

Konvektor



VASCO wendet seine kritische Sicht auf Komfort und Design auch auf seine Konvektor an.

Hier ist alles auf **höchstmöglichen Ertrag** und eine schöne Gestaltung ausgerichtet. Die beste und eleganteste Art und Weise, den Raum unter großen Fensterflächen mit einer passenden Heizungslösung zu versehen.

VASCO-Konvektor sorgen für eine gleichmäßige Wärmeverteilung im gesamten Wohnraum, mit **einem Minimum an Wärmeverlust durch das Fenster**.

Sie können **sowohl freistehend als auch als Wandmontage** in der passenden Höhe, Tiefe und Länge installiert werden, je nach benötigter Heizungsleistungskapazität.

Konvektor

Primula

260



TYPEN

- P1 (Höhe 70), P2 (Höhe 140), P3 (Höhe 210), P4 (Höhe 280)

ROHRE

- Horizontal, rechtwinklig 70 x 10 mm
- Zwischen den Rechteckrohren: Hochleistungs-Konvektions-Wärmetauscher aus Stahlblech (Ø 12 x 1 mm)

VERTEILER

- integriert (2)

FARBEN

- Standard-Farbe Weiss RAL 9016
- Große Farbauswahl siehe Seite 10

AUSSERGEWÖHNLICH

- Typ Primula ist lieferbar in Höhe 70, 140, 210 und 280 mm, in Tiefe 80, 130, 180, 230, 280 und in 20 Breiten (von 500 bis 3900 mm).
- Standardmäßig mit elegantem Abdeckrost.
- Wandbefestigungen, teleskopische FüÙe oder Design-FüÙe sind nicht im Preis enthalten (lieferbar gegen Aufpreis).

BEFESTIGUNGEN

- Bitte separat bestellen, nicht im Preis des Heizkörpers enthalten

TECHNISCH

- Elektrisch lasergeschweiÙt (unsichtbare Schweißnähte)
- KTL-Tauchgrundierung, Pulverlackierung
- Standard Betriebsdruck: 4 bar
- Aufpreis für höheren Betriebsdruck (10 bar): +10%.
- Die Lieferfrist eines Heizkörpers mit einem höheren Betriebsdruck ist 1 Woche extra.
- Maximale Betriebstemperatur: 110°C

ELEKTRISCH

- ✗ Heizkörper für rein elektrischen Betrieb mit Flüssigkeit gefüllt
- ✗ Heizkörper für gemischten Betrieb

TECHNISCHE MASSSKIZZEN

- Siehe Seite 284

ANSCHLÜSSE

- ✗ Einpunktanschluss für Einrohrsystem
- ✗ Einpunktanschluss für Zweirohrsystem
- ✗ Zweipunktanschluss für Einrohrsystem
- ✓ Zweipunktanschluss für Zweirohrsystem (standardmäßig) (siehe Seite 310)
- ✗ Integriertes Ventil
- Anschlüsse: ½" (Innengewinde)

PRIMULA

Heizungskomfort mit Raumgefühl

Der Design-Konvektor Primula wurde geschaffen, um einen Raum mit einer großen Fensterpartie ganz im Einklang mit seiner Inneneinrichtung und Architektur zu heizen. Die klare, horizontale Linienführung auf niedriger Höhe trägt zu dem gewünschten Raumgefühl bei, und die hohe Wärmeabgabe, auch in der minimalen Ausführung, macht den modernen Komfort komplett.

EMPFOHLENER ANSCHLUSS (18)

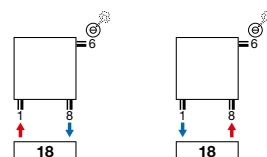

Andere Anschlussmöglichkeiten, siehe Seite 283



WIE P1/80 BESTELLEN

Lieferzeit 15 - 30 Werktage
(ab Werk zuzüglich Transportdauer)

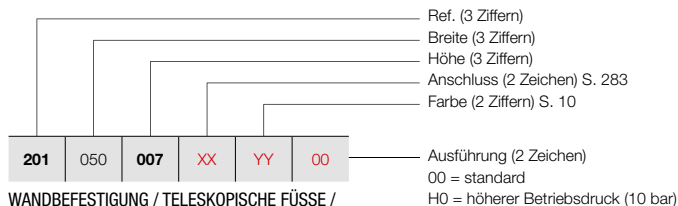

WANDBEFESTIGUNG / TELESKOPISCHE FÜSSE / DESIGN-FÜSSE

Siehe Seite 281 für zusätzliches Zubehör.

PRIMULA P1 (P1/80)



P1

PREISGRUPPE VPG3 - KONVEKTOR

BESTELLNUMMER MASSHEIZKÖRPER P1	TECHNISCHE DATEN										STANDARD-FARBE	ANDERE FARBEN				
	Rohr- anzahl	Breite (L mm)	Höhe (H mm)	75/65/20 (Watt) (Φ50K)	55/45/20 (Watt) (Φ30K)	n-Exp.	Gewicht (kg)	Wasser- inhalt (l)	E-Patrone (Watt)	Preis RAL 9016 (€)	Preis Farbe (€)					
REF. P1/80 : 201																
201	050	007	XX	YY	00	-	500	70	203	101	1,36	3,07	0,66	-	341	392
201	060	007	XX	YY	00	-	600	70	243	121	1,36	3,68	0,79	-	351	404
201	070	007	XX	YY	00	-	700	70	284	142	1,36	4,29	0,92	-	371	427
201	080	007	XX	YY	00	-	800	70	324	162	1,36	4,90	1,05	-	385	443
201	090	007	XX	YY	00	-	900	70	365	182	1,36	5,52	1,18	-	402	462
201	100	007	XX	YY	00	-	1000	70	405	202	1,36	6,13	1,31	-	417	480
201	110	007	XX	YY	00	-	1100	70	446	223	1,36	6,74	1,44	-	432	497
201	120	007	XX	YY	00	-	1200	70	486	243	1,36	7,36	1,57	-	445	512
201	140	007	XX	YY	00	-	1400	70	567	283	1,36	8,58	1,83	-	481	553
201	160	007	XX	YY	00	-	1600	70	648	323	1,36	9,81	2,10	-	511	588
201	180	007	XX	YY	00	-	1800	70	729	364	1,36	11,03	2,36	-	545	627
201	200	007	XX	YY	00	-	2000	70	810	404	1,36	12,26	2,62	-	575	661
201	220	007	XX	YY	00	-	2200	70	891	445	1,36	13,49	2,88	-	607	698
201	240	007	XX	YY	00	-	2400	70	972	485	1,36	14,71	3,14	-	637	733
201	260	007	XX	YY	00	-	2600	70	1053	526	1,36	15,94	3,41	-	672	773
201	280	007	XX	YY	00	-	2800	70	1134	566	1,36	17,16	3,67	-	701	806
201	300	007	XX	YY	00	-	3000	70	1215	607	1,36	18,39	3,93	-	732	842
201	330	007	XX	YY	00	-	3300	70	1337	667	1,36	20,23	4,32	-	780	897
201	360	007	XX	YY	00	-	3600	70	1458	728	1,36	22,07	4,72	-	830	955
201	390	007	XX	YY	00	-	3900	70	1580	789	1,36	23,91	5,11	-	877	1009

Konform EN442-1: 2014: Radiatoren und Konvektoren

Für weitere Informationen über unsere Produktdatenverwaltung: <https://www.shk-branchenportal.de/>
Wärmeabgabe bei anderen Systemtemperaturen, siehe Seite 316 (Korrekturfaktoren)
DEUTSCHLAND / ÖSTERREICH. Preise in Euro (ohne MwSt.)

PRIMULA P1 (P1/130)



P1

WIE P1/130 BESTELLEN
 Lieferzeit 15 - 30 Werktage
 (ab Werk zuzüglich Transportdauer)

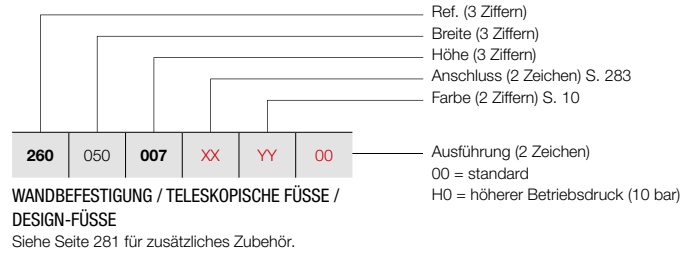

PREISGRUPPE VPG3 - KONVEKTOR

BESTELLNUMMER MASSHEIZKÖRPER P1	TECHNISCHE DATEN									STANDARD-FARBE		ANDERE FARBEN	
	Rohr- anzahl	Breite (L mm)	Höhe (H mm)	75/65/20 (Watt) (φ50K)	55/45/20 (Watt) (φ30K)	n-Exp.	Gewicht (kg)	Wasser- inhalt (l)	E-Patrone (Watt)	Preis RAL 9016 (€)	Preis Farbe (€)		
REF. P1/130 : 260													
260 050 007 XX YY 00	-	500	70	312	156	1,36	4,33	0,88	-	453	521		
260 060 007 XX YY 00	-	600	70	374	187	1,36	5,19	1,05	-	476	547		
260 070 007 XX YY 00	-	700	70	437	218	1,36	6,06	1,23	-	499	574		
260 080 007 XX YY 00	-	800	70	499	249	1,36	6,92	1,40	-	521	599		
260 090 007 XX YY 00	-	900	70	562	281	1,36	7,79	1,58	-	553	636		
260 100 007 XX YY 00	-	1000	70	624	312	1,36	8,65	1,75	-	575	661		
260 110 007 XX YY 00	-	1100	70	686	342	1,36	9,52	1,93	-	600	690		
260 120 007 XX YY 00	-	1200	70	749	374	1,36	10,38	2,10	-	624	718		
260 140 007 XX YY 00	-	1400	70	874	436	1,36	12,11	2,45	-	674	775		
260 160 007 XX YY 00	-	1600	70	998	498	1,36	13,84	2,80	-	727	836		
260 180 007 XX YY 00	-	1800	70	1123	561	1,36	15,57	3,15	-	775	891		
260 200 007 XX YY 00	-	2000	70	1248	623	1,36	17,30	3,50	-	826	950		
260 220 007 XX YY 00	-	2200	70	1373	685	1,36	19,03	3,85	-	871	1002		
260 240 007 XX YY 00	-	2400	70	1498	748	1,36	20,76	4,20	-	922	1060		
260 260 007 XX YY 00	-	2600	70	1622	810	1,36	22,49	4,55	-	973	1119		
260 280 007 XX YY 00	-	2800	70	1747	872	1,36	24,22	4,90	-	1022	1175		
260 300 007 XX YY 00	-	3000	70	1872	935	1,36	25,95	5,25	-	1072	1233		
260 330 007 XX YY 00	-	3300	70	2059	1028	1,36	28,55	5,78	-	1149	1321		
260 360 007 XX YY 00	-	3600	70	2246	1121	1,36	31,14	6,30	-	1225	1409		
260 390 007 XX YY 00	-	3900	70	2434	1215	1,36	33,74	6,83	-	1294	1488		

Konform EN442-1: 2014: Radiatoren und Konvektoren

Für weitere Informationen über unsere Produktdatenverwaltung: <https://www.shk-branchenportal.de/>
Wärmeabgabe bei anderen Systemtemperaturen, siehe Seite 316 (Korrekturfaktoren)
DEUTSCHLAND / ÖSTERREICH. Preise in Euro (ohne MwSt.)

WIE P1/180 BESTELLEN

Lieferzeit 15 - 30 Werktage
(ab Werk zuzüglich Transportdauer)

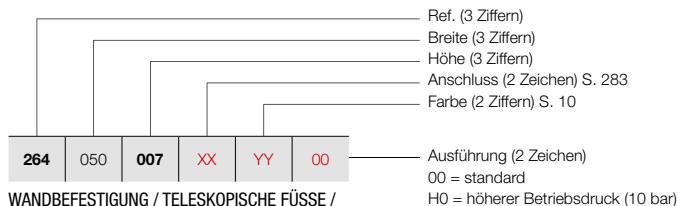

WANDBEFESTIGUNG / TELESKOPISCHE FÜSSE / DESIGN-FÜSSE

Siehe Seite 281 für zusätzliches Zubehör.

PRIMULA P1 (P1/180)



P1

PREISGRUPPE VPG3 - KONVEKTOR

BESTELLNUMMER MASSHEIZKÖRPER P1	TECHNISCHE DATEN										STANDARD-FARBE	ANDERE FARBEN				
	Rohr- anzahl	Breite (L mm)	Höhe (H mm)	75/65/20 (Watt) (Φ50K)	55/45/20 (Watt) (Φ30K)	n-Exp.	Gewicht (kg)	Wasser- inhalt (l)	E-Patrone (Watt)	Preis RAL 9016 (€)	Preis Farbe (€)					
REF. P1/180 : 264																
264	050	007	XX	YY	00	-	500	70	422	212	1,35	5,70	1,05	-	599	689
264	060	007	XX	YY	00	-	600	70	506	254	1,35	6,84	1,26	-	637	733
264	070	007	XX	YY	00	-	700	70	590	296	1,35	7,98	1,47	-	785	903
264	080	007	XX	YY	00	-	800	70	674	338	1,35	9,12	1,68	-	715	822
264	090	007	XX	YY	00	-	900	70	759	381	1,35	10,26	1,89	-	755	868
264	100	007	XX	YY	00	-	1000	70	843	423	1,35	11,40	2,10	-	794	913
264	110	007	XX	YY	00	-	1100	70	927	465	1,35	12,54	2,31	-	832	957
264	120	007	XX	YY	00	-	1200	70	1012	508	1,35	13,68	2,52	-	870	1001
264	140	007	XX	YY	00	-	1400	70	1180	592	1,35	15,96	2,94	-	945	1087
264	160	007	XX	YY	00	-	1600	70	1349	677	1,35	18,24	3,36	-	1023	1176
264	180	007	XX	YY	00	-	1800	70	1517	761	1,35	20,52	3,78	-	1102	1267
264	200	007	XX	YY	00	-	2000	70	1686	846	1,35	22,80	4,20	-	1181	1358
264	220	007	XX	YY	00	-	2200	70	1855	931	1,35	25,08	4,62	-	1260	1449
264	240	007	XX	YY	00	-	2400	70	2023	1015	1,35	27,36	5,04	-	1335	1535
264	260	007	XX	YY	00	-	2600	70	2192	1100	1,35	29,64	5,46	-	1412	1624
264	280	007	XX	YY	00	-	2800	70	2360	1184	1,35	31,92	5,88	-	1490	1714
264	300	007	XX	YY	00	-	3000	70	2529	1269	1,35	34,20	6,30	-	1570	1806
264	330	007	XX	YY	00	-	3300	70	2782	1396	1,35	37,62	6,93	-	1683	1935
264	360	007	XX	YY	00	-	3600	70	3035	1523	1,35	41,04	7,56	-	1799	2069
264	390	007	XX	YY	00	-	3900	70	3288	1650	1,35	44,46	8,19	-	1917	2205

Konform EN442-1: 2014: Radiatoren und Konvektoren

Für weitere Informationen über unsere Produktdatenverwaltung: <https://www.shk-branchenportal.de/>
Wärmeabgabe bei anderen Systemtemperaturen, siehe Seite 316 (Korrekturfaktoren)
DEUTSCHLAND / ÖSTERREICH. Preise in Euro (ohne MwSt.)

PRIMULA P1 (P1/230)



P1

WIE P1/230 BESTELLEN
 Lieferzeit 15 - 30 Werktage
 (ab Werk zuzüglich Transportdauer)

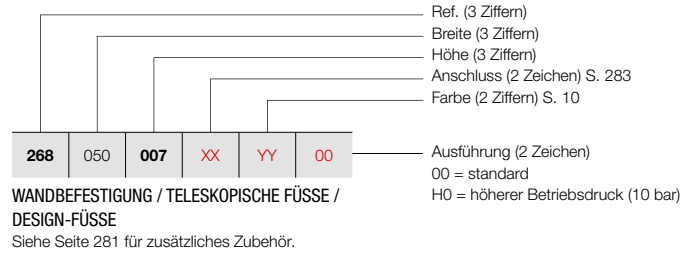

PREISGRUPPE VPG3 - KONVEKTOR

BESTELLNUMMER MASSHEIZKÖRPER P1	TECHNISCHE DATEN										STANDARD-FARBE	ANDERE FARBEN
	Rohr- anzahl	Breite (L mm)	Höhe (H mm)	75/65/20 (Watt) (φ50K)	55/45/20 (Watt) (φ30K)	n-Exp.	Gewicht (kg)	Wasser- inhalt (l)	E-Patrone (Watt)	Preis RAL 9016 (€)	Preis Farbe (€)	
REF. P1/230 : 268												
268 050 007 XX YY 00	-	500	70	523	258	1,38	6,90	1,20	-	762	876	
268 060 007 XX YY 00	-	600	70	627	310	1,38	8,28	1,44	-	926	1065	
268 070 007 XX YY 00	-	700	70	732	362	1,38	9,66	1,68	-	868	998	
268 080 007 XX YY 00	-	800	70	836	413	1,38	11,04	1,92	-	916	1053	
268 090 007 XX YY 00	-	900	70	941	465	1,38	12,42	2,16	-	971	1117	
268 100 007 XX YY 00	-	1000	70	1045	516	1,38	13,80	2,40	-	1021	1174	
268 110 007 XX YY 00	-	1100	70	1150	568	1,38	15,18	2,64	-	1072	1233	
268 120 007 XX YY 00	-	1200	70	1254	620	1,38	16,56	2,88	-	1121	1289	
268 140 007 XX YY 00	-	1400	70	1463	723	1,38	19,32	3,36	-	1228	1412	
268 160 007 XX YY 00	-	1600	70	1672	826	1,38	22,08	3,84	-	1329	1528	
268 180 007 XX YY 00	-	1800	70	1881	929	1,38	24,84	4,32	-	1432	1647	
268 200 007 XX YY 00	-	2000	70	2090	1033	1,38	27,60	4,80	-	1533	1763	
268 220 007 XX YY 00	-	2200	70	2299	1136	1,38	30,36	5,28	-	1636	1881	
268 240 007 XX YY 00	-	2400	70	2508	1239	1,38	33,12	5,76	-	1740	2001	
268 260 007 XX YY 00	-	2600	70	2717	1343	1,38	35,88	6,24	-	1843	2119	
268 280 007 XX YY 00	-	2800	70	2926	1446	1,38	38,64	6,72	-	1945	2237	
268 300 007 XX YY 00	-	3000	70	3135	1549	1,38	41,40	7,20	-	2047	2354	
268 330 007 XX YY 00	-	3300	70	3449	1704	1,38	45,54	7,92	-	2202	2532	
268 360 007 XX YY 00	-	3600	70	3762	1859	1,38	49,68	8,64	-	2353	2706	
268 390 007 XX YY 00	-	3900	70	4076	2014	1,38	53,82	9,36	-	2512	2889	

Konform EN442-1: 2014: Radiatoren und Konvektoren

Für weitere Informationen über unsere Produktdatenverwaltung: <https://www.shk-branchenportal.de/>
Wärmeabgabe bei anderen Systemtemperaturen, siehe Seite 316 (Korrekturfaktoren)
DEUTSCHLAND / ÖSTERREICH. Preise in Euro (ohne MwSt.)

WIE P1/280 BESTELLEN

Lieferzeit 15 - 30 Werktage
(ab Werk zuzüglich Transportdauer)

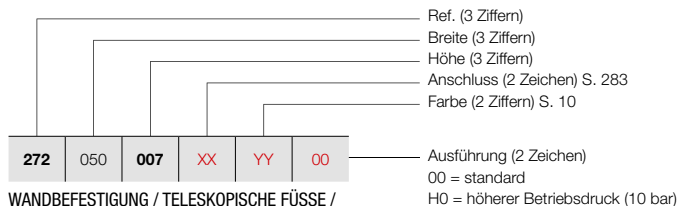

WANDBEFESTIGUNG / TELESKOPISCHE FÜSSE /
DESIGN-FÜSSE

Siehe Seite 281 für zusätzliches Zubehör.

PRIMULA P1 (P1/280)



P1

PREISGRUPPE VPG3 - KONVEKTOR

BESTELLNUMMER MASSHEIZKÖRPER P1	TECHNISCHE DATEN										STANDARD-FARBE	ANDERE FARBEN
	Rohr- anzahl	Breite (L mm)	Höhe (H mm)	75/65/20 (Watt) (Φ50K)	55/45/20 (Watt) (Φ30K)	n-Exp.	Gewicht (kg)	Wasser- inhalt (l)	E-Patrone (Watt)	Preis RAL 9016 (€)	Preis Farbe (€)	
REF. P1/280 : 272												
272 050 007 XX YY 00	-	500	70	630	315	1,36	8,00	1,40	-	935	1075	
272 060 007 XX YY 00	-	600	70	756	377	1,36	9,60	1,68	-	1001	1151	
272 070 007 XX YY 00	-	700	70	882	440	1,36	11,20	1,96	-	1064	1224	
272 080 007 XX YY 00	-	800	70	1008	503	1,36	12,80	2,24	-	1125	1294	
272 090 007 XX YY 00	-	900	70	1134	566	1,36	14,40	2,52	-	1188	1366	
272 100 007 XX YY 00	-	1000	70	1260	629	1,36	16,00	2,80	-	1249	1436	
272 110 007 XX YY 00	-	1100	70	1386	692	1,36	17,60	3,08	-	1314	1511	
272 120 007 XX YY 00	-	1200	70	1512	755	1,36	19,20	3,36	-	1376	1582	
272 140 007 XX YY 00	-	1400	70	1764	881	1,36	22,40	3,92	-	1505	1731	
272 160 007 XX YY 00	-	1600	70	2016	1006	1,36	25,60	4,48	-	1629	1873	
272 180 007 XX YY 00	-	1800	70	2268	1132	1,36	28,80	5,04	-	1755	2018	
272 200 007 XX YY 00	-	2000	70	2520	1258	1,36	32,00	5,60	-	1883	2165	
272 220 007 XX YY 00	-	2200	70	2772	1384	1,36	35,20	6,16	-	2009	2310	
272 240 007 XX YY 00	-	2400	70	3024	1510	1,36	38,40	6,72	-	2135	2455	
272 260 007 XX YY 00	-	2600	70	3276	1635	1,36	41,60	7,28	-	2264	2604	
272 280 007 XX YY 00	-	2800	70	3528	1761	1,36	44,80	7,84	-	2387	2745	
272 300 007 XX YY 00	-	3000	70	3780	1887	1,36	48,00	8,40	-	2513	2890	
272 330 007 XX YY 00	-	3300	70	4158	2076	1,36	52,80	9,24	-	2699	3104	
272 360 007 XX YY 00	-	3600	70	4536	2264	1,36	57,60	10,08	-	2889	3322	
272 390 007 XX YY 00	-	3900	70	4914	2453	1,36	62,40	10,92	-	3079	3541	

Konform EN442-1: 2014: Radiatoren und Konvektoren

Für weitere Informationen über unsere Produktdatenverwaltung: <https://www.shk-branchenportal.de/>
Wärmeabgabe bei anderen Systemtemperaturen, siehe Seite 316 (Korrekturfaktoren)
DEUTSCHLAND / ÖSTERREICH. Preise in Euro (ohne MwSt.)

PRIMULA P2 (P2/80)



P2

WIE P2/80 BESTELLEN
 Lieferzeit 15 - 30 Werktage
 (ab Werk zuzüglich Transportdauer)

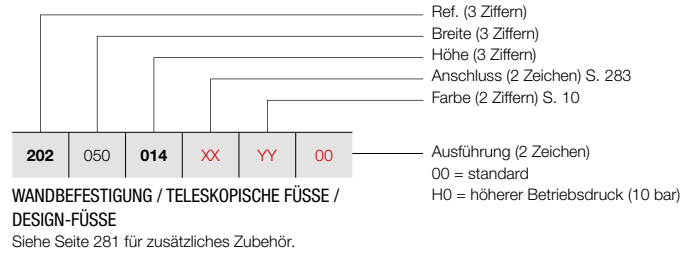

PREISGRUPPE VPG3 - KONVEKTOR

BESTELLNUMMER MASSHEIZKÖRPER P2	TECHNISCHE DATEN									STANDARD-FARBE		ANDERE FARBEN	
	Rohr- anzahl	Breite (L mm)	Höhe (H mm)	75/65/20 (Watt) (φ50K)	55/45/20 (Watt) (φ30K)	n-Exp.	Gewicht (kg)	Wasser- inhalt (l)	E-Patrone (Watt)	Preis RAL 9016 (€)	Preis Farbe (€)		
REF. P2/80 : 202													
202 050 014 XX YY 00	-	500	140	304	153	1,35	5,73	1,46	-	394	453		
202 060 014 XX YY 00	-	600	140	365	183	1,35	6,88	1,75	-	419	482		
202 070 014 XX YY 00	-	700	140	426	214	1,35	8,02	2,04	-	441	507		
202 080 014 XX YY 00	-	800	140	486	244	1,35	9,17	2,33	-	467	537		
202 090 014 XX YY 00	-	900	140	547	274	1,35	10,31	2,62	-	491	565		
202 100 014 XX YY 00	-	1000	140	608	305	1,35	11,46	2,91	-	513	590		
202 110 014 XX YY 00	-	1100	140	669	336	1,35	12,61	3,20	-	538	619		
202 120 014 XX YY 00	-	1200	140	730	366	1,35	13,75	3,49	-	560	644		
202 140 014 XX YY 00	-	1400	140	851	427	1,35	16,04	4,07	-	608	699		
202 160 014 XX YY 00	-	1600	140	973	488	1,35	18,34	4,66	-	658	757		
202 180 014 XX YY 00	-	1800	140	1094	549	1,35	20,63	5,24	-	703	808		
202 200 014 XX YY 00	-	2000	140	1216	610	1,35	22,92	5,82	-	751	864		
202 220 014 XX YY 00	-	2200	140	1338	671	1,35	25,21	6,40	-	797	917		
202 240 014 XX YY 00	-	2400	140	1459	732	1,35	27,50	6,98	-	847	974		
202 260 014 XX YY 00	-	2600	140	1581	793	1,35	29,80	7,57	-	893	1027		
202 280 014 XX YY 00	-	2800	140	1702	854	1,35	32,09	8,15	-	1052	1210		
202 300 014 XX YY 00	-	3000	140	1824	915	1,35	34,38	8,73	-	986	1134		
202 330 014 XX YY 00	-	3300	140	2006	1007	1,35	37,82	9,60	-	1059	1218		
202 360 014 XX YY 00	-	3600	140	2189	1098	1,35	41,26	10,48	-	1126	1295		
202 390 014 XX YY 00	-	3900	140	2371	1190	1,35	44,69	11,35	-	1199	1379		

Konform EN442-1: 2014: Radiatoren und Konvektoren

Für weitere Informationen über unsere Produktdatenverwaltung: <https://www.shk-branchenportal.de/>
Wärmeabgabe bei anderen Systemtemperaturen, siehe Seite 316 (Korrekturfaktoren)
DEUTSCHLAND / ÖSTERREICH. Preise in Euro (ohne MwSt.)

WIE P2/130 BESTELLEN

Lieferzeit 15 - 30 Werktage
(ab Werk zuzüglich Transportdauer)

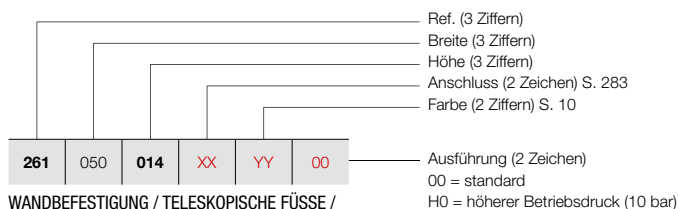

WANDBEFESTIGUNG / TELESKOPISCHE FÜSSE / DESIGN-FÜSSE

Siehe Seite 281 für zusätzliches Zubehör.

PRIMULA P2 (P2/130)



P2

PREISGRUPPE VPG3 - KONVEKTOR

BESTELLNUMMER MASSHEIZKÖRPER P2	TECHNISCHE DATEN										STANDARD-FARBE	ANDERE FARBEN				
	Rohr- anzahl	Breite (L mm)	Höhe (H mm)	75/65/20 (Watt) (Φ50K)	55/45/20 (Watt) (Φ30K)	n-Exp.	Gewicht (kg)	Wasser- inhalt (l)	E-Patrone (Watt)	Preis RAL 9016 (€)	Preis Farbe (€)					
REF. P2/130 : 261																
261	050	014	XX	YY	00	-	500	140	442	221	1,36	7,77	1,87	-	512	589
261	060	014	XX	YY	00	-	600	140	530	265	1,36	9,32	2,24	-	556	639
261	070	014	XX	YY	00	-	700	140	619	309	1,36	10,87	2,61	-	600	690
261	080	014	XX	YY	00	-	800	140	707	353	1,36	12,42	2,98	-	639	735
261	090	014	XX	YY	00	-	900	140	796	397	1,36	13,98	3,36	-	682	784
261	100	014	XX	YY	00	-	1000	140	884	441	1,36	15,53	3,73	-	730	840
261	110	014	XX	YY	00	-	1100	140	972	485	1,36	17,08	4,10	-	773	889
261	120	014	XX	YY	00	-	1200	140	1061	530	1,36	18,64	4,48	-	812	934
261	140	014	XX	YY	00	-	1400	140	1238	618	1,36	21,74	5,22	-	899	1034
261	160	014	XX	YY	00	-	1600	140	1414	706	1,36	24,85	5,97	-	984	1132
261	180	014	XX	YY	00	-	1800	140	1591	794	1,36	27,95	6,71	-	1068	1228
261	200	014	XX	YY	00	-	2000	140	1768	883	1,36	31,06	7,46	-	1156	1329
261	220	014	XX	YY	00	-	2200	140	1945	971	1,36	34,17	8,21	-	1242	1428
261	240	014	XX	YY	00	-	2400	140	2122	1059	1,36	37,27	8,95	-	1329	1528
261	260	014	XX	YY	00	-	2600	140	2298	1147	1,36	40,38	9,70	-	1415	1627
261	280	014	XX	YY	00	-	2800	140	2475	1236	1,36	43,48	10,44	-	1499	1724
261	300	014	XX	YY	00	-	3000	140	2652	1324	1,36	46,59	11,19	-	1586	1824
261	330	014	XX	YY	00	-	3300	140	2917	1456	1,36	51,25	12,31	-	1713	1970
261	360	014	XX	YY	00	-	3600	140	3182	1588	1,36	55,91	13,43	-	1843	2119
261	390	014	XX	YY	00	-	3900	140	3448	1721	1,36	60,57	14,55	-	1972	2268

Konform EN442-1: 2014: Radiatoren und Konvektoren

Für weitere Informationen über unsere Produktdatenverwaltung: <https://www.shk-branchenportal.de/>
Wärmeabgabe bei anderen Systemtemperaturen, siehe Seite 316 (Korrekturfaktoren)
DEUTSCHLAND / ÖSTERREICH. Preise in Euro (ohne MwSt.)

PRIMULA P2 (P2/180)



P2

WIE P2/180 BESTELLEN
 Lieferzeit 15 - 30 Werktage
 (ab Werk zuzüglich Transportdauer)

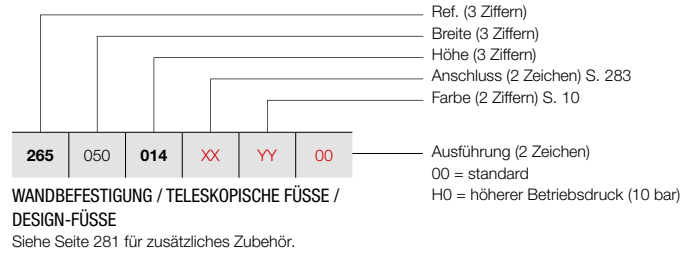

PREISGRUPPE VPG3 - KONVEKTOR

BESTELLNUMMER MASSHEIZKÖRPER P2	TECHNISCHE DATEN									STANDARD-FARBE	ANDERE FARBEN	
	Rohr- anzahl	Breite (L mm)	Höhe (H mm)	75/65/20 (Watt) (φ50K)	55/45/20 (Watt) (φ30K)	n-Exp.	Gewicht (kg)	Wasser- inhalt (l)	E-Patrone (Watt)	Preis RAL 9016 (€)	Preis Farbe (€)	
REF. P2/180 : 265												
265 050 014 XX YY 00	-	500	140	611	305	1,36	9,90	2,23	-	675	776	
265 060 014 XX YY 00	-	600	140	733	366	1,36	11,88	2,67	-	736	846	
265 070 014 XX YY 00	-	700	140	855	427	1,36	13,86	3,12	-	801	921	
265 080 014 XX YY 00	-	800	140	977	488	1,36	15,84	3,56	-	857	986	
265 090 014 XX YY 00	-	900	140	1099	549	1,36	17,82	4,01	-	922	1060	
265 100 014 XX YY 00	-	1000	140	1221	610	1,36	19,80	4,45	-	982	1129	
265 110 014 XX YY 00	-	1100	140	1343	670	1,36	21,78	4,90	-	1045	1202	
265 120 014 XX YY 00	-	1200	140	1465	731	1,36	23,76	5,34	-	1105	1271	
265 140 014 XX YY 00	-	1400	140	1709	853	1,36	27,72	6,23	-	1230	1415	
265 160 014 XX YY 00	-	1600	140	1954	975	1,36	31,68	7,12	-	1353	1556	
265 180 014 XX YY 00	-	1800	140	2198	1097	1,36	35,64	8,01	-	1475	1696	
265 200 014 XX YY 00	-	2000	140	2442	1219	1,36	39,60	8,90	-	1599	1839	
265 220 014 XX YY 00	-	2200	140	2686	1341	1,36	43,56	9,79	-	1718	1976	
265 240 014 XX YY 00	-	2400	140	2930	1463	1,36	47,52	10,68	-	1840	2116	
265 260 014 XX YY 00	-	2600	140	3175	1585	1,36	51,48	11,57	-	1965	2260	
265 280 014 XX YY 00	-	2800	140	3419	1707	1,36	55,44	12,46	-	2090	2404	
265 300 014 XX YY 00	-	3000	140	3663	1829	1,36	59,40	13,35	-	2210	2542	
265 330 014 XX YY 00	-	3300	140	4029	2011	1,36	65,34	14,69	-	2394	2753	
265 360 014 XX YY 00	-	3600	140	4396	2195	1,36	71,28	16,02	-	2575	2961	
265 390 014 XX YY 00	-	3900	140	4762	2377	1,36	77,22	17,36	-	2763	3177	

Konform EN442-1: 2014: Radiatoren und Konvektoren

Für weitere Informationen über unsere Produktdatenverwaltung: <https://www.shk-branchenportal.de/>
Wärmeabgabe bei anderen Systemtemperaturen, siehe Seite 316 (Korrekturfaktoren)
DEUTSCHLAND / ÖSTERREICH. Preise in Euro (ohne MwSt.)

WIE P2/230 BESTELLEN

Lieferzeit 15 - 30 Werktage
(ab Werk zuzüglich Transportdauer)

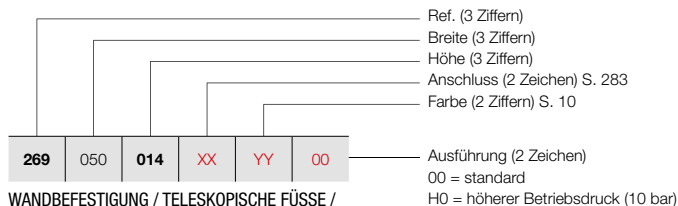

**WANDBEFESTIGUNG / TELESKOPISCHE FÜSSE /
DESIGN-FÜSSE**

Siehe Seite 281 für zusätzliches Zubehör.

PRIMULA P2 (P2/230)



P2

PREISGRUPPE VPG3 - KONVEKTOR

BESTELLNUMMER MASSHEIZKÖRPER P2	TECHNISCHE DATEN										STANDARD-FARBE	ANDERE FARBEN
	Rohr- anzahl	Breite (L mm)	Höhe (H mm)	75/65/20 (Watt) (Φ50K)	55/45/20 (Watt) (Φ30K)	n-Exp.	Gewicht (kg)	Wasser- inhalt (l)	E-Patrone (Watt)	Preis RAL 9016 (€)	Preis Farbe (€)	
REF. P2/230 : 269												
269 050 014 XX YY 00	-	500	140	756	375	1,37	11,88	2,73	-	870	1001	
269 060 014 XX YY 00	-	600	140	907	450	1,37	14,25	3,27	-	955	1098	
269 070 014 XX YY 00	-	700	140	1058	525	1,37	16,63	3,82	-	1040	1196	
269 080 014 XX YY 00	-	800	140	1209	600	1,37	19,00	4,36	-	1123	1291	
269 090 014 XX YY 00	-	900	140	1360	675	1,37	21,38	4,91	-	1209	1390	
269 100 014 XX YY 00	-	1000	140	1511	750	1,37	23,75	5,45	-	1294	1488	
269 110 014 XX YY 00	-	1100	140	1662	825	1,37	26,13	6,00	-	1380	1587	
269 120 014 XX YY 00	-	1200	140	1813	900	1,37	28,50	6,54	-	1465	1685	
269 140 014 XX YY 00	-	1400	140	2115	1050	1,37	33,25	7,63	-	1632	1877	
269 160 014 XX YY 00	-	1600	140	2418	1201	1,37	38,00	8,72	-	1800	2070	
269 180 014 XX YY 00	-	1800	140	2720	1351	1,37	42,75	9,81	-	1973	2269	
269 200 014 XX YY 00	-	2000	140	3022	1501	1,37	47,50	10,90	-	2141	2462	
269 220 014 XX YY 00	-	2200	140	3324	1651	1,37	52,25	11,99	-	2312	2659	
269 240 014 XX YY 00	-	2400	140	3626	1801	1,37	57,00	13,08	-	2486	2859	
269 260 014 XX YY 00	-	2600	140	3929	1951	1,37	61,75	14,17	-	2653	3051	
269 280 014 XX YY 00	-	2800	140	4231	2101	1,37	66,50	15,26	-	2822	3245	
269 300 014 XX YY 00	-	3000	140	4533	2251	1,37	71,25	16,35	-	2991	3440	
269 330 014 XX YY 00	-	3300	140	4986	2476	1,37	78,38	17,99	-	3245	3732	
269 360 014 XX YY 00	-	3600	140	5440	2702	1,37	85,50	19,62	-	3501	4026	
269 390 014 XX YY 00	-	3900	140	5893	2927	1,37	92,63	21,26	-	3755	4318	

Konform EN442-1: 2014: Radiatoren und Konvektoren

Für weitere Informationen über unsere Produktdatenverwaltung: <https://www.shk-branchenportal.de/>
Wärmeabgabe bei anderen Systemtemperaturen, siehe Seite 316 (Korrekturfaktoren)
DEUTSCHLAND / ÖSTERREICH. Preise in Euro (ohne MwSt.)

PRIMULA P2 (P2/280)



P2

WIE P2/280 BESTELLEN
 Lieferzeit 15 - 30 Werktage
 (ab Werk zuzüglich Transportdauer)

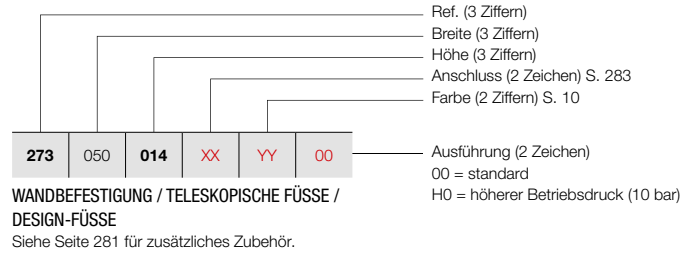

PREISGRUPPE VPG3 - KONVEKTOR

BESTELLNUMMER MASSHEIZKÖRPER P2	TECHNISCHE DATEN									STANDARD-FARBE		ANDERE FARBEN	
	Rohr-anzahl	Breite (L mm)	Höhe (H mm)	75/65/20 (Watt) (φ50K)	55/45/20 (Watt) (φ30K)	n-Exp.	Gewicht (kg)	Wasser-inhalt (l)	E-Patrone (Watt)	Preis RAL 9016 (€)	Preis Farbe (€)		
REF. P2/280 : 273													
273 050 014 XX YY 00	-	500	140	953	473	1,37	13,85	2,98	-	1067	1227		
273 060 014 XX YY 00	-	600	140	1143	568	1,37	16,62	3,57	-	1172	1348		
273 070 014 XX YY 00	-	700	140	1334	663	1,37	19,39	4,17	-	1273	1464		
273 080 014 XX YY 00	-	800	140	1524	757	1,37	22,16	4,76	-	1380	1587		
273 090 014 XX YY 00	-	900	140	1715	852	1,37	24,93	5,36	-	1484	1707		
273 100 014 XX YY 00	-	1000	140	1905	946	1,37	27,70	5,95	-	1588	1826		
273 110 014 XX YY 00	-	1100	140	2096	1041	1,37	30,47	6,55	-	1693	1947		
273 120 014 XX YY 00	-	1200	140	2286	1135	1,37	33,24	7,14	-	1797	2067		
273 140 014 XX YY 00	-	1400	140	2667	1325	1,37	38,78	8,33	-	2005	2306		
273 160 014 XX YY 00	-	1600	140	3048	1514	1,37	44,32	9,52	-	2212	2544		
273 180 014 XX YY 00	-	1800	140	3429	1703	1,37	49,86	10,71	-	2422	2785		
273 200 014 XX YY 00	-	2000	140	3810	1892	1,37	55,40	11,90	-	2629	3023		
273 220 014 XX YY 00	-	2200	140	4191	2082	1,37	60,94	13,09	-	2836	3261		
273 240 014 XX YY 00	-	2400	140	4572	2271	1,37	66,48	14,28	-	3046	3503		
273 260 014 XX YY 00	-	2600	140	4953	2460	1,37	72,02	15,47	-	3253	3741		
273 280 014 XX YY 00	-	2800	140	5334	2649	1,37	77,56	16,66	-	3461	3980		
273 300 014 XX YY 00	-	3000	140	5715	2838	1,37	83,10	17,85	-	3673	4224		
273 330 014 XX YY 00	-	3300	140	6287	3123	1,37	91,41	19,64	-	3980	4577		
273 360 014 XX YY 00	-	3600	140	6858	3406	1,37	99,72	21,42	-	4295	4939		
273 390 014 XX YY 00	-	3900	140	7430	3690	1,37	108,03	23,21	-	4605	5296		

Konform EN442-1: 2014: Radiatoren und Konvektoren

Für weitere Informationen über unsere Produktdatenverwaltung: <https://www.shk-branchenportal.de/>
Wärmeabgabe bei anderen Systemtemperaturen, siehe Seite 316 (Korrekturfaktoren)
DEUTSCHLAND / ÖSTERREICH. Preise in Euro (ohne MwSt.)

WIE P3/80 BESTELLEN

Lieferzeit 15 - 30 Werktage
(ab Werk zuzüglich Transportdauer)

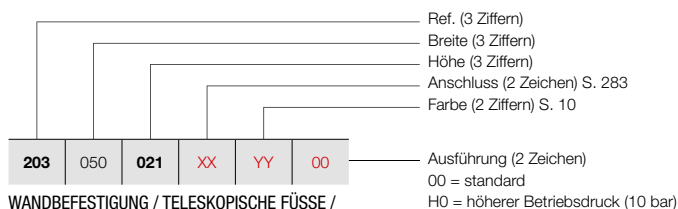

WANDBEFESTIGUNG / TELESKOPISCHE FÜSSE / DESIGN-FÜSSE

Siehe Seite 281 für zusätzliches Zubehör.

PRIMULA P3 (P3/80)



P3

PREISGRUPPE VPG3 - KONVEKTOR

BESTELLNUMMER MASSHEIZKÖRPER P3	TECHNISCHE DATEN										STANDARD-FARBE	ANDERE FARBEN				
	Rohr- anzahl	Breite (L mm)	Höhe (H mm)	75/65/20 (Watt) (Φ50K)	55/45/20 (Watt) (Φ30K)	n-Exp.	Gewicht (kg)	Wasser- inhalt (l)	E-Patrone (Watt)	Preis RAL 9016 (€)	Preis Farbe (€)					
REF. P3/80 : 203																
203	050	021	XX	YY	00	-	500	210	378	190	1,35	8,40	2,25	-	564	649
203	060	021	XX	YY	00	-	600	210	454	228	1,35	10,08	2,70	-	594	683
203	070	021	XX	YY	00	-	700	210	529	265	1,35	11,76	3,15	-	624	718
203	080	021	XX	YY	00	-	800	210	605	304	1,35	13,44	3,60	-	658	757
203	090	021	XX	YY	00	-	900	210	680	341	1,35	15,12	4,05	-	682	784
203	100	021	XX	YY	00	-	1000	210	756	379	1,35	16,80	4,50	-	714	821
203	110	021	XX	YY	00	-	1100	210	832	417	1,35	18,48	4,95	-	743	854
203	120	021	XX	YY	00	-	1200	210	907	455	1,35	20,16	5,40	-	774	890
203	140	021	XX	YY	00	-	1400	210	1058	531	1,35	23,52	6,30	-	832	957
203	160	021	XX	YY	00	-	1600	210	1210	607	1,35	26,88	7,20	-	893	1027
203	180	021	XX	YY	00	-	1800	210	1361	683	1,35	30,24	8,10	-	948	1090
203	200	021	XX	YY	00	-	2000	210	1512	759	1,35	33,60	9,00	-	1008	1159
203	220	021	XX	YY	00	-	2200	210	1663	834	1,35	36,96	9,90	-	1067	1227
203	240	021	XX	YY	00	-	2400	210	1814	910	1,35	40,32	10,80	-	1126	1295
203	260	021	XX	YY	00	-	2600	210	1966	986	1,35	43,68	11,70	-	1185	1363
203	280	021	XX	YY	00	-	2800	210	2117	1062	1,35	47,04	12,60	-	1245	1432
203	300	021	XX	YY	00	-	3000	210	2268	1138	1,35	50,40	13,50	-	1307	1503
203	330	021	XX	YY	00	-	3300	210	2495	1252	1,35	55,44	14,85	-	1395	1604
203	360	021	XX	YY	00	-	3600	210	2722	1366	1,35	60,48	16,20	-	1483	1705
203	390	021	XX	YY	00	-	3900	210	2948	1479	1,35	65,52	17,55	-	1571	1807

Konform EN442-1: 2014: Radiatoren und Konvektoren

Für weitere Informationen über unsere Produktdatenverwaltung: <https://www.shk-branchenportal.de/>
Wärmeabgabe bei anderen Systemtemperaturen, siehe Seite 316 (Korrekturfaktoren)
DEUTSCHLAND / ÖSTERREICH. Preise in Euro (ohne MwSt.)

PRIMULA P3 (P3/130)



P3

WIE P3/130 BESTELLEN
 Lieferzeit 15 - 30 Werktage
 (ab Werk zuzüglich Transportdauer)

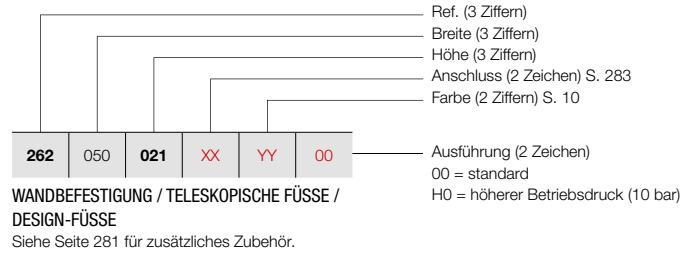

PREISGRUPPE VPG3 - KONVEKTOR

BESTELLNUMMER MASSHEIZKÖRPER P3	TECHNISCHE DATEN									STANDARD-FARBE	ANDERE FARBEN	
	Rohr- anzahl	Breite (L mm)	Höhe (H mm)	75/65/20 (Watt) (φ50K)	55/45/20 (Watt) (φ30K)	n-Exp.	Gewicht (kg)	Wasser- inhalt (l)	E-Patrone (Watt)	Preis RAL 9016 (€)	Preis Farbe (€)	
REF. P3/130 : 262												
262 050 021 XX YY 00	-	500	210	560	281	1,35	11,20	2,85	-	677	779	
262 060 021 XX YY 00	-	600	210	672	337	1,35	13,44	3,42	-	729	838	
262 070 021 XX YY 00	-	700	210	784	393	1,35	15,68	3,99	-	775	891	
262 080 021 XX YY 00	-	800	210	896	450	1,35	17,92	4,56	-	821	944	
262 090 021 XX YY 00	-	900	210	1008	506	1,35	20,16	5,13	-	870	1001	
262 100 021 XX YY 00	-	1000	210	1120	562	1,35	22,40	5,70	-	919	1057	
262 110 021 XX YY 00	-	1100	210	1232	618	1,35	24,64	6,27	-	970	1116	
262 120 021 XX YY 00	-	1200	210	1344	674	1,35	26,88	6,84	-	1016	1168	
262 140 021 XX YY 00	-	1400	210	1568	787	1,35	31,36	7,98	-	1113	1280	
262 160 021 XX YY 00	-	1600	210	1792	899	1,35	35,84	9,12	-	1205	1386	
262 180 021 XX YY 00	-	1800	210	2016	1012	1,35	40,32	10,26	-	1298	1493	
262 200 021 XX YY 00	-	2000	210	2240	1124	1,35	44,80	11,40	-	1397	1607	
262 220 021 XX YY 00	-	2200	210	2464	1236	1,35	49,28	12,54	-	1491	1715	
262 240 021 XX YY 00	-	2400	210	2688	1349	1,35	53,76	13,68	-	1588	1826	
262 260 021 XX YY 00	-	2600	210	2912	1461	1,35	58,24	14,82	-	1683	1935	
262 280 021 XX YY 00	-	2800	210	3136	1574	1,35	62,72	15,96	-	1780	2047	
262 300 021 XX YY 00	-	3000	210	3360	1686	1,35	67,20	17,10	-	1873	2154	
262 330 021 XX YY 00	-	3300	210	3696	1855	1,35	73,92	18,81	-	2021	2324	
262 360 021 XX YY 00	-	3600	210	4032	2023	1,35	80,64	20,52	-	2164	2489	
262 390 021 XX YY 00	-	3900	210	4368	2192	1,35	87,36	22,23	-	2309	2655	

Konform EN442-1: 2014: Radiatoren und Konvektoren

Für weitere Informationen über unsere Produktdatenverwaltung: <https://www.shk-branchenportal.de/>
Wärmeabgabe bei anderen Systemtemperaturen, siehe Seite 316 (Korrekturfaktoren)
DEUTSCHLAND / ÖSTERREICH. Preise in Euro (ohne MwSt.)

WIE P3/180 BESTELLEN

Lieferzeit 15 - 30 Werktage
(ab Werk zuzüglich Transportdauer)

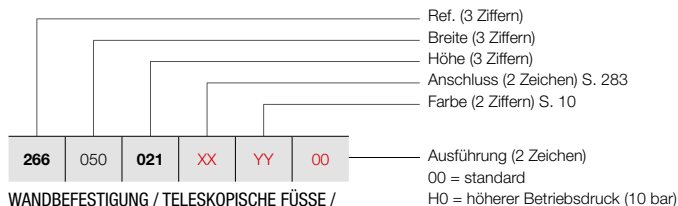

WANDBEFESTIGUNG / TELESKOPISCHE FÜSSE / DESIGN-FÜSSE

Siehe Seite 281 für zusätzliches Zubehör.

PRIMULA P3 (P3/180)



P3

PREISGRUPPE VPG3 - KONVEKTOR

BESTELLNUMMER MASSHEIZKÖRPER P3	TECHNISCHE DATEN										STANDARD-FARBE	ANDERE FARBEN
	Rohr- anzahl	Breite (L mm)	Höhe (H mm)	75/65/20 (Watt) (Φ50K)	55/45/20 (Watt) (Φ30K)	n-Exp.	Gewicht (kg)	Wasser- inhalt (l)	E-Patrone (Watt)	Preis RAL 9016 (€)	Preis Farbe (€)	
REF. P3/180 : 266												
266 050 021 XX YY 00	-	500	210	771	381	1,38	14,10	3,40	-	871	1002	
266 060 021 XX YY 00	-	600	210	925	457	1,38	16,92	4,08	-	942	1083	
266 070 021 XX YY 00	-	700	210	1079	533	1,38	19,74	4,76	-	1008	1159	
266 080 021 XX YY 00	-	800	210	1233	609	1,38	22,56	5,44	-	1076	1237	
266 090 021 XX YY 00	-	900	210	1387	685	1,38	25,38	6,12	-	1145	1317	
266 100 021 XX YY 00	-	1000	210	1541	761	1,38	28,20	6,80	-	1212	1394	
266 110 021 XX YY 00	-	1100	210	1695	838	1,38	31,02	7,48	-	1278	1470	
266 120 021 XX YY 00	-	1200	210	1849	914	1,38	33,84	8,16	-	1348	1550	
266 140 021 XX YY 00	-	1400	210	2157	1066	1,38	39,48	9,52	-	1484	1707	
266 160 021 XX YY 00	-	1600	210	2466	1219	1,38	45,12	10,88	-	1616	1858	
266 180 021 XX YY 00	-	1800	210	2774	1371	1,38	50,76	12,24	-	1754	2017	
266 200 021 XX YY 00	-	2000	210	3082	1523	1,38	56,40	13,60	-	1893	2177	
266 220 021 XX YY 00	-	2200	210	3390	1675	1,38	62,04	14,96	-	2024	2328	
266 240 021 XX YY 00	-	2400	210	3698	1827	1,38	67,68	16,32	-	2163	2487	
266 260 021 XX YY 00	-	2600	210	4007	1980	1,38	73,32	17,68	-	2293	2637	
266 280 021 XX YY 00	-	2800	210	4315	2132	1,38	78,96	19,04	-	2434	2799	
266 300 021 XX YY 00	-	3000	210	4623	2284	1,38	84,60	20,40	-	2566	2951	
266 330 021 XX YY 00	-	3300	210	5085	2513	1,38	93,06	22,44	-	2772	3188	
266 360 021 XX YY 00	-	3600	210	5548	2741	1,38	101,52	24,48	-	2975	3421	
266 390 021 XX YY 00	-	3900	210	6010	2970	1,38	109,98	26,52	-	3178	3655	

Konform EN442-1: 2014: Radiatoren und Konvektoren

Für weitere Informationen über unsere Produktdatenverwaltung: <https://www.shk-branchenportal.de/>
Wärmeabgabe bei anderen Systemtemperaturen, siehe Seite 316 (Korrekturfaktoren)
DEUTSCHLAND / ÖSTERREICH. Preise in Euro (ohne MwSt.)

PRIMULA P3 (P3/230)



P3

WIE P3/230 BESTELLEN
 Lieferzeit 15 - 30 Werktage
 (ab Werk zuzüglich Transportdauer)

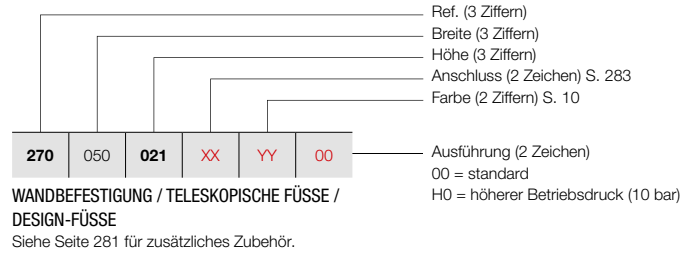

PREISGRUPPE VPG3 - KONVEKTOR

BESTELLNUMMER MASSHEIZKÖRPER P3	TECHNISCHE DATEN										STANDARD-FARBE	ANDERE FARBEN
	Rohr-anzahl	Breite (L mm)	Höhe (H mm)	75/65/20 (Watt) (φ50K)	55/45/20 (Watt) (φ30K)	n-Exp.	Gewicht (kg)	Wasser-inhalt (l)	E-Patrone (Watt)	Preis RAL 9016 (€)	Preis Farbe (€)	
REF. P3/230 : 270												
270 050 021 XX YY 00	-	500	210	950	472	1,37	16,85	4,25	-	1067	1227	
270 060 021 XX YY 00	-	600	210	1140	566	1,37	20,22	5,10	-	1156	1329	
270 070 021 XX YY 00	-	700	210	1330	661	1,37	23,59	5,95	-	1245	1432	
270 080 021 XX YY 00	-	800	210	1520	755	1,37	26,96	6,80	-	1333	1533	
270 090 021 XX YY 00	-	900	210	1710	849	1,37	30,33	7,65	-	1422	1635	
270 100 021 XX YY 00	-	1000	210	1900	944	1,37	33,70	8,50	-	1511	1738	
270 110 021 XX YY 00	-	1100	210	2090	1038	1,37	37,07	9,35	-	1601	1841	
270 120 021 XX YY 00	-	1200	210	2280	1132	1,37	40,44	10,20	-	1688	1941	
270 140 021 XX YY 00	-	1400	210	2660	1321	1,37	47,18	11,90	-	1864	2144	
270 160 021 XX YY 00	-	1600	210	3040	1510	1,37	53,92	13,60	-	2041	2347	
270 180 021 XX YY 00	-	1800	210	3420	1699	1,37	60,66	15,30	-	2220	2553	
270 200 021 XX YY 00	-	2000	210	3800	1887	1,37	67,40	17,00	-	2398	2758	
270 220 021 XX YY 00	-	2200	210	4180	2076	1,37	74,14	18,70	-	2574	2960	
270 240 021 XX YY 00	-	2400	210	4560	2265	1,37	80,88	20,40	-	2752	3165	
270 260 021 XX YY 00	-	2600	210	4940	2454	1,37	87,62	22,10	-	2933	3373	
270 280 021 XX YY 00	-	2800	210	5320	2642	1,37	94,36	23,80	-	3111	3578	
270 300 021 XX YY 00	-	3000	210	5700	2831	1,37	101,10	25,50	-	3288	3781	
270 330 021 XX YY 00	-	3300	210	6270	3114	1,37	111,21	28,05	-	3551	4084	
270 360 021 XX YY 00	-	3600	210	6840	3397	1,37	121,32	30,60	-	3813	4385	
270 390 021 XX YY 00	-	3900	210	7410	3680	1,37	131,43	33,15	-	4084	4697	

Konform EN442-1: 2014: Radiatoren und Konvektoren

Für weitere Informationen über unsere Produktdatenverwaltung: <https://www.shk-branchenportal.de/>
Wärmeabgabe bei anderen Systemtemperaturen, siehe Seite 316 (Korrekturfaktoren)
DEUTSCHLAND / ÖSTERREICH. Preise in Euro (ohne MwSt.)

WIE P3/280 BESTELLEN

Lieferzeit 15 - 30 Werktage
(ab Werk zuzüglich Transportdauer)

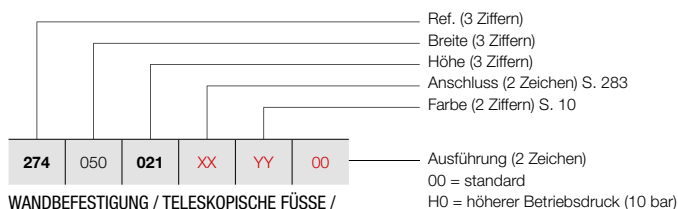

WANDBEFESTIGUNG / TELESKOPISCHE FÜSSE / DESIGN-FÜSSE

Siehe Seite 281 für zusätzliches Zubehör.

PRIMULA P3 (P3/280)



P3

PREISGRUPPE VPG3 - KONVEKTOR

BESTELLNUMMER MASSHEIZKÖRPER P3	TECHNISCHE DATEN										STANDARD-FARBE	ANDERE FARBEN				
	Rohr- anzahl	Breite (L mm)	Höhe (H mm)	75/65/20 (Watt) (Φ50K)	55/45/20 (Watt) (Φ30K)	n-Exp.	Gewicht (kg)	Wasser- inhalt (l)	E-Patrone (Watt)	Preis RAL 9016 (€)	Preis Farbe (€)					
REF. P3/280 : 274																
274	050	021	XX	YY	00	-	500	210	1176	581	1,38	19,70	4,55	-	1269	1459
274	060	021	XX	YY	00	-	600	210	1411	697	1,38	23,64	5,46	-	1371	1577
274	070	021	XX	YY	00	-	700	210	1646	813	1,38	27,58	6,37	-	1477	1699
274	080	021	XX	YY	00	-	800	210	1881	929	1,38	31,52	7,28	-	1584	1822
274	090	021	XX	YY	00	-	900	210	2116	1046	1,38	35,46	8,19	-	1687	1940
274	100	021	XX	YY	00	-	1000	210	2351	1162	1,38	39,40	9,10	-	1795	2064
274	110	021	XX	YY	00	-	1100	210	2586	1278	1,38	43,34	10,01	-	1897	2182
274	120	021	XX	YY	00	-	1200	210	2821	1394	1,38	47,28	10,92	-	2004	2305
274	140	021	XX	YY	00	-	1400	210	3291	1626	1,38	55,16	12,74	-	2215	2547
274	160	021	XX	YY	00	-	1600	210	3762	1859	1,38	63,04	14,56	-	2425	2789
274	180	021	XX	YY	00	-	1800	210	4232	2091	1,38	70,92	16,38	-	2632	3027
274	200	021	XX	YY	00	-	2000	210	4702	2323	1,38	78,80	18,20	-	2844	3271
274	220	021	XX	YY	00	-	2200	210	5172	2556	1,38	86,68	20,02	-	3054	3512
274	240	021	XX	YY	00	-	2400	210	5642	2788	1,38	94,56	21,84	-	3262	3751
274	260	021	XX	YY	00	-	2600	210	6113	3021	1,38	102,44	23,66	-	3471	3992
274	280	021	XX	YY	00	-	2800	210	6583	3253	1,38	110,32	25,48	-	3685	4238
274	300	021	XX	YY	00	-	3000	210	7053	3485	1,38	118,20	27,30	-	3895	4479
274	330	021	XX	YY	00	-	3300	210	7758	3834	1,38	130,02	30,03	-	4210	4842
274	360	021	XX	YY	00	-	3600	210	8464	4182	1,38	141,84	32,76	-	4526	5205

Konform EN442-1: 2014: Radiatoren und Konvektoren

Für weitere Informationen über unsere Produktdatenverwaltung: <https://www.shk-branchenportal.de/>
Wärmeabgabe bei anderen Systemtemperaturen, siehe Seite 316 (Korrekturfaktoren)
DEUTSCHLAND / ÖSTERREICH. Preise in Euro (ohne MwSt.)

PRIMULA P4 (P4/80)



P4

WIE P4/80 BESTELLEN
 Lieferzeit 15 - 30 Werktage
 (ab Werk zuzüglich Transportdauer)

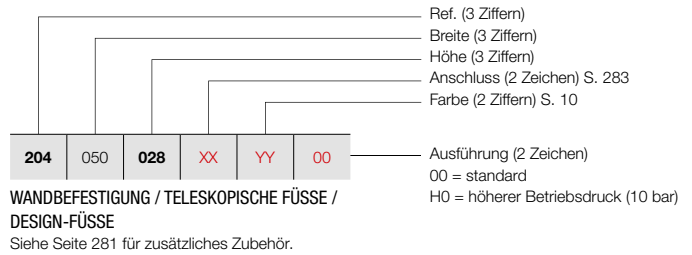

PREISGRUPPE VPG3 - KONVEKTOR

BESTELLNUMMER MASSHEIZKÖRPER P4	TECHNISCHE DATEN									STANDARD-FARBE		ANDERE FARBEN	
	Rohr- anzahl	Breite (L mm)	Höhe (H mm)	75/65/20 (Watt) (φ50K)	55/45/20 (Watt) (φ30K)	n-Exp.	Gewicht (kg)	Wasser- inhalt (l)	E-Patrone (Watt)	Preis RAL 9016 (€)	Preis Farbe (€)		
REF. P4/80 : 204													
204 050 028 XX YY 00	-	500	280	435	219	1,34	11,07	3,05	-	715	822		
204 060 028 XX YY 00	-	600	280	522	263	1,34	13,28	3,65	-	756	869		
204 070 028 XX YY 00	-	700	280	609	307	1,34	15,50	4,26	-	796	915		
204 080 028 XX YY 00	-	800	280	696	351	1,34	17,71	4,87	-	837	963		
204 090 028 XX YY 00	-	900	280	783	395	1,34	19,93	5,48	-	873	1004		
204 100 028 XX YY 00	-	1000	280	870	439	1,34	22,14	6,09	-	913	1050		
204 110 028 XX YY 00	-	1100	280	957	483	1,34	24,35	6,70	-	955	1098		
204 120 028 XX YY 00	-	1200	280	1044	527	1,34	26,57	7,31	-	995	1144		
204 140 028 XX YY 00	-	1400	280	1218	614	1,34	31,00	8,53	-	1074	1235		
204 160 028 XX YY 00	-	1600	280	1392	702	1,34	35,42	9,74	-	1153	1326		
204 180 028 XX YY 00	-	1800	280	1566	790	1,34	39,85	10,96	-	1234	1419		
204 200 028 XX YY 00	-	2000	280	1740	878	1,34	44,28	12,18	-	1313	1510		
204 220 028 XX YY 00	-	2200	280	1914	965	1,34	48,71	13,40	-	1394	1603		
204 240 028 XX YY 00	-	2400	280	2088	1053	1,34	53,14	14,62	-	1472	1693		
204 260 028 XX YY 00	-	2600	280	2262	1141	1,34	57,56	15,83	-	1550	1783		
204 280 028 XX YY 00	-	2800	280	2436	1229	1,34	61,99	17,05	-	1629	1873		
204 300 028 XX YY 00	-	3000	280	2610	1316	1,34	66,42	18,27	-	1711	1968		
204 330 028 XX YY 00	-	3300	280	2871	1448	1,34	73,06	20,10	-	1829	2103		
204 360 028 XX YY 00	-	3600	280	3132	1580	1,34	79,70	21,92	-	1950	2243		
204 390 028 XX YY 00	-	3900	280	3393	1711	1,34	86,35	23,75	-	2068	2378		

Konform EN442-1: 2014: Radiatoren und Konvektoren

Für weitere Informationen über unsere Produktdatenverwaltung: <https://www.shk-branchenportal.de/>
Wärmeabgabe bei anderen Systemtemperaturen, siehe Seite 316 (Korrekturfaktoren)
DEUTSCHLAND / ÖSTERREICH. Preise in Euro (ohne MwSt.)

WIE P4/130 BESTELLEN

Lieferzeit 15 - 30 Werktage
(ab Werk zuzüglich Transportdauer)

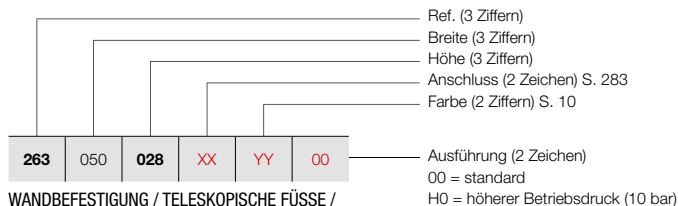

WANDBEFESTIGUNG / TELESKOPISCHE FÜSSE / DESIGN-FÜSSE

Siehe Seite 281 für zusätzliches Zubehör.

PRIMULA P4 (P4/130)



P4

PREISGRUPPE VPG3 - KONVEKTOR

BESTELLNUMMER MASSHEIZKÖRPER P4	TECHNISCHE DATEN										STANDARD-FARBE	ANDERE FARBEN
	Rohr- anzahl	Breite (L mm)	Höhe (H mm)	75/65/20 (Watt) (Φ50K)	55/45/20 (Watt) (Φ30K)	n-Exp.	Gewicht (kg)	Wasser- inhalt (l)	E-Patrone (Watt)	Preis RAL 9016 (€)	Preis Farbe (€)	
REF. P4/130 : 263												
263 050 028 XX YY 00	-	500	280	678	333	1,39	14,64	3,84	-	801	921	
263 060 028 XX YY 00	-	600	280	813	400	1,39	17,57	4,61	-	857	986	
263 070 028 XX YY 00	-	700	280	949	467	1,39	20,50	5,38	-	922	1060	
263 080 028 XX YY 00	-	800	280	1084	533	1,39	23,42	6,14	-	982	1129	
263 090 028 XX YY 00	-	900	280	1220	600	1,39	26,35	6,91	-	1045	1202	
263 100 028 XX YY 00	-	1000	280	1355	666	1,39	29,28	7,68	-	1105	1271	
263 110 028 XX YY 00	-	1100	280	1491	733	1,39	32,21	8,45	-	1170	1346	
263 120 028 XX YY 00	-	1200	280	1626	799	1,39	35,14	9,22	-	1231	1416	
263 140 028 XX YY 00	-	1400	280	1897	933	1,39	40,99	10,75	-	1355	1558	
263 160 028 XX YY 00	-	1600	280	2168	1066	1,39	46,85	12,29	-	1477	1699	
263 180 028 XX YY 00	-	1800	280	2439	1199	1,39	52,70	13,82	-	1601	1841	
263 200 028 XX YY 00	-	2000	280	2710	1332	1,39	58,56	15,36	-	1723	1981	
263 220 028 XX YY 00	-	2200	280	2981	1466	1,39	64,42	16,90	-	1846	2123	
263 240 028 XX YY 00	-	2400	280	3252	1599	1,39	70,27	18,43	-	1971	2267	
263 260 028 XX YY 00	-	2600	280	3523	1732	1,39	76,13	19,97	-	2095	2409	
263 280 028 XX YY 00	-	2800	280	3794	1865	1,39	81,98	21,50	-	2216	2548	
263 300 028 XX YY 00	-	3000	280	4065	1998	1,39	87,84	23,04	-	2340	2691	
263 330 028 XX YY 00	-	3300	280	4472	2199	1,39	96,62	25,34	-	2522	2900	
263 360 028 XX YY 00	-	3600	280	4878	2398	1,39	105,41	27,65	-	2709	3115	
263 390 028 XX YY 00	-	3900	280	5285	2598	1,39	114,19	29,95	-	2895	3329	

Konform EN442-1: 2014: Radiatoren und Konvektoren

Für weitere Informationen über unsere Produktdatenverwaltung: <https://www.shk-branchenportal.de/>
Wärmeabgabe bei anderen Systemtemperaturen, siehe Seite 316 (Korrekturfaktoren)
DEUTSCHLAND / ÖSTERREICH. Preise in Euro (ohne MwSt.)

PRIMULA P4 (P4/180)



P4

WIE P4/180 BESTELLEN
 Lieferzeit 15 - 30 Werktage
 (ab Werk zuzüglich Transportdauer)

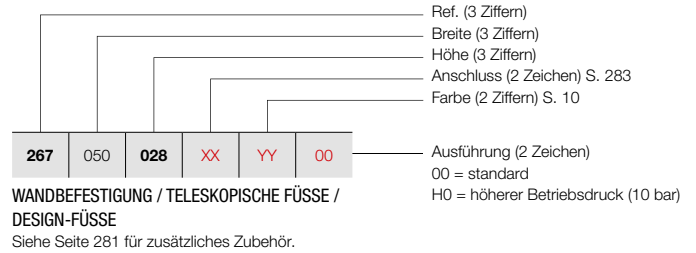

PREISGRUPPE VPG3 - KONVEKTOR

BESTELLNUMMER MASSHEIZKÖRPER P4	TECHNISCHE DATEN									STANDARD-FARBE	ANDERE FARBEN
	Rohr- anzahl	Breite (L mm)	Höhe (H mm)	75/65/20 (Watt) (φ50K)	55/45/20 (Watt) (φ30K)	n-Exp.	Gewicht (kg)	Wasser- inhalt (l)	E-Patrone (Watt)	Preis RAL 9016 (€)	Preis Farbe (€)
REF. P4/180 : 267											
267 050 028 XX YY 00	-	500	280	919	449	1,40	18,30	4,58	-	1026	1180
267 060 028 XX YY 00	-	600	280	1103	539	1,40	21,96	5,49	-	1117	1285
267 070 028 XX YY 00	-	700	280	1287	629	1,40	25,62	6,41	-	1203	1383
267 080 028 XX YY 00	-	800	280	1470	719	1,40	29,28	7,32	-	1289	1482
267 090 028 XX YY 00	-	900	280	1654	809	1,40	32,94	8,24	-	1372	1578
267 100 028 XX YY 00	-	1000	280	1838	899	1,40	36,60	9,15	-	1461	1680
267 110 028 XX YY 00	-	1100	280	2022	989	1,40	40,26	10,07	-	1547	1779
267 120 028 XX YY 00	-	1200	280	2206	1079	1,40	43,92	10,98	-	1632	1877
267 140 028 XX YY 00	-	1400	280	2573	1258	1,40	51,24	12,81	-	1803	2073
267 160 028 XX YY 00	-	1600	280	2941	1438	1,40	58,56	14,64	-	1976	2272
267 180 028 XX YY 00	-	1800	280	3308	1618	1,40	65,88	16,47	-	2150	2473
267 200 028 XX YY 00	-	2000	280	3676	1798	1,40	73,20	18,30	-	2323	2671
267 220 028 XX YY 00	-	2200	280	4044	1978	1,40	80,52	20,13	-	2494	2868
267 240 028 XX YY 00	-	2400	280	4411	2157	1,40	87,84	21,96	-	2668	3068
267 260 028 XX YY 00	-	2600	280	4779	2337	1,40	95,16	23,79	-	2841	3267
267 280 028 XX YY 00	-	2800	280	5146	2517	1,40	102,48	25,62	-	3017	3470
267 300 028 XX YY 00	-	3000	280	5514	2697	1,40	109,80	27,45	-	3186	3664
267 330 028 XX YY 00	-	3300	280	6065	2966	1,40	120,78	30,20	-	3447	3964
267 360 028 XX YY 00	-	3600	280	6617	3236	1,40	131,76	32,94	-	3702	4257
267 390 028 XX YY 00	-	3900	280	7168	3506	1,40	142,74	35,69	-	3961	4555

Konform EN442-1: 2014: Radiatoren und Konvektoren

Für weitere Informationen über unsere Produktdatenverwaltung: <https://www.shk-branchenportal.de/>
Wärmeabgabe bei anderen Systemtemperaturen, siehe Seite 316 (Korrekturfaktoren)
DEUTSCHLAND / ÖSTERREICH. Preise in Euro (ohne MwSt.)

WIE P4/230 BESTELLEN

Lieferzeit 15 - 30 Werktage
(ab Werk zuzüglich Transportdauer)

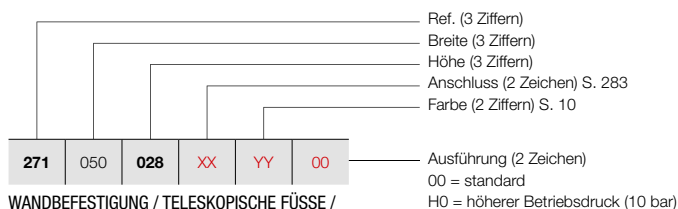

WANDBEFESTIGUNG / TELESKOPISCHE FÜSSE / DESIGN-FÜSSE

Siehe Seite 281 für zusätzliches Zubehör.

PRIMULA P4 (P4/230)



P4

PREISGRUPPE VPG3 - KONVEKTOR

BESTELLNUMMER MASSHEIZKÖRPER P4	TECHNISCHE DATEN										STANDARD-FARBE	ANDERE FARBEN
	Rohr- anzahl	Breite (L mm)	Höhe (H mm)	75/65/20 (Watt) (Φ50K)	55/45/20 (Watt) (Φ30K)	n-Exp.	Gewicht (kg)	Wasser- inhalt (l)	E-Patrone (Watt)	Preis RAL 9016 (€)	Preis Farbe (€)	
REF. P4/230 : 271												
271 050 028 XX YY 00	-	500	280	1129	552	1,40	21,83	5,78	-	1288	1481	
271 060 028 XX YY 00	-	600	280	1355	663	1,40	26,19	6,93	-	1401	1611	
271 070 028 XX YY 00	-	700	280	1581	773	1,40	30,56	8,09	-	1515	1742	
271 080 028 XX YY 00	-	800	280	1806	883	1,40	34,92	9,24	-	1631	1876	
271 090 028 XX YY 00	-	900	280	2032	994	1,40	39,29	10,40	-	1748	2010	
271 100 028 XX YY 00	-	1000	280	2258	1104	1,40	43,65	11,55	-	1862	2141	
271 110 028 XX YY 00	-	1100	280	2484	1215	1,40	48,02	12,71	-	1976	2272	
271 120 028 XX YY 00	-	1200	280	2710	1326	1,40	52,38	13,86	-	2095	2409	
271 140 028 XX YY 00	-	1400	280	3161	1546	1,40	61,11	16,17	-	2323	2671	
271 160 028 XX YY 00	-	1600	280	3613	1767	1,40	69,84	18,48	-	2556	2939	
271 180 028 XX YY 00	-	1800	280	4064	1988	1,40	78,57	20,79	-	2783	3200	
271 200 028 XX YY 00	-	2000	280	4516	2209	1,40	87,30	23,10	-	3018	3471	
271 220 028 XX YY 00	-	2200	280	4968	2430	1,40	96,03	25,41	-	3245	3732	
271 240 028 XX YY 00	-	2400	280	5419	2651	1,40	104,76	27,72	-	3472	3993	
271 260 028 XX YY 00	-	2600	280	5871	2872	1,40	113,49	30,03	-	3705	4261	
271 280 028 XX YY 00	-	2800	280	6322	3092	1,40	122,22	32,34	-	3936	4526	
271 300 028 XX YY 00	-	3000	280	6774	3313	1,40	130,95	34,65	-	4168	4793	
271 330 028 XX YY 00	-	3300	280	7451	3644	1,40	144,05	38,12	-	4516	5193	

Konform EN442-1: 2014: Radiatoren und Konvektoren

Für weitere Informationen über unsere Produktdatenverwaltung: <https://www.shk-branchenportal.de/>
Wärmeabgabe bei anderen Systemtemperaturen, siehe Seite 316 (Korrekturfaktoren)
DEUTSCHLAND / ÖSTERREICH. Preise in Euro (ohne MwSt.)

PRIMULA P4 (P4/280)



P4

WIE P4/280 BESTELLEN
 Lieferzeit 15 - 30 Werktage
 (ab Werk zuzüglich Transportdauer)

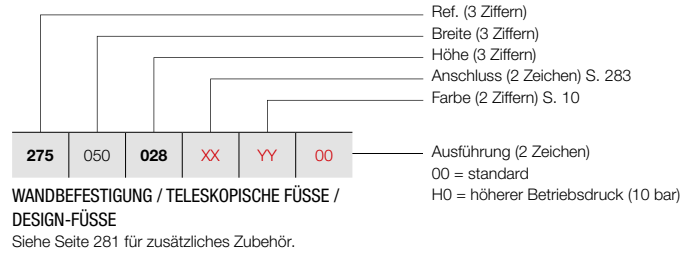

PREISGRUPPE VPG3 - KONVEKTOR

BESTELLNUMMER MASSHEIZKÖRPER P4	TECHNISCHE DATEN									STANDARD-FARBE	ANDERE FARBEN
	Rohr- anzahl	Breite (L mm)	Höhe (H mm)	75/65/20 (Watt) (φ50K)	55/45/20 (Watt) (φ30K)	n-Exp.	Gewicht (kg)	Wasser- inhalt (l)	E-Patrone (Watt)	Preis RAL 9016 (€)	Preis Farbe (€)
REF. P4/280 : 275											
275 050 028 XX YY 00	-	500	280	1335	653	1,40	25,55	6,13	-	1550	1783
275 060 028 XX YY 00	-	600	280	1602	784	1,40	30,66	7,35	-	1689	1942
275 070 028 XX YY 00	-	700	280	1869	914	1,40	35,77	8,58	-	1829	2103
275 080 028 XX YY 00	-	800	280	2136	1045	1,40	40,88	9,80	-	1968	2263
275 090 028 XX YY 00	-	900	280	2403	1175	1,40	45,99	11,03	-	2106	2422
275 100 028 XX YY 00	-	1000	280	2670	1306	1,40	51,10	12,25	-	2248	2585
275 110 028 XX YY 00	-	1100	280	2937	1437	1,40	56,21	13,48	-	2387	2745
275 120 028 XX YY 00	-	1200	280	3204	1567	1,40	61,32	14,70	-	2522	2900
275 140 028 XX YY 00	-	1400	280	3738	1828	1,40	71,54	17,15	-	2804	3225
275 160 028 XX YY 00	-	1600	280	4272	2090	1,40	81,76	19,60	-	3079	3541
275 180 028 XX YY 00	-	1800	280	4806	2351	1,40	91,98	22,05	-	3360	3864
275 200 028 XX YY 00	-	2000	280	5340	2612	1,40	102,20	24,50	-	3634	4179
275 220 028 XX YY 00	-	2200	280	5874	2873	1,40	112,42	26,95	-	3919	4507
275 240 028 XX YY 00	-	2400	280	6408	3134	1,40	122,64	29,40	-	4192	4821
275 260 028 XX YY 00	-	2600	280	6942	3395	1,40	132,86	31,85	-	4472	5143
275 280 028 XX YY 00	-	2800	280	7476	3657	1,40	143,08	34,30	-	4751	5464

Konform EN442-1: 2014: Radiatoren und Konvektoren

Für weitere Informationen über unsere Produktdatenverwaltung: <https://www.shk-branchenportal.de/>
Wärmeabgabe bei anderen Systemtemperaturen, siehe Seite 316 (Korrekturfaktoren)
DEUTSCHLAND / ÖSTERREICH. Preise in Euro (ohne MwSt.)

PREISGRUPPE VPG10 - ZUBEHÖR

BAULÄNGE IN MM BEDARF PRO KONVEKTOR	BESTELL-NR. P/80	BESTELL-NR. P/130	BESTELL-NR. P/180	BESTELL-NR. P/230	BESTELL-NR. P/280	FARBE	€
---	---------------------	----------------------	----------------------	----------------------	----------------------	-------	---

WANDBEFESTIGUNG*



500 - 1800: 2	1186 012 0000 9016	1186 022 0000 9016	1186 032 0000 9016	1186 042 0000 9016	1186 052 0000 9016	RAL 9016	34
	1186 012 0000 XXXX	1186 022 0000 XXXX	1186 032 0000 XXXX	1186 042 0000 XXXX	1186 052 0000 XXXX	FARBE	40
2000 - 2400: 3	1186 013 0000 9016	1186 023 0000 9016	1186 033 0000 9016	1186 043 0000 9016	1186 053 0000 9016	RAL 9016	51
	1186 013 0000 XXXX	1186 023 0000 XXXX	1186 033 0000 XXXX	1186 043 0000 XXXX	1186 053 0000 XXXX	FARBE	60
2600 - 3600: 4	1186 014 0000 9016	1186 024 0000 9016	1186 034 0000 9016	1186 044 0000 9016	1186 054 0000 9016	RAL 9016	68
	1186 014 0000 XXXX	1186 024 0000 XXXX	1186 034 0000 XXXX	1186 044 0000 XXXX	1186 054 0000 XXXX	FARBE	80
3900: 5	1186 015 0000 9016	1186 025 0000 9016	1186 035 0000 9016	1186 045 0000 9016	1186 055 0000 9016	RAL 9016	85
	1186 015 0000 XXXX	1186 025 0000 XXXX	1186 035 0000 XXXX	1186 045 0000 XXXX	1186 055 0000 XXXX	FARBE	100

Bitte geben Sie bei Bestellung von Wandbefestigungen auch den Konvektortyp (80-130-180-230-280) und die Farbe an. Bei den Wandbefestigungen sind die folgenden max. Tiefen möglich: bei P3: Tiefe = 180 mm, bei P4: Tiefe = 130 mm

* Bedarf pro Konvektor:

in mm	P1					P2					P3			P4	
	80	130	180	230	280	80	130	180	230	280	80	130	180	80	130
bis 1800 mm	2	3	3	4	4	2	3	3	4	5	2	3	3	2	3
1900 - 2400 mm	2	3	3	4	4	2	3	3	4	6	2	3	3	3	3
2500 - 3600 mm	3	3	3	4	5	3	3	4	5	6	3	3	4	3	4
3700 - 3900 mm	3	3	3	4	5	3	3	4	5	6	3	4	4	3	4

DEUTSCHLAND / ÖSTERREICH. Preise in Euro (ohne MwSt.)

BAULÄNGE IN MM BEDARF PRO KONVEKTOR	BESTELL-NR. P/80	BESTELL-NR. P/130	BESTELL-NR. P/180	BESTELL-NR. P/230	BESTELL-NR. P/280	FARBE	€
---	---------------------	----------------------	----------------------	----------------------	----------------------	-------	---

**TELESKOPISCHE
FÜSSE**



500 - 1800: 2	1186 112 0000 9016	1186 122 0000 9016	1186 132 0000 9016	1186 142 0000 9016	1186 152 0000 9016	RAL 9016	62
	1186 112 0000 XXXX	1186 122 0000 XXXX	1186 132 0000 XXXX	1186 142 0000 XXXX	1186 152 0000 XXXX	FARBE	72
2000 - 2400: 3	1186 113 0000 9016	1186 123 0000 9016	1186 133 0000 9016	1186 143 0000 9016	1186 153 0000 9016	RAL 9016	93
	1186 113 0000 XXXX	1186 123 0000 XXXX	1186 133 0000 XXXX	1186 143 0000 XXXX	1186 153 0000 XXXX	FARBE	108
2600 - 3600: 4	1186 114 0000 9016	1186 124 0000 9016	1186 134 0000 9016	1186 144 0000 9016	1186 154 0000 9016	RAL 9016	124
	1186 114 0000 XXXX	1186 124 0000 XXXX	1186 134 0000 XXXX	1186 144 0000 XXXX	1186 154 0000 XXXX	FARBE	144
3900: 5	1186 115 0000 9016	1186 125 0000 9016	1186 135 0000 9016	1186 145 0000 9016	1186 155 0000 9016	RAL 9016	155
	1186 115 0000 XXXX	1186 125 0000 XXXX	1186 135 0000 XXXX	1186 145 0000 XXXX	1186 155 0000 XXXX	FARBE	180

Bitte geben Sie bei Bestellung von teleskopischen Füßen auch den Konvektortyp (80-130-180-230-280) und die Farbe an. Die Füße sind standardmäßig mit Rosetten geliefert. Maximale Höhe von teleskopischen Füßen: 265 mm. Minimale Höhe von teleskopischen Füßen: 205 mm. Der obere Teil der Füße besteht aus rechteckigen Rohren 40/25 mm, der untere Teil aus rechteckigen Rohren 35/20 mm.

DEUTSCHLAND / ÖSTERREICH. Preise in Euro (ohne MwSt.)

BAULÄNGE IN MM BEDARF PRO KONVEKTOR	FARBE	BESTELL-NR. P/80	€	BESTELL-NR. P/130	€	BESTELL-NR. P/180	€	BESTELL-NR. P/230	€	BESTELL-NR. P/280	€
---	-------	---------------------	---	----------------------	---	----------------------	---	----------------------	---	----------------------	---

DESIGN-FÜSSE



500 - 1800: 2	RAL 9016	1186 212 0000 9016	118	1186 222 0000 9016	120	1186 232 0000 9016	126	1186 242 0000 9016	134	1186 252 0000 9016	136
	FARBE	1186 212 0000 XXXX	136	1186 222 0000 XXXX	138	1186 232 0000 XXXX	144	1186 242 0000 XXXX	154	1186 252 0000 XXXX	156
2000 - 2400: 3	RAL 9016	1186 213 0000 9016	177	1186 223 0000 9016	180	1186 233 0000 9016	189	1186 243 0000 9016	201	1186 253 0000 9016	204
	FARBE	1186 213 0000 XXXX	204	1186 223 0000 XXXX	207	1186 233 0000 XXXX	216	1186 243 0000 XXXX	231	1186 253 0000 XXXX	234
2600 - 3600: 4	RAL 9016	1186 214 0000 9016	236	1186 224 0000 9016	240	1186 234 0000 9016	252	1186 244 0000 9016	268	1186 254 0000 9016	272
	FARBE	1186 214 0000 XXXX	272	1186 224 0000 XXXX	276	1186 234 0000 XXXX	288	1186 244 0000 XXXX	308	1186 254 0000 XXXX	312
3900: 5	RAL 9016	1186 215 0000 9016	295	1186 225 0000 9016	300	1186 235 0000 9016	315	1186 245 0000 9016	335	1186 255 0000 9016	340
	FARBE	1186 215 0000 XXXX	340	1186 225 0000 XXXX	345	1186 235 0000 XXXX	360	1186 245 0000 XXXX	385	1186 255 0000 XXXX	390

Für den eventuellen Einbau eines Thermostatventils. Standard-Höhe der Design-Füße ist 150 mm.
Anzahl benötigter Design-Füße = Anzahl benötigter teleskopischer Füße

DEUTSCHLAND / ÖSTERREICH. Preise in Euro (ohne MwSt.)

PRIMULA: P1 / P2 / P3 / P4

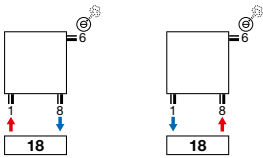

PRIMULA: P2 / P3 / P4

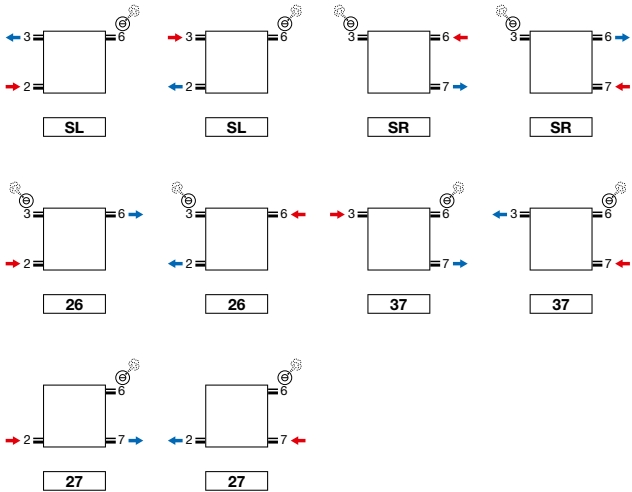

UNIVERSALANSCHLUSS

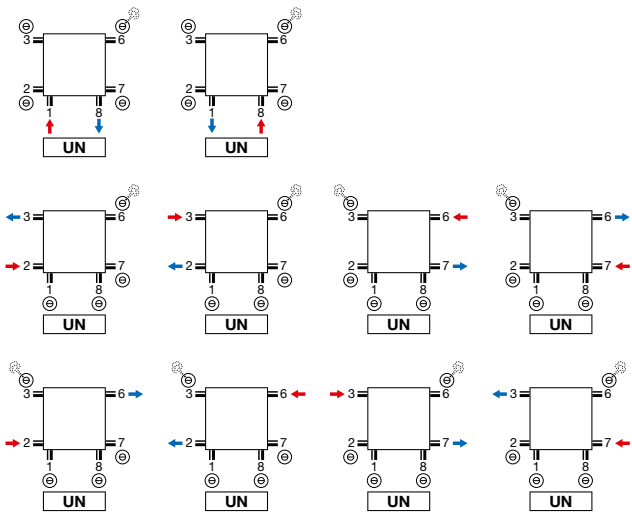

- P2, P3, P4 Universalanschluss 6 x ½ (1, 2, 3, 6, 7, 8)
- P1 Universalanschluss 4 x ½ (1, 3, 6, 8)

ACHTUNG: ZWEIROHRSYSTEM:

- nicht möglich beim Typ P1: SL, SR

Achtung: der Anschluss des Heizkörpers kann nur durch die Anschluss-Symbole wie angezeigt erfolgen. Für jede andere Anschlussmethode, übernehmen wir keine Haftung.

PRIMULA (P1, P2, P3, P4)

Anschluss 18 | Oberseite

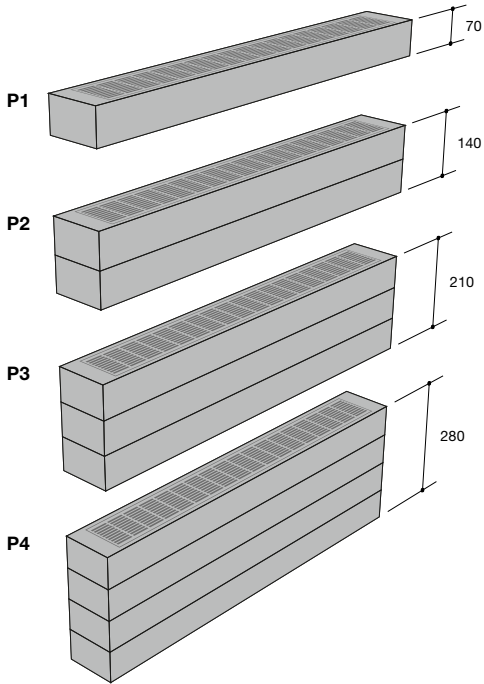
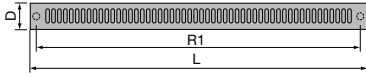

Universalanschluss UN (standard) | Seitenansicht

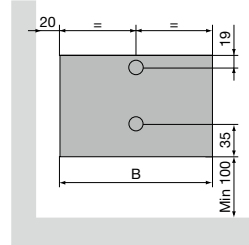

Anschluss SL/SR | Seitenansicht

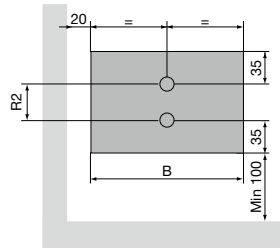

P1 / P2 / P3 / P4

Herzabstand zwischen den Untenanschlüssen 18 (R1)	Breite (L) - 46
Herzabstand zwischen den Seitenanschlüssen SL/SR (P2, P3, P4) (R2)	Höhe (H) - 70
Abstand Anschluss bis Wand (S1)	20 + Tiefe (D) / 2

