

# Gliederradiatoren



Der VASCO-Gliederradiator verbindet eine hohe Leistung mit einer schnellen Wärmeabgabe.

Er kann an der Wand und freistehend installiert werden und bringt Spitzenleistung in Kombination mit Niedrigwassertemperatursystemen wie Wärmepumpen und Sonnenboilern. **Ein Retro-Heizkörper im nachhaltigsten Sinne des Wortes.**

Der VASCO-Gliederradiator ist bis ins kleinste Detail auf einen sparsamen und nachhaltigen Energieverbrauch abgestimmt.

Mit intelligenten Anschlüssen und Befestigungssystemen und innovierenden technologischen Lösungen.

## Gliederradiatoren

Vintage

288

## VINTAGE (VINTAGE 50)



### TYPEN

- Vintage 50: Gliederabstand 50 mm
- Tiefe 110mm (D110) / Tiefe 160mm (D160) / Tiefe 220mm (D220) / Tiefe 250mm (D250)

### FARBEN

- Standard-Farbe S600 (Feinstruktur Weiss) (RAL 9016 preisgleich mit S600)
- Lieferbar in transparente Beschichtung (Farbcode 57)
- **Achtung: einen Heizkörper in transparente Beschichtung bitte nicht in feuchten Räumen ausstatten!**
- Große Farbauswahl siehe Seite 10

### AUSSERGEWÖHNLICH

- Wand- oder Bodenmontage

### BEFESTIGUNGEN

- Wandbefestigungen oder Füße im Lieferumfang enthalten, 1/2" Blindstopfen, 1/2" Entlüfter
- Befestigungen in der Heizkörper-Farbe (Anzahl abhängig von der Länge des Heizkörpers)
- Die Füße und Befestigungen der Heizkörper in transparente Beschichtung sind in der Farbe N507 lackiert.

### TECHNISCH

- KTL-Tauchgrundierung, Pulverlackierung
- Standard Betriebsdruck: 5 bar
- Maximale Betriebstemperatur: 110°C

### TECHNISCHE MASSSKIZZEN

- Siehe Seite 305

### ANSCHLÜSSE

- 4x 1/2" (SL, SR, 26, 37)
- Entlüfter in Anschluss 3 oder 6
- Anschlüsse: 1/2" (Innengewinde)
- Anschluss 27, 72: **Aufpreis €115**

## VINTAGE

### Design von gestern wieder ganz modern

Zurück zum „Ur-Heizkörper“.  
Vintage ist aufgrund seines phantasievollen, authentischen Erscheinungsbildes sehr beliebt. Standardmäßig in weißer Ausführung, aber auch mit transparenter Lackierung für einen noch ausgeprägteren Vintage-Look erhältlich. Vintage gewährleistet eine sehr hohe Wärmeabgabe. Ideal für die Beheizung großer, hoher Räume, auch in Kombination mit energiesparenden Technologien. Ein Design-Heizkörper, der wie kein anderer in einer Retro-Einrichtung zur Geltung kommt und gut vor einem Fenster aufgestellt werden kann.

### EMPFOHLENER ANSCHLUSS (LR)

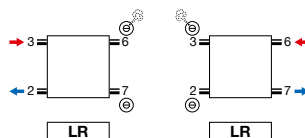

Andere Anschlussmöglichkeiten, siehe Seite 304



**WIE VINTAGE 50 BESTELLEN**  
 Lieferzeit 15 - 30 Werkzeuge  
 (ab Werk zuzüglich Transportdauer)

**VINTAGE (VINTAGE 50 / D110)**

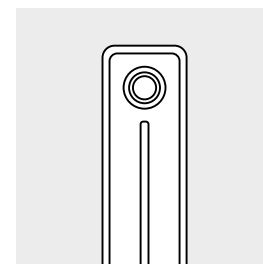
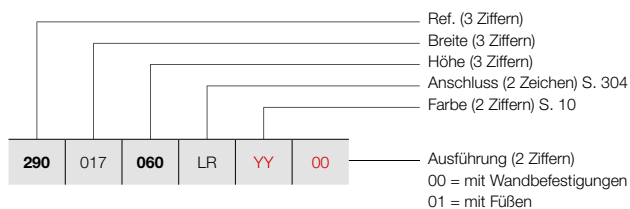

VINTAGE 50 / D110

PREISGRUPPE VPG5 - COLUMN

BESTELLNUMMER MASSHEIZKÖRPER VINTAGE 50	TECHNISCHE DATEN									STANDARD-FARBE	ANDERE FARBEN	
	Rohranzahl	Breite (L mm)	Höhe (H mm)	75/65/20 (Watt) (Φ50K)	55/45/20 (Watt) (Φ30K)	n-Exp.	Gewicht (kg)	Wasser- inhalt (l)	E-Patrone (Watt)	Preis S600* (€)	Preis Farbe (€)	
REF. VINTAGE 50/D110 : 290												
290 017 060 LR YY 00	3	178	600	165	87	1,25	4,17	2,49	-	433	498	
	3	178	1000	252	131	1,28	6,57	3,39	-	463	532	
290 022 060 LR YY 00	4	228	600	220	116	1,25	5,56	3,32	-	454	522	
	4	228	1000	336	175	1,28	8,76	4,52	-	493	567	
290 027 060 LR YY 00	5	278	600	275	145	1,25	6,95	4,15	-	481	553	
	5	278	1000	420	218	1,28	10,95	5,65	-	521	599	
290 032 060 LR YY 00	6	328	600	330	174	1,25	8,34	4,98	-	499	574	
	6	328	1000	504	262	1,28	13,14	6,78	-	555	638	
290 037 060 LR YY 00	7	378	600	385	203	1,25	9,73	5,81	-	518	596	
	7	378	1000	588	306	1,28	15,33	7,91	-	584	672	
290 042 060 LR YY 00	8	428	600	440	232	1,25	11,12	6,64	-	553	636	
	8	428	1000	672	349	1,28	17,52	9,04	-	621	714	
290 047 060 LR YY 00	9	478	600	495	261	1,25	12,51	7,47	-	570	656	
	9	478	1000	756	393	1,28	19,71	10,17	-	652	750	
290 052 060 LR YY 00	10	528	600	550	290	1,25	13,90	8,30	-	592	681	
	10	528	1000	840	437	1,28	21,90	11,30	-	680	782	
290 057 060 LR YY 00	11	578	600	605	319	1,25	15,29	9,13	-	619	712	
	11	578	1000	924	481	1,28	24,09	12,43	-	721	829	
290 062 060 LR YY 00	12	628	600	660	349	1,25	16,68	9,96	-	639	735	
	12	628	1000	1008	524	1,28	26,28	13,56	-	745	857	
290 067 060 LR YY 00	13	678	600	715	378	1,25	18,07	10,79	-	664	764	
	13	678	1000	1092	568	1,28	28,47	14,69	-	777	894	
290 072 060 LR YY 00	14	728	600	770	407	1,25	19,46	11,62	-	682	784	
	14	728	1000	1176	612	1,28	30,66	15,82	-	806	927	
290 077 060 LR YY 00	15	778	600	825	436	1,25	20,85	12,45	-	704	810	
	15	778	1000	1260	655	1,28	32,85	16,95	-	838	964	
290 082 060 LR YY 00	16	828	600	880	465	1,25	22,24	13,28	-	729	838	
	16	828	1000	1344	699	1,28	35,04	18,08	-	868	998	
290 087 060 LR YY 00	17	878	600	935	494	1,25	23,63	14,11	-	747	859	
	17	878	1000	1428	743	1,28	37,23	19,21	-	897	1032	
290 092 060 LR YY 00	18	928	600	990	523	1,25	25,02	14,94	-	772	888	
	18	928	1000	1512	786	1,28	39,42	20,34	-	927	1066	
290 097 060 LR YY 00	19	978	600	1045	552	1,25	26,41	15,77	-	787	905	
	19	978	1000	1596	830	1,28	41,61	21,47	-	956	1099	

Konform EN442-1: 2014: Radiatoren und Konvektoren

\* RAL 9016 preisgleich mit S600  
 Für weitere Informationen über unsere Produktdatenverwaltung: <https://www.shk-branchenportal.de/>  
**Wärmeabgabe bei anderen Systemtemperaturen, siehe Seite 316 (Korrekturfaktoren)**  
**DEUTSCHLAND / ÖSTERREICH. Preise in Euro (ohne MwSt.)**

# VINTAGE (VINTAGE 50 / D110)

WIE VINTAGE 50 BESTELLEN  
 Lieferzeit 15 - 30 Werktage  
 (ab Werk zuzüglich Transportdauer)

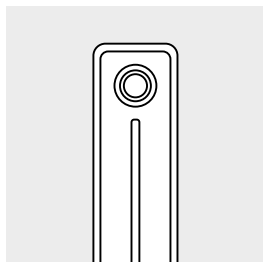

VINTAGE 50 / D110

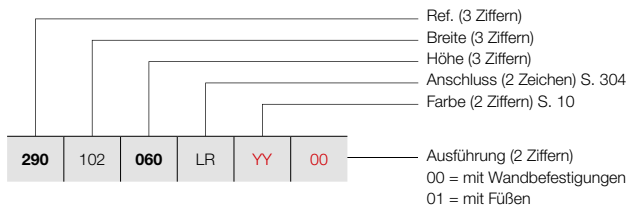

## PREISGRUPPE VPG5 - COLUMN

BESTELLNUMMER MASSHEIZKÖRPER VINTAGE 50							TECHNISCHE DATEN					STANDARD-FARBE	ANDERE FARBEN			
Rohranzahl	Breite (L mm)	Höhe (H mm)	75/65/20 (Watt) (Ø50K)	55/45/20 (Watt) (Ø30K)	n-Exp.	Gewicht (kg)	Wasser- inhalt (l)	E-Patrone (Watt)	Preis S600* (€)	Preis Farbe (€)						
<b>REF. VINTAGE 50/D110 : 290</b>																
290	102	060	LR	YY	00	20	1028	600	1100	581	1,25	27,80	16,60	-	<b>810</b>	<b>932</b>
						20	1028	1000	1680	874	1,28	43,80	22,60	-	<b>984</b>	<b>1132</b>
290	107	060	LR	YY	00	21	1078	600	1155	610	1,25	29,19	17,43	-	<b>848</b>	<b>975</b>
						21	1078	1000	1764	917	1,28	45,99	23,73	-	<b>1028</b>	<b>1182</b>
290	112	060	LR	YY	00	22	1128	600	1210	639	1,25	30,58	18,26	-	<b>869</b>	<b>999</b>
						22	1128	1000	1848	961	1,28	48,18	24,86	-	<b>1062</b>	<b>1221</b>
290	117	060	LR	YY	00	23	1178	600	1265	668	1,25	31,97	19,09	-	<b>892</b>	<b>1026</b>
						23	1178	1000	1932	1005	1,28	50,37	25,99	-	<b>1092</b>	<b>1256</b>
290	122	060	LR	YY	00	24	1228	600	1320	697	1,25	33,36	19,92	-	<b>909</b>	<b>1045</b>
						24	1228	1000	2016	1048	1,28	52,56	27,12	-	<b>1120</b>	<b>1288</b>
290	127	060	LR	YY	00	25	1278	600	1375	726	1,25	34,75	20,75	-	<b>933</b>	<b>1073</b>
						25	1278	1000	2100	1092	1,28	54,75	28,25	-	<b>1150</b>	<b>1323</b>
290	132	060	LR	YY	00	26	1328	600	1430	755	1,25	36,14	21,58	-	<b>972</b>	<b>1118</b>
						26	1328	1000	2184	1136	1,28	56,94	29,38	-	<b>1196</b>	<b>1375</b>
290	137	060	LR	YY	00	27	1378	600	1485	784	1,25	37,53	22,41	-	<b>993</b>	<b>1142</b>
						27	1378	1000	2268	1179	1,28	59,13	30,51	-	<b>1230</b>	<b>1415</b>
290	142	060	LR	YY	00	28	1428	600	1540	813	1,25	38,92	23,24	-	<b>1015</b>	<b>1167</b>
						28	1428	1000	2352	1223	1,28	61,32	31,64	-	<b>1260</b>	<b>1449</b>
290	147	060	LR	YY	00	29	1478	600	1595	842	1,25	40,31	24,07	-	<b>1038</b>	<b>1194</b>
						29	1478	1000	2436	1267	1,28	63,51	32,77	-	<b>1289</b>	<b>1482</b>
290	152	060	LR	YY	00	30	1528	600	1650	871	1,25	41,70	24,90	-	<b>1055</b>	<b>1213</b>
						30	1528	1000	2520	1310	1,28	65,70	33,90	-	<b>1317</b>	<b>1515</b>
290	157	060	LR	YY	00	31	1578	600	1705	900	1,25	43,09	25,73	-	<b>1080</b>	<b>1242</b>
						31	1578	1000	2604	1354	1,28	67,89	35,03	-	<b>1355</b>	<b>1558</b>
290	162	060	LR	YY	00	32	1628	600	1760	929	1,25	44,48	26,56	-	<b>1097</b>	<b>1262</b>
						32	1628	1000	2688	1398	1,28	70,08	36,16	-	<b>1383</b>	<b>1590</b>
290	167	060	LR	YY	00	33	1678	600	1815	958	1,25	45,87	27,39	-	<b>1166</b>	<b>1341</b>
						33	1678	1000	2772	1442	1,28	72,27	37,29	-	<b>1461</b>	<b>1680</b>
290	172	060	LR	YY	00	34	1728	600	1870	987	1,25	47,26	28,22	-	<b>1185</b>	<b>1363</b>
						34	1728	1000	2856	1485	1,28	74,46	38,42	-	<b>1488</b>	<b>1711</b>
290	177	060	LR	YY	00	35	1778	600	1925	1017	1,25	48,65	29,05	-	<b>1208</b>	<b>1389</b>
						35	1778	1000	2940	1529	1,28	76,65	39,55	-	<b>1518</b>	<b>1746</b>
290	182	060	LR	YY	00	36	1828	600	1980	1046	1,25	50,04	29,88	-	<b>1237</b>	<b>1423</b>
						36	1828	1000	3024	1573	1,28	78,84	40,68	-	<b>1548</b>	<b>1780</b>
290	187	060	LR	YY	00	37	1878	600	2035	1075	1,25	51,43	30,71	-	<b>1255</b>	<b>1443</b>
						37	1878	1000	3108	1616	1,28	81,03	41,81	-	<b>1578</b>	<b>1815</b>

Konform EN442-1: 2014: Radiatoren und Konvektoren

\* RAL 9016 preisgleich mit S600  
 Für weitere Informationen über unsere Produktdatenverwaltung: <https://www.shk-branchenportal.de/>  
**Wärmeabgabe bei anderen Systemtemperaturen, siehe Seite 316 (Korrekturfaktoren)**  
**DEUTSCHLAND / ÖSTERREICH. Preise in Euro (ohne MwSt.)**

**WIE VINTAGE 50 BESTELLEN**  
 Lieferzeit 15 - 30 Werktage  
 (ab Werk zuzüglich Transportdauer)

**VINTAGE (VINTAGE 50 / D110)**

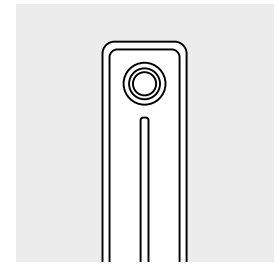
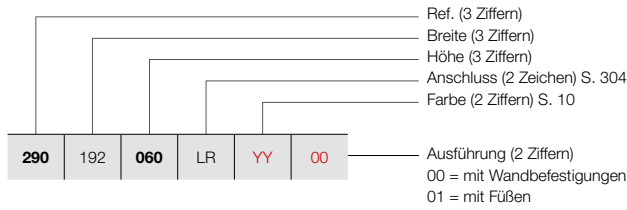

VINTAGE 50 / D110

PREISGRUPPE VPG5 - COLUMN

BESTELLNUMMER MASSHEIZKÖRPER VINTAGE 50	TECHNISCHE DATEN									STANDARD-FARBE	ANDERE FARBEN
	Rohranzahl	Breite (L mm)	Höhe (H mm)	75/65/20 (Watt) (φ50K)	55/45/20 (Watt) (φ30K)	n-Exp.	Gewicht (kg)	Wasser- inhalt (l)	E-Patrone (Watt)	Preis S600* (€)	Preis Farbe (€)
REF. VINTAGE 50/D110 : 290											
290 192 060 LR YY 00	38	1928	600	2090	1104	1,25	52,82	31,54	-	1274	1465
290 192 100 LR YY 00	38	1928	1000	3192	1660	1,28	83,22	42,94	-	1608	1849
290 197 060 LR YY 00	39	1978	600	2145	1133	1,25	54,21	32,37	-	1296	1490
290 197 100 LR YY 00	39	1978	1000	3276	1704	1,28	85,41	44,07	-	1639	1885
290 202 060 LR YY 00	40	2028	600	2200	1162	1,25	55,60	33,20	-	1321	1519
290 202 100 LR YY 00	40	2028	1000	3360	1747	1,28	87,60	45,20	-	1668	1918
290 207 060 LR YY 00	41	2078	600	2255	1191	1,25	56,99	34,03	-	1342	1543
290 207 100 LR YY 00	41	2078	1000	3444	1791	1,28	89,79	46,33	-	1697	1952
290 212 060 LR YY 00	42	2128	600	2310	1220	1,25	58,38	34,86	-	1361	1565
290 212 100 LR YY 00	42	2128	1000	3528	1835	1,28	91,98	47,46	-	1726	1985
290 217 060 LR YY 00	43	2178	600	2365	1249	1,25	59,77	35,69	-	1383	1590
290 217 100 LR YY 00	43	2178	1000	3612	1878	1,28	94,17	48,59	-	1758	2022
290 222 060 LR YY 00	44	2228	600	2420	1278	1,25	61,16	36,52	-	1404	1615
290 222 100 LR YY 00	44	2228	1000	3696	1922	1,28	96,36	49,72	-	1784	2052
290 227 060 LR YY 00	45	2278	600	2475	1307	1,25	62,55	37,35	-	1427	1641
290 227 100 LR YY 00	45	2278	1000	3780	1966	1,28	98,55	50,85	-	1821	2094
290 232 060 LR YY 00	46	2328	600	2530	1336	1,25	63,94	38,18	-	1445	1662
290 237 060 LR YY 00	47	2378	600	2585	1365	1,25	65,33	39,01	-	1468	1688
290 242 060 LR YY 00	48	2428	600	2640	1394	1,25	66,72	39,84	-	1488	1711
290 247 060 LR YY 00	49	2478	600	2695	1423	1,25	68,11	40,67	-	1511	1738
290 252 060 LR YY 00	50	2528	600	2750	1452	1,25	69,50	41,50	-	1532	1762
290 257 060 LR YY 00	51	2578	600	2805	1481	1,25	70,89	42,33	-	1571	1807
290 262 060 LR YY 00	52	2628	600	2860	1510	1,25	72,28	43,16	-	1594	1833
290 267 060 LR YY 00	53	2678	600	2915	1539	1,25	73,67	43,99	-	1610	1852
290 272 060 LR YY 00	54	2728	600	2970	1568	1,25	75,06	44,82	-	1636	1881
290 277 060 LR YY 00	55	2778	600	3025	1597	1,25	76,45	45,65	-	1656	1904
290 282 060 LR YY 00	56	2828	600	3080	1626	1,25	77,84	46,48	-	1676	1927
290 287 060 LR YY 00	57	2878	600	3135	1655	1,25	79,23	47,31	-	1697	1952
290 292 060 LR YY 00	58	2928	600	3190	1685	1,25	80,62	48,14	-	1718	1976
290 297 060 LR YY 00	59	2978	600	3245	1714	1,25	82,01	48,97	-	1740	2001
290 302 060 LR YY 00	60	3028	600	3300	1743	1,25	83,40	49,80	-	1761	2025

Konform EN442-1: 2014: Radiatoren und Konvektoren

\* RAL 9016 preisgleich mit S600  
 Für weitere Informationen über unsere Produktdatenverwaltung: <https://www.shk-branchenportal.de/>  
**Wärmeabgabe bei anderen Systemtemperaturen, siehe Seite 316 (Korrekturfaktoren)**  
**DEUTSCHLAND / ÖSTERREICH. Preise in Euro (ohne MwSt.)**

# VINTAGE (VINTAGE 50 / D160)

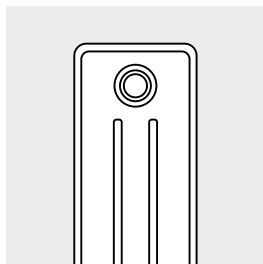

VINTAGE 50 / D160

**WIE VINTAGE 50 BESTELLEN**  
 Lieferzeit 15 - 30 Werktage  
 (ab Werk zuzüglich Transportdauer)

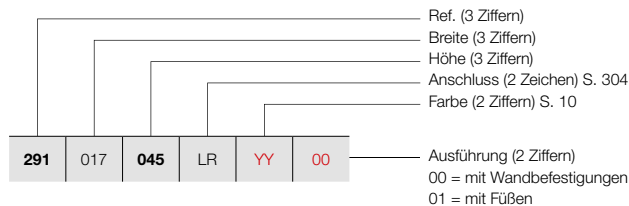

PREISGRUPPE VPG5 - COLUMN

BESTELLNUMMER MASSHEIZKÖRPER VINTAGE 50							TECHNISCHE DATEN					STANDARD-FARBE	ANDERE FARBEN			
Rohranzahl	Breite (L mm)	Höhe (H mm)	75/65/20 (Watt) (Ø50K)	55/45/20 (Watt) (Ø30K)	n-Exp.	Gewicht (kg)	Wasserinhalt (l)	E-Patrone (Watt)	Preis S600* (€)	Preis Farbe (€)						
REF. VINTAGE 50/D160 : 291																
291	017	045	LR	YY	00	3	178	450	174	92	1,24	4,47	2,82	-	437	503
		060				3	178	600	219	115	1,26	6,00	3,42	-	453	521
		100				3	178	1000	333	172	1,29	9,63	4,89	-	495	569
291	022	045	LR	YY	00	4	228	450	232	123	1,24	5,96	3,76	-	460	529
		060				4	228	600	292	153	1,26	8,00	4,56	-	482	554
		100				4	228	1000	444	230	1,29	12,84	6,52	-	532	612
291	027	045	LR	YY	00	5	278	450	290	154	1,24	7,45	4,70	-	487	560
		060				5	278	600	365	192	1,26	10,00	5,70	-	507	583
		100				5	278	1000	555	287	1,29	16,05	8,15	-	570	656
291	032	045	LR	YY	00	6	328	450	348	185	1,24	8,94	5,64	-	504	580
		060				6	328	600	438	230	1,26	12,00	6,84	-	534	614
		100				6	328	1000	666	345	1,29	19,26	9,78	-	607	698
291	037	045	LR	YY	00	7	378	450	406	215	1,24	10,43	6,58	-	520	598
		060				7	378	600	511	268	1,26	14,00	7,98	-	558	642
		100				7	378	1000	777	402	1,29	22,47	11,41	-	645	742
291	042	045	LR	YY	00	8	428	450	464	246	1,24	11,92	7,52	-	554	637
		060				8	428	600	584	307	1,26	16,00	9,12	-	593	682
		100				8	428	1000	888	459	1,29	25,68	13,04	-	688	791
291	047	045	LR	YY	00	9	478	450	522	277	1,24	13,41	8,46	-	574	660
		060				9	478	600	657	345	1,26	18,00	10,26	-	619	712
		100				9	478	1000	999	517	1,29	28,89	14,67	-	730	840
291	052	045	LR	YY	00	10	528	450	580	308	1,24	14,90	9,40	-	592	681
		060				10	528	600	730	384	1,26	20,00	11,40	-	648	745
		100				10	528	1000	1110	574	1,29	32,10	16,30	-	763	877
291	057	045	LR	YY	00	11	578	450	638	339	1,24	16,39	10,34	-	621	714
		060				11	578	600	803	422	1,26	22,00	12,54	-	677	779
		100				11	578	1000	1221	632	1,29	35,31	17,93	-	810	932
291	062	045	LR	YY	00	12	628	450	696	369	1,24	17,88	11,28	-	638	734
		060				12	628	600	876	460	1,26	24,00	13,68	-	704	810
		100				12	628	1000	1332	689	1,29	38,52	19,56	-	848	975
291	067	045	LR	YY	00	13	678	450	754	400	1,24	19,37	12,22	-	664	764
		060				13	678	600	949	499	1,26	26,00	14,82	-	731	841
		100				13	678	1000	1443	747	1,29	41,73	21,19	-	885	1018
291	072	045	LR	YY	00	14	728	450	812	431	1,24	20,86	13,16	-	682	784
		060				14	728	600	1022	537	1,26	28,00	15,96	-	756	869
		100				14	728	1000	1554	804	1,29	44,94	22,82	-	925	1064
291	077	045	LR	YY	00	15	778	450	870	462	1,24	22,35	14,10	-	704	810
		060				15	778	600	1095	575	1,26	30,00	17,10	-	781	898
		100				15	778	1000	1665	861	1,29	48,15	24,45	-	958	1102

Konform EN442-1: 2014: Radiatoren und Konvektoren

\* RAL 9016 preisgleich mit S600

Für weitere Informationen über unsere Produktdatenverwaltung: <https://www.shk-branchenportal.de/>  
**Wärmeabgabe bei anderen Systemtemperaturen, siehe Seite 316 (Korrekturfaktoren)**  
**DEUTSCHLAND / ÖSTERREICH. Preise in Euro (ohne MwSt.)**

WIE VINTAGE 50 BESTELLEN

Lieferzeit 15 - 30 Werktage  
(ab Werk zuzüglich Transportdauer)

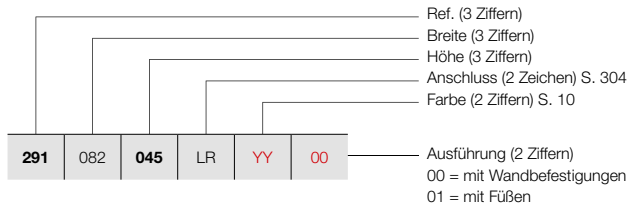

VINTAGE (VINTAGE 50 / D160)

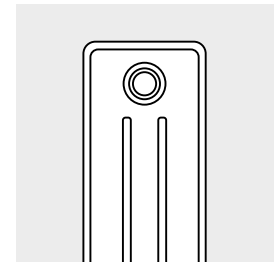

VINTAGE 50 / D160

PREISGRUPPE VPG5 - COLUMN

BESTELLNUMMER MASSHEIZKÖRPER VINTAGE 50							TECHNISCHE DATEN						STANDARD-FARBE		ANDERE FARBEN		
							Rohranzahl	Breite (L mm)	Höhe (H mm)	75/65/20 (Watt) (Φ50K)	55/45/20 (Watt) (Φ30K)	n-Exp.	Gewicht (kg)	Wasser- inhalt (l)	E-Patrone (Watt)	Preis S600* (€)	Preis Farbe (€)
REF. VINTAGE 50/D160 : 291																	
291	082	045	LR	YY	00	16	828	450	928	493	1,24	23,84	15,04	-	727	836	
		060				16	828	600	1168	614	1,26	32,00	18,24	-	806	927	
		100				16	828	1000	1776	919	1,29	51,36	26,08	-	1001	1151	
291	087	045	LR	YY	00	17	878	450	986	523	1,24	25,33	15,98	-	743	854	
		060				17	878	600	1241	652	1,26	34,00	19,38	-	834	959	
		100				17	878	1000	1887	976	1,29	54,57	27,71	-	1038	1194	
291	092	045	LR	YY	00	18	928	450	1044	554	1,24	26,82	16,92	-	763	877	
		060				18	928	600	1314	690	1,26	36,00	20,52	-	855	983	
		100				18	928	1000	1998	1034	1,29	57,78	29,34	-	1074	1235	
291	097	045	LR	YY	00	19	978	450	1102	585	1,24	28,31	17,86	-	783	900	
		060				19	978	600	1387	729	1,26	38,00	21,66	-	885	1018	
		100				19	978	1000	2109	1091	1,29	60,99	30,97	-	1113	1280	
291	102	045	LR	YY	00	20	1028	450	1160	616	1,24	29,80	18,80	-	805	926	
		060				20	1028	600	1460	767	1,26	40,00	22,80	-	1024	1178	
		100				20	1028	1000	2220	1149	1,29	64,20	32,60	-	1150	1323	
291	107	045	LR	YY	00	21	1078	450	1218	646	1,24	31,29	19,74	-	845	972	
		060				21	1078	600	1533	805	1,26	42,00	23,94	-	951	1094	
		100				21	1078	1000	2331	1206	1,29	67,41	34,23	-	1201	1381	
291	112	045	LR	YY	00	22	1128	450	1276	677	1,24	32,78	20,68	-	861	990	
		060				22	1128	600	1606	844	1,26	44,00	25,08	-	977	1124	
		100				22	1128	1000	2442	1263	1,29	70,62	35,86	-	1240	1426	
291	117	045	LR	YY	00	23	1178	450	1334	708	1,24	34,27	21,62	-	885	1018	
		060				23	1178	600	1679	882	1,26	46,00	26,22	-	1003	1153	
		100				23	1178	1000	2553	1321	1,29	73,83	37,49	-	1274	1465	
291	122	045	LR	YY	00	24	1228	450	1392	739	1,24	35,76	22,56	-	905	1041	
		060				24	1228	600	1752	920	1,26	48,00	27,36	-	1025	1179	
		100				24	1228	1000	2664	1378	1,29	77,04	39,12	-	1314	1511	
291	127	045	LR	YY	00	25	1278	450	1450	770	1,24	37,25	23,50	-	926	1065	
		060				25	1278	600	1825	959	1,26	50,00	28,50	-	1054	1212	
		100				25	1278	1000	2775	1436	1,29	80,25	40,75	-	1353	1556	
291	132	045	LR	YY	00	26	1328	450	1508	800	1,24	38,74	24,44	-	966	1111	
		060				26	1328	600	1898	997	1,26	52,00	29,64	-	1097	1262	
		100				26	1328	1000	2886	1493	1,29	83,46	42,38	-	1409	1620	
291	137	045	LR	YY	00	27	1378	450	1566	831	1,24	40,23	25,38	-	984	1132	
		060				27	1378	600	1971	1036	1,26	54,00	30,78	-	1125	1294	
		100				27	1378	1000	2997	1551	1,29	86,67	44,01	-	1445	1662	
291	142	045	LR	YY	00	28	1428	450	1624	862	1,24	41,72	26,32	-	1007	1158	
		060				28	1428	600	2044	1074	1,26	56,00	31,92	-	1152	1325	
		100				28	1428	1000	3108	1608	1,29	89,88	45,64	-	1484	1707	

Konform EN442-1: 2014: Radiatoren und Konvektoren

\* RAL 9016 preisgleich mit S600

Für weitere Informationen über unsere Produktdatenverwaltung: <https://www.shk-branchenportal.de/>

Wärmeabgabe bei anderen Systemtemperaturen, siehe Seite 316 (Korrekturfaktoren)  
DEUTSCHLAND / ÖSTERREICH. Preise in Euro (ohne MwSt.)



# VINTAGE (VINTAGE 50 / D160)

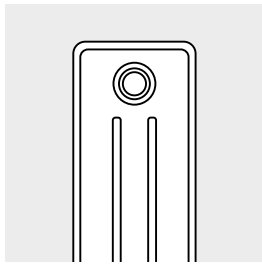

VINTAGE 50 / D160

**WIE VINTAGE 50 BESTELLEN**  
 Lieferzeit 15 - 30 Werktage  
 (ab Werk zuzüglich Transportdauer)

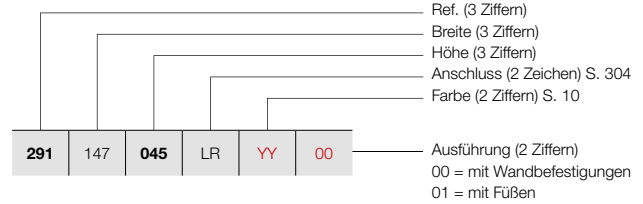

PREISGRUPPE VPG5 - COLUMN

BESTELLNUMMER MASSHEIZKÖRPER VINTAGE 50							TECHNISCHE DATEN					STANDARD-FARBE	ANDERE FARBEN			
Rohranzahl	Breite (L mm)	Höhe (H mm)	75/65/20 (Watt) (φ50K)	55/45/20 (Watt) (φ30K)	n-Exp.	Gewicht (kg)	Wasserinhalt (l)	E-Patrone (Watt)	Preis S600* (€)	Preis Farbe (€)						
<b>REF. VINTAGE 50/D160 : 291</b>																
<b>291</b>	<b>147</b>	<b>045</b>	<b>LR</b>	<b>YY</b>	<b>00</b>	29	1478	450	1682	893	1,24	43,21	27,26	-	<b>1025</b>	<b>1179</b>
		<b>060</b>				29	1478	600	2117	1112	1,26	58,00	33,06	-	<b>1177</b>	<b>1354</b>
		<b>100</b>				29	1478	1000	3219	1665	1,29	93,09	47,27	-	<b>1521</b>	<b>1749</b>
<b>291</b>	<b>152</b>	<b>045</b>	<b>LR</b>	<b>YY</b>	<b>00</b>	30	1528	450	1740	924	1,24	44,70	28,20	-	<b>1047</b>	<b>1204</b>
		<b>060</b>				30	1528	600	2190	1151	1,26	60,00	34,20	-	<b>1203</b>	<b>1383</b>
		<b>100</b>				30	1528	1000	3330	1723	1,29	96,30	48,90	-	<b>1558</b>	<b>1792</b>
<b>291</b>	<b>157</b>	<b>045</b>	<b>LR</b>	<b>YY</b>	<b>00</b>	31	1578	450	1798	954	1,24	46,19	29,14	-	<b>1068</b>	<b>1228</b>
		<b>060</b>				31	1578	600	2263	1189	1,26	62,00	34,34	-	<b>1230</b>	<b>1415</b>
<b>291</b>	<b>162</b>	<b>045</b>	<b>LR</b>	<b>YY</b>	<b>00</b>	32	1628	450	1856	985	1,24	47,68	30,08	-	<b>1092</b>	<b>1256</b>
		<b>060</b>				32	1628	600	2336	1227	1,26	64,00	36,48	-	<b>1251</b>	<b>1439</b>
<b>291</b>	<b>167</b>	<b>045</b>	<b>LR</b>	<b>YY</b>	<b>00</b>	33	1678	450	1914	1016	1,24	49,17	31,02	-	<b>1156</b>	<b>1329</b>
		<b>060</b>				33	1678	600	2409	1266	1,26	66,00	37,62	-	<b>1327</b>	<b>1526</b>
<b>291</b>	<b>172</b>	<b>045</b>	<b>LR</b>	<b>YY</b>	<b>00</b>	34	1728	450	1972	1047	1,24	50,66	31,96	-	<b>1177</b>	<b>1354</b>
		<b>060</b>				34	1728	600	2482	1304	1,26	68,00	38,76	-	<b>1355</b>	<b>1558</b>
<b>291</b>	<b>177</b>	<b>045</b>	<b>LR</b>	<b>YY</b>	<b>00</b>	35	1778	450	2030	1077	1,24	52,15	32,90	-	<b>1196</b>	<b>1375</b>
		<b>060</b>				35	1778	600	2555	1342	1,26	70,00	39,90	-	<b>1376</b>	<b>1582</b>
<b>291</b>	<b>182</b>	<b>045</b>	<b>LR</b>	<b>YY</b>	<b>00</b>	36	1828	450	2088	1108	1,24	53,64	33,84	-	<b>1228</b>	<b>1412</b>
		<b>060</b>				36	1828	600	2628	1381	1,26	72,00	41,04	-	<b>1409</b>	<b>1620</b>
<b>291</b>	<b>187</b>	<b>045</b>	<b>LR</b>	<b>YY</b>	<b>00</b>	37	1878	450	2146	1139	1,24	55,13	34,78	-	<b>1247</b>	<b>1434</b>
		<b>060</b>				37	1878	600	2701	1419	1,26	74,00	42,18	-	<b>1438</b>	<b>1654</b>
<b>291</b>	<b>192</b>	<b>045</b>	<b>LR</b>	<b>YY</b>	<b>00</b>	38	1928	450	2204	1170	1,24	56,62	35,72	-	<b>1267</b>	<b>1457</b>
		<b>060</b>				38	1928	600	2774	1457	1,26	76,00	43,32	-	<b>1463</b>	<b>1682</b>
<b>291</b>	<b>197</b>	<b>045</b>	<b>LR</b>	<b>YY</b>	<b>00</b>	39	1978	450	2262	1201	1,24	58,11	36,66	-	<b>1289</b>	<b>1482</b>
		<b>060</b>				39	1978	600	2847	1496	1,26	78,00	44,46	-	<b>1486</b>	<b>1709</b>
<b>291</b>	<b>202</b>	<b>045</b>	<b>LR</b>	<b>YY</b>	<b>00</b>	40	2028	450	2320	1231	1,24	59,60	37,60	-	<b>1308</b>	<b>1504</b>
		<b>060</b>				40	2028	600	2920	1534	1,26	80,00	45,60	-	<b>1514</b>	<b>1741</b>
<b>291</b>	<b>207</b>	<b>045</b>	<b>LR</b>	<b>YY</b>	<b>00</b>	41	2078	450	2378	1262	1,24	61,09	38,54	-	<b>1331</b>	<b>1531</b>
		<b>060</b>				41	2078	600	2993	1572	1,26	82,00	46,74	-	<b>1540</b>	<b>1771</b>
<b>291</b>	<b>212</b>	<b>045</b>	<b>LR</b>	<b>YY</b>	<b>00</b>	42	2128	450	2436	1293	1,24	62,58	39,48	-	<b>1352</b>	<b>1555</b>
		<b>060</b>				42	2128	600	3066	1611	1,26	84,00	47,88	-	<b>1565</b>	<b>1800</b>
<b>291</b>	<b>217</b>	<b>045</b>	<b>LR</b>	<b>YY</b>	<b>00</b>	43	2178	450	2494	1324	1,24	64,07	40,42	-	<b>1368</b>	<b>1573</b>
		<b>060</b>				43	2178	600	3139	1649	1,26	86,00	49,02	-	<b>1589</b>	<b>1827</b>
<b>291</b>	<b>222</b>	<b>045</b>	<b>LR</b>	<b>YY</b>	<b>00</b>	44	2228	450	2552	1355	1,24	65,56	41,36	-	<b>1391</b>	<b>1600</b>
		<b>060</b>				44	2228	600	3212	1688	1,26	88,00	50,16	-	<b>1445</b>	<b>1662</b>
<b>291</b>	<b>227</b>	<b>045</b>	<b>LR</b>	<b>YY</b>	<b>00</b>	45	2278	450	2610	1385	1,24	67,05	42,30	-	<b>1412</b>	<b>1624</b>
		<b>060</b>				45	2278	600	3285	1726	1,26	90,00	51,30	-	<b>1644</b>	<b>1891</b>

Konform EN442-1: 2014: Radiatoren und Konvektoren

\* RAL 9016 preisgleich mit S600  
 Für weitere Informationen über unsere Produktdatenverwaltung: <https://www.shk-branchenportal.de/>  
**Wärmeabgabe bei anderen Systemtemperaturen, siehe Seite 316 (Korrekturfaktoren)**  
**DEUTSCHLAND / ÖSTERREICH. Preise in Euro (ohne MwSt.)**

## WIE VINTAGE 50 BESTELLEN

Lieferzeit 15 - 30 Werktage  
(ab Werk zuzüglich Transportdauer)

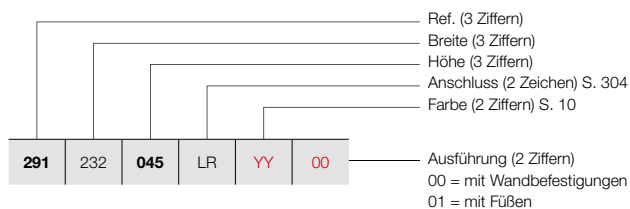

## VINTAGE (VINTAGE 50 / D160)

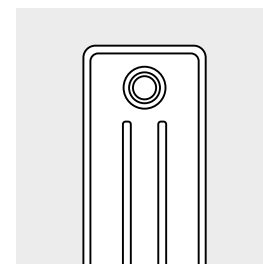

VINTAGE 50 / D160

### PREISGRUPPE VPG5 - COLUMN

BESTELLNUMMER MASSHEIZKÖRPER VINTAGE 50	TECHNISCHE DATEN							STANDARD-FARBE		ANDERE FARBEN	
	Rohranzahl	Breite (L mm)	Höhe (H mm)	75/65/20 (Watt) (φ50K)	55/45/20 (Watt) (φ30K)	n-Exp.	Gewicht (kg)	Wasser- inhalt (l)	E-Patrone (Watt)	Preis S600* (€)	Preis Farbe (€)
REF. VINTAGE 50/D160 : 291											
291	232	045	LR	YY	00						
		060								1433	1648
										1668	1918
291	237	045	LR	YY	00						
		060								1450	1668
										1694	1948
291	242	045	LR	YY	00						
		060								1474	1695
										1718	1976
291	247	045	LR	YY	00						
										1492	1716
291	252	045	LR	YY	00						
										1515	1742
291	257	045	LR	YY	00						
										1556	1789
291	262	045	LR	YY	00						
										1577	1814
291	267	045	LR	YY	00						
										1595	1834
291	272	045	LR	YY	00						
										1446	1663
291	277	045	LR	YY	00						
										1639	1885
291	282	045	LR	YY	00						
										1659	1908
291	287	045	LR	YY	00						
										1679	1931
291	292	045	LR	YY	00						
										1701	1956
291	297	045	LR	YY	00						
										1720	1978
291	302	045	LR	YY	00						
										1741	2002

Konform EN442-1: 2014: Radiatoren und Konvektoren

\* RAL 9016 preisgleich mit S600

Für weitere Informationen über unsere Produktdatenverwaltung: <https://www.shk-branchenportal.de/>

**Wärmeabgabe bei anderen Systemtemperaturen, siehe Seite 316 (Korrekturfaktoren)**  
**DEUTSCHLAND / ÖSTERREICH. Preise in Euro (ohne MwSt.)**

# VINTAGE (VINTAGE 50 / D220)

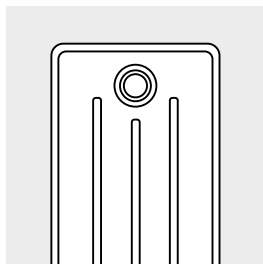

VINTAGE 50 / D220

**WIE VINTAGE 50 BESTELLEN**  
 Lieferzeit 15 - 30 Werktage  
 (ab Werk zuzüglich Transportdauer)

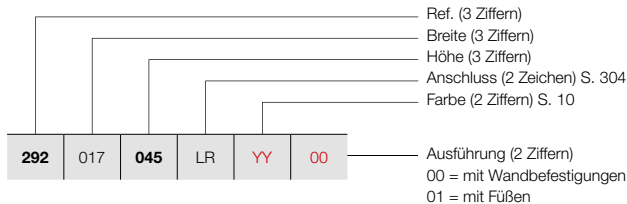

PREISGRUPPE VPG5 - COLUMN

BESTELLNUMMER MASSHEIZKÖRPER VINTAGE 50							TECHNISCHE DATEN					STANDARD-FARBE	ANDERE FARBEN			
Rohranzahl	Breite (L mm)	Höhe (H mm)	75/65/20 (Watt) (Ø50K)	55/45/20 (Watt) (Ø30K)	n-Exp.	Gewicht (kg)	Wasserinhalt (l)	E-Patrone (Watt)	Preis S600* (€)	Preis Farbe (€)						
<b>REF. VINTAGE 50/D220 : 292</b>																
292	017	045	LR	YY	00	3	178	450	225	119	1,25	6,00	3,69	-	452	520
		060				3	178	600	282	148	1,26	7,86	4,44	-	470	541
		100				3	178	1000	435	226	1,28	13,68	7,26	-	520	598
292	022	045	LR	YY	00	4	228	450	300	158	1,25	8,00	4,92	-	480	552
		060				4	228	600	376	198	1,26	10,48	5,92	-	505	581
		100				4	228	1000	580	302	1,28	18,24	9,68	-	574	660
292	027	045	LR	YY	00	5	278	450	375	198	1,25	10,00	6,15	-	505	581
		060				5	278	600	470	247	1,26	13,10	7,40	-	538	619
		100				5	278	1000	725	377	1,28	22,80	12,10	-	621	714
292	032	045	LR	YY	00	6	328	450	450	238	1,25	12,00	7,38	-	532	612
		060				6	328	600	564	296	1,26	15,72	8,88	-	570	656
		100				6	328	1000	870	452	1,28	27,36	14,52	-	672	773
292	037	045	LR	YY	00	7	378	450	525	277	1,25	14,00	8,61	-	555	638
		060				7	378	600	658	346	1,26	18,34	10,36	-	601	691
		100				7	378	1000	1015	528	1,28	31,92	16,94	-	721	829
292	042	045	LR	YY	00	8	428	450	600	317	1,25	16,00	9,84	-	587	675
		060				8	428	600	752	395	1,26	20,96	11,84	-	638	734
		100				8	428	1000	1160	603	1,28	36,48	19,36	-	774	890
292	047	045	LR	YY	00	9	478	450	675	356	1,25	18,00	11,07	-	609	700
		060				9	478	600	846	444	1,26	23,58	13,32	-	674	775
		100				9	478	1000	1305	679	1,28	41,04	21,78	-	821	944
292	052	045	LR	YY	00	10	528	450	750	396	1,25	20,00	12,30	-	635	730
		060				10	528	600	940	494	1,26	26,20	14,80	-	704	810
		100				10	528	1000	1450	754	1,28	45,60	24,20	-	870	1001
292	057	045	LR	YY	00	11	578	450	825	436	1,25	22,00	13,53	-	672	773
		060				11	578	600	1034	543	1,26	28,82	16,28	-	740	851
		100				11	578	1000	1595	829	1,28	50,16	26,62	-	926	1065
292	062	045	LR	YY	00	12	628	450	900	475	1,25	24,00	14,76	-	691	795
		060				12	628	600	1128	593	1,26	31,44	17,76	-	776	892
		100				12	628	1000	1740	905	1,28	54,72	29,04	-	973	1119
292	067	045	LR	YY	00	13	678	450	975	515	1,25	26,00	15,99	-	722	830
		060				13	678	600	1222	642	1,26	34,06	19,24	-	806	927
		100				13	678	1000	1885	980	1,28	59,28	31,46	-	1021	1174
292	072	045	LR	YY	00	14	728	450	1050	554	1,25	28,00	17,22	-	743	854
		060				14	728	600	1316	691	1,26	36,68	20,72	-	840	966
		100				14	728	1000	2030	1056	1,28	63,84	33,88	-	1067	1227
292	077	045	LR	YY	00	15	778	450	1125	594	1,25	30,00	18,45	-	772	888
		060				15	778	600	1410	741	1,26	39,30	22,20	-	870	1001
		100				15	778	1000	2175	1131	1,28	68,40	36,30	-	1117	1285

Konform EN442-1: 2014: Radiatoren und Konvektoren

\* RAL 9016 preisgleich mit S600

Für weitere Informationen über unsere Produktdatenverwaltung: <https://www.shk-branchenportal.de/>  
**Wärmeabgabe bei anderen Systemtemperaturen, siehe Seite 316 (Korrekturfaktoren)**  
**DEUTSCHLAND / ÖSTERREICH. Preise in Euro (ohne MwSt.)**

WIE VINTAGE 50 BESTELLEN

Lieferzeit 15 - 30 Werktage  
(ab Werk zuzüglich Transportdauer)

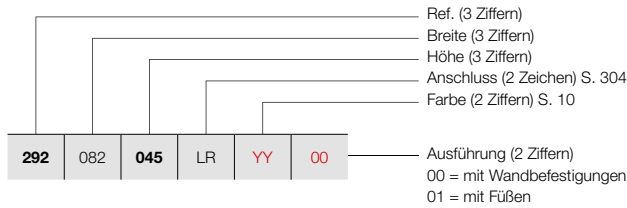

VINTAGE (VINTAGE 50 / D220)

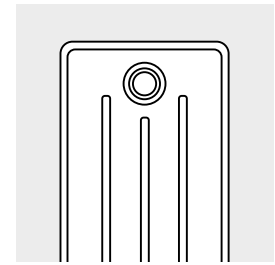

VINTAGE 50 / D220

PREISGRUPPE VPG5 - COLUMN

BESTELLNUMMER MASSHEIZKÖRPER VINTAGE 50							TECHNISCHE DATEN					STANDARD-FARBE		ANDERE FARBEN		
							Rohranzahl	Breite (L mm)	Höhe (H mm)	75/65/20 (Watt) (Φ50K)	55/45/20 (Watt) (Φ30K)	n-Exp.	Gewicht (kg)	Wasser- inhalt (l)	E-Patrone (Watt)	Preis S600* (€)
REF. VINTAGE 50/D220 : 292																
292	082	045	LR	YY	00	16	828	450	1200	634	1,25	32,00	19,68	-	794	913
		060				16	828	600	1504	790	1,26	41,92	23,68	-	901	1036
		100				16	828	1000	2320	1206	1,28	72,96	38,72	-	1167	1342
292	087	045	LR	YY	00	17	878	450	1275	673	1,25	34,00	20,91	-	819	942
		060				17	878	600	1598	840	1,26	44,54	25,16	-	934	1074
		100				17	878	1000	2465	1282	1,28	77,52	41,14	-	1214	1396
292	092	045	LR	YY	00	18	928	450	1350	713	1,25	36,00	22,14	-	845	972
		060				18	928	600	1692	889	1,26	47,16	26,64	-	966	1111
		100				18	928	1000	2610	1357	1,28	82,08	43,56	-	1263	1452
292	097	045	LR	YY	00	19	978	450	1425	752	1,25	38,00	23,37	-	869	999
		060				19	978	600	1786	938	1,26	49,78	28,12	-	999	1149
		100				19	978	1000	2755	1433	1,28	86,64	45,98	-	1309	1505
292	102	045	LR	YY	00	20	1028	450	1500	792	1,25	40,00	24,60	-	893	1027
		060				20	1028	600	1880	988	1,26	52,40	29,60	-	1025	1179
		100				20	1028	1000	2900	1508	1,28	91,20	48,40	-	1358	1562
292	107	045	LR	YY	00	21	1078	450	1575	832	1,25	42,00	25,83	-	933	1073
		060				21	1078	600	1974	1037	1,26	55,02	31,08	-	1074	1235
		100				21	1078	1000	3045	1584	1,28	95,76	50,82	-	1422	1635
292	112	045	LR	YY	00	22	1128	450	1650	871	1,25	44,00	27,06	-	957	1101
		060				22	1128	600	2068	1086	1,26	57,64	32,56	-	1105	1271
		100				22	1128	1000	3190	1659	1,28	100,32	53,24	-	1469	1689
292	117	045	LR	YY	00	23	1178	450	1725	911	1,25	46,00	28,29	-	980	1127
		060				23	1178	600	2162	1136	1,26	60,26	34,04	-	1139	1310
		100				23	1178	1000	3335	1734	1,28	104,88	55,66	-	1517	1745
292	122	045	LR	YY	00	24	1228	450	1800	951	1,25	48,00	29,52	-	1007	1158
		060				24	1228	600	2256	1185	1,26	62,88	35,52	-	1171	1347
		100				24	1228	1000	3480	1810	1,28	109,44	58,08	-	1565	1800
292	127	045	LR	YY	00	25	1278	450	1875	990	1,25	50,00	30,75	-	1028	1182
		060				25	1278	600	2350	1235	1,26	65,50	37,00	-	1201	1381
		100				25	1278	1000	3625	1885	1,28	114,00	60,50	-	1609	1850
292	132	045	LR	YY	00	26	1328	450	1950	1030	1,25	52,00	31,98	-	1076	1237
		060				26	1328	600	2444	1284	1,26	68,12	38,48	-	1250	1438
		100				26	1328	1000	3770	1961	1,28	118,56	62,92	-	1681	1933
292	137	045	LR	YY	00	27	1378	450	2025	1069	1,25	54,00	33,21	-	1098	1263
		060				27	1378	600	2538	1333	1,26	70,74	39,96	-	1285	1478
		100				27	1378	1000	3915	2036	1,28	123,12	65,34	-	1727	1986
292	142	045	LR	YY	00	28	1428	450	2100	1109	1,25	56,00	34,44	-	1125	1294
		060				28	1428	600	2632	1383	1,26	73,36	41,44	-	1314	1511
		100				28	1428	1000	4060	2111	1,28	127,68	67,76	-	1777	2044

Konform EN442-1: 2014: Radiatoren und Konvektoren

\* RAL 9016 preisgleich mit S600

Für weitere Informationen über unsere Produktdatenverwaltung: <https://www.shk-branchenportal.de/>

Wärmeabgabe bei anderen Systemtemperaturen, siehe Seite 316 (Korrekturfaktoren)  
DEUTSCHLAND / ÖSTERREICH. Preise in Euro (ohne MwSt.)

# VINTAGE (VINTAGE 50 / D220)

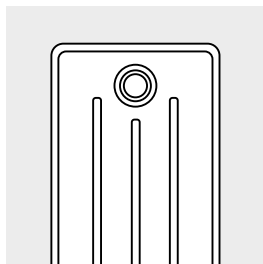

VINTAGE 50 / D220

**WIE VINTAGE 50 BESTELLEN**  
 Lieferzeit 15 - 30 Werktage  
 (ab Werk zuzüglich Transportdauer)

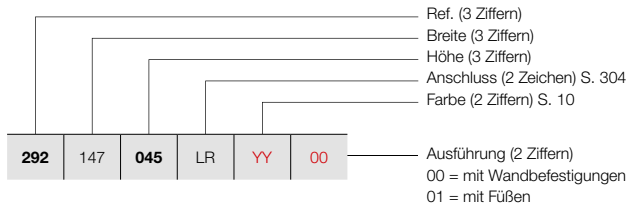

PREISGRUPPE VPG5 - COLUMN

BESTELLNUMMER MASSHEIZKÖRPER VINTAGE 50							TECHNISCHE DATEN					STANDARD-FARBE	ANDERE FARBEN			
Rohranzahl	Breite (L mm)	Höhe (H mm)	75/65/20 (Watt) (Φ50K)	55/45/20 (Watt) (Φ30K)	n-Exp.	Gewicht (kg)	Wasser- inhalt (l)	E-Patrone (Watt)	Preis S600* (€)	Preis Farbe (€)						
REF. VINTAGE 50/D220 : 292																
292	147	045	LR	YY	00	29	1478	450	2175	1149	1,25	58,00	35,67	-	1152	1325
		060				29	1478	600	2726	1432	1,26	75,98	42,92	-	1347	1549
		100				29	1478	1000	4205	2187	1,28	132,24	70,18	-	1826	2100
292	152	045	LR	YY	00	30	1528	450	2250	1188	1,25	60,00	36,90	-	1176	1352
		060				30	1528	600	2820	1482	1,26	78,60	44,40	-	1376	1582
		100				30	1528	1000	4350	2262	1,28	136,80	72,60	-	1872	2153
292	157	045	LR	YY	00	31	1578	450	2325	1228	1,25	62,00	38,13	-	1201	1381
		060				31	1578	600	2914	1531	1,26	81,22	45,88	-	1410	1622
292	162	045	LR	YY	00	32	1628	450	2400	1267	1,25	64,00	39,36	-	1228	1412
		060				32	1628	600	3008	1580	1,26	83,84	47,36	-	1441	1657
292	167	045	LR	YY	00	33	1678	450	2475	1307	1,25	66,00	40,59	-	1295	1489
		060				33	1678	600	3102	1630	1,26	86,46	48,84	-	1517	1745
292	172	045	LR	YY	00	34	1728	450	2550	1347	1,25	68,00	41,82	-	1322	1520
		060				34	1728	600	3196	1679	1,26	89,08	50,32	-	1550	1783
292	177	045	LR	YY	00	35	1778	450	2625	1386	1,25	70,00	43,05	-	1347	1549
		060				35	1778	600	3290	1728	1,26	91,70	51,80	-	1584	1822
292	182	045	LR	YY	00	36	1828	450	2700	1426	1,25	72,00	44,28	-	1376	1582
		060				36	1828	600	3384	1778	1,26	94,32	53,28	-	1618	1861
292	187	045	LR	YY	00	37	1878	450	2775	1465	1,25	74,00	45,51	-	1403	1613
		060				37	1878	600	3478	1827	1,26	96,36	54,76	-	1652	1900
292	192	045	LR	YY	00	38	1928	450	2850	1505	1,25	76,00	46,74	-	1429	1643
		060				38	1928	600	3572	1877	1,26	99,56	56,24	-	1682	1934
292	197	045	LR	YY	00	39	1978	450	2925	1545	1,25	78,00	47,97	-	1450	1668
		060				39	1978	600	3666	1926	1,26	102,18	57,72	-	1716	1973
292	202	045	LR	YY	00	40	2028	450	3000	1584	1,25	80,00	49,20	-	1477	1699
		060				40	2028	600	3760	1975	1,26	104,80	59,20	-	1748	2010
292	207	045	LR	YY	00	41	2078	450	3075	1624	1,25	82,00	50,43	-	1505	1731
		060				41	2078	600	3854	2025	1,26	107,42	60,68	-	1778	2045
292	212	045	LR	YY	00	42	2128	450	3150	1663	1,25	84,00	51,66	-	1529	1758
		060				42	2128	600	3948	2074	1,26	110,04	62,16	-	1811	2083
292	217	045	LR	YY	00	43	2178	450	3225	1703	1,25	86,00	52,89	-	1551	1784
		060				43	2178	600	4042	2124	1,26	112,66	63,64	-	1840	2116
292	222	045	LR	YY	00	44	2228	450	3300	1743	1,25	88,00	54,12	-	1578	1815
		060				44	2228	600	4136	2173	1,26	115,28	65,12	-	1873	2154

Konform EN442-1: 2014: Radiatoren und Konvektoren

\* RAL 9016 preisgleich mit S600

Für weitere Informationen über unsere Produktdatenverwaltung: <https://www.shk-branchenportal.de/>  
**Wärmeabgabe bei anderen Systemtemperaturen, siehe Seite 316 (Korrekturfaktoren)**  
**DEUTSCHLAND / ÖSTERREICH. Preise in Euro (ohne MwSt.)**

**WIE VINTAGE 50 BESTELLEN**

Lieferzeit 15 - 30 Werkzeuge  
(ab Werk zuzüglich Transportdauer)

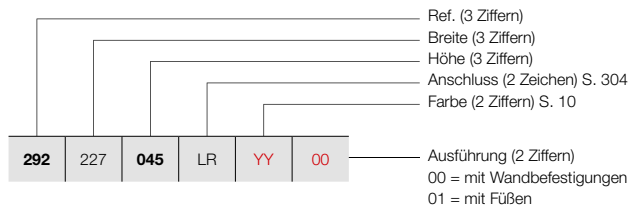

**VINTAGE (VINTAGE 50 / D220)**

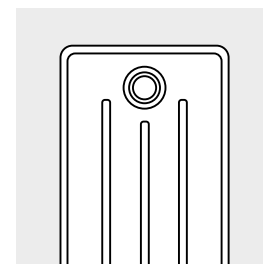

VINTAGE 50 / D220

**PREISGRUPPE VPG5 - COLUMN**

BESTELLNUMMER MASSHEIZKÖRPER VINTAGE 50	TECHNISCHE DATEN									STANDARD-FARBE	ANDERE FARBEN					
	Rohranzahl	Breite (L mm)	Höhe (H mm)	75/65/20 (Watt) (φ50K)	55/45/20 (Watt) (φ30K)	n-Exp.	Gewicht (kg)	Wasser- inhalt (l)	E-Patrone (Watt)	Preis S600* (€)	Preis Farbe (€)					
<b>REF. VINTAGE 50/D220 : 292</b>																
<b>292</b>	227	<b>045</b>	LR	<b>YY</b>	<b>00</b>											
		<b>060</b>														
						45	2278	450	3375	1782	1,25	90,00	55,35	-	<b>1602</b>	<b>1842</b>
						45	2278	600	4230	2222	1,26	117,90	66,60	-	<b>1905</b>	<b>2191</b>
<b>292</b>	232	<b>045</b>	LR	<b>YY</b>	<b>00</b>											
		<b>060</b>														
						46	2328	450	3450	1822	1,25	93,84	56,58	-	<b>1629</b>	<b>1873</b>
						46	2328	600	4324	2272	1,26	120,52	68,08	-	<b>1936</b>	<b>2226</b>
<b>292</b>	237	<b>045</b>	LR	<b>YY</b>	<b>00</b>											
		<b>060</b>														
						47	2378	450	3525	1861	1,25	94,00	57,81	-	<b>1652</b>	<b>1900</b>
						47	2378	600	4418	2321	1,26	123,14	69,56	-	<b>1968</b>	<b>2263</b>
<b>292</b>	242	<b>045</b>	LR	<b>YY</b>	<b>00</b>											
		<b>060</b>														
						48	2428	450	3600	1901	1,25	96,00	59,04	-	<b>1676</b>	<b>1927</b>
						48	2428	600	4512	2370	1,26	125,76	71,04	-	<b>2000</b>	<b>2300</b>
<b>292</b>	247	<b>045</b>	LR	<b>YY</b>	<b>00</b>											
		<b>060</b>														
						49	2478	450	3675	1941	1,25	99,96	60,27	-	<b>1701</b>	<b>1956</b>
						49	2478	600	4606	2420	1,26	128,38	72,52	-	<b>2029</b>	<b>2333</b>
<b>292</b>	252	<b>045</b>	LR	<b>YY</b>	<b>00</b>											
		<b>060</b>														
						50	2528	450	3750	1980	1,25	102,00	61,50	-	<b>1726</b>	<b>1985</b>
						50	2528	600	4700	2469	1,26	131,00	74,00	-	<b>2066</b>	<b>2376</b>
<b>292</b>	257	<b>045</b>	LR	<b>YY</b>	<b>00</b>											
						51	2578	450	3825	2020	1,25	104,04	62,73	-	<b>1774</b>	<b>2040</b>
<b>292</b>	262	<b>045</b>	LR	<b>YY</b>	<b>00</b>											
						52	2628	450	3900	2059	1,25	106,08	63,96	-	<b>1796</b>	<b>2065</b>
<b>292</b>	267	<b>045</b>	LR	<b>YY</b>	<b>00</b>											
						53	2678	450	3975	2099	1,25	108,12	65,19	-	<b>1823</b>	<b>2096</b>
<b>292</b>	272	<b>045</b>	LR	<b>YY</b>	<b>00</b>											
						54	2728	450	4050	2139	1,25	110,16	66,42	-	<b>1844</b>	<b>2121</b>
<b>292</b>	277	<b>045</b>	LR	<b>YY</b>	<b>00</b>											
						55	2778	450	4125	2178	1,25	112,20	67,65	-	<b>1871</b>	<b>2152</b>
<b>292</b>	282	<b>045</b>	LR	<b>YY</b>	<b>00</b>											
						56	2828	450	4200	2218	1,25	114,24	68,88	-	<b>1895</b>	<b>2179</b>
<b>292</b>	287	<b>045</b>	LR	<b>YY</b>	<b>00</b>											
						57	2878	450	4275	2257	1,25	116,28	70,11	-	<b>1920</b>	<b>2208</b>
<b>292</b>	292	<b>045</b>	LR	<b>YY</b>	<b>00</b>											
						58	2928	450	4350	2297	1,25	118,32	71,34	-	<b>1945</b>	<b>2237</b>
<b>292</b>	297	<b>045</b>	LR	<b>YY</b>	<b>00</b>											
						59	2978	450	4425	2337	1,25	120,36	72,57	-	<b>1971</b>	<b>2267</b>
<b>292</b>	302	<b>045</b>	LR	<b>YY</b>	<b>00</b>											
						60	3028	450	4500	2376	1,25	122,40	73,80	-	<b>1997</b>	<b>2297</b>

Konform EN442-1: 2014: Radiatoren und Konvektoren

\* RAL 9016 preisgleich mit S600  
Für weitere Informationen über unsere Produktdatenverwaltung: <https://www.shk-branchenportal.de/>  
**Wärmeabgabe bei anderen Systemtemperaturen, siehe Seite 316 (Korrekturfaktoren)**  
**DEUTSCHLAND / ÖSTERREICH. Preise in Euro (ohne MwSt.)**

# VINTAGE (VINTAGE 50 / D250)

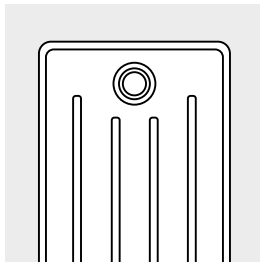

VINTAGE 50 / D250

**WIE VINTAGE 50 BESTELLEN**  
 Lieferzeit 15 - 30 Werktage  
 (ab Werk zuzüglich Transportdauer)

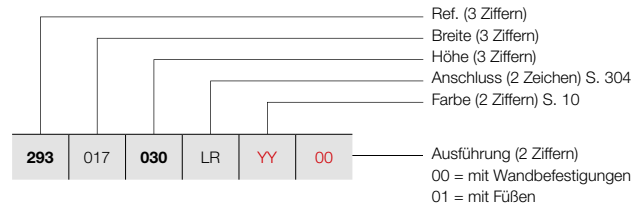

PREISGRUPPE VPG5 - COLUMN

BESTELLNUMMER MASSHEIZKÖRPER VINTAGE 50	TECHNISCHE DATEN											STANDARD-FARBE	ANDERE FARBEN
	Rohranzahl	Breite (L mm)	Höhe (H mm)	75/65/20 (Watt) (Φ50K)	55/45/20 (Watt) (Φ30K)	n-Exp.	Gewicht (kg)	Wasser- inhalt (l)	E-Patrone (Watt)	Preis S600* (€)	Preis Farbe (€)		
REF. VINTAGE 50/D250 : 293													
293 017 030 LR YY 00	3	178	300	186	98	1,26	4,56	2,97	-	460	529		
293 022 030 LR YY 00	4	228	300	248	130	1,26	6,08	3,96	-	490	564		
293 027 030 LR YY 00	5	278	300	310	163	1,26	7,60	4,95	-	511	588		
293 032 030 LR YY 00	6	328	300	372	195	1,26	9,12	5,94	-	535	615		
293 037 030 LR YY 00	7	378	300	434	228	1,26	10,64	6,93	-	558	642		
293 042 030 LR YY 00	8	428	300	496	261	1,26	12,16	7,92	-	591	680		
293 047 030 LR YY 00	9	478	300	558	293	1,26	13,68	8,91	-	615	707		
293 052 030 LR YY 00	10	528	300	620	326	1,26	15,20	9,90	-	635	730		
293 057 030 LR YY 00	11	578	300	682	358	1,26	16,72	10,89	-	672	773		
293 062 030 LR YY 00	12	628	300	744	391	1,26	18,34	11,88	-	692	796		
293 067 030 LR YY 00	13	678	300	806	423	1,26	19,76	12,87	-	721	829		
293 072 030 LR YY 00	14	728	300	868	456	1,26	21,28	13,86	-	743	854		
293 077 030 LR YY 00	15	778	300	930	489	1,26	22,80	14,85	-	770	886		
293 082 030 LR YY 00	16	828	300	992	521	1,26	24,32	15,84	-	791	910		
293 087 030 LR YY 00	17	878	300	1054	554	1,26	25,84	16,83	-	812	934		
293 092 030 LR YY 00	18	928	300	1116	586	1,26	27,36	17,82	-	840	966		
293 097 030 LR YY 00	19	978	300	1178	619	1,26	28,88	18,81	-	861	990		
293 102 030 LR YY 00	20	1028	300	1240	651	1,26	30,40	19,80	-	886	1019		
293 107 030 LR YY 00	21	1078	300	1302	684	1,26	31,92	20,79	-	926	1065		
293 112 030 LR YY 00	22	1128	300	1364	717	1,26	33,44	21,78	-	948	1090		
293 117 030 LR YY 00	23	1178	300	1426	749	1,26	34,96	22,77	-	974	1120		
293 122 030 LR YY 00	24	1228	300	1488	782	1,26	36,68	23,76	-	1001	1151		
293 127 030 LR YY 00	25	1278	300	1550	814	1,26	38,00	24,75	-	1022	1175		
293 132 030 LR YY 00	26	1328	300	1612	847	1,26	39,52	25,74	-	1068	1228		
293 137 030 LR YY 00	27	1378	300	1674	879	1,26	41,04	26,73	-	1095	1259		

Konform EN442-1: 2014: Radiatoren und Konvektoren

\* RAL 9016 preisgleich mit S600

Für weitere Informationen über unsere Produktdatenverwaltung: [https://www.shk-branchenportal.de/Wärmeabgabe bei anderen Systemtemperaturen, siehe Seite 316 \(Korrekturfaktoren\)](https://www.shk-branchenportal.de/Wärmeabgabe bei anderen Systemtemperaturen, siehe Seite 316 (Korrekturfaktoren) DEUTSCHLAND / ÖSTERREICH. Preise in Euro (ohne MwSt.))

**WIE VINTAGE 50 BESTELLEN**

Lieferzeit 15 - 30 Werkzeuge  
(ab Werk zuzüglich Transportdauer)

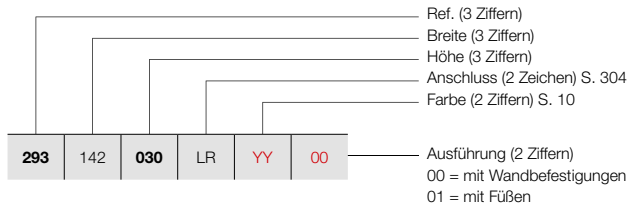

**VINTAGE (VINTAGE 50 / D250)**

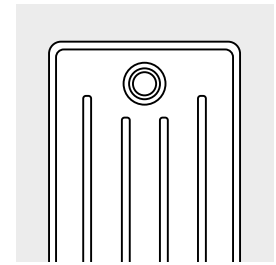

VINTAGE 50 / D250

**PREISGRUPPE VPG5 - COLUMN**

BESTELLNUMMER MASSHEIZKÖRPER VINTAGE 50	TECHNISCHE DATEN									STANDARD-FARBE	ANDERE FARBEN					
	Rohranzahl	Breite (L mm)	Höhe (H mm)	75/65/20 (Watt) (Φ50K)	55/45/20 (Watt) (Φ30K)	n-Exp.	Gewicht (kg)	Wasser- inhalt (l)	E-Patrone (Watt)	Preis S600* (€)	Preis Farbe (€)					
<b>REF. VINTAGE 50/D250 : 293</b>																
<b>293</b>	<b>142</b>	<b>030</b>	LR	<b>YY</b>	<b>00</b>	28	1428	300	1736	912	1,26	42,56	27,72	-	<b>1119</b>	<b>1287</b>
<b>293</b>	<b>147</b>	<b>030</b>	LR	<b>YY</b>	<b>00</b>	29	1478	300	1798	945	1,26	44,08	28,71	-	<b>1142</b>	<b>1313</b>
<b>293</b>	<b>152</b>	<b>030</b>	LR	<b>YY</b>	<b>00</b>	30	1528	300	1860	977	1,26	45,60	29,70	-	<b>1166</b>	<b>1341</b>
<b>293</b>	<b>157</b>	<b>030</b>	LR	<b>YY</b>	<b>00</b>	31	1578	300	1922	1010	1,26	47,12	30,69	-	<b>1191</b>	<b>1370</b>
<b>293</b>	<b>162</b>	<b>030</b>	LR	<b>YY</b>	<b>00</b>	32	1628	300	1984	1042	1,26	48,64	31,68	-	<b>1215</b>	<b>1397</b>
<b>293</b>	<b>167</b>	<b>030</b>	LR	<b>YY</b>	<b>00</b>	33	1678	300	2046	1075	1,26	50,16	32,67	-	<b>1288</b>	<b>1481</b>
<b>293</b>	<b>172</b>	<b>030</b>	LR	<b>YY</b>	<b>00</b>	34	1728	300	2108	1107	1,26	51,68	33,66	-	<b>1309</b>	<b>1505</b>
<b>293</b>	<b>177</b>	<b>030</b>	LR	<b>YY</b>	<b>00</b>	35	1778	300	2170	1140	1,26	53,20	34,65	-	<b>1333</b>	<b>1533</b>
<b>293</b>	<b>182</b>	<b>030</b>	LR	<b>YY</b>	<b>00</b>	36	1828	300	2232	1173	1,26	55,02	35,64	-	<b>1362</b>	<b>1566</b>
<b>293</b>	<b>187</b>	<b>030</b>	LR	<b>YY</b>	<b>00</b>	37	1878	300	2294	1205	1,26	56,24	36,63	-	<b>1389</b>	<b>1597</b>
<b>293</b>	<b>192</b>	<b>030</b>	LR	<b>YY</b>	<b>00</b>	38	1928	300	2356	1238	1,26	57,76	37,62	-	<b>1410</b>	<b>1622</b>
<b>293</b>	<b>197</b>	<b>030</b>	LR	<b>YY</b>	<b>00</b>	39	1978	300	2418	1270	1,26	59,28	38,61	-	<b>1438</b>	<b>1654</b>
<b>293</b>	<b>202</b>	<b>030</b>	LR	<b>YY</b>	<b>00</b>	40	2028	300	2480	1303	1,26	60,80	39,60	-	<b>1462</b>	<b>1681</b>
<b>293</b>	<b>207</b>	<b>030</b>	LR	<b>YY</b>	<b>00</b>	41	2078	300	2542	1336	1,26	62,32	40,59	-	<b>1484</b>	<b>1707</b>
<b>293</b>	<b>212</b>	<b>030</b>	LR	<b>YY</b>	<b>00</b>	42	2128	300	2604	1368	1,26	63,84	41,58	-	<b>1510</b>	<b>1737</b>
<b>293</b>	<b>217</b>	<b>030</b>	LR	<b>YY</b>	<b>00</b>	43	2178	300	2666	1401	1,26	65,36	42,57	-	<b>1532</b>	<b>1762</b>
<b>293</b>	<b>222</b>	<b>030</b>	LR	<b>YY</b>	<b>00</b>	44	2228	300	2728	1433	1,26	66,88	43,56	-	<b>1556</b>	<b>1789</b>
<b>293</b>	<b>227</b>	<b>030</b>	LR	<b>YY</b>	<b>00</b>	45	2278	300	2790	1466	1,26	68,40	44,55	-	<b>1579</b>	<b>1816</b>
<b>293</b>	<b>232</b>	<b>030</b>	LR	<b>YY</b>	<b>00</b>	46	2328	300	2852	1498	1,26	69,92	45,54	-	<b>1605</b>	<b>1846</b>
<b>293</b>	<b>237</b>	<b>030</b>	LR	<b>YY</b>	<b>00</b>	47	2378	300	2914	1531	1,26	71,44	46,53	-	<b>1629</b>	<b>1873</b>
<b>293</b>	<b>242</b>	<b>030</b>	LR	<b>YY</b>	<b>00</b>	48	2428	300	2976	1564	1,26	73,36	47,52	-	<b>1652</b>	<b>1900</b>
<b>293</b>	<b>247</b>	<b>030</b>	LR	<b>YY</b>	<b>00</b>	49	2478	300	3038	1596	1,26	74,48	48,51	-	<b>1675</b>	<b>1926</b>
<b>293</b>	<b>252</b>	<b>030</b>	LR	<b>YY</b>	<b>00</b>	50	2528	300	3100	1629	1,26	76,00	49,50	-	<b>1701</b>	<b>1956</b>
<b>293</b>	<b>257</b>	<b>030</b>	LR	<b>YY</b>	<b>00</b>	51	2578	300	3162	1661	1,26	77,52	50,49	-	<b>1749</b>	<b>2011</b>
<b>293</b>	<b>262</b>	<b>030</b>	LR	<b>YY</b>	<b>00</b>	52	2628	300	3224	1694	1,26	79,04	51,48	-	<b>1775</b>	<b>2041</b>

Konform EN442-1: 2014: Radiatoren und Konvektoren

\* RAL 9016 preisgleich mit S600  
Für weitere Informationen über unsere Produktdatenverwaltung: <https://www.shk-branchenportal.de/>  
**Wärmeabgabe bei anderen Systemtemperaturen, siehe Seite 316 (Korrekturfaktoren)**  
**DEUTSCHLAND / ÖSTERREICH. Preise in Euro (ohne MwSt.)**



# VINTAGE (VINTAGE 50 / D250)

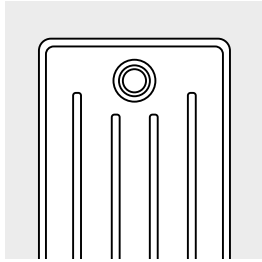

VINTAGE 50 / D250

**WIE VINTAGE 50 BESTELLEN**  
 Lieferzeit 15 - 30 Werktage  
 (ab Werk zuzüglich Transportdauer)

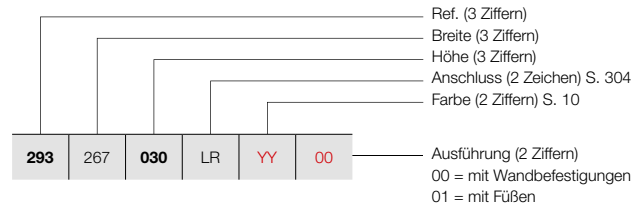

## PREISGRUPPE VPG5 - COLUMN



BESTELLNUMMER MASSHEIZKÖRPER VINTAGE 50	TECHNISCHE DATEN										STANDARD-FARBE	ANDERE FARBEN
	Rohranzahl	Breite (L mm)	Höhe (H mm)	75/65/20 (Watt) (Ø50K)	55/45/20 (Watt) (Ø30K)	n-Exp.	Gewicht (kg)	Wasser- inhalt (l)	E-Patrone (Watt)	Preis S600* (€)	Preis Farbe (€)	
<b>REF. VINTAGE 50/D250 : 293</b>												
<b>293</b>   267   <b>030</b>   LR   <b>YY</b>   <b>00</b>	53	2678	300	3286	1726	1,26	80,56	52,47	-	<b>1798</b>	<b>2068</b>	
<b>293</b>   272   <b>030</b>   LR   <b>YY</b>   <b>00</b>	54	2728	300	3348	1759	1,26	82,08	53,46	-	<b>1823</b>	<b>2096</b>	
<b>293</b>   277   <b>030</b>   LR   <b>YY</b>   <b>00</b>	55	2778	300	3410	1792	1,26	83,60	54,45	-	<b>1844</b>	<b>2121</b>	
<b>293</b>   282   <b>030</b>   LR   <b>YY</b>   <b>00</b>	56	2828	300	3472	1824	1,26	85,12	55,44	-	<b>1868</b>	<b>2148</b>	
<b>293</b>   287   <b>030</b>   LR   <b>YY</b>   <b>00</b>	57	2878	300	3534	1857	1,26	86,64	56,43	-	<b>1895</b>	<b>2179</b>	
<b>293</b>   292   <b>030</b>   LR   <b>YY</b>   <b>00</b>	58	2928	300	3596	1889	1,26	88,16	57,42	-	<b>1917</b>	<b>2205</b>	
<b>293</b>   297   <b>030</b>   LR   <b>YY</b>   <b>00</b>	59	2978	300	3658	1922	1,26	89,68	58,41	-	<b>1942</b>	<b>2233</b>	
<b>293</b>   302   <b>030</b>   LR   <b>YY</b>   <b>00</b>	60	3028	300	3720	1954	1,26	91,70	59,40	-	<b>1967</b>	<b>2262</b>	

Konform EN442-1: 2014: Radiatoren und Konvektoren

\* RAL 9016 preisgleich mit S600

Für weitere Informationen über unsere Produktdatenverwaltung: <https://www.shk-branchenportal.de/>  
**Wärmeabgabe bei anderen Systemtemperaturen, siehe Seite 316 (Korrekturfaktoren)**  
**DEUTSCHLAND / ÖSTERREICH. Preise in Euro (ohne MwSt.)**

PREISGRUPPE VPG10 - ZUBEHÖR

BEFESTIGUNGEN			FARBE
WANDBEFESTIGUNG		<b>VINTAGE 50</b>	
		in der Heizkörper-Farbe*	
FÜSSE		<b>VINTAGE 50</b>	
		2 Füße für 25 Glieder	in der Heizkörper-Farbe*
		3 Füße für 50 Glieder	in der Heizkörper-Farbe*
		4 Füße für 60 Glieder	in der Heizkörper-Farbe*

\* Die Füße und Befestigungen der Heizkörper in transparente Beschichtung sind in der Farbe N507 lackiert.

# VINTAGE ANSCHLÜSSE

VINTAGE: VINTAGE 50

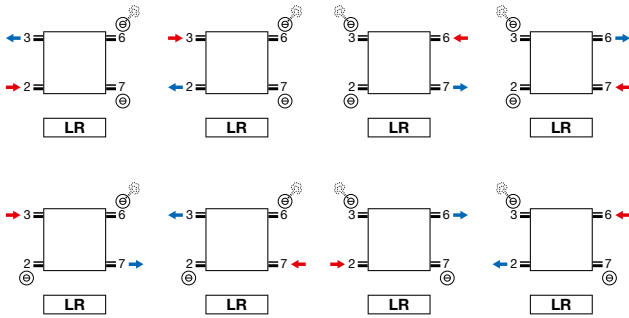

- Entlüfter in Anschluss 3 oder 6.

VINTAGE: VINTAGE 50

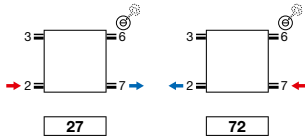

- Entlüfter in Anschluss 3 oder 6.
- Anschlüsse auf besonderen Wunsch: Aufpreis €115

**Achtung:** der Anschluss des Heizkörpers kann nur durch die Anschluss-Symbole wie angezeigt erfolgen. Für jede andere Anschlussmethode, übernehmen wir keine Haftung.

VINTAGE (VINTAGE 50)

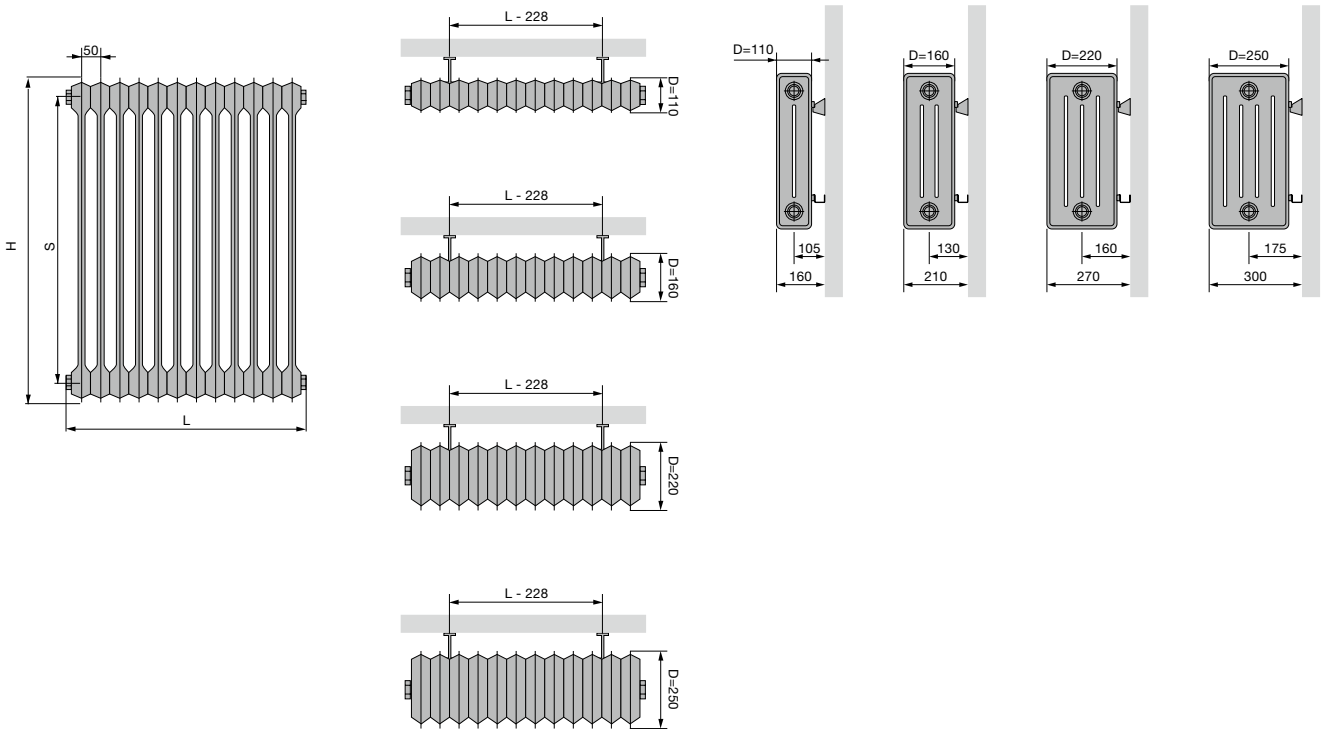

VINTAGE 50

Höhe (H)	300	450	600	1000
Herzabstand zwischen den Seitenanschlüssen (S)	200	350	500	900

VINTAGE (VINTAGE 50)

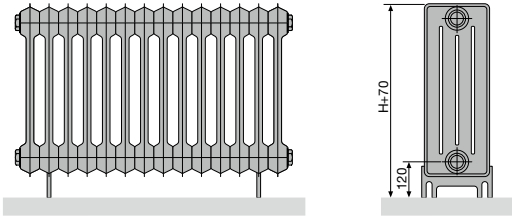

VINTAGE 50 (BODENANSCHLUSS)

Anzahl Glieder	2-25	26-50	51-60
Anzahl FüÙe	2	3	4

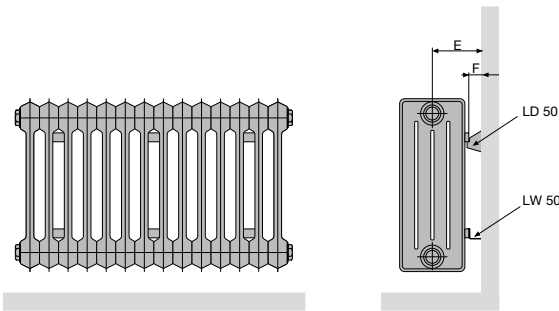

VINTAGE 50 (WANDANSCHLUSS) LD 50 + LW 50

Tiefe (D)	110	160	220	250
Abstand zwischen Wand und Anschluss (E)	105	130	160	175
Abstand zwischen Wand und Rückseite Heizkörper (F)	50			

VINTAGE 50 (WANDANSCHLUSS)

Anzahl Glieder	3-5	6-25	26-50	51-60
Anzahl Wandbefestigungen Satz LD 50 + LW 50	1	2	3	4

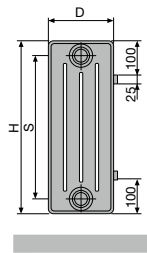

VINTAGE 50

Höhe (H)	300	450	600	1000
Herzabstand zwischen den Seitenanschlüssen (S)	200	350	500	900

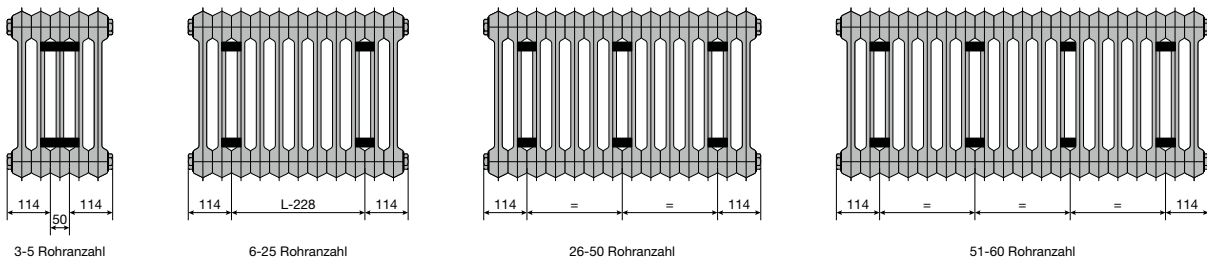

3-5 Rohranzahl

6-25 Rohranzahl

26-50 Rohranzahl

51-60 Rohranzahl

