

Radiateurs en acier



Les **radiateurs en acier VASCO** assurent non seulement un confort de chaleur contemporain et optimal, mais aussi un design intemporel et bien pensé.

Chaque collection est une démonstration unique de la chaleur au summum de son efficacité et de sa beauté.

Sur mesure, pour chaque pièce de l'habitation.

Adapté à chaque application. De véritables chefs-d'œuvre de créativité et de technicité, récompensés par de nombreux prix de design internationaux.

Des techniciens expérimentés, des concepteurs innovants et des spécialistes scientifiques externes créent ensemble des solutions dont les détails font toute la différence.

Des radiateurs en acier qui se distinguent encore et toujours par leur forme épurée et leur facilité d'utilisation.

Radiateurs en acier

Niva	140
Niva Ventilo Convecteur	150
Carré	160
Arche	177
Zana	183
Viola-A	196
Tulipa-A	230

NIVA VERTICAL LAQUE (N1L1, N2L1)



TYPES

- Simple (N1L1) et double (N2L1)

COULEURS

- Couleur standard S600 (texture fine blanche) (RAL 9016: pas de supplément de prix 15%)
- Carte de couleur voir p. 12

SPÉCIAL

- Type Niva Vertical Laque est disponible avec une plaque frontale laquée (radiateur en acier + plaque frontale laquée).

FIXATIONS

- Fixations murales en couleur RAL 7016 (anthracite gris) standard. Aussi possible en option en couleur S600 (voir p. 152).

TECHNIQUE

- Assemblé automatiquement par des robots en soudure électrique haute fréquence (soudures invisibles)
- Couche de base acrylique KTL et poudre d'époxy-polyester
- Pression de service: 10 bars (standard)
- Température de service maximale: 110°C

ÉLECTRIQUE (versions disponibles: voir chapitre radiateurs électriques)

- ✓ Radiateur électrique (voir p. 62)
- ✓ Radiateur mixte (voir p. 92)

SCHÉMAS TECHNIQUES

- Voir p. 156

RACCORDEMENT

- ✗ Un seul raccordement pour un système monotube
 - ✗ Un seul raccordement pour un système bitube
 - ✓ Un double raccordement pour un système monotube (raccordement par raccordement central) (voir p. 340)
 - ✓ Un double raccordement pour un système bitube (standard) (voir p. 340)
 - ✗ Vanne intégrée
- Raccordements: 1/2" (filet intérieur)

NIVA VERTICAL LAQUE

Design et élégance sous le sceau de la performance

Ultra compact, le radiateur Niva Vertical Laque revendique sa modernité avec panache et demeure un modèle de référence pour de nombreux concepteurs. Ultra performant, ce modèle garantit un rendement thermique élevé grâce à une circulation d'air optimale, permettant ainsi une montée ultra rapide de la température. Compatibles avec les systèmes de chauffage basse température, ils présentent des lignes très aériennes et habillent le mur avec élégance et brio.

RACCORDEMENT RECOMMANDÉ (LB)

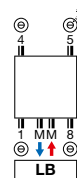

Autres possibilités de raccordement, voir p. 155

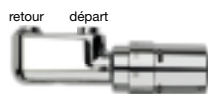

n°. d'art. 1182 103 0000 0099

prix € 175

Raccords, voir p. 353

RECOMMANDÉ POUR LA SALLE DE BAINS ET LA CUISINE EN OPTION



porte-serviettes (chromé)
N1L1 n°. d'art. voir p. 153
prix € 184

N2L1 n°. d'art. voir p. 153
prix € 184

Autres accessoires, voir p. 153



COMMENT COMMANDER NIVA VERTICAL LAQUE

Délai de livraison 15 - 30 jours ouvrables
(temps de transport non compris)

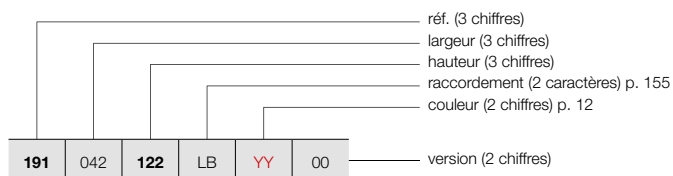

NIVA VERTICAL LAQUE (N1L1, N2L1)



N1L1

N2L1

COMMENT COMMANDER RADIATEUR DE STOCK NIVA VERTICAL LAQUE

Délai de livraison 5 jours ouvrables
(temps de transport non compris)

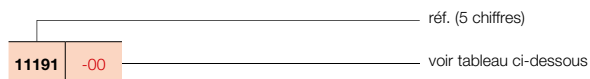

GRUPE DE TARIF: VPG2 - RADIATEURS EN ACIER

RÉFÉRENCE RADIATEUR SUR MESURE NIVA VERTICAL LAQUE	DONNÉES TECHNIQUES									COULEUR STANDARD		AUTRES COULEURS	
	tubes	largeur (L mm)	hauteur (H mm)	75/65/20 (Watt) (Φ50K)	55/45/20 (Watt) (Φ30K)	facteur n	poids (kg)	contenance (l)	résistance électrique (Watt)	prix S600* (€)	n°. d'art. abrégé S600 stock	prix couleur (€)	n°. d'art. abrégé M301 stock
RÉF. NIVA VERTICAL LAQUE N1L1 : 191													
191 042 122 LB YY 00	-	420	1220	645	337	1,27	18,10	2,55	-	504	11191-02	580	-
	-	420	1820	934	486	1,28	27,35	3,70	-	586	11191-03	674	11191-05
	-	420	2020	1023	532	1,28	30,20	4,00	-	618	11191-06	711	-
	-	420	2220	1070	559	1,27	33,20	4,50	-	667	-	767	-
191 052 122 LB YY 00	-	520	1220	815	424	1,28	21,97	3,32	-	568	11191-21	653	-
	-	520	1820	1128	587	1,28	33,67	4,61	-	659	11191-16	758	11191-01
	-	520	2020	1257	654	1,28	37,12	5,05	-	696	11191-22	800	-
	-	520	2220	1310	681	1,28	40,88	5,57	-	752	-	865	-
191 062 122 LB YY 00	-	620	1220	985	510	1,29	25,83	3,85	-	591	11191-07	680	-
	-	620	1820	1322	687	1,28	39,98	5,52	-	687	11191-17	790	11191-04
	-	620	2020	1490	775	1,28	44,03	6,10	-	728	11191-20	837	-
	-	620	2220	1550	806	1,28	48,57	6,63	-	788	-	906	-
191 072 182 LB YY 00	-	720	1820	1515	784	1,29	46,30	6,43	-	712	11191-08	819	-
	-	720	2020	1724	897	1,28	50,95	7,15	-	758	11191-09	872	-
	-	720	2220	1790	926	1,29	56,25	7,70	-	825	-	949	-
RÉF. NIVA VERTICAL LAQUE N2L1 : 192													
192 042 122 LB YY 00	-	420	1220	988	506	1,31	26,50	4,90	-	755	-	868	-
	-	420	1820	1330	681	1,31	42,23	7,28	-	877	11192-02	1009	-
	-	420	2020	1438	736	1,31	46,75	8,00	-	909	11192-04	1045	-
	-	420	2220	1543	823	1,23	51,40	8,90	-	962	-	1106	-
192 052 122 LB YY 00	-	520	1220	1213	621	1,31	33,00	6,48	-	847	11192-05	974	-
	-	520	1820	1633	836	1,31	51,68	9,07	-	987	11192-31	1135	-
	-	520	2020	1764	903	1,31	57,23	10,00	-	1023	11192-32	1176	-
	-	520	2220	1893	995	1,26	62,73	11,00	-	1083	-	1245	-
192 062 122 LB YY 00	-	620	1220	1437	732	1,32	39,50	7,02	-	883	11192-37	1015	-
	-	620	1820	1935	991	1,31	61,14	10,86	-	1028	11192-33	1182	-
	-	620	2020	2091	1071	1,31	67,72	12,00	-	1066	11192-34	1226	-
	-	620	2220	2243	1160	1,29	74,07	13,10	-	1133	11192-39	1303	-
192 072 182 LB YY 00	-	720	1820	2237	1146	1,31	70,60	12,65	-	1065	11192-07	1225	-
	-	720	2020	2417	1238	1,31	78,20	14,00	-	1115	11192-35	1282	-
	-	720	2220	2594	1322	1,32	85,40	15,20	-	1188	11192-36	1366	-

Conforme EN442-1: 2014: radiateurs et convecteurs

* RAL 9016: pas de supplément de prix 15%

Pour plus de détails sur nos informations produit, voir database: <https://www.installdata.be>
Pour les émissions calorifiques des autres régimes, voir p. 346 (facteurs de correction)
BELGIQUE. Prix en euro (hors TVA)

NIVA VERTICAL ACIER INOX (N1L1-ES, N2L1-ES)



TYPES

- Simple (N1L1-ES) et double (N2L1-ES)

COULEURS

- Acier inox type 316L, brossé avec un grain 360

SPÉCIAL

- Type Niva Vertical Acier Inox est disponible avec une plaque frontale en acier inox (radiateur en acier + plaque frontale en acier inox).
- Type Niva Vertical Acier Inox est à nettoyer avec un produit d'entretien acier inox.

FIXATIONS

- Fixations murales en couleur RAL 7016 (anthracite gris) standard. Aussi possible en option en couleur S600 (voir p. 152).

TECHNIQUE

- Assemblé automatiquement par des robots en soudure électrique haute fréquence (soudures invisibles)
- Pression de service: 10 bars (standard)
- Température de service maximale: 110°C

ÉLECTRIQUE

- ✗ Radiateur électrique
- ✗ Radiateur mixte

SCHÉMAS TECHNIQUES

- Voir p. 156

RACCORDEMENT

- ✗ Un seul raccordement pour un système monotube
- ✗ Un seul raccordement pour un système bitube
- ✓ Un double raccordement pour un système monotube (raccordement par raccordement central) (voir p. 340)
- ✓ Un double raccordement pour un système bitube (standard) (voir p. 340)
- ✗ Vanne intégrée
- Raccordements: 1/2" (filet intérieur)

NIVA VERTICAL ACIER INOX

Classe pure dans toute sa splendeur

Le Niva Vertical Acier Inox combine une construction en acier et un panneau frontal en acier inoxydable, qui apporte littéralement un « lustre supplémentaire » au design pur et intègre et au caractère flottant du modèle Niva. Le radiateur décoratif Niva Vertical Acier Inox est également disponible avec un porte-serviettes intégré en acier inoxydable (en option).

RACCORDEMENT RECOMMANDÉ (LB)

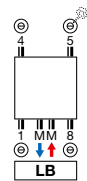

Autres possibilités de raccordement, voir p. 155

RECOMMANDÉ POUR LA SALLE DE BAINS ET LA CUISINE EN OPTION



porte-serviettes (chromé)
N1L1 n°. d'art. voir p. 153

prix € 184

N2L1 n°. d'art. voir p. 153

prix € 184

Autres accessoires, voir p. 153



COMMENT COMMANDER NIVA VERTICAL ACIER INOX

Délai de livraison 15 - 30 jours ouvrables
(temps de transport non compris)

NIVA VERTICAL ACIER INOX (N1L1-ES, N2L1-ES)

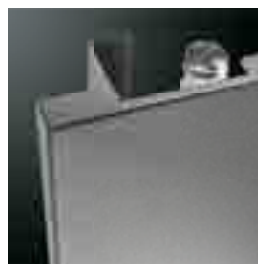
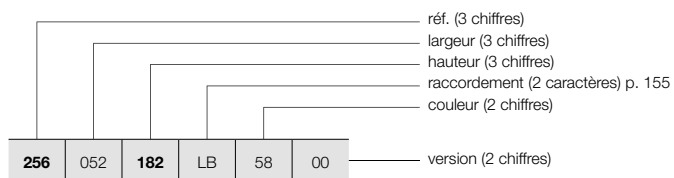

N1L1-ES



N2L1-ES

GRUPE DE TARIF: VPG2 - RADIATEURS EN ACIER

RÉFÉRENCE RADIATEUR SUR MESURE NIVA VERTICAL ACIER INOX	DONNÉES TECHNIQUES									COULEUR STANDARD prix acier inox (€)
	tubes	largeur (L mm)	hauteur (H mm)	75/65/20 (Watt) (Φ50K)	55/45/20 (Watt) (Φ30K)	facteur n	poids (kg)	contenance (l)	résistance électrique (Watt)	
RÉF. NIVA VERTICAL ACIER INOX N1L1-ES : 256										
256 052 182 LB 58 00	-	520	1820	1128	587	1,28	33,67	4,61	-	1217
202	-	520	2020	1257	654	1,28	37,12	5,05	-	1291
256 062 182 LB 58 00										
202	-	620	1820	1322	687	1,28	39,98	5,52	-	1270
	-	620	2020	1490	775	1,28	44,03	6,10	-	1347
RÉF. NIVA VERTICAL ACIER INOX N2L1-ES : 257										
257 052 182 LB 58 00	-	520	1820	1633	836	1,31	51,68	9,07	-	1825
202	-	520	2020	1764	903	1,31	57,23	10,00	-	1890
257 062 182 LB 58 00										
202	-	620	1820	1935	991	1,31	61,14	10,86	-	1901
	-	620	2020	2091	1071	1,31	67,72	12,00	-	1972

Conforme EN442-1: 2014: radiateurs et convecteurs

Pour plus de détails sur nos informations produit, voir database: <https://www.installdata.be>
Pour les émissions calorifiques des autres régimes, voir p. 346 (facteurs de correction)
BELGIQUE. Prix en euro (hors TVA)

NIVA HORIZONTAL LAQUE (NH1L1, NH2L1, NH2L2)

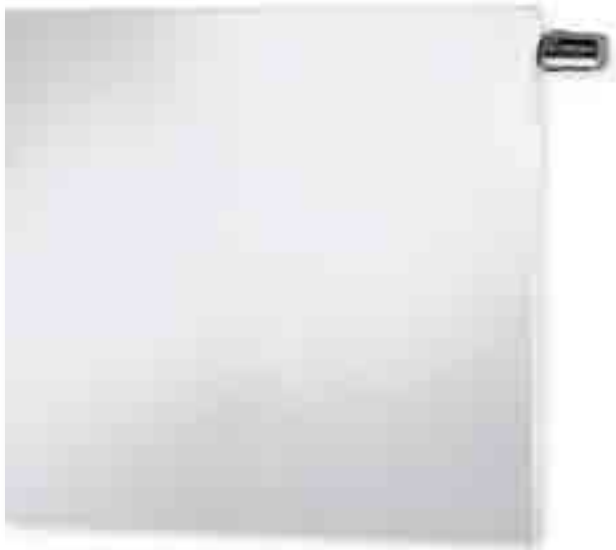

VANNE INTÉGRÉE NIVA HORIZONTAL LAQUE

- Radiateur en blanc: vanne thermostatique en blanc en standard, inclus dans le prix
- Radiateur en couleur: vanne thermostatique en chromé en standard, inclus dans le prix



TYPES

- NH1L1, NH2L1, NH2L2

COULEURS

- Couleur standard S600 (texture fine blanche) (RAL 9016: pas de supplément de prix 15%)
- Carte de couleur étendue voir p. 12

SPÉCIAL

- Type Niva Horizontal Laque est livrable avec une (NH1L1, NH2L1) ou deux (NH2L2) façades de lamelles en acier afin d'augmenter l'émission calorifique du radiateur.
- NH1L1 aussi livrable comme radiateur de toilettes (520 x 450 mm)

FIXATIONS

- Fixations murales en couleur RAL 7016 (anthracite gris) standard. Aussi possible en option en couleur S600 (voir p. 152).

TECHNIQUE

- Assemblé automatiquement par des robots en soudure électrique haute fréquence (soudures invisibles)
- Couche de base acrylique KTL et poudre d'époxy-polyester
- Pression de service: 10 bars (standard)
- Température de service maximale: 110°C

ÉLECTRIQUE

- ✗ Radiateur électrique
- ✗ Radiateur mixte

SCHÉMAS TECHNIQUES

- Voir p. 157

RACCORDEMENT

- ✗ Un seul raccordement pour un système monotube
- ✗ Un seul raccordement pour un système bitube
- ✓ Un double raccordement pour un système monotube (raccordement par le robinet intégré) (voir p. 341)
- ✓ Un double raccordement pour un système bitube (standard) (voir p. 340)
- ✓ Vanné intégrée (**pas de supplément de prix**) (voir p. 341)
- Raccordements: 4x½" latéral (filet intérieur), 2x¾" Euroconus (50mm en bas à droite)

NIVA HORIZONTAL LAQUE

Une ode à la pureté graphique

De même, le radiateur Niva est et reste dans sa version horizontale un exemple type de design appliqué avec une grande efficacité. Une combinaison réussie de fonctionnalité et de design, offrant le choix entre 1 ou 2 lamelles pour une émission calorifique adaptée, également disponible en version pour toilettes. Avec porte-serviettes optionnel en version chromée.

RACCORDEMENT RECOMMANDÉ (VR) VANNE INTÉGRÉE

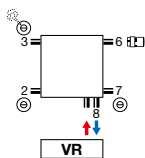

Autres possibilités de raccordement, voir p. 155



n°. d'art. 1182 300 0000 0099

prix € 145

Raccords, voir p. 353

RECOMMANDÉ POUR LA SALLE DE BAINS ET LA CUISINE EN OPTION



porte-serviettes (chromé)

n°. d'art. voir p. 153

prix € 184



COMMENT COMMANDER NIVA HORIZONTAL LAQUE

Délai de livraison 15 - 30 jours ouvrables
(temps de transport non compris)

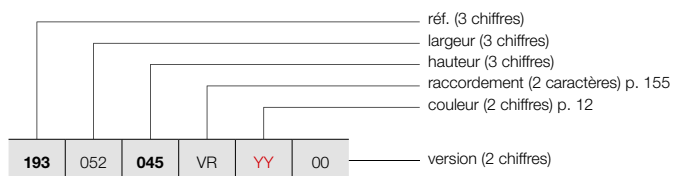

NIVA HORIZONTAL LAQUE (NH1L1, NH2L1, NH2L2)



NH1L1 / NH2L1

COMMENT COMMANDER RADIATEUR DE STOCK NIVA HORIZONTAL LAQUE

Délai de livraison 5 jours ouvrables
(temps de transport non compris)

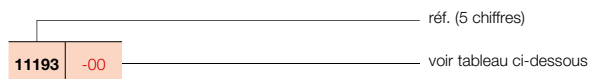

GRUPE DE TARIF: VPG2 - RADIATEURS EN ACIER

RÉFÉRENCE RADIATEUR SUR MESURE NIVA HORIZONTAL LAQUE	DONNÉES TECHNIQUES									COULEUR STANDARD		AUTRES COULEURS
	tubes	largeur (L mm)	hauteur (H mm)	75/65/20 (Watt) (φ50K)	55/45/20 (Watt) (φ30K)	facteur n	poids (kg)	contenance (l)	résistance électrique (Watt)	prix S600* (€)	n°. d'art. abrégé S600 stock	prix couleur (€)
RÉF. NIVA HORIZONTAL LAQUE NH1L1 : 193												
193 052 045 VR YY 00	-	520	450	301	158	1,26	7,50	1,19	-	460	11193-01	529
193 062 055 065 VR YY 00	-	620	550	425	223	1,26	11,11	1,66	-	515	-	592
	-	620	650	490	256	1,27	13,28	1,92	-	578	-	665
193 082 055 065 VR YY 00	-	820	550	562	295	1,26	14,69	2,20	-	599	-	689
	-	820	650	649	339	1,27	17,56	2,53	-	662	-	761
193 102 055 065 095 VR YY 00	-	1020	550	699	367	1,26	18,28	2,73	-	685	-	788
	-	1020	650	807	422	1,27	21,85	3,15	-	747	-	859
	-	1020	950	1124	585	1,28	31,85	4,40	-	921	-	1059
193 122 055 065 095 VR YY 00	-	1220	550	836	439	1,26	21,86	3,27	-	766	-	881
	-	1220	650	965	504	1,27	26,13	3,77	-	832	-	957
	-	1220	950	1344	699	1,28	38,10	5,26	-	1010	-	1162
RÉF. NIVA HORIZONTAL LAQUE NH2L1 : 194												
194 062 055 065 VR YY 00	-	620	550	611	318	1,28	17,25	3,27	-	671	-	772
	-	620	650	708	370	1,27	20,70	3,83	-	788	-	906
194 082 055 065 VR YY 00	-	820	550	809	421	1,28	22,81	4,32	-	766	-	881
	-	820	650	936	489	1,27	27,37	5,07	-	883	-	1015
194 102 055 065 095 VR YY 00	-	1020	550	1006	523	1,28	28,38	5,38	-	863	-	992
	-	1020	650	1165	609	1,27	34,05	6,30	-	977	11194-23	1124
	-	1020	950	1630	839	1,30	50,20	9,05	-	1175	-	1351
194 122 055 065 095 VR YY 00	-	1220	550	1203	626	1,28	33,94	6,43	-	956	-	1099
	-	1220	650	1393	728	1,27	40,72	7,54	-	1071	-	1232
	-	1220	950	1950	1004	1,30	60,05	10,82	-	1260	-	1449
194 142 055 065 VR YY 00	-	1420	550	1400	728	1,28	39,50	7,48	-	1115	-	1282
	-	1420	650	1622	848	1,27	47,40	8,78	-	1247	-	1434
194 162 055 065 VR YY 00	-	1620	550	1597	830	1,28	45,07	8,54	-	1270	-	1461
	-	1620	650	1850	967	1,27	54,08	10,01	-	1425	-	1639

Conforme EN442-1: 2014: radiateurs et convecteurs

* RAL 9016: pas de supplément de prix 15%

Pour plus de détails sur nos informations produit, voir database: <https://www.installdata.be>

Pour les émissions calorifiques des autres régimes, voir p. 346 (facteurs de correction)
BELGIQUE. Prix en euro (hors TVA)

NIVA HORIZONTAL LAQUE (NH2L2)



NH2L2

COMMENT COMMANDER NIVA HORIZONTAL LAQUE

Délai de livraison 15 - 30 jours ouvrables
(temps de transport non compris)

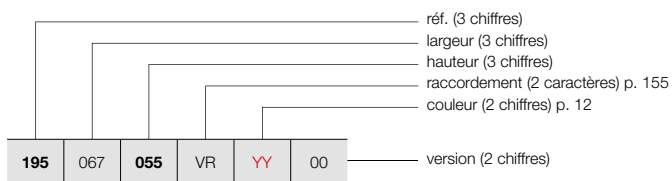

COMMENT COMMANDER RADIATEUR DE STOCK NIVA HORIZONTAL LAQUE

Délai de livraison 5 jours ouvrables
(temps de transport non compris)

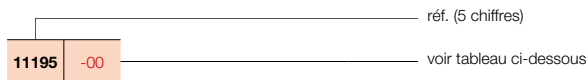

GRUPE DE TARIF: VPG2 - RADIATEURS EN ACIER

RÉFÉRENCE RADIATEUR SUR MESURE NIVA HORIZONTAL LAQUE	DONNÉES TECHNIQUES									COULEUR STANDARD		AUTRES COULEURS
	tubes	largeur (L mm)	hauteur (H mm)	75/65/20 (Watt (Φ50K))	55/45/20 (Watt (Φ30K))	facteur n	poids (kg)	contenance (l)	résistance électrique (Watt)	prix S600* (€)	n°. d'art. abrégé S600 stock	prix couleur (€)
RÉF. NIVA HORIZONTAL LAQUE NH2L2 : 195												
195 067 055 VR YY 00	-	678	550	804	416	1,29	20,50	3,40	-	840	-	966
065	-	678	650	941	487	1,29	24,28	3,93	-	988	-	1136
195 087 055 VR YY 00	-	878	550	1041	539	1,29	26,55	4,40	-	968	-	1113
065	-	878	650	1219	631	1,29	31,44	5,09	-	1117	-	1285
195 107 055 VR YY 00	-	1078	550	1279	662	1,29	32,60	5,40	-	1092	-	1256
065	-	1078	650	1496	774	1,29	38,60	6,25	-	1241	11195-16	1427
095	-	1078	950	2027	1043	1,30	57,90	9,00	-	1470	-	1691
195 127 055 VR YY 00	-	1278	550	1516	784	1,29	38,65	6,40	-	1217	-	1400
065	-	1278	650	1774	918	1,29	45,77	7,41	-	1363	-	1567
095	-	1278	950	2403	1237	1,30	68,64	10,67	-	1595	-	1834
195 147 055 VR YY 00	-	1478	550	1753	907	1,29	44,69	7,40	-	1410	-	1622
065	-	1478	650	2051	1061	1,29	52,93	8,57	-	1579	-	1816
195 167 055 VR YY 00	-	1678	550	1990	1030	1,29	50,74	8,41	-	1602	-	1842
065	-	1678	650	2329	1205	1,29	60,09	9,73	-	1793	-	2062

Conforme EN442-1: 2014: radiateurs et convecteurs

* RAL 9016: pas de supplément de prix 15%

Pour plus de détails sur nos informations produit, voir database: <https://www.installdata.be>

Pour les émissions calorifiques des autres régimes, voir p. 346 (facteurs de correction) BELGIQUE. Prix en euro (hors TVA)

TYPES

- Simple (NS1L1) et double (NS2L1)

COULEURS

- Couleur standard S600 (texture fine blanche) (RAL 9016: pas de supplément de prix 15%)
- Carte de couleur étendue voir p. 12

SPÉCIAL

- Type Niva Soft Vertical est disponible avec une plaque frontale laquée (radiateur en acier + plaque frontale laquée).
- Avec face lisse et côtés arrondis comme atout contemporain
- Tête thermostatique placée à la hauteur d'une poignée de porte en option (pas pour NS1L1) (voir p. 341).

FIXATIONS

- Fixations murales en couleur RAL 7016 (anthracite gris) standard. Aussi possible en option en couleur S600 (voir p. 152).

TECHNIQUE

- Assemblé automatiquement par des robots en soudure électrique haute fréquence (soudures invisibles)
- Couche de base acrylique KTL et poudre d'époxy-polyester
- Pression de service: 10 bars (standard)
- Température de service maximale: 110°C

ÉLECTRIQUE

- ✗ Radiateur électrique
- ✗ Radiateur mixte

SCHÉMAS TECHNIQUES

- Voir p. 158

RACCORDEMENT

- ✗ Un seul raccordement pour un système monotube
- ✗ Un seul raccordement pour un système bitube
- ✓ Un double raccordement pour un système monotube (raccordement par raccordement central) (voir p. 340)
- ✓ Un double raccordement pour un système bitube (standard) (voir p. 340)
- ✓ Vanne intégrée (**supplément de prix € 154**) (pas pour NS1L1) (voir p. 341)
- Raccordements: ½" (filet intérieur)



RACCORDEMENT RECOMMANDÉ NS1L1/NS2L1 (LB)

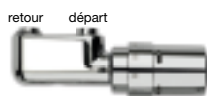
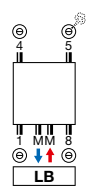

n°. d'art. 1182 103 0000 0099
prix € 175
 Raccords, voir p. 353

RECOMMANDÉ POUR LA SALLE DE BAINS ET LA CUISINE EN OPTION



porte-serviettes (aluminium)
 NS1L1 n°. d'art. voir p. 153
prix € 184

OPTION: RACCORDEMENT NS2L1 (VR) VANNE INTÉGRÉE (SUPPLÉMENT DE PRIX)

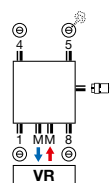

n°. d'art. 1182 301 0000 0099
prix € 145
 Raccords, voir p. 353

NS2L1 n°. d'art. voir p. 153
prix € 184

Autres accessoires, voir p. 153

Supplément de prix : € 154 (voir p. 341)
Autres possibilités de raccordement, voir p. 155



NIVA SOFT VERTICAL

La quintessence de la créativité

Le Niva dans toute sa simplicité, compacte et stylisée, et désormais en une version aux bords latéraux doucement arrondis. Un radiateur design qui ressort à merveille dans n'importe quel cadre, de l'intérieur minimaliste à l'environnement contemporain aux allures rétro. Disponible avec vanne thermostatique à hauteur de bouton de porte.

NIVA SOFT VERTICAL (NS1L1, NS2L1)

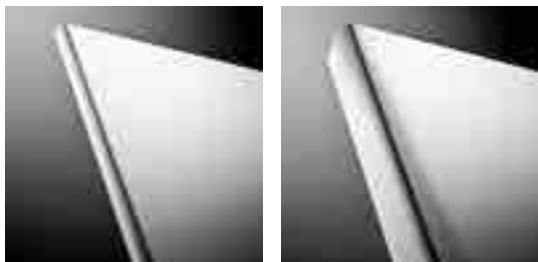

NS1L1

NS2L1

COMMENT COMMANDER NIVA SOFT

Délai de livraison 15 - 30 jours ouvrables
(temps de transport non compris)

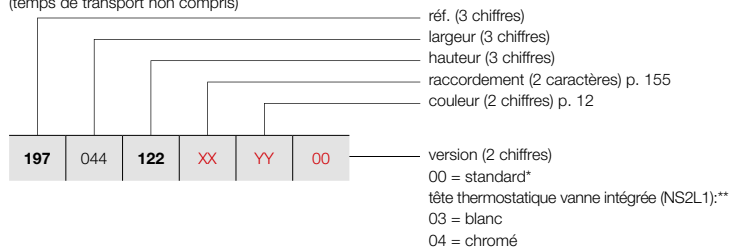

COMMENT COMMANDER RADIATEUR DE STOCK NIVA SOFT

Délai de livraison 5 jours ouvrables
(temps de transport non compris)

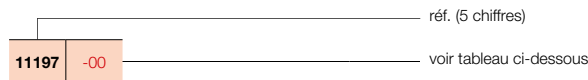

GRUPE DE TARIF: VPG2 - RADIATEURS EN ACIER

RÉFÉRENCE RADIATEUR SUR MESURE NIVA SOFT VERTICAL							DONNÉES TECHNIQUES					COULEUR STANDARD		AUTRES COULEURS			
tubes	largeur (L mm)	hauteur (H mm)	75/65/20 (Watt) (Φ50K)	55/45/20 (Watt) (Φ30K)	facteur n	poids (kg)	contenance (l)	résistance électrique (Watt)	prix S600* (€)	n°. d'art. abrégé S600 stock	prix couleur (€)						
RÉF. NIVA SOFT VERTICAL NS1L1 : 197																	
197	044	122 182 202 222	XX	YY	00	-	440	1220	645	337	1,27	18,10	2,55	-	504	11197-06	580
						-	440	1820	934	486	1,28	27,35	3,70	-	586	11197-07	674
						-	440	2020	1023	532	1,28	30,20	4,00	-	618	11197-08	711
						-	440	2220	1070	559	1,27	33,20	4,50	-	667	-	767
197	054	122 182 202 222	XX	YY	00	-	540	1220	815	424	1,28	21,97	3,32	-	568	11197-04	653
						-	540	1820	1128	587	1,28	33,67	4,61	-	659	11197-01	758
						-	540	2020	1257	654	1,28	37,12	5,05	-	696	11197-05	800
						-	540	2220	1310	681	1,28	40,88	5,57	-	752	-	865
197	064	122 182 202 222	XX	YY	00	-	640	1220	985	510	1,29	25,83	3,85	-	591	11197-09	680
						-	640	1820	1322	687	1,28	39,98	5,52	-	687	11197-02	790
						-	640	2020	1490	775	1,28	44,03	6,10	-	728	11197-03	837
						-	640	2220	1550	806	1,28	48,57	6,63	-	788	-	906
197	074	182 202 222	XX	YY	00	-	740	1820	1515	784	1,29	46,30	6,43	-	712	11197-10	819
						-	740	2020	1724	897	1,28	50,95	7,15	-	758	11197-11	872
						-	740	2220	1790	926	1,29	56,25	7,70	-	825	-	949
RÉF. NIVA SOFT VERTICAL NS2L1 : 198																	
198	044	122 182 202 222	XX	YY	00	-	440	1220	988	506	1,31	28,40	4,90	-	755	-	868
						-	440	1820	1330	681	1,31	42,23	7,28	-	877	11198-08	1009
						-	440	2020	1438	736	1,31	46,75	8,00	-	909	11198-09	1045
						-	440	2220	1543	823	1,23	51,40	8,90	-	962	-	1106
198	054	122 182 202 222	XX	YY	00	-	540	1220	1213	621	1,31	36,83	6,48	-	847	11198-10	974
						-	540	1820	1633	836	1,31	51,68	9,07	-	987	11198-01	1135
						-	540	2020	1764	903	1,31	57,23	10,00	-	1023	11198-02	1176
						-	540	2220	1893	995	1,26	62,73	11,00	-	1083	-	1245
198	064	122 182 202 222	XX	YY	00	-	640	1220	1437	732	1,32	38,17	7,02	-	883	-	1015
						-	640	1820	1935	991	1,31	61,14	10,86	-	1028	11198-03	1182
						-	640	2020	2091	1071	1,31	67,72	12,00	-	1066	11198-04	1226
						-	640	2220	2243	1160	1,29	74,07	13,10	-	1133	-	1303
198	074	182 202 222	XX	YY	00	-	740	1820	2237	1146	1,31	70,60	12,65	-	1065	11198-11	1225
						-	740	2020	2417	1238	1,31	78,20	14,00	-	1115	11198-05	1282
						-	740	2220	2594	1322	1,32	85,40	15,20	-	1188	-	1366

Conforme EN442-1: 2014: radiateurs et convecteurs

* RAL 9016: pas de supplément de prix 15%

Pour plus de détails sur nos informations produit, voir database: <https://www.installdata.be>
Pour les émissions calorifiques des autres régimes, voir p. 346 (facteurs de correction)
BELGIQUE. Prix en euro (hors TVA)

NIVA

VENTILO CONVECTEUR



chauffer &
refroidir



chauffer & refroidir

Les pompes à chaleur s'invitent chaque année davantage dans les habitations neuves et existantes. Les spécialistes sont d'ailleurs unanimes : il s'agit de la source d'énergie de demain. L'utilisateur final en profite doublement. Une pompe à chaleur lui offre, en effet, un chauffage écoénergétique et un système de refroidissement. Surtout s'il l'associe au Niva Ventilo Convecteur de VASCO ! Un ventilo-convecteur est un échangeur de chaleur à lamelles équipé d'un ventilateur qui souffle de l'air chaud ou froid dans la pièce. Ce système, qui fonctionne à basse température (de 30 °C à 40 °C), est très intéressant en combinaison avec une pompe à chaleur. Si le ventilo-convecteur convient à toutes les pièces de la maison, il s'avère particulièrement utile dans la chambre à coucher, car on y a besoin de chaleur et de fraîcheur. Le ventilo-convecteur chauffe (de 18 °C à 22 °C) ou refroidit (de 28 °C à 24 °C) la chambre en un rien de temps. En cas de refroidissement on utilise des températures d'eau entre 7 °C et 12 °C.

La solution idéale pour une douce chaleur en hiver et une agréable fraîcheur en été !

- 2^{EN}1** **la solution 2-en-1 idéale**
la température souhaitée en un rien de temps
-  **l'idéal en combinaison avec une pompe à chaleur**
refroidissement uniquement possible avec une pompe à chaleur avec fonction de refroidissement
-  **pour les systèmes à basse température d'eau**
-  **fonctionnement silencieux**
-  **avec réglage modulant du ventilateur**
-  **avec échangeur de chaleur cuivre/aluminium**
-  **fonctionnement écoénergétique**
-  **écran tactile à commande intuitive**
-  **système à peindre**

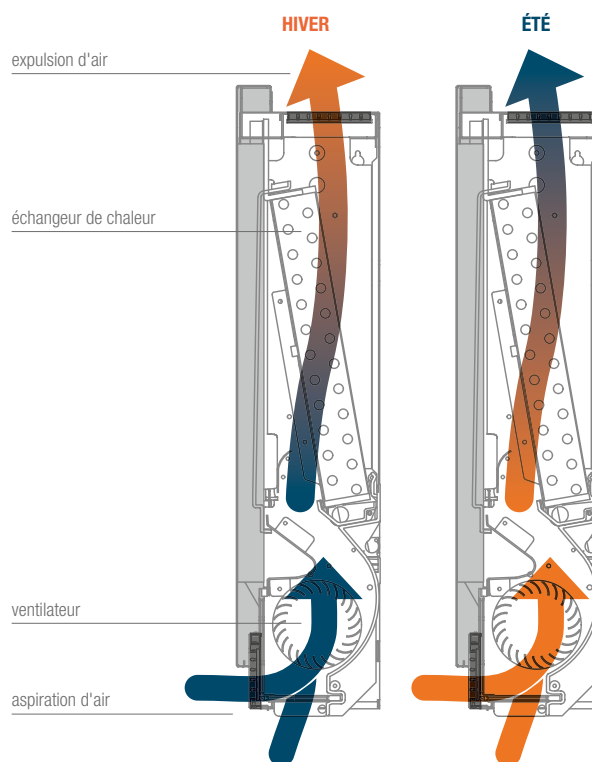

2-EN-1

Le Niva ventilo-convecteur instaure la température souhaitée dans toutes les pièces de votre maison. Le convecteur chauffe rapidement par temps froid et assure un agréable refroidissement quand il fait chaud.



GRUPE DE TARIF: VPG8 - VENTILO

DONNÉES TECHNIQUES						COULEUR STANDARD	
largeur (L mm)	hauteur (H mm)	45/40/20 (Watt)	35/30/20 (Watt)	poids (kg)	contenance (l)	prix S600 (€)	n°. d'art. abrégé S600
TYPE: FC75							
750	610	1018	536	18,00	0,47	1237	11600-01
TYPE: FC95							
950	610	2205	1165	21,00	0,80	1355	11600-02
TYPE: FC115							
1150	610	3013	1639	24,00	1,13	1455	11600-03

Conforme EN442-1: 2014: radiateurs et convecteurs

Pour plus de détails sur nos informations produit, voir database: <https://www.installdata.be>

**Pour les émissions calorifiques des autres régimes, voir p. 346 (facteurs de correction)
BELGIQUE. Prix en euro (hors TVA)**

DONNÉES TECHNIQUES

		FC75	FC95	FC115
Caractéristiques générales				
Puissance calorifique à 45/40/20 °C	W	1018	2205	3013
Débit d'eau	l/h	146	294	438
Perte de pression	kPA	9,10	9,20	19,00
Puissance calorifique à 35/30/20 °C	W	536	1165	1639
Puissance frigorifique totale à 7/12/27 °C et 50 % HR	W	955	2222	2914
Puissance frigorifique sensible	W	683	1483	2043
Débit d'eau	l/h	164	381	499
Perte de pression	kPA	13,20	8,90	18,30
Pression de fonctionnement maximale	bar	10	10	10
Raccord hydraulique		3/4" EK	3/4" EK	3/4" EK
Caractéristiques ventilateur				
Débit d'air maximal	m ³ /h	146	294	438
Débit d'air moyen	m ³ /h	91	210	318
Débit d'air minimal	m ³ /h	49	124	194
Caractéristiques électriques				
Tension d'alimentation	V/ph/Hz	230/1/50	230/1/50	230/1/50
Puissance maximale absorbée	W	11	19	20
Courant maximal absorbé	A	0,11	0,16	0,19
Puissance absorbée à vitesse minimale	W	5	4	6
Caractéristiques acoustiques				
Pression acoustique à débit d'air maximal *	dB(A)	41	42	44
Pression acoustique à débit d'air moyen *	dB(A)	33	34	34
Pression acoustique à débit d'air minimal *	dB(A)	24	25	26
Pression acoustique à la vitesse maximale *	dB(A)	54	53	54

* Mesuré à 1 mètre conformément à la norme ISO 7779



FIXATIONS		HAUTEUR DU RADIATEUR	COULEUR	N°. D'ART.
		N1L1 / N1L1-ES / NS1L1*		
FIXATION MURALE		1220 mm	S600	1187 104 1100 0600
		1820 mm	S600	1187 104 1700 0600
		2020 mm	S600	1187 104 1900 0600
		2220 mm	S600	1187 104 2100 0600
		N2L1 / N2L1-ES / NS2L1		
FIXATION MURALE		1220 mm	S600	1187 105 1100 0600
		1820 mm	S600	1187 105 1700 0600
		2020 mm	S600	1187 105 1900 0600
		2220 mm	S600	1187 105 2100 0600
		NH1L1		
FIXATION MURALE		450 mm	S600	1187 102 0400 0600
		550 mm	S600	1187 102 0500 0600
		650 mm	S600	1187 102 0600 0600
		950 mm	S600	1187 102 0900 0600
		NH2L1 / NH2L2		
FIXATION MURALE		550 mm	S600	1187 103 0500 0600
		650 mm	S600	1187 103 0600 0600
		950 mm	S600	1187 103 0900 0600

Prix: voir tarif "pièces de rechange"

* pas possible pour NS1L1 avec vanne intégrée





GROUPE DE TARIF: VPG10B - PORTE-SERVIETTES

ACCESSOIRES	LARGEUR DU PORTE-SERVIETTES	COULEUR	N° D'ART.	€
N1L1 / N2L1 / N1L1-ES / N2L1-ES / NS1L1 / NS2L1				
PORTE-SERVIETTES MULTI+ DROIT	600 mm	S600	1183 734 0000 0600	198
	600 mm	RAL 9005 [■]	1183 734 0000 9005	198
<ul style="list-style-type: none"> h = 70 mm; b = 600 mm (b tablette = 194 mm); e = 176 mm; c = 170 mm; Montage au mur, à droite du radiateur. 				
N1L1 / N2L1 / N1L1-ES / N2L1-ES / NS1L1 / NS2L1				
PORTE-SERVIETTES MULTI+ GAUCHE	600 mm	S600	1183 735 0000 0600	198
	600 mm	RAL 9005 [■]	1183 735 0000 9005	198
<ul style="list-style-type: none"> h = 70 mm; b = 600 mm (b tablette = 194 mm); e = 176 mm; c = 170 mm; Montage au mur, à gauche du radiateur. 				
N1L1 / N1L1-ES / NS1L1				
PORTE-SERVIETTES COURT	240 mm	S600	1183 710 0000 0600	132
	240 mm	RAL 9005 [■]	1183 710 0000 9005	132
N2L1 / N2L1-ES / NS2L1				
PORTE-SERVIETTES COURT	240 mm	S600	1183 720 0000 0600	132
	240 mm	RAL 9005 [■]	1183 720 0000 9005	132
<ul style="list-style-type: none"> N1L1 / N1L1-ES: d = 66,5 mm; a = 56,5 mm NS1L1: d = 68 mm; a = 58 mm N2L1 / N2L1-ES: d = 59,5 mm; a = 49,5 mm NS2L1: d = 58 mm; a = 48 mm 				
N1L1 / N1L1-ES / NS1L1				
PORTE-SERVIETTES LONG	440 mm	S600	1183 711 0000 0600	132
	440 mm	RAL 9005 [■]	1183 711 0000 9005	132
N2L1 / N2L1-ES / NS2L1				
PORTE-SERVIETTES LONG	440 mm	S600	1183 721 0000 0600	132
	440 mm	RAL 9005 [■]	1183 721 0000 9005	132
<ul style="list-style-type: none"> N1L1 / N1L1-ES: d = 66,5 mm; a = 56,5 mm NS1L1: d = 68 mm; a = 58 mm N2L1 / N2L1-ES: d = 59,5 mm; a = 49,5 mm NS2L1: d = 58 mm; a = 48 mm 				

■ noir texturé

Instructions de montage accessoires: voir www.vasco.eu
BELGIQUE. Prix en euro (hors TVA)

e = distance entre face avant de l'accessoire jusqu'au mur
d = distance entre face avant de l'accessoire et face avant du radiateur
c = distance entre mur jusqu'à l'arrière porte-serviette
a = distance entre l'accessoire jusqu'au radiateur
Articles en stock.

ACCESSOIRES	LARGEUR DU PORTE-SERVIETTES	COULEUR	N°. D'ART.	€
PORTE-SERVIETTES 	N1L1 / N1L1-ES / NS1L1			
	372 mm	ALUMINIUM	1183 239 0000 0000	184
	372 mm	SUR CONSULTATION CUIVRE	1183 239 0000 0029	184
	372 mm	CHROMÉ	1183 239 0000 0099	184
	372 mm	S600	1183 239 0000 0600	184
	372 mm	RAL 9005 ^M	1183 239 0000 9005	184
	526 mm	CHROMÉ	1183 271 0000 0099	184
	526 mm	S600	1183 271 0000 0600	184
	526 mm	RAL 9005 ^M	1183 271 0000 9005	184
<ul style="list-style-type: none"> • Porte-serviettes en aluminium anodisé • h = 55 mm; b = 372, 526 mm; d = 56 mm; a = 50 mm; 				
PORTE-SERVIETTES 	N2L1 / N2L1-ES / NS2L1			
	372 mm	ALUMINIUM	1183 240 0000 0000	184
	372 mm	SUR CONSULTATION CUIVRE	1183 240 0000 0029	184
	372 mm	CHROMÉ	1183 240 0000 0099	184
	372 mm	S600	1183 240 0000 0600	184
	372 mm	RAL 9005 ^M	1183 240 0000 9005	184
	526 mm	CHROMÉ	1183 272 0000 0099	184
	526 mm	S600	1183 272 0000 0600	184
	526 mm	RAL 9005 ^M	1183 272 0000 9005	184
<ul style="list-style-type: none"> • Porte-serviettes en aluminium anodisé • h = 55 mm; b = 372, 526 mm; d = 56 mm; a = 50 mm; 				
PORTE-SERVIETTES 	LARGEUR DU RADIATEUR	COULEUR	N°. D'ART.	€
	N1L1 / N1L1-ES			
	420 mm	CHROMÉ	1183 213 0000 0099	184
	520 mm	CHROMÉ	1183 214 0000 0099	184
	520 mm	ACIER INOX	1183 214 0000 9993	184
	620 mm	CHROMÉ	1183 215 0000 0099	184
	620 mm	ACIER INOX	1183 215 0000 9993	184
	720 mm	CHROMÉ	1183 216 0000 0099	184
<ul style="list-style-type: none"> • h = 25 mm; b = 440, 540, 640, 740 mm; d = 73 mm; a = 57 mm 				
PORTE-SERVIETTES 	N2L1 / N2L1-ES			
	420 mm	CHROMÉ	1183 218 0000 0099	184
	520 mm	CHROMÉ	1183 219 0000 0099	184
	520 mm	SUR CONSULTATION ACIER INOX	1183 219 0000 9993	184
	620 mm	CHROMÉ	1183 220 0000 0099	184
	620 mm	SUR CONSULTATION ACIER INOX	1183 220 0000 9993	184
	720 mm	CHROMÉ	1183 221 0000 0099	184
	<ul style="list-style-type: none"> • h = 25 mm; b = 440, 540, 640, 740 mm; d = 73 mm; a = 57 mm 			
PORTE-SERVIETTES 	NH1L1 / NH2L1 / NH2L2			
		CHROMÉ	1183 217 0000 0099	184
<ul style="list-style-type: none"> • h = 25 mm; b = 740 mm (facile à raccourcir); d = 73 mm; a = 57 mm 				

^M noir mat

Instructions de montage accessoires: voir www.vasco.eu
BELGIQUE. Prix en euro (hors TVA)

d = distance entre face avant de l'accessoire et face avant du radiateur
a = distance entre l'accessoire jusqu'au radiateur
Articles en stock.

NIVA VERTICAL LAQUE: N1L1 / N2L1

NIVA VERTICAL ACIER INOX: N1L1-ES / N2L1-ES

NIVA SOFT VERTICAL: NS1L1 / NS2L1 (sans vanne intégrée)

NIVA MIXTE: N1L1-EL-MIX

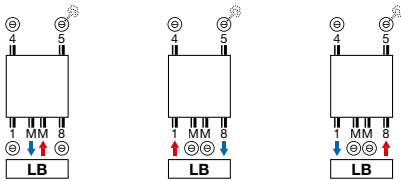

- **Attention: MM avec départ à la droite.**

NIVA SOFT VERTICAL: NS2L1

VANNE INTÉGRÉE

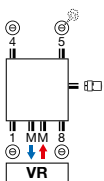

- **Supplément de prix : € 154 (voir p. 341)**
- **Attention: MM avec départ à la droite (il y a un tube d'injection à l'arrière du raccordement).**

NIVA HORIZONTAL LAQUE: NH1L1 / NH2L1 / NH2L2

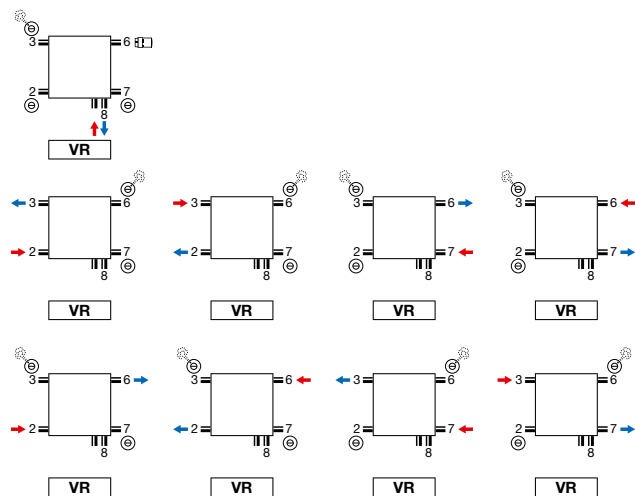

- **Vanne intégrée : pas de supplément de prix (voir p. 341)**
- **Tête thermostatique seulement utilisable lors de raccordement sur le robinet (départ à gauche, retour à droite). Autres raccordements, eg. SL, tête thermostatique à prendre du raccordement 6. Ici alors la possibilité de changer le départ et le retour.**

Attention: le raccordement du radiateur est seulement possible comme indiqué par les icônes de raccordement. Pour toute autre méthode de raccordement, nous déclinons toute responsabilité.

NIVA VERTICAL LAQUE (N1L1, N2L1)

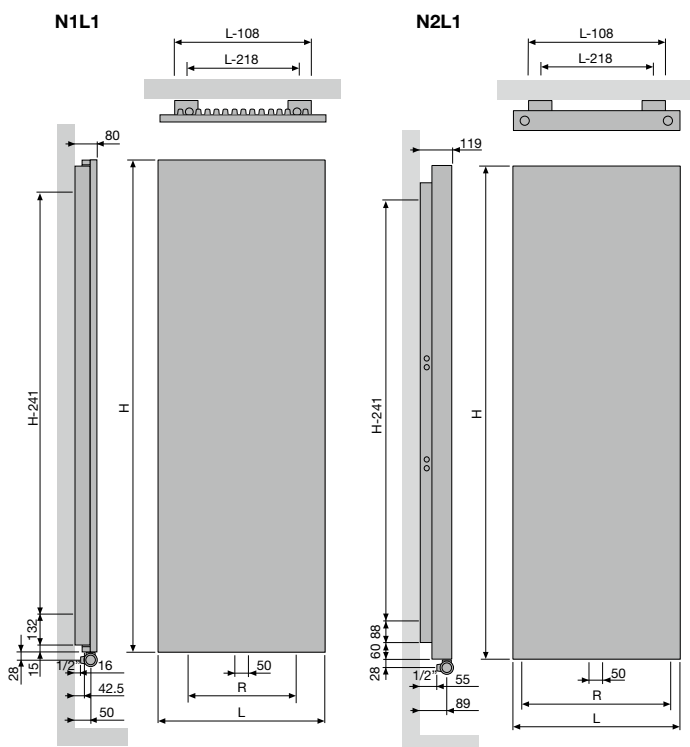

N1L1				
Largeur (L)	420	520	620	720
Pas entre les raccords par le bas 18 (R)	200	300	400	500
Pas entre les fixations	L-218	H-241		

N2L1				
Largeur (L)	420	520	620	720
Pas entre les raccords par le bas 18 (R)	338	438	538	638
Pas entre les fixations	L-218	H-241		

NIVA VERTICAL ACIER INOX (N1L1-ES, N2L1-ES)

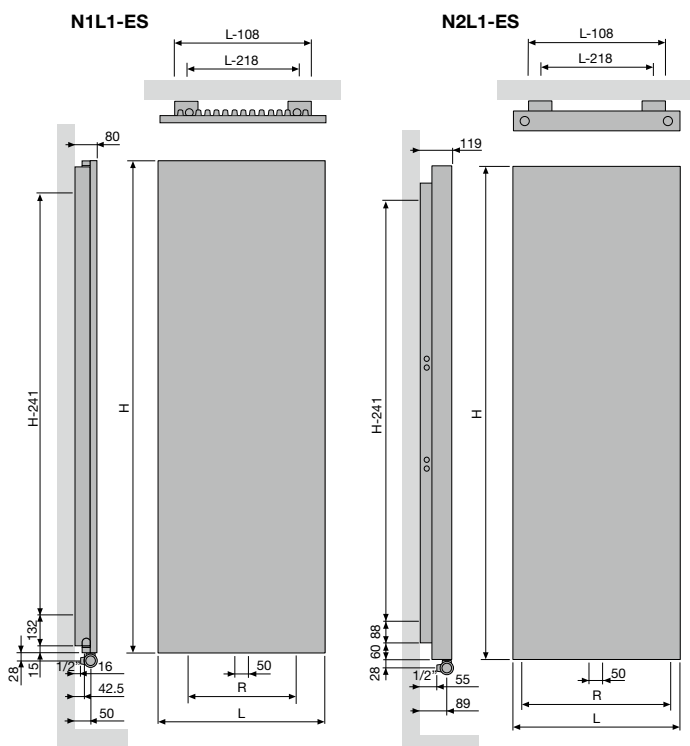

N1L1-ES				
Largeur (L)	520	620		
Pas entre les raccords par le bas 18 (R)	300	400		
Pas entre les fixations	L-218	H-241		

N2L1-ES				
Largeur (L)	520	620		
Pas entre les raccords par le bas 18 (R)	438	538		
Pas entre les fixations	L-218	H-241		

NIVA HORIZONTAL LAQUE (NH1L1, NH2L1)

NH1L1 / NH2L1

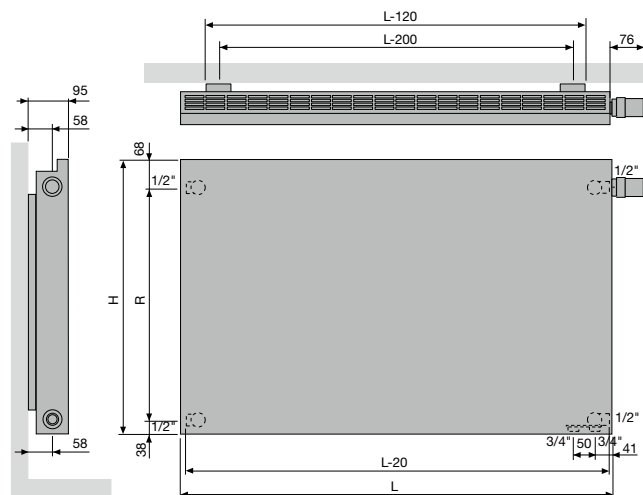

NH1L1			
hauteur (H)	450	550	650
Pas entre les raccords latéraux SL/SR (R)	343	443	543
Pas entre les fixations	L-200		

NH2L1			
hauteur (H)	550	650	950
Pas entre les raccords latéraux SL/SR (R)	443	543	843
Pas entre les fixations	L-200		

NIVA HORIZONTAL LAQUE (NH2L2)

NH2L2

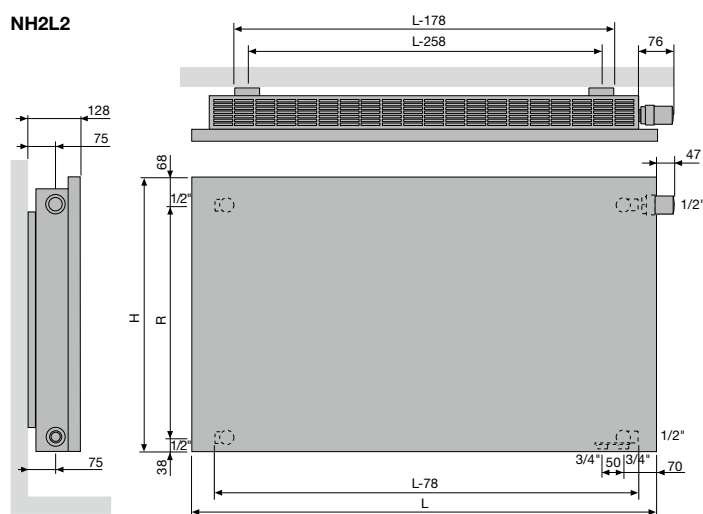

NH2L2			
hauteur (H)	550	650	950
Pas entre les raccords latéraux SL/SR (R)	443	543	843
Pas entre les fixations	L-258		

NIVA SOFT VERTICAL (NS1L1)

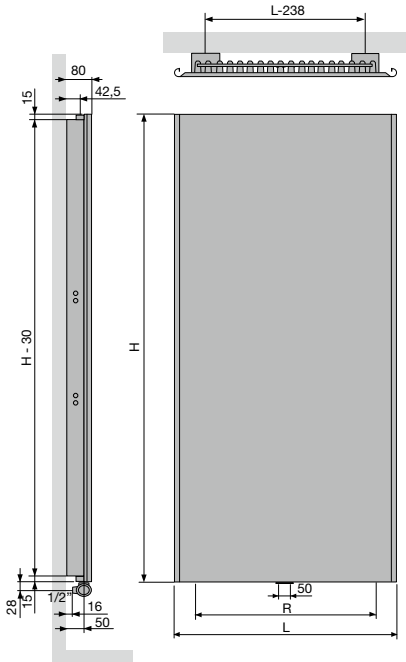

NS1L1				
Largeur (L)	440	540	640	740
Pas entre les raccords par le bas (R)	200	300	400	500
Pas entre les fixations	L-238	H-241		

NIVA SOFT VERTICAL (NS2L1)

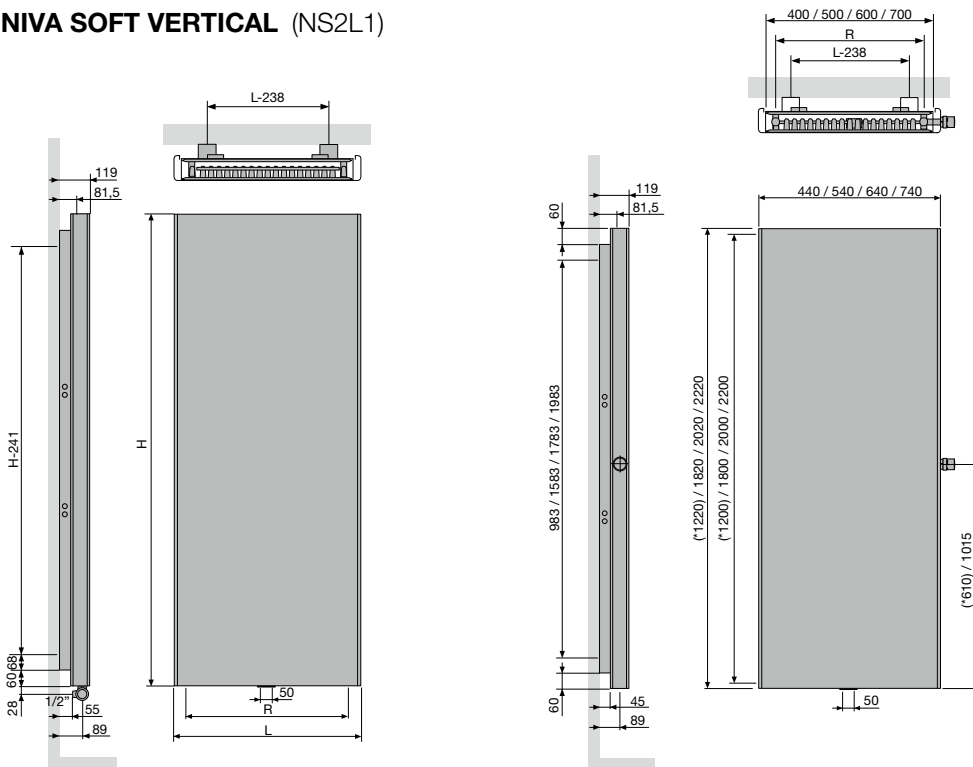

NS2L1				
Largeur (L)	440	540	640	740
Pas entre les raccords par le bas (R)	338	438	538	638
Pas entre les fixations	L-238	H-241		

NIVA VENTILO

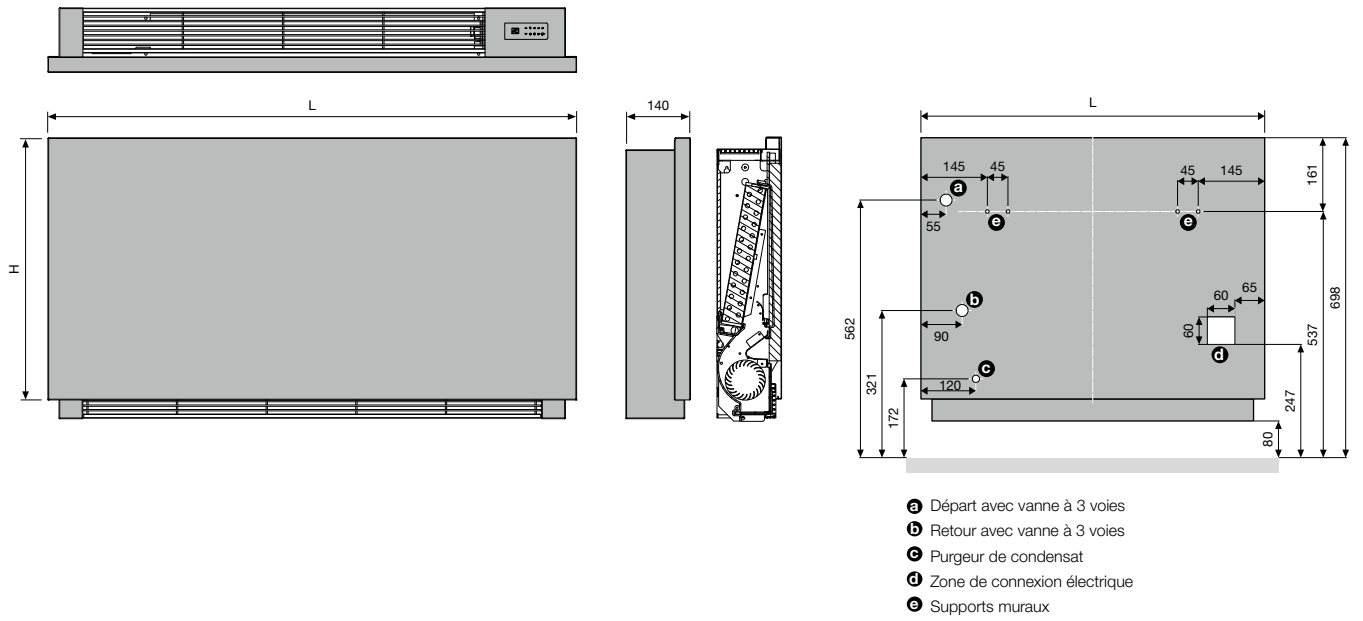

CARRÉ PLUS VERTICAL (CPVN-PLUS)



TYPES

- Verticaux: Carré Plus (CPVN-PLUS)

TUBES

- Verticaux, carrés 25 x 25 mm

COLLECTEURS

- Horizontaux, ronds Ø 35 mm

COULEURS

- Couleur standard blanc RAL 9016
- Carte de couleur étendue voir p. 12

FIXATIONS

- Fixations murales standard

TECHNIQUE

- Assemblé automatiquement par des robots en soudure haute fréquence (soudures invisibles)
- Couche de base acrylique KTL et poudre d'époxy-polyester
- Pression de service: 10 bars (standard)
- Température de service maximale: 110°C

ÉLECTRIQUE

- ✗ Radiateur électrique prérempli
- ✗ Radiateur mixte

SCHÉMAS TECHNIQUES

- Voir p. 175

RACCORDEMENT

- ✗ Un seul raccordement pour un système monotube
- ✗ Un seul raccordement pour un système bitube
- ✓ Un double raccordement pour un système monotube (raccordement par raccordement central) (voir p. 340)
- ✓ Un double raccordement pour un système bitube (standard) (voir p. 340)
- ✗ Vanne intégrée
- Raccordements: ½" (filet intérieur)

CARRÉ PLUS VERTICAL

La chaleur à plein tube

Une icône dans le monde des radiateurs décoratifs. VASCO a spécialement développé pour le modèle Carré un nouveau type de tube, aux angles volontairement marqués. Telle une sculpture, ce modèle au caractère affirmé revendique sa modernité avec élégance : minimisée, l'espace entre chaque tube crée du rythme et confère à l'ensemble un charme incomparable. Pour ce radiateur souvent primé, VASCO a conçu de multiples accessoires pratiques et fonctionnels.

RACCORDEMENT RECOMMANDÉ (LB)

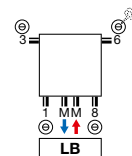

Autres possibilités de raccordement, voir p. 174

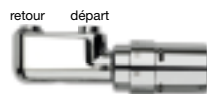

n°. d'art. 1182 103 0000 0099

prix € 175

Raccords, voir p. 353

RECOMMANDÉ POUR LA SALLE DE BAINS ET LA CUISINE EN OPTION



porte-serviettes droit (chromé)
n°. d'art. voir p. 173

prix € 184

Autres accessoires, voir p. 173



COMMENT COMMANDER CARRÉ PLUS VERTICAL

Délai de livraison 15 - 30 jours ouvrables
(temps de transport non compris)

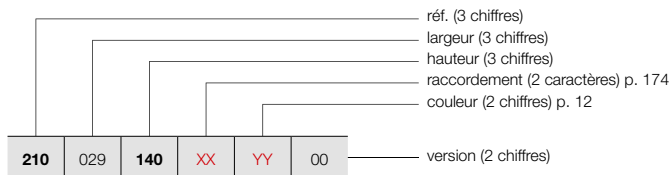

CARRÉ PLUS VERTICAL (CPVN-PLUS)



CPVN-PLUS

COMMENT COMMANDER RADIATEUR DE STOCK CARRÉ PLUS VERTICAL

Délai de livraison 5 jours ouvrables
(temps de transport non compris)

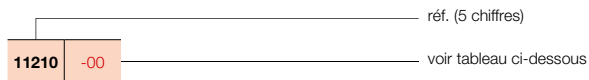

GRUPE DE TARIF: VPG2 - RADIATEURS EN ACIER

RÉFÉRENCE RADIATEUR SUR MESURE CARRÉ PLUS VERTICAL	DONNÉES TECHNIQUES								COULEUR STANDARD		AUTRES COULEURS	
	tubes	largeur (L mm)	hauteur (H mm)	75/65/20 (Watt) (φ50K)	55/45/20 (Watt) (φ30K)	facteur n	poids (kg)	contenance (l)	résistance électrique (Watt)	prix RAL 9016 (€)	n° d'art. abrégé RAL 9016 stock	prix couleur (€)
RÉF. CARRÉ PLUS VERTICAL CPVN-PLUS : 210												
210 029 140 XX YY 00	10	295	1400	871	443	1,31	19,70	8,40	-	474	-	545
	10	295	1600	986	505	1,31	21,60	9,40	-	521	-	599
	10	295	1800	1097	559	1,32	23,60	10,50	-	564	-	649
	10	295	2000	1206	614	1,32	26,20	12,00	-	607	-	698
	10	295	2200	1312	672	1,31	28,90	13,50	-	650	-	748
210 035 140 XX YY 00	12	355	1400	1026	521	1,31	23,16	10,08	-	571	-	657
	12	355	1600	1161	595	1,31	25,44	11,28	-	624	-	718
	12	355	1800	1293	659	1,32	27,72	12,48	-	679	11210-16	781
	12	355	2000	1421	724	1,32	30,96	14,40	-	729	-	838
	12	355	2200	1545	791	1,31	34,08	16,20	-	777	-	894
210 041 140 XX YY 00	14	415	1400	1179	599	1,31	26,46	11,76	-	665	-	765
	14	415	1600	1334	683	1,31	29,12	13,16	-	729	-	838
	14	415	1800	1485	757	1,32	31,64	14,56	-	791	-	910
	14	415	2000	1632	836	1,31	35,42	16,66	-	848	11210-05	975
	14	415	2200	1775	909	1,31	39,20	18,90	-	908	-	1044
210 047 140 XX YY 00	16	475	1400	1330	676	1,31	29,60	13,28	-	759	-	873
	16	475	1600	1505	771	1,31	32,48	14,88	-	834	-	959
	16	475	1800	1675	853	1,32	35,52	16,48	-	903	-	1038
	16	475	2000	1841	943	1,31	39,84	19,04	-	972	-	1118
	16	475	2200	2002	1025	1,31	44,00	21,60	-	1036	-	1191
210 053 140 XX YY 00	18	535	1400	1478	751	1,31	32,58	14,94	-	853	-	981
	18	535	1600	1673	857	1,31	35,82	16,74	-	936	-	1076
	18	535	1800	1862	954	1,31	39,06	18,54	-	1016	11210-07	1168
	18	535	2000	2046	1048	1,31	43,92	21,42	-	1092	11210-09	1256
	18	535	2200	2226	1140	1,31	48,78	24,30	-	1165	-	1340
210 059 140 XX YY 00	20	595	1400	1625	826	1,31	35,20	16,60	-	951	-	1094
	20	595	1600	1839	942	1,31	39,00	18,60	-	1043	-	1199
	20	595	1800	2047	1048	1,31	42,60	20,40	-	1129	11210-11	1298
	20	595	2000	2250	1152	1,31	48,00	23,60	-	1214	11210-12	1396
	20	595	2200	2447	1260	1,30	53,40	27,00	-	1296	-	1490
210 065 140 XX YY 00	22	655	1400	1771	900	1,31	37,84	18,26	-	1047	-	1204
	22	655	1600	2004	1026	1,31	41,80	20,24	-	1146	-	1318
	22	655	1800	2231	1143	1,31	45,76	22,44	-	1242	-	1428
	22	655	2000	2451	1255	1,31	51,70	25,96	-	1338	-	1539
	22	655	2200	2666	1372	1,30	57,64	29,48	-	1427	-	1641
210 071 140 XX YY 00	24	715	1400	1915	973	1,31	40,32	19,68	-	1139	-	1310
	24	715	1600	2167	1110	1,31	44,64	22,08	-	1251	-	1439
	24	715	1800	2412	1235	1,31	48,96	24,24	-	1354	-	1557
	24	715	2000	2651	1365	1,30	55,44	28,32	-	1456	-	1674
	24	715	2200	2883	1484	1,30	61,92	32,16	-	1554	-	1787

Conforme EN442-1: 2014: radiateurs et convecteurs

Pour plus de détails sur nos informations produit, voir database: <https://www.installdata.be>
Pour les émissions calorifiques des autres régimes, voir p. 346 (facteurs de correction)
 BELGIQUE. Prix en euro (hors TVA)

CARRÉ PLUS VERTICAL (CPVN-PLUS)



CPVN-PLUS

COMMENT COMMANDER CARRÉ PLUS VERTICAL

Délai de livraison 15 - 30 jours ouvrables
(temps de transport non compris)

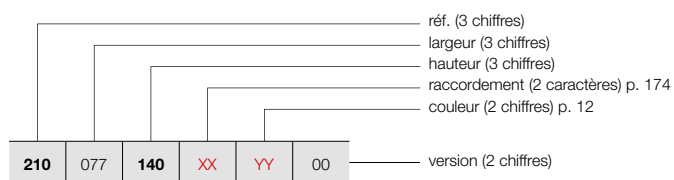

GRUPE DE TARIF: VPG2 - RADIATEURS EN ACIER

RÉFÉRENCE RADIATEUR SUR MESURE CARRÉ PLUS VERTICAL							DONNÉES TECHNIQUES					COULEUR STANDARD	AUTRES COULEURS			
tubes	largeur (L mm)	hauteur (H mm)	75/65/20 (Watt (Φ50K)	55/45/20 (Watt (Φ30K)	facteur n	poids (kg)	contenance (l)	résistance électrique (Watt)	prix RAL 9016 (€)	prix couleur (€)						
RÉF. CARRÉ PLUS VERTICAL CPVN-PLUS : 210																
210	077	140	XX	YY	00	26	775	1400	2058	1046	1,31	42,64	21,32	-	1236	1421
		160				26	775	1600	2329	1193	1,31	47,32	23,92	-	1354	1557
		180				26	775	1800	2592	1334	1,30	51,74	26,26	-	1468	1688
		200				26	775	2000	2849	1467	1,30	58,76	30,68	-	1578	1815
		220				26	775	2200	3098	1595	1,30	65,78	34,84	-	1685	1938
210	089	140	XX	YY	00	30	895	1400	2341	1189	1,31	46,80	24,60	-	1427	1641
		160				30	895	1600	2649	1357	1,31	51,90	27,30	-	1562	1796
		180				30	895	1800	2949	1518	1,30	57,00	30,00	-	1692	1946
		200				30	895	2000	3240	1668	1,30	65,10	35,10	-	1819	2092
		220				30	895	2200	3524	1814	1,30	73,20	40,20	-	1946	2238

Conforme EN442-1: 2014: radiateurs et convecteurs

Pour plus de détails sur nos informations produit, voir database: <https://www.installdata.be>
Pour les émissions calorifiques des autres régimes, voir p. 346 (facteurs de correction)
BELGIQUE. Prix en euro (hors TVA)

TYPES

- Double série de tubes (CPVN2-ZB)

TUBES

- Verticaux, carrés 25 x 25 mm

COLLECTEURS

- Horizontaux, ronds Ø 35 mm

COULEURS

- Couleur standard blanc RAL 9016
- Carte de couleur étendue voir p. 12

FIXATIONS

- Fixations murales en couleur RAL 9016 standard. Aussi possible en option en couleur RAL 7016 (voir p. 173).

TECHNIQUE

- Assemblé automatiquement par des robots en soudure haute fréquence (soudures invisibles)
- Couche de base acrylique KTL et poudre d'époxy-polyester
- Pression de service: 10 bars (standard)
- Température de service maximale: 110°C

ÉLECTRIQUE

- ✗ Radiateur électrique prérempli
- ✗ Radiateur mixte

SCHÉMAS TECHNIQUES

- Voir p. 175

RACCORDEMENT

- ✗ Un seul raccordement pour un système monotube
- ✗ Un seul raccordement pour un système bitube
- ✓ Un double raccordement pour un système monotube (raccordement par raccordement central) (voir p. 340)
- ✓ Un double raccordement pour un système bitube (standard) (voir p. 340)
- ✗ Vanne intégrée
- Raccordements: 1/2" (filet intérieur)



RACCORDEMENT RECOMMANDÉ (LB)

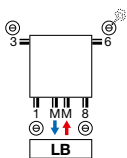

Autres possibilités de raccordement, voir p. 174

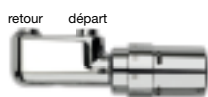

n°. d'art. 1182 103 0000 0099

prix € 175

Raccords, voir p. 353

RECOMMANDÉ POUR LA SALLE DE BAINS ET LA CUISINE EN OPTION



porte-serviettes droit (chromé)

n°. d'art. voir p. 173

prix € 184

Autres accessoires, voir p. 173

CARRÉ VERTICAL

Chic et graphique

Rythmé par un élégant jeu de tubes verticaux, aux profils droits et carrés, ce modèle a infiniment de caractère et apportera une touche incontestable de modernité aux pièces qu'il équipe. Ingénieux, le faible espace laissé entre chaque tube, concourt à la modernité graphique de ce modèle ultra performant, aux lignes épurées.



CARRÉ VERTICAL (CPVN2-ZB)



CPVN2-ZB

COMMENT COMMANDER CARRÉ VERTICAL

Délai de livraison 15 - 30 jours ouvrables
(temps de transport non compris)

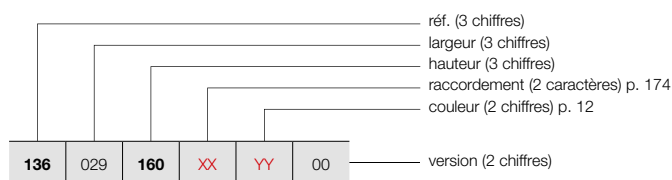

GRUPE DE TARIF: VPG2 - RADIATEURS EN ACIER

RÉFÉRENCE RADIATEUR SUR MESURE CARRÉ VERTICAL	DONNÉES TECHNIQUES									COULEUR STANDARD prix RAL 9016 (€)	AUTRES COULEURS prix couleur (€)
	tubes	largeur (L mm)	hauteur (H mm)	75/65/20 (Watt) (Ø50K)	55/45/20 (Watt) (Ø30K)	facteur n	poids (kg)	contenance (l)	résistance électrique (Watt)		
RÉF. CARRÉ VERTICAL CPVN2-ZB : 136											
136 029 160 XX YY 00	10	295	1600	1062	533	1,35	30,20	15,80	-	834	959
	10	295	1800	1174	589	1,35	33,80	17,90	-	903	1038
	10	295	2000	1279	642	1,35	37,30	20,10	-	972	1118
	10	295	2200	1377	691	1,35	40,60	21,30	-	1036	1191
	10	295	2400	1469	737	1,35	43,80	22,60	-	1101	1266
	10	295	2600	1555	780	1,35	47,10	23,90	-	1163	1337
	10	295	2800	1635	820	1,35	50,30	25,10	-	1224	1408
	10	295	3000	1709	858	1,35	53,60	26,40	-	1281	1473
136 035 160 XX YY 00	12	355	1600	1275	640	1,35	36,24	18,96	-	998	1148
	12	355	1800	1409	707	1,35	40,56	21,48	-	1084	1247
	12	355	2000	1534	770	1,35	44,76	24,12	-	1165	1340
	12	355	2200	1652	829	1,35	48,72	25,56	-	1243	1429
	12	355	2400	1763	885	1,35	52,56	27,12	-	1319	1517
	12	355	2600	1866	936	1,35	56,52	28,68	-	1393	1602
	12	355	2800	1962	984	1,35	60,36	30,12	-	1467	1687
	12	355	3000	2050	1029	1,35	64,32	31,68	-	1539	1770
136 041 160 XX YY 00	14	415	1600	1487	746	1,35	42,28	22,12	-	1165	1340
	14	415	1800	1643	824	1,35	47,32	25,06	-	1266	1456
	14	415	2000	1790	898	1,35	52,22	28,14	-	1359	1563
	14	415	2200	1928	967	1,35	56,84	29,82	-	1453	1671
	14	415	2400	2057	1032	1,35	61,32	31,64	-	1539	1770
	14	415	2600	2177	1092	1,35	65,94	33,46	-	1626	1870
	14	415	2800	2289	1149	1,35	70,42	35,14	-	1713	1970
	14	415	3000	2392	1200	1,35	75,04	36,96	-	1793	2062
136 047 160 XX YY 00	16	475	1600	1700	853	1,35	48,32	25,28	-	1335	1535
	16	475	1800	1878	942	1,35	54,08	28,64	-	1445	1662
	16	475	2000	2046	1027	1,35	59,68	32,16	-	1554	1787
	16	475	2200	2203	1105	1,35	64,96	34,08	-	1657	1906
	16	475	2400	2351	1180	1,35	70,08	36,16	-	1759	2023
	16	475	2600	2488	1248	1,35	75,36	38,24	-	1862	2141
	16	475	2800	2616	1313	1,35	80,48	40,16	-	1958	2252
	16	475	3000	2734	1372	1,35	85,76	42,24	-	2052	2360
136 053 160 XX YY 00	18	535	1600	1912	959	1,35	54,36	28,44	-	1500	1725
	18	535	1800	2113	1060	1,35	60,84	32,22	-	1626	1870
	18	535	2000	2301	1155	1,35	67,14	36,18	-	1750	2013
	18	535	2200	2479	1244	1,35	73,08	38,34	-	1867	2147
	18	535	2400	2644	1327	1,35	78,84	40,68	-	1981	2278
	18	535	2600	2799	1404	1,35	84,78	43,02	-	2094	2408
	18	535	2800	2942	1476	1,35	90,54	45,18	-	2201	2531
	18	535	3000	3075	1543	1,35	96,48	47,52	-	2307	2653

Conforme EN442-1: 2014: radiateurs et convecteurs

Pour plus de détails sur nos informations produit, voir database: <https://www.installdata.be>
Pour les émissions calorifiques des autres régimes, voir p. 346 (facteurs de correction)
BELGIQUE. Prix en euro (hors TVA)

COMMENT COMMANDER CARRÉ VERTICAL

Délai de livraison 15 - 30 jours ouvrables
(temps de transport non compris)

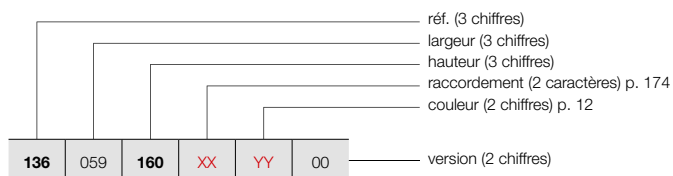

CARRÉ VERTICAL (CPVN2-ZB)



CPVN2-ZB

GRUPE DE TARIF: VPG2 - RADIATEURS EN ACIER

RÉFÉRENCE RADIATEUR SUR MESURE CARRÉ VERTICAL	DONNÉES TECHNIQUES									COULEUR STANDARD prix RAL 9016 (€)	AUTRES COULEURS prix couleur (€)					
	tubes	largeur (L mm)	hauteur (H mm)	75/65/20 (Watt) (φ50K)	55/45/20 (Watt) (φ30K)	facteur n	poids (kg)	contenance (l)	résistance électrique (Watt)							
RÉF. CARRÉ VERTICAL CPVN2-ZB : 136																
136	059	160	XX	YY	00	20	595	1600	2125	1066	1,35	60,40	31,60	-	1668	1918
		180				20	595	1800	2348	1178	1,35	67,60	35,80	-	1807	2078
		200				20	595	2000	2557	1283	1,35	74,60	40,20	-	1942	2233
		220				20	595	2200	2754	1382	1,35	81,20	42,60	-	2073	2384
		240				20	595	2400	2938	1474	1,35	87,60	45,20	-	2200	2530
		260				20	595	2600	3110	1561	1,35	94,20	47,80	-	2325	2674
		280				20	595	2800	3269	1640	1,35	100,60	50,20	-	2444	2811
		300				20	595	3000	3417	1715	1,35	107,20	52,80	-	2564	2949
136	065	160	XX	YY	00	22	655	1600	2337	1173	1,35	66,44	34,76	-	1834	2109
		180				22	655	1800	2582	1296	1,35	74,36	39,38	-	1987	2285
		200				22	655	2000	2812	1411	1,35	82,06	44,22	-	2137	2458
		220				22	655	2200	3029	1520	1,35	89,32	46,86	-	2281	2623
		240				22	655	2400	3232	1622	1,35	96,36	49,72	-	2421	2784
		260				22	655	2600	3421	1717	1,35	103,62	52,58	-	2559	2943
		280				22	655	2800	3596	1804	1,35	110,66	55,22	-	2691	3095
		300				22	655	3000	3759	1886	1,35	117,92	58,08	-	2821	3244
136	071	160	XX	YY	00	24	715	1600	2550	1280	1,35	72,48	37,92	-	2001	2301
		180				24	715	1800	2817	1413	1,35	81,12	42,96	-	2166	2491
		200				24	715	2000	3069	1540	1,35	89,52	48,24	-	2331	2681
		220				24	715	2200	3305	1658	1,35	97,44	51,12	-	2484	2857
		240				24	715	2400	3526	1769	1,35	105,12	54,24	-	2644	3041
		260				24	715	2600	3732	1873	1,35	113,04	57,36	-	2792	3211
		280				24	715	2800	3923	1968	1,35	120,72	60,24	-	2934	3374
		300				24	715	3000	4101	2058	1,35	128,64	63,36	-	3080	3542
136	077	160	XX	YY	00	26	775	1600	2762	1386	1,35	78,52	41,08	-	2166	2491
		180				26	775	1800	3052	1531	1,35	87,88	46,54	-	2348	2700
		200				26	775	2000	3324	1668	1,35	96,98	52,26	-	2525	2904
		220				26	775	2200	3580	1796	1,35	105,56	55,38	-	2696	3100
		240				26	775	2400	3820	1917	1,35	113,88	58,76	-	2859	3288
		260				26	775	2600	4043	2029	1,35	122,46	62,14	-	3023	3476
		280				26	775	2800	4250	2133	1,35	130,78	65,26	-	3180	3657
		300				26	775	3000	4442	2229	1,35	139,36	68,64	-	3333	3833
136	089	160	XX	YY	00	30	895	1600	3187	1599	1,35	90,60	47,40	-	2498	2873
		180				30	895	1800	3521	1767	1,35	101,40	53,70	-	2710	3117
		200				30	895	2000	3836	1925	1,35	111,90	60,30	-	2911	3348
		220				30	895	2200	4131	2073	1,35	121,80	63,90	-	3113	3580
		240				30	895	2400	4407	2211	1,35	131,40	67,80	-	3298	3793
		260				30	895	2600	4665	2341	1,35	141,30	71,70	-	3489	4012

Conforme EN442-1: 2014: radiateurs et convecteurs

Pour plus de détails sur nos informations produit, voir database: <https://www.installdata.be>
Pour les émissions calorifiques des autres régimes, voir p. 346 (facteurs de correction)
BELGIQUE. Prix en euro (hors TVA)

CARRÉ HORIZONTAL (CPHN1-RO, CPHN2-RO)



TYPES

- Une série (CPHN1-RO) ou une double série de tubes (CPHN2-RO)

TUBES

- Horizontaux, carrés 25 x 25 mm

COLLECTEURS

- Verticaux, ronds Ø 35 mm

COULEURS

- Couleur standard blanc RAL 9016
- Carte de couleur étendue voir p. 12

SPÉCIAL

- CPHN1-RO aussi livrable comme radiateur de toilettes (600 x 415 mm)

FIXATIONS

- Fixations murales en couleur RAL 9016 standard. Aussi possible en option en couleur RAL 7016 (voir p. 173).

TECHNIQUE

- Assemblé automatiquement par des robots en soudure haute fréquence (soudures invisibles)
- Couche de base acrylique KTL et poudre d'époxy-polyester
- Pression de service: 10 bars (standard)
- Température de service maximale: 110°C

ÉLECTRIQUE

- ✗ Radiateur électrique prérempli
- ✗ Radiateur mixte

SCHÉMAS TECHNIQUES

- Voir p. 176

RACCORDEMENT

- ✗ Un seul raccordement pour un système monotube
- ✗ Un seul raccordement pour un système bitube
- ✗ Un double raccordement pour un système monotube
- ✓ Un double raccordement pour un système bitube (standard) (voir p. 340)
- ✗ Vanne intégrée
- Raccordements: ½" (filet intérieur)

CARRÉ HORIZONTAL

Design de premier plan pour chaque besoin en chaleur

La version horizontale du Carré offre le choix entre une, ou deux rangées de tubes pour un confort thermique dimensionné avec précision. Résolument élégant, ce radiateur décoratif se distingue dans sa version horizontale par des lignes rythmées et pures que souligne le collecteur, harmonieusement intégré. A la clé, un modèle ultra performant disponible dans de très nombreuses dimensions.

RACCORDEMENT RECOMMANDÉ (18)

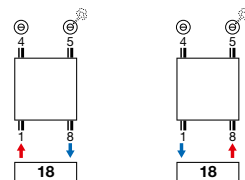

Autres possibilités de raccordement, voir p. 174



n°. d'art. 1182 101 0000 0099

prix €215

Raccords, voir p. 353

RECOMMANDÉ POUR LA SALLE DE BAINS ET LA CUISINE EN OPTION



porte-serviettes droit (chromé)

n°. d'art. voir p. 173

prix €184

Autres accessoires, voir p. 173



COMMENT COMMANDER CARRÉ HORIZONTAL

Délai de livraison 15 - 30 jours ouvrables
(temps de transport non compris)

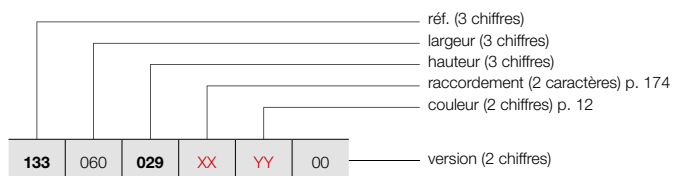

CARRÉ HORIZONTAL (CPHN1-RO)

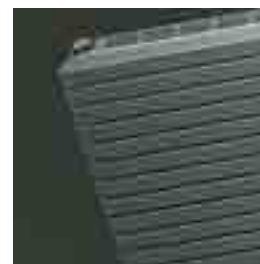

CPHN1-RO

GRUPE DE TARIF: VPG2 - RADIATEURS EN ACIER

RÉFÉRENCE RADIATEUR SUR MESURE CARRÉ HORIZONTAL						DONNÉES TECHNIQUES						COULEUR STANDARD prix RAL 9016 (€)	AUTRES COULEURS prix couleur (€)			
						tubes	largeur (L mm)	hauteur (H mm)	75/65/20 (Watt) (φ50K)	55/45/20 (Watt) (φ30K)	facteur n			poids (kg)	contenance (l)	résistance électrique (Watt)
RÉF. CARRÉ HORIZONTAL CPHN1-RO : 133																
133	060	029	XX	YY	00	10	600	295	221	117	1,25	6,19	2,85	-	228	262
		035				12	600	355	259	137	1,25	7,41	3,60	-	274	315
		041				14	600	415	296	156	1,25	8,63	4,35	-	319	367
		047				16	600	475	333	176	1,25	9,86	5,10	-	364	419
		053				18	600	535	369	195	1,25	11,08	5,85	-	408	469
		059				20	600	595	404	213	1,25	12,30	6,60	-	455	523
		065				22	600	655	439	231	1,26	13,42	6,94	-	503	578
		077				26	600	775	507	266	1,26	15,67	7,63	-	593	682
		089				30	600	895	574	302	1,26	17,91	8,31	-	685	788
		133				080	029	XX	YY	00	10	800	295	295	156	1,25
035	12		800	355	346		183				1,25	9,88	4,80	-	330	380
041	14		800	415	395		209				1,25	11,51	5,80	-	389	447
047	16		800	475	444		234				1,25	13,14	6,80	-	442	508
053	18		800	535	492		260				1,25	14,77	7,80	-	499	574
059	20		800	595	538		284				1,25	16,40	8,80	-	555	638
065	22		800	655	585		307				1,26	17,90	9,26	-	610	702
077	26		800	775	676		355				1,26	20,89	10,17	-	723	831
089	30		800	895	766		402				1,26	23,88	11,08	-	833	958
133	100		029	XX	YY		00				10	1000	295	369	195	1,25
		035	12			1000		355	432	228	1,25	12,35	6,00	-	389	447
		041	14			1000		415	494	261	1,25	14,39	7,25	-	453	521
		047	16			1000		475	555	293	1,25	16,43	8,50	-	518	596
		053	18			1000		535	615	325	1,25	18,46	9,75	-	581	668
		059	20			1000		595	673	355	1,25	20,50	11,00	-	649	746
		065	22			1000		655	731	384	1,26	22,37	11,57	-	712	819
		077	26			1000		775	845	444	1,26	26,11	12,71	-	840	966
		089	30			1000		895	957	503	1,26	29,85	13,85	-	970	1116
		133	120			029		XX	YY	00	10	1200	295	443	234	1,25
035	12			1200	355	518	274				1,25	14,82	7,20	-	440	506
041	14			1200	415	593	313				1,25	17,27	8,70	-	514	591
047	16			1200	475	666	352				1,25	19,72	10,20	-	588	676
053	18			1200	535	738	390				1,25	22,15	11,70	-	660	759
059	20			1200	595	808	427				1,25	24,60	13,20	-	733	843
065	22			1200	655	877	461				1,26	26,84	13,88	-	805	926
077	26			1200	775	1014	533				1,26	31,33	15,25	-	954	1097
089	30			1200	895	1148	603				1,26	35,82	16,62	-	1096	1260
133	140			029	XX	YY	00				10	1400	295	517	273	1,25
		035	12	1400				355	605	319	1,25	17,29	8,40	-	488	561
		041	14	1400				415	692	365	1,25	20,15	10,15	-	571	657
		047	16	1400				475	777	410	1,25	23,00	11,90	-	652	750
		053	18	1400				535	861	455	1,25	25,84	13,65	-	733	843
		059	20	1400				595	942	497	1,25	28,70	15,40	-	815	937
		065	22	1400				655	1023	537	1,26	31,32	16,20	-	896	1030
		077	26	1400				775	1183	622	1,26	36,55	17,79	-	1059	1218
		089	30	1400				895	1340	704	1,26	41,79	19,39	-	1219	1402

Conforme EN442-1: 2014: radiateurs et convecteurs

Pour plus de détails sur nos informations produit, voir database: <https://www.installdata.be>
Pour les émissions calorifiques des autres régimes, voir p. 346 (facteurs de correction)
BELGIQUE. Prix en euro (hors TVA)

CARRÉ HORIZONTAL (CPHN1-RO)

COMMENT COMMANDER CARRÉ HORIZONTAL

Délai de livraison 15 - 30 jours ouvrables
(temps de transport non compris)

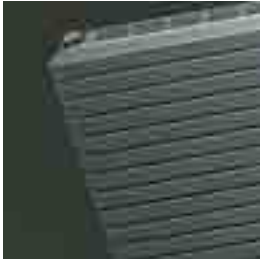

CPHN1-RO

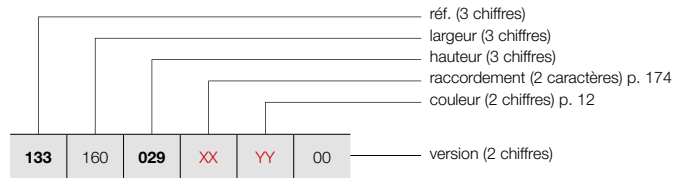

GRUPE DE TARIF: VPG2 - RADIATEURS EN ACIER

RÉFÉRENCE RADIATEUR SUR MESURE CARRÉ HORIZONTAL							DONNÉES TECHNIQUES					COULEUR STANDARD	AUTRES COULEURS			
133	160	029	XX	YY	00	tubes	largeur (L mm)	hauteur (H mm)	75/65/20 (Watt) (Ø50K)	55/45/20 (Watt) (Ø30K)	facteur n	poids (kg)	contenance (l)	résistance électrique (Watt)	prix RAL 9016 (€)	prix couleur (€)
RÉF. CARRÉ HORIZONTAL CPHN1-RO : 133																
133	160	029	XX	YY	00	10	1600	295	590	312	1,25	16,50	7,60	-	446	513
						12	1600	355	691	365	1,25	19,76	9,60	-	535	615
						14	1600	415	790	417	1,25	23,02	11,60	-	624	718
						16	1600	475	888	469	1,25	26,29	13,60	-	716	823
						18	1600	535	984	520	1,25	29,54	15,60	-	802	922
						20	1600	595	1077	569	1,25	32,80	17,60	-	891	1025
						22	1600	655	1170	615	1,26	35,79	18,51	-	984	1132
						26	1600	775	1352	710	1,26	41,78	20,34	-	1162	1336
						30	1600	895	1531	804	1,26	47,76	22,16	-	1340	1541
						133	180	029	XX	YY	00	10	1800	295	664	351
12	1800	355	778	411	1,25							22,23	10,80	-	581	668
14	1800	415	889	469	1,25							25,90	13,05	-	679	781
16	1800	475	999	528	1,25							29,57	15,30	-	773	889
18	1800	535	1107	585	1,25							33,23	17,55	-	872	1003
20	1800	595	1211	639	1,25							36,90	19,80	-	969	1114
22	1800	655	1316	691	1,26							40,27	20,83	-	1064	1224
26	1800	775	1521	799	1,26							47,00	22,88	-	1259	1448
30	1800	895	1723	905	1,26							53,73	24,93	-	1450	1668
133	200	029	XX	YY	00							10	2000	295	738	390
						12	2000	355	864	456	1,25	24,70	12,00	-	623	716
						14	2000	415	988	522	1,25	28,78	14,50	-	729	838
						16	2000	475	1110	586	1,25	32,86	17,00	-	833	958
						18	2000	535	1230	650	1,25	36,92	19,50	-	935	1075
						20	2000	595	1346	711	1,25	41,00	22,00	-	1041	1197
						22	2000	655	1462	768	1,26	44,74	23,14	-	1144	1316
						26	2000	775	1690	888	1,26	52,22	25,42	-	1352	1555
						30	2000	895	1914	1006	1,26	59,70	27,70	-	1561	1795
						133	220	029	XX	YY	00	10	2200	295	812	429
12	2200	355	950	502	1,25							27,17	13,20	-	666	766
14	2200	415	1087	574	1,25							31,66	15,95	-	777	894
16	2200	475	1221	645	1,25							36,15	18,70	-	888	1021
18	2200	535	1353	714	1,25							40,61	21,45	-	998	1148
20	2200	595	1481	782	1,25							45,10	24,20	-	1111	1278
22	2200	655	1608	845	1,26							49,21	25,45	-	1219	1402
26	2200	775	1859	977	1,26							57,44	27,96	-	1444	1661
30	2200	895	2105	1106	1,26							65,67	30,47	-	1668	1918
133	240	029	XX	YY	00							10	2400	295	886	468
						12	2400	355	1037	548	1,25	29,64	14,40	-	706	812
						14	2400	415	1186	626	1,25	34,54	17,40	-	826	950
						16	2400	475	1332	703	1,25	39,43	20,40	-	945	1087
						18	2400	535	1476	779	1,25	44,30	23,40	-	1061	1220
						20	2400	595	1615	853	1,25	49,20	26,40	-	1179	1356
						22	2400	655	1754	922	1,26	53,69	27,77	-	1296	1490
						26	2400	775	2028	1065	1,26	62,66	30,50	-	1533	1763
						30	2400	895	2297	1207	1,26	71,64	33,24	-	1768	2033

Conforme EN442-1: 2014: radiateurs et convecteurs

Pour plus de détails sur nos informations produit, voir database: <https://www.installdata.be>
Pour les émissions calorifiques des autres régimes, voir p. 346 (facteurs de correction)
BELGIQUE. Prix en euro (hors TVA)

COMMENT COMMANDER CARRÉ HORIZONTAL

Délai de livraison 15 - 30 jours ouvrables
(temps de transport non compris)

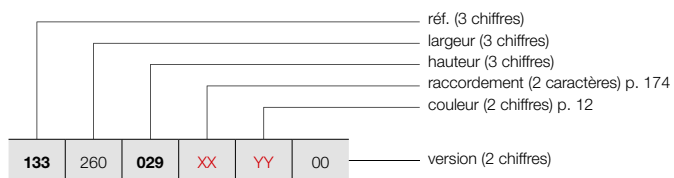

CARRÉ HORIZONTAL (CPHN1-RO)



CPHN1-RO

GRUPE DE TARIF: VPG2 - RADIATEURS EN ACIER

RÉFÉRENCE RADIATEUR SUR MESURE CARRÉ HORIZONTAL	DONNÉES TECHNIQUES									COULEUR STANDARD prix RAL 9016 (€)	AUTRES COULEURS prix couleur (€)					
	tubes	largeur (L mm)	hauteur (H mm)	75/65/20 (Watt) (Φ50K)	55/45/20 (Watt) (Φ30K)	facteur n	poids (kg)	contenance (l)	résistance électrique (Watt)							
RÉF. CARRÉ HORIZONTAL CPHN1-RO : 133																
133	260	029	XX	YY	00	10	2600	295	959	506	1,25	26,81	12,35	-	622	715
						12	2600	355	1123	593	1,25	32,11	15,60	-	747	859
						14	2600	415	1284	678	1,25	37,41	18,85	-	872	1003
						16	2600	475	1443	762	1,25	42,72	22,10	-	995	1144
						18	2600	535	1599	844	1,25	48,00	25,35	-	1122	1290
						20	2600	595	1750	924	1,25	53,30	28,60	-	1246	1433
						22	2600	655	1901	999	1,26	58,16	30,08	-	1369	1574
						26	2600	775	2197	1154	1,26	67,89	33,05	-	1619	1862
						30	2600	895	2488	1307	1,26	77,61	36,01	-	1869	2149
						133	280	029	XX	YY	00	10	2800	295	1033	545
12	2800	355	1210	639	1,25							34,58	16,80	-	787	905
14	2800	415	1383	730	1,25							40,29	20,30	-	917	1055
16	2800	475	1554	821	1,25							46,00	23,80	-	1049	1206
18	2800	535	1722	909	1,25							51,69	27,30	-	1179	1356
20	2800	595	1884	995	1,25							57,40	30,80	-	1311	1508
22	2800	655	2047	1075	1,26							62,64	32,40	-	1443	1659
26	2800	775	2366	1243	1,26							73,11	35,59	-	1702	1957
30	2800	895	2680	1408	1,26							83,58	38,78	-	1966	2261
133	300	029	XX	YY	00							10	3000	295	1107	585
						12	3000	355	1296	684	1,25	37,05	18,00	-	825	949
						14	3000	415	1482	783	1,25	43,17	21,75	-	962	1106
						16	3000	475	1665	879	1,25	49,29	25,50	-	1096	1260
						18	3000	535	1845	974	1,25	55,38	29,25	-	1237	1423
						20	3000	595	2019	1066	1,25	61,50	33,00	-	1373	1579
						22	3000	655	2193	1152	1,26	67,11	34,71	-	1511	1738
						26	3000	775	2535	1332	1,26	78,33	38,13	-	1787	2055
						30	3000	895	2871	1508	1,26	89,55	41,55	-	2062	2371

Conforme EN442-1: 2014: radiateurs et convecteurs

Pour plus de détails sur nos informations produit, voir database: <https://www.installdata.be>
Pour les émissions calorifiques des autres régimes, voir p. 346 (facteurs de correction)
BELGIQUE. Prix en euro (hors TVA)

CARRÉ HORIZONTAL (CPHN2-RO)

COMMENT COMMANDER CARRÉ HORIZONTAL

Délai de livraison 15 - 30 jours ouvrables
(temps de transport non compris)



CPHN2-RO

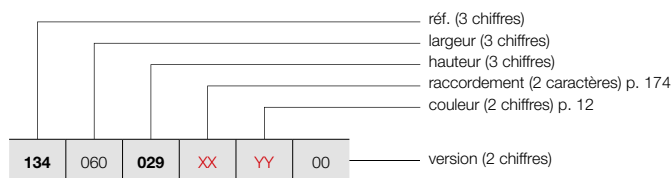

GRUPE DE TARIF: VPG2 - RADIATEURS EN ACIER

RÉFÉRENCE RADIATEUR SUR MESURE CARRÉ HORIZONTAL							DONNÉES TECHNIQUES					COULEUR STANDARD	AUTRES COULEURS			
tubes	largeur (L mm)	hauteur (H mm)	75/65/20 (Watt) (Φ50K)	55/45/20 (Watt) (Φ30K)	facteur n	poids (kg)	contenance (l)	résistance électrique (Watt)	prix RAL 9016 (€)	prix couleur (€)						
RÉF. CARRÉ HORIZONTAL CPHN2-RO : 134																
134	060	029	XX	YY	00	10	600	295	377	200	1,24	11,94	6,06	-	445	512
						12	600	355	459	242	1,25	14,26	7,27	-	531	611
						14	600	415	539	282	1,27	16,57	8,48	-	622	715
						16	600	475	617	321	1,28	18,89	9,70	-	710	817
						18	600	535	693	359	1,29	21,20	10,91	-	800	920
						20	600	595	766	394	1,30	23,52	12,12	-	888	1021
						22	600	655	836	430	1,30	25,85	13,39	-	977	1124
						26	600	775	967	498	1,30	30,50	15,94	-	1156	1329
						30	600	895	1087	560	1,30	35,16	18,48	-	1335	1535
						134	080	029	XX	YY	00	10	800	295	503	267
12	800	355	612	323	1,25							19,01	9,70	-	650	748
14	800	415	719	376	1,27							22,10	11,31	-	757	871
16	800	475	823	428	1,28							25,18	12,93	-	865	995
18	800	535	924	478	1,29							28,27	14,54	-	974	1120
20	800	595	1021	526	1,30							31,36	16,16	-	1084	1247
22	800	655	1114	573	1,30							34,46	17,86	-	1190	1369
26	800	775	1290	664	1,30							40,67	21,25	-	1407	1618
30	800	895	1449	746	1,30							46,88	24,64	-	1621	1864
134	100	029	XX	YY	00							10	1000	295	629	334
						12	1000	355	765	404	1,25	23,76	12,12	-	757	871
						14	1000	415	899	470	1,27	27,62	14,14	-	882	1014
						16	1000	475	1029	535	1,28	31,48	16,16	-	1011	1163
						18	1000	535	1155	598	1,29	35,34	18,18	-	1132	1302
						20	1000	595	1276	657	1,30	39,20	20,20	-	1263	1452
						22	1000	655	1393	717	1,30	43,08	22,32	-	1390	1599
						26	1000	775	1612	830	1,30	50,84	26,56	-	1641	1887
						30	1000	895	1811	932	1,30	58,60	30,80	-	1889	2172
						134	120	029	XX	YY	00	10	1200	295	755	401
12	1200	355	918	485	1,25							28,51	14,54	-	859	988
14	1200	415	1079	564	1,27							33,14	16,97	-	998	1148
16	1200	475	1235	642	1,28							37,78	19,39	-	1142	1313
18	1200	535	1386	717	1,29							42,41	21,82	-	1285	1478
20	1200	595	1531	788	1,30							47,04	24,24	-	1430	1645
22	1200	655	1672	861	1,30							51,70	26,78	-	1571	1807
26	1200	775	1934	996	1,30							61,01	31,87	-	1859	2138
30	1200	895	2173	1119	1,30							70,32	36,96	-	2143	2464
134	140	029	XX	YY	00							10	1400	295	881	468
						12	1400	355	1071	566	1,25	33,26	16,97	-	954	1097
						14	1400	415	1259	658	1,27	38,67	19,80	-	1115	1282
						16	1400	475	1441	749	1,28	44,07	22,62	-	1271	1462
						18	1400	535	1617	837	1,29	49,48	25,45	-	1430	1645
						20	1400	595	1786	919	1,30	54,88	28,28	-	1589	1827
						22	1400	655	1950	1004	1,30	60,31	31,25	-	1746	2008
						26	1400	775	2257	1162	1,30	71,18	37,18	-	2066	2376
						30	1400	895	2535	1305	1,30	82,04	43,12	-	2381	2738

Conforme EN442-1: 2014: radiateurs et convecteurs

Pour plus de détails sur nos informations produit, voir database: <https://www.installdata.be>
Pour les émissions calorifiques des autres régimes, voir p. 346 (facteurs de correction)
BELGIQUE. Prix en euro (hors TVA)

COMMENT COMMANDER CARRÉ HORIZONTAL

Délai de livraison 15 - 30 jours ouvrables
(temps de transport non compris)

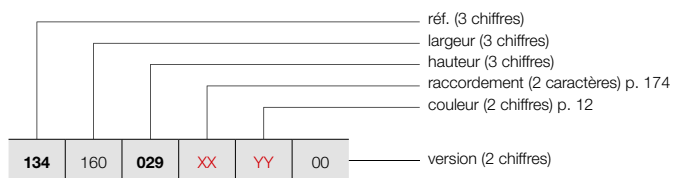

CARRÉ HORIZONTAL (CPHN2-RO)



CPHN2-RO

GRUPE DE TARIF: VPG2 - RADIATEURS EN ACIER

RÉFÉRENCE RADIATEUR SUR MESURE CARRÉ HORIZONTAL						DONNÉES TECHNIQUES						COULEUR STANDARD prix RAL 9016 (€)	AUTRES COULEURS prix couleur (€)			
						tubes	largeur (L mm)	hauteur (H mm)	75/65/20 (Watt) (φ50K)	55/45/20 (Watt) (φ30K)	facteur n			poids (kg)	contenance (l)	résistance électrique (Watt)
RÉF. CARRÉ HORIZONTAL CPHN2-RO : 134																
134	160	029	XX	YY	00	10	1600	295	1006	534	1,24	31,84	16,16	-	870	1001
		035				12	1600	355	1224	646	1,25	38,02	19,39	-	1045	1202
		041				14	1600	415	1438	752	1,27	44,19	22,62	-	1217	1400
		047				16	1600	475	1646	856	1,28	50,37	25,86	-	1393	1602
		053				18	1600	535	1848	956	1,29	56,54	29,09	-	1568	1803
		059				20	1600	595	2042	1051	1,30	62,72	32,32	-	1740	2001
		065				22	1600	655	2229	1147	1,30	68,93	35,71	-	1916	2203
		077				26	1600	775	2579	1328	1,30	81,34	42,50	-	2264	2604
		089				30	1600	895	2898	1492	1,30	93,76	49,28	-	2610	3002
		134				180	029	XX	YY	00	10	1800	295	1132	601	1,24
035	12		1800	355	1377		727				1,25	42,77	21,82	-	1132	1302
041	14		1800	415	1618		846				1,27	49,72	25,45	-	1319	1517
047	16		1800	475	1852		963				1,28	56,66	29,09	-	1510	1737
053	18		1800	535	2079		1076				1,29	63,61	32,72	-	1699	1954
059	20		1800	595	2297		1182				1,30	70,56	36,36	-	1887	2170
065	22		1800	655	2507		1290				1,30	77,54	40,18	-	2075	2386
077	26		1800	775	2902		1494				1,30	91,51	47,81	-	2451	2819
089	30		1800	895	3260		1678				1,30	105,48	55,44	-	2831	3256
134	200		029	XX	YY		00				10	2000	295	1258	668	1,24
		035	12			2000		355	1530	808	1,25	47,52	24,24	-	1215	1397
		041	14			2000		415	1798	940	1,27	55,24	28,28	-	1420	1633
		047	16			2000		475	2058	1070	1,28	62,96	32,32	-	1621	1864
		053	18			2000		535	2310	1195	1,29	70,68	36,36	-	1826	2100
		059	20			2000		595	2552	1314	1,30	78,40	40,40	-	2028	2332
		065	22			2000		655	2786	1434	1,30	86,16	44,64	-	2231	2566
		077	26			2000		775	3224	1660	1,30	101,68	53,12	-	2635	3030
		089	30			2000		895	3622	1864	1,30	117,20	61,60	-	3041	3497
		134	220			029		XX	YY	00	10	2200	295	1384	735	1,24
035	12			2200	355	1683	889				1,25	52,27	26,66	-	1298	1493
041	14			2200	415	1978	1034				1,27	60,76	31,11	-	1514	1741
047	16			2200	475	2264	1177				1,28	69,26	35,55	-	1732	1992
053	18			2200	535	2541	1315				1,29	77,75	40,00	-	1950	2243
059	20			2200	595	2807	1445				1,30	86,24	44,44	-	2166	2491
065	22			2200	655	3065	1578				1,30	94,78	49,10	-	2381	2738
077	26			2200	775	3546	1825				1,30	111,85	58,43	-	2811	3233
089	30			2200	895	3984	2051				1,30	128,92	67,76	-	3250	3738
134	240			029	XX	YY	00				10	2400	295	1510	801	1,24
		035	12	2400				355	1836	970	1,25	57,02	29,09	-	1380	1587
		041	14	2400				415	2158	1128	1,27	66,29	33,94	-	1609	1850
		047	16	2400				475	2470	1284	1,28	75,55	38,78	-	1837	2113
		053	18	2400				535	2772	1434	1,29	84,82	43,63	-	2068	2378
		059	20	2400				595	3062	1576	1,30	94,08	48,48	-	2298	2643
		065	22	2400				655	3343	1721	1,30	103,39	53,57	-	2526	2905
		077	26	2400				775	3869	1992	1,30	122,02	63,74	-	2989	3437

Conforme EN442-1: 2014: radiateurs et convecteurs

Pour plus de détails sur nos informations produit, voir database: <https://www.installdata.be>
Pour les émissions calorifiques des autres régimes, voir p. 346 (facteurs de correction)
BELGIQUE. Prix en euro (hors TVA)

CARRÉ HORIZONTAL (CPHN2-RO)



CPHN2-RO

COMMENT COMMANDER CARRÉ HORIZONTAL

Délai de livraison 15 - 30 jours ouvrables
(temps de transport non compris)

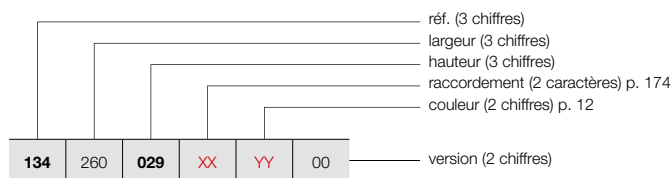

GRUPE DE TARIF: VPG2 - RADIATEURS EN ACIER

RÉFÉRENCE RADIATEUR SUR MESURE CARRÉ HORIZONTAL							DONNÉES TECHNIQUES					COULEUR STANDARD	AUTRES COULEURS			
tubes	largeur (L mm)	hauteur (H mm)	75/65/20 (Watt) (Φ50K)	55/45/20 (Watt) (Φ30K)	facteur n	poids (kg)	contenance (l)	résistance électrique (Watt)	prix RAL 9016 (€)	prix couleur (€)						
RÉF. CARRÉ HORIZONTAL CPHN2-RO : 134																
134	260	029	XX	YY	00	10	2600	295	1635	868	1,24	51,74	26,26	-	1214	1396
						12	2600	355	1989	1050	1,25	61,78	31,51	-	1455	1673
						14	2600	415	2337	1222	1,27	71,81	36,76	-	1699	1954
						16	2600	475	2675	1391	1,28	81,85	42,02	-	1941	2232
						18	2600	535	3003	1554	1,29	91,88	47,27	-	2187	2515
						20	2600	595	3318	1708	1,30	101,92	52,52	-	2431	2796
						22	2600	655	3622	1864	1,30	112,01	58,03	-	2672	3073
						26	2600	775	4191	2157	1,30	132,18	69,06	-	3160	3634
134	280	029	XX	YY	00	10	2800	295	1761	935	1,24	55,72	28,28	-	1278	1470
						12	2800	355	2142	1131	1,25	66,53	33,94	-	1533	1763
						14	2800	415	2517	1316	1,27	77,34	39,59	-	1788	2056
						16	2800	475	2881	1498	1,28	88,14	45,25	-	2044	2351
						18	2800	535	3234	1673	1,29	98,95	50,90	-	2298	2643
						20	2800	595	3573	1839	1,30	109,76	56,56	-	2556	2939
						22	2800	655	3900	2008	1,30	120,62	62,50	-	2810	3232
						134	300	029	XX	YY	00	10	3000	295	1887	1002
12	3000	355	2295	1212	1,25							71,28	36,36	-	1607	1848
14	3000	415	2697	1410	1,27							82,86	42,42	-	1875	2156
16	3000	475	3087	1605	1,28							94,44	48,48	-	2143	2464
18	3000	535	3465	1793	1,29							106,02	54,54	-	2411	2773
20	3000	595	3828	1970	1,30							117,60	60,60	-	2676	3077
22	3000	655	4179	2151	1,30							129,24	66,96	-	2951	3394

Conforme EN442-1: 2014: radiateurs et convecteurs

Pour plus de détails sur nos informations produit, voir database: <https://www.installdata.be>
Pour les émissions calorifiques des autres régimes, voir p. 346 (facteurs de correction)
BELGIQUE. Prix en euro (hors TVA)





GRUPE DE TARIF: VPG10 - ACC.

FIXATIONS	HAUTEUR / LARGEUR DU RADIATEUR	COULEUR	N°. D'ART.	€
CPVN2-ZB / CPHN1-RO / CPHN2-RO				
INSTALLATION MURALE	≤ 2400 mm (4 fixations)	RAL 7016	1187 007 0000 7016	39
	≥ 2600 mm (6 fixations)	RAL 7016	1187 008 0000 7016	58

BELGIQUE. Prix en euro (hors TVA)

CARRÉ ACCESSOIRES
EN OPTION

GRUPE DE TARIF: VPG10B - PORTE-SERVIETTES

ACCESSOIRES	LARGEUR DU RADIATEUR	COULEUR	N°. D'ART.	€
CPVN-PLUS / CPVN2-ZB / CPHN1-RO / CPHN2-RO				
PATÈRE CARRÉ 		CHROMÉ	1183 500 0000 0099	66
	<ul style="list-style-type: none"> h = 24 mm; b = 24 mm; d = 65 mm 			
CPVN-PLUS / CPVN2-ZB / CPHN1-RO / CPHN2-RO				
PORTE-SERVIETTES DROIT 		CHROMÉ	1183 207 0000 0099	184
	<ul style="list-style-type: none"> h = 24 mm; b = 720 mm (facile à raccourcir); d = 66 mm; a = 48 mm 			
CPVN-PLUS / CPVN2-ZB				
PORTE-SERVIETTES MULTI+ DROIT 	600 mm	S600	1183 734 0000 0600	198
	600 mm	RAL 9005 [■]	1183 734 0000 9005	198
<ul style="list-style-type: none"> h = 70 mm; b = 600 mm (b tablette = 194 mm); e = 176 mm; c = 170 mm; Montage au mur, à droite du radiateur. 				
CPVN-PLUS / CPVN2-ZB				
PORTE-SERVIETTES MULTI+ GAUCHE 	600 mm	S600	1183 735 0000 0600	198
	600 mm	RAL 9005 [■]	1183 735 0000 9005	198
<ul style="list-style-type: none"> h = 70 mm; b = 600 mm (b tablette = 194 mm); e = 176 mm; c = 170 mm; Montage au mur, à gauche du radiateur. 				

■ noir texturé

Instructions de montage accessoires: voir www.vasco.eu
BELGIQUE. Prix en euro (hors TVA)

e = distance entre face avant de l'accessoire jusqu'au mur
d = distance entre face avant de l'accessoire et face avant du radiateur
c = distance entre mur jusqu'à l'arrière porte-serviette
a = distance entre l'accessoire jusqu'au radiateur
Articles en stock.

CARRÉ PLUS VERTICAL: CPVN-PLUS (STOCK)

CARRÉ VERTICAL: CPVN2-ZB

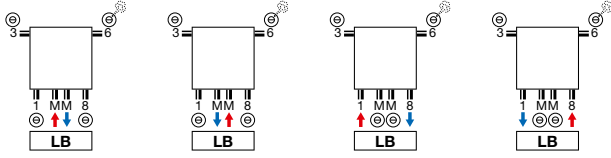

CARRÉ PLUS VERTICAL: CPVN-PLUS (NON-STOCK)

CARRÉ VERTICAL: CPVN2-ZB

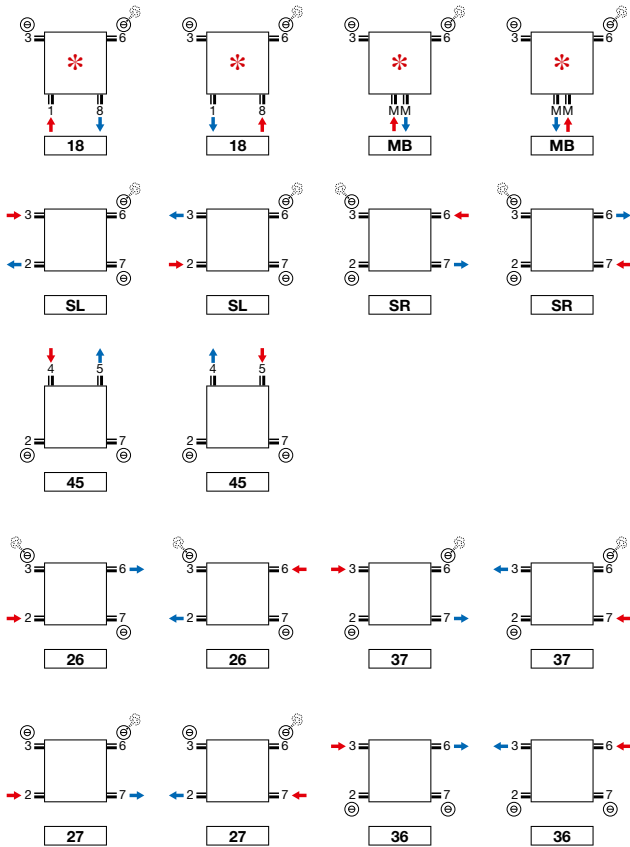

* Attention CPVN-PLUS/CPVN2-ZB 10 tubes: 2/3/6/7 toujours ouvert.

CARRÉ HORIZONTAL: CPHN1-RO / CPHN2-RO

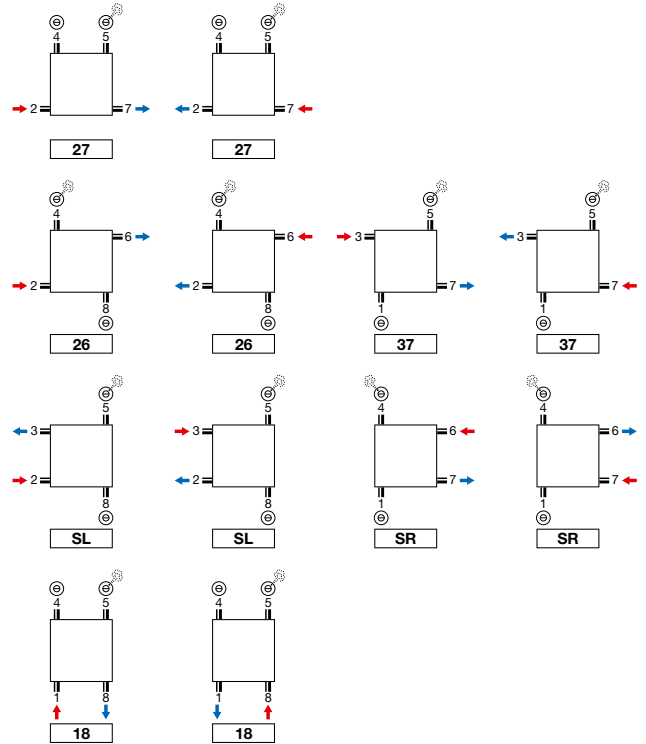

Attention: le raccordement du radiateur est seulement possible comme indiqué par les icônes de raccordement. Pour toute autre méthode de raccordement, nous déclinons toute responsabilité.

CARRÉ PLUS VERTICAL (CPVN-PLUS)

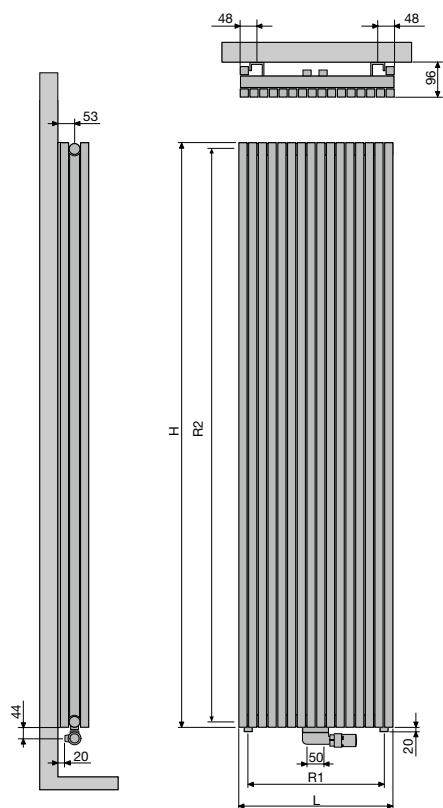

	CPVN-PLUS									
nombre de tubes	10	12	14	16	18	20	22	26	30	
Largeur (L)	295	355	415	475	535	595	655	775	895	
Pas entre les raccords par le bas 18 (R1)	240	300	360	420	480	540	600	720	840	
hauteur (H)	1400	1600	1800	2000	2200					
Pas entre les raccords latéraux SL/SR (R2)	1365	1565	1765	1965	2165					
Pas entre les fixations	L-200	H-290								

CARRÉ VERTICAL (CPVN2-ZB)

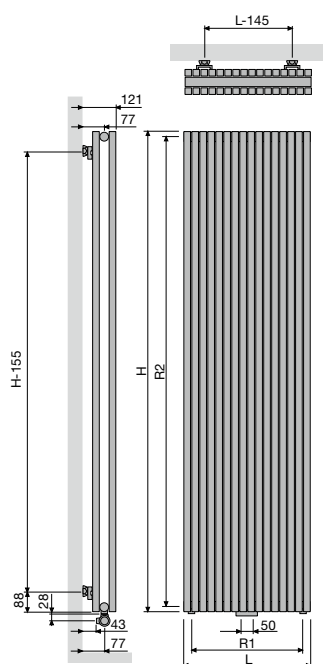

	CPVN2-ZB									
nombre de tubes	10	12	14	16	18	20	22	26	30	
Largeur (L)	295	355	415	475	535	595	655	775	895	
Pas entre les raccords par le bas 18 (R1)	240	300	360	420	480	540	600	720	840	
hauteur (H)	1400	1600	1800	2000	2200	2400	2600	2800	3000	
Pas entre les raccords latéraux SL/SR (R2)	1365	1565	1765	1965	2165	2365	2565	2765	2965	
Pas entre les fixations	L-145	H-155								

CARRÉ HORIZONTAL (CPHN1-RO, CPHN2-RO)

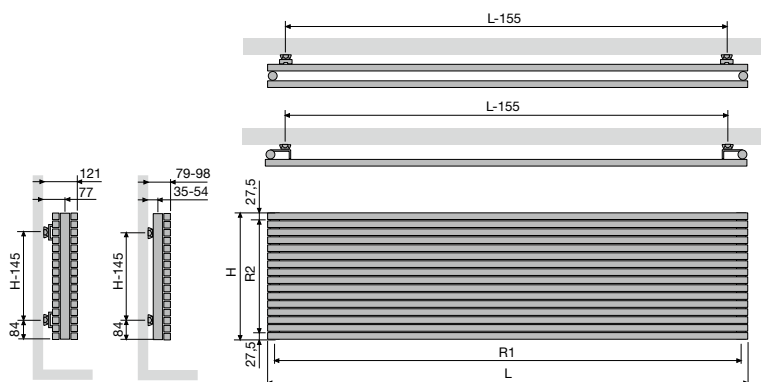

CPHN1-RO / CPHN2-RO

	600	800	1000	1200	1400	1600	1800	2000	2200	2400	2600	2800	3000
Largeur (L)	600	800	1000	1200	1400	1600	1800	2000	2200	2400	2600	2800	3000
Pas entre les raccords par le bas 18 (R1)	565	765	965	1165	1365	1565	1765	1965	2165	2365	2565	2765	2965
hauteur (H)	295	355	415	475	535	595	655	775	895				
Pas entre les raccords latéraux SL/SR (R2)	240	300	360	420	480	540	600	720	840				
Pas entre les fixations	L-155	H-145											

TUBES

- VV: Verticaux, rectangulaires 45 x 20 mm

COULEURS

- Couleur standard blanc RAL 9016
- Carte de couleur étendue voir p. 12

SPÉCIAL

- L' Arche est couronné avec le Design Plus Award 2005, le Red Dot Product Design Award 2006, le Silver Award Designpreis Deutschland 2006 et nominé pour le Henry van de Velde 2005.

FIXATIONS

- Fixations murales standard (télescopique)

TECHNIQUE

- Couche de base acrylique KTL et poudre d'époxy-polyester
- Pression de service: 4 bars (standard)
- Température de service maximale: 110°C

ÉLECTRIQUE

- ✗ Radiateur électrique prérempli
- ✗ Radiateur mixte

SCHÉMAS TECHNIQUES

- Voir p. 182

RACCORDEMENT

- ✗ Un seul raccordement pour un système monotube
- ✗ Un seul raccordement pour un système bitube
- ✓ Un double raccordement pour un système monotube (raccordement par raccordement central) (voir p. 340)
- ✓ Un double raccordement pour un système bitube (standard) (voir p. 340)
- ✗ Vanne intégrée
- Raccordements: 1/2" (filet intérieur)

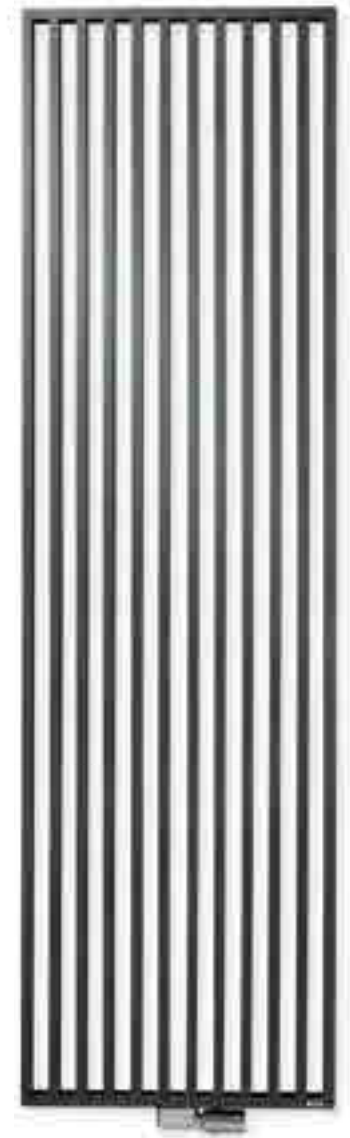

RACCORDEMENT RECOMMANDÉ (LB)

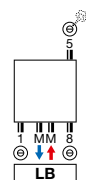

Autres possibilités de raccordement, voir p. 181

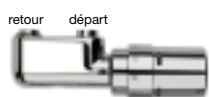

n°. d'art. 1182 103 0000 0099

prix € 175

Raccords, voir p. 353

RECOMMANDÉ POUR LA SALLE DE BAINS ET LA CUISINE EN OPTION



porte-serviettes (chromé)

n°. d'art. voir p. 181

prix € 184

Autres accessoires, voir p. 181

ARCHE VERTICAL

Union parfaite de la technique et de l'esthétique

Un concept de radiateur décoratif unique en son genre. Les tubes ne sont pas montés les uns sur les autres, mais les uns dans les autres et forment ensemble une seule structure parfaitement plane. De même, les accessoires sont parfaitement intégrés à l'ensemble. Cette entente extraordinaire entre la technique et l'esthétique se traduit par un produit unique, qui a raflé la quasi-totalité des récompenses importantes en matière de design, et qui est disponible également en version pour salle de bains à raccord central.



ARCHE VERTICAL (W)



W

COMMENT COMMANDER ARCHE VERTICAL

Délai de livraison 15 - 30 jours ouvrables
(temps de transport non compris)

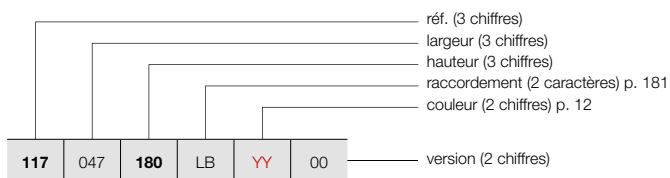

COMMENT COMMANDER RADIATEUR DE STOCK ARCHE VERTICAL

Délai de livraison 5 jours ouvrables
(temps de transport non compris)

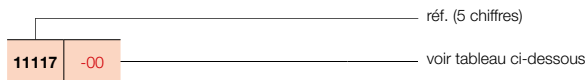

GRUPE DE TARIF: VPG2 - RADIATEURS EN ACIER

RÉFÉRENCE RADIATEUR SUR MESURE ARCHE VERTICAL	DONNÉES TECHNIQUES									COULEUR STANDARD		AUTRES COULEURS
	tubes	largeur (L mm)	hauteur (H mm)	75/65/20 (Watt) (Φ50K)	55/45/20 (Watt) (Φ30K)	facteur n	poids (kg)	contenance (l)	résistance électrique (Watt)	prix RAL 9016 (€)	n°. d'art. abrégé RAL 9016 stock	prix couleur (€)
RÉF. ARCHE VERTICAL W : 117												
117	047	180	LB	YY	00							
		200								530	11117-03	610
		220								570	-	656
										597	-	687
117	057	180	LB	YY	00							
		200								647	-	744
		220								690	-	794
										728	-	837
117	067	180	LB	YY	00							
		200								758	-	872
		220								813	-	935
										853	-	981

Conforme EN442-1: 2014: radiateurs et convecteurs

Pour plus de détails sur nos informations produit, voir database: <https://www.installdata.be>
Pour les émissions calorifiques des autres régimes, voir p. 346 (facteurs de correction)
BELGIQUE. Prix en euro (hors TVA)

TYPES

- VVR (porte-serviettes à droite), VVL (porte-serviettes à gauche)

TUBES

- Verticaux, rectangulaires 45 x 20 mm

COULEURS

- Couleur standard blanc RAL 9016
- Carte de couleur étendue voir p. 12

SPÉCIAL

- Porte-serviettes fini avec le même revêtement poudré du radiateur
- Attention: ce porte-serviettes ne chauffe pas!

FIXATIONS

- Fixations murales standard (télescopique)

TECHNIQUE

- Couche de base acrylique KTL et poudre d'époxy-polyester
- Pression de service: 4 bars (standard)
- Température de service maximale: 110°C

ÉLECTRIQUE

- ✗ Radiateur électrique prérempli
- ✗ Radiateur mixte

SCHÉMAS TECHNIQUES

- Voir p. 182

RACCORDEMENT

- ✗ Un seul raccordement pour un système monotube
- ✗ Un seul raccordement pour un système bitube
- ✓ Un double raccordement pour un système monotube (raccordement par raccordement central) (voir p. 340)
- ✓ Un double raccordement pour un système bitube (standard) (voir p. 340)
- ✗ Vanne intégrée
- Raccordements: 1/2" (filet intérieur)

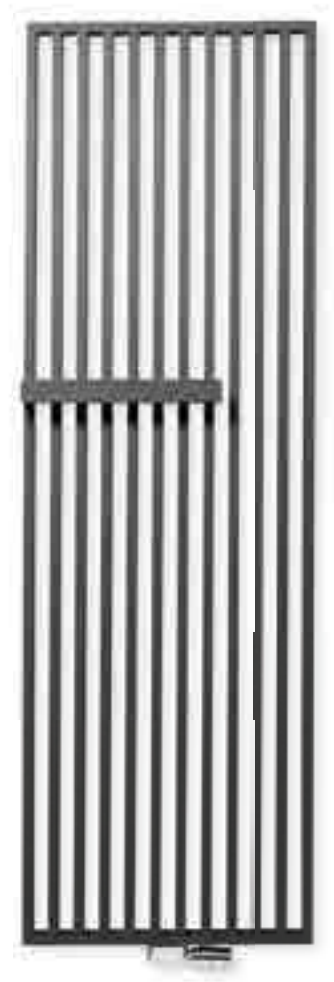

RACCORDEMENT RECOMMANDÉ (LB)

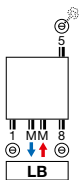

Autres possibilités de raccordement, voir p. 181

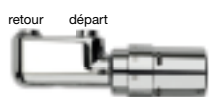

n°. d'art. 1182 103 0000 0099

prix € 175

Raccords, voir p. 353

ARCHE PLUS VERTICAL

Beau et fonctionnel

Un radiateur décoratif dont le design lisse unique de l'Arche est complété par un porte-serviettes soudé sur la structure sans la moindre jointure. Ils forment ensemble un tout hautement attractif, qui souligne l'entente parfaite entre le design Arche et la fonctionnalité.



ARCHE PLUS VERTICAL (VWL, VWR)

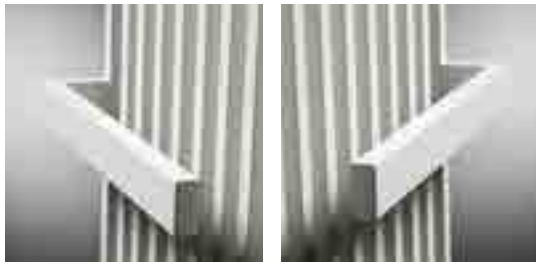

VWL

VWR

COMMENT COMMANDER ARCHE PLUS VERTICAL

Délai de livraison 15 - 30 jours ouvrables
(temps de transport non compris)

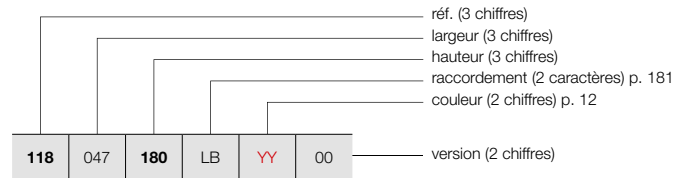

COMMENT COMMANDER RADIATEUR DE STOCK ARCHE PLUS VERTICAL

Délai de livraison 5 jours ouvrables
(temps de transport non compris)

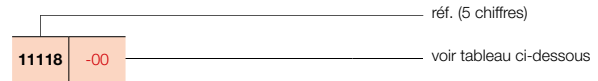

GRUPE DE TARIF: VPG2 - RADIATEURS EN ACIER

RÉFÉRENCE RADIATEUR SUR MESURE ARCHE PLUS VERTICAL							DONNÉES TECHNIQUES							COULEUR STANDARD		AUTRES COULEURS	
							tubes	largeur (L mm)	hauteur (H mm)	75/65/20 (Watt (Φ50K))	55/45/20 (Watt (Φ30K))	facteur n	poids (kg)	contenance (l)	résistance électrique (Watt)	prix RAL 9016 (€)	n°. d'art. abrégé RAL 9016 stock
RÉF. ARCHE PLUS VERTICAL WL : 118																	
118	047	180	LB	YY	00	10	470	1800	1050	560	1,23	23,49	13,94	-	710	11118-01	817
		200				10	470	2000	1164	618	1,24	25,95	15,42	-	759	-	873
		220				10	470	2200	1279	679	1,24	28,40	16,91	-	799	-	919
118	057	180	LB	YY	00	12	570	1800	1273	679	1,23	28,44	16,90	-	860	-	989
		200				12	570	2000	1412	749	1,24	31,42	18,70	-	920	-	1058
		220				12	570	2200	1552	824	1,24	34,40	20,50	-	970	-	1116
118	067	180	LB	YY	00	14	670	1800	1496	798	1,23	33,39	19,87	-	1012	-	1164
		200				14	670	2000	1660	881	1,24	36,89	21,98	-	1083	-	1245
		220				14	670	2200	1824	968	1,24	40,39	24,10	-	1138	-	1309
RÉF. ARCHE PLUS VERTICAL VWR : 119																	
119	047	180	LB	YY	00	10	470	1800	1050	560	1,23	23,49	13,94	-	710	11119-01	817
		200				10	470	2000	1164	618	1,24	25,95	15,42	-	759	-	873
		220				10	470	2200	1279	679	1,24	28,40	16,91	-	799	-	919
119	057	180	LB	YY	00	12	570	1800	1273	679	1,23	28,44	16,90	-	860	-	989
		200				12	570	2000	1412	749	1,24	31,42	18,70	-	920	-	1058
		220				12	570	2200	1552	824	1,24	34,40	20,50	-	970	-	1116
119	067	180	LB	YY	00	14	670	1800	1496	798	1,23	33,39	19,87	-	1012	-	1164
		200				14	670	2000	1660	881	1,24	36,89	21,98	-	1083	-	1245
		220				14	670	2200	1824	968	1,24	40,39	24,10	-	1138	-	1309

Conforme EN442-1: 2014: radiateurs et convecteurs

Pour plus de détails sur nos informations produit, voir database: <https://www.installdata.be>
Pour les émissions calorifiques des autres régimes, voir p. 346 (facteurs de correction)
BELGIQUE. Prix en euro (hors TVA)

GROUPE DE TARIF: VPG10B - PORTE-SERVIETTES

ACCESSOIRES		COULEUR	N°. D'ART.	€
PATÈRE		WV / VWL / WVR		
		CHROMÉ	1183 410 0000 0099	87
PORTE-SERVIETTES		W		
		CHROMÉ	1183 228 0000 0099	184

- h = 70 mm; b = 70 mm; d = 59 mm; a = 51 mm;

- h = 22 mm; b = 720 mm (facile à raccourcir) d = 75 mm; a = 56 mm

Instructions de montage accessoires: voir www.vasco.eu
BELGIQUE. Prix en euro (hors TVA)

d = distance entre face avant de l'accessoire et face avant du radiateur
a = distance entre l'accessoire jusqu'au radiateur
Articles en stock.

ARCHE RACCORDEMENTS

ARCHE VERTICAL: WV
ARCHE PLUS VERTICAL: VWL / WVR

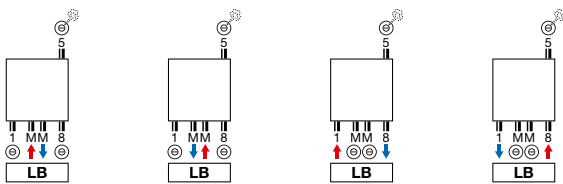

Attention: le raccordement du radiateur est seulement possible comme indiqué par les icônes de raccordement. Pour toute autre méthode de raccordement, nous déclinons toute responsabilité.

ARCHE VERTICAL (VV)

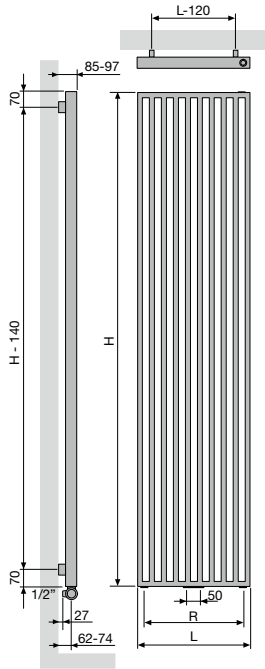

	VV		
nombre de tubes	10	12	14
Largeur (L)	470	570	670
Pas entre les raccords par le bas 18 (R)	370	470	570
Pas entre les fixations	L-120	H-140	

ARCHE PLUS VERTICAL (VWL, VWR)

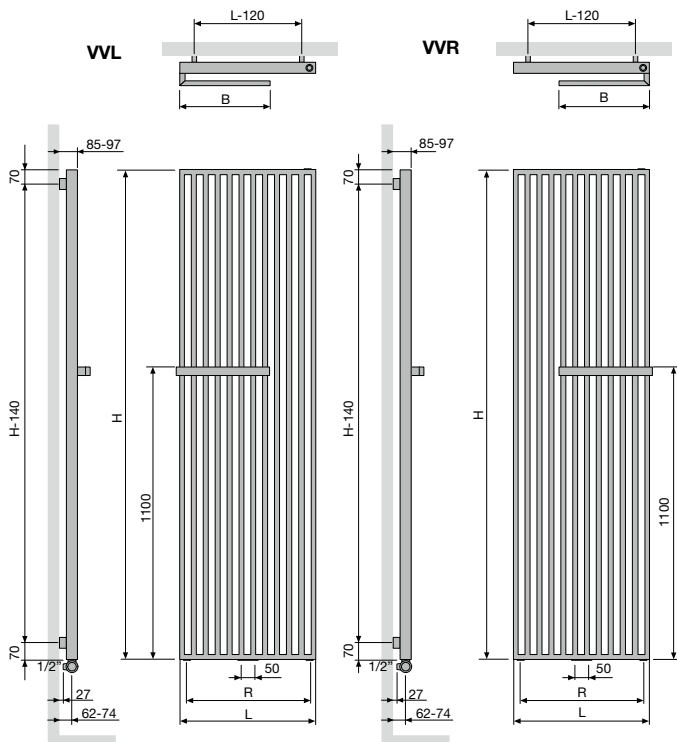

	VWL / VWR		
nombre de tubes	10	12	14
Largeur (L)	470	570	670
Pas entre les raccords par le bas 18 (R)	370	470	570
Largeur porte-serviettes (B)	335	385	435
Pas entre les fixations	L-120	H-140	

TYPES

- Une série (ZV-1) ou une double série de tubes (ZV-2)

TUBES

- Verticaux, rectangulaires 45 x 20 mm

COLLECTEURS

- Horizontaux, à l'arrière, ronds Ø 35 mm

COULEURS

- Couleur standard blanc RAL 9016
- Carte de couleur étendue voir p. 12

FIXATIONS

- Fixations murales standard

TECHNIQUE

- Soudé au laser (soudures invisibles)
- Couche de base acrylique KTL et poudre d'époxy-polyester
- Pression de service: 4 bars (standard)
- Température de service maximale: 110°C

ÉLECTRIQUE

- ✗ Radiateur électrique prérempli
- ✗ Radiateur mixte

SCHÉMAS TECHNIQUES

- Voir p. 195

RACCORDEMENT

- ✗ Un seul raccordement pour un système monotube
- ✗ Un seul raccordement pour un système bitube
- ✓ Un double raccordement pour un système monotube (raccordement par raccordement central) (voir p. 340)
- ✓ Un double raccordement pour un système bitube (standard) (voir p. 340)
- ✗ Vanne intégrée
- Raccordements: ½" (filet intérieur)



RACCORDEMENT RECOMMANDÉ (LB)

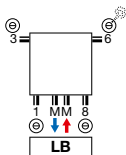

Autres possibilités de raccordement, voir p. 194

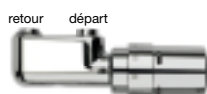

n°. d'art. 1182 103 0000 0099

prix € 175

Raccords, voir p. 353

RECOMMANDÉ POUR LA SALLE DE BAINS ET LA CUISINE EN OPTION



porte-serviettes droit (chromé)

n°. d'art. voir p. 193

prix € 184

Autres accessoires, voir p. 193

ZANA VERTICAL

Traditions et tendances en harmonie parfaite

Le radiateur Zana combine une puissance imbattable et des lignes intemporelles. Un classique qui continue de séduire par sa puissance, sa classe et son confort. Et par une certaine nostalgie " rétro ". La modernité est cependant omniprésente aussi dans cette gamme unique de radiateurs décoratifs pour chaque habitat, chaque pièce, chaque application.



ZANA VERTICAL (ZV-1)



ZV-1

COMMENT COMMANDER ZANA VERTICAL

Délai de livraison 15 - 30 jours ouvrables
(temps de transport non compris)

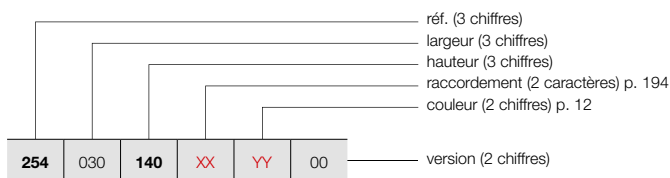

COMMENT COMMANDER RADIATEUR DE STOCK ZANA VERTICAL

Délai de livraison 5 jours ouvrables
(temps de transport non compris)

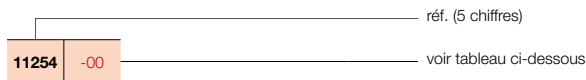

GRUPE DE TARIF: VPG2 - RADIATEURS EN ACIER

RÉFÉRENCE RADIATEUR SUR MESURE ZANA VERTICAL							DONNÉES TECHNIQUES						COULEUR STANDARD		AUTRES COULEURS		
tubes	largeur (L mm)	hauteur (H mm)	75/65/20 (Watt) (Φ50K)	55/45/20 (Watt) (Φ30K)	facteur n	poids (kg)	contenance (l)	résistance électrique (Watt)	prix RAL 9016 (€)	n°. d'art. abrégé RAL 9016 stock	prix couleur (€)						
RÉF. ZANA VERTICAL ZV-1 : 254																	
254	030	140	XX	YY	00	8	304	1400	680	359	1,27	18,16	8,24	-	446	-	513
		160				8	304	1600	769	406	1,27	20,72	9,44	-	483	-	555
		180				8	304	1800	859	454	1,28	23,20	10,64	-	523	-	601
		200				8	304	2000	950	502	1,28	25,68	11,68	-	562	-	646
		220				8	304	2200	1042	550	1,28	28,08	12,72	-	602	-	692
		240				8	304	2400	1136	600	1,29	30,56	13,76	-	642	-	738
		260				8	304	2600	1231	650	1,29	33,04	14,80	-	683	-	785
		280				8	304	2800	1327	701	1,29	35,44	15,84	-	718	-	826
		300				8	304	3000	1426	753	1,29	37,92	16,88	-	757	-	871
254	038	140	XX	YY	00	10	384	1400	850	449	1,27	22,70	10,30	-	535	-	615
		160				10	384	1600	962	508	1,27	25,90	11,80	-	586	-	674
		180				10	384	1800	1074	567	1,28	29,00	13,30	-	634	11254-03	729
		200				10	384	2000	1188	627	1,28	32,10	14,60	-	684	-	787
		220				10	384	2200	1303	688	1,28	35,10	15,90	-	731	-	841
		240				10	384	2400	1420	750	1,29	38,20	17,20	-	778	-	895
		260				10	384	2600	1539	813	1,29	41,30	18,50	-	827	-	951
		280				10	384	2800	1659	876	1,29	44,30	19,80	-	877	-	1009
		300				10	384	3000	1782	941	1,29	47,40	21,10	-	922	-	1060
254	046	140	XX	YY	00	12	464	1400	1020	539	1,27	27,24	12,36	-	624	-	718
		160				12	464	1600	1154	609	1,27	31,08	14,16	-	685	-	788
		180				12	464	1800	1289	681	1,28	34,80	15,96	-	743	11254-12	854
		200				12	464	2000	1425	752	1,28	38,52	17,52	-	800	11254-01	920
		220				12	464	2200	1563	825	1,28	42,12	19,08	-	859	-	988
		240				12	464	2400	1704	900	1,29	45,84	20,64	-	917	-	1055
		260				12	464	2600	1846	975	1,29	49,56	22,20	-	975	-	1121
		280				12	464	2800	1991	1051	1,29	53,16	23,76	-	1034	-	1189
		300				12	464	3000	2139	1130	1,29	56,88	25,32	-	1092	-	1256
254	054	140	XX	YY	00	14	544	1400	1190	628	1,27	31,78	14,42	-	716	-	823
		160				14	544	1600	1346	711	1,27	36,26	16,52	-	784	-	902
		180				14	544	1800	1504	794	1,28	40,60	18,62	-	848	11254-07	975
		200				14	544	2000	1663	878	1,28	44,94	20,44	-	918	11254-08	1056
		220				14	544	2200	1824	963	1,28	49,14	22,26	-	987	-	1135
		240				14	544	2400	1988	1050	1,29	53,48	24,08	-	1054	-	1212
		260				14	544	2600	2154	1137	1,29	57,82	25,90	-	1123	-	1291
		280				14	544	2800	2323	1227	1,29	62,02	27,72	-	1193	-	1372
		300				14	544	3000	2495	1318	1,29	66,36	29,54	-	1260	-	1449
254	062	140	XX	YY	00	16	624	1400	1360	718	1,27	36,32	16,48	-	804	-	925
		160				16	624	1600	1539	813	1,27	41,44	18,88	-	882	-	1014
		180				16	624	1800	1719	908	1,28	46,40	21,28	-	960	11254-09	1104
		200				16	624	2000	1900	1003	1,28	51,36	23,36	-	1038	11254-02	1194
		220				16	624	2200	2085	1101	1,28	56,16	25,44	-	1118	-	1286
		240				16	624	2400	2272	1200	1,29	61,12	27,52	-	1194	-	1373
		260				16	624	2600	2462	1300	1,29	66,08	29,60	-	1273	-	1464
		280				16	624	2800	2655	1402	1,29	70,88	31,68	-	1350	-	1553
		300				16	624	3000	2852	1506	1,29	75,84	33,76	-	1428	-	1642

Conforme EN442-1: 2014: radiateurs et convecteurs

Pour plus de détails sur nos informations produit, voir database: <https://www.installdata.be>
Pour les émissions calorifiques des autres régimes, voir p. 346 (facteurs de correction)
BELGIQUE. Prix en euro (hors TVA)

COMMENT COMMANDER ZANA VERTICAL

Délai de livraison 15 - 30 jours ouvrables
(temps de transport non compris)

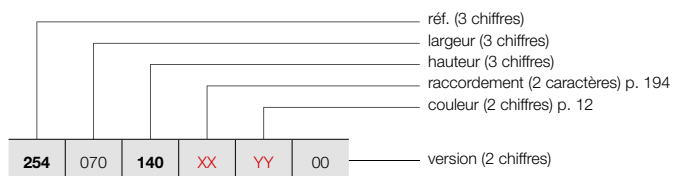

ZANA VERTICAL (ZV-1)



ZV-1

GRUPE DE TARIF: VPG2 - RADIATEURS EN ACIER

RÉFÉRENCE RADIATEUR SUR MESURE ZANA VERTICAL						DONNÉES TECHNIQUES						COULEUR STANDARD	AUTRES COULEURS			
tubes	largeur (L mm)	hauteur (H mm)	75/65/20 (Watt) (φ50K)	55/45/20 (Watt) (φ30K)	facteur n	poids (kg)	contenance (l)	résistance électrique (Watt)	prix RAL 9016 (€)	prix couleur (€)						
RÉF. ZANA VERTICAL ZV-1 : 254																
254	070	140	XX	YY	00	18	704	1400	1531	808	1,27	40,86	18,54	-	893	1027
		160				18	704	1600	1731	914	1,27	46,62	21,24	-	980	1127
		180				18	704	1800	1933	1021	1,28	52,20	23,94	-	1067	1227
		200				18	704	2000	2138	1129	1,28	57,78	26,28	-	1159	1333
		220				18	704	2200	2345	1238	1,28	63,18	28,62	-	1245	1432
		240				18	704	2400	2555	1349	1,29	68,76	30,96	-	1333	1533
		260				18	704	2600	2769	1462	1,29	74,34	33,30	-	1417	1630
		280				18	704	2800	2987	1577	1,29	79,74	35,64	-	1508	1734
		300				18	704	3000	3208	1694	1,29	85,32	37,98	-	1595	1834
254	078	140	XX	YY	00	20	784	1400	1701	898	1,27	45,40	20,60	-	985	1133
		160				20	784	1600	1923	1015	1,27	51,80	23,60	-	1082	1244
		180				20	784	1800	2148	1134	1,28	58,00	26,60	-	1178	1355
		200				20	784	2000	2375	1254	1,28	64,20	29,20	-	1275	1466
		220				20	784	2200	2606	1376	1,28	70,20	31,80	-	1372	1578
		240				20	784	2400	2839	1499	1,29	76,40	34,40	-	1471	1692
		260				20	784	2600	3077	1625	1,29	82,60	37,00	-	1569	1804
		280				20	784	2800	3319	1753	1,29	88,60	39,60	-	1666	1916
		300				20	784	3000	3564	1882	1,29	94,80	42,20	-	1761	2025
254	086	140	XX	YY	00	22	864	1400	1871	988	1,27	49,94	22,66	-	1072	1233
		160				22	864	1600	2116	1117	1,27	56,98	25,96	-	1179	1356
		180				22	864	1800	2363	1248	1,28	63,80	29,26	-	1285	1478
		200				22	864	2000	2613	1380	1,28	70,62	32,12	-	1393	1602
		220				22	864	2200	2866	1513	1,28	77,22	34,98	-	1500	1725
		240				22	864	2400	3123	1649	1,29	84,04	37,84	-	1608	1849
		260				22	864	2600	3385	1788	1,29	90,86	40,70	-	1716	1973
		280				22	864	2800	3650	1927	1,29	97,46	43,56	-	1824	2098
		300				22	864	3000	3921	2071	1,29	104,28	46,42	-	1929	2218
254	094	140	XX	YY	00	24	944	1400	2041	1078	1,27	54,48	24,72	-	1163	1337
		160				24	944	1600	2308	1219	1,27	62,16	28,32	-	1279	1471
		180				24	944	1800	2578	1361	1,28	69,60	31,92	-	1395	1604
		200				24	944	2000	2850	1505	1,28	77,04	35,04	-	1512	1739
		220				24	944	2200	3127	1651	1,28	84,24	38,16	-	1630	1875
		240				24	944	2400	3407	1799	1,29	91,68	41,28	-	1746	2008
		260				24	944	2600	3692	1950	1,29	99,12	44,40	-	1866	2146
		280				24	944	2800	3982	2103	1,29	106,32	47,52	-	1980	2277
		300				24	944	3000	4277	2259	1,29	113,76	50,64	-	2098	2413
254	102	140	XX	YY	00	26	1024	1400	2211	1168	1,27	59,02	26,78	-	1253	1441
		160				26	1024	1600	2500	1320	1,27	67,34	30,68	-	1378	1585
		180				26	1024	1800	2793	1475	1,28	75,40	34,58	-	1504	1730
		200				26	1024	2000	3088	1631	1,28	83,46	37,96	-	1634	1879
		220				26	1024	2200	3388	1789	1,28	91,26	41,34	-	1757	2021
		240				26	1024	2400	3691	1949	1,29	99,32	44,72	-	1885	2168
		260				26	1024	2600	4000	2112	1,29	107,38	48,10	-	2011	2313
		280				26	1024	2800	4314	2278	1,29	115,18	51,48	-	2138	2459
		300				26	1024	3000	4634	2447	1,29	123,24	54,86	-	2264	2604

Conforme EN442-1: 2014: radiateurs et convecteurs

Pour plus de détails sur nos informations produit, voir database: <https://www.installdata.be>
Pour les émissions calorifiques des autres régimes, voir p. 346 (facteurs de correction)
BELGIQUE. Prix en euro (hors TVA)

ZANA VERTICAL (ZV-2)



ZV-2

COMMENT COMMANDER ZANA VERTICAL

Délai de livraison 15 - 30 jours ouvrables
(temps de transport non compris)

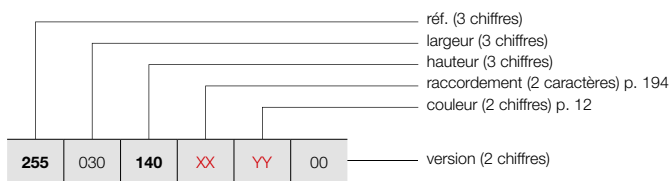

COMMENT COMMANDER RADIATEUR DE STOCK ZANA VERTICAL

Délai de livraison 5 jours ouvrables
(temps de transport non compris)

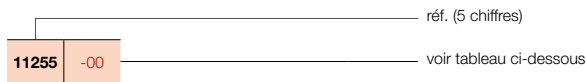

GRUPE DE TARIF: VPG2 - RADIATEURS EN ACIER

RÉFÉRENCE RADIATEUR SUR MESURE ZANA VERTICAL							DONNÉES TECHNIQUES					COULEUR STANDARD		AUTRES COULEURS			
tubes	largeur (L mm)	hauteur (H mm)	75/65/20 (Watt) (Φ50K)	55/45/20 (Watt) (Φ30K)	facteur n	poids (kg)	contenance (l)	résistance électrique (Watt)	prix RAL 9016 (€)	n°. d'art. abrégé RAL 9016 stock	prix couleur (€)						
RÉF. ZANA VERTICAL ZV-2 : 255																	
255	030	140	XX	YY	00	8	304	1400	1105	584	1,30	35,20	16,16	-	758	-	872
		160				8	304	1600	1242	656	1,30	40,16	18,40	-	824	-	948
		180				8	304	1800	1379	728	1,30	45,12	20,64	-	890	-	1024
		200				8	304	2000	1515	800	1,30	50,00	23,28	-	958	-	1102
		220				8	304	2200	1651	872	1,30	54,80	25,92	-	1020	-	1173
		240				8	304	2400	1788	944	1,30	59,68	28,56	-	1088	-	1251
		260				8	304	2600	1925	1017	1,30	64,48	31,12	-	1159	-	1333
		280				8	304	2800	2062	1089	1,30	69,36	33,76	-	1218	-	1401
		300				8	304	3000	2200	1162	1,30	74,16	36,40	-	1285	-	1478
255	038	140	XX	YY	00	10	384	1400	1381	729	1,30	44,00	20,20	-	912	-	1049
		160				10	384	1600	1553	820	1,30	50,20	23,00	-	994	-	1143
		180				10	384	1800	1724	910	1,30	56,40	25,80	-	1076	-	1237
		200				10	384	2000	1894	1000	1,30	62,50	29,10	-	1160	-	1334
		220				10	384	2200	2064	1090	1,30	68,50	32,40	-	1242	-	1428
		240				10	384	2400	2235	1180	1,30	74,60	35,70	-	1322	-	1520
		260				10	384	2600	2406	1271	1,30	80,60	38,90	-	1408	-	1619
		280				10	384	2800	2577	1361	1,30	86,70	42,20	-	1489	-	1712
		300				10	384	3000	2750	1452	1,30	92,70	45,50	-	1571	-	1807
255	046	140	XX	YY	00	12	464	1400	1657	875	1,30	52,80	24,24	-	1062	-	1221
		160				12	464	1600	1863	984	1,30	60,24	27,60	-	1162	-	1336
		180				12	464	1800	2068	1092	1,30	67,68	30,96	-	1263	-	1452
		200				12	464	2000	2273	1200	1,30	75,00	34,92	-	1359	-	1563
		220				12	464	2200	2477	1308	1,30	82,20	38,88	-	1458	-	1677
		240				12	464	2400	2682	1416	1,30	89,52	42,84	-	1560	-	1794
		260				12	464	2600	2887	1525	1,30	96,72	46,68	-	1657	-	1906
		280				12	464	2800	3093	1633	1,30	104,04	50,64	-	1757	-	2021
		300				12	464	3000	3300	1743	1,30	111,24	54,60	-	1857	-	2136
255	054	140	XX	YY	00	14	544	1400	1933	1021	1,30	61,60	28,28	-	1215	-	1397
		160				14	544	1600	2174	1148	1,30	70,28	32,20	-	1333	-	1533
		180				14	544	1800	2413	1274	1,30	78,96	36,12	-	1445	-	1662
		200				14	544	2000	2651	1400	1,30	87,50	40,74	-	1562	11255-02	1796
		220				14	544	2200	2890	1526	1,30	95,90	45,36	-	1677	-	1929
		240				14	544	2400	3129	1652	1,30	104,44	49,98	-	1793	-	2062
		260				14	544	2600	3368	1779	1,30	112,84	54,46	-	1909	-	2195
		280				14	544	2800	3608	1905	1,30	121,38	59,08	-	2027	-	2331
		300				14	544	3000	3849	2033	1,30	129,78	63,70	-	2142	-	2463
255	062	140	XX	YY	00	16	624	1400	2209	1167	1,30	70,40	32,32	-	1365	-	1570
		160				16	624	1600	2484	1312	1,30	80,32	36,80	-	1499	-	1724
		180				16	624	1800	2758	1456	1,30	90,24	41,28	-	1630	-	1875
		200				16	624	2000	3030	1600	1,30	100,00	46,56	-	1766	-	2031
		220				16	624	2200	3303	1744	1,30	109,60	51,84	-	1898	-	2183
		240				16	624	2400	3576	1888	1,30	119,36	57,12	-	2028	-	2332
		260				16	624	2600	3849	2033	1,30	128,96	62,24	-	2163	-	2487
		280				16	624	2800	4124	2178	1,30	138,72	67,52	-	2294	-	2638
		300				16	624	3000	4399	2323	1,30	148,32	72,80	-	2428	-	2792

Conforme EN442-1: 2014: radiateurs et convecteurs

Pour plus de détails sur nos informations produit, voir database: <https://www.installdata.be>
Pour les émissions calorifiques des autres régimes, voir p. 346 (facteurs de correction)
BELGIQUE. Prix en euro (hors TVA)

COMMENT COMMANDER ZANA VERTICAL

Délai de livraison 15 - 30 jours ouvrables
(temps de transport non compris)

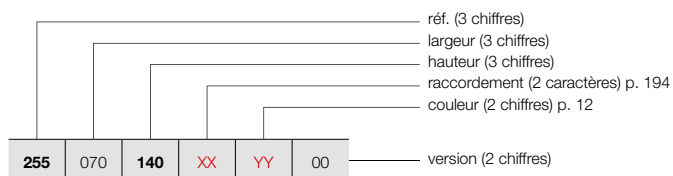

ZANA VERTICAL (ZV-2)



ZV-2

COMMENT COMMANDER RADIATEUR DE STOCK ZANA VERTICAL

Délai de livraison 5 jours ouvrables
(temps de transport non compris)

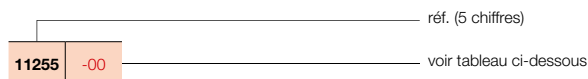

GRUPE DE TARIF: VPG2 - RADIATEURS EN ACIER

RÉFÉRENCE RADIATEUR SUR MESURE ZANA VERTICAL	DONNÉES TECHNIQUES									COULEUR STANDARD		AUTRES COULEURS					
	tubes	largeur (L mm)	hauteur (H mm)	75/65/20 (Watt) (φ50K)	55/45/20 (Watt) (φ30K)	facteur n	poids (kg)	contenance (l)	résistance électrique (Watt)	prix RAL 9016 (€)	n° d'art. abrégé RAL 9016 stock	prix couleur (€)					
RÉF. ZANA VERTICAL ZV-2 : 255																	
255	070	140	XX	YY	00	18	704	1400	2486	1313	1,30	79,20	36,36	-	1521	-	1749
		160				18	704	1600	2795	1476	1,30	90,36	41,40	-	1668	-	1918
		180				18	704	1800	3102	1638	1,30	101,52	46,44	-	1817	-	2090
		200				18	704	2000	3409	1800	1,30	112,50	52,38	-	1966	11255-01	2261
		220				18	704	2200	3716	1962	1,30	123,30	58,32	-	2115	-	2432
		240				18	704	2400	4023	2124	1,30	134,28	64,26	-	2263	-	2602
		260				18	704	2600	4330	2287	1,30	145,08	70,02	-	2412	-	2774
		280				18	704	2800	4639	2450	1,30	156,06	75,96	-	2562	-	2946
255	078	140	XX	YY	00	20	784	1400	2762	1459	1,30	88,00	40,40	-	1673	-	1924
		160				20	784	1600	3105	1640	1,30	100,40	46,00	-	1836	-	2111
		180				20	784	1800	3447	1820	1,30	112,80	51,60	-	2002	-	2302
		200				20	784	2000	3788	2000	1,30	125,00	58,20	-	2168	-	2493
		220				20	784	2200	4129	2180	1,30	137,00	64,80	-	2332	-	2682
		240				20	784	2400	4470	2360	1,30	149,20	71,40	-	2500	-	2875
		260				20	784	2600	4812	2541	1,30	161,20	77,80	-	2665	-	3065
255	086	140	XX	YY	00	22	864	1400	3038	1604	1,30	96,80	44,44	-	1825	-	2099
		160				22	864	1600	3416	1804	1,30	110,44	50,60	-	2004	-	2305
		180				22	864	1800	3792	2002	1,30	124,08	56,76	-	2188	-	2516
		200				22	864	2000	4167	2200	1,30	137,50	64,02	-	2368	-	2723
		220				22	864	2200	4541	2398	1,30	150,70	71,28	-	2553	-	2936
255	094	140	XX	YY	00	24	944	1400	3314	1750	1,30	105,60	48,48	-	1975	-	2271
		160				24	944	1600	3726	1968	1,30	120,48	55,20	-	2176	-	2502
		180				24	944	1800	4136	2184	1,30	135,36	61,92	-	2373	-	2729
		200				24	944	2000	4545	2400	1,30	150,00	69,84	-	2574	-	2960
255	102	140	XX	YY	00	26	1024	1400	3590	1896	1,30	114,40	52,52	-	2131	-	2451
		160				26	1024	1600	4037	2132	1,30	130,52	59,80	-	2344	-	2696
		180				26	1024	1800	4481	2366	1,30	146,64	67,08	-	2559	-	2943

Conforme EN442-1: 2014: radiateurs et convecteurs

Pour plus de détails sur nos informations produit, voir database: <https://www.installdata.be>
Pour les émissions calorifiques des autres régimes, voir p. 346 (facteurs de correction)
BELGIQUE. Prix en euro (hors TVA)

ZANA HORIZONTAL (ZH-1, ZH-2)

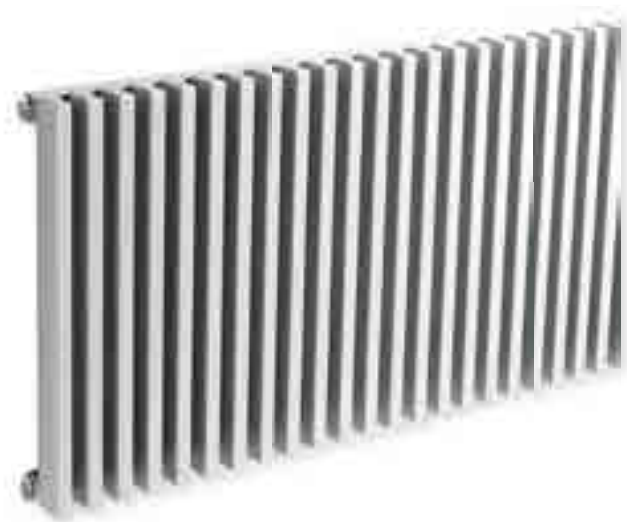

TYPES

- Une série (ZH-1) ou une double série de tubes (ZH-2)

TUBES

- Verticaux, rectangulaires 45 x 20 mm
- Attention: design horizontal, mais toujours avec tubes verticaux !

COLLECTEURS

- Horizontaux, à l'arrière, ronds Ø 35 mm

COULEURS

- Couleur standard blanc RAL 9016
- Carte de couleur étendue voir p. 12

SPÉCIAL

- ZH-1 aussi livrable comme radiateur de toilettes (384 x 500 mm)

FIXATIONS

- Fixations murales standard

TECHNIQUE

- Soudé au laser (soudures invisibles)
- Couche de base acrylique KTL et poudre d'époxy-polyester
- Pression de service: 4 bars (standard)
- Température de service maximale: 110°C

ÉLECTRIQUE

- ✗ Radiateur électrique prérempli
- ✗ Radiateur mixte

SCHÉMAS TECHNIQUES

- Voir p. 195

RACCORDEMENT

- ✗ Un seul raccordement pour un système monotube
- ✗ Un seul raccordement pour un système bitube
- ✗ Un double raccordement pour un système monotube
- ✓ Un double raccordement pour un système bitube (standard) (voir p. 340)
- ✗ Vanne intégrée
- Raccordements: ½" (filet intérieur)

ZANA HORIZONTAL

Beauté intemporelle

Comme dans ses autres versions, le radiateur décoratif Zana Horizontal est un exemple type de classe, de puissance et de confort. Les tubes verticaux et les collecteurs horizontaux forment un ensemble géométrique gracieusement structuré et contribuent au look rétro spécifique de la gamme Zana. Le modèle Zana Horizontal est disponible avec 1 ou 2 rangées de tubes et en une version séparée pour les toilettes.

RACCORDEMENT RECOMMANDÉ (18)

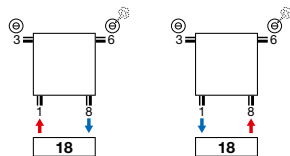

Autres possibilités de raccordement, voir p. 194



n°. d'art. 1182 101 0000 0099

prix €215

Raccords, voir p. 353

RECOMMANDÉ POUR LA SALLE DE BAINS ET LA CUISINE EN OPTION



porte-serviettes droit (chromé)

n°. d'art. voir p. 193

prix €184

Autres accessoires, voir p. 193



COMMENT COMMANDER ZANA HORIZONTAL

Délai de livraison 15 - 30 jours ouvrables
(temps de transport non compris)

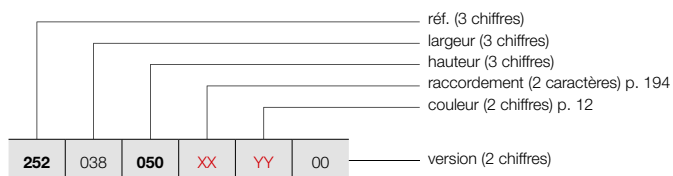

ZANA HORIZONTAL (ZH-1)



ZH-1

GRUPE DE TARIF: VPG2 - RADIATEURS EN ACIER

RÉFÉRENCE RADIATEUR SUR MESURE ZANA HORIZONTAL							DONNÉES TECHNIQUES					COULEUR STANDARD	AUTRES COULEURS			
tubes	largeur (L mm)	hauteur (H mm)	75/65/20 (Watt) (Φ50K)	55/45/20 (Watt) (Φ30K)	facteur n	poids (kg)	contenance (l)	résistance électrique (Watt)	prix RAL 9016 (€)	prix couleur (€)						
RÉF. ZANA HORIZONTAL ZH-1 : 252																
252	038	050	XX	YY	00	10	384	500	347	183	1,25	9,00	4,10	-	316	363
252	070	050	XX	YY	00	18	704	500	624	330	1,25	16,20	7,38	-	499	574
		060				18	704	600	728	384	1,25	18,90	8,46	-	544	626
		070				18	704	700	831	439	1,25	21,60	9,72	-	588	676
252	078	050	XX	YY	00	20	784	500	694	366	1,25	18,00	8,20	-	545	627
		060				20	784	600	809	427	1,25	21,00	9,40	-	594	683
		070				20	784	700	923	487	1,25	24,00	10,80	-	644	741
252	086	050	XX	YY	00	22	864	500	763	403	1,25	19,80	9,02	-	592	681
		060				22	864	600	890	470	1,25	23,10	10,34	-	645	742
		070				22	864	700	1015	536	1,25	26,40	11,88	-	694	798
252	094	050	XX	YY	00	24	944	500	832	439	1,25	21,60	9,84	-	636	731
		060				24	944	600	971	513	1,25	25,20	11,28	-	692	796
		070				24	944	700	1107	585	1,25	28,80	12,96	-	753	866
252	102	050	XX	YY	00	26	1024	500	902	476	1,25	23,40	10,66	-	684	787
		060				26	1024	600	1052	556	1,25	27,30	12,22	-	745	857
		070				26	1024	700	1200	634	1,25	31,20	14,04	-	809	930
252	110	050	XX	YY	00	28	1104	500	971	513	1,25	25,20	11,48	-	728	837
		060				28	1104	600	1133	598	1,25	29,40	13,16	-	795	914
		070				28	1104	700	1292	682	1,25	33,60	15,12	-	865	995
252	118	050	XX	YY	00	30	1184	500	1040	549	1,25	27,00	12,30	-	771	887
		060				30	1184	600	1214	641	1,25	31,50	14,10	-	843	969
		070				30	1184	700	1384	731	1,25	36,00	16,20	-	919	1057
252	126	050	XX	YY	00	32	1264	500	1110	586	1,25	28,80	13,12	-	818	941
		060				32	1264	600	1295	684	1,25	33,60	15,04	-	897	1032
		070				32	1264	700	1476	779	1,25	38,40	17,28	-	974	1120
252	142	050	XX	YY	00	36	1424	500	1248	659	1,25	32,40	14,76	-	912	1049
		060				36	1424	600	1457	769	1,25	37,80	16,92	-	996	1145
		070				36	1424	700	1661	877	1,25	43,20	19,44	-	1085	1248
252	158	050	XX	YY	00	40	1584	500	1387	732	1,25	36,00	16,40	-	999	1149
		060				40	1584	600	1618	854	1,25	42,00	18,80	-	1096	1260
		070				40	1584	700	1846	975	1,25	48,00	21,60	-	1197	1377
252	174	050	XX	YY	00	44	1744	500	1526	806	1,25	39,60	18,04	-	1092	1256
		060				44	1744	600	1780	940	1,25	46,20	20,68	-	1200	1380
		070				44	1744	700	2030	1072	1,25	52,80	23,76	-	1309	1505
252	190	050	XX	YY	00	48	1904	500	1665	879	1,25	43,20	19,68	-	1184	1362
		060				48	1904	600	1942	1026	1,25	50,40	22,56	-	1299	1494
		070				48	1904	700	2215	1170	1,25	57,60	25,92	-	1416	1628

Conforme EN442-1: 2014: radiateurs et convecteurs

Pour plus de détails sur nos informations produit, voir database: <https://www.installdata.be>
Pour les émissions calorifiques des autres régimes, voir p. 346 (facteurs de correction)
BELGIQUE. Prix en euro (hors TVA)

ZANA HORIZONTAL (ZH-1)



ZH-1

COMMENT COMMANDER ZANA HORIZONTAL

Délai de livraison 15 - 30 jours ouvrables
(temps de transport non compris)

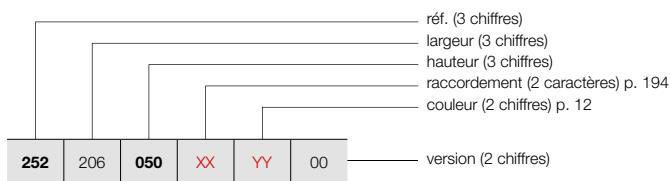

GRUPE DE TARIF: VPG2 - RADIATEURS EN ACIER

RÉFÉRENCE RADIATEUR SUR MESURE ZANA HORIZONTAL							DONNÉES TECHNIQUES					COULEUR STANDARD	AUTRES COULEURS				
tubes	largeur (L mm)	hauteur (H mm)	75/65/20 (Watt) (Φ50K)	55/45/20 (Watt) (Φ30K)	facteur n	poids (kg)	contenance (l)	résistance électrique (Watt)	prix RAL 9016 (€)	prix couleur (€)							
RÉF. ZANA HORIZONTAL ZH-1 : 252																	
252	206	050	XX	YY	00	52	2064	500	1803	952	1,25	46,80	21,32	-	1275	1466	
						060	52	2064	600	2104	1111	1,25	54,60	24,44	-	1401	1611
						070	52	2064	700	2399	1267	1,25	62,40	28,08	-	1528	1757
252	222	050	XX	YY	00	56	2224	500	1942	1026	1,25	50,40	22,96	-	1365	1570	
						060	56	2224	600	2266	1197	1,25	58,80	26,32	-	1502	1727
						070	56	2224	700	2584	1365	1,25	67,20	30,24	-	1641	1887
252	238	050	XX	YY	00	60	2384	500	2081	1099	1,25	54,00	24,60	-	1457	1676	
						060	60	2384	600	2428	1282	1,25	63,00	28,20	-	1605	1846
						070	60	2384	700	2768	1462	1,25	72,00	32,40	-	1751	2014
252	254	050	XX	YY	00	64	2544	500	2220	1172	1,25	57,60	26,24	-	1548	1780	
						060	64	2544	600	2589	1367	1,25	67,20	30,08	-	1706	1962
						070	64	2544	700	2953	1559	1,25	76,80	34,56	-	1862	2141
252	270	050	XX	YY	00	68	2704	500	2358	1245	1,25	61,20	27,88	-	1642	1888	
						060	68	2704	600	2751	1453	1,25	71,40	31,96	-	1807	2078
						070	68	2704	700	3138	1657	1,25	81,60	36,72	-	1971	2267
252	286	050	XX	YY	00	72	2864	500	2497	1319	1,25	64,80	29,52	-	1732	1992	
						060	72	2864	600	2913	1538	1,25	75,60	33,84	-	1908	2194
						070	72	2864	700	3322	1754	1,25	86,40	38,88	-	2083	2395

Conforme EN442-1: 2014: radiateurs et convecteurs

Pour plus de détails sur nos informations produit, voir database: <https://www.installdata.be>
Pour les émissions calorifiques des autres régimes, voir p. 346 (facteurs de correction)
BELGIQUE. Prix en euro (hors TVA)

COMMENT COMMANDER ZANA HORIZONTAL

Délai de livraison 15 - 30 jours ouvrables
(temps de transport non compris)

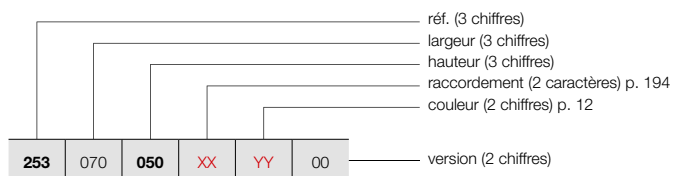

ZANA HORIZONTAL (ZH-2)



ZH-2

GRUPE DE TARIF: VPG2 - RADIATEURS EN ACIER

RÉFÉRENCE RADIATEUR SUR MESURE ZANA HORIZONTAL	DONNÉES TECHNIQUES									COULEUR STANDARD prix RAL 9016 (€)	AUTRES COULEURS prix couleur (€)
	tubes	largeur (L mm)	hauteur (H mm)	75/65/20 (Watt) (φ50K)	55/45/20 (Watt) (φ30K)	facteur n	poids (kg)	contenance (l)	résistance électrique (Watt)		
RÉF. ZANA HORIZONTAL ZH-2 : 253											
253 070 050 XX YY 00	18	704	500	1035	547	1,28	30,42	13,50	-	847	974
	18	704	600	1205	636	1,28	35,64	16,02	-	922	1060
	18	704	700	1372	725	1,28	41,04	18,54	-	995	1144
253 078 050 XX YY 00	20	784	500	1150	607	1,28	33,80	15,00	-	923	1061
	20	784	600	1339	707	1,28	39,60	17,80	-	1011	1163
	20	784	700	1525	805	1,28	45,60	20,60	-	1090	1254
253 086 050 XX YY 00	22	864	500	1265	668	1,28	37,18	16,50	-	1000	1150
	22	864	600	1473	778	1,28	43,56	19,58	-	1093	1257
	22	864	700	1677	886	1,28	50,16	22,66	-	1184	1362
253 094 050 XX YY 00	24	944	500	1380	729	1,28	40,56	18,00	-	1082	1244
	24	944	600	1607	849	1,28	47,52	21,36	-	1179	1356
	24	944	700	1830	966	1,28	54,72	24,72	-	1279	1471
253 102 050 XX YY 00	26	1024	500	1494	789	1,28	43,94	19,50	-	1160	1334
	26	1024	600	1741	919	1,28	51,48	23,14	-	1268	1458
	26	1024	700	1982	1047	1,28	59,28	26,78	-	1374	1580
253 110 050 XX YY 00	28	1104	500	1609	850	1,28	47,32	21,00	-	1236	1421
	28	1104	600	1875	990	1,28	55,44	24,92	-	1352	1555
	28	1104	700	2135	1127	1,28	63,84	28,84	-	1468	1688
253 118 050 XX YY 00	30	1184	500	1724	910	1,28	50,70	22,50	-	1313	1510
	30	1184	600	2009	1061	1,28	59,40	26,70	-	1437	1653
	30	1184	700	2287	1208	1,28	68,40	30,90	-	1563	1797
253 126 050 XX YY 00	32	1264	500	1839	971	1,28	54,08	24,00	-	1391	1600
	32	1264	600	2143	1132	1,28	63,36	28,48	-	1526	1755
	32	1264	700	2440	1288	1,28	72,96	32,96	-	1655	1903
253 142 050 XX YY 00	36	1424	500	2069	1093	1,28	60,84	27,00	-	1547	1779
	36	1424	600	2411	1273	1,28	71,28	32,04	-	1693	1947
	36	1424	700	2745	1450	1,28	82,08	37,08	-	1845	2122
253 158 050 XX YY 00	40	1584	500	2299	1214	1,28	67,60	30,00	-	1702	1957
	40	1584	600	2678	1414	1,28	79,20	35,60	-	1869	2149
	40	1584	700	3050	1611	1,28	91,20	41,20	-	2036	2341
253 174 050 XX YY 00	44	1744	500	2529	1335	1,28	74,36	33,00	-	1857	2136
	44	1744	600	2946	1556	1,28	87,12	39,16	-	2041	2347
	44	1744	700	3355	1772	1,28	100,32	45,32	-	2220	2553
253 190 050 XX YY 00	48	1904	500	2759	1457	1,28	81,12	36,00	-	2012	2314
	48	1904	600	3214	1697	1,28	95,04	42,72	-	2212	2544
	48	1904	700	3660	1933	1,28	109,44	49,44	-	2409	2770

Conforme EN442-1: 2014: radiateurs et convecteurs

Pour plus de détails sur nos informations produit, voir database: <https://www.installdata.be>
Pour les émissions calorifiques des autres régimes, voir p. 346 (facteurs de correction)
 BELGIQUE. Prix en euro (hors TVA)

ZANA HORIZONTAL (ZH-2)



ZH-2

COMMENT COMMANDER ZANA HORIZONTAL

Délai de livraison 15 - 30 jours ouvrables
(temps de transport non compris)

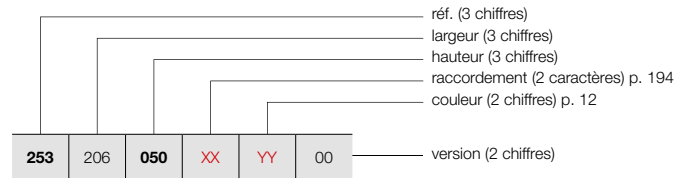



GRUPE DE TARIF: VPG2 - RADIATEURS EN ACIER

RÉFÉRENCE RADIATEUR SUR MESURE ZANA HORIZONTAL							DONNÉES TECHNIQUES					COULEUR STANDARD	AUTRES COULEURS				
tubes	largeur (L mm)	hauteur (H mm)	75/65/20 (Watt) (Φ50K)	55/45/20 (Watt) (Φ30K)	facteur n	poids (kg)	contenance (l)	résistance électrique (Watt)	prix RAL 9016 (€)	prix couleur (€)							
RÉF. ZANA HORIZONTAL ZH-2 : 253																	
253	206	050	XX	YY	00	52	2064	500	2989	1578	1,28	87,88	39,00	-	2168	2493	
						060	52	2064	600	3482	1839	1,28	102,96	46,28	-	2382	2739
						070	52	2064	700	3964	2093	1,28	118,56	53,56	-	2598	2988
253	222	050	XX	YY	00	56	2224	500	3219	1700	1,28	94,64	42,00	-	2326	2675	
						060	56	2224	600	3750	1980	1,28	110,88	49,84	-	2556	2939
						070	56	2224	700	4269	2254	1,28	127,68	57,68	-	2787	3205
253	238	050	XX	YY	00	60	2384	500	3449	1821	1,28	101,40	45,00	-	2480	2852	
						060	60	2384	600	4018	2122	1,28	118,80	53,40	-	2727	3136
						070	60	2384	700	4574	2415	1,28	136,80	61,80	-	2974	3420
253	254	050	XX	YY	00	64	2544	500	3679	1943	1,28	108,16	48,00	-	2634	3029	
						060	64	2544	600	4285	2263	1,28	126,72	56,96	-	2900	3335
						070	64	2544	700	4879	2576	1,28	145,92	65,92	-	3164	3639
253	270	050	XX	YY	00	68	2704	500	3909	2064	1,28	114,92	51,00	-	2792	3211	
						060	68	2704	600	4553	2404	1,28	134,64	60,52	-	3069	3529
						070	68	2704	700	5184	2737	1,28	155,04	70,04	-	3352	3855
253	286	050	XX	YY	00	72	2864	500	4139	2186	1,28	121,68	54,00	-	2944	3386	
						060	72	2864	600	4821	2546	1,28	142,56	64,08	-	3244	3731

Conforme EN442-1: 2014: radiateurs et convecteurs

Pour plus de détails sur nos informations produit, voir database: <https://www.installdata.be>
Pour les émissions calorifiques des autres régimes, voir p. 346 (facteurs de correction)
BELGIQUE. Prix en euro (hors TVA)

GRUPE DE TARIF: VPG10B - PORTE-SERVIETTES

ACCESSOIRES	LARGEUR DU RADIATEUR	COULEUR	N°. D'ART.	€
ZV-1 / ZV-2 / ZH-1 / ZH-2				
PORTE-SERVIETTES DROIT 		CHROMÉ	1183 228 0000 0099	184
<ul style="list-style-type: none"> h = 22 mm; b = 720 mm (facile à raccourcir); d = 75 mm; a = 56 mm 				
ZV-1 / ZV-2 / ZH-1 / ZH-2				
PATÈRE 		CHROMÉ	1183 410 0000 0099	87
<ul style="list-style-type: none"> h = 70 mm; b = 70 mm; d = 59 mm; a = 51 mm; 				
ZV-1				
PORTE-SERVIETTES MULTI+ DROIT 	600 mm	S600	1183 734 0000 0600	198
	600 mm	RAL 9005 [■]	1183 734 0000 9005	198
<ul style="list-style-type: none"> h = 70 mm; b = 600 mm (b tablette = 194 mm); e = 176 mm; c = 170 mm; Montage au mur, à droite du radiateur. 				
ZV-1				
PORTE-SERVIETTES MULTI+ GAUCHE 	600 mm	S600	1183 735 0000 0600	198
	600 mm	RAL 9005 [■]	1183 735 0000 9005	198
<ul style="list-style-type: none"> h = 70 mm; b = 600 mm (b tablette = 194 mm); e = 176 mm; c = 170 mm; Montage au mur, à gauche du radiateur. 				

■ noir texturé

Instructions de montage accessoires: voir www.vasco.eu
BELGIQUE. Prix en euro (hors TVA)

e = distance entre face avant de l'accessoire jusqu'au mur
d = distance entre face avant de l'accessoire et face avant du radiateur
c = distance entre mur jusqu'à l'arrière porte-serviette
a = distance entre l'accessoire jusqu'au radiateur
Articles en stock.

ZANA VERTICAL: ZV-1 / ZV-2 (STOCK)

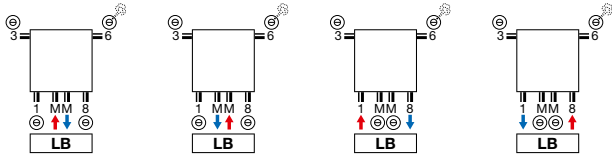

ZANA HORIZONTAL: ZH-1 / ZH-2

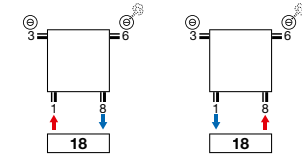

ZANA VERTICAL: ZV-1 / ZV-2 (NON-STOCK)

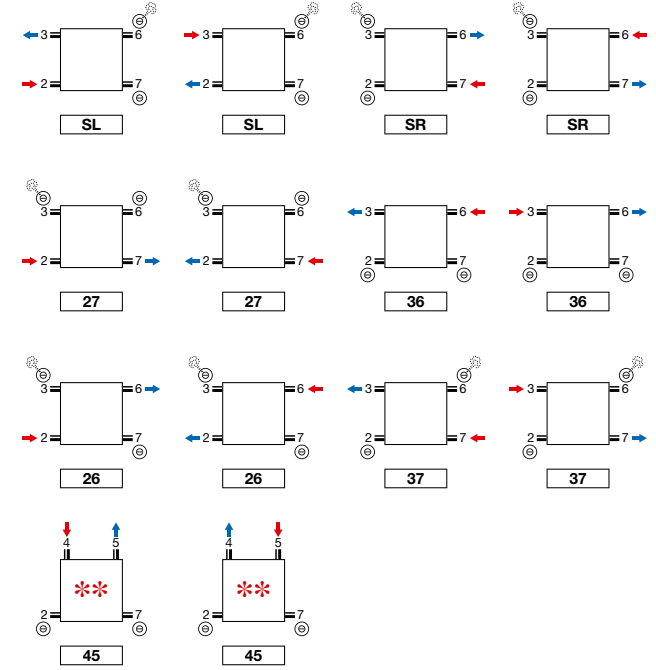
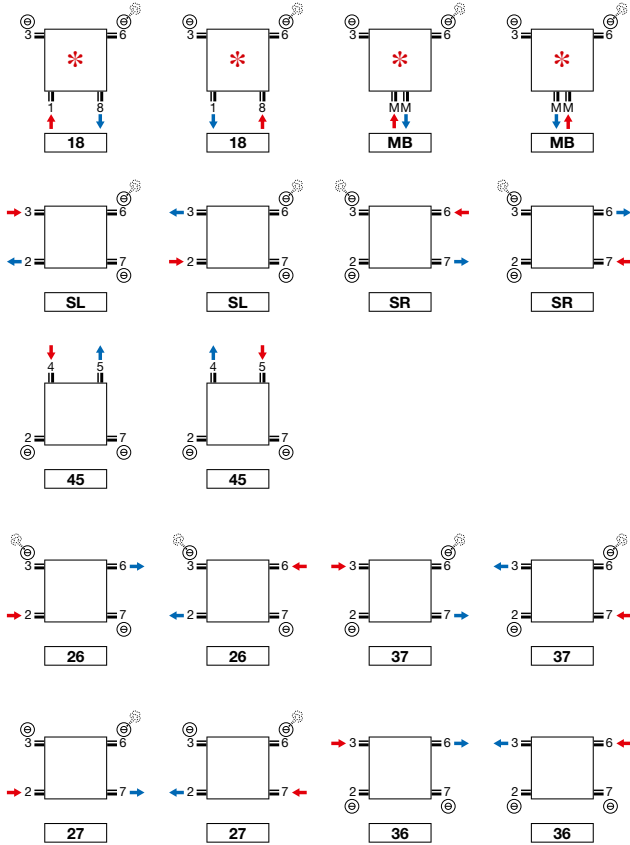

** Pas pour le radiateur de toilette ZH-1.

* Attention ZV-1/ZV-2 8 tubes: 2/3/6/7 toujours ouvert.

Attention: le raccordement du radiateur est seulement possible comme indiqué par les icônes de raccordement. Pour toute autre méthode de raccordement, nous déclinons toute responsabilité.

ZANA VERTICAL (ZV-1, ZV-2)

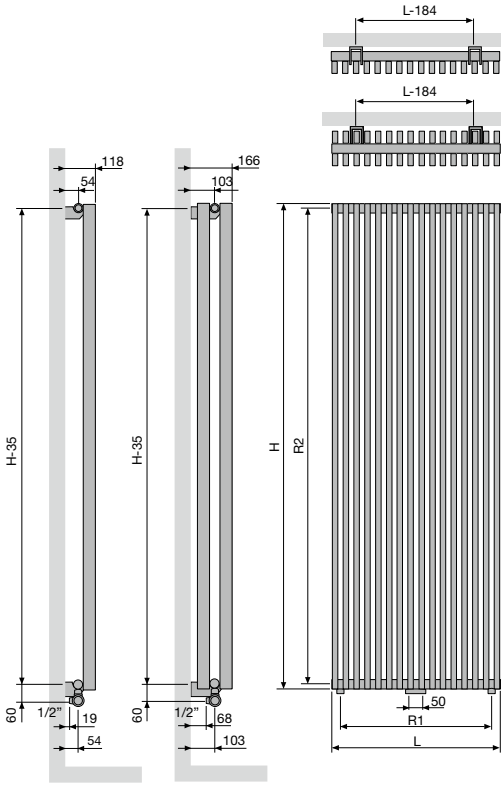

ZV-1 / ZV-2

nombre de tubes	8	10	12	14	16	18	20	22	24	26
Largeur (L)	304	384	464	544	624	704	784	864	944	1024
Pas entre les raccords par le bas 18 (R1)	240	320	400	480	560	640	720	800	880	960
hauteur (H)	1400	1600	1800	2000	2200	2400	2600	2800	3000	
Pas entre les raccords latéraux SL/SR (R2)	1365	1565	1765	1965	2165	2365	2565	2765	2965	
Pas entre les fixations	L-184	H-35								

ZANA HORIZONTAL (ZH-1, ZH-2)

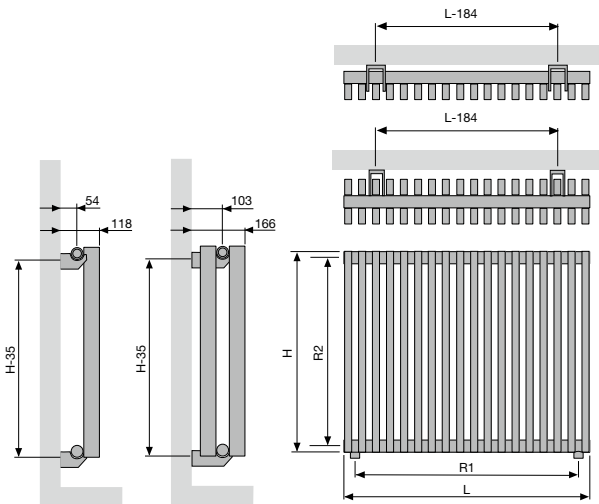

ZH-1 / ZH-2

Largeur (L)	384	704	784	864	944	1024	1104	1184	1264	1424	1584	1744	1904	2064	2224	2384	2544	2704	2864
Pas entre les raccords par le bas 18 (R1)	320	640	720	800	880	960	1040	1120	1200	1360	1520	1680	1840	2000	2160	2320	2480	2640	2800
hauteur (H)	500	600	700																
Pas entre les raccords latéraux SL/SR (R2)	465	565	665																
Pas entre les fixations	L-184	H-35																	

VIOLA-A VERTICAL (V1-ZB-A, V1L1-ZB-A, V2-ZB-A)



VIOLA-A VERTICAL

C'est dans la sobriété que s'exprime la classe

Un radiateur tubulaire qui s'intègre à merveille dans chaque style d'habitat, grâce à son élégance sobre et son design évident. La face frontale aux lignes épurées et les panneaux latéraux intégrés assurent un look uniforme et une émission calorifique optimale. Viola-A. Quand le confort de chauffage est synonyme de simplicité, de puissance et d'attractivité.

TYPES

- V1-ZB-A une série de tubes, V2-ZB-A une double série de tubes, V1L1-ZB-A à ailettes

TUBES

- Verticaux, rectangulaires 77 x 10 mm

COLLECTEURS

- V1-ZB-A: 35 x 43 mm
- V1L1-ZB-A: 35 x 43 mm
- V2-ZB-A: 35 x 41 mm

COULEURS

- Couleur standard blanc RAL 9016
- Carte de couleur étendue voir p. 12

SPÉCIAL

- Livré en standard avec 2 caches latérales.
- Raccordement mm uniquement possible en présence d'un nombre pair de tubes.
- Type V1L1-ZB-A à ailettes est livrable avec une façade de lamelles en acier, afin d'augmenter l'émission calorifique du radiateur.

FIXATIONS

- Fixations murales standard (inclus dans l'emballage du radiateur)
- Support supérieur dans la couleur du radiateur, en bas:
 - Détendeur de distance radiateur en blanc = détendeur de distance blanc.
 - Détendeur de distance radiateur en couleur = détendeur de distance RAL 7024.
- **V2-ZB-A:** Radiateur avec pieds de support télescopiques + fixation murale variable : veuillez indiquer le code **07** chez «Finition» (voir p. 225).

TECHNIQUE

- Assemblé automatiquement par des robots en soudure haute fréquence (soudures invisibles)
- Couche de base acrylique ATL et poudre d'époxy-polyester
- Pression de service: 4 bars (standard). Supplément de prix pour une pression de service plus haute (10 bar): +10%.
- Le délai de livraison d'un radiateur avec une pression supérieure est de 1 semaine supplémentaire.
- Température de service maximale: 110°C

ÉLECTRIQUE

- ✗ Radiateur électrique prérempli
- ✗ Radiateur mixte

SCHÉMAS TECHNIQUES

- Voir p. 228

RACCORDEMENT

- ✗ Un seul raccordement pour un système monotube
- ✗ Un seul raccordement pour un système bitube
- ✓ Un double raccordement pour un système monotube (raccordement par raccordement central) (voir p. 340)
- ✓ Un double raccordement pour un système bitube (standard) (voir p. 340)
- ✗ Vanne intégrée
- Raccordements: 1/2" (filet intérieur)

RACCORDEMENT RECOMMANDÉ (LM)

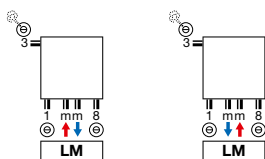

Raccordement mm uniquement possible en présence d'un nombre pair de tubes

Autres possibilités de raccordement, voir p. 227



n°. d'art. 1182.001.0000.9016
prix € 126
Raccords, voir p. 353



n°. d'art. 11911630102
prix € 44

RECOMMANDÉ POUR LA SALLE DE BAINS ET LA CUISINE EN OPTION



porte-serviettes (RAL 9005)
n°. d'art. voir p. 226
prix € 145
Autres accessoires, voir p. 226



COMMENT COMMANDER VIOLA-A VERTICAL

Délai de livraison 15 - 30 jours ouvrables
(temps de transport non compris)

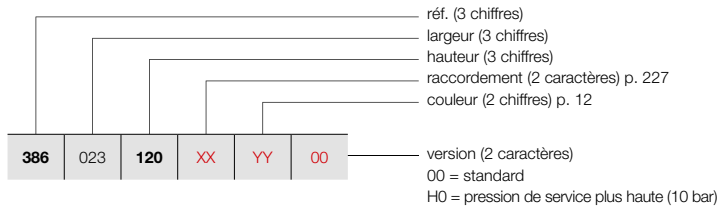

VIOLA-A VERTICAL (V1-ZB-A)

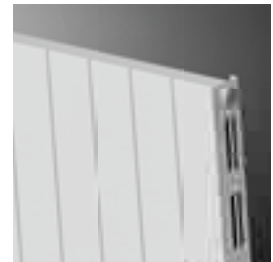

V1-ZB-A

COMMENT COMMANDER RADIATEUR DE STOCK VIOLA-A VERTICAL

Délai de livraison 5 jours ouvrables
(temps de transport non compris)

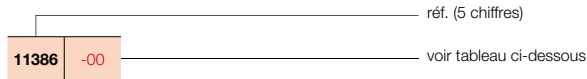

GROUPE DE TARIF: VPG2 - RADIATEURS EN ACIER

RÉFÉRENCE RADIATEUR SUR MESURE VIOLA-A VERTICAL	DONNÉES TECHNIQUES									COULEUR STANDARD		AUTRES COULEURS					
	tubes	largeur (L mm)	hauteur (H mm)	75/65/20 (Watt) (φ50K)	55/45/20 (Watt) (φ30K)	facteur n	poids (kg)	contenance (l)	résistance électrique (Watt)	prix RAL 9016 (€)	n° d'art. abrégé RAL 9016 stock	prix couleur (€)					
RÉF. VIOLA-A VERTICAL V1-ZB-A : 386																	
386	023	120	XX	YY	00	3	237	1200	371	189	1,32	7,80	2,40	-	321	-	369
		140				3	237	1400	427	218	1,32	9,00	2,73	-	354	-	407
		160				3	237	1600	483	246	1,32	9,90	3,03	-	377	-	434
		180				3	237	1800	535	273	1,32	11,10	3,33	-	405	-	466
		200				3	237	2000	589	301	1,30	12,30	3,60	-	436	-	501
		220				3	237	2200	640	327	1,28	13,50	3,90	-	464	-	534
		240				3	237	2400	689	352	1,27	14,40	4,20	-	490	-	564
386	031	120	XX	YY	00	4	317	1200	480	245	1,31	10,40	3,20	-	377	-	434
		140				4	317	1400	551	281	1,31	12,00	3,64	-	414	-	476
		160				4	317	1600	624	318	1,31	13,20	4,04	-	450	-	518
		180				4	317	1800	695	355	1,32	14,80	4,44	-	483	-	555
		200				4	317	2000	764	390	1,30	16,40	4,80	-	521	-	599
		220				4	317	2200	831	424	1,29	18,00	5,20	-	556	-	639
		240				4	317	2400	894	456	1,27	19,20	5,60	-	593	-	682
386	039	120	XX	YY	00	5	397	1200	585	298	1,31	13,00	4,00	-	434	-	499
		140				5	397	1400	673	343	1,31	15,00	4,55	-	476	-	547
		160				5	397	1600	762	389	1,31	16,50	5,05	-	521	-	599
		180				5	397	1800	850	434	1,31	18,50	5,55	-	564	-	649
		200				5	397	2000	936	478	1,30	20,50	6,00	-	607	-	698
		220				5	397	2200	1017	519	1,29	22,50	6,50	-	650	-	748
		240				5	397	2400	1094	558	1,28	24,00	7,00	-	691	-	795
386	047	120	XX	YY	00	6	477	1200	689	352	1,31	15,60	4,80	-	490	-	564
		140				6	477	1400	792	404	1,31	18,00	5,46	-	541	-	622
		160				6	477	1600	897	458	1,31	19,80	6,06	-	593	-	682
		180				6	477	1800	1003	512	1,31	22,20	6,66	-	644	-	741
		200				6	477	2000	1104	563	1,30	24,60	7,20	-	691	11386-01	795
		220				6	477	2200	1200	612	1,29	27,00	7,80	-	743	-	854
		240				6	477	2400	1291	659	1,28	28,80	8,40	-	793	-	912
386	055	120	XX	YY	00	7	557	1200	790	403	1,30	18,20	5,60	-	551	-	634
		140				7	557	1400	909	464	1,31	21,00	6,37	-	607	-	698
		160				7	557	1600	1029	525	1,31	23,10	7,07	-	663	-	762
		180				7	557	1800	1154	589	1,31	25,90	7,77	-	723	-	831
		200				7	557	2000	1269	647	1,30	28,70	8,40	-	777	-	894
		220				7	557	2200	1380	704	1,29	31,50	9,10	-	835	-	960
		240				7	557	2400	1485	758	1,28	33,60	9,80	-	891	-	1025
386	063	120	XX	YY	00	8	637	1200	891	455	1,30	20,80	6,40	-	606	-	697
		140				8	637	1400	1024	522	1,30	24,00	7,28	-	670	-	771
		160				8	637	1600	1159	591	1,31	26,40	8,08	-	735	-	845
		180				8	637	1800	1302	664	1,31	29,60	8,88	-	799	-	919
		200				8	637	2000	1433	731	1,30	32,80	9,60	-	865	-	995
		220				8	637	2200	1557	794	1,29	36,00	10,40	-	924	-	1063
		240				8	637	2400	1676	855	1,29	38,40	11,20	-	990	-	1139

Conforme EN442-1: 2014: radiateurs et convecteurs

Pour plus de détails sur nos informations produit, voir database: <https://www.installdata.be>
Pour les émissions calorifiques des autres régimes, voir p. 346 (facteurs de correction)
BELGIQUE. Prix en euro (hors TVA)

VIOLA-A VERTICAL (V1-ZB-A)



V1-ZB-A

COMMENT COMMANDER VIOLA-A VERTICAL

Délai de livraison 15 - 30 jours ouvrables
(temps de transport non compris)

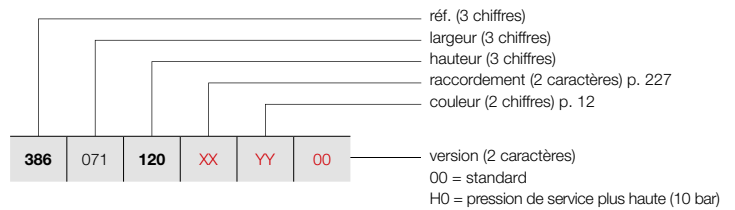

GRUPE DE TARIF: VPG2 - RADIATEURS EN ACIER

RÉFÉRENCE RADIATEUR SUR MESURE VIOLA-A VERTICAL							DONNÉES TECHNIQUES					COULEUR STANDARD	AUTRES COULEURS			
386	071	120	XX	YY	00	tubes	largeur (L mm)	hauteur (H mm)	75/65/20 (Watt) (Φ50K)	55/45/20 (Watt) (Φ30K)	facteur n	poids (kg)	contenance (l)	résistance électrique (Watt)	prix RAL 9016 (€)	prix couleur (€)
RÉF. VIOLA-A VERTICAL V1-ZB-A : 386																
386	071	120	XX	YY	00	9	717	1200	989	505	1,29	23,40	7,20	-	663	762
		140				9	717	1400	1137	580	1,30	27,00	8,19	-	735	845
		160				9	717	1600	1288	657	1,31	29,70	9,09	-	804	925
		180				9	717	1800	1449	739	1,31	33,30	9,99	-	879	1011
		200				9	717	2000	1594	813	1,30	36,90	10,80	-	950	1093
		220				9	717	2200	1733	884	1,30	40,50	11,70	-	1020	1173
		240				9	717	2400	1864	951	1,29	43,20	12,60	-	1090	1254
386	079	120	XX	YY	00	10	797	1200	1087	555	1,29	26,00	8,00	-	719	827
		140				10	797	1400	1249	637	1,30	30,00	9,10	-	799	919
		160				10	797	1600	1414	721	1,30	33,00	10,10	-	879	1011
		180				10	797	1800	1594	813	1,31	37,00	11,10	-	955	1098
		200				10	797	2000	1754	895	1,31	41,00	12,00	-	1034	1189
		220				10	797	2200	1906	972	1,30	45,00	13,00	-	1115	1282
		240				10	797	2400	2051	1046	1,29	48,00	14,00	-	1193	1372
386	087	120	XX	YY	00	11	877	1200	1183	604	1,28	28,60	8,80	-	777	894
		140				11	877	1400	1360	694	1,29	33,00	10,01	-	863	992
		160				11	877	1600	1540	786	1,30	36,30	11,11	-	948	1090
		180				11	877	1800	1738	887	1,31	40,70	12,21	-	1034	1189
		200				11	877	2000	1912	976	1,31	45,10	13,20	-	1120	1288
		220				11	877	2200	2078	1060	1,30	49,50	14,30	-	1206	1387
		240				11	877	2400	2236	1141	1,29	52,80	15,40	-	1292	1486
386	095	120	XX	YY	00	12	957	1200	1279	653	1,28	31,20	9,60	-	834	959
		140				12	957	1400	1470	750	1,29	36,00	10,92	-	923	1061
		160				12	957	1600	1664	849	1,30	39,60	12,12	-	1018	1171
		180				12	957	1800	1881	960	1,31	44,40	13,32	-	1111	1278
		200				12	957	2000	2069	1056	1,31	49,20	14,40	-	1206	1387
		220				12	957	2200	2249	1147	1,30	54,00	15,60	-	1297	1492
		240				12	957	2400	2420	1235	1,30	57,60	16,80	-	1392	1601
386	103	120	XX	YY	00	13	1037	1200	1374	701	1,27	33,80	10,40	-	948	1090
		140				13	1037	1400	1579	806	1,29	39,00	11,83	-	1053	1211
		160				13	1037	1600	1788	912	1,30	42,90	13,13	-	1162	1336
		180				13	1037	1800	2023	1032	1,31	48,10	14,43	-	1270	1461
		200				13	1037	2000	2225	1135	1,31	53,30	15,60	-	1374	1580
		220				13	1037	2200	2418	1234	1,30	58,50	16,90	-	1484	1707
		240				13	1037	2400	2602	1328	1,30	62,40	18,20	-	1591	1830

Conforme EN442-1: 2014: radiateurs et convecteurs

Pour plus de détails sur nos informations produit, voir database: <https://www.installdata.be>
Pour les émissions calorifiques des autres régimes, voir p. 346 (facteurs de correction)
BELGIQUE. Prix en euro (hors TVA)

COMMENT COMMANDER VIOLA-A VERTICAL

Délai de livraison 15 - 30 jours ouvrables
(temps de transport non compris)

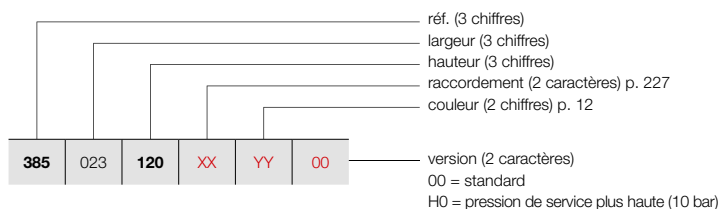

VIOLA-A VERTICAL (V1L1-ZB-A)



V1L1-ZB-A

GRUPE DE TARIF: VPG2 - RADIATEURS EN ACIER

RÉFÉRENCE RADIATEUR SUR MESURE VIOLA-A VERTICAL							DONNÉES TECHNIQUES				COULEUR STANDARD	AUTRES COULEURS				
tubes	largeur (L mm)	hauteur (H mm)	75/65/20 (Watt) (φ50K)	55/45/20 (Watt) (φ30K)	facteur n	poids (kg)	contenance (l)	résistance électrique (Watt)	prix RAL 9016 (€)	prix couleur (€)						
RÉF. VIOLA-A VERTICAL V1L1-ZB-A : 385																
385	023	120	XX	YY	00	3	237	1200	464	237	1,28	10,50	2,40	-	400	460
		140				3	237	1400	531	271	1,28	12,60	2,73	-	437	503
		160				3	237	1600	597	305	1,29	14,40	3,03	-	473	544
		180				3	237	1800	661	337	1,29	15,90	3,33	-	510	587
		200				3	237	2000	723	369	1,30	18,30	3,60	-	545	627
		220				3	237	2200	784	400	1,32	19,80	3,90	-	579	666
		240				3	237	2400	843	430	1,33	21,60	4,20	-	616	708
385	031	120	XX	YY	00	4	317	1200	605	309	1,28	14,00	3,20	-	473	544
		140				4	317	1400	693	354	1,29	16,80	3,64	-	518	596
		160				4	317	1600	778	397	1,29	19,20	4,04	-	562	646
		180				4	317	1800	861	439	1,29	21,20	4,44	-	607	698
		200				4	317	2000	943	481	1,31	24,40	4,80	-	651	749
		220				4	317	2200	1022	521	1,32	26,40	5,20	-	693	797
		240				4	317	2400	1099	561	1,33	28,80	5,60	-	740	851
385	039	120	XX	YY	00	5	397	1200	743	379	1,29	17,50	4,00	-	544	626
		140				5	397	1400	851	434	1,29	21,00	4,55	-	597	687
		160				5	397	1600	956	488	1,29	24,00	5,05	-	651	749
		180				5	397	1800	1058	540	1,30	26,50	5,55	-	704	810
		200				5	397	2000	1158	591	1,31	30,50	6,00	-	758	872
		220				5	397	2200	1255	640	1,32	33,00	6,50	-	813	935
		240				5	397	2400	1350	689	1,33	36,00	7,00	-	867	997
385	047	120	XX	YY	00	6	477	1200	879	448	1,29	21,00	4,80	-	616	708
		140				6	477	1400	1007	514	1,29	25,20	5,46	-	680	782
		160				6	477	1600	1131	577	1,30	28,80	6,06	-	740	851
		180				6	477	1800	1252	639	1,30	31,80	6,66	-	802	922
		200				6	477	2000	1370	699	1,31	36,60	7,20	-	867	997
		220				6	477	2200	1485	758	1,32	39,60	7,80	-	927	1066
		240				6	477	2400	1598	815	1,33	43,20	8,40	-	990	1139
385	055	120	XX	YY	00	7	557	1200	1013	517	1,29	24,50	5,60	-	687	790
		140				7	557	1400	1160	592	1,30	29,40	6,37	-	758	872
		160				7	557	1600	1303	665	1,30	33,60	7,07	-	831	956
		180				7	557	1800	1443	736	1,31	37,10	7,77	-	900	1035
		200				7	557	2000	1579	806	1,31	42,70	8,40	-	972	1118
		220				7	557	2200	1712	873	1,32	46,20	9,10	-	1045	1202
		240				7	557	2400	1841	939	1,33	50,40	9,80	-	1118	1286
385	063	120	XX	YY	00	8	637	1200	1146	585	1,29	28,00	6,40	-	757	871
		140				8	637	1400	1312	669	1,30	33,60	7,28	-	837	963
		160				8	637	1600	1474	752	1,31	38,40	8,08	-	919	1057
		180				8	637	1800	1632	833	1,31	42,40	8,88	-	997	1147
		200				8	637	2000	1786	911	1,32	48,80	9,60	-	1081	1243
		220				8	637	2200	1936	988	1,32	52,80	10,40	-	1160	1334
		240				8	637	2400	2083	1063	1,33	57,60	11,20	-	1241	1427

Conforme EN442-1: 2014: radiateurs et convecteurs

Pour plus de détails sur nos informations produit, voir database: <https://www.installdata.be>
Pour les émissions calorifiques des autres régimes, voir p. 346 (facteurs de correction)
BELGIQUE. Prix en euro (hors TVA)

VIOLA-A VERTICAL (V1L1-ZB-A)



V1L1-ZB-A

COMMENT COMMANDER VIOLA-A VERTICAL

Délai de livraison 15 - 30 jours ouvrables
(temps de transport non compris)

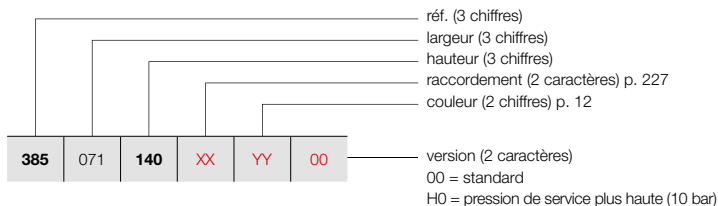

GRUPE DE TARIF: VPG2 - RADIATEURS EN ACIER

RÉFÉRENCE RADIATEUR SUR MESURE VIOLA-A VERTICAL							DONNÉES TECHNIQUES					COULEUR STANDARD	AUTRES COULEURS			
tubes	largeur (L mm)	hauteur (H mm)	75/65/20 (Watt) (Ø50K)	55/45/20 (Watt) (Ø30K)	facteur n	poids (kg)	contenance (l)	résistance électrique (Watt)	COULEUR RAL 9016 (€)	AUTRES COULEURS prix couleur (€)						
RÉF. VIOLA-A VERTICAL V1L1-ZB-A : 385																
385	071	140	XX	YY	00	9	717	1400	1462	746	1,30	37,80	8,19	-	919	1057
		160				9	717	1600	1643	838	1,31	43,20	9,09	-	1008	1159
		180				9	717	1800	1819	928	1,32	47,70	9,99	-	1094	1258
		200				9	717	2000	1990	1015	1,32	54,90	10,80	-	1187	1365
		220				9	717	2200	2158	1101	1,32	59,40	11,70	-	1275	1466
		240				9	717	2400	2321	1184	1,33	64,80	12,60	-	1362	1566
385	079	120	XX	YY	00	10	797	1200	1407	718	1,30	35,00	8,00	-	899	1034
		140				10	797	1400	1611	822	1,31	42,00	9,10	-	997	1147
		160				10	797	1600	1810	923	1,31	48,00	10,10	-	1094	1258
		180				10	797	1800	2004	1022	1,32	53,00	11,10	-	1196	1375
		200				10	797	2000	2194	1119	1,32	61,00	12,00	-	1292	1486
		220				10	797	2200	2387	1218	1,32	66,00	13,00	-	1392	1601
385	087	120	XX	YY	00	11	877	1200	1536	784	1,30	38,50	8,80	-	972	1118
		140				11	877	1400	1759	897	1,31	46,20	10,01	-	1079	1241
		160				11	877	1600	1976	1008	1,32	52,80	11,11	-	1186	1364
		180				11	877	1800	2189	1117	1,32	58,30	12,21	-	1292	1486
		200				11	877	2000	2394	1221	1,33	67,10	13,20	-	1398	1608
		220				11	877	2200	2596	1324	1,33	72,60	14,30	-	1508	1734
385	095	120	XX	YY	00	12	957	1200	1665	849	1,31	42,00	9,60	-	1043	1199
		140				12	957	1400	1907	973	1,31	50,40	10,92	-	1159	1333
		160				12	957	1600	2142	1093	1,32	57,60	12,12	-	1274	1465
		180				12	957	1800	2371	1210	1,33	63,60	13,32	-	1391	1600
		200				12	957	2000	2595	1324	1,33	73,20	14,40	-	1508	1734
		220				12	957	2200	2813	1435	1,33	79,20	15,60	-	1621	1864
385	103	120	XX	YY	00	13	1037	1200	1792	914	1,31	45,50	10,40	-	1186	1364
		140				13	1037	1400	2052	1047	1,32	54,60	11,83	-	1317	1515
		160				13	1037	1600	2306	1177	1,33	62,40	13,13	-	1453	1671
		180				13	1037	1800	2552	1302	1,33	68,90	14,43	-	1585	1823
		200				13	1037	2000	2793	1425	1,33	79,30	15,60	-	1719	1977
		220				13	1037	2200	3028	1545	1,33	85,80	16,90	-	1853	2131
240				13	1037	2400	3257	1662	1,33	93,60	18,20	-	1990	2289		

Conforme EN442-1: 2014: radiateurs et convecteurs

Pour plus de détails sur nos informations produit, voir database: <https://www.installdata.be>
Pour les émissions calorifiques des autres régimes, voir p. 346 (facteurs de correction)
BELGIQUE. Prix en euro (hors TVA)

COMMENT COMMANDER VIOLA-A VERTICAL

Délai de livraison 15 - 30 jours ouvrables
(temps de transport non compris)

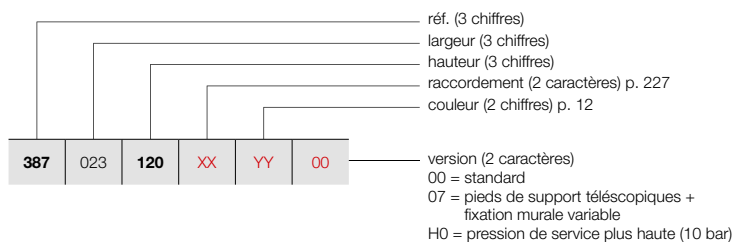

COMMENT COMMANDER RADIATEUR DE STOCK VIOLA-A VERTICAL

Délai de livraison 5 jours ouvrables
(temps de transport non compris)

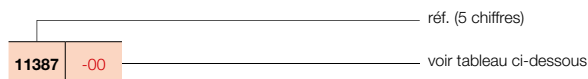

VIOLA-A VERTICAL (V2-ZB-A)



V2-ZB-A

GRUPE DE TARIF: VPG2 - RADIATEURS EN ACIER

RÉFÉRENCE RADIATEUR SUR MESURE VIOLA-A VERTICAL							DONNÉES TECHNIQUES						COULEUR STANDARD		AUTRES COULEURS prix couleur (€)		
							tubes	largeur (L mm)	hauteur (H mm)	75/65/20 (Watt) (φ50K)	55/45/20 (Watt) (φ30K)	facteur n	poids (kg)	contenance (l)		résistance électrique (Watt)	prix RAL 9016 (€)
RÉF. VIOLA-A VERTICAL V2-ZB-A : 387																	
387	023	120	XX	YY	00	3	237	1200	509	260	1,33	14,40	4,59	-	545	-	627
		140				3	237	1400	587	299	1,34	16,80	5,04	-	595	-	684
		160				3	237	1600	664	339	1,35	18,90	5,52	-	644	-	741
		180				3	237	1800	743	379	1,35	21,30	5,97	-	690	-	794
		200				3	237	2000	821	419	1,35	23,40	6,39	-	740	-	851
		220				3	237	2200	900	459	1,34	25,80	6,81	-	789	-	907
		240				3	237	2400	979	499	1,34	28,20	7,23	-	837	-	963
387	031	120	XX	YY	00	4	317	1200	655	334	1,33	19,20	6,12	-	644	-	741
		140				4	317	1400	755	385	1,34	22,40	6,72	-	704	-	810
		160				4	317	1600	854	436	1,35	25,20	7,36	-	766	-	881
		180				4	317	1800	952	486	1,35	28,40	7,96	-	825	-	949
		200				4	317	2000	1050	536	1,35	31,20	8,52	-	885	-	1018
		220				4	317	2200	1147	585	1,35	34,40	9,08	-	947	-	1089
		240				4	317	2400	1244	635	1,34	37,60	9,64	-	1008	-	1159
387	039	120	XX	YY	00	5	397	1200	802	409	1,33	24,00	7,65	-	739	-	850
		140				5	397	1400	923	471	1,34	28,00	8,40	-	814	-	936
		160				5	397	1600	1043	532	1,35	31,50	9,20	-	885	-	1018
		180				5	397	1800	1162	593	1,36	35,50	9,95	-	960	-	1104
		200				5	397	2000	1279	653	1,35	39,00	10,65	-	1032	-	1187
		220				5	397	2200	1394	711	1,35	43,00	11,35	-	1105	-	1271
		240				5	397	2400	1509	770	1,34	47,00	12,05	-	1178	-	1355
387	047	120	XX	YY	00	6	477	1200	948	484	1,34	28,80	9,18	-	837	-	963
		140				6	477	1400	1092	557	1,34	33,60	10,08	-	921	-	1059
		160				6	477	1600	1232	629	1,35	37,80	11,04	-	1008	-	1159
		180				6	477	1800	1371	699	1,36	42,60	11,94	-	1092	-	1256
		200				6	477	2000	1507	769	1,35	46,80	12,78	-	1178	-	1355
		220				6	477	2200	1642	838	1,35	51,60	13,62	-	1264	-	1454
		240				6	477	2400	1775	906	1,34	56,40	14,46	-	1349	-	1551
387	055	120	XX	YY	00	7	557	1200	1094	558	1,34	33,60	10,71	-	933	-	1073
		140				7	557	1400	1260	643	1,34	39,20	11,76	-	1032	-	1187
		160				7	557	1600	1422	726	1,35	44,10	12,88	-	1128	-	1297
		180				7	557	1800	1580	806	1,36	49,70	13,93	-	1226	-	1410
		200				7	557	2000	1736	886	1,36	54,60	14,91	-	1319	-	1517
		220				7	557	2200	1889	964	1,35	60,20	15,89	-	1417	-	1630
		240				7	557	2400	2040	1041	1,35	65,80	16,87	-	1517	-	1745
387	063	120	XX	YY	00	8	637	1200	1240	633	1,34	38,40	12,24	-	1030	-	1185
		140				8	637	1400	1428	729	1,35	44,80	13,44	-	1138	-	1309
		160				8	637	1600	1611	822	1,35	50,40	14,72	-	1248	-	1435
		180				8	637	1800	1790	913	1,36	56,80	15,92	-	1358	-	1562
		200				8	637	2000	1965	1003	1,36	62,40	17,04	-	1467	11387-01	1687
		220				8	637	2200	2136	1090	1,35	68,80	18,16	-	1576	-	1812
		240				8	637	2400	2305	1176	1,35	75,20	19,28	-	1685	-	1938

Conforme EN442-1: 2014: radiateurs et convecteurs

Pour plus de détails sur nos informations produit, voir database: <https://www.installdata.be>
Pour les émissions calorifiques des autres régimes, voir p. 346 (facteurs de correction)
BELGIQUE. Prix en euro (hors TVA)

VIOLA-A VERTICAL (V2-ZB-A)



V2-ZB-A

COMMENT COMMANDER VIOLA-A VERTICAL

Délai de livraison 15 - 30 jours ouvrables
(temps de transport non compris)

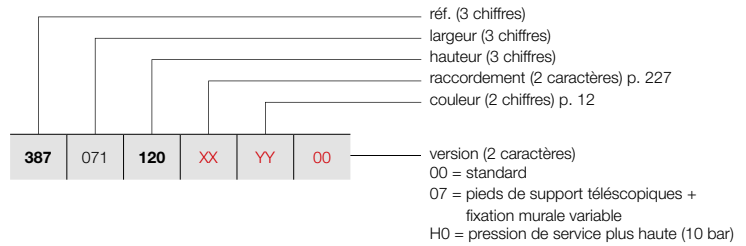

GRUPE DE TARIF: VPG2 - RADIATEURS EN ACIER

RÉFÉRENCE RADIATEUR SUR MESURE VIOLA-A VERTICAL							DONNÉES TECHNIQUES				COULEUR STANDARD	AUTRES COULEURS				
tubes	largeur (L mm)	hauteur (H mm)	75/65/20 (Watt) (Ø50K)	55/45/20 (Watt) (Ø30K)	facteur n	poids (kg)	contenance (l)	résistance électrique (Watt)	prix RAL 9016 (€)	prix couleur (€)						
RÉF. VIOLA-A VERTICAL V2-ZB-A : 387																
387	071	120	XX	YY	00	9	717	1200	1387	708	1,34	43,20	13,77	-	1128	1297
		140				9	717	1400	1596	814	1,35	50,40	15,12	-	1248	1435
		160				9	717	1600	1801	919	1,36	56,70	16,56	-	1368	1573
		180				9	717	1800	1999	1020	1,36	63,90	17,91	-	1491	1715
		200				9	717	2000	2194	1119	1,36	70,20	19,17	-	1614	1856
		220				9	717	2200	2384	1216	1,35	77,40	20,43	-	1736	1996
		240				9	717	2400	2570	1311	1,35	84,60	21,69	-	1854	2132
387	079	120	XX	YY	00	10	797	1200	1533	782	1,34	48,00	15,30	-	1219	1402
		140				10	797	1400	1765	901	1,35	56,00	16,80	-	1358	1562
		160				10	797	1600	1990	1015	1,36	63,00	18,40	-	1491	1715
		180				10	797	1800	2209	1127	1,37	71,00	19,90	-	1624	1868
		200				10	797	2000	2422	1236	1,36	78,00	21,30	-	1757	2021
		220				10	797	2200	2631	1342	1,36	86,00	22,70	-	1889	2172
		240				10	797	2400	2836	1447	1,35	94,00	24,10	-	2025	2329
387	087	120	XX	YY	00	11	877	1200	1679	857	1,34	52,80	16,83	-	1319	1517
		140				11	877	1400	1933	986	1,35	61,60	18,48	-	1464	1684
		160				11	877	1600	2179	1112	1,36	69,30	20,24	-	1609	1850
		180				11	877	1800	2418	1234	1,37	78,10	21,89	-	1757	2021
		200				11	877	2000	2651	1353	1,36	85,80	23,43	-	1904	2190
		220				11	877	2200	2878	1468	1,36	94,60	24,97	-	2049	2356
		240				11	877	2400	3101	1582	1,35	103,40	26,51	-	2196	2525
387	095	120	XX	YY	00	12	957	1200	1825	931	1,35	57,60	18,36	-	1415	1627
		140				12	957	1400	2101	1072	1,35	67,20	20,16	-	1572	1808
		160				12	957	1600	2369	1209	1,36	75,60	22,08	-	1732	1992
		180				12	957	1800	2628	1341	1,37	85,20	23,88	-	1888	2171
		200				12	957	2000	2880	1469	1,36	93,60	25,56	-	2049	2356
		220				12	957	2200	3126	1595	1,36	103,20	27,24	-	2204	2535
		240				12	957	2400	3366	1717	1,36	112,80	28,92	-	2365	2720
387	103	120	XX	YY	00	13	1037	1200	1972	1006	1,35	62,40	19,89	-	1609	1850
		140				13	1037	1400	2270	1158	1,36	72,80	21,84	-	1791	2060
		160				13	1037	1600	2558	1305	1,36	81,90	23,92	-	1973	2269
		180				13	1037	1800	2837	1447	1,37	92,30	25,87	-	2155	2478
		200				13	1037	2000	3109	1586	1,37	101,40	27,69	-	2339	2690
		220				13	1037	2200	3373	1721	1,36	111,80	29,51	-	2522	2900
		240				13	1037	2400	3631	1853	1,36	122,20	31,33	-	2706	3112

Conforme EN442-1: 2014: radiateurs et convecteurs

Pour plus de détails sur nos informations produit, voir database: <https://www.installdata.be>
Pour les émissions calorifiques des autres régimes, voir p. 346 (facteurs de correction)
BELGIQUE. Prix en euro (hors TVA)

VIOLA-A HORIZONTAL (H1-RO-A, H1L1-RO-A, H2-RO-A, H2L1-RO-A, H2L2-RO-A)

TYPES

- H1-RO-A une série de tubes, H2-RO-A une double série de tubes, H1L1-RO-A, H2L1-RO-A, H2L2-RO-A (à ailettes avec une ou deux façades de lamelles)

TUBES

- Horizontaux, rectangulaires 77 x 10 mm

COLLECTEURS

- H1-RO-A et H1L1-RO-A: 35 x 43 mm; H2-RO-A et H2L1-RO-A: 35 x 41 mm; H2L2-RO-A: 35 x 81 mm

COULEURS

- Couleur standard blanc RAL 9016
- Carte de couleur étendue voir p. 12

SPÉCIAL

- Type H1L1-RO-A / H2L1-RO-A et H2L2-RO-A à ailettes est livrable avec une ou deux façades de lamelles en acier, afin d'augmenter l'émission calorifique du radiateur.
- Standard avec grille.
- H1L1-RO-A aussi livrable comme radiateur de toilettes (500 x 400 mm)

FIXATIONS

- Fixations murales standard (inclus dans l'emballage du radiateur)
- Support supérieur dans la couleur du radiateur, en bas:
 - Détendeur de distance radiateur en blanc = détendeur de distance blanc.
 - Détendeur de distance radiateur en couleur = détendeur de distance RAL 7024.
- **H2-RO-A/H2L1-RO-A:** Radiateur avec pieds de support télescopiques + fixation murale variable : veuillez indiquer le code **07** chez "Finition" (voir p. 224).
- **H2-RO-A/H2L1-RO-A:** Également disponible en version positionnement libre (voir p. 225)

TECHNIQUE

- Assemblé automatiquement par des robots en soudure haute fréquence (soudures invisibles)
- Couche de base acrylique ATL et poudre d'époxy-polyester
- Pression de service: 4 bars (standard). Supplément de prix pour une pression de service plus haute (10 bar): +10%.
- Le délai de livraison d'un radiateur avec une pression supérieure est de 1 semaine supplémentaire.
- Température de service maximale: 110°C

ÉLECTRIQUE

- ✗ Radiateur électrique prérempli
- ✗ Radiateur mixte

SCHÉMAS TECHNIQUES

- Voir p. 229

RACCORDEMENT

- ✗ Un seul raccordement pour un système monotube
- ✗ Un seul raccordement pour un système bitube
- ✓ Un double raccordement pour un système monotube (raccordement par le robinet intégré) (voir p. 341)
- ✓ Un double raccordement pour un système bitube (standard) (voir p. 340)
- ✓ Vanne intégrée (**supplément de prix € 110**) (radiateur à commander spécialement) (voir p. 341)
- Raccordements: ½" (filet intérieur)



VIOLA-A HORIZONTAL

Dans le prolongement d'une grande tradition

À l'instar de la version Viola-A Vertical, le radiateur Viola-A Horizontal combine un look sobre et uniforme avec une émission calorifique optimale. Le radiateur est disponible en version simple ou double. Le design est sobre et universellement applicable. Peut aussi être installé en version autonome.

RACCORDEMENT RECOMMANDÉ

VANNE INTÉGRÉE (SUPPLÉMENT DE PRIX)

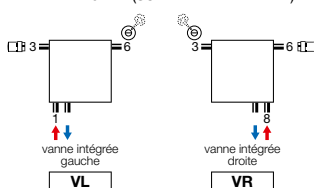

Supplément de prix : € 110 (voir p. 341)

Autres possibilités de raccordement, voir p. 227

Tête thermostatique à commander séparément



n°. d'art. 1182 301 0000 0099

prix € 145

Raccords, voir p. 353



n°. d'art. 11911630102

prix € 44

Tête thermostatique à commander séparément

RECOMMANDÉ POUR LA SALLE DE BAINS ET LA CUISINE EN OPTION

porte-serviettes (RAL 9005)

n°. d'art. voir p. 226

prix € 145

Autres accessoires, voir p. 226



H2-RO-A / H2L1-RO-A

VIOLA-A HORIZONTAL (H1-RO-A)



H1-RO-A
(tête thermostatique à commander séparément)

COMMENT COMMANDER VIOLA-A HORIZONTAL

Délai de livraison 15 - 30 jours ouvrables
(temps de transport non compris)

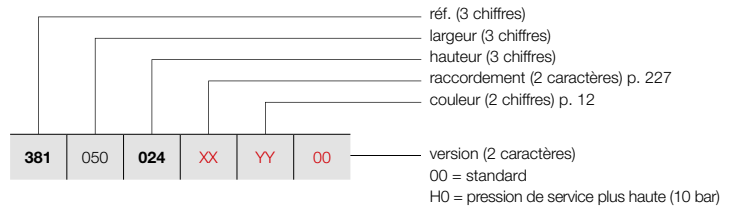

GRUPE DE TARIF: VPG2 - RADIATEURS EN ACIER

RÉFÉRENCE RADIATEUR SUR MESURE VIOLA-A HORIZONTAL							DONNÉES TECHNIQUES					COULEUR STANDARD	AUTRES COULEURS								
tubes	largeur (L mm)	hauteur (H mm)	75/65/20 (Watt) (Φ50K)	55/45/20 (Watt) (Φ30K)	facteur n	poids (kg)	contenance (l)	résistance électrique (Watt)	prix RAL 9016 (€)	prix couleur (€)											
RÉF. VIOLA-A HORIZONTAL H1-RO-A : 381																					
381	050	024	XX	YY	00	3	500	240	141	72	1,25	3,15	1,00	-	242	278					
		032				4	500	320	179	91	1,25	3,25	1,40	-	272	313					
		040				5	500	400	223	114	1,26	5,50	1,70	-	306	352					
		048				6	500	480	266	136	1,26	6,60	2,05	-	335	385					
		056				7	500	560	310	158	1,26	7,70	2,40	-	367	422					
		064				8	500	640	353	180	1,26	8,80	2,75	-	400	460					
		072				9	500	720	396	202	1,26	9,90	3,10	-	433	498					
		080				10	500	800	438	223	1,26	11,00	3,50	-	464	534					
		088				11	500	880	481	245	1,27	12,10	3,85	-	498	573					
		381				060	024	XX	YY	00	3	600	240	169	86	1,25	3,78	1,20	-	259	298
							032				4	600	320	215	110	1,25	3,90	1,68	-	295	339
040	5		600	400	267		136				1,26	6,60	2,04	-	329	378					
048	6		600	480	319		163				1,26	7,92	2,46	-	366	421					
056	7		600	560	371		189				1,26	9,24	2,88	-	403	463					
064	8		600	640	423		216				1,26	10,56	3,30	-	437	503					
072	9		600	720	475		242				1,26	11,88	3,72	-	473	544					
080	10		600	800	526		268				1,26	13,20	4,20	-	512	589					
088	11		600	880	577		294				1,27	14,52	4,62	-	545	627					
381	070		024	XX	YY		00				3	700	240	197	100	1,25	4,41	1,40	-	281	323
			032								4	700	320	251	128	1,25	4,55	1,96	-	319	367
		040	5			700		400	312	159	1,26	7,70	2,38	-	360	414					
		048	6			700		480	372	190	1,26	9,24	2,87	-	396	455					
		056	7			700		560	433	221	1,26	10,78	3,36	-	436	501					
		064	8			700		640	494	252	1,26	12,32	3,85	-	474	545					
		072	9			700		720	554	283	1,26	13,86	4,34	-	515	592					
		080	10			700		800	613	313	1,26	15,40	4,90	-	554	637					
		088	11			700		880	673	343	1,27	16,94	5,39	-	594	683					
		381	080			024		XX	YY	00	3	800	240	225	115	1,25	5,04	1,60	-	298	343
						032					4	800	320	286	146	1,25	5,20	2,24	-	343	394
040	5			800	400	356	182				1,26	8,80	2,72	-	384	442					
048	6			800	480	426	217				1,26	10,56	3,28	-	430	495					
056	7			800	560	495	253				1,26	12,32	3,84	-	471	542					
064	8			800	640	564	288				1,26	14,08	4,40	-	514	591					
072	9			800	720	633	323				1,26	15,84	4,96	-	556	639					
080	10			800	800	701	358				1,26	17,60	5,60	-	597	687					
088	11			800	880	769	392				1,27	19,36	6,16	-	642	738					
381	090			024	XX	YY	00				3	900	240	253	129	1,25	5,67	1,80	-	319	367
				032							4	900	320	322	164	1,25	5,85	2,52	-	365	420
		040	5	900				400	401	204	1,26	9,90	3,06	-	409	470					
		048	6	900				480	479	244	1,26	11,88	3,69	-	458	527					
		056	7	900				560	557	284	1,26	13,86	4,32	-	508	584					
		064	8	900				640	635	324	1,26	15,84	4,95	-	552	635					
		072	9	900				720	712	363	1,26	17,82	5,58	-	596	685					
		080	10	900				800	788	402	1,26	19,80	6,30	-	645	742					
		088	11	900				880	865	441	1,27	21,78	6,93	-	689	792					

Conforme EN442-1: 2014: radiateurs et convecteurs

Pour plus de détails sur nos informations produit, voir database: <https://www.installdata.be>
Pour les émissions calorifiques des autres régimes, voir p. 346 (facteurs de correction)
BELGIQUE. Prix en euro (hors TVA)

COMMENT COMMANDER VIOLA-A HORIZONTAL

Délai de livraison 15 - 30 jours ouvrables
(temps de transport non compris)

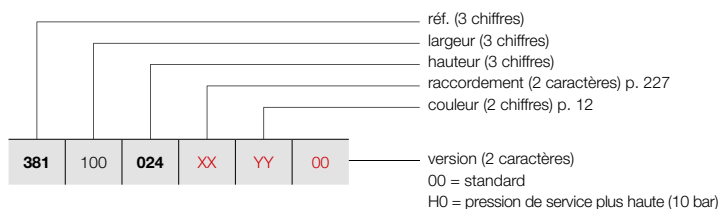

VIOLA-A HORIZONTAL (H1-RO-A)



H1-RO-A
(tête thermostatique à commander séparément)

GROUPE DE TARIF: VPG2 - RADIATEURS EN ACIER

RÉFÉRENCE RADIATEUR SUR MESURE VIOLA-A HORIZONTAL	DONNÉES TECHNIQUES								COULEUR STANDARD prix RAL 9016 (€)	AUTRES COULEURS prix couleur (€)		
	tubes	largeur (L mm)	hauteur (H mm)	75/65/20 (Watt) (φ50K)	55/45/20 (Watt) (φ30K)	facteur n	poids (kg)	contenance (l)			résistance électrique (Watt)	
RÉF. VIOLA-A HORIZONTAL H1-RO-A : 381												
381 100 024 XX YY 00	3	1000	240	281	143	1,25	6,30	2,00	-	336	386	
	4	1000	320	358	183	1,25	6,50	2,80	-	388	446	
	5	1000	400	445	227	1,26	11,00	3,40	-	437	503	
	6	1000	480	532	271	1,26	13,20	4,10	-	487	560	
	7	1000	560	619	316	1,26	15,40	4,80	-	536	616	
	8	1000	640	705	360	1,26	17,60	5,50	-	589	677	
	9	1000	720	791	404	1,26	19,80	6,20	-	637	733	
	10	1000	800	876	447	1,26	22,00	7,00	-	688	791	
	11	1000	880	961	490	1,27	24,20	7,70	-	738	849	
	381 110 024 XX YY 00	3	1100	240	309	158	1,25	6,93	2,20	-	360	414
		4	1100	320	394	201	1,25	7,15	3,08	-	409	470
5		1100	400	490	250	1,26	12,10	3,74	-	464	534	
6		1100	480	585	299	1,26	14,52	4,51	-	519	597	
7		1100	560	681	347	1,26	16,94	5,28	-	572	658	
8		1100	640	776	396	1,26	19,36	6,05	-	624	718	
9		1100	720	870	444	1,26	21,78	6,82	-	683	785	
10		1100	800	964	492	1,26	24,20	7,70	-	733	843	
11		1100	880	1057	539	1,27	26,62	8,47	-	787	905	
381 120 024 XX YY 00		3	1200	240	337	172	1,25	7,56	2,40	-	376	432
		4	1200	320	430	219	1,25	7,80	3,36	-	434	499
	5	1200	400	534	272	1,26	13,20	4,08	-	490	564	
	6	1200	480	638	326	1,26	15,84	4,92	-	551	634	
	7	1200	560	743	379	1,26	18,48	5,76	-	607	698	
	8	1200	640	846	432	1,26	21,12	6,60	-	663	762	
	9	1200	720	949	484	1,26	23,76	7,44	-	723	831	
	10	1200	800	1051	536	1,26	26,40	8,40	-	777	894	
	11	1200	880	1153	588	1,27	29,04	9,24	-	835	960	
	381 140 024 XX YY 00	3	1400	240	393	201	1,25	8,82	2,80	-	416	478
		4	1400	320	501	256	1,25	9,10	3,92	-	480	552
5		1400	400	623	318	1,26	15,40	4,76	-	545	627	
6		1400	480	745	380	1,26	18,48	5,74	-	610	702	
7		1400	560	867	442	1,26	21,56	6,72	-	672	773	
8		1400	640	987	504	1,26	24,64	7,70	-	738	849	
9		1400	720	1107	565	1,26	27,72	8,68	-	801	921	
10		1400	800	1226	626	1,26	30,80	9,80	-	869	999	
11		1400	880	1345	686	1,27	33,88	10,78	-	932	1072	
381 160 024 XX YY 00		3	1600	240	450	229	1,25	10,08	3,20	-	455	523
		4	1600	320	573	292	1,25	10,40	4,48	-	526	605
	5	1600	400	712	363	1,26	17,60	5,44	-	597	687	
	6	1600	480	851	434	1,26	21,12	6,56	-	670	771	
	7	1600	560	990	505	1,26	24,64	7,68	-	743	854	
	8	1600	640	1128	576	1,26	28,16	8,80	-	814	936	
	9	1600	720	1266	646	1,26	31,68	9,92	-	885	1018	
	10	1600	800	1402	715	1,26	35,20	11,20	-	956	1099	
	11	1600	880	1538	784	1,27	38,72	12,32	-	1030	1185	

Conforme EN442-1: 2014: radiateurs et convecteurs

Pour plus de détails sur nos informations produit, voir database: <https://www.installdata.be>
Pour les émissions calorifiques des autres régimes, voir p. 346 (facteurs de correction)
BELGIQUE. Prix en euro (hors TVA)

VIOLA-A HORIZONTAL (H1-RO-A)



H1-RO-A
(tête thermostatique à commander séparément)

COMMENT COMMANDER VIOLA-A HORIZONTAL

Délai de livraison 15 - 30 jours ouvrables
(temps de transport non compris)

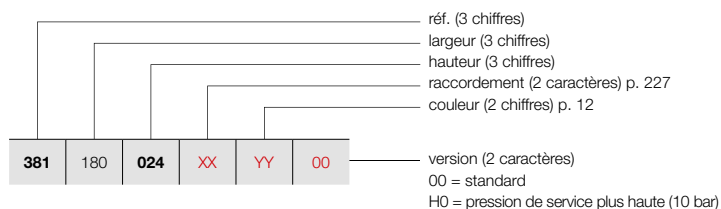

GRUPE DE TARIF: VPG2 - RADIATEURS EN ACIER

RÉFÉRENCE RADIATEUR SUR MESURE VIOLA-A HORIZONTAL						DONNÉES TECHNIQUES						COULEUR STANDARD prix RAL 9016 (€)	AUTRES COULEURS prix couleur (€)								
						tubes	largeur (L mm)	hauteur (H mm)	75/65/20 (Watt) (Ø50K)	55/45/20 (Watt) (Ø30K)	facteur n			poids (kg)	contenance (l)	résistance électrique (Watt)					
RÉF. VIOLA-A HORIZONTAL H1-RO-A : 381																					
381	180	024	XX	YY	00	3	1800	240	506	258	1,25	11,34	3,60	-	495	569					
		032				4	1800	320	644	329	1,25	11,70	5,04	-	573	659					
		040				5	1800	400	801	409	1,26	19,80	6,12	-	653	751					
		048				6	1800	480	958	489	1,26	23,76	7,38	-	732	842					
		056				7	1800	560	1114	568	1,26	27,72	8,64	-	810	932					
		064				8	1800	640	1269	647	1,26	31,68	9,90	-	888	1021					
		072				9	1800	720	1424	726	1,26	35,64	11,16	-	969	1114					
		080				10	1800	800	1577	804	1,26	39,60	12,60	-	1047	1204					
		088				11	1800	880	1730	883	1,27	43,56	13,86	-	1125	1294					
		381				200	024	XX	YY	00	3	2000	240	562	287	1,25	12,60	4,00	-	531	611
							032				4	2000	320	716	365	1,25	13,00	5,60	-	618	711
040	5		2000	400	890		454				1,26	22,00	6,80	-	704	810					
048	6		2000	480	1064		543				1,26	26,40	8,20	-	791	910					
056	7		2000	560	1238		632				1,26	30,80	9,60	-	879	1011					
064	8		2000	640	1410		719				1,26	35,20	11,00	-	962	1106					
072	9		2000	720	1582		807				1,26	39,60	12,40	-	1049	1206					
080	10		2000	800	1752		894				1,26	44,00	14,00	-	1133	1303					
088	11		2000	880	1922		981				1,27	48,40	15,40	-	1218	1401					
381	220		024	XX	YY		00				3	2200	240	618	315	1,25	13,86	4,40	-	572	658
			032								4	2200	320	788	402	1,25	14,30	6,16	-	666	766
		040	5			2200		400	979	499	1,26	24,20	7,48	-	759	873					
		048	6			2200		480	1170	597	1,26	29,04	9,02	-	850	978					
		056	7			2200		560	1362	695	1,26	33,88	10,56	-	947	1089					
		064	8			2200		640	1551	791	1,26	38,72	12,10	-	1038	1194					
		072	9			2200		720	1740	888	1,26	43,56	13,64	-	1131	1301					
		080	10			2200		800	1927	983	1,26	48,40	15,40	-	1224	1408					
		088	11			2200		880	2114	1079	1,27	53,24	16,94	-	1317	1515					
		381	240			024		XX	YY	00	3	2400	240	674	344	1,25	15,12	4,80	-	611	703
						032					4	2400	320	859	438	1,25	15,60	6,72	-	714	821
040	5			2400	400	1068	545				1,26	26,40	8,16	-	814	936					
048	6			2400	480	1277	651				1,26	31,68	9,84	-	915	1052					
056	7			2400	560	1486	758				1,26	36,96	11,52	-	1013	1165					
064	8			2400	640	1692	863				1,26	42,24	13,20	-	1115	1282					
072	9			2400	720	1898	969				1,26	47,52	14,88	-	1213	1395					
080	10			2400	800	2102	1073				1,26	52,80	16,80	-	1314	1511					
088	11			2400	880	2306	1177				1,27	58,08	18,48	-	1414	1626					
381	260			024	XX	YY	00				3	2600	240	731	373	1,25	16,38	5,20	-	651	749
				032							4	2600	320	931	475	1,25	16,90	7,28	-	758	872
		040	5	2600				400	1157	590	1,26	28,60	8,84	-	867	997					
		048	6	2600				480	1383	706	1,26	34,32	10,66	-	974	1120					
		056	7	2600				560	1609	821	1,26	40,04	12,48	-	1082	1244					
		064	8	2600				640	1833	935	1,26	45,76	14,30	-	1188	1366					
		072	9	2600				720	2057	1049	1,26	51,48	16,12	-	1296	1490					
		080	10	2600				800	2278	1162	1,26	57,20	18,20	-	1406	1617					
		088	11	2600				880	2499	1275	1,27	62,92	20,02	-	1511	1738					

Conforme EN442-1: 2014: radiateurs et convecteurs

Pour plus de détails sur nos informations produit, voir database: <https://www.installdata.be>
Pour les émissions calorifiques des autres régimes, voir p. 346 (facteurs de correction)
BELGIQUE. Prix en euro (hors TVA)

COMMENT COMMANDER VIOLA-A HORIZONTAL

Délai de livraison 15 - 30 jours ouvrables
(temps de transport non compris)

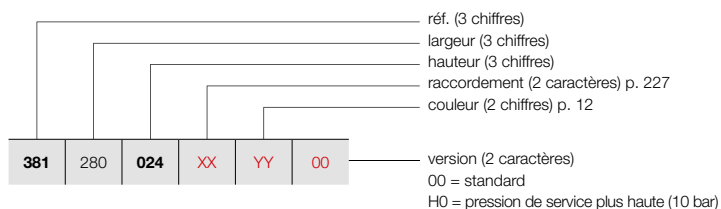

VIOLA-A HORIZONTAL (H1-RO-A)



H1-RO-A
(tête thermostatique à commander séparément)

GRUPE DE TARIF: VPG2 - RADIATEURS EN ACIER

RÉFÉRENCE RADIATEUR SUR MESURE VIOLA-A HORIZONTAL	DONNÉES TECHNIQUES									COULEUR STANDARD prix RAL 9016 (€)	AUTRES COULEURS prix couleur (€)					
	tubes	largeur (L mm)	hauteur (H mm)	75/65/20 (Watt) (Φ50K)	55/45/20 (Watt) (Φ30K)	facteur n	poids (kg)	contenance (l)	résistance électrique (Watt)							
RÉF. VIOLA-A HORIZONTAL H1-RO-A : 381																
381	280	024	XX	YY	00	3	2800	240	787	401	1,25	17,64	5,60	-	689	792
		032				4	2800	320	1002	511	1,25	18,20	7,84	-	804	925
		040				5	2800	400	1246	636	1,26	30,80	9,52	-	919	1057
		048				6	2800	480	1490	760	1,26	36,96	11,48	-	1035	1190
		056				7	2800	560	1733	884	1,26	43,12	13,44	-	1148	1320
		064				8	2800	640	1974	1007	1,26	49,28	15,40	-	1264	1454
		072				9	2800	720	2215	1130	1,26	55,44	17,36	-	1378	1585
		080				10	2800	800	2453	1251	1,26	61,60	19,60	-	1493	1717
		088				11	2800	880	2691	1373	1,27	67,76	21,56	-	1607	1848
381	300	024	XX	YY	00	3	3000	240	843	430	1,25	18,90	6,00	-	729	838
		032				4	3000	320	1074	548	1,25	19,50	8,40	-	848	975
		040				5	3000	400	1335	681	1,26	33,00	10,20	-	973	1119
		048				6	3000	480	1596	814	1,26	39,60	12,30	-	1093	1257
		056				7	3000	560	1857	947	1,26	46,20	14,40	-	1215	1397
		064				8	3000	640	2115	1079	1,26	52,80	16,50	-	1340	1541
		072				9	3000	720	2373	1211	1,26	59,40	18,60	-	1458	1677
		080				10	3000	800	2628	1341	1,26	66,00	21,00	-	1580	1817
		088				11	3000	880	2883	1471	1,27	72,60	23,10	-	1704	1960

Conforme EN442-1: 2014: radiateurs et convecteurs

Pour plus de détails sur nos informations produit, voir database: <https://www.installdata.be>
Pour les émissions calorifiques des autres régimes, voir p. 346 (facteurs de correction)
BELGIQUE. Prix en euro (hors TVA)

VIOLA-A HORIZONTAL (H1L1-RO-A)



H1L1-RO-A
(tête thermostatique à commander séparément)

COMMENT COMMANDER VIOLA-A HORIZONTAL

Délai de livraison 15 - 30 jours ouvrables
(temps de transport non compris)

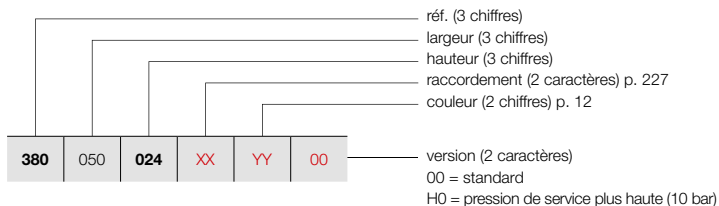

GRUPE DE TARIF: VPG2 - RADIATEURS EN ACIER

RÉFÉRENCE RADIATEUR SUR MESURE VIOLA-A HORIZONTAL							DONNÉES TECHNIQUES					COULEUR STANDARD	AUTRES COULEURS									
tubes	largeur (L mm)	hauteur (H mm)	75/65/20 (Watt) (Φ50K)	55/45/20 (Watt) (Φ30K)	facteur n	poids (kg)	contenance (l)	résistance électrique (Watt)	prix RAL 9016 (€)	prix couleur (€)												
RÉF. VIOLA-A HORIZONTAL H1L1-RO-A : 380																						
380	050	024	XX	YY	00	3	500	240	261	133	1,24	5,45	1,00	-	278	320						
						4	500	320	334	170	1,26	7,30	1,40	-	318	366						
						5	500	400	399	204	1,27	9,10	1,70	-	361	415						
						6	500	480	464	237	1,28	10,95	2,05	-	401	461						
						7	500	560	530	270	1,30	12,75	2,40	-	445	512						
						8	500	640	581	296	1,30	14,60	2,75	-	485	558						
						9	500	720	618	315	1,30	15,70	3,10	-	527	606						
						10	500	800	684	349	1,31	18,25	3,50	-	571	657						
						11	500	880	719	367	1,31	19,35	3,85	-	611	703						
						380	060	024	XX	YY	00	3	600	240	313	160	1,24	6,54	1,20	-	302	347
												4	600	320	401	204	1,26	8,76	1,68	-	354	407
5	600	400	479	244	1,27							10,92	2,04	-	399	459						
6	600	480	557	284	1,28							13,14	2,46	-	446	513						
7	600	560	635	324	1,30							15,30	2,88	-	490	564						
8	600	640	697	356	1,30							17,52	3,30	-	539	620						
9	600	720	741	378	1,30							18,84	3,72	-	589	677						
10	600	800	821	419	1,31							21,90	4,20	-	635	730						
11	600	880	863	440	1,31							23,22	4,62	-	685	788						
380	070	024	XX	YY	00							3	700	240	365	186	1,24	7,63	1,40	-	328	377
												4	700	320	468	239	1,26	10,22	1,96	-	382	439
						5	700	400	559	285	1,27	12,74	2,38	-	436	501						
						6	700	480	650	331	1,28	15,33	2,87	-	488	561						
						7	700	560	741	378	1,30	17,85	3,36	-	541	622						
						8	700	640	813	415	1,30	20,44	3,85	-	594	683						
						9	700	720	865	441	1,30	21,98	4,34	-	649	746						
						10	700	800	958	489	1,31	25,55	4,90	-	699	804						
						11	700	880	1007	514	1,31	27,09	5,39	-	753	866						
						380	080	024	XX	YY	00	3	800	240	418	213	1,24	8,72	1,60	-	359	413
												4	800	320	534	273	1,26	11,68	2,24	-	416	478
5	800	400	638	326	1,27							14,56	2,72	-	473	544						
6	800	480	742	379	1,28							17,52	3,28	-	530	610						
7	800	560	847	432	1,30							20,40	3,84	-	592	681						
8	800	640	930	474	1,30							23,36	4,40	-	650	748						
9	800	720	988	504	1,30							25,12	4,96	-	708	814						
10	800	800	1094	558	1,31							29,20	5,60	-	766	881						
11	800	880	1150	587	1,31							30,96	6,16	-	825	949						
380	090	024	XX	YY	00							3	900	240	470	240	1,24	9,81	1,80	-	384	442
												4	900	320	601	307	1,26	13,14	2,52	-	449	516
						5	900	400	718	366	1,27	16,38	3,06	-	513	590						
						6	900	480	835	426	1,28	19,71	3,69	-	575	661						
						7	900	560	953	486	1,30	22,95	4,32	-	640	736						
						8	900	640	1046	534	1,30	26,28	4,95	-	703	808						
						9	900	720	1112	567	1,30	28,26	5,58	-	767	882						
						10	900	800	1231	628	1,31	32,85	6,30	-	833	958						
						11	900	880	1294	660	1,31	34,83	6,93	-	896	1030						

Conforme EN442-1: 2014: radiateurs et convecteurs

Pour plus de détails sur nos informations produit, voir database: <https://www.installdata.be>
Pour les émissions calorifiques des autres régimes, voir p. 346 (facteurs de correction)
BELGIQUE. Prix en euro (hors TVA)

COMMENT COMMANDER VIOLA-A HORIZONTAL

Délai de livraison 15 - 30 jours ouvrables
(temps de transport non compris)

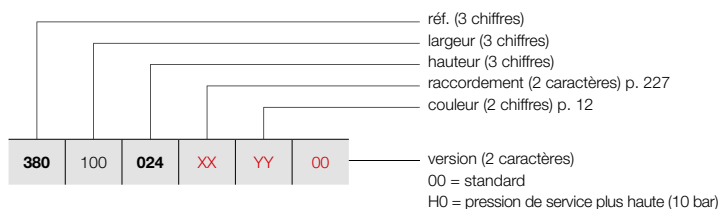

VIOLA-A HORIZONTAL (H1L1-RO-A)



H1L1-RO-A
(tête thermostatique à commander séparément)

GRUPE DE TARIF: VPG2 - RADIATEURS EN ACIER

RÉFÉRENCE RADIATEUR SUR MESURE VIOLA-A HORIZONTAL	DONNÉES TECHNIQUES									COULEUR STANDARD prix RAL 9016 (€)	AUTRES COULEURS prix couleur (€)	
	tubes	largeur (L mm)	hauteur (H mm)	75/65/20 (Watt) (φ50K)	55/45/20 (Watt) (φ30K)	facteur n	poids (kg)	contenance (l)	résistance électrique (Watt)			
RÉF. VIOLA-A HORIZONTAL H1L1-RO-A : 380												
380 100 024 XX YY 00	3	1000	240	522	266	1,24	10,90	2,00	-	409	470	
	4	1000	320	668	341	1,26	14,60	2,80	-	478	550	
	5	1000	400	798	407	1,27	18,20	3,40	-	552	635	
	6	1000	480	928	473	1,28	21,90	4,10	-	618	711	
	7	1000	560	1059	540	1,30	25,50	4,80	-	688	791	
	8	1000	640	1162	593	1,30	29,20	5,50	-	758	872	
	9	1000	720	1235	630	1,30	31,40	6,20	-	827	951	
	10	1000	800	1368	698	1,31	36,50	7,00	-	896	1030	
	11	1000	880	1438	734	1,31	38,70	7,70	-	968	1113	
	380 110 024 XX YY 00	3	1100	240	574	293	1,24	11,99	2,20	-	437	503
		4	1100	320	735	375	1,26	16,06	3,08	-	514	591
5		1100	400	878	448	1,27	20,02	3,74	-	589	677	
6		1100	480	1021	521	1,28	24,09	4,51	-	663	762	
7		1100	560	1165	594	1,30	28,05	5,28	-	738	849	
8		1100	640	1278	652	1,30	32,12	6,05	-	814	936	
9		1100	720	1359	693	1,30	34,54	6,82	-	886	1019	
10		1100	800	1505	768	1,31	40,15	7,70	-	961	1105	
11		1100	880	1582	807	1,31	42,57	8,47	-	1036	1191	
380 120 024 XX YY 00		3	1200	240	626	320	1,24	13,08	2,40	-	465	535
		4	1200	320	802	409	1,26	17,52	3,36	-	545	627
	5	1200	400	958	489	1,27	21,84	4,08	-	624	718	
	6	1200	480	1114	568	1,28	26,28	4,92	-	706	812	
	7	1200	560	1271	648	1,30	30,60	5,76	-	787	905	
	8	1200	640	1394	711	1,30	35,04	6,60	-	867	997	
	9	1200	720	1482	756	1,30	37,68	7,44	-	948	1090	
	10	1200	800	1642	838	1,31	43,80	8,40	-	1029	1183	
	11	1200	880	1726	880	1,31	46,44	9,24	-	1108	1274	
	380 140 024 XX YY 00	3	1400	240	731	373	1,24	15,26	2,80	-	519	597
		4	1400	320	935	477	1,26	20,44	3,92	-	611	703
5		1400	400	1117	570	1,27	25,48	4,76	-	700	805	
6		1400	480	1299	663	1,28	30,66	5,74	-	793	912	
7		1400	560	1483	756	1,30	35,70	6,72	-	885	1018	
8		1400	640	1627	830	1,30	40,88	7,70	-	975	1121	
9		1400	720	1729	882	1,30	43,96	8,68	-	1065	1225	
10		1400	800	1915	977	1,31	51,10	9,80	-	1160	1334	
11		1400	880	2013	1027	1,31	54,18	10,78	-	1248	1435	
380 160 024 XX YY 00		3	1600	240	835	426	1,24	17,44	3,20	-	573	659
		4	1600	320	1069	545	1,26	23,36	4,48	-	675	776
	5	1600	400	1277	651	1,27	29,12	5,44	-	777	894	
	6	1600	480	1485	758	1,28	35,04	6,56	-	881	1013	
	7	1600	560	1694	864	1,30	40,80	7,68	-	984	1132	
	8	1600	640	1859	949	1,30	46,72	8,80	-	1084	1247	
	9	1600	720	1976	1008	1,30	50,24	9,92	-	1187	1365	
	10	1600	800	2189	1117	1,31	58,40	11,20	-	1286	1479	
	11	1600	880	2301	1174	1,31	61,92	12,32	-	1392	1601	

Conforme EN442-1: 2014: radiateurs et convecteurs

Pour plus de détails sur nos informations produit, voir database: <https://www.installdata.be>
Pour les émissions calorifiques des autres régimes, voir p. 346 (facteurs de correction)
BELGIQUE. Prix en euro (hors TVA)

VIOLA-A HORIZONTAL (H1L1-RO-A)



H1L1-RO-A
(tête thermostatique à commander séparément)

COMMENT COMMANDER VIOLA-A HORIZONTAL

Délai de livraison 15 - 30 jours ouvrables
(temps de transport non compris)

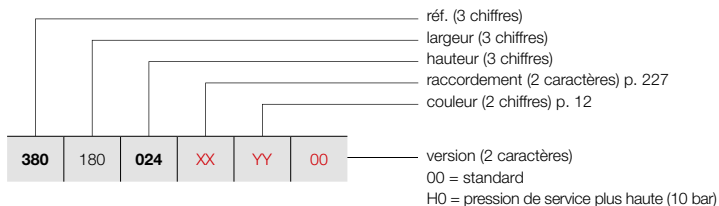

GRUPE DE TARIF: VPG2 - RADIATEURS EN ACIER

RÉFÉRENCE RADIATEUR SUR MESURE VIOLA-A HORIZONTAL							DONNÉES TECHNIQUES					COULEUR STANDARD	AUTRES COULEURS									
tubes	largeur (L mm)	hauteur (H mm)	75/65/20 (Watt) (Φ50K)	55/45/20 (Watt) (Φ30K)	facteur n	poids (kg)	contenance (l)	résistance électrique (Watt)	prix RAL 9016 (€)	prix couleur (€)												
RÉF. VIOLA-A HORIZONTAL H1L1-RO-A : 380																						
380	180	024	XX	YY	00	3	1800	240	940	479	1,24	19,62	3,60	-	625	719						
						4	1800	320	1202	613	1,26	26,28	5,04	-	740	851						
						5	1800	400	1436	733	1,27	32,76	6,12	-	851	979						
						6	1800	480	1670	852	1,28	39,42	7,38	-	968	1113						
						7	1800	560	1906	973	1,30	45,90	8,64	-	1082	1244						
						8	1800	640	2092	1067	1,30	52,56	9,90	-	1194	1373						
						9	1800	720	2223	1134	1,30	56,52	11,16	-	1308	1504						
						10	1800	800	2462	1256	1,31	65,70	12,60	-	1417	1630						
						11	1800	880	2588	1321	1,31	69,66	13,86	-	1531	1761						
						380	200	024	XX	YY	00	3	2000	240	1044	533	1,24	21,80	4,00	-	684	787
												4	2000	320	1336	682	1,26	29,20	5,60	-	804	925
5	2000	400	1596	814	1,27							36,40	6,80	-	931	1071						
6	2000	480	1856	947	1,28							43,80	8,20	-	1053	1211						
7	2000	560	2118	1081	1,30							51,00	9,60	-	1178	1355						
8	2000	640	2324	1186	1,30							58,40	11,00	-	1305	1501						
9	2000	720	2470	1260	1,30							62,80	12,40	-	1427	1641						
10	2000	800	2736	1396	1,31							73,00	14,00	-	1548	1780						
11	2000	880	2876	1467	1,31							77,40	15,40	-	1675	1926						
380	220	024	XX	YY	00							3	2200	240	1148	586	1,24	23,98	4,40	-	737	848
												4	2200	320	1470	750	1,26	32,12	6,16	-	872	1003
						5	2200	400	1756	896	1,27	40,04	7,48	-	1007	1158						
						6	2200	480	2042	1042	1,28	48,18	9,02	-	1139	1310						
						7	2200	560	2330	1189	1,30	56,10	10,56	-	1275	1466						
						8	2200	640	2556	1304	1,30	64,24	12,10	-	1410	1622						
						9	2200	720	2717	1386	1,30	69,08	13,64	-	1545	1777						
						10	2200	800	3010	1536	1,31	80,30	15,40	-	1679	1931						
						11	2200	880	3164	1614	1,31	85,14	16,94	-	1815	2087						
						380	240	024	XX	YY	00	3	2400	240	1253	639	1,24	26,16	4,80	-	789	907
												4	2400	320	1603	818	1,26	35,04	6,72	-	934	1074
5	2400	400	1915	977	1,27							43,68	8,16	-	1083	1245						
6	2400	480	2227	1136	1,28							52,56	9,84	-	1228	1412						
7	2400	560	2542	1297	1,30							61,20	11,52	-	1372	1578						
8	2400	640	2789	1423	1,30							70,08	13,20	-	1521	1749						
9	2400	720	2964	1512	1,30							75,36	14,88	-	1666	1916						
10	2400	800	3283	1675	1,31							87,60	16,80	-	1810	2082						
11	2400	880	3451	1761	1,31							92,88	18,48	-	1958	2252						
380	260	024	XX	YY	00							3	2600	240	1357	692	1,24	28,34	5,20	-	842	968
												4	2600	320	1737	886	1,26	37,96	7,28	-	998	1148
						5	2600	400	2075	1059	1,27	47,32	8,84	-	1159	1333						
						6	2600	480	2413	1231	1,28	56,94	10,66	-	1314	1511						
						7	2600	560	2753	1405	1,30	66,30	12,48	-	1471	1692						
						8	2600	640	3021	1541	1,30	75,92	14,30	-	1626	1870						
						9	2600	720	3211	1638	1,30	81,64	16,12	-	1786	2054						
						10	2600	800	3557	1815	1,31	94,90	18,20	-	1941	2232						
						11	2600	880	3739	1908	1,31	100,62	20,02	-	2098	2413						

Conforme EN442-1: 2014: radiateurs et convecteurs

Pour plus de détails sur nos informations produit, voir database: <https://www.installdata.be>
Pour les émissions calorifiques des autres régimes, voir p. 346 (facteurs de correction)
BELGIQUE. Prix en euro (hors TVA)

COMMENT COMMANDER VIOLA-A HORIZONTAL

Délai de livraison 15 - 30 jours ouvrables
(temps de transport non compris)

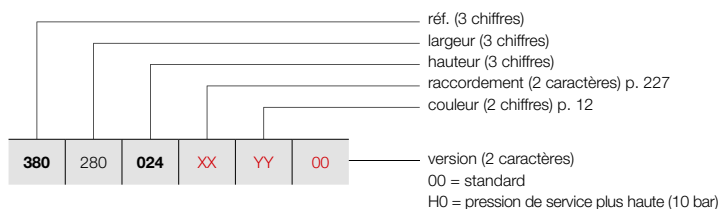

VIOLA-A HORIZONTAL (H1L1-RO-A)



H1L1-RO-A
(tête thermostatique à commander séparément)

GRUPE DE TARIF: VPG2 - RADIATEURS EN ACIER

RÉFÉRENCE RADIATEUR SUR MESURE VIOLA-A HORIZONTAL	DONNÉES TECHNIQUES									COULEUR STANDARD prix RAL 9016 (€)	AUTRES COULEURS prix couleur (€)					
	tubes	largeur (L mm)	hauteur (H mm)	75/65/20 (Watt) (Φ50K)	55/45/20 (Watt) (Φ30K)	facteur n	poids (kg)	contenance (l)	résistance électrique (Watt)							
RÉF. VIOLA-A HORIZONTAL H1L1-RO-A : 380																
380	280	024	XX	YY	00	3	2800	240	1462	746	1,24	30,52	5,60	-	897	1032
		032				4	2800	320	1870	954	1,26	40,88	7,84	-	1065	1225
		040				5	2800	400	2234	1140	1,27	50,96	9,52	-	1233	1418
		048				6	2800	480	2598	1326	1,28	61,32	11,48	-	1400	1610
		056				7	2800	560	2965	1513	1,30	71,40	13,44	-	1570	1806
		064				8	2800	640	3254	1660	1,30	81,76	15,40	-	1737	1998
		072				9	2800	720	3458	1764	1,30	87,92	17,36	-	1906	2192
		080				10	2800	800	3830	1954	1,31	102,20	19,60	-	2073	2384
		088				11	2800	880	4026	2054	1,31	108,36	21,56	-	2240	2576
380	300	024	XX	YY	00	3	3000	240	1566	799	1,24	32,70	6,00	-	953	1096
		032				4	3000	320	2004	1022	1,26	43,80	8,40	-	1130	1300
		040				5	3000	400	2394	1221	1,27	54,60	10,20	-	1311	1508
		048				6	3000	480	2784	1420	1,28	65,70	12,30	-	1489	1712
		056				7	3000	560	3177	1621	1,30	76,50	14,40	-	1668	1918
		064				8	3000	640	3486	1779	1,30	87,60	16,50	-	1844	2121
		072				9	3000	720	3705	1890	1,30	94,20	18,60	-	2025	2329
		080				10	3000	800	4104	2094	1,31	109,50	21,00	-	2201	2531
		088				11	3000	880	4314	2201	1,31	116,10	23,10	-	2379	2736

Conforme EN442-1: 2014: radiateurs et convecteurs

Pour plus de détails sur nos informations produit, voir database: <https://www.installdata.be>
Pour les émissions calorifiques des autres régimes, voir p. 346 (facteurs de correction)
BELGIQUE. Prix en euro (hors TVA)

VIOLA-A HORIZONTAL (H2-RO-A)



H2-RO-A
(tête thermostatique à commander séparément)

COMMENT COMMANDER VIOLA-A HORIZONTAL

Délai de livraison 15 - 30 jours ouvrables
(temps de transport non compris)

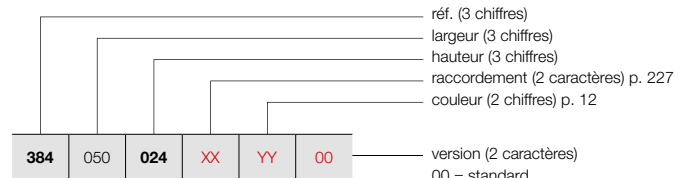

POSITIONNEMENT LIBRE (H2-RO-A)

Voir p. 225 pour des accessoires supplémentaires.

07 = pieds de support télescopiques + fixation murale variable
H0 = pression de service plus haute (10 bar)

GRUPE DE TARIF: VPG2 - RADIATEURS EN ACIER

RÉFÉRENCE RADIATEUR SUR MESURE VIOLA-A HORIZONTAL							DONNÉES TECHNIQUES					COULEUR STANDARD	AUTRES COULEURS			
tubes	largeur (L mm)	hauteur (H mm)	75/65/20 (Watt) (Φ50K)	55/45/20 (Watt) (Φ30K)	facteur n	poids (kg)	contenance (l)	résistance électrique (Watt)	prix RAL 9016 (€)	prix couleur (€)						
RÉF. VIOLA-A HORIZONTAL H2-RO-A : 384																
384	050	024	XX	YY	00	3	500	240	218	111	1,23	6,10	1,70	-	455	523
		032				4	500	320	273	139	1,22	8,15	2,25	-	519	597
		040				5	500	400	329	168	1,23	10,15	2,85	-	584	672
		048				6	500	480	389	198	1,25	12,20	3,45	-	649	746
		056				7	500	560	454	231	1,26	14,25	4,05	-	712	819
		064				8	500	640	523	267	1,27	16,25	4,65	-	775	891
		072				9	500	720	600	306	1,28	18,30	5,25	-	838	964
		080				10	500	800	663	338	1,28	20,35	5,70	-	903	1038
		088				11	500	880	726	370	1,29	22,35	6,20	-	969	1114
384	060	024	XX	YY	00	3	600	240	262	133	1,23	7,32	2,04	-	488	561
		032				4	600	320	327	167	1,22	9,78	2,70	-	561	645
		040				5	600	400	395	201	1,23	12,18	3,42	-	629	723
		048				6	600	480	467	238	1,25	14,64	4,14	-	703	808
		056				7	600	560	544	278	1,26	17,10	4,86	-	773	889
		064				8	600	640	628	320	1,27	19,50	5,58	-	843	969
		072				9	600	720	719	367	1,28	21,96	6,30	-	917	1055
		080				10	600	800	795	406	1,28	24,42	6,84	-	988	1136
		088				11	600	880	871	444	1,29	26,82	7,44	-	1056	1214
384	070	024	XX	YY	00	3	700	240	305	156	1,23	8,54	2,38	-	523	601
		032				4	700	320	382	195	1,22	11,41	3,15	-	604	695
		040				5	700	400	461	235	1,23	14,21	3,99	-	683	785
		048				6	700	480	545	278	1,25	17,08	4,83	-	758	872
		056				7	700	560	635	324	1,26	19,95	5,67	-	836	961
		064				8	700	640	732	374	1,27	22,75	6,51	-	917	1055
		072				9	700	720	839	428	1,28	25,62	7,35	-	994	1143
		080				10	700	800	928	473	1,28	28,49	7,98	-	1072	1233
		088				11	700	880	1016	518	1,29	31,29	8,68	-	1150	1323
384	080	024	XX	YY	00	3	800	240	349	178	1,23	9,76	2,72	-	558	642
		032				4	800	320	436	222	1,22	13,04	3,60	-	644	741
		040				5	800	400	526	269	1,23	16,24	4,56	-	729	838
		048				6	800	480	622	318	1,25	19,52	5,52	-	815	937
		056				7	800	560	726	370	1,26	22,80	6,48	-	899	1034
		064				8	800	640	837	427	1,27	26,00	7,44	-	986	1134
		072				9	800	720	959	489	1,28	29,28	8,40	-	1071	1232
		080				10	800	800	1060	541	1,28	32,56	9,12	-	1159	1333
		088				11	800	880	1161	592	1,29	35,76	9,92	-	1242	1428
384	090	024	XX	YY	00	3	900	240	392	200	1,23	10,98	3,06	-	592	681
		032				4	900	320	491	250	1,22	14,67	4,05	-	686	789
		040				5	900	400	592	302	1,23	18,27	5,13	-	777	894
		048				6	900	480	700	357	1,25	21,96	6,21	-	870	1001
		056				7	900	560	816	416	1,26	25,65	7,29	-	962	1106
		064				8	900	640	941	480	1,27	29,25	8,37	-	1054	1212
		072				9	900	720	1079	551	1,28	32,94	9,45	-	1147	1319
		080				10	900	800	1193	608	1,28	36,63	10,26	-	1242	1428
		088				11	900	880	1306	666	1,29	40,23	11,16	-	1336	1536

Conforme EN442-1: 2014: radiateurs et convecteurs

Pour plus de détails sur nos informations produit, voir database: <https://www.installdata.be>
Pour les émissions calorifiques des autres régimes, voir p. 346 (facteurs de correction)
BELGIQUE. Prix en euro (hors TVA)

COMMENT COMMANDER VIOLA-A HORIZONTAL

Délai de livraison 15 - 30 jours ouvrables
(temps de transport non compris)

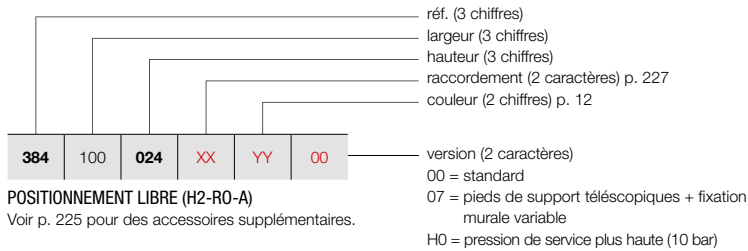

POSITIONNEMENT LIBRE (H2-RO-A)

Voir p. 225 pour des accessoires supplémentaires.

VIOLA-A HORIZONTAL (H2-RO-A)



H2-RO-A
(tête thermostatique à commander séparément)

GROUPE DE TARIF: VPG2 - RADIATEURS EN ACIER

RÉFÉRENCE RADIATEUR SUR MESURE VIOLA-A HORIZONTAL						DONNÉES TECHNIQUES						COULEUR STANDARD prix RAL 9016 (€)	AUTRES COULEURS prix couleur (€)								
						tubes	largeur (L mm)	hauteur (H mm)	75/65/20 (Watt) (φ50K)	55/45/20 (Watt) (φ30K)	facteur n			poids (kg)	contenance (l)	résistance électrique (Watt)					
RÉF. VIOLA-A HORIZONTAL H2-RO-A : 384																					
384	100	024	XX	YY	00	3	1000	240	436	222	1,23	12,20	3,40	-	624	718					
		032				4	1000	320	545	278	1,22	16,30	4,50	-	727	836					
		040				5	1000	400	658	336	1,23	20,30	5,70	-	826	950					
		048				6	1000	480	778	397	1,25	24,40	6,90	-	923	1061					
		056				7	1000	560	907	463	1,26	28,50	8,10	-	1028	1182					
		064				8	1000	640	1046	534	1,27	32,50	9,30	-	1126	1295					
		072				9	1000	720	1199	612	1,28	36,60	10,50	-	1226	1410					
		080				10	1000	800	1325	676	1,28	40,70	11,40	-	1322	1520					
		088				11	1000	880	1451	740	1,29	44,70	12,40	-	1425	1639					
		384				110	024	XX	YY	00	3	1100	240	480	245	1,23	13,42	3,74	-	660	759
							032				4	1100	320	600	306	1,22	17,93	4,95	-	766	881
040	5		1100	400	724		369				1,23	22,33	6,27	-	876	1007					
048	6		1100	480	856		437				1,25	26,84	7,59	-	980	1127					
056	7		1100	560	998		509				1,26	31,35	8,91	-	1088	1251					
064	8		1100	640	1151		587				1,27	35,75	10,23	-	1196	1375					
072	9		1100	720	1319		673				1,28	40,26	11,55	-	1305	1501					
080	10		1100	800	1458		744				1,28	44,77	12,54	-	1409	1620					
088	11		1100	880	1596		814				1,29	49,17	13,64	-	1515	1742					
384	120		024	XX	YY		00				3	1200	240	523	267	1,23	14,64	4,08	-	691	795
			032								4	1200	320	654	334	1,22	19,56	5,40	-	805	926
		040	5			1200		400	790	403	1,23	24,36	6,84	-	921	1059					
		048	6			1200		480	934	476	1,25	29,28	8,28	-	1036	1191					
		056	7			1200		560	1088	555	1,26	34,20	9,72	-	1150	1323					
		064	8			1200		640	1255	640	1,27	39,00	11,16	-	1265	1455					
		072	9			1200		720	1439	734	1,28	43,92	12,60	-	1378	1585					
		080	10			1200		800	1590	811	1,28	48,84	13,68	-	1493	1717					
		088	11			1200		880	1741	888	1,29	53,64	14,88	-	1607	1848					
		384	140			024		XX	YY	00	3	1400	240	610	311	1,23	17,08	4,76	-	760	874
						032					4	1400	320	763	389	1,22	22,82	6,30	-	889	1022
040	5			1400	400	921	470				1,23	28,42	7,98	-	1017	1170					
048	6			1400	480	1089	556				1,25	34,16	9,66	-	1147	1319					
056	7			1400	560	1270	648				1,26	39,90	11,34	-	1275	1466					
064	8			1400	640	1464	747				1,27	45,50	13,02	-	1406	1617					
072	9			1400	720	1679	856				1,28	51,24	14,70	-	1533	1763					
080	10			1400	800	1855	946				1,28	56,98	15,96	-	1661	1910					
088	11			1400	880	2031	1036				1,29	62,58	17,36	-	1790	2059					
384	160			024	XX	YY	00				3	1600	240	698	356	1,23	19,52	5,44	-	831	956
				032							4	1600	320	872	445	1,22	26,08	7,20	-	973	1119
		040	5	1600				400	1053	537	1,23	32,48	9,12	-	1117	1285					
		048	6	1600				480	1245	635	1,25	39,04	11,04	-	1259	1448					
		056	7	1600				560	1451	740	1,26	45,60	12,96	-	1400	1610					
		064	8	1600				640	1674	854	1,27	52,00	14,88	-	1544	1776					
		072	9	1600				720	1918	979	1,28	58,56	16,80	-	1686	1939					
		080	10	1600				800	2120	1082	1,28	65,12	18,24	-	1832	2107					
		088	11	1600				880	2322	1184	1,29	71,52	19,84	-	1972	2268					

Conforme EN442-1: 2014: radiateurs et convecteurs

Pour plus de détails sur nos informations produit, voir database: <https://www.installdata.be>
Pour les émissions calorifiques des autres régimes, voir p. 346 (facteurs de correction)
BELGIQUE. Prix en euro (hors TVA)

VIOLA-A HORIZONTAL (H2-RO-A)



H2-RO-A
(tête thermostatique à commander séparément)

COMMENT COMMANDER VIOLA-A HORIZONTAL

Délai de livraison 15 - 30 jours ouvrables
(temps de transport non compris)

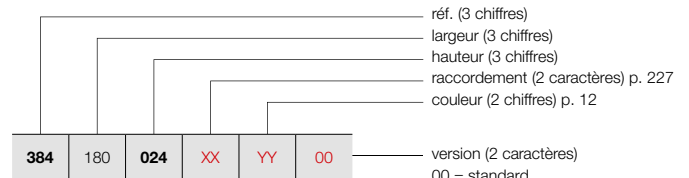

POSITIONNEMENT LIBRE (H2-RO-A)

Voir p. 225 pour des accessoires supplémentaires.

- réf. (3 chiffres)
- largeur (3 chiffres)
- hauteur (3 chiffres)
- raccordement (2 caractères) p. 227
- couleur (2 chiffres) p. 12
- version (2 caractères)
- 00 = standard
- 07 = pieds de support télescopiques + fixation murale variable
- H0 = pression de service plus haute (10 bar)

GRUPE DE TARIF: VPG2 - RADIATEURS EN ACIER

RÉFÉRENCE RADIATEUR SUR MESURE VIOLA-A HORIZONTAL							DONNÉES TECHNIQUES					COULEUR STANDARD	AUTRES COULEURS									
tubes	largeur (L mm)	hauteur (H mm)	75/65/20 (Watt) (Φ50K)	55/45/20 (Watt) (Φ30K)	facteur n	poids (kg)	contenance (l)	résistance électrique (Watt)	prix RAL 9016 (€)	prix couleur (€)												
RÉF. VIOLA-A HORIZONTAL H2-RO-A : 384																						
384	180	024	XX	YY	00	3	1800	240	785	400	1,23	21,96	6,12	-	896	1030						
						4	1800	320	981	501	1,22	29,34	8,10	-	1053	1211						
						5	1800	400	1184	604	1,23	36,54	10,26	-	1211	1393						
						6	1800	480	1400	714	1,25	43,92	12,42	-	1368	1573						
						7	1800	560	1633	833	1,26	51,30	14,58	-	1526	1755						
						8	1800	640	1883	961	1,27	58,50	16,74	-	1684	1937						
						9	1800	720	2158	1101	1,28	65,88	18,90	-	1839	2115						
						10	1800	800	2385	1217	1,28	73,26	20,52	-	2000	2300						
						11	1800	880	2612	1333	1,29	80,46	22,32	-	2154	2477						
						384	200	024	XX	YY	00	3	2000	240	872	445	1,23	24,40	6,80	-	966	1111
												4	2000	320	1090	556	1,22	32,60	9,00	-	1134	1304
5	2000	400	1316	671	1,23							40,60	11,40	-	1310	1507						
6	2000	480	1556	794	1,25							48,80	13,80	-	1482	1704						
7	2000	560	1814	926	1,26							57,00	16,20	-	1652	1900						
8	2000	640	2092	1067	1,27							65,00	18,60	-	1825	2099						
9	2000	720	2398	1223	1,28							73,20	21,00	-	1997	2297						
10	2000	800	2650	1352	1,28							81,40	22,80	-	2168	2493						
11	2000	880	2902	1481	1,29							89,40	24,80	-	2339	2690						
384	220	024	XX	YY	00							3	2200	240	959	489	1,23	26,84	7,48	-	1032	1187
												4	2200	320	1199	612	1,22	35,86	9,90	-	1216	1398
						5	2200	400	1448	739	1,23	44,66	12,54	-	1407	1618						
						6	2200	480	1712	873	1,25	53,68	15,18	-	1591	1830						
						7	2200	560	1995	1018	1,26	62,70	17,82	-	1777	2044						
						8	2200	640	2301	1174	1,27	71,50	20,46	-	1965	2260						
						9	2200	720	2638	1346	1,28	80,52	23,10	-	2149	2471						
						10	2200	800	2915	1487	1,28	89,54	25,08	-	2334	2684						
						11	2200	880	3192	1629	1,29	98,34	27,28	-	2522	2900						
						384	240	024	XX	YY	00	3	2400	240	1046	534	1,23	29,28	8,16	-	1101	1266
												4	2400	320	1308	667	1,22	39,12	10,80	-	1299	1494
5	2400	400	1579	806	1,23							48,72	13,68	-	1500	1725						
6	2400	480	1867	953	1,25							58,56	16,56	-	1702	1957						
7	2400	560	2177	1111	1,26							68,40	19,44	-	1904	2190						
8	2400	640	2510	1281	1,27							78,00	22,32	-	2102	2417						
9	2400	720	2878	1468	1,28							87,84	25,20	-	2303	2648						
10	2400	800	3180	1622	1,28							97,68	27,36	-	2506	2882						
11	2400	880	3482	1777	1,29							107,28	29,76	-	2704	3110						
384	260	024	XX	YY	00							3	2600	240	1134	578	1,23	31,72	8,84	-	1166	1341
												4	2600	320	1417	723	1,22	42,38	11,70	-	1386	1594
						5	2600	400	1711	873	1,23	52,78	14,82	-	1598	1838						
						6	2600	480	2023	1032	1,25	63,44	17,94	-	1814	2086						
						7	2600	560	2358	1203	1,26	74,10	21,06	-	2028	2332						
						8	2600	640	2720	1388	1,27	84,50	24,18	-	2244	2581						
						9	2600	720	3117	1591	1,28	95,16	27,30	-	2457	2826						
						10	2600	800	3445	1758	1,28	105,82	29,64	-	2672	3073						
						11	2600	880	3773	1925	1,29	116,22	32,24	-	2887	3320						

Conforme EN442-1: 2014: radiateurs et convecteurs

Pour plus de détails sur nos informations produit, voir database: <https://www.installdata.be>
Pour les émissions calorifiques des autres régimes, voir p. 346 (facteurs de correction)
BELGIQUE. Prix en euro (hors TVA)

COMMENT COMMANDER VIOLA-A HORIZONTAL

Délai de livraison 15 - 30 jours ouvrables
(temps de transport non compris)

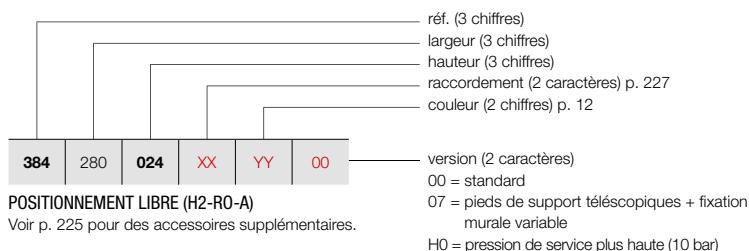

POSITIONNEMENT LIBRE (H2-RO-A)

Voir p. 225 pour des accessoires supplémentaires.

VIOLA-A HORIZONTAL (H2-RO-A)



H2-RO-A
(tête thermostatique à commander séparément)

GRUPE DE TARIF: VPG2 - RADIATEURS EN ACIER

RÉFÉRENCE RADIATEUR SUR MESURE VIOLA-A HORIZONTAL	DONNÉES TECHNIQUES									COULEUR STANDARD prix RAL 9016 (€)	AUTRES COULEURS prix couleur (€)					
	tubes	largeur (L mm)	hauteur (H mm)	75/65/20 (Watt) (φ50K)	55/45/20 (Watt) (φ30K)	facteur n	poids (kg)	contenance (l)	résistance électrique (Watt)							
RÉF. VIOLA-A HORIZONTAL H2-RO-A : 384																
384	280	024	XX	YY	00	3	2800	240	1221	623	1,23	34,16	9,52	-	1236	1421
		032				4	2800	320	1526	779	1,22	45,64	12,60	-	1464	1684
		040				5	2800	400	1842	940	1,23	56,84	15,96	-	1693	1947
		048				6	2800	480	2178	1111	1,25	68,32	19,32	-	1923	2211
		056				7	2800	560	2540	1296	1,26	79,80	22,68	-	2151	2474
		064				8	2800	640	2929	1494	1,27	91,00	26,04	-	2381	2738
		072				9	2800	720	3357	1713	1,28	102,48	29,40	-	2611	3003
		080				10	2800	800	3710	1893	1,28	113,96	31,92	-	2841	3267
		088				11	2800	880	4063	2073	1,29	125,16	34,72	-	3069	3529
384	300	024	XX	YY	00	3	3000	240	1308	667	1,23	36,60	10,20	-	1306	1502
		032				4	3000	320	1635	834	1,22	48,90	13,50	-	1547	1779
		040				5	3000	400	1974	1007	1,23	60,90	17,10	-	1791	2060
		048				6	3000	480	2334	1191	1,25	73,20	20,70	-	2037	2343
		056				7	3000	560	2721	1388	1,26	85,50	24,30	-	2281	2623
		064				8	3000	640	3138	1601	1,27	97,50	27,90	-	2522	2900
		072				9	3000	720	3597	1835	1,28	109,80	31,50	-	2764	3179
		080				10	3000	800	3975	2028	1,28	122,10	34,20	-	3009	3460
		088				11	3000	880	4353	2221	1,29	134,10	37,20	-	3254	3742

Conforme EN442-1: 2014: radiateurs et convecteurs

Pour plus de détails sur nos informations produit, voir database: <https://www.installdata.be>
Pour les émissions calorifiques des autres régimes, voir p. 346 (facteurs de correction)
BELGIQUE. Prix en euro (hors TVA)

VIOLA-A HORIZONTAL (H2L1-RO-A)



H2L1-RO-A
(tête thermostatique à commander séparément)

COMMENT COMMANDER VIOLA-A HORIZONTAL

Délai de livraison 15 - 30 jours ouvrables
(temps de transport non compris)

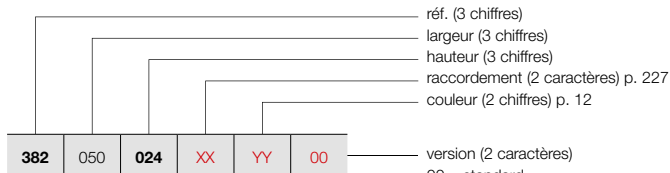

POSITIONNEMENT LIBRE (H2L1-RO-A)

Voir p. 225 pour des accessoires supplémentaires.

00 = standard
07 = pieds de support télescopiques + fixation murale variable
H0 = pression de service plus haute (10 bar)

GRUPE DE TARIF: VPG2 - RADIATEURS EN ACIER

RÉFÉRENCE RADIATEUR SUR MESURE VIOLA-A HORIZONTAL						DONNÉES TECHNIQUES							COULEUR STANDARD	AUTRES COULEURS		
						tubes	largeur (L mm)	hauteur (H mm)	75/65/20 (Watt) (Φ50K)	55/45/20 (Watt) (Φ30K)	facteur n	poids (kg)	contenance (l)	résistance électrique (Watt)	prix RAL 9016 (€)	prix couleur (€)
RÉF. VIOLA-A HORIZONTAL H2L1-RO-A : 382																
382	050	024	XX	YY	00	3	500	240	322	164	1,28	7,75	1,70	-	509	585
		032				4	500	320	399	204	1,30	10,35	2,25	-	588	676
		040				5	500	400	474	242	1,32	12,90	2,85	-	667	767
		048				6	500	480	550	280	1,34	15,50	3,45	-	750	863
		056				7	500	560	625	319	1,36	18,10	4,05	-	832	957
		064				8	500	640	677	345	1,36	20,65	4,65	-	912	1049
		072				9	500	720	728	371	1,36	23,25	5,25	-	990	1139
		080				10	500	800	780	398	1,37	25,80	5,70	-	1072	1233
		088				11	500	880	822	419	1,36	27,85	6,20	-	1153	1326
382	060	024	XX	YY	00	3	600	240	386	197	1,28	9,30	2,04	-	545	627
		032				4	600	320	479	244	1,30	12,42	2,70	-	635	730
		040				5	600	400	569	290	1,32	15,48	3,42	-	726	835
		048				6	600	480	659	336	1,34	18,60	4,14	-	815	937
		056				7	600	560	749	382	1,36	21,72	4,86	-	903	1038
		064				8	600	640	812	414	1,36	24,78	5,58	-	991	1140
		072				9	600	720	874	446	1,36	27,90	6,30	-	1084	1247
		080				10	600	800	936	478	1,37	30,96	6,84	-	1172	1348
		088				11	600	880	986	503	1,36	33,42	7,44	-	1263	1452
382	070	024	XX	YY	00	3	700	240	450	230	1,28	10,85	2,38	-	586	674
		032				4	700	320	559	285	1,30	14,49	3,15	-	685	788
		040				5	700	400	664	339	1,32	18,06	3,99	-	782	899
		048				6	700	480	769	393	1,34	21,70	4,83	-	881	1013
		056				7	700	560	874	446	1,36	25,34	5,67	-	977	1124
		064				8	700	640	947	483	1,36	28,91	6,51	-	1076	1237
		072				9	700	720	1019	520	1,36	32,55	7,35	-	1175	1351
		080				10	700	800	1092	557	1,37	36,12	7,98	-	1273	1464
		088				11	700	880	1151	587	1,36	38,99	8,68	-	1369	1574
382	080	024	XX	YY	00	3	800	240	514	262	1,28	12,40	2,72	-	624	718
		032				4	800	320	638	326	1,30	16,56	3,60	-	732	842
		040				5	800	400	758	387	1,32	20,64	4,56	-	837	963
		048				6	800	480	879	449	1,34	24,80	5,52	-	946	1088
		056				7	800	560	999	510	1,36	28,96	6,48	-	1052	1210
		064				8	800	640	1082	552	1,36	33,04	7,44	-	1160	1334
		072				9	800	720	1165	594	1,36	37,20	8,40	-	1265	1455
		080				10	800	800	1248	637	1,37	41,28	9,12	-	1372	1578
		088				11	800	880	1315	671	1,36	44,56	9,92	-	1480	1702
382	090	024	XX	YY	00	3	900	240	579	295	1,28	13,95	3,06	-	665	765
		032				4	900	320	718	366	1,30	18,63	4,05	-	779	896
		040				5	900	400	853	435	1,32	23,22	5,13	-	893	1027
		048				6	900	480	989	505	1,34	27,90	6,21	-	1011	1163
		056				7	900	560	1124	574	1,36	32,58	7,29	-	1126	1295
		064				8	900	640	1218	621	1,36	37,17	8,37	-	1242	1428
		072				9	900	720	1310	669	1,36	41,85	9,45	-	1356	1559
		080				10	900	800	1404	716	1,37	46,44	10,26	-	1471	1692
		088				11	900	880	1480	755	1,36	50,13	11,16	-	1585	1823

Conforme EN442-1: 2014: radiateurs et convecteurs

Pour plus de détails sur nos informations produit, voir database: <https://www.installdata.be>
Pour les émissions calorifiques des autres régimes, voir p. 346 (facteurs de correction)
BELGIQUE. Prix en euro (hors TVA)

COMMENT COMMANDER VIOLA-A HORIZONTAL

Délai de livraison 15 - 30 jours ouvrables
(temps de transport non compris)

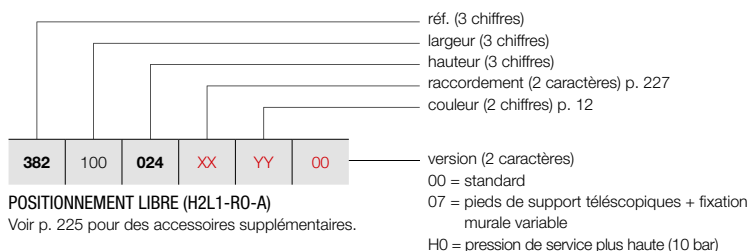

POSITIONNEMENT LIBRE (H2L1-RO-A)

Voir p. 225 pour des accessoires supplémentaires.

VIOLA-A HORIZONTAL (H2L1-RO-A)



H2L1-RO-A
(tête thermostatique à commander séparément)

GROUPE DE TARIF: VPG2 - RADIATEURS EN ACIER

RÉFÉRENCE RADIATEUR SUR MESURE VIOLA-A HORIZONTAL						DONNÉES TECHNIQUES							COULEUR STANDARD prix RAL 9016 (€)	AUTRES COULEURS prix couleur (€)							
						tubes	largeur (L mm)	hauteur (H mm)	75/65/20 (Watt) (φ50K)	55/45/20 (Watt) (φ30K)	facteur n	poids (kg)			contenance (l)	résistance électrique (Watt)					
RÉF. VIOLA-A HORIZONTAL H2L1-RO-A : 382																					
382	100	024	XX	YY	00	3	1000	240	643	328	1,28	15,50	3,40	-	703	808					
		032				4	1000	320	798	407	1,30	20,70	4,50	-	827	951					
		040				5	1000	400	948	484	1,32	25,80	5,70	-	953	1096					
		048				6	1000	480	1099	561	1,34	31,00	6,90	-	1076	1237					
		056				7	1000	560	1249	637	1,36	36,20	8,10	-	1199	1379					
		064				8	1000	640	1353	690	1,36	41,30	9,30	-	1322	1520					
		072				9	1000	720	1456	743	1,36	46,50	10,50	-	1447	1664					
		080				10	1000	800	1560	796	1,37	51,60	11,40	-	1571	1807					
		088				11	1000	880	1644	839	1,36	55,70	12,40	-	1697	1952					
		382				110	024	XX	YY	00	3	1100	240	707	361	1,28	17,05	3,74	-	743	854
							032				4	1100	320	878	448	1,30	22,77	4,95	-	877	1009
040	5		1100	400	1043		532				1,32	28,38	6,27	-	1010	1162					
048	6		1100	480	1209		617				1,34	34,10	7,59	-	1139	1310					
056	7		1100	560	1374		701				1,36	39,82	8,91	-	1274	1465					
064	8		1100	640	1488		759				1,36	45,43	10,23	-	1407	1618					
072	9		1100	720	1602		817				1,36	51,15	11,55	-	1539	1770					
080	10		1100	800	1716		876				1,37	56,76	12,54	-	1672	1923					
088	11		1100	880	1808		923				1,36	61,27	13,64	-	1805	2076					
382	120		024	XX	YY		00				3	1200	240	772	394	1,28	18,60	4,08	-	784	902
			032								4	1200	320	958	489	1,30	24,84	5,40	-	922	1060
		040	5			1200		400	1138	580	1,32	30,96	6,84	-	1064	1224					
		048	6			1200		480	1319	673	1,34	37,20	8,28	-	1207	1388					
		056	7			1200		560	1499	765	1,36	43,44	9,72	-	1349	1551					
		064	8			1200		640	1624	828	1,36	49,56	11,16	-	1489	1712					
		072	9			1200		720	1747	891	1,36	55,80	12,60	-	1630	1875					
		080	10			1200		800	1872	955	1,37	61,92	13,68	-	1772	2038					
		088	11			1200		880	1973	1007	1,36	66,84	14,88	-	1913	2200					
		382	140			024		XX	YY	00	3	1400	240	900	459	1,28	21,70	4,76	-	863	992
						032					4	1400	320	1117	570	1,30	28,98	6,30	-	1020	1173
040	5			1400	400	1327	677				1,32	36,12	7,98	-	1179	1356					
048	6			1400	480	1539	785				1,34	43,40	9,66	-	1339	1540					
056	7			1400	560	1749	892				1,36	50,68	11,34	-	1495	1719					
064	8			1400	640	1894	966				1,36	57,82	13,02	-	1653	1901					
072	9			1400	720	2038	1040				1,36	65,10	14,70	-	1811	2083					
080	10			1400	800	2184	1114				1,37	72,24	15,96	-	1971	2267					
088	11			1400	880	2302	1174				1,36	77,98	17,36	-	2131	2451					
382	160			024	XX	YY	00				3	1600	240	1029	525	1,28	24,80	5,44	-	941	1082
				032							4	1600	320	1277	651	1,30	33,12	7,20	-	1118	1286
		040	5	1600				400	1517	774	1,32	41,28	9,12	-	1293	1487					
		048	6	1600				480	1758	897	1,34	49,60	11,04	-	1468	1688					
		056	7	1600				560	1998	1020	1,36	57,92	12,96	-	1644	1891					
		064	8	1600				640	2165	1104	1,36	66,08	14,88	-	1819	2092					
		072	9	1600				720	2330	1189	1,36	74,40	16,80	-	1997	2297					
		080	10	1600				800	2496	1273	1,37	82,56	18,24	-	2171	2497					
		088	11	1600				880	2630	1342	1,36	89,12	19,84	-	2346	2698					

Conforme EN442-1: 2014: radiateurs et convecteurs

Pour plus de détails sur nos informations produit, voir database: <https://www.installdata.be>
Pour les émissions calorifiques des autres régimes, voir p. 346 (facteurs de correction)
BELGIQUE. Prix en euro (hors TVA)

VIOLA-A HORIZONTAL (H2L1-RO-A)



H2L1-RO-A
(tête thermostatique à commander séparément)

COMMENT COMMANDER VIOLA-A HORIZONTAL

Délai de livraison 15 - 30 jours ouvrables
(temps de transport non compris)

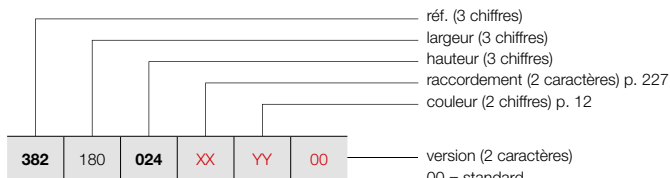

POSITIONNEMENT LIBRE (H2L1-RO-A)

Voir p. 225 pour des accessoires supplémentaires.

00 = standard

07 = pieds de support télescopiques + fixation murale variable

H0 = pression de service plus haute (10 bar)

GRUPE DE TARIF: VPG2 - RADIATEURS EN ACIER

RÉFÉRENCE RADIATEUR SUR MESURE VIOLA-A HORIZONTAL							DONNÉES TECHNIQUES					COULEUR STANDARD	AUTRES COULEURS			
tubes	largeur (L mm)	hauteur (H mm)	75/65/20 (Watt) (Φ50K)	55/45/20 (Watt) (Φ30K)	facteur n	poids (kg)	contenance (l)	résistance électrique (Watt)	prix RAL 9016 (€)	prix couleur (€)						
RÉF. VIOLA-A HORIZONTAL H2L1-RO-A : 382																
382	180	024	XX	YY	00	3	1800	240	1157	591	1,28	27,90	6,12	-	1020	1173
		032				4	1800	320	1436	733	1,30	37,26	8,10	-	1213	1395
		040				5	1800	400	1706	871	1,32	46,44	10,26	-	1407	1618
		048				6	1800	480	1978	1009	1,34	55,80	12,42	-	1602	1842
		056				7	1800	560	2248	1147	1,36	65,16	14,58	-	1791	2060
		064				8	1800	640	2435	1243	1,36	74,34	16,74	-	1982	2279
		072				9	1800	720	2621	1337	1,36	83,70	18,90	-	2177	2504
		080				10	1800	800	2808	1433	1,37	92,88	20,52	-	2368	2723
		088				11	1800	880	2959	1510	1,36	100,26	22,32	-	2562	2946
382	200	024	XX	YY	00	3	2000	240	1286	656	1,28	31,00	6,80	-	1096	1260
		032				4	2000	320	1596	814	1,30	41,40	9,00	-	1311	1508
		040				5	2000	400	1896	967	1,32	51,60	11,40	-	1521	1749
		048				6	2000	480	2198	1121	1,34	62,00	13,80	-	1728	1987
		056				7	2000	560	2498	1274	1,36	72,40	16,20	-	1938	2229
		064				8	2000	640	2706	1381	1,36	82,60	18,60	-	2149	2471
		072				9	2000	720	2912	1486	1,36	93,00	21,00	-	2360	2714
		080				10	2000	800	3120	1592	1,37	103,20	22,80	-	2569	2954
		088				11	2000	880	3288	1678	1,36	111,40	24,80	-	2778	3195
382	220	024	XX	YY	00	3	2200	240	1415	722	1,28	34,10	7,48	-	1179	1356
		032				4	2200	320	1756	896	1,30	45,54	9,90	-	1407	1618
		040				5	2200	400	2086	1064	1,32	56,76	12,54	-	1634	1879
		048				6	2200	480	2418	1234	1,34	68,20	15,18	-	1862	2141
		056				7	2200	560	2748	1402	1,36	79,64	17,82	-	2087	2400
		064				8	2200	640	2977	1519	1,36	90,86	20,46	-	2311	2658
		072				9	2200	720	3203	1634	1,36	102,30	23,10	-	2541	2922
		080				10	2200	800	3432	1751	1,37	113,52	25,08	-	2767	3182
		088				11	2200	880	3617	1845	1,36	122,54	27,28	-	2994	3443
382	240	024	XX	YY	00	3	2400	240	1543	787	1,28	37,20	8,16	-	1257	1446
		032				4	2400	320	1915	977	1,30	49,68	10,80	-	1502	1727
		040				5	2400	400	2275	1161	1,32	61,92	13,68	-	1746	2008
		048				6	2400	480	2638	1346	1,34	74,40	16,56	-	1990	2289
		056				7	2400	560	2998	1529	1,36	86,88	19,44	-	2235	2570
		064				8	2400	640	3247	1657	1,36	99,12	22,32	-	2480	2852
		072				9	2400	720	3494	1783	1,36	111,60	25,20	-	2724	3133
		080				10	2400	800	3744	1910	1,37	123,84	27,36	-	2969	3414
		088				11	2400	880	3946	2013	1,36	133,68	29,76	-	3213	3695
382	260	024	XX	YY	00	3	2600	240	1672	853	1,28	40,30	8,84	-	1339	1540
		032				4	2600	320	2075	1059	1,30	53,82	11,70	-	1598	1838
		040				5	2600	400	2465	1258	1,32	67,08	14,82	-	1862	2141
		048				6	2600	480	2857	1458	1,34	80,60	17,94	-	2121	2439
		056				7	2600	560	3247	1657	1,36	94,12	21,06	-	2381	2738
		064				8	2600	640	3518	1795	1,36	107,38	24,18	-	2647	3044
		072				9	2600	720	3786	1931	1,36	120,90	27,30	-	2906	3342
		080				10	2600	800	4056	2069	1,37	134,16	29,64	-	3169	3644
		088				11	2600	880	4274	2181	1,36	144,82	32,24	-	3430	3945

Conforme EN442-1: 2014: radiateurs et convecteurs

Pour plus de détails sur nos informations produit, voir database: <https://www.installdata.be>
Pour les émissions calorifiques des autres régimes, voir p. 346 (facteurs de correction)
BELGIQUE. Prix en euro (hors TVA)

COMMENT COMMANDER VIOLA-A HORIZONTAL

Délai de livraison 15 - 30 jours ouvrables
(temps de transport non compris)

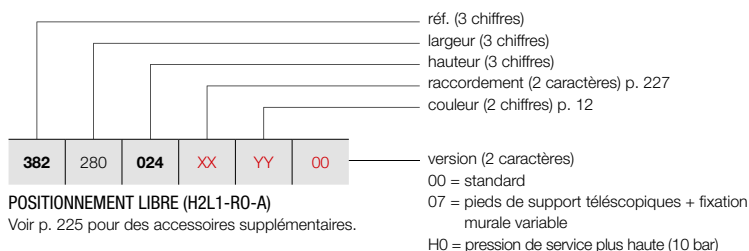

POSITIONNEMENT LIBRE (H2L1-RO-A)

Voir p. 225 pour des accessoires supplémentaires.

VIOLA-A HORIZONTAL (H2L1-RO-A)



H2L1-RO-A
(tête thermostatique à commander séparément)

GRUPE DE TARIF: VPG2 - RADIATEURS EN ACIER

RÉFÉRENCE RADIATEUR SUR MESURE VIOLA-A HORIZONTAL	DONNÉES TECHNIQUES									COULEUR STANDARD prix RAL 9016 (€)	AUTRES COULEURS prix couleur (€)					
	tubes	largeur (L mm)	hauteur (H mm)	75/65/20 (Watt) (Φ50K)	55/45/20 (Watt) (Φ30K)	facteur n	poids (kg)	contenance (l)	résistance électrique (Watt)							
RÉF. VIOLA-A HORIZONTAL H2L1-RO-A : 382																
382	280	024	XX	YY	00	3	2800	240	1800	919	1,28	43,40	9,52	-	1415	1627
		032				4	2800	320	2234	1140	1,30	57,96	12,60	-	1693	1947
		040				5	2800	400	2654	1354	1,32	72,24	15,96	-	1972	2268
		048				6	2800	480	3077	1570	1,34	86,80	19,32	-	2252	2590
		056				7	2800	560	3497	1784	1,36	101,36	22,68	-	2530	2910
		064				8	2800	640	3788	1933	1,36	115,64	26,04	-	2808	3229
		072				9	2800	720	4077	2080	1,36	130,20	29,40	-	3090	3554
		080				10	2800	800	4368	2229	1,37	144,48	31,92	-	3365	3870
		088				11	2800	880	4603	2349	1,36	155,96	34,72	-	3645	4192
382	300	024	XX	YY	00	3	3000	240	1929	984	1,28	46,50	10,20	-	1494	1718
		032				4	3000	320	2394	1221	1,30	62,10	13,50	-	1791	2060
		040				5	3000	400	2844	1451	1,32	77,40	17,10	-	2087	2400
		048				6	3000	480	3297	1682	1,34	93,00	20,70	-	2381	2738
		056				7	3000	560	3747	1912	1,36	108,60	24,30	-	2676	3077
		064				8	3000	640	4059	2071	1,36	123,90	27,90	-	2974	3420
		072				9	3000	720	4368	2229	1,36	139,50	31,50	-	3270	3761
		080				10	3000	800	4680	2388	1,37	154,80	34,20	-	3566	4101
		088				11	3000	880	4932	2516	1,36	167,10	37,20	-	3861	4440

Conforme EN442-1: 2014: radiateurs et convecteurs

Pour plus de détails sur nos informations produit, voir database: <https://www.installdata.be>
Pour les émissions calorifiques des autres régimes, voir p. 346 (facteurs de correction)
BELGIQUE. Prix en euro (hors TVA)

VIOLA-A HORIZONTAL (H2L2-RO-A)



H2L2-RO-A
(tête thermostatique à commander séparément)

COMMENT COMMANDER VIOLA-A HORIZONTAL

Délai de livraison 15 - 30 jours ouvrables
(temps de transport non compris)

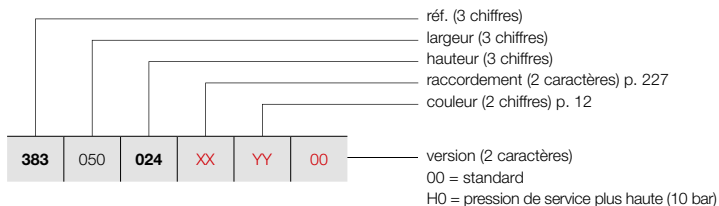

GRUPE DE TARIF: VPG2 - RADIATEURS EN ACIER

RÉFÉRENCE RADIATEUR SUR MESURE VIOLA-A HORIZONTAL							DONNÉES TECHNIQUES				COULEUR STANDARD	AUTRES COULEURS									
tubes	largeur (L mm)	hauteur (H mm)	75/65/20 (Watt) (Φ50K)	55/45/20 (Watt) (Φ30K)	facteur n	poids (kg)	contenance (l)	résistance électrique (Watt)	prix RAL 9016 (€)	prix couleur (€)											
RÉF. VIOLA-A HORIZONTAL H2L2-RO-A : 383																					
383	050	024	XX	YY	00	3	500	240	433	221	1,25	9,70	2,00	-	549	631					
		032				4	500	320	538	274	1,30	12,90	2,75	-	640	736					
		040				5	500	400	663	338	1,31	16,10	3,45	-	731	841					
		048				6	500	480	788	402	1,33	19,40	4,15	-	823	946					
		056				7	500	560	913	466	1,34	22,60	4,85	-	915	1052					
		064				8	500	640	993	507	1,34	25,85	5,50	-	1000	1150					
		072				9	500	720	1073	547	1,34	29,10	6,20	-	1094	1258					
		080				10	500	800	1153	588	1,36	32,30	6,90	-	1187	1365					
		088				11	500	880	1204	614	1,36	34,45	7,60	-	1279	1471					
		383				060	024	XX	YY	00	3	600	240	519	265	1,25	11,64	2,40	-	595	684
							032				4	600	320	645	329	1,30	15,48	3,30	-	694	798
040	5		600	400	796		406				1,31	19,32	4,14	-	799	919					
048	6		600	480	946		482				1,33	23,28	4,98	-	902	1037					
056	7		600	560	1096		559				1,34	27,12	5,82	-	1000	1150					
064	8		600	640	1192		608				1,34	31,02	6,60	-	1106	1272					
072	9		600	720	1287		657				1,34	34,92	7,44	-	1207	1388					
080	10		600	800	1383		706				1,36	38,76	8,28	-	1311	1508					
088	11		600	880	1445		737				1,36	41,34	9,12	-	1412	1624					
383	070		024	XX	YY		00				3	700	240	606	309	1,25	13,58	2,80	-	644	741
			032								4	700	320	753	384	1,30	18,06	3,85	-	757	871
		040	5			700		400	928	474	1,31	22,54	4,83	-	870	1001					
		048	6			700		480	1103	563	1,33	27,16	5,81	-	984	1132					
		056	7			700		560	1278	652	1,34	31,64	6,79	-	1093	1257					
		064	8			700		640	1390	709	1,34	36,19	7,70	-	1207	1388					
		072	9			700		720	1502	766	1,34	40,74	8,68	-	1318	1516					
		080	10			700		800	1614	823	1,36	45,22	9,66	-	1431	1646					
		088	11			700		880	1686	860	1,36	48,23	10,64	-	1544	1776					
		383	080			024		XX	YY	00	3	800	240	692	353	1,25	15,52	3,20	-	690	794
						032					4	800	320	860	439	1,30	20,64	4,40	-	815	937
040	5			800	400	1061	541				1,31	25,76	5,52	-	936	1076					
048	6			800	480	1261	643				1,33	31,04	6,64	-	1061	1220					
056	7			800	560	1461	745				1,34	36,16	7,76	-	1186	1364					
064	8			800	640	1589	811				1,34	41,36	8,80	-	1310	1507					
072	9			800	720	1716	876				1,34	46,56	9,92	-	1431	1646					
080	10			800	800	1844	941				1,36	51,68	11,04	-	1554	1787					
088	11			800	880	1926	983				1,36	55,12	12,16	-	1677	1929					
383	090			024	XX	YY	00				3	900	240	779	397	1,25	17,46	3,60	-	739	850
				032							4	900	320	968	494	1,30	23,22	4,95	-	875	1006
		040	5	900				400	1193	609	1,31	28,98	6,21	-	1008	1159					
		048	6	900				480	1418	724	1,33	34,92	7,47	-	1139	1310					
		056	7	900				560	1643	838	1,34	40,68	8,73	-	1275	1466					
		064	8	900				640	1787	912	1,34	46,53	9,90	-	1409	1620					
		072	9	900				720	1931	985	1,34	52,38	11,16	-	1543	1774					
		080	10	900				800	2075	1058	1,36	58,14	12,42	-	1677	1929					
		088	11	900				880	2167	1106	1,36	62,01	13,68	-	1811	2083					

Conforme EN442-1: 2014: radiateurs et convecteurs

Pour plus de détails sur nos informations produit, voir database: <https://www.installdata.be>
Pour les émissions calorifiques des autres régimes, voir p. 346 (facteurs de correction)
BELGIQUE. Prix en euro (hors TVA)

COMMENT COMMANDER VIOLA-A HORIZONTAL

Délai de livraison 15 - 30 jours ouvrables
(temps de transport non compris)

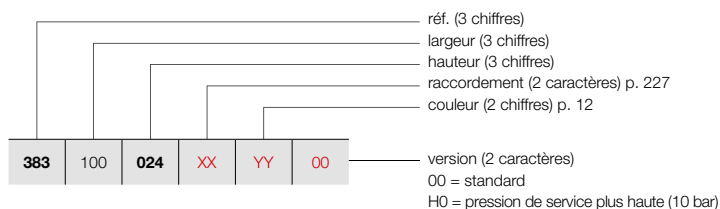

VIOLA-A HORIZONTAL (H2L2-RO-A)



H2L2-RO-A
(tête thermostatique à commander séparément)

GRUPE DE TARIF: VPG2 - RADIATEURS EN ACIER

RÉFÉRENCE RADIATEUR SUR MESURE VIOLA-A HORIZONTAL						DONNÉES TECHNIQUES							COULEUR STANDARD prix RAL 9016 (€)	AUTRES COULEURS prix couleur (€)							
						tubes	largeur (L mm)	hauteur (H mm)	75/65/20 (Watt) (φ50K)	55/45/20 (Watt) (φ30K)	facteur n	poids (kg)			contenance (l)	résistance électrique (Watt)					
RÉF. VIOLA-A HORIZONTAL H2L2-RO-A : 383																					
383	100	024	XX	YY	00	3	1000	240	865	441	1,25	19,40	4,00	-	787	905					
		032				4	1000	320	1075	548	1,30	25,80	5,50	-	932	1072					
		040				5	1000	400	1326	677	1,31	32,20	6,90	-	1076	1237					
		048				6	1000	480	1576	804	1,33	38,80	8,30	-	1218	1401					
		056				7	1000	560	1826	932	1,34	45,20	9,70	-	1363	1567					
		064				8	1000	640	1986	1013	1,34	51,70	11,00	-	1510	1737					
		072				9	1000	720	2145	1094	1,34	58,20	12,40	-	1655	1903					
		080				10	1000	800	2305	1176	1,36	64,60	13,80	-	1800	2070					
		088				11	1000	880	2408	1229	1,36	68,90	15,20	-	1946	2238					
		383				110	024	XX	YY	00	3	1100	240	952	485	1,25	21,34	4,40	-	835	960
							032				4	1100	320	1183	603	1,30	28,38	6,05	-	989	1137
040	5		1100	400	1459		744				1,31	35,42	7,59	-	1146	1318					
048	6		1100	480	1734		884				1,33	42,68	9,13	-	1299	1494					
056	7		1100	560	2009		1025				1,34	49,72	10,67	-	1456	1674					
064	8		1100	640	2185		1115				1,34	56,87	12,10	-	1610	1852					
072	9		1100	720	2360		1204				1,34	64,02	13,64	-	1767	2032					
080	10		1100	800	2536		1294				1,36	71,06	15,18	-	1922	2210					
088	11		1100	880	2649		1351				1,36	75,79	16,72	-	2078	2390					
383	120		024	XX	YY		00				3	1200	240	1038	530	1,25	23,28	4,80	-	883	1015
			032								4	1200	320	1290	658	1,30	30,96	6,60	-	1049	1206
		040	5			1200		400	1591	812	1,31	38,64	8,28	-	1214	1396					
		048	6			1200		480	1891	965	1,33	46,56	9,96	-	1380	1587					
		056	7			1200		560	2191	1118	1,34	54,24	11,64	-	1545	1777					
		064	8			1200		640	2383	1216	1,34	62,04	13,20	-	1714	1971					
		072	9			1200		720	2574	1313	1,34	69,84	14,88	-	1880	2162					
		080	10			1200		800	2766	1411	1,36	77,52	16,56	-	2044	2351					
		088	11			1200		880	2890	1474	1,36	82,68	18,24	-	2211	2543					
		383	140			024		XX	YY	00	3	1400	240	1211	618	1,25	27,16	5,60	-	978	1125
						032					4	1400	320	1505	768	1,30	36,12	7,70	-	1165	1340
040	5			1400	400	1856	947				1,31	45,08	9,66	-	1354	1557					
048	6			1400	480	2206	1126				1,33	54,32	11,62	-	1540	1771					
056	7			1400	560	2556	1304				1,34	63,28	13,58	-	1726	1985					
064	8			1400	640	2780	1419				1,34	72,38	15,40	-	1916	2203					
072	9			1400	720	3003	1532				1,34	81,48	17,36	-	2102	2417					
080	10			1400	800	3227	1646				1,36	90,44	19,32	-	2291	2635					
088	11			1400	880	3371	1720				1,36	96,46	21,28	-	2479	2851					
383	160			024	XX	YY	00				3	1600	240	1384	706	1,25	31,04	6,40	-	1074	1235
				032							4	1600	320	1720	878	1,30	41,28	8,80	-	1282	1474
		040	5	1600				400	2122	1082	1,31	51,52	11,04	-	1491	1715					
		048	6	1600				480	2522	1287	1,33	62,08	13,28	-	1701	1956					
		056	7	1600				560	2922	1491	1,34	72,32	15,52	-	1909	2195					
		064	8	1600				640	3178	1621	1,34	82,72	17,60	-	2117	2435					
		072	9	1600				720	3432	1751	1,34	93,12	19,84	-	2327	2676					
		080	10	1600				800	3688	1882	1,36	103,36	22,08	-	2536	2916					
		088	11	1600				880	3853	1966	1,36	110,24	24,32	-	2744	3156					

Conforme EN442-1: 2014: radiateurs et convecteurs

Pour plus de détails sur nos informations produit, voir database: <https://www.installdata.be>
Pour les émissions calorifiques des autres régimes, voir p. 346 (facteurs de correction)
BELGIQUE. Prix en euro (hors TVA)

VIOLA-A HORIZONTAL (H2L2-RO-A)



H2L2-RO-A
(tête thermostatique à commander séparément)

COMMENT COMMANDER VIOLA-A HORIZONTAL

Délai de livraison 15 - 30 jours ouvrables
(temps de transport non compris)

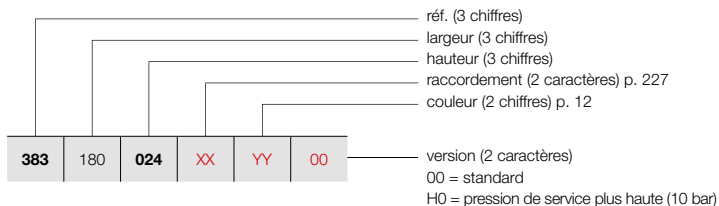

GRUPE DE TARIF: VPG2 - RADIATEURS EN ACIER

RÉFÉRENCE RADIATEUR SUR MESURE VIOLA-A HORIZONTAL							DONNÉES TECHNIQUES					COULEUR STANDARD	AUTRES COULEURS									
tubes	largeur (L mm)	hauteur (H mm)	75/65/20 (Watt) (Ø50K)	55/45/20 (Watt) (Ø30K)	facteur n	poids (kg)	contenance (l)	résistance électrique (Watt)	prix RAL 9016 (€)	prix couleur (€)												
RÉF. VIOLA-A HORIZONTAL H2L2-RO-A : 383																						
383	180	024	XX	YY	00	3	1800	240	1557	794	1,25	34,92	7,20	-	1167	1342						
						4	1800	320	1935	987	1,30	46,44	9,90	-	1398	1608						
						5	1800	400	2387	1218	1,31	57,96	12,42	-	1630	1875						
						6	1800	480	2837	1447	1,33	69,84	14,94	-	1862	2141						
						7	1800	560	3287	1677	1,34	81,36	17,46	-	2090	2404						
						8	1800	640	3575	1824	1,34	93,06	19,80	-	2323	2671						
						9	1800	720	3861	1970	1,34	104,76	22,32	-	2553	2936						
						10	1800	800	4149	2117	1,36	116,28	24,84	-	2779	3196						
						11	1800	880	4334	2211	1,36	124,02	27,36	-	3010	3462						
						383	200	024	XX	YY	00	3	2000	240	1730	883	1,25	38,80	8,00	-	1265	1455
												4	2000	320	2150	1097	1,30	51,60	11,00	-	1515	1742
5	2000	400	2652	1353	1,31							64,40	13,80	-	1768	2033						
6	2000	480	3152	1608	1,33							77,60	16,60	-	2019	2322						
7	2000	560	3652	1863	1,34							90,40	19,40	-	2273	2614						
8	2000	640	3972	2027	1,34							103,40	22,00	-	2523	2901						
9	2000	720	4290	2189	1,34							116,40	24,80	-	2773	3189						
10	2000	800	4610	2352	1,36							129,20	27,60	-	3028	3482						
11	2000	880	4816	2457	1,36							137,80	30,40	-	3279	3771						
383	220	024	XX	YY	00							3	2200	240	1903	971	1,25	42,68	8,80	-	1360	1564
												4	2200	320	2365	1207	1,30	56,76	12,10	-	1635	1880
						5	2200	400	2917	1488	1,31	70,84	15,18	-	1908	2194						
						6	2200	480	3467	1769	1,33	85,36	18,26	-	2179	2506						
						7	2200	560	4017	2050	1,34	99,44	21,34	-	2449	2816						
						8	2200	640	4369	2229	1,34	113,74	24,20	-	2725	3134						
						9	2200	720	4719	2408	1,34	128,04	27,28	-	2999	3449						
						10	2200	800	5071	2587	1,36	142,12	30,36	-	3271	3762						
						11	2200	880	5298	2703	1,36	151,58	33,44	-	3545	4077						
						383	240	024	XX	YY	00	3	2400	240	2076	1059	1,25	46,56	9,60	-	1456	1674
												4	2400	320	2580	1316	1,30	61,92	13,20	-	1752	2015
5	2400	400	3182	1624	1,31							77,28	16,56	-	2044	2351						
6	2400	480	3782	1930	1,33							93,12	19,92	-	2340	2691						
7	2400	560	4382	2236	1,34							108,48	23,28	-	2634	3029						
8	2400	640	4766	2432	1,34							124,08	26,40	-	2927	3366						
9	2400	720	5148	2627	1,34							139,68	29,76	-	3221	3704						
10	2400	800	5532	2822	1,36							155,04	33,12	-	3513	4040						
11	2400	880	5779	2949	1,36							165,36	36,48	-	3810	4382						
383	260	024	XX	YY	00							3	2600	240	2249	1147	1,25	50,44	10,40	-	1553	1786
												4	2600	320	2795	1426	1,30	67,08	14,30	-	1869	2149
						5	2600	400	3448	1759	1,31	83,72	17,94	-	2183	2510						
						6	2600	480	4098	2091	1,33	100,88	21,58	-	2500	2875						
						7	2600	560	4748	2422	1,34	117,52	25,22	-	2812	3234						
						8	2600	640	5164	2634	1,34	134,42	28,60	-	3131	3601						
						9	2600	720	5577	2845	1,34	151,32	32,24	-	3445	3962						
						10	2600	800	5993	3058	1,36	167,96	35,88	-	3762	4326						
						11	2600	880	6261	3194	1,36	179,14	39,52	-	4077	4689						

Conforme EN442-1: 2014: radiateurs et convecteurs

Pour plus de détails sur nos informations produit, voir database: <https://www.installdata.be>
Pour les émissions calorifiques des autres régimes, voir p. 346 (facteurs de correction)
BELGIQUE. Prix en euro (hors TVA)

COMMENT COMMANDER VIOLA-A HORIZONTAL

Délai de livraison 15 - 30 jours ouvrables
(temps de transport non compris)

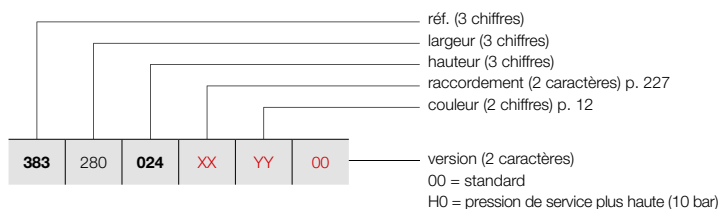

VIOLA-A HORIZONTAL (H2L2-RO-A)



H2L2-RO-A
(tête thermostatique à commander séparément)

GRUPE DE TARIF: VPG2 - RADIATEURS EN ACIER

RÉFÉRENCE RADIATEUR SUR MESURE VIOLA-A HORIZONTAL	DONNÉES TECHNIQUES									COULEUR STANDARD prix RAL 9016 (€)	AUTRES COULEURS prix couleur (€)					
	tubes	largeur (L mm)	hauteur (H mm)	75/65/20 (Watt) (Φ50K)	55/45/20 (Watt) (Φ30K)	facteur n	poids (kg)	contenance (l)	résistance électrique (Watt)							
RÉF. VIOLA-A HORIZONTAL H2L2-RO-A : 383																
383	280	024	XX	YY	00	3	2800	240	2422	1236	1,25	54,32	11,20	-	1647	1894
		032				4	2800	320	3010	1536	1,30	72,24	15,40	-	1984	2282
		040				5	2800	400	3713	1894	1,31	90,16	19,32	-	2325	2674
		048				6	2800	480	4413	2251	1,33	108,64	23,24	-	2659	3058
		056				7	2800	560	5113	2609	1,34	126,56	27,16	-	2998	3448
		064				8	2800	640	5561	2837	1,34	144,76	30,80	-	3332	3832
		072				9	2800	720	6006	3064	1,34	162,96	34,72	-	3670	4221
		080				10	2800	800	6454	3293	1,36	180,88	38,64	-	4008	4609
383	300	024	XX	YY	00	3	3000	240	2595	1324	1,25	58,20	12,00	-	1743	2004
		032				4	3000	320	3225	1645	1,30	77,40	16,50	-	2102	2417
		040				5	3000	400	3978	2030	1,31	96,60	20,70	-	2459	2828
		048				6	3000	480	4728	2412	1,33	116,40	24,90	-	2819	3242
		056				7	3000	560	5478	2795	1,34	135,60	29,10	-	3177	3654
		064				8	3000	640	5958	3040	1,34	155,10	33,00	-	3537	4068
		072				9	3000	720	6435	3283	1,34	174,60	37,20	-	3892	4476

Conforme EN442-1: 2014: radiateurs et convecteurs

Pour plus de détails sur nos informations produit, voir database: <https://www.installdata.be>
Pour les émissions calorifiques des autres régimes, voir p. 346 (facteurs de correction)
BELGIQUE. Prix en euro (hors TVA)

VIOLA-A FIXATION MURALE

EN OPTION

GRUPE DE TARIF: VPG10 - ACC.

INSTALLATION MURALE	LARGEUR DU RADIATEUR	COULEUR	N°. D'ART.	€
PIEDS DE SUPPORT TÉLÉSCOPIQUES + FIXATION MURALE VARIABLE 	V2-ZB-A			
	(2 pieds)	RAL 9016	*	81
		COULEUR	*	93
	H2-RO-A, H2L1-RO-A			
	≤ 2000 mm (2 pieds)	RAL 9016	*	81
		COULEUR	*	93
≥ 2200 mm (3 pieds)	RAL 9016	*	123	
	COULEUR	*	141	
* Attention: Les pieds doivent être commandés en même temps que le radiateur. Veuillez indiquer le code 07 chez «Finition».				
ROSACE PIED CHAPE 	V2-ZB-A			
		RAL 9016	11810390000	29
• 56 x 56 mm. Nombre de rosaces = nombre de pieds				
ROSACE PIED SOL FINI 	H2-RO-A, H2L1-RO-A			
		RAL 9016	11810400000	37
• 104 x 84 mm. Nombre de rosaces = nombre de pieds				

BELGIQUE. Prix en euro (hors TVA)

GRUPE DE TARIF: VPG10 - ACC.

POSITIONNEMENT LIBRE	HAUTEUR DU PIED	COULEUR	N°. D'ART.	€
PIED POSITIONNEMENT LIBRE 	H1-RO-A, H1L1-RO-A, H2-RO-A, H2L1-RO-A, H2L2-RO-A			
	H = 450 mm	RAL 9016	11810350450	60
		COULEUR	11810350450C	69
	H = 550 mm	RAL 9016	11810350550	60
		COULEUR	11810350550C	69
	H = 600 mm	RAL 9016	11810350600	60
		COULEUR	11810350600C	69
	H = 650 mm	RAL 9016	11810350650	60
		COULEUR	11810350650C	69
	H = 750 mm	RAL 9016	11810350750	60
		COULEUR	11810350750C	69
	H = 850 mm	RAL 9016	11810350850	74
		COULEUR	11810350850C	85
	H = 900 mm	RAL 9016	11810350900	74
	COULEUR	11810350900C	85	
H = 1050 mm	RAL 9016	11810351050	74	
	COULEUR	11810351050C	85	
H = 1200 mm	RAL 9016	11810351200	74	
	COULEUR	11810351200C	85	

- Sol fini: hauteur du pied = hauteur radiateur + 150 mm
- Chape: hauteur du pied = hauteur radiateur + 300 mm
- Facile à raccourcir si nécessaire

ATTACHE PIED POSITIONNEMENT LIBRE 	H1-RO-A, H1L1-RO-A, H2-RO-A, H2L1-RO-A, H2L2-RO-A			
		RAL 9016	11810360000	48
		COULEUR	11810360000C	55

ROSACE PIED CHAPE 	H1-RO-A, H1L1-RO-A, H2-RO-A, H2L1-RO-A, H2L2-RO-A			
		RAL 9016	11810370000	12
		COULEUR	11810370000C	14

- 100 x 40 mm. Nombre de rosaces = nombre de pieds

ROSACE PIED SOL FINI 	H1-RO-A, H1L1-RO-A, H2-RO-A, H2L1-RO-A, H2L2-RO-A			
		RAL 9016	11810380000	15
		COULEUR	11810380000C	17



- 115 x 110 mm. Nombre de rosaces = nombre de pieds

hauteur du radiateur (mm)	longueur du radiateur (mm)	nombre de pieds	nombre d'attaches pieds
240 - 880	500-2000	2x	2x
	2200-3000	3x	3x

BELGIQUE. Prix en euro (hors TVA)

VIOLA-A ACCESSOIRES
EN OPTION

GRUPE DE TARIF: VPG10 - ACC.

ACCESSOIRES		COULEUR	N°. D'ART.	€
TÊTE THERMOSTATIQUE		V1-ZB-A, V1L1-ZB-A, V2-ZB-A H1-RO-A, H1L1-RO-A, H2-RO-A, H2L1-RO-A, H2L2-RO-A		
		BLANC	11911630102	44
TÊTE THERMOSTATIQUE		V1-ZB-A, V1L1-ZB-A, V2-ZB-A H1-RO-A, H1L1-RO-A, H2-RO-A, H2L1-RO-A, H2L2-RO-A		
		CHROMÉ	11911631102	60

GRUPE DE TARIF: VPG10B - PORTE-SERVIETTES

ACCESSOIRES	LARGEUR DU PORTE-SERVIETTES	COULEUR	N°. D'ART.	€	
PATÈRE		V1-ZB-A, V1L1-ZB-A, V2-ZB-A			
		CHROMÉ	118341100000099	87	
PORTE-SERVIETTES		V1-ZB-A, V1L1-ZB-A, V2-ZB-A H1-RO-A, H1L1-RO-A, H2-RO-A, H2L1-RO-A, H2L2-RO-A			
		500 mm	CHROMÉ	118327000000099	145
		500 mm	RAL 9016	118327000009016	145
		500 mm	RAL 9005 ^{mat}	118327000009005	145

- h = 70 mm; b = 70 mm; d = 51 mm; a = 43 mm;

- h = 55 mm; b = 500 mm; d = 53 mm; a = 38 mm;

^{mat} noir mat

Instructions de montage accessoires: voir www.vasco.eu
BELGIQUE. Prix en euro (hors TVA)

d = distance entre face avant de l'accessoire et face avant du radiateur

a = distance entre l'accessoire jusqu'au radiateur

Articles en stock.

VIOLA-A VERTICAL: V1-ZB-A / V1L1-ZB-A / V2-ZB-A (STOCK)

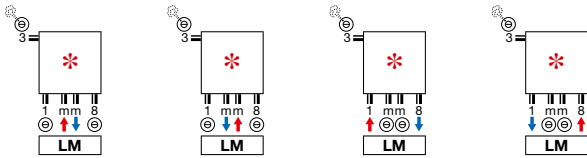

- * Le départ et le retour peuvent être échangés
- Raccordement ci-dessus pour radiateur de stock avec un nombre pair de tubes. Également disponible pour les radiateurs non-stock avec un nombre pair de tubes.

VIOLA-A VERTICAL: V1-ZB-A / V1L1-ZB-A / V2-ZB-A (NON-STOCK)

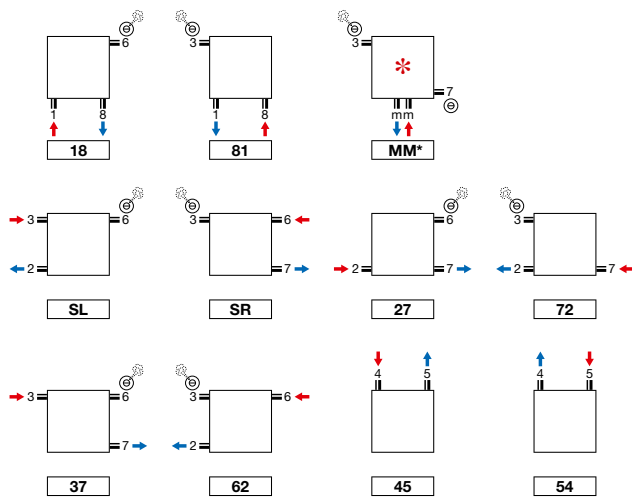

- * Le départ et le retour peuvent être échangés
- Raccordement mm uniquement possible en présence d'un nombre pair de tubes

VIOLA-A HORIZONTAL: H1-RO-A / H1L1-RO-A / H2-RO-A / H2L1-RO-A / H2L2-RO-A (NON-STOCK)

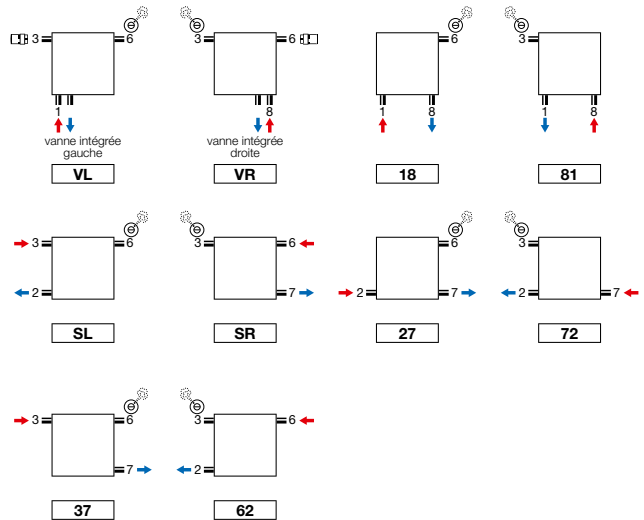

- Raccordement VL et VR: tête thermostatique à commander séparément
- Vanne intégrée (supplément de prix) (voir p. 341)

Attention: le raccordement du radiateur est seulement possible comme indiqué par les icônes de raccordement. Pour toute autre méthode de raccordement, nous déclinons toute responsabilité.

VIOLA-A VERTICAL (V1-ZB-A, V1L1-ZB-A, V2-ZB-A)

V1-ZB-A

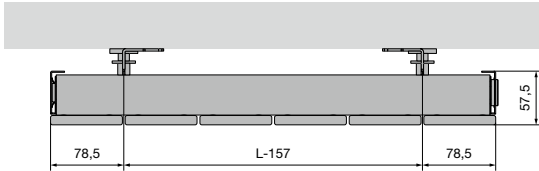

V1L1-ZB-A

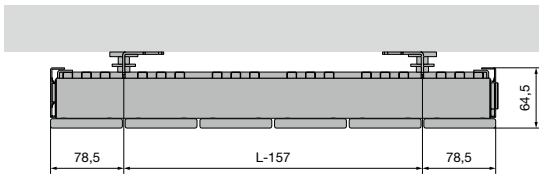

V2-ZB-A

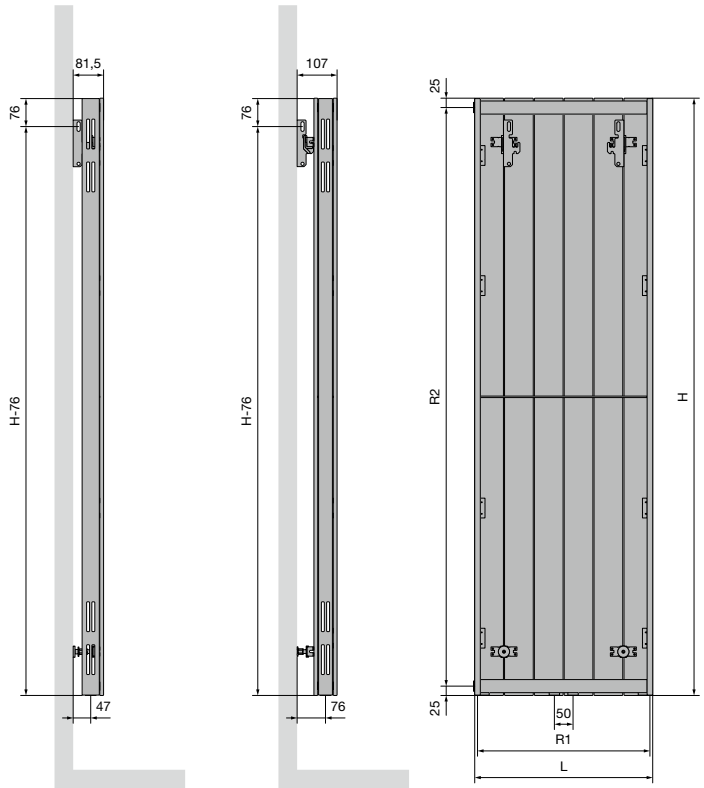
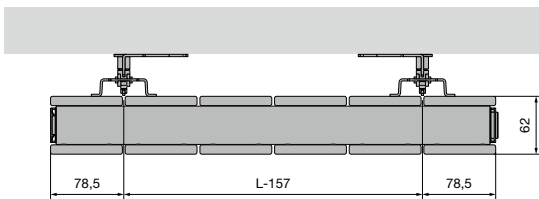

	V1-ZB-A / V1L1-ZB-A / V2-ZB-A										
nombre de tubes	3	4	5	6	7	8	9	10	11	12	13
Largeur (L)	237	317	397	477	557	637	717	797	877	957	1037
Pas entre les raccords par le bas (R1)	187	267	347	427	507	587	667	747	827	907	987
hauteur (H)	1200	1400	1600	1800	2000	2200	2400				
Pas entre les raccords latéraux SL/SR (R2)	1150	1350	1550	1750	1950	2150	2350				
Pas entre les fixations	L-157	H-76									

VIOLA-A HORIZONTAL (H1-RO-A, H1L1-RO-A, H2-RO-A, H2L1-RO-A, H2L2-RO-A)

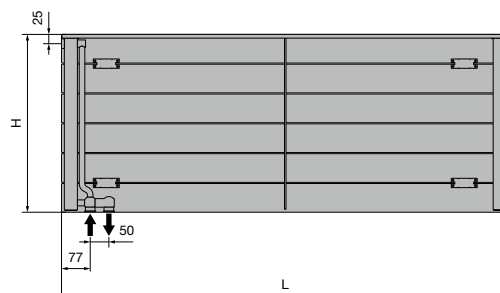
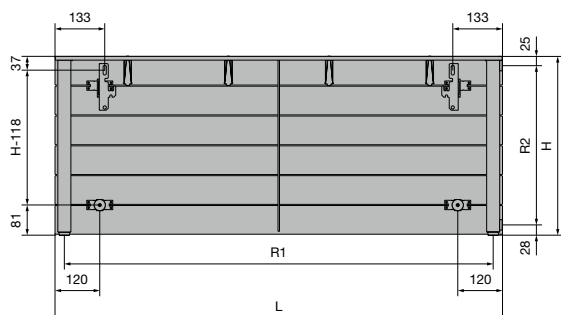
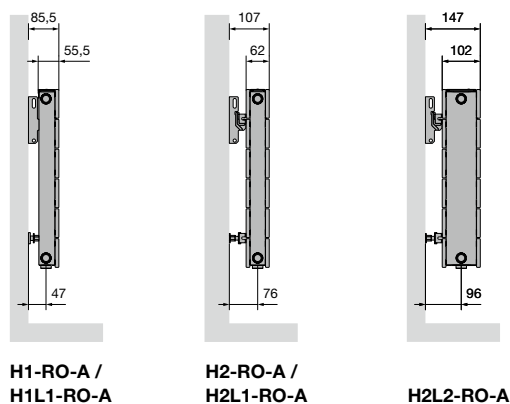
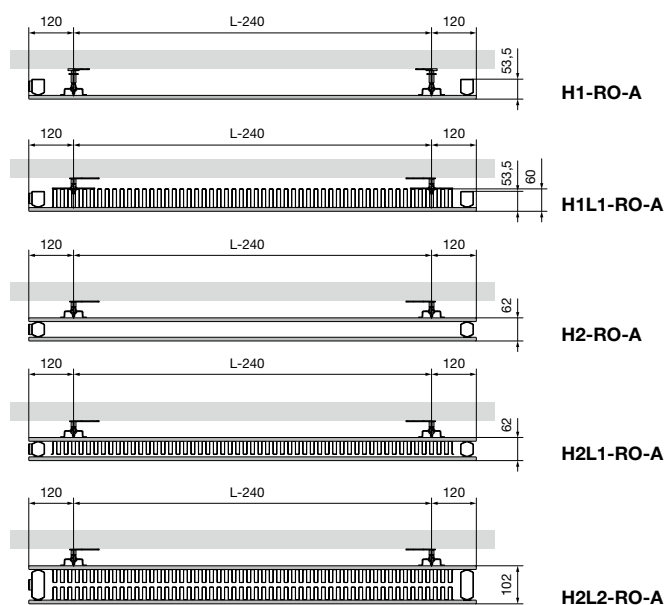

	H1-RO-A / H1L1-RO-A / H2-RO-A / H2L1-RO-A / H2L2-RO-A																
Largeur (L)	500	600	700	800	900	1000	1100	1200	1400	1600	1800	2000	2200	2400	2600	2800	3000
Pas entre les raccords par le bas (R1)	450	550	650	750	850	950	1050	1150	1350	1550	1750	1950	2150	2350	2550	2750	2950
hauteur (H)	240	320	400	480	560	640	720	800	880								
Pas entre les raccords latéraux SL/SR (R2)	187	267	347	427	507	587	667	747	827								
Pas entre les fixations	L-240	H-118															

TULIPA-A VERTICAL (TV1-A, TV2-A)



TULIPA-A VERTICAL

Chaleur structurée

Un radiateur décoratif de la première génération. Approprié pour tous les espaces et toutes les applications. Caractérisé par sa structure ouverte classique et par les raccordements d'aplomb des tubes sur le collecteur. La garantie d'un confort de chauffage irréprochable, où que ce soit dans la maison.

TYPES

- Une série (TV1-A) ou une double série de tubes (TV2-A)

TUBES

- Verticaux, ovales-aplatis 60 x 10 mm

COLLECTEURS

- Horizontaux, à l'arrière, ronds Ø 32 mm

COULEURS

- Couleur standard blanc RAL 9016
- Carte de couleur étendue voir p. 12

SPÉCIAL

- Tulipa-A 6 et 8 tubes: raccordement 1mm8, 18, 81 pas possible

FIXATIONS

- Fixations murales standard (inclus dans l'emballage du radiateur)
- **TV1-A / TV2-A:** aussi livrable en positionnement libre, voir p. 244. Support mural supplémentaire nécessaire pour une hauteur du radiateur > 600 mm

TECHNIQUE

- Assemblé automatiquement par des robots en soudure haute fréquence (soudures invisibles)
- Couche de base acrylique ATL et poudre d'époxy-polyester
- Pression de service: 6 bars (standard). Supplément de prix pour une pression de service plus haute (10 bar): +10%.
- Le délai de livraison d'un radiateur avec une pression supérieure est de 1 semaine supplémentaire.
- Température de service maximale: 110°C

ÉLECTRIQUE

- ✗ Radiateur électrique prérempli
- ✗ Radiateur mixte

SCHÉMAS TECHNIQUES

- Voir p. 247

RACCORDEMENT

- ✗ Un seul raccordement pour un système monotube
- ✗ Un seul raccordement pour un système bitube
- ✓ Un double raccordement pour un système monotube (raccordement par raccordement central) (voir p. 340)
- ✓ Un double raccordement pour un système bitube (standard) (voir p. 340)
- ✗ Vanne intégrée
- Raccordements: 1/2" (filet intérieur)

RACCORDEMENT RECOMMANDÉ (LM)

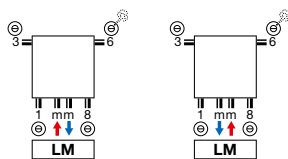

Autres possibilités de raccordement, voir p. 246



n°. d'art. 1182 001 0000 9016
prix € 126
Raccords, voir p. 353



n°. d'art. 11911630102
prix € 44

RECOMMANDÉ POUR LA SALLE DE BAINS ET LA CUISINE EN OPTION



porte-serviettes (RAL 9005)
n°. d'art. voir p. 245

prix € 145
Autres accessoires, voir p. 245



TV1-A / TV2-A

COMMENT COMMANDER TULIPA-A VERTICAL

Délai de livraison 15 - 30 jours ouvrables
(temps de transport non compris)

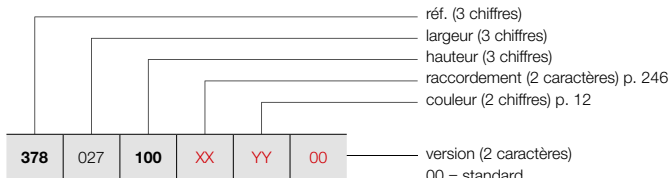

POSITIONNEMENT LIBRE (TV1-A)

Voir p. 244 pour des accessoires supplémentaires.

COMMENT COMMANDER RADIATEUR DE STOCK TULIPA-A VERTICAL

Délai de livraison 5 jours ouvrables
(temps de transport non compris)

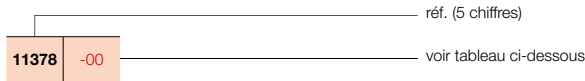

TULIPA-A VERTICAL (TV1-A)



TV1-A

GROUPE DE TARIF: VPG2 - RADIATEURS EN ACIER

RÉFÉRENCE RADIATEUR SUR MESURE TULIPA-A VERTICAL	DONNÉES TECHNIQUES									COULEUR STANDARD		AUTRES COULEURS
	tubes	largeur (L mm)	hauteur (H mm)	75/65/20 (Watt) (φ50K)	55/45/20 (Watt) (φ30K)	facteur n	poids (kg)	contenance (l)	résistance électrique (Watt)	prix RAL 9016 (€)	n° d'art. abrégé RAL 9016 stock	prix couleur (€)
RÉF. TULIPA-A VERTICAL TV1-A : 378												
378 027 100 XX YY 00	6	270	1000	384	204	1,24	9,60	2,64	-	259	-	298
	6	270	1200	456	240	1,24	11,40	3,12	-	285	-	328
	6	270	1500	564	294	1,25	14,40	3,84	-	323	-	371
	6	270	1600	600	312	1,26	15,00	4,08	-	335	-	385
	6	270	1800	660	342	1,26	16,80	4,56	-	362	-	416
	6	270	2000	738	384	1,27	18,60	4,98	-	388	-	446
	6	270	2200	810	420	1,27	20,40	5,46	-	413	-	475
	6	270	2500	912	474	1,28	23,40	6,18	-	451	-	519
	6	270	3000	1092	558	1,29	27,60	7,32	-	515	-	592
378 036 100 XX YY 00	8	360	1000	512	272	1,24	12,80	3,52	-	321	-	369
	8	360	1200	608	320	1,24	15,20	4,16	-	357	-	411
	8	360	1500	752	392	1,25	19,20	5,12	-	407	-	468
	8	360	1600	800	416	1,26	20,00	5,44	-	424	-	488
	8	360	1800	880	456	1,26	22,40	6,08	-	457	-	526
	8	360	2000	984	512	1,27	24,80	6,64	-	489	-	562
	8	360	2200	1080	560	1,27	27,20	7,28	-	524	-	603
	8	360	2500	1216	632	1,28	31,20	8,24	-	576	-	662
	8	360	3000	1456	744	1,29	36,80	9,76	-	662	-	761
378 045 100 XX YY 00	10	450	1000	640	340	1,24	16,00	4,40	-	380	-	437
	10	450	1200	760	400	1,24	19,00	5,20	-	426	-	490
	10	450	1500	940	490	1,25	24,00	6,40	-	491	-	565
	10	450	1600	1000	520	1,26	25,00	6,80	-	512	-	589
	10	450	1800	1100	570	1,26	28,00	7,60	-	553	-	636
	10	450	2000	1230	640	1,27	31,00	8,30	-	594	-	683
	10	450	2200	1350	700	1,27	34,00	9,10	-	636	-	731
	10	450	2500	1520	790	1,28	39,00	10,30	-	704	-	810
	10	450	3000	1820	930	1,29	46,00	12,20	-	805	-	926
378 054 100 XX YY 00	12	540	1000	768	408	1,24	19,20	5,28	-	441	-	507
	12	540	1200	912	480	1,24	22,80	6,24	-	495	-	569
	12	540	1500	1128	588	1,25	28,80	7,68	-	570	-	656
	12	540	1600	1200	624	1,26	30,00	8,16	-	595	-	684
	12	540	1800	1320	684	1,26	33,60	9,12	-	649	11378-01	746
	12	540	2000	1476	768	1,27	37,20	9,96	-	694	11378-02	798
	12	540	2200	1620	840	1,27	40,80	10,92	-	750	-	863
	12	540	2500	1824	948	1,28	46,80	12,36	-	824	-	948
	12	540	3000	2184	1116	1,29	55,20	14,64	-	954	-	1097

Conforme EN442-1: 2014: radiateurs et convecteurs

Pour plus de détails sur nos informations produit, voir database: <https://www.installdata.be>
Pour les émissions calorifiques des autres régimes, voir p. 346 (facteurs de correction)
BELGIQUE. Prix en euro (hors TVA)

TULIPA-A VERTICAL (TV1-A)



TV1-A

COMMENT COMMANDER TULIPA-A VERTICAL

Délai de livraison 15 - 30 jours ouvrables
(temps de transport non compris)

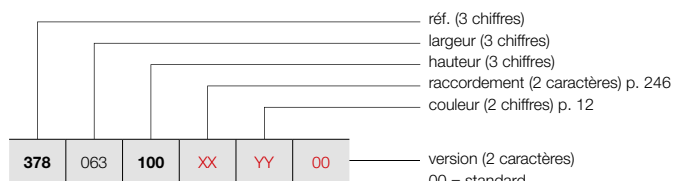

POSITIONNEMENT LIBRE (TV1-A)

Voir p. 244 pour des accessoires supplémentaires.

GRUPE DE TARIF: VPG2 - RADIATEURS EN ACIER

RÉFÉRENCE RADIATEUR SUR MESURE TULIPA-A VERTICAL							DONNÉES TECHNIQUES					COULEUR STANDARD	AUTRES COULEURS				
378	063	100	XX	YY	00	tubes	largeur (L mm)	hauteur (H mm)	75/65/20 (Watt) (Φ50K)	55/45/20 (Watt) (Φ30K)	facteur n	poids (kg)	contenance (l)	résistance électrique (Watt)	prix RAL 9016 (€)	prix couleur (€)	
RÉF. TULIPA-A VERTICAL TV1-A : 378																	
378	063	100	XX	YY	00	14	630	1000	896	476	1,24	22,40	6,16	-	507	583	
		120				14	630	1200	1064	560	1,24	26,60	7,28	-	564	649	
		150				14	630	1500	1316	686	1,25	33,60	8,96	-	654	752	
		160				14	630	1600	1400	728	1,26	35,00	9,52	-	685	788	
		180				14	630	1800	1540	798	1,26	39,20	10,64	-	743	854	
		200				14	630	2000	1722	896	1,27	43,40	11,62	-	801	921	
		220				14	630	2200	1890	980	1,27	47,60	12,74	-	863	992	
		250				14	630	2500	2128	1106	1,28	54,60	14,42	-	950	1093	
		300				14	630	3000	2548	1302	1,29	64,40	17,08	-	1096	1260	
378	072	100	XX	YY	00	16	720	1000	1024	544	1,24	25,60	7,04	-	567	652	
		120				16	720	1200	1216	640	1,24	30,40	8,32	-	634	729	
		150				16	720	1500	1504	784	1,25	38,40	10,24	-	734	844	
		160				16	720	1600	1600	832	1,26	40,00	10,88	-	768	883	
		180				16	720	1800	1760	912	1,26	44,80	12,16	-	836	961	
		200				16	720	2000	1968	1024	1,27	49,60	13,28	-	904	1040	
		220				16	720	2200	2160	1120	1,27	54,40	14,56	-	973	1119	
		250				16	720	2500	2432	1264	1,28	62,40	16,48	-	1076	1237	
		300				16	720	3000	2912	1488	1,29	73,60	19,52	-	1245	1432	
378	081	100	XX	YY	00	18	810	1000	1152	612	1,24	28,80	7,92	-	625	719	
		120				18	810	1200	1368	720	1,24	34,20	9,36	-	703	808	
		150				18	810	1500	1692	882	1,25	43,20	11,52	-	816	938	
		160				18	810	1600	1800	936	1,26	45,00	12,24	-	853	981	
		180				18	810	1800	1980	1026	1,26	50,40	13,68	-	932	1072	
		200				18	810	2000	2214	1152	1,27	55,80	14,94	-	1010	1162	
		220				18	810	2200	2430	1260	1,27	61,20	16,38	-	1085	1248	
		250				18	810	2500	2736	1422	1,28	70,20	18,54	-	1201	1381	
		300				18	810	3000	3276	1674	1,29	82,80	21,96	-	1392	1601	
378	090	100	XX	YY	00	20	900	1000	1280	680	1,24	32,00	8,80	-	688	791	
		120				20	900	1200	1520	800	1,24	38,00	10,40	-	771	887	
		150				20	900	1500	1880	980	1,25	48,00	12,80	-	900	1035	
		160				20	900	1600	2000	1040	1,26	50,00	13,60	-	945	1087	
		180				20	900	1800	2200	1140	1,26	56,00	15,20	-	1029	1183	
		200				20	900	2000	2460	1280	1,27	62,00	16,60	-	1111	1278	
		220				20	900	2200	2700	1400	1,27	68,00	18,20	-	1198	1378	
		250				20	900	2500	3040	1580	1,28	78,00	20,60	-	1323	1521	
		300				20	900	3000	3640	1860	1,29	92,00	24,40	-	1537	1768	

Conforme EN442-1: 2014: radiateurs et convecteurs

Pour plus de détails sur nos informations produit, voir database: <https://www.installdata.be>
Pour les émissions calorifiques des autres régimes, voir p. 346 (facteurs de correction)
BELGIQUE. Prix en euro (hors TVA)

COMMENT COMMANDER TULIPA-A VERTICAL

Délai de livraison 15 - 30 jours ouvrables
(temps de transport non compris)

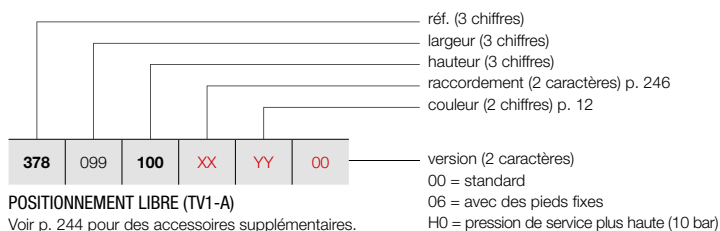

POSITIONNEMENT LIBRE (TV1-A)

Voir p. 244 pour des accessoires supplémentaires.

TULIPA-A VERTICAL (TV1-A)



TV1-A

GRUPE DE TARIF: VPG2 - RADIATEURS EN ACIER

RÉFÉRENCE RADIATEUR SUR MESURE TULIPA-A VERTICAL							DONNÉES TECHNIQUES						COULEUR STANDARD prix RAL 9016 (€)	AUTRES COULEURS prix couleur (€)		
							tubes	largeur (L mm)	hauteur (H mm)	75/65/20 (Watt) (φ50K)	55/45/20 (Watt) (φ30K)	facteur n			poids (kg)	contenance (l)
RÉF. TULIPA-A VERTICAL TV1-A : 378																
378	099	100	XX	YY	00	22	990	1000	1408	748	1,24	35,20	9,68	-	750	863
		120				22	990	1200	1672	880	1,24	41,80	11,44	-	841	967
		150				22	990	1500	2068	1078	1,25	52,80	14,08	-	982	1129
		160				22	990	1600	2200	1144	1,26	55,00	14,96	-	1030	1185
		180				22	990	1800	2420	1254	1,26	61,60	16,72	-	1123	1291
		200				22	990	2000	2706	1408	1,27	68,20	18,26	-	1215	1397
		220				22	990	2200	2970	1540	1,27	74,80	20,02	-	1311	1508
		250				22	990	2500	3344	1738	1,28	85,80	22,66	-	1448	1665
378	108	100	XX	YY	00	24	1080	1000	1536	816	1,24	38,40	10,56	-	810	932
		120				24	1080	1200	1824	960	1,24	45,60	12,48	-	912	1049
		150				24	1080	1500	2256	1176	1,25	57,60	15,36	-	1066	1226
		160				24	1080	1600	2400	1248	1,26	60,00	16,32	-	1118	1286
		180				24	1080	1800	2640	1368	1,26	67,20	18,24	-	1216	1398
		200				24	1080	2000	2952	1536	1,27	74,40	19,92	-	1318	1516
		220				24	1080	2200	3240	1680	1,27	81,60	21,84	-	1420	1633
378	117	100	XX	YY	00	26	1170	1000	1664	884	1,24	41,60	11,44	-	872	1003
		120				26	1170	1200	1976	1040	1,24	49,40	13,52	-	984	1132
		150				26	1170	1500	2444	1274	1,25	62,40	16,64	-	1147	1319
		160				26	1170	1600	2600	1352	1,26	65,00	17,68	-	1203	1383
		180				26	1170	1800	2860	1482	1,26	72,80	19,76	-	1313	1510
		200				26	1170	2000	3198	1664	1,27	80,60	21,58	-	1422	1635
378	126	100	XX	YY	00	28	1260	1000	1792	952	1,24	44,80	12,32	-	932	1072
		120				28	1260	1200	2128	1120	1,24	53,20	14,56	-	1050	1208
		150				28	1260	1500	2632	1372	1,25	67,20	17,92	-	1227	1411
		160				28	1260	1600	2800	1456	1,26	70,00	19,04	-	1286	1479
		180				28	1260	1800	3080	1596	1,26	78,40	21,28	-	1408	1619

Conforme EN442-1: 2014: radiateurs et convecteurs

Pour plus de détails sur nos informations produit, voir database: <https://www.installdata.be>
Pour les émissions calorifiques des autres régimes, voir p. 346 (facteurs de correction)
BELGIQUE. Prix en euro (hors TVA)

TULIPA-A VERTICAL (TV2-A)



TV2-A

COMMENT COMMANDER TULIPA-A VERTICAL

Délai de livraison 15 - 30 jours ouvrables
(temps de transport non compris)

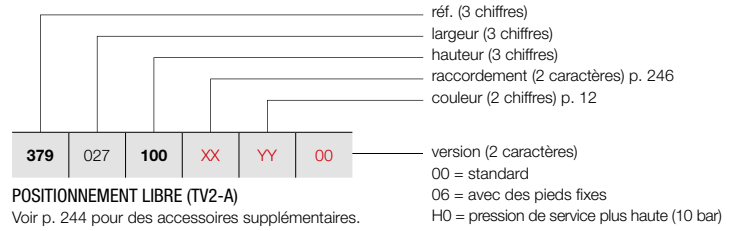

POSITIONNEMENT LIBRE (TV2-A)

Voir p. 244 pour des accessoires supplémentaires.

COMMENT COMMANDER RADIATEUR DE STOCK VIOLA-A VERTICAL

Délai de livraison 5 jours ouvrables
(temps de transport non compris)

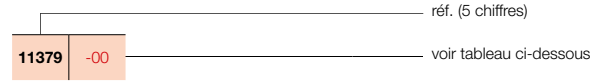

GRUPE DE TARIF: VPG2 - RADIATEURS EN ACIER

RÉFÉRENCE RADIATEUR SUR MESURE TULIPA-A VERTICAL							DONNÉES TECHNIQUES					COULEUR STANDARD		AUTRES COULEURS			
tubes	largeur (L mm)	hauteur (H mm)	75/65/20 (Watt) (Φ50K)	55/45/20 (Watt) (Φ30K)	facteur n	poids (kg)	contenance (l)	résistance électrique (Watt)	prix RAL 9016 (€)	n°. d'art. abrégé RAL 9016 stock	prix couleur (€)						
RÉF. TULIPA-A VERTICAL TV2-A : 379																	
379	027	100	XX	YY	00	6	270	1000	636	330	1,26	18,60	4,98	-	455	-	523
		120				6	270	1200	750	390	1,26	22,20	5,94	-	499	-	574
		150				6	270	1500	924	480	1,27	27,60	7,32	-	567	-	652
		160				6	270	1600	984	504	1,28	29,40	7,80	-	589	-	677
		180				6	270	1800	1134	582	1,28	33,00	8,70	-	629	-	723
		200				6	270	2000	1212	624	1,29	36,60	9,66	-	680	-	782
		220				6	270	2200	1326	684	1,29	40,20	10,56	-	724	-	833
		250				6	270	2500	1500	768	1,30	45,60	12,00	-	790	-	909
		300				6	270	3000	1788	906	1,31	54,60	14,34	-	900	-	1035
379	036	100	XX	YY	00	8	360	1000	848	440	1,26	24,80	6,64	-	561	-	645
		120				8	360	1200	1000	520	1,26	29,60	7,92	-	619	-	712
		150				8	360	1500	1232	640	1,27	36,80	9,76	-	712	-	819
		160				8	360	1600	1312	672	1,28	39,20	10,40	-	739	-	850
		180				8	360	1800	1512	776	1,28	44,00	11,60	-	799	-	919
		200				8	360	2000	1616	832	1,29	48,80	12,88	-	860	-	989
		220				8	360	2200	1768	912	1,29	53,60	14,08	-	919	-	1057
		250				8	360	2500	2000	1024	1,30	60,80	16,00	-	1007	-	1158
		300				8	360	3000	2384	1208	1,31	72,80	19,12	-	1159	-	1333
379	045	100	XX	YY	00	10	450	1000	1060	550	1,26	31,00	8,30	-	667	-	767
		120				10	450	1200	1250	650	1,26	37,00	9,90	-	740	-	851
		150				10	450	1500	1540	800	1,27	46,00	12,20	-	855	-	983
		160				10	450	1600	1640	840	1,28	49,00	13,00	-	891	-	1025
		180				10	450	1800	1890	970	1,28	55,00	14,50	-	968	-	1113
		200				10	450	2000	2020	1040	1,29	61,00	16,10	-	1041	-	1197
		220				10	450	2200	2210	1140	1,29	67,00	17,60	-	1115	-	1282
		250				10	450	2500	2500	1280	1,30	76,00	20,00	-	1228	-	1412
		300				10	450	3000	2980	1510	1,31	91,00	23,90	-	1412	-	1624
379	054	100	XX	YY	00	12	540	1000	1272	660	1,26	37,20	9,96	-	773	-	889
		120				12	540	1200	1500	780	1,26	44,40	11,88	-	866	-	996
		150				12	540	1500	1848	960	1,27	55,20	14,64	-	1000	-	1150
		160				12	540	1600	1968	1008	1,28	58,80	15,60	-	1044	-	1201
		180				12	540	1800	2268	1164	1,28	66,00	17,40	-	1132	-	1302
		200				12	540	2000	2424	1248	1,29	73,20	19,32	-	1218	11379-01	1401
		220				12	540	2200	2652	1368	1,29	80,40	21,12	-	1311	-	1508
		250				12	540	2500	3000	1536	1,30	91,20	24,00	-	1445	-	1662
		300				12	540	3000	3576	1812	1,31	109,20	28,68	-	1671	-	1922

Conforme EN442-1: 2014: radiateurs et convecteurs

Pour plus de détails sur nos informations produit, voir database: <https://www.installdata.be>
Pour les émissions calorifiques des autres régimes, voir p. 346 (facteurs de correction)
BELGIQUE. Prix en euro (hors TVA)

COMMENT COMMANDER TULIPA-A VERTICAL

Délai de livraison 15 - 30 jours ouvrables
(temps de transport non compris)

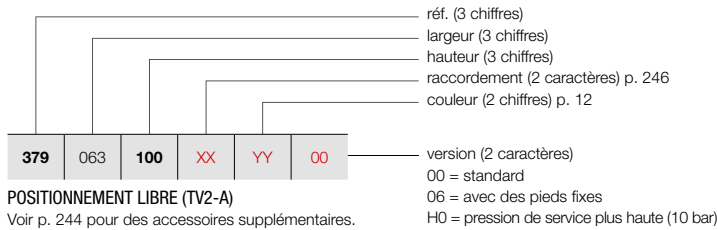

POSITIONNEMENT LIBRE (TV2-A)

Voir p. 244 pour des accessoires supplémentaires.

COMMENT COMMANDER RADIATEUR DE STOCK VIOLA-A VERTICAL

Délai de livraison 5 jours ouvrables
(temps de transport non compris)

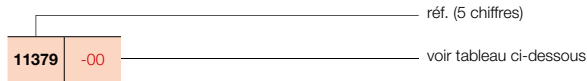

TULIPA-A VERTICAL (TV2-A)



TV2-A

GROUPE DE TARIF: VPG2 - RADIATEURS EN ACIER

RÉFÉRENCE RADIATEUR SUR MESURE TULIPA-A VERTICAL	DONNÉES TECHNIQUES								COULEUR STANDARD		AUTRES COULEURS						
	tubes	largeur (L mm)	hauteur (H mm)	75/65/20 (Watt) (φ50K)	55/45/20 (Watt) (φ30K)	facteur n	poids (kg)	contenance (l)	résistance électrique (Watt)	prix RAL 9016 (€)	n° d'art. abrégé RAL 9016 stock	prix couleur (€)					
RÉF. TULIPA-A VERTICAL TV2-A : 379																	
379	063	100	XX	YY	00	14	630	1000	1484	770	1,26	43,40	11,62	-	882	-	1014
		120				14	630	1200	1750	910	1,26	51,80	13,86	-	988	-	1136
		150				14	630	1500	2156	1120	1,27	64,40	17,08	-	1144	-	1316
		160				14	630	1600	2296	1176	1,28	68,60	18,20	-	1197	-	1377
		180				14	630	1800	2646	1358	1,28	77,00	20,30	-	1298	-	1493
		200				14	630	2000	2828	1456	1,29	85,40	22,54	-	1406	11379-02	1617
		220				14	630	2200	3094	1596	1,29	93,80	24,64	-	1508	-	1734
		250				14	630	2500	3500	1792	1,30	106,40	28,00	-	1663	-	1912
		300				14	630	3000	4172	2114	1,31	127,40	33,46	-	1922	-	2210
379	072	100	XX	YY	00	16	720	1000	1696	880	1,26	49,60	13,28	-	990	-	1139
		120				16	720	1200	2000	1040	1,26	59,20	15,84	-	1109	-	1275
		150				16	720	1500	2464	1280	1,27	73,60	19,52	-	1289	-	1482
		160				16	720	1600	2624	1344	1,28	78,40	20,80	-	1348	-	1550
		180				16	720	1800	3024	1552	1,28	88,00	23,20	-	1462	-	1681
		200				16	720	2000	3232	1664	1,29	97,60	25,76	-	1581	-	1818
		220				16	720	2200	3536	1824	1,29	107,20	28,16	-	1702	-	1957
		250				16	720	2500	4000	2048	1,30	121,60	32,00	-	1882	-	2164
		300				16	720	3000	4768	2416	1,31	145,60	38,24	-	2178	-	2505
379	081	100	XX	YY	00	18	810	1000	1908	990	1,26	55,80	14,94	-	1095	-	1259
		120				18	810	1200	2250	1170	1,26	66,60	17,82	-	1232	-	1417
		150				18	810	1500	2772	1440	1,27	82,80	21,96	-	1428	-	1642
		160				18	810	1600	2952	1512	1,28	88,20	23,40	-	1495	-	1719
		180				18	810	1800	3402	1746	1,28	99,00	26,10	-	1630	-	1875
		200				18	810	2000	3636	1872	1,29	109,80	28,98	-	1766	-	2031
		220				18	810	2200	3978	2052	1,29	120,60	31,68	-	1901	-	2186
		250				18	810	2500	4500	2304	1,30	136,80	36,00	-	2102	-	2417
		300				18	810	3000	5364	2718	1,31	163,80	43,02	-	2438	-	2804
379	090	100	XX	YY	00	20	900	1000	2120	1100	1,26	62,00	16,60	-	1204	-	1385
		120				20	900	1200	2500	1300	1,26	74,00	19,80	-	1352	-	1555
		150				20	900	1500	3080	1600	1,27	92,00	24,40	-	1574	-	1810
		160				20	900	1600	3280	1680	1,28	98,00	26,00	-	1649	-	1896
		180				20	900	1800	3780	1940	1,28	110,00	29,00	-	1798	-	2068
		200				20	900	2000	4040	2080	1,29	122,00	32,20	-	1946	-	2238
		220				20	900	2200	4420	2280	1,29	134,00	35,20	-	2096	-	2410
		250				20	900	2500	5000	2560	1,30	152,00	40,00	-	2320	-	2668
		300				20	900	3000	5960	3020	1,31	182,00	47,80	-	2690	-	3094

Conforme EN442-1: 2014: radiateurs et convecteurs

Pour plus de détails sur nos informations produit, voir database: <https://www.installdata.be>
Pour les émissions calorifiques des autres régimes, voir p. 346 (facteurs de correction)
BELGIQUE. Prix en euro (hors TVA)

TULIPA-A VERTICAL (TV2-A)



TV2-A

COMMENT COMMANDER TULIPA-A VERTICAL

Délai de livraison 15 - 30 jours ouvrables
(temps de transport non compris)

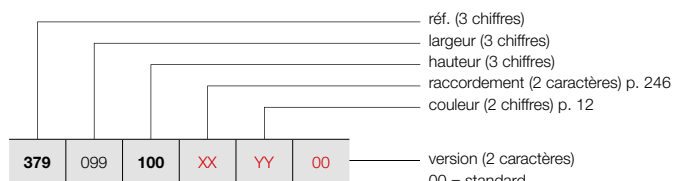

POSITIONNEMENT LIBRE (TV2-A)

Voir p. 244 pour des accessoires supplémentaires.

GRUPE DE TARIF: VPG2 - RADIATEURS EN ACIER

RÉFÉRENCE RADIATEUR SUR MESURE TULIPA-A VERTICAL							DONNÉES TECHNIQUES					COULEUR STANDARD	AUTRES COULEURS
tubes	largeur (L mm)	hauteur (H mm)	75/65/20 (Watt) (Φ50K)	55/45/20 (Watt) (Φ30K)	facteur n	poids (kg)	contenance (l)	résistance électrique (Watt)	prix RAL 9016 (€)	prix couleur (€)			
RÉF. TULIPA-A VERTICAL TV2-A : 379													
379	099	100	XX	YY	00								
		120							1311	1508			
		150							1474	1695			
		160							1719	1977			
		180							1801	2071			
		200							1966	2261			
		220							2131	2451			
		250							2294	2638			
									2535	2915			
379	108	100	XX	YY	00								
		120							1416	1628			
		150							1595	1834			
		160							1864	2144			
		180							1955	2248			
		200							2132	2452			
		220							2308	2654			
									2487	2860			
379	117	100	XX	YY	00								
		120							1524	1753			
		150							1718	1976			
		160							2008	2309			
		180							2104	2420			
		200							2297	2642			
									2490	2864			
379	126	100	XX	YY	00								
		120							1630	1875			
		150							1837	2113			
		160							2150	2473			
		180							2253	2591			
									2460	2829			

Conforme EN442-1: 2014: radiateurs et convecteurs

Pour plus de détails sur nos informations produit, voir database: <https://www.installdata.be>
Pour les émissions calorifiques des autres régimes, voir p. 346 (facteurs de correction)
BELGIQUE. Prix en euro (hors TVA)

TYPES

- Une série (TH1-A) ou une double série de tubes (TH2-A)

TUBES

- Verticaux, ovales-aplatis 60 x 10 mm

COLLECTEURS

- Horizontaux, à l'arrière, ronds Ø 32 mm

COULEURS

- Couleur standard blanc RAL 9016
- Carte de couleur étendue voir p. 12

SPÉCIAL

- TH1-A aussi livrable comme radiateur de toilettes (540 x 500 mm)

FIXATIONS

- Fixations murales standard (inclus dans l'emballage du radiateur)
- **TH1-A / TH2-A:** aussi livrable en positionnement libre, voir p. 244.
Support mural supplémentaire nécessaire pour une hauteur du radiateur > 600 mm.

TECHNIQUE

- Assemblé automatiquement par des robots en soudure haute fréquence (soudures invisibles)
- Couche de base acrylique ATL et poudre d'époxy-polyester
- Pression de service: 6 bars (standard). Supplément de prix pour une pression de service plus haute (10 bar): +10%.
- Le délai de livraison d'un radiateur avec une pression supérieure est de 1 semaine supplémentaire.
- Température de service maximale: 110°C

ÉLECTRIQUE

- ✗ Radiateur électrique prérempli
- ✗ Radiateur mixte

SCHÉMAS TECHNIQUES

- Voir p. 247

RACCORDEMENT

- ✗ Un seul raccordement pour un système monotube
- ✗ Un seul raccordement pour un système bitube
- ✓ Un double raccordement pour un système monotube (raccordement par raccordement central) (voir p. 340)
- ✓ Un double raccordement pour un système bitube (standard) (voir p. 340)
- ✗ Vanne intégrée
- Raccordements: ½" (filet intérieur)



TULIPA-A HORIZONTAL

Charme éternel, classe intemporelle

La version horizontale du radiateur Tulipa-A. L'exemple type d'un radiateur décoratif dans sa forme la plus authentique. Caractérisé par sa structure ouverte classique et par les raccordements d'aplomb des tubes sur le collecteur. Un radiateur esthétique qui ne cessera jamais de charmer. Insensible aux tendances et universellement applicable.

RACCORDEMENT RECOMMANDÉ (18)

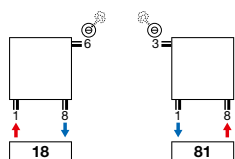

Autres possibilités de raccordement, voir p. 246



n°. d'art. 1182 101 0000 0099
prix € 215
Raccords, voir p. 353

RECOMMANDÉ POUR LA SALLE DE BAINS ET LA CUISINE EN OPTION



porte-serviettes (RAL 9005)
n°. d'art. voir p. 245
prix € 145
Autres accessoires, voir p. 245



TH1-A / TH2-A

TULIPA-A HORIZONTAL (TH1-A)

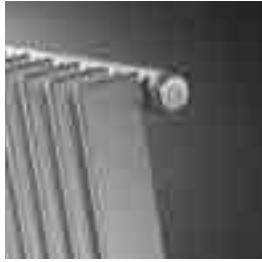

TH1-A

COMMENT COMMANDER TULIPA-A HORIZONTAL

Délai de livraison 15 - 30 jours ouvrables
(temps de transport non compris)

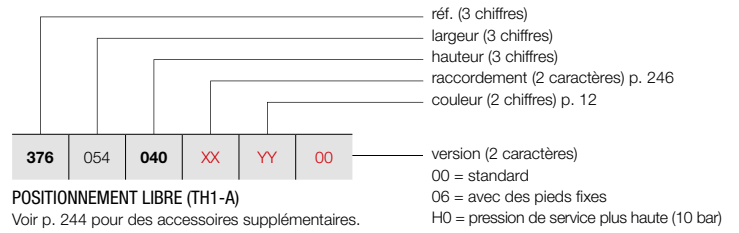

POSITIONNEMENT LIBRE (TH1-A)

Voir p. 244 pour des accessoires supplémentaires.

GRUPE DE TARIF: VPG2 - RADIATEURS EN ACIER

RÉFÉRENCE RADIATEUR SUR MESURE TULIPA-A HORIZONTAL							DONNÉES TECHNIQUES					COULEUR STANDARD	AUTRES COULEURS			
tubes	largeur (L mm)	hauteur (H mm)	75/65/20 (Watt) (Φ50K)	55/45/20 (Watt) (Φ30K)	facteur n	poids (kg)	contenance (l)	résistance électrique (Watt)	prix RAL 9016 (€)	prix couleur (€)						
RÉF. TULIPA-A HORIZONTAL TH1-A : 376																
376	054	040	XX	YY	00	12	540	400	348	180	1,22	9,60	2,52	-	292	336
		050				12	540	500	420	216	1,23	10,80	3,00	-	316	363
		060				12	540	600	492	264	1,23	12,00	3,48	-	342	393
		070				12	540	700	564	300	1,23	14,40	3,96	-	365	420
		080				12	540	800	636	336	1,23	15,60	4,44	-	393	452
		090				12	540	900	696	372	1,24	18,00	4,92	-	419	482
376	063	040	XX	YY	00	14	630	400	406	210	1,22	11,20	2,94	-	324	373
		050				14	630	500	490	252	1,23	12,60	3,50	-	357	411
		060				14	630	600	574	308	1,23	15,40	4,06	-	384	442
		070				14	630	700	658	350	1,23	16,80	4,62	-	414	476
		080				14	630	800	742	392	1,23	18,20	5,18	-	445	512
		090				14	630	900	812	434	1,24	21,00	5,74	-	473	544
376	072	040	XX	YY	00	16	720	400	464	240	1,22	12,80	3,36	-	362	416
		050				16	720	500	560	288	1,23	14,40	4,00	-	395	454
		060				16	720	600	656	352	1,23	17,60	4,64	-	431	496
		070				16	720	700	752	400	1,23	19,20	5,28	-	463	532
		080				16	720	800	848	448	1,23	20,80	5,92	-	498	573
		090				16	720	900	928	496	1,24	24,00	6,56	-	530	610
376	081	040	XX	YY	00	18	810	400	522	270	1,22	14,40	3,78	-	396	455
		050				18	810	500	630	324	1,23	16,20	4,50	-	434	499
		060				18	810	600	738	396	1,23	19,80	5,22	-	473	544
		070				18	810	700	846	450	1,23	21,60	5,94	-	513	590
		080				18	810	800	954	504	1,23	23,40	6,66	-	552	635
		090				18	810	900	1044	558	1,24	27,00	7,38	-	589	677
376	090	040	XX	YY	00	20	900	400	580	300	1,22	16,00	4,20	-	433	498
		050				20	900	500	700	360	1,23	18,00	5,00	-	474	545
		060				20	900	600	820	440	1,23	22,00	5,80	-	518	596
		070				20	900	700	940	500	1,23	24,00	6,60	-	559	643
		080				20	900	800	1060	560	1,23	26,00	7,40	-	604	695
		090				20	900	900	1160	620	1,24	30,00	8,20	-	647	744
376	099	040	XX	YY	00	22	990	400	638	330	1,22	17,60	4,62	-	469	539
		050				22	990	500	770	396	1,23	19,80	5,50	-	515	592
		060				22	990	600	902	484	1,23	24,20	6,38	-	561	645
		070				22	990	700	1034	550	1,23	26,40	7,26	-	608	699
		080				22	990	800	1166	616	1,23	28,60	8,14	-	656	754
		090				22	990	900	1276	682	1,24	33,00	9,02	-	700	805
376	108	040	XX	YY	00	24	1080	400	696	360	1,22	19,20	5,04	-	507	583
		050				24	1080	500	840	432	1,23	21,60	6,00	-	555	638
		060				24	1080	600	984	528	1,23	26,40	6,96	-	606	697
		070				24	1080	700	1128	600	1,23	28,80	7,92	-	657	756
		080				24	1080	800	1272	672	1,23	31,20	8,88	-	708	814
		090				24	1080	900	1392	744	1,24	36,00	9,84	-	758	872

Conforme EN442-1: 2014: radiateurs et convecteurs

Pour plus de détails sur nos informations produit, voir database: <https://www.installdata.be>
Pour les émissions calorifiques des autres régimes, voir p. 346 (facteurs de correction)
BELGIQUE. Prix en euro (hors TVA)

COMMENT COMMANDER TULIPA-A HORIZONTAL

Délai de livraison 15 - 30 jours ouvrables
(temps de transport non compris)

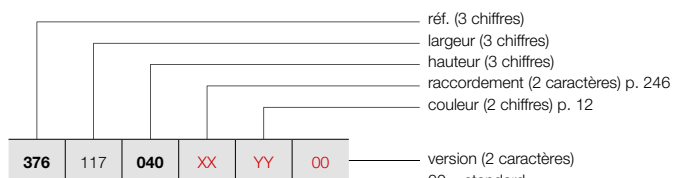

POSITIONNEMENT LIBRE (TH1-A)

Voir p. 244 pour des accessoires supplémentaires.

version (2 caractères)
00 = standard
06 = avec des pieds fixes
H0 = pression de service plus haute (10 bar)

TULIPA-A HORIZONTAL (TH1-A)

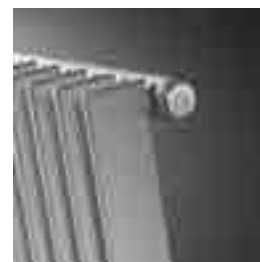

TH1-A

GROUPE DE TARIF: VPG2 - RADIATEURS EN ACIER

RÉFÉRENCE RADIATEUR SUR MESURE TULIPA-A HORIZONTAL	DONNÉES TECHNIQUES								COULEUR STANDARD prix RAL 9016 (€)	AUTRES COULEURS prix couleur (€)
	tubes	largeur (L mm)	hauteur (H mm)	75/65/20 (Watt) (φ50K)	55/45/20 (Watt) (φ30K)	facteur n	poids (kg)	contenance (l)		
RÉF. TULIPA-A HORIZONTAL TH1-A : 376										
376	117	040	XX	YY	00					
		050								
		060								
		070								
		080								
		090								
376	126	040	XX	YY	00					
		050								
		060								
		070								
		080								
		090								
376	144	040	XX	YY	00					
		050								
		060								
		070								
		080								
		090								
376	162	040	XX	YY	00					
		050								
		060								
		070								
		080								
		090								
376	180	040	XX	YY	00					
		050								
		060								
		070								
		080								
		090								
376	198	040	XX	YY	00					
		050								
		060								
		070								
		080								
		090								
376	216	040	XX	YY	00					
		050								
		060								
		070								
		080								
		090								

Conforme EN442-1: 2014: radiateurs et convecteurs

Pour plus de détails sur nos informations produit, voir database: <https://www.installdata.be>
Pour les émissions calorifiques des autres régimes, voir p. 346 (facteurs de correction)
BELGIQUE. Prix en euro (hors TVA)

TULIPA-A HORIZONTAL (TH1-A)

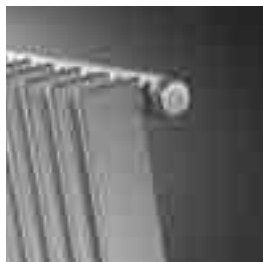

TH1-A

COMMENT COMMANDER TULIPA-A HORIZONTAL

Délai de livraison 15 - 30 jours ouvrables
(temps de transport non compris)

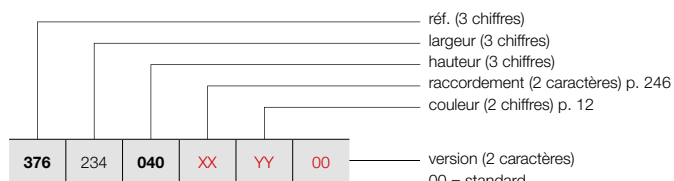

POSITIONNEMENT LIBRE (TH1-A)

Voir p. 244 pour des accessoires supplémentaires.

GRUPE DE TARIF: VPG2 - RADIATEURS EN ACIER

RÉFÉRENCE RADIATEUR SUR MESURE TULIPA-A HORIZONTAL							DONNÉES TECHNIQUES					COULEUR STANDARD	AUTRES COULEURS			
tubes	largeur (L mm)	hauteur (H mm)	75/65/20 (Watt) (Φ50K)	55/45/20 (Watt) (Φ30K)	facteur n	poids (kg)	contenance (l)	résistance électrique (Watt)	prix RAL 9016 (€)	prix couleur (€)						
RÉF. TULIPA-A HORIZONTAL TH1-A : 376																
376	234	040	XX	YY	00	52	2340	400	1508	780	1,22	41,60	10,92	-	999	1149
		050				52	2340	500	1820	936	1,23	46,80	13,00	-	1115	1282
		060				52	2340	600	2132	1144	1,23	57,20	15,08	-	1219	1402
		070				52	2340	700	2444	1300	1,23	62,40	17,16	-	1336	1536
		080				52	2340	800	2756	1456	1,23	67,60	19,24	-	1445	1662
		090				52	2340	900	3016	1612	1,24	78,00	21,32	-	1554	1787
376	252	040	XX	YY	00	56	2520	400	1624	840	1,22	44,80	11,76	-	1074	1235
		050				56	2520	500	1960	1008	1,23	50,40	14,00	-	1194	1373
		060				56	2520	600	2296	1232	1,23	61,60	16,24	-	1312	1509
		070				56	2520	700	2632	1400	1,23	67,20	18,48	-	1430	1645
		080				56	2520	800	2968	1568	1,23	72,80	20,72	-	1548	1780
		090				56	2520	900	3248	1736	1,24	84,00	22,96	-	1669	1919
376	270	040	XX	YY	00	60	2700	400	1740	900	1,22	48,00	12,60	-	1144	1316
		050				60	2700	500	2100	1080	1,23	54,00	15,00	-	1273	1464
		060				60	2700	600	2460	1320	1,23	66,00	17,40	-	1398	1608
		070				60	2700	700	2820	1500	1,23	72,00	19,80	-	1527	1756
		080				60	2700	800	3180	1680	1,23	78,00	22,20	-	1653	1901
376	288	040	XX	YY	00	64	2880	400	1856	960	1,22	51,20	13,44	-	1215	1397
		050				64	2880	500	2240	1152	1,23	57,60	16,00	-	1352	1555
		060				64	2880	600	2624	1408	1,23	70,40	18,56	-	1489	1712
		070				64	2880	700	3008	1600	1,23	76,80	21,12	-	1624	1868
376	306	040	XX	YY	00	68	3060	400	1972	1020	1,22	54,40	14,28	-	1285	1478
		050				68	3060	500	2380	1224	1,23	61,20	17,00	-	1431	1646
		060				68	3060	600	2788	1496	1,23	74,80	19,72	-	1576	1812
		070				68	3060	700	3196	1700	1,23	81,60	22,44	-	1719	1977

Conforme EN442-1: 2014: radiateurs et convecteurs

Pour plus de détails sur nos informations produit, voir database: <https://www.installdata.be>
Pour les émissions calorifiques des autres régimes, voir p. 346 (facteurs de correction)
BELGIQUE. Prix en euro (hors TVA)

COMMENT COMMANDER TULIPA-A HORIZONTAL

Délai de livraison 15 - 30 jours ouvrables
(temps de transport non compris)

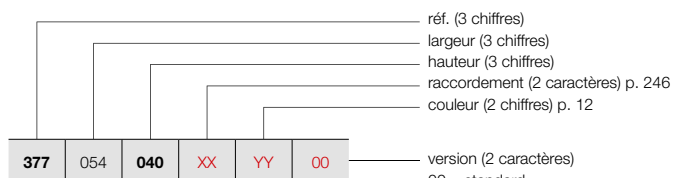

POSITIONNEMENT LIBRE (TH2-A)

Voir p. 244 pour des accessoires supplémentaires.

TULIPA-A HORIZONTAL (TH2-A)



TH2-A

GRUPE DE TARIF: VPG2 - RADIATEURS EN ACIER

RÉFÉRENCE RADIATEUR SUR MESURE TULIPA-A HORIZONTAL	DONNÉES TECHNIQUES								COULEUR STANDARD prix RAL 9016 (€)	AUTRES COULEURS prix couleur (€)
	tubes	largeur (L mm)	hauteur (H mm)	75/65/20 (Watt) (φ50K)	55/45/20 (Watt) (φ30K)	facteur n	poids (kg)	contenance (l)		
RÉF. TULIPA-A HORIZONTAL TH2-A : 377										
377	054	040	XX	YY	00					
		050								
		060								
		070								
		080								
		090								
377	063	040	XX	YY	00					
		050								
		060								
		070								
		080								
		090								
377	072	040	XX	YY	00					
		050								
		060								
		070								
		080								
		090								
377	081	040	XX	YY	00					
		050								
		060								
		070								
		080								
		090								
377	090	040	XX	YY	00					
		050								
		060								
		070								
		080								
		090								
377	099	040	XX	YY	00					
		050								
		060								
		070								
		080								
		090								
377	108	040	XX	YY	00					
		050								
		060								
		070								
		080								
		090								

Conforme EN442-1: 2014: radiateurs et convecteurs

Pour plus de détails sur nos informations produit, voir database: <https://www.installdata.be>
Pour les émissions calorifiques des autres régimes, voir p. 346 (facteurs de correction)
BELGIQUE. Prix en euro (hors TVA)

TULIPA-A HORIZONTAL (TH2-A)



TH2-A

COMMENT COMMANDER TULIPA-A HORIZONTAL

Délai de livraison 15 - 30 jours ouvrables
(temps de transport non compris)

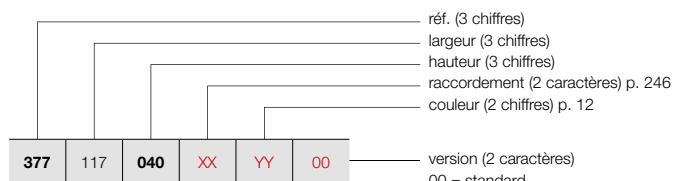

POSITIONNEMENT LIBRE (TH2-A)

Voir p. 244 pour des accessoires supplémentaires.

GRUPE DE TARIF: VPG2 - RADIATEURS EN ACIER

RÉFÉRENCE RADIATEUR SUR MESURE TULIPA-A HORIZONTAL							DONNÉES TECHNIQUES					COULEUR STANDARD	AUTRES COULEURS			
tubes	largeur (L mm)	hauteur (H mm)	75/65/20 (Watt) (Φ50K)	55/45/20 (Watt) (Φ30K)	facteur n	poids (kg)	contenance (l)	résistance électrique (Watt)	prix RAL 9016 (€)	prix couleur (€)						
RÉF. TULIPA-A HORIZONTAL TH2-A : 377																
377	117	040	XX	YY	00	26	1170	400	1274	676	1,24	36,40	9,36	-	946	1088
						26	1170	500	1404	806	1,25	44,20	11,44	-	1041	1197
						26	1170	600	1768	936	1,25	52,00	13,52	-	1137	1308
						26	1170	700	2028	1066	1,25	57,20	15,60	-	1233	1418
						26	1170	800	2262	1196	1,25	65,00	17,68	-	1333	1533
						26	1170	900	2522	1300	1,26	72,80	19,50	-	1429	1643
377	126	040	XX	YY	00	28	1260	400	1372	728	1,24	39,20	10,08	-	1008	1159
						28	1260	500	1512	868	1,25	47,60	12,32	-	1111	1278
						28	1260	600	1904	1008	1,25	56,00	14,56	-	1214	1396
						28	1260	700	2184	1148	1,25	61,60	16,80	-	1318	1516
						28	1260	800	2436	1288	1,25	70,00	19,04	-	1422	1635
						28	1260	900	2716	1400	1,26	78,40	21,00	-	1527	1756
377	144	040	XX	YY	00	32	1440	400	1568	832	1,24	44,80	11,52	-	1130	1300
						32	1440	500	1728	992	1,25	54,40	14,08	-	1251	1439
						32	1440	600	2176	1152	1,25	64,00	16,64	-	1365	1570
						32	1440	700	2496	1312	1,25	70,40	19,20	-	1489	1712
						32	1440	800	2784	1472	1,25	80,00	21,76	-	1606	1847
						32	1440	900	3104	1600	1,26	89,60	24,00	-	1724	1983
377	162	040	XX	YY	00	36	1620	400	1764	936	1,24	50,40	12,96	-	1256	1444
						36	1620	500	1944	1116	1,25	61,20	15,84	-	1391	1600
						36	1620	600	2448	1296	1,25	72,00	18,72	-	1524	1753
						36	1620	700	2808	1476	1,25	79,20	21,60	-	1657	1906
						36	1620	800	3132	1656	1,25	90,00	24,48	-	1791	2060
						36	1620	900	3492	1800	1,26	100,80	27,00	-	1922	2210
377	180	040	XX	YY	00	40	1800	400	1960	1040	1,24	56,00	14,40	-	1378	1585
						40	1800	500	2160	1240	1,25	68,00	17,60	-	1528	1757
						40	1800	600	2720	1440	1,25	80,00	20,80	-	1677	1929
						40	1800	700	3120	1640	1,25	88,00	24,00	-	1825	2099
						40	1800	800	3480	1840	1,25	100,00	27,20	-	1975	2271
						40	1800	900	3880	2000	1,26	112,00	30,00	-	2122	2440
377	198	040	XX	YY	00	44	1980	400	2156	1144	1,24	61,60	15,84	-	1506	1732
						44	1980	500	2376	1364	1,25	74,80	19,36	-	1671	1922
						44	1980	600	2992	1584	1,25	88,00	22,88	-	1834	2109
						44	1980	700	3432	1804	1,25	96,80	26,40	-	1997	2297
						44	1980	800	3828	2024	1,25	110,00	29,92	-	2157	2481
						44	1980	900	4268	2200	1,26	123,20	33,00	-	2325	2674
377	216	040	XX	YY	00	48	2160	400	2352	1248	1,24	67,20	17,28	-	1630	1875
						48	2160	500	2592	1488	1,25	81,60	21,12	-	1809	2080
						48	2160	600	3264	1728	1,25	96,00	24,96	-	1987	2285
						48	2160	700	3744	1968	1,25	105,60	28,80	-	2164	2489
						48	2160	800	4176	2208	1,25	120,00	32,64	-	2341	2692
						48	2160	900	4656	2400	1,26	134,40	36,00	-	2523	2901

Conforme EN442-1: 2014: radiateurs et convecteurs

Pour plus de détails sur nos informations produit, voir database: <https://www.installdata.be>
Pour les émissions calorifiques des autres régimes, voir p. 346 (facteurs de correction)
BELGIQUE. Prix en euro (hors TVA)

COMMENT COMMANDER TULIPA-A HORIZONTAL

Délai de livraison 15 - 30 jours ouvrables
(temps de transport non compris)

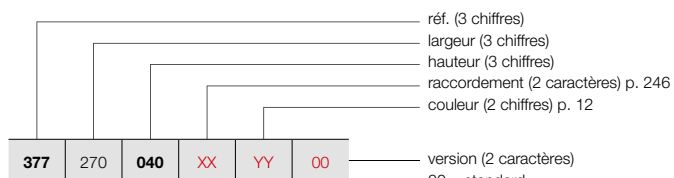

POSITIONNEMENT LIBRE (TH2-A)

Voir p. 244 pour des accessoires supplémentaires.

TULIPA-A HORIZONTAL (TH2-A)



TH2-A

GRUPE DE TARIF: VPG2 - RADIATEURS EN ACIER

RÉFÉRENCE RADIATEUR SUR MESURE TULIPA-A HORIZONTAL	DONNÉES TECHNIQUES								COULEUR STANDARD prix RAL 9016 (€)	AUTRES COULEURS prix couleur (€)						
	tubes	largeur (L mm)	hauteur (H mm)	75/65/20 (Watt) (φ50K)	55/45/20 (Watt) (φ30K)	facteur n	poids (kg)	contenance (l)			résistance électrique (Watt)					
RÉF. TULIPA-A HORIZONTAL TH2-A : 377																
377	234	040	XX	YY	00	52	2340	400	2548	1352	1,24	72,80	18,72	-	1755	2018
		050				52	2340	500	2808	1612	1,25	88,40	22,88	-	1948	2240
		060				52	2340	600	3536	1872	1,25	104,00	27,04	-	2139	2460
		070				52	2340	700	4056	2132	1,25	114,40	31,20	-	2333	2683
		080				52	2340	800	4524	2392	1,25	130,00	35,36	-	2527	2906
		090				52	2340	900	5044	2600	1,26	145,60	39,00	-	2722	3130
377	252	040	XX	YY	00	56	2520	400	2744	1456	1,24	78,40	20,16	-	1880	2162
		050				56	2520	500	3024	1736	1,25	95,20	24,64	-	2087	2400
		060				56	2520	600	3808	2016	1,25	112,00	29,12	-	2295	2639
		070				56	2520	700	4368	2296	1,25	123,20	33,60	-	2503	2878
		080				56	2520	800	4872	2576	1,25	140,00	38,08	-	2710	3117
		090				56	2520	900	5432	2800	1,26	156,80	42,00	-	2918	3356
377	270	040	XX	YY	00	60	2700	400	2940	1560	1,24	84,00	21,60	-	2002	2302
		050				60	2700	500	3240	1860	1,25	102,00	26,40	-	2229	2563
		060				60	2700	600	4080	2160	1,25	120,00	31,20	-	2446	2813
		070				60	2700	700	4680	2460	1,25	132,00	36,00	-	2672	3073
		080				60	2700	800	5220	2760	1,25	150,00	40,80	-	2894	3328
377	288	040	XX	YY	00	64	2880	400	3136	1664	1,24	89,60	23,04	-	2131	2451
		050				64	2880	500	3456	1984	1,25	108,80	28,16	-	2366	2721
		060				64	2880	600	4352	2304	1,25	128,00	33,28	-	2605	2996
		070				64	2880	700	4992	2624	1,25	140,80	38,40	-	2841	3267
377	306	040	XX	YY	00	68	3060	400	3332	1768	1,24	95,20	24,48	-	2251	2589
		050				68	3060	500	3672	2108	1,25	115,60	29,92	-	2507	2883
		060				68	3060	600	4624	2448	1,25	136,00	35,36	-	2758	3172
		070				68	3060	700	5304	2788	1,25	149,60	40,80	-	3009	3460

Conforme EN442-1: 2014: radiateurs et convecteurs

Pour plus de détails sur nos informations produit, voir database: <https://www.installdata.be>
Pour les émissions calorifiques des autres régimes, voir p. 346 (facteurs de correction)
BELGIQUE. Prix en euro (hors TVA)

TULIPA-A POSITIONNEMENT LIBRE

EN OPTION

GRUPE DE TARIF: VPG10 - ACC.



POSITIONNEMENT LIBRE		COULEUR	N°. D'ART.	€	
PIED FIXE		TV1-A / TH1-A			
		150 mm	RAL 9016	*	71
		(pas de support latéral)	COULEUR	*	82
		TV2-A / TH2-A			
		150 mm	RAL 9016	*	140
		(pas de support latéral)	COULEUR	*	161

- Support mural supplémentaire nécessaire pour une hauteur du radiateur > 600 mm (inclus).
- Veuillez indiquer le code **06** chez «Finition» (pied fixe inclus dans le prix).
- Pas de rosaces disponibles.

	TV1-A / TV2-A	TH1-A / TH2-A		
longueur du radiateur (mm)		540 - 1440	1620 - 2340	> 2340
nombre de pieds	2x	2x	3x	4x

BELGIQUE. Prix en euro (hors TVA)

GRUPE DE TARIF: VPG10 - ACC.

ACCESSOIRES		COULEUR	N°. D'ART.	€
TÊTE THERMOSTATIQUE		TV1-A / TV2-A		
		BLANC	11911630102	44
TÊTE THERMOSTATIQUE		TV1-A / TV2-A		
		CHROMÉ	11911631102	60

GRUPE DE TARIF: VPG10B - PORTE-SERVIETTES

ACCESSOIRES	LARGEUR DU PORTE-SERVIETTES	COULEUR	N°. D'ART.	€	
PORTE-SERVIETTES		TV1-A / TV2-A / TH1-A / TH2-A			
		500 mm	CHROMÉ	1183 269 0000 0099	145
		500 mm	RAL 9016	1183 269 0000 9016	145
		500 mm	RAL 9005 [■]	1183 269 0000 9005	145

- h = 55 mm; b = 500 mm; d = 58 mm; a = 43 mm;

[■] noir mat

Instructions de montage accessoires: voir www.vasco.eu
BELGIQUE. Prix en euro (hors TVA)

d = distance entre face avant de l'accessoire et face avant du radiateur
a = distance entre l'accessoire jusqu'au radiateur

Articles en stock.

TULIPA-A RACCORDEMENTS

TULIPA-A VERTICAL: TV1-A / TV2-A (STOCK)

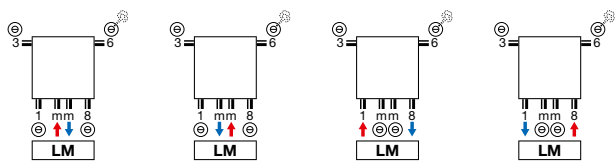

TULIPA-A HORIZONTAL: TH1-A / TH2-A (NON-STOCK)

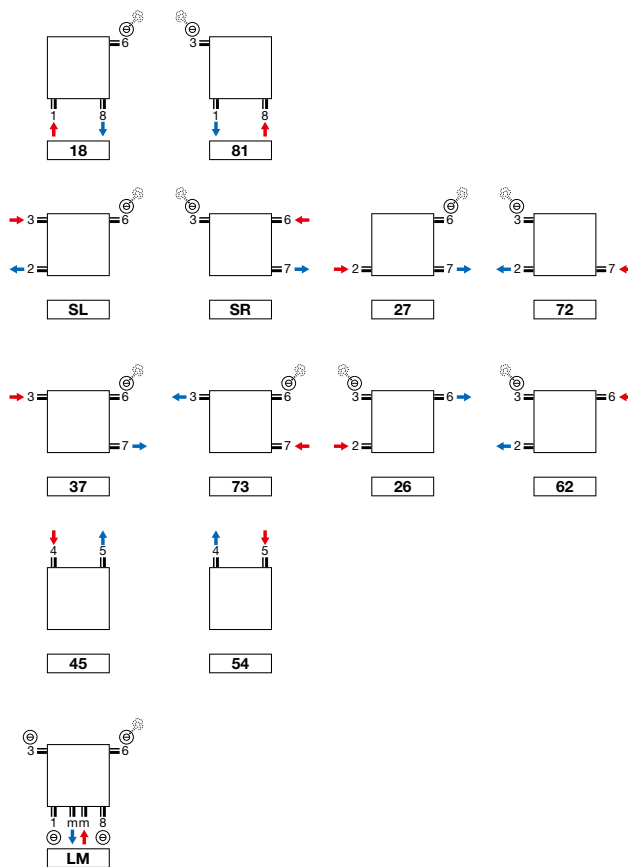

TULIPA-A VERTICAL: TV1-A / TV2-A (NON-STOCK)

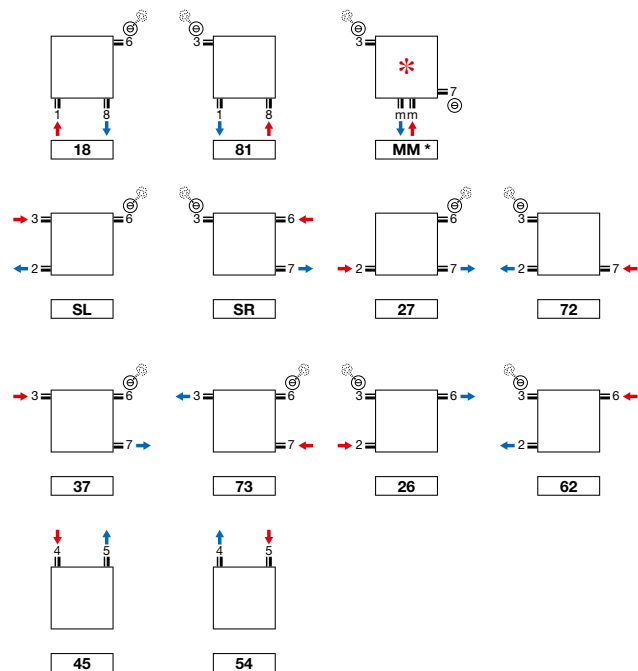

- * Raccordement MM : le départ doit être du côté droit !
- Tulipa-A 6 et 8 tubes: raccordement 1mm8, 18, 81 pas possible

Attention: le raccordement du radiateur est seulement possible comme indiqué par les icônes de raccordement. Pour toute autre méthode de raccordement, nous déclinons toute responsabilité.

TULIPA-A VERTICAL (TV1-A, TV2-A)

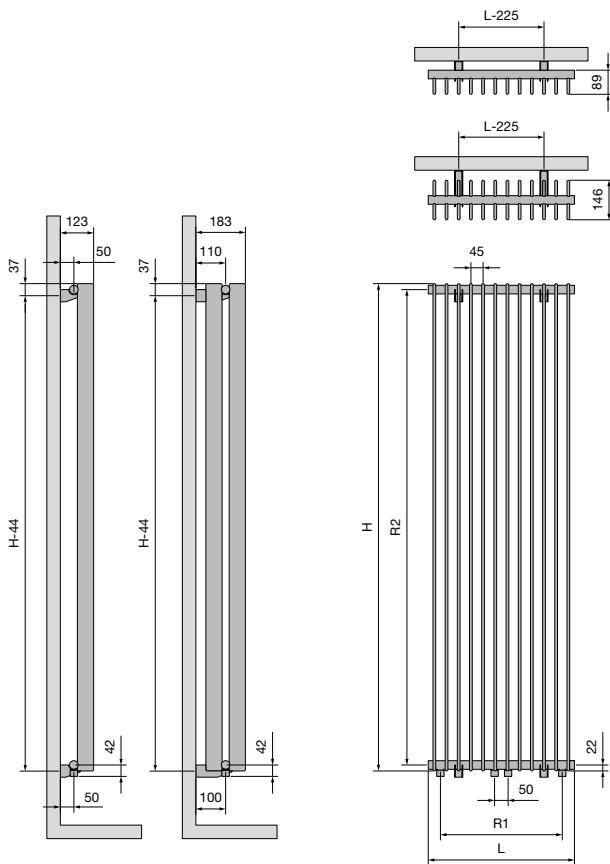

	TV1-A / TV2-A											
Largeur (L)	270	360	450	540	630	720	810	900	990	1080	1170	1260
Pas entre les raccords par le bas 18 (R1)	180	270	360	450	540	630	720	810	900	990	1080	1170
hauteur (H)	1000	1200	1500	1600	1800	2000	2200	2500	3000			
Pas entre les raccords latéraux SL/SR (R2)	956	1156	1456	1556	1756	1956	2156	2456	2956			
Pas entre les fixations	H-44											

TULIPA-A HORIZONTAL (TH1-A, TH2-A)

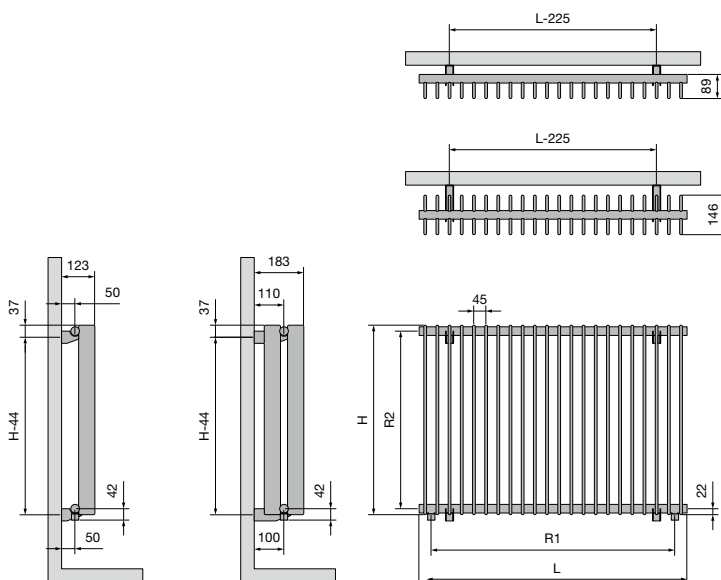

	TH1-A / TH2-A																		
Largeur (L)	540	630	720	810	900	990	1080	1170	1260	1440	1620	1800	1980	2160	2340	2520	2700	2880	3060
Pas entre les raccords par le bas 18 (R1)	450	540	630	720	810	900	990	1080	1170	1350	1530	1710	1890	2070	2250	2430	2610	2790	2970
hauteur (H)	400	500	600	700	800	900													
Pas entre les raccords latéraux SL/SR (R2)	356	456	556	656	756	856													
Pas entre les fixations	H-44																		