

# Radiatoren

Technische prijslijst België

mei 2026

[vasco.eu](http://vasco.eu)





Technische prijslijst – Radiatoren

## Natuurlijk comfort, slim en duurzaam.

De ideale kamertemperatuur voelt moeiteloos perfect aan. Niet te warm, niet te koud, maar precies goed – een aangename balans die van elke ruimte een plek maakt waar je graag bent.

Onze volledig geïntegreerde systemen zorgen voor deze harmonie. Met zorgvuldig op elkaar afgestemde componenten creëren we het perfecte klimaat in elke denkbare ruimte, van de gezellige woonkamer tot de hoogste zolderkamer.

---



## Carisma Whisper

Ventilo-convector p. 16



## Tano (-EL)

Designradiator p. 82

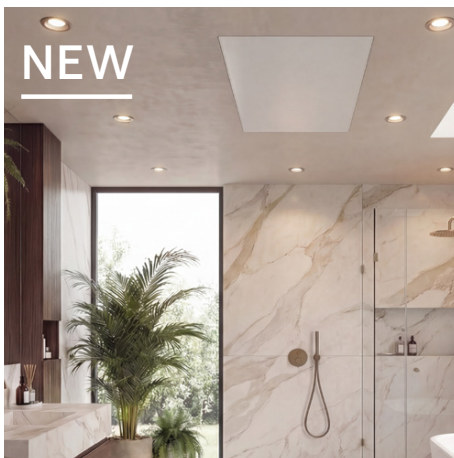

## RAIO

Infraroodverwarmingspaneel p. 136



NEW



Tano (T-L)

# Inhoud



**Hoe bestellen?**  
p. 8



**Symbolen**  
p. 10



**Garantie**  
p. 11

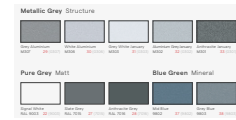

**Kleuren**  
p. 12



**Ventilo-convectoren**  
p. 14



**Carisma Whisper**  
p. 16



**Niva Ventilo**  
p. 18



**Badkamerradiatoren**  
p. 22



**Ineo**  
p. 24



**Oni**  
p. 26



**Tano**  
p. 28



**Iris-A**  
p. 30



**Agave-A**  
p. 33



**Aster-A**  
p. 35



**Aster HF-S**  
p. 37

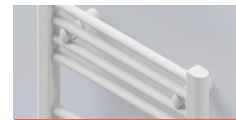

**Bano**  
p. 39



**Carré Bad**  
p. 43



**Arche Bad**  
p. 45



**Zana Bad**  
p. 47



**Accessoires  
Badkamerradiatoren** p. 50

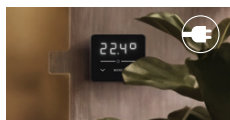

**Elektrisch verwarmen**  
p. 62



**Elektrische  
vloerverwarmingssystemen**  
p. 64



**Overzicht beschikbare  
uitvoeringen** p. 66



**Zuiver elektrische  
radiatoren** p. 68



**Ineo-EL**  
p. 74



**Beams Mono-EL**  
p. 76



**Oni-EL**  
p. 78



**Niva-EL**  
p. 80



**Tano-EL**  
p. 82



**Iris-A-EL**  
p. 84



**Agave-A-EL**  
p. 86



**Aster-A-EL**  
p. 88



**Aster HF-S EL**  
p. 90



**Carré Bad-EL**  
p. 92

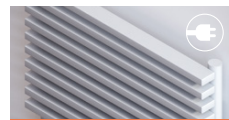

**Zana Bad-EL**  
p. 94



**E-Bano**  
p. 96



**E-Panel**  
p. 98



**Blower**  
p. 102



**Iris-A Blower**  
p. 103



**Agave-A Blower**  
p. 104



**Aster-A Blower**  
p. 105



**Carré Bad Blower**  
p. 106



**Niva-A Blower**  
p. 107



**E-Bano Blower**  
p. 108



**Gemengde radiatoren**  
p. 110



**Niva Mixed Hybride**  
p. 116



**Iris-A Blower Mixed Hybride**  
p. 118



**Aster-A Blower Mixed Hybride**  
p. 119



**Elektrische handdoekverwarmer**  
p. 134



**Spike**  
p. 134

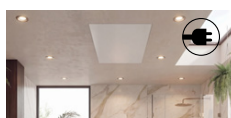

**Infrarood verwarmingspaneel** p. 136

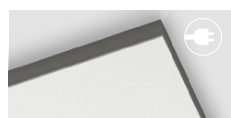

**RAIO**  
p. 136

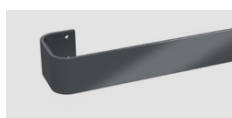

**Accessoires Elektrische radiatoren** p. 141

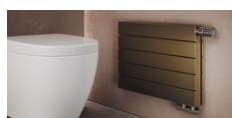

**Toiletradiatoren**  
p. 144



**Aluminium designradiatoren** p. 146



**Beams**  
p. 148

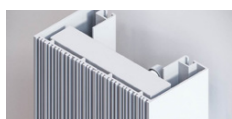

**Bryce**  
p. 154



**Alu-Zen**  
p. 160



**Zaros**  
p. 163



**Staal designradiatoren**  
p. 170



**Niva**  
p. 172

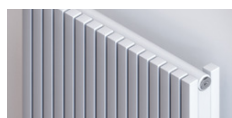

**Carré**  
p. 188

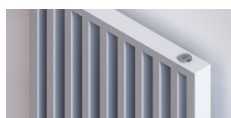

**Arche**  
p. 205

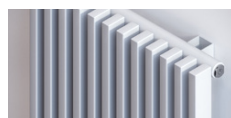

**Zana**  
p. 211



**Viola-A**  
p. 224



**Tulipa-A**  
p. 258



**Paneelradiatoren**  
p. 276



**FlatLine**  
p. 278



**Flat-V-Line**  
p. 284



**Flat-Plint-Line**  
p. 286



**Plintradriatoren**  
p. 294



**Primula**  
p. 296



**Kolomradiatoren**  
p. 322



**Ritmo**  
p. 324



**Vintage**  
p. 342

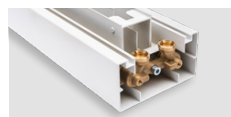

**Techniek**  
p. 360

**Overzicht kleuren**  
p. 371

**Overzicht accessoires**  
p. 372

**Overzicht ventielsets**  
p. 377

**Overzicht voorraadradiatoren** p. 382



Technische prijslijst – Radiatoren

## Hoe bestellen?

### Hoe stel je een bestelcode van 15 digits samen?

Een bestelcode bestaat uit 15 posities (digits). Elke positie heeft een vaste betekenis. Door de juiste waarden per onderdeel te combineren, stel je de volledige code samen.

**Opgelet:** In de producttabellen zijn de bestelcodes reeds grotendeels ingevuld. De gegevens die in het **rood** weergegeven staan, dienen nog specifiek opgegeven te worden bij bestelling.

Bepaalde artikelnummers hoeven niet langer samengesteld te worden. Het volledige artikelnummer staat in de tabel vermeld.

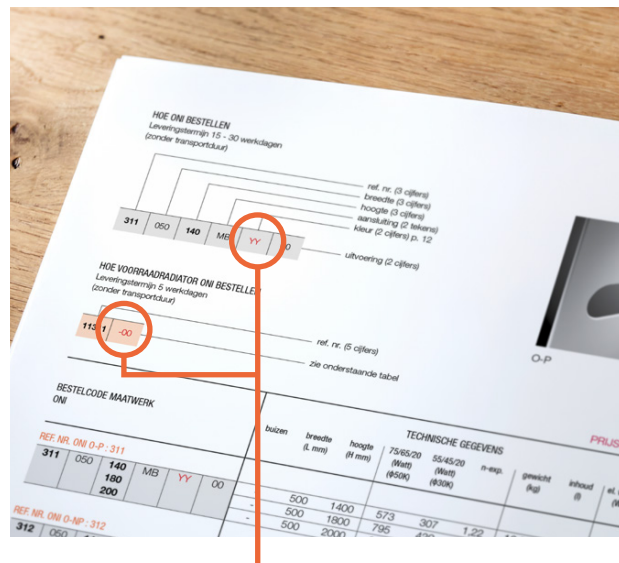

De gegevens die in het rood weergegeven staan, dienen nog specifiek opgegeven te worden bij bestelling.

## Opbouw van de bestelcode

Voorbeeld bestelcode: **311050140MB1200**

<b>311</b>	050	<b>140</b>	MB	YY	00
1	2	3	4	5	6

	Aantal digits	Posities	Betekenis
1.	3	1 tot 3	<b>Referentienummer:</b> De eerste drie cijfers bepalen het type radiator of model. Voorbeeld: <b>311</b>
2.	3	4 tot 6	<b>Breedte:</b> De volgende drie cijfers geven de breedte aan in mm. Breedtes worden altijd weergegeven met 3 cijfers. Voorbeeld: <b>050 = 500 mm</b>
3.	3	7 tot 9	<b>Hoogte:</b> De volgende drie cijfers geven de hoogte aan in mm. Ook hier altijd 3 cijfers gebruiken. Voorbeeld: <b>140 = 1400 mm</b>
4.	2	10 tot 11	<b>Aansluiting:</b> Hier geef je het type aansluiting aan. Dit onderdeel bestaat uit 2 letters of tekens. Voorbeeld: <b>MB</b>
5.	2	12 tot 13	<b>Kleur:</b> De kleur wordt aangeduid met een 2-cijferige code (YY). Gebruik altijd 2 cijfers volgens de kleurentabel. Voorbeeld: <b>12</b>
6.	2	14 tot 15	<b>Uitvoering:</b> De laatste twee cijfers bepalen de uitvoering. Voorbeeld: <b>00</b>

## Opbouw van de bestelcode voorraadradiatoren

Voorbeeld bestelcode: **11311-01**



























<b>11311</b>	-01
1	2

	Aantal digits	Posities	Betekenis
1.	5	1 tot 5	<b>Referentienummer:</b> Voorbeeld: <b>11311</b>
2.	2	6 tot 7	<b>Uitvoering:</b> Deze kan je steeds in de tabel terugvinden. Voorbeeld: <b>-01</b>

## Technische prijslijst – Radiatoren

## Symbolen

In deze prijslijst maken we gebruik van symbolen bij de verschillende producten. Hieronder vind je een overzicht van deze symbolen, samen met hun betekenis.

	5 jaar garantie op de radiator		de ideale 2-in-1 oplossing
	10 jaar garantie op de radiator		ideaal in combinatie met warmtepomp
	2 jaar garantie op accessoires		voor lage watertemperatuursystemen
	2 jaar garantie op toebehoren		fluisterstille werking
	2 jaar garantie op elektrische componenten		met ventilator-regeling
	uitvoering in aluminium		met modulerende ventilator-regeling
	100% recycleerbaar		met koper/aluminium warmtewisselaar
	uitvoering in staal		energie-efficiënte werking
	gratis handdoekrekje		touch display met intuïtieve bediening
	vrijstaande uitvoering		overschilderbaar
	elektrisch verkrijgbaar		manuele aansturing
	in kleur verkrijgbaar		WIFI App aansturing
	nieuw in 2026		domotica aansturing

Betekenis van volgende waarden:

**75/65/20°C (Ø50K)** = 75°C aanvoer / 65°C retour / 20°C ruimtetemperatuur

**90/70/20°C (Ø60K)** = 90°C aanvoer / 70°C retour / 20°C ruimtetemperatuur

**55/45/20°C (Ø30K)** = 55°C aanvoer / 45°C retour / 20°C ruimtetemperatuur

## Garantie

VASCO staat garant voor duurzame kwaliteit. Daarom krijgt u 10 jaar garantie op de waterdichtheid én 10 jaar op de lak van onze radiatoren, bij normaal gebruik in een warmwaterverwarmingssysteem.

Voor VASCO-accessoires, elektrische componenten en toebehoren in combinatie met onze radiatoren geldt een garantie van 2 jaar.

Alle details vindt u in onze algemene verkoopsvoorwaarden op [vasco.eu](https://vasco.eu).

Met onze ISO 9001- en ISO 14001-certificering onderstrepen we bovendien onze voortdurende aandacht voor kwaliteit en milieu.

Al onze producten voldoen aan de strengste Europese bouwvoorschriften (van kracht sinds 1 juli 2013) en dragen het CE-keurmerk. Voor elk product is een Declaration of Performance (DoP) beschikbaar via [vasco.eu](https://vasco.eu).

### **Prijzen in euro (excl. BTW)**

De prijzen van de Recupel plichtige producten zijn exclusief de Recupel-bijdrage. Algemene verkoopsvoorwaarden: [vasco.eu](https://vasco.eu).

Raadpleeg de online digitale prijslijst op [vasco.eu](https://vasco.eu) voor steeds de meest actuele informatie.

VASCO kan niet verantwoordelijk gesteld worden voor mogelijke drukfouten en eventuele wijzigingen in prijzen en het productgamma.

---





Technische prijslijst – Radiatoren

## Kleuren

Dankzij een cataforetische grondlak – vergelijkbaar met die in de auto-industrie – en een eindafwerking met elektrostatisch aangebrachte epoxy-polyestercoating zijn VASCO radiatoren verzekerd van een duurzame en perfecte afwerking in tal van hedendaagse kleuren en structuren.

Standaard zijn onze radiatoren verkrijgbaar in RAL 9016 (Verkeerswit) en/of S600 (verkeerswit met structuur).

S600 is standaard voor alle aluminium radiatoren, de FlatLine-collectie, Vintage en Niva. RAL 9016 is standaard voor alle overige radiatoren. De FlatLine-collectie is uitsluitend verkrijgbaar in S600.

Voor een kleurafwerking geldt: standaardprijs + 15%. Ook S600 heeft een meerprijs van +15%, met uitzondering van de hierboven vermelde radiatoren.

Om de correcte bestelcode te vormen, vermeldt u bij uw bestelling de kleurcode (YY) (zie "Hoe bestellen?" p. 8).

### Custom kleuren

Onze productie is in staat om op aanvraag andere kleuren te produceren. Voor specifieke projectwensen en beschikbaarheid kunt u contact opnemen via [vasco.eu](http://vasco.eu).







De afgebeelde kleuren zijn indicatief. Tussentijdse wijzigingen in het kleurenassortiment zijn mogelijk. Gelieve contact op te nemen voor een exacte update.

---





### Noble

					
Pergamon SAN 0019 01 (0019)	Silver 9898 03 (9898)	Pearl Beige 1035 04 (1035)	Gold 9899 05 (9899)	Curry 9894 06 (9894)	Bronze 9893 07 (9893)

### White Black

						
Cream White RAL 9001 08 (9001)	White Fine Texture S600 09 (0600)	Traffic White RAL 9016 10 (9016)	Pure White RAL 9010 11 (9010)	Brown Black 9826 12 (9826)	Grey Anthracite 9827 13 (9827)	Jet Black (structure) RAL 9005 14 (9005)

### Natural Grey Matt

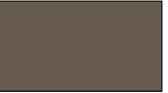
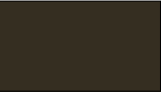
						
Mist White N500 15 (0500)	Sand Light N502 16 (0502)	Sand N503 17 (0503)	Platina Grey N504 18 (0504)	Dust Grey N505 19 (0505)	Warm Grey N506 20 (0506)	Brown Grey N507 21 (0507)

### Metallic Grey Structure

						
Grey Aluminium M307 29 (0307)	White Aluminium M306 30 (0306)	Grey White January M303 31 (0303)	Aluminium Grey January M302 32 (0302)	Anthracite January M301 33 (0301)	Black January M300 34 (0300)	Brown January M304 35 (0304)





### Pure Grey Matt

		
Signal White RAL 9003 22 (9003)	Slate Grey RAL 7015 27 (7015)	Anthracite Grey RAL 7016 28 (7016)

### Blue Green Mineral

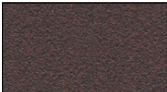
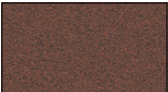

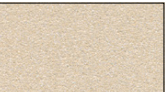



		
Mid Blue 9802 37 (9802)	Grey Blue 9803 38 (9803)	Jade Green 9805 40 (9805)

### Terra Cotta Mineral

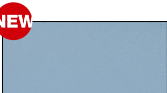
				
Dark Brown 9808 43 (9808)	Rust Brown 9809 44 (9809)	Quarts Brown 9810 45 (9810)	Light Beige 9811 46 (9811)	Carmine Red 9816 51 (9816)

### Uni Colours Fine Texture

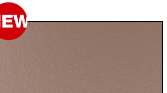
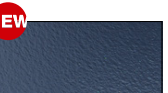
### Nieuw in 2026

						
Ice Blue 9830 63 (9830)	Metallic Beige 9831 64 (9831)	Metallic Brown 9832 65 (9832)	Velvet Moss 9833 66 (9833)	Bronze Champagne 9834 67 (9834)	Starry Night 9835 68 (9835)	Purple Mist 9836 69 (9836)



Ventilo-convectoren

## Warm in de winter, koel in de zomer.

Comfort moet zowel in de warme zomermaanden als op koude winterdagen voelbaar zijn. Convectoren maken dat mogelijk: ze zorgen voor snelle warmteafgifte bij lage temperaturen en kunnen in de zomer ook ingezet worden voor passieve of actieve koeling. Zo dragen ze bij aan een stabiel en aangenaam binnenklimaat, het hele jaar door.

---

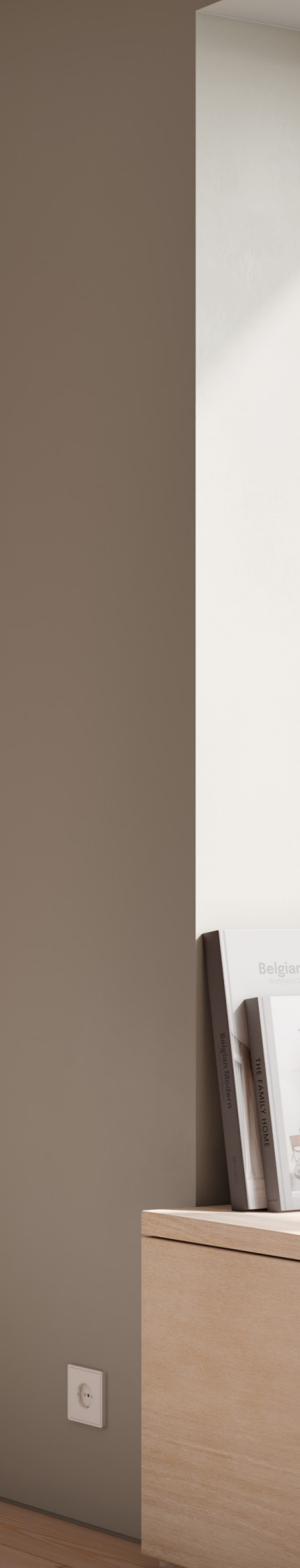



VASCO comfort-regeling

## BELANGRIJKSTE VOORDELEN



### MOOI

Eigentijds en strak design, perfect passend in ieder interieur.



### SLIM

Laag energieverbruik voor efficiënt comfort.



### COMPACT

Zeer geringe opbouwdiepte, ideaal voor kleine ruimtes.



### STIL

Lage geluidsproductie voor maximaal comfort.

## TYPES

- 5 modellen: TYPE 10 (620 mm), TYPE 20 (820 mm), TYPE 30 (1020 mm), TYPE 40 (1220 mm), TYPE 50 (1420 mm)
- Luchtdebiet van 75 tot 645 m<sup>3</sup>/h
- Standaarduitvoering als wandmodel: uitgerust met een warmtewisselaar met 2 rijen
- Apart aanvragen: vloersteunen en wandbedieningspaneel



## KLEUREN

- Metalen behuizing, kleur RAL 9003 (wit)
- Uitblaasrooster van geanodiseerd aluminium

## TECHNISCH

### Omkasting

- Uitblaasrooster: geplaatst aan de bovenzijde en verstelbaar voor aanpassing van de luchtstroomrichting.

### Binnenbehuizing

- Gegalvaniseerd staal, 1 mm dik.
- Bestaat uit een achterwand en twee zijpanelen, geïsoleerd met 3 mm dik Polymeer (PO) schuim (B-s2-d0 EN 13501-1).

### Filter

- Herbruikbaar honingraatfilter uit polypropyleen.
- Het kunststof frame is geplaatst in geleiders die op de interne structuur zijn gemonteerd, voor eenvoudige uitname en reiniging.

### Ventilatorgroep

- Tangentiële ventilator in kunststof, met excentrisch verdeelde schoepen ter vermindering van trillingen.
- De rotor is zowel statisch als dynamisch gebalanceerd en direct gekoppeld aan de motoras.

### Elektromotor

- Brushless synchrone driefasige motor met permanente magneten, geregeld via BLAC-technologie met gereconstrueerde sinusgolfsturing. De motor wordt aangestuurd door een inverterkaart, gevoed met 230V wisselspanning (monofase), die via een schakelsysteem een driefasige, frequentiegemoduleerde uitgang genereert.
- Voedingsvereisten: Monofase, 230–240 V – 50/60 Hz

### ACCESSOIRES (apart te bestellen)

- PAP-F: vloersteunen art. nr. 1181 501 0000 **prijs € 57**
- Wandbedieningspaneel art. nr. 1184 558 0000 **prijs € 330**

### TECHNISCHE TEKENINGEN

- Zie p. 20

### Warmtewisselaar (batterij)

- Opgebouwd uit koperen buizen met aluminium lamellen, mechanisch aangebracht via expanderen (mandrineren).
- Aansluitingen: 2 x ½" binnendraad gas
- Met 1/8" luchtontluchters

### Condensopvangbak

- Gemaakt uit vlamvertragend kunststof (ABS UL 94 HB), bevestigd aan het interne frame.
- Condensafvoer: externe diameter Ø 15 mm

### Elektronische bediening

- Alle Carisma Whisper-units worden uitgerust met een regelaar geïntegreerd op het toestel of een op de wand te monteren regelaar (optie).

### Bediening op het toestel (geïntegreerd)

- CB-Touch Easy: touchbediening met automatische snelheidsregeling, elektronische thermostaat en zomer/winteromschakeling
- UP-Touch Easy: vermogensmodule voor CB-Touch Easy bediening

### Wandbediening (optie)

- VASCO comfort-regeling als 230 V- of 24 V-inbouwoplossing.
- Eén regelaar voor vele VASCO-producten
- Dynamische ventilatoraansturing
- Maximaal 5 actuatoren regelen met één regelaar
- Met één regelaar ventilatorconvector en verwarmingselement uiterst nauwkeurig regelen
- Weekprogramma en leerfunctie
- Nachtverlaging vrij te kiezen
- Speciale hotelmodus voor hotelkamers

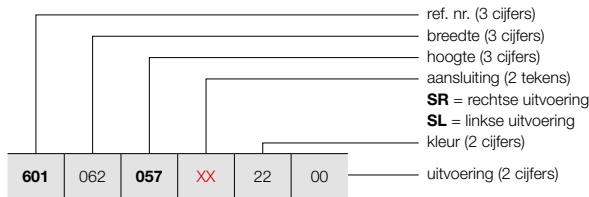

HOE VOORRAADRADIATOR CARISMA WHISPER BESTELLEN  
Leveringstermijn 5 werkdagen  
(zonder transportduur)

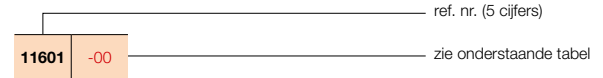

PRIJSGROEP: VPG8 - VENTILO

BESTELCODE MAATWERK CARISMA WHISPER	TECHNISCHE GEGEVENS									STANDAARDKLEUR	
	buizen	breedte (L mm)	hoogte (H mm)	45/40/20 (Watt)	35/30/20 (Watt)	n-exp.	gewicht (kg)	inhoud (l)	el. weerst. (Watt)	prijs RAL 9003 (€)	verkorte ref. nr. RAL 9003 voorraad

REF. NR. CARISMA WHISPER : 601 (RECHTSE UITVOERING)

601	062	057	SR	22	00	MAX SPEED		-	11,50	0,40	-	1118	11601-01			
						45/40/20	35/30/20									
	082					-	820	573	1810	1014	-	14,70	0,70	-	1288	11601-02
	102					-	1020	573	2900	1666	-	18,20	1,10	-	1377	11601-03
	122					-	1220	573	3620	2102	-	21,60	1,40	-	1473	11601-04
	142					-	1420	573	4200	2417	-	25,20	1,70	-	1647	11601-05

REF. NR. CARISMA WHISPER : 601 (LINKSE UITVOERING)

601	062	057	SL	22	00	MAX SPEED		-	11,50	0,40	-	1118	11601-06			
						45/40/20	35/30/20									
	082					-	820	573	1810	1014	-	14,70	0,70	-	1288	11601-07
	102					-	1020	573	2900	1666	-	18,20	1,10	-	1377	11601-08
	122					-	1220	573	3620	2102	-	21,60	1,40	-	1473	11601-09
	142					-	1420	573	4200	2417	-	25,20	1,70	-	1647	11601-10

Conform EN442-1: 2014: radiatoren en convectoren

Voor meer details over onze artikel-data, zie artikel-database: <https://www.installdata.be>  
Voor de warmteafgiftes van andere regimes, kijkt u op p. 370 (correctiefactoren)  
BELGIË. Prijzen in euro (excl. BTW)

Type	TYPE 10 (620 mm)						TYPE 20 (820 mm)						TYPE 30 (1020 mm)						
	1	2	3,5	5	7,5	10	1	2	3,5	5	7,5	10	1	2	3,5	5	7,5	10	
Stuurspanning inverter	MIN						MIN						MIN						
Luchtdebiet	m <sup>3</sup> /h	75	90	110	130	170	205	125	145	175	205	255	305	190	225	270	315	395	470
Koelvermogen (totaal)	KW	0,40	0,48	0,58	0,66	0,80	0,92	0,67	0,83	1,01	1,15	1,39	1,62	0,92	1,08	1,56	1,91	2,30	2,61
Koelvermogen (gevoelig)	KW	0,30	0,36	0,44	0,52	0,64	0,75	0,50	0,62	0,76	0,88	1,08	1,28	0,67	0,79	1,15	1,41	1,72	1,99
Verwarmingsvermogen	KW	0,55	0,60	0,68	0,78	0,96	1,10	0,97	1,01	1,16	1,32	1,57	1,81	1,52	1,62	1,85	2,10	2,53	2,90
Drukverlies aan waterzijde - koeling	kPa	4,9	6,0	7,5	9,1	12,0	14,7	3,1	3,6	4,3	4,9	6,1	7,4	4,5	5,4	8,6	11,5	15,2	18,6
Drukverlies aan waterzijde - verwarming	kPa	6,1	6,7	8,0	9,6	13,0	16,2	3,7	3,9	4,4	5,0	6,1	7,3	7,1	7,7	9,2	11,0	14,6	18,2
Opgenomen elektrisch vermogen motor	W	3,2	3,5	4,2	5,2	7,4	10,3	3,7	4,0	4,9	6,3	9,5	14,0	4,1	4,8	6,3	8,6	14,1	21,6
Geluidsvermogen (Lw)	dB(A)	31	33	36	40	45	50	30	33	38	42	47	52	32	34	39	43	47	53
Geluidsdruk (Lp) (1)	dB(A)	22	24	27	31	36	41	21	24	29	33	38	43	23	25	30	34	38	44
		Geschikt voor ruimtes van ca. 7 tot 11 m <sup>2</sup> *						Geschikt voor ruimtes van ca. 11 tot 17 m <sup>2</sup> *						Geschikt voor ruimtes van ca. 17 tot 26 m <sup>2</sup> *					

Type	TYPE 40 (1220 mm)						TYPE 50 (1420 mm)						
	1	2	3,5	5	7,5	10	1	2	3,5	5	7,5	10	
Stuurspanning inverter	MIN						MIN						
Luchtdebiet	m <sup>3</sup> /h	220	260	320	380	480	575	255	300	365	430	535	645
Koelvermogen (totaal)	KW	1,14	1,45	2,06	2,50	2,97	3,36	1,44	1,95	2,55	2,92	3,37	3,81
Koelvermogen (gevoelig)	KW	0,82	1,05	1,48	1,80	2,17	2,49	1,04	1,40	1,82	2,10	2,47	2,83
Verwarmingsvermogen	KW	1,79	1,91	2,23	2,58	3,13	3,62	2,19	2,25	2,61	3,00	3,60	4,20
Drukverlies aan waterzijde - koeling	kPa	7,3	10,2	17,3	23,7	31,7	39,1	4,6	6,4	9,1	11,2	13,9	16,9
Drukverlies aan waterzijde - verwarming	kPa	11,7	12,9	16,3	20,6	28,3	36,2	6,4	6,6	8,0	9,7	12,8	16,2
Opgenomen elektrisch vermogen motor	W	4,7	5,4	7,2	9,9	16,4	25,4	5,3	6,1	8,2	11,4	19,0	29,5
Geluidsvermogen (Lw)	dB(A)	33	37	41	45	51	55	34	38	42	46	51	55
Geluidsdruk (Lp) (1)	dB(A)	24	28	32	36	42	46	25	29	33	37	42	46
		Geschikt voor ruimtes van ca. 21 tot 32 m <sup>2</sup> *						Geschikt voor ruimtes van ca. 24 tot 36 m <sup>2</sup> *					

PRESTATIES

De prestaties hebben betrekking op de volgende bedrijfsomstandigheden:

Koeling (zomerbedrijf)

Luchttemperatuur: +27 °C b.s., +19 °C b.u.  
Watertemperatuur: +7 °C inlaat, +12 °C uitlaat

Verwarming (winterbedrijf)

Luchttemperatuur: +20 °C  
Watertemperatuur: +45 °C inlaat, +40 °C uitlaat

(1) De geluidsdrukkniveaus liggen 9 dB(A) lager dan het geluidsvermogeniveau, gemeten in een ruimte van 100 m<sup>3</sup> met een nagalmtijd van 0,5 seconden.

\* Oppervlakte in m<sup>2</sup> berekend op basis van een luchtdebiet van 6 luchtverversingen per uur bij gemiddelde snelheid (minimale oppervlakte - nadruk op stilte) of bij maximale snelheid (maximale oppervlakte - nadruk op compactheid), voor ruimtes met een hoogte van 3 meter.

# verwarmen & koelen

De warmtepomp wint jaar na jaar terrein in nieuwe en bestaande woningen. Specialisten zijn het er dan ook over eens: dit is dé energiebron van de toekomst. De eindgebruiker profiteert twee keer. Want met een warmtepomp kan hij niet alleen energie-efficiënt verwarmen, maar ook koelen. Zeker in combinatie met de gloednieuwe Niva Ventilo-Convectector van VASCO! Een ventilo-convectector is een warmtewisselaar met lamellen waarbij een geïntegreerde ventilator warme of koude lucht de ruimte in brengt. Dit systeem, dat werkt op lage watertemperaturen van 30 tot 40°C, is zeer interessant in combinatie met een warmtepomp. De ventilo-convectector kan in alle ruimtes van de woning toegepast worden, maar vormt vooral in de slaapkamer een absolute meerwaarde, omdat we daar behoefte hebben aan zowel verwarming als aan koeling. De ventilo-convectector verwarmt of koelt de ruimte in korte tijd van 18 naar 22°C of van 28 naar 24°C. Bij toepassing van koeling worden er watertemperaturen gebruikt van 7 tot 12°C.

**Dé oplossing tijdens koude winters en warme zomers!**

-  **de ideale 2-in-1 oplossing**  
in sneltempo de gewenste temperatuur
-  **ideaal in combinatie met warmtepomp**  
koeling enkel mogelijk met warmtepomp met koelfunctie
-  **voor lage watertemperatuursystemen**
-  **fluisterstille werking**
-  **met modulerende ventilator-regeling**
-  **met koper/aluminium warmtewisselaar**
-  **energie-efficiënte werking**
-  **touch display met intuïtieve bediening**
-  **overschilderbaar**

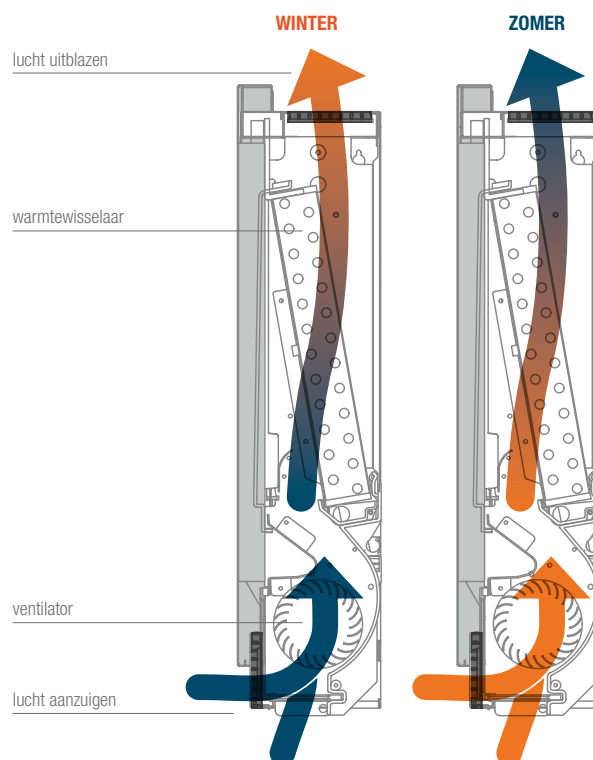
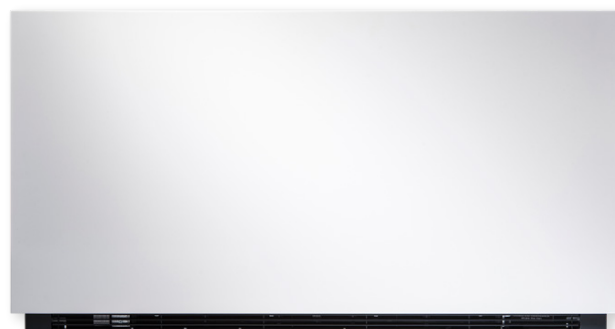

## 2-IN-1

De Niva ventilo-convectector brengt iedere ruimte in uw woning op de gewenste comforttemperatuur. De convectector verwarmt bij koud weer snel op en zorgt bij warme dagen voor de nodige verkoeling!



## PRIJSGROEP: VPG8 - VENILO

TECHNISCHE GEGEVENS						STANDAARDKLEUR	
breedte (L mm)	hoogte (H mm)	45/40/20 (Watt)	35/30/20 (Watt)	gewicht (kg)	inhoud (l)	prijs S600 (€)	verkorte ref. nr. S600
TYPE: FC75							
750	610	1018	536	18,00	0,47	<b>1343</b>	<b>11600-01</b>
TYPE: FC95							
950	610	2205	1165	21,00	0,80	<b>1471</b>	<b>11600-02</b>
TYPE: FC115							
1150	610	3013	1639	24,00	1,13	<b>1579</b>	<b>11600-03</b>

Conform EN442-1: 2014: radiatoren en convectoren  
 Voor meer details over onze artikel-data, zie artikel-database: <https://www.installdata.be>  
**Voor de warmteafgiftes van andere regimes, kijkt u op p. 370 (correctiefactoren)**  
**BELGIË. Prijzen in euro (excl. BTW)**

## TECHNISCHE GEGEVENS

		FC75	FC95	FC115
<b>Algemene gegevens</b>				
Verwarmingsvermogen bij	W	1018	2205	3013
Waterdebiet	l/h	146	294	438
Drukverlies	kPA	9,10	9,20	19,00
Verwarmingsvermogen bij 35/30/20°C	W	536	1165	1639
Totaal koelvermogen bij 7/12/27°C 50% RV	W	955	2222	2914
Voelbaar koelvermogen	W	683	1483	2043
Waterdebiet	l/h	164	381	499
Drukverlies	kPA	13,20	8,90	18,30
Maximale werkdruk	bar	10	10	10
Hydraulische aansluiting		3/4" EK	3/4" EK	3/4" EK
<b>Ventilator gegevens</b>				
Maximaal luchtdebiet	m <sup>3</sup> /h	146	294	438
Medium luchtdebiet	m <sup>3</sup> /h	91	210	318
Minimum luchtdebiet	m <sup>3</sup> /h	49	124	194
<b>Elektrische gegevens</b>				
Voedingsspanning	V/ph/Hz	230/1/50	230/1/50	230/1/50
Maximaal opgenomen vermogen	W	11	19	20
Maximale opgenomen stroom	A	0,11	0,16	0,19
Opgenomen vermogen bij minimum snelheid	W	5	4	6
<b>Geluidsgegevens</b>				
Geluidsdruk bij maximaal luchtdebiet *	dB(A)	41	42	44
Geluidsdruk bij medium luchtdebiet *	dB(A)	33	34	34
Geluidsdruk bij minimum luchtdebiet *	dB(A)	24	25	26
Geluidsdruk bij maximale snelheid *	dB(A)	54	53	54

\* Gemeten op 1 meter afstand volgens ISO 7779



**CARISMA WHISPER** (TYPE 10, TYPE 20, TYPE 30, TYPE 40, TYPE 50)

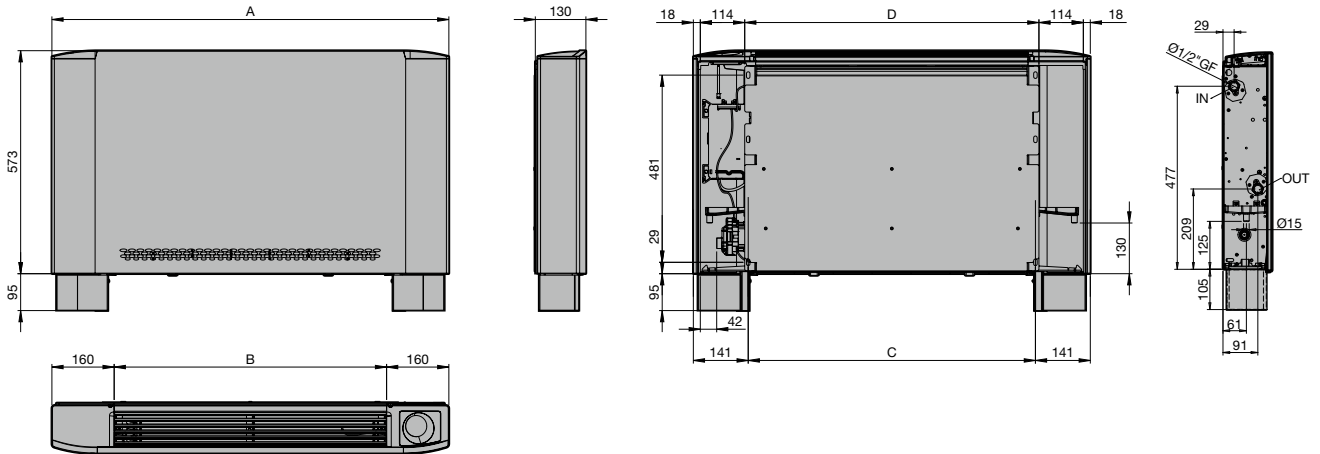

	CARISMA WHISPER				
	TYPE 10	TYPE 20	TYPE 30	TYPE 40	TYPE 50
A	620	820	1020	1220	1420
B	300	500	700	900	1100
C	338	538	738	938	1138
D	356	556	756	956	1156

**NIVA VENTILO-CONVECTOR**

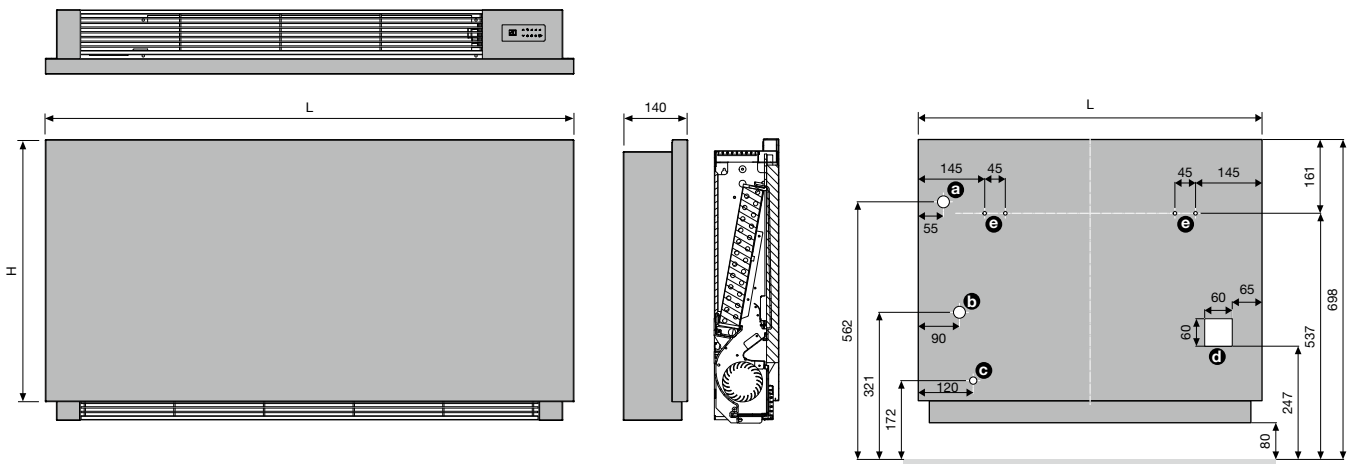

- a** Aanvoer met 3-weg klep
- b** Afvoer met 3-weg klep
- c** Condensafvoer
- d** Zone voor elektrische aansluiting
- e** Muurbeugels



*Niva Ventilo-Convector*





Badkamerradiatoren

## Warm design voor pure wellness.

VASCO creëert al jaren radiatoren die jouw badkamer omtoveren tot een echte wellnessruimte. Ze zorgen niet alleen voor aangename warmte, maar dragen ook visueel bij aan een stijlvolle, ontspannen sfeer. Van praktische laddermodellen tot strakke, ruimtebesparende designradiatoren: comfort en uitstraling gaan hand in hand.

Onze badkamerradiatoren bieden slimme oplossingen tot in het kleinste detail. Aansluitingen, bevestigingen en accessoires zoals handdoekbeugels en droogrekken zijn perfect geïntegreerd in het design, voor een harmonieus geheel en optimaal gebruiksgemak.

---



#### TYPES

- I-R: gesloten rechts
- I-L: gesloten links

#### KLEUREN

- Verkrijgbaar in zes eigentijdse kleuren: White Fine Texture, Jet Black, Sand Light, Quarts Brown, Graphit Metallic en Ice Blue (zonder meerprijs)
- Niet verkrijgbaar in andere kleuren

#### SPECIAAL

- Opgebouwd uit aluminium voorplaat met interne koperen buis

#### BEVESTIGINGEN

- Muurbevestigingen standaard

#### TECHNISCH

- De koperen buis wordt gefreesd tot op 2 mm van het oppervlak, dan wordt de buis in de aluminiumplaat geperst.
- ATL-grondlaag, poedercoating
- Standaardwerkdruk: 6 bar
- Maximale bedrijfstemperatuur: 110°C

#### ELEKTRISCH (beschikbare uitvoeringen: zie hoofdstuk elektrische radiatoren)

- ✓ Zuiver elektrische radiator (zie p. 74)
- ✗ Gemengde radiator

#### TECHNISCHE TEKENINGEN

- Zie p. 53

#### AANSLUITING

- ✗ Eénpuntsaansluiting voor éénpijpssysteem
- ✗ Eénpuntsaansluiting voor tweepijpssysteem
- ✓ Tweepuntsaansluiting voor éénpijpssysteem (aansluiting via de middenaansluiting) (zie p. 362)
- ✓ Tweepuntsaansluiting voor tweepijpssysteem (standaard) (zie p. 362)
- ✗ Geïntegreerd ventiel
- Aansluitingen: 1/2" (binnendraad)

## INEO

De VASCO Ineo is een stijlvolle designradiator gemaakt van aluminium, gekenmerkt door een strak, vlak ontwerp met afgeronde hoeken. Het ultradunne voorpaneel bevat een geïntegreerde koperen buis, wat zorgt voor optimale warmtegeleiding. De radiator is voorzien van een handige uitsparing op ongeveer 2/3 van de hoogte, ideaal voor het ophangen van handdoeken. De zijkanten zijn subtiel naar voren gebogen, wat een elegante en functionele uitstraling geeft.

#### AANSLUITING I-R (MB)

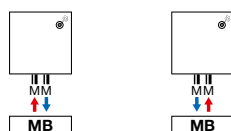

Andere aansluitmogelijkheden, zie p. 51



art. nr. 1182 103 0000 0099

**prijs €190**

Koppelingen, zie p. 377



## HOE INEO BESTELLEN

Leveringstermijn 15 - 30 werkdagen  
(zonder transportduur)

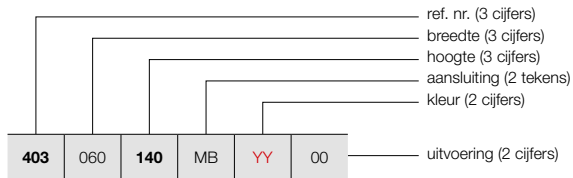

403	060	140	MB	YY	00
-----	-----	-----	----	----	----

INEO (I-R, I-L)



I-R

I-L

PRIJSGROEP: VPG1 - BADKAMERRADIATOREN

BESTELCODE MAATWERK INEO	TECHNISCHE GEGEVENS									STANDAARDKLEUR					
	buizen	breedte (L mm)	hoogte (H mm)	75/65/20 (Watt) (Φ50K)	55/45/20 (Watt) (Φ30K)	n-exp.	gewicht (kg)	inhoud (l)	el. weerst. (Watt)	prijs (€)					
<b>REF. NR. INEO I-R : 403</b>															
403	060	140	MB	YY	00	-	600	1400	728	383	1,24	20,80	0,35	-	<b>1639</b>
		180				-	600	1800	931	493	1,23	26,70	0,50	-	<b>1941</b>
<b>REF. NR. INEO I-L : 404</b>															
404	060	140	MB	YY	00	-	600	1400	728	383	1,24	20,80	0,35	-	<b>1639</b>
		180				-	600	1800	931	493	1,23	26,70	0,50	-	<b>1941</b>

Conform EN442-1: 2014: radiatoren en convectoren

Voor meer details over onze artikel-data, zie artikel-database: <https://www.installdata.be>  
**Voor de warmteafgiftes van andere regimes, kijkt u op p. 370 (correctiefactoren)**  
**BELGIË. Prijzen in euro (excl. BTW)**

## KLEURENCONCEPT

De VASCO Ineo is beschikbaar in zes moderne kleuren. Deze kleuren worden aangeboden voor dezelfde scherpe prijs, zodat je eenvoudig jouw ideale kleur kunt kiezen.



White Fine Texture  
S600 09



Jet Black (structure)  
RAL 9005 14



Sand Light  
N502 16



Quarts Brown  
9810 45



Graphit Metallic  
9829 62

NEW



Ice Blue  
9830 63

NEW

**TYPES**

- O-P: met 1 (1400 mm) of 2 (1800/2000 mm) handdoekuitsparingen
- O-NP: zonder handdoekuitsparingen

**KLEUREN**

- Standaardkleur S600 (witte fijn structuurlak) (RAL 9016: geen meerprijs 15%)
- Uitgebreide kleurenkaart zie p. 12

**SPECIAAL**

- Opgebouwd uit aluminium voorplaat met interne koperen buis

**BEVESTIGINGEN**

- Muurbevestigingen standaard

**TECHNISCH**

- De koperen buis wordt gefreesd tot op 2 mm van het oppervlak, dan wordt de buis in de aluminiumplaat geperst.
- ATL-grondlaag, poedercoating
- Standaardwerkdruk: 6 bar
- Maximale bedrijfstemperatuur: 110°C

**ELEKTRISCH** (beschikbare uitvoeringen: zie hoofdstuk elektrische radiatoren)

- ✓ Zuiver elektrische radiator (zie p. 78)
- ✗ Gemengde radiator

**TECHNISCHE TEKENINGEN**

- Zie p. 54

**AANSLUITING**

- ✗ Eénpuntsaansluiting voor éénpijpsysteem
  - ✗ Eénpuntsaansluiting voor tweepijpsysteem
  - ✓ Tweepuntsaansluiting voor éénpijpsysteem (aansluiting via de middenaansluiting) (zie p. 362)
  - ✓ Tweepuntsaansluiting voor tweepijpsysteem (standaard) (zie p. 362)
  - ✗ Geïntegreerd ventiel
- Aansluitingen: ½" (binnendraad)

**ONI**
**Eenvoud en efficiëntie verenigd in de absolute essentie, bevrijd van elke overbodigheid**

De tijdloze Oni combineert zuiver en sober design met onovertroffen gebruiksgemak. Met zijn zacht afgeronde hoeken en ranke warmtevlak gooit hij hoge ogen in elk interieur. De Oni is verkrijgbaar in nagenoeg alle VASCO kleuren en past zo moeiteloos in elke omgeving.

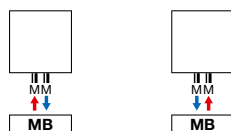
**AANSLUITING (MB)**

art. nr. 1182 103 0000 0099  
**prijs €190**  
 Koppelingen, zie p. 377

**AANBEVOLEN VOOR BADKAMER EN KEUKEN (O-NP) IN OPTIE**

handdoekbeugel MULTI+ rechts (S600)  
 art. nr. zie p. 50  
**prijs €215**

handdoekbeugel MULTI+ rechts (RAL 9005)  
 art. nr. zie p. 50  
**prijs €215**

**Andere accessoires, zie p. 50**



**HOE ONI BESTELLEN**

Leveringstermijn 15 - 30 werkdagen  
(zonder transportduur)

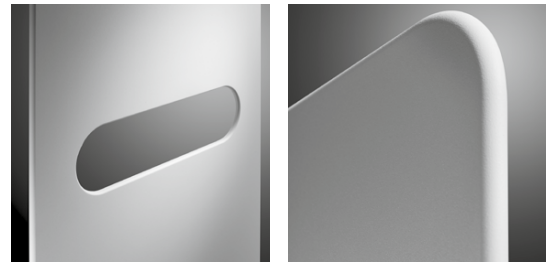
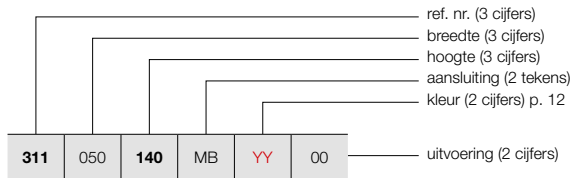

O-P

O-NP

**HOE VOORRAADRADIATOR ONI BESTELLEN**

Leveringstermijn 5 werkdagen  
(zonder transportduur)

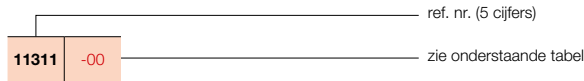

PRIJSGROEP: VPG1 - BADKAMERRADIATOREN

BESTELCODE MAATWERK ONI	TECHNISCHE GEGEVENS									STANDAARDKLEUR		ANDERE KLEUREN					
	buizen	breedte (L mm)	hoogte (H mm)	75/65/20 (Watt) (φ50K)	55/45/20 (Watt) (φ30K)	n-exp.	gewicht (kg)	inhoud (l)	el. weerst. (Watt)	prijs S600* (€)	verkorte ref. nr. S600 voorraad	prijs kleur (€)					
<b>REF. NR. ONI O-P : 311</b>																	
311	050	140	MB	YY	00	-	500	1400	573	307	1,22	16,30	0,35	-	1293	11311-01	1487
		180				-	500	1800	795	420	1,25	20,85	0,45	-	1457	11311-02	1676
		200				-	500	2000	815	430	1,25	22,95	0,60	-	1542	11311-03	1773
<b>REF. NR. ONI O-NP : 312</b>																	
312	050	140	MB	YY	00	-	500	1400	573	307	1,22	16,30	0,35	-	1193	11312-01	1372
		180				-	500	1800	795	420	1,25	20,85	0,45	-	1361	11312-02	1565
		200				-	500	2000	815	430	1,25	22,95	0,60	-	1444	11312-03	1661

Conform EN442-1: 2014: radiatoren en convectoren

\* RAL 9016: geen meerprijs 15%

Voor meer details over onze artikel-data, zie artikel-database: <https://www.installdata.be>

**Voor de warmteafgifte van andere regimes, kijkt u op p. 370 (correctiefactoren)**

**BELGIË. Prijzen in euro (excl. BTW)**

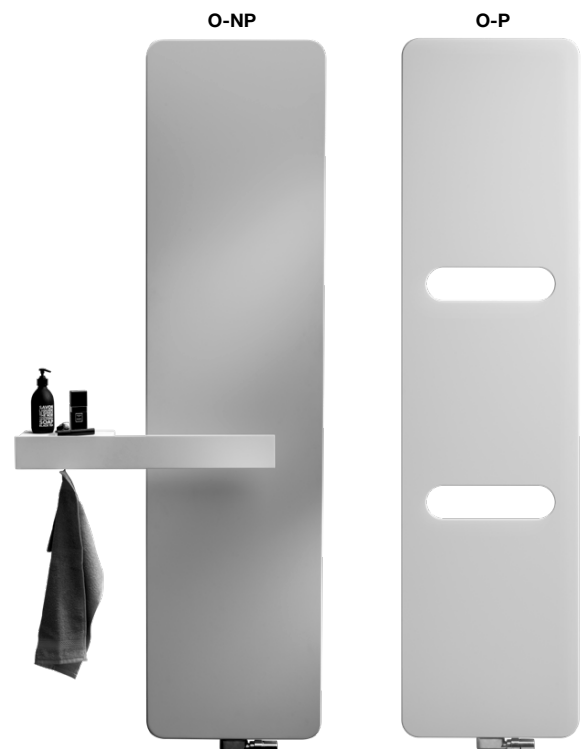

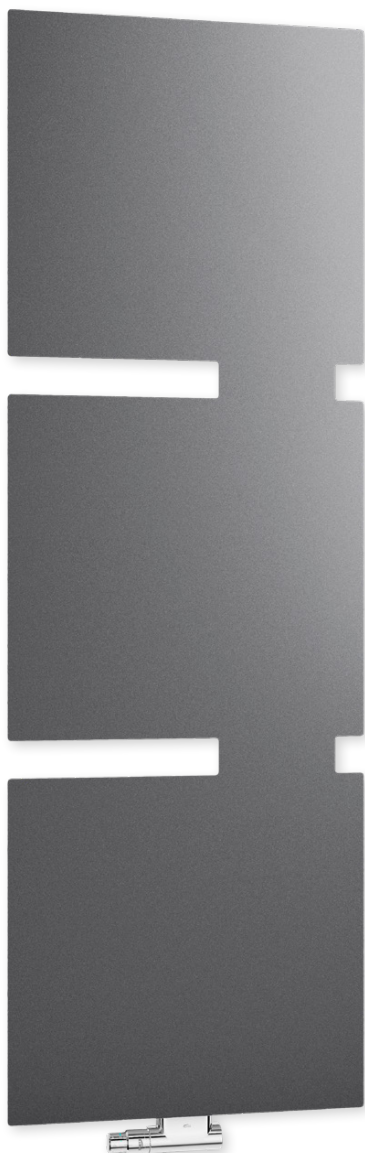

#### TYPES

- T-R: gesloten rechts
- T-L: gesloten links

#### KLEUREN

- Standaardkleur wit RAL 9016
- Uitgebreide kleurenkaart zie p. 12

#### SPECIAAL

- Opgebouwd uit een stalen voorplaat van 3 mm en een stalen achterplaat van 0,8 mm.

#### TECHNISCH

- ATL-grondlaag, poedercoating
- Standaardwerkdruk: 4 bar
- Maximale bedrijfstemperatuur: 110°C
- Lage waterinhoud zorgt voor snelle opwarming: groot 1,25 liter en klein 0,79 liter

#### ELEKTRISCH (beschikbare uitvoeringen: zie hoofdstuk elektrische radiatoren)

- ✓ Zuiver elektrische radiator (zie p. 82)
- ✗ Gemengde radiator

#### TECHNISCHE TEKENINGEN

- Zie p. 55

#### AANSLUITING

- ✗ Eénpuntsaansluiting voor éénpijpssysteem
- ✗ Eénpuntsaansluiting voor tweepijpssysteem
- ✓ Tweepuntsaansluiting voor éénpijpssysteem (aansluiting via de middenaansluiting) (zie p. 362)
- ✓ Tweepuntsaansluiting voor tweepijpssysteem (standaard) (zie p. 362)
- ✗ Geïntegreerd ventiel
- Aansluitingen: ½" (binnendraad)
- Aanvoer zowel links als rechts mogelijk



#### TANO

##### Met de VASCO Tano zijn de grenzen vloeiend.

De Tano combineert een prestigieuze look met een hoog verwarmingscomfort en plaatst accenten in elke kamer met de verschillende verwarmingsoppervlakken. De modulaire radiator Tano betovert de ruimte met zijn grafische oppervlak en straalt een superieure lichtheid uit.

#### AANSLUITING (MM)

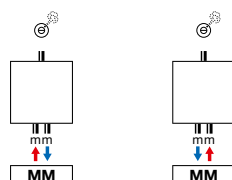

**Ventielset haaks kleur**  
art. nr. 1182 105 0000 7016  
**prijs €212**  
Andere kleuren, zie p. 366  
Koppelingen, zie p. 380



**Thermostaatkop**  
Anthracite Grey  
art. nr.  
1182 030 0000 7016  
**prijs €48**



## HOE TANO BESTELLEN

Leveringstermijn 15 - 30 werkdagen  
(zonder transportduur)

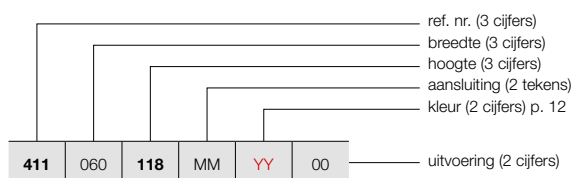

## TANO (T-R, T-L)



T-R

T-L

### PRIJSGROEP: VPG2 - STAAL DESIGNRADIATOREN

BESTELCODE MAATWERK TANO	TECHNISCHE GEGEVENS									STANDAARDKLEUR		ANDERE KLEUREN				
	buizen	breedte (L mm)	hoogte (H mm)	75/65/20 (Watt) (Φ50K)	55/45/20 (Watt) (Φ30K)	n-exp.	gewicht (kg)	inhoud (l)	el. weerst. (Watt)	prijs RAL 9016 (€)	prijs kleur (€)					
<b>REF. NR. TANO T-R : 411</b>																
<b>411</b>	060	<b>118</b>	MM	<b>YY</b>	00	-	600	1180	683	354	1,27	21,70	0,79	-	<b>1035</b>	<b>1190</b>
		<b>180</b>				-	600	1800	1033	535	1,27	31,80	1,25	-	<b>1306</b>	<b>1502</b>
<b>REF. NR. TANO T-L : 412</b>																
<b>412</b>	060	<b>118</b>	MM	<b>YY</b>	00	-	600	1180	683	354	1,27	21,70	0,79	-	<b>1035</b>	<b>1190</b>
		<b>180</b>				-	600	1800	1033	535	1,27	31,80	1,25	-	<b>1306</b>	<b>1502</b>

Conform EN442-1: 2014: radiatoren en convectoren

Voor meer details over onze artikel-data, zie artikel-database: <https://www.installdata.be>

**Voor de warmteafgiftes van andere regimes, kijkt u op p. 370 (correctiefactoren)**  
**BELGIË. Prijzen in euro (excl. BTW)**



## IRIS-A

### Vormgeving, vermogen en duurzaamheid in één compact model

Al vele jaren hét basismodel voor badkamerradiatoren. De naadloze samenhang tussen het verticaal D-profiel en de horizontale buizen zorgt voor een homogene structuur waarin alles klopt. De Iris-A garandeert bovendien een probleemloze montage, dankzij de slimme middenaansluiting. Een radiator die een perfect afgewerkt design combineert met een superieur comfort, gedurende vele jaren.

### TYPES

- Recht (HDM-A) en gebogen (HDRM-A)

### BUIZEN

- Horizontaal, rond Ø 20 mm

### COLLECTOREN

- Verticaal, D-profiel 40 x 32 mm

### KLEUREN

- Standaardkleur wit RAL 9016
- Uitgebreide kleurenkaart zie p. 12

### SPECIAAL

- De horizontale buizen van type HDRM-A zijn lichtjes naar voor gebogen (10°).

### BEVESTIGINGEN

- Muurbevestigingen standaard in de kleur van de radiator (inbegrepen in de verpakking van de radiator)
- Montageset beschikbaar voor HDM-A als vrijstaande opstelling (zie p. 49), niet geschikt voor aansluiting 45 en 54

### TECHNISCH

- Gesoldeerd (onzichtbare soldeerverbindingen)
- ATL-grondlaag, poedercoating
- Standaardwerkdruk: 10 bar
- Maximale bedrijfstemperatuur: 110°C

### ELEKTRISCH (beschikbare uitvoeringen: zie hoofdstuk elektrische radiatoren)

- ✓ Zuiver elektrische radiator in de fabriek voorgevuld (zie p. 84)
- ✓ Gemengde radiator (zie p. 118)

### TECHNISCHE TEKENINGEN

- Zie p. 56

### AANSLUITING

- ✗ Eénpuntsaansluiting voor éénpijpsysteem
- ✗ Eénpuntsaansluiting voor tweepijpsysteem
- ✓ Tweepuntsaansluiting voor éénpijpsysteem (aansluiting via de middenaansluiting) (zie p. 362)
- ✓ Tweepuntsaansluiting voor tweepijpsysteem (standaard) (zie p. 362)
- ✗ Geïntegreerd ventiel
- Aansluitingen: ½" (binnendraad)
- Voor aansluiting van boven is een speciale stromingsbuis voormonteerd in de rechter verzamelbuis - voor retour rechts.
- Voor retour links moet de stromingsbuis handmatig naar de linkerkant worden verschoven.
- Aansluiting van boven moet als aparte radiator besteld worden.

### AANBEVOLEN AANSLUITING (LB)

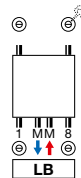

Andere aansluitmogelijkheden, zie p. 51



art. nr. 1182 103 0000 9016

**prijs €171**

Koppelingen, zie p. 377

### GRATIS MEEGELEVERD

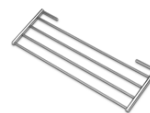

standaard, verchromd wegklapbaar droog- en stapelrek



HDM-A

## HOE IRIS-A BESTELLEN

Leveringstermijn 15 - 30 werkdagen  
(zonder transportduur)

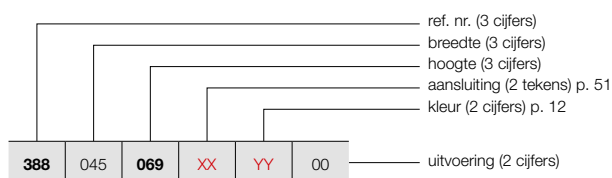

### VRIJSTAANDE OPSTELLING (HDM-A)

Zie p. 49 voor extra toebehoren.

### HOE VOORRAADRADIATOR IRIS-A BESTELLEN

Leveringstermijn 5 werkdagen  
(zonder transportduur)

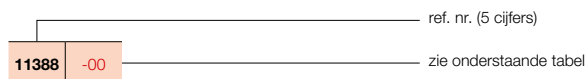

## IRIS-A (HDM-A)

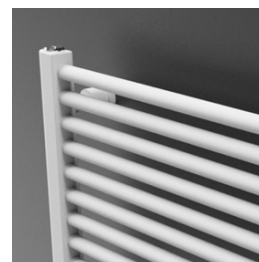

HDM-A

### PRIJSGROEP VPG1 - BADKAMERRADIATOREN

BESTELCODE MAATWERK IRIS-A	TECHNISCHE GEGEVENS									STANDAARDKLEUR		ANDERE KLEUREN prijs kleur (€)	
	buizen	breedte (L mm)	hoogte (H mm)	75/65/20 (Watt) (φ50K)	55/45/20 (Watt) (φ30K)	n-exp.	gewicht (kg)	inhoud (l)	el. weerst. (Watt)	prijs RAL 9016 (€)	verkorte ref. nr. RAL 9016 voorraad		
<b>REF. NR. IRIS-A HDM-A : 388</b>													
388 045 069 XX YY 00	18	450	696	335	177	1,23	5,14	3,14	300	446	-	513	
	28	450	1104	511	268	1,25	7,84	4,87	500	559	11388-01	643	
	34	450	1308	600	314	1,25	9,40	5,90	500	674	11388-02	775	
	43	450	1682	764	400	1,25	11,82	7,55	750	740	11388-03	851	
	110												
388 050 069 XX YY 00	18	500	696	369	195	1,23	5,52	3,38	300	457	11388-04	526	
	28	500	1104	563	296	1,25	8,40	5,24	500	578	11388-05	665	
	34	500	1308	661	346	1,25	10,11	6,36	750	693	11388-06	797	
	43	500	1682	842	440	1,25	12,72	8,13	750	765	11388-07	880	
	110												
388 060 069 XX YY 00	18	600	696	436	230	1,23	6,27	3,85	500	478	11388-08	550	
	28	600	1104	666	349	1,25	9,52	5,99	750	610	11388-09	702	
	34	600	1308	782	409	1,26	11,52	7,29	750	727	11388-10	836	
	43	600	1682	996	521	1,25	14,51	9,29	1000	808	11388-11	929	
	110												
	168												
388 075 069 XX YY 00	18	750	696	535	282	1,24	7,41	4,57	500	511	-	588	
	28	750	1104	818	429	1,25	11,20	7,08	750	651	-	749	
	34	750	1308	960	501	1,26	13,64	8,67	1000	784	11388-13	902	
	43	750	1682	1222	639	1,26	17,19	11,02	1250	876	11388-14	1007	
	110												
	195												
388 090 069 XX YY 00	18	900	696	633	334	1,24	8,54	5,28	500	545	-	627	
	28	900	1104	967	506	1,25	13,20	8,20	1000	696	-	800	
	34	900	1308	1135	592	1,26	15,76	10,06	1250	835	-	960	
	43	900	1682	1445	755	1,26	19,88	12,76	1500	945	11388-16	1087	
	110												
	195												

Conform EN442-1: 2014: radiatoren en convectoren

Voor meer details over onze artikel-data, zie artikel-database: <https://www.installdata.be>

Voor de warmteafgiftes van andere regimes, kijkt u op p. 370 (correctiefactoren)  
BELGIË. Prijzen in euro (excl. BTW)

# IRIS-A (HDRM-A)



HDRM-A

## HOE IRIS-A BESTELLEN

Leveringstermijn 15 - 30 werkdagen  
(zonder transportduur)

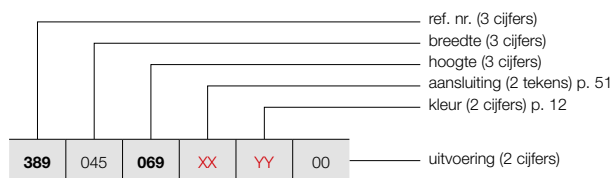

## HOE VOORRAADRADIATOR IRIS-A BESTELLEN

Leveringstermijn 5 werkdagen  
(zonder transportduur)

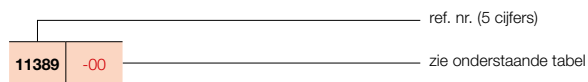

### PRIJSGROEP VPG1 - BADKAMERRADIATOREN

BESTELCODE MAATWERK IRIS-A	TECHNISCHE GEGEVENS									STANDAARDKLEUR		ANDERE KLEUREN prijs kleur (€)					
	buizen	breedte (L mm)	hoogte (H mm)	75/65/20 (Watt) (Φ50K)	55/45/20 (Watt) (Φ30K)	n-exp.	gewicht (kg)	inhoud (l)	el. weerst. (Watt)	prijs RAL 9016 (€)	verkorte ref. nr. RAL 9016 voorraad						
<b>REF. NR. IRIS-A HDRM-A : 389</b>																	
<b>389</b>	045	<b>069</b>	<b>XX</b>	<b>YY</b>	00	18	450	696	335	177	1,23	5,14	3,14	300	<b>490</b>	-	<b>564</b>
		<b>110</b>				28	450	1104	511	268	1,25	7,84	4,87	500	<b>618</b>	-	<b>711</b>
		<b>130</b>				34	450	1308	600	314	1,25	9,40	5,90	500	<b>738</b>	-	<b>849</b>
		<b>168</b>				43	450	1682	764	400	1,25	11,82	7,55	750	<b>814</b>	-	<b>936</b>
<b>389</b>	050	<b>069</b>	<b>XX</b>	<b>YY</b>	00	18	500	696	369	195	1,23	5,52	3,38	300	<b>502</b>	-	<b>577</b>
		<b>110</b>				28	500	1104	563	296	1,25	8,40	5,24	500	<b>634</b>	-	<b>729</b>
		<b>130</b>				34	500	1308	661	346	1,25	10,11	6,36	750	<b>764</b>	-	<b>879</b>
		<b>168</b>				43	500	1682	842	440	1,25	12,72	8,13	750	<b>840</b>	-	<b>966</b>
<b>389</b>	060	<b>069</b>	<b>XX</b>	<b>YY</b>	00	18	600	696	436	230	1,23	6,27	3,85	500	<b>527</b>	-	<b>606</b>
		<b>110</b>				28	600	1104	666	349	1,25	9,52	5,99	750	<b>671</b>	-	<b>772</b>
		<b>130</b>				34	600	1308	782	409	1,26	11,52	7,29	750	<b>802</b>	-	<b>922</b>
		<b>168</b>				43	600	1682	996	521	1,25	14,51	9,29	1000	<b>888</b>	<b>11389-01</b>	<b>1021</b>
		<b>195</b>				51	600	1954	1154	606	1,25	17,25	10,90	1250	<b>1013</b>	-	<b>1165</b>
<b>389</b>	075	<b>069</b>	<b>XX</b>	<b>YY</b>	00	18	750	696	535	282	1,24	7,41	4,57	500	<b>562</b>	-	<b>646</b>
		<b>110</b>				28	750	1104	818	429	1,25	11,20	7,08	750	<b>718</b>	-	<b>826</b>
		<b>130</b>				34	750	1308	960	501	1,26	13,64	8,67	1000	<b>861</b>	-	<b>990</b>
		<b>168</b>				43	750	1682	1222	639	1,26	17,19	11,02	1250	<b>962</b>	-	<b>1106</b>
		<b>195</b>				51	750	1954	1417	743	1,25	20,35	12,90	1500	<b>1099</b>	-	<b>1264</b>
<b>389</b>	090	<b>069</b>	<b>XX</b>	<b>YY</b>	00	18	900	696	633	334	1,24	8,54	5,28	500	<b>599</b>	-	<b>689</b>
		<b>110</b>				28	900	1104	967	506	1,25	13,20	8,20	1000	<b>766</b>	-	<b>881</b>
		<b>130</b>				34	900	1308	1135	592	1,26	15,76	10,06	1250	<b>920</b>	-	<b>1058</b>
		<b>168</b>				43	900	1682	1445	755	1,26	19,88	12,76	1500	<b>1040</b>	-	<b>1196</b>
		<b>195</b>				51	900	1954	1675	878	1,25	23,44	14,90	1500	<b>1184</b>	-	<b>1362</b>

Conform EN442-1: 2014: radiatoren en convectoren

Voor meer details over onze artikel-data, zie artikel-database: <https://www.installdata.be>  
**Voor de warmteafgiftes van andere regimes, kijkt u op p. 370 (correctiefactoren)**  
**BELGIË. Prijzen in euro (excl. BTW)**

**TYPES**

- Recht (HRM-A)

**BUIZEN**

- Horizontaal, rond Ø 20 mm

**COLLECTOREN**

- Verticaal, achterliggend, rond Ø 28 mm

**KLEUREN**

- Standaardkleur wit RAL 9016
- Uitgebreide kleurenkaart zie p. 12

**BEVESTIGINGEN**

- Muurbevestigingen standaard in de kleur van de radiator (inbegrepen in de verpakking van de radiator)

**TECHNISCH**

- Weerstandsgelast (onzichtbare lasnaden)
- ATL-grondlaag, poedercoating
- Standaardwerkdruk: 10 bar
- Maximale bedrijfstemperatuur: 110°C

**ELEKTRISCH** (beschikbare uitvoeringen: zie hoofdstuk elektrische radiatoren)

- ✓ Zuiver elektrische radiator in de fabriek voorgevuld (zie p. 86)
- ✓ Gemengde radiator (zie p. 110)

**TECHNISCHE TEKENINGEN**

- Zie p. 56

**AANSLUITING**

- ✗ Eénpuntsaansluiting voor éénpijpsysteem
- ✗ Eénpuntsaansluiting voor tweepijpsysteem
- ✓ Tweepuntsaansluiting voor éénpijpsysteem (aansluiting via de middenaansluiting) (zie p. 362)
- ✓ Tweepuntsaansluiting voor tweepijpsysteem (standaard) (zie p. 362)
- ✗ Geïntegreerd ventiel
- Aansluitingen: ½" (binnendraad)
- Voor aansluiting van boven is een speciale stromingsbuis voorgemonteerd in de rechter verzamelbuis - voor retour rechts.
- Voor retour links moet de stromingsbuis handmatig naar de linkerkant worden verschoven.
- Aansluiting van boven moet als aparte radiator besteld worden.

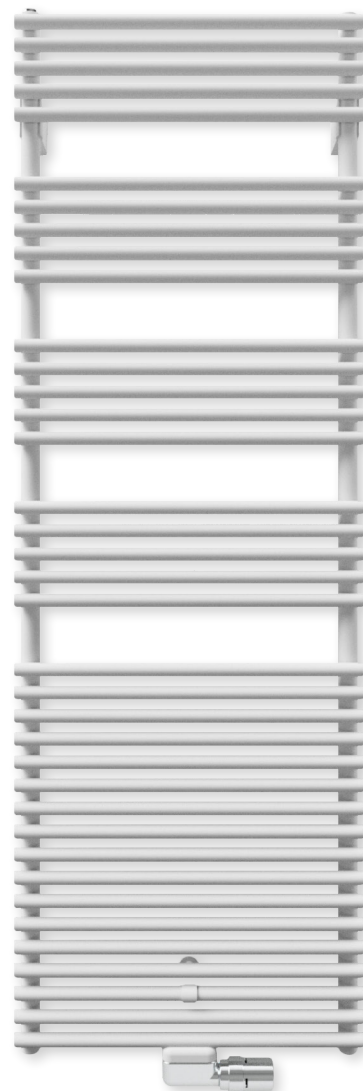

**AANBEVOLEN AANSLUITING (LB)**

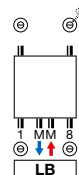

Andere aansluitmogelijkheden, zie p. 51



art. nr. 1182 103 0000 0099

**prijs €190**

Koppelingen, zie p. 377

**GRATIS MEEGELEVERD**

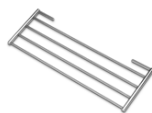

standaard, verchromd wegklapbaar droog- en stapelrek

**AGAVE-A**

**Slanke, verfijnde, gracieuze warmte**

Uitzonderlijk slanke buizen, samengevoegd tot een elegante structuur die blijft boeien en charmeren door zijn zachte, ronde vormen. Geaccentueerd door de horizontale buizen die bovenop de verticale collectoren liggen. Als badkamercomfort het synoniem is van intimiteit, dan is intimiteit het synoniem van Agave-A. Een absolute blikvanger, die bijdraagt tot de comfortabele sfeer die je in een eigentijdse badkamer verwacht.



### AGAVE-A (HRM-A)

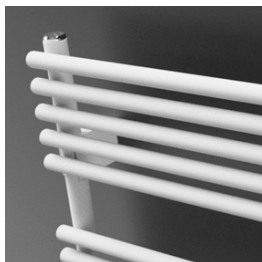

HRM-A

### HOE AGAVE-A BESTELLEN

Leveringstermijn 15 - 30 werkdagen  
(zonder transportduur)

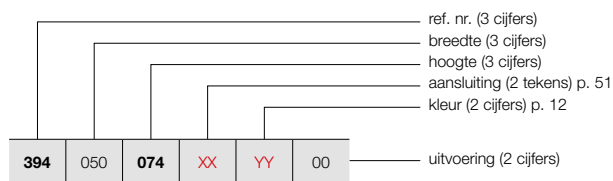

### HOE VOORRAADRADIATOR AGAVE-A BESTELLEN

Leveringstermijn 5 werkdagen  
(zonder transportduur)

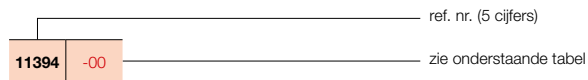

#### PRIJSGROEP VPG1 - BADKAMERRADIATOREN

BESTELCODE MAATWERK AGAVE-A	TECHNISCHE GEGEVENS										STANDAARDKLEUR		ANDERE KLEUREN				
	buizen	breedte (L mm)	hoogte (H mm)	75/65/20 (Watt Φ50K)	55/45/20 (Watt Φ30K)	n-exp.	gewicht (kg)	inhoud (l)	el. weerst. (Watt)	prijs RAL 9016 (€)	verkorte ref. nr. RAL 9016 voorraad	prijs kleur (€)					
<b>REF. NR. AGAVE-A HRM-A : 394</b>																	
<b>394</b>	<b>050</b>	<b>074</b>	<b>XX</b>	<b>YY</b>	<b>00</b>												
		117				20	500	742	434	235	1,19	7,40	3,10	500	<b>577</b>	-	<b>664</b>
		150				29	500	1171	638	345	1,19	11,50	4,90	500	<b>706</b>	<b>11394-01</b>	<b>812</b>
		179				37	500	1501	789	426	1,19	15,10	6,40	750	<b>937</b>	-	<b>1078</b>
						44	500	1798	921	493	1,21	17,80	7,50	1000	<b>1112</b>	<b>11394-02</b>	<b>1279</b>
<b>394</b>	<b>060</b>	<b>074</b>	<b>XX</b>	<b>YY</b>	<b>00</b>												
		117				20	600	742	519	279	1,20	8,60	3,60	500	<b>608</b>	-	<b>699</b>
		150				29	600	1171	763	411	1,20	13,30	5,60	750	<b>752</b>	<b>11394-03</b>	<b>865</b>
		179				37	600	1501	943	508	1,20	17,50	7,40	1000	<b>1004</b>	-	<b>1155</b>
						44	600	1798	1102	591	1,21	20,60	8,70	1250	<b>1190</b>	<b>11394-04</b>	<b>1369</b>
<b>394</b>	<b>075</b>	<b>074</b>	<b>XX</b>	<b>YY</b>	<b>00</b>												
		117				20	750	742	646	344	1,22	10,30	4,30	500	<b>653</b>	-	<b>751</b>
		150				29	750	1171	950	508	1,21	16,00	6,70	1000	<b>811</b>	-	<b>933</b>
		179				37	750	1501	1175	630	1,21	21,00	8,90	1250	<b>1095</b>	-	<b>1259</b>
						44	750	1798	1372	738	1,20	24,70	10,40	1250	<b>1278</b>	<b>11394-05</b>	<b>1470</b>
<b>394</b>	<b>090</b>	<b>074</b>	<b>XX</b>	<b>YY</b>	<b>00</b>												
		117				20	900	742	773	408	1,24	12,00	5,10	500	<b>665</b>	-	<b>765</b>
		150				29	900	1171	1137	604	1,23	18,70	7,90	1250	<b>830</b>	-	<b>955</b>
		179				37	900	1501	1405	749	1,22	24,60	10,30	1500	<b>1132</b>	-	<b>1302</b>
						44	900	1798	1641	886	1,19	28,80	12,10	1500	<b>1320</b>	-	<b>1518</b>

Conform EN442-1: 2014: radiatoren en convectoren

Voor meer details over onze artikel-data, zie artikel-database: <https://www.installdata.be>  
**Voor de warmteafgiftes van andere regimes, kijkt u op p. 370 (correctiefactoren)**  
**BELGIË. Prijzen in euro (excl. BTW)**

**TYPES**

- HF-A: 1 rij buizen

**BUIZEN**

- Horizontaal, platovaal 57,5 x 10 mm

**COLLECTOREN**

- Verticaal, achterliggend, rond Ø 28 mm

**KLEUREN**

- Standaardkleur wit RAL 9016
- Uitgebreide kleurenkaart zie p. 12

**BEVESTIGINGEN**

- Muurbevestigingen standaard in de kleur van de radiator (inbegrepen in de verpakking van de radiator)

**TECHNISCH**

- Weerstandsgelast (onzichtbare lasnaden)
- ATL-grondlaag, poedercoating
- Standaardwerkdruk: 4 bar
- Maximale bedrijfstemperatuur: 110°C

**ELEKTRISCH** (beschikbare uitvoeringen: zie hoofdstuk elektrische radiatoren)

- ✓ Zuiver elektrische radiator in de fabriek voorgevuld (zie p. 88)
- ✓ Gemengde radiator (zie p. 119)

**TECHNISCHE TEKENINGEN**

- Zie p. 57

**AANSLUITING**

- ✗ Eénpuntsaansluiting voor éénpijpsysteem
- ✗ Eénpuntsaansluiting voor tweepijpsysteem
- ✓ Tweepuntsaansluiting voor éénpijpsysteem (aansluiting via de middenaansluiting) (zie p. 362)
- ✓ Tweepuntsaansluiting voor tweepijpsysteem (standaard) (zie p. 362)
- ✗ Geïntegreerd ventiel
- Aansluitingen: ½" (binnendraad)
- Voor aansluiting van boven is een speciale stromingsbuis voormonteerd in de rechter verzamelbuis - voor retour rechts.
- Voor retour links moet de stromingsbuis handmatig naar de linkerkant worden verschoven.
- Aansluiting van boven moet als aparte radiator besteld worden.



**AANBEVOLEN AANSLUITING (LB)**

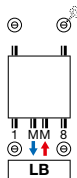

Andere aansluitmogelijkheden, zie p. 51



art. nr. 1182 103 0000 0099

**prijs €190**

Koppelingen, zie p. 377

**ASTER-A**

**Minimalisme in dienst van een maximaal comfort**

De Aster-A geeft minimalisme een nieuwe dimensie door zijn strakke, eigentijdse look en zijn snelle, gecontroleerde warmteafgifte die de badkamer in no time onderdompelt in een steer van rust en welbehagen.



## ASTER-A (HF-A)

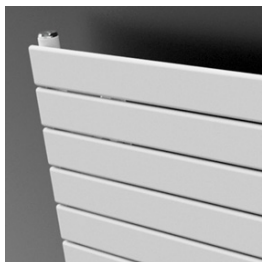

HF-A

### HOE ASTER-A BESTELLEN

Leveringstermijn 15 - 30 werkdagen  
(zonder transportduur)

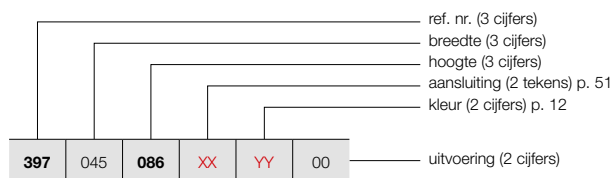

### HOE VOORRAADRADIATOR ASTER-A BESTELLEN

Leveringstermijn 5 werkdagen  
(zonder transportduur)

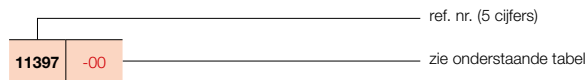

### PRIJSGROEP VPG1 - BADKAMERRADIATOREN

BESTELCODE MAATWERK ASTER-A	TECHNISCHE GEGEVENS									STANDAARDKLEUR		ANDERE KLEUREN prijs kleur (€)					
	buizen	breedte (L mm)	hoogte (H mm)	75/65/20 (Watt Ø50K)	55/45/20 (Watt Ø30K)	n-exp.	gewicht (kg)	inhoud (l)	el. weerst. (Watt)	prijs RAL 9016 (€)	verkorte ref. nr. RAL 9016 voorraad						
<b>REF. NR. ASTER-A HF-A : 397</b>																	
<b>397</b>	045	<b>086</b>	<b>XX</b>	<b>YY</b>	00	12	450	866	390	209	1,20	10,20	3,00	300	<b>623</b>	-	<b>716</b>
		<b>116</b>				16	450	1169	513	274	1,22	13,40	4,00	500	<b>754</b>	-	<b>867</b>
		<b>147</b>				21	450	1471	634	336	1,23	17,60	5,30	500	<b>842</b>	<b>11397-01</b>	<b>968</b>
		<b>183</b>				27	450	1834	780	410	1,24	21,80	6,50	750	<b>930</b>	<b>11397-02</b>	<b>1070</b>
<b>397</b>	060	<b>116</b>	<b>XX</b>	<b>YY</b>	00	16	600	1169	667	357	1,21	17,00	4,90	500	<b>823</b>	<b>11397-03</b>	<b>946</b>
		<b>147</b>				21	600	1471	825	441	1,21	22,30	6,40	750	<b>946</b>	<b>11397-04</b>	<b>1088</b>
		<b>183</b>				27	600	1834	1014	541	1,21	27,70	8,00	1000	<b>1067</b>	<b>11397-05</b>	<b>1227</b>
<b>397</b>	070	<b>183</b>	<b>XX</b>	<b>YY</b>	00	27	700	1834	1167	629	1,20	31,70	9,00	1250	<b>1158</b>	-	<b>1332</b>
<b>397</b>	080	<b>183</b>	<b>XX</b>	<b>YY</b>	00	27	800	1834	1318	717	1,18	35,60	10,00	1250	<b>1240</b>	-	<b>1426</b>
		<b>213</b>				31	800	2137	1523	832	1,17	41,00	11,40	1500	<b>1456</b>	-	<b>1674</b>

Conform EN442-1: 2014: radiatoren en convectoren

Voor meer details over onze artikel-data, zie artikel-database: <https://www.installdata.be>

**Voor de warmteafgiftes van andere regimes, kijkt u op p. 370 (correctiefactoren)**  
**BELGIË. Prijzen in euro (excl. BTW)**

**TYPES**

- HF-S R (2 collectoren aan de rechterkant)
- HF-S L (2 collectoren aan de linkerkant)

**BUIZEN**

- Horizontaal, platovaal 57,5 x 10 mm

**COLLECTOREN**

- Verticaal, achterliggend, rond Ø 28 mm

**KLEUREN**

- Standaardkleur wit RAL 9016
- Uitgebreide kleurenkaart zie p. 12

**BEVESTIGINGEN**

- Muurbevestigingen standaard in de kleur van de radiator

**TECHNISCH**

- Weerstandsgelast (onzichtbare lasnaden)
- ATL-grondlaag, poedercoating
- Standaardwerkdruk: 4 bar
- Maximale bedrijfstemperatuur: 110°C

**ELEKTRISCH** (beschikbare uitvoeringen: zie hoofdstuk elektrische radiatoren)

- ✓ Zuiver elektrische radiator in de fabriek voorgevuld (zie p. 90)
- ✓ Gemengde radiator (zie p. 110)

**TECHNISCHE TEKENINGEN**

- Zie p. 57

**AANSLUITING**

- ✗ Eénpuntsaansluiting voor éénpijpssysteem
- ✗ Eénpuntsaansluiting voor tweepijpssysteem
- ✓ Tweepuntsaansluiting voor éénpijpssysteem (aansluiting via de middenaansluiting) (zie p. 362)
- ✓ Tweepuntsaansluiting voor tweepijpssysteem (standaard) (zie p. 362)
- ✗ Geïntegreerd ventiel
- Aansluitingen: ½" (binnendraad)

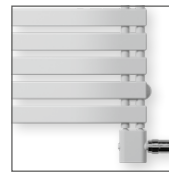

HF-S R



HF-S L

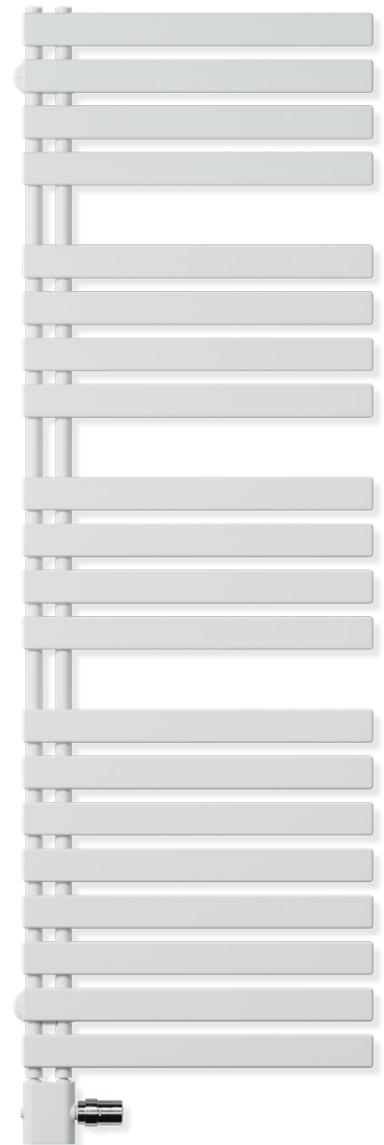

**AANSLUITING (18)**

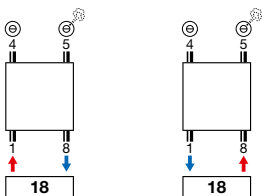

**NEW**



**Ventielset haaks kleur**  
art. nr. 1182 105 0000 9016  
**prijs €201**  
Andere kleuren, zie p. 366  
Koppelingen, zie p. 380



**Thermostaatkop**  
Traffic White  
art. nr.  
1182 030 0000 9016  
**prijs €40**

**ASTER HF-S**

**Open aan de zijkant, met vlakke buizen**

De asymmetrische vormgeving en de vlakke verwarmingsbuizen zijn kenmerkend voor de Aster HF-S. Doordat één zijde van de radiator open is, verhoogt het gebruiksgemak om vanaf de zijkant handdoeken in te schuiven. De design radiator is leverbaar in een linkse of rechtse uitvoering.



## ASTER HF-S (HF-S R, HF-S L)

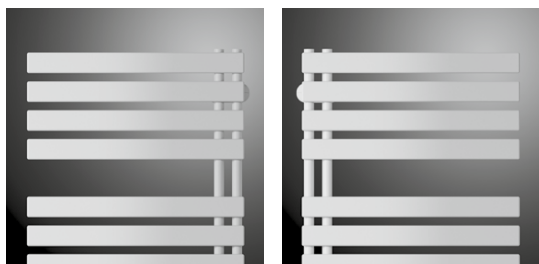

HF-S R

HF-S L

### HOE ASTER HF-S BESTELLEN

Leveringstermijn 15 - 30 werkdagen  
(zonder transportduur)

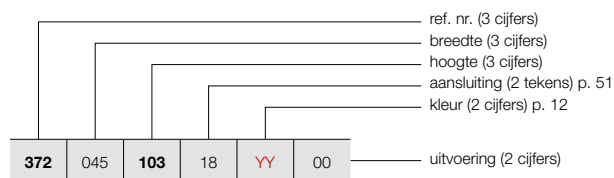

### HOE VOORRAADRADIATOR ASTER HF-S BESTELLEN

Leveringstermijn 5 werkdagen  
(zonder transportduur)

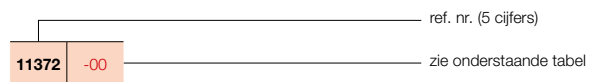

### PRIJSGROEP: VPG1 - BADKAMERRADIATOREN

BESTELCODE MAATWERK ASTER HF-S	TECHNISCHE GEGEVENS									STANDAARDKLEUR		ANDERE KLEUREN
	buizen	breedte (L mm)	hoogte (H mm)	75/65/20 (Watt Ø50K)	55/45/20 (Watt Ø30K)	n-exp.	gewicht (kg)	inhoud (l)	el. weerst. (Watt)	prijs RAL 9016 (€)	verkorte ref. nr. RAL 9016 voorraad	prijs kleur (€)
<b>REF. NR. ASTER HF-S R : 372</b>												
<b>372</b>	045	<b>103</b>	18	<b>YY</b>	00							
		<b>143</b>								<b>722</b>	-	<b>830</b>
		<b>183</b>								<b>859</b>	-	<b>988</b>
										<b>997</b>	<b>11372-01</b>	<b>1147</b>
<b>372</b>	060	<b>103</b>	18	<b>YY</b>	00							
		<b>143</b>								<b>764</b>	-	<b>879</b>
		<b>183</b>								<b>912</b>	-	<b>1049</b>
										<b>1060</b>	<b>11372-02</b>	<b>1219</b>
<b>REF. NR. ASTER HF-S L : 373</b>												
<b>373</b>	045	<b>103</b>	18	<b>YY</b>	00							
		<b>143</b>								<b>722</b>	-	<b>830</b>
		<b>183</b>								<b>859</b>	-	<b>988</b>
										<b>997</b>	<b>11373-01</b>	<b>1147</b>
<b>373</b>	060	<b>103</b>	18	<b>YY</b>	00							
		<b>143</b>								<b>764</b>	-	<b>879</b>
		<b>183</b>								<b>912</b>	-	<b>1049</b>
										<b>1060</b>	<b>11373-02</b>	<b>1219</b>

Conform EN442-1: 2014: radiatoren en convectoren

Voor meer details over onze artikel-data, zie artikel-database: <https://www.installdata.be>

**Voor de warmteafgiftes van andere regimes, kijkt u op p. 370 (correctiefactoren)**  
**BELGIË. Prijzen in euro (excl. BTW)**

**TYPES**

- Recht (BANO)

**BUIZEN**

- Horizontaal, rond Ø 20 mm

**COLLECTOREN**

- Verticaal, D-profiel 40 x 32 mm

**KLEUREN**

- Standaardkleur wit RAL 9016
- Verkrijgbaar in kleur RAL 9005
- Niet verkrijgbaar in andere kleuren

**BEVESTIGINGEN**

- Muurbevestigingen standaard

**TECHNISCH**

- Gesoldeerd (onzichtbare soldeerverbindingen)
- ATL-grondlaag, poedercoating
- Standaardwerkdruk: 10 bar
- Maximale bedrijfstemperatuur: 110°C

**ELEKTRISCH** (beschikbare uitvoeringen: zie hoofdstuk elektrische radiatoren)

- ✓ Zuiver elektrische radiator in de fabriek voorgevuld (zie p. 96)
- ✗ Gemengde radiator

**TECHNISCHE TEKENINGEN**

- Zie p. 58

**AANSLUITING**

- ✗ Eénpuntsaansluiting voor éénpijpsysteem
- ✗ Eénpuntsaansluiting voor tweepijpsysteem
- ✗ Tweepuntsaansluiting voor éénpijpsysteem (aansluiting via de middenaansluiting)
- ✓ Tweepuntsaansluiting voor tweepijpsysteem (standaard) (zie p. 362)
- ✗ Geïntegreerd ventiel
- Aansluitingen: ½" (binnendraad)



BADKAMERRADIATOREN

**AANSLUITING (18)**

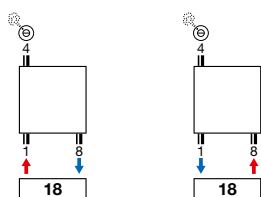

art. nr. 1182 101 0000 0099  
**prijs € 234**  
 Koppelingen, zie p. 377

**BANO**

**Stijlvol genieten in de warmste kamer**

Op zoek naar inspirerende radiatoren voor je nieuwbouw- of renovatieproject? Met Bano kies je voor design dat opvalt – zonder je bouwbudget te overschrijden. Een slimme en stijlvolle oplossing die warmte en uitstraling perfect combineert.





**TYPES**

- Recht (BANOmm)
- Met middenaansluiting

**BUIZEN**

- Horizontaal, rond Ø 20 mm

**COLLECTOREN**

- Verticaal, D-profiel 40 x 32 mm

**KLEUREN**

- Standaardkleur wit RAL 9016
- Verkrijgbaar in kleur RAL 9005
- Niet verkrijgbaar in andere kleuren

**BEVESTIGINGEN**

- Muurbevestigingen standaard

**TECHNISCH**

- Gesoldeerd (onzichtbare soldeerverbindingen)
- ATL-grondlaag, poedercoating
- Standaardwerkdruk: 10 bar
- Maximale bedrijfstemperatuur: 110°C

**ELEKTRISCH** (beschikbare uitvoeringen: zie hoofdstuk elektrische radiatoren)

- ✓ Zuiver elektrische radiator in de fabriek vorgevuld (zie p. 96)
- ✗ Gemengde radiator

**TECHNISCHE TEKENINGEN**

- Zie p. 58

**AANSLUITING**

- ✗ Eénpuntsaansluiting voor éénpijpssysteem
- ✗ Eénpuntsaansluiting voor tweepijpssysteem
- ✓ Tweepuntsaansluiting voor éénpijpssysteem (aansluiting via de middenaansluiting) (zie p. 362)
- ✓ Tweepuntsaansluiting voor tweepijpssysteem (standaard) (zie p. 362)
- ✗ Geïntegreerd ventiel
- Aansluitingen: 1/2" (binnendraad)

**AANBEVOLEN AANSLUITING (LB)**

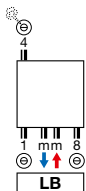

Andere aansluitmogelijkheden, zie p. 51

**NEW**



**Ventielset haaks kleur**  
art. nr. 1182 105 0000 9016  
**prijs €201**  
Andere kleuren, zie p. 366  
Koppelingen, zie p. 380



**Thermostaatkop**  
Traffic White  
art. nr.  
1182 030 0000 9016  
**prijs €40**



BADKAMERRADIATOREN

**BANO MET MIDDENAANSLUITING**

**Krachtige eyecatcher**

Bano is de ideale keuze voor wie meer wil dan enkel warmte. Van badkamer tot keuken: deze radiatoren zijn geen alledaagse verwarmingselementen, maar stijlvolle interieurobjecten die een statement maken in elke ruimte van je woning.



## BANO MET MIDDENAANSLUITING (BANOmm) HOE BANO MET MIDDENAANSLUITING BESTELLEN

Leveringstermijn 15 - 30 werkdagen  
(zonder transportduur)



BANOmm

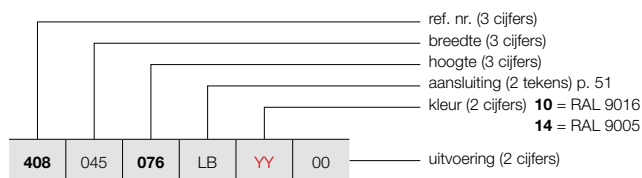

### HOE VOORRAADRADIATOR BANO MET MIDDENAANSLUITING BESTELLEN

Leveringstermijn 5 werkdagen  
(zonder transportduur)

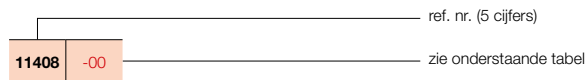

PRIJSGROEP: VPG15 - BANO

BESTELCODE MAATWERK BANO MET MIDDENAANSLUITING	TECHNISCHE GEGEVENS									STANDAARDKLEUR		ANDERE KLEUREN						
	buizen	breedte (L mm)	hoogte (H mm)	75/65/20 (Watt) (φ50K)	55/45/20 (Watt) (φ30K)	n-exp.	gewicht (kg)	inhoud (l)	el. weerst. (Watt)	prijs RAL 9016 (€)	verkorte ref. nr. RAL 9016 voorraad	prijs RAL 9005 (€)	verkorte ref. nr. RAL 9005 voorraad					
<b>REF. NR. BANO MET MIDDENAANSLUITING BANOmm : 408</b>																		
408	045	076	LB	YY	00	16	450	764	321	173	1,20	4,70	3,10	300	138	11408-01	175	-
		117				24	450	1174	478	251	1,25	7,10	4,70	500	175	11408-02	212	-
		150				30	450	1502	616	323	1,25	8,90	4,90	500	204	-	242	-
		178				37	450	1789	748	394	1,24	10,80	7,20	750	234	11408-03	273	-
408	050	076	LB	YY	00	16	500	764	351	189	1,20	5,00	3,30	300	142	-	184	-
		117				24	500	1174	523	275	1,25	7,50	5,00	500	181	11408-04	223	-
		150				30	500	1502	674	353	1,25	9,50	6,30	750	211	11408-05	254	-
		178				37	500	1789	819	431	1,24	11,60	7,60	750	242	11408-07	286	11408-06
408	055	076	LB	YY	00	16	550	764	381	205	1,20	5,30	3,50	300	147	-	192	-
		117				24	550	1174	568	299	1,24	8,00	5,30	500	187	-	233	-
		150				30	550	1502	732	383	1,25	10,10	6,70	750	219	-	265	-
		178				37	550	1789	890	468	1,24	12,30	8,10	1000	251	-	299	-
408	060	076	LB	YY	00	16	600	764	411	221	1,20	5,60	3,70	300	153	-	202	-
		117				24	600	1174	612	322	1,24	8,50	5,60	750	193	11408-08	243	-
		150				30	600	1502	789	413	1,25	10,70	7,10	750	226	11408-09	277	-
		178				37	600	1789	959	505	1,24	13,10	8,60	1000	259	11408-11	311	11408-10
		199				42	600	1994	1060	471	1,22	15,50	9,80	1250	317	-	365	-
408	075	150	LB	YY	00	30	750	1502	956	501	1,25	12,50	8,60	1000	248	-	311	-
		178				37	750	1789	1162	612	1,24	15,30	10,10	1250	285	11408-12	350	-

Conform EN442-1: 2014: radiatoren en convectoren

Voor meer details over onze artikel-data, zie artikel-database: <https://www.installdata.be>  
**Voor de warmteafgifte van andere regimes, kijkt u op p. 370 (correctiefactoren)**  
**BELGIË. Prijzen in euro (excl. BTW)**

**BUIZEN**

- Horizontaal, vierkant 25 x 25 mm

**COLLECTOREN**

- Verticaal, rond Ø 35 mm

**KLEUREN**

- Standaardkleur wit RAL 9016
- Uitgebreide kleurenkaart zie p. 12

**BEVESTIGINGEN**

- Muurbevestigingen in de kleur RAL 9016 standaard. Ook in optie verkrijgbaar in de kleur RAL 7016 (zie p. 49).

**TECHNISCH**

- Weerstandsgelast (onzichtbare lasnaden)
- ATL-grondlaag, poedercoating
- Standaardwerkdruk: 10 bar
- Maximale bedrijfstemperatuur: 110°C

**ELEKTRISCH** (beschikbare uitvoeringen: zie hoofdstuk elektrische radiatoren)

- ✓ Zuiver elektrische radiator in de fabriek voorgevuld (zie p. 92)
- ✓ Gemengde radiator (zie p. 110)

**TECHNISCHE TEKENINGEN**

- Zie p. 59

**AANSLUITING**

- ✗ Eénpuntsaansluiting voor éénpijpssysteem
- ✗ Eénpuntsaansluiting voor tweepijpssysteem
- ✓ Tweepuntsaansluiting voor éénpijpssysteem (aansluiting via de middenaansluiting) (zie p. 362)
- ✓ Tweepuntsaansluiting voor tweepijpssysteem (standaard) (zie p. 362)
- ✗ Geïntegreerd ventiel
- Aansluitingen: ½" (binnendraad)
- Voor bovenaansluiting dient men een speciale stromingsbuis bij te bestellen die in de retour geplaatst dient te worden, zie p. 364.

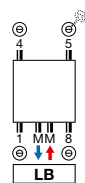
**AANBEVOLEN AANSLUITING (LB)**

Andere aansluitmogelijkheden, zie p. 51



art. nr. 1182 103.0000 0099

**prijs €190**

Koppelingen, zie p. 377

**AANBEVOLEN VOOR BADKAMER EN KEUKEN  
IN OPTIE**

handdoekbeugel recht (chrom) art. nr. zie p. 50

**prijs €200**

Andere accessoires, zie p. 50

**CARRÉ BAD****Een badkamerradiator uit één stuk**

De Carré Bad, nu ook met middenaansluiting, blijft charmeren door zijn pure, architecturale vormgeving en zijn opvallende eenvoud. Alles aan deze badkamerradiator is uniek en onovertroffen: de perfecte eenvormigheid, de verrassend hoge warmteafgifte en de superieure techniciteit. Want achter het ultraminimalistisch design schuilt heel wat technologisch vernuft dat tot in de kleinste details is doorgevoerd.



## CARRÉ BAD (CB)

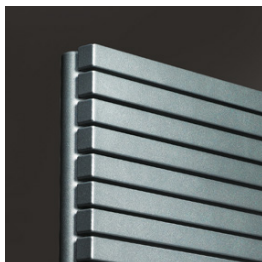

CB

### HOE CARRÉ BAD BESTELLEN

Leveringstermijn 15 - 30 werkdagen  
(zonder transportduur)

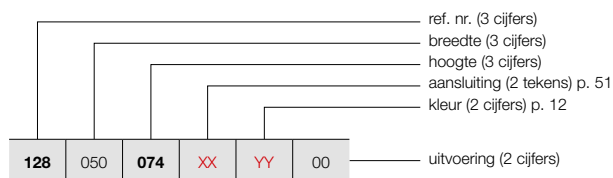

### HOE VOORRAADRADIATOR CARRÉ BAD BESTELLEN

Leveringstermijn 5 werkdagen  
(zonder transportduur)

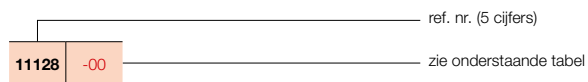

PRIJSGROEP: VPG1 - BADKAMERRADIATOREN

BESTELCODE MAATWERK CARRÉ BAD	TECHNISCHE GEGEVENS									STANDAARDKLEUR		ANDERE KLEUREN prijs kleur (€)	
	buizen	breedte (L mm)	hoogte (H mm)	75/65/20 (Watt) (Φ50K)	55/45/20 (Watt) (Φ30K)	n-exp.	gewicht (kg)	inhoud (l)	el. weerst. (Watt)	prijs RAL 9016 (€)	verkorte ref. nr. RAL 9016 voorraad		
<b>REF. NR. CARRÉ BAD CB : 128</b>													
<b>128</b>	050	<b>074</b>	<b>XX</b>	<b>YY</b>	00								
		21	500	745	438	235	1,22	12,80	6,20	500	<b>706</b>	-	<b>812</b>
		40	500	1375	747	399	1,23	22,95	11,80	750	<b>1072</b>	<b>11128-12</b>	<b>1233</b>
		50	500	1735	925	493	1,23	29,00	14,80	1000	<b>1272</b>	-	<b>1463</b>
<b>128</b>	060	<b>074</b>	<b>XX</b>	<b>YY</b>	00								
		21	600	745	521	278	1,23	14,35	7,30	500	<b>740</b>	-	<b>851</b>
		40	600	1375	886	473	1,23	27,35	13,90	1000	<b>1129</b>	-	<b>1298</b>
		50	600	1735	1089	581	1,23	33,35	17,20	1250	<b>1333</b>	<b>11128-24</b>	<b>1533</b>

Conform EN442-1: 2014: radiatoren en convectoren

Voor meer details over onze artikel-data, zie artikel-database: <https://www.installdata.be>

**Voor de warmteafgiftes van andere regimes, kijkt u op p. 370 (correctiefactoren)**  
**BELGIË. Prijzen in euro (excl. BTW)**

**BUIZEN**

- AB: Horizontaal, rechthoekig 45 x 20 mm

**KLEUREN**

- Standaardkleur wit RAL 9016
- Uitgebreide kleurenkaart zie p. 12

**SPECIAAL**

- De Arche is bekroond met Design Plus Award 2005, Reddot Design Award 2006, Silver Award Designpreis Deutschland 2006 en genomineerd voor de Henry van de Velde prijs 2005.
- Radiator met uitsparingen

**BEVESTIGINGEN**

- Muurbevestigingen standaard (telescopisch)

**TECHNISCH**

- ATL-grondlaag, poedercoating
- Standaardwerkdruk: 4 bar
- Maximale bedrijfstemperatuur: 110°C

**ELEKTRISCH**

- ✗ Zuiver elektrische radiator in de fabriek voorgevuld
- ✗ Gemengde radiator

**TECHNISCHE TEKENINGEN**

- Zie p. 59

**AANSLUITING**

- ✗ Eénpuntsaansluiting voor éénpijpsysteem
- ✗ Eénpuntsaansluiting voor tweepijpsysteem
- ✓ Tweepuntsaansluiting voor éénpijpsysteem (aansluiting via de middenaansluiting) (zie p. 362)
- ✓ Tweepuntsaansluiting voor tweepijpsysteem (standaard) (zie p. 362)
- ✗ Geïntegreerd ventiel
- Aansluitingen: ½" (binnendraad)



BADKAMER RADIATOREN

**AANBEVOLEN AANSLUITING (LB)**

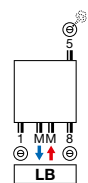

Andere aansluitmogelijkheden, zie p. 52

**AANBEVOLEN VOOR BADKAMER EN KEUKEN IN OPTIE**



knop (chrom) art. nr. zie p. 209 **prijs €94**

Andere accessoires, zie p. 50



art. nr. 1182 103 0000 0099 **prijs €190**  
Koppelingen, zie p. 377

**ARCHE BAD**

**Vierkant de mooiste, en de meest praktische**

Een klassiek voorbeeld van slim toegepast design, praktisch en montagevriendelijk dankzij de slimme middenaansluiting die vorm en efficiëntie op een unieke manier met elkaar verbindt. Het strakke, rustgevende karakter versterkt het wellnessgevoel. De warmteafgifte op maat, de doordachte accessoires en de goede verstandhouding met lage temperatuursystemen zijn evenzoveel garanties voor een duurzame investering met een blijvend rendement.



## ARCHE BAD (AB)



AB

### HOE ARCHE BAD BESTELLEN

Leveringstermijn 15 - 30 werkdagen  
(zonder transportduur)

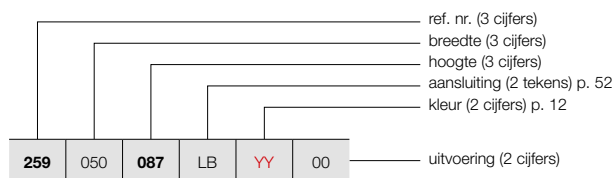

### HOE VOORRAADRADIATOR ARCHE BAD BESTELLEN

Leveringstermijn 5 werkdagen  
(zonder transportduur)

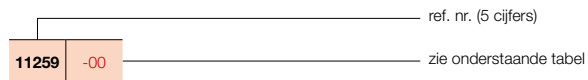

### PRIJSGROEP: VPG1 - BADKAMERRADIATOREN

BESTELCODE MAATWERK ARCHE BAD	TECHNISCHE GEGEVENS									STANDAARDKLEUR		ANDERE KLEUREN prijs kleur (€)					
	buizen	breedte (L mm)	hoogte (H mm)	75/65/20 (Watt) (Φ50K)	55/45/20 (Watt) (Φ30K)	n-exp.	gewicht (kg)	inhoud (l)	el. weerst. (Watt)	prijs RAL 9016 (€)	verkorte ref. nr. RAL 9016 voorraad						
<b>REF. NR. ARCHE BAD AB : 259</b>																	
<b>259</b>	050	<b>087</b>	LB	<b>YY</b>	00												
		<b>147</b>				16	500	870	502	264	1,26	12,20	6,55	-	<b>792</b>	-	<b>911</b>
		<b>187</b>				28	500	1470	805	419	1,28	20,65	11,45	-	<b>1123</b>	<b>11259-04</b>	<b>1291</b>
						36	500	1870	1022	531	1,28	25,65	14,15	-	<b>1307</b>	<b>11259-02</b>	<b>1503</b>
<b>259</b>	060	<b>087</b>	LB	<b>YY</b>	00												
		<b>147</b>				16	600	870	588	311	1,25	14,10	7,58	-	<b>826</b>	-	<b>950</b>
		<b>187</b>				28	600	1470	942	487	1,29	24,03	13,35	-	<b>1176</b>	<b>11259-05</b>	<b>1352</b>
						36	600	1870	1197	622	1,28	29,93	17,05	-	<b>1365</b>	<b>11259-03</b>	<b>1570</b>
<b>259</b>	070	<b>087</b>	LB	<b>YY</b>	00												
		<b>147</b>				16	700	870	672	357	1,24	16,00	8,60	-	<b>843</b>	-	<b>969</b>
		<b>187</b>				28	700	1470	1077	557	1,29	27,40	15,25	-	<b>1199</b>	-	<b>1379</b>
						36	700	1870	1368	711	1,28	34,20	19,95	-	<b>1390</b>	-	<b>1599</b>

Conform EN442-1: 2014: radiatoren en convectoren

Voor meer details over onze artikel-data, zie artikel-database: <https://www.installdata.be>

**Voor de warmteafgifte van andere regimes, kijkt u op p. 370 (correctiefactoren)**

**BELGIË. Prijzen in euro (excl. BTW)**

**BUIZEN**

- Horizontaal, rechthoekig 45 x 20 mm

**COLLECTOREN**

- Verticaal, achterliggend, rond Ø 35 mm

**KLEUREN**

- Standaardkleur wit RAL 9016
- Uitgebreide kleurenkaart zie p. 12

**BEVESTIGINGEN**

- Muurbevestigingen in de kleur RAL 9016 standaard. Ook in optie verkrijgbaar in de kleur RAL 7016 (zie p. 49).

**TECHNISCH**

- Elektrisch lasergelast (onzichtbare lasnaden)
- ATL-grondlaag, poedercoating
- Standaardwerkdruk: 4 bar
- Maximale bedrijfstemperatuur: 110°C

**ELEKTRISCH** (beschikbare uitvoeringen: zie hoofdstuk elektrische radiatoren)

- ✓ Zuiver elektrische radiator in de fabriek gevuld (zie p. 94)
- ✓ Gemengde radiator (zie p. 110)

**TECHNISCHE TEKENINGEN**

- Zie p. 60

**AANSLUITING**

- ✗ Eénpuntsaansluiting voor éénpijpssysteem
- ✗ Eénpuntsaansluiting voor tweepijpssysteem
- ✓ Tweepuntsaansluiting voor éénpijpssysteem (aansluiting via de middenaansluiting (zie p. 362)
- ✓ Tweepuntsaansluiting voor tweepijpssysteem (standaard) (zie p. 362)
- ✗ Geïntegreerd ventiel
- Aansluitingen: 1/2" (binnendraad)
- Voor bovenaansluiting dient men een speciale stromingsbuis bij te bestellen die in de retour geplaatst dient te worden, zie p. 364.

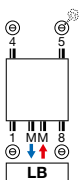
**AANBEVOLEN AANSLUITING (LB)**

Andere aansluitmogelijkheden, zie p. 52



art. nr. 1182 103 0000 0099

**prijs €190**

Koppelingen, zie p. 377

**AANBEVOLEN VOOR BADKAMER EN KEUKEN  
IN OPTIE**

handdoekbeugel recht (chrom) art. nr. zie p. 50

**prijs €200**

Andere accessoires, zie p. 50

**ZANA BAD****Warmte in haar zuiverste vorm**

De Zana Bad is een radiatorconcept dat traditie en trends verenigt in een uitermate pure vormgeving. Een comfortoplossing die in alle opzichten perfect tot haar recht komt dankzij de praktische, geïntegreerde middenaansluiting. De tijdloze, transparante structuur en het uitgepuurd design maken de Zana Bad tot een gewild object, ook in kleinere badkamers.



## ZANA BAD (ZBD)



ZBD

### HOE ZANA BAD BESTELLEN

Leveringstermijn 15 - 30 werkdagen  
(zonder transportduur)

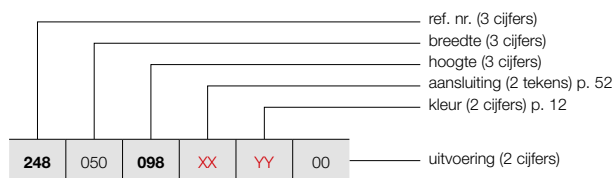

### PRIJSGROEP: VPG1 - BADKAMERRADIATOREN

BESTELCODE MAATWERK ZANA BAD	TECHNISCHE GEGEVENS									STANDAARDKLEUR	ANDERE KLEUREN
	buizen	breedte (L mm)	hoogte (H mm)	75/65/20 (Watt) (Φ50K)	55/45/20 (Watt) (Φ30K)	n-exp.	gewicht (kg)	inhoud (l)	el. weerst. (Watt)	prijs RAL 9016 (€)	prijs kleur (€)
<b>REF. NR. ZANA BAD ZBD : 248</b>											
<b>248</b>	050	<b>098</b>	<b>XX</b>	<b>YY</b>	00						
		<b>150</b>								<b>922</b>	<b>1060</b>
		<b>182</b>								<b>1346</b>	<b>1548</b>
										<b>1661</b>	<b>1910</b>
<b>248</b>	060	<b>098</b>	<b>XX</b>	<b>YY</b>	00						
		<b>150</b>								<b>968</b>	<b>1113</b>
		<b>182</b>								<b>1417</b>	<b>1630</b>
										<b>1761</b>	<b>2025</b>

Conform EN442-1: 2014: radiatoren en convectoren

Voor meer details over onze artikel-data, zie artikel-database: <https://www.installdata.be>

**Voor de warmteafgiftes van andere regimes, kijkt u op p. 370 (correctiefactoren)**  
**BELGIË. Prijzen in euro (excl. BTW)**

PRIJSGROEP: VPG10 - ACC.







BEVESTIGINGEN		KLEUR	ART. NR.	€
<b>CB / ZBD</b>				
WANDOPSTELLING	4 bevestigingen	RAL 7016	1187 007 0000 7016	<b>42</b>
VRIJSTAANDE OPSTELLING		KLEUR	ART. NR.	€
<b>HDM-A</b>				
MONTAGESET		RAL 9016	11810410000	<b>93</b>
		KLEUR	11810410000C	<b>108</b>

BELGIË. Prijzen in euro (excl. BTW)

# BADKAMERRADIATOREN ACCESSOIRES

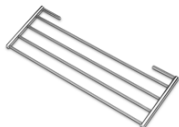
## IN OPTIE

PRIJSGROEP: VPG10B - HANDDOEKBEUGELS

ACCESSOIRES	BREEDTE HANDDOEKBEUGEL	KLEUR	ART. NR.	€
<b>O-NP</b>				
HANDDOEKBEUGEL MULTI+ RECHTS	 600 mm	S600	1183 734 0000 0600	<b>215</b>
		RAL 9005 <sup>S</sup>	1183 734 0000 9005	<b>215</b>
<ul style="list-style-type: none"> <li>h = 70 mm; b = 600 mm (b tablet = 194 mm); e = 176 mm; c = 170 mm;</li> <li>Bevestiging aan de muur, rechts van de radiator.</li> </ul>				
<b>O-NP</b>				
HANDDOEKBEUGEL MULTI+ LINKS	 600 mm	S600	1183 735 0000 0600	<b>215</b>
		RAL 9005 <sup>S</sup>	1183 735 0000 9005	<b>215</b>
<ul style="list-style-type: none"> <li>h = 70 mm; b = 600 mm (b tablet = 194 mm); e = 176 mm; c = 170 mm;</li> <li>Bevestiging aan de muur, links van de radiator.</li> </ul>				
<b>O-P / O-NP</b>				
HANDDOEKBEUGEL	 372 mm	CHROOM	1183 274 0000 0099	<b>174</b>
		S600	1183 274 0000 0600	<b>174</b>
		RAL 9005 <sup>M</sup>	1183 274 0000 9005	<b>174</b>
<ul style="list-style-type: none"> <li>h = 55 mm; b = 372 mm; d = 56 mm; a = 50 mm;</li> </ul>				
<b>HDM-A / HDRM-A / HRM-A</b>				
WEGKLAPBAAR DROOG- EN STAPELREK		CHROOM	1183 002 0000 0099	<b>143</b>
<ul style="list-style-type: none"> <li>Standaard meegeleverd bij Iris-A, Agave-A.</li> <li>380 x 158 mm</li> </ul>				
<b>CB</b>				
KNOP VIERKANT		CHROOM	1183 500 0000 0099	<b>71</b>
<ul style="list-style-type: none"> <li>h = 24 mm; b = 24 mm; d = 65 mm</li> </ul>				
<b>CB</b>				
HANDDOEKBEUGEL RECHT		CHROOM	1183 207 0000 0099	<b>200</b>
<ul style="list-style-type: none"> <li>h = 24 mm; b = 720 mm (zelf in te korten); d = 66 mm; a = 48 mm</li> </ul>				
<b>AB / ZBD</b>				
KNOP		CHROOM	1183 410 0000 0099	<b>94</b>
<ul style="list-style-type: none"> <li>h = 70 mm; b = 70 mm; d = 59 mm; a = 51 mm;</li> </ul>				
<b>ZBD</b>				
HANDDOEKBEUGEL RECHT		CHROOM	1183 228 0000 0099	<b>200</b>
<ul style="list-style-type: none"> <li>h = 22 mm; b = 720 mm (zelf in te korten); d = 75 mm; a = 56 mm</li> </ul>				

■ structuur zwart

▣ mat zwart

Montagevoorschriften accessoires: zie [www.vasco.eu](http://www.vasco.eu)  
BELGIË. Prijzen in euro (excl. BTW)

e = afstand voorkant accessoire tot wand  
d = afstand voorkant accessoire tot voorkant radiator  
c = afstand wand tot achterkant beugel  
a = afstand accessoire tot radiator

uit voorraad leverbaar

**INEO: I-R**

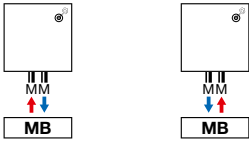

**INEO: I-L**

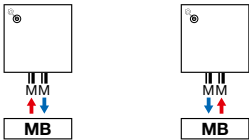

**ONI: O-P / O-NP**

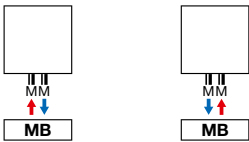

**TANO: T-R / T-L**

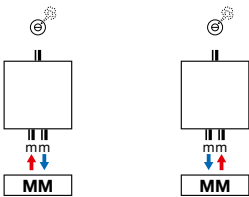

**IRIS-A: HDM-A / HDRM-A / HDM-BL-MIX-A**

**AGAVE-A: HRM-A**

**ASTER-A: HF-A / HF-BL-MIX-A**

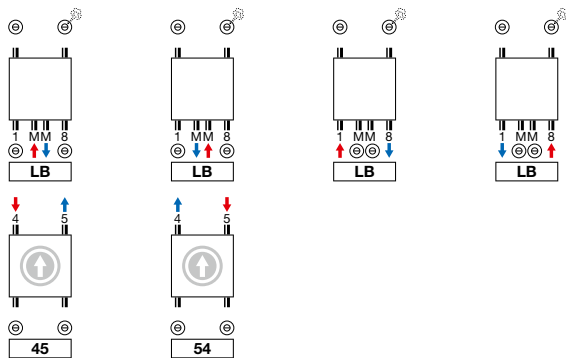

ⓘ Aansluiting van boven moet als aparte radiator besteld worden (hoogte radiator = hoogte + 9 mm)

**ASTER HF-S: HF-S R / HF-S L**

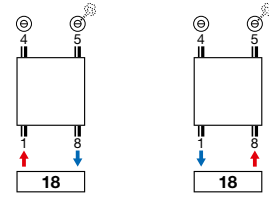

**BANO: BANO**

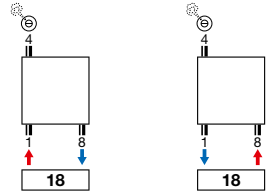

**BANO met middenaansluiting: BANOmm**

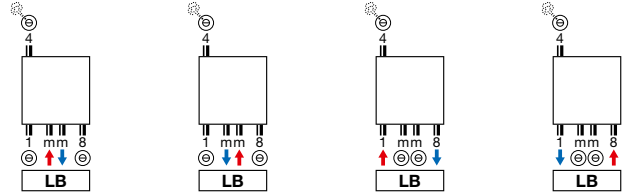

**CARRÉ BAD: CB (VOORRAAD) / CB (NIET-VOORRAAD)**

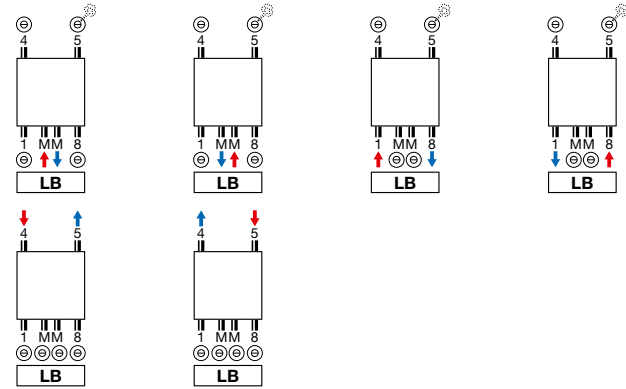

**CARRÉ BAD: CB (NIET-VOORRAAD)**

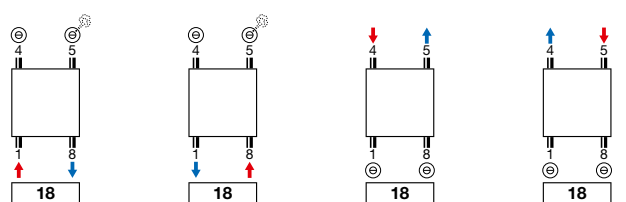

**Opmerking:** het aansluiten van de radiator kan enkel volgens de getoonde aansluiticonen. Voor elke andere aansluitwijze nemen wij geen verantwoordelijkheid.

## BADKAMERRADIATOREN AANSLUITINGEN

### ARCHE BAD: AB

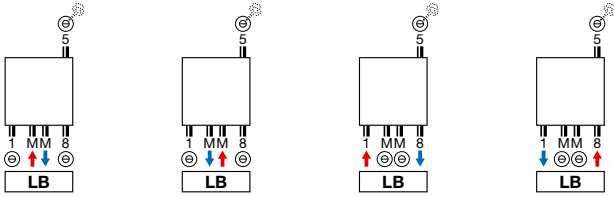

### ZANA BAD: ZBD

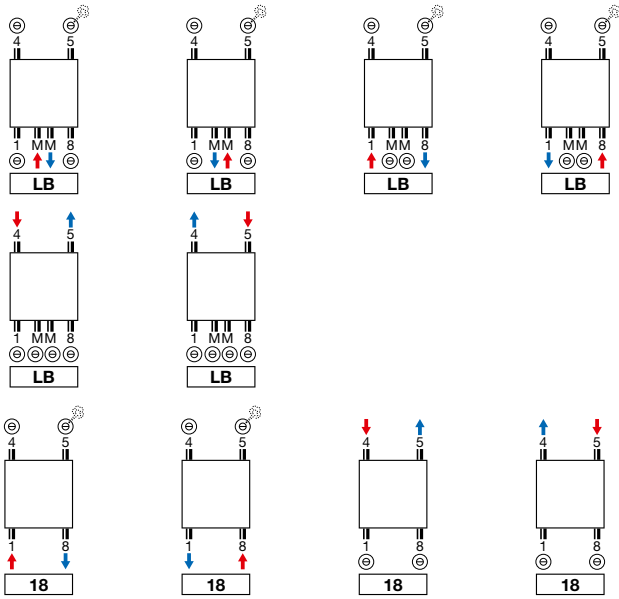

**Opmerking:** het aansluiten van de radiator kan enkel volgens de getoonde aansluiticonen. Voor elke andere aansluitwijze nemen wij geen verantwoordelijkheid.

INEO (I-R)

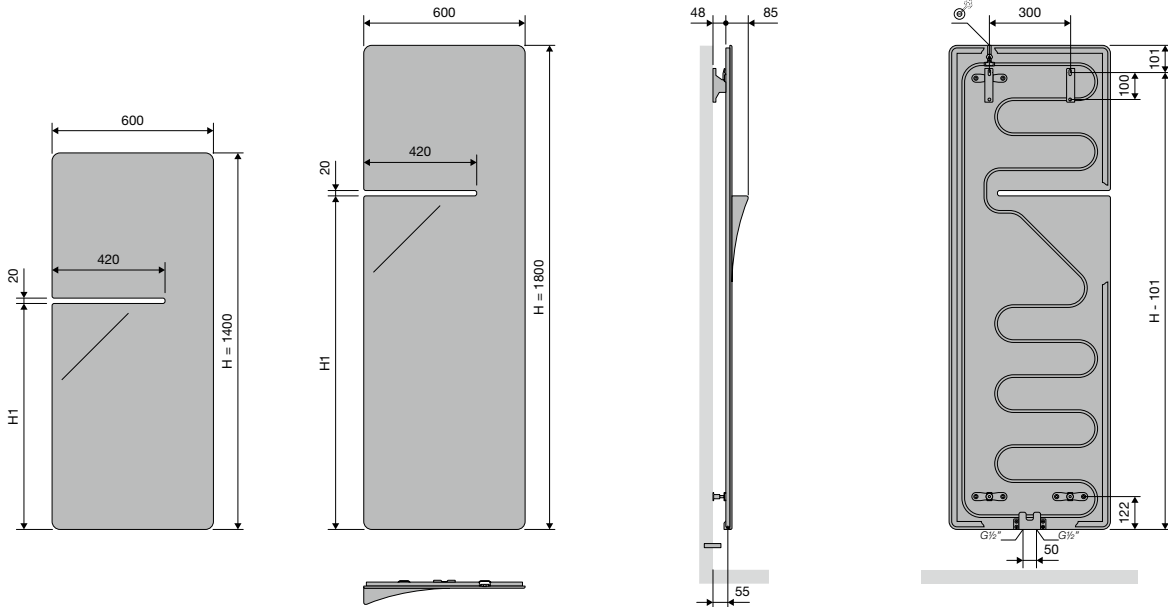

	I-R
Hartafstand tussen de aansluitingen	50
Hartafstand tussen de ophangingen	300

BADKAMERRADIATOREN

INEO (I-L)

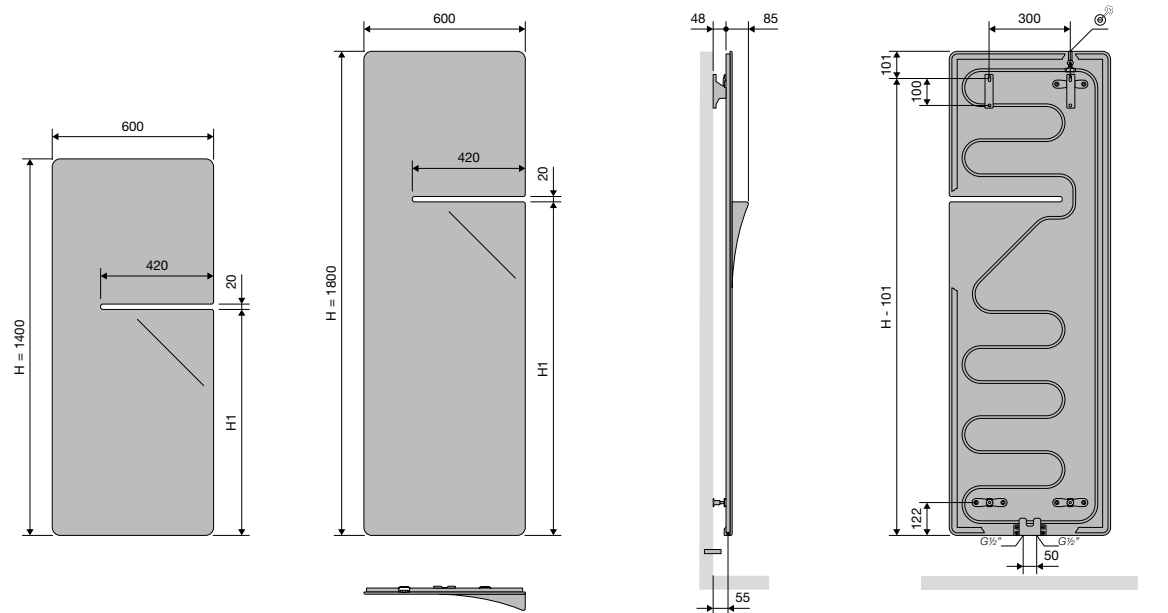

	I-L
Hartafstand tussen de aansluitingen	50
Hartafstand tussen de ophangingen	300

**ONI (O-P)**

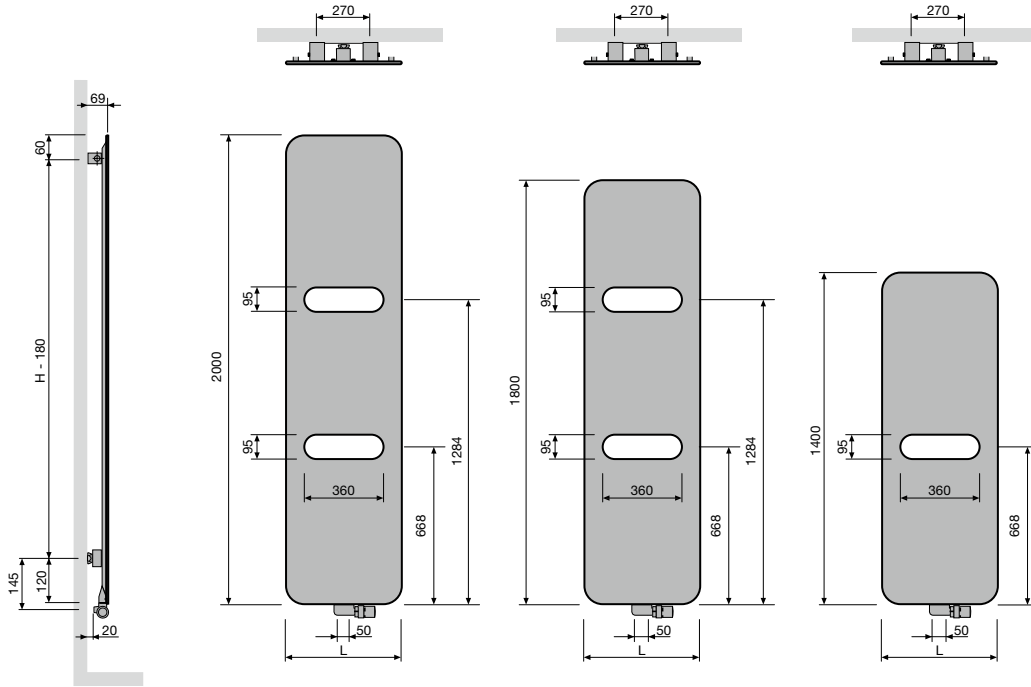

Hartafstand tussen de aansluitingen	50	<b>O-P</b>
Hartafstand tussen de ophangingen	L=270	H-180

**ONI (O-NP)**

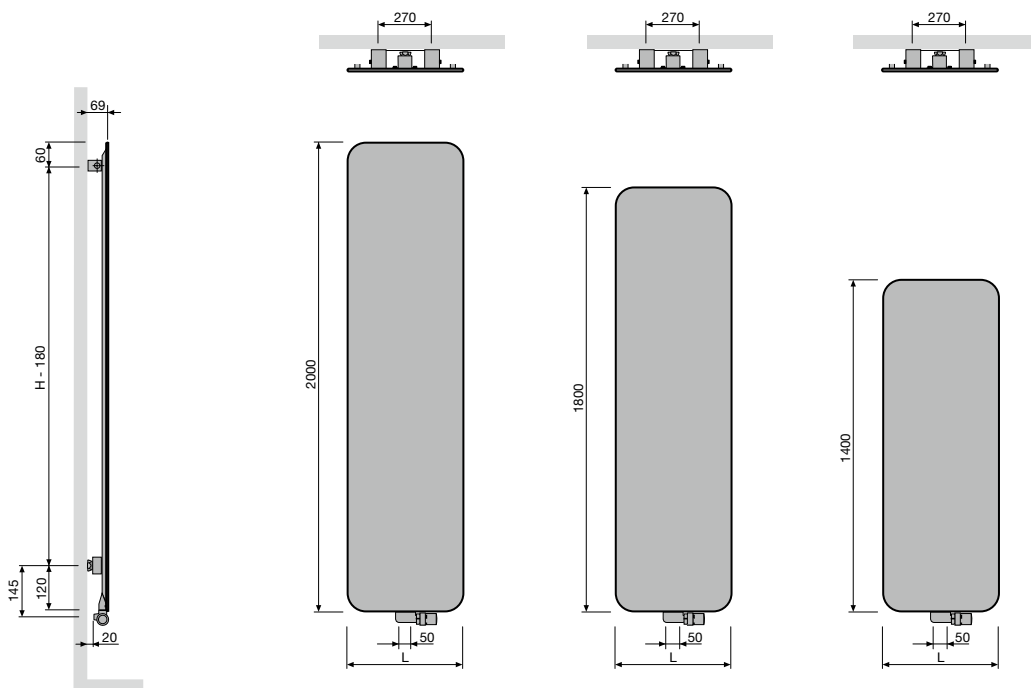

Hartafstand tussen de aansluitingen	50	<b>O-NP</b>
Hartafstand tussen de ophangingen	L=270	H-180

TANO (T-R)

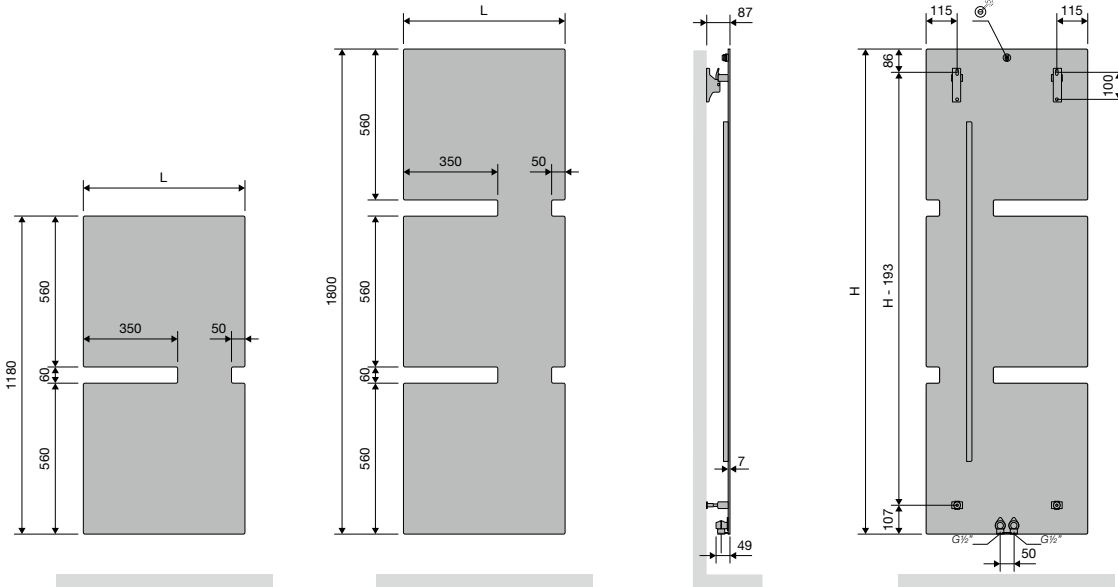

		T-R
Breedte (L)	600	
Hartafstand tussen de aansluitingen	50	
Hoogte (H)	1180	1800
Hartafstand tussen de ophangingen	L-130	H-193

BADKAMERRADIATOREN

TANO (T-L)

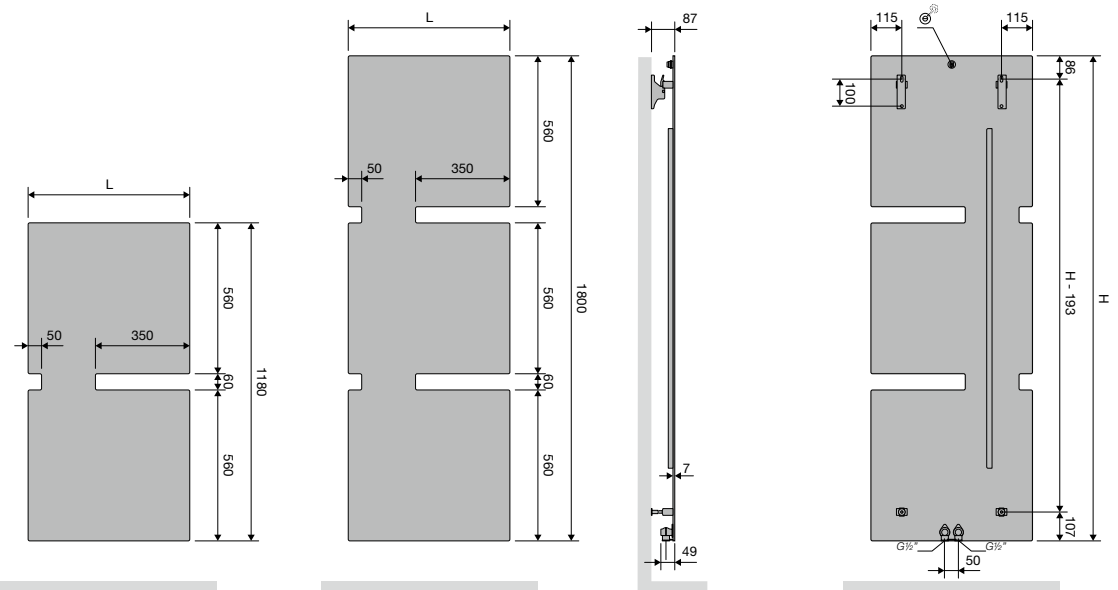

		T-L
Breedte (L)	600	
Hartafstand tussen de aansluitingen	50	
Hoogte (H)	1180	1800
Hartafstand tussen de ophangingen	L-130	H-193

**IRIS-A (HDM-A, HDRM-A)**

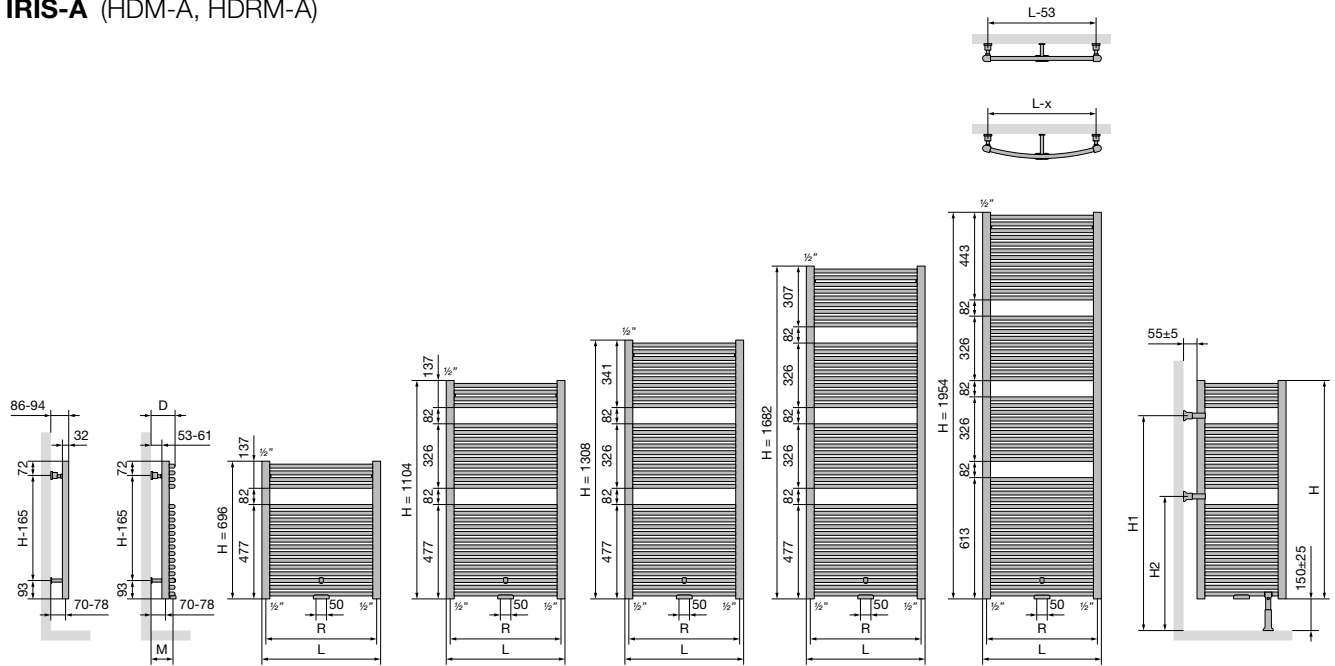

		<b>HDM-A</b>				
Breedte (L)		450	500	600	750	900
Hartafstand tussen de onderaansluitingen 18 (R)		410	460	560	710	860
Hartafstand tussen de ophangingen		L-53	H-165			

		<b>VRIJSTAAND HDM-A</b>				
Hoogte (H)		696	1104	1308	1682	1954
H1		668	1076	1076	1484	1620
H2		396	668	668	668	804

		<b>HDRM-A</b>				
Breedte (L)		447	498	598	747	897
Hartafstand tussen de onderaansluitingen 18 (R)		407	458	558	707	857
Afstand tussen wand en midden MM ventiel (M)		92-100	91-99	94-102	100-108	107-115
Afstand tussen wand en voorkant radiator (D)		102-110	101-109	104-112	110-118	117-125
Hartafstand horizontaal tussen de ophangingen		400	452	552	702	852
Hartafstand verticaal tussen de ophangingen		H-165				

**AGAVE-A (HRM-A)**

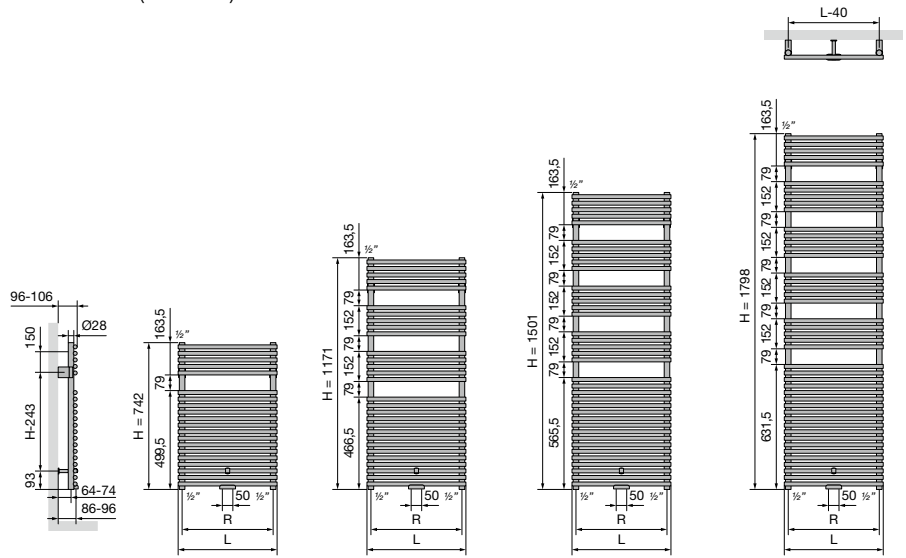

		<b>HRM-A</b>			
Breedte (L)		500	600	750	900
Hartafstand tussen de onderaansluitingen 18 (R)		460	560	710	860
Hartafstand tussen de ophangingen		L-40	H-243		

**ASTER-A (HF-A)**

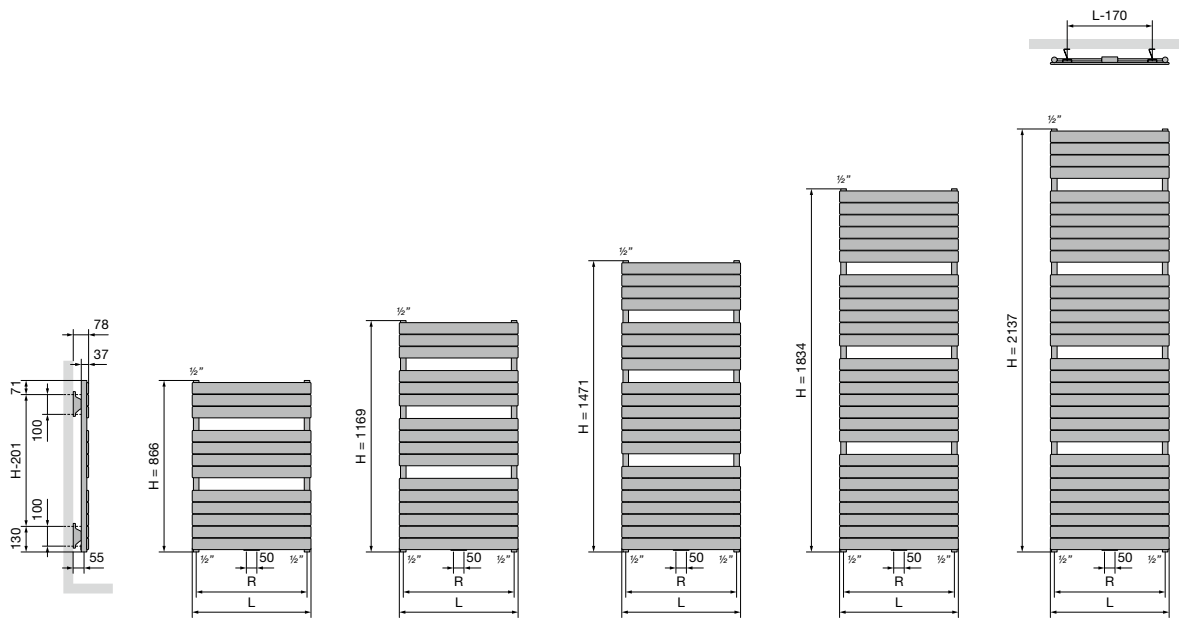

		<b>HF-A</b>			
Breedte (L)		450	600	700	800
Hartafstand tussen de onderaansluitingen 18 (R)		410	560	660	760
Hartafstand tussen de ophangingen		L-170	H-201		

**ASTER HF-S (HF-S R, HF-S L)**

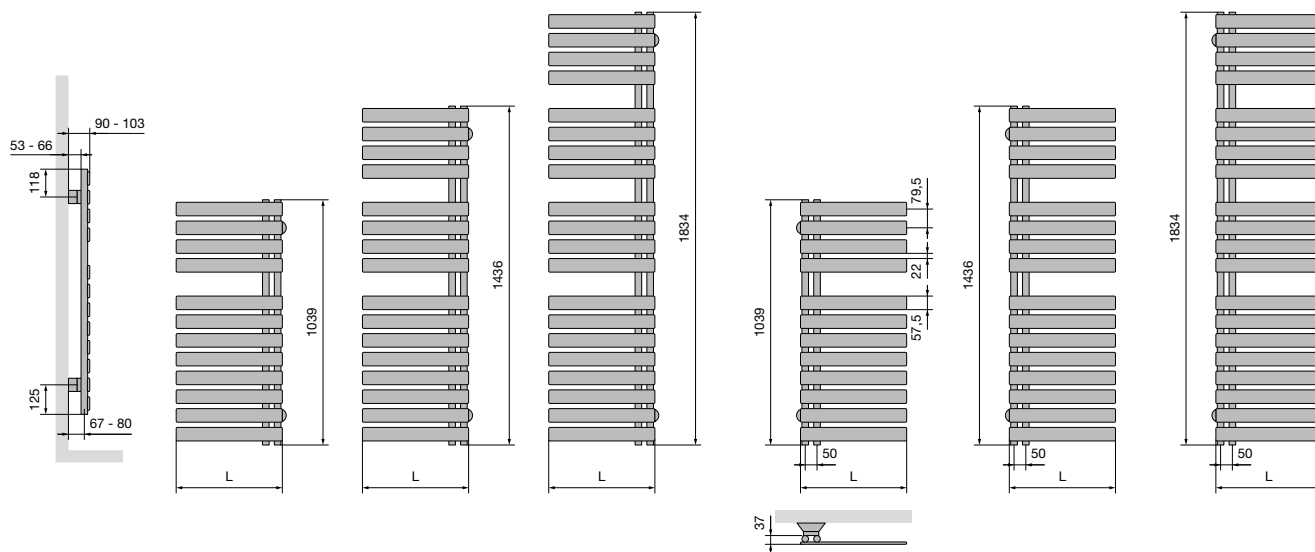

		<b>HF-S R / HF-S L</b>	
Breedte (L)		450	600

**BANO (BANO)**

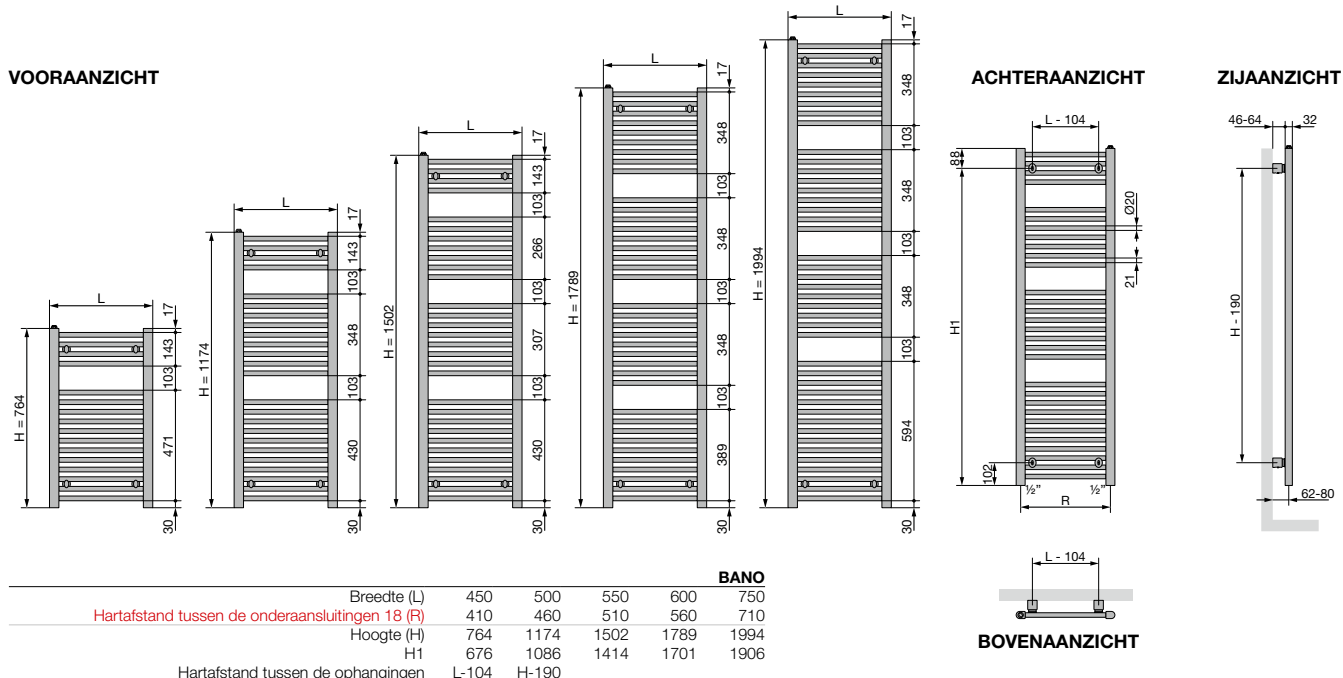

**BANO met middenaansluiting (BANOmm)**

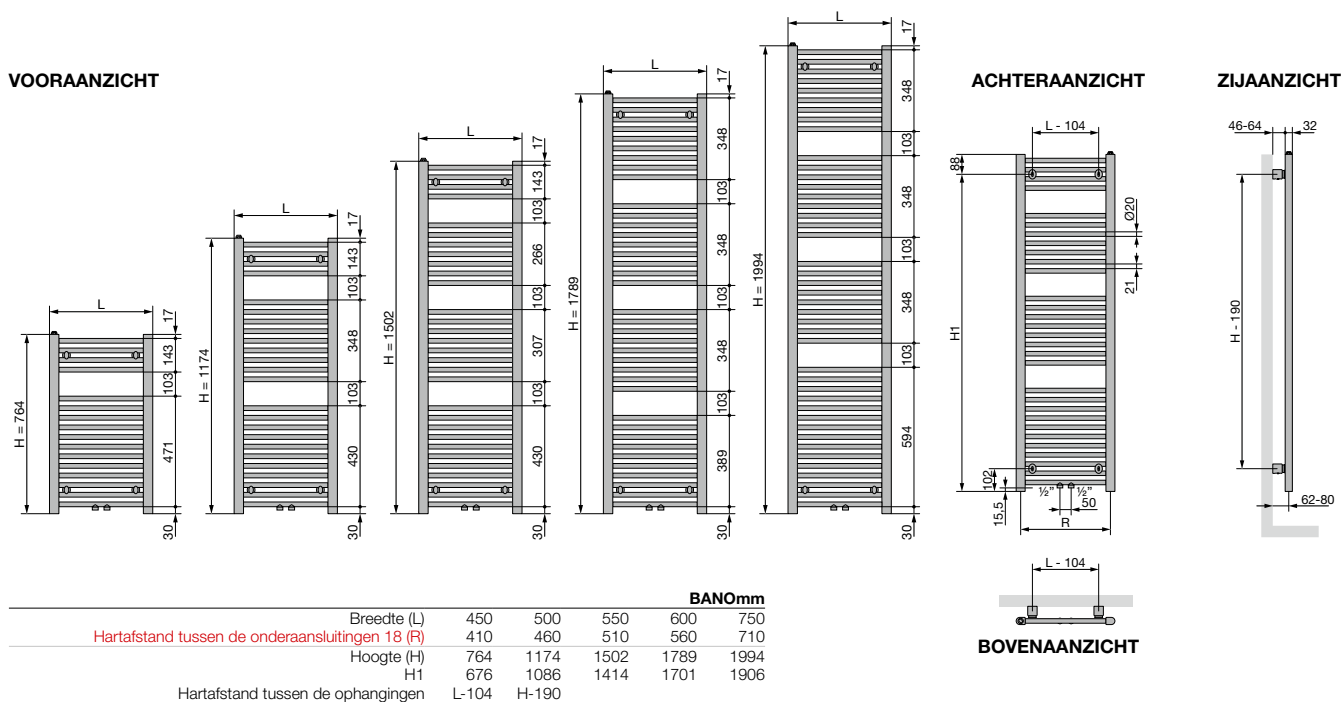

**CARRÉ BAD (CB)**

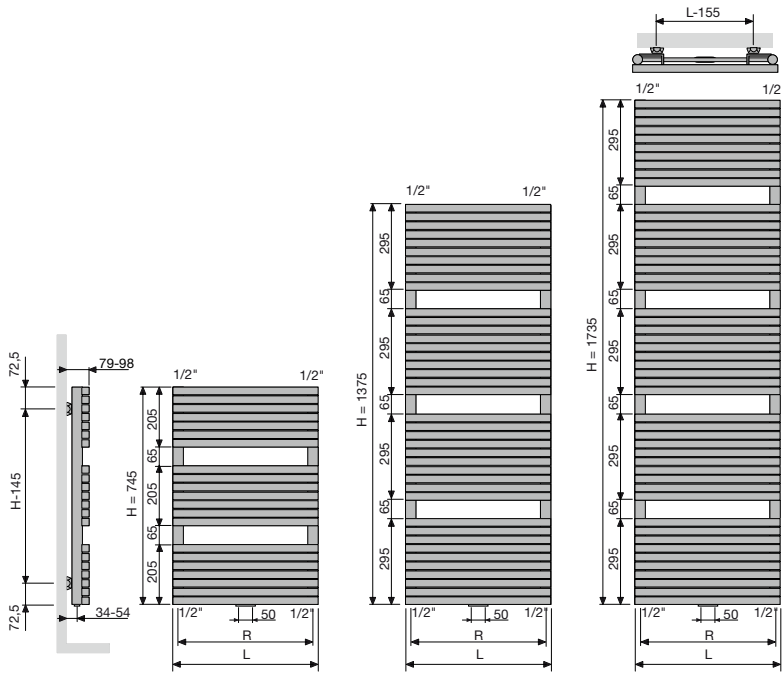

<b>CB</b>		
Breedte (L)	500	600
Hartafstand tussen de onderaansluitingen 18 (R)	465	565
Hartafstand tussen de ophangingen	L-155	H-145

**ARCHE BAD (AB)**

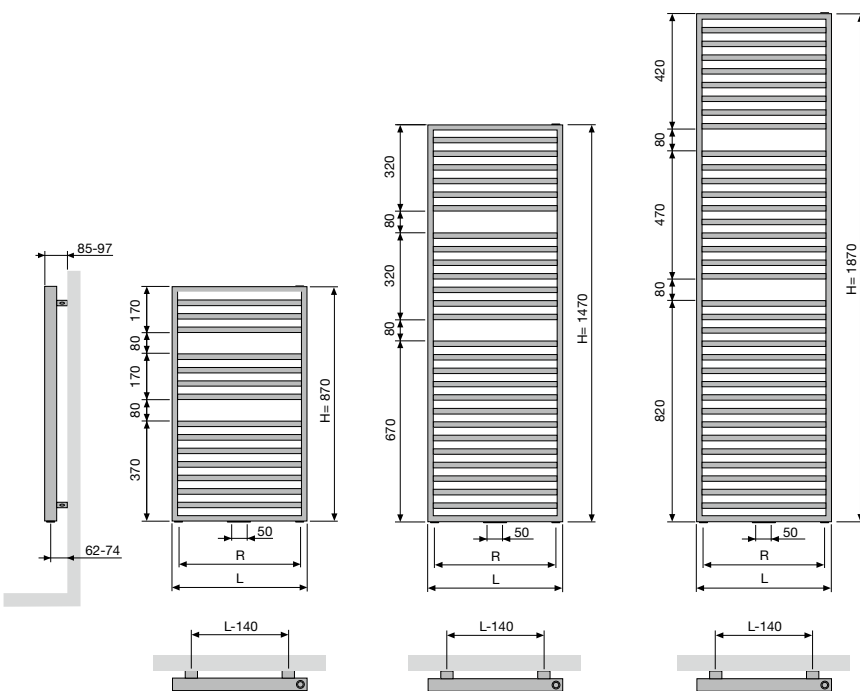

<b>AB</b>			
Breedte (L)	500	600	700
Hartafstand tussen de onderaansluitingen 18 (R)	400	500	600
Hartafstand tussen de ophangingen	L-140	H-120	

**ZANA BAD (ZBD)**

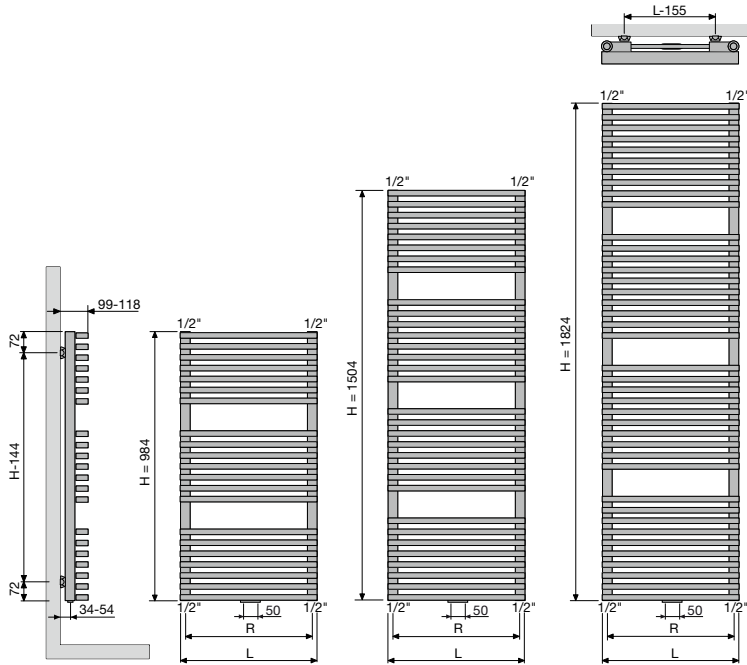

	<b>ZBD</b>	
Breedte (L)	500	600
Hartafstand tussen de onderaansluitingen 18 (R)	465	565
Hartafstand tussen de ophangingen	L-155	H-144



Ineo (I-L), Jet Black (Structure)



Elektrisch verwarmen

## De slimme keuze in elektrische verwarming.

Elektrisch verwarmen wint aan populariteit dankzij de flexibiliteit, efficiëntie en duurzame mogelijkheden. Het is een veelzijdige oplossing, van radiatoren tot vloerverwarming, en ideaal voor zowel nieuwbouw als renovatie. De systemen zijn eenvoudig te installeren en perfect geschikt voor energiezuinige woningen.

Elektrische radiatoren zorgen voor snelle, gerichte warmte en zijn verkrijgbaar in diverse stijlen en vermogens. Vloerverwarming biedt dan weer onzichtbare, gelijkmatige warmte en extra comfort in onder meer badkamers, woonkamers en slaapkamers.

In combinatie met zonnepanelen en slimme thermostaten vormt elektrische verwarming een duurzame en energiezuinige keuze. In dit hoofdstuk ontdekt u ons aanbod, inclusief specificaties en prijzen, en vindt u eenvoudig de oplossing die bij uw project past.

---

# Vloerverwarming

Elektrische vloerverwarmingssystemen



TECHNISCHE GEGEVENS

Nominale spanning: 230 Volt  
 Lengte aansluitkabel: 4,00 m  
 Minimale installatietemperatuur: 5 °C  
 Buigradius: min. 25 mm  
 Weerstandstolerantie: -5 % / +10 %  
 Goedkeuring: VDE  
 Leveringsbreedte: 0,48 m  
 Rekenbreedte: 0,50 m



PRIJSGROEP: VPG11D – VLOERVERWARMING ELEKTRISCH

ELEKTRISCHE VLOERVERWARMINGSMATTEN SET	REGELAAR	GROOTTE	GEWICHT	ART. NR.	€
ELEKTRISCHE VLOERVERWARMINGSMATTEN SET 160W/M <sup>2</sup>	zwart	2,0 x 0,5 m   1,0 m <sup>2</sup>	1163 g	11FH40001	<b>325</b>
		3,0 x 0,5 m   1,5 m <sup>2</sup>	1333 g	11FH40003	<b>357</b>
		4,0 x 0,5 m   2,0 m <sup>2</sup>	1533 g	11FH40005	<b>385</b>
		5,0 x 0,5 m   2,5 m <sup>2</sup>	1776 g	11FH40007	<b>427</b>
		6,0 x 0,5 m   3,0 m <sup>2</sup>	2243 g	11FH40009	<b>448</b>
		8,0 x 0,5 m   4,0 m <sup>2</sup>	2533 g	11FH40011	<b>531</b>
		10,0 x 0,5 m   5,0 m <sup>2</sup>	2735 g	11FH40013	<b>600</b>
		12,0 x 0,5 m   6,0 m <sup>2</sup>	3235 g	11FH40015	<b>666</b>
		14,0 x 0,5 m   7,0 m <sup>2</sup>	3845 g	11FH40017	<b>726</b>
		16,0 x 0,5 m   8,0 m <sup>2</sup>	4235 g	11FH40019	<b>791</b>
		18,0 x 0,5 m   9,0 m <sup>2</sup>	4435 g	11FH40021	<b>841</b>
		20,0 x 0,5 m   10,0 m <sup>2</sup>	4635 g	11FH40023	<b>922</b>
		22,0 x 0,5 m   11,0 m <sup>2</sup>	5035 g	11FH40025	<b>972</b>
		24,0 x 0,5 m   12,0 m <sup>2</sup>	5735 g	11FH40027	<b>1015</b>
		28,0 x 0,5 m   14,0 m <sup>2</sup>	6635 g	11FH40029	<b>1178</b>
		30,0 x 0,5 m   15,0 m <sup>2</sup>	7135 g	11FH40031	<b>1395</b>
36,0 x 0,5 m   18,0 m <sup>2</sup>	7785 g	11FH40033	<b>1606</b>		

BELGIË. Prijzen in euro (excl. BTW)



PRIJSGROEP: VPG11D – VLOERVERWARMING ELEKTRISCH

ELEKTRISCHE VLOERVERWARMINGSMATTEN SET	REGELAAR	GROOTTE	GEWICHT	ART. NR.	€
ELEKTRISCHE VLOERVERWARMINGSMATTEN SET 160W/M <sup>2</sup>	wit	2,0 x 0,5 m   1,0 m <sup>2</sup>	1163 g	11FH40002	<b>325</b>
		3,0 x 0,5 m   1,5 m <sup>2</sup>	1333 g	11FH40004	<b>357</b>
		4,0 x 0,5 m   2,0 m <sup>2</sup>	1533 g	11FH40006	<b>385</b>
		5,0 x 0,5 m   2,5 m <sup>2</sup>	1776 g	11FH40008	<b>427</b>
		6,0 x 0,5 m   3,0 m <sup>2</sup>	2243 g	11FH40010	<b>448</b>
		8,0 x 0,5 m   4,0 m <sup>2</sup>	2533 g	11FH40012	<b>531</b>
		10,0 x 0,5 m   5,0 m <sup>2</sup>	2735 g	11FH40014	<b>600</b>
		12,0 x 0,5 m   6,0 m <sup>2</sup>	3235 g	11FH40016	<b>666</b>
		14,0 x 0,5 m   7,0 m <sup>2</sup>	3845 g	11FH40018	<b>726</b>
		16,0 x 0,5 m   8,0 m <sup>2</sup>	4235 g	11FH40020	<b>791</b>
		18,0 x 0,5 m   9,0 m <sup>2</sup>	4435 g	11FH40022	<b>841</b>
		20,0 x 0,5 m   10,0 m <sup>2</sup>	4635 g	11FH40024	<b>922</b>
		22,0 x 0,5 m   11,0 m <sup>2</sup>	5035 g	11FH40026	<b>972</b>
		24,0 x 0,5 m   12,0 m <sup>2</sup>	5735 g	11FH40028	<b>1015</b>
		28,0 x 0,5 m   14,0 m <sup>2</sup>	6635 g	11FH40030	<b>1178</b>
		30,0 x 0,5 m   15,0 m <sup>2</sup>	7135 g	11FH40032	<b>1395</b>
36,0 x 0,5 m   18,0 m <sup>2</sup>	7785 g	11FH40034	<b>1606</b>		

BELGIË. Prijzen in euro (excl. BTW)

ELEKTRISCHE VLOERVERWARMINGSSYSTEMEN



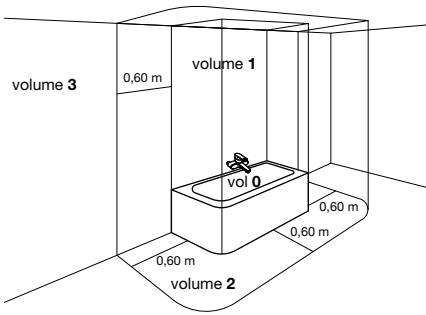

### GEbruIKSOMGEVING VOOR ELEKTRISCHE RADIATOREN

De elektrische radiatoren zijn Klasse II apparaten (dubbele isolatie). Dit betekent dat de radiatoren geen aardingskabel hebben. De elektrische radiatoren mogen toegepast worden in de badkamer en dit in volume 2 en 3 (zie schema bad). Als er een douchekop aanwezig is, moet er een minimum afstand zijn van 1,5m tussen radiator en douchekop. Verder bij montage van de radiator: gelieve de regels te volgen voor de elektrische installatie en de VASCO algemene voorwaarden. Om het verbruik van een elektrische radiator te berekenen, weet men voldoende als men het wattage van de elektrische radiator kent.

Voorbeeld:

Radiator van 1000 Watt. Dit is een elektrisch vermogen van 1kW. Per uur verbruikt de radiator dus 1kWh. Dit natuurlijk als de radiator gedurende dit volledige uur op maximum vermogen werkt. In de praktijk komt dit zelden voor. De radiator schakelt immers uit als hij de gewenste temperatuur heeft bereikt. Als u de prijs van 1kWh kent, kan u nu berekenen wat de radiator kost aan elektrische energie.



**GARANTIE op de radiator: 10 jaar**



**GARANTIE elektrische componenten: 2 jaar**  
**En dit enkel in combinatie met een VASCO-radiator.**  
**Bij verkeerd gebruik vervalt de garantie.**

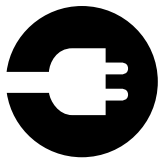

### ZUIVER ELEKTRISCHE EN GEMENGDE RADIATOREN

Het is belangrijk te weten dat u kunt kiezen tussen zuiver elektrische radiatoren en gemengde elektrische radiatoren.

**Zuiver elektrische radiatoren** zijn hoofdzakelijk gevuld met een warmtegeleidende vloeistof en elektrische weerstand die de vloeistof opwarmt. Het is een gesloten circuit.

**Gemengde elektrische radiatoren** zijn radiatoren die men afwisselend kan gebruiken om via een centrale verwarmingsinstallatie te verwarmen of om elektrisch te verwarmen.

- CV-radiator door een professional voorzien van een elektrisch element en regeling
- CV-radiator met in de fabriek voorgeïnstalleerde Blower

**Opmerking: zuiver elektrische en gemengde radiatoren in een vrijstaande versie raden wij af omwille van veiligheidsredenen.**

# Zuiver elektrische radiatoren

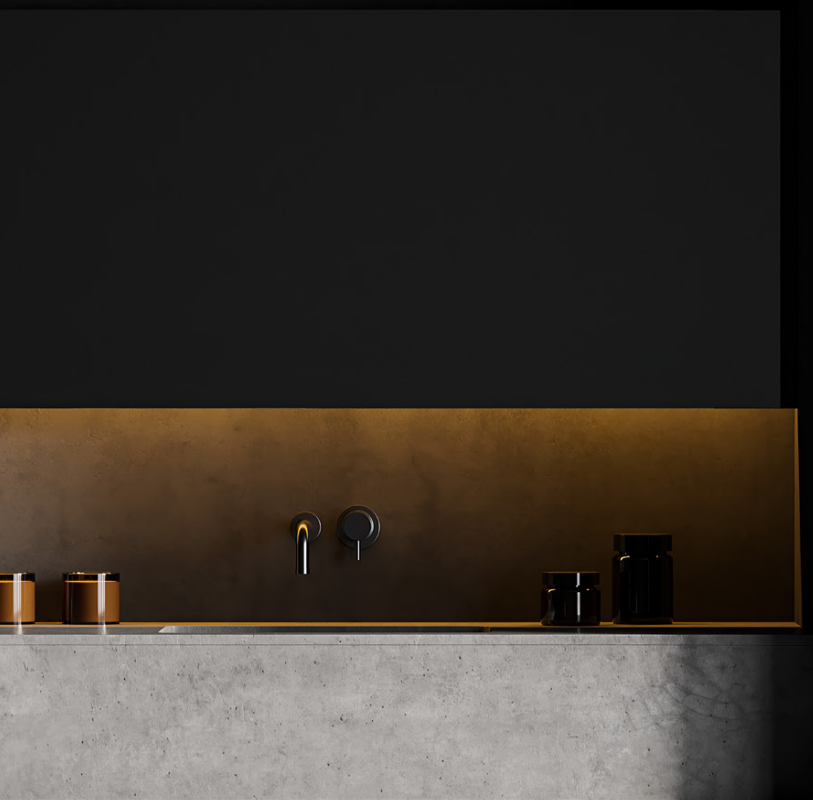

**Zuiver elektrische radiatoren** zijn hoofdzakelijk gevuld met een warmtegeleidende vloeistof en elektrische weerstand die de vloeistof opwarmt. Het is een gesloten circuit.

Bij zuiver elektrische radiatoren onderscheiden we 3 verschillende manieren van aansturing:

-  Manueel
-  Met WIFI via WIFI App
-  Domotica aansturing



**IN DE FABRIEK VOORGEVULDE ZUIVER ELEKTRISCHE RADIATOREN**  
(EVENTUELE TOEBEHOREN NOG APART TE BESTELLEN)

De VASCO zuiver elektrische radiatoren zijn in de fabriek voorzien van een warmtegeleidende vloeistof en een elektrische weerstand. De weerstand is gemonteerd in de rechtercollector, hierdoor bevindt de regeling zich rechtsonder (uitzondering E-Panel).

Oni-EL, Beams Mono-EL en Niva-EL zijn droge elektrische radiatoren en zijn daarom niet voorzien van een warmtegeleidende vloeistof (snelle opwarmtijd). De elektrische ontvangmodule is quasi volledig onzichtbaar weggewerkt aan de achterzijde van deze elektrische designradiatoren.

Kies het gewenste model van radiator uit onderstaande lijst:

- Ineo-EL (I-R-EL, I-L-EL)
- Beams Mono-EL (BEAMS MONO-EL)
- Oni-EL (O-P-EL, O-NP-EL)
- Niva-EL (NIVA-EL)
- Tano-EL (T-R-EL, T-L-EL)
- Iris-A (HDM-A/HDRM-A)
- Agave-A (HRM-A)
- Aster-A (HF-A)
- Aster HF-S (HF-S EL R, HF-S EL L)
- Carré Bad (CB-EL)
- Zana Bad (ZBD-EL)
- E-Bano (BANO-EL)
- E-Panel (EP-H-FL, EP-H-RIB, EP-V-FL)
- Iris-A Blower (HD-EL-BL-A)
- Agave-A Blower (HR-EL-BL-A)
- Aster-A Blower (HF-EL-BL-A)
- Carré Bad Blower (CB-EL-BL)
- Niva-A Blower (NIVA-EL-BL-A)
- E-Bano Blower (BANO-EL-BL)

**1. ELEKTRISCHE TOEBEHOREN VOOR ZUIVER ELEKTRISCHE RADIATOREN**

**OPGELET: weerstand en regeling apart te bestellen!**

**Langtes van de elektrische weerstanden (standaard gemonteerd in de radiator):**



PRIJSGROEP: VPG7 - ELEKTRISCHE RADIATOREN

	lengte	art. nr.	prijs €
Weerstand 300 W	365 mm	11842910000	<b>126</b>
Weerstand 500 W	520 mm	11842920000	<b>132</b>
Weerstand 750 W	700 mm	11842930000	<b>142</b>
Weerstand 1000 W	890 mm	11842940000	<b>154</b>
Weerstand 1250 W	1080 mm	11842950000	<b>164</b>
Weerstand 1500 W	1270 mm	11842960000	<b>176</b>

We onderscheiden volgende mogelijkheden:

- 1.1. Regeling ONI-EL (O-P-EL / O-NP-EL) / BEAMS MONO-EL / NIVA-EL
- 1.2. Regeling FWS-thermostaat **NEW**
- 1.3. Regeling E-Volve E-V-RF
- 1.4. Regeling T3 WIFI-Set **NEW**
- 1.5. BAS connector



RF-THERMOSTAAT

**Hoogte:** 95 mm  
**Breedte:** 120 mm  
**Diepte:** 25 mm

### 1.1. REGELING ONI-EL (O-P-EL / O-NP-EL) / BEAMS MONO-EL / NIVA-EL

- Bedrijfsspanning RF-ontvanger: 230V AC, 50 Hz
- RF-thermostaat: 2x Alkaline 1,5V
- Week- en dagprogrammering
- Regeling kamertemperatuur van 7°C tot 30°C
- Regeling oppervlaktetemperatuur van 20°C tot 80°C
- Boost commando: standaard 60 minuten
- Auto-, Comfort-, Eco- of vorstbeveiligingsmodus
- Ingesteld programma P1, P2, P3 is te wijzigen
- RF-ontvanger: IPX4 Klasse II (onzichtbaar op achterzijde radiator)
- Thermostaat: IP30
- Kabellengte: 0,8 m (bij voorkeur een directe vaste contactdoos gebruiken)
- Energieconsumptie indicatie
- Indicator open raam detectie
- Radiofrequente communicatie tussen ontvanger en thermostaat (nog te koppelen)

#### Opgelet:

- Aansluiting RF-ontvanger (bruin = fase, blauw = neutraal, zwart = commandodraad enkel in Frankrijk te gebruiken en af te schermen bij niet gebruik)
- Dubbel geïsoleerde apparaten hebben geen aarding.
- De thermostaat dient gekoppeld te worden met de ontvanger conform de instructies in de handleiding van de RF-thermostaat

#### Opgelet:

Aantal elektrische radiatoren op 1 RF-thermostaat:

- Beams Mono-EL / Oni-EL / Niva-EL: tot 5 radiatoren per RF-thermostaat (radiatoren in dezelfde werkingsmodi)
- Gemengd (Blower of E-Volve E-V-RF): niet mogelijk



FWS-THERMOSTAAT

**Hoogte:** 97,5 mm  
**Breedte:** 71 mm  
**Diepte:** 47 mm

### 1.2. REGELING FWS-THERMOSTAAT

- Bedrijfsspanning: 230V AC, 50 Hz - IP44
- Week- en dag programmering
- Kabellengte: 0,5 m (met stekker)
- Energieconsumptie indicator
- Regeling te monteren en bedienen op de radiator
- Regeling kamertemperatuur van 10°C tot 32°C
- Beschikbaar in het wit of zwart



PRIJSGROEP: VPG7 - ELEKTRISCHE RADIATOREN

kleur	art. nr.	prijs €
wit	1184 265 0000	125
zwart	1184 266 0000	134



**E-VOLVE E-V-RF  
RF-ONTVANGER**

Hoogte: 75 mm  
Breedte: 140 mm  
Diepte: 35 mm

**E-VOLVE E-V-RF  
RF-THERMOSATAAT**

Hoogte: 95 mm  
Breedte: 120 mm  
Diepte: 25 mm

**1.3. REGELING E-VOLVE E-V-RF**

- Bedrijfsspanning ontvanger: 230V AC, 50 Hz
- Thermostaat: 2x Alkaline 1,5V
- Week- en dagprogrammering
- Regeling kamertemperatuur van 7°C tot 30°C
- Boost commando: standaard 60 minuten
- Auto-, Comfort-, Eco- of vorstbeveiligingsmodus
- Ingesteld programma P1, P2, P3 is te wijzigen
- Ontvanger: IPX4 Klasse II
- Thermostaat: IP30
- Kabellengte: 0,8 m (bij voorkeur een directe vaste contactdoos gebruiken)
- Energieconsumptie indicatie
- Indicator open raam detectie
- Ontvanger te monteren op de radiator rechtsonder
- Radiofrequente communicatie tussen ontvanger en thermostaat (nog te koppelen)

**Opgelet:**

- Aansluiting E-V-RF ontvanger (bruin = fase, blauw = neutraal, zwart = commandodraad enkel in Frankrijk te gebruiken en af te schermen bij niet gebruik)
- Dubbel geïsoleerde apparaten hebben geen aarding.
- De thermostaat dient gekoppeld te worden met de ontvanger conform de instructies in de handleiding van de RF-thermostaat

**Opgelet:**

Aantal elektrische radiatoren op 1 RF-thermostaat:

- E-Volve E-V-RF: tot 5 radiatoren per RF-thermostaat
- Gemengd (Blower of E-Volve E-V-RF): niet mogelijk

PRIJSGROEP: VPG7 - ELEKTRISCHE RADIATOREN

	art. nr.	prijs €
E-Volve E-V-RF wit	1184 008 0000 9016	<b>178</b>
E-Volve E-V-RF grijs	1184 008 0000 9006	<b>206</b>
RF-thermostaat wit	1184 241 0000 9016	<b>254</b>

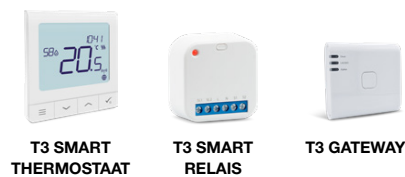

**T3 SMART  
THERMOSATAAT**

**T3 SMART  
RELAIS**

**T3 GATEWAY**

**1.4. REGELING T3 WIFI-SET**



**T3 Smart thermostaat:** de draadloze thermostaat wordt in de ruimte geplaatst en de radiator kan hiermee ook lokaal bediend worden. Door zijn Lithium accu is de thermostaat oplaadbaar en is het niet meer nodig om batterijen te vervangen.

**T3 Smart relais:** deze relais kan direct in een inbouwdoos geplaatst worden, wat nadien afgedekt kan worden met een afdekplaatje\* met kabeluitvoer.

\* Zelf te voorzien in uw kleur naar keuze.

**T3 Gateway:** met de T3 Gateway maakt u de koppeling naar een tablet of smartphone mogelijk met bediening via de app van de T3 WIFI-set.

**Opgelet:** complete set is nodig voor een correcte werking.

- Bedrijfsspanning: 230V AC, 50 Hz
- 16 Ampère schakelvermogen
- Inclusief Lithium accu voor thermostaat
- Temperatuursensor in de thermostaat voor een correcte ruimtetemperatuur uitlezing
- Bediening via de app van de T3 WIFI-set
- Week- en dag programmering

PRIJSGROEP: VPG7 - ELEKTRISCHE RADIATOREN

	art. nr.	prijs €
T3 Smart thermostaat	11HC10007	<b>189</b>
T3 Smart relais	11HC10008	<b>65</b>
T3 Gateway	11HC10009	<b>253</b>

**BAS CONNECTOR**

**Hoogte:** 65 mm  
**Breedte:** 35 mm  
**Diepte:** 50 mm

**1.5. BAS CONNECTOR****Ideaal voor aansturing via domotica!**

Deze zuiver elektrische radiatoren zijn in de fabriek reeds voorzien van een warmtegeleidende vloeistof en een elektrische weerstand. De elektrische weerstand is gemonteerd in de rechtercollector.

PRIJSGROEP: VPG7 - ELEKTRISCHE RADIATOREN

kleur	art. nr.	prijs €
BAS connector wit	1184 248 0000 9016	<b>42</b>
BAS connector grijs	1184 248 0000 7047	<b>47</b>

**Regeling van de kamertemperatuur dient verzekerd te worden door een extern aansturingssysteem, conform de Eco Design Directive 2015/1188!**



Tano-EL (T-R-EL)

## INEO-EL (I-R-EL, I-L-EL)



### TYPES

- I-R-EL: gesloten rechts
- I-L-EL: gesloten links

### KLEUREN

- Verkrijgbaar in zes eigentijdse kleuren: White Fine Texture, Jet Black, Sand Light, Quarts Brown, Graphit Metallic en Ice Blue (zonder meerprijs)
- Niet verkrijgbaar in andere kleuren

### UITVOERINGEN

- Keuze uit 4 varianten:
  - INEO-EL (links of rechts) + WRS-thermostaat wit (batterij)
  - INEO-EL (links of rechts) + WRS-thermostaat zwart (batterij)
  - INEO-EL (links of rechts) + WWS-thermostaat wit (bedraad)
  - INEO-EL (links of rechts) + WWS-thermostaat zwart (bedraad)

### TECHNISCH

- Hoogwaardige elektrische designradiator
- Allergievriendelijk, minimale verspreiding van stofdeeltjes
- Incl. WWS/WRS-thermostaat (RF) met intuïtieve touch-display regeling met o.a. weekprogrammering en open raam detectie (tot 3 radiatoren per WWS/WRS-thermostaat)
- WWS/WRS-thermostaat: 2x Alkaline 1,5V (batterijen bij de levering inbegrepen)
- Elektrische aansluiting aan de achterzijde van de radiator (onderkant)
- Kabellengte: 1,2 m (bij voorkeur een directe vaste contactdoos gebruiken)
- Incl. onzichtbare wandbevestiging in wit of zwart (witte radiator met witte bevestiging, zwarte radiator met zwarte bevestiging)
- IPX4 Klasse I

### TECHNISCHE TEKENINGEN

- Zie p. 120



I-R-EL

I-L-EL

## BESCHIKBARE UITVOERINGEN



### MANUELE AANSTURING

#### WRS-THERMOSTAAT (BATTERIJ)

**26 = Radiator (links of rechts) + WRS-thermostaat wit (in de prijs inbegrepen)**

**27 = Radiator (links of rechts) + WRS-thermostaat zwart (in de prijs inbegrepen)**



WRS-THERMOSTAAT

#### WWS-THERMOSTAAT (BEDRAAD)

**28 = Radiator (links of rechts) + WWS-thermostaat wit (in de prijs inbegrepen)**

**29 = Radiator (links of rechts) + WWS-thermostaat zwart (in de prijs inbegrepen)**



WWS-THERMOSTAAT

**HOE BESTELLEN**

Om de radiator INEO-EL met WWS/WRS thermostaat te bestellen gaat u als volgt te werk:

U kiest het gewenste model van radiator, WWS/WRS-thermostaat inbegrepen. 4 uitvoeringen:

- INEO-EL (links of rechts) + WRS-thermostaat wit (batterij)
- INEO-EL (links of rechts) + WRS-thermostaat zwart (batterij)
- INEO-EL (links of rechts) + WWS-thermostaat wit (bedraad)
- INEO-EL (links of rechts) + WWS-thermostaat zwart (bedraad)

**WWS/WRS-thermostaat inbegrepen**

**WWS/WRS enkel in combinatie met Ineo-EL/Tano-EL**

**HOE EEN CORRECTE BESTELCODE VORMEN**

Leveringstermijn 15 - 30 werkdagen (zonder transportduur)

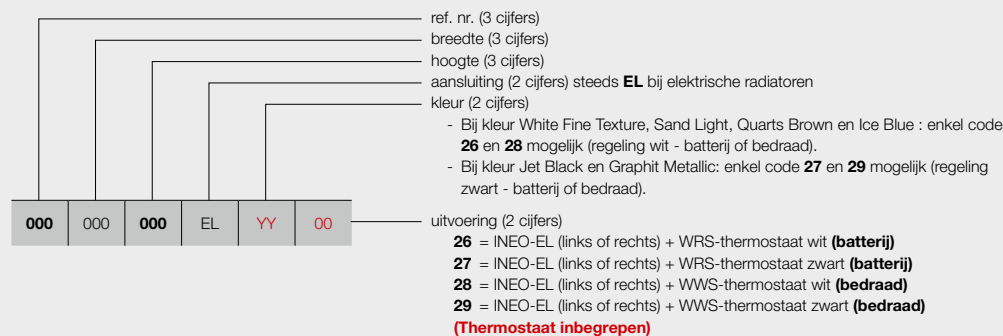

PRIJSGROEP: VPG7 - ELEKTRISCHE RADIATOREN

BESTELCODE MAATWERK INEO-EL	TECHNISCHE GEGEVENS					STANDAARDKLEUR						
	buizen	breedte (L mm)	hoogte (H mm)	gewicht (kg)	el. weerst. (Watt)	prijs (€)	verkorte ref. nr. voorraad					
<b>REF. NR. INEO-EL I-R-EL : 405</b>												
405	060	140	EL	YY	26	-	600	1400	30,00	660	1876	-
					27							
					28							
					29							
405	060	180	EL	YY	26	-	600	1800	36,00	860	2085	-
					27							
					28							
					29							
<b>REF. NR. INEO-EL I-L-EL : 406</b>												
406	060	140	EL	YY	26	-	600	1400	30,00	660	1876	-
					27							
					28							
					29							
406	060	180	EL	YY	26	-	600	1800	36,00	860	2085	-
					27							
					28							
					29							

Kleur aangeven bij bestelling (YY).

\* Bij kleur White Fine Texture, Sand Light, Quarts Brown en Ice Blue : enkel code **26** en **28** mogelijk (regeling wit - batterij of bedraad).

\*\* Bij kleur Jet Black en Graphit Metallic: enkel code **27** en **29** mogelijk (regeling zwart - batterij of bedraad).

Voor meer details over onze artikel-data, zie artikel-database: <https://www.installdata.be>

**BELGIË. Prijzen in euro (excl. BTW)**

**KLEUREN**

Enkel uitvoering 26 en 28 mogelijk (regeling wit batterij of bedraad)

Enkel uitvoering 27 en 29 mogelijk (regeling zwart batterij of bedraad)



White Fine Texture\*  
S600 09



Sand Light\*  
N502 16



Quarts Brown\*  
9810 45



Ice Blue\*  
9830 63



Jet Black (structure)\*\*  
RAL 9005 14



Graphit Metallic\*\*  
9829 62



## BEAMS MONO-EL (BEAMS MONO-EL)

### AANBEVOLEN VOOR BADKAMER EN KEUKEN IN OPTIE



korte beugel (S600)  
art. nr. zie p. 141  
**prijs €143**

Andere accessoires, zie p. 141

### REGELING (RF-THERMOSTAAT)



**In de prijs inbegrepen!**



RF-ontvanger  
aan de achterzijde

### KLEUREN

- Standaardkleur S600 (witte fijn structuurlak) (RAL 9016: geen meerprijs 15%)
- Niet verkrijgbaar in collectie Pure Grey
- Uitgebreide kleurenkaart zie p. 12

### SPECIAAL

- Standaardradiator geleverd in combinatie met RF-thermostaat (RF-thermostaat in de prijs inbegrepen)
- Laag gewicht: snel en eenvoudig te monteren door één monteur
- Droge aluminium radiator
- Aangename stralingswarmte door innovatieve infra-rood-technologie
- Koppeling mogelijk tot 5 radiatoren

### BEVESTIGINGEN

- Muurbevestigingen standaard (discreet weggewerkt)
- Enkel verticale montage mogelijk

### TECHNISCH

- ATL-grondlaag, poedercoating
- Regeling van ruimtetemperatuur
- **Regeling van oppervlaktetemperatuur**
- IPX4 Klasse II

### ACCESSOIRES

- Zie p. 141

### TECHNISCHE TEKENINGEN

- Zie p. 121

## BESCHIKBARE UITVOERINGEN



### MANUELE AANSTURING

**00 = radiator + RF-thermostaat (in de prijs inbegrepen).**  
De radiator is enkel te bedienen via de meegeleverde RF-thermostaat (wit).



RF-THERMOSTAAT

Standaard uitvoering.

**13 = radiator met RF-thermostaat en kabel met haakse stekker (prijs 13 = prijs 00)**



**14 = radiator zonder RF-thermostaat**

Indien u meerdere radiatoren met één en dezelfde RF-thermostaat wilt bedienen, is het voldoende om één radiator in de uitvoering 00 te bestellen en de andere(n) in de uitvoering 14.



### WIFI APP\* AANSTURING

**15 = de radiator (met kabel) is enkel te bedienen via de optionele T3 set (T3 set apart te bestellen)**



T3 SET

	art. nr.	prijs €
T3 Smart thermostaat	11HC10007	<b>189</b>
T3 Smart relais	11HC10008	<b>65</b>
T3 Gateway	11HC10009	<b>253</b>

Eén Smart relais per radiator. Bediening van de radiator verloopt via de apart te bestellen T3 Smart thermostaat (en NIET via de RF-thermostaat). Stopcontact te vervangen door afdekplaat met kabeluitvoer voor de T3 Smart relais.

\* Smart Home solution dankzij de T3 set. Correcte bediening is alleen mogelijk met de volledige T3 set.

## PRIJSGROEP: VPG7 - ELEKTRISCHE RADIATOREN



### DOMOTICA AANSTURING

**15 = radiator zonder regeling, met kabel**

Deze radiator (met kabel) mag enkel gebruikt worden in combinatie met een **gebouwbeheersysteem** (domotica) of **externe thermostaat** uitgerust met: een weekprogramma + open raam detectie of adaptieve startaansturing of afstandscontrole, om te voldoen aan de Europese richtlijn ECO Design Directive 2015/1188.

HOE BESTELLEN

1. Kies het gewenste model van de radiator in de onderstaande tabel.
2. Selecteer de gewenste aansturing (zie toelichting links onderaan) - afhankelijk van de gewenste aansturing dienen extra toebehoren mee besteld te worden.
3. **De totaalprijs wordt bepaald door het gekozen toesteltype en eventuele toebehoren.**

HOE EEN CORRECTE BESTELCODE VORMEN

Leveringstermijn 15 - 30 werkdagen (zonder transportduur)

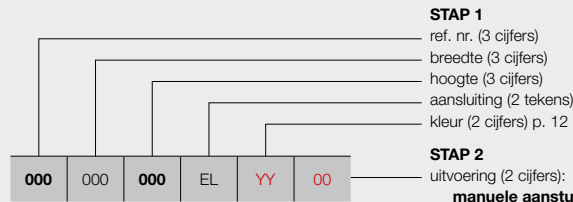

STAP 1

- ref. nr. (3 cijfers)
- breedte (3 cijfers)
- hoogte (3 cijfers)
- aansluiting (2 tekens)
- kleur (2 cijfers) p. 12

STAP 2

uitvoering (2 cijfers):

**manuele aansturing**

- 00 = met RF-thermostaat **(in de prijs inbegrepen)**
- 13 = met RF-thermostaat en kabel met haakse stekker (prijs **13** = prijs **00**)
- 14 = zonder RF-thermostaat

**WIFI App\* aansturing**

- 15 = de radiator (met kabel) is enkel te bedienen via de optionele T3 set **(apart te bestellen)**

**domotica aansturing**

- 15 = radiator zonder regeling, met kabel

BESTELCODE VOORRAADRADIATOR

Leveringstermijn 5 werkdagen (zonder transportduur)

**Voorraadradiatoren enkel mogelijk met uitvoering met RF-thermostaat!**

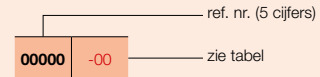

STAP 1 U kiest het gewenste model van radiator



PRIJSGROEP: VPG7 - ELEKTRISCHE RADIATOREN

BESTELCODE MAATWERK BEAMS MONO-EL	TECHNISCHE GEGEVENS				STANDAARDKLEUR		ANDERE KLEUREN					
	breedte (L mm)	hoogte (H mm)	gewicht (kg)	el. weerst. (Watt)	prijs S600* (€)	verkorte ref. nr. S600 voorraad	prijs kleur (€)					
REF. NR. BEAMS MONO-EL : 349												
<b>349</b>	015	<b>180</b>	EL	<b>YY</b>	<b>00</b>	150	1800	9,70	950	<b>1139</b>	<b>11349-01</b>	<b>1310</b>
					<b>14</b>					<b>1040</b>	<b>11349-02</b>	<b>1196</b>
					<b>15</b>					<b>972</b>	<b>11349-03</b>	<b>1118</b>

Kleur aangeven bij bestelling (YY)

\* RAL 9016: geen meerprijs 15%  
 Voor meer details over onze artikel-data, zie artikel-database: <https://www.installdata.be>  
**BELGIË. Prijzen in euro (excl. BTW)**

STAP 2 U kiest de toebehoren

Afhankelijk van de gewenste aansturing dient u mogelijk extra toebehoren te bestellen. Zie pagina links.

STAP 3 Totaalprijs = prijs elektrische radiator + prijs toebehoren

## ONI-EL (O-P-EL, O-NP-EL)



**AANBEVOLEN VOOR BADKAMER EN KEUKEN (O-NP-EL) IN OPTIE**



handdoekbeugel MULTI+ rechts (S600)

art. nr. zie p. 141

**prijs €215**

handdoekbeugel MULTI+ rechts (RAL 9005)

art. nr. zie p. 141

**prijs €215**

Andere accessoires, zie p. 141

**REGELING (RF-THERMOSTAAT)**



**In de prijs inbegrepen!**

### TYPES

- O-P-EL: met 1 (1400 mm) of 2 (1800/2000 mm) handdoekuitsparingen
- O-NP-EL: zonder handdoekuitsparingen

### KLEUREN

- Standaardkleur S600 (witte fijn structuurlak) (RAL 9016: geen meerprijs 15%)
- Uitgebreide kleurenkaart zie p. 12

### SPECIAAL

- Standaardradiator geleverd in combinatie met RF-thermostaat (RF-thermostaat in de prijs inbegrepen)
- Laag gewicht: snel en eenvoudig te monteren door één monteur
- Droge aluminium radiator
- Aangename stralingswarmte door innovatieve infra-rood-technologie

### BEVESTIGINGEN

- Muurbevestigingen standaard
- Enkel verticale montage mogelijk

### TECHNISCH

- ATL-grondlaag, poedercoating
- Regeling van ruimtetemperatuur
- **Regeling van oppervlaktetemperatuur**
- IPX4 Klasse II

### ACCESSOIRES

- Zie p. 141

### TECHNISCHE TEKENINGEN

- Zie p. 121



RF-ontvanger aan de achterzijde

## BESCHIKBARE UITVOERINGEN



### MANUELE AANSTURING

**00 = radiator + RF-thermostaat (in de prijs inbegrepen).** De radiator is enkel te bedienen via de meegeleverde RF-thermostaat (wit).



#### RF-THERMOSTAAT

Standaard uitvoering.

**13 = radiator met RF-thermostaat en kabel met haakse stekker (prijs 13 = prijs 00)**



**14 = radiator zonder RF-thermostaat**

Indien u meerdere radiatoren met één en dezelfde RF-thermostaat wilt bedienen, is het voldoende om één radiator in de uitvoering 00 te bestellen en de andere(n) in de uitvoering 14.



### WIFI APP\* AANSTURING

**15 = de radiator (met kabel) is enkel te bedienen via de optionele T3 set (T3 set apart te bestellen)**



#### T3 SET

	art. nr.	prijs €
T3 Smart thermostaat	11HC10007	<b>189</b>
T3 Smart relais	11HC10008	<b>65</b>
T3 Gateway	11HC10009	<b>253</b>

Eén Smart relais per radiator. Bediening van de radiator verloopt via de apart te bestellen T3 Smart thermostaat (en NIET via de RF-thermostaat). Stopcontact te vervangen door afdekplaat met kabeluitvoer voor de T3 Smart relais.

\* Smart Home solution dankzij de T3 set. Correcte bediening is alleen mogelijk met de volledige T3 set.

## PRIJSGROEP: VPG7 - ELEKTRISCHE RADIATOREN



### DOMOTICA AANSTURING

**15 = radiator zonder regeling, met kabel**

Deze radiator (met kabel) mag enkel gebruikt worden in combinatie met een **gebouwbeheersysteem** (domotica) of **externe thermostaat** uitgerust met: een weekprogramma + open raam detectie of adaptieve startaansturing of afstandscontrole, om te voldoen aan de Europese richtlijn ECO Design Directive 2015/1188.

HOE BESTELLEN

1. Kies het gewenste model van de radiator in de onderstaande tabel.
2. Selecteer de gewenste aansturing (zie toelichting links onderaan) - afhankelijk van de gewenste aansturing dienen extra toebehoren mee besteld te worden.
3. **De totaalprijs wordt bepaald door het gekozen toesteltype en eventuele toebehoren.**

HOE EEN CORRECTE BESTELCODE VORMEN

Leveringstermijn 15 - 30 werkdagen (zonder transportduur)

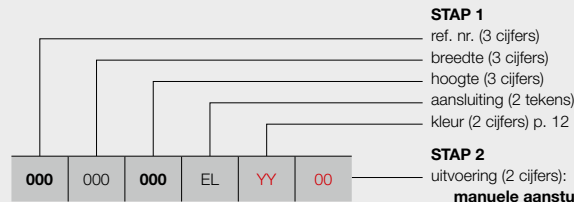

STAP 1

- ref. nr. (3 cijfers)
- breedte (3 cijfers)
- hoogte (3 cijfers)
- aansluiting (2 tekens)
- kleur (2 cijfers) p. 12

STAP 2

uitvoering (2 cijfers):

**manuele aansturing**

- 00 = met RF-thermostaat (in de prijs inbegrepen)
- 13 = met RF-thermostaat en kabel met haakse stekker (prijs 13 = prijs 00)
- 14 = zonder RF-thermostaat

**WIFI App\* aansturing**

- 15 = de radiator (met kabel) is enkel te bedienen via de optionele T3 set (apart te bestellen)

**domotica aansturing**

- 15 = radiator zonder regeling, met kabel

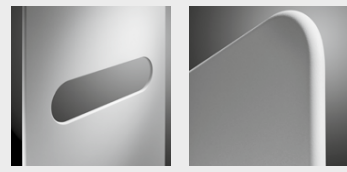

O-P

O-NP

BESTELCODE VOORRAADRADIATOR

Leveringstermijn 5 werkdagen (zonder transportduur)

**Voorraadradiatoren enkel mogelijk met uitvoering met RF-thermostaat!**



STAP 1 U kiest het gewenste model van radiator



PRIJSGROEP: VPG7 - ELEKTRISCHE RADIATOREN

BESTELCODE MAATWERK ONI-EL	TECHNISCHE GEGEVENS				STANDAARDKLEUR		ANDERE KLEUREN					
	breedte (L mm)	hoogte (H mm)	gewicht (kg)	el. weerst. (Watt)	prijs S600* (€)	verkorte ref. nr. S600 voorraad		prijs kleur (€)				
<b>REF. NR. O-P-EL : 348</b>												
348	050	140	EL	YY	00	500	1400	17,80	750	1347	11348-01	1549
					14					1248	-	1435
					15					1180	-	1357
348	050	180	EL	YY	00	500	1800	22,00	1000	1487	11348-02	1710
					14					1388	-	1596
					15					1320	-	1518
<b>REF. NR. O-NP-EL : 356</b>												
356	050	140	EL	YY	00	500	1400	17,80	750	1272	-	1463
					14					1173	-	1349
					15					1105	-	1271
356	050	180	EL	YY	00	500	1800	22,00	1000	1411	11356-01	1623
					14					1312	-	1509
					15					1244	-	1431

Kleur aangeven bij bestelling (YY)

\* RAL 9016: geen meerprijs 15%

Voor meer details over onze artikel-data, zie artikel-database: <https://www.installdata.be>

**BELGIË. Prijzen in euro (excl. BTW)**

STAP 2 U kiest de toebehoren

Afhankelijk van de gewenste aansturing dient u mogelijk extra toebehoren te bestellen. Zie pagina links.

STAP 3 Totaalprijs = prijs elektrische radiator + prijs toebehoren

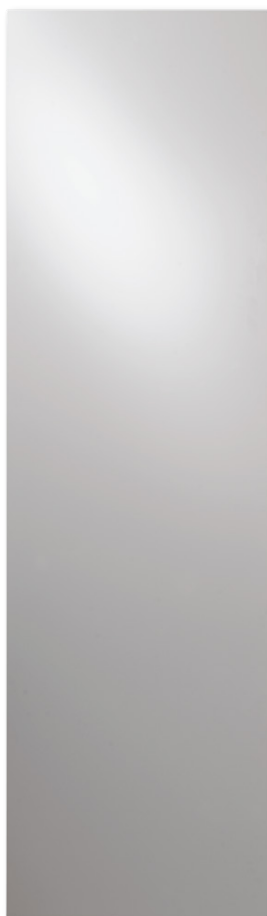

#### AANBEVOLEN VOOR BADKAMER EN KEUKEN IN OPTIE



handdoekbeugel (aluminium)  
art. nr. zie p. 141  
**prijs €200**

Andere accessoires, zie p. 141

#### REGELING (RF-THERMOSTAAT)



**In de prijs inbegrepen!**

#### KLEUREN

- Standaardkleur S600 (witte fijn structuurlak) (RAL 9016: geen meerprijs 15%)
- Uitgebreide kleurenkaart zie p. 12

#### SPECIAAL

- Gelakte voorplaat
- Standaardradiator geleverd in combinatie met RF-thermostaat (RF-thermostaat in de prijs inbegrepen)
- Laag gewicht: snel en eenvoudig te monteren door één monteur
- Droge stalen radiator
- Aangename stralingswarmte door innovatieve infra-rood-technologie

#### BEVESTIGINGEN

- Muurbevestigingen in de kleur RAL 7016 (antraciet grijs) standaard.

#### TECHNISCH

- Elektrisch weerstandsgelast (onzichtbare lasnaden) en rolnaadgelast
- KTL-grondlaag, poedercoating
- Regeling van ruimtetemperatuur
- IPX4 Klasse II

#### ACCESSOIRES

- Zie p. 141

#### TECHNISCHE TEKENINGEN

- Zie p. 124



RF-ontvanger  
aan de achterzijde

#### BESCHIKBARE UITVOERINGEN



#### MANUELE AANSTURING

**00 = radiator + RF-thermostaat (in de prijs inbegrepen).**  
De radiator is enkel te bedienen via de meegeleverde RF-thermostaat (wit).



RF-THERMOSTAAT

Standaard uitvoering.

**13 = radiator met RF-thermostaat en kabel met haakse stekker (prijs 13 = prijs 00)**



**14 = radiator zonder RF-thermostaat**

Indien u meerdere radiatoren met één en dezelfde RF-thermostaat wilt bedienen, is het voldoende om één radiator in de uitvoering 00 te bestellen en de andere(n) in de uitvoering 14.



#### WIFI APP\* AANSTURING

**15 = de radiator (met kabel) is enkel te bedienen via de optionele T3 set (T3 set apart te bestellen)**



T3 SET

	art. nr.	prijs €
T3 Smart thermostaat	11HC10007	<b>189</b>
T3 Smart relais	11HC10008	<b>65</b>
T3 Gateway	11HC10009	<b>253</b>

Eén Smart relais per radiator. Bediening van de radiator verloopt via de apart te bestellen T3 Smart thermostaat (en NIET via de RF-thermostaat). Stopcontact te vervangen door afdekplaat met kabeluitvoer voor de T3 Smart relais.

\* Smart Home solution dankzij de T3 set. Correcte bediening is alleen mogelijk met de volledige T3 set.

#### PRIJSGROEP: VPG7 - ELEKTRISCHE RADIATOREN



#### DOMOTICA AANSTURING

**15 = radiator zonder regeling, met kabel**

Deze radiator (met kabel) mag enkel gebruikt worden in combinatie met een **gebouwbeheersysteem** (domotica) of **externe thermostaat** uitgerust met: een weekprogramma + open raam detectie of adaptieve startaansturing of afstandscontrole, om te voldoen aan de Europese richtlijn ECO Design Directive 2015/1188.

**HOE BESTELLEN**

1. Kies het gewenste model van de radiator in de onderstaande tabel.
2. Selecteer de gewenste aansturing (zie toelichting links onderaan) - afhankelijk van de gewenste aansturing dienen extra toebehoren mee besteld te worden.
3. **De totaalprijs wordt bepaald door het gekozen toesteltype en eventuele toebehoren.**

**HOE EEN CORRECTE BESTELCODE VORMEN**

Leveringstermijn 15 - 30 werkdagen (zonder transportduur)

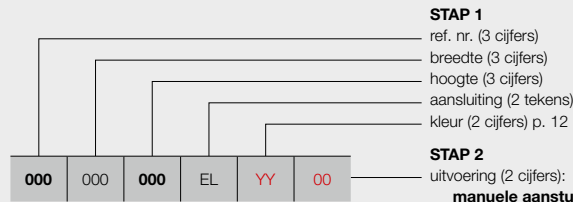

**STAP 1**

- ref. nr. (3 cijfers)
- breedte (3 cijfers)
- hoogte (3 cijfers)
- aansluiting (2 tekens)
- kleur (2 cijfers) p. 12

**STAP 2**

uitvoering (2 cijfers):

**manuele aansturing**

- 00 = met RF-thermostaat **(in de prijs inbegrepen)**
- 13 = met RF-thermostaat en kabel met haakse stekker (prijs **13** = prijs **00**)
- 14 = zonder RF-thermostaat

**WIFI App\* aansturing**

- 15 = de radiator (met kabel) is enkel te bedienen via de optionele T3 set **(apart te bestellen)**

**domotica aansturing**

- 15 = radiator zonder regeling, met kabel

**BESTELCODE VOORRAADRADIATOR**

Leveringstermijn 5 werkdagen (zonder transportduur)

**Voorraadradiatoren enkel mogelijk met uitvoering met RF-thermostaat!**

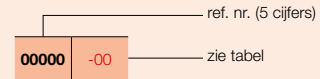

**STAP 1 U kiest het gewenste model van radiator**



PRIJSGROEP: VPG7 - ELEKTRISCHE RADIATOREN

BESTELCODE MAATWERK NIVA-EL	TECHNISCHE GEGEVENS				STANDAARDKLEUR		ANDERE KLEUREN					
	breedte (L mm)	hoogte (H mm)	gewicht (kg)	el. weerst. (Watt)	prijs S600* (€)	verkorte ref. nr. S600 voorraad	prijs kleur (€)					
<b>REF. NR. NIVA-EL : 361</b>												
361	042	182	EL	YY	00	420	1820	27,80	900	979	11361-01	1126
					14					880	-	1012
					15					812	-	934
361	052	092	EL	YY	00	520	920	13,80	500	859	11361-02	988
					14					760	-	874
					15					692	-	796
361	052	142	EL	YY	00	520	1420	20,80	900	937	11361-03	1078
					14					838	-	964
					15					770	-	886
361	052	182	EL	YY	00	520	1820	26,40	1100	1024	11361-04	1178
					14					925	-	1064
					15					857	-	986
361	062	182	EL	YY	00	620	1820	31,30	1300	1061	11361-05	1220
					14					962	-	1106
					15					894	-	1028
361	062	202	EL	YY	00	620	2020	34,70	1500	1183	11361-06	1360
					14					1084	-	1246
					15					1016	-	1168

Kleur aangeven bij bestelling (YY)

\* RAL 9016: geen meerprijs 15%  
 Voor meer details over onze artikel-data, zie artikel-database: <https://www.installdata.be>  
**BELGIË. Prijzen in euro (excl. BTW)**

**STAP 2 U kiest de toebehoren**

Afhankelijk van de gewenste aansturing dient u mogelijk extra toebehoren te bestellen. Zie pagina links.

**STAP 3 Totaalprijs = prijs elektrische radiator + prijs toebehoren**

## TANO-EL (T-R-EL, T-L-EL)



### TYPES

- T-R-EL: gesloten rechts
- T-L-EL: gesloten links

### KLEUREN

- Standaardkleur wit RAL 9016
- Uitgebreide kleurenkaart zie p. 12

### UITVOERINGEN

- Keuze uit 6 varianten:
  - TANO-EL (links of rechts) + WRS-thermostaat wit (batterij)
  - TANO-EL (links of rechts) + WRS-thermostaat zwart (batterij)
  - TANO-EL (links of rechts) + WWS-thermostaat wit (bedraad)
  - TANO-EL (links of rechts) + WWS-thermostaat zwart (bedraad)
  - TANO-EL (links of rechts) + FWS-thermostaat wit (bedraad)
  - TANO-EL (links of rechts) + FWS-thermostaat zwart (bedraad)

### TECHNISCH

- Incl. WWS/WRS-thermostaat (RF) of FWS-thermostaat met intuïtieve touch-display regeling met o.a. weekprogrammering en open raam detectie (ECO Design conform)
- WWS/WRS-thermostaat: 2x Alkaline 1,5V (batterijen bij de levering inbegrepen)
- Elektrische aansluiting aan de achterzijde van de radiator (onderkant)
- Kabellengte 1,2 m (WRS/WWS); wandcontactdoos meegeleverd, kabel kan naar wens ingekort worden; kabellengte 0,5 m (FWS): met stekker
- Incl. onzichtbare wandbevestiging in de kleur van de radiator
- IPX4 Klasse II

### TECHNISCHE TEKENINGEN

- Zie p. 122



T-R-EL

T-L-EL



## BESCHIKBARE UITVOERINGEN



### MANUELE AANSTURING

#### WRS-THERMOSTAAT (BATTERIJ)

**26 = Radiator (links of rechts) + WRS-thermostaat wit (in de prijs inbegrepen)**

**27 = Radiator (links of rechts) + WRS-thermostaat zwart (in de prijs inbegrepen)**



WRS-THERMOSTAAT

#### WWS-THERMOSTAAT (BEDRAAD)

**28 = Radiator (links of rechts) + WWS-thermostaat wit (in de prijs inbegrepen)**

**29 = Radiator (links of rechts) + WWS-thermostaat zwart (in de prijs inbegrepen)**



WWS-THERMOSTAAT

#### FWS-THERMOSTAAT (BEDRAAD)

**30 = Radiator (links of rechts) + FWS-thermostaat wit (in de prijs inbegrepen)**

**31 = Radiator (links of rechts) + FWS-thermostaat zwart (in de prijs inbegrepen)**



FWS-THERMOSTAAT

## HOE BESTELLEN

Om de radiator TANO-EL met WWS/WRS/FWS thermostaat te bestellen gaat u als volgt te werk:

U kiest het gewenste model van radiator, WWS/WRS/FWS-thermostaat inbegrepen. 6 uitvoeringen:

- TANO-EL (links of rechts) + WRS-thermostaat wit (batterij)
- TANO-EL (links of rechts) + WRS-thermostaat zwart (batterij)
- TANO-EL (links of rechts) + WWS-thermostaat wit (bedraad)
- TANO-EL (links of rechts) + WWS-thermostaat zwart (bedraad)
- TANO-EL (links of rechts) + FWS-thermostaat wit (bedraad)
- TANO-EL (links of rechts) + FWS-thermostaat zwart (bedraad)

**WWS/WRS/FWS-thermostaat inbegrepen**

**WWS/WRS enkel in combinatie met Ineo-EL/Tano-EL.**

## HOE EEN CORRECTE BESTELCODE VORMEN

Leveringstermijn 15 - 30 werkdagen (zonder transportduur)



uitvoering (2 cijfers)

- 26** = TANO-EL (links of rechts) + WRS-thermostaat wit (**batterij**)
  - 27** = TANO-EL (links of rechts) + WRS-thermostaat zwart (**batterij**)
  - 28** = TANO-EL (links of rechts) + WWS-thermostaat wit (**bedraad**)
  - 29** = TANO-EL (links of rechts) + WWS-thermostaat zwart (**bedraad**)
  - 30** = TANO-EL (links of rechts) + FWS-thermostaat wit (**bedraad**)
  - 31** = TANO-EL (links of rechts) + FWS-thermostaat wit (**bedraad**)
- (Thermostaat inbegrepen)**



## PRIJSGROEP: VPG7 - ELEKTRISCHE RADIATOREN

BESTELCODE MAATWERK TANO-EL	TECHNISCHE GEGEVENEN					STANDAARDKLEUR prijs RAL 9016 (€)	ANDERE KLEUREN prijs kleur (€)					
	buizen	breedte (L mm)	hoogte (H mm)	gewicht (kg)	el. weerst. (Watt)							
<b>REF. NR. TANO-EL T-R-EL : 413</b>												
<b>413</b>	060	<b>118</b>	EL	YY	26	-	600	1180	23,20	600	<b>1458</b>	<b>1677</b>
					27						<b>1458</b>	<b>1677</b>
					28						<b>1364</b>	<b>1569</b>
					29						<b>1364</b>	<b>1569</b>
					30						<b>1244</b>	<b>1431</b>
					31						<b>1244</b>	<b>1431</b>
<b>413</b>	060	<b>180</b>	EL	YY	26	-	600	1800	34,30	800	<b>1771</b>	<b>2037</b>
					27						<b>1771</b>	<b>2037</b>
					28						<b>1677</b>	<b>1929</b>
					29						<b>1677</b>	<b>1929</b>
					30						<b>1557</b>	<b>1791</b>
					31						<b>1557</b>	<b>1791</b>
<b>REF. NR. TANO-EL T-L-EL : 414</b>												
<b>414</b>	060	<b>118</b>	EL	YY	26	-	600	1180	23,20	600	<b>1458</b>	<b>1677</b>
					27						<b>1458</b>	<b>1677</b>
					28						<b>1364</b>	<b>1569</b>
					29						<b>1364</b>	<b>1569</b>
					30						<b>1244</b>	<b>1431</b>
					31						<b>1244</b>	<b>1431</b>
<b>414</b>	060	<b>180</b>	EL	YY	26	-	600	1800	34,30	800	<b>1771</b>	<b>2037</b>
					27						<b>1771</b>	<b>2037</b>
					28						<b>1677</b>	<b>1929</b>
					29						<b>1677</b>	<b>1929</b>
					30						<b>1557</b>	<b>1791</b>
					31						<b>1557</b>	<b>1791</b>

Kleur aangeven bij bestelling (YY)

Voor meer details over onze artikel-data, zie artikel-database: <https://www.installdata.be>  
BELGIË. Prijzen in euro (excl. BTW)

## IRIS-A (HD-EL-A, HDR-EL-A)



**AANBEVOLEN VOOR BADKAMER  
EN KEUKEN  
IN OPTIE**

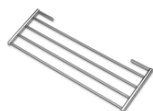

wegklapbaar droog- en  
stapelrek (chrom) art. nr. zie p. 141  
**prijs €143**

Andere accessoires, zie p. 141

### TYPES

- Recht (HD-EL-A) en gebogen (HDR-EL-A)

### BUIZEN

- Horizontaal, rond Ø 20 mm

### COLLECTOREN

- Verticaal, D-profiel 40 x 32 mm

### KLEUREN

- Standaardkleur wit RAL 9016
- Uitgebreide kleurenkaart zie p. 12

### SPECIAAL

- De horizontale buizen van type HDR-EL-A zijn lichtjes naar voor gebogen (10°).

### BEVESTIGINGEN

- Muurbevestigingen standaard in de kleur van de radiator (inbegrepen in de verpakking van de radiator)

### TECHNISCH

- Gesoldeerd (onzichtbare soldeerverbindingen)
- ATL-grondlaag, poedercoating
- Regeling: toebehoren apart te bestellen (keuze uit onderstaande uitvoeringen)
- IPX4 Klasse II

### ACCESSOIRES

- Zie p. 141

### TECHNISCHE TEKENINGEN

- Zie p. 124

**Opgelet: radiator standaard met weerstand, aansturing apart te bestellen**   

## BESCHIKBARE UITVOERINGEN



### MANUELE AANSTURING

Radiator + FWS-thermostaat (wit of zwart)  
**(FWS-thermostaat apart te bestellen)**



**NEW**

**FWS-THERMOSTAAT**

kleur	art. nr.	prijs €
wit	1184 265 0000	<b>125</b>
zwart	1184 266 0000	<b>134</b>

**Koppeling met RF-thermostaat niet mogelijk**

Radiator + E-Volve E-V-RF (wit of grijs)  
**(E-Volve E-V-RF en RF-thermostaat apart te bestellen)**



**E-VOLVE E-V-RF**

	art. nr.	prijs €
E-Volve E-V-RF wit	1184 008 0000 9016	<b>178</b>
E-Volve E-V-RF grijs	1184 008 0000 9006	<b>206</b>
RF-thermostaat wit	1184 241 0000 9016	<b>254</b>

**RF-thermostaat enkel in wit beschikbaar**



### WIFI APP\* AANSTURING

De radiator is enkel te bedienen via de optionele T3 set **(T3 set apart te bestellen)** **(BAS connector apart te bestellen)**



**NEW**

**BAS CONNECTOR + T3 SET**

	art. nr.	prijs €
T3 Smart thermostaat	11HC10007	<b>189</b>
T3 Smart relais	11HC10008	<b>65</b>
T3 Gateway	11HC10009	<b>253</b>
BAS connector wit	1184 248 0000 9016	<b>42</b>
BAS connector grijs	1184 248 0000 7047	<b>47</b>

Eén Smart relais per radiator. Bediening van de radiator verloopt via de apart te bestellen T3 Smart thermostaat (en NIET via de RF-thermostaat). Het is niet mogelijk om de radiator via de FWS-thermostaat of E-Volve E-V-RF te bedienen.

\* Smart Home solution dankzij de T3 set. Correcte bediening is alleen mogelijk met de volledige T3 set.

## PRIJSGROEP: VPG7 - ELEKTRISCHE RADIATOREN



### DOMOTICA AANSTURING

Radiator zonder regeling +  
BAS connector (wit of grijs)  
**(BAS connector apart te bestellen)**

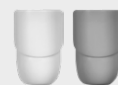

**BAS CONNECTOR**

kleur	art. nr.	prijs €
wit	1184 248 0000 9016	<b>42</b>
grijs	1184 248 0000 7047	<b>47</b>

De radiator (met BAS connector) mag enkel gebruikt worden in combinatie met een **gebouwbeheersysteem** (domotica) of **externe thermostaat** uitgerust met: een weekprogramma + open raam detectie of adaptieve startaansturing of afstandscontrole, om te voldoen aan de Europese richtlijn ECO Design Directive 2015/1188.

HOE BESTELLEN

1. Kies het gewenste model van de radiator in de onderstaande tabel.
2. Selecteer de gewenste aansturing (zie toelichting links onderaan) - afhankelijk van de gewenste aansturing dienen extra toebehoren mee besteld te worden.
3. **De totaalprijs wordt bepaald door het gekozen toesteltype en toebehoren.**

HOE EEN CORRECTE BESTELCODE VORMEN

Leveringstermijn 15 - 30 werkdagen (zonder transportduur)

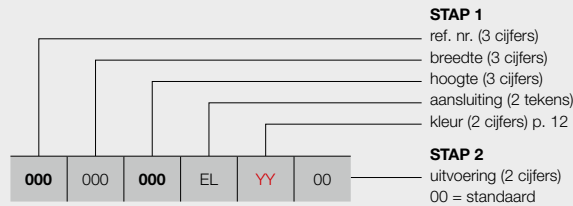

**STAP 1**  
 ref. nr. (3 cijfers)  
 breedte (3 cijfers)  
 hoogte (3 cijfers)  
 aansluiting (2 tekens)  
 kleur (2 cijfers) p. 12

**STAP 2**  
 uitvoering (2 cijfers)  
 00 = standaard

- manuele aansturing**  
 met FWS-thermostaat (wit of zwart) **(apart te bestellen)**  
 met E-Volve E-V-RF (wit of grijs) **(apart te bestellen)**
- WIFI App\* aansturing**  
 de radiator is enkel te bedienen via de optionele T3 set **(apart te bestellen)** **(BAS connector apart te bestellen)**
- domotica aansturing**  
 radiator zonder regeling + BAS connector (wit of grijs) **(apart te bestellen)**

BESTELCODE VOORRAADRADIATOR

Leveringstermijn 5 werkdagen (zonder transportduur)

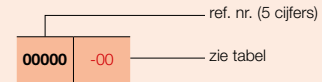

STAP 1 U kiest het gewenste model van radiator



PRIJSGROEP: VPG7 - ELEKTRISCHE RADIATOREN

BESTELCODE MAATWERK IRIS-A	TECHNISCHE GEGEVENS					STANDAARDKLEUR		ANDERE KLEUREN					
	buizen	breedte (L mm)	hoogte (H mm)	gewicht (kg)	el. weerst. (Watt)	prijs RAL 9016 (€)	verkorte ref. nr. RAL 9016 voorraad	prijs kleur (€)					
<b>REF. NR. IRIS-A HD-EL-A : 390</b>													
<b>390</b>	050	<b>110</b>	EL	<b>YY</b>	00	28	500	1104	13,68	500	<b>563</b>	<b>11390-01</b>	<b>647</b>
		<b>130</b>				34	500	1308	16,53	750	<b>633</b>	<b>11390-02</b>	<b>728</b>
<b>390</b>	060	<b>168</b>	EL	<b>YY</b>	00	43	600	1682	23,80	1000	<b>748</b>	<b>11390-05</b>	<b>860</b>
		<b>195</b>				51	600	1954	28,15	1250	<b>823</b>	<b>11390-03</b>	<b>946</b>
<b>390</b>	075	<b>195</b>	EL	<b>YY</b>	00	51	750	1954	33,23	1500	<b>870</b>	<b>11390-04</b>	<b>1001</b>
<b>REF. NR. IRIS-A HDR-EL-A : 391</b>													
<b>391</b>	050	<b>130</b>	EL	<b>YY</b>	00	34	500	1308	16,53	750	<b>696</b>	-	<b>800</b>
		<b>168</b>				43	600	1682	23,80	1000	<b>822</b>	-	<b>945</b>
<b>391</b>	060	<b>195</b>	EL	<b>YY</b>	00	51	600	1954	28,15	1250	<b>906</b>	-	<b>1042</b>

Kleur aangeven bij bestelling (YY)

Voor meer details over onze artikel-data, zie artikel-database: <https://www.installdata.be>  
**BELGIË. Prijzen in euro (excl. BTW)**

STAP 2 U kiest de toebehoren

Afhankelijk van de gewenste aansturing dient u extra toebehoren te bestellen. Zie pagina links.

STAP 3 Totaalprijs = prijs elektrische radiator + prijs toebehoren

## AGAVE-A (HR-EL-A)

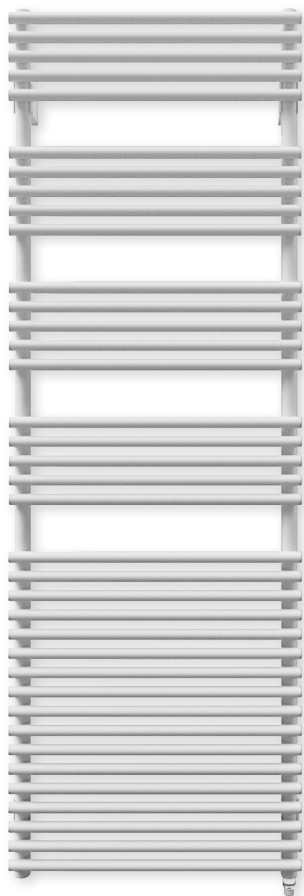

**AANBEVOLEN VOOR BADKAMER  
EN KEUKEN**  
IN OPTIE

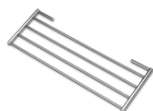

wegklapbaar droog- en  
stapelrek (chrom) art. nr. zie p. 141  
**prijs €143**

Andere accessoires, zie p. 141

### TYPES

- Recht (HR-EL-A)

### BUIZEN

- Horizontaal, rond Ø 20 mm

### COLLECTOREN

- Verticaal, achterliggend, rond Ø 28 mm

### KLEUREN

- Standaardkleur wit RAL 9016
- Uitgebreide kleurenkaart zie p. 12

### BEVESTIGINGEN

- Muurbevestigingen standaard in de kleur van de radiator (inbegrepen in de verpakking van de radiator)

### TECHNISCH

- Weerstandsgelast (onzichtbare lasnaden)
- ATL-grondlaag, poedercoating
- Regeling: toebehoren apart te bestellen (keuze uit onderstaande uitvoeringen)
- IPX4 Klasse II

### ACCESSOIRES

- Zie p. 141

### TECHNISCHE TEKENINGEN

- Zie p. 125

**Opgelet: radiator standaard met weerstand, aansturing apart te bestellen**   

## BESCHIKBARE UITVOERINGEN



### MANUELE AANSTURING

Radiator + FWS-thermostaat (wit of zwart)  
**(FWS-thermostaat apart te bestellen)**



FWS-THERMOSTAAT

kleur	art. nr.	prijs €
wit	1184 265 0000	<b>125</b>
zwart	1184 266 0000	<b>134</b>

**Koppeling met RF-thermostaat niet mogelijk**

Radiator + E-Volve E-V-RF (wit of grijs)  
**(E-Volve E-V-RF en RF-thermostaat apart te bestellen)**



E-VOLVE E-V-RF

	art. nr.	prijs €
E-Volve E-V-RF wit	1184 008 0000 9016	<b>178</b>
E-Volve E-V-RF grijs	1184 008 0000 9006	<b>206</b>
RF-thermostaat wit	1184 241 0000 9016	<b>254</b>

**RF-thermostaat enkel in wit beschikbaar**



### WIFI APP\* AANSTURING

De radiator is enkel te bedienen via de optionele T3 set **(T3 set apart te bestellen) (BAS connector apart te bestellen)**



BAS CONNECTOR + T3 SET

	art. nr.	prijs €
T3 Smart thermostaat	11HC10007	<b>189</b>
T3 Smart relais	11HC10008	<b>65</b>
T3 Gateway	11HC10009	<b>253</b>
BAS connector wit	1184 248 0000 9016	<b>42</b>
BAS connector grijs	1184 248 0000 7047	<b>47</b>

Eén Smart relais per radiator. Bediening van de radiator verloopt via de apart te bestellen T3 Smart thermostaat (en NIET via de RF-thermostaat). Het is niet mogelijk om de radiator via de FWS-thermostaat of E-Volve E-V-RF te bedienen.

\* Smart Home solution dankzij de T3 set. Correcte bediening is alleen mogelijk met de volledige T3 set.

## PRIJSGROEP: VPG7 - ELEKTRISCHE RADIATOREN



### DOMOTICA AANSTURING

Radiator zonder regeling +  
BAS connector (wit of grijs)  
**(BAS connector apart te bestellen)**

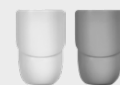

BAS CONNECTOR

kleur	art. nr.	prijs €
wit	1184 248 0000 9016	<b>42</b>
grijs	1184 248 0000 7047	<b>47</b>

De radiator (met BAS connector) mag enkel gebruikt worden in combinatie met een **gebouwbeheersysteem** (domotica) of **externe thermostaat** uitgerust met: een weekprogramma + open raam detectie of adaptieve startaansturing of afstandscontrole, om te voldoen aan de Europese richtlijn ECO Design Directive 2015/1188.

## HOE BESTELLEN

1. Kies het gewenste model van de radiator in de onderstaande tabel.
2. Selecteer de gewenste aansturing (zie toelichting links onderaan) - afhankelijk van de gewenste aansturing dienen extra toebehoren mee besteld te worden.
3. **De totaalprijs wordt bepaald door het gekozen toesteltype en toebehoren.**

### HOE EEN CORRECTE BESTELCODE VORMEN

Leveringstermijn 15 - 30 werkdagen (zonder transportduur)

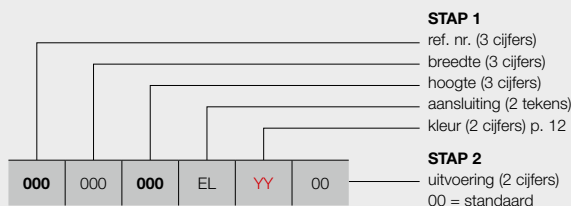

#### manuele aansturing

met FWS-thermostaat (wit of zwart) **(apart te bestellen)**  
 met E-Volve E-V-RF (wit of grijs) **(apart te bestellen)**

#### WIFI App\* aansturing

de radiator is enkel te bedienen via de optionele T3 set **(apart te bestellen)**  
**(BAS connector apart te bestellen)**

#### domotica aansturing

radiator zonder regeling + BAS connector (wit of grijs) **(apart te bestellen)**

## STAP 1 U kiest het gewenste model van radiator



PRIJSGROEP: VPG7 - ELEKTRISCHE RADIATOREN

BESTELCODE MAATWERK AGAVE-A	TECHNISCHE GEGEVENS					STANDAARDKLEUR	ANDERE KLEUREN			
	buizen	breedte (L mm)	hoogte (H mm)	gewicht (kg)	el. weerst. (Watt)	prijs RAL 9016 (€)	prijs kleur (€)			
REF. NR. AGAVE-A HR-EL-A : 395										
<b>395</b>	050	<b>150</b> <b>179</b>	EL	<b>YY</b>	00					
				37	500	1501	21,80	750	<b>815</b>	<b>937</b>
				44	500	1798	25,50	1000	<b>1007</b>	<b>1158</b>
<b>395</b>	060	<b>179</b>	EL	<b>YY</b>	00				<b>1167</b>	<b>1342</b>

Kleur aangeven bij bestelling (YY)

Voor meer details over onze artikel-data, zie artikel-database: <https://www.installdata.be>  
**BELGIË. Prijzen in euro (excl. BTW)**

## STAP 2 U kiest de toebehoren

Afhankelijk van de gewenste aansturing dient u extra toebehoren te bestellen. Zie pagina links.

## STAP 3 Totaalprijs = prijs elektrische radiator + prijs toebehoren

## ASTER-A (HF-EL-A)

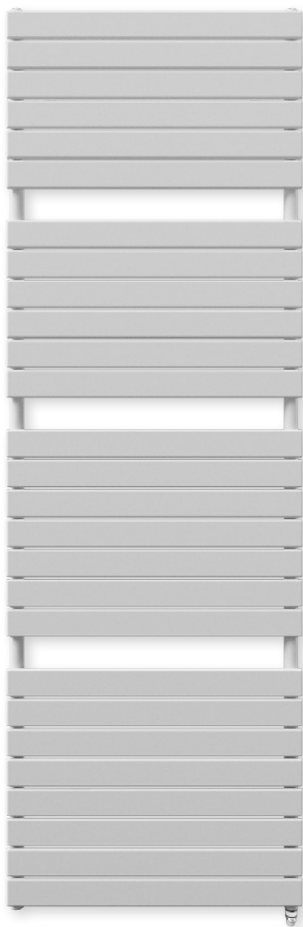

### BUIZEN

- Horizontaal, platovaal 57,5 x 10 mm

### COLLECTOREN

- Verticaal, rond Ø 28 mm

### KLEUREN

- Standaardkleur wit RAL 9016
- Uitgebreide kleurenkaart zie p. 12

### BEVESTIGINGEN

- Muurbevestigingen standaard in de kleur van de radiator (inbegrepen in de verpakking van de radiator)

### TECHNISCH

- Weerstandsgelast (onzichtbare lasnaden)
- ATL-grondlaag, poedercoating
- Regeling: toebehoren apart te bestellen (keuze uit onderstaande uitvoeringen)
- IPX4 Klasse II

### TECHNISCHE TEKENINGEN

- Zie p. 125

Opgelet: radiator standaard met weerstand, aansturing apart te bestellen   

### BESCHIKBARE UITVOERINGEN



#### MANUELE AANSTURING

Radiator + FWS-thermostaat (wit of zwart)  
**(FWS-thermostaat apart te bestellen)**



**NEW**

FWS-THERMOSTAAT

kleur	art. nr.	prijs €
wit	1184 265 0000	<b>125</b>
zwart	1184 266 0000	<b>134</b>

**Koppeling met RF-thermostaat niet mogelijk**

Radiator + E-Volve E-V-RF (wit of grijs)  
**(E-Volve E-V-RF en RF-thermostaat apart te bestellen)**



E-VOLVE E-V-RF

	art. nr.	prijs €
E-Volve E-V-RF wit	1184 008 0000 9016	<b>178</b>
E-Volve E-V-RF grijs	1184 008 0000 9006	<b>206</b>
RF-thermostaat wit	1184 241 0000 9016	<b>254</b>

**RF-thermostaat enkel in wit beschikbaar**



#### WIFI APP\* AANSTURING

De radiator is enkel te bedienen via de optionele T3 set **(T3 set apart te bestellen) (BAS connector apart te bestellen)**



**NEW**

BAS CONNECTOR + T3 SET

	art. nr.	prijs €
T3 Smart thermostaat	11HC10007	<b>189</b>
T3 Smart relais	11HC10008	<b>65</b>
T3 Gateway	11HC10009	<b>253</b>
BAS connector wit	1184 248 0000 9016	<b>42</b>
BAS connector grijs	1184 248 0000 7047	<b>47</b>

Eén Smart relais per radiator. Bediening van de radiator verloopt via de apart te bestellen T3 Smart thermostaat (en NIET via de RF-thermostaat). Het is niet mogelijk om de radiator via de FWS-thermostaat of E-Volve E-V-RF te bedienen.

\* Smart Home solution dankzij de T3 set. Correcte bediening is alleen mogelijk met de volledige T3 set.

### PRIJSGROEP: VPG7 - ELEKTRISCHE RADIATOREN



#### DOMOTICA AANSTURING

Radiator zonder regeling + BAS connector (wit of grijs)  
**(BAS connector apart te bestellen)**

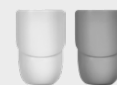

BAS CONNECTOR

kleur	art. nr.	prijs €
wit	1184 248 0000 9016	<b>42</b>
grijs	1184 248 0000 7047	<b>47</b>

De radiator (met BAS connector) mag enkel gebruikt worden in combinatie met een **gebouwbeheersysteem** (domotica) of **externe thermostaat** uitgerust met: een weekprogramma + open raam detectie of adaptieve startaansturing of afstandscontrole, om te voldoen aan de Europese richtlijn ECO Design Directive 2015/1188.

HOE BESTELLEN

1. Kies het gewenste model van de radiator in de onderstaande tabel.
2. Selecteer de gewenste aansturing (zie toelichting links onderaan) - afhankelijk van de gewenste aansturing dienen extra toebehoren mee besteld te worden.
3. **De totaalprijs wordt bepaald door het gekozen toesteltype en toebehoren.**

HOE EEN CORRECTE BESTELCODE VORMEN

Leveringstermijn 15 - 30 werkdagen (zonder transportduur)

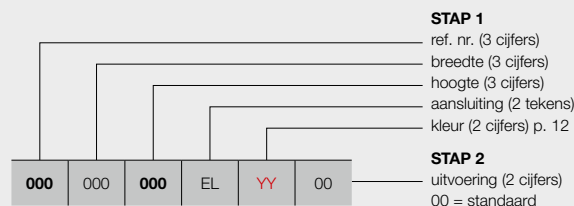

STAP 1

- ref. nr. (3 cijfers)
- breedte (3 cijfers)
- hoogte (3 cijfers)
- aansluiting (2 tekens)
- kleur (2 cijfers) p. 12

STAP 2

- uitvoering (2 cijfers)
- 00 = standaard

manuele aansturing

met FWS-thermostaat (wit of zwart) **(apart te bestellen)**  
 met E-Volve E-V-RF (wit of grijs) **(apart te bestellen)**

WIFI App\* aansturing

de radiator is enkel te bedienen via de optionele T3 set **(apart te bestellen)** **(BAS connector apart te bestellen)**

domotica aansturing

radiator zonder regeling + BAS connector (wit of grijs) **(apart te bestellen)**

BESTELCODE VOORRAADRADIATOR

Leveringstermijn 5 werkdagen (zonder transportduur)

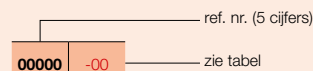

STAP 1 U kiest het gewenste model van radiator



PRIJSGROEP: VPG7 - ELEKTRISCHE RADIATOREN

BESTELCODE MAATWERK ASTER-A	TECHNISCHE GEGEVENS					STANDAARDKLEUR		ANDERE KLEUREN					
	buizen	breedte (L mm)	hoogte (H mm)	gewicht (kg)	el. weerst. (Watt)	prijs RAL 9016 (€)	verkorte ref. nr. RAL 9016 voorraad	prijs kleur (€)					
<b>REF. NR. ASTER-A HF-EL-A : 398</b>													
<b>398</b>	050	<b>116</b> <b>183</b>	EL	<b>YY</b>	00	16 27	500 1834	19,00 30,80	500 750	<b>831</b> <b>991</b>	<b>11398-01</b> <b>11398-02</b>	<b>956</b> <b>1140</b>	
<b>398</b>	060	<b>183</b>	EL	<b>YY</b>	00	27	600	1834	35,80	1000	<b>1167</b>	<b>11398-03</b>	<b>1342</b>
<b>398</b>	070	<b>213</b>	EL	<b>YY</b>	00	31	700	2137	49,00	1250	<b>1361</b>	-	<b>1565</b>

Kleur aangeven bij bestelling (YY)

Voor meer details over onze artikel-data, zie artikel-database: <https://www.installdata.be>  
**BELGIË. Prijzen in euro (excl. BTW)**

STAP 2 U kiest de toebehoren

Afhankelijk van de gewenste aansturing dient u extra toebehoren te bestellen. Zie pagina links.

STAP 3 Totaalprijs = prijs elektrische radiator + prijs toebehoren

## ASTER HF-S EL (HF-S EL R, HF-S EL L)

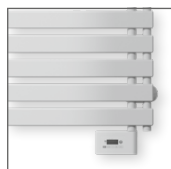
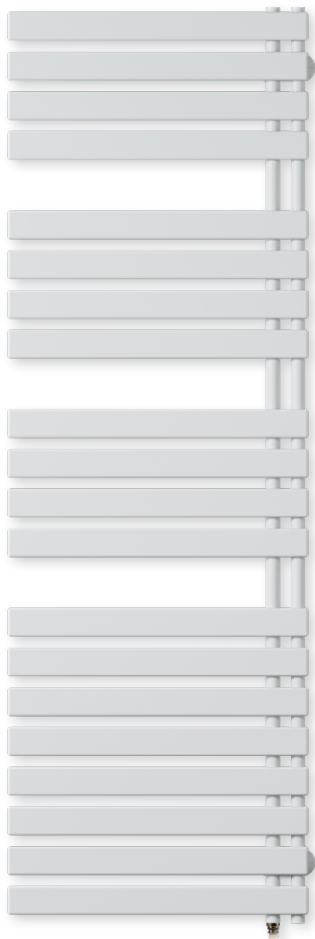

HF-S EL R



HF-S EL L

### TYPES

- HF-S EL R (2 collectoren aan de rechterkant)
- HF-S EL L (2 collectoren aan de linkerkant)

### BUIZEN

- Horizontaal, platovaal 57,5 x 10 mm

### COLLECTOREN

- Verticaal, achterliggend, rond Ø 28 mm

### KLEUREN

- Standaardkleur wit RAL 9016
- Uitgebreide kleurenkaart zie p. 12

### BEVESTIGINGEN

- Muurbevestigingen standaard in de kleur van de radiator

### TECHNISCH

- Weerstandsgelast (onzichtbare lasnaden)
- ATL-grondlaag, poedercoating
- Regeling: toebehoren apart te bestellen (keuze uit onderstaande uitvoeringen)
- IPX4 Klasse II

### TECHNISCHE TEKENINGEN

- Zie p. 126

**Opgelet: radiator standaard met weerstand, aansturing apart te bestellen**   

### BESCHIKBARE UITVOERINGEN



#### MANUELE AANSTURING

Radiator + FWS-thermostaat (wit of zwart)  
**(FWS-thermostaat apart te bestellen)**



**NEW**

FWS-THERMOSTAAT

kleur	art. nr.	prijs €
wit	1184 265 0000	<b>125</b>
zwart	1184 266 0000	<b>134</b>

**Koppeling met RF-thermostaat niet mogelijk**

Radiator + E-Volve E-V-RF (wit of grijs)  
**(E-Volve E-V-RF en RF-thermostaat apart te bestellen)**



E-VOLVE E-V-RF

	art. nr.	prijs €
E-Volve E-V-RF wit	1184 008 0000 9016	<b>178</b>
E-Volve E-V-RF grijs	1184 008 0000 9006	<b>206</b>
RF-thermostaat wit	1184 241 0000 9016	<b>254</b>

**RF-thermostaat enkel in wit beschikbaar**



#### WIFI APP\* AANSTURING

De radiator is enkel te bedienen via de optionele T3 set **(T3 set apart te bestellen)** **(BAS connector apart te bestellen)**



**NEW**

BAS CONNECTOR + T3 SET

	art. nr.	prijs €
T3 Smart thermostaat	11HC10007	<b>189</b>
T3 Smart relais	11HC10008	<b>65</b>
T3 Gateway	11HC10009	<b>253</b>
BAS connector wit	1184 248 0000 9016	<b>42</b>
BAS connector grijs	1184 248 0000 7047	<b>47</b>

Eén Smart relais per radiator. Bediening van de radiator verloopt via de apart te bestellen T3 Smart thermostaat (en NIET via de RF-thermostaat). Het is niet mogelijk om de radiator via de FWS-thermostaat of E-Volve E-V-RF te bedienen.

\* Smart Home solution dankzij de T3 set. Correcte bediening is alleen mogelijk met de volledige T3 set.

### PRIJSGROEP: VPG7 - ELEKTRISCHE RADIATOREN



#### DOMOTICA AANSTURING

Radiator zonder regeling + BAS connector (wit of grijs)  
**(BAS connector apart te bestellen)**



BAS CONNECTOR

kleur	art. nr.	prijs €
wit	1184 248 0000 9016	<b>42</b>
grijs	1184 248 0000 7047	<b>47</b>

De radiator (met BAS connector) mag enkel gebruikt worden in combinatie met een **gebouwbeheersysteem** (domotica) of **externe thermostaat** uitgerust met: een weekprogramma + open raam detectie of adaptieve startaansturing of afstandscontrole, om te voldoen aan de Europese richtlijn ECO Design Directive 2015/1188.

## HOE BESTELLEN

1. Kies het gewenste model van de radiator in de onderstaande tabel.
2. Selecteer de gewenste aansturing (zie toelichting links onderaan) - afhankelijk van de gewenste aansturing dienen extra toebehoren mee besteld te worden.
3. **De totaalprijs wordt bepaald door het gekozen toesteltype en toebehoren.**

### HOE EEN CORRECTE BESTELCODE VORMEN

Leveringstermijn 15 - 30 werkdagen (zonder transportduur)

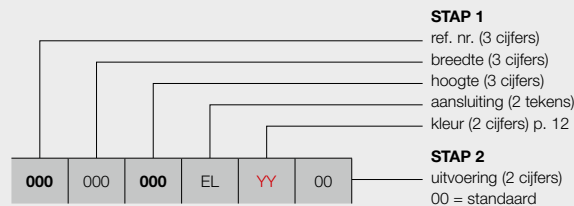

**manuele aansturing**  
 met FWS-thermostaat (wit of zwart) **(apart te bestellen)**  
 met E-Volve E-V-RF (wit of grijs) **(apart te bestellen)**

**WIFI App\* aansturing**  
 de radiator is enkel te bedienen via de optionele T3 set **(apart te bestellen)** **(BAS connector apart te bestellen)**

**domotica aansturing**  
 radiator zonder regeling + BAS connector (wit of grijs) **(apart te bestellen)**

### BESTELCODE VOORRAADRADIATOR

Leveringstermijn 5 werkdagen (zonder transportduur)

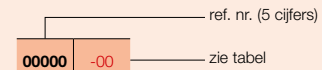

## STAP 1 U kiest het gewenste model van radiator



PRIJSGROEP: VPG7 - ELEKTRISCHE RADIATOREN

BESTELCODE MAATWERK ASTER HF-S EL	TECHNISCHE GEGEVENS					STANDAARDKLEUR		ANDERE KLEUREN					
	buizen	breedte (L mm)	hoogte (H mm)	gewicht (kg)	el. weerst. (Watt)	prijs RAL 9016 (€)	verkorte ref. nr. RAL 9016 voorraad	prijs kleur (€)					
<b>REF. NR. ASTER HF-S EL R : 374</b>													
<b>374</b>	045	<b>103</b>	EL	<b>YY</b>	00	12	450	1039	13,20	500	<b>775</b>	-	<b>891</b>
		<b>143</b>				16	450	1436	17,60	500	<b>914</b>	-	<b>1051</b>
		<b>183</b>				20	450	1834	22,10	750	<b>1065</b>	<b>11374-01</b>	<b>1225</b>
<b>374</b>	060	<b>103</b>	EL	<b>YY</b>	00	12	600	1039	16,90	500	<b>826</b>	-	<b>950</b>
		<b>143</b>				16	600	1436	22,30	750	<b>982</b>	-	<b>1129</b>
		<b>183</b>				20	600	1834	28,10	1000	<b>1145</b>	<b>11374-02</b>	<b>1317</b>
<b>REF. NR. ASTER HF-S EL L : 375</b>													
<b>375</b>	045	<b>103</b>	EL	<b>YY</b>	00	12	450	1039	13,20	500	<b>775</b>	-	<b>891</b>
		<b>143</b>				16	450	1436	17,60	500	<b>914</b>	-	<b>1051</b>
		<b>183</b>				20	450	1834	22,10	750	<b>1065</b>	-	<b>1225</b>
<b>375</b>	060	<b>103</b>	EL	<b>YY</b>	00	12	600	1039	16,90	500	<b>826</b>	-	<b>950</b>
		<b>143</b>				16	600	1436	22,30	750	<b>982</b>	-	<b>1129</b>
		<b>183</b>				20	600	1834	28,10	1000	<b>1145</b>	-	<b>1317</b>

Kleur aangeven bij bestelling (YY)

Voor meer details over onze artikel-data, zie artikel-database: <https://www.installdata.be>  
**BELGIË. Prijzen in euro (excl. BTW)**

## STAP 2 U kiest de toebehoren

Afhankelijk van de gewenste aansturing dient u extra toebehoren te bestellen. Zie pagina links.

## STAP 3 Totaalprijs = prijs elektrische radiator + prijs toebehoren

## CARRÉ BAD (CB-EL)



### AANBEVOLEN VOOR BADKAMER EN KEUKEN IN OPTIE



handdoekbeugel recht (chrom) art. nr. zie p. 141  
**prijs €200**

Andere accessoires, zie p. 141

### BUIZEN

- Horizontaal, vierkant 25 x 25 mm

### COLLECTOREN

- Verticaal, rond Ø 35 mm

### KLEUREN

- Standaardkleur wit RAL 9016
- Uitgebreide kleurenkaart zie p. 12

### BEVESTIGINGEN

- Muurbevestigingen in de kleur RAL 9016 standaard. Ook in optie verkrijgbaar in de kleur RAL 7016 (zie p. 140).

### TECHNISCH

- Weerstandsgelast (onzichtbare lasnaden)
- ATL-grondlaag, poedercoating
- Regeling: toebehoren apart te bestellen (keuze uit onderstaande uitvoeringen)
- IPX4 Klasse II

### ACCESSOIRES

- Zie p. 141

### TECHNISCHE TEKENINGEN

- Zie p. 126

**Opgelet: radiator standaard met weerstand, aansturing apart te bestellen**   

## BESCHIKBARE UITVOERINGEN



### MANUELE AANSTURING

Radiator + FWS-thermostaat (wit of zwart)  
**(FWS-thermostaat apart te bestellen)**



FWS-THERMOSTAAT

kleur	art. nr.	prijs €
wit	1184 265 0000	<b>125</b>
zwart	1184 266 0000	<b>134</b>

**Koppeling met RF-thermostaat niet mogelijk**

Radiator + E-Volve E-V-RF (wit of grijs)  
**(E-Volve E-V-RF en RF-thermostaat apart te bestellen)**



E-VOLVE E-V-RF

	art. nr.	prijs €
E-Volve E-V-RF wit	1184 008 0000 9016	<b>178</b>
E-Volve E-V-RF grijs	1184 008 0000 9006	<b>206</b>
RF-thermostaat wit	1184 241 0000 9016	<b>254</b>

**RF-thermostaat enkel in wit beschikbaar**



### WIFI APP\* AANSTURING

De radiator is enkel te bedienen via de optionele T3 set **(T3 set apart te bestellen)** **(BAS connector apart te bestellen)**



BAS CONNECTOR + T3 SET

	art. nr.	prijs €
T3 Smart thermostaat	11HC10007	<b>189</b>
T3 Smart relais	11HC10008	<b>65</b>
T3 Gateway	11HC10009	<b>253</b>
BAS connector wit	118424800009016	<b>42</b>
BAS connector grijs	118424800007047	<b>47</b>

Eén Smart relais per radiator. Bediening van de radiator verloopt via de apart te bestellen T3 Smart thermostaat (en NIET via de RF-thermostaat). Het is niet mogelijk om de radiator via de FWS-thermostaat of E-Volve E-V-RF te bedienen.

\* Smart Home solution dankzij de T3 set. Correcte bediening is alleen mogelijk met de volledige T3 set.

## PRIJSGROEP: VPG7 - ELEKTRISCHE RADIATOREN



### DOMOTICA AANSTURING

Radiator zonder regeling +  
BAS connector (wit of grijs)  
**(BAS connector apart te bestellen)**



BAS CONNECTOR

kleur	art. nr.	prijs €
wit	1184 248 0000 9016	<b>42</b>
grijs	1184 248 0000 7047	<b>47</b>

De radiator (met BAS connector) mag enkel gebruikt worden in combinatie met een **gebouwbeheersysteem** (domotica) of **externe thermostaat** uitgerust met: een weekprogramma + open raam detectie of adaptieve startaansturing of afstandscontrole, om te voldoen aan de Europese richtlijn ECO Design Directive 2015/1188.

## HOE BESTELLEN

1. Kies het gewenste model van de radiator in de onderstaande tabel.
2. Selecteer de gewenste aansturing (zie toelichting links onderaan) - afhankelijk van de gewenste aansturing dienen extra toebehoren mee besteld te worden.
3. **De totaalprijs wordt bepaald door het gekozen toesteltype en toebehoren.**

### HOE EEN CORRECTE BESTELCODE VORMEN

Leveringstermijn 15 - 30 werkdagen (zonder transportduur)

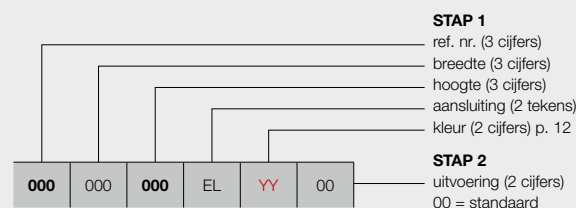

#### manuele aansturing

met FWS-thermostaat (wit of zwart) **(apart te bestellen)**  
 met E-Volve E-V-RF (wit of grijs) **(apart te bestellen)**

#### WIFI App\* aansturing

de radiator is enkel te bedienen via de optionele T3 set **(apart te bestellen)** **(BAS connector apart te bestellen)**

#### domotica aansturing

radiator zonder regeling + BAS connector (wit of grijs) **(apart te bestellen)**

### BESTELCODE VOORRAADRADIATOR

Leveringstermijn 5 werkdagen (zonder transportduur)

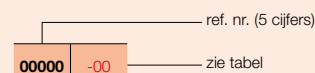

## STAP 1 U kiest het gewenste model van radiator



PRIJSGROEP: VPG7 - ELEKTRISCHE RADIATOREN

BESTELCODE MAATWERK CARRÉ BAD	TECHNISCHE GEGEVENS					STANDAARDKLEUR		ANDERE KLEUREN					
	buisen	breedte (L mm)	hoogte (H mm)	gewicht (kg)	el. weerst. (Watt)	prijs RAL 9016 (€)	verkorte ref. nr. RAL 9016 voorraad	prijs kleur (€)					
<b>REF. NR. CARRÉ BAD CB-EL : 335</b>													
<b>335</b>	050	<b>074</b>	EL	<b>YY</b>	00	21	500	747	18,90	500	<b>1081</b>	-	<b>1243</b>
		<b>113</b>				32	500	1137	28,50	750	<b>1185</b>	-	<b>1363</b>
<b>335</b>	060	<b>137</b>	EL	<b>YY</b>	00	40	600	1377	41,65	1000	<b>1327</b>	-	<b>1526</b>
		<b>173</b>				50	600	1737	49,80	1250	<b>1504</b>	<b>11335-01</b>	<b>1730</b>

Kleur aangeven bij bestelling (YY)

Voor meer details over onze artikel-data, zie artikel-database: <https://www.installdata.be>  
**BELGIË. Prijzen in euro (excl. BTW)**

## STAP 2 U kiest de toebehoren

Afhankelijk van de gewenste aansturing dient u extra toebehoren te bestellen. Zie pagina links.

## STAP 3 Totaalprijs = prijs elektrische radiator + prijs toebehoren

## ZANA BAD (ZBD-EL)



### AANBEVOLEN VOOR BADKAMER EN KEUKEN IN OPTIE



handdoekbeugel recht (chrom) art. nr. zie p. 141  
**prijs €200**

Andere accessoires, zie p. 141

### BUIZEN

- Horizontaal, rechthoekig 45 x 20 mm

### COLLECTOREN

- Verticaal, rond Ø 35 mm

### KLEUREN

- Standaardkleur wit RAL 9016
- Uitgebreide kleurenkaart zie p. 12

### BEVESTIGINGEN

- Muurbevestigingen in de kleur RAL 9016 standaard. Ook in optie verkrijgbaar in de kleur RAL 7016 (zie p. 140).

### TECHNISCH

- Weerstandsgelast (onzichtbare lasnaden)
- ATL-grondlaag, poedercoating
- Regeling: toebehoren apart te bestellen (keuze uit onderstaande uitvoeringen)
- IPX4 Klasse II

### ACCESSOIRES

- Zie p. 141

### TECHNISCHE TEKENINGEN

- Zie p. 127

**Opgelet: radiator standaard met weerstand, aansturing apart te bestellen**   

## BESCHIKBARE UITVOERINGEN



### MANUELE AANSTURING

Radiator + FWS-thermostaat (wit of zwart)  
**(FWS-thermostaat apart te bestellen)**



**NEW**

#### FWS-THERMOSTAAT

kleur	art. nr.	prijs €
wit	1184 265 0000	<b>125</b>
zwart	1184 266 0000	<b>134</b>

**Koppeling met RF-thermostaat niet mogelijk**

Radiator + E-Volve E-V-RF (wit of grijs)  
**(E-Volve E-V-RF en RF-thermostaat apart te bestellen)**



#### E-VOLVE E-V-RF

	art. nr.	prijs €
E-Volve E-V-RF wit	1184 008 0000 9016	<b>178</b>
E-Volve E-V-RF grijs	1184 008 0000 9006	<b>206</b>
RF-thermostaat wit	1184 241 0000 9016	<b>254</b>

**RF-thermostaat enkel in wit beschikbaar**



### WIFI APP\* AANSTURING

De radiator is enkel te bedienen via de optionele T3 set **(T3 set apart te bestellen)** **(BAS connector apart te bestellen)**



**NEW**

#### BAS CONNECTOR + T3 SET

	art. nr.	prijs €
T3 Smart thermostaat	11HC10007	<b>189</b>
T3 Smart relais	11HC10008	<b>65</b>
T3 Gateway	11HC10009	<b>253</b>
BAS connector wit	118424800009016	<b>42</b>
BAS connector grijs	118424800007047	<b>47</b>

Eén Smart relais per radiator. Bediening van de radiator verloopt via de apart te bestellen T3 Smart thermostaat (en NIET via de RF-thermostaat). Het is niet mogelijk om de radiator via de FWS-thermostaat of E-Volve E-V-RF te bedienen.

\* Smart Home solution dankzij de T3 set. Correcte bediening is alleen mogelijk met de volledige T3 set.

## PRIJSGROEP: VPG7 - ELEKTRISCHE RADIATOREN



### DOMOTICA AANSTURING

Radiator zonder regeling +  
BAS connector (wit of grijs)  
**(BAS connector apart te bestellen)**

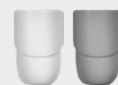

#### BAS CONNECTOR

kleur	art. nr.	prijs €
wit	1184 248 0000 9016	<b>42</b>
grijs	1184 248 0000 7047	<b>47</b>

De radiator (met BAS connector) mag enkel gebruikt worden in combinatie met een **gebouwbeheersysteem** (domotica) of **externe thermostaat** uitgerust met: een weekprogramma + open raam detectie of adaptieve startaansturing of afstandscontrole, om te voldoen aan de Europese richtlijn ECO Design Directive 2015/1188.

**HOE BESTELLEN**

1. Kies het gewenste model van de radiator in de onderstaande tabel.
2. Selecteer de gewenste aansturing (zie toelichting links onderaan) - afhankelijk van de gewenste aansturing dienen extra toebehoren mee besteld te worden.
3. **De totaalprijs wordt bepaald door het gekozen toesteltype en toebehoren.**

**HOE EEN CORRECTE BESTELCODE VORMEN**

Leveringstermijn 15 - 30 werkdagen (zonder transportduur)

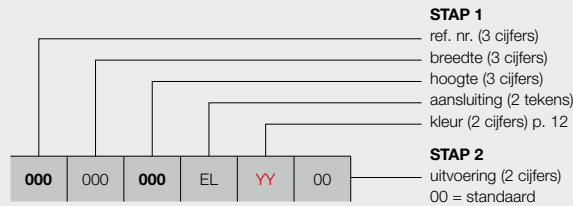

**STAP 1**  
 ref. nr. (3 cijfers)  
 breedte (3 cijfers)  
 hoogte (3 cijfers)  
 aansluiting (2 tekens)  
 kleur (2 cijfers) p. 12

**STAP 2**  
 uitvoering (2 cijfers)  
 00 = standaard

- manuele aansturing**  
 met FWS-thermostaat (wit of zwart) **(apart te bestellen)**  
 met E-Volve E-V-RF (wit of grijs) **(apart te bestellen)**
- WIFI App\* aansturing**  
 de radiator is enkel te bedienen via de optionele T3 set **(apart te bestellen)** **(BAS connector apart te bestellen)**
- domotica aansturing**  
 radiator zonder regeling + BAS connector (wit of grijs) **(apart te bestellen)**

**STAP 1 U kiest het gewenste model van radiator**



PRIJSGROEP: VPG7 - ELEKTRISCHE RADIATOREN

BESTELCODE MAATWERK ZANA BAD	TECHNISCHE GEGEVENS					STANDAARDKLEUR	ANDERE KLEUREN
	buizen	breedte (L mm)	hoogte (H mm)	gewicht (kg)	el. weerst. (Watt)	prijs RAL 9016 (€)	prijs kleur (€)
<b>REF. NR. ZANA BAD ZBD-EL : 336</b>							
<b>336</b>	050	<b>098</b> <b>134</b> <b>182</b>	EL	<b>YY</b>	00	<b>1158</b>	<b>1332</b>
						<b>1302</b>	<b>1497</b>
						<b>1446</b>	<b>1663</b>

Kleur aangeven bij bestelling (YY)

Voor meer details over onze artikel-data, zie artikel-database: <https://www.installdata.be>  
**BELGIË. Prijzen in euro (excl. BTW)**

**STAP 2 U kiest de toebehoren**

Afhankelijk van de gewenste aansturing dient u extra toebehoren te bestellen. Zie pagina links.

**STAP 3 Totaalprijs = prijs elektrische radiator + prijs toebehoren**

## E-BANO (BANO-EL, BANO-EL-IR)



### WITTE OF ZWARTE REGELING

**Hoogte:** 74 mm  
**Breedte:** 131 mm  
**Diepte:** 42 mm



### INFRAROODREGELING

**Hoogte:** 74 mm  
**Breedte:** 131 mm  
**Diepte:** 42 mm

### TYPES

- Recht (BANO-EL/BANO-EL-IR)

### BUIZEN

- Horizontaal, rond Ø 20 mm

### COLLECTOREN

- Verticaal, D-profiel 40 x 32 mm

### KLEUREN

- Standaardkleur wit RAL 9016
- Verkrijgbaar in kleur RAL 9005
- Niet verkrijgbaar in andere kleuren

### BEVESTIGINGEN

- Muurbevestigingen standaard

### SPECIAAL

- **Regeling in de prijs inbegrepen**
- Witte regeling voor witte radiator, zwarte regeling voor zwarte radiator.
- Temperatuurregeling voorgemonteerd in de rechterzijde
- Voorgevulde radiator (antivries tot -10°C)

### TECHNISCH

- Gesoldeerd (onzichtbare soldeerverbindingen)
- ATL-grondlaag, poedercoating
- Bedrijfsspanning: 230V AC, 50 Hz
- Regeling kamertemperatuur van 5°C tot 30°C
- Regeling van de kamertemperatuur volgens verschillende modi: auto / comfort / eco / vorstbescherming
- Auto-modus: 9 voorgeprogrammeerde weekprogramma's en 4 programma's die je zelf kunt instellen
- Boost-cyclus duur van 2 uur
- IPX4 Klasse II
- Voedingskabel van 50 cm, voorzien van een stekker, bij voorkeur een vaste wandcontactdoos gebruiken
- Indicator voor open raam detectie zelfregelende temperatuurcontrole
- Regeling gemonteerd: rechterzijde radiator (in de prijs inbegrepen)
- Dubbel geïsoleerde apparaten hebben geen aarding

### TECHNISCHE TEKENINGEN

- Zie p. 127

## BESCHIKBARE UITVOERINGEN



### MANUELE AANSTURING

#### BANO-EL

**19** = met stekker & witte regelaar (voor witte radiator)  
**(in de prijs inbegrepen)**



#### BANO-EL

**20** = met stekker & zwarte regelaar (voor zwarte radiator)  
**(in de prijs inbegrepen)**



#### BANO-EL-IR

**21** = met stekker, witte infraroodregelaar & afstandsbediening (voor witte en zwarte radiatoren)  
**(in de prijs inbegrepen)**



HOE BESTELLEN

HOE EEN CORRECTE BESTELCODE VORMEN

Leveringstermijn 15 - 30 werkdagen (zonder transportduur)

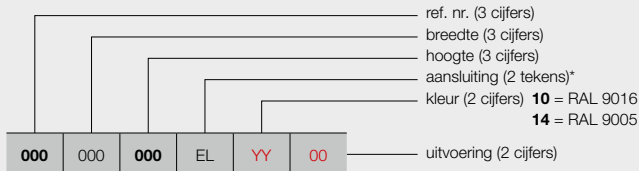

ref. nr. (3 cijfers)  
 breedte (3 cijfers)  
 hoogte (3 cijfers)  
 aansluiting (2 tekens)\*  
 kleur (2 cijfers) **10** = RAL 9016  
**14** = RAL 9005

**manuele aansturing**  
 radiator met ingebouwde regeling  
**(in de prijs inbegrepen)**

- 19** = met stekker & witte regelaar (voor witte radiator)
- 20** = met stekker & zwarte regelaar (voor zwarte radiator)
- 21** = met stekker, witte infraroodregelaar & afstandsbediening (voor witte en zwarte radiatoren)

\* steeds EL bij elektrische radiatoren

BESTELCODE VOORRAADRADIATOR

Leveringstermijn 5 werkdagen (zonder transportduur)

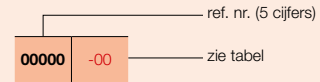

U kiest het gewenste model van radiator



PRIJSGROEP: VPG15 - BANO

BESTELCODE MAATWERK E-BANO	TECHNISCHE GEGEVENS					STANDAARDKLEUR		ANDERE KLEUREN					
	buizen	breedte (L mm)	hoogte (H mm)	gewicht (kg)	el. weerst. (Watt)	prijs RAL 9016 (€)	verkorte ref. nr. RAL 9016 voorraad	prijs RAL 9005 (€)					
<b>REF. NR. E-BANO BANO-EL : 409</b>													
<b>409</b>	050	<b>076</b>	EL	10	19	16	500	764	8,40	300	<b>315</b>	<b>11409-04</b>	-
				14	20						-	-	<b>362</b>
				YY	21						<b>437</b>	-	<b>475</b>
<b>409</b>	050	<b>117</b>	EL	10	19	24	500	1174	12,60	500	<b>334</b>	<b>11409-01</b>	-
				14	20						-	-	<b>400</b>
				YY	21						<b>440</b>	-	<b>482</b>
<b>409</b>	050	<b>150</b>	EL	10	19	30	500	1502	15,90	750	<b>378</b>	<b>11409-02</b>	-
				14	20						-	-	<b>445</b>
				YY	21						<b>484</b>	-	<b>526</b>
<b>409</b>	050	<b>178</b>	EL	10	19	37	500	1789	19,20	750	<b>426</b>	<b>11409-05</b>	-
				14	20						-	-	<b>490</b>
				YY	21						<b>538</b>	-	<b>580</b>
<b>409</b>	060	<b>178</b>	EL	10	19	37	600	1789	21,70	1000	<b>444</b>	<b>11409-03</b>	-
				14	20						-	-	<b>520</b>
				YY	21						<b>550</b>	-	<b>601</b>
<b>409</b>	060	<b>199</b>	EL	10	19	42	600	1994	25,30	1250	<b>496</b>	<b>11409-06</b>	-
				14	20						-	-	<b>570</b>
				YY	21						<b>715</b>	-	<b>774</b>
<b>409</b>	075	<b>178</b>	EL	10	19	37	750	1789	25,40	1250	<b>484</b>	-	-
				14	20						-	-	<b>573</b>
				YY	21						<b>589</b>	-	<b>653</b>

Conform EN442-1: 2014: radiatoren en convectoren

Voor meer details over onze artikel-data, zie artikel-database: <https://www.installdata.be>

**BELGIË. Prijzen in euro (excl. BTW)**  
**Regeling in de prijs inbegrepen!**

## ELEKTRISCHE PANEELRADIATOREN **E-PANEL** (EP-H-FL, EP-H-RIB, EP-V-FL)



EP-V-FL

AANBEVOLEN VOOR BADKAMER  
EN KEUKEN  
IN OPTIE



handdoekbeugel (400 mm)  
art. nr. zie p. 141  
**prijs €101**

Andere accessoires, zie p. 141

### ASSORTIMENT

- De E-Panel wordt aangeboden in een ruim assortiment met vermogens aangepast aan iedere woning. Er zijn 7 horizontale uitvoeringen in een bereik van 500 W tot 2000 W. De hoogte bedraagt telkens 600 mm, de lengte varieert van 500 mm tot 1200 mm. Er is bovendien een verticale uitvoering met een bereik van 750-1750 W. De radiatoren worden aangeboden in wit (RAL 9016) of kleur, naar keuze in een horizontale, geribde (EP-H-RIB) of vlakke (EP-H-FL) versie. Een verticale, vlakke versie (EP-V-FL) is ook leverbaar.

### KLEUREN

- Standaardkleur wit RAL 9016
- Niet verkrijgbaar in S600 (witte fijn structuurlak)
- Uitgebreide kleurenkaart zie p. 12

### BEDIENING

- Bedrijfsspanning: 230V AC, 50 Hz
- Week- en dagprogrammering
- Regeling kamertemperatuur van 7°C tot 30°C
- Auto-, Comfort-, Eco- of vorstbeveiligingsmodus
- Ingesteld programma P1, P2, P3 is te wijzigen
- Kabellengte: 0,8 m (bij voorkeur een directe vaste contactdoos gebruiken)
- Energieconsumptie indicatie
- Indicator open raam detectie
- Regeling gemonteerd: rechterzijde (00) of linkerzijde (8A) radiator (in de prijs inbegrepen)
- Aansluiting regeling (bruin = fase, blauw = neutraal, zwart = commandodraad enkel in Frankrijk te gebruiken en af te schermen bij niet gebruik)
- Dubbel geïsoleerde apparaten hebben geen aarding

### TECHNISCH

- IPX4 Klasse II

### ACCESSOIRES

- Zie p. 141

### TECHNISCHE TEKENINGEN

- Zie p. 128

### BESCHIKBARE UITVOERINGEN



#### MANUELE AANSTURING

**00** = radiator met ingebouwde regeling **rechts** (in de prijs inbegrepen)

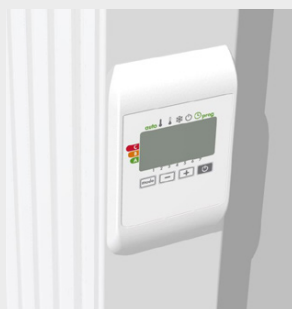

**8A** = radiator met ingebouwde regeling **links** (in de prijs inbegrepen)



#### WIFI APP\* AANSTURING

**18** = de radiator (met kabel) is enkel te bedienen via de optionele T3 set (**T3 set apart te bestellen**)



T3 SET

	art. nr.	prijs €
T3 Smart thermostaat	11HC10007	<b>189</b>
T3 Smart relais	11HC10008	<b>65</b>
T3 Gateway	11HC10009	<b>253</b>

Eén Smart relais per radiator.

\* Smart Home solution dankzij de T3 set. Correcte bediening is alleen mogelijk met de volledige T3 set.

### PRIJSGROEP: VPG7 - ELEKTRISCHE RADIATOREN



#### DOMOTICA AANSTURING

**18** = radiator zonder regeling, met kabel

Deze radiator (met kabel) mag enkel gebruikt worden in combinatie met een **gebouwbeheersysteem** (domotica) of **externe thermostaat** uitgerust met: een weekprogramma + open raam detectie of adaptieve startaansturing of afstandscontrole, om te voldoen aan de Europese richtlijn ECO Design Directive 2015/1188.

## HOE BESTELLEN

1. Kies het gewenste model van de radiator in de onderstaande tabel.
2. Selecteer de gewenste aansturing (zie toelichting links onderaan) - afhankelijk van de gewenste aansturing dienen extra toebehoren mee besteld te worden.
3. **De totaalprijs wordt bepaald door het gekozen toesteltype en eventuele toebehoren.**

### HOE EEN CORRECTE BESTELCODE VORMEN

Leveringstermijn 15 - 30 werkdagen (zonder transportduur)

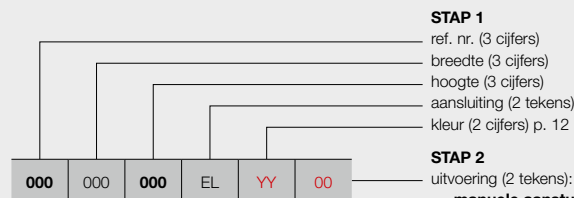

EP-H-FL

- manuele aansturing**  
 00 = radiator met ingebouwde regeling **rechts**  
**(in de prijs inbegrepen)**  
 8A = radiator met ingebouwde regeling **links**  
**(in de prijs inbegrepen)**  
 (prijs **00** = prijs **8A**)
- WIFI App\* aansturing**  
 18 = de radiator (met kabel) is enkel te bedienen via de optionele T3 set **(apart te bestellen)**
- domotica aansturing**  
 18 = radiator zonder regeling, met kabel

### BESTELCODE VOORRAADRADIATOR

Leveringstermijn 5 werkdagen (zonder transportduur)

**Voorraadradiatoren enkel mogelijk met ingebouwde regeling rechts (00)!**

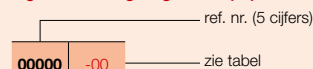

## STAP 1 U kiest het gewenste model van radiator



PRIJSGROEP: VPG7 - ELEKTRISCHE RADIATOREN

BESTELCODE MAATWERK E-PANEL	TECHNISCHE GEGEVENS				STANDAARDKLEUR		ANDERE KLEUREN					
	breedte (L mm)	hoogte (H mm)	gewicht (kg)	el. weerst. (Watt)	prijs RAL 9016 (€)	verkorte ref. nr. RAL 9016 voorraad	prijs kleur (€)					
<b>REF. NR. E-PANEL HORIZONTAAL EP-H-FL : 339</b>												
<b>339</b>	050	<b>060</b>	EL	<b>YY</b>	<b>00</b>	500	600	20,00	500	<b>767</b>	<b>11339-01</b>	<b>882</b>
<b>339</b>	060	<b>060</b>	EL	<b>YY</b>	<b>00</b>	600	600	24,00	750	<b>831</b>	-	<b>956</b>
<b>339</b>	080	<b>060</b>	EL	<b>YY</b>	<b>00</b>	800	600	31,00	1000	<b>895</b>	<b>11339-02</b>	<b>1029</b>
					<b>18</b>					<b>895</b>	-	<b>1029</b>
<b>339</b>	100	<b>060</b>	EL	<b>YY</b>	<b>00</b>	1000	600	38,10	1250	<b>960</b>	-	<b>1104</b>
<b>339</b>	10A*	<b>060</b>	EL	<b>YY</b>	<b>00</b>	1001*	600	38,10	1500	<b>1041</b>	<b>11339-03</b>	<b>1197</b>
					<b>18</b>					<b>1041</b>	-	<b>1197</b>
<b>339</b>	120	<b>060</b>	EL	<b>YY</b>	<b>00</b>	1200	600	46,00	1750	<b>1118</b>	-	<b>1286</b>
<b>339</b>	12A**	<b>060</b>	EL	<b>YY</b>	<b>00</b>	1201**	600	46,00	2000	<b>1199</b>	<b>11339-04</b>	<b>1379</b>
					<b>18</b>					<b>1199</b>	-	<b>1379</b>

Kleur aangeven bij bestelling (YY)

\* Werkelijke breedte = 1000 mm

\*\* Werkelijke breedte = 1200 mm

Voor meer details over onze artikel-data, zie artikel-database: <https://www.installdata.be>

**BELGIË. Prijzen in euro (excl. BTW)**

## STAP 2 U kiest de toebehoren

Afhankelijk van de gewenste aansturing dient u mogelijk extra toebehoren te bestellen. Zie pagina links.

## STAP 3 Totaalprijs = prijs elektrische radiator + prijs toebehoren

## HOE E-PANEL HORIZONTAAL (EP-H-RIB) BESTELLEN

### HOE BESTELLEN

1. Kies het gewenste model van de radiator in de onderstaande tabel.
2. Selecteer de gewenste aansturing (zie toelichting p. 98 onderaan) - afhankelijk van de gewenste aansturing dienen extra toebehoren mee besteld te worden.
3. **De totaalprijs wordt bepaald door het gekozen toesteltype en eventuele toebehoren.**

#### HOE EEN CORRECTE BESTELCODE VORMEN

Leveringstermijn 15 - 30 werkdagen (zonder transportduur)

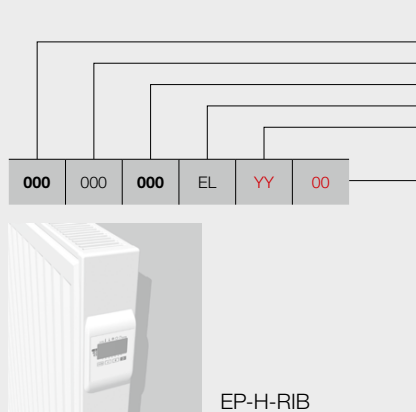

#### BESTELCODE VOORRAADRADIATOR

Leveringstermijn 5 werkdagen (zonder transportduur)

**Voorraadradiatoren enkel mogelijk met ingebouwde regeling rechts (00)!**

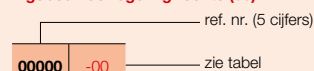

### STAP 1 U kiest het gewenste model van radiator



PRIJSGROEP: VPG7 - ELEKTRISCHE RADIATOREN

BESTELCODE MAATWERK E-PANEL	TECHNISCHE GEGEVENS				STANDAARDKLEUR		ANDERE KLEUREN					
	breedte (L mm)	hoogte (H mm)	gewicht (kg)	el. weerst. (Watt)	prijs RAL 9016 (€)	verkorte ref. nr. RAL 9016 voorraad	prijs kleur (€)					
<b>REF. NR. E-PANEL HORIZONTAAL EP-H-RIB : 340</b>												
340	050	060	EL	YY	00	500	600	17,30	500	652	11340-01	750
340	060	060	EL	YY	00	600	600	20,70	750	709	-	815
340	080	060	EL	YY	00	800	600	26,70	1000	760	11340-02	874
					18					760	-	874
340	100	060	EL	YY	00	1000	600	33,10	1250	815	-	937
340	10A*	060	EL	YY	00	1001*	600	33,10	1500	882	11340-03	1014
					18					882	-	1014
340	120	060	EL	YY	00	1200	600	39,50	1750	953	-	1096
340	12A**	060	EL	YY	00	1201**	600	39,50	2000	1021	11340-04	1174
					18					1021	-	1174

Kleur aangeven bij bestelling (YY)

\* Werkelijke breedte = 1000 mm

\*\* Werkelijke breedte = 1200 mm

Voor meer details over onze artikel-data, zie artikel-database: <https://www.installdata.be>

**BELGIË. Prijzen in euro (excl. BTW)**

### STAP 2 U kiest de toebehoren

Afhankelijk van de gewenste aansturing dient u mogelijk extra toebehoren te bestellen. Zie p. 98.

### STAP 3 Totaalprijs = prijs elektrische radiator + prijs toebehoren

## HOE BESTELLEN

1. Kies het gewenste model van de radiator in de onderstaande tabel.
2. Selecteer de gewenste aansturing (zie toelichting p. 98 onderaan) - afhankelijk van de gewenste aansturing dienen extra toebehoren mee besteld te worden.
3. **De totaalprijs wordt bepaald door het gekozen toesteltype en eventuele toebehoren.**

### HOE EEN CORRECTE BESTELCODE VORMEN

Leveringstermijn 15 - 30 werkdagen (zonder transportduur)

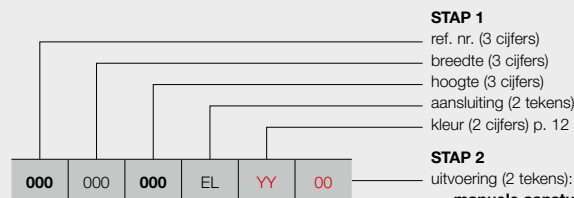

EP-V-FL

- manuele aansturing**  
 00 = radiator met ingebouwde regeling rechts  
**(in de prijs inbegrepen)**  
 8A = radiator met ingebouwde regeling links  
**(in de prijs inbegrepen)**  
 (prijs 00 = prijs 8A)
- WIFI App\* aansturing**  
 18 = de radiator (met kabel) is enkel te bedienen via de optionele T3 set **(apart te bestellen)**
- domotica aansturing**  
 18 = radiator zonder regeling, met kabel

### BESTELCODE VOORRAADRADIATOR

Leveringstermijn 5 werkdagen (zonder transportduur)

**Voorraadradiatoren enkel mogelijk met ingebouwde regeling rechts (00)!**

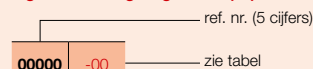

## STAP 1 U kiest het gewenste model van radiator



PRIJSGROEP: VPG7 - ELEKTRISCHE RADIATOREN

BESTELCODE MAATWERK E-PANEL	TECHNISCHE GEGEVENS				STANDAARDKLEUR		ANDERE KLEUREN
	breedte (L mm)	hoogte (H mm)	gewicht (kg)	el. weerst. (Watt)	prijs RAL 9016 (€)	verkorte ref. nr. RAL 9016 voorraad	prijs kleur (€)
<b>REF. NR. E-PANEL VERTICAAL EP-V-FL : 341</b>							
<b>341</b>	040	<b>180</b>	EL	YY	00	-	<b>966</b>
					18		<b>966</b>
<b>341</b>	040	<b>181*</b>	EL	YY	00	<b>11341-01</b>	<b>1057</b>
					18	-	<b>1057</b>
<b>341</b>	050	<b>180</b>	EL	YY	00	<b>11341-02</b>	<b>1152</b>
					18	-	<b>1152</b>
<b>341</b>	050	<b>200</b>	EL	YY	00	<b>11341-03</b>	<b>1243</b>
					18	-	<b>1243</b>
<b>341</b>	060	<b>200</b>	EL	YY	00	<b>11341-04</b>	<b>1332</b>
					18	-	<b>1332</b>

Kleur aangeven bij bestelling (YY)

\* Werkelijke hoogte = 1800 mm

Voor meer details over onze artikel-data, zie artikel-database: <https://www.installdata.be>

**BELGIË. Prijzen in euro (excl. BTW)**

## STAP 2 U kiest de toebehoren

Afhankelijk van de gewenste aansturing dient u mogelijk extra toebehoren te bestellen. Zie p. 98.

## STAP 3 Totaalprijs = prijs elektrische radiator + prijs toebehoren

## ELEKTRISCHE RADIATOREN BLOWER



### BLOWER

**Hoogte:** 239 mm  
**Breedte:** 400 mm  
**Diepte:** 95 mm



### BLOWER: TURBO BOOST VOOR EXTRA SNELLE OPWARMING

#### Technische specificaties

- Dankzij de ingebouwde bewegingssensor kan de Blower zijn eigen weekprogramma instellen volgens uw leefgewoonte (behalve de E-Bano Blower).
- Vooraf ingestelde weekprogramma's P1, P2, P3 (door de gebruiker ook zelf aan te passen).
- Open raam detectie: waarbij de radiator in anti-vries modus gaat bij een plotse temperatuurdaling, zo bespaart u op uw energiefactuur.
- Energieconsumptie indicatie continu zichtbaar op het bedieningsscherm.
- Comfort, ECO en anti-vries temperatuur instelling.
- Blower in de fabriek voorgemonteerd op de radiator.
- De filter kan naar links of rechts verschoven worden, voor een gemakkelijke reiniging.
- Ingebouwd elektrisch PTC verwarmingselement van 1000 W.
- Klasse II apparaat.
- LCD display met "backlight".
- Het bedieningsscherm heeft een intuïtief ontwerp met 5 grote knoppen, waaronder de manuele boost knop.
- Manuele boostfunctie voor het snel opwarmen van de ruimte (in tijd te programmeren).
- Onderaan de Blower zit een aparte on/off knop.
- 2 versies: wit en grijs.
- IPX4.
- Aansluitingskabel (0,8 m): bruin = fase, blauw = neutraal, zwart = commandodraad (enkel in Frankrijk te gebruiken en af te schermen bij niet gebruik).
- Keuring: CE.
- Optioneel RF-thermostaat verkrijgbaar..
- **Blower niet apart leverbaar!**

#### Opgelet:

Aantal elektrische radiatoren op 1 RF-thermostaat:

- Blower: 1 RF-thermostaat per Blower
- Gemengd (Blower of E-Volve E-V-RF): niet mogelijk



### Ingebouwde RF-ontvanger voor besturing via onderstaande optionele RF-thermostaat.



Art. nr. 1184 241 0000 9016 **Prijs: €254**

### HOE BESTELLEN

Om een zuiver elektrische radiator **met Blower** te bestellen gaat u als volgt te werk:  
U kiest het gewenste model van radiator, Blower inbegrepen (zie pagina's 103-107).

Blower is leverbaar in 2 kleuren: wit en grijs.

- Witte radiator: Blower wit
- Kleur radiator: Blower grijs

### RF-thermostaat apart te bestellen

#### HOE EEN CORRECTE BESTELCODE VORMEN

Leveringstermijn 15 - 30 werkdagen (zonder transportduur)

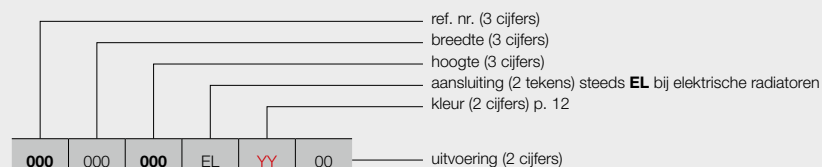

#### manuele aansturing

00 = met Blower (wit of grijs) + RF-thermostaat (in optie)

**(RF-thermostaat apart te bestellen)**

#### BESTELCODE VOORRAADRADIATOR

Leveringstermijn 5 werkdagen (zonder transportduur)

**Voorraadradiatoren inclusief Blower (wit of grijs)**

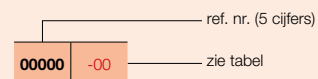

TYPES

- Recht (HD-EL-BL-A)

BUIZEN

- Horizontaal, rond Ø 20 mm

COLLECTOREN

- Verticaal, D-profiel 40 x 32 mm

KLEUREN

- Standaardkleur wit RAL 9016
- Uitgebreide kleurenkaart zie p. 12

SPECIAAL

- Radiator in combinatie met Blower (Blower in de prijs inbegrepen), deze mag NIET gebruikt worden in combinatie met een gebouwbeheersysteem (domotica) of externe thermostaat
- Dankzij de ingebouwde bewegingssensor kan de Blower zijn eigen weekprogramma instellen volgens uw leefgewoonte.
- Optioneel RF-thermostaat verkrijgbaar.
- Blower is leverbaar in 2 kleuren: wit en grijs.
  - Witte radiator: Blower wit
  - Kleur radiator: Blower grijs

BEVESTIGINGEN

- Muurbevestigingen standaard in de kleur van de radiator (inbegrepen in de verpakking van de radiator)

TECHNISCH

- Gesoldeerd (onzichtbare soldeerverbindingen)
- ATL-grondlaag, poedercoating
- Regeling van ruimtetemperatuur
- IPX4 Klasse II

ACCESSOIRES

- Zie p. 141

TECHNISCHE TEKENINGEN

- Zie p. 129

AANBEVOLEN VOOR BADKAMER EN KEUKEN IN OPTIE

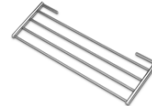

wegklapbaar droog- en stapelrek (chrom) art. nr. zie p. 141 **prijs €143**

Andere accessoires, zie p. 141



ZUIVER ELEKTRISCHE RADIATOREN

BESCHIKBARE UITVOERINGEN



MANUELE AANSTURING

Radiator met Blower (wit of grijs) + RF-thermostaat (in optie) **(RF-thermostaat apart te bestellen)**



RF-THERMOSTAAT

kleur	art. nr.	prijs €
wit	1184 241 0000 9016	<b>254</b>

RF-thermostaat enkel in wit beschikbaar



PRIJSGROEP: VPG7 - ELEKTRISCHE RADIATOREN

BESTELCODE MAATWERK IRIS-A BLOWER	TECHNISCHE GEGEVENS						STANDAARDKLEUR		ANDERE KLEUREN prijs kleur (€)					
	buizen	breedte (L mm)	hoogte (H mm)	gewicht (kg)	el. weerst. (Watt)	vermogen Blower (Watt)	prijs RAL 9016 (€)	verkorte ref. nr. RAL 9016 voorraad						
<b>392</b>	050	<b>110</b>	EL	YY	00	28	500	1104	16,10	500	+1000	<b>957</b>	<b>11392-01</b>	<b>1101</b>
		<b>130</b>				34	500	1308	19,00	750	+1000	<b>1009</b>	<b>11392-02</b>	<b>1160</b>
<b>392</b>	060	<b>168</b>	EL	YY	00	43	600	1682	26,20	1000	+1000	<b>1142</b>	<b>11392-03</b>	<b>1313</b>
		<b>195</b>				51	600	1954	30,60	1250	+1000	<b>1280</b>	<b>11392-04</b>	<b>1472</b>
<b>392</b>	075	<b>195</b>	EL	YY	00	51	750	1954	35,70	1500	+1000	<b>1431</b>	<b>11392-05</b>	<b>1646</b>

Kleur aangeven bij bestelling (YY)

Voor meer details over onze artikel-data, zie artikel-database: <https://www.installdata.be>

**BELGIË. Prijzen in euro (excl. BTW)**  
**Blower in de prijs inbegrepen!**

## AGAVE-A (HR-EL-BL-A) & BLOWER

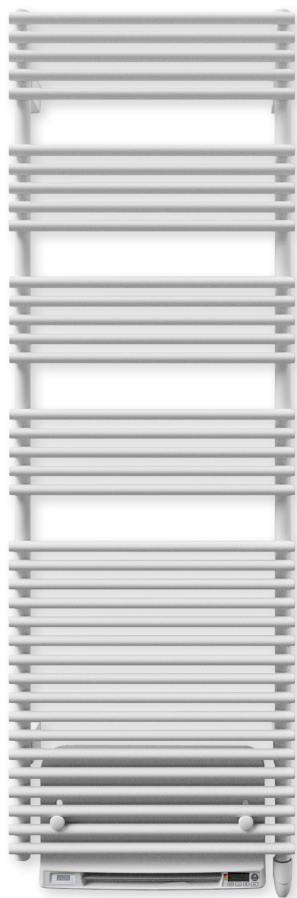

AANBEVOLEN VOOR BADKAMER  
EN KEUKEN  
IN OPTIE

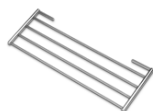

wegklapbaar droog- en  
stapelrek (chromium)  
art. nr. zie p. 141  
**prijs €143**

Andere accessoires, zie p. 141

### TYPES

- Recht (HR-EL-BL-A)

### BUIZEN

- Horizontaal, rond Ø 20 mm

### COLLECTOREN

- Verticaal, achterliggend, rond Ø 28 mm

### KLEUREN

- Standaardkleur wit RAL 9016
- Uitgebreide kleurenkaart zie p. 12

### SPECIAAL

- Radiator in combinatie met Blower (Blower in de prijs inbegrepen), deze mag NIET gebruikt worden in combinatie met een gebouwbeheersysteem (domotica) of externe thermostaat
- Dankzij de ingebouwde bewegingssensor kan de Blower zijn eigen weekprogramma instellen volgens uw leefgewoonte.
- Optioneel RF-thermostaat verkrijgbaar.
- Blower is leverbaar in 2 kleuren: wit en grijs.
  - Witte radiator: Blower wit
  - Kleur radiator: Blower grijs

### BEVESTIGINGEN

- Muurbevestigingen standaard in de kleur van de radiator (inbegrepen in de verpakking van de radiator)

### TECHNISCH

- Weerstandsgelast (onzichtbare lasnaden)
- ATL-grondlaag, poedercoating
- Regeling van ruimtetemperatuur
- IPX4 Klasse II

### ACCESSOIRES

- Zie p. 141

### TECHNISCHE TEKENINGEN

- Zie p. 129

### BESCHIKBARE UITVOERINGEN



#### MANUELE AANSTURING

Radiator met Blower (wit of grijs) + RF-thermostaat (in optie)  
**(RF-thermostaat apart te bestellen)**



#### RF-THERMOSTAAT

kleur	art. nr.	prijs €
wit	1184 241 0000 9016	<b>254</b>

RF-thermostaat enkel in wit beschikbaar



PRIJSGROEP: VPG7 - ELEKTRISCHE RADIATOREN

BESTELCODE MAATWERK AGAVE-A BLOWER	TECHNISCHE GEGEVENS						STANDAARDKLEUR	ANDERE KLEUREN
	buizen	breedte (L mm)	hoogte (H mm)	gewicht (kg)	el. weerst. (Watt)	vermogen Blower (Watt)	prijs RAL 9016 (€)	prijs kleur (€)
REF. NR. AGAVE-A BLOWER HR-EL-BL-A : 396								
<b>396</b> 050 <b>150</b> EL <b>YY</b> 00	37	500	1501	24,30	750	+1000	<b>1234</b>	<b>1419</b>
	44	500	1798	28,00	1000	+1000	<b>1479</b>	<b>1701</b>
<b>396</b> 060 <b>179</b> EL <b>YY</b> 00	44	600	1798	32,20	1250	+1000	<b>1656</b>	<b>1904</b>

Kleur aangeven bij bestelling (YY)

Voor meer details over onze artikel-data, zie artikel-database: <https://www.installdata.be>

**BELGIË. Prijzen in euro (excl. BTW)**

**Blower in de prijs inbegrepen!**

**BUIZEN**

- Horizontaal, platovaal 57,5 x 10 mm

**COLLECTOREN**

- Verticaal, rond Ø 28 mm

**KLEUREN**

- Standaardkleur wit RAL 9016
- Uitgebreide kleurenkaart zie p. 12

**SPECIAAL**

- Dankzij de ingebouwde bewegingssensor kan de Blower zijn eigen weekprogramma instellen volgens uw leefgewoonte.
- Optioneel RF-thermostaat verkrijgbaar.
- Blower is leverbaar in 2 kleuren: wit en grijs.
  - Witte radiator: Blower wit
  - Kleur radiator: Blower grijs

**BEVESTIGINGEN**

- Muurbevestigingen standaard in de kleur van de radiator (inbegrepen in de verpakking van de radiator)

**TECHNISCH**

- Weerstandsgelast (onzichtbare lasnaden)
- ATL-grondlaag, poedercoating
- Regeling van ruimtetemperatuur
- IPX4 Klasse II

**TECHNISCHE TEKENINGEN**

- Zie p. 130



ZUIVER ELEKTRISCHE RADIATOREN

**BESCHIKBARE UITVOERINGEN**



**MANUELE AANSTURING**

Radiator met Blower (wit of grijs) + RF-thermostaat (in optie)  
**(RF-thermostaat apart te bestellen)**



**RF-THERMOSTAAT**

kleur	art. nr.	prijs €
wit	1184 241 0000 9016	<b>254</b>

**RF-thermostaat enkel in wit beschikbaar**



PRIJSGROEP: VPG7 - ELEKTRISCHE RADIATOREN

BESTELCODE MAATWERK ASTER-A BLOWER						TECHNISCHE GEGEVENS						STANDAARDKLEUR		ANDERE KLEUREN
						buizen	breedte (L mm)	hoogte (H mm)	gewicht (kg)	el. weerst. (Watt)	vermogen Blower (Watt)	prijs RAL 9016 (€)	verkorte ref. nr. RAL 9016 voorraad	prijs kleur (€)
<b>399</b> 050 <b>116</b> EL <b>YY</b> 00						16	500	1169	21,40	500	+1000	<b>1311</b>	<b>11399-01</b>	<b>1508</b>
						27	500	1834	33,20	750	+1000	<b>1519</b>	<b>11399-02</b>	<b>1747</b>
<b>399</b> 060 <b>183</b> EL <b>YY</b> 00						27	600	1834	38,20	1000	+1000	<b>1789</b>	<b>11399-03</b>	<b>2057</b>
<b>399</b> 070 <b>213</b> EL <b>YY</b> 00						31	700	2137	51,40	1250	+1000	<b>1947</b>	-	<b>2239</b>

Kleur aangeven bij bestelling (YY)

Voor meer details over onze artikel-data, zie artikel-database: <https://www.installdata.be>

**BELGIË. Prijzen in euro (excl. BTW)**

**Blower in de prijs inbegrepen!**

## CARRÉ BAD (CB-EL-BL) & BLOWER



### AANBEVOLEN VOOR BADKAMER EN KEUKEN IN OPTIE



handdoekbeugel recht (chrom) art. nr. zie p. 141  
**prijs €200**

Andere accessoires, zie p. 141

### BUIZEN

- Horizontaal, vierkant 25 x 25 mm

### COLLECTOREN

- Verticaal, rond Ø 35 mm

### KLEUREN

- Standaardkleur wit RAL 9016
- Uitgebreide kleurenkaart zie p. 12

### SPECIAAL

- Radiator in combinatie met Blower (Blower in de prijs inbegrepen), deze mag NIET gebruikt worden in combinatie met een gebouwbeheersysteem (domotica) of externe thermostaat
- Dankzij de ingebouwde bewegingssensor kan de Blower zijn eigen weekprogramma instellen volgens uw leefgewoonte
- Optioneel RF-thermostaat verkrijgbaar.
- Blower is leverbaar in 2 kleuren: wit en grijs.
  - Witte radiator: Blower wit
  - Kleur radiator: Blower grijs

### BEVESTIGINGEN

- Muurbevestigingen in de kleur RAL 9016 standaard. Ook in optie verkrijgbaar in de kleur RAL 7016 (zie p. 140).

### TECHNISCH

- Weerstandsgelast (onzichtbare lasnaden)
- ATL-grondlaag, poedercoating
- Regeling van ruimtetemperatuur
- IPX4 Klasse II

### ACCESSOIRES

- Zie p. 141

### TECHNISCHE TEKENINGEN

- Zie p. 130

### BESCHIKBARE UITVOERINGEN



#### MANUELE AANSTURING

Radiator met Blower (wit of grijs) + RF-thermostaat (in optie)  
**(RF-thermostaat apart te bestellen)**



#### RF-THERMOSTAAT

kleur	art. nr.	prijs €
wit	1184 241 0000 9016	<b>254</b>

**RF-thermostaat enkel in wit beschikbaar**



ECO DESIGN 2025

PRIJSGROEP: VPG7 - ELEKTRISCHE RADIATOREN

BESTELCODE MAATWERK CARRÉ	TECHNISCHE GEGEVENS						STANDAARDKLEUR		ANDERE KLEUREN					
	buizen	breedte (L mm)	hoogte (H mm)	gewicht (kg)	el. weerst. (Watt)	vermogen Blower (Watt)	prijs RAL 9016 (€)	verkorte ref. nr. RAL 9016 voorraad	prijs kleur (€)					
REF. NR. CARRÉ CB-EL-BL : 319														
<b>319</b>	050	<b>074</b> <b>113</b>	EL	YY	00	21	500	747	21,30	500	+1000	<b>1345</b>	-	<b>1547</b>
						32	500	1137	30,90	750	+1000	<b>1562</b>	<b>11319-01</b>	<b>1796</b>
<b>319</b>	060	<b>137</b> <b>173</b>	EL	YY	00	40	600	1377	44,05	1000	+1000	<b>1765</b>	-	<b>2030</b>
						50	600	1737	52,20	1250	+1000	<b>1978</b>	<b>11319-02</b>	<b>2275</b>

Kleur aangeven bij bestelling (YY)

Voor meer details over onze artikel-data, zie artikel-database: <https://www.installdata.be>

**BELGIË. Prijzen in euro (excl. BTW)**

**Blower in de prijs inbegrepen!**

**KLEUREN**

- Standaardkleur S600 (witte fijn structuurlak) (RAL 9016: geen meerprijs 15%)
- Uitgebreide kleurenkaart zie p. 12

**SPECIAAL**

- Radiator in combinatie met Blower (Blower in de prijs inbegrepen), deze mag NIET gebruikt worden in combinatie met een gebouwbeheersysteem (domotica) of externe thermostaat
- Dankzij de ingebouwde bewegingssensor kan de Blower zijn eigen weekprogramma instellen volgens uw leefgewoonte
- Optioneel RF-thermostaat verkrijgbaar.
- Blower is leverbaar in 2 kleuren: wit en grijs.
  - Witte radiator: Blower wit
  - Kleur radiator: Blower grijs
- Gelakte voorplaat

**BEVESTIGINGEN**

- Muurbevestigingen standaard

**TECHNISCH**

- KTL-grondlaag, poedercoating
- Regeling van ruimtetemperatuur
- IPX4 Klasse II

**ACCESSOIRES**

- Zie p. 141

**TECHNISCHE TEKENINGEN**

- Zie p. 131

**AANBEVOLEN VOOR BADKAMER EN KEUKEN IN OPTIE**



handdoekbeugel MULTI+ rechts (S600)  
art. nr. zie p. 141  
**prijs €215**

handdoekbeugel MULTI+ rechts (RAL 9005)  
art. nr. zie p. 141  
**prijs €215**

Andere accessoires, zie p. 141

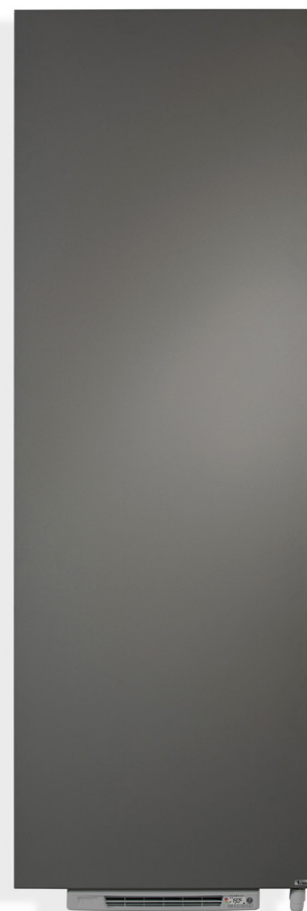

ZUIVER ELEKTRISCHE RADIATOREN

**BESCHIKBARE UITVOERINGEN**



**MANUELE AANSTURING**

Radiator met Blower (wit of grijs) + RF-thermostaat (in optie)  
**(RF-thermostaat apart te bestellen)**



**RF-THERMOSTAAT**

kleur	art. nr.	prijs €
wit	1184 241 0000 9016	<b>254</b>

**RF-thermostaat enkel in wit beschikbaar**



PRIJSGROEP: VPG7 - ELEKTRISCHE RADIATOREN

BESTELCODE MAATWERK NIVA-A BLOWER	TECHNISCHE GEGEVENS						STANDAARDKLEUR		ANDERE KLEUREN					
	buizen	breedte (L mm)	hoogte (H mm)	gewicht (kg)	el. weerst. (Watt)	vermogen Blower (Watt)	prijs S600* (€)	verkorte ref. nr. S600 voorraad	prijs kleur (€)					
<b>402</b>	052	<b>075</b>	EL	YY	00	-	520	753	20,10	300	+1000	<b>1200</b>	-	<b>1380</b>
								-	520	1116	28,90	500	+1000	<b>1343</b>
<b>402</b>	062	<b>129</b>	EL	YY	00	-	620	1298	37,80	750	+1000	<b>1470</b>	<b>11402-02</b>	<b>1691</b>
								-	620	1842	52,90	1000	+1000	<b>1594</b>
<b>402</b>	072	<b>184</b>	EL	YY	00	-	720	1842	59,50	1250	+1000	<b>1743</b>	-	<b>2004</b>

Kleur aangeven bij bestelling (YY)

\* RAL 9016: geen meerprijs 15%

Voor meer details over onze artikel-data, zie artikel-database: <https://www.installdata.be>

**BELGIË. Prijzen in euro (excl. BTW)**

**Blower in de prijs inbegrepen!**

## E-BANO (BANO-EL-BL) & BLOWER



### TYPES

- Recht (BANO-EL-BL)

### BUIZEN

- Horizontaal, rond Ø 20 mm

### COLLECTOREN

- Verticaal, D-profiel 40 x 32 mm

### KLEUREN

- Standaardkleur wit RAL 9016
- Niet verkrijgbaar in andere kleuren

### SPECIAAL

- Radiator in combinatie met Blower
- Met de Blower kan een eigen weekprogramma ingesteld worden volgens uw leefgewoonte
- Optioneel RF-thermostaat verkrijgbaar.
- Blower is leverbaar in wit.

### BEVESTIGINGEN

- Muurbevestigingen standaard

### TECHNISCH

- Gesoldeerd (onzichtbare soldeerverbindingen)
- ATL-grondlaag, poedercoating
- Maximale bedrijfstemperatuur: 110°C
- IPX4 Klasse II

### TECHNISCHE TEKENINGEN

- Zie p. 131

### BESCHIKBARE UITVOERINGEN



#### MANUELE AANSTURING

Radiator met Blower (wit) + RF-thermostaat (in optie)  
**(RF-thermostaat apart te bestellen)**



#### RF-THERMOSTAAT

kleur	art. nr.	prijs €
wit	1184 241 0000 9016	254

**RF-thermostaat enkel in wit beschikbaar**



PRIJSGROEP: VPG15 - BANO

BESTELCODE MAATWERK E-BANO BLOWER	TECHNISCHE GEGEVENS						STANDAARDKLEUR						
	buizen	breedte (L mm)	hoogte (H mm)	gewicht (kg)	el. weerst. (Watt)	vermogen Blower (Watt)	prijs RAL 9016 (€)	verkorte ref. nr. RAL 9016 voorraad					
<b>REF. NR. E-BANO BLOWER BANO-EL-BL : 410</b>													
<b>410</b>	050	<b>117</b>	EL	10	00	24	500	1174	13,60	500	+1000	<b>664</b>	-
		<b>150</b>				30	500	1502	19,50	750	+1000	<b>710</b>	<b>11410-01</b>
<b>410</b>	060	<b>178</b>	EL	10	00	37	600	1789	26,00	1000	+1000	<b>754</b>	-

Voor meer details over onze artikel-data, zie artikel-database: <https://www.installdata.be>

**BELGIË. Prijzen in euro (excl. BTW)**

**Blower in de prijs inbegrepen!**



ZUIVER ELEKTRISCHE  
RADIATOREN

# Gemengde radiatoren



**Gemengde elektrische radiatoren** zijn radiatoren die men afwisselend kan gebruiken om via een centrale verwarmingsinstallatie te verwarmen of om elektrisch te verwarmen.

- CV-radiator door een professional voorzien van een elektrisch element en regeling
- CV-radiator met in de fabriek voormonteerde Blower



De gemengde radiatoren zijn radiatoren die men afwisselend kan gebruiken om via de CV-installatie te verwarmen OF om elektrisch te gaan verwarmen. Deze radiatoren zijn zeer geschikt om te gebruiken in de tussenseizoenen, wanneer de CV-ketel niet altijd in werking is. Men kan dan de keuze maken om elektrisch te gaan verwarmen. Ideaal om te gebruiken in uw badkamer.

Onderstaande radiatoren kan men gebruiken als gemengde radiator:

- Iris-A (HDM-A/HDRM-A)
- Agave-A (HRM-A)
- Aster-A (HF-A)
- Aster HF-S (HF-S R/HF-S L)
- Carré Bad (CB)
- Zana Bad (ZBD)

Verkiest men om via de CV-installatie te gaan verwarmen, dan moet de elektrische regeling uitgeschakeld zijn. Wanneer de elektrische weerstand toch aan het verwarmen is als de CV-installatie werkt, kan dit schade aan de elektrische weerstand veroorzaken. Verkiest men om elektrisch te gaan verwarmen (CV-installatie niet in werking), dan moet men de thermostaatkop dicht draaien. Echter via de retourleiding dient bij gesloten radiatorventiel een vrije uitzetting naar het expansievat van de CV-installatie verzekerd te worden. De mogelijkheid van aansluiten is afhankelijk van het aansluitsysteem en van de breedte van de radiator.

We onderscheiden:

**Bij een tweepijpsysteem met aansluiting:**

- 1-8: mogelijk bij alle breedtes
- mm: de breedte van de radiator moet groter dan 600 mm zijn
- MM: de breedte van de radiator moet groter dan 600 mm zijn

**Bij een éénpijpsysteem met aansluiting:**

- mm: de breedte van de radiator moet groter dan 600 mm zijn



**BLOWER MIXED HYBRIDE RADIATOREN**

Deze CV-radiatoren zijn voorzien van een Blower, waardoor men in de tussenseizoenen met de Blower snel (extra) kan bijverwarmen.

De elektrische kenmerken van de gemengde radiator zijn dezelfde als van een zuiver elektrische radiator en moet bijgevolg aan dezelfde voorschriften voldoen.



**Ingebouwde RF-ontvanger voor besturing via onderstaande optionele RF-thermostaat.**



Art. nr. 1184 241 0000 9016 Prijs: €254

Technische specificaties Blower zie p. 102

## GEMENGDE RADIATOREN &amp; E-VOLVE / BAS CONNECTOR

## HOE BESTELLEN

Om een gemengde radiator te bestellen gaat u als volgt te werk:

**Step 1:** U kiest het gewenste model van radiator. Deze radiatoren kan men gebruiken als gemengde radiator:

- Iris-A (HDM-A/HDRM-A)
- Agave-A (HRM-A)
- Aster-A (HF-A)
- Aster HF-S (HF-S R/HF-S L)
- Carré Bad (CB)
- Zana Bad (ZBD)



**Step 2:** U kiest de regeling die u bij de radiator wilt hebben, rekening houdend met de Wattage. U hebt de keuze uit FWS-thermostaat en E-V-RF of BAS connector in de kleur wit of grijs (zie p. 114).

**Totaalprijs gemengde radiator = prijs radiator + prijs regeling.**

## HOE EEN CORRECTE BESTELCODE VORMEN

Leveringstermijn 15 - 30 werkdagen (zonder transportduur)

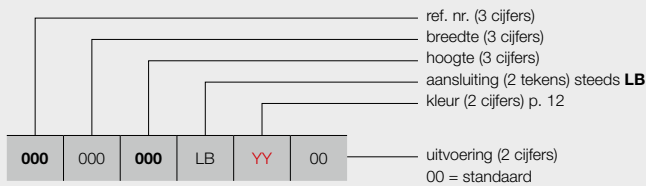

## BIJHORENDE REGELING

Zie p. 114: artikelnummer opgeven

## BESTELCODE VOORRAADRADIATOR

Leveringstermijn 5 werkdagen (zonder transportduur)

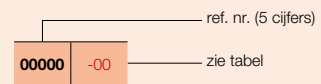

## BIJHORENDE REGELING

Zie p. 114: artikelnummer opgeven

## BLOWER MIXED HYBRIDE RADIATOREN

## HOE BESTELLEN

Om een CV-radiator **met Blower** te bestellen gaat u als volgt te werk:

U kiest het gewenste model van CV-radiator, Blower inbegrepen (zie pagina's 118 - 119).

Blower is leverbaar in 2 kleuren: wit en grijs.

- Witte radiator: Blower wit
- Kleur radiator: Blower grijs



## RF-thermostaat apart te bestellen

## HOE EEN CORRECTE BESTELCODE VORMEN

Leveringstermijn 15 - 30 werkdagen (zonder transportduur)

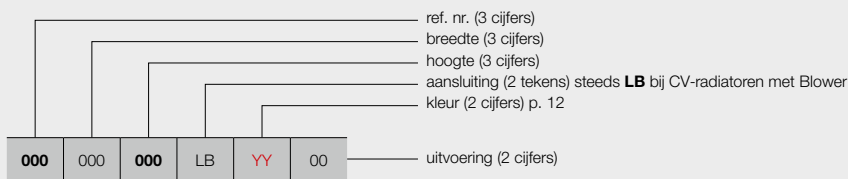

## manuele aansturing

00 = met Blower (wit of grijs) + RF-thermostaat (in optie)  
**(RF-thermostaat apart te bestellen)**

## BESTELCODE VOORRAADRADIATOR

Leveringstermijn 5 werkdagen (zonder transportduur)

**Voorraadradiatoren inclusief Blower (wit of grijs)**

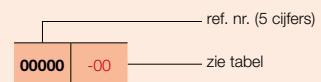

## 1. MOGELIJKE AANSLUITINGEN VOOR GEMENGDE RADIATOREN

### 1.1. AANSLUITING VAN DE CV-INSTALLATIE OP DE MIDDENAANSLUITING (TWEEDIJPSYSTEEM)

Onderstaande radiatoren kan men aansluiten op de middenaansluiting:

- Iris-A (HDM-A/HDRM-A)
- Agave-A (HRM-A)
- Aster-A (HF-A)
- Carré Bad (CB)
- Zana Bad (ZBD)



Aansluiting met standaard hoekventielen

**De breedte van de radiator is  $\leq$  600 mm:**

**Opmerking:** Hoekventiel en thermostaatkop behoren niet tot het VASCO-assortiment.

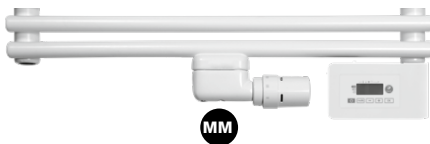

**De breedte van de radiator is groter dan 600 mm:**

**Opmerking:** Als men het mm-ventiel gebruikt kan men de radiator ook aansluiten op een éénpijpssysteem.

**Opmerking:** Via de retourleiding dient (in de zomer) bij gesloten radiatorventiel een vrije uitzetting naar het expansievat van de CV-installatie te worden verzekerd.



Aansluiting met 1-8 design-ventielset

### 1.2. AANSLUITING VAN DE CV-INSTALLATIE OP DE 1-8 AANSLUITING (TWEEDIJPSYSTEEM)

Onderstaande radiatoren kan men aansluiten via 1-8:

- Iris-A (HDM-A/HDRM-A)
- Agave-A (HRM-A)
- Aster HF-S (HF-S L/HF-S R). Collectoren 50 mm uit mekaar, links of rechts.
- Carré Bad (CB)
- Zana Bad (ZBD)

**Opmerking:** Ventiel behoort niet tot het VASCO-assortiment.



Aanvoer rechts en retour links

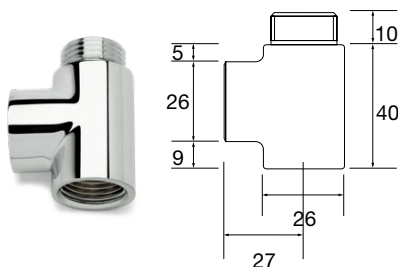

#### T-stuk

Bij gebruik van het T-stuk veranderen de aansluitmaten.

**Opgelet:** eerst dient de eventueel voorziene stromingsbuis te worden verwijderd.

**Opmerking:** Als men de aansluiting maakt via de 1-8 aansluiting kan de radiator enkel aangesloten worden op een tweepijpsysteem.

**Opmerking:** Via de retourleiding dient (in de zomer) bij gesloten radiatorventiel een vrije uitzetting naar het expansievat van de CV-installatie te worden verzekerd.

Art. nr. 11DV00002 Prijs: €31

## 2. ELEKTRISCHE TOEBEHOREN VOOR GEMENGDE RADIATOREN

**OPGELET: weerstand en regeling apart te bestellen!**



Lengtes van de elektrische weerstanden (standaard gemonteerd in de radiator):

PRIJSGROEP: VPG7 - ELEKTRISCHE RADIATOREN

	lengte	art. nr.	prijs €
Weerstand 300 W	365 mm	11842910000	<b>126</b>
Weerstand 500 W	520 mm	11842920000	<b>132</b>
Weerstand 750 W	700 mm	11842930000	<b>142</b>
Weerstand 1000 W	890 mm	11842940000	<b>154</b>
Weerstand 1250 W	1080 mm	11842950000	<b>164</b>
Weerstand 1500 W	1270 mm	11842960000	<b>176</b>

We onderscheiden volgende mogelijkheden:

- 2.1. Regeling FWS-thermostaat **NEW**
- 2.2. Regeling E-Volve E-V-RF
- 2.3. Regeling T3 WIFI-Set **NEW**
- 2.4. BAS connector



**FWS-THERMOSTAAT**

**Hoogte:** 97,5 mm  
**Breedte:** 71 mm  
**Diepte:** 47 mm

## 2.1. REGELING FWS-THERMOSTAAT

**NEW**

- Bedrijfsspanning: 230V AC, 50 Hz - IP44
- Week- en dag programmering
- Kabellengte: 0,5 m (met stekker)
- Energieconsumptie indicator
- Regeling te monteren en bedienen op de radiator
- Regeling kamertemperatuur van 10°C tot 32°C
- Beschikbaar in het wit of zwart

PRIJSGROEP: VPG7 - ELEKTRISCHE RADIATOREN

kleur	art. nr.	prijs €
wit	1184 265 0000	<b>125</b>
zwart	1184 266 0000	<b>134</b>



**E-VOLVE E-V-RF  
RF-ONTVANGER**

**Hoogte:** 75 mm  
**Breedte:** 140 mm  
**Diepte:** 35 mm

**E-VOLVE E-V-RF  
RF-THERMOSTAAT**

**Hoogte:** 95 mm  
**Breedte:** 120 mm  
**Diepte:** 25 mm

## 2.2. REGELING E-VOLVE E-V-RF

- Bedrijfsspanning ontvanger: 230V AC, 50 Hz
- Thermostaat: 2x Alkaline 1,5V
- Week- en dagprogrammering
- Regeling kamertemperatuur van 7°C tot 30°C
- Boost commando: standaard 60 minuten
- Auto-, Comfort-, Eco- of vorstbeveiligingsmodus
- Ingesteld programma P1, P2, P3 is te wijzigen
- Ontvanger: IPX4 Klasse II
- Thermostaat: IP30
- Kabellengte: 0,8 m (bij voorkeur een directe vaste contactdoos gebruiken)
- Energieconsumptie indicatie
- Indicator open raam detectie
- Ontvanger te monteren op de radiator rechtsonder
- Radiofrequente communicatie tussen ontvanger en thermostaat (nog te koppelen)

## Opgelet:

- Aansluiting E-V-RF ontvanger (bruin = fase, blauw = neutraal, zwart = commandodraad enkel in Frankrijk te gebruiken en af te schermen bij niet gebruik)
- Dubbel geïsoleerde apparaten hebben geen aarding.
- De thermostaat dient gekoppeld te worden met de ontvanger conform de instructies in de handleiding van de RF-thermostaat

**Opgelet:**

Aantal gemengde radiatoren op 1 RF-thermostaat:

- E-Volve E-V-RF: tot 5 radiatoren per RF-thermostaat
- Gemengd (Blower of E-Volve E-V-RF): niet mogelijk

PRIJSGROEP: VPG7 - ELEKTRISCHE RADIATOREN

	art. nr.	prijs €
E-Volve E-V-RF wit	1184 008 0000 9016	<b>178</b>
E-Volve E-V-RF grijs	1184 008 0000 9006	<b>206</b>
RF-thermostaat wit	1184 241 0000 9016	<b>254</b>



**T3 SMART  
THERMOSTAAT**



**T3 SMART  
RELAIS**



**T3 GATEWAY**

**2.3. REGELING T3 WIFI-SET**

**NEW**

**T3 Smart thermostaat:** de draadloze thermostaat wordt in de ruimte geplaatst en de radiator kan hiermee ook lokaal bediend worden. Door zijn Lithium accu is de thermostaat oplaadbaar en is het niet meer nodig om batterijen te vervangen.

**T3 Smart relais:** deze relais kan direct in een inbouwdoos geplaatst worden, wat nadien afgedekt kan worden met een afdekplaatje\* met kabeluitvoer.

\* Zelf te voorzien in uw kleur naar keuze.

**T3 Gateway:** met de T3 Gateway maakt u de koppeling naar een tablet of smartphone mogelijk met bediening via de app van de T3 WIFI-set.

**Opgelet:** complete set is nodig voor een correcte werking.

- Bedrijfsspanning: 230V AC, 50 Hz
- 16 Ampère schakelvermogen
- Inclusief Lithium accu voor thermostaat
- Temperatuursensor in de thermostaat voor een correcte ruimtetemperatuur uitlezing
- Bediening via de app van de T3 WIFI-set
- Week- en dag programmering

PRIJSGROEP: VPG7 - ELEKTRISCHE RADIATOREN

	art. nr.	prijs €
T3 Smart thermostaat	11HC10007	<b>189</b>
T3 Smart relais	11HC10008	<b>65</b>
T3 Gateway	11HC10009	<b>253</b>



**BAS CONNECTOR**

**Hoogte:** 65 mm  
**Breedte:** 35 mm  
**Diepte:** 50 mm

**2.4. BAS CONNECTOR**

**Ideaal voor aansturing via domotica!**

Deze gemengde radiatoren zijn in de fabriek reeds voorzien van een warmtegeleidende vloeistof en een elektrische weerstand. De elektrische weerstand is gemonteerd in de rechtercollector.

PRIJSGROEP: VPG7 - ELEKTRISCHE RADIATOREN

kleur	art. nr.	prijs €
BAS connector wit	1184 248 0000 9016	<b>42</b>
BAS connector grijs	1184 248 0000 7047	<b>47</b>

**Regeling van de kamertemperatuur dient verzekerd te worden door een extern aansturingssysteem, conform de Eco Design Directive 2015/1188!**

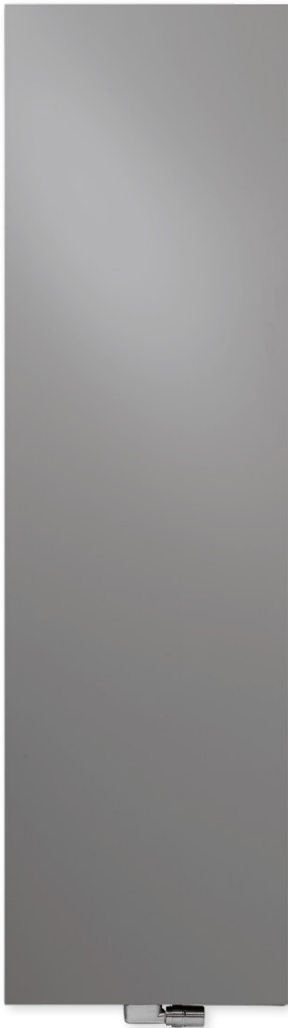

**AANBEVOLEN VOOR BADKAMER  
EN KEUKEN**  
IN OPTIE



handdoekbeugel (aluminium)  
art. nr. zie p. 141  
**prijs €200**

Andere accessoires, zie p. 141

**AANBEVOLEN AANSLUITING (LB)**

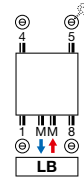

**Andere aansluitmogelijkheden,  
zie p. 184**



art. nr. 1182 103 0000 0099  
**prijs €190**  
Koppelingen, zie p. 377

#### KLEUREN

- Standaardkleur S600 (witte fijn structuurlak)  
(RAL 9016: geen meerprijs 15%)
- Uitgebreide kleurenkaart zie p. 12

#### SPECIAAL

- CV-radiator met geïntegreerde elektrische weerstand
- Gelakte aluminium voorplaat

#### BEVESTIGINGEN

- Muurbevestigingen in de kleur RAL 7016 (antraciet grijs) standaard.

#### TECHNISCH

- Elektrisch weerstandsgelast (onzichtbare lasnaden) en rolnaadgelast
- KTL-grondlaag, poedercoating
- Standaardwerkdruk: 10 bar
- Maximale bedrijfstemperatuur: 110°C
- Regeling van ruimtetemperatuur
- IPX4 Klasse II

#### ACCESSOIRES

- Zie p. 141

#### TECHNISCHE TEKENINGEN

- Zie p. 132

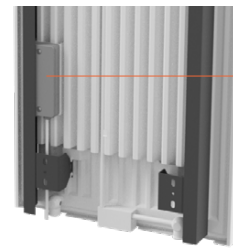

RF-ontvanger  
aan de achterzijde

### BESCHIKBARE UITVOERINGEN



#### MANUELE AANSTURING

**00 = radiator + RF-thermostaat  
(in de prijs inbegrepen).**  
De radiator is enkel te bedienen  
via de meegeleverde RF-  
thermostaat (wit).



RF-THERMOSTAAT

Standaard uitvoering.

**13 = radiator met RF-thermostaat  
en kabel met haakse stekker**  
(prijs 13 = prijs 00)



**14 = radiator zonder RF-thermostaat**

Indien u meerdere radiatoren met één en dezelfde RF-thermostaat wilt bedienen, is het voldoende om één radiator in de uitvoering 00 te bestellen en de andere(n) in de uitvoering 14.



#### WIFI APP\* AANSTURING

**15 = de radiator (met kabel) is enkel te  
bedienen via de optionele T3 set  
(T3 set apart te bestellen)**



T3 SET

	art. nr.	prijs €
T3 Smart thermostaat	11HC10007	<b>189</b>
T3 Smart relais	11HC10008	<b>65</b>
T3 Gateway	11HC10009	<b>253</b>

Eén Smart relais per radiator. Bediening van de radiator verloopt via de apart te bestellen T3 Smart thermostaat (en NIET via de RF-thermostaat). Stopcontact te vervangen door afdekplaat met kabeluitvoer voor de T3 Smart relais.

\* Smart Home solution dankzij de T3 set. Correcte bediening is alleen mogelijk met de volledige T3 set.

### PRIJSGROEP: VPG7 - ELEKTRISCHE RADIATOREN



#### DOMOTICA AANSTURING

**15 = radiator zonder regeling, met  
kabel**

Deze radiator (met kabel) mag enkel gebruikt worden in combinatie met een **gebouwbeheersysteem** (domotica) of **externe thermostaat** uitgerust met: een weekprogramma + open raam detectie of adaptieve startaansturing of afstandscontrole, om te voldoen aan de Europese richtlijn ECO Design Directive 2015/1188.

**HOE BESTELLEN**

1. Kies het gewenste model van de radiator in de onderstaande tabel.
2. Selecteer de gewenste aansturing (zie toelichting links onderaan) - afhankelijk van de gewenste aansturing dienen extra toebehoren mee besteld te worden.
3. **De totaalprijs wordt bepaald door het gekozen toesteltype en eventuele toebehoren.**

**HOE EEN CORRECTE BESTELCODE VORMEN**

Leveringstermijn 15 - 30 werkdagen (zonder transportduur)

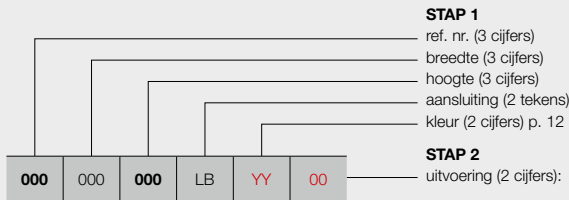

**STAP 1**

- ref. nr. (3 cijfers)
- breedte (3 cijfers)
- hoogte (3 cijfers)
- aansluiting (2 tekens)
- kleur (2 cijfers) p. 12

**STAP 2**

uitvoering (2 cijfers):

**manuele aansturing**

- 00 = met RF-thermostaat **(in de prijs inbegrepen)**
- 13 = met RF-thermostaat en kabel met haakse stekker (prijs **13** = prijs **00**)
- 14 = zonder RF-thermostaat

**WIFI App\* aansturing**

15 = de radiator (met kabel) is enkel te bedienen via de optionele T3 set **(apart te bestellen)**

**domotica aansturing**

15 = radiator zonder regeling, met kabel

**STAP 1 U kiest het gewenste model van radiator**



PRIJSGROEP: VPG7 - ELEKTRISCHE RADIATOREN

BESTELCODE MAATWERK NIVA MIXED HYBRIDE	TECHNISCHE GEGEVENS									STANDAARDKLEUR	ANDERE KLEUREN					
	buizen	breedte (L mm)	hoogte (H mm)	75/65/20 (Watt) (φ50K)	55/45/20 (Watt) (φ30K)	n-exp.	gewicht (kg)	inhoud (l)	el. weerst. (Watt)	prijs S600* (€)	prijs kleur (€)					
<b>REF. NR. NIVA MIXED HYBRIDE N1L1-EL-MIX : 362</b>																
<b>362</b>	042	<b>182</b>	LB	<b>YY</b>	<b>00</b>	-	420	1820	794	413	1,28	23,40	3,70	900	<b>1052</b>	<b>1210</b>
					<b>14</b>										<b>953</b>	<b>1096</b>
					<b>15</b>										<b>885</b>	<b>1018</b>
<b>362</b>	062	<b>182</b>	LB	<b>YY</b>	<b>00</b>	-	620	1820	1124	584	1,28	34,40	5,52	1300	<b>1163</b>	<b>1337</b>
					<b>14</b>										<b>1064</b>	<b>1223</b>
					<b>15</b>										<b>996</b>	<b>1145</b>

Conform EN442-1: 2014: radiatoren en convectoren  
Kleur aangeven bij bestelling (YY)

\* RAL 9016: geen meerprijs 15%  
Voor meer details over onze artikel-data, zie artikel-database: <https://www.installdata.be>  
**BELGIË. Prijzen in euro (excl. BTW)**

**STAP 2 U kiest de toebehoren**

Afhankelijk van de gewenste aansturing dient u mogelijk extra toebehoren te bestellen. Zie pagina links.

**STAP 3 Totaalprijs = prijs elektrische radiator + prijs toebehoren**

## IRIS-A (HDM-BL-MIX-A) BLOWER MIXED HYBRIDE



**AANBEVOLEN VOOR BADKAMER EN KEUKEN**  
IN OPTIE



wegklapbaar droog- en stapelrek (chrom) art. nr. zie p. 141  
**prijs €143**

Andere accessoires, zie p. 141

**AANBEVOLEN AANSLUITING (LB)**

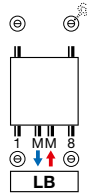

**Andere aansluitmogelijkheden, zie p. 51**



art. nr. 1182 103 0000 9016  
**prijs €171**  
Koppelingen, zie p. 377

### TYPES

- Recht (HDM-BL-MIX-A)

### BUIZEN

- Horizontaal, rond Ø 20 mm

### COLLECTOREN

- Verticaal, D-profiel 40 x 32 mm

### KLEUREN

- Standaardkleur wit RAL 9016
- Uitgebreide kleurenkaart zie p. 12

### SPECIAAL

- CV-radiator in combinatie met Blower (Blower in de prijs inbegrepen), deze mag NIET gebruikt worden in combinatie met een gebouwbeheersysteem (domotica) of externe thermostaat
- Dankzij de ingebouwde bewegingssensor kan de Blower zijn eigen weekprogramma instellen volgens uw leefgewoonte.
- Optioneel RF-thermostaat verkrijgbaar.
- Blower is leverbaar in 2 kleuren: wit en grijs.
  - Witte radiator: Blower wit
  - Kleur radiator: Blower grijs

### BEVESTIGINGEN

- Muurbevestigingen standaard in de kleur van de radiator (inbegrepen in de verpakking van de radiator)

### TECHNISCH

- Gesoldeerd (onzichtbare soldeerverbindingen)
- ATL-grondlaag, poedercoating
- Regeling van ruimtetemperatuur
- Standaardwerkdruk: 10 bar
- Maximale bedrijfstemperatuur: 110°C
- IPX4 Klasse II

### ACCESSOIRES

- Zie p. 141

### TECHNISCHE TEKENINGEN

- Zie p. 132

### BESCHIKBARE UITVOERINGEN



#### MANUELE AANSTURING

CV-radiator met Blower (wit of grijs) + RF-thermostaat (in optie) **(RF-thermostaat apart te bestellen)**



#### RF-THERMOSTAAT

RF-thermostaat enkel in wit beschikbaar

kleur	art. nr.	prijs €
wit	1184 241 0000 9016	<b>254</b>



PRIJSGROEP: VPG7 - ELEKTRISCHE RADIATOREN

BESTELCODE MAATWERK IRIS-A BLOWER MIXED HYBRIDE	TECHNISCHE GEGEVENS										STANDAARDKLEUR		ANDERE KLEUREN
	buisen	breedte (L mm)	hoogte (H mm)	75/65/20 (Watt) (Ø50K)	55/45/20 (Watt) (Ø30K)	n-exp.	gewicht (kg)	inhoud (l)	vermogen Blower (Watt)	prijs RAL 9016 (€)	verkorte ref. nr. RAL 9016 voorraad	prijs kleur (€)	
	33	500	1308	661	346	1,25	12,40	6,36	+1000	<b>923</b>	-	<b>1061</b>	
	42	600	1682	996	521	1,25	16,70	9,29	+1000	<b>1100</b>	<b>11393-01</b>	<b>1265</b>	

REF. NR. IRIS-A BLOWER MIXED HYBRIDE HDM-BL-MIX-A : 393

<b>393</b>	050	<b>130</b>	XX	YY	00	33	500	1308	661	346	1,25	12,40	6,36	+1000	<b>923</b>	-	<b>1061</b>
<b>393</b>	060	<b>168</b>	XX	YY	00	42	600	1682	996	521	1,25	16,70	9,29	+1000	<b>1100</b>	<b>11393-01</b>	<b>1265</b>

Conform EN442-1: 2014: radiatoren en convectoren  
Kleur aangeven bij bestelling (YY)

Voor meer details over onze artikel-data, zie artikel-database: <https://www.installdata.be>  
**BELGIË. Prijzen in euro (excl. BTW)**  
**Blower in de prijs inbegrepen!**

**BUIZEN**

- Horizontaal, platovaal 57,5 x 10 mm

**COLLECTOREN**

- Verticaal, rond Ø 28 mm

**KLEUREN**

- Standaardkleur wit RAL 9016
- Uitgebreide kleurenkaart zie p. 12

**SPECIAAL**

- CV-radiator in combinatie met Blower (Blower in de prijs inbegrepen), deze mag NIET gebruikt worden in combinatie met een gebouwbeheersysteem (domotica) of externe thermostaat
- Dankzij de ingebouwde bewegingssensor kan de Blower zijn eigen weekprogramma instellen volgens uw leefgewoonte.
- Optioneel RF-thermostaat verkrijgbaar.
- Blower is leverbaar in 2 kleuren: wit en grijs.
  - Witte radiator: Blower wit
  - Kleur radiator: Blower grijs

**BEVESTIGINGEN**

- Muurbevestigingen standaard in de kleur van de radiator (inbegrepen in de verpakking van de radiator)

**TECHNISCH**

- Weerstandsgelast (onzichtbare lasnaden)
- ATL-grondlaag, poedercoating
- Regeling van ruimtetemperatuur
- Standaardwerkdruk: 4 bar
- Maximale bedrijfstemperatuur: 110°C
- IPX4 Klasse II

**TECHNISCHE TEKENINGEN**

- Zie p. 132

**AANBEVOLEN AANSLUITING (LB)**

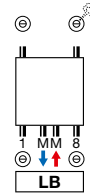

**Andere aansluitmogelijkheden, zie p. 51**



art. nr. 1182 103 0000 0099  
**prijs €190**  
 Koppelingen, zie p. 377



GEMENGDE RADIATOREN

**BESCHIKBARE UITVOERINGEN**



**MANUELE AANSTURING**

CV-radiator met Blower (wit of grijs) + RF-thermostaat (in optie) **(RF-thermostaat apart te bestellen)**



**RF-THERMOSTAAT**

RF-thermostaat enkel in wit beschikbaar

kleur	art. nr.	prijs €
wit	1184 241 0000 9016	<b>254</b>



PRIJSGROEP: VPG7 - ELEKTRISCHE RADIATOREN

BESTELCODE MAATWERK ASTER-A BLOWER MIXED HYBRIDE	TECHNISCHE GEGEVENEN									STANDAARDKLEUR		ANDERE KLEUREN
	buizen	breedte (L mm)	hoogte (H mm)	75/65/20 (Watt) (Ø50K)	55/45/20 (Watt) (Ø30K)	n-exp.	gewicht (kg)	inhoud (l)	vermogen Blower (Watt)	prijs RAL 9016 (€)	verkorte ref. nr. RAL 9016 voorraad	prijs kleur (€)

REF. NR. ASTER-A BLOWER MIXED HYBRIDE HF-BL-MIX-A : 400

400	050	116	XX	YY	00	16	500	1169	564	301	1,21	16,40	4,10	+1000	<b>1154</b>	-	<b>1327</b>
400	060	183	XX	YY	00	27	600	1834	1014	541	1,21	29,30	7,75	+1000	<b>1314</b>	<b>11400-01</b>	<b>1511</b>

Conform EN442-1: 2014: radiatoren en convectoren  
 Kleur aangeven bij bestelling (YY)

Voor meer details over onze artikel-data, zie artikel-database: <https://www.installdata.be>

**BELGIË. Prijzen in euro (excl. BTW)**  
**Blower in de prijs inbegrepen!**

**INEO-EL (I-R-EL)**

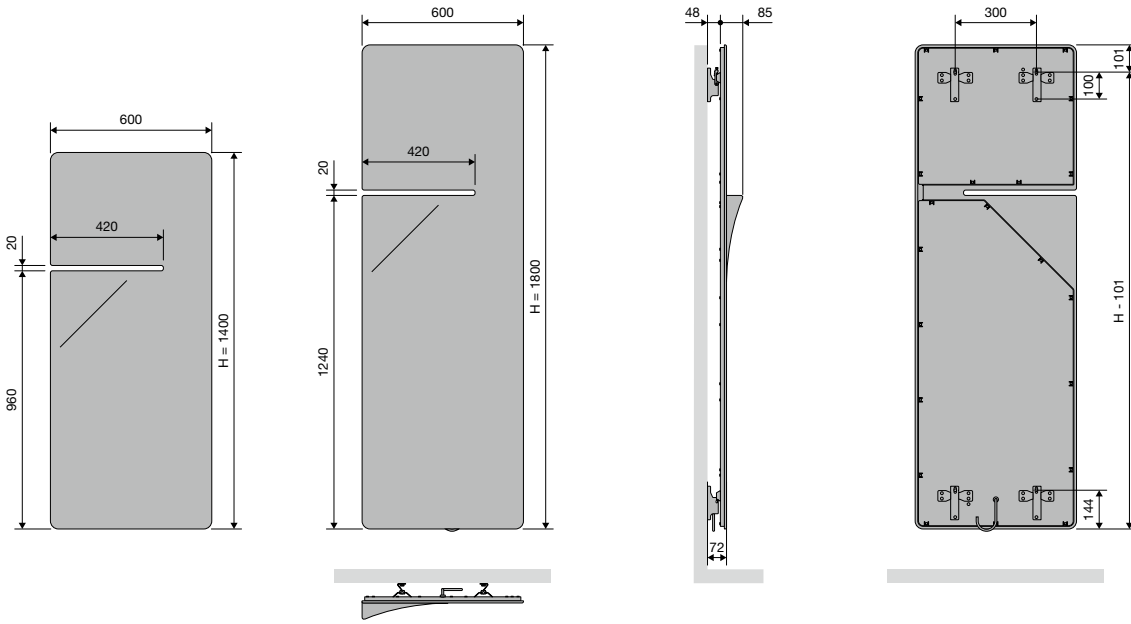

**I-R-EL**

Hartafstand tussen de ophangingen 300

**INEO-EL (I-L-EL)**

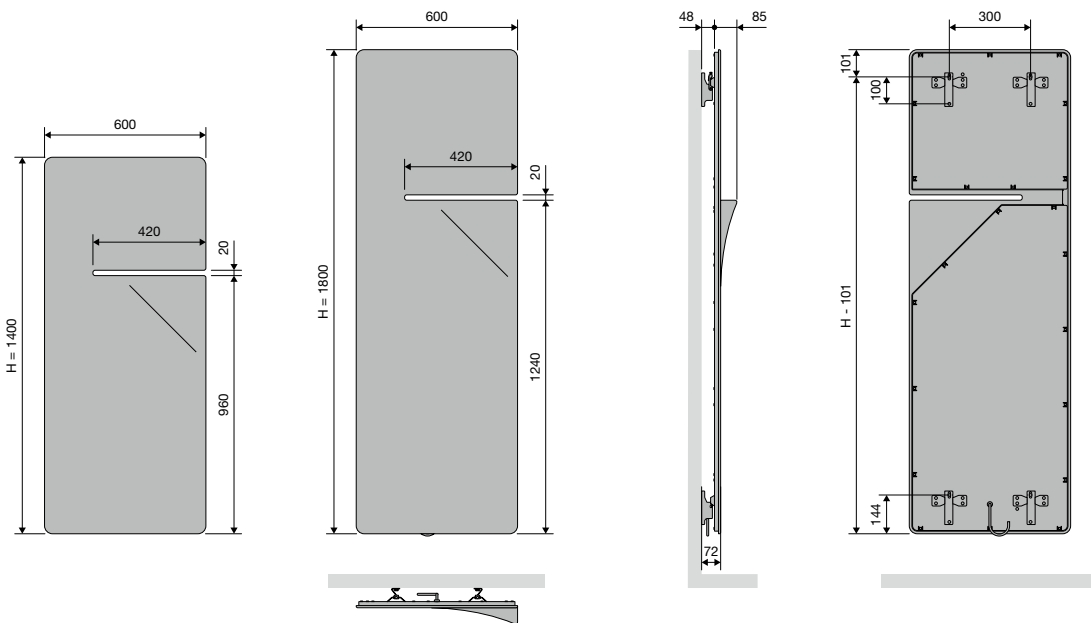

**I-L-EL**

Hartafstand tussen de ophangingen 300

**BEAMS MONO-EL (BEAMS MONO-EL)**

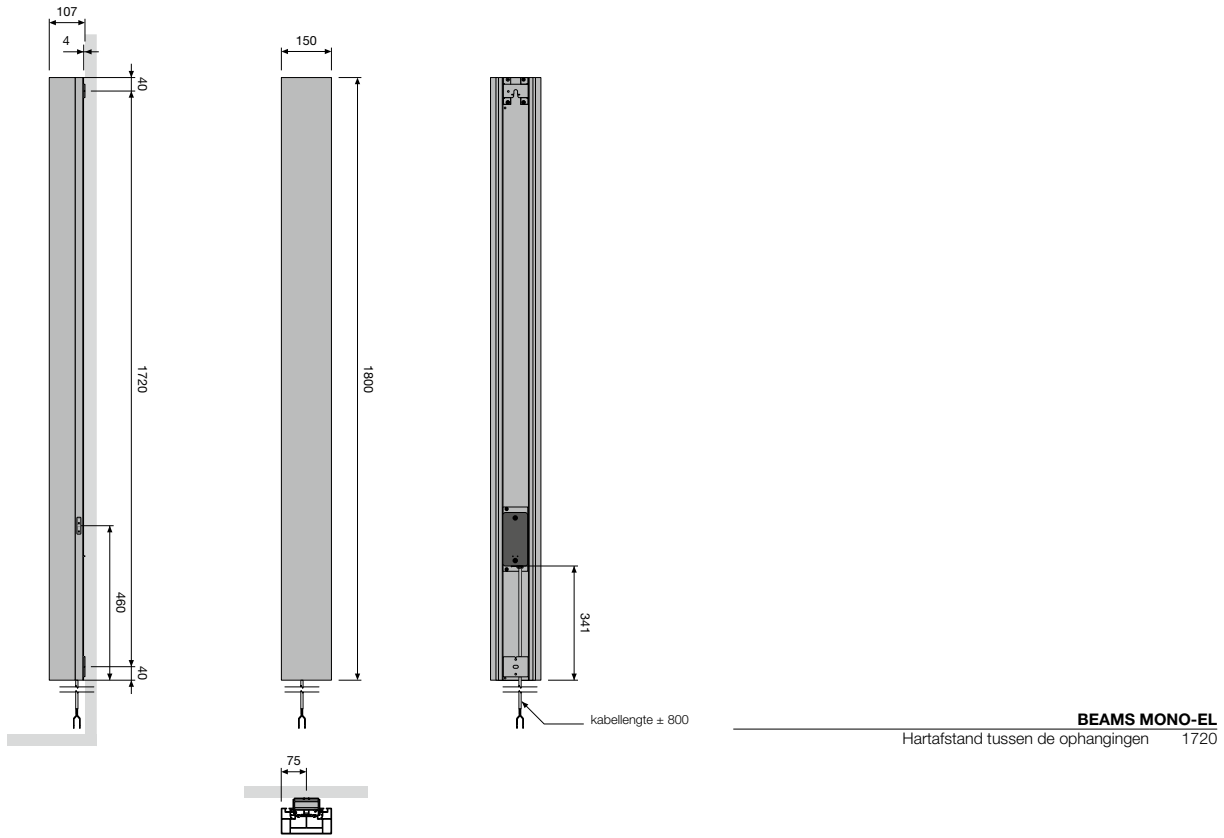

ZUIVER ELEKTRISCHE RADIATOREN

**ONI-EL (O-P-EL, O-NP-EL)**

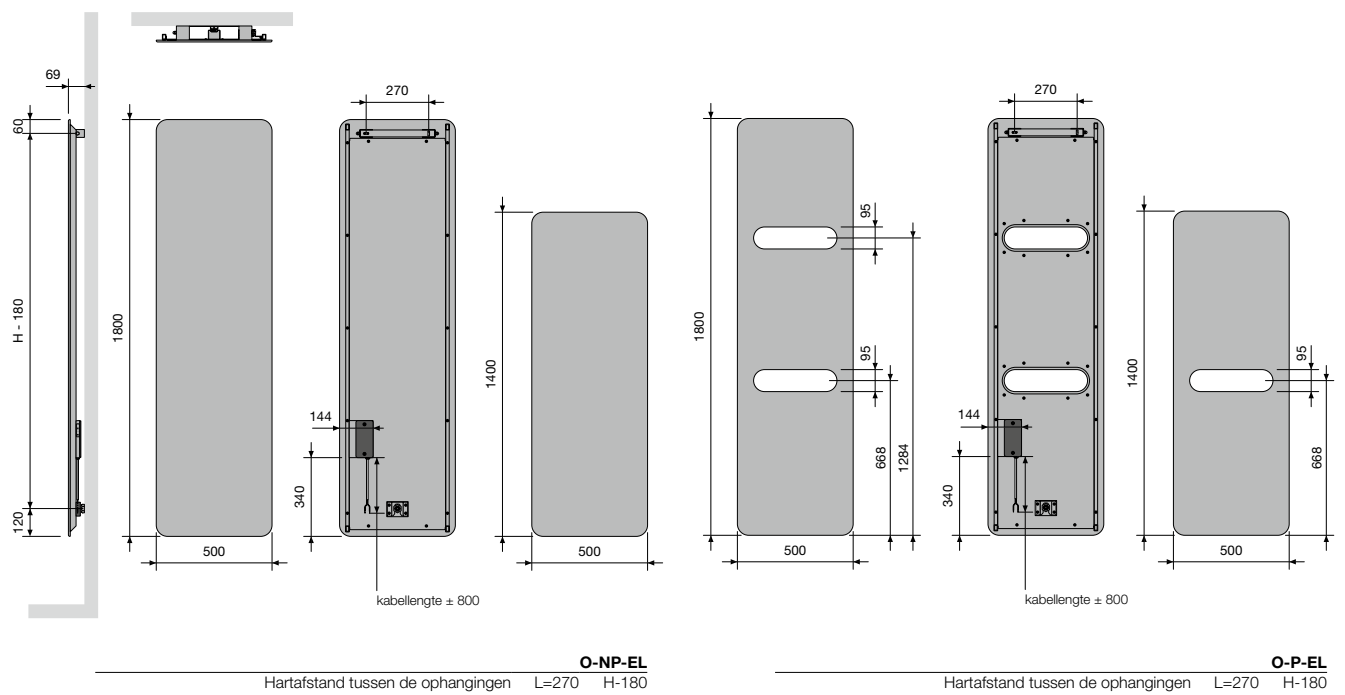

TANO (T-R-EL)

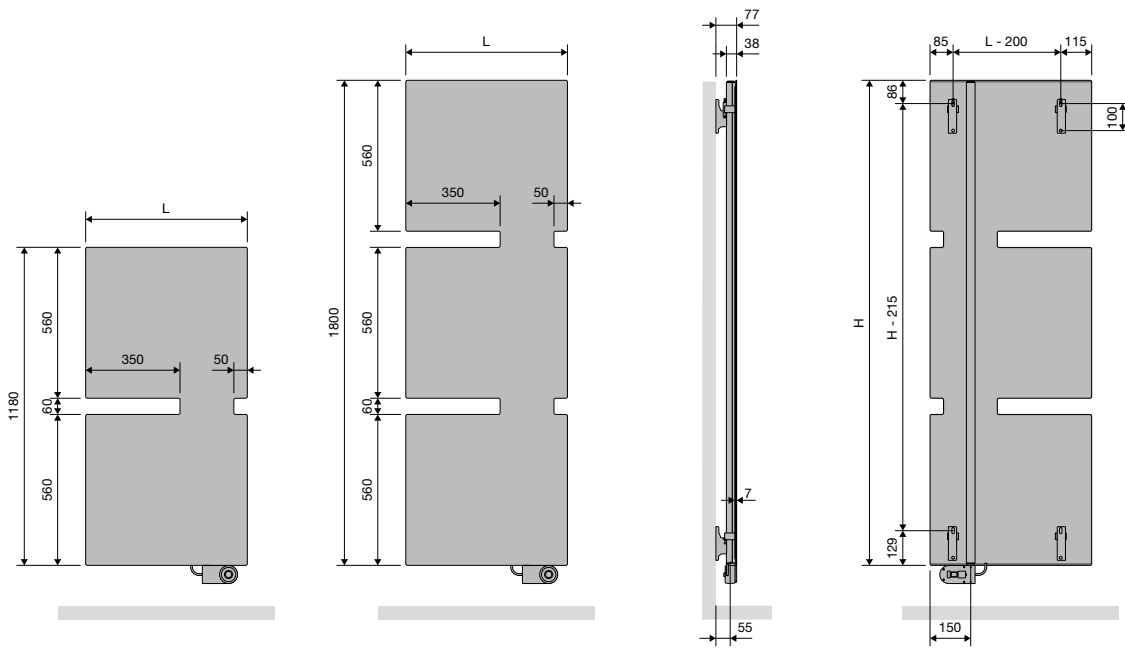
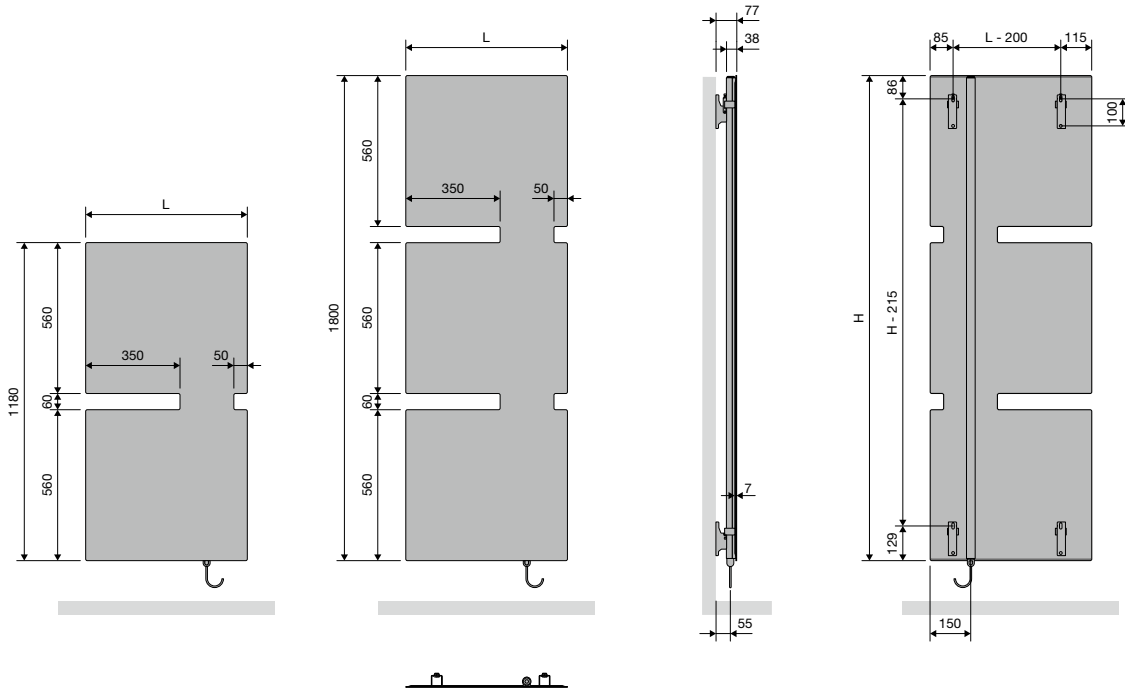

<b>T-R-EL</b>	
Breedte (L)	600
Hoogte (H)	1180 1800
Hartafstand tussen de ophangingen	L-200 H-215

TANO (T-L-EL)

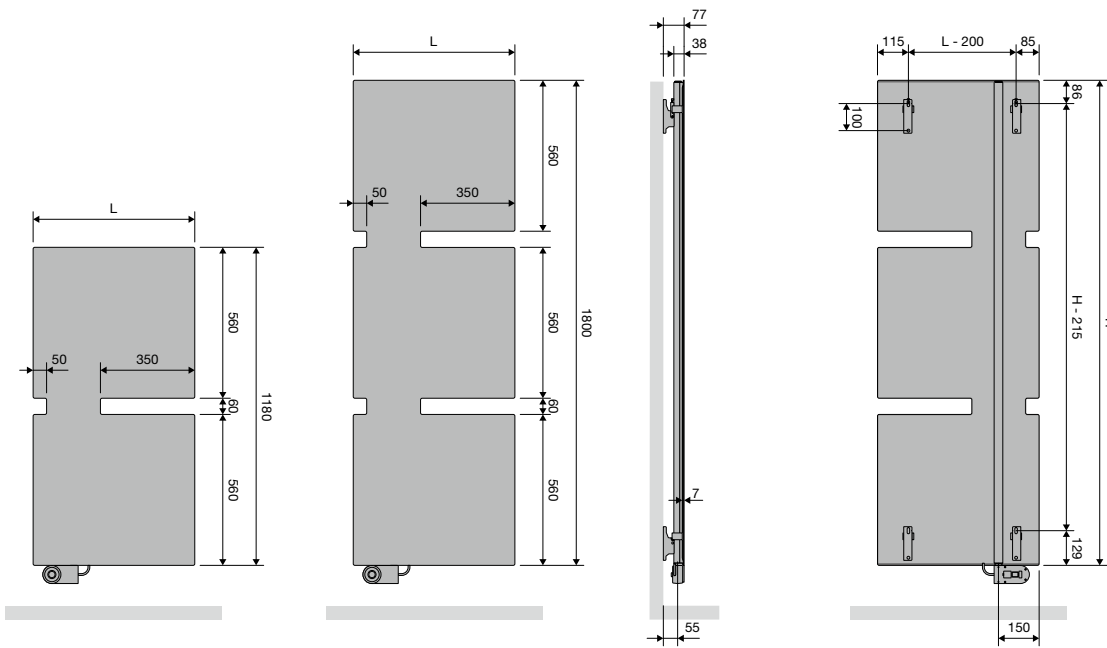
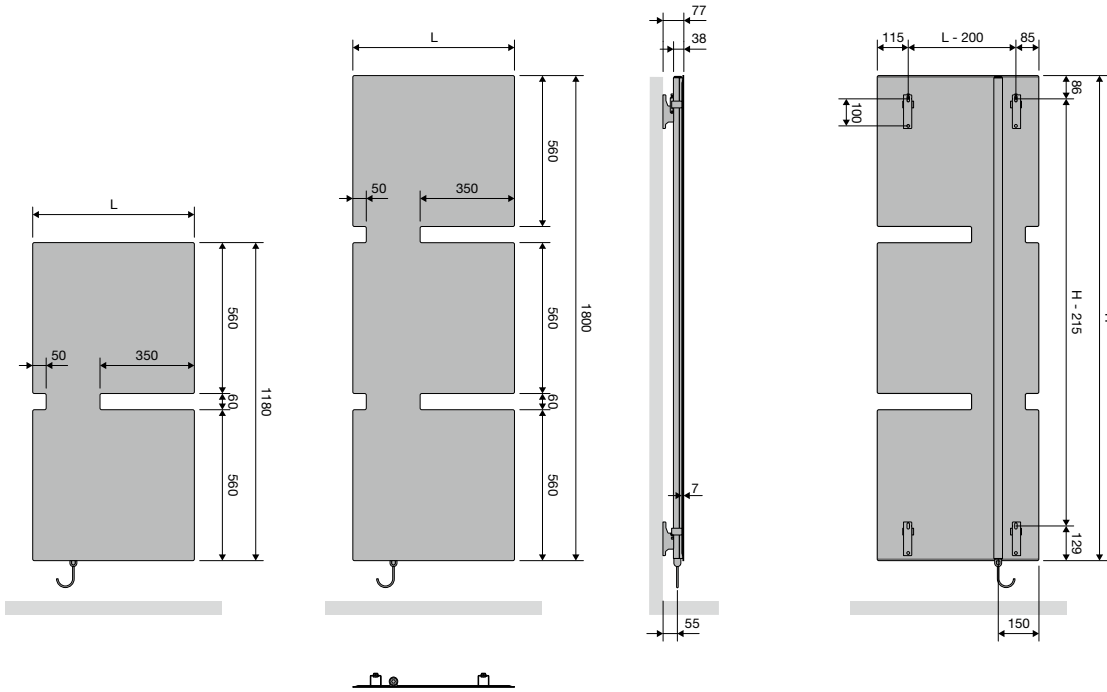

T-L-EL	
Breedte (L)	600
Hoogte (H)	1180 1800
Hartafstand tussen de ophangingen	L-200 H-215

**NIVA-EL (NIVA-EL)**

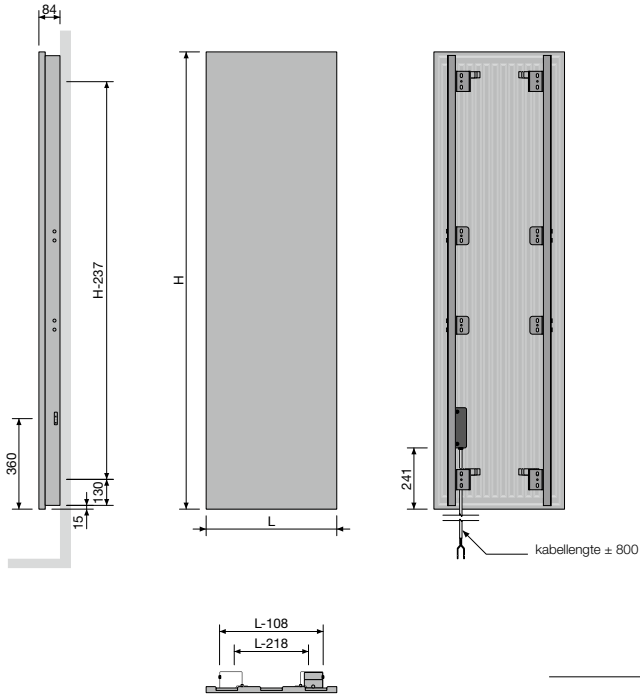

**NIVA-EL**  
Hartafstand tussen de ophangingen L-218 H-237

**IRIS-A (HD-EL-A, HDR-EL-A)**

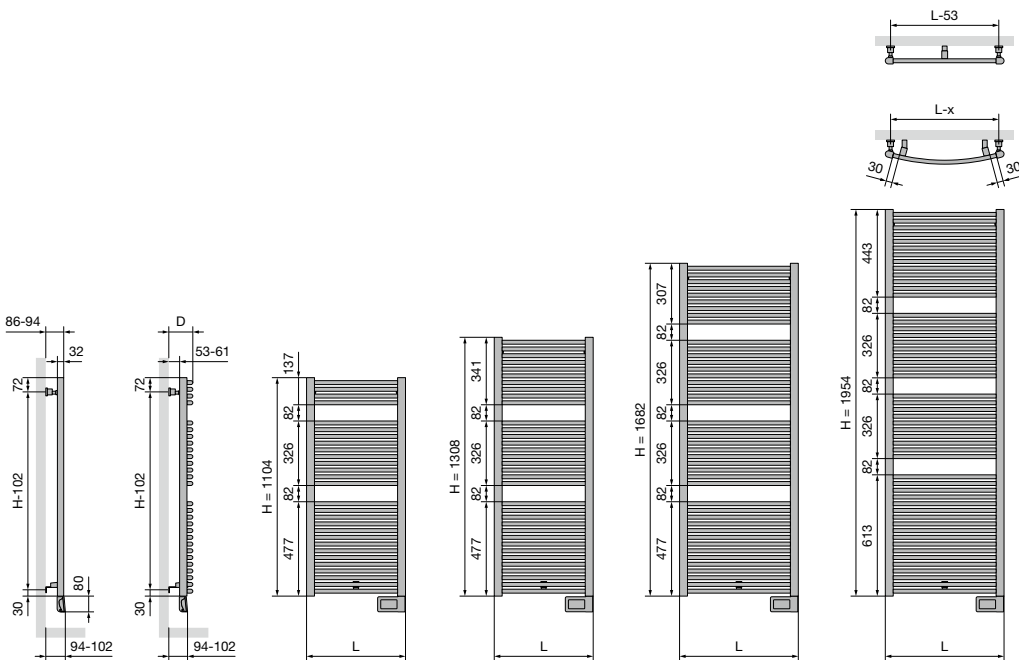

**HD-EL-A**  
Breedte (L) 500 600 750  
Hartafstand tussen de ophangingen L-53 H-102

**HDR-EL-A**  
Breedte (L) 498 598  
Afstand tussen wand en voorkant radiator (D) 101-109 104-112  
Hartafstand horizontaal tussen de ophangingen 452 552  
Hartafstand verticaal tussen de ophangingen H-102

**AGAVE-A (HR-EL-A)**

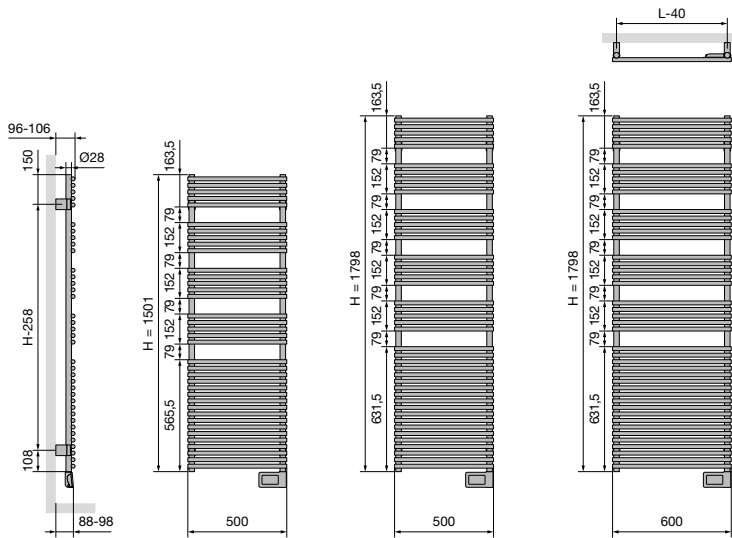

**HR-EL-A**

Hartafstand tussen de ophangingen L-40 H-258

**ASTER-A (HF-EL-A)**

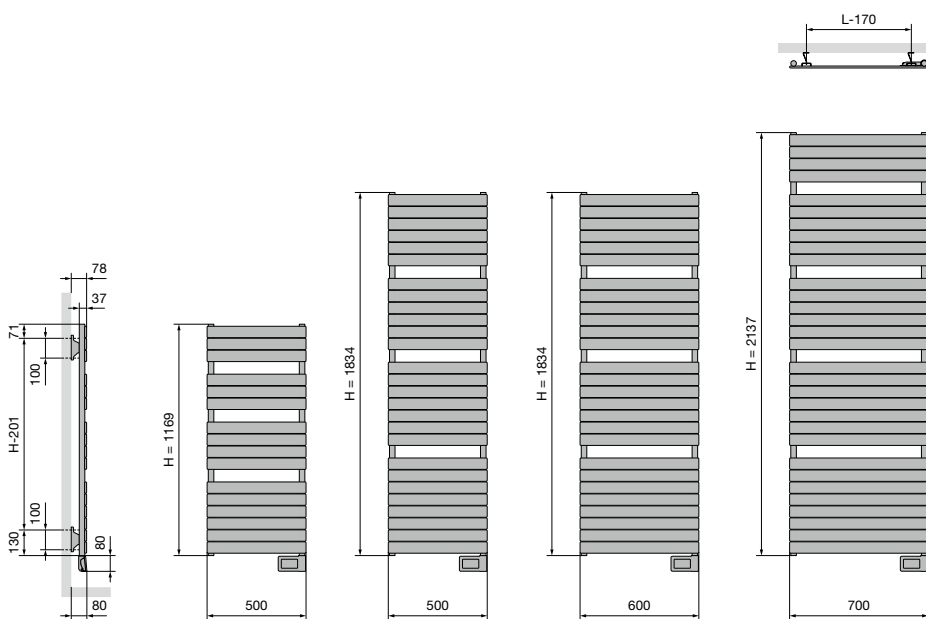

**HF-EL-A**

Hartafstand tussen de ophangingen L-170 H-201

**ASTER HF-S** (HF-S EL R, HF-S EL L)

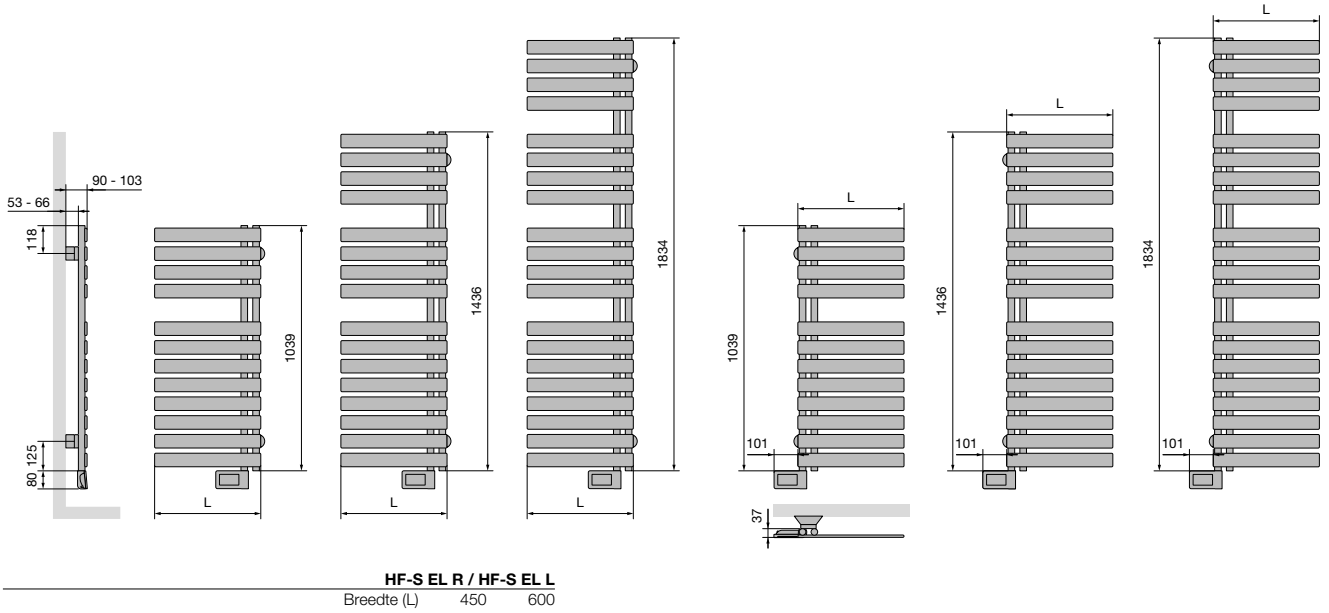

**CARRÉ BAD** (CB-EL)

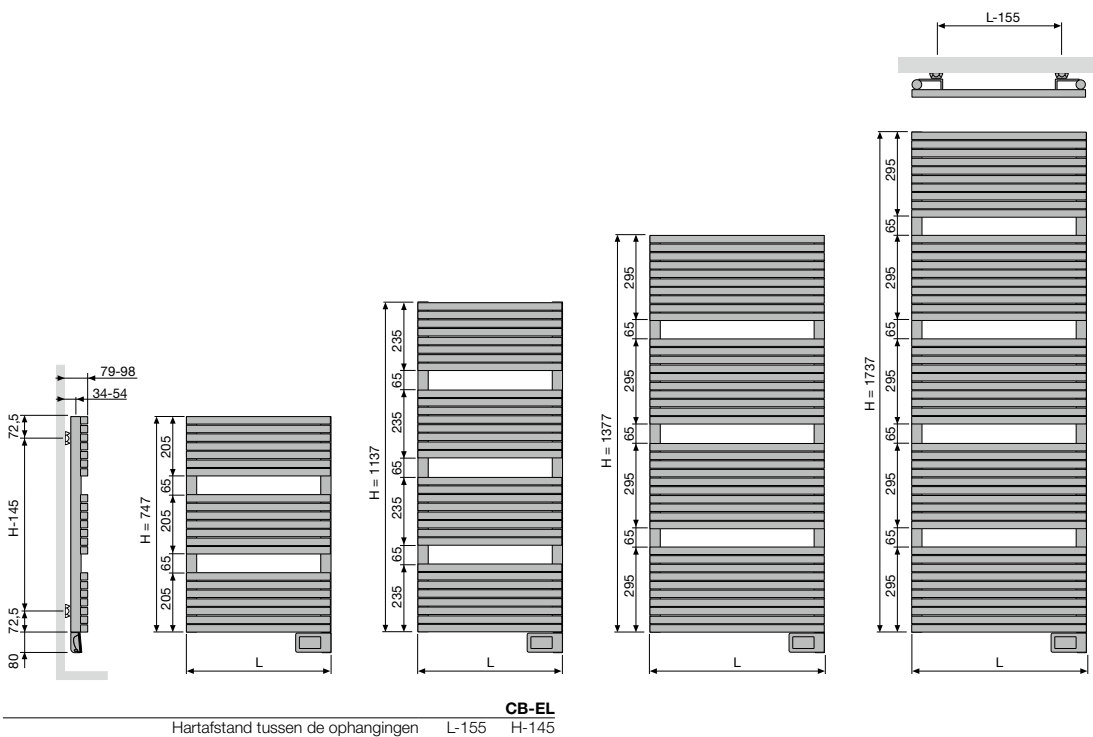

**ZANA BAD (ZBD-EL)**

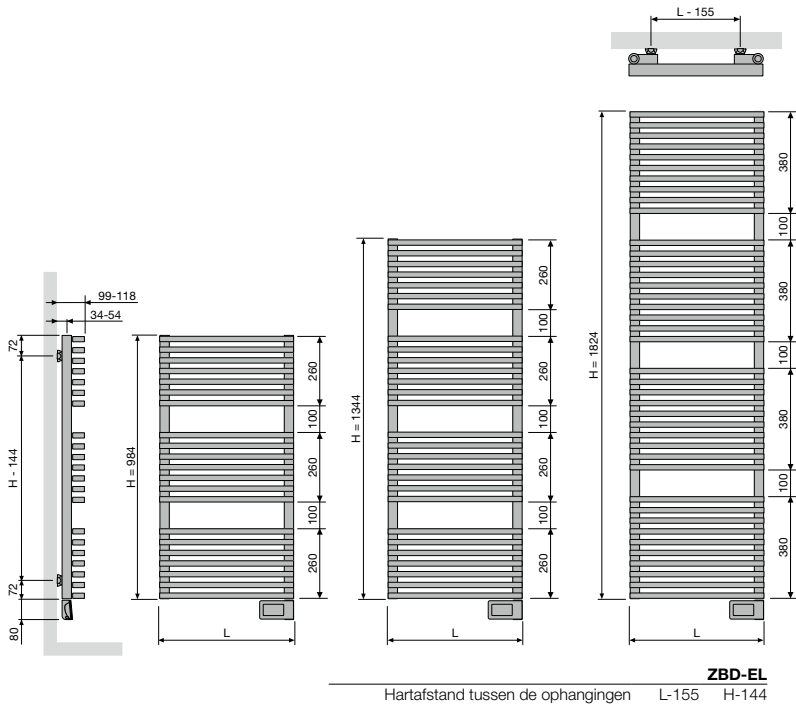

**E-BANO (BANO-EL)**

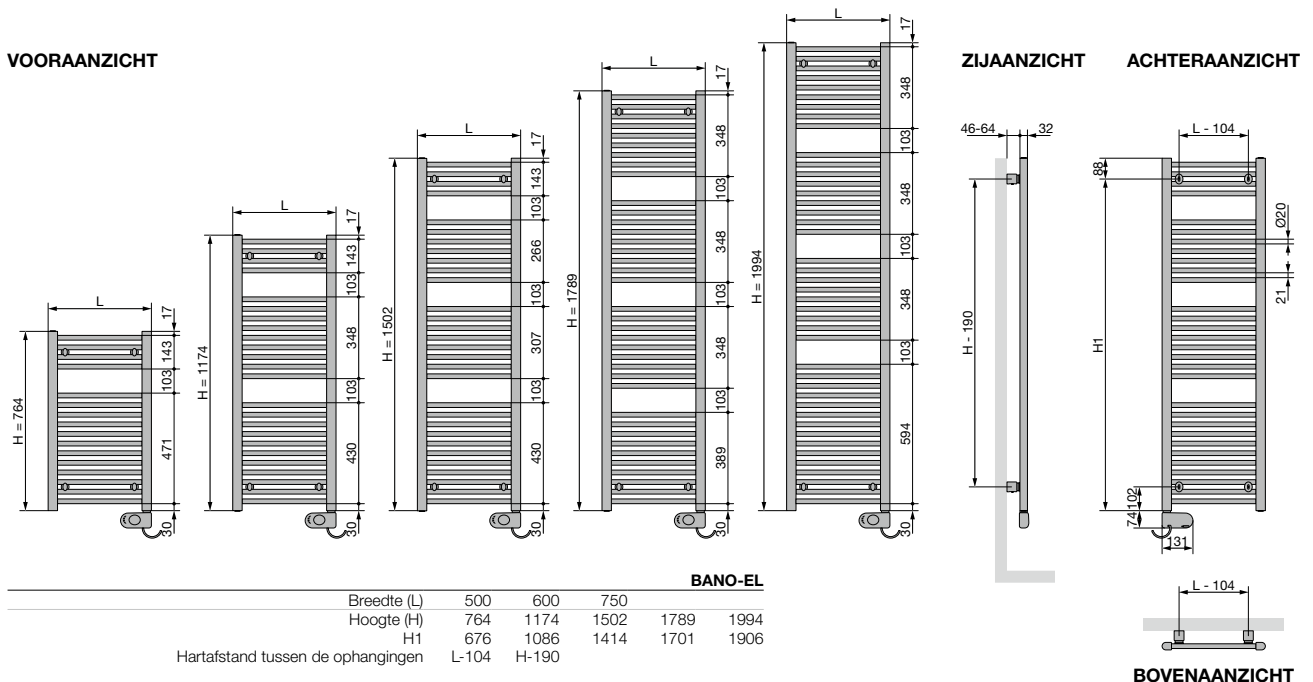

**E-PANEL HORIZONTAAL (EP-H-FL, EP-H-RIB)**

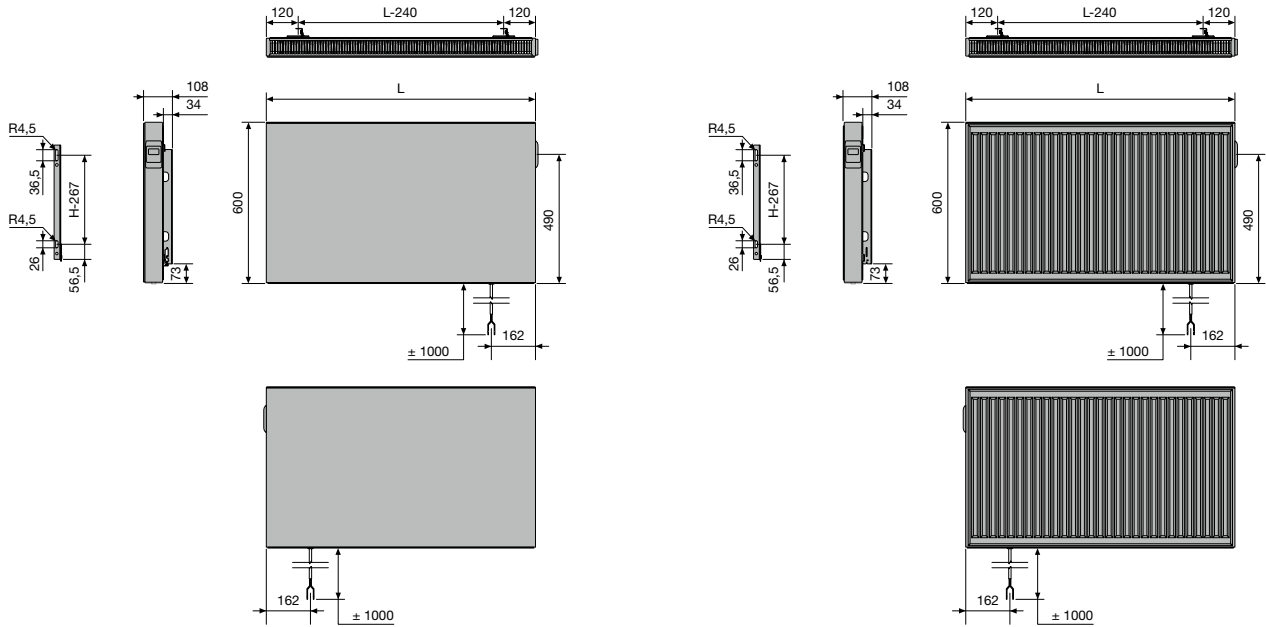

**EP-H-FL / EP-H-RIB**

Hartafstand tussen de ophangingen L-240 H-460

**E-PANEL VERTICAAL (EP-V-FL)**

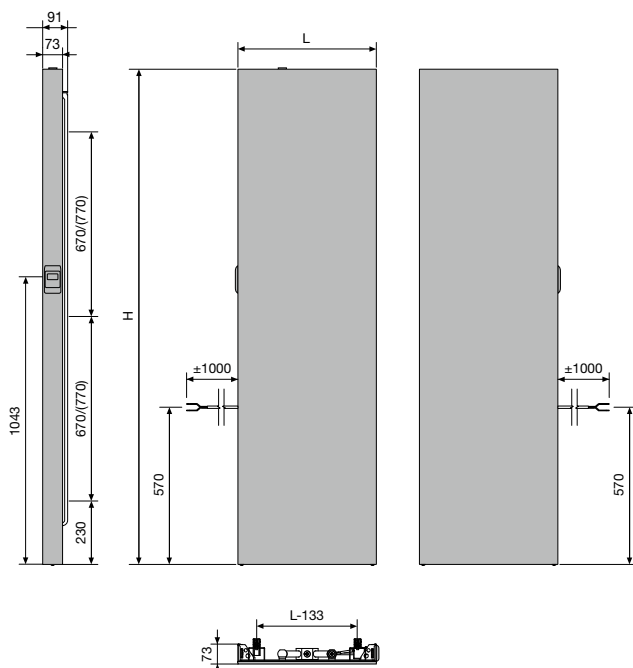

**IRIS-A (HD-EL-BL-A) & BLOWER**

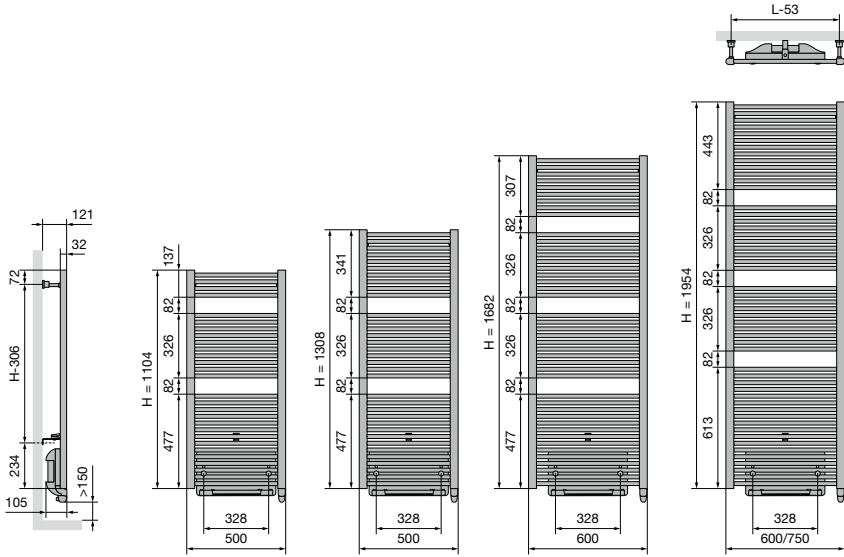

**HD-EL-BL-A**

Hartafstand tussen de ophangingen L-53 H-306

**AGAVE-A (HR-EL-BL-A) & BLOWER**

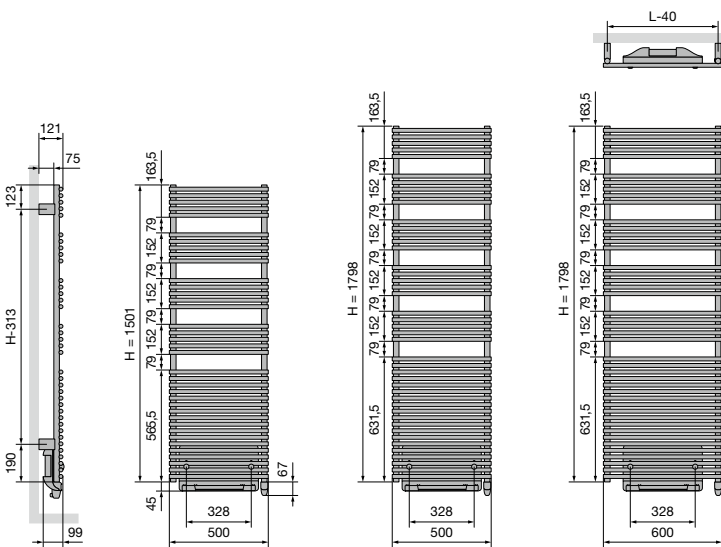

**HR-EL-BL-A**

Hartafstand tussen de ophangingen L-40 H-313

ZUIVER ELEKTRISCHE RADIATOREN

**ASTER-A (HF-EL-BL-A) & BLOWER**

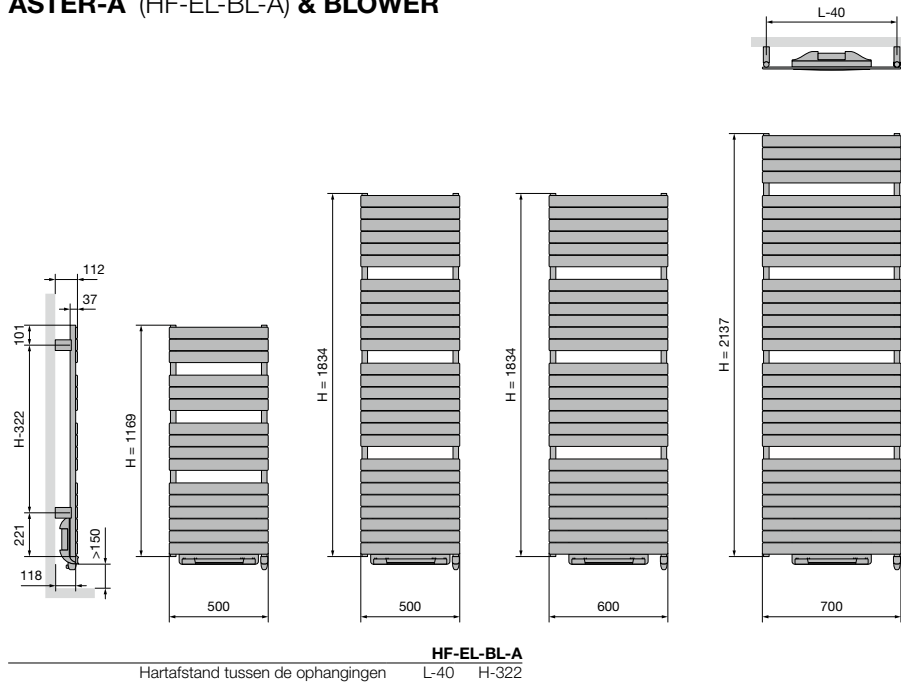

**CARRÉ BAD (CB-EL-BL) & BLOWER**

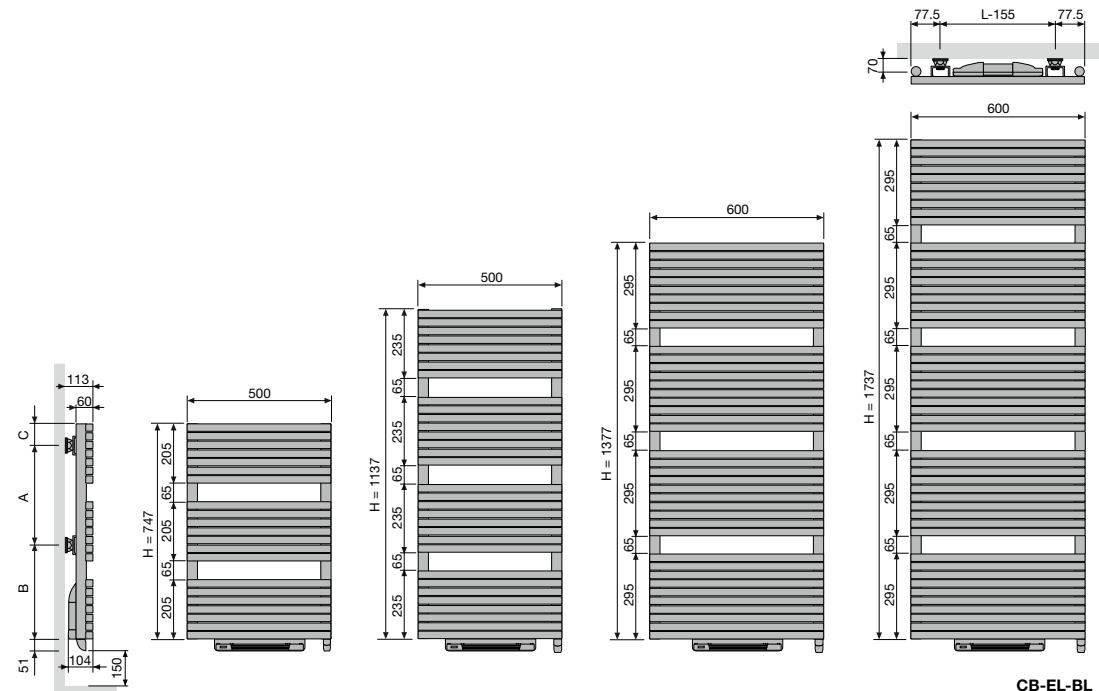

Hartafstand tussen de ophangingen	L-155			
Hoogte (H)	747	1137	1377	1737
A	360	720	900	1260
B	338	368	428	428
C	49	49	49	49

**NIVA-A (NIVA-EL-BL-A) & BLOWER**



**NIVA-EL-BL-A**

Hartafstand tussen de ophangingen L-190 H-383

**E-BANO (BANO-EL-BL) & BLOWER**

**VOORAANZICHT**

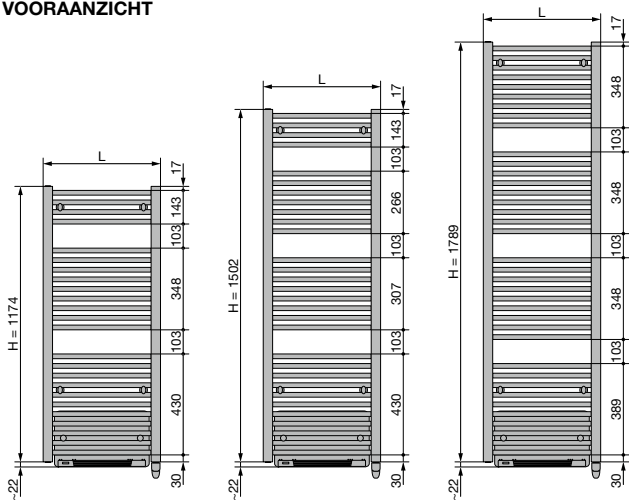

**ZIJAAANZICHT**

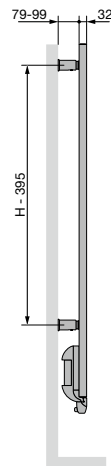

**ACHTERAAANZICHT**

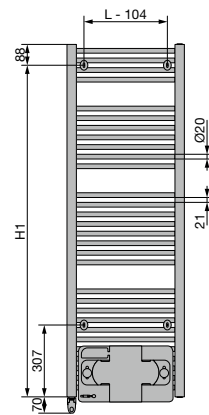

**BANO-EL-BL**

Hoogte (H)	1174	1502	1789
Breedte (L)	500	600	750
H1	1086	1414	1701

Hartafstand tussen de ophangingen L-104 H-395

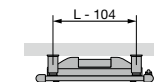

**BOVENAANZICHT**

**NIVA (N1L1-EL-MIX)  
MIXED HYBRIDE**

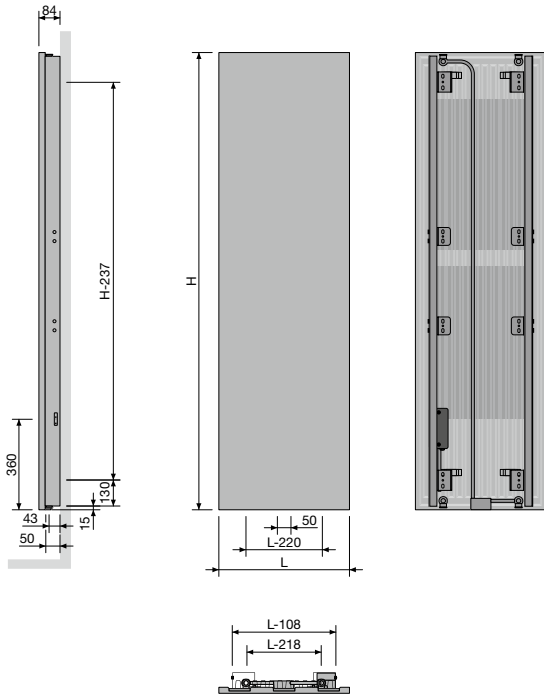

**N1L1-EL-MIX**  
Hartafstand tussen de ophangingen L-218 H-237

**IRIS-A (HDM-BL-MIX-A) BLOWER MIXED HYBRIDE**

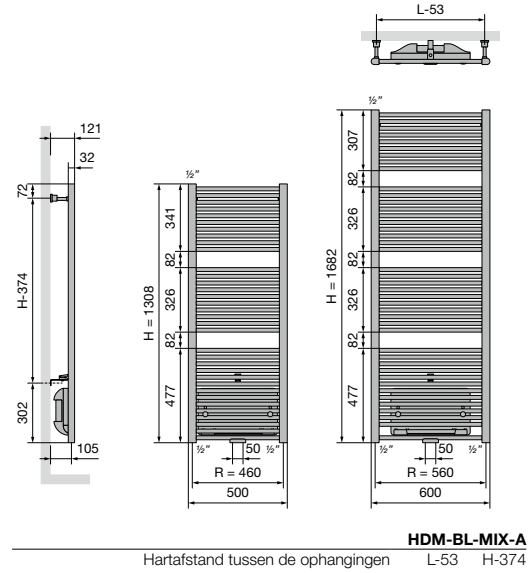

**HDM-BL-MIX-A**  
Hartafstand tussen de ophangingen L-53 H-374

**ASTER-A (HF-BL-MIX-A) BLOWER MIXED HYBRIDE**

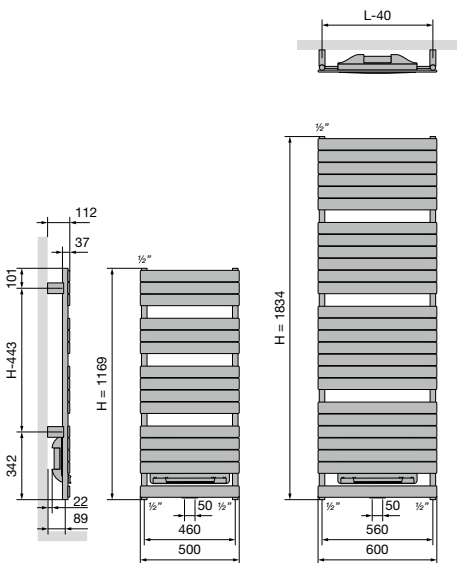

**HF-BL-MIX-A**  
Hartafstand tussen de ophangingen L-40 H-443



Ineo-EL (I-R-EL) Ice Blue

# Subtiel, strak, stijlvol: ontdek de Spike



**SUBTIEL, STRAK, STIJLVOL: ONTDEK DE SPIKE**

Op zoek naar een echte upgrade voor je compacte badkamer of toilet? Maak kennis met Spike van VASCO: een elektrische handdoekverwarmer uit één enkele buis. Een uniek concept en design dat extra comfort en warmte biedt, maar zonder plaats in te nemen. Zo helpt Spike ook de kleinste ruimte op orde te houden. En dat met een eigentijdse, unieke uitstraling in wit of zwart.

**MINIMALISTISCHE EYECATCHER**

Opnieuw zet VASCO de trend in de wereld van water, warmte en wellness. Spike is een sterk staaltje van de geavanceerde VASCO verwarmingstechnologie, waar oog voor detail en design het verschil maken. De VASCO Spike is volledig elektrisch, energie-efficiënt, milieuvriendelijk en zorgt voor nog meer comfort. Ontdek nu deze innovatieve, ruimtebesparende en stijlvolle nieuwkomer van VASCO.

**FUNCTIONALITEIT**

- Timerfunctie (3 timers) voor nog preciezere controle, instelbaar op 2, 4 of 6 uur
- De LED kleurt wit wanneer de handdoekverwarmer aan staat.
- De oppervlaktetemperatuur overschrijdt de 65°C niet
- Stijlvolle hangers inbegrepen
- Intelligente regeling dankzij geïntegreerde verwarmingskabel
- LED uit – toestel uit

**KLEUREN**

- Wit (S600)
- Zwart (RAL 9005)

**TECHNISCH**

- Voedingsspanning: ~230V, 50Hz
- Isolatieklasse: I
- Beschermingsklasse: IPX4

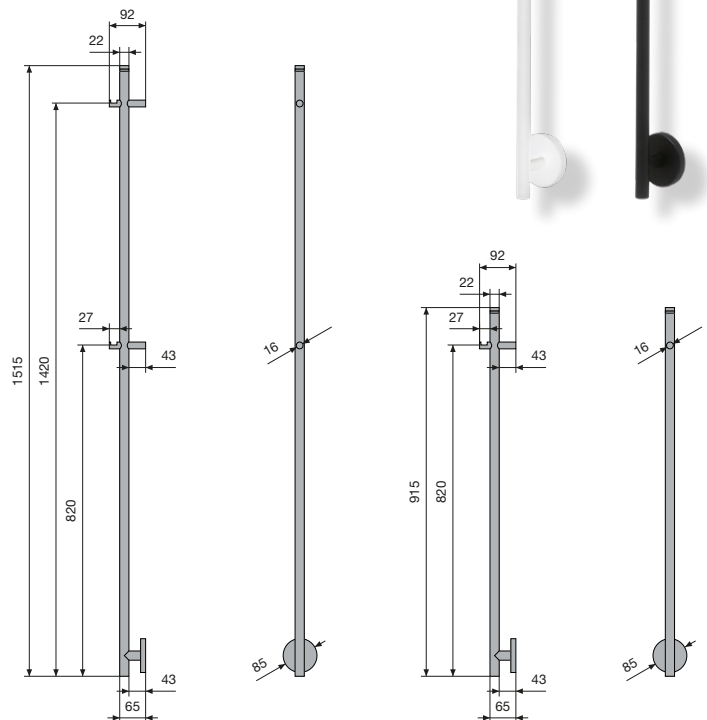
ELEKTRISCHE  
HANDDOEKVERWARMER

PRIJSGROEP: VPG7 - ELEKTRISCHE RADIATOREN

	GEWICHT	WARMTEAFGIFTE	KLEUR	ART. NR.	€
SPIKE MINI	1,07 kg	16 Watt	S600 (wit)	1184 401 0915 0600	492
			RAL 9005 (zwart)	1184 401 0915 9005	492
SPIKE	1,50 kg	27 Watt	S600 (wit)	1184 401 1515 0600	542
			RAL 9005 (zwart)	1184 401 1515 9005	542

• h = 915 mm; b = 85 mm; d = 92 mm;

• h = 1515 mm; b = 85 mm; d = 92 mm;

Montagevoorschriften accessoires: zie [www.vasco.eu](http://www.vasco.eu)  
BELGIË. Prijzen in euro (excl. BTW)

uit voorraad leverbaar

# RAIO

De zon in huis, elke dag opnieuw.





INFRAROOD  
VERWARMINGSPANEEL



### **RAIO IS SLIMMER ONTWERPEN DAN TRADITIONELE VERWARMING**

Bevestig RAIO eenvoudigweg tegen het plafond of een wand om zo de hele ruimte te verwarmen. RAIO combineert innovatieve grafeentechnologie voor een ongezien efficiënt - en dus betrouwbaar, milieuvriendelijk - comfort en uitzonderlijk hoog rendement.

Terwijl traditionele verwarming enkel een effect kan hebben op de temperatuur van de lucht, kan RAIO de ruimte zelf homogeen verwarmen. Uw hele ruimte wordt zo sneller en meer gelijkmatig verwarmd, terwijl uw energieverbruik aanzienlijk vermindert.

### **9 REDENEN WAAROM RAIO VERWARMING VOORGOED VERANDERT**

- Uitzonderlijk hoog rendement
- Eenvoudig te installeren
- Milieuvriendelijk
- Snelle responstijd
- Geen vermogensverlies
- Slim design
- Bijna onbeperkte levensduur
- Geen schoorsteen, ketelruimte of jaarlijks onderhoud nodig
- Veel lagere installatiekosten dan traditionele verwarmingskosten

### **RAIO VOOR JOUW WONING**

RAIO is de verwarmingsoplossing van de toekomst. Ruimtes worden snel en gelijkmatig verwarmd met de mogelijkheid om doelgericht te verwarmen per ruimte om energie verspilling te beperken, en dit met een zeer laag energie verbruik.

RAIO is ook geschikt voor vochtige ruimtes zoals badkamers en wellness ruimtes.

### **RAIO VOOR UW BUSINESS**







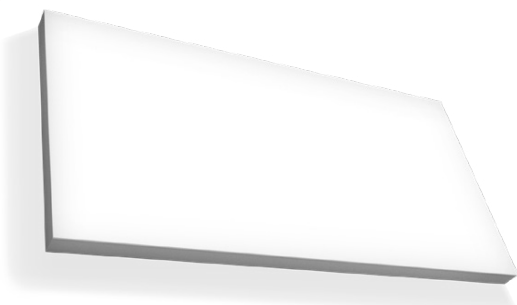

RAIO is ook slimmer ontworpen voor uw business behoeftes. Kantoorruimtes, retail, onthaalbalies, vergaderzalen... allemaal ruimtes die RAIO radicaal efficiënt kan verwarmen.

Contacteer ons vrijblijvend voor meer info over onze oplossingen op maat.

	RAIO 1	RAIO 2
AFMETINGEN	119,3 x 59,3 x 5,1 cm (l x b x h)	59,3 x 59,3 x 5,1 cm (l x b x h)
GEWICHT	13,3 kg	6,5 kg
MATERIAAL	Glasplaat: veiligheidsglas 0,38 cm / Behuizing: aluminium / Montageframe: gepoedercoat aluminium	
KLEUR	Standaard wit	
VERWARMINGSOPPERVLAKTE	18 m <sup>2</sup> tot 20 m <sup>2</sup> (afhankelijk van de transmissie berekening)	8 m <sup>2</sup> tot 10 m <sup>2</sup> (afhankelijk van de transmissie berekening)
ELEKTRISCHE SPECIFICATIES	900 W · 4 A · 230 V	450 W · 1,95 A · 230 V
MONTEERBAAR	Plafondmontage (max. 350 cm hoog) Wandmontage (min. 120 cm hoog in publieke ruimtes) Inbouw of opbouw mogelijk	

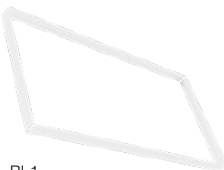
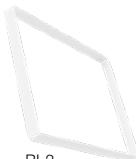

PRIJSGROEP: VPG17 - INFRAROOD PANEEL / PRIJSGROEP: VPG17B - INFRAROOD PANEEL ACC

	TYPE	ART. NR.	€
<b>RAIO 1</b>			
	RAIO1 - 120 x 60 cm	11HC00001	<b>1.444</b>
	RAIO1 + T1 set	11HC20001	<b>1.615</b>
	RAIO1 + T1 set + BI-1	11HC20002	<b>1.796</b>
	RAIO1 + T1 set + BIS-1	11HC20003	<b>1.739</b>
	RAIO1 + T3 set	11HC20004	<b>1.951</b>
	RAIO1 + T3 set + BI-1	11HC20005	<b>2.132</b>
	RAIO1 + T3 set + BIS-1	11HC20006	<b>2.075</b>
	<b>T1 set:</b> T1 Thermostaat + T1 Relais <b>T3 set:</b> T3 Smart thermostaat + T3 Smart relais + T3 Gateway		
<b>RAIO 2</b>			
	RAIO2 - 60 x 60 cm	11HC00002	<b>1.014</b>
	RAIO2 + T1 set	11HC20007	<b>1.185</b>
	RAIO2 + T1 set + BI-2	11HC20008	<b>1.325</b>
	RAIO2 + T1 set + BIS-2	11HC20009	<b>1.289</b>
	RAIO2 + T3 set	11HC20010	<b>1.521</b>
	RAIO2 + T3 set + BI-2	11HC20011	<b>1.661</b>
	RAIO2 + T3 set + BIS-2	11HC20012	<b>1.625</b>
	<b>T1 set:</b> T1 Thermostaat + T1 Relais <b>T3 set:</b> T3 Smart thermostaat + T3 Smart relais + T3 Gateway		
<b>ACCESSOIRES</b>			
	T1 Thermostaat	11HC10005	<b>115</b>
	T1 Relais	11HC10006	<b>56</b>
	T3 Smart thermostaat	11HC10007	<b>189</b>
	T3 Smart relais	11HC10008	<b>65</b>
	T3 Gateway	11HC10009	<b>253</b>
	BI-1 (Build In 1)	11HC10001	<b>181</b>
	BIS-1 (Build In 1 stretch)	11HC10003	<b>124</b>
	BI-2 (Build In 2)	11HC10002	<b>140</b>
	BIS-2 (Build In 2 stretch)	11HC10004	<b>104</b>
	<b>BI-versies (BI-1 en BI-2)</b> zijn geschikt voor <b>gipsplafonds</b> . <b>BIS-versies (BIS-1 en BIS-2)</b> zijn geschikt voor <b>spanplafonds</b> (stretch ceilings).		

**ELEKTRISCHE RADIATOREN BEVESTIGINGEN**  
**IN OPTIE**

PRIJSGROEP: VPG10 - ACC.

BEVESTIGINGEN		KLEUR	ART. NR.	€
		<b>CB-EL / CB-EL-BL / ZBD-EL</b>		
WANDOPSTELLING	4 bevestigingen	RAL 7016	1187 007 0000 7016	<b>42</b>

BELGIË. Prijzen in euro (excl. BTW)

PRIJSGROEP: VPG10B - HANDDOEKBEUGELS

ACCESSOIRES	BREEDTE HANDDOEKBEUGEL	KLEUR	ART. NR.	€	
<b>O-NP-EL / NIVA-EL / NIVA-EL-BL-A / N1L1-EL-MIX</b>					
HANDDOEKBEUGEL MULTI+ RECHTS		600 mm	S600	1183 734 0000 0600	<b>215</b>
		600 mm	RAL 9005 <sup>S</sup>	1183 734 0000 9005	<b>215</b>
<ul style="list-style-type: none"> <li>h = 70 mm; b = 600 mm (b tablet = 194 mm); e = 176 mm; c = 170 mm;</li> <li>Bevestiging aan de muur, rechts van de radiator.</li> </ul>					
<b>O-NP-EL / NIVA-EL / NIVA-EL-BL-A / N1L1-EL-MIX</b>					
HANDDOEKBEUGEL MULTI+ LINKS		600 mm	S600	1183 735 0000 0600	<b>215</b>
		600 mm	RAL 9005 <sup>S</sup>	1183 735 0000 9005	<b>215</b>
<ul style="list-style-type: none"> <li>h = 70 mm; b = 600 mm (b tablet = 194 mm); e = 176 mm; c = 170 mm;</li> <li>Bevestiging aan de muur, links van de radiator.</li> </ul>					
<b>CB-EL / CB-EL-BL</b>					
HANDDOEKBEUGEL			CHROOM	1183 207 0000 0099	<b>200</b>
<ul style="list-style-type: none"> <li>h = 22 mm; b = 720 mm (zelf in te korten); d = 75 mm; a = 56 mm</li> </ul>					
<b>ZBD-EL</b>					
HANDDOEKBEUGEL			CHROOM	1183 228 0000 0099	<b>200</b>
<ul style="list-style-type: none"> <li>h = 22 mm; b = 720 mm (zelf in te korten); d = 75 mm; a = 56 mm</li> </ul>					
<b>EP-V-FL</b>					
HANDDOEKBEUGEL		400 mm	RAL 9016	11911972040	<b>101</b>
		500 mm	RAL 9016	11911972050	<b>109</b>
		600 mm	RAL 9016	11911972060	<b>115</b>
<ul style="list-style-type: none"> <li>b = 400, 500, 600 mm; d = 64 mm</li> </ul>					
<b>BEAMS MONO-EL</b>					
HANDDOEKBEUGEL		240 mm	CHROOM	1183 273 0000 0099	<b>116</b>
		240 mm	S600	1183 273 0000 0600	<b>116</b>
		240 mm	RAL 9005 <sup>M</sup>	1183 273 0000 9005	<b>116</b>
<ul style="list-style-type: none"> <li>h = 55 mm; b = 240 mm; d = 67 mm; a = 61 mm;</li> </ul>					
<b>O-P-EL / O-NP-EL</b>					
HANDDOEKBEUGEL		372 mm	CHROOM	1183 274 0000 0099	<b>174</b>
		372 mm	S600	1183 274 0000 0600	<b>174</b>
		372 mm	RAL 9005 <sup>M</sup>	1183 274 0000 9005	<b>174</b>
<ul style="list-style-type: none"> <li>h = 55 mm; b = 372 mm; d = 56 mm; a = 50 mm;</li> </ul>					
<b>HD-EL-A / HDR-EL-A / HR-EL-A / HD-EL-BL-A / HR-EL-BL-A / HDM-BL-MIX-A</b>					
WEGKLAPBAAR DROOG- EN STAPELREK			CHROOM	1183 002 0000 0099	<b>143</b>
<ul style="list-style-type: none"> <li>380 x 158 mm</li> </ul>					

<sup>S</sup> structuur zwart  
<sup>M</sup> mat zwart







Montagevoorschriften accessoires: zie [www.vasco.eu](http://www.vasco.eu)  
BELGIË. Prijzen in euro (excl. BTW)

e = afstand voorkant accessoire tot wand  
d = afstand voorkant accessoire tot voorkant radiator  
c = afstand wand tot achterkant beugel  
a = afstand accessoire tot radiator  
**uit voorraad leverbaar**

# ELEKTRISCHE RADIATOREN ACCESSOIRES

## IN OPTIE

PRIJSGROEP: VPG10B - HANDDOEKBEUGELS

ACCESSOIRES	BREEDTE HANDDOEKBEUGEL	KLEUR	ART. NR.	€
<b>KNOP VIERKANT</b>  <ul style="list-style-type: none"> <li>• h = 24 mm; b = 24 mm; d = 65 mm</li> </ul>	<b>CB-EL / CB-EL-BL</b>		CHROOM 1183 500 0000 0099	<b>71</b>
	<b>ZBD-EL</b>		CHROOM 1183 410 0000 0099	<b>94</b>
<b>KNOP</b>  <ul style="list-style-type: none"> <li>• h = 70 mm; b = 70 mm; d = 59 mm; a = 51 mm;</li> </ul>	<b>BEAMS MONO-EL</b>		S600 1183 700 0000 0600	<b>143</b>
	240 mm	RAL 9005 <sup>S</sup>	1183 700 0000 9005	<b>143</b>
<b>KORTE BEUGEL</b>  <ul style="list-style-type: none"> <li>• d = 49,35 mm; a = 39,35 mm</li> </ul>	<b>BEAMS MONO-EL</b>		S600 1183 702 0000 0600	<b>174</b>
	286 x 110 mm	RAL 9005 <sup>S</sup>	1183 702 0000 9005	<b>174</b>
<b>RECHTHOEK BEUGEL</b>  <ul style="list-style-type: none"> <li>• d = 49,35 mm; a = 39,35 mm</li> </ul>	<b>BEAMS MONO-EL</b>		S600 1183 710 0000 0600	<b>143</b>
	240 mm	RAL 9005 <sup>S</sup>	1183 710 0000 9005	<b>143</b>
<b>KORTE BEUGEL*</b>  <ul style="list-style-type: none"> <li>• d = 66,5 mm; a = 56,5 mm</li> </ul>	<b>NIVA-EL / NIVA-EL-BL-A / N1L1-EL-MIX</b>		S600 1183 711 0000 0600	<b>143</b>
	240 mm	RAL 9005 <sup>S</sup>	1183 711 0000 9005	<b>143</b>
<b>LANGE BEUGEL*</b>  <ul style="list-style-type: none"> <li>• d = 66,5 mm; a = 56,5 mm</li> </ul>	<b>NIVA-EL / NIVA-EL-BL-A / N1L1-EL-MIX</b>		S600 1183 711 0000 0600	<b>143</b>
	440 mm	RAL 9005 <sup>S</sup>	1183 711 0000 9005	<b>143</b>

<sup>S</sup> structuur zwart

Montagevoorschriften accessoires: zie [www.vasco.eu](http://www.vasco.eu)  
BELGIË. Prijzen in euro (excl. BTW)

d = afstand voorkant accessoire tot voorkant radiator  
a = afstand accessoire tot radiator  
**uit voorraad leverbaar**

PRIJSGROEP: VPG10B - HANDDOEKBEUGELS

ACCESSOIRES	BREEDTE HANDDOEKBEUGEL	KLEUR	ART. NR.	€
HANDDOEKBEUGEL*	<b>NIVA-EL / NIVA-EL-BL-A / N1L1-EL-MIX</b>			
	372 mm	ALUMINIUM	1183 239 0000 0000	<b>200</b>
	372 mm	CHROOM	1183 239 0000 0099	<b>200</b>
	372 mm	RAL 9005 <sup>M</sup>	1183 239 0000 9005	<b>200</b>
	526 mm	CHROOM	1183 271 0000 0099	<b>200</b>
	526 mm	S600	1183 271 0000 0600	<b>200</b>
	526 mm	RAL 9005 <sup>M</sup>	1183 271 0000 9005	<b>200</b>



- Handdoekbeugel in geanodiseerd aluminium
- h = 55 mm; b = 372, 526 mm; d = 56 mm; a = 50 mm;

<sup>M</sup> mat zwart

\* **Opgelet: handdoekbeugel enkel mogelijk voor NIVA-EL(-BL)(-MIX) vanaf uitvoering 2021!**

Montagevoorschriften accessoires: zie [www.vasco.eu](http://www.vasco.eu)  
BELGIË. Prijzen in euro (excl. BTW)

d = afstand voorkant accessoire tot voorkant radiator  
a = afstand accessoire tot radiator  
**uit voorraad leverbaar**

# Toiletradiatoren



Viola-A Horizontaal, Gold

BESTELCODE MAATWERK	TECHNISCHE GEGEVENS											STANDAARDKLEUR		ANDERE KLEUREN			
	buizen	breedte (L mm)	hoogte (H mm)	75/65/20 (Watt) (φ50K)	55/45/20 (Watt) (φ30K)	n-exp.	gewicht (kg)	inhoud (l)	el. weerst. (Watt)	prijs RAL 9016 (€)	verkorte ref. nr. RAL 9016 voorraad	prijs kleur (€)					
REF. NR. NIVA LAK HORIZONTAAL NH1L1 : 193											PRIJSGROEP: VPG2 - STAAL DESIGNRADIATOREN						
																	
193	052	045	VR	YY	00	-	520	450	301	158	1,26	7,50	1,19	-	505*	11193-01	581
REF. NR. CARRÉ HORIZONTAAL CPHN1-RO : 133											PRIJSGROEP: VPG2 - STAAL DESIGNRADIATOREN						
																	
133	060	041	XX	YY	00	14	600	415	296	156	1,25	8,63	4,35	-	350	-	403
REF. NR. ZANA HORIZONTAAL ZH-1 : 252											PRIJSGROEP: VPG2 - STAAL DESIGNRADIATOREN						
																	
252	038	050	XX	YY	00	10	384	500	347	183	1,25	9,00	4,10	-	346	-	398
REF. NR. VIOLA-A HORIZONTAAL H1L1-R0-A** : 380											PRIJSGROEP: VPG2 - STAAL DESIGNRADIATOREN						
																	
380	050	040	XX	YY	00	5	500	400	399	204	1,27	9,10	1,70	-	516	-	575
REF. NR. TULIPA-A HORIZONTAAL TH1-A : 376											PRIJSGROEP: VPG2 - STAAL DESIGNRADIATOREN						
																	
376	054	050	XX	YY	00	12	540	500	420	216	1,23	10,80	3,00	-	346	-	398

Conform EN442-1: 2014: radiatoren en convectoren

\* Standaardkleur S600 (witte fijn structuurkleur).

\*\* Geïntegreerd ventiel in optie. Meerprijs zie p. 363

Voor de warmteafgiftes van andere regimes, kijkt u op p. 370 (correctiefactoren)  
Voor verdere gegevens zie de uitgebreide hoofdstukken van deze bepaalde collecties.

BELGIË. Prijzen in euro (excl. BTW)





Aluminium designradiatoren

## Licht in vorm. Sterk in warmte.

Aluminium designradiatoren combineren een strak, modern uiterlijk met uitstekende warmteprestaties.

Dankzij het lichte, duurzame materiaal warmen ze snel op en zorgen ze voor een efficiënte en gelijkmatige warmteverdeling in elke ruimte.

Met hun verfijnde vormgeving zijn ze niet alleen een warmtebron, maar ook een stijlvolle toevoeging aan elk interieur.





#### KLEUREN

- Standaardkleur S600 (witte fijn structuurlak) (RAL 9016: geen meerprijs 15%)
- Niet verkrijgbaar in collectie Pure Grey
- Uitgebreide kleurenkaart zie p. 12

#### SPECIAAL

- Opgebouwd uit 1 verticaal aluminiumprofiel (150 mm breedte)
- Bescherming tegen inwendige corrosie dmv Protect X100

#### BEVESTIGINGEN

- Muurbevestigingen standaard (discreet weggewerkt)

#### TECHNISCH

- De aluminium radiatoren worden via een gepatenteerde persverbinding geassembleerd.
- ATL-grondlaag, poedercoating
- Standaardwerkdruk: 10 bar
- Maximale bedrijfstemperatuur: 110°C
- **Aansluitblok (afsluitbaar) geïntegreerd (hierop dienen direct de CV-leidingen aangesloten te worden)**

ELEKTRISCH (beschikbare uitvoeringen: zie hoofdstuk elektrische radiatoren)

- ✓ Zuiver elektrische radiator (zie p. 76)
- ✗ Gemengde radiator

#### TECHNISCHE TEKENINGEN

- Zie p. 166

#### AANSLUITING

- ✗ Eénpuntsaansluiting voor éénpijpsysteem
- ✗ Eénpuntsaansluiting voor tweepijpsysteem
- ✗ Tweepuntsaansluiting voor éénpijpsysteem
- ✓ Tweepuntsaansluiting voor tweepijpsysteem (standaard) (inbouw thermostaatbox, zie p. 379)
- ✗ Geïntegreerd ventiel
- Aansluitingen: ¾" Euroconus
- Automatische ontluchter (standaard meegeleverd) linksboven achterkant collector
- **OPGELET: Het water moet PH neutraal zijn. Protect X100 of gelijke moet aan het circuit bijgevoegd worden.**
- **OPGELET: dient gebruikt te worden in combinatie met de inbouw thermostaatbox.**

#### PROTECT X100\*

Art. nr. 11FH55064

**prijs €90,63**

\* 1 fles (1 liter) per 100 liter installatiewater

#### BEAMS MONO

##### Architecturale vrijheid in aluminium

Deze designradiatoren kenmerken zich door hun verticaal aluminium profiel (breedte 150 mm). Volgens VASCO traditie schuilt hierachter een sterk staaltje techniek. Zo is de collector volledig aan het zicht onttrokken, de ventielset weggewerkt en de ophangingen geïntegreerd. Het resultaat: de meest minimalistische designradiatoren die VASCO ooit ontwikkelde.

#### AANBEVOLEN AANSLUITING (MB)



Andere aansluitmogelijkheden, zie p. 153

#### AANBEVOLEN VOOR BADKAMER EN KEUKEN IN OPTIE



korte beugel (S600)  
art. nr. zie p. 152  
**prijs €143**

Andere accessoires, zie p. 152

#### INBOUW THERMOSTAATBOX



art. nr. 1182.306.0000.0099  
**prijs €436**  
Koppelingen, zie p. 379

#### AANSLUITBLOK GEÏNTEGREERD (HAAKS)

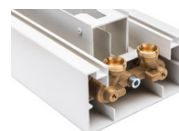

Koppelingen, zie p. 379



## HOE BEAMS MONO BESTELLEN

Leveringstermijn 15 - 30 werkdagen  
(zonder transportduur)

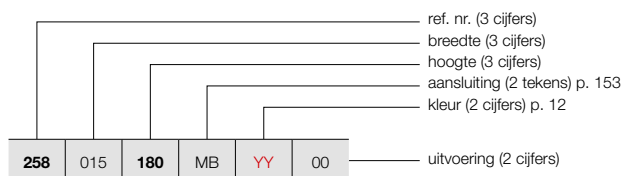

## BEAMS (BEAMS MONO)

149

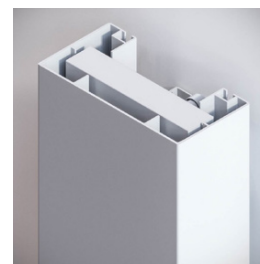

BEAMS MONO

## HOE VOORRAADRADIATOR BEAMS MONO BESTELLEN

Leveringstermijn 5 werkdagen  
(zonder transportduur)

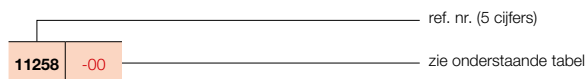

### PRIJSGROEP: VPG6 - ALUMINIUM DESIGNRADIATOREN

BESTELCODE MAATWERK BEAMS MONO	TECHNISCHE GEGEVENS									STANDAARDKLEUR		ANDERE KLEUREN
	buizen	breedte (L mm)	hoogte (H mm)	75/65/20 (Watt) (Φ50K)	55/45/20 (Watt) (Φ30K)	n-exp.	gewicht (kg)	inhoud (l)	el. weerst. (Watt)	prijs S600* (€)	verkorte ref. nr. S600 voorraad	prijs kleur (€)
<b>REF. NR. BEAMS MONO : 258</b>												
<b>258</b>   <b>015</b>   <b>180</b>   <b>MB</b>   <b>YY</b>   <b>00</b>	-	150	1800	671	351	1,27	8,60	0,47	-	<b>907</b>	<b>11258-09</b>	<b>1043</b>
	-	150	2000	734	384	1,27	9,55	0,52	-	<b>958</b>	<b>11258-10</b>	<b>1102</b>
	-	150	2200	795	413	1,28	10,50	0,57	-	<b>1026</b>	-	<b>1180</b>

Conform EN442-1: 2014: radiatoren en convectoren

\* RAL 9016: geen meerprijs 15%

Voor meer details over onze artikel-data, zie artikel-database: <https://www.installdata.be>

**Voor de warmteafgiftes van andere regimes, kijkt u op p. 370 (correctiefactoren)**  
**BELGIË. Prijzen in euro (excl. BTW)**



#### KLEUREN

- Standaardkleur S600 (witte fijn structuurlak) (RAL 9016: geen meerprijs 15%)
- Niet verkrijgbaar in collectie Pure Grey
- Uitgebreide kleurenkaart zie p. 12

#### SPECIAAL

- Opgebouwd uit verticale aluminiumprofielen
- Bescherming tegen inwendige corrosie dmv Protect X100

#### BEVESTIGINGEN

- Muurbevestigingen standaard

#### TECHNISCH

- De aluminium radiatoren worden via een gepatenteerde persverbinding geassembleerd.
- ATL-grondlaag, poedercoating
- Standaardwerkdruk: 10 bar
- Maximale bedrijfstemperatuur: 110°C

#### ELEKTRISCH

- ✗ Zuiver elektrische radiator
- ✗ Gemengde radiator

#### TECHNISCHE TEKENINGEN

- Zie p. 166

#### AANSLUITING

- ✗ Eénpuntsaansluiting voor éénpijpsysteem
- ✗ Eénpuntsaansluiting voor tweepijpsysteem
- ✓ Tweepuntsaansluiting voor éénpijpsysteem (aansluiting via de middenaansluiting) (zie p. 362)
- ✓ Tweepuntsaansluiting voor tweepijpsysteem (standaard) (zie p. 362)
- ✗ Geïntegreerd ventiel
- Aansluitingen: ½" (binnendraad)
- Automatische ontluchter (standaard meegeleverd) linksboven achterkant collector
- **OPGELET: Het water moet PH neutraal zijn. Protect X100 of gelijke moet aan het circuit bijgevoegd worden.**

## BEAMS

### Functionaliteit op haar mooist

De architecturale ruimte stond model voor dit vernieuwende, met vele designprijzen gelauwerde radiatorconcept. De balkvormige volumes vormen samen een robuust geheel, mooi in evenwicht met de geometrische architectuur in de woonruimte. De meetkundige accessoires bieden de mogelijkheid om zelf de gewenste accenten te leggen. Twee waterkanalen per element staan borg voor een hoog rendement, met een optimale energiezuinigheid als bonus.

#### PROTECT X100\*

Art. nr. 11FH55064

**prijs €90,63**

\* 1 fles (1 liter) per 100 liter installatiewater

#### AANBEVOLEN AANSLUITING (MB)

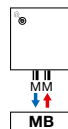

Andere aansluitmogelijkheden, zie p. 153



art. nr. 1182 103 0000 0099

**prijs €190**

Koppelingen, zie p. 377

#### AANBEVOLEN VOOR BADKAMER EN KEUKEN IN OPTIE



handdoekbeugel (aluminium)

art. nr. zie p. 152

**prijs €174**



rechthoek beugel (S600)

art. nr. zie p. 152

**prijs €174**

Andere accessoires, zie p. 152



## HOE BEAMS BESTELLEN

Leveringstermijn 15 - 30 werkdagen  
(zonder transportduur)

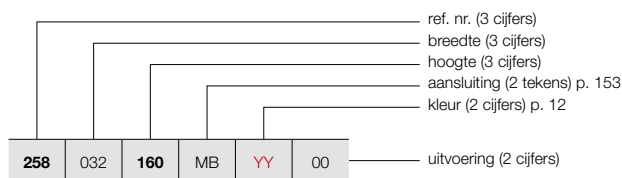

## BEAMS (BEAMS)



BEAMS

## HOE VOORRAADRADIATOR BEAMS BESTELLEN

Leveringstermijn 5 werkdagen  
(zonder transportduur)

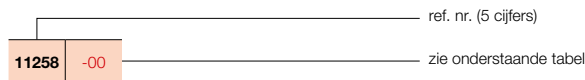

### PRIJSGROEP: VPG6 - ALUMINIUM DESIGNRADIATOREN

BESTELCODE MAATWERK BEAMS	TECHNISCHE GEGEVENS									STANDAARDKLEUR		ANDERE KLEUREN prijs kleur (€)
	buizen	breedte (L mm)	hoogte (H mm)	75/65/20 (Watt) (Φ50K)	55/45/20 (Watt) (Φ30K)	n-exp.	gewicht (kg)	inhoud (l)	el. weerst. (Watt)	prijs S600* (€)	verkorte ref. nr. S600 voorraad	
<b>REF. NR. BEAMS : 258</b>												
258 032 160 MB YY 00	2	320	1600	1127	583	1,29	15,50	1,00	-	951	11258-04	1094
	2	320	1800	1237	643	1,28	17,28	1,08	-	1008	11258-01	1159
	2	320	2000	1348	701	1,28	19,05	1,15	-	1036	11258-05	1191
	2	320	2200	1459	755	1,29	20,90	1,30	-	1099	-	1264
258 049 160 MB YY 00	3	490	1600	1658	867	1,27	23,20	1,53	-	1386	11258-06	1594
	3	490	1800	1821	947	1,28	25,88	1,64	-	1466	11258-02	1686
	3	490	2000	1983	1026	1,29	28,55	1,75	-	1510	11258-03	1737
	3	490	2200	2147	1111	1,29	31,25	2,00	-	1614	-	1856
258 066 160 MB YY 00	4	660	1600	2172	1147	1,25	30,90	2,05	-	1776	-	2042
	4	660	1800	2385	1247	1,27	34,48	2,20	-	1890	11258-07	2174
	4	660	2000	2598	1337	1,30	38,05	2,35	-	1950	11258-08	2243
	4	660	2200	2812	1455	1,29	41,60	2,70	-	2086	-	2399

Conform EN442-1: 2014: radiatoren en convectoren

\* RAL 9016: geen meerprijs 15%  
 Voor meer details over onze artikel-data, zie artikel-database: <https://www.installdata.be>  
**Voor de warmteafgiftes van andere regimes, kijkt u op p. 370 (correctiefactoren)**  
**BELGIË. Prijzen in euro (excl. BTW)**

ALUMINIUM  
DESIGNRADIATOREN

# BEAMS ACCESSOIRES

## IN OPTIE

PRIJSGROEP: VPG10B - HANDDOEKBEUGELS

ACCESSOIRES				
	BREEDTE RADIATOR	KLEUR	ART. NR.	€
<b>HANDDOEKBEUGEL</b> 		<b>BEAMS</b>		
	320 mm	ALUMINIUM	1183 262 0000 0000	<b>174</b>
	490 mm	ALUMINIUM	1183 263 0000 0000	<b>174</b>
	660 mm	ALUMINIUM	1183 264 0000 0000	<b>174</b>
<ul style="list-style-type: none"> <li>Handdoekbeugel in geanodiseerd aluminium</li> <li>h = 50 mm; b = 380, 550, 720 mm; d = 50 mm; a = 46 mm</li> </ul>				
	BREEDTE HANDDOEKBEUGEL	KLEUR	ART. NR.	€
<b>KORTE BEUGEL</b> 		<b>BEAMS / BEAMS MONO</b>		
	240 mm	S600	1183 700 0000 0600	<b>143</b>
		RAL 9005 <sup>S</sup>	1183 700 0000 9005	<b>143</b>
<ul style="list-style-type: none"> <li>d = 49,35 mm; a = 39,35 mm</li> </ul>				
<b>LANGE BEUGEL</b> 		<b>BEAMS</b>		
	440 mm	S600	1183 701 0000 0600	<b>143</b>
		RAL 9005 <sup>S</sup>	1183 701 0000 9005	<b>143</b>
<ul style="list-style-type: none"> <li>d = 49,35 mm; a = 39,35 mm</li> </ul>				
<b>RECHTHOEK BEUGEL</b> 		<b>BEAMS / BEAMS MONO</b>		
	286 x 110 mm	S600	1183 702 0000 0600	<b>174</b>
		RAL 9005 <sup>S</sup>	1183 702 0000 9005	<b>174</b>
<ul style="list-style-type: none"> <li>d = 49,35 mm; a = 39,35 mm</li> </ul>				
<b>HANDDOEKBEUGEL MULTI+ RECHTS</b> 		<b>BEAMS</b>		
	600 mm	S600	1183 734 0000 0600	<b>215</b>
	600 mm	RAL 9005 <sup>S</sup>	1183 734 0000 9005	<b>215</b>
<ul style="list-style-type: none"> <li>h = 70 mm; b = 600 mm (b tablet = 194 mm); e = 176 mm; c = 170 mm;</li> <li>Bevestiging aan de muur, rechts van de radiator.</li> </ul>				
<b>HANDDOEKBEUGEL MULTI+ LINKS</b> 		<b>BEAMS</b>		
	600 mm	S600	1183 735 0000 0600	<b>215</b>
	600 mm	RAL 9005 <sup>S</sup>	1183 735 0000 9005	<b>215</b>
<ul style="list-style-type: none"> <li>h = 70 mm; b = 600 mm (b tablet = 194 mm); e = 176 mm; c = 170 mm;</li> <li>Bevestiging aan de muur, links van de radiator.</li> </ul>				
<b>HANDDOEKBEUGEL</b> 		<b>BEAMS / BEAMS MONO</b>		
	240 mm	CHROOM	1183 273 0000 0099	<b>116</b>
	240 mm	S600	1183 273 0000 0600	<b>116</b>
	240 mm	RAL 9005 <sup>M</sup>	1183 273 0000 9005	<b>116</b>
<ul style="list-style-type: none"> <li>h = 55 mm; b = 240 mm; d = 67 mm; a = 61 mm;</li> </ul>				

<sup>S</sup> structuur zwart

Montagevoorschriften accessoires: zie [www.vasco.eu](http://www.vasco.eu)  
BELGIË. Prijzen in euro (excl. BTW)

e = afstand voorkant accessoire tot wand  
d = afstand voorkant accessoire tot voorkant radiator  
c = afstand wand tot achterkant beugel  
a = afstand accessoire tot radiator

uit voorraad leverbaar

**BEAMS:** BEAMS / BEAMS MONO

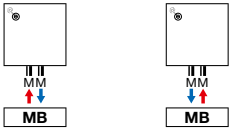

**Opmerking:** het aansluiten van de radiator kan enkel volgens de getoonde aansluiticonen. Voor elke andere aansluitwijze nemen wij geen verantwoordelijkheid.



#### TYPES

- Verticaal: Bryce V100 (diepte)

#### KLEUREN

- Standaardkleur S600 (witte fijn structuurlak) (RAL 9016: geen meerprijs 15%)
- Niet verkrijgbaar in kleur Jet Black
- Uitgebreide kleurenkaart zie p. 12

#### SPECIAAL

- Opgebouwd uit 1 verticaal aluminiumprofiel (150 mm breedte)
- Bescherming tegen inwendige corrosie dmv Protect X100
- De Bryce is bekroond met een Henry van de Velde label 2007, de Product Design Award Hannover 2008, Design Plus Award - Material Vision, Frankfurt 2007, de Red Dot Product Design Award 2008 en genomineerd voor de Designpreis 2009 en de European Aluminium Award 2008.

#### BEVESTIGINGEN

- Muurbevestigingen standaard (discreet weggewerkt)

#### TECHNISCH

- De aluminium radiatoren worden via een gepatenteerde persverbinding geassembleerd.
- ATL-grondlaag, poedercoating
- Standaardwerkdruk: 10 bar
- Maximale bedrijfstemperatuur: 110°C
- **Aansluitblok (afsluitbaar) geïntegreerd (hierop dienen direct de CV-leidingen aangesloten te worden)**

#### ELEKTRISCH

- ✗ Zuiver elektrische radiator in de fabriek voorgevuld
- ✗ Gemengde radiator

#### TECHNISCHE TEKENINGEN

- Zie p. 167

#### AANSLUITING

- ✗ Eénpuntsaansluiting voor éénpijpsysteem
- ✗ Eénpuntsaansluiting voor tweepijpsysteem
- ✗ Tweepuntsaansluiting voor éénpijpsysteem
- ✓ Tweepuntsaansluiting voor tweepijpsysteem (standaard) (inbouw thermostaatbox, zie p. 379)
- ✗ Geïntegreerd ventiel
- Aansluitingen: ¾" Euroconus
- Automatische ontlufter (standaard meegeleverd) linksboven achterkant collector
- **OPGELET: Het water moet PH neutraal zijn. Protect X100 of gelijke moet aan het circuit bijgevoegd worden.**
- **OPGELET: dient gebruikt te worden in combinatie met de inbouw thermostaatbox.**

#### PROTECT X100\*

Art. nr. 11FH55064

**prijs €90,63**

\* 1 fles (1 liter) per 100 liter installatiewater

## BRYCE MONO

### Minimalisme in aluminium

De Bryce Mono kenmerkt zich door het verticaal aluminium profiel (breedte 150 mm). Elk profiel kan los van elkaar gemonteerd worden. Eén, twee, drie of meer profielen in één kleur of in verschillende tinten? Bryce Mono geven je alle speelruimte voor een persoonlijk interieur. De temperatuur wordt geregeld via een individuele thermostaat waarbij de profielen tesamen of afzonderlijk aangestuurd kunnen worden.

#### AANBEVOLEN AANSLUITING (MB)

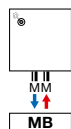

**Andere aansluitmogelijkheden, zie p. 159**

#### AANBEVOLEN VOOR BADKAMER EN KEUKEN IN OPTIE



korte beugel (S600)

art. nr. zie p. 158

**prijs €143**

**Andere accessoires, zie p. 158**

#### INBOUW THERMOSTAATBOX



art. nr. 1182 306 0000 0099

**prijs €436**

Koppelingen, zie p. 379

#### AANSLUITBLOK GEÏNTEGREERD (HAAKS)

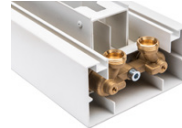

Koppelingen, zie p. 379



## HOE BRYCE MONO BESTELLEN

Leveringstermijn 15 - 30 werkdagen  
(zonder transportduur)

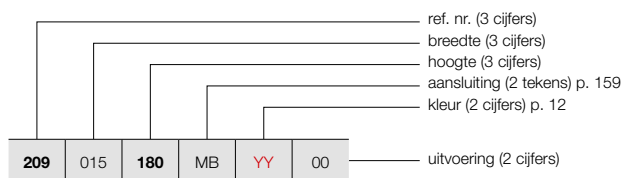

## HOE VOORRAADRADIATOR BRYCE MONO BESTELLEN

Leveringstermijn 5 werkdagen  
(zonder transportduur)

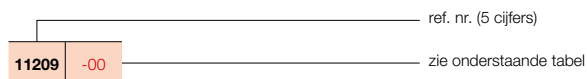

## BRYCE (BRYCE MONO)

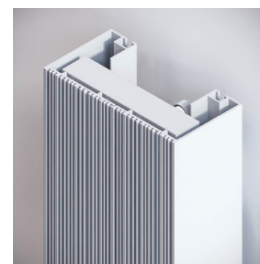

BRYCE MONO

### PRIJSGROEP: VPG6 - ALUMINIUM DESIGNRADIATOREN

BESTELCODE MAATWERK BRYCE MONO	TECHNISCHE GEGEVENS									STANDAARDKLEUR		ANDERE KLEUREN prijs kleur (€)					
	buizen	breedte (L mm)	hoogte (H mm)	75/65/20 (Watt) (Φ50K)	55/45/20 (Watt) (Φ30K)	n-exp.	gewicht (kg)	inhoud (l)	el. weerst. (Watt)	prijs S600* (€)	verkorte ref. nr. S600 voorraad						
<b>REF. NR. BRYCE MONO : 209</b>																	
<b>209</b>	015	<b>180</b>	MB	<b>YY</b>	00	-	150	1800	586	306	1,27	8,60	0,47	-	<b>907</b>	<b>11209-10</b>	<b>1043</b>
		<b>200</b>				-	150	2000	642	336	1,27	9,55	0,52	-	<b>958</b>	-	<b>1102</b>
		<b>220</b>				-	150	2200	696	364	1,27	10,50	0,57	-	<b>1026</b>	-	<b>1180</b>

Conform EN442-1: 2014: radiatoren en convectoren

\* RAL 9016: geen meerprijs 15%

Voor meer details over onze artikel-data, zie artikel-database: <https://www.installdata.be>

**Voor de warmteafgiftes van andere regimes, kijkt u op p. 370 (correctiefactoren)**  
**BELGIË. Prijzen in euro (excl. BTW)**

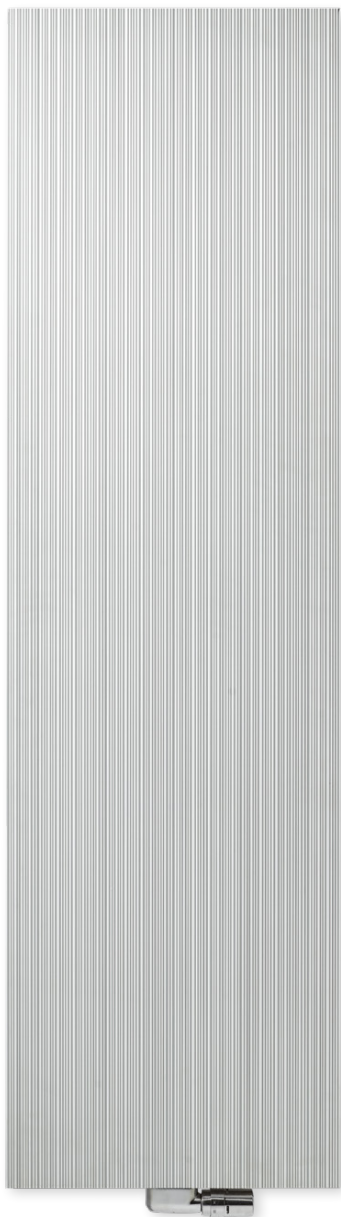

## BRYCE VERTICAAL

### Warmte in een nieuw licht

Een designradiator die door de fijne, onregelmatige structuur van de voorkant voortdurend nieuwe lichtschakeringen en contrasten oproept en op die manier bijdraagt tot een aangename, natuurlijke sfeer in de intieme ruimte. Een fraai staaltje van toegepaste vormgeving en een absolute aanwinst in elk eigentijds interieur.

### TYPES

- Verticaal: Bryce V75 en Bryce V100 (diepte)

### KLEUREN

- Standaardkleur S600 (witte fijn structuurlak) (RAL 9016: geen meerprijs 15%)
- Niet verkrijgbaar in kleur Jet Black
- Uitgebreide kleurenkaart zie p. 12

### SPECIAAL

- Opgebouwd uit verticale aluminiumprofielen
- Bescherming tegen inwendige corrosie dmv Protect X100
- De Bryce is bekroond met een Henry van de Velde label 2007, de Product Design Award Hannover 2008, Design Plus Award - Material Vision, Frankfurt 2007, de Red Dot Product Design Award 2008 en genomineerd voor de Designpreis 2009 en de European Aluminium Award 2008.

### BEVESTIGINGEN

- Muurbevestigingen standaard

### TECHNISCH

- De aluminium radiatoren worden via een gepatenteerde persverbinding geassembleerd.
- ATL-grondlaag, poedercoating
- Standaardwerkdruk: 10 bar
- Maximale bedrijfstemperatuur: 110°C

### ELEKTRISCH

- ✗ Zuiver elektrische radiator in de fabriek voorgevuld
- ✗ Gemengde radiator

### TECHNISCHE TEKENINGEN

- Zie p. 167

### AANSLUITING

- ✗ Eénpuntsaansluiting voor éénpijpsysteem
- ✗ Eénpuntsaansluiting voor tweepijpsysteem
- ✓ Tweepuntsaansluiting voor éénpijpsysteem (aansluiting via de middenaansluiting) (zie p. 362)
- ✓ Tweepuntsaansluiting voor tweepijpsysteem (standaard) (zie p. 362)
- ✗ Geïntegreerd ventiel
- Aansluitingen: ½" (binnendraad)
- Automatische ontluchter (standaard meegeleverd) linksboven achterkant collector
- **OPGELET: Het water moet PH neutraal zijn. Protect X100 of gelijke moet aan het circuit bijgevoegd worden.**

### PROTECT X100\*

Art. nr. 11FH55064

**prijs €90,63**

\* 1 fles (1 liter) per 100 liter installatiewater

### AANBEVOLEN AANSLUITING (MB)

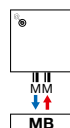

Andere aansluitmogelijkheden, zie p. 159



art. nr. 1182 103 0000 0099

**prijs €190**

Koppelingen, zie p. 377

### AANBEVOLEN VOOR BADKAMER EN KEUKEN IN OPTIE



handdoekbeugel (aluminium)

art. nr. zie p. 158

**prijs €174**



rechthoek beugel (S600)

art. nr. zie p. 158

**prijs €174**

Andere accessoires, zie p. 158



## HOE BRYCE VERTICAAL BESTELLEN

Leveringstermijn 15 - 30 werkdagen  
(zonder transportduur)

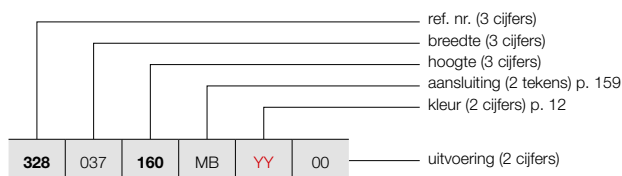

## BRYCE VERTICAAL (BRYCE V75, BRYCE V100)

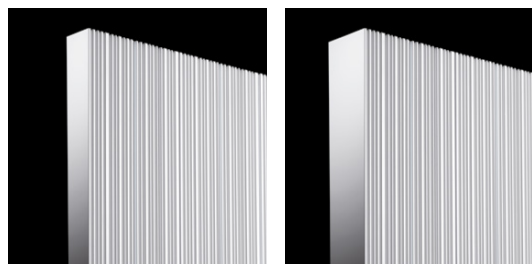

BRYCE V75

BRYCE V100

## HOE VOORRAADRADIATOR BRYCE VERTICAAL BESTELLEN

Leveringstermijn 5 werkdagen  
(zonder transportduur)

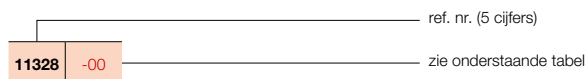

### PRIJSGROEP: VPG6 - ALUMINIUM DESIGNRADIATOREN

BESTELCODE MAATWERK BRYCE VERTICAAL	TECHNISCHE GEGEVENS								STANDAARDKLEUR		ANDERE KLEUREN	
	buizen	breedte (L mm)	hoogte (H mm)	75/65/20 (Watt) (φ50K)	55/45/20 (Watt) (φ30K)	n-exp.	gewicht (kg)	inhoud (l)	el. weerst. (Watt)	prijs S600* (€)		verkorte ref. nr. S600 voorraad
<b>REF. NR. BRYCE VERTICAAL BRYCE V75 : 328</b>												
328 037 160 MB YY 00	-	375	1600	1189	609	1,31	19,75	1,35	-	983	-	1130
	-	375	1800	1314	666	1,33	21,88	1,48	-	1049	-	1206
	-	375	2000	1428	728	1,32	24,00	1,60	-	1070	-	1231
	-	375	2200	1533	785	1,31	26,20	1,75	-	1150	-	1323
328 045 160 MB YY 00	-	450	1600	1408	710	1,34	23,72	1,57	-	1157	-	1331
	-	450	1800	1555	784	1,34	26,25	1,74	-	1226	11328-01	1410
	-	450	2000	1690	861	1,32	28,78	1,92	-	1266	-	1456
	-	450	2200	1814	929	1,31	31,50	2,17	-	1359	-	1563
328 052 160 MB YY 00	-	525	1600	1623	802	1,38	27,68	1,78	-	1326	-	1525
	-	525	1800	1792	895	1,36	30,63	2,01	-	1412	11328-02	1624
	-	525	2000	1948	993	1,32	33,57	2,23	-	1457	-	1676
	-	525	2200	2091	1071	1,31	36,80	2,58	-	1567	-	1802
328 060 160 MB YY 00	-	600	1600	1836	893	1,41	31,65	2,00	-	1500	-	1725
	-	600	1800	2028	1007	1,37	35,00	2,28	-	1599	11328-03	1839
	-	600	2000	2204	1123	1,32	38,35	2,55	-	1653	11328-04	1901
	-	600	2200	2365	1205	1,32	42,10	3,00	-	1775	-	2041
<b>REF. NR. BRYCE VERTICAAL BRYCE V100 : 209</b>												
209 037 160 MB YY 00	-	375	1600	1238	624	1,34	19,65	1,35	-	1185	-	1363
	-	375	1800	1373	700	1,32	22,03	1,48	-	1261	-	1450
	-	375	2000	1503	774	1,30	24,40	1,60	-	1292	-	1486
	-	375	2200	1628	838	1,30	26,65	1,75	-	1378	-	1585
209 045 160 MB YY 00	-	450	1600	1482	751	1,33	23,73	1,60	-	1386	-	1594
	-	450	1800	1644	838	1,32	26,53	1,80	-	1466	11209-01	1686
	-	450	2000	1799	921	1,31	29,33	2,00	-	1510	-	1737
	-	450	2200	1950	1004	1,30	32,20	2,07	-	1614	-	1856
209 052 160 MB YY 00	-	525	1600	1726	875	1,33	27,82	1,85	-	1581	-	1818
	-	525	1800	1914	975	1,32	31,04	2,13	-	1680	11209-03	1932
	-	525	2000	2095	1067	1,32	34,27	2,40	-	1727	-	1986
	-	525	2200	2270	1168	1,30	37,75	2,68	-	1848	-	2125
209 060 160 MB YY 00	-	600	1600	1969	998	1,33	31,90	2,10	-	1776	-	2042
	-	600	1800	2184	1113	1,32	35,55	2,45	-	1890	11209-08	2174
	-	600	2000	2391	1218	1,32	39,20	2,80	-	1950	11209-05	2243
	-	600	2200	2590	1326	1,31	43,30	3,15	-	2086	-	2399

Conform EN442-1: 2014: radiatoren en convectoren

\* RAL 9016: geen meerprijs 15%

Voor meer details over onze artikel-data, zie artikel-database: <https://www.installdata.be>

**Voor de warmteafgiftes van andere regimes, kijkt u op p. 370 (correctiefactoren)**

**BELGIË. Prijzen in euro (excl. BTW)**

ACCESSOIRES				
	BREEDTE RADIATOR	KLEUR	ART. NR.	€
<b>HANDDOEKBEUGEL</b> 	<b>BRYCE V75 / BRYCE V100</b>			
	375 mm	ALUMINIUM	1183 244 0000 0000	<b>174</b>
	450 mm	ALUMINIUM	1183 245 0000 0000	<b>174</b>
	525 mm	ALUMINIUM	1183 246 0000 0000	<b>174</b>
	600 mm	ALUMINIUM	1183 247 0000 0000	<b>174</b>
<ul style="list-style-type: none"> <li>Handdoekbeugel in geanodiseerd aluminium</li> <li>h = 50 mm; b = 435, 510, 585, 660 mm; d = 47 mm; a = 43 mm</li> </ul>				
	BREEDTE HANDDOEKBEUGEL	KLEUR	ART. NR.	€
<b>KORTE BEUGEL</b> 	<b>BRYCE V75 / BRYCE V100 / BRYCE MONO</b>			
	240 mm	S600	1183 700 0000 0600	<b>143</b>
		RAL 9005 <sup>S</sup>	1183 700 0000 9005	<b>143</b>
<ul style="list-style-type: none"> <li>d = 49,35 mm; a = 39,35 mm</li> </ul>				
<b>LANGE BEUGEL</b> 	<b>BRYCE V75 / BRYCE V100</b>			
	440 mm	S600	1183 701 0000 0600	<b>143</b>
		RAL 9005 <sup>S</sup>	1183 701 0000 9005	<b>143</b>
<ul style="list-style-type: none"> <li>d = 49,35 mm; a = 39,35 mm</li> </ul>				
<b>RECHTHOEK BEUGEL</b> 	<b>BRYCE V75 / BRYCE V100 / BRYCE MONO</b>			
	286 x 110 mm	S600	1183 702 0000 0600	<b>174</b>
		RAL 9005 <sup>S</sup>	1183 702 0000 9005	<b>174</b>
<ul style="list-style-type: none"> <li>d = 49,35 mm; a = 39,35 mm</li> </ul>				
<b>HANDDOEKBEUGEL MULTI+ RECHTS</b> 	<b>BRYCE V75 / BRYCE V100</b>			
	600 mm	S600	1183 734 0000 0600	<b>215</b>
	600 mm	RAL 9005 <sup>S</sup>	1183 734 0000 9005	<b>215</b>
<ul style="list-style-type: none"> <li>h = 70 mm; b = 600 mm (b tablet = 194 mm); e = 176 mm; c = 170 mm;</li> <li>Bevestiging aan de muur, rechts van de radiator.</li> </ul>				
<b>HANDDOEKBEUGEL MULTI+ LINKS</b> 	<b>BRYCE V75 / BRYCE V100</b>			
	600 mm	S600	1183 735 0000 0600	<b>215</b>
	600 mm	RAL 9005 <sup>S</sup>	1183 735 0000 9005	<b>215</b>
<ul style="list-style-type: none"> <li>h = 70 mm; b = 600 mm (b tablet = 194 mm); e = 176 mm; c = 170 mm;</li> <li>Bevestiging aan de muur, links van de radiator.</li> </ul>				
<b>HANDDOEKBEUGEL</b> 	<b>BRYCE V75 / BRYCE V100 / BRYCE MONO</b>			
	240 mm	CHROOM	1183 273 0000 0099	<b>116</b>
	240 mm	S600	1183 273 0000 0600	<b>116</b>
	240 mm	RAL 9005 <sup>M</sup>	1183 273 0000 9005	<b>116</b>
<ul style="list-style-type: none"> <li>h = 55 mm; b = 240 mm; d = 67 mm; a = 61 mm;</li> </ul>				

<sup>S</sup> structuur zwart

Montagevoorschriften accessoires: zie [www.vasco.eu](http://www.vasco.eu)  
 BELGIË. Prijzen in euro (excl. BTW)

e = afstand voorkant accessoire tot wand  
 d = afstand voorkant accessoire tot voorkant radiator  
 c = afstand wand tot achterkant beugel  
 a = afstand accessoire tot radiator  
**uit voorraad leverbaar**

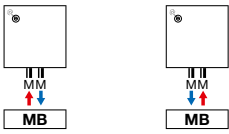
**BRYCE VERTICAAL:** BRYCE V75 / BRYCE V100 / BRYCE MONO

**Opmerking:** het aansluiten van de radiator kan enkel volgens de getoonde aansluiticonen. Voor elke andere aansluitwijze nemen wij geen verantwoordelijkheid.

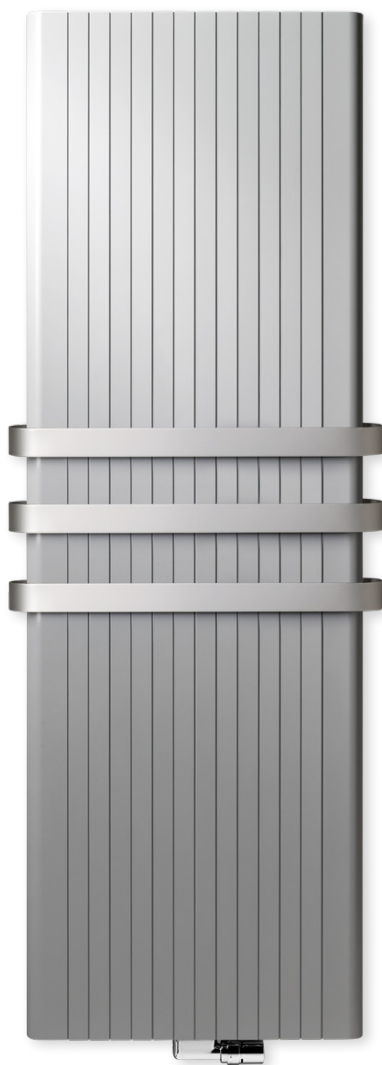

#### KLEUREN

- Standaardkleur S600 (witte fijn structuurlak) (RAL 9016: geen meerprijs 15%)
- Niet verkrijgbaar in kleur Jet Black
- Uitgebreide kleurenkaart zie p. 12

#### SPECIAAL

- Opgebouwd uit verticale aluminiumprofielen
- Bescherming tegen inwendige corrosie dmv Protect X100

#### BEVESTIGINGEN

- Muurbevestigingen standaard

#### TECHNISCH

- De aluminium radiatoren worden via een gepatenteerde persverbinding geassembleerd.
- ATL-grondlaag, poedercoating
- Standaardwerkdruk: 10 bar
- Maximale bedrijfstemperatuur: 110°C

#### ELEKTRISCH

- ✗ Zuiver elektrische radiator in de fabriek voorgevuld
- ✗ Gemengde radiator

#### TECHNISCHE TEKENINGEN

- Zie p. 168

#### AANSLUITING

- ✗ Eénpuntsaansluiting voor éénpijpsysteem
- ✗ Eénpuntsaansluiting voor tweepijpsysteem
- ✓ Tweepuntsaansluiting voor éénpijpsysteem (aansluiting via de middenaansluiting) (zie p. 362)
- ✓ Tweepuntsaansluiting voor tweepijpsysteem (standaard) (zie p. 362)
- ✗ Geïntegreerd ventiel
- Aansluitingen: ½" (binnendraad)
- Automatische ontluchter (standaard meegeleverd) linksboven achterkant collector
- **OPGELET: Het water moet PH neutraal zijn. Protect X100 of gelijke moet aan het circuit bijgevoegd worden.**

#### ALU-ZEN VERTICAAL

##### Als warmte zichtbaar wordt

Een designradiator, geïnspireerd door de elegantie en de rust van natuurlijke rondingen. Een vormgeving die nog versterkt wordt door de zwevende handdoekbeugels. Dat alles in combinatie met een snelle, praktische montage door de handige middenaansluiting en een optimale warmteafgifte. Een radiator die borg staat voor een echte wellness-sfeer.

#### PROTECT X100\*

Art. nr. 11FH55064

**prijs €90,63**

\* 1 fles (1 liter) per 100 liter installatiewater

#### AANBEVOLEN AANSLUITING (MB)

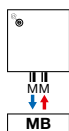

Andere aansluitmogelijkheden, zie p. 162



art. nr. 1182 103 0000 0099

**prijs €190**

Koppelingen, zie p. 377

#### AANBEVOLEN VOOR BADKAMER EN KEUKEN IN OPTIE



handdoekbeugel (aluminium)

art. nr. zie p. 162

**prijs €174**

Andere accessoires, zie p. 162



## HOE ALU-ZEN VERTICAAL BESTELLEN

Leveringstermijn 15 - 30 werkdagen  
(zonder transportduur)

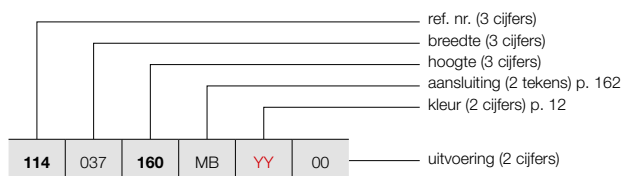

## HOE VOORRAADRADIATOR ALU-ZEN VERTICAAL BESTELLEN

Leveringstermijn 5 werkdagen  
(zonder transportduur)

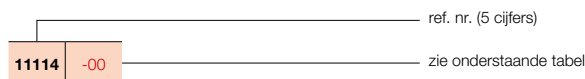

## ALU-ZEN VERTICAAL (ALU-ZEN)

161

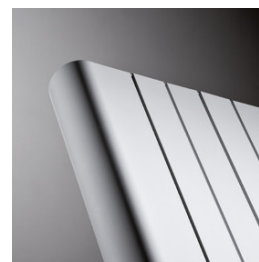

ALU-ZEN

### PRIJSGROEP: VPG6 - ALUMINIUM DESIGNRADIATOREN

BESTELCODE MAATWERK ALU-ZEN VERTICAAL	TECHNISCHE GEGEVENS								STANDAARDKLEUR		ANDERE KLEUREN						
	buizen	breedte (L mm)	hoogte (H mm)	75/65/20 (Watt) (φ50K)	55/45/20 (Watt) (φ30K)	n-exp.	gewicht (kg)	inhoud (l)	el. weerst. (Watt)	prijs S600* (€)		verkorte ref. nr. S600 voorraad	prijs kleur (€)				
<b>REF. NR. ALU-ZEN : 114</b>																	
<b>114</b>	037	<b>160</b>	MB	<b>YY</b>	00	-	375	1600	1196	616	1,30	17,40	1,30	-	<b>1190</b>	-	<b>1369</b>
		<b>180</b>				-	375	1800	1319	675	1,31	19,40	1,40	-	<b>1262</b>	-	<b>1451</b>
		<b>200</b>				-	375	2000	1440	737	1,31	21,40	1,50	-	<b>1292</b>	-	<b>1486</b>
		<b>220</b>				-	375	2200	1557	797	1,31	23,25	1,75	-	<b>1378</b>	-	<b>1585</b>
<b>114</b>	045	<b>160</b>	MB	<b>YY</b>	00	-	450	1600	1446	741	1,31	21,07	1,53	-	<b>1386</b>	-	<b>1594</b>
		<b>180</b>				-	450	1800	1596	817	1,31	23,49	1,68	-	<b>1466</b>	<b>11114-06</b>	<b>1686</b>
		<b>200</b>				-	450	2000	1742	892	1,31	25,92	1,83	-	<b>1510</b>	-	<b>1737</b>
		<b>220</b>				-	450	2200	1884	965	1,31	28,20	2,07	-	<b>1614</b>	-	<b>1856</b>
<b>114</b>	052	<b>160</b>	MB	<b>YY</b>	00	-	525	1600	1699	870	1,31	24,73	1,77	-	<b>1581</b>	-	<b>1818</b>
		<b>180</b>				-	525	1800	1874	960	1,31	27,58	1,97	-	<b>1679</b>	<b>11114-01</b>	<b>1931</b>
		<b>200</b>				-	525	2000	2046	1048	1,31	30,43	2,17	-	<b>1727</b>	-	<b>1986</b>
		<b>220</b>				-	525	2200	2212	1133	1,31	33,15	2,38	-	<b>1848</b>	-	<b>2125</b>
<b>114</b>	060	<b>160</b>	MB	<b>YY</b>	00	-	600	1600	1953	1000	1,31	28,40	2,00	-	<b>1776</b>	-	<b>2042</b>
		<b>180</b>				-	600	1800	2155	1104	1,31	31,68	2,25	-	<b>1890</b>	<b>11114-03</b>	<b>2174</b>
		<b>200</b>				-	600	2000	2351	1204	1,31	34,95	2,50	-	<b>1950</b>	<b>11114-02</b>	<b>2243</b>
		<b>220</b>				-	600	2200	2543	1302	1,31	38,10	2,70	-	<b>2086</b>	-	<b>2399</b>

Conform EN442-1: 2014: radiatoren en convectoren

\* RAL 9016: geen meerprijs 15%

Voor meer details over onze artikel-data, zie artikel-database: <https://www.installdata.be>

**Voor de warmteafgiftes van andere regimes, kijkt u op p. 370 (correctiefactoren)**

**BELGIË. Prijzen in euro (excl. BTW)**

PRIJSGROEP: VPG10B - HANDDOEKBEUGELS

ACCESSOIRES					
		BREEDTE RADIATOR	KLEUR	ART. NR.	€
<b>HANDDOEKBEUGEL</b> 	<b>ALU-ZEN</b>				
		375 mm	ALUMINIUM	1183 234 0000 0000	<b>174</b>
		450 mm	ALUMINIUM	1183 235 0000 0000	<b>174</b>
		525 mm	ALUMINIUM	1183 236 0000 0000	<b>174</b>
		600 mm	ALUMINIUM	1183 237 0000 0000	<b>174</b>
<ul style="list-style-type: none"> <li>Handdoekbeugel in geanodiseerd aluminium</li> <li>h = 50 mm; b = 435, 510, 585, 660 mm; d = 46 mm; a = 42 mm</li> </ul>					
		BREEDTE HANDDOEKBEUGEL	KLEUR	ART. NR.	€
<b>KORTE BEUGEL</b> 	<b>ALU-ZEN</b>				
		240 mm	S600	1183 700 0000 0600	<b>143</b>
			RAL 9005 <sup>S</sup>	1183 700 0000 9005	<b>143</b>
<ul style="list-style-type: none"> <li>d = 67 mm; a = 57 mm</li> </ul>					
<b>LANGE BEUGEL</b> 	<b>ALU-ZEN</b>				
		440 mm	S600	1183 701 0000 0600	<b>143</b>
			RAL 9005 <sup>S</sup>	1183 701 0000 9005	<b>143</b>
<ul style="list-style-type: none"> <li>d = 67 mm; a = 57 mm</li> </ul>					
<b>RECHTHOEK BEUGEL</b> 	<b>ALU-ZEN</b>				
		286 x 110 mm	S600	1183 702 0000 0600	<b>174</b>
			RAL 9005 <sup>S</sup>	1183 702 0000 9005	<b>174</b>
<ul style="list-style-type: none"> <li>d = 67 mm; a = 57 mm</li> </ul>					
<b>HANDDOEKBEUGEL MULTI+ RECHTS</b> 	<b>ALU-ZEN</b>				
		600 mm	S600	1183 734 0000 0600	<b>215</b>
		600 mm	RAL 9005 <sup>S</sup>	1183 734 0000 9005	<b>215</b>
<ul style="list-style-type: none"> <li>h = 70 mm; b = 600 mm (b tablet = 194 mm); e = 176 mm; c = 170 mm;</li> <li>Bevestiging aan de muur, rechts van de radiator.</li> </ul>					
<b>HANDDOEKBEUGEL MULTI+ LINKS</b> 	<b>ALU-ZEN</b>				
		600 mm	S600	1183 735 0000 0600	<b>215</b>
		600 mm	RAL 9005 <sup>S</sup>	1183 735 0000 9005	<b>215</b>
<ul style="list-style-type: none"> <li>h = 70 mm; b = 600 mm (b tablet = 194 mm); e = 176 mm; c = 170 mm;</li> <li>Bevestiging aan de muur, links van de radiator.</li> </ul>					

 structuur zwart

Montagevoorschriften accessoires: zie [www.vasco.eu](http://www.vasco.eu)  
 BELGIË. Prijzen in euro (excl. BTW)

e = afstand voorkant accessoire tot wand  
 d = afstand voorkant accessoire tot voorkant radiator  
 c = afstand wand tot achterkant beugel  
 a = afstand accessoire tot radiator  
**uit voorraad leverbaar**

## ALU-ZEN AANSLUITINGEN

**ALU-ZEN VERTICAAL:** ALU-ZEN

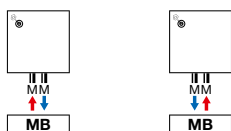

**Opmerking:** het aansluiten van de radiator kan enkel volgens de getoonde aansluiticonen. Voor elke andere aansluitwijze nemen wij geen verantwoordelijkheid.

**TYPES**

- Verticaal: Zaros V75 en Zaros V100 (diepte)

**KLEUREN**

- Standaardkleur S600 (witte fijn structuurlak) (RAL 9016: geen meerprijs 15%)
- Uitgebreide kleurenkaart zie p. 12

**SPECIAAL**

- Opgebouwd uit verticale aluminiumprofielen
- Bescherming tegen inwendige corrosie dmv Protect X100

**BEVESTIGINGEN**

- Muurbevestigingen standaard

**TECHNISCH**

- De aluminium radiatoren worden via een gepatenteerde persverbinding geassembleerd.
- ATL-grondlaag, poedercoating
- Standaardwerkdruk: 10 bar
- Maximale bedrijfstemperatuur: 110°C

**ELEKTRISCH**

- ✗ Zuiver elektrische radiator in de fabriek vorgevuld
- ✗ Gemengde radiator

**TECHNISCHE TEKENINGEN**

- Zie p. 168

**AANSLUITING**

- ✗ Eénpuntsaansluiting voor éénpijpsysteem
- ✗ Eénpuntsaansluiting voor tweepijpsysteem
- ✓ Tweepuntsaansluiting voor éénpijpsysteem (aansluiting via de middenaansluiting) (zie p. 362)
- ✓ Tweepuntsaansluiting voor tweepijpsysteem (standaard) (zie p. 362)
- ✗ Geïntegreerd ventiel
- Aansluitingen: ½" (binnendraad)
- Automatische ontluucher (standaard meegeleverd) linksboven achterkant collector
- **OPGELET: Het water moet PH neutraal zijn. Protect X100 of gelijke moet aan het circuit bijgevoegd worden.**

**PROTECT X100\***

Art. nr. 11FH55064

**prijs €90,63**

\* 1 fles (1 liter) per 100 liter installatiewater

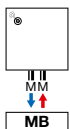
**AANBEVOLEN AANSLUITING (MB)****Andere aansluitmogelijkheden, zie p. 165****AANBEVOLEN VOOR BADKAMER EN KEUKEN  
IN OPTIE**

handdoekbeugel (chrom) art. nr. zie p. 165

**prijs €174****Andere accessoires, zie p. 165**

art. nr. 1182 103.0000 0099

**prijs €190**

Koppelingen, zie p. 377

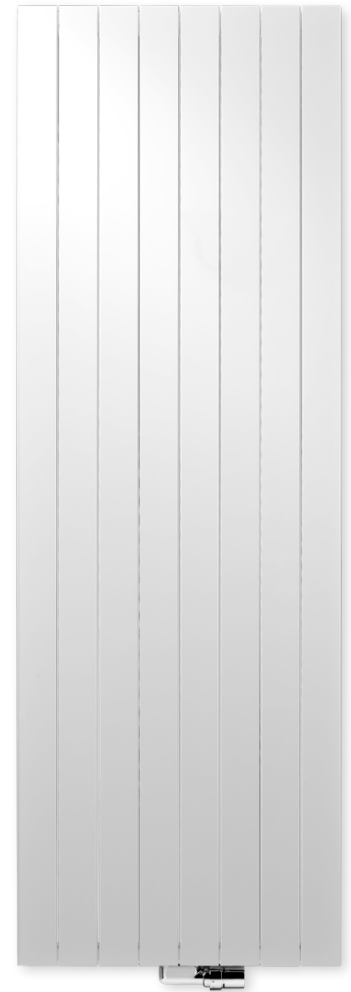
**ZAROS VERTICAAL****Elementair, overal in z'n  
element**

Eenvoud is de grote kracht van deze ongecompliceerde designradiator. Een vormgeving die uitstekend tot haar recht komt in elke ruimte, elke omgeving, elk interieur. Niet gehinderd door overbodige elementen. Eenvoudig van lijn, maar bijzonder gul met warmte.



## ZAROS VERTICAAL (ZAROS V75, ZAROS V100)

### HOE ZAROS VERTICAAL BESTELLEN

Leveringstermijn 15 - 30 werkdagen  
(zonder transportduur)

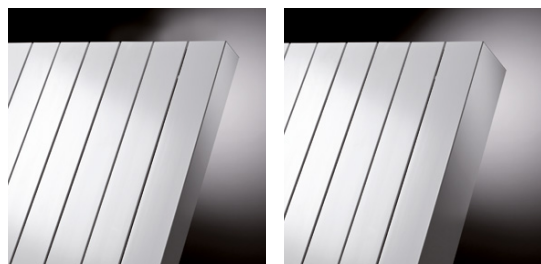

ZAROS V75

ZAROS V100

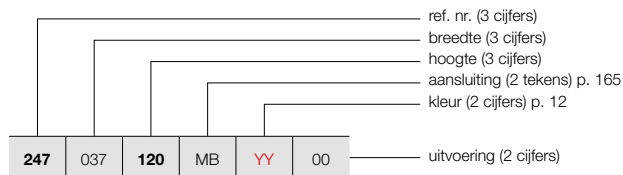

### HOE VOORRAADRADIATOR ZAROS VERTICAAL BESTELLEN

Leveringstermijn 5 werkdagen  
(zonder transportduur)

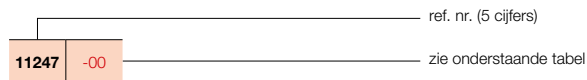

### PRIJSGROEP: VPG6 - ALUMINIUM DESIGNRADIATOREN

BESTELCODE MAATWERK ZAROS VERTICAAL	TECHNISCHE GEGEVENS									STANDAARDKLEUR		ANDERE KLEUREN prijs kleur (€)					
	buizen	breedte (L mm)	hoogte (H mm)	75/65/20 (Watt) (Φ50K)	55/45/20 (Watt) (Φ30K)	n-exp.	gewicht (kg)	inhoud (l)	el. weerst. (Watt)	prijs S600* (€)	verkorte ref. nr. S600 voorraad						
<b>REF. NR. ZAROS VERTICAAL ZAROS V75 : 247</b>																	
<b>247</b>	<b>037</b>	<b>120</b>	<b>MB</b>	<b>YY</b>	<b>00</b>	5	375	1200	885	453	1,31	13,20	1,00	-	<b>866</b>	-	<b>996</b>
		<b>160</b>				5	375	1600	1159	594	1,31	16,50	1,38	-	<b>937</b>	<b>11247-05</b>	<b>1078</b>
		<b>180</b>				5	375	1800	1281	656	1,31	18,48	1,44	-	<b>995</b>	<b>11247-06</b>	<b>1144</b>
		<b>200</b>				5	375	2000	1403	719	1,31	20,45	1,50	-	<b>1016</b>	-	<b>1168</b>
		<b>220</b>				5	375	2200	1502	773	1,30	22,40	1,65	-	<b>1086</b>	-	<b>1249</b>
<b>247</b>	<b>045</b>	<b>120</b>	<b>MB</b>	<b>YY</b>	<b>00</b>	6	450	1200	1078	552	1,31	15,72	1,20	-	<b>1017</b>	-	<b>1170</b>
		<b>160</b>				6	450	1600	1377	687	1,36	19,57	1,57	-	<b>1091</b>	-	<b>1255</b>
		<b>180</b>				6	450	1800	1518	770	1,33	21,84	1,69	-	<b>1159</b>	<b>11247-07</b>	<b>1333</b>
		<b>200</b>				6	450	2000	1659	850	1,31	24,12	1,82	-	<b>1193</b>	-	<b>1372</b>
		<b>220</b>				6	450	2200	1765	909	1,30	26,55	2,00	-	<b>1276</b>	-	<b>1467</b>
<b>247</b>	<b>052</b>	<b>120</b>	<b>MB</b>	<b>YY</b>	<b>00</b>	7	525	1200	1272	648	1,32	18,23	1,40	-	<b>1142</b>	-	<b>1313</b>
		<b>160</b>				7	525	1600	1594	780	1,40	22,63	1,76	-	<b>1243</b>	-	<b>1429</b>
		<b>180</b>				7	525	1800	1755	876	1,36	25,21	1,95	-	<b>1326</b>	<b>11247-01</b>	<b>1525</b>
		<b>200</b>				7	525	2000	1915	981	1,31	27,78	2,13	-	<b>1364</b>	-	<b>1569</b>
		<b>220</b>				7	525	2200	2027	1049	1,29	30,70	2,35	-	<b>1458</b>	-	<b>1677</b>
<b>247</b>	<b>060</b>	<b>120</b>	<b>MB</b>	<b>YY</b>	<b>00</b>	8	600	1200	1466	747	1,32	20,75	1,60	-	<b>1283</b>	-	<b>1475</b>
		<b>160</b>				8	600	1600	1812	868	1,44	25,70	1,95	-	<b>1400</b>	-	<b>1610</b>
		<b>180</b>				8	600	1800	1991	984	1,38	28,58	2,20	-	<b>1493</b>	<b>11247-04</b>	<b>1717</b>
		<b>200</b>				8	600	2000	2171	1106	1,32	31,45	2,45	-	<b>1537</b>	<b>11247-02</b>	<b>1768</b>
		<b>220</b>				8	600	2200	2289	1184	1,29	34,85	2,70	-	<b>1643</b>	-	<b>1889</b>
<b>REF. NR. ZAROS VERTICAAL ZAROS V100 : 246</b>																	
<b>246</b>	<b>037</b>	<b>160</b>	<b>MB</b>	<b>YY</b>	<b>00</b>	5	375	1600	1352	696	1,30	18,85	1,25	-	<b>1038</b>	-	<b>1194</b>
		<b>180</b>				5	375	1800	1490	763	1,31	21,50	1,40	-	<b>1101</b>	-	<b>1266</b>
		<b>200</b>				5	375	2000	1625	836	1,30	23,30	1,60	-	<b>1132</b>	-	<b>1302</b>
		<b>220</b>				5	375	2200	1757	904	1,30	25,70	1,65	-	<b>1204</b>	-	<b>1385</b>
<b>246</b>	<b>045</b>	<b>160</b>	<b>MB</b>	<b>YY</b>	<b>00</b>	6	450	1600	1607	827	1,30	22,38	1,48	-	<b>1212</b>	-	<b>1394</b>
		<b>180</b>				6	450	1800	1771	902	1,32	25,38	1,68	-	<b>1286</b>	-	<b>1479</b>
		<b>200</b>				6	450	2000	1931	989	1,31	27,75	1,95	-	<b>1326</b>	-	<b>1525</b>
		<b>220</b>				6	450	2200	2088	1075	1,30	30,52	2,00	-	<b>1416</b>	-	<b>1628</b>
<b>246</b>	<b>052</b>	<b>160</b>	<b>MB</b>	<b>YY</b>	<b>00</b>	7	525	1600	1859	952	1,31	25,92	1,72	-	<b>1384</b>	-	<b>1592</b>
		<b>180</b>				7	525	1800	2049	1039	1,33	29,27	1,97	-	<b>1468</b>	<b>11246-01</b>	<b>1688</b>
		<b>200</b>				7	525	2000	2235	1145	1,31	32,20	2,30	-	<b>1513</b>	-	<b>1740</b>
		<b>220</b>				7	525	2200	2417	1244	1,30	35,33	2,35	-	<b>1616</b>	-	<b>1858</b>
<b>246</b>	<b>060</b>	<b>160</b>	<b>MB</b>	<b>YY</b>	<b>00</b>	8	600	1600	2110	1081	1,31	29,45	1,95	-	<b>1553</b>	-	<b>1786</b>
		<b>180</b>				8	600	1800	2326	1173	1,34	33,15	2,25	-	<b>1659</b>	<b>11246-03</b>	<b>1908</b>
		<b>200</b>				8	600	2000	2536	1299	1,31	36,65	2,65	-	<b>1705</b>	<b>11246-02</b>	<b>1961</b>
		<b>220</b>				8	600	2200	2742	1411	1,30	40,15	2,70	-	<b>1829</b>	-	<b>2103</b>

Conform EN442-1: 2014: radiatoren en convectoren

\* RAL 9016: geen meerprijs 15%

Voor meer details over onze artikel-data, zie artikel-database: <https://www.installdata.be>

**Voor de warmteafgiftes van andere regimes, kijkt u op p. 370 (correctiefactoren)**  
**BELGIË. Prijzen in euro (excl. BTW)**

PRIJSGROEP: VPG10B - HANDDOEKBEUGELS

ACCESSOIRES	BREEDTE HANDDOEKBEUGEL	KLEUR	ART. NR.	€	
<b>ZAROS V75 / ZAROS V100</b>					
HANDDOEKBEUGEL		CHROOM	1183 238 0000 0099	<b>174</b>	
<ul style="list-style-type: none"> <li>h = 22 mm; b = 720 mm (zelf in te korten) d = 75 mm; a = 56 mm</li> </ul>					
<b>ZAROS V75 / ZAROS V100</b>					
HANDDOEKBEUGEL MULTI+ RECHTS		600 mm	S600	1183 734 0000 0600	<b>215</b>
		600 mm	RAL 9005 <sup>S</sup>	1183 734 0000 9005	<b>215</b>
<ul style="list-style-type: none"> <li>h = 70 mm; b = 600 mm (b tablet = 194 mm); e = 176 mm; c = 170 mm;</li> <li>Bevestiging aan de muur, rechts van de radiator.</li> </ul>					
<b>ZAROS V75 / ZAROS V100</b>					
HANDDOEKBEUGEL MULTI+ LINKS		600 mm	S600	1183 735 0000 0600	<b>215</b>
		600 mm	RAL 9005 <sup>S</sup>	1183 735 0000 9005	<b>215</b>
<ul style="list-style-type: none"> <li>h = 70 mm; b = 600 mm (b tablet = 194 mm); e = 176 mm; c = 170 mm;</li> <li>Bevestiging aan de muur, links van de radiator.</li> </ul>					

<sup>S</sup> structuur zwart

Montagevoorschriften accessoires: zie [www.vasco.eu](http://www.vasco.eu)  
BELGIË. Prijzen in euro (excl. BTW)

e = afstand voorkant accessoire tot wand  
d = afstand voorkant accessoire tot voorkant radiator  
c = afstand wand tot achterkant beugel  
a = afstand accessoire tot radiator  
**uit voorraad leverbaar**

## ZAROS AANSLUITINGEN

**ZAROS VERTICAAL:** ZAROS V75 / ZAROS V100

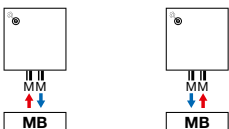

**Opmerking:** het aansluiten van de radiator kan enkel volgens de getoonde aansluiticonen. Voor elke andere aansluitwijze nemen wij geen verantwoordelijkheid.

**BEAMS (BEAMS MONO)**

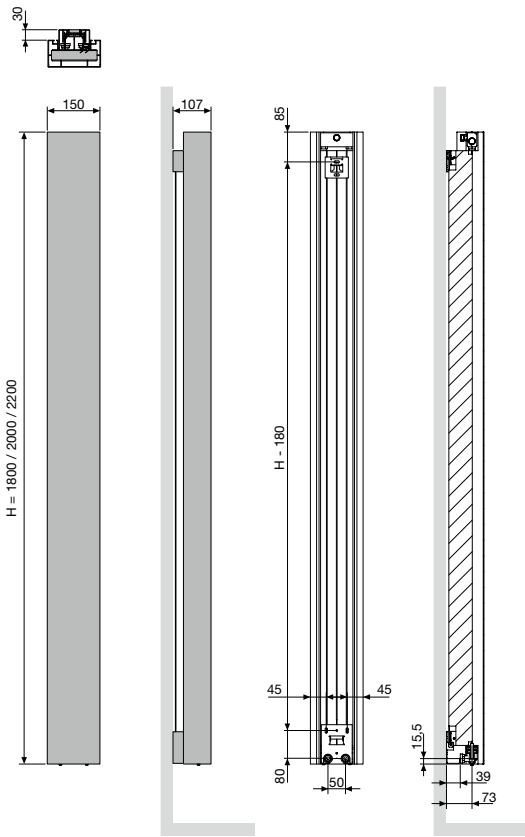

**BEAMS MONO**  
 Hartafstand tussen de aansluitingen 50

**BEAMS (BEAMS)**

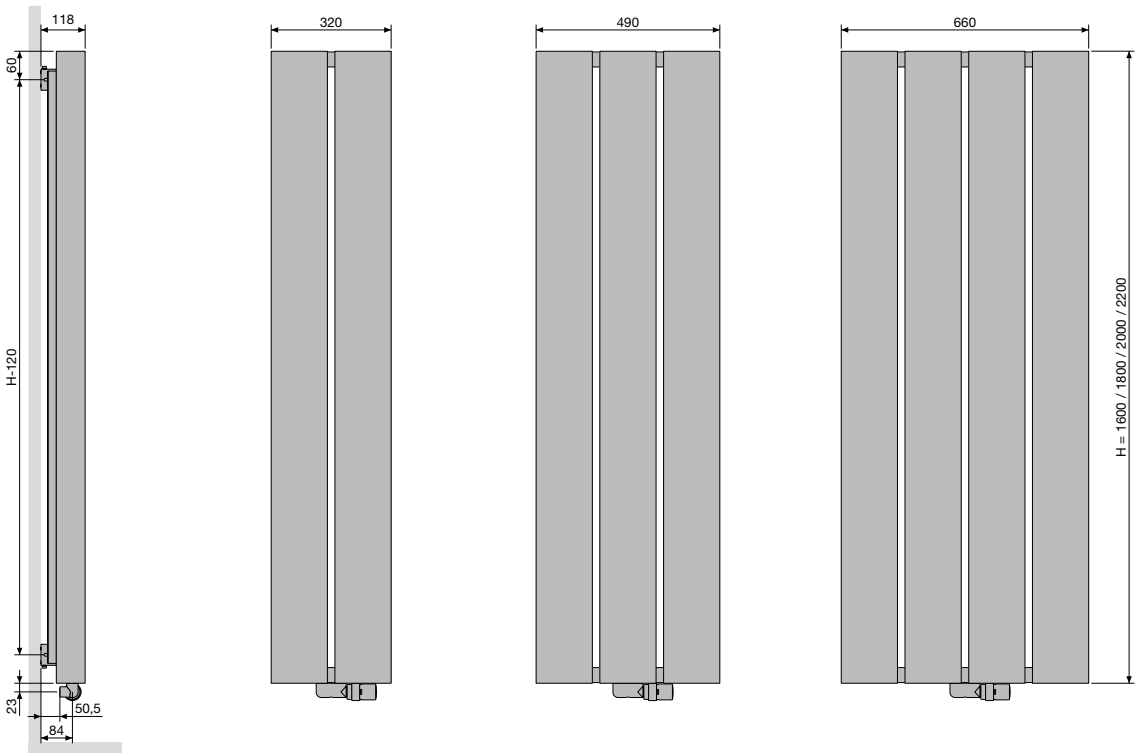
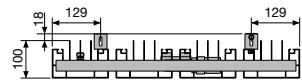

**BEAMS**  
 Hartafstand tussen de aansluitingen 50  
 Hartafstand tussen de ophangingen L-258

**BRYCE (BRYCE MONO)**

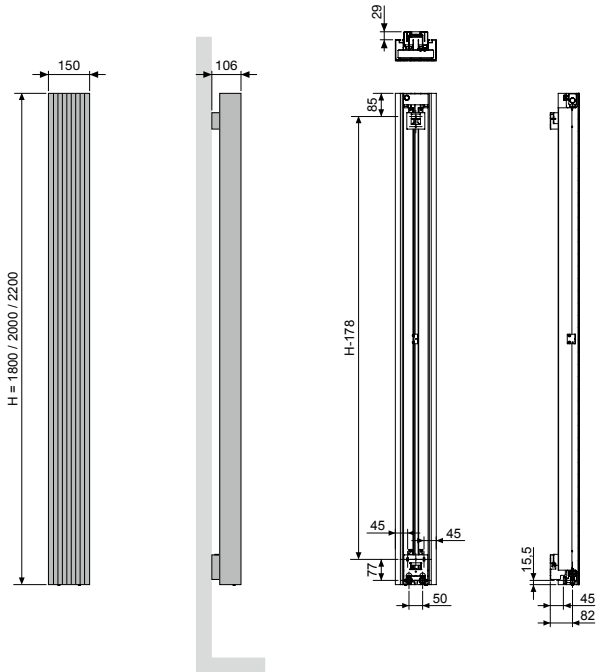

**BRYCE MONO**

Hartafstand tussen de aansluitingen 50

**BRYCE VERTICAAL (BRYCE V75, BRYCE V100)**

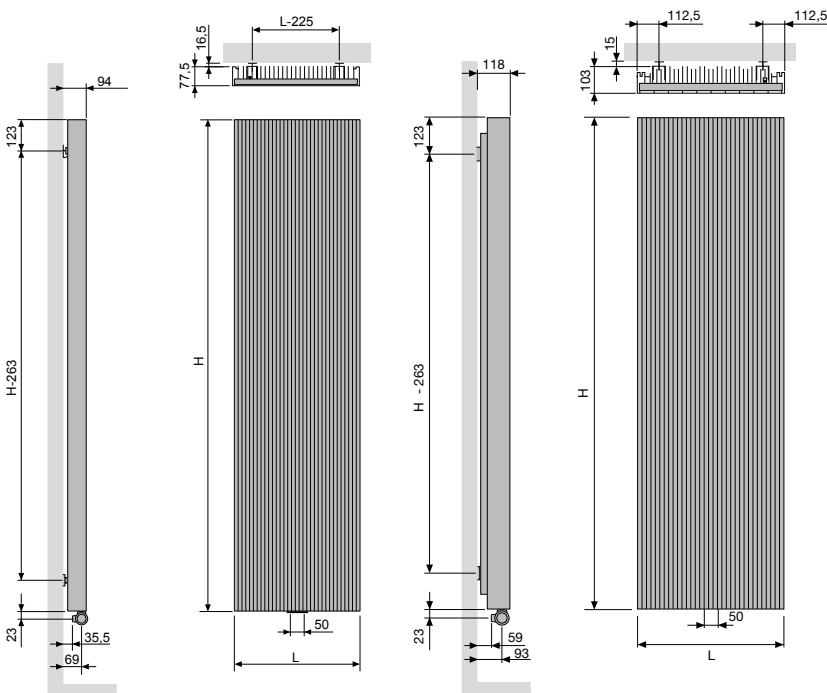

**BRYCE V75 / BRYCE V100**

Hartafstand tussen de aansluitingen 50  
Hartafstand tussen de ophangingen L-225

**ALU-ZEN VERTICAAL (ALU-ZEN)**

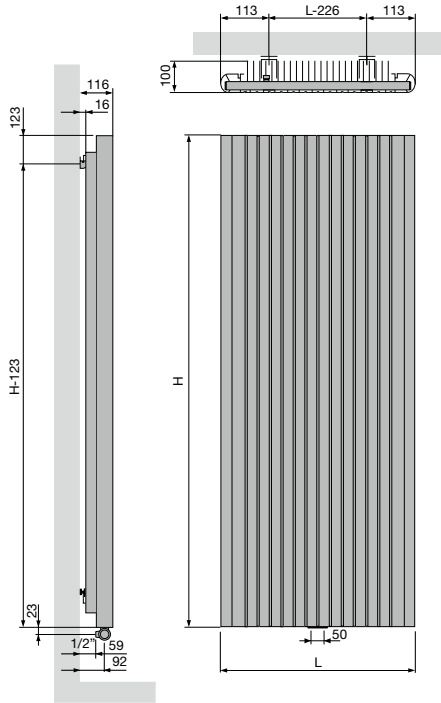

	<b>ALU-ZEN</b>
Hartafstand tussen de aansluitingen	50
Hartafstand tussen de ophangingen	L-226

**ZAROS VERTICAAL (ZAROS V75, ZAROS V100)**

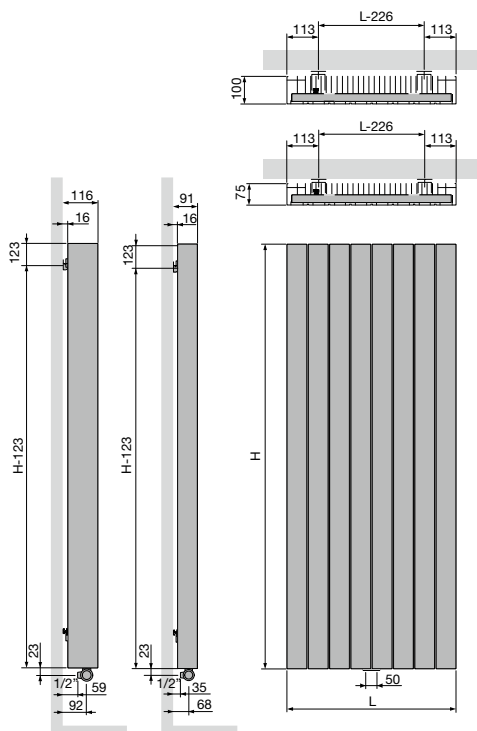

	<b>ZAROS V75 / ZAROS V100</b>
Hartafstand tussen de aansluitingen	50
Hartafstand tussen de ophangingen	L-226







Staal designradiatoren

## De kracht van staal, de finesse van design.

VASCO staal designradiatoren combineren eigentijds warmtecomfort met een doordachte, tijdloze vormgeving.

Elke collectie is een verfijnde balans tussen efficiëntie en esthetiek, ontworpen op maat van elke woonruimte en geschikt voor uiteenlopende toepassingen.

Het samenspel van ervaren technici, innovatieve ontwerpers en wetenschappelijke specialisten resulteert in radiatoren waarin elk detail telt.

Stuk voor stuk meesterwerken van technisch vernuft en creativiteit, bekroond met internationale designprijzen en herkenbaar aan hun zuivere vormgeving en optimaal gebruiksgemak.

---

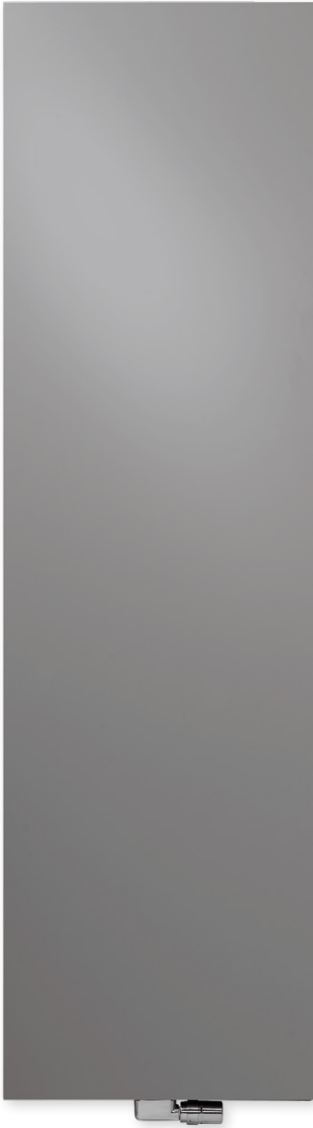

#### TYPES

- Enkel (N1L1) en dubbel (N2L1)

#### KLEUREN

- Standaardkleur S600 (witte fijn structuurlak) (RAL 9016: geen meerprijs 15%)
- Uitgebreide kleurenkaart zie p. 12

#### SPECIAAL

- De Niva Lak Verticaal is beschikbaar met een gelakte voorplaat (dwz. plaatradiator + gelakte voorplaat).

#### BEVESTIGINGEN

- Muurbevestigingen in de kleur RAL 7016 (antraciet grijs) standaard. Ook in optie verkrijgbaar in de kleur S600 (zie p. 181).

#### TECHNISCH

- Elektrisch weerstandsgelast (onzichtbare lasnaden) en rolnaadgelast
- KTL-grondlaag, poedercoating
- Standaardwerkdruk: 10 bar
- Maximale bedrijfstemperatuur: 110°C

#### ELEKTRISCH (beschikbare uitvoeringen: zie hoofdstuk elektrische radiatoren)

- ✓ Zuiver elektrische radiator (zie p. 80)
- ✓ Gemengde radiator (zie p. 116)

#### TECHNISCHE TEKENINGEN

- Zie p. 185

#### AANSLUITING

- ✗ Eénpuntsaansluiting voor éénpijpsysteem
- ✗ Eénpuntsaansluiting voor tweepijpsysteem
- ✓ Tweepuntsaansluiting voor éénpijpsysteem (aansluiting via de middenaansluiting) (zie p. 362)
- ✓ Tweepuntsaansluiting voor tweepijpsysteem (standaard) (zie p. 362)
- ✗ Geïntegreerd ventiel
- Aansluitingen: 1/2" (binnendraad)

#### NIVA LAK VERTICAAL

##### Puur technische klasse, puur design, puur sfeer

De ultracompacte, gestyleerde Niva is nog steeds een stichtend voorbeeld voor heel wat ontwerpers en collega-producenten. Eén en al functionaliteit door de optimale luchtdoorstroming en de extra hoge warmteafgifte die meteen op gang komt. Eén en al design door de integere, zuivere vormgeving, het zwevend karakter –dankzij de achterliggende, onzichtbare ophanging- en de organisch geïntegreerde handdoekbeugel.

#### AANBEVOLEN AANSLUITING (LB)

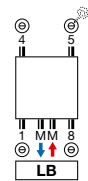

Andere aansluitmogelijkheden, zie p. 184



art. nr. 1182 103 0000 0099

**prijs €190**

Koppelingen, zie p. 377

#### AANBEVOLEN VOOR BADKAMER EN KEUKEN IN OPTIE



handdoekbeugel (chrom) N1L1 art. nr. zie p. 182

**prijs €200**

N2L1 art. nr. zie p. 182

**prijs €200**

Andere accessoires, zie p. 182



## HOE NIVA LAK VERTICAAL BESTELLEN

Leveringstermijn 15 - 30 werkdagen  
(zonder transportduur)

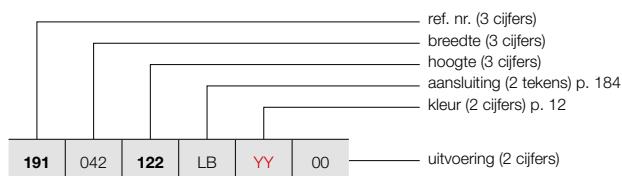

## NIVA LAK VERTICAAL (N1L1, N2L1)

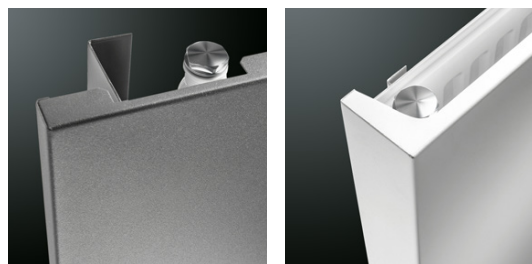

N1L1

N2L1

## HOE VOORRAADRADIATOR NIVA LAK VERTICAAL BESTELLEN

Leveringstermijn 5 werkdagen  
(zonder transportduur)

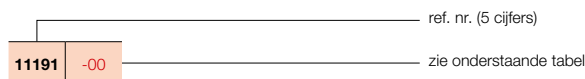

### PRIJSGROEP: VPG2 - STAAL DESIGNRADIATOREN

BESTELCODE MAATWERK NIVA LAK VERTICAAL	TECHNISCHE GEGEVENS									STANDAARDKLEUR		ANDERE KLEUREN						
	buizen	breedte (L mm)	hoogte (H mm)	75/65/20 (Watt) (Φ50K)	55/45/20 (Watt) (Φ30K)	n-exp.	gewicht (kg)	inhoud (l)	el. weerst. (Watt)	prijs S600* (€)	verkorte ref. nr. S600 voorraad	prijs kleur (€)	verkorte ref. nr. M301 voorraad					
<b>REF. NR. NIVA LAK VERTICAAL N1L1 : 191</b>																		
191	042	122	LB	YY	00	-	420	1220	645	337	1,27	18,10	2,55	-	553	11191-02	636	-
		182				-	420	1820	934	486	1,28	27,35	3,70	-	643	11191-03	739	11191-05
		202				-	420	2020	1023	532	1,28	30,20	4,00	-	677	11191-06	779	-
		222				-	420	2220	1070	559	1,27	33,20	4,50	-	732	-	842	-
191	052	122	LB	YY	00	-	520	1220	815	424	1,28	21,97	3,32	-	623	11191-21	716	-
		182				-	520	1820	1128	587	1,28	33,67	4,61	-	722	11191-16	830	11191-01
		202				-	520	2020	1257	654	1,28	37,12	5,05	-	763	11191-22	877	-
		222				-	520	2220	1310	681	1,28	40,88	5,57	-	825	-	949	-
191	062	122	LB	YY	00	-	620	1220	985	510	1,29	25,83	3,85	-	648	11191-07	745	-
		182				-	620	1820	1322	687	1,28	39,98	5,52	-	753	11191-17	866	11191-04
		202				-	620	2020	1490	775	1,28	44,03	6,10	-	798	11191-20	918	-
		222				-	620	2220	1550	806	1,28	48,57	6,63	-	864	-	994	-
191	072	182	LB	YY	00	-	720	1820	1515	784	1,29	46,30	6,43	-	781	11191-08	898	-
		202				-	720	2020	1724	897	1,28	50,95	7,15	-	831	11191-09	956	-
		222				-	720	2220	1790	926	1,29	56,25	7,70	-	904	-	1040	-
<b>REF. NR. NIVA LAK VERTICAAL N2L1 : 192</b>																		
192	042	122	LB	YY	00	-	420	1220	988	506	1,31	26,50	4,90	-	828	-	952	-
		182				-	420	1820	1330	681	1,31	42,23	7,28	-	961	11192-02	1105	-
		202				-	420	2020	1438	736	1,31	46,75	8,00	-	997	11192-04	1147	-
		222				-	420	2220	1543	823	1,23	51,40	8,90	-	1054	-	1212	-
192	052	122	LB	YY	00	-	520	1220	1213	621	1,31	33,00	6,48	-	929	11192-05	1068	-
		182				-	520	1820	1633	836	1,31	51,68	9,07	-	1082	11192-31	1244	-
		202				-	520	2020	1764	903	1,31	57,23	10,00	-	1121	11192-32	1289	-
		222				-	520	2220	1893	995	1,26	62,73	11,00	-	1187	-	1365	-
192	062	122	LB	YY	00	-	620	1220	1437	732	1,32	39,50	7,02	-	968	11192-37	1113	-
		182				-	620	1820	1935	991	1,31	61,14	10,86	-	1127	11192-33	1296	-
		202				-	620	2020	2091	1071	1,31	67,72	12,00	-	1168	11192-34	1343	-
		222				-	620	2220	2243	1160	1,29	74,07	13,10	-	1243	11192-39	1429	-
192	072	182	LB	YY	00	-	720	1820	2237	1146	1,31	70,60	12,65	-	1167	11192-07	1342	-
		202				-	720	2020	2417	1238	1,31	78,20	14,00	-	1223	11192-35	1406	-
		222				-	720	2220	2594	1322	1,32	85,40	15,20	-	1302	11192-36	1497	-

Conform EN442-1: 2014: radiatoren en convectoren

\* RAL 9016: geen meerprijs 15%

Voor meer details over onze artikel-data, zie artikel-database: <https://www.installdata.be>

**Voor de warmteafgiftes van andere regimes, kijkt u op p. 370 (correctiefactoren)**

**BELGIË. Prijzen in euro (excl. BTW)**



#### TYPES

- Enkel (N1L1-ES) en dubbel (N2L1-ES)

#### KLEUREN

- Inox / RVS type 316L, mat geborsteld met korrel 360

#### SPECIAAL

- De Niva Inox Verticaal is beschikbaar met een inox voorplaat (dwz. stalen plaatradiator + inox-voorplaat).
- De Niva Inox Verticaal is te reinigen met een inox cleaner.

#### BEVESTIGINGEN

- Muurbevestigingen in de kleur RAL 7016 (antraciet grijs) standaard. Ook in optie verkrijgbaar in de kleur S600 (zie p. 181).

#### TECHNISCH

- Elektrisch weerstandsgelast (onzichtbare lasnaden) en rolnaadgelast
- Standaardwerkdruk: 10 bar
- Maximale bedrijfstemperatuur: 110°C

#### ELEKTRISCH

- ✗ Zuiver elektrische radiator
- ✗ Gemengde radiator

#### TECHNISCHE TEKENINGEN

- Zie p. 185

#### AANSLUITING

- ✗ Eénpuntsaansluiting voor éénpijpsysteem
- ✗ Eénpuntsaansluiting voor tweepijpsysteem
- ✓ Tweepuntsaansluiting voor éénpijpsysteem (aansluiting via de middenaansluiting) (zie p. 362)
- ✓ Tweepuntsaansluiting voor tweepijpsysteem (standaard) (zie p. 362)
- ✗ Geïntegreerd ventiel
- Aansluitingen: ½" (binnendraad)

## NIVA INOX VERTICAAL

### Pure klasse in al haar pracht

De Niva Inox Verticaal combineert een stalen plaatradiator met een inox voorplaat, die de integere, zuivere vormgeving en het zwevende karakter van de Niva letterlijk 'extra glans' geeft. De Niva Inox Verticaal designradiator is ook leverbaar met organisch geïntegreerde inox handdoekbeugel (in optie).

#### AANBEVOLEN AANSLUITING (LB)

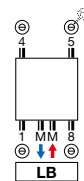

Andere aansluitmogelijkheden, zie p. 184

#### AANBEVOLEN VOOR BADKAMER EN KEUKEN IN OPTIE



handdoekbeugel (chrom) N1L1 art. nr. zie p. 182

**prijs €200**

N2L1 art. nr. zie p. 182

**prijs €200**

Andere accessoires, zie p. 182



## HOE NIVA INOX VERTICAAL BESTELLEN

Leveringstermijn 15 - 30 werkdagen  
(zonder transportduur)

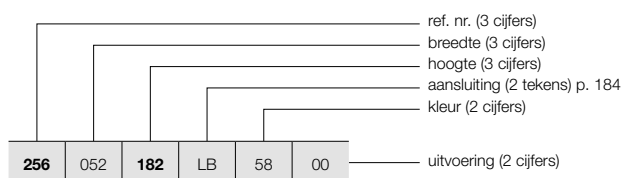

## NIVA INOX VERTICAAL (N1L1-ES, N2L1-ES)

175

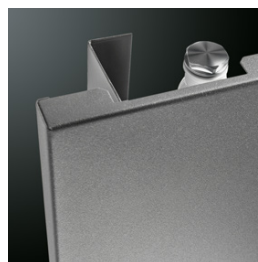

N1L1-ES

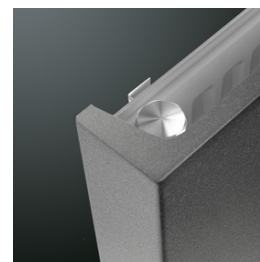

N2L1-ES

### PRIJSGROEP: VPG2 - STAAL DESIGNRADIATOREN

BESTELCODE MAATWERK NIVA INOX VERTICAAL	TECHNISCHE GEGEVENS									STANDAARDKLEUR					
	buizen	breedte (L mm)	hoogte (H mm)	75/65/20 (Watt) (Φ50K)	55/45/20 (Watt) (Φ30K)	n-exp.	gewicht (kg)	inhoud (l)	el. weerst. (Watt)	prijs inox (€)					
<b>REF. NR. NIVA INOX VERTICAAL N1L1-ES : 256</b>															
<b>256</b>	052	<b>182</b>	LB	58	00	-	520	1820	1128	587	1,28	33,67	4,61	-	<b>1334</b>
		<b>202</b>				-	520	2020	1257	654	1,28	37,12	5,05	-	<b>1415</b>
<b>256</b>	062	<b>182</b>	LB	58	00	-	620	1820	1322	687	1,28	39,98	5,52	-	<b>1392</b>
		<b>202</b>				-	620	2020	1490	775	1,28	44,03	6,10	-	<b>1477</b>
<b>REF. NR. NIVA INOX VERTICAAL N2L1-ES : 257</b>															
<b>257</b>	052	<b>182</b>	LB	58	00	-	520	1820	1633	836	1,31	51,68	9,07	-	<b>2000</b>
		<b>202</b>				-	520	2020	1764	903	1,31	57,23	10,00	-	<b>2072</b>
<b>257</b>	062	<b>182</b>	LB	58	00	-	620	1820	1935	991	1,31	61,14	10,86	-	<b>2084</b>
		<b>202</b>				-	620	2020	2091	1071	1,31	67,72	12,00	-	<b>2162</b>

Conform EN442-1: 2014: radiatoren en convectoren

Voor meer details over onze artikel-data, zie artikel-database: <https://www.installdata.be>

**Voor de warmteafgiftes van andere regimes, kijkt u op p. 370 (correctiefactoren)**  
**BELGIË. Prijzen in euro (excl. BTW)**

## NIVA LAK HORIZONTAAL (NH1L1, NH2L1, NH2L2)



### GEÏNTEGREERD VENTIEL

#### NIVA LAK HORIZONTAAL

- Radiator in wit: thermostaatkop in wit standaard, in de prijs inbegrepen
- Radiator in kleur: thermostaatkop in chroom standaard, in de prijs inbegrepen



### TYPES

- NH1L1, NH2L1, NH2L2

### KLEUREN

- Standaardkleur S600 (witte fijn structuurlak) (RAL 9016: geen meerprijs 15%)
- Uitgebreide kleurenkaart zie p. 12

### SPECIAAL

- De Niva Lak Horizontaal is verkrijgbaar met 1 (NH1L1, NH2L1) of 2 rijen (NH2L2) lamellen ter verhoging van de warmteafgifte.
- NH1L1 ook verkrijgbaar als toiletradiator (520 x 450 mm)

### BEVESTIGINGEN

- Muurbevestigingen in de kleur RAL 7016 (antraciet grijs) standaard. Ook in optie verkrijgbaar in de kleur S600 (zie p. 181).

### TECHNISCH

- Elektrisch weerstandsgelast (onzichtbare lasnaden) en rolnaadgelast
- KTL-grondlaag, poedercoating
- Standaardwerkdruk: 10 bar
- Maximale bedrijfstemperatuur: 110°C

### ELEKTRISCH

- ✗ Zuiver elektrische radiator
- ✗ Gemengde radiator

### TECHNISCHE TEKENINGEN

- Zie p. 186

### AANSLUITING

- ✗ Eénpuntsaansluiting voor éénpijpssysteem
- ✗ Eénpuntsaansluiting voor tweepijpssysteem
- ✓ Tweepuntsaansluiting voor éénpijpssysteem (aansluiting via het geïntegreerd ventiel) (zie p. 363)
- ✓ Tweepuntsaansluiting voor tweepijpssysteem (standaard) (zie p. 362)
- ✓ Geïntegreerd ventiel (**geen meerprijs**) (zie p. 363)
- Aansluitingen: 4x½" zijdelings (binnendraad), 2x¾" Euroconus (50mm rechtsonder)

### NIVA LAK HORIZONTAAL

#### Pure klasse in al haar eenvoud

Ook in de horizontale versie is en blijft de Niva een toonbeeld van efficiënte toegepaste vormgeving. Een geslaagde combinatie van functionaliteit en design, met de keuze uit 1 of 2 lamellen voor een aangepaste warmteafgifte, ook beschikbaar in toiletversie. Met optionele handdoekbeugel in chroomuitvoering.

#### AANBEVOLEN AANSLUITING (VR) GEÏNTEGREERD VENTIEL

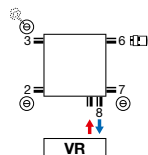

Andere aansluitmogelijkheden, zie p. 184



art. nr. 1182 300 0000 0099

**prijs €157**

Koppelingen, zie p. 377

#### AANBEVOLEN VOOR BADKAMER EN KEUKEN IN OPTIE



handdoekbeugel (chroom)

art. nr. zie p. 182

**prijs €200**



## HOE NIVA LAK HORIZONTAAL BESTELLEN

Leveringstermijn 15 - 30 werkdagen  
(zonder transportduur)

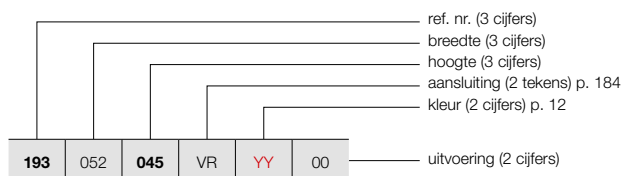

## HOE VOORRAADRADIATOR NIVA LAK HORIZONTAAL BESTELLEN

Leveringstermijn 5 werkdagen  
(zonder transportduur)

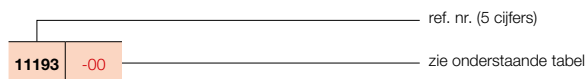

## NIVA LAK HORIZONTAAL (NH1L1, NH2L1, NH2L2)



NH1L1 / NH2L1

### PRIJSGROEP: VPG2 - STAAL DESIGNRADIATOREN

BESTELCODE MAATWERK NIVA LAK HORIZONTAAL	TECHNISCHE GEGEVENS								STANDAARDKLEUR		ANDERE KLEUREN						
	buizen	breedte (L mm)	hoogte (H mm)	75/65/20 (Watt) (Φ50K)	55/45/20 (Watt) (Φ30K)	n-exp.	gewicht (kg)	inhoud (l)	el. weerst. (Watt)	prijs S600* (€)		verkorte ref. nr. S600 voorraad	prijs kleur (€)				
<b>REF. NR. NIVA LAK HORIZONTAAL NH1L1 : 193</b>																	
<b>193</b>	052	<b>045</b>	VR	<b>YY</b>	00	-	520	450	301	158	1,26	7,50	1,19	-	<b>505</b>	<b>11193-01</b>	<b>581</b>
<b>193</b>	062	<b>055</b>	VR	<b>YY</b>	00	-	620	550	425	223	1,26	11,11	1,66	-	<b>564</b>	-	<b>649</b>
		<b>065</b>				-	620	650	490	256	1,27	13,28	1,92	-	<b>633</b>	-	<b>728</b>
<b>193</b>	082	<b>055</b>	VR	<b>YY</b>	00	-	820	550	562	295	1,26	14,69	2,20	-	<b>656</b>	-	<b>754</b>
		<b>065</b>				-	820	650	649	339	1,27	17,56	2,53	-	<b>725</b>	-	<b>834</b>
<b>193</b>	102	<b>055</b>	VR	<b>YY</b>	00	-	1020	550	699	367	1,26	18,28	2,73	-	<b>751</b>	-	<b>864</b>
		<b>065</b>				-	1020	650	807	422	1,27	21,85	3,15	-	<b>819</b>	-	<b>942</b>
		<b>095</b>				-	1020	950	1124	585	1,28	31,85	4,40	-	<b>1009</b>	-	<b>1160</b>
<b>193</b>	122	<b>055</b>	VR	<b>YY</b>	00	-	1220	550	836	439	1,26	21,86	3,27	-	<b>840</b>	-	<b>966</b>
		<b>065</b>				-	1220	650	965	504	1,27	26,13	3,77	-	<b>912</b>	-	<b>1049</b>
		<b>095</b>				-	1220	950	1344	699	1,28	38,10	5,26	-	<b>1107</b>	-	<b>1273</b>
<b>REF. NR. NIVA LAK HORIZONTAAL NH2L1 : 194</b>																	
<b>194</b>	062	<b>055</b>	VR	<b>YY</b>	00	-	620	550	611	318	1,28	17,25	3,27	-	<b>736</b>	-	<b>846</b>
		<b>065</b>				-	620	650	708	370	1,27	20,70	3,83	-	<b>864</b>	-	<b>994</b>
<b>194</b>	082	<b>055</b>	VR	<b>YY</b>	00	-	820	550	809	421	1,28	22,81	4,32	-	<b>840</b>	-	<b>966</b>
		<b>065</b>				-	820	650	936	489	1,27	27,37	5,07	-	<b>968</b>	-	<b>1113</b>
<b>194</b>	102	<b>055</b>	VR	<b>YY</b>	00	-	1020	550	1006	523	1,28	28,38	5,38	-	<b>946</b>	-	<b>1088</b>
		<b>065</b>				-	1020	650	1165	609	1,27	34,05	6,30	-	<b>1071</b>	<b>11194-23</b>	<b>1232</b>
		<b>095</b>				-	1020	950	1630	839	1,30	50,20	9,05	-	<b>1288</b>	-	<b>1481</b>
<b>194</b>	122	<b>055</b>	VR	<b>YY</b>	00	-	1220	550	1203	626	1,28	33,94	6,43	-	<b>1048</b>	-	<b>1205</b>
		<b>065</b>				-	1220	650	1393	728	1,27	40,72	7,54	-	<b>1174</b>	-	<b>1350</b>
		<b>095</b>				-	1220	950	1950	1004	1,30	60,05	10,82	-	<b>1381</b>	-	<b>1588</b>
<b>194</b>	142	<b>055</b>	VR	<b>YY</b>	00	-	1420	550	1400	728	1,28	39,50	7,48	-	<b>1223</b>	-	<b>1406</b>
		<b>065</b>				-	1420	650	1622	848	1,27	47,40	8,78	-	<b>1367</b>	-	<b>1572</b>
<b>194</b>	162	<b>055</b>	VR	<b>YY</b>	00	-	1620	550	1597	830	1,28	45,07	8,54	-	<b>1392</b>	-	<b>1601</b>
		<b>065</b>				-	1620	650	1850	967	1,27	54,08	10,01	-	<b>1562</b>	-	<b>1796</b>

Conform EN442-1: 2014: radiatoren en convectoren

\* RAL 9016: geen meerprijs 15%

Voor meer details over onze artikel-data, zie artikel-database: <https://www.installdata.be>

**Voor de warmteafgiftes van andere regimes, kijkt u op p. 370 (correctiefactoren) BELGIË. Prijzen in euro (excl. BTW)**

## NIVA LAK HORIZONTAAL (NH2L2)



NH2L2

### HOE NIVA LAK HORIZONTAAL BESTELLEN

Leveringstermijn 15 - 30 werkdagen  
(zonder transportduur)

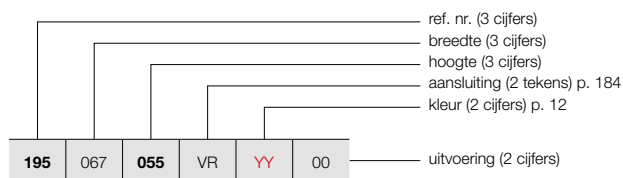

### HOE VOORRAADRADIATOR NIVA LAK HORIZONTAAL BESTELLEN

Leveringstermijn 5 werkdagen  
(zonder transportduur)



### PRIJSGROEP: VPG2 - STAAL DESIGNRADIATOREN

BESTELCODE MAATWERK NIVA LAK HORIZONTAAL	TECHNISCHE GEGEVENS									STANDAARDKLEUR		ANDERE KLEUREN prijs kleur (€)					
	buizen	breedte (L mm)	hoogte (H mm)	75/65/20 (Watt (Φ50K))	55/45/20 (Watt (Φ30K))	n-exp.	gewicht (kg)	inhoud (l)	el. weerst. (Watt)	prijs S600* (€)	verkorte ref. nr. S600 voorraad						
<b>REF. NR. NIVA LAK HORIZONTAAL NH2L2 : 195</b>																	
<b>195</b>	<b>067</b>	<b>055</b>	<b>VR</b>	<b>YY</b>	<b>00</b>	-	678	550	804	416	1,29	20,50	3,40	-	<b>921</b>	-	<b>1059</b>
		<b>065</b>				-	678	650	941	487	1,29	24,28	3,93	-	<b>1083</b>	-	<b>1245</b>
<b>195</b>	<b>087</b>	<b>055</b>	<b>VR</b>	<b>YY</b>	<b>00</b>	-	878	550	1041	539	1,29	26,55	4,40	-	<b>1061</b>	-	<b>1220</b>
		<b>065</b>				-	878	650	1219	631	1,29	31,44	5,09	-	<b>1225</b>	-	<b>1409</b>
<b>195</b>	<b>107</b>	<b>055</b>	<b>VR</b>	<b>YY</b>	<b>00</b>	-	1078	550	1279	662	1,29	32,60	5,40	-	<b>1198</b>	-	<b>1378</b>
		<b>065</b>				-	1078	650	1496	774	1,29	38,60	6,25	-	<b>1361</b>	<b>11195-16</b>	<b>1565</b>
		<b>095</b>				-	1078	950	2027	1043	1,30	57,90	9,00	-	<b>1611</b>	-	<b>1853</b>
<b>195</b>	<b>127</b>	<b>055</b>	<b>VR</b>	<b>YY</b>	<b>00</b>	-	1278	550	1516	784	1,29	38,65	6,40	-	<b>1334</b>	-	<b>1534</b>
		<b>065</b>				-	1278	650	1774	918	1,29	45,77	7,41	-	<b>1494</b>	-	<b>1718</b>
		<b>095</b>				-	1278	950	2403	1237	1,30	68,64	10,67	-	<b>1748</b>	-	<b>2010</b>
<b>195</b>	<b>147</b>	<b>055</b>	<b>VR</b>	<b>YY</b>	<b>00</b>	-	1478	550	1753	907	1,29	44,69	7,40	-	<b>1546</b>	-	<b>1778</b>
		<b>065</b>				-	1478	650	2051	1061	1,29	52,93	8,57	-	<b>1731</b>	-	<b>1991</b>
<b>195</b>	<b>167</b>	<b>055</b>	<b>VR</b>	<b>YY</b>	<b>00</b>	-	1678	550	1990	1030	1,29	50,74	8,41	-	<b>1756</b>	-	<b>2019</b>
		<b>065</b>				-	1678	650	2329	1205	1,29	60,09	9,73	-	<b>1966</b>	-	<b>2261</b>

Conform EN442-1: 2014: radiatoren en convectoren

\* RAL 9016: geen meerprijs 15%  
Voor meer details over onze artikel-data, zie artikel-database: <https://www.installdata.be>  
**Voor de warmteafgiftes van andere regimes, kijkt u op p. 370 (correctiefactoren)**  
**BELGIË. Prijzen in euro (excl. BTW)**

**TYPES**

- Enkel (NS1L1) en dubbel (NS2L1)

**KLEUREN**

- Standaardkleur S600 (witte fijn structuurlak) (RAL 9016: geen meerprijs 15%)
- Uitgebreide kleurenkaart zie p. 12

**SPECIAAL**

- De Niva Soft Verticaal is beschikbaar met een gelakte voorplaat (dwz. stalen plaatradiator + gelakte voorplaat).
- Vlakke voorplaat en afgeronde zijkanen als hedendaagse troef
- Thermostaatkop op deurknophoogte in optie (niet bij NS1L1) (zie p. 363).



**BEVESTIGINGEN**

- Muurbevestigingen in de kleur RAL 7016 (antraciet grijs) standaard. Ook in optie verkrijgbaar in de kleur S600 (zie p. 181).

**TECHNISCH**

- Elektrisch weerstandsgelast (onzichtbare lasnaden) en rolnaadgelast
- KTL-grondlaag, poedercoating
- Standaardwerkdruk: 10 bar
- Maximale bedrijfstemperatuur: 110°C

**ELEKTRISCH**

- ✗ Zuiver elektrische radiator
- ✗ Gemengde radiator

**TECHNISCHE TEKENINGEN**

- Zie p. 187

**AANSLUITING**

- ✗ Eénpuntsaansluiting voor éénpijpsysteem
- ✗ Eénpuntsaansluiting voor tweepijpsysteem
- ✓ Tweepuntsaansluiting voor éénpijpsysteem (aansluiting via de middenaansluiting) (zie p. 362)
- ✓ Tweepuntsaansluiting voor tweepijpsysteem (standaard) (zie p. 362)
- ✓ Geïntegreerd ventiel (**meerprijs €169**) (niet bij NS1L1) (zie p. 363)
- Aansluitingen: 1/2" (binnendraad)

**AANBEVOLEN AANSLUITING NS1L1/NS2L1 (LB)**

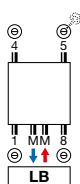

art. nr. 1182 103 0000 0099  
**prijs €190**  
 Koppelingen, zie p. 377

**AANBEVOLEN VOOR BADKAMER EN KEUKEN IN OPTIE**



handdoekbeugel (aluminium)

NS1L1 art. nr. zie p. 182  
**prijs €200**

NS2L1 art. nr. zie p. 182  
**prijs €200**

**Andere accessoires, zie p. 182**

**OPTIE: AANSLUITING NS2L1 (VR) GEÏNTEGREERD VENTIEL (MEERPRIJS)**

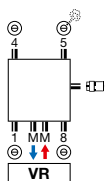

art. nr. 1182 301 0000 0099  
**prijs €157**  
 Koppelingen, zie p. 377

**Meerprijs: €169 (zie p. 363)**

**Andere aansluitmogelijkheden, zie p. 184**



**NIVA SOFT VERTICAAL**

**Pure klasse in al haar creativiteit**

De Niva in al zijn compacte, gestyleerde eenvoud, maar nu in een uitvoering met zacht afgeronde zijkanen. Een designradiator die uitstekend tot zijn recht komt zowel in een minimalistisch interieur als in een eigentijdse retro-omgeving. Leverbaar met thermostaatkop op deurknophoogte.



# NIVA SOFT VERTICAAL (NS1L1, NS2L1)

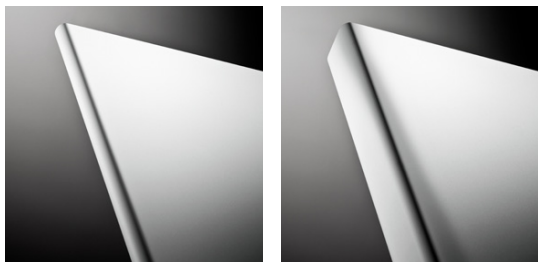

NS1L1

NS2L1

## HOE NIVA SOFT BESTELLEN

Leveringstermijn 15 - 30 werkdagen  
(zonder transportduur)

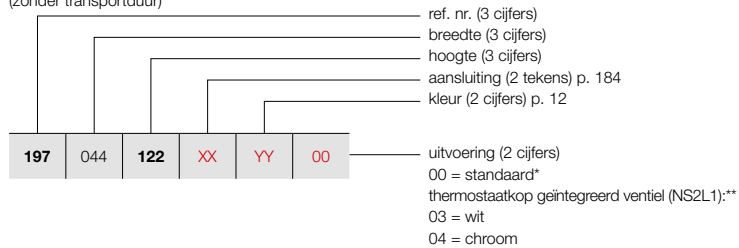

## HOE VOORRAADRADIATOR NIVA SOFT BESTELLEN

Leveringstermijn 5 werkdagen  
(zonder transportduur)

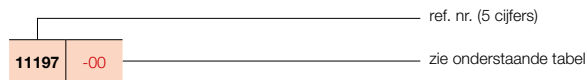

### PRIJSGROEP: VPG2 - STAAL DESIGNRADIATOREN

BESTELCODE MAATWERK NIVA SOFT VERTICAAL	TECHNISCHE GEGEVENS									STANDAARDKLEUR		ANDERE KLEUREN prijs kleur (€)
	buizen	breedte (L mm)	hoogte (H mm)	75/65/20 (Watt) (φ50K)	55/45/20 (Watt) (φ30K)	n-exp.	gewicht (kg)	inhoud (l)	el. weerst. (Watt)	prijs S600* (€)	verkorte ref. nr. S600 voorraad	
<b>REF. NR. NIVA SOFT VERTICAAL NS1L1 : 197</b>												
197 044 122 XX YY 00 182 202 222	-	440	1220	645	337	1,27	18,10	2,55	-	553	11197-06	636
	-	440	1820	934	486	1,28	27,35	3,70	-	643	11197-07	739
	-	440	2020	1023	532	1,28	30,20	4,00	-	677	11197-08	779
	-	440	2220	1070	559	1,27	33,20	4,50	-	732	-	842
197 054 122 XX YY 00 182 202 222	-	540	1220	815	424	1,28	21,97	3,32	-	623	11197-04	716
	-	540	1820	1128	587	1,28	33,67	4,61	-	722	11197-01	830
	-	540	2020	1257	654	1,28	37,12	5,05	-	763	11197-05	877
	-	540	2220	1310	681	1,28	40,88	5,57	-	825	-	949
197 064 122 XX YY 00 182 202 222	-	640	1220	985	510	1,29	25,83	3,85	-	648	11197-09	745
	-	640	1820	1322	687	1,28	39,98	5,52	-	753	11197-02	866
	-	640	2020	1490	775	1,28	44,03	6,10	-	798	11197-03	918
	-	640	2220	1550	806	1,28	48,57	6,63	-	864	-	994
197 074 182 XX YY 00 202 222	-	740	1820	1515	784	1,29	46,30	6,43	-	781	11197-10	898
	-	740	2020	1724	897	1,28	50,95	7,15	-	831	11197-11	956
	-	740	2220	1790	926	1,29	56,25	7,70	-	904	-	1040
<b>REF. NR. NIVA SOFT VERTICAAL NS2L1 : 198</b>												
198 044 122 XX YY 00 182 202 222	-	440	1220	988	506	1,31	28,40	4,90	-	828	-	952
	-	440	1820	1330	681	1,31	42,23	7,28	-	961	11198-08	1105
	-	440	2020	1438	736	1,31	46,75	8,00	-	997	11198-09	1147
	-	440	2220	1543	823	1,23	51,40	8,90	-	1054	-	1212
198 054 122 XX YY 00 182 202 222	-	540	1220	1213	621	1,31	36,83	6,48	-	929	11198-10	1068
	-	540	1820	1633	836	1,31	51,68	9,07	-	1082	11198-01	1244
	-	540	2020	1764	903	1,31	57,23	10,00	-	1121	11198-02	1289
	-	540	2220	1893	995	1,26	62,73	11,00	-	1187	-	1365
198 064 122 XX YY 00 182 202 222	-	640	1220	1437	732	1,32	38,17	7,02	-	968	-	1113
	-	640	1820	1935	991	1,31	61,14	10,86	-	1127	11198-03	1296
	-	640	2020	2091	1071	1,31	67,72	12,00	-	1168	11198-04	1343
	-	640	2220	2243	1160	1,29	74,07	13,10	-	1243	-	1429
198 074 182 XX YY 00 202 222	-	740	1820	2237	1146	1,31	70,60	12,65	-	1167	11198-11	1342
	-	740	2020	2417	1238	1,31	78,20	14,00	-	1223	11198-05	1406
	-	740	2220	2594	1322	1,32	85,40	15,20	-	1302	-	1497





Conform EN442-1: 2014: radiatoren en convectoren

\* RAL 9016: geen meerprijs 15%

Voor meer details over onze artikel-data, zie artikel-database: <https://www.installdata.be>

**Voor de warmteafgiftes van andere regimes, kijkt u op p. 370 (correctiefactoren)**  
**BELGIË. Prijzen in euro (excl. BTW)**





PRIJSGROEP: VPG10 - ACC.

BEVESTIGINGEN		HOOGTE RADIATOR	KLEUR	ART. NR.
		<b>N1L1 / N1L1-ES / NS1L1*</b>		
MUURBEVESTIGING		1220 mm	S600	1187 104 1100 0600
		1820 mm	S600	1187 104 1700 0600
		2020 mm	S600	1187 104 1900 0600
		2220 mm	S600	1187 104 2100 0600
		<b>N2L1 / N2L1-ES / NS2L1</b>		
MUURBEVESTIGING		1220 mm	S600	1187 105 1100 0600
		1820 mm	S600	1187 105 1700 0600
		2020 mm	S600	1187 105 1900 0600
		2220 mm	S600	1187 105 2100 0600
		<b>NH1L1</b>		
MUURBEVESTIGING		450 mm	S600	1187 102 0400 0600
		550 mm	S600	1187 102 0500 0600
		650 mm	S600	1187 102 0600 0600
		950 mm	S600	1187 102 0900 0600
		<b>NH2L1 / NH2L2</b>		
MUURBEVESTIGING		550 mm	S600	118710305000600
		650 mm	S600	118710306000600
		950 mm	S600	118710309000600

Prijzen: zie prijslijst "spare parts"

\* niet beschikbaar voor NS1L1 met geïntegreerd ventiel

PRIJSGROEP: VPG10B - HANDDOEKBEUGELS





ACCESSOIRES	BREEDTE HANDDOEKBEUGEL	KLEUR	ART. NR.	€
<b>HANDDOEKBEUGEL MULTI+ RECHTS</b> 	<b>N1L1 / N2L1 / N1L1-ES / N2L1-ES / NS1L1 / NS2L1</b>			
	600 mm	S600	1183 734 0000 0600	<b>215</b>
	600 mm	RAL 9005 <sup>S</sup>	1183 734 0000 9005	<b>215</b>
	<ul style="list-style-type: none"> <li>• h = 70 mm; b = 600 mm (b tablet = 194 mm); e = 176 mm; c = 170 mm;</li> <li>• Bevestiging aan de muur, rechts van de radiator.</li> </ul>			
<b>HANDDOEKBEUGEL MULTI+ LINKS</b> 	<b>N1L1 / N2L1 / N1L1-ES / N2L1-ES / NS1L1 / NS2L1</b>			
	600 mm	S600	1183 735 0000 0600	<b>215</b>
	600 mm	RAL 9005 <sup>S</sup>	1183 735 0000 9005	<b>215</b>
	<ul style="list-style-type: none"> <li>• h = 70 mm; b = 600 mm (b tablet = 194 mm); e = 176 mm; c = 170 mm;</li> <li>• Bevestiging aan de muur, links van de radiator.</li> </ul>			
<b>KORTE BEUGEL</b> 	<b>N1L1 / N1L1-ES / NS1L1</b>			
	240 mm	S600	1183 710 0000 0600	<b>143</b>
	240 mm	RAL 9005 <sup>S</sup>	1183 710 0000 9005	<b>143</b>
	<b>N2L1 / N2L1-ES / NS2L1</b>			
	240 mm	S600	1183 720 0000 0600	<b>143</b>
	240 mm	RAL 9005 <sup>S</sup>	1183 720 0000 9005	<b>143</b>
<b>LANGE BEUGEL</b> 	<b>N1L1 / N1L1-ES / NS1L1</b>			
	440 mm	S600	1183 711 0000 0600	<b>143</b>
	440 mm	RAL 9005 <sup>S</sup>	1183 711 0000 9005	<b>143</b>
	<b>N2L1 / N2L1-ES / NS2L1</b>			
	440 mm	S600	1183 721 0000 0600	<b>143</b>
	440 mm	RAL 9005 <sup>S</sup>	1183 721 0000 9005	<b>143</b>
<ul style="list-style-type: none"> <li>• <b>N1L1 / N1L1-ES:</b> d = 66,5 mm; a = 56,5 mm</li> <li>• <b>NS1L1:</b> d = 68 mm; a = 58 mm</li> <li>• <b>N2L1 / N2L1-ES:</b> d = 59,5 mm; a = 49,5 mm</li> <li>• <b>NS2L1:</b> d = 58 mm; a = 48 mm</li> </ul>				

 structuur zwart

**Montagevoorschriften accessoires: zie [www.vasco.eu](http://www.vasco.eu)**  
**BELGIË. Prijzen in euro (excl. BTW)**

 e = afstand voorkant accessoire tot wand  
 d = afstand voorkant accessoire tot voorkant radiator  
 c = afstand wand tot achterkant beugel  
 a = afstand accessoire tot radiator  
**uit voorraad leverbaar**

PRIJSGROEP: VPG10B - HANDDOEKBEUGELS

ACCESSOIRES	BREEDTE HANDDOEKBEUGEL	KLEUR	ART. NR.	€
<b>HANDDOEKBEUGEL</b> 	<b>N1L1 / N1L1-ES / NS1L1</b>			
	372 mm	ALUMINIUM	1183 239 0000 0000	<b>200</b>
	372 mm	CHROOM	1183 239 0000 0099	<b>200</b>
	372 mm	RAL 9005 <sup>■</sup>	1183 239 0000 9005	<b>200</b>
	526 mm	CHROOM	1183 271 0000 0099	<b>200</b>
	526 mm	S600	1183 271 0000 0600	<b>200</b>
	526 mm	RAL 9005 <sup>■</sup>	1183 271 0000 9005	<b>200</b>
<ul style="list-style-type: none"> <li>Handdoekbeugel in geanodiseerd aluminium</li> <li>h = 55 mm; b = 372, 526 mm; d = 56 mm; a = 50 mm;</li> </ul>	<b>N2L1 / N2L1-ES / NS2L1</b>			
<b>HANDDOEKBEUGEL</b> 	372 mm	ALUMINIUM	1183 240 0000 0000	<b>200</b>
	372 mm	CHROOM	1183 240 0000 0099	<b>200</b>
	372 mm	S600	1183 240 0000 0600	<b>200</b>
	372 mm	RAL 9005 <sup>■</sup>	1183 240 0000 9005	<b>200</b>
	526 mm	CHROOM	1183 272 0000 0099	<b>200</b>
	526 mm	S600	1183 272 0000 0600	<b>200</b>
	526 mm	RAL 9005 <sup>■</sup>	1183 272 0000 9005	<b>200</b>
<ul style="list-style-type: none"> <li>Handdoekbeugel in geanodiseerd aluminium</li> <li>h = 55 mm; b = 372, 526 mm; d = 56 mm; a = 50 mm;</li> </ul>	<b>BREEDTE RADIATOR</b>			
<b>HANDDOEKBEUGEL</b> 	<b>N1L1 / N1L1-ES</b>			
	420 mm	CHROOM	1183 213 0000 0099	<b>200</b>
	520 mm	CHROOM	1183 214 0000 0099	<b>200</b>
	520 mm	INOX/RVS	1183 214 0000 9993	<b>200</b>
	620 mm	CHROOM	1183 215 0000 0099	<b>200</b>
	620 mm	INOX/RVS	1183 215 0000 9993	<b>200</b>
	720 mm	CHROOM	1183 216 0000 0099	<b>200</b>
<ul style="list-style-type: none"> <li>h = 25 mm; b = 440, 540, 640, 740 mm; d = 73 mm; a = 57 mm</li> </ul>	<b>N2L1 / N2L1-ES</b>			
<b>HANDDOEKBEUGEL</b> 	420 mm	CHROOM	1183 218 0000 0099	<b>200</b>
	520 mm	CHROOM	1183 219 0000 0099	<b>200</b>
	620 mm	CHROOM	1183 220 0000 0099	<b>200</b>
	720 mm	CHROOM	1183 221 0000 0099	<b>200</b>
<ul style="list-style-type: none"> <li>h = 25 mm; b = 440, 540, 640, 740 mm; d = 73 mm; a = 57 mm</li> </ul>	<b>NH1L1 / NH2L1 / NH2L2</b>			
<b>HANDDOEKBEUGEL</b> 		CHROOM	1183 217 0000 0099	<b>200</b>
<ul style="list-style-type: none"> <li>h = 25 mm; b = 740 mm (zelf in te korten); d = 73 mm; a = 57 mm</li> </ul>				

■ mat zwart

Montagevoorschriften accessoires: zie [www.vasco.eu](http://www.vasco.eu)  
BELGIË. Prijzen in euro (excl. BTW)

d = afstand voorkant accessoire tot voorkant radiator  
a = afstand accessoire tot radiator  
uit voorraad leverbaar

**NIVA LAK VERTICAAL:** N1L1 / N2L1

**NIVA INOX VERTICAAL:** N1L1-ES / N2L1-ES

**NIVA SOFT VERTICAAL:** NS1L1 / NS2L1 (zonder geïntegreerd ventiel)

**NIVA MIXED HYBRIDE:** N1L1-EL-MIX

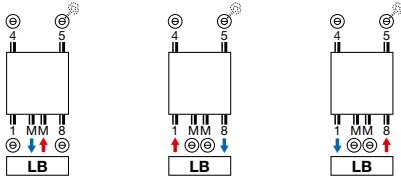

- **Opmerking: MM met aanvoer rechts.**

**NIVA SOFT VERTICAAL:** NS2L1

**GEÏNTEGREERD VENTIEL**

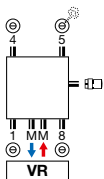

- **Meerprijs: €169 (zie p. 363)**
- **Opmerking: MM met aanvoer rechts (op deze aansluiting bevindt zich op de achterzijde een stijgbuis).**

**NIVA LAK HORIZONTAAL:** NH1L1 / NH2L1 / NH2L2

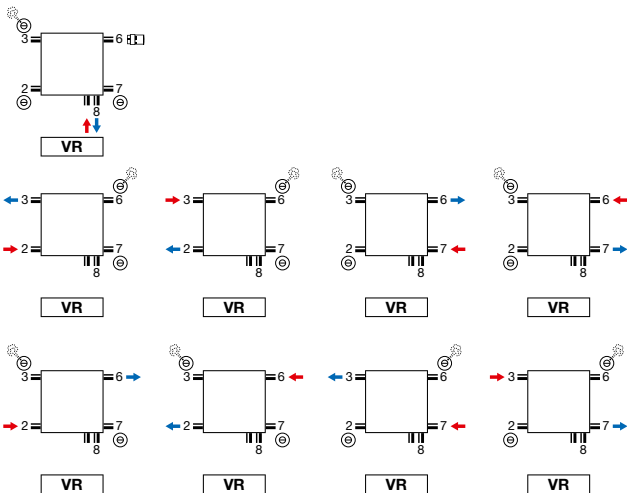

- **Geïntegreerd ventiel: geen meerprijs (zie p. 363)**
- **Thermostaatkop enkel te gebruiken bij aansluiting op het ventiel (aanvoer links, retour rechts). Andere aansluitingen, vb. SL, thermostaatkop uit de aansluiting 6 nemen. Hier is wel de mogelijkheid om aanvoer en retour te wisselen.**

**Opmerking:** het aansluiten van de radiator kan enkel volgens de getoonde aansluiticonen. Voor elke andere aansluitwijze nemen wij geen verantwoordelijkheid.

**NIVA LAK VERTICAAL (N1L1, N2L1)**

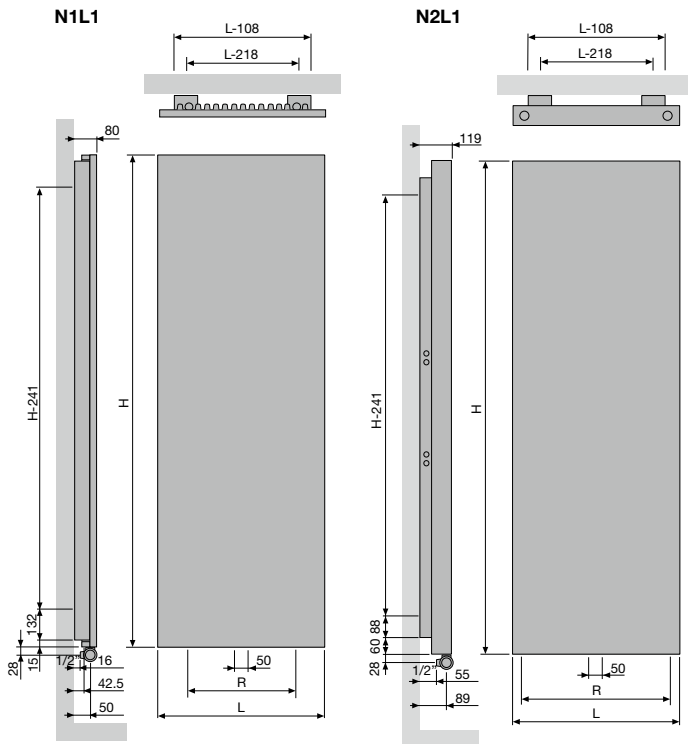

<b>N1L1</b>				
Breedte (L)	420	520	620	720
Hartafstand tussen de onderaansluitingen 18 (R)	200	300	400	500
Hartafstand tussen de ophangingen	L-218	H-241		

<b>N2L1</b>				
Breedte (L)	420	520	620	720
Hartafstand tussen de onderaansluitingen 18 (R)	338	438	538	638
Hartafstand tussen de ophangingen	L-218	H-241		

**NIVA INOX VERTICAAL (N1L1-ES, N2L1-ES)**

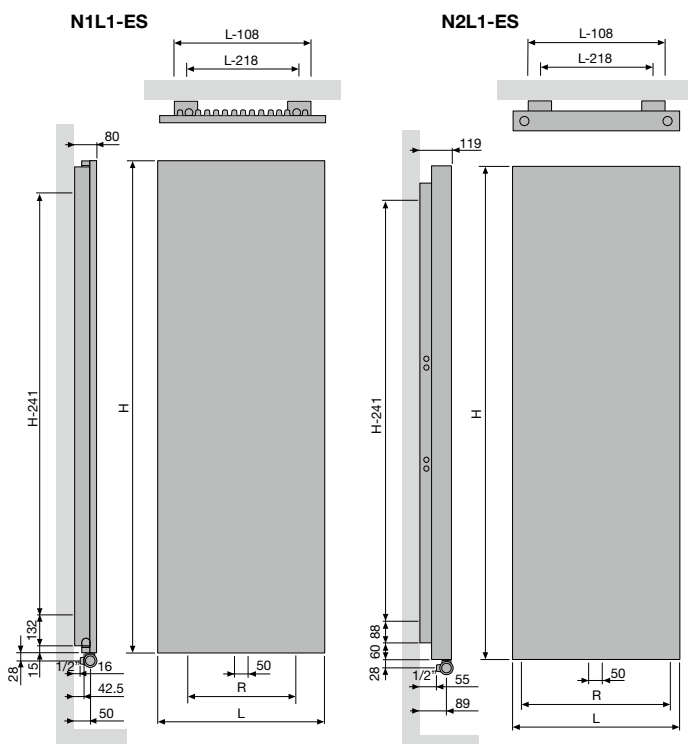

<b>N1L1-ES</b>				
Breedte (L)	520	620		
Hartafstand tussen de onderaansluitingen 18 (R)	300	400		
Hartafstand tussen de ophangingen	L-218	H-241		

<b>N2L1-ES</b>				
Breedte (L)	520	620		
Hartafstand tussen de onderaansluitingen 18 (R)	438	538		
Hartafstand tussen de ophangingen	L-218	H-241		

**NIVA LAK HORIZONTAAL (NH1L1, NH2L1)**

**NH1L1 / NH2L1**

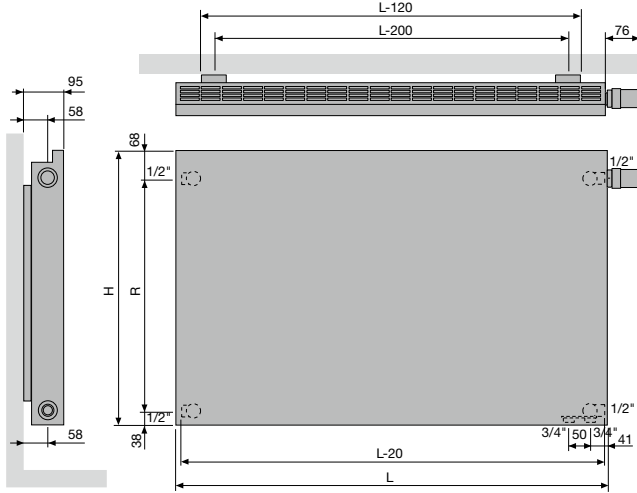

<b>NH1L1</b>				
Hoogte (H)	450	550	650	950
Hartafstand tussen de zijaansluitingen SL/SR (R)	343	443	543	843
Hartafstand tussen de ophangingen	L-200			

<b>NH2L1</b>				
Hoogte (H)	550	650	950	
Hartafstand tussen de zijaansluitingen SL/SR (R)	443	543	843	
Hartafstand tussen de ophangingen	L-200			

**NIVA LAK HORIZONTAAL (NH2L2)**

**NH2L2**

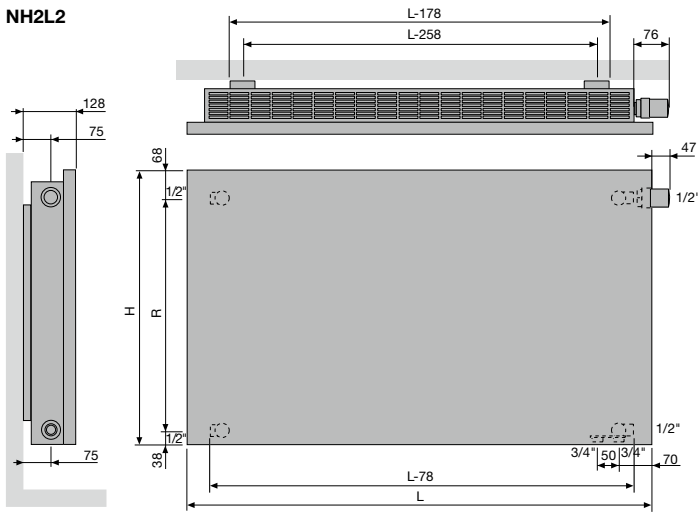

<b>NH2L2</b>				
Hoogte (H)	550	650	950	
Hartafstand tussen de zijaansluitingen SL/SR (R)	443	543	843	
Hartafstand tussen de ophangingen	L-258			

**NIVA SOFT VERTICAAL (NS1L1)**

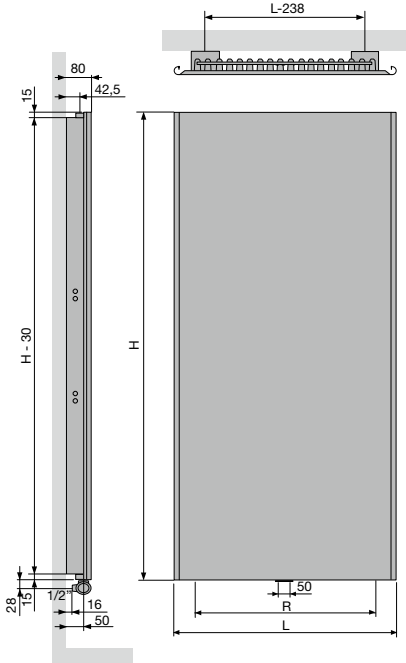

NS1L1				
Breedte (L)	440	540	640	740
Hartafstand tussen de onderaansluitingen 18 (R)	200	300	400	500
Hartafstand tussen de ophangingen	L-238	H-241		

**NIVA SOFT VERTICAAL (NS2L1)**

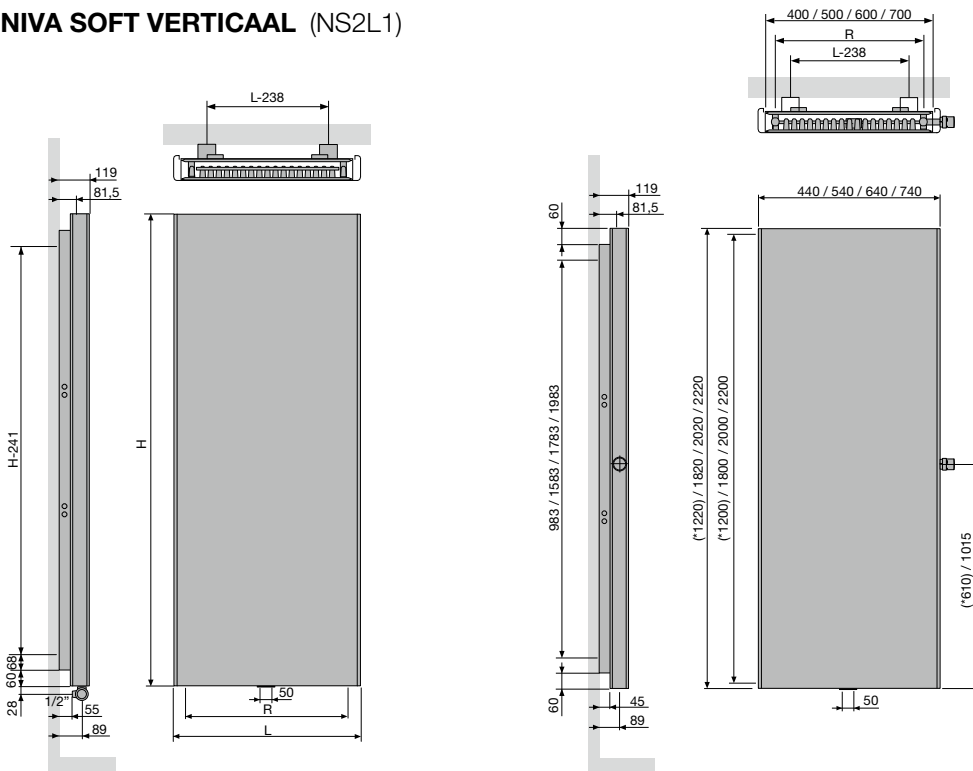

NS2L1				
Breedte (L)	440	540	640	740
Hartafstand tussen de onderaansluitingen 18 (R)	338	438	538	638
Hartafstand tussen de ophangingen	L-238	H-241		



#### TYPES

- Verticaal: Carré Plus (CPVN-PLUS)

#### BUIZEN

- Verticaal, vierkant 25 x 25 mm

#### COLLECTOREN

- Horizontaal, rond Ø 35 mm

#### KLEUREN

- Standaardkleur wit RAL 9016
- Uitgebreide kleurenkaart zie p. 12

#### BEVESTIGINGEN

- Muurbevestigingen standaard

#### TECHNISCH

- Weerstandsgelast (onzichtbare lasnaden)
- ATL-grondlaag, poedercoating
- Standaardwerkdruk: 10 bar
- Maximale bedrijfstemperatuur: 110°C

#### ELEKTRISCH

- ✗ Zuiver elektrische radiator in de fabriek vorgevuld
- ✗ Gemengde radiator

#### TECHNISCHE TEKENINGEN

- Zie p. 203

#### AANSLUITING

- ✗ Eénpuntsaansluiting voor éénpijpssysteem
- ✗ Eénpuntsaansluiting voor tweepijpssysteem
- ✓ Tweepuntsaansluiting voor éénpijpssysteem (aansluiting via de middenaansluiting) (zie p. 362)
- ✓ Tweepuntsaansluiting voor tweepijpssysteem (standaard) (zie p. 362)
- ✗ Geïntegreerd ventiel
- Aansluitingen: ½" (binnendraad)

## CARRÉ PLUS VERTICAAL

### Minimale tussenruimte, maximaal effect

Een icoon in de wereld van de designradiatoren. Speciaal voor de Carré ontwikkelde VASCO een heel nieuw type buis met scherpe hoeken voor een strakker design en met een optimaal warmerendement bij een minimale tussenruimte. De vlakke look creëert een gevoel van rust, versterkt door de weggewerkte, mooi in het geheel geïntegreerde collector. Een veel gelauwerde designradiator, waarvoor VASCO, zoals steeds, ook de passende accessoires ontwikkelde.

#### AANBEVOLEN AANSLUITING (LB)

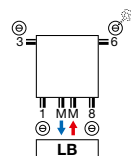

Andere aansluitmogelijkheden, zie p. 202



art. nr. 1182 103 0000 0099

**prijs €190**

Koppelingen, zie p. 377

#### AANBEVOLEN VOOR BADKAMER EN KEUKEN IN OPTIE



handdoekbeugel recht (chrom) art. nr. zie p. 201

**prijs €200**

Andere accessoires, zie p. 201



## HOE CARRÉ PLUS VERTICAAL BESTELLEN

Leveringstermijn 15 - 30 werkdagen  
(zonder transportduur)

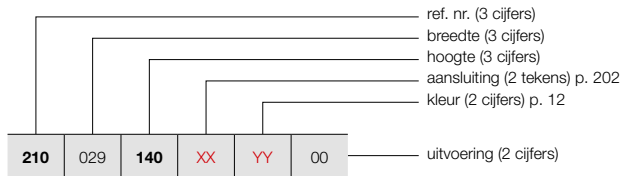

## CARRÉ PLUS VERTICAAL (CPVN-PLUS)



CPVN-PLUS

## HOE VOORRAADRADIATOR CARRÉ PLUS VERTICAAL BESTELLEN

Leveringstermijn 5 werkdagen  
(zonder transportduur)

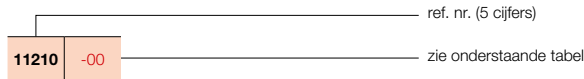

### PRIJSGROEP: VPG2 - STAAL DESIGNRADIATOREN

BESTELCODE MAATWERK CARRÉ PLUS VERTICAAL	TECHNISCHE GEGEVENS							STANDAARDKLEUR		ANDERE KLEUREN							
	buizen	breedte (L mm)	hoogte (H mm)	75/65/20 (Watt) (Φ50K)	55/45/20 (Watt) (Φ30K)	n-exp.	gewicht (kg)	inhoud (l)	el. weerst. (Watt)		prijs RAL 9016 (€)	verkorte ref. nr. RAL 9016 voorraad	prijs kleur (€)				
<b>REF. NR. CARRÉ PLUS VERTICAAL CPVN-PLUS : 210</b>																	
<b>210</b>	029	<b>140</b>	<b>XX</b>	<b>YY</b>	00	10	295	1400	871	443	1,31	19,70	8,40	-	<b>519</b>	-	<b>597</b>
		<b>160</b>				10	295	1600	986	505	1,31	21,60	9,40	-	<b>572</b>	-	<b>658</b>
		<b>180</b>				10	295	1800	1097	559	1,32	23,60	10,50	-	<b>619</b>	-	<b>712</b>
		<b>200</b>				10	295	2000	1206	614	1,32	26,20	12,00	-	<b>666</b>	-	<b>766</b>
		<b>220</b>				10	295	2200	1312	672	1,31	28,90	13,50	-	<b>713</b>	-	<b>820</b>
<b>210</b>	035	<b>140</b>	<b>XX</b>	<b>YY</b>	00	12	355	1400	1026	521	1,31	23,16	10,08	-	<b>626</b>	-	<b>720</b>
		<b>160</b>				12	355	1600	1161	595	1,31	25,44	11,28	-	<b>684</b>	-	<b>787</b>
		<b>180</b>				12	355	1800	1293	659	1,32	27,72	12,48	-	<b>744</b>	<b>11210-16</b>	<b>856</b>
		<b>200</b>				12	355	2000	1421	724	1,32	30,96	14,40	-	<b>799</b>	-	<b>919</b>
		<b>220</b>				12	355	2200	1545	791	1,31	34,08	16,20	-	<b>852</b>	-	<b>980</b>
<b>210</b>	041	<b>140</b>	<b>XX</b>	<b>YY</b>	00	14	415	1400	1179	599	1,31	26,46	11,76	-	<b>729</b>	-	<b>838</b>
		<b>160</b>				14	415	1600	1334	683	1,31	29,12	13,16	-	<b>799</b>	-	<b>919</b>
		<b>180</b>				14	415	1800	1485	757	1,32	31,64	14,56	-	<b>867</b>	-	<b>997</b>
		<b>200</b>				14	415	2000	1632	836	1,31	35,42	16,66	-	<b>930</b>	<b>11210-05</b>	<b>1070</b>
		<b>220</b>				14	415	2200	1775	909	1,31	39,20	18,90	-	<b>995</b>	-	<b>1144</b>
<b>210</b>	047	<b>140</b>	<b>XX</b>	<b>YY</b>	00	16	475	1400	1330	676	1,31	29,60	13,28	-	<b>832</b>	-	<b>957</b>
		<b>160</b>				16	475	1600	1505	771	1,31	32,48	14,88	-	<b>914</b>	-	<b>1051</b>
		<b>180</b>				16	475	1800	1675	853	1,32	35,52	16,48	-	<b>990</b>	-	<b>1139</b>
		<b>200</b>				16	475	2000	1841	943	1,31	39,84	19,04	-	<b>1066</b>	-	<b>1226</b>
		<b>220</b>				16	475	2200	2002	1025	1,31	44,00	21,60	-	<b>1136</b>	-	<b>1306</b>
<b>210</b>	053	<b>140</b>	<b>XX</b>	<b>YY</b>	00	18	535	1400	1478	751	1,31	32,58	14,94	-	<b>935</b>	-	<b>1075</b>
		<b>160</b>				18	535	1600	1673	857	1,31	35,82	16,74	-	<b>1026</b>	-	<b>1180</b>
		<b>180</b>				18	535	1800	1862	954	1,31	39,06	18,54	-	<b>1114</b>	<b>11210-07</b>	<b>1281</b>
		<b>200</b>				18	535	2000	2046	1048	1,31	43,92	21,42	-	<b>1198</b>	<b>11210-09</b>	<b>1378</b>
		<b>220</b>				18	535	2200	2226	1140	1,31	48,78	24,30	-	<b>1277</b>	-	<b>1469</b>
<b>210</b>	059	<b>140</b>	<b>XX</b>	<b>YY</b>	00	20	595	1400	1625	826	1,31	35,20	16,60	-	<b>1043</b>	-	<b>1199</b>
		<b>160</b>				20	595	1600	1839	942	1,31	39,00	18,60	-	<b>1143</b>	-	<b>1314</b>
		<b>180</b>				20	595	1800	2047	1048	1,31	42,60	20,40	-	<b>1237</b>	<b>11210-11</b>	<b>1423</b>
		<b>200</b>				20	595	2000	2250	1152	1,31	48,00	23,60	-	<b>1330</b>	<b>11210-12</b>	<b>1530</b>
		<b>220</b>				20	595	2200	2447	1260	1,30	53,40	27,00	-	<b>1421</b>	-	<b>1634</b>
<b>210</b>	065	<b>140</b>	<b>XX</b>	<b>YY</b>	00	22	655	1400	1771	900	1,31	37,84	18,26	-	<b>1147</b>	-	<b>1319</b>
		<b>160</b>				22	655	1600	2004	1026	1,31	41,80	20,24	-	<b>1256</b>	-	<b>1444</b>
		<b>180</b>				22	655	1800	2231	1143	1,31	45,76	22,44	-	<b>1362</b>	-	<b>1566</b>
		<b>200</b>				22	655	2000	2451	1255	1,31	51,70	25,96	-	<b>1467</b>	-	<b>1687</b>
		<b>220</b>				22	655	2200	2666	1372	1,30	57,64	29,48	-	<b>1564</b>	-	<b>1799</b>
<b>210</b>	071	<b>140</b>	<b>XX</b>	<b>YY</b>	00	24	715	1400	1915	973	1,31	40,32	19,68	-	<b>1249</b>	-	<b>1436</b>
		<b>160</b>				24	715	1600	2167	1110	1,31	44,64	22,08	-	<b>1371</b>	-	<b>1577</b>
		<b>180</b>				24	715	1800	2412	1235	1,31	48,96	24,24	-	<b>1484</b>	-	<b>1707</b>
		<b>200</b>				24	715	2000	2651	1365	1,30	55,44	28,32	-	<b>1596</b>	-	<b>1835</b>
		<b>220</b>				24	715	2200	2883	1484	1,30	61,92	32,16	-	<b>1703</b>	-	<b>1958</b>

Conform EN442-1: 2014: radiatoren en convectoren

Voor meer details over onze artikel-data, zie artikel-database: <https://www.installdata.be>  
**Voor de warmteafgiftes van andere regimes, kijkt u op p. 370 (correctiefactoren)**  
**BELGIË. Prijzen in euro (excl. BTW)**

## CARRÉ PLUS VERTICAAL (CPVN-PLUS)



CPVN-PLUS

### HOE CARRÉ PLUS VERTICAAL BESTELLEN

Leveringstermijn 15 - 30 werkdagen  
(zonder transportduur)

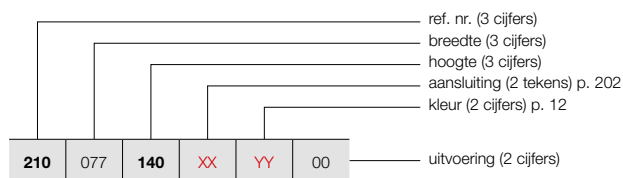

### PRIJSGROEP: VPG2 - STAAL DESIGNRADIATOREN

BESTELCODE MAATWERK CARRÉ PLUS VERTICAAL	TECHNISCHE GEGEVENS									STANDAARDKLEUR	ANDERE KLEUREN	
	buizen	breedte (L mm)	hoogte (H mm)	75/65/20 (Watt) (Ø50K)	55/45/20 (Watt) (Ø30K)	n-exp.	gewicht (kg)	inhoud (l)	el. weerst. (Watt)	prijs RAL 9016 (€)	prijs kleur (€)	
<b>REF. NR. CARRÉ PLUS VERTICAAL CPVN-PLUS : 210</b>												
<b>210</b>	077	<b>140</b>	<b>XX</b>	<b>YY</b>	00							
		26	775	1400	2058	1046	1,31	42,64	21,32	-	<b>1355</b>	<b>1558</b>
		26	775	1600	2329	1193	1,31	47,32	23,92	-	<b>1484</b>	<b>1707</b>
		26	775	1800	2592	1334	1,30	51,74	26,26	-	<b>1609</b>	<b>1850</b>
		26	775	2000	2849	1467	1,30	58,76	30,68	-	<b>1729</b>	<b>1988</b>
		26	775	2200	3098	1595	1,30	65,78	34,84	-	<b>1848</b>	<b>2125</b>
<b>210</b>	089	<b>140</b>	<b>XX</b>	<b>YY</b>	00							
		30	895	1400	2341	1189	1,31	46,80	24,60	-	<b>1564</b>	<b>1799</b>
		30	895	1600	2649	1357	1,31	51,90	27,30	-	<b>1713</b>	<b>1970</b>
		30	895	1800	2949	1518	1,30	57,00	30,00	-	<b>1855</b>	<b>2133</b>
		30	895	2000	3240	1668	1,30	65,10	35,10	-	<b>1994</b>	<b>2293</b>
		30	895	2200	3524	1814	1,30	73,20	40,20	-	<b>2133</b>	<b>2453</b>

Conform EN442-1: 2014: radiatoren en convectoren

Voor meer details over onze artikel-data, zie artikel-database: <https://www.installdata.be>

**Voor de warmteafgifte van andere regimes, kijkt u op p. 370 (correctiefactoren)**  
**BELGIË. Prijzen in euro (excl. BTW)**

**TYPES**

- Twee rijen buizen (CPVN2-ZB)

**BUIZEN**

- Verticaal, vierkant 25 x 25 mm

**COLLECTOREN**

- Horizontaal, rond Ø 35 mm

**KLEUREN**

- Standaardkleur wit RAL 9016
- Uitgebreide kleurenkaart zie p. 12

**BEVESTIGINGEN**

- Muurbevestigingen in de kleur RAL 9016 standaard. Ook in optie verkrijgbaar in de kleur RAL 7016 (zie p. 201).

**TECHNISCH**

- Weerstandsgelast (onzichtbare lasnaden)
- ATL-grondlaag, poedercoating
- Standaardwerkdruk: 10 bar
- Maximale bedrijfstemperatuur: 110°C

**ELEKTRISCH**

- ✗ Zuiver elektrische radiator in de fabriek vorgevuld
- ✗ Gemengde radiator

**TECHNISCHE TEKENINGEN**

- Zie p. 203

**AANSLUITING**

- ✗ Eénpuntsaansluiting voor éénpijpsysteem
- ✗ Eénpuntsaansluiting voor tweepijpsysteem
- ✓ Tweepuntsaansluiting voor éénpijpsysteem (aansluiting via de middenaansluiting) (zie p. 362)
- ✓ Tweepuntsaansluiting voor tweepijpsysteem (standaard) (zie p. 362)
- ✗ Geïntegreerd ventiel
- Aansluitingen: ½" (binnendraad)

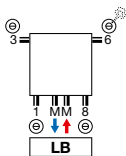
**AANBEVOLEN AANSLUITING (LB)**

Andere aansluitmogelijkheden, zie p. 202



art. nr. 1182 103.0000 0099

**prijs €190**

Koppelingen, zie p. 377

**AANBEVOLEN VOOR BADKAMER EN KEUKEN  
IN OPTIE**

handdoekbeugel recht (chroom)

art. nr. zie p. 201

**prijs €200**

Andere accessoires, zie p. 201

**CARRÉ VERTICAAL****Topdesign met dubbele  
warmtecapaciteit**

De strakke, vlakke look van de Carré Plus, voorzien van een dubbele buizenrij voor een maximale warmteafgifte. De Carré Verticaal designradiator blijft in alles zijn tijdloze, functionele zelf, maar garandeert door die extra capaciteit ook in grotere ruimten een optimaal rendement.



# CARRÉ VERTICAAL (CPVN2-ZB)



CPVN2-ZB

## HOE CARRÉ VERTICAAL BESTELLEN

Leveringstermijn 15 - 30 werkdagen  
(zonder transportduur)

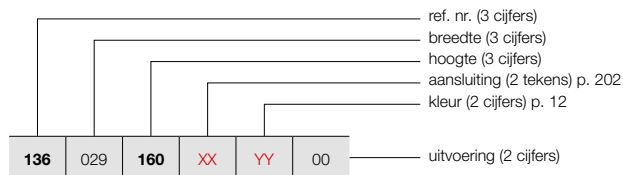

### PRIJSGROEP: VPG2 - STAAL DESIGNRADIATOREN

BESTELCODE MAATWERK CARRÉ VERTICAAL	TECHNISCHE GEGEVENS									STANDAARDKLEUR	ANDERE KLEUREN
	buizen	breedte (L mm)	hoogte (H mm)	75/65/20 (Watt) (Ø50K)	55/45/20 (Watt) (Ø30K)	n-exp.	gewicht (kg)	inhoud (l)	el. weerst. (Watt)	prijs RAL 9016 (€)	prijs kleur (€)
<b>REF. NR. CARRÉ VERTICAAL CPVN2-ZB : 136</b>											
<b>136</b>	<b>029</b>	<b>160</b>	<b>XX</b>	<b>YY</b>	<b>00</b>						
		<b>180</b>								<b>914</b>	<b>1051</b>
		<b>200</b>								<b>990</b>	<b>1139</b>
		<b>220</b>								<b>1066</b>	<b>1226</b>
		<b>240</b>								<b>1136</b>	<b>1306</b>
		<b>260</b>								<b>1207</b>	<b>1388</b>
		<b>280</b>								<b>1275</b>	<b>1466</b>
		<b>300</b>								<b>1342</b>	<b>1543</b>
										<b>1404</b>	<b>1615</b>
<b>136</b>	<b>035</b>	<b>160</b>	<b>XX</b>	<b>YY</b>	<b>00</b>						
		<b>180</b>								<b>1094</b>	<b>1258</b>
		<b>200</b>								<b>1188</b>	<b>1366</b>
		<b>220</b>								<b>1277</b>	<b>1469</b>
		<b>240</b>								<b>1363</b>	<b>1567</b>
		<b>260</b>								<b>1446</b>	<b>1663</b>
		<b>280</b>								<b>1527</b>	<b>1756</b>
		<b>300</b>								<b>1608</b>	<b>1849</b>
										<b>1687</b>	<b>1940</b>
<b>136</b>	<b>041</b>	<b>160</b>	<b>XX</b>	<b>YY</b>	<b>00</b>						
		<b>180</b>								<b>1277</b>	<b>1469</b>
		<b>200</b>								<b>1388</b>	<b>1596</b>
		<b>220</b>								<b>1490</b>	<b>1714</b>
		<b>240</b>								<b>1593</b>	<b>1832</b>
		<b>260</b>								<b>1687</b>	<b>1940</b>
		<b>280</b>								<b>1783</b>	<b>2050</b>
		<b>300</b>								<b>1878</b>	<b>2160</b>
										<b>1966</b>	<b>2261</b>
<b>136</b>	<b>047</b>	<b>160</b>	<b>XX</b>	<b>YY</b>	<b>00</b>						
		<b>180</b>								<b>1463</b>	<b>1682</b>
		<b>200</b>								<b>1584</b>	<b>1822</b>
		<b>220</b>								<b>1703</b>	<b>1958</b>
		<b>240</b>								<b>1816</b>	<b>2088</b>
		<b>260</b>								<b>1928</b>	<b>2217</b>
		<b>280</b>								<b>2041</b>	<b>2347</b>
		<b>300</b>								<b>2146</b>	<b>2468</b>
										<b>2250</b>	<b>2588</b>
<b>136</b>	<b>053</b>	<b>160</b>	<b>XX</b>	<b>YY</b>	<b>00</b>						
		<b>180</b>								<b>1645</b>	<b>1892</b>
		<b>200</b>								<b>1783</b>	<b>2050</b>
		<b>220</b>								<b>1919</b>	<b>2207</b>
		<b>240</b>								<b>2046</b>	<b>2353</b>
		<b>260</b>								<b>2172</b>	<b>2498</b>
		<b>280</b>								<b>2296</b>	<b>2640</b>
		<b>300</b>								<b>2413</b>	<b>2775</b>
										<b>2529</b>	<b>2908</b>

Conform EN442-1: 2014: radiatoren en convectoren

Voor meer details over onze artikel-data, zie artikel-database: <https://www.installdata.be>

Voor de warmteafgifte van andere regimes, kijkt u op p. 370 (correctiefactoren)  
BELGIË. Prijzen in euro (excl. BTW)

## HOE CARRÉ VERTICAAL BESTELLEN

Leveringstermijn 15 - 30 werkdagen  
(zonder transportduur)

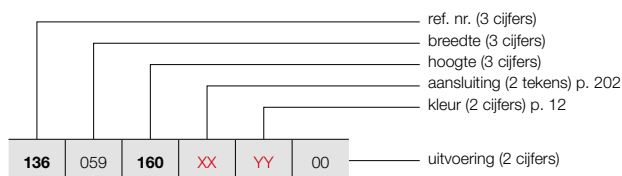

## CARRÉ VERTICAAL (CPVN2-ZB)

193



CPVN2-ZB

### PRIJSGROEP: VPG2 - STAAL DESIGNRADIATOREN

BESTELCODE MAATWERK CARRÉ VERTICAAL	TECHNISCHE GEGEVENS							STANDAARDKLEUR		ANDERE KLEUREN						
	buizen	breedte (L mm)	hoogte (H mm)	75/65/20 (Watt) (Φ50K)	55/45/20 (Watt) (Φ30K)	n-exp.	gewicht (kg)	inhoud (l)	el. weerst. (Watt)	prijs RAL 9016 (€)	prijs kleur (€)					
<b>REF. NR. CARRÉ VERTICAAL CPVN2-ZB : 136</b>																
<b>136</b>	<b>059</b>	<b>160</b>	<b>XX</b>	<b>YY</b>	<b>00</b>	20	595	1600	2125	1066	1,35	60,40	31,60	-	<b>1829</b>	<b>2103</b>
		<b>180</b>				20	595	1800	2348	1178	1,35	67,60	35,80	-	<b>1981</b>	<b>2278</b>
		<b>200</b>				20	595	2000	2557	1283	1,35	74,60	40,20	-	<b>2129</b>	<b>2448</b>
		<b>220</b>				20	595	2200	2754	1382	1,35	81,20	42,60	-	<b>2273</b>	<b>2614</b>
		<b>240</b>				20	595	2400	2938	1474	1,35	87,60	45,20	-	<b>2412</b>	<b>2774</b>
		<b>260</b>				20	595	2600	3110	1561	1,35	94,20	47,80	-	<b>2549</b>	<b>2931</b>
		<b>280</b>				20	595	2800	3269	1640	1,35	100,60	50,20	-	<b>2679</b>	<b>3081</b>
		<b>300</b>				20	595	3000	3417	1715	1,35	107,20	52,80	-	<b>2811</b>	<b>3233</b>
<b>136</b>	<b>065</b>	<b>160</b>	<b>XX</b>	<b>YY</b>	<b>00</b>	22	655	1600	2337	1173	1,35	66,44	34,76	-	<b>2011</b>	<b>2313</b>
		<b>180</b>				22	655	1800	2582	1296	1,35	74,36	39,38	-	<b>2178</b>	<b>2505</b>
		<b>200</b>				22	655	2000	2812	1411	1,35	82,06	44,22	-	<b>2343</b>	<b>2694</b>
		<b>220</b>				22	655	2200	3029	1520	1,35	89,32	46,86	-	<b>2501</b>	<b>2876</b>
		<b>240</b>				22	655	2400	3232	1622	1,35	96,36	49,72	-	<b>2654</b>	<b>3052</b>
		<b>260</b>				22	655	2600	3421	1717	1,35	103,62	52,58	-	<b>2805</b>	<b>3226</b>
		<b>280</b>				22	655	2800	3596	1804	1,35	110,66	55,22	-	<b>2950</b>	<b>3393</b>
		<b>300</b>				22	655	3000	3759	1886	1,35	117,92	58,08	-	<b>3092</b>	<b>3556</b>
<b>136</b>	<b>071</b>	<b>160</b>	<b>XX</b>	<b>YY</b>	<b>00</b>	24	715	1600	2550	1280	1,35	72,48	37,92	-	<b>2193</b>	<b>2522</b>
		<b>180</b>				24	715	1800	2817	1413	1,35	81,12	42,96	-	<b>2374</b>	<b>2730</b>
		<b>200</b>				24	715	2000	3069	1540	1,35	89,52	48,24	-	<b>2555</b>	<b>2938</b>
		<b>220</b>				24	715	2200	3305	1658	1,35	97,44	51,12	-	<b>2723</b>	<b>3131</b>
		<b>240</b>				24	715	2400	3526	1769	1,35	105,12	54,24	-	<b>2899</b>	<b>3334</b>
		<b>260</b>				24	715	2600	3732	1873	1,35	113,04	57,36	-	<b>3061</b>	<b>3520</b>
		<b>280</b>				24	715	2800	3923	1968	1,35	120,72	60,24	-	<b>3217</b>	<b>3700</b>
		<b>300</b>				24	715	3000	4101	2058	1,35	128,64	63,36	-	<b>3376</b>	<b>3882</b>
<b>136</b>	<b>077</b>	<b>160</b>	<b>XX</b>	<b>YY</b>	<b>00</b>	26	775	1600	2762	1386	1,35	78,52	41,08	-	<b>2374</b>	<b>2730</b>
		<b>180</b>				26	775	1800	3052	1531	1,35	87,88	46,54	-	<b>2574</b>	<b>2960</b>
		<b>200</b>				26	775	2000	3324	1668	1,35	96,98	52,26	-	<b>2768</b>	<b>3183</b>
		<b>220</b>				26	775	2200	3580	1796	1,35	105,56	55,38	-	<b>2955</b>	<b>3398</b>
		<b>240</b>				26	775	2400	3820	1917	1,35	113,88	58,76	-	<b>3134</b>	<b>3604</b>
		<b>260</b>				26	775	2600	4043	2029	1,35	122,46	62,14	-	<b>3314</b>	<b>3811</b>
		<b>280</b>				26	775	2800	4250	2133	1,35	130,78	65,26	-	<b>3486</b>	<b>4009</b>
		<b>300</b>				26	775	3000	4442	2229	1,35	139,36	68,64	-	<b>3653</b>	<b>4201</b>
<b>136</b>	<b>089</b>	<b>160</b>	<b>XX</b>	<b>YY</b>	<b>00</b>	30	895	1600	3187	1599	1,35	90,60	47,40	-	<b>2738</b>	<b>3149</b>
		<b>180</b>				30	895	1800	3521	1767	1,35	101,40	53,70	-	<b>2971</b>	<b>3417</b>
		<b>200</b>				30	895	2000	3836	1925	1,35	111,90	60,30	-	<b>3191</b>	<b>3670</b>
		<b>220</b>				30	895	2200	4131	2073	1,35	121,80	63,90	-	<b>3413</b>	<b>3925</b>
		<b>240</b>				30	895	2400	4407	2211	1,35	131,40	67,80	-	<b>3616</b>	<b>4158</b>
		<b>260</b>				30	895	2600	4665	2341	1,35	141,30	71,70	-	<b>3825</b>	<b>4399</b>

Conform EN442-1: 2014: radiatoren en convectoren

Voor meer details over onze artikel-data, zie artikel-database: <https://www.installdata.be>  
**Voor de warmteafgiftes van andere regimes, kijkt u op p. 370 (correctiefactoren)**  
**BELGIË. Prijzen in euro (excl. BTW)**

## CARRÉ HORIZONTAAL (CPHN1-RO, CPHN2-RO)



### TYPES

- Eén (CPHN1-RO) of twee rijen buizen (CPHN2-RO)

### BUIZEN

- Horizontaal, vierkant 25 x 25 mm

### COLLECTOREN

- Verticaal, rond Ø 35 mm

### KLEUREN

- Standaardkleur wit RAL 9016
- Uitgebreide kleurenkaart zie p. 12

### SPECIAAL

- CPHN1-RO ook verkrijgbaar als toiletradiator (600 x 415 mm)

### BEVESTIGINGEN

- Muurbevestigingen in de kleur RAL 9016 standaard. Ook in optie verkrijgbaar in de kleur RAL 7016 (zie p. 201).

### TECHNISCH

- Weerstandsgelast (onzichtbare lasnaden)
- ATL-grondlaag, poedercoating
- Standaardwerkdruk: 10 bar
- Maximale bedrijfstemperatuur: 110°C

### ELEKTRISCH

- ✗ Zuiver elektrische radiator in de fabriek voorgevuld
- ✗ Gemengde radiator

### TECHNISCHE TEKENINGEN

- Zie p. 204

### AANSLUITING

- ✗ Eénpuntsaansluiting voor éénpijpsysteem
- ✗ Eénpuntsaansluiting voor tweepijpsysteem
- ✗ Tweepuntsaansluiting voor éénpijpsysteem
- ✓ Tweepuntsaansluiting voor tweepijpsysteem (standaard) (zie p. 362)
- ✗ Geïntegreerd ventiel
- Aansluitingen: ½" (binnendraad)

### CARRÉ HORIZONTAAL

#### Topdesign voor elke warmtebehoefte

De horizontale versie van de Carré, met keuze uit één of twee buizenrijen voor een warmteafgifte op maat in elke ruimte. Een designradiator die ook in de horizontale uitvoering uitblinkt door zijn strak design en zijn vlakke look, nog versterkt door de in het geheel geïntegreerde collector.

#### AANBEVOLEN AANSLUITING (18)

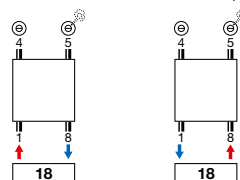

Andere aansluitmogelijkheden, zie p. 202



art. nr. 1182 101 0000 0099

**prijs €234**

Koppelingen, zie p. 377

#### AANBEVOLEN VOOR BADKAMER EN KEUKEN IN OPTIE



handdoekbeugel recht (chrom) art. nr. zie p. 201

**prijs €200**

Andere accessoires, zie p. 201



# HOE CARRÉ HORIZONTAAL BESTELLEN

Leveringstermijn 15 - 30 werkdagen  
(zonder transportduur)

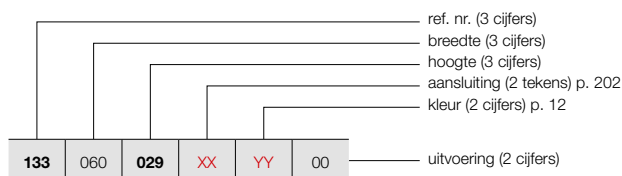

# CARRÉ HORIZONTAAL (CPHN1-RO)

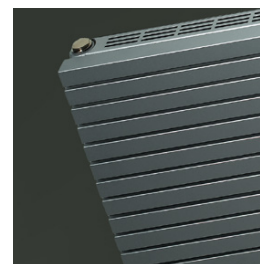

CPHN1-RO

## PRIJSGROEP: VPG2 - STAAL DESIGNRADIATOREN

BESTELCODE MAATWERK CARRÉ HORIZONTAAL	TECHNISCHE GEGEVENS							STANDAARDKLEUR		ANDERE KLEUREN		
	buizen	breedte (L mm)	hoogte (H mm)	75/65/20 (Watt) (φ50K)	55/45/20 (Watt) (φ30K)	n-exp.	gewicht (kg)	inhoud (l)	el. weerst. (Watt)	prijs RAL 9016 (€)	prijs kleur (€)	
<b>REF. NR. CARRÉ HORIZONTAAL CPHN1-RO : 133</b>												
133 060 029 XX YY 00	035	10	600	295	221	117	1,25	6,19	2,85	-	250	288
	041	12	600	355	259	137	1,25	7,41	3,60	-	300	345
	047	14	600	415	296	156	1,25	8,63	4,35	-	350	403
	053	16	600	475	333	176	1,25	9,86	5,10	-	399	459
	059	18	600	535	369	195	1,25	11,08	5,85	-	447	514
	065	20	600	595	404	213	1,25	12,30	6,60	-	498	573
	077	22	600	655	439	231	1,26	13,42	6,94	-	552	635
	089	26	600	775	507	266	1,26	15,67	7,63	-	650	748
		30	600	895	574	302	1,26	17,91	8,31	-	751	864
	133 080 029 XX YY 00	035	10	800	295	295	156	1,25	8,25	3,80	-	306
041		12	800	355	346	183	1,25	9,88	4,80	-	362	416
047		14	800	415	395	209	1,25	11,51	5,80	-	426	490
053		16	800	475	444	234	1,25	13,14	6,80	-	485	558
059		18	800	535	492	260	1,25	14,77	7,80	-	547	629
065		20	800	595	538	284	1,25	16,40	8,80	-	608	699
077		22	800	655	585	307	1,26	17,90	9,26	-	669	769
089		26	800	775	676	355	1,26	20,89	10,17	-	792	911
		30	800	895	766	402	1,26	23,88	11,08	-	913	1050
133 100 029 XX YY 00		035	10	1000	295	369	195	1,25	10,31	4,75	-	354
	041	12	1000	355	432	228	1,25	12,35	6,00	-	426	490
	047	14	1000	415	494	261	1,25	14,39	7,25	-	496	570
	053	16	1000	475	555	293	1,25	16,43	8,50	-	567	652
	059	18	1000	535	615	325	1,25	18,46	9,75	-	636	731
	065	20	1000	595	673	355	1,25	20,50	11,00	-	712	819
	077	22	1000	655	731	384	1,26	22,37	11,57	-	781	898
	089	26	1000	775	845	444	1,26	26,11	12,71	-	921	1059
		30	1000	895	957	503	1,26	29,85	13,85	-	1064	1224
	133 120 029 XX YY 00	035	10	1200	295	443	234	1,25	12,37	5,70	-	400
041		12	1200	355	518	274	1,25	14,82	7,20	-	483	555
047		14	1200	415	593	313	1,25	17,27	8,70	-	563	647
053		16	1200	475	666	352	1,25	19,72	10,20	-	645	742
059		18	1200	535	738	390	1,25	22,15	11,70	-	723	831
065		20	1200	595	808	427	1,25	24,60	13,20	-	804	925
077		22	1200	655	877	461	1,26	26,84	13,88	-	882	1014
089		26	1200	775	1014	533	1,26	31,33	15,25	-	1046	1203
		30	1200	895	1148	603	1,26	35,82	16,62	-	1202	1382
133 140 029 XX YY 00		035	10	1400	295	517	273	1,25	14,43	6,65	-	444
	041	12	1400	355	605	319	1,25	17,29	8,40	-	535	615
	047	14	1400	415	692	365	1,25	20,15	10,15	-	626	720
	053	16	1400	475	777	410	1,25	23,00	11,90	-	715	822
	059	18	1400	535	861	455	1,25	25,84	13,65	-	804	925
	065	20	1400	595	942	497	1,25	28,70	15,40	-	893	1027
	077	22	1400	655	1023	537	1,26	31,32	16,20	-	982	1129
	089	26	1400	775	1183	622	1,26	36,55	17,79	-	1161	1335
		30	1400	895	1340	704	1,26	41,79	19,39	-	1337	1538

Conform EN442-1: 2014: radiatoren en convectoren

Voor meer details over onze artikel-data, zie artikel-database: <https://www.installdata.be>

**Voor de warmteafgiftes van andere regimes, kijkt u op p. 370 (correctiefactoren)**  
**BELGIË. Prijzen in euro (excl. BTW)**

# CARRÉ HORIZONTAAL (CPHN1-RO)



CPHN1-RO

## HOE CARRÉ HORIZONTAAL BESTELLEN

Leveringstermijn 15 - 30 werkdagen  
(zonder transportduur)

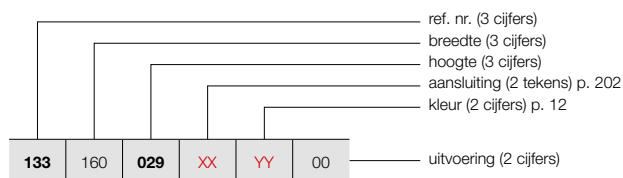

### PRIJSGROEP: VPG2 - STAAL DESIGNRADIATOREN

BESTELCODE MAATWERK CARRÉ HORIZONTAAL							TECHNISCHE GEGEVENS					STANDAARDKLEUR	ANDERE KLEUREN			
buizen	breedte (L mm)	hoogte (H mm)	75/65/20 (Watt) (Φ50K)	55/45/20 (Watt) (Φ30K)	n-exp.	gewicht (kg)	inhoud (l)	el. weerst. (Watt)	prijs RAL 9016 (€)	prijs kleur (€)						
<b>REF. NR. CARRÉ HORIZONTAAL CPHN1-RO : 133</b>																
<b>133</b>	<b>160</b>	<b>029</b>	<b>XX</b>	<b>YY</b>	<b>00</b>	10	1600	295	590	312	1,25	16,50	7,60	-	<b>489</b>	<b>562</b>
		<b>035</b>				12	1600	355	691	365	1,25	19,76	9,60	-	<b>586</b>	<b>674</b>
		<b>041</b>				14	1600	415	790	417	1,25	23,02	11,60	-	<b>684</b>	<b>787</b>
		<b>047</b>				16	1600	475	888	469	1,25	26,29	13,60	-	<b>785</b>	<b>903</b>
		<b>053</b>				18	1600	535	984	520	1,25	29,54	15,60	-	<b>879</b>	<b>1011</b>
		<b>059</b>				20	1600	595	1077	569	1,25	32,80	17,60	-	<b>977</b>	<b>1124</b>
		<b>065</b>				22	1600	655	1170	615	1,26	35,79	18,51	-	<b>1078</b>	<b>1240</b>
		<b>077</b>				26	1600	775	1352	710	1,26	41,78	20,34	-	<b>1274</b>	<b>1465</b>
		<b>089</b>				30	1600	895	1531	804	1,26	47,76	22,16	-	<b>1469</b>	<b>1689</b>
<b>133</b>	<b>180</b>	<b>029</b>	<b>XX</b>	<b>YY</b>	<b>00</b>	10	1800	295	664	351	1,25	18,56	8,55	-	<b>530</b>	<b>610</b>
		<b>035</b>				12	1800	355	778	411	1,25	22,23	10,80	-	<b>636</b>	<b>731</b>
		<b>041</b>				14	1800	415	889	469	1,25	25,90	13,05	-	<b>744</b>	<b>856</b>
		<b>047</b>				16	1800	475	999	528	1,25	29,57	15,30	-	<b>847</b>	<b>974</b>
		<b>053</b>				18	1800	535	1107	585	1,25	33,23	17,55	-	<b>956</b>	<b>1099</b>
		<b>059</b>				20	1800	595	1211	639	1,25	36,90	19,80	-	<b>1062</b>	<b>1221</b>
		<b>065</b>				22	1800	655	1316	691	1,26	40,27	20,83	-	<b>1166</b>	<b>1341</b>
		<b>077</b>				26	1800	775	1521	799	1,26	47,00	22,88	-	<b>1380</b>	<b>1587</b>
		<b>089</b>				30	1800	895	1723	905	1,26	53,73	24,93	-	<b>1589</b>	<b>1827</b>
<b>133</b>	<b>200</b>	<b>029</b>	<b>XX</b>	<b>YY</b>	<b>00</b>	10	2000	295	738	390	1,25	20,62	9,50	-	<b>572</b>	<b>658</b>
		<b>035</b>				12	2000	355	864	456	1,25	24,70	12,00	-	<b>683</b>	<b>785</b>
		<b>041</b>				14	2000	415	988	522	1,25	28,78	14,50	-	<b>799</b>	<b>919</b>
		<b>047</b>				16	2000	475	1110	586	1,25	32,86	17,00	-	<b>913</b>	<b>1050</b>
		<b>053</b>				18	2000	535	1230	650	1,25	36,92	19,50	-	<b>1025</b>	<b>1179</b>
		<b>059</b>				20	2000	595	1346	711	1,25	41,00	22,00	-	<b>1141</b>	<b>1312</b>
		<b>065</b>				22	2000	655	1462	768	1,26	44,74	23,14	-	<b>1254</b>	<b>1442</b>
		<b>077</b>				26	2000	775	1690	888	1,26	52,22	25,42	-	<b>1482</b>	<b>1704</b>
		<b>089</b>				30	2000	895	1914	1006	1,26	59,70	27,70	-	<b>1711</b>	<b>1968</b>
<b>133</b>	<b>220</b>	<b>029</b>	<b>XX</b>	<b>YY</b>	<b>00</b>	10	2200	295	812	429	1,25	22,68	10,45	-	<b>608</b>	<b>699</b>
		<b>035</b>				12	2200	355	950	502	1,25	27,17	13,20	-	<b>730</b>	<b>840</b>
		<b>041</b>				14	2200	415	1087	574	1,25	31,66	15,95	-	<b>852</b>	<b>980</b>
		<b>047</b>				16	2200	475	1221	645	1,25	36,15	18,70	-	<b>974</b>	<b>1120</b>
		<b>053</b>				18	2200	535	1353	714	1,25	40,61	21,45	-	<b>1094</b>	<b>1258</b>
		<b>059</b>				20	2200	595	1481	782	1,25	45,10	24,20	-	<b>1217</b>	<b>1400</b>
		<b>065</b>				22	2200	655	1608	845	1,26	49,21	25,45	-	<b>1337</b>	<b>1538</b>
		<b>077</b>				26	2200	775	1859	977	1,26	57,44	27,96	-	<b>1583</b>	<b>1820</b>
		<b>089</b>				30	2200	895	2105	1106	1,26	65,67	30,47	-	<b>1829</b>	<b>2103</b>
<b>133</b>	<b>240</b>	<b>029</b>	<b>XX</b>	<b>YY</b>	<b>00</b>	10	2400	295	886	468	1,25	24,74	11,40	-	<b>648</b>	<b>745</b>
		<b>035</b>				12	2400	355	1037	548	1,25	29,64	14,40	-	<b>774</b>	<b>890</b>
		<b>041</b>				14	2400	415	1186	626	1,25	34,54	17,40	-	<b>905</b>	<b>1041</b>
		<b>047</b>				16	2400	475	1332	703	1,25	39,43	20,40	-	<b>1036</b>	<b>1191</b>
		<b>053</b>				18	2400	535	1476	779	1,25	44,30	23,40	-	<b>1163</b>	<b>1337</b>
		<b>059</b>				20	2400	595	1615	853	1,25	49,20	26,40	-	<b>1293</b>	<b>1487</b>
		<b>065</b>				22	2400	655	1754	922	1,26	53,69	27,77	-	<b>1421</b>	<b>1634</b>
		<b>077</b>				26	2400	775	2028	1065	1,26	62,66	30,50	-	<b>1680</b>	<b>1932</b>
		<b>089</b>				30	2400	895	2297	1207	1,26	71,64	33,24	-	<b>1938</b>	<b>2229</b>

Conform EN442-1: 2014: radiatoren en convectoren

Voor meer details over onze artikel-data, zie artikel-database: <https://www.installdata.be>

Voor de warmteafgiftes van andere regimes, kijkt u op p. 370 (correctiefactoren)  
BELGIË. Prijzen in euro (excl. BTW)

## HOE CARRÉ HORIZONTAAL BESTELLEN

Leveringstermijn 15 - 30 werkdagen  
(zonder transportduur)

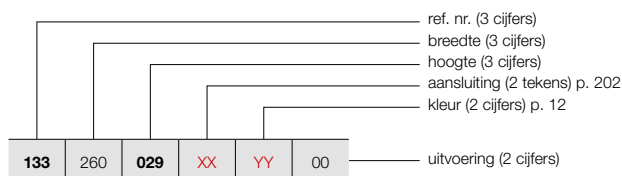

## CARRÉ HORIZONTAAL (CPHN1-RO)

197

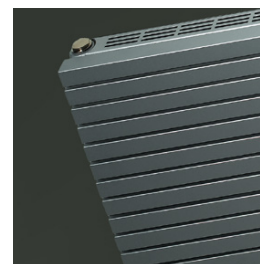

CPHN1-RO

### PRIJSGROEP: VPG2 - STAAL DESIGNRADIATOREN

BESTELCODE MAATWERK CARRÉ HORIZONTAAL	TECHNISCHE GEGEVENS							STANDAARDKLEUR		ANDERE KLEUREN						
	buizen	breedte (L mm)	hoogte (H mm)	75/65/20 (Watt) (Φ50K)	55/45/20 (Watt) (Φ30K)	n-exp.	gewicht (kg)	inhoud (l)	el. weerst. (Watt)	prijs RAL 9016 (€)	prijs kleur (€)					
<b>REF. NR. CARRÉ HORIZONTAAL CPHN1-RO : 133</b>																
133	260	029	XX	YY	00	10	2600	295	959	506	1,25	26,81	12,35	-	681	783
						12	2600	355	1123	593	1,25	32,11	15,60	-	819	942
						14	2600	415	1284	678	1,25	37,41	18,85	-	956	1099
						16	2600	475	1443	762	1,25	42,72	22,10	-	1091	1255
						18	2600	535	1599	844	1,25	48,00	25,35	-	1230	1415
						20	2600	595	1750	924	1,25	53,30	28,60	-	1366	1571
						22	2600	655	1901	999	1,26	58,16	30,08	-	1501	1726
						26	2600	775	2197	1154	1,26	67,89	33,05	-	1774	2040
						30	2600	895	2488	1307	1,26	77,61	36,01	-	2049	2356
						133	280	029	XX	YY	00	10	2800	295	1033	545
12	2800	355	1210	639	1,25							34,58	16,80	-	863	992
14	2800	415	1383	730	1,25							40,29	20,30	-	1005	1156
16	2800	475	1554	821	1,25							46,00	23,80	-	1150	1323
18	2800	535	1722	909	1,25							51,69	27,30	-	1293	1487
20	2800	595	1884	995	1,25							57,40	30,80	-	1437	1653
22	2800	655	2047	1075	1,26							62,64	32,40	-	1582	1819
26	2800	775	2366	1243	1,26							73,11	35,59	-	1865	2145
30	2800	895	2680	1408	1,26							83,58	38,78	-	2155	2478
133	300	029	XX	YY	00							10	3000	295	1107	585
						12	3000	355	1296	684	1,25	37,05	18,00	-	904	1040
						14	3000	415	1482	783	1,25	43,17	21,75	-	1054	1212
						16	3000	475	1665	879	1,25	49,29	25,50	-	1202	1382
						18	3000	535	1845	974	1,25	55,38	29,25	-	1356	1559
						20	3000	595	2019	1066	1,25	61,50	33,00	-	1505	1731
						22	3000	655	2193	1152	1,26	67,11	34,71	-	1656	1904
						26	3000	775	2535	1332	1,26	78,33	38,13	-	1959	2253
						30	3000	895	2871	1508	1,26	89,55	41,55	-	2260	2599

Conform EN442-1: 2014: radiatoren en convectoren

Voor meer details over onze artikel-data, zie artikel-database: <https://www.installdata.be>

**Voor de warmteafgifte van andere regimes, kijkt u op p. 370 (correctiefactoren)**  
**BELGIË. Prijzen in euro (excl. BTW)**

# CARRÉ HORIZONTAAL (CPHN2-RO)



CPHN2-RO

## HOE CARRÉ HORIZONTAAL BESTELLEN

Leveringstermijn 15 - 30 werkdagen  
(zonder transportduur)

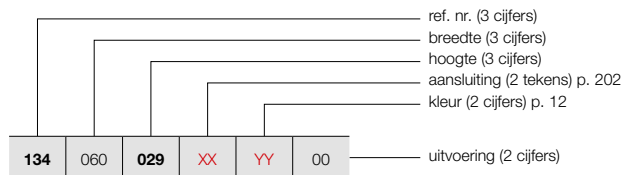

### PRIJSGROEP: VPG2 - STAAL DESIGNRADIATOREN

BESTELCODE MAATWERK CARRÉ HORIZONTAAL						TECHNISCHE GEGEVENS					STANDAARDKLEUR		ANDERE KLEUREN			
						buizen	breedte (L mm)	hoogte (H mm)	75/65/20 (Watt) (Φ50K)	55/45/20 (Watt) (Φ30K)	n-exp.	gewicht (kg)	inhoud (l)	el. weerst. (Watt)	prijs RAL 9016 (€)	prijs kleur (€)
<b>REF. NR. CARRÉ HORIZONTAAL CPHN2-RO : 134</b>																
134	060	029	XX	YY	00	10	600	295	377	200	1,24	11,94	6,06	-	488	561
		035				12	600	355	459	242	1,25	14,26	7,27	-	582	669
		041				14	600	415	539	282	1,27	16,57	8,48	-	681	783
		047				16	600	475	617	321	1,28	18,89	9,70	-	779	896
		053				18	600	535	693	359	1,29	21,20	10,91	-	877	1009
		059				20	600	595	766	394	1,30	23,52	12,12	-	974	1120
		065				22	600	655	836	430	1,30	25,85	13,39	-	1071	1232
		077				26	600	775	967	498	1,30	30,50	15,94	-	1268	1458
		089				30	600	895	1087	560	1,30	35,16	18,48	-	1463	1682
		134				080	029	XX	YY	00	10	800	295	503	267	1,24
035	12		800	355	612		323				1,25	19,01	9,70	-	713	820
041	14		800	415	719		376				1,27	22,10	11,31	-	830	955
047	16		800	475	823		428				1,28	25,18	12,93	-	948	1090
053	18		800	535	924		478				1,29	28,27	14,54	-	1068	1228
059	20		800	595	1021		526				1,30	31,36	16,16	-	1188	1366
065	22		800	655	1114		573				1,30	34,46	17,86	-	1304	1500
077	26		800	775	1290		664				1,30	40,67	21,25	-	1542	1773
089	30		800	895	1449		746				1,30	46,88	24,64	-	1777	2044
134	100		029	XX	YY		00				10	1000	295	629	334	1,24
		035	12			1000		355	765	404	1,25	23,76	12,12	-	830	955
		041	14			1000		415	899	470	1,27	27,62	14,14	-	967	1112
		047	16			1000		475	1029	535	1,28	31,48	16,16	-	1109	1275
		053	18			1000		535	1155	598	1,29	35,34	18,18	-	1240	1426
		059	20			1000		595	1276	657	1,30	39,20	20,20	-	1385	1593
		065	22			1000		655	1393	717	1,30	43,08	22,32	-	1524	1753
		077	26			1000		775	1612	830	1,30	50,84	26,56	-	1798	2068
		089	30			1000		895	1811	932	1,30	58,60	30,80	-	2071	2382
		134	120			029		XX	YY	00	10	1200	295	755	401	1,24
035	12			1200	355	918	485				1,25	28,51	14,54	-	942	1083
041	14			1200	415	1079	564				1,27	33,14	16,97	-	1094	1258
047	16			1200	475	1235	642				1,28	37,78	19,39	-	1252	1440
053	18			1200	535	1386	717				1,29	42,41	21,82	-	1409	1620
059	20			1200	595	1531	788				1,30	47,04	24,24	-	1568	1803
065	22			1200	655	1672	861				1,30	51,70	26,78	-	1722	1980
077	26			1200	775	1934	996				1,30	61,01	31,87	-	2038	2344
089	30			1200	895	2173	1119				1,30	70,32	36,96	-	2349	2701
134	140			029	XX	YY	00				10	1400	295	881	468	1,24
		035	12	1400				355	1071	566	1,25	33,26	16,97	-	1046	1203
		041	14	1400				415	1259	658	1,27	38,67	19,80	-	1223	1406
		047	16	1400				475	1441	749	1,28	44,07	22,62	-	1393	1602
		053	18	1400				535	1617	837	1,29	49,48	25,45	-	1568	1803
		059	20	1400				595	1786	919	1,30	54,88	28,28	-	1742	2003
		065	22	1400				655	1950	1004	1,30	60,31	31,25	-	1914	2201
		077	26	1400				775	2257	1162	1,30	71,18	37,18	-	2265	2605
		089	30	1400				895	2535	1305	1,30	82,04	43,12	-	2610	3002

Conform EN442-1: 2014: radiatoren en convectoren

Voor meer details over onze artikel-data, zie artikel-database: <https://www.installdata.be>

Voor de warmteafgiftes van andere regimes, kijkt u op p. 370 (correctiefactoren)  
BELGIË. Prijzen in euro (excl. BTW)

# HOE CARRÉ HORIZONTAAL BESTELLEN

Leveringstermijn 15 - 30 werkdagen  
(zonder transportduur)

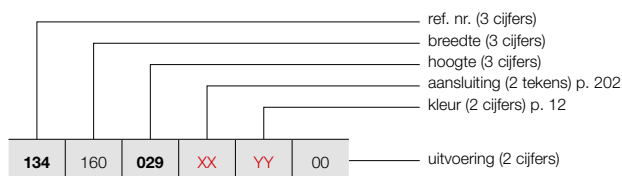

# CARRÉ HORIZONTAAL (CPHN2-RO)



CPHN2-RO

## PRIJSGROEP: VPG2 - STAAL DESIGNRADIATOREN

BESTELCODE MAATWERK CARRÉ HORIZONTAAL	TECHNISCHE GEGEVENS							STANDAARDKLEUR		ANDERE KLEUREN	
	buizen	breedte (L mm)	hoogte (H mm)	75/65/20 (Watt) (φ50K)	55/45/20 (Watt) (φ30K)	n-exp.	gewicht (kg)	inhoud (l)	el. weerst. (Watt)	prijs RAL 9016 (€)	prijs kleur (€)
<b>REF. NR. CARRÉ HORIZONTAAL CPHN2-RO : 134</b>											
134 160 029 XX YY 00	10	1600	295	1006	534	1,24	31,84	16,16	-	954	1097
	12	1600	355	1224	646	1,25	38,02	19,39	-	1145	1317
	14	1600	415	1438	752	1,27	44,19	22,62	-	1334	1534
	16	1600	475	1646	856	1,28	50,37	25,86	-	1527	1756
	18	1600	535	1848	956	1,29	56,54	29,09	-	1719	1977
	20	1600	595	2042	1051	1,30	62,72	32,32	-	1907	2193
	22	1600	655	2229	1147	1,30	68,93	35,71	-	2100	2415
	26	1600	775	2579	1328	1,30	81,34	42,50	-	2482	2854
	30	1600	895	2898	1492	1,30	93,76	49,28	-	2861	3290
	134 180 029 XX YY 00	10	1800	295	1132	601	1,24	35,82	18,18	-	1037
12		1800	355	1377	727	1,25	42,77	21,82	-	1240	1426
14		1800	415	1618	846	1,27	49,72	25,45	-	1446	1663
16		1800	475	1852	963	1,28	56,66	29,09	-	1655	1903
18		1800	535	2079	1076	1,29	63,61	32,72	-	1862	2141
20		1800	595	2297	1182	1,30	70,56	36,36	-	2068	2378
22		1800	655	2507	1290	1,30	77,54	40,18	-	2275	2616
26		1800	775	2902	1494	1,30	91,51	47,81	-	2687	3090
30		1800	895	3260	1678	1,30	105,48	55,44	-	3104	3570
134 200 029 XX YY 00		10	2000	295	1258	668	1,24	39,80	20,20	-	1113
	12	2000	355	1530	808	1,25	47,52	24,24	-	1332	1532
	14	2000	415	1798	940	1,27	55,24	28,28	-	1557	1791
	16	2000	475	2058	1070	1,28	62,96	32,32	-	1777	2044
	18	2000	535	2310	1195	1,29	70,68	36,36	-	2001	2301
	20	2000	595	2552	1314	1,30	78,40	40,40	-	2223	2556
	22	2000	655	2786	1434	1,30	86,16	44,64	-	2445	2812
	26	2000	775	3224	1660	1,30	101,68	53,12	-	2888	3321
	30	2000	895	3622	1864	1,30	117,20	61,60	-	3334	3834
	134 220 029 XX YY 00	10	2200	295	1384	735	1,24	43,78	22,22	-	1188
12		2200	355	1683	889	1,25	52,27	26,66	-	1423	1636
14		2200	415	1978	1034	1,27	60,76	31,11	-	1659	1908
16		2200	475	2264	1177	1,28	69,26	35,55	-	1899	2184
18		2200	535	2541	1315	1,29	77,75	40,00	-	2138	2459
20		2200	595	2807	1445	1,30	86,24	44,44	-	2374	2730
22		2200	655	3065	1578	1,30	94,78	49,10	-	2610	3002
26		2200	775	3546	1825	1,30	111,85	58,43	-	3082	3544
30		2200	895	3984	2051	1,30	128,92	67,76	-	3562	4096
134 240 029 XX YY 00		10	2400	295	1510	801	1,24	47,76	24,24	-	1258
	12	2400	355	1836	970	1,25	57,02	29,09	-	1513	1740
	14	2400	415	2158	1128	1,27	66,29	33,94	-	1764	2029
	16	2400	475	2470	1284	1,28	75,55	38,78	-	2014	2316
	18	2400	535	2772	1434	1,29	84,82	43,63	-	2267	2607
	20	2400	595	3062	1576	1,30	94,08	48,48	-	2519	2897
	22	2400	655	3343	1721	1,30	103,39	53,57	-	2769	3184
	26	2400	775	3869	1992	1,30	122,02	63,74	-	3276	3767

Conform EN442-1: 2014: radiatoren en convectoren

Voor meer details over onze artikel-data, zie artikel-database: <https://www.installdata.be>

Voor de warmteafgiftes van andere regimes, kijkt u op p. 370 (correctiefactoren)  
BELGIË. Prijzen in euro (excl. BTW)

# CARRÉ HORIZONTAAL (CPHN2-RO)



CPHN2-RO

## HOE CARRÉ HORIZONTAAL BESTELLEN

Leveringstermijn 15 - 30 werkdagen  
(zonder transportduur)

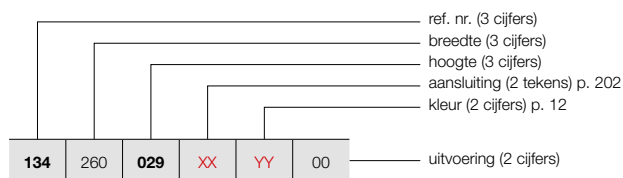

### PRIJSGROEP: VPG2 - STAAL DESIGNRADIATOREN

BESTELCODE MAATWERK CARRÉ HORIZONTAAL	TECHNISCHE GEGEVENS									STANDAARDKLEUR	ANDERE KLEUREN
	buizen	breedte (L mm)	hoogte (H mm)	75/65/20 (Watt) (Φ50K)	55/45/20 (Watt) (Φ30K)	n-exp.	gewicht (kg)	inhoud (l)	el. weerst. (Watt)	prijs RAL 9016 (€)	prijs kleur (€)
<b>REF. NR. CARRÉ HORIZONTAAL CPHN2-RO : 134</b>											
<b>134</b>	<b>260</b>	<b>029</b>	<b>XX</b>	<b>YY</b>	<b>00</b>						
		<b>035</b>								<b>1330</b>	<b>1530</b>
		<b>041</b>								<b>1595</b>	<b>1834</b>
		<b>047</b>								<b>1862</b>	<b>2141</b>
		<b>053</b>								<b>2128</b>	<b>2447</b>
		<b>059</b>								<b>2397</b>	<b>2757</b>
		<b>065</b>								<b>2665</b>	<b>3065</b>
		<b>077</b>								<b>2929</b>	<b>3368</b>
										<b>3464</b>	<b>3984</b>
<b>134</b>	<b>280</b>	<b>029</b>	<b>XX</b>	<b>YY</b>	<b>00</b>						
		<b>035</b>								<b>1401</b>	<b>1611</b>
		<b>041</b>								<b>1680</b>	<b>1932</b>
		<b>047</b>								<b>1960</b>	<b>2254</b>
		<b>053</b>								<b>2240</b>	<b>2576</b>
		<b>059</b>								<b>2519</b>	<b>2897</b>
		<b>065</b>								<b>2802</b>	<b>3222</b>
										<b>3081</b>	<b>3543</b>
<b>134</b>	<b>300</b>	<b>029</b>	<b>XX</b>	<b>YY</b>	<b>00</b>						
		<b>035</b>								<b>1470</b>	<b>1691</b>
		<b>041</b>								<b>1762</b>	<b>2026</b>
		<b>047</b>								<b>2056</b>	<b>2364</b>
		<b>053</b>								<b>2349</b>	<b>2701</b>
		<b>059</b>								<b>2643</b>	<b>3039</b>
		<b>065</b>								<b>2933</b>	<b>3373</b>
										<b>3235</b>	<b>3720</b>

Conform EN442-1: 2014: radiatoren en convectoren

Voor meer details over onze artikel-data, zie artikel-database: <https://www.installdata.be>

**Voor de warmteafgifte van andere regimes, kijkt u op p. 370 (correctiefactoren)**  
**BELGIË. Prijzen in euro (excl. BTW)**





PRIJSGROEP: VPG10 - ACC.

BEVESTIGINGEN	HOOGTE / BREEDTE RADIATOR	KLEUR	ART. NR.	€
<b>CPVN2-ZB / CPHN1-RO / CPHN2-RO</b>				
WANDOPSTELLING	≤ 2400 mm (4 bevestigingen)	RAL 7016	1187 007 0000 7016	<b>42</b>
	≥ 2600 mm (6 bevestigingen)	RAL 7016	1187 008 0000 7016	<b>63</b>

BELGIË. Prijzen in euro (excl. BTW)

**CARRÉ ACCESSOIRES**  
IN OPTIE

PRIJSGROEP: VPG10B - HANDDOEKBEUGELS

ACCESSOIRES	BREEDTE RADIATOR	KLEUR	ART. NR.	€
<b>CPVN-PLUS / CPVN2-ZB / CPHN1-RO / CPHN2-RO</b>				
KNOP VIERKANT 		CHROOM	1183 500 0000 0099	<b>71</b>
	<ul style="list-style-type: none"> <li>h = 24 mm; b = 24 mm; d = 65 mm</li> </ul>			
<b>CPVN-PLUS / CPVN2-ZB / CPHN1-RO / CPHN2-RO</b>				
HANDDOEKBEUGEL RECHT 		CHROOM	1183 207 0000 0099	<b>200</b>
	<ul style="list-style-type: none"> <li>h = 24 mm; b = 720 mm (zelf in te korten); d = 66 mm; a = 48 mm</li> </ul>			
<b>CPVN-PLUS / CPVN2-ZB</b>				
HANDDOEKBEUGEL MULTI+ RECHTS 	600 mm	S600	1183 734 0000 0600	<b>215</b>
	600 mm	RAL 9005 <sup>S</sup>	1183 734 0000 9005	<b>215</b>
<ul style="list-style-type: none"> <li>h = 70 mm; b = 600 mm (b tablet = 194 mm); e = 176 mm; c = 170 mm;</li> <li>Bevestiging aan de muur, rechts van de radiator.</li> </ul>				
<b>CPVN-PLUS / CPVN2-ZB</b>				
HANDDOEKBEUGEL MULTI+ LINKS 	600 mm	S600	1183 735 0000 0600	<b>215</b>
	600 mm	RAL 9005 <sup>S</sup>	1183 735 0000 9005	<b>215</b>
<ul style="list-style-type: none"> <li>h = 70 mm; b = 600 mm (b tablet = 194 mm); e = 176 mm; c = 170 mm;</li> <li>Bevestiging aan de muur, links van de radiator.</li> </ul>				

<sup>S</sup> structuur zwart

Montagevoorschriften accessoires: zie [www.vasco.eu](http://www.vasco.eu)

BELGIË. Prijzen in euro (excl. BTW)

e = afstand voorkant accessoire tot wand

d = afstand voorkant accessoire tot voorkant radiator

c = afstand wand tot achterkant beugel

a = afstand accessoire tot radiator

uit voorraad leverbaar

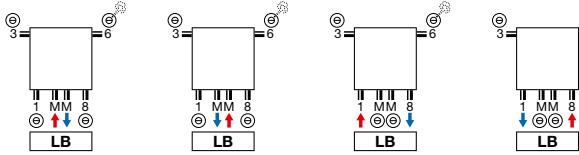
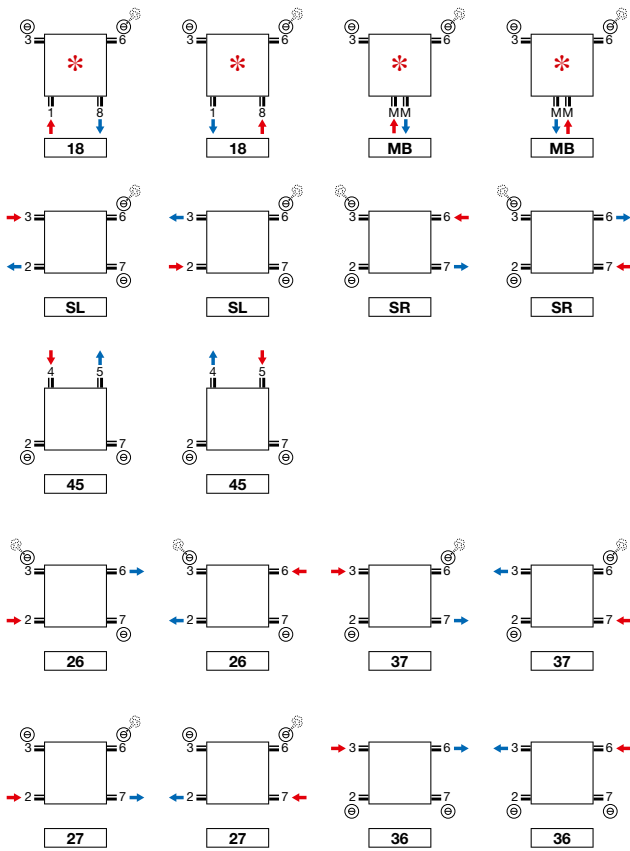
**CARRÉ PLUS VERTICAAL: CPVN-PLUS (VOORRAAD)****CARRÉ VERTICAAL: CPVN2-ZB****CARRÉ PLUS VERTICAAL: CPVN-PLUS (NIET-VOORRAAD)****CARRÉ VERTICAAL: CPVN2-ZB**

\* **Opmerking CPVN-PLUS/CPVN2-ZB 10 buizen: 2/3/6/7 altijd open.**

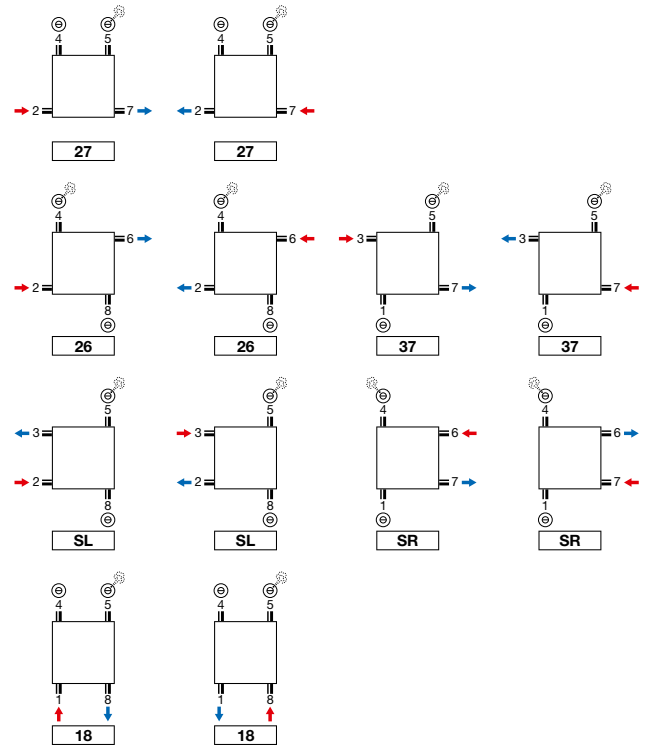
**CARRÉ HORIZONTAAL: CPHN1-RO / CPHN2-RO**

**Opmerking:** het aansluiten van de radiator kan enkel volgens de getoonde aansluiticonen. Voor elke andere aansluitwijze nemen wij geen verantwoordelijkheid.

**CARRÉ PLUS VERTICAAL (CPVN-PLUS)**

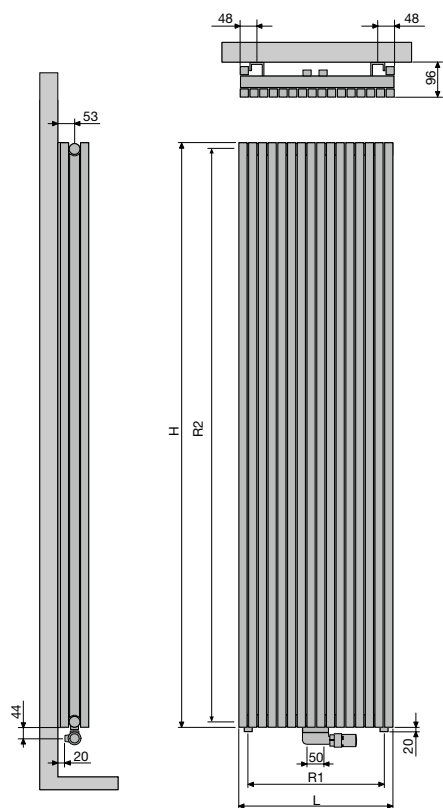

		<b>CPVN-PLUS</b>									
	Aantal buizen	10	12	14	16	18	20	22	26	30	
	Breedte (L)	295	355	415	475	535	595	655	775	895	
	Hartafstand tussen de onderaansluitingen 18 (R1)	240	300	360	420	480	540	600	720	840	
	Hoogte (H)	1400	1600	1800	2000	2200					
	Hartafstand tussen de zijansluitingen SL/SR (R2)	1365	1565	1765	1965	2165					
	Hartafstand tussen de ophangingen	L-200	H-290								

**CARRÉ VERTICAAL (CPVN2-ZB)**

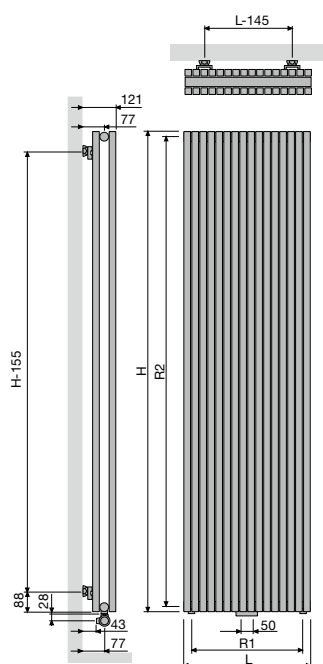

		<b>CPVN2-ZB</b>									
	Aantal buizen	10	12	14	16	18	20	22	26	30	
	Breedte (L)	295	355	415	475	535	595	655	775	895	
	Hartafstand tussen de onderaansluitingen 18 (R1)	240	300	360	420	480	540	600	720	840	
	Hoogte (H)	1400	1600	1800	2000	2200	2400	2600	2800	3000	
	Hartafstand tussen de zijansluitingen SL/SR (R2)	1365	1565	1765	1965	2165	2365	2565	2765	2965	
	Hartafstand tussen de ophangingen	L-145	H-155								



**BUIZEN**

- VV: Verticaal, rechthoekig 45 x 20 mm

**KLEUREN**

- Standaardkleur wit RAL 9016
- Uitgebreide kleurenkaart zie p. 12

**SPECIAAL**

- De Arche is bekroond met Design Plus Award 2005, Reddot Design Award 2006, Silver Award Designpreis Deutschland 2006 en genomineerd voor de Henry van de Velde prijs 2005.

**BEVESTIGINGEN**

- Muurbevestigingen standaard (telescopisch)

**TECHNISCH**

- ATL-grondlaag, poedercoating
- Standaardwerkdruk: 4 bar
- Maximale bedrijfstemperatuur: 110°C

**ELEKTRISCH**

- ✗ Zuiver elektrische radiator in de fabriek vorgevuld
- ✗ Gemengde radiator

**TECHNISCHE TEKENINGEN**

- Zie p. 210

**AANSLUITING**

- ✗ Eénpuntsaansluiting voor éénpijpsysteem
- ✗ Eénpuntsaansluiting voor tweepijpsysteem
- ✓ Tweepuntsaansluiting voor éénpijpsysteem (aansluiting via de middenaansluiting) (zie p. 362)
- ✓ Tweepuntsaansluiting voor tweepijpsysteem (standaard) (zie p. 362)
- ✗ Geïntegreerd ventiel
- Aansluitingen: 1/2" (binnendraad)

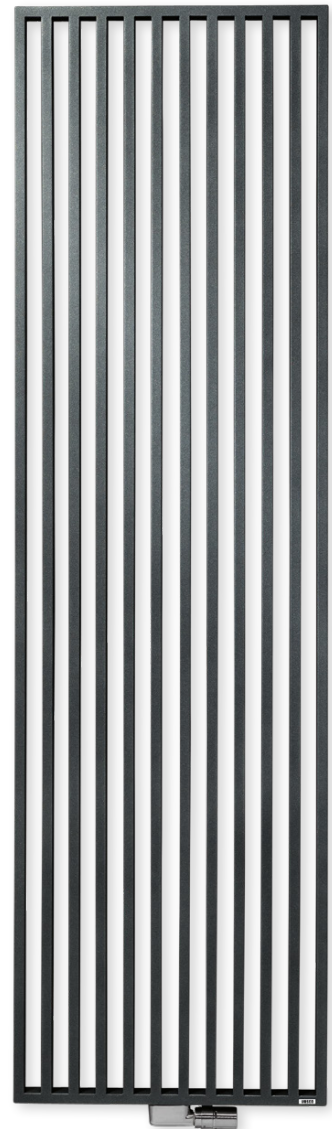

STAAL DESIGNRADIATOREN

**AANBEVOLEN AANSLUITING (LB)**

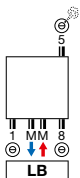

Andere aansluitmogelijkheden, zie p. 209



art. nr. 1182 103 0000 0099

**prijs €190**

Koppelingen, zie p. 377

**AANBEVOLEN VOOR BADKAMER EN KEUKEN  
IN OPTIE**



handdoekbeugel (chrom) art. nr. zie p. 209

**prijs €200**

**prijs €200**

Andere accessoires, zie p. 209

**ARCHE VERTICAAL**

**Techniek en esthetiek naadloos verenigd**

Een designradiatorconcept, enig in zijn soort. De buizen zijn niet op, maar in elkaar gemonteerd en vormen samen één naadloze, vlakke structuur. Ook de accessoires zijn mooi in het geheel geïntegreerd. Die perfecte verstandhouding tussen techniek en esthetiek leveren een uniek product op dat inmiddels zowat alle belangrijke designprijzen heeft weggekaapt en ook beschikbaar is in een badkameruitvoering met middenaansluiting.





**TYPES**

- VVR (beugel rechts), VVL (beugel links)

**BUIZEN**

- Verticaal, rechthoekig 45 x 20 mm

**KLEUREN**

- Standaardkleur wit RAL 9016
- Uitgebreide kleurenkaart zie p. 12

**SPECIAAL**

- Vaste handdoekbeugel in de kleur van de radiator
- Opgelet: deze beugel wordt niet warm!

**BEVESTIGINGEN**

- Muurbevestigingen standaard (telescopisch)

**TECHNISCH**

- ATL-grondlaag, poedercoating
- Standaardwerkdruk: 4 bar
- Maximale bedrijfstemperatuur: 110°C

**ELEKTRISCH**

- ✗ Zuiver elektrische radiator in de fabriek vorgevuld
- ✗ Gemengde radiator

**TECHNISCHE TEKENINGEN**

- Zie p. 210

**AANSLUITING**

- ✗ Eénpuntsaansluiting voor éénpijpsysteem
- ✗ Eénpuntsaansluiting voor tweepijpsysteem
- ✓ Tweepuntsaansluiting voor éénpijpsysteem (aansluiting via de middenaansluiting) (zie p. 362)
- ✓ Tweepuntsaansluiting voor tweepijpsysteem (standaard) (zie p. 362)
- ✗ Geïntegreerd ventiel
- Aansluitingen: 1/2" (binnendraad)

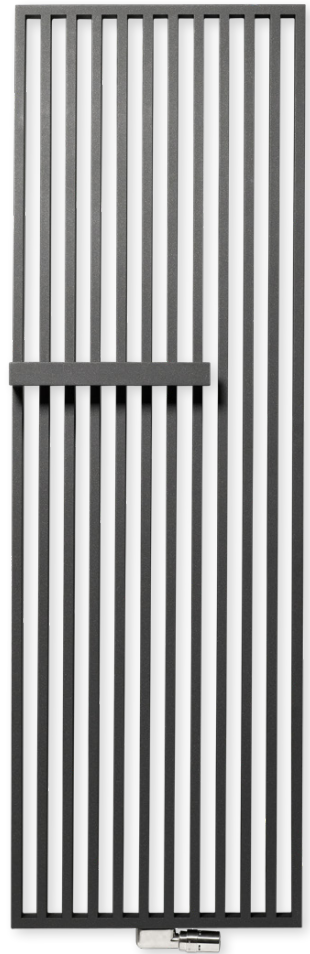

STAAL DESIGNRADIATOREN

**AANBEVOLEN AANSLUITING (LB)**

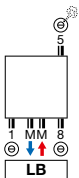

**Andere aansluitmogelijkheden, zie p. 209**



art. nr. 1182 103 0000 0099

**prijs €190**

Koppelingen, zie p. 377

**ARCHE PLUS VERTICAAL**

**Functioneel mooi over de hele lijn**

Een designradiator waarbij de unieke, vlakke vormgeving van de Arche wordt aangevuld met een naadloos op de structuur gelaste handdoekbeugel. Samen vormen ze een mooi afgewerkt geheel dat de perfecte verstandhouding tussen de Arche vormgeving en functionaliteit extra benadrukt.



## ARCHE PLUS VERTICAAL (VWL, VVR)

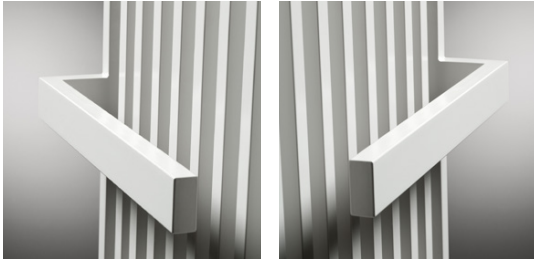

VWL

VVR

### HOE ARCHE PLUS VERTICAAL BESTELLEN

Leveringstermijn 15 - 30 werkdagen  
(zonder transportduur)

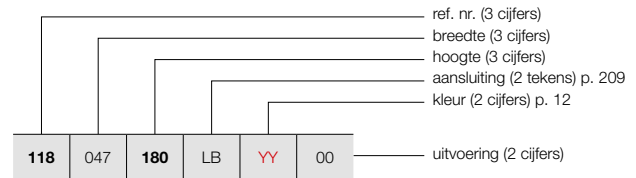

### HOE VOORRAADRADIATOR ARCHE PLUS VERTICAAL BESTELLEN

Leveringstermijn 5 werkdagen  
(zonder transportduur)

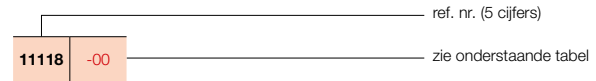



### PRIJSGROEP: VPG2 - STAAL DESIGNRADIATOREN

BESTELCODE MAATWERK ARCHE PLUS VERTICAAL	TECHNISCHE GEGEVENS										STANDAARDKLEUR		ANDERE KLEUREN prijs kleur (€)		
	buizen	breedte (L mm)	hoogte (H mm)	75/65/20 (Watt (Φ50K))	55/45/20 (Watt (Φ30K))	n-exp.	gewicht (kg)	inhoud (l)	el. weerst. (Watt)	prijs RAL 9016 (€)	verkorte ref. nr. RAL 9016 voorraad				
<b>REF. NR. ARCHE PLUS VERTICAAL VWL : 118</b>															
<b>118</b> <b>047</b> <b>180</b> <b>200</b> <b>220</b>	LB	YY	00	10	470	1800	1050	560	1,23	23,49	13,94	-	<b>779</b>	<b>11118-01</b>	<b>896</b>
				10	470	2000	1164	618	1,24	25,95	15,42	-	<b>832</b>	-	<b>957</b>
				10	470	2200	1279	679	1,24	28,40	16,91	-	<b>876</b>	-	<b>1007</b>
<b>118</b> <b>057</b> <b>180</b> <b>200</b> <b>220</b>	LB	YY	00	12	570	1800	1273	679	1,23	28,44	16,90	-	<b>943</b>	-	<b>1084</b>
				12	570	2000	1412	749	1,24	31,42	18,70	-	<b>1008</b>	-	<b>1159</b>
				12	570	2200	1552	824	1,24	34,40	20,50	-	<b>1064</b>	-	<b>1224</b>
<b>118</b> <b>067</b> <b>180</b> <b>200</b> <b>220</b>	LB	YY	00	14	670	1800	1496	798	1,23	33,39	19,87	-	<b>1110</b>	-	<b>1277</b>
				14	670	2000	1660	881	1,24	36,89	21,98	-	<b>1187</b>	-	<b>1365</b>
				14	670	2200	1824	968	1,24	40,39	24,10	-	<b>1248</b>	-	<b>1435</b>
<b>REF. NR. ARCHE PLUS VERTICAAL VVR : 119</b>															
<b>119</b> <b>047</b> <b>180</b> <b>200</b> <b>220</b>	LB	YY	00	10	470	1800	1050	560	1,23	23,49	13,94	-	<b>779</b>	<b>11119-01</b>	<b>896</b>
				10	470	2000	1164	618	1,24	25,95	15,42	-	<b>832</b>	-	<b>957</b>
				10	470	2200	1279	679	1,24	28,40	16,91	-	<b>876</b>	-	<b>1007</b>
<b>119</b> <b>057</b> <b>180</b> <b>200</b> <b>220</b>	LB	YY	00	12	570	1800	1273	679	1,23	28,44	16,90	-	<b>943</b>	-	<b>1084</b>
				12	570	2000	1412	749	1,24	31,42	18,70	-	<b>1008</b>	-	<b>1159</b>
				12	570	2200	1552	824	1,24	34,40	20,50	-	<b>1064</b>	-	<b>1224</b>
<b>119</b> <b>067</b> <b>180</b> <b>200</b> <b>220</b>	LB	YY	00	14	670	1800	1496	798	1,23	33,39	19,87	-	<b>1110</b>	-	<b>1277</b>
				14	670	2000	1660	881	1,24	36,89	21,98	-	<b>1187</b>	-	<b>1365</b>
				14	670	2200	1824	968	1,24	40,39	24,10	-	<b>1248</b>	-	<b>1435</b>

Conform EN442-1: 2014: radiatoren en convectoren

Voor meer details over onze artikel-data, zie artikel-database: <https://www.installdata.be>  
**Voor de warmteafgiftes van andere regimes, kijkt u op p. 370 (correctiefactoren)**  
**BELGIË. Prijzen in euro (excl. BTW)**

PRIJSGROEP: VPG10B - HANDDOEKBEUGELS

ACCESSOIRES		KLEUR	ART. NR.	€
KNOP		<b>VV / VWL / VWR</b>		
		CHROOM	11834100000099	<b>94</b>
HANDDOEKBEUGEL		<b>W</b>		
		CHROOM	11832280000099	<b>200</b>

- h = 70 mm; b = 70 mm; d = 59 mm; a = 51 mm;

- h = 22 mm; b = 720 mm (zelf in te korten) d = 75 mm; a = 56 mm

Montagevoorschriften accessoires: zie [www.vasco.eu](http://www.vasco.eu)  
BELGIË. Prijzen in euro (excl. BTW)

d = afstand voorkant accessoire tot voorkant radiator  
a = afstand accessoire tot radiator  
**uit voorraad leverbaar**

## ARCHE AANSLUITINGEN

**ARCHE VERTICAAL: W**  
**ARCHE PLUS VERTICAAL: VWL / VWR**

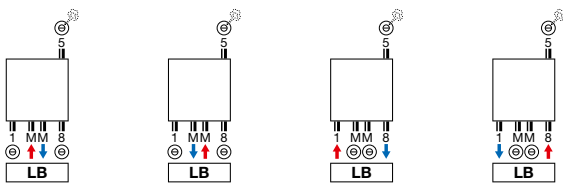

**Opmerking:** het aansluiten van de radiator kan enkel volgens de getoonde aansluiticonen. Voor elke andere aansluitwijze nemen wij geen verantwoordelijkheid.

**ARCHE VERTICAAL (VV)**

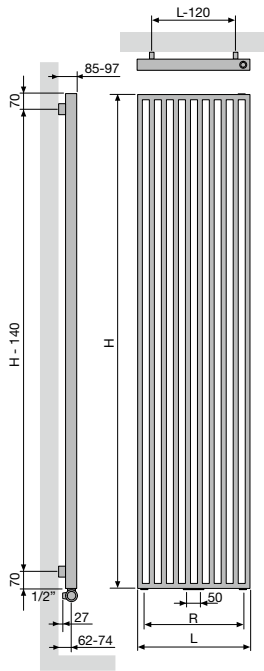

	<b>VV</b>		
Aantal buizen	10	12	14
Breedte (L)	470	570	670
Hartafstand tussen de onderaansluitingen 18 (R)	370	470	570
Hartafstand tussen de ophangingen	L-120	H-140	

**ARCHE PLUS VERTICAAL (WL, VWR)**

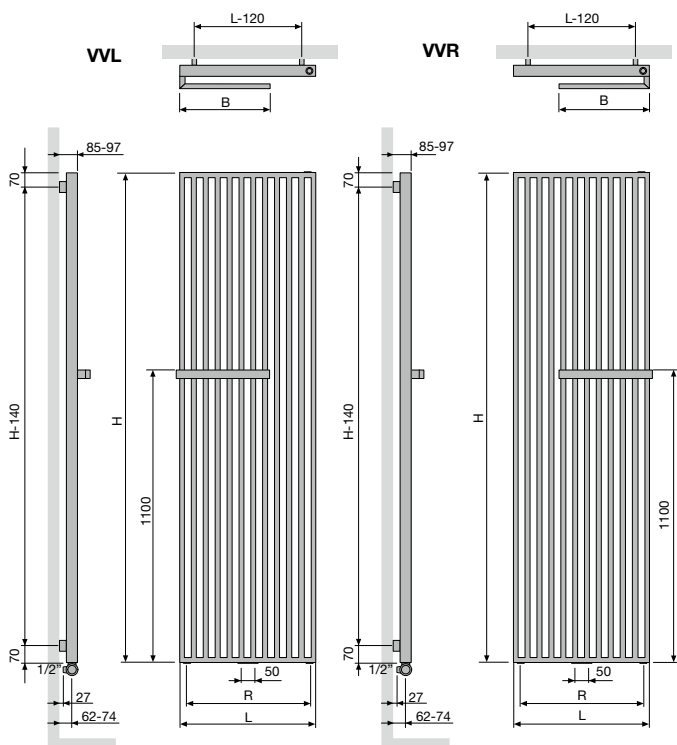

	<b>WL / VWR</b>		
Aantal buizen	10	12	14
Breedte (L)	470	570	670
Hartafstand tussen de onderaansluitingen 18 (R)	370	470	570
Breedte handdoekbeugel (B)	335	385	435
Hartafstand tussen de ophangingen	L-120	H-140	

**TYPES**

- Eén (ZV-1) of twee rijen buizen (ZV-2)

**BUIZEN**

- Verticaal, rechthoekig 45 x 20 mm

**COLLECTOREN**

- Horizontaal, achterliggend, rond Ø 35 mm

**KLEUREN**

- Standaardkleur wit RAL 9016
- Uitgebreide kleurenkaart zie p. 12

**BEVESTIGINGEN**

- Muurbevestigingen standaard

**TECHNISCH**

- Elektrisch lasergelast (onzichtbare lasnaden)
- ATL-grondlaag, poedercoating
- Standaardwerkdruk: 4 bar
- Maximale bedrijfstemperatuur: 110°C

**ELEKTRISCH**

- ✗ Zuiver elektrische radiator in de fabriek voorgevuld
- ✗ Gemengde radiator

**TECHNISCHE TEKENINGEN**

- Zie p. 223

**AANSLUITING**

- ✗ Eénpuntsaansluiting voor éénpijpsysteem
- ✗ Eénpuntsaansluiting voor tweepijpsysteem
- ✓ Tweepuntsaansluiting voor éénpijpsysteem (aansluiting via de middenaansluiting) (zie p. 362)
- ✓ Tweepuntsaansluiting voor tweepijpsysteem (standaard) (zie p. 362)
- ✗ Geïntegreerd ventiel
- Aansluitingen: ½" (binnendraad)

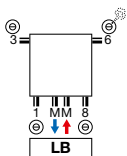
**AANBEVOLEN AANSLUITING (LB)**

Andere aansluitmogelijkheden, zie p. 222



art. nr. 1182 103 0000 0099

**prijs €190**

Koppelingen, zie p. 377

**AANBEVOLEN VOOR BADKAMER EN KEUKEN  
IN OPTIE**

handdoekbeugel recht (chrom) art. nr. zie p. 221

**prijs €200**

Andere accessoires, zie p. 221

**ZANA VERTICAAL****Traditie en trends in perfecte harmonie**

De Zana combineert een onklopbaar vermogen met een tijdloze lijnvoering. Een klassieker die blijft bekoren door zijn kracht, zijn klasse en zijn comfort. Het retrogevoel is nooit ver weg. Maar ook de moderniteit is volop aanwezig in dit unieke gamma designradiatoren voor elke woonomgeving, elke ruimte, elke toepassing.



# ZANA VERTICAAL (ZV-1)



ZV-1

## HOE ZANA VERTICAAL BESTELLEN

Leveringstermijn 15 - 30 werkdagen  
(zonder transportduur)

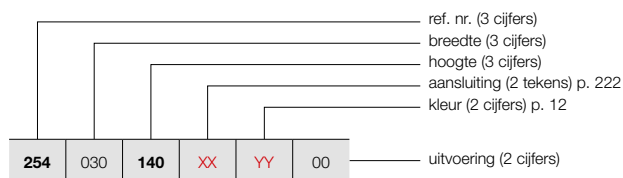

## HOE VOORRAADRADIATOR ZANA VERTICAAL BESTELLEN

Leveringstermijn 5 werkdagen  
(zonder transportduur)

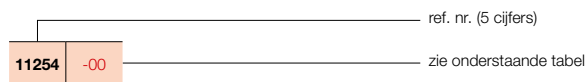

### PRIJSGROEP: VPG2 - STAAL DESIGNRADIATOREN

BESTELCODE MAATWERK ZANA VERTICAAL	TECHNISCHE GEGEVENS									STANDAARDKLEUR		ANDERE KLEUREN prijs kleur (€)
	buizen	breedte (L mm)	hoogte (H mm)	75/65/20 (Watt) (Φ50K)	55/45/20 (Watt) (Φ30K)	n-exp.	gewicht (kg)	inhoud (l)	el. weerst. (Watt)	prijs RAL 9016 (€)	verkorte ref. nr. RAL 9016 voorraad	
<b>REF. NR. ZANA VERTICAAL ZV-1 : 254</b>												
254 030 140 XX YY 00	8	304	1400	680	359	1,27	18,16	8,24	-	489	-	562
	8	304	1600	769	406	1,27	20,72	9,44	-	530	-	610
	8	304	1800	859	454	1,28	23,20	10,64	-	574	-	660
	8	304	2000	950	502	1,28	25,68	11,68	-	617	-	710
	8	304	2200	1042	550	1,28	28,08	12,72	-	659	-	758
	8	304	2400	1136	600	1,29	30,56	13,76	-	703	-	808
	8	304	2600	1231	650	1,29	33,04	14,80	-	748	-	860
	8	304	2800	1327	701	1,29	35,44	15,84	-	787	-	905
	8	304	3000	1426	753	1,29	37,92	16,88	-	830	-	955
254 038 140 XX YY 00	10	384	1400	850	449	1,27	22,70	10,30	-	586	-	674
	10	384	1600	962	508	1,27	25,90	11,80	-	643	-	739
	10	384	1800	1074	567	1,28	29,00	13,30	-	695	11254-03	799
	10	384	2000	1188	627	1,28	32,10	14,60	-	750	-	863
	10	384	2200	1303	688	1,28	35,10	15,90	-	802	-	922
	10	384	2400	1420	750	1,29	38,20	17,20	-	853	-	981
	10	384	2600	1539	813	1,29	41,30	18,50	-	907	-	1043
	10	384	2800	1659	876	1,29	44,30	19,80	-	961	-	1105
	10	384	3000	1782	941	1,29	47,40	21,10	-	1011	-	1163
254 046 140 XX YY 00	12	464	1400	1020	539	1,27	27,24	12,36	-	684	-	787
	12	464	1600	1154	609	1,27	31,08	14,16	-	751	-	864
	12	464	1800	1289	681	1,28	34,80	15,96	-	814	11254-12	936
	12	464	2000	1425	752	1,28	38,52	17,52	-	877	11254-01	1009
	12	464	2200	1563	825	1,28	42,12	19,08	-	942	-	1083
	12	464	2400	1704	900	1,29	45,84	20,64	-	1005	-	1156
	12	464	2600	1846	975	1,29	49,56	22,20	-	1069	-	1229
	12	464	2800	1991	1051	1,29	53,16	23,76	-	1134	-	1304
	12	464	3000	2139	1130	1,29	56,88	25,32	-	1198	-	1378
254 054 140 XX YY 00	14	544	1400	1190	628	1,27	31,78	14,42	-	785	-	903
	14	544	1600	1346	711	1,27	36,26	16,52	-	859	-	988
	14	544	1800	1504	794	1,28	40,60	18,62	-	930	11254-07	1070
	14	544	2000	1663	878	1,28	44,94	20,44	-	1006	11254-08	1157
	14	544	2200	1824	963	1,28	49,14	22,26	-	1082	-	1244
	14	544	2400	1988	1050	1,29	53,48	24,08	-	1156	-	1329
	14	544	2600	2154	1137	1,29	57,82	25,90	-	1231	-	1416
	14	544	2800	2323	1227	1,29	62,02	27,72	-	1307	-	1503
	14	544	3000	2495	1318	1,29	66,36	29,54	-	1381	-	1588
254 062 140 XX YY 00	16	624	1400	1360	718	1,27	36,32	16,48	-	881	-	1013
	16	624	1600	1539	813	1,27	41,44	18,88	-	967	-	1112
	16	624	1800	1719	908	1,28	46,40	21,28	-	1052	11254-09	1210
	16	624	2000	1900	1003	1,28	51,36	23,36	-	1138	11254-02	1309
	16	624	2200	2085	1101	1,28	56,16	25,44	-	1226	-	1410
	16	624	2400	2272	1200	1,29	61,12	27,52	-	1309	-	1505
	16	624	2600	2462	1300	1,29	66,08	29,60	-	1395	-	1604
	16	624	2800	2655	1402	1,29	70,88	31,68	-	1480	-	1702
	16	624	3000	2852	1506	1,29	75,84	33,76	-	1565	-	1800

Conform EN442-1: 2014: radiatoren en convectoren

Voor meer details over onze artikel-data, zie artikel-database: <https://www.installdata.be>  
**Voor de warmteafgiftes van andere regimes, kijkt u op p. 370 (correctiefactoren)**  
**BELGIË. Prijzen in euro (excl. BTW)**

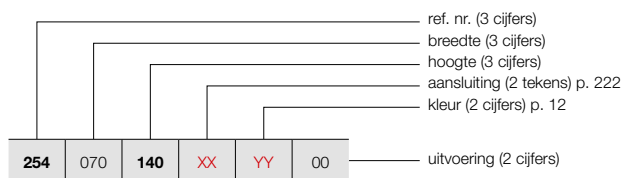

ZV-1

PRIJSGROEP: VPG2 - STAAL DESIGNRADIATOREN

BESTELCODE MAATWERK ZANA VERTICAAL	TECHNISCHE GEGEVENS							STANDAARDKLEUR		ANDERE KLEUREN	
	buizen	breedte (L mm)	hoogte (H mm)	75/65/20 (Watt) (φ50K)	55/45/20 (Watt) (φ30K)	n-exp.	gewicht (kg)	inhoud (l)	el. weerst. (Watt)	prijs RAL 9016 (€)	prijs kleur (€)
<b>REF. NR. ZANA VERTICAAL ZV-1 : 254</b>											
254 070 140 XX YY 00	18	704	1400	1531	808	1,27	40,86	18,54	-	979	1126
	18	704	1600	1731	914	1,27	46,62	21,24	-	1074	1235
	18	704	1800	1933	1021	1,28	52,20	23,94	-	1169	1344
	18	704	2000	2138	1129	1,28	57,78	26,28	-	1271	1462
	18	704	2200	2345	1238	1,28	63,18	28,62	-	1365	1570
	18	704	2400	2555	1349	1,29	68,76	30,96	-	1461	1680
	18	704	2600	2769	1462	1,29	74,34	33,30	-	1553	1786
	18	704	2800	2987	1577	1,29	79,74	35,64	-	1653	1901
	18	704	3000	3208	1694	1,29	85,32	37,98	-	1748	2010
	254 078 140 XX YY 00	20	784	1400	1701	898	1,27	45,40	20,60	-	1079
20		784	1600	1923	1015	1,27	51,80	23,60	-	1186	1364
20		784	1800	2148	1134	1,28	58,00	26,60	-	1292	1486
20		784	2000	2375	1254	1,28	64,20	29,20	-	1397	1607
20		784	2200	2606	1376	1,28	70,20	31,80	-	1504	1730
20		784	2400	2839	1499	1,29	76,40	34,40	-	1612	1854
20		784	2600	3077	1625	1,29	82,60	37,00	-	1720	1978
20		784	2800	3319	1753	1,29	88,60	39,60	-	1827	2101
20		784	3000	3564	1882	1,29	94,80	42,20	-	1930	2220
254 086 140 XX YY 00		22	864	1400	1871	988	1,27	49,94	22,66	-	1176
	22	864	1600	2116	1117	1,27	56,98	25,96	-	1293	1487
	22	864	1800	2363	1248	1,28	63,80	29,26	-	1409	1620
	22	864	2000	2613	1380	1,28	70,62	32,12	-	1527	1756
	22	864	2200	2866	1513	1,28	77,22	34,98	-	1645	1892
	22	864	2400	3123	1649	1,29	84,04	37,84	-	1763	2027
	22	864	2600	3385	1788	1,29	90,86	40,70	-	1881	2163
	22	864	2800	3650	1927	1,29	97,46	43,56	-	1999	2299
	22	864	3000	3921	2071	1,29	104,28	46,42	-	2115	2432
	254 094 140 XX YY 00	24	944	1400	2041	1078	1,27	54,48	24,72	-	1275
24		944	1600	2308	1219	1,27	62,16	28,32	-	1402	1612
24		944	1800	2578	1361	1,28	69,60	31,92	-	1529	1758
24		944	2000	2850	1505	1,28	77,04	35,04	-	1657	1906
24		944	2200	3127	1651	1,28	84,24	38,16	-	1787	2055
24		944	2400	3407	1799	1,29	91,68	41,28	-	1914	2201
24		944	2600	3692	1950	1,29	99,12	44,40	-	2045	2352
24		944	2800	3982	2103	1,29	106,32	47,52	-	2170	2496
24		944	3000	4277	2259	1,29	113,76	50,64	-	2300	2645
254 102 140 XX YY 00		26	1024	1400	2211	1168	1,27	59,02	26,78	-	1373
	26	1024	1600	2500	1320	1,27	67,34	30,68	-	1511	1738
	26	1024	1800	2793	1475	1,28	75,40	34,58	-	1649	1896
	26	1024	2000	3088	1631	1,28	83,46	37,96	-	1791	2060
	26	1024	2200	3388	1789	1,28	91,26	41,34	-	1926	2215
	26	1024	2400	3691	1949	1,29	99,32	44,72	-	2066	2376
	26	1024	2600	4000	2112	1,29	107,38	48,10	-	2205	2536
	26	1024	2800	4314	2278	1,29	115,18	51,48	-	2344	2696
	26	1024	3000	4634	2447	1,29	123,24	54,86	-	2482	2854

## ZANA VERTICAAL (ZV-2)



ZV-2

### HOE ZANA VERTICAAL BESTELLEN

Leveringstermijn 15 - 30 werkdagen  
(zonder transportduur)

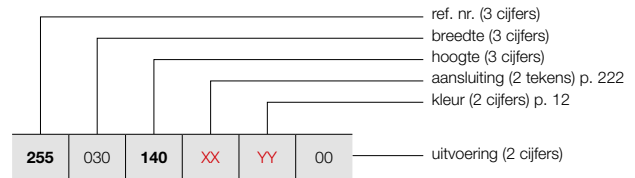

### HOE VOORRAADRADIATOR ZANA VERTICAAL BESTELLEN

Leveringstermijn 5 werkdagen  
(zonder transportduur)

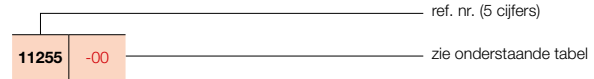

### PRIJSGROEP: VPG2 - STAAL DESIGNRADIATOREN

BESTELCODE MAATWERK ZANA VERTICAAL	TECHNISCHE GEGEVENS									STANDAARDKLEUR		ANDERE KLEUREN
	buizen	breedte (L mm)	hoogte (H mm)	75/65/20 (Watt) (Φ50K)	55/45/20 (Watt) (Φ30K)	n-exp.	gewicht (kg)	inhoud (l)	el. weerst. (Watt)	prijs RAL 9016 (€)	verkorte ref. nr. RAL 9016 voorraad	
<b>REF. NR. ZANA VERTICAAL ZV-2 : 255</b>												
<b>255</b> 030 <b>140</b> <b>XX</b> <b>YY</b> 00	8	304	1400	1105	584	1,30	35,20	16,16	-	<b>831</b>	-	<b>956</b>
	8	304	1600	1242	656	1,30	40,16	18,40	-	<b>903</b>	-	<b>1038</b>
	8	304	1800	1379	728	1,30	45,12	20,64	-	<b>976</b>	-	<b>1122</b>
	8	304	2000	1515	800	1,30	50,00	23,28	-	<b>1050</b>	-	<b>1208</b>
	8	304	2200	1651	872	1,30	54,80	25,92	-	<b>1118</b>	-	<b>1286</b>
	8	304	2400	1788	944	1,30	59,68	28,56	-	<b>1192</b>	-	<b>1371</b>
	8	304	2600	1925	1017	1,30	64,48	31,12	-	<b>1271</b>	-	<b>1462</b>
	8	304	2800	2062	1089	1,30	69,36	33,76	-	<b>1336</b>	-	<b>1536</b>
	8	304	3000	2200	1162	1,30	74,16	36,40	-	<b>1409</b>	-	<b>1620</b>
<b>255</b> 038 <b>140</b> <b>XX</b> <b>YY</b> 00	10	384	1400	1381	729	1,30	44,00	20,20	-	<b>1000</b>	-	<b>1150</b>
	10	384	1600	1553	820	1,30	50,20	23,00	-	<b>1090</b>	-	<b>1254</b>
	10	384	1800	1724	910	1,30	56,40	25,80	-	<b>1180</b>	-	<b>1357</b>
	10	384	2000	1894	1000	1,30	62,50	29,10	-	<b>1272</b>	-	<b>1463</b>
	10	384	2200	2064	1090	1,30	68,50	32,40	-	<b>1362</b>	-	<b>1566</b>
	10	384	2400	2235	1180	1,30	74,60	35,70	-	<b>1449</b>	-	<b>1666</b>
	10	384	2600	2406	1271	1,30	80,60	38,90	-	<b>1543</b>	-	<b>1774</b>
	10	384	2800	2577	1361	1,30	86,70	42,20	-	<b>1632</b>	-	<b>1877</b>
	10	384	3000	2750	1452	1,30	92,70	45,50	-	<b>1722</b>	-	<b>1980</b>
<b>255</b> 046 <b>140</b> <b>XX</b> <b>YY</b> 00	12	464	1400	1657	875	1,30	52,80	24,24	-	<b>1164</b>	-	<b>1339</b>
	12	464	1600	1863	984	1,30	60,24	27,60	-	<b>1274</b>	-	<b>1465</b>
	12	464	1800	2068	1092	1,30	67,68	30,96	-	<b>1385</b>	-	<b>1593</b>
	12	464	2000	2273	1200	1,30	75,00	34,92	-	<b>1490</b>	-	<b>1714</b>
	12	464	2200	2477	1308	1,30	82,20	38,88	-	<b>1598</b>	-	<b>1838</b>
	12	464	2400	2682	1416	1,30	89,52	42,84	-	<b>1710</b>	-	<b>1967</b>
	12	464	2600	2887	1525	1,30	96,72	46,68	-	<b>1816</b>	-	<b>2088</b>
	12	464	2800	3093	1633	1,30	104,04	50,64	-	<b>1926</b>	-	<b>2215</b>
	12	464	3000	3300	1743	1,30	111,24	54,60	-	<b>2036</b>	-	<b>2341</b>
<b>255</b> 054 <b>140</b> <b>XX</b> <b>YY</b> 00	14	544	1400	1933	1021	1,30	61,60	28,28	-	<b>1332</b>	-	<b>1532</b>
	14	544	1600	2174	1148	1,30	70,28	32,20	-	<b>1461</b>	-	<b>1680</b>
	14	544	1800	2413	1274	1,30	78,96	36,12	-	<b>1584</b>	-	<b>1822</b>
	14	544	2000	2651	1400	1,30	87,50	40,74	-	<b>1713</b>	<b>11255-02</b>	<b>1970</b>
	14	544	2200	2890	1526	1,30	95,90	45,36	-	<b>1838</b>	-	<b>2114</b>
	14	544	2400	3129	1652	1,30	104,44	49,98	-	<b>1966</b>	-	<b>2261</b>
	14	544	2600	3368	1779	1,30	112,84	54,46	-	<b>2093</b>	-	<b>2407</b>
	14	544	2800	3608	1905	1,30	121,38	59,08	-	<b>2222</b>	-	<b>2555</b>
	14	544	3000	3849	2033	1,30	129,78	63,70	-	<b>2348</b>	-	<b>2700</b>
<b>255</b> 062 <b>140</b> <b>XX</b> <b>YY</b> 00	16	624	1400	2209	1167	1,30	70,40	32,32	-	<b>1496</b>	-	<b>1720</b>
	16	624	1600	2484	1312	1,30	80,32	36,80	-	<b>1643</b>	-	<b>1889</b>
	16	624	1800	2758	1456	1,30	90,24	41,28	-	<b>1787</b>	-	<b>2055</b>
	16	624	2000	3030	1600	1,30	100,00	46,56	-	<b>1936</b>	-	<b>2226</b>
	16	624	2200	3303	1744	1,30	109,60	51,84	-	<b>2081</b>	-	<b>2393</b>
	16	624	2400	3576	1888	1,30	119,36	57,12	-	<b>2223</b>	-	<b>2556</b>
	16	624	2600	3849	2033	1,30	128,96	62,24	-	<b>2371</b>	-	<b>2727</b>
	16	624	2800	4124	2178	1,30	138,72	67,52	-	<b>2514</b>	-	<b>2891</b>
	16	624	3000	4399	2323	1,30	148,32	72,80	-	<b>2662</b>	-	<b>3061</b>

Conform EN442-1: 2014: radiatoren en convectoren

Voor meer details over onze artikel-data, zie artikel-database: <https://www.installdata.be>

**Voor de warmteafgifte van andere regimes, kijkt u op p. 370 (correctiefactoren)**  
**BELGIË. Prijzen in euro (excl. BTW)**

**HOE ZANA VERTICAAL BESTELLEN**  
Leveringstermijn 15 - 30 werkdagen  
(zonder transportduur)

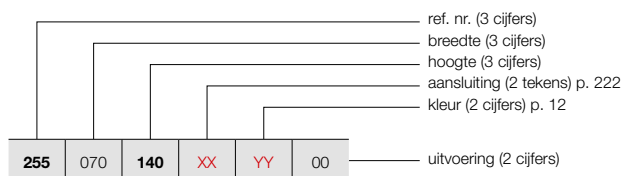

**ZANA VERTICAAL (ZV-2)**



ZV-2

**HOE VOORRAADRADIATOR ZANA VERTICAAL BESTELLEN**

Leveringstermijn 5 werkdagen  
(zonder transportduur)

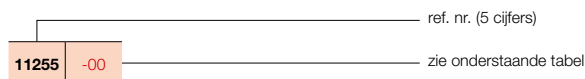

**PRIJSGROEP: VPG2 - STAAL DESIGNRADIATOREN**

BESTELCODE MAATWERK ZANA VERTICAAL	TECHNISCHE GEGEVENS								STANDAARDKLEUR		ANDERE KLEUREN	
	buizen	breedte (L mm)	hoogte (H mm)	75/65/20 (Watt) (Φ50K)	55/45/20 (Watt) (Φ30K)	n-exp.	gewicht (kg)	inhoud (l)	el. weerst. (Watt)	prijs RAL 9016 (€)		verkorte ref. nr. RAL 9016 voorraad
<b>REF. NR. ZANA VERTICAAL ZV-2 : 255</b>												
<b>255</b> 070 <b>140</b> <b>XX</b> <b>YY</b> 00	18	704	1400	2486	1313	1,30	79,20	36,36	-	<b>1668</b>	-	<b>1918</b>
	18	704	1600	2795	1476	1,30	90,36	41,40	-	<b>1829</b>	-	<b>2103</b>
	18	704	1800	3102	1638	1,30	101,52	46,44	-	<b>1992</b>	-	<b>2291</b>
	18	704	2000	3409	1800	1,30	112,50	52,38	-	<b>2155</b>	<b>11255-01</b>	<b>2478</b>
	18	704	2200	3716	1962	1,30	123,30	58,32	-	<b>2319</b>	-	<b>2667</b>
	18	704	2400	4023	2124	1,30	134,28	64,26	-	<b>2481</b>	-	<b>2853</b>
	18	704	2600	4330	2287	1,30	145,08	70,02	-	<b>2644</b>	-	<b>3041</b>
	18	704	2800	4639	2450	1,30	156,06	75,96	-	<b>2809</b>	-	<b>3230</b>
<b>255</b> 078 <b>140</b> <b>XX</b> <b>YY</b> 00	20	784	1400	2762	1459	1,30	88,00	40,40	-	<b>1834</b>	-	<b>2109</b>
	20	784	1600	3105	1640	1,30	100,40	46,00	-	<b>2013</b>	-	<b>2315</b>
	20	784	1800	3447	1820	1,30	112,80	51,60	-	<b>2195</b>	-	<b>2524</b>
	20	784	2000	3788	2000	1,30	125,00	58,20	-	<b>2376</b>	-	<b>2732</b>
	20	784	2200	4129	2180	1,30	137,00	64,80	-	<b>2556</b>	-	<b>2939</b>
	20	784	2400	4470	2360	1,30	149,20	71,40	-	<b>2741</b>	-	<b>3152</b>
	20	784	2600	4812	2541	1,30	161,20	77,80	-	<b>2922</b>	-	<b>3360</b>
<b>255</b> 086 <b>140</b> <b>XX</b> <b>YY</b> 00	22	864	1400	3038	1604	1,30	96,80	44,44	-	<b>2000</b>	-	<b>2300</b>
	22	864	1600	3416	1804	1,30	110,44	50,60	-	<b>2197</b>	-	<b>2527</b>
	22	864	1800	3792	2002	1,30	124,08	56,76	-	<b>2398</b>	-	<b>2758</b>
	22	864	2000	4167	2200	1,30	137,50	64,02	-	<b>2596</b>	-	<b>2985</b>
	22	864	2200	4541	2398	1,30	150,70	71,28	-	<b>2799</b>	-	<b>3219</b>
<b>255</b> 094 <b>140</b> <b>XX</b> <b>YY</b> 00	24	944	1400	3314	1750	1,30	105,60	48,48	-	<b>2165</b>	-	<b>2490</b>
	24	944	1600	3726	1968	1,30	120,48	55,20	-	<b>2386</b>	-	<b>2744</b>
	24	944	1800	4136	2184	1,30	135,36	61,92	-	<b>2601</b>	-	<b>2991</b>
	24	944	2000	4545	2400	1,30	150,00	69,84	-	<b>2822</b>	-	<b>3245</b>
<b>255</b> 102 <b>140</b> <b>XX</b> <b>YY</b> 00	26	1024	1400	3590	1896	1,30	114,40	52,52	-	<b>2336</b>	-	<b>2686</b>
	26	1024	1600	4037	2132	1,30	130,52	59,80	-	<b>2570</b>	-	<b>2956</b>
	26	1024	1800	4481	2366	1,30	146,64	67,08	-	<b>2805</b>	-	<b>3226</b>

Conform EN442-1: 2014: radiatoren en convectoren

Voor meer details over onze artikel-data, zie artikel-database: <https://www.installdata.be>

**Voor de warmteafgiftes van andere regimes, kijkt u op p. 370 (correctiefactoren)**

**BELGIË. Prijzen in euro (excl. BTW)**

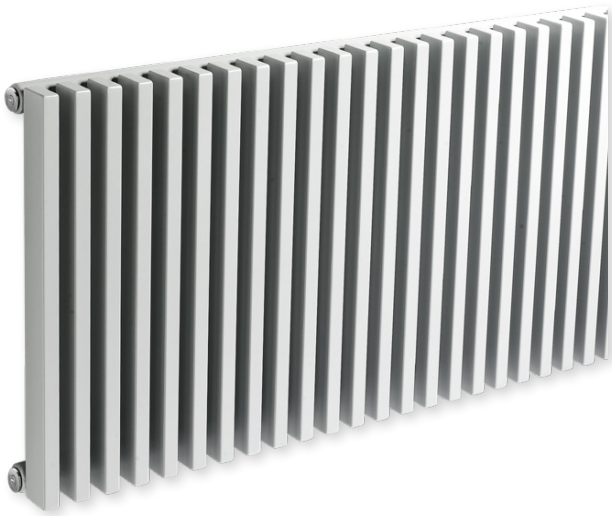

**TYPES**

- Eén (ZH-1) of twee rijen buizen (ZH-2)

**BUIZEN**

- Verticaal, rechthoekig 45 x 20 mm
- Opgelet: horizontale vormgeving, maar steeds met verticale buizen!

**COLLECTOREN**

- Horizontaal, achterliggend, rond Ø 35 mm

**KLEUREN**

- Standaardkleur wit RAL 9016
- Uitgebreide kleurenkaart zie p. 12

**SPECIAAL**

- ZH-1 ook verkrijgbaar als toiletradiator (384 x 500 mm)

**BEVESTIGINGEN**

- Muurbevestigingen standaard

**TECHNISCH**

- Elektrisch lasergelast (onzichtbare lasnaden)
- ATL-grondlaag, poedercoating
- Standaardwerkdruk: 4 bar
- Maximale bedrijfstemperatuur: 110°C

**ELEKTRISCH**

- ✗ Zuiver elektrische radiator in de fabriek voorgevuld
- ✗ Gemengde radiator

**TECHNISCHE TEKENINGEN**

- Zie p. 223

**AANSLUITING**

- ✗ Eénpuntsaansluiting voor éénpijpsysteem
- ✗ Eénpuntsaansluiting voor tweepijpsysteem
- ✗ Tweepuntsaansluiting voor éénpijpsysteem
- ✓ Tweepuntsaansluiting voor tweepijpsysteem (standaard) (zie p. 362)
- ✗ Geïntegreerd ventiel
- Aansluitingen: ½" (binnendraad)

**ZANA HORIZONTAAL**

**Mooi tot in lengte van dagen**

Ook in de horizontale uitvoering is de Zana designradiator een toonbeeld van klasse, kracht en comfort. De verticale buizen en de horizontale collectoren vormen samen een mooi gestructureerd geometrisch geheel en dragen bij tot de specifieke Zana retro-look. De Zana Horizontaal is verkrijgbaar met 1 of 2 rijen buizen en in een aparte toiletversie.

**AANBEVOLEN AANSLUITING (18)**

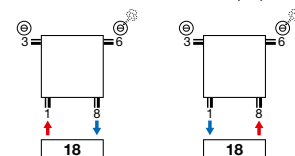

**Andere aansluitmogelijkheden, zie p. 222**



art. nr. 1182 101 0000 0099

**prijs €234**

Koppelingen, zie p. 377

**AANBEVOLEN VOOR BADKAMER EN KEUKEN IN OPTIE**



handdoekbeugel recht (chrom) art. nr. zie p. 221

**prijs €200**

**Andere accessoires, zie p. 221**



## HOE ZANA HORIZONTAAL BESTELLEN

Leveringstermijn 15 - 30 werkdagen  
(zonder transportduur)

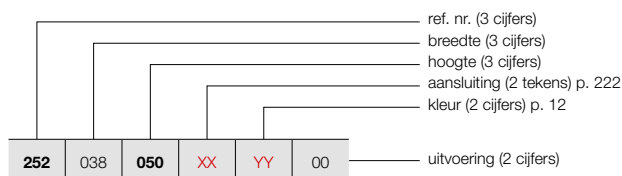

## ZANA HORIZONTAAL (ZH-1)

217



ZH-1

### PRIJSGROEP: VPG2 - STAAL DESIGNRADIATOREN

BESTELCODE MAATWERK ZANA HORIZONTAAL	TECHNISCHE GEGEVENS							STANDAARDKLEUR	ANDERE KLEUREN							
	buizen	breedte (L mm)	hoogte (H mm)	75/65/20 (Watt) (Φ50K)	55/45/20 (Watt) (Φ30K)	n-exp.	gewicht (kg)			inhoud (l)	el. weerst. (Watt)	prijs RAL 9016 (€)	prijs kleur (€)			
<b>REF. NR. ZANA HORIZONTAAL ZH-1 : 252</b>																
<b>252</b>	038	<b>050</b>	<b>XX</b>	<b>YY</b>	00	10	384	500	347	183	1,25	9,00	4,10	-	<b>346</b>	<b>398</b>
<b>252</b>	070	<b>050</b>	<b>XX</b>	<b>YY</b>	00	18	704	500	624	330	1,25	16,20	7,38	-	<b>547</b>	<b>629</b>
		<b>060</b>				18	704	600	728	384	1,25	18,90	8,46	-	<b>597</b>	<b>687</b>
		<b>070</b>				18	704	700	831	439	1,25	21,60	9,72	-	<b>645</b>	<b>742</b>
<b>252</b>	078	<b>050</b>	<b>XX</b>	<b>YY</b>	00	20	784	500	694	366	1,25	18,00	8,20	-	<b>598</b>	<b>688</b>
		<b>060</b>				20	784	600	809	427	1,25	21,00	9,40	-	<b>651</b>	<b>749</b>
		<b>070</b>				20	784	700	923	487	1,25	24,00	10,80	-	<b>706</b>	<b>812</b>
<b>252</b>	086	<b>050</b>	<b>XX</b>	<b>YY</b>	00	22	864	500	763	403	1,25	19,80	9,02	-	<b>649</b>	<b>746</b>
		<b>060</b>				22	864	600	890	470	1,25	23,10	10,34	-	<b>707</b>	<b>813</b>
		<b>070</b>				22	864	700	1015	536	1,25	26,40	11,88	-	<b>761</b>	<b>875</b>
<b>252</b>	094	<b>050</b>	<b>XX</b>	<b>YY</b>	00	24	944	500	832	439	1,25	21,60	9,84	-	<b>697</b>	<b>802</b>
		<b>060</b>				24	944	600	971	513	1,25	25,20	11,28	-	<b>759</b>	<b>873</b>
		<b>070</b>				24	944	700	1107	585	1,25	28,80	12,96	-	<b>826</b>	<b>950</b>
<b>252</b>	102	<b>050</b>	<b>XX</b>	<b>YY</b>	00	26	1024	500	902	476	1,25	23,40	10,66	-	<b>750</b>	<b>863</b>
		<b>060</b>				26	1024	600	1052	556	1,25	27,30	12,22	-	<b>817</b>	<b>940</b>
		<b>070</b>				26	1024	700	1200	634	1,25	31,20	14,04	-	<b>887</b>	<b>1020</b>
<b>252</b>	110	<b>050</b>	<b>XX</b>	<b>YY</b>	00	28	1104	500	971	513	1,25	25,20	11,48	-	<b>798</b>	<b>918</b>
		<b>060</b>				28	1104	600	1133	598	1,25	29,40	13,16	-	<b>872</b>	<b>1003</b>
		<b>070</b>				28	1104	700	1292	682	1,25	33,60	15,12	-	<b>948</b>	<b>1090</b>
<b>252</b>	118	<b>050</b>	<b>XX</b>	<b>YY</b>	00	30	1184	500	1040	549	1,25	27,00	12,30	-	<b>845</b>	<b>972</b>
		<b>060</b>				30	1184	600	1214	641	1,25	31,50	14,10	-	<b>924</b>	<b>1063</b>
		<b>070</b>				30	1184	700	1384	731	1,25	36,00	16,20	-	<b>1007</b>	<b>1158</b>
<b>252</b>	126	<b>050</b>	<b>XX</b>	<b>YY</b>	00	32	1264	500	1110	586	1,25	28,80	13,12	-	<b>897</b>	<b>1032</b>
		<b>060</b>				32	1264	600	1295	684	1,25	33,60	15,04	-	<b>983</b>	<b>1130</b>
		<b>070</b>				32	1264	700	1476	779	1,25	38,40	17,28	-	<b>1068</b>	<b>1228</b>
<b>252</b>	142	<b>050</b>	<b>XX</b>	<b>YY</b>	00	36	1424	500	1248	659	1,25	32,40	14,76	-	<b>1000</b>	<b>1150</b>
		<b>060</b>				36	1424	600	1457	769	1,25	37,80	16,92	-	<b>1092</b>	<b>1256</b>
		<b>070</b>				36	1424	700	1661	877	1,25	43,20	19,44	-	<b>1189</b>	<b>1367</b>
<b>252</b>	158	<b>050</b>	<b>XX</b>	<b>YY</b>	00	40	1584	500	1387	732	1,25	36,00	16,40	-	<b>1095</b>	<b>1259</b>
		<b>060</b>				40	1584	600	1618	854	1,25	42,00	18,80	-	<b>1202</b>	<b>1382</b>
		<b>070</b>				40	1584	700	1846	975	1,25	48,00	21,60	-	<b>1313</b>	<b>1510</b>
<b>252</b>	174	<b>050</b>	<b>XX</b>	<b>YY</b>	00	44	1744	500	1526	806	1,25	39,60	18,04	-	<b>1198</b>	<b>1378</b>
		<b>060</b>				44	1744	600	1780	940	1,25	46,20	20,68	-	<b>1316</b>	<b>1513</b>
		<b>070</b>				44	1744	700	2030	1072	1,25	52,80	23,76	-	<b>1435</b>	<b>1650</b>
<b>252</b>	190	<b>050</b>	<b>XX</b>	<b>YY</b>	00	48	1904	500	1665	879	1,25	43,20	19,68	-	<b>1298</b>	<b>1493</b>
		<b>060</b>				48	1904	600	1942	1026	1,25	50,40	22,56	-	<b>1424</b>	<b>1638</b>
		<b>070</b>				48	1904	700	2215	1170	1,25	57,60	25,92	-	<b>1552</b>	<b>1785</b>

Conform EN442-1: 2014: radiatoren en convectoren

Voor meer details over onze artikel-data, zie artikel-database: <https://www.installdata.be>

Voor de warmteafgiftes van andere regimes, kijkt u op p. 370 (correctiefactoren)  
BELGIË. Prijzen in euro (excl. BTW)

# ZANA HORIZONTAAL (ZH-1)



ZH-1

## HOE ZANA HORIZONTAAL BESTELLEN

Leveringstermijn 15 - 30 werkdagen  
(zonder transportduur)

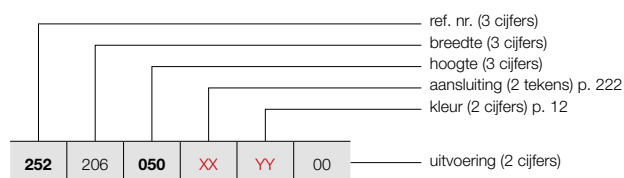

### PRIJSGROEP: VPG2 - STAAL DESIGNRADIATOREN

BESTELCODE MAATWERK ZANA HORIZONTAAL	TECHNISCHE GEGEVENS									STANDAARDKLEUR	ANDERE KLEUREN					
	buizen	breedte (L mm)	hoogte (H mm)	75/65/20 (Watt) (Φ50K)	55/45/20 (Watt) (Φ30K)	n-exp.	gewicht (kg)	inhoud (l)	el. weerst. (Watt)	prijs RAL 9016 (€)	prijs kleur (€)					
<b>REF. NR. ZANA HORIZONTAAL ZH-1 : 252</b>																
<b>252</b>	206	<b>050</b>	<b>XX</b>	<b>YY</b>	00	52	2064	500	1803	952	1,25	46,80	21,32	-	<b>1397</b>	<b>1607</b>
		<b>060</b>				52	2064	600	2104	1111	1,25	54,60	24,44	-	<b>1536</b>	<b>1766</b>
		<b>070</b>				52	2064	700	2399	1267	1,25	62,40	28,08	-	<b>1675</b>	<b>1926</b>
<b>252</b>	222	<b>050</b>	<b>XX</b>	<b>YY</b>	00	56	2224	500	1942	1026	1,25	50,40	22,96	-	<b>1496</b>	<b>1720</b>
		<b>060</b>				56	2224	600	2266	1197	1,25	58,80	26,32	-	<b>1647</b>	<b>1894</b>
		<b>070</b>				56	2224	700	2584	1365	1,25	67,20	30,24	-	<b>1798</b>	<b>2068</b>
<b>252</b>	238	<b>050</b>	<b>XX</b>	<b>YY</b>	00	60	2384	500	2081	1099	1,25	54,00	24,60	-	<b>1597</b>	<b>1837</b>
		<b>060</b>				60	2384	600	2428	1282	1,25	63,00	28,20	-	<b>1760</b>	<b>2024</b>
		<b>070</b>				60	2384	700	2768	1462	1,25	72,00	32,40	-	<b>1920</b>	<b>2208</b>
<b>252</b>	254	<b>050</b>	<b>XX</b>	<b>YY</b>	00	64	2544	500	2220	1172	1,25	57,60	26,24	-	<b>1697</b>	<b>1952</b>
		<b>060</b>				64	2544	600	2589	1367	1,25	67,20	30,08	-	<b>1871</b>	<b>2152</b>
		<b>070</b>				64	2544	700	2953	1559	1,25	76,80	34,56	-	<b>2041</b>	<b>2347</b>
<b>252</b>	270	<b>050</b>	<b>XX</b>	<b>YY</b>	00	68	2704	500	2358	1245	1,25	61,20	27,88	-	<b>1799</b>	<b>2069</b>
		<b>060</b>				68	2704	600	2751	1453	1,25	71,40	31,96	-	<b>1981</b>	<b>2278</b>
		<b>070</b>				68	2704	700	3138	1657	1,25	81,60	36,72	-	<b>2161</b>	<b>2485</b>
<b>252</b>	286	<b>050</b>	<b>XX</b>	<b>YY</b>	00	72	2864	500	2497	1319	1,25	64,80	29,52	-	<b>1899</b>	<b>2184</b>
		<b>060</b>				72	2864	600	2913	1538	1,25	75,60	33,84	-	<b>2091</b>	<b>2405</b>
		<b>070</b>				72	2864	700	3322	1754	1,25	86,40	38,88	-	<b>2283</b>	<b>2625</b>

Conform EN442-1: 2014: radiatoren en convectoren

Voor meer details over onze artikel-data, zie artikel-database: <https://www.installdata.be>

**Voor de warmteafgiftes van andere regimes, kijkt u op p. 370 (correctiefactoren)**  
**BELGIË. Prijzen in euro (excl. BTW)**

HOE ZANA HORIZONTAAL BESTELLEN

Leveringstermijn 15 - 30 werkdagen  
(zonder transportduur)

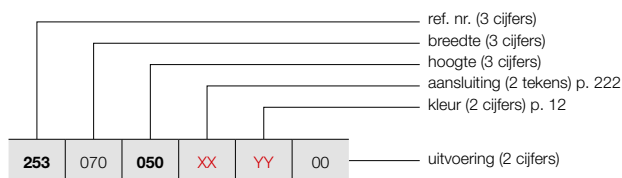

ZANA HORIZONTAAL (ZH-2)



ZH-2

PRIJSGROEP: VPG2 - STAAL DESIGNRADIATOREN

BESTELCODE MAATWERK ZANA HORIZONTAAL	TECHNISCHE GEGEVENS							STANDAARDKLEUR		ANDERE KLEUREN	
	buizen	breedte (L mm)	hoogte (H mm)	75/65/20 (Watt) (Φ50K)	55/45/20 (Watt) (Φ30K)	n-exp.	gewicht (kg)	inhoud (l)	el. weerst. (Watt)	prijs RAL 9016 (€)	prijs kleur (€)
<b>REF. NR. ZANA HORIZONTAAL ZH-2 : 253</b>											
253 070 050 XX YY 00	18	704	500	1035	547	1,28	30,42	13,50	-	929	1068
	18	704	600	1205	636	1,28	35,64	16,02	-	1011	1163
	18	704	700	1372	725	1,28	41,04	18,54	-	1091	1255
253 078 050 XX YY 00	20	784	500	1150	607	1,28	33,80	15,00	-	1012	1164
	20	784	600	1339	707	1,28	39,60	17,80	-	1109	1275
	20	784	700	1525	805	1,28	45,60	20,60	-	1194	1373
253 086 050 XX YY 00	22	864	500	1265	668	1,28	37,18	16,50	-	1096	1260
	22	864	600	1473	778	1,28	43,56	19,58	-	1199	1379
	22	864	700	1677	886	1,28	50,16	22,66	-	1298	1493
253 094 050 XX YY 00	24	944	500	1380	729	1,28	40,56	18,00	-	1186	1364
	24	944	600	1607	849	1,28	47,52	21,36	-	1293	1487
	24	944	700	1830	966	1,28	54,72	24,72	-	1402	1612
253 102 050 XX YY 00	26	1024	500	1494	789	1,28	43,94	19,50	-	1272	1463
	26	1024	600	1741	919	1,28	51,48	23,14	-	1390	1599
	26	1024	700	1982	1047	1,28	59,28	26,78	-	1506	1732
253 110 050 XX YY 00	28	1104	500	1609	850	1,28	47,32	21,00	-	1355	1558
	28	1104	600	1875	990	1,28	55,44	24,92	-	1482	1704
	28	1104	700	2135	1127	1,28	63,84	28,84	-	1609	1850
253 118 050 XX YY 00	30	1184	500	1724	910	1,28	50,70	22,50	-	1439	1655
	30	1184	600	2009	1061	1,28	59,40	26,70	-	1575	1811
	30	1184	700	2287	1208	1,28	68,40	30,90	-	1714	1971
253 126 050 XX YY 00	32	1264	500	1839	971	1,28	54,08	24,00	-	1525	1754
	32	1264	600	2143	1132	1,28	63,36	28,48	-	1673	1924
	32	1264	700	2440	1288	1,28	72,96	32,96	-	1814	2086
253 142 050 XX YY 00	36	1424	500	2069	1093	1,28	60,84	27,00	-	1696	1950
	36	1424	600	2411	1273	1,28	71,28	32,04	-	1856	2134
	36	1424	700	2745	1450	1,28	82,08	37,08	-	2022	2325
253 158 050 XX YY 00	40	1584	500	2299	1214	1,28	67,60	30,00	-	1865	2145
	40	1584	600	2678	1414	1,28	79,20	35,60	-	2049	2356
	40	1584	700	3050	1611	1,28	91,20	41,20	-	2232	2567
253 174 050 XX YY 00	44	1744	500	2529	1335	1,28	74,36	33,00	-	2036	2341
	44	1744	600	2946	1556	1,28	87,12	39,16	-	2237	2573
	44	1744	700	3355	1772	1,28	100,32	45,32	-	2434	2799
253 190 050 XX YY 00	48	1904	500	2759	1457	1,28	81,12	36,00	-	2206	2537
	48	1904	600	3214	1697	1,28	95,04	42,72	-	2424	2788
	48	1904	700	3660	1933	1,28	109,44	49,44	-	2641	3037

Conform EN442-1: 2014: radiatoren en convectoren

Voor meer details over onze artikel-data, zie artikel-database: <https://www.installdata.be>

Voor de warmteafgiftes van andere regimes, kijkt u op p. 370 (correctiefactoren)

BELGIË. Prijzen in euro (excl. BTW)

## ZANA HORIZONTAAL (ZH-2)



ZH-2

### HOE ZANA HORIZONTAAL BESTELLEN

Leveringstermijn 15 - 30 werkdagen  
(zonder transportduur)

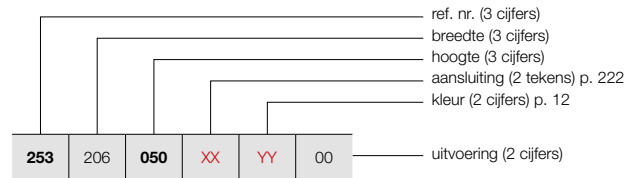

### PRIJSGROEP: VPG2 - STAAL DESIGNRADIATOREN

BESTELCODE MAATWERK ZANA HORIZONTAAL	TECHNISCHE GEGEVENS									STANDAARDKLEUR prijs RAL 9016 (€)	ANDERE KLEUREN prijs kleur (€)	
	buizen	breedte (L mm)	hoogte (H mm)	75/65/20 (Watt) (Φ50K)	55/45/20 (Watt) (Φ30K)	n-exp.	gewicht (kg)	inhoud (l)	el. weerst. (Watt)			
<b>REF. NR. ZANA HORIZONTAAL ZH-2 : 253</b>												
<b>253</b> 206 <b>050</b> <b>XX</b> <b>YY</b> 00	<b>060</b>	52	2064	500	2989	1578	1,28	87,88	39,00	-	<b>2376</b>	<b>2732</b>
	<b>070</b>	52	2064	600	3482	1839	1,28	102,96	46,28	-	<b>2611</b>	<b>3003</b>
		52	2064	700	3964	2093	1,28	118,56	53,56	-	<b>2848</b>	<b>3275</b>
<b>253</b> 222 <b>050</b> <b>XX</b> <b>YY</b> 00	<b>060</b>	56	2224	500	3219	1700	1,28	94,64	42,00	-	<b>2550</b>	<b>2933</b>
	<b>070</b>	56	2224	600	3750	1980	1,28	110,88	49,84	-	<b>2802</b>	<b>3222</b>
		56	2224	700	4269	2254	1,28	127,68	57,68	-	<b>3056</b>	<b>3514</b>
<b>253</b> 238 <b>050</b> <b>XX</b> <b>YY</b> 00	<b>060</b>	60	2384	500	3449	1821	1,28	101,40	45,00	-	<b>2719</b>	<b>3127</b>
	<b>070</b>	60	2384	600	4018	2122	1,28	118,80	53,40	-	<b>2990</b>	<b>3439</b>
		60	2384	700	4574	2415	1,28	136,80	61,80	-	<b>3260</b>	<b>3749</b>
<b>253</b> 254 <b>050</b> <b>XX</b> <b>YY</b> 00	<b>060</b>	64	2544	500	3679	1943	1,28	108,16	48,00	-	<b>2887</b>	<b>3320</b>
	<b>070</b>	64	2544	600	4285	2263	1,28	126,72	56,96	-	<b>3179</b>	<b>3656</b>
		64	2544	700	4879	2576	1,28	145,92	65,92	-	<b>3468</b>	<b>3988</b>
<b>253</b> 270 <b>050</b> <b>XX</b> <b>YY</b> 00	<b>060</b>	68	2704	500	3909	2064	1,28	114,92	51,00	-	<b>3061</b>	<b>3520</b>
	<b>070</b>	68	2704	600	4553	2404	1,28	134,64	60,52	-	<b>3364</b>	<b>3869</b>
		68	2704	700	5184	2737	1,28	155,04	70,04	-	<b>3674</b>	<b>4225</b>
<b>253</b> 286 <b>050</b> <b>XX</b> <b>YY</b> 00	<b>060</b>	72	2864	500	4139	2186	1,28	121,68	54,00	-	<b>3227</b>	<b>3711</b>
		72	2864	600	4821	2546	1,28	142,56	64,08	-	<b>3556</b>	<b>4089</b>

Conform EN442-1: 2014: radiatoren en convectoren

Voor meer details over onze artikel-data, zie artikel-database: <https://www.installdata.be>

**Voor de warmteafgifte van andere regimes, kijkt u op p. 370 (correctiefactoren)**  
**BELGIË. Prijzen in euro (excl. BTW)**

PRIJSGROEP: VPG10B - HANDDOEKBEUGELS

ACCESSOIRES	BREEDTE RADIATOR	KLEUR	ART. NR.	€
<b>ZV-1 / ZV-2 / ZH-1 / ZH-2</b>				
HANDDOEKBEUGEL RECHT		CHROOM	1183 228 0000 0099	<b>200</b>
<ul style="list-style-type: none"> <li>h = 22 mm; b = 720 mm (zelf in te korten); d = 75 mm; a = 56 mm</li> </ul>				
<b>ZV-1 / ZV-2 / ZH-1 / ZH-2</b>				
KNOP		CHROOM	1183 410 0000 0099	<b>94</b>
<ul style="list-style-type: none"> <li>h = 70 mm; b = 70 mm; d = 59 mm; a = 51 mm;</li> </ul>				
<b>ZV-1</b>				
HANDDOEKBEUGEL MULTI+ RECHTS	600 mm	S600	1183 734 0000 0600	<b>215</b>
	600 mm	RAL 9005 <sup>S</sup>	1183 734 0000 9005	<b>215</b>
<ul style="list-style-type: none"> <li>h = 70 mm; b = 600 mm (b tablet = 194 mm); e = 176 mm; c = 170 mm;</li> <li>Bevestiging aan de muur, rechts van de radiator.</li> </ul>				
<b>ZV-1</b>				
HANDDOEKBEUGEL MULTI+ LINKS	600 mm	S600	1183 735 0000 0600	<b>215</b>
	600 mm	RAL 9005 <sup>S</sup>	1183 735 0000 9005	<b>215</b>
<ul style="list-style-type: none"> <li>h = 70 mm; b = 600 mm (b tablet = 194 mm); e = 176 mm; c = 170 mm;</li> <li>Bevestiging aan de muur, links van de radiator.</li> </ul>				

<sup>S</sup> structuur zwart

Montagevoorschriften accessoires: zie [www.vasco.eu](http://www.vasco.eu)  
BELGIË. Prijzen in euro (excl. BTW)

e = afstand voorkant accessoire tot wand  
d = afstand voorkant accessoire tot voorkant radiator  
c = afstand wand tot achterkant beugel  
a = afstand accessoire tot radiator  
**uit voorraad leverbaar**

**ZANA VERTICAAL: ZV-1 / ZV-2 (VOORRAAD)**

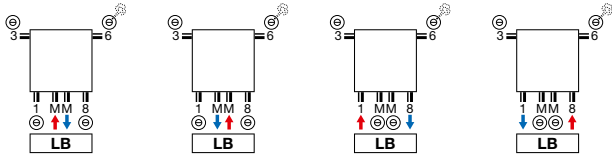

**ZANA HORIZONTAAL: ZH-1 / ZH-2**

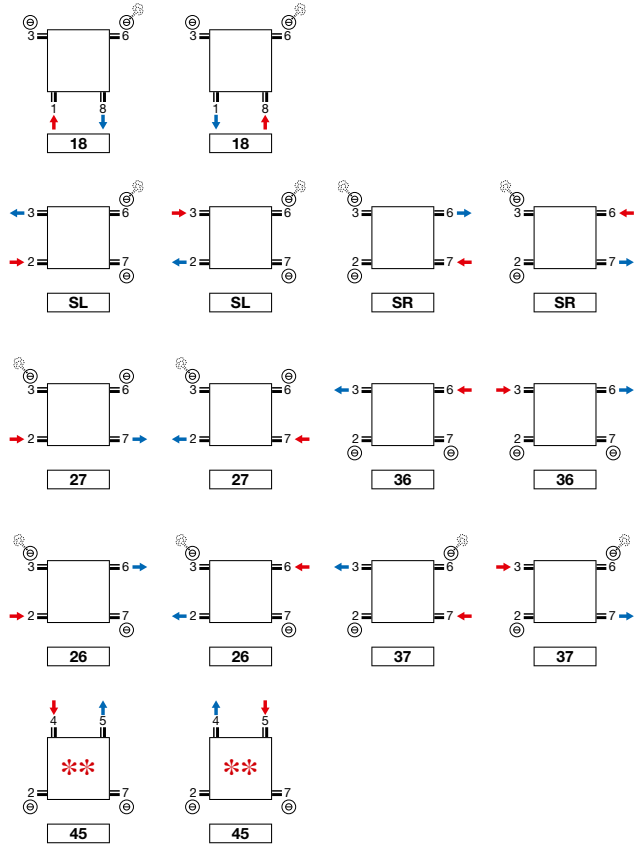

\*\* Niet voor ZH-1 toiletradiator.

**ZANA VERTICAAL: ZV-1 / ZV-2 (NIET-VOORRAAD)**

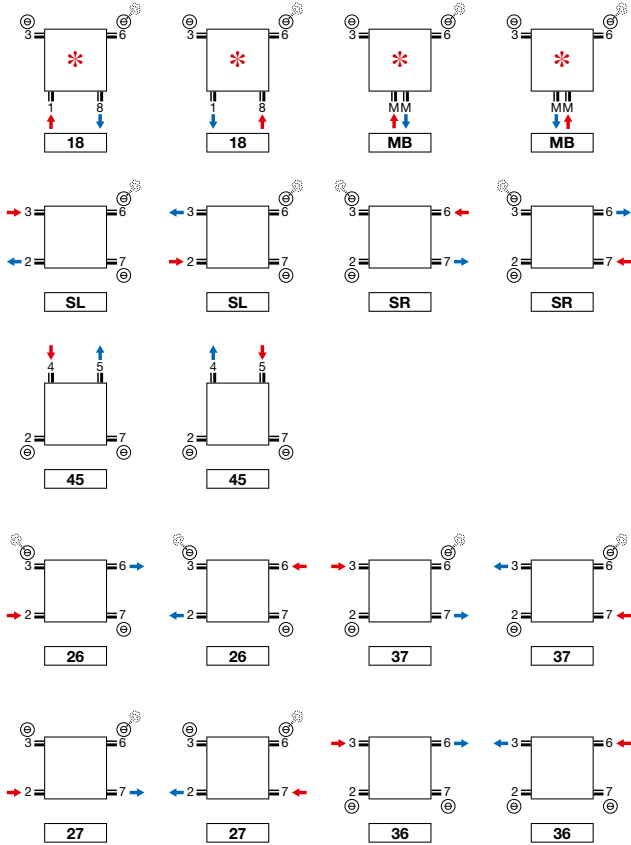

\* Opmerking ZV-1/ZV-2 8 buizen: 2/3/6/7 altijd open.

**Opmerking:** het aansluiten van de radiator kan enkel volgens de getoonde aansluiticonen. Voor elke andere aansluitwijze nemen wij geen verantwoordelijkheid.

**ZANA VERTICAAL (ZV-1, ZV-2)**

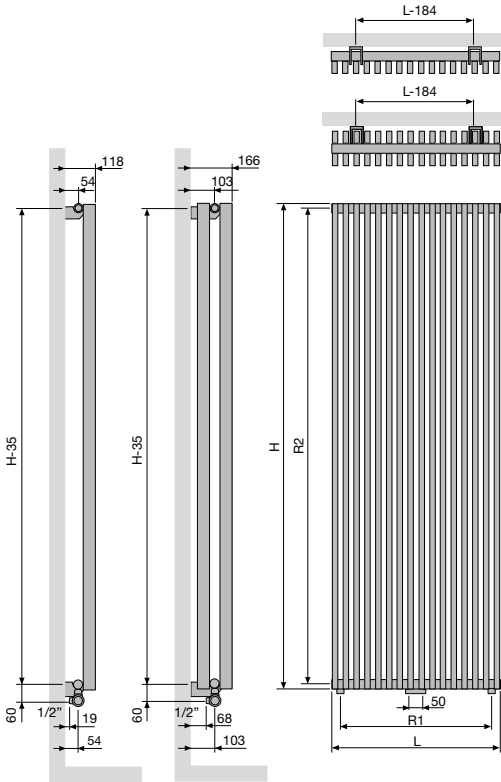

**ZV-1 / ZV-2**

Aantal buizen	8	10	12	14	16	18	20	22	24	26
Breedte (L)	304	384	464	544	624	704	784	864	944	1024
Hartafstand tussen de onderaansluitingen 18 (R1)	240	320	400	480	560	640	720	800	880	960
Hoogte (H)	1400	1600	1800	2000	2200	2400	2600	2800	3000	
Hartafstand tussen de zijaansluitingen SL/SR (R2)	1365	1565	1765	1965	2165	2365	2565	2765	2965	
Hartafstand tussen de ophangingen	L-184	H-35								

**ZANA HORIZONTAAL (ZH-1, ZH-2)**

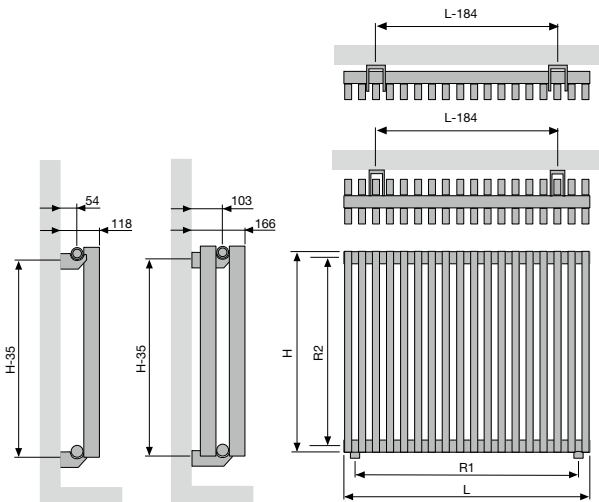

**ZH-1 / ZH-2**

Breedte (L)	384	704	784	864	944	1024	1104	1184	1264	1424	1584	1744	1904	2064	2224	2384	2544	2704	2864
Hartafstand tussen de onderaansluitingen 18 (R1)	320	640	720	800	880	960	1040	1120	1200	1360	1520	1680	1840	2000	2160	2320	2480	2640	2800
Hoogte (H)	500	600	700																
Hartafstand tussen de zijaansluitingen SL/SR (R2)	465	565	665																
Hartafstand tussen de ophangingen	L-184	H-35																	

## VIOLA-A VERTICAAL (V1-ZB-A, V1L1-ZB-A, V2-ZB-A)

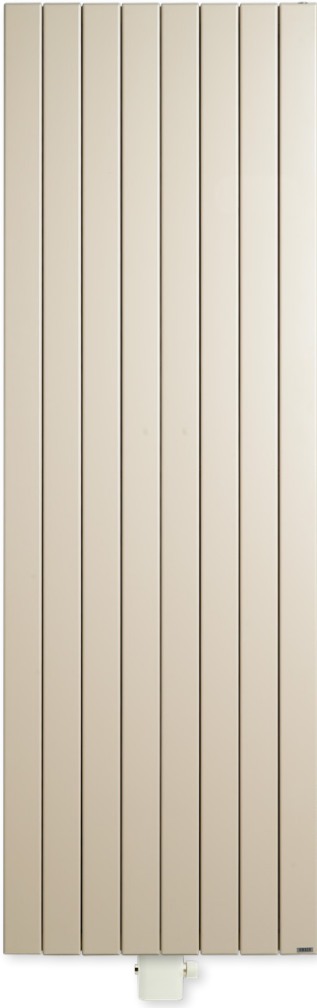

### TYPES

- V1-ZB-A enkele rij buizen, V2-ZB-A dubbele rij buizen, V1L1-ZB-A met lamellen

### BUIZEN

- Verticaal, rechthoekig 77 x 10 mm

### COLLECTOREN

- V1-ZB-A: 35 x 43 mm
- V1L1-ZB-A: 35 x 43 mm
- V2-ZB-A: 35 x 41 mm

### KLEUREN

- Standaardkleur wit RAL 9016
- Uitgebreide kleurenkaart zie p. 12

### SPECIAAL

- Wordt standaard geleverd met 2 zijbekledingen.
- mm aansluiting alleen mogelijk bij even aantal buizen.
- Bij type V1L1-ZB-A is 1 rij stalen lamellen ter verhoging van de warmteafgifte op de platovale buizen gepuntlast.

### BEVESTIGINGEN

- Muurbevestigingen standaard (inbegrepen in de verpakking van de radiator)
- Bovenste beugel in kleur van de radiator, onderaan:
  - Afstandshouder radiator wit = afstandshouder wit.
  - Afstandshouder radiator in kleur = afstandshouder RAL 7024.
- **V2-ZB-A:** Radiator met telescopische steunvoeten + variabele muurbevestiging: gelieve bij bestelling code **07** aan te geven bij "Afwerking" (zie p. 253).

### TECHNISCH

- Weerstandsgelast (onzichtbare lasnaden)
- ATL-grondlaag, poedercoating
- Standaardwerkdruk: 4 bar. Meerprijs hogere werkdruk (10 bar): +10%
- De leveringstermijn van radiator met een hogere werkdruk is 1 week extra.
- Maximale bedrijfstemperatuur: 110°C

### ELEKTRISCH

- ✗ Zuiver elektrische radiator in de fabriek voorgevuld
- ✗ Gemengde radiator

### VIOLA-A VERTICAAL

#### In de soberheid toont zich de klasse

Een buizenradiator die naadloos combineert met elke woonstijl, door zijn sobere klasse en zijn vanzelfsprekend design. De strak gelijkende voorkant en de ingewerkte zijpanelen staan borg voor een uniforme look en een optimale warmteafgifte. Viola-A, zo simpel, krachtig en aantrekkelijk kan verwarmingscomfort zijn.

### TECHNISCHE TEKENINGEN

- Zie p. 256

### AANSLUITING

- ✗ Eénpuntsaansluiting voor éénpijpsysteem
  - ✗ Eénpuntsaansluiting voor tweepijpsysteem
  - ✓ Tweepuntsaansluiting voor éénpijpsysteem (aansluiting via de middenaansluiting) (zie p. 362)
  - ✓ Tweepuntsaansluiting voor tweepijpsysteem (standaard) (zie p. 362)
  - ✗ Geïntegreerd ventiel
- Aansluitingen: ½" (binnendraad)

### AANBEVOLEN AANSLUITING (LM)

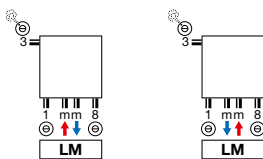

mm aansluiting alleen mogelijk bij even aantal buizen.  
**Andere aansluitmogelijkheden, zie p. 255**

**NEW**



**Ventielset haaks kleur**  
 art. nr. 1182 105 0000 9016  
**prijs €201**  
 Andere kleuren, zie p. 366  
 Koppelingen, zie p. 380



**Thermostaatkop**  
 Traffic White  
 art. nr. 1182 030 0000 9016  
**prijs €40**

### AANBEVOLEN VOOR BADKAMER EN KEUKEN IN OPTIE



handdoekbeugel (RAL 9005)  
 art. nr. zie p. 254  
**prijs €157**  
**Andere accessoires, zie p. 254**



## HOE VIOLA-A VERTICAAL BESTELLEN

Leveringstermijn 15 - 30 werkdagen  
(zonder transportduur)

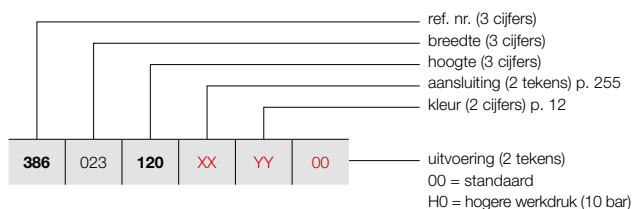

## HOE VOORRAADRADIATOR VIOLA-A VERTICAAL BESTELLEN

Leveringstermijn 5 werkdagen  
(zonder transportduur)

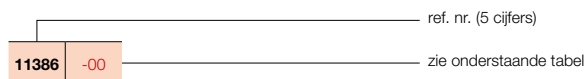

## VIOLA-A VERTICAAL (V1-ZB-A)

225



V1-ZB-A

### PRIJSGROEP: VPG2 - STAAL DESIGNRADIATOREN

BESTELCODE MAATWERK VIOLA-A VERTICAAL	TECHNISCHE GEGEVENS									STANDAARDKLEUR		ANDERE KLEUREN					
	buizen	breedte (L mm)	hoogte (H mm)	75/65/20 (Watt) (φ50K)	55/45/20 (Watt) (φ30K)	n-exp.	gewicht (kg)	inhoud (l)	el. weerst. (Watt)	prijs RAL 9016 (€)	verkorte ref. nr. RAL 9016 voorraad		prijs kleur (€)				
<b>REF. NR. VIOLA-A VERTICAAL V1-ZB-A : 386</b>																	
<b>386</b>	<b>023</b>	<b>120</b>	<b>XX</b>	<b>YY</b>	<b>00</b>	3	237	1200	371	189	1,32	7,80	2,40	-	<b>352</b>	-	<b>405</b>
		<b>140</b>				3	237	1400	427	218	1,32	9,00	2,73	-	<b>387</b>	-	<b>446</b>
		<b>160</b>				3	237	1600	483	246	1,32	9,90	3,03	-	<b>413</b>	-	<b>475</b>
		<b>180</b>				3	237	1800	535	273	1,32	11,10	3,33	-	<b>444</b>	-	<b>511</b>
		<b>200</b>				3	237	2000	589	301	1,30	12,30	3,60	-	<b>478</b>	-	<b>550</b>
		<b>220</b>				3	237	2200	640	327	1,28	13,50	3,90	-	<b>509</b>	-	<b>585</b>
		<b>240</b>				3	237	2400	689	352	1,27	14,40	4,20	-	<b>537</b>	-	<b>618</b>
<b>386</b>	<b>031</b>	<b>120</b>	<b>XX</b>	<b>YY</b>	<b>00</b>	4	317	1200	480	245	1,31	10,40	3,20	-	<b>413</b>	-	<b>475</b>
		<b>140</b>				4	317	1400	551	281	1,31	12,00	3,64	-	<b>454</b>	-	<b>522</b>
		<b>160</b>				4	317	1600	624	318	1,31	13,20	4,04	-	<b>493</b>	-	<b>567</b>
		<b>180</b>				4	317	1800	695	355	1,32	14,80	4,44	-	<b>530</b>	-	<b>610</b>
		<b>200</b>				4	317	2000	764	390	1,30	16,40	4,80	-	<b>572</b>	-	<b>658</b>
		<b>220</b>				4	317	2200	831	424	1,29	18,00	5,20	-	<b>609</b>	-	<b>700</b>
		<b>240</b>				4	317	2400	894	456	1,27	19,20	5,60	-	<b>650</b>	-	<b>748</b>
<b>386</b>	<b>039</b>	<b>120</b>	<b>XX</b>	<b>YY</b>	<b>00</b>	5	397	1200	585	298	1,31	13,00	4,00	-	<b>475</b>	-	<b>546</b>
		<b>140</b>				5	397	1400	673	343	1,31	15,00	4,55	-	<b>521</b>	-	<b>599</b>
		<b>160</b>				5	397	1600	762	389	1,31	16,50	5,05	-	<b>572</b>	-	<b>658</b>
		<b>180</b>				5	397	1800	850	434	1,31	18,50	5,55	-	<b>619</b>	-	<b>712</b>
		<b>200</b>				5	397	2000	936	478	1,30	20,50	6,00	-	<b>666</b>	-	<b>766</b>
		<b>220</b>				5	397	2200	1017	519	1,29	22,50	6,50	-	<b>713</b>	-	<b>820</b>
		<b>240</b>				5	397	2400	1094	558	1,28	24,00	7,00	-	<b>758</b>	-	<b>872</b>
<b>386</b>	<b>047</b>	<b>120</b>	<b>XX</b>	<b>YY</b>	<b>00</b>	6	477	1200	689	352	1,31	15,60	4,80	-	<b>537</b>	-	<b>618</b>
		<b>140</b>				6	477	1400	792	404	1,31	18,00	5,46	-	<b>594</b>	-	<b>683</b>
		<b>160</b>				6	477	1600	897	458	1,31	19,80	6,06	-	<b>650</b>	-	<b>748</b>
		<b>180</b>				6	477	1800	1003	512	1,31	22,20	6,66	-	<b>706</b>	-	<b>812</b>
		<b>200</b>				6	477	2000	1104	563	1,30	24,60	7,20	-	<b>758</b>	<b>11386-01</b>	<b>872</b>
		<b>220</b>				6	477	2200	1200	612	1,29	27,00	7,80	-	<b>814</b>	-	<b>936</b>
		<b>240</b>				6	477	2400	1291	659	1,28	28,80	8,40	-	<b>869</b>	-	<b>999</b>
<b>386</b>	<b>055</b>	<b>120</b>	<b>XX</b>	<b>YY</b>	<b>00</b>	7	557	1200	790	403	1,30	18,20	5,60	-	<b>604</b>	-	<b>695</b>
		<b>140</b>				7	557	1400	909	464	1,31	21,00	6,37	-	<b>666</b>	-	<b>766</b>
		<b>160</b>				7	557	1600	1029	525	1,31	23,10	7,07	-	<b>726</b>	-	<b>835</b>
		<b>180</b>				7	557	1800	1154	589	1,31	25,90	7,77	-	<b>792</b>	-	<b>911</b>
		<b>200</b>				7	557	2000	1269	647	1,30	28,70	8,40	-	<b>852</b>	-	<b>980</b>
		<b>220</b>				7	557	2200	1380	704	1,29	31,50	9,10	-	<b>915</b>	-	<b>1052</b>
		<b>240</b>				7	557	2400	1485	758	1,28	33,60	9,80	-	<b>977</b>	-	<b>1124</b>
<b>386</b>	<b>063</b>	<b>120</b>	<b>XX</b>	<b>YY</b>	<b>00</b>	8	637	1200	891	455	1,30	20,80	6,40	-	<b>665</b>	-	<b>765</b>
		<b>140</b>				8	637	1400	1024	522	1,30	24,00	7,28	-	<b>735</b>	-	<b>845</b>
		<b>160</b>				8	637	1600	1159	591	1,31	26,40	8,08	-	<b>806</b>	-	<b>927</b>
		<b>180</b>				8	637	1800	1302	664	1,31	29,60	8,88	-	<b>876</b>	-	<b>1007</b>
		<b>200</b>				8	637	2000	1433	731	1,30	32,80	9,60	-	<b>948</b>	-	<b>1090</b>
		<b>220</b>				8	637	2200	1557	794	1,29	36,00	10,40	-	<b>1013</b>	-	<b>1165</b>
		<b>240</b>				8	637	2400	1676	855	1,29	38,40	11,20	-	<b>1086</b>	-	<b>1249</b>

Conform EN442-1: 2014: radiatoren en convectoren

Voor meer details over onze artikel-data, zie artikel-database: <https://www.installdata.be>

Voor de warmteafgiftes van andere regimes, kijkt u op p. 370 (correctiefactoren)  
BELGIË. Prijzen in euro (excl. BTW)

# VIOLA-A VERTICAAL (V1-ZB-A)



V1-ZB-A

## HOE VIOLA-A VERTICAAL BESTELLEN

Leveringstermijn 15 - 30 werkdagen  
(zonder transportduur)

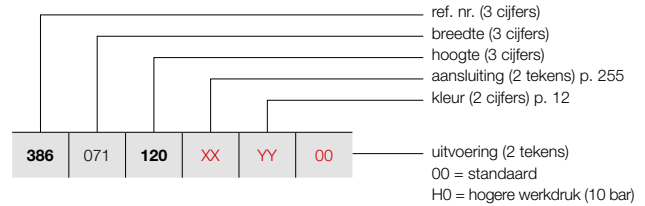

### PRIJSGROEP: VPG2 - STAAL DESIGNRADIATOREN

BESTELCODE MAATWERK VIOLA-A VERTICAAL							TECHNISCHE GEGEVENS					STANDAARDKLEUR	ANDERE KLEUREN			
386	071	120	XX	YY	00	buizen	breedte (L mm)	hoogte (H mm)	75/65/20 (Watt) (Φ50K)	55/45/20 (Watt) (Φ30K)	n-exp.	gewicht (kg)	inhoud (l)	el. weerst. (Watt)	prijs RAL 9016 (€)	prijs kleur (€)
<b>REF. NR. VIOLA-A VERTICAAL V1-ZB-A : 386</b>																
386	071	120	XX	YY	00	9	717	1200	989	505	1,29	23,40	7,20	-	<b>726</b>	<b>835</b>
		140				9	717	1400	1137	580	1,30	27,00	8,19	-	<b>806</b>	<b>927</b>
		160				9	717	1600	1288	657	1,31	29,70	9,09	-	<b>881</b>	<b>1013</b>
		180				9	717	1800	1449	739	1,31	33,30	9,99	-	<b>963</b>	<b>1107</b>
		200				9	717	2000	1594	813	1,30	36,90	10,80	-	<b>1042</b>	<b>1198</b>
		220				9	717	2200	1733	884	1,30	40,50	11,70	-	<b>1118</b>	<b>1286</b>
		240				9	717	2400	1864	951	1,29	43,20	12,60	-	<b>1194</b>	<b>1373</b>
386	079	120	XX	YY	00	10	797	1200	1087	555	1,29	26,00	8,00	-	<b>788</b>	<b>906</b>
		140				10	797	1400	1249	637	1,30	30,00	9,10	-	<b>876</b>	<b>1007</b>
		160				10	797	1600	1414	721	1,30	33,00	10,10	-	<b>963</b>	<b>1107</b>
		180				10	797	1800	1594	813	1,31	37,00	11,10	-	<b>1047</b>	<b>1204</b>
		200				10	797	2000	1754	895	1,31	41,00	12,00	-	<b>1134</b>	<b>1304</b>
		220				10	797	2200	1906	972	1,30	45,00	13,00	-	<b>1223</b>	<b>1406</b>
		240				10	797	2400	2051	1046	1,29	48,00	14,00	-	<b>1307</b>	<b>1503</b>
386	087	120	XX	YY	00	11	877	1200	1183	604	1,28	28,60	8,80	-	<b>852</b>	<b>980</b>
		140				11	877	1400	1360	694	1,29	33,00	10,01	-	<b>946</b>	<b>1088</b>
		160				11	877	1600	1540	786	1,30	36,30	11,11	-	<b>1039</b>	<b>1195</b>
		180				11	877	1800	1738	887	1,31	40,70	12,21	-	<b>1134</b>	<b>1304</b>
		200				11	877	2000	1912	976	1,31	45,10	13,20	-	<b>1228</b>	<b>1412</b>
		220				11	877	2200	2078	1060	1,30	49,50	14,30	-	<b>1322</b>	<b>1520</b>
		240				11	877	2400	2236	1141	1,29	52,80	15,40	-	<b>1416</b>	<b>1628</b>
386	095	120	XX	YY	00	12	957	1200	1279	653	1,28	31,20	9,60	-	<b>914</b>	<b>1051</b>
		140				12	957	1400	1470	750	1,29	36,00	10,92	-	<b>1012</b>	<b>1164</b>
		160				12	957	1600	1664	849	1,30	39,60	12,12	-	<b>1116</b>	<b>1283</b>
		180				12	957	1800	1881	960	1,31	44,40	13,32	-	<b>1217</b>	<b>1400</b>
		200				12	957	2000	2069	1056	1,31	49,20	14,40	-	<b>1322</b>	<b>1520</b>
		220				12	957	2200	2249	1147	1,30	54,00	15,60	-	<b>1422</b>	<b>1635</b>
		240				12	957	2400	2420	1235	1,30	57,60	16,80	-	<b>1526</b>	<b>1755</b>
386	103	120	XX	YY	00	13	1037	1200	1374	701	1,27	33,80	10,40	-	<b>1039</b>	<b>1195</b>
		140				13	1037	1400	1579	806	1,29	39,00	11,83	-	<b>1155</b>	<b>1328</b>
		160				13	1037	1600	1788	912	1,30	42,90	13,13	-	<b>1274</b>	<b>1465</b>
		180				13	1037	1800	2023	1032	1,31	48,10	14,43	-	<b>1392</b>	<b>1601</b>
		200				13	1037	2000	2225	1135	1,31	53,30	15,60	-	<b>1506</b>	<b>1732</b>
		220				13	1037	2200	2418	1234	1,30	58,50	16,90	-	<b>1627</b>	<b>1871</b>
		240				13	1037	2400	2602	1328	1,30	62,40	18,20	-	<b>1744</b>	<b>2006</b>

Conform EN442-1: 2014: radiatoren en convectoren

Voor meer details over onze artikel-data, zie artikel-database: <https://www.installdata.be>

Voor de warmteafgifte van andere regimes, kijkt u op p. 370 (correctiefactoren)  
BELGIË. Prijzen in euro (excl. BTW)

# HOE VIOLA-A VERTICAAL BESTELLEN

Leveringstermijn 15 - 30 werkdagen  
(zonder transportduur)

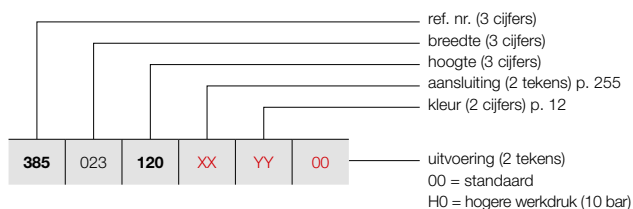

# VIOLA-A VERTICAAL (V1L1-ZB-A)



V1L1-ZB-A

## PRIJSGROEP: VPG2 - STAAL DESIGNRADIATOREN

BESTELCODE MAATWERK VIOLA-A VERTICAAL	TECHNISCHE GEGEVENS							STANDAARDKLEUR		ANDERE KLEUREN						
	buizen	breedte (L mm)	hoogte (H mm)	75/65/20 (Watt) (Φ50K)	55/45/20 (Watt) (Φ30K)	n-exp.	gewicht (kg)	inhoud (l)	el. weerst. (Watt)	prijs RAL 9016 (€)	prijs kleur (€)					
<b>REF. NR. VIOLA-A VERTICAAL V1L1-ZB-A : 385</b>																
<b>385</b>	<b>023</b>	<b>120</b>	<b>XX</b>	<b>YY</b>	<b>00</b>	3	237	1200	464	237	1,28	10,50	2,40	-	<b>439</b>	<b>505</b>
		<b>140</b>				3	237	1400	531	271	1,28	12,60	2,73	-	<b>479</b>	<b>551</b>
		<b>160</b>				3	237	1600	597	305	1,29	14,40	3,03	-	<b>518</b>	<b>596</b>
		<b>180</b>				3	237	1800	661	337	1,29	15,90	3,33	-	<b>559</b>	<b>643</b>
		<b>200</b>				3	237	2000	723	369	1,30	18,30	3,60	-	<b>598</b>	<b>688</b>
		<b>220</b>				3	237	2200	784	400	1,32	19,80	3,90	-	<b>634</b>	<b>729</b>
		<b>240</b>				3	237	2400	843	430	1,33	21,60	4,20	-	<b>675</b>	<b>776</b>
<b>385</b>	<b>031</b>	<b>120</b>	<b>XX</b>	<b>YY</b>	<b>00</b>	4	317	1200	605	309	1,28	14,00	3,20	-	<b>518</b>	<b>596</b>
		<b>140</b>				4	317	1400	693	354	1,29	16,80	3,64	-	<b>567</b>	<b>652</b>
		<b>160</b>				4	317	1600	778	397	1,29	19,20	4,04	-	<b>617</b>	<b>710</b>
		<b>180</b>				4	317	1800	861	439	1,29	21,20	4,44	-	<b>666</b>	<b>766</b>
		<b>200</b>				4	317	2000	943	481	1,31	24,40	4,80	-	<b>714</b>	<b>821</b>
		<b>220</b>				4	317	2200	1022	521	1,32	26,40	5,20	-	<b>760</b>	<b>874</b>
		<b>240</b>				4	317	2400	1099	561	1,33	28,80	5,60	-	<b>811</b>	<b>933</b>
<b>385</b>	<b>039</b>	<b>120</b>	<b>XX</b>	<b>YY</b>	<b>00</b>	5	397	1200	743	379	1,29	17,50	4,00	-	<b>597</b>	<b>687</b>
		<b>140</b>				5	397	1400	851	434	1,29	21,00	4,55	-	<b>654</b>	<b>752</b>
		<b>160</b>				5	397	1600	956	488	1,29	24,00	5,05	-	<b>714</b>	<b>821</b>
		<b>180</b>				5	397	1800	1058	540	1,30	26,50	5,55	-	<b>771</b>	<b>887</b>
		<b>200</b>				5	397	2000	1158	591	1,31	30,50	6,00	-	<b>831</b>	<b>956</b>
		<b>220</b>				5	397	2200	1255	640	1,32	33,00	6,50	-	<b>891</b>	<b>1025</b>
		<b>240</b>				5	397	2400	1350	689	1,33	36,00	7,00	-	<b>950</b>	<b>1093</b>
<b>385</b>	<b>047</b>	<b>120</b>	<b>XX</b>	<b>YY</b>	<b>00</b>	6	477	1200	879	448	1,29	21,00	4,80	-	<b>675</b>	<b>776</b>
		<b>140</b>				6	477	1400	1007	514	1,29	25,20	5,46	-	<b>745</b>	<b>857</b>
		<b>160</b>				6	477	1600	1131	577	1,30	28,80	6,06	-	<b>811</b>	<b>933</b>
		<b>180</b>				6	477	1800	1252	639	1,30	31,80	6,66	-	<b>879</b>	<b>1011</b>
		<b>200</b>				6	477	2000	1370	699	1,31	36,60	7,20	-	<b>950</b>	<b>1093</b>
		<b>220</b>				6	477	2200	1485	758	1,32	39,60	7,80	-	<b>1016</b>	<b>1168</b>
		<b>240</b>				6	477	2400	1598	815	1,33	43,20	8,40	-	<b>1086</b>	<b>1249</b>
<b>385</b>	<b>055</b>	<b>120</b>	<b>XX</b>	<b>YY</b>	<b>00</b>	7	557	1200	1013	517	1,29	24,50	5,60	-	<b>753</b>	<b>866</b>
		<b>140</b>				7	557	1400	1160	592	1,30	29,40	6,37	-	<b>831</b>	<b>956</b>
		<b>160</b>				7	557	1600	1303	665	1,30	33,60	7,07	-	<b>911</b>	<b>1048</b>
		<b>180</b>				7	557	1800	1443	736	1,31	37,10	7,77	-	<b>986</b>	<b>1134</b>
		<b>200</b>				7	557	2000	1579	806	1,31	42,70	8,40	-	<b>1066</b>	<b>1226</b>
		<b>220</b>				7	557	2200	1712	873	1,32	46,20	9,10	-	<b>1145</b>	<b>1317</b>
		<b>240</b>				7	557	2400	1841	939	1,33	50,40	9,80	-	<b>1226</b>	<b>1410</b>
<b>385</b>	<b>063</b>	<b>120</b>	<b>XX</b>	<b>YY</b>	<b>00</b>	8	637	1200	1146	585	1,29	28,00	6,40	-	<b>830</b>	<b>955</b>
		<b>140</b>				8	637	1400	1312	669	1,30	33,60	7,28	-	<b>918</b>	<b>1056</b>
		<b>160</b>				8	637	1600	1474	752	1,31	38,40	8,08	-	<b>1007</b>	<b>1158</b>
		<b>180</b>				8	637	1800	1632	833	1,31	42,40	8,88	-	<b>1093</b>	<b>1257</b>
		<b>200</b>				8	637	2000	1786	911	1,32	48,80	9,60	-	<b>1185</b>	<b>1363</b>
		<b>220</b>				8	637	2200	1936	988	1,32	52,80	10,40	-	<b>1272</b>	<b>1463</b>
		<b>240</b>				8	637	2400	2083	1063	1,33	57,60	11,20	-	<b>1361</b>	<b>1565</b>

Conform EN442-1: 2014: radiatoren en convectoren

Voor meer details over onze artikel-data, zie artikel-database: <https://www.installdata.be>  
**Voor de warmteafgiftes van andere regimes, kijkt u op p. 370 (correctiefactoren)**  
**BELGIË. Prijzen in euro (excl. BTW)**

STAAL DESIGNRADIATOREN

# VIOLA-A VERTICAAL (V1L1-ZB-A)



V1L1-ZB-A

## HOE VIOLA-A VERTICAAL BESTELLEN

Leveringstermijn 15 - 30 werkdagen  
(zonder transportduur)

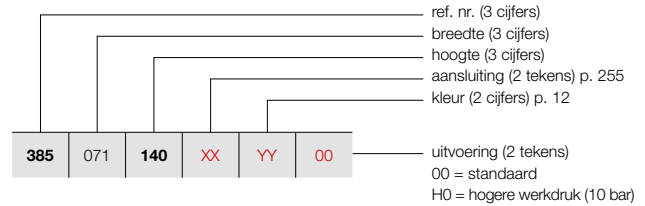

### PRIJSGROEP: VPG2 - STAAL DESIGNRADIATOREN

BESTELCODE MAATWERK VIOLA-A VERTICAAL	TECHNISCHE GEGEVENS									STANDAARDKLEUR	ANDERE KLEUREN
	buizen	breedte (L mm)	hoogte (H mm)	75/65/20 (Watt) (Ø50K)	55/45/20 (Watt) (Ø30K)	n-exp.	gewicht (kg)	inhoud (l)	el. weerst. (Watt)	prijs RAL 9016 (€)	prijs kleur (€)
<b>REF. NR. VIOLA-A VERTICAAL V1L1-ZB-A : 385</b>											
<b>385</b>	<b>071</b>	<b>140</b>	<b>XX</b>	<b>YY</b>	<b>00</b>						
		<b>160</b>								<b>1007</b>	<b>1158</b>
		<b>180</b>								<b>1105</b>	<b>1271</b>
		<b>200</b>								<b>1200</b>	<b>1380</b>
		<b>220</b>								<b>1301</b>	<b>1496</b>
		<b>240</b>								<b>1397</b>	<b>1607</b>
										<b>1493</b>	<b>1717</b>
<b>385</b>	<b>079</b>	<b>120</b>	<b>XX</b>	<b>YY</b>	<b>00</b>						
		<b>140</b>								<b>985</b>	<b>1133</b>
		<b>160</b>								<b>1093</b>	<b>1257</b>
		<b>180</b>								<b>1200</b>	<b>1380</b>
		<b>200</b>								<b>1311</b>	<b>1508</b>
		<b>220</b>								<b>1416</b>	<b>1628</b>
		<b>240</b>								<b>1526</b>	<b>1755</b>
										<b>1633</b>	<b>1878</b>
<b>385</b>	<b>087</b>	<b>120</b>	<b>XX</b>	<b>YY</b>	<b>00</b>						
		<b>140</b>								<b>1066</b>	<b>1226</b>
		<b>160</b>								<b>1183</b>	<b>1360</b>
		<b>180</b>								<b>1300</b>	<b>1495</b>
		<b>200</b>								<b>1416</b>	<b>1628</b>
		<b>220</b>								<b>1533</b>	<b>1763</b>
		<b>240</b>								<b>1653</b>	<b>1901</b>
										<b>1770</b>	<b>2036</b>
<b>385</b>	<b>095</b>	<b>120</b>	<b>XX</b>	<b>YY</b>	<b>00</b>						
		<b>140</b>								<b>1143</b>	<b>1314</b>
		<b>160</b>								<b>1271</b>	<b>1462</b>
		<b>180</b>								<b>1396</b>	<b>1605</b>
		<b>200</b>								<b>1525</b>	<b>1754</b>
		<b>220</b>								<b>1653</b>	<b>1901</b>
		<b>240</b>								<b>1777</b>	<b>2044</b>
										<b>1906</b>	<b>2192</b>
<b>385</b>	<b>103</b>	<b>120</b>	<b>XX</b>	<b>YY</b>	<b>00</b>						
		<b>140</b>								<b>1300</b>	<b>1495</b>
		<b>160</b>								<b>1444</b>	<b>1661</b>
		<b>180</b>								<b>1593</b>	<b>1832</b>
		<b>200</b>								<b>1738</b>	<b>1999</b>
		<b>220</b>								<b>1884</b>	<b>2167</b>
		<b>240</b>								<b>2031</b>	<b>2336</b>
										<b>2182</b>	<b>2509</b>

Conform EN442-1: 2014: radiatoren en convectoren

Voor meer details over onze artikel-data, zie artikel-database: <https://www.installdata.be>

Voor de warmteafgifte van andere regimes, kijkt u op p. 370 (correctiefactoren)  
BELGIË. Prijzen in euro (excl. BTW)

## HOE VIOLA-A VERTICAAL BESTELLEN

Leveringstermijn 15 - 30 werkdagen  
(zonder transportduur)

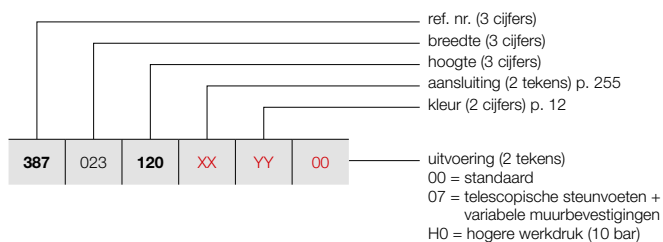

## HOE VOORRAADRADIATOR VIOLA-A VERTICAAL BESTELLEN

Leveringstermijn 5 werkdagen  
(zonder transportduur)

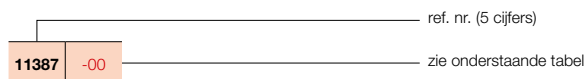

## VIOLA-A VERTICAAL (V2-ZB-A)

229



V2-ZB-A

### PRIJSGROEP: VPG2 - STAAL DESIGNRADIATOREN

BESTELCODE MAATWERK VIOLA-A VERTICAAL	TECHNISCHE GEGEVENS							STANDAARDKLEUR		ANDERE KLEUREN							
	buizen	breedte (L mm)	hoogte (H mm)	75/65/20 (Watt) (Φ50K)	55/45/20 (Watt) (Φ30K)	n-exp.	gewicht (kg)	inhoud (l)	el. weerst. (Watt)		prijs RAL 9016 (€)	verkorte ref. nr. RAL 9016 voorraad	prijs kleur (€)				
<b>REF. NR. VIOLA-A VERTICAAL V2-ZB-A : 387</b>																	
<b>387</b>	<b>023</b>	<b>120</b>	<b>XX</b>	<b>YY</b>	<b>00</b>	3	237	1200	509	260	1,33	14,40	4,59	-	<b>598</b>	-	<b>688</b>
		<b>140</b>				3	237	1400	587	299	1,34	16,80	5,04	-	<b>652</b>	-	<b>750</b>
		<b>160</b>				3	237	1600	664	339	1,35	18,90	5,52	-	<b>706</b>	-	<b>812</b>
		<b>180</b>				3	237	1800	743	379	1,35	21,30	5,97	-	<b>757</b>	-	<b>871</b>
		<b>200</b>				3	237	2000	821	419	1,35	23,40	6,39	-	<b>811</b>	-	<b>933</b>
		<b>220</b>				3	237	2200	900	459	1,34	25,80	6,81	-	<b>865</b>	-	<b>995</b>
		<b>240</b>				3	237	2400	979	499	1,34	28,20	7,23	-	<b>918</b>	-	<b>1056</b>
<b>387</b>	<b>031</b>	<b>120</b>	<b>XX</b>	<b>YY</b>	<b>00</b>	4	317	1200	655	334	1,33	19,20	6,12	-	<b>706</b>	-	<b>812</b>
		<b>140</b>				4	317	1400	755	385	1,34	22,40	6,72	-	<b>771</b>	-	<b>887</b>
		<b>160</b>				4	317	1600	854	436	1,35	25,20	7,36	-	<b>840</b>	-	<b>966</b>
		<b>180</b>				4	317	1800	952	486	1,35	28,40	7,96	-	<b>904</b>	-	<b>1040</b>
		<b>200</b>				4	317	2000	1050	536	1,35	31,20	8,52	-	<b>970</b>	-	<b>1116</b>
		<b>220</b>				4	317	2200	1147	585	1,35	34,40	9,08	-	<b>1038</b>	-	<b>1194</b>
		<b>240</b>				4	317	2400	1244	635	1,34	37,60	9,64	-	<b>1105</b>	-	<b>1271</b>
<b>387</b>	<b>039</b>	<b>120</b>	<b>XX</b>	<b>YY</b>	<b>00</b>	5	397	1200	802	409	1,33	24,00	7,65	-	<b>810</b>	-	<b>932</b>
		<b>140</b>				5	397	1400	923	471	1,34	28,00	8,40	-	<b>892</b>	-	<b>1026</b>
		<b>160</b>				5	397	1600	1043	532	1,35	31,50	9,20	-	<b>970</b>	-	<b>1116</b>
		<b>180</b>				5	397	1800	1162	593	1,36	35,50	9,95	-	<b>1052</b>	-	<b>1210</b>
		<b>200</b>				5	397	2000	1279	653	1,35	39,00	10,65	-	<b>1132</b>	-	<b>1302</b>
		<b>220</b>				5	397	2200	1394	711	1,35	43,00	11,35	-	<b>1211</b>	-	<b>1393</b>
		<b>240</b>				5	397	2400	1509	770	1,34	47,00	12,05	-	<b>1292</b>	-	<b>1486</b>
<b>387</b>	<b>047</b>	<b>120</b>	<b>XX</b>	<b>YY</b>	<b>00</b>	6	477	1200	948	484	1,34	28,80	9,18	-	<b>918</b>	-	<b>1056</b>
		<b>140</b>				6	477	1400	1092	557	1,34	33,60	10,08	-	<b>1009</b>	-	<b>1160</b>
		<b>160</b>				6	477	1600	1232	629	1,35	37,80	11,04	-	<b>1105</b>	-	<b>1271</b>
		<b>180</b>				6	477	1800	1371	699	1,36	42,60	11,94	-	<b>1198</b>	-	<b>1378</b>
		<b>200</b>				6	477	2000	1507	769	1,35	46,80	12,78	-	<b>1292</b>	-	<b>1486</b>
		<b>220</b>				6	477	2200	1642	838	1,35	51,60	13,62	-	<b>1386</b>	-	<b>1594</b>
		<b>240</b>				6	477	2400	1775	906	1,34	56,40	14,46	-	<b>1479</b>	-	<b>1701</b>
<b>387</b>	<b>055</b>	<b>120</b>	<b>XX</b>	<b>YY</b>	<b>00</b>	7	557	1200	1094	558	1,34	33,60	10,71	-	<b>1023</b>	-	<b>1176</b>
		<b>140</b>				7	557	1400	1260	643	1,34	39,20	11,76	-	<b>1132</b>	-	<b>1302</b>
		<b>160</b>				7	557	1600	1422	726	1,35	44,10	12,88	-	<b>1236</b>	-	<b>1421</b>
		<b>180</b>				7	557	1800	1580	806	1,36	49,70	13,93	-	<b>1344</b>	-	<b>1546</b>
		<b>200</b>				7	557	2000	1736	886	1,36	54,60	14,91	-	<b>1446</b>	-	<b>1663</b>
		<b>220</b>				7	557	2200	1889	964	1,35	60,20	15,89	-	<b>1553</b>	-	<b>1786</b>
		<b>240</b>				7	557	2400	2040	1041	1,35	65,80	16,87	-	<b>1663</b>	-	<b>1912</b>
<b>387</b>	<b>063</b>	<b>120</b>	<b>XX</b>	<b>YY</b>	<b>00</b>	8	637	1200	1240	633	1,34	38,40	12,24	-	<b>1129</b>	-	<b>1298</b>
		<b>140</b>				8	637	1400	1428	729	1,35	44,80	13,44	-	<b>1248</b>	-	<b>1435</b>
		<b>160</b>				8	637	1600	1611	822	1,35	50,40	14,72	-	<b>1368</b>	-	<b>1573</b>
		<b>180</b>				8	637	1800	1790	913	1,36	56,80	15,92	-	<b>1489</b>	-	<b>1712</b>
		<b>200</b>				8	637	2000	1965	1003	1,36	62,40	17,04	-	<b>1608</b>	<b>11387-01</b>	<b>1849</b>
		<b>220</b>				8	637	2200	2136	1090	1,35	68,80	18,16	-	<b>1727</b>	-	<b>1986</b>
		<b>240</b>				8	637	2400	2305	1176	1,35	75,20	19,28	-	<b>1848</b>	-	<b>2125</b>

Conform EN442-1: 2014: radiatoren en convectoren

Voor meer details over onze artikel-data, zie artikel-database: <https://www.installdata.be>

Voor de warmteafgifte van andere regimes, kijkt u op p. 370 (correctiefactoren)

BELGIË. Prijzen in euro (excl. BTW)

# VIOLA-A VERTICAAL (V2-ZB-A)



V2-ZB-A

## HOE VIOLA-A VERTICAAL BESTELLEN

Leveringstermijn 15 - 30 werkdagen  
(zonder transportduur)

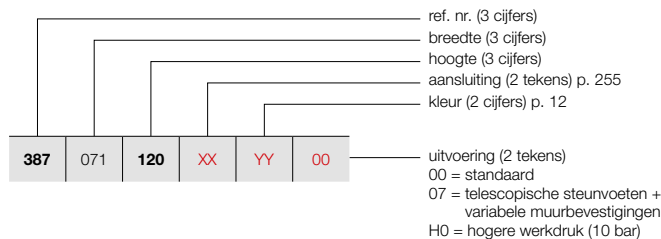

### PRIJSGROEP: VPG2 - STAAL DESIGNRADIATOREN

BESTELCODE MAATWERK VIOLA-A VERTICAAL							TECHNISCHE GEGEVENS					STANDAARDKLEUR	ANDERE KLEUREN				
387	071	120	XX	YY	00	buizen	breedte (L mm)	hoogte (H mm)	75/65/20 (Watt) (Φ50K)	55/45/20 (Watt) (Φ30K)	n-exp.	gewicht (kg)	inhoud (l)	el. weerst. (Watt)	prijs RAL 9016 (€)	prijs kleur (€)	
<b>REF. NR. VIOLA-A VERTICAAL V2-ZB-A : 387</b>																	
387	071	120	XX	YY	00	9	717	1200	1387	708	1,34	43,20	13,77	-	1236	1421	
		140				9	717	1400	1596	814	1,35	50,40	15,12	-	1368	1573	
		160				9	717	1600	1801	919	1,36	56,70	16,56	-	1500	1725	
		180				9	717	1800	1999	1020	1,36	63,90	17,91	-	1634	1879	
		200				9	717	2000	2194	1119	1,36	70,20	19,17	-	1769	2034	
		220				9	717	2200	2384	1216	1,35	77,40	20,43	-	1903	2188	
		240				9	717	2400	2570	1311	1,35	84,60	21,69	-	2033	2338	
387	079	120	XX	YY	00	10	797	1200	1533	782	1,34	48,00	15,30	-	1337	1538	
		140				10	797	1400	1765	901	1,35	56,00	16,80	-	1489	1712	
		160				10	797	1600	1990	1015	1,36	63,00	18,40	-	1634	1879	
		180				10	797	1800	2209	1127	1,37	71,00	19,90	-	1781	2048	
		200				10	797	2000	2422	1236	1,36	78,00	21,30	-	1926	2215	
		220				10	797	2200	2631	1342	1,36	86,00	22,70	-	2071	2382	
		240				10	797	2400	2836	1447	1,35	94,00	24,10	-	2220	2553	
387	087	120	XX	YY	00	11	877	1200	1679	857	1,34	52,80	16,83	-	1446	1663	
		140				11	877	1400	1933	986	1,35	61,60	18,48	-	1605	1846	
		160				11	877	1600	2179	1112	1,36	69,30	20,24	-	1764	2029	
		180				11	877	1800	2418	1234	1,37	78,10	21,89	-	1926	2215	
		200				11	877	2000	2651	1353	1,36	85,80	23,43	-	2087	2400	
		220				11	877	2200	2878	1468	1,36	94,60	24,97	-	2246	2583	
		240				11	877	2400	3101	1582	1,35	103,40	26,51	-	2408	2769	
387	095	120	XX	YY	00	12	957	1200	1825	931	1,35	57,60	18,36	-	1551	1784	
		140				12	957	1400	2101	1072	1,35	67,20	20,16	-	1723	1981	
		160				12	957	1600	2369	1209	1,36	75,60	22,08	-	1899	2184	
		180				12	957	1800	2628	1341	1,37	85,20	23,88	-	2070	2381	
		200				12	957	2000	2880	1469	1,36	93,60	25,56	-	2246	2583	
		220				12	957	2200	3126	1595	1,36	103,20	27,24	-	2416	2778	
		240				12	957	2400	3366	1717	1,36	112,80	28,92	-	2593	2982	
387	103	120	XX	YY	00	13	1037	1200	1972	1006	1,35	62,40	19,89	-	1764	2029	
		140				13	1037	1400	2270	1158	1,36	72,80	21,84	-	1964	2259	
		160				13	1037	1600	2558	1305	1,36	81,90	23,92	-	2163	2487	
		180				13	1037	1800	2837	1447	1,37	92,30	25,87	-	2363	2717	
		200				13	1037	2000	3109	1586	1,37	101,40	27,69	-	2564	2949	
		220				13	1037	2200	3373	1721	1,36	111,80	29,51	-	2765	3180	
		240				13	1037	2400	3631	1853	1,36	122,20	31,33	-	2967	3412	

Conform EN442-1: 2014: radiatoren en convectoren

Voor meer details over onze artikel-data, zie artikel-database: <https://www.installdata.be>  
**Voor de warmteafgifte van andere regimes, kijkt u op p. 370 (correctiefactoren)**  
**BELGIË. Prijzen in euro (excl. BTW)**

**TYPES**

- H1-RO-A enkele rij buizen, H2-RO-A dubbele rij buizen, H1L1-RO-A, H2L1-RO-A, H2L2-RO-A (1 of 2 rijen stalen lamellen)

**BUIZEN**

- Horizontaal, rechthoekig 77 x 10 mm

**COLLECTOREN**

- H1-RO-A en H1L1-RO-A: 35 x 43 mm
- H2-RO-A en H2L1-RO-A: 35 x 41 mm
- H2L2-RO-A: 35 x 81 mm

**KLEUREN**

- Standaardkleur wit RAL 9016
- Uitgebreide kleurenkaart zie p. 12

**SPECIAAL**

- Bij types H1L1-RO-A / H2L1-RO-A en H2L2-RO-A zijn 1 of 2 rijen stalen lamellen ter verhoging van de warmteafgifte op de platovale buizen gepuntlast.
- Standaard met rooster.
- H1L1-RO-A ook verkrijgbaar als toiletradiator (500 x 400 mm)

**BEVESTIGINGEN**

- Muurbevestigingen standaard (inbegrepen in de verpakking van de radiator)
- Bovenste beugel in kleur van de radiator, onderaan:
  - Afstandshouder radiator wit = afstandshouder wit.
  - Afstandshouder radiator in kleur = afstandshouder RAL 7024.
- **H2-RO-A/H2L1-RO-A:** Radiator met telescopische steunvoeten + variabele muurbevestiging: gelieve bij bestelling code **07** aan te geven bij "Afwerking" (zie p. 252).
- **H2-RO-A/H2L1-RO-A:** Ook verkrijgbaar als vrijstaande radiator (zie p. 253)

**TECHNISCH**

- Weerstandsgelast (onzichtbare lasnaden)
- ATL-grondlaag, poedercoating
- Standaardwerkdruk: 4 bar. Meerprijs hogere werkdruk (10 bar): +10%.
- De leveringstermijn van radiator met een hogere werkdruk is 1 week extra.
- Maximale bedrijfstemperatuur: 110°C

**ELEKTRISCH**

- ✗ Zuiver elektrische radiator in de fabriek voorgevuld
- ✗ Gemengde radiator

**TECHNISCHE TEKENINGEN**

- Zie p. 257

**AANSLUITING**

- ✗ Eénpuntsaansluiting voor éénpijpsysteem
- ✗ Eénpuntsaansluiting voor tweepijpsysteem
- ✓ Tweepuntsaansluiting voor éénpijpsysteem (aansluiting via het geïntegreerd ventiel) (zie p. 363)
- ✓ Tweepuntsaansluiting voor tweepijpsysteem (standaard) (zie p. 362)
- ✓ Geïntegreerd ventiel (**meerprijs €120**) (radiator speciaal te bestellen) (zie p. 363)
- Aansluitingen: 1/2" (binnendraad)



**VIOLA-A HORIZONTAAL**

**In het verlengde van een grote traditie**

Ook de Viola-A Horizontaal combineert, net als de Viola-A Verticaal een sobere, uniforme look met een optimale warmteafgifte. De radiator is beschikbaar in enkele en dubbele uitvoering. Het design is sober en overal toepasbaar. Kan ook in een vrijstaande opstelling worden geïnstalleerd.

**AANBEVOLEN AANSLUITING**

**GEÏNTEGREERD VENTIEL (MEERPRIJS)**

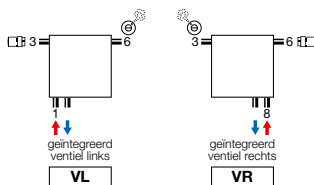

**Meerprijs: €120 (zie p. 363)**  
**Andere aansluitmogelijkheden, zie p. 255**  
**Thermostaatkop apart te bestellen**



art. nr. 1182 301 0000 0099  
**prijs €157**  
 Koppelingen, zie p. 377



art. nr. 11911630102  
**prijs €48**  
**Thermostaatkop apart te bestellen**

**AANBEVOLEN VOOR BADKAMER EN KEUKEN IN OPTIE**



handdoekbeugel (RAL 9005)  
 art. nr. zie p. 254  
**prijs €157**  
**Andere accessoires, zie p. 254**



H2-RO-A / H2L1-RO-A

# VIOLA-A HORIZONTAAL (H1-RO-A)



H1-RO-A  
(thermostaatkop apart te bestellen)

## HOE VIOLA-A HORIZONTAAL BESTELLEN

Leveringstermijn 15 - 30 werkdagen  
(zonder transportduur)

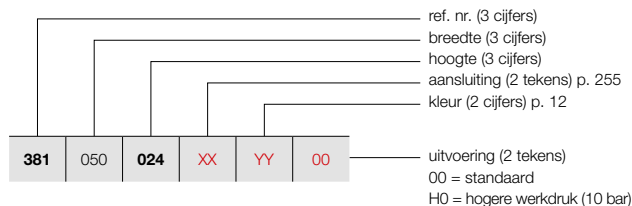

### PRIJSGROEP: VPG2 - STAAL DESIGNRADIATOREN

BESTELCODE MAATWERK VIOLA-A HORIZONTAAL	TECHNISCHE GEGEVENS									STANDAARDKLEUR	ANDERE KLEUREN					
	buizen	breedte (L mm)	hoogte (H mm)	75/65/20 (Watt) (Φ50K)	55/45/20 (Watt) (Φ30K)	n-exp.	gewicht (kg)	inhoud (l)	el. weerst. (Watt)	prijs RAL 9016 (€)	prijs kleur (€)					
<b>REF. NR. VIOLA-A HORIZONTAAL H1-RO-A : 381</b>																
<b>381</b>	<b>050</b>	<b>024</b>	<b>XX</b>	<b>YY</b>	<b>00</b>	3	500	240	141	72	1,25	3,15	1,00	-	<b>265</b>	<b>305</b>
		<b>032</b>				4	500	320	179	91	1,25	3,25	1,40	-	<b>418</b>	<b>343</b>
		<b>040</b>				5	500	400	223	114	1,26	5,50	1,70	-	<b>455</b>	<b>523</b>
		<b>048</b>				6	500	480	266	136	1,26	6,60	2,05	-	<b>487</b>	<b>542</b>
		<b>056</b>				7	500	560	310	158	1,26	7,70	2,40	-	<b>402</b>	<b>462</b>
		<b>064</b>				8	500	640	353	180	1,26	8,80	2,75	-	<b>439</b>	<b>505</b>
		<b>072</b>				9	500	720	396	202	1,26	9,90	3,10	-	<b>474</b>	<b>545</b>
		<b>080</b>				10	500	800	438	223	1,26	11,00	3,50	-	<b>509</b>	<b>585</b>
		<b>088</b>				11	500	880	481	245	1,27	12,10	3,85	-	<b>545</b>	<b>627</b>
<b>381</b>	<b>060</b>	<b>024</b>	<b>XX</b>	<b>YY</b>	<b>00</b>	3	600	240	169	86	1,25	3,78	1,20	-	<b>284</b>	<b>327</b>
		<b>032</b>				4	600	320	215	110	1,25	3,90	1,68	-	<b>323</b>	<b>371</b>
		<b>040</b>				5	600	400	267	136	1,26	6,60	2,04	-	<b>361</b>	<b>415</b>
		<b>048</b>				6	600	480	319	163	1,26	7,92	2,46	-	<b>401</b>	<b>461</b>
		<b>056</b>				7	600	560	371	189	1,26	9,24	2,88	-	<b>562</b>	<b>628</b>
		<b>064</b>				8	600	640	423	216	1,26	10,56	3,30	-	<b>599</b>	<b>671</b>
		<b>072</b>				9	600	720	475	242	1,26	11,88	3,72	-	<b>518</b>	<b>596</b>
		<b>080</b>				10	600	800	526	268	1,26	13,20	4,20	-	<b>561</b>	<b>645</b>
		<b>088</b>				11	600	880	577	294	1,27	14,52	4,62	-	<b>598</b>	<b>688</b>
<b>381</b>	<b>070</b>	<b>024</b>	<b>XX</b>	<b>YY</b>	<b>00</b>	3	700	240	197	100	1,25	4,41	1,40	-	<b>308</b>	<b>354</b>
		<b>032</b>				4	700	320	251	128	1,25	4,55	1,96	-	<b>350</b>	<b>403</b>
		<b>040</b>				5	700	400	312	159	1,26	7,70	2,38	-	<b>395</b>	<b>454</b>
		<b>048</b>				6	700	480	372	190	1,26	9,24	2,87	-	<b>434</b>	<b>619</b>
		<b>056</b>				7	700	560	433	221	1,26	10,78	3,36	-	<b>478</b>	<b>550</b>
		<b>064</b>				8	700	640	494	252	1,26	12,32	3,85	-	<b>519</b>	<b>597</b>
		<b>072</b>				9	700	720	554	283	1,26	13,86	4,34	-	<b>564</b>	<b>649</b>
		<b>080</b>				10	700	800	613	313	1,26	15,40	4,90	-	<b>607</b>	<b>698</b>
		<b>088</b>				11	700	880	673	343	1,27	16,94	5,39	-	<b>651</b>	<b>749</b>
<b>381</b>	<b>080</b>	<b>024</b>	<b>XX</b>	<b>YY</b>	<b>00</b>	3	800	240	225	115	1,25	5,04	1,60	-	<b>327</b>	<b>376</b>
		<b>032</b>				4	800	320	286	146	1,25	5,20	2,24	-	<b>376</b>	<b>432</b>
		<b>040</b>				5	800	400	356	182	1,26	8,80	2,72	-	<b>421</b>	<b>484</b>
		<b>048</b>				6	800	480	426	217	1,26	10,56	3,28	-	<b>471</b>	<b>542</b>
		<b>056</b>				7	800	560	495	253	1,26	12,32	3,84	-	<b>516</b>	<b>593</b>
		<b>064</b>				8	800	640	564	288	1,26	14,08	4,40	-	<b>563</b>	<b>647</b>
		<b>072</b>				9	800	720	633	323	1,26	15,84	4,96	-	<b>729</b>	<b>820</b>
		<b>080</b>				10	800	800	701	358	1,26	17,60	5,60	-	<b>654</b>	<b>752</b>
		<b>088</b>				11	800	880	769	392	1,27	19,36	6,16	-	<b>703</b>	<b>928</b>
<b>381</b>	<b>090</b>	<b>024</b>	<b>XX</b>	<b>YY</b>	<b>00</b>	3	900	240	253	129	1,25	5,67	1,80	-	<b>350</b>	<b>403</b>
		<b>032</b>				4	900	320	322	164	1,25	5,85	2,52	-	<b>400</b>	<b>460</b>
		<b>040</b>				5	900	400	401	204	1,26	9,90	3,06	-	<b>448</b>	<b>515</b>
		<b>048</b>				6	900	480	479	244	1,26	11,88	3,69	-	<b>502</b>	<b>577</b>
		<b>056</b>				7	900	560	557	284	1,26	13,86	4,32	-	<b>557</b>	<b>641</b>
		<b>064</b>				8	900	640	635	324	1,26	15,84	4,95	-	<b>605</b>	<b>696</b>
		<b>072</b>				9	900	720	712	363	1,26	17,82	5,58	-	<b>653</b>	<b>751</b>
		<b>080</b>				10	900	800	788	402	1,26	19,80	6,30	-	<b>707</b>	<b>813</b>
		<b>088</b>				11	900	880	865	441	1,27	21,78	6,93	-	<b>756</b>	<b>869</b>

Conform EN442-1: 2014: radiatoren en convectoren

Voor meer details over onze artikel-data, zie artikel-database: <https://www.installdata.be>  
**Voor de warmteafgiftes van andere regimes, kijkt u op p. 370 (correctiefactoren)**  
**BELGIË. Prijzen in euro (excl. BTW)**

## HOE VIOLA-A HORIZONTAAL BESTELLEN

Leveringstermijn 15 - 30 werkdagen  
(zonder transportduur)

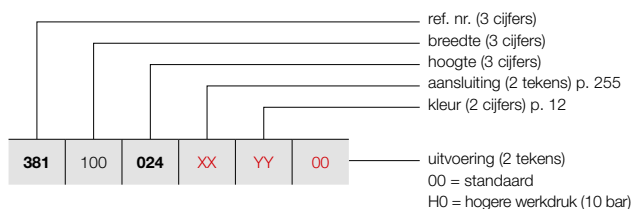

## VIOLA-A HORIZONTAAL (H1-RO-A)



H1-RO-A  
(thermostaatkop apart te bestellen)

### PRIJSGROEP: VPG2 - STAAL DESIGNRADIATOREN

BESTELCODE MAATWERK VIOLA-A HORIZONTAAL	TECHNISCHE GEGEVENS							STANDAARDKLEUR		ANDERE KLEUREN		
	buizen	breedte (L mm)	hoogte (H mm)	75/65/20 (Watt) (Φ50K)	55/45/20 (Watt) (Φ30K)	n-exp.	gewicht (kg)	inhoud (l)	el. weerst. (Watt)	prijs RAL 9016 (€)	prijs kleur (€)	
<b>REF. NR. VIOLA-A HORIZONTAAL H1-RO-A : 381</b>												
381 100 024 XX YY 00	3	1000	240	281	143	1,25	6,30	2,00	-	368	423	
	4	1000	320	358	183	1,25	6,50	2,80	-	425	489	
	5	1000	400	445	227	1,26	11,00	3,40	-	479	551	
	6	1000	480	532	271	1,26	13,20	4,10	-	534	614	
	7	1000	560	619	316	1,26	15,40	4,80	-	587	675	
	8	1000	640	705	360	1,26	17,60	5,50	-	646	743	
	9	1000	720	791	404	1,26	19,80	6,20	-	698	803	
	10	1000	800	876	447	1,26	22,00	7,00	-	754	867	
	11	1000	880	961	490	1,27	24,20	7,70	-	809	930	
	381 110 024 XX YY 00	3	1100	240	309	158	1,25	6,93	2,20	-	395	454
		4	1100	320	394	201	1,25	7,15	3,08	-	448	515
5		1100	400	490	250	1,26	12,10	3,74	-	509	585	
6		1100	480	585	299	1,26	14,52	4,51	-	568	653	
7		1100	560	681	347	1,26	16,94	5,28	-	747	721	
8		1100	640	776	396	1,26	19,36	6,05	-	684	787	
9		1100	720	870	444	1,26	21,78	6,82	-	748	860	
10		1100	800	964	492	1,26	24,20	7,70	-	804	925	
11		1100	880	1057	539	1,27	26,62	8,47	-	863	992	
381 120 024 XX YY 00		3	1200	240	337	172	1,25	7,56	2,40	-	412	474
		4	1200	320	430	219	1,25	7,80	3,36	-	475	546
	5	1200	400	534	272	1,26	13,20	4,08	-	537	618	
	6	1200	480	638	326	1,26	15,84	4,92	-	724	695	
	7	1200	560	743	379	1,26	18,48	5,76	-	666	766	
	8	1200	640	846	432	1,26	21,12	6,60	-	726	835	
	9	1200	720	949	484	1,26	23,76	7,44	-	792	911	
	10	1200	800	1051	536	1,26	26,40	8,40	-	852	980	
	11	1200	880	1153	588	1,27	29,04	9,24	-	915	1052	
	381 140 024 XX YY 00	3	1400	240	393	201	1,25	8,82	2,80	-	456	524
		4	1400	320	501	256	1,25	9,10	3,92	-	527	606
5		1400	400	623	318	1,26	15,40	4,76	-	598	688	
6		1400	480	745	380	1,26	18,48	5,74	-	669	769	
7		1400	560	867	442	1,26	21,56	6,72	-	737	848	
8		1400	640	987	504	1,26	24,64	7,70	-	809	930	
9		1400	720	1107	565	1,26	27,72	8,68	-	878	1010	
10		1400	800	1226	626	1,26	30,80	9,80	-	953	1096	
11		1400	880	1345	686	1,27	33,88	10,78	-	1022	1175	
381 160 024 XX YY 00		3	1600	240	450	229	1,25	10,08	3,20	-	498	573
		4	1600	320	573	292	1,25	10,40	4,48	-	577	664
	5	1600	400	712	363	1,26	17,60	5,44	-	654	752	
	6	1600	480	851	434	1,26	21,12	6,56	-	735	845	
	7	1600	560	990	505	1,26	24,64	7,68	-	814	936	
	8	1600	640	1128	576	1,26	28,16	8,80	-	892	1026	
	9	1600	720	1266	646	1,26	31,68	9,92	-	970	1116	
	10	1600	800	1402	715	1,26	35,20	11,20	-	1048	1205	
	11	1600	880	1538	784	1,27	38,72	12,32	-	1129	1298	

Conform EN442-1: 2014: radiatoren en convectoren

Voor meer details over onze artikel-data, zie artikel-database: <https://www.installdata.be>

Voor de warmteafgiftes van andere regimes, kijkt u op p. 370 (correctiefactoren)  
 BELGIË. Prijzen in euro (excl. BTW)

# VIOLA-A HORIZONTAAL (H1-RO-A)



H1-RO-A  
(thermostaatkop apart te bestellen)

## HOE VIOLA-A HORIZONTAAL BESTELLEN

Leveringstermijn 15 - 30 werkdagen  
(zonder transportduur)

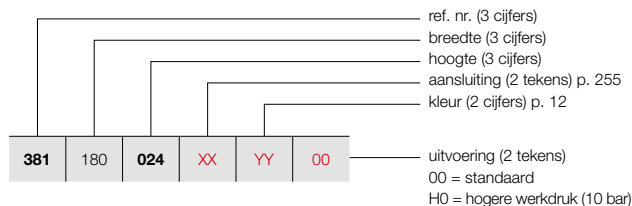

### PRIJSGROEP: VPG2 - STAAL DESIGNRADIATOREN

BESTELCODE MAATWERK VIOLA-A HORIZONTAAL	TECHNISCHE GEGEVENS									STANDAARDKLEUR	ANDERE KLEUREN
	buizen	breedte (L mm)	hoogte (H mm)	75/65/20 (Watt) (Ø50K)	55/45/20 (Watt) (Ø30K)	n-exp.	gewicht (kg)	inhoud (l)	el. weerst. (Watt)	prijs RAL 9016 (€)	prijs kleur (€)
<b>REF. NR. VIOLA-A HORIZONTAAL H1-RO-A : 381</b>											
<b>381</b>	<b>180</b>	<b>024</b>	<b>XX</b>	<b>YY</b>	<b>00</b>						
		<b>032</b>								<b>542</b>	<b>623</b>
		<b>040</b>								<b>628</b>	<b>722</b>
		<b>048</b>								<b>716</b>	<b>823</b>
		<b>056</b>								<b>803</b>	<b>923</b>
		<b>064</b>								<b>888</b>	<b>1021</b>
		<b>072</b>								<b>974</b>	<b>1120</b>
		<b>080</b>								<b>1062</b>	<b>1221</b>
		<b>088</b>								<b>1147</b>	<b>1319</b>
										<b>1233</b>	<b>1418</b>
<b>381</b>	<b>200</b>	<b>024</b>	<b>XX</b>	<b>YY</b>	<b>00</b>						
		<b>032</b>								<b>582</b>	<b>669</b>
		<b>040</b>								<b>677</b>	<b>779</b>
		<b>048</b>								<b>771</b>	<b>887</b>
		<b>056</b>								<b>867</b>	<b>997</b>
		<b>064</b>								<b>1083</b>	<b>1107</b>
		<b>072</b>								<b>1054</b>	<b>1212</b>
		<b>080</b>								<b>1150</b>	<b>1323</b>
		<b>088</b>								<b>1243</b>	<b>1429</b>
										<b>1336</b>	<b>1536</b>
<b>381</b>	<b>220</b>	<b>024</b>	<b>XX</b>	<b>YY</b>	<b>00</b>						
		<b>032</b>								<b>627</b>	<b>721</b>
		<b>040</b>								<b>730</b>	<b>840</b>
		<b>048</b>								<b>832</b>	<b>957</b>
		<b>056</b>								<b>932</b>	<b>1072</b>
		<b>064</b>								<b>1038</b>	<b>1194</b>
		<b>072</b>								<b>1138</b>	<b>1309</b>
		<b>080</b>								<b>1239</b>	<b>1425</b>
		<b>088</b>								<b>1342</b>	<b>1543</b>
										<b>1444</b>	<b>1661</b>
<b>381</b>	<b>240</b>	<b>024</b>	<b>XX</b>	<b>YY</b>	<b>00</b>						
		<b>032</b>								<b>670</b>	<b>771</b>
		<b>040</b>								<b>783</b>	<b>900</b>
		<b>048</b>								<b>892</b>	<b>1026</b>
		<b>056</b>								<b>1003</b>	<b>1153</b>
		<b>064</b>								<b>1111</b>	<b>1278</b>
		<b>072</b>								<b>1223</b>	<b>1406</b>
		<b>080</b>								<b>1329</b>	<b>1528</b>
		<b>088</b>								<b>1440</b>	<b>1656</b>
										<b>1550</b>	<b>1783</b>
<b>381</b>	<b>260</b>	<b>024</b>	<b>XX</b>	<b>YY</b>	<b>00</b>						
		<b>032</b>								<b>714</b>	<b>821</b>
		<b>040</b>								<b>831</b>	<b>956</b>
		<b>048</b>								<b>950</b>	<b>1093</b>
		<b>056</b>								<b>1068</b>	<b>1228</b>
		<b>064</b>								<b>1186</b>	<b>1364</b>
		<b>072</b>								<b>1302</b>	<b>1497</b>
		<b>080</b>								<b>1421</b>	<b>1634</b>
		<b>088</b>								<b>1541</b>	<b>1772</b>
										<b>1656</b>	<b>1904</b>

Conform EN442-1: 2014: radiatoren en convectoren

Voor meer details over onze artikel-data, zie artikel-database: <https://www.installdata.be>

**Voor de warmteafgifte van andere regimes, kijkt u op p. 370 (correctiefactoren)**  
**BELGIË. Prijzen in euro (excl. BTW)**

## HOE VIOLA-A HORIZONTAAL BESTELLEN

Leveringstermijn 15 - 30 werkdagen  
(zonder transportduur)

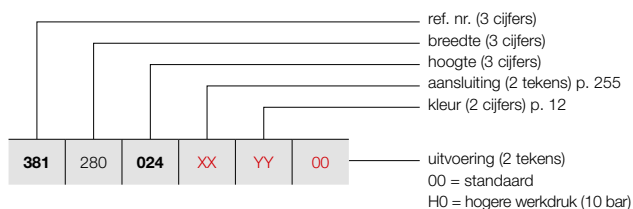

## VIOLA-A HORIZONTAAL (H1-RO-A)

235



H1-RO-A  
(thermostaatkop apart te bestellen)

### PRIJSGROEP: VPG2 - STAAL DESIGNRADIATOREN

BESTELCODE MAATWERK VIOLA-A HORIZONTAAL	TECHNISCHE GEGEVENS							STANDAARDKLEUR		ANDERE KLEUREN	
	buizen	breedte (L mm)	hoogte (H mm)	75/65/20 (Watt) (Φ50K)	55/45/20 (Watt) (Φ30K)	n-exp.	gewicht (kg)	inhoud (l)	el. weerst. (Watt)	prijs RAL 9016 (€)	prijs kleur (€)
<b>REF. NR. VIOLA-A HORIZONTAAL H1-RO-A : 381</b>											
<b>381</b>	<b>280</b>	<b>024</b>	<b>XX</b>	<b>YY</b>	<b>00</b>						
		<b>032</b>								<b>756</b>	<b>869</b>
		<b>040</b>								<b>881</b>	<b>1013</b>
		<b>048</b>								<b>1007</b>	<b>1158</b>
		<b>056</b>								<b>1135</b>	<b>1305</b>
		<b>064</b>								<b>1258</b>	<b>1447</b>
		<b>072</b>								<b>1386</b>	<b>1594</b>
		<b>080</b>								<b>1511</b>	<b>1738</b>
		<b>088</b>								<b>1636</b>	<b>1881</b>
										<b>1762</b>	<b>2026</b>
<b>381</b>	<b>300</b>	<b>024</b>	<b>XX</b>	<b>YY</b>	<b>00</b>						
		<b>032</b>								<b>799</b>	<b>919</b>
		<b>040</b>								<b>930</b>	<b>1070</b>
		<b>048</b>								<b>1067</b>	<b>1227</b>
		<b>056</b>								<b>1199</b>	<b>1379</b>
		<b>064</b>								<b>1332</b>	<b>1532</b>
		<b>072</b>								<b>1469</b>	<b>1689</b>
		<b>080</b>								<b>1598</b>	<b>1838</b>
		<b>088</b>								<b>1732</b>	<b>1992</b>
										<b>1867</b>	<b>2147</b>

Conform EN442-1: 2014: radiatoren en convectoren

Voor meer details over onze artikel-data, zie artikel-database: <https://www.installdata.be>  
**Voor de warmteafgiftes van andere regimes, kijkt u op p. 370 (correctiefactoren)**  
**BELGIË. Prijzen in euro (excl. BTW)**

# VIOLA-A HORIZONTAAL (H1L1-RO-A)



H1L1-RO-A  
(thermostaatkop apart te bestellen)

## HOE VIOLA-A HORIZONTAAL BESTELLEN

Leveringstermijn 15 - 30 werkdagen  
(zonder transportduur)

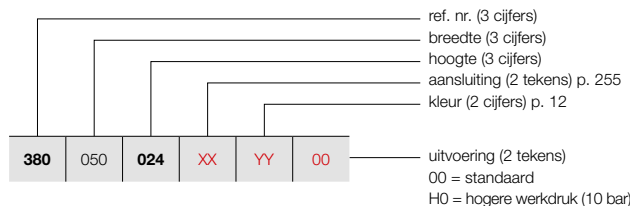

### PRIJSGROEP: VPG2 - STAAL DESIGNRADIATOREN

BESTELCODE MAATWERK VIOLA-A HORIZONTAAL						TECHNISCHE GEGEVENS					STANDAARDKLEUR	ANDERE KLEUREN				
buizen	breedte (L mm)	hoogte (H mm)	75/65/20 (Watt) (Φ50K)	55/45/20 (Watt) (Φ30K)	n-exp.	gewicht (kg)	inhoud (l)	el. weerst. (Watt)	prijs RAL 9016 (€)	prijs kleur (€)						
<b>REF. NR. VIOLA-A HORIZONTAAL H1L1-RO-A : 380</b>																
<b>380</b>	<b>050</b>	<b>024</b>	<b>XX</b>	<b>YY</b>	<b>00</b>	3	500	240	261	133	1,24	5,45	1,00	-	<b>305</b>	<b>351</b>
		<b>032</b>				4	500	320	334	170	1,26	7,30	1,40	-	<b>349</b>	<b>401</b>
		<b>040</b>				5	500	400	399	204	1,27	9,10	1,70	-	<b>516</b>	<b>575</b>
		<b>048</b>				6	500	480	464	237	1,28	10,95	2,05	-	<b>440</b>	<b>506</b>
		<b>056</b>				7	500	560	530	270	1,30	12,75	2,40	-	<b>488</b>	<b>561</b>
		<b>064</b>				8	500	640	581	296	1,30	14,60	2,75	-	<b>532</b>	<b>612</b>
		<b>072</b>				9	500	720	618	315	1,30	15,70	3,10	-	<b>578</b>	<b>665</b>
		<b>080</b>				10	500	800	684	349	1,31	18,25	3,50	-	<b>626</b>	<b>840</b>
		<b>088</b>				11	500	880	719	367	1,31	19,35	3,85	-	<b>670</b>	<b>771</b>
<b>380</b>	<b>060</b>	<b>024</b>	<b>XX</b>	<b>YY</b>	<b>00</b>	3	600	240	313	160	1,24	6,54	1,20	-	<b>331</b>	<b>381</b>
		<b>032</b>				4	600	320	401	204	1,26	8,76	1,68	-	<b>388</b>	<b>446</b>
		<b>040</b>				5	600	400	479	244	1,27	10,92	2,04	-	<b>558</b>	<b>624</b>
		<b>048</b>				6	600	480	557	284	1,28	13,14	2,46	-	<b>489</b>	<b>562</b>
		<b>056</b>				7	600	560	635	324	1,30	15,30	2,88	-	<b>537</b>	<b>618</b>
		<b>064</b>				8	600	640	697	356	1,30	17,52	3,30	-	<b>590</b>	<b>679</b>
		<b>072</b>				9	600	720	741	378	1,30	18,84	3,72	-	<b>646</b>	<b>743</b>
		<b>080</b>				10	600	800	821	419	1,31	21,90	4,20	-	<b>696</b>	<b>800</b>
		<b>088</b>				11	600	880	863	440	1,31	23,22	4,62	-	<b>751</b>	<b>864</b>
<b>380</b>	<b>070</b>	<b>024</b>	<b>XX</b>	<b>YY</b>	<b>00</b>	3	700	240	365	186	1,24	7,63	1,40	-	<b>359</b>	<b>413</b>
		<b>032</b>				4	700	320	468	239	1,26	10,22	1,96	-	<b>419</b>	<b>482</b>
		<b>040</b>				5	700	400	559	285	1,27	12,74	2,38	-	<b>478</b>	<b>550</b>
		<b>048</b>				6	700	480	650	331	1,28	15,33	2,87	-	<b>535</b>	<b>615</b>
		<b>056</b>				7	700	560	741	378	1,30	17,85	3,36	-	<b>714</b>	<b>683</b>
		<b>064</b>				8	700	640	813	415	1,30	20,44	3,85	-	<b>771</b>	<b>869</b>
		<b>072</b>				9	700	720	865	441	1,30	21,98	4,34	-	<b>712</b>	<b>819</b>
		<b>080</b>				10	700	800	958	489	1,31	25,55	4,90	-	<b>766</b>	<b>881</b>
		<b>088</b>				11	700	880	1007	514	1,31	27,09	5,39	-	<b>826</b>	<b>950</b>
<b>380</b>	<b>080</b>	<b>024</b>	<b>XX</b>	<b>YY</b>	<b>00</b>	3	800	240	418	213	1,24	8,72	1,60	-	<b>394</b>	<b>453</b>
		<b>032</b>				4	800	320	534	273	1,26	11,68	2,24	-	<b>456</b>	<b>524</b>
		<b>040</b>				5	800	400	638	326	1,27	14,56	2,72	-	<b>518</b>	<b>596</b>
		<b>048</b>				6	800	480	742	379	1,28	17,52	3,28	-	<b>581</b>	<b>668</b>
		<b>056</b>				7	800	560	847	432	1,30	20,40	3,84	-	<b>649</b>	<b>746</b>
		<b>064</b>				8	800	640	930	474	1,30	23,36	4,40	-	<b>833</b>	<b>940</b>
		<b>072</b>				9	800	720	988	504	1,30	25,12	4,96	-	<b>776</b>	<b>892</b>
		<b>080</b>				10	800	800	1094	558	1,31	29,20	5,60	-	<b>840</b>	<b>966</b>
		<b>088</b>				11	800	880	1150	587	1,31	30,96	6,16	-	<b>1024</b>	<b>1160</b>
<b>380</b>	<b>090</b>	<b>024</b>	<b>XX</b>	<b>YY</b>	<b>00</b>	3	900	240	470	240	1,24	9,81	1,80	-	<b>421</b>	<b>484</b>
		<b>032</b>				4	900	320	601	307	1,26	13,14	2,52	-	<b>492</b>	<b>566</b>
		<b>040</b>				5	900	400	718	366	1,27	16,38	3,06	-	<b>562</b>	<b>646</b>
		<b>048</b>				6	900	480	835	426	1,28	19,71	3,69	-	<b>630</b>	<b>725</b>
		<b>056</b>				7	900	560	953	486	1,30	22,95	4,32	-	<b>701</b>	<b>806</b>
		<b>064</b>				8	900	640	1046	534	1,30	26,28	4,95	-	<b>770</b>	<b>886</b>
		<b>072</b>				9	900	720	1112	567	1,30	28,26	5,58	-	<b>841</b>	<b>967</b>
		<b>080</b>				10	900	800	1231	628	1,31	32,85	6,30	-	<b>913</b>	<b>1050</b>
		<b>088</b>				11	900	880	1294	660	1,31	34,83	6,93	-	<b>982</b>	<b>1129</b>

Conform EN442-1: 2014: radiatoren en convectoren

Voor meer details over onze artikel-data, zie artikel-database: <https://www.installdata.be>  
**Voor de warmteafgifte van andere regimes, kijkt u op p. 370 (correctiefactoren)**  
**BELGIË. Prijzen in euro (excl. BTW)**

## HOE VIOLA-A HORIZONTAAL BESTELLEN

Leveringstermijn 15 - 30 werkdagen  
(zonder transportduur)

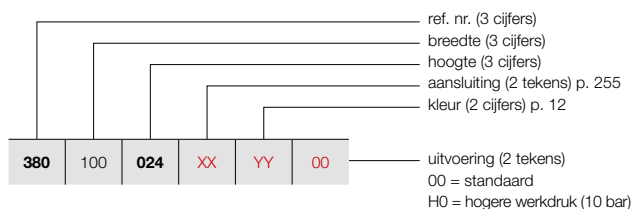

## VIOLA-A HORIZONTAAL (H1L1-RO-A)



H1L1-RO-A  
(thermostaatkop apart te bestellen)

### PRIJSGROEP: VPG2 - STAAL DESIGNRADIATOREN

BESTELCODE MAATWERK VIOLA-A HORIZONTAAL	TECHNISCHE GEGEVENS							STANDAARDKLEUR		ANDERE KLEUREN		
	buizen	breedte (L mm)	hoogte (H mm)	75/65/20 (Watt) (φ50K)	55/45/20 (Watt) (φ30K)	n-exp.	gewicht (kg)	inhoud (l)	el. weerst. (Watt)	prijs RAL 9016 (€)	prijs kleur (€)	
<b>REF. NR. VIOLA-A HORIZONTAAL H1L1-RO-A : 380</b>												
380 100 024 XX YY 00	3	1000	240	522	266	1,24	10,90	2,00	-	448	515	
	4	1000	320	668	341	1,26	14,60	2,80	-	524	603	
	5	1000	400	798	407	1,27	18,20	3,40	-	605	696	
	6	1000	480	928	473	1,28	21,90	4,10	-	677	779	
	7	1000	560	1059	540	1,30	25,50	4,80	-	754	867	
	8	1000	640	1162	593	1,30	29,20	5,50	-	831	956	
	9	1000	720	1235	630	1,30	31,40	6,20	-	907	1043	
	10	1000	800	1368	698	1,31	36,50	7,00	-	982	1129	
	11	1000	880	1438	734	1,31	38,70	7,70	-	1061	1220	
	380 110 024 XX YY 00	3	1100	240	574	293	1,24	11,99	2,20	-	479	551
		4	1100	320	735	375	1,26	16,06	3,08	-	563	647
5		1100	400	878	448	1,27	20,02	3,74	-	646	743	
6		1100	480	1021	521	1,28	24,09	4,51	-	726	835	
7		1100	560	1165	594	1,30	28,05	5,28	-	809	930	
8		1100	640	1278	652	1,30	32,12	6,05	-	892	1026	
9		1100	720	1359	693	1,30	34,54	6,82	-	971	1117	
10		1100	800	1505	768	1,31	40,15	7,70	-	1053	1211	
11		1100	880	1582	807	1,31	42,57	8,47	-	1136	1306	
380 120 024 XX YY 00		3	1200	240	626	320	1,24	13,08	2,40	-	510	587
		4	1200	320	802	409	1,26	17,52	3,36	-	598	688
	5	1200	400	958	489	1,27	21,84	4,08	-	684	787	
	6	1200	480	1114	568	1,28	26,28	4,92	-	774	1010	
	7	1200	560	1271	648	1,30	30,60	5,76	-	863	992	
	8	1200	640	1394	711	1,30	35,04	6,60	-	950	1093	
	9	1200	720	1482	756	1,30	37,68	7,44	-	1039	1195	
	10	1200	800	1642	838	1,31	43,80	8,40	-	1128	1297	
	11	1200	880	1726	880	1,31	46,44	9,24	-	1214	1396	
	380 140 024 XX YY 00	3	1400	240	731	373	1,24	15,26	2,80	-	568	653
		4	1400	320	935	477	1,26	20,44	3,92	-	670	771
5		1400	400	1117	570	1,27	25,48	4,76	-	767	882	
6		1400	480	1299	663	1,28	30,66	5,74	-	869	999	
7		1400	560	1483	756	1,30	35,70	6,72	-	970	1236	
8		1400	640	1627	830	1,30	40,88	7,70	-	1069	1229	
9		1400	720	1729	882	1,30	43,96	8,68	-	1167	1342	
10		1400	800	1915	977	1,31	51,10	9,80	-	1272	1463	
11		1400	880	2013	1027	1,31	54,18	10,78	-	1368	1573	
380 160 024 XX YY 00		3	1600	240	835	426	1,24	17,44	3,20	-	628	722
		4	1600	320	1069	545	1,26	23,36	4,48	-	740	851
	5	1600	400	1277	651	1,27	29,12	5,44	-	852	980	
	6	1600	480	1485	758	1,28	35,04	6,56	-	966	1111	
	7	1600	560	1694	864	1,30	40,80	7,68	-	1078	1240	
	8	1600	640	1859	949	1,30	46,72	8,80	-	1188	1366	
	9	1600	720	1976	1008	1,30	50,24	9,92	-	1301	1496	
	10	1600	800	2189	1117	1,31	58,40	11,20	-	1410	1622	
	11	1600	880	2301	1174	1,31	61,92	12,32	-	1526	1755	

Conform EN442-1: 2014: radiatoren en convectoren

Voor meer details over onze artikel-data, zie artikel-database: <https://www.installdata.be>

Voor de warmteafgiftes van andere regimes, kijkt u op p. 370 (correctiefactoren)  
BELGIË. Prijzen in euro (excl. BTW)

# VIOLA-A HORIZONTAAL (H1L1-RO-A)



H1L1-RO-A  
(thermostaatkop apart te bestellen)

## HOE VIOLA-A HORIZONTAAL BESTELLEN

Leveringstermijn 15 - 30 werkdagen  
(zonder transportduur)

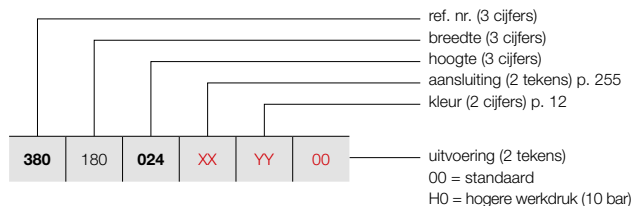

### PRIJSGROEP: VPG2 - STAAL DESIGNRADIATOREN

BESTELCODE MAATWERK VIOLA-A HORIZONTAAL	TECHNISCHE GEGEVENS									STANDAARDKLEUR	ANDERE KLEUREN
	buizen	breedte (L mm)	hoogte (H mm)	75/65/20 (Watt) (Ø50K)	55/45/20 (Watt) (Ø30K)	n-exp.	gewicht (kg)	inhoud (l)	el. weerst. (Watt)	prijs RAL 9016 (€)	prijs kleur (€)
<b>REF. NR. VIOLA-A HORIZONTAAL H1L1-RO-A : 380</b>											
<b>380</b>	<b>180</b>	<b>024</b>	<b>XX</b>	<b>YY</b>	<b>00</b>						
		<b>032</b>								<b>686</b>	<b>789</b>
		<b>040</b>								<b>811</b>	<b>933</b>
		<b>048</b>								<b>933</b>	<b>1073</b>
		<b>056</b>								<b>1061</b>	<b>1220</b>
		<b>064</b>								<b>1186</b>	<b>1364</b>
		<b>072</b>								<b>1309</b>	<b>1505</b>
		<b>080</b>								<b>1434</b>	<b>1649</b>
		<b>088</b>								<b>1553</b>	<b>1786</b>
										<b>1678</b>	<b>1930</b>
<b>380</b>	<b>200</b>	<b>024</b>	<b>XX</b>	<b>YY</b>	<b>00</b>						
		<b>032</b>								<b>750</b>	<b>863</b>
		<b>040</b>								<b>881</b>	<b>1013</b>
		<b>048</b>								<b>1021</b>	<b>1174</b>
		<b>056</b>								<b>1155</b>	<b>1328</b>
		<b>064</b>								<b>1292</b>	<b>1486</b>
		<b>072</b>								<b>1431</b>	<b>1646</b>
		<b>080</b>								<b>1564</b>	<b>1799</b>
		<b>088</b>								<b>1697</b>	<b>1952</b>
										<b>1836</b>	<b>2111</b>
<b>380</b>	<b>220</b>	<b>024</b>	<b>XX</b>	<b>YY</b>	<b>00</b>						
		<b>032</b>								<b>808</b>	<b>929</b>
		<b>040</b>								<b>956</b>	<b>1099</b>
		<b>048</b>								<b>1104</b>	<b>1270</b>
		<b>056</b>								<b>1249</b>	<b>1436</b>
		<b>064</b>								<b>1397</b>	<b>1607</b>
		<b>072</b>								<b>1546</b>	<b>1778</b>
		<b>080</b>								<b>1694</b>	<b>1948</b>
		<b>088</b>								<b>1840</b>	<b>2116</b>
										<b>1990</b>	<b>2289</b>
<b>380</b>	<b>240</b>	<b>024</b>	<b>XX</b>	<b>YY</b>	<b>00</b>						
		<b>032</b>								<b>865</b>	<b>995</b>
		<b>040</b>								<b>1024</b>	<b>1178</b>
		<b>048</b>								<b>1187</b>	<b>1365</b>
		<b>056</b>								<b>1346</b>	<b>1548</b>
		<b>064</b>								<b>1504</b>	<b>1730</b>
		<b>072</b>								<b>1668</b>	<b>1918</b>
		<b>080</b>								<b>1827</b>	<b>2101</b>
		<b>088</b>								<b>1984</b>	<b>2282</b>
										<b>2146</b>	<b>2468</b>
<b>380</b>	<b>260</b>	<b>024</b>	<b>XX</b>	<b>YY</b>	<b>00</b>						
		<b>032</b>								<b>923</b>	<b>1061</b>
		<b>040</b>								<b>1094</b>	<b>1258</b>
		<b>048</b>								<b>1271</b>	<b>1462</b>
		<b>056</b>								<b>1440</b>	<b>1656</b>
		<b>064</b>								<b>1612</b>	<b>1854</b>
		<b>072</b>								<b>1783</b>	<b>2050</b>
		<b>080</b>								<b>1958</b>	<b>2252</b>
		<b>088</b>								<b>2128</b>	<b>2447</b>
										<b>2300</b>	<b>2645</b>

## HOE VIOLA-A HORIZONTAAL BESTELLEN

Leveringstermijn 15 - 30 werkdagen  
(zonder transportduur)

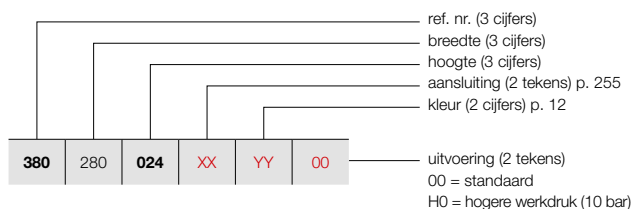

## VIOLA-A HORIZONTAAL (H1L1-RO-A)

239



H1L1-RO-A  
(thermostaatkop apart te bestellen)

### PRIJSGROEP: VPG2 - STAAL DESIGNRADIATOREN

BESTELCODE MAATWERK VIOLA-A HORIZONTAAL	TECHNISCHE GEGEVENS								STANDAARDKLEUR		ANDERE KLEUREN					
	buizen	breedte (L mm)	hoogte (H mm)	75/65/20 (Watt) (Φ50K)	55/45/20 (Watt) (Φ30K)	n-exp.	gewicht (kg)	inhoud (l)	el. weerst. (Watt)	prijs RAL 9016 (€)	prijs kleur (€)					
<b>REF. NR. VIOLA-A HORIZONTAAL H1L1-RO-A : 380</b>																
<b>380</b>	<b>280</b>	<b>024</b>	<b>XX</b>	<b>YY</b>	<b>00</b>	3	2800	240	1462	746	1,24	30,52	5,60	-	<b>983</b>	<b>1130</b>
		<b>032</b>				4	2800	320	1870	954	1,26	40,88	7,84	-	<b>1167</b>	<b>1342</b>
		<b>040</b>				5	2800	400	2234	1140	1,27	50,96	9,52	-	<b>1351</b>	<b>1554</b>
		<b>048</b>				6	2800	480	2598	1326	1,28	61,32	11,48	-	<b>1535</b>	<b>1765</b>
		<b>056</b>				7	2800	560	2965	1513	1,30	71,40	13,44	-	<b>1721</b>	<b>1979</b>
		<b>064</b>				8	2800	640	3254	1660	1,30	81,76	15,40	-	<b>1904</b>	<b>2190</b>
		<b>072</b>				9	2800	720	3458	1764	1,30	87,92	17,36	-	<b>2089</b>	<b>2402</b>
		<b>080</b>				10	2800	800	3830	1954	1,31	102,20	19,60	-	<b>2273</b>	<b>2614</b>
		<b>088</b>				11	2800	880	4026	2054	1,31	108,36	21,56	-	<b>2456</b>	<b>2824</b>
<b>380</b>	<b>300</b>	<b>024</b>	<b>XX</b>	<b>YY</b>	<b>00</b>	3	3000	240	1566	799	1,24	32,70	6,00	-	<b>1045</b>	<b>1202</b>
		<b>032</b>				4	3000	320	2004	1022	1,26	43,80	8,40	-	<b>1238</b>	<b>1424</b>
		<b>040</b>				5	3000	400	2394	1221	1,27	54,60	10,20	-	<b>1437</b>	<b>1653</b>
		<b>048</b>				6	3000	480	2784	1420	1,28	65,70	12,30	-	<b>1632</b>	<b>1877</b>
		<b>056</b>				7	3000	560	3177	1621	1,30	76,50	14,40	-	<b>1829</b>	<b>2103</b>
		<b>064</b>				8	3000	640	3486	1779	1,30	87,60	16,50	-	<b>2021</b>	<b>2324</b>
		<b>072</b>				9	3000	720	3705	1890	1,30	94,20	18,60	-	<b>2220</b>	<b>2553</b>
		<b>080</b>				10	3000	800	4104	2094	1,31	109,50	21,00	-	<b>2413</b>	<b>2775</b>
		<b>088</b>				11	3000	880	4314	2201	1,31	116,10	23,10	-	<b>2608</b>	<b>2999</b>

Conform EN442-1: 2014: radiatoren en convectoren

Voor meer details over onze artikel-data, zie artikel-database: <https://www.installdata.be>  
**Voor de warmteafgiftes van andere regimes, kijkt u op p. 370 (correctiefactoren)**  
**BELGIË. Prijzen in euro (excl. BTW)**

# VIOLA-A HORIZONTAAL (H2-RO-A)



H2-RO-A  
(thermostaatkop apart te bestellen)

## HOE VIOLA-A HORIZONTAAL BESTELLEN

Leveringstermijn 15 - 30 werkdagen  
(zonder transportduur)

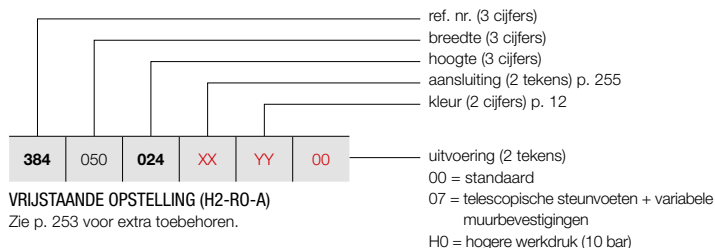

### VRIJSTAANDE OPSTELLING (H2-RO-A)

Zie p. 253 voor extra toebehoren.

## PRIJSGROEP: VPG2 - STAAL DESIGNRADIATOREN

BESTELCODE MAATWERK VIOLA-A HORIZONTAAL							TECHNISCHE GEGEVENS					STANDAARDKLEUR	ANDERE KLEUREN			
buizen	breedte (L mm)	hoogte (H mm)	75/65/20 (Watt) (Φ50K)	55/45/20 (Watt) (Φ30K)	n-exp.	gewicht (kg)	inhoud (l)	el. weerst. (Watt)	prijs RAL 9016 (€)	prijs kleur (€)						
<b>REF. NR. VIOLA-A HORIZONTAAL H2-RO-A : 384</b>																
<b>384</b>	<b>050</b>	<b>024</b>	<b>XX</b>	<b>YY</b>	<b>00</b>	3	500	240	218	111	1,23	6,10	1,70	-	<b>498</b>	<b>573</b>
		<b>032</b>				4	500	320	273	139	1,22	8,15	2,25	-	<b>568</b>	<b>653</b>
		<b>040</b>				5	500	400	329	168	1,23	10,15	2,85	-	<b>641</b>	<b>737</b>
		<b>048</b>				6	500	480	389	198	1,25	12,20	3,45	-	<b>712</b>	<b>819</b>
		<b>056</b>				7	500	560	454	231	1,26	14,25	4,05	-	<b>781</b>	<b>898</b>
		<b>064</b>				8	500	640	523	267	1,27	16,25	4,65	-	<b>850</b>	<b>978</b>
		<b>072</b>				9	500	720	600	306	1,28	18,30	5,25	-	<b>919</b>	<b>1057</b>
		<b>080</b>				10	500	800	663	338	1,28	20,35	5,70	-	<b>990</b>	<b>1139</b>
		<b>088</b>				11	500	880	726	370	1,29	22,35	6,20	-	<b>1062</b>	<b>1221</b>
<b>384</b>	<b>060</b>	<b>024</b>	<b>XX</b>	<b>YY</b>	<b>00</b>	3	600	240	262	133	1,23	7,32	2,04	-	<b>535</b>	<b>615</b>
		<b>032</b>				4	600	320	327	167	1,22	9,78	2,70	-	<b>614</b>	<b>706</b>
		<b>040</b>				5	600	400	395	201	1,23	12,18	3,42	-	<b>690</b>	<b>794</b>
		<b>048</b>				6	600	480	467	238	1,25	14,64	4,14	-	<b>770</b>	<b>886</b>
		<b>056</b>				7	600	560	544	278	1,26	17,10	4,86	-	<b>847</b>	<b>1094</b>
		<b>064</b>				8	600	640	628	320	1,27	19,50	5,58	-	<b>924</b>	<b>1063</b>
		<b>072</b>				9	600	720	719	367	1,28	21,96	6,30	-	<b>1005</b>	<b>1156</b>
		<b>080</b>				10	600	800	795	406	1,28	24,42	6,84	-	<b>1083</b>	<b>1245</b>
		<b>088</b>				11	600	880	871	444	1,29	26,82	7,44	-	<b>1158</b>	<b>1332</b>
<b>384</b>	<b>070</b>	<b>024</b>	<b>XX</b>	<b>YY</b>	<b>00</b>	3	700	240	305	156	1,23	8,54	2,38	-	<b>574</b>	<b>660</b>
		<b>032</b>				4	700	320	382	195	1,22	11,41	3,15	-	<b>663</b>	<b>762</b>
		<b>040</b>				5	700	400	461	235	1,23	14,21	3,99	-	<b>748</b>	<b>860</b>
		<b>048</b>				6	700	480	545	278	1,25	17,08	4,83	-	<b>831</b>	<b>956</b>
		<b>056</b>				7	700	560	635	324	1,26	19,95	5,67	-	<b>916</b>	<b>1053</b>
		<b>064</b>				8	700	640	732	374	1,27	22,75	6,51	-	<b>1005</b>	<b>1156</b>
		<b>072</b>				9	700	720	839	428	1,28	25,62	7,35	-	<b>1090</b>	<b>1254</b>
		<b>080</b>				10	700	800	928	473	1,28	28,49	7,98	-	<b>1176</b>	<b>1352</b>
		<b>088</b>				11	700	880	1016	518	1,29	31,29	8,68	-	<b>1260</b>	<b>1449</b>
<b>384</b>	<b>080</b>	<b>024</b>	<b>XX</b>	<b>YY</b>	<b>00</b>	3	800	240	349	178	1,23	9,76	2,72	-	<b>611</b>	<b>703</b>
		<b>032</b>				4	800	320	436	222	1,22	13,04	3,60	-	<b>706</b>	<b>812</b>
		<b>040</b>				5	800	400	526	269	1,23	16,24	4,56	-	<b>799</b>	<b>919</b>
		<b>048</b>				6	800	480	622	318	1,25	19,52	5,52	-	<b>893</b>	<b>1027</b>
		<b>056</b>				7	800	560	726	370	1,26	22,80	6,48	-	<b>985</b>	<b>1133</b>
		<b>064</b>				8	800	640	837	427	1,27	26,00	7,44	-	<b>1081</b>	<b>1243</b>
		<b>072</b>				9	800	720	959	489	1,28	29,28	8,40	-	<b>1174</b>	<b>1350</b>
		<b>080</b>				10	800	800	1060	541	1,28	32,56	9,12	-	<b>1271</b>	<b>1462</b>
		<b>088</b>				11	800	880	1161	592	1,29	35,76	9,92	-	<b>1362</b>	<b>1566</b>
<b>384</b>	<b>090</b>	<b>024</b>	<b>XX</b>	<b>YY</b>	<b>00</b>	3	900	240	392	200	1,23	10,98	3,06	-	<b>649</b>	<b>746</b>
		<b>032</b>				4	900	320	491	250	1,22	14,67	4,05	-	<b>752</b>	<b>865</b>
		<b>040</b>				5	900	400	592	302	1,23	18,27	5,13	-	<b>972</b>	<b>980</b>
		<b>048</b>				6	900	480	700	357	1,25	21,96	6,21	-	<b>954</b>	<b>1097</b>
		<b>056</b>				7	900	560	816	416	1,26	25,65	7,29	-	<b>1054</b>	<b>1212</b>
		<b>064</b>				8	900	640	941	480	1,27	29,25	8,37	-	<b>1156</b>	<b>1329</b>
		<b>072</b>				9	900	720	1079	551	1,28	32,94	9,45	-	<b>1257</b>	<b>1446</b>
		<b>080</b>				10	900	800	1193	608	1,28	36,63	10,26	-	<b>1362</b>	<b>1566</b>
		<b>088</b>				11	900	880	1306	666	1,29	40,23	11,16	-	<b>1464</b>	<b>1684</b>

Conform EN442-1: 2014: radiatoren en convectoren

Voor meer details over onze artikel-data, zie artikel-database: <https://www.installdata.be>  
**Voor de warmteafgiftes van andere regimes, kijkt u op p. 370 (correctiefactoren)**  
**BELGIË. Prijzen in euro (excl. BTW)**

## HOE VIOLA-A HORIZONTAAL BESTELLEN

Leveringstermijn 15 - 30 werkdagen  
(zonder transportduur)

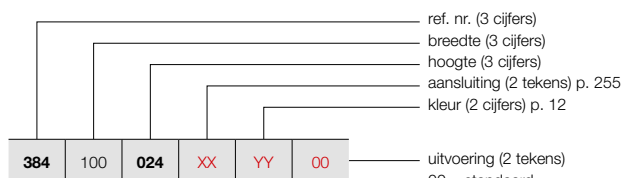

### VRIJSTAANDE OPSTELLING (H2-RO-A)

Zie p. 253 voor extra toebehoren.

## VIOLA-A HORIZONTAAL (H2-RO-A)



H2-RO-A  
(thermostaatkop apart te bestellen)

### PRIJSGROEP: VPG2 - STAAL DESIGNRADIATOREN

BESTELCODE MAATWERK VIOLA-A HORIZONTAAL	TECHNISCHE GEGEVENS							STANDAARDKLEUR	ANDERE KLEUREN			
	buizen	breedte (L mm)	hoogte (H mm)	75/65/20 (Watt) (Φ50K)	55/45/20 (Watt) (Φ30K)	n-exp.	gewicht (kg)			inhoud (l)	el. weerst. (Watt)	prijs RAL 9016 (€)
<b>REF. NR. VIOLA-A HORIZONTAAL H2-RO-A : 384</b>												
384 100 024 XX YY 00	3	1000	240	436	222	1,23	12,20	3,40	-	684	787	
	4	1000	320	545	278	1,22	16,30	4,50	-	797	917	
	5	1000	400	658	336	1,23	20,30	5,70	-	905	1041	
	6	1000	480	778	397	1,25	24,40	6,90	-	1012	1164	
	7	1000	560	907	463	1,26	28,50	8,10	-	1247	1416	
	8	1000	640	1046	534	1,27	32,50	9,30	-	1354	1539	
	9	1000	720	1199	612	1,28	36,60	10,50	-	1344	1546	
	10	1000	800	1325	676	1,28	40,70	11,40	-	1449	1666	
	11	1000	880	1451	740	1,29	44,70	12,40	-	1562	1796	
	384 110 024 XX YY 00	3	1100	240	480	245	1,23	13,42	3,74	-	723	831
		4	1100	320	600	306	1,22	17,93	4,95	-	840	966
5		1100	400	724	369	1,23	22,33	6,27	-	960	1104	
6		1100	480	856	437	1,25	26,84	7,59	-	1074	1235	
7		1100	560	998	509	1,26	31,35	8,91	-	1192	1371	
8		1100	640	1151	587	1,27	35,75	10,23	-	1311	1508	
9		1100	720	1319	673	1,28	40,26	11,55	-	1431	1646	
10		1100	800	1458	744	1,28	44,77	12,54	-	1545	1777	
11		1100	880	1596	814	1,29	49,17	13,64	-	1661	1910	
384 120 024 XX YY 00		3	1200	240	523	267	1,23	14,64	4,08	-	758	872
		4	1200	320	654	334	1,22	19,56	5,40	-	882	1014
	5	1200	400	790	403	1,23	24,36	6,84	-	1009	1160	
	6	1200	480	934	476	1,25	29,28	8,28	-	1256	1306	
	7	1200	560	1088	555	1,26	34,20	9,72	-	1380	1449	
	8	1200	640	1255	640	1,27	39,00	11,16	-	1387	1595	
	9	1200	720	1439	734	1,28	43,92	12,60	-	1511	1738	
	10	1200	800	1590	811	1,28	48,84	13,68	-	1636	1881	
	11	1200	880	1741	888	1,29	53,64	14,88	-	1762	2026	
	384 140 024 XX YY 00	3	1400	240	610	311	1,23	17,08	4,76	-	833	958
		4	1400	320	763	389	1,22	22,82	6,30	-	975	1121
5		1400	400	921	470	1,23	28,42	7,98	-	1115	1282	
6		1400	480	1089	556	1,25	34,16	9,66	-	1257	1446	
7		1400	560	1270	648	1,26	39,90	11,34	-	1397	1607	
8		1400	640	1464	747	1,27	45,50	13,02	-	1661	1892	
9		1400	720	1679	856	1,28	51,24	14,70	-	1680	1932	
10		1400	800	1855	946	1,28	56,98	15,96	-	1820	2093	
11		1400	880	2031	1036	1,29	62,58	17,36	-	1963	2257	
384 160 024 XX YY 00		3	1600	240	698	356	1,23	19,52	5,44	-	911	1048
		4	1600	320	872	445	1,22	26,08	7,20	-	1067	1227
	5	1600	400	1053	537	1,23	32,48	9,12	-	1225	1409	
	6	1600	480	1245	635	1,25	39,04	11,04	-	1380	1587	
	7	1600	560	1451	740	1,26	45,60	12,96	-	1535	1765	
	8	1600	640	1674	854	1,27	52,00	14,88	-	1693	1947	
	9	1600	720	1918	979	1,28	58,56	16,80	-	1849	2126	
	10	1600	800	2120	1082	1,28	65,12	18,24	-	2008	2309	
	11	1600	880	2322	1184	1,29	71,52	19,84	-	2162	2486	

Conform EN442-1: 2014: radiatoren en convectoren

Voor meer details over onze artikel-data, zie artikel-database: <https://www.installdata.be>

Voor de warmteafgiftes van andere regimes, kijkt u op p. 370 (correctiefactoren)  
BELGIË. Prijzen in euro (excl. BTW)

# VIOLA-A HORIZONTAAL (H2-RO-A)



H2-RO-A  
(thermostaatkop apart te bestellen)

## HOE VIOLA-A HORIZONTAAL BESTELLEN

Leveringstermijn 15 - 30 werkdagen  
(zonder transportduur)

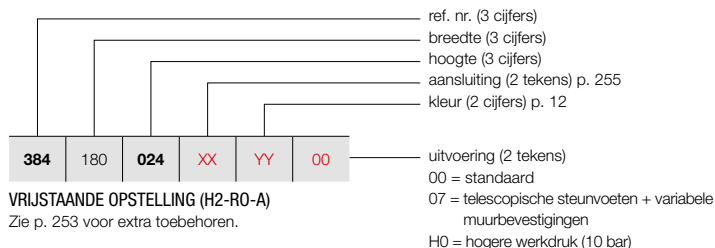

### VRIJSTAANDE OPSTELLING (H2-RO-A)

Zie p. 253 voor extra toebehoren.

## PRIJSGROEP: VPG2 - STAAL DESIGNRADIATOREN

BESTELCODE MAATWERK VIOLA-A HORIZONTAAL							TECHNISCHE GEGEVENS					STANDAARDKLEUR	ANDERE KLEUREN			
buizen	breedte (L mm)	hoogte (H mm)	75/65/20 (Watt) (Φ50K)	55/45/20 (Watt) (Φ30K)	n-exp.	gewicht (kg)	inhoud (l)	el. weerst. (Watt)	prijs RAL 9016 (€)	prijs kleur (€)						
<b>REF. NR. VIOLA-A HORIZONTAAL H2-RO-A : 384</b>																
<b>384</b>	<b>180</b>	<b>024</b>	<b>XX</b>	<b>YY</b>	<b>00</b>	3	1800	240	785	400	1,23	21,96	6,12	-	<b>982</b>	<b>1129</b>
		<b>032</b>				4	1800	320	981	501	1,22	29,34	8,10	-	<b>1155</b>	<b>1328</b>
		<b>040</b>				5	1800	400	1184	604	1,23	36,54	10,26	-	<b>1327</b>	<b>1526</b>
		<b>048</b>				6	1800	480	1400	714	1,25	43,92	12,42	-	<b>1500</b>	<b>1725</b>
		<b>056</b>				7	1800	560	1633	833	1,26	51,30	14,58	-	<b>1673</b>	<b>1924</b>
		<b>064</b>				8	1800	640	1883	961	1,27	58,50	16,74	-	<b>1847</b>	<b>2124</b>
		<b>072</b>				9	1800	720	2158	1101	1,28	65,88	18,90	-	<b>2016</b>	<b>2318</b>
		<b>080</b>				10	1800	800	2385	1217	1,28	73,26	20,52	-	<b>2192</b>	<b>2521</b>
		<b>088</b>				11	1800	880	2612	1333	1,29	80,46	22,32	-	<b>2362</b>	<b>2716</b>
<b>384</b>	<b>200</b>	<b>024</b>	<b>XX</b>	<b>YY</b>	<b>00</b>	3	2000	240	872	445	1,23	24,40	6,80	-	<b>1059</b>	<b>1218</b>
		<b>032</b>				4	2000	320	1090	556	1,22	32,60	9,00	-	<b>1244</b>	<b>1431</b>
		<b>040</b>				5	2000	400	1316	671	1,23	40,60	11,40	-	<b>1436</b>	<b>1651</b>
		<b>048</b>				6	2000	480	1556	794	1,25	48,80	13,80	-	<b>1625</b>	<b>1869</b>
		<b>056</b>				7	2000	560	1814	926	1,26	57,00	16,20	-	<b>1811</b>	<b>2083</b>
		<b>064</b>				8	2000	640	2092	1067	1,27	65,00	18,60	-	<b>2000</b>	<b>2300</b>
		<b>072</b>				9	2000	720	2398	1223	1,28	73,20	21,00	-	<b>2189</b>	<b>2517</b>
		<b>080</b>				10	2000	800	2650	1352	1,28	81,40	22,80	-	<b>2376</b>	<b>2732</b>
		<b>088</b>				11	2000	880	2902	1481	1,29	89,40	24,80	-	<b>2564</b>	<b>2949</b>
<b>384</b>	<b>220</b>	<b>024</b>	<b>XX</b>	<b>YY</b>	<b>00</b>	3	2200	240	959	489	1,23	26,84	7,48	-	<b>1132</b>	<b>1302</b>
		<b>032</b>				4	2200	320	1199	612	1,22	35,86	9,90	-	<b>1333</b>	<b>1533</b>
		<b>040</b>				5	2200	400	1448	739	1,23	44,66	12,54	-	<b>1542</b>	<b>1773</b>
		<b>048</b>				6	2200	480	1712	873	1,25	53,68	15,18	-	<b>1744</b>	<b>2006</b>
		<b>056</b>				7	2200	560	1995	1018	1,26	62,70	17,82	-	<b>1948</b>	<b>2240</b>
		<b>064</b>				8	2200	640	2301	1174	1,27	71,50	20,46	-	<b>2154</b>	<b>2477</b>
		<b>072</b>				9	2200	720	2638	1346	1,28	80,52	23,10	-	<b>2355</b>	<b>2708</b>
		<b>080</b>				10	2200	800	2915	1487	1,28	89,54	25,08	-	<b>2558</b>	<b>2942</b>
		<b>088</b>				11	2200	880	3192	1629	1,29	98,34	27,28	-	<b>2765</b>	<b>3180</b>
<b>384</b>	<b>240</b>	<b>024</b>	<b>XX</b>	<b>YY</b>	<b>00</b>	3	2400	240	1046	534	1,23	29,28	8,16	-	<b>1207</b>	<b>1388</b>
		<b>032</b>				4	2400	320	1308	667	1,22	39,12	10,80	-	<b>1424</b>	<b>1638</b>
		<b>040</b>				5	2400	400	1579	806	1,23	48,72	13,68	-	<b>1645</b>	<b>1892</b>
		<b>048</b>				6	2400	480	1867	953	1,25	58,56	16,56	-	<b>1865</b>	<b>2145</b>
		<b>056</b>				7	2400	560	2177	1111	1,26	68,40	19,44	-	<b>2087</b>	<b>2400</b>
		<b>064</b>				8	2400	640	2510	1281	1,27	78,00	22,32	-	<b>2304</b>	<b>2650</b>
		<b>072</b>				9	2400	720	2878	1468	1,28	87,84	25,20	-	<b>2525</b>	<b>2904</b>
		<b>080</b>				10	2400	800	3180	1622	1,28	97,68	27,36	-	<b>2747</b>	<b>3159</b>
		<b>088</b>				11	2400	880	3482	1777	1,29	107,28	29,76	-	<b>2964</b>	<b>3409</b>
<b>384</b>	<b>260</b>	<b>024</b>	<b>XX</b>	<b>YY</b>	<b>00</b>	3	2600	240	1134	578	1,23	31,72	8,84	-	<b>1278</b>	<b>1470</b>
		<b>032</b>				4	2600	320	1417	723	1,22	42,38	11,70	-	<b>1519</b>	<b>1747</b>
		<b>040</b>				5	2600	400	1711	873	1,23	52,78	14,82	-	<b>1751</b>	<b>2014</b>
		<b>048</b>				6	2600	480	2023	1032	1,25	63,44	17,94	-	<b>1989</b>	<b>2287</b>
		<b>056</b>				7	2600	560	2358	1203	1,26	74,10	21,06	-	<b>2223</b>	<b>2556</b>
		<b>064</b>				8	2600	640	2720	1388	1,27	84,50	24,18	-	<b>2460</b>	<b>2829</b>
		<b>072</b>				9	2600	720	3117	1591	1,28	95,16	27,30	-	<b>2693</b>	<b>3097</b>
		<b>080</b>				10	2600	800	3445	1758	1,28	105,82	29,64	-	<b>2929</b>	<b>3368</b>
		<b>088</b>				11	2600	880	3773	1925	1,29	116,22	32,24	-	<b>3164</b>	<b>3639</b>

Conform EN442-1: 2014: radiatoren en convectoren

Voor meer details over onze artikel-data, zie artikel-database: <https://www.installdata.be>

Voor de warmteafgiftes van andere regimes, kijkt u op p. 370 (correctiefactoren)  
BELGIË. Prijzen in euro (excl. BTW)

## HOE VIOLA-A HORIZONTAAL BESTELLEN

Leveringstermijn 15 - 30 werkdagen  
(zonder transportduur)

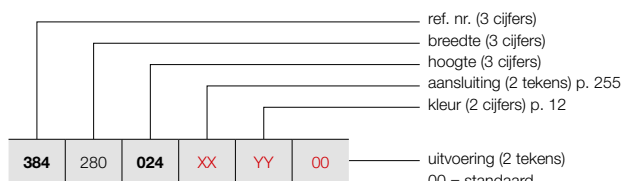

ref. nr. (3 cijfers)  
breedte (3 cijfers)  
hoogte (3 cijfers)  
aansluiting (2 tekens) p. 255  
kleur (2 cijfers) p. 12

uitvoering (2 tekens)  
00 = standaard  
07 = telescopische steunvoeten + variabele  
muurbevestigingen  
H0 = hogere werkdruk (10 bar)

### VRIJSTAANDE OPSTELLING (H2-RO-A)

Zie p. 253 voor extra toebehoren.



H2-RO-A  
(thermostaatkop apart te bestellen)

### PRIJSGROEP: VPG2 - STAAL DESIGNRADIATOREN

BESTELCODE MAATWERK VIOLA-A HORIZONTAAL	TECHNISCHE GEGEVENS							STANDAARDKLEUR		ANDERE KLEUREN	
	buizen	breedte (L mm)	hoogte (H mm)	75/65/20 (Watt) (Φ50K)	55/45/20 (Watt) (Φ30K)	n-exp.	gewicht (kg)	inhoud (l)	el. weerst. (Watt)	prijs RAL 9016 (€)	prijs kleur (€)
<b>REF. NR. VIOLA-A HORIZONTAAL H2-RO-A : 384</b>											
<b>384</b>	<b>280</b>	<b>024</b>	<b>XX</b>	<b>YY</b>	<b>00</b>						
		<b>032</b>								<b>1355</b>	<b>1558</b>
		<b>040</b>								<b>1605</b>	<b>1846</b>
		<b>048</b>								<b>1856</b>	<b>2134</b>
		<b>056</b>								<b>2108</b>	<b>2424</b>
		<b>064</b>								<b>2358</b>	<b>2712</b>
		<b>072</b>								<b>2610</b>	<b>3002</b>
		<b>080</b>								<b>2862</b>	<b>3291</b>
		<b>088</b>								<b>3114</b>	<b>3581</b>
										<b>3364</b>	<b>3869</b>
<b>384</b>	<b>300</b>	<b>024</b>	<b>XX</b>	<b>YY</b>	<b>00</b>						
		<b>032</b>								<b>1432</b>	<b>1647</b>
		<b>040</b>								<b>1696</b>	<b>1950</b>
		<b>048</b>								<b>1964</b>	<b>2259</b>
		<b>056</b>								<b>2233</b>	<b>2568</b>
		<b>064</b>								<b>2501</b>	<b>2876</b>
		<b>072</b>								<b>2765</b>	<b>3180</b>
		<b>080</b>								<b>3029</b>	<b>3483</b>
		<b>088</b>								<b>3298</b>	<b>3793</b>
										<b>3567</b>	<b>4102</b>

Conform EN442-1: 2014: radiatoren en convectoren

Voor meer details over onze artikel-data, zie artikel-database: <https://www.installdata.be>  
**Voor de warmteafgiftes van andere regimes, kijkt u op p. 370 (correctiefactoren)**  
**BELGIË. Prijzen in euro (excl. BTW)**

# VIOLA-A HORIZONTAAL (H2L1-RO-A)



H2L1-RO-A  
(thermostaatkop apart te bestellen)

## HOE VIOLA-A HORIZONTAAL BESTELLEN

Leveringstermijn 15 - 30 werkdagen  
(zonder transportduur)

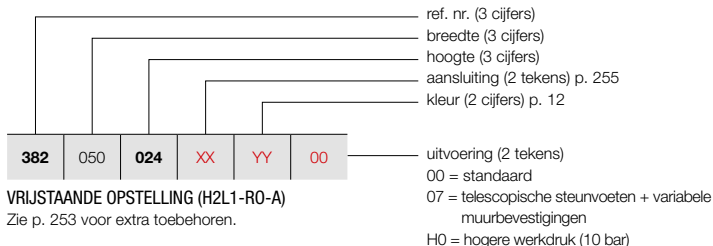

VRIJSTAANDE OPSTELLING (H2L1-RO-A)  
 Zie p. 253 voor extra toebehoren.

### PRIJSGROEP: VPG2 - STAAL DESIGNRADIATOREN

BESTELCODE MAATWERK VIOLA-A HORIZONTAAL							TECHNISCHE GEGEVENS					STANDAARDKLEUR	ANDERE KLEUREN			
buizen	breedte (L mm)	hoogte (H mm)	75/65/20 (Watt) (Φ50K)	55/45/20 (Watt) (Φ30K)	n-exp.	gewicht (kg)	inhoud (l)	el. weerst. (Watt)	prijs RAL 9016 (€)	prijs kleur (€)						
<b>REF. NR. VIOLA-A HORIZONTAAL H2L1-RO-A : 382</b>																
<b>382</b>	<b>050</b>	<b>024</b>	<b>XX</b>	<b>YY</b>	<b>00</b>	3	500	240	322	164	1,28	7,75	1,70	-	<b>558</b>	<b>642</b>
		<b>032</b>				4	500	320	399	204	1,30	10,35	2,25	-	<b>645</b>	<b>742</b>
		<b>040</b>				5	500	400	474	242	1,32	12,90	2,85	-	<b>732</b>	<b>842</b>
		<b>048</b>				6	500	480	550	280	1,34	15,50	3,45	-	<b>822</b>	<b>945</b>
		<b>056</b>				7	500	560	625	319	1,36	18,10	4,05	-	<b>1032</b>	<b>1169</b>
		<b>064</b>				8	500	640	677	345	1,36	20,65	4,65	-	<b>1000</b>	<b>1150</b>
		<b>072</b>				9	500	720	728	371	1,36	23,25	5,25	-	<b>1086</b>	<b>1249</b>
		<b>080</b>				10	500	800	780	398	1,37	25,80	5,70	-	<b>1176</b>	<b>1352</b>
		<b>088</b>				11	500	880	822	419	1,36	27,85	6,20	-	<b>1263</b>	<b>1452</b>
<b>382</b>	<b>060</b>	<b>024</b>	<b>XX</b>	<b>YY</b>	<b>00</b>	3	600	240	386	197	1,28	9,30	2,04	-	<b>598</b>	<b>688</b>
		<b>032</b>				4	600	320	479	244	1,30	12,42	2,70	-	<b>696</b>	<b>800</b>
		<b>040</b>				5	600	400	569	290	1,32	15,48	3,42	-	<b>796</b>	<b>915</b>
		<b>048</b>				6	600	480	659	336	1,34	18,60	4,14	-	<b>893</b>	<b>1027</b>
		<b>056</b>				7	600	560	749	382	1,36	21,72	4,86	-	<b>990</b>	<b>1139</b>
		<b>064</b>				8	600	640	812	414	1,36	24,78	5,58	-	<b>1087</b>	<b>1250</b>
		<b>072</b>				9	600	720	874	446	1,36	27,90	6,30	-	<b>1188</b>	<b>1366</b>
		<b>080</b>				10	600	800	936	478	1,37	30,96	6,84	-	<b>1284</b>	<b>1477</b>
		<b>088</b>				11	600	880	986	503	1,36	33,42	7,44	-	<b>1385</b>	<b>1593</b>
<b>382</b>	<b>070</b>	<b>024</b>	<b>XX</b>	<b>YY</b>	<b>00</b>	3	700	240	450	230	1,28	10,85	2,38	-	<b>643</b>	<b>739</b>
		<b>032</b>				4	700	320	559	285	1,30	14,49	3,15	-	<b>751</b>	<b>864</b>
		<b>040</b>				5	700	400	664	339	1,32	18,06	3,99	-	<b>857</b>	<b>986</b>
		<b>048</b>				6	700	480	769	393	1,34	21,70	4,83	-	<b>966</b>	<b>1111</b>
		<b>056</b>				7	700	560	874	446	1,36	25,34	5,67	-	<b>1071</b>	<b>1232</b>
		<b>064</b>				8	700	640	947	483	1,36	28,91	6,51	-	<b>1180</b>	<b>1357</b>
		<b>072</b>				9	700	720	1019	520	1,36	32,55	7,35	-	<b>1288</b>	<b>1481</b>
		<b>080</b>				10	700	800	1092	557	1,37	36,12	7,98	-	<b>1395</b>	<b>1604</b>
		<b>088</b>				11	700	880	1151	587	1,36	38,99	8,68	-	<b>1621</b>	<b>1846</b>
<b>382</b>	<b>080</b>	<b>024</b>	<b>XX</b>	<b>YY</b>	<b>00</b>	3	800	240	514	262	1,28	12,40	2,72	-	<b>684</b>	<b>787</b>
		<b>032</b>				4	800	320	638	326	1,30	16,56	3,60	-	<b>803</b>	<b>923</b>
		<b>040</b>				5	800	400	758	387	1,32	20,64	4,56	-	<b>918</b>	<b>1056</b>
		<b>048</b>				6	800	480	879	449	1,34	24,80	5,52	-	<b>1037</b>	<b>1193</b>
		<b>056</b>				7	800	560	999	510	1,36	28,96	6,48	-	<b>1274</b>	<b>1447</b>
		<b>064</b>				8	800	640	1082	552	1,36	33,04	7,44	-	<b>1392</b>	<b>1463</b>
		<b>072</b>				9	800	720	1165	594	1,36	37,20	8,40	-	<b>1387</b>	<b>1595</b>
		<b>080</b>				10	800	800	1248	637	1,37	41,28	9,12	-	<b>1504</b>	<b>1730</b>
		<b>088</b>				11	800	880	1315	671	1,36	44,56	9,92	-	<b>1623</b>	<b>1866</b>
<b>382</b>	<b>090</b>	<b>024</b>	<b>XX</b>	<b>YY</b>	<b>00</b>	3	900	240	579	295	1,28	13,95	3,06	-	<b>729</b>	<b>838</b>
		<b>032</b>				4	900	320	718	366	1,30	18,63	4,05	-	<b>854</b>	<b>982</b>
		<b>040</b>				5	900	400	853	435	1,32	23,22	5,13	-	<b>979</b>	<b>1126</b>
		<b>048</b>				6	900	480	989	505	1,34	27,90	6,21	-	<b>1109</b>	<b>1275</b>
		<b>056</b>				7	900	560	1124	574	1,36	32,58	7,29	-	<b>1234</b>	<b>1419</b>
		<b>064</b>				8	900	640	1218	621	1,36	37,17	8,37	-	<b>1362</b>	<b>1566</b>
		<b>072</b>				9	900	720	1310	669	1,36	41,85	9,45	-	<b>1486</b>	<b>1709</b>
		<b>080</b>				10	900	800	1404	716	1,37	46,44	10,26	-	<b>1612</b>	<b>1854</b>
		<b>088</b>				11	900	880	1480	755	1,36	50,13	11,16	-	<b>1858</b>	<b>2119</b>

Conform EN442-1: 2014: radiatoren en convectoren

Voor meer details over onze artikel-data, zie artikel-database: <https://www.installdata.be>

Voor de warmteafgiftes van andere regimes, kijkt u op p. 370 (correctiefactoren)  
 BELGIË. Prijzen in euro (excl. BTW)

## HOE VIOLA-A HORIZONTAAL BESTELLEN

Leveringstermijn 15 - 30 werkdagen  
(zonder transportduur)

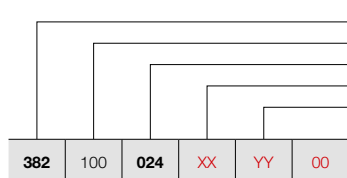

ref. nr. (3 cijfers)  
breedte (3 cijfers)  
hoogte (3 cijfers)  
aansluiting (2 tekens) p. 255  
kleur (2 cijfers) p. 12

uitvoering (2 tekens)  
00 = standaard  
07 = telescopische steunvoeten + variabele  
muurbevestigingen  
H0 = hogere werkdruk (10 bar)

### VRIJSTAANDE OPSTELLING (H2L1-RO-A)

Zie p. 253 voor extra toebehoren.

## VIOLA-A HORIZONTAAL (H2L1-RO-A)



H2L1-RO-A  
(thermostaatkop apart te bestellen)

### PRIJSGROEP: VPG2 - STAAL DESIGNRADIATOREN

BESTELCODE MAATWERK VIOLA-A HORIZONTAAL	TECHNISCHE GEGEVENS							STANDAARDKLEUR	ANDERE KLEUREN							
	buizen	breedte (L mm)	hoogte (H mm)	75/65/20 (Watt) (φ50K)	55/45/20 (Watt) (φ30K)	n-exp.	gewicht (kg)			inhoud (l)	el. weerst. (Watt)	prijs RAL 9016 (€)	prijs kleur (€)			
<b>REF. NR. VIOLA-A HORIZONTAAL H2L1-RO-A : 382</b>																
<b>382</b>	<b>100</b>	<b>024</b>	<b>XX</b>	<b>YY</b>	<b>00</b>	3	1000	240	643	328	1,28	15,50	3,40	-	<b>770</b>	<b>886</b>
		<b>032</b>				4	1000	320	798	407	1,30	20,70	4,50	-	<b>907</b>	<b>1043</b>
		<b>040</b>				5	1000	400	948	484	1,32	25,80	5,70	-	<b>1045</b>	<b>1202</b>
		<b>048</b>				6	1000	480	1099	561	1,34	31,00	6,90	-	<b>1180</b>	<b>1357</b>
		<b>056</b>				7	1000	560	1249	637	1,36	36,20	8,10	-	<b>1435</b>	<b>1632</b>
		<b>064</b>				8	1000	640	1353	690	1,36	41,30	9,30	-	<b>1449</b>	<b>1666</b>
		<b>072</b>				9	1000	720	1456	743	1,36	46,50	10,50	-	<b>1586</b>	<b>1824</b>
		<b>080</b>				10	1000	800	1560	796	1,37	51,60	11,40	-	<b>1722</b>	<b>1980</b>
		<b>088</b>				11	1000	880	1644	839	1,36	55,70	12,40	-	<b>1860</b>	<b>2139</b>
<b>382</b>	<b>110</b>	<b>024</b>	<b>XX</b>	<b>YY</b>	<b>00</b>	3	1100	240	707	361	1,28	17,05	3,74	-	<b>814</b>	<b>936</b>
		<b>032</b>				4	1100	320	878	448	1,30	22,77	4,95	-	<b>961</b>	<b>1105</b>
		<b>040</b>				5	1100	400	1043	532	1,32	28,38	6,27	-	<b>1107</b>	<b>1273</b>
		<b>048</b>				6	1100	480	1209	617	1,34	34,10	7,59	-	<b>1249</b>	<b>1436</b>
		<b>056</b>				7	1100	560	1374	701	1,36	39,82	8,91	-	<b>1396</b>	<b>1605</b>
		<b>064</b>				8	1100	640	1488	759	1,36	45,43	10,23	-	<b>1542</b>	<b>1773</b>
		<b>072</b>				9	1100	720	1602	817	1,36	51,15	11,55	-	<b>1687</b>	<b>1940</b>
		<b>080</b>				10	1100	800	1716	876	1,37	56,76	12,54	-	<b>1833</b>	<b>2108</b>
		<b>088</b>				11	1100	880	1808	923	1,36	61,27	13,64	-	<b>1978</b>	<b>2275</b>
<b>382</b>	<b>120</b>	<b>024</b>	<b>XX</b>	<b>YY</b>	<b>00</b>	3	1200	240	772	394	1,28	18,60	4,08	-	<b>859</b>	<b>988</b>
		<b>032</b>				4	1200	320	958	489	1,30	24,84	5,40	-	<b>1011</b>	<b>1163</b>
		<b>040</b>				5	1200	400	1138	580	1,32	30,96	6,84	-	<b>1166</b>	<b>1341</b>
		<b>048</b>				6	1200	480	1319	673	1,34	37,20	8,28	-	<b>1323</b>	<b>1521</b>
		<b>056</b>				7	1200	560	1499	765	1,36	43,44	9,72	-	<b>1479</b>	<b>1701</b>
		<b>064</b>				8	1200	640	1624	828	1,36	49,56	11,16	-	<b>1752</b>	<b>1877</b>
		<b>072</b>				9	1200	720	1747	891	1,36	55,80	12,60	-	<b>1787</b>	<b>2055</b>
		<b>080</b>				10	1200	800	1872	955	1,37	61,92	13,68	-	<b>1943</b>	<b>2234</b>
		<b>088</b>				11	1200	880	1973	1007	1,36	66,84	14,88	-	<b>2097</b>	<b>2412</b>
<b>382</b>	<b>140</b>	<b>024</b>	<b>XX</b>	<b>YY</b>	<b>00</b>	3	1400	240	900	459	1,28	21,70	4,76	-	<b>946</b>	<b>1088</b>
		<b>032</b>				4	1400	320	1117	570	1,30	28,98	6,30	-	<b>1118</b>	<b>1286</b>
		<b>040</b>				5	1400	400	1327	677	1,32	36,12	7,98	-	<b>1293</b>	<b>1487</b>
		<b>048</b>				6	1400	480	1539	785	1,34	43,40	9,66	-	<b>1468</b>	<b>1688</b>
		<b>056</b>				7	1400	560	1749	892	1,36	50,68	11,34	-	<b>1639</b>	<b>1885</b>
		<b>064</b>				8	1400	640	1894	966	1,36	57,82	13,02	-	<b>1812</b>	<b>2084</b>
		<b>072</b>				9	1400	720	2038	1040	1,36	65,10	14,70	-	<b>1986</b>	<b>2284</b>
		<b>080</b>				10	1400	800	2184	1114	1,37	72,24	15,96	-	<b>2161</b>	<b>2485</b>
		<b>088</b>				11	1400	880	2302	1174	1,36	77,98	17,36	-	<b>2336</b>	<b>2686</b>
<b>382</b>	<b>160</b>	<b>024</b>	<b>XX</b>	<b>YY</b>	<b>00</b>	3	1600	240	1029	525	1,28	24,80	5,44	-	<b>1031</b>	<b>1186</b>
		<b>032</b>				4	1600	320	1277	651	1,30	33,12	7,20	-	<b>1226</b>	<b>1410</b>
		<b>040</b>				5	1600	400	1517	774	1,32	41,28	9,12	-	<b>1417</b>	<b>1630</b>
		<b>048</b>				6	1600	480	1758	897	1,34	49,60	11,04	-	<b>1609</b>	<b>1850</b>
		<b>056</b>				7	1600	560	1998	1020	1,36	57,92	12,96	-	<b>1923</b>	<b>2193</b>
		<b>064</b>				8	1600	640	2165	1104	1,36	66,08	14,88	-	<b>1994</b>	<b>2293</b>
		<b>072</b>				9	1600	720	2330	1189	1,36	74,40	16,80	-	<b>2189</b>	<b>2517</b>
		<b>080</b>				10	1600	800	2496	1273	1,37	82,56	18,24	-	<b>2379</b>	<b>2736</b>
		<b>088</b>				11	1600	880	2630	1342	1,36	89,12	19,84	-	<b>2572</b>	<b>2958</b>

Conform EN442-1: 2014: radiatoren en convectoren

Voor meer details over onze artikel-data, zie artikel-database: <https://www.installdata.be>

**Voor de warmteafgiftes van andere regimes, kijkt u op p. 370 (correctiefactoren)**  
**BELGIË. Prijzen in euro (excl. BTW)**

# VIOLA-A HORIZONTAAL (H2L1-RO-A)



H2L1-RO-A  
(thermostaatkop apart te bestellen)

## HOE VIOLA-A HORIZONTAAL BESTELLEN

Leveringstermijn 15 - 30 werkdagen  
(zonder transportduur)

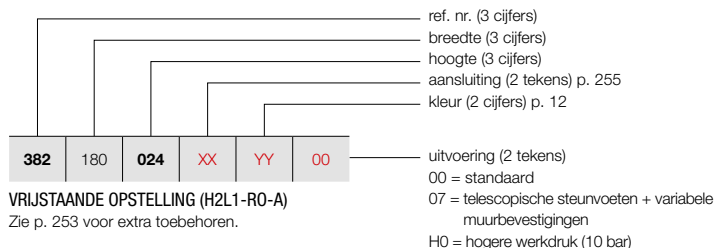

VRIJSTAANDE OPSTELLING (H2L1-RO-A)  
 Zie p. 253 voor extra toebehoren.

### PRIJSGROEP: VPG2 - STAAL DESIGNRADIATOREN

BESTELCODE MAATWERK VIOLA-A HORIZONTAAL	TECHNISCHE GEGEVENS									STANDAARDKLEUR	ANDERE KLEUREN
	buizen	breedte (L mm)	hoogte (H mm)	75/65/20 (Watt) (Φ50K)	55/45/20 (Watt) (Φ30K)	n-exp.	gewicht (kg)	inhoud (l)	el. weerst. (Watt)	prijs RAL 9016 (€)	prijs kleur (€)
<b>REF. NR. VIOLA-A HORIZONTAAL H2L1-RO-A : 382</b>											
<b>382</b>	<b>180</b>	<b>024</b>	<b>XX</b>	<b>YY</b>	<b>00</b>						
		<b>032</b>								<b>1118</b>	<b>1286</b>
		<b>040</b>								<b>1329</b>	<b>1528</b>
		<b>048</b>								<b>1542</b>	<b>1773</b>
		<b>056</b>								<b>1756</b>	<b>2019</b>
		<b>064</b>								<b>1964</b>	<b>2259</b>
		<b>072</b>								<b>2173</b>	<b>2499</b>
		<b>080</b>								<b>2387</b>	<b>2745</b>
		<b>088</b>								<b>2596</b>	<b>2985</b>
										<b>2809</b>	<b>3230</b>
<b>382</b>	<b>200</b>	<b>024</b>	<b>XX</b>	<b>YY</b>	<b>00</b>						
		<b>032</b>								<b>1202</b>	<b>1382</b>
		<b>040</b>								<b>1437</b>	<b>1653</b>
		<b>048</b>								<b>1668</b>	<b>1918</b>
		<b>056</b>								<b>1895</b>	<b>2179</b>
		<b>064</b>								<b>2124</b>	<b>2443</b>
		<b>072</b>								<b>2355</b>	<b>2708</b>
		<b>080</b>								<b>2587</b>	<b>2975</b>
		<b>088</b>								<b>2816</b>	<b>3238</b>
										<b>3045</b>	<b>3502</b>
<b>382</b>	<b>220</b>	<b>024</b>	<b>XX</b>	<b>YY</b>	<b>00</b>						
		<b>032</b>								<b>1293</b>	<b>1487</b>
		<b>040</b>								<b>1542</b>	<b>1773</b>
		<b>048</b>								<b>1791</b>	<b>2060</b>
		<b>056</b>								<b>2041</b>	<b>2347</b>
		<b>064</b>								<b>2288</b>	<b>2631</b>
		<b>072</b>								<b>2533</b>	<b>2913</b>
		<b>080</b>								<b>2786</b>	<b>3204</b>
		<b>088</b>								<b>3034</b>	<b>3489</b>
										<b>3282</b>	<b>3774</b>
<b>382</b>	<b>240</b>	<b>024</b>	<b>XX</b>	<b>YY</b>	<b>00</b>						
		<b>032</b>								<b>1378</b>	<b>1585</b>
		<b>040</b>								<b>1767</b>	<b>1894</b>
		<b>048</b>								<b>1914</b>	<b>2201</b>
		<b>056</b>								<b>2182</b>	<b>2509</b>
		<b>064</b>								<b>2571</b>	<b>2939</b>
		<b>072</b>								<b>2839</b>	<b>3247</b>
		<b>080</b>								<b>2986</b>	<b>3434</b>
		<b>088</b>								<b>3254</b>	<b>3742</b>
										<b>3522</b>	<b>4050</b>
<b>382</b>	<b>260</b>	<b>024</b>	<b>XX</b>	<b>YY</b>	<b>00</b>						
		<b>032</b>								<b>1468</b>	<b>1688</b>
		<b>040</b>								<b>1751</b>	<b>2014</b>
		<b>048</b>								<b>2041</b>	<b>2347</b>
		<b>056</b>								<b>2325</b>	<b>2674</b>
		<b>064</b>								<b>2610</b>	<b>3002</b>
		<b>072</b>								<b>2902</b>	<b>3337</b>
		<b>080</b>								<b>3185</b>	<b>3663</b>
		<b>088</b>								<b>3474</b>	<b>3995</b>
										<b>3760</b>	<b>4324</b>

Conform EN442-1: 2014: radiatoren en convectoren

Voor meer details over onze artikel-data, zie artikel-database: <https://www.installdata.be>  
**Voor de warmteafgifte van andere regimes, kijkt u op p. 370 (correctiefactoren)**  
**BELGIË. Prijzen in euro (excl. BTW)**

## HOE VIOLA-A HORIZONTAAL BESTELLEN

Leveringstermijn 15 - 30 werkdagen  
(zonder transportduur)

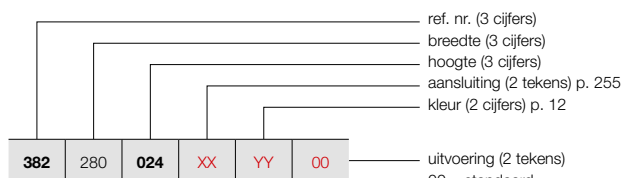

### VRIJSTAANDE OPSTELLING (H2L1-RO-A)

Zie p. 253 voor extra toebehoren.

00 = standaard  
 07 = telescopische steunvoeten + variabele muurbevestigingen  
 H0 = hogere werkdruk (10 bar)

## VIOLA-A HORIZONTAAL (H2L1-RO-A)



H2L1-RO-A  
(thermostaatkop apart te bestellen)

### PRIJSGROEP: VPG2 - STAAL DESIGNRADIATOREN

BESTELCODE MAATWERK VIOLA-A HORIZONTAAL	TECHNISCHE GEGEVENS							STANDAARDKLEUR		ANDERE KLEUREN	
	buizen	breedte (L mm)	hoogte (H mm)	75/65/20 (Watt) (Φ50K)	55/45/20 (Watt) (Φ30K)	n-exp.	gewicht (kg)	inhoud (l)	el. weerst. (Watt)	prijs RAL 9016 (€)	prijs kleur (€)
<b>REF. NR. VIOLA-A HORIZONTAAL H2L1-RO-A : 382</b>											
<b>382</b>	<b>280</b>	<b>024</b>	<b>XX</b>	<b>YY</b>	<b>00</b>						
		<b>032</b>								<b>1551</b>	<b>1784</b>
		<b>040</b>								<b>1856</b>	<b>2134</b>
		<b>048</b>								<b>2162</b>	<b>2486</b>
		<b>056</b>								<b>2468</b>	<b>2838</b>
		<b>064</b>								<b>2773</b>	<b>3189</b>
		<b>072</b>								<b>3079</b>	<b>3541</b>
		<b>080</b>								<b>3387</b>	<b>3895</b>
		<b>088</b>								<b>3689</b>	<b>4242</b>
										<b>3996</b>	<b>4595</b>
<b>382</b>	<b>300</b>	<b>024</b>	<b>XX</b>	<b>YY</b>	<b>00</b>						
		<b>032</b>								<b>1638</b>	<b>1884</b>
		<b>040</b>								<b>1964</b>	<b>2259</b>
		<b>048</b>								<b>2288</b>	<b>2631</b>
		<b>056</b>								<b>2610</b>	<b>3002</b>
		<b>064</b>								<b>2933</b>	<b>3373</b>
		<b>072</b>								<b>3260</b>	<b>3749</b>
		<b>080</b>								<b>3584</b>	<b>4122</b>
		<b>088</b>								<b>3909</b>	<b>4495</b>
										<b>4232</b>	<b>4867</b>

Conform EN442-1: 2014: radiatoren en convectoren

Voor meer details over onze artikel-data, zie artikel-database: <https://www.installdata.be>  
**Voor de warmteafgiftes van andere regimes, kijkt u op p. 370 (correctiefactoren)**  
**BELGIË. Prijzen in euro (excl. BTW)**

# VIOLA-A HORIZONTAAL (H2L2-RO-A)



H2L2-RO-A  
(thermostaatkop apart te bestellen)

## HOE VIOLA-A HORIZONTAAL BESTELLEN

Leveringstermijn 15 - 30 werkdagen  
(zonder transportduur)

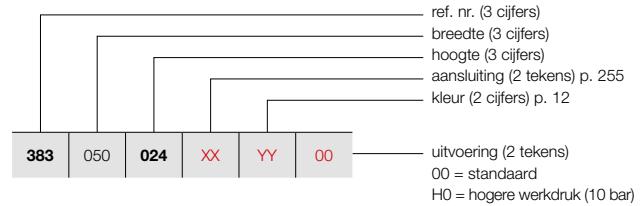

### PRIJSGROEP: VPG2 - STAAL DESIGNRADIATOREN

BESTELCODE MAATWERK VIOLA-A HORIZONTAAL	TECHNISCHE GEGEVENS									STANDAARDKLEUR	ANDERE KLEUREN
	buizen	breedte (L mm)	hoogte (H mm)	75/65/20 (Watt) (Φ50K)	55/45/20 (Watt) (Φ30K)	n-exp.	gewicht (kg)	inhoud (l)	el. weerst. (Watt)	prijs RAL 9016 (€)	prijs kleur (€)
<b>REF. NR. VIOLA-A HORIZONTAAL H2L2-RO-A : 383</b>											
<b>383</b>	<b>050</b>	<b>024</b>	<b>XX</b>	<b>YY</b>	<b>00</b>						
		<b>032</b>								<b>602</b>	<b>692</b>
		<b>040</b>								<b>701</b>	<b>806</b>
		<b>048</b>								<b>802</b>	<b>922</b>
		<b>056</b>								<b>902</b>	<b>1037</b>
		<b>064</b>								<b>1003</b>	<b>1153</b>
		<b>072</b>								<b>1096</b>	<b>1260</b>
		<b>080</b>								<b>1200</b>	<b>1380</b>
		<b>088</b>								<b>1301</b>	<b>1616</b>
										<b>1402</b>	<b>1612</b>
<b>383</b>	<b>060</b>	<b>024</b>	<b>XX</b>	<b>YY</b>	<b>00</b>						
		<b>032</b>								<b>652</b>	<b>750</b>
		<b>040</b>								<b>761</b>	<b>875</b>
		<b>048</b>								<b>876</b>	<b>1007</b>
		<b>056</b>								<b>989</b>	<b>1137</b>
		<b>064</b>								<b>1096</b>	<b>1260</b>
		<b>072</b>								<b>1212</b>	<b>1394</b>
		<b>080</b>								<b>1323</b>	<b>1521</b>
		<b>088</b>								<b>1437</b>	<b>1653</b>
										<b>1548</b>	<b>1780</b>
<b>383</b>	<b>070</b>	<b>024</b>	<b>XX</b>	<b>YY</b>	<b>00</b>						
		<b>032</b>								<b>706</b>	<b>812</b>
		<b>040</b>								<b>830</b>	<b>955</b>
		<b>048</b>								<b>954</b>	<b>1097</b>
		<b>056</b>								<b>1078</b>	<b>1240</b>
		<b>064</b>								<b>1199</b>	<b>1379</b>
		<b>072</b>								<b>1443</b>	<b>1641</b>
		<b>080</b>								<b>1445</b>	<b>1662</b>
		<b>088</b>								<b>1569</b>	<b>1804</b>
										<b>1693</b>	<b>1947</b>
<b>383</b>	<b>080</b>	<b>024</b>	<b>XX</b>	<b>YY</b>	<b>00</b>						
		<b>032</b>								<b>757</b>	<b>871</b>
		<b>040</b>								<b>893</b>	<b>1027</b>
		<b>048</b>								<b>1026</b>	<b>1180</b>
		<b>056</b>								<b>1163</b>	<b>1337</b>
		<b>064</b>								<b>1420</b>	<b>1615</b>
		<b>072</b>								<b>1436</b>	<b>1771</b>
		<b>080</b>								<b>1569</b>	<b>1804</b>
		<b>088</b>								<b>1703</b>	<b>1958</b>
										<b>1838</b>	<b>2114</b>
<b>383</b>	<b>090</b>	<b>024</b>	<b>XX</b>	<b>YY</b>	<b>00</b>						
		<b>032</b>								<b>810</b>	<b>932</b>
		<b>040</b>								<b>959</b>	<b>1103</b>
		<b>048</b>								<b>1105</b>	<b>1271</b>
		<b>056</b>								<b>1249</b>	<b>1436</b>
		<b>064</b>								<b>1397</b>	<b>1607</b>
		<b>072</b>								<b>1545</b>	<b>1777</b>
		<b>080</b>								<b>1692</b>	<b>1946</b>
		<b>088</b>								<b>1838</b>	<b>2114</b>
										<b>1986</b>	<b>2284</b>

Conform EN442-1: 2014: radiatoren en convectoren

Voor meer details over onze artikel-data, zie artikel-database: <https://www.installdata.be>

**Voor de warmteafgifte van andere regimes, kijkt u op p. 370 (correctiefactoren)**  
**BELGIË. Prijzen in euro (excl. BTW)**

## HOE VIOLA-A HORIZONTAAL BESTELLEN

Leveringstermijn 15 - 30 werkdagen  
(zonder transportduur)

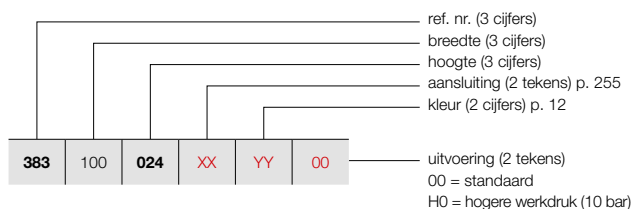

## VIOLA-A HORIZONTAAL (H2L2-RO-A)



H2L2-RO-A  
(thermostaatkop apart te bestellen)

### PRIJSGROEP: VPG2 - STAAL DESIGNRADIATOREN

BESTELCODE MAATWERK VIOLA-A HORIZONTAAL	TECHNISCHE GEGEVENS							STANDAARDKLEUR	ANDERE KLEUREN			
	buizen	breedte (L mm)	hoogte (H mm)	75/65/20 (Watt) (Φ50K)	55/45/20 (Watt) (Φ30K)	n-exp.	gewicht (kg)			inhoud (l)	el. weerst. (Watt)	prijs RAL 9016 (€)
<b>REF. NR. VIOLA-A HORIZONTAAL H2L2-RO-A : 383</b>												
383 100 024 XX YY 00	3	1000	240	865	441	1,25	19,40	4,00	-	863	992	
	4	1000	320	1075	548	1,30	25,80	5,50	-	1022	1175	
	5	1000	400	1326	677	1,31	32,20	6,90	-	1180	1357	
	6	1000	480	1576	804	1,33	38,80	8,30	-	1336	1536	
	7	1000	560	1826	932	1,34	45,20	9,70	-	1494	1838	
	8	1000	640	1986	1013	1,34	51,70	11,00	-	1655	1903	
	9	1000	720	2145	1094	1,34	58,20	12,40	-	1934	2206	
	10	1000	800	2305	1176	1,36	64,60	13,80	-	1973	2269	
	11	1000	880	2408	1229	1,36	68,90	15,20	-	2133	2453	
	383 110 024 XX YY 00	3	1100	240	952	485	1,25	21,34	4,40	-	915	1052
		4	1100	320	1183	603	1,30	28,38	6,05	-	1084	1247
5		1100	400	1459	744	1,31	35,42	7,59	-	1256	1444	
6		1100	480	1734	884	1,33	42,68	9,13	-	1424	1638	
7		1100	560	2009	1025	1,34	49,72	10,67	-	1596	1835	
8		1100	640	2185	1115	1,34	56,87	12,10	-	1765	2030	
9		1100	720	2360	1204	1,34	64,02	13,64	-	1937	2228	
10		1100	800	2536	1294	1,36	71,06	15,18	-	2107	2423	
11		1100	880	2649	1351	1,36	75,79	16,72	-	2278	2620	
383 120 024 XX YY 00		3	1200	240	1038	530	1,25	23,28	4,80	-	968	1113
		4	1200	320	1290	658	1,30	30,96	6,60	-	1150	1323
	5	1200	400	1591	812	1,31	38,64	8,28	-	1330	1530	
	6	1200	480	1891	965	1,33	46,56	9,96	-	1513	1740	
	7	1200	560	2191	1118	1,34	54,24	11,64	-	1694	1948	
	8	1200	640	2383	1216	1,34	62,04	13,20	-	1879	2161	
	9	1200	720	2574	1313	1,34	69,84	14,88	-	2061	2370	
	10	1200	800	2766	1411	1,36	77,52	16,56	-	2240	2576	
	11	1200	880	2890	1474	1,36	82,68	18,24	-	2423	2786	
	383 140 024 XX YY 00	3	1400	240	1211	618	1,25	27,16	5,60	-	1072	1233
		4	1400	320	1505	768	1,30	36,12	7,70	-	1277	1469
5		1400	400	1856	947	1,31	45,08	9,66	-	1484	1707	
6		1400	480	2206	1126	1,33	54,32	11,62	-	1688	1941	
7		1400	560	2556	1304	1,34	63,28	13,58	-	2012	2176	
8		1400	640	2780	1419	1,34	72,38	15,40	-	2100	2415	
9		1400	720	3003	1532	1,34	81,48	17,36	-	2304	2650	
10		1400	800	3227	1646	1,36	90,44	19,32	-	2511	2888	
11		1400	880	3371	1720	1,36	96,46	21,28	-	2717	3125	
383 160 024 XX YY 00		3	1600	240	1384	706	1,25	31,04	6,40	-	1178	1355
		4	1600	320	1720	878	1,30	41,28	8,80	-	1406	1617
	5	1600	400	2122	1082	1,31	51,52	11,04	-	1634	1879	
	6	1600	480	2522	1287	1,33	62,08	13,28	-	1864	2144	
	7	1600	560	2922	1491	1,34	72,32	15,52	-	2093	2407	
	8	1600	640	3178	1621	1,34	82,72	17,60	-	2321	2669	
	9	1600	720	3432	1751	1,34	93,12	19,84	-	2551	2934	
	10	1600	800	3688	1882	1,36	103,36	22,08	-	2780	3197	
	11	1600	880	3853	1966	1,36	110,24	24,32	-	3008	3459	

Conform EN442-1: 2014: radiatoren en convectoren

Voor meer details over onze artikel-data, zie artikel-database: <https://www.installdata.be>

Voor de warmteafgiftes van andere regimes, kijkt u op p. 370 (correctiefactoren)  
BELGIË. Prijzen in euro (excl. BTW)

# VIOLA-A HORIZONTAAL (H2L2-RO-A)



H2L2-RO-A  
(thermostaatkop apart te bestellen)

## HOE VIOLA-A HORIZONTAAL BESTELLEN

Leveringstermijn 15 - 30 werkdagen  
(zonder transportduur)

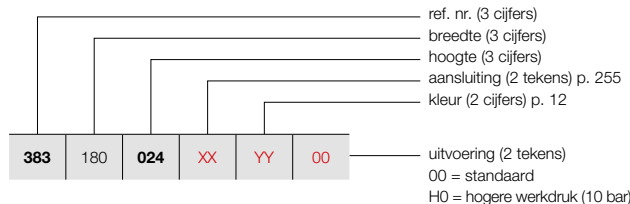

### PRIJSGROEP: VPG2 - STAAL DESIGNRADIATOREN

BESTELCODE MAATWERK VIOLA-A HORIZONTAAL							TECHNISCHE GEGEVENS					STANDAARDKLEUR	ANDERE KLEUREN								
buizen	breedte (L mm)	hoogte (H mm)	75/65/20 (Watt) (Φ50K)	55/45/20 (Watt) (Φ30K)	n-exp.	gewicht (kg)	inhoud (l)	el. weerst. (Watt)	prijs RAL 9016 (€)	prijs kleur (€)											
REF. NR. VIOLA-A HORIZONTAAL H2L2-RO-A : 383																					
383	180	024	XX	YY	00	3	1800	240	1557	794	1,25	34,92	7,20	-	1279	1471					
		032				4	1800	320	1935	987	1,30	46,44	9,90	-	1533	1763					
		040				5	1800	400	2387	1218	1,31	57,96	12,42	-	1787	2055					
		048				6	1800	480	2837	1447	1,33	69,84	14,94	-	2041	2347					
		056				7	1800	560	3287	1677	1,34	81,36	17,46	-	2291	2635					
		064				8	1800	640	3575	1824	1,34	93,06	19,80	-	2547	2929					
		072				9	1800	720	3861	1970	1,34	104,76	22,32	-	2799	3219					
		080				10	1800	800	4149	2117	1,36	116,28	24,84	-	3046	3503					
		088				11	1800	880	4334	2211	1,36	124,02	27,36	-	3299	3794					
		383				200	024	XX	YY	00	3	2000	240	1730	883	1,25	38,80	8,00	-	1387	1595
							032				4	2000	320	2150	1097	1,30	51,60	11,00	-	1661	1910
040	5		2000	400	2652		1353				1,31	64,40	13,80	-	1938	2229					
048	6		2000	480	3152		1608				1,33	77,60	16,60	-	2213	2545					
056	7		2000	560	3652		1863				1,34	90,40	19,40	-	2611	2985					
064	8		2000	640	3972		2027				1,34	103,40	22,00	-	2766	3181					
072	9		2000	720	4290		2189				1,34	116,40	24,80	-	3040	3616					
080	10		2000	800	4610		2352				1,36	129,20	27,60	-	3319	3817					
088	11		2000	880	4816		2457				1,36	137,80	30,40	-	3595	4134					
383	220		024	XX	YY		00				3	2200	240	1903	971	1,25	42,68	8,80	-	1491	1715
			032								4	2200	320	2365	1207	1,30	56,76	12,10	-	1792	2061
		040	5			2200		400	2917	1488	1,31	70,84	15,18	-	2091	2405					
		048	6			2200		480	3467	1769	1,33	85,36	18,26	-	2389	2747					
		056	7			2200		560	4017	2050	1,34	99,44	21,34	-	2685	3088					
		064	8			2200		640	4369	2229	1,34	113,74	24,20	-	2988	3436					
		072	9			2200		720	4719	2408	1,34	128,04	27,28	-	3288	3781					
		080	10			2200		800	5071	2587	1,36	142,12	30,36	-	3585	4123					
		088	11			2200		880	5298	2703	1,36	151,58	33,44	-	3886	4469					
		383	240			024		XX	YY	00	3	2400	240	2076	1059	1,25	46,56	9,60	-	1596	1835
						032					4	2400	320	2580	1316	1,30	61,92	13,20	-	1921	2209
040	5			2400	400	3182	1624				1,31	77,28	16,56	-	2240	2576					
048	6			2400	480	3782	1930				1,33	93,12	19,92	-	2565	2950					
056	7			2400	560	4382	2236				1,34	108,48	23,28	-	2887	3320					
064	8			2400	640	4766	2432				1,34	124,08	26,40	-	3208	3689					
072	9			2400	720	5148	2627				1,34	139,68	29,76	-	3531	4061					
080	10			2400	800	5532	2822				1,36	155,04	33,12	-	3851	4429					
088	11			2400	880	5779	2949				1,36	165,36	36,48	-	4177	4804					
383	260			024	XX	YY	00				3	2600	240	2249	1147	1,25	50,44	10,40	-	1702	1957
				032							4	2600	320	2795	1426	1,30	67,08	14,30	-	2049	2356
		040	5	2600				400	3448	1759	1,31	83,72	17,94	-	2393	2752					
		048	6	2600				480	4098	2091	1,33	100,88	21,58	-	2741	3152					
		056	7	2600				560	4748	2422	1,34	117,52	25,22	-	3083	3545					
		064	8	2600				640	5164	2634	1,34	134,42	28,60	-	3432	3947					
		072	9	2600				720	5577	2845	1,34	151,32	32,24	-	3777	4344					
		080	10	2600				800	5993	3058	1,36	167,96	35,88	-	4124	4743					
		088	11	2600				880	6261	3194	1,36	179,14	39,52	-	4469	5139					

Conform EN442-1: 2014: radiatoren en convectoren

Voor meer details over onze artikel-data, zie artikel-database: <https://www.installdata.be>  
**Voor de warmteafgifte van andere regimes, kijkt u op p. 370 (correctiefactoren)**  
**BELGIË. Prijzen in euro (excl. BTW)**

## HOE VIOLA-A HORIZONTAAL BESTELLEN

Leveringstermijn 15 - 30 werkdagen  
(zonder transportduur)

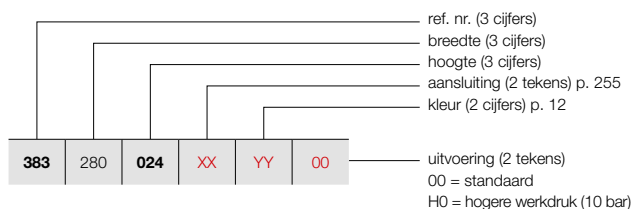

## VIOLA-A HORIZONTAAL (H2L2-RO-A)



H2L2-RO-A  
(thermostaatkop apart te bestellen)

### PRIJSGROEP: VPG2 - STAAL DESIGNRADIATOREN

BESTELCODE MAATWERK VIOLA-A HORIZONTAAL	TECHNISCHE GEGEVENS								STANDAARDKLEUR		ANDERE KLEUREN
	buizen	breedte (L mm)	hoogte (H mm)	75/65/20 (Watt) (Φ50K)	55/45/20 (Watt) (Φ30K)	n-exp.	gewicht (kg)	inhoud (l)	el. weerst. (Watt)	prijs RAL 9016 (€)	prijs kleur (€)
<b>REF. NR. VIOLA-A HORIZONTAAL H2L2-RO-A : 383</b>											
<b>383</b>	<b>280</b>	<b>024</b>	<b>XX</b>	<b>YY</b>	<b>00</b>						
		<b>032</b>								<b>1806</b>	<b>2077</b>
		<b>040</b>								<b>2175</b>	<b>2501</b>
		<b>048</b>								<b>2549</b>	<b>2931</b>
		<b>056</b>								<b>2915</b>	<b>3352</b>
		<b>064</b>								<b>3287</b>	<b>3780</b>
		<b>072</b>								<b>3652</b>	<b>4200</b>
		<b>080</b>								<b>4023</b>	<b>4626</b>
										<b>4393</b>	<b>5052</b>
<b>383</b>	<b>300</b>	<b>024</b>	<b>XX</b>	<b>YY</b>	<b>00</b>						
		<b>032</b>								<b>1910</b>	<b>2197</b>
		<b>040</b>								<b>2304</b>	<b>2650</b>
		<b>048</b>								<b>2695</b>	<b>3099</b>
		<b>056</b>								<b>3090</b>	<b>3554</b>
		<b>064</b>								<b>3483</b>	<b>4005</b>
		<b>072</b>								<b>3877</b>	<b>4459</b>
										<b>4267</b>	<b>4907</b>



Conform EN442-1: 2014: radiatoren en convectoren

Voor meer details over onze artikel-data, zie artikel-database: <https://www.installdata.be>  
**Voor de warmteafgiftes van andere regimes, kijkt u op p. 370 (correctiefactoren)**  
**BELGIË. Prijzen in euro (excl. BTW)**

# VIOLA-A WANDBEVESTIGING



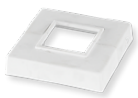

## IN OPTIE

PRIJSGROEP: VPG10 - ACC.

WANDOPSTELLING	BREEDTE RADIATOR	KLEUR	ART. NR.	€
<b>TELESCOPISCHE STEUNVOETEN + VARIABELE MUURBEVESTIGINGEN</b> 	<b>V2-ZB-A</b>			
	(2 voeten)	RAL 9016	*	<b>88</b>
		KLEUR	*	<b>101</b>
	<b>H2-RO-A, H2L1-RO-A</b>			
	≤ 2000 mm (2 voeten)	RAL 9016	*	<b>88</b>
		KLEUR	*	<b>101</b>
≥ 2200 mm (3 voeten)	RAL 9016	*	<b>134</b>	
	KLEUR	*	<b>154</b>	
* Opgelet: Voeten moeten gelijktijdig met de radiator besteld worden. Gelieve bij bestelling code <b>07</b> aan te geven bij "Afwerking".				
<b>AFDEKROZET STANDVOET CHAPE</b> 	<b>V2-ZB-A</b>			
		RAL 9016	11810390000	<b>31</b>
• 56 x 56 mm. Aantal rozetten = aantal standvoeten				
<b>AFDEKROZET STANDVOET AFGEWERKTE VLOER</b> 	<b>H2-RO-A, H2L1-RO-A</b>			
		RAL 9016	11810400000	<b>40</b>
• 104 x 84 mm. Aantal rozetten = aantal standvoeten				

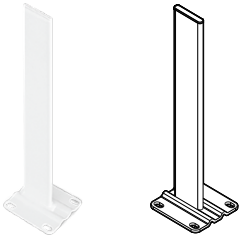
BELGIË. Prijzen in euro (excl. BTW)

PRIJSGROEP: VPG10 - ACC.



VRIJSTAANDE OPSTELLING	HOOGTE VOET	KLEUR	ART. NR.	€
<b>STANDVOET VRIJSTAANDE OPSTELLING</b>  	<b>H2-RO-A, H2L1-RO-A</b>			
	H = 450 mm	RAL 9016	11810350450	<b>65</b>
		KLEUR	11810350450C	<b>75</b>
	H = 550 mm	RAL 9016	11810350550	<b>65</b>
		KLEUR	11810350550C	<b>75</b>
	H = 600 mm	RAL 9016	11810350600	<b>65</b>
		KLEUR	11810350600C	<b>75</b>
	H = 650 mm	RAL 9016	11810350650	<b>65</b>
		KLEUR	11810350650C	<b>75</b>
	H = 750 mm	RAL 9016	11810350750	<b>65</b>
		KLEUR	11810350750C	<b>75</b>
	H = 850 mm	RAL 9016	11810350850	<b>81</b>
		KLEUR	11810350850C	<b>92</b>
	H = 900 mm	RAL 9016	11810350900	<b>81</b>
	KLEUR	11810350900C	<b>92</b>	
H = 1050 mm	RAL 9016	11810351050	<b>81</b>	
	KLEUR	11810351050C	<b>92</b>	
H = 1200 mm	RAL 9016	11810351200	<b>81</b>	
	KLEUR	11810351200C	<b>92</b>	
<ul style="list-style-type: none"> <li>Afgewerkte vloer: hoogte voet = hoogte radiator + 150 mm</li> <li>Chape: hoogte voet = hoogte radiator + 300 mm</li> <li>Zelf in te korten indien nodig</li> </ul>				
<b>BEVESTIGING STANDVOET VRIJSTAANDE OPSTELLING</b>  	<b>H2-RO-A, H2L1-RO-A</b>			
		RAL 9016	11810360000	<b>52</b>
	KLEUR	11810360000C	<b>60</b>	
<b>AFDEKROZET STANDVOET CHAPE</b>  	<b>H2-RO-A, H2L1-RO-A</b>			
		RAL 9016	11810370000	<b>14</b>
	KLEUR	11810370000C	<b>16</b>	
<ul style="list-style-type: none"> <li>100 x 40 mm. Aantal rozetten = aantal standvoeten</li> </ul>				
<b>AFDEKROZET STANDVOET AFGEWERKTE VLOER</b>  	<b>H2-RO-A, H2L1-RO-A</b>			
		RAL 9016	11810380000	<b>17</b>
	KLEUR	11810380000C	<b>19</b>	
<ul style="list-style-type: none"> <li>115 x 110 mm. Aantal rozetten = aantal standvoeten</li> </ul>				

hoogte radiator (mm)	Lengte radiator (mm)	aantal standvoeten	aantal bevestigingen standvoet
240 - 880	500-2000	2x	2x
	2200-3000	3x	3x

**BELGIË. Prijzen in euro (excl. BTW)**

**VIOLA-A ACCESSOIRES**  
 IN OPTIE

PRIJSGROEP: VPG10 - ACC.

ACCESSOIRES		KLEUR	ART. NR.	€
THERMOSTAATKOP		<b>H1-RO-A, H1L1-RO-A, H2-RO-A, H2L1-RO-A, H2L2-RO-A</b>		
		WIT	11911630102	<b>48</b>
THERMOSTAATKOP		<b>H1-RO-A, H1L1-RO-A, H2-RO-A, H2L1-RO-A, H2L2-RO-A</b>		
		CHROOM	11911631102	<b>65</b>

PRIJSGROEP: VPG10B - HANDDOEKBEUGELS

ACCESSOIRES	BREEDTE HANDDOEKBEUGEL	KLEUR	ART. NR.	€	
KNOP		<b>V1-ZB-A, V1L1-ZB-A, V2-ZB-A</b>			
		CHROOM	118341100000099	<b>94</b>	
HANDDOEKBEUGEL		<b>V1-ZB-A, V1L1-ZB-A, V2-ZB-A</b>			
		<b>H1-RO-A, H1L1-RO-A, H2-RO-A, H2L1-RO-A, H2L2-RO-A</b>			
		500 mm	CHROOM	11832700000099	<b>157</b>
		500 mm	RAL 9016	118327000009016	<b>157</b>
	500 mm	RAL 9005 <sup>mat</sup>	118327000009005	<b>157</b>	

- h = 70 mm; b = 70 mm; d = 51 mm; a = 43 mm;

- h = 55 mm; b = 500 mm; d = 53 mm; a = 38 mm;

<sup>mat</sup> mat zwart

**Montagevoorschriften accessoires: zie [www.vasco.eu](http://www.vasco.eu)**  
**BELGIË. Prijzen in euro (excl. BTW)**

 d = afstand voorkant accessoire tot voorkant radiator  
 a = afstand accessoire tot radiator  
**uit voorraad leverbaar**

**VIOLA-A VERTICAAL: V1-ZB-A / V1L1-ZB-A / V2-ZB-A (VOORRAAD)**

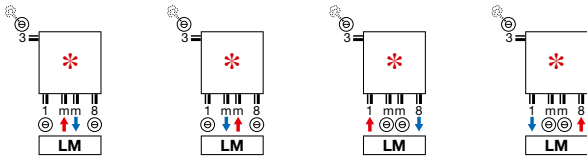

- \* Aanvoer en retour kunnen verwisseld worden
- Bovenvermelde aansluiting voor voorraad radiator met even aantal buizen. Ook beschikbaar voor niet-voorraadradiatoren met even aantal buizen.

**VIOLA-A VERTICAAL: V1-ZB-A / V1L1-ZB-A / V2-ZB-A (NIET-VOORRAAD)**

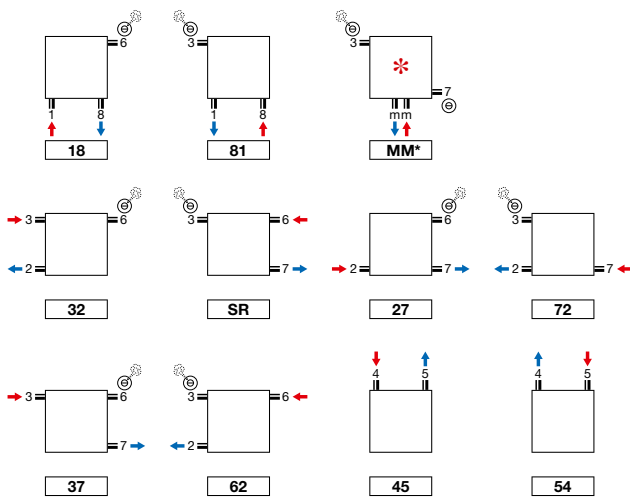

- \* Aanvoer en retour kunnen verwisseld worden
- mm aansluiting alleen mogelijk bij even aantal buizen.

**VIOLA-A HORIZONTAAL: H1-RO-A / H1L1-RO-A / H2-RO-A / H2L1-RO-A / H2L2-RO-A (NIET-VOORRAAD)**

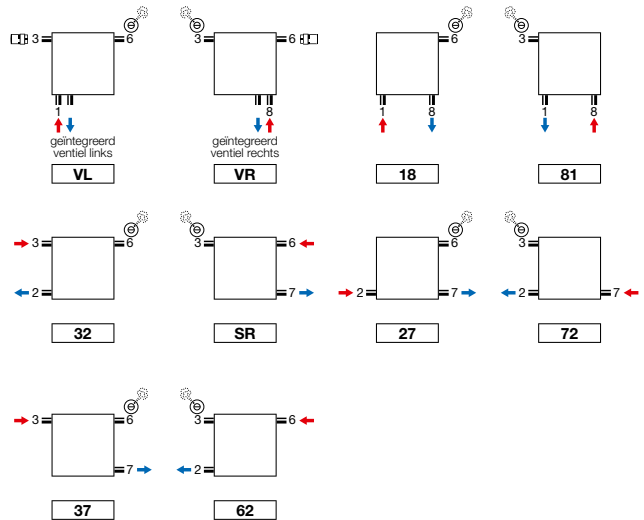

- Aansluiting VL en VR: thermostaatkop apart te bestellen
- Geïntegreerd ventiel (meerprijs) (zie p. 363)

**Opmerking:** het aansluiten van de radiator kan enkel volgens de getoonde aansluiticonen. Voor elke andere aansluitwijze nemen wij geen verantwoordelijkheid.





## TULIPA-A VERTICAAL (TV1-A, TV2-A)



TULIPA-A VERTICAAL

### Warmte in alle openheid

Een designradiator van de eerste generatie. Geschikt voor alle ruimten en toepassingen. Gekenmerkt door de klassieke open structuur en de loodrechte aansluiting van de buizen op de collector. De waarborg voor een smetteloos verwarmingscomfort waar dan ook in huis.

#### TYPES

- Eén (TV1-A) of twee rijen buizen (TV2-A)

#### BUIZEN

- Verticaal, platvaal 60 x 10 mm

#### COLLECTOREN

- Horizontaal, achterliggend, rond Ø 32 mm

#### KLEUREN

- Standaardkleur wit RAL 9016
- Uitgebreide kleurenkaart zie p. 12

#### SPECIAAL

- Tulipa-A 6 en 8 buizen: aansluiting 1mm8, 18, 81 niet mogelijk

#### BEVESTIGINGEN

- Muurbevestigingen standaard (inbegrepen in de verpakking van de radiator)
- **TV1-A / TV2-A:** ook verkrijgbaar als vrijstaande opstelling, zie p. 272. Extra muurbevestigingssteun nodig voor hoogte radiator > 600 mm

#### TECHNISCH

- Weerstandsgelast (onzichtbare lasnaden)
- ATL-grondlaag, poedercoating
- Standaardwerkdruk: 6 bar. Meerprijs hogere werkdruk (10 bar): +10%.
- De leveringstermijn van radiator met een hogere werkdruk is 1 week extra.
- Maximale bedrijfstemperatuur: 110°C

#### ELEKTRISCH

- ✗ Zuiver elektrische radiator in de fabriek voorgevuld
- ✗ Gemengde radiator

#### TECHNISCHE TEKENINGEN

- Zie p. 275

#### AANSLUITING

- ✗ Eénpuntsaansluiting voor éénpijpssysteem
- ✗ Eénpuntsaansluiting voor tweepijpssysteem
- ✓ Tweepuntsaansluiting voor éénpijpssysteem (aansluiting via de middenaansluiting) (zie p. 362)
- ✓ Tweepuntsaansluiting voor tweepijpssysteem (standaard) (zie p. 362)
- ✗ Geïntegreerd ventiel
- Aansluitingen: ½" (binnendraad)

#### AANBEVOLEN AANSLUITING (LM)

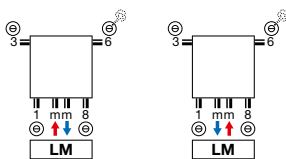

Andere aansluitmogelijkheden, zie p. 274

**NEW**



#### Ventielset haaks kleur

art. nr. 1182 105 0000 9016  
**prijs €201**  
 Andere kleuren, zie p. 366  
 Koppelingen, zie p. 380



#### Thermostaatkop

Traffic White  
 art. nr. 1182 030 0000 9016  
**prijs €40**

#### AANBEVOLEN VOOR BADKAMER EN KEUKEN IN OPTIE



handdoekbeugel (RAL 9005)  
 art. nr. zie p. 273

**prijs €157**  
 Andere accessoires, zie p. 273



TV1-A / TV2-A

## HOE TULIPA-A VERTICAAL BESTELLEN

Leveringstermijn 15 - 30 werkdagen  
(zonder transportduur)

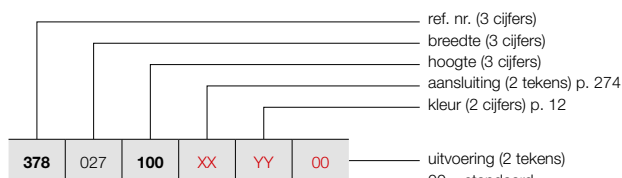

### VRIJSTAANDE OPSTELLING (TV1-A)

Zie p. 272 voor extra toebehoren.

### HOE VOORRAADRADIATOR TULIPA-A VERTICAAL BESTELLEN

Leveringstermijn 5 werkdagen  
(zonder transportduur)

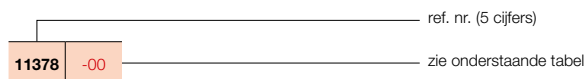

## TULIPA-A VERTICAAL (TV1-A)



TV1-A

### PRIJSGROEP: VPG2 - STAAL DESIGNRADIATOREN

BESTELCODE MAATWERK TULIPA-A VERTICAAL	TECHNISCHE GEGEVENS								STANDAARDKLEUR		ANDERE KLEUREN						
	buizen	breedte (L mm)	hoogte (H mm)	75/65/20 (Watt) (Φ50K)	55/45/20 (Watt) (Φ30K)	n-exp.	gewicht (kg)	inhoud (l)	el. weerst. (Watt)	prijs RAL 9016 (€)		verkorte ref. nr. RAL 9016 voorraad	prijs kleur (€)				
<b>REF. NR. TULIPA-A VERTICAAL TV1-A : 378</b>																	
<b>378</b>	<b>027</b>	<b>100</b>	<b>XX</b>	<b>YY</b>	<b>00</b>	6	270	1000	384	204	1,24	9,60	2,64	-	<b>284</b>	-	<b>327</b>
		<b>120</b>				6	270	1200	456	240	1,24	11,40	3,12	-	<b>312</b>	-	<b>359</b>
		<b>150</b>				6	270	1500	564	294	1,25	14,40	3,84	-	<b>354</b>	-	<b>407</b>
		<b>160</b>				6	270	1600	600	312	1,26	15,00	4,08	-	<b>367</b>	-	<b>422</b>
		<b>180</b>				6	270	1800	660	342	1,26	16,80	4,56	-	<b>397</b>	-	<b>457</b>
		<b>200</b>				6	270	2000	738	384	1,27	18,60	4,98	-	<b>425</b>	-	<b>489</b>
		<b>220</b>				6	270	2200	810	420	1,27	20,40	5,46	-	<b>452</b>	-	<b>520</b>
		<b>250</b>				6	270	2500	912	474	1,28	23,40	6,18	-	<b>494</b>	-	<b>568</b>
		<b>300</b>				6	270	3000	1092	558	1,29	27,60	7,32	-	<b>564</b>	-	<b>649</b>
<b>378</b>	<b>036</b>	<b>100</b>	<b>XX</b>	<b>YY</b>	<b>00</b>	8	360	1000	512	272	1,24	12,80	3,52	-	<b>352</b>	-	<b>405</b>
		<b>120</b>				8	360	1200	608	320	1,24	15,20	4,16	-	<b>391</b>	-	<b>450</b>
		<b>150</b>				8	360	1500	752	392	1,25	19,20	5,12	-	<b>446</b>	-	<b>513</b>
		<b>160</b>				8	360	1600	800	416	1,26	20,00	5,44	-	<b>465</b>	-	<b>535</b>
		<b>180</b>				8	360	1800	880	456	1,26	22,40	6,08	-	<b>501</b>	-	<b>576</b>
		<b>200</b>				8	360	2000	984	512	1,27	24,80	6,64	-	<b>536</b>	-	<b>616</b>
		<b>220</b>				8	360	2200	1080	560	1,27	27,20	7,28	-	<b>575</b>	-	<b>661</b>
		<b>250</b>				8	360	2500	1216	632	1,28	31,20	8,24	-	<b>631</b>	-	<b>726</b>
		<b>300</b>				8	360	3000	1456	744	1,29	36,80	9,76	-	<b>725</b>	-	<b>834</b>
<b>378</b>	<b>045</b>	<b>100</b>	<b>XX</b>	<b>YY</b>	<b>00</b>	10	450	1000	640	340	1,24	16,00	4,40	-	<b>417</b>	-	<b>480</b>
		<b>120</b>				10	450	1200	760	400	1,24	19,00	5,20	-	<b>467</b>	-	<b>537</b>
		<b>150</b>				10	450	1500	940	490	1,25	24,00	6,40	-	<b>538</b>	-	<b>619</b>
		<b>160</b>				10	450	1600	1000	520	1,26	25,00	6,80	-	<b>561</b>	-	<b>645</b>
		<b>180</b>				10	450	1800	1100	570	1,26	28,00	7,60	-	<b>606</b>	-	<b>697</b>
		<b>200</b>				10	450	2000	1230	640	1,27	31,00	8,30	-	<b>651</b>	-	<b>749</b>
		<b>220</b>				10	450	2200	1350	700	1,27	34,00	9,10	-	<b>697</b>	-	<b>802</b>
		<b>250</b>				10	450	2500	1520	790	1,28	39,00	10,30	-	<b>771</b>	-	<b>887</b>
		<b>300</b>				10	450	3000	1820	930	1,29	46,00	12,20	-	<b>882</b>	-	<b>1014</b>
<b>378</b>	<b>054</b>	<b>100</b>	<b>XX</b>	<b>YY</b>	<b>00</b>	12	540	1000	768	408	1,24	19,20	5,28	-	<b>484</b>	-	<b>557</b>
		<b>120</b>				12	540	1200	912	480	1,24	22,80	6,24	-	<b>542</b>	-	<b>623</b>
		<b>150</b>				12	540	1500	1128	588	1,25	28,80	7,68	-	<b>625</b>	-	<b>719</b>
		<b>160</b>				12	540	1600	1200	624	1,26	30,00	8,16	-	<b>652</b>	-	<b>750</b>
		<b>180</b>				12	540	1800	1320	684	1,26	33,60	9,12	-	<b>712</b>	<b>11378-01</b>	<b>819</b>
		<b>200</b>				12	540	2000	1476	768	1,27	37,20	9,96	-	<b>761</b>	<b>11378-02</b>	<b>875</b>
		<b>220</b>				12	540	2200	1620	840	1,27	40,80	10,92	-	<b>822</b>	-	<b>945</b>
		<b>250</b>				12	540	2500	1824	948	1,28	46,80	12,36	-	<b>903</b>	-	<b>1038</b>
		<b>300</b>				12	540	3000	2184	1116	1,29	55,20	14,64	-	<b>1046</b>	-	<b>1203</b>

Conform EN442-1: 2014: radiatoren en convectoren

Voor meer details over onze artikel-data, zie artikel-database: <https://www.installdata.be>  
Voor de warmteafgiftes van andere regimes, kijkt u op p. 370 (correctiefactoren)  
BELGIË. Prijzen in euro (excl. BTW)

## TULIPA-A VERTICAAL (TV1-A)



TV1-A

### HOE TULIPA-A VERTICAAL BESTELLEN

Leveringstermijn 15 - 30 werkdagen  
(zonder transportduur)

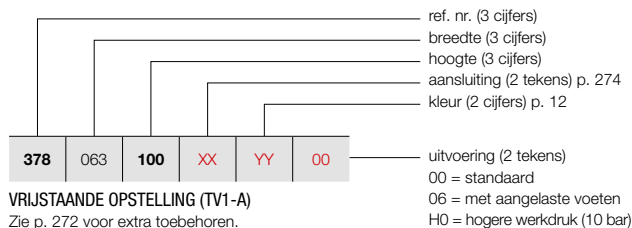

### VRIJSTAANDE OPSTELLING (TV1-A)

Zie p. 272 voor extra toebehoren.

### PRIJSGROEP: VPG2 - STAAL DESIGNRADIATOREN

BESTELCODE MAATWERK TULIPA-A VERTICAAL	TECHNISCHE GEGEVENS									STANDAARDKLEUR	ANDERE KLEUREN
	buizen	breedte (L mm)	hoogte (H mm)	75/65/20 (Watt) (Φ50K)	55/45/20 (Watt) (Φ30K)	n-exp.	gewicht (kg)	inhoud (l)	el. weerst. (Watt)	prijs RAL 9016 (€)	prijs kleur (€)
<b>REF. NR. TULIPA-A VERTICAAL TV1-A : 378</b>											
<b>378</b>	<b>063</b>	<b>100</b>	<b>XX</b>	<b>YY</b>	<b>00</b>						
		120								<b>556</b>	<b>639</b>
		150								<b>619</b>	<b>712</b>
		160								<b>717</b>	<b>825</b>
		180								<b>751</b>	<b>864</b>
		200								<b>814</b>	<b>936</b>
		220								<b>878</b>	<b>1010</b>
		250								<b>946</b>	<b>1088</b>
		300								<b>1042</b>	<b>1198</b>
										<b>1202</b>	<b>1382</b>
<b>378</b>	<b>072</b>	<b>100</b>	<b>XX</b>	<b>YY</b>	<b>00</b>						
		120								<b>622</b>	<b>715</b>
		150								<b>695</b>	<b>799</b>
		160								<b>805</b>	<b>926</b>
		180								<b>842</b>	<b>968</b>
		200								<b>916</b>	<b>1053</b>
		220								<b>991</b>	<b>1140</b>
		250								<b>1067</b>	<b>1227</b>
		300								<b>1180</b>	<b>1357</b>
										<b>1365</b>	<b>1570</b>
<b>378</b>	<b>081</b>	<b>100</b>	<b>XX</b>	<b>YY</b>	<b>00</b>						
		120								<b>686</b>	<b>789</b>
		150								<b>770</b>	<b>886</b>
		160								<b>895</b>	<b>1029</b>
		180								<b>935</b>	<b>1075</b>
		200								<b>1022</b>	<b>1175</b>
		220								<b>1107</b>	<b>1273</b>
		250								<b>1189</b>	<b>1367</b>
		300								<b>1317</b>	<b>1515</b>
										<b>1526</b>	<b>1755</b>
<b>378</b>	<b>090</b>	<b>100</b>	<b>XX</b>	<b>YY</b>	<b>00</b>						
		120								<b>754</b>	<b>867</b>
		150								<b>845</b>	<b>972</b>
		160								<b>986</b>	<b>1134</b>
		180								<b>1036</b>	<b>1191</b>
		200								<b>1128</b>	<b>1297</b>
		220								<b>1217</b>	<b>1400</b>
		250								<b>1314</b>	<b>1511</b>
		300								<b>1450</b>	<b>1668</b>
										<b>1685</b>	<b>1938</b>

Conform EN442-1: 2014: radiatoren en convectoren

Voor meer details over onze artikel-data, zie artikel-database: <https://www.installdata.be>

Voor de warmteafgifte van andere regimes, kijkt u op p. 370 (correctiefactoren)  
BELGIË. Prijzen in euro (excl. BTW)

## HOE TULIPA-A VERTICAAL BESTELLEN

Leveringstermijn 15 - 30 werkdagen  
(zonder transportduur)

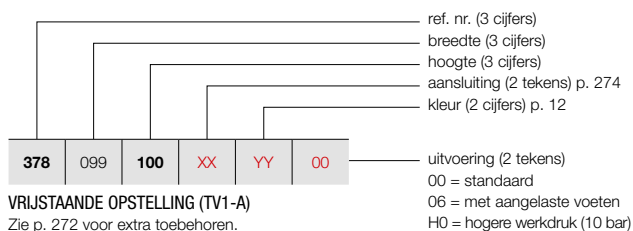

### VRIJSTAANDE OPSTELLING (TV1-A)

Zie p. 272 voor extra toebehoren.

## TULIPA-A VERTICAAL (TV1-A)



TV1-A

### PRIJSGROEP: VPG2 - STAAL DESIGNRADIATOREN

BESTELCODE MAATWERK TULIPA-A VERTICAAL	TECHNISCHE GEGEVENS							STANDAARDKLEUR		ANDERE KLEUREN	
	buizen	breedte (L mm)	hoogte (H mm)	75/65/20 (Watt) (Φ50K)	55/45/20 (Watt) (Φ30K)	n-exp.	gewicht (kg)	inhoud (l)	el. weerst. (Watt)	prijs RAL 9016 (€)	prijs kleur (€)
<b>REF. NR. TULIPA-A VERTICAAL TV1-A : 378</b>											
<b>378</b>	<b>099</b>	<b>100</b>	<b>XX</b>	<b>YY</b>	<b>00</b>						
		<b>120</b>								<b>822</b>	<b>945</b>
		<b>150</b>								<b>922</b>	<b>1060</b>
		<b>160</b>								<b>1076</b>	<b>1237</b>
		<b>180</b>								<b>1129</b>	<b>1298</b>
		<b>200</b>								<b>1231</b>	<b>1416</b>
		<b>220</b>								<b>1332</b>	<b>1532</b>
		<b>250</b>								<b>1437</b>	<b>1653</b>
										<b>1587</b>	<b>1825</b>
<b>378</b>	<b>108</b>	<b>100</b>	<b>XX</b>	<b>YY</b>	<b>00</b>						
		<b>120</b>								<b>888</b>	<b>1021</b>
		<b>150</b>								<b>1000</b>	<b>1150</b>
		<b>160</b>								<b>1168</b>	<b>1343</b>
		<b>180</b>								<b>1226</b>	<b>1410</b>
		<b>200</b>								<b>1333</b>	<b>1533</b>
		<b>220</b>								<b>1445</b>	<b>1662</b>
										<b>1557</b>	<b>1791</b>
<b>378</b>	<b>117</b>	<b>100</b>	<b>XX</b>	<b>YY</b>	<b>00</b>						
		<b>120</b>								<b>956</b>	<b>1099</b>
		<b>150</b>								<b>1078</b>	<b>1240</b>
		<b>160</b>								<b>1257</b>	<b>1446</b>
		<b>180</b>								<b>1319</b>	<b>1517</b>
		<b>200</b>								<b>1439</b>	<b>1655</b>
										<b>1559</b>	<b>1793</b>
<b>378</b>	<b>126</b>	<b>100</b>	<b>XX</b>	<b>YY</b>	<b>00</b>						
		<b>120</b>								<b>1022</b>	<b>1175</b>
		<b>150</b>								<b>1151</b>	<b>1324</b>
		<b>160</b>								<b>1345</b>	<b>1547</b>
		<b>180</b>								<b>1410</b>	<b>1622</b>
										<b>1543</b>	<b>1774</b>

Conform EN442-1: 2014: radiatoren en convectoren

Voor meer details over onze artikel-data, zie artikel-database: <https://www.installdata.be>

**Voor de warmteafgiftes van andere regimes, kijkt u op p. 370 (correctiefactoren)**  
**BELGIË. Prijzen in euro (excl. BTW)**

## TULIPA-A VERTICAAL (TV2-A)



TV2-A

### HOE TULIPA-A VERTICAAL BESTELLEN

Leveringstermijn 15 - 30 werkdagen  
(zonder transportduur)

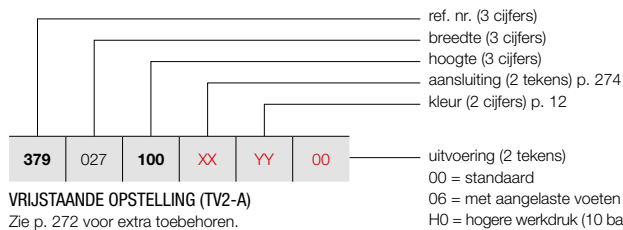

### VRIJSTAANDE OPSTELLING (TV2-A)

Zie p. 272 voor extra toebehoren.

### HOE VOORRAADRADIATOR VIOLA-A VERTICAAL BESTELLEN

Leveringstermijn 5 werkdagen  
(zonder transportduur)

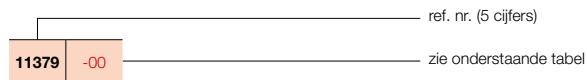

### PRIJSGROEP: VPG2 - STAAL DESIGNRADIATOREN

BESTELCODE MAATWERK TULIPA-A VERTICAAL	TECHNISCHE GEGEVENS									STANDAARDKLEUR		ANDERE KLEUREN					
	buizen	breedte (L mm)	hoogte (H mm)	75/65/20 (Watt) (Φ50K)	55/45/20 (Watt) (Φ30K)	n-exp.	gewicht (kg)	inhoud (l)	el. weerst. (Watt)	prijs RAL 9016 (€)	verkorte ref. nr. RAL 9016 voorraad		prijs kleur (€)				
<b>REF. NR. TULIPA-A VERTICAAL TV2-A : 379</b>																	
<b>379</b>	<b>027</b>	<b>100</b>	<b>XX</b>	<b>YY</b>	<b>00</b>	6	270	1000	636	330	1,26	18,60	4,98	-	<b>498</b>	-	<b>573</b>
		<b>120</b>				6	270	1200	750	390	1,26	22,20	5,94	-	<b>547</b>	-	<b>629</b>
		<b>150</b>				6	270	1500	924	480	1,27	27,60	7,32	-	<b>622</b>	-	<b>715</b>
		<b>160</b>				6	270	1600	984	504	1,28	29,40	7,80	-	<b>646</b>	-	<b>743</b>
		<b>180</b>				6	270	1800	1134	582	1,28	33,00	8,70	-	<b>690</b>	-	<b>794</b>
		<b>200</b>				6	270	2000	1212	624	1,29	36,60	9,66	-	<b>745</b>	-	<b>857</b>
		<b>220</b>				6	270	2200	1326	684	1,29	40,20	10,56	-	<b>793</b>	-	<b>912</b>
		<b>250</b>				6	270	2500	1500	768	1,30	45,60	12,00	-	<b>866</b>	-	<b>996</b>
		<b>300</b>				6	270	3000	1788	906	1,31	54,60	14,34	-	<b>986</b>	-	<b>1134</b>
<b>379</b>	<b>036</b>	<b>100</b>	<b>XX</b>	<b>YY</b>	<b>00</b>	8	360	1000	848	440	1,26	24,80	6,64	-	<b>614</b>	-	<b>706</b>
		<b>120</b>				8	360	1200	1000	520	1,26	29,60	7,92	-	<b>678</b>	-	<b>780</b>
		<b>150</b>				8	360	1500	1232	640	1,27	36,80	9,76	-	<b>781</b>	-	<b>898</b>
		<b>160</b>				8	360	1600	1312	672	1,28	39,20	10,40	-	<b>810</b>	-	<b>932</b>
		<b>180</b>				8	360	1800	1512	776	1,28	44,00	11,60	-	<b>876</b>	-	<b>1007</b>
		<b>200</b>				8	360	2000	1616	832	1,29	48,80	12,88	-	<b>943</b>	-	<b>1084</b>
		<b>220</b>				8	360	2200	1768	912	1,29	53,60	14,08	-	<b>1007</b>	-	<b>1158</b>
		<b>250</b>				8	360	2500	2000	1024	1,30	60,80	16,00	-	<b>1104</b>	-	<b>1270</b>
		<b>300</b>				8	360	3000	2384	1208	1,31	72,80	19,12	-	<b>1271</b>	-	<b>1462</b>
<b>379</b>	<b>045</b>	<b>100</b>	<b>XX</b>	<b>YY</b>	<b>00</b>	10	450	1000	1060	550	1,26	31,00	8,30	-	<b>732</b>	-	<b>842</b>
		<b>120</b>				10	450	1200	1250	650	1,26	37,00	9,90	-	<b>811</b>	-	<b>933</b>
		<b>150</b>				10	450	1500	1540	800	1,27	46,00	12,20	-	<b>937</b>	-	<b>1078</b>
		<b>160</b>				10	450	1600	1640	840	1,28	49,00	13,00	-	<b>977</b>	-	<b>1124</b>
		<b>180</b>				10	450	1800	1890	970	1,28	55,00	14,50	-	<b>1061</b>	-	<b>1220</b>
		<b>200</b>				10	450	2000	2020	1040	1,29	61,00	16,10	-	<b>1141</b>	-	<b>1312</b>
		<b>220</b>				10	450	2200	2210	1140	1,29	67,00	17,60	-	<b>1223</b>	-	<b>1406</b>
		<b>250</b>				10	450	2500	2500	1280	1,30	76,00	20,00	-	<b>1346</b>	-	<b>1548</b>
		<b>300</b>				10	450	3000	2980	1510	1,31	91,00	23,90	-	<b>1548</b>	-	<b>1780</b>
<b>379</b>	<b>054</b>	<b>100</b>	<b>XX</b>	<b>YY</b>	<b>00</b>	12	540	1000	1272	660	1,26	37,20	9,96	-	<b>847</b>	-	<b>974</b>
		<b>120</b>				12	540	1200	1500	780	1,26	44,40	11,88	-	<b>949</b>	-	<b>1091</b>
		<b>150</b>				12	540	1500	1848	960	1,27	55,20	14,64	-	<b>1096</b>	-	<b>1260</b>
		<b>160</b>				12	540	1600	1968	1008	1,28	58,80	15,60	-	<b>1144</b>	-	<b>1316</b>
		<b>180</b>				12	540	1800	2268	1164	1,28	66,00	17,40	-	<b>1240</b>	-	<b>1426</b>
		<b>200</b>				12	540	2000	2424	1248	1,29	73,20	19,32	-	<b>1336</b>	<b>11379-01</b>	<b>1536</b>
		<b>220</b>				12	540	2200	2652	1368	1,29	80,40	21,12	-	<b>1437</b>	-	<b>1653</b>
		<b>250</b>				12	540	2500	3000	1536	1,30	91,20	24,00	-	<b>1584</b>	-	<b>1822</b>
		<b>300</b>				12	540	3000	3576	1812	1,31	109,20	28,68	-	<b>1832</b>	-	<b>2107</b>

Conform EN442-1: 2014: radiatoren en convectoren

Voor meer details over onze artikel-data, zie artikel-database: <https://www.installdata.be>

Voor de warmteafgiftes van andere regimes, kijkt u op p. 370 (correctiefactoren)  
BELGIË. Prijzen in euro (excl. BTW)

## HOE TULIPA-A VERTICAAL BESTELLEN

Leveringstermijn 15 - 30 werkdagen  
(zonder transportduur)

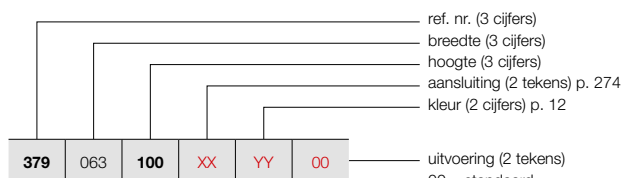

### VRIJSTAANDE OPSTELLING (TV2-A)

Zie p. 272 voor extra toebehoren.

### HOE VOORRAADRADIATOR VIOLA-A VERTICAAL BESTELLEN

Leveringstermijn 5 werkdagen  
(zonder transportduur)

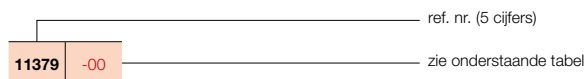

## TULIPA-A VERTICAAL (TV2-A)



TV2-A

### PRIJSGROEP: VPG2 - STAAL DESIGNRADIATOREN

BESTELCODE MAATWERK TULIPA-A VERTICAAL	TECHNISCHE GEGEVENS							STANDAARDKLEUR		ANDERE KLEUREN							
	buizen	breedte (L mm)	hoogte (H mm)	75/65/20 (Watt) (Φ50K)	55/45/20 (Watt) (Φ30K)	n-exp.	gewicht (kg)	inhoud (l)	el. weerst. (Watt)		prijs RAL 9016 (€)	verkorte ref. nr. RAL 9016 voorraad	prijs kleur (€)				
<b>REF. NR. TULIPA-A VERTICAAL TV2-A : 379</b>																	
<b>379</b>	<b>063</b>	<b>100</b>	<b>XX</b>	<b>YY</b>	<b>00</b>	14	630	1000	1484	770	1,26	43,40	11,62	-	<b>967</b>	-	<b>1112</b>
		<b>120</b>				14	630	1200	1750	910	1,26	51,80	13,86	-	<b>1083</b>	-	<b>1245</b>
		<b>150</b>				14	630	1500	2156	1120	1,27	64,40	17,08	-	<b>1254</b>	-	<b>1442</b>
		<b>160</b>				14	630	1600	2296	1176	1,28	68,60	18,20	-	<b>1313</b>	-	<b>1510</b>
		<b>180</b>				14	630	1800	2646	1358	1,28	77,00	20,30	-	<b>1423</b>	-	<b>1636</b>
		<b>200</b>				14	630	2000	2828	1456	1,29	85,40	22,54	-	<b>1541</b>	<b>11379-02</b>	<b>1772</b>
		<b>220</b>				14	630	2200	3094	1596	1,29	93,80	24,64	-	<b>1653</b>	-	<b>1901</b>
		<b>250</b>				14	630	2500	3500	1792	1,30	106,40	28,00	-	<b>1822</b>	-	<b>2095</b>
		<b>300</b>				14	630	3000	4172	2114	1,31	127,40	33,46	-	<b>2107</b>	-	<b>2423</b>
<b>379</b>	<b>072</b>	<b>100</b>	<b>XX</b>	<b>YY</b>	<b>00</b>	16	720	1000	1696	880	1,26	49,60	13,28	-	<b>1086</b>	-	<b>1249</b>
		<b>120</b>				16	720	1200	2000	1040	1,26	59,20	15,84	-	<b>1215</b>	-	<b>1397</b>
		<b>150</b>				16	720	1500	2464	1280	1,27	73,60	19,52	-	<b>1413</b>	-	<b>1625</b>
		<b>160</b>				16	720	1600	2624	1344	1,28	78,40	20,80	-	<b>1478</b>	-	<b>1700</b>
		<b>180</b>				16	720	1800	3024	1552	1,28	88,00	23,20	-	<b>1603</b>	-	<b>1843</b>
		<b>200</b>				16	720	2000	3232	1664	1,29	97,60	25,76	-	<b>1733</b>	-	<b>1993</b>
		<b>220</b>				16	720	2200	3536	1824	1,29	107,20	28,16	-	<b>1865</b>	-	<b>2145</b>
		<b>250</b>				16	720	2500	4000	2048	1,30	121,60	32,00	-	<b>2063</b>	-	<b>2372</b>
		<b>300</b>				16	720	3000	4768	2416	1,31	145,60	38,24	-	<b>2388</b>	-	<b>2746</b>
<b>379</b>	<b>081</b>	<b>100</b>	<b>XX</b>	<b>YY</b>	<b>00</b>	18	810	1000	1908	990	1,26	55,80	14,94	-	<b>1201</b>	-	<b>1381</b>
		<b>120</b>				18	810	1200	2250	1170	1,26	66,60	17,82	-	<b>1350</b>	-	<b>1553</b>
		<b>150</b>				18	810	1500	2772	1440	1,27	82,80	21,96	-	<b>1565</b>	-	<b>1800</b>
		<b>160</b>				18	810	1600	2952	1512	1,28	88,20	23,40	-	<b>1639</b>	-	<b>1885</b>
		<b>180</b>				18	810	1800	3402	1746	1,28	99,00	26,10	-	<b>1787</b>	-	<b>2055</b>
		<b>200</b>				18	810	2000	3636	1872	1,29	109,80	28,98	-	<b>1936</b>	-	<b>2226</b>
		<b>220</b>				18	810	2200	3978	2052	1,29	120,60	31,68	-	<b>2084</b>	-	<b>2397</b>
		<b>250</b>				18	810	2500	4500	2304	1,30	136,80	36,00	-	<b>2304</b>	-	<b>2650</b>
		<b>300</b>				18	810	3000	5364	2718	1,31	163,80	43,02	-	<b>2672</b>	-	<b>3073</b>
<b>379</b>	<b>090</b>	<b>100</b>	<b>XX</b>	<b>YY</b>	<b>00</b>	20	900	1000	2120	1100	1,26	62,00	16,60	-	<b>1320</b>	-	<b>1518</b>
		<b>120</b>				20	900	1200	2500	1300	1,26	74,00	19,80	-	<b>1482</b>	-	<b>1704</b>
		<b>150</b>				20	900	1500	3080	1600	1,27	92,00	24,40	-	<b>1725</b>	-	<b>1984</b>
		<b>160</b>				20	900	1600	3280	1680	1,28	98,00	26,00	-	<b>1808</b>	-	<b>2079</b>
		<b>180</b>				20	900	1800	3780	1940	1,28	110,00	29,00	-	<b>1971</b>	-	<b>2267</b>
		<b>200</b>				20	900	2000	4040	2080	1,29	122,00	32,20	-	<b>2133</b>	-	<b>2453</b>
		<b>220</b>				20	900	2200	4420	2280	1,29	134,00	35,20	-	<b>2298</b>	-	<b>2643</b>
		<b>250</b>				20	900	2500	5000	2560	1,30	152,00	40,00	-	<b>2544</b>	-	<b>2926</b>
		<b>300</b>				20	900	3000	5960	3020	1,31	182,00	47,80	-	<b>2949</b>	-	<b>3391</b>

Conform EN442-1: 2014: radiatoren en convectoren

Voor meer details over onze artikel-data, zie artikel-database: <https://www.installdata.be>  
**Voor de warmteafgifte van andere regimes, kijkt u op p. 370 (correctiefactoren)**  
**BELGIË. Prijzen in euro (excl. BTW)**

## TULIPA-A VERTICAAL (TV2-A)



TV2-A

### HOE TULIPA-A VERTICAAL BESTELLEN

Leveringstermijn 15 - 30 werkdagen  
(zonder transportduur)

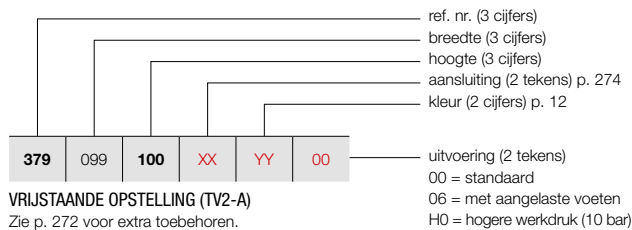

### VRIJSTAANDE OPSTELLING (TV2-A)

Zie p. 272 voor extra toebehoren.

### PRIJSGROEP: VPG2 - STAAL DESIGNRADIATOREN

BESTELCODE MAATWERK TULIPA-A VERTICAAL	TECHNISCHE GEGEVENS									STANDAARDKLEUR	ANDERE KLEUREN
	buizen	breedte (L mm)	hoogte (H mm)	75/65/20 (Watt) (Φ50K)	55/45/20 (Watt) (Φ30K)	n-exp.	gewicht (kg)	inhoud (l)	el. weerst. (Watt)	prijs RAL 9016 (€)	prijs kleur (€)
<b>REF. NR. TULIPA-A VERTICAAL TV2-A : 379</b>											
<b>379</b>	<b>099</b>	<b>100</b>	<b>XX</b>	<b>YY</b>	<b>00</b>						
		120									
		150									
		160									
		180									
		200									
		220									
		250									
<b>379</b>	<b>108</b>	<b>100</b>	<b>XX</b>	<b>YY</b>	<b>00</b>						
		120									
		150									
		160									
		180									
		200									
		220									
<b>379</b>	<b>117</b>	<b>100</b>	<b>XX</b>	<b>YY</b>	<b>00</b>						
		120									
		150									
		160									
		180									
		200									
<b>379</b>	<b>126</b>	<b>100</b>	<b>XX</b>	<b>YY</b>	<b>00</b>						
		120									
		150									
		160									
		180									

Conform EN442-1: 2014: radiatoren en convectoren

Voor meer details over onze artikel-data, zie artikel-database: <https://www.installdata.be>

**Voor de warmteafgifte van andere regimes, kijkt u op p. 370 (correctiefactoren)**  
**BELGIË. Prijzen in euro (excl. BTW)**

**TYPES**

- Eén (TH1-A) of twee rijen buizen (TH2-A)

**BUIZEN**

- Verticaal, platovaal 60 x 10 mm

**COLLECTOREN**

- Horizontaal, achterliggend, rond Ø 32 mm

**KLEUREN**

- Standaardkleur wit RAL 9016
- Uitgebreide kleurenkaart zie p. 12

**SPECIAAL**

- TH1-A ook verkrijgbaar als toiletradiator (540 x 500 mm)

**BEVESTIGINGEN**

- Muurbevestigingen standaard (inbegrepen in de verpakking van de radiator)
- **TH1-A / TH2-A:** ook verkrijgbaar als vrijstaande opstelling, zie p. 272. Extra muurbevestigingssteun nodig voor hoogte radiator > 600 mm.

**TECHNISCH**

- Weerstandsgelast (onzichtbare lasnaden)
- ATL-grondlaag, poedercoating
- Standaardwerkdruk: 6 bar. Meerprijs hogere werkdruk (10 bar): +10%.
- De leveringstermijn van radiator met een hogere werkdruk is 1 week extra.
- Maximale bedrijfstemperatuur: 110°C

**ELEKTRISCH**

- ✗ Zuiver elektrische radiator in de fabriek voorgevuld
- ✗ Gemengde radiator

**TECHNISCHE TEKENINGEN**

- Zie p. 275

**AANSLUITING**

- ✗ Eénpuntsaansluiting voor éénpijpsysteem
- ✗ Eénpuntsaansluiting voor tweepijpsysteem
- ✓ Tweepuntsaansluiting voor éénpijpsysteem (aansluiting via de middenaansluiting) (zie p. 362)
- ✓ Tweepuntsaansluiting voor tweepijpsysteem (standaard) (zie p. 362)
- ✗ Geïntegreerd ventiel
- Aansluitingen: ½" (binnendraad)

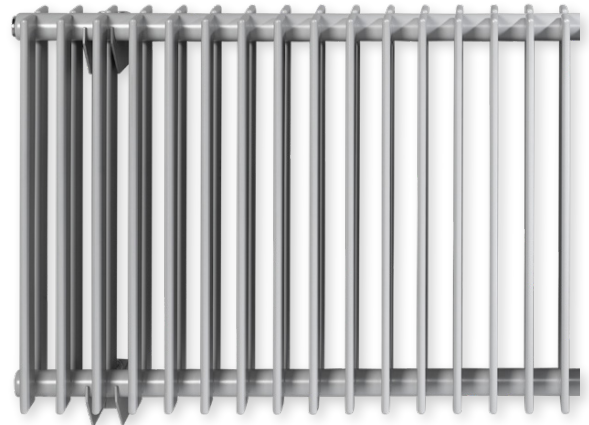
**TULIPA-A HORIZONTAAL****Eeuwige charme, tijdloze klasse**

De horizontale versie van de Tulipa-A. Het schoolvoorbeeld van een designradiator in zijn meest authentieke vorm. Gekenmerkt door de klassieke open structuur en de loodrechte aansluiting van de buizen op de collector. Een designradiator die blijft charmeren. Trendoverstijgend en overal toepasbaar.

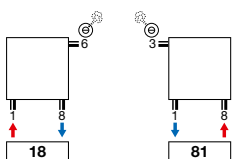
**AANBEVOLEN AANSLUITING (18)**

Andere aansluitmogelijkheden, zie p. 274



art. nr. 1182 101 0000 0099  
prijs €234  
Koppelingen, zie p. 377

**AANBEVOLEN VOOR BADKAMER EN KEUKEN IN OPTIE**

handdoekbeugel (RAL 9005)  
art. nr. zie p. 273  
prijs €157  
Andere accessoires, zie p. 273



TH1-A / TH2-A

# TULIPA-A HORIZONTAAL (TH1-A)

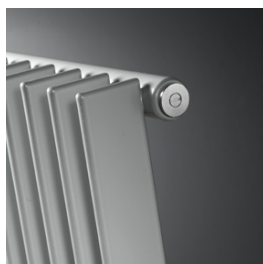

TH1-A

## HOE TULIPA-A HORIZONTAAL BESTELLEN

Leveringstermijn 15 - 30 werkdagen  
(zonder transportduur)

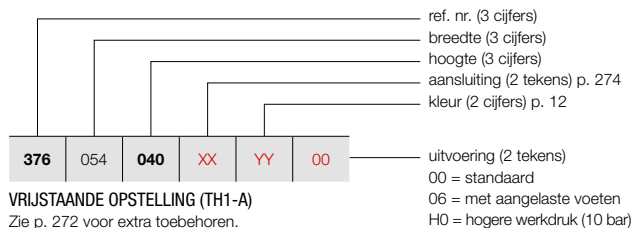

VRIJSTAANDE OPSTELLING (TH1-A)  
 Zie p. 272 voor extra toebehoren.

### PRIJSGROEP: VPG2 - STAAL DESIGNRADIATOREN

BESTELCODE MAATWERK TULIPA-A HORIZONTAAL							TECHNISCHE GEGEVENS					STANDAARDKLEUR	ANDERE KLEUREN				
376	054	040	XX	YY	00	buizen	breedte (L mm)	hoogte (H mm)	75/65/20 (Watt) (Φ50K)	55/45/20 (Watt) (Φ30K)	n-exp.	gewicht (kg)	inhoud (l)	el. weerst. (Watt)	prijs RAL 9016 (€)	prijs kleur (€)	
<b>REF. NR. TULIPA-A HORIZONTAAL TH1-A : 376</b>																	
376	054	040	XX	YY	00	12	540	400	348	180	1,22	9,60	2,52	-	320	368	
		050				12	540	500	420	216	1,23	10,80	3,00	-	346	398	
		060				12	540	600	492	264	1,23	12,00	3,48	-	375	431	
		070				12	540	700	564	300	1,23	14,40	3,96	-	400	460	
		080				12	540	800	636	336	1,23	15,60	4,44	-	431	496	
		090				12	540	900	696	372	1,24	18,00	4,92	-	460	529	
376	063	040	XX	YY	00	14	630	400	406	210	1,22	11,20	2,94	-	355	408	
		050				14	630	500	490	252	1,23	12,60	3,50	-	391	450	
		060				14	630	600	574	308	1,23	15,40	4,06	-	421	484	
		070				14	630	700	658	350	1,23	16,80	4,62	-	454	522	
		080				14	630	800	742	392	1,23	18,20	5,18	-	488	561	
		090				14	630	900	812	434	1,24	21,00	5,74	-	518	596	
376	072	040	XX	YY	00	16	720	400	464	240	1,22	12,80	3,36	-	397	457	
		050				16	720	500	560	288	1,23	14,40	4,00	-	433	498	
		060				16	720	600	656	352	1,23	17,60	4,64	-	472	543	
		070				16	720	700	752	400	1,23	19,20	5,28	-	508	584	
		080				16	720	800	848	448	1,23	20,80	5,92	-	545	627	
		090				16	720	900	928	496	1,24	24,00	6,56	-	581	668	
376	081	040	XX	YY	00	18	810	400	522	270	1,22	14,40	3,78	-	434	499	
		050				18	810	500	630	324	1,23	16,20	4,50	-	475	546	
		060				18	810	600	738	396	1,23	19,80	5,22	-	518	596	
		070				18	810	700	846	450	1,23	21,60	5,94	-	562	646	
		080				18	810	800	954	504	1,23	23,40	6,66	-	605	696	
		090				18	810	900	1044	558	1,24	27,00	7,38	-	646	743	
376	090	040	XX	YY	00	20	900	400	580	300	1,22	16,00	4,20	-	474	545	
		050				20	900	500	700	360	1,23	18,00	5,00	-	519	597	
		060				20	900	600	820	440	1,23	22,00	5,80	-	567	652	
		070				20	900	700	940	500	1,23	24,00	6,60	-	612	704	
		080				20	900	800	1060	560	1,23	26,00	7,40	-	663	762	
		090				20	900	900	1160	620	1,24	30,00	8,20	-	710	817	
376	099	040	XX	YY	00	22	990	400	638	330	1,22	17,60	4,62	-	514	591	
		050				22	990	500	770	396	1,23	19,80	5,50	-	564	649	
		060				22	990	600	902	484	1,23	24,20	6,38	-	614	706	
		070				22	990	700	1034	550	1,23	26,40	7,26	-	667	767	
		080				22	990	800	1166	616	1,23	28,60	8,14	-	719	827	
		090				22	990	900	1276	682	1,24	33,00	9,02	-	767	882	
376	108	040	XX	YY	00	24	1080	400	696	360	1,22	19,20	5,04	-	556	639	
		050				24	1080	500	840	432	1,23	21,60	6,00	-	608	699	
		060				24	1080	600	984	528	1,23	26,40	6,96	-	665	765	
		070				24	1080	700	1128	600	1,23	28,80	7,92	-	720	828	
		080				24	1080	800	1272	672	1,23	31,20	8,88	-	776	892	
		090				24	1080	900	1392	744	1,24	36,00	9,84	-	831	956	

Conform EN442-1: 2014: radiatoren en convectoren

Voor meer details over onze artikel-data, zie artikel-database: <https://www.installdata.be>  
**Voor de warmteafgifte van andere regimes, kijkt u op p. 370 (correctiefactoren)**  
 BELGIË. Prijzen in euro (excl. BTW)

## HOE TULIPA-A HORIZONTAAL BESTELLEN

Leveringstermijn 15 - 30 werkdagen  
(zonder transportduur)

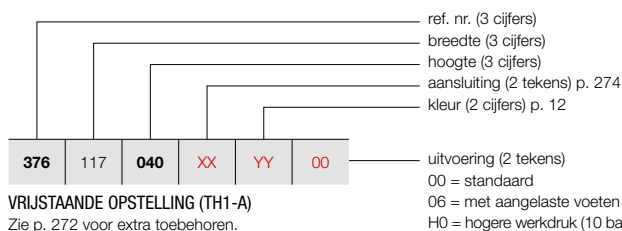

VRIJSTAANDE OPSTELLING (TH1-A)  
Zie p. 272 voor extra toebehoren.

## TULIPA-A HORIZONTAAL (TH1-A)



TH1-A

### PRIJSGROEP: VPG2 - STAAL DESIGNRADIATOREN

BESTELCODE MAATWERK TULIPA-A HORIZONTAAL	TECHNISCHE GEGEVENS							STANDAARDKLEUR		ANDERE KLEUREN	
	buizen	breedte (L mm)	hoogte (H mm)	75/65/20 (Watt) (φ50K)	55/45/20 (Watt) (φ30K)	n-exp.	gewicht (kg)	inhoud (l)	el. weerst. (Watt)	prijs RAL 9016 (€)	prijs kleur (€)
<b>REF. NR. TULIPA-A HORIZONTAAL TH1-A : 376</b>											
<b>376</b>	<b>117</b>	<b>040</b>	<b>XX</b>	<b>YY</b>	<b>00</b>						
		<b>050</b>									
		<b>060</b>									
		<b>070</b>									
		<b>080</b>									
		<b>090</b>									
<b>376</b>	<b>126</b>	<b>040</b>	<b>XX</b>	<b>YY</b>	<b>00</b>						
		<b>050</b>									
		<b>060</b>									
		<b>070</b>									
		<b>080</b>									
		<b>090</b>									
<b>376</b>	<b>144</b>	<b>040</b>	<b>XX</b>	<b>YY</b>	<b>00</b>						
		<b>050</b>									
		<b>060</b>									
		<b>070</b>									
		<b>080</b>									
		<b>090</b>									
<b>376</b>	<b>162</b>	<b>040</b>	<b>XX</b>	<b>YY</b>	<b>00</b>						
		<b>050</b>									
		<b>060</b>									
		<b>070</b>									
		<b>080</b>									
		<b>090</b>									
<b>376</b>	<b>180</b>	<b>040</b>	<b>XX</b>	<b>YY</b>	<b>00</b>						
		<b>050</b>									
		<b>060</b>									
		<b>070</b>									
		<b>080</b>									
		<b>090</b>									
<b>376</b>	<b>198</b>	<b>040</b>	<b>XX</b>	<b>YY</b>	<b>00</b>						
		<b>050</b>									
		<b>060</b>									
		<b>070</b>									
		<b>080</b>									
		<b>090</b>									
<b>376</b>	<b>216</b>	<b>040</b>	<b>XX</b>	<b>YY</b>	<b>00</b>						
		<b>050</b>									
		<b>060</b>									
		<b>070</b>									
		<b>080</b>									
		<b>090</b>									

Conform EN442-1: 2014: radiatoren en convectoren

Voor meer details over onze artikel-data, zie artikel-database: <https://www.installdata.be>

Voor de warmteafgiftes van andere regimes, kijkt u op p. 370 (correctiefactoren)  
BELGIË. Prijzen in euro (excl. BTW)

## TULIPA-A HORIZONTAAL (TH1-A)

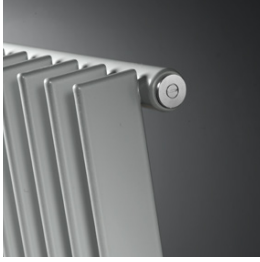

TH1-A

### HOE TULIPA-A HORIZONTAAL BESTELLEN

Leveringstermijn 15 - 30 werkdagen  
(zonder transportduur)

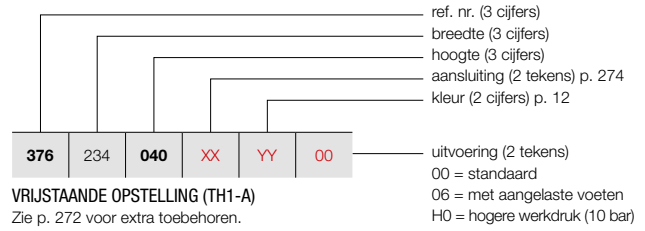

### VRIJSTAANDE OPSTELLING (TH1-A)

Zie p. 272 voor extra toebehoren.

### PRIJSGROEP: VPG2 - STAAL DESIGNRADIATOREN

BESTELCODE MAATWERK TULIPA-A HORIZONTAAL	TECHNISCHE GEGEVENS									STANDAARDKLEUR	ANDERE KLEUREN
	buizen	breedte (L mm)	hoogte (H mm)	75/65/20 (Watt) (Φ50K)	55/45/20 (Watt) (Φ30K)	n-exp.	gewicht (kg)	inhoud (l)	el. weerst. (Watt)	prijs RAL 9016 (€)	prijs kleur (€)
<b>REF. NR. TULIPA-A HORIZONTAAL TH1-A : 376</b>											
<b>376</b>	234	<b>040</b>	<b>XX</b>	<b>YY</b>	<b>00</b>						
		<b>050</b>									
		<b>060</b>									
		<b>070</b>									
		<b>080</b>									
		<b>090</b>									
<b>376</b>	252	<b>040</b>	<b>XX</b>	<b>YY</b>	<b>00</b>						
		<b>050</b>									
		<b>060</b>									
		<b>070</b>									
		<b>080</b>									
		<b>090</b>									
<b>376</b>	270	<b>040</b>	<b>XX</b>	<b>YY</b>	<b>00</b>						
		<b>050</b>									
		<b>060</b>									
		<b>070</b>									
		<b>080</b>									
<b>376</b>	288	<b>040</b>	<b>XX</b>	<b>YY</b>	<b>00</b>						
		<b>050</b>									
		<b>060</b>									
		<b>070</b>									
<b>376</b>	306	<b>040</b>	<b>XX</b>	<b>YY</b>	<b>00</b>						
		<b>050</b>									
		<b>060</b>									
		<b>070</b>									

Conform EN442-1: 2014: radiatoren en convectoren

Voor meer details over onze artikel-data, zie artikel-database: <https://www.installdata.be>

**Voor de warmteafgifte van andere regimes, kijkt u op p. 370 (correctiefactoren)**

**BELGIË. Prijzen in euro (excl. BTW)**

## HOE TULIPA-A HORIZONTAAL BESTELLEN

Leveringstermijn 15 - 30 werkdagen  
(zonder transportduur)

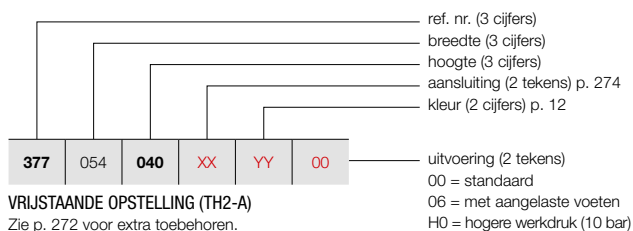

### VRIJSTAANDE OPSTELLING (TH2-A)

Zie p. 272 voor extra toebehoren.

## TULIPA-A HORIZONTAAL (TH2-A)

269



TH2-A

### PRIJSGROEP: VPG2 - STAAL DESIGNRADIATOREN

BESTELCODE MAATWERK TULIPA-A HORIZONTAAL	TECHNISCHE GEGEVENS							STANDAARDKLEUR		ANDERE KLEUREN	
	buizen	breedte (L mm)	hoogte (H mm)	75/65/20 (Watt) (Φ50K)	55/45/20 (Watt) (Φ30K)	n-exp.	gewicht (kg)	inhoud (l)	el. weerst. (Watt)	prijs RAL 9016 (€)	prijs kleur (€)
<b>REF. NR. TULIPA-A HORIZONTAAL TH2-A : 377</b>											
<b>377</b>	<b>054</b>	<b>040</b>	<b>XX</b>	<b>YY</b>	<b>00</b>						
		<b>050</b>								<b>561</b>	<b>645</b>
		<b>060</b>								<b>607</b>	<b>698</b>
		<b>070</b>								<b>653</b>	<b>751</b>
		<b>080</b>								<b>703</b>	<b>808</b>
		<b>090</b>								<b>753</b>	<b>866</b>
										<b>802</b>	<b>922</b>
<b>377</b>	<b>063</b>	<b>040</b>	<b>XX</b>	<b>YY</b>	<b>00</b>						
		<b>050</b>								<b>625</b>	<b>719</b>
		<b>060</b>								<b>678</b>	<b>780</b>
		<b>070</b>								<b>737</b>	<b>848</b>
		<b>080</b>								<b>797</b>	<b>917</b>
		<b>090</b>								<b>852</b>	<b>980</b>
										<b>911</b>	<b>1048</b>
<b>377</b>	<b>072</b>	<b>040</b>	<b>XX</b>	<b>YY</b>	<b>00</b>						
		<b>050</b>								<b>690</b>	<b>794</b>
		<b>060</b>								<b>758</b>	<b>872</b>
		<b>070</b>								<b>825</b>	<b>949</b>
		<b>080</b>								<b>888</b>	<b>1021</b>
		<b>090</b>								<b>956</b>	<b>1099</b>
										<b>1021</b>	<b>1174</b>
<b>377</b>	<b>081</b>	<b>040</b>	<b>XX</b>	<b>YY</b>	<b>00</b>						
		<b>050</b>								<b>760</b>	<b>874</b>
		<b>060</b>								<b>833</b>	<b>958</b>
		<b>070</b>								<b>911</b>	<b>1048</b>
		<b>080</b>								<b>979</b>	<b>1126</b>
		<b>090</b>								<b>1054</b>	<b>1212</b>
										<b>1129</b>	<b>1298</b>
<b>377</b>	<b>090</b>	<b>040</b>	<b>XX</b>	<b>YY</b>	<b>00</b>						
		<b>050</b>								<b>831</b>	<b>956</b>
		<b>060</b>								<b>913</b>	<b>1050</b>
		<b>070</b>								<b>991</b>	<b>1140</b>
		<b>080</b>								<b>1074</b>	<b>1235</b>
		<b>090</b>								<b>1155</b>	<b>1328</b>
										<b>1238</b>	<b>1424</b>
<b>377</b>	<b>099</b>	<b>040</b>	<b>XX</b>	<b>YY</b>	<b>00</b>						
		<b>050</b>								<b>897</b>	<b>1032</b>
		<b>060</b>								<b>986</b>	<b>1134</b>
		<b>070</b>								<b>1078</b>	<b>1240</b>
		<b>080</b>								<b>1166</b>	<b>1341</b>
		<b>090</b>								<b>1256</b>	<b>1444</b>
										<b>1347</b>	<b>1549</b>
<b>377</b>	<b>108</b>	<b>040</b>	<b>XX</b>	<b>YY</b>	<b>00</b>						
		<b>050</b>								<b>967</b>	<b>1112</b>
		<b>060</b>								<b>1066</b>	<b>1226</b>
		<b>070</b>								<b>1158</b>	<b>1332</b>
		<b>080</b>								<b>1258</b>	<b>1447</b>
		<b>090</b>								<b>1361</b>	<b>1565</b>
										<b>1452</b>	<b>1670</b>

Conform EN442-1: 2014: radiatoren en convectoren

Voor meer details over onze artikel-data, zie artikel-database: <https://www.installdata.be>

Voor de warmteafgiftes van andere regimes, kijkt u op p. 370 (correctiefactoren)

BELGIË. Prijzen in euro (excl. BTW)

# TULIPA-A HORIZONTAAL (TH2-A)



TH2-A

## HOE TULIPA-A HORIZONTAAL BESTELLEN

Leveringstermijn 15 - 30 werkdagen  
(zonder transportduur)

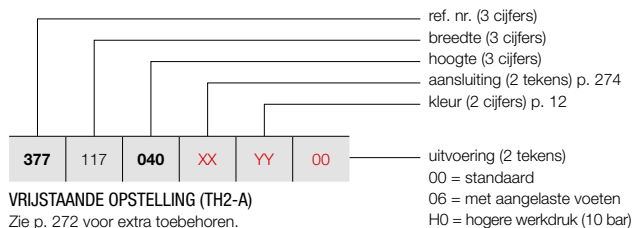

### VRIJSTAANDE OPSTELLING (TH2-A)

Zie p. 272 voor extra toebehoren.

## PRIJSGROEP: VPG2 - STAAL DESIGNRADIATOREN

BESTELCODE MAATWERK TULIPA-A HORIZONTAAL							TECHNISCHE GEGEVENS					STANDAARDKLEUR	ANDERE KLEUREN				
377	117	040	XX	YY	00	buizen	breedte (L mm)	hoogte (H mm)	75/65/20 (Watt) (Ø50K)	55/45/20 (Watt) (Ø30K)	n-exp.	gewicht (kg)	inhoud (l)	el. weerst. (Watt)	prijs RAL 9016 (€)	prijs kleur (€)	
<b>REF. NR. TULIPA-A HORIZONTAAL TH2-A : 377</b>																	
377	117	040	XX	YY	00	26	1170	400	1274	676	1,24	36,40	9,36	-	1037	1193	
		050				26	1170	500	1404	806	1,25	44,20	11,44	-	1141	1312	
		060				26	1170	600	1768	936	1,25	52,00	13,52	-	1247	1434	
		070				26	1170	700	2028	1066	1,25	57,20	15,60	-	1351	1554	
		080				26	1170	800	2262	1196	1,25	65,00	17,68	-	1461	1680	
		090				26	1170	900	2522	1300	1,26	72,80	19,50	-	1566	1801	
377	126	040	XX	YY	00	28	1260	400	1372	728	1,24	39,20	10,08	-	1105	1271	
		050				28	1260	500	1512	868	1,25	47,60	12,32	-	1217	1400	
		060				28	1260	600	1904	1008	1,25	56,00	14,56	-	1330	1530	
		070				28	1260	700	2184	1148	1,25	61,60	16,80	-	1445	1662	
		080				28	1260	800	2436	1288	1,25	70,00	19,04	-	1559	1793	
		090				28	1260	900	2716	1400	1,26	78,40	21,00	-	1674	1925	
377	144	040	XX	YY	00	32	1440	400	1568	832	1,24	44,80	11,52	-	1238	1424	
		050				32	1440	500	1728	992	1,25	54,40	14,08	-	1371	1577	
		060				32	1440	600	2176	1152	1,25	64,00	16,64	-	1496	1720	
		070				32	1440	700	2496	1312	1,25	70,40	19,20	-	1632	1877	
		080				32	1440	800	2784	1472	1,25	80,00	21,76	-	1761	2025	
		090				32	1440	900	3104	1600	1,26	89,60	24,00	-	1889	2172	
377	162	040	XX	YY	00	36	1620	400	1764	936	1,24	50,40	12,96	-	1377	1584	
		050				36	1620	500	1944	1116	1,25	61,20	15,84	-	1525	1754	
		060				36	1620	600	2448	1296	1,25	72,00	18,72	-	1671	1922	
		070				36	1620	700	2808	1476	1,25	79,20	21,60	-	1816	2088	
		080				36	1620	800	3132	1656	1,25	90,00	24,48	-	1964	2259	
		090				36	1620	900	3492	1800	1,26	100,80	27,00	-	2107	2423	
377	180	040	XX	YY	00	40	1800	400	1960	1040	1,24	56,00	14,40	-	1511	1738	
		050				40	1800	500	2160	1240	1,25	68,00	17,60	-	1675	1926	
		060				40	1800	600	2720	1440	1,25	80,00	20,80	-	1838	2114	
		070				40	1800	700	3120	1640	1,25	88,00	24,00	-	2000	2300	
		080				40	1800	800	3480	1840	1,25	100,00	27,20	-	2165	2490	
		090				40	1800	900	3880	2000	1,26	112,00	30,00	-	2326	2675	
377	198	040	XX	YY	00	44	1980	400	2156	1144	1,24	61,60	15,84	-	1651	1899	
		050				44	1980	500	2376	1364	1,25	74,80	19,36	-	1832	2107	
		060				44	1980	600	2992	1584	1,25	88,00	22,88	-	2011	2313	
		070				44	1980	700	3432	1804	1,25	96,80	26,40	-	2189	2517	
		080				44	1980	800	3828	2024	1,25	110,00	29,92	-	2365	2720	
		090				44	1980	900	4268	2200	1,26	123,20	33,00	-	2549	2931	
377	216	040	XX	YY	00	48	2160	400	2352	1248	1,24	67,20	17,28	-	1787	2055	
		050				48	2160	500	2592	1488	1,25	81,60	21,12	-	1983	2280	
		060				48	2160	600	3264	1728	1,25	96,00	24,96	-	2178	2505	
		070				48	2160	700	3744	1968	1,25	105,60	28,80	-	2372	2728	
		080				48	2160	800	4176	2208	1,25	120,00	32,64	-	2567	2952	
		090				48	2160	900	4656	2400	1,26	134,40	36,00	-	2766	3181	

Conform EN442-1: 2014: radiatoren en convectoren

Voor meer details over onze artikel-data, zie artikel-database: <https://www.installdata.be>

Voor de warmteafgifte van andere regimes, kijkt u op p. 370 (correctiefactoren)  
BELGIË. Prijzen in euro (excl. BTW)

## HOE TULIPA-A HORIZONTAAL BESTELLEN

Leveringstermijn 15 - 30 werkdagen  
(zonder transportduur)

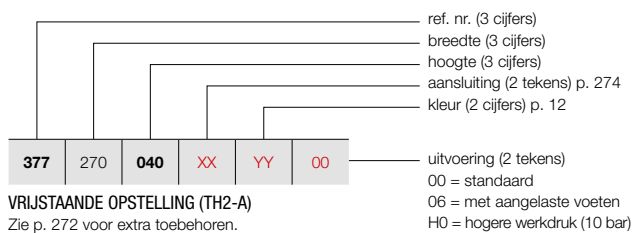

### VRIJSTAANDE OPSTELLING (TH2-A)

Zie p. 272 voor extra toebehoren.

## TULIPA-A HORIZONTAAL (TH2-A)



TH2-A

### PRIJSGROEP: VPG2 - STAAL DESIGNRADIATOREN

BESTELCODE MAATWERK TULIPA-A HORIZONTAAL	TECHNISCHE GEGEVENS							STANDAARDKLEUR		ANDERE KLEUREN						
	buizen	breedte (L mm)	hoogte (H mm)	75/65/20 (Watt) (φ50K)	55/45/20 (Watt) (φ30K)	n-exp.	gewicht (kg)	inhoud (l)	el. weerst. (Watt)	prijs RAL 9016 (€)	prijs kleur (€)					
<b>REF. NR. TULIPA-A HORIZONTAAL TH2-A : 377</b>																
<b>377</b>	234	<b>040</b>	<b>XX</b>	<b>YY</b>	<b>00</b>	52	2340	400	2548	1352	1,24	72,80	18,72	-	<b>1924</b>	<b>2213</b>
		<b>050</b>				52	2340	500	2808	1612	1,25	88,40	22,88	-	<b>2135</b>	<b>2455</b>
		<b>060</b>				52	2340	600	3536	1872	1,25	104,00	27,04	-	<b>2345</b>	<b>2697</b>
		<b>070</b>				52	2340	700	4056	2132	1,25	114,40	31,20	-	<b>2557</b>	<b>2941</b>
		<b>080</b>				52	2340	800	4524	2392	1,25	130,00	35,36	-	<b>2770</b>	<b>3186</b>
		<b>090</b>				52	2340	900	5044	2600	1,26	145,60	39,00	-	<b>2983</b>	<b>3430</b>
		<b>377</b>				252	<b>040</b>	<b>XX</b>	<b>YY</b>	<b>00</b>	56	2520	400	2744	1456	1,24
<b>050</b>	56	2520	500	3024	1736		1,25				95,20	24,64	-	<b>2288</b>	<b>2631</b>	
<b>060</b>	56	2520	600	3808	2016		1,25				112,00	29,12	-	<b>2515</b>	<b>2892</b>	
<b>070</b>	56	2520	700	4368	2296		1,25				123,20	33,60	-	<b>2744</b>	<b>3156</b>	
<b>080</b>	56	2520	800	4872	2576		1,25				140,00	38,08	-	<b>2971</b>	<b>3417</b>	
<b>090</b>	56	2520	900	5432	2800		1,26				156,80	42,00	-	<b>3199</b>	<b>3679</b>	
<b>377</b>	270	<b>040</b>	<b>XX</b>	<b>YY</b>	<b>00</b>		60				2700	400	2940	1560	1,24	84,00
<b>050</b>		60				2700	500	3240	1860	1,25	102,00	26,40	-	<b>2443</b>	<b>2809</b>	
<b>060</b>		60				2700	600	4080	2160	1,25	120,00	31,20	-	<b>2681</b>	<b>3083</b>	
<b>070</b>		60				2700	700	4680	2460	1,25	132,00	36,00	-	<b>2929</b>	<b>3368</b>	
<b>080</b>		60				2700	800	5220	2760	1,25	150,00	40,80	-	<b>3173</b>	<b>3649</b>	
<b>377</b>		288				<b>040</b>	<b>XX</b>	<b>YY</b>	<b>00</b>	64	2880	400	3136	1664	1,24	89,60
<b>050</b>	64		2880	500	3456	1984				1,25	108,80	28,16	-	<b>2594</b>	<b>2983</b>	
<b>060</b>	64		2880	600	4352	2304				1,25	128,00	33,28	-	<b>2856</b>	<b>3284</b>	
<b>070</b>	64		2880	700	4992	2624				1,25	140,80	38,40	-	<b>3114</b>	<b>3581</b>	
<b>377</b>	306		<b>040</b>	<b>XX</b>	<b>YY</b>	<b>00</b>				68	3060	400	3332	1768	1,24	95,20
<b>050</b>		68	3060				500	3672	2108	1,25	115,60	29,92	-	<b>2748</b>	<b>3160</b>	
<b>060</b>		68	3060				600	4624	2448	1,25	136,00	35,36	-	<b>3023</b>	<b>3476</b>	
<b>070</b>		68	3060				700	5304	2788	1,25	149,60	40,80	-	<b>3298</b>	<b>3793</b>	

Conform EN442-1: 2014: radiatoren en convectoren

Voor meer details over onze artikel-data, zie artikel-database: <https://www.installdata.be>

Voor de warmteafgiftes van andere regimes, kijkt u op p. 370 (correctiefactoren)

BELGIË. Prijzen in euro (excl. BTW)

## TULIPA-A VRIJSTAANDE OPSTELLING IN OPTIE

PRIJSGROEP: VPG10 - ACC.

VRIJSTAANDE OPSTELLING		KLEUR	ART. NR.	€	
VASTE VOET		<b>TV1-A / TH1-A</b>			
		150 mm	RAL 9016	*	<b>77</b>
		(geen zijbevestiging)	KLEUR	*	<b>88</b>
		<b>TV2-A / TH2-A</b>			
		150 mm	RAL 9016	*	<b>152</b>
		(geen zijbevestiging)	KLEUR	*	<b>175</b>

- Extra muurbevestigingssteun nodig voor hoogte radiator > 600 mm (meegeleverd).
- Gelieve bij bestelling code **06** aan te geven bij "Afwerking" (vaste voet in de prijs inbegrepen).
- Geen rozetten beschikbaar.

	TV1-A / TV2-A	TH1-A / TH2-A		
		540 - 1440	1620 - 2340	> 2340
lengte radiator (mm)				
aantal voeten	2x	2x	3x	4x

**BELGIË. Prijzen in euro (excl. BTW)**

PRIJSGROEP: VPG10B - HANDDOEKBEUGELS

ACCESSOIRES	BREEDTE HANDDOEKBEUGEL	KLEUR	ART. NR.	€
HANDDOEKBEUGEL	<b>TV1-A / TV2-A / TH1-A / TH2-A</b>			
	500 mm	CHROOM	1183 269 0000 0099	<b>157</b>
	500 mm	RAL 9016	1183 269 0000 9016	<b>157</b>
	500 mm	RAL 9005 <sup>M</sup>	1183 269 0000 9005	<b>157</b>



- h = 55 mm; b = 500 mm; d = 58 mm; a = 43 mm;

<sup>M</sup> mat zwart

Montagevoorschriften accessoires: zie [www.vasco.eu](http://www.vasco.eu)  
BELGIË. Prijzen in euro (excl. BTW)

d = afstand voorkant accessoire tot voorkant radiator  
a = afstand accessoire tot radiator  
**uit voorraad leverbaar**

## TULIPA-A VERTICAAL: TV1-A / TV2-A (VOORRAAD)

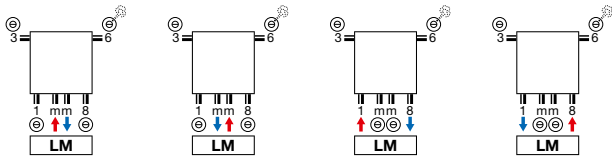

## TULIPA-A HORIZONTAAL: TH1-A / TH2-A (NIET-VOORRAAD)

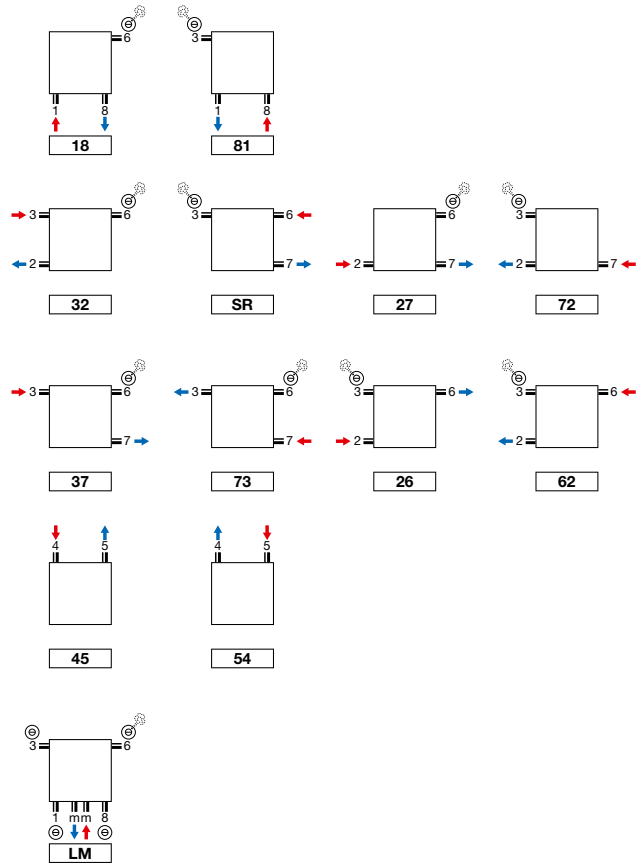

## TULIPA-A VERTICAAL: TV1-A / TV2-A (NIET-VOORRAAD)

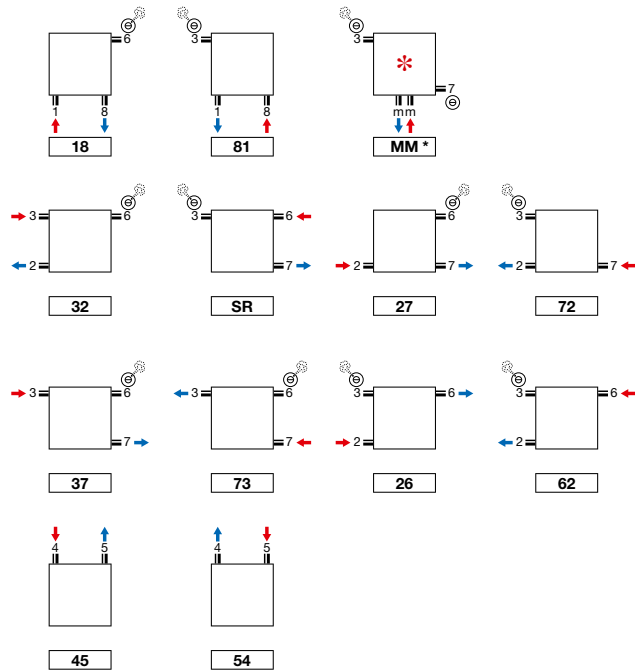

- \* Aansluiting MM: aanvoer moet aan de rechterkant!  
 • Tulipa-A 6 en 8 buizen: aansluiting 1mm8, 18, 81 niet mogelijk

**Opmerking:** het aansluiten van de radiator kan enkel volgens de getoonde aansluiticonen. Voor elke andere aansluitwijze nemen wij geen verantwoordelijkheid.

**TULIPA-A VERTICAAL (TV1-A, TV2-A)**

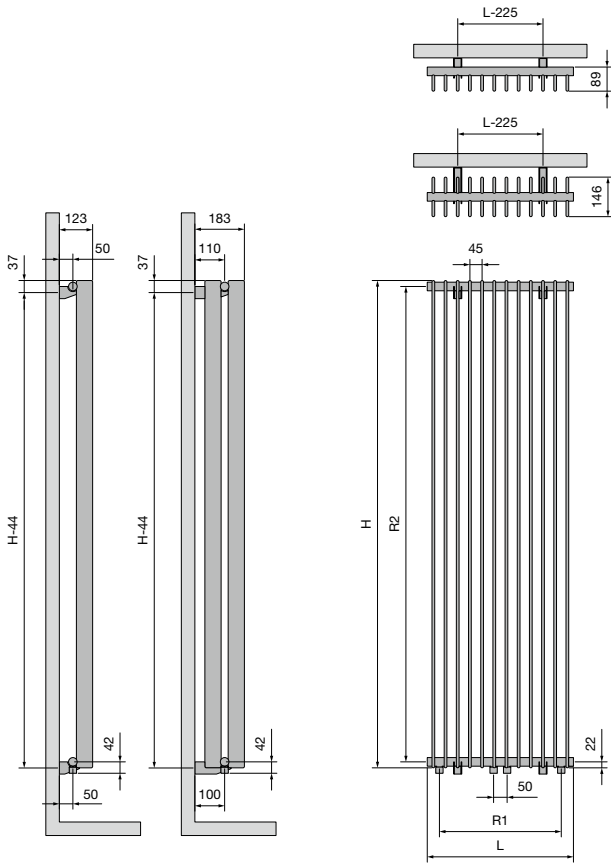

**TV1-A / TV2-A**

Breedte (L)	270	360	450	540	630	720	810	900	990	1080	1170	1260
Hartafstand tussen de onderaansluitingen 18 (R1)	180	270	360	450	540	630	720	810	900	990	1080	1170
Hoogte (H)	1000	1200	1500	1600	1800	2000	2200	2500	3000			
Hartafstand tussen de zijaansluitingen 32/SR (R2)	956	1156	1456	1556	1756	1956	2156	2456	2956			
Hartafstand tussen de ophangingen	H-44											

**TULIPA-A HORIZONTAAL (TH1-A, TH2-A)**

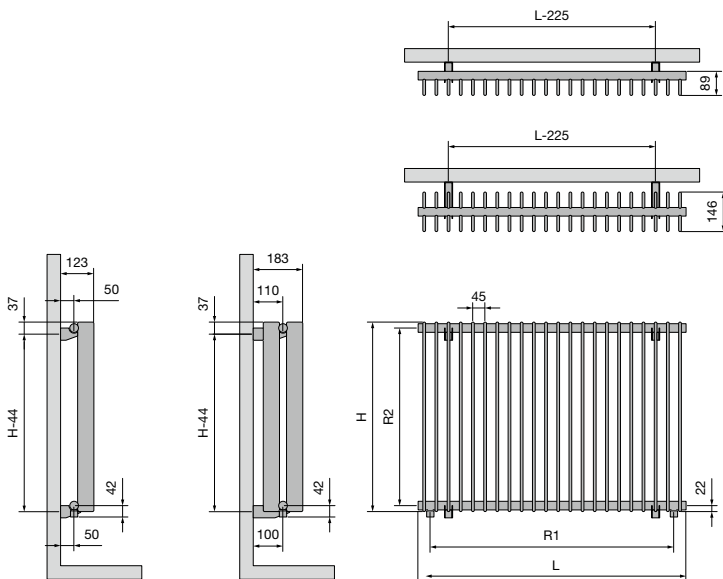

**TH1-A / TH2-A**

Breedte (L)	540	630	720	810	900	990	1080	1170	1260	1440	1620	1800	1980	2160	2340	2520	2700	2880	3060
Hartafstand tussen de onderaansluitingen 18 (R1)	450	540	630	720	810	900	990	1080	1170	1350	1530	1710	1890	2070	2250	2430	2610	2790	2970
Hoogte (H)	400	500	600	700	800	900													
Hartafstand tussen de zijaansluitingen 32/SR (R2)	356	456	556	656	756	856													
Hartafstand tussen de ophangingen	H-44																		





Paneelradiatoren

## Efficiëntie in haar puurste vorm.

Warmtepompen winnen snel terrein in nieuwbouw en renovatie.

Een efficiënte warmteverdeling bij lage temperaturen is daarbij essentieel.

VASCO paneelradiatoren bieden een energiezuinige en comfortabele oplossing voor verwarmen én koelen.

Met hun strakke, pure vormgeving en vlakke voorplaat combineren ze een hoge warmteafgifte met een verfijnde afwerking.

Radiator en plaatwerk vormen één harmonieus geheel waarin innovatieve technologie schuilgaat — compact in vorm, krachtig in prestatie en perfect afgestemd op elke woonomgeving.

---

## FLATLINE (T21S, T22, T33)

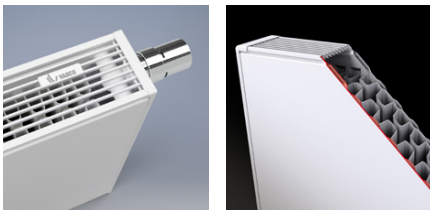

Alle horizontale FlatLine-radiatoren worden met het VASCO-label in het bovenrooster voorzien.

### TYPES

- T21S, T22, T33

### KLEUREN

- Standaardkleur S600 (witte fijn structuurlak)
- Niet verkrijgbaar in andere kleuren

### BEVESTIGINGEN

- De radiator wordt standaard met een volledige montageset geleverd: vergrendelde klikconsoles (aantal afhankelijk van de lengte van de radiator), design-blindstoppen, design-ontluchter, ventielinsert (M30 x 1,5)

### TECHNISCH

- Elektrisch weerstandsgelast (onzichtbare lasnaden) en rolnaadgelast
- ATL-grondlaag, poedercoating
- Standaardwerkdruk: 6 bar
- Maximale bedrijfstemperatuur: 110°C

### ELEKTRISCH

- ✗ Zuiver elektrische radiator in de fabriek voorgevuld
- ✗ Gemengde radiator

### TECHNISCHE TEKENINGEN

- Zie p. 291

### AANSLUITING

- ✗ Eénpuntsaansluiting voor éénpijpssysteem
- ✗ Eénpuntsaansluiting voor tweepijpssysteem
- ✓ Tweepuntsaansluiting voor éénpijpssysteem (aansluiting via het geïntegreerd ventiel) (zie p. 362)
- ✓ Tweepuntsaansluiting voor tweepijpssysteem (standaard) (zie p. 362)
- ✓ Geïntegreerd ventiel (**geen meerprijs**) (zie p. 363)
- Aansluitingen: 4x½" zijdelings (binnendraad), 2x¾" Euroconus (50mm rechtsonder) en 2x¾" Euroconus (50mm midden)

## FLATLINE

### Toptechnologie voor superieure warmteafgifte

Streeft u naar een oprechte, pure look zonder veel franje, dan is de FlatLine een prima keuze, want uitermate stijlvol in zijn tijdloze eenvoud. Met zijn vlakke voorplaat en de fraaie afwerking met structuurlak tilt hij elk eigentijds interieur naar een hoger niveau. Het direct contact tussen de voorplaat en het water levert bovendien een verrassend hoog rendement op.

### AANBEVOLEN AANSLUITING (VR) GEÏNTEGREERD VENTIEL

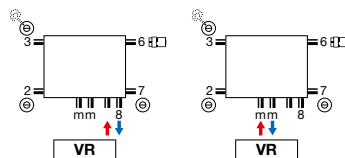

Andere aansluitmogelijkheden, zie p. 290



art. nr. 1182 300 0000 0099  
prijs €157  
Koppelingen, zie p. 377

### AANBEVOLEN VOOR BADKAMER EN KEUKEN IN OPTIE



handdoekbeugel (LR)  
art. nr. zie p. 289  
prijs €127

Andere accessoires, zie p. 289



wit  
art. nr. 11911630102  
prijs €48



chroom  
art. nr. 11911631102  
prijs €65



HOE FLATLINE T21S BESTELLEN

Leveringstermijn 5 werkdagen  
(zonder transportduur)

FLATLINE (T21S)

2140040F

ref. nr. (8 tekens)  
zie onderstaande tabel



T21S

PRIJSGROEP: VPG4 - PANEELRADIATOREN A

BESTELCODE MAATWERK FLATLINE T21S	TECHNISCHE GEGEVENS									STANDAARDKLEUR	
	buizen	breedte (L mm)	hoogte (H mm)	75/65/20 (Watt) (Φ50K)	55/45/20 (Watt) (Φ30K)	n-exp.	gewicht (kg)	inhoud (l)	el. weerst. (Watt)	prijs S600 (€)	verkorte ref. nr. S600 voorraad
108F2140040190	-	400	400	366	190	1,28	8,53	1,41	-	251	2140040F
108F2140060190	-	600	400	548	285	1,28	12,79	2,11	-	301	2140060F
108F2140080190	-	800	400	731	380	1,28	17,06	2,82	-	340	2140080F
108F2140100190	-	1000	400	914	475	1,28	21,32	3,52	-	399	2140100F
108F2140120190	-	1200	400	1097	570	1,28	25,58	4,22	-	443	2140120F
108F2140140190	-	1400	400	1280	665	1,28	29,85	4,93	-	494	2140140F
108F2140160190	-	1600	400	1462	761	1,28	34,11	5,63	-	537	2140160F
108F2140180190	-	1800	400	1645	856	1,28	38,38	6,34	-	600	2140180F
108F2140200190	-	2000	400	1828	951	1,28	42,64	7,04	-	667	2140200F
108F2140240190	-	2400	400	2194	1141	1,28	51,17	8,45	-	800	2140240F
108F2150040190	-	400	500	440	228	1,29	10,63	1,67	-	289	2150040F
108F2150060190	-	600	500	661	342	1,29	15,95	2,51	-	354	2150060F
108F2150080190	-	800	500	881	456	1,29	21,26	3,34	-	415	2150080F
108F2150100190	-	1000	500	1101	570	1,29	26,58	4,18	-	474	2150100F
108F2150120190	-	1200	500	1321	684	1,29	31,90	5,02	-	540	2150120F
108F2150140190	-	1400	500	1541	797	1,29	37,21	5,85	-	603	2150140F
108F2150160190	-	1600	500	1762	911	1,29	42,53	6,69	-	664	2150160F
108F2150180190	-	1800	500	1982	1025	1,29	47,84	7,52	-	721	2150180F
108F2150200190	-	2000	500	2202	1139	1,29	53,16	8,36	-	797	2150200F
108F2160040190	-	400	600	512	264	1,30	12,74	1,94	-	310	2160040F
108F2160060190	-	600	600	768	395	1,30	19,11	2,91	-	375	2160060F
108F2160080190	-	800	600	1024	527	1,30	25,48	3,88	-	450	2160080F
108F2160100190	-	1000	600	1280	659	1,30	31,85	4,85	-	523	2160100F
108F2160120190	-	1200	600	1536	791	1,30	38,22	5,82	-	600	2160120F
108F2160140190	-	1400	600	1792	922	1,30	44,59	6,79	-	650	2160140F
108F2160160190	-	1600	600	2048	1054	1,30	50,96	7,76	-	742	2160160F
108F2160180190	-	1800	600	2304	1186	1,30	57,33	8,73	-	835	2160180F
108F2170040190	-	400	700	581	297	1,31	14,91	2,21	-	310	2170040F
108F2170060190	-	600	700	871	446	1,31	22,36	3,32	-	411	2170060F
108F2170080190	-	800	700	1162	595	1,31	29,82	4,42	-	496	2170080F
108F2170100190	-	1000	700	1452	744	1,31	37,27	5,53	-	566	2170100F
108F2170120190	-	1200	700	1742	892	1,31	44,72	6,64	-	673	2170120F
108F2190040190	-	400	900	711	361	1,33	19,24	2,76	-	358	2190040F
108F2190060190	-	600	900	1067	541	1,33	28,86	4,14	-	460	2190060F
108F2190080190	-	800	900	1422	721	1,33	38,48	5,52	-	567	2190080F
108F2190100190	-	1000	900	1778	901	1,33	48,10	6,90	-	676	2190100F
108F2190120190	-	1200	900	2134	1082	1,33	57,72	8,28	-	811	2190120F

Conform EN442-1: 2014: radiatoren en convectoren

Voor meer details over onze artikel-data, zie artikel-database: <https://www.installdata.be>

Voor de warmteafgiftes van andere regimes, kijkt u op p. 370 (correctiefactoren)  
BELGIË. Prijzen in euro (excl. BTW)

# FLATLINE (T22)



T22

## HOE FLATLINE T22 BESTELLEN

Leveringstermijn 5 werkdagen  
(zonder transportduur)

ref. nr. (8 tekens)  
zie onderstaande tabel

2230100F

### PRIJSGROEP: VPG4 - PANEELRADIATOREN A

BESTELCODE MAATWERK FLATLINE T22	TECHNISCHE GEGEVENS									STANDAARDKLEUR	
	buizen	breedte (L mm)	hoogte (H mm)	75/65/20 (Watt) (φ50K)	55/45/20 (Watt) (φ30K)	n-exp.	gewicht (kg)	inhoud (l)	el. weerst. (Watt)	prijs S600 (€)	verkorte ref. nr. S600 voorraad
108F2230100190	-	1000	300	900	463	1,30	18,60	3,00	-	421	2230100F
108F2230120190	-	1200	300	1080	556	1,30	22,32	3,60	-	469	2230120F
108F2230140190	-	1400	300	1260	649	1,30	26,04	4,20	-	523	2230140F
108F2230160190	-	1600	300	1440	741	1,30	29,76	4,80	-	566	2230160F
108F2230180190	-	1800	300	1620	834	1,30	33,48	5,40	-	625	2230180F
108F2230200190	-	2000	300	1800	927	1,30	37,20	6,00	-	657	2230200F
108F2230220190	-	2200	300	1980	1019	1,30	40,92	6,60	-	725	2230220F
108F2230240190	-	2400	300	2160	1112	1,30	44,64	7,20	-	788	2230240F
108F2240060190	-	600	400	694	356	1,31	14,88	2,17	-	359	2240060F
108F2240080190	-	800	400	926	474	1,31	19,84	2,90	-	421	2240080F
108F2240100190	-	1000	400	1157	593	1,31	24,80	3,62	-	491	2240100F
108F2240120190	-	1200	400	1388	711	1,31	29,76	4,34	-	554	2240120F
108F2240140190	-	1400	400	1620	830	1,31	34,72	5,07	-	590	2240140F
108F2240160190	-	1600	400	1851	948	1,31	39,68	5,79	-	672	2240160F
108F2240180190	-	1800	400	2083	1067	1,31	44,64	6,52	-	757	2240180F
108F2240200190	-	2000	400	2314	1185	1,31	49,60	7,24	-	844	2240200F
108F2240220190	-	2200	400	2545	1304	1,31	54,56	7,96	-	929	2240220F
108F2240240190	-	2400	400	2777	1422	1,31	59,52	8,69	-	1012	2240240F
108F2240260190	-	2600	400	3008	1541	1,31	64,48	9,41	-	1055	2240260F
108F2240300190	-	3000	400	3471	1778	1,31	74,40	10,86	-	1265	2240300F
108F2250040190	-	400	500	562	288	1,31	12,40	1,69	-	320	2250040F
108F2250060190	-	600	500	842	431	1,31	18,60	2,54	-	399	2250060F
108F2250080190	-	800	500	1123	575	1,31	24,80	3,38	-	471	2250080F
108F2250100190	-	1000	500	1404	719	1,31	31,00	4,23	-	557	2250100F
108F2250120190	-	1200	500	1685	863	1,31	37,20	5,08	-	638	2250120F
108F2250140190	-	1400	500	1966	1007	1,31	43,40	5,92	-	711	2250140F
108F2250160190	-	1600	500	2246	1150	1,31	49,60	6,77	-	811	2250160F
108F2250180190	-	1800	500	2527	1294	1,31	55,80	7,61	-	912	2250180F
108F2250200190	-	2000	500	2808	1438	1,31	62,00	8,46	-	1014	2250200F
108F2250220190	-	2200	500	3089	1582	1,31	68,20	9,31	-	1116	2250220F
108F2250240190	-	2400	500	3370	1726	1,31	74,40	10,15	-	1216	2250240F
108F2250260190	-	2600	500	3650	1869	1,31	80,60	11,00	-	1269	2250260F
108F2260040190	-	400	600	657	336	1,31	14,88	1,94	-	354	2260040F
108F2260060190	-	600	600	985	505	1,31	22,32	2,91	-	439	2260060F
108F2260080190	-	800	600	1314	673	1,31	29,76	3,88	-	533	2260080F
108F2260100190	-	1000	600	1642	841	1,31	37,20	4,85	-	590	2260100F
108F2260120190	-	1200	600	1970	1009	1,31	44,64	5,82	-	710	2260120F
108F2260140190	-	1400	600	2299	1177	1,31	52,08	6,79	-	827	2260140F
108F2260160190	-	1600	600	2627	1345	1,31	59,52	7,76	-	947	2260160F
108F2260180190	-	1800	600	2956	1514	1,31	66,96	8,73	-	1061	2260180F
108F2260200190	-	2000	600	3284	1682	1,31	74,40	9,70	-	1180	2260200F
108F2260220190	-	2200	600	3612	1850	1,31	81,84	10,67	-	1297	2260220F
108F2260240190	-	2400	600	3941	2018	1,31	89,28	11,64	-	1414	2260240F

HOE FLATLINE T22 BESTELLEN  
Leveringstermijn 5 werkdagen  
(zonder transportduur)

FLATLINE (T22)

2230100F

ref. nr. (8 tekens)  
zie onderstaande tabel



T22

PRIJSGROEP: VPG4 - PANEELRADIATOREN A

BESTELCODE MAATWERK FLATLINE T22	TECHNISCHE GEGEVENS									STANDAARDKLEUR	
	buizen	breedte (L mm)	hoogte (H mm)	75/65/20 (Watt) (φ50K)	55/45/20 (Watt) (φ30K)	n-exp.	gewicht (kg)	inhoud (l)	el. weerst. (Watt)	prijs S600 (€)	verkorte ref. nr. S600 voorraad
<b>108F2270040190</b>	-	400	700	749	383	1,31	17,49	2,21	-	<b>366</b>	<b>2270040F</b>
<b>108F2270060190</b>	-	600	700	1123	575	1,31	26,24	3,31	-	<b>471</b>	<b>2270060F</b>
<b>108F2270080190</b>	-	800	700	1498	767	1,31	34,98	4,42	-	<b>589</b>	<b>2270080F</b>
<b>108F2270100190</b>	-	1000	700	1872	959	1,31	43,73	5,52	-	<b>694</b>	<b>2270100F</b>
<b>108F2270120190</b>	-	1200	700	2246	1150	1,31	52,48	6,62	-	<b>800</b>	<b>2270120F</b>
<b>108F2270140190</b>	-	1400	700	2621	1342	1,31	61,22	7,73	-	<b>937</b>	<b>2270140F</b>
<b>108F2270160190</b>	-	1600	700	2995	1534	1,31	69,97	8,83	-	<b>1068</b>	<b>2270160F</b>
<b>108F2270180190</b>	-	1800	700	3370	1726	1,31	78,71	9,94	-	<b>1202</b>	<b>2270180F</b>
<b>108F2290040190</b>	-	400	900	925	474	1,31	22,72	2,74	-	<b>419</b>	<b>2290040F</b>
<b>108F2290060190</b>	-	600	900	1387	710	1,31	34,08	4,11	-	<b>554</b>	<b>2290060F</b>
<b>108F2290080190</b>	-	800	900	1850	947	1,31	45,44	5,48	-	<b>683</b>	<b>2290080F</b>
<b>108F2290100190</b>	-	1000	900	2312	1184	1,31	56,80	6,85	-	<b>815</b>	<b>2290100F</b>
<b>108F2290120190</b>	-	1200	900	2774	1421	1,31	68,16	8,22	-	<b>977</b>	<b>2290120F</b>
<b>108F2290140190</b>	-	1400	900	3237	1658	1,31	79,52	9,59	-	<b>1142</b>	<b>2290140F</b>

Conform EN442-1: 2014: radiatoren en convectoren

Voor meer details over onze artikel-data, zie artikel-database: <https://www.installdata.be>  
Voor de warmteafgiftes van andere regimes, kijkt u op p. 370 (correctiefactoren)  
BELGIË. Prijzen in euro (excl. BTW)

# FLATLINE (T33)



T33

## HOE FLATLINE T33 BESTELLEN

Leveringstermijn 5 werkdagen  
(zonder transportduur)

ref. nr. (8 tekens)  
zie onderstaande tabel

3330100F

### PRIJSGROEP: VPG4 - PANEELRADIATOREN A

BESTELCODE MAATWERK FLATLINE T33	TECHNISCHE GEGEVENS									STANDAARDKLEUR	
	buizen	breedte (L mm)	hoogte (H mm)	75/65/20 (Watt) (Φ50K)	55/45/20 (Watt) (Φ30K)	n-exp.	gewicht (kg)	inhoud (l)	el. weerst. (Watt)	prijs S600 (€)	verkorte ref. nr. S600 voorraad
108F3330100190	-	1000	300	1300	669	1,30	26,35	4,65	-	521	3330100F
108F3330120190	-	1200	300	1560	803	1,30	31,62	5,58	-	558	3330120F
108F3330140190	-	1400	300	1820	937	1,30	36,89	6,51	-	652	3330140F
108F3330160190	-	1600	300	2080	1071	1,30	42,16	7,44	-	745	3330160F
108F3330180190	-	1800	300	2340	1205	1,30	47,43	8,37	-	843	3330180F
108F3330200190	-	2000	300	2600	1338	1,30	52,70	9,30	-	935	3330200F
108F3330220190	-	2200	300	2860	1472	1,30	57,97	10,23	-	1025	3330220F
108F3330240190	-	2400	300	3120	1606	1,30	63,24	11,16	-	1119	3330240F
108F3330300190	-	3000	300	3900	2008	1,30	79,05	13,95	-	1403	3330300F
108F3340080190	-	800	400	1329	684	1,30	28,24	4,42	-	533	3340080F
108F3340100190	-	1000	400	1661	855	1,30	35,30	5,53	-	613	3340100F
108F3340120190	-	1200	400	1993	1026	1,30	42,36	6,64	-	716	3340120F
108F3340140190	-	1400	400	2325	1197	1,30	49,42	7,74	-	835	3340140F
108F3340160190	-	1600	400	2658	1368	1,30	56,48	8,85	-	953	3340160F
108F3340180190	-	1800	400	2990	1539	1,30	63,54	9,95	-	1072	3340180F
108F3340200190	-	2000	400	3322	1710	1,30	70,60	11,06	-	1194	3340200F
108F3340220190	-	2200	400	3654	1881	1,30	77,66	12,17	-	1315	3340220F
108F3340240190	-	2400	400	3986	2052	1,30	84,72	13,27	-	1432	3340240F
108F3340300190	-	3000	400	4983	2565	1,30	105,90	16,59	-	1786	3340300F
108F3350060190	-	600	500	1202	619	1,30	26,55	3,85	-	448	3350060F
108F3350080190	-	800	500	1602	825	1,30	35,40	5,14	-	603	3350080F
108F3350100190	-	1000	500	2003	1031	1,30	44,25	6,42	-	721	3350100F
108F3350120190	-	1200	500	2404	1237	1,30	53,10	7,70	-	864	3350120F
108F3350140190	-	1400	500	2804	1443	1,30	61,95	8,99	-	1005	3350140F
108F3350160190	-	1600	500	3205	1650	1,30	70,80	10,27	-	1152	3350160F
108F3350180190	-	1800	500	3605	1856	1,30	79,65	11,56	-	1291	3350180F
108F3350200190	-	2000	500	4006	2062	1,30	88,50	12,84	-	1435	3350200F
108F3350220190	-	2200	500	4407	2268	1,30	97,35	14,12	-	1579	3350220F
108F3350240190	-	2400	500	4807	2475	1,30	106,20	15,41	-	1721	3350240F
108F3360060190	-	600	600	1396	719	1,30	31,92	4,38	-	556	3360060F
108F3360080190	-	800	600	1862	958	1,30	42,56	5,84	-	689	3360080F
108F3360100190	-	1000	600	2327	1198	1,30	53,20	7,30	-	835	3360100F
108F3360120190	-	1200	600	2792	1437	1,30	63,84	8,76	-	1000	3360120F
108F3360140190	-	1400	600	3258	1677	1,30	74,48	10,22	-	1167	3360140F
108F3360160190	-	1600	600	3723	1917	1,30	85,12	11,68	-	1334	3360160F
108F3360180190	-	1800	600	4189	2156	1,30	95,76	13,14	-	1502	3360180F
108F3360200190	-	2000	600	4654	2396	1,30	106,40	14,60	-	1665	3360200F
108F3370060190	-	600	700	1582	814	1,30	34,24	4,68	-	600	3370060F
108F3370080190	-	800	700	2110	1086	1,30	45,66	6,24	-	756	3370080F
108F3370100190	-	1000	700	2637	1357	1,30	57,07	7,80	-	947	3370100F
108F3370120190	-	1200	700	3164	1629	1,30	68,48	9,36	-	1229	3370120F
108F3370140190	-	1400	700	3692	1900	1,30	79,90	10,92	-	1415	3370140F

## HOE FLATLINE T33 BESTELLEN

Leveringstermijn 5 werkdagen  
(zonder transportduur)

## FLATLINE (T33)

283

3330100F

ref. nr. (8 tekens)  
zie onderstaande tabel



T33

PRIJSGROEP: VPG4 - PANEELRADIATOREN A

BESTELCODE MAATWERK FLATLINE T33	TECHNISCHE GEGEVENS									STANDAARDKLEUR	
	buizen	breedte (L mm)	hoogte (H mm)	75/65/20 (Watt) (Φ50K)	55/45/20 (Watt) (Φ30K)	n-exp.	gewicht (kg)	inhoud (l)	el. weerst. (Watt)	prijs S600 (€)	verkorte ref. nr. S600 voorraad
<b>108F3390040190</b>	-	400	900	1286	662	1,30	25,92	3,52	-	<b>462</b>	<b>3390040F</b>
<b>108F3390060190</b>	-	600	900	1930	993	1,30	38,88	5,28	-	<b>691</b>	<b>3390060F</b>
<b>108F3390080190</b>	-	800	900	2573	1324	1,30	51,84	7,04	-	<b>923</b>	<b>3390080F</b>
<b>108F3390100190</b>	-	1000	900	3216	1655	1,30	64,80	8,80	-	<b>1156</b>	<b>3390100F</b>
<b>108F3390120190</b>	-	1200	900	3859	1987	1,30	77,76	10,56	-	<b>1383</b>	<b>3390120F</b>
<b>108F3390140190</b>	-	1400	900	4502	2318	1,30	90,72	12,32	-	<b>1613</b>	<b>3390140F</b>
<b>108F3390160190</b>	-	1600	900	5146	2649	1,30	103,68	14,08	-	<b>1844</b>	<b>3390160F</b>

Conform EN442-1: 2014: radiatoren en convectoren

Voor meer details over onze artikel-data, zie artikel-database: <https://www.installdata.be>

**Voor de warmteafgiftes van andere regimes, kijkt u op p. 370 (correctiefactoren)**  
**BELGIË. Prijzen in euro (excl. BTW)**



#### TYPES

- T21S, T22

#### KLEUREN

- Standaardkleur S600 (witte fijn structuurlak)
- Niet verkrijgbaar in andere kleuren

#### BEVESTIGINGEN

- De radiator wordt standaard met een volledige montageset geleverd: J-console's, design-blindstoppen, design-ontluchter

#### TECHNISCH

- Elektrisch weerstandsgelast (onzichtbare lasnaden) en rolnaadgelast
- ATL-grondlaag, poedercoating
- Standaardwerkdruk: 10 bar
- Maximale bedrijfstemperatuur: 110°C

#### ELEKTRISCH

- ✗ Zuiver elektrische radiator in de fabriek voorgevuld
- ✗ Gemengde radiator

#### TECHNISCHE TEKENINGEN

- Zie p. 291

#### AANSLUITING

- ✗ Eénpuntsaansluiting voor éénpijpsysteem
  - ✗ Eénpuntsaansluiting voor tweepijpsysteem
  - ✓ Tweepuntsaansluiting voor éénpijpsysteem (aansluiting via de middenaansluiting) (zie p. 362)
  - ✓ Tweepuntsaansluiting voor tweepijpsysteem (standaard) (zie p. 362)
  - ✗ Geïntegreerd ventiel
- Aansluitingen: 4x½" (1-8-4-5) (binnendraad), 2x¾" Euroconus (50mm midden)



#### FLAT-V-LINE

##### Stijlvol en kwalitatief

Door zijn mix van eenvoud, efficiëntie en esthetiek, nog versterkt door de slimme, vaste middenaansluiting, vormt deze design-paneelradiator een harmonisch geheel in elke woon- en werkruimte. Met een speciaal ontwikkelde handdoekbeugel geschikt voor badkamer en keuken.

#### AANBEVOLEN AANSLUITING (00)

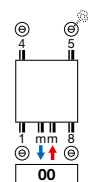

Andere aansluitmogelijkheden, zie p. 290

#### AANBEVOLEN VOOR BADKAMER EN KEUKEN IN OPTIE



handdoekbeugel  
art. nr. zie p. 289  
**prijs €127**

Andere accessoires, zie p. 289



art. nr. 1182 302 0000 0099  
**prijs €157**  
Koppelingen, zie p. 377



wit  
art. nr. 11911630102  
**prijs €48**



chrom  
art. nr. 11911631102  
**prijs €65**



## HOE FLAT-V-LINE BESTELLEN

Leveringstermijn 15 - 30 werkdagen  
(zonder transportduur)

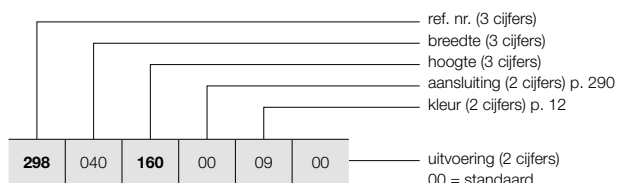

## FLAT-V-LINE (T21S, T22)

285



T21S

T22

## HOE VOORRAADRADIATOR FLAT-V-LINE BESTELLEN

Leveringstermijn 5 werkdagen  
(zonder transportduur)

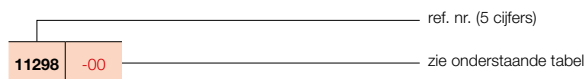

### PRIJSGROEP: VPG4 - PANEELRADIATOREN A

BESTELCODE MAATWERK FLAT-V-LINE	TECHNISCHE GEGEVENS								STANDAARDKLEUR		
	buizen	breedte (L mm)	hoogte (H mm)	75/65/20 (Watt) (φ50K)	55/45/20 (Watt) (φ30K)	n-exp.	gewicht (kg)	inhoud (l)	el. weerst. (Watt)	prijs S600 (€)	verkorte ref. nr. S600 voorraad
<b>REF. NR. FLAT-V-LINE T21S : 298</b>											
298 040 160 00 09 00	-	400	1600	1047	531	1,33	35,35	6,38	-	865	11298-07
	-	400	1800	1120	562	1,35	39,34	7,15	-	905	11298-01
	-	400	2000	1198	598	1,36	43,34	7,93	-	938	11298-02
	-	400	2200	1283	609	1,46	46,84	8,70	-	1016	-
298 050 160 00 09 00	-	500	1600	1309	664	1,33	44,19	7,98	-	952	-
	-	500	1800	1400	703	1,35	49,18	8,94	-	995	11298-03
	-	500	2000	1498	748	1,36	54,18	9,91	-	1065	11298-04
	-	500	2200	1604	761	1,46	58,55	10,88	-	1137	-
298 060 160 00 09 00	-	600	1600	1571	796	1,33	53,03	9,58	-	1055	-
	-	600	1800	1680	843	1,35	59,02	10,73	-	1107	11298-05
	-	600	2000	1798	898	1,36	65,02	11,89	-	1191	11298-06
	-	600	2200	1925	913	1,46	70,26	13,06	-	1261	-
298 070 160 00 09 00	-	700	1600	1833	929	1,33	61,87	11,17	-	1156	-
	-	700	1800	1960	984	1,35	68,85	12,52	-	1228	-
	-	700	2000	2097	1047	1,36	75,85	13,87	-	1309	-
	-	700	2200	2246	1065	1,46	81,97	15,23	-	1415	-
298 080 160 00 09 00	-	800	1600	2094	1062	1,33	70,70	12,77	-	1304	-
	-	800	1800	2240	1124	1,35	78,69	14,30	-	1383	-
	-	800	2000	2397	1197	1,36	86,69	15,86	-	1504	-
	-	800	2200	2566	1218	1,46	93,68	17,41	-	1566	-
<b>REF. NR. FLAT-V-LINE T22 : 299</b>											
299 040 160 00 09 00	-	400	1600	1281	626	1,40	39,86	6,38	-	963	-
	-	400	1800	1394	668	1,44	43,79	7,15	-	1061	11299-01
	-	400	2000	1509	708	1,48	47,72	7,93	-	1141	11299-02
	-	400	2200	1626	816	1,35	52,08	8,70	-	1228	-
299 050 160 00 09 00	-	500	1600	1601	783	1,40	49,83	7,98	-	1049	-
	-	500	1800	1743	836	1,44	54,74	8,94	-	1155	11299-03
	-	500	2000	1886	886	1,48	59,65	9,91	-	1262	11299-04
	-	500	2200	2032	1020	1,35	65,10	10,88	-	1359	-
299 060 160 00 09 00	-	600	1600	1921	940	1,40	59,80	9,58	-	1159	-
	-	600	1800	2092	1003	1,44	65,69	10,73	-	1269	11299-05
	-	600	2000	2263	1063	1,48	71,58	11,89	-	1385	11299-06
	-	600	2200	2438	1223	1,35	78,12	13,06	-	1479	-
299 070 160 00 09 00	-	700	1600	2241	1096	1,40	69,76	11,17	-	1274	-
	-	700	1800	2440	1170	1,44	76,64	12,52	-	1393	11299-07
	-	700	2000	2640	1240	1,48	83,51	13,87	-	1517	11299-08
	-	700	2200	2845	1427	1,35	91,14	15,23	-	1599	-
299 080 160 00 09 00	-	800	1600	2562	1253	1,40	79,73	12,77	-	1393	-
	-	800	1800	2789	1337	1,44	87,58	14,30	-	1533	-
	-	800	2000	3018	1417	1,48	95,44	15,86	-	1664	11299-09
	-	800	2200	3251	1631	1,35	104,16	17,41	-	1745	11299-10

Conform EN442-1: 2014: radiatoren en convectoren

Voor meer details over onze artikel-data, zie artikel-database: <https://www.installdata.be>

Voor de warmteafgiftes van andere regimes, kijkt u op p. 370 (correctiefactoren)

BELGIË. Prijzen in euro (excl. BTW)

## FLAT-PLINT-LINE (T22, T33)



### TYPES

- T22, T33

### KLEUREN

- Standaardkleur S600 (witte fijn structuurlak)
- Niet verkrijgbaar in andere kleuren

### BEVESTIGINGEN

- Apart te bestellen, niet in de prijs van de plint inbegrepen
- Ventielinsert (M30 x 1,5) standaard meegeleverd

### TECHNISCH

- Elektrisch weerstandsgelast (onzichtbare lasnaden) en rolnaadgelast
- ATL-grondlaag, poedercoating
- Standaardwerkdruk: 10 bar
- Maximale bedrijfstemperatuur: 110°C

### ELEKTRISCH

- ✗ Zuiver elektrische radiator in de fabriek voorgevuld
- ✗ Gemengde radiator

### TECHNISCHE TEKENINGEN

- Zie p. 292

### AANSLUITING

- ✗ Eénpuntsaansluiting voor éénpijpsysteem
- ✗ Eénpuntsaansluiting voor tweepijpsysteem
- ✓ Tweepuntsaansluiting voor éénpijpsysteem (aansluiting via het geïntegreerd ventiel) (zie p. 362)
- ✓ Tweepuntsaansluiting voor tweepijpsysteem (standaard) (zie p. 362)
- ✓ Geïntegreerd ventiel **(geen meerprijs)** (zie p. 363)
- Aansluitingen: 4x½" zijdelings (binnendraad), 2x¾" Euroconus (50mm rechtsonder) en 2x¾" Euroconus (50mm midden)

## FLAT-PLINT-LINE

### Uitermate flexibel

De VASCO Flat-Plint-Line is een horizontale plint-paneelradiator met een decoratieve vlakke voorplaat, zijbekledingen en design lijnrooster. Deze combineert een superieure warmtevoorziening met een toekomstgerichte technologie en een stijlvolle uitstraling.

### AANBEVOLEN AANSLUITING (00) GEÏNTEGREERD VENTIEL

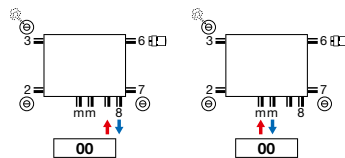

### Andere aansluitmogelijkheden, zie p. 290



art. nr. 11823000000099  
**prijs €157**  
Koppelingen, zie p. 377



wit  
art. nr. 11911630102  
**prijs €48**



chrom  
art. nr. 11911631102  
**prijs €65**



## HOE FLAT-PLINT-LINE BESTELLEN

Leveringstermijn 30 werkdagen  
(zonder transportduur)

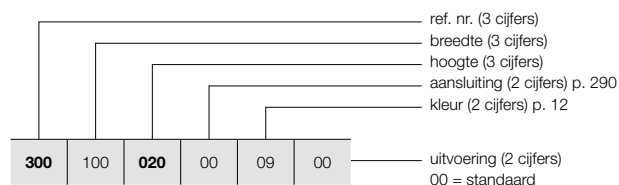

## MUURBEVESTIGING / TELESCOPISCHE VOETEN

Zie p. 288 voor extra toebehoren.

## HOE VOORRAADRADIATOR FLAT-PLINT-LINE BESTELLEN

Leveringstermijn 5 werkdagen  
(zonder transportduur)

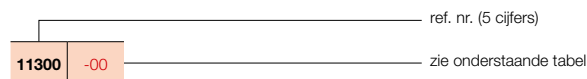

## FLAT-PLINT-LINE (T22, T33)



T22

T33

## PRIJSGROEP: VPG4 - PANEELRADIATOREN A

BESTELCODE MAATWERK FLAT-PLINT-LINE	TECHNISCHE GEGEVENS								STANDAARDKLEUR		
	buizen	breedte (L mm)	hoogte (H mm)	75/65/20 (Watt) (Ø50K)	55/45/20 (Watt) (Ø30K)	n-exp.	gewicht (kg)	inhoud (l)	el. weerst. (Watt)	prijs S600 (€)	verkorte ref. nr. S600 voorraad
<b>REF. NR. FLAT-PLINT-LINE T22 : 300</b>											
300 100 020 00 09 00	-	1000	200	605	313	1,29	12,90	2,55	-	357	11300-01
300 120 020 00 09 00	-	1200	200	726	376	1,29	15,48	3,06	-	396	11300-02
300 140 020 00 09 00	-	1400	200	847	438	1,29	18,06	3,57	-	435	-
300 160 020 00 09 00	-	1600	200	968	501	1,29	20,64	4,08	-	466	11300-03
300 180 020 00 09 00	-	1800	200	1089	563	1,29	23,22	4,59	-	487	-
300 200 020 00 09 00	-	2000	200	1210	626	1,29	25,80	5,10	-	508	11300-04
300 220 020 00 09 00	-	2200	200	1331	689	1,29	28,38	5,61	-	554	-
300 240 020 00 09 00	-	2400	200	1452	751	1,29	30,96	6,12	-	590	-
300 260 020 00 09 00	-	2600	200	1573	814	1,29	33,54	6,63	-	635	-
300 300 020 00 09 00	-	3000	200	1815	939	1,29	38,70	7,65	-	707	-
<b>REF. NR. FLAT-PLINT-LINE T33 : 301</b>											
301 100 020 00 09 00	-	1000	200	866	450	1,28	18,25	3,80	-	454	11301-01
301 120 020 00 09 00	-	1200	200	1039	540	1,28	21,90	4,56	-	505	11301-02
301 140 020 00 09 00	-	1400	200	1212	630	1,28	25,55	5,32	-	556	-
301 160 020 00 09 00	-	1600	200	1386	720	1,28	29,20	6,08	-	598	11301-03
301 180 020 00 09 00	-	1800	200	1559	810	1,28	32,85	6,84	-	623	-
301 200 020 00 09 00	-	2000	200	1732	900	1,28	36,50	7,60	-	655	11301-04
301 220 020 00 09 00	-	2200	200	1905	990	1,28	40,15	8,36	-	713	-
301 240 020 00 09 00	-	2400	200	2078	1080	1,28	43,80	9,12	-	770	-
301 260 020 00 09 00	-	2600	200	2252	1170	1,28	47,45	9,88	-	827	-
301 300 020 00 09 00	-	3000	200	2598	1350	1,28	54,75	11,40	-	933	-

Conform EN442-1: 2014: radiatoren en convectoren

Voor meer details over onze artikel-data, zie artikel-database: <https://www.installdata.be>

**Voor de warmteafgiftes van andere regimes, kijkt u op p. 370 (correctiefactoren)**  
**BELGIË. Prijzen in euro (excl. BTW)**

# PANEELRADIATOREN BEVESTIGINGEN / VRIJSTAANDE OPSTELLING

## IN OPTIE

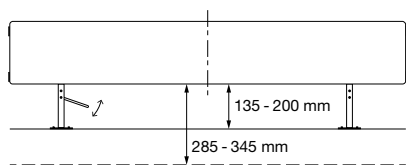

PRIJSGROEP: VPG10 - ACC.

VRIJSTAANDE OPSTELLING	BREEDTE RADIATOR		ART. NR.	€
		<b>FLAT-PLINT-LINE</b>		
WANDCONSOLES	< 1600 mm (set van 2 stuks)		118900202000000	<b>21</b>
	1600-2400 mm (set van 3 stuks)		118900302000000	<b>31</b>
	> 2400 mm (set van 4 stuks)		118900402000000	<b>39</b>
		<b>FLAT-PLINT-LINE</b>		
TELESCOPISCHE VOETEN	≤ 1200 mm (set van 2 stuks)	betonvloer (hoogte 285 - 345 mm)	118912200000000	<b>175</b>
		afgewerkte vloer (hoogte 135 - 200 mm)	118911200000000	<b>175</b>
	> 1200 mm (set van 3 stuks)	betonvloer (hoogte 285 - 345 mm)	118912300000000	<b>231</b>
		afgewerkte vloer (hoogte 135 - 200 mm)	118911300000000	<b>231</b>



BELGIË. Prijzen in euro (excl. BTW)

PRIJSGROEP: VPG10 - ACC.

ACCESSOIRES		KLEUR	ART. NR.	€
THERMOSTAATKOP		<b>FLATLINE / FLAT-V-LINE / FLAT-PLINT-LINE</b>		
		WIT	11911630102	<b>48</b>
THERMOSTAATKOP		<b>FLATLINE / FLAT-V-LINE / FLAT-PLINT-LINE</b>		
		CHROOM	11911631102	<b>65</b>

PRIJSGROEP: VPG10B - HANDDOEKBEUGELS

ACCESSOIRES	BREEDTE HANDDOEKBEUGEL	KLEUR	ART. NR.	€	
HANDDOEKBEUGEL (LR)		<b>FLATLINE</b>			
		500 mm	CHROOM	11911988050	<b>127</b>
		600 mm	CHROOM	11911988060	<b>136</b>
		700 mm	CHROOM	11911988070	<b>143</b>
		800 mm	CHROOM	11911988080	<b>149</b>
HANDDOEKBEUGEL		<b>FLAT-V-LINE</b>			
		400 mm	CHROOM	118325200000099	<b>118</b>
		500 mm	CHROOM	118325300000099	<b>127</b>
		600 mm	CHROOM	118325400000099	<b>136</b>
		700 mm	CHROOM	118325500000099	<b>143</b>
800 mm	CHROOM	118325600000099	<b>149</b>		

Montagevoorschriften accessoires: zie [www.vasco.eu](http://www.vasco.eu)  
BELGIË. Prijzen in euro (excl. BTW)

uit voorraad leverbaar

## FLATLINE: T21S / T22 / T33

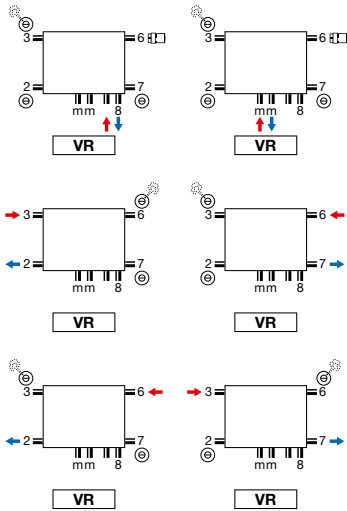

- Thermostaatkop enkel te gebruiken bij aansluiting op het ventiel (aanvoer links, retour rechts). Andere aansluitingen, vb. SL, thermostaatkop uit de aansluiting 6 nemen. Hier is wel de mogelijkheid om aanvoer en retour te wisselen.
- Geïntegreerd ventiel: geen meerprijs (zie p. 363)

## FLAT-V-LINE: T21S / T22

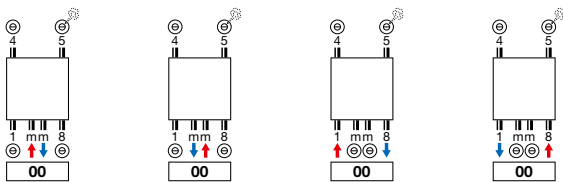

- Bovenaansluiting niet mogelijk.

## FLAT-PLINT-LINE: T22 / T33

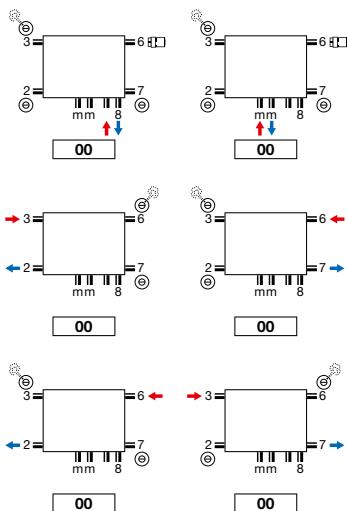

- Thermostaatkop enkel te gebruiken bij aansluiting op het ventiel (aanvoer links, retour rechts). Andere aansluitingen, vb. SL, thermostaatkop uit de aansluiting 6 nemen. Hier is wel de mogelijkheid om aanvoer en retour te wisselen.
- Geïntegreerd ventiel: geen meerprijs (zie p. 363)

**Opmerking:** het aansluiten van de radiator kan enkel volgens de getoonde aansluiticonen. Voor elke andere aansluitwijze nemen wij geen verantwoordelijkheid.

**FLATLINE** (T21S, T22, T33)

**BOVENAANZICHT T21S**

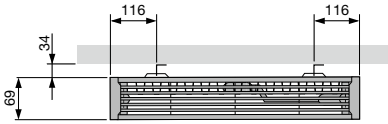

**T22**

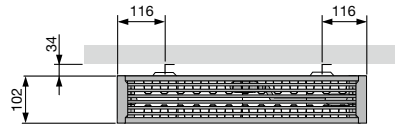

**T33**

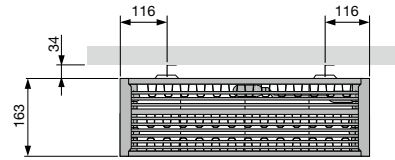

**ZIJAANZICHT**

**T21S**

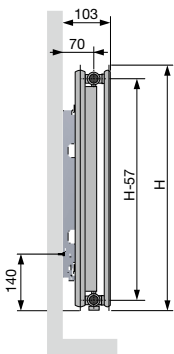

**T22**

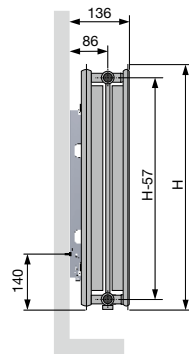

**T33**

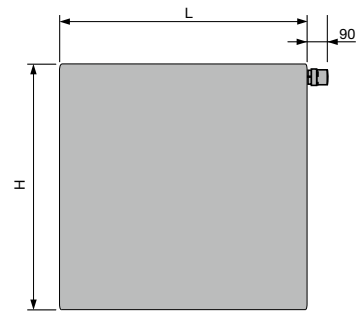
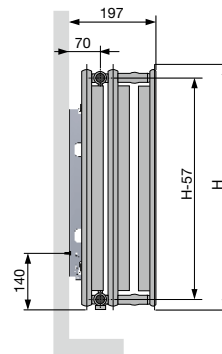

**ONDERAANZICHT T21S**

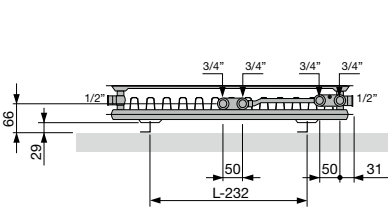

**T22**

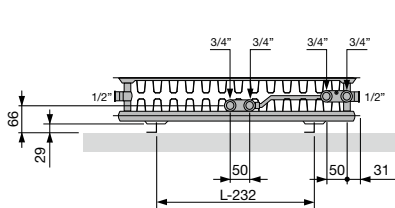

**T33**

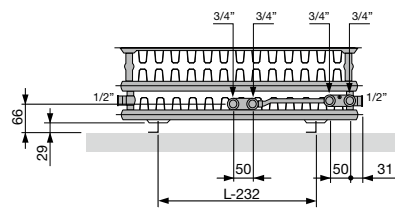

**FLAT-V-LINE** (T21S / T22)

**ZIJAANZICHT**

**T21S**

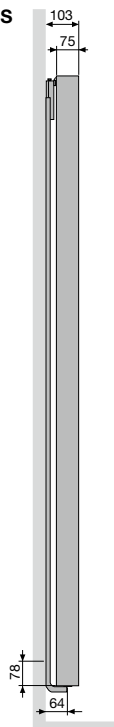

**T22**

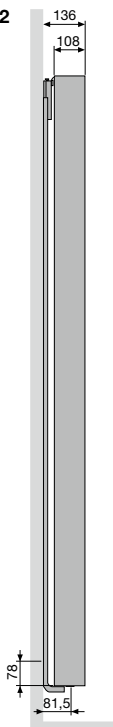

**BOVENAANZICHT**

**T21S**

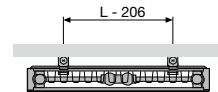

**T22**

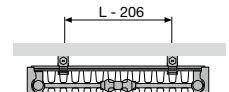

**ONDERAANZICHT**

**T21S**

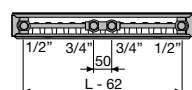

**T22**

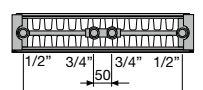

**FLAT-PLINT-LINE (T22 / T33)**

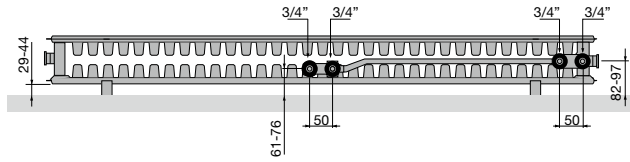

**T22** | Onderaanzicht



**T22** | Bovenaanzicht

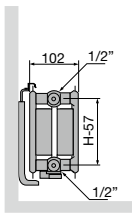

**T22** | Zijaanzicht

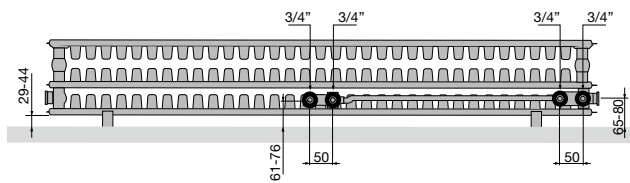
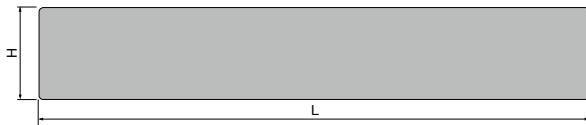

**T33** | Onderaanzicht



**T33** | Bovenaanzicht

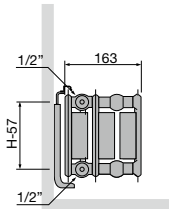

**T33** | Zijaanzicht

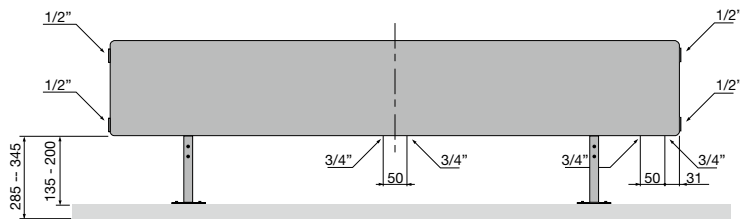



PANIELRADIATOREN

*FlatLine, White Fine Texture*



Plintradiatoren

## Maximale warmte, minimale impact.

Ook bij plintradiatoren vertaalt VASCO zijn kritische kijk op comfort en design in een doordachte totaaloplossing.

Elk ontwerp is gericht op maximaal rendement en een verfijnde, elegante uitstraling — ideaal voor plaatsing onder grote raamoppervlakken.

Ze zorgen voor een gelijkmatige warmteverdeling in de volledige ruimte en beperken warmteverlies via het glas tot een minimum.

Een discrete, efficiënte verwarmingsoplossing die perfect aansluit bij hedendaagse architectuur.

---

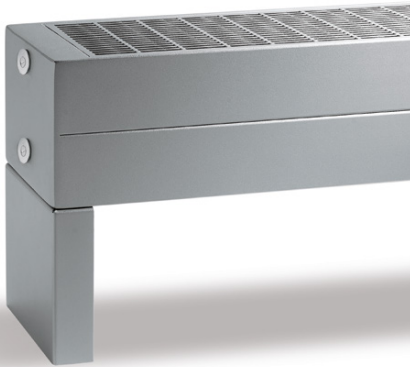

#### TYPES

- P1, P2, P3, P4

#### BUIZEN

- Horizontaal, rechthoekig 70 x 10 mm
- Tussen de rechthoekige buizen is een krachtige convectie-warmtewisselaar uit stalen precisiebuisen van Ø 12 x 1 mm en rechthoekige lamellen van 0,4 mm gelast.

#### COLLECTOREN

- 2 geïntegreerde stalen collectoren

#### KLEUREN

- Standaardkleur wit RAL 9016
- Uitgebreide kleurenkaart zie p. 12

#### SPECIAAL

- Type Primula wordt in 4 hoogtes (70, 140, 210 en 280 mm), in 5 dieptes (80, 130, 180, 230 en 280 mm) en in 20 lengtes (van 500 tot 3900 mm) geleverd.
- Een elegant afdekrooster wordt standaard meegeleverd.
- Muurbevestigingen, telescopische voetjes of kolomvoeten kunnen mits meerprijs meegeleverd worden (niet in de prijs inbegrepen).

#### BEVESTIGINGEN

- Apart te bestellen, niet in de prijs van de plint inbegrepen

#### TECHNISCH

- Elektrisch lasergelast (onzichtbare lasnaden)
- ATL-grondlaag, poedercoating
- Standaardwerkdruk: 4 bar
- Meerprijs voor hogere werkdruk (10 bar): + 10%.
- De leveringstermijn van radiator met een hogere werkdruk is 1 week extra.
- Maximale bedrijfstemperatuur: 110°C

#### ELEKTRISCH

- ✗ Zuiver elektrische radiator in de fabriek voorgevuld
- ✗ Gemengde radiator

#### TECHNISCHE TEKENINGEN

- Zie p. 320

#### AANSLUITING

- ✗ Eénpuntsaansluiting voor éénpijpsysteem
- ✗ Eénpuntsaansluiting voor tweepijpsysteem
- ✗ Tweepuntsaansluiting voor éénpijpsysteem
- ✓ Tweepuntsaansluiting voor tweepijpsysteem (standaard) (zie p. 362)
- ✗ Geïntegreerd ventiel
- Aansluitingen: 1/2" (binnendraad)

## PRIMULA

### Verwamingscomfort met ruimtegevoel

Een ruimte met grote raampartijen verwarmen, geheel in lijn met de interieurinrichting en de architectuur is een kolfje naar de hand van de Primula design plintradiator. De strakke, horizontale lijnvoering op lage hoogte draagt bij tot het gewenste ruimtegevoel en de hoge warmteafgifte, ook in de minimale uitvoering, maakt het eigentijds comfort compleet.

#### AANBEVOLEN AANSLUITING (18)

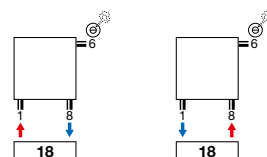

Andere aansluitmogelijkheden, zie p. 319



## HOE P1/80 BESTELLEN

Leveringstermijn 15 - 30 werkdagen  
(zonder transportduur)

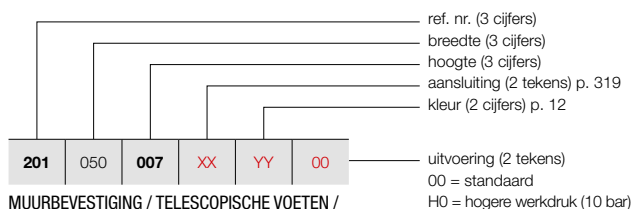

MUURBEVESTIGING / TELESCOPISCHE VOETEN /  
KOLOMVOETEN

Zie p. 317 voor extra toebehoren.

## PRIMULA P1 (P1/80)

297



P1

### PRIJSGROEP: VPG3 - PLINTRADIATOREN

BESTELCODE MAATWERK P1	TECHNISCHE GEGEVENS											STANDAARDKLEUR	ANDERE KLEUREN			
	buizen	breedte (L mm)	hoogte (H mm)	75/65/20 (Watt) (Φ50K)	55/45/20 (Watt) (Φ30K)	n-exp.	gewicht (kg)	inhoud (l)	el. weerst. (Watt)	prijs RAL 9016 (€)	prijs kleur (€)					
<b>REF. NR. P1/80 : 201</b>																
201	050	007	XX	YY	00	-	500	70	203	101	1,36	3,07	0,66	-	<b>298</b>	<b>343</b>
201	060	007	XX	YY	00	-	600	70	243	121	1,36	3,68	0,79	-	<b>312</b>	<b>359</b>
201	070	007	XX	YY	00	-	700	70	284	142	1,36	4,29	0,92	-	<b>326</b>	<b>375</b>
201	080	007	XX	YY	00	-	800	70	324	162	1,36	4,90	1,05	-	<b>339</b>	<b>390</b>
201	090	007	XX	YY	00	-	900	70	365	182	1,36	5,52	1,18	-	<b>353</b>	<b>406</b>
201	100	007	XX	YY	00	-	1000	70	405	202	1,36	6,13	1,31	-	<b>364</b>	<b>419</b>
201	110	007	XX	YY	00	-	1100	70	446	223	1,36	6,74	1,44	-	<b>385</b>	<b>443</b>
201	120	007	XX	YY	00	-	1200	70	486	243	1,36	7,36	1,57	-	<b>397</b>	<b>457</b>
201	140	007	XX	YY	00	-	1400	70	567	283	1,36	8,58	1,83	-	<b>424</b>	<b>488</b>
201	160	007	XX	YY	00	-	1600	70	648	323	1,36	9,81	2,10	-	<b>448</b>	<b>515</b>
201	180	007	XX	YY	00	-	1800	70	729	364	1,36	11,03	2,36	-	<b>479</b>	<b>551</b>
201	200	007	XX	YY	00	-	2000	70	810	404	1,36	12,26	2,62	-	<b>508</b>	<b>584</b>
201	220	007	XX	YY	00	-	2200	70	891	445	1,36	13,49	2,88	-	<b>534</b>	<b>614</b>
201	240	007	XX	YY	00	-	2400	70	972	485	1,36	14,71	3,14	-	<b>563</b>	<b>647</b>
201	260	007	XX	YY	00	-	2600	70	1053	526	1,36	15,94	3,41	-	<b>589</b>	<b>677</b>
201	280	007	XX	YY	00	-	2800	70	1134	566	1,36	17,16	3,67	-	<b>619</b>	<b>712</b>
201	300	007	XX	YY	00	-	3000	70	1215	607	1,36	18,39	3,93	-	<b>648</b>	<b>745</b>
201	330	007	XX	YY	00	-	3300	70	1337	667	1,36	20,23	4,32	-	<b>687</b>	<b>790</b>
201	360	007	XX	YY	00	-	3600	70	1458	728	1,36	22,07	4,72	-	<b>730</b>	<b>840</b>
201	390	007	XX	YY	00	-	3900	70	1580	789	1,36	23,91	5,11	-	<b>771</b>	<b>887</b>

Conform EN442-1: 2014: radiatoren en convectoren

Voor meer details over onze artikel-data, zie artikel-database: <https://www.installdata.be>  
**Voor de warmteafgiftes van andere regimes, kijkt u op p. 370 (correctiefactoren)**  
**BELGIË. Prijzen in euro (excl. BTW)**

# PRIMULA P1 (P1/130)



P1

## HOE P1/130 BESTELLEN

Leveringstermijn 15 - 30 werkdagen  
(zonder transportduur)

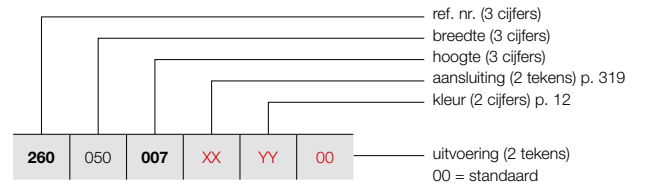

MUURBEVESTIGING / TELESCOPISCHE VOETEN /  
KOLOMVOETEN

Zie p. 317 voor extra toebehoren.

### PRIJSGROEP: VPG3 - PLINTRADIATOREN

BESTELCODE MAATWERK P1	TECHNISCHE GEGEVENS										STANDAARDKLEUR	ANDERE KLEUREN
	buizen	breedte (L mm)	hoogte (H mm)	75/65/20 (Watt) (φ50K)	55/45/20 (Watt) (φ30K)	n-exp.	gewicht (kg)	inhoud (l)	el. weerst. (Watt)		prijs RAL 9016 (€)	prijs kleur (€)
REF. NR. P1/130 : 260												
260 050 007 XX YY 00	-	500	70	312	156	1,36	4,33	0,88	-		398	458
260 060 007 XX YY 00	-	600	70	374	187	1,36	5,19	1,05	-		419	482
260 070 007 XX YY 00	-	700	70	437	218	1,36	6,06	1,23	-		442	508
260 080 007 XX YY 00	-	800	70	499	249	1,36	6,92	1,40	-		465	535
260 090 007 XX YY 00	-	900	70	562	281	1,36	7,79	1,58	-		484	557
260 100 007 XX YY 00	-	1000	70	624	312	1,36	8,65	1,75	-		508	584
260 110 007 XX YY 00	-	1100	70	686	342	1,36	9,52	1,93	-		528	607
260 120 007 XX YY 00	-	1200	70	749	374	1,36	10,38	2,10	-		556	639
260 140 007 XX YY 00	-	1400	70	874	436	1,36	12,11	2,45	-		594	683
260 160 007 XX YY 00	-	1600	70	998	498	1,36	13,84	2,80	-		641	737
260 180 007 XX YY 00	-	1800	70	1123	561	1,36	15,57	3,15	-		681	783
260 200 007 XX YY 00	-	2000	70	1248	623	1,36	17,30	3,50	-		726	835
260 220 007 XX YY 00	-	2200	70	1373	685	1,36	19,03	3,85	-		770	886
260 240 007 XX YY 00	-	2400	70	1498	748	1,36	20,76	4,20	-		814	936
260 260 007 XX YY 00	-	2600	70	1622	810	1,36	22,49	4,55	-		859	988
260 280 007 XX YY 00	-	2800	70	1747	872	1,36	24,22	4,90	-		903	1038
260 300 007 XX YY 00	-	3000	70	1872	935	1,36	25,95	5,25	-		948	1090
260 330 007 XX YY 00	-	3300	70	2059	1028	1,36	28,55	5,78	-		1009	1160
260 360 007 XX YY 00	-	3600	70	2246	1121	1,36	31,14	6,30	-		1079	1241
260 390 007 XX YY 00	-	3900	70	2434	1215	1,36	33,74	6,83	-		1144	1316

Conform EN442-1: 2014: radiatoren en convectoren

Voor meer details over onze artikel-data, zie artikel-database: <https://www.installdata.be>

Voor de warmteafgifte van andere regimes, kijkt u op p. 370 (correctiefactoren)  
BELGIË. Prijzen in euro (excl. BTW)

## HOE P1/180 BESTELLEN

Leveringstermijn 15 - 30 werkdagen  
(zonder transportduur)

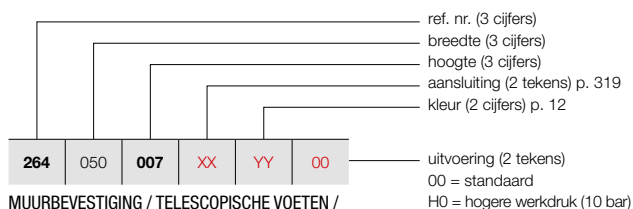

MUURBEVESTIGING / TELESCOPISCHE VOETEN /  
KOLOMVOETEN

Zie p. 317 voor extra toebehoren.

## PRIMULA P1 (P1/180)

299



P1

### PRIJSGROEP: VPG3 - PLINTRADIATOREN

BESTELCODE MAATWERK P1	TECHNISCHE GEGEVENS											STANDAARDKLEUR	ANDERE KLEUREN			
	buizen	breedte (L mm)	hoogte (H mm)	75/65/20 (Watt) (Φ50K)	55/45/20 (Watt) (Φ30K)	n-exp.	gewicht (kg)	inhoud (l)	el. weerst. (Watt)	prijs RAL 9016 (€)	prijs kleur (€)					
<b>REF. NR. P1/180 : 264</b>																
264	050	007	XX	YY	00	-	500	70	422	212	1,35	5,70	1,05	-	<b>527</b>	<b>606</b>
264	060	007	XX	YY	00	-	600	70	506	254	1,35	6,84	1,26	-	<b>563</b>	<b>647</b>
264	070	007	XX	YY	00	-	700	70	590	296	1,35	7,98	1,47	-	<b>597</b>	<b>687</b>
264	080	007	XX	YY	00	-	800	70	674	338	1,35	9,12	1,68	-	<b>630</b>	<b>725</b>
264	090	007	XX	YY	00	-	900	70	759	381	1,35	10,26	1,89	-	<b>666</b>	<b>766</b>
264	100	007	XX	YY	00	-	1000	70	843	423	1,35	11,40	2,10	-	<b>698</b>	<b>803</b>
264	110	007	XX	YY	00	-	1100	70	927	465	1,35	12,54	2,31	-	<b>734</b>	<b>844</b>
264	120	007	XX	YY	00	-	1200	70	1012	508	1,35	13,68	2,52	-	<b>766</b>	<b>881</b>
264	140	007	XX	YY	00	-	1400	70	1180	592	1,35	15,96	2,94	-	<b>834</b>	<b>959</b>
264	160	007	XX	YY	00	-	1600	70	1349	677	1,35	18,24	3,36	-	<b>905</b>	<b>1041</b>
264	180	007	XX	YY	00	-	1800	70	1517	761	1,35	20,52	3,78	-	<b>974</b>	<b>1120</b>
264	200	007	XX	YY	00	-	2000	70	1686	846	1,35	22,80	4,20	-	<b>1043</b>	<b>1199</b>
264	220	007	XX	YY	00	-	2200	70	1855	931	1,35	25,08	4,62	-	<b>1110</b>	<b>1277</b>
264	240	007	XX	YY	00	-	2400	70	2023	1015	1,35	27,36	5,04	-	<b>1178</b>	<b>1355</b>
264	260	007	XX	YY	00	-	2600	70	2192	1100	1,35	29,64	5,46	-	<b>1244</b>	<b>1431</b>
264	280	007	XX	YY	00	-	2800	70	2360	1184	1,35	31,92	5,88	-	<b>1315</b>	<b>1512</b>
264	300	007	XX	YY	00	-	3000	70	2529	1269	1,35	34,20	6,30	-	<b>1385</b>	<b>1593</b>
264	330	007	XX	YY	00	-	3300	70	2782	1396	1,35	37,62	6,93	-	<b>1485</b>	<b>1708</b>
264	360	007	XX	YY	00	-	3600	70	3035	1523	1,35	41,04	7,56	-	<b>1587</b>	<b>1825</b>
264	390	007	XX	YY	00	-	3900	70	3288	1650	1,35	44,46	8,19	-	<b>1692</b>	<b>1946</b>

Conform EN442-1: 2014: radiatoren en convectoren

Voor meer details over onze artikel-data, zie artikel-database: <https://www.installdata.be>  
**Voor de warmteafgiftes van andere regimes, kijkt u op p. 370 (correctiefactoren)**  
**BELGIË. Prijzen in euro (excl. BTW)**

# PRIMULA P1 (P1/230)



P1

## HOE P1/230 BESTELLEN

Leveringstermijn 15 - 30 werkdagen  
(zonder transportduur)

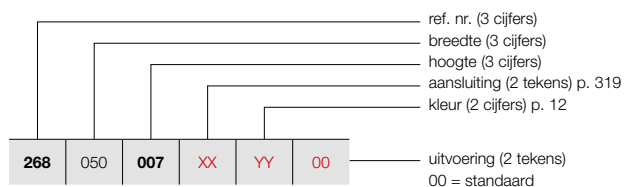

MUURBEVESTIGING / TELESCOPISCHE VOETEN /  
KOLOMVOETEN

Zie p. 317 voor extra toebehoren.

ref. nr. (3 cijfers)  
breedte (3 cijfers)  
hoogte (3 cijfers)  
aansluiting (2 tekens) p. 319  
kleur (2 cijfers) p. 12

uitvoering (2 tekens)  
00 = standaard  
H0 = hogere werkdruk (10 bar)

### PRIJSGROEP: VPG3 - PLINTRADIATOREN

BESTELCODE MAATWERK P1	TECHNISCHE GEGEVENS										STANDAARDKLEUR	ANDERE KLEUREN
	buizen	breedte (L mm)	hoogte (H mm)	75/65/20 (Watt) (φ50K)	55/45/20 (Watt) (φ30K)	n-exp.	gewicht (kg)	inhoud (l)	el. weerst. (Watt)		prijs RAL 9016 (€)	prijs kleur (€)
REF. NR. P1/230 : 268												
268 050 007 XX YY 00	-	500	70	523	258	1,38	6,90	1,20	-		672	773
268 060 007 XX YY 00	-	600	70	627	310	1,38	8,28	1,44	-		719	827
268 070 007 XX YY 00	-	700	70	732	362	1,38	9,66	1,68	-		761	875
268 080 007 XX YY 00	-	800	70	836	413	1,38	11,04	1,92	-		809	930
268 090 007 XX YY 00	-	900	70	941	465	1,38	12,42	2,16	-		854	982
268 100 007 XX YY 00	-	1000	70	1045	516	1,38	13,80	2,40	-		902	1037
268 110 007 XX YY 00	-	1100	70	1150	568	1,38	15,18	2,64	-		948	1090
268 120 007 XX YY 00	-	1200	70	1254	620	1,38	16,56	2,88	-		990	1139
268 140 007 XX YY 00	-	1400	70	1463	723	1,38	19,32	3,36	-		1082	1244
268 160 007 XX YY 00	-	1600	70	1672	826	1,38	22,08	3,84	-		1170	1346
268 180 007 XX YY 00	-	1800	70	1881	929	1,38	24,84	4,32	-		1261	1450
268 200 007 XX YY 00	-	2000	70	2090	1033	1,38	27,60	4,80	-		1355	1558
268 220 007 XX YY 00	-	2200	70	2299	1136	1,38	30,36	5,28	-		1444	1661
268 240 007 XX YY 00	-	2400	70	2508	1239	1,38	33,12	5,76	-		1533	1763
268 260 007 XX YY 00	-	2600	70	2717	1343	1,38	35,88	6,24	-		1626	1870
268 280 007 XX YY 00	-	2800	70	2926	1446	1,38	38,64	6,72	-		1716	1973
268 300 007 XX YY 00	-	3000	70	3135	1549	1,38	41,40	7,20	-		1806	2077
268 330 007 XX YY 00	-	3300	70	3449	1704	1,38	45,54	7,92	-		1944	2236
268 360 007 XX YY 00	-	3600	70	3762	1859	1,38	49,68	8,64	-		2077	2389
268 390 007 XX YY 00	-	3900	70	4076	2014	1,38	53,82	9,36	-		2213	2545

Conform EN442-1: 2014: radiatoren en convectoren

Voor meer details over onze artikel-data, zie artikel-database: <https://www.installdata.be>

Voor de warmteafgiftes van andere regimes, kijkt u op p. 370 (correctiefactoren)  
BELGIË. Prijzen in euro (excl. BTW)

## HOE P1/280 BESTELLEN

Leveringstermijn 15 - 30 werkdagen  
(zonder transportduur)

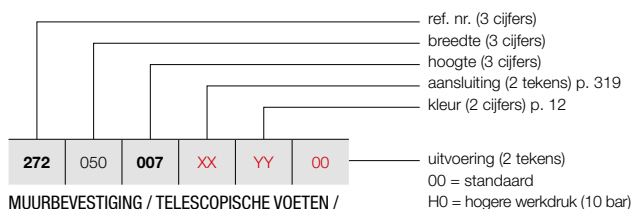

MUURBEVESTIGING / TELESCOPISCHE VOETEN /  
KOLOMVOETEN

Zie p. 317 voor extra toebehoren.

## PRIMULA P1 (P1/280)

301



P1

### PRIJSGROEP: VPG3 - PLINTRADIATOREN

BESTELCODE MAATWERK P1	TECHNISCHE GEGEVENS											STANDAARDKLEUR	ANDERE KLEUREN			
	buizen	breedte (L mm)	hoogte (H mm)	75/65/20 (Watt) (Φ50K)	55/45/20 (Watt) (Φ30K)	n-exp.	gewicht (kg)	inhoud (l)	el. weerst. (Watt)	prijs RAL 9016 (€)	prijs kleur (€)					
<b>REF. NR. P1/280 : 272</b>																
272	050	007	XX	YY	00	-	500	70	630	315	1,36	8,00	1,40	-	<b>826</b>	<b>950</b>
272	060	007	XX	YY	00	-	600	70	756	377	1,36	9,60	1,68	-	<b>879</b>	<b>1011</b>
272	070	007	XX	YY	00	-	700	70	882	440	1,36	11,20	1,96	-	<b>935</b>	<b>1075</b>
272	080	007	XX	YY	00	-	800	70	1008	503	1,36	12,80	2,24	-	<b>991</b>	<b>1140</b>
272	090	007	XX	YY	00	-	900	70	1134	566	1,36	14,40	2,52	-	<b>1048</b>	<b>1205</b>
272	100	007	XX	YY	00	-	1000	70	1260	629	1,36	16,00	2,80	-	<b>1105</b>	<b>1271</b>
272	110	007	XX	YY	00	-	1100	70	1386	692	1,36	17,60	3,08	-	<b>1158</b>	<b>1332</b>
272	120	007	XX	YY	00	-	1200	70	1512	755	1,36	19,20	3,36	-	<b>1215</b>	<b>1397</b>
272	140	007	XX	YY	00	-	1400	70	1764	881	1,36	22,40	3,92	-	<b>1326</b>	<b>1525</b>
272	160	007	XX	YY	00	-	1600	70	2016	1006	1,36	25,60	4,48	-	<b>1438</b>	<b>1654</b>
272	180	007	XX	YY	00	-	1800	70	2268	1132	1,36	28,80	5,04	-	<b>1549</b>	<b>1781</b>
272	200	007	XX	YY	00	-	2000	70	2520	1258	1,36	32,00	5,60	-	<b>1659</b>	<b>1908</b>
272	220	007	XX	YY	00	-	2200	70	2772	1384	1,36	35,20	6,16	-	<b>1771</b>	<b>2037</b>
272	240	007	XX	YY	00	-	2400	70	3024	1510	1,36	38,40	6,72	-	<b>1882</b>	<b>2164</b>
272	260	007	XX	YY	00	-	2600	70	3276	1635	1,36	41,60	7,28	-	<b>1993</b>	<b>2292</b>
272	280	007	XX	YY	00	-	2800	70	3528	1761	1,36	44,80	7,84	-	<b>2105</b>	<b>2421</b>
272	300	007	XX	YY	00	-	3000	70	3780	1887	1,36	48,00	8,40	-	<b>2214</b>	<b>2546</b>
272	330	007	XX	YY	00	-	3300	70	4158	2076	1,36	52,80	9,24	-	<b>2385</b>	<b>2743</b>
272	360	007	XX	YY	00	-	3600	70	4536	2264	1,36	57,60	10,08	-	<b>2551</b>	<b>2934</b>
272	390	007	XX	YY	00	-	3900	70	4914	2453	1,36	62,40	10,92	-	<b>2717</b>	<b>3125</b>

Conform EN442-1: 2014: radiatoren en convectoren

Voor meer details over onze artikel-data, zie artikel-database: <https://www.installdata.be>  
**Voor de warmteafgiftes van andere regimes, kijkt u op p. 370 (correctiefactoren)**  
**BELGIË. Prijzen in euro (excl. BTW)**

# PRIMULA P2 (P2/80)



P2

## HOE P2/80 BESTELLEN

Leveringstermijn 15 - 30 werkdagen  
(zonder transportduur)

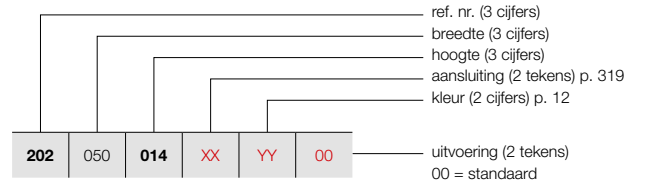

MUURBEVESTIGING / TELESCOPISCHE VOETEN /  
KOLOMVOETEN

Zie p. 317 voor extra toebehoren.

### PRIJSGROEP: VPG3 - PLINTRADIATOREN

BESTELCODE MAATWERK P2	TECHNISCHE GEGEVENS										STANDAARDKLEUR	ANDERE KLEUREN
	buizen	breedte (L mm)	hoogte (H mm)	75/65/20 (Watt) (φ50K)	55/45/20 (Watt) (φ30K)	n-exp.	gewicht (kg)	inhoud (l)	el. weerst. (Watt)		prijs RAL 9016 (€)	prijs kleur (€)
REF. NR. P2/80 : 202												
202 050 014 XX YY 00	-	500	140	304	153	1,35	5,73	1,46	-		350	403
202 060 014 XX YY 00	-	600	140	365	183	1,35	6,88	1,75	-		368	423
202 070 014 XX YY 00	-	700	140	426	214	1,35	8,02	2,04	-		394	453
202 080 014 XX YY 00	-	800	140	486	244	1,35	9,17	2,33	-		411	473
202 090 014 XX YY 00	-	900	140	547	274	1,35	10,31	2,62	-		433	498
202 100 014 XX YY 00	-	1000	140	608	305	1,35	11,46	2,91	-		454	522
202 110 014 XX YY 00	-	1100	140	669	336	1,35	12,61	3,20	-		474	545
202 120 014 XX YY 00	-	1200	140	730	366	1,35	13,75	3,49	-		496	570
202 140 014 XX YY 00	-	1400	140	851	427	1,35	16,04	4,07	-		535	615
202 160 014 XX YY 00	-	1600	140	973	488	1,35	18,34	4,66	-		578	665
202 180 014 XX YY 00	-	1800	140	1094	549	1,35	20,63	5,24	-		622	715
202 200 014 XX YY 00	-	2000	140	1216	610	1,35	22,92	5,82	-		664	764
202 220 014 XX YY 00	-	2200	140	1338	671	1,35	25,21	6,40	-		706	812
202 240 014 XX YY 00	-	2400	140	1459	732	1,35	27,50	6,98	-		748	860
202 260 014 XX YY 00	-	2600	140	1581	793	1,35	29,80	7,57	-		787	905
202 280 014 XX YY 00	-	2800	140	1702	854	1,35	32,09	8,15	-		830	955
202 300 014 XX YY 00	-	3000	140	1824	915	1,35	34,38	8,73	-		870	1001
202 330 014 XX YY 00	-	3300	140	2006	1007	1,35	37,82	9,60	-		930	1070
202 360 014 XX YY 00	-	3600	140	2189	1098	1,35	41,26	10,48	-		995	1144
202 390 014 XX YY 00	-	3900	140	2371	1190	1,35	44,69	11,35	-		1059	1218

Conform EN442-1: 2014: radiatoren en convectoren

Voor meer details over onze artikel-data, zie artikel-database: <https://www.installdata.be>

Voor de warmteafgiftes van andere regimes, kijkt u op p. 370 (correctiefactoren)  
BELGIË. Prijzen in euro (excl. BTW)

## HOE P2/130 BESTELLEN

Leveringstermijn 15 - 30 werkdagen  
(zonder transportduur)

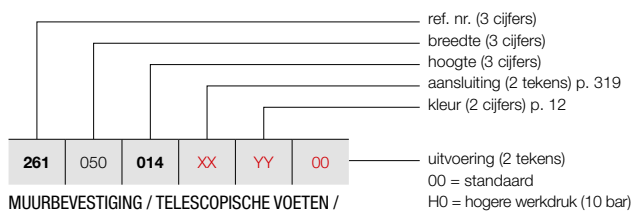

MUURBEVESTIGING / TELESCOPISCHE VOETEN /  
KOLOMVOETEN

Zie p. 317 voor extra toebehoren.

## PRIMULA P2 (P2/130)

303



P2

### PRIJSGROEP: VPG3 - PLINTRADIATOREN

BESTELCODE MAATWERK P2	TECHNISCHE GEGEVENS											STANDAARDKLEUR	ANDERE KLEUREN			
	buizen	breedte (L mm)	hoogte (H mm)	75/65/20 (Watt) (Φ50K)	55/45/20 (Watt) (Φ30K)	n-exp.	gewicht (kg)	inhoud (l)	el. weerst. (Watt)	prijs RAL 9016 (€)	prijs kleur (€)					
<b>REF. NR. P2/130 : 261</b>																
261	050	014	XX	YY	00	-	500	140	442	221	1,36	7,77	1,87	-	452	520
261	060	014	XX	YY	00	-	600	140	530	265	1,36	9,32	2,24	-	490	564
261	070	014	XX	YY	00	-	700	140	619	309	1,36	10,87	2,61	-	527	606
261	080	014	XX	YY	00	-	800	140	707	353	1,36	12,42	2,98	-	567	652
261	090	014	XX	YY	00	-	900	140	796	397	1,36	13,98	3,36	-	606	697
261	100	014	XX	YY	00	-	1000	140	884	441	1,36	15,53	3,73	-	645	742
261	110	014	XX	YY	00	-	1100	140	972	485	1,36	17,08	4,10	-	678	780
261	120	014	XX	YY	00	-	1200	140	1061	530	1,36	18,64	4,48	-	719	827
261	140	014	XX	YY	00	-	1400	140	1238	618	1,36	21,74	5,22	-	796	915
261	160	014	XX	YY	00	-	1600	140	1414	706	1,36	24,85	5,97	-	869	999
261	180	014	XX	YY	00	-	1800	140	1591	794	1,36	27,95	6,71	-	946	1088
261	200	014	XX	YY	00	-	2000	140	1768	883	1,36	31,06	7,46	-	1021	1174
261	220	014	XX	YY	00	-	2200	140	1945	971	1,36	34,17	8,21	-	1094	1258
261	240	014	XX	YY	00	-	2400	140	2122	1059	1,36	37,27	8,95	-	1170	1346
261	260	014	XX	YY	00	-	2600	140	2298	1147	1,36	40,38	9,70	-	1247	1434
261	280	014	XX	YY	00	-	2800	140	2475	1236	1,36	43,48	10,44	-	1323	1521
261	300	014	XX	YY	00	-	3000	140	2652	1324	1,36	46,59	11,19	-	1397	1607
261	330	014	XX	YY	00	-	3300	140	2917	1456	1,36	51,25	12,31	-	1511	1738
261	360	014	XX	YY	00	-	3600	140	3182	1588	1,36	55,91	13,43	-	1627	1871
261	390	014	XX	YY	00	-	3900	140	3448	1721	1,36	60,57	14,55	-	1738	1999

Conform EN442-1: 2014: radiatoren en convectoren

Voor meer details over onze artikel-data, zie artikel-database: <https://www.installdata.be>  
**Voor de warmteafgiftes van andere regimes, kijkt u op p. 370 (correctiefactoren)**  
**BELGIË. Prijzen in euro (excl. BTW)**

# PRIMULA P2 (P2/180)



P2

## HOE P2/180 BESTELLEN

Leveringstermijn 15 - 30 werkdagen  
(zonder transportduur)

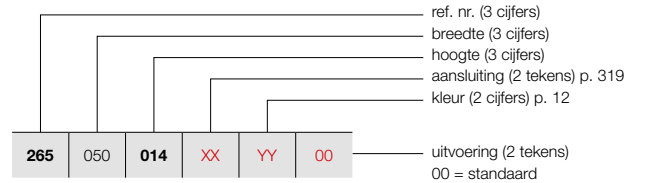

### MUURBEVESTIGING / TELESCOPISCHE VOETEN / KOLOMVOETEN

Zie p. 317 voor extra toebehoren.

## PRIJSGROEP: VPG3 - PLINTRADIATOREN

BESTELCODE MAATWERK P2	TECHNISCHE GEGEVENS										STANDAARDKLEUR	ANDERE KLEUREN
	buizen	breedte (L mm)	hoogte (H mm)	75/65/20 (Watt) (φ50K)	55/45/20 (Watt) (φ30K)	n-exp.	gewicht (kg)	inhoud (l)	el. weerst. (Watt)		prijs RAL 9016 (€)	prijs kleur (€)
<b>REF. NR. P2/180 : 265</b>												
265 050 014 XX YY 00	-	500	140	611	305	1,36	9,90	2,23	-		597	687
265 060 014 XX YY 00	-	600	140	733	366	1,36	11,88	2,67	-		651	749
265 070 014 XX YY 00	-	700	140	855	427	1,36	13,86	3,12	-		706	812
265 080 014 XX YY 00	-	800	140	977	488	1,36	15,84	3,56	-		758	872
265 090 014 XX YY 00	-	900	140	1099	549	1,36	17,82	4,01	-		814	936
265 100 014 XX YY 00	-	1000	140	1221	610	1,36	19,80	4,45	-		867	997
265 110 014 XX YY 00	-	1100	140	1343	670	1,36	21,78	4,90	-		921	1059
265 120 014 XX YY 00	-	1200	140	1465	731	1,36	23,76	5,34	-		975	1121
265 140 014 XX YY 00	-	1400	140	1709	853	1,36	27,72	6,23	-		1083	1245
265 160 014 XX YY 00	-	1600	140	1954	975	1,36	31,68	7,12	-		1192	1371
265 180 014 XX YY 00	-	1800	140	2198	1097	1,36	35,64	8,01	-		1301	1496
265 200 014 XX YY 00	-	2000	140	2442	1219	1,36	39,60	8,90	-		1407	1618
265 220 014 XX YY 00	-	2200	140	2686	1341	1,36	43,56	9,79	-		1519	1747
265 240 014 XX YY 00	-	2400	140	2930	1463	1,36	47,52	10,68	-		1626	1870
265 260 014 XX YY 00	-	2600	140	3175	1585	1,36	51,48	11,57	-		1731	1991
265 280 014 XX YY 00	-	2800	140	3419	1707	1,36	55,44	12,46	-		1839	2115
265 300 014 XX YY 00	-	3000	140	3663	1829	1,36	59,40	13,35	-		1948	2240
265 330 014 XX YY 00	-	3300	140	4029	2011	1,36	65,34	14,69	-		2110	2427
265 360 014 XX YY 00	-	3600	140	4396	2195	1,36	71,28	16,02	-		2275	2616
265 390 014 XX YY 00	-	3900	140	4762	2377	1,36	77,22	17,36	-		2434	2799

Conform EN442-1: 2014: radiatoren en convectoren

Voor meer details over onze artikel-data, zie artikel-database: <https://www.installdata.be>

**Voor de warmteafgifte van andere regimes, kijkt u op p. 370 (correctiefactoren)**  
**BELGIË. Prijzen in euro (excl. BTW)**

## HOE P2/230 BESTELLEN

Leveringstermijn 15 - 30 werkdagen  
(zonder transportduur)

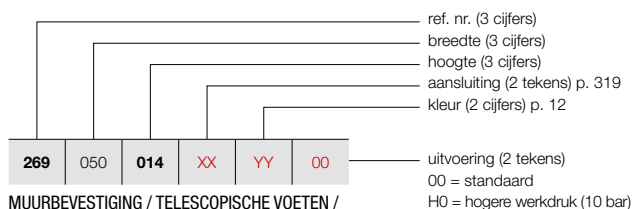

MUURBEVESTIGING / TELESCOPISCHE VOETEN /  
KOLOMVOETEN

Zie p. 317 voor extra toebehoren.

## PRIMULA P2 (P2/230)

305



P2

### PRIJSGROEP: VPG3 - PLINTRADIATOREN

BESTELCODE MAATWERK P2	TECHNISCHE GEGEVENS											STANDAARDKLEUR	ANDERE KLEUREN			
	buizen	breedte (L mm)	hoogte (H mm)	75/65/20 (Watt) (Φ50K)	55/45/20 (Watt) (Φ30K)	n-exp.	gewicht (kg)	inhoud (l)	el. weerst. (Watt)	prijs RAL 9016 (€)	prijs kleur (€)					
<b>REF. NR. P2/230 : 269</b>																
269	050	014	XX	YY	00	-	500	140	756	375	1,37	11,88	2,73	-	<b>766</b>	<b>881</b>
269	060	014	XX	YY	00	-	600	140	907	450	1,37	14,25	3,27	-	<b>842</b>	<b>968</b>
269	070	014	XX	YY	00	-	700	140	1058	525	1,37	16,63	3,82	-	<b>916</b>	<b>1053</b>
269	080	014	XX	YY	00	-	800	140	1209	600	1,37	19,00	4,36	-	<b>991</b>	<b>1140</b>
269	090	014	XX	YY	00	-	900	140	1360	675	1,37	21,38	4,91	-	<b>1068</b>	<b>1228</b>
269	100	014	XX	YY	00	-	1000	140	1511	750	1,37	23,75	5,45	-	<b>1143</b>	<b>1314</b>
269	110	014	XX	YY	00	-	1100	140	1662	825	1,37	26,13	6,00	-	<b>1216</b>	<b>1398</b>
269	120	014	XX	YY	00	-	1200	140	1813	900	1,37	28,50	6,54	-	<b>1293</b>	<b>1487</b>
269	140	014	XX	YY	00	-	1400	140	2115	1050	1,37	33,25	7,63	-	<b>1440</b>	<b>1656</b>
269	160	014	XX	YY	00	-	1600	140	2418	1201	1,37	38,00	8,72	-	<b>1589</b>	<b>1827</b>
269	180	014	XX	YY	00	-	1800	140	2720	1351	1,37	42,75	9,81	-	<b>1741</b>	<b>2002</b>
269	200	014	XX	YY	00	-	2000	140	3022	1501	1,37	47,50	10,90	-	<b>1888</b>	<b>2171</b>
269	220	014	XX	YY	00	-	2200	140	3324	1651	1,37	52,25	11,99	-	<b>2041</b>	<b>2347</b>
269	240	014	XX	YY	00	-	2400	140	3626	1801	1,37	57,00	13,08	-	<b>2191</b>	<b>2520</b>
269	260	014	XX	YY	00	-	2600	140	3929	1951	1,37	61,75	14,17	-	<b>2341</b>	<b>2692</b>
269	280	014	XX	YY	00	-	2800	140	4231	2101	1,37	66,50	15,26	-	<b>2489</b>	<b>2862</b>
269	300	014	XX	YY	00	-	3000	140	4533	2251	1,37	71,25	16,35	-	<b>2639</b>	<b>3035</b>
269	330	014	XX	YY	00	-	3300	140	4986	2476	1,37	78,38	17,99	-	<b>2861</b>	<b>3290</b>
269	360	014	XX	YY	00	-	3600	140	5440	2702	1,37	85,50	19,62	-	<b>3083</b>	<b>3545</b>
269	390	014	XX	YY	00	-	3900	140	5893	2927	1,37	92,63	21,26	-	<b>3312</b>	<b>3809</b>

Conform EN442-1: 2014: radiatoren en convectoren

Voor meer details over onze artikel-data, zie artikel-database: <https://www.installdata.be>  
**Voor de warmteafgiftes van andere regimes, kijkt u op p. 370 (correctiefactoren)**  
**BELGIË. Prijzen in euro (excl. BTW)**

# PRIMULA P2 (P2/280)



P2

## HOE P2/280 BESTELLEN

Leveringstermijn 15 - 30 werkdagen  
(zonder transportduur)

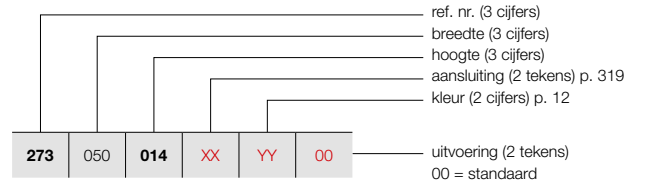

MUURBEVESTIGING / TELESCOPISCHE VOETEN /  
KOLOMVOETEN

Zie p. 317 voor extra toebehoren.

### PRIJSGROEP: VPG3 - PLINTRADIATOREN

BESTELCODE MAATWERK P2	TECHNISCHE GEGEVENS										STANDAARDKLEUR	ANDERE KLEUREN
	buizen	breedte (L mm)	hoogte (H mm)	75/65/20 (Watt) (φ50K)	55/45/20 (Watt) (φ30K)	n-exp.	gewicht (kg)	inhoud (l)	el. weerst. (Watt)		prijs RAL 9016 (€)	prijs kleur (€)
REF. NR. P2/280 : 273												
273 050 014 XX YY 00	-	500	140	953	473	1,37	13,85	2,98	-		943	1084
273 060 014 XX YY 00	-	600	140	1143	568	1,37	16,62	3,57	-		1036	1191
273 070 014 XX YY 00	-	700	140	1334	663	1,37	19,39	4,17	-		1128	1297
273 080 014 XX YY 00	-	800	140	1524	757	1,37	22,16	4,76	-		1217	1400
273 090 014 XX YY 00	-	900	140	1715	852	1,37	24,93	5,36	-		1311	1508
273 100 014 XX YY 00	-	1000	140	1905	946	1,37	27,70	5,95	-		1402	1612
273 110 014 XX YY 00	-	1100	140	2096	1041	1,37	30,47	6,55	-		1491	1715
273 120 014 XX YY 00	-	1200	140	2286	1135	1,37	33,24	7,14	-		1585	1823
273 140 014 XX YY 00	-	1400	140	2667	1325	1,37	38,78	8,33	-		1769	2034
273 160 014 XX YY 00	-	1600	140	3048	1514	1,37	44,32	9,52	-		1950	2243
273 180 014 XX YY 00	-	1800	140	3429	1703	1,37	49,86	10,71	-		2135	2455
273 200 014 XX YY 00	-	2000	140	3810	1892	1,37	55,40	11,90	-		2319	2667
273 220 014 XX YY 00	-	2200	140	4191	2082	1,37	60,94	13,09	-		2503	2878
273 240 014 XX YY 00	-	2400	140	4572	2271	1,37	66,48	14,28	-		2684	3087
273 260 014 XX YY 00	-	2600	140	4953	2460	1,37	72,02	15,47	-		2871	3302
273 280 014 XX YY 00	-	2800	140	5334	2649	1,37	77,56	16,66	-		3052	3510
273 300 014 XX YY 00	-	3000	140	5715	2838	1,37	83,10	17,85	-		3240	3726
273 330 014 XX YY 00	-	3300	140	6287	3123	1,37	91,41	19,64	-		3512	4039
273 360 014 XX YY 00	-	3600	140	6858	3406	1,37	99,72	21,42	-		3787	4355
273 390 014 XX YY 00	-	3900	140	7430	3690	1,37	108,03	23,21	-		4065	4675

Conform EN442-1: 2014: radiatoren en convectoren

Voor meer details over onze artikel-data, zie artikel-database: <https://www.installdata.be>

Voor de warmteafgifte van andere regimes, kijkt u op p. 370 (correctiefactoren)  
BELGIË. Prijzen in euro (excl. BTW)

## HOE P3/80 BESTELLEN

Leveringstermijn 15 - 30 werkdagen  
(zonder transportduur)

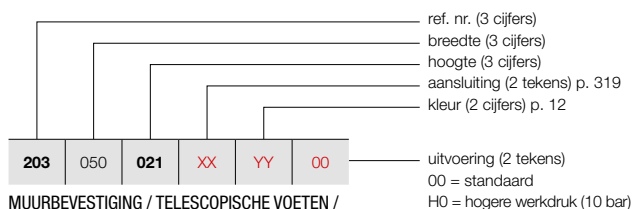

MUURBEVESTIGING / TELESCOPISCHE VOETEN /  
KOLOMVOETEN

Zie p. 317 voor extra toebehoren.

## PRIMULA P3 (P3/80)

307



P3

### PRIJSGROEP: VPG3 - PLINTRADIATOREN

BESTELCODE MAATWERK P3	TECHNISCHE GEGEVENS											STANDAARDKLEUR	ANDERE KLEUREN			
	buizen	breedte (L mm)	hoogte (H mm)	75/65/20 (Watt) (Φ50K)	55/45/20 (Watt) (Φ30K)	n-exp.	gewicht (kg)	inhoud (l)	el. weerst. (Watt)	prijs RAL 9016 (€)	prijs kleur (€)					
<b>REF. NR. P3/80 : 203</b>																
203	050	021	XX	YY	00	-	500	210	378	190	1,35	8,40	2,25	-	<b>498</b>	<b>573</b>
203	060	021	XX	YY	00	-	600	210	454	228	1,35	10,08	2,70	-	<b>521</b>	<b>599</b>
203	070	021	XX	YY	00	-	700	210	529	265	1,35	11,76	3,15	-	<b>556</b>	<b>639</b>
203	080	021	XX	YY	00	-	800	210	605	304	1,35	13,44	3,60	-	<b>577</b>	<b>664</b>
203	090	021	XX	YY	00	-	900	210	680	341	1,35	15,12	4,05	-	<b>605</b>	<b>696</b>
203	100	021	XX	YY	00	-	1000	210	756	379	1,35	16,80	4,50	-	<b>628</b>	<b>722</b>
203	110	021	XX	YY	00	-	1100	210	832	417	1,35	18,48	4,95	-	<b>654</b>	<b>752</b>
203	120	021	XX	YY	00	-	1200	210	907	455	1,35	20,16	5,40	-	<b>681</b>	<b>783</b>
203	140	021	XX	YY	00	-	1400	210	1058	531	1,35	23,52	6,30	-	<b>734</b>	<b>844</b>
203	160	021	XX	YY	00	-	1600	210	1210	607	1,35	26,88	7,20	-	<b>787</b>	<b>905</b>
203	180	021	XX	YY	00	-	1800	210	1361	683	1,35	30,24	8,10	-	<b>837</b>	<b>963</b>
203	200	021	XX	YY	00	-	2000	210	1512	759	1,35	33,60	9,00	-	<b>891</b>	<b>1025</b>
203	220	021	XX	YY	00	-	2200	210	1663	834	1,35	36,96	9,90	-	<b>943</b>	<b>1084</b>
203	240	021	XX	YY	00	-	2400	210	1814	910	1,35	40,32	10,80	-	<b>994</b>	<b>1143</b>
203	260	021	XX	YY	00	-	2600	210	1966	986	1,35	43,68	11,70	-	<b>1047</b>	<b>1204</b>
203	280	021	XX	YY	00	-	2800	210	2117	1062	1,35	47,04	12,60	-	<b>1095</b>	<b>1259</b>
203	300	021	XX	YY	00	-	3000	210	2268	1138	1,35	50,40	13,50	-	<b>1151</b>	<b>1324</b>
203	330	021	XX	YY	00	-	3300	210	2495	1252	1,35	55,44	14,85	-	<b>1230</b>	<b>1415</b>
203	360	021	XX	YY	00	-	3600	210	2722	1366	1,35	60,48	16,20	-	<b>1309</b>	<b>1505</b>
203	390	021	XX	YY	00	-	3900	210	2948	1479	1,35	65,52	17,55	-	<b>1387</b>	<b>1595</b>

Conform EN442-1: 2014: radiatoren en convectoren

Voor meer details over onze artikel-data, zie artikel-database: <https://www.installdata.be>  
**Voor de warmteafgiftes van andere regimes, kijkt u op p. 370 (correctiefactoren)**  
**BELGIË. Prijzen in euro (excl. BTW)**

# PRIMULA P3 (P3/130)



P3

## HOE P3/130 BESTELLEN

Leveringstermijn 15 - 30 werkdagen  
(zonder transportduur)

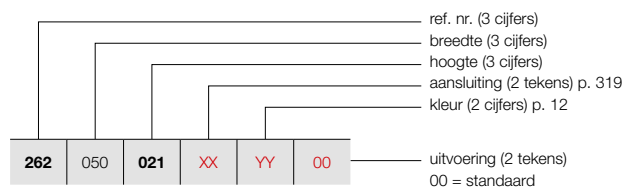

### MUURBEVESTIGING / TELESCOPISCHE VOETEN / KOLOMVOETEN

Zie p. 317 voor extra toebehoren.

## PRIJSGROEP: VPG3 - PLINTRADIATOREN

BESTELCODE MAATWERK P3	TECHNISCHE GEGEVENS										STANDAARDKLEUR	ANDERE KLEUREN
	buizen	breedte (L mm)	hoogte (H mm)	75/65/20 (Watt) (φ50K)	55/45/20 (Watt) (φ30K)	n-exp.	gewicht (kg)	inhoud (l)	el. weerst. (Watt)	prijs RAL 9016 (€)	prijs kleur (€)	
REF. NR. P3/130 : 262												
262 050 021 XX YY 00	-	500	210	560	281	1,35	11,20	2,85	-	602	692	
262 060 021 XX YY 00	-	600	210	672	337	1,35	13,44	3,42	-	643	739	
262 070 021 XX YY 00	-	700	210	784	393	1,35	15,68	3,99	-	683	785	
262 080 021 XX YY 00	-	800	210	896	450	1,35	17,92	4,56	-	725	834	
262 090 021 XX YY 00	-	900	210	1008	506	1,35	20,16	5,13	-	766	881	
262 100 021 XX YY 00	-	1000	210	1120	562	1,35	22,40	5,70	-	810	932	
262 110 021 XX YY 00	-	1100	210	1232	618	1,35	24,64	6,27	-	852	980	
262 120 021 XX YY 00	-	1200	210	1344	674	1,35	26,88	6,84	-	895	1029	
262 140 021 XX YY 00	-	1400	210	1568	787	1,35	31,36	7,98	-	977	1124	
262 160 021 XX YY 00	-	1600	210	1792	899	1,35	35,84	9,12	-	1066	1226	
262 180 021 XX YY 00	-	1800	210	2016	1012	1,35	40,32	10,26	-	1148	1320	
262 200 021 XX YY 00	-	2000	210	2240	1124	1,35	44,80	11,40	-	1233	1418	
262 220 021 XX YY 00	-	2200	210	2464	1236	1,35	49,28	12,54	-	1319	1517	
262 240 021 XX YY 00	-	2400	210	2688	1349	1,35	53,76	13,68	-	1402	1612	
262 260 021 XX YY 00	-	2600	210	2912	1461	1,35	58,24	14,82	-	1485	1708	
262 280 021 XX YY 00	-	2800	210	3136	1574	1,35	62,72	15,96	-	1569	1804	
262 300 021 XX YY 00	-	3000	210	3360	1686	1,35	67,20	17,10	-	1655	1903	
262 330 021 XX YY 00	-	3300	210	3696	1855	1,35	73,92	18,81	-	1782	2049	
262 360 021 XX YY 00	-	3600	210	4032	2023	1,35	80,64	20,52	-	1907	2193	
262 390 021 XX YY 00	-	3900	210	4368	2192	1,35	87,36	22,23	-	2036	2341	

Conform EN442-1: 2014: radiatoren en convectoren

Voor meer details over onze artikel-data, zie artikel-database: <https://www.installdata.be>

Voor de warmteafgiftes van andere regimes, kijkt u op p. 370 (correctiefactoren)  
BELGIË. Prijzen in euro (excl. BTW)

## HOE P3/180 BESTELLEN

Leveringstermijn 15 - 30 werkdagen  
(zonder transportduur)

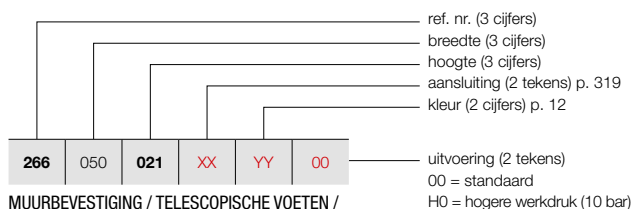

MUURBEVESTIGING / TELESCOPISCHE VOETEN /  
KOLOMVOETEN

Zie p. 317 voor extra toebehoren.

## PRIMULA P3 (P3/180)

309



P3

### PRIJSGROEP: VPG3 - PLINTRADIATOREN

BESTELCODE MAATWERK P3	TECHNISCHE GEGEVENS											STANDAARDKLEUR	ANDERE KLEUREN			
	buizen	breedte (L mm)	hoogte (H mm)	75/65/20 (Watt) (Φ50K)	55/45/20 (Watt) (Φ30K)	n-exp.	gewicht (kg)	inhoud (l)	el. weerst. (Watt)	prijs RAL 9016 (€)	prijs kleur (€)					
<b>REF. NR. P3/180 : 266</b>																
266	050	021	XX	YY	00	-	500	210	771	381	1,38	14,10	3,40	-	<b>767</b>	<b>882</b>
266	060	021	XX	YY	00	-	600	210	925	457	1,38	16,92	4,08	-	<b>830</b>	<b>955</b>
266	070	021	XX	YY	00	-	700	210	1079	533	1,38	19,74	4,76	-	<b>891</b>	<b>1025</b>
266	080	021	XX	YY	00	-	800	210	1233	609	1,38	22,56	5,44	-	<b>950</b>	<b>1093</b>
266	090	021	XX	YY	00	-	900	210	1387	685	1,38	25,38	6,12	-	<b>1008</b>	<b>1159</b>
266	100	021	XX	YY	00	-	1000	210	1541	761	1,38	28,20	6,80	-	<b>1069</b>	<b>1229</b>
266	110	021	XX	YY	00	-	1100	210	1695	838	1,38	31,02	7,48	-	<b>1131</b>	<b>1301</b>
266	120	021	XX	YY	00	-	1200	210	1849	914	1,38	33,84	8,16	-	<b>1189</b>	<b>1367</b>
266	140	021	XX	YY	00	-	1400	210	2157	1066	1,38	39,48	9,52	-	<b>1309</b>	<b>1505</b>
266	160	021	XX	YY	00	-	1600	210	2466	1219	1,38	45,12	10,88	-	<b>1431</b>	<b>1646</b>
266	180	021	XX	YY	00	-	1800	210	2774	1371	1,38	50,76	12,24	-	<b>1548</b>	<b>1780</b>
266	200	021	XX	YY	00	-	2000	210	3082	1523	1,38	56,40	13,60	-	<b>1669</b>	<b>1919</b>
266	220	021	XX	YY	00	-	2200	210	3390	1675	1,38	62,04	14,96	-	<b>1787</b>	<b>2055</b>
266	240	021	XX	YY	00	-	2400	210	3698	1827	1,38	67,68	16,32	-	<b>1905</b>	<b>2191</b>
266	260	021	XX	YY	00	-	2600	210	4007	1980	1,38	73,32	17,68	-	<b>2026</b>	<b>2330</b>
266	280	021	XX	YY	00	-	2800	210	4315	2132	1,38	78,96	19,04	-	<b>2146</b>	<b>2468</b>
266	300	021	XX	YY	00	-	3000	210	4623	2284	1,38	84,60	20,40	-	<b>2266</b>	<b>2606</b>
266	330	021	XX	YY	00	-	3300	210	5085	2513	1,38	93,06	22,44	-	<b>2445</b>	<b>2812</b>
266	360	021	XX	YY	00	-	3600	210	5548	2741	1,38	101,52	24,48	-	<b>2625</b>	<b>3019</b>
266	390	021	XX	YY	00	-	3900	210	6010	2970	1,38	109,98	26,52	-	<b>2805</b>	<b>3226</b>

Conform EN442-1: 2014: radiatoren en convectoren

Voor meer details over onze artikel-data, zie artikel-database: <https://www.installdata.be>  
**Voor de warmteafgiftes van andere regimes, kijkt u op p. 370 (correctiefactoren)**  
**BELGIË. Prijzen in euro (excl. BTW)**

# PRIMULA P3 (P3/230)



P3

## HOE P3/230 BESTELLEN

Leveringstermijn 15 - 30 werkdagen  
(zonder transportduur)

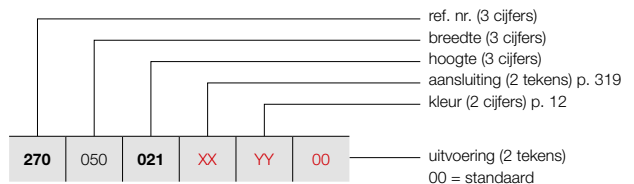

MUURBEVESTIGING / TELESCOPISCHE VOETEN /  
KOLOMVOETEN

Zie p. 317 voor extra toebehoren.

### PRIJSGROEP: VPG3 - PLINTRADIATOREN

BESTELCODE MAATWERK P3	TECHNISCHE GEGEVENS										STANDAARDKLEUR	ANDERE KLEUREN
	buizen	breedte (L mm)	hoogte (H mm)	75/65/20 (Watt) (φ50K)	55/45/20 (Watt) (φ30K)	n-exp.	gewicht (kg)	inhoud (l)	el. weerst. (Watt)		prijs RAL 9016 (€)	prijs kleur (€)
REF. NR. P3/230 : 270												
270 050 021 XX YY 00	-	500	210	950	472	1,37	16,85	4,25	-		943	1084
270 060 021 XX YY 00	-	600	210	1140	566	1,37	20,22	5,10	-		1021	1174
270 070 021 XX YY 00	-	700	210	1330	661	1,37	23,59	5,95	-		1095	1259
270 080 021 XX YY 00	-	800	210	1520	755	1,37	26,96	6,80	-		1178	1355
270 090 021 XX YY 00	-	900	210	1710	849	1,37	30,33	7,65	-		1254	1442
270 100 021 XX YY 00	-	1000	210	1900	944	1,37	33,70	8,50	-		1332	1532
270 110 021 XX YY 00	-	1100	210	2090	1038	1,37	37,07	9,35	-		1410	1622
270 120 021 XX YY 00	-	1200	210	2280	1132	1,37	40,44	10,20	-		1489	1712
270 140 021 XX YY 00	-	1400	210	2660	1321	1,37	47,18	11,90	-		1647	1894
270 160 021 XX YY 00	-	1600	210	3040	1510	1,37	53,92	13,60	-		1804	2075
270 180 021 XX YY 00	-	1800	210	3420	1699	1,37	60,66	15,30	-		1959	2253
270 200 021 XX YY 00	-	2000	210	3800	1887	1,37	67,40	17,00	-		2115	2432
270 220 021 XX YY 00	-	2200	210	4180	2076	1,37	74,14	18,70	-		2273	2614
270 240 021 XX YY 00	-	2400	210	4560	2265	1,37	80,88	20,40	-		2429	2793
270 260 021 XX YY 00	-	2600	210	4940	2454	1,37	87,62	22,10	-		2586	2974
270 280 021 XX YY 00	-	2800	210	5320	2642	1,37	94,36	23,80	-		2742	3153
270 300 021 XX YY 00	-	3000	210	5700	2831	1,37	101,10	25,50	-		2901	3336
270 330 021 XX YY 00	-	3300	210	6270	3114	1,37	111,21	28,05	-		3132	3602
270 360 021 XX YY 00	-	3600	210	6840	3397	1,37	121,32	30,60	-		3365	3870
270 390 021 XX YY 00	-	3900	210	7410	3680	1,37	131,43	33,15	-		3600	4140

Conform EN442-1: 2014: radiatoren en convectoren

Voor meer details over onze artikel-data, zie artikel-database: <https://www.installdata.be>  
**Voor de warmteafgiftes van andere regimes, kijkt u op p. 370 (correctiefactoren)**  
**BELGIË. Prijzen in euro (excl. BTW)**

## HOE P3/280 BESTELLEN

Leveringstermijn 15 - 30 werkdagen  
(zonder transportduur)

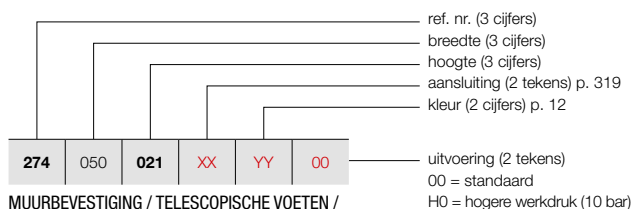

MUURBEVESTIGING / TELESCOPISCHE VOETEN /  
KOLOMVOETEN

Zie p. 317 voor extra toebehoren.

## PRIMULA P3 (P3/280)



P3

### PRIJSGROEP: VPG3 - PLINTRADIATOREN

BESTELCODE MAATWERK P3	TECHNISCHE GEGEVENS											STANDAARDKLEUR	ANDERE KLEUREN			
	buizen	breedte (L mm)	hoogte (H mm)	75/65/20 (Watt) (Φ50K)	55/45/20 (Watt) (Φ30K)	n-exp.	gewicht (kg)	inhoud (l)	el. weerst. (Watt)	prijs RAL 9016 (€)	prijs kleur (€)					
<b>REF. NR. P3/280 : 274</b>																
274	050	021	XX	YY	00	-	500	210	1176	581	1,38	19,70	4,55	-	<b>1116</b>	<b>1283</b>
274	060	021	XX	YY	00	-	600	210	1411	697	1,38	23,64	5,46	-	<b>1211</b>	<b>1393</b>
274	070	021	XX	YY	00	-	700	210	1646	813	1,38	27,58	6,37	-	<b>1302</b>	<b>1497</b>
274	080	021	XX	YY	00	-	800	210	1881	929	1,38	31,52	7,28	-	<b>1395</b>	<b>1604</b>
274	090	021	XX	YY	00	-	900	210	2116	1046	1,38	35,46	8,19	-	<b>1486</b>	<b>1709</b>
274	100	021	XX	YY	00	-	1000	210	2351	1162	1,38	39,40	9,10	-	<b>1583</b>	<b>1820</b>
274	110	021	XX	YY	00	-	1100	210	2586	1278	1,38	43,34	10,01	-	<b>1674</b>	<b>1925</b>
274	120	021	XX	YY	00	-	1200	210	2821	1394	1,38	47,28	10,92	-	<b>1765</b>	<b>2030</b>
274	140	021	XX	YY	00	-	1400	210	3291	1626	1,38	55,16	12,74	-	<b>1950</b>	<b>2243</b>
274	160	021	XX	YY	00	-	1600	210	3762	1859	1,38	63,04	14,56	-	<b>2137</b>	<b>2458</b>
274	180	021	XX	YY	00	-	1800	210	4232	2091	1,38	70,92	16,38	-	<b>2324</b>	<b>2673</b>
274	200	021	XX	YY	00	-	2000	210	4702	2323	1,38	78,80	18,20	-	<b>2510</b>	<b>2887</b>
274	220	021	XX	YY	00	-	2200	210	5172	2556	1,38	86,68	20,02	-	<b>2693</b>	<b>3097</b>
274	240	021	XX	YY	00	-	2400	210	5642	2788	1,38	94,56	21,84	-	<b>2881</b>	<b>3313</b>
274	260	021	XX	YY	00	-	2600	210	6113	3021	1,38	102,44	23,66	-	<b>3068</b>	<b>3528</b>
274	280	021	XX	YY	00	-	2800	210	6583	3253	1,38	110,32	25,48	-	<b>3250</b>	<b>3738</b>
274	300	021	XX	YY	00	-	3000	210	7053	3485	1,38	118,20	27,30	-	<b>3435</b>	<b>3950</b>
274	330	021	XX	YY	00	-	3300	210	7758	3834	1,38	130,02	30,03	-	<b>3718</b>	<b>4276</b>
274	360	021	XX	YY	00	-	3600	210	8464	4182	1,38	141,84	32,76	-	<b>3994</b>	<b>4593</b>

Conform EN442-1: 2014: radiatoren en convectoren

Voor meer details over onze artikel-data, zie artikel-database: <https://www.installdata.be>  
**Voor de warmteafgiftes van andere regimes, kijkt u op p. 370 (correctiefactoren)**  
**BELGIË. Prijzen in euro (excl. BTW)**

# PRIMULA P4 (P4/80)



P4

## HOE P4/80 BESTELLEN

Leveringstermijn 15 - 30 werkdagen  
(zonder transportduur)

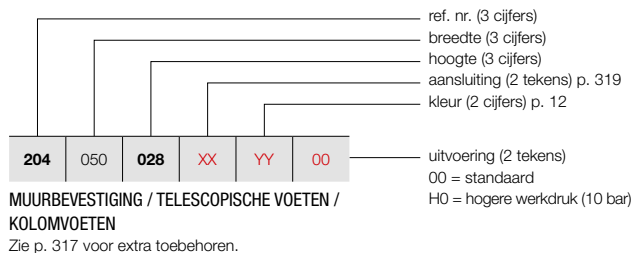

### PRIJSGROEP: VPG3 - PLINTRADIATOREN

BESTELCODE MAATWERK P4	TECHNISCHE GEGEVENS										STANDAARDKLEUR	ANDERE KLEUREN
	buizen	breedte (L mm)	hoogte (H mm)	75/65/20 (Watt) (φ50K)	55/45/20 (Watt) (φ30K)	n-exp.	gewicht (kg)	inhoud (l)	el. weerst. (Watt)		prijs RAL 9016 (€)	prijs kleur (€)
<b>REF. NR. P4/80 : 204</b>												
204 050 028 XX YY 00	-	500	280	435	219	1,34	11,07	3,05	-		<b>630</b>	<b>725</b>
204 060 028 XX YY 00	-	600	280	522	263	1,34	13,28	3,65	-		<b>667</b>	<b>767</b>
204 070 028 XX YY 00	-	700	280	609	307	1,34	15,50	4,26	-		<b>701</b>	<b>806</b>
204 080 028 XX YY 00	-	800	280	696	351	1,34	17,71	4,87	-		<b>736</b>	<b>846</b>
204 090 028 XX YY 00	-	900	280	783	395	1,34	19,93	5,48	-		<b>770</b>	<b>886</b>
204 100 028 XX YY 00	-	1000	280	870	439	1,34	22,14	6,09	-		<b>808</b>	<b>929</b>
204 110 028 XX YY 00	-	1100	280	957	483	1,34	24,35	6,70	-		<b>841</b>	<b>967</b>
204 120 028 XX YY 00	-	1200	280	1044	527	1,34	26,57	7,31	-		<b>877</b>	<b>1009</b>
204 140 028 XX YY 00	-	1400	280	1218	614	1,34	31,00	8,53	-		<b>949</b>	<b>1091</b>
204 160 028 XX YY 00	-	1600	280	1392	702	1,34	35,42	9,74	-		<b>1016</b>	<b>1168</b>
204 180 028 XX YY 00	-	1800	280	1566	790	1,34	39,85	10,96	-		<b>1086</b>	<b>1249</b>
204 200 028 XX YY 00	-	2000	280	1740	878	1,34	44,28	12,18	-		<b>1156</b>	<b>1329</b>
204 220 028 XX YY 00	-	2200	280	1914	965	1,34	48,71	13,40	-		<b>1228</b>	<b>1412</b>
204 240 028 XX YY 00	-	2400	280	2088	1053	1,34	53,14	14,62	-		<b>1298</b>	<b>1493</b>
204 260 028 XX YY 00	-	2600	280	2262	1141	1,34	57,56	15,83	-		<b>1367</b>	<b>1572</b>
204 280 028 XX YY 00	-	2800	280	2436	1229	1,34	61,99	17,05	-		<b>1438</b>	<b>1654</b>
204 300 028 XX YY 00	-	3000	280	2610	1316	1,34	66,42	18,27	-		<b>1506</b>	<b>1732</b>
204 330 028 XX YY 00	-	3300	280	2871	1448	1,34	73,06	20,10	-		<b>1613</b>	<b>1855</b>
204 360 028 XX YY 00	-	3600	280	3132	1580	1,34	79,70	21,92	-		<b>1720</b>	<b>1978</b>
204 390 028 XX YY 00	-	3900	280	3393	1711	1,34	86,35	23,75	-		<b>1825</b>	<b>2099</b>

Conform EN442-1: 2014: radiatoren en convectoren

Voor meer details over onze artikel-data, zie artikel-database: <https://www.installdata.be>  
**Voor de warmteafgiftes van andere regimes, kijkt u op p. 370 (correctiefactoren)**  
**BELGIË. Prijzen in euro (excl. BTW)**

## HOE P4/130 BESTELLEN

Leveringstermijn 15 - 30 werkdagen  
(zonder transportduur)

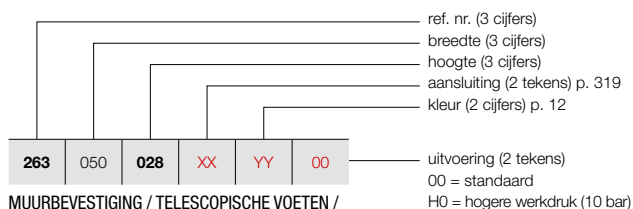

MUURBEVESTIGING / TELESCOPISCHE VOETEN /  
KOLOMVOETEN

Zie p. 317 voor extra toebehoren.

## PRIMULA P4 (P4/130)

313



P4

### PRIJSGROEP: VPG3 - PLINTRADIATOREN

BESTELCODE MAATWERK P4	TECHNISCHE GEGEVENS											STANDAARDKLEUR	ANDERE KLEUREN			
	buizen	breedte (L mm)	hoogte (H mm)	75/65/20 (Watt) (Φ50K)	55/45/20 (Watt) (Φ30K)	n-exp.	gewicht (kg)	inhoud (l)	el. weerst. (Watt)	prijs RAL 9016 (€)	prijs kleur (€)					
<b>REF. NR. P4/130 : 263</b>																
263	050	028	XX	YY	00	-	500	280	678	333	1,39	14,64	3,84	-	<b>706</b>	<b>812</b>
263	060	028	XX	YY	00	-	600	280	813	400	1,39	17,57	4,61	-	<b>758</b>	<b>872</b>
263	070	028	XX	YY	00	-	700	280	949	467	1,39	20,50	5,38	-	<b>814</b>	<b>936</b>
263	080	028	XX	YY	00	-	800	280	1084	533	1,39	23,42	6,14	-	<b>867</b>	<b>997</b>
263	090	028	XX	YY	00	-	900	280	1220	600	1,39	26,35	6,91	-	<b>921</b>	<b>1059</b>
263	100	028	XX	YY	00	-	1000	280	1355	666	1,39	29,28	7,68	-	<b>976</b>	<b>1122</b>
263	110	028	XX	YY	00	-	1100	280	1491	733	1,39	32,21	8,45	-	<b>1030</b>	<b>1185</b>
263	120	028	XX	YY	00	-	1200	280	1626	799	1,39	35,14	9,22	-	<b>1084</b>	<b>1247</b>
263	140	028	XX	YY	00	-	1400	280	1897	933	1,39	40,99	10,75	-	<b>1193</b>	<b>1372</b>
263	160	028	XX	YY	00	-	1600	280	2168	1066	1,39	46,85	12,29	-	<b>1302</b>	<b>1497</b>
263	180	028	XX	YY	00	-	1800	280	2439	1199	1,39	52,70	13,82	-	<b>1410</b>	<b>1622</b>
263	200	028	XX	YY	00	-	2000	280	2710	1332	1,39	58,56	15,36	-	<b>1523</b>	<b>1751</b>
263	220	028	XX	YY	00	-	2200	280	2981	1466	1,39	64,42	16,90	-	<b>1631</b>	<b>1876</b>
263	240	028	XX	YY	00	-	2400	280	3252	1599	1,39	70,27	18,43	-	<b>1737</b>	<b>1998</b>
263	260	028	XX	YY	00	-	2600	280	3523	1732	1,39	76,13	19,97	-	<b>1848</b>	<b>2125</b>
263	280	028	XX	YY	00	-	2800	280	3794	1865	1,39	81,98	21,50	-	<b>1956</b>	<b>2249</b>
263	300	028	XX	YY	00	-	3000	280	4065	1998	1,39	87,84	23,04	-	<b>2063</b>	<b>2372</b>
263	330	028	XX	YY	00	-	3300	280	4472	2199	1,39	96,62	25,34	-	<b>2231</b>	<b>2566</b>
263	360	028	XX	YY	00	-	3600	280	4878	2398	1,39	105,41	27,65	-	<b>2391</b>	<b>2750</b>
263	390	028	XX	YY	00	-	3900	280	5285	2598	1,39	114,19	29,95	-	<b>2554</b>	<b>2937</b>

Conform EN442-1: 2014: radiatoren en convectoren

Voor meer details over onze artikel-data, zie artikel-database: <https://www.installdata.be>  
**Voor de warmteafgiftes van andere regimes, kijkt u op p. 370 (correctiefactoren)**  
**BELGIË. Prijzen in euro (excl. BTW)**

# PRIMULA P4 (P4/180)



P4

## HOE P4/180 BESTELLEN

Leveringstermijn 15 - 30 werkdagen  
(zonder transportduur)

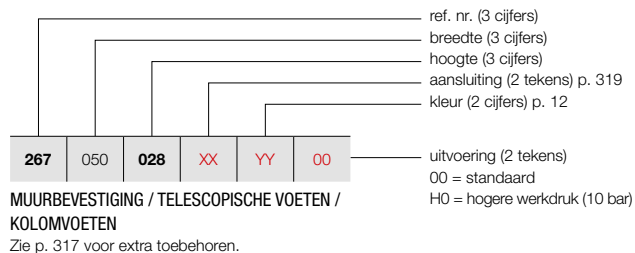

### PRIJSGROEP: VPG3 - PLINTRADIATOREN

BESTELCODE MAATWERK P4	TECHNISCHE GEGEVENS										STANDAARDKLEUR	ANDERE KLEUREN				
	buizen	breedte (L mm)	hoogte (H mm)	75/65/20 (Watt) (φ50K)	55/45/20 (Watt) (φ30K)	n-exp.	gewicht (kg)	inhoud (l)	el. weerst. (Watt)		prijs RAL 9016 (€)	prijs kleur (€)				
<b>REF. NR. P4/180 : 267</b>																
<b>267</b>	050	<b>028</b>	<b>XX</b>	<b>YY</b>	<b>00</b>	-	500	280	919	449	1,40	18,30	4,58	-	<b>911</b>	<b>1048</b>
<b>267</b>	060	<b>028</b>	<b>XX</b>	<b>YY</b>	<b>00</b>	-	600	280	1103	539	1,40	21,96	5,49	-	<b>983</b>	<b>1130</b>
<b>267</b>	070	<b>028</b>	<b>XX</b>	<b>YY</b>	<b>00</b>	-	700	280	1287	629	1,40	25,62	6,41	-	<b>1062</b>	<b>1221</b>
<b>267</b>	080	<b>028</b>	<b>XX</b>	<b>YY</b>	<b>00</b>	-	800	280	1470	719	1,40	29,28	7,32	-	<b>1136</b>	<b>1306</b>
<b>267</b>	090	<b>028</b>	<b>XX</b>	<b>YY</b>	<b>00</b>	-	900	280	1654	809	1,40	32,94	8,24	-	<b>1214</b>	<b>1396</b>
<b>267</b>	100	<b>028</b>	<b>XX</b>	<b>YY</b>	<b>00</b>	-	1000	280	1838	899	1,40	36,60	9,15	-	<b>1291</b>	<b>1485</b>
<b>267</b>	110	<b>028</b>	<b>XX</b>	<b>YY</b>	<b>00</b>	-	1100	280	2022	989	1,40	40,26	10,07	-	<b>1365</b>	<b>1570</b>
<b>267</b>	120	<b>028</b>	<b>XX</b>	<b>YY</b>	<b>00</b>	-	1200	280	2206	1079	1,40	43,92	10,98	-	<b>1440</b>	<b>1656</b>
<b>267</b>	140	<b>028</b>	<b>XX</b>	<b>YY</b>	<b>00</b>	-	1400	280	2573	1258	1,40	51,24	12,81	-	<b>1593</b>	<b>1832</b>
<b>267</b>	160	<b>028</b>	<b>XX</b>	<b>YY</b>	<b>00</b>	-	1600	280	2941	1438	1,40	58,56	14,64	-	<b>1744</b>	<b>2006</b>
<b>267</b>	180	<b>028</b>	<b>XX</b>	<b>YY</b>	<b>00</b>	-	1800	280	3308	1618	1,40	65,88	16,47	-	<b>1897</b>	<b>2182</b>
<b>267</b>	200	<b>028</b>	<b>XX</b>	<b>YY</b>	<b>00</b>	-	2000	280	3676	1798	1,40	73,20	18,30	-	<b>2051</b>	<b>2359</b>
<b>267</b>	220	<b>028</b>	<b>XX</b>	<b>YY</b>	<b>00</b>	-	2200	280	4044	1978	1,40	80,52	20,13	-	<b>2200</b>	<b>2530</b>
<b>267</b>	240	<b>028</b>	<b>XX</b>	<b>YY</b>	<b>00</b>	-	2400	280	4411	2157	1,40	87,84	21,96	-	<b>2353</b>	<b>2706</b>
<b>267</b>	260	<b>028</b>	<b>XX</b>	<b>YY</b>	<b>00</b>	-	2600	280	4779	2337	1,40	95,16	23,79	-	<b>2505</b>	<b>2881</b>
<b>267</b>	280	<b>028</b>	<b>XX</b>	<b>YY</b>	<b>00</b>	-	2800	280	5146	2517	1,40	102,48	25,62	-	<b>2662</b>	<b>3061</b>
<b>267</b>	300	<b>028</b>	<b>XX</b>	<b>YY</b>	<b>00</b>	-	3000	280	5514	2697	1,40	109,80	27,45	-	<b>2809</b>	<b>3230</b>
<b>267</b>	330	<b>028</b>	<b>XX</b>	<b>YY</b>	<b>00</b>	-	3300	280	6065	2966	1,40	120,78	30,20	-	<b>3037</b>	<b>3493</b>
<b>267</b>	360	<b>028</b>	<b>XX</b>	<b>YY</b>	<b>00</b>	-	3600	280	6617	3236	1,40	131,76	32,94	-	<b>3266</b>	<b>3756</b>
<b>267</b>	390	<b>028</b>	<b>XX</b>	<b>YY</b>	<b>00</b>	-	3900	280	7168	3506	1,40	142,74	35,69	-	<b>3493</b>	<b>4017</b>

Conform EN442-1: 2014: radiatoren en convectoren

Voor meer details over onze artikel-data, zie artikel-database: <https://www.installdata.be>  
**Voor de warmteafgifte van andere regimes, kijkt u op p. 370 (correctiefactoren)**  
**BELGIË. Prijzen in euro (excl. BTW)**

## HOE P4/230 BESTELLEN

Leveringstermijn 15 - 30 werkdagen  
(zonder transportduur)

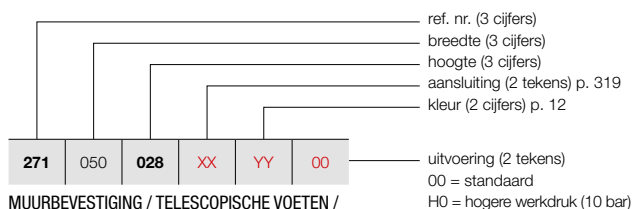

MUURBEVESTIGING / TELESCOPISCHE VOETEN /  
KOLOMVOETEN

Zie p. 317 voor extra toebehoren.

## PRIMULA P4 (P4/230)

315



P4

### PRIJSGROEP: VPG3 - PLINTRADIATOREN

BESTELCODE MAATWERK P4	TECHNISCHE GEGEVENS											STANDAARDKLEUR	ANDERE KLEUREN			
	buizen	breedte (L mm)	hoogte (H mm)	75/65/20 (Watt) (Φ50K)	55/45/20 (Watt) (Φ30K)	n-exp.	gewicht (kg)	inhoud (l)	el. weerst. (Watt)	prijs RAL 9016 (€)	prijs kleur (€)					
<b>REF. NR. P4/230 : 271</b>																
271	050	028	XX	YY	00	-	500	280	1129	552	1,40	21,83	5,78	-	<b>1135</b>	<b>1305</b>
271	060	028	XX	YY	00	-	600	280	1355	663	1,40	26,19	6,93	-	<b>1236</b>	<b>1421</b>
271	070	028	XX	YY	00	-	700	280	1581	773	1,40	30,56	8,09	-	<b>1336</b>	<b>1536</b>
271	080	028	XX	YY	00	-	800	280	1806	883	1,40	34,92	9,24	-	<b>1439</b>	<b>1655</b>
271	090	028	XX	YY	00	-	900	280	2032	994	1,40	39,29	10,40	-	<b>1542</b>	<b>1773</b>
271	100	028	XX	YY	00	-	1000	280	2258	1104	1,40	43,65	11,55	-	<b>1643</b>	<b>1889</b>
271	110	028	XX	YY	00	-	1100	280	2484	1215	1,40	48,02	12,71	-	<b>1744</b>	<b>2006</b>
271	120	028	XX	YY	00	-	1200	280	2710	1326	1,40	52,38	13,86	-	<b>1847</b>	<b>2124</b>
271	140	028	XX	YY	00	-	1400	280	3161	1546	1,40	61,11	16,17	-	<b>2051</b>	<b>2359</b>
271	160	028	XX	YY	00	-	1600	280	3613	1767	1,40	69,84	18,48	-	<b>2252</b>	<b>2590</b>
271	180	028	XX	YY	00	-	1800	280	4064	1988	1,40	78,57	20,79	-	<b>2456</b>	<b>2824</b>
271	200	028	XX	YY	00	-	2000	280	4516	2209	1,40	87,30	23,10	-	<b>2663</b>	<b>3062</b>
271	220	028	XX	YY	00	-	2200	280	4968	2430	1,40	96,03	25,41	-	<b>2862</b>	<b>3291</b>
271	240	028	XX	YY	00	-	2400	280	5419	2651	1,40	104,76	27,72	-	<b>3068</b>	<b>3528</b>
271	260	028	XX	YY	00	-	2600	280	5871	2872	1,40	113,49	30,03	-	<b>3269</b>	<b>3759</b>
271	280	028	XX	YY	00	-	2800	280	6322	3092	1,40	122,22	32,34	-	<b>3475</b>	<b>3996</b>
271	300	028	XX	YY	00	-	3000	280	6774	3313	1,40	130,95	34,65	-	<b>3675</b>	<b>4226</b>
271	330	028	XX	YY	00	-	3300	280	7451	3644	1,40	144,05	38,12	-	<b>3982</b>	<b>4579</b>

Conform EN442-1: 2014: radiatoren en convectoren

Voor meer details over onze artikel-data, zie artikel-database: <https://www.installdata.be>  
**Voor de warmteafgiftes van andere regimes, kijkt u op p. 370 (correctiefactoren)**  
**BELGIË. Prijzen in euro (excl. BTW)**

# PRIMULA P4 (P4/280)



P4

## HOE P4/280 BESTELLEN

Leveringstermijn 15 - 30 werkdagen  
(zonder transportduur)

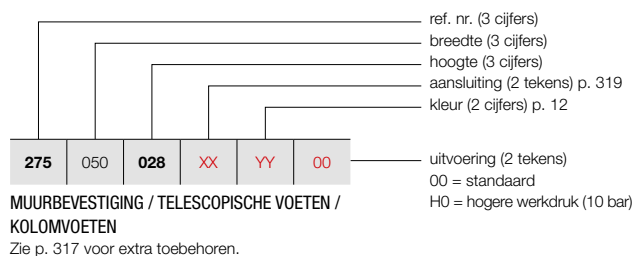

### PRIJSGROEP: VPG3 - PLINTRADIATOREN

BESTELCODE MAATWERK P4	TECHNISCHE GEGEVENS										STANDAARDKLEUR	ANDERE KLEUREN
	buizen	breedte (L mm)	hoogte (H mm)	75/65/20 (Watt) (φ50K)	55/45/20 (Watt) (φ30K)	n-exp.	gewicht (kg)	inhoud (l)	el. weerst. (Watt)		prijs RAL 9016 (€)	prijs kleur (€)
REF. NR. P4/280 : 275												
<b>275</b>   050   <b>028</b>   <b>XX</b>   <b>YY</b>   <b>00</b>	-	500	280	1335	653	1,40	25,55	6,13	-		<b>1367</b>	<b>1572</b>
<b>275</b>   060   <b>028</b>   <b>XX</b>   <b>YY</b>   <b>00</b>	-	600	280	1602	784	1,40	30,66	7,35	-		<b>1490</b>	<b>1714</b>
<b>275</b>   070   <b>028</b>   <b>XX</b>   <b>YY</b>   <b>00</b>	-	700	280	1869	914	1,40	35,77	8,58	-		<b>1613</b>	<b>1855</b>
<b>275</b>   080   <b>028</b>   <b>XX</b>   <b>YY</b>   <b>00</b>	-	800	280	2136	1045	1,40	40,88	9,80	-		<b>1733</b>	<b>1993</b>
<b>275</b>   090   <b>028</b>   <b>XX</b>   <b>YY</b>   <b>00</b>	-	900	280	2403	1175	1,40	45,99	11,03	-		<b>1860</b>	<b>2139</b>
<b>275</b>   100   <b>028</b>   <b>XX</b>   <b>YY</b>   <b>00</b>	-	1000	280	2670	1306	1,40	51,10	12,25	-		<b>1982</b>	<b>2279</b>
<b>275</b>   110   <b>028</b>   <b>XX</b>   <b>YY</b>   <b>00</b>	-	1100	280	2937	1437	1,40	56,21	13,48	-		<b>2105</b>	<b>2421</b>
<b>275</b>   120   <b>028</b>   <b>XX</b>   <b>YY</b>   <b>00</b>	-	1200	280	3204	1567	1,40	61,32	14,70	-		<b>2231</b>	<b>2566</b>
<b>275</b>   140   <b>028</b>   <b>XX</b>   <b>YY</b>   <b>00</b>	-	1400	280	3738	1828	1,40	71,54	17,15	-		<b>2470</b>	<b>2841</b>
<b>275</b>   160   <b>028</b>   <b>XX</b>   <b>YY</b>   <b>00</b>	-	1600	280	4272	2090	1,40	81,76	19,60	-		<b>2719</b>	<b>3127</b>
<b>275</b>   180   <b>028</b>   <b>XX</b>   <b>YY</b>   <b>00</b>	-	1800	280	4806	2351	1,40	91,98	22,05	-		<b>2963</b>	<b>3407</b>
<b>275</b>   200   <b>028</b>   <b>XX</b>   <b>YY</b>   <b>00</b>	-	2000	280	5340	2612	1,40	102,20	24,50	-		<b>3207</b>	<b>3688</b>
<b>275</b>   220   <b>028</b>   <b>XX</b>   <b>YY</b>   <b>00</b>	-	2200	280	5874	2873	1,40	112,42	26,95	-		<b>3453</b>	<b>3971</b>
<b>275</b>   240   <b>028</b>   <b>XX</b>   <b>YY</b>   <b>00</b>	-	2400	280	6408	3134	1,40	122,64	29,40	-		<b>3698</b>	<b>4253</b>
<b>275</b>   260   <b>028</b>   <b>XX</b>   <b>YY</b>   <b>00</b>	-	2600	280	6942	3395	1,40	132,86	31,85	-		<b>3943</b>	<b>4534</b>
<b>275</b>   280   <b>028</b>   <b>XX</b>   <b>YY</b>   <b>00</b>	-	2800	280	7476	3657	1,40	143,08	34,30	-		<b>4187</b>	<b>4815</b>

Conform EN442-1: 2014: radiatoren en convectoren

Voor meer details over onze artikel-data, zie artikel-database: <https://www.installdata.be>

**Voor de warmteafgiftes van andere regimes, kijkt u op p. 370 (correctiefactoren)**

**BELGië. Prijzen in euro (excl. BTW)**

PRIJSGROEP: VPG10 - ACC.

LENGTE IN MM NOODZAKELIJK AANTAL STUKS PER PLINT	ART. NR. P/80	ART. NR. P/130	ART. NR. P/180	ART. NR. P/230	ART. NR. P/280	KLEUR	€
--	------------------	-------------------	-------------------	-------------------	-------------------	-------	---

**MUURBEVESTIGING\***



500 - 1800: 2	1186 012 0000 9016	1186 022 0000 9016	1186 032 0000 9016	1186 042 0000 9016	1186 052 0000 9016	<b>RAL 9016</b>	<b>30</b>
	1186 012 0000 XXXX	1186 022 0000 XXXX	1186 032 0000 XXXX	1186 042 0000 XXXX	1186 052 0000 XXXX	<b>KLEUR</b>	<b>35</b>
2000 - 2400: 3	1186 013 0000 9016	1186 023 0000 9016	1186 033 0000 9016	1186 043 0000 9016	1186 053 0000 9016	<b>RAL 9016</b>	<b>46</b>
	1186 013 0000 XXXX	1186 023 0000 XXXX	1186 033 0000 XXXX	1186 043 0000 XXXX	1186 053 0000 XXXX	<b>KLEUR</b>	<b>52</b>
2600 - 3600: 4	1186 014 0000 9016	1186 024 0000 9016	1186 034 0000 9016	1186 044 0000 9016	1186 054 0000 9016	<b>RAL 9016</b>	<b>61</b>
	1186 014 0000 XXXX	1186 024 0000 XXXX	1186 034 0000 XXXX	1186 044 0000 XXXX	1186 054 0000 XXXX	<b>KLEUR</b>	<b>69</b>
3900: 5	1186 015 0000 9016	1186 025 0000 9016	1186 035 0000 9016	1186 045 0000 9016	1186 055 0000 9016	<b>RAL 9016</b>	<b>76</b>
	1186 015 0000 XXXX	1186 025 0000 XXXX	1186 035 0000 XXXX	1186 045 0000 XXXX	1186 055 0000 XXXX	<b>KLEUR</b>	<b>87</b>

Bij bestelling steeds het plinttype (80-130-180-230-280) en de kleur opgeven. Bij de muurbevestigingen zijn de volgende maximumbreedtes mogelijk:  
bij P3: diepte = 180 mm, bij P4: diepte = 130 mm.

\* noodzakelijk aantal stuks per plint:

in mm	P1					P2					P3			P4	
	80	130	180	230	280	80	130	180	230	280	80	130	180	80	130
tot 1800 mm	2	3	3	4	4	2	3	3	4	5	2	3	3	2	3
1900 - 2400 mm	2	3	3	4	4	2	3	3	4	6	2	3	3	3	3
2500 - 3600 mm	3	3	3	4	5	3	3	4	5	6	3	3	4	3	4
3700 - 3900 mm	3	3	3	4	5	3	3	4	5	6	3	4	4	3	4

**BELGIË. Prijzen in euro (excl. BTW)**

# PRIMULA VRIJSTAANDE OPSTELLING IN OPTIE

PRIJSGROEP: VPG10 - ACC.

LENGTE IN MM NOODZAKELIJK AANTAL STUKS PER PLINT	ART. NR. P/80	ART. NR. P/130	ART. NR. P/180	ART. NR. P/230	ART. NR. P/280	KLEUR	€
--	------------------	-------------------	-------------------	-------------------	-------------------	-------	---



## TELESCOPISCHE VOETEN

500 - 1800: 2	1186 112 0000 9016	1186 122 0000 9016	1186 132 0000 9016	1186 142 0000 9016	1186 152 0000 9016	<b>RAL 9016</b>	<b>46</b>
	1186 112 0000 XXXX	1186 122 0000 XXXX	1186 132 0000 XXXX	1186 142 0000 XXXX	1186 152 0000 XXXX	<b>KLEUR</b>	<b>52</b>
2000 - 2400: 3	1186 113 0000 9016	1186 123 0000 9016	1186 133 0000 9016	1186 143 0000 9016	1186 153 0000 9016	<b>RAL 9016</b>	<b>68</b>
	1186 113 0000 XXXX	1186 123 0000 XXXX	1186 133 0000 XXXX	1186 143 0000 XXXX	1186 153 0000 XXXX	<b>KLEUR</b>	<b>79</b>
2600 - 3600: 4	1186 114 0000 9016	1186 124 0000 9016	1186 134 0000 9016	1186 144 0000 9016	1186 154 0000 9016	<b>RAL 9016</b>	<b>91</b>
	1186 114 0000 XXXX	1186 124 0000 XXXX	1186 134 0000 XXXX	1186 144 0000 XXXX	1186 154 0000 XXXX	<b>KLEUR</b>	<b>105</b>
3900: 5	1186 115 0000 9016	1186 125 0000 9016	1186 135 0000 9016	1186 145 0000 9016	1186 155 0000 9016	<b>RAL 9016</b>	<b>114</b>
	1186 115 0000 XXXX	1186 125 0000 XXXX	1186 135 0000 XXXX	1186 145 0000 XXXX	1186 155 0000 XXXX	<b>KLEUR</b>	<b>130</b>

Bij bestelling van standconsoles het plinttype opgeven (80-130-180-230-280) en de kleur. Deze voeten worden standaard geleverd met roset. Max. hoogte voetjes: 265 mm. Min. hoogte voetjes: 205 mm. Het bovendee van het voetje bestaat uit een rechthoekige buis van 40/25 mm, het onderste uit een rechthoekige buis van 35/20 mm.

**BELGIË. Prijzen in euro (excl. BTW)**

PRIJSGROEP: VPG10 - ACC.

LENGTE IN MM NOODZAKELIJK AANTAL STUKS PER PLINT	KLEUR	ART. NR. P/80	€	ART. NR. P/130	€	ART. NR. P/180	€	ART. NR. P/230	€	ART. NR. P/280	€
--	-------	------------------	---	-------------------	---	-------------------	---	-------------------	---	-------------------	---



## KOLOMVOETEN

500 - 1800: 2	<b>RAL 9016</b>	1186 212 0000 9016	<b>93</b>	1186 222 0000 9016	<b>95</b>	1186 232 0000 9016	<b>97</b>	1186 242 0000 9016	<b>100</b>	1186 252 0000 9016	<b>107</b>
	<b>KLEUR</b>	1186 212 0000 XXXX	<b>107</b>	1186 222 0000 XXXX	<b>111</b>	1186 232 0000 XXXX	<b>113</b>	1186 242 0000 XXXX	<b>115</b>	1186 252 0000 XXXX	<b>121</b>
2000 - 2400: 3	<b>RAL 9016</b>	1186 213 0000 9016	<b>140</b>	1186 223 0000 9016	<b>143</b>	1186 233 0000 9016	<b>147</b>	1186 243 0000 9016	<b>150</b>	1186 253 0000 9016	<b>159</b>
	<b>KLEUR</b>	1186 213 0000 XXXX	<b>159</b>	1186 223 0000 XXXX	<b>166</b>	1186 233 0000 XXXX	<b>170</b>	1186 243 0000 XXXX	<b>173</b>	1186 253 0000 XXXX	<b>182</b>
2600 - 3600: 4	<b>RAL 9016</b>	1186 214 0000 9016	<b>186</b>	1186 224 0000 9016	<b>191</b>	1186 234 0000 9016	<b>196</b>	1186 244 0000 9016	<b>200</b>	1186 254 0000 9016	<b>213</b>
	<b>KLEUR</b>	1186 214 0000 XXXX	<b>213</b>	1186 224 0000 XXXX	<b>221</b>	1186 234 0000 XXXX	<b>226</b>	1186 244 0000 XXXX	<b>230</b>	1186 254 0000 XXXX	<b>243</b>
3900: 5	<b>RAL 9016</b>	1186 215 0000 9016	<b>234</b>	1186 225 0000 9016	<b>239</b>	1186 235 0000 9016	<b>244</b>	1186 245 0000 9016	<b>249</b>	1186 255 0000 9016	<b>266</b>
	<b>KLEUR</b>	1186 215 0000 XXXX	<b>266</b>	1186 225 0000 XXXX	<b>276</b>	1186 235 0000 XXXX	<b>283</b>	1186 245 0000 XXXX	<b>288</b>	1186 255 0000 XXXX	<b>304</b>

Voor de eventuele inbouwmontage van een thermostaatventiel. De standaardhoogte van de kolomvoeten is 150 mm.

Aantal benodigde kolomvoeten = idem telescopische voetjes.

**BELGIË. Prijzen in euro (excl. BTW)**

**PRIMULA:** P1 / P2 / P3 / P4

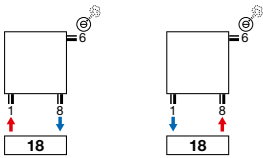

**PRIMULA:** P2 / P3 / P4

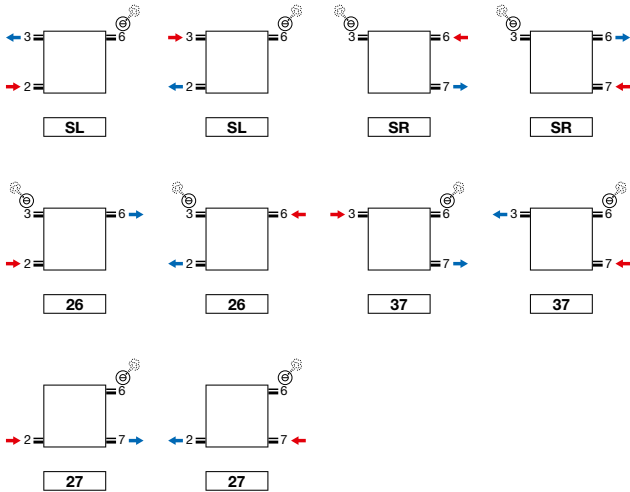

**UNIVERSELE AANSLUITING**

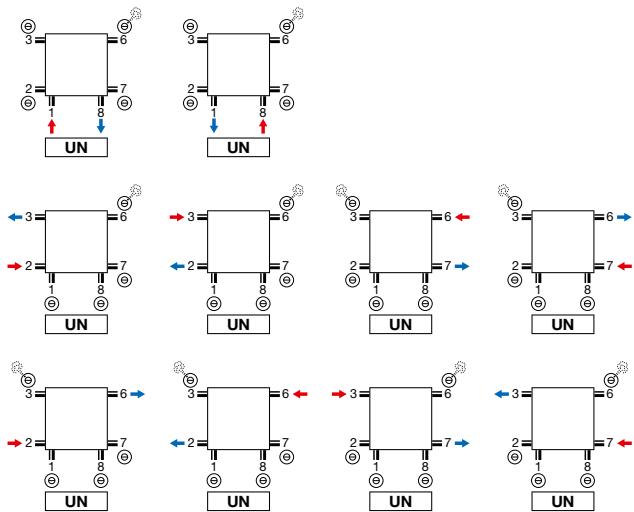

- P2, P3, P4 universele aansluiting (UN) 6 x ½ (1, 2, 3, 6, 7, 8)
- P1 universele aansluiting (US) 4 x ½ (1, 3, 6, 8)

**OPMERKING TWEEPIJPSYSTEEM:**

- niet mogelijk bij type P1: SL, SR

**Opmerking:** het aansluiten van de radiator kan enkel volgens de getoonde aansluiticonen. Voor elke andere aansluitwijze nemen wij geen verantwoordelijkheid.

**PRIMULA** (P1, P2, P3, P4)

**Aansluiting 18** | Bovenaanzicht

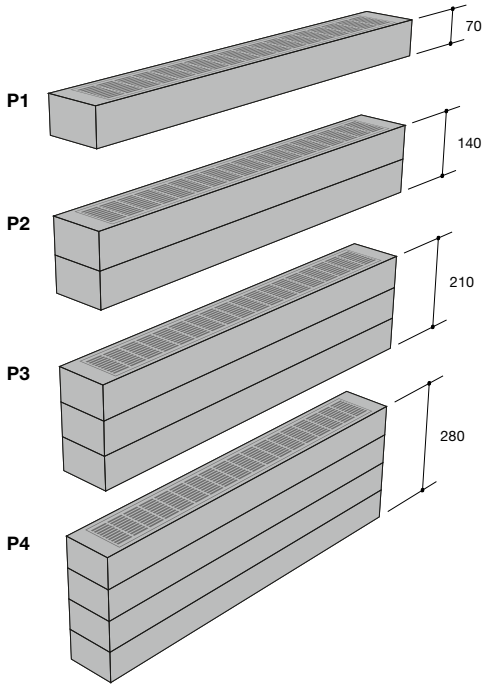
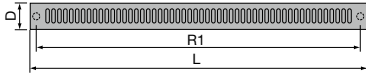

**Universele aansluiting UN** (standaard) | Zijaanzicht

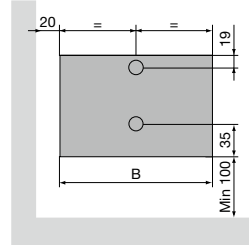

**Aansluiting SL/SR** | Zijaanzicht

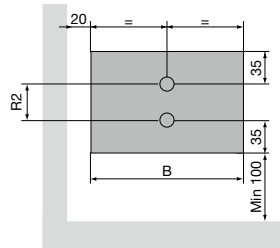

**P1 / P2 / P3 / P4**

Hartafstand tussen de onderaansluitingen 18 (R1)	Breedte (L) - 46
Hartafstand tussen de zijaansluitingen SL/SR (P2, P3, P4) (R2)	Hoogte (H) - 70
Afstand aansluiting tot de muur (S1)	20 + Diepte (D) / 2



PLINTRADIATOREN

Primula (P3), Traffic White



Kolomradiatoren

## Een klassieker met kracht.

De VASCO kolomradiator combineert een hoog vermogen met een snelle en efficiënte warmteafgifte.

Hij levert uitstekende prestaties, ook in combinatie met lage watertemperatuursystemen zoals warmtepompen — een retro ontwerp in de meest duurzame zin van het woord.

Tot in het kleinste detail afgestemd op zuinig energieverbruik, met slimme aansluitingen, doordachte bevestigingssystemen en innovatieve technologische oplossingen.

Een tijdloze klassieker die kracht, comfort en efficiëntie moeiteloos verenigt.

---

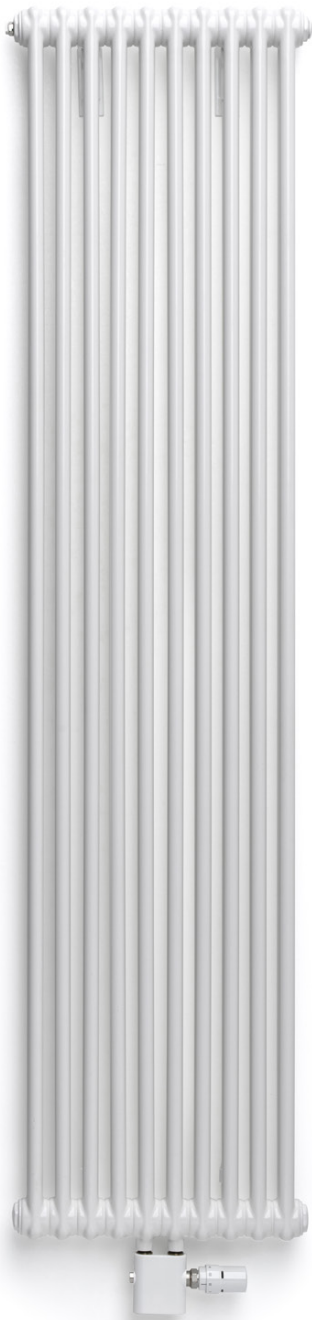

## RITMO VERTICAAL

### Hoge warmteafgifte

Met hun hoge warmteafgifte brengen VASCO's Ritmo-kolomradiatoren zelfs de grootste ruimtes in een mum van tijd op de gewenste temperatuur, zonder dat je dat merkt aan je energiefactuur. Door hun groot verwarmingsoppervlak zijn ze uitermate geschikt voor lage temperatuurverwarming. Zo geniet je van aangename temperaturen en een comfortabel binnenklimaat.

### TYPES

- 2 / 3 / 4 kolommen
- Bouwdiepte: 65 / 105 / 145 mm
- Bouwhoogte: 1500, 1800, 2000, 2200 mm
- Bouwlengte: 270, 360, 450, 540, 630, 720 mm

### BUIZEN

- Verticaal, 25 mm

### KLEUREN

- Standaardkleur wit RAL 9016
- Uitgebreide kleurenkaart zie p. 12

### BEVESTIGINGEN

- Wandmontage
- Muurbevestigingen standaard
- Bij witte radiatoren wordt standaard een witte klemconsole 30 mm en een witte afstandshouder geleverd
- Bij gekleurde radiatoren wordt standaard een klemconsole 30 mm in de kleur van de radiator en een afstandshouder in RAL 7024 geleverd

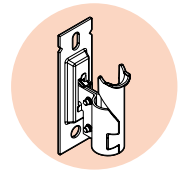

### TECHNISCH

- Bestaande uit kopstukken (bandstaal persdelen) en ronde buizen.
- ATL-grondlaag, poedercoating
- Standaardwerkdruk: 10 bar
- Maximale bedrijfstemperatuur: 110°C

### TECHNISCHE TEKENINGEN

- Zie p. 340

### AANSLUITING

- ✗ Eénpuntsaansluiting voor éénpijpsysteem
- ✗ Eénpuntsaansluiting voor tweepijpsysteem
- ✓ Tweepuntsaansluiting voor éénpijpsysteem (aansluiting via de middenaansluiting) (zie p. 362)
- ✓ Tweepuntsaansluiting voor tweepijpsysteem (standaard) (zie p. 362)
- ✗ Geïntegreerd ventiel
- Aansluitingen: ½" (binnendraad)

### AANBEVOLEN AANSLUITING (MM)

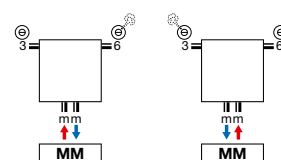

Andere aansluitmogelijkheden, zie p. 339

### AANBEVOLEN VOOR BADKAMER EN KEUKEN IN OPTIE



handdoekbeugel (chrom) art. nr. zie p. 338

prijs €149

**NEW**



### Ventielset haaks kleur

art. nr. 1182 105 0000 9016

**prijs €201**

Andere kleuren, zie p. 366

Koppelingen, zie p. 380



### Thermostaatkop

Traffic White

art. nr.

1182 030 0000 9016

**prijs €40**



## HOE RITMO VERTICAAL BESTELLEN

Leveringstermijn 15 - 30 werkdagen  
(zonder transportduur)

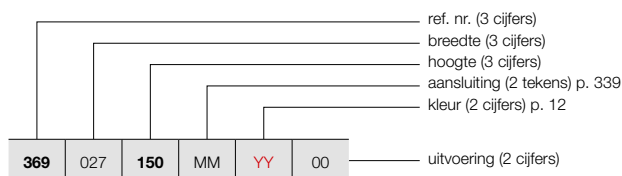

## RITMO VERTICAAL (2-KOLOM)

325



RITMO VB-2K/65  
(2-KOLOM)

### PRIJSGROEP: VPG5 - KOLOMRADIATOREN

BESTELCODE MAATWERK RITMO VERTICAAL	TECHNISCHE GEGEVENS								STANDAARDKLEUR		ANDERE KLEUREN					
	buizen	breedte (L mm)	hoogte (H mm)	75/65/20 (Watt) (φ50K)	55/45/20 (Watt) (φ30K)	n-exp.	gewicht (kg)	inhoud (l)	el. weerst. (Watt)	prijs RAL 9016 (€)	prijs kleur (€)					
<b>REF. NR. RITMO VERTICAAL VB-2K/65 : 369</b>																
<b>369</b>	027	150	MM	YY	00	6	270	1500	654	333	1,32	11,58	7,92	-	<b>427</b>	<b>491</b>
		180				6	270	1800	780	397	1,32	13,74	9,36	-	<b>482</b>	<b>554</b>
		200				6	270	2000	864	440	1,32	15,18	10,32	-	<b>540</b>	<b>621</b>
		220				6	270	2200	948	483	1,32	16,68	11,28	-	<b>718</b>	<b>826</b>
<b>369</b>	036	150	MM	YY	00	8	360	1500	872	444	1,32	15,44	10,56	-	<b>505</b>	<b>581</b>
		180				8	360	1800	1040	530	1,32	18,32	12,48	-	<b>570</b>	<b>656</b>
		200				8	360	2000	1152	587	1,32	20,24	13,76	-	<b>635</b>	<b>730</b>
		220				8	360	2200	1264	644	1,32	22,24	15,04	-	<b>806</b>	<b>927</b>
<b>369</b>	045	150	MM	YY	00	10	450	1500	1090	555	1,32	19,30	13,20	-	<b>581</b>	<b>668</b>
		180				10	450	1800	1300	662	1,32	22,90	15,60	-	<b>664</b>	<b>764</b>
		200				10	450	2000	1440	734	1,32	25,30	17,20	-	<b>713</b>	<b>820</b>
		220				10	450	2200	1580	805	1,32	27,80	18,80	-	<b>896</b>	<b>1030</b>
<b>369</b>	054	150	MM	YY	00	12	540	1500	1308	666	1,32	23,16	15,84	-	<b>679</b>	<b>781</b>
		180				12	540	1800	1560	795	1,32	27,48	18,72	-	<b>767</b>	<b>882</b>
		200				12	540	2000	1728	880	1,32	30,36	20,64	-	<b>844</b>	<b>971</b>
		220				12	540	2200	1896	966	1,32	33,36	22,56	-	<b>981</b>	<b>1128</b>
<b>369</b>	063	150	MM	YY	00	14	630	1500	1526	778	1,32	27,02	18,48	-	<b>779</b>	<b>896</b>
		180				14	630	1800	1820	927	1,32	32,06	21,84	-	<b>872</b>	<b>1003</b>
		200				14	630	2000	2016	1027	1,32	35,42	24,08	-	<b>976</b>	<b>1122</b>
		220				14	630	2200	2212	1127	1,32	38,92	26,32	-	<b>1070</b>	<b>1231</b>
<b>369</b>	072	150	MM	YY	00	16	720	1500	1744	889	1,32	30,88	21,12	-	<b>877</b>	<b>1009</b>
		180				16	720	1800	2080	1060	1,32	36,64	24,96	-	<b>981</b>	<b>1128</b>
		200				16	720	2000	2304	1174	1,32	40,48	27,52	-	<b>1086</b>	<b>1249</b>
		220				16	720	2200	2528	1288	1,32	44,48	30,08	-	<b>1156</b>	<b>1329</b>

Conform EN442-1: 2014: radiatoren en convectoren

Voor meer details over onze artikel-data, zie artikel-database: <https://www.installdata.be>

**Voor de warmteafgiftes van andere regimes, kijkt u op p. 370 (correctiefactoren)**

**BELGIË. Prijzen in euro (excl. BTW)**

# RITMO VERTICAAL (3-KOLOM)

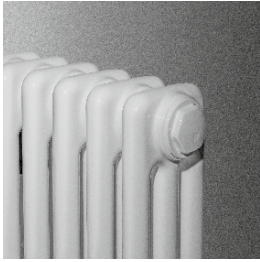

RITMO VB-3K/105  
(3-KOLOM)

## HOE RITMO VERTICAAL BESTELLEN

Leveringstermijn 15 - 30 werkdagen  
(zonder transportduur)

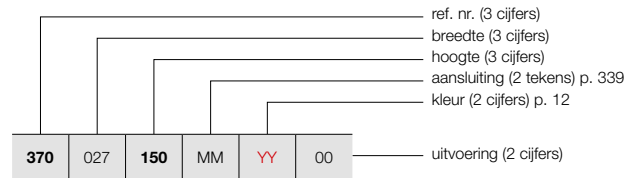

### PRIJSGROEP: VPG5 - KOLOMRADIATOREN

BESTELCODE MAATWERK RITMO VERTICAAL	TECHNISCHE GEGEVENS									STANDAARDKLEUR	ANDERE KLEUREN
	buizen	breedte (L mm)	hoogte (H mm)	75/65/20 (Watt) (Φ50K)	55/45/20 (Watt) (Φ30K)	n-exp.	gewicht (kg)	inhoud (l)	el. weerst. (Watt)	prijs RAL 9016 (€)	prijs kleur (€)
<b>REF. NR. RITMO VERTICAAL VB-3K/105 : 370</b>											
<b>370</b>	<b>027</b>	<b>150</b>	<b>MM</b>	<b>YY</b>	<b>00</b>						
		<b>180</b>								<b>559</b>	<b>643</b>
		<b>200</b>								<b>646</b>	<b>743</b>
		<b>220</b>								<b>659</b>	<b>758</b>
										<b>786</b>	<b>904</b>
<b>370</b>	<b>036</b>	<b>150</b>	<b>MM</b>	<b>YY</b>	<b>00</b>						
		<b>180</b>								<b>657</b>	<b>756</b>
		<b>200</b>								<b>766</b>	<b>881</b>
		<b>220</b>								<b>803</b>	<b>923</b>
										<b>927</b>	<b>1066</b>
<b>370</b>	<b>045</b>	<b>150</b>	<b>MM</b>	<b>YY</b>	<b>00</b>						
		<b>180</b>								<b>751</b>	<b>864</b>
		<b>200</b>								<b>877</b>	<b>1009</b>
		<b>220</b>								<b>926</b>	<b>1065</b>
										<b>1077</b>	<b>1239</b>
<b>370</b>	<b>054</b>	<b>150</b>	<b>MM</b>	<b>YY</b>	<b>00</b>						
		<b>180</b>								<b>877</b>	<b>1009</b>
		<b>200</b>								<b>1042</b>	<b>1198</b>
		<b>220</b>								<b>1090</b>	<b>1254</b>
										<b>1260</b>	<b>1449</b>
<b>370</b>	<b>063</b>	<b>150</b>	<b>MM</b>	<b>YY</b>	<b>00</b>						
		<b>180</b>								<b>1008</b>	<b>1159</b>
		<b>200</b>								<b>1170</b>	<b>1346</b>
		<b>220</b>								<b>1235</b>	<b>1420</b>
										<b>1410</b>	<b>1622</b>
<b>370</b>	<b>072</b>	<b>150</b>	<b>MM</b>	<b>YY</b>	<b>00</b>						
		<b>180</b>								<b>1123</b>	<b>1291</b>
		<b>200</b>								<b>1328</b>	<b>1527</b>
		<b>220</b>								<b>1362</b>	<b>1566</b>
										<b>1574</b>	<b>1810</b>

Conform EN442-1: 2014: radiatoren en convectoren

Voor meer details over onze artikel-data, zie artikel-database: <https://www.installdata.be>

**Voor de warmteafgiftes van andere regimes, kijkt u op p. 370 (correctiefactoren)**  
**BELGIË. Prijzen in euro (excl. BTW)**

## HOE RITMO VERTICAAL BESTELLEN

Leveringstermijn 15 - 30 werkdagen  
(zonder transportduur)

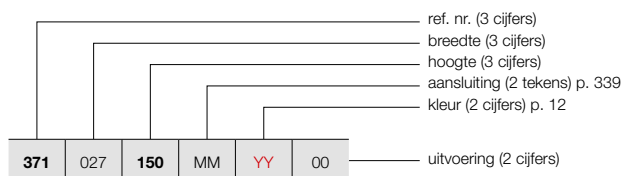

## RITMO VERTICAAL (4-KOLOM)

327



RITMO VB-4K/145  
(4-KOLOM)

### PRIJSGROEP: VPG5 - KOLOMRADIATOREN

BESTELCODE MAATWERK RITMO VERTICAAL	TECHNISCHE GEGEVENS								STANDAARDKLEUR	ANDERE KLEUREN						
	buizen	breedte (L mm)	hoogte (H mm)	75/65/20 (Watt) (Φ50K)	55/45/20 (Watt) (Φ30K)	n-exp.	gewicht (kg)	inhoud (l)			el. weerst. (Watt)	prijs RAL 9016 (€)	prijs kleur (€)			
<b>REF. NR. RITMO VERTICAAL VB-4K/145 : 371</b>																
<b>371</b>	<b>027</b>	<b>150</b>	<b>MM</b>	<b>YY</b>	<b>00</b>	6	270	1500	1116	560	1,35	23,10	15,60	-	<b>681</b>	<b>783</b>
		<b>180</b>				6	270	1800	1314	663	1,34	27,48	18,48	-	<b>818</b>	<b>941</b>
		<b>200</b>				6	270	2000	1446	729	1,34	30,36	20,40	-	<b>868</b>	<b>998</b>
		<b>220</b>				6	270	2200	1572	793	1,34	33,30	22,32	-	<b>1050</b>	<b>1208</b>
<b>371</b>	<b>036</b>	<b>150</b>	<b>MM</b>	<b>YY</b>	<b>00</b>	8	360	1500	1488	747	1,35	30,80	20,80	-	<b>804</b>	<b>925</b>
		<b>180</b>				8	360	1800	1752	884	1,34	36,64	24,64	-	<b>974</b>	<b>1120</b>
		<b>200</b>				8	360	2000	1928	972	1,34	40,48	27,20	-	<b>1044</b>	<b>1201</b>
		<b>220</b>				8	360	2200	2096	1057	1,34	44,40	29,76	-	<b>1212</b>	<b>1394</b>
<b>371</b>	<b>045</b>	<b>150</b>	<b>MM</b>	<b>YY</b>	<b>00</b>	10	450	1500	1860	933	1,35	38,50	26,00	-	<b>932</b>	<b>1072</b>
		<b>180</b>				10	450	1800	2190	1105	1,34	45,80	30,80	-	<b>1093</b>	<b>1257</b>
		<b>200</b>				10	450	2000	2410	1215	1,34	50,60	34,00	-	<b>1216</b>	<b>1398</b>
		<b>220</b>				10	450	2200	2620	1321	1,34	55,50	37,20	-	<b>1370</b>	<b>1576</b>
<b>371</b>	<b>054</b>	<b>150</b>	<b>MM</b>	<b>YY</b>	<b>00</b>	12	540	1500	2232	1120	1,35	46,20	31,20	-	<b>1084</b>	<b>1247</b>
		<b>180</b>				12	540	1800	2628	1325	1,34	54,96	36,96	-	<b>1243</b>	<b>1429</b>
		<b>200</b>				12	540	2000	2892	1459	1,34	60,72	40,80	-	<b>1496</b>	<b>1720</b>
		<b>220</b>				12	540	2200	3144	1586	1,34	66,60	44,64	-	<b>1589</b>	<b>1827</b>
<b>371</b>	<b>063</b>	<b>150</b>	<b>MM</b>	<b>YY</b>	<b>00</b>	14	630	1500	2604	1307	1,35	53,90	36,40	-	<b>1248</b>	<b>1435</b>
		<b>180</b>				14	630	1800	3066	1546	1,34	64,12	43,12	-	<b>1464</b>	<b>1684</b>
		<b>200</b>				14	630	2000	3374	1702	1,34	70,84	47,60	-	<b>1688</b>	<b>1941</b>
		<b>220</b>				14	630	2200	3668	1850	1,34	77,70	52,08	-	<b>1863</b>	<b>2142</b>
<b>371</b>	<b>072</b>	<b>150</b>	<b>MM</b>	<b>YY</b>	<b>00</b>	16	720	1500	2976	1493	1,35	61,60	41,60	-	<b>1384</b>	<b>1592</b>
		<b>180</b>				16	720	1800	3504	1767	1,34	73,28	49,28	-	<b>1723</b>	<b>1981</b>
		<b>200</b>				16	720	2000	3856	1945	1,34	80,96	54,40	-	<b>1925</b>	<b>2214</b>
		<b>220</b>				16	720	2200	4192	2114	1,34	88,80	59,52	-	<b>2095</b>	<b>2409</b>

Conform EN442-1: 2014: radiatoren en convectoren

Voor meer details over onze artikel-data, zie artikel-database: <https://www.installdata.be>

**Voor de warmteafgiftes van andere regimes, kijkt u op p. 370 (correctiefactoren)**  
**BELGIË. Prijzen in euro (excl. BTW)**

## RITMO HORIZONTAAL (HB-2K/65, HB-3K/105, HB-4K/145)

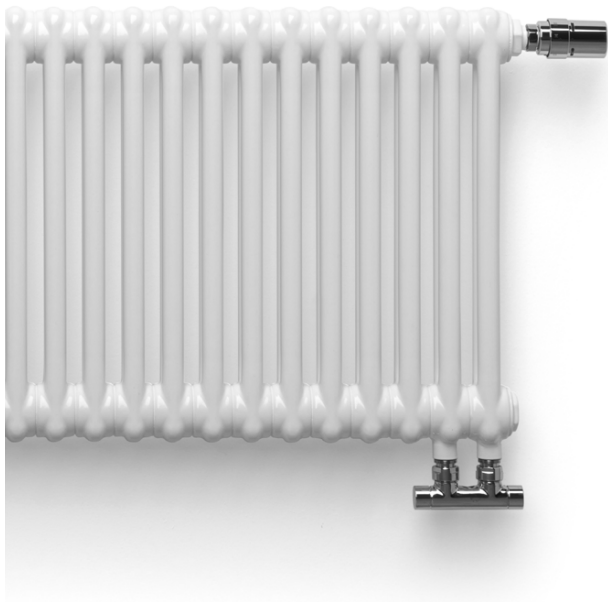

### TYPES

- 2 / 3 / 4 kolommen
- Bouwdiepte: 65 / 105 / 145 mm
- Bouwhoogte: 300, 400, 500, 600, 900 mm
- Bouwlengte: 450, 540, 630, 720, 810, 900, 990, 1080, 1170, 1260, 1350, 1440, 1530, 1620, 1710, 1800 mm

### BUIZEN

- Verticaal, 25 mm

### KLEUREN

- Standaardkleur wit RAL 9016
- Uitgebreide kleurenkaart zie p. 12

### BEVESTIGINGEN

- Vloer- of wandmontage
- Muurbevestigingen standaard
- Bij witte radiatoren wordt standaard een witte klemconsole 30 mm en een witte afstandshouder geleverd
- Bij gekleurde radiatoren wordt standaard een klemconsole 30 mm in de kleur van de radiator en een afstandshouder in RAL 7024 geleverd

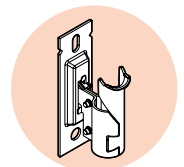

### TECHNISCH

- Bestaande uit kopstukken (bandstaal persdelen) en ronde buizen.
- ATL-grondlaag, poedercoating
- Standaardwerkdruk: 10 bar
- Maximale bedrijfstemperatuur: 110°C

### TECHNISCHE TEKENINGEN

- Zie p. 340

### AANSLUITING

- ✗ Eénpuntsaansluiting voor éénpijpssysteem
- ✗ Eénpuntsaansluiting voor tweepijpssysteem
- ✓ Tweepuntsaansluiting voor éénpijpssysteem (aansluiting via het geïntegreerd ventiel) (zie p. 363)
- ✓ Tweepuntsaansluiting voor tweepijpssysteem (standaard) (zie p. 362)
- ✓ Geïntegreerd ventiel (aansluiting VR) (**meerprijs: €85**) (thermostaatkop apart te bestellen, zie p. 338)
- Aansluitingen: 1/2" (binnendraad)

## RITMO HORIZONTAAL

### Van klassiek tot modern

Het authentieke karakter van de Ritmo-kolomradiator is voor heel wat design-liefhebbers een schot in de roos. Omdat ze in hoge hoogtematen beschikbaar zijn, komen deze designradiatoren optimaal tot hun recht in grote, hoge en open interieurs, van klassieke herenhuisen tot moderne industriële lofts. Deze radiatoren worden ook vaak toegepast in openbare ruimtes, aangezien ze met hun relatief brede openingen makkelijk te reinigen en dus erg onderhoudsvriendelijk zijn. Met hun karakteristieke retro-uitstraling zijn deze kolomradiatoren in vele uitvoeringen beschikbaar: in horizontale of verticale variant en in 2, 3 of 4 kolommen.

### AANBEVOLEN AANSLUITING GEÏNTEGREERD VENTIEL

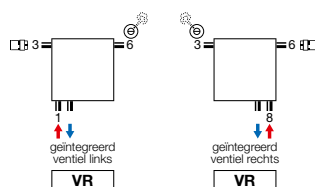

Andere aansluitmogelijkheden, zie p. 339

### AANBEVOLEN VOOR BADKAMER EN KEUKEN IN OPTIE



handdoekbeugel (chrom) art. nr. zie p. 338  
**prijs €149**



art. nr. 118230100000099  
**prijs €157**



wit art. nr. 11911630102  
**prijs €48**



chrom art. nr. 11911631102  
**prijs €65**



## HOE RITMO HORIZONTAAL BESTELLEN

Leveringstermijn 15 - 30 werkdagen  
(zonder transportduur)

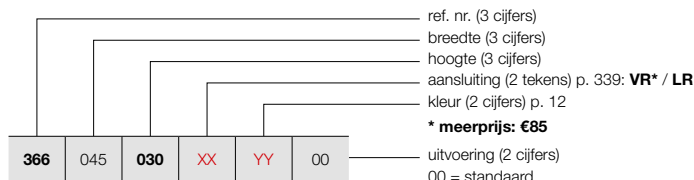

## RITMO HORIZONTAAL (2-KOLOM)

329

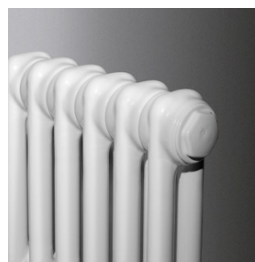

RITMO HB-2K/65  
(2-KOLOM) 4-AANSLUITINGEN

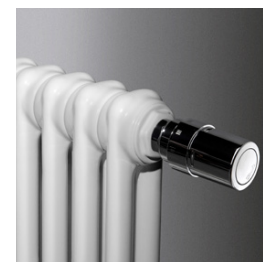

RITMO HB-2K/65  
(2-KOLOM) GEÏNTEGREERD VENTIEL  
(thermostaatkop apart te bestellen)

### PRIJSGROEP: VPG5 - KOLOMRADIATOREN

BESTELCODE MAATWERK RITMO HORIZONTAAL	TECHNISCHE GEGEVENS							STANDAARDKLEUR		ANDERE KLEUREN	
	buizen	breedte (L mm)	hoogte (H mm)	75/65/20 (Watt) (φ50K)	55/45/20 (Watt) (φ30K)	n-exp.	gewicht (kg)	inhoud (l)	el. weerst. (Watt)	prijs RAL 9016 (€)	prijs kleur (€)
<b>REF. NR. RITMO HORIZONTAAL HB-2K/65 : 366</b>											
366 045 030 XX YY 00	10	450	300	240	126	1,26	4,70	3,70	-	296	340
	10	450	400	310	159	1,31	5,90	4,50	-	307	353
	10	450	500	390	200	1,31	7,10	5,30	-	318	366
	10	450	600	460	123	1,31	8,30	6,10	-	329	378
	10	450	900	670	343	1,31	12,00	8,40	-	365	420
	10	450	900	670	343	1,31	12,00	8,40	-	365	420
366 054 030 XX YY 00	12	540	300	288	151	1,26	5,64	4,44	-	351	404
	12	540	400	372	191	1,31	7,08	5,40	-	362	416
	12	540	500	468	240	1,31	8,52	6,36	-	373	429
	12	540	600	552	147	1,31	9,96	7,32	-	384	442
	12	540	900	804	412	1,31	14,40	10,08	-	420	483
	12	540	900	804	412	1,31	14,40	10,08	-	420	483
366 063 030 XX YY 00	14	630	300	336	177	1,26	6,58	5,18	-	417	480
	14	630	400	434	222	1,31	8,26	6,30	-	427	491
	14	630	500	546	280	1,31	9,94	7,42	-	439	505
	14	630	600	644	172	1,31	11,62	8,54	-	449	516
	14	630	900	938	480	1,31	16,80	11,76	-	486	559
	14	630	900	938	480	1,31	16,80	11,76	-	486	559
366 072 030 XX YY 00	16	720	300	384	202	1,26	7,52	5,92	-	483	555
	16	720	400	496	254	1,31	9,44	7,20	-	493	567
	16	720	500	624	320	1,31	11,36	8,48	-	505	581
	16	720	600	736	197	1,31	13,28	9,76	-	515	592
	16	720	900	1072	549	1,31	19,20	13,44	-	552	635
	16	720	900	1072	549	1,31	19,20	13,44	-	552	635
366 081 030 XX YY 00	18	810	300	432	227	1,26	8,46	6,66	-	549	631
	18	810	400	558	286	1,31	10,62	8,10	-	559	643
	18	810	500	702	360	1,31	12,78	9,54	-	570	656
	18	810	600	828	221	1,31	14,94	10,98	-	581	668
	18	810	900	1206	618	1,31	21,60	15,12	-	618	711
	18	810	900	1206	618	1,31	21,60	15,12	-	618	711
366 090 030 XX YY 00	20	900	300	480	252	1,26	9,40	7,40	-	591	680
	20	900	400	620	318	1,31	11,80	9,00	-	603	693
	20	900	500	780	399	1,31	14,20	10,60	-	613	705
	20	900	600	920	246	1,31	16,60	12,20	-	625	719
	20	900	900	1340	686	1,31	24,00	16,80	-	661	760
	20	900	900	1340	686	1,31	24,00	16,80	-	661	760
366 099 030 XX YY 00	22	990	300	528	277	1,26	10,34	8,14	-	625	719
	22	990	400	682	349	1,31	12,98	9,90	-	635	730
	22	990	500	858	439	1,31	15,62	11,66	-	647	744
	22	990	600	1012	270	1,31	18,26	13,42	-	657	756
	22	990	900	1474	755	1,31	26,40	18,48	-	694	798
	22	990	900	1474	755	1,31	26,40	18,48	-	694	798
366 108 030 XX YY 00	24	1080	300	576	303	1,26	11,28	8,88	-	657	756
	24	1080	400	744	381	1,31	14,16	10,80	-	669	769
	24	1080	500	936	479	1,31	17,04	12,72	-	679	781
	24	1080	600	1104	295	1,31	19,92	14,64	-	691	795
	24	1080	900	1608	824	1,31	28,80	20,16	-	726	835
	24	1080	900	1608	824	1,31	28,80	20,16	-	726	835

Conform EN442-1: 2014: radiatoren en convectoren

Voor meer details over onze artikel-data, zie artikel-database: <https://www.installdata.be>

Voor de warmteafgiftes van andere regimes, kijkt u op p. 370 (correctiefactoren)  
BELGIË. Prijzen in euro (excl. BTW)

# RITMO HORIZONTAAL (2-KOLOM)

## HOE RITMO HORIZONTAAL BESTELLEN

Leveringstermijn 15 - 30 werkdagen  
(zonder transportduur)

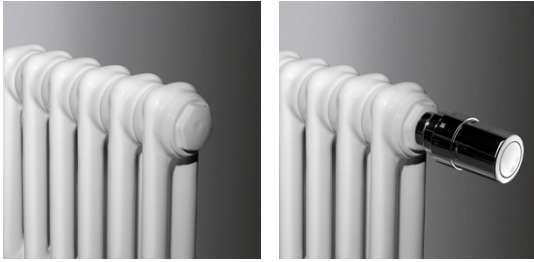

RITMO HB-2K/65  
(2-KOLOM) 4-AANSLUITINGEN

RITMO HB-2K/65  
(2-KOLOM) GEÏNTEGREERD VENTIEL  
(thermostaatkop apart te bestellen)

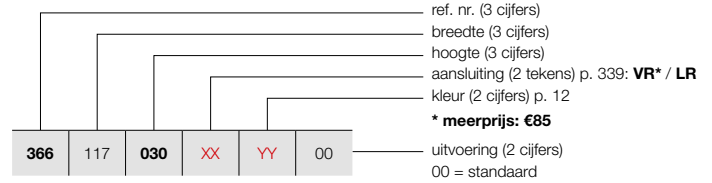

### PRIJSGROEP: VPG5 - KOLOMRADIATOREN

BESTELCODE MAATWERK RITMO HORIZONTAAL	TECHNISCHE GEGEVENS									STANDAARDKLEUR	ANDERE KLEUREN
	buizen	breedte (L mm)	hoogte (H mm)	75/65/20 (Watt) (Φ50K)	55/45/20 (Watt) (Φ30K)	n-exp.	gewicht (kg)	inhoud (l)	el. weerst. (Watt)	prijs RAL 9016 (€)	prijs kleur (€)
<b>REF. NR. RITMO HORIZONTAAL HB-2K/65 : 366</b>											
<b>366</b>	<b>117</b>	<b>030</b>	<b>XX</b>	<b>YY</b>	<b>00</b>						
		<b>040</b>								<b>718</b>	<b>826</b>
		<b>050</b>								<b>729</b>	<b>838</b>
		<b>060</b>								<b>740</b>	<b>851</b>
		<b>090</b>								<b>751</b>	<b>864</b>
										<b>787</b>	<b>905</b>
<b>366</b>	<b>126</b>	<b>030</b>	<b>XX</b>	<b>YY</b>	<b>00</b>						
		<b>040</b>								<b>779</b>	<b>896</b>
		<b>050</b>								<b>789</b>	<b>907</b>
		<b>060</b>								<b>800</b>	<b>920</b>
		<b>090</b>								<b>811</b>	<b>933</b>
										<b>847</b>	<b>974</b>
<b>366</b>	<b>135</b>	<b>030</b>	<b>XX</b>	<b>YY</b>	<b>00</b>						
		<b>040</b>								<b>844</b>	<b>971</b>
		<b>050</b>								<b>855</b>	<b>983</b>
		<b>060</b>								<b>866</b>	<b>996</b>
		<b>090</b>								<b>877</b>	<b>1009</b>
										<b>913</b>	<b>1050</b>
<b>366</b>	<b>144</b>	<b>030</b>	<b>XX</b>	<b>YY</b>	<b>00</b>						
		<b>040</b>								<b>910</b>	<b>1047</b>
		<b>050</b>								<b>921</b>	<b>1059</b>
		<b>060</b>								<b>932</b>	<b>1072</b>
		<b>090</b>								<b>943</b>	<b>1084</b>
										<b>979</b>	<b>1126</b>
<b>366</b>	<b>153</b>	<b>030</b>	<b>XX</b>	<b>YY</b>	<b>00</b>						
		<b>040</b>								<b>976</b>	<b>1122</b>
		<b>050</b>								<b>986</b>	<b>1134</b>
		<b>060</b>								<b>998</b>	<b>1148</b>
		<b>090</b>								<b>1008</b>	<b>1159</b>
										<b>1045</b>	<b>1202</b>
<b>366</b>	<b>162</b>	<b>030</b>	<b>XX</b>	<b>YY</b>	<b>00</b>						
		<b>040</b>								<b>1042</b>	<b>1198</b>
		<b>050</b>								<b>1052</b>	<b>1210</b>
		<b>060</b>								<b>1064</b>	<b>1224</b>
		<b>090</b>								<b>1074</b>	<b>1235</b>
										<b>1111</b>	<b>1278</b>
<b>366</b>	<b>171</b>	<b>030</b>	<b>XX</b>	<b>YY</b>	<b>00</b>						
		<b>040</b>								<b>1107</b>	<b>1273</b>
		<b>050</b>								<b>1118</b>	<b>1286</b>
		<b>060</b>								<b>1129</b>	<b>1298</b>
		<b>090</b>								<b>1140</b>	<b>1311</b>
										<b>1177</b>	<b>1354</b>
<b>366</b>	<b>180</b>	<b>030</b>	<b>XX</b>	<b>YY</b>	<b>00</b>						
		<b>040</b>								<b>1172</b>	<b>1348</b>
		<b>050</b>								<b>1184</b>	<b>1362</b>
		<b>060</b>								<b>1194</b>	<b>1373</b>
		<b>090</b>								<b>1206</b>	<b>1387</b>
										<b>1243</b>	<b>1429</b>

Conform EN442-1: 2014: radiatoren en convectoren

Voor meer details over onze artikel-data, zie artikel-database: <https://www.installdata.be>

Voor de warmteafgiftes van andere regimes, kijkt u op p. 370 (correctiefactoren)  
BELGIË. Prijzen in euro (excl. BTW)

## HOE RITMO HORIZONTAAL BESTELLEN

Leveringstermijn 15 - 30 werkdagen  
(zonder transportduur)

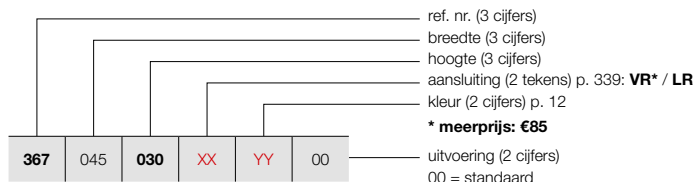

## RITMO HORIZONTAAL (3-KOLOM)

331

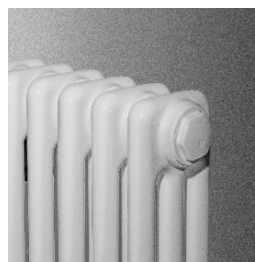

RITMO HB-3K/105  
(3-KOLOM) 4-AANSLUITINGEN



RITMO HB-3K/105  
(3-KOLOM) GEÏNTEGREERD VENTIEL  
(thermostaatkop apart te bestellen)

### PRIJSGROEP: VPG5 - KOLOMRADIATOREN

BESTELCODE MAATWERK RITMO HORIZONTAAL	TECHNISCHE GEGEVENS							STANDAARDKLEUR		ANDERE KLEUREN	
	buizen	breedte (L mm)	hoogte (H mm)	75/65/20 (Watt) (φ50K)	55/45/20 (Watt) (φ30K)	n-exp.	gewicht (kg)	inhoud (l)	el. weerst. (Watt)	prijs RAL 9016 (€)	prijs kleur (€)
<b>REF. NR. RITMO HORIZONTAAL HB-3K/105 : 367</b>											
367 045 030 XX YY 00	10	450	300	330	167	1,33	7,00	5,30	-	346	398
	10	450	400	430	215	1,36	8,80	6,50	-	357	411
	10	450	500	530	265	1,36	10,60	7,70	-	368	423
	10	450	600	630	315	1,36	12,50	8,90	-	379	436
	10	450	900	920	459	1,36	17,90	12,50	-	433	498
367 054 030 XX YY 00	12	540	300	396	201	1,33	8,40	6,36	-	403	463
	12	540	400	516	258	1,36	10,56	7,80	-	415	477
	12	540	500	636	258	1,36	12,72	9,24	-	425	489
	12	540	600	756	377	1,36	15,00	10,68	-	437	503
	12	540	900	1104	551	1,36	21,48	15,00	-	488	561
367 063 030 XX YY 00	14	630	300	462	234	1,33	9,80	7,42	-	461	530
	14	630	400	602	301	1,36	12,32	9,10	-	471	542
	14	630	500	742	301	1,36	14,84	10,78	-	483	555
	14	630	600	882	440	1,36	17,50	12,46	-	493	567
	14	630	900	1288	643	1,36	25,06	17,50	-	549	631
367 072 030 XX YY 00	16	720	300	528	268	1,33	11,20	8,48	-	524	603
	16	720	400	688	343	1,36	14,08	10,40	-	535	615
	16	720	500	848	343	1,36	16,96	12,32	-	545	627
	16	720	600	1008	503	1,36	20,00	14,24	-	557	641
	16	720	900	1472	735	1,36	28,64	20,00	-	623	716
367 081 030 XX YY 00	18	810	300	594	301	1,33	12,60	9,54	-	586	674
	18	810	400	774	386	1,36	15,84	11,70	-	598	688
	18	810	500	954	386	1,36	19,08	13,86	-	608	699
	18	810	600	1134	566	1,36	22,50	16,02	-	620	713
	18	810	900	1656	827	1,36	32,22	22,50	-	689	792
367 090 030 XX YY 00	20	900	300	660	335	1,33	14,00	10,60	-	647	744
	20	900	400	860	429	1,36	17,60	13,00	-	657	756
	20	900	500	1060	429	1,36	21,20	15,40	-	669	769
	20	900	600	1260	629	1,36	25,00	17,80	-	679	781
	20	900	900	1840	919	1,36	35,80	25,00	-	757	871
367 099 030 XX YY 00	22	990	300	726	368	1,33	15,40	11,66	-	686	789
	22	990	400	946	472	1,36	19,36	14,30	-	696	800
	22	990	500	1166	472	1,36	23,32	16,94	-	707	813
	22	990	600	1386	692	1,36	27,50	19,58	-	718	826
	22	990	900	2024	1010	1,36	39,38	27,50	-	789	907
367 108 030 XX YY 00	24	1080	300	792	401	1,33	16,80	12,72	-	723	831
	24	1080	400	1032	515	1,36	21,12	15,60	-	735	845
	24	1080	500	1272	515	1,36	25,44	18,48	-	745	857
	24	1080	600	1512	755	1,36	30,00	21,36	-	757	871
	24	1080	900	2208	1102	1,36	42,96	30,00	-	847	974

Conform EN442-1: 2014: radiatoren en convectoren

Voor meer details over onze artikel-data, zie artikel-database: <https://www.installdata.be>  
Voor de warmteafgiftes van andere regimes, kijkt u op p. 370 (correctiefactoren)  
BELGIË. Prijzen in euro (excl. BTW)

# RITMO HORIZONTAAL (3-KOLOM)

## HOE RITMO HORIZONTAAL BESTELLEN

Leveringstermijn 15 - 30 werkdagen  
(zonder transportduur)

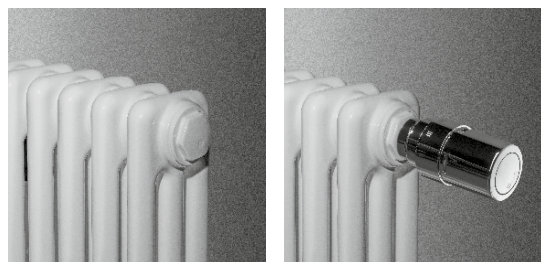

RITMO HB-3K/105  
(3-KOLOM) 4-AANSLUITINGEN

RITMO HB-3K/105  
(3-KOLOM) GEÏNTEGREERD VENTIEL  
(thermostaatkop apart te bestellen)



### PRIJSGROEP: VPG5 - KOLOMRADIATOREN

BESTELCODE MAATWERK RITMO HORIZONTAAL	TECHNISCHE GEGEVENS									STANDAARDKLEUR	ANDERE KLEUREN
	buizen	breedte (L mm)	hoogte (H mm)	75/65/20 (Watt) (Φ50K)	55/45/20 (Watt) (Φ30K)	n-exp.	gewicht (kg)	inhoud (l)	el. weerst. (Watt)	prijs RAL 9016 (€)	prijs kleur (€)
<b>REF. NR. RITMO HORIZONTAAL HB-3K/105 : 367</b>											
<b>367</b>	<b>117</b>	<b>030</b>	<b>XX</b>	<b>YY</b>	<b>00</b>						
		<b>040</b>								<b>787</b>	<b>905</b>
		<b>050</b>								<b>798</b>	<b>918</b>
		<b>060</b>								<b>809</b>	<b>930</b>
		<b>090</b>								<b>820</b>	<b>943</b>
										<b>959</b>	<b>1103</b>
<b>367</b>	<b>126</b>	<b>030</b>	<b>XX</b>	<b>YY</b>	<b>00</b>						
		<b>040</b>								<b>844</b>	<b>971</b>
		<b>050</b>								<b>855</b>	<b>983</b>
		<b>060</b>								<b>866</b>	<b>996</b>
		<b>090</b>								<b>877</b>	<b>1009</b>
										<b>1030</b>	<b>1185</b>
<b>367</b>	<b>135</b>	<b>030</b>	<b>XX</b>	<b>YY</b>	<b>00</b>						
		<b>040</b>								<b>903</b>	<b>1038</b>
		<b>050</b>								<b>914</b>	<b>1051</b>
		<b>060</b>								<b>925</b>	<b>1064</b>
		<b>090</b>								<b>936</b>	<b>1076</b>
										<b>1096</b>	<b>1260</b>
<b>367</b>	<b>144</b>	<b>030</b>	<b>XX</b>	<b>YY</b>	<b>00</b>						
		<b>040</b>								<b>961</b>	<b>1105</b>
		<b>050</b>								<b>972</b>	<b>1118</b>
		<b>060</b>								<b>983</b>	<b>1130</b>
		<b>090</b>								<b>994</b>	<b>1143</b>
										<b>1162</b>	<b>1336</b>
<b>367</b>	<b>153</b>	<b>030</b>	<b>XX</b>	<b>YY</b>	<b>00</b>						
		<b>040</b>								<b>1020</b>	<b>1173</b>
		<b>050</b>								<b>1030</b>	<b>1185</b>
		<b>060</b>								<b>1042</b>	<b>1198</b>
		<b>090</b>								<b>1052</b>	<b>1210</b>
										<b>1238</b>	<b>1424</b>
<b>367</b>	<b>162</b>	<b>030</b>	<b>XX</b>	<b>YY</b>	<b>00</b>						
		<b>040</b>								<b>1075</b>	<b>1236</b>
		<b>050</b>								<b>1087</b>	<b>1250</b>
		<b>060</b>								<b>1097</b>	<b>1262</b>
		<b>090</b>								<b>1109</b>	<b>1275</b>
										<b>1316</b>	<b>1513</b>
<b>367</b>	<b>171</b>	<b>030</b>	<b>XX</b>	<b>YY</b>	<b>00</b>						
		<b>040</b>								<b>1140</b>	<b>1311</b>
		<b>050</b>								<b>1151</b>	<b>1324</b>
		<b>060</b>								<b>1162</b>	<b>1336</b>
		<b>090</b>								<b>1172</b>	<b>1348</b>
										<b>1381</b>	<b>1588</b>
<b>367</b>	<b>180</b>	<b>030</b>	<b>XX</b>	<b>YY</b>	<b>00</b>						
		<b>040</b>								<b>1211</b>	<b>1393</b>
		<b>050</b>								<b>1223</b>	<b>1406</b>
		<b>060</b>								<b>1233</b>	<b>1418</b>
		<b>090</b>								<b>1245</b>	<b>1432</b>
										<b>1463</b>	<b>1682</b>

Conform EN442-1: 2014: radiatoren en convectoren

Voor meer details over onze artikel-data, zie artikel-database: <https://www.installdata.be>  
Voor de warmteafgiftes van andere regimes, kijkt u op p. 370 (correctiefactoren)  
BELGIË. Prijzen in euro (excl. BTW)

## HOE RITMO HORIZONTAAL BESTELLEN

Leveringstermijn 15 - 30 werkdagen  
(zonder transportduur)

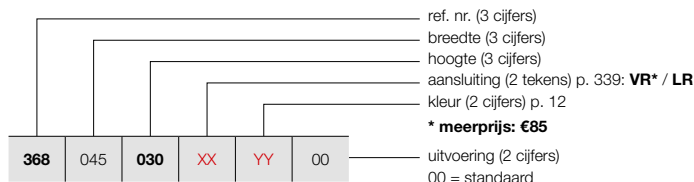

## RITMO HORIZONTAAL (4-KOLOM)

333



RITMO HB-4K/145  
(4-KOLOM) 4-AANSLUITINGEN



RITMO HB-4K/145  
(4-KOLOM) GEÏNTEGREERD VENTIEL  
(thermostaatkop apart te bestellen)

### PRIJSGROEP: VPG5 - KOLOMRADIATOREN

BESTELCODE MAATWERK RITMO HORIZONTAAL	TECHNISCHE GEGEVENS							STANDAARDKLEUR		ANDERE KLEUREN	
	buizen	breedte (L mm)	hoogte (H mm)	75/65/20 (Watt) (Φ50K)	55/45/20 (Watt) (Φ30K)	n-exp.	gewicht (kg)	inhoud (l)	el. weerst. (Watt)	prijs RAL 9016 (€)	prijs kleur (€)
<b>REF. NR. RITMO HORIZONTAAL HB-4K/145 : 368</b>											
368 045 030 XX YY 00	10	450	300	430	218	1,33	9,30	6,90	-	409	470
	10	450	400	560	281	1,35	11,80	8,50	-	420	483
	10	450	500	690	346	1,35	14,20	10,10	-	431	496
	10	450	600	810	406	1,35	16,60	11,70	-	442	508
	10	450	900	1170	587	1,35	23,90	16,50	-	510	587
	10	450	900	1170	587	1,35	23,90	16,50	-	510	587
368 054 030 XX YY 00	12	540	300	516	262	1,33	11,16	8,28	-	466	536
	12	540	400	672	337	1,35	14,16	10,20	-	477	549
	12	540	500	828	415	1,35	17,04	12,12	-	488	561
	12	540	600	972	488	1,35	19,92	14,04	-	498	573
	12	540	900	1404	704	1,35	28,68	19,80	-	591	680
368 063 030 XX YY 00	14	630	300	602	305	1,33	13,02	9,66	-	527	606
	14	630	400	784	393	1,35	16,52	11,90	-	537	618
	14	630	500	966	485	1,35	19,88	14,14	-	549	631
	14	630	600	1134	569	1,35	23,24	16,38	-	559	643
	14	630	900	1638	822	1,35	33,46	23,10	-	707	813
368 072 030 XX YY 00	16	720	300	688	349	1,33	14,88	11,04	-	581	668
	16	720	400	896	450	1,35	18,88	13,60	-	591	680
	16	720	500	1104	554	1,35	22,72	16,16	-	603	693
	16	720	600	1296	650	1,35	26,56	18,72	-	613	705
	16	720	900	1872	939	1,35	38,24	26,40	-	806	927
368 081 030 XX YY 00	18	810	300	774	392	1,33	16,74	12,42	-	657	756
	18	810	400	1008	506	1,35	21,24	15,30	-	669	769
	18	810	500	1242	623	1,35	25,56	18,18	-	679	781
	18	810	600	1458	732	1,35	29,88	21,06	-	691	795
	18	810	900	2106	1057	1,35	43,02	29,70	-	904	1040
368 090 030 XX YY 00	20	900	300	860	436	1,33	18,60	13,80	-	757	871
	20	900	400	1120	562	1,35	23,60	17,00	-	767	882
	20	900	500	1380	692	1,35	28,40	20,20	-	779	896
	20	900	600	1620	813	1,35	33,20	23,40	-	789	907
	20	900	900	2340	1174	1,35	47,80	33,00	-	1003	1153
368 099 030 XX YY 00	22	990	300	946	480	1,33	20,46	15,18	-	789	907
	22	990	400	1232	618	1,35	25,96	18,70	-	800	920
	22	990	500	1518	762	1,35	31,24	22,22	-	811	933
	22	990	600	1782	894	1,35	36,52	25,74	-	822	945
	22	990	900	2574	1292	1,35	52,58	36,30	-	1058	1217
368 108 030 XX YY 00	24	1080	300	1032	523	1,33	22,32	16,56	-	822	945
	24	1080	400	1344	674	1,35	28,32	20,40	-	833	958
	24	1080	500	1656	831	1,35	34,08	24,24	-	844	971
	24	1080	600	1944	975	1,35	39,84	28,08	-	855	983
	24	1080	900	2808	1409	1,35	57,36	39,60	-	1107	1273

Conform EN442-1: 2014: radiatoren en convectoren

Voor meer details over onze artikel-data, zie artikel-database: <https://www.installdata.be>  
Voor de warmteafgiftes van andere regimes, kijkt u op p. 370 (correctiefactoren)  
BELGIË. Prijzen in euro (excl. BTW)

# RITMO HORIZONTAAL (4-KOLOM)

## HOE RITMO HORIZONTAAL BESTELLEN

Leveringstermijn 15 - 30 werkdagen  
(zonder transportduur)

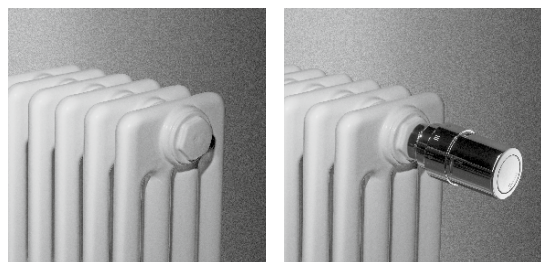

RITMO HB-4K/145  
(4-KOLOM) 4-AANSLUITINGEN

RITMO HB-4K/145  
(4-KOLOM) GEÏNTEGREERD VENTIEL  
(thermostaatkop apart te bestellen)

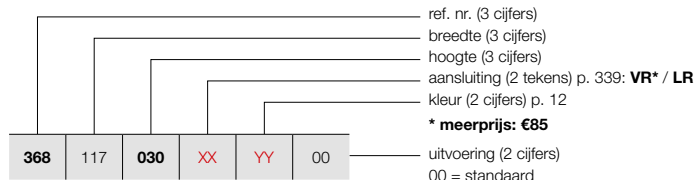



### PRIJSGROEP: VPG5 - KOLOMRADIATOREN

BESTELCODE MAATWERK RITMO HORIZONTAAL	TECHNISCHE GEGEVENS									STANDAARDKLEUR	ANDERE KLEUREN
	buizen	breedte (L mm)	hoogte (H mm)	75/65/20 (Watt) (Ø50K)	55/45/20 (Watt) (Ø30K)	n-exp.	gewicht (kg)	inhoud (l)	el. weerst. (Watt)	prijs RAL 9016 (€)	prijs kleur (€)
<b>REF. NR. RITMO HORIZONTAAL HB-4K/145 : 368</b>											
<b>368</b>	<b>117</b>	<b>030</b>	<b>XX</b>	<b>YY</b>	<b>00</b>						
		<b>040</b>								<b>965</b>	<b>1110</b>
		<b>050</b>								<b>976</b>	<b>1122</b>
		<b>060</b>								<b>986</b>	<b>1134</b>
		<b>090</b>								<b>998</b>	<b>1148</b>
										<b>1282</b>	<b>1474</b>
<b>368</b>	<b>126</b>	<b>030</b>	<b>XX</b>	<b>YY</b>	<b>00</b>						
		<b>040</b>								<b>1036</b>	<b>1191</b>
		<b>050</b>								<b>1047</b>	<b>1204</b>
		<b>060</b>								<b>1058</b>	<b>1217</b>
		<b>090</b>								<b>1069</b>	<b>1229</b>
										<b>1354</b>	<b>1557</b>
<b>368</b>	<b>135</b>	<b>030</b>	<b>XX</b>	<b>YY</b>	<b>00</b>						
		<b>040</b>								<b>1096</b>	<b>1260</b>
		<b>050</b>								<b>1107</b>	<b>1273</b>
		<b>060</b>								<b>1118</b>	<b>1286</b>
		<b>090</b>								<b>1129</b>	<b>1298</b>
										<b>1414</b>	<b>1626</b>
<b>368</b>	<b>144</b>	<b>030</b>	<b>XX</b>	<b>YY</b>	<b>00</b>						
		<b>040</b>								<b>1172</b>	<b>1348</b>
		<b>050</b>								<b>1184</b>	<b>1362</b>
		<b>060</b>								<b>1194</b>	<b>1373</b>
		<b>090</b>								<b>1206</b>	<b>1387</b>
										<b>1491</b>	<b>1715</b>
<b>368</b>	<b>153</b>	<b>030</b>	<b>XX</b>	<b>YY</b>	<b>00</b>						
		<b>040</b>								<b>1245</b>	<b>1432</b>
		<b>050</b>								<b>1255</b>	<b>1443</b>
		<b>060</b>								<b>1267</b>	<b>1457</b>
		<b>090</b>								<b>1277</b>	<b>1469</b>
										<b>1568</b>	<b>1803</b>
<b>368</b>	<b>162</b>	<b>030</b>	<b>XX</b>	<b>YY</b>	<b>00</b>						
		<b>040</b>								<b>1324</b>	<b>1523</b>
		<b>050</b>								<b>1336</b>	<b>1536</b>
		<b>060</b>								<b>1346</b>	<b>1548</b>
		<b>090</b>								<b>1357</b>	<b>1561</b>
										<b>1650</b>	<b>1898</b>
<b>368</b>	<b>171</b>	<b>030</b>	<b>XX</b>	<b>YY</b>	<b>00</b>						
		<b>040</b>								<b>1387</b>	<b>1595</b>
		<b>050</b>								<b>1397</b>	<b>1607</b>
		<b>060</b>								<b>1409</b>	<b>1620</b>
		<b>090</b>								<b>1419</b>	<b>1632</b>
										<b>1704</b>	<b>1960</b>
<b>368</b>	<b>180</b>	<b>030</b>	<b>XX</b>	<b>YY</b>	<b>00</b>						
		<b>040</b>								<b>1435</b>	<b>1650</b>
		<b>050</b>								<b>1446</b>	<b>1663</b>
		<b>060</b>								<b>1457</b>	<b>1676</b>
		<b>090</b>								<b>1468</b>	<b>1688</b>
										<b>1764</b>	<b>2029</b>

Conform EN442-1: 2014: radiatoren en convectoren

Voor meer details over onze artikel-data, zie artikel-database: <https://www.installdata.be>  
Voor de warmteafgiftes van andere regimes, kijkt u op p. 370 (correctiefactoren)  
BELGIË. Prijzen in euro (excl. BTW)

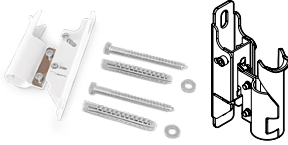
PRIJSGROEP: VPG10 - ACC.

BEVESTIGINGEN		KLEUR	ART. NR.	€
<b>KLEMCONSOLE VARIABEL</b>				
<b>KLEMCONSOLE VARIABEL</b> 	<b>RITMO VERTICAAL / RITMO HORIZONTAAL</b>			
	35 - 45 mm	RAL 9016	11872120000	<b>35</b>
		KLEUR	11872120000C	<b>40</b>
	45 - 60 mm	RAL 9016	11872130000	<b>40</b>
		KLEUR	11872130000C	<b>53</b>
<ul style="list-style-type: none"> <li>Wandafstand: 35 - 45 mm of 45 - 60 mm</li> </ul>				
<b>AFSTANDHOUDER</b>				
	<b>RITMO VERTICAAL / RITMO HORIZONTAAL</b>			
		RAL 9016	1187 209 0000 9016	<b>13</b>
	RAL 7024	1187 209 0000 7024	<b>14</b>	

hoogte (H mm)	2-kolom / 3-kolom / 4-kolom		
	300 - 900	1500 - 2200	
aantal buizen (n)	10 - 28	30 - 40	6 - 16
klemconsole variabel 35 - 45 mm	2x	3x	2x
klemconsole variabel 45 - 60 mm	2x	3x	2x
afstandhouder	2x	3x	2x

**HOE BESTELLEN**



- Kies de gewenste klemconsole in bovenstaande tabel.
- Afstandhouders dienen apart mee besteld te worden.

**BELGIË. Prijzen in euro (excl. BTW)**

# RITMO VRIJSTAANDE OPSTELLING

## IN OPTIE

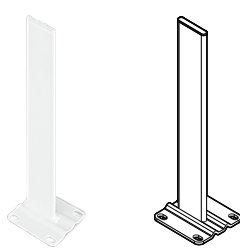
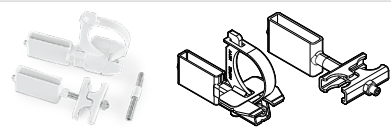
PRIJSGROEP: VPG10 - ACC.

VRIJSTAANDE OPSTELLING	HOOGTE VOET	KLEUR	ART. NR.	€
<b>STANDVOET VRIJSTAANDE OPSTELLING</b> 	<b>RITMO HORIZONTAAL</b>			
	H = 450 mm	RAL 9016	11810350450	<b>65</b>
		KLEUR	11810350450C	<b>75</b>
	H = 550 mm	RAL 9016	11810350550	<b>65</b>
		KLEUR	11810350550C	<b>75</b>
	H = 600 mm	RAL 9016	11810350600	<b>65</b>
		KLEUR	11810350600C	<b>75</b>
	H = 650 mm	RAL 9016	11810350650	<b>65</b>
		KLEUR	11810350650C	<b>75</b>
	H = 750 mm	RAL 9016	11810350750	<b>65</b>
		KLEUR	11810350750C	<b>75</b>
	H = 850 mm	RAL 9016	11810350850	<b>81</b>
		KLEUR	11810350850C	<b>92</b>
H = 900 mm	RAL 9016	11810350900	<b>81</b>	
	KLEUR	11810350900C	<b>92</b>	
H = 1050 mm	RAL 9016	11810351050	<b>81</b>	
	KLEUR	11810351050C	<b>92</b>	
H = 1200 mm	RAL 9016	11810351200	<b>81</b>	
	KLEUR	11810351200C	<b>92</b>	
<ul style="list-style-type: none"> <li>Afgewerkte vloer: hoogte voet = hoogte radiator + 150 mm</li> <li>Chape: hoogte voet = hoogte radiator + 300 mm</li> <li>Zelf in te korten indien nodig</li> </ul>				
<b>BEVESTIGING STANDVOET VRIJSTAANDE OPSTELLING</b> 	<b>RITMO HORIZONTAAL</b>			
		RAL 9016	11810290000	<b>85</b>
		KLEUR	11810290000C	<b>97</b>
<b>AFDEKROZET STANDVOET CHAPE</b> 	<b>RITMO HORIZONTAAL</b>			
		RAL 9016	11810370000	<b>14</b>
		KLEUR	11810370000C	<b>16</b>
<ul style="list-style-type: none"> <li>100 x 40 mm. Aantal rozetten = aantal standvoeten</li> </ul>				
<b>AFDEKROZET STANDVOET AFGEWERKTE VLOER</b> 	<b>RITMO HORIZONTAAL</b>			
		RAL 9016	11810380000	<b>17</b>
		KLEUR	11810380000C	<b>19</b>
<ul style="list-style-type: none"> <li>115 x 110 mm. Aantal rozetten = aantal standvoeten</li> </ul>				

hoogte (H mm)	2-kolom / 3-kolom / 4-kolom	
	300 – 900	
aantal buizen (n)	10 – 26	28 – 40
standvoet	2x	3x

**BELGIË. Prijzen in euro (excl. BTW)**



PRIJSGROEP: VPG10 - ACC.

		KLEUR	ART. NR.	€
<b>TELESCOPISCHE ONDERSTEUNVOET</b>  <ul style="list-style-type: none"> <li>• Hoogte: min. 200 mm, max. 230 mm</li> <li>• Telescopische ondersteunvoet steeds in combinatie met de wand- en klemconsoles</li> </ul>	<b>RITMO VERTICAAL / RITMO HORIZONTAAL</b>			
		RAL 9016	11810300000	<b>75</b>
		KLEUR	11810300000C	<b>86</b>
<b>AFDEKROZET ONDERSTEUNVOET CHAPE</b>  <ul style="list-style-type: none"> <li>• 70 x 40 mm. Aantal rozetten = aantal standvoeten</li> </ul>	<b>RITMO VERTICAAL / RITMO HORIZONTAAL</b>			
		RAL 9016	1181 032 0000 9016	<b>13</b>
<b>AFDEKROZET ONDERSTEUNVOET AFGEWERKTE VLOER</b>  <ul style="list-style-type: none"> <li>• 130 x 110 mm. Aantal rozetten = aantal standvoeten</li> </ul>	<b>RITMO VERTICAAL / RITMO HORIZONTAAL</b>			
		RAL 9016	1181 031 0000 9016	<b>17</b>

hoogte (H mm)	2-kolom / 3-kolom					4-kolom				
	300 – 600		900 – 2000		2200	300 – 600		900 – 2000		2200
aantal buizen (n)	10 – 24	26 – 40	6 – 24	26 – 40	6 – 16	10 – 24	26 – 40	6 – 24	26 – 40	6 – 16
telescopische ondersteunvoet	2x	3x	2x	3x	2x	2x	3x	2x	3x	3x

**BELGIË. Prijzen in euro (excl. BTW)**

PRIJSGROEP: VPG10 - ACC.

ACCESSOIRES		KLEUR	ART. NR.	€
		<b>RITMO HORIZONTAAL</b>		
THERMOSTAATKOP		WIT	11911630102	<b>48</b>
		<b>RITMO HORIZONTAAL</b>		
THERMOSTAATKOP		CHROOM	11911631102	<b>65</b>

PRIJSGROEP: VPG10B - HANDDOEKBEUGELS

ACCESSOIRES		KLEUR	ART. NR.	€
		<b>RITMO VERTICAAL / RITMO HORIZONTAAL</b>		
HANDDOEKBEUGEL		CHROOM	11832650000099	<b>149</b>

- b = 1000 mm (zelf in te korten)

Montagevoorschriften accessoires: zie [www.vasco.eu](http://www.vasco.eu)  
 BELGIË. Prijzen in euro (excl. BTW)

uit voorraad leverbaar

## RITMO: VERTICAAL

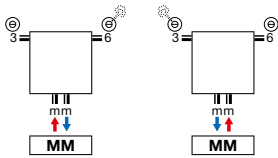

- Ontluchter in aansluiting 3 of 6.

## RITMO: HORIZONTAAL

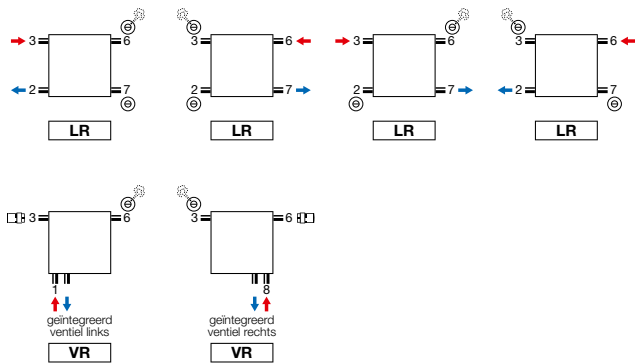

- Ontluchter in aansluiting 3 of 6.
- Geïntegreerd ventiel (aansluiting VR) (meerprijs: €85) (thermostaatkop apart te bestellen, zie p. 338). Plaatsing thermostaatkop links, door spiegelen van radiator. Opgelet: de aanvoer is aan de buitenkant van de radiator!

**Opmerking:** het aansluiten van de radiator kan enkel volgens de getoonde aansluiticonen. Voor elke andere aansluitwijze nemen wij geen verantwoordelijkheid.

**RITMO VERTICAAL**

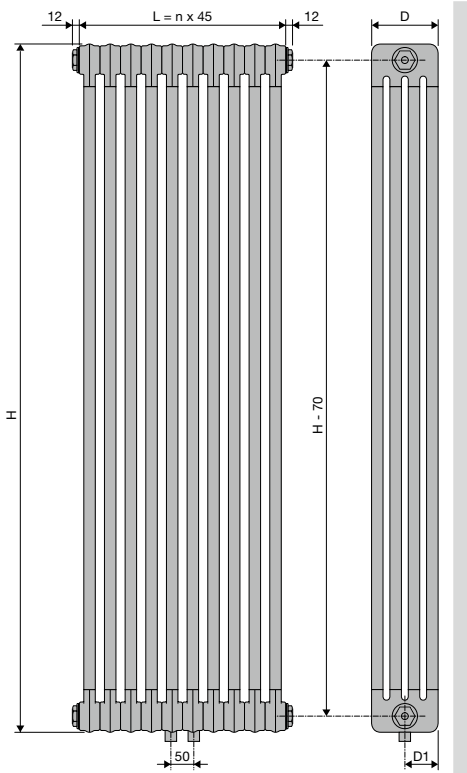

	<b>VB-2K/65 / VB-3K/105 / VB-4K/145</b>					
	H	1500	1800	2000	2200	
Diepte (D)	65	105	145			
D1	32,5	52,5	72,5			
Aantal leden (n)	6	8	10	12	14	16

**RITMO HORIZONTAAL**

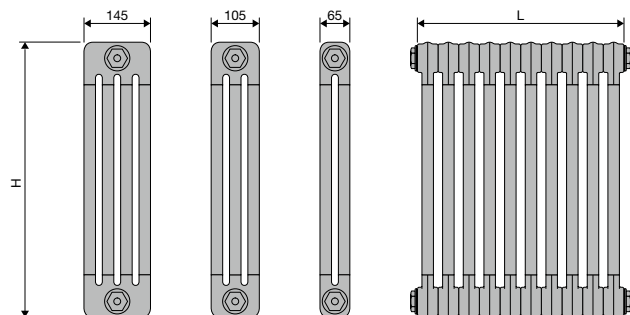
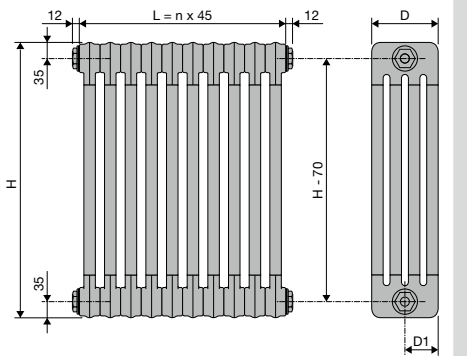
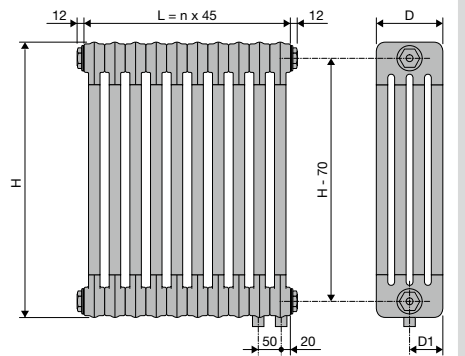
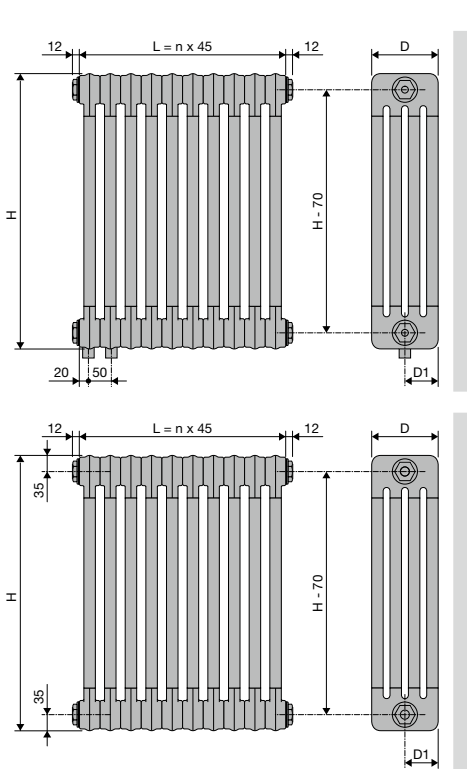

**HB-2K/65 / HB-3K/105 / HB-4K/145**

	H	300	400	500	600	900										
Diepte (D)	65	105	145													
D1	32,5	52,5	72,5													
Aantal leden (n)	10	12	14	16	18	20	22	24	26	28	30	32	34	36	38	40



KOLOMRADIATOREN

## VINTAGE (VINTAGE 50)



### TYPES

- Vintage 50: afstand tussen de leden 50 mm
- 4 dieptes (D110, D160, D220, D250)

### KLEUREN

- Standaardkleur S600 (witte fijn structuurlak) (RAL 9016: geen meerprijs 15%)
- Verkrijgbaar in transparante coating (kleurcode 57)
- **Opgelet: een radiator in transparante coating niet in vochtige ruimtes plaatsen!**
- Uitgebreide kleurenkaart zie p. 12

### SPECIAAL

- Vloer- of wandmontage

### BEVESTIGINGEN

- Standaard wandbevestigingen of ledenvoeten, 1/2" blindstop, 1/2" ontluchter
- Bevestigingen in de kleur van de radiator (aantal afhankelijk van de lengte van de radiator)
- De voeten en bevestigingen van radiatoren in transparante coating zijn gelakt in de kleur N507.

### TECHNISCH

- ATL-grondlaag, epoxy-polyester poedercoating
- Standaardwerkdruk: 5 bar
- Maximale bedrijfstemperatuur: 110°C

### TECHNISCHE TEKENINGEN

- Zie p. 358

### AANSLUITING

- 4x 1/2" (SL, SR, 26, 37)
- Ontluchter in aansluiting 3 of 6
- Aansluitingen: 1/2" (binnendraad)
- Aansluiting 27, 72: **meerprijs €75**

## VINTAGE

### Vroeger is weer helemaal van nu

Terug naar de 'oerradiator'. Erg populair omwille van de tot de verbeelding sprekende, authentieke look. Standaard aangeboden in een witte uitvoering, maar ook verkrijgbaar met een transparante coating voor een nog meer uitgesproken vintage look. De Vintage staat borg voor een zeer hoge warmteafgifte. Ideaal voor de verwarming van grote, hoge ruimten, ook in combinatie met energiezuinige technologieën. Een designradiator die als geen andere tot zijn recht komt in een retro-interieur en zich graag voor een raam laat plaatsen.

### AANBEVOLEN AANSLUITING (LR)

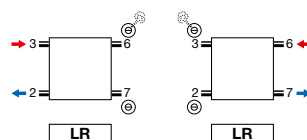

Andere aansluitmogelijkheden, zie p. 357



# HOE VINTAGE 50 BESTELLEN

Leveringstermijn 15 - 30 werkdagen  
(zonder transportduur)

# VINTAGE (VINTAGE 50 / D110)

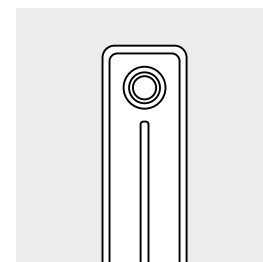
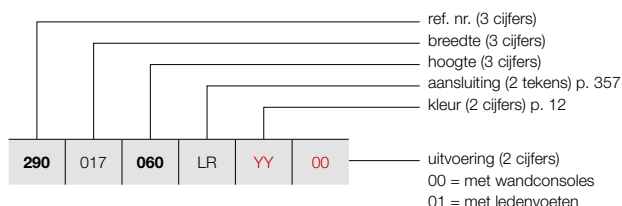

VINTAGE 50 / D110

## PRIJSGROEP: VPG5 - KOLOMRADIATOREN

BESTELCODE MAATWERK VINTAGE 50	TECHNISCHE GEGEVENS							STANDAARDKLEUR		ANDERE KLEUREN	
	buizen	breedte (L mm)	hoogte (H mm)	75/65/20 (Watt) (φ50K)	55/45/20 (Watt) (φ30K)	n-exp.	gewicht (kg)	inhoud (l)	el. weerst. (Watt)	prijs S600* (€)	prijs kleur (€)
<b>REF. NR. VINTAGE 50 VINTAGE 50/D110 : 290</b>											
290 017 060 LR YY 00	3	178	600	165	87	1,25	4,17	2,49	-	402	462
	3	178	1000	252	131	1,28	6,57	3,39	-	431	496
290 022 060 LR YY 00	4	228	600	220	116	1,25	5,56	3,32	-	424	488
	4	228	1000	336	175	1,28	8,76	4,52	-	460	529
290 027 060 LR YY 00	5	278	600	275	145	1,25	6,95	4,15	-	444	511
	5	278	1000	420	218	1,28	10,95	5,65	-	489	562
290 032 060 LR YY 00	6	328	600	330	174	1,25	8,34	4,98	-	467	537
	6	328	1000	504	262	1,28	13,14	6,78	-	516	593
290 037 060 LR YY 00	7	378	600	385	203	1,25	9,73	5,81	-	484	557
	7	378	1000	588	306	1,28	15,33	7,91	-	544	626
290 042 060 LR YY 00	8	428	600	440	232	1,25	11,12	6,64	-	514	591
	8	428	1000	672	349	1,28	17,52	9,04	-	578	665
290 047 060 LR YY 00	9	478	600	495	261	1,25	12,51	7,47	-	530	610
	9	478	1000	756	393	1,28	19,71	10,17	-	607	698
290 052 060 LR YY 00	10	528	600	550	290	1,25	13,90	8,30	-	556	639
	10	528	1000	840	437	1,28	21,90	11,30	-	633	728
290 057 060 LR YY 00	11	578	600	605	319	1,25	15,29	9,13	-	577	664
	11	578	1000	924	481	1,28	24,09	12,43	-	669	769
290 062 060 LR YY 00	12	628	600	660	349	1,25	16,68	9,96	-	598	688
	12	628	1000	1008	524	1,28	26,28	13,56	-	696	800
290 067 060 LR YY 00	13	678	600	715	378	1,25	18,07	10,79	-	619	712
	13	678	1000	1092	568	1,28	28,47	14,69	-	725	834
290 072 060 LR YY 00	14	728	600	770	407	1,25	19,46	11,62	-	636	731
	14	728	1000	1176	612	1,28	30,66	15,82	-	753	866
290 077 060 LR YY 00	15	778	600	825	436	1,25	20,85	12,45	-	654	752
	15	778	1000	1260	655	1,28	32,85	16,95	-	781	898
290 082 060 LR YY 00	16	828	600	880	465	1,25	22,24	13,28	-	676	777
	16	828	1000	1344	699	1,28	35,04	18,08	-	808	929
290 087 060 LR YY 00	17	878	600	935	494	1,25	23,63	14,11	-	696	800
	17	878	1000	1428	743	1,28	37,23	19,21	-	833	958
290 092 060 LR YY 00	18	928	600	990	523	1,25	25,02	14,94	-	717	825
	18	928	1000	1512	786	1,28	39,42	20,34	-	864	994
290 097 060 LR YY 00	19	978	600	1045	552	1,25	26,41	15,77	-	735	845
	19	978	1000	1596	830	1,28	41,61	21,47	-	892	1026

Conform EN442-1: 2014: radiatoren en convectoren

\* RAL 9016: geen meerprijs 15%  
 Voor meer details over onze artikel-data, zie artikel-database: <https://www.installdata.be>  
**Voor de warmteafgiftes van andere regimes, kijkt u op p. 370 (correctiefactoren)**  
**BELGIË. Prijzen in euro (excl. BTW)**

# VINTAGE (VINTAGE 50 / D110)

**HOE VINTAGE 50 BESTELLEN**  
 Leveringstermijn 15 - 30 werkdagen  
 (zonder transportduur)

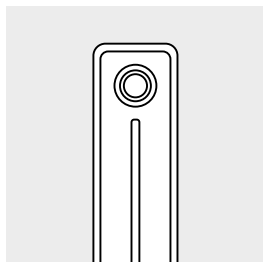

VINTAGE 50 / D110

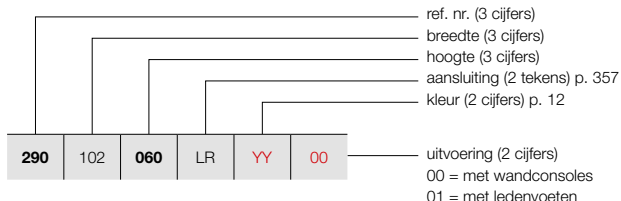

**PRIJSGROEP: VPG5 - KOLOMRADIATOREN**

BESTELCODE MAATWERK VINTAGE 50	TECHNISCHE GEGEVENS									STANDAARDKLEUR	ANDERE KLEUREN
	buizen	breedte (L mm)	hoogte (H mm)	75/65/20 (Watt) (Φ50K)	55/45/20 (Watt) (Φ30K)	n-exp.	gewicht (kg)	inhoud (l)	el. weerst. (Watt)	prijs S600* (€)	prijs kleur (€)
<b>REF. NR. VINTAGE 50 VINTAGE 50/D110 : 290</b>											
290 102 060 LR YY 00	20	1028	600	1100	581	1,25	27,80	16,60	-	756	869
	20	1028	1000	1680	874	1,28	43,80	22,60	-	918	1056
290 107 060 LR YY 00	21	1078	600	1155	610	1,25	29,19	17,43	-	792	911
	21	1078	1000	1764	917	1,28	45,99	23,73	-	963	1107
290 112 060 LR YY 00	22	1128	600	1210	639	1,25	30,58	18,26	-	809	930
	22	1128	1000	1848	961	1,28	48,18	24,86	-	989	1137
290 117 060 LR YY 00	23	1178	600	1265	668	1,25	31,97	19,09	-	830	955
	23	1178	1000	1932	1005	1,28	50,37	25,99	-	1013	1165
290 122 060 LR YY 00	24	1228	600	1320	697	1,25	33,36	19,92	-	847	974
	24	1228	1000	2016	1048	1,28	52,56	27,12	-	1045	1202
290 127 060 LR YY 00	25	1278	600	1375	726	1,25	34,75	20,75	-	869	999
	25	1278	1000	2100	1092	1,28	54,75	28,25	-	1071	1232
290 132 060 LR YY 00	26	1328	600	1430	755	1,25	36,14	21,58	-	905	1041
	26	1328	1000	2184	1136	1,28	56,94	29,38	-	1115	1282
290 137 060 LR YY 00	27	1378	600	1485	784	1,25	37,53	22,41	-	923	1061
	27	1378	1000	2268	1179	1,28	59,13	30,51	-	1145	1317
290 142 060 LR YY 00	28	1428	600	1540	813	1,25	38,92	23,24	-	946	1088
	28	1428	1000	2352	1223	1,28	61,32	31,64	-	1170	1346
290 147 060 LR YY 00	29	1478	600	1595	842	1,25	40,31	24,07	-	966	1111
	29	1478	1000	2436	1267	1,28	63,51	32,77	-	1199	1379
290 152 060 LR YY 00	30	1528	600	1650	871	1,25	41,70	24,90	-	983	1130
	30	1528	1000	2520	1310	1,28	65,70	33,90	-	1228	1412
290 157 060 LR YY 00	31	1578	600	1705	900	1,25	43,09	25,73	-	1005	1156
	31	1578	1000	2604	1354	1,28	67,89	35,03	-	1260	1449
290 162 060 LR YY 00	32	1628	600	1760	929	1,25	44,48	26,56	-	1023	1176
	32	1628	1000	2688	1398	1,28	70,08	36,16	-	1291	1485
290 167 060 LR YY 00	33	1678	600	1815	958	1,25	45,87	27,39	-	1086	1249
	33	1678	1000	2772	1442	1,28	72,27	37,29	-	1362	1566
290 172 060 LR YY 00	34	1728	600	1870	987	1,25	47,26	28,22	-	1107	1273
	34	1728	1000	2856	1485	1,28	74,46	38,42	-	1388	1596
290 177 060 LR YY 00	35	1778	600	1925	1017	1,25	48,65	29,05	-	1128	1297
	35	1778	1000	2940	1529	1,28	76,65	39,55	-	1416	1628
290 182 060 LR YY 00	36	1828	600	1980	1046	1,25	50,04	29,88	-	1151	1324
	36	1828	1000	3024	1573	1,28	78,84	40,68	-	1441	1657
290 187 060 LR YY 00	37	1878	600	2035	1075	1,25	51,43	30,71	-	1168	1343
	37	1878	1000	3108	1616	1,28	81,03	41,81	-	1471	1692

Conform EN442-1: 2014: radiatoren en convectoren

\* RAL 9016: geen meerprijs 15%  
 Voor meer details over onze artikel-data, zie artikel-database: <https://www.installdata.be>  
**Voor de warmteafgiftes van andere regimes, kijkt u op p. 370 (correctiefactoren)**  
**BELGIË. Prijzen in euro (excl. BTW)**

# HOE VINTAGE 50 BESTELLEN

Leveringstermijn 15 - 30 werkdagen  
(zonder transportduur)

# VINTAGE (VINTAGE 50 / D110)

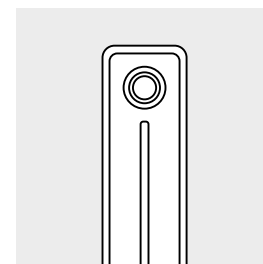
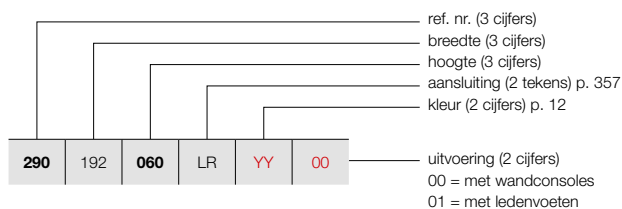

VINTAGE 50 / D110

## PRIJSGROEP: VPG5 - KOLOMRADIATOREN

BESTELCODE MAATWERK VINTAGE 50	TECHNISCHE GEGEVENS							STANDAARDKLEUR		ANDERE KLEUREN	
	buizen	breedte (L mm)	hoogte (H mm)	75/65/20 (Watt) (φ50K)	55/45/20 (Watt) (φ30K)	n-exp.	gewicht (kg)	inhoud (l)	el. weerst. (Watt)	prijs S600* (€)	prijs kleur (€)
<b>REF. NR. VINTAGE 50 VINTAGE 50/D110 : 290</b>											
290 192 060 LR YY 00	38	1928	600	2090	1104	1,25	52,82	31,54	-	1190	1369
	38	1928	1000	3192	1660	1,28	83,22	42,94	-	1496	1720
290 197 060 LR YY 00	39	1978	600	2145	1133	1,25	54,21	32,37	-	1211	1393
	39	1978	1000	3276	1704	1,28	85,41	44,07	-	1527	1756
290 202 060 LR YY 00	40	2028	600	2200	1162	1,25	55,60	33,20	-	1231	1416
	40	2028	1000	3360	1747	1,28	87,60	45,20	-	1552	1785
290 207 060 LR YY 00	41	2078	600	2255	1191	1,25	56,99	34,03	-	1248	1435
	41	2078	1000	3444	1791	1,28	89,79	46,33	-	1583	1820
290 212 060 LR YY 00	42	2128	600	2310	1220	1,25	58,38	34,86	-	1272	1463
	42	2128	1000	3528	1835	1,28	91,98	47,46	-	1609	1850
290 217 060 LR YY 00	43	2178	600	2365	1249	1,25	59,77	35,69	-	1291	1485
	43	2178	1000	3612	1878	1,28	94,17	48,59	-	1638	1884
290 222 060 LR YY 00	44	2228	600	2420	1278	1,25	61,16	36,52	-	1311	1508
	44	2228	1000	3696	1922	1,28	96,36	49,72	-	1668	1918
290 227 060 LR YY 00	45	2278	600	2475	1307	1,25	62,55	37,35	-	1327	1526
	45	2278	1000	3780	1966	1,28	98,55	50,85	-	1693	1947
290 232 060 LR YY 00	46	2328	600	2530	1336	1,25	63,94	38,18	-	1349	1551
290 237 060 LR YY 00	47	2378	600	2585	1365	1,25	65,33	39,01	-	1367	1572
290 242 060 LR YY 00	48	2428	600	2640	1394	1,25	66,72	39,84	-	1388	1596
290 247 060 LR YY 00	49	2478	600	2695	1423	1,25	68,11	40,67	-	1406	1617
290 252 060 LR YY 00	50	2528	600	2750	1452	1,25	69,50	41,50	-	1431	1646
290 257 060 LR YY 00	51	2578	600	2805	1481	1,25	70,89	42,33	-	1467	1687
290 262 060 LR YY 00	52	2628	600	2860	1510	1,25	72,28	43,16	-	1484	1707
290 267 060 LR YY 00	53	2678	600	2915	1539	1,25	73,67	43,99	-	1501	1726
290 272 060 LR YY 00	54	2728	600	2970	1568	1,25	75,06	44,82	-	1525	1754
290 277 060 LR YY 00	55	2778	600	3025	1597	1,25	76,45	45,65	-	1543	1774
290 282 060 LR YY 00	56	2828	600	3080	1626	1,25	77,84	46,48	-	1564	1799
290 287 060 LR YY 00	57	2878	600	3135	1655	1,25	79,23	47,31	-	1583	1820
290 292 060 LR YY 00	58	2928	600	3190	1685	1,25	80,62	48,14	-	1601	1841
290 297 060 LR YY 00	59	2978	600	3245	1714	1,25	82,01	48,97	-	1623	1866
290 302 060 LR YY 00	60	3028	600	3300	1743	1,25	83,40	49,80	-	1640	1886

Conform EN442-1: 2014: radiatoren en convectoren

\* RAL 9016: geen meerprijs 15%

Voor meer details over onze artikel-data, zie artikel-database: <https://www.installdata.be>

Voor de warmteafgiftes van andere regimes, kijkt u op p. 370 (correctiefactoren)  
 BELGIË. Prijzen in euro (excl. BTW)

# VINTAGE (VINTAGE 50 / D160)

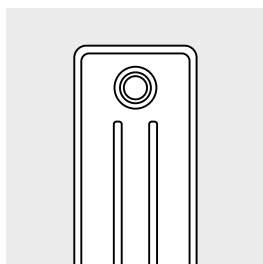

VINTAGE 50 / D160

## HOE VINTAGE 50 BESTELLEN

Leveringstermijn 15 - 30 werkdagen  
(zonder transportduur)

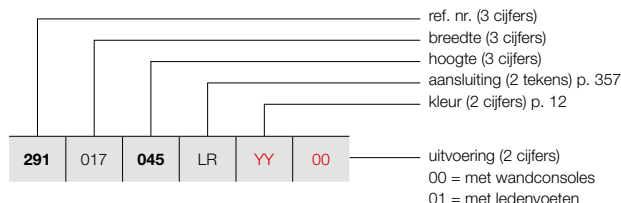

### PRIJSGROEP: VPG5 - KOLOMRADIATOREN

BESTELCODE MAATWERK VINTAGE 50							TECHNISCHE GEGEVENS				STANDAARDKLEUR	ANDERE KLEUREN				
buizen	breedte (L mm)	hoogte (H mm)	75/65/20 (Watt) (Ø50K)	55/45/20 (Watt) (Ø30K)	n-exp.	gewicht (kg)	inhoud (l)	el. weerst. (Watt)	prijs S600* (€)	prijs kleur (€)						
<b>REF. NR. VINTAGE 50 VINTAGE 50/D160 : 291</b>																
<b>291</b>	<b>017</b>	<b>045</b>	<b>LR</b>	<b>YY</b>	<b>00</b>	3	178	450	174	92	1,24	4,47	2,82	-	<b>405</b>	<b>466</b>
		<b>060</b>				3	178	600	219	115	1,26	6,00	3,42	-	<b>424</b>	<b>488</b>
		<b>100</b>				3	178	1000	333	172	1,29	9,63	4,89	-	<b>463</b>	<b>532</b>
<b>291</b>	<b>022</b>	<b>045</b>	<b>LR</b>	<b>YY</b>	<b>00</b>	4	228	450	232	123	1,24	5,96	3,76	-	<b>429</b>	<b>493</b>
		<b>060</b>				4	228	600	292	153	1,26	8,00	4,56	-	<b>445</b>	<b>512</b>
		<b>100</b>				4	228	1000	444	230	1,29	12,84	6,52	-	<b>493</b>	<b>567</b>
<b>291</b>	<b>027</b>	<b>045</b>	<b>LR</b>	<b>YY</b>	<b>00</b>	5	278	450	290	154	1,24	7,45	4,70	-	<b>447</b>	<b>514</b>
		<b>060</b>				5	278	600	365	192	1,26	10,00	5,70	-	<b>473</b>	<b>544</b>
		<b>100</b>				5	278	1000	555	287	1,29	16,05	8,15	-	<b>530</b>	<b>610</b>
<b>291</b>	<b>032</b>	<b>045</b>	<b>LR</b>	<b>YY</b>	<b>00</b>	6	328	450	348	185	1,24	8,94	5,64	-	<b>469</b>	<b>539</b>
		<b>060</b>				6	328	600	438	230	1,26	12,00	6,84	-	<b>497</b>	<b>572</b>
		<b>100</b>				6	328	1000	666	345	1,29	19,26	9,78	-	<b>566</b>	<b>651</b>
<b>291</b>	<b>037</b>	<b>045</b>	<b>LR</b>	<b>YY</b>	<b>00</b>	7	378	450	406	215	1,24	10,43	6,58	-	<b>488</b>	<b>561</b>
		<b>060</b>				7	378	600	511	268	1,26	14,00	7,98	-	<b>519</b>	<b>597</b>
		<b>100</b>				7	378	1000	777	402	1,29	22,47	11,41	-	<b>604</b>	<b>695</b>
<b>291</b>	<b>042</b>	<b>045</b>	<b>LR</b>	<b>YY</b>	<b>00</b>	8	428	450	464	246	1,24	11,92	7,52	-	<b>515</b>	<b>592</b>
		<b>060</b>				8	428	600	584	307	1,26	16,00	9,12	-	<b>557</b>	<b>641</b>
		<b>100</b>				8	428	1000	888	459	1,29	25,68	13,04	-	<b>645</b>	<b>742</b>
<b>291</b>	<b>047</b>	<b>045</b>	<b>LR</b>	<b>YY</b>	<b>00</b>	9	478	450	522	277	1,24	13,41	8,46	-	<b>532</b>	<b>612</b>
		<b>060</b>				9	478	600	657	345	1,26	18,00	10,26	-	<b>577</b>	<b>664</b>
		<b>100</b>				9	478	1000	999	517	1,29	28,89	14,67	-	<b>677</b>	<b>779</b>
<b>291</b>	<b>052</b>	<b>045</b>	<b>LR</b>	<b>YY</b>	<b>00</b>	10	528	450	580	308	1,24	14,90	9,40	-	<b>556</b>	<b>639</b>
		<b>060</b>				10	528	600	730	384	1,26	20,00	11,40	-	<b>604</b>	<b>695</b>
		<b>100</b>				10	528	1000	1110	574	1,29	32,10	16,30	-	<b>714</b>	<b>821</b>
<b>291</b>	<b>057</b>	<b>045</b>	<b>LR</b>	<b>YY</b>	<b>00</b>	11	578	450	638	339	1,24	16,39	10,34	-	<b>578</b>	<b>665</b>
		<b>060</b>				11	578	600	803	422	1,26	22,00	12,54	-	<b>632</b>	<b>727</b>
		<b>100</b>				11	578	1000	1221	632	1,29	35,31	17,93	-	<b>756</b>	<b>869</b>
<b>291</b>	<b>062</b>	<b>045</b>	<b>LR</b>	<b>YY</b>	<b>00</b>	12	628	450	696	369	1,24	17,88	11,28	-	<b>598</b>	<b>688</b>
		<b>060</b>				12	628	600	876	460	1,26	24,00	13,68	-	<b>654</b>	<b>752</b>
		<b>100</b>				12	628	1000	1332	689	1,29	38,52	19,56	-	<b>792</b>	<b>911</b>
<b>291</b>	<b>067</b>	<b>045</b>	<b>LR</b>	<b>YY</b>	<b>00</b>	13	678	450	754	400	1,24	19,37	12,22	-	<b>617</b>	<b>710</b>
		<b>060</b>				13	678	600	949	499	1,26	26,00	14,82	-	<b>678</b>	<b>780</b>
		<b>100</b>				13	678	1000	1443	747	1,29	41,73	21,19	-	<b>825</b>	<b>949</b>
<b>291</b>	<b>072</b>	<b>045</b>	<b>LR</b>	<b>YY</b>	<b>00</b>	14	728	450	812	431	1,24	20,86	13,16	-	<b>634</b>	<b>729</b>
		<b>060</b>				14	728	600	1022	537	1,26	28,00	15,96	-	<b>706</b>	<b>812</b>
		<b>100</b>				14	728	1000	1554	804	1,29	44,94	22,82	-	<b>862</b>	<b>991</b>
<b>291</b>	<b>077</b>	<b>045</b>	<b>LR</b>	<b>YY</b>	<b>00</b>	15	778	450	870	462	1,24	22,35	14,10	-	<b>654</b>	<b>752</b>
		<b>060</b>				15	778	600	1095	575	1,26	30,00	17,10	-	<b>729</b>	<b>838</b>
		<b>100</b>				15	778	1000	1665	861	1,29	48,15	24,45	-	<b>895</b>	<b>1029</b>

Conform EN442-1: 2014: radiatoren en convectoren

\* RAL 9016: geen meerprijs 15%

Voor meer details over onze artikel-data, zie artikel-database: <https://www.installdata.be>

Voor de warmteafgifte van andere regimes, kijkt u op p. 370 (correctiefactoren)  
BELGIË. Prijzen in euro (excl. BTW)

# HOE VINTAGE 50 BESTELLEN

Leveringstermijn 15 - 30 werkdagen  
(zonder transportduur)

# VINTAGE (VINTAGE 50 / D160)

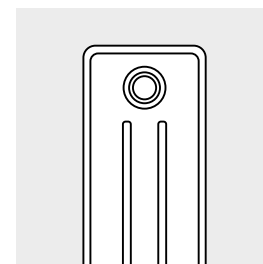
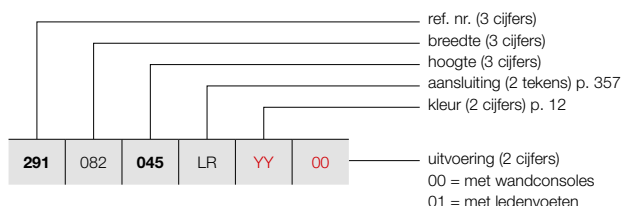

VINTAGE 50 / D160

## PRIJSGROEP: VPG5 - KOLOMRADIATOREN

BESTELCODE MAATWERK VINTAGE 50							TECHNISCHE GEGEVENS					STANDAARDKLEUR	ANDERE KLEUREN			
buizen	breedte (L mm)	hoogte (H mm)	75/65/20 (Watt) (φ50K)	55/45/20 (Watt) (φ30K)	n-exp.	gewicht (kg)	inhoud (l)	el. weerst. (Watt)	prijs S600* (€)	prijs kleur (€)						
<b>REF. NR. VINTAGE 50 VINTAGE 50/D160 : 291</b>																
291	082	045	LR	YY	00	16	828	450	928	493	1,24	23,84	15,04	-	<b>675</b>	<b>776</b>
		060				16	828	600	1168	614	1,26	32,00	18,24	-	<b>753</b>	<b>866</b>
		100				16	828	1000	1776	919	1,29	51,36	26,08	-	<b>929</b>	<b>1068</b>
291	087	045	LR	YY	00	17	878	450	986	523	1,24	25,33	15,98	-	<b>695</b>	<b>799</b>
		060				17	878	600	1241	652	1,26	34,00	19,38	-	<b>776</b>	<b>892</b>
		100				17	878	1000	1887	976	1,29	54,57	27,71	-	<b>966</b>	<b>1111</b>
291	092	045	LR	YY	00	18	928	450	1044	554	1,24	26,82	16,92	-	<b>714</b>	<b>821</b>
		060				18	928	600	1314	690	1,26	36,00	20,52	-	<b>802</b>	<b>922</b>
		100				18	928	1000	1998	1034	1,29	57,78	29,34	-	<b>1003</b>	<b>1153</b>
291	097	045	LR	YY	00	19	978	450	1102	585	1,24	28,31	17,86	-	<b>732</b>	<b>842</b>
		060				19	978	600	1387	729	1,26	38,00	21,66	-	<b>825</b>	<b>949</b>
		100				19	978	1000	2109	1091	1,29	60,99	30,97	-	<b>1037</b>	<b>1193</b>
291	102	045	LR	YY	00	20	1028	450	1160	616	1,24	29,80	18,80	-	<b>753</b>	<b>866</b>
		060				20	1028	600	1460	767	1,26	40,00	22,80	-	<b>847</b>	<b>974</b>
		100				20	1028	1000	2220	1149	1,29	64,20	32,60	-	<b>1071</b>	<b>1232</b>
291	107	045	LR	YY	00	21	1078	450	1218	646	1,24	31,29	19,74	-	<b>786</b>	<b>904</b>
		060				21	1078	600	1533	805	1,26	42,00	23,94	-	<b>887</b>	<b>1020</b>
		100				21	1078	1000	2331	1206	1,29	67,41	34,23	-	<b>1118</b>	<b>1286</b>
291	112	045	LR	YY	00	22	1128	450	1276	677	1,24	32,78	20,68	-	<b>806</b>	<b>927</b>
		060				22	1128	600	1606	844	1,26	44,00	25,08	-	<b>912</b>	<b>1049</b>
		100				22	1128	1000	2442	1263	1,29	70,62	35,86	-	<b>1155</b>	<b>1328</b>
291	117	045	LR	YY	00	23	1178	450	1334	708	1,24	34,27	21,62	-	<b>825</b>	<b>949</b>
		060				23	1178	600	1679	882	1,26	46,00	26,22	-	<b>932</b>	<b>1072</b>
		100				23	1178	1000	2553	1321	1,29	73,83	37,49	-	<b>1189</b>	<b>1367</b>
291	122	045	LR	YY	00	24	1228	450	1392	739	1,24	35,76	22,56	-	<b>842</b>	<b>968</b>
		060				24	1228	600	1752	920	1,26	48,00	27,36	-	<b>960</b>	<b>1104</b>
		100				24	1228	1000	2664	1378	1,29	77,04	39,12	-	<b>1227</b>	<b>1411</b>
291	127	045	LR	YY	00	25	1278	450	1450	770	1,24	37,25	23,50	-	<b>863</b>	<b>992</b>
		060				25	1278	600	1825	959	1,26	50,00	28,50	-	<b>982</b>	<b>1129</b>
		100				25	1278	1000	2775	1436	1,29	80,25	40,75	-	<b>1258</b>	<b>1447</b>
291	132	045	LR	YY	00	26	1328	450	1508	800	1,24	38,74	24,44	-	<b>902</b>	<b>1037</b>
		060				26	1328	600	1898	997	1,26	52,00	29,64	-	<b>1024</b>	<b>1178</b>
		100				26	1328	1000	2886	1493	1,29	83,46	42,38	-	<b>1314</b>	<b>1511</b>
291	137	045	LR	YY	00	27	1378	450	1566	831	1,24	40,23	25,38	-	<b>919</b>	<b>1057</b>
		060				27	1378	600	1971	1036	1,26	54,00	30,78	-	<b>1048</b>	<b>1205</b>
		100				27	1378	1000	2997	1551	1,29	86,67	44,01	-	<b>1349</b>	<b>1551</b>
291	142	045	LR	YY	00	28	1428	450	1624	862	1,24	41,72	26,32	-	<b>937</b>	<b>1078</b>
		060				28	1428	600	2044	1074	1,26	56,00	31,92	-	<b>1072</b>	<b>1233</b>
		100				28	1428	1000	3108	1608	1,29	89,88	45,64	-	<b>1385</b>	<b>1593</b>

Conform EN442-1: 2014: radiatoren en convectoren

\* RAL 9016: geen meerprijs 15%

Voor meer details over onze artikel-data, zie artikel-database: <https://www.installdata.be>

Voor de warmteafgiftes van andere regimes, kijkt u op p. 370 (correctiefactoren)  
BELGIË. Prijzen in euro (excl. BTW)

# VINTAGE (VINTAGE 50 / D160)

## HOE VINTAGE 50 BESTELLEN

Leveringstermijn 15 - 30 werkdagen  
(zonder transportduur)

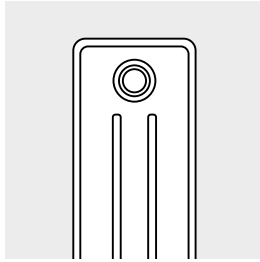

VINTAGE 50 / D160

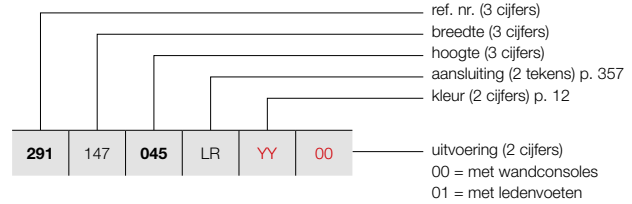

### PRIJSGROEP: VPG5 - KOLOMRADIATOREN

BESTELCODE MAATWERK VINTAGE 50							TECHNISCHE GEGEVENS					STANDAARDKLEUR	ANDERE KLEUREN			
ref. nr.	breedte	hoogte	aansluiting	kleur	uitvoering	buizen	breedte (L mm)	hoogte (H mm)	75/65/20 (Watt) (Φ50K)	55/45/20 (Watt) (Φ30K)	n-exp.	gewicht (kg)	inhoud (l)	el. weerst. (Watt)	prijs S600* (€)	prijs kleur (€)
<b>REF. NR. VINTAGE 50 VINTAGE 50/D160 : 291</b>																
291	147	045	LR	YY	00	29	1478	450	1682	893	1,24	43,21	27,26	-	960	1104
		060				29	1478	600	2117	1112	1,26	58,00	33,06	-	1094	1258
		100				29	1478	1000	3219	1665	1,29	93,09	47,27	-	1418	1631
291	152	045	LR	YY	00	30	1528	450	1740	924	1,24	44,70	28,20	-	976	1122
		060				30	1528	600	2190	1151	1,26	60,00	34,20	-	1121	1289
		100				30	1528	1000	3330	1723	1,29	96,30	48,90	-	1450	1668
291	157	045	LR	YY	00	31	1578	450	1798	954	1,24	46,19	29,14	-	997	1147
		060				31	1578	600	2263	1189	1,26	62,00	34,34	-	1145	1317
291	162	045	LR	YY	00	32	1628	450	1856	985	1,24	47,68	30,08	-	1013	1165
		060				32	1628	600	2336	1227	1,26	64,00	36,48	-	1167	1342
291	167	045	LR	YY	00	33	1678	450	1914	1016	1,24	49,17	31,02	-	1079	1241
		060				33	1678	600	2409	1266	1,26	66,00	37,62	-	1236	1421
291	172	045	LR	YY	00	34	1728	450	1972	1047	1,24	50,66	31,96	-	1094	1258
		060				34	1728	600	2482	1304	1,26	68,00	38,76	-	1260	1449
291	177	045	LR	YY	00	35	1778	450	2030	1077	1,24	52,15	32,90	-	1115	1282
		060				35	1778	600	2555	1342	1,26	70,00	39,90	-	1282	1474
291	182	045	LR	YY	00	36	1828	450	2088	1108	1,24	53,64	33,84	-	1144	1316
		060				36	1828	600	2628	1381	1,26	72,00	41,04	-	1315	1512
291	187	045	LR	YY	00	37	1878	450	2146	1139	1,24	55,13	34,78	-	1161	1335
		060				37	1878	600	2701	1419	1,26	74,00	42,18	-	1336	1536
291	192	045	LR	YY	00	38	1928	450	2204	1170	1,24	56,62	35,72	-	1183	1360
		060				38	1928	600	2774	1457	1,26	76,00	43,32	-	1363	1567
291	197	045	LR	YY	00	39	1978	450	2262	1201	1,24	58,11	36,66	-	1199	1379
		060				39	1978	600	2847	1496	1,26	78,00	44,46	-	1387	1595
291	202	045	LR	YY	00	40	2028	450	2320	1231	1,24	59,60	37,60	-	1217	1400
		060				40	2028	600	2920	1534	1,26	80,00	45,60	-	1409	1620
291	207	045	LR	YY	00	41	2078	450	2378	1262	1,24	61,09	38,54	-	1238	1424
		060				41	2078	600	2993	1572	1,26	82,00	46,74	-	1436	1651
291	212	045	LR	YY	00	42	2128	450	2436	1293	1,24	62,58	39,48	-	1257	1446
		060				42	2128	600	3066	1611	1,26	84,00	47,88	-	1461	1680
291	217	045	LR	YY	00	43	2178	450	2494	1324	1,24	64,07	40,42	-	1276	1467
		060				43	2178	600	3139	1649	1,26	86,00	49,02	-	1482	1704
291	222	045	LR	YY	00	44	2228	450	2552	1355	1,24	65,56	41,36	-	1297	1492
		060				44	2228	600	3212	1688	1,26	88,00	50,16	-	1505	1731

Conform EN442-1: 2014: radiatoren en convectoren

\* RAL 9016: geen meerprijs 15%

Voor meer details over onze artikel-data, zie artikel-database: <https://www.installdata.be>

Voor de warmteafgiftes van andere regimes, kijkt u op p. 370 (correctiefactoren)  
BELGIË. Prijzen in euro (excl. BTW)

## HOE VINTAGE 50 BESTELLEN

Leveringstermijn 15 - 30 werkdagen  
(zonder transportduur)

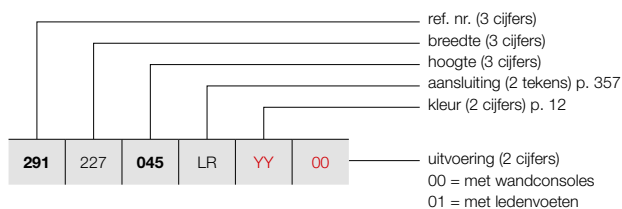

## VINTAGE (VINTAGE 50 / D160)

349

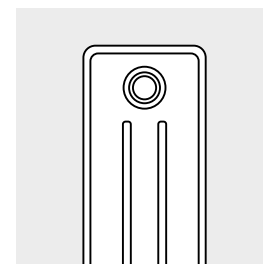

VINTAGE 50 / D160

### PRIJSGROEP: VPG5 - KOLOMRADIATOREN

BESTELCODE MAATWERK VINTAGE 50	TECHNISCHE GEGEVENS								STANDAARDKLEUR	ANDERE KLEUREN						
	buizen	breedte (L mm)	hoogte (H mm)	75/65/20 (Watt) (Φ50K)	55/45/20 (Watt) (Φ30K)	n-exp.	gewicht (kg)	inhoud (l)			el. weerst. (Watt)	prijs S600* (€)	prijs kleur (€)			
<b>REF. NR. VINTAGE 50 VINTAGE 50/D160 : 291</b>																
<b>291</b>	227	<b>045</b>	LR	<b>YY</b>	<b>00</b>											
		<b>060</b>														
						45	2278	450	2610	1385	1,24	67,05	42,30	-	<b>1316</b>	<b>1513</b>
						45	2278	600	3285	1726	1,26	90,00	51,30	-	<b>1529</b>	<b>1758</b>
<b>291</b>	232	<b>045</b>	LR	<b>YY</b>	<b>00</b>											
		<b>060</b>														
						46	2328	450	2668	1416	1,24	68,54	43,24	-	<b>1333</b>	<b>1533</b>
						46	2328	600	3358	1764	1,26	92,00	52,44	-	<b>1552</b>	<b>1785</b>
<b>291</b>	237	<b>045</b>	LR	<b>YY</b>	<b>00</b>											
		<b>060</b>														
						47	2378	450	2726	1447	1,24	70,03	44,18	-	<b>1355</b>	<b>1558</b>
						47	2378	600	3431	1803	1,26	94,00	53,58	-	<b>1579</b>	<b>1816</b>
<b>291</b>	242	<b>045</b>	LR	<b>YY</b>	<b>00</b>											
		<b>060</b>														
						48	2428	450	2784	1478	1,24	71,52	45,12	-	<b>1373</b>	<b>1579</b>
						48	2428	600	3504	1841	1,26	96,00	54,72	-	<b>1601</b>	<b>1841</b>
<b>291</b>	247	<b>045</b>	LR	<b>YY</b>	<b>00</b>											
						49	2478	450	2842	1508	1,24	73,01	46,06	-	<b>1393</b>	<b>1602</b>
<b>291</b>	252	<b>045</b>	LR	<b>YY</b>	<b>00</b>											
						50	2528	450	2900	1539	1,24	74,50	47,00	-	<b>1410</b>	<b>1622</b>
<b>291</b>	257	<b>045</b>	LR	<b>YY</b>	<b>00</b>											
						51	2578	450	2958	1570	1,24	75,99	47,94	-	<b>1447</b>	<b>1664</b>
<b>291</b>	262	<b>045</b>	LR	<b>YY</b>	<b>00</b>											
						52	2628	450	3016	1601	1,24	77,48	48,88	-	<b>1470</b>	<b>1691</b>
<b>291</b>	267	<b>045</b>	LR	<b>YY</b>	<b>00</b>											
						53	2678	450	3074	1632	1,24	78,97	49,82	-	<b>1486</b>	<b>1709</b>
<b>291</b>	272	<b>045</b>	LR	<b>YY</b>	<b>00</b>											
						54	2728	450	3132	1662	1,24	80,46	50,76	-	<b>1506</b>	<b>1732</b>
<b>291</b>	277	<b>045</b>	LR	<b>YY</b>	<b>00</b>											
						55	2778	450	3190	1693	1,24	81,95	51,70	-	<b>1527</b>	<b>1756</b>
<b>291</b>	282	<b>045</b>	LR	<b>YY</b>	<b>00</b>											
						56	2828	450	3248	1724	1,24	83,44	52,64	-	<b>1546</b>	<b>1778</b>
<b>291</b>	287	<b>045</b>	LR	<b>YY</b>	<b>00</b>											
						57	2878	450	3306	1755	1,24	84,93	53,58	-	<b>1565</b>	<b>1800</b>
<b>291</b>	292	<b>045</b>	LR	<b>YY</b>	<b>00</b>											
						58	2928	450	3364	1786	1,24	86,42	54,52	-	<b>1585</b>	<b>1823</b>
<b>291</b>	297	<b>045</b>	LR	<b>YY</b>	<b>00</b>											
						59	2978	450	3422	1816	1,24	87,91	55,46	-	<b>1603</b>	<b>1843</b>
<b>291</b>	302	<b>045</b>	LR	<b>YY</b>	<b>00</b>											
						60	3028	450	3480	1847	1,24	89,40	56,40	-	<b>1625</b>	<b>1869</b>

Conform EN442-1: 2014: radiatoren en convectoren

\* RAL 9016: geen meerprijs 15%

Voor meer details over onze artikel-data, zie artikel-database: <https://www.installdata.be>

**Voor de warmteafgiftes van andere regimes, kijkt u op p. 370 (correctiefactoren)**  
**BELGIË. Prijzen in euro (excl. BTW)**

# VINTAGE (VINTAGE 50 / D220)

## HOE VINTAGE 50 BESTELLEN

Leveringstermijn 15 - 30 werkdagen  
(zonder transportduur)

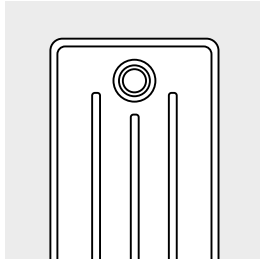

VINTAGE 50 / D220

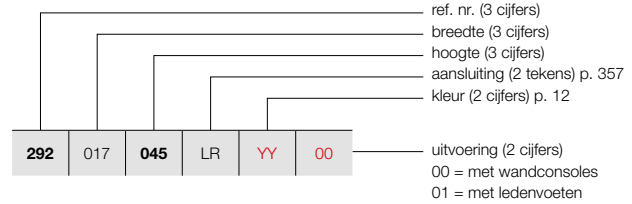

### PRIJSGROEP: VPG5 - KOLOMRADIATOREN

BESTELCODE MAATWERK VINTAGE 50							TECHNISCHE GEGEVENS					STANDAARDKLEUR	ANDERE KLEUREN						
292	017	045	LR	YY	00	060	100	buizen	breedte (L mm)	hoogte (H mm)	75/65/20 (Watt) (Ø50K)	55/45/20 (Watt) (Ø30K)	n-exp.	gewicht (kg)	inhoud (l)	el. weerst. (Watt)	prijs S600* (€)	prijs kleur (€)	
<b>REF. NR. VINTAGE 50 VINTAGE 50/D220 : 292</b>																			
292	017	045	LR	YY	00	060	100	3	178	450	225	119	1,25	6,00	3,69	-	421	484	
		060				100		3	178	600	282	148	1,26	7,86	4,44	-	440	506	
		100						3	178	1000	435	226	1,28	13,68	7,26	-	488	561	
292	022	045	LR	YY	00	060	100	4	228	450	300	158	1,25	8,00	4,92	-	443	509	
		060				100		4	228	600	376	198	1,26	10,48	5,92	-	472	543	
		100						4	228	1000	580	302	1,28	18,24	9,68	-	532	612	
292	027	045	LR	YY	00	060	100	5	278	450	375	198	1,25	10,00	6,15	-	471	542	
		060				100		5	278	600	470	247	1,26	13,10	7,40	-	502	577	
		100						5	278	1000	725	377	1,28	22,80	12,10	-	578	665	
292	032	045	LR	YY	00	060	100	6	328	450	450	238	1,25	12,00	7,38	-	493	567	
		060				100		6	328	600	564	296	1,26	15,72	8,88	-	530	610	
		100						6	328	1000	870	452	1,28	27,36	14,52	-	625	719	
292	037	045	LR	YY	00	060	100	7	378	450	525	277	1,25	14,00	8,61	-	516	593	
		060				100		7	378	600	658	346	1,26	18,34	10,36	-	562	646	
		100						7	378	1000	1015	528	1,28	31,92	16,94	-	669	769	
292	042	045	LR	YY	00	060	100	8	428	450	600	317	1,25	16,00	9,84	-	547	629	
		060				100		8	428	600	752	395	1,26	20,96	11,84	-	598	688	
		100						8	428	1000	1160	603	1,28	36,48	19,36	-	720	828	
292	047	045	LR	YY	00	060	100	9	478	450	675	356	1,25	18,00	11,07	-	568	653	
		060				100		9	478	600	846	444	1,26	23,58	13,32	-	627	721	
		100						9	478	1000	1305	679	1,28	41,04	21,78	-	763	877	
292	052	045	LR	YY	00	060	100	10	528	450	750	396	1,25	20,00	12,30	-	590	679	
		060				100		10	528	600	940	494	1,26	26,20	14,80	-	654	752	
		100						10	528	1000	1450	754	1,28	45,60	24,20	-	810	932	
292	057	045	LR	YY	00	060	100	11	578	450	825	436	1,25	22,00	13,53	-	625	719	
		060				100		11	578	600	1034	543	1,26	28,82	16,28	-	690	794	
		100						11	578	1000	1595	829	1,28	50,16	26,62	-	863	992	
292	062	045	LR	YY	00	060	100	12	628	450	900	475	1,25	24,00	14,76	-	648	745	
		060				100		12	628	600	1128	593	1,26	31,44	17,76	-	723	831	
		100						12	628	1000	1740	905	1,28	54,72	29,04	-	907	1043	
292	067	045	LR	YY	00	060	100	13	678	450	975	515	1,25	26,00	15,99	-	670	771	
		060				100		13	678	600	1222	642	1,26	34,06	19,24	-	753	866	
		100						13	678	1000	1885	980	1,28	59,28	31,46	-	953	1096	
292	072	045	LR	YY	00	060	100	14	728	450	1050	554	1,25	28,00	17,22	-	690	794	
		060				100		14	728	600	1316	691	1,26	36,68	20,72	-	783	900	
		100						14	728	1000	2030	1056	1,28	63,84	33,88	-	995	1144	
292	077	045	LR	YY	00	060	100	15	778	450	1125	594	1,25	30,00	18,45	-	717	825	
		060				100		15	778	600	1410	741	1,26	39,30	22,20	-	810	932	
		100						15	778	1000	2175	1131	1,28	68,40	36,30	-	1042	1198	

Conform EN442-1: 2014: radiatoren en convectoren

\* RAL 9016: geen meerprijs 15%

Voor meer details over onze artikel-data, zie artikel-database: <https://www.installdata.be>

Voor de warmteafgifte van andere regimes, kijkt u op p. 370 (correctiefactoren)  
BELGIË. Prijzen in euro (excl. BTW)

# HOE VINTAGE 50 BESTELLEN

Leveringstermijn 15 - 30 werkdagen  
(zonder transportduur)

# VINTAGE (VINTAGE 50 / D220)

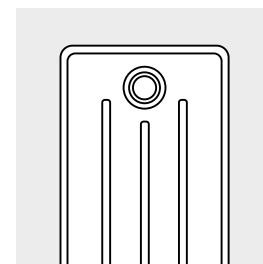
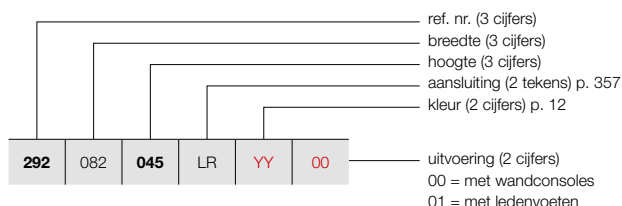

VINTAGE 50 / D220

## PRIJSGROEP: VPG5 - KOLOMRADIATOREN

BESTELCODE MAATWERK VINTAGE 50	TECHNISCHE GEGEVENS							STANDAARDKLEUR	ANDERE KLEUREN		
	buizen	breedte (L mm)	hoogte (H mm)	75/65/20 (Watt) (φ50K)	55/45/20 (Watt) (φ30K)	n-exp.	gewicht (kg)			inhoud (l)	el. weerst. (Watt)
REF. NR. VINTAGE 50 VINTAGE 50/D220 : 292											
292 082 045 LR YY 00	16	828	450	1200	634	1,25	32,00	19,68	-	737	848
	16	828	600	1504	790	1,26	41,92	23,68	-	840	966
	16	828	1000	2320	1206	1,28	72,96	38,72	-	1086	1249
292 087 045 LR YY 00	17	878	450	1275	673	1,25	34,00	20,91	-	760	874
	17	878	600	1598	840	1,26	44,54	25,16	-	870	1001
	17	878	1000	2465	1282	1,28	77,52	41,14	-	1132	1302
292 092 045 LR YY 00	18	928	450	1350	713	1,25	36,00	22,14	-	786	904
	18	928	600	1692	889	1,26	47,16	26,64	-	902	1037
	18	928	1000	2610	1357	1,28	82,08	43,56	-	1176	1352
292 097 045 LR YY 00	19	978	450	1425	752	1,25	38,00	23,37	-	809	930
	19	978	600	1786	938	1,26	49,78	28,12	-	927	1066
	19	978	1000	2755	1433	1,28	86,64	45,98	-	1223	1406
292 102 045 LR YY 00	20	1028	450	1500	792	1,25	40,00	24,60	-	831	956
	20	1028	600	1880	988	1,26	52,40	29,60	-	960	1104
	20	1028	1000	2900	1508	1,28	91,20	48,40	-	1263	1452
292 107 045 LR YY 00	21	1078	450	1575	832	1,25	42,00	25,83	-	869	999
	21	1078	600	1974	1037	1,26	55,02	31,08	-	1003	1153
	21	1078	1000	3045	1584	1,28	95,76	50,82	-	1325	1524
292 112 045 LR YY 00	22	1128	450	1650	871	1,25	44,00	27,06	-	893	1027
	22	1128	600	2068	1086	1,26	57,64	32,56	-	1031	1186
	22	1128	1000	3190	1659	1,28	100,32	53,24	-	1368	1573
292 117 045 LR YY 00	23	1178	450	1725	911	1,25	46,00	28,29	-	915	1052
	23	1178	600	2162	1136	1,26	60,26	34,04	-	1062	1221
	23	1178	1000	3335	1734	1,28	104,88	55,66	-	1415	1627
292 122 045 LR YY 00	24	1228	450	1800	951	1,25	48,00	29,52	-	937	1078
	24	1228	600	2256	1185	1,26	62,88	35,52	-	1090	1254
	24	1228	1000	3480	1810	1,28	109,44	58,08	-	1461	1680
292 127 045 LR YY 00	25	1278	450	1875	990	1,25	50,00	30,75	-	963	1107
	25	1278	600	2350	1235	1,26	65,50	37,00	-	1118	1286
	25	1278	1000	3625	1885	1,28	114,00	60,50	-	1501	1726
292 132 045 LR YY 00	26	1328	450	1950	1030	1,25	52,00	31,98	-	1004	1155
	26	1328	600	2444	1284	1,26	68,12	38,48	-	1166	1341
	26	1328	1000	3770	1961	1,28	118,56	62,92	-	1566	1801
292 137 045 LR YY 00	27	1378	450	2025	1069	1,25	54,00	33,21	-	1025	1179
	27	1378	600	2538	1333	1,26	70,74	39,96	-	1194	1373
	27	1378	1000	3915	2036	1,28	123,12	65,34	-	1611	1853
292 142 045 LR YY 00	28	1428	450	2100	1109	1,25	56,00	34,44	-	1048	1205
	28	1428	600	2632	1383	1,26	73,36	41,44	-	1227	1411
	28	1428	1000	4060	2111	1,28	127,68	67,76	-	1655	1903

Conform EN442-1: 2014: radiatoren en convectoren

\* RAL 9016: geen meerprijs 15%

Voor meer details over onze artikel-data, zie artikel-database: <https://www.installdata.be>

Voor de warmteafgiftes van andere regimes, kijkt u op p. 370 (correctiefactoren)

BELGIË. Prijzen in euro (excl. BTW)

# VINTAGE (VINTAGE 50 / D220)

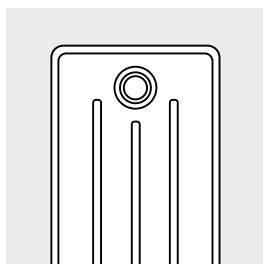

VINTAGE 50 / D220

## HOE VINTAGE 50 BESTELLEN

Leveringstermijn 15 - 30 werkdagen  
(zonder transportduur)

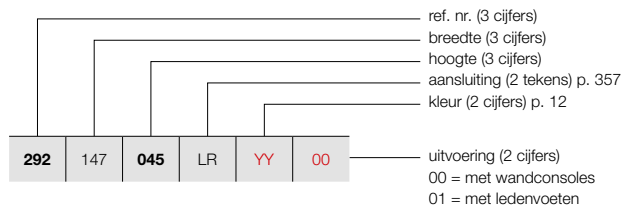

### PRIJSGROEP: VPG5 - KOLOMRADIATOREN

BESTELCODE MAATWERK VINTAGE 50							TECHNISCHE GEGEVENS				STANDAARDKLEUR	ANDERE KLEUREN				
292	147	045	LR	YY	00	buizen	breedte (L mm)	hoogte (H mm)	75/65/20 (Watt) (Φ50K)	55/45/20 (Watt) (Φ30K)	n-exp.	gewicht (kg)	inhoud (l)	el. weerst. (Watt)	prijs S600* (€)	prijs kleur (€)
<b>REF. NR. VINTAGE 50 VINTAGE 50/D220 : 292</b>																
292	147	045	LR	YY	00	29	1478	450	2175	1149	1,25	58,00	35,67	-	1072	1233
		060				29	1478	600	2726	1432	1,26	75,98	42,92	-	1254	1442
		100				29	1478	1000	4205	2187	1,28	132,24	70,18	-	1701	1956
292	152	045	LR	YY	00	30	1528	450	2250	1188	1,25	60,00	36,90	-	1093	1257
		060				30	1528	600	2820	1482	1,26	78,60	44,40	-	1282	1474
		100				30	1528	1000	4350	2262	1,28	136,80	72,60	-	1744	2006
292	157	045	LR	YY	00	31	1578	450	2325	1228	1,25	62,00	38,13	-	1118	1286
		060				31	1578	600	2914	1531	1,26	81,22	45,88	-	1315	1512
292	162	045	LR	YY	00	32	1628	450	2400	1267	1,25	64,00	39,36	-	1144	1316
		060				32	1628	600	3008	1580	1,26	83,84	47,36	-	1344	1546
292	167	045	LR	YY	00	33	1678	450	2475	1307	1,25	66,00	40,59	-	1210	1392
		060				33	1678	600	3102	1630	1,26	86,46	48,84	-	1416	1628
292	172	045	LR	YY	00	34	1728	450	2550	1347	1,25	68,00	41,82	-	1233	1418
		060				34	1728	600	3196	1679	1,26	89,08	50,32	-	1444	1661
292	177	045	LR	YY	00	35	1778	450	2625	1386	1,25	70,00	43,05	-	1254	1442
		060				35	1778	600	3290	1728	1,26	91,70	51,80	-	1477	1699
292	182	045	LR	YY	00	36	1828	450	2700	1426	1,25	72,00	44,28	-	1282	1474
		060				36	1828	600	3384	1778	1,26	94,32	53,28	-	1509	1735
292	187	045	LR	YY	00	37	1878	450	2775	1465	1,25	74,00	45,51	-	1309	1505
		060				37	1878	600	3478	1827	1,26	96,36	54,76	-	1541	1772
292	192	045	LR	YY	00	38	1928	450	2850	1505	1,25	76,00	46,74	-	1329	1528
		060				38	1928	600	3572	1877	1,26	99,56	56,24	-	1568	1803
292	197	045	LR	YY	00	39	1978	450	2925	1545	1,25	78,00	47,97	-	1355	1558
		060				39	1978	600	3666	1926	1,26	102,18	57,72	-	1597	1837
292	202	045	LR	YY	00	40	2028	450	3000	1584	1,25	80,00	49,20	-	1377	1584
		060				40	2028	600	3760	1975	1,26	104,80	59,20	-	1630	1875
292	207	045	LR	YY	00	41	2078	450	3075	1624	1,25	82,00	50,43	-	1401	1611
		060				41	2078	600	3854	2025	1,26	107,42	60,68	-	1656	1904
292	212	045	LR	YY	00	42	2128	450	3150	1663	1,25	84,00	51,66	-	1423	1636
		060				42	2128	600	3948	2074	1,26	110,04	62,16	-	1687	1940
292	217	045	LR	YY	00	43	2178	450	3225	1703	1,25	86,00	52,89	-	1445	1662
		060				43	2178	600	4042	2124	1,26	112,66	63,64	-	1716	1973
292	222	045	LR	YY	00	44	2228	450	3300	1743	1,25	88,00	54,12	-	1471	1692
		060				44	2228	600	4136	2173	1,26	115,28	65,12	-	1745	2007

Conform EN442-1: 2014: radiatoren en convectoren

\* RAL 9016: geen meerprijs 15%

Voor meer details over onze artikel-data, zie artikel-database: <https://www.installdata.be>

Voor de warmteafgiftes van andere regimes, kijkt u op p. 370 (correctiefactoren)

BELGIË. Prijzen in euro (excl. BTW)

## HOE VINTAGE 50 BESTELLEN

Leveringstermijn 15 - 30 werkdagen  
(zonder transportduur)

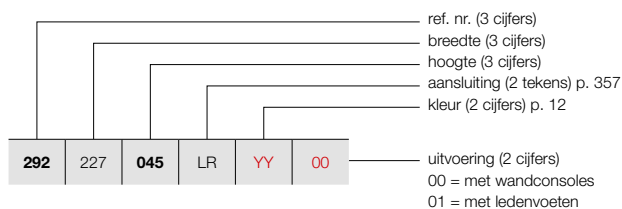

## VINTAGE (VINTAGE 50 / D220)

353

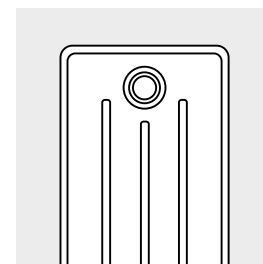

VINTAGE 50 / D220

### PRIJSGROEP: VPG5 - KOLOMRADIATOREN

BESTELCODE MAATWERK VINTAGE 50	TECHNISCHE GEGEVENS							STANDAARDKLEUR	ANDERE KLEUREN							
	buizen	breedte (L mm)	hoogte (H mm)	75/65/20 (Watt) (Φ50K)	55/45/20 (Watt) (Φ30K)	n-exp.	gewicht (kg)			inhoud (l)	el. weerst. (Watt)	prijs S600* (€)	prijs kleur (€)			
<b>REF. NR. VINTAGE 50 VINTAGE 50/D220 : 292</b>																
<b>292</b>	227	<b>045</b>	LR	<b>YY</b>	<b>00</b>											
		<b>060</b>														
						45	2278	450	3375	1782	1,25	90,00	55,35	-	<b>1491</b>	<b>1715</b>
						45	2278	600	4230	2222	1,26	117,90	66,60	-	<b>1774</b>	<b>2040</b>
<b>292</b>	232	<b>045</b>	LR	<b>YY</b>	<b>00</b>											
		<b>060</b>														
						46	2328	450	3450	1822	1,25	93,84	56,58	-	<b>1519</b>	<b>1747</b>
						46	2328	600	4324	2272	1,26	120,52	68,08	-	<b>1805</b>	<b>2076</b>
<b>292</b>	237	<b>045</b>	LR	<b>YY</b>	<b>00</b>											
		<b>060</b>														
						47	2378	450	3525	1861	1,25	94,00	57,81	-	<b>1541</b>	<b>1772</b>
						47	2378	600	4418	2321	1,26	123,14	69,56	-	<b>1834</b>	<b>2109</b>
<b>292</b>	242	<b>045</b>	LR	<b>YY</b>	<b>00</b>											
		<b>060</b>														
						48	2428	450	3600	1901	1,25	96,00	59,04	-	<b>1564</b>	<b>1799</b>
						48	2428	600	4512	2370	1,26	125,76	71,04	-	<b>1863</b>	<b>2142</b>
<b>292</b>	247	<b>045</b>	LR	<b>YY</b>	<b>00</b>											
		<b>060</b>														
						49	2478	450	3675	1941	1,25	99,96	60,27	-	<b>1585</b>	<b>1823</b>
						49	2478	600	4606	2420	1,26	128,38	72,52	-	<b>1889</b>	<b>2172</b>
<b>292</b>	252	<b>045</b>	LR	<b>YY</b>	<b>00</b>											
		<b>060</b>														
						50	2528	450	3750	1980	1,25	102,00	61,50	-	<b>1609</b>	<b>1850</b>
						50	2528	600	4700	2469	1,26	131,00	74,00	-	<b>1924</b>	<b>2213</b>
<b>292</b>	257	<b>045</b>	LR	<b>YY</b>	<b>00</b>											
		<b>060</b>														
						51	2578	450	3825	2020	1,25	104,04	62,73	-	<b>1651</b>	<b>1899</b>
<b>292</b>	262	<b>045</b>	LR	<b>YY</b>	<b>00</b>											
		<b>060</b>														
						52	2628	450	3900	2059	1,25	106,08	63,96	-	<b>1673</b>	<b>1924</b>
<b>292</b>	267	<b>045</b>	LR	<b>YY</b>	<b>00</b>											
		<b>060</b>														
						53	2678	450	3975	2099	1,25	108,12	65,19	-	<b>1696</b>	<b>1950</b>
<b>292</b>	272	<b>045</b>	LR	<b>YY</b>	<b>00</b>											
		<b>060</b>														
						54	2728	450	4050	2139	1,25	110,16	66,42	-	<b>1720</b>	<b>1978</b>
<b>292</b>	277	<b>045</b>	LR	<b>YY</b>	<b>00</b>											
		<b>060</b>														
						55	2778	450	4125	2178	1,25	112,20	67,65	-	<b>1743</b>	<b>2004</b>
<b>292</b>	282	<b>045</b>	LR	<b>YY</b>	<b>00</b>											
		<b>060</b>														
						56	2828	450	4200	2218	1,25	114,24	68,88	-	<b>1764</b>	<b>2029</b>
<b>292</b>	287	<b>045</b>	LR	<b>YY</b>	<b>00</b>											
		<b>060</b>														
						57	2878	450	4275	2257	1,25	116,28	70,11	-	<b>1791</b>	<b>2060</b>
<b>292</b>	292	<b>045</b>	LR	<b>YY</b>	<b>00</b>											
		<b>060</b>														
						58	2928	450	4350	2297	1,25	118,32	71,34	-	<b>1812</b>	<b>2084</b>
<b>292</b>	297	<b>045</b>	LR	<b>YY</b>	<b>00</b>											
		<b>060</b>														
						59	2978	450	4425	2337	1,25	120,36	72,57	-	<b>1836</b>	<b>2111</b>
<b>292</b>	302	<b>045</b>	LR	<b>YY</b>	<b>00</b>											
		<b>060</b>														
						60	3028	450	4500	2376	1,25	122,40	73,80	-	<b>1860</b>	<b>2139</b>

Conform EN442-1: 2014: radiatoren en convectoren

\* RAL 9016: geen meerprijs 15%

Voor meer details over onze artikel-data, zie artikel-database: <https://www.installdata.be>

**Voor de warmteafgiftes van andere regimes, kijkt u op p. 370 (correctiefactoren)**

**BELGIË. Prijzen in euro (excl. BTW)**

# VINTAGE (VINTAGE 50 / D250)

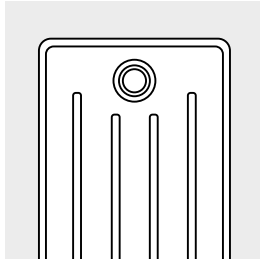

VINTAGE 50 / D250

## HOE VINTAGE 50 BESTELLEN

Leveringstermijn 15 - 30 werkdagen  
(zonder transportduur)

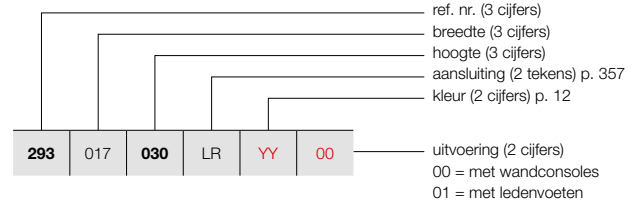

### PRIJSGROEP: VPG5 - KOLOMRADIATOREN

BESTELCODE MAATWERK VINTAGE 50	TECHNISCHE GEGEVENS										STANDAARDKLEUR	ANDERE KLEUREN
	buizen	breedte (L mm)	hoogte (H mm)	75/65/20 (Watt) (Ø50K)	55/45/20 (Watt) (Ø30K)	n-exp.	gewicht (kg)	inhoud (l)	el. weerst. (Watt)	prijs S600* (€)	prijs kleur (€)	
REF. NR. VINTAGE 50 VINTAGE 50/D250 : 293												
293 017 030 LR YY 00	3	178	300	186	98	1,26	4,56	2,97	-	429	493	
293 022 030 LR YY 00	4	228	300	248	130	1,26	6,08	3,96	-	452	520	
293 027 030 LR YY 00	5	278	300	310	163	1,26	7,60	4,95	-	475	546	
293 032 030 LR YY 00	6	328	300	372	195	1,26	9,12	5,94	-	498	573	
293 037 030 LR YY 00	7	378	300	434	228	1,26	10,64	6,93	-	519	597	
293 042 030 LR YY 00	8	428	300	496	261	1,26	12,16	7,92	-	553	636	
293 047 030 LR YY 00	9	478	300	558	293	1,26	13,68	8,91	-	573	659	
293 052 030 LR YY 00	10	528	300	620	326	1,26	15,20	9,90	-	594	683	
293 057 030 LR YY 00	11	578	300	682	358	1,26	16,72	10,89	-	625	719	
293 062 030 LR YY 00	12	628	300	744	391	1,26	18,34	11,88	-	649	746	
293 067 030 LR YY 00	13	678	300	806	423	1,26	19,76	12,87	-	669	769	
293 072 030 LR YY 00	14	728	300	868	456	1,26	21,28	13,86	-	690	794	
293 077 030 LR YY 00	15	778	300	930	489	1,26	22,80	14,85	-	716	823	
293 082 030 LR YY 00	16	828	300	992	521	1,26	24,32	15,84	-	736	846	
293 087 030 LR YY 00	17	878	300	1054	554	1,26	25,84	16,83	-	758	872	
293 092 030 LR YY 00	18	928	300	1116	586	1,26	27,36	17,82	-	783	900	
293 097 030 LR YY 00	19	978	300	1178	619	1,26	28,88	18,81	-	804	925	
293 102 030 LR YY 00	20	1028	300	1240	651	1,26	30,40	19,80	-	826	950	
293 107 030 LR YY 00	21	1078	300	1302	684	1,26	31,92	20,79	-	863	992	
293 112 030 LR YY 00	22	1128	300	1364	717	1,26	33,44	21,78	-	882	1014	
293 117 030 LR YY 00	23	1178	300	1426	749	1,26	34,96	22,77	-	911	1048	
293 122 030 LR YY 00	24	1228	300	1488	782	1,26	36,68	23,76	-	929	1068	
293 127 030 LR YY 00	25	1278	300	1550	814	1,26	38,00	24,75	-	954	1097	
293 132 030 LR YY 00	26	1328	300	1612	847	1,26	39,52	25,74	-	997	1147	
293 137 030 LR YY 00	27	1378	300	1674	879	1,26	41,04	26,73	-	1021	1174	
293 142 030 LR YY 00	28	1428	300	1736	912	1,26	42,56	27,72	-	1043	1199	
293 147 030 LR YY 00	29	1478	300	1798	945	1,26	44,08	28,71	-	1066	1226	

Conform EN442-1: 2014: radiatoren en convectoren

\* RAL 9016: geen meerprijs 15%  
Voor meer details over onze artikel-data, zie artikel-database: <https://www.installdata.be>  
Voor de warmteafgiftes van andere regimes, kijkt u op p. 370 (correctiefactoren)  
BELGIË. Prijzen in euro (excl. BTW)

## HOE VINTAGE 50 BESTELLEN

Leveringstermijn 15 - 30 werkdagen  
(zonder transportduur)

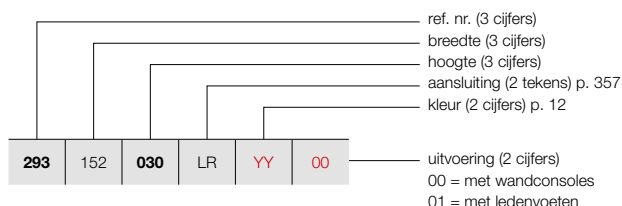

## VINTAGE (VINTAGE 50 / D250)

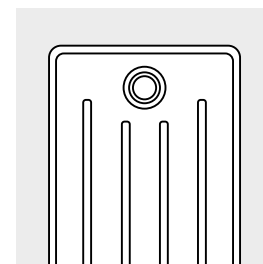

VINTAGE 50 / D250

### PRIJSGROEP: VPG5 - KOLOMRADIATOREN

BESTELCODE MAATWERK VINTAGE 50	TECHNISCHE GEGEVENS										STANDAARDKLEUR	ANDERE KLEUREN
	buizen	breedte (L mm)	hoogte (H mm)	75/65/20 (Watt) (Φ50K)	55/45/20 (Watt) (Φ30K)	n-exp.	gewicht (kg)	inhoud (l)	el. weerst. (Watt)	prijs S600* (€)		
REF. NR. VINTAGE 50 VINTAGE 50/D250 : 293												
293 152 030 LR YY 00	30	1528	300	1860	977	1,26	45,60	29,70	-	1086	1249	
293 157 030 LR YY 00	31	1578	300	1922	1010	1,26	47,12	30,69	-	1111	1278	
293 162 030 LR YY 00	32	1628	300	1984	1042	1,26	48,64	31,68	-	1134	1304	
293 167 030 LR YY 00	33	1678	300	2046	1075	1,26	50,16	32,67	-	1198	1378	
293 172 030 LR YY 00	34	1728	300	2108	1107	1,26	51,68	33,66	-	1223	1406	
293 177 030 LR YY 00	35	1778	300	2170	1140	1,26	53,20	34,65	-	1240	1426	
293 182 030 LR YY 00	36	1828	300	2232	1173	1,26	55,02	35,64	-	1273	1464	
293 187 030 LR YY 00	37	1878	300	2294	1205	1,26	56,24	36,63	-	1294	1488	
293 192 030 LR YY 00	38	1928	300	2356	1238	1,26	57,76	37,62	-	1316	1513	
293 197 030 LR YY 00	39	1978	300	2418	1270	1,26	59,28	38,61	-	1336	1536	
293 202 030 LR YY 00	40	2028	300	2480	1303	1,26	60,80	39,60	-	1362	1566	
293 207 030 LR YY 00	41	2078	300	2542	1336	1,26	62,32	40,59	-	1385	1593	
293 212 030 LR YY 00	42	2128	300	2604	1368	1,26	63,84	41,58	-	1404	1615	
293 217 030 LR YY 00	43	2178	300	2666	1401	1,26	65,36	42,57	-	1431	1646	
293 222 030 LR YY 00	44	2228	300	2728	1433	1,26	66,88	43,56	-	1447	1664	
293 227 030 LR YY 00	45	2278	300	2790	1466	1,26	68,40	44,55	-	1476	1697	
293 232 030 LR YY 00	46	2328	300	2852	1498	1,26	69,92	45,54	-	1492	1716	
293 237 030 LR YY 00	47	2378	300	2914	1531	1,26	71,44	46,53	-	1519	1747	
293 242 030 LR YY 00	48	2428	300	2976	1564	1,26	73,36	47,52	-	1541	1772	
293 247 030 LR YY 00	49	2478	300	3038	1596	1,26	74,48	48,51	-	1562	1796	
293 252 030 LR YY 00	50	2528	300	3100	1629	1,26	76,00	49,50	-	1585	1823	
293 257 030 LR YY 00	51	2578	300	3162	1661	1,26	77,52	50,49	-	1631	1876	
293 262 030 LR YY 00	52	2628	300	3224	1694	1,26	79,04	51,48	-	1653	1901	
293 267 030 LR YY 00	53	2678	300	3286	1726	1,26	80,56	52,47	-	1674	1925	
293 272 030 LR YY 00	54	2728	300	3348	1759	1,26	82,08	53,46	-	1696	1950	
293 277 030 LR YY 00	55	2778	300	3410	1792	1,26	83,60	54,45	-	1720	1978	
293 282 030 LR YY 00	56	2828	300	3472	1824	1,26	85,12	55,44	-	1741	2002	

Conform EN442-1: 2014: radiatoren en convectoren

\* RAL 9016: geen meerprijs 15%  
 Voor meer details over onze artikel-data, zie artikel-database: <https://www.installdata.be>  
**Voor de warmteafgiftes van andere regimes, kijkt u op p. 370 (correctiefactoren)**  
**BELGIË. Prijzen in euro (excl. BTW)**

## VINTAGE (VINTAGE 50 / D250)

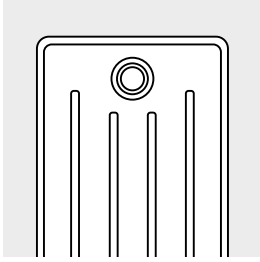

VINTAGE 50 / D250

### HOE VINTAGE 50 BESTELLEN

Leveringstermijn 15 - 30 werkdagen  
(zonder transportduur)

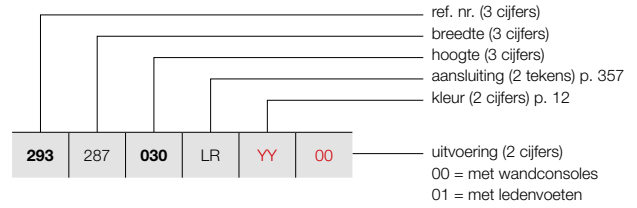

### PRIJSGROEP: VPG5 - KOLOMRADIATOREN

BESTELCODE MAATWERK VINTAGE 50	TECHNISCHE GEGEVENS										STANDAARDKLEUR	ANDERE KLEUREN
	buizen	breedte (L mm)	hoogte (H mm)	75/65/20 (Watt) (Ø50K)	55/45/20 (Watt) (Ø30K)	n-exp.	gewicht (kg)	inhoud (l)	el. weerst. (Watt)	prijs S600* (€)	prijs kleur (€)	
REF. NR. VINTAGE 50 VINTAGE 50/D250 : 293												
<b>293</b>   287   <b>030</b>   LR   <b>YY</b>   <b>00</b>	57	2878	300	3534	1857	1,26	86,64	56,43	-	<b>1764</b>	<b>2029</b>	
<b>293</b>   292   <b>030</b>   LR   <b>YY</b>   <b>00</b>	58	2928	300	3596	1889	1,26	88,16	57,42	-	<b>1787</b>	<b>2055</b>	
<b>293</b>   297   <b>030</b>   LR   <b>YY</b>   <b>00</b>	59	2978	300	3658	1922	1,26	89,68	58,41	-	<b>1810</b>	<b>2082</b>	
<b>293</b>   302   <b>030</b>   LR   <b>YY</b>   <b>00</b>	60	3028	300	3720	1954	1,26	91,70	59,40	-	<b>1833</b>	<b>2108</b>	



Conform EN442-1: 2014: radiatoren en convectoren

\* RAL 9016: geen meerprijs 15%

Voor meer details over onze artikel-data, zie artikel-database: <https://www.installdata.be>

**Voor de warmteafgifte van andere regimes, kijkt u op p. 370 (correctiefactoren)**  
**BELGIË. Prijzen in euro (excl. BTW)**

PRIJSGROEP: VPG10 - ACC.

BEVESTIGINGEN		VINTAGE 50	KLEUR
WANDBEVESTIGING			in de kleur van de radiator*
LEDENVOETEN		VINTAGE 50 2 voeten voor 25 leden 3 voeten voor 50 leden 4 voeten voor 60 leden	in de kleur van de radiator*

\* Voeten en bevestigingen voor radiatoren in transparante coating zijn gelakt in de kleur N507.

VINTAGE AANSLUITINGEN

VINTAGE: VINTAGE 50

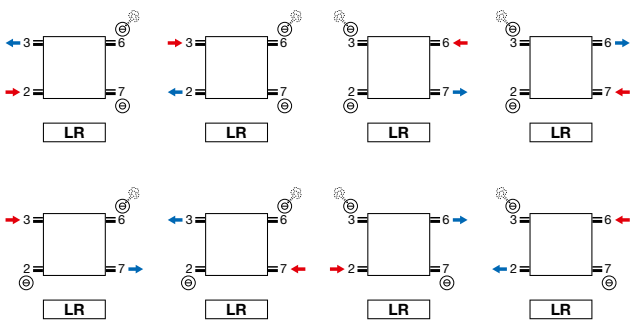

- Ontluchter in aansluiting 3 of 6.

VINTAGE: VINTAGE 50

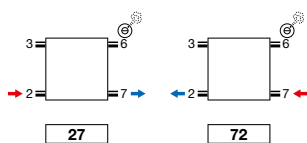

- Ontluchter in aansluiting 3 of 6.
- Aansluitingen op speciale aanvraag: meerprijs €75

**Opmerking:** het aansluiten van de radiator kan enkel volgens de getoonde aansluiticonen. Voor elke andere aansluitwijze nemen wij geen verantwoordelijkheid.

VINTAGE (VINTAGE 50)

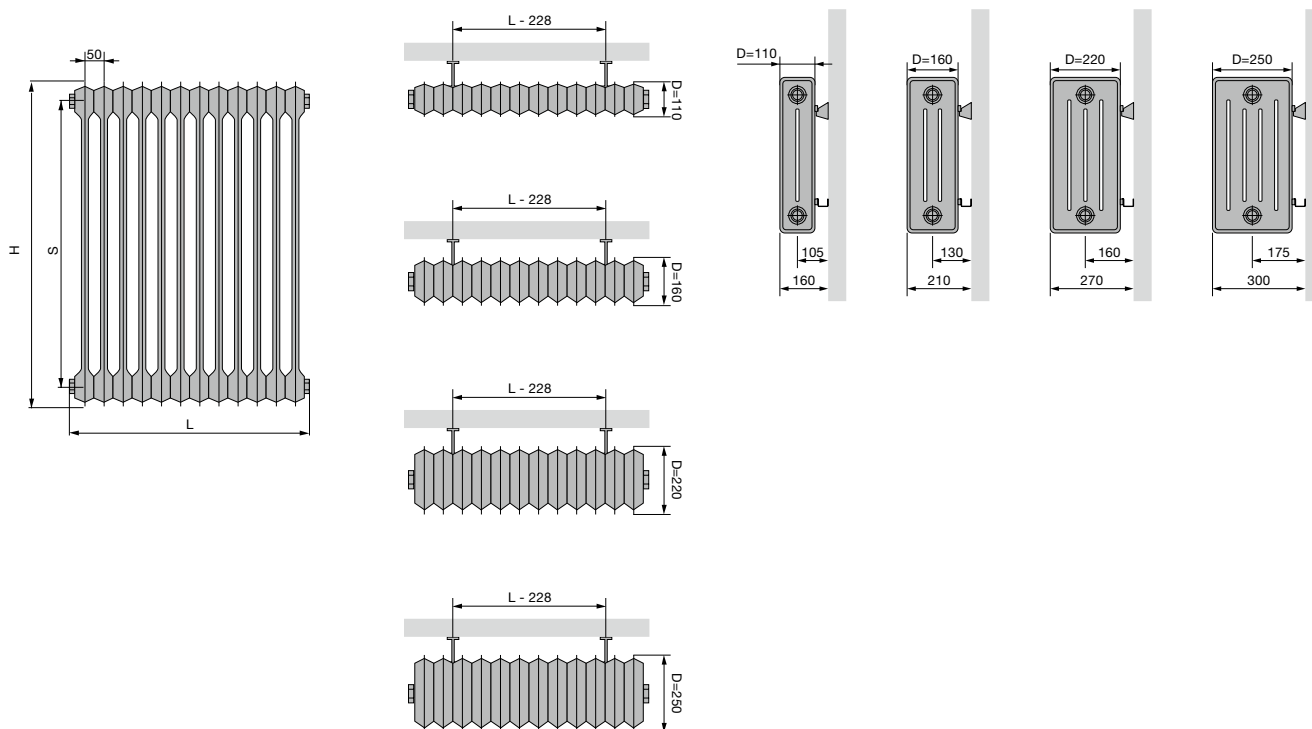

VINTAGE 50

Hoogte (H)	300	450	600	1000
Hartafstand tussen de zijaansluitingen (S)	200	350	500	900

VINTAGE (VINTAGE 50)

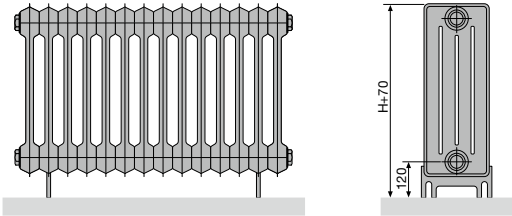

VINTAGE 50 (VLOERMONTAGE)

Aantal leden	2-25	26-50	51-60
Aantal voeten	2	3	4

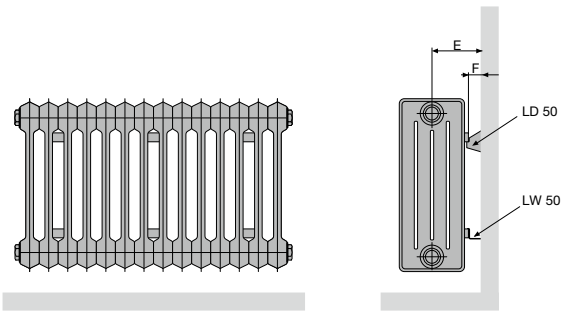

VINTAGE 50 (WANDMONTAGE) LD 50 + LW 50

Diepte (D)	110	160	220	250
Afstand tussen wand en aansluiting (E)	105	130	160	175
Afstand tussen wand en achterkant radiator (F)	50			

VINTAGE 50 (WANDMONTAGE)

Aantal leden	3-5	6-25	26-50	51-60
Aantal muurbevestigingen set LD 50 + LW 50	1	2	3	4

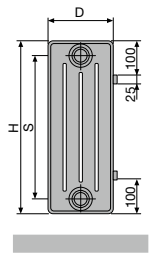

VINTAGE 50

Hoogte (H)	300	450	600	1000
Hartafstand tussen de zijansluitingen (S)	200	350	500	900

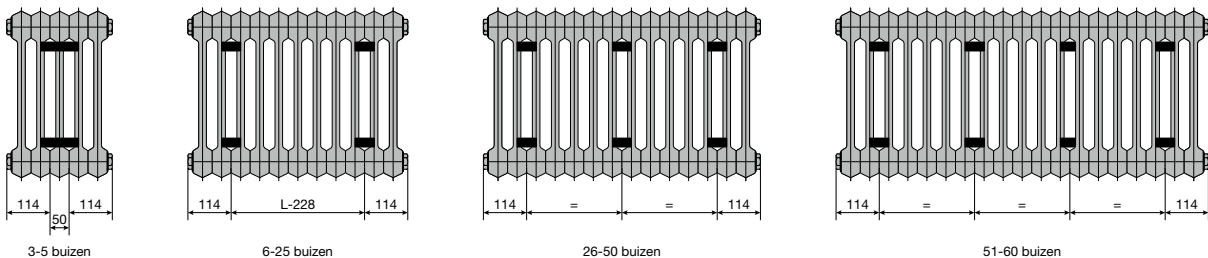

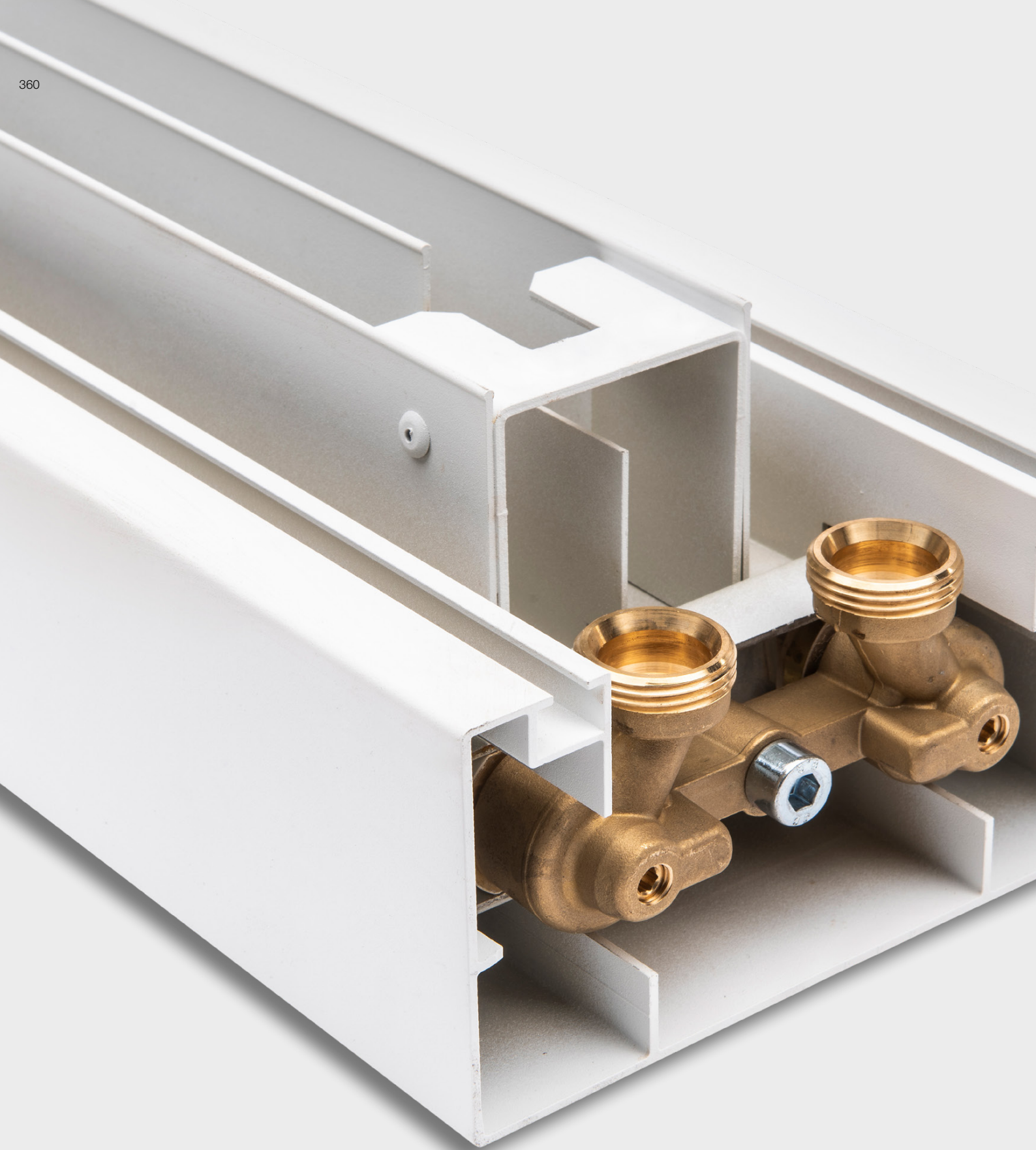



Techniek

## Innovatie tot in elk detail.

Achter elke radiator schuilt een doorgedreven technologisch vernuft, uitgewerkt tot in de kleinste details.

Samen met experts uit de wetenschappelijke wereld ontwikkelt VASCO voortdurend slimme oplossingen die prestaties en efficiëntie naar een hoger niveau tillen.

Op de techniekpagina's vindt u meer informatie over aansluitsystemen, ventielen en correctiefactoren — want met de juiste kennis behaalt u een maximaal rendement.

---

## 1. MOGELIJKE AANSLUITSYSTEMEN

### 1.1. EÉNPIJPSSYSTEEM

Een éénpijpssysteem werd veel toegepast in de woningbouw in de jaren '70 en '80. Het is een serieschakeling van radiatoren.

Het retourwater van de vorige radiator is de aanvoer van de volgende radiator. Om te zorgen dat de watertemperatuur in de volgende radiator nog voldoende hoog is, dient men gebruik te maken van een ventiel met een bypass.

De bypass mengt het retourwater van de radiator met warmer aanvoerwater, waardoor de temperatuur van het water, dat bij de volgende radiator als aanvoer dient, hoger zal liggen. Hierbij kan er maximum 50% van het warm aanvoerwater gemengd worden. Voor een éénpijpssysteem bieden wij het mm-ventielset aan. Deze heeft een bypass die ingesteld kan worden. 

**Opmerking:** De vermogens van radiatoren worden altijd aangegeven bij 75/65/20°C. Omdat de aanvoertemperatuur van de volgende radiatoren lager ligt (dan 75°C) wordt er gebruik gemaakt van een correctiefactor om het juiste vermogen van de radiator te bepalen.

Deze factor is terug te vinden in de tabel met correctiefactoren p. 370.

De volledige installatie moet dus juist uitgerekend worden, zodat de warmteverliezen gecompenseerd worden.

### 1.2. TWEEPIJPSSYSTEEM

Hier kan men twee verschillende systemen in onderscheiden:

1. Uitgevoerd met koper- of kunststof leidingen
2. Uitgevoerd met stalen buizen

De ventielen die VASCO aanbiedt zijn geschikt voor tweepijpssystemen.

#### 1.2.1. Systeem met koper- of kunststof leidingen

Dit systeem wordt het meest toegepast in de huidige woningbouw. Men vertrekt hier van een collector, waarbij elke radiator een aparte aanvoer- en retourleiding heeft.

#### 1.2.2. Systeem met stalen leidingen

Dit systeem werd veel toegepast in de jaren '80.

Hierbij worden er twee stalen buizen rond de buitenwanden van de woning geplaatst.

Eén buis wordt gebruikt voor het aanvoerwater en één voor het retourwater. Elke radiator wordt apart op deze buizen aangesloten.

## 1 Eénpijpssysteem

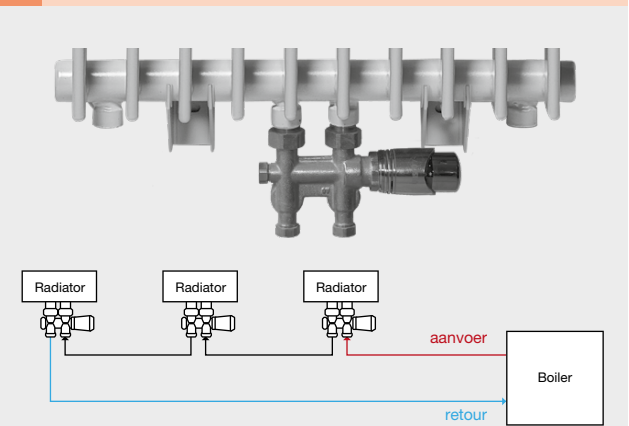

## 2 mm-ventielset

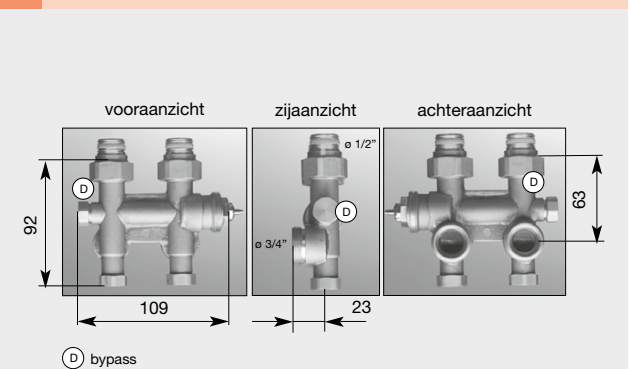

## 3 Systeem met koper- of kunststof leidingen

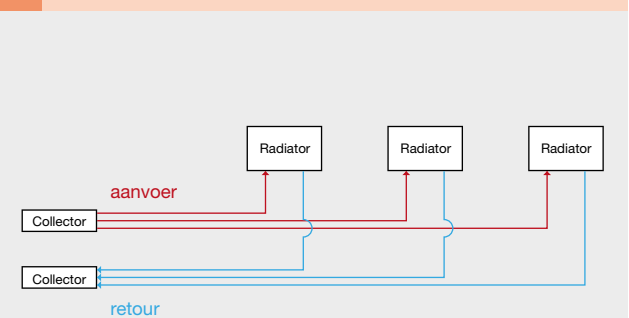

## 4 Systeem met stalen leidingen

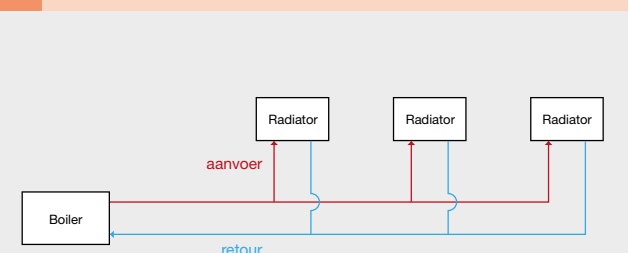

PRIJSGROEP: VPG10 - ACC.

1.3. GEÏNTEGREERD VENTIEL

Een geïntegreerd ventiel is beschikbaar bij de volgende radiatoren:

geïntegreerd ventiel	thermostaatkop	positie aanvoer	meerprijs	thermostaatkop incl.
<b>Niva Horizontaal</b> (standaard)	rechts	links	0	ja
<b>Niva Soft NS2L1</b>	rechts	rechts	€ 169	ja
<b>Viola-A Horizontaal</b>	rechts/links*	links/rechts*	€ 120	neen
<b>FlatLine</b> (standaard)	rechts	links	0	neen
<b>Flat-Plint-Line</b> (standaard)	rechts	links	0	neen
<b>Ritmo Horizontaal</b>	rechts/links**	rechts/links**	€ 85	neen

\* bij thermostaatkop rechts moet aanvoer links, bij thermostaatkop links moet aanvoer rechts

\*\* de radiator is te spiegelen zodat de thermostaatkop links of rechts gemonteerd kan worden (thermostaatkop apart te bestellen), voor meer details zie aansluitingen

Gelieve bij bestelling de code in te geven bij 'Afwerking':

thermostaatkop (kleur)	kleurcode
wit	code 03
chrom	code 04

Voor Viola-A Horizontaal, FlatLine, Flat-Plint-Line en Niva Horizontaal dienen geen codes opgegeven te worden.

- **Viola-A Horizontaal:** thermostaatkop apart te bestellen p. 254
- **FlatLine:** thermostaatkop apart te bestellen p. 289
- **Niva Horizontaal:** witte kop wordt meegeleverd bij witte radiator (S600/9016) - chrom kop bij andere kleuren

De insert kan exact vooringesteld worden. De radiator met geïntegreerd ventiel is kant-en-klaar voormonteerd in de fabriek.

**HET GEÏNTEGREERD VENTIEL BIJ DE VIOLA-A HORIZONTAAL 5**

(Vanaf 4 buizen mogelijk)

**HET GEÏNTEGREERD VENTIEL BIJ DE NIVA HORIZONTAAL 6**

De Niva Horizontaal wordt standaard (**geen meerprijs**) geleverd met een geïntegreerd ventiel (altijd aan de rechterkant). De aansluitingen zijn 50mm van elkaar en hebben 3/4" buitendraad (euroconus). De aanvoer moet altijd op de linkerkant van de 50mm aansluiting aangesloten worden. De insert is gemonteerd in de aansluiting 6.

**Opmerking:** Wil men de radiator niet aansluiten via het geïntegreerd ventiel, maar een andere aansluiting: dan moet de insert gedemonteerd worden. Men heeft dan wel de mogelijkheid om de aanvoer en retour te wisselen. De temperatuurregeling gebeurt dan door een ventiel met thermostaatkop dat aangekocht moet worden (niet in het VASCO-assortiment).

**HET GEÏNTEGREERD VENTIEL BIJ DE NIVA SOFT**

De Niva Soft wordt op aanvraag geleverd met een geïntegreerd ventiel (thermostaatkop aan de rechterkant). De aansluitingen staan op 50mm van elkaar in het midden onderaan de radiator. De aanvoer moet altijd op de rechterkant aangesloten te worden.

**HET GEÏNTEGREERD VENTIEL BIJ DE FLATLINE 7**

De FlatLine wordt standaard geleverd met een geïntegreerd ventiel (altijd aan de rechterkant). Er kan, wanneer aangesloten op de **middenaansluiting of de 50mm aan de rechterkant**, gebruik gemaakt worden van de thermostaatfunctie. De aanvoer moet altijd op de linkerkant van de 50mm aansluiting aangesloten worden. De insert is gemonteerd in de aansluiting 6.

**5 Het geïntegreerd ventiel bij de Viola-A Horizontaal**



art. nr. 1182 301 0000 0099  
prijs €157

**6 Het geïntegreerd ventiel bij de Niva Horizontaal**

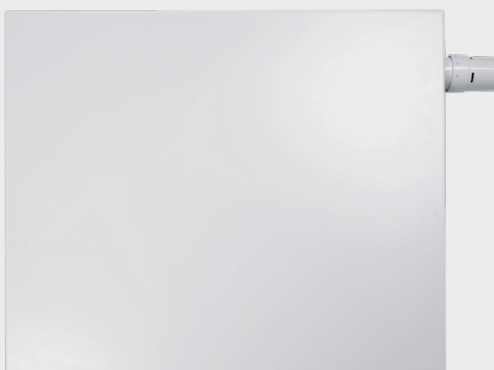

art. nr. 1182 300 0000 0099  
prijs €157

**7 Insert FlatLine**



#### 1.4. STROMINGSBUIS

Bij aansluiting 4-5 (= bovenaan) moet een speciale stromingsbuis in de collector bovenaan geplaatst worden (in de retouraansluiting). In dit geval geeft de onderste buis minder warmte af dan de overige.

**Opmerking:** De voorgemonteerde stromingsbuis moet verwijderd worden.

art. nr.		
118800100000000	Stromingsbuis bovenaansluiting 700 mm	Carré Bad
118800500000000	Stromingsbuis bovenaansluiting 930 mm	Zana Bad
118800900000000	Stromingsbuis bovenaansluiting 1450 mm	Carré Bad
118801000000000	Stromingsbuis bovenaansluiting 1330 mm	Zana Bad
118801200000000	Stromingsbuis bovenaansluiting 1690 mm	Carré Bad
118801500000000	Stromingsbuis bovenaansluiting 1770 mm	Zana Bad
118801600000000	Stromingsbuis bovenaansluiting 1950 mm	Bano

**Prijs stromingsbuis (=stijgbuis) / stuk: € 19**

## 2. VENTIELEN

### 2.1. MM DESIGN-VENTIELSET

#### MM design-ventielset haaks / MM design-ventielset recht

- Aansluiting

De aansluiting op het ventielset bedraagt 2 x 1/2" binnendraad. Het VASCO-design-ventielset wordt standaard met een mooie design-thermostaatkop geleverd. **Bij toepassing van het VASCO-design-ventielset moet de aanvoer rechts op het ventiel aangesloten worden** (zie aanduiding op het ventiel). De eventuele stromingsbuis moet altijd aan de kant van de aanvoer gemonteerd worden. Bij het aansluiten van de aanvoer op links, werkt het design-ventielset niet.

Oplossing: omkeerstuk monteren, maar het drukverlies over het ventiel wordt groter (zie diagram voor omkeerstuk p. 365). Dit is belangrijk voor het hydraulisch evenwicht. **9 12**

- Voorinstelling

Afhankelijk van het gewenste drukverlies kan men, aan de hand van het diagram voor design-ventielset hiernaast, het ventiel instellen. **11 12** Het VASCO-design-ventielset is geschikt voor tweepijpsinstallaties (geen éénpuntsinstallatie). De 2 aansluitingen zijn volledig afsluitbaar zodat voor eventueel behangwerk of service de radiator afneembaar is zonder de volledige CV-installatie te moeten ledigen. Voor het afsluiten van de aansluiting, gelieve op de thermostaatkopzijde het standaard geleverde kunststof-afdekkapje op het ventiel te zetten en dan te sluiten. De retour kan u sluiten met de inbusschroef die zich aan de onderkant van het ventiel bevindt. **10**

Haaks:

kleur	art. nr.	prijs
wit	1182 103 0000 9016	€ 171
zwart <sup>M</sup>	1182 103 0000 9005	€ 190
chrom	1182 103 0000 0099	€ 190

<sup>M</sup> mat zwart

Recht:

kleur	art. nr.	prijs
chrom	1182 104 0000 0099	€ 190

PRIJSGROEP: VPG10 - ACC.

#### 8 MM design-ventielset haaks / MM design-ventielset recht

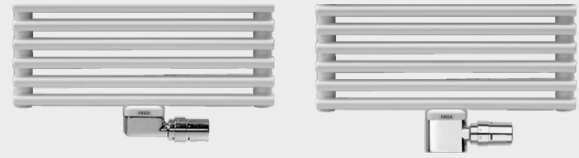

#### 9 Omkeerstuk



art. nr. 1182.203.0000.0000  
prijs €91

#### 10 MM design-ventielset haaks / MM design-ventielset recht

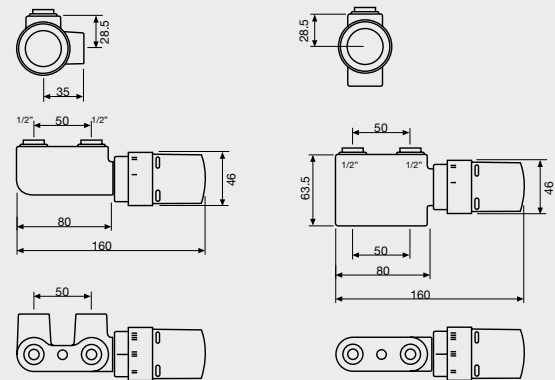

HAAKS DESIGN-VENTIELSET

RECHT DESIGN-VENTIELSET

#### 11 Drukverliesdiagram voor design-ventielset MM

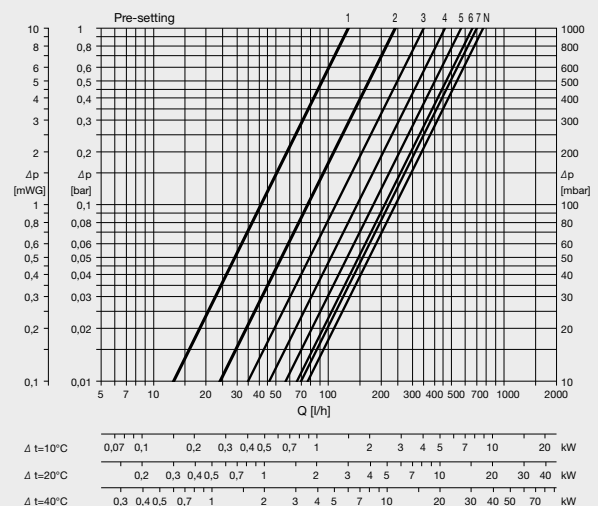

PRIJSGROEP: VPG10 - ACC.

**Koppelingen voor het MM design-ventielset**

- Voor buis koper Ø 10 mm - kleur vernikkeld art. nr. 1182 208 0000 0000 **Prijs: €9/stuk**
- Voor buis koper Ø 12 mm - kleur vernikkeld art. nr. 1182 206 0000 0000 **Prijs: €9/stuk**
- Voor buis koper Ø 14 mm - kleur vernikkeld art. nr. 1182 209 0000 0000 **Prijs: €9/stuk**
- Voor buis koper Ø 15 mm - kleur vernikkeld art. nr. 1182 207 0000 0000 **Prijs: €9/stuk**
- Voor buis koper Ø 16 mm - kleur vernikkeld art. nr. 1182 210 0000 0000 **Prijs: €9/stuk**
- Voor PEX/meerlagenbuis (met en zonder aluminiumlaag) 14 x 2 mm art. nr. 1182 205 0000 0000 **Prijs: €12/stuk**
- Voor PEX/meerlagenbuis (met en zonder aluminiumlaag) 16 x 2 mm art. nr. 1182 204 0000 0000 **Prijs: €12/stuk**



Koper

PEX/meerlagig

**Opmerking:** Het MM-design-ventielset kan enkel toegepast worden bij de monoblok-middenaansluiting (1MM8).

**2.2. 1-8 DESIGN-VENTIELSET 13 14 15**

1-8 design-ventielset links			1-8 design-ventielset rechts		
kleur	art. nr.	prijs	kleur	art. nr.	prijs
wit	1182 101 0000 9016	€ 212	wit	1182 102 0000 9016	€ 212
chrom	1182 101 0000 0099	€ 234	chrom	1182 102 0000 0099	€ 234

**Opgelet :** De thermostaatkop moet in de retour gemonteerd worden. Het ventielset 1-8 is toepasbaar bij de radiatoren met een vermogen volgens onderstaande tabel:

Δ Tv-Tr	temperatuursregime			vermogen (Watt)
10	75 / 65	70 / 60	55 / 45	1300
15	80 / 65	70 / 55	60 / 45	1950
20	80 / 60	70 / 50	60 / 40	2600

Tv = Temperatuur voorloop / Tr = Temperatuur retour

**Koppelingen voor het MM design-ventielset**

- Voor buis koper Ø 10 mm - kleur vernikkeld art. nr. 1182 208 0000 0000 **Prijs: €9/stuk**
- Voor buis koper Ø 12 mm - kleur vernikkeld art. nr. 1182 206 0000 0000 **Prijs: €9/stuk**
- Voor buis koper Ø 14 mm - kleur vernikkeld art. nr. 1182 209 0000 0000 **Prijs: €9/stuk**
- Voor buis koper Ø 15 mm - kleur vernikkeld art. nr. 1182 207 0000 0000 **Prijs: €9/stuk**
- Voor buis koper Ø 16 mm - kleur vernikkeld art. nr. 1182 210 0000 0000 **Prijs: €9/stuk**
- Voor PEX/meerlagenbuis (met en zonder aluminiumlaag) 14 x 2 mm art. nr. 1182 205 0000 0000 **Prijs: €12/stuk**
- Voor PEX/meerlagenbuis (met en zonder aluminiumlaag) 16 x 2 mm art. nr. 1182 204 0000 0000 **Prijs: €12/stuk**



Koper

PEX/meerlagig

**12 Drukverliesdiagram voor omkeerstuk**

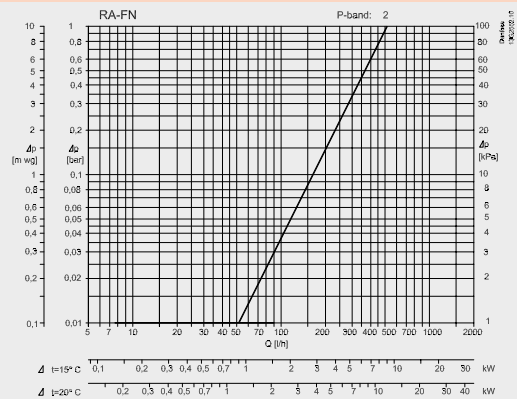

**13 1-8 design-ventielset links / 1-8 design-ventielset rechts**



**14 1-8 design-ventielset**

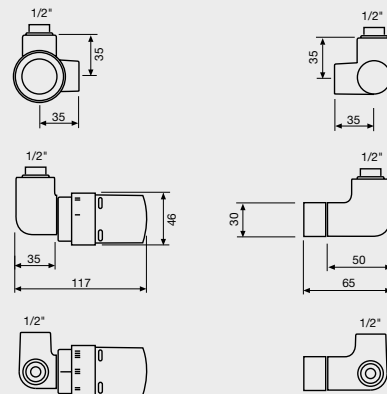

VENTIELSET 1-8

**15 Drukverliesdiagramma's voor design-ventielset 1-8**

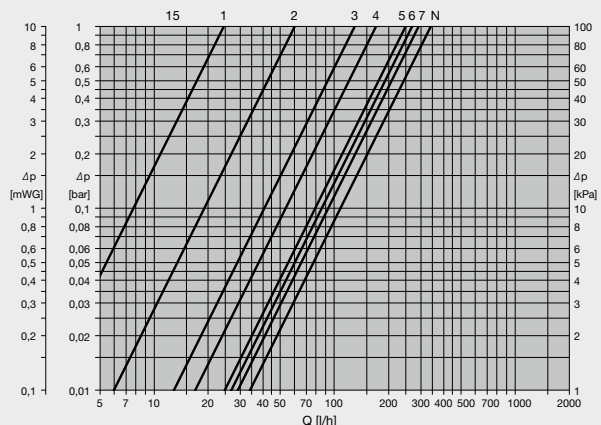

### 2.3. VENTIELSET HAAKS KLEUR

Met de gekleurde ventielen van VASCO kies je niet alleen voor technische topkwaliteit, maar ook voor een stijlvolle afwerking die perfect aansluit bij je designradiator. Waar traditionele ventielen vaak als storend detail opvallen, vormen de VASCO ventielen juist een harmonieus geheel – subtiel geïntegreerd dankzij hun bijpassende kleur. Ze zijn beschikbaar in maar liefst 11 kleuren, zodat je altijd een perfecte match vindt.

Met dit ventielset combineer je comfort, efficiëntie én esthetiek in één verfijnd detail dat echt het verschil maakt.

#### Maak van je verwarming een statement – tot in de kleinste afwerking.

- Werkingstemperatuur tot 120 °C
- Nominale druk 10 bar
- Hartafstand 50 mm
- Muuraansluiting
- Enkel tweepijpsysteem
- Aansluiting radiatorzijde: ½"
- Koppelingen PEX 16 x 2 mm en koper 15 x 1 mm inbegrepen
- Thermostaatkop in retour

Afhankelijk van het gewenste drukverlies kan men, aan de hand van het diagram voor ventielset haaks kleur hiernaast, het ventiel instellen.  

De set bevat:

- ventiel
- 2 koppelingen voor PEX/meerlagig 16 x 2 mm en 2 koppelingen voor koper 15 x 1 mm
- 1 afdekplaatje/rosette voor tegen de muur
- 2 rechte afdekbuisjes voor de leidingen
- 2 aansluitnippels ½"
- thermostaatkop



#### Ventielset haaks kleur

kleur	art. nr.		prijs
	links	rechts	
9016	1182 105 0000 9016	1182 106 0000 9016	€201
9005	1182 105 0000 9005	1182 106 0000 9005	€212
9005 MT	1182 105 0000 K002	1182 106 0000 K002	€212
9829	1182 105 0000 9829	1182 106 0000 9829	€212
7016	1182 105 0000 7016	1182 106 0000 7016	€212
M301	1182 105 0000 0301	1182 106 0000 0301	€212
S600	1182 105 0000 0600	1182 106 0000 0600	€212
9810	1182 105 0000 9810	1182 106 0000 9810	€212
9899	1182 105 0000 9899	1182 106 0000 9899	€212
9834	1182 105 0000 9834	1182 106 0000 9834	€212
Chroom	1182 105 0000 0099	1182 106 0000 0099	€212

PRIJSGROEP: VPG10 - ACC.

### 16 Ventielset haaks kleur

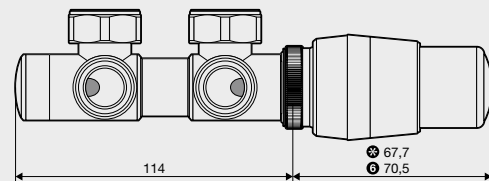
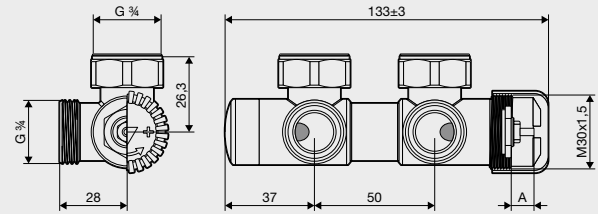

Traffic White  
RAL 9016

**NEW**



Jet Black (structure)  
RAL 9005



Black Mat  
RAL 9005 MT



Graphit Metallic  
9829



Anthracite Grey  
RAL 7016



Anthracite January  
M301



White Fine Texture  
S600



Quarts Brown  
9810



Gold  
9899



Bronze Champagne  
9834



Chroom

### 17 Doorstroomschema voor ventielset haaks kleur-aansluiting (thermostatisch binnenwerk)

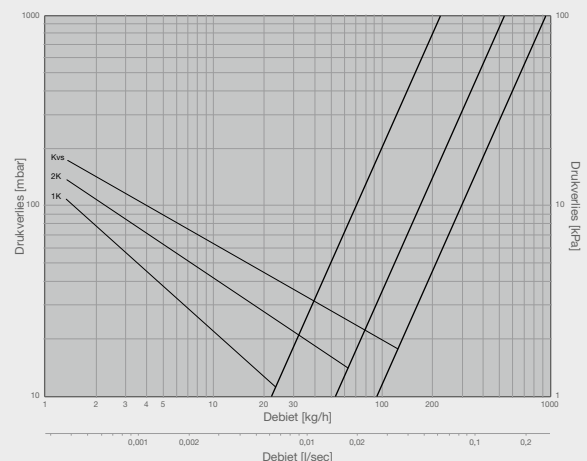

De openingsgraad van het ventiel	1K	2K	Kvs
Kv	0,2	0,5	0,9
Tolerantie	± 10%		

PRIJSGROEP: VPG10 - ACC.

**Thermostaatkop**

kleur	art. nr.	prijs
9016	1182 030 0000 9016	€40
9005	1182 030 0000 9005	€48
9005 MT	1182 030 0000 K002	€48
9829	1182 030 0000 9829	€48
7016	1182 030 0000 7016	€48
M301	1182 030 0000 0301	€48
S600	1182 030 0000 0600	€48
9810	1182 030 0000 9810	€48
9899	1182 030 0000 9899	€48
9834	1182 030 0000 9834	€48
Chroom	1182 030 0000 0099	€48

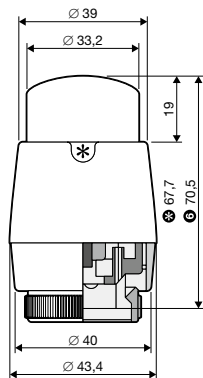

**2.4. mm-VENTIELSET 19**

Het ventiel is altijd haaks naar de muur gericht.

Zowel van toepassing bij de NIEUWE monoblokmiddenaansluiting 1MM8 (LB) als bij de middenaansluiting 1mm8 (LM). De aansluiting op het ventielset bedraagt 2 x 3/4" buitendraad. Bij toepassing van het VASCO mm ventielset is omwisseling van vertrek en retour mogelijk. De eventuele stromingsbuis moet altijd aan de kant van de aanvoer gemonteerd worden.

- Voorinstelling

Afhankelijk van het gewenst drukverlies kan men aan de hand van de diagrammen op p. 367 het ventiel instellen. Het VASCO mm ventielset kan gebruikt worden voor één- of tweepijpsinstallaties. 20

Ingeval van tweepijpsinstallaties: bypass in de gesloten stand laten staan. Drukverlies instellen aan zeskantmoer met schaalverdeling 1 tot en met 6.

Ingeval van éénpijpsinstallaties: zeskantmoer op cijfer 6 instellen. Bypass vanuit de gesloten stand (fabrieksinstelling) een aantal omwentelingen terugdraaien volgens diagram op p. 367. 20

De aan- en terugvoerleiding is volledig afsluitbaar opdat voor eventueel behangwerk of service de radiator afneembaar is zonder de volledige CV-installatie te moeten ledigen. Omkeerstuk is niet nodig.

Door toepassing van het VASCO mm ventielset is een voorinstelling in functie van die overeenkomstige warmtebehoefte aan de afzonderlijke design-radiatoren mogelijk. Deze voorinstelling (kv-waarde) kan ook tijdens het bedrijf worden veranderd totdat de warmteverdeling optimaal is ingesteld. De kv waarde wordt aan de zeskantmoer ingesteld (d.m.v. een steeksleutel 13). U kan zelf uit onderstaande types de thermostaatkop kiezen.



wit  
art. nr. 11911630102  
prijs €48



chroom  
art. nr. 11911631102  
prijs €65

**18 Doorstroomschema voor ventielset haaks kleur-aansluiting (afsluitbaar binnenwerk)**

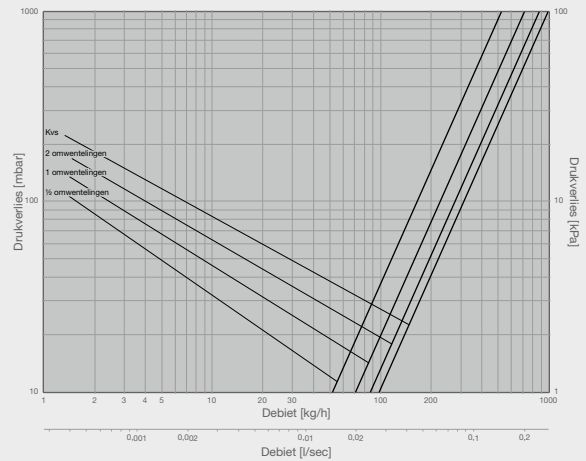

Aantal omwentelingen om het ventiel te openen	1/2	1	2	Kvs
Kv	0,5	0,7	0,85	0,9
Tolerantie	± 10%			

**19 mm-Ventielset**

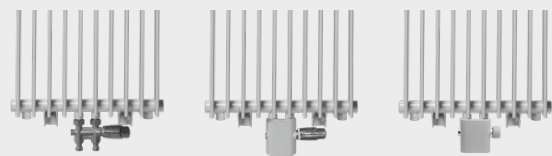

**20 Drukverliesdiagram voor mm-ventielset**

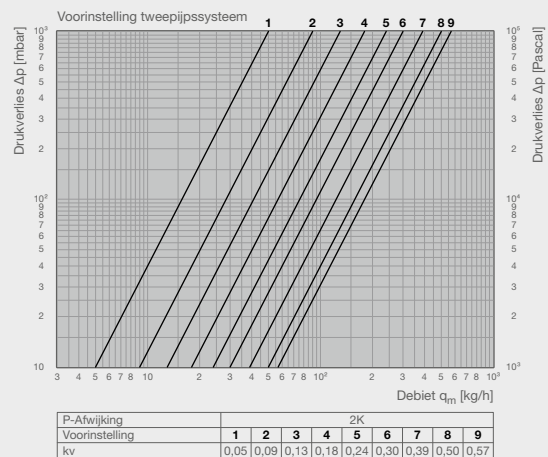

P-Afwijking	2K								
Voorinstelling	1	2	3	4	5	6	7	8	9
kv	0,05	0,09	0,13	0,18	0,24	0,30	0,39	0,50	0,57

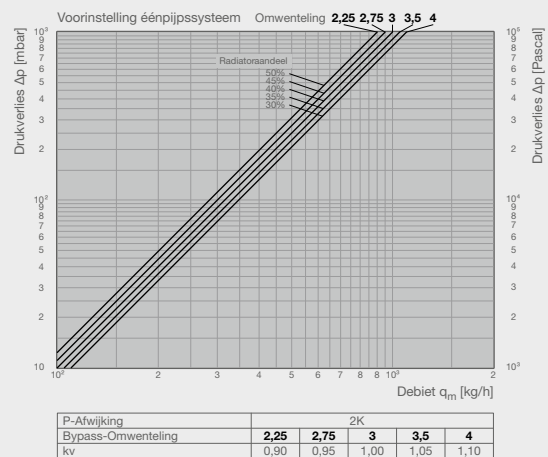

P-Afwijking	2K				
Bypass-Omwenteling	2,25	2,75	3	3,5	4
kv	0,90	0,95	1,00	1,05	1,10

**Opgepast:** aansluiting M30 x 1,5 is vereist.

Het mm ventiel heeft een achteraansluiting 2x 3/4" buitendraad met manuele draaikop en een afdekkapje.

Het afdekkapje met rechte onderkant is verkrijgbaar in de volgende kleuren:

- RAL 9016  
Art. nr.: 1182 001 0000 9016  
**Prijs: €137**
- Chroom  
Art. nr.: 1182 001 0000 0099  
**Prijs: €157**

Het afdekkapje met gebogen onderkant is verkrijgbaar in de volgende kleuren:

- RAL 9016  
Art. nr.: 1182 002 0000 9016  
**Prijs: €137**

Volgende producten zijn ook verkrijgbaar bij het mm ventiel:

#### Kniekoppeling voor thermostaatkop

Deze kan u apart bestellen en zorgt ervoor dat de thermostaatkop naar voren gericht is en niet opzij. Dit is vooral aan te raden bij smalle radiatoren om een goede bevestiging te garanderen. Deze kniekoppeling voor de thermostaatkop is enkel in RAL 9016 verkrijgbaar.

Art. nr.: 1182 201 0000 0000  
**Prijs: €34**

#### Bocht 90°

Deze kan gebruikt worden bij badkamerradiatoren.  
Gebruik: vloeraansluiting (verticaal) i.p.v. muuraansluiting (horizontaal)

Art. nr.: 1182 202 0000 0000  
**Prijs: €34/set**

#### Koppelingen voor het mm-ventielset

- Voor buis koper Ø 10 mm - kleur vernikkeld  
art. nr. 1182 250 0000 0000 **Prijs: €9/stuk**
- Voor buis koper Ø 12 mm - kleur vernikkeld  
art. nr. 1182 251 0000 0000 **Prijs: €9/stuk**
- Voor buis koper Ø 14 mm - kleur vernikkeld  
art. nr. 1182 252 0000 0000 **Prijs: €9/stuk**
- Voor buis koper Ø 15 mm - kleur vernikkeld  
art. nr. 1182 253 0000 0000 **Prijs: €9/stuk**
- Voor buis koper Ø 16 mm - kleur vernikkeld  
art. nr. 1182 254 0000 0000 **Prijs: €9/stuk**
- Voor buis koper Ø 18 mm - kleur vernikkeld  
art. nr. 1182 255 0000 0000 **Prijs: €9/stuk**
- Voor PEX/meerlagenbuis (met en zonder aluminiumlaag) 14 x 2 mm  
art. nr. 1182 256 0000 0000 **Prijs: €11/stuk**
- Voor PEX/meerlagenbuis (met en zonder aluminiumlaag) 16 x 2 mm  
art. nr. 1182 257 0000 0000 **Prijs: €11/stuk**



Koper

PEX/meerlagig

PRIJSGROEP: VPG10 - ACC.

#### 21 Kniekoppeling voor thermostaatkop

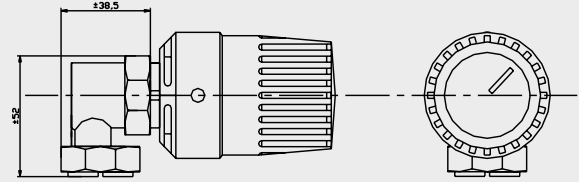

#### 22 Bocht 90°

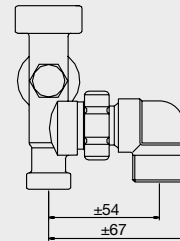

#### 23 Onderblok haaks 50 mm 3/4"

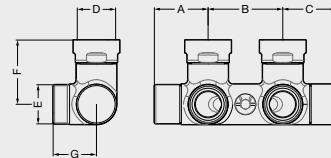

D	A	B	C	E	F	G
3/4" F	36	50	36	3/4" EK	43	29

#### 24 Onderblok ventiel haaks 50 mm 3/4"

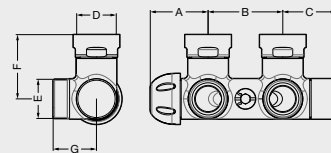

D	A	B	C	E	F	G
3/4" F	39	50	36	3/4" EK	44	30

#### 25 Onderblok haaks 50 mm 1/2"

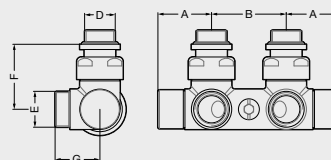

D	A	B	E	F	G
1/2"	36	50	3/4" EK	44	30

2.5. VENTIEL CV/WV (centrale verwarming/vloerverwarming) **26** **UITLOPEND**

**UITLOPEND. Leverbaar zolang de voorraad strekt**

**Samenstelling en werking**

De aansluitgarnituur bestaat uit een instelbaar thermostaatventiel, een thermostaatkop, een afsluiter en een retourtemperatuurbegrenzer voor een tweepijpsradiatorsysteem in combinatie met een vloerverwarmingskring.

Het thermostaatventiel met meegeleverde thermostaatkop regelt in combinatie met een radiator de ruimtetemperatuur. Het inregelen van de vloerverwarming gebeurt onafhankelijk van het thermostaatventiel door het begrenzen van de retourtemperatuur.

Bedrijfstemperatuur: 2 °C tot 70 °C

Max. bedrijfsdruk: 10 bar

Vloeistof: Water en geschikte water-glycolmengsels volgens richtlijn VDI 2035. Niet geschikt voor stoom, olieachtige en agressieve vloeistoffen.

Regelbereik retourtemperatuur: 10 °C tot 40 °C







Vertrekkend van warmwatertemperatuur **75/65/20°C**  
 en n-exponent: 1,3 (nieuwe Euro-norm).

**Voorbeeld :**  
 Vermogen nodig: 1050 Watt  
 Kamertemperatuur:  $T_i = 22^\circ$   
 Waterregime: 70 / 50° C  
 d.w.z.  
 $T_v = 70^\circ$  (aanvoer) =  $70^\circ$  C  
 $T_r = 50^\circ$  (retour) =  $50^\circ$  C

**Oplossing:**  
 De correctiefactor = 0,70  
 Radiatortype vb.  
 1050: 0,70 = 1500 Watt  
 bij regime 75/65/20 =  $\Delta T_{50}$   
 (zie tabellen bij regime 75/65/20°C)

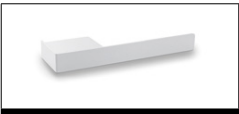
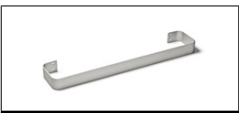
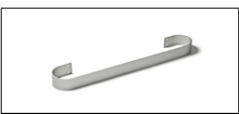
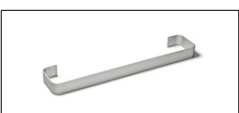

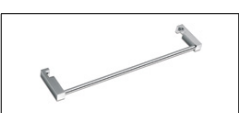

Tv °C	Ti °C	Tr °C														Ti °C
		25	30	35	40	45	50	55	60	65	70	75	80	85		
90	12	0,88	0,95	1,01	1,08	1,15	1,21	1,28	1,35	1,42	1,49	1,56	1,64	1,71	12	
	15	0,81	0,87	0,94	1,00	1,07	1,13	1,20	1,27	1,34	1,41	1,48	1,55	1,62	15	
	18	0,74	0,80	0,86	0,92	0,99	1,05	1,12	1,19	1,25	1,32	1,39	1,46	1,53	18	
	20	0,69	0,75	0,81	0,87	0,94	1,00	1,07	1,13	1,20	1,27	1,34	1,41	1,48	20	
	22	0,64	0,70	0,76	0,82	0,88	0,95	1,01	1,08	1,15	1,21	1,28	1,35	1,42	22	
24	0,59	0,65	0,71	0,77	0,83	0,90	0,96	1,03	1,09	1,16	1,23	1,29	1,36	24		
85	12	0,82	0,88	0,95	1,01	1,08	1,15	1,21	1,28	1,35	1,42	1,49	1,56	12		
	15	0,75	0,81	0,87	0,94	1,00	1,07	1,13	1,20	1,27	1,34	1,41	1,48	15		
	18	0,68	0,74	0,80	0,86	0,92	0,99	1,05	1,12	1,19	1,25	1,32	1,39	18		
	20	0,63	0,69	0,75	0,81	0,87	0,94	1,00	1,07	1,13	1,20	1,27	1,34	20		
	22	0,58	0,64	0,70	0,76	0,82	0,88	0,95	1,01	1,08	1,15	1,21	1,28	22		
24	0,54	0,59	0,65	0,71	0,77	0,83	0,90	0,96	1,03	1,09	1,16	1,23	24			
80	12	0,76	0,82	0,88	0,95	1,01	1,08	1,15	1,21	1,28	1,35	1,42	12			
	15	0,69	0,75	0,81	0,87	0,94	1,00	1,07	1,13	1,20	1,27	1,34	15			
	18	0,62	0,68	0,74	0,80	0,86	0,92	0,99	1,05	1,12	1,19	1,25	18			
	20	0,57	0,63	0,69	0,75	0,81	0,87	0,94	1,00	1,07	1,13	1,20	20			
	22	0,53	0,58	0,64	0,70	0,76	0,82	0,88	0,95	1,01	1,08	1,15	22			
24	0,48	0,54	0,59	0,65	0,71	0,77	0,83	0,90	0,96	1,03	1,09	24				
75	12	0,70	0,76	0,82	0,88	0,95	1,01	1,08	1,15	1,21	1,28	12				
	15	0,63	0,69	0,75	0,81	0,87	0,94	1,00	1,07	1,13	1,20	15				
	18	0,56	0,62	0,68	0,74	0,80	0,86	0,92	0,99	1,05	1,12	18				
	20	0,51	0,57	0,63	0,69	0,75	0,81	0,87	0,94	<b>1,00</b>	1,07	20				
	22	0,47	0,53	0,58	0,64	0,70	0,76	0,82	0,88	0,95	1,01	22				
24	0,43	0,48	0,54	0,59	0,65	0,71	0,77	0,83	0,90	0,96	24					
70	12	0,64	0,70	0,76	0,82	0,88	0,95	1,01	1,08	1,15	12					
	15	0,57	0,63	0,69	0,75	0,81	0,87	0,94	1,00	1,07	15					
	18	0,50	0,56	0,62	0,68	0,74	0,80	0,86	0,92	0,99	18					
	20	0,46	0,51	0,57	0,63	0,69	0,75	0,81	0,87	0,94	20					
	22	0,42	0,47	0,53	0,58	0,64	0,70	0,76	0,82	0,88	22					
24	0,37	0,43	0,48	0,54	0,59	0,65	0,71	0,77	0,83	24						
65	12	0,58	0,64	0,70	0,76	0,82	0,88	0,95	1,01	12						
	15	0,51	0,57	0,63	0,69	0,75	0,81	0,87	0,94	15						
	18	0,45	0,50	0,56	0,62	0,68	0,74	0,80	0,86	18						
	20	0,41	0,46	0,51	0,57	0,63	0,69	0,75	0,81	20						
	22	0,36	0,42	0,47	0,53	0,58	0,64	0,70	0,76	22						
24	0,32	0,37	0,43	0,48	0,54	0,59	0,65	0,71	24							
60	12	0,53	0,58	0,64	0,70	0,76	0,82	0,88	12							
	15	0,46	0,51	0,57	0,63	0,69	0,75	0,81	15							
	18	0,40	0,45	0,50	0,56	0,62	0,68	0,74	18							
	20	0,35	0,41	0,46	0,51	0,57	0,63	0,69	20							
	22	0,31	0,36	0,42	0,47	0,53	0,58	0,64	22							
24	0,27	0,32	0,37	0,43	0,48	0,54	0,59	24								
55	12	0,47	0,53	0,58	0,64	0,70	0,76	12								
	15	0,41	0,46	0,51	0,57	0,63	0,69	15								
	18	0,34	0,40	0,45	0,50	0,56	0,62	18								
	20	0,30	0,35	0,41	0,46	0,51	0,57	20								
	22	0,26	0,31	0,36	0,42	0,47	0,53	22								
24	0,23	0,27	0,32	0,37	0,43	0,48	24									
50	12	0,42	0,47	0,53	0,58	0,64	12									
	15	0,35	0,41	0,46	0,51	0,57	15									
	18	0,29	0,34	0,40	0,45	0,50	18									
	20	0,26	0,30	0,35	0,41	0,46	20									
	22	0,22	0,26	0,31	0,36	0,42	22									
24	0,18	0,23	0,27	0,32	0,37	24										
45	12	0,36	0,42	0,47	0,53	12										
	15	0,30	0,35	0,41	0,46	15										
	18	0,25	0,29	0,34	0,40	18										
	20	0,21	0,26	0,30	0,35	20										
	22	0,17	0,22	0,26	0,31	22										
24	0,14	0,18	0,23	0,27	24											
40	12	0,31	0,36	0,42	12											
	15	0,26	0,30	0,35	15											
	18	0,20	0,25	0,29	18											
	20	0,16	0,21	0,26	20											
	22	0,13	0,17	0,22	22											
24	0,10	0,14	0,18	24												
35	12	0,26	0,31	12												
	15	0,21	0,26	15												
	18	0,16	0,20	18												
	20	0,12	0,16	20												
	22	0,09	0,13	22												
24	0,06	0,10	24													
30	12	0,22	12													
	15	0,16	15													
	18	0,12	18													
	20	0,08	20													
	22	0,06	22													
24	0,03	24														

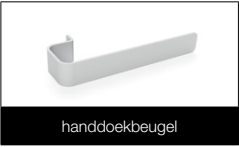

art. nr.	afmetingen (b)	prijs €	kleur	ONI O-NP / O-NP-EL	BEAMS	BRYCE	ALU-ZEN	ZAROS VERTICAAL	NIVA-A BLOWER NIVA-EL-BL-A	NIVA NIVA-EL / NTL1-EL-MIX	NIVA NTL1	NIVA N2L1	NIVA NTL1-ES	NIVA N2L1-ES	NIVA SOFT NTL1	NIVA SOFT NS2L1	CARRÉ PLUS	CARRÉ CPV2-ZB	ZANA ZV-1	
 handdoekbeugel MULTI+ rechts	<b>handdoekbeugel MULTI+ rechts</b> 1183 734 0000 0600 1183 734 0000 9005	600 mm	215	S600	•	•	•	•	•	•	•	•	•	•	•	•	•	•	•	
		600 mm	215	RAL 9005 <b>S</b>	•	•	•	•	•	•	•	•	•	•	•	•	•	•	•	•
 handdoekbeugel MULTI+ links	<b>handdoekbeugel MULTI+ links</b> 1183 735 0000 0600 1183 735 0000 9005	600 mm	215	S600	•	•	•	•	•	•	•	•	•	•	•	•	•	•	•	
		600 mm	215	RAL 9005 <b>S</b>	•	•	•	•	•	•	•	•	•	•	•	•	•	•	•	•
 handdoekbeugel	<b>handdoekbeugel</b> 1183 262 0000 0000 1183 263 0000 0000 1183 264 0000 0000	380 mm	174	aluminium	•															
		550 mm	174	aluminium	•															
		720 mm	174	aluminium	•															
 handdoekbeugel	<b>handdoekbeugel</b> 1183 234 0000 0000 1183 235 0000 0000 1183 236 0000 0000 1183 237 0000 0000	435 mm	174	aluminium			•													
		510 mm	174	aluminium			•													
		585 mm	174	aluminium			•													
		660 mm	174	aluminium			•													
 handdoekbeugel	<b>handdoekbeugel</b> 1183 244 0000 0000 1183 245 0000 0000 1183 246 0000 0000 1183 247 0000 0000	375 mm	174	aluminium			•													
		450 mm	174	aluminium			•													
		525 mm	174	aluminium			•													
		600 mm	174	aluminium			•													
 handdoekbeugel	<b>handdoekbeugel</b> 1183 238 0000 0099	720 mm	174	chroom				•												
 handdoekbeugel	<b>handdoekbeugel</b> 1183 213 0000 0099 1183 214 0000 0099 1183 214 0000 9993 1183 215 0000 0099 1183 215 0000 9993 1183 216 0000 0099	440 mm	200	chroom							•									
		540 mm	200	chroom								•								
		540 mm	200	inox								•								
		640 mm	200	chroom								•								
		640 mm	200	inox								•								
 handdoekbeugel	<b>handdoekbeugel</b> 1183 218 0000 0099 1183 219 0000 0099 1183 220 0000 0099 1183 221 0000 0099	440 mm	200	chroom							•									
		540 mm	200	chroom								•								
		640 mm	200	chroom								•								
		740 mm	200	chroom								•								

**S** structuur zwart

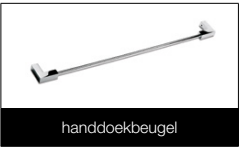
PRIJSGROEP: VPG10B - HANDDOEKBEUGELS





art. nr.	afmetingen (b)	prijs €	kleur	CARRÉ BAD CB-EL / CB-EL-BL	ZANA BAD ZBD-EL	NIVA-A BLOWER NIVA-EL-BL-A	NIVA NIVA-EL / NIT1-EL-MIX	NIVA N1L1	NIVA N2L1	NIVA N1L1-ES	NIVA N2L1-ES	NIVA SOFT NS1L1	NIVA SOFT NS2L1	NIVA HORIZONTAAL	CARRÉ PLUS	CARRÉ VERTICAAL	CARRÉ HORIZONTAAL	CARRÉ BAD	ARCHE VERTICAAL VV	ZANA VERTICAAL	ZANA HORIZONTAAL	ZANA BAD	RITMO VERTICAAL	RITMO HORIZONTAAL
 handdoekbeugel	1183 217 0000 0099 740 mm	200	chrom																					
 handdoekbeugel	1183 239 0000 0000 1183 239 0000 0099 1183 239 0000 9005 1183 271 0000 0099 1183 271 0000 0600 1183 271 0000 9005	372 mm 372 mm 372 mm 526 mm 526 mm 526 mm	200 200 200 200 200 200	aluminium chrom RAL 9005 <sup>M</sup> chrom S600 RAL 9005 <sup>M</sup>		•	•	•	•	•	•	•	•											
 handdoekbeugel	1183 240 0000 0000 1183 240 0000 0099 1183 240 0000 0600 1183 240 0000 9005 1183 272 0000 0099 1183 272 0000 0600 1183 272 0000 9005	372 mm 372 mm 372 mm 372 mm 526 mm 526 mm 526 mm	200 200 200 200 200 200 200	aluminium chrom S600 RAL 9005 <sup>M</sup> chrom S600 RAL 9005 <sup>M</sup>				•	•	•	•	•	•											
 handdoekbeugel	1183 207 0000 0099 720 mm	200	chrom	•													•	•	•					
 handdoekbeugel	1183 228 0000 0099 720 mm	200	chrom		•															•	•	•		
 handdoekbeugel	1183 265 0000 0099 1000 mm	149	chrom																			•	•	

<sup>M</sup> mat zwart

• = Opgelet: handdoekbeugel enkel mogelijk voor NIVA-EL(-BL)(-MIX) vanaf **uitvoering 2021!**





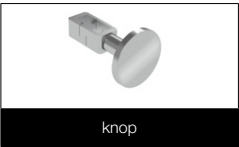
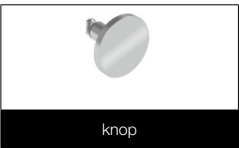



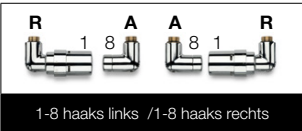

PRIJSGROEP: VPG10B - HANDDOEKBEUGELS

art. nr.	afmetingen (b)	prijs €	kleur	ONI O.P. / O.N.P. / O.N.P.E.L	BEAMS MONO	BEAMS MONO-EL	BEAMS	BRYCE MONO	BRYCE	CARRÉ BAD CB-EL / CB-EL-BL	ZANA BAD ZBD-EL	CARRÉ	ARCHE VERTICAAL W	ARCHE BAD	ZANA	VIOLA-A	TULIPA-A
 handdoekbeugel <b>handdoekbeugel</b> 1183 269 0000 0099 1183 269 0000 9016 1183 269 0000 9005	500 mm 500 mm 500 mm	157 157 157	chrom RAL 9016 RAL 9005 <sup>M</sup>														
 handdoekbeugel <b>handdoekbeugel</b> 1183 273 0000 0099 1183 273 0000 0600 1183 273 0000 9005	240 mm 240 mm 240 mm	116 116 116	chrom S600 RAL 9005 <sup>M</sup>		•	•	•	•	•								
 handdoekbeugel <b>handdoekbeugel</b> 1183 274 0000 0099 1183 274 0000 0600 1183 274 0000 9005	372 mm 372 mm 372 mm	174 174 174	chrom S600 RAL 9005 <sup>M</sup>		•	•	•	•	•								
 knop vierkant <b>knop vierkant</b> 1183 500 0000 0099	24 mm	71	chrom							•		•					
 knop <b>knop</b> 1183 410 0000 0099	70 mm	94	chrom							•		•	•	•			
 knop <b>knop</b> 1183 411 0000 0099	70 mm	94	chrom													•	

<sup>M</sup> mat zwart









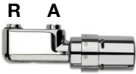

	•	INEO
	•	ONI
	•	TANO
	•	IRIS-A (HDM-A / HDM-A** / HDM-BL-MIX-A)
	•	AGAVE-A
	•	ASTER-A
	•	ASTER HF-S
	•	CARRÉ BAD
	•	ARCHE BAD
	•	ZANA BAD
	•	BANO
	•	BANO MET MIDDENAANSLUITING
	•	BEAMS MONO
	•	BEAMS
	•	BRYCE MONO
	•	BRYCE
	•	ALU-ZEN
	•	ZAROS VERTICAAAL
	•	NIVA LAK VERTICAAAL
	•	NIVA INOX VERTICAAAL
	•	NIVA LAK HORIZONTAAL
	•	NIVA SOFT VERTICAAAL
	•	CARRÉ PLUS VERTICAAAL
	•	CARRÉ VERTICAAAL
	•	CARRÉ HORIZONTAAL
	•	ARCHE VERTICAAAL
	•	ARCHE PLUS VERTICAAAL
	•	ZANA VERTICAAAL
	•	ZANA HORIZONTAAL
	•	VIOLA-A VERTICAAAL*
	•	VIOLA-A HORIZONTAAL
	•	TULIPA-A VERTICAAAL
	•	TULIPA-A HORIZONTAAL
	•	FLATLINE***
	•	FLAT-V-LINE***
	•	FLAT-PLINT-LINE**
	•	RITMO VERTICAAAL
	•	RITMO HORIZONTAAL

R = retour / A = aanvoer  
\* mm aansluiting is alleen mogelijk bij even aantal buizen  
\*\* ventiel CV/VV niet mogelijk bij gebogen versies  
\*\*\* thermostaatkop (zie p. 289)



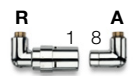
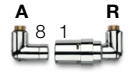





# TECHNIEK MODELLEN VENTIELSET I.C.M. RADIATOREN

## IN OPTIE

PRIJSGROEP: VPG10 - ACC.

TYPE	KLEUR	ART. NR.	€*	KOPPELING	ART. NR.	€*	
<b>HAAKS</b>							
	wit	1182 103 0000 9016	<b>171</b>	½" Voor buis koper Ø 10 mm - kleur vernikkeld	1182 208 0000 0000	<b>9</b>	
	zwart 	1182 103 0000 9005	<b>190</b>	½" Voor buis koper Ø 12 mm - kleur vernikkeld	1182 206 0000 0000	<b>9</b>	
	chrom	1182 103 0000 0099	<b>190</b>	½" Voor buis koper Ø 14 mm - kleur vernikkeld	1182 209 0000 0000	<b>9</b>	
				½" Voor buis koper Ø 15 mm - kleur vernikkeld	1182 207 0000 0000	<b>9</b>	
				½" Voor buis koper Ø 16 mm - kleur vernikkeld	1182 210 0000 0000	<b>9</b>	
				½" Voor PEX/meerlagenbuis (met en zonder aluminiumlaag) 14 x 2 mm	1182 205 0000 0000	<b>12</b>	
				½" Voor PEX/meerlagenbuis (met en zonder aluminiumlaag) 16 x 2 mm	1182 204 0000 0000	<b>12</b>	
<ul style="list-style-type: none"> <li>Muuraansluiting</li> <li>Enkel tweepijpssysteem</li> <li>Aanvoer rechts</li> <li>Aansluiting radiatorzijde: ½"</li> <li>Aansluiting koppelingzijde: ½" (inwendig)</li> <li>Steeds 2 koppelingen bestellen.</li> </ul> 							
<b>RECHT</b>							
	chrom	1182 104 0000 0099	<b>190</b>				
				<b>Koper</b>	<b>PEX/meerlagig</b>		
<ul style="list-style-type: none"> <li>Vloeraansluiting</li> <li>Enkel tweepijpssysteem</li> <li>Aanvoer rechts</li> <li>Aansluiting radiatorzijde: ½"</li> <li>Aansluiting koppelingzijde: ½" (inwendig)</li> <li>Steeds 2 koppelingen bestellen.</li> </ul>							
<b>1-8 HAAKS LINKS</b>							
	wit	1182 101 0000 9016	<b>212</b>				
	chrom	1182 101 0000 0099	<b>234</b>				
<b>1-8 HAAKS RECHTS</b>							
	wit	1182 102 0000 9016	<b>212</b>				
	chrom	1182 102 0000 0099	<b>234</b>				
<ul style="list-style-type: none"> <li>Muuraansluiting</li> <li>Enkel tweepijpssysteem</li> <li>Thermostaatkop in retour</li> <li>Aansluiting radiatorzijde: ½"</li> <li>Aansluiting koppelingzijde: ½" (inwendig)</li> <li>Steeds 2 koppelingen bestellen.</li> </ul>							
<b>H-BLOK (ONDERBLOK) MET RECHT AFDEKKAPJE</b>							
	wit	1182 001 0000 9016	<b>137</b>	¾" Voor buis koper Ø 10 mm - kleur vernikkeld	1182 250 0000 0000	<b>9</b>	
	chrom	1182 001 0000 0099	<b>157</b>	¾" Voor buis koper Ø 12 mm - kleur vernikkeld	1182 251 0000 0000	<b>9</b>	
				¾" Voor buis koper Ø 14 mm - kleur vernikkeld	1182 252 0000 0000	<b>9</b>	
				¾" Voor buis koper Ø 15 mm - kleur vernikkeld	1182 253 0000 0000	<b>9</b>	
				¾" Voor buis koper Ø 16 mm - kleur vernikkeld	1182 254 0000 0000	<b>9</b>	
				¾" Voor buis koper Ø 18 mm - kleur vernikkeld	1182 255 0000 0000	<b>9</b>	
				¾" Voor PEX/meerlagenbuis (met en zonder aluminiumlaag) 14 x 2 mm	1182 256 0000 0000	<b>11</b>	
				¾" Voor PEX/meerlagenbuis (met en zonder aluminiumlaag) 16 x 2 mm	1182 257 0000 0000	<b>11</b>	
<ul style="list-style-type: none"> <li>Muuraansluiting (vloeraansluiting mogelijk via bestelling bochten, zie p. 368)</li> <li>Eénpijps- en tweepijpssysteem</li> <li>Thermostaatkop wordt niet meegeleverd</li> <li>Aanvoer en retour zijn omwisselbaar</li> <li>Aansluiting radiatorzijde: ½"</li> <li>Aansluiting koppelingzijde: ¾" (Euroconus)</li> <li>Steeds 2 koppelingen bestellen.</li> <li>Thermostaatkoppen:</li> </ul>							
		wit art. nr. 11911630102 prijs €48					chrom art. nr. 11911631102 prijs €65
				<b>Koper</b>	<b>PEX/meerlagig</b>		
							

PRIJSGROEP: VPG10 - ACC.













TYPE	KLEUR	ART. NR.	€*	KOPPELING	ART. NR.	€*		
<b>ONDERBLOK HAAKS 50MM 3/4"</b>  <ul style="list-style-type: none"> <li>Muuraansluiting</li> <li>Eénpijps- en tweepijpsysteem</li> <li>Aanvoer en retour zijn omwisselbaar</li> <li>Aansluiting radiatorzijde: 3/4" (Euroconus)</li> <li>Aansluiting koppelingzijde: 3/4" (Euroconus)</li> <li>Steeds 2 koppelingen bestellen.</li> </ul>	chrom	1182.300.0000.0099	<b>157</b>	3/4" Voor buis koper Ø 12 mm - kleur chroom	1182.258.0000.0099	<b>14</b>		
				3/4" Voor buis koper Ø 14 mm - kleur chroom	1182.264.0000.0099	<b>14</b>		
				3/4" Voor buis koper Ø 15 mm - kleur chroom	1182.259.0000.0099	<b>14</b>		
				3/4" Voor PEX/meerlagenbuis 14 x 2 mm – kleur chroom	1182.260.0000.0099	<b>15</b>		
				3/4" Voor PEX/meerlagenbuis 16 x 2 mm – kleur chroom	1182.261.0000.0099	<b>15</b>		
				3/4" Voor PEX/meerlagenbuis 16 x 2,25 mm – kleur chroom	1182.262.0000.0099	<b>15</b>		
				3/4" Voor PEX/meerlagenbuis 20 x 2 mm – kleur chroom	1182.263.0000.0099	<b>15</b>		
<b>ONDERBLOK VENTIEL HAAKS 50MM 3/4"</b>  <ul style="list-style-type: none"> <li>Muuraansluiting</li> <li>Eénpijps- en tweepijpsysteem</li> <li>Aanvoer rechts</li> <li>Aansluiting radiatorzijde: 3/4" (Euroconus)</li> <li>Aansluiting koppelingzijde: 3/4" (Euroconus)</li> <li>Steeds 2 koppelingen bestellen.</li> </ul>	chrom	1182.302.0000.0099	<b>157</b>	 <p><b>Koper</b></p>		 <p><b>PEX/meerlagig</b></p>		
<b>ONDERBLOK HAAKS 50MM 1/2"</b>  <ul style="list-style-type: none"> <li>Muuraansluiting</li> <li>Eénpijps- en tweepijpsysteem</li> <li>Aanvoer en retour zijn omwisselbaar</li> <li>Aansluiting radiatorzijde: 1/2"</li> <li>Aansluiting koppelingzijde: 3/4" (Euroconus)</li> <li>Steeds 2 koppelingen bestellen.</li> </ul>	chrom	1182.301.0000.0099	<b>157</b>					
<b>VENTIEL CV/WV</b> <b>UITLOPEND</b>  <ul style="list-style-type: none"> <li>Muuraansluiting</li> <li>Enkel tweepijpsysteem</li> <li>Aansluiting radiatorzijde: 1/2" of 3/4"</li> <li>Aansluiting koppelingzijde: 3/4" (Euroconus)</li> <li>Steeds 2 koppelingen bestellen.</li> </ul>	wit	1182.305.0000.9016	<b>421</b>	3/4" Voor buis koper Ø 10 mm - kleur vernikkeld	1182.250.0000.0000	<b>9</b>		
	chrom	1182.305.0000.0099	<b>452</b>	3/4" Voor buis koper Ø 12 mm - kleur vernikkeld	1182.251.0000.0000	<b>9</b>		
					3/4" Voor buis koper Ø 14 mm - kleur vernikkeld	1182.252.0000.0000	<b>9</b>	
					3/4" Voor buis koper Ø 15 mm - kleur vernikkeld	1182.253.0000.0000	<b>9</b>	
					3/4" Voor buis koper Ø 16 mm - kleur vernikkeld	1182.254.0000.0000	<b>9</b>	
					3/4" Voor buis koper Ø 18 mm - kleur vernikkeld	1182.255.0000.0000	<b>9</b>	
					3/4" Voor PEX/meerlagenbuis (met en zonder aluminiumlaag) 14 x 2 mm	1182.256.0000.0000	<b>11</b>	
					3/4" Voor PEX/meerlagenbuis (met en zonder aluminiumlaag) 16 x 2 mm	1182.257.0000.0000	<b>11</b>	
					 <p><b>Koper</b></p>		 <p><b>PEX/meerlagig</b></p>	
<b>INBOUW THERMOSTAATBOX</b>  <ul style="list-style-type: none"> <li>Muuraansluiting (inbouw)</li> <li>Enkel tweepijpsysteem</li> <li>Aansluiting radiatorzijde: 3/4"</li> <li>Aansluiting koppelingzijde: 3/4" (Euroconus)</li> <li>Steeds 4 koppelingen bestellen.</li> </ul>	chrom	1182.306.0000.0099	<b>436</b>					

R = retour / A = aanvoer  
\* Prijs per stuk

# TECHNIEK MODELLEN VENTIELSET I.C.M. RADIATOREN

## IN OPTIE

PRIJSGROEP: VPG10 - ACC.

TYPE	KLEUR	ART. NR.	€*	KOPPELING	
<b>VENTIELSET HAAKS KLEUR LINKS</b> <span style="color:red">NEW</span>					
	R A	9016	1182 105 0000 9016	<b>201</b>	Koppelingen PEX 16 x 2 mm en koper 15 x 1 mm inbegrepen
		9005	1182 105 0000 9005	<b>212</b>	
		9005 MT	1182 105 0000 K002	<b>212</b>	
		9829	1182 105 0000 9829	<b>212</b>	
		7016	1182 105 0000 7016	<b>212</b>	
		M301	1182 105 0000 0301	<b>212</b>	
		S600	1182 105 0000 0600	<b>212</b>	
		9810	1182 105 0000 9810	<b>212</b>	
		9899	1182 105 0000 9899	<b>212</b>	
		9834	1182 105 0000 9834	<b>212</b>	
	Chroom	1182 105 0000 0099	<b>212</b>		
<b>VENTIELSET HAAKS KLEUR RECHTS</b> <span style="color:red">NEW</span>					
	A R	9016	1182 106 0000 9016	<b>201</b>	Koppelingen PEX 16 x 2 mm en koper 15 x 1 mm inbegrepen
		9005	1182 106 0000 9005	<b>212</b>	
		9005 MT	1182 106 0000 K002	<b>212</b>	
		9829	1182 106 0000 9829	<b>212</b>	
		7016	1182 106 0000 7016	<b>212</b>	
		M301	1182 106 0000 0301	<b>212</b>	
		S600	1182 106 0000 0600	<b>212</b>	
		9810	1182 106 0000 9810	<b>212</b>	
		9899	1182 106 0000 9899	<b>212</b>	
		9834	1182 106 0000 9834	<b>212</b>	
	Chroom	1182 106 0000 0099	<b>212</b>		
<ul style="list-style-type: none"> <li>• Muuraansluiting</li> <li>• Enkel tweepijpsysteem</li> <li>• Aansluiting radiatorzijde: 1/2"</li> <li>• Koppelingen PEX 16 x 2 mm en koper 15 x 1 mm inbegrepen</li> <li>• Thermostaatkop in retour</li> </ul>					
<b>THERMOSTAATKOP</b> <span style="color:red">NEW</span>					
	Traffic White art. nr. 1182 030 0000 9016 <b>prijs € 40</b>				
	Jet Black (structure) art. nr. 1182 030 0000 9005 <b>prijs € 48</b>		White Fine Texture art. nr. 1182 030 0000 0600 <b>prijs € 48</b>		
	Black Mat art. nr. 1182 030 0000 K002 <b>prijs € 48</b>		Quartz Brown art. nr. 1182 030 0000 9810 <b>prijs € 48</b>		
	Graphit Metallic art. nr. 1182 030 0000 9829 <b>prijs € 48</b>		Gold art. nr. 1182 030 0000 9899 <b>prijs € 48</b>		
	Anthracite Grey art. nr. 1182 030 0000 7016 <b>prijs € 48</b>		Bronze Champagne art. nr. 1182 030 0000 9834 <b>prijs € 48</b>		
	Anthracite January art. nr. 1182 030 0000 0301 <b>prijs € 48</b>		Chroom art. nr. 1182 030 0000 0099 <b>prijs € 48</b>		

R = retour / A = aanvoer

\* Prijs per stuk



Tano (T-R)

## ONI

ZIE P. 26

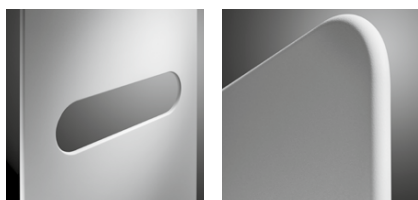

O-P

O-NP

PRIJSGROEP: VPG1 - BADKAMERRADIATOREN

TECHNISCHE GEGEVENS					STANDAARDKLEUR		ANDERE KLEUREN	
buizen	breedte (L mm)	hoogte (H mm)	75/65/20 (Watt) (φ50K)	55/45/20 (Watt) (φ30K)	prijs S600 (€)	verkorte ref. nr. S600 voorraad	prijs kleur (€)	verkorte ref. nr. M301 voorraad
<b>REF. NR. ONI O-P : 311</b>								
-	500	1400	573	307	<b>1293</b>	<b>11311-01</b>	<b>1487</b>	-
-	500	1800	795	420	<b>1457</b>	<b>11311-02</b>	<b>1676</b>	-
-	500	2000	815	430	<b>1542</b>	<b>11311-03</b>	<b>1773</b>	-
<b>REF. NR. ONI O-NP : 312</b>								
-	500	1400	573	307	<b>1193</b>	<b>11312-01</b>	<b>1372</b>	-
-	500	1800	795	420	<b>1361</b>	<b>11312-02</b>	<b>1565</b>	-
-	500	2000	815	430	<b>1444</b>	<b>11312-03</b>	<b>1661</b>	-

## IRIS-A

ZIE P. 30

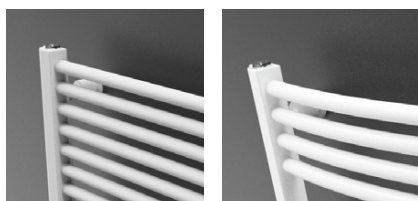

HDM-A

HDRM-A

PRIJSGROEP: VPG1 - BADKAMERRADIATOREN

TECHNISCHE GEGEVENS					STANDAARDKLEUR		ANDERE KLEUREN	
buizen	breedte (L mm)	hoogte (H mm)	75/65/20 (Watt) (φ50K)	55/45/20 (Watt) (φ30K)	prijs RAL 9016 (€)	verkorte ref. nr. RAL 9016 voorraad	prijs kleur (€)	verkorte ref. nr. M301 voorraad
<b>REF. NR. IRIS-A HDM-A : 388</b>								
28	450	1104	511	268	<b>559</b>	<b>11388-01</b>	<b>643</b>	-
34	450	1308	600	314	<b>674</b>	<b>11388-02</b>	<b>775</b>	-
43	450	1682	764	400	<b>740</b>	<b>11388-03</b>	<b>851</b>	-
18	500	696	369	195	<b>457</b>	<b>11388-04</b>	<b>526</b>	-
28	500	1104	563	296	<b>578</b>	<b>11388-05</b>	<b>665</b>	-
34	500	1308	661	346	<b>693</b>	<b>11388-06</b>	<b>797</b>	-
43	500	1682	842	440	<b>765</b>	<b>11388-07</b>	<b>880</b>	-
18	600	696	436	230	<b>478</b>	<b>11388-08</b>	<b>550</b>	-
28	600	1104	666	349	<b>610</b>	<b>11388-09</b>	<b>702</b>	-
34	600	1308	782	409	<b>727</b>	<b>11388-10</b>	<b>836</b>	-
43	600	1682	996	521	<b>808</b>	<b>11388-11</b>	<b>929</b>	-
51	600	1954	1154	606	<b>921</b>	<b>11388-12</b>	<b>1059</b>	-
34	750	1308	960	501	<b>784</b>	<b>11388-13</b>	<b>902</b>	-
43	750	1682	1222	639	<b>876</b>	<b>11388-14</b>	<b>1007</b>	-
51	750	1954	1417	743	<b>999</b>	<b>11388-15</b>	<b>1149</b>	-
43	900	1682	1445	755	<b>945</b>	<b>11388-16</b>	<b>1087</b>	-
51	900	1954	1675	878	<b>1078</b>	<b>11388-17</b>	<b>1240</b>	-
<b>REF. NR. IRIS-A HDRM-A : 389</b>								
43	600	1682	996	521	<b>888</b>	<b>11389-01</b>	<b>1021</b>	-

## AGAVE-A

ZIE P. 33

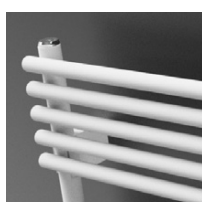

HRM-A

PRIJSGROEP: VPG1 - BADKAMERRADIATOREN

TECHNISCHE GEGEVENS					STANDAARDKLEUR		ANDERE KLEUREN	
buizen	breedte (L mm)	hoogte (H mm)	75/65/20 (Watt) (φ50K)	55/45/20 (Watt) (φ30K)	prijs RAL 9016 (€)	verkorte ref. nr. RAL 9016 voorraad	prijs kleur (€)	verkorte ref. nr. M301 voorraad
<b>REF. NR. AGAVE-A HRM-A : 394</b>								
29	500	1171	638	345	<b>706</b>	<b>11394-01</b>	<b>812</b>	-
44	500	1798	921	493	<b>1112</b>	<b>11394-02</b>	<b>1279</b>	-
29	600	1171	763	411	<b>752</b>	<b>11394-03</b>	<b>865</b>	-
44	600	1798	1102	591	<b>1190</b>	<b>11394-04</b>	<b>1369</b>	-
44	750	1798	1372	738	<b>1278</b>	<b>11394-05</b>	<b>1470</b>	-

**ASTER-A**

ZIE P. 35

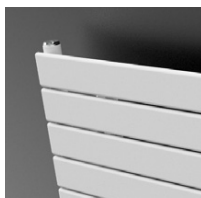

HF-A

PRIJSGROEP: VPG1 - BADKAMERRADIATOREN

TECHNISCHE GEGEVENS					STANDAARDKLEUR		ANDERE KLEUREN	
buizen	breedte (L mm)	hoogte (H mm)	75/65/20 (Watt) (φ50K)	55/45/20 (Watt) (φ30K)	prijs RAL 9016 (€)	verkorte ref. nr. RAL 9016 voorraad	prijs kleur (€)	verkorte ref. nr. M301 voorraad

REF. NR. ASTER-A HF-A : 397

21	450	1471	634	336	<b>842</b>	<b>11397-01</b>	<b>968</b>	-
27	450	1834	780	410	<b>930</b>	<b>11397-02</b>	<b>1070</b>	-
16	600	1169	667	357	<b>823</b>	<b>11397-03</b>	<b>946</b>	-
21	600	1471	825	441	<b>946</b>	<b>11397-04</b>	<b>1088</b>	-
27	600	1834	1014	541	<b>1067</b>	<b>11397-05</b>	<b>1227</b>	-

**ASTER HF-S**

ZIE P. 37



HF-S R



HF-S L

PRIJSGROEP: VPG1 - BADKAMERRADIATOREN

TECHNISCHE GEGEVENS					STANDAARDKLEUR		ANDERE KLEUREN	
buizen	breedte (L mm)	hoogte (H mm)	75/65/20 (Watt) (φ50K)	55/45/20 (Watt) (φ30K)	prijs RAL 9016 (€)	verkorte ref. nr. RAL 9016 voorraad	prijs kleur (€)	verkorte ref. nr. M301 voorraad

REF. NR. ASTER HF-S R : 372

20	450	1834	687	355	<b>997</b>	<b>11372-01</b>	<b>1147</b>	-
20	600	1834	844	434	<b>1060</b>	<b>11372-02</b>	<b>1219</b>	-

REF. NR. ASTER HF-S L : 373

20	450	1834	687	355	<b>997</b>	<b>11373-01</b>	<b>1147</b>	-
20	600	1834	844	434	<b>1060</b>	<b>11373-02</b>	<b>1219</b>	-

**BANO**

ZIE P. 39



BANO

PRIJSGROEP: VPG15 - BANO

TECHNISCHE GEGEVENS					STANDAARDKLEUR		ANDERE KLEUREN	
buizen	breedte (L mm)	hoogte (H mm)	75/65/20 (Watt) (φ50K)	55/45/20 (Watt) (φ30K)	prijs RAL 9016 (€)	verkorte ref. nr. RAL 9016 voorraad	prijs RAL 9005 (€)	verkorte ref. nr. RAL 9005 voorraad

REF. NR. BANO : 407

16	450	764	321	173	<b>131</b>	<b>11407-01</b>	<b>168</b>	-
24	450	1174	478	251	<b>168</b>	<b>11407-02</b>	<b>206</b>	-
37	450	1789	748	394	<b>228</b>	<b>11407-03</b>	<b>266</b>	-
16	500	764	351	189	<b>136</b>	<b>11407-04</b>	<b>177</b>	-
24	500	1174	523	275	<b>175</b>	<b>11407-05</b>	<b>216</b>	-
30	500	1502	674	353	<b>205</b>	<b>11407-06</b>	<b>248</b>	-
37	500	1789	819	431	<b>236</b>	<b>11407-07</b>	<b>271</b>	-
24	600	1174	612	322	<b>187</b>	<b>11407-08</b>	<b>215</b>	-
30	600	1502	789	413	<b>219</b>	<b>11407-09</b>	<b>271</b>	-
37	600	1789	959	505	<b>253</b>	<b>11407-10</b>	<b>305</b>	-
37	750	1789	1162	612	<b>279</b>	<b>11407-11</b>	<b>343</b>	-

PRIJSGROEP: VPG15 - BANO

## BANO met middenaansluiting

ZIE P. 41



BANOmm

TECHNISCHE GEGEVENS					STANDAARDKLEUR		ANDERE KLEUREN	
buizen	breedte (L mm)	hoogte (H mm)	75/65/20 (Watt) (φ50K)	55/45/20 (Watt) (φ30K)	prijs RAL 9016 (€)	verkorte ref. nr. RAL 9016 voorraad	prijs RAL 9005 (€)	verkorte ref. nr. RAL 9005 voorraad
REF. NR. BANO MET MIDDENAANSLUITING BANOmm : 408								
16	450	764	321	173	<b>138</b>	<b>11408-01</b>	<b>175</b>	-
24	450	1174	478	251	<b>175</b>	<b>11408-02</b>	<b>212</b>	-
37	450	1789	748	394	<b>234</b>	<b>11408-03</b>	<b>273</b>	-
24	500	1174	523	275	<b>181</b>	<b>11408-04</b>	<b>223</b>	-
30	500	1502	674	353	<b>211</b>	<b>11408-05</b>	<b>254</b>	-
37	500	1789	819	431	<b>242</b>	<b>11408-07</b>	<b>286</b>	<b>11408-06</b>
24	600	1174	612	322	<b>193</b>	<b>11408-08</b>	<b>243</b>	-
30	600	1502	789	413	<b>226</b>	<b>11408-09</b>	<b>277</b>	-
37	600	1789	959	505	<b>259</b>	<b>11408-11</b>	<b>311</b>	<b>11408-10</b>
37	750	1789	1162	612	<b>285</b>	<b>11408-12</b>	<b>350</b>	-

PRIJSGROEP: VPG1 - BADKAMERRADIATOREN

## CARRÉ BAD

ZIE P. 43

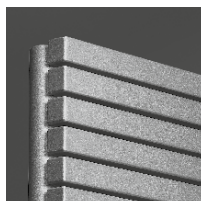

CB

TECHNISCHE GEGEVENS					STANDAARDKLEUR		ANDERE KLEUREN	
buizen	breedte (L mm)	hoogte (H mm)	75/65/20 (Watt) (φ50K)	55/45/20 (Watt) (φ30K)	prijs RAL 9016 (€)	verkorte ref. nr. RAL 9016 voorraad	prijs kleur (€)	verkorte ref. nr. M301 voorraad
REF. NR. CARRÉ BAD CB : 128								
40	500	1375	747	399	<b>1072</b>	<b>11128-12</b>	<b>1233</b>	-
50	600	1735	1089	581	<b>1333</b>	<b>11128-24</b>	<b>1533</b>	-

PRIJSGROEP: VPG1 - BADKAMERRADIATOREN

## ARCHE BAD

ZIE P. 45



AB

TECHNISCHE GEGEVENS					STANDAARDKLEUR		ANDERE KLEUREN	
buizen	breedte (L mm)	hoogte (H mm)	75/65/20 (Watt) (φ50K)	55/45/20 (Watt) (φ30K)	prijs RAL 9016 (€)	verkorte ref. nr. RAL 9016 voorraad	prijs kleur (€)	verkorte ref. nr. M301 voorraad
REF. NR. ARCHE BAD AB : 259								
28	500	1470	805	419	<b>1123</b>	<b>11259-04</b>	<b>1291</b>	-
36	500	1870	1022	531	<b>1307</b>	<b>11259-02</b>	<b>1503</b>	-
28	600	1470	942	487	<b>1176</b>	<b>11259-05</b>	<b>1352</b>	-
36	600	1870	1197	622	<b>1365</b>	<b>11259-03</b>	<b>1570</b>	-

### BEAMS MONO-EL

ZIE P. 76



BEAMS MONO-EL

PRIJSGROEP: VPG7 - ELEKTRISCHE RADIATOREN

TECHNISCHE GEGEVENS					STANDAARDKLEUR		ANDERE KLEUREN	
buizen	breedte (L mm)	hoogte (H mm)	el. weerst.	uitvoering	prijs S600 (€)	verkorte ref. nr. S600 voorraad	prijs kleur (€)	verkorte ref. nr. M301 voorraad
REF. NR. BEAMS MONO-EL : 349								
-	150	1800	950	00	<b>1139</b>	<b>11349-01</b>	<b>1310</b>	-
				14	<b>1040</b>	<b>11349-02</b>	<b>1196</b>	-
				15	<b>972</b>	<b>11349-03</b>	<b>1118</b>	-

Regeling in de prijs inbegrepen!

### ONI-EL

ZIE P. 78

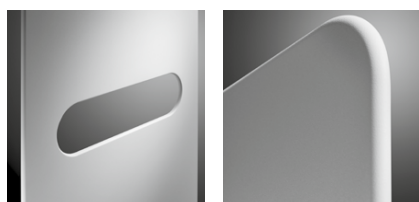

O-P-EL

O-NP-EL

PRIJSGROEP: VPG7 - ELEKTRISCHE RADIATOREN

TECHNISCHE GEGEVENS				STANDAARDKLEUR		ANDERE KLEUREN	
buizen	breedte (L mm)	hoogte (H mm)	el. weerst.	prijs S600 (€)	verkorte ref. nr. S600 voorraad	prijs kleur (€)	verkorte ref. nr. M301 voorraad
REF. NR. O-P-EL : 348							
-	500	1400	750	<b>1347</b>	<b>11348-01</b>	<b>1549</b>	-
-	500	1800	1000	<b>1487</b>	<b>11348-02</b>	<b>1710</b>	-
REF. NR. O-NP-EL : 356							
-	500	1800	1000	<b>1411</b>	<b>11356-01</b>	<b>1623</b>	-

Regeling in de prijs inbegrepen!

### NIVA-EL

ZIE P. 80



NIVA-EL

PRIJSGROEP: VPG7 - ELEKTRISCHE RADIATOREN

TECHNISCHE GEGEVENS				STANDAARDKLEUR		ANDERE KLEUREN	
buizen	breedte (L mm)	hoogte (H mm)	el. weerst.	prijs S600 (€)	verkorte ref. nr. S600 voorraad	prijs kleur (€)	verkorte ref. nr. M301 voorraad
REF. NR. NIVA-EL : 361							
-	420	1820	900	<b>979</b>	<b>11361-01</b>	<b>1126</b>	-
-	520	920	500	<b>859</b>	<b>11361-02</b>	<b>988</b>	-
-	520	1420	900	<b>937</b>	<b>11361-03</b>	<b>1078</b>	-
-	520	1820	1100	<b>1024</b>	<b>11361-04</b>	<b>1178</b>	-
-	620	1820	1300	<b>1061</b>	<b>11361-05</b>	<b>1220</b>	-
-	620	2020	1500	<b>1183</b>	<b>11361-06</b>	<b>1360</b>	-

Regeling in de prijs inbegrepen!

## IRIS-A ELEKTRISCH

ZIE P. 84

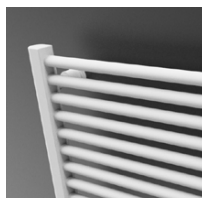

HD-EL-A



PRIJSGROEP: VPG7 - ELEKTRISCHE RADIATOREN

TECHNISCHE GEGEVENS				STANDAARDKLEUR		ANDERE KLEUREN	
buizen	breedte (L mm)	hoogte (H mm)	el. weerst.	prijs RAL 9016 (€)	verkorte ref. nr. RAL 9016 voorraad	prijs kleur (€)	verkorte ref. nr. M301 voorraad
REF. NR. IRIS-A HD-EL-A : 390							
28	500	1104	500	<b>563</b>	<b>11390-01</b>	<b>647</b>	-
34	500	1308	750	<b>633</b>	<b>11390-02</b>	<b>728</b>	-
43	600	1682	1000	<b>748</b>	<b>11390-05</b>	<b>860</b>	-
51	600	1954	1250	<b>823</b>	<b>11390-03</b>	<b>946</b>	-
51	750	1954	1500	<b>870</b>	<b>11390-04</b>	<b>1001</b>	-

Regeling apart te bestellen, zie ook p. 70.

## ASTER-A ELEKTRISCH

ZIE P. 88

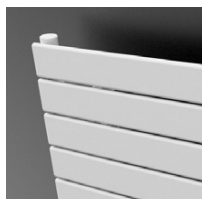

HF-EL-A



PRIJSGROEP: VPG7 - ELEKTRISCHE RADIATOREN

TECHNISCHE GEGEVENS				STANDAARDKLEUR		ANDERE KLEUREN	
buizen	breedte (L mm)	hoogte (H mm)	el. weerst.	prijs RAL 9016 (€)	verkorte ref. nr. RAL 9016 voorraad	prijs kleur (€)	verkorte ref. nr. M301 voorraad
REF. NR. ASTER-A HF-EL-A : 398							
16	500	1169	500	<b>831</b>	<b>11398-01</b>	<b>956</b>	-
27	500	1834	750	<b>991</b>	<b>11398-02</b>	<b>1140</b>	-
27	600	1834	1000	<b>1167</b>	<b>11398-03</b>	<b>1342</b>	-

Regeling apart te bestellen, zie ook p. 70.

## ASTER HF-S EL

ZIE P. 90



HF-S EL R



PRIJSGROEP: VPG7 - ELEKTRISCHE RADIATOREN

TECHNISCHE GEGEVENS				STANDAARDKLEUR		ANDERE KLEUREN	
buizen	breedte (L mm)	hoogte (H mm)	el. weerst.	prijs RAL 9016 (€)	verkorte ref. nr. RAL 9016 voorraad	prijs kleur (€)	verkorte ref. nr. M301 voorraad
REF. NR. ASTER HF-S EL R : 374							
20	450	1834	750	<b>1065</b>	<b>11374-01</b>	<b>1225</b>	-
20	600	1834	1000	<b>1145</b>	<b>11374-02</b>	<b>1317</b>	-

Regeling apart te bestellen, zie ook p. 70.

**CARRÉ BAD ELEKTRISCH**

ZIE P. 92

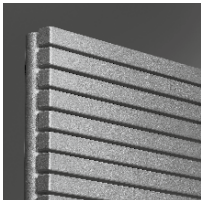

CB-EL

PRIJSGROEP: VPG7 - ELEKTRISCHE RADIATOREN

TECHNISCHE GEGEVENS				STANDAARDKLEUR		ANDERE KLEUREN	
buizen	breedte (L mm)	hoogte (H mm)	el. weerst.	prijs RAL 9016 (€)	verkorte ref. nr. RAL 9016 voorraad	prijs kleur (€)	verkorte ref. nr. M301 voorraad
REF. NR. CARRÉ BAD CB-EL : 335							
50	600	1737	1250	<b>1504</b>	<b>11335-01</b>	<b>1730</b>	-

Regeling apart te bestellen, zie ook p. 70.

**E-BANO**

ZIE P. 96

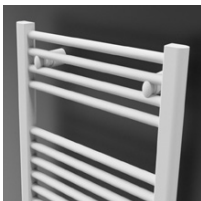

BANO-EL

PRIJSGROEP: VPG15 - BANO

TECHNISCHE GEGEVENS				STANDAARDKLEUR		ANDERE KLEUREN	
buizen	breedte (L mm)	hoogte (H mm)	el. weerst.	prijs RAL 9016 (€)	verkorte ref. nr. RAL 9016 voorraad	prijs RAL 9005 (€)	verkorte ref. nr. RAL 9005 voorraad
REF. NR. E-BANO BANO-EL : 409							
16	500	764	300	<b>315</b>	<b>11409-04</b>	<b>362</b>	-
24	500	1174	500	<b>334</b>	<b>11409-01</b>	<b>400</b>	-
30	500	1502	750	<b>378</b>	<b>11409-02</b>	<b>445</b>	-
37	500	1789	750	<b>426</b>	<b>11409-05</b>	<b>490</b>	-
37	600	1789	1000	<b>444</b>	<b>11409-03</b>	<b>520</b>	-
42	600	1994	1250	<b>496</b>	<b>11409-06</b>	<b>570</b>	-

Regeling in de prijs inbegrepen!

**E-PANEL**

ZIE P. 98



EP-H-FL



EP-H-RIB



EP-V-FL

PRIJSGROEP: VPG7 - ELEKTRISCHE RADIATOREN

TECHNISCHE GEGEVENS				STANDAARDKLEUR		ANDERE KLEUREN	
buizen	breedte (L mm)	hoogte (H mm)	el. weerst.	prijs RAL 9016 (€)	verkorte ref. nr. RAL 9016 voorraad	prijs kleur (€)	verkorte ref. nr. M301 voorraad
REF. NR. E-PANEL HORIZONTAAL EP-H-FL : 339							
-	500	600	500	<b>767</b>	<b>11339-01</b>	<b>882</b>	-
-	800	600	1000	<b>895</b>	<b>11339-02</b>	<b>1029</b>	-
-	1001	600	1500	<b>1041</b>	<b>11339-03</b>	<b>1197</b>	-
-	1201	600	2000	<b>1199</b>	<b>11339-04</b>	<b>1379</b>	-
REF. NR. E-PANEL HORIZONTAAL EP-H-RIB : 340							
-	500	600	500	<b>652</b>	<b>11340-01</b>	<b>750</b>	-
-	800	600	1000	<b>760</b>	<b>11340-02</b>	<b>874</b>	-
-	1001	600	1500	<b>882</b>	<b>11340-03</b>	<b>1014</b>	-
-	1201	600	2000	<b>1021</b>	<b>11340-04</b>	<b>1174</b>	-
REF. NR. E-PANEL VERTICAAL EP-V-FL : 341							
-	400	1801	1000	<b>919</b>	<b>11341-01</b>	<b>1057</b>	-
-	500	1800	1250	<b>1002</b>	<b>11341-02</b>	<b>1152</b>	-
-	500	2000	1500	<b>1081</b>	<b>11341-03</b>	<b>1243</b>	-
-	600	2000	1750	<b>1158</b>	<b>11341-04</b>	<b>1332</b>	-

Regeling in de prijs inbegrepen!

## IRIS-A BLOWER

ZIE P. 103

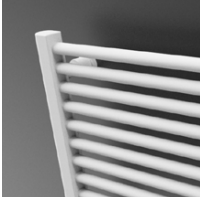

HD-EL-BL-A

## PRIJSGROEP: VPG7 - ELEKTRISCHE RADIATOREN

TECHNISCHE GEGEVENS					STANDAARDKLEUR		ANDERE KLEUREN	
buizen	breedte (L mm)	hoogte (H mm)	el. weerst.	vermogen Blower (Watt)	prijs RAL 9016 (€)	verkorte ref. nr. RAL 9016 voorraad	prijs kleur (€)	verkorte ref. nr. M301 voorraad
REF. NR. IRIS-A BLOWER HD-EL-BL-A : 392								
28	500	1104	500	+1000	<b>957</b>	<b>11392-01</b>	<b>1101</b>	-
34	500	1308	750	+1000	<b>1009</b>	<b>11392-02</b>	<b>1160</b>	-
43	600	1682	1000	+1000	<b>1142</b>	<b>11392-03</b>	<b>1313</b>	-
51	600	1954	1250	+1000	<b>1280</b>	<b>11392-04</b>	<b>1472</b>	-
51	750	1954	1500	+1000	<b>1431</b>	<b>11392-05</b>	<b>1646</b>	-

**Blower in de prijs inbegrepen!**

## ASTER-A BLOWER

ZIE P. 105

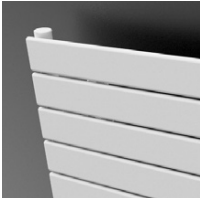

HF-EL-BL-A

## PRIJSGROEP: VPG7 - ELEKTRISCHE RADIATOREN

TECHNISCHE GEGEVENS					STANDAARDKLEUR		ANDERE KLEUREN	
buizen	breedte (L mm)	hoogte (H mm)	el. weerst.	vermogen Blower (Watt)	prijs RAL 9016 (€)	verkorte ref. nr. RAL 9016 voorraad	prijs kleur (€)	verkorte ref. nr. M301 voorraad
REF. NR. ASTER-A BLOWER HF-EL-BL-A : 399								
16	500	1169	500	+1000	<b>1311</b>	<b>11399-01</b>	<b>1508</b>	-
27	500	1834	750	+1000	<b>1519</b>	<b>11399-02</b>	<b>1747</b>	-
27	600	1834	1000	+1000	<b>1789</b>	<b>11399-03</b>	<b>2057</b>	-

**Blower in de prijs inbegrepen!**CARRÉ BAD  
BLOWER

ZIE P. 106

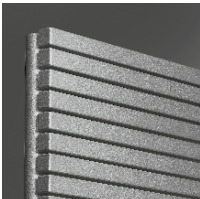

CB-EL-BL

## PRIJSGROEP: VPG7 - ELEKTRISCHE RADIATOREN

TECHNISCHE GEGEVENS					STANDAARDKLEUR		ANDERE KLEUREN	
buizen	breedte (L mm)	hoogte (H mm)	el. weerst.	vermogen Blower (Watt)	prijs RAL 9016 (€)	verkorte ref. nr. RAL 9016 voorraad	prijs kleur (€)	verkorte ref. nr. M301 voorraad
REF. NR. CARRÉ BAD BLOWER CB-EL-BL : 319								
32	500	1137	750	+1000	<b>1562</b>	<b>11319-01</b>	<b>1796</b>	-
50	600	1737	1250	+1000	<b>1978</b>	<b>11319-02</b>	<b>2275</b>	-

**Blower in de prijs inbegrepen!**

**NIVA-A ELEKTRISCH BLOWER**

ZIE P. 107



NIVA-EL-BL-A

PRIJSGROEP: VPG7 - ELEKTRISCHE RADIATOREN

TECHNISCHE GEGEVENS					STANDAARDKLEUR		ANDERE KLEUREN		
buizen	breedte (L mm)	hoogte (H mm)	el. weerst.	vermogen Blower (Watt)	prijs S600 (€)	verkorte ref. nr. S600 voorraad	prijs kleur (€)	verkorte ref. nr. M301 voorraad	
REF. NR. NIVA-A BLOWER NIVA-EL-BL-A : 402									
-	620	1298	750	+1000	<b>1470</b>	<b>11402-02</b>	<b>1691</b>	-	
-	620	1842	1000	+1000	<b>1594</b>	<b>11402-01</b>	<b>1833</b>	-	

**Blower in de prijs inbegrepen!**

**E-BANO BLOWER**

ZIE P. 108

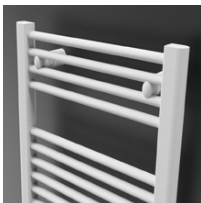

BANO-EL-BL

PRIJSGROEP: VPG15 - BANO

TECHNISCHE GEGEVENS					STANDAARDKLEUR	
buizen	breedte (L mm)	hoogte (H mm)	el. weerst.	vermogen Blower (Watt)	prijs RAL 9016 (€)	verkorte ref. nr. RAL 9016 voorraad
REF. NR. E-BANO BLOWER BANO-EL-BL : 410						
30	500	1502	750	+1000	<b>710</b>	<b>11410-01</b>

**Blower in de prijs inbegrepen!**

**IRIS-A BLOWER MIXED HYBRIDE**

ZIE P. 118



HDM-BL-MIX-A

PRIJSGROEP: VPG7 - ELEKTRISCHE RADIATOREN

TECHNISCHE GEGEVENS						STANDAARDKLEUR		ANDERE KLEUREN	
buizen	breedte (L mm)	hoogte (H mm)	75/65/20 (Watt) (φ50K)	55/45/20 (Watt) (φ30K)	vermogen Blower (Watt)	prijs RAL 9016 (€)	verkorte ref. nr. RAL 9016 voorraad	prijs kleur (€)	verkorte ref. nr. M301 voorraad
REF. NR. IRIS-A BLOWER MIXED HYBRIDE HDM-BL-MIX-A : 393									
42	600	1682	996	521	+1000	<b>1100</b>	<b>11393-01</b>	<b>1265</b>	-

**Blower in de prijs inbegrepen!**

**ASTER-A BLOWER MIXED HYBRIDE**

ZIE P. 119

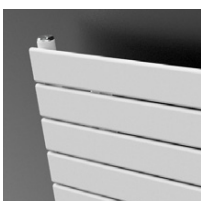

HF-BL-MIX-A

PRIJSGROEP: VPG7 - ELEKTRISCHE RADIATOREN

TECHNISCHE GEGEVENS						STANDAARDKLEUR		ANDERE KLEUREN	
buizen	breedte (L mm)	hoogte (H mm)	75/65/20 (Watt) (φ50K)	55/45/20 (Watt) (φ30K)	vermogen Blower (Watt)	prijs RAL 9016 (€)	verkorte ref. nr. RAL 9016 voorraad	prijs kleur (€)	verkorte ref. nr. M301 voorraad
REF. NR. ASTER-A BLOWER MIXED HYBRIDE HF-BL-MIX-A : 400									
27	600	1834	1014	541	+1000	<b>1314</b>	<b>11400-01</b>	<b>1511</b>	-

**Blower in de prijs inbegrepen!**

**BEAMS MONO**

ZIE P. 148



BEAMS MONO

PRIJSGROEP: VPG6 - ALUMINIUM DESIGNRADIATOREN

TECHNISCHE GEGEVENS					STANDAARDKLEUR		ANDERE KLEUREN	
buizen	breedte (L mm)	hoogte (H mm)	75/65/20 (Watt) (φ50K)	55/45/20 (Watt) (φ30K)	prijs S600 (€)	verkorte ref. nr. S600 voorraad	prijs kleur (€)	verkorte ref. nr. M301 voorraad
REF. NR. BEAMS MONO : 258								
-	150	1800	671	351	<b>907</b>	<b>11258-09</b>	<b>1043</b>	-
-	150	2000	734	384	<b>958</b>	<b>11258-10</b>	<b>1102</b>	-

**BEAMS**

ZIE P. 150



BEAMS

PRIJSGROEP: VPG6 - ALUMINIUM DESIGNRADIATOREN

TECHNISCHE GEGEVENS					STANDAARDKLEUR		ANDERE KLEUREN	
buizen	breedte (L mm)	hoogte (H mm)	75/65/20 (Watt) (φ50K)	55/45/20 (Watt) (φ30K)	prijs S600 (€)	verkorte ref. nr. S600 voorraad	prijs kleur (€)	verkorte ref. nr. M301 voorraad
REF. NR. BEAMS BEAMS : 258								
2	320	1600	1127	583	<b>951</b>	<b>11258-04</b>	<b>1094</b>	-
2	320	1800	1237	643	<b>1008</b>	<b>11258-01</b>	<b>1159</b>	-
2	320	2000	1348	701	<b>1036</b>	<b>11258-05</b>	<b>1191</b>	-
3	490	1600	1658	867	<b>1386</b>	<b>11258-06</b>	<b>1594</b>	-
3	490	1800	1821	947	<b>1466</b>	<b>11258-02</b>	<b>1686</b>	-
3	490	2000	1983	1026	<b>1510</b>	<b>11258-03</b>	<b>1737</b>	-
4	660	1800	2385	1247	<b>1890</b>	<b>11258-07</b>	<b>2174</b>	-
4	660	2000	2598	1337	<b>1950</b>	<b>11258-08</b>	<b>2243</b>	-

**BRYCE MONO**

ZIE P. 154



BRYCE MONO

PRIJSGROEP: VPG6 - ALUMINIUM DESIGNRADIATOREN

TECHNISCHE GEGEVENS					STANDAARDKLEUR		ANDERE KLEUREN	
buizen	breedte (L mm)	hoogte (H mm)	75/65/20 (Watt) (φ50K)	55/45/20 (Watt) (φ30K)	prijs S600 (€)	verkorte ref. nr. S600 voorraad	prijs kleur (€)	verkorte ref. nr. M301 voorraad
REF. NR. BRYCE MONO : 209								
-	150	1800	586	306	<b>907</b>	<b>11209-10</b>	<b>1043</b>	-

**BRYCE**

ZIE P. 156

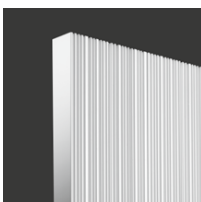

BRYCE V75

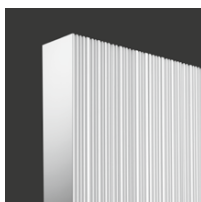

BRYCE V100

PRIJSGROEP: VPG6 - ALUMINIUM DESIGNRADIATOREN

TECHNISCHE GEGEVENS					STANDAARDKLEUR		ANDERE KLEUREN	
buizen	breedte (L mm)	hoogte (H mm)	75/65/20 (Watt) (φ50K)	55/45/20 (Watt) (φ30K)	prijs S600 (€)	verkorte ref. nr. S600 voorraad	prijs kleur (€)	verkorte ref. nr. M301 voorraad
REF. NR. BRYCE VERTICAAL BRYCE V75 : 328								
-	450	1800	1555	784	<b>1226</b>	<b>11328-01</b>	<b>1410</b>	-
-	525	1800	1792	895	<b>1412</b>	<b>11328-02</b>	<b>1624</b>	-
-	600	1800	2028	1007	<b>1599</b>	<b>11328-03</b>	<b>1839</b>	-
-	600	2000	2204	1123	<b>1653</b>	<b>11328-04</b>	<b>1901</b>	-
REF. NR. BRYCE VERTICAAL BRYCE V100 : 209								
-	450	1800	1644	838	<b>1466</b>	<b>11209-01</b>	<b>1686</b>	-
-	525	1800	1914	975	<b>1680</b>	<b>11209-03</b>	<b>1932</b>	-
-	600	1800	2184	1113	<b>1890</b>	<b>11209-08</b>	<b>2174</b>	-
-	600	2000	2391	1218	<b>1950</b>	<b>11209-05</b>	<b>2243</b>	-

**ALU-ZEN**

ZIE P. 160

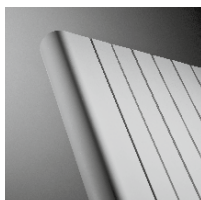

ALU-ZEN

PRIJSGROEP: VPG6 - ALUMINIUM DESIGNRADIATOREN

TECHNISCHE GEGEVENS					STANDAARDKLEUR		ANDERE KLEUREN	
buizen	breedte (L mm)	hoogte (H mm)	75/65/20 (Watt) (φ50K)	55/45/20 (Watt) (φ30K)	prijs S600 (€)	verkorte ref. nr. S600 voorraad	prijs kleur (€)	verkorte ref. nr. M301 voorraad

REF. NR. ALU-ZEN VERTICAAL : 114

-	450	1800	1596	817	<b>1466</b>	<b>11114-06</b>	<b>1686</b>	-
-	525	1800	1874	960	<b>1679</b>	<b>11114-01</b>	<b>1931</b>	-
-	600	1800	2155	1104	<b>1890</b>	<b>11114-03</b>	<b>2174</b>	-
-	600	2000	2351	1204	<b>1950</b>	<b>11114-02</b>	<b>2243</b>	-

**ZAROS VERTICAAL**

ZIE P. 163

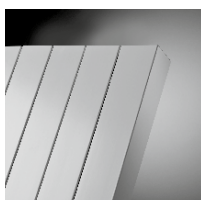

ZAROS V75

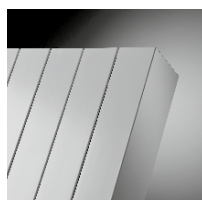

ZAROS V100

PRIJSGROEP: VPG6 - ALUMINIUM DESIGNRADIATOREN

TECHNISCHE GEGEVENS					STANDAARDKLEUR		ANDERE KLEUREN	
buizen	breedte (L mm)	hoogte (H mm)	75/65/20 (Watt) (φ50K)	55/45/20 (Watt) (φ30K)	prijs S600 (€)	verkorte ref. nr. S600 voorraad	prijs kleur (€)	verkorte ref. nr. M301 voorraad

REF. NR. ZAROS VERTICAAL ZAROS V75 : 247

5	375	1600	1159	594	<b>937</b>	<b>11247-05</b>	<b>1078</b>	-
5	375	1800	1281	656	<b>995</b>	<b>11247-06</b>	<b>1144</b>	-
6	450	1800	1518	770	<b>1159</b>	<b>11247-07</b>	<b>1333</b>	-
7	525	1800	1755	876	<b>1326</b>	<b>11247-01</b>	<b>1525</b>	-
8	600	1800	1991	984	<b>1493</b>	<b>11247-04</b>	<b>1717</b>	-
8	600	2000	2171	1106	<b>1537</b>	<b>11247-02</b>	<b>1768</b>	-

REF. NR. ZAROS VERTICAAL ZAROS V100 : 246

7	525	1800	2049	1039	<b>1468</b>	<b>11246-01</b>	<b>1688</b>	-
8	600	1800	2326	1173	<b>1659</b>	<b>11246-03</b>	<b>1908</b>	-
8	600	2000	2536	1299	<b>1705</b>	<b>11246-02</b>	<b>1961</b>	-

**NIVA LAK VERTICAAL**

ZIE P. 172

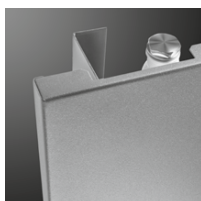

N1L1

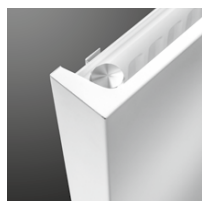

N2L1

PRIJSGROEP: VPG2 - STAAL DESIGNRADIATOREN

TECHNISCHE GEGEVENS					STANDAARDKLEUR		ANDERE KLEUREN	
buizen	breedte (L mm)	hoogte (H mm)	75/65/20 (Watt) (φ50K)	55/45/20 (Watt) (φ30K)	prijs S600 (€)	verkorte ref. nr. S600 voorraad	prijs kleur (€)	verkorte ref. nr. M301 voorraad

REF. NR. NIVA LAK VERTICAAL N1L1 : 191

-	420	1220	645	337	<b>553</b>	<b>11191-02</b>	<b>636</b>	-
-	420	1820	934	486	<b>643</b>	<b>11191-03</b>	<b>739</b>	<b>11191-05</b>
-	420	2020	1023	532	<b>677</b>	<b>11191-06</b>	<b>779</b>	-
-	520	1220	815	424	<b>623</b>	<b>11191-21</b>	<b>716</b>	-
-	520	1820	1128	587	<b>722</b>	<b>11191-16</b>	<b>830</b>	<b>11191-01</b>
-	520	2020	1257	654	<b>763</b>	<b>11191-22</b>	<b>877</b>	-
-	620	1220	985	510	<b>648</b>	<b>11191-07</b>	<b>745</b>	-
-	620	1820	1322	687	<b>753</b>	<b>11191-17</b>	<b>866</b>	<b>11191-04</b>
-	620	2020	1490	775	<b>798</b>	<b>11191-20</b>	<b>918</b>	-
-	720	1820	1515	784	<b>781</b>	<b>11191-08</b>	<b>898</b>	-
-	720	2020	1724	897	<b>831</b>	<b>11191-09</b>	<b>956</b>	-

REF. NR. NIVA LAK VERTICAAL N2L1 : 192

-	420	1820	1330	681	<b>961</b>	<b>11192-02</b>	<b>1105</b>	-
-	420	2020	1438	736	<b>997</b>	<b>11192-04</b>	<b>1147</b>	-
-	520	1220	1213	621	<b>929</b>	<b>11192-05</b>	<b>1068</b>	-
-	520	1820	1633	836	<b>1082</b>	<b>11192-31</b>	<b>1244</b>	-
-	520	2020	1764	903	<b>1121</b>	<b>11192-32</b>	<b>1289</b>	-
-	620	1220	1437	732	<b>968</b>	<b>11192-37</b>	<b>1113</b>	-
-	620	1820	1935	991	<b>1127</b>	<b>11192-33</b>	<b>1296</b>	-
-	620	2020	2091	1071	<b>1168</b>	<b>11192-34</b>	<b>1343</b>	-
-	620	2220	2243	1160	<b>1243</b>	<b>11192-39</b>	<b>1429</b>	-
-	720	1820	2237	1146	<b>1167</b>	<b>11192-07</b>	<b>1342</b>	-
-	720	2020	2417	1238	<b>1223</b>	<b>11192-35</b>	<b>1406</b>	-
-	720	2220	2594	1322	<b>1302</b>	<b>11192-36</b>	<b>1497</b>	-

## NIVA LAK HORIZONTAAL

ZIE P. 176



NH1L1 / NH2L1

NH2L2

PRIJSGROEP: VPG2 - STAAL DESIGNRADIATOREN

TECHNISCHE GEGEVENS					STANDAARDKLEUR		ANDERE KLEUREN	
buizen	breedte (L mm)	hoogte (H mm)	75/65/20 (Watt) (φ50K)	55/45/20 (Watt) (φ30K)	prijs S600 (€)	verkorte ref. nr. S600 voorraad	prijs kleur (€)	verkorte ref. nr. M301 voorraad
<b>REF. NR. NIVA LAK HORIZONTAAL NH1L1 : 193</b>								
-	520	450	301	158	<b>505</b>	<b>11193-01</b>	<b>581</b>	-
<b>REF. NR. NIVA LAK HORIZONTAAL NH2L1 : 194</b>								
-	1020	650	1165	609	<b>1071</b>	<b>11194-23</b>	<b>1232</b>	-
<b>REF. NR. NIVA LAK HORIZONTAAL NH2L2 : 195</b>								
-	1078	650	1496	774	<b>1361</b>	<b>11195-16</b>	<b>1565</b>	-

## NIVA SOFT VERTICAAL

ZIE P. 179

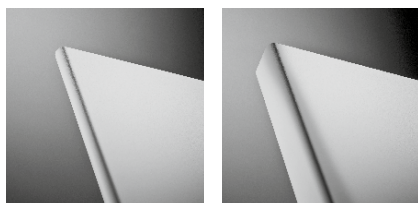

NS1L1

NS2L1

PRIJSGROEP: VPG2 - STAAL DESIGNRADIATOREN

TECHNISCHE GEGEVENS					STANDAARDKLEUR		ANDERE KLEUREN	
buizen	breedte (L mm)	hoogte (H mm)	75/65/20 (Watt) (φ50K)	55/45/20 (Watt) (φ30K)	prijs S600 (€)	verkorte ref. nr. S600 voorraad	prijs kleur (€)	verkorte ref. nr. M301 voorraad
<b>REF. NR. NIVA SOFT VERTICAAL NS1L1 : 197</b>								
-	440	1220	645	337	<b>553</b>	<b>11197-06</b>	<b>636</b>	-
-	440	1820	934	486	<b>643</b>	<b>11197-07</b>	<b>739</b>	-
-	440	2020	1023	532	<b>677</b>	<b>11197-08</b>	<b>779</b>	-
-	540	1220	815	424	<b>623</b>	<b>11197-04</b>	<b>716</b>	-
-	540	1820	1128	587	<b>722</b>	<b>11197-01</b>	<b>830</b>	-
-	540	2020	1257	654	<b>763</b>	<b>11197-05</b>	<b>877</b>	-
-	640	1220	985	510	<b>648</b>	<b>11197-09</b>	<b>745</b>	-
-	640	1820	1322	687	<b>753</b>	<b>11197-02</b>	<b>866</b>	-
-	640	2020	1490	775	<b>798</b>	<b>11197-03</b>	<b>918</b>	-
-	740	1820	1515	784	<b>781</b>	<b>11197-10</b>	<b>898</b>	-
-	740	2020	1724	897	<b>831</b>	<b>11197-11</b>	<b>956</b>	-
<b>REF. NR. NIVA SOFT VERTICAAL NS2L1 : 198</b>								
-	440	1820	1330	681	<b>961</b>	<b>11198-08</b>	<b>1105</b>	-
-	440	2020	1438	736	<b>997</b>	<b>11198-09</b>	<b>1147</b>	-
-	540	1220	1213	621	<b>929</b>	<b>11198-10</b>	<b>1068</b>	-
-	540	1820	1633	836	<b>1082</b>	<b>11198-01</b>	<b>1244</b>	-
-	540	2020	1764	903	<b>1121</b>	<b>11198-02</b>	<b>1289</b>	-
-	640	1820	1935	991	<b>1127</b>	<b>11198-03</b>	<b>1296</b>	-
-	640	2020	2091	1071	<b>1168</b>	<b>11198-04</b>	<b>1343</b>	-
-	740	1820	2237	1146	<b>1167</b>	<b>11198-11</b>	<b>1342</b>	-
-	740	2020	2417	1238	<b>1223</b>	<b>11198-05</b>	<b>1406</b>	-

### CARRÉ PLUS VERTICAAL

ZIE P. 188



CPVN-PLUS

PRIJSGROEP: VPG2 - STAAL DESIGNRADIATOREN

TECHNISCHE GEGEVENS					STANDAARDKLEUR		ANDERE KLEUREN	
buizen	breedte (L mm)	hoogte (H mm)	75/65/20 (Watt) (φ50K)	55/45/20 (Watt) (φ30K)	prijs RAL 9016 (€)	verkorte ref. nr. RAL 9016 voorraad	prijs kleur (€)	verkorte ref. nr. M301 voorraad

REF. NR. CARRÉ PLUS VERTICAAL CPVN-PLUS : 210

12	355	1800	1293	659	<b>744</b>	<b>11210-16</b>	<b>856</b>	-
14	415	2000	1632	836	<b>930</b>	<b>11210-05</b>	<b>1070</b>	-
18	535	1800	1862	954	<b>1114</b>	<b>11210-07</b>	<b>1281</b>	-
18	535	2000	2046	1048	<b>1198</b>	<b>11210-09</b>	<b>1378</b>	-
20	595	1800	2047	1048	<b>1237</b>	<b>11210-11</b>	<b>1423</b>	-
20	595	2000	2250	1152	<b>1330</b>	<b>11210-12</b>	<b>1530</b>	-

### ARCHE VERTICAAL

ZIE P. 205

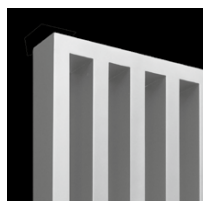

W

PRIJSGROEP: VPG2 - STAAL DESIGNRADIATOREN

TECHNISCHE GEGEVENS					STANDAARDKLEUR		ANDERE KLEUREN	
buizen	breedte (L mm)	hoogte (H mm)	75/65/20 (Watt) (φ50K)	55/45/20 (Watt) (φ30K)	prijs RAL 9016 (€)	verkorte ref. nr. RAL 9016 voorraad	prijs kleur (€)	verkorte ref. nr. M301 voorraad

REF. NR. ARCHE VERTICAAL W : 117

10	470	1800	1050	560	<b>581</b>	<b>11117-03</b>	<b>668</b>	-
----	-----	------	------	-----	------------	-----------------	------------	---

### ARCHE PLUS VERTICAAL

ZIE P. 207

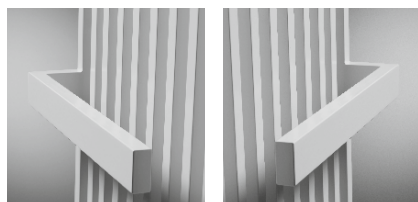

WL

WR

PRIJSGROEP: VPG2 - STAAL DESIGNRADIATOREN

TECHNISCHE GEGEVENS					STANDAARDKLEUR		ANDERE KLEUREN	
buizen	breedte (L mm)	hoogte (H mm)	75/65/20 (Watt) (φ50K)	55/45/20 (Watt) (φ30K)	prijs RAL 9016 (€)	verkorte ref. nr. RAL 9016 voorraad	prijs kleur (€)	verkorte ref. nr. M301 voorraad

REF. NR. ARCHE PLUS VERTICAAL WL : 118

10	470	1800	1050	560	<b>779</b>	<b>11118-01</b>	<b>896</b>	-
----	-----	------	------	-----	------------	-----------------	------------	---

REF. NR. ARCHE PLUS VERTICAAL WR : 119

10	470	1800	1050	560	<b>779</b>	<b>11119-01</b>	<b>896</b>	-
----	-----	------	------	-----	------------	-----------------	------------	---

## TECHNIEK OVERZICHT VOORRAADRADIATOREN

### ZANA VERTICAAL

ZIE P. 211

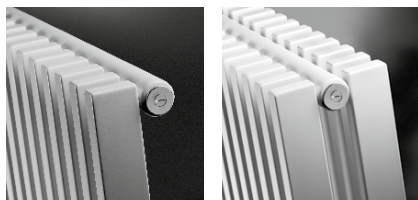

ZV-1

ZV-2

PRIJSGROEP: VPG2 - STAAL DESIGNRADIATOREN

TECHNISCHE GEGEVENS					STANDAARDKLEUR		ANDERE KLEUREN	
buizen	breedte (L mm)	hoogte (H mm)	75/65/20 (Watt) (φ50K)	55/45/20 (Watt) (φ30K)	prijs RAL 9016 (€)	verkorte ref. nr. RAL 9016 voorraad	prijs kleur (€)	verkorte ref. nr. M301 voorraad

REF. NR. ZANA VERTICAAL ZV-1 : 254

10	384	1800	1074	567	<b>695</b>	<b>11254-03</b>	<b>799</b>	-
12	464	1800	1289	681	<b>814</b>	<b>11254-12</b>	<b>936</b>	-
12	464	2000	1425	752	<b>877</b>	<b>11254-01</b>	<b>1009</b>	-
14	544	1800	1504	794	<b>930</b>	<b>11254-07</b>	<b>1070</b>	-
14	544	2000	1663	878	<b>1006</b>	<b>11254-08</b>	<b>1157</b>	-
16	624	1800	1719	908	<b>1052</b>	<b>11254-09</b>	<b>1210</b>	-
16	624	2000	1900	1003	<b>1138</b>	<b>11254-02</b>	<b>1309</b>	-

REF. NR. ZANA VERTICAAL ZV-2 : 255

14	544	2000	2651	1400	<b>1713</b>	<b>11255-02</b>	<b>1970</b>	-
18	704	2000	3409	1800	<b>2155</b>	<b>11255-01</b>	<b>2478</b>	-

### VIOLA-A VERTICAAL

ZIE P. 224



V1-ZB-A

V2-ZB-A

PRIJSGROEP: VPG2 - STAAL DESIGNRADIATOREN

TECHNISCHE GEGEVENS					STANDAARDKLEUR		ANDERE KLEUREN	
buizen	breedte (L mm)	hoogte (H mm)	75/65/20 (Watt) (φ50K)	55/45/20 (Watt) (φ30K)	prijs RAL 9016 (€)	verkorte ref. nr. RAL 9016 voorraad	prijs kleur (€)	verkorte ref. nr. M301 voorraad

REF. NR. VIOLA-A VERTICAAL V1-ZB-A : 386

6	477	2000	1104	563	<b>758</b>	<b>11386-01</b>	<b>872</b>	-
---	-----	------	------	-----	------------	-----------------	------------	---

REF. NR. VIOLA-A VERTICAAL V2-ZB-A : 387

8	637	2000	1965	1003	<b>1608</b>	<b>11387-01</b>	<b>1849</b>	-
---	-----	------	------	------	-------------	-----------------	-------------	---

PRIJSGROEP: VPG2 - STAAL DESIGNRADIATOREN

### TULIPA-A VERTICAAL

ZIE P. 265

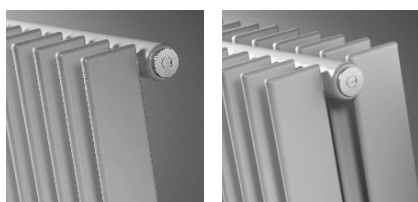

TV1-A

TV2-A

TECHNISCHE GEGEVENS					STANDAARDKLEUR		ANDERE KLEUREN	
buizen	breedte (L mm)	hoogte (H mm)	75/65/20 (Watt) (φ50K)	55/45/20 (Watt) (φ30K)	prijs RAL 9016 (€)	verkorte ref. nr. RAL 9016 voorraad	prijs kleur (€)	verkorte ref. nr. M301 voorraad

REF. NR. TULIPA-A VERTICAAL TV1-A : 378

12	540	1800	1320	684	<b>712</b>	<b>11378-01</b>	<b>819</b>	-
12	540	2000	1476	768	<b>761</b>	<b>11378-02</b>	<b>875</b>	-

REF. NR. TULIPA-A VERTICAAL TV2-A : 379

12	540	2000	2424	1248	<b>1336</b>	<b>11379-01</b>	<b>1536</b>	-
14	630	2000	2828	1456	<b>1541</b>	<b>11379-02</b>	<b>1772</b>	-

PRIJSGROEP: VPG4 - PANEELRADIATOREN A

**FLATLINE**

VOLLEDIG VOORRAADPROGRAMMA: ZIE P. 278



T21S

T22

T33

PRIJSGROEP: VPG4 - PANEELRADIATOREN A

**FLAT-V-LINE**

ZIE P. 284



T21S

T22

TECHNISCHE GEGEVENS					STANDAARDKLEUR	
buizen	breedte (L mm)	hoogte (H mm)	75/65/20 (Watt) (φ50K)	55/45/20 (Watt) (φ30K)	prijs S600 (€)	verkorte ref. nr. S600 voorraad
<b>REF. NR. FLAT-V-LINE T21S : 298</b>						
-	400	1600	1047	531	<b>865</b>	<b>11298-07</b>
-	400	1800	1120	562	<b>905</b>	<b>11298-01</b>
-	400	2000	1198	598	<b>938</b>	<b>11298-02</b>
-	500	1800	1400	703	<b>995</b>	<b>11298-03</b>
-	500	2000	1498	748	<b>1065</b>	<b>11298-04</b>
-	600	1800	1680	843	<b>1107</b>	<b>11298-05</b>
-	600	2000	1798	898	<b>1191</b>	<b>11298-06</b>
<b>REF. NR. FLAT-V-LINE T22 : 299</b>						
-	400	1800	1394	668	<b>1061</b>	<b>11299-01</b>
-	400	2000	1509	708	<b>1141</b>	<b>11299-02</b>
-	500	1800	1743	836	<b>1155</b>	<b>11299-03</b>
-	500	2000	1886	886	<b>1262</b>	<b>11299-04</b>
-	600	1800	2092	1003	<b>1269</b>	<b>11299-05</b>
-	600	2000	2263	1063	<b>1385</b>	<b>11299-06</b>
-	700	1800	2440	1170	<b>1393</b>	<b>11299-07</b>
-	700	2000	2640	1240	<b>1517</b>	<b>11299-08</b>
-	800	2000	3018	1417	<b>1664</b>	<b>11299-09</b>
-	800	2200	3251	1631	<b>1745</b>	<b>11299-10</b>

PRIJSGROEP: VPG4 - PANEELRADIATOREN A

**FLAT-PLINT-LINE**

ZIE P. 286



T22

T33

TECHNISCHE GEGEVENS					STANDAARDKLEUR	
buizen	breedte (L mm)	hoogte (H mm)	75/65/20 (Watt) (φ50K)	55/45/20 (Watt) (φ30K)	prijs S600 (€)	verkorte ref. nr. S600 voorraad
<b>REF. NR. FLAT-PLINT-LINE T22 : 300</b>						
-	1000	200	605	313	<b>357</b>	<b>11300-01</b>
-	1200	200	726	376	<b>396</b>	<b>11300-02</b>
-	1600	200	968	501	<b>466</b>	<b>11300-03</b>
-	2000	200	1210	626	<b>508</b>	<b>11300-04</b>
<b>REF. NR. FLAT-PLINT-LINE T33 : 301</b>						
-	1000	200	866	450	<b>454</b>	<b>11301-01</b>
-	1200	200	1039	540	<b>505</b>	<b>11301-02</b>
-	1600	200	1386	720	<b>598</b>	<b>11301-03</b>
-	2000	200	1732	900	<b>655</b>	<b>11301-04</b>

Ontdek ook onze  
andere oplossingen  
voor een optimaal  
binnenklimaat.



Vloerconvectoren - Ascotherm

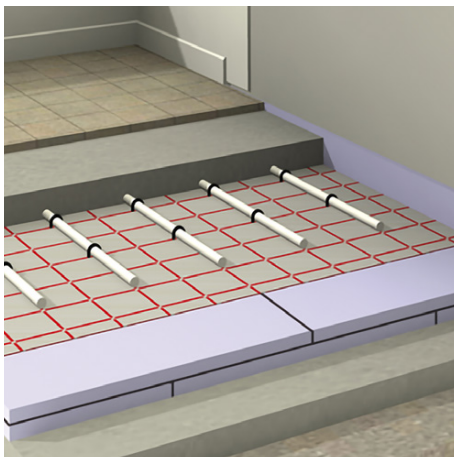

Vloerverwarming

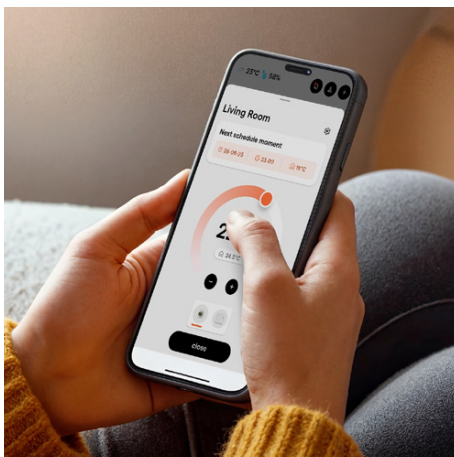

Climate Control

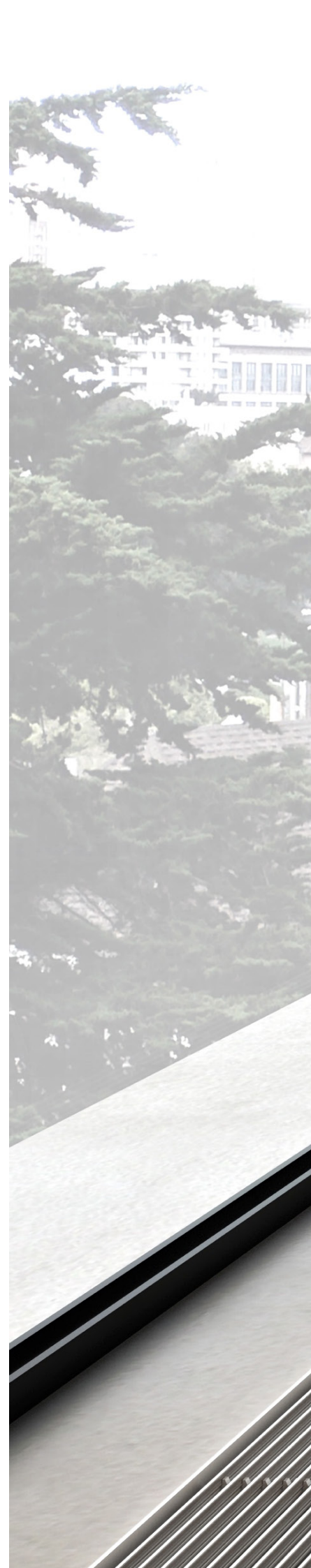



# Ventilatie

vraagt om VASCO





Ventilatie-oplossingen

## Ontdek onze ventilatie- oplossingen.

Zet je projecten niet onder een stolp, maar laat ze ademen met VASCO. Bij ons vind je het juiste ventilatie-systeem voor elk project. Met slimme sensoren, een energiezuinige werking en een eenvoudige installatie.

Redenen genoeg om te kiezen voor VASCO bij je volgende uitdaging.

---



COMING SOON

---







**VASCO Group nv**  
Kruishoefstraat 50  
B-3650 Dilsen  
+32 (0)89 79 04 11  
info@vasco.eu  
[www.vasco.eu](http://www.vasco.eu)

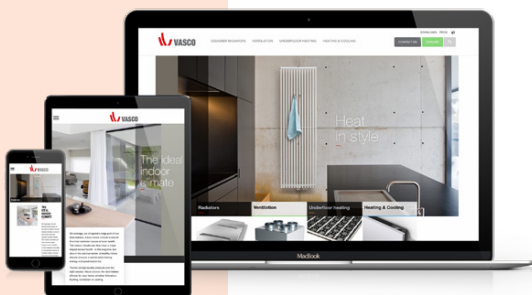

Follow us on  
**Facebook** and **YouTube**.

