

Radiateurs panneaux



Les pompes à chaleur ont le vent en poupe. Elles constituent la source de chaleur par excellence dans les nouvelles maisons unifamiliales et les logements collectifs neufs. Elles sont souvent associées à un système de chauffage par le sol. Les pompes à chaleur gagnent aussi du terrain en rénovation. Qu'en est-il de la répartition de la chaleur dans votre habitation ? Est-elle efficace ? Découvrez comment y gagner encore plus grâce au radiateur à basse température Elia, un système d'émission écoénergétique, confortable et durable pour le **chauffage** et le **refroidissement**.

Si vous recherchez un look pur et authentique sans fioritures, optez pour un radiateur de la Collection FlatLine. Avec son panneau avant plan et sa superbe finition avec une laque structurée, le radiateur FlatLine confère une plus-value à chaque intérieur contemporain. Une particularité de ce radiateur FlatLine est la **face avant hydroconductrice plane**, qui assure une émission thermique encore plus élevée et permet de le brancher sans problème à des **systems basse température**.

Les radiateurs panneaux VASCO ne sont pas des modèles ordinaires. Le radiateur et la tôlerie forment **un ensemble dépouillé, affichant une belle finition** et cachant en outre une technologie de chauffage exclusive. Un concept de radiateur qui combine un rendement élevé avec un volume compact. Vertical, horizontal ou comme plinthe, toujours discret et pourtant pleinement présent dans chaque cadre de vie.

Radiateurs panneaux

| | |
|------------------------------|-----|
| Elia <small>NEW YEAR</small> | 250 |
| FlatLine | 256 |
| Flat-V-Line | 262 |
| Flat-Plint-Line | 264 |



TYPES

- Elia 5U (face avant profilée), Elia 8D (face avant plane), Elia 8L (face avant striée)

COULEURS

- Couleur standard blanc RAL 9016
- Non réalisable en autres couleurs

SPÉCIAL

- Avec ventilateurs axiaux prémontés, capteur de température, commande entièrement automatique, câble de raccordement de 1,4 m avec fiche, grille supérieure et habillages latéraux, kit de montage avec bouchons fournis et bouchons vissés, vanne de pré réglage incluse.
- Pour le refroidissement : thermostat de refroidissement disponible en option

FIXATIONS

- Le radiateur est livré de série avec un set de montage complet de consoles en L, bouchons, purgeur, insert (M30 x 1,5), vis et chevilles (consoles en L : nombre selon la longueur du radiateur)

TECHNIQUE

- Assemblé automatiquement par des robots en soudure électrique haute fréquence (soudures invisibles)
- Couche de base acrylique KTL et poudre d'époxy-polyester
- Pression de service: 10 bars (standard)
- Température de service maximale: 65°C
- Classe de protection électrique 2 / classe de protection IP20
- Dimensionnement minimal du régime de chauffage 35/30/20
- Consommation électrique par ventilateur = 0,47 W

ÉLECTRIQUE

- ✗ Radiateur électrique prérempli
- ✗ Radiateur mixte

SCHÉMAS TECHNIQUES

- Voir p. 255

RACCORDEMENT

- ✗ Un seul raccordement pour un système monotube
- ✗ Un seul raccordement pour un système bitube
- ✓ Un double raccordement pour un système monotube (voir p. 340)
- ✓ Un double raccordement pour un système bitube (standard) (voir p. 340)
- ✓ Vanné intégrée (**pas de supplément de prix**) (voir p. 342)

• **Connexions Elia 5U :**

2 x G 3/4" filetage extérieur en bas à droite, 3 x G 1/2" filetage intérieur sur le côté

• **Connexions Elia 8D/8L :**

2 x G 3/4" filetage extérieur en bas au centre, départ toujours à gauche, 2 x G 3/4" filetage extérieur en bas à droite, départ toujours à gauche (à l'intérieur), 4 x G 1/2" filetage intérieur sur le côté. Standard = insert de vanne à droite



ELIA

Radiateur pour pompe à chaleur pour chauffer et refroidir

Le système VASCO Elia permet de chauffer et de refroidir ! Associé à une pompe à chaleur conçue de série pour le chauffage et le refroidissement, Elia vous procure une température agréable en hiver et en été. Il intègre des ventilateurs axiaux protégés par une grille de recouvrement tout en élégance. Extrêmement silencieux, il diffuse la chaleur ou le froid très rapidement.

RACCORDEMENT RECOMMANDÉ ELIA 5U

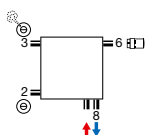

Autres possibilités de raccordement, voir p. 254

RACCORDEMENT RECOMMANDÉ ELIA 8D/8L VANNE INTÉGRÉE

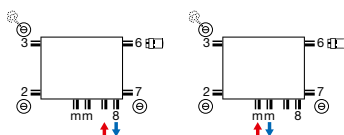

Autres possibilités de raccordement, voir p. 254

TÊTE THERMOSTATIQUE POUR CHAUFFER ET REFROIDIR



blanc
n°. d'art. 11911632102
prix €60

TÊTE THERMOSTATIQUE POUR UNIQUEMENT CHAUFFER



blanc
n°. d'art. 11911630102
prix €44

chromé
n°. d'art. 11911631102
prix €60



n°. d'art. 11823000000099
prix €145
Raccords, voir p. 355



COMMENT COMMANDER ELIA 5U
 Délai de livraison 15 - 30 jours ouvrables
 (temps de transport non compris)

ELIA (ELIA 5U)

réf. (14 caractères)
 voir tableau ci-dessous

115EP240080090



ELIA 5U (FACE AVANT PROFILÉE)

GROUPE DE TARIF: VPG4B - RADIATEURS PANNEAUX - B

GROUPE DE TARIF: VPG4B - RADIATEURS PANNEAUX - B

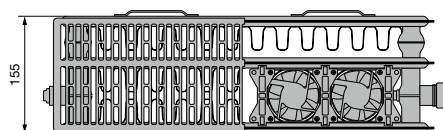
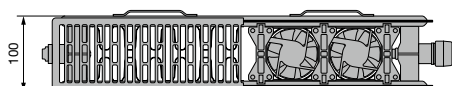

| RÉFÉRENCE RADIATEUR SUR MESURE | DONNÉES TECHNIQUES | | | | | | | COULEUR STANDARD |
|--------------------------------------|--------------------|---|---|---|---|---|---|---------------------|
| | ① | ② | ③ | ④ | ⑤ | ⑥ | ⑦ | |

| RÉFÉRENCE RADIATEUR SUR MESURE | DONNÉES TECHNIQUES | | | | | | | COULEUR STANDARD |
|--------------------------------------|--------------------|---|---|---|---|---|---|---------------------|
| | ① | ② | ③ | ④ | ⑤ | ⑥ | ⑦ | |

ELIA 5U TYPE 22

| | | | | | | | | |
|----------------|------|-----|-----|------|------|-----|-----|------------|
| 115EP240080090 | 800 | 400 | 250 | 446 | 498 | 154 | 184 | 464 |
| 115EP240100090 | 1000 | 400 | 313 | 557 | 623 | 193 | 230 | 553 |
| 115EP240120090 | 1200 | 400 | 376 | 668 | 748 | 232 | 276 | 630 |
| 115EP240140090 | 1400 | 400 | 438 | 780 | 872 | 270 | 322 | 705 |
| 115EP240160090 | 1600 | 400 | 481 | 837 | 909 | 278 | 331 | 768 |
| 115EP240180090 | 1800 | 400 | 555 | 933 | 1057 | 313 | 373 | 817 |
| 115EP240200090 | 2000 | 400 | 604 | 1056 | 1142 | 347 | 414 | 902 |

ELIA 5U TYPE 33

| | | | | | | | | |
|----------------|------|-----|-----|------|------|-----|-----|-------------|
| 115EP340080090 | 800 | 400 | 366 | 571 | 622 | 165 | 202 | 515 |
| 115EP340100090 | 1000 | 400 | 458 | 714 | 778 | 206 | 253 | 615 |
| 115EP340120090 | 1200 | 400 | 550 | 857 | 934 | 247 | 304 | 702 |
| 115EP340140090 | 1400 | 400 | 641 | 1000 | 1089 | 288 | 354 | 788 |
| 115EP340160090 | 1600 | 400 | 733 | 1142 | 1245 | 297 | 364 | 862 |
| 115EP340180090 | 1800 | 400 | 824 | 1285 | 1400 | 334 | 410 | 922 |
| 115EP340200090 | 2000 | 400 | 916 | 1389 | 1514 | 371 | 455 | 1015 |

| | | | | | | | | |
|----------------|------|-----|-----|------|------|-----|-----|------------|
| 115EP250060090 | 600 | 500 | 227 | 392 | 437 | 129 | 155 | 397 |
| 115EP250080090 | 800 | 500 | 303 | 523 | 582 | 172 | 207 | 476 |
| 115EP250100090 | 1000 | 500 | 379 | 654 | 728 | 215 | 258 | 567 |
| 115EP250120090 | 1200 | 500 | 455 | 785 | 874 | 258 | 310 | 647 |
| 115EP250140090 | 1400 | 500 | 531 | 916 | 1019 | 301 | 362 | 725 |
| 115EP250160090 | 1600 | 500 | 582 | 982 | 1063 | 310 | 372 | 790 |
| 115EP250180090 | 1800 | 500 | 672 | 1095 | 1235 | 348 | 419 | 842 |
| 115EP250200090 | 2000 | 500 | 731 | 1240 | 1334 | 387 | 465 | 929 |

| | | | | | | | | |
|----------------|------|-----|------|------|------|-----|-----|-------------|
| 115EP350060090 | 600 | 500 | 322 | 494 | 544 | 134 | 161 | 441 |
| 115EP350080090 | 800 | 500 | 430 | 659 | 726 | 179 | 214 | 532 |
| 115EP350100090 | 1000 | 500 | 537 | 824 | 907 | 224 | 268 | 636 |
| 115EP350120090 | 1200 | 500 | 644 | 989 | 1088 | 269 | 322 | 727 |
| 115EP350140090 | 1400 | 500 | 752 | 1154 | 1270 | 314 | 375 | 817 |
| 115EP350160090 | 1600 | 500 | 859 | 1318 | 1451 | 323 | 386 | 894 |
| 115EP350180090 | 1800 | 500 | 967 | 1483 | 1633 | 363 | 434 | 958 |
| 115EP350200090 | 2000 | 500 | 1074 | 1603 | 1765 | 403 | 482 | 1055 |

| | | | | | | | | |
|----------------|------|-----|-----|------|------|-----|-----|------------|
| 115EP260060090 | 600 | 600 | 268 | 435 | 484 | 136 | 160 | 407 |
| 115EP260080090 | 800 | 600 | 357 | 580 | 646 | 182 | 213 | 489 |
| 115EP260100090 | 1000 | 600 | 446 | 725 | 807 | 227 | 266 | 584 |
| 115EP260120090 | 1200 | 600 | 535 | 870 | 968 | 272 | 319 | 666 |
| 115EP260140090 | 1400 | 600 | 624 | 1015 | 1130 | 318 | 372 | 748 |
| 115EP260160090 | 1600 | 600 | 685 | 1089 | 1178 | 327 | 383 | 816 |
| 115EP260180090 | 1800 | 600 | 791 | 1214 | 1369 | 368 | 431 | 870 |
| 115EP260200090 | 2000 | 600 | 860 | 1375 | 1479 | 409 | 479 | 961 |

| | | | | | | | | |
|----------------|------|-----|------|------|------|-----|-----|-------------|
| 115EP360060090 | 600 | 600 | 373 | 548 | 604 | 142 | 172 | 456 |
| 115EP360080090 | 800 | 600 | 497 | 731 | 806 | 190 | 229 | 552 |
| 115EP360100090 | 1000 | 600 | 621 | 914 | 1007 | 237 | 286 | 660 |
| 115EP360120090 | 1200 | 600 | 745 | 1097 | 1208 | 284 | 343 | 756 |
| 115EP360140090 | 1400 | 600 | 869 | 1280 | 1410 | 332 | 400 | 850 |
| 115EP360160090 | 1600 | 600 | 994 | 1462 | 1611 | 341 | 412 | 932 |
| 115EP360180090 | 1800 | 600 | 1118 | 1645 | 1813 | 384 | 463 | 1000 |
| 115EP360200090 | 2000 | 600 | 1242 | 1778 | 1960 | 427 | 515 | 1102 |

| | | | | | | | | |
|----------------|------|-----|-----|------|------|-----|-----|------------|
| 115EP290040090 | 400 | 900 | 241 | 362 | 399 | 109 | 130 | 366 |
| 115EP290060090 | 600 | 900 | 362 | 543 | 599 | 164 | 195 | 460 |
| 115EP290080090 | 800 | 900 | 482 | 724 | 798 | 218 | 260 | 554 |
| 115EP290100090 | 1000 | 900 | 603 | 905 | 998 | 273 | 325 | 612 |
| 115EP290120090 | 1200 | 900 | 724 | 1086 | 1198 | 328 | 390 | 700 |
| 115EP290140090 | 1400 | 900 | 844 | 1267 | 1397 | 382 | 455 | 786 |

| | | | | | | | | |
|----------------|------|-----|-----|------|------|-----|-----|------------|
| 115EP390060090 | 600 | 900 | 495 | 708 | 771 | 166 | 204 | 489 |
| 115EP390080090 | 800 | 900 | 660 | 944 | 1028 | 222 | 272 | 594 |
| 115EP390100090 | 1000 | 900 | 825 | 1180 | 1285 | 277 | 340 | 711 |

| RÉFÉRENCE RADIATEUR SUR MESURE | DONNÉES TECHNIQUES | | | | | | | COULEUR STANDARD |
|--------------------------------------|--------------------|-------------------|---|---|---|---|---|-------------------------|
| | ① | ② | ③ | ④ | ⑤ | ⑥ | ⑦ | |
| | largeur (L mm) | hauteur (H mm) | émission calorifique statique 45/35/20 °C | émission selon le dimensionnement 45/35/20 °C | émission calorifique maximale 45/35/20 °C | puissance frigorifique standard 17/19/28 °C | puissance frigorifique maximale 17/19/28 °C | prix RAL 9016 (€) |

Conforme EN16430

Pour plus de détails sur nos informations produit, voir database: <https://www.installdata.be>
DONNÉES TECHNIQUES : (poids & contenu en eau, puissance calorifique, puissance frigorifique, puissance dimensionnelle, réglages K_v) : voir www.vasco.eu ou la brochure séparée d'Elia BELGIQUE. Prix en euro (hors TVA)

VASCO

ELIA (ELIA 8D)



ELIA 8D (FACE AVANT PLANE)

COMMENT COMMANDER ELIA 8D
 Délai de livraison 15 - 30 jours ouvrables
 (temps de transport non compris)

réf. (14 caractères)
 voir tableau ci-dessous

118ED240080090

GRUPE DE TARIF: VPG4B - RADIATEURS PANNEAUX - B

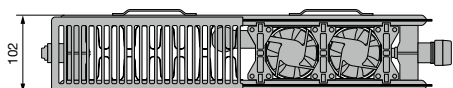

| RÉFÉRENCE RADIATEUR SUR MESURE | DONNÉES TECHNIQUES | | | | | | | COULEUR STANDARD |
|--------------------------------------|--------------------|---|---|---|---|---|---|---------------------|
| | ① | ② | ③ | ④ | ⑤ | ⑥ | ⑦ | |

ELIA 8D TYPE 22

| | | | | | | | | |
|----------------|------|-----|-----|------|------|-----|-----|-------------|
| 118ED240080090 | 800 | 400 | 238 | 433 | 485 | 154 | 183 | 554 |
| 118ED240100090 | 1000 | 400 | 297 | 540 | 605 | 192 | 229 | 658 |
| 118ED240120090 | 1200 | 400 | 356 | 648 | 726 | 230 | 274 | 748 |
| 118ED240140090 | 1400 | 400 | 415 | 755 | 846 | 268 | 320 | 841 |
| 118ED240160090 | 1600 | 400 | 455 | 810 | 882 | 276 | 329 | 912 |
| 118ED240180090 | 1800 | 400 | 525 | 902 | 1024 | 310 | 370 | 974 |
| 118ED240200090 | 2000 | 400 | 571 | 1022 | 1106 | 345 | 411 | 1072 |

| | | | | | | | | |
|----------------|------|-----|-----|------|------|-----|-----|-------------|
| 118ED250060090 | 600 | 500 | 216 | 382 | 426 | 129 | 155 | 481 |
| 118ED250080090 | 800 | 500 | 288 | 508 | 566 | 171 | 206 | 577 |
| 118ED250100090 | 1000 | 500 | 359 | 634 | 707 | 214 | 257 | 686 |
| 118ED250120090 | 1200 | 500 | 431 | 760 | 848 | 256 | 308 | 781 |
| 118ED250140090 | 1400 | 500 | 503 | 887 | 989 | 299 | 359 | 880 |
| 118ED250160090 | 1600 | 500 | 551 | 951 | 1030 | 307 | 370 | 956 |
| 118ED250180090 | 1800 | 500 | 636 | 1060 | 1197 | 346 | 416 | 1022 |
| 118ED250200090 | 2000 | 500 | 691 | 1200 | 1293 | 384 | 462 | 1126 |

| | | | | | | | | |
|----------------|------|-----|-----|------|------|-----|-----|-------------|
| 118ED260060090 | 600 | 600 | 255 | 423 | 472 | 136 | 159 | 494 |
| 118ED260080090 | 800 | 600 | 339 | 563 | 628 | 181 | 212 | 595 |
| 118ED260100090 | 1000 | 600 | 423 | 703 | 784 | 226 | 265 | 708 |
| 118ED260120090 | 1200 | 600 | 507 | 843 | 940 | 271 | 317 | 806 |
| 118ED260140090 | 1400 | 600 | 591 | 983 | 1096 | 316 | 370 | 909 |
| 118ED260160090 | 1600 | 600 | 648 | 1054 | 1142 | 325 | 380 | 989 |
| 118ED260180090 | 1800 | 600 | 749 | 1175 | 1327 | 365 | 428 | 1059 |
| 118ED260200090 | 2000 | 600 | 814 | 1330 | 1433 | 406 | 475 | 1166 |

| | | | | | | | | |
|----------------|------|-----|-----|------|------|-----|-----|------------|
| 118ED290060090 | 600 | 900 | 344 | 528 | 584 | 164 | 195 | 558 |
| 118ED290080090 | 800 | 900 | 458 | 703 | 777 | 218 | 259 | 647 |
| 118ED290100090 | 1000 | 900 | 572 | 878 | 970 | 272 | 323 | 740 |
| 118ED290120090 | 1200 | 900 | 686 | 1052 | 1162 | 326 | 388 | 845 |
| 118ED290140090 | 1400 | 900 | 800 | 1227 | 1355 | 380 | 452 | 913 |

GRUPE DE TARIF: VPG4B - RADIATEURS PANNEAUX - B

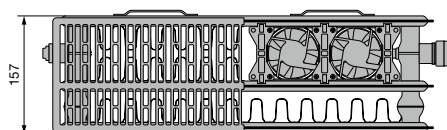

| RÉFÉRENCE RADIATEUR SUR MESURE | DONNÉES TECHNIQUES | | | | | | | COULEUR STANDARD |
|--------------------------------------|--------------------|---|---|---|---|---|---|---------------------|
| | ① | ② | ③ | ④ | ⑤ | ⑥ | ⑦ | |

ELIA 8D TYPE 33

| | | | | | | | | |
|----------------|------|-----|-----|------|------|-----|-----|-------------|
| 118ED340080090 | 800 | 400 | 348 | 560 | 603 | 164 | 202 | 616 |
| 118ED340100090 | 1000 | 400 | 435 | 699 | 752 | 205 | 252 | 732 |
| 118ED340120090 | 1200 | 400 | 522 | 838 | 902 | 246 | 302 | 833 |
| 118ED340140090 | 1400 | 400 | 608 | 977 | 1052 | 287 | 352 | 938 |
| 118ED340160090 | 1600 | 400 | 695 | 1116 | 1202 | 295 | 362 | 1022 |
| 118ED340180090 | 1800 | 400 | 781 | 1255 | 1351 | 331 | 407 | 1095 |
| 118ED340200090 | 2000 | 400 | 868 | 1356 | 1461 | 368 | 452 | 1205 |

| | | | | | | | | |
|----------------|------|-----|------|------|------|-----|-----|-------------|
| 118ED350060090 | 600 | 500 | 328 | 499 | 540 | 137 | 162 | 534 |
| 118ED350080090 | 800 | 500 | 437 | 664 | 719 | 182 | 216 | 644 |
| 118ED350100090 | 1000 | 500 | 545 | 829 | 898 | 227 | 270 | 767 |
| 118ED350120090 | 1200 | 500 | 654 | 994 | 1076 | 272 | 323 | 874 |
| 118ED350140090 | 1400 | 500 | 762 | 1159 | 1255 | 317 | 377 | 986 |
| 118ED350160090 | 1600 | 500 | 871 | 1324 | 1433 | 326 | 388 | 1076 |
| 118ED350180090 | 1800 | 500 | 979 | 1489 | 1612 | 367 | 436 | 1155 |
| 118ED350200090 | 2000 | 500 | 1088 | 1608 | 1743 | 407 | 484 | 1272 |

| | | | | | | | | |
|----------------|------|-----|------|------|------|-----|-----|-------------|
| 118ED360060090 | 600 | 600 | 355 | 538 | 586 | 142 | 171 | 553 |
| 118ED360080090 | 800 | 600 | 472 | 716 | 780 | 189 | 228 | 668 |
| 118ED360100090 | 1000 | 600 | 590 | 894 | 974 | 236 | 285 | 796 |
| 118ED360120090 | 1200 | 600 | 707 | 1072 | 1168 | 283 | 341 | 909 |
| 118ED360140090 | 1400 | 600 | 825 | 1250 | 1362 | 330 | 398 | 1027 |
| 118ED360160090 | 1600 | 600 | 942 | 1428 | 1555 | 339 | 409 | 1122 |
| 118ED360180090 | 1800 | 600 | 1059 | 1606 | 1749 | 381 | 460 | 1206 |
| 118ED360200090 | 2000 | 600 | 1177 | 1736 | 1891 | 423 | 511 | 1276 |

| | | | | | | | | |
|----------------|------|-----|-----|------|------|-----|-----|------------|
| 118ED390060090 | 600 | 900 | 472 | 695 | 748 | 166 | 203 | 587 |
| 118ED390080090 | 800 | 900 | 628 | 925 | 995 | 221 | 271 | 713 |
| 118ED390100090 | 1000 | 900 | 784 | 1155 | 1243 | 276 | 338 | 815 |

| RÉFÉRENCE RADIATEUR SUR MESURE | DONNÉES TECHNIQUES | | | | | | | COULEUR STANDARD |
|--------------------------------------|--------------------|-------------------|---|---|---|---|---|-------------------------|
| | ① | ② | ③ | ④ | ⑤ | ⑥ | ⑦ | |
| | largeur (L mm) | hauteur (H mm) | émission calorifique statique 45/35/20 °C | émission selon le dimensionnement 45/35/20 °C | émission calorifique maximale 45/35/20 °C | puissance frigorifique standard 17/19/28 °C | puissance frigorifique maximale 17/19/28 °C | prix RAL 9016 (€) |

Conforme EN16430

Pour plus de détails sur nos informations produit, voir database: <https://www.installdata.be>
DONNÉES TECHNIQUES : (poids & contenu en eau, puissance calorifique, puissance frigorifique, puissance dimensionnelle, réglages K_v) : voir www.vasco.eu ou la brochure séparée d'Elia BELGIQUE. Prix en euro (hors TVA)

COMMENT COMMANDER ELIA 8L
 Délai de livraison 15 - 30 jours ouvrables
 (temps de transport non compris)

ELIA (ELIA 8L)

réf. (14 caractères)
 voir tableau ci-dessous

118EL240080090



ELIA 8L (FACE AVANT STRIÉE)

GRUPE DE TARIF: VPG4B - RADIATEURS PANNEAUX - B

GRUPE DE TARIF: VPG4B - RADIATEURS PANNEAUX - B

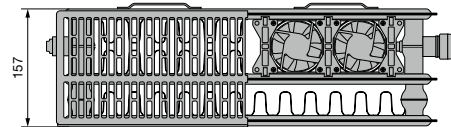
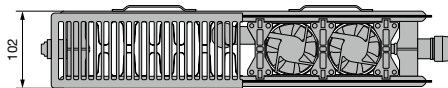

| RÉFÉRENCE RADIATEUR SUR MESURE | DONNÉES TECHNIQUES | | | | | | | COULEUR STANDARD |
|--------------------------------------|--------------------|---|---|---|---|---|---|---------------------|
| | ① | ② | ③ | ④ | ⑤ | ⑥ | ⑦ | |

ELIA 8L TYPE 22

| | | | | | | | | |
|----------------|------|-----|-----|------|------|-----|-----|-------------|
| 118EL240080090 | 800 | 400 | 238 | 433 | 485 | 154 | 183 | 601 |
| 118EL240100090 | 1000 | 400 | 297 | 540 | 605 | 192 | 229 | 714 |
| 118EL240120090 | 1200 | 400 | 356 | 648 | 726 | 230 | 274 | 812 |
| 118EL240140090 | 1400 | 400 | 415 | 755 | 846 | 268 | 320 | 912 |
| 118EL240160090 | 1600 | 400 | 455 | 810 | 882 | 276 | 329 | 990 |
| 118EL240180090 | 1800 | 400 | 525 | 902 | 1024 | 310 | 370 | 1057 |
| 118EL240200090 | 2000 | 400 | 571 | 1022 | 1106 | 345 | 411 | 1163 |

| | | | | | | | | |
|----------------|------|-----|-----|------|------|-----|-----|-------------|
| 118EL250060090 | 600 | 500 | 216 | 382 | 426 | 129 | 155 | 522 |
| 118EL250080090 | 800 | 500 | 288 | 508 | 566 | 171 | 206 | 626 |
| 118EL250100090 | 1000 | 500 | 359 | 634 | 707 | 214 | 257 | 744 |
| 118EL250120090 | 1200 | 500 | 431 | 760 | 848 | 256 | 308 | 847 |
| 118EL250140090 | 1400 | 500 | 503 | 887 | 989 | 299 | 359 | 955 |
| 118EL250160090 | 1600 | 500 | 551 | 951 | 1030 | 307 | 370 | 1037 |
| 118EL250180090 | 1800 | 500 | 636 | 1060 | 1197 | 346 | 416 | 1109 |
| 118EL250200090 | 2000 | 500 | 691 | 1200 | 1293 | 384 | 462 | 1222 |

| | | | | | | | | |
|----------------|------|-----|-----|------|------|-----|-----|-------------|
| 118EL260060090 | 600 | 600 | 255 | 423 | 472 | 136 | 159 | 536 |
| 118EL260080090 | 800 | 600 | 339 | 563 | 628 | 181 | 212 | 646 |
| 118EL260100090 | 1000 | 600 | 423 | 703 | 784 | 226 | 265 | 768 |
| 118EL260120090 | 1200 | 600 | 507 | 843 | 940 | 271 | 317 | 875 |
| 118EL260140090 | 1400 | 600 | 591 | 983 | 1096 | 316 | 370 | 986 |
| 118EL260160090 | 1600 | 600 | 648 | 1054 | 1142 | 325 | 380 | 1073 |
| 118EL260180090 | 1800 | 600 | 749 | 1175 | 1327 | 365 | 428 | 1149 |
| 118EL260200090 | 2000 | 600 | 814 | 1330 | 1433 | 406 | 475 | 1265 |

| | | | | | | | | |
|----------------|------|-----|-----|------|------|-----|-----|------------|
| 118EL290060090 | 600 | 900 | 344 | 528 | 584 | 164 | 195 | 605 |
| 118EL290080090 | 800 | 900 | 458 | 703 | 777 | 218 | 259 | 702 |
| 118EL290100090 | 1000 | 900 | 572 | 878 | 970 | 272 | 323 | 803 |
| 118EL290120090 | 1200 | 900 | 686 | 1052 | 1162 | 326 | 388 | 917 |
| 118EL290140090 | 1400 | 900 | 800 | 1227 | 1355 | 380 | 452 | 991 |

| RÉFÉRENCE RADIATEUR SUR MESURE | DONNÉES TECHNIQUES | | | | | | | COULEUR STANDARD |
|--------------------------------------|--------------------|---|---|---|---|---|---|---------------------|
| | ① | ② | ③ | ④ | ⑤ | ⑥ | ⑦ | |

ELIA 8L TYPE 33

| | | | | | | | | |
|----------------|------|-----|-----|------|------|-----|-----|-------------|
| 118EL340080090 | 800 | 400 | 348 | 560 | 603 | 164 | 202 | 668 |
| 118EL340100090 | 1000 | 400 | 435 | 699 | 752 | 205 | 252 | 794 |
| 118EL340120090 | 1200 | 400 | 522 | 838 | 902 | 246 | 302 | 904 |
| 118EL340140090 | 1400 | 400 | 608 | 977 | 1052 | 287 | 352 | 1018 |
| 118EL340160090 | 1600 | 400 | 695 | 1116 | 1202 | 295 | 362 | 1109 |
| 118EL340180090 | 1800 | 400 | 781 | 1255 | 1351 | 331 | 407 | 1188 |
| 118EL340200090 | 2000 | 400 | 868 | 1356 | 1461 | 368 | 452 | 1307 |

| | | | | | | | | |
|----------------|------|-----|------|------|------|-----|-----|-------------|
| 118EL350060090 | 600 | 500 | 328 | 499 | 540 | 137 | 162 | 579 |
| 118EL350080090 | 800 | 500 | 437 | 664 | 719 | 182 | 216 | 699 |
| 118EL350100090 | 1000 | 500 | 545 | 829 | 898 | 227 | 270 | 832 |
| 118EL350120090 | 1200 | 500 | 654 | 994 | 1076 | 272 | 323 | 948 |
| 118EL350140090 | 1400 | 500 | 762 | 1159 | 1255 | 317 | 377 | 1070 |
| 118EL350160090 | 1600 | 500 | 871 | 1324 | 1433 | 326 | 388 | 1167 |
| 118EL350180090 | 1800 | 500 | 979 | 1489 | 1612 | 367 | 436 | 1253 |
| 118EL350200090 | 2000 | 500 | 1088 | 1608 | 1743 | 407 | 484 | 1380 |

| | | | | | | | | |
|----------------|------|-----|------|------|------|-----|-----|-------------|
| 118EL360060090 | 600 | 600 | 355 | 538 | 586 | 142 | 171 | 600 |
| 118EL360080090 | 800 | 600 | 472 | 716 | 780 | 189 | 228 | 725 |
| 118EL360100090 | 1000 | 600 | 590 | 894 | 974 | 236 | 285 | 864 |
| 118EL360120090 | 1200 | 600 | 707 | 1072 | 1168 | 283 | 341 | 986 |
| 118EL360140090 | 1400 | 600 | 825 | 1250 | 1362 | 330 | 398 | 1114 |
| 118EL360160090 | 1600 | 600 | 942 | 1428 | 1555 | 339 | 409 | 1217 |
| 118EL360180090 | 1800 | 600 | 1059 | 1606 | 1749 | 381 | 460 | 1309 |
| 118EL360200090 | 2000 | 600 | 1177 | 1736 | 1891 | 423 | 511 | 1384 |

| | | | | | | | | |
|----------------|------|-----|-----|------|------|-----|-----|------------|
| 118EL390060090 | 600 | 900 | 472 | 695 | 748 | 166 | 203 | 637 |
| 118EL390080090 | 800 | 900 | 628 | 925 | 995 | 221 | 271 | 774 |
| 118EL390100090 | 1000 | 900 | 784 | 1155 | 1243 | 276 | 338 | 884 |

| RÉFÉRENCE RADIATEUR SUR MESURE | DONNÉES TECHNIQUES | | | | | | | COULEUR STANDARD |
|--------------------------------------|--------------------|-------------------|---|---|---|---|---|-------------------------|
| | ① | ② | ③ | ④ | ⑤ | ⑥ | ⑦ | |
| | largeur (L mm) | hauteur (H mm) | émission calorifique statique 45/35/20 °C | émission selon le dimensionnement 45/35/20 °C | émission calorifique maximale 45/35/20 °C | puissance frigorifique standard 17/19/28 °C | puissance frigorifique maximale 17/19/28 °C | prix RAL 9016 (€) |

Conforme EN16430

Pour plus de détails sur nos informations produit, voir database: <https://www.installdata.be>
DONNÉES TECHNIQUES : (poids & contenu en eau, puissance calorifique, puissance frigorifique, puissance dimensionnelle, réglages K_v) : voir www.vasco.eu ou la brochure séparée d'Elia BELGIQUE. Prix en euro (hors TVA)

VASCO

ELIA: 5U

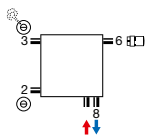

- La tête thermostatique ne peut être utilisée qu'avec un raccord de 50 mm sur la vanne (alimentation à gauche, retour à droite). Aucune autre connexion n'est possible.

ELIA: 8D / 8L

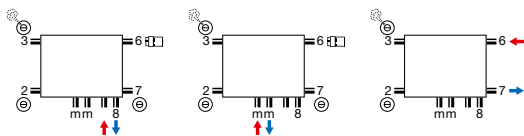

- La tête thermostatique ne peut être utilisée qu'avec un raccord de 50 mm sur la vanne (alimentation à gauche, retour à droite). Pour d'autres raccords, l'insert de vanne ne peut pas être utilisé.

Attention: le raccordement du radiateur est seulement possible comme indiqué par les icônes de raccordement. Pour toute autre méthode de raccordement, nous déclinons toute responsabilité.

ELIA 5U (TYPE 22) FACE AVANT PROFILÉE

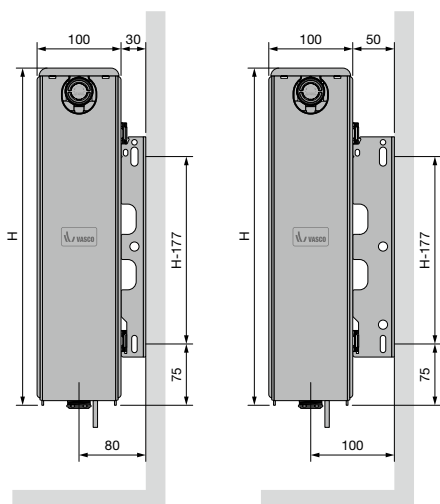

ELIA 5U (TYPE 33) FACE AVANT PROFILÉE

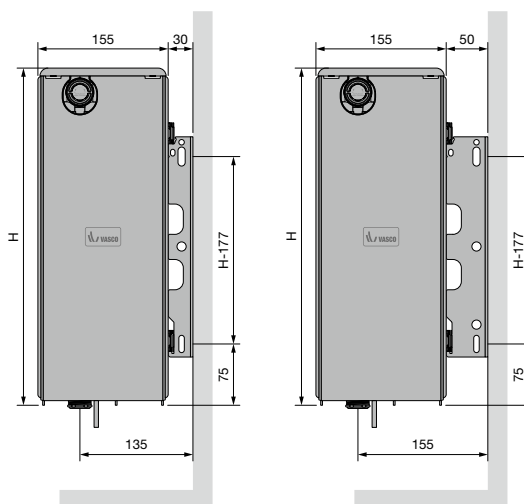

**ELIA 8D (TYPE 22) FACE AVANT PLANE,
ELIA 8L (TYPE 22) FACE AVANT STRIÉE**

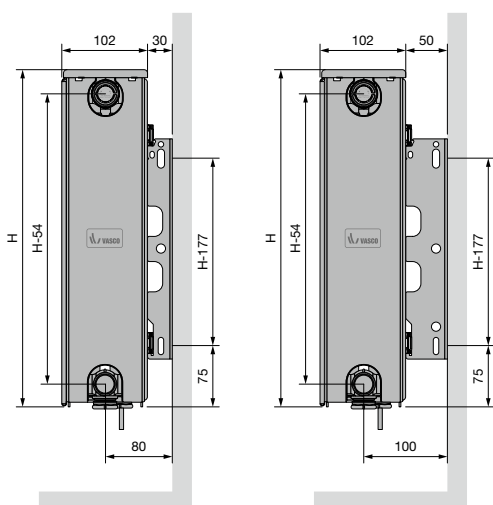

**ELIA 8D (TYPE 33) FACE AVANT PLANE,
ELIA 8L (TYPE 33) FACE AVANT STRIÉE**

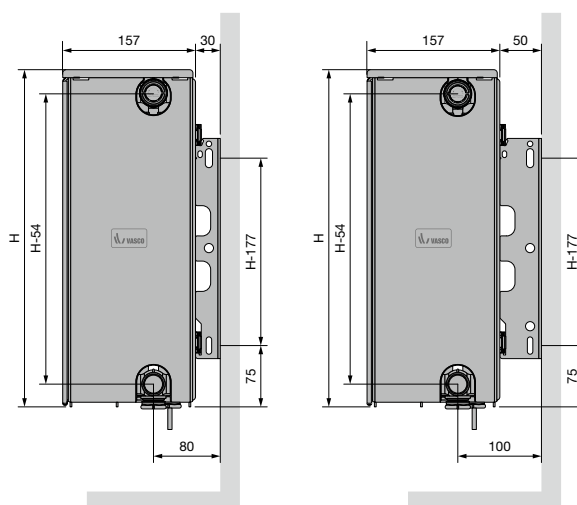

FLATLINE (T21S, T22, T33)



La grille supérieure du FlatLine arborera le logo VASCO.

TYPES

- T21S, T22, T33

COULEURS

- Couleur standard S600 (texture fine blanche)
- Non réalisable en autres couleurs

FIXATIONS

- Le radiateur est livré en standard avec un set de montage complet: consoles verrouillées (nombre selon la longueur du radiateur), bouchons design, purgeur design, insert (M30 x 1,5)

TECHNIQUE

- Assemblé automatiquement par des robots en soudure électrique haute fréquence (soudures invisibles)
- Couche de base acrylique KTL et poudre d'époxy-polyester
- Pression de service: 6 bars (standard)
- Température de service maximale: 110°C

ÉLECTRIQUE

- ✗ Radiateur électrique prérempli
- ✗ Radiateur mixte

SCHÉMAS TECHNIQUES

- Voir p. 269

RACCORDEMENT

- ✗ Un seul raccordement pour un système monotube
- ✗ Un seul raccordement pour un système bitube
- ✓ Un double raccordement pour un système monotube (raccordement par le robinet intégré) (voir p. 340)
- ✓ Un double raccordement pour un système bitube (standard) (voir p. 340)
- ✓ Vanné intégrée (**pas de supplément de prix**) (voir p. 342)
- Raccordements: 4x1/2" latéral (filet intérieur), 2x3/4" Euroconus (50mm en bas à droite) et 2x3/4" Euroconus (50mm centre dessous)

FLATLINE

Technologie de pointe pour une émission calorifique supérieure

Vous recherchez un look franchement épuré, sans la moindre fioriture ? Particulièrement élégant dans sa simplicité intemporelle, le modèle FlatLine est ce qu'il vous faut. Avec son panneau frontal uni et sa belle finition à base de laque structurée, il élève chaque intérieur à un niveau supérieur. Le contact direct entre le panneau frontal et les canaux de circulation de l'eau assure en outre un rendement particulièrement élevé.

RACCORDEMENT RECOMMANDÉ (VR) VANNE INTÉGRÉE

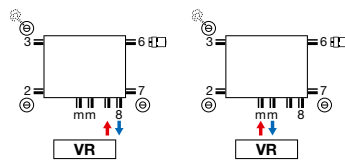

RECOMMANDÉ POUR LA SALLE DE BAINS ET LA CUISINE EN OPTION



porte-serviettes (LR)
n°. d'art. voir p. 267
prix € 117

Autres possibilités de raccordement, voir p. 268 Autres accessoires, voir p. 267



n°. d'art. 11823000000099
prix € 145
Raccords, voir p. 355



blanc
n°. d'art. 11911630102
prix € 44



chromé
n°. d'art. 11911631102
prix € 60



COMMENT COMMANDER FLATLINE T21S

Délai de livraison 5 jours ouvrables
(temps de transport non compris)

FLATLINE (T21S)

2140040F réf. (8 caractères)
voir tableau ci-dessous



T21S

GRUPE DE TARIF: VPG4 - RADIATEURS PANNEAUX - A

| RÉFÉRENCE RADIATEUR SUR MESURE FLATLINE T21S | DONNÉES TECHNIQUES | | | | | | | | | COULEUR STANDARD | |
|--|--------------------|-------------------|-------------------|------------------------------|------------------------------|-----------|---------------|-------------------|------------------------------------|---------------------|------------------------------------|
| | tubes | largeur (L mm) | hauteur (H mm) | 75/65/20 (Watt) (φ50K) | 55/45/20 (Watt) (φ30K) | facteur n | poids (kg) | contenance (l) | résistance électrique (Watt) | prix S600 (€) | n°. d'art. abrégé S600 stock |
| 108F2140040190 | - | 400 | 400 | 366 | 190 | 1,28 | 8,53 | 1,41 | - | 229 | 2140040F |
| 108F2140060190 | - | 600 | 400 | 548 | 285 | 1,28 | 12,79 | 2,11 | - | 275 | 2140060F |
| 108F2140080190 | - | 800 | 400 | 731 | 380 | 1,28 | 17,06 | 2,82 | - | 310 | 2140080F |
| 108F2140100190 | - | 1000 | 400 | 914 | 475 | 1,28 | 21,32 | 3,52 | - | 364 | 2140100F |
| 108F2140120190 | - | 1200 | 400 | 1097 | 570 | 1,28 | 25,58 | 4,22 | - | 404 | 2140120F |
| 108F2140140190 | - | 1400 | 400 | 1280 | 665 | 1,28 | 29,85 | 4,93 | - | 451 | 2140140F |
| 108F2140160190 | - | 1600 | 400 | 1462 | 761 | 1,28 | 34,11 | 5,63 | - | 490 | 2140160F |
| 108F2140180190 | - | 1800 | 400 | 1645 | 856 | 1,28 | 38,38 | 6,34 | - | 547 | 2140180F |
| 108F2140200190 | - | 2000 | 400 | 1828 | 951 | 1,28 | 42,64 | 7,04 | - | 608 | 2140200F |
| 108F2140240190 | - | 2400 | 400 | 2194 | 1141 | 1,28 | 51,17 | 8,45 | - | 730 | 2140240F |
| 108F2150040190 | - | 400 | 500 | 440 | 228 | 1,29 | 10,63 | 1,67 | - | 264 | 2150040F |
| 108F2150060190 | - | 600 | 500 | 661 | 342 | 1,29 | 15,95 | 2,51 | - | 323 | 2150060F |
| 108F2150080190 | - | 800 | 500 | 881 | 456 | 1,29 | 21,26 | 3,34 | - | 378 | 2150080F |
| 108F2150100190 | - | 1000 | 500 | 1101 | 570 | 1,29 | 26,58 | 4,18 | - | 433 | 2150100F |
| 108F2150120190 | - | 1200 | 500 | 1321 | 684 | 1,29 | 31,90 | 5,02 | - | 493 | 2150120F |
| 108F2150140190 | - | 1400 | 500 | 1541 | 797 | 1,29 | 37,21 | 5,85 | - | 550 | 2150140F |
| 108F2150160190 | - | 1600 | 500 | 1762 | 911 | 1,29 | 42,53 | 6,69 | - | 605 | 2150160F |
| 108F2150180190 | - | 1800 | 500 | 1982 | 1025 | 1,29 | 47,84 | 7,52 | - | 658 | 2150180F |
| 108F2150200190 | - | 2000 | 500 | 2202 | 1139 | 1,29 | 53,16 | 8,36 | - | 727 | 2150200F |
| 108F2160040190 | - | 400 | 600 | 512 | 264 | 1,30 | 12,74 | 1,94 | - | 283 | 2160040F |
| 108F2160060190 | - | 600 | 600 | 768 | 395 | 1,30 | 19,11 | 2,91 | - | 342 | 2160060F |
| 108F2160080190 | - | 800 | 600 | 1024 | 527 | 1,30 | 25,48 | 3,88 | - | 411 | 2160080F |
| 108F2160100190 | - | 1000 | 600 | 1280 | 659 | 1,30 | 31,85 | 4,85 | - | 477 | 2160100F |
| 108F2160120190 | - | 1200 | 600 | 1536 | 791 | 1,30 | 38,22 | 5,82 | - | 547 | 2160120F |
| 108F2160140190 | - | 1400 | 600 | 1792 | 922 | 1,30 | 44,59 | 6,79 | - | 593 | 2160140F |
| 108F2160160190 | - | 1600 | 600 | 2048 | 1054 | 1,30 | 50,96 | 7,76 | - | 677 | 2160160F |
| 108F2160180190 | - | 1800 | 600 | 2304 | 1186 | 1,30 | 57,33 | 8,73 | - | 762 | 2160180F |
| 108F2170040190 | - | 400 | 700 | 581 | 297 | 1,31 | 14,91 | 2,21 | - | 283 | 2170040F |
| 108F2170060190 | - | 600 | 700 | 871 | 446 | 1,31 | 22,36 | 3,32 | - | 375 | 2170060F |
| 108F2170080190 | - | 800 | 700 | 1162 | 595 | 1,31 | 29,82 | 4,42 | - | 453 | 2170080F |
| 108F2170100190 | - | 1000 | 700 | 1452 | 744 | 1,31 | 37,27 | 5,53 | - | 517 | 2170100F |
| 108F2170120190 | - | 1200 | 700 | 1742 | 892 | 1,31 | 44,72 | 6,64 | - | 614 | 2170120F |
| 108F2190040190 | - | 400 | 900 | 711 | 361 | 1,33 | 19,24 | 2,76 | - | 327 | 2190040F |
| 108F2190060190 | - | 600 | 900 | 1067 | 541 | 1,33 | 28,86 | 4,14 | - | 419 | 2190060F |
| 108F2190080190 | - | 800 | 900 | 1422 | 721 | 1,33 | 38,48 | 5,52 | - | 518 | 2190080F |
| 108F2190100190 | - | 1000 | 900 | 1778 | 901 | 1,33 | 48,10 | 6,90 | - | 617 | 2190100F |
| 108F2190120190 | - | 1200 | 900 | 2134 | 1082 | 1,33 | 57,72 | 8,28 | - | 740 | 2190120F |

Conforme EN442-1: 2014: radiateurs et convecteurs

Pour plus de détails sur nos informations produit, voir database: <https://www.installdata.be>
Pour les émissions calorifiques des autres régimes, voir p. 348 (facteurs de correction)
BELGIQUE. Prix en euro (hors TVA)

VASCO

FLATLINE (T22)



T22

COMMENT COMMANDER FLATLINE T22

Délai de livraison 5 jours ouvrables
(temps de transport non compris)

réf. (8 caractères)
voir tableau ci-dessous

2230100F

GRUPE DE TARIF: VPG4 - RADIATEURS PANNEAUX - A

| RÉFÉRENCE RADIATEUR SUR MESURE FLATLINE T22 | DONNÉES TECHNIQUES | | | | | | | | | COULEUR STANDARD | |
|---|--------------------|-------------------|-------------------|------------------------------|------------------------------|-----------|---------------|-------------------|------------------------------------|---------------------|------------------------------------|
| | tubes | largeur (L mm) | hauteur (H mm) | 75/65/20 (Watt) (Ø50K) | 55/45/20 (Watt) (Ø30K) | facteur n | poids (kg) | contenance (l) | résistance électrique (Watt) | prix S600 (€) | n°. d'art. abrégé S600 stock |
| 108F2230100190 | - | 1000 | 300 | 900 | 463 | 1,30 | 18,60 | 3,00 | - | 384 | 2230100F |
| 108F2230120190 | - | 1200 | 300 | 1080 | 556 | 1,30 | 22,32 | 3,60 | - | 428 | 2230120F |
| 108F2230140190 | - | 1400 | 300 | 1260 | 649 | 1,30 | 26,04 | 4,20 | - | 477 | 2230140F |
| 108F2230160190 | - | 1600 | 300 | 1440 | 741 | 1,30 | 29,76 | 4,80 | - | 517 | 2230160F |
| 108F2230180190 | - | 1800 | 300 | 1620 | 834 | 1,30 | 33,48 | 5,40 | - | 570 | 2230180F |
| 108F2230200190 | - | 2000 | 300 | 1800 | 927 | 1,30 | 37,20 | 6,00 | - | 600 | 2230200F |
| 108F2230220190 | - | 2200 | 300 | 1980 | 1019 | 1,30 | 40,92 | 6,60 | - | 662 | 2230220F |
| 108F2230240190 | - | 2400 | 300 | 2160 | 1112 | 1,30 | 44,64 | 7,20 | - | 719 | 2230240F |
| 108F2240060190 | - | 600 | 400 | 694 | 356 | 1,31 | 14,88 | 2,17 | - | 328 | 2240060F |
| 108F2240080190 | - | 800 | 400 | 926 | 474 | 1,31 | 19,84 | 2,90 | - | 384 | 2240080F |
| 108F2240100190 | - | 1000 | 400 | 1157 | 593 | 1,31 | 24,80 | 3,62 | - | 448 | 2240100F |
| 108F2240120190 | - | 1200 | 400 | 1388 | 711 | 1,31 | 29,76 | 4,34 | - | 505 | 2240120F |
| 108F2240140190 | - | 1400 | 400 | 1620 | 830 | 1,31 | 34,72 | 5,07 | - | 539 | 2240140F |
| 108F2240160190 | - | 1600 | 400 | 1851 | 948 | 1,31 | 39,68 | 5,79 | - | 613 | 2240160F |
| 108F2240180190 | - | 1800 | 400 | 2083 | 1067 | 1,31 | 44,64 | 6,52 | - | 690 | 2240180F |
| 108F2240200190 | - | 2000 | 400 | 2314 | 1185 | 1,31 | 49,60 | 7,24 | - | 770 | 2240200F |
| 108F2240220190 | - | 2200 | 400 | 2545 | 1304 | 1,31 | 54,56 | 7,96 | - | 847 | 2240220F |
| 108F2240240190 | - | 2400 | 400 | 2777 | 1422 | 1,31 | 59,52 | 8,69 | - | 923 | 2240240F |
| 108F2240260190 | - | 2600 | 400 | 3008 | 1541 | 1,31 | 64,48 | 9,41 | - | 963 | 2240260F |
| 108F2240300190 | - | 3000 | 400 | 3471 | 1778 | 1,31 | 74,40 | 10,86 | - | 1154 | 2240300F |
| 108F2250040190 | - | 400 | 500 | 562 | 288 | 1,31 | 12,40 | 1,69 | - | 292 | 2250040F |
| 108F2250060190 | - | 600 | 500 | 842 | 431 | 1,31 | 18,60 | 2,54 | - | 364 | 2250060F |
| 108F2250080190 | - | 800 | 500 | 1123 | 575 | 1,31 | 24,80 | 3,38 | - | 430 | 2250080F |
| 108F2250100190 | - | 1000 | 500 | 1404 | 719 | 1,31 | 31,00 | 4,23 | - | 508 | 2250100F |
| 108F2250120190 | - | 1200 | 500 | 1685 | 863 | 1,31 | 37,20 | 5,08 | - | 582 | 2250120F |
| 108F2250140190 | - | 1400 | 500 | 1966 | 1007 | 1,31 | 43,40 | 5,92 | - | 648 | 2250140F |
| 108F2250160190 | - | 1600 | 500 | 2246 | 1150 | 1,31 | 49,60 | 6,77 | - | 740 | 2250160F |
| 108F2250180190 | - | 1800 | 500 | 2527 | 1294 | 1,31 | 55,80 | 7,61 | - | 832 | 2250180F |
| 108F2250200190 | - | 2000 | 500 | 2808 | 1438 | 1,31 | 62,00 | 8,46 | - | 925 | 2250200F |
| 108F2250220190 | - | 2200 | 500 | 3089 | 1582 | 1,31 | 68,20 | 9,31 | - | 1018 | 2250220F |
| 108F2250240190 | - | 2400 | 500 | 3370 | 1726 | 1,31 | 74,40 | 10,15 | - | 1110 | 2250240F |
| 108F2250260190 | - | 2600 | 500 | 3650 | 1869 | 1,31 | 80,60 | 11,00 | - | 1157 | 2250260F |
| 108F2260040190 | - | 400 | 600 | 657 | 336 | 1,31 | 14,88 | 1,94 | - | 323 | 2260040F |
| 108F2260060190 | - | 600 | 600 | 985 | 505 | 1,31 | 22,32 | 2,91 | - | 400 | 2260060F |
| 108F2260080190 | - | 800 | 600 | 1314 | 673 | 1,31 | 29,76 | 3,88 | - | 486 | 2260080F |
| 108F2260100190 | - | 1000 | 600 | 1642 | 841 | 1,31 | 37,20 | 4,85 | - | 539 | 2260100F |
| 108F2260120190 | - | 1200 | 600 | 1970 | 1009 | 1,31 | 44,64 | 5,82 | - | 647 | 2260120F |
| 108F2260140190 | - | 1400 | 600 | 2299 | 1177 | 1,31 | 52,08 | 6,79 | - | 754 | 2260140F |
| 108F2260160190 | - | 1600 | 600 | 2627 | 1345 | 1,31 | 59,52 | 7,76 | - | 864 | 2260160F |
| 108F2260180190 | - | 1800 | 600 | 2956 | 1514 | 1,31 | 66,96 | 8,73 | - | 968 | 2260180F |
| 108F2260200190 | - | 2000 | 600 | 3284 | 1682 | 1,31 | 74,40 | 9,70 | - | 1076 | 2260200F |
| 108F2260220190 | - | 2200 | 600 | 3612 | 1850 | 1,31 | 81,84 | 10,67 | - | 1183 | 2260220F |
| 108F2260240190 | - | 2400 | 600 | 3941 | 2018 | 1,31 | 89,28 | 11,64 | - | 1290 | 2260240F |

Conforme EN442-1: 2014: radiateurs et convecteurs

Pour plus de détails sur nos informations produit, voir database: <https://www.installdata.be>
Pour les émissions calorifiques des autres régimes, voir p. 348 (facteurs de correction)
BELGIQUE. Prix en euro (hors TVA)

COMMENT COMMANDER FLATLINE T22

Délai de livraison 5 jours ouvrables
(temps de transport non compris)

FLATLINE (T22)



T22

2270040F réf. (8 caractères)
voir tableau ci-dessous

GRUPE DE TARIF: VPG4 - RADIATEURS PANNEAUX - A

| RÉFÉRENCE RADIATEUR SUR MESURE FLATLINE T22 | DONNÉES TECHNIQUES | | | | | | | | | COULEUR STANDARD | |
|---|--------------------|-------------------|-------------------|------------------------------|------------------------------|-----------|---------------|-------------------|------------------------------------|---------------------|------------------------------------|
| | tubes | largeur (L mm) | hauteur (H mm) | 75/65/20 (Watt) (φ50K) | 55/45/20 (Watt) (φ30K) | facteur n | poids (kg) | contenance (l) | résistance électrique (Watt) | prix S600 (€) | n°. d'art. abrégé S600 stock |
| 108F2270040190 | - | 400 | 700 | 749 | 383 | 1,31 | 17,49 | 2,21 | - | 334 | 2270040F |
| 108F2270060190 | - | 600 | 700 | 1123 | 575 | 1,31 | 26,24 | 3,31 | - | 430 | 2270060F |
| 108F2270080190 | - | 800 | 700 | 1498 | 767 | 1,31 | 34,98 | 4,42 | - | 538 | 2270080F |
| 108F2270100190 | - | 1000 | 700 | 1872 | 959 | 1,31 | 43,73 | 5,52 | - | 633 | 2270100F |
| 108F2270120190 | - | 1200 | 700 | 2246 | 1150 | 1,31 | 52,48 | 6,62 | - | 730 | 2270120F |
| 108F2270140190 | - | 1400 | 700 | 2621 | 1342 | 1,31 | 61,22 | 7,73 | - | 855 | 2270140F |
| 108F2270160190 | - | 1600 | 700 | 2995 | 1534 | 1,31 | 69,97 | 8,83 | - | 974 | 2270160F |
| 108F2270180190 | - | 1800 | 700 | 3370 | 1726 | 1,31 | 78,71 | 9,94 | - | 1096 | 2270180F |
| 108F2290040190 | - | 400 | 900 | 925 | 474 | 1,31 | 22,72 | 2,74 | - | 382 | 2290040F |
| 108F2290060190 | - | 600 | 900 | 1387 | 710 | 1,31 | 34,08 | 4,11 | - | 505 | 2290060F |
| 108F2290080190 | - | 800 | 900 | 1850 | 947 | 1,31 | 45,44 | 5,48 | - | 623 | 2290080F |
| 108F2290100190 | - | 1000 | 900 | 2312 | 1184 | 1,31 | 56,80 | 6,85 | - | 744 | 2290100F |
| 108F2290120190 | - | 1200 | 900 | 2774 | 1421 | 1,31 | 68,16 | 8,22 | - | 891 | 2290120F |
| 108F2290140190 | - | 1400 | 900 | 3237 | 1658 | 1,31 | 79,52 | 9,59 | - | 1042 | 2290140F |

Conforme EN442-1: 2014: radiateurs et convecteurs

Pour plus de détails sur nos informations produit, voir database: <https://www.installdata.be>
Pour les émissions calorifiques des autres régimes, voir p. 348 (facteurs de correction)
BELGIQUE. Prix en euro (hors TVA)



FLATLINE (T33)



T33

COMMENT COMMANDER FLATLINE T33

Délai de livraison 5 jours ouvrables
(temps de transport non compris)

réf. (8 caractères)
voir tableau ci-dessous

3330100F

GRUPE DE TARIF: VPG4 - RADIATEURS PANNEAUX - A

| RÉFÉRENCE RADIATEUR SUR MESURE FLATLINE T33 | DONNÉES TECHNIQUES | | | | | | | | | COULEUR STANDARD | |
|---|--------------------|-------------------|-------------------|------------------------------|------------------------------|-----------|---------------|-------------------|------------------------------------|---------------------|------------------------------------|
| | tubes | largeur (L mm) | hauteur (H mm) | 75/65/20 (Watt) (Ø50K) | 55/45/20 (Watt) (Ø30K) | facteur n | poids (kg) | contenance (l) | résistance électrique (Watt) | prix S600 (€) | n°. d'art. abrégé S600 stock |
| 108F3330100190 | - | 1000 | 300 | 1300 | 669 | 1,30 | 26,35 | 4,65 | - | 476 | 3330100F |
| 108F3330120190 | - | 1200 | 300 | 1560 | 803 | 1,30 | 31,62 | 5,58 | - | 509 | 3330120F |
| 108F3330140190 | - | 1400 | 300 | 1820 | 937 | 1,30 | 36,89 | 6,51 | - | 595 | 3330140F |
| 108F3330160190 | - | 1600 | 300 | 2080 | 1071 | 1,30 | 42,16 | 7,44 | - | 680 | 3330160F |
| 108F3330180190 | - | 1800 | 300 | 2340 | 1205 | 1,30 | 47,43 | 8,37 | - | 769 | 3330180F |
| 108F3330200190 | - | 2000 | 300 | 2600 | 1338 | 1,30 | 52,70 | 9,30 | - | 853 | 3330200F |
| 108F3330220190 | - | 2200 | 300 | 2860 | 1472 | 1,30 | 57,97 | 10,23 | - | 935 | 3330220F |
| 108F3330240190 | - | 2400 | 300 | 3120 | 1606 | 1,30 | 63,24 | 11,16 | - | 1021 | 3330240F |
| 108F3330300190 | - | 3000 | 300 | 3900 | 2008 | 1,30 | 79,05 | 13,95 | - | 1280 | 3330300F |
| 108F3340080190 | - | 800 | 400 | 1329 | 684 | 1,30 | 28,24 | 4,42 | - | 486 | 3340080F |
| 108F3340100190 | - | 1000 | 400 | 1661 | 855 | 1,30 | 35,30 | 5,53 | - | 560 | 3340100F |
| 108F3340120190 | - | 1200 | 400 | 1993 | 1026 | 1,30 | 42,36 | 6,64 | - | 653 | 3340120F |
| 108F3340140190 | - | 1400 | 400 | 2325 | 1197 | 1,30 | 49,42 | 7,74 | - | 762 | 3340140F |
| 108F3340160190 | - | 1600 | 400 | 2658 | 1368 | 1,30 | 56,48 | 8,85 | - | 869 | 3340160F |
| 108F3340180190 | - | 1800 | 400 | 2990 | 1539 | 1,30 | 63,54 | 9,95 | - | 978 | 3340180F |
| 108F3340200190 | - | 2000 | 400 | 3322 | 1710 | 1,30 | 70,60 | 11,06 | - | 1090 | 3340200F |
| 108F3340220190 | - | 2200 | 400 | 3654 | 1881 | 1,30 | 77,66 | 12,17 | - | 1199 | 3340220F |
| 108F3340240190 | - | 2400 | 400 | 3986 | 2052 | 1,30 | 84,72 | 13,27 | - | 1306 | 3340240F |
| 108F3340300190 | - | 3000 | 400 | 4983 | 2565 | 1,30 | 105,90 | 16,59 | - | 1629 | 3340300F |
| 108F3350060190 | - | 600 | 500 | 1202 | 619 | 1,30 | 26,55 | 3,85 | - | 409 | 3350060F |
| 108F3350080190 | - | 800 | 500 | 1602 | 825 | 1,30 | 35,40 | 5,14 | - | 550 | 3350080F |
| 108F3350100190 | - | 1000 | 500 | 2003 | 1031 | 1,30 | 44,25 | 6,42 | - | 658 | 3350100F |
| 108F3350120190 | - | 1200 | 500 | 2404 | 1237 | 1,30 | 53,10 | 7,70 | - | 788 | 3350120F |
| 108F3350140190 | - | 1400 | 500 | 2804 | 1443 | 1,30 | 61,95 | 8,99 | - | 917 | 3350140F |
| 108F3350160190 | - | 1600 | 500 | 3205 | 1650 | 1,30 | 70,80 | 10,27 | - | 1051 | 3350160F |
| 108F3350180190 | - | 1800 | 500 | 3605 | 1856 | 1,30 | 79,65 | 11,56 | - | 1177 | 3350180F |
| 108F3350200190 | - | 2000 | 500 | 4006 | 2062 | 1,30 | 88,50 | 12,84 | - | 1309 | 3350200F |
| 108F3350220190 | - | 2200 | 500 | 4407 | 2268 | 1,30 | 97,35 | 14,12 | - | 1440 | 3350220F |
| 108F3350240190 | - | 2400 | 500 | 4807 | 2475 | 1,30 | 106,20 | 15,41 | - | 1570 | 3350240F |
| 108F3360060190 | - | 600 | 600 | 1396 | 719 | 1,30 | 31,92 | 4,38 | - | 507 | 3360060F |
| 108F3360080190 | - | 800 | 600 | 1862 | 958 | 1,30 | 42,56 | 5,84 | - | 628 | 3360080F |
| 108F3360100190 | - | 1000 | 600 | 2327 | 1198 | 1,30 | 53,20 | 7,30 | - | 762 | 3360100F |
| 108F3360120190 | - | 1200 | 600 | 2792 | 1437 | 1,30 | 63,84 | 8,76 | - | 912 | 3360120F |
| 108F3360140190 | - | 1400 | 600 | 3258 | 1677 | 1,30 | 74,48 | 10,22 | - | 1065 | 3360140F |
| 108F3360160190 | - | 1600 | 600 | 3723 | 1917 | 1,30 | 85,12 | 11,68 | - | 1217 | 3360160F |
| 108F3360180190 | - | 1800 | 600 | 4189 | 2156 | 1,30 | 95,76 | 13,14 | - | 1370 | 3360180F |
| 108F3360200190 | - | 2000 | 600 | 4654 | 2396 | 1,30 | 106,40 | 14,60 | - | 1519 | 3360200F |
| 108F3370060190 | - | 600 | 700 | 1582 | 814 | 1,30 | 34,24 | 4,68 | - | 547 | 3370060F |
| 108F3370080190 | - | 800 | 700 | 2110 | 1086 | 1,30 | 45,66 | 6,24 | - | 689 | 3370080F |
| 108F3370100190 | - | 1000 | 700 | 2637 | 1357 | 1,30 | 57,07 | 7,80 | - | 864 | 3370100F |
| 108F3370120190 | - | 1200 | 700 | 3164 | 1629 | 1,30 | 68,48 | 9,36 | - | 1121 | 3370120F |
| 108F3370140190 | - | 1400 | 700 | 3692 | 1900 | 1,30 | 79,90 | 10,92 | - | 1291 | 3370140F |

Conforme EN442-1: 2014: radiateurs et convecteurs

Pour plus de détails sur nos informations produit, voir database: <https://www.installdata.be>
Pour les émissions calorifiques des autres régimes, voir p. 348 (facteurs de correction)
BELGIQUE. Prix en euro (hors TVA)

COMMENT COMMANDER FLATLINE T33

Délai de livraison 5 jours ouvrables
(temps de transport non compris)

FLATLINE (T33)



T33

3390040F réf. (8 caractères)
voir tableau ci-dessous

GRUPE DE TARIF: VPG4 - RADIATEURS PANNEAUX - A

| RÉFÉRENCE RADIATEUR SUR MESURE FLATLINE T33 | DONNÉES TECHNIQUES | | | | | | | | | COULEUR STANDARD | |
|---|--------------------|-------------------|-------------------|------------------------------|------------------------------|-----------|---------------|-------------------|------------------------------------|---------------------|------------------------------------|
| | tubes | largeur (L mm) | hauteur (H mm) | 75/65/20 (Watt) (φ50K) | 55/45/20 (Watt) (φ30K) | facteur n | poids (kg) | contenance (l) | résistance électrique (Watt) | prix S600 (€) | n°. d'art. abrégé S600 stock |
| 108F3390040190 | - | 400 | 900 | 1286 | 662 | 1,30 | 25,92 | 3,52 | - | 421 | 3390040F |
| 108F3390060190 | - | 600 | 900 | 1930 | 993 | 1,30 | 38,88 | 5,28 | - | 630 | 3390060F |
| 108F3390080190 | - | 800 | 900 | 2573 | 1324 | 1,30 | 51,84 | 7,04 | - | 842 | 3390080F |
| 108F3390100190 | - | 1000 | 900 | 3216 | 1655 | 1,30 | 64,80 | 8,80 | - | 1054 | 3390100F |
| 108F3390120190 | - | 1200 | 900 | 3859 | 1987 | 1,30 | 77,76 | 10,56 | - | 1261 | 3390120F |
| 108F3390140190 | - | 1400 | 900 | 4502 | 2318 | 1,30 | 90,72 | 12,32 | - | 1472 | 3390140F |
| 108F3390160190 | - | 1600 | 900 | 5146 | 2649 | 1,30 | 103,68 | 14,08 | - | 1683 | 3390160F |

Conforme EN442-1: 2014: radiateurs et convecteurs

Pour plus de détails sur nos informations produit, voir database: <https://www.installdata.be>
Pour les émissions calorifiques des autres régimes, voir p. 348 (facteurs de correction)
BELGIQUE. Prix en euro (hors TVA)

FLAT-V-LINE (T21S, T22)



TYPES

- T21S, T22

COULEURS

- Couleur standard S600 (texture fine blanche)
- Non réalisable en autres couleurs

FIXATIONS

- Le radiateur est livré en standard avec un set de montage complet: consoles J, bouchons design, purgeur design

TECHNIQUE

- Assemblé automatiquement par des robots en soudure électrique haute fréquence (soudures invisibles)
- Couche de base acrylique KTL et poudre d'époxy-polyester
- Pression de service: 10 bars (standard)
- Température de service maximale: 110°C

ÉLECTRIQUE

- ✗ Radiateur électrique prérempli
- ✗ Radiateur mixte

SCHÉMAS TECHNIQUES

- Voir p. 269

RACCORDEMENT

- ✗ Un seul raccordement pour un système monotube
- ✗ Un seul raccordement pour un système bitube
- ✓ Un double raccordement pour un système monotube (raccordement par raccordement central) (voir p. 340)
- ✓ Un double raccordement pour un système bitube (standard) (voir p. 340)
- ✗ Vanné intégrée
- Raccordements: 4x1/2" (1-8-4-5) (filet intérieur), 2x3/4" Euroconus (50mm centre dessous)



FLAT-V-LINE

Style et qualité

Alliant simplicité, efficacité et esthétique et encore renforcé par le raccordement central fixe intelligent, ce radiateur panneau design crée un ensemble harmonieux dans chaque pièce de séjour et de travail. Grâce à un étrier porte-serviette spécialement mis au point, il convient pour la salle de bains et la cuisine.

RACCORDEMENT RECOMMANDÉ (00)

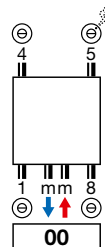

Autres possibilités de raccordement, voir p. 268

RECOMMANDÉ POUR LA SALLE DE BAINS ET LA CUISINE EN OPTION



porte-serviettes
n°. d'art. voir p. 267
prix € 117

Autres accessoires, voir p. 267

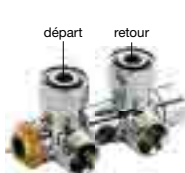

départ retour
n°. d'art. 1182 302 0000 0099
prix € 145
Raccords, voir p. 355



blanc
n°. d'art. 11911630102
prix € 44



chromé
n°. d'art. 11911631102
prix € 60



COMMENT COMMANDER FLAT-V-LINE
 Délai de livraison 15 - 30 jours ouvrables
 (temps de transport non compris)

FLAT-V-LINE (T21S, T22)

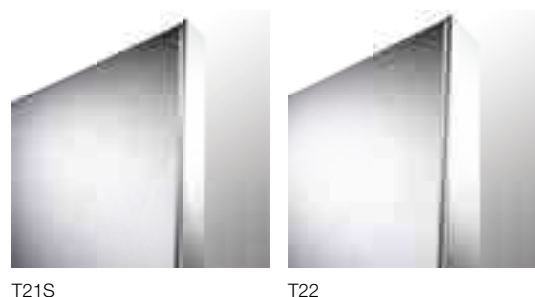
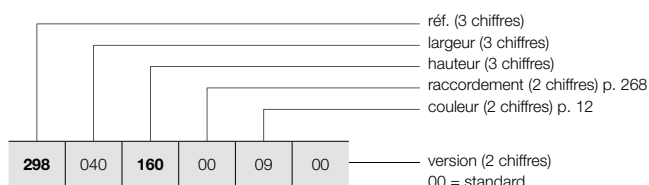

COMMENT COMMANDER RADIATEUR DE STOCK FLAT-V-LINE
 Délai de livraison 5 jours ouvrables
 (temps de transport non compris)

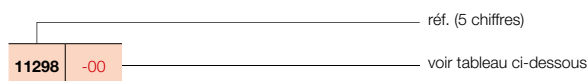

GRUPE DE TARIF: VPG4 - RADIATEURS PANNEAUX - A

| RÉFÉRENCE RADIATEUR SUR MESURE FLAT-V-LINE | DONNÉES TECHNIQUES | | | | | | | | COULEUR STANDARD | | |
|---|--------------------|-------------------|-------------------|------------------------------|------------------------------|-----------|---------------|-------------------|------------------------------------|---------------------|------------------------------------|
| | tubes | largeur (L mm) | hauteur (H mm) | 75/65/20 (Watt) (φ50K) | 55/45/20 (Watt) (φ30K) | facteur n | poids (kg) | contenance (l) | résistance électrique (Watt) | prix S600 (€) | n°. d'art. abrégé S600 stock |
| RÉF. FLAT-V-LINE T21S : 298 | | | | | | | | | | | |
| 298 040 160 00 09 00 180 200 220 | - | 400 | 1600 | 1047 | 531 | 1,33 | 35,35 | 6,38 | - | 789 | 11298-07 |
| | - | 400 | 1800 | 1120 | 562 | 1,35 | 39,34 | 7,15 | - | 826 | 11298-01 |
| | - | 400 | 2000 | 1198 | 598 | 1,36 | 43,34 | 7,93 | - | 856 | 11298-02 |
| | - | 400 | 2200 | 1283 | 609 | 1,46 | 46,84 | 8,70 | - | 927 | - |
| 298 050 160 00 09 00 180 200 220 | - | 500 | 1600 | 1309 | 664 | 1,33 | 44,19 | 7,98 | - | 868 | - |
| | - | 500 | 1800 | 1400 | 703 | 1,35 | 49,18 | 8,94 | - | 908 | 11298-03 |
| | - | 500 | 2000 | 1498 | 748 | 1,36 | 54,18 | 9,91 | - | 971 | 11298-04 |
| | - | 500 | 2200 | 1604 | 761 | 1,46 | 58,55 | 10,88 | - | 1037 | - |
| 298 060 160 00 09 00 180 200 220 | - | 600 | 1600 | 1571 | 796 | 1,33 | 53,03 | 9,58 | - | 963 | - |
| | - | 600 | 1800 | 1680 | 843 | 1,35 | 59,02 | 10,73 | - | 1010 | 11298-05 |
| | - | 600 | 2000 | 1798 | 898 | 1,36 | 65,02 | 11,89 | - | 1087 | 11298-06 |
| | - | 600 | 2200 | 1925 | 913 | 1,46 | 70,26 | 13,06 | - | 1151 | - |
| 298 070 160 00 09 00 180 200 220 | - | 700 | 1600 | 1833 | 929 | 1,33 | 61,87 | 11,17 | - | 1054 | - |
| | - | 700 | 1800 | 1960 | 984 | 1,35 | 68,85 | 12,52 | - | 1120 | - |
| | - | 700 | 2000 | 2097 | 1047 | 1,36 | 75,85 | 13,87 | - | 1194 | - |
| | - | 700 | 2200 | 2246 | 1065 | 1,46 | 81,97 | 15,23 | - | 1291 | - |
| 298 080 160 00 09 00 180 200 220 | - | 800 | 1600 | 2094 | 1062 | 1,33 | 70,70 | 12,77 | - | 1190 | - |
| | - | 800 | 1800 | 2240 | 1124 | 1,35 | 78,69 | 14,30 | - | 1261 | - |
| | - | 800 | 2000 | 2397 | 1197 | 1,36 | 86,69 | 15,86 | - | 1372 | - |
| | - | 800 | 2200 | 2566 | 1218 | 1,46 | 93,68 | 17,41 | - | 1429 | - |
| RÉF. FLAT-V-LINE T22 : 299 | | | | | | | | | | | |
| 299 040 160 00 09 00 180 200 220 | - | 400 | 1600 | 1281 | 626 | 1,40 | 39,86 | 6,38 | - | 879 | - |
| | - | 400 | 1800 | 1394 | 668 | 1,44 | 43,79 | 7,15 | - | 968 | 11299-01 |
| | - | 400 | 2000 | 1509 | 708 | 1,48 | 47,72 | 7,93 | - | 1041 | 11299-02 |
| | - | 400 | 2200 | 1626 | 816 | 1,35 | 52,08 | 8,70 | - | 1120 | - |
| 299 050 160 00 09 00 180 200 220 | - | 500 | 1600 | 1601 | 783 | 1,40 | 49,83 | 7,98 | - | 957 | - |
| | - | 500 | 1800 | 1743 | 836 | 1,44 | 54,74 | 8,94 | - | 1053 | 11299-03 |
| | - | 500 | 2000 | 1886 | 886 | 1,48 | 59,65 | 9,91 | - | 1152 | 11299-04 |
| | - | 500 | 2200 | 2032 | 1020 | 1,35 | 65,10 | 10,88 | - | 1239 | - |
| 299 060 160 00 09 00 180 200 220 | - | 600 | 1600 | 1921 | 940 | 1,40 | 59,80 | 9,58 | - | 1057 | - |
| | - | 600 | 1800 | 2092 | 1003 | 1,44 | 65,69 | 10,73 | - | 1157 | 11299-05 |
| | - | 600 | 2000 | 2263 | 1063 | 1,48 | 71,58 | 11,89 | - | 1263 | 11299-06 |
| | - | 600 | 2200 | 2438 | 1223 | 1,35 | 78,12 | 13,06 | - | 1349 | - |
| 299 070 160 00 09 00 180 200 220 | - | 700 | 1600 | 2241 | 1096 | 1,40 | 69,76 | 11,17 | - | 1162 | - |
| | - | 700 | 1800 | 2440 | 1170 | 1,44 | 76,64 | 12,52 | - | 1271 | 11299-07 |
| | - | 700 | 2000 | 2640 | 1240 | 1,48 | 83,51 | 13,87 | - | 1384 | 11299-08 |
| | - | 700 | 2200 | 2845 | 1427 | 1,35 | 91,14 | 15,23 | - | 1459 | - |
| 299 080 160 00 09 00 180 200 220 | - | 800 | 1600 | 2562 | 1253 | 1,40 | 79,73 | 12,77 | - | 1271 | - |
| | - | 800 | 1800 | 2789 | 1337 | 1,44 | 87,58 | 14,30 | - | 1398 | - |
| | - | 800 | 2000 | 3018 | 1417 | 1,48 | 95,44 | 15,86 | - | 1518 | 11299-09 |
| | - | 800 | 2200 | 3251 | 1631 | 1,35 | 104,16 | 17,41 | - | 1592 | 11299-10 |

Conforme EN442-1: 2014: radiateurs et convecteurs

Pour plus de détails sur nos informations produit, voir database: <https://www.installdata.be>
 Pour les émissions calorifiques des autres régimes, voir p. 348 (facteurs de correction)
 BELGIQUE. Prix en euro (hors TVA)

VASCO

FLAT-PLINT-LINE (T22, T33)



TYPES

- T22, T33

COULEURS

- Couleur standard S600 (texture fine blanche)
- Non réalisable en autres couleurs

FIXATIONS

- A commander séparément, pas inclus dans le prix du radiateur
- Insert (M30 x 1,5) livré en standard

TECHNIQUE

- Assemblé automatiquement par des robots en soudure électrique haute fréquence (soudures invisibles)
- Couche de base acrylique KTL et poudre d'époxy-polyester
- Pression de service: 10 bars (standard)
- Température de service maximale: 110°C

ÉLECTRIQUE

- ✗ Radiateur électrique prérempli
- ✗ Radiateur mixte

SCHÉMAS TECHNIQUES

- Voir p. 270

RACCORDEMENT

- ✗ Un seul raccordement pour un système monotube
- ✗ Un seul raccordement pour un système bitube
- ✓ Un double raccordement pour un système monotube (raccordement par le robinet intégré) (voir p. 340)
- ✓ Un double raccordement pour un système bitube (standard) (voir p. 340)
- ✓ Vanné intégrée (**pas de supplément de prix**) (voir p. 342)
- Raccordements: 4x½" latéral (filet intérieur), 2x¾" Euroconus (50mm en bas à droite) et 2x¾" Euroconus (50mm centre dessous)

FLAT-PLINT-LINE

Extrêmement flexible

Le VASCO Flat-Plint-Line est un radiateur panneau plinthe horizontal, avec une face avant décorative, des habillages latéraux et une grille linéaire design. Il combine une fourniture de chaleur supérieure avec une technologie d'avant-garde et un cachet stylé.

RACCORDEMENT RECOMMANDÉ (00)

VANNE INTÉGRÉE

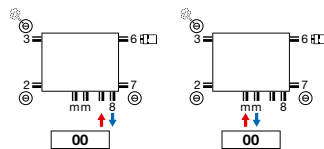

Autres possibilités de raccordement, voir p. 268



n°. d'art. 11823000000099
prix € 145
 Raccords, voir p. 355



blanc
 n°. d'art. 11911630102
prix € 44



chromé
 n°. d'art. 11911631102
prix € 60



COMMENT COMMANDER FLAT-PLINT-LINE

Délai de livraison 30 jours ouvrables
(temps de transport non compris)

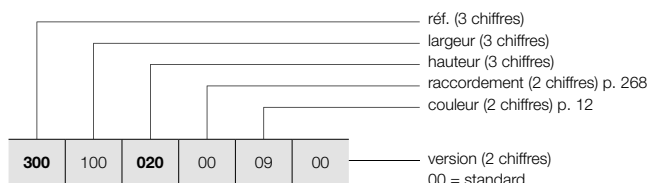

FIXATION MURALE / PIEDS TÉLÉSCOPIQUES

Voir p. 266 pour des accessoires supplémentaires.

COMMENT COMMANDER RADIATEUR DE STOCK FLAT-PLINT-LINE

Délai de livraison 5 jours ouvrables
(temps de transport non compris)

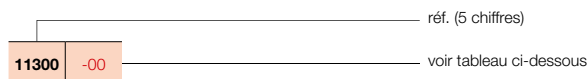

FLAT-PLINT-LINE (T22, T33)



T22

T33

GRUPE DE TARIF: VPG4 - RADIATEURS PANNEAUX - A

| RÉFÉRENCE RADIATEUR SUR MESURE FLAT-PLINT-LINE | DONNÉES TECHNIQUES | | | | | | | | COULEUR STANDARD | | |
|---|--------------------|-------------------|-------------------|------------------------------|------------------------------|-----------|---------------|-------------------|------------------------------------|---------------------|------------------------------------|
| | tubes | largeur (L mm) | hauteur (H mm) | 75/65/20 (Watt) (Φ50K) | 55/45/20 (Watt) (Φ30K) | facteur n | poids (kg) | contenance (l) | résistance électrique (Watt) | prix S600 (€) | n°. d'art. abrégé S600 stock |
| RÉF. FLAT-PLINT-LINE T22 : 300 | | | | | | | | | | | |
| 300 100 020 00 09 00 | - | 1000 | 200 | 605 | 313 | 1,29 | 12,90 | 2,55 | - | 326 | 11300-01 |
| 300 120 020 00 09 00 | - | 1200 | 200 | 726 | 376 | 1,29 | 15,48 | 3,06 | - | 361 | 11300-02 |
| 300 140 020 00 09 00 | - | 1400 | 200 | 847 | 438 | 1,29 | 18,06 | 3,57 | - | 397 | - |
| 300 160 020 00 09 00 | - | 1600 | 200 | 968 | 501 | 1,29 | 20,64 | 4,08 | - | 425 | 11300-03 |
| 300 180 020 00 09 00 | - | 1800 | 200 | 1089 | 563 | 1,29 | 23,22 | 4,59 | - | 444 | - |
| 300 200 020 00 09 00 | - | 2000 | 200 | 1210 | 626 | 1,29 | 25,80 | 5,10 | - | 463 | 11300-04 |
| 300 220 020 00 09 00 | - | 2200 | 200 | 1331 | 689 | 1,29 | 28,38 | 5,61 | - | 505 | - |
| 300 240 020 00 09 00 | - | 2400 | 200 | 1452 | 751 | 1,29 | 30,96 | 6,12 | - | 539 | - |
| 300 260 020 00 09 00 | - | 2600 | 200 | 1573 | 814 | 1,29 | 33,54 | 6,63 | - | 580 | - |
| 300 300 020 00 09 00 | - | 3000 | 200 | 1815 | 939 | 1,29 | 38,70 | 7,65 | - | 645 | - |
| RÉF. FLAT-PLINT-LINE T33 : 301 | | | | | | | | | | | |
| 301 100 020 00 09 00 | - | 1000 | 200 | 866 | 450 | 1,28 | 18,25 | 3,80 | - | 414 | 11301-01 |
| 301 120 020 00 09 00 | - | 1200 | 200 | 1039 | 540 | 1,28 | 21,90 | 4,56 | - | 460 | 11301-02 |
| 301 140 020 00 09 00 | - | 1400 | 200 | 1212 | 630 | 1,28 | 25,55 | 5,32 | - | 507 | - |
| 301 160 020 00 09 00 | - | 1600 | 200 | 1386 | 720 | 1,28 | 29,20 | 6,08 | - | 545 | 11301-03 |
| 301 180 020 00 09 00 | - | 1800 | 200 | 1559 | 810 | 1,28 | 32,85 | 6,84 | - | 568 | - |
| 301 200 020 00 09 00 | - | 2000 | 200 | 1732 | 900 | 1,28 | 36,50 | 7,60 | - | 598 | 11301-04 |
| 301 220 020 00 09 00 | - | 2200 | 200 | 1905 | 990 | 1,28 | 40,15 | 8,36 | - | 650 | - |
| 301 240 020 00 09 00 | - | 2400 | 200 | 2078 | 1080 | 1,28 | 43,80 | 9,12 | - | 703 | - |
| 301 260 020 00 09 00 | - | 2600 | 200 | 2252 | 1170 | 1,28 | 47,45 | 9,88 | - | 754 | - |
| 301 300 020 00 09 00 | - | 3000 | 200 | 2598 | 1350 | 1,28 | 54,75 | 11,40 | - | 851 | - |

Conforme EN442-1: 2014: radiateurs et convecteurs

Pour plus de détails sur nos informations produit, voir database: <https://www.installdata.be>
Pour les émissions calorifiques des autres régimes, voir p. 348 (facteurs de correction)
BELGIQUE. Prix en euro (hors TVA)

RADIATEURS PANNEAUX FIXATIONS / POSITIONNEMENT LIBRE

EN OPTION

GRUPE DE TARIF: VPG10 - ACC.

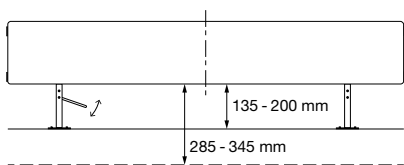

| POSITIONNEMENT LIBRE | LARGEUR DU RADIATEUR | | N°. D'ART. | € |
|---------------------------------|-----------------------------------|---------------------------------|-----------------|------------|
| FIXATIONS MURALES | FLAT-PLINT-LINE | | | |
| | < 1600 mm (set de 2 pièces) | | 118900202000000 | 19 |
| | 1600-2400 mm (set de 3 pièces) | | 118900302000000 | 29 |
| | > 2400 mm (set de 4 pièces) | | 118900402000000 | 36 |
| PIEDS TÉLÉSCOPIQUES | FLAT-PLINT-LINE | | | |
| | ≤ 1200 mm (set de 2 pièces) | chappe (hauteur 285 - 345 mm) | 118912200000000 | 161 |
| | | sol fini (hauteur 135 - 200 mm) | 118911200000000 | 161 |
| | > 1200 mm (set de 3 pièces) | chappe (hauteur 285 - 345 mm) | 118912300000000 | 213 |
| sol fini (hauteur 135 - 200 mm) | | 118911300000000 | 213 | |



BELGIQUE. Prix en euro (hors TVA)

RADIATEURS PANNEAUX ACCESSOIRES EN OPTION

GRUPE DE TARIF: VPG10 - ACC.

| ACCESSOIRES | | COULEUR | N°. D'ART. | € |
|---------------------|---|--|-------------|----|
| TÊTE THERMOSTATIQUE |  | FLATLINE / FLAT-V-LINE / FLAT-PLINT-LINE | | |
| | | BLANC | 11911630102 | 44 |
| TÊTE THERMOSTATIQUE |  | FLATLINE / FLAT-V-LINE / FLAT-PLINT-LINE | | |
| | | CHROMÉ | 11911631102 | 60 |

GRUPE DE TARIF: VPG10B - PORTE-SERVIETTES

| ACCESSOIRES | LARGEUR DU PORTE-SERVIETTES | COULEUR | N°. D'ART. | € |
|---|-----------------------------|-------------|----------------|-----|
| PORTE-SERVIETTES (LR) | | FLATLINE | | |
| | 500 mm | CHROMÉ | 11911988050 | 117 |
| | 600 mm | CHROMÉ | 11911988060 | 125 |
| | 700 mm | CHROMÉ | 11911988070 | 132 |
| | 800 mm | CHROMÉ | 11911988080 | 137 |
| PORTE-SERVIETTES (MM) SUR CONSULTATION | 700 mm | CHROMÉ | 11911989070 | 137 |
| | | FLAT-V-LINE | | |
| PORTE-SERVIETTES | 400 mm | CHROMÉ | 11832520000099 | 109 |
| | 500 mm | CHROMÉ | 11832530000099 | 117 |
| | 600 mm | CHROMÉ | 11832540000099 | 125 |
| | 700 mm | CHROMÉ | 11832550000099 | 132 |
| | 800 mm | CHROMÉ | 11832560000099 | 137 |

Instructions de montage accessoires: voir www.vasco.eu
BELGIQUE. Prix en euro (hors TVA)

Articles en stock.

RADIATEURS PANNEAUX RACCORDEMENTS

FLATLINE: T21S / T22 / T33

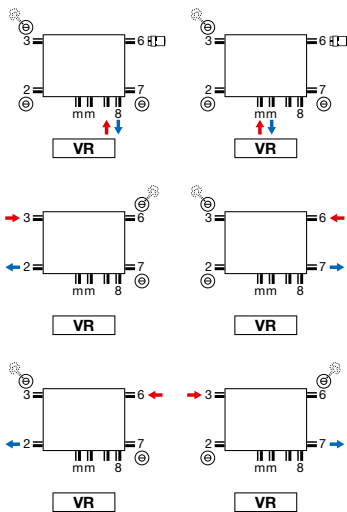

- Tête thermostatique seulement utilisable lors de raccordement sur le robinet (départ à gauche, retour à droite). Autres raccords, eg. SL, tête thermostatique à prendre du raccordement 6. Ici alors la possibilité de changer le départ et le retour.
- Vanne intégrée : pas de supplément de prix (voir p. 342)

FLAT-V-LINE: T21S / T22

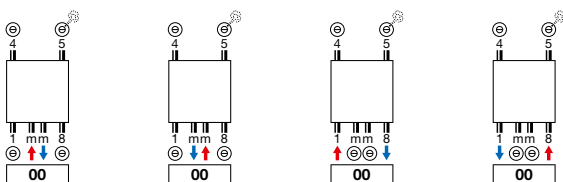

- Raccordement en haut pas possible.

FLAT-PLINT-LINE: T22 / T33

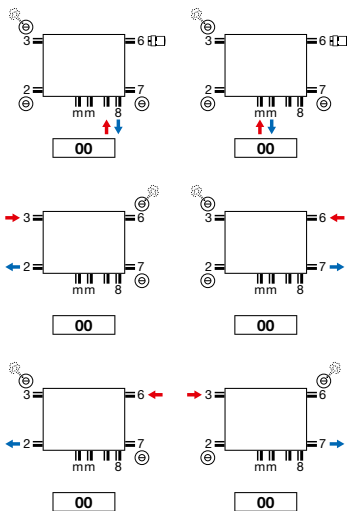

- Tête thermostatique seulement utilisable lors de raccordement sur le robinet (départ à gauche, retour à droite). Autres raccords, eg. SL, tête thermostatique à prendre du raccordement 6. Ici alors la possibilité de changer le départ et le retour.
- Vanne intégrée : pas de supplément de prix (voir p. 342)

Attention: le raccordement du radiateur est seulement possible comme indiqué par les icônes de raccordement. Pour toute autre méthode de raccordement, nous déclinons toute responsabilité.

FLATLINE (T21S, T22, T33)

VUE DU HAUT

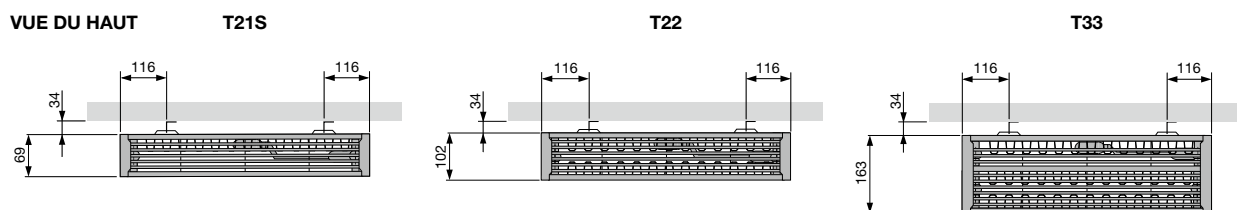

VUE LATÉRALE

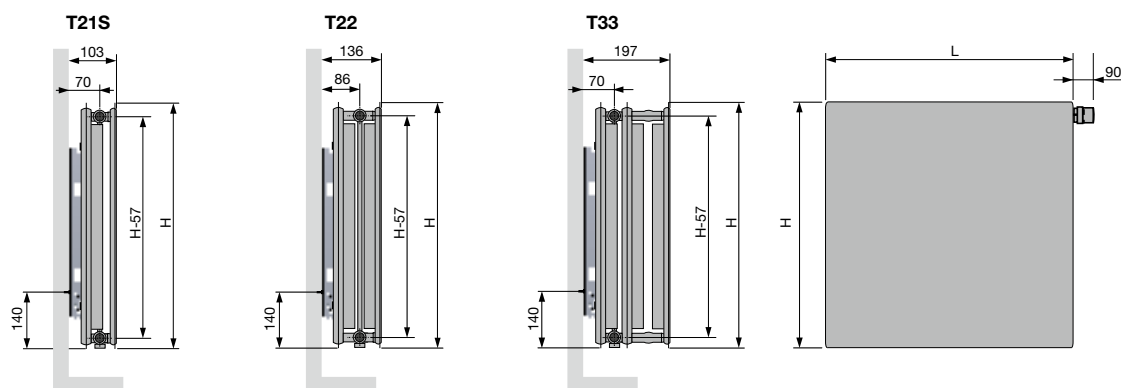

VUE DU BAS

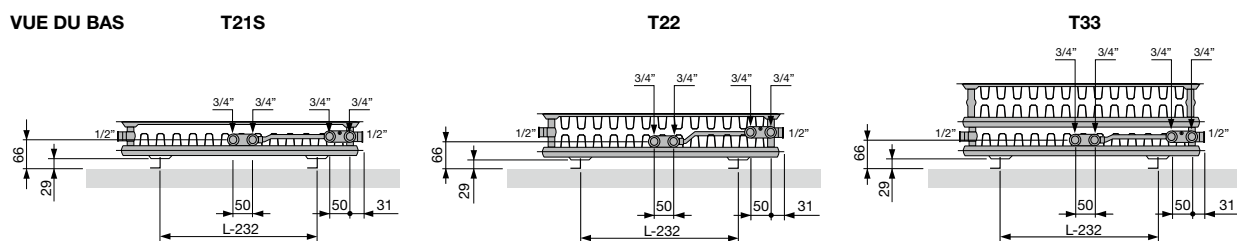

FLAT-V-LINE (T21S / T22)

VUE LATÉRALE

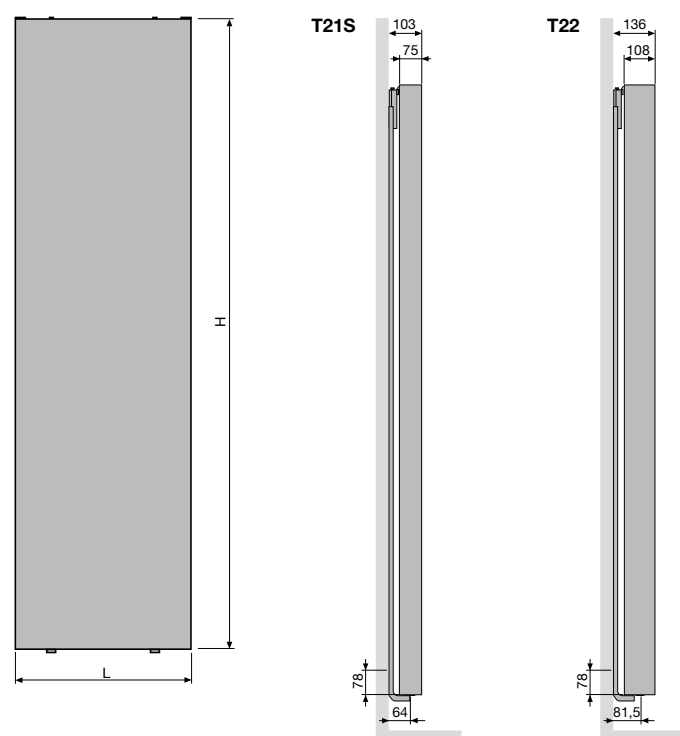

VUE DU HAUT

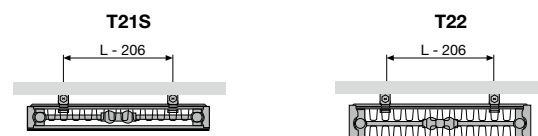

VUE DU BAS



FLAT-PLINT-LINE (T22 / T33)

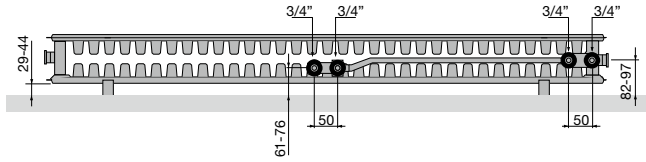

T22 | Vue du bas



T22 | Vue du haut

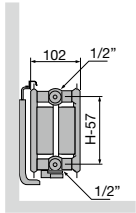

T22 | Vue latérale

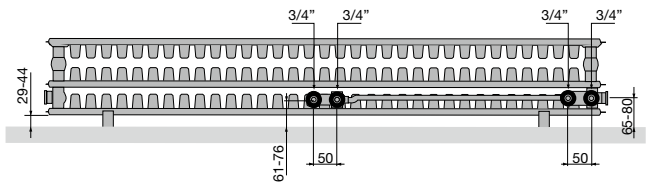
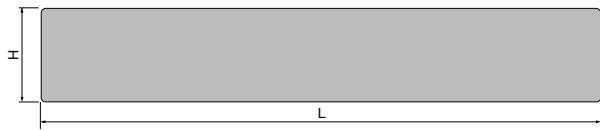

T33 | Vue du bas



T33 | Vue du haut

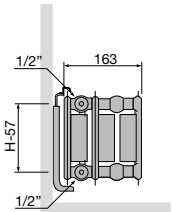

T33 | Vue latérale

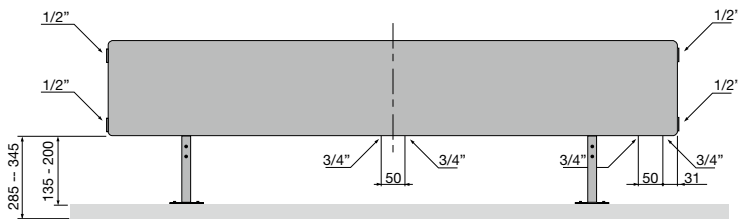
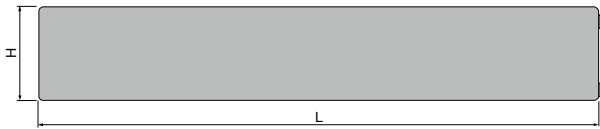



VASCO