

BEAMS MONO

KOLORY: WG PALETY
NA II STR. OKŁADKI
Z WYŁĄCZENIEM PALETY PURE GREY

18

* Dotyczy grzejników magazynowanych w zakładzie produkcyjnym w Belgii, których tryb realizacji jest określony na str. 2

KOD PRODUKTU NA ZAMÓWIENIE						DANE TECHNICZNE							KOLOR STANDARD BIAŁY S600		KOLORY
BEAMS MONO						Szerokość L mm	Wysokość H mm	75/65/20 Wat (Ø50K)	55/45/20 Wat (Ø30K)	Wykładnik n	Ciężar kg	Pojemność l	Cena netto PLN	Kod produktu magazynowy*	Cena netto PLN
Numer typu	Szerokość	Wysokość	Przyłącze	Kolor											
11258	0150	1800	0066	YYYY	-0000	150	1800	671	351	1,27	8,60	0,47	3 462	11258-09	3 981
		2000				150	2000	734	384	1,27	9,55	0,52	3 661	11258-10	4 210
		2200				150	2200	795	413	1,28	10,50	0,57	3 929		4 518

GRUPA PROD.: ALU

AKCESORIA BEAMS MONO

PORĘCZ	Kolor	Szerokość	Kod produktu	Cena netto PLN
	chrom	240	118327300000099	517
	S600	240	118327300000600	517
	RAL 9005	240	118327300009005	517

GRUPA PROD.: LUXE ACC

AKCESORIA BEAMS MONO

PORĘCZ 240	Kolor	Szerokość	Kod produktu	Cena netto PLN
	biały S600	240	11837000000600	679
	czarny RAL 9005	240	118370000009005	679

PORĘCZ 286 x 110

	biały S600	286 x 110	118370200000600	817
	czarny RAL 9005	286 x 110	118370200009005	817

GRUPA PROD.: LUXE ACC

BEAMS MONO

19



Typ	BEAMS MONO, pojedynczy profil szerokości 150 mm
Wykonanie	profile aluminiowe zaciskane bez użycia obcego materiału przy zastosowaniu opatentowanej technologii; podkład katalforetyczny, farba proszkowa epoksydowo-poliestrowa
Możliwości montażowe	naścienny
Zawiesia	niewidoczne ścienne, dostarczane w komplecie z grzejnikiem
Inne informacje	kolor standard: BIAŁY S600 – odcień RAL 9016 z drobną strukturą; na życzenie możliwe wykonanie w standardowym kolorze RAL 9016 odpowietrznik automatyczny na wyposażeniu w przypadku stosowania różnych metali w instalacji c.o. (aluminium i miedź) wskazane jest stosowanie dodatków polepszających parametry wody – inhibitorów korozji
Ciśnienie robocze	10 bar
Przyłącza	grzejniki dekoracyjne BEAMS MONO są dostarczane ze specjalnym blokiem przyłączeniowym 3/4"GW rozstawie 50 mm dla bezpośredniego przyłączenia do instalacji, kierunek zasilania i powrotu dla grzejnika dowolne – zależą od wykonania instalacji c. o.



AUTOMATYCZNY
ODPOWIETRZNIK



Odpowietrznik dostarczany jest w komplecie z grzejnikiem.

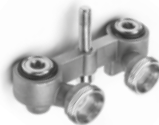

Dla łatwego przyłączenia do instalacji BEAMS MONO wyposażony jest w blok przyłączeniowy, który do grzejnika dokręcany jest śrubą imbusową, a do instalacji posiada standardowe przyłącze 3/4"GW w rozstawie 50 mm. Blok ma odcięcia i umożliwia łatwy montaż i demontaż grzejnika. Blok przyłączeniowy jest niewidoczny po zamontowaniu.

Złączki zaciskowe do bloku przyłączeniowego dla różnych typów instalacji na str. 138.

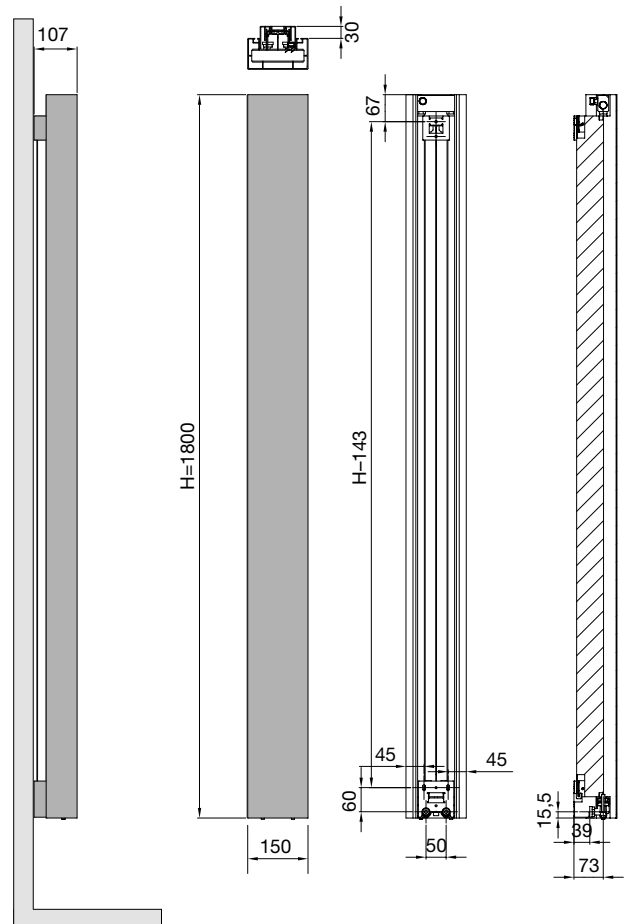
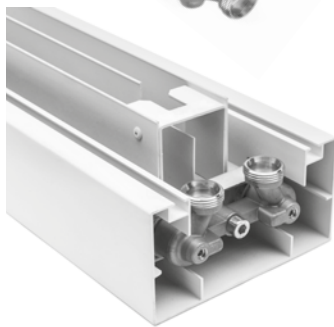

SKRZYŃKA TERMOSTATU DO ZABUDOWY PODTYNKOWEJ



Kod produktu	Cena netto PLN
118230600000099	1 830

- Przyłącza boczne 3/4" (eurokonus)
- 4 redukcje są wymagane dla każdego zaworu

Zawór regulacyjny do zabudowy podtynkowej z głowicą termostatyczną może być wykorzystany do regulacji mocy grzewczej jednego, dwu lub trzech BEAMS MONO, pod warunkiem wykonania odpowiedniej instalacji podtynkowej dla podłączenia grzejników.

Szczegółowa instrukcja na www.vascoart.pl i www.vasco.eu.



BEAMS

KOLORY: WG PALETY
NA II STR. OKŁADKI
Z WYŁĄCZENIEM PALETY PURE GREY

20

* Dotyczy grzejników magazynowanych w zakładzie produkcyjnym w Belgii, których tryb realizacji jest określony na str. 2

KOD PRODUKTU NA ZAMÓWIENIE						DANE TECHNICZNE							KOLOR STANDARD BIAŁY S600		KOLORY Cena netto PLN	
						Liczba profili n	Szerokość L mm	Wysokość H mm	75/65/20 (Ø50K) Wat	55/45/20 (Ø30K) Wat	Wykładnik n	Ciężar kg	Pojemność l	Cena netto PLN		Kod produktu magazynowy*
11258	0320	1600	0066	YYYY	-0000	2	320	1600	1127	583	1,29	15,5	1,0	3 561	11258-04	4 095
		1800				2	320	1800	1237	643	1,28	17,3	1,2	3 777	11258-01	4 344
		2000				2	320	2000	1348	701	1,28	19,1	1,2	3 884	11258-05	4 467
		2200				2	320	2200	1459	755	1,29	20,9	1,3	4 129		4 748
11258	0490	1600	0066	YYYY	-0000	3	490	1600	1658	867	1,27	23,2	1,5	5 196	11258-06	5 975
		1800				3	490	1800	1821	947	1,28	25,9	1,6	5 513	11258-02	6 340
		2000				3	490	2000	1983	1026	1,29	28,6	1,8	5 671	11258-03	6 522
		2200				3	490	2200	2147	1111	1,29	31,3	2,0	6 056		6 964
11258	0660	1600	0066	YYYY	-0000	4	660	1600	2172	1147	1,25	30,9	2,1	6 659		7 658
		1800				4	660	1800	2385	1247	1,27	34,5	2,2	7 096	11258-07	8 160
		2000				4	660	2000	2598	1337	1,30	38,1	2,4	7 304	11258-08	8 400
		2200				4	660	2200	2812	1455	1,29	41,6	2,7	7 820		8 993

GRUPA PROD.: ALU

BEAMS PORĘCZ MULTI+

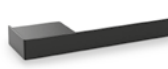
	Kolor	Kod produktu	Cena netto PLN	
	prawa	czarny RAL 9005	118373400009005	885
		biały S600	118373400000600	885
	lewa	czarny RAL 9005	118373500009005	885
		biały S600	118373500000600	885



GRUPA PROD.: LUXE ACC

PORĘCZ BRYCE

	Kolor	Szerokość	Kod produktu	Cena netto PLN
	chrom	240	118327300000099	517
	S600	240	1183273000000600	517
	RAL 9005	240	1183273000009005	517

GRUPA PROD.: LUXE ACC

AKCESORIA BEAMS

PORĘCZ	Kolor	Szerokość	Kod produktu	Cena netto PLN
PORĘCZ 240 	biały S600	240	118370000000600	679
	czarny RAL 9005	240	118370000009005	679
PORĘCZ 440 	biały S600	440	118370100000600	679
	czarny RAL 9005	440	118370100009005	679
PORĘCZ 286 x 110 	biały S600	286 x 110	118370200000600	817
	czarny RAL 9005	286 x 110	118370200009005	817

GRUPA PROD.: LUXE ACC

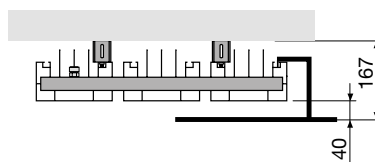

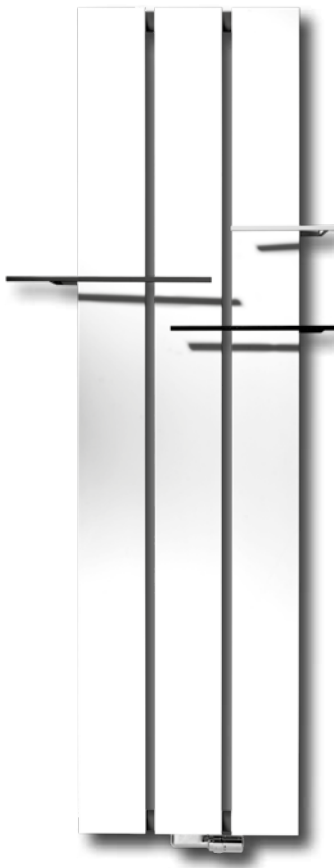

Typ	BEAMS pionowy, głębokość 118 mm
Wykonanie	profile aluminiowe zaciskane bez użycia obcego materiału przy zastosowaniu opatentowanej technologii; podkład katalforetyczny, farba proszkowa epoksydowo-poliestrowa
Możliwości montażowe	naścienny
Zawiesia	niewidoczne ścienne, dostarczane w komplecie z grzejnikiem
Inne informacje	kolor standard: BIAŁY S600 – odcień RAL 9016 z drobną strukturą; na życzenie możliwe wykonanie w standardowym kolorze RAL 9016; odpowietrznik automatyczny na wyposażeniu w przypadku stosowania różnych metali w instalacji c.o. (aluminium i miedź) wskazane jest stosowanie dodatków polepszających parametry wody – inhibitorów korozji
Ciśnienie robocze	10 bar
Przyłącza	grzejniki dekoracyjne BEAMS są produkowane zawsze z tym samym zestawem przyłączy 1/2" i są przyłączane od dołu; punkty zasilania i powrotu dowolne – zależą od zastosowanych zaworów
do wykorzystania	MM (zalecane zastosowanie zaworu kompaktowego)



AUTOMATYCZNY
ODPOWIETRZNIK



Odpowietrznik umiejscowiony jest na górze grzejnika po jego lewej stronie i dostarczany jest w komplecie z grzejnikiem.

ZAWORY DO PRZYŁĄCZA MM

	Kolor	Kod produktu	Cena netto PLN
KOMPAKTOWY KĄTOWY Z GŁOWICĄ	biały 9016	118210300009016	1 027
	czarny 9005	118210300009005	1 176
	chrom	118210300000099	1 176
Z OSŁONKĄ PROSTĄ zasilanie i powrót – zamiennie	biały 9016	118200100009016	706
	chrom	118200100000099	810
GŁOWICA TERMOSTATYCZNA do zaworu z osłonką (M30 x 1,5)	biały 9016	11911630102	240
	chrom	11911631102	318

ZŁĄCZKI ZACISKOWE DO ZAWORÓW NA STR. 137 i 138

GRUPA PROD.: ACC

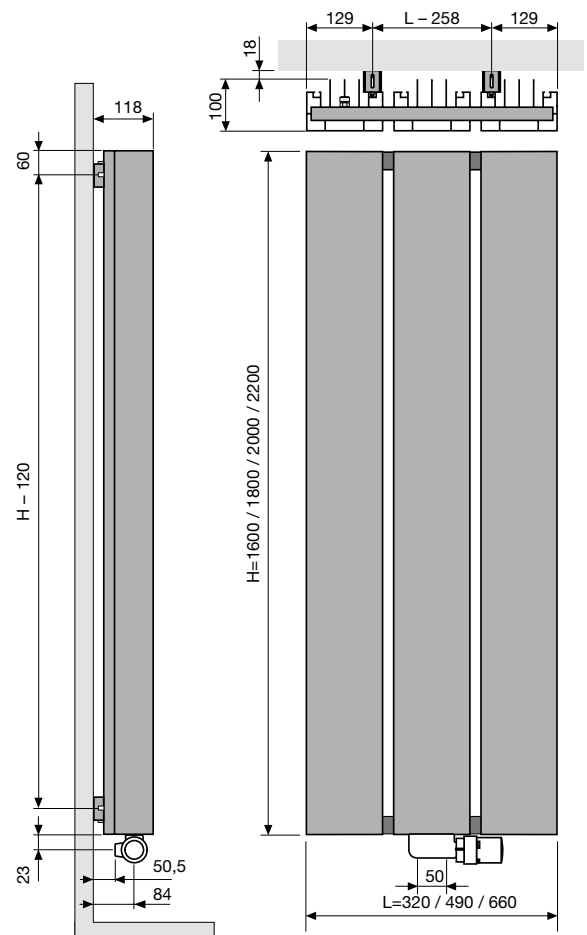

DOBRY DESIGN 2014



reddot design award
winner 2014

