

Elektrisch verwarmen

Prijslijst Nederland

mei 2026

vasco.eu





Natuurlijk comfort, slim en duurzaam.

De ideale kamertemperatuur voelt moeiteloos perfect aan. Niet te warm, niet te koud, maar precies goed – een aangename balans die van elke ruimte een plek maakt waar je graag bent.

Onze volledig geïntegreerde systemen zorgen voor deze harmonie. Met zorgvuldig op elkaar afgestemde componenten creëren we het perfecte klimaat in elke denkbare ruimte, van de gezellige woonkamer tot de hoogste zolderkamer.

Inhoud

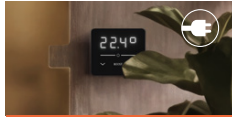

Elektrisch verwarmen
p. 6



Elektrische vloerverwarmingssystemen
p. 8



Overzicht beschikbare uitvoeringen
p. 10



Zuiver elektrische radiatoren
p. 12



Ineo-EL
p. 18



Beams Mono-EL
p. 20



Oni-EL
p. 22



Niva-EL
p. 24



Tano-EL
p. 26



Iris-A-EL
p. 28



Agave-A-EL
p. 30



Aster-A-EL
p. 32



Aster HF-S EL
p. 34



Carré Bad-EL
p. 36

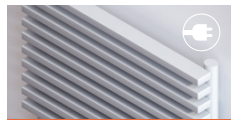

Zana Bad-EL
p. 38



E-Bano
p. 40



E-Panel
p. 42



Blower
p. 46



Iris-A Blower
p. 47



Agave-A Blower
p. 48



Aster-A Blower
p. 49



Carré Bad Blower
p. 50



Niva-A Blower
p. 51

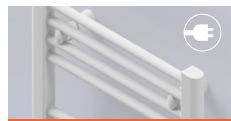

E-Bano Blower
p. 52

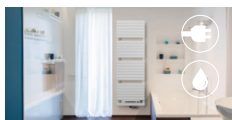

Gemengde radiatoren
p. 54



Niva Mixed Hybride
p. 60



Iris-A Blower Mixed Hybride
p. 62



Aster-A Blower Mixed Hybride
p. 63



Elektrische handdoekverwarmer
p. 78



Spike
p. 78

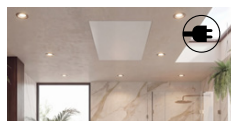

Infrarood verwarmingspaneel
p. 80

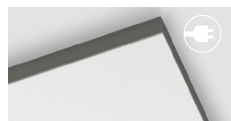

RAIO
p. 80

Technische tekeningen
p. 64

Bevestigingen
p. 84

Accessoires
p. 85

Kleuren
p. 88



NEW



Tano-EL (T-L-EL)

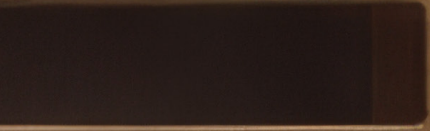

Elektrisch verwarmen

De slimme keuze in elektrische verwarming.

Elektrisch verwarmen wint aan populariteit dankzij de flexibiliteit, efficiëntie en duurzame mogelijkheden. Het is een veelzijdige oplossing, van radiatoren tot vloerverwarming, en ideaal voor zowel nieuwbouw als renovatie. De systemen zijn eenvoudig te installeren en perfect geschikt voor energiezuinige woningen.

Elektrische radiatoren zorgen voor snelle, gerichte warmte en zijn verkrijgbaar in diverse stijlen en vermogens. Vloerverwarming biedt dan weer onzichtbare, gelijkmatige warmte en extra comfort in onder meer badkamers, woonkamers en slaapkamers.

In combinatie met zonnepanelen en slimme thermostaten vormt elektrische verwarming een duurzame en energiezuinige keuze. In dit hoofdstuk ontdekt u ons aanbod, inclusief specificaties en prijzen, en vindt u eenvoudig de oplossing die bij uw project past.

Vloerverwarming

Elektrische vloerverwarmingssystemen



TECHNISCHE GEGEVENS

Nominale spanning: 230 Volt
 Lengte aansluitkabel: 4,00 m
 Minimale installatietemperatuur: 5 °C
 Buigradius: min. 25 mm
 Weerstandstolerantie: -5 % / +10 %
 Goedkeuring: VDE
 Leveringsbreedte: 0,48 m
 Rekenbreedte: 0,50 m



PRIJSGROEP: VPG11D – VLOERVERWARMING ELEKTRISCH

ELEKTRISCHE VLOERVERWARMINGSMATTEN SET	REGELAAR	GROOTTE	GEWICHT	ART. NR.	€
		2,0 x 0,5 m 1,0 m ²	1163 g	11FH40001	325
		3,0 x 0,5 m 1,5 m ²	1333 g	11FH40003	357
		4,0 x 0,5 m 2,0 m ²	1533 g	11FH40005	385
		5,0 x 0,5 m 2,5 m ²	1776 g	11FH40007	427
		6,0 x 0,5 m 3,0 m ²	2243 g	11FH40009	448
		8,0 x 0,5 m 4,0 m ²	2533 g	11FH40011	531
		10,0 x 0,5 m 5,0 m ²	2735 g	11FH40013	600
		12,0 x 0,5 m 6,0 m ²	3235 g	11FH40015	666
		14,0 x 0,5 m 7,0 m ²	3845 g	11FH40017	726
		16,0 x 0,5 m 8,0 m ²	4235 g	11FH40019	791
		18,0 x 0,5 m 9,0 m ²	4435 g	11FH40021	841
		20,0 x 0,5 m 10,0 m ²	4635 g	11FH40023	922
		22,0 x 0,5 m 11,0 m ²	5035 g	11FH40025	972
		24,0 x 0,5 m 12,0 m ²	5735 g	11FH40027	1015
		28,0 x 0,5 m 14,0 m ²	6635 g	11FH40029	1178
		30,0 x 0,5 m 15,0 m ²	7135 g	11FH40031	1395
		36,0 x 0,5 m 18,0 m ²	7785 g	11FH40033	1606

ELEKTRISCHE VLOERVERWARMINGSMATTEN SET
160W/M²



NEDERLAND. Prijzen in euro (excl. BTW)



PRIJSGROEP: VPG11D – VLOERVERWARMING ELEKTRISCH

ELEKTRISCHE VLOERVERWARMINGSMATTEN SET	REGELAAR	GROOTTE	GEWICHT	ART. NR.	€
		2,0 x 0,5 m 1,0 m ²	1163 g	11FH40002	325
		3,0 x 0,5 m 1,5 m ²	1333 g	11FH40004	357
		4,0 x 0,5 m 2,0 m ²	1533 g	11FH40006	385
		5,0 x 0,5 m 2,5 m ²	1776 g	11FH40008	427
		6,0 x 0,5 m 3,0 m ²	2243 g	11FH40010	448
		8,0 x 0,5 m 4,0 m ²	2533 g	11FH40012	531
		10,0 x 0,5 m 5,0 m ²	2735 g	11FH40014	600
		12,0 x 0,5 m 6,0 m ²	3235 g	11FH40016	666
		14,0 x 0,5 m 7,0 m ²	3845 g	11FH40018	726
		16,0 x 0,5 m 8,0 m ²	4235 g	11FH40020	791
		18,0 x 0,5 m 9,0 m ²	4435 g	11FH40022	841
		20,0 x 0,5 m 10,0 m ²	4635 g	11FH40024	922
		22,0 x 0,5 m 11,0 m ²	5035 g	11FH40026	972
		24,0 x 0,5 m 12,0 m ²	5735 g	11FH40028	1015
		28,0 x 0,5 m 14,0 m ²	6635 g	11FH40030	1178
		30,0 x 0,5 m 15,0 m ²	7135 g	11FH40032	1395
		36,0 x 0,5 m 18,0 m ²	7785 g	11FH40034	1606

ELEKTRISCHE VLOERVERWARMINGSMATTEN SET
160W/M²

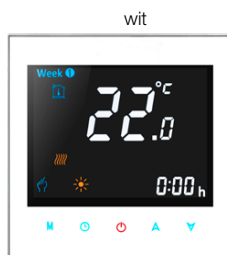

NEDERLAND. Prijzen in euro (excl. BTW)

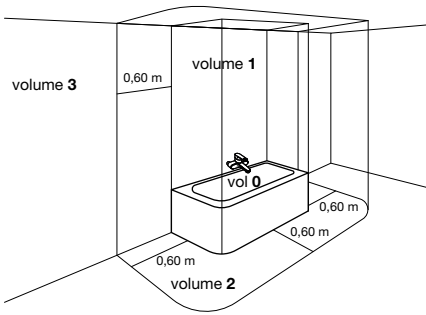

GEbruIKSOMGEVING VOOR ELEKTRISCHE RADIATOREN

De elektrische radiatoren zijn Klasse II apparaten (dubbele isolatie). Dit betekent dat de radiatoren geen aardingskabel hebben. De elektrische radiatoren mogen toegepast worden in de badkamer en dit in volume 2 en 3 (zie schema bad). Als er een douchekop aanwezig is, moet er een minimum afstand zijn van 1,5m tussen radiator en douchekop. Verder bij montage van de radiator: gelieve de regels te volgen voor de elektrische installatie en de VASCO algemene voorwaarden. Om het verbruik van een elektrische radiator te berekenen, weet men voldoende als men het wattage van de elektrische radiator kent.

Voorbeeld:

Radiator van 1000 Watt. Dit is een elektrisch vermogen van 1kW. Per uur verbruikt de radiator dus 1kWh. Dit natuurlijk als de radiator gedurende dit volledige uur op maximum vermogen werkt. In de praktijk komt dit zelden voor. De radiator schakelt immers uit als hij de gewenste temperatuur heeft bereikt. Als u de prijs van 1kWh kent, kan u nu berekenen wat de radiator kost aan elektrische energie.



GARANTIE op de radiator: 10 jaar



GARANTIE elektrische componenten: 2 jaar
En dit enkel in combinatie met een VASCO-radiator.
Bij verkeerd gebruik vervalt de garantie.

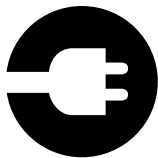

ZUIVER ELEKTRISCHE EN GEMENGDE RADIATOREN

Het is belangrijk te weten dat u kunt kiezen tussen zuiver elektrische radiatoren en gemengde elektrische radiatoren.

Zuiver elektrische radiatoren zijn hoofdzakelijk gevuld met een warmtegeleidende vloeistof en elektrische weerstand die de vloeistof opwarmt. Het is een gesloten circuit.

Gemengde elektrische radiatoren zijn radiatoren die men afwisselend kan gebruiken om via een centrale verwarmingsinstallatie te verwarmen of om elektrisch te verwarmen.

- CV-radiator door een professional voorzien van een elektrisch element en regeling
- CV-radiator met in de fabriek voormonteerde Blower

Opmerking: zuiver elektrische en gemengde radiatoren in een vrijstaande versie raden wij af omwille van veiligheidsredenen.

Zuiver elektrische radiatoren

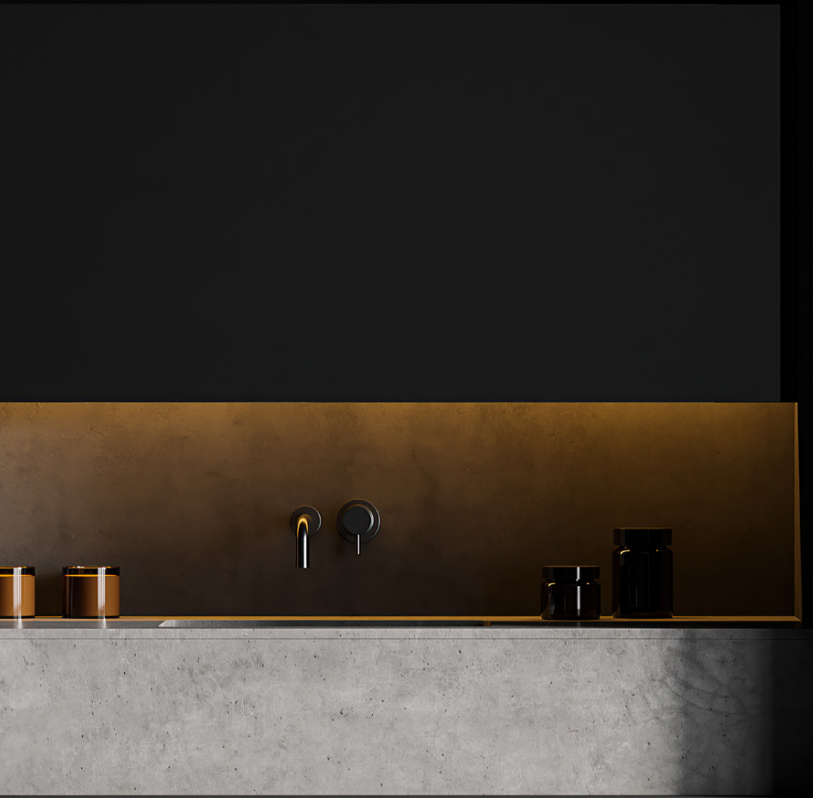

Zuiver elektrische radiatoren zijn hoofdzakelijk gevuld met een warmtegeleidende vloeistof en elektrische weerstand die de vloeistof opwarmt. Het is een gesloten circuit.

Bij zuiver elektrische radiatoren onderscheiden we 3 verschillende manieren van aansturing:

-  Manueel
-  Met WIFI via WIFI App
-  Domotica aansturing



IN DE FABRIEK VOORGEVULDE ZUIVER ELEKTRISCHE RADIATOREN (EVENTUELE TOEBEHOREN NOG APART TE BESTELLEN)

De VASCO zuiver elektrische radiatoren zijn in de fabriek voorzien van een warmtegeleidende vloeistof en een elektrische weerstand. De weerstand is gemonteerd in de rechtercollector, hierdoor bevindt de regeling zich rechtsonder (uitzondering E-Panel).

Oni-EL, Beams Mono-EL en Niva-EL zijn droge elektrische radiatoren en zijn daarom niet voorzien van een warmtegeleidende vloeistof (snelle opwarmtijd). De elektrische ontvangmodule is quasi volledig onzichtbaar weggewerkt aan de achterzijde van deze elektrische designradiatoren.

Kies het gewenste model van radiator uit onderstaande lijst:

- Ineo-EL (I-R-EL, I-L-EL)
- Beams Mono-EL (BEAMS MONO-EL)
- Oni-EL (O-P-EL, O-NP-EL)
- Niva-EL (NIVA-EL)
- Tano-EL (T-R-EL, T-L-EL)
- Iris-A (HDM-A/HDRM-A)
- Agave-A (HRM-A)
- Aster-A (HF-A)
- Aster HF-S (HF-S EL R, HF-S EL L)
- Carré Bad (CB-EL)
- Zana Bad (ZBD-EL)
- E-Bano (BANO-EL)
- E-Panel (EP-H-FL, EP-H-RIB, EP-V-FL)
- Iris-A Blower (HD-EL-BL-A)
- Agave-A Blower (HR-EL-BL-A)
- Aster-A Blower (HF-EL-BL-A)
- Carré Bad Blower (CB-EL-BL)
- Niva-A Blower (NIVA-EL-BL-A)
- E-Bano Blower (BANO-EL-BL)

1. ELEKTRISCHE TOEBEHOREN VOOR ZUIVER ELEKTRISCHE RADIATOREN

OPGELET: weerstand en regeling apart te bestellen!

Lengtes van de elektrische weerstanden (standaard gemonteerd in de radiator):

PRIJSGROEP: VPG7 - ELEKTRISCHE RADIATOREN

	lengte	art. nr.	prijs €
Weerstand 300 W	365 mm	11842910000	126
Weerstand 500 W	520 mm	11842920000	132
Weerstand 750 W	700 mm	11842930000	142
Weerstand 1000 W	890 mm	11842940000	154
Weerstand 1250 W	1080 mm	11842950000	164
Weerstand 1500 W	1270 mm	11842960000	176

We onderscheiden volgende mogelijkheden:

- 1.1. Regeling ONI-EL (O-P-EL / O-NP-EL) / BEAMS MONO-EL / NIVA-EL
- 1.2. Regeling FWS-thermostaat **NEW**
- 1.3. Regeling E-Volve E-V-RF
- 1.4. Regeling T3 WIFI-Set **NEW**
- 1.5. BAS connector



RF-THERMOSTAAT

Hoogte: 95 mm
Breedte: 120 mm
Diepte: 25 mm

1.1. REGELING ONI-EL (O-P-EL / O-NP-EL) / BEAMS MONO-EL / NIVA-EL

- Bedrijfsspanning RF-ontvanger: 230V AC, 50 Hz
- RF-thermostaat: 2x Alkaline 1,5V
- Week- en dagprogrammering
- Regeling kamertemperatuur van 7°C tot 30°C
- Regeling oppervlaktetemperatuur van 20°C tot 80°C
- Boost commando: standaard 60 minuten
- Auto-, Comfort-, Eco- of vorstbeveiligingsmodus
- Ingesteld programma P1, P2, P3 is te wijzigen
- RF-ontvanger: IPX4 Klasse II (onzichtbaar op achterzijde radiator)
- Thermostaat: IP30
- Kabellengte: 0,8 m (bij voorkeur een directe vaste contactdoos gebruiken)
- Energieconsumptie indicatie
- Indicator open raam detectie
- Radiofrequente communicatie tussen ontvanger en thermostaat (nog te koppelen)

Opgelet:

- Aansluiting RF-ontvanger (bruin = fase, blauw = neutraal, zwart = commandodraad enkel in Frankrijk te gebruiken en af te schermen bij niet gebruik)
- Dubbel geïsoleerde apparaten hebben geen aarding.
- De thermostaat dient gekoppeld te worden met de ontvanger conform de instructies in de handleiding van de RF-thermostaat

Opgelet:

Aantal elektrische radiatoren op 1 RF-thermostaat:

- Beams Mono-EL / Oni-EL / Niva-EL: tot 5 radiatoren per RF-thermostaat (radiatoren in dezelfde werkingsmodi)
- Gemengd (Blower of E-Volve E-V-RF): niet mogelijk



FWS-THERMOSTAAT

Hoogte: 97,5 mm
Breedte: 71 mm
Diepte: 47 mm

1.2. REGELING FWS-THERMOSTAAT

- Bedrijfsspanning: 230V AC, 50 Hz - IP44
- Week- en dag programmering
- Kabellengte: 0,5 m (met stekker)
- Energieconsumptie indicator
- Regeling te monteren en bedienen op de radiator
- Regeling kamertemperatuur van 10°C tot 32°C
- Beschikbaar in het wit of zwart

NEW

PRIJSGROEP: VPG7 - ELEKTRISCHE RADIATOREN

kleur	art. nr.	prijs €
wit	1184 265 0000	125
zwart	1184 266 0000	134



**E-VOLVE E-V-RF
RF-ONTVANGER**

Hoogte: 75 mm
Breedte: 140 mm
Diepte: 35 mm

**E-VOLVE E-V-RF
RF-THERMOSATAAT**

Hoogte: 95 mm
Breedte: 120 mm
Diepte: 25 mm

1.3. REGELING E-VOLVE E-V-RF

- Bedrijfsspanning ontvanger: 230V AC, 50 Hz
- Thermostaat: 2x Alkaline 1,5V
- Week- en dagprogrammering
- Regeling kamertemperatuur van 7°C tot 30°C
- Boost commando: standaard 60 minuten
- Auto-, Comfort-, Eco- of vorstbeveiligingsmodus
- Ingesteld programma P1, P2, P3 is te wijzigen
- Ontvanger: IPX4 Klasse II
- Thermostaat: IP30
- Kabellengte: 0,8 m (bij voorkeur een directe vaste contactdoos gebruiken)
- Energieconsumptie indicatie
- Indicator open raam detectie
- Ontvanger te monteren op de radiator rechtsonder
- Radiofrequente communicatie tussen ontvanger en thermostaat (nog te koppelen)

Opgelet:

- Aansluiting E-V-RF ontvanger (bruin = fase, blauw = neutraal, zwart = commandodraad enkel in Frankrijk te gebruiken en af te schermen bij niet gebruik)
- Dubbel geïsoleerde apparaten hebben geen aarding.
- De thermostaat dient gekoppeld te worden met de ontvanger conform de instructies in de handleiding van de RF-thermostaat

Opgelet:

Aantal elektrische radiatoren op 1 RF-thermostaat:

- E-Volve E-V-RF: tot 5 radiatoren per RF-thermostaat
- Gemengd (Blower of E-Volve E-V-RF): niet mogelijk

PRIJSGROEP: VPG7 - ELEKTRISCHE RADIATOREN

	art. nr.	prijs €
E-Volve E-V-RF wit	1184 008 0000 9016	178
E-Volve E-V-RF grijs	1184 008 0000 9006	206
RF-thermostaat wit	1184 241 0000 9016	256

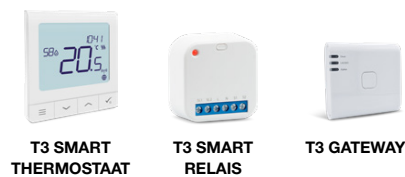

**T3 SMART
THERMOSATAAT**

**T3 SMART
RELAIS**

T3 GATEWAY

1.4. REGELING T3 WIFI-SET



T3 Smart thermostaat: de draadloze thermostaat wordt in de ruimte geplaatst en de radiator kan hiermee ook lokaal bediend worden. Door zijn Lithium accu is de thermostaat oplaadbaar en is het niet meer nodig om batterijen te vervangen.

T3 Smart relais: deze relais kan direct in een inbouwdoos geplaatst worden, wat nadien afgedekt kan worden met een afdekplaatje* met kabeluitvoer.

* Zelf te voorzien in uw kleur naar keuze.

T3 Gateway: met de T3 Gateway maakt u de koppeling naar een tablet of smartphone mogelijk met bediening via de app van de T3 WIFI-set.

Opgelet: complete set is nodig voor een correcte werking.

- Bedrijfsspanning: 230V AC, 50 Hz
- 16 Ampère schakelvermogen
- Inclusief Lithium accu voor thermostaat
- Temperatuursensor in de thermostaat voor een correcte ruimtetemperatuur uitlezing
- Bediening via de app van de T3 WIFI-set
- Week- en dag programmering

PRIJSGROEP: VPG7 - ELEKTRISCHE RADIATOREN

	art. nr.	prijs €
T3 Smart thermostaat	11HC10007	189
T3 Smart relais	11HC10008	65
T3 Gateway	11HC10009	253



BAS CONNECTOR

Hoogte: 65 mm

Breedte: 35 mm

Diepte: 50 mm

1.5. BAS CONNECTOR

Ideaal voor aansturing via domotica!

Deze zuiver elektrische radiatoren zijn in de fabriek reeds voorzien van een warmtegeleidende vloeistof en een elektrische weerstand. De elektrische weerstand is gemonteerd in de rechtercollector.

PRIJSGROEP: VPG7 - ELEKTRISCHE RADIATOREN

kleur	art. nr.	prijs €
BAS connector wit	1184 248 0000 9016	42
BAS connector grijs	1184 248 0000 7047	48

Regeling van de kamertemperatuur dient verzekerd te worden door een extern aansturingssysteem, conform de Eco Design Directive 2015/1188!



Tano-EL (T-R-EL)

INEO-EL (I-R-EL, I-L-EL)



TYPES

- I-R-EL: gesloten rechts
- I-L-EL: gesloten links

KLEUREN

- Verkrijgbaar in zes eigentijdse kleuren: White Fine Texture, Jet Black, Sand Light, Quarts Brown, Graphit Metallic en Ice Blue (zonder meerprijs)
- Niet verkrijgbaar in andere kleuren

UITVOERINGEN

- Keuze uit 4 varianten:
 - INEO-EL (links of rechts) + WRS-thermostaat wit (batterij)
 - INEO-EL (links of rechts) + WRS-thermostaat zwart (batterij)
 - INEO-EL (links of rechts) + WWS-thermostaat wit (bedraad)
 - INEO-EL (links of rechts) + WWS-thermostaat zwart (bedraad)

TECHNISCH

- Hoogwaardige elektrische designradiator
- Allergievriendelijk, minimale verspreiding van stofdeeltjes
- Incl. WWS/WRS-thermostaat (RF) met intuïtieve touch-display regeling met o.a. weekprogrammering en open raam detectie (tot 3 radiatoren per WWS/WRS-thermostaat)
- WWS/WRS-thermostaat: 2x Alkaline 1,5V (batterijen bij de levering inbegrepen)
- Elektrische aansluiting aan de achterzijde van de radiator (onderkant)
- Kabellengte: 1,2 m (bij voorkeur een directe vaste contactdoos gebruiken)
- Incl. onzichtbare wandbevestiging in wit of zwart (witte radiator met witte bevestiging, zwarte radiator met zwarte bevestiging)
- IPX4 Klasse I

TECHNISCHE TEKENINGEN

- Zie p. 64



I-R-EL

I-L-EL



BESCHIKBARE UITVOERINGEN



MANUELE AANSTURING

WRS-THERMOSTAAT (BATTERIJ)

26 = Radiator (links of rechts) + WRS-thermostaat wit (in de prijs inbegrepen)

27 = Radiator (links of rechts) + WRS-thermostaat zwart (in de prijs inbegrepen)



WRS-THERMOSTAAT

WWS-THERMOSTAAT (BEDRAAD)

28 = Radiator (links of rechts) + WWS-thermostaat wit (in de prijs inbegrepen)

29 = Radiator (links of rechts) + WWS-thermostaat zwart (in de prijs inbegrepen)



WWS-THERMOSTAAT

HOE BESTELLEN

Om de radiator INEO-EL met WWS/WRS thermostaat te bestellen gaat u als volgt te werk:

U kiest het gewenste model van radiator, WWS/WRS-thermostaat inbegrepen. 4 uitvoeringen:

- INEO-EL (links of rechts) + WRS-thermostaat wit (batterij)
- INEO-EL (links of rechts) + WRS-thermostaat zwart (batterij)
- INEO-EL (links of rechts) + WWS-thermostaat wit (bedraad)
- INEO-EL (links of rechts) + WWS-thermostaat zwart (bedraad)

WWS/WRS-thermostaat inbegrepen

WWS/WRS enkel in combinatie met Ineo-EL/Tano-EL

HOE EEN CORRECTE BESTELCODE VORMEN

Leveringstermijn 15 - 30 werkdagen (zonder transportduur)

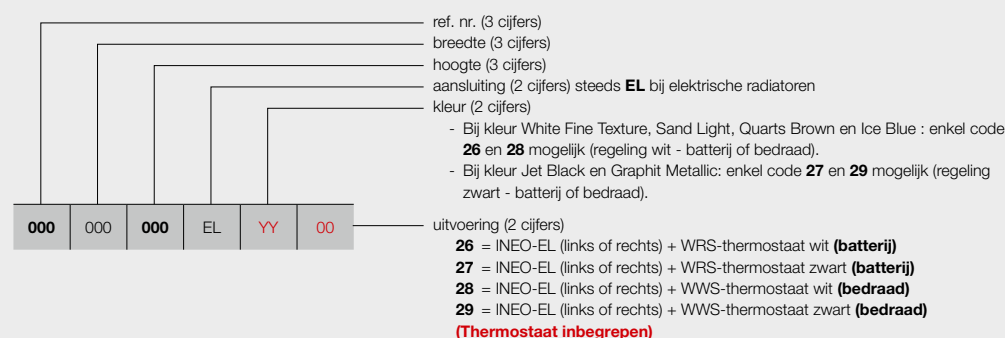

PRIJSGROEP: VPG7 - ELEKTRISCHE RADIATOREN

BESTELCODE MAATWERK INEO-EL	TECHNISCHE GEGEVENS					STANDAARDKLEUR						
	buizen	breedte (L mm)	hoogte (H mm)	gewicht (kg)	el. weerst. (Watt)	prijs (€)	verkorte ref. nr. voorraad					
REF. NR. INEO-EL I-R-EL : 405												
405	060	140	EL	YY	26	-	600	1400	30,00	660	1968	-
					27							
					28							
					29							
405	060	180	EL	YY	26	-	600	1800	36,00	860	2187	-
					27							
					28							
					29							
REF. NR. INEO-EL I-L-EL : 406												
406	060	140	EL	YY	26	-	600	1400	30,00	660	1968	-
					27							
					28							
					29							
406	060	180	EL	YY	26	-	600	1800	36,00	860	2187	-
					27							
					28							
					29							

Kleur aangeven bij bestelling (YY).

* Bij kleur White Fine Texture, Sand Light, Quarts Brown en Ice Blue : enkel code **26** en **28** mogelijk (regeling wit - batterij of bedraad).

** Bij kleur Jet Black en Graphit Metallic: enkel code **27** en **29** mogelijk (regeling zwart - batterij of bedraad).

Voor meer details over onze artikel-data, zie artikel-database: <https://www.2ba.nl>

NETHERLAND. Prijzen in euro (excl. BTW)

KLEUREN

Enkel uitvoering 26 en 28 mogelijk
(regeling wit batterij of bedraad)



White Fine Texture*
S600 09



Sand Light*
N502 16



Quarts Brown*
9810 45



Ice Blue*
9830 63

NEW

Enkel uitvoering 27 en 29 mogelijk
(regeling zwart batterij of bedraad)



Jet Black (structure)**
RAL 9005 14



Graphit Metallic**
9829 62

NEW

BEAMS MONO-EL (BEAMS MONO-EL)

AANBEVOLEN VOOR BADKAMER EN KEUKEN IN OPTIE



korte beugel (S600)
art. nr. zie p. 85
prijs €145

Andere accessoires, zie p. 85

REGELING (RF-THERMOSTAAT)



In de prijs inbegrepen!



RF-ontvanger
aan de achterzijde

KLEUREN

- Standaardkleur S600 (witte fijn structuurlak) (RAL 9016: geen meerprijs 15%)
- Niet verkrijgbaar in collectie Pure Grey
- Uitgebreide kleurenkaart zie p. 88

SPECIAAL

- Standaardradiator geleverd in combinatie met RF-thermostaat (RF-thermostaat in de prijs inbegrepen)
- Laag gewicht: snel en eenvoudig te monteren door één monteur
- Droge aluminium radiator
- Aangename stralingswarmte door innovatieve infra-rood-technologie
- Koppeling mogelijk tot 5 radiatoren

BEVESTIGINGEN

- Muurbevestigingen standaard (discreet weggewerkt)
- Enkel verticale montage mogelijk

TECHNISCH

- ATL-grondlaag, poedercoating
- Regeling van ruimtetemperatuur
- **Regeling van oppervlaktetemperatuur**
- IPX4 Klasse II

ACCESSOIRES

- Zie p. 85

TECHNISCHE TEKENINGEN

- Zie p. 65

BESCHIKBARE UITVOERINGEN



MANUELE AANSTURING

00 = radiator + RF-thermostaat (in de prijs inbegrepen).
De radiator is enkel te bedienen via de meegeleverde RF-thermostaat (wit).



RF-THERMOSTAAT

Standaard uitvoering.

13 = radiator met RF-thermostaat en kabel met haakse stekker (prijs 13 = prijs 00)



14 = radiator zonder RF-thermostaat

Indien u meerdere radiatoren met één en dezelfde RF-thermostaat wilt bedienen, is het voldoende om één radiator in de uitvoering 00 te bestellen en de andere(n) in de uitvoering 14.



WIFI APP* AANSTURING

15 = de radiator (met kabel) is enkel te bedienen via de optionele T3 set (T3 set apart te bestellen)



T3 SET

	art. nr.	prijs €
T3 Smart thermostaat	11HC10007	189
T3 Smart relais	11HC10008	65
T3 Gateway	11HC10009	253

Eén Smart relais per radiator. Bediening van de radiator verloopt via de apart te bestellen T3 Smart thermostaat (en NIET via de RF-thermostaat). Stopcontact te vervangen door afdekplaat met kabeluitvoer voor de T3 Smart relais.

* Smart Home solution dankzij de T3 set. Correcte bediening is alleen mogelijk met de volledige T3 set.

PRIJSGROEP: VPG7 - ELEKTRISCHE RADIATOREN



DOMOTICA AANSTURING

15 = radiator zonder regeling, met kabel

Deze radiator (met kabel) mag enkel gebruikt worden in combinatie met een **gebouwbeheersysteem** (domotica) of **externe thermostaat** uitgerust met: een weekprogramma + open raam detectie of adaptieve startaansturing of afstandscontrole, om te voldoen aan de Europese richtlijn ECO Design Directive 2015/1188.

HOE BESTELLEN

1. Kies het gewenste model van de radiator in de onderstaande tabel.
2. Selecteer de gewenste aansturing (zie toelichting links onderaan) - afhankelijk van de gewenste aansturing dienen extra toebehoren mee besteld te worden.
3. **De totaalprijs wordt bepaald door het gekozen toesteltype en eventuele toebehoren.**

HOE EEN CORRECTE BESTELCODE VORMEN

Leveringstermijn 15 - 30 werkdagen (zonder transportduur)

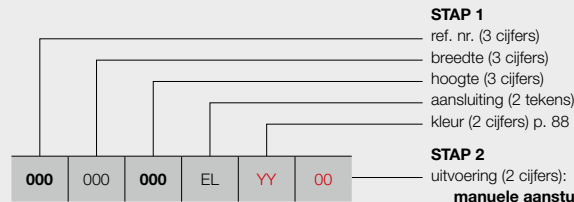

STAP 1

- ref. nr. (3 cijfers)
- breedte (3 cijfers)
- hoogte (3 cijfers)
- aansluiting (2 tekens)
- kleur (2 cijfers) p. 88

STAP 2

uitvoering (2 cijfers):

manuele aansturing

- 00 = met RF-thermostaat **(in de prijs inbegrepen)**
- 13 = met RF-thermostaat en kabel met haakse stekker (prijs **13** = prijs **00**)
- 14 = zonder RF-thermostaat

WIFI App* aansturing

- 15 = de radiator (met kabel) is enkel te bedienen via de optionele T3 set **(apart te bestellen)**

domotica aansturing

- 15 = radiator zonder regeling, met kabel

BESTELCODE VOORRAADRADIATOR

Leveringstermijn 5 werkdagen (zonder transportduur)

Voorraadradiatoren enkel mogelijk met uitvoering met RF-thermostaat!

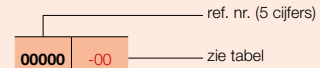

STAP 1 U kiest het gewenste model van radiator



PRIJSGROEP: VPG7 - ELEKTRISCHE RADIATOREN

BESTELCODE MAATWERK BEAMS MONO-EL	TECHNISCHE GEGEVENS				STANDAARDKLEUR		ANDERE KLEUREN	
	breedte (L mm)	hoogte (H mm)	gewicht (kg)	el. weerst. (Watt)	prijs S600* (€)	verkorte ref. nr. S600 voorraad	prijs kleur (€)	
REF. NR. BEAMS MONO-EL : 349								
349	015	180	EL	YY	00	150	11349-01	1323
					14	1051	11349-02	1209
					15	983	11349-03	1131

Kleur aangeven bij bestelling (YY)

* RAL 9016: geen meerprijs 15%
 Voor meer details over onze artikel-data, zie artikel-database: <https://www.2ba.nl>
NEDERLAND. Prijzen in euro (excl. BTW)

STAP 2 U kiest de toebehoren

Afhankelijk van de gewenste aansturing dient u mogelijk extra toebehoren te bestellen. Zie pagina links.

STAP 3 Totaalprijs = prijs elektrische radiator + prijs toebehoren

ONI-EL (O-P-EL, O-NP-EL)



AANBEVOLEN VOOR BADKAMER EN KEUKEN (O-NP-EL) IN OPTIE



handdoekbeugel MULTI+ rechts (S600)
art. nr. zie p. 85
prijs €218

handdoekbeugel MULTI+ rechts (RAL 9005)
art. nr. zie p. 85
prijs €218

Andere accessoires, zie p. 85

REGELING (RF-THERMOSTAAT)



In de prijs inbegrepen!

TYPES

- O-P-EL: met 1 (1400 mm) of 2 (1800/2000 mm) handdoekuitsparingen
- O-NP-EL: zonder handdoekuitsparingen

KLEUREN

- Standaardkleur S600 (witte fijn structuurlak) (RAL 9016: geen meerprijs 15%)
- Uitgebreide kleurenkaart zie p. 88

SPECIAAL

- Standaardradiator geleverd in combinatie met RF-thermostaat (RF-thermostaat in de prijs inbegrepen)
- Laag gewicht: snel en eenvoudig te monteren door één monteur
- Droge aluminium radiator
- Aangename stralingswarmte door innovatieve infra-rood-technologie

BEVESTIGINGEN

- Muurbevestigingen standaard
- Enkel verticale montage mogelijk

TECHNISCH

- ATL-grondlaag, poedercoating
- Regeling van ruimtetemperatuur
- **Regeling van oppervlaktetemperatuur**
- IPX4 Klasse II

ACCESSOIRES

- Zie p. 85

TECHNISCHE TEKENINGEN

- Zie p. 65



RF-ontvanger aan de achterzijde

BESCHIKBARE UITVOERINGEN



MANUELE AANSTURING

00 = radiator + RF-thermostaat (in de prijs inbegrepen). De radiator is enkel te bedienen via de meegeleverde RF-thermostaat (wit).



RF-THERMOSTAAT

Standaard uitvoering.

13 = radiator met RF-thermostaat en kabel met haakse stekker (prijs 13 = prijs 00)



14 = radiator zonder RF-thermostaat

Indien u meerdere radiatoren met één en dezelfde RF-thermostaat wilt bedienen, is het voldoende om één radiator in de uitvoering 00 te bestellen en de andere(n) in de uitvoering 14.



WIFI APP* AANSTURING

15 = de radiator (met kabel) is enkel te bedienen via de optionele T3 set (T3 set apart te bestellen)



T3 SET

	art. nr.	prijs €
T3 Smart thermostaat	11HC10007	189
T3 Smart relais	11HC10008	65
T3 Gateway	11HC10009	253

Eén Smart relais per radiator. Bediening van de radiator verloopt via de apart te bestellen T3 Smart thermostaat (en NIET via de RF-thermostaat). Stopcontact te vervangen door afdekplaat met kabeluitvoer voor de T3 Smart relais.

* Smart Home solution dankzij de T3 set. Correcte bediening is alleen mogelijk met de volledige T3 set.

PRIJSGROEP: VPG7 - ELEKTRISCHE RADIATOREN



DOMOTICA AANSTURING

15 = radiator zonder regeling, met kabel

Deze radiator (met kabel) mag enkel gebruikt worden in combinatie met een **gebouwbeheersysteem** (domotica) of **externe thermostaat** uitgerust met: een weekprogramma + open raam detectie of adaptieve startaansturing of afstandscontrole, om te voldoen aan de Europese richtlijn ECO Design Directive 2015/1188.

HOE BESTELLEN

1. Kies het gewenste model van de radiator in de onderstaande tabel.
2. Selecteer de gewenste aansturing (zie toelichting links onderaan) - afhankelijk van de gewenste aansturing dienen extra toebehoren mee besteld te worden.
3. **De totaalprijs wordt bepaald door het gekozen toesteltype en eventuele toebehoren.**

HOE EEN CORRECTE BESTELCODE VORMEN

Leveringstermijn 15 - 30 werkdagen (zonder transportduur)

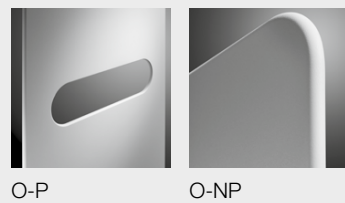
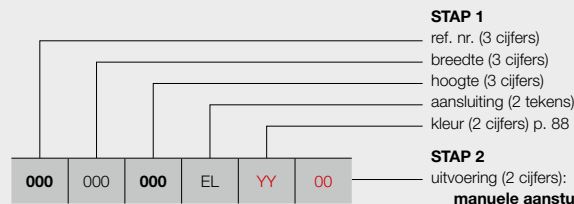

STAP 1

- ref. nr. (3 cijfers)
- breedte (3 cijfers)
- hoogte (3 cijfers)
- aansluiting (2 tekens)
- kleur (2 cijfers) p. 88

STAP 2

uitvoering (2 cijfers):

manuele aansturing

- 00 = met RF-thermostaat **(in de prijs inbegrepen)**
- 13 = met RF-thermostaat en kabel met haakse stekker (prijs **13** = prijs **00**)
- 14 = zonder RF-thermostaat

WIFI App* aansturing

- 15 = de radiator (met kabel) is enkel te bedienen via de optionele T3 set **(apart te bestellen)**

domotica aansturing

- 15 = radiator zonder regeling, met kabel

BESTELCODE VOORRAADRADIATOR

Leveringstermijn 5 werkdagen (zonder transportduur)

Voorraadradiatoren enkel mogelijk met uitvoering met RF-thermostaat!

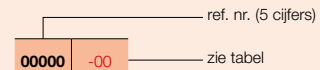

STAP 1 U kiest het gewenste model van radiator



PRIJSGROEP: VPG7 - ELEKTRISCHE RADIATOREN

BESTELCODE MAATWERK ONI-EL	TECHNISCHE GEGEVENS				STANDAARDKLEUR		ANDERE KLEUREN					
	breedte (L mm)	hoogte (H mm)	gewicht (kg)	el. weerst. (Watt)	prijs S600* (€)	verkorte ref. nr. S600 voorraad		prijs kleur (€)				
REF. NR. O-P-EL : 348												
348	050	140	EL	YY	00	500	1400	17,80	750	1361	11348-01	1565
					14					1262	-	1451
					15					1194	-	1373
348	050	180	EL	YY	00	500	1800	22,00	1000	1501	11348-02	1726
					14					1402	-	1612
					15					1334	-	1534
REF. NR. O-NP-EL : 356												
356	050	140	EL	YY	00	500	1400	17,80	750	1282	-	1474
					14					1183	-	1360
					15					1115	-	1282
356	050	180	EL	YY	00	500	1800	22,00	1000	1424	11356-01	1638
					14					1325	-	1524
					15					1257	-	1446

Kleur aangeven bij bestelling (YY)

* RAL 9016: geen meerprijs 15%

Voor meer details over onze artikel-data, zie artikel-database: <https://www.2ba.nl>
NEDERLAND. Prijzen in euro (excl. BTW)

STAP 2 U kiest de toebehoren

Afhankelijk van de gewenste aansturing dient u mogelijk extra toebehoren te bestellen. Zie pagina links.

STAP 3 Totaalprijs = prijs elektrische radiator + prijs toebehoren

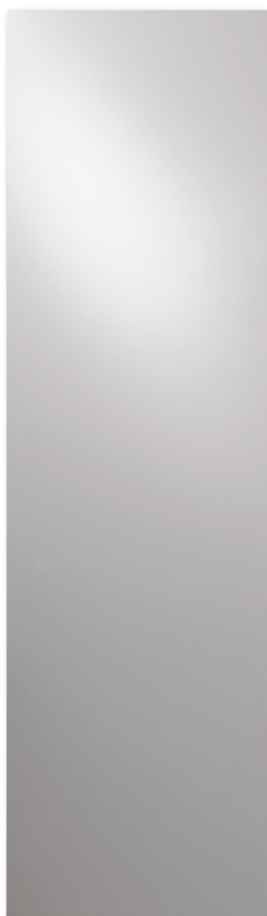

AANBEVOLEN VOOR BADKAMER EN KEUKEN IN OPTIE



handdoekbeugel (aluminium)
art. nr. zie p. 85
prijs €201

Andere accessoires, zie p. 85

REGELING (RF-THERMOSTAAT)



In de prijs inbegrepen!

KLEUREN

- Standaardkleur S600 (witte fijn structuurlak) (RAL 9016: geen meerprijs 15%)
- Uitgebreide kleurenkaart zie p. 88

SPECIAAL

- Gelakte voorplaat
- Standaardradiator geleverd in combinatie met RF-thermostaat (RF-thermostaat in de prijs inbegrepen)
- Laag gewicht: snel en eenvoudig te monteren door één monteur
- Droge stalen radiator
- Aangename stralingswarmte door innovatieve infra-rood-technologie

BEVESTIGINGEN

- Muurbevestigingen in de kleur RAL 7016 (antraciet grijs) standaard.

TECHNISCH

- Elektrisch weerstandsgelast (onzichtbare lasnaden) en rolnaadgelast
- KTL-grondlaag, poedercoating
- Regeling van ruimtetemperatuur
- IPX4 Klasse II

ACCESSOIRES

- Zie p. 85

TECHNISCHE TEKENINGEN

- Zie p. 68



RF-ontvanger aan de achterzijde

BESCHIKBARE UITVOERINGEN



MANUELE AANSTURING

00 = radiator + RF-thermostaat (in de prijs inbegrepen). De radiator is enkel te bedienen via de meegeleverde RF-thermostaat (wit).



RF-THERMOSTAAT

Standaard uitvoering.

13 = radiator met RF-thermostaat en kabel met haakse stekker (prijs 13 = prijs 00)



14 = radiator zonder RF-thermostaat

Indien u meerdere radiatoren met één en dezelfde RF-thermostaat wilt bedienen, is het voldoende om één radiator in de uitvoering 00 te bestellen en de andere(n) in de uitvoering 14.



WIFI APP* AANSTURING

15 = de radiator (met kabel) is enkel te bedienen via de optionele T3 set (T3 set apart te bestellen)



T3 SET

	art. nr.	prijs €
T3 Smart thermostaat	11HC10007	189
T3 Smart relais	11HC10008	65
T3 Gateway	11HC10009	253

Eén Smart relais per radiator. Bediening van de radiator verloopt via de apart te bestellen T3 Smart thermostaat (en NIET via de RF-thermostaat). Stopcontact te vervangen door afdekplaat met kabeluitvoer voor de T3 Smart relais.

* Smart Home solution dankzij de T3 set. Correcte bediening is alleen mogelijk met de volledige T3 set.

PRIJSGROEP: VPG7 - ELEKTRISCHE RADIATOREN



DOMOTICA AANSTURING

15 = radiator zonder regeling, met kabel

Deze radiator (met kabel) mag enkel gebruikt worden in combinatie met een **gebouwbeheersysteem** (domotica) of **externe thermostaat** uitgerust met: een weekprogramma + open raam detectie of adaptieve startaansturing of afstandscontrole, om te voldoen aan de Europese richtlijn ECO Design Directive 2015/1188.

HOE BESTELLEN

1. Kies het gewenste model van de radiator in de onderstaande tabel.
2. Selecteer de gewenste aansturing (zie toelichting links onderaan) - afhankelijk van de gewenste aansturing dienen extra toebehoren mee besteld te worden.
3. **De totaalprijs wordt bepaald door het gekozen toesteltype en eventuele toebehoren.**

HOE EEN CORRECTE BESTELCODE VORMEN

Leveringstermijn 15 - 30 werkdagen (zonder transportduur)

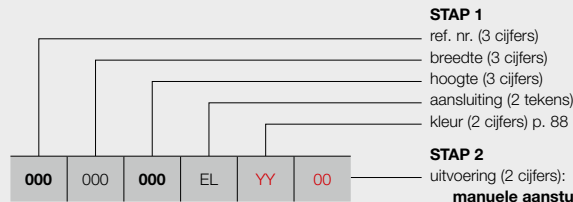

STAP 1

- ref. nr. (3 cijfers)
- breedte (3 cijfers)
- hoogte (3 cijfers)
- aansluiting (2 tekens)
- kleur (2 cijfers) p. 88

STAP 2

uitvoering (2 cijfers):

manuele aansturing

- 00 = met RF-thermostaat **(in de prijs inbegrepen)**
- 13 = met RF-thermostaat en kabel met haakse stekker (prijs **13** = prijs **00**)
- 14 = zonder RF-thermostaat

WIFI App* aansturing

- 15 = de radiator (met kabel) is enkel te bedienen via de optionele T3 set **(apart te bestellen)**

domotica aansturing

- 15 = radiator zonder regeling, met kabel

BESTELCODE VOORRAADRADIATOR

Leveringstermijn 5 werkdagen (zonder transportduur)

Voorraadradiatoren enkel mogelijk met uitvoering met RF-thermostaat!

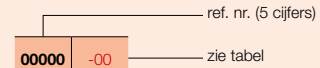

STAP 1 U kiest het gewenste model van radiator



PRIJSGROEP: VPG7 - ELEKTRISCHE RADIATOREN

BESTELCODE MAATWERK NIVA-EL	TECHNISCHE GEGEVENS				STANDAARDKLEUR		ANDERE KLEUREN	
	breedte (L mm)	hoogte (H mm)	gewicht (kg)	el. weerst. (Watt)	prijs S600* (€)	verkorte ref. nr. S600 voorraad	prijs kleur (€)	
REF. NR. NIVA-EL : 361								
361	042	182	EL	YY	00	11361-01	1139	
					14		-	1025
					15		-	947
361	052	092	EL	YY	00	11361-02	997	
					14		-	883
					15		-	805
361	052	142	EL	YY	00	11361-03	1088	
					14		-	974
					15		-	896
361	052	182	EL	YY	00	11361-04	1193	
					14		-	1079
					15		-	1001
361	062	182	EL	YY	00	11361-05	1232	
					14		-	1118
					15		-	1040
361	062	202	EL	YY	00	11361-06	1371	
					14		-	1257
					15		-	1179

Kleur aangeven bij bestelling (YY)

* RAL 9016: geen meerprijs 15%

Voor meer details over onze artikel-data, zie artikel-database: <https://www.2ba.nl>
NEDERLAND. Prijzen in euro (excl. BTW)

STAP 2 U kiest de toebehoren

Afhankelijk van de gewenste aansturing dient u mogelijk extra toebehoren te bestellen. Zie pagina links.

STAP 3 Totaalprijs = prijs elektrische radiator + prijs toebehoren

TANO-EL (T-R-EL, T-L-EL)



TYPES

- T-R-EL: gesloten rechts
- T-L-EL: gesloten links

KLEUREN

- Standaardkleur wit RAL 9016
- Uitgebreide kleurenkaart zie p. 88

UITVOERINGEN

- Keuze uit 6 varianten:
 - TANO-EL (links of rechts) + WRS-thermostaat wit (batterij)
 - TANO-EL (links of rechts) + WRS-thermostaat zwart (batterij)
 - TANO-EL (links of rechts) + WWS-thermostaat wit (bedraad)
 - TANO-EL (links of rechts) + WWS-thermostaat zwart (bedraad)
 - TANO-EL (links of rechts) + FWS-thermostaat wit (bedraad)
 - TANO-EL (links of rechts) + FWS-thermostaat zwart (bedraad)

TECHNISCH

- Incl. WWS/WRS-thermostaat (RF) of FWS-thermostaat met intuïtieve touch-display regeling met o.a. weekprogrammering en open raam detectie (ECO Design conform)
- WWS/WRS-thermostaat: 2x Alkaline 1,5V (batterijen bij de levering inbegrepen)
- Elektrische aansluiting aan de achterzijde van de radiator (onderkant)
- Kabellengte 1,2 m (WRS/WWS); wandcontactdoos meegeleverd, kabel kan naar wens ingekort worden; kabellengte 0,5 m (FWS): met stekker
- Incl. onzichtbare wandbevestiging in de kleur van de radiator
- IPX4 Klasse II

TECHNISCHE TEKENINGEN

- Zie p. 66



T-R-EL

T-L-EL



BESCHIKBARE UITVOERINGEN



MANUELE AANSTURING

WRS-THERMOSTAAT (BATTERIJ)

26 = Radiator (links of rechts) + WRS-thermostaat wit (in de prijs inbegrepen)

27 = Radiator (links of rechts) + WRS-thermostaat zwart (in de prijs inbegrepen)



WRS-THERMOSTAAT

WWS-THERMOSTAAT (BEDRAAD)

28 = Radiator (links of rechts) + WWS-thermostaat wit (in de prijs inbegrepen)

29 = Radiator (links of rechts) + WWS-thermostaat zwart (in de prijs inbegrepen)



WWS-THERMOSTAAT

FWS-THERMOSTAAT (BEDRAAD)

30 = Radiator (links of rechts) + FWS-thermostaat wit (in de prijs inbegrepen)

31 = Radiator (links of rechts) + FWS-thermostaat zwart (in de prijs inbegrepen)



FWS-THERMOSTAAT

HOE BESTELLEN

Om de radiator TANO-EL met WWS/WRS/FWS thermostaat te bestellen gaat u als volgt te werk:

U kiest het gewenste model van radiator, WWS/WRS/FWS-thermostaat inbegrepen. 6 uitvoeringen:

- TANO-EL (links of rechts) + WRS-thermostaat wit (batterij)
- TANO-EL (links of rechts) + WRS-thermostaat zwart (batterij)
- TANO-EL (links of rechts) + WWS-thermostaat wit (bedraad)
- TANO-EL (links of rechts) + WWS-thermostaat zwart (bedraad)
- TANO-EL (links of rechts) + FWS-thermostaat wit (bedraad)
- TANO-EL (links of rechts) + FWS-thermostaat zwart (bedraad)

WWS/WRS/FWS-thermostaat inbegrepen

WWS/WRS enkel in combinatie met Ineo-EL/Tano-EL.

HOE EEN CORRECTE BESTELCODE VORMEN

Leveringstermijn 15 - 30 werkdagen (zonder transportduur)



uitvoering (2 cijfers)

- 26** = TANO-EL (links of rechts) + WRS-thermostaat wit (**batterij**)
 - 27** = TANO-EL (links of rechts) + WRS-thermostaat zwart (**batterij**)
 - 28** = TANO-EL (links of rechts) + WWS-thermostaat wit (**bedraad**)
 - 29** = TANO-EL (links of rechts) + WWS-thermostaat zwart (**bedraad**)
 - 30** = TANO-EL (links of rechts) + FWS-thermostaat wit (**bedraad**)
 - 31** = TANO-EL (links of rechts) + FWS-thermostaat wit (**bedraad**)
- (Thermostaat inbegrepen)**



PRIJSGROEP: VPG7 - ELEKTRISCHE RADIATOREN

BESTELCODE MAATWERK TANO-EL	TECHNISCHE GEGEVENEN					STANDAARDKLEUR prijs RAL 9016 (€)	ANDERE KLEUREN prijs kleur (€)					
	buizen	breedte (L mm)	hoogte (H mm)	gewicht (kg)	el. weerst. (Watt)							
REF. NR. TANO-EL T-R-EL : 413												
413	060	118	EL	YY	26	-	600	1180	23,20	600	1458	-
					27						1458	-
					28						1364	-
					29						1364	-
					30						1244	-
					31						1244	-
413	060	180	EL	YY	26	-	600	1800	34,30	800	1771	2037
					27						1771	2037
					28						1677	-
					29						1677	-
					30						1557	-
					31						1557	-
REF. NR. TANO-EL T-L-EL : 414												
414	060	118	EL	YY	26	-	600	1180	23,20	600	1458	-
					27						1458	-
					28						1364	-
					29						1364	-
					30						1244	-
					31						1244	-
414	060	180	EL	YY	26	-	600	1800	34,30	800	1771	-
					27						1771	-
					28						1677	-
					29						1677	-
					30						1557	-
					31						1557	-

Kleur aangeven bij bestelling (YY)

Voor meer details over onze artikel-data, zie artikel-database: <https://www.2ba.nl>
NETERLAND. Prijzen in euro (excl. BTW)

IRIS-A (HD-EL-A, HDR-EL-A)



**AANBEVOLEN VOOR BADKAMER
EN KEUKEN
IN OPTIE**

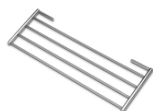

wegklapbaar droog- en
stapelrek (chrom)
art. nr. zie p. 85
prijs €145

Andere accessoires, zie p. 85

TYPES

- Recht (HD-EL-A) en gebogen (HDR-EL-A)

BUIZEN

- Horizontaal, rond Ø 20 mm

COLLECTOREN

- Verticaal, D-profiel 40 x 32 mm

KLEUREN

- Standaardkleur wit RAL 9016
- Uitgebreide kleurenkaart zie p. 88

SPECIAAL

- De horizontale buizen van type HDR-EL-A zijn lichtjes naar voor gebogen (10°).

BEVESTIGINGEN

- Muurbevestigingen standaard in de kleur van de radiator (inbegrepen in de verpakking van de radiator)

TECHNISCH

- Gesoldeerd (onzichtbare soldeerverbindingen)
- ATL-grondlaag, poedercoating
- Regeling: toebehoren apart te bestellen (keuze uit onderstaande uitvoeringen)
- IPX4 Klasse II

ACCESSOIRES

- Zie p. 85

TECHNISCHE TEKENINGEN

- Zie p. 68

Opgelet: radiator standaard met weerstand, aansturing apart te bestellen   

BESCHIKBARE UITVOERINGEN



MANUELE AANSTURING

Radiator + FWS-thermostaat (wit of zwart)
(FWS-thermostaat apart te bestellen)



NEW

FWS-THERMOSTAAT

kleur	art. nr.	prijs €
wit	1184 265 0000	125
zwart	1184 266 0000	134

Koppeling met RF-thermostaat niet mogelijk

Radiator + E-Volve E-V-RF (wit of grijs)
(E-Volve E-V-RF en RF-thermostaat apart te bestellen)



E-VOLVE E-V-RF

	art. nr.	prijs €
E-Volve E-V-RF wit	1184 008 0000 9016	178
E-Volve E-V-RF grijs	1184 008 0000 9006	206
RF-thermostaat wit	1184 241 0000 9016	256

RF-thermostaat enkel in wit beschikbaar



WIFI APP* AANSTURING

De radiator is enkel te bedienen via de optionele T3 set **(T3 set apart te bestellen) (BAS connector apart te bestellen)**



NEW

BAS CONNECTOR + T3 SET

	art. nr.	prijs €
T3 Smart thermostaat	11HC10007	189
T3 Smart relais	11HC10008	65
T3 Gateway	11HC10009	253
BAS connector wit	1184 248 0000 9016	42
BAS connector grijs	1184 248 0000 7047	48

Eén Smart relais per radiator. Bediening van de radiator verloopt via de apart te bestellen T3 Smart thermostaat (en NIET via de RF-thermostaat). Het is niet mogelijk om de radiator via de FWS-thermostaat of E-Volve E-V-RF te bedienen.

* Smart Home solution dankzij de T3 set. Correcte bediening is alleen mogelijk met de volledige T3 set.

PRIJSGROEP: VPG7 - ELEKTRISCHE RADIATOREN



DOMOTICA AANSTURING

Radiator zonder regeling +
BAS connector (wit of grijs)
(BAS connector apart te bestellen)

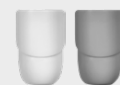

BAS CONNECTOR

kleur	art. nr.	prijs €
wit	1184 248 0000 9016	42
grijs	1184 248 0000 7047	48

De radiator (met BAS connector) mag enkel gebruikt worden in combinatie met een **gebouwbeheersysteem** (domotica) of **externe thermostaat** uitgerust met: een weekprogramma + open raam detectie of adaptieve startaansturing of afstandscontrole, om te voldoen aan de Europese richtlijn ECO Design Directive 2015/1188.

HOE BESTELLEN

1. Kies het gewenste model van de radiator in de onderstaande tabel.
2. Selecteer de gewenste aansturing (zie toelichting links onderaan) - afhankelijk van de gewenste aansturing dienen extra toebehoren mee besteld te worden.
3. **De totaalprijs wordt bepaald door het gekozen toesteltype en toebehoren.**

HOE EEN CORRECTE BESTELCODE VORMEN

Leveringstermijn 15 - 30 werkdagen (zonder transportduur)

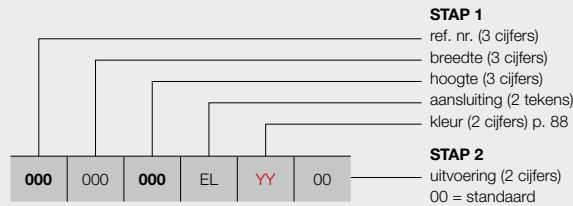

- manuele aansturing**
 met FWS-thermostaat (wit of zwart) **(apart te bestellen)**
 met E-Volve E-V-RF (wit of grijs) **(apart te bestellen)**
- WIFI App* aansturing**
 de radiator is enkel te bedienen via de optionele T3 set **(apart te bestellen)** **(BAS connector apart te bestellen)**
- domotica aansturing**
 radiator zonder regeling + BAS connector (wit of grijs) **(apart te bestellen)**

BESTELCODE VOORRAADRADIATOR

Leveringstermijn 5 werkdagen (zonder transportduur)

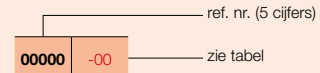

STAP 1 U kiest het gewenste model van radiator



PRIJSGROEP: VPG7 - ELEKTRISCHE RADIATOREN

BESTELCODE MAATWERK IRIS-A	TECHNISCHE GEGEVENS					STANDAARDKLEUR		ANDERE KLEUREN					
	buizen	breedte (L mm)	hoogte (H mm)	gewicht (kg)	el. weerst. (Watt)	prijs RAL 9016 (€)	verkorte ref. nr. RAL 9016 voorraad		prijs kleur (€)				
REF. NR. IRIS-A HD-EL-A : 390													
390	050	110	EL	YY	00	28	500	1104	13,68	500	570	11390-01	656
		130				34	500	1308	16,53	750	638	11390-02	734
390	060	168	EL	YY	00	43	600	1682	23,80	1000	756	11390-05	869
		195				51	600	1954	28,15	1250	833	11390-03	958
390	075	195	EL	YY	00	51	750	1954	33,23	1500	878	11390-04	1010
REF. NR. IRIS-A HDR-EL-A : 391													
391	050	130	EL	YY	00	34	500	1308	16,53	750	702	-	807
		168				43	600	1682	23,80	1000	831	-	956
391	060	195	EL	YY	00	51	600	1954	28,15	1250	915	-	1052

Kleur aangeven bij bestelling (YY)

Voor meer details over onze artikel-data, zie artikel-database: <https://www.2ba.nl>
NETERLAND. Prijzen in euro (excl. BTW)

STAP 2 U kiest de toebehoren

Afhankelijk van de gewenste aansturing dient u extra toebehoren te bestellen. Zie pagina links.

STAP 3 Totaalprijs = prijs elektrische radiator + prijs toebehoren

AGAVE-A (HR-EL-A)

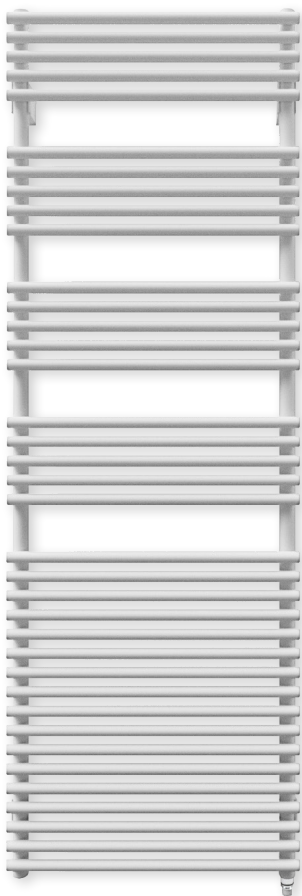

AANBEVOLEN VOOR BADKAMER
EN KEUKEN
IN OPTIE

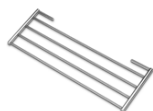

wegklapbaar droog- en
stapelrek (chrom)
art. nr. zie p. 85
prijs €145

Andere accessoires, zie p. 85

TYPES

- Recht (HR-EL-A)

BUIZEN

- Horizontaal, rond Ø 20 mm

COLLECTOREN

- Verticaal, achterliggend, rond Ø 28 mm

KLEUREN

- Standaardkleur wit RAL 9016
- Uitgebreide kleurenkaart zie p. 88

BEVESTIGINGEN

- Muurbevestigingen standaard in de kleur van de radiator (inbegrepen in de verpakking van de radiator)

TECHNISCH

- Weerstandsgelast (onzichtbare lasnaden)
- ATL-grondlaag, poedercoating
- Regeling: toebehoren apart te bestellen (keuze uit onderstaande uitvoeringen)
- IPX4 Klasse II

ACCESSOIRES

- Zie p. 85

TECHNISCHE TEKENINGEN

- Zie p. 69

Opgelet: radiator standaard met weerstand, aansturing apart te bestellen   

BESCHIKBARE UITVOERINGEN



MANUELE AANSTURING

Radiator + FWS-thermostaat (wit of zwart)
(FWS-thermostaat apart te bestellen)



NEW

FWS-THERMOSTAAT

kleur	art. nr.	prijs €
wit	1184 265 0000	125
zwart	1184 266 0000	134

Koppeling met RF-thermostaat niet mogelijk

Radiator + E-Volve E-V-RF (wit of grijs)
(E-Volve E-V-RF en RF-thermostaat apart te bestellen)



E-VOLVE E-V-RF

	art. nr.	prijs €
E-Volve E-V-RF wit	1184 008 0000 9016	178
E-Volve E-V-RF grijs	1184 008 0000 9006	206
RF-thermostaat wit	1184 241 0000 9016	256

RF-thermostaat enkel in wit beschikbaar



WIFI APP* AANSTURING

De radiator is enkel te bedienen via de optionele T3 set **(T3 set apart te bestellen) (BAS connector apart te bestellen)**



NEW

BAS CONNECTOR + T3 SET

	art. nr.	prijs €
T3 Smart thermostaat	11HC10007	189
T3 Smart relais	11HC10008	65
T3 Gateway	11HC10009	253
BAS connector wit	1184 248 0000 9016	42
BAS connector grijs	1184 248 0000 7047	48

Eén Smart relais per radiator. Bediening van de radiator verloopt via de apart te bestellen T3 Smart thermostaat (en NIET via de RF-thermostaat). Het is niet mogelijk om de radiator via de FWS-thermostaat of E-Volve E-V-RF te bedienen.

* Smart Home solution dankzij de T3 set. Correcte bediening is alleen mogelijk met de volledige T3 set.

PRIJSGROEP: VPG7 - ELEKTRISCHE RADIATOREN



DOMOTICA AANSTURING

Radiator zonder regeling +
BAS connector (wit of grijs)
(BAS connector apart te bestellen)

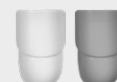

BAS CONNECTOR

kleur	art. nr.	prijs €
wit	1184 248 0000 9016	42
grijs	1184 248 0000 7047	48

De radiator (met BAS connector) mag enkel gebruikt worden in combinatie met een **gebouwbeheersysteem** (domotica) of **externe thermostaat** uitgerust met: een weekprogramma + open raam detectie of adaptieve startaansturing of afstandscontrole, om te voldoen aan de Europese richtlijn ECO Design Directive 2015/1188.

HOE BESTELLEN

1. Kies het gewenste model van de radiator in de onderstaande tabel.
2. Selecteer de gewenste aansturing (zie toelichting links onderaan) - afhankelijk van de gewenste aansturing dienen extra toebehoren mee besteld te worden.
3. **De totaalprijs wordt bepaald door het gekozen toesteltype en toebehoren.**

HOE EEN CORRECTE BESTELCODE VORMEN

Leveringstermijn 15 - 30 werkdagen (zonder transportduur)

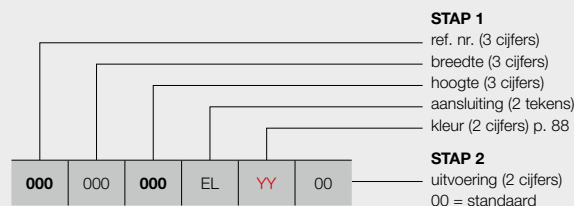

- manuele aansturing**
 met FWS-thermostaat (wit of zwart) **(apart te bestellen)**
 met E-Volve E-V-RF (wit of grijs) **(apart te bestellen)**
- WIFI App* aansturing**
 de radiator is enkel te bedienen via de optionele T3 set
(apart te bestellen) (BAS connector apart te bestellen)
- domotica aansturing**
 radiator zonder regeling + BAS connector (wit of grijs) **(apart te bestellen)**

STAP 1 U kiest het gewenste model van radiator



PRIJSGROEP: VPG7 - ELEKTRISCHE RADIATOREN

BESTELCODE MAATWERK AGAVE-A	TECHNISCHE GEGEVENS					STANDAARDKLEUR	ANDERE KLEUREN			
	buizen	breedte (L mm)	hoogte (H mm)	gewicht (kg)	el. weerst. (Watt)	prijs RAL 9016 (€)	prijs kleur (€)			
REF. NR. AGAVE-A HR-EL-A : 395										
395	050	150 179	EL	YY	00					
				37	500	1501	21,80	750	823	946
				44	500	1798	25,50	1000	1019	1172
395	060	179	EL	YY	00				1180	1357

Kleur aangeven bij bestelling (YY)

Voor meer details over onze artikel-data, zie artikel-database: <https://www.2ba.nl>
NEDERLAND. Prijzen in euro (excl. BTW)

STAP 2 U kiest de toebehoren

Afhankelijk van de gewenste aansturing dient u extra toebehoren te bestellen. Zie pagina links.

STAP 3 Totaalprijs = prijs elektrische radiator + prijs toebehoren

ASTER-A (HF-EL-A)

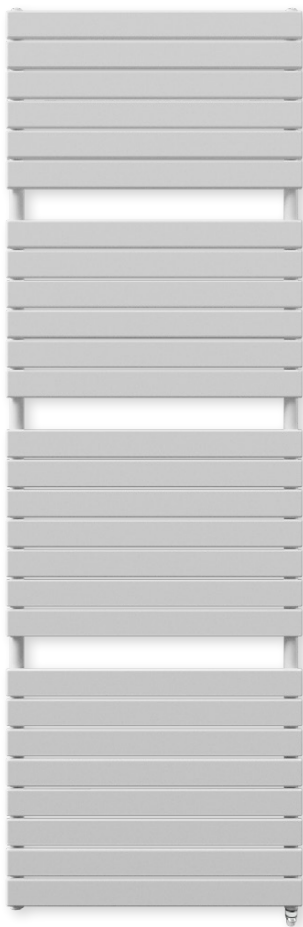

BUIZEN

- Horizontaal, platovaal 57,5 x 10 mm

COLLECTOREN

- Verticaal, rond Ø 28 mm

KLEUREN

- Standaardkleur wit RAL 9016
- Uitgebreide kleurenkaart zie p. 88

BEVESTIGINGEN

- Muurbevestigingen standaard in de kleur van de radiator (inbegrepen in de verpakking van de radiator)

TECHNISCH

- Weerstandsgelast (onzichtbare lasnaden)
- ATL-grondlaag, poedercoating
- Regeling: toebehoren apart te bestellen (keuze uit onderstaande uitvoeringen)
- IPX4 Klasse II

TECHNISCHE TEKENINGEN

- Zie p. 69

Opgelet: radiator standaard met weerstand, aansturing apart te bestellen   

BESCHIKBARE UITVOERINGEN



MANUELE AANSTURING

Radiator + FWS-thermostaat (wit of zwart)
(FWS-thermostaat apart te bestellen)



NEW

FWS-THERMOSTAAT

kleur	art. nr.	prijs €
wit	1184 265 0000	125
zwart	1184 266 0000	134

Koppeling met RF-thermostaat niet mogelijk

Radiator + E-Volve E-V-RF (wit of grijs)
(E-Volve E-V-RF en RF-thermostaat apart te bestellen)



E-VOLVE E-V-RF

	art. nr.	prijs €
E-Volve E-V-RF wit	1184 008 0000 9016	178
E-Volve E-V-RF grijs	1184 008 0000 9006	206
RF-thermostaat wit	1184 241 0000 9016	256

RF-thermostaat enkel in wit beschikbaar



WIFI APP* AANSTURING

De radiator is enkel te bedienen via de optionele T3 set **(T3 set apart te bestellen) (BAS connector apart te bestellen)**



NEW

BAS CONNECTOR + T3 SET

	art. nr.	prijs €
T3 Smart thermostaat	11HC10007	189
T3 Smart relais	11HC10008	65
T3 Gateway	11HC10009	253
BAS connector wit	1184 248 0000 9016	42
BAS connector grijs	1184 248 0000 7047	48

Eén Smart relais per radiator. Bediening van de radiator verloopt via de apart te bestellen T3 Smart thermostaat (en NIET via de RF-thermostaat). Het is niet mogelijk om de radiator via de FWS-thermostaat of E-Volve E-V-RF te bedienen.

* Smart Home solution dankzij de T3 set. Correcte bediening is alleen mogelijk met de volledige T3 set.

PRIJSGROEP: VPG7 - ELEKTRISCHE RADIATOREN



DOMOTICA AANSTURING

Radiator zonder regeling + BAS connector (wit of grijs)
(BAS connector apart te bestellen)

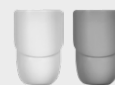

BAS CONNECTOR

kleur	art. nr.	prijs €
wit	1184 248 0000 9016	42
grijs	1184 248 0000 7047	48

De radiator (met BAS connector) mag enkel gebruikt worden in combinatie met een **gebouwbeheersysteem** (domotica) of **externe thermostaat** uitgerust met: een weekprogramma + open raam detectie of adaptieve startaansturing of afstandscontrole, om te voldoen aan de Europese richtlijn ECO Design Directive 2015/1188.

HOE BESTELLEN

1. Kies het gewenste model van de radiator in de onderstaande tabel.
2. Selecteer de gewenste aansturing (zie toelichting links onderaan) - afhankelijk van de gewenste aansturing dienen extra toebehoren mee besteld te worden.
3. **De totaalprijs wordt bepaald door het gekozen toesteltype en toebehoren.**

HOE EEN CORRECTE BESTELCODE VORMEN

Leveringstermijn 15 - 30 werkdagen (zonder transportduur)

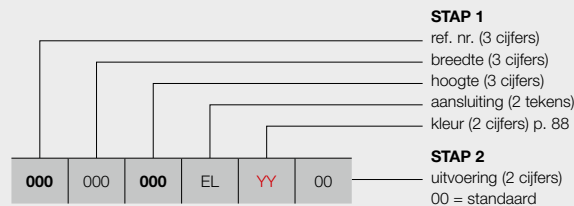

manuele aansturing
 met FWS-thermostaat (wit of zwart) **(apart te bestellen)**
 met E-Volve E-V-RF (wit of grijs) **(apart te bestellen)**

WIFI App* aansturing
 de radiator is enkel te bedienen via de optionele T3 set **(apart te bestellen)** **(BAS connector apart te bestellen)**

domotica aansturing
 radiator zonder regeling + BAS connector (wit of grijs) **(apart te bestellen)**

BESTELCODE VOORRAADRADIATOR

Leveringstermijn 5 werkdagen (zonder transportduur)

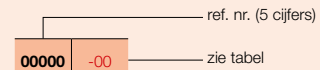

STAP 1 U kiest het gewenste model van radiator



PRIJSGROEP: VPG7 - ELEKTRISCHE RADIATOREN

BESTELCODE MAATWERK ASTER-A	TECHNISCHE GEGEVENS					STANDAARDKLEUR		ANDERE KLEUREN					
	buizen	breedte (L mm)	hoogte (H mm)	gewicht (kg)	el. weerst. (Watt)	prijs RAL 9016 (€)	verkorte ref. nr. RAL 9016 voorraad	prijs kleur (€)					
REF. NR. ASTER-A HF-EL-A : 398													
398	050	116 183	EL	YY	00	16 27	500 1834	19,00 30,80	500 750	841 1002	11398-01 11398-02	967 1152	
398	060	183	EL	YY	00	27	600	1834	35,80	1000	1180	11398-03	1357
398	070	213	EL	YY	00	31	700	2137	49,00	1250	1373	-	1579

Kleur aangeven bij bestelling (YY)

Voor meer details over onze artikel-data, zie artikel-database: <https://www.2ba.nl>
NETERLAND. Prijzen in euro (excl. BTW)

STAP 2 U kiest de toebehoren

Afhankelijk van de gewenste aansturing dient u extra toebehoren te bestellen. Zie pagina links.

STAP 3 Totaalprijs = prijs elektrische radiator + prijs toebehoren

ASTER HF-S EL (HF-S EL R, HF-S EL L)

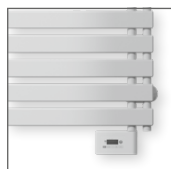
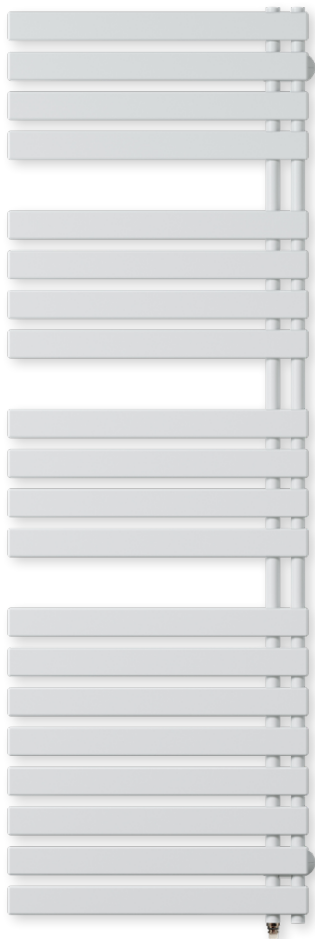

HF-S EL R



HF-S EL L

TYPES

- HF-S EL R (2 collectoren aan de rechterkant)
- HF-S EL L (2 collectoren aan de linkerkant)

BUIZEN

- Horizontaal, platovaal 57,5 x 10 mm

COLLECTOREN

- Verticaal, achterliggend, rond Ø 28 mm

KLEUREN

- Standaardkleur wit RAL 9016
- Uitgebreide kleurenkaart zie p. 88

BEVESTIGINGEN

- Muurbevestigingen standaard in de kleur van de radiator

TECHNISCH

- Weerstandsgelast (onzichtbare lasnaden)
- ATL-grondlaag, poedercoating
- Regeling: toebehoren apart te bestellen (keuze uit onderstaande uitvoeringen)
- IPX4 Klasse II

TECHNISCHE TEKENINGEN

- Zie p. 70

Opgelet: radiator standaard met weerstand, aansturing apart te bestellen   

BESCHIKBARE UITVOERINGEN



MANUELE AANSTURING

Radiator + FWS-thermostaat (wit of zwart)
(FWS-thermostaat apart te bestellen)



NEW

FWS-THERMOSTAAT

kleur	art. nr.	prijs €
wit	1184 265 0000	125
zwart	1184 266 0000	134

Koppeling met RF-thermostaat niet mogelijk

Radiator + E-Volve E-V-RF (wit of grijs)
(E-Volve E-V-RF en RF-thermostaat apart te bestellen)



E-VOLVE E-V-RF

	art. nr.	prijs €
E-Volve E-V-RF wit	1184 008 0000 9016	178
E-Volve E-V-RF grijs	1184 008 0000 9006	206
RF-thermostaat wit	1184 241 0000 9016	256

RF-thermostaat enkel in wit beschikbaar



WIFI APP* AANSTURING

De radiator is enkel te bedienen via de optionele T3 set **(T3 set apart te bestellen)** **(BAS connector apart te bestellen)**



NEW

BAS CONNECTOR + T3 SET

	art. nr.	prijs €
T3 Smart thermostaat	11HC10007	189
T3 Smart relais	11HC10008	65
T3 Gateway	11HC10009	253
BAS connector wit	1184 248 0000 9016	42
BAS connector grijs	1184 248 0000 7047	48

Eén Smart relais per radiator. Bediening van de radiator verloopt via de apart te bestellen T3 Smart thermostaat (en NIET via de RF-thermostaat). Het is niet mogelijk om de radiator via de FWS-thermostaat of E-Volve E-V-RF te bedienen.

* Smart Home solution dankzij de T3 set. Correcte bediening is alleen mogelijk met de volledige T3 set.

PRIJSGROEP: VPG7 - ELEKTRISCHE RADIATOREN



DOMOTICA AANSTURING

Radiator zonder regeling + BAS connector (wit of grijs)
(BAS connector apart te bestellen)

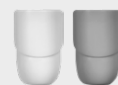

BAS CONNECTOR

kleur	art. nr.	prijs €
wit	1184 248 0000 9016	42
grijs	1184 248 0000 7047	48

De radiator (met BAS connector) mag enkel gebruikt worden in combinatie met een **gebouwbeheersysteem** (domotica) of **externe thermostaat** uitgerust met: een weekprogramma + open raam detectie of adaptieve startaansturing of afstandscontrole, om te voldoen aan de Europese richtlijn ECO Design Directive 2015/1188.

HOE BESTELLEN

1. Kies het gewenste model van de radiator in de onderstaande tabel.
2. Selecteer de gewenste aansturing (zie toelichting links onderaan) - afhankelijk van de gewenste aansturing dienen extra toebehoren mee besteld te worden.
3. **De totaalprijs wordt bepaald door het gekozen toesteltype en toebehoren.**

HOE EEN CORRECTE BESTELCODE VORMEN

Leveringstermijn 15 - 30 werkdagen (zonder transportduur)

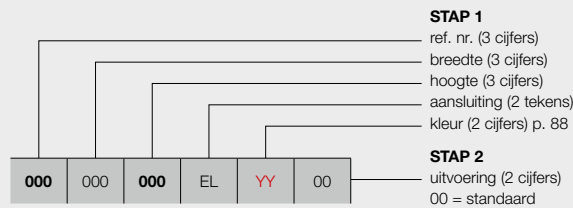

manuele aansturing
 met FWS-thermostaat (wit of zwart) **(apart te bestellen)**
 met E-Volve E-V-RF (wit of grijs) **(apart te bestellen)**

WIFI App* aansturing
 de radiator is enkel te bedienen via de optionele T3 set **(apart te bestellen)** **(BAS connector apart te bestellen)**

domotica aansturing
 radiator zonder regeling + BAS connector (wit of grijs) **(apart te bestellen)**

BESTELCODE VOORRAADRADIATOR

Leveringstermijn 5 werkdagen (zonder transportduur)

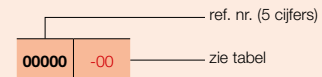

STAP 1 U kiest het gewenste model van radiator



PRIJSGROEP: VPG7 - ELEKTRISCHE RADIATOREN

BESTELCODE MAATWERK ASTER HF-S EL	TECHNISCHE GEGEVENS					STANDAARDKLEUR		ANDERE KLEUREN					
	buizen	breedte (L mm)	hoogte (H mm)	gewicht (kg)	el. weerst. (Watt)	prijs RAL 9016 (€)	verkorte ref. nr. RAL 9016 voorraad	prijs kleur (€)					
REF. NR. ASTER HF-S EL R : 374													
374	045	103	EL	YY	00	12	450	1039	13,20	500	775	-	891
		143				16	450	1436	17,60	500	914	-	1051
		183				20	450	1834	22,10	750	1065	11374-01	1225
374	060	103	EL	YY	00	12	600	1039	16,90	500	826	-	950
		143				16	600	1436	22,30	750	982	-	1129
		183				20	600	1834	28,10	1000	1145	11374-02	1317
REF. NR. ASTER HF-S EL L : 375													
375	045	103	EL	YY	00	12	450	1039	13,20	500	775	-	891
		143				16	450	1436	17,60	500	914	-	1051
		183				20	450	1834	22,10	750	1065	-	1225
375	060	103	EL	YY	00	12	600	1039	16,90	500	826	-	950
		143				16	600	1436	22,30	750	982	-	1129
		183				20	600	1834	28,10	1000	1145	-	1317

Kleur aangeven bij bestelling (YY)

Voor meer details over onze artikel-data, zie artikel-database: <https://www.2ba.nl>
NETERLAND. Prijzen in euro (excl. BTW)

STAP 2 U kiest de toebehoren

Afhankelijk van de gewenste aansturing dient u extra toebehoren te bestellen. Zie pagina links.

STAP 3 Totaalprijs = prijs elektrische radiator + prijs toebehoren

CARRÉ BAD (CB-EL)



AANBEVOLEN VOOR BADKAMER EN KEUKEN IN OPTIE



handdoekbeugel recht (chrom) art. nr. zie p. 85
prijs €201

Andere accessoires, zie p. 85

BUIZEN

- Horizontaal, vierkant 25 x 25 mm

COLLECTOREN

- Verticaal, rond Ø 35 mm

KLEUREN

- Standaardkleur wit RAL 9016
- Uitgebreide kleurenkaart zie p. 88

BEVESTIGINGEN

- Muurbevestigingen in de kleur RAL 9016 standaard. Ook in optie verkrijgbaar in de kleur RAL 7016 (zie p. 84).

TECHNISCH

- Weerstandsgelast (onzichtbare lasnaden)
- ATL-grondlaag, poedercoating
- Regeling: toebehoren apart te bestellen (keuze uit onderstaande uitvoeringen)
- IPX4 Klasse II

ACCESSOIRES

- Zie p. 85

TECHNISCHE TEKENINGEN

- Zie p. 70

Opgelet: radiator standaard met weerstand, aansturing apart te bestellen   

BESCHIKBARE UITVOERINGEN



MANUELE AANSTURING

Radiator + FWS-thermostaat (wit of zwart)
(FWS-thermostaat apart te bestellen)



FWS-THERMOSTAAT

kleur	art. nr.	prijs €
wit	1184 265 0000	125
zwart	1184 266 0000	134

Koppeling met RF-thermostaat niet mogelijk

Radiator + E-Volve E-V-RF (wit of grijs)
(E-Volve E-V-RF en RF-thermostaat apart te bestellen)



E-VOLVE E-V-RF

	art. nr.	prijs €
E-Volve E-V-RF wit	1184 008 0000 9016	178
E-Volve E-V-RF grijs	1184 008 0000 9006	206
RF-thermostaat wit	1184 241 0000 9016	256

RF-thermostaat enkel in wit beschikbaar



WIFI APP* AANSTURING

De radiator is enkel te bedienen via de optionele T3 set **(T3 set apart te bestellen) (BAS connector apart te bestellen)**



BAS CONNECTOR + T3 SET

	art. nr.	prijs €
T3 Smart thermostaat	11HC10007	189
T3 Smart relais	11HC10008	65
T3 Gateway	11HC10009	253
BAS connector wit	118424800009016	42
BAS connector grijs	118424800007047	48

Eén Smart relais per radiator. Bediening van de radiator verloopt via de apart te bestellen T3 Smart thermostaat (en NIET via de RF-thermostaat). Het is niet mogelijk om de radiator via de FWS-thermostaat of E-Volve E-V-RF te bedienen.

* Smart Home solution dankzij de T3 set. Correcte bediening is alleen mogelijk met de volledige T3 set.

PRIJSGROEP: VPG7 - ELEKTRISCHE RADIATOREN



DOMOTICA AANSTURING

Radiator zonder regeling +
BAS connector (wit of grijs)
(BAS connector apart te bestellen)

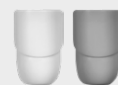

BAS CONNECTOR

kleur	art. nr.	prijs €
wit	1184 248 0000 9016	42
grijs	1184 248 0000 7047	48

De radiator (met BAS connector) mag enkel gebruikt worden in combinatie met een **gebouwbeheersysteem** (domotica) of **externe thermostaat** uitgerust met: een weekprogramma + open raam detectie of adaptieve startaansturing of afstandscontrole, om te voldoen aan de Europese richtlijn ECO Design Directive 2015/1188.

HOE BESTELLEN

1. Kies het gewenste model van de radiator in de onderstaande tabel.
2. Selecteer de gewenste aansturing (zie toelichting links onderaan) - afhankelijk van de gewenste aansturing dienen extra toebehoren mee besteld te worden.
3. **De totaalprijs wordt bepaald door het gekozen toesteltype en toebehoren.**

HOE EEN CORRECTE BESTELCODE VORMEN

Leveringstermijn 15 - 30 werkdagen (zonder transportduur)

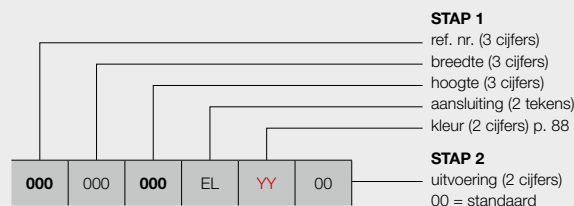

manuele aansturing

met FWS-thermostaat (wit of zwart) **(apart te bestellen)**
 met E-Volve E-V-RF (wit of grijs) **(apart te bestellen)**

WIFI App* aansturing

de radiator is enkel te bedienen via de optionele T3 set **(apart te bestellen)** **(BAS connector apart te bestellen)**

domotica aansturing

radiator zonder regeling + BAS connector (wit of grijs) **(apart te bestellen)**

BESTELCODE VOORRAADRADIATOR

Leveringstermijn 5 werkdagen (zonder transportduur)

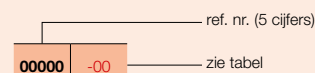

STAP 1 U kiest het gewenste model van radiator



PRIJSGROEP: VPG7 - ELEKTRISCHE RADIATOREN

BESTELCODE MAATWERK CARRÉ BAD	TECHNISCHE GEGEVENS					STANDAARDKLEUR		ANDERE KLEUREN					
	buizen	breedte (L mm)	hoogte (H mm)	gewicht (kg)	el. weerst. (Watt)	prijs RAL 9016 (€)	verkorte ref. nr. RAL 9016 voorraad	prijs kleur (€)					
REF. NR. CARRÉ BAD CB-EL : 335													
335	050	074	EL	YY	00	21	500	747	18,90	500	1091	-	1255
		113				32	500	1137	28,50	750	1194	-	1373
335	060	137	EL	YY	00	40	600	1377	41,65	1000	1339	-	1540
		173				50	600	1737	49,80	1250	1518	11335-01	1746

Kleur aangeven bij bestelling (YY)

Voor meer details over onze artikel-data, zie artikel-database: <https://www.2ba.nl>
NETERLAND. Prijzen in euro (excl. BTW)

STAP 2 U kiest de toebehoren

Afhankelijk van de gewenste aansturing dient u extra toebehoren te bestellen. Zie pagina links.

STAP 3 Totaalprijs = prijs elektrische radiator + prijs toebehoren

ZANA BAD (ZBD-EL)



AANBEVOLEN VOOR BADKAMER EN KEUKEN IN OPTIE



handdoekbeugel recht (chrom) art. nr. zie p. 85
prijs €201

Andere accessoires, zie p. 85

BUIZEN

- Horizontaal, rechthoekig 45 x 20 mm

COLLECTOREN

- Verticaal, rond Ø 35 mm

KLEUREN

- Standaardkleur wit RAL 9016
- Uitgebreide kleurenkaart zie p. 88

BEVESTIGINGEN

- Muurbevestigingen in de kleur RAL 9016 standaard. Ook in optie verkrijgbaar in de kleur RAL 7016 (zie p. 84).

TECHNISCH

- Weerstandsgelast (onzichtbare lasnaden)
- ATL-grondlaag, poedercoating
- Regeling: toebehoren apart te bestellen (keuze uit onderstaande uitvoeringen)
- IPX4 Klasse II

ACCESSOIRES

- Zie p. 85

TECHNISCHE TEKENINGEN

- Zie p. 71

Opgelet: radiator standaard met weerstand, aansturing apart te bestellen   

BESCHIKBARE UITVOERINGEN



MANUELE AANSTURING

Radiator + FWS-thermostaat (wit of zwart)
(FWS-thermostaat apart te bestellen)



NEW

FWS-THERMOSTAAT

kleur	art. nr.	prijs €
wit	1184 265 0000	125
zwart	1184 266 0000	134

Koppeling met RF-thermostaat niet mogelijk

Radiator + E-Volve E-V-RF (wit of grijs)
(E-Volve E-V-RF en RF-thermostaat apart te bestellen)



E-VOLVE E-V-RF

	art. nr.	prijs €
E-Volve E-V-RF wit	1184 008 0000 9016	178
E-Volve E-V-RF grijs	1184 008 0000 9006	206
RF-thermostaat wit	1184 241 0000 9016	256

RF-thermostaat enkel in wit beschikbaar



WIFI APP* AANSTURING

De radiator is enkel te bedienen via de optionele T3 set **(T3 set apart te bestellen) (BAS connector apart te bestellen)**



NEW

BAS CONNECTOR + T3 SET

	art. nr.	prijs €
T3 Smart thermostaat	11HC10007	189
T3 Smart relais	11HC10008	65
T3 Gateway	11HC10009	253
BAS connector wit	118424800009016	42
BAS connector grijs	118424800007047	48

Eén Smart relais per radiator. Bediening van de radiator verloopt via de apart te bestellen T3 Smart thermostaat (en NIET via de RF-thermostaat). Het is niet mogelijk om de radiator via de FWS-thermostaat of E-Volve E-V-RF te bedienen.

* Smart Home solution dankzij de T3 set. Correcte bediening is alleen mogelijk met de volledige T3 set.

PRIJSGROEP: VPG7 - ELEKTRISCHE RADIATOREN



DOMOTICA AANSTURING

Radiator zonder regeling +
BAS connector (wit of grijs)
(BAS connector apart te bestellen)



BAS CONNECTOR

kleur	art. nr.	prijs €
wit	1184 248 0000 9016	42
grijs	1184 248 0000 7047	48

De radiator (met BAS connector) mag enkel gebruikt worden in combinatie met een **gebouwbeheersysteem** (domotica) of **externe thermostaat** uitgerust met: een weekprogramma + open raam detectie of adaptieve startaansturing of afstandscontrole, om te voldoen aan de Europese richtlijn ECO Design Directive 2015/1188.

HOE BESTELLEN

1. Kies het gewenste model van de radiator in de onderstaande tabel.
2. Selecteer de gewenste aansturing (zie toelichting links onderaan) - afhankelijk van de gewenste aansturing dienen extra toebehoren mee besteld te worden.
3. **De totaalprijs wordt bepaald door het gekozen toesteltype en toebehoren.**

HOE EEN CORRECTE BESTELCODE VORMEN

Leveringstermijn 15 - 30 werkdagen (zonder transportduur)

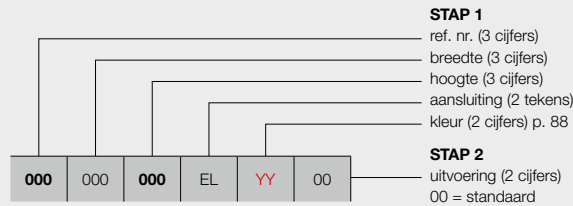

manuele aansturing
 met FWS-thermostaat (wit of zwart) **(apart te bestellen)**
 met E-Volve E-V-RF (wit of grijs) **(apart te bestellen)**

WIFI App* aansturing
 de radiator is enkel te bedienen via de optionele T3 set
(apart te bestellen) (BAS connector apart te bestellen)

domotica aansturing
 radiator zonder regeling + BAS connector (wit of grijs)
(apart te bestellen)

STAP 1 U kiest het gewenste model van radiator



PRIJSGROEP: VPG7 - ELEKTRISCHE RADIATOREN

BESTELCODE MAATWERK ZANA BAD	TECHNISCHE GEGEVENS					STANDAARDKLEUR	ANDERE KLEUREN
	buizen	breedte (L mm)	hoogte (H mm)	gewicht (kg)	el. weerst. (Watt)	prijs RAL 9016 (€)	prijs kleur (€)
REF. NR. ZANA BAD ZBD-EL : 336							
336	050	098 134 182	EL	YY	00	1169	1344 1513 1680
		21	500	984	28,30	750	
		28	500	1344	37,40	1000	
		40	500	1824	52,65	1250	

Kleur aangeven bij bestelling (YY)

Voor meer details over onze artikel-data, zie artikel-database: <https://www.2ba.nl>
NEDERLAND. Prijzen in euro (excl. BTW)

STAP 2 U kiest de toebehoren

Afhankelijk van de gewenste aansturing dient u extra toebehoren te bestellen. Zie pagina links.

STAP 3 Totaalprijs = prijs elektrische radiator + prijs toebehoren

E-BANO (BANO-EL, BANO-EL-IR)



WITTE OF ZWARTE REGELING

Hoogte: 74 mm
Breedte: 131 mm
Diepte: 42 mm



INFRAROODREGELING

Hoogte: 74 mm
Breedte: 131 mm
Diepte: 42 mm

TYPES

- Recht (BANO-EL/BANO-EL-IR)

BUIZEN

- Horizontaal, rond Ø 20 mm

COLLECTOREN

- Verticaal, D-profiel 40 x 32 mm

KLEUREN

- Standaardkleur wit RAL 9016
- Verkrijgbaar in kleur RAL 9005
- Niet verkrijgbaar in andere kleuren

BEVESTIGINGEN

- Muurbevestigingen standaard

SPECIAAL

- **Regeling in de prijs inbegrepen**
- Witte regeling voor witte radiator, zwarte regeling voor zwarte radiator.
- Temperatuurregeling voorgemonteerd in de rechterzijde
- Voorgevulde radiator (antivries tot -10°C)

TECHNISCH

- Gesoldeerd (onzichtbare soldeerverbindingen)
- ATL-grondlaag, poedercoating
- Bedrijfsspanning: 230V AC, 50 Hz
- Regeling kamertemperatuur van 5°C tot 30°C
- Regeling van de kamertemperatuur volgens verschillende modi: auto / comfort / eco / vorstbescherming
- Auto-modus: 9 voorgeprogrammeerde weekprogramma's en 4 programma's die je zelf kunt instellen
- Boost-cyclus duur van 2 uur
- IPX4 Klasse II
- Voedingskabel van 50 cm, voorzien van een stekker, bij voorkeur een vaste wandcontactdoos gebruiken
- Indicator voor open raam detectie zelfregelende temperatuurcontrole
- Regeling gemonteerd: rechterzijde radiator (in de prijs inbegrepen)
- Dubbel geïsoleerde apparaten hebben geen aarding

TECHNISCHE TEKENINGEN

- Zie p. 71

BESCHIKBARE UITVOERINGEN



MANUELE AANSTURING

BANO-EL

19 = met stekker & witte regelaar (voor witte radiator)
(in de prijs inbegrepen)



BANO-EL

20 = met stekker & zwarte regelaar (voor zwarte radiator)
(in de prijs inbegrepen)



BANO-EL-IR

21 = met stekker, witte infraroodregelaar & afstandsbediening (voor witte en zwarte radiatoren)
(in de prijs inbegrepen)



HOE BESTELLEN

HOE EEN CORRECTE BESTELCODE VORMEN

Leveringstermijn 15 - 30 werkdagen (zonder transportduur)

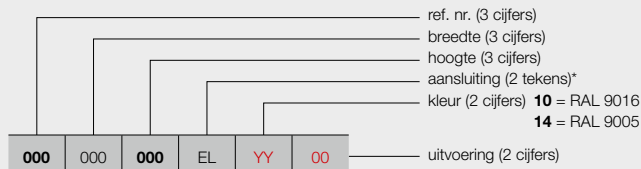

ref. nr. (3 cijfers)
 breedte (3 cijfers)
 hoogte (3 cijfers)
 aansluiting (2 tekens)*
 kleur (2 cijfers) **10** = RAL 9016
14 = RAL 9005

uitvoering (2 cijfers)

manuele aansturing

radiator met ingebouwde regeling

(in de prijs inbegrepen)

- 19** = met stekker & witte regelaar (voor witte radiator)
- 20** = met stekker & zwarte regelaar (voor zwarte radiator)
- 21** = met stekker, witte infraroodregelaar & afstandsbediening (voor witte en zwarte radiatoren)

* steeds EL bij elektrische radiatoren

BESTELCODE VOORRAADRADIATOR

Leveringstermijn 5 werkdagen (zonder transportduur)

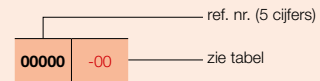

U kiest het gewenste model van radiator



PRIJSGROEP: VPG15 - BANO

BESTELCODE MAATWERK E-BANO	TECHNISCHE GEGEVENS					STANDAARDKLEUR		ANDERE KLEUREN					
	buizen	breedte (L mm)	hoogte (H mm)	gewicht (kg)	el. weerst. (Watt)	prijs RAL 9016 (€)	verkorte ref. nr. RAL 9016 voorraad	prijs RAL 9005 (€)					
REF. NR. E-BANO BANO-EL : 409													
409	050	076	EL	10	19	16	500	764	8,40	300	315	11409-04	-
				14	20						-	-	387
				YY	21						437	-	475
409	050	117	EL	10	19	24	500	1174	12,60	500	334	11409-01	-
				14	20						-	-	400
				YY	21						440	-	482
409	050	150	EL	10	19	30	500	1502	15,90	750	378	11409-02	-
				14	20						-	-	445
				YY	21						484	-	526
409	050	178	EL	10	19	37	500	1789	19,20	750	426	11409-05	-
				14	20						-	-	495
				YY	21						538	-	580
409	060	178	EL	10	19	37	600	1789	21,70	1000	444	11409-03	-
				14	20						-	-	520
				YY	21						550	-	601
409	060	199	EL	10	19	42	600	1994	25,30	1250	496	11409-06	-
				14	20						-	-	620
				YY	21						715	-	774
409	075	178	EL	10	19	37	750	1789	25,40	1250	484	-	-
				14	20						-	-	573
				YY	21						589	-	653

Conform EN442-1: 2014: radiatoren en convectoren

Voor meer details over onze artikel-data, zie artikel-database: <https://www.2ba.nl>

NEDERLAND. Prijzen in euro (excl. BTW)

Regeling in de prijs inbegrepen!

ELEKTRISCHE PANEELRADIATOREN **E-PANEL** (EP-H-FL, EP-H-RIB, EP-V-FL)



EP-V-FL

AANBEVOLEN VOOR BADKAMER
EN KEUKEN
IN OPTIE



handdoekbeugel (400 mm)
art. nr. zie p. 85
prijs €102

Andere accessoires, zie p. 85

ASSORTIMENT

- De E-Panel wordt aangeboden in een ruim assortiment met vermogens aangepast aan iedere woning. Er zijn 7 horizontale uitvoeringen in een bereik van 500 W tot 2000 W. De hoogte bedraagt telkens 600 mm, de lengte varieert van 500 mm tot 1200 mm. Er is bovendien een verticale uitvoering met een bereik van 750-1750 W. De radiatoren worden aangeboden in wit (RAL 9016) of kleur, naar keuze in een horizontale, geribde (EP-H-RIB) of vlakke (EP-H-FL) versie. Een verticale, vlakke versie (EP-V-FL) is ook leverbaar.

KLEUREN

- Standaardkleur wit RAL 9016
- Niet verkrijgbaar in S600 (witte fijn structuurlak)
- Uitgebreide kleurenkaart zie p. 88

BEDIENING

- Bedrijfsspanning: 230V AC, 50 Hz
- Week- en dagprogrammering
- Regeling kamertemperatuur van 7°C tot 30°C
- Auto-, Comfort-, Eco- of vorstbeveiligingsmodus
- Ingesteld programma P1, P2, P3 is te wijzigen
- Kabellengte: 0,8 m (bij voorkeur een directe vaste contactdoos gebruiken)
- Energieconsumptie indicatie
- Indicator open raam detectie
- Regeling gemonteerd: rechterzijde (00) of linkerzijde (8A) radiator (in de prijs inbegrepen)
- Aansluiting regeling (bruin = fase, blauw = neutraal, zwart = commandodraad enkel in Frankrijk te gebruiken en af te schermen bij niet gebruik)
- Dubbel geïsoleerde apparaten hebben geen aarding

TECHNISCH

- IPX4 Klasse II

ACCESSOIRES

- Zie p. 85

TECHNISCHE TEKENINGEN

- Zie p. 72

BESCHIKBARE UITVOERINGEN



MANUELE AANSTURING

00 = radiator met ingebouwde regeling **rechts** (in de prijs inbegrepen)

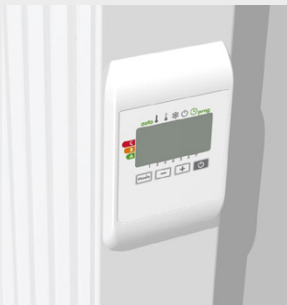

8A = radiator met ingebouwde regeling **links** (in de prijs inbegrepen)



WIFI APP* AANSTURING

18 = de radiator (met kabel) is enkel te bedienen via de optionele T3 set (**T3 set apart te bestellen**)



T3 SET

	art. nr.	prijs €
T3 Smart thermostaat	11HC10007	189
T3 Smart relais	11HC10008	65
T3 Gateway	11HC10009	253

Eén Smart relais per radiator.

* Smart Home solution dankzij de T3 set. Correcte bediening is alleen mogelijk met de volledige T3 set.

PRIJSGROEP: VPG7 - ELEKTRISCHE RADIATOREN



DOMOTICA AANSTURING

18 = radiator zonder regeling, met kabel

Deze radiator (met kabel) mag enkel gebruikt worden in combinatie met een **gebouwbeheersysteem** (domotica) of **externe thermostaat** uitgerust met: een weekprogramma + open raam detectie of adaptieve startaansturing of afstandscontrole, om te voldoen aan de Europese richtlijn ECO Design Directive 2015/1188.

HOE BESTELLEN

1. Kies het gewenste model van de radiator in de onderstaande tabel.
2. Selecteer de gewenste aansturing (zie toelichting links onderaan) - afhankelijk van de gewenste aansturing dienen extra toebehoren mee besteld te worden.
3. **De totaalprijs wordt bepaald door het gekozen toesteltype en eventuele toebehoren.**

HOE EEN CORRECTE BESTELCODE VORMEN

Leveringstermijn 15 - 30 werkdagen (zonder transportduur)

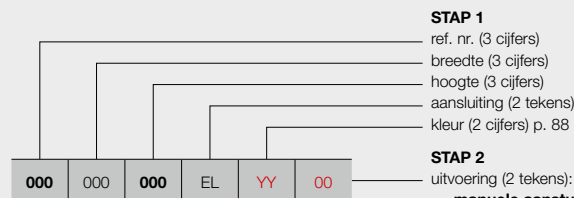

EP-H-FL

- manuele aansturing**
 00 = radiator met ingebouwde regeling rechts
(in de prijs inbegrepen)
 8A = radiator met ingebouwde regeling links
(in de prijs inbegrepen)
 (prijs 00 = prijs 8A)
- WIFI App* aansturing**
 18 = de radiator (met kabel) is enkel te bedienen via de optionele T3 set **(apart te bestellen)**
- domotica aansturing**
 18 = radiator zonder regeling, met kabel

BESTELCODE VOORRAADRADIATOR

Leveringstermijn 5 werkdagen (zonder transportduur)

Voorraadradiatoren enkel mogelijk met ingebouwde regeling rechts (00)!

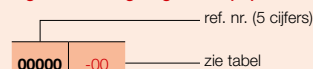

STAP 1 U kiest het gewenste model van radiator



PRIJSGROEP: VPG7 - ELEKTRISCHE RADIATOREN

BESTELCODE MAATWERK E-PANEL	TECHNISCHE GEGEVENS				STANDAARDKLEUR		ANDERE KLEUREN					
	breedte (L mm)	hoogte (H mm)	gewicht (kg)	el. weerst. (Watt)	prijs RAL 9016 (€)	verkorte ref. nr. RAL 9016 voorraad	prijs kleur (€)					
REF. NR. E-PANEL HORIZONTAAL EP-H-FL : 339												
339	050	060	EL	YY	00	500	600	20,00	500	774	11339-01	890
339	060	060	EL	YY	00	600	600	24,00	750	841	-	967
339	080	060	EL	YY	00	800	600	31,00	1000	902	11339-02	1037
					18					902	-	1037
339	100	060	EL	YY	00	1000	600	38,10	1250	968	-	1113
339	10A*	060	EL	YY	00	1001*	600	38,10	1500	1049	11339-03	1206
					18					1049	-	1206
339	120	060	EL	YY	00	1200	600	46,00	1750	1131	-	1301
339	12A**	060	EL	YY	00	1201**	600	46,00	2000	1210	11339-04	1392
					18					1210	-	1392

Kleur aangeven bij bestelling (YY)

* Werkelijke breedte = 1000 mm

** Werkelijke breedte = 1200 mm

Voor meer details over onze artikel-data, zie artikel-database: <https://www.2ba.nl>

NETERLAND. Prijzen in euro (excl. BTW)

STAP 2 U kiest de toebehoren

Afhankelijk van de gewenste aansturing dient u mogelijk extra toebehoren te bestellen. Zie pagina links.

STAP 3 Totaalprijs = prijs elektrische radiator + prijs toebehoren

HOE E-PANEL HORIZONTAAL (EP-H-RIB) BESTELLEN

HOE BESTELLEN

1. Kies het gewenste model van de radiator in de onderstaande tabel.
2. Selecteer de gewenste aansturing (zie toelichting p. 42 onderaan) - afhankelijk van de gewenste aansturing dienen extra toebehoren mee besteld te worden.
3. **De totaalprijs wordt bepaald door het gekozen toesteltype en eventuele toebehoren.**

HOE EEN CORRECTE BESTELCODE VORMEN

Leveringstermijn 15 - 30 werkdagen (zonder transportduur)

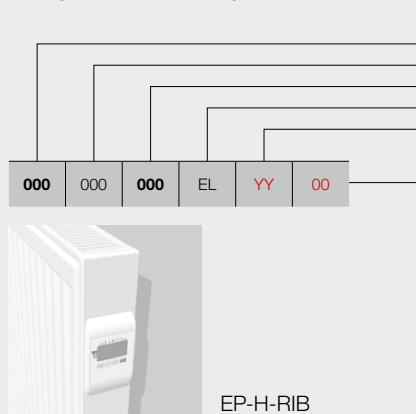

BESTELCODE VOORRAADRADIATOR

Leveringstermijn 5 werkdagen (zonder transportduur)

Voorraadradiatoren enkel mogelijk met ingebouwde regeling rechts (00)!

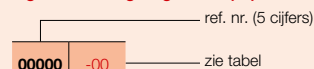

STAP 1 U kiest het gewenste model van radiator



PRIJSGROEP: VPG7 - ELEKTRISCHE RADIATOREN

BESTELCODE MAATWERK E-PANEL	TECHNISCHE GEGEVENS				STANDAARDKLEUR		ANDERE KLEUREN	
	breedte (L mm)	hoogte (H mm)	gewicht (kg)	el. weerst. (Watt)	prijs RAL 9016 (€)	verkorte ref. nr. RAL 9016 voorraad	prijs kleur (€)	
REF. NR. E-PANEL HORIZONTAAL EP-H-RIB : 340								
340	050	060	EL	YY	00	661	11340-01	760
340	060	060	EL	YY	00	715	-	822
340	080	060	EL	YY	00	768	11340-02	883
					18	768	-	883
340	100	060	EL	YY	00	823	-	946
340	10A*	060	EL	YY	00	893	11340-03	1027
					18	893	-	1027
340	120	060	EL	YY	00	961	-	1105
340	12A**	060	EL	YY	00	1030	11340-04	1185
					18	1030	-	1185

Kleur aangeven bij bestelling (YY)

* Werkelijke breedte = 1000 mm

** Werkelijke breedte = 1200 mm

Voor meer details over onze artikel-data, zie artikel-database: <https://www.2ba.nl>

NEDERLAND. Prijzen in euro (excl. BTW)

STAP 2 U kiest de toebehoren

Afhankelijk van de gewenste aansturing dient u mogelijk extra toebehoren te bestellen. Zie p. 42.

STAP 3 Totaalprijs = prijs elektrische radiator + prijs toebehoren

HOE BESTELLEN

1. Kies het gewenste model van de radiator in de onderstaande tabel.
2. Selecteer de gewenste aansturing (zie toelichting p. 42 onderaan) - afhankelijk van de gewenste aansturing dienen extra toebehoren mee besteld te worden.
3. **De totaalprijs wordt bepaald door het gekozen toesteltype en eventuele toebehoren.**

HOE EEN CORRECTE BESTELCODE VORMEN

Leveringstermijn 15 - 30 werkdagen (zonder transportduur)

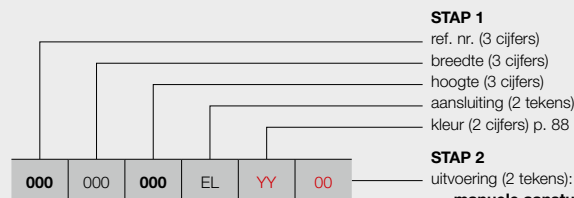

EP-V-FL

- manuele aansturing**
 00 = radiator met ingebouwde regeling rechts
(in de prijs inbegrepen)
 8A = radiator met ingebouwde regeling links
(in de prijs inbegrepen)
 (prijs **00** = prijs **8A**)
- WIFI App* aansturing**
 18 = de radiator (met kabel) is enkel te bedienen via de optionele T3 set **(apart te bestellen)**
- domotica aansturing**
 18 = radiator zonder regeling, met kabel

BESTELCODE VOORRAADRADIATOR

Leveringstermijn 5 werkdagen (zonder transportduur)

Voorraadradiatoren enkel mogelijk met ingebouwde regeling rechts (00)!

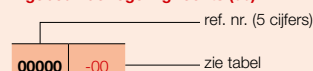

STAP 1 U kiest het gewenste model van radiator



PRIJSGROEP: VPG7 - ELEKTRISCHE RADIATOREN

BESTELCODE MAATWERK E-PANEL	TECHNISCHE GEGEVENS				STANDAARDKLEUR		ANDERE KLEUREN
	breedte (L mm)	hoogte (H mm)	gewicht (kg)	el. weerst. (Watt)	prijs RAL 9016 (€)	verkorte ref. nr. RAL 9016 voorraad	prijs kleur (€)
REF. NR. E-PANEL VERTICAAL EP-V-FL : 341							
341	040	180	EL	YY	00		974
					18		974
341	040	181*	EL	YY	00		1068
					18		1068
341	050	180	EL	YY	00		1160
					18		1160
341	050	200	EL	YY	00		1255
					18		1255
341	060	200	EL	YY	00		1344
					18		1344

Kleur aangeven bij bestelling (YY)
 * Werkelijke hoogte = 1800 mm

Voor meer details over onze artikel-data, zie artikel-database: <https://www.2ba.nl>
NETHERLAND. Prijzen in euro (excl. BTW)

STAP 2 U kiest de toebehoren

Afhankelijk van de gewenste aansturing dient u mogelijk extra toebehoren te bestellen. Zie p. 42.

STAP 3 Totaalprijs = prijs elektrische radiator + prijs toebehoren

**BLOWER**

Hoogte: 239 mm
Breedte: 400 mm
Diepte: 95 mm

**BLOWER: TURBO BOOST VOOR EXTRA SNELLE OPWARMING****Technische specificaties**

- Dankzij de ingebouwde bewegingssensor kan de Blower zijn eigen weekprogramma instellen volgens uw leefgewoonte (behalve de E-Bano Blower).
- Vooraf ingestelde weekprogramma's P1, P2, P3 (door de gebruiker ook zelf aan te passen).
- Open raam detectie: waarbij de radiator in anti-vries modus gaat bij een plotse temperatuurdaling, zo bespaart u op uw energiefactuur.
- Energieconsumptie indicatie continu zichtbaar op het bedieningsscherm.
- Comfort, ECO en anti-vries temperatuur instelling.
- Blower in de fabriek voorgemonteerd op de radiator.
- De filter kan naar links of rechts verschoven worden, voor een gemakkelijke reiniging.
- Ingebouwd elektrisch PTC verwarmingselement van 1000 W.
- Klasse II apparaat.
- LCD display met "backlight".
- Het bedieningsscherm heeft een intuïtief ontwerp met 5 grote knoppen, waaronder de manuele boost knop.
- Manuele boostfunctie voor het snel opwarmen van de ruimte (in tijd te programmeren).
- Onderaan de Blower zit een aparte on/off knop.
- 2 versies: wit en grijs.
- IPX4.
- Aansluitingskabel (0,8 m): bruin = fase, blauw = neutraal, zwart = commandodraad (enkel in Frankrijk te gebruiken en af te schermen bij niet gebruik).
- Keuring: CE.
- Optioneel RF-thermostaat verkrijgbaar..
- **Blower niet apart leverbaar!**

Opgelet:

Aantal elektrische radiatoren op 1 RF-thermostaat:

- Blower: 1 RF-thermostaat per Blower
- Gemengd (Blower of E-Volve E-V-RF): niet mogelijk

**Ingebouwde RF-ontvanger voor besturing via onderstaande optionele RF-thermostaat.**

Art. nr. 1184 241 0000 9016 **Prijs: €256**

HOE BESTELLEN

Om een zuiver elektrische radiator **met Blower** te bestellen gaat u als volgt te werk:
 U kiest het gewenste model van radiator, Blower inbegrepen (zie pagina's 47-51).

Blower is leverbaar in 2 kleuren: wit en grijs.

- Witte radiator: Blower wit
- Kleur radiator: Blower grijs

RF-thermostaat apart te bestellen**HOE EEN CORRECTE BESTELCODE VORMEN**

Leveringstermijn 15 - 30 werkdagen (zonder transportduur)

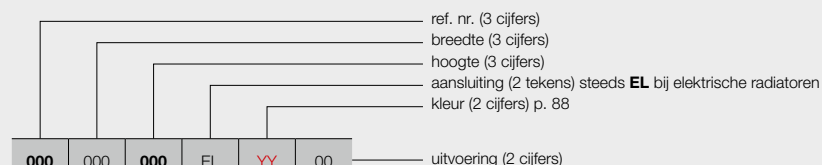
**manuele aansturing**

00 = met Blower (wit of grijs) + RF-thermostaat (in optie)

(RF-thermostaat apart te bestellen)

BESTELCODE VOORRAADRADIATOR

Leveringstermijn 5 werkdagen (zonder transportduur)

Voorraadradiatoren inclusief Blower (wit of grijs)

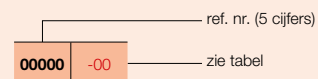

TYPES

- Recht (HD-EL-BL-A)

BUIZEN

- Horizontaal, rond Ø 20 mm

COLLECTOREN

- Verticaal, D-profiel 40 x 32 mm

KLEUREN

- Standaardkleur wit RAL 9016
- Uitgebreide kleurenkaart zie p. 88

SPECIAAL

- Radiator in combinatie met Blower (Blower in de prijs inbegrepen), deze mag NIET gebruikt worden in combinatie met een gebouwbeheersysteem (domotica) of externe thermostaat
- Dankzij de ingebouwde bewegingssensor kan de Blower zijn eigen weekprogramma instellen volgens uw leefgewoonte.
- Optioneel RF-thermostaat verkrijgbaar.
- Blower is leverbaar in 2 kleuren: wit en grijs.
 - Witte radiator: Blower wit
 - Kleur radiator: Blower grijs

BEVESTIGINGEN

- Muurbevestigingen standaard in de kleur van de radiator (inbegrepen in de verpakking van de radiator)

TECHNISCH

- Gesoldeerd (onzichtbare soldeerverbindingen)
- ATL-grondlaag, poedercoating
- Regeling van ruimtetemperatuur
- IPX4 Klasse II

ACCESSOIRES

- Zie p. 85

TECHNISCHE TEKENINGEN

- Zie p. 73

AANBEVOLEN VOOR BADKAMER EN KEUKEN IN OPTIE

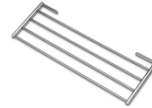

wegklapbaar droog- en stapelrek (chrom) art. nr. zie p. 85 **prijs €145**

Andere accessoires, zie p. 85



BESCHIKBARE UITVOERINGEN

MANUELE AANSTURING

Radiator met Blower (wit of grijs) + RF-thermostaat (in optie) **(RF-thermostaat apart te bestellen)**



RF-THERMOSTAAT

kleur	art. nr.	prijs €
wit	1184 241 0000 9016	256

RF-thermostaat enkel in wit beschikbaar



PRIJSGROEP: VPG7 - ELEKTRISCHE RADIATOREN

BESTELCODE MAATWERK IRIS-A BLOWER	TECHNISCHE GEGEVENS						STANDAARDKLEUR		ANDERE KLEUREN prijs kleur (€)
	buizen	breedte (L mm)	hoogte (H mm)	gewicht (kg)	el. weerst. (Watt)	vermogen Blower (Watt)	prijs RAL 9016 (€)	verkorte ref. nr. RAL 9016 voorraad	
392 050 110 EL YY 00	28	500	1104	16,10	500	+1000	965	11392-01	1110
	34	500	1308	19,00	750	+1000	1018	11392-02	1171
392 060 168 EL YY 00	43	600	1682	26,20	1000	+1000	1154	11392-03	1327
	51	600	1954	30,60	1250	+1000	1293	11392-04	1487
392 075 195 EL YY 00	51	750	1954	35,70	1500	+1000	1444	11392-05	1661

Kleur aangeven bij bestelling (YY)

Voor meer details over onze artikel-data, zie artikel-database: <https://www.2ba.nl>
NETERLAND. Prijzen in euro (excl. BTW)
Blower in de prijs inbegrepen!

AGAVE-A (HR-EL-BL-A) & BLOWER

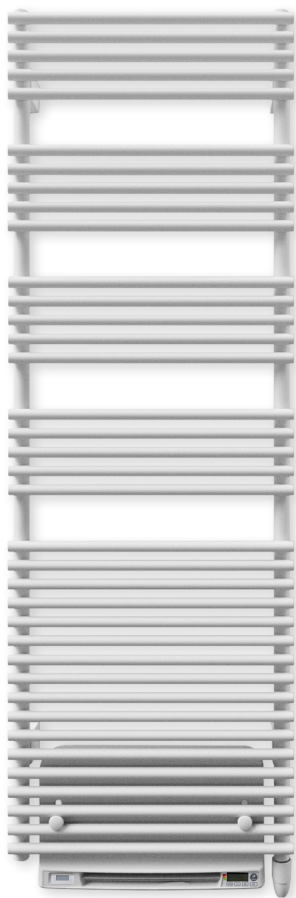

AANBEVOLEN VOOR BADKAMER
EN KEUKEN
IN OPTIE

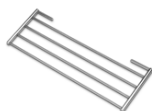

wegklapbaar droog- en
stapelrek (chrom) art. nr. zie p. 85
prijs €145

Andere accessoires, zie p. 85

TYPES

- Recht (HR-EL-BL-A)

BUIZEN

- Horizontaal, rond Ø 20 mm

COLLECTOREN

- Verticaal, achterliggend, rond Ø 28 mm

KLEUREN

- Standaardkleur wit RAL 9016
- Uitgebreide kleurenkaart zie p. 88

SPECIAAL

- Radiator in combinatie met Blower (Blower in de prijs inbegrepen), deze mag NIET gebruikt worden in combinatie met een gebouwbeheersysteem (domotica) of externe thermostaat
- Dankzij de ingebouwde bewegingssensor kan de Blower zijn eigen weekprogramma instellen volgens uw leefgewoonte.
- Optioneel RF-thermostaat verkrijgbaar.
- Blower is leverbaar in 2 kleuren: wit en grijs.
 - Witte radiator: Blower wit
 - Kleur radiator: Blower grijs

BEVESTIGINGEN

- Muurbevestigingen standaard in de kleur van de radiator (inbegrepen in de verpakking van de radiator)

TECHNISCH

- Weerstandsgelast (onzichtbare lasnaden)
- ATL-grondlaag, poedercoating
- Regeling van ruimtetemperatuur
- IPX4 Klasse II

ACCESSOIRES

- Zie p. 85

TECHNISCHE TEKENINGEN

- Zie p. 73

BESCHIKBARE UITVOERINGEN



MANUELE AANSTURING

Radiator met Blower (wit of grijs) + RF-thermostaat (in optie)
(RF-thermostaat apart te bestellen)



RF-THERMOSTAAT

kleur	art. nr.	prijs €
wit	1184 241 0000 9016	256

RF-thermostaat enkel in wit beschikbaar



PRIJSGROEP: VPG7 - ELEKTRISCHE RADIATOREN

BESTELCODE MAATWERK AGAVE-A BLOWER	TECHNISCHE GEGEVENS						STANDAARDKLEUR	ANDERE KLEUREN
	buizen	breedte (L mm)	hoogte (H mm)	gewicht (kg)	el. weerst. (Watt)	vermogen Blower (Watt)	prijs RAL 9016 (€)	prijs kleur (€)
REF. NR. AGAVE-A BLOWER HR-EL-BL-A : 396								
396 050 150 EL YY 00	37	500	1501	24,30	750	+1000	1247	1434
179	44	500	1798	28,00	1000	+1000	1492	1716
396 060 179 EL YY 00	44	600	1798	32,20	1250	+1000	1672	1923

Kleur aangeven bij bestelling (YY)

Voor meer details over onze artikel-data, zie artikel-database: <https://www.2ba.nl>

NEDERLAND. Prijzen in euro (excl. BTW)

Blower in de prijs inbegrepen!



BUIZEN

- Horizontaal, platovaal 57,5 x 10 mm

COLLECTOREN

- Verticaal, rond Ø 28 mm

KLEUREN

- Standaardkleur wit RAL 9016
- Uitgebreide kleurenkaart zie p. 88

SPECIAAL

- Dankzij de ingebouwde bewegingssensor kan de Blower zijn eigen weekprogramma instellen volgens uw leefgewoonte.
- Optioneel RF-thermostaat verkrijgbaar.
- Blower is leverbaar in 2 kleuren: wit en grijs.
 - Witte radiator: Blower wit
 - Kleur radiator: Blower grijs

BEVESTIGINGEN

- Muurbevestigingen standaard in de kleur van de radiator (inbegrepen in de verpakking van de radiator)

TECHNISCH

- Weerstandsgelast (onzichtbare lasnaden)
- ATL-grondlaag, poedercoating
- Regeling van ruimtetemperatuur
- IPX4 Klasse II

TECHNISCHE TEKENINGEN

- Zie p. 74

BESCHIKBARE UITVOERINGEN



MANUELE AANSTURING

Radiator met Blower (wit of grijs) + RF-thermostaat (in optie)
(RF-thermostaat apart te bestellen)



RF-THERMOSTAAT

kleur	art. nr.	prijs €
wit	1184 241 0000 9016	256

RF-thermostaat enkel in wit beschikbaar



PRIJSGROEP: VPG7 - ELEKTRISCHE RADIATOREN

BESTELCODE MAATWERK ASTER-A BLOWER						TECHNISCHE GEGEVENS						STANDAARDKLEUR		ANDERE KLEUREN prijs kleur (€)	
						buizen	breedte (L mm)	hoogte (H mm)	gewicht (kg)	el. weerst. (Watt)	vermogen Blower (Watt)	prijs RAL 9016 (€)	verkorte ref. nr. RAL 9016 voorraad		
REF. NR. ASTER-A BLOWER HF-EL-BL-A : 399															
399	050	116	EL	YY	00	16	500	1169	21,40	500	+1000	1323	11399-01	1521	
		183				27	500	1834	33,20	750	+1000	1534	11399-02	1764	
399	060	183	EL	YY	00	27	600	1834	38,20	1000	+1000	1806	11399-03	2077	
399	070	213	EL	YY	00	31	700	2137	51,40	1250	+1000	1965	-	2260	

Kleur aangeven bij bestelling (YY)

Voor meer details over onze artikel-data, zie artikel-database: <https://www.2ba.nl>

NEDERLAND. Prijzen in euro (excl. BTW)

Blower in de prijs inbegrepen!

CARRÉ BAD (CB-EL-BL) & BLOWER



AANBEVOLEN VOOR BADKAMER EN KEUKEN IN OPTIE



handdoekbeugel recht (chrom) art. nr. zie p. 85
prijs €201

Andere accessoires, zie p. 85

BUIZEN

- Horizontaal, vierkant 25 x 25 mm

COLLECTOREN

- Verticaal, rond Ø 35 mm

KLEUREN

- Standaardkleur wit RAL 9016
- Uitgebreide kleurenkaart zie p. 88

SPECIAAL

- Radiator in combinatie met Blower (Blower in de prijs inbegrepen), deze mag NIET gebruikt worden in combinatie met een gebouwbeheersysteem (domotica) of externe thermostaat
- Dankzij de ingebouwde bewegingssensor kan de Blower zijn eigen weekprogramma instellen volgens uw leefgewoonte
- Optioneel RF-thermostaat verkrijgbaar.
- Blower is leverbaar in 2 kleuren: wit en grijs.
 - Witte radiator: Blower wit
 - Kleur radiator: Blower grijs

BEVESTIGINGEN

- Muurbevestigingen in de kleur RAL 9016 standaard. Ook in optie verkrijgbaar in de kleur RAL 7016 (zie p. 84).

TECHNISCH

- Weerstandsgelast (onzichtbare lasnaden)
- ATL-grondlaag, poedercoating
- Regeling van ruimtetemperatuur
- IPX4 Klasse II

ACCESSOIRES

- Zie p. 85

TECHNISCHE TEKENINGEN

- Zie p. 74

BESCHIKBARE UITVOERINGEN



MANUELE AANSTURING

Radiator met Blower (wit of grijs) + RF-thermostaat (in optie)
(RF-thermostaat apart te bestellen)



RF-THERMOSTAAT

kleur	art. nr.	prijs €
wit	1184 241 0000 9016	256

RF-thermostaat enkel in wit beschikbaar



ECO DESIGN 2025

PRIJSGROEP: VPG7 - ELEKTRISCHE RADIATOREN

BESTELCODE MAATWERK CARRÉ	TECHNISCHE GEGEVENS						STANDAARDKLEUR		ANDERE KLEUREN					
	buisen	breedte (L mm)	hoogte (H mm)	gewicht (kg)	el. weerst. (Watt)	vermogen Blower (Watt)	prijs RAL 9016 (€)	verkorte ref. nr. RAL 9016 voorraad	prijs kleur (€)					
REF. NR. CARRÉ CB-EL-BL : 319														
319	050	074 113	EL	YY	00	21	500	747	21,30	500	+1000	1360	-	1564
						32	500	1137	30,90	750	+1000	1575	11319-01	1811
319	060	137 173	EL	YY	00	40	600	1377	44,05	1000	+1000	1782	-	2049
						50	600	1737	52,20	1250	+1000	1998	11319-02	2298

Kleur aangeven bij bestelling (YY)

Voor meer details over onze artikel-data, zie artikel-database: <https://www.2ba.nl>

NETERLAND. Prijzen in euro (excl. BTW)

Blower in de prijs inbegrepen!

KLEUREN

- Standaardkleur S600 (witte fijn structuurlak) (RAL 9016: geen meerprijs 15%)
- Uitgebreide kleurenkaart zie p. 88

SPECIAAL

- Radiator in combinatie met Blower (Blower in de prijs inbegrepen), deze mag NIET gebruikt worden in combinatie met een gebouwbeheersysteem (domotica) of externe thermostaat
- Dankzij de ingebouwde bewegingssensor kan de Blower zijn eigen weekprogramma instellen volgens uw leefgewoonte
- Optioneel RF-thermostaat verkrijgbaar.
- Blower is leverbaar in 2 kleuren: wit en grijs.
 - Witte radiator: Blower wit
 - Kleur radiator: Blower grijs
- Gelakte voorplaat

BEVESTIGINGEN

- Muurbevestigingen standaard

TECHNISCH

- KTL-grondlaag, poedercoating
- Regeling van ruimtetemperatuur
- IPX4 Klasse II

ACCESSOIRES

- Zie p. 85

TECHNISCHE TEKENINGEN

- Zie p. 75

AANBEVOLEN VOOR BADKAMER EN KEUKEN IN OPTIE



handdoekbeugel MULTI+ rechts (S600)
art. nr. zie p. 85
prijs €218

handdoekbeugel MULTI+ rechts (RAL 9005)
art. nr. zie p. 85
prijs €218

Andere accessoires, zie p. 85

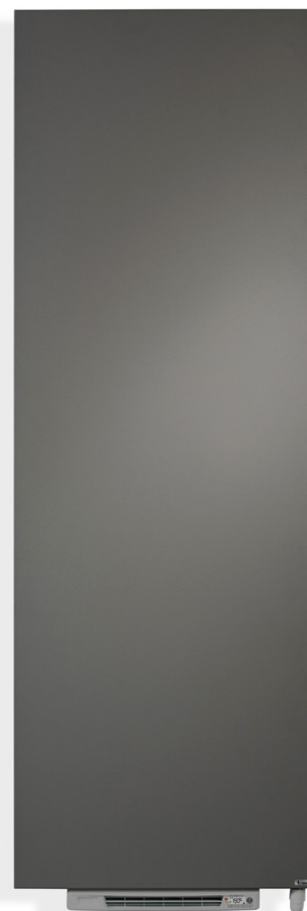

BESCHIKBARE UITVOERINGEN

MANUELE AANSTURING

Radiator met Blower (wit of grijs) + RF-thermostaat (in optie)
(RF-thermostaat apart te bestellen)



RF-THERMOSTAAT

kleur	art. nr.	prijs €
wit	1184 241 0000 9016	256

RF-thermostaat enkel in wit beschikbaar



PRIJSGROEP: VPG7 - ELEKTRISCHE RADIATOREN

BESTELCODE MAATWERK NIVA-A BLOWER	TECHNISCHE GEGEVENS						STANDAARDKLEUR		ANDERE KLEUREN prijs kleur (€)
	buizen	breedte (L mm)	hoogte (H mm)	gewicht (kg)	el. weerst. (Watt)	vermogen Blower (Watt)	prijs S600* (€)	verkorte ref. nr. S600 voorraad	
402 052 075 EL YY 00	-	520	753	20,10	300	+1000	1211	-	1393
	-	520	1116	28,90	500	+1000	1356	-	1559
402 062 129 EL YY 00	-	620	1298	37,80	750	+1000	1484	11402-02	1707
	-	620	1842	52,90	1000	+1000	1609	11402-01	1850
402 072 184 EL YY 00	-	720	1842	59,50	1250	+1000	1761	-	2025

Kleur aangeven bij bestelling (YY)

* RAL 9016: geen meerprijs 15%

Voor meer details over onze artikel-data, zie artikel-database: <https://www.2ba.nl>

NEDERLAND. Prijzen in euro (excl. BTW)

Blower in de prijs inbegrepen!

E-BANO (BANO-EL-BL) & BLOWER



TYPES

- Recht (BANO-EL-BL)

BUIZEN

- Horizontaal, rond Ø 20 mm

COLLECTOREN

- Verticaal, D-profiel 40 x 32 mm

KLEUREN

- Standaardkleur wit RAL 9016
- Niet verkrijgbaar in andere kleuren

SPECIAAL

- Radiator in combinatie met Blower
- Met de Blower kan een eigen weekprogramma ingesteld worden volgens uw leefgewoonte
- Optioneel RF-thermostaat verkrijgbaar.
- Blower is leverbaar in wit.

BEVESTIGINGEN

- Muurbevestigingen standaard

TECHNISCH

- Gesoldeerd (onzichtbare soldeerverbindingen)
- ATL-grondlaag, poedercoating
- Maximale bedrijfstemperatuur: 110°C
- IPX4 Klasse II

TECHNISCHE TEKENINGEN

- Zie p. 75

BESCHIKBARE UITVOERINGEN



MANUELE AANSTURING

Radiator met Blower (wit) + RF-thermostaat (in optie)
(RF-thermostaat apart te bestellen)



RF-THERMOSTAAT

kleur	art. nr.	prijs €
wit	1184 241 0000 9016	256

RF-thermostaat enkel in wit beschikbaar



PRIJSGROEP: VPG15 - BANO

BESTELCODE MAATWERK E-BANO BLOWER	TECHNISCHE GEGEVENS						STANDAARDKLEUR						
	buizen	breedte (L mm)	hoogte (H mm)	gewicht (kg)	el. weerst. (Watt)	vermogen Blower (Watt)	prijs RAL 9016 (€)	verkorte ref. nr. RAL 9016 voorraad					
REF. NR. E-BANO BLOWER BANO-EL-BL : 410													
410	050	117	EL	10	00	24	500	1174	13,60	500	+1000	664	-
		150				30	500	1502	19,50	750	+1000	710	11410-01
410	060	178	EL	10	00	37	600	1789	26,00	1000	+1000	754	-

Voor meer details over onze artikel-data, zie artikel-database: <https://www.2ba.nl>

NEDERLAND. Prijzen in euro (excl. BTW)

Blower in de prijs inbegrepen!

ZUIVER ELEKTRISCHE RADIATOREN



Gemengde radiatoren



Gemengde elektrische radiatoren zijn radiatoren die men afwisselend kan gebruiken om via een centrale verwarmingsinstallatie te verwarmen of om elektrisch te verwarmen.

- CV-radiator door een professional voorzien van een elektrisch element en regeling
- CV-radiator met in de fabriek voormonteerde Blower



De gemengde radiatoren zijn radiatoren die men afwisselend kan gebruiken om via de CV-installatie te verwarmen OF om elektrisch te gaan verwarmen. Deze radiatoren zijn zeer geschikt om te gebruiken in de tussenseizoenen, wanneer de CV-ketel niet altijd in werking is. Men kan dan de keuze maken om elektrisch te gaan verwarmen. Ideaal om te gebruiken in uw badkamer.

Onderstaande radiatoren kan men gebruiken als gemengde radiator:

- Iris-A (HDM-A/HDRM-A)
- Agave-A (HRM-A)
- Aster-A (HF-A)
- Aster HF-S (HF-S R/HF-S L)
- Carré Bad (CB)
- Zana Bad (ZBD)

Verkiest men om via de CV-installatie te gaan verwarmen, dan moet de elektrische regeling uitgeschakeld zijn. Wanneer de elektrische weerstand toch aan het verwarmen is als de CV-installatie werkt, kan dit schade aan de elektrische weerstand veroorzaken. Verkiest men om elektrisch te gaan verwarmen (CV-installatie niet in werking), dan moet men de thermostaatkop dicht draaien. Echter via de retourleiding dient bij gesloten radiatorventiel een vrije uitzetting naar het expansievat van de CV-installatie verzekerd te worden. De mogelijkheid van aansluiten is afhankelijk van het aansluitsysteem en van de breedte van de radiator.

We onderscheiden:

Bij een tweepijpsysteem met aansluiting:

- 1-8: mogelijk bij alle breedtes
- mm: de breedte van de radiator moet groter dan 600 mm zijn
- MM: de breedte van de radiator moet groter dan 600 mm zijn

Bij een éénpijpsysteem met aansluiting:

- mm: de breedte van de radiator moet groter dan 600 mm zijn



BLOWER MIXED HYBRIDE RADIATOREN

Deze CV-radiatoren zijn voorzien van een Blower, waardoor men in de tussenseizoenen met de Blower snel (extra) kan bijverwarmen.

De elektrische kenmerken van de gemengde radiator zijn dezelfde als van een zuiver elektrische radiator en moet bijgevolg aan dezelfde voorschriften voldoen.



Ingebouwde RF-ontvanger voor besturing via onderstaande optionele RF-thermostaat.



Art. nr. 1184 241 0000 9016 Prijs: €256

Technische specificaties Blower zie p. 46

GEMENGDE RADIATOREN & E-VOLVE / BAS CONNECTOR

HOE BESTELLEN

Om een gemengde radiator te bestellen gaat u als volgt te werk:

Stap 1: U kiest het gewenste model van radiator. Deze radiatoren kan men gebruiken als gemengde radiator:

- Iris-A (HDM-A/HDRM-A)
- Agave-A (HRM-A)
- Aster-A (HF-A)
- Aster HF-S (HF-S R/HF-S L)
- Carré Bad (CB)
- Zana Bad (ZBD)



Stap 2: U kiest de regeling die u bij de radiator wilt hebben, rekening houdend met de Wattage. U hebt de keuze uit FWS-thermostaat en E-V-RF of BAS connector in de kleur wit of grijs (zie p. 58).

Totaalprijs gemengde radiator = prijs radiator + prijs regeling.

HOE EEN CORRECTE BESTELCODE VORMEN

Leveringstermijn 15 - 30 werkdagen (zonder transportduur)

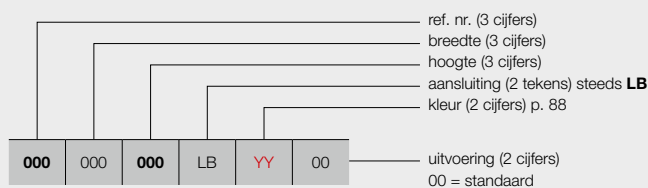

BIJHORENDE REGELING

Zie p. 58: artikelnummer opgeven

BESTELCODE VOORRAADRADIATOR

Leveringstermijn 5 werkdagen (zonder transportduur)

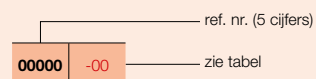

BIJHORENDE REGELING

Zie p. 58: artikelnummer opgeven

BLOWER MIXED HYBRIDE RADIATOREN

HOE BESTELLEN

Om een CV-radiator **met Blower** te bestellen gaat u als volgt te werk:

U kiest het gewenste model van CV-radiator, Blower inbegrepen (zie pagina's 62 - 63).

Blower is leverbaar in 2 kleuren: wit en grijs.

- Witte radiator: Blower wit
- Kleur radiator: Blower grijs



RF-thermostaat apart te bestellen

HOE EEN CORRECTE BESTELCODE VORMEN

Leveringstermijn 15 - 30 werkdagen (zonder transportduur)

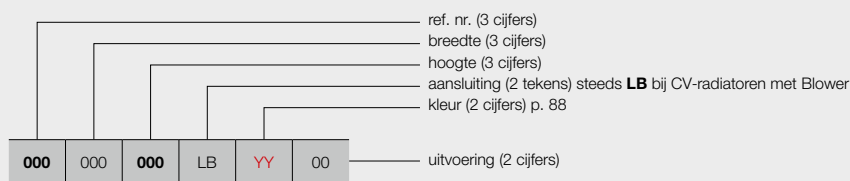

manuele aansturing

00 = met Blower (wit of grijs) + RF-thermostaat (in optie)
(RF-thermostaat apart te bestellen)

BESTELCODE VOORRAADRADIATOR

Leveringstermijn 5 werkdagen (zonder transportduur)

Voorraadradiatoren inclusief Blower (wit of grijs)

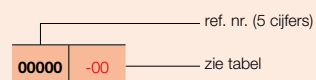

1. MOGELIJKE AANSLUITINGEN VOOR GEMENGDE RADIATOREN

1.1. AANSLUITING VAN DE CV-INSTALLATIE OP DE MIDDENAANSLUITING (TWEEDIJPSYSTEEM)

Onderstaande radiatoren kan men aansluiten op de middenaansluiting:

- Iris-A (HDM-A/HDRM-A)
- Agave-A (HRM-A)
- Aster-A (HF-A)
- Carré Bad (CB)
- Zana Bad (ZBD)



Aansluiting met standaard hoekventielen

De breedte van de radiator is ≤ 600 mm:

Opmerking: Hoekventiel en thermostaatkop behoren niet tot het VASCO-assortiment.

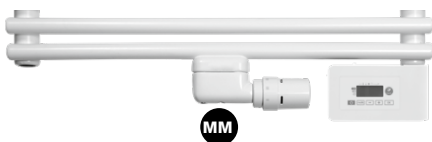

De breedte van de radiator is groter dan 600 mm:

Opmerking: Als men het mm-ventiel gebruikt kan men de radiator ook aansluiten op een éénpijpsysteem.

Opmerking: Via de retourleiding dient (in de zomer) bij gesloten radiatorventiel een vrije uitzetting naar het expansievat van de CV-installatie te worden verzekerd.



Aansluiting met 1-8 design-ventielset

1.2. AANSLUITING VAN DE CV-INSTALLATIE OP DE 1-8 AANSLUITING (TWEEDIJPSYSTEEM)

Onderstaande radiatoren kan men aansluiten via 1-8:

- Iris-A (HDM-A/HDRM-A)
- Agave-A (HRM-A)
- Aster HF-S (HF-S L/HF-S R). Collectoren 50 mm uit mekaar, links of rechts.
- Carré Bad (CB)
- Zana Bad (ZBD)

Opmerking: Ventiel behoort niet tot het VASCO-assortiment.



Aanvoer rechts en retour links

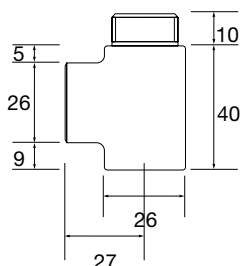

T-stuk

Bij gebruik van het T-stuk veranderen de aansluitmaten.

Opgelet: eerst dient de eventueel voorziene stromingsbuis te worden verwijderd.

Opmerking: Als men de aansluiting maakt via de 1-8 aansluiting kan de radiator enkel aangesloten worden op een tweepijpsysteem.

Opmerking: Via de retourleiding dient (in de zomer) bij gesloten radiatorventiel een vrije uitzetting naar het expansievat van de CV-installatie te worden verzekerd.

Art. nr. 11DV00002 Prijs: €31

2. ELEKTRISCHE TOEBEHOREN VOOR GEMENGDE RADIATOREN

OPGELET: weerstand en regeling apart te bestellen!



Lengtes van de elektrische weerstanden (standaard gemonteerd in de radiator):

PRIJSGROEP: VPG7 - ELEKTRISCHE RADIATOREN

	lengte	art. nr.	prijs €
Weerstand 300 W	365 mm	11842910000	126
Weerstand 500 W	520 mm	11842920000	132
Weerstand 750 W	700 mm	11842930000	142
Weerstand 1000 W	890 mm	11842940000	154
Weerstand 1250 W	1080 mm	11842950000	164
Weerstand 1500 W	1270 mm	11842960000	176

We onderscheiden volgende mogelijkheden:

- 2.1. Regeling FWS-thermostaat **NEW**
- 2.2. Regeling E-Volve E-V-RF
- 2.3. Regeling T3 WIFI-Set **NEW**
- 2.4. BAS connector



FWS-THERMOSTAAT

Hoogte: 97,5 mm
Breedte: 71 mm
Diepte: 47 mm

2.1. REGELING FWS-THERMOSTAAT

NEW

- Bedrijfsspanning: 230V AC, 50 Hz - IP44
- Week- en dag programmering
- Kabellengte: 0,5 m (met stekker)
- Energieconsumptie indicator
- Regeling te monteren en bedienen op de radiator
- Regeling kamertemperatuur van 10°C tot 32°C
- Beschikbaar in het wit of zwart

PRIJSGROEP: VPG7 - ELEKTRISCHE RADIATOREN

kleur	art. nr.	prijs €
wit	1184 265 0000	125
zwart	1184 266 0000	134



**E-VOLVE E-V-RF
RF-ONTVANGER**

Hoogte: 75 mm
Breedte: 140 mm
Diepte: 35 mm

**E-VOLVE E-V-RF
RF-THERMOSTAAT**

Hoogte: 95 mm
Breedte: 120 mm
Diepte: 25 mm

2.2. REGELING E-VOLVE E-V-RF

- Bedrijfsspanning ontvanger: 230V AC, 50 Hz
- Thermostaat: 2x Alkaline 1,5V
- Week- en dagprogrammering
- Regeling kamertemperatuur van 7°C tot 30°C
- Boost commando: standaard 60 minuten
- Auto-, Comfort-, Eco- of vorstbeveiligingsmodus
- Ingesteld programma P1, P2, P3 is te wijzigen
- Ontvanger: IPX4 Klasse II
- Thermostaat: IP30
- Kabellengte: 0,8 m (bij voorkeur een directe vaste contactdoos gebruiken)
- Energieconsumptie indicatie
- Indicator open raam detectie
- Ontvanger te monteren op de radiator rechtsonder
- Radiofrequente communicatie tussen ontvanger en thermostaat (nog te koppelen)

Opgelet:

- Aansluiting E-V-RF ontvanger (bruin = fase, blauw = neutraal, zwart = commandodraad enkel in Frankrijk te gebruiken en af te schermen bij niet gebruik)
- Dubbel geïsoleerde apparaten hebben geen aarding.
- De thermostaat dient gekoppeld te worden met de ontvanger conform de instructies in de handleiding van de RF-thermostaat

Opgelet:

Aantal gemengde radiatoren op 1 RF-thermostaat:

- E-Volve E-V-RF: tot 5 radiatoren per RF-thermostaat
- Gemengd (Blower of E-Volve E-V-RF): niet mogelijk

PRIJSGROEP: VPG7 - ELEKTRISCHE RADIATOREN

	art. nr.	prijs €
E-Volve E-V-RF wit	1184 008 0000 9016	178
E-Volve E-V-RF grijs	1184 008 0000 9006	206
RF-thermostaat wit	1184 241 0000 9016	256



**T3 SMART
THERMOSTAAT**



**T3 SMART
RELAIS**



T3 GATEWAY

2.3. REGELING T3 WIFI-SET

T3 Smart thermostaat: de draadloze thermostaat wordt in de ruimte geplaatst en de radiator kan hiermee ook lokaal bediend worden. Door zijn Lithium accu is de thermostaat oplaadbaar en is het niet meer nodig om batterijen te vervangen.

T3 Smart relais: deze relais kan direct in een inbouwdoos geplaatst worden, wat nadien afgedekt kan worden met een afdekplaatje* met kabeluitvoer.

* Zelf te voorzien in uw kleur naar keuze.

T3 Gateway: met de T3 Gateway maakt u de koppeling naar een tablet of smartphone mogelijk met bediening via de app van de T3 WIFI-set.

Opgelet: complete set is nodig voor een correcte werking.

- Bedrijfsspanning: 230V AC, 50 Hz
- 16 Ampère schakelvermogen
- Inclusief Lithium accu voor thermostaat
- Temperatuursensor in de thermostaat voor een correcte ruimtetemperatuur uitlezing
- Bediening via de app van de T3 WIFI-set
- Week- en dag programmering

PRIJSGROEP: VPG7 - ELEKTRISCHE RADIATOREN

	art. nr.	prijs €
T3 Smart thermostaat	11HC10007	189
T3 Smart relais	11HC10008	65
T3 Gateway	11HC10009	253



BAS CONNECTOR

Hoogte: 65 mm
Breedte: 35 mm
Diepte: 50 mm

2.4. BAS CONNECTOR

Ideaal voor aansturing via domotica!

Deze gemengde radiatoren zijn in de fabriek reeds voorzien van een warmtegeleidende vloeistof en een elektrische weerstand. De elektrische weerstand is gemonteerd in de rechtercollector.

PRIJSGROEP: VPG7 - ELEKTRISCHE RADIATOREN

kleur	art. nr.	prijs €
BAS connector wit	1184 248 0000 9016	42
BAS connector grijs	1184 248 0000 7047	48

Regeling van de kamertemperatuur dient verzekerd te worden door een extern aansturingssysteem, conform de Eco Design Directive 2015/1188!

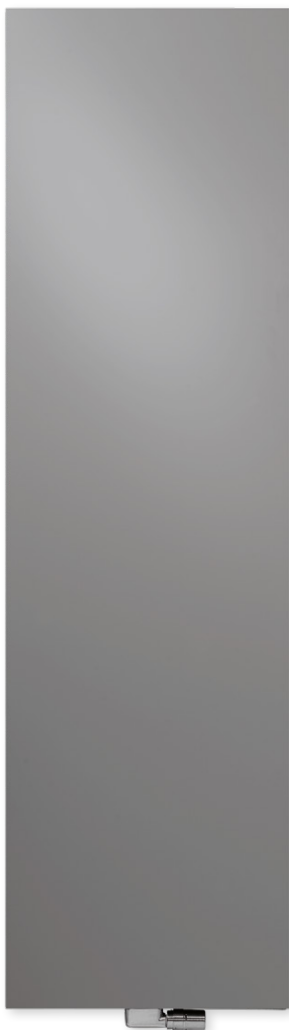

AANBEVOLEN VOOR BADKAMER EN KEUKEN IN OPTIE



handdoekbeugel (aluminium)
art. nr. zie p. 85
prijs €201

Andere accessoires, zie p. 85

AANBEVOLEN AANSLUITING (LB)

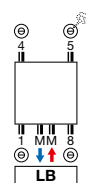

Andere aansluitingen,
zie technische prijslijst



art. nr. 1182 103 0000 0099
prijs €190

KLEUREN

- Standaardkleur S600 (witte fijn structuurlak) (RAL 9016: geen meerprijs 15%)
- Uitgebreide kleurenkaart zie p. 88

SPECIAAL

- CV-radiator met geïntegreerde elektrische weerstand
- Gelakte aluminium voorplaat

BEVESTIGINGEN

- Muurbevestigingen in de kleur RAL 7016 (antraciet grijs) standaard.

TECHNISCH

- Elektrisch weerstandsgelast (onzichtbare lasnaden) en rolnaadgelast
- KTL-grondlaag, poedercoating
- Standaardwerkdruk: 10 bar
- Maximale bedrijfstemperatuur: 110°C
- Regeling van ruimtetemperatuur
- IPX4 Klasse II

ACCESSOIRES

- Zie p. 85

TECHNISCHE TEKENINGEN

- Zie p. 76

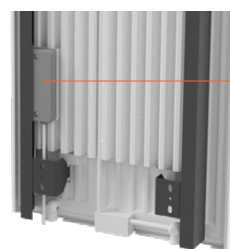

RF-ontvanger
aan de achterzijde

BESCHIKBARE UITVOERINGEN



MANUELE AANSTURING

00 = radiator + RF-thermostaat (in de prijs inbegrepen).
De radiator is enkel te bedienen via de meegeleverde RF-thermostaat (wit).



RF-THERMOTAAT

Standaard uitvoering.

13 = radiator met RF-thermostaat en kabel met haakse stekker (prijs 13 = prijs 00)



14 = radiator zonder RF-thermostaat

Indien u meerdere radiatoren met één en dezelfde RF-thermostaat wilt bedienen, is het voldoende om één radiator in de uitvoering 00 te bestellen en de andere(n) in de uitvoering 14.



WIFI APP* AANSTURING

15 = de radiator (met kabel) is enkel te bedienen via de optionele T3 set (T3 set apart te bestellen)



T3 SET

	art. nr.	prijs €
T3 Smart thermostaat	11HC10007	189
T3 Smart relais	11HC10008	65
T3 Gateway	11HC10009	253

Eén Smart relais per radiator. Bediening van de radiator verloopt via de apart te bestellen T3 Smart thermostaat (en NIET via de RF-thermostaat). Stopcontact te vervangen door afdekplaat met kabeluitvoer voor de T3 Smart relais.

* Smart Home solution dankzij de T3 set. Correcte bediening is alleen mogelijk met de volledige T3 set.

PRIJSGROEP: VPG7 - ELEKTRISCHE RADIATOREN



DOMOTICA AANSTURING

15 = radiator zonder regeling, met kabel

Deze radiator (met kabel) mag enkel gebruikt worden in combinatie met een **gebouwbeheersysteem** (domotica) of **externe thermostaat** uitgerust met: een weekprogramma + open raam detectie of adaptieve startaansturing of afstandscontrole, om te voldoen aan de Europese richtlijn ECO Design Directive 2015/1188.

HOE BESTELLEN

1. Kies het gewenste model van de radiator in de onderstaande tabel.
2. Selecteer de gewenste aansturing (zie toelichting links onderaan) - afhankelijk van de gewenste aansturing dienen extra toebehoren mee besteld te worden.
3. **De totaalprijs wordt bepaald door het gekozen toesteltype en eventuele toebehoren.**

HOE EEN CORRECTE BESTELCODE VORMEN

Leveringstermijn 15 - 30 werkdagen (zonder transportduur)

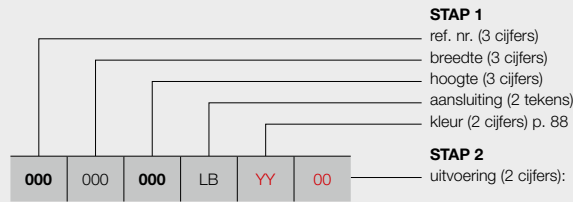

manuele aansturing

- 00 = met RF-thermostaat **(in de prijs inbegrepen)**
- 13 = met RF-thermostaat en kabel met haakse stekker (prijs **13** = prijs **00**)
- 14 = zonder RF-thermostaat

WIFI App* aansturing

15 = de radiator (met kabel) is enkel te bedienen via de optionele T3 set **(apart te bestellen)**

domotica aansturing

15 = radiator zonder regeling, met kabel

STAP 1 U kiest het gewenste model van radiator



PRIJSGROEP: VPG7 - ELEKTRISCHE RADIATOREN

BESTELCODE MAATWERK NIVA MIXED HYBRIDE	TECHNISCHE GEGEVENS									STANDAARDKLEUR	ANDERE KLEUREN					
	buizen	breedte (L mm)	hoogte (H mm)	75/65/20 (Watt) (φ50K)	55/45/20 (Watt) (φ30K)	n-exp.	gewicht (kg)	inhoud (l)	el. weerst. (Watt)	prijs S600* (€)	prijs kleur (€)					
REF. NR. NIVA MIXED HYBRIDE N1L1-EL-MIX : 362																
362	042	182	LB	YY	00	-	420	1820	794	413	1,28	23,40	3,70	900	1062	1221
					14										963	1107
					15										895	1029
362	062	182	LB	YY	00	-	620	1820	1124	584	1,28	34,40	5,52	1300	1172	1348
					14										1073	1234
					15										1005	1156

Conform EN442-1: 2014: radiatoren en convectoren
 Kleur aangeven bij bestelling (YY)

* RAL 9016: geen meerprijs 15%
 Voor meer details over onze artikel-data, zie artikel-database: <https://www.2ba.nl>
NETERLAND. Prijzen in euro (excl. BTW)

STAP 2 U kiest de toebehoren

Afhankelijk van de gewenste aansturing dient u mogelijk extra toebehoren te bestellen. Zie pagina links.

STAP 3 Totaalprijs = prijs elektrische radiator + prijs toebehoren

IRIS-A (HDM-BL-MIX-A) BLOWER MIXED HYBRIDE



AANBEVOLEN VOOR BADKAMER EN KEUKEN IN OPTIE

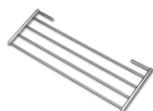

wegklapbaar droog- en stapelrek (chrom) art. nr. zie p. 85
prijs €145

Andere accessoires, zie p. 85

AANBEVOLEN AANSLUITING (LB)

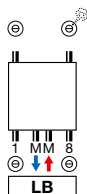

Andere aansluitingen, zie technische prijslijst



art. nr. 1182 103 0000 9016
prijs €171

TYPES

- Recht (HDM-BL-MIX-A)

BUIZEN

- Horizontaal, rond Ø 20 mm

COLLECTOREN

- Verticaal, D-profiel 40 x 32 mm

KLEUREN

- Standaardkleur wit RAL 9016
- Uitgebreide kleurenkaart zie p. 88

SPECIAAL

- CV-radiator in combinatie met Blower (Blower in de prijs inbegrepen), deze mag NIET gebruikt worden in combinatie met een gebouwbeheersysteem (domotica) of externe thermostaat
- Dankzij de ingebouwde bewegingssensor kan de Blower zijn eigen weekprogramma instellen volgens uw leefgewoonte.
- Optioneel RF-thermostaat verkrijgbaar.
- Blower is leverbaar in 2 kleuren: wit en grijs.
 - Witte radiator: Blower wit
 - Kleur radiator: Blower grijs

BEVESTIGINGEN

- Muurbevestigingen standaard in de kleur van de radiator (inbegrepen in de verpakking van de radiator)

TECHNISCH

- Gesoldeerd (onzichtbare soldeerverbindingen)
- ATL-grondlaag, poedercoating
- Regeling van ruimtetemperatuur
- Standaardwerkdruk: 10 bar
- Maximale bedrijfstemperatuur: 110°C
- IPX4 Klasse II

ACCESSOIRES

- Zie p. 85

TECHNISCHE TEKENINGEN

- Zie p. 76

BESCHIKBARE UITVOERINGEN



MANUELE AANSTURING

CV-radiator met Blower (wit of grijs) + RF-thermostaat (in optie) **(RF-thermostaat apart te bestellen)**



RF-THERMOSTAAT

RF-thermostaat enkel in wit beschikbaar

kleur	art. nr.	prijs €
wit	1184 241 0000 9016	256



PRIJSGROEP: VPG7 - ELEKTRISCHE RADIATOREN

BESTELCODE MAATWERK IRIS-A BLOWER MIXED HYBRIDE	TECHNISCHE GEGEVENS										STANDAARDKLEUR		ANDERE KLEUREN					
	buisen	breedte (L mm)	hoogte (H mm)	75/65/20 (Watt) (Ø50K)	55/45/20 (Watt) (Ø30K)	n-exp.	gewicht (kg)	inhoud (l)	vermogen Blower (Watt)	prijs RAL 9016 (€)	verkorte ref. nr. RAL 9016 voorraad	prijs kleur (€)						
	33	500	1308	661	346	1,25	12,40	6,36	+1000	932	-	1072						
	393	060	168	XX	YY	00	42	600	1682	996	521	1,25	16,70	9,29	+1000	1112	11393-01	1279

REF. NR. IRIS-A BLOWER MIXED HYBRIDE HDM-BL-MIX-A : 393

Conform EN442-1: 2014: radiatoren en convectoren
Kleur aangeven bij bestelling (YY)

Voor meer details over onze artikel-data, zie artikel-database: <https://www.2ba.nl>

NETERLAND. Prijzen in euro (excl. BTW)
Blower in de prijs inbegrepen!

BUIZEN

- Horizontaal, platovaal 57,5 x 10 mm

COLLECTOREN

- Verticaal, rond Ø 28 mm

KLEUREN

- Standaardkleur wit RAL 9016
- Uitgebreide kleurenkaart zie p. 88

SPECIAAL

- CV-radiator in combinatie met Blower (Blower in de prijs inbegrepen), deze mag NIET gebruikt worden in combinatie met een gebouwbeheersysteem (domotica) of externe thermostaat
- Dankzij de ingebouwde bewegingssensor kan de Blower zijn eigen weekprogramma instellen volgens uw leefgewoonte.
- Optioneel RF-thermostaat verkrijgbaar.
- Blower is leverbaar in 2 kleuren: wit en grijs.
 - Witte radiator: Blower wit
 - Kleur radiator: Blower grijs

BEVESTIGINGEN

- Muurbevestigingen standaard in de kleur van de radiator (inbegrepen in de verpakking van de radiator)

TECHNISCH

- Weerstandsgelast (onzichtbare lasnaden)
- ATL-grondlaag, poedercoating
- Regeling van ruimtetemperatuur
- Standaardwerkdruk: 4 bar
- Maximale bedrijfstemperatuur: 110°C
- IPX4 Klasse II

TECHNISCHE TEKENINGEN

- Zie p. 76

AANBEVOLEN AANSLUITING (LB)

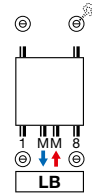

Andere aansluitingen, zie technische prijslijst



art. nr. 1182 103 0000 0099
prijs €190



BESCHIKBARE UITVOERINGEN

MANUELE AANSTURING

CV-radiator met Blower (wit of grijs) + RF-thermostaat (in optie) **(RF-thermostaat apart te bestellen)**



RF-THERMOSTAAT

RF-thermostaat enkel in wit beschikbaar

kleur	art. nr.	prijs €
wit	1184 241 0000 9016	256



PRIJSGROEP: VPG7 - ELEKTRISCHE RADIATOREN

BESTELCODE MAATWERK ASTER-A BLOWER MIXED HYBRIDE	TECHNISCHE GEGEVENEN									STANDAARDKLEUR		ANDERE KLEUREN
	buizen	breedte (L mm)	hoogte (H mm)	75/65/20 (Watt) (φ50K)	55/45/20 (Watt) (φ30K)	n-exp.	gewicht (kg)	inhoud (l)	vermogen Blower (Watt)	prijs RAL 9016 (€)	verkorte ref. nr. RAL 9016 voorraad	prijs kleur (€)

REF. NR. ASTER-A BLOWER MIXED HYBRIDE HF-BL-MIX-A : 400

400	050	116	XX	YY	00	16	500	1169	564	301	1,21	16,40	4,10	+1000	1165	-	1340
400	060	183	XX	YY	00	27	600	1834	1014	541	1,21	29,30	7,75	+1000	1327	11400-01	1526

Conform EN442-1: 2014: radiatoren en convectoren
Kleur aangeven bij bestelling (YY)

Voor meer details over onze artikel-data, zie artikel-database: <https://www.2ba.nl>
NETERLAND. Prijzen in euro (excl. BTW)
Blower in de prijs inbegrepen!

INEO-EL (I-R-EL)

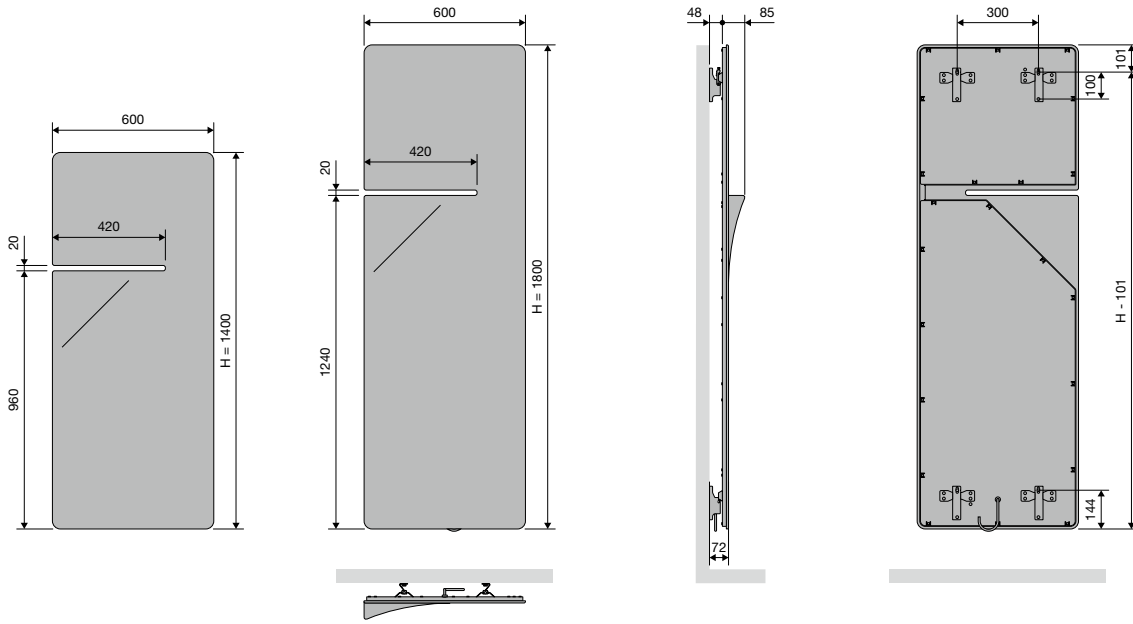

I-R-EL

Hartafstand tussen de ophangingen 300

INEO-EL (I-L-EL)

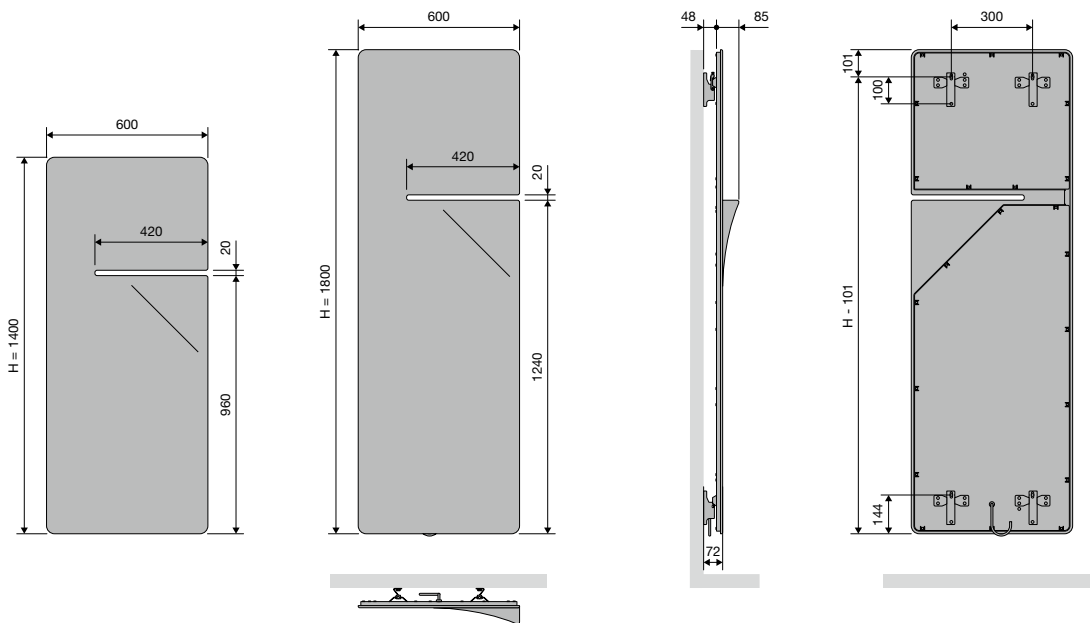

I-L-EL

Hartafstand tussen de ophangingen 300

BEAMS MONO-EL (BEAMS MONO-EL)

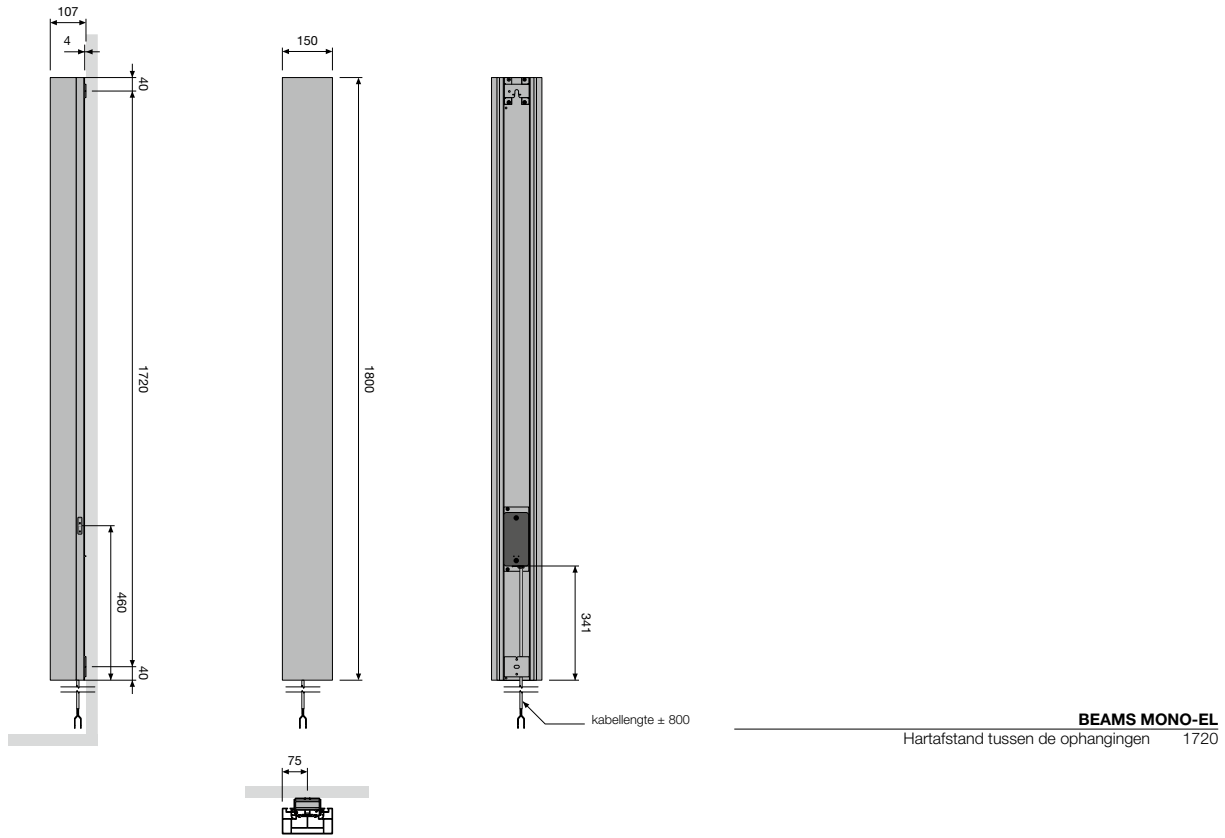

ONI-EL (O-P-EL, O-NP-EL)

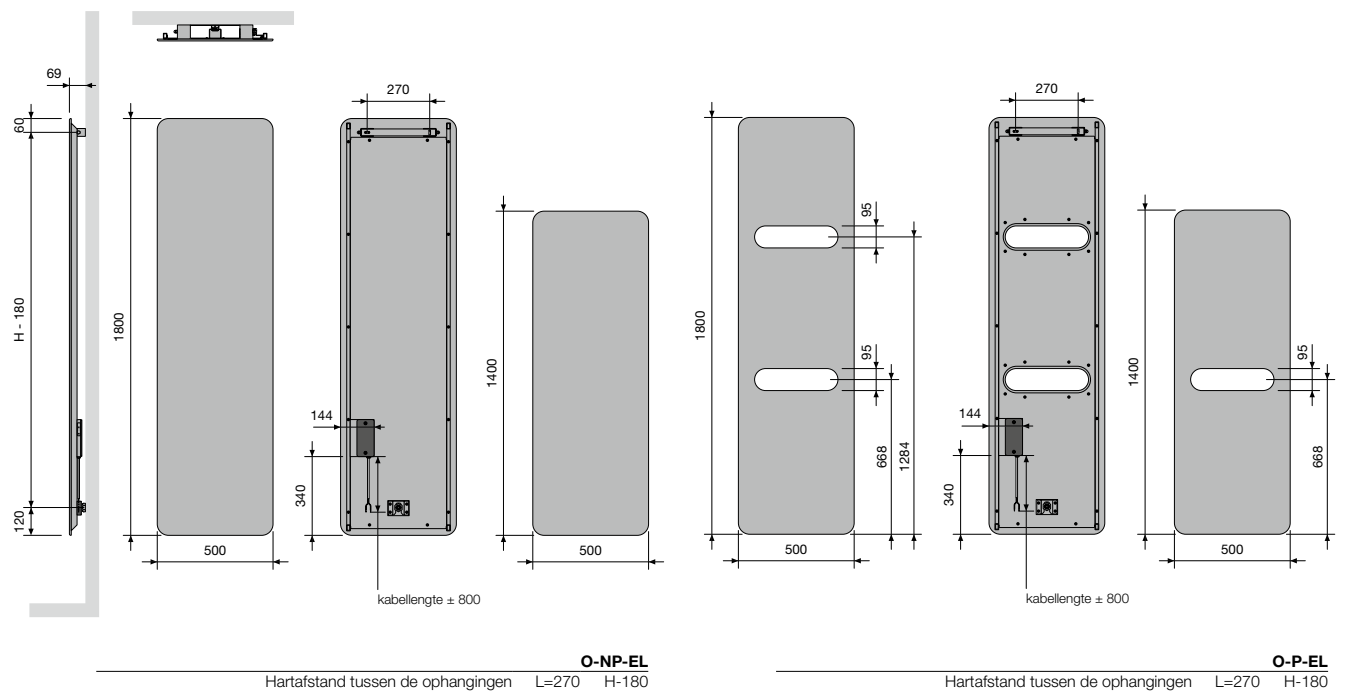

TANO (T-R-EL)

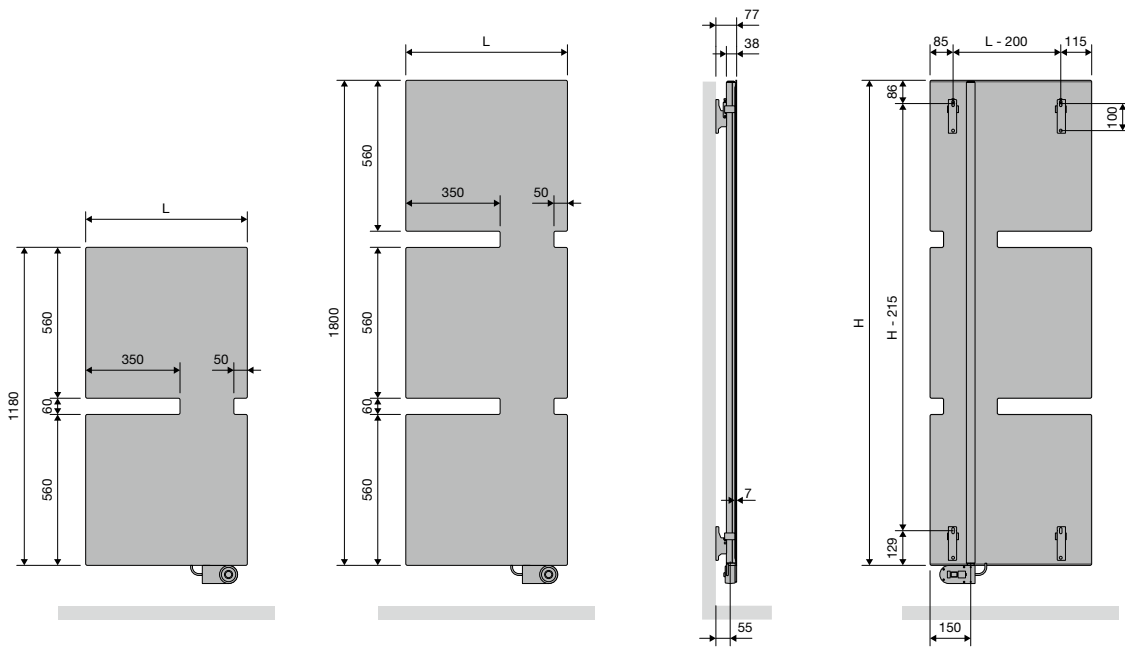
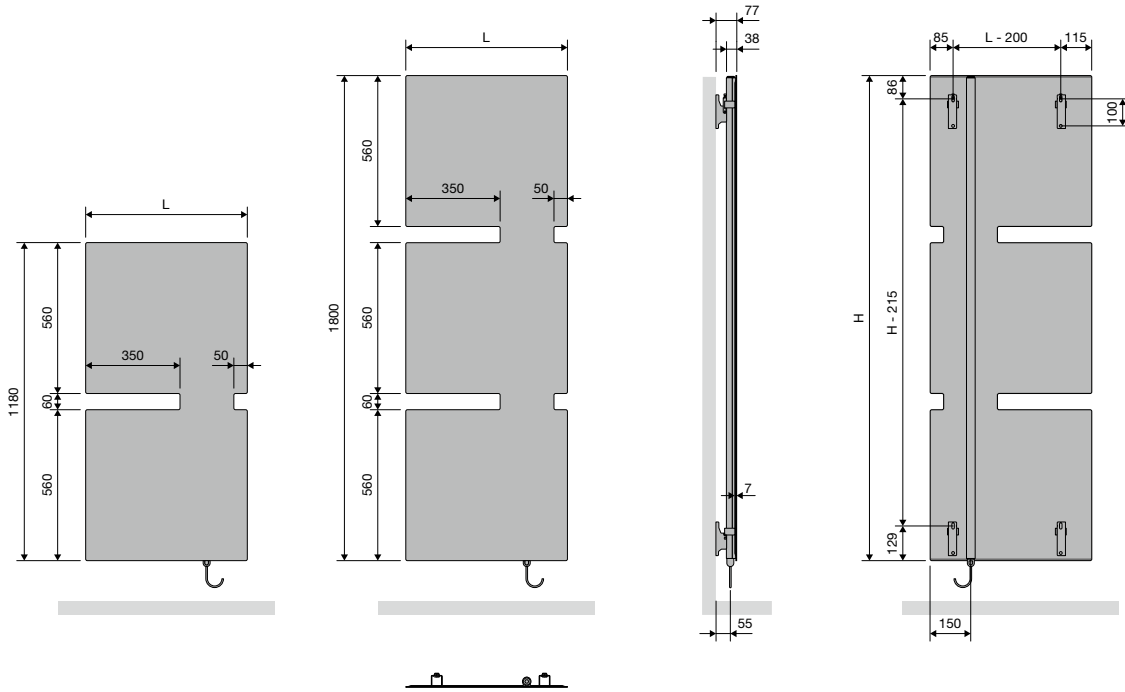

T-R-EL	
Breedte (L)	600
Hoogte (H)	1180 1800
Hartafstand tussen de ophangingen	L-200 H-215

TANO (T-L-EL)

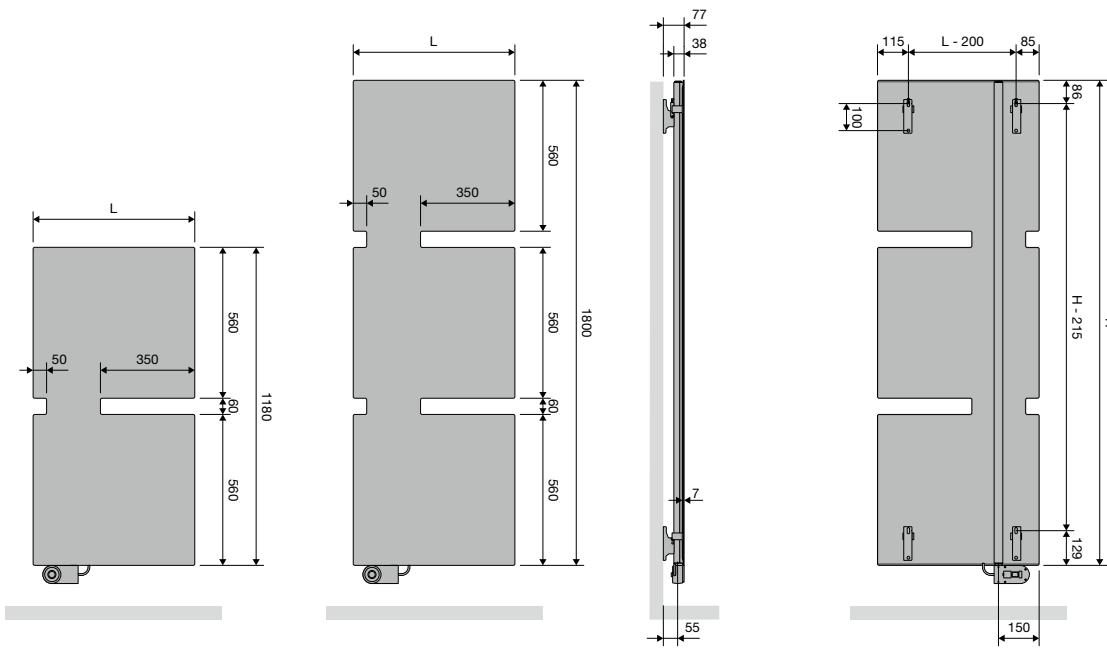
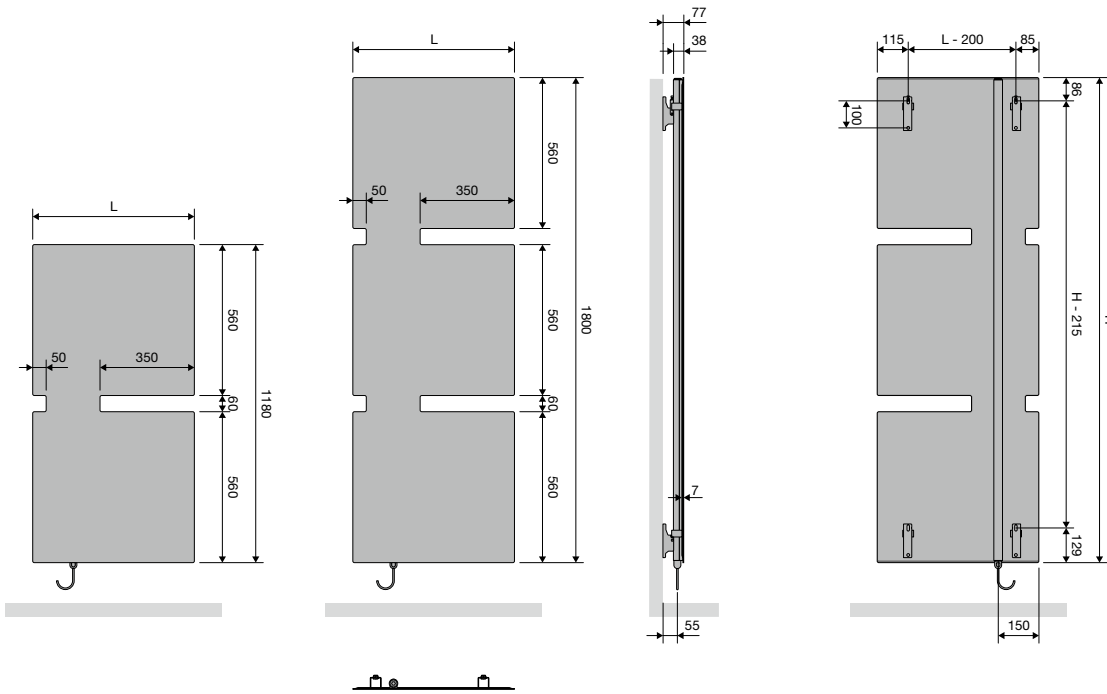

		T-L-EL	
Breedte (L)	600		
Hoogte (H)	1180	1800	
Hartafstand tussen de ophangingen	L-200	H-215	

NIVA-EL (NIVA-EL)

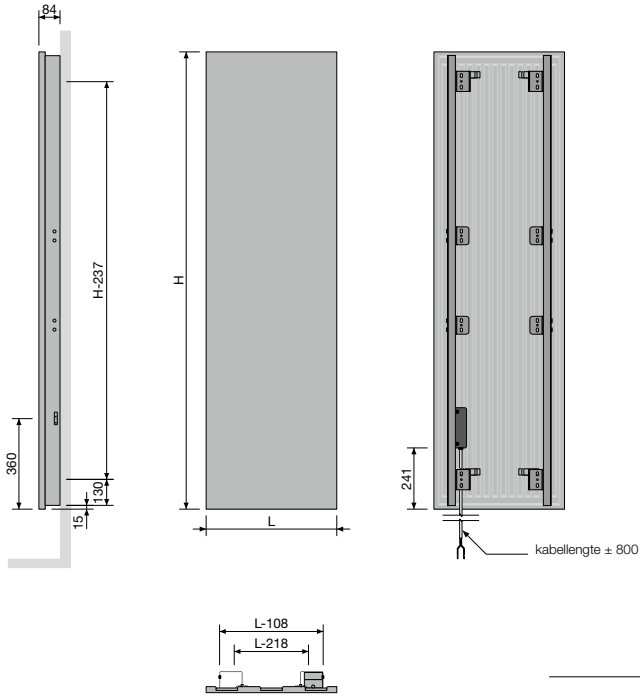

NIVA-EL
Hartafstand tussen de ophangingen L-218 H-237

IRIS-A (HD-EL-A, HDR-EL-A)

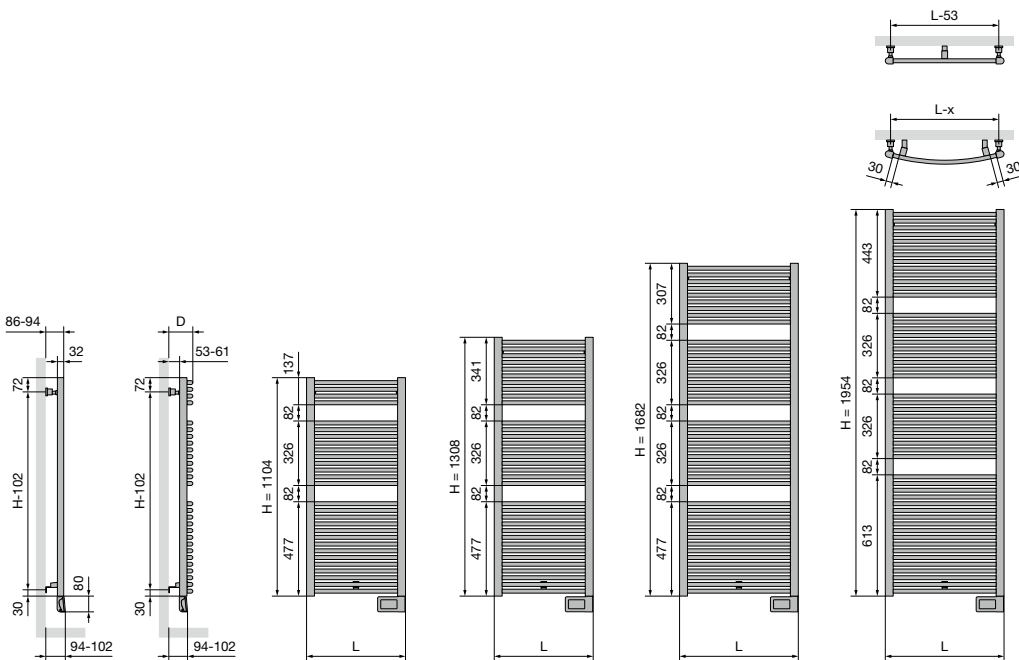

HD-EL-A
Breedte (L) 500 600 750
Hartafstand tussen de ophangingen L-53 H-102

HDR-EL-A
Breedte (L) 498 598
Afstand tussen wand en voorkant radiator (D) 101-109 104-112
Hartafstand horizontaal tussen de ophangingen 452 552
Hartafstand verticaal tussen de ophangingen H-102

AGAVE-A (HR-EL-A)

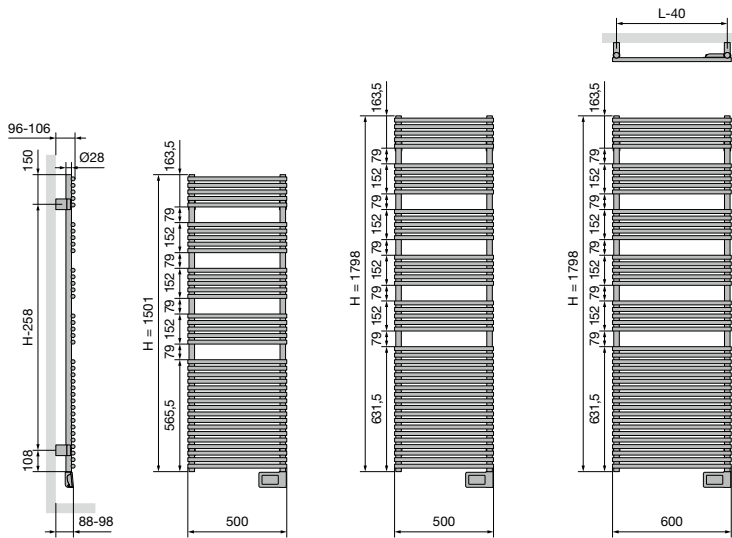

HR-EL-A
Hartafstand tussen de ophangingen L-40 H-258

ASTER-A (HF-EL-A)

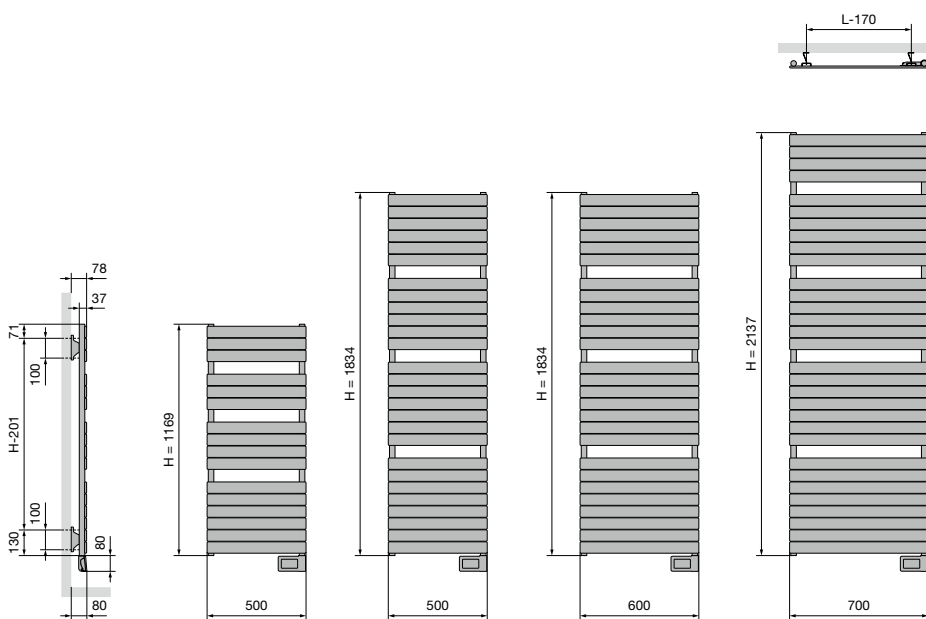

HF-EL-A
Hartafstand tussen de ophangingen L-170 H-201

ASTER HF-S (HF-S EL R, HF-S EL L)

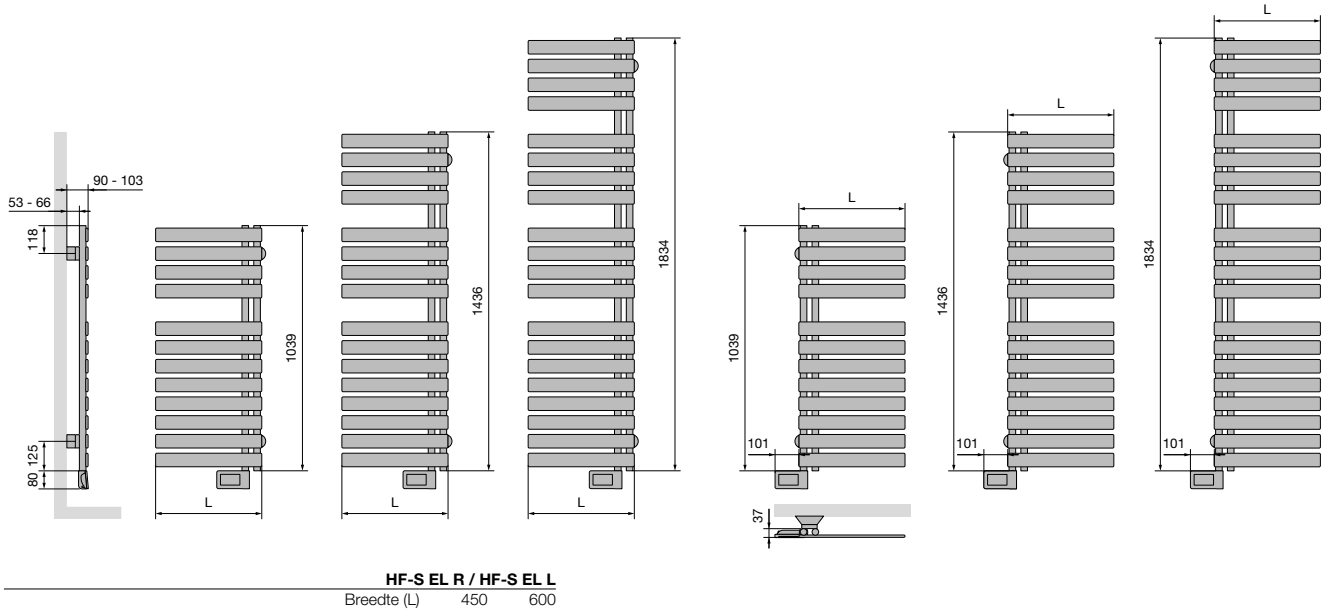

CARRÉ BAD (CB-EL)

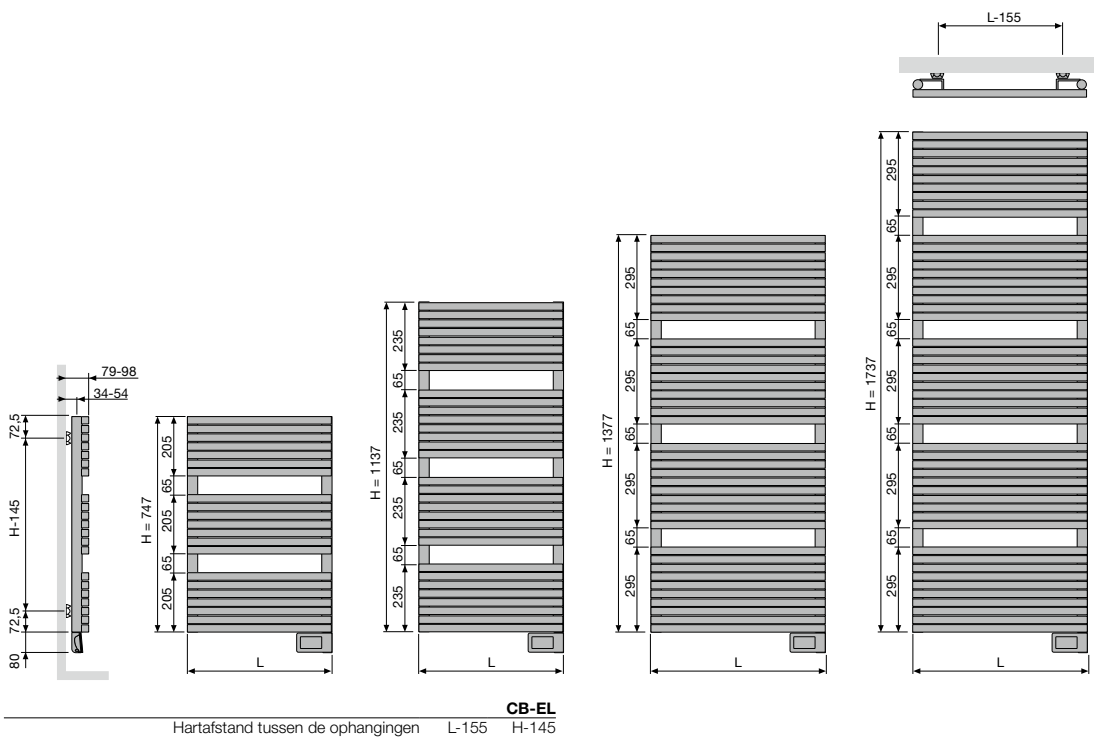

E-PANEL HORIZONTAAL (EP-H-FL, EP-H-RIB)

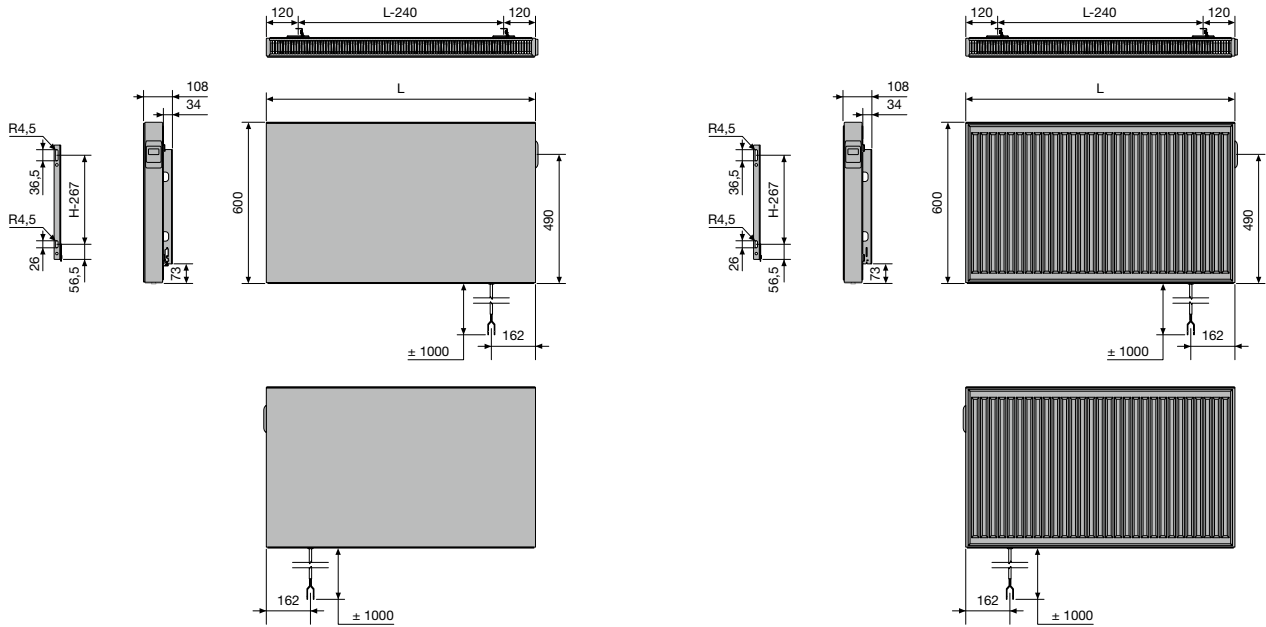

EP-H-FL / EP-H-RIB

Hartafstand tussen de ophangingen L-240 H-460

E-PANEL VERTICAAL (EP-V-FL)

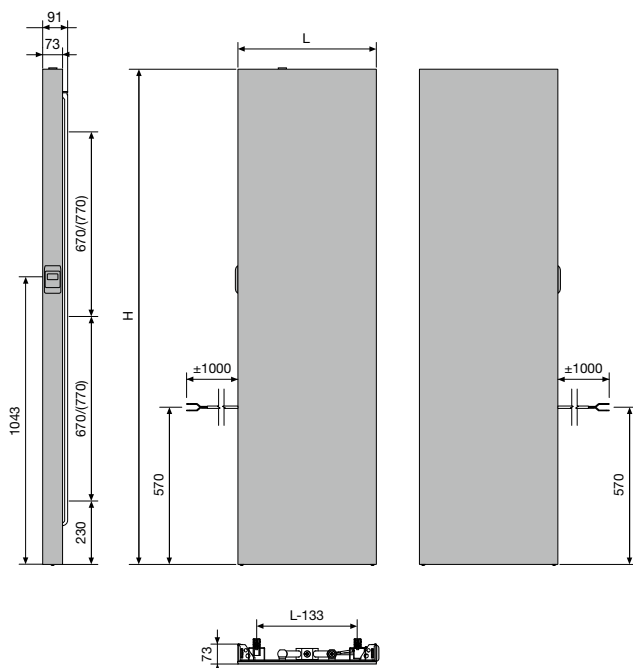

IRIS-A (HD-EL-BL-A) & BLOWER

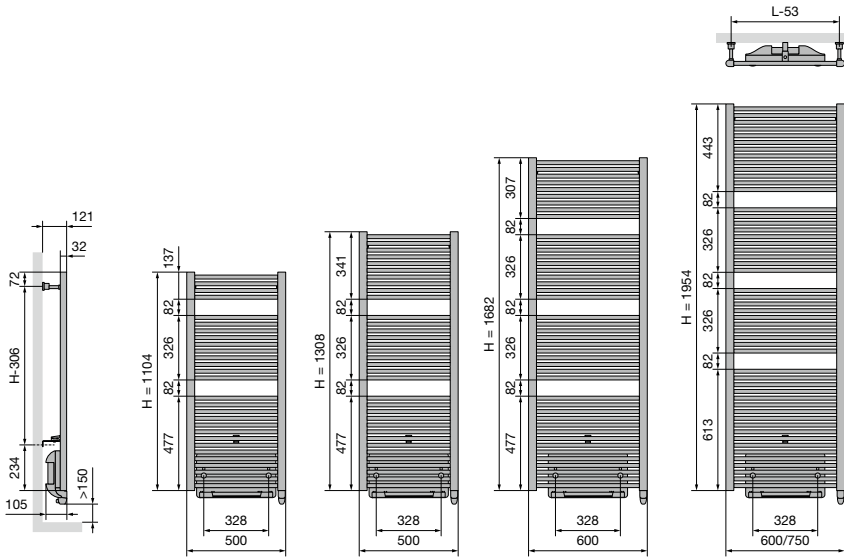

HD-EL-BL-A

Hartafstand tussen de ophangingen L-53 H-306

AGAVE-A (HR-EL-BL-A) & BLOWER

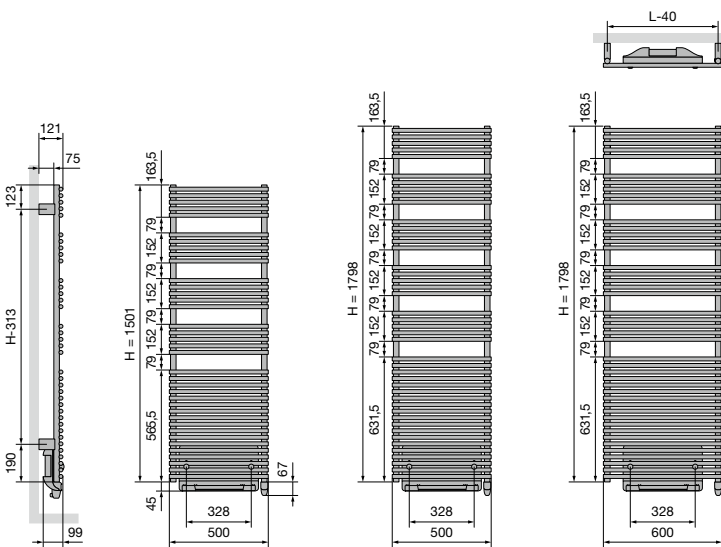

HR-EL-BL-A

Hartafstand tussen de ophangingen L-40 H-313

ASTER-A (HF-EL-BL-A) & BLOWER

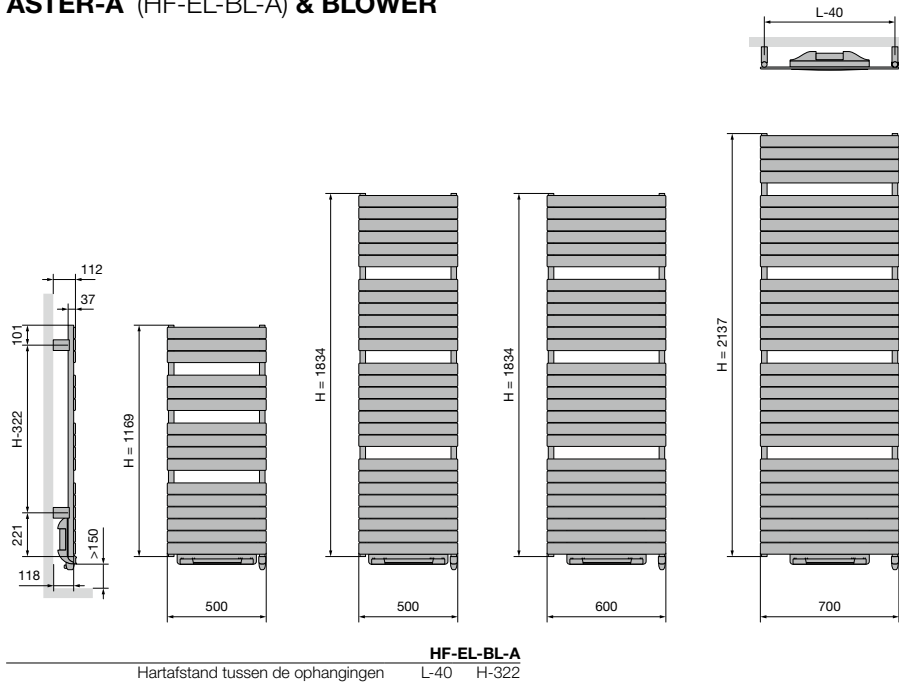

CARRÉ BAD (CB-EL-BL) & BLOWER

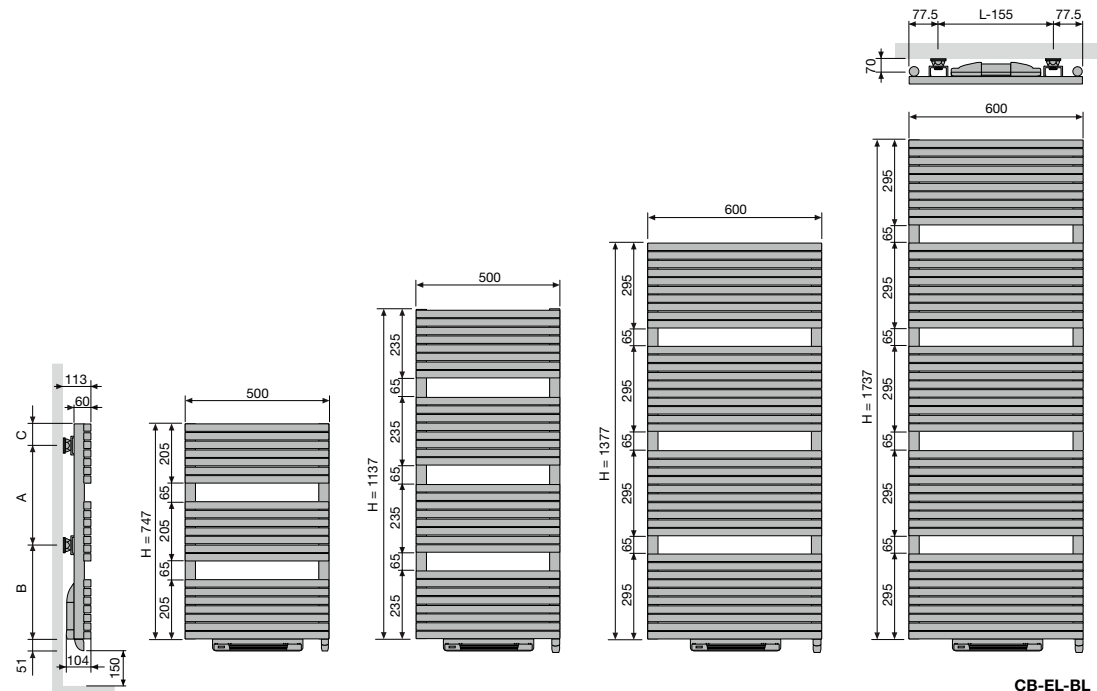

		CB-EL-BL			
Hartafstand tussen de ophangingen		L-155			
Hoogte (H)		747	1137	1377	1737
A		360	720	900	1260
B		338	368	428	428
C		49	49	49	49

NIVA-A (NIVA-EL-BL-A) & BLOWER



NIVA-EL-BL-A

Hartafstand tussen de ophangingen L-190 H-383

E-BANO (BANO-EL-BL) & BLOWER

VOORAANZICHT

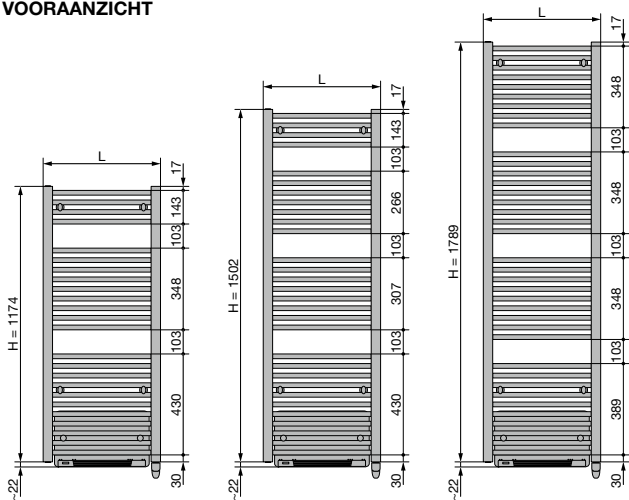

ZIJAAANZICHT

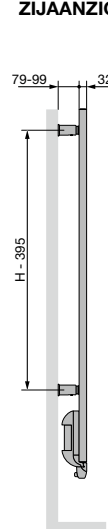

ACHTERAANZICHT

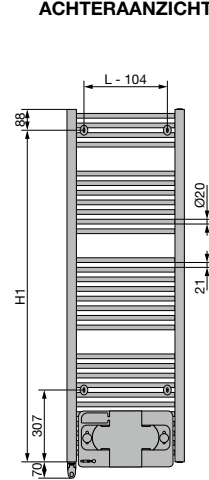

BANO-EL-BL

Hoogte (H)	1174	1502	1789
Breedte (L)	500	600	750
H1	1086	1414	1701

Hartafstand tussen de ophangingen L-104 H-395

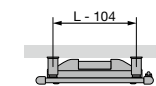

BOVENAANZICHT

**NIVA (N1L1-EL-MIX)
MIXED HYBRIDE**

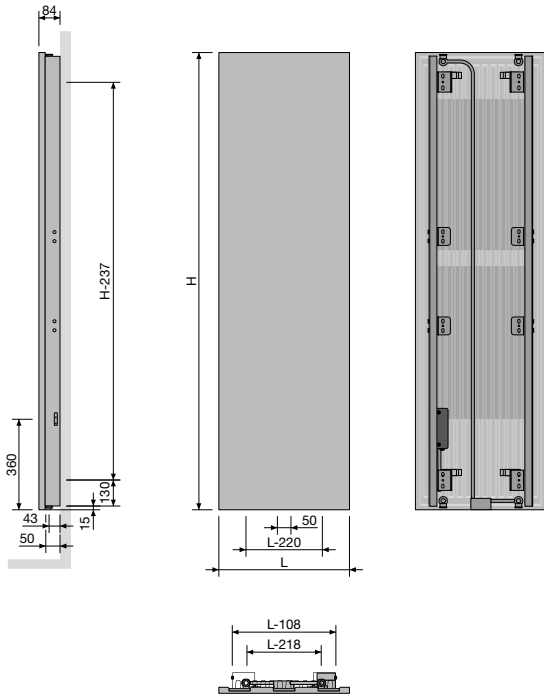

N1L1-EL-MIX
Hartafstand tussen de ophangingen L-218 H-237

IRIS-A (HDM-BL-MIX-A) BLOWER MIXED HYBRIDE

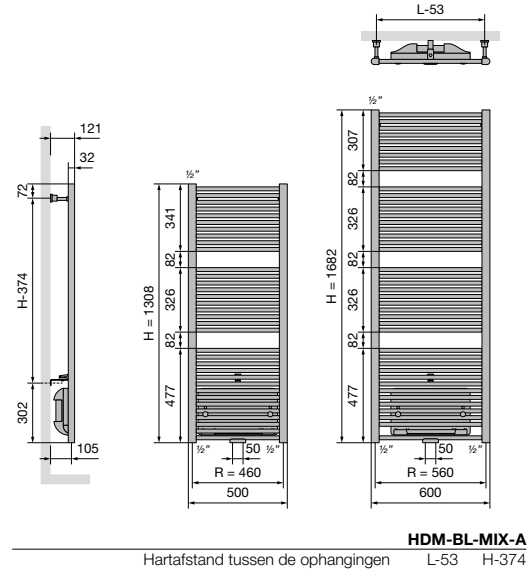

HDM-BL-MIX-A
Hartafstand tussen de ophangingen L-53 H-374

ASTER-A (HF-BL-MIX-A) BLOWER MIXED HYBRIDE

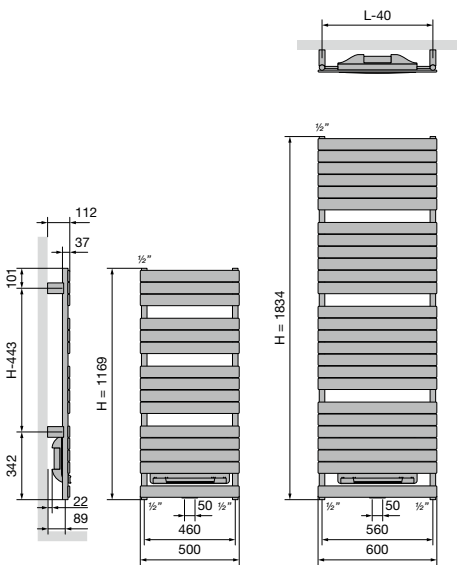

HF-BL-MIX-A
Hartafstand tussen de ophangingen L-40 H-443



Ineo-EL (I-R-EL) Ice Blue

Subtiel, strak, stijlvol: ontdek de Spike



SUBTIEL, STRAK, STIJLVOL: ONTDEK DE SPIKE

Op zoek naar een echte upgrade voor je compacte badkamer of toilet? Maak kennis met Spike van VASCO: een elektrische handdoekverwarmer uit één enkele buis. Een uniek concept en design dat extra comfort en warmte biedt, maar zonder plaats in te nemen. Zo helpt Spike ook de kleinste ruimte op orde te houden. En dat met een eigentijdse, unieke uitstraling in wit of zwart.

MINIMALISTISCHE EYECATCHER

Opnieuw zet VASCO de trend in de wereld van water, warmte en wellness. Spike is een sterk staaltje van de geavanceerde VASCO verwarmingstechnologie, waar oog voor detail en design het verschil maken. De VASCO Spike is volledig elektrisch, energie-efficiënt, milieuvriendelijk en zorgt voor nog meer comfort. Ontdek nu deze innovatieve, ruimtebesparende en stijlvolle nieuwkomer van VASCO.

FUNCTIONALITEIT

- Timerfunctie (3 timers) voor nog preciezere controle, instelbaar op 2, 4 of 6 uur
- De LED kleurt wit wanneer de handdoekverwarmer aan staat.
- De oppervlaktetemperatuur overschrijdt de 65°C niet
- Stijlvolle hangers inbegrepen
- Intelligente regeling dankzij geïntegreerde verwarmingskabel
- LED uit – toestel uit

KLEUREN

- Wit (S600)
- Zwart (RAL 9005)

TECHNISCH

- Voedingsspanning: ~230V, 50Hz
- Isolatieklasse: I
- Beschermingsklasse: IPX4

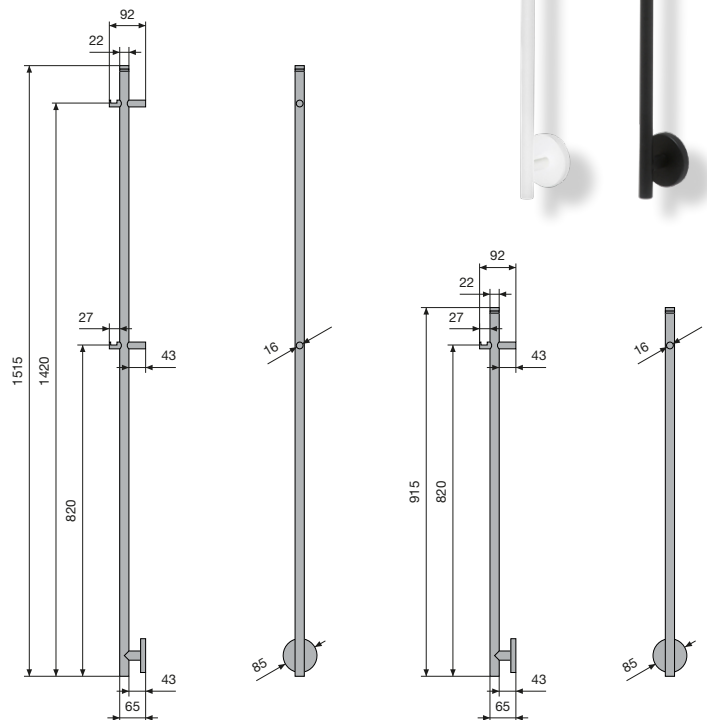

PRIJSGROEP: VPG7 - ELEKTRISCHE RADIATOREN

	GEWICHT	WARMTEAFGIFTE	KLEUR	ART. NR.	€
SPIKE MINI	1,07 kg	16 Watt	S600 (wit)	1184 401 0915 0600	492
			RAL 9005 (zwart)	1184 401 0915 9005	492
SPIKE	1,50 kg	27 Watt	S600 (wit)	1184 401 1515 0600	542
			RAL 9005 (zwart)	1184 401 1515 9005	542

• h = 915 mm; b = 85 mm; d = 92 mm;

• h = 1515 mm; b = 85 mm; d = 92 mm;

Montagevoorschriften accessoires: zie www.vasco.eu
 NEDERLAND. Prijzen in euro (excl. BTW)

uit voorraad leverbaar

RAIO

De zon in huis, elke dag opnieuw.







RAIO IS SLIMMER ONTWERPEN DAN TRADITIONELE VERWARMING

Bevestig RAIO eenvoudigweg tegen het plafond of een wand om zo de hele ruimte te verwarmen. RAIO combineert innovatieve grafeentechnologie voor een ongezien efficiënt - en dus betrouwbaar, milieuvriendelijk - comfort en uitzonderlijk hoog rendement.

Terwijl traditionele verwarming enkel een effect kan hebben op de temperatuur van de lucht, kan RAIO de ruimte zelf homogeen verwarmen. Uw hele ruimte wordt zo sneller en meer gelijkmatig verwarmd, terwijl uw energieverbruik aanzienlijk vermindert.

9 REDENEN WAAROM RAIO VERWARMING VOORGOED VERANDERT

- Uitzonderlijk hoog rendement
- Eenvoudig te installeren
- Milieuvriendelijk
- Snelle responstijd
- Geen vermogensverlies
- Slim design
- Bijna onbeperkte levensduur
- Geen schoorsteen, ketelruimte of jaarlijks onderhoud nodig
- Veel lagere installatiekosten dan traditionele verwarmingskosten

RAIO VOOR JOUW WONING

RAIO is de verwarmingsoplossing van de toekomst. Ruimtes worden snel en gelijkmatig verwarmd met de mogelijkheid om doelgericht te verwarmen per ruimte om energie verspilling te beperken, en dit met een zeer laag energie verbruik.

RAIO is ook geschikt voor vochtige ruimtes zoals badkamers en wellness ruimtes.

RAIO VOOR UW BUSINESS







RAIO is ook slimmer ontworpen voor uw business behoeftes. Kantoorruimtes, retail, onthaalbalies, vergaderzalen... allemaal ruimtes die RAIO radicaal efficiënt kan verwarmen.

Contacteer ons vrijblijvend voor meer info over onze oplossingen op maat.

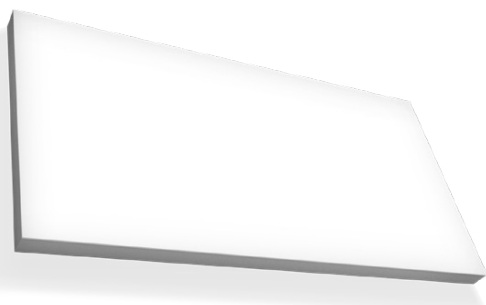
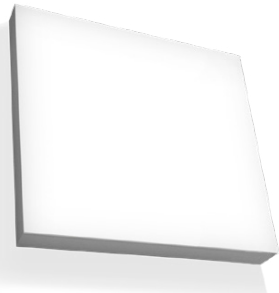
	RAIO 1	RAIO 2
AFMETINGEN	119,3 x 59,3 x 5,1 cm (l x b x h)	59,3 x 59,3 x 5,1 cm (l x b x h)
GEWICHT	13,3 kg	6,5 kg
MATERIAAL	Glasplaat: veiligheidsglas 0,38 cm / Behuizing: aluminium / Montageframe: gepoedercoat aluminium	
KLEUR	Standaard wit	
VERWARMINGSOPPERVLAKTE	18 m ² tot 20 m ² (afhankelijk van de transmissie berekening)	8 m ² tot 10 m ² (afhankelijk van de transmissie berekening)
ELEKTRISCHE SPECIFICATIES	900 W · 4 A · 230 V	450 W · 1,95 A · 230 V
MONTEERBAAR	Plafondmontage (max. 350 cm hoog) Wandmontage (min. 120 cm hoog in publieke ruimtes) Inbouw of opbouw mogelijk	

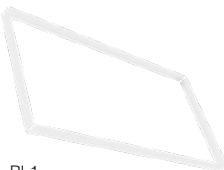
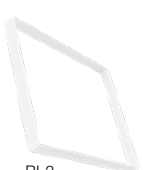

PRIJSGROEP: VPG17 - INFRAROOD PANEEL / PRIJSGROEP: VPG17B - INFRAROOD PANEEL ACC

	TYPE	ART. NR.	€
RAIO 1 	RAIO1 - 120 x 60 cm	11HC00001	1.444
	RAIO1 + T1 set	11HC20001	1.615
	RAIO1 + T1 set + BI-1	11HC20002	1.796
	RAIO1 + T1 set + BIS-1	11HC20003	1.739
	RAIO1 + T3 set	11HC20004	1.951
	RAIO1 + T3 set + BI-1	11HC20005	2.132
	RAIO1 + T3 set + BIS-1	11HC20006	2.075
	T1 set: T1 Thermostaat + T1 Relais T3 set: T3 Smart thermostaat + T3 Smart relais + T3 Gateway		
RAIO 2 	RAIO2 - 60 x 60 cm	11HC00002	1.014
	RAIO2 + T1 set	11HC20007	1.185
	RAIO2 + T1 set + BI-2	11HC20008	1.325
	RAIO2 + T1 set + BIS-2	11HC20009	1.289
	RAIO2 + T3 set	11HC20010	1.521
	RAIO2 + T3 set + BI-2	11HC20011	1.661
	RAIO2 + T3 set + BIS-2	11HC20012	1.625
	T1 set: T1 Thermostaat + T1 Relais T3 set: T3 Smart thermostaat + T3 Smart relais + T3 Gateway		
ACCESSOIRES       	T1 Thermostaat	11HC10005	115
	T1 Relais	11HC10006	56
	T3 Smart thermostaat	11HC10007	189
	T3 Smart relais	11HC10008	65
	T3 Gateway	11HC10009	253
	BI-1 (Build In 1)	11HC10001	181
	BIS-1 (Build In 1 stretch)	11HC10003	124
	BI-2 (Build In 2)	11HC10002	140
	BIS-2 (Build In 2 stretch)	11HC10004	104
		BI-versies (BI-1 en BI-2) zijn geschikt voor gipsplafonds . BIS-versies (BIS-1 en BIS-2) zijn geschikt voor spanplafonds (stretch ceilings).	



ELEKTRISCHE RADIATOREN BEVESTIGINGEN
IN OPTIE

PRIJSGROEP: VPG10 - ACC.

BEVESTIGINGEN		KLEUR	ART. NR.	€
		CB-EL / CB-EL-BL / ZBD-EL		
WANDOPSTELLING	4 bevestigingen	RAL 7016	1187 007 0000 7016	43

NEDERLAND. Prijzen in euro (excl. BTW)

PRIJSGROEP: VPG10B - HANDDOEKBEUGELS

ACCESSOIRES	BREEDTE HANDDOEKBEUGEL	KLEUR	ART. NR.	€	
O-NP-EL / NIVA-EL / NIVA-EL-BL-A / N1L1-EL-MIX					
HANDDOEKBEUGEL MULTI+ RECHTS		600 mm	S600	1183 734 0000 0600	218
		600 mm	RAL 9005 ^S	1183 734 0000 9005	218
<ul style="list-style-type: none"> h = 70 mm; b = 600 mm (b tablet = 194 mm); e = 176 mm; c = 170 mm; Bevestiging aan de muur, rechts van de radiator. 					
O-NP-EL / NIVA-EL / NIVA-EL-BL-A / N1L1-EL-MIX					
HANDDOEKBEUGEL MULTI+ LINKS		600 mm	S600	1183 735 0000 0600	218
		600 mm	RAL 9005 ^S	1183 735 0000 9005	218
<ul style="list-style-type: none"> h = 70 mm; b = 600 mm (b tablet = 194 mm); e = 176 mm; c = 170 mm; Bevestiging aan de muur, links van de radiator. 					
CB-EL / CB-EL-BL					
HANDDOEKBEUGEL			CHROOM	1183 207 0000 0099	201
<ul style="list-style-type: none"> h = 22 mm; b = 720 mm (zelf in te korten); d = 75 mm; a = 56 mm 					
ZBD-EL					
HANDDOEKBEUGEL			CHROOM	1183 228 0000 0099	201
<ul style="list-style-type: none"> h = 22 mm; b = 720 mm (zelf in te korten); d = 75 mm; a = 56 mm 					
EP-V-FL					
HANDDOEKBEUGEL		400 mm	RAL 9016	1191 197 2040	102
		500 mm	RAL 9016	1191 197 2050	108
		600 mm	RAL 9016	1191 197 2060	116
<ul style="list-style-type: none"> b = 400, 500, 600 mm; d = 64 mm 					
BEAMS MONO-EL					
HANDDOEKBEUGEL		240 mm	CHROOM	1183 273 0000 0099	116
		240 mm	S600	1183 273 0000 0600	116
		240 mm	RAL 9005 ^M	1183 273 0000 9005	116
<ul style="list-style-type: none"> h = 55 mm; b = 240 mm; d = 67 mm; a = 61 mm; 					
O-P-EL / O-NP-EL					
HANDDOEKBEUGEL		372 mm	CHROOM	1183 274 0000 0099	174
		372 mm	S600	1183 274 0000 0600	174
		372 mm	RAL 9005 ^M	1183 274 0000 9005	174
<ul style="list-style-type: none"> h = 55 mm; b = 372 mm; d = 56 mm; a = 50 mm; 					
HD-EL-A / HDR-EL-A / HR-EL-A / HD-EL-BL-A / HR-EL-BL-A / HDM-BL-MIX-A					
WEGKLAPBAAR DROOG- EN STAPELREK			CHROOM	1183 002 0000 0099	145
<ul style="list-style-type: none"> 380 x 158 mm 					

^S structuur zwart
^M mat zwart







Montagevoorschriften accessoires: zie www.vasco.eu
NEDERLAND. Prijzen in euro (excl. BTW)

e = afstand voorkant accessoire tot wand
d = afstand voorkant accessoire tot voorkant radiator
c = afstand wand tot achterkant beugel
a = afstand accessoire tot radiator
uit voorraad leverbaar

ELEKTRISCHE RADIATOREN ACCESSOIRES

IN OPTIE

PRIJSGROEP: VPG10B - HANDDOEKBEUGELS

ACCESSOIRES	BREEDTE HANDDOEKBEUGEL	KLEUR	ART. NR.	€
KNOP VIERKANT  <ul style="list-style-type: none"> h = 24 mm; b = 24 mm; d = 65 mm 	CB-EL / CB-EL-BL			
		CHROOM	1183 500 0000 0099	73
KNOP  <ul style="list-style-type: none"> h = 70 mm; b = 70 mm; d = 59 mm; a = 51 mm; 	ZBD-EL			
		CHROOM	1183 410 0000 0099	94
KORTE BEUGEL  <ul style="list-style-type: none"> d = 49,35 mm; a = 39,35 mm 	BEAMS MONO-EL			
	240 mm	S600	1183 700 0000 0600	145
		RAL 9005 ^S	1183 700 0000 9005	145
RECHTHOEK BEUGEL  <ul style="list-style-type: none"> d = 49,35 mm; a = 39,35 mm 	BEAMS MONO-EL			
	286 x 110 mm	S600	1183 702 0000 0600	174
		RAL 9005 ^S	1183 702 0000 9005	174
KORTE BEUGEL*  <ul style="list-style-type: none"> d = 66,5 mm; a = 56,5 mm 	NIVA-EL / NIVA-EL-BL-A / N1L1-EL-MIX			
	240 mm	S600	1183 710 0000 0600	145
	240 mm	RAL 9005 ^S	1183 710 0000 9005	145
LANGE BEUGEL*  <ul style="list-style-type: none"> d = 66,5 mm; a = 56,5 mm 	NIVA-EL / NIVA-EL-BL-A / N1L1-EL-MIX			
	440 mm	S600	1183 711 0000 0600	145
	440 mm	RAL 9005 ^S	1183 711 0000 9005	145

^S structuur zwart

Montagevoorschriften accessoires: zie www.vasco.eu
 NEDERLAND. Prijzen in euro (excl. BTW)

d = afstand voorkant accessoire tot voorkant radiator
 a = afstand accessoire tot radiator
uit voorraad leverbaar

PRIJSGROEP: VPG10B - HANDDOEKBEUGELS

ACCESSOIRES	BREEDTE HANDDOEKBEUGEL	KLEUR	ART. NR.	€
HANDDOEKBEUGEL* 	NIVA-EL / NIVA-EL-BL-A / N1L1-EL-MIX			
	372 mm	ALUMINIUM	1183 239 0000 0000	201
	372 mm	CHROOM	1183 239 0000 0099	201
	372 mm	RAL 9005 ^M	1183 239 0000 9005	201
	526 mm	CHROOM	1183 271 0000 0099	201
	526 mm	S600	1183 271 0000 0600	201
	526 mm	RAL 9005 ^M	1183 271 0000 9005	201

- Handdoekbeugel in geanodiseerd aluminium
- h = 55 mm; b = 372, 526 mm; d = 56 mm; a = 50 mm;

^M mat zwart

* **Opgelet: handdoekbeugel enkel mogelijk voor NIVA-EL(-BL)(-MIX) vanaf uitvoering 2021!**

Montagevoorschriften accessoires: zie www.vasco.eu
NEDERLAND. Prijzen in euro (excl. BTW)

d = afstand voorkant accessoire tot voorkant radiator
a = afstand accessoire tot radiator
uit voorraad leverbaar



Kleuren

Dankzij een cataforetische grondlak – vergelijkbaar met die in de auto-industrie – en een eindafwerking met elektrostatisch aangebrachte epoxy-polyestercoating zijn VASCO radiatoren verzekerd van een duurzame en perfecte afwerking in tal van hedendaagse kleuren en structuren.

Standaard zijn onze radiatoren verkrijgbaar in RAL 9016 (Verkeerswit) en/of S600 (verkeerswit met structuur).

S600 is standaard voor alle aluminium radiatoren, de FlatLine-collectie, Vintage en Niva. RAL 9016 is standaard voor alle overige radiatoren. De FlatLine-collectie is uitsluitend verkrijgbaar in S600.

Voor een kleurafwerking geldt: standaardprijs + 15%. Ook S600 heeft een meerprijs van +15%, met uitzondering van de hierboven vermelde radiatoren.

Om de correcte bestelcode te vormen, vermeldt u bij uw bestelling de kleurcode (YY).

Custom kleuren

Onze productie is in staat om op aanvraag andere kleuren te produceren. Voor specifieke projectwensen en beschikbaarheid kunt u contact opnemen via vasco.eu.

De afgebeelde kleuren zijn indicatief. Tussentijdse wijzigingen in het kleurenassortiment zijn mogelijk. Gelieve contact op te nemen voor een exacte update.



Noble

					
Pergamon SAN 0019 01 (0019)	Silver 9898 03 (9898)	Pearl Beige 1035 04 (1035)	Gold 9899 05 (9899)	Curry 9894 06 (9894)	Bronze 9893 07 (9893)

White Black

						
Cream White RAL 9001 08 (9001)	White Fine Texture S600 09 (0600)	Traffic White RAL 9016 10 (9016)	Pure White RAL 9010 11 (9010)	Brown Black 9826 12 (9826)	Grey Anthracite 9827 13 (9827)	Jet Black (structure) RAL 9005 14 (9005)







Natural Grey Matt

						
Mist White N500 15 (0500)	Sand Light N502 16 (0502)	Sand N503 17 (0503)	Platina Grey N504 18 (0504)	Dust Grey N505 19 (0505)	Warm Grey N506 20 (0506)	Brown Grey N507 21 (0507)

Metallic Grey Structure



						
Grey Aluminium M307 29 (0307)	White Aluminium M306 30 (0306)	Grey White January M303 31 (0303)	Aluminium Grey January M302 32 (0302)	Anthracite January M301 33 (0301)	Black January M300 34 (0300)	Brown January M304 35 (0304)

Pure Grey Matt

					
Signal White RAL 9003 22 (9003)	Slate Grey RAL 7015 27 (7015)	Anthracite Grey RAL 7016 28 (7016)	Mid Blue 9802 37 (9802)	Grey Blue 9803 38 (9803)	Jade Green 9805 40 (9805)



Blue Green Mineral

Terra Cotta Mineral

				
Dark Brown 9808 43 (9808)	Rust Brown 9809 44 (9809)	Quarts Brown 9810 45 (9810)	Light Beige 9811 46 (9811)	Carmine Red 9816 51 (9816)

Uni Colours Fine Texture

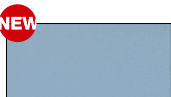
Nieuw in 2026

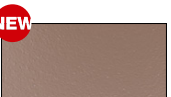
						
Ice Blue 9830 63 (9830)	Metallic Beige 9831 64 (9831)	Metallic Brown 9832 65 (9832)	Velvet Moss 9833 66 (9833)	Bronze Champagne 9834 67 (9834)	Starry Night 9835 68 (9835)	Purple Mist 9836 69 (9836)

Ontdek ook onze andere oplossingen voor een optimaal binnenklimaat.



Vloerconvectoren - Ascotherm

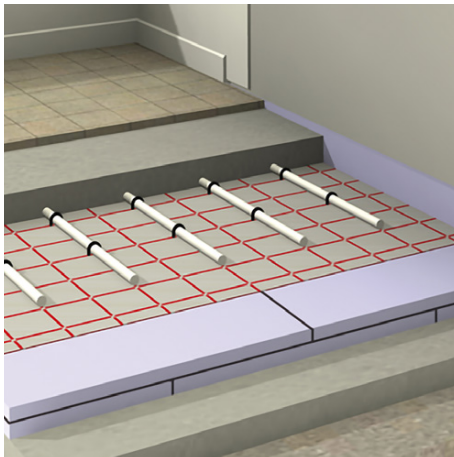

Vloerverwarming

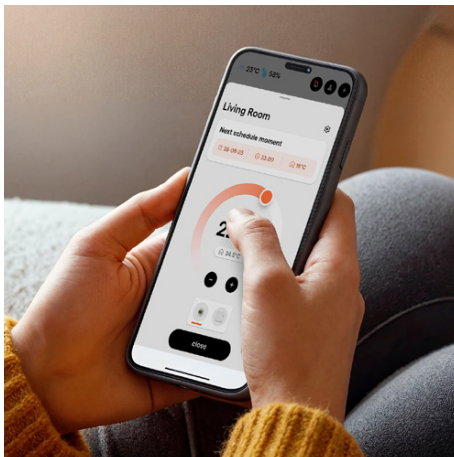

Climate Control

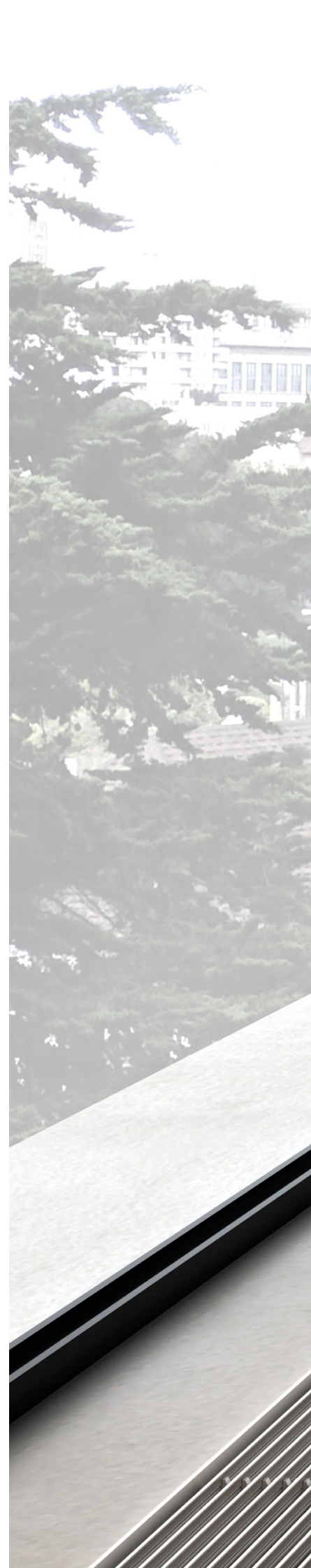



ALIN

