

# Elektrisch verwarmen

Prijslijst België

mei 2026

[vasco.eu](https://vasco.eu)





## Natuurlijk comfort, slim en duurzaam.

De ideale kamertemperatuur voelt moeiteloos perfect aan. Niet te warm, niet te koud, maar precies goed – een aangename balans die van elke ruimte een plek maakt waar je graag bent.

Onze volledig geïntegreerde systemen zorgen voor deze harmonie. Met zorgvuldig op elkaar afgestemde componenten creëren we het perfecte klimaat in elke denkbare ruimte, van de gezellige woonkamer tot de hoogste zolderkamer.

---

# Inhoud

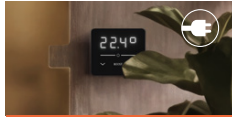

Elektrisch verwarmen  
p. 6



Elektrische vloerverwarmingssystemen  
p. 8



Overzicht beschikbare uitvoeringen  
p. 10



Zuiver elektrische radiatoren  
p. 12



Ineo-EL  
p. 18



Beams Mono-EL  
p. 20



Oni-EL  
p. 22



Niva-EL  
p. 24



Tano-EL  
p. 26



Iris-A-EL  
p. 28



Agave-A-EL  
p. 30



Aster-A-EL  
p. 32



Aster HF-S EL  
p. 34



Carré Bad-EL  
p. 36

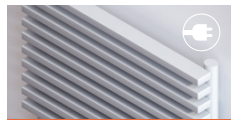

Zana Bad-EL  
p. 38



E-Bano  
p. 40



E-Panel  
p. 42



Blower  
p. 46



Iris-A Blower  
p. 47



Agave-A Blower  
p. 48



Aster-A Blower  
p. 49



Carré Bad Blower  
p. 50



Niva-A Blower  
p. 51

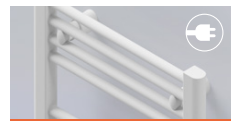

E-Bano Blower  
p. 52

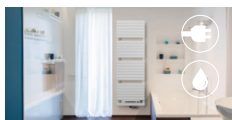

Gemengde radiatoren  
p. 54



Niva Mixed Hybride  
p. 60



Iris-A Blower Mixed Hybride  
p. 62



Aster-A Blower Mixed Hybride  
p. 63



Elektrische handdoekverwarmer  
p. 78



Spike  
p. 78

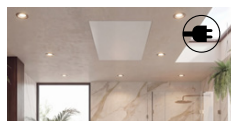

Infrarood verwarmingspaneel  
p. 80



RAIO  
p. 80

Technische tekeningen  
p. 64

Bevestigingen  
p. 84

Accessoires  
p. 85

Kleuren  
p. 88



# NEW

---



Tano-EL (T-L-EL)

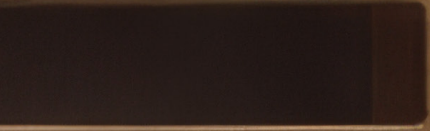

Elektrisch verwarmen

## De slimme keuze in elektrische verwarming.

Elektrisch verwarmen wint aan populariteit dankzij de flexibiliteit, efficiëntie en duurzame mogelijkheden. Het is een veelzijdige oplossing, van radiatoren tot vloerverwarming, en ideaal voor zowel nieuwbouw als renovatie. De systemen zijn eenvoudig te installeren en perfect geschikt voor energiezuinige woningen.

Elektrische radiatoren zorgen voor snelle, gerichte warmte en zijn verkrijgbaar in diverse stijlen en vermogens. Vloerverwarming biedt dan weer onzichtbare, gelijkmatige warmte en extra comfort in onder meer badkamers, woonkamers en slaapkamers.

In combinatie met zonnepanelen en slimme thermostaten vormt elektrische verwarming een duurzame en energiezuinige keuze. In dit hoofdstuk ontdekt u ons aanbod, inclusief specificaties en prijzen, en vindt u eenvoudig de oplossing die bij uw project past.

---

# Vloerverwarming

Elektrische vloerverwarmingssystemen



TECHNISCHE GEGEVENS

Nominale spanning: 230 Volt  
 Lengte aansluitkabel: 4,00 m  
 Minimale installatietemperatuur: 5 °C  
 Buigradius: min. 25 mm  
 Weerstandtolerantie: -5 % / +10 %  
 Goedkeuring: VDE  
 Leveringsbreedte: 0,48 m  
 Rekenbreedte: 0,50 m



PRIJSGROEP: VPG11D – VLOERVERWARMING ELEKTRISCH

ELEKTRISCHE VLOERVERWARMINGSMATTEN SET	REGELAAR	GROOTTE	GEWICHT	ART. NR.	€
ELEKTRISCHE VLOERVERWARMINGSMATTEN SET 160W/M <sup>2</sup>	zwart	2,0 x 0,5 m   1,0 m <sup>2</sup>	1163 g	11FH40001	<b>325</b>
		3,0 x 0,5 m   1,5 m <sup>2</sup>	1333 g	11FH40003	<b>357</b>
		4,0 x 0,5 m   2,0 m <sup>2</sup>	1533 g	11FH40005	<b>385</b>
		5,0 x 0,5 m   2,5 m <sup>2</sup>	1776 g	11FH40007	<b>427</b>
		6,0 x 0,5 m   3,0 m <sup>2</sup>	2243 g	11FH40009	<b>448</b>
		8,0 x 0,5 m   4,0 m <sup>2</sup>	2533 g	11FH40011	<b>531</b>
		10,0 x 0,5 m   5,0 m <sup>2</sup>	2735 g	11FH40013	<b>600</b>
		12,0 x 0,5 m   6,0 m <sup>2</sup>	3235 g	11FH40015	<b>666</b>
		14,0 x 0,5 m   7,0 m <sup>2</sup>	3845 g	11FH40017	<b>726</b>
		16,0 x 0,5 m   8,0 m <sup>2</sup>	4235 g	11FH40019	<b>791</b>
		18,0 x 0,5 m   9,0 m <sup>2</sup>	4435 g	11FH40021	<b>841</b>
		20,0 x 0,5 m   10,0 m <sup>2</sup>	4635 g	11FH40023	<b>922</b>
		22,0 x 0,5 m   11,0 m <sup>2</sup>	5035 g	11FH40025	<b>972</b>
		24,0 x 0,5 m   12,0 m <sup>2</sup>	5735 g	11FH40027	<b>1015</b>
		28,0 x 0,5 m   14,0 m <sup>2</sup>	6635 g	11FH40029	<b>1178</b>
		30,0 x 0,5 m   15,0 m <sup>2</sup>	7135 g	11FH40031	<b>1395</b>
36,0 x 0,5 m   18,0 m <sup>2</sup>	7785 g	11FH40033	<b>1606</b>		



BELGIË. Prijzen in euro (excl. BTW)



PRIJSGROEP: VPG11D – VLOERVERWARMING ELEKTRISCH

ELEKTRISCHE VLOERVERWARMINGSMATTEN SET	REGELAAR	GROOTTE	GEWICHT	ART. NR.	€
ELEKTRISCHE VLOERVERWARMINGSMATTEN SET 160W/M <sup>2</sup>	wit	2,0 x 0,5 m   1,0 m <sup>2</sup>	1163 g	11FH40002	<b>325</b>
		3,0 x 0,5 m   1,5 m <sup>2</sup>	1333 g	11FH40004	<b>357</b>
		4,0 x 0,5 m   2,0 m <sup>2</sup>	1533 g	11FH40006	<b>385</b>
		5,0 x 0,5 m   2,5 m <sup>2</sup>	1776 g	11FH40008	<b>427</b>
		6,0 x 0,5 m   3,0 m <sup>2</sup>	2243 g	11FH40010	<b>448</b>
		8,0 x 0,5 m   4,0 m <sup>2</sup>	2533 g	11FH40012	<b>531</b>
		10,0 x 0,5 m   5,0 m <sup>2</sup>	2735 g	11FH40014	<b>600</b>
		12,0 x 0,5 m   6,0 m <sup>2</sup>	3235 g	11FH40016	<b>666</b>
		14,0 x 0,5 m   7,0 m <sup>2</sup>	3845 g	11FH40018	<b>726</b>
		16,0 x 0,5 m   8,0 m <sup>2</sup>	4235 g	11FH40020	<b>791</b>
		18,0 x 0,5 m   9,0 m <sup>2</sup>	4435 g	11FH40022	<b>841</b>
		20,0 x 0,5 m   10,0 m <sup>2</sup>	4635 g	11FH40024	<b>922</b>
		22,0 x 0,5 m   11,0 m <sup>2</sup>	5035 g	11FH40026	<b>972</b>
		24,0 x 0,5 m   12,0 m <sup>2</sup>	5735 g	11FH40028	<b>1015</b>
		28,0 x 0,5 m   14,0 m <sup>2</sup>	6635 g	11FH40030	<b>1178</b>
		30,0 x 0,5 m   15,0 m <sup>2</sup>	7135 g	11FH40032	<b>1395</b>
36,0 x 0,5 m   18,0 m <sup>2</sup>	7785 g	11FH40034	<b>1606</b>		

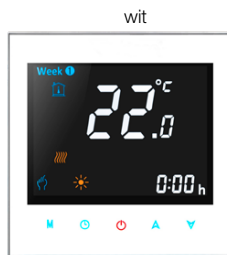

BELGIË. Prijzen in euro (excl. BTW)



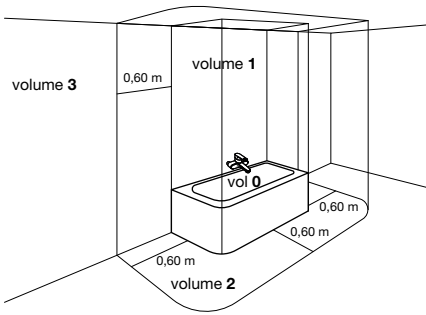

### GEbruIKSOMGEVING VOOR ELEKTRISCHE RADIATOREN

De elektrische radiatoren zijn Klasse II apparaten (dubbele isolatie). Dit betekent dat de radiatoren geen aardingskabel hebben. De elektrische radiatoren mogen toegepast worden in de badkamer en dit in volume 2 en 3 (zie schema bad). Als er een douchekop aanwezig is, moet er een minimum afstand zijn van 1,5m tussen radiator en douchekop. Verder bij montage van de radiator: gelieve de regels te volgen voor de elektrische installatie en de VASCO algemene voorwaarden. Om het verbruik van een elektrische radiator te berekenen, weet men voldoende als men het wattage van de elektrische radiator kent.

Voorbeeld:

Radiator van 1000 Watt. Dit is een elektrisch vermogen van 1kW. Per uur verbruikt de radiator dus 1kWh. Dit natuurlijk als de radiator gedurende dit volledige uur op maximum vermogen werkt. In de praktijk komt dit zelden voor. De radiator schakelt immers uit als hij de gewenste temperatuur heeft bereikt. Als u de prijs van 1kWh kent, kan u nu berekenen wat de radiator kost aan elektrische energie.



**GARANTIE op de radiator: 10 jaar**



**GARANTIE elektrische componenten: 2 jaar**  
**En dit enkel in combinatie met een VASCO-radiator.**  
**Bij verkeerd gebruik vervalt de garantie.**

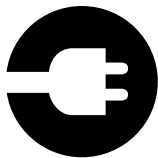

### ZUIVER ELEKTRISCHE EN GEMENGDE RADIATOREN

Het is belangrijk te weten dat u kunt kiezen tussen zuiver elektrische radiatoren en gemengde elektrische radiatoren.

**Zuiver elektrische radiatoren** zijn hoofdzakelijk gevuld met een warmtegeleidende vloeistof en elektrische weerstand die de vloeistof opwarmt. Het is een gesloten circuit.

**Gemengde elektrische radiatoren** zijn radiatoren die men afwisselend kan gebruiken om via een centrale verwarmingsinstallatie te verwarmen of om elektrisch te verwarmen.

- CV-radiator door een professional voorzien van een elektrisch element en regeling
- CV-radiator met in de fabriek voormonteerde Blower

**Opmerking: zuiver elektrische en gemengde radiatoren in een vrijstaande versie raden wij af omwille van veiligheidsredenen.**

# Zuiver elektrische radiatoren

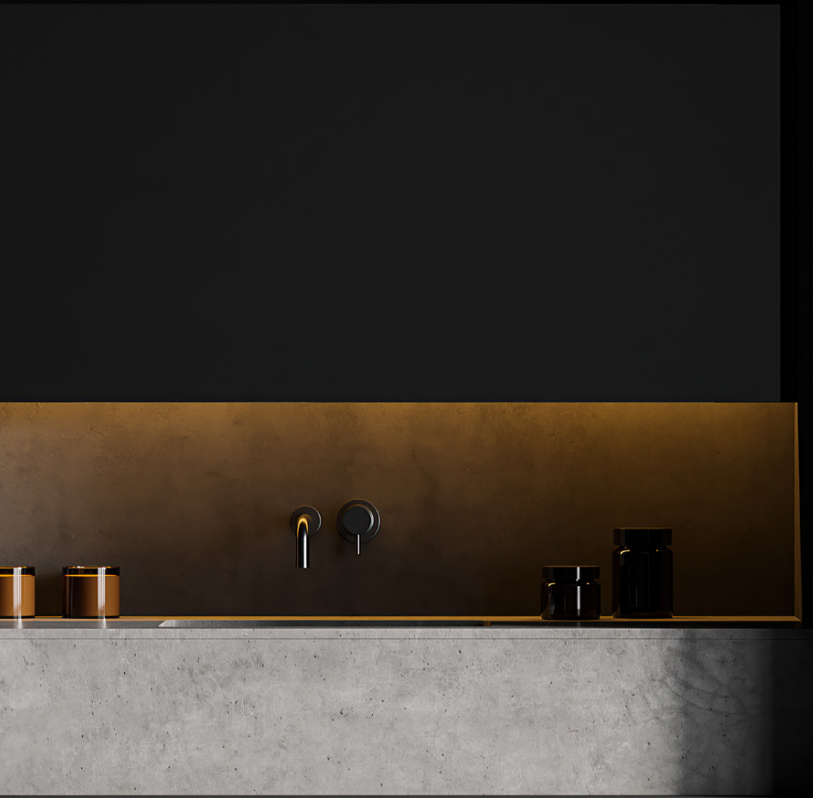

**Zuiver elektrische radiatoren** zijn hoofdzakelijk gevuld met een warmtegeleidende vloeistof en elektrische weerstand die de vloeistof opwarmt. Het is een gesloten circuit.

Bij zuiver elektrische radiatoren onderscheiden we 3 verschillende manieren van aansturing:

-  Manueel
-  Met WIFI via WIFI App
-  Domotica aansturing



### IN DE FABRIEK VOORGEVULDE ZUIVER ELEKTRISCHE RADIATOREN (EVENTUELE TOEBEHOREN NOG APART TE BESTELLEN)

De VASCO zuiver elektrische radiatoren zijn in de fabriek voorzien van een warmtegeleidende vloeistof en een elektrische weerstand. De weerstand is gemonteerd in de rechtercollector, hierdoor bevindt de regeling zich rechtsonder (uitzondering E-Panel).

Oni-EL, Beams Mono-EL en Niva-EL zijn droge elektrische radiatoren en zijn daarom niet voorzien van een warmtegeleidende vloeistof (snelle opwarmtijd). De elektrische ontvangmodule is quasi volledig onzichtbaar weggewerkt aan de achterzijde van deze elektrische designradiatoren.

Kies het gewenste model van radiator uit onderstaande lijst:

- Ineo-EL (I-R-EL, I-L-EL)
- Beams Mono-EL (BEAMS MONO-EL)
- Oni-EL (O-P-EL, O-NP-EL)
- Niva-EL (NIVA-EL)
- Tano-EL (T-R-EL, T-L-EL)
- Iris-A (HDM-A/HDRM-A)
- Agave-A (HRM-A)
- Aster-A (HF-A)
- Aster HF-S (HF-S EL R, HF-S EL L)
- Carré Bad (CB-EL)
- Zana Bad (ZBD-EL)
- E-Bano (BANO-EL)
- E-Panel (EP-H-FL, EP-H-RIB, EP-V-FL)
- Iris-A Blower (HD-EL-BL-A)
- Agave-A Blower (HR-EL-BL-A)
- Aster-A Blower (HF-EL-BL-A)
- Carré Bad Blower (CB-EL-BL)
- Niva-A Blower (NIVA-EL-BL-A)
- E-Bano Blower (BANO-EL-BL)

## 1. ELEKTRISCHE TOEBEHOREN VOOR ZUIVER ELEKTRISCHE RADIATOREN

**OPGELET: weerstand en regeling apart te bestellen!**

**Langtes van de elektrische weerstanden (standaard gemonteerd in de radiator):**



PRIJSGROEP: VPG7 - ELEKTRISCHE RADIATOREN

	lengte	art. nr.	prijs €
Weerstand 300 W	365 mm	11842910000	<b>126</b>
Weerstand 500 W	520 mm	11842920000	<b>132</b>
Weerstand 750 W	700 mm	11842930000	<b>142</b>
Weerstand 1000 W	890 mm	11842940000	<b>154</b>
Weerstand 1250 W	1080 mm	11842950000	<b>164</b>
Weerstand 1500 W	1270 mm	11842960000	<b>176</b>

We onderscheiden volgende mogelijkheden:

- 1.1. Regeling ONI-EL (O-P-EL / O-NP-EL) / BEAMS MONO-EL / NIVA-EL
- 1.2. Regeling FWS-thermostaat NEW
- 1.3. Regeling E-Volve E-V-RF
- 1.4. Regeling T3 WIFI-Set NEW
- 1.5. BAS connector



RF-THERMOSTAAT

**Hoogte:** 95 mm  
**Breedte:** 120 mm  
**Diepte:** 25 mm

### 1.1. REGELING ONI-EL (O-P-EL / O-NP-EL) / BEAMS MONO-EL / NIVA-EL

- Bedrijfsspanning RF-ontvanger: 230V AC, 50 Hz
- RF-thermostaat: 2x Alkaline 1,5V
- Week- en dagprogrammering
- Regeling kamertemperatuur van 7°C tot 30°C
- Regeling oppervlaktetemperatuur van 20°C tot 80°C
- Boost commando: standaard 60 minuten
- Auto-, Comfort-, Eco- of vorstbeveiligingsmodus
- Ingesteld programma P1, P2, P3 is te wijzigen
- RF-ontvanger: IPX4 Klasse II (onzichtbaar op achterzijde radiator)
- Thermostaat: IP30
- Kabellengte: 0,8 m (bij voorkeur een directe vaste contactdoos gebruiken)
- Energieconsumptie indicatie
- Indicator open raam detectie
- Radiofrequente communicatie tussen ontvanger en thermostaat (nog te koppelen)

#### Opgelet:

- Aansluiting RF-ontvanger (bruin = fase, blauw = neutraal, zwart = commandodraad enkel in Frankrijk te gebruiken en af te schermen bij niet gebruik)
- Dubbel geïsoleerde apparaten hebben geen aarding.
- De thermostaat dient gekoppeld te worden met de ontvanger conform de instructies in de handleiding van de RF-thermostaat

#### Opgelet:

Aantal elektrische radiatoren op 1 RF-thermostaat:

- Beams Mono-EL / Oni-EL / Niva-EL: tot 5 radiatoren per RF-thermostaat (radiatoren in dezelfde werkingsmodi)
- Gemengd (Blower of E-Volve E-V-RF): niet mogelijk



FWS-THERMOSTAAT

**Hoogte:** 97,5 mm  
**Breedte:** 71 mm  
**Diepte:** 47 mm

### 1.2. REGELING FWS-THERMOSTAAT

- Bedrijfsspanning: 230V AC, 50 Hz - IP44
- Week- en dag programmering
- Kabellengte: 0,5 m (met stekker)
- Energieconsumptie indicator
- Regeling te monteren en bedienen op de radiator
- Regeling kamertemperatuur van 10°C tot 32°C
- Beschikbaar in het wit of zwart



PRIJSGROEP: VPG7 - ELEKTRISCHE RADIATOREN

kleur	art. nr.	prijs €
wit	1184 265 0000	125
zwart	1184 266 0000	134



**E-VOLVE E-V-RF  
RF-ONTVANGER**

**Hoogte:** 75 mm  
**Breedte:** 140 mm  
**Diepte:** 35 mm

**E-VOLVE E-V-RF  
RF-THERMOSATAAT**

**Hoogte:** 95 mm  
**Breedte:** 120 mm  
**Diepte:** 25 mm

**1.3. REGELING E-VOLVE E-V-RF**

- Bedrijfsspanning ontvanger: 230V AC, 50 Hz
- Thermostaat: 2x Alkaline 1,5V
- Week- en dagprogrammering
- Regeling kamertemperatuur van 7°C tot 30°C
- Boost commando: standaard 60 minuten
- Auto-, Comfort-, Eco- of vorstbeveiligingsmodus
- Ingesteld programma P1, P2, P3 is te wijzigen
- Ontvanger: IPX4 Klasse II
- Thermostaat: IP30
- Kabellengte: 0,8 m (bij voorkeur een directe vaste contactdoos gebruiken)
- Energieconsumptie indicatie
- Indicator open raam detectie
- Ontvanger te monteren op de radiator rechtsonder
- Radiofrequente communicatie tussen ontvanger en thermostaat (nog te koppelen)

**Opgelet:**

- Aansluiting E-V-RF ontvanger (bruin = fase, blauw = neutraal, zwart = commandodraad enkel in Frankrijk te gebruiken en af te schermen bij niet gebruik)
- Dubbel geïsoleerde apparaten hebben geen aarding.
- De thermostaat dient gekoppeld te worden met de ontvanger conform de instructies in de handleiding van de RF-thermostaat

**Opgelet:**

Aantal elektrische radiatoren op 1 RF-thermostaat:

- E-Volve E-V-RF: tot 5 radiatoren per RF-thermostaat
- Gemengd (Blower of E-Volve E-V-RF): niet mogelijk

PRIJSGROEP: VPG7 - ELEKTRISCHE RADIATOREN

	art. nr.	prijs €
E-Volve E-V-RF wit	1184 008 0000 9016	<b>178</b>
E-Volve E-V-RF grijs	1184 008 0000 9006	<b>206</b>
RF-thermostaat wit	1184 241 0000 9016	<b>254</b>



**T3 SMART  
THERMOSATAAT**



**T3 SMART  
RELAIS**



**T3 GATEWAY**

**1.4. REGELING T3 WIFI-SET**



**T3 Smart thermostaat:** de draadloze thermostaat wordt in de ruimte geplaatst en de radiator kan hiermee ook lokaal bediend worden. Door zijn Lithium accu is de thermostaat oplaadbaar en is het niet meer nodig om batterijen te vervangen.

**T3 Smart relais:** deze relais kan direct in een inbouwdoos geplaatst worden, wat nadien afgedekt kan worden met een afdekplaatje\* met kabeluitvoer.

\* Zelf te voorzien in uw kleur naar keuze.

**T3 Gateway:** met de T3 Gateway maakt u de koppeling naar een tablet of smartphone mogelijk met bediening via de app van de T3 WIFI-set.

**Opgelet:** complete set is nodig voor een correcte werking.

- Bedrijfsspanning: 230V AC, 50 Hz
- 16 Ampère schakelvermogen
- Inclusief Lithium accu voor thermostaat
- Temperatuursensor in de thermostaat voor een correcte ruimtetemperatuur uitlezing
- Bediening via de app van de T3 WIFI-set
- Week- en dag programmering

PRIJSGROEP: VPG7 - ELEKTRISCHE RADIATOREN

	art. nr.	prijs €
T3 Smart thermostaat	11HC10007	<b>189</b>
T3 Smart relais	11HC10008	<b>65</b>
T3 Gateway	11HC10009	<b>253</b>



BAS CONNECTOR

**Hoogte:** 65 mm  
**Breedte:** 35 mm  
**Diepte:** 50 mm

### 1.5. BAS CONNECTOR

#### Ideaal voor aansturing via domotica!

Deze zuiver elektrische radiatoren zijn in de fabriek reeds voorzien van een warmtegeleidende vloeistof en een elektrische weerstand. De elektrische weerstand is gemonteerd in de rechtercollector.

PRIJSGROEP: VPG7 - ELEKTRISCHE RADIATOREN

kleur	art. nr.	prijs €
BAS connector wit	1184 248 0000 9016	<b>42</b>
BAS connector grijs	1184 248 0000 7047	<b>47</b>

**Regeling van de kamertemperatuur dient verzekerd te worden door een extern aansturingssysteem, conform de Eco Design Directive 2015/1188!**



Tano-EL (T-R-EL)

## INEO-EL (I-R-EL, I-L-EL)



### TYPES

- I-R-EL: gesloten rechts
- I-L-EL: gesloten links

### KLEUREN

- Verkrijgbaar in zes eigentijdse kleuren: White Fine Texture, Jet Black, Sand Light, Quarts Brown, Graphit Metallic en Ice Blue (zonder meerprijs)
- Niet verkrijgbaar in andere kleuren

### UITVOERINGEN

- Keuze uit 4 varianten:
  - INEO-EL (links of rechts) + WRS-thermostaat wit (batterij)
  - INEO-EL (links of rechts) + WRS-thermostaat zwart (batterij)
  - INEO-EL (links of rechts) + WWS-thermostaat wit (bedraad)
  - INEO-EL (links of rechts) + WWS-thermostaat zwart (bedraad)

### TECHNISCH

- Hoogwaardige elektrische designradiator
- Allergievriendelijk, minimale verspreiding van stofdeeltjes
- Incl. WWS/WRS-thermostaat (RF) met intuïtieve touch-display regeling met o.a. weekprogrammering en open raam detectie (tot 3 radiatoren per WWS/WRS-thermostaat)
- WWS/WRS-thermostaat: 2x Alkaline 1,5V (batterijen bij de levering inbegrepen)
- Elektrische aansluiting aan de achterzijde van de radiator (onderkant)
- Kabellengte: 1,2 m (bij voorkeur een directe vaste contactdoos gebruiken)
- Incl. onzichtbare wandbevestiging in wit of zwart (witte radiator met witte bevestiging, zwarte radiator met zwarte bevestiging)
- IPX4 Klasse I

### TECHNISCHE TEKENINGEN

- Zie p. 64



I-R-EL

I-L-EL



## BESCHIKBARE UITVOERINGEN



### MANUELE AANSTURING

#### WRS-THERMOSTAAT (BATTERIJ)

**26 = Radiator (links of rechts) + WRS-thermostaat wit (in de prijs inbegrepen)**

**27 = Radiator (links of rechts) + WRS-thermostaat zwart (in de prijs inbegrepen)**



WRS-THERMOSTAAT

#### WWS-THERMOSTAAT (BEDRAAD)

**28 = Radiator (links of rechts) + WWS-thermostaat wit (in de prijs inbegrepen)**

**29 = Radiator (links of rechts) + WWS-thermostaat zwart (in de prijs inbegrepen)**



WWS-THERMOSTAAT

## HOE BESTELLEN

Om de radiator INEO-EL met WWS/WRS thermostaat te bestellen gaat u als volgt te werk:

U kiest het gewenste model van radiator, WWS/WRS-thermostaat inbegrepen. 4 uitvoeringen:

- INEO-EL (links of rechts) + WRS-thermostaat wit (batterij)
- INEO-EL (links of rechts) + WRS-thermostaat zwart (batterij)
- INEO-EL (links of rechts) + WWS-thermostaat wit (bedraad)
- INEO-EL (links of rechts) + WWS-thermostaat zwart (bedraad)

**WWS/WRS-thermostaat inbegrepen**

**WWS/WRS enkel in combinatie met Ineo-EL/Tano-EL**

## HOE EEN CORRECTE BESTELCODE VORMEN

Leveringstermijn 15 - 30 werkdagen (zonder transportduur)

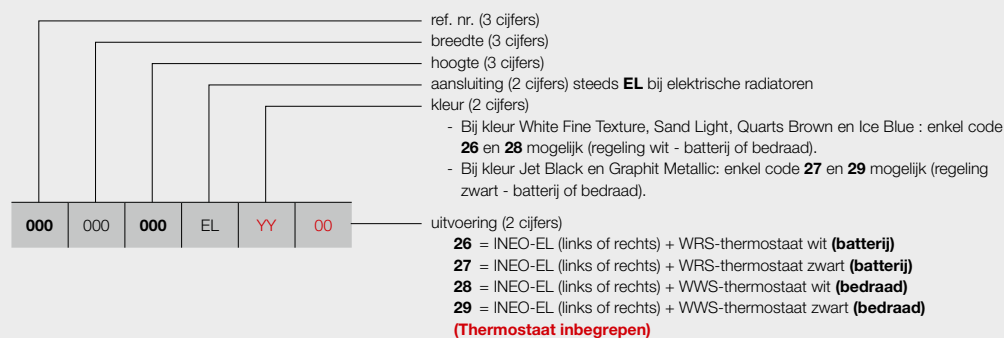

PRIJSGROEP: VPG7 - ELEKTRISCHE RADIATOREN

BESTELCODE MAATWERK INEO-EL	TECHNISCHE GEGEVENS					STANDAARDKLEUR						
	buizen	breedte (L mm)	hoogte (H mm)	gewicht (kg)	el. weerst. (Watt)	prijs (€)	verkorte ref. nr. voorraad					
<b>REF. NR. INEO-EL I-R-EL : 405</b>												
405	060	140	EL	YY	26	-	600	1400	30,00	660	1876	-
					27							
					28							
					29							
405	060	180	EL	YY	26	-	600	1800	36,00	860	2085	-
					27							
					28							
					29							
<b>REF. NR. INEO-EL I-L-EL : 406</b>												
406	060	140	EL	YY	26	-	600	1400	30,00	660	1876	-
					27							
					28							
					29							
406	060	180	EL	YY	26	-	600	1800	36,00	860	2085	-
					27							
					28							
					29							

Kleur aangeven bij bestelling (YY).

\* Bij kleur White Fine Texture, Sand Light, Quarts Brown en Ice Blue : enkel code **26** en **28** mogelijk (regeling wit - batterij of bedraad).

\*\* Bij kleur Jet Black en Graphit Metallic: enkel code **27** en **29** mogelijk (regeling zwart - batterij of bedraad).

Voor meer details over onze artikel-data, zie artikel-database: <https://www.installdata.be>

**BELGIË. Prijzen in euro (excl. BTW)**

## KLEUREN

Enkel uitvoering 26 en 28 mogelijk  
(regeling wit batterij of bedraad)



White Fine Texture\*  
S600 09



Sand Light\*  
N502 16



Quarts Brown\*  
9810 45



Ice Blue\*  
9830 63

NEW

Enkel uitvoering 27 en 29 mogelijk  
(regeling zwart batterij of bedraad)



Jet Black (structure)\*\*  
RAL 9005 14



Graphit Metallic\*\*  
9829 62

NEW

## BEAMS MONO-EL (BEAMS MONO-EL)

### AANBEVOLEN VOOR BADKAMER EN KEUKEN IN OPTIE



korte beugel (S600)  
art. nr. zie p. 85  
**prijs €143**

Andere accessoires, zie p. 85

### REGELING (RF-THERMOSTAAT)



**In de prijs inbegrepen!**



RF-ontvanger  
aan de achterzijde

### KLEUREN

- Standaardkleur S600 (witte fijn structuurlak) (RAL 9016: geen meerprijs 15%)
- Niet verkrijgbaar in collectie Pure Grey
- Uitgebreide kleurenkaart zie p. 88

### SPECIAAL

- Standaardradiator geleverd in combinatie met RF-thermostaat (RF-thermostaat in de prijs inbegrepen)
- Laag gewicht: snel en eenvoudig te monteren door één monteur
- Droge aluminium radiator
- Aangename stralingswarmte door innovatieve infra-rood-technologie
- Koppeling mogelijk tot 5 radiatoren

### BEVESTIGINGEN

- Muurbevestigingen standaard (discreet weggewerkt)
- Enkel verticale montage mogelijk

### TECHNISCH

- ATL-grondlaag, poedercoating
- Regeling van ruimtetemperatuur
- **Regeling van oppervlaktetemperatuur**
- IPX4 Klasse II

### ACCESSOIRES

- Zie p. 85

### TECHNISCHE TEKENINGEN

- Zie p. 65

## BESCHIKBARE UITVOERINGEN



### MANUELE AANSTURING

**00 = radiator + RF-thermostaat (in de prijs inbegrepen).**  
De radiator is enkel te bedienen via de meegeleverde RF-thermostaat (wit).



RF-THERMOSTAAT

Standaard uitvoering.

**13 = radiator met RF-thermostaat en kabel met haakse stekker (prijs 13 = prijs 00)**



**14 = radiator zonder RF-thermostaat**

Indien u meerdere radiatoren met één en dezelfde RF-thermostaat wilt bedienen, is het voldoende om één radiator in de uitvoering 00 te bestellen en de andere(n) in de uitvoering 14.



### WIFI APP\* AANSTURING

**15 = de radiator (met kabel) is enkel te bedienen via de optionele T3 set (T3 set apart te bestellen)**



T3 SET

	art. nr.	prijs €
T3 Smart thermostaat	11HC10007	<b>189</b>
T3 Smart relais	11HC10008	<b>65</b>
T3 Gateway	11HC10009	<b>253</b>

Eén Smart relais per radiator. Bediening van de radiator verloopt via de apart te bestellen T3 Smart thermostaat (en NIET via de RF-thermostaat). Stopcontact te vervangen door afdekplaat met kabeluitvoer voor de T3 Smart relais.

\* Smart Home solution dankzij de T3 set. Correcte bediening is alleen mogelijk met de volledige T3 set.

## PRIJSGROEP: VPG7 - ELEKTRISCHE RADIATOREN



### DOMOTICA AANSTURING

**15 = radiator zonder regeling, met kabel**

Deze radiator (met kabel) mag enkel gebruikt worden in combinatie met een **gebouwbeheersysteem** (domotica) of **externe thermostaat** uitgerust met: een weekprogramma + open raam detectie of adaptieve startaansturing of afstandscontrole, om te voldoen aan de Europese richtlijn ECO Design Directive 2015/1188.

HOE BESTELLEN

1. Kies het gewenste model van de radiator in de onderstaande tabel.
2. Selecteer de gewenste aansturing (zie toelichting links onderaan) - afhankelijk van de gewenste aansturing dienen extra toebehoren mee besteld te worden.
3. **De totaalprijs wordt bepaald door het gekozen toesteltype en eventuele toebehoren.**

HOE EEN CORRECTE BESTELCODE VORMEN

Leveringstermijn 15 - 30 werkdagen (zonder transportduur)

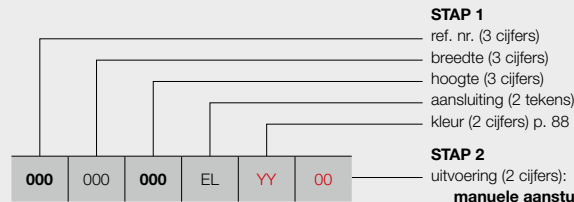

STAP 1

- ref. nr. (3 cijfers)
- breedte (3 cijfers)
- hoogte (3 cijfers)
- aansluiting (2 tekens)
- kleur (2 cijfers) p. 88

STAP 2

uitvoering (2 cijfers):

**manuele aansturing**

- 00 = met RF-thermostaat **(in de prijs inbegrepen)**
- 13 = met RF-thermostaat en kabel met haakse stekker (prijs **13** = prijs **00**)
- 14 = zonder RF-thermostaat

**WIFI App\* aansturing**

- 15 = de radiator (met kabel) is enkel te bedienen via de optionele T3 set **(apart te bestellen)**

**domotica aansturing**

- 15 = radiator zonder regeling, met kabel

BESTELCODE VOORRAADRADIATOR

Leveringstermijn 5 werkdagen (zonder transportduur)

**Voorraadradiatoren enkel mogelijk met uitvoering met RF-thermostaat!**

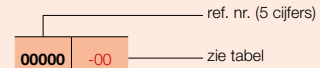

STAP 1 U kiest het gewenste model van radiator



PRIJSGROEP: VPG7 - ELEKTRISCHE RADIATOREN

BESTELCODE MAATWERK BEAMS MONO-EL	TECHNISCHE GEGEVENS				STANDAARDKLEUR		ANDERE KLEUREN					
	breedte (L mm)	hoogte (H mm)	gewicht (kg)	el. weerst. (Watt)	prijs S600* (€)	verkorte ref. nr. S600 voorraad	prijs kleur (€)					
REF. NR. BEAMS MONO-EL : 349												
<b>349</b>	015	<b>180</b>	EL	<b>YY</b>	<b>00</b>	150	1800	9,70	950	<b>1139</b>	<b>11349-01</b>	<b>1310</b>
					<b>14</b>					<b>1040</b>	<b>11349-02</b>	<b>1196</b>
					<b>15</b>					<b>972</b>	<b>11349-03</b>	<b>1118</b>

Kleur aangeven bij bestelling (YY)

\* RAL 9016: geen meerprijs 15%  
 Voor meer details over onze artikel-data, zie artikel-database: <https://www.installdata.be>  
**BELGIË. Prijzen in euro (excl. BTW)**

STAP 2 U kiest de toebehoren

Afhankelijk van de gewenste aansturing dient u mogelijk extra toebehoren te bestellen. Zie pagina links.

STAP 3 Totaalprijs = prijs elektrische radiator + prijs toebehoren

## ONI-EL (O-P-EL, O-NP-EL)



**AANBEVOLEN VOOR BADKAMER EN KEUKEN (O-NP-EL) IN OPTIE**



handdoekbeugel MULTI+ rechts (S600)  
art. nr. zie p. 85  
**prijs €215**

handdoekbeugel MULTI+ rechts (RAL 9005)  
art. nr. zie p. 85  
**prijs €215**

Andere accessoires, zie p. 85

**REGELING (RF-THERMOSTAAT)**



**In de prijs inbegrepen!**

### TYPES

- O-P-EL: met 1 (1400 mm) of 2 (1800/2000 mm) handdoekuitsparingen
- O-NP-EL: zonder handdoekuitsparingen

### KLEUREN

- Standaardkleur S600 (witte fijn structuurlak) (RAL 9016: geen meerprijs 15%)
- Uitgebreide kleurenkaart zie p. 88

### SPECIAAL

- Standaardradiator geleverd in combinatie met RF-thermostaat (RF-thermostaat in de prijs inbegrepen)
- Laag gewicht: snel en eenvoudig te monteren door één monteur
- Droge aluminium radiator
- Aangename stralingswarmte door innovatieve infra-rood-technologie

### BEVESTIGINGEN

- Muurbevestigingen standaard
- Enkel verticale montage mogelijk

### TECHNISCH

- ATL-grondlaag, poedercoating
- Regeling van ruimtetemperatuur
- **Regeling van oppervlaktetemperatuur**
- IPX4 Klasse II

### ACCESSOIRES

- Zie p. 85

### TECHNISCHE TEKENINGEN

- Zie p. 65



RF-ontvanger aan de achterzijde

## BESCHIKBARE UITVOERINGEN



### MANUELE AANSTURING

**00 = radiator + RF-thermostaat (in de prijs inbegrepen).** De radiator is enkel te bedienen via de meegeleverde RF-thermostaat (wit).



RF-THERMOSTAAT

Standaard uitvoering.

**13 = radiator met RF-thermostaat en kabel met haakse stekker (prijs 13 = prijs 00)**



**14 = radiator zonder RF-thermostaat**

Indien u meerdere radiatoren met één en dezelfde RF-thermostaat wilt bedienen, is het voldoende om één radiator in de uitvoering 00 te bestellen en de andere(n) in de uitvoering 14.



### WIFI APP\* AANSTURING

**15 = de radiator (met kabel) is enkel te bedienen via de optionele T3 set (T3 set apart te bestellen)**



T3 SET

	art. nr.	prijs €
T3 Smart thermostaat	11HC10007	<b>189</b>
T3 Smart relais	11HC10008	<b>65</b>
T3 Gateway	11HC10009	<b>253</b>

Eén Smart relais per radiator. Bediening van de radiator verloopt via de apart te bestellen T3 Smart thermostaat (en NIET via de RF-thermostaat). Stopcontact te vervangen door afdekplaat met kabeluitvoer voor de T3 Smart relais.

\* Smart Home solution dankzij de T3 set. Correcte bediening is alleen mogelijk met de volledige T3 set.

## PRIJSGROEP: VPG7 - ELEKTRISCHE RADIATOREN



### DOMOTICA AANSTURING

**15 = radiator zonder regeling, met kabel**

Deze radiator (met kabel) mag enkel gebruikt worden in combinatie met een **gebouwbeheersysteem** (domotica) of **externe thermostaat** uitgerust met: een weekprogramma + open raam detectie of adaptieve startaansturing of afstandscontrole, om te voldoen aan de Europese richtlijn ECO Design Directive 2015/1188.

HOE BESTELLEN

1. Kies het gewenste model van de radiator in de onderstaande tabel.
2. Selecteer de gewenste aansturing (zie toelichting links onderaan) - afhankelijk van de gewenste aansturing dienen extra toebehoren mee besteld te worden.
3. **De totaalprijs wordt bepaald door het gekozen toesteltype en eventuele toebehoren.**

HOE EEN CORRECTE BESTELCODE VORMEN

Leveringstermijn 15 - 30 werkdagen (zonder transportduur)

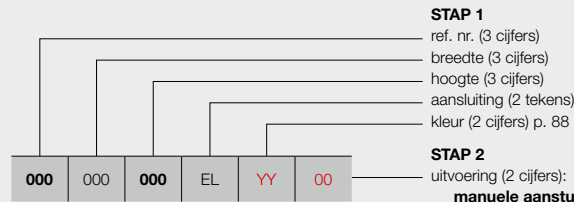

**STAP 1**  
 ref. nr. (3 cijfers)  
 breedte (3 cijfers)  
 hoogte (3 cijfers)  
 aansluiting (2 tekens)  
 kleur (2 cijfers) p. 88

**STAP 2**  
 uitvoering (2 cijfers):

- manuele aansturing**  
 00 = met RF-thermostaat (in de prijs inbegrepen)  
 13 = met RF-thermostaat en kabel met haakse stekker (prijs 13 = prijs 00)  
 14 = zonder RF-thermostaat
- WIFI App\* aansturing**  
 15 = de radiator (met kabel) is enkel te bedienen via de optionele T3 set (apart te bestellen)
- domotica aansturing**  
 15 = radiator zonder regeling, met kabel

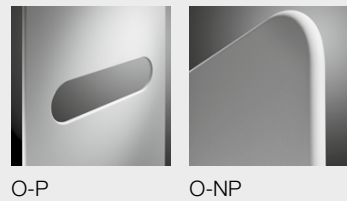

BESTELCODE VOORRAADRADIATOR

Leveringstermijn 5 werkdagen (zonder transportduur)  
**Voorraadradiatoren enkel mogelijk met uitvoering met RF-thermostaat!**

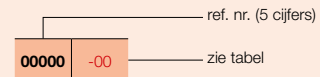

STAP 1 U kiest het gewenste model van radiator



PRIJSGROEP: VPG7 - ELEKTRISCHE RADIATOREN

BESTELCODE MAATWERK ONI-EL	TECHNISCHE GEGEVENS				STANDAARDKLEUR		ANDERE KLEUREN	
	breedte (L mm)	hoogte (H mm)	gewicht (kg)	el. weerst. (Watt)	prijs S600* (€)	verkorte ref. nr. S600 voorraad	prijs kleur (€)	
<b>REF. NR. O-P-EL : 348</b>								
348	050	140	EL	YY	00	1347	11348-01	1549
					14	1248	-	1435
					15	1180	-	1357
348	050	180	EL	YY	00	1487	11348-02	1710
					14	1388	-	1596
					15	1320	-	1518
<b>REF. NR. O-NP-EL : 356</b>								
356	050	140	EL	YY	00	1272	-	1463
					14	1173	-	1349
					15	1105	-	1271
356	050	180	EL	YY	00	1411	11356-01	1623
					14	1312	-	1509
					15	1244	-	1431

Kleur aangeven bij bestelling (YY)

\* RAL 9016: geen meerprijs 15%

Voor meer details over onze artikel-data, zie artikel-database: <https://www.installdata.be>

BELGIË. Prijzen in euro (excl. BTW)

STAP 2 U kiest de toebehoren

Afhankelijk van de gewenste aansturing dient u mogelijk extra toebehoren te bestellen. Zie pagina links.

STAP 3 Totaalprijs = prijs elektrische radiator + prijs toebehoren

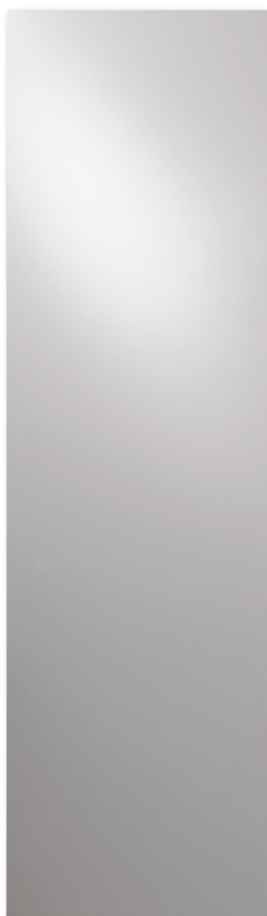

#### AANBEVOLEN VOOR BADKAMER EN KEUKEN IN OPTIE



handdoekbeugel (aluminium)  
art. nr. zie p. 85  
**prijs €200**

Andere accessoires, zie p. 85

#### REGELING (RF-THERMOSTAAT)



**In de prijs inbegrepen!**

#### KLEUREN

- Standaardkleur S600 (witte fijn structuurlak) (RAL 9016: geen meerprijs 15%)
- Uitgebreide kleurenkaart zie p. 88

#### SPECIAAL

- Gelakte voorplaat
- Standaardradiator geleverd in combinatie met RF-thermostaat (RF-thermostaat in de prijs inbegrepen)
- Laag gewicht: snel en eenvoudig te monteren door één monteur
- Droge stalen radiator
- Aangename stralingswarmte door innovatieve infra-rood-technologie

#### BEVESTIGINGEN

- Muurbevestigingen in de kleur RAL 7016 (antraciet grijs) standaard.

#### TECHNISCH

- Elektrisch weerstandsgelast (onzichtbare lasnaden) en rolnaadgelast
- KTL-grondlaag, poedercoating
- Regeling van ruimtetemperatuur
- IPX4 Klasse II

#### ACCESSOIRES

- Zie p. 85

#### TECHNISCHE TEKENINGEN

- Zie p. 68



RF-ontvanger aan de achterzijde

#### BESCHIKBARE UITVOERINGEN



#### MANUELE AANSTURING

**00 = radiator + RF-thermostaat (in de prijs inbegrepen).**  
De radiator is enkel te bedienen via de meegeleverde RF-thermostaat (wit).



RF-THERMOSTAAT

Standaard uitvoering.

**13 = radiator met RF-thermostaat en kabel met haakse stekker (prijs 13 = prijs 00)**



**14 = radiator zonder RF-thermostaat**

Indien u meerdere radiatoren met één en dezelfde RF-thermostaat wilt bedienen, is het voldoende om één radiator in de uitvoering 00 te bestellen en de andere(n) in de uitvoering 14.



#### WIFI APP\* AANSTURING

**15 = de radiator (met kabel) is enkel te bedienen via de optionele T3 set (T3 set apart te bestellen)**



T3 SET

	art. nr.	prijs €
T3 Smart thermostaat	11HC10007	<b>189</b>
T3 Smart relais	11HC10008	<b>65</b>
T3 Gateway	11HC10009	<b>253</b>

Eén Smart relais per radiator. Bediening van de radiator verloopt via de apart te bestellen T3 Smart thermostaat (en NIET via de RF-thermostaat). Stopcontact te vervangen door afdekplaat met kabeluitvoer voor de T3 Smart relais.

\* Smart Home solution dankzij de T3 set. Correcte bediening is alleen mogelijk met de volledige T3 set.

#### PRIJSGROEP: VPG7 - ELEKTRISCHE RADIATOREN



#### DOMOTICA AANSTURING

**15 = radiator zonder regeling, met kabel**

Deze radiator (met kabel) mag enkel gebruikt worden in combinatie met een **gebouwbeheersysteem** (domotica) of **externe thermostaat** uitgerust met: een weekprogramma + open raam detectie of adaptieve startaansturing of afstandscontrole, om te voldoen aan de Europese richtlijn ECO Design Directive 2015/1188.

HOE BESTELLEN

1. Kies het gewenste model van de radiator in de onderstaande tabel.
2. Selecteer de gewenste aansturing (zie toelichting links onderaan) - afhankelijk van de gewenste aansturing dienen extra toebehoren mee besteld te worden.
3. **De totaalprijs wordt bepaald door het gekozen toesteltype en eventuele toebehoren.**

HOE EEN CORRECTE BESTELCODE VORMEN

Leveringstermijn 15 - 30 werkdagen (zonder transportduur)

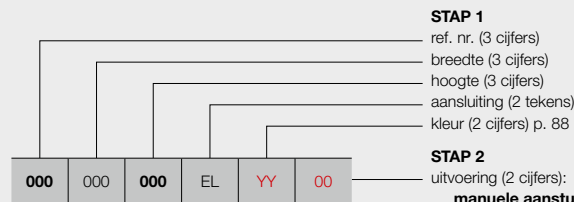

- manuele aansturing**  
 00 = met RF-thermostaat (in de prijs inbegrepen)  
 13 = met RF-thermostaat en kabel met haakse stekker (prijs 13 = prijs 00)  
 14 = zonder RF-thermostaat
- WIFI App\* aansturing**  
 15 = de radiator (met kabel) is enkel te bedienen via de optionele T3 set (apart te bestellen)
- domotica aansturing**  
 15 = radiator zonder regeling, met kabel

BESTELCODE VOORRAADRADIATOR

Leveringstermijn 5 werkdagen (zonder transportduur)  
**Voorraadradiatoren enkel mogelijk met uitvoering met RF-thermostaat!**

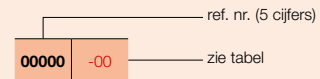

STAP 1 U kiest het gewenste model van radiator



PRIJSGROEP: VPG7 - ELEKTRISCHE RADIATOREN

BESTELCODE MAATWERK NIVA-EL	TECHNISCHE GEGEVENS				STANDAARDKLEUR		ANDERE KLEUREN					
	breedte (L mm)	hoogte (H mm)	gewicht (kg)	el. weerst. (Watt)	prijs S600* (€)	verkorte ref. nr. S600 voorraad	prijs kleur (€)					
<b>REF. NR. NIVA-EL : 361</b>												
361	042	182	EL	YY	00	420	1820	27,80	900	979	11361-01	1126
					14					880	-	1012
					15					812	-	934
361	052	092	EL	YY	00	520	920	13,80	500	859	11361-02	988
					14					760	-	874
					15					692	-	796
361	052	142	EL	YY	00	520	1420	20,80	900	937	11361-03	1078
					14					838	-	964
					15					770	-	886
361	052	182	EL	YY	00	520	1820	26,40	1100	1024	11361-04	1178
					14					925	-	1064
					15					857	-	986
361	062	182	EL	YY	00	620	1820	31,30	1300	1061	11361-05	1220
					14					962	-	1106
					15					894	-	1028
361	062	202	EL	YY	00	620	2020	34,70	1500	1183	11361-06	1360
					14					1084	-	1246
					15					1016	-	1168

Kleur aangeven bij bestelling (YY)

\* RAL 9016: geen meerprijs 15%  
 Voor meer details over onze artikel-data, zie artikel-database: <https://www.installdata.be>  
**BELGIË. Prijzen in euro (excl. BTW)**

STAP 2 U kiest de toebehoren

Afhankelijk van de gewenste aansturing dient u mogelijk extra toebehoren te bestellen. Zie pagina links.

STAP 3 Totaalprijs = prijs elektrische radiator + prijs toebehoren

## TANO-EL (T-R-EL, T-L-EL)



### TYPES

- T-R-EL: gesloten rechts
- T-L-EL: gesloten links

### KLEUREN

- Standaardkleur wit RAL 9016
- Uitgebreide kleurenkaart zie p. 88

### UITVOERINGEN

- Keuze uit 6 varianten:
  - TANO-EL (links of rechts) + WRS-thermostaat wit (batterij)
  - TANO-EL (links of rechts) + WRS-thermostaat zwart (batterij)
  - TANO-EL (links of rechts) + WWS-thermostaat wit (bedraad)
  - TANO-EL (links of rechts) + WWS-thermostaat zwart (bedraad)
  - TANO-EL (links of rechts) + FWS-thermostaat wit (bedraad)
  - TANO-EL (links of rechts) + FWS-thermostaat zwart (bedraad)

### TECHNISCH

- Incl. WWS/WRS-thermostaat (RF) of FWS-thermostaat met intuïtieve touch-display regeling met o.a. weekprogrammering en open raam detectie (ECO Design conform)
- WWS/WRS-thermostaat: 2x Alkaline 1,5V (batterijen bij de levering inbegrepen)
- Elektrische aansluiting aan de achterzijde van de radiator (onderkant)
- Kabellengte 1,2 m (WRS/WWS); wandcontactdoos meegeleverd, kabel kan naar wens ingekort worden; kabellengte 0,5 m (FWS): met stekker
- Incl. onzichtbare wandbevestiging in de kleur van de radiator
- IPX4 Klasse II

### TECHNISCHE TEKENINGEN

- Zie p. 66



T-R-EL

T-L-EL



## BESCHIKBARE UITVOERINGEN



### MANUELE AANSTURING

#### WRS-THERMOSTAAT (BATTERIJ)

**26** = Radiator (links of rechts) + WRS-thermostaat wit (in de prijs inbegrepen)

**27** = Radiator (links of rechts) + WRS-thermostaat zwart (in de prijs inbegrepen)



WRS-THERMOSTAAT

#### WWS-THERMOSTAAT (BEDRAAD)

**28** = Radiator (links of rechts) + WWS-thermostaat wit (in de prijs inbegrepen)

**29** = Radiator (links of rechts) + WWS-thermostaat zwart (in de prijs inbegrepen)



WWS-THERMOSTAAT

#### FWS-THERMOSTAAT (BEDRAAD)

**30** = Radiator (links of rechts) + FWS-thermostaat wit (in de prijs inbegrepen)

**31** = Radiator (links of rechts) + FWS-thermostaat zwart (in de prijs inbegrepen)



FWS-THERMOSTAAT

## HOE BESTELLEN

Om de radiator TANO-EL met WWS/WRS/FWS thermostaat te bestellen gaat u als volgt te werk:

U kiest het gewenste model van radiator, WWS/WRS/FWS-thermostaat inbegrepen. 6 uitvoeringen:

- TANO-EL (links of rechts) + WRS-thermostaat wit (batterij)
- TANO-EL (links of rechts) + WRS-thermostaat zwart (batterij)
- TANO-EL (links of rechts) + WWS-thermostaat wit (bedraad)
- TANO-EL (links of rechts) + WWS-thermostaat zwart (bedraad)
- TANO-EL (links of rechts) + FWS-thermostaat wit (bedraad)
- TANO-EL (links of rechts) + FWS-thermostaat zwart (bedraad)

**WWS/WRS/FWS-thermostaat inbegrepen**

**WWS/WRS enkel in combinatie met Ineo-EL/Tano-EL.**

## HOE EEN CORRECTE BESTELCODE VORMEN

Leveringstermijn 15 - 30 werkdagen (zonder transportduur)

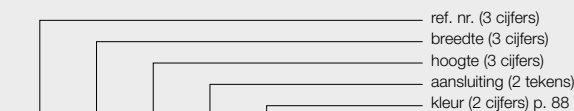

uitvoering (2 cijfers)

- 26** = TANO-EL (links of rechts) + WRS-thermostaat wit (**batterij**)
  - 27** = TANO-EL (links of rechts) + WRS-thermostaat zwart (**batterij**)
  - 28** = TANO-EL (links of rechts) + WWS-thermostaat wit (**bedraad**)
  - 29** = TANO-EL (links of rechts) + WWS-thermostaat zwart (**bedraad**)
  - 30** = TANO-EL (links of rechts) + FWS-thermostaat wit (**bedraad**)
  - 31** = TANO-EL (links of rechts) + FWS-thermostaat wit (**bedraad**)
- (Thermostaat inbegrepen)**



PRIJSGROEP: VPG7 - ELEKTRISCHE RADIATOREN

BESTELCODE MAATWERK TANO-EL	TECHNISCHE GEGEVENS					STANDAARDKLEUR prijs RAL 9016 (€)	ANDERE KLEUREN prijs kleur (€)					
	buizen	breedte (L mm)	hoogte (H mm)	gewicht (kg)	el. weerst. (Watt)							
<b>REF. NR. TANO-EL T-R-EL : 413</b>												
<b>413</b>	060	<b>118</b>	EL	YY	26	-	600	1180	23,20	600	<b>1458</b>	<b>1677</b>
					27						<b>1458</b>	<b>1677</b>
					28						<b>1364</b>	<b>1569</b>
					29						<b>1364</b>	<b>1569</b>
					30						<b>1244</b>	<b>1431</b>
					31						<b>1244</b>	<b>1431</b>
<b>413</b>	060	<b>180</b>	EL	YY	26	-	600	1800	34,30	800	<b>1771</b>	<b>2037</b>
					27						<b>1771</b>	<b>2037</b>
					28						<b>1677</b>	<b>1929</b>
					29						<b>1677</b>	<b>1929</b>
					30						<b>1557</b>	<b>1791</b>
					31						<b>1557</b>	<b>1791</b>
<b>REF. NR. TANO-EL T-L-EL : 414</b>												
<b>414</b>	060	<b>118</b>	EL	YY	26	-	600	1180	23,20	600	<b>1458</b>	<b>1677</b>
					27						<b>1458</b>	<b>1677</b>
					28						<b>1364</b>	<b>1569</b>
					29						<b>1364</b>	<b>1569</b>
					30						<b>1244</b>	<b>1431</b>
					31						<b>1244</b>	<b>1431</b>
<b>414</b>	060	<b>180</b>	EL	YY	26	-	600	1800	34,30	800	<b>1771</b>	<b>2037</b>
					27						<b>1771</b>	<b>2037</b>
					28						<b>1677</b>	<b>1929</b>
					29						<b>1677</b>	<b>1929</b>
					30						<b>1557</b>	<b>1791</b>
					31						<b>1557</b>	<b>1791</b>

Kleur aangeven bij bestelling (YY)

Voor meer details over onze artikel-data, zie artikel-database: <https://www.installdata.be>  
BELGIË. Prijzen in euro (excl. BTW)

## IRIS-A (HD-EL-A, HDR-EL-A)



**AANBEVOLEN VOOR BADKAMER  
EN KEUKEN  
IN OPTIE**

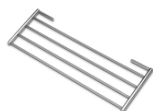

wegklapbaar droog- en  
stapelrek (chrom)   
art. nr. zie p. 85  
**prijs €143**

Andere accessoires, zie p. 85

### TYPES

- Recht (HD-EL-A) en gebogen (HDR-EL-A)

### BUIZEN

- Horizontaal, rond Ø 20 mm

### COLLECTOREN

- Verticaal, D-profiel 40 x 32 mm

### KLEUREN

- Standaardkleur wit RAL 9016
- Uitgebreide kleurenkaart zie p. 88

### SPECIAAL

- De horizontale buizen van type HDR-EL-A zijn lichtjes naar voor gebogen (10°).

### BEVESTIGINGEN

- Muurbevestigingen standaard in de kleur van de radiator (inbegrepen in de verpakking van de radiator)

### TECHNISCH

- Gesoldeerd (onzichtbare soldeerverbindingen)
- ATL-grondlaag, poedercoating
- Regeling: toebehoren apart te bestellen (keuze uit onderstaande uitvoeringen)
- IPX4 Klasse II

### ACCESSOIRES

- Zie p. 85

### TECHNISCHE TEKENINGEN

- Zie p. 68

**Opgelet: radiator standaard met weerstand, aansturing apart te bestellen**   

## BESCHIKBARE UITVOERINGEN



### MANUELE AANSTURING

Radiator + FWS-thermostaat (wit of zwart)  
**(FWS-thermostaat apart te bestellen)**



**NEW**

#### FWS-THERMOSTAAT

kleur	art. nr.	prijs €
wit	1184 265 0000	<b>125</b>
zwart	1184 266 0000	<b>134</b>

**Koppeling met RF-thermostaat niet mogelijk**

Radiator + E-Volve E-V-RF (wit of grijs)  
**(E-Volve E-V-RF en RF-thermostaat apart te bestellen)**



#### E-VOLVE E-V-RF

	art. nr.	prijs €
E-Volve E-V-RF wit	1184 008 0000 9016	<b>178</b>
E-Volve E-V-RF grijs	1184 008 0000 9006	<b>206</b>
RF-thermostaat wit	1184 241 0000 9016	<b>254</b>

**RF-thermostaat enkel in wit beschikbaar**



### WIFI APP\* AANSTURING

De radiator is enkel te bedienen via de optionele T3 set **(T3 set apart te bestellen) (BAS connector apart te bestellen)**



**NEW**

#### BAS CONNECTOR + T3 SET

	art. nr.	prijs €
T3 Smart thermostaat	11HC10007	<b>189</b>
T3 Smart relais	11HC10008	<b>65</b>
T3 Gateway	11HC10009	<b>253</b>
BAS connector wit	1184 248 0000 9016	<b>42</b>
BAS connector grijs	1184 248 0000 7047	<b>47</b>

Eén Smart relais per radiator. Bediening van de radiator verloopt via de apart te bestellen T3 Smart thermostaat (en NIET via de RF-thermostaat). Het is niet mogelijk om de radiator via de FWS-thermostaat of E-Volve E-V-RF te bedienen.

\* Smart Home solution dankzij de T3 set. Correcte bediening is alleen mogelijk met de volledige T3 set.

## PRIJSGROEP: VPG7 - ELEKTRISCHE RADIATOREN



### DOMOTICA AANSTURING

Radiator zonder regeling +  
BAS connector (wit of grijs)  
**(BAS connector apart te bestellen)**

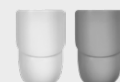

#### BAS CONNECTOR

kleur	art. nr.	prijs €
wit	1184 248 0000 9016	<b>42</b>
grijs	1184 248 0000 7047	<b>47</b>

De radiator (met BAS connector) mag enkel gebruikt worden in combinatie met een **gebouwbeheersysteem** (domotica) of **externe thermostaat** uitgerust met: een weekprogramma + open raam detectie of adaptieve startaansturing of afstandscontrole, om te voldoen aan de Europese richtlijn ECO Design Directive 2015/1188.

HOE BESTELLEN

1. Kies het gewenste model van de radiator in de onderstaande tabel.
2. Selecteer de gewenste aansturing (zie toelichting links onderaan) - afhankelijk van de gewenste aansturing dienen extra toebehoren mee besteld te worden.
3. **De totaalprijs wordt bepaald door het gekozen toesteltype en toebehoren.**

HOE EEN CORRECTE BESTELCODE VORMEN

Leveringstermijn 15 - 30 werkdagen (zonder transportduur)

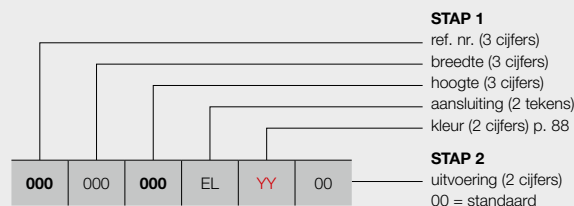

**manuele aansturing**  
 met FWS-thermostaat (wit of zwart) **(apart te bestellen)**  
 met E-Volve E-V-RF (wit of grijs) **(apart te bestellen)**

**WIFI App\* aansturing**  
 de radiator is enkel te bedienen via de optionele T3 set **(apart te bestellen)** **(BAS connector apart te bestellen)**

**domotica aansturing**  
 radiator zonder regeling + BAS connector (wit of grijs) **(apart te bestellen)**

BESTELCODE VOORRAADRADIATOR

Leveringstermijn 5 werkdagen (zonder transportduur)

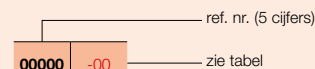

STAP 1 U kiest het gewenste model van radiator



PRIJSGROEP: VPG7 - ELEKTRISCHE RADIATOREN

BESTELCODE MAATWERK IRIS-A	TECHNISCHE GEGEVENS					STANDAARDKLEUR		ANDERE KLEUREN					
	buizen	breedte (L mm)	hoogte (H mm)	gewicht (kg)	el. weerst. (Watt)	prijs RAL 9016 (€)	verkorte ref. nr. RAL 9016 voorraad	prijs kleur (€)					
<b>REF. NR. IRIS-A HD-EL-A : 390</b>													
<b>390</b>	050	<b>110</b> <b>130</b>	EL	<b>YY</b>	00	28 34	500 750	1104 1308	13,68 16,53	500 750	<b>563</b> <b>633</b>	<b>11390-01</b> <b>11390-02</b>	<b>647</b> <b>728</b>
<b>390</b>	060	<b>168</b> <b>195</b>	EL	<b>YY</b>	00	43 51	600 600	1682 1954	23,80 28,15	1000 1250	<b>748</b> <b>823</b>	<b>11390-05</b> <b>11390-03</b>	<b>860</b> <b>946</b>
<b>390</b>	075	<b>195</b>	EL	<b>YY</b>	00	51	750	1954	33,23	1500	<b>870</b>	<b>11390-04</b>	<b>1001</b>
<b>REF. NR. IRIS-A HDR-EL-A : 391</b>													
<b>391</b>	050	<b>130</b>	EL	<b>YY</b>	00	34	500	1308	16,53	750	<b>696</b>	-	<b>800</b>
<b>391</b>	060	<b>168</b> <b>195</b>	EL	<b>YY</b>	00	43 51	600 600	1682 1954	23,80 28,15	1000 1250	<b>822</b> <b>906</b>	- -	<b>945</b> <b>1042</b>

Kleur aangeven bij bestelling (YY)

Voor meer details over onze artikel-data, zie artikel-database: <https://www.installdata.be>  
**BELGIË. Prijzen in euro (excl. BTW)**

STAP 2 U kiest de toebehoren

Afhankelijk van de gewenste aansturing dient u extra toebehoren te bestellen. Zie pagina links.

STAP 3 Totaalprijs = prijs elektrische radiator + prijs toebehoren

## AGAVE-A (HR-EL-A)

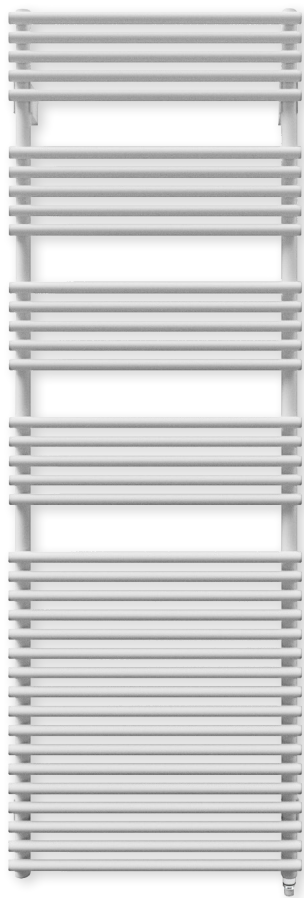

AANBEVOLEN VOOR BADKAMER  
EN KEUKEN  
IN OPTIE

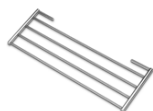

wegklapbaar droog- en  
stapelrek (chrom) art. nr. zie p. 85  
**prijs €143**

Andere accessoires, zie p. 85

### TYPES

- Recht (HR-EL-A)

### BUIZEN

- Horizontaal, rond Ø 20 mm

### COLLECTOREN

- Verticaal, achterliggend, rond Ø 28 mm

### KLEUREN

- Standaardkleur wit RAL 9016
- Uitgebreide kleurenkaart zie p. 88

### BEVESTIGINGEN

- Muurbevestigingen standaard in de kleur van de radiator (inbegrepen in de verpakking van de radiator)

### TECHNISCH

- Weerstandsgelast (onzichtbare lasnaden)
- ATL-grondlaag, poedercoating
- Regeling: toebehoren apart te bestellen (keuze uit onderstaande uitvoeringen)
- IPX4 Klasse II

### ACCESSOIRES

- Zie p. 85

### TECHNISCHE TEKENINGEN

- Zie p. 69

**Opgelet: radiator standaard met weerstand, aansturing apart te bestellen**   

## BESCHIKBARE UITVOERINGEN



### MANUELE AANSTURING

Radiator + FWS-thermostaat (wit of zwart)  
**(FWS-thermostaat apart te bestellen)**



**NEW**

FWS-THERMOSTAAT

kleur	art. nr.	prijs €
wit	1184 265 0000	<b>125</b>
zwart	1184 266 0000	<b>134</b>

**Koppeling met RF-thermostaat niet mogelijk**

Radiator + E-Volve E-V-RF (wit of grijs)  
**(E-Volve E-V-RF en RF-thermostaat apart te bestellen)**



E-VOLVE E-V-RF

	art. nr.	prijs €
E-Volve E-V-RF wit	1184 008 0000 9016	<b>178</b>
E-Volve E-V-RF grijs	1184 008 0000 9006	<b>206</b>
RF-thermostaat wit	1184 241 0000 9016	<b>254</b>

**RF-thermostaat enkel in wit beschikbaar**



### WIFI APP\* AANSTURING

De radiator is enkel te bedienen via de optionele T3 set **(T3 set apart te bestellen)** **(BAS connector apart te bestellen)**



**NEW**

BAS CONNECTOR + T3 SET

	art. nr.	prijs €
T3 Smart thermostaat	11HC10007	<b>189</b>
T3 Smart relais	11HC10008	<b>65</b>
T3 Gateway	11HC10009	<b>253</b>
BAS connector wit	1184 248 0000 9016	<b>42</b>
BAS connector grijs	1184 248 0000 7047	<b>47</b>

Eén Smart relais per radiator. Bediening van de radiator verloopt via de apart te bestellen T3 Smart thermostaat (en NIET via de RF-thermostaat). Het is niet mogelijk om de radiator via de FWS-thermostaat of E-Volve E-V-RF te bedienen.

\* Smart Home solution dankzij de T3 set. Correcte bediening is alleen mogelijk met de volledige T3 set.

## PRIJSGROEP: VPG7 - ELEKTRISCHE RADIATOREN



### DOMOTICA AANSTURING

Radiator zonder regeling +  
BAS connector (wit of grijs)  
**(BAS connector apart te bestellen)**

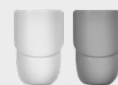

BAS CONNECTOR

kleur	art. nr.	prijs €
wit	1184 248 0000 9016	<b>42</b>
grijs	1184 248 0000 7047	<b>47</b>

De radiator (met BAS connector) mag enkel gebruikt worden in combinatie met een **gebouwbeheersysteem** (domotica) of **externe thermostaat** uitgerust met: een weekprogramma + open raam detectie of adaptieve startaansturing of afstandscontrole, om te voldoen aan de Europese richtlijn ECO Design Directive 2015/1188.

**HOE BESTELLEN**

1. Kies het gewenste model van de radiator in de onderstaande tabel.
2. Selecteer de gewenste aansturing (zie toelichting links onderaan) - afhankelijk van de gewenste aansturing dienen extra toebehoren mee besteld te worden.
3. **De totaalprijs wordt bepaald door het gekozen toesteltype en toebehoren.**

**HOE EEN CORRECTE BESTELCODE VORMEN**

Leveringstermijn 15 - 30 werkdagen (zonder transportduur)

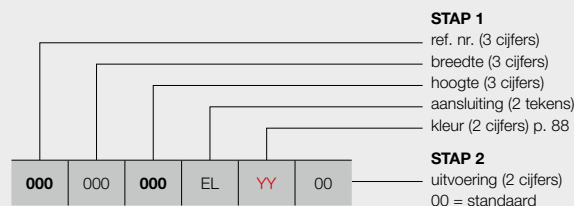

**manuele aansturing**  
 met FWS-thermostaat (wit of zwart) **(apart te bestellen)**  
 met E-Volve E-V-RF (wit of grijs) **(apart te bestellen)**

**WIFI App\* aansturing**  
 de radiator is enkel te bedienen via de optionele T3 set **(apart te bestellen)**  
**(BAS connector apart te bestellen)**

**domotica aansturing**  
 radiator zonder regeling + BAS connector (wit of grijs) **(apart te bestellen)**

**STAP 1 U kiest het gewenste model van radiator**



PRIJSGROEP: VPG7 - ELEKTRISCHE RADIATOREN

BESTELCODE MAATWERK AGAVE-A	TECHNISCHE GEGEVENS					STANDAARDKLEUR	ANDERE KLEUREN
	buizen	breedte (L mm)	hoogte (H mm)	gewicht (kg)	el. weerst. (Watt)	prijs RAL 9016 (€)	prijs kleur (€)
<b>REF. NR. AGAVE-A HR-EL-A : 395</b>							
<b>395</b>	050	<b>150</b> <b>179</b>	EL	<b>YY</b>	00		
		37	500	1501	21,80	750	<b>815</b>
		44	500	1798	25,50	1000	<b>1007</b>
<b>395</b>	060	<b>179</b>	EL	<b>YY</b>	00		
		44	600	1798	29,70	1250	<b>1167</b>
							<b>1342</b>

Kleur aangeven bij bestelling (YY)

Voor meer details over onze artikel-data, zie artikel-database: <https://www.installdata.be>  
**BELGIË. Prijzen in euro (excl. BTW)**

**STAP 2 U kiest de toebehoren**

Afhankelijk van de gewenste aansturing dient u extra toebehoren te bestellen. Zie pagina links.

**STAP 3 Totaalprijs = prijs elektrische radiator + prijs toebehoren**

## ASTER-A (HF-EL-A)

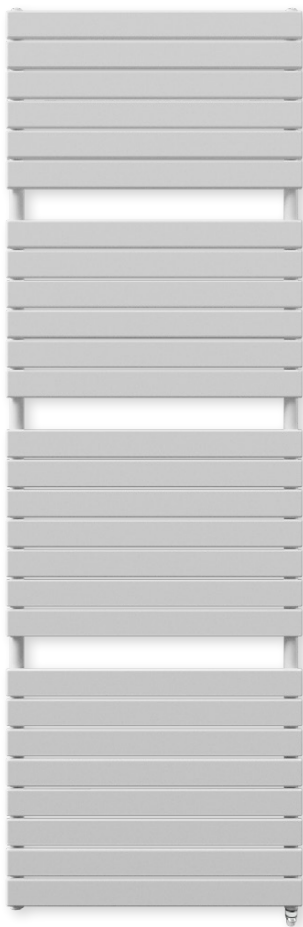

### BUIZEN

- Horizontaal, platovaal 57,5 x 10 mm

### COLLECTOREN

- Verticaal, rond Ø 28 mm

### KLEUREN

- Standaardkleur wit RAL 9016
- Uitgebreide kleurenkaart zie p. 88

### BEVESTIGINGEN

- Muurbevestigingen standaard in de kleur van de radiator (inbegrepen in de verpakking van de radiator)

### TECHNISCH

- Weerstandsgelast (onzichtbare lasnaden)
- ATL-grondlaag, poedercoating
- Regeling: toebehoren apart te bestellen (keuze uit onderstaande uitvoeringen)
- IPX4 Klasse II

### TECHNISCHE TEKENINGEN

- Zie p. 69

Opgelet: radiator standaard met weerstand, aansturing apart te bestellen   

### BESCHIKBARE UITVOERINGEN



#### MANUELE AANSTURING

Radiator + FWS-thermostaat (wit of zwart)  
**(FWS-thermostaat apart te bestellen)**



NEW

FWS-THERMOSTAAT

kleur	art. nr.	prijs €
wit	1184 265 0000	125
zwart	1184 266 0000	134

**Koppeling met RF-thermostaat niet mogelijk**

Radiator + E-Volve E-V-RF (wit of grijs)  
**(E-Volve E-V-RF en RF-thermostaat apart te bestellen)**



E-VOLVE E-V-RF

	art. nr.	prijs €
E-Volve E-V-RF wit	1184 008 0000 9016	178
E-Volve E-V-RF grijs	1184 008 0000 9006	206
RF-thermostaat wit	1184 241 0000 9016	254

**RF-thermostaat enkel in wit beschikbaar**



#### WIFI APP\* AANSTURING

De radiator is enkel te bedienen via de optionele T3 set **(T3 set apart te bestellen) (BAS connector apart te bestellen)**



NEW

BAS CONNECTOR + T3 SET

	art. nr.	prijs €
T3 Smart thermostaat	11HC10007	189
T3 Smart relais	11HC10008	65
T3 Gateway	11HC10009	253
BAS connector wit	1184 248 0000 9016	42
BAS connector grijs	1184 248 0000 7047	47

Eén Smart relais per radiator. Bediening van de radiator verloopt via de apart te bestellen T3 Smart thermostaat (en NIET via de RF-thermostaat). Het is niet mogelijk om de radiator via de FWS-thermostaat of E-Volve E-V-RF te bedienen.

\* Smart Home solution dankzij de T3 set. Correcte bediening is alleen mogelijk met de volledige T3 set.

### PRIJSGROEP: VPG7 - ELEKTRISCHE RADIATOREN



#### DOMOTICA AANSTURING

Radiator zonder regeling + BAS connector (wit of grijs)  
**(BAS connector apart te bestellen)**

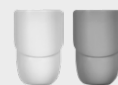

BAS CONNECTOR

kleur	art. nr.	prijs €
wit	1184 248 0000 9016	42
grijs	1184 248 0000 7047	47

De radiator (met BAS connector) mag enkel gebruikt worden in combinatie met een **gebouwbeheersysteem** (domotica) of **externe thermostaat** uitgerust met: een weekprogramma + open raam detectie of adaptieve startaansturing of afstandscontrole, om te voldoen aan de Europese richtlijn ECO Design Directive 2015/1188.

HOE BESTELLEN

1. Kies het gewenste model van de radiator in de onderstaande tabel.
2. Selecteer de gewenste aansturing (zie toelichting links onderaan) - afhankelijk van de gewenste aansturing dienen extra toebehoren mee besteld te worden.
3. **De totaalprijs wordt bepaald door het gekozen toesteltype en toebehoren.**

HOE EEN CORRECTE BESTELCODE VORMEN

Leveringstermijn 15 - 30 werkdagen (zonder transportduur)

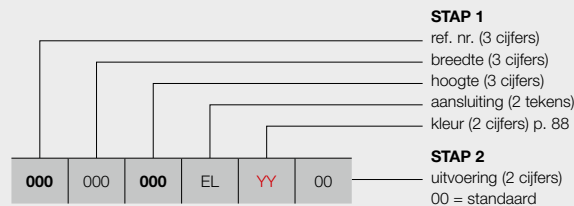

STAP 1

- ref. nr. (3 cijfers)
- breedte (3 cijfers)
- hoogte (3 cijfers)
- aansluiting (2 tekens)
- kleur (2 cijfers) p. 88

STAP 2

- uitvoering (2 cijfers)
- 00 = standaard

**manuele aansturing**

met FWS-thermostaat (wit of zwart) **(apart te bestellen)**  
 met E-Volve E-V-RF (wit of grijs) **(apart te bestellen)**

**WIFI App\* aansturing**

de radiator is enkel te bedienen via de optionele T3 set **(apart te bestellen)** **(BAS connector apart te bestellen)**

**domotica aansturing**

radiator zonder regeling + BAS connector (wit of grijs) **(apart te bestellen)**

BESTELCODE VOORRAADRADIATOR

Leveringstermijn 5 werkdagen (zonder transportduur)

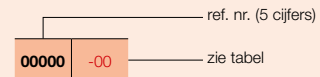

STAP 1 U kiest het gewenste model van radiator



PRIJSGROEP: VPG7 - ELEKTRISCHE RADIATOREN

BESTELCODE MAATWERK ASTER-A	TECHNISCHE GEGEVENS					STANDAARDKLEUR		ANDERE KLEUREN					
	buizen	breedte (L mm)	hoogte (H mm)	gewicht (kg)	el. weerst. (Watt)	prijs RAL 9016 (€)	verkorte ref. nr. RAL 9016 voorraad	prijs kleur (€)					
<b>REF. NR. ASTER-A HF-EL-A : 398</b>													
<b>398</b>	050	<b>116</b> <b>183</b>	EL	<b>YY</b>	00	16 27	500 1834	19,00 30,80	500 750	<b>831</b> <b>991</b>	<b>11398-01</b> <b>11398-02</b>	<b>956</b> <b>1140</b>	
<b>398</b>	060	<b>183</b>	EL	<b>YY</b>	00	27	600	1834	35,80	1000	<b>1167</b>	<b>11398-03</b>	<b>1342</b>
<b>398</b>	070	<b>213</b>	EL	<b>YY</b>	00	31	700	2137	49,00	1250	<b>1361</b>	-	<b>1565</b>

Kleur aangeven bij bestelling (YY)

Voor meer details over onze artikel-data, zie artikel-database: <https://www.installdata.be>  
**BELGIË. Prijzen in euro (excl. BTW)**

STAP 2 U kiest de toebehoren

Afhankelijk van de gewenste aansturing dient u extra toebehoren te bestellen. Zie pagina links.

STAP 3 Totaalprijs = prijs elektrische radiator + prijs toebehoren

## ASTER HF-S EL (HF-S EL R, HF-S EL L)

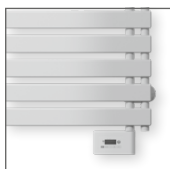
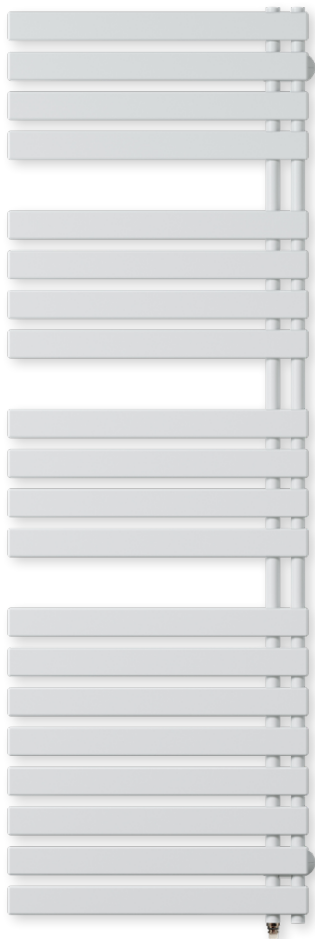

HF-S EL R

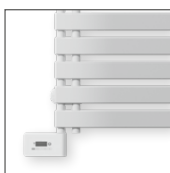

HF-S EL L

### TYPES

- HF-S EL R (2 collectoren aan de rechterkant)
- HF-S EL L (2 collectoren aan de linkerkant)

### BUIZEN

- Horizontaal, platovaal 57,5 x 10 mm

### COLLECTOREN

- Verticaal, achterliggend, rond Ø 28 mm

### KLEUREN

- Standaardkleur wit RAL 9016
- Uitgebreide kleurenkaart zie p. 88

### BEVESTIGINGEN

- Muurbevestigingen standaard in de kleur van de radiator

### TECHNISCH

- Weerstandsgelast (onzichtbare lasnaden)
- ATL-grondlaag, poedercoating
- Regeling: toebehoren apart te bestellen (keuze uit onderstaande uitvoeringen)
- IPX4 Klasse II

### TECHNISCHE TEKENINGEN

- Zie p. 70

**Opgelet: radiator standaard met weerstand, aansturing apart te bestellen** 📄 📄 📄

### BESCHIKBARE UITVOERINGEN



#### MANUELE AANSTURING

Radiator + FWS-thermostaat (wit of zwart)  
**(FWS-thermostaat apart te bestellen)**



FWS-THERMOSTAAT

kleur	art. nr.	prijs €
wit	1184 265 0000	<b>125</b>
zwart	1184 266 0000	<b>134</b>

**Koppeling met RF-thermostaat niet mogelijk**

Radiator + E-Volve E-V-RF (wit of grijs)  
**(E-Volve E-V-RF en RF-thermostaat apart te bestellen)**



E-VOLVE E-V-RF

	art. nr.	prijs €
E-Volve E-V-RF wit	1184 008 0000 9016	<b>178</b>
E-Volve E-V-RF grijs	1184 008 0000 9006	<b>206</b>
RF-thermostaat wit	1184 241 0000 9016	<b>254</b>

**RF-thermostaat enkel in wit beschikbaar**



#### WIFI APP\* AANSTURING

De radiator is enkel te bedienen via de optionele T3 set **(T3 set apart te bestellen)** **(BAS connector apart te bestellen)**



BAS CONNECTOR + T3 SET

	art. nr.	prijs €
T3 Smart thermostaat	11HC10007	<b>189</b>
T3 Smart relais	11HC10008	<b>65</b>
T3 Gateway	11HC10009	<b>253</b>
BAS connector wit	1184 248 0000 9016	<b>42</b>
BAS connector grijs	1184 248 0000 7047	<b>47</b>

Eén Smart relais per radiator. Bediening van de radiator verloopt via de apart te bestellen T3 Smart thermostaat (en NIET via de RF-thermostaat). Het is niet mogelijk om de radiator via de FWS-thermostaat of E-Volve E-V-RF te bedienen.

\* Smart Home solution dankzij de T3 set. Correcte bediening is alleen mogelijk met de volledige T3 set.

### PRIJSGROEP: VPG7 - ELEKTRISCHE RADIATOREN



#### DOMOTICA AANSTURING

Radiator zonder regeling + BAS connector (wit of grijs)  
**(BAS connector apart te bestellen)**

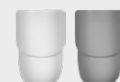

BAS CONNECTOR

kleur	art. nr.	prijs €
wit	1184 248 0000 9016	<b>42</b>
grijs	1184 248 0000 7047	<b>47</b>

De radiator (met BAS connector) mag enkel gebruikt worden in combinatie met een **gebouwbeheersysteem** (domotica) of **externe thermostaat** uitgerust met: een weekprogramma + open raam detectie of adaptieve startaansturing of afstandscontrole, om te voldoen aan de Europese richtlijn ECO Design Directive 2015/1188.

## HOE BESTELLEN

1. Kies het gewenste model van de radiator in de onderstaande tabel.
2. Selecteer de gewenste aansturing (zie toelichting links onderaan) - afhankelijk van de gewenste aansturing dienen extra toebehoren mee besteld te worden.
3. **De totaalprijs wordt bepaald door het gekozen toesteltype en toebehoren.**

### HOE EEN CORRECTE BESTELCODE VORMEN

Leveringstermijn 15 - 30 werkdagen (zonder transportduur)

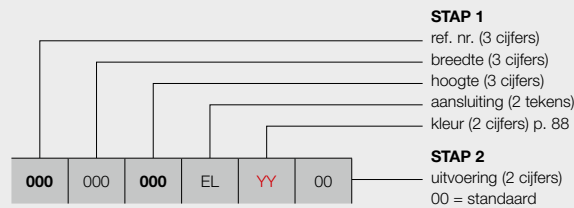

**manuele aansturing**  
 met FWS-thermostaat (wit of zwart) **(apart te bestellen)**  
 met E-Volve E-V-RF (wit of grijs) **(apart te bestellen)**

**WIFI App\* aansturing**  
 de radiator is enkel te bedienen via de optionele T3 set **(apart te bestellen)** **(BAS connector apart te bestellen)**

**domotica aansturing**  
 radiator zonder regeling + BAS connector (wit of grijs) **(apart te bestellen)**

### BESTELCODE VOORRAADRADIATOR

Leveringstermijn 5 werkdagen (zonder transportduur)

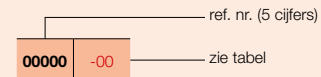

## STAP 1 U kiest het gewenste model van radiator



PRIJSGROEP: VPG7 - ELEKTRISCHE RADIATOREN

BESTELCODE MAATWERK ASTER HF-S EL	TECHNISCHE GEGEVENS					STANDAARDKLEUR		ANDERE KLEUREN					
	buizen	breedte (L mm)	hoogte (H mm)	gewicht (kg)	el. weerst. (Watt)	prijs RAL 9016 (€)	verkorte ref. nr. RAL 9016 voorraad	prijs kleur (€)					
<b>REF. NR. ASTER HF-S EL R : 374</b>													
<b>374</b>	045	<b>103</b>	EL	<b>YY</b>	00	12	450	1039	13,20	500	<b>775</b>	-	<b>891</b>
		<b>143</b>				16	450	1436	17,60	500	<b>914</b>	-	<b>1051</b>
		<b>183</b>				20	450	1834	22,10	750	<b>1065</b>	<b>11374-01</b>	<b>1225</b>
<b>374</b>	060	<b>103</b>	EL	<b>YY</b>	00	12	600	1039	16,90	500	<b>826</b>	-	<b>950</b>
		<b>143</b>				16	600	1436	22,30	750	<b>982</b>	-	<b>1129</b>
		<b>183</b>				20	600	1834	28,10	1000	<b>1145</b>	<b>11374-02</b>	<b>1317</b>
<b>REF. NR. ASTER HF-S EL L : 375</b>													
<b>375</b>	045	<b>103</b>	EL	<b>YY</b>	00	12	450	1039	13,20	500	<b>775</b>	-	<b>891</b>
		<b>143</b>				16	450	1436	17,60	500	<b>914</b>	-	<b>1051</b>
		<b>183</b>				20	450	1834	22,10	750	<b>1065</b>	-	<b>1225</b>
<b>375</b>	060	<b>103</b>	EL	<b>YY</b>	00	12	600	1039	16,90	500	<b>826</b>	-	<b>950</b>
		<b>143</b>				16	600	1436	22,30	750	<b>982</b>	-	<b>1129</b>
		<b>183</b>				20	600	1834	28,10	1000	<b>1145</b>	-	<b>1317</b>

Kleur aangeven bij bestelling (YY)

Voor meer details over onze artikel-data, zie artikel-database: <https://www.installdata.be>  
**BELGIË. Prijzen in euro (excl. BTW)**

## STAP 2 U kiest de toebehoren

Afhankelijk van de gewenste aansturing dient u extra toebehoren te bestellen. Zie pagina links.

## STAP 3 Totaalprijs = prijs elektrische radiator + prijs toebehoren

## CARRÉ BAD (CB-EL)



### AANBEVOLEN VOOR BADKAMER EN KEUKEN IN OPTIE



handdoekbeugel recht (chrom) art. nr. zie p. 85  
**prijs €200**

Andere accessoires, zie p. 85

### BUIZEN

- Horizontaal, vierkant 25 x 25 mm

### COLLECTOREN

- Verticaal, rond Ø 35 mm

### KLEUREN

- Standaardkleur wit RAL 9016
- Uitgebreide kleurenkaart zie p. 88

### BEVESTIGINGEN

- Muurbevestigingen in de kleur RAL 9016 standaard. Ook in optie verkrijgbaar in de kleur RAL 7016 (zie p. 84).

### TECHNISCH

- Weerstandsgelast (onzichtbare lasnaden)
- ATL-grondlaag, poedercoating
- Regeling: toebehoren apart te bestellen (keuze uit onderstaande uitvoeringen)
- IPX4 Klasse II

### ACCESSOIRES

- Zie p. 85

### TECHNISCHE TEKENINGEN

- Zie p. 70

**Opgelet: radiator standaard met weerstand, aansturing apart te bestellen**   

## BESCHIKBARE UITVOERINGEN



### MANUELE AANSTURING

Radiator + FWS-thermostaat (wit of zwart)  
**(FWS-thermostaat apart te bestellen)**



FWS-THERMOSTAAT

kleur	art. nr.	prijs €
wit	1184 265 0000	<b>125</b>
zwart	1184 266 0000	<b>134</b>

**Koppeling met RF-thermostaat niet mogelijk**

Radiator + E-Volve E-V-RF (wit of grijs)  
**(E-Volve E-V-RF en RF-thermostaat apart te bestellen)**



E-VOLVE E-V-RF

	art. nr.	prijs €
E-Volve E-V-RF wit	1184 008 0000 9016	<b>178</b>
E-Volve E-V-RF grijs	1184 008 0000 9006	<b>206</b>
RF-thermostaat wit	1184 241 0000 9016	<b>254</b>

**RF-thermostaat enkel in wit beschikbaar**



### WIFI APP\* AANSTURING

De radiator is enkel te bedienen via de optionele T3 set **(T3 set apart te bestellen) (BAS connector apart te bestellen)**



BAS CONNECTOR + T3 SET

	art. nr.	prijs €
T3 Smart thermostaat	11HC10007	<b>189</b>
T3 Smart relais	11HC10008	<b>65</b>
T3 Gateway	11HC10009	<b>253</b>
BAS connector wit	118424800009016	<b>42</b>
BAS connector grijs	118424800007047	<b>47</b>

Eén Smart relais per radiator. Bediening van de radiator verloopt via de apart te bestellen T3 Smart thermostaat (en NIET via de RF-thermostaat). Het is niet mogelijk om de radiator via de FWS-thermostaat of E-Volve E-V-RF te bedienen.

\* Smart Home solution dankzij de T3 set. Correcte bediening is alleen mogelijk met de volledige T3 set.

## PRIJSGROEP: VPG7 - ELEKTRISCHE RADIATOREN



### DOMOTICA AANSTURING

Radiator zonder regeling +  
BAS connector (wit of grijs)  
**(BAS connector apart te bestellen)**

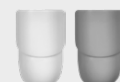

BAS CONNECTOR

kleur	art. nr.	prijs €
wit	1184 248 0000 9016	<b>42</b>
grijs	1184 248 0000 7047	<b>47</b>

De radiator (met BAS connector) mag enkel gebruikt worden in combinatie met een **gebouwbeheersysteem** (domotica) of **externe thermostaat** uitgerust met: een weekprogramma + open raam detectie of adaptieve startaansturing of afstandscontrole, om te voldoen aan de Europese richtlijn ECO Design Directive 2015/1188.

## HOE BESTELLEN

1. Kies het gewenste model van de radiator in de onderstaande tabel.
2. Selecteer de gewenste aansturing (zie toelichting links onderaan) - afhankelijk van de gewenste aansturing dienen extra toebehoren mee besteld te worden.
3. **De totaalprijs wordt bepaald door het gekozen toesteltype en toebehoren.**

### HOE EEN CORRECTE BESTELCODE VORMEN

Leveringstermijn 15 - 30 werkdagen (zonder transportduur)

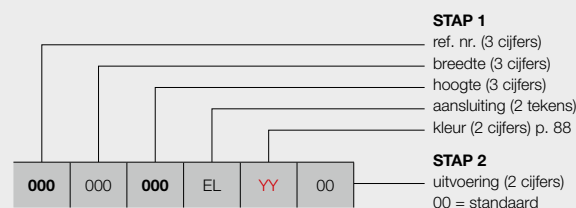

#### manuele aansturing

met FWS-thermostaat (wit of zwart) **(apart te bestellen)**  
 met E-Volve E-V-RF (wit of grijs) **(apart te bestellen)**

#### WIFI App\* aansturing

de radiator is enkel te bedienen via de optionele T3 set  
**(apart te bestellen) (BAS connector apart te bestellen)**

#### domotica aansturing

radiator zonder regeling + BAS connector (wit of grijs)  
**(apart te bestellen)**

### BESTELCODE VOORRAADRADIATOR

Leveringstermijn 5 werkdagen  
 (zonder transportduur)

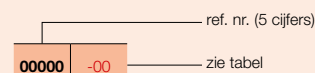

## STAP 1 U kiest het gewenste model van radiator



PRIJSGROEP: VPG7 - ELEKTRISCHE RADIATOREN

BESTELCODE MAATWERK CARRÉ BAD	TECHNISCHE GEGEVENS					STANDAARDKLEUR		ANDERE KLEUREN					
	buisen	breedte (L mm)	hoogte (H mm)	gewicht (kg)	el. weerst. (Watt)	prijs RAL 9016 (€)	verkorte ref. nr. RAL 9016 voorraad	prijs kleur (€)					
<b>REF. NR. CARRÉ BAD CB-EL : 335</b>													
<b>335</b>	050	<b>074</b>	EL	<b>YY</b>	00	21	500	747	18,90	500	<b>1081</b>	-	<b>1243</b>
		<b>113</b>				32	500	1137	28,50	750	<b>1185</b>	-	<b>1363</b>
<b>335</b>	060	<b>137</b>	EL	<b>YY</b>	00	40	600	1377	41,65	1000	<b>1327</b>	-	<b>1526</b>
		<b>173</b>				50	600	1737	49,80	1250	<b>1504</b>	<b>11335-01</b>	<b>1730</b>

Kleur aangeven bij bestelling (YY)

Voor meer details over onze artikel-data, zie artikel-database: <https://www.installdata.be>  
**BELGIË. Prijzen in euro (excl. BTW)**

## STAP 2 U kiest de toebehoren

Afhankelijk van de gewenste aansturing dient u extra toebehoren te bestellen. Zie pagina links.

## STAP 3 Totaalprijs = prijs elektrische radiator + prijs toebehoren

## ZANA BAD (ZBD-EL)



### AANBEVOLEN VOOR BADKAMER EN KEUKEN IN OPTIE



handdoekbeugel recht (chrom) art. nr. zie p. 85  
**prijs €200**

Andere accessoires, zie p. 85

### BUIZEN

- Horizontaal, rechthoekig 45 x 20 mm

### COLLECTOREN

- Verticaal, rond Ø 35 mm

### KLEUREN

- Standaardkleur wit RAL 9016
- Uitgebreide kleurenkaart zie p. 88

### BEVESTIGINGEN

- Muurbevestigingen in de kleur RAL 9016 standaard. Ook in optie verkrijgbaar in de kleur RAL 7016 (zie p. 84).

### TECHNISCH

- Weerstandsgelast (onzichtbare lasnaden)
- ATL-grondlaag, poedercoating
- Regeling: toebehoren apart te bestellen (keuze uit onderstaande uitvoeringen)
- IPX4 Klasse II

### ACCESSOIRES

- Zie p. 85

### TECHNISCHE TEKENINGEN

- Zie p. 71

**Opgelet: radiator standaard met weerstand, aansturing apart te bestellen**   

## BESCHIKBARE UITVOERINGEN



### MANUELE AANSTURING

Radiator + FWS-thermostaat (wit of zwart)  
**(FWS-thermostaat apart te bestellen)**



**NEW**

#### FWS-THERMOSTAAT

kleur	art. nr.	prijs €
wit	1184 265 0000	<b>125</b>
zwart	1184 266 0000	<b>134</b>

**Koppeling met RF-thermostaat niet mogelijk**

Radiator + E-Volve E-V-RF (wit of grijs)  
**(E-Volve E-V-RF en RF-thermostaat apart te bestellen)**



#### E-VOLVE E-V-RF

	art. nr.	prijs €
E-Volve E-V-RF wit	1184 008 0000 9016	<b>178</b>
E-Volve E-V-RF grijs	1184 008 0000 9006	<b>206</b>
RF-thermostaat wit	1184 241 0000 9016	<b>254</b>

**RF-thermostaat enkel in wit beschikbaar**



### WIFI APP\* AANSTURING

De radiator is enkel te bedienen via de optionele T3 set **(T3 set apart te bestellen)** **(BAS connector apart te bestellen)**



**NEW**

#### BAS CONNECTOR + T3 SET

	art. nr.	prijs €
T3 Smart thermostaat	11HC10007	<b>189</b>
T3 Smart relais	11HC10008	<b>65</b>
T3 Gateway	11HC10009	<b>253</b>
BAS connector wit	118424800009016	<b>42</b>
BAS connector grijs	118424800007047	<b>47</b>

Eén Smart relais per radiator. Bediening van de radiator verloopt via de apart te bestellen T3 Smart thermostaat (en NIET via de RF-thermostaat). Het is niet mogelijk om de radiator via de FWS-thermostaat of E-Volve E-V-RF te bedienen.

\* Smart Home solution dankzij de T3 set. Correcte bediening is alleen mogelijk met de volledige T3 set.

## PRIJSGROEP: VPG7 - ELEKTRISCHE RADIATOREN



### DOMOTICA AANSTURING

Radiator zonder regeling +  
BAS connector (wit of grijs)  
**(BAS connector apart te bestellen)**

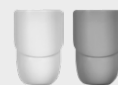

#### BAS CONNECTOR

kleur	art. nr.	prijs €
wit	1184 248 0000 9016	<b>42</b>
grijs	1184 248 0000 7047	<b>47</b>

De radiator (met BAS connector) mag enkel gebruikt worden in combinatie met een **gebouwbeheersysteem** (domotica) of **externe thermostaat** uitgerust met: een weekprogramma + open raam detectie of adaptieve startaansturing of afstandscontrole, om te voldoen aan de Europese richtlijn ECO Design Directive 2015/1188.

**HOE BESTELLEN**

1. Kies het gewenste model van de radiator in de onderstaande tabel.
2. Selecteer de gewenste aansturing (zie toelichting links onderaan) - afhankelijk van de gewenste aansturing dienen extra toebehoren mee besteld te worden.
3. **De totaalprijs wordt bepaald door het gekozen toesteltype en toebehoren.**

**HOE EEN CORRECTE BESTELCODE VORMEN**

Leveringstermijn 15 - 30 werkdagen (zonder transportduur)

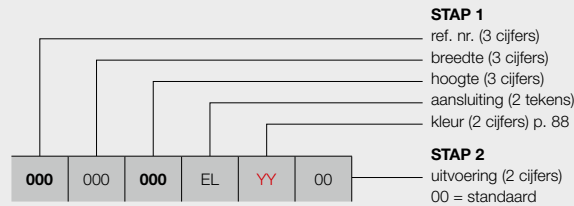

- manuele aansturing**  
 met FWS-thermostaat (wit of zwart) **(apart te bestellen)**  
 met E-Volve E-V-RF (wit of grijs) **(apart te bestellen)**
- WIFI App\* aansturing**  
 de radiator is enkel te bedienen via de optionele T3 set  
**(apart te bestellen) (BAS connector apart te bestellen)**
- domotica aansturing**  
 radiator zonder regeling + BAS connector (wit of grijs)  
**(apart te bestellen)**

**STAP 1 U kiest het gewenste model van radiator**



PRIJSGROEP: VPG7 - ELEKTRISCHE RADIATOREN

BESTELCODE MAATWERK ZANA BAD	TECHNISCHE GEGEVENS					STANDAARDKLEUR	ANDERE KLEUREN
	buizen	breedte (L mm)	hoogte (H mm)	gewicht (kg)	el. weerst. (Watt)	prijs RAL 9016 (€)	prijs kleur (€)
<b>REF. NR. ZANA BAD ZBD-EL : 336</b>							
<b>336</b>	050	<b>098</b> <b>134</b> <b>182</b>	EL	<b>YY</b>	00	<b>1158</b>	<b>1332</b>
						<b>1302</b>	<b>1497</b>
						<b>1446</b>	<b>1663</b>

Kleur aangeven bij bestelling (YY)

Voor meer details over onze artikel-data, zie artikel-database: <https://www.installdata.be>  
**BELGIË. Prijzen in euro (excl. BTW)**

**STAP 2 U kiest de toebehoren**

Afhankelijk van de gewenste aansturing dient u extra toebehoren te bestellen. Zie pagina links.

**STAP 3 Totaalprijs = prijs elektrische radiator + prijs toebehoren**

## E-BANO (BANO-EL, BANO-EL-IR)



### WITTE OF ZWARTE REGELING

**Hoogte:** 74 mm  
**Breedte:** 131 mm  
**Diepte:** 42 mm



### INFRAROODREGELING

**Hoogte:** 74 mm  
**Breedte:** 131 mm  
**Diepte:** 42 mm

### TYPES

- Recht (BANO-EL/BANO-EL-IR)

### BUIZEN

- Horizontaal, rond Ø 20 mm

### COLLECTOREN

- Verticaal, D-profiel 40 x 32 mm

### KLEUREN

- Standaardkleur wit RAL 9016
- Verkrijgbaar in kleur RAL 9005
- Niet verkrijgbaar in andere kleuren

### BEVESTIGINGEN

- Muurbevestigingen standaard

### SPECIAAL

- **Regeling in de prijs inbegrepen**
- Witte regeling voor witte radiator, zwarte regeling voor zwarte radiator.
- Temperatuurregeling voorgemonteerd in de rechterzijde
- Voorgevulde radiator (antivries tot -10°C)

### TECHNISCH

- Gesoldeerd (onzichtbare soldeerverbindingen)
- ATL-grondlaag, poedercoating
- Bedrijfsspanning: 230V AC, 50 Hz
- Regeling kamertemperatuur van 5°C tot 30°C
- Regeling van de kamertemperatuur volgens verschillende modi: auto / comfort / eco / vorstbescherming
- Auto-modus: 9 voorgeprogrammeerde weekprogramma's en 4 programma's die je zelf kunt instellen
- Boost-cyclus duur van 2 uur
- IPX4 Klasse II
- Voedingskabel van 50 cm, voorzien van een stekker, bij voorkeur een vaste wandcontactdoos gebruiken
- Indicator voor open raam detectie zelfregelende temperatuurcontrole
- Regeling gemonteerd: rechterzijde radiator (in de prijs inbegrepen)
- Dubbel geïsoleerde apparaten hebben geen aarding

### TECHNISCHE TEKENINGEN

- Zie p. 71

## BESCHIKBARE UITVOERINGEN



### MANUELE AANSTURING

#### BANO-EL

**19** = met stekker & witte regelaar (voor witte radiator)  
**(in de prijs inbegrepen)**



#### BANO-EL

**20** = met stekker & zwarte regelaar (voor zwarte radiator)  
**(in de prijs inbegrepen)**



#### BANO-EL-IR

**21** = met stekker, witte infraroodregelaar & afstandsbediening (voor witte en zwarte radiatoren)  
**(in de prijs inbegrepen)**



HOE BESTELLEN

HOE EEN CORRECTE BESTELCODE VORMEN

Leveringstermijn 15 - 30 werkdagen (zonder transportduur)

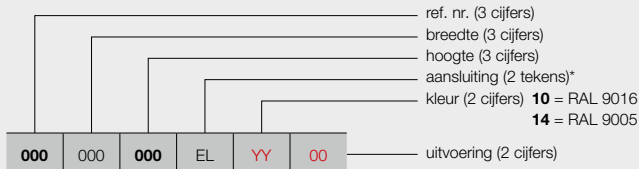

ref. nr. (3 cijfers)  
 breedte (3 cijfers)  
 hoogte (3 cijfers)  
 aansluiting (2 tekens)\*  
 kleur (2 cijfers) **10** = RAL 9016  
**14** = RAL 9005

uitvoering (2 cijfers)

**manuele aansturing**  
 radiator met ingebouwde regeling  
**(in de prijs inbegrepen)**

- 19** = met stekker & witte regelaar (voor witte radiator)
- 20** = met stekker & zwarte regelaar (voor zwarte radiator)
- 21** = met stekker, witte infraroodregelaar & afstandsbediening (voor witte en zwarte radiatoren)

\* steeds EL bij elektrische radiatoren

BESTELCODE VOORRAADRADIATOR

Leveringstermijn 5 werkdagen (zonder transportduur)

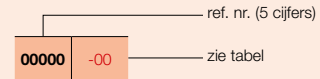

U kiest het gewenste model van radiator



PRIJSGROEP: VPG15 - BANO

BESTELCODE MAATWERK E-BANO	TECHNISCHE GEGEVENS					STANDAARDKLEUR		ANDERE KLEUREN					
	buizen	breedte (L mm)	hoogte (H mm)	gewicht (kg)	el. weerst. (Watt)	prijs RAL 9016 (€)	verkorte ref. nr. RAL 9016 voorraad	prijs RAL 9005 (€)					
<b>REF. NR. E-BANO BANO-EL : 409</b>													
<b>409</b>	050	<b>076</b>	EL	10	19	16	500	764	8,40	300	<b>315</b>	<b>11409-04</b>	-
				14	20						-	-	<b>362</b>
				YY	21						<b>437</b>	-	<b>475</b>
<b>409</b>	050	<b>117</b>	EL	10	19	24	500	1174	12,60	500	<b>334</b>	<b>11409-01</b>	-
				14	20						-	-	<b>400</b>
				YY	21						<b>440</b>	-	<b>482</b>
<b>409</b>	050	<b>150</b>	EL	10	19	30	500	1502	15,90	750	<b>378</b>	<b>11409-02</b>	-
				14	20						-	-	<b>445</b>
				YY	21						<b>484</b>	-	<b>526</b>
<b>409</b>	050	<b>178</b>	EL	10	19	37	500	1789	19,20	750	<b>426</b>	<b>11409-05</b>	-
				14	20						-	-	<b>490</b>
				YY	21						<b>538</b>	-	<b>580</b>
<b>409</b>	060	<b>178</b>	EL	10	19	37	600	1789	21,70	1000	<b>444</b>	<b>11409-03</b>	-
				14	20						-	-	<b>520</b>
				YY	21						<b>550</b>	-	<b>601</b>
<b>409</b>	060	<b>199</b>	EL	10	19	42	600	1994	25,30	1250	<b>496</b>	<b>11409-06</b>	-
				14	20						-	-	<b>570</b>
				YY	21						<b>715</b>	-	<b>774</b>
<b>409</b>	075	<b>178</b>	EL	10	19	37	750	1789	25,40	1250	<b>484</b>	-	-
				14	20						-	-	<b>573</b>
				YY	21						<b>589</b>	-	<b>653</b>

Conform EN442-1: 2014: radiatoren en convectoren

Voor meer details over onze artikel-data, zie artikel-database: <https://www.installdata.be>

**BELGIË. Prijzen in euro (excl. BTW)**  
**Regeling in de prijs inbegrepen!**

## ELEKTRISCHE PANEELRADIATOREN **E-PANEL** (EP-H-FL, EP-H-RIB, EP-V-FL)



EP-V-FL

### AANBEVOLEN VOOR BADKAMER EN KEUKEN IN OPTIE



handdoekbeugel (400 mm)

art. nr. zie p. 85

**prijs €101**

Andere accessoires, zie p. 85

### ASSORTIMENT

- De E-Panel wordt aangeboden in een ruim assortiment met vermogens aangepast aan iedere woning. Er zijn 7 horizontale uitvoeringen in een bereik van 500 W tot 2000 W. De hoogte bedraagt telkens 600 mm, de lengte varieert van 500 mm tot 1200 mm. Er is bovendien een verticale uitvoering met een bereik van 750-1750 W. De radiatoren worden aangeboden in wit (RAL 9016) of kleur, naar keuze in een horizontale, geribde (EP-H-RIB) of vlakke (EP-H-FL) versie. Een verticale, vlakke versie (EP-V-FL) is ook leverbaar.

### KLEUREN

- Standaardkleur wit RAL 9016
- Niet verkrijgbaar in S600 (witte fijn structuurlak)
- Uitgebreide kleurenkaart zie p. 88

### BEDIENING

- Bedrijfsspanning: 230V AC, 50 Hz
- Week- en dagprogrammering
- Regeling kamertemperatuur van 7°C tot 30°C
- Auto-, Comfort-, Eco- of vorstbeveiligingsmodus
- Ingesteld programma P1, P2, P3 is te wijzigen
- Kabellengte: 0,8 m (bij voorkeur een directe vaste contactdoos gebruiken)
- Energieconsumptie indicatie
- Indicator open raam detectie
- Regeling gemonteerd: rechterzijde (00) of linkerzijde (8A) radiator (in de prijs inbegrepen)
- Aansluiting regeling (bruin = fase, blauw = neutraal, zwart = commandodraad enkel in Frankrijk te gebruiken en af te schermen bij niet gebruik)
- Dubbel geïsoleerde apparaten hebben geen aarding

### TECHNISCH

- IPX4 Klasse II

### ACCESSOIRES

- Zie p. 85

### TECHNISCHE TEKENINGEN

- Zie p. 72

### BESCHIKBARE UITVOERINGEN



#### MANUELE AANSTURING

**00** = radiator met ingebouwde regeling **rechts** (in de prijs inbegrepen)

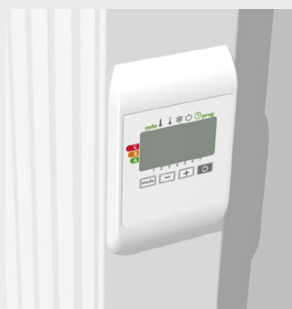

**8A** = radiator met ingebouwde regeling **links** (in de prijs inbegrepen)



#### WIFI APP\* AANSTURING

**18** = de radiator (met kabel) is enkel te bedienen via de optionele T3 set (**T3 set apart te bestellen**)



T3 SET

	art. nr.	prijs €
T3 Smart thermostaat	11HC10007	<b>189</b>
T3 Smart relais	11HC10008	<b>65</b>
T3 Gateway	11HC10009	<b>253</b>

Eén Smart relais per radiator.

\* Smart Home solution dankzij de T3 set. Correcte bediening is alleen mogelijk met de volledige T3 set.

### PRIJSGROEP: VPG7 - ELEKTRISCHE RADIATOREN



#### DOMOTICA AANSTURING

**18** = radiator zonder regeling, met kabel

Deze radiator (met kabel) mag enkel gebruikt worden in combinatie met een **gebouwbeheersysteem** (domotica) of **externe thermostaat** uitgerust met: een weekprogramma + open raam detectie of adaptieve startaansturing of afstandscontrole, om te voldoen aan de Europese richtlijn ECO Design Directive 2015/1188.

## HOE BESTELLEN

1. Kies het gewenste model van de radiator in de onderstaande tabel.
2. Selecteer de gewenste aansturing (zie toelichting links onderaan) - afhankelijk van de gewenste aansturing dienen extra toebehoren mee besteld te worden.
3. **De totaalprijs wordt bepaald door het gekozen toesteltype en eventuele toebehoren.**

### HOE EEN CORRECTE BESTELCODE VORMEN

Leveringstermijn 15 - 30 werkdagen (zonder transportduur)

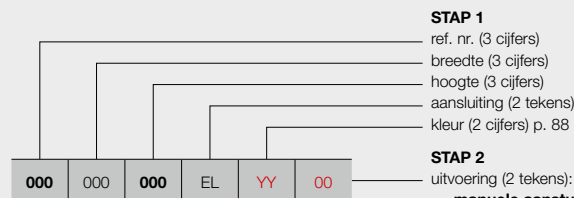

EP-H-FL

**manuele aansturing**

- 00 = radiator met ingebouwde regeling rechts **(in de prijs inbegrepen)**
- 8A = radiator met ingebouwde regeling links **(in de prijs inbegrepen)** (prijs 00 = prijs 8A)

**WIFI App\* aansturing**

- 18 = de radiator (met kabel) is enkel te bedienen via de optionele T3 set **(apart te bestellen)**

**domotica aansturing**

- 18 = radiator zonder regeling, met kabel

### BESTELCODE VOORRAADRADIATOR

Leveringstermijn 5 werkdagen (zonder transportduur)

**Voorraadradiatoren enkel mogelijk met ingebouwde regeling rechts (00)!**

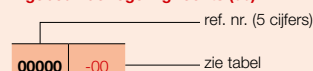

## STAP 1 U kiest het gewenste model van radiator



PRIJSGROEP: VPG7 - ELEKTRISCHE RADIATOREN

BESTELCODE MAATWERK E-PANEL	TECHNISCHE GEGEVENS				STANDAARDKLEUR		ANDERE KLEUREN					
	breedte (L mm)	hoogte (H mm)	gewicht (kg)	el. weerst. (Watt)	prijs RAL 9016 (€)	verkorte ref. nr. RAL 9016 voorraad	prijs kleur (€)					
<b>REF. NR. E-PANEL HORIZONTAAL EP-H-FL : 339</b>												
<b>339</b>	050	<b>060</b>	EL	<b>YY</b>	<b>00</b>	500	600	20,00	500	<b>767</b>	<b>11339-01</b>	<b>882</b>
<b>339</b>	060	<b>060</b>	EL	<b>YY</b>	<b>00</b>	600	600	24,00	750	<b>831</b>	-	<b>956</b>
<b>339</b>	080	<b>060</b>	EL	<b>YY</b>	<b>00</b>	800	600	31,00	1000	<b>895</b>	<b>11339-02</b>	<b>1029</b>
					<b>18</b>					<b>895</b>	-	<b>1029</b>
<b>339</b>	100	<b>060</b>	EL	<b>YY</b>	<b>00</b>	1000	600	38,10	1250	<b>960</b>	-	<b>1104</b>
<b>339</b>	10A*	<b>060</b>	EL	<b>YY</b>	<b>00</b>	1001*	600	38,10	1500	<b>1041</b>	<b>11339-03</b>	<b>1197</b>
					<b>18</b>					<b>1041</b>	-	<b>1197</b>
<b>339</b>	120	<b>060</b>	EL	<b>YY</b>	<b>00</b>	1200	600	46,00	1750	<b>1118</b>	-	<b>1286</b>
<b>339</b>	12A**	<b>060</b>	EL	<b>YY</b>	<b>00</b>	1201**	600	46,00	2000	<b>1199</b>	<b>11339-04</b>	<b>1379</b>
					<b>18</b>					<b>1199</b>	-	<b>1379</b>

Kleur aangeven bij bestelling (YY)

\* Werkelijke breedte = 1000 mm

\*\* Werkelijke breedte = 1200 mm

Voor meer details over onze artikel-data, zie artikel-database: <https://www.installdata.be>

**BELGIË. Prijzen in euro (excl. BTW)**

## STAP 2 U kiest de toebehoren

Afhankelijk van de gewenste aansturing dient u mogelijk extra toebehoren te bestellen. Zie pagina links.

## STAP 3 Totaalprijs = prijs elektrische radiator + prijs toebehoren

## HOE E-PANEL HORIZONTAAL (EP-H-RIB) BESTELLEN

### HOE BESTELLEN

1. Kies het gewenste model van de radiator in de onderstaande tabel.
2. Selecteer de gewenste aansturing (zie toelichting p. 42 onderaan) - afhankelijk van de gewenste aansturing dienen extra toebehoren mee besteld te worden.
3. **De totaalprijs wordt bepaald door het gekozen toesteltype en eventuele toebehoren.**

#### HOE EEN CORRECTE BESTELCODE VORMEN

Leveringstermijn 15 - 30 werkdagen (zonder transportduur)

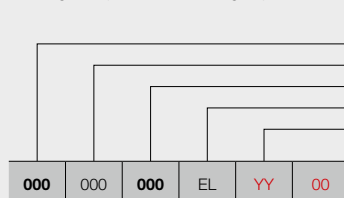

**STAP 1**  
ref. nr. (3 cijfers)  
breedte (3 cijfers)  
hoogte (3 cijfers)  
aansluiting (2 tekens)  
kleur (2 cijfers) p. 88

**STAP 2**  
uitvoering (2 tekens):

**manuele aansturing**

00 = radiator met ingebouwde regeling **rechts**  
**(in de prijs inbegrepen)**

8A = radiator met ingebouwde regeling **links**  
**(in de prijs inbegrepen)**  
(prijs 00 = prijs 8A)

**WiFi App\* aansturing**

18 = de radiator (met kabel) is enkel te bedienen via de optionele T3 set **(apart te bestellen)**

**domotica aansturing**

18 = radiator zonder regeling, met kabel



EP-H-RIB

#### BESTELCODE VOORRAADRADIATOR

Leveringstermijn 5 werkdagen (zonder transportduur)

**Voorraadradiatoren enkel mogelijk met ingebouwde regeling rechts (00)!**

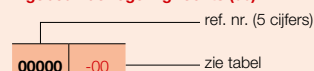

### STAP 1 U kiest het gewenste model van radiator



PRIJSGROEP: VPG7 - ELEKTRISCHE RADIATOREN

BESTELCODE MAATWERK E-PANEL	TECHNISCHE GEGEVENS				STANDAARDKLEUR		ANDERE KLEUREN					
	breedte (L mm)	hoogte (H mm)	gewicht (kg)	el. weerst. (Watt)	prijs RAL 9016 (€)	verkorte ref. nr. RAL 9016 voorraad	prijs kleur (€)					
<b>REF. NR. E-PANEL HORIZONTAAL EP-H-RIB : 340</b>												
<b>340</b>	050	<b>060</b>	EL	<b>YY</b>	<b>00</b>	500	600	17,30	500	<b>652</b>	<b>11340-01</b>	<b>750</b>
<b>340</b>	060	<b>060</b>	EL	<b>YY</b>	<b>00</b>	600	600	20,70	750	<b>709</b>	-	<b>815</b>
<b>340</b>	080	<b>060</b>	EL	<b>YY</b>	<b>00</b>	800	600	26,70	1000	<b>760</b>	<b>11340-02</b>	<b>874</b>
					<b>18</b>					<b>760</b>	-	<b>874</b>
<b>340</b>	100	<b>060</b>	EL	<b>YY</b>	<b>00</b>	1000	600	33,10	1250	<b>815</b>	-	<b>937</b>
<b>340</b>	10A*	<b>060</b>	EL	<b>YY</b>	<b>00</b>	1001*	600	33,10	1500	<b>882</b>	<b>11340-03</b>	<b>1014</b>
					<b>18</b>					<b>882</b>	-	<b>1014</b>
<b>340</b>	120	<b>060</b>	EL	<b>YY</b>	<b>00</b>	1200	600	39,50	1750	<b>953</b>	-	<b>1096</b>
<b>340</b>	12A**	<b>060</b>	EL	<b>YY</b>	<b>00</b>	1201**	600	39,50	2000	<b>1021</b>	<b>11340-04</b>	<b>1174</b>
					<b>18</b>					<b>1021</b>	-	<b>1174</b>

Kleur aangeven bij bestelling (YY)

\* Werkelijke breedte = 1000 mm

\*\* Werkelijke breedte = 1200 mm

Voor meer details over onze artikel-data, zie artikel-database: <https://www.installdata.be>

**BELGIË. Prijzen in euro (excl. BTW)**

### STAP 2 U kiest de toebehoren

Afhankelijk van de gewenste aansturing dient u mogelijk extra toebehoren te bestellen. Zie p. 42.

### STAP 3 Totaalprijs = prijs elektrische radiator + prijs toebehoren

## HOE BESTELLEN

1. Kies het gewenste model van de radiator in de onderstaande tabel.
2. Selecteer de gewenste aansturing (zie toelichting p. 42 onderaan) - afhankelijk van de gewenste aansturing dienen extra toebehoren mee besteld te worden.
3. **De totaalprijs wordt bepaald door het gekozen toesteltype en eventuele toebehoren.**

### HOE EEN CORRECTE BESTELCODE VORMEN

Leveringstermijn 15 - 30 werkdagen (zonder transportduur)

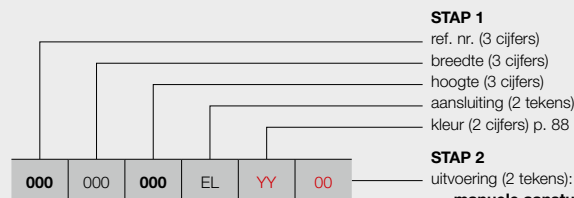

EP-V-FL

- manuele aansturing**  
 00 = radiator met ingebouwde regeling rechts  
**(in de prijs inbegrepen)**  
 8A = radiator met ingebouwde regeling links  
**(in de prijs inbegrepen)**  
 (prijs **00** = prijs **8A**)
- WIFI App\* aansturing**  
 18 = de radiator (met kabel) is enkel te bedienen via de optionele T3 set **(apart te bestellen)**
- domotica aansturing**  
 18 = radiator zonder regeling, met kabel

### BESTELCODE VOORRAADRADIATOR

Leveringstermijn 5 werkdagen (zonder transportduur)

**Voorraadradiatoren enkel mogelijk met ingebouwde regeling rechts (00)!**

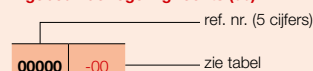

## STAP 1 U kiest het gewenste model van radiator



PRIJSGROEP: VPG7 - ELEKTRISCHE RADIATOREN

BESTELCODE MAATWERK E-PANEL	TECHNISCHE GEGEVENS				STANDAARDKLEUR		ANDERE KLEUREN
	breedte (L mm)	hoogte (H mm)	gewicht (kg)	el. weerst. (Watt)	prijs RAL 9016 (€)	verkorte ref. nr. RAL 9016 voorraad	prijs kleur (€)
<b>REF. NR. E-PANEL VERTICAAL EP-V-FL : 341</b>							
<b>341</b>	040	<b>180</b>	EL	YY	00	-	<b>966</b>
					18		<b>966</b>
<b>341</b>	040	<b>181*</b>	EL	YY	00	<b>11341-01</b>	<b>1057</b>
					18	-	<b>1057</b>
<b>341</b>	050	<b>180</b>	EL	YY	00	<b>11341-02</b>	<b>1152</b>
					18	-	<b>1152</b>
<b>341</b>	050	<b>200</b>	EL	YY	00	<b>11341-03</b>	<b>1243</b>
					18	-	<b>1243</b>
<b>341</b>	060	<b>200</b>	EL	YY	00	<b>11341-04</b>	<b>1332</b>
					18	-	<b>1332</b>

Kleur aangeven bij bestelling (YY)

\* Werkelijke hoogte = 1800 mm

Voor meer details over onze artikel-data, zie artikel-database: <https://www.installdata.be>

**BELGIË. Prijzen in euro (excl. BTW)**

## STAP 2 U kiest de toebehoren

Afhankelijk van de gewenste aansturing dient u mogelijk extra toebehoren te bestellen. Zie p. 42.

## STAP 3 Totaalprijs = prijs elektrische radiator + prijs toebehoren

**BLOWER**

**Hoogte:** 239 mm  
**Breedte:** 400 mm  
**Diepte:** 95 mm

**BLOWER: TURBO BOOST VOOR EXTRA SNELLE OPWARMING****Technische specificaties**

- Dankzij de ingebouwde bewegingssensor kan de Blower zijn eigen weekprogramma instellen volgens uw leefgewoonte (behalve de E-Bano Blower).
- Vooraf ingestelde weekprogramma's P1, P2, P3 (door de gebruiker ook zelf aan te passen).
- Open raam detectie: waarbij de radiator in anti-vries modus gaat bij een plotse temperatuurdaling, zo bespaart u op uw energiefactuur.
- Energieconsumptie indicatie continu zichtbaar op het bedieningsscherm.
- Comfort, ECO en anti-vries temperatuur instelling.
- Blower in de fabriek voorgemonteerd op de radiator.
- De filter kan naar links of rechts verschoven worden, voor een gemakkelijke reiniging.
- Ingebouwd elektrisch PTC verwarmingselement van 1000 W.
- Klasse II apparaat.
- LCD display met "backlight".
- Het bedieningsscherm heeft een intuïtief ontwerp met 5 grote knoppen, waaronder de manuele boost knop.
- Manuele boostfunctie voor het snel opwarmen van de ruimte (in tijd te programmeren).
- Onderaan de Blower zit een aparte on/off knop.
- 2 versies: wit en grijs.
- IPX4.
- Aansluitingskabel (0,8 m): bruin = fase, blauw = neutraal, zwart = commandodraad (enkel in Frankrijk te gebruiken en af te schermen bij niet gebruik).
- Keuring: CE.
- Optioneel RF-thermostaat verkrijgbaar..
- **Blower niet apart leverbaar!**

**Opgelet:**

Aantal elektrische radiatoren op 1 RF-thermostaat:

- Blower: 1 RF-thermostaat per Blower
- Gemengd (Blower of E-Volve E-V-RF): niet mogelijk

**Ingebouwde RF-ontvanger voor besturing via onderstaande optionele RF-thermostaat.**

Art. nr. 1184 241 0000 9016 **Prijs: €254**

**HOE BESTELLEN**

Om een zuiver elektrische radiator **met Blower** te bestellen gaat u als volgt te werk:  
 U kiest het gewenste model van radiator, Blower inbegrepen (zie pagina's 47-51).

Blower is leverbaar in 2 kleuren: wit en grijs.

- Witte radiator: Blower wit
- Kleur radiator: Blower grijs

**RF-thermostaat apart te bestellen****HOE EEN CORRECTE BESTELCODE VORMEN**

Leveringstermijn 15 - 30 werkdagen (zonder transportduur)

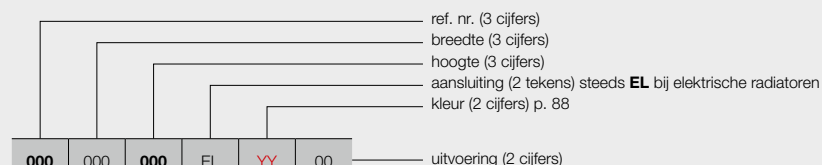
**manuele aansturing**

00 = met Blower (wit of grijs) + RF-thermostaat (in optie)

**(RF-thermostaat apart te bestellen)**

**BESTELCODE VOORRAADRADIATOR**

Leveringstermijn 5 werkdagen (zonder transportduur)

**Voorraadradiatoren inclusief Blower (wit of grijs)**

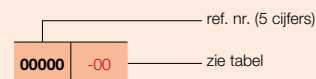

**TYPES**

- Recht (HD-EL-BL-A)

**BUIZEN**

- Horizontaal, rond Ø 20 mm

**COLLECTOREN**

- Verticaal, D-profiel 40 x 32 mm

**KLEUREN**

- Standaardkleur wit RAL 9016
- Uitgebreide kleurenkaart zie p. 88

**SPECIAAL**

- Radiator in combinatie met Blower (Blower in de prijs inbegrepen), deze mag NIET gebruikt worden in combinatie met een gebouwbeheersysteem (domotica) of externe thermostaat
- Dankzij de ingebouwde bewegingssensor kan de Blower zijn eigen weekprogramma instellen volgens uw leefgewoonte.
- Optioneel RF-thermostaat verkrijgbaar.
- Blower is leverbaar in 2 kleuren: wit en grijs.
  - Witte radiator: Blower wit
  - Kleur radiator: Blower grijs

**BEVESTIGINGEN**

- Muurbevestigingen standaard in de kleur van de radiator (inbegrepen in de verpakking van de radiator)

**TECHNISCH**

- Gesoldeerd (onzichtbare soldeerverbindingen)
- ATL-grondlaag, poedercoating
- Regeling van ruimtetemperatuur
- IPX4 Klasse II

**ACCESSOIRES**

- Zie p. 85

**TECHNISCHE TEKENINGEN**

- Zie p. 73

**AANBEVOLEN VOOR BADKAMER EN KEUKEN IN OPTIE**

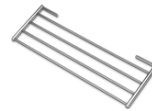

wegklapbaar droog- en stapelrek (chrom) art. nr. zie p. 85 **prijs €143**

Andere accessoires, zie p. 85



**BESCHIKBARE UITVOERINGEN**



**MANUELE AANSTURING**

Radiator met Blower (wit of grijs) + RF-thermostaat (in optie) **(RF-thermostaat apart te bestellen)**



**RF-THERMOSTAAT**

kleur	art. nr.	prijs €
wit	1184 241 0000 9016	<b>254</b>

**RF-thermostaat enkel in wit beschikbaar**



PRIJSGROEP: VPG7 - ELEKTRISCHE RADIATOREN

BESTELCODE MAATWERK IRIS-A BLOWER	TECHNISCHE GEGEVENS						STANDAARDKLEUR		ANDERE KLEUREN prijs kleur (€)
	buizen	breedte (L mm)	hoogte (H mm)	gewicht (kg)	el. weerst. (Watt)	vermogen Blower (Watt)	prijs RAL 9016 (€)	verkorte ref. nr. RAL 9016 voorraad	
<b>392</b> 050 <b>110</b> EL <b>YY</b> 00	28	500	1104	16,10	500	+1000	<b>957</b>	<b>11392-01</b>	<b>1101</b>
	34	500	1308	19,00	750	+1000	<b>1009</b>	<b>11392-02</b>	<b>1160</b>
<b>392</b> 060 <b>168</b> EL <b>YY</b> 00	43	600	1682	26,20	1000	+1000	<b>1142</b>	<b>11392-03</b>	<b>1313</b>
	51	600	1954	30,60	1250	+1000	<b>1280</b>	<b>11392-04</b>	<b>1472</b>
<b>392</b> 075 <b>195</b> EL <b>YY</b> 00	51	750	1954	35,70	1500	+1000	<b>1431</b>	<b>11392-05</b>	<b>1646</b>

Kleur aangeven bij bestelling (YY)

Voor meer details over onze artikel-data, zie artikel-database: <https://www.installdata.be>

**BELGIË. Prijzen in euro (excl. BTW)**  
**Blower in de prijs inbegrepen!**

## AGAVE-A (HR-EL-BL-A) & BLOWER

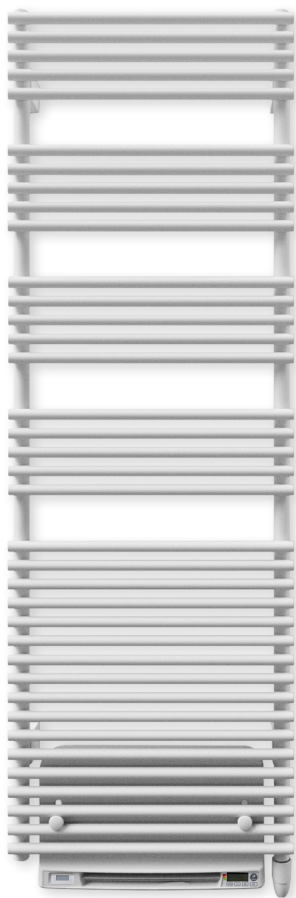

AANBEVOLEN VOOR BADKAMER  
EN KEUKEN  
IN OPTIE

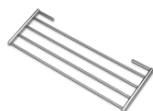

wegklapbaar droog- en  
stapelrek (chrom) art. nr. zie p. 85  
**prijs €143**

Andere accessoires, zie p. 85

### TYPES

- Recht (HR-EL-BL-A)

### BUIZEN

- Horizontaal, rond Ø 20 mm

### COLLECTOREN

- Verticaal, achterliggend, rond Ø 28 mm

### KLEUREN

- Standaardkleur wit RAL 9016
- Uitgebreide kleurenkaart zie p. 88

### SPECIAAL

- Radiator in combinatie met Blower (Blower in de prijs inbegrepen), deze mag NIET gebruikt worden in combinatie met een gebouwbeheersysteem (domotica) of externe thermostaat
- Dankzij de ingebouwde bewegingssensor kan de Blower zijn eigen weekprogramma instellen volgens uw leefgewoonte.
- Optioneel RF-thermostaat verkrijgbaar.
- Blower is leverbaar in 2 kleuren: wit en grijs.
  - Witte radiator: Blower wit
  - Kleur radiator: Blower grijs

### BEVESTIGINGEN

- Muurbevestigingen standaard in de kleur van de radiator (inbegrepen in de verpakking van de radiator)

### TECHNISCH

- Weerstandsgelast (onzichtbare lasnaden)
- ATL-grondlaag, poedercoating
- Regeling van ruimtetemperatuur
- IPX4 Klasse II

### ACCESSOIRES

- Zie p. 85

### TECHNISCHE TEKENINGEN

- Zie p. 73

### BESCHIKBARE UITVOERINGEN



#### MANUELE AANSTURING

Radiator met Blower (wit of grijs) + RF-thermostaat (in optie)  
**(RF-thermostaat apart te bestellen)**



#### RF-THERMOSTAAT

kleur	art. nr.	prijs €
wit	1184 241 0000 9016	<b>254</b>

RF-thermostaat enkel in wit beschikbaar



PRIJSGROEP: VPG7 - ELEKTRISCHE RADIATOREN

BESTELCODE MAATWERK AGAVE-A BLOWER	TECHNISCHE GEGEVENS						STANDAARDKLEUR	ANDERE KLEUREN
	buizen	breedte (L mm)	hoogte (H mm)	gewicht (kg)	el. weerst. (Watt)	vermogen Blower (Watt)	prijs RAL 9016 (€)	prijs kleur (€)
REF. NR. AGAVE-A BLOWER HR-EL-BL-A : 396								
<b>396</b> 050 <b>150</b> EL <b>YY</b> 00	37	500	1501	24,30	750	+1000	<b>1234</b>	<b>1419</b>
<b>179</b>	44	500	1798	28,00	1000	+1000	<b>1479</b>	<b>1701</b>
<b>396</b> 060 <b>179</b> EL <b>YY</b> 00	44	600	1798	32,20	1250	+1000	<b>1656</b>	<b>1904</b>

Kleur aangeven bij bestelling (YY)

Voor meer details over onze artikel-data, zie artikel-database: <https://www.installdata.be>

**BELGIË. Prijzen in euro (excl. BTW)**

**Blower in de prijs inbegrepen!**



**BUIZEN**

- Horizontaal, platovaal 57,5 x 10 mm

**COLLECTOREN**

- Verticaal, rond Ø 28 mm

**KLEUREN**

- Standaardkleur wit RAL 9016
- Uitgebreide kleurenkaart zie p. 88

**SPECIAAL**

- Dankzij de ingebouwde bewegingssensor kan de Blower zijn eigen weekprogramma instellen volgens uw leefgewoonte.
- Optioneel RF-thermostaat verkrijgbaar.
- Blower is leverbaar in 2 kleuren: wit en grijs.
  - Witte radiator: Blower wit
  - Kleur radiator: Blower grijs

**BEVESTIGINGEN**

- Muurbevestigingen standaard in de kleur van de radiator (inbegrepen in de verpakking van de radiator)

**TECHNISCH**

- Weerstandsgelast (onzichtbare lasnaden)
- ATL-grondlaag, poedercoating
- Regeling van ruimtetemperatuur
- IPX4 Klasse II

**TECHNISCHE TEKENINGEN**

- Zie p. 74

**BESCHIKBARE UITVOERINGEN**



**MANUELE AANSTURING**

Radiator met Blower (wit of grijs) + RF-thermostaat (in optie)  
**(RF-thermostaat apart te bestellen)**



**RF-THERMOSTAAT**

kleur	art. nr.	prijs €
wit	1184 241 0000 9016	<b>254</b>

**RF-thermostaat enkel in wit beschikbaar**



PRIJSGROEP: VPG7 - ELEKTRISCHE RADIATOREN

BESTELCODE MAATWERK ASTER-A BLOWER	TECHNISCHE GEGEVENS						STANDAARDKLEUR		ANDERE KLEUREN prijs kleur (€)
	buizen	breedte (L mm)	hoogte (H mm)	gewicht (kg)	el. weerst. (Watt)	vermogen Blower (Watt)	prijs RAL 9016 (€)	verkorte ref. nr. RAL 9016 voorraad	
<b>REF. NR. ASTER-A BLOWER HF-EL-BL-A : 399</b>									
<b>399</b>   050   <b>116</b>   EL   <b>YY</b>   00	16	500	1169	21,40	500	+1000	<b>1311</b>	<b>11399-01</b>	<b>1508</b>
	27	500	1834	33,20	750	+1000	<b>1519</b>	<b>11399-02</b>	<b>1747</b>
<b>399</b>   060   <b>183</b>   EL   <b>YY</b>   00	27	600	1834	38,20	1000	+1000	<b>1789</b>	<b>11399-03</b>	<b>2057</b>
<b>399</b>   070   <b>213</b>   EL   <b>YY</b>   00	31	700	2137	51,40	1250	+1000	<b>1947</b>	-	<b>2239</b>

Kleur aangeven bij bestelling (YY)

Voor meer details over onze artikel-data, zie artikel-database: <https://www.installdata.be>

**BELGIË. Prijzen in euro (excl. BTW)**

**Blower in de prijs inbegrepen!**

## CARRÉ BAD (CB-EL-BL) & BLOWER



### AANBEVOLEN VOOR BADKAMER EN KEUKEN IN OPTIE



handdoekbeugel recht (chrom) art. nr. zie p. 85  
**prijs €200**

Andere accessoires, zie p. 85

### BUIZEN

- Horizontaal, vierkant 25 x 25 mm

### COLLECTOREN

- Verticaal, rond Ø 35 mm

### KLEUREN

- Standaardkleur wit RAL 9016
- Uitgebreide kleurenkaart zie p. 88

### SPECIAAL

- Radiator in combinatie met Blower (Blower in de prijs inbegrepen), deze mag NIET gebruikt worden in combinatie met een gebouwbeheersysteem (domotica) of externe thermostaat
- Dankzij de ingebouwde bewegingssensor kan de Blower zijn eigen weekprogramma instellen volgens uw leefgewoonte
- Optioneel RF-thermostaat verkrijgbaar.
- Blower is leverbaar in 2 kleuren: wit en grijs.
  - Witte radiator: Blower wit
  - Kleur radiator: Blower grijs

### BEVESTIGINGEN

- Muurbevestigingen in de kleur RAL 9016 standaard. Ook in optie verkrijgbaar in de kleur RAL 7016 (zie p. 84).

### TECHNISCH

- Weerstandsgelast (onzichtbare lasnaden)
- ATL-grondlaag, poedercoating
- Regeling van ruimtetemperatuur
- IPX4 Klasse II

### ACCESSOIRES

- Zie p. 85

### TECHNISCHE TEKENINGEN

- Zie p. 74

### BESCHIKBARE UITVOERINGEN



#### MANUELE AANSTURING

Radiator met Blower (wit of grijs) + RF-thermostaat (in optie)  
**(RF-thermostaat apart te bestellen)**



#### RF-THERMOSTAAT

kleur	art. nr.	prijs €
wit	1184 241 0000 9016	<b>254</b>

RF-thermostaat enkel in wit beschikbaar



### PRIJSGROEP: VPG7 - ELEKTRISCHE RADIATOREN

BESTELCODE MAATWERK CARRÉ	TECHNISCHE GEGEVENS						STANDAARDKLEUR		ANDERE KLEUREN					
	buizen	breedte (L mm)	hoogte (H mm)	gewicht (kg)	el. weerst. (Watt)	vermogen Blower (Watt)	prijs RAL 9016 (€)	verkorte ref. nr. RAL 9016 voorraad	prijs kleur (€)					
REF. NR. CARRÉ CB-EL-BL : 319														
<b>319</b>	050	<b>074</b> <b>113</b>	EL	YY	00	21	500	747	21,30	500	+1000	<b>1345</b>	-	<b>1547</b>
						32	500	1137	30,90	750	+1000	<b>1562</b>	<b>11319-01</b>	<b>1796</b>
<b>319</b>	060	<b>137</b> <b>173</b>	EL	YY	00	40	600	1377	44,05	1000	+1000	<b>1765</b>	-	<b>2030</b>
						50	600	1737	52,20	1250	+1000	<b>1978</b>	<b>11319-02</b>	<b>2275</b>

Kleur aangeven bij bestelling (YY)

Voor meer details over onze artikel-data, zie artikel-database: <https://www.installdata.be>

**BELGIË. Prijzen in euro (excl. BTW)**

**Blower in de prijs inbegrepen!**

**KLEUREN**

- Standaardkleur S600 (witte fijn structuurlak) (RAL 9016: geen meerprijs 15%)
- Uitgebreide kleurenkaart zie p. 88

**SPECIAAL**

- Radiator in combinatie met Blower (Blower in de prijs inbegrepen), deze mag NIET gebruikt worden in combinatie met een gebouwbeheersysteem (domotica) of externe thermostaat
- Dankzij de ingebouwde bewegingssensor kan de Blower zijn eigen weekprogramma instellen volgens uw leefgewoonte
- Optioneel RF-thermostaat verkrijgbaar.
- Blower is leverbaar in 2 kleuren: wit en grijs.
  - Witte radiator: Blower wit
  - Kleur radiator: Blower grijs
- Gelakte voorplaat

**BEVESTIGINGEN**

- Muurbevestigingen standaard

**TECHNISCH**

- KTL-grondlaag, poedercoating
- Regeling van ruimtetemperatuur
- IPX4 Klasse II

**ACCESSOIRES**

- Zie p. 85

**TECHNISCHE TEKENINGEN**

- Zie p. 75

**AANBEVOLEN VOOR BADKAMER EN KEUKEN IN OPTIE**



handdoekbeugel MULTI+ rechts (S600)  
art. nr. zie p. 85  
**prijs €215**

handdoekbeugel MULTI+ rechts (RAL 9005)  
art. nr. zie p. 85  
**prijs €215**

Andere accessoires, zie p. 85

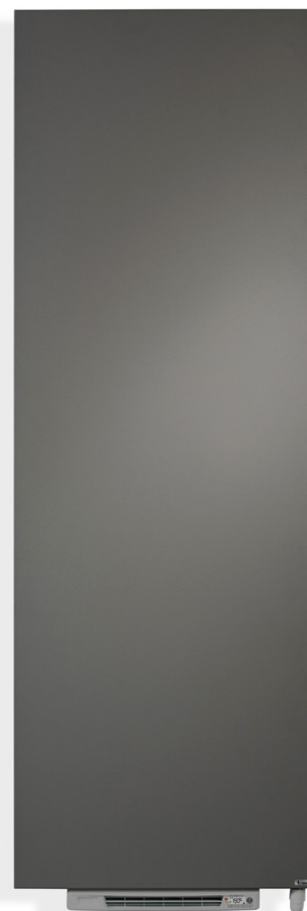

**BESCHIKBARE UITVOERINGEN**



**MANUELE AANSTURING**

**Radiator met Blower (wit of grijs) + RF-thermostaat (in optie) (RF-thermostaat apart te bestellen)**



**RF-THERMOSTAAT**

kleur	art. nr.	prijs €
wit	1184 241 0000 9016	<b>254</b>

**RF-thermostaat enkel in wit beschikbaar**



PRIJSGROEP: VPG7 - ELEKTRISCHE RADIATOREN

BESTELCODE MAATWERK NIVA-A BLOWER	TECHNISCHE GEGEVENS						STANDAARDKLEUR		ANDERE KLEUREN prijs kleur (€)					
	buizen	breedte (L mm)	hoogte (H mm)	gewicht (kg)	el. weerst. (Watt)	vermogen Blower (Watt)	prijs S600* (€)	verkorte ref. nr. S600 voorraad						
<b>402</b>	052	<b>075</b> <b>111</b>	EL	YY	00	-	520	753	20,10	300	+1000	<b>1200</b>	-	<b>1380</b>
							-	520	1116	28,90	500	+1000	<b>1343</b>	-
<b>402</b>	062	<b>129</b> <b>184</b>	EL	YY	00	-	620	1298	37,80	750	+1000	<b>1470</b>	<b>11402-02</b>	<b>1691</b>
							-	620	1842	52,90	1000	+1000	<b>1594</b>	<b>11402-01</b>
<b>402</b>	072	<b>184</b>	EL	YY	00	-	720	1842	59,50	1250	+1000	<b>1743</b>	-	<b>2004</b>

Kleur aangeven bij bestelling (YY)

\* RAL 9016: geen meerprijs 15%  
Voor meer details over onze artikel-data, zie artikel-database: <https://www.installdata.be>  
**BELGIË. Prijzen in euro (excl. BTW)**  
**Blower in de prijs inbegrepen!**

## E-BANO (BANO-EL-BL) & BLOWER



### TYPES

- Recht (BANO-EL-BL)

### BUIZEN

- Horizontaal, rond Ø 20 mm

### COLLECTOREN

- Verticaal, D-profiel 40 x 32 mm

### KLEUREN

- Standaardkleur wit RAL 9016
- Niet verkrijgbaar in andere kleuren

### SPECIAAL

- Radiator in combinatie met Blower
- Met de Blower kan een eigen weekprogramma ingesteld worden volgens uw leefgewoonte
- Optioneel RF-thermostaat verkrijgbaar.
- Blower is leverbaar in wit.

### BEVESTIGINGEN

- Muurbevestigingen standaard

### TECHNISCH

- Gesoldeerd (onzichtbare soldeerverbindingen)
- ATL-grondlaag, poedercoating
- Maximale bedrijfstemperatuur: 110°C
- IPX4 Klasse II

### TECHNISCHE TEKENINGEN

- Zie p. 75

### BESCHIKBARE UITVOERINGEN



#### MANUELE AANSTURING

Radiator met Blower (wit) + RF-thermostaat (in optie)  
**(RF-thermostaat apart te bestellen)**



#### RF-THERMOSTAAT

kleur	art. nr.	prijs €
wit	1184 241 0000 9016	254

**RF-thermostaat enkel in wit beschikbaar**



PRIJSGROEP: VPG15 - BANO

BESTELCODE MAATWERK E-BANO BLOWER	TECHNISCHE GEGEVENS						STANDAARDKLEUR						
	buizen	breedte (L mm)	hoogte (H mm)	gewicht (kg)	el. weerst. (Watt)	vermogen Blower (Watt)	prijs RAL 9016 (€)	verkorte ref. nr. RAL 9016 voorraad					
<b>REF. NR. E-BANO BLOWER BANO-EL-BL : 410</b>													
<b>410</b>	050	<b>117</b>	EL	10	00	24	500	1174	13,60	500	+1000	<b>664</b>	-
		<b>150</b>				30	500	1502	19,50	750	+1000	<b>710</b>	<b>11410-01</b>
<b>410</b>	060	<b>178</b>	EL	10	00	37	600	1789	26,00	1000	+1000	<b>754</b>	-

Voor meer details over onze artikel-data, zie artikel-database: <https://www.installdata.be>

**BELGIË. Prijzen in euro (excl. BTW)**

**Blower in de prijs inbegrepen!**

ZUIVER ELEKTRISCHE RADIATOREN



# Gemengde radiatoren



**Gemengde elektrische radiatoren** zijn radiatoren die men afwisselend kan gebruiken om via een centrale verwarmingsinstallatie te verwarmen of om elektrisch te verwarmen.

- CV-radiator door een professional voorzien van een elektrisch element en regeling
- CV-radiator met in de fabriek voormonteerde Blower



De gemengde radiatoren zijn radiatoren die men afwisselend kan gebruiken om via de CV-installatie te verwarmen OF om elektrisch te gaan verwarmen. Deze radiatoren zijn zeer geschikt om te gebruiken in de tussenseizoenen, wanneer de CV-ketel niet altijd in werking is. Men kan dan de keuze maken om elektrisch te gaan verwarmen. Ideaal om te gebruiken in uw badkamer.

Onderstaande radiatoren kan men gebruiken als gemengde radiator:

- Iris-A (HDM-A/HDRM-A)
- Agave-A (HRM-A)
- Aster-A (HF-A)
- Aster HF-S (HF-S R/HF-S L)
- Carré Bad (CB)
- Zana Bad (ZBD)

Verkiest men om via de CV-installatie te gaan verwarmen, dan moet de elektrische regeling uitgeschakeld zijn. Wanneer de elektrische weerstand toch aan het verwarmen is als de CV-installatie werkt, kan dit schade aan de elektrische weerstand veroorzaken. Verkiest men om elektrisch te gaan verwarmen (CV-installatie niet in werking), dan moet men de thermostaatkop dicht draaien. Echter via de retourleiding dient bij gesloten radiatorventiel een vrije uitzetting naar het expansievat van de CV-installatie verzekerd te worden. De mogelijkheid van aansluiten is afhankelijk van het aansluitsysteem en van de breedte van de radiator.

We onderscheiden:

**Bij een tweepijpsysteem met aansluiting:**

- 1-8: mogelijk bij alle breedtes
- mm: de breedte van de radiator moet groter dan 600 mm zijn
- MM: de breedte van de radiator moet groter dan 600 mm zijn

**Bij een éénpijpsysteem met aansluiting:**

- mm: de breedte van de radiator moet groter dan 600 mm zijn



**BLOWER MIXED HYBRIDE RADIATOREN**

Deze CV-radiatoren zijn voorzien van een Blower, waardoor men in de tussenseizoenen met de Blower snel (extra) kan bijverwarmen.

De elektrische kenmerken van de gemengde radiator zijn dezelfde als van een zuiver elektrische radiator en moet bijgevolg aan dezelfde voorschriften voldoen.



**Ingebouwde RF-ontvanger voor besturing via onderstaande optionele RF-thermostaat.**



Art. nr. 1184 241 0000 9016 **Prijs: €254**

Technische specificaties Blower zie p. 46

## GEMENGDE RADIATOREN & E-VOLVE / BAS CONNECTOR

### HOE BESTELLEN

Om een gemengde radiator te bestellen gaat u als volgt te werk:

**Stap 1:** U kiest het gewenste model van radiator. Deze radiatoren kan men gebruiken als gemengde radiator:

- Iris-A (HDM-A/HDRM-A)
- Agave-A (HRM-A)
- Aster-A (HF-A)
- Aster HF-S (HF-S R/HF-S L)
- Carré Bad (CB)
- Zana Bad (ZBD)



**Stap 2:** U kiest de regeling die u bij de radiator wilt hebben, rekening houdend met de Wattage. U hebt de keuze uit FWS-thermostaat en E-V-RF of BAS connector in de kleur wit of grijs (zie p. 58).

**Totaalprijs gemengde radiator = prijs radiator + prijs regeling.**

### HOE EEN CORRECTE BESTELCODE VORMEN

Leveringstermijn 15 - 30 werkdagen (zonder transportduur)

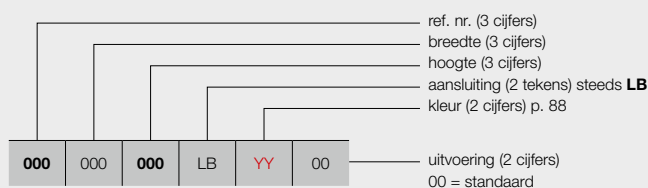

### BIJHORENDE REGELING

Zie p. 58: artikelnummer opgeven

### BESTELCODE VOORRAADRADIATOR

Leveringstermijn 5 werkdagen (zonder transportduur)

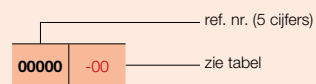

### BIJHORENDE REGELING

Zie p. 58: artikelnummer opgeven

## BLOWER MIXED HYBRIDE RADIATOREN

### HOE BESTELLEN

Om een CV-radiator **met Blower** te bestellen gaat u als volgt te werk:

U kiest het gewenste model van CV-radiator, Blower inbegrepen (zie pagina's 62 - 63).

Blower is leverbaar in 2 kleuren: wit en grijs.

- Witte radiator: Blower wit
- Kleur radiator: Blower grijs



### RF-thermostaat apart te bestellen

### HOE EEN CORRECTE BESTELCODE VORMEN

Leveringstermijn 15 - 30 werkdagen (zonder transportduur)

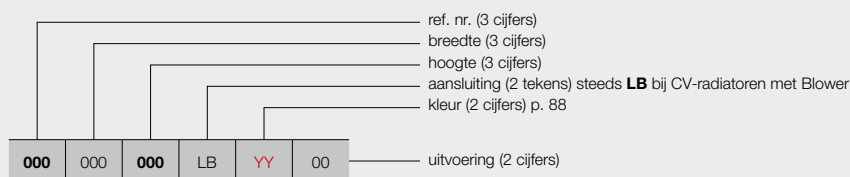

### manuele aansturing

00 = met Blower (wit of grijs) + RF-thermostaat (in optie)  
**(RF-thermostaat apart te bestellen)**

### BESTELCODE VOORRAADRADIATOR

Leveringstermijn 5 werkdagen (zonder transportduur)

**Voorraadradiatoren inclusief Blower (wit of grijs)**

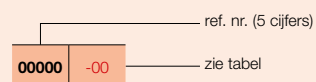

**1. MOGELIJKE AANSLUITINGEN VOOR GEMENGDE RADIATOREN**

**1.1. AANSLUITING VAN DE CV-INSTALLATIE OP DE MIDDENAANSLUITING (TWEEDIJPSYSTEEM)**

Onderstaande radiatoren kan men aansluiten op de middenaansluiting:

- Iris-A (HDM-A/HDRM-A)
- Agave-A (HRM-A)
- Aster-A (HF-A)
- Carré Bad (CB)
- Zana Bad (ZBD)



Aansluiting met standaard hoekventielen

**De breedte van de radiator is ≤ 600 mm:**

**Opmerking:** Hoekventiel en thermostaatkop behoren niet tot het VASCO-assortiment.

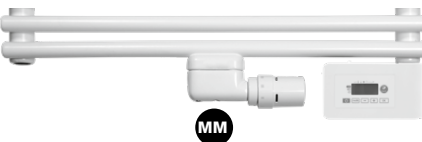

**De breedte van de radiator is groter dan 600 mm:**

**Opmerking:** Als men het mm-ventiel gebruikt kan men de radiator ook aansluiten op een éénpijpssysteem.

**Opmerking:** Via de retourleiding dient (in de zomer) bij gesloten radiatorventiel een vrije uitzetting naar het expansievat van de CV-installatie te worden verzekerd.



Aansluiting met 1-8 design-ventielset

**1.2. AANSLUITING VAN DE CV-INSTALLATIE OP DE 1-8 AANSLUITING (TWEEDIJPSYSTEEM)**

Onderstaande radiatoren kan men aansluiten via 1-8:

- Iris-A (HDM-A/HDRM-A)
- Agave-A (HRM-A)
- Aster HF-S (HF-S L/HF-S R). Collectoren 50 mm uit mekaar, links of rechts.
- Carré Bad (CB)
- Zana Bad (ZBD)

**Opmerking:** Ventiel behoort niet tot het VASCO-assortiment.



Aanvoer rechts en retour links

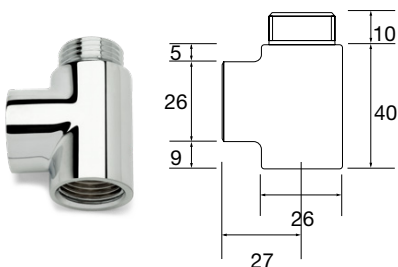

Art. nr. 11DV00002 Prijs: €31

**T-stuk**

Bij gebruik van het T-stuk veranderen de aansluitmaten.

**Opgelet:** eerst dient de eventueel voorziene stromingsbuis te worden verwijderd.

**Opmerking:** Als men de aansluiting maakt via de 1-8 aansluiting kan de radiator enkel aangesloten worden op een tweepijpsysteem.

**Opmerking:** Via de retourleiding dient (in de zomer) bij gesloten radiatorventiel een vrije uitzetting naar het expansievat van de CV-installatie te worden verzekerd.

## 2. ELEKTRISCHE TOEBEHOREN VOOR GEMENGDE RADIATOREN

**OPGELET: weerstand en regeling apart te bestellen!**



**Lengtes van de elektrische weerstanden (standaard gemonteerd in de radiator):**

PRIJSGROEP: VPG7 - ELEKTRISCHE RADIATOREN

	lengte	art. nr.	prijs €
Weerstand 300 W	365 mm	11842910000	<b>126</b>
Weerstand 500 W	520 mm	11842920000	<b>132</b>
Weerstand 750 W	700 mm	11842930000	<b>142</b>
Weerstand 1000 W	890 mm	11842940000	<b>154</b>
Weerstand 1250 W	1080 mm	11842950000	<b>164</b>
Weerstand 1500 W	1270 mm	11842960000	<b>176</b>

We onderscheiden volgende mogelijkheden:

- 2.1. Regeling FWS-thermostaat **NEW**
- 2.2. Regeling E-Volve E-V-RF
- 2.3. Regeling T3 WIFI-Set **NEW**
- 2.4. BAS connector



**FWS-THERMOSTAAT**

**Hoogte:** 97,5 mm  
**Breedte:** 71 mm  
**Diepte:** 47 mm

## 2.1. REGELING FWS-THERMOSTAAT

**NEW**

- Bedrijfsspanning: 230V AC, 50 Hz - IP44
- Week- en dag programmering
- Kabellengte: 0,5 m (met stekker)
- Energieconsumptie indicator
- Regeling te monteren en bedienen op de radiator
- Regeling kamertemperatuur van 10°C tot 32°C
- Beschikbaar in het wit of zwart

PRIJSGROEP: VPG7 - ELEKTRISCHE RADIATOREN

kleur	art. nr.	prijs €
wit	1184 265 0000	<b>125</b>
zwart	1184 266 0000	<b>134</b>



**E-VOLVE E-V-RF  
RF-ONTVANGER**

**Hoogte:** 75 mm  
**Breedte:** 140 mm  
**Diepte:** 35 mm

**E-VOLVE E-V-RF  
RF-THERMOSTAAT**

**Hoogte:** 95 mm  
**Breedte:** 120 mm  
**Diepte:** 25 mm

## 2.2. REGELING E-VOLVE E-V-RF

- Bedrijfsspanning ontvanger: 230V AC, 50 Hz
- Thermostaat: 2x Alkaline 1,5V
- Week- en dagprogrammering
- Regeling kamertemperatuur van 7°C tot 30°C
- Boost commando: standaard 60 minuten
- Auto-, Comfort-, Eco- of vorstbeveiligingsmodus
- Ingesteld programma P1, P2, P3 is te wijzigen
- Ontvanger: IPX4 Klasse II
- Thermostaat: IP30
- Kabellengte: 0,8 m (bij voorkeur een directe vaste contactdoos gebruiken)
- Energieconsumptie indicatie
- Indicator open raam detectie
- Ontvanger te monteren op de radiator rechtsonder
- Radiofrequente communicatie tussen ontvanger en thermostaat (nog te koppelen)

**Opgelet:**

- Aansluiting E-V-RF ontvanger (bruin = fase, blauw = neutraal, zwart = commandodraad enkel in Frankrijk te gebruiken en af te schermen bij niet gebruik)
- Dubbel geïsoleerde apparaten hebben geen aarding.
- De thermostaat dient gekoppeld te worden met de ontvanger conform de instructies in de handleiding van de RF-thermostaat

**Opgelet:**

Aantal gemengde radiatoren op 1 RF-thermostaat:

- E-Volve E-V-RF: tot 5 radiatoren per RF-thermostaat
- Gemengd (Blower of E-Volve E-V-RF): niet mogelijk

PRIJSGROEP: VPG7 - ELEKTRISCHE RADIATOREN

	art. nr.	prijs €
E-Volve E-V-RF wit	1184 008 0000 9016	<b>178</b>
E-Volve E-V-RF grijs	1184 008 0000 9006	<b>206</b>
RF-thermostaat wit	1184 241 0000 9016	<b>254</b>



**T3 SMART  
THERMOSTAAT**



**T3 SMART  
RELAIS**



**T3 GATEWAY**

**2.3. REGELING T3 WIFI-SET**

**T3 Smart thermostaat:** de draadloze thermostaat wordt in de ruimte geplaatst en de radiator kan hiermee ook lokaal bediend worden. Door zijn Lithium accu is de thermostaat oplaadbaar en is het niet meer nodig om batterijen te vervangen.

**T3 Smart relais:** deze relais kan direct in een inbouwdoos geplaatst worden, wat nadien afgedekt kan worden met een afdekplaatje\* met kabeluitvoer.

\* Zelf te voorzien in uw kleur naar keuze.

**T3 Gateway:** met de T3 Gateway maakt u de koppeling naar een tablet of smartphone mogelijk met bediening via de app van de T3 WIFI-set.

**Opgelet:** complete set is nodig voor een correcte werking.

- Bedrijfsspanning: 230V AC, 50 Hz
- 16 Ampère schakelvermogen
- Inclusief Lithium accu voor thermostaat
- Temperatuursensor in de thermostaat voor een correcte ruimtetemperatuur uitlezing
- Bediening via de app van de T3 WIFI-set
- Week- en dag programmering

PRIJSGROEP: VPG7 - ELEKTRISCHE RADIATOREN

	art. nr.	prijs €
T3 Smart thermostaat	11HC10007	<b>189</b>
T3 Smart relais	11HC10008	<b>65</b>
T3 Gateway	11HC10009	<b>253</b>



**BAS CONNECTOR**

**Hoogte:** 65 mm  
**Breedte:** 35 mm  
**Diepte:** 50 mm

**2.4. BAS CONNECTOR**

**Ideaal voor aansturing via domotica!**

Deze gemengde radiatoren zijn in de fabriek reeds voorzien van een warmtegeleidende vloeistof en een elektrische weerstand. De elektrische weerstand is gemonteerd in de rechtercollector.

PRIJSGROEP: VPG7 - ELEKTRISCHE RADIATOREN

kleur	art. nr.	prijs €
BAS connector wit	1184 248 0000 9016	<b>42</b>
BAS connector grijs	1184 248 0000 7047	<b>47</b>

**Regeling van de kamertemperatuur dient verzekerd te worden door een extern aansturingssysteem, conform de Eco Design Directive 2015/1188!**

## NIVA (N1L1-EL-MIX) MIXED HYBRIDE

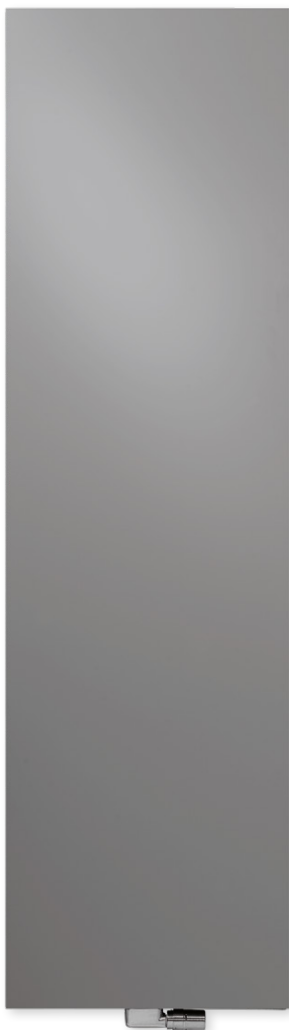

### AANBEVOLEN VOOR BADKAMER EN KEUKEN IN OPTIE



handdoekbeugel (aluminium)  
art. nr. zie p. 85  
**prijs €200**

Andere accessoires, zie p. 85

### AANBEVOLEN AANSLUITING (LB)

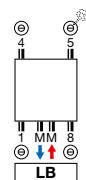

Andere aansluitingen,  
zie technische prijslijst



art. nr. 1182 103 0000 0099  
**prijs €190**

### KLEUREN

- Standaardkleur S600 (witte fijn structuurlak) (RAL 9016: geen meerprijs 15%)
- Uitgebreide kleurenkaart zie p. 88

### SPECIAAL

- CV-radiator met geïntegreerde elektrische weerstand
- Gelakte aluminium voorplaat

### BEVESTIGINGEN

- Muurbevestigingen in de kleur RAL 7016 (antraciet grijs) standaard.

### TECHNISCH

- Elektrisch weerstandsgelast (onzichtbare lasnaden) en rolnaadgelast
- KTL-grondlaag, poedercoating
- Standaardwerkdruk: 10 bar
- Maximale bedrijfstemperatuur: 110°C
- Regeling van ruimtetemperatuur
- IPX4 Klasse II

### ACCESSOIRES

- Zie p. 85

### TECHNISCHE TEKENINGEN

- Zie p. 76

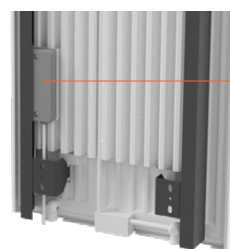

RF-ontvanger  
aan de achterzijde

## BESCHIKBARE UITVOERINGEN



### MANUELE AANSTURING

**00 = radiator + RF-thermostaat (in de prijs inbegrepen).**  
De radiator is enkel te bedienen via de meegeleverde RF-thermostaat (wit).



RF-THERMOSTAAT

Standaard uitvoering.

**13 = radiator met RF-thermostaat en kabel met haakse stekker (prijs 13 = prijs 00)**



**14 = radiator zonder RF-thermostaat**

Indien u meerdere radiatoren met één en dezelfde RF-thermostaat wilt bedienen, is het voldoende om één radiator in de uitvoering 00 te bestellen en de andere(n) in de uitvoering 14.



### WIFI APP\* AANSTURING

**15 = de radiator (met kabel) is enkel te bedienen via de optionele T3 set (T3 set apart te bestellen)**



T3 SET

	art. nr.	prijs €
T3 Smart thermostaat	11HC10007	<b>189</b>
T3 Smart relais	11HC10008	<b>65</b>
T3 Gateway	11HC10009	<b>253</b>

Eén Smart relais per radiator. Bediening van de radiator verloopt via de apart te bestellen T3 Smart thermostaat (en NIET via de RF-thermostaat). Stopcontact te vervangen door afdekplaat met kabeluitvoer voor de T3 Smart relais.

\* Smart Home solution dankzij de T3 set. Correcte bediening is alleen mogelijk met de volledige T3 set.

## PRIJSGROEP: VPG7 - ELEKTRISCHE RADIATOREN



### DOMOTICA AANSTURING

**15 = radiator zonder regeling, met kabel**

Deze radiator (met kabel) mag enkel gebruikt worden in combinatie met een **gebouwbeheersysteem** (domotica) of **externe thermostaat** uitgerust met: een weekprogramma + open raam detectie of adaptieve startaansturing of afstandscontrole, om te voldoen aan de Europese richtlijn ECO Design Directive 2015/1188.

**HOE BESTELLEN**

1. Kies het gewenste model van de radiator in de onderstaande tabel.
2. Selecteer de gewenste aansturing (zie toelichting links onderaan) - afhankelijk van de gewenste aansturing dienen extra toebehoren mee besteld te worden.
3. **De totaalprijs wordt bepaald door het gekozen toesteltype en eventuele toebehoren.**

**HOE EEN CORRECTE BESTELCODE VORMEN**

Leveringstermijn 15 - 30 werkdagen (zonder transportduur)

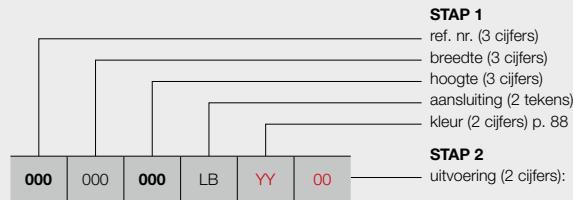

**manuele aansturing**

- 00 = met RF-thermostaat (**in de prijs inbegrepen**)
- 13 = met RF-thermostaat en kabel met haakse stekker (prijs **13** = prijs **00**)
- 14 = zonder RF-thermostaat

**WIFI App\* aansturing**

15 = de radiator (met kabel) is enkel te bedienen via de optionele T3 set (**apart te bestellen**)

**domotica aansturing**

15 = radiator zonder regeling, met kabel

**STAP 1 U kiest het gewenste model van radiator**



PRIJSGROEP: VPG7 - ELEKTRISCHE RADIATOREN

BESTELCODE MAATWERK NIVA MIXED HYBRIDE	TECHNISCHE GEGEVENS									STANDAARDKLEUR	ANDERE KLEUREN					
	buizen	breedte (L mm)	hoogte (H mm)	75/65/20 (Watt) (φ50K)	55/45/20 (Watt) (φ30K)	n-exp.	gewicht (kg)	inhoud (l)	el. weerst. (Watt)	prijs S600* (€)	prijs kleur (€)					
<b>REF. NR. NIVA MIXED HYBRIDE N1L1-EL-MIX : 362</b>																
<b>362</b>	042	<b>182</b>	LB	<b>YY</b>	<b>00</b>	-	420	1820	794	413	1,28	23,40	3,70	900	<b>1052</b>	<b>1210</b>
					<b>14</b>										<b>953</b>	<b>1096</b>
					<b>15</b>										<b>885</b>	<b>1018</b>
<b>362</b>	062	<b>182</b>	LB	<b>YY</b>	<b>00</b>	-	620	1820	1124	584	1,28	34,40	5,52	1300	<b>1163</b>	<b>1337</b>
					<b>14</b>										<b>1064</b>	<b>1223</b>
					<b>15</b>										<b>996</b>	<b>1145</b>

Conform EN442-1: 2014: radiatoren en convectoren  
 Kleur aangeven bij bestelling (YY)

\* RAL 9016: geen meerprijs 15%  
 Voor meer details over onze artikel-data, zie artikel-database: <https://www.installdata.be>  
**BELGIË. Prijzen in euro (excl. BTW)**

**STAP 2 U kiest de toebehoren**

Afhankelijk van de gewenste aansturing dient u mogelijk extra toebehoren te bestellen. Zie pagina links.

**STAP 3 Totaalprijs = prijs elektrische radiator + prijs toebehoren**

## IRIS-A (HDM-BL-MIX-A) BLOWER MIXED HYBRIDE



### AANBEVOLEN VOOR BADKAMER EN KEUKEN IN OPTIE

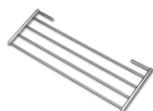

wegklapbaar droog- en stapelrek (chrom) art. nr. zie p. 85  
**prijs €143**

Andere accessoires, zie p. 85

### AANBEVOLEN AANSLUITING (LB)

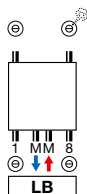

Andere aansluitingen, zie technische prijslijst



art. nr. 1182 103 0000 9016  
**prijs €171**

### TYPES

- Recht (HDM-BL-MIX-A)

### BUIZEN

- Horizontaal, rond Ø 20 mm

### COLLECTOREN

- Verticaal, D-profiel 40 x 32 mm

### KLEUREN

- Standaardkleur wit RAL 9016
- Uitgebreide kleurenkaart zie p. 88

### SPECIAAL

- CV-radiator in combinatie met Blower (Blower in de prijs inbegrepen), deze mag NIET gebruikt worden in combinatie met een gebouwbeheersysteem (domotica) of externe thermostaat
- Dankzij de ingebouwde bewegingssensor kan de Blower zijn eigen weekprogramma instellen volgens uw leefgewoonte.
- Optioneel RF-thermostaat verkrijgbaar.
- Blower is leverbaar in 2 kleuren: wit en grijs.
  - Witte radiator: Blower wit
  - Kleur radiator: Blower grijs

### BEVESTIGINGEN

- Muurbevestigingen standaard in de kleur van de radiator (inbegrepen in de verpakking van de radiator)

### TECHNISCH

- Gesoldeerd (onzichtbare soldeerverbindingen)
- ATL-grondlaag, poedercoating
- Regeling van ruimtetemperatuur
- Standaardwerkdruk: 10 bar
- Maximale bedrijfstemperatuur: 110°C
- IPX4 Klasse II

### ACCESSOIRES

- Zie p. 85

### TECHNISCHE TEKENINGEN

- Zie p. 76

### BESCHIKBARE UITVOERINGEN



#### MANUELE AANSTURING

CV-radiator met Blower (wit of grijs) + RF-thermostaat (in optie) **(RF-thermostaat apart te bestellen)**



#### RF-THERMOSTAAT

RF-thermostaat enkel in wit beschikbaar

kleur	art. nr.	prijs €
wit	1184 241 0000 9016	<b>254</b>



PRIJSGROEP: VPG7 - ELEKTRISCHE RADIATOREN

BESTELCODE MAATWERK IRIS-A BLOWER MIXED HYBRIDE	TECHNISCHE GEGEVENS										STANDAARDKLEUR		ANDERE KLEUREN					
	buizen	breedte (L mm)	hoogte (H mm)	75/65/20 (Watt) (Ø50K)	55/45/20 (Watt) (Ø30K)	n-exp.	gewicht (kg)	inhoud (l)	vermogen Blower (Watt)	prijs RAL 9016 (€)	verkorte ref. nr. RAL 9016 voorraad	prijs kleur (€)						
	33	500	1308	661	346	1,25	12,40	6,36	+1000	<b>923</b>	-	<b>1061</b>						
	393	060	168	XX	YY	00	42	600	1682	996	521	1,25	16,70	9,29	+1000	<b>1100</b>	<b>11393-01</b>	<b>1265</b>

REF. NR. IRIS-A BLOWER MIXED HYBRIDE HDM-BL-MIX-A : 393

Conform EN442-1: 2014: radiatoren en convectoren  
Kleur aangeven bij bestelling (YY)

Voor meer details over onze artikel-data, zie artikel-database: <https://www.installdata.be>  
**BELGIË. Prijzen in euro (excl. BTW)**  
**Blower in de prijs inbegrepen!**

**BUIZEN**

- Horizontaal, platovaal 57,5 x 10 mm

**COLLECTOREN**

- Verticaal, rond Ø 28 mm

**KLEUREN**

- Standaardkleur wit RAL 9016
- Uitgebreide kleurenkaart zie p. 88

**SPECIAAL**

- CV-radiator in combinatie met Blower (Blower in de prijs inbegrepen), deze mag NIET gebruikt worden in combinatie met een gebouwbeheersysteem (domotica) of externe thermostaat
- Dankzij de ingebouwde bewegingssensor kan de Blower zijn eigen weekprogramma instellen volgens uw leefgewoonte.
- Optioneel RF-thermostaat verkrijgbaar.
- Blower is leverbaar in 2 kleuren: wit en grijs.
  - Witte radiator: Blower wit
  - Kleur radiator: Blower grijs

**BEVESTIGINGEN**

- Muurbevestigingen standaard in de kleur van de radiator (inbegrepen in de verpakking van de radiator)

**TECHNISCH**

- Weerstandsgelast (onzichtbare lasnaden)
- ATL-grondlaag, poedercoating
- Regeling van ruimtetemperatuur
- Standaardwerkdruk: 4 bar
- Maximale bedrijfstemperatuur: 110°C
- IPX4 Klasse II

**TECHNISCHE TEKENINGEN**

- Zie p. 76

**AANBEVOLEN AANSLUITING (LB)**

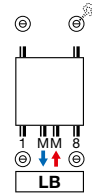

Andere aansluitingen, zie technische prijslijst



art. nr. 1182 103 0000 0099  
prijs €190



**BESCHIKBARE UITVOERINGEN**



**MANUELE AANSTURING**

CV-radiator met Blower (wit of grijs) + RF-thermostaat (in optie) **(RF-thermostaat apart te bestellen)**



**RF-THERMOSTAAT**

RF-thermostaat enkel in wit beschikbaar

kleur	art. nr.	prijs €
wit	1184 241 0000 9016	254



PRIJSGROEP: VPG7 - ELEKTRISCHE RADIATOREN

BESTELCODE MAATWERK ASTER-A BLOWER MIXED HYBRIDE	TECHNISCHE GEGEVENEN									STANDAARDKLEUR		ANDERE KLEUREN
	buizen	breedte (L mm)	hoogte (H mm)	75/65/20 (Watt) (φ50K)	55/45/20 (Watt) (φ30K)	n-exp.	gewicht (kg)	inhoud (l)	vermogen Blower (Watt)	prijs RAL 9016 (€)	verkorte ref. nr. RAL 9016 voorraad	prijs kleur (€)

REF. NR. ASTER-A BLOWER MIXED HYBRIDE HF-BL-MIX-A : 400

400	050	116	XX	YY	00	16	500	1169	564	301	1,21	16,40	4,10	+1000	1154	-	1327
400	060	183	XX	YY	00	27	600	1834	1014	541	1,21	29,30	7,75	+1000	1314	11400-01	1511

Conform EN442-1: 2014: radiatoren en convectoren  
Kleur aangeven bij bestelling (YY)

Voor meer details over onze artikel-data, zie artikel-database: <https://www.installdata.be>

**BELGIË. Prijzen in euro (excl. BTW)**  
Blower in de prijs inbegrepen!

**INEO-EL (I-R-EL)**

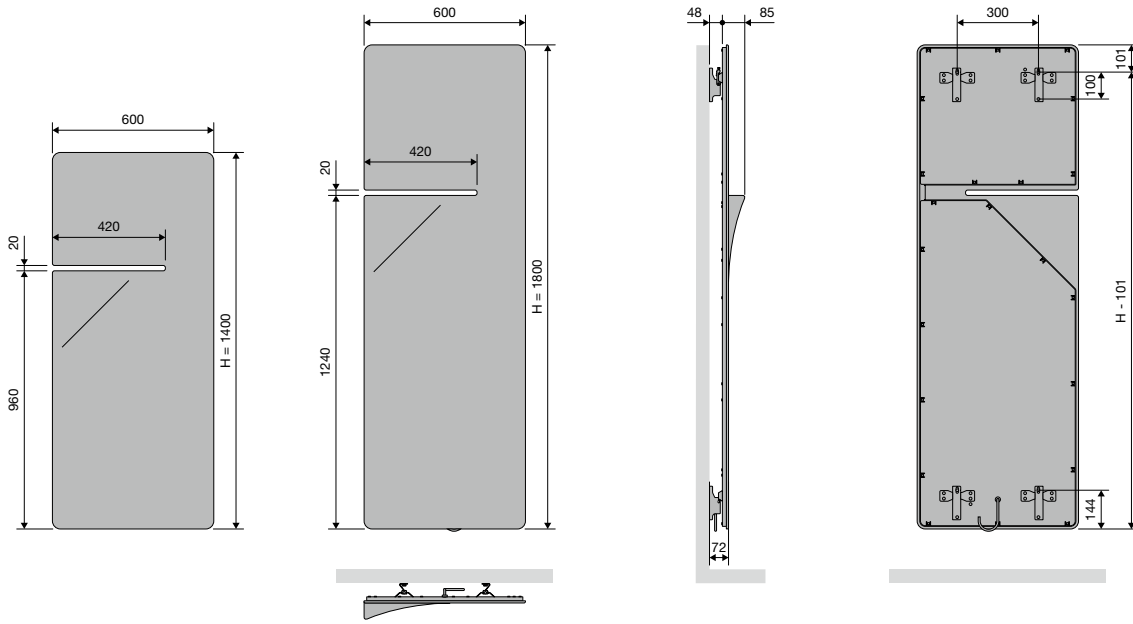

**I-R-EL**

Hartafstand tussen de ophangingen 300

**INEO-EL (I-L-EL)**

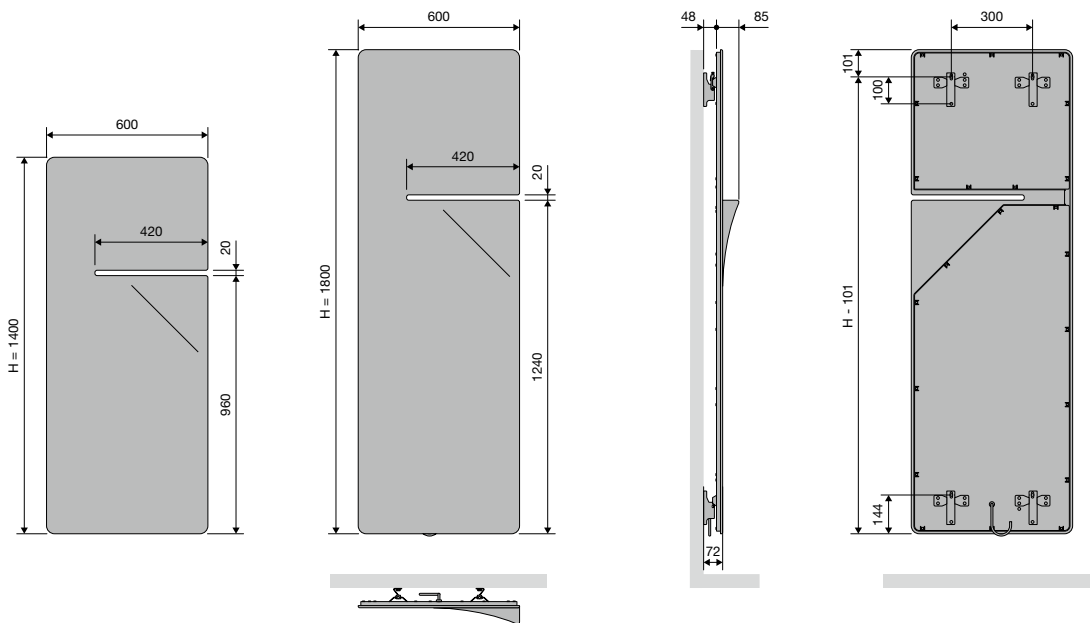

**I-L-EL**

Hartafstand tussen de ophangingen 300

**BEAMS MONO-EL (BEAMS MONO-EL)**

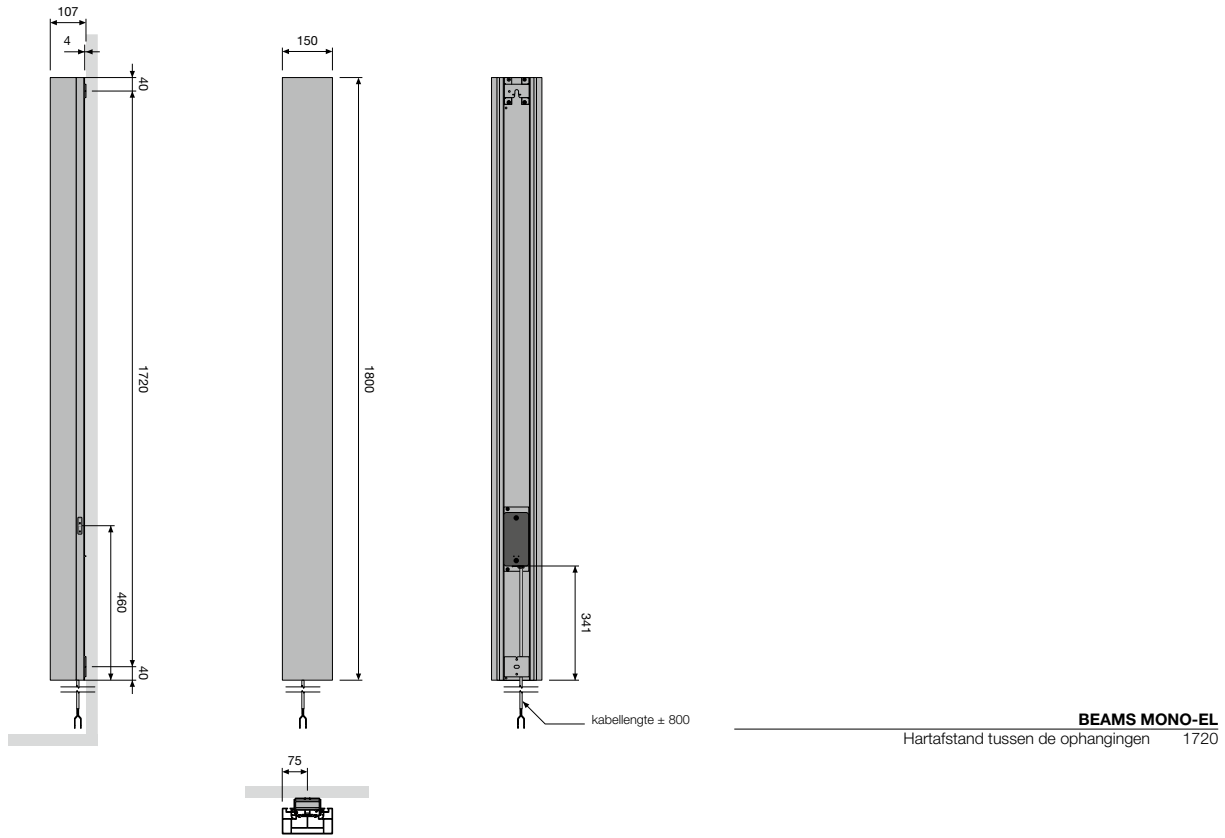

**ONI-EL (O-P-EL, O-NP-EL)**

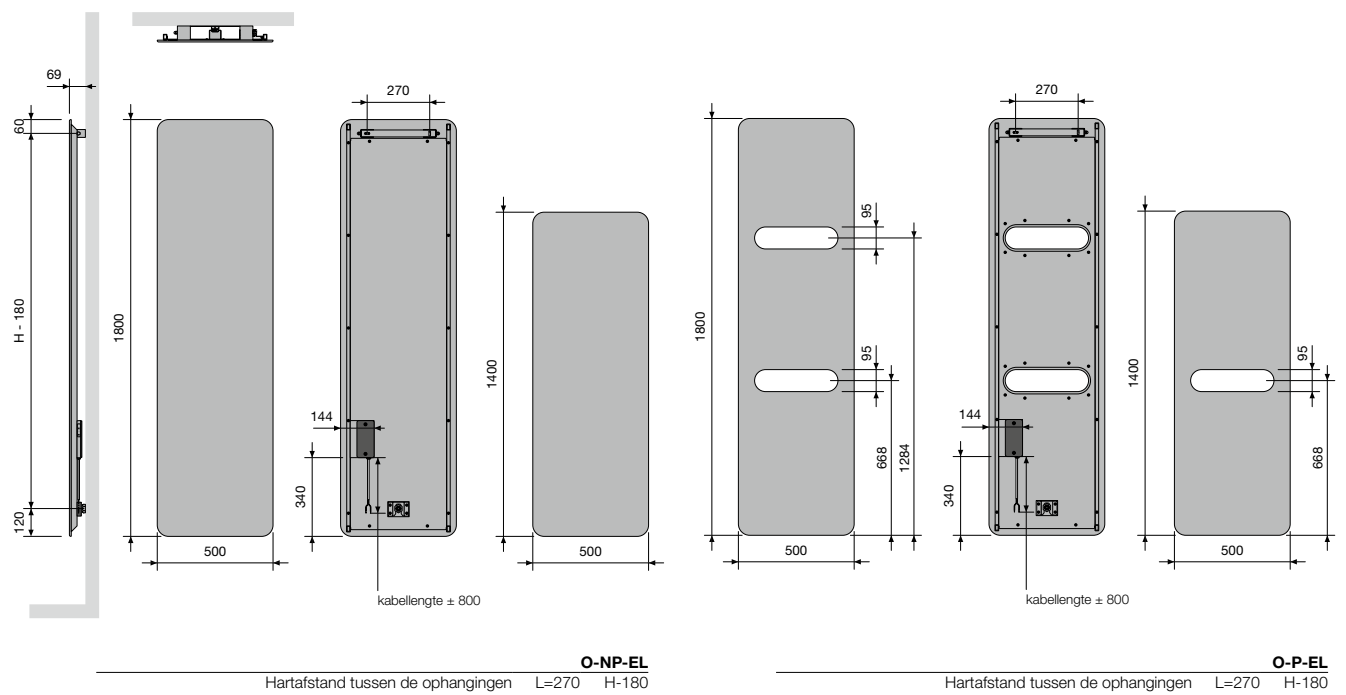

TANO (T-R-EL)

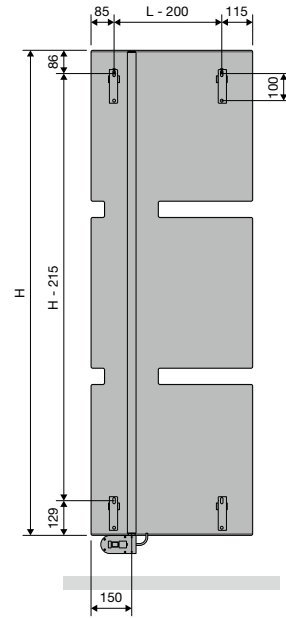
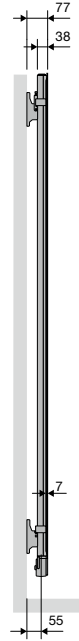
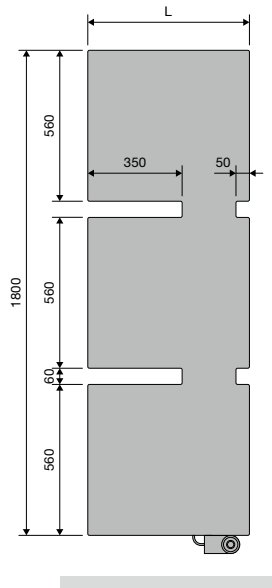
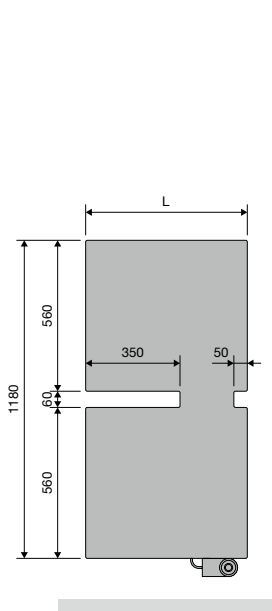
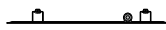
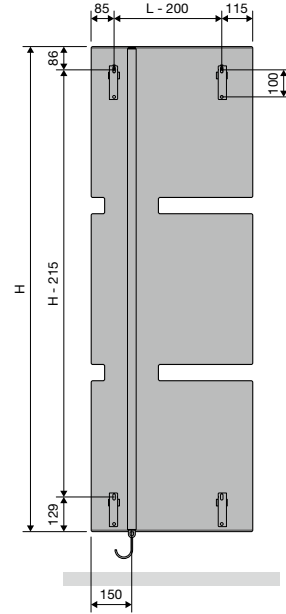
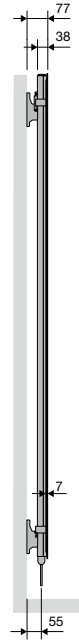
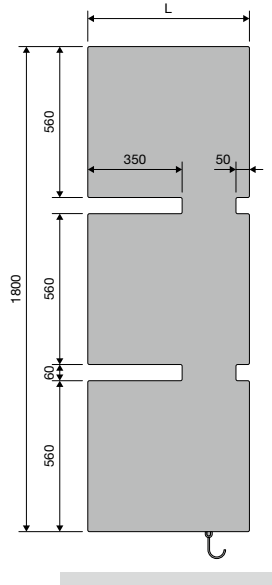
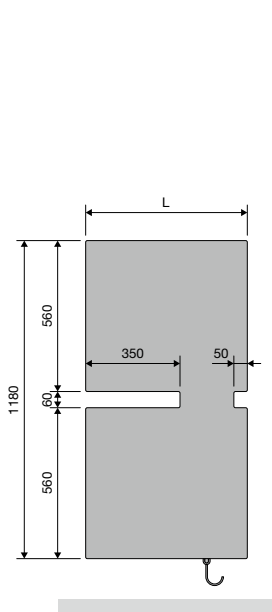

<b>T-R-EL</b>	
Breedte (L)	600
Hoogte (H)	1180 1800
Hartafstand tussen de ophangingen	L-200 H-215

TANO (T-L-EL)

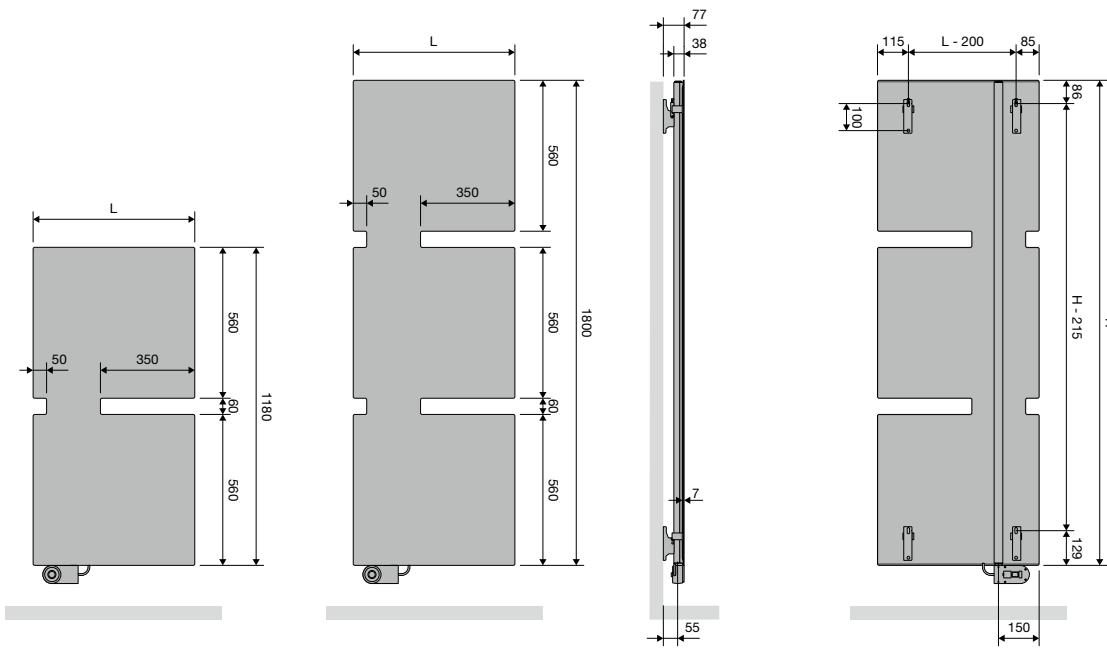
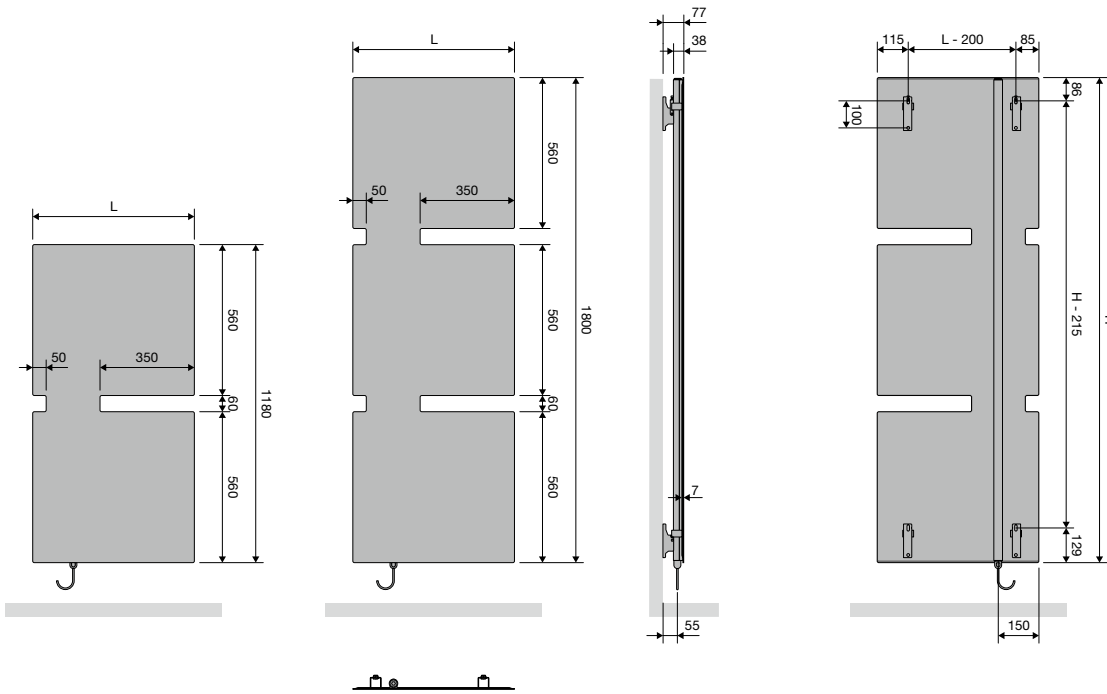

		T-L-EL	
Breedte (L)	600		
Hoogte (H)	1180	1800	
Hartafstand tussen de ophangingen	L-200	H-215	

**NIVA-EL (NIVA-EL)**

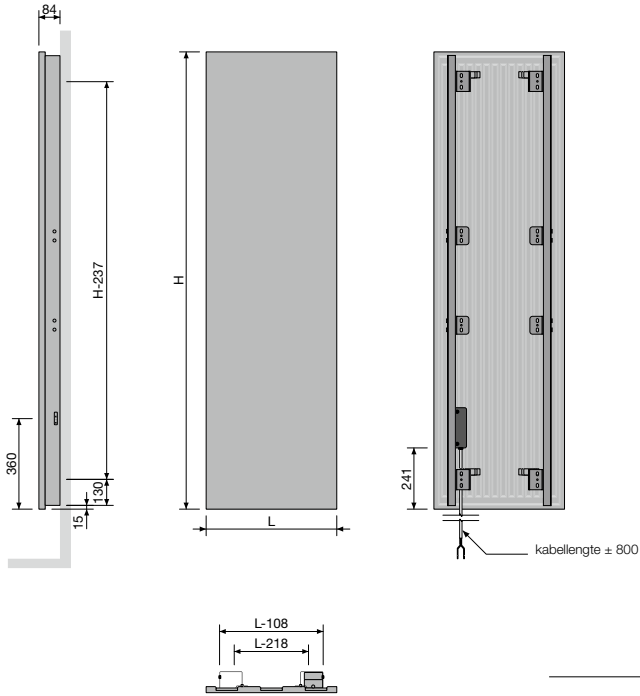

**NIVA-EL**  
Hartafstand tussen de ophangingen L-218 H-237

**IRIS-A (HD-EL-A, HDR-EL-A)**

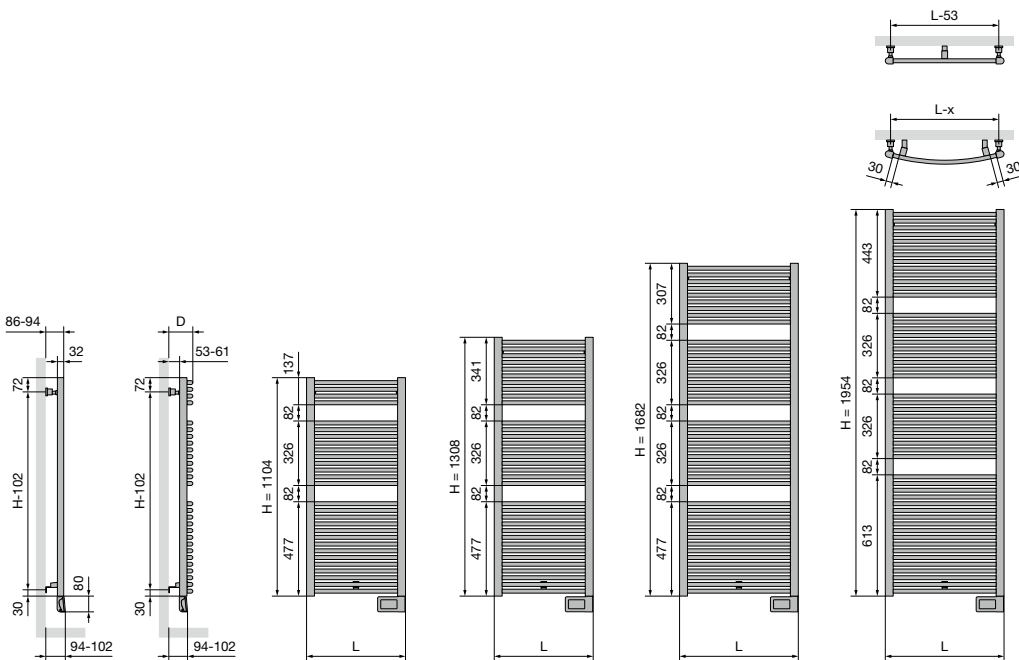

**HD-EL-A**  
Breedte (L) 500 600 750  
Hartafstand tussen de ophangingen L-53 H-102

**HDR-EL-A**  
Breedte (L) 498 598  
Afstand tussen wand en voorkant radiator (D) 101-109 104-112  
Hartafstand horizontaal tussen de ophangingen 452 552  
Hartafstand verticaal tussen de ophangingen H-102

**AGAVE-A (HR-EL-A)**

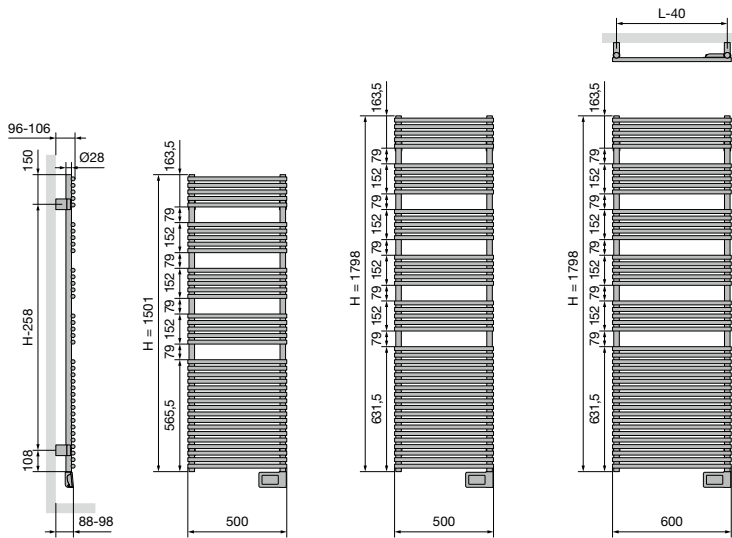

**HR-EL-A**

Hartafstand tussen de ophangingen L-40 H-258

**ASTER-A (HF-EL-A)**

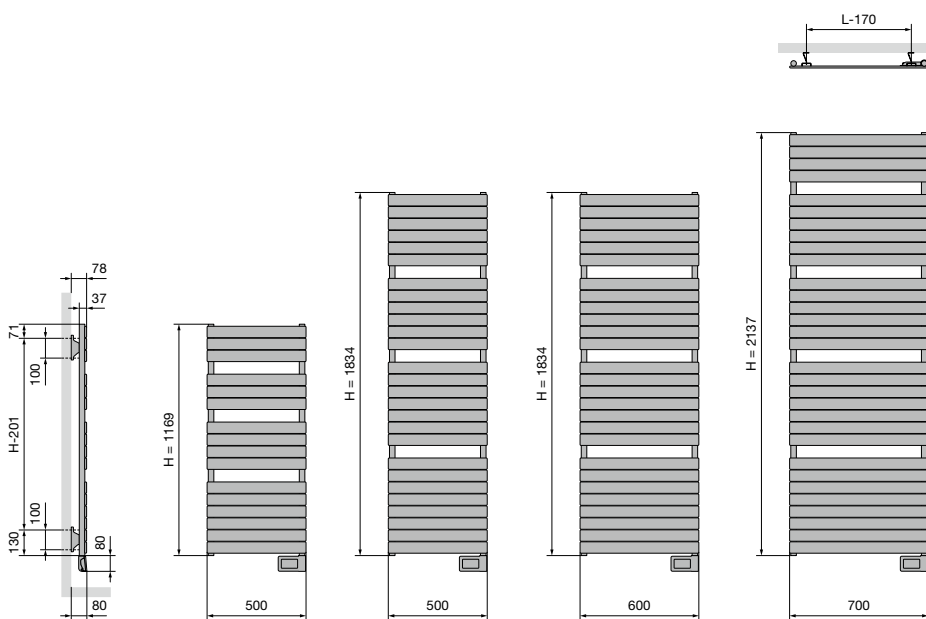

**HF-EL-A**

Hartafstand tussen de ophangingen L-170 H-201

**ASTER HF-S** (HF-S EL R, HF-S EL L)

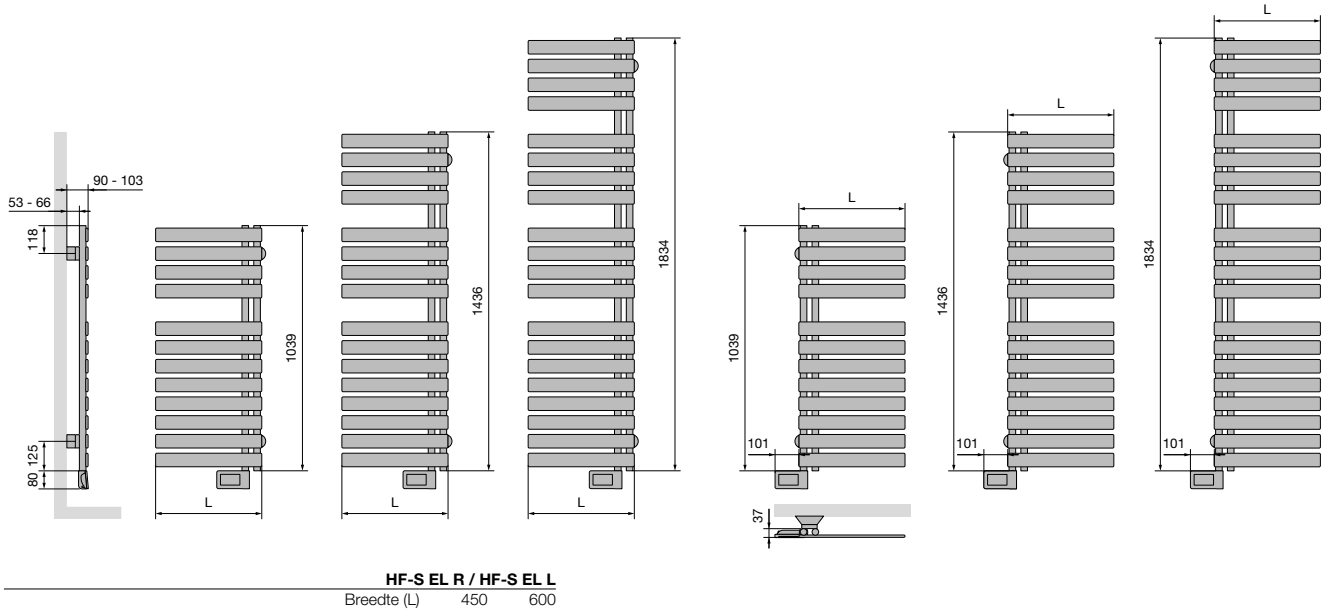

**CARRÉ BAD** (CB-EL)

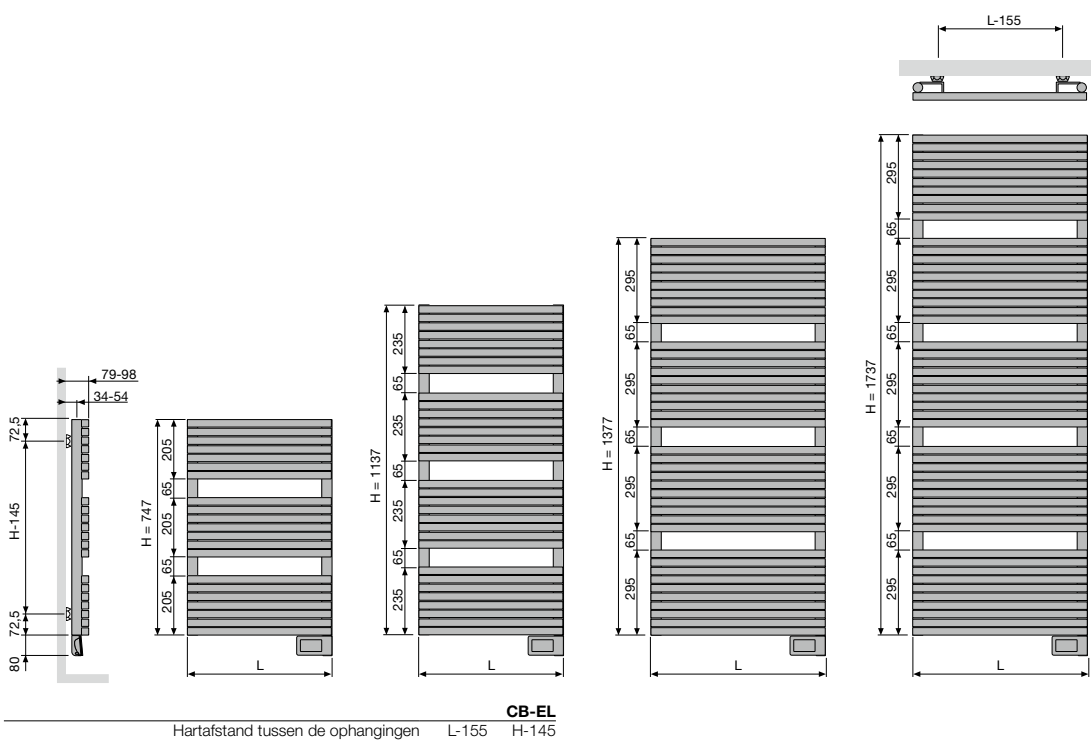

**ZANA BAD (ZBD-EL)**

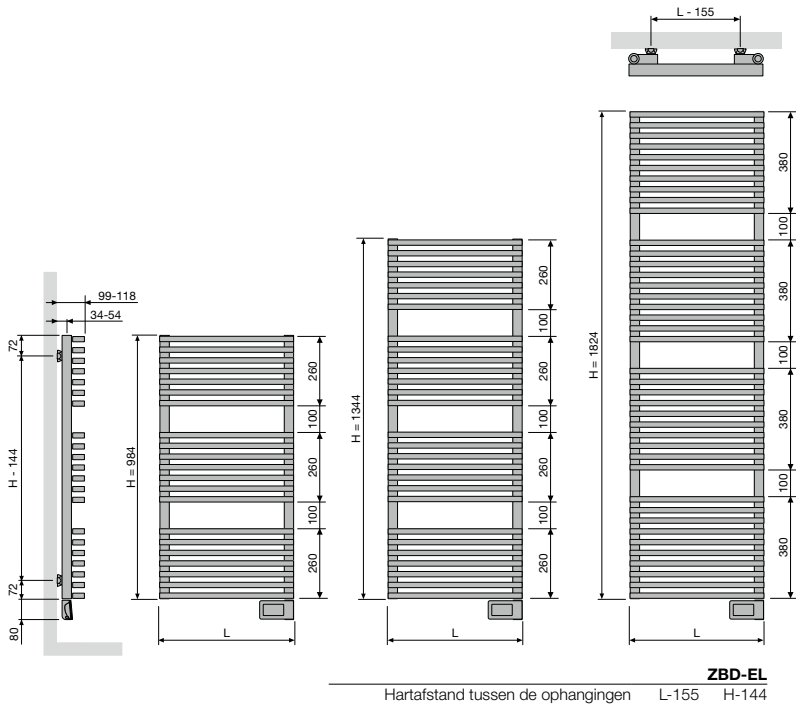

**E-BANO (BANO-EL)**

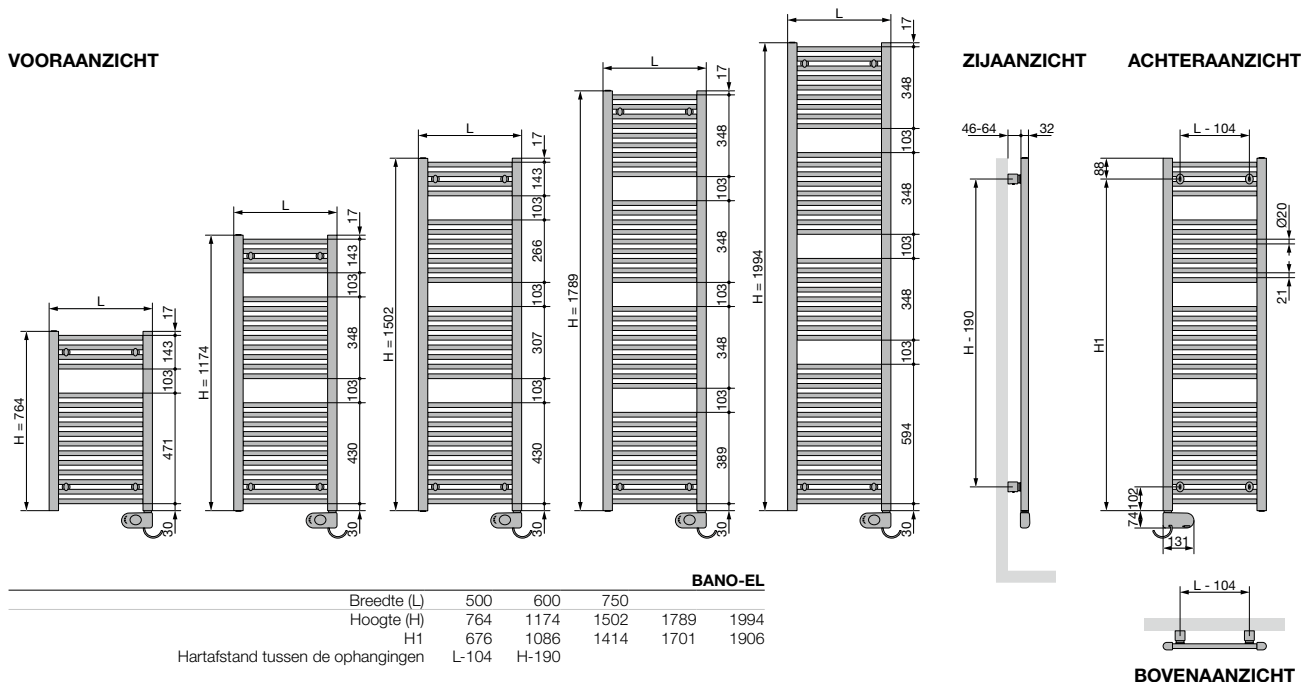

**E-PANEL HORIZONTALAAL (EP-H-FL, EP-H-RIB)**

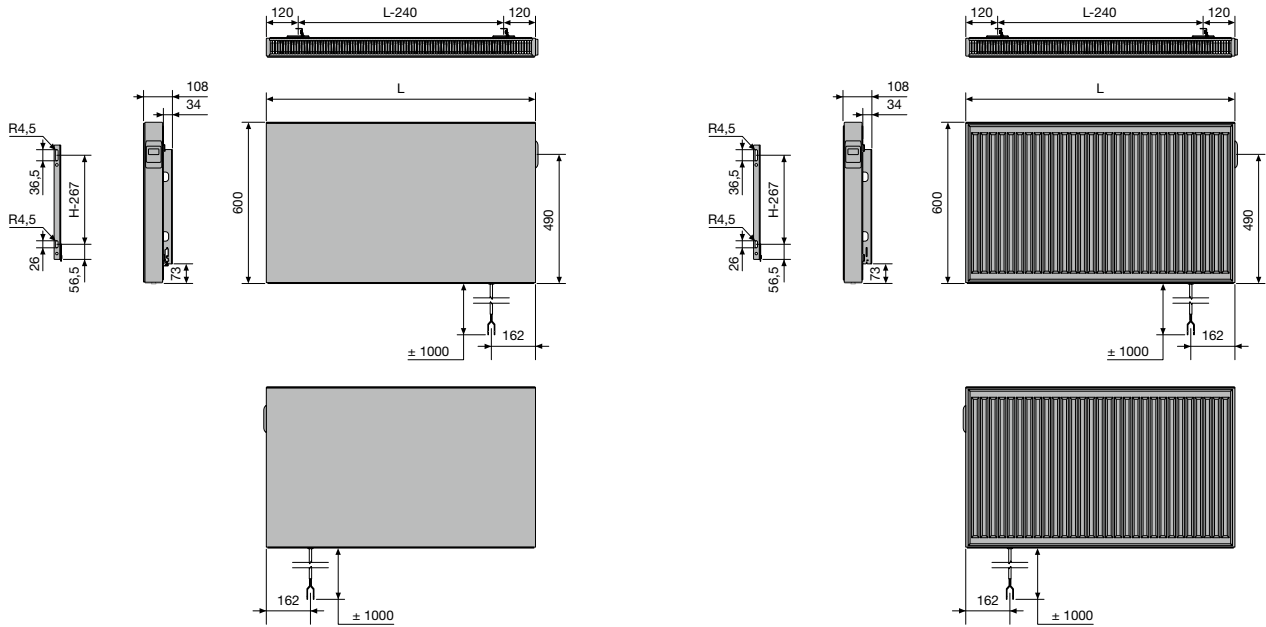

**EP-H-FL / EP-H-RIB**

Hartafstand tussen de ophangingen L-240 H-460

**E-PANEL VERTICAAL (EP-V-FL)**

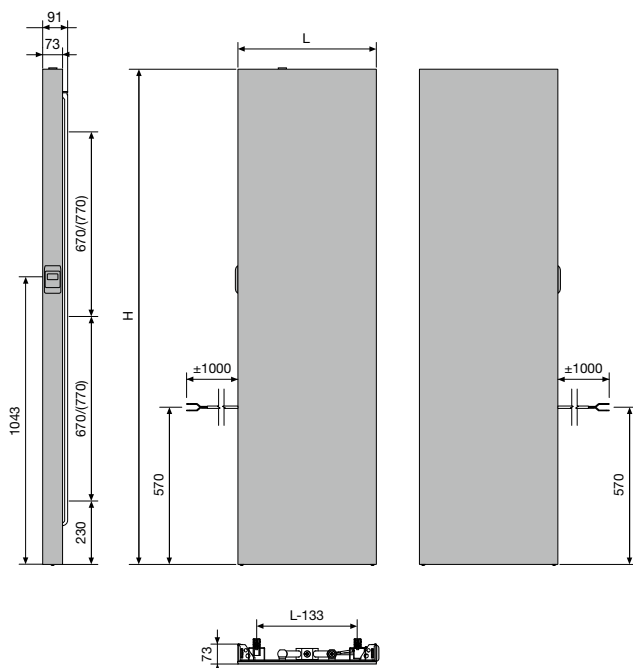

**IRIS-A (HD-EL-BL-A) & BLOWER**

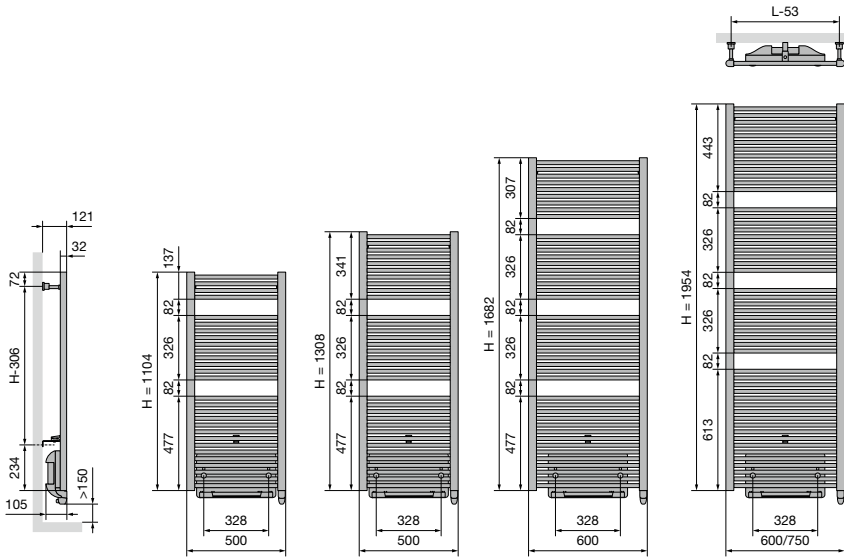

**HD-EL-BL-A**

Hartafstand tussen de ophangingen L-53 H-306

**AGAVE-A (HR-EL-BL-A) & BLOWER**

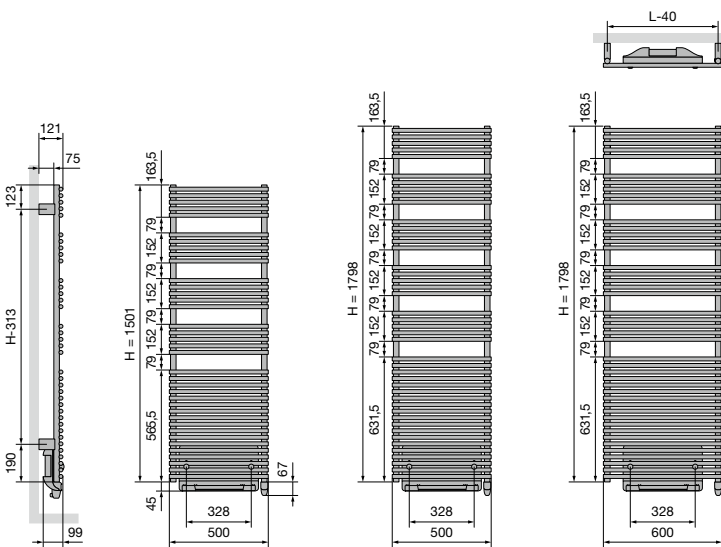

**HR-EL-BL-A**

Hartafstand tussen de ophangingen L-40 H-313

**ASTER-A (HF-EL-BL-A) & BLOWER**

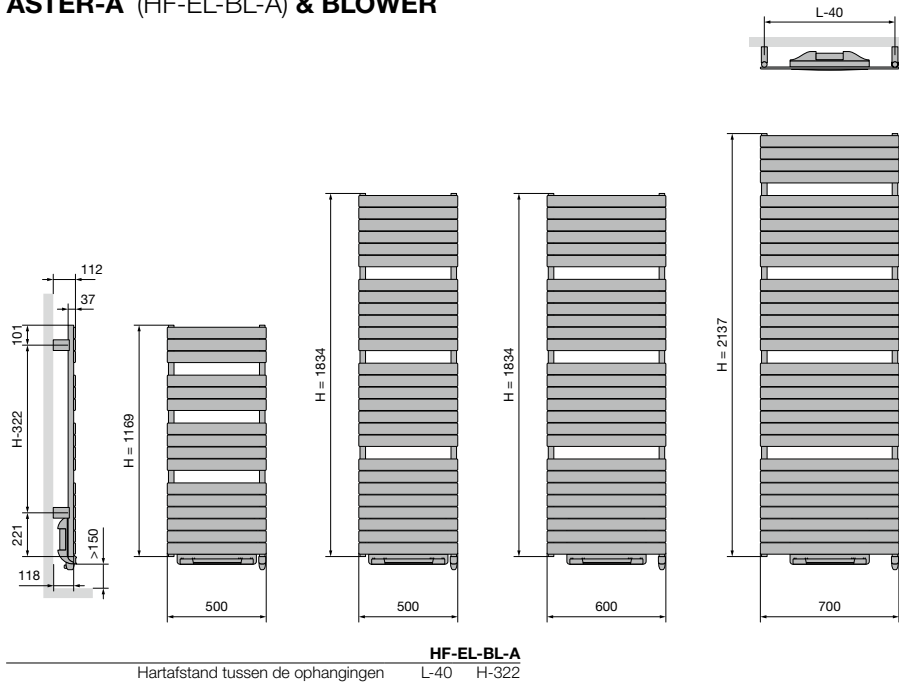

**CARRÉ BAD (CB-EL-BL) & BLOWER**

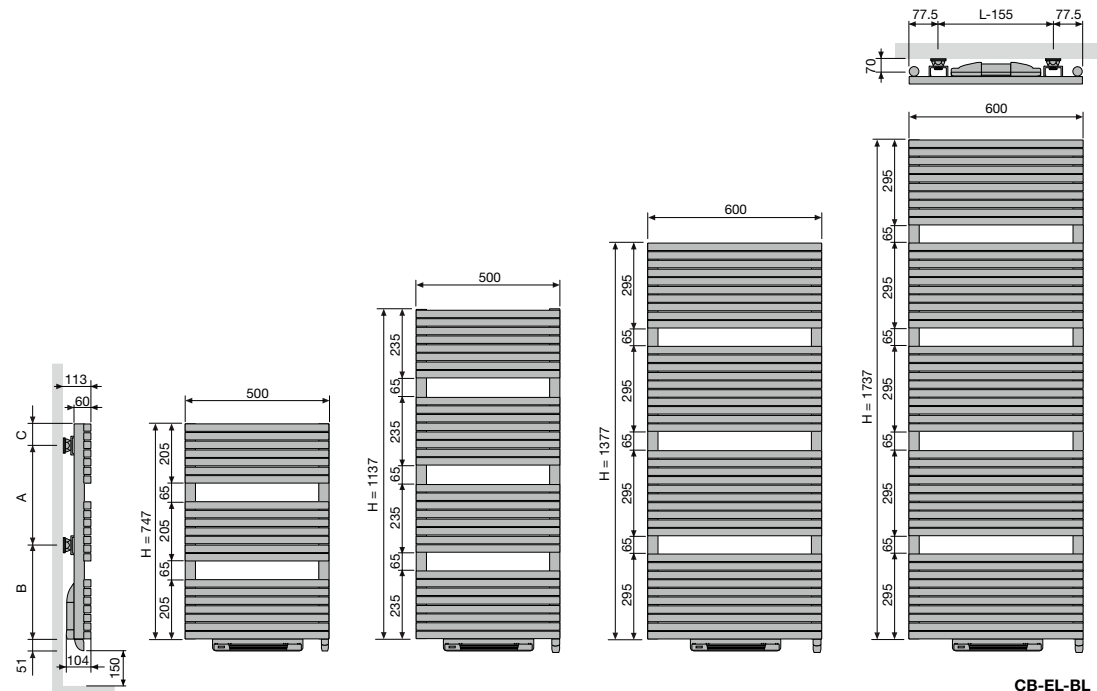

		<b>CB-EL-BL</b>			
Hartafstand tussen de ophangingen		L-155			
Hoogte (H)		747	1137	1377	1737
A		360	720	900	1260
B		338	368	428	428
C		49	49	49	49

**NIVA-A (NIVA-EL-BL-A) & BLOWER**

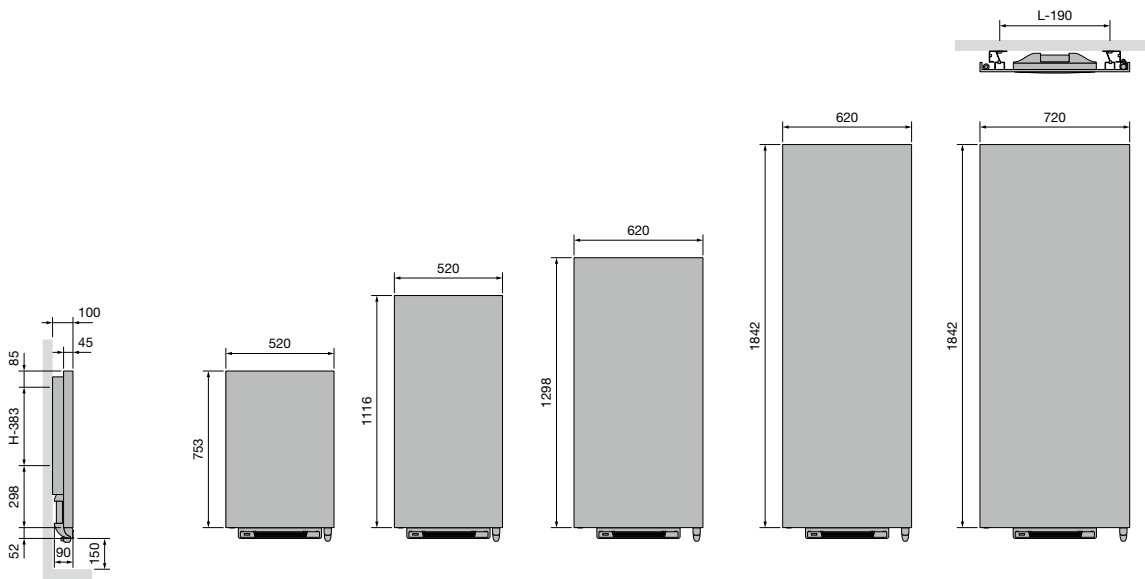

**NIVA-EL-BL-A**

Hartafstand tussen de ophangingen L-190 H-383

**E-BANO (BANO-EL-BL) & BLOWER**

**VOORAANZICHT**

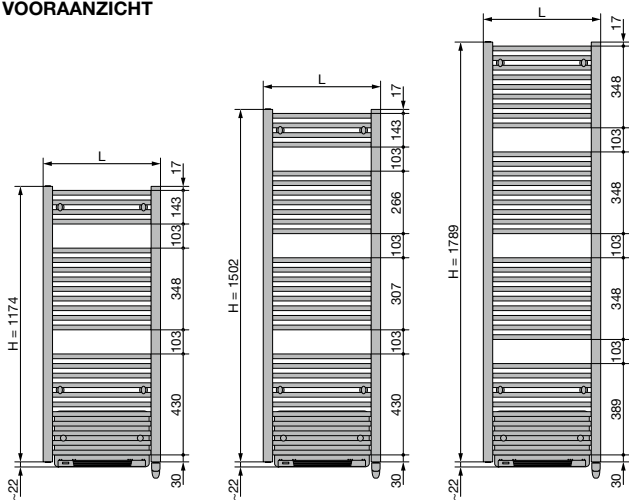

**ZIJAAANZICHT**

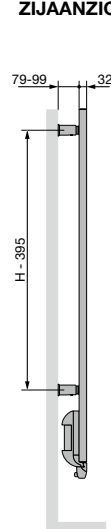

**ACHTERAAANZICHT**

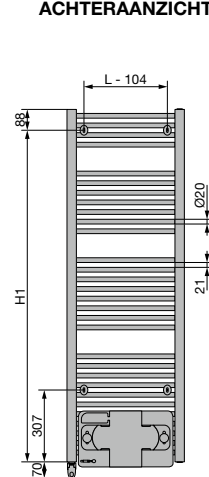

**BANO-EL-BL**

Hoogte (H)	1174	1502	1789
Breedte (L)	500	600	750
H1	1086	1414	1701

Hartafstand tussen de ophangingen L-104 H-395

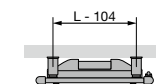

**BOVENAANZICHT**

**NIVA (N1L1-EL-MIX)  
MIXED HYBRIDE**

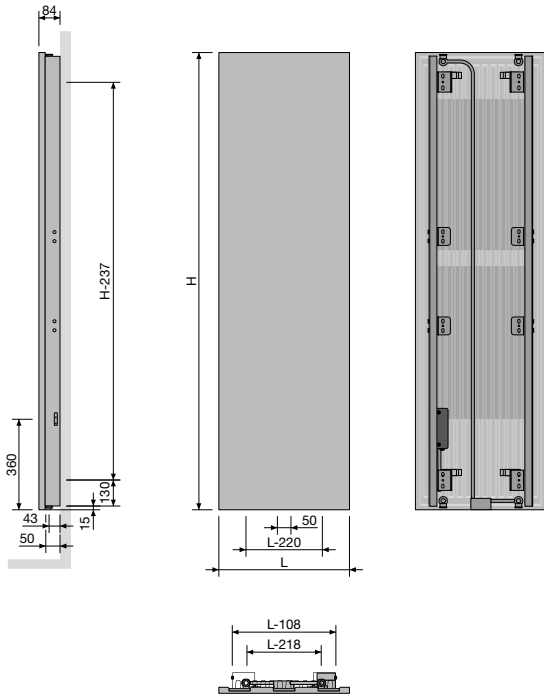

**N1L1-EL-MIX**  
Hartafstand tussen de ophangingen L-218 H-237

**IRIS-A (HDM-BL-MIX-A) BLOWER MIXED HYBRIDE**

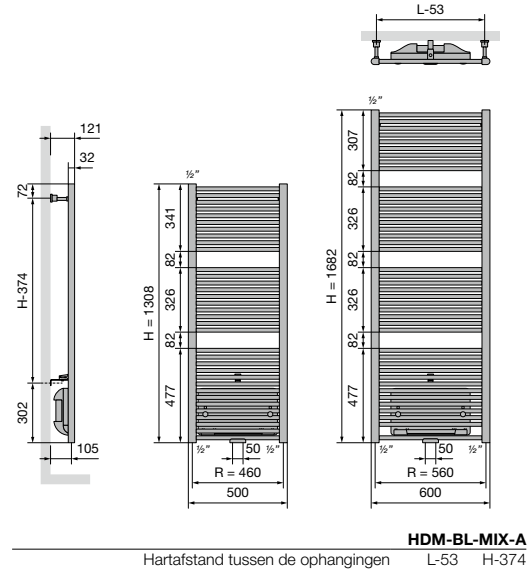

**HDM-BL-MIX-A**  
Hartafstand tussen de ophangingen L-53 H-374

**ASTER-A (HF-BL-MIX-A) BLOWER MIXED HYBRIDE**

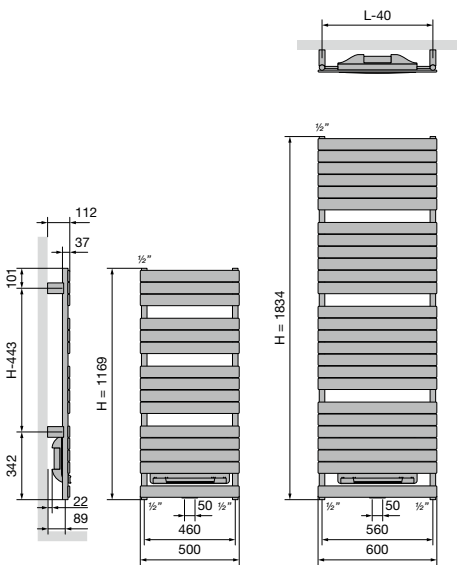

**HF-BL-MIX-A**  
Hartafstand tussen de ophangingen L-40 H-443



Ineo-EL (I-R-EL) Ice Blue

# Subtiel, strak, stijlvol: ontdek de Spike



**SUBTIEL, STRAK, STIJLVOL: ONTDEK DE SPIKE**

Op zoek naar een echte upgrade voor je compacte badkamer of toilet? Maak kennis met Spike van VASCO: een elektrische handdoekverwarmer uit één enkele buis. Een uniek concept en design dat extra comfort en warmte biedt, maar zonder plaats in te nemen. Zo helpt Spike ook de kleinste ruimte op orde te houden. En dat met een eigentijdse, unieke uitstraling in wit of zwart.

**MINIMALISTISCHE EYECATCHER**

Opnieuw zet VASCO de trend in de wereld van water, warmte en wellness. Spike is een sterk staaltje van de geavanceerde VASCO verwarmingstechnologie, waar oog voor detail en design het verschil maken. De VASCO Spike is volledig elektrisch, energie-efficiënt, milieuvriendelijk en zorgt voor nog meer comfort. Ontdek nu deze innovatieve, ruimtebesparende en stijlvolle nieuwkomer van VASCO.

**FUNCTIONALITEIT**

- Timerfunctie (3 timers) voor nog preciezere controle, instelbaar op 2, 4 of 6 uur
- De LED kleurt wit wanneer de handdoekverwarmer aan staat.
- De oppervlaktetemperatuur overschrijdt de 65°C niet
- Stijlvolle hangers inbegrepen
- Intelligente regeling dankzij geïntegreerde verwarmingskabel
- LED uit – toestel uit

**KLEUREN**

- Wit (S600)
- Zwart (RAL 9005)

**TECHNISCH**

- Voedingsspanning: ~230V, 50Hz
- Isolatieklasse: I
- Beschermingsklasse: IPX4

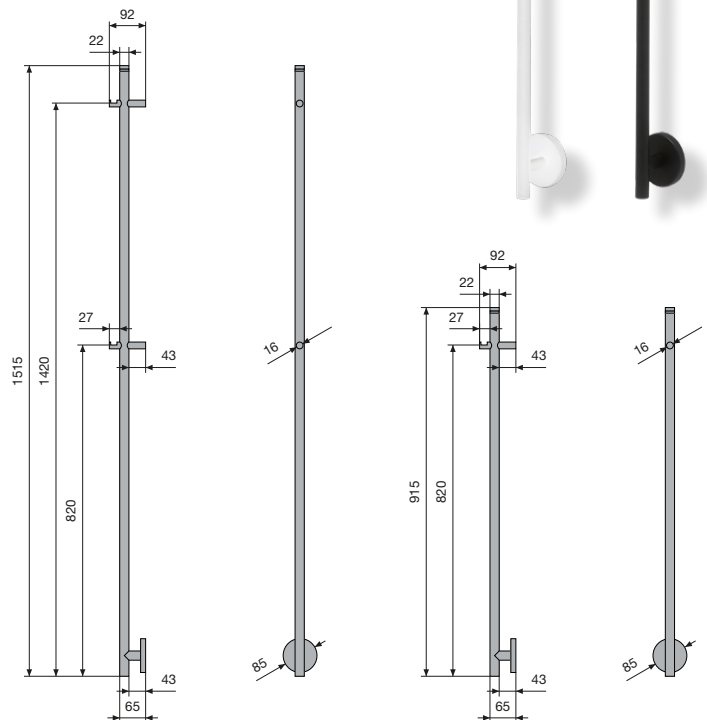

PRIJSGROEP: VPG7 - ELEKTRISCHE RADIATOREN

	GEWICHT	WARMTEAFGIFTE	KLEUR	ART. NR.	€
SPIKE MINI	1,07 kg	16 Watt	S600 (wit)	1184 401 0915 0600	492
			RAL 9005 (zwart)	1184 401 0915 9005	492
SPIKE	1,50 kg	27 Watt	S600 (wit)	1184 401 1515 0600	542
			RAL 9005 (zwart)	1184 401 1515 9005	542

• h = 915 mm; b = 85 mm; d = 92 mm;

• h = 1515 mm; b = 85 mm; d = 92 mm;

Montagevoorschriften accessoires: zie [www.vasco.eu](http://www.vasco.eu)  
BELGIË. Prijzen in euro (excl. BTW)

uit voorraad leverbaar

# RAIO

De zon in huis, elke dag opnieuw.







### **RAIO IS SLIMMER ONTWERPEN DAN TRADITIONELE VERWARMING**

Bevestig RAIO eenvoudigweg tegen het plafond of een wand om zo de hele ruimte te verwarmen. RAIO combineert innovatieve grafeentechnologie voor een ongezien efficiënt - en dus betrouwbaar, milieuvriendelijk - comfort en uitzonderlijk hoog rendement.

Terwijl traditionele verwarming enkel een effect kan hebben op de temperatuur van de lucht, kan RAIO de ruimte zelf homogeen verwarmen. Uw hele ruimte wordt zo sneller en meer gelijkmatig verwarmd, terwijl uw energieverbruik aanzienlijk vermindert.

### **9 REDENEN WAAROM RAIO VERWARMING VOORGOED VERANDERT**

- Uitzonderlijk hoog rendement
- Eenvoudig te installeren
- Milieuvriendelijk
- Snelle responstijd
- Geen vermogensverlies
- Slim design
- Bijna onbeperkte levensduur
- Geen schoorsteen, ketelruimte of jaarlijks onderhoud nodig
- Veel lagere installatiekosten dan traditionele verwarmingskosten

### **RAIO VOOR JOUW WONING**

RAIO is de verwarmingsoplossing van de toekomst. Ruimtes worden snel en gelijkmatig verwarmd met de mogelijkheid om doelgericht te verwarmen per ruimte om energie verspilling te beperken, en dit met een zeer laag energie verbruik.

RAIO is ook geschikt voor vochtige ruimtes zoals badkamers en wellness ruimtes.

### **RAIO VOOR UW BUSINESS**







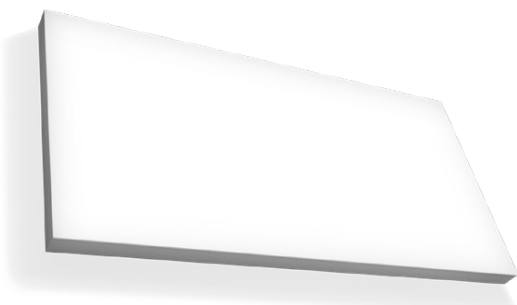

RAIO is ook slimmer ontworpen voor uw business behoeftes. Kantoorruimtes, retail, onthaalbalies, vergaderzalen... allemaal ruimtes die RAIO radicaal efficiënt kan verwarmen.

Contacteer ons vrijblijvend voor meer info over onze oplossingen op maat.

	RAIO 1	RAIO 2
AFMETINGEN	119,3 x 59,3 x 5,1 cm (l x b x h)	59,3 x 59,3 x 5,1 cm (l x b x h)
GEWICHT	13,3 kg	6,5 kg
MATERIAAL	Glasplaat: veiligheidsglas 0,38 cm / Behuizing: aluminium / Montageframe: gepoedercoat aluminium	
KLEUR	Standaard wit	
VERWARMINGSOPPERVLAKTE	18 m <sup>2</sup> tot 20 m <sup>2</sup> (afhankelijk van de transmissie berekening)	8 m <sup>2</sup> tot 10 m <sup>2</sup> (afhankelijk van de transmissie berekening)
ELEKTRISCHE SPECIFICATIES	900 W · 4 A · 230 V	450 W · 1,95 A · 230 V
MONTEERBAAR	Plafondmontage (max. 350 cm hoog) Wandmontage (min. 120 cm hoog in publieke ruimtes) Inbouw of opbouw mogelijk	

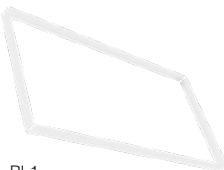
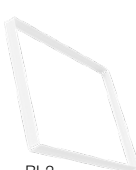

PRIJSGROEP: VPG17 - INFRAROOD PANEEL / PRIJSGROEP: VPG17B - INFRAROOD PANEEL ACC

	TYPE	ART. NR.	€
<b>RAIO 1</b> 	RAIO1 - 120 x 60 cm	11HC00001	<b>1.444</b>
	RAIO1 + T1 set	11HC20001	<b>1.615</b>
	RAIO1 + T1 set + BI-1	11HC20002	<b>1.796</b>
	RAIO1 + T1 set + BIS-1	11HC20003	<b>1.739</b>
	RAIO1 + T3 set	11HC20004	<b>1.951</b>
	RAIO1 + T3 set + BI-1	11HC20005	<b>2.132</b>
	RAIO1 + T3 set + BIS-1	11HC20006	<b>2.075</b>
	<b>T1 set:</b> T1 Thermostaat + T1 Relais <b>T3 set:</b> T3 Smart thermostaat + T3 Smart relais + T3 Gateway		
<b>RAIO 2</b> 	RAIO2 - 60 x 60 cm	11HC00002	<b>1.014</b>
	RAIO2 + T1 set	11HC20007	<b>1.185</b>
	RAIO2 + T1 set + BI-2	11HC20008	<b>1.325</b>
	RAIO2 + T1 set + BIS-2	11HC20009	<b>1.289</b>
	RAIO2 + T3 set	11HC20010	<b>1.521</b>
	RAIO2 + T3 set + BI-2	11HC20011	<b>1.661</b>
	RAIO2 + T3 set + BIS-2	11HC20012	<b>1.625</b>
	<b>T1 set:</b> T1 Thermostaat + T1 Relais <b>T3 set:</b> T3 Smart thermostaat + T3 Smart relais + T3 Gateway		
<b>ACCESSOIRES</b>       	T1 Thermostaat	11HC10005	<b>115</b>
	T1 Relais	11HC10006	<b>56</b>
	T3 Smart thermostaat	11HC10007	<b>189</b>
	T3 Smart relais	11HC10008	<b>65</b>
	T3 Gateway	11HC10009	<b>253</b>
	BI-1 (Build In 1)	11HC10001	<b>181</b>
	BIS-1 (Build In 1 stretch)	11HC10003	<b>124</b>
	BI-2 (Build In 2)	11HC10002	<b>140</b>
	BIS-2 (Build In 2 stretch)	11HC10004	<b>104</b>
		<b>BI-versies (BI-1 en BI-2)</b> zijn geschikt voor <b>gipsplafonds</b> . <b>BIS-versies (BIS-1 en BIS-2)</b> zijn geschikt voor <b>spanplafonds</b> (stretch ceilings).	

**ELEKTRISCHE RADIATOREN BEVESTIGINGEN**  
**IN OPTIE**

PRIJSGROEP: VPG10 - ACC.

BEVESTIGINGEN		KLEUR	ART. NR.	€
		<b>CB-EL / CB-EL-BL / ZBD-EL</b>		
WANDOPSTELLING	4 bevestigingen	RAL 7016	1187 007 0000 7016	<b>42</b>

BELGIË. Prijzen in euro (excl. BTW)

PRIJSGROEP: VPG10B - HANDDOEKBEUGELS

ACCESSOIRES	BREEDTE HANDDOEKBEUGEL	KLEUR	ART. NR.	€	
<b>O-NP-EL / NIVA-EL / NIVA-EL-BL-A / N1L1-EL-MIX</b>					
HANDDOEKBEUGEL MULTI+ RECHTS		600 mm	S600	1183 734 0000 0600	<b>215</b>
		600 mm	RAL 9005 <sup>S</sup>	1183 734 0000 9005	<b>215</b>
<ul style="list-style-type: none"> <li>h = 70 mm; b = 600 mm (b tablet = 194 mm); e = 176 mm; c = 170 mm;</li> <li>Bevestiging aan de muur, rechts van de radiator.</li> </ul>					
<b>O-NP-EL / NIVA-EL / NIVA-EL-BL-A / N1L1-EL-MIX</b>					
HANDDOEKBEUGEL MULTI+ LINKS		600 mm	S600	1183 735 0000 0600	<b>215</b>
		600 mm	RAL 9005 <sup>S</sup>	1183 735 0000 9005	<b>215</b>
<ul style="list-style-type: none"> <li>h = 70 mm; b = 600 mm (b tablet = 194 mm); e = 176 mm; c = 170 mm;</li> <li>Bevestiging aan de muur, links van de radiator.</li> </ul>					
<b>CB-EL / CB-EL-BL</b>					
HANDDOEKBEUGEL			CHROOM	1183 207 0000 0099	<b>200</b>
<ul style="list-style-type: none"> <li>h = 22 mm; b = 720 mm (zelf in te korten); d = 75 mm; a = 56 mm</li> </ul>					
<b>ZBD-EL</b>					
HANDDOEKBEUGEL			CHROOM	1183 228 0000 0099	<b>200</b>
<ul style="list-style-type: none"> <li>h = 22 mm; b = 720 mm (zelf in te korten); d = 75 mm; a = 56 mm</li> </ul>					
<b>EP-V-FL</b>					
HANDDOEKBEUGEL		400 mm	RAL 9016	1191 197 2040	<b>101</b>
		500 mm	RAL 9016	1191 197 2050	<b>109</b>
		600 mm	RAL 9016	1191 197 2060	<b>115</b>
<ul style="list-style-type: none"> <li>b = 400, 500, 600 mm; d = 64 mm</li> </ul>					
<b>BEAMS MONO-EL</b>					
HANDDOEKBEUGEL		240 mm	CHROOM	1183 273 0000 0099	<b>116</b>
		240 mm	S600	1183 273 0000 0600	<b>116</b>
		240 mm	RAL 9005 <sup>M</sup>	1183 273 0000 9005	<b>116</b>
<ul style="list-style-type: none"> <li>h = 55 mm; b = 240 mm; d = 67 mm; a = 61 mm;</li> </ul>					
<b>O-P-EL / O-NP-EL</b>					
HANDDOEKBEUGEL		372 mm	CHROOM	1183 274 0000 0099	<b>174</b>
		372 mm	S600	1183 274 0000 0600	<b>174</b>
		372 mm	RAL 9005 <sup>M</sup>	1183 274 0000 9005	<b>174</b>
<ul style="list-style-type: none"> <li>h = 55 mm; b = 372 mm; d = 56 mm; a = 50 mm;</li> </ul>					
<b>HD-EL-A / HDR-EL-A / HR-EL-A / HD-EL-BL-A / HR-EL-BL-A / HDM-BL-MIX-A</b>					
WEGKLAPBAAR DROOG- EN STAPELREK			CHROOM	1183 002 0000 0099	<b>143</b>
<ul style="list-style-type: none"> <li>380 x 158 mm</li> </ul>					

<sup>S</sup> structuur zwart  
<sup>M</sup> mat zwart







Montagevoorschriften accessoires: zie [www.vasco.eu](http://www.vasco.eu)  
BELGIË. Prijzen in euro (excl. BTW)

e = afstand voorkant accessoire tot wand  
d = afstand voorkant accessoire tot voorkant radiator  
c = afstand wand tot achterkant beugel  
a = afstand accessoire tot radiator  
**uit voorraad leverbaar**

# ELEKTRISCHE RADIATOREN ACCESSOIRES

## IN OPTIE

PRIJSGROEP: VPG10B - HANDDOEKBEUGELS

ACCESSOIRES	BREEDTE HANDDOEKBEUGEL	KLEUR	ART. NR.	€
<b>KNOP VIERKANT</b>  <ul style="list-style-type: none"> <li>• h = 24 mm; b = 24 mm; d = 65 mm</li> </ul>	<b>CB-EL / CB-EL-BL</b>			
		CHROOM	1183 500 0000 0099	<b>71</b>
<b>KNOP</b>  <ul style="list-style-type: none"> <li>• h = 70 mm; b = 70 mm; d = 59 mm; a = 51 mm;</li> </ul>	<b>ZBD-EL</b>			
		CHROOM	1183 410 0000 0099	<b>94</b>
<b>KORTE BEUGEL</b>  <ul style="list-style-type: none"> <li>• d = 49,35 mm; a = 39,35 mm</li> </ul>	<b>BEAMS MONO-EL</b>			
	240 mm	S600	1183 700 0000 0600	<b>143</b>
		RAL 9005 <sup>S</sup>	1183 700 0000 9005	<b>143</b>
<b>RECHTHOEK BEUGEL</b>  <ul style="list-style-type: none"> <li>• d = 49,35 mm; a = 39,35 mm</li> </ul>	<b>BEAMS MONO-EL</b>			
	286 x 110 mm	S600	1183 702 0000 0600	<b>174</b>
		RAL 9005 <sup>S</sup>	1183 702 0000 9005	<b>174</b>
<b>KORTE BEUGEL*</b>  <ul style="list-style-type: none"> <li>• d = 66,5 mm; a = 56,5 mm</li> </ul>	<b>NIVA-EL / NIVA-EL-BL-A / N1L1-EL-MIX</b>			
	240 mm	S600	1183 710 0000 0600	<b>143</b>
	240 mm	RAL 9005 <sup>S</sup>	1183 710 0000 9005	<b>143</b>
<b>LANGE BEUGEL*</b>  <ul style="list-style-type: none"> <li>• d = 66,5 mm; a = 56,5 mm</li> </ul>	<b>NIVA-EL / NIVA-EL-BL-A / N1L1-EL-MIX</b>			
	440 mm	S600	1183 711 0000 0600	<b>143</b>
	440 mm	RAL 9005 <sup>S</sup>	1183 711 0000 9005	<b>143</b>

<sup>S</sup> structuur zwart

Montagevoorschriften accessoires: zie [www.vasco.eu](http://www.vasco.eu)  
BELGIË. Prijzen in euro (excl. BTW)

d = afstand voorkant accessoire tot voorkant radiator  
a = afstand accessoire tot radiator  
**uit voorraad leverbaar**

PRIJSGROEP: VPG10B - HANDDOEKBEUGELS

ACCESSOIRES	BREEDTE HANDDOEKBEUGEL	KLEUR	ART. NR.	€
HANDDOEKBEUGEL* 	<b>NIVA-EL / NIVA-EL-BL-A / N1L1-EL-MIX</b>			
	372 mm	ALUMINIUM	1183 239 0000 0000	<b>200</b>
	372 mm	CHROOM	1183 239 0000 0099	<b>200</b>
	372 mm	RAL 9005 <sup>M</sup>	1183 239 0000 9005	<b>200</b>
	526 mm	CHROOM	1183 271 0000 0099	<b>200</b>
	526 mm	S600	1183 271 0000 0600	<b>200</b>
	526 mm	RAL 9005 <sup>M</sup>	1183 271 0000 9005	<b>200</b>

- Handdoekbeugel in geanodiseerd aluminium
- h = 55 mm; b = 372, 526 mm; d = 56 mm; a = 50 mm;

<sup>M</sup> mat zwart

\* **Opgelet: handdoekbeugel enkel mogelijk voor NIVA-EL(-BL)(-MIX) vanaf uitvoering 2021!**

Montagevoorschriften accessoires: zie [www.vasco.eu](http://www.vasco.eu)  
BELGIË. Prijzen in euro (excl. BTW)

d = afstand voorkant accessoire tot voorkant radiator

a = afstand accessoire tot radiator

**uit voorraad leverbaar**



## Kleuren

Dankzij een cataforetische grondlak – vergelijkbaar met die in de auto-industrie – en een eindafwerking met elektrostatisch aangebrachte epoxy-polyestercoating zijn VASCO radiatoren verzekerd van een duurzame en perfecte afwerking in tal van hedendaagse kleuren en structuren.

Standaard zijn onze radiatoren verkrijgbaar in RAL 9016 (Verkeerswit) en/of S600 (verkeerswit met structuur).

S600 is standaard voor alle aluminium radiatoren, de FlatLine-collectie, Vintage en Niva. RAL 9016 is standaard voor alle overige radiatoren. De FlatLine-collectie is uitsluitend verkrijgbaar in S600.

Voor een kleurafwerking geldt: standaardprijs + 15%. Ook S600 heeft een meerprijs van +15%, met uitzondering van de hierboven vermelde radiatoren.

Om de correcte bestelcode te vormen, vermeldt u bij uw bestelling de kleurcode (YY).

### Custom kleuren

Onze productie is in staat om op aanvraag andere kleuren te produceren. Voor specifieke projectwensen en beschikbaarheid kunt u contact opnemen via [vasco.eu](http://vasco.eu).

De afgebeelde kleuren zijn indicatief. Tussentijdse wijzigingen in het kleurenassortiment zijn mogelijk. Gelieve contact op te nemen voor een exacte update.

---



**Noble**

					
Pergamon SAN 0019 01 (0019)	Silver 9898 03 (9898)	Pearl Beige 1035 04 (1035)	Gold 9899 05 (9899)	Curry 9894 06 (9894)	Bronze 9893 07 (9893)

**White Black**

						
Cream White RAL 9001 08 (9001)	White Fine Texture S600 09 (0600)	Traffic White RAL 9016 10 (9016)	Pure White RAL 9010 11 (9010)	Brown Black 9826 12 (9826)	Grey Anthracite 9827 13 (9827)	Jet Black (structure) RAL 9005 14 (9005)







**Natural Grey Matt**

						
Mist White N500 15 (0500)	Sand Light N502 16 (0502)	Sand N503 17 (0503)	Platina Grey N504 18 (0504)	Dust Grey N505 19 (0505)	Warm Grey N506 20 (0506)	Brown Grey N507 21 (0507)

**Metallic Grey Structure**



						
Grey Aluminium M307 29 (0307)	White Aluminium M306 30 (0306)	Grey White January M303 31 (0303)	Aluminium Grey January M302 32 (0302)	Anthracite January M301 33 (0301)	Black January M300 34 (0300)	Brown January M304 35 (0304)

**Pure Grey Matt**

					
Signal White RAL 9003 22 (9003)	Slate Grey RAL 7015 27 (7015)	Anthracite Grey RAL 7016 28 (7016)	Mid Blue 9802 37 (9802)	Grey Blue 9803 38 (9803)	Jade Green 9805 40 (9805)



**Blue Green Mineral**

**Terra Cotta Mineral**

				
Dark Brown 9808 43 (9808)	Rust Brown 9809 44 (9809)	Quarts Brown 9810 45 (9810)	Light Beige 9811 46 (9811)	Carmine Red 9816 51 (9816)

**Uni Colours Fine Texture**

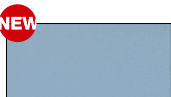
**Nieuw in 2026**

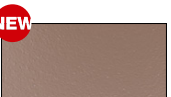
						
Ice Blue 9830 63 (9830)	Metallic Beige 9831 64 (9831)	Metallic Brown 9832 65 (9832)	Velvet Moss 9833 66 (9833)	Bronze Champagne 9834 67 (9834)	Starry Night 9835 68 (9835)	Purple Mist 9836 69 (9836)

Ontdek ook onze andere oplossingen voor een optimaal binnenklimaat.



Vloerconvectoren - Ascotherm

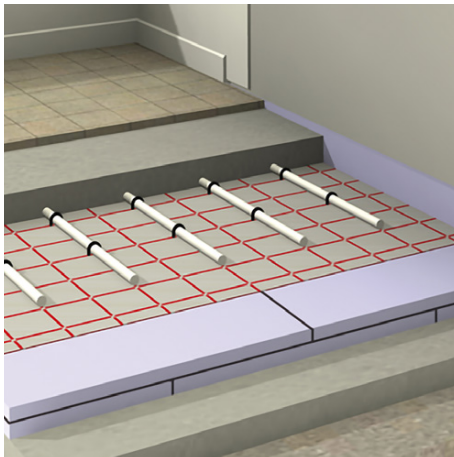

Vloerverwarming

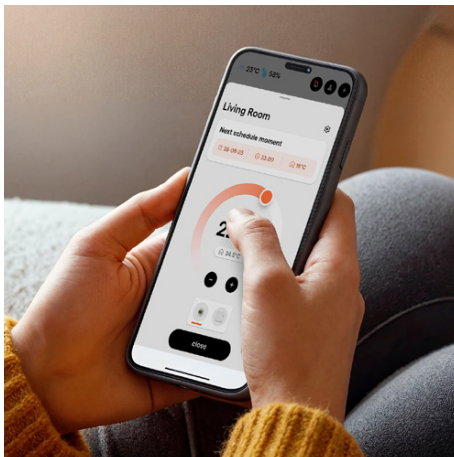

Climate Control

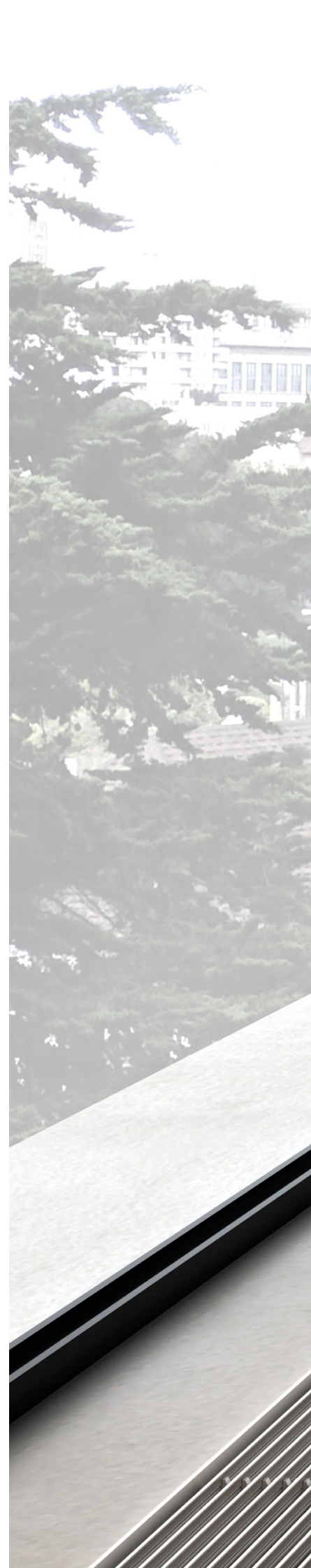



ALIN

