

Radiateurs

Tarif technique France

février 2026

vasco.eu

VASCO FRANCE
HAUSSE DE PRIX AU
01.05.2026

- + 3,5%** pour les radiateurs panneaux
- + 5,0%** pour les radiateurs design et sèche serviettes
- + 3,5%** sur les accessoires radiateurs panneaux, design et sèche serviettes





Tarif technique – Radiateurs

Un confort naturel, intelligent et durable.

La température idéale d'une pièce se ressent immédiatement. Ni trop chaude, ni trop froide, mais parfaitement équilibrée – un confort agréable qui fait de chaque espace un lieu où l'on se sent bien.

Nos systèmes entièrement intégrés assurent cette harmonie. Grâce à des composants soigneusement coordonnés, nous créons le climat parfait dans chaque espace imaginable, du salon chaleureux jusqu'à la chambre sous les combles.



Carisma Whisper

Ventilo-convecteur

p. 30



Tano (-EL)

Radiateur design

p. 90



NOUVEAU



Tano (T-L)

Contenu tarif



Comment commander?
p. 8

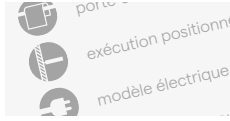

Symboles
p. 10



Garantie
p. 11

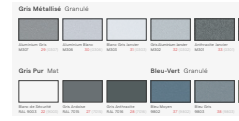

Couleurs
p. 12



Ventilo-convecteurs
p. 28



Carisma Whisper
p. 30



Niva Ventilò
p. 32



Radiateurs salle de bains
p. 36



Ineo
p. 38



Oni
p. 40



Tano
p. 42



Iris-A
p. 44



Agave-A
p. 47



Aster-A
p. 49



Aster HF-S
p. 51



Bano
p. 53



Carré Salle de bains
p. 57



Arche Salle de bains
p. 59



Zana Salle de bains
p. 61



**Accessoires
Radiateurs salle de bains**
p. 64

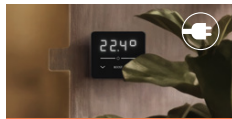

Chauffage électrique
p. 76



**Aperçu des modèles
disponibles** p. 78



**Radiateurs purement
électriques** p. 80



Ineo-EL
p. 82



Beams Mono-EL
p. 84



Oni-EL
p. 86



Niva-EL
p. 88



Tano-EL
p. 90



Iris-A-EL
p. 92



Agave-A-EL
p. 94



Aster-A-EL
p. 96



Aster HF-S EL
p. 98



Carré Salle de bains-EL
p. 100

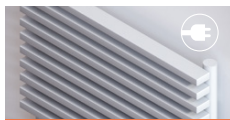

Zana Salle de bains-EL
p. 102



E-Bano
p. 104



E-Panel
p. 106



Soufflant (Blower)
p. 119



Iris-A Soufflant
p. 113



Agave-A Soufflant
p. 114



Aster-A Soufflant
p. 115



Carré Salle de bains Soufflant
p. 116



Niva-A Soufflant
p. 117



E-Bano Soufflant
p. 118

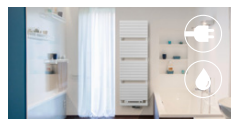

Radiateurs mixtes
p. 120



Niva Mixte
p. 122



Iris-A Soufflant Mixte
p. 124



Aster-A Soufflant Mixte
p. 125



Chauffe-serviettes électrique
p. 146



Spike
p. 146



Accessoires Radiateurs électriques
p. 149



Radiateurs en aluminium
p. 152



Beams
p. 154

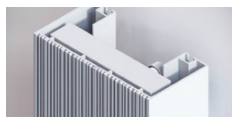

Bryce
p. 160



Alu-Zen
p. 166



Zaros
p. 169



Radiateurs en acier
p. 176



Niva
p. 178

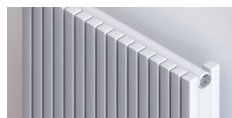

Carré
p. 194



Arche
p. 211

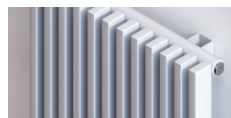

Zana
p. 217



Viola-A
p. 230



Tulipa-A
p. 264



Radiateurs panneaux
p. 282



FlatLine
p. 284



Flat-V-Line
p. 290



Flat-Plint-Line
p. 292



Accessoires Radiateurs panneaux
p. 295



Radiateurs plinthes
p. 300



Primula
p. 302



Radiateurs à colonnes
p. 328



Vintage
p. 330

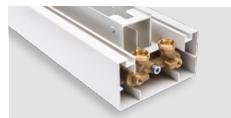

Technique
p. 348

Systèmes de raccordement possibles
p. 350

Vannes
p. 352

Facteurs de correction
p. 356

Résumé couleurs
p. 357

Résumé accessoires
p. 358

Modèles de vannes en combinaison avec les radiateurs
p. 363

Contact professionnel
p. 366

Résumé radiateurs de stock
p. 14



Tarif technique – Radiateurs

Comment commander?

Comment composer un code de commande de 15 digits ?

Un code de commande se compose de 15 positions (digits). Chaque position a une signification précise. En combinant les valeurs correctes pour chaque élément, vous pouvez composer le code complet.

Attention : dans les tableaux produits, les codes de commande sont déjà en grande partie complétés. Les données indiquées en **rouge** doivent encore être spécifiées lors de la commande.

Certains numéros d'article ne doivent plus être composés. Le numéro d'article complet est indiqué dans le tableau.

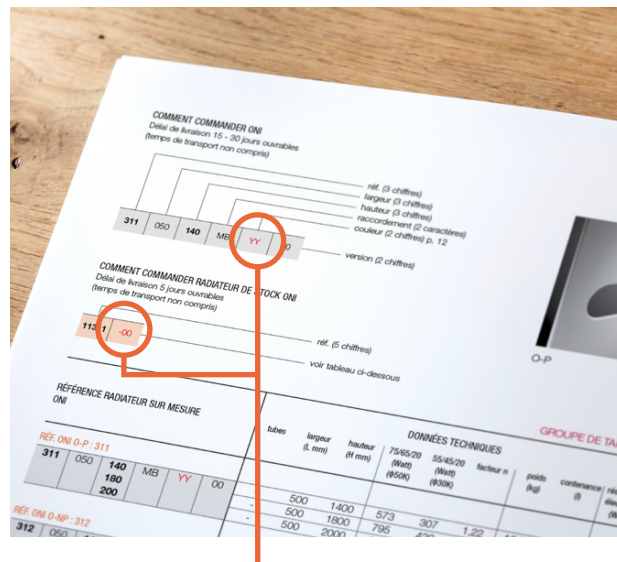

Les données indiquées en rouge doivent encore être spécifiées lors de la commande.

Structure du code de commande

Exemple de code de commande : **311050140MB1200**

311	050	140	MB	YY	00
1	2	3	4	5	6

	Nombre de digits	Positions	Signification
1.	3	1 à 3	Numéro de référence : Les trois premiers chiffres déterminent le type de radiateur ou le modèle. Exemple : 311
2.	3	4 à 6	Largeur : Les trois chiffres suivants indiquent la largeur en mm. Les largeurs sont toujours indiquées avec 3 chiffres. Exemple : 050 = 500 mm
3.	3	7 à 9	Hauteur : Les trois chiffres suivants indiquent la hauteur en mm. Ici aussi, utilisez toujours 3 chiffres. Exemple : 140 = 1400 mm
4.	2	10 à 11	Raccordement : Indique ici le type de raccordement. Cette partie se compose de 2 lettres ou caractères. Exemple : MB
5.	2	12 à 13	Couleur : La couleur est indiquée par un code à 2 chiffres (YY). Utilisez toujours 2 chiffres selon le tableau des couleurs. Exemple : 12
6.	2	14 à 15	Exécution : Les deux derniers chiffres déterminent la version. Exemple : 00

Structure du code de commande – radiateurs de stock

Exemple de code de commande : **11311-01**





























11311	-01
1	2

	Nombre de digits	Positions	Signification
1.	5	1 à 5	Numéro de référence : Exemple : 11311
2.	2	6 à 7	Exécution : Vous pouvez toujours la retrouver dans le tableau. Exemple : -01

Tarif technique – Radiateurs

Symboles

Dans ce tarif, nous utilisons des symboles pour les différents produits. Vous trouverez ci-dessous un aperçu de ces symboles, accompagné de leur signification.

	5 ans de garantie sur le radiateur		la solution 2-en-1 idéale
	10 ans de garantie sur le radiateur		l'idéal en combinaison avec une pompe à chaleur
	2 ans de garantie sur les accessoires		pour les systèmes à basse température d'eau
	2 ans de garantie sur les vannes		fonctionnement silencieux
	2 ans de garantie sur les composants électriques		avec réglage du ventilateur
	exécution en aluminium		avec réglage modulant du ventilateur
	100 % recyclable		avec échangeur de chaleur cuivre/aluminium
	exécution en acier		fonctionnement écoénergétique
	porte-serviettes gratuit		écran tactile à commande intuitive
	exécution positionnement libre		système à peindre
	modèle électrique disponible		contrôle manuel
	disponible en couleur		contrôle via l'appli WIFI
	nouveauté 2026		contrôle domotique
	VASCO livre en 4 jours ouvrés les commandes de radiateurs de stock		Les radiateurs certifiés NF sont identifiés dans le catalogue par la présence du logo NF sur la page produit du radiateur concerné.

Signification des valeurs suivantes :

75/65/20°C (Ø50K) = 75°C arrivée / 65°C retour / 20°C température ambiante

90/70/20°C (Ø60K) = 90°C arrivée / 70°C retour / 20°C température ambiante

55/45/20°C (Ø30K) = 55°C arrivée / 45°C retour / 20°C température ambiante

Garantie

VASCO garantit une qualité durable. C'est pourquoi vous bénéficiez d'une garantie de 10 ans sur l'étanchéité à l'eau ainsi que de 10 ans sur la peinture de nos radiateurs, dans des conditions normales d'utilisation dans un système de chauffage central à eau chaude.

Pour les accessoires VASCO, les composants électriques et les accessoires utilisés en combinaison avec nos radiateurs, une garantie de 2 ans s'applique.

Vous trouverez tous les détails dans nos conditions générales de vente sur vasco.eu.

Avec nos certifications ISO 9001 et ISO 14001, nous soulignons également notre attention constante portée à la qualité et à l'environnement.

Tous nos produits sont conformes aux exigences européennes les plus strictes en matière de construction (en vigueur depuis le 1er juillet 2013) et portent le marquage CE. Pour chaque produit, une Declaration of Performance (DoP) est disponible sur vasco.eu.

Prix en euros (hors TVA)

Les prix des produits soumis à la contribution Recupel sont hors contribution Recupel.
Conditions générales de vente : vasco.eu

Consultez le tarif numérique en ligne sur vasco.eu pour obtenir les informations les plus récentes.

VASCO ne peut être tenu responsable d'éventuelles erreurs d'impression ni de modifications éventuelles des prix et de la gamme de produits.





Tarif technique – Radiateurs

Couleurs

Grâce à une couche de fond cataphorétique – comparable à celle utilisée dans l'industrie automobile – et à une finition avec un revêtement époxy-polyester appliqué électrostatiquement, les radiateurs VASCO bénéficient d'une finition durable et parfaite, disponible dans de nombreuses couleurs et textures contemporaines.

Nos radiateurs sont disponibles de série en RAL 9016 (blanc signalisation) et/ou S600 (blanc signalisation structuré).

Le S600 est la finition standard pour tous les radiateurs en aluminium, la collection FlatLine, Vintage et Niva. Le RAL 9016 est la finition standard pour tous les autres radiateurs. La collection FlatLine est disponible uniquement en S600.

Pour toute finition couleur, un supplément de +15 % s'applique au prix standard. Le S600 entraîne également un supplément de +15 %, à l'exception des radiateurs mentionnés ci-dessus.

Pour former le code de commande correct, veuillez indiquer lors de votre commande le code couleur (YY) (voir « Comment commander ? » p. 8).

Couleurs personnalisées

Notre production est en mesure de fabriquer d'autres couleurs sur demande. Pour des projets spécifiques et la disponibilité, veuillez nous contacter via vasco.eu.

Les couleurs représentées sont indicatives. Des modifications intermédiaires de la gamme de couleurs sont possibles. Veuillez nous contacter pour obtenir une mise à jour exacte.







Noble

					
Pergamon SAN 0019 01 (0019)	Argent 9898 03 (9898)	Beige Perle 1035 04 (1035)	Or 9899 05 (9899)	Curry 9894 06 (9894)	Bronze 9893 07 (9893)

Blanc/Noir

						
Blanc Crème RAL 9001 08 (9001)	Blanc Texturé S600 09 (0600)	Blanc Signalisation RAL 9016 10 (9016)	Blanc Pur RAL 9010 11 (9010)	Brun Noir 9826 12 (9826)	Anthracite Gris 9827 13 (9827)	Noir Foncé (granulé) RAL 9005 14 (9005)

Gris Naturel Mat

						
Blanc Brouillard N500 15 (0500)	Sable Clair N502 16 (0502)	Sable N503 17 (0503)	Gris Platine N504 18 (0504)	Gris Poussière N505 19 (0505)	Gris Chaud N506 20 (0506)	Gris Brun N507 21 (0507)

Gris Métallisé Granulé

						
Aluminium Gris M307 29 (0307)	Aluminium Blanc M306 30 (0306)	Blanc Gris Janvier M303 31 (0303)	Gris Aluminium Janvier M302 32 (0302)	Anthracite Janvier M301 33 (0301)	Noir Janvier M300 34 (0300)	Brun Janvier M304 35 (0304)



Gris Pur Mat

		
Blanc de Sécurité RAL 9003 22 (9003)	Gris Ardoise RAL 7015 27 (7015)	Gris Anthracite RAL 7016 28 (7016)

Bleu-Vert Granulé

		
Bleu Moyen 9802 37 (9802)	Bleu Gris 9803 38 (9803)	Vert Jade 9805 40 (9805)

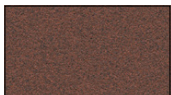
Terra-Cotta Granulé

				
Brun Foncé 9808 43 (9808)	Brun Rouille 9809 44 (9809)	Brun Quartz 9810 45 (9810)	Beige Clair 9811 46 (9811)	Rouge Carmin 9816 51 (9816)

Couleurs Unies Granulé

Nouveauté 2026

						
Bleu Glacier 9830 63 (9830)	Metallic Beige 9831 64 (9831)	Metallic Brown 9832 65 (9832)	Velvet Moss 9833 66 (9833)	Bronze Champagne 9834 67 (9834)	Starry Night 9835 68 (9835)	Purple Mist 9836 69 (9836)

Tarif technique – Radiateurs

Résumé radiateurs de stock



VASCO livre en **4 jours** ouvrés les commandes de radiateurs de stock

ONI

VOIR P. 40

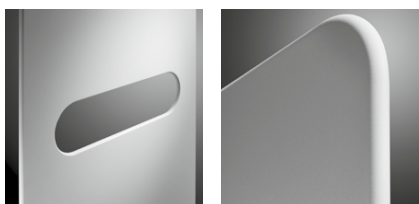

O-P

O-NP

GRUPE DE TARIF: VPG1 - RADIATEURS SALLE DE BAINS

tubes	DONNÉES TECHNIQUES				COULEUR STANDARD		AUTRES COULEURS	
	largeur (L mm)	hauteur (H mm)	75/65/20 (Watt) (φ50K)	55/45/20 (Watt) (φ30K)	prix S600 (€)	n°. d'art. abrégé S600 stock	prix couleur (€)	n°. d'art. abrégé M301 stock
RÉF. ONI O-P : 311								
-	500	1400	573	307	1193	11311-01	1372	-
-	500	1800	795	420	1344	11311-02	1546	-
-	500	2000	815	430	1422	11311-03	1635	-
RÉF. ONI O-NP : 312								
-	500	1400	573	307	1101	11312-01	1266	-
-	500	1800	795	420	1256	11312-02	1444	-
-	500	2000	815	430	1331	11312-03	1531	-

IRIS-A

VOIR P. 44

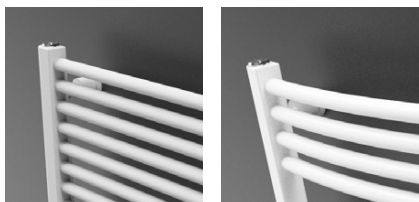

HDM-A

GRUPE DE TARIF: VPG1 - RADIATEURS SALLE DE BAINS

tubes	DONNÉES TECHNIQUES				COULEUR STANDARD		AUTRES COULEURS	
	largeur (L mm)	hauteur (H mm)	75/65/20 (Watt) (φ50K)	55/45/20 (Watt) (φ30K)	prix RAL 9016 (€)	n°. d'art. abrégé RAL 9016 stock	prix couleur (€)	n°. d'art. abrégé M301 stock
RÉF. IRIS-A HDM-A : 388								
28	450	1104	511	268	703	11388-01	808	-
34	450	1308	600	314	843	11388-02	969	-
43	450	1682	764	400	927	11388-03	1066	-
18	500	696	369	195	573	11388-04	659	-
28	500	1104	563	296	727	11388-05	836	-
34	500	1308	661	346	869	11388-06	999	-
43	500	1682	842	440	960	11388-07	1104	-
18	600	696	436	230	600	11388-08	690	-
28	600	1104	666	349	766	11388-09	881	-
34	600	1308	782	409	916	11388-10	1053	-
43	600	1682	996	521	1017	11388-11	1170	-
51	600	1954	1154	606	1153	11388-12	1326	-
34	750	1308	960	501	984	11388-13	1132	-
43	750	1682	1222	639	1103	11388-14	1268	-
51	750	1954	1417	743	1257	11388-15	1446	-
43	900	1682	1445	755	1186	11388-16	1364	-
51	900	1954	1675	878	1358	11388-17	1562	-
RÉF. IRIS-A HDRM-A : 389								
43	600	1682	996	521	1119	11389-01	1287	-

AGAVE-A

VOIR P. 47

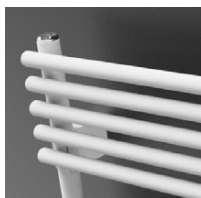

HRM-A

GROUPE DE TARIF: VPG1 - RADIATEURS SALLE DE BAINS

DONNÉES TECHNIQUES					COULEUR STANDARD		AUTRES COULEURS	
tubes	largeur (L mm)	hauteur (H mm)	75/65/20 (Watt) (φ50K)	55/45/20 (Watt) (φ30K)	prix RAL 9016 (€)	n°. d'art. abrégé RAL 9016 stock	prix couleur (€)	n°. d'art. abrégé M301 stock

RÉF. AGAVE-A HRM-A : 394

29	500	1171	638	345	770	11394-01	886	-
44	500	1798	921	493	1183	11394-02	1360	-
29	600	1171	763	411	799	11394-03	919	-
44	600	1798	1102	591	1263	11394-04	1452	-
44	750	1798	1372	738	1360	11394-05	1564	-

ASTER-A

VOIR P. 49

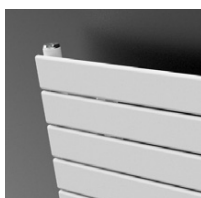

HF-A

GROUPE DE TARIF: VPG1 - RADIATEURS SALLE DE BAINS

DONNÉES TECHNIQUES					COULEUR STANDARD		AUTRES COULEURS	
tubes	largeur (L mm)	hauteur (H mm)	75/65/20 (Watt) (φ50K)	55/45/20 (Watt) (φ30K)	prix RAL 9016 (€)	n°. d'art. abrégé RAL 9016 stock	prix couleur (€)	n°. d'art. abrégé M301 stock

RÉF. ASTER-A HF-A : 397

21	450	1471	634	336	781	11397-01	898	-
27	450	1834	780	410	865	11397-02	995	-
16	600	1169	667	357	765	11397-03	880	-
21	600	1471	825	441	876	11397-04	1007	-
27	600	1834	1014	541	988	11397-05	1136	-

ASTER HF-S

VOIR P. 51



HF-S R



HF-S L

GROUPE DE TARIF: VPG1 - RADIATEURS SALLE DE BAINS

DONNÉES TECHNIQUES					COULEUR STANDARD		AUTRES COULEURS	
tubes	largeur (L mm)	hauteur (H mm)	75/65/20 (Watt) (φ50K)	55/45/20 (Watt) (φ30K)	prix RAL 9016 (€)	n°. d'art. abrégé RAL 9016 stock	prix couleur (€)	n°. d'art. abrégé M301 stock

RÉF. ASTER HF-S R : 372

20	450	1834	687	355	873	11372-01	1004	-
20	600	1834	844	434	927	11372-02	1066	-

RÉF. ASTER HF-S L : 373

20	450	1834	687	355	873	11373-01	1004	-
20	600	1834	844	434	927	11373-02	1066	-

BANO

VOIR P. 53



BANO

GROUPE DE TARIF: VPG15 - BANO

DONNÉES TECHNIQUES					COULEUR STANDARD		AUTRES COULEURS	
tubes	largeur (L mm)	hauteur (H mm)	75/65/20 (Watt) (φ50K)	55/45/20 (Watt) (φ30K)	prix RAL 9016 (€)	n°. d'art. abrégé RAL 9016 stock	prix RAL 9005 (€)	n°. d'art. abrégé RAL 9005 stock

RÉF. BANO : 407

16	450	764	321	173	125	11407-01	161	-
24	450	1174	478	251	161	11407-02	197	-
37	450	1789	748	394	218	11407-03	255	-
16	500	764	351	189	130	11407-04	169	-
24	500	1174	523	275	167	11407-05	207	-
30	500	1502	674	353	196	11407-06	237	-
37	500	1789	819	431	226	11407-07	267	-
24	600	1174	612	322	179	11407-08	227	-
30	600	1502	789	413	210	11407-09	259	-
37	600	1789	959	505	242	11407-10	292	-
37	750	1789	1162	612	267	11407-11	328	-



GROUPE DE TARIF: VPG15 - BANO

BANO avec raccordement central

VOIR P. 55

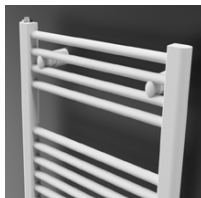

BANOmm

DONNÉES TECHNIQUES					COULEUR STANDARD		AUTRES COULEURS	
tubes	largeur (L mm)	hauteur (H mm)	75/65/20 (Watt) (φ50K)	55/45/20 (Watt) (φ30K)	prix RAL 9016 (€)	n°. d'art. abrégé RAL 9016 stock	prix RAL 9005 (€)	n°. d'art. abrégé RAL 9005 stock

RÉF. BANO AVEC RACCORDEMENT CENTRAL BANOmm : 408

16	450	764	321	173	132	11408-01	167	-
24	450	1174	478	251	167	11408-02	203	-
37	450	1789	748	394	224	11408-03	261	-
24	500	1174	523	275	173	11408-04	213	-
30	500	1502	674	353	202	11408-05	243	-
37	500	1789	819	431	232	11408-07	274	11408-06
24	600	1174	612	322	185	11408-08	233	-
30	600	1502	789	413	216	11408-09	265	-
37	600	1789	959	505	248	11408-11	298	11408-10
37	750	1789	1162	612	273	11408-12	335	-

GROUPE DE TARIF: VPG1 - RADIATEURS SALLE DE BAINS

CARRÉ SALLE DE BAINS

VOIR P. 57

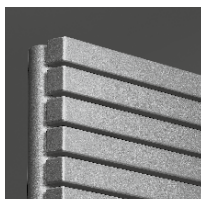

CB

DONNÉES TECHNIQUES					COULEUR STANDARD		AUTRES COULEURS	
tubes	largeur (L mm)	hauteur (H mm)	75/65/20 (Watt) (φ50K)	55/45/20 (Watt) (φ30K)	prix RAL 9016 (€)	n°. d'art. abrégé RAL 9016 stock	prix couleur (€)	n°. d'art. abrégé M301 stock

RÉF. CARRÉ SALLE DE BAINS CB : 128

40	500	1375	747	399	1260	11128-12	1449	-
50	600	1735	1089	581	1569	11128-24	1804	-

GROUPE DE TARIF: VPG1 - RADIATEURS SALLE DE BAINS

ARCHE SALLE DE BAINS

VOIR P. 59



AB

DONNÉES TECHNIQUES					COULEUR STANDARD		AUTRES COULEURS	
tubes	largeur (L mm)	hauteur (H mm)	75/65/20 (Watt) (φ50K)	55/45/20 (Watt) (φ30K)	prix RAL 9016 (€)	n°. d'art. abrégé RAL 9016 stock	prix couleur (€)	n°. d'art. abrégé M301 stock

RÉF. ARCHE SALLE DE BAINS AB : 259

28	500	1470	805	419	1182	11259-04	1359	-
36	500	1870	1022	531	1371	11259-02	1577	-
28	600	1470	942	487	1232	11259-05	1417	-
36	600	1870	1197	622	1434	11259-03	1649	-

BEAMS MONO-EL

VOIR P. 84



BEAMS MONO-EL

GRUPE DE TARIF: VPG7 - RADIATEURS ÉLECTRIQUES

DONNÉES TECHNIQUES					COULEUR STANDARD		AUTRES COULEURS	
tubes	largeur (L mm)	hauteur (H mm)	résistance électrique	version	prix S600 (€)	n°. d'art. abrégé S600 stock	prix couleur (€)	n°. d'art. abrégé M301 stock

RÉF. BEAMS MONO-EL : 349

-	150	1800	950	00	1102	11349-01	1267	-
				14	1002	11349-02	1152	-
				15	937	11349-03	1077	-

Régulation incluse dans le prix!

ONI-EL

VOIR P. 86

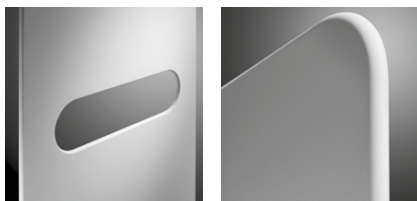

O-P-EL

O-NP-EL

GRUPE DE TARIF: VPG7 - RADIATEURS ÉLECTRIQUES

DONNÉES TECHNIQUES				COULEUR STANDARD		AUTRES COULEURS	
tubes	largeur (L mm)	hauteur (H mm)	résistance électrique	prix S600 (€)	n°. d'art. abrégé S600 stock	prix couleur (€)	n°. d'art. abrégé M301 stock

RÉF. O-P-EL : 348

-	500	1400	750	1240	11348-01	1426	-
-	500	1800	1000	1380	11348-02	1587	-

RÉF. O-NP-EL : 356

-	500	1800	1000	1324	11356-01	1523	-
---	-----	------	------	-------------	-----------------	-------------	---

Régulation incluse dans le prix!

NIVA-EL

VOIR P. 88



NIVA-EL

GRUPE DE TARIF: VPG7 - RADIATEURS ÉLECTRIQUES

DONNÉES TECHNIQUES				COULEUR STANDARD		AUTRES COULEURS	
tubes	largeur (L mm)	hauteur (H mm)	résistance électrique	prix S600 (€)	n°. d'art. abrégé S600 stock	prix couleur (€)	n°. d'art. abrégé M301 stock

RÉF. NIVA-EL : 361

-	420	1820	900	874	11361-01	1005	-
-	520	920	500	767	11361-02	882	-
-	520	1420	900	837	11361-03	963	-
-	520	1820	1100	915	11361-04	1052	-
-	620	1820	1300	946	11361-05	1088	-
-	620	2020	1500	1054	11361-06	1212	-

Régulation incluse dans le prix!



IRIS-A ÉLECTRIQUE

VOIR P. 92

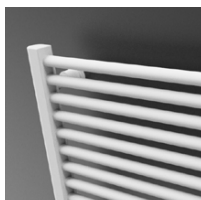

HD-EL-A



GRUPE DE TARIF: VPG7 - RADIATEURS ÉLECTRIQUES

DONNÉES TECHNIQUES				COULEUR STANDARD		AUTRES COULEURS	
tubes	largeur (L mm)	hauteur (H mm)	résistance électrique	prix RAL 9016 (€)	n°. d'art. abrégé RAL 9016 stock	prix couleur (€)	n°. d'art. abrégé M301 stock
RÉF. IRIS-A HD-EL-A : 390							
28	500	1104	500	441	11390-01	507	-
34	500	1308	750	496	11390-02	570	-
43	600	1682	1000	583	11390-05	670	-
51	600	1954	1250	708	11390-03	814	-
51	750	1954	1500	814	11390-04	936	-

Régulation à commander séparément, voir aussi p. 110.

ASTER-A ÉLECTRIQUE

VOIR P. 96

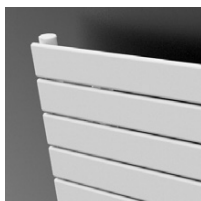

HF-EL-A



GRUPE DE TARIF: VPG7 - RADIATEURS ÉLECTRIQUES

DONNÉES TECHNIQUES				COULEUR STANDARD		AUTRES COULEURS	
tubes	largeur (L mm)	hauteur (H mm)	résistance électrique	prix RAL 9016 (€)	n°. d'art. abrégé RAL 9016 stock	prix couleur (€)	n°. d'art. abrégé M301 stock
RÉF. ASTER-A HF-EL-A : 398							
16	500	1169	500	639	11398-01	735	-
27	500	1834	750	781	11398-02	898	-
27	600	1834	1000	943	11398-03	1084	-

Régulation à commander séparément, voir aussi p. 110.

ASTER HF-S EL

VOIR P. 98



HF-S EL R



GRUPE DE TARIF: VPG7 - RADIATEURS ÉLECTRIQUES

DONNÉES TECHNIQUES				COULEUR STANDARD		AUTRES COULEURS	
tubes	largeur (L mm)	hauteur (H mm)	résistance électrique	prix RAL 9016 (€)	n°. d'art. abrégé RAL 9016 stock	prix couleur (€)	n°. d'art. abrégé M301 stock
RÉF. ASTER HF-S EL R : 374							
20	450	1834	750	928	11374-01	1067	-
20	600	1834	1000	996	11374-02	1145	-

Régulation à commander séparément, voir aussi p. 110.

CARRÉ SALLE DE BAINS ÉLECTRIQUE

VOIR P. 100

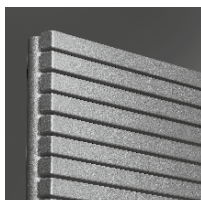

CB-EL

GRUPE DE TARIF: VPG7 - RADIATEURS ÉLECTRIQUES

DONNÉES TECHNIQUES				COULEUR STANDARD		AUTRES COULEURS	
tubes	largeur (L mm)	hauteur (H mm)	résistance électrique	prix RAL 9016 (€)	n°. d'art. abrégé RAL 9016 stock	prix couleur (€)	n°. d'art. abrégé M301 stock

RÉF. CARRÉ SALLE DE BAINS CB-EL : 335

50	600	1737	1250	1333	11335-01	1533	-
----	-----	------	------	-------------	-----------------	-------------	---

Régulation à commander séparément, voir aussi p. 110.

E-BANO

VOIR P. 104



BANO-EL

GRUPE DE TARIF: VPG15 - BANO

DONNÉES TECHNIQUES				COULEUR STANDARD		AUTRES COULEURS	
tubes	largeur (L mm)	hauteur (H mm)	résistance électrique	prix RAL 9016 (€)	n°. d'art. abrégé RAL 9016 stock	prix RAL 9005 (€)	n°. d'art. abrégé RAL 9005 stock

RÉF. E-BANO BANO-EL : 409

16	500	764	300	301	11409-04	370	-
24	500	1174	500	320	11409-01	383	-
30	500	1502	750	362	11409-02	426	-
37	500	1789	750	408	11409-05	474	-
37	600	1789	1000	425	11409-03	498	-
42	600	1994	1250	475	11409-06	593	-

Régulation incluse dans le prix!

E-PANEL

VOIR P. 106



EP-H-FL



EP-H-RIB



EP-V-FL

GRUPE DE TARIF: VPG7 - RADIATEURS ÉLECTRIQUES

DONNÉES TECHNIQUES				COULEUR STANDARD		AUTRES COULEURS	
tubes	largeur (L mm)	hauteur (H mm)	résistance électrique	prix RAL 9016 (€)	n°. d'art. abrégé RAL 9016 stock	prix couleur (€)	n°. d'art. abrégé M301 stock

RÉF. E-PANEL HORIZONTAL EP-H-FL : 339

-	500	600	500	679	11339-01	781	-
-	800	600	1000	767	11339-02	882	-
-	1001	600	1500	936	11339-03	1076	-
-	1201	600	2000	1064	11339-04	1224	-

RÉF. E-PANEL HORIZONTAL EP-H-RIB : 340

-	500	600	500	578	11340-01	665	-
-	800	600	1000	651	11340-02	749	-
-	1001	600	1500	784	11340-03	902	-
-	1201	600	2000	905	11340-04	1041	-

RÉF. E-PANEL VERTICAL EP-V-FL : 341

-	400	1801	1000	814	11341-01	936	-
-	500	1800	1250	887	11341-02	1020	-
-	500	2000	1500	958	11341-03	1102	-
-	600	2000	1750	1028	11341-04	1182	-

Régulation incluse dans le prix!



IRIS-A SOUFLANT

VOIR P. 113

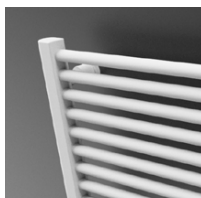

HD-EL-BL-A

GRUPE DE TARIF: VPG7 - RADIATEURS ÉLECTRIQUES

DONNÉES TECHNIQUES					COULEUR STANDARD		AUTRES COULEURS	
tubes	largeur (L mm)	hauteur (H mm)	résistance électrique	puissance Soufflant (Watt)	prix RAL 9016 (€)	n°. d'art. abrégé RAL 9016 stock	prix couleur (€)	n°. d'art. abrégé M301 stock
RÉF. IRIS-A SOUFLANT HD-EL-BL-A : 392								
28	500	1104	500	+1000	654	11392-01	752	-
34	500	1308	750	+1000	697	11392-02	802	-
43	600	1682	1000	+1000	850	11392-03	978	-
51	600	1954	1250	+1000	960	11392-04	1104	-
51	750	1954	1500	+1000	1101	11392-05	1266	-

Soufflant inclus dans le prix!

ASTER-A SOUFLANT

VOIR P. 115

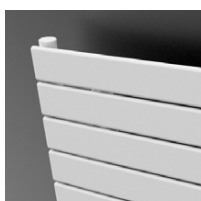

HF-EL-BL-A

GRUPE DE TARIF: VPG7 - RADIATEURS ÉLECTRIQUES

DONNÉES TECHNIQUES					COULEUR STANDARD		AUTRES COULEURS	
tubes	largeur (L mm)	hauteur (H mm)	résistance électrique	puissance Soufflant (Watt)	prix RAL 9016 (€)	n°. d'art. abrégé RAL 9016 stock	prix couleur (€)	n°. d'art. abrégé M301 stock
RÉF. ASTER-A SOUFLANT HF-EL-BL-A : 399								
16	500	1169	500	+1000	920	11399-01	1058	-
27	500	1834	750	+1000	1096	11399-02	1260	-
27	600	1834	1000	+1000	1322	11399-03	1520	-

Soufflant inclus dans le prix!

CARRÉ SALLE DE BAINS SOUFLANT

VOIR P. 116

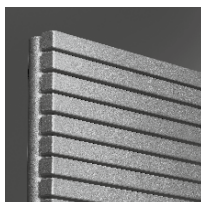

CB-EL-BL

GRUPE DE TARIF: VPG7 - RADIATEURS ÉLECTRIQUES

DONNÉES TECHNIQUES					COULEUR STANDARD		AUTRES COULEURS	
tubes	largeur (L mm)	hauteur (H mm)	résistance électrique	puissance Soufflant (Watt)	prix RAL 9016 (€)	n°. d'art. abrégé RAL 9016 stock	prix couleur (€)	n°. d'art. abrégé M301 stock
RÉF. CARRÉ SALLE DE BAINS SOUFLANT CB-EL-BL : 319								
32	500	1137	750	+1000	1414	11319-01	1626	-
50	600	1737	1250	+1000	1863	11319-02	2142	-

Soufflant inclus dans le prix!

NIVA-A ÉLECTRIQUE SOUFLANT

VOIR P. 117



NIVA-EL-BL-A

GRUPE DE TARIF: VPG7 - RADIATEURS ÉLECTRIQUES

DONNÉES TECHNIQUES					COULEUR STANDARD		AUTRES COULEURS	
tubes	largeur (L mm)	hauteur (H mm)	résistance électrique	puissance Soufflant (Watt)	prix S600 (€)	n°. d'art. abrégé S600 stock	prix couleur (€)	n°. d'art. abrégé M301 stock
RÉF. NIVA-A SOUFLANT NIVA-EL-BL-A : 402								
-	620	1298	750	+1000	1321	11402-02	1519	-
-	620	1842	1000	+1000	1479	11402-01	1701	-

Soufflant inclus dans le prix!

GRUPE DE TARIF: VPG15 - BANO

E-BANO SOUFLANT

VOIR P. 118



BANO-EL-BL

DONNÉES TECHNIQUES					COULEUR STANDARD				
tubes	largeur (L mm)	hauteur (H mm)	résistance électrique	puissance Soufflant (Watt)	prix RAL 9016 (€)	n°. d'art. abrégé RAL 9016 stock			
RÉF. E-BANO SOUFLANT BANO-EL-BL : 410									
30	500	1502	750	+1000	679	11410-01			

Soufflant inclus dans le prix!

GRUPE DE TARIF: VPG7 - RADIATEURS ÉLECTRIQUES

IRIS-A SOUFLANT MIXTE

VOIR P. 124



HDM-BL-MIX-A

DONNÉES TECHNIQUES					COULEUR STANDARD		AUTRES COULEURS		
tubes	largeur (L mm)	hauteur (H mm)	75/65/20 (Watt) (φ50K)	55/45/20 (Watt) (φ30K)	puissance Soufflant (Watt)	prix RAL 9016 (€)	n°. d'art. abrégé RAL 9016 stock	prix couleur (€)	n°. d'art. abrégé M301 stock
RÉF. IRIS-A SOUFLANT MIXTE HDM-BL-MIX-A : 393									
42	600	1682	996	521	+1000	896	11393-01	1030	-

Soufflant inclus dans le prix!

GRUPE DE TARIF: VPG7 - RADIATEURS ÉLECTRIQUES

ASTER-A SOUFLANT MIXTE

VOIR P. 125

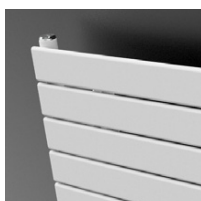

HF-BL-MIX-A

DONNÉES TECHNIQUES					COULEUR STANDARD		AUTRES COULEURS		
tubes	largeur (L mm)	hauteur (H mm)	75/65/20 (Watt) (φ50K)	55/45/20 (Watt) (φ30K)	puissance Soufflant (Watt)	prix RAL 9016 (€)	n°. d'art. abrégé RAL 9016 stock	prix couleur (€)	n°. d'art. abrégé M301 stock
RÉF. ASTER-A SOUFLANT MIXTE HF-BL-MIX-A : 400									
27	600	1834	1014	541	+1000	1156	11400-01	1329	-

Soufflant inclus dans le prix!

GRUPE DE TARIF: VPG6 - RADIATEURS EN ALUMINIUM

BEAMS MONO

VOIR P. 154



BEAMS MONO

DONNÉES TECHNIQUES					COULEUR STANDARD		AUTRES COULEURS		
tubes	largeur (L mm)	hauteur (H mm)	75/65/20 (Watt) (φ50K)	55/45/20 (Watt) (φ30K)	prix S600 (€)	n°. d'art. abrégé S600 stock	prix couleur (€)	n°. d'art. abrégé M301 stock	
RÉF. BEAMS MONO : 258									
-	150	1800	671	351	766	11258-09	881	-	
-	150	2000	734	384	810	11258-10	932	-	



GROUPE DE TARIF: VPG6 - RADIATEURS EN ALUMINIUM

BEAMS

VOIR P. 156



BEAMS

DONNÉES TECHNIQUES					COULEUR STANDARD		AUTRES COULEURS	
tubes	largeur (L mm)	hauteur (H mm)	75/65/20 (Watt) (φ50K)	55/45/20 (Watt) (φ30K)	prix S600 (€)	n°. d'art. abrégé S600 stock	prix couleur (€)	n°. d'art. abrégé M301 stock

RÉF. BEAMS : 258

2	320	1600	1127	583	1058	11258-04	1217	-
2	320	1800	1237	643	1121	11258-01	1289	-
2	320	2000	1348	701	1150	11258-05	1323	-
3	490	1600	1658	867	1540	11258-06	1771	-
3	490	1800	1821	947	1635	11258-02	1880	-
3	490	2000	1983	1026	1679	11258-03	1931	-
4	660	1800	2385	1247	2103	11258-07	2418	-
4	660	2000	2598	1337	2165	11258-08	2490	-

GROUPE DE TARIF: VPG6 - RADIATEURS EN ALUMINIUM

BRYCE MONO

VOIR P. 160



BRYCE MONO

DONNÉES TECHNIQUES					COULEUR STANDARD		AUTRES COULEURS	
tubes	largeur (L mm)	hauteur (H mm)	75/65/20 (Watt) (φ50K)	55/45/20 (Watt) (φ30K)	prix S600 (€)	n°. d'art. abrégé S600 stock	prix couleur (€)	n°. d'art. abrégé M301 stock

RÉF. BRYCE MONO : 209

-	150	1800	586	306	766	11209-10	881	-
---	-----	------	-----	-----	------------	-----------------	------------	---

GROUPE DE TARIF: VPG6 - RADIATEURS EN ALUMINIUM

BRYCE

VOIR P. 162

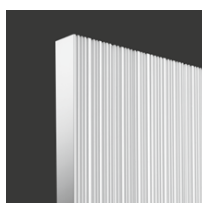

BRYCE V75

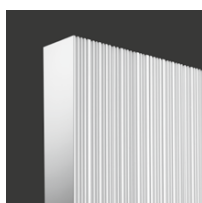

BRYCE V100

DONNÉES TECHNIQUES					COULEUR STANDARD		AUTRES COULEURS	
tubes	largeur (L mm)	hauteur (H mm)	75/65/20 (Watt) (φ50K)	55/45/20 (Watt) (φ30K)	prix S600 (€)	n°. d'art. abrégé S600 stock	prix couleur (€)	n°. d'art. abrégé M301 stock

RÉF. BRYCE VERTICAL BRYCE V75 : 328

-	450	1800	1555	784	1439	11328-01	1655	-
-	525	1800	1792	895	1650	11328-02	1898	-
-	600	1800	2028	1007	1856	11328-03	2134	-
-	600	2000	2204	1123	1908	11328-04	2194	-

RÉF. BRYCE VERTICAL BRYCE V100 : 209

-	450	1800	1644	838	1636	11209-01	1881	-
-	525	1800	1914	975	1870	11209-03	2151	-
-	600	1800	2184	1113	2106	11209-08	2422	-
-	600	2000	2391	1218	2165	11209-05	2490	-

GROUPE DE TARIF: VPG6 - RADIATEURS EN ALUMINIUM

ALU-ZEN

VOIR P. 166

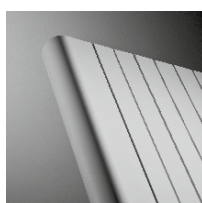

ALU-ZEN

DONNÉES TECHNIQUES					COULEUR STANDARD		AUTRES COULEURS	
tubes	largeur (L mm)	hauteur (H mm)	75/65/20 (Watt) (φ50K)	55/45/20 (Watt) (φ30K)	prix S600 (€)	n°. d'art. abrégé S600 stock	prix couleur (€)	n°. d'art. abrégé M301 stock

RÉF. ALU-ZEN VERTICAL : 114

-	450	1800	1596	817	1636	11114-06	1881	-
-	525	1800	1874	960	1870	11114-01	2151	-
-	600	1800	2155	1104	2106	11114-03	2422	-
-	600	2000	2351	1204	2165	11114-02	2490	-

ZAROS VERTICAL

VOIR P. 169

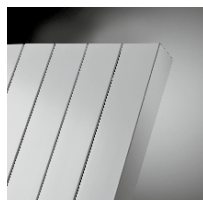

ZAROS V75

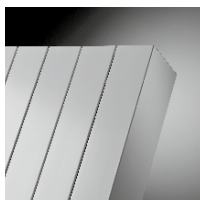

ZAROS V100

GRUPE DE TARIF: VPG6 - RADIATEURS EN ALUMINIUM

DONNÉES TECHNIQUES					COULEUR STANDARD		AUTRES COULEURS	
tubes	largeur (L mm)	hauteur (H mm)	75/65/20 (Watt) (φ50K)	55/45/20 (Watt) (φ30K)	prix S600 (€)	n°. d'art. abrégé S600 stock	prix couleur (€)	n°. d'art. abrégé M301 stock

RÉF. ZAROS VERTICAL ZAROS V75 : 247

5	375	1600	1159	594	1040	11247-05	1196	-
5	375	1800	1281	656	1105	11247-06	1271	-
6	450	1800	1518	770	1290	11247-07	1484	-
7	525	1800	1755	876	1478	11247-01	1700	-
8	600	1800	1991	984	1662	11247-04	1911	-
8	600	2000	2171	1106	1712	11247-02	1969	-

RÉF. ZAROS VERTICAL ZAROS V100 : 246

7	525	1800	2049	1039	1640	11246-01	1886	-
8	600	1800	2326	1173	1848	11246-03	2125	-
8	600	2000	2536	1299	1901	11246-02	2186	-

NIVA VERTICAL LAQUE

VOIR P. 178

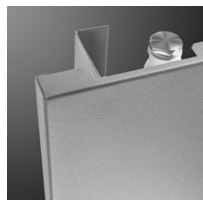

N1L1

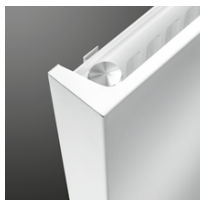

N2L1

GRUPE DE TARIF: VPG2 - RADIATEURS EN ACIER

DONNÉES TECHNIQUES					COULEUR STANDARD		AUTRES COULEURS	
tubes	largeur (L mm)	hauteur (H mm)	75/65/20 (Watt) (φ50K)	55/45/20 (Watt) (φ30K)	prix S600 (€)	n°. d'art. abrégé S600 stock	prix couleur (€)	n°. d'art. abrégé M301 stock

RÉF. NIVA VERTICAL LAQUE N1L1 : 191

-	420	1220	645	337	603	11191-02	693	-
-	420	1820	934	486	703	11191-03	808	11191-05
-	420	2020	1023	532	744	11191-06	856	-
-	520	1220	815	424	679	11191-21	781	-
-	520	1820	1128	587	796	11191-16	915	11191-01
-	520	2020	1257	654	839	11191-22	965	-
-	620	1220	985	510	707	11191-07	813	-
-	620	1820	1322	687	823	11191-17	946	11191-04
-	620	2020	1490	775	876	11191-20	1007	-
-	720	1820	1515	784	856	11191-08	984	-
-	720	2020	1724	897	913	11191-09	1050	-

RÉF. NIVA VERTICAL LAQUE N2L1 : 192

-	420	1820	1330	681	1055	11192-02	1213	-
-	420	2020	1438	736	1095	11192-04	1259	-
-	520	1220	1213	621	1023	11192-05	1176	-
-	520	1820	1633	836	1186	11192-31	1364	-
-	520	2020	1764	903	1229	11192-32	1413	-
-	620	1220	1437	732	1062	11192-37	1221	-
-	620	1820	1935	991	1232	11192-33	1417	-
-	620	2020	2091	1071	1283	11192-34	1475	-
-	620	2220	2243	1160	1365	11192-39	1570	-
-	720	1820	2237	1146	1283	11192-07	1475	-
-	720	2020	2417	1238	1335	11192-35	1535	-
-	720	2220	2594	1322	1431	11192-36	1646	-



GROUPE DE TARIF: VPG2 - RADIATEURS EN ACIER

NIVA HORIZONTAL LAQUE

VOIR P. 182



NH1L1 / NH2L1

NH2L2

DONNÉES TECHNIQUES					COULEUR STANDARD		AUTRES COULEURS	
tubes	largeur (L mm)	hauteur (H mm)	75/65/20 (Watt) (Ø50K)	55/45/20 (Watt) (Ø30K)	prix S600 (€)	n°. d'art. abrégé S600 stock	prix couleur (€)	n°. d'art. abrégé M301 stock
RÉF. NIVA HORIZONTAL LAQUE NH1L1 : 193								
-	520	450	301	158	517	11193-01	595	-
RÉF. NIVA HORIZONTAL LAQUE NH2L1 : 194								
-	1020	650	1165	609	1117	11194-23	1285	-
RÉF. NIVA HORIZONTAL LAQUE NH2L2 : 195								
-	1078	650	1496	774	1296	11195-16	1490	-

GROUPE DE TARIF: VPG2 - RADIATEURS EN ACIER

NIVA SOFT VERTICAL

VOIR P. 185

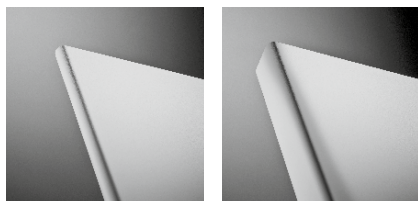

NS1L1

NS2L1

DONNÉES TECHNIQUES					COULEUR STANDARD		AUTRES COULEURS	
tubes	largeur (L mm)	hauteur (H mm)	75/65/20 (Watt) (Ø50K)	55/45/20 (Watt) (Ø30K)	prix S600 (€)	n°. d'art. abrégé S600 stock	prix couleur (€)	n°. d'art. abrégé M301 stock
RÉF. NIVA SOFT VERTICAL NS1L1 : 197								
-	440	1220	645	337	603	11197-06	693	-
-	440	1820	934	486	703	11197-07	808	-
-	440	2020	1023	532	744	11197-08	856	-
-	540	1220	815	424	679	11197-04	781	-
-	540	1820	1128	587	796	11197-01	915	-
-	540	2020	1257	654	839	11197-05	965	-
-	640	1220	985	510	707	11197-09	813	-
-	640	1820	1322	687	823	11197-02	946	-
-	640	2020	1490	775	876	11197-03	1007	-
-	740	1820	1515	784	856	11197-10	984	-
-	740	2020	1724	897	913	11197-11	1050	-
RÉF. NIVA SOFT VERTICAL NS2L1 : 198								
-	440	1820	1330	681	1055	11198-08	1213	-
-	440	2020	1438	736	1095	11198-09	1259	-
-	540	1220	1213	621	1023	11198-10	1176	-
-	540	1820	1633	836	1186	11198-01	1364	-
-	540	2020	1764	903	1229	11198-02	1413	-
-	640	1820	1935	991	1232	11198-03	1417	-
-	640	2020	2091	1071	1283	11198-04	1475	-
-	740	1820	2237	1146	1283	11198-11	1475	-
-	740	2020	2417	1238	1335	11198-05	1535	-

CARRÉ PLUS VERTICAL

VOIR P. 194



CPVN-PLUS

GRUPE DE TARIF: VPG2 - RADIATEURS EN ACIER

DONNÉES TECHNIQUES					COULEUR STANDARD		AUTRES COULEURS	
tubes	largeur (L mm)	hauteur (H mm)	75/65/20 (Watt) (φ50K)	55/45/20 (Watt) (φ30K)	prix RAL 9016 (€)	n°. d'art. abrégé RAL 9016 stock	prix couleur (€)	n°. d'art. abrégé M301 stock

RÉF. CARRÉ PLUS VERTICAL CPVN-PLUS : 210

12	355	1800	1293	659	873	11210-16	1004	-
14	415	2000	1632	836	1096	11210-05	1260	-
18	535	1800	1862	954	1311	11210-07	1508	-
18	535	2000	2046	1048	1409	11210-09	1620	-
20	595	1800	2047	1048	1454	11210-11	1672	-
20	595	2000	2250	1152	1563	11210-12	1797	-

ARCHE VERTICAL

VOIR P. 211

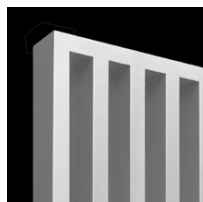

W

GRUPE DE TARIF: VPG2 - RADIATEURS EN ACIER

DONNÉES TECHNIQUES					COULEUR STANDARD		AUTRES COULEURS	
tubes	largeur (L mm)	hauteur (H mm)	75/65/20 (Watt) (φ50K)	55/45/20 (Watt) (φ30K)	prix RAL 9016 (€)	n°. d'art. abrégé RAL 9016 stock	prix couleur (€)	n°. d'art. abrégé M301 stock

RÉF. ARCHE VERTICAL W : 117

10	470	1800	1050	560	688	11117-03	791	-
----	-----	------	------	-----	------------	-----------------	------------	---

ARCHE PLUS VERTICAL

VOIR P. 213

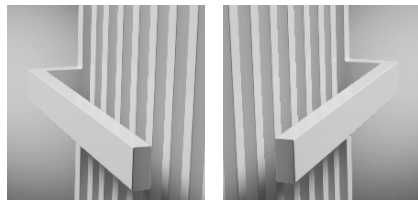

WV

WR

GRUPE DE TARIF: VPG2 - RADIATEURS EN ACIER

DONNÉES TECHNIQUES					COULEUR STANDARD		AUTRES COULEURS	
tubes	largeur (L mm)	hauteur (H mm)	75/65/20 (Watt) (φ50K)	55/45/20 (Watt) (φ30K)	prix RAL 9016 (€)	n°. d'art. abrégé RAL 9016 stock	prix couleur (€)	n°. d'art. abrégé M301 stock

RÉF. ARCHE PLUS VERTICAL WV : 118

10	470	1800	1050	560	915	11118-01	1052	-
----	-----	------	------	-----	------------	-----------------	-------------	---

RÉF. ARCHE PLUS VERTICAL WR : 119

10	470	1800	1050	560	915	11119-01	1052	-
----	-----	------	------	-----	------------	-----------------	-------------	---



GROUPE DE TARIF: VPG2 - RADIATEURS EN ACIER

ZANA VERTICAL

VOIR P. 217

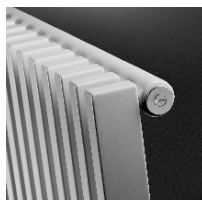

ZV-1

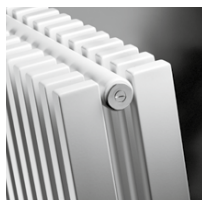

ZV-2

DONNÉES TECHNIQUES					COULEUR STANDARD		AUTRES COULEURS	
tubes	largeur (L mm)	hauteur (H mm)	75/65/20 (Watt) (φ50K)	55/45/20 (Watt) (φ30K)	prix RAL 9016 (€)	n°. d'art. abrégé RAL 9016 stock	prix couleur (€)	n°. d'art. abrégé M301 stock

RÉF. ZANA VERTICAL ZV-1 : 254

10	384	1800	1074	567	704	11254-03	810	-
12	464	1800	1289	681	825	11254-12	949	-
12	464	2000	1425	752	892	11254-01	1026	-
14	544	1800	1504	794	950	11254-07	1093	-
14	544	2000	1663	878	1026	11254-08	1180	-
16	624	1800	1719	908	1069	11254-09	1229	-
16	624	2000	1900	1003	1157	11254-02	1331	-

RÉF. ZANA VERTICAL ZV-2 : 255

14	544	2000	2651	1400	1743	11255-02	2004	-
18	704	2000	3409	1800	2189	11255-01	2517	-

GROUPE DE TARIF: VPG2 - RADIATEURS EN ACIER

VIOLA-A VERTICAL

VOIR P. 230



V1-ZB-A



V2-ZB-A

DONNÉES TECHNIQUES					COULEUR STANDARD		AUTRES COULEURS	
tubes	largeur (L mm)	hauteur (H mm)	75/65/20 (Watt) (φ50K)	55/45/20 (Watt) (φ30K)	prix RAL 9016 (€)	n°. d'art. abrégé RAL 9016 stock	prix couleur (€)	n°. d'art. abrégé M301 stock

RÉF. VIOLA-A VERTICAL V1-ZB-A : 386

6	477	2000	1104	563	519	11386-01	597	-
---	-----	------	------	-----	------------	-----------------	------------	---

RÉF. VIOLA-A VERTICAL V2-ZB-A : 387

8	637	2000	1965	1003	1243	11387-01	1429	-
---	-----	------	------	------	-------------	-----------------	-------------	---

GROUPE DE TARIF: VPG2 - RADIATEURS EN ACIER

TULIPA-A VERTICAL

VOIR P. 271



TV1-A



TV2-A

DONNÉES TECHNIQUES					COULEUR STANDARD		AUTRES COULEURS	
tubes	largeur (L mm)	hauteur (H mm)	75/65/20 (Watt) (φ50K)	55/45/20 (Watt) (φ30K)	prix RAL 9016 (€)	n°. d'art. abrégé RAL 9016 stock	prix couleur (€)	n°. d'art. abrégé M301 stock

RÉF. TULIPA-A VERTICAL TV1-A : 378

12	540	1800	1320	684	829	11378-01	953	-
12	540	2000	1476	768	895	11378-02	1029	-

RÉF. TULIPA-A VERTICAL TV2-A : 379

12	540	2000	2424	1248	1565	11379-01	1800	-
14	630	2000	2828	1456	1799	11379-02	2069	-

GRUPE DE TARIF: VPG4 - RADIATEURS PANNEAUX - A

FLATLINE

PROGRAMME DE STOCK COMPLET: VOIR P. 284



T21S

T22

T33

GRUPE DE TARIF: VPG4 - RADIATEURS PANNEAUX - A

FLAT-V-LINE

VOIR P. 290



T21S

T22

tubes	DONNÉES TECHNIQUES				COULEUR STANDARD	
	largeur (L mm)	hauteur (H mm)	75/65/20 (Watt) (Φ50K)	55/45/20 (Watt) (Φ30K)	prix S600 (€)	n°. d'art. abrégé S600 stock
RÉF. FLAT-V-LINE T21S : 298						
-	400	1600	1047	531	1528	11298-07
-	400	1800	1120	562	1581	11298-01
-	400	2000	1198	598	1670	11298-02
-	500	1800	1400	703	1913	11298-03
-	500	2000	1498	748	1999	11298-04
-	600	1800	1680	843	2240	11298-05
-	600	2000	1798	898	2332	11298-06
RÉF. FLAT-V-LINE T22 : 299						
-	400	1800	1394	668	1855	11299-01
-	400	2000	1509	708	1969	11299-02
-	500	1800	1743	836	2293	11299-03
-	500	2000	1886	886	2402	11299-04
-	600	1800	2092	1003	2709	11299-05
-	600	2000	2263	1063	2814	11299-06
-	700	1800	2440	1170	3076	11299-07
-	700	2000	2640	1240	3185	11299-08
-	800	2000	3018	1417	3690	11299-09
-	800	2200	3251	1631	3864	11299-10

GRUPE DE TARIF: VPG4 - RADIATEURS PANNEAUX - A

FLAT-PLINT-LINE

VOIR P. 292



T22

T33

tubes	DONNÉES TECHNIQUES				COULEUR STANDARD	
	largeur (L mm)	hauteur (H mm)	75/65/20 (Watt) (Φ50K)	55/45/20 (Watt) (Φ30K)	prix S600 (€)	n°. d'art. abrégé S600 stock
RÉF. FLAT-PLINT-LINE T22 : 300						
-	1000	200	605	313	804	11300-01
-	1200	200	726	376	896	11300-02
-	1600	200	968	501	1095	11300-03
-	2000	200	1210	626	1281	11300-04
RÉF. FLAT-PLINT-LINE T33 : 301						
-	1000	200	866	450	1018	11301-01
-	1200	200	1039	540	1141	11301-02
-	1600	200	1386	720	1399	11301-03
-	2000	200	1732	900	1655	11301-04





Ventilo-convecteurs

Chaud en hiver, frais en été.

Le confort doit être perceptible aussi bien pendant les chauds mois d'été que lors des froides journées d'hiver. Les convecteurs rendent cela possible : ils assurent une diffusion rapide de la chaleur à basse température et peuvent également être utilisés en été pour le refroidissement passif ou actif. Ils contribuent ainsi à un climat intérieur stable et agréable, tout au long de l'année.



Régulation de confort VASCO

PRINCIPAUX AVANTAGES



ÉLÉGANT

Design contemporain et épuré, parfaitement adapté à tout intérieur.



INTELLIGENT

Faible consommation d'énergie pour un confort efficace.



COMPACT

Profondeur d'installation minimale, idéal pour les petits espaces.



SILENCIEUX

Faible niveau sonore pour un confort optimal.

TYPES

- 5 modèles: TYPE 10 (620 mm), TYPE 20 (820 mm), TYPE 30 (1020 mm), TYPE 40 (1220 mm), TYPE 50 (1420 mm)
- Débit d'air de 75 à 645 m³/h
- Version standard en modèle mural : équipée d'un échangeur de chaleur à 2 rangées
- Sur demande séparée : supports/pieds au sol et panneau de commande mural



COULEURS

- Structure en métal, couleur RAL 9003 (blanc)
- Grille de soufflage en aluminium anodisé

TECHNIQUE

Enveloppe extérieure

- Grille de soufflage située sur la partie supérieure, orientable pour ajuster la direction du flux d'air.

Structure intérieure

- Acier galvanisé de 1 mm d'épaisseur.
- Composée d'un panneau arrière et de deux panneaux latéraux, isolés avec une mousse polymère (PO) de 3 mm d'épaisseur (classification B-s2-d0 selon EN 13501-1).

Filtre

- Filtre en nid d'abeilles réutilisable en polypropylène.
- Cadre en plastique monté sur des glissières fixées à la structure interne, permettant un retrait et un nettoyage faciles.

Groupe ventilateur

- Ventilateur tangentielle en plastique, avec pales disposées de manière excentrée pour réduire les vibrations.
- Le rotor est équilibré statiquement et dynamiquement, et est directement couplé à l'axe du moteur.

Moteur électrique

- Moteur synchrone triphasé brushless avec aimants permanents, contrôlé via la technologie BLAC avec commande à onde sinusoïdale reconstituée. Le moteur est piloté par une carte onduleur alimentée en courant alternatif monophasé 230 V, qui génère une sortie triphasée à fréquence modulée via un système de commutation.
- Alimentation requise: Monophasé, 230-240 V - 50/60 Hz

Échangeur de chaleur (batterie)

- Fabriqué à partir de tubes en cuivre avec ailettes en aluminium, assemblés mécaniquement par expansion.
- Raccordements: 2 x filetage intérieur gaz 1/2"
- Équipé de purgeurs d'air 1/8"

Bac de récupération des condensats

- Fabriqué en plastique ignifuge (ABS UL 94 HB), fixé à la structure interne.
- Évacuation des condensats: diamètre extérieur Ø 15 mm

Commande électronique

- Tous les appareils Carisma Whisper sont équipés d'un régulateur électronique intégré à l'unité ou, en option, d'un régulateur mural.

Commande sur l'appareil (intégrée)

- CB-Touch Easy: commande tactile avec régulation automatique de la vitesse, thermostat électronique et commutation été/hiver
- UP-Touch Easy: module de puissance pour commande CB-Touch Easy

Commande murale (option)

- Régulation de confort VASCO. Disponible en version encastrée 230 V ou 24 V.
- Un seul régulateur pour plusieurs produits VASCO
- Commande dynamique du ventilateur
- Contrôle de jusqu'à 5 actionneurs avec un seul régulateur
- Contrôle extrêmement précis d'un ventilateur-convecteur et d'un élément chauffant avec un seul régulateur
- Programme hebdomadaire et fonction d'apprentissage
- Abaissement nocturne programmable
- Mode hôtel spécial pour chambres d'hôtel

ACCESSOIRES (à commander séparément)

- PAP-F: pieds de fixation au sol n°. d'art. 1181 501 0000 **prix € 55**
- Panneau de commande mural n°. d'art. 1184 558 0000 **prix € 319**

SCHÉMAS TECHNIQUES

- Voir p. 34

COMMENT COMMANDER CARISMA WHISPER
 Délai de livraison 15 - 30 jours ouvrables
 (temps de transport non compris)

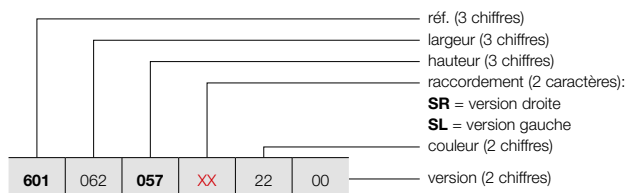

CARISMA WHISPER (TYPE 10, TYPE 20, TYPE 30, TYPE 40, TYPE 50)

COMMENT COMMANDER RADIATEUR DE STOCK CARISMA WHISPER
 Délai de livraison 4 jours ouvrables
 (temps de transport non compris)

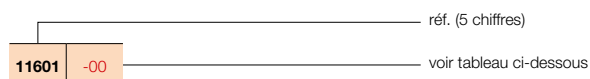

GRUPE DE TARIF: VPG8 - VENILO

RÉFÉRENCE RADIATEUR SUR MESURE CARISMA WHISPER	DONNÉES TECHNIQUES										COULEUR STANDARD	
	tubes	largeur (L mm)	hauteur (H mm)	45/40/20 (Watt)	35/30/20 (Watt)	facteur n	poids (kg)	contenance (l)	résistance électrique (Watt)	prix RAL 9003 (€)	n°. d'art. abrégé RAL 9003 stock	

RÉF. CARISMA WHISPER : 601 (VERSION DROITE)

601	062	057	SR	22	00	MAX SPEED		-	11,50	0,40	-	1080	11601-01			
						45/40/20	35/30/20									
	082					-	820	573	1810	1014	-	14,70	0,70	-	1244	11601-02
	102					-	1020	573	2900	1666	-	18,20	1,10	-	1330	11601-03
	122					-	1220	573	3620	2102	-	21,60	1,40	-	1423	11601-04
	142					-	1420	573	4200	2417	-	25,20	1,70	-	1591	11601-05

RÉF. CARISMA WHISPER : 601 (VERSION GAUCHE)

601	062	057	SL	22	00	MAX SPEED		-	11,50	0,40	-	1080	11601-06			
						45/40/20	35/30/20									
	082					-	820	573	1810	1014	-	14,70	0,70	-	1244	11601-07
	102					-	1020	573	2900	1666	-	18,20	1,10	-	1330	11601-08
	122					-	1220	573	3620	2102	-	21,60	1,40	-	1423	11601-09
	142					-	1420	573	4200	2417	-	25,20	1,70	-	1591	11601-10

Conforme EN442-1: 2014: radiateurs et convecteurs

Pour les émissions calorifiques des autres régimes, voir p. 356 (facteurs de correction)

FRANCE. Prix en euro (hors TVA)

Type	TYPE 10 (620 mm)						TYPE 20 (820 mm)						TYPE 30 (1020 mm)														
	1	2	3,5	5	7,5	10	1	2	3,5	5	7,5	10	1	2	3,5	5	7,5	10									
Tension de commande de l'onduleur	MIN			MID			MAX			MIN			MID			MAX			MIN			MID			MAX		
Débit d'air	m³/h						m³/h						m³/h														
Puissance frigorifique (totale)	KW						KW						KW														
Puissance frigorifique (sensible)	KW						KW						KW														
Puissance de chauffage	KW						KW						KW														
Perte de charge côté eau - refroidissement	kPa						kPa						kPa														
Perte de charge côté eau - chauffage	kPa						kPa						kPa														
Puissance électrique absorbée par le moteur	W						W						W														
Puissance acoustique (Lw)	dB(A)						dB(A)						dB(A)														
Pression acoustique (Lp) (1)	dB(A)						dB(A)						dB(A)														
	Convient pour des pièces d'environ 7 à 11 m²*						Convient pour des pièces d'environ 11 à 17 m²*						Convient pour des pièces d'environ 17 à 26 m²*														

Type	TYPE 40 (1220 mm)						TYPE 50 (1420 mm)											
	1	2	3,5	5	7,5	10	1	2	3,5	5	7,5	10						
Tension de commande de l'onduleur	MIN			MID			MAX			MIN			MID			MAX		
Débit d'air	m³/h						m³/h											
Puissance frigorifique (totale)	KW						KW											
Puissance frigorifique (sensible)	KW						KW											
Puissance de chauffage	KW						KW											
Perte de charge côté eau - refroidissement	kPa						kPa											
Perte de charge côté eau - chauffage	kPa						kPa											
Puissance électrique absorbée par le moteur	W						W											
Puissance acoustique (Lw)	dB(A)						dB(A)											
Pression acoustique (Lp) (1)	dB(A)						dB(A)											
	Convient pour des pièces d'environ 21 à 32 m²*						Convient pour des pièces d'environ 24 à 36 m²*											

PERFORMANCES

Les performances se rapportent aux conditions de fonctionnement suivantes :

Refroidissement (mode été)
 Température de l'air : +27 °C bulbe sec, +19 °C bulbe humide
 Température de l'eau : +7 °C entrée, +12 °C sortie

Chauffage (mode hiver)
 Température de l'air : +20 °C
 Température de l'eau : +45 °C entrée, +40 °C sortie

(1) Les niveaux de pression acoustique sont inférieurs de 9 dB(A) au niveau de puissance acoustique, mesurés dans une pièce de 100 m³ avec un temps de réverbération de 0,5 seconde.

* Surface en m² calculée sur la base d'un débit d'air correspondant à 6 renouvellements d'air par heure, à vitesse moyenne (surface minimale - priorité au silence) ou à vitesse maximale (surface maximale - priorité à la compacité), pour des pièces d'une hauteur de 3 mètres.

chauffer & refroidir

Les pompes à chaleur s'invitent chaque année davantage dans les habitations neuves et existantes. Les spécialistes sont d'ailleurs unanimes : il s'agit de la source d'énergie de demain. L'utilisateur final en profite doublement. Une pompe à chaleur lui offre, en effet, un chauffage écoénergétique et un système de refroidissement. Surtout s'il l'associe au Niva Ventilo-Convecteur de VASCO ! Un ventilo-convecteur est un échangeur de chaleur à lamelles équipé d'un ventilateur qui souffle de l'air chaud ou froid dans la pièce. Ce système, qui fonctionne à basse température (de 30 °C à 40 °C), est très intéressant en combinaison avec une pompe à chaleur. Si le ventilo-convecteur convient à toutes les pièces de la maison, il s'avère particulièrement utile dans la chambre à coucher, car on y a besoin de chaleur et de fraîcheur. Le ventilo-convecteur chauffe (de 18 °C à 22 °C) ou refroidit (de 28 °C à 24 °C) la chambre en un rien de temps. En cas de refroidissement on utilise des températures d'eau entre 7 °C et 12 °C.

La solution idéale pour une douce chaleur en hiver et une agréable fraîcheur en été !

- 
la solution 2-en-1 idéale
 la température souhaitée en un rien de temps
- 
l'idéal en combinaison avec une pompe à chaleur
 refroidissement uniquement possible avec une pompe à chaleur avec fonction de refroidissement
- 
pour les systèmes à basse température d'eau
- 
fonctionnement silencieux
- 
avec réglage modulant du ventilateur
- 
avec échangeur de chaleur cuivre/aluminium
- 
fonctionnement écoénergétique
- 
écran tactile à commande intuitive
- 
système à peindre

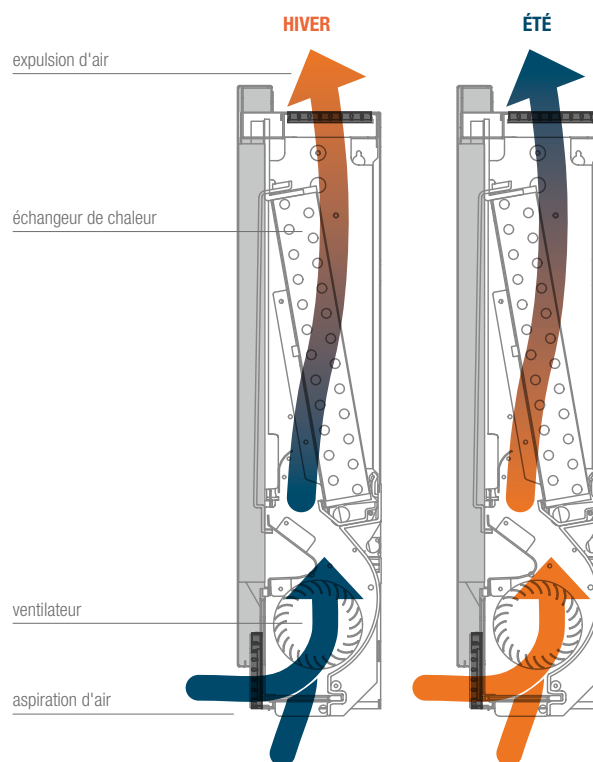

2-EN-1

Le Niva ventilo-convecteur instaure la température souhaitée dans toutes les pièces de votre maison. Le convecteur chauffe rapidement par temps froid et assure un agréable refroidissement quand il fait chaud.



GRUPE DE TARIF: VPG8 - VENTILO

DONNÉES TECHNIQUES						COULEUR STANDARD	
largeur (L mm)	hauteur (H mm)	45/40/20 (Watt)	35/30/20 (Watt)	poids (kg)	contenance (l)	prix S600 (€)	n°. d'art. abrégé S600
TYPE: FC75							
750	610	1018	536	18,00	0,47	1201	11600-01
TYPE: FC95							
950	610	2205	1165	21,00	0,80	1318	11600-02
TYPE: FC115							
1150	610	3013	1639	24,00	1,13	1415	11600-03

Conforme EN442-1: 2014: radiateurs et convecteurs
 Pour les émissions calorifiques des autres régimes, voir p. 356 (facteurs de correction)
 FRANCE. Prix en euro (hors TVA)

DONNÉES TECHNIQUES

		FC75	FC95	FC115
Caractéristiques générales				
Puissance calorifique à 45/40/20 °C	W	1018	2205	3013
Débit d'eau	l/h	146	294	438
Perte de pression	kPA	9,10	9,20	19,00
Puissance calorifique à 35/30/20 °C	W	536	1165	1639
Puissance frigorifique totale à 7/12/27 °C et 50 % HR	W	955	2222	2914
Puissance frigorifique sensible	W	683	1483	2043
Débit d'eau	l/h	164	381	499
Perte de pression	kPA	13,20	8,90	18,30
Pression de fonctionnement maximale	bar	10	10	10
Raccord hydraulique		3/4" EK	3/4" EK	3/4" EK
Caractéristiques ventilateur				
Débit d'air maximal	m³/h	146	294	438
Débit d'air moyen	m³/h	91	210	318
Débit d'air minimal	m³/h	49	124	194
Caractéristiques électriques				
Tension d'alimentation	V/ph/Hz	230/1/50	230/1/50	230/1/50
Puissance maximale absorbée	W	11	19	20
Courant maximal absorbé	A	0,11	0,16	0,19
Puissance absorbée à vitesse minimale	W	5	4	6
Caractéristiques acoustiques				
Pression acoustique à débit d'air maximal *	dB(A)	41	42	44
Pression acoustique à débit d'air moyen *	dB(A)	33	34	34
Pression acoustique à débit d'air minimal *	dB(A)	24	25	26
Pression acoustique à la vitesse maximale *	dB(A)	54	53	54

* Mesuré à 1 mètre conformément à la norme ISO 7779



CARISMA WHISPER (TYPE 10, TYPE 20, TYPE 30, TYPE 40, TYPE 50)

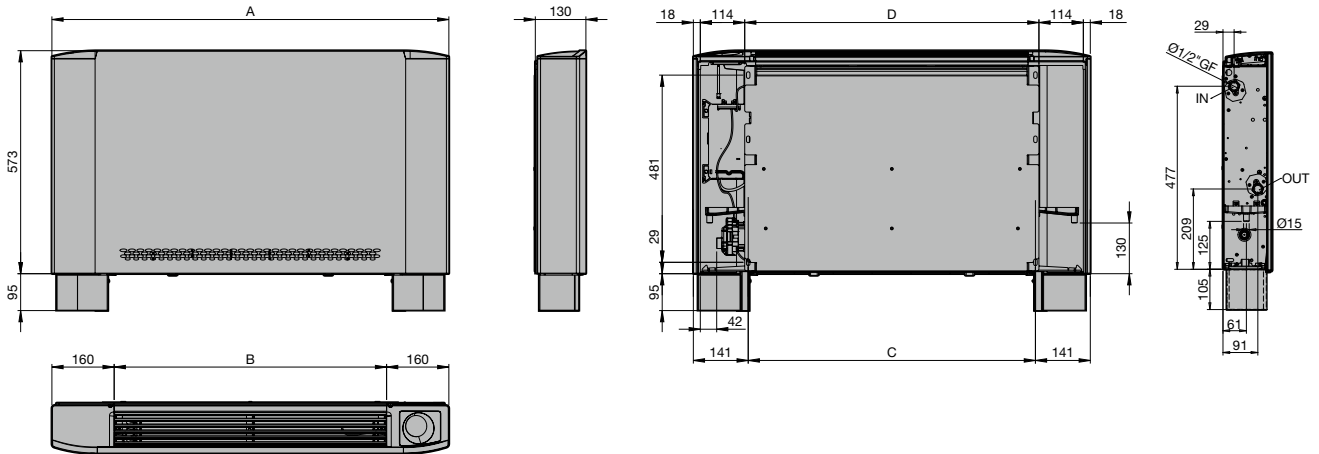

CARISMA WHISPER

	TYPE 10	TYPE 20	TYPE 30	TYPE 40	TYPE 50
A	620	820	1020	1220	1420
B	300	500	700	900	1100
C	338	538	738	938	1138
D	356	556	756	956	1156

NIVA VENTILO-CONVECTEUR

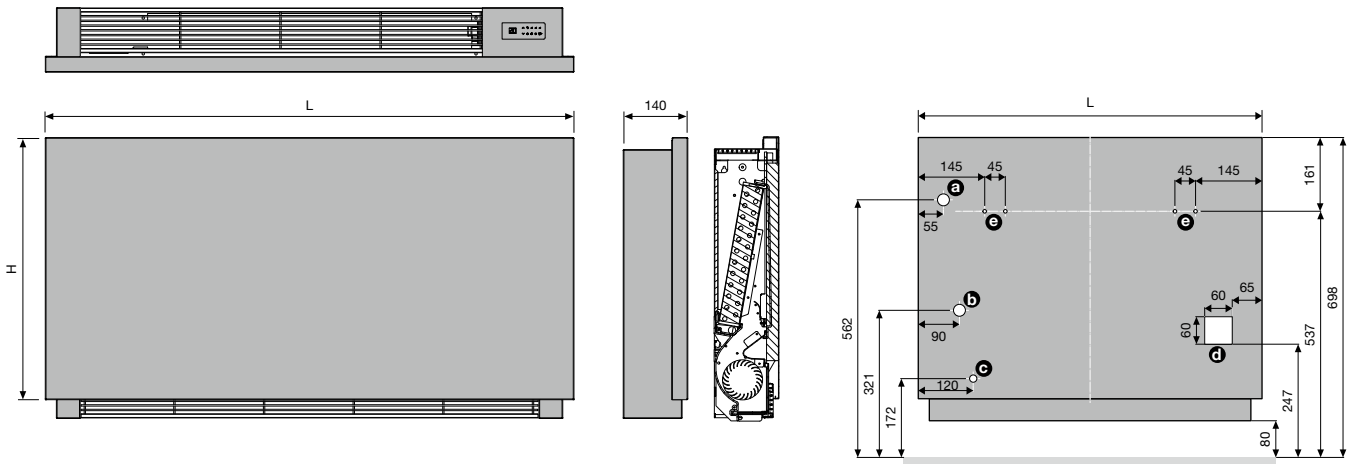

- a** Départ avec vanne à 3 voies
- b** Retour avec vanne à 3 voies
- c** Purgeur de condensat
- d** Zone de connexion électrique
- e** Supports muraux



Niva Ventilo-Convecteur





Radiateurs salle de bains

Un design chaleureux pour un pur bien-être.

Depuis des années, VASCO crée des radiateurs qui transforment votre salle de bains en un véritable espace wellness. Ils apportent non seulement une chaleur agréable, mais contribuent aussi visuellement à une atmosphère élégante et relaxante.

Des modèles échelle pratiques aux radiateurs design épurés et peu encombrants : confort et esthétique vont de pair.

Nos radiateurs de salle de bains offrent des solutions intelligentes jusque dans les moindres détails. Les raccords, fixations et accessoires, tels que les porte-serviettes et les étendoirs, sont parfaitement intégrés dans le design, pour un ensemble harmonieux et une utilisation optimale.



**NOU
VEAU**

TYPES

- I-R: fermé à droite
- I-L: fermé à gauche

COULEURS

- Disponible en 6 couleurs contemporaines : Blanc Texturé, Noir Foncé, Sable Clair, Brun Quartz, Graphite Métallisé et Bleu Glacier (sans supplément de prix)
- Pas d'autres couleurs possibles

SPÉCIAL

- Composé d'un panneau avant ultrafin en aluminium avec un tube de chauffage en cuivre

FIXATIONS

- Fixations murales standard

TECHNIQUE

- Le passage du tube cuivre a été fraisé jusqu'à 2 mm de la surface du radiateur. Le tube est ensuite sertie dans le panneau en aluminium.
- Couche de base acrylique ATL et poudre d'époxy-polyester
- Pression de service: 6 bars (standard)
- Température de service maximale: 110°C

ÉLECTRIQUE (versions disponibles: voir chapitre radiateurs électriques)

- ✓ Radiateur électrique (voir p. 82)
- ✗ Radiateur mixte

SCHÉMAS TECHNIQUES

- Voir p. 68

RACCORDEMENT

- ✗ Un seul raccordement pour un système monotube
- ✗ Un seul raccordement pour un système bitube
- ✓ Un double raccordement pour un système monotube (raccordement par raccordement central) (voir p. 350)
- ✓ Un double raccordement pour un système bitube (standard) (voir p. 350)
- ✗ Vanne intégrée
- Raccordements: 1/2" (filet intérieur)

INEO

Le VASCO Ineo est un radiateur design en aluminium qui se caractérise par un style épuré et plat avec des angles arrondis. Le panneau frontal ultra-mince contient un tube en cuivre intégré, qui assure une conduction optimale de la chaleur. Le radiateur est doté d'une découpe pratique à environ 2/3 de la hauteur, idéale pour suspendre des serviettes. Les côtés sont subtilement incurvés vers l'avant, ce qui confère au radiateur un aspect élégant et fonctionnel.

RACCORDEMENT I-R (MB)

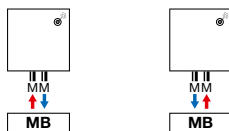

Autres possibilités de raccordement, voir p. 66

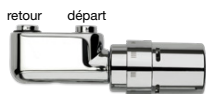

n°. d'art. 1182 103 0000 0099

prix €280

Raccords, voir p. 363



COMMENT COMMANDER INEO

Délai de livraison 15 - 30 jours ouvrables
(temps de transport non compris)

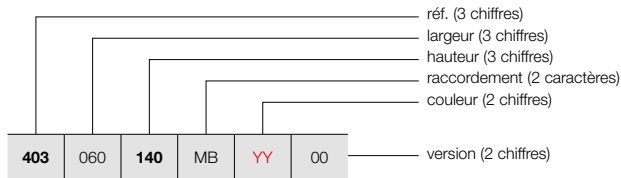

I-R

I-L

GRUPE DE TARIF: VPG1 - RADIATEURS SALLE DE BAINS

RÉFÉRENCE RADIATEUR SUR MESURE INEO	DONNÉES TECHNIQUES										COULEUR STANDARD prix (€)				
	tubes	largeur (L mm)	hauteur (H mm)	75/65/20 (Watt) (Φ50K)	55/45/20 (Watt) (Φ30K)	facteur n	poids (kg)	contenance (l)	résistance électrique (Watt)						
RÉF. INEO I-R : 403															
403	060	140 180	MB	YY	00	-	600	1400	728	383	1,24	20,80	0,35	-	1495
						-	600	1800	931	493	1,23	26,70	0,50	-	1770
RÉF. INEO I-L : 404															
404	060	140 180	MB	YY	00	-	600	1400	728	383	1,24	20,80	0,35	-	1495
						-	600	1800	931	493	1,23	26,70	0,50	-	1770

Conforme EN442-1: 2014: radiateurs et convecteurs

Pour les émissions calorifiques des autres régimes, voir p. 356 (facteurs de correction)
FRANCE. Prix en euro (hors TVA)

CONCEPT DE COULEUR

Le VASCO Ineo est disponible en 6 couleurs modernes. Ces couleurs sont proposées au même prix compétitif, de sorte que vous pouvez choisir votre couleur idéale.



Blanc Texturé
S600 09



Noir Foncé (granulé)
RAL 9005 14



Sable Clair
N502 16



Brun Quartz
9810 45



Graphite Métallisé
9829 62



Bleu Glacier
9830 63





TYPES

- O-P: avec une (1400 mm) ou deux (1800/2000 mm) découpes porte-serviette
- O-NP: sans découpes

COULEURS

- Couleur standard S600 (texture fine blanche) (RAL 9016: pas de supplément de prix 15%)
- Carte de couleur étendue voir p. 12

SPÉCIAL

- Composé d'un panneau avant ultrafin en aluminium avec un tube de chauffage en cuivre

FIXATIONS

- Fixations murales standard

TECHNIQUE

- Le passage du tube cuivre a été fraisé jusqu'à 2 mm de la surface du radiateur. Le tube est ensuite sertie dans le panneau en aluminium.
- Couche de base acrylique ATL et poudre d'époxy-polyester
- Pression de service: 6 bars (standard)
- Température de service maximale: 110°C

ÉLECTRIQUE (versions disponibles: voir chapitre radiateurs électriques)

- ✓ Radiateur électrique (voir p. 86)
- ✗ Radiateur mixte

SCHÉMAS TECHNIQUES

- Voir p. 69

RACCORDEMENT

- ✗ Un seul raccordement pour un système monotube
- ✗ Un seul raccordement pour un système bitube
- ✓ Un double raccordement pour un système monotube (raccordement par raccordement central) (voir p. 350)
- ✓ Un double raccordement pour un système bitube (standard) (voir p. 350)
- ✗ Vanne intégrée
- Raccordements: 1/2" (filet intérieur)

ONI

La simplicité et l'efficacité ramenées à l'essentiel, sans fioritures

Intemporel, l'Oni allie un design épuré et sobre à un confort d'utilisation sans précédent. Ses angles arrondis et sa surface de chauffage plane sont du plus bel effet. Disponible dans presque tous les coloris VASCO, l'Oni se fond harmonieusement dans chaque intérieur.

RACCORDEMENT (MB)

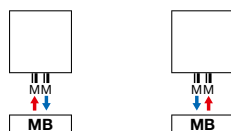

n°. d'art. 1182 103 0000 0099

prix €280

Raccords, voir p. 363

RECOMMANDÉ POUR LA SALLE DE BAINS ET LA CUISINE (O-NP) EN OPTION



porte-serviettes MULTI+ droit (S600)
n°. d'art. voir p. 64

prix €214

porte-serviettes MULTI+ droit (RAL 9005)
n°. d'art. voir p. 64

prix €214

Autres accessoires, voir p. 64



COMMENT COMMANDER ONI

Délai de livraison 15 - 30 jours ouvrables
(temps de transport non compris)

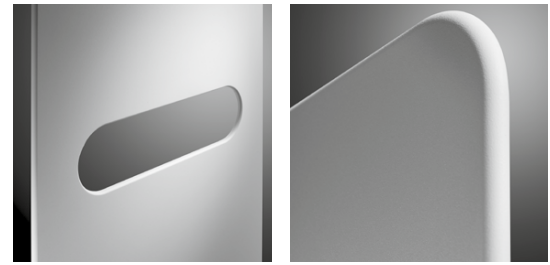
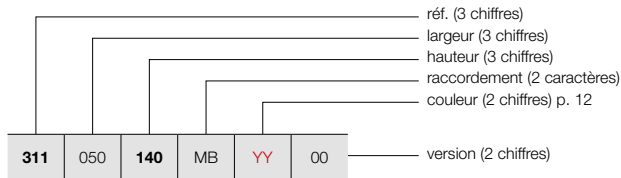

O-P

O-NP

COMMENT COMMANDER RADIATEUR DE STOCK ONI

Délai de livraison 4 jours ouvrables
(temps de transport non compris)

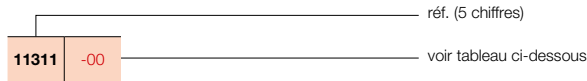

GRUPE DE TARIF: VPG1 - RADIATEURS SALLE DE BAINS

RÉFÉRENCE RADIATEUR SUR MESURE ONI	DONNÉES TECHNIQUES									COULEUR STANDARD		AUTRES COULEURS
	tubes	largeur (L mm)	hauteur (H mm)	75/65/20 (Watt) (Φ50K)	55/45/20 (Watt) (Φ30K)	facteur n	poids (kg)	contenance (l)	résistance électrique (Watt)	prix S600* (€)	n°. d'art. abrégé S600 stock	prix couleur (€)
RÉF. ONI O-P : 311												
311 050 140 MB YY 00	-	500	1400	573	307	1,22	16,30	0,35	-	1193	11311-01	1372
180	-	500	1800	795	420	1,25	20,85	0,45	-	1344	11311-02	1546
200	-	500	2000	815	430	1,25	22,95	0,60	-	1422	11311-03	1635
RÉF. ONI O-NP : 312												
312 050 140 MB YY 00	-	500	1400	573	307	1,22	16,30	0,35	-	1101	11312-01	1266
180	-	500	1800	795	420	1,25	20,85	0,45	-	1256	11312-02	1444
200	-	500	2000	815	430	1,25	22,95	0,60	-	1331	11312-03	1531

Conforme EN442-1: 2014: radiateurs et convecteurs

* RAL 9016: pas de supplément de prix 15%

Pour les émissions calorifiques des autres régimes, voir p. 356 (facteurs de correction)
FRANCE. Prix en euro (hors TVA)

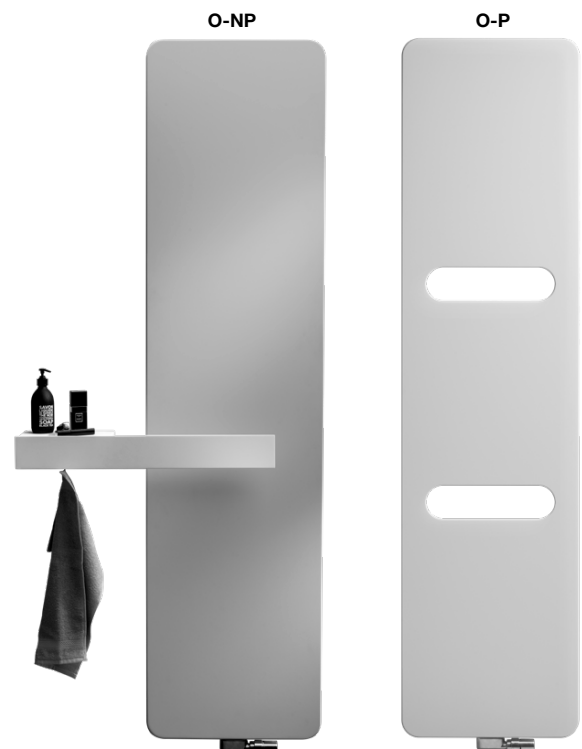

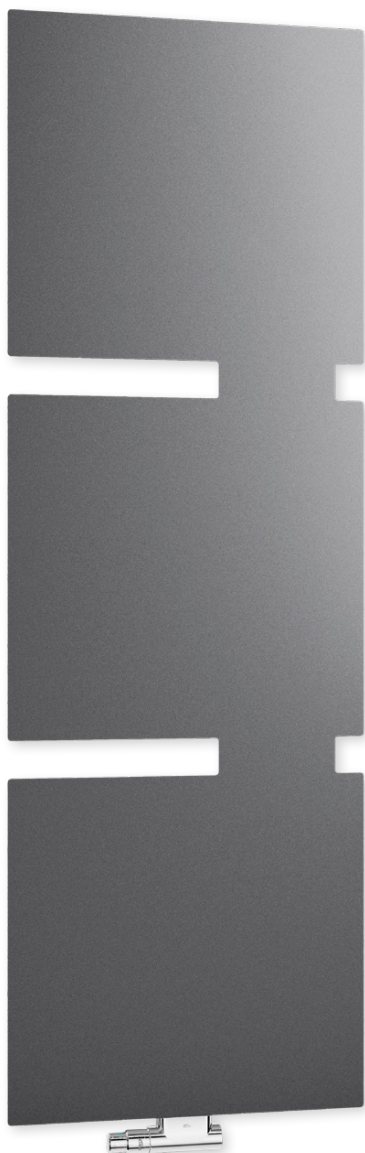

TYPES

- T-R: fermé à droite
- T-L: fermé à gauche

COULEURS

- Couleur standard blanc RAL 9016
- Carte de couleur étendue voir p. 12

SPÉCIAL

- Constitué d'une plaque frontale en acier de 3 mm et d'une plaque arrière en acier de 0,8 mm.

TECHNIQUE

- Couche de base acrylique ATL et poudre d'époxy-polyester
- Pression de service: 4 bars (standard)
- Température de service maximale: 110°C
- Faible contenu en eau pour une montée en température rapide : grand modèle 1,25 litre et petit modèle 0,79 litre.

ÉLECTRIQUE (versions disponibles: voir chapitre radiateurs électriques)

- ✓ Radiateur électrique (voir p. 90)
- ✗ Radiateur mixte

SCHÉMAS TECHNIQUES

- Voir p. 70

RACCORDEMENT

- ✗ Un seul raccordement pour un système monotube
- ✗ Un seul raccordement pour un système bitube
- ✓ Un double raccordement pour un système monotube (raccordement par raccordement central) (voir p. 350)
- ✓ Un double raccordement pour un système bitube (standard) (voir p. 350)
- ✗ Vanne intégrée
- Raccordements: 1/2" (filet intérieur)
- Départ possible aussi bien à gauche qu'à droite

TANO

Avec le VASCO Tano, les limites deviennent fluides.

Le Tano associe une allure prestigieuse à un confort de chauffage élevé et apporte des accents dans chaque pièce grâce à ses différentes surfaces de chauffe. Le radiateur modulaire Tano séduit l'espace par sa surface graphique et dégage une légèreté supérieure.

RACCORDEMENT (MM)

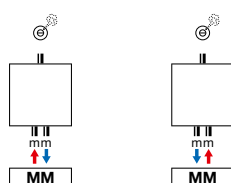

Set de vannes disponible au printemps 2026

Autres vannes, voir p. 363



COMMENT COMMANDER TANO

Délai de livraison 15 - 30 jours ouvrables
(temps de transport non compris)

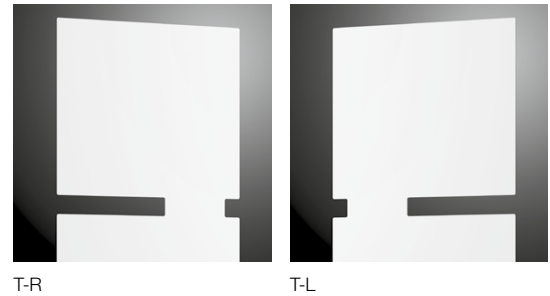
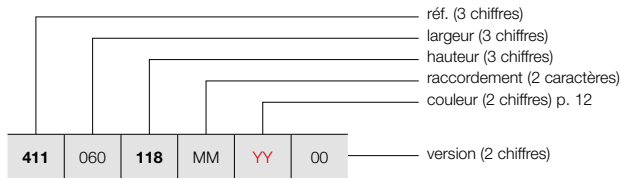

GRUPE DE TARIF: VPG2 - RADIATEURS EN ACIER

RÉFÉRENCE RADIATEUR SUR MESURE TANO	DONNÉES TECHNIQUES									COULEUR STANDARD prix RAL 9016 (€)	AUTRES COULEURS prix couleur (€)					
	tubes	largeur (L mm)	hauteur (H mm)	75/65/20 (Watt) (Φ50K)	55/45/20 (Watt) (Φ30K)	facteur n	poids (kg)	contenance (l)	résistance électrique (Watt)							
RÉF. TANO T-R : 411																
411	060	118	MM	YY	00	-	600	1180	683	354	1,27	21,70	0,79	-	990	1139
		180				-	600	1800	1033	535	1,27	31,80	1,25	-	1250	1438
RÉF. TANO T-L : 412																
412	060	118	MM	YY	00	-	600	1180	683	354	1,27	21,70	0,79	-	990	1139
		180				-	600	1800	1033	535	1,27	31,80	1,25	-	1250	1438

Conforme EN442-1: 2014: radiateurs et convecteurs

Pour plus de détails sur nos informations produit, voir database: <https://www.installdata.be>
**Pour les émissions calorifiques des autres régimes, voir p. 356 (facteurs de correction)
FRANCE. Prix en euro (hors TVA)**

OPTION

SET DE VANNES COLORÉES



Set de vannes disponible au printemps 2026

Avec les vannes colorées Vasco, vous optez non seulement pour une qualité technique irréprochable, mais aussi pour une finition élégante qui s'accorde parfaitement à votre radiateur design. Là où des vannes traditionnelles attirent souvent l'attention de manière indésirable, les vannes Vasco forment un ensemble harmonieux, subtilement intégré grâce à leur couleur assortie. Disponibles en pas moins de 11 couleurs, elles garantissent toujours une correspondance parfaite.

Avec ce set de vannes, vous associez confort, efficacité et esthétique dans un détail raffiné qui fait réellement la différence.

Transformez votre chauffage en un véritable statement- jusque dans les moindres finitions.

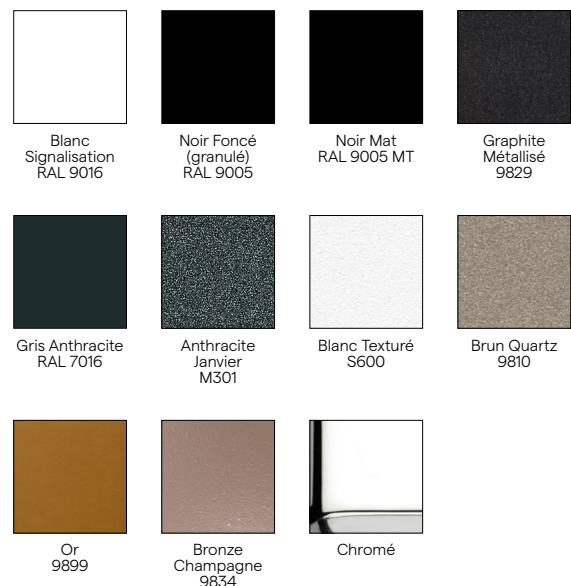



IRIS-A

Design, puissance et durabilité réunis en un seul modèle compact

Le modèle de base par excellence pour les radiateurs de salle de bains depuis déjà de nombreuses années. L'harmonie parfaite entre le profil vertical en D et les tubes horizontaux crée une structure homogène où tout se marie à merveille. Le radiateur Iris-A garantit en outre un montage sans le moindre problème grâce au raccord central astucieux. Un radiateur qui combine un design à la finition parfaite et un confort supérieur, pour de très longues années.

TYPES

- Droit (HDM-A) et cintré (HDRM-A)

TUBES

- Horizontaux, ronds Ø 20 mm

COLLECTEURS

- Verticaux, profil-D 40 x 32 mm

COULEURS

- Couleur standard blanc RAL 9016
- Carte de couleur étendue voir p. 12

SPÉCIAL

- Les tubes horizontaux HDRM-A sont légèrement cintrés (10°).

FIXATIONS

- Fixations murales dans la couleur du radiateur standard (inclus dans l'emballage du radiateur)
- Kit de montage disponible pour le HDM-A en positionnement libre (voir p. 63), ne convient pas pour les raccords 45 et 54

TECHNIQUE

- Brasé (soudures invisibles)
- Couche de base acrylique ATL et poudre d'époxy-polyester
- Pression de service: 10 bars (standard)
- Température de service maximale: 110°C

ÉLECTRIQUE (versions disponibles: voir chapitre radiateurs électriques)

- ✓ Radiateur électrique prérempli (voir p. 92)
- ✓ Radiateur mixte (voir p. 124)

SCHÉMAS TECHNIQUES

- Voir p. 71

RACCORDEMENT

- ✗ Un seul raccordement pour un système monotube
- ✗ Un seul raccordement pour un système bitube
- ✓ Un double raccordement pour un système monotube (raccordement par raccordement central) (voir p. 350)
- ✓ Un double raccordement pour un système bitube (standard) (voir p. 350)
- ✗ Vanne intégrée
- Raccordements: 1/2" (filet intérieur)
- Pour le raccordement par le haut, un tube d'injection spécial est prémonté dans le tube collecteur droit - pour le retour à droite.
- Pour le retour à gauche, le tube d'injection doit être changé manuellement sur le côté gauche.
- Le raccordement par le haut doit être commandé comme radiateur séparé.

RACCORDEMENT RECOMMANDÉ (LB)

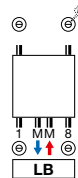

Autres possibilités de raccordement, voir p. 66



n°. d'art. 1182 103 0000 9016

prix €251

Raccords, voir p. 363

LIVRÉ GRATUITEMENT

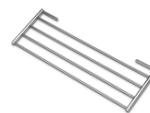

standard, séchoir et étagère pliante chromée



HDM-A

COMMENT COMMANDER IRIS-A

Délai de livraison 15 - 30 jours ouvrables
(temps de transport non compris)

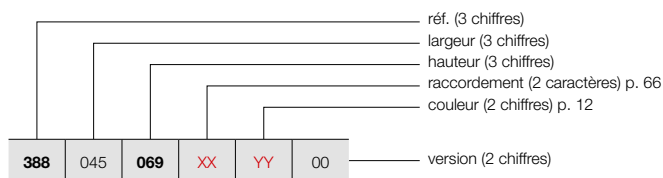

POSITIONNEMENT LIBRE (HDM-A)

Voir p. 63 pour des accessoires supplémentaires.

COMMENT COMMANDER RADIATEUR DE STOCK IRIS-A

Délai de livraison 4 jours ouvrables
(temps de transport non compris)

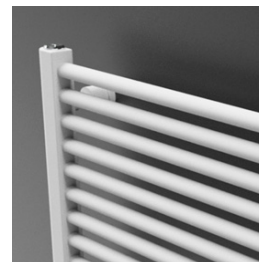
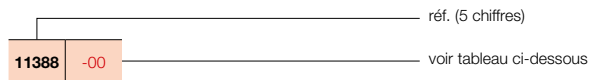

HDM-A

GRUPE DE TARIF: VPG1 - RADIATEURS SALLE DE BAINS

RÉFÉRENCE RADIATEUR SUR MESURE IRIS-A	DONNÉES TECHNIQUES									COULEUR STANDARD		AUTRES COULEURS	
	tubes	largeur (L mm)	hauteur (H mm)	75/65/20 (Watt) (Φ50K)	55/45/20 (Watt) (Φ30K)	facteur n	poids (kg)	contenance (l)	résistance électrique (Watt)	prix RAL 9016 (€)	n°. d'art. abrégé RAL 9016 stock	prix couleur (€)	
RÉF. IRIS-A HDM-A : 388													
388 045 069 XX YY 00	18	450	696	335	177	1,23	5,14	3,14	300	555	-	638	
	28	450	1104	511	268	1,25	7,84	4,87	500	703	11388-01	808	
	34	450	1308	600	314	1,25	9,40	5,90	500	843	11388-02	969	
	43	450	1682	764	400	1,25	11,82	7,55	750	927	11388-03	1066	
	110												
388 050 069 XX YY 00	18	500	696	369	195	1,23	5,52	3,38	300	573	11388-04	659	
	28	500	1104	563	296	1,25	8,40	5,24	500	727	11388-05	836	
	34	500	1308	661	346	1,25	10,11	6,36	750	869	11388-06	999	
	43	500	1682	842	440	1,25	12,72	8,13	750	960	11388-07	1104	
	110												
388 060 069 XX YY 00	18	600	696	436	230	1,23	6,27	3,85	500	600	11388-08	690	
	28	600	1104	666	349	1,25	9,52	5,99	750	766	11388-09	881	
	34	600	1308	782	409	1,26	11,52	7,29	750	916	11388-10	1053	
	43	600	1682	996	521	1,25	14,51	9,29	1000	1017	11388-11	1170	
	110												
	168												
388 075 069 XX YY 00	18	750	696	535	282	1,24	7,41	4,57	500	643	-	739	
	28	750	1104	818	429	1,25	11,20	7,08	750	818	-	941	
	34	750	1308	960	501	1,26	13,64	8,67	1000	984	11388-13	1132	
	43	750	1682	1222	639	1,26	17,19	11,02	1250	1103	11388-14	1268	
	110												
	168												
388 090 069 XX YY 00	18	900	696	633	334	1,24	8,54	5,28	500	688	-	791	
	28	900	1104	967	506	1,25	13,20	8,20	1000	873	-	1004	
	34	900	1308	1135	592	1,26	15,76	10,06	1250	1047	-	1204	
	43	900	1682	1445	755	1,26	19,88	12,76	1500	1186	11388-16	1364	
	110												
	195												
	51	900	1954	1675	878	1,25	23,44	14,90	1500	1358	11388-17	1562	

Conforme EN442-1: 2014: radiateurs et convecteurs

Pour les émissions calorifiques des autres régimes, voir p. 356 (facteurs de correction)
FRANCE. Prix en euro (hors TVA)

IRIS-A (HDRM-A)



HDRM-A

COMMENT COMMANDER IRIS-A

Délai de livraison 15 - 30 jours ouvrables
(temps de transport non compris)

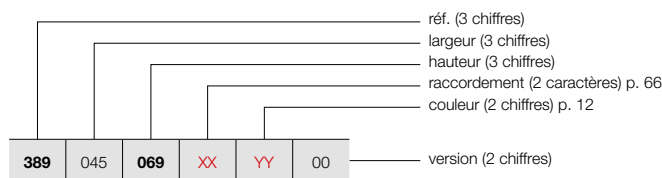

COMMENT COMMANDER RADIATEUR DE STOCK IRIS-A

Délai de livraison 4 jours ouvrables
(temps de transport non compris)

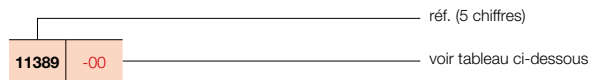

GRUPE DE TARIF: VPG1 - RADIATEURS SALLE DE BAINS

RÉFÉRENCE RADIATEUR SUR MESURE IRIS-A	DONNÉES TECHNIQUES									COULEUR STANDARD		AUTRES COULEURS prix couleur (€)					
	tubes	largeur (L mm)	hauteur (H mm)	75/65/20 (Watt) (Φ50K)	55/45/20 (Watt) (Φ30K)	facteur n	poids (kg)	contenance (l)	résistance électrique (Watt)	prix RAL 9016 (€)	n°. d'art. abrégé RAL 9016 stock						
RÉF. IRIS-A HDRM-A : 389																	
389	045	069	XX	YY	00	18	450	696	335	177	1,23	5,14	3,14	300	613	-	705
		110				28	450	1104	511	268	1,25	7,84	4,87	500	772	-	888
		130				34	450	1308	600	314	1,25	9,40	5,90	500	926	-	1065
		168				43	450	1682	764	400	1,25	11,82	7,55	750	1024	-	1178
389	050	069	XX	YY	00	18	500	696	369	195	1,23	5,52	3,38	300	630	-	725
		110				28	500	1104	563	296	1,25	8,40	5,24	500	800	-	920
		130				34	500	1308	661	346	1,25	10,11	6,36	750	958	-	1102
		168				43	500	1682	842	440	1,25	12,72	8,13	750	1055	-	1213
389	060	069	XX	YY	00	18	600	696	436	230	1,23	6,27	3,85	500	663	-	762
		110				28	600	1104	666	349	1,25	9,52	5,99	750	841	-	967
		130				34	600	1308	782	409	1,26	11,52	7,29	750	1007	-	1158
		168				43	600	1682	996	521	1,25	14,51	9,29	1000	1119	11389-01	1287
		195				51	600	1954	1154	606	1,25	17,25	10,90	1250	1270	-	1461
389	075	069	XX	YY	00	18	750	696	535	282	1,24	7,41	4,57	500	707	-	813
		110				28	750	1104	818	429	1,25	11,20	7,08	750	901	-	1036
		130				34	750	1308	960	501	1,26	13,64	8,67	1000	1081	-	1243
		168				43	750	1682	1222	639	1,26	17,19	11,02	1250	1213	-	1395
		195				51	750	1954	1417	743	1,25	20,35	12,90	1500	1379	-	1586
389	090	069	XX	YY	00	18	900	696	633	334	1,24	8,54	5,28	500	752	-	865
		110				28	900	1104	967	506	1,25	13,20	8,20	1000	961	-	1105
		130				34	900	1308	1135	592	1,26	15,76	10,06	1250	1150	-	1323
		168				43	900	1682	1445	755	1,26	19,88	12,76	1500	1305	-	1501
		195				51	900	1954	1675	878	1,25	23,44	14,90	1500	1488	-	1711

Conforme EN442-1: 2014: radiateurs et convecteurs

Pour les émissions calorifiques des autres régimes, voir p. 356 (facteurs de correction)
FRANCE. Prix en euro (hors TVA)

TYPES

- Droit (HRM-A)

TUBES

- Horizontaux, ronds Ø 20 mm

COLLECTEURS

- Verticaux, à l'arrière, ronds Ø 28 mm

COULEURS

- Couleur standard blanc RAL 9016
- Carte de couleur étendue voir p. 12

FIXATIONS

- Fixations murales dans la couleur du radiateur standard (inclus dans l'emballage du radiateur)

TECHNIQUE

- Assemblé automatiquement par des robots en soudure haute fréquence (soudures invisibles)
- Couche de base acrylique ATL et poudre d'époxy-polyester
- Pression de service: 10 bars (standard)
- Température de service maximale: 110°C

ÉLECTRIQUE (versions disponibles: voir chapitre radiateurs électriques)

- ✓ Radiateur électrique prérempli (voir p. 94)
- ✓ Radiateur mixte (voir p. 120)

SCHÉMAS TECHNIQUES

- Voir p. 71

RACCORDEMENT

- ✗ Un seul raccordement pour un système monotube
- ✗ Un seul raccordement pour un système bitube
- ✓ Un double raccordement pour un système monotube (raccordement par raccordement central) (voir p. 350)
- ✓ Un double raccordement pour un système bitube (standard) (voir p. 350)
- ✗ Vanne intégrée
- Raccordements: 1/2" (filet intérieur)
- Pour le raccordement par le haut, un tube d'injection spécial est prémonté dans le tube collecteur droit - pour le retour à droite.
- Pour le retour à gauche, le tube d'injection doit être changé manuellement sur le côté gauche.
- Le raccordement par le haut doit être commandé comme radiateur séparé.

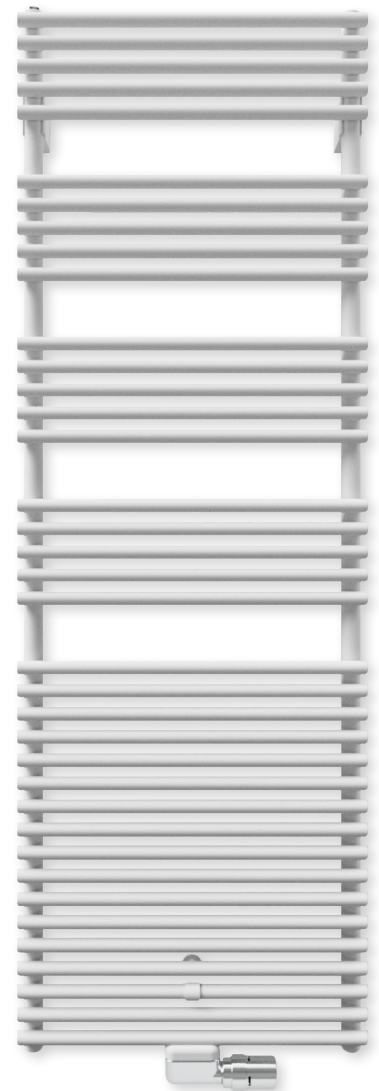

RACCORDEMENT RECOMMANDÉ (LB)

LIVRÉ GRATUITEMENT

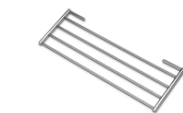
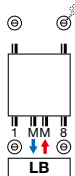

standard, séchoir et étagère pliante chromée

Autres possibilités de raccordement, voir p. 66

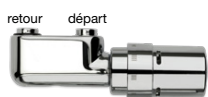

n°. d'art. 1182 103 0000 0099

prix € 280

Raccords, voir p. 363

AGAVE-A

Un sèche-serviette élancé et raffiné

Des tubes d'une grande finesse, formant une structure élégante qui ne manque pas de passionner et de charmer par ses douces rondeurs, encore accentuées par les tubes horizontaux posés sur les collecteurs verticaux. Si le confort de la salle de bains est synonyme d'intimité, l'intimité est synonyme d'Agave-A. Un must absolu, qui contribue largement à l'ambiance agréable que vous êtes en droit d'attendre d'une salle de bains contemporaine.



AGAVE-A (HRM-A)

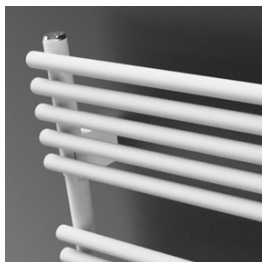

HRM-A

COMMENT COMMANDER AGAVE-A

Délai de livraison 15 - 30 jours ouvrables
(temps de transport non compris)

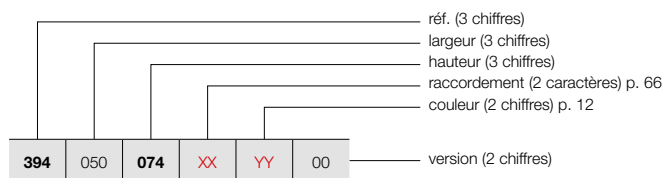

COMMENT COMMANDER RADIATEUR DE STOCK AGAVE-A

Délai de livraison 4 jours ouvrables
(temps de transport non compris)

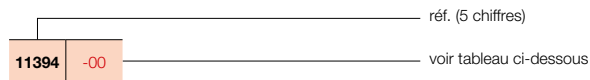

GRUPE DE TARIF: VPG1 - RADIATEURS SALLE DE BAINS

RÉFÉRENCE RADIATEUR SUR MESURE AGAVE-A	DONNÉES TECHNIQUES									COULEUR STANDARD		AUTRES COULEURS prix couleur (€)
	tubes	largeur (L mm)	hauteur (H mm)	75/65/20 (Watt (Φ50K))	55/45/20 (Watt (Φ30K))	facteur n	poids (kg)	contenance (l)	résistance électrique (Watt)	prix RAL 9016 (€)	n°. d'art. abrégé RAL 9016 stock	
RÉF. AGAVE-A HRM-A : 394												
394 050 074 117 150 179 XX YY 00	20	500	742	434	235	1,19	7,40	3,10	500	578	-	665
	29	500	1171	638	345	1,19	11,50	4,90	500	770	11394-01	886
	37	500	1501	789	426	1,19	15,10	6,40	750	935	-	1075
	44	500	1798	921	493	1,21	17,80	7,50	1000	1183	11394-02	1360
394 060 074 117 150 179 XX YY 00	20	600	742	519	279	1,20	8,60	3,60	500	646	-	743
	29	600	1171	763	411	1,20	13,30	5,60	750	799	11394-03	919
	37	600	1501	943	508	1,20	17,50	7,40	1000	1152	-	1325
	44	600	1798	1102	591	1,21	20,60	8,70	1250	1263	11394-04	1452
394 075 074 117 150 179 XX YY 00	20	750	742	646	344	1,22	10,30	4,30	500	694	-	798
	29	750	1171	950	508	1,21	16,00	6,70	1000	863	-	992
	37	750	1501	1175	630	1,21	21,00	8,90	1250	1165	-	1340
	44	750	1798	1372	738	1,20	24,70	10,40	1250	1360	11394-05	1564
394 090 074 117 150 179 XX YY 00	20	900	742	773	408	1,24	12,00	5,10	500	704	-	810
	29	900	1171	1137	604	1,23	18,70	7,90	1250	880	-	1012
	37	900	1501	1405	749	1,22	24,60	10,30	1500	1201	-	1381
	44	900	1798	1641	886	1,19	28,80	12,10	1500	1403	-	1613

Conforme EN442-1: 2014: radiateurs et convecteurs

Pour les émissions calorifiques des autres régimes, voir p. 356 (facteurs de correction)
FRANCE. Prix en euro (hors TVA)

TYPES

- HF-A: une série de tubes

TUBES

- Horizontaux, ovales-aplatis 57,5 x 10 mm

COLLECTEURS

- Verticaux, à l'arrière, ronds Ø 28 mm

COULEURS

- Couleur standard blanc RAL 9016
- Carte de couleur étendue voir p. 12

FIXATIONS

- Fixations murales dans la couleur du radiateur standard (inclus dans l'emballage du radiateur)

TECHNIQUE

- Assemblé automatiquement par des robots en soudure haute fréquence (soudures invisibles)
- Couche de base acrylique ATL et poudre d'époxy-polyester
- Pression de service: 4 bars (standard)
- Température de service maximale: 110°C

ÉLECTRIQUE (versions disponibles: voir chapitre radiateurs électriques)

- ✓ Radiateur électrique prérempli (voir p. 96)
- ✓ Radiateur mixte (voir p. 125)

SCHÉMAS TECHNIQUES

- Voir p. 72

RACCORDEMENT

- ✗ Un seul raccordement pour un système monotube
- ✗ Un seul raccordement pour un système bitube
- ✓ Un double raccordement pour un système monotube (raccordement par raccordement central) (voir p. 350)
- ✓ Un double raccordement pour un système bitube (standard) (voir p. 350)
- ✗ Vanne intégrée
- Raccordements: 1/2" (filet intérieur)
- Pour le raccordement par le haut, un tube d'injection spécial est prémonté dans le tube collecteur droit - pour le retour à droite.
- Pour le retour à gauche, le tube d'injection doit être changé manuellement sur le côté gauche.
- Le raccordement par le haut doit être commandé comme radiateur séparé.



RACCORDEMENT RECOMMANDÉ (LB)

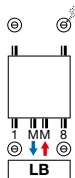

Autres possibilités de raccordement, voir p. 66

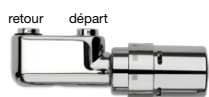

n°. d'art. 1182 103 0000 0099

prix € 280

Raccords, voir p. 363

ASTER-A

Minimalisme au service d'un confort maximal

Le radiateur Aster-A confère une nouvelle dimension au minimalisme grâce à son look contemporain aux lignes épurées et à son émission calorifique rapide et contrôlée, qui crée d'emblée une sensation de sérénité et de bien-être dans la salle de bains.



ASTER-A (HF-A)

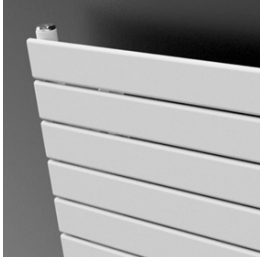

HF-A

COMMENT COMMANDER ASTER-A

Délai de livraison 15 - 30 jours ouvrables
(temps de transport non compris)

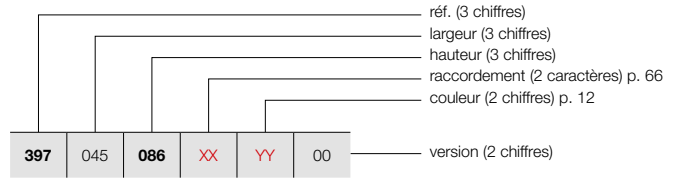

COMMENT COMMANDER RADIATEUR DE STOCK ASTER-A

Délai de livraison 4 jours ouvrables
(temps de transport non compris)

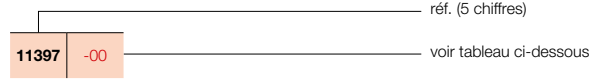

GRUPE DE TARIF: VPG1 - RADIATEURS SALLE DE BAINS

RÉFÉRENCE RADIATEUR SUR MESURE ASTER-A	DONNÉES TECHNIQUES									COULEUR STANDARD		AUTRES COULEURS					
	tubes	largeur (L mm)	hauteur (H mm)	75/65/20 (Watt) (Φ50K)	55/45/20 (Watt) (Φ30K)	facteur n	poids (kg)	contenance (l)	résistance électrique (Watt)	prix RAL 9016 (€)	n°. d'art. abrégé RAL 9016 stock	prix couleur (€)					
RÉF. ASTER-A HF-A : 397																	
397	045	086	XX	YY	00	12	450	866	390	209	1,20	10,20	3,00	300	578	-	665
		116				16	450	1169	513	274	1,22	13,40	4,00	500	699	-	804
		147				21	450	1471	634	336	1,23	17,60	5,30	500	781	11397-01	898
		183				27	450	1834	780	410	1,24	21,80	6,50	750	865	11397-02	995
397	060	116	XX	YY	00	16	600	1169	667	357	1,21	17,00	4,90	500	765	11397-03	880
		147				21	600	1471	825	441	1,21	22,30	6,40	750	876	11397-04	1007
		183				27	600	1834	1014	541	1,21	27,70	8,00	1000	988	11397-05	1136
397	070	183	XX	YY	00	27	700	1834	1167	629	1,20	31,70	9,00	1250	1075	-	1236
397	080	183	XX	YY	00	27	800	1834	1318	717	1,18	35,60	10,00	1250	1148	-	1320
		213				31	800	2137	1523	832	1,17	41,00	11,40	1500	1351	-	1554

Conforme EN442-1: 2014: radiateurs et convecteurs

Pour les émissions calorifiques des autres régimes, voir p. 356 (facteurs de correction)
FRANCE. Prix en euro (hors TVA)

TYPES

- HF-S R (2 collecteurs à droite)
- HF-S L (2 collecteurs à gauche)

TUBES

- Horizontaux, ovales-aplatis 57,5 x 10 mm

COLLECTEURS

- Verticaux, à l'arrière, ronds Ø 28 mm

COULEURS

- Couleur standard blanc RAL 9016
- Carte de couleur étendue voir p. 12

FIXATIONS

- Fixations murales standard dans la couleur du radiateur

TECHNIQUE

- Assemblé automatiquement par des robots en soudure haute fréquence (soudures invisibles)
- Couche de base acrylique ATL et poudre d'époxy-polyester
- Pression de service: 4 bars (standard)
- Température de service maximale: 110°C

ÉLECTRIQUE (versions disponibles: voir chapitre radiateurs électriques)

- ✓ Radiateur électrique prérempli (voir p. 98)
- ✓ Radiateur mixte (voir p. 120)

SCHÉMAS TECHNIQUES

- Voir p. 72

RACCORDEMENT

- ✗ Un seul raccordement pour un système monotube
- ✗ Un seul raccordement pour un système bitube
- ✓ Un double raccordement pour un système monotube (raccordement par raccordement central) (voir p. 350)
- ✓ Un double raccordement pour un système bitube (standard) (voir p. 350)
- ✗ Vanne intégrée
- Raccordements: 1/2" (filet intérieur)

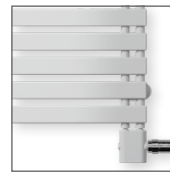

HF-S R



HF-S L

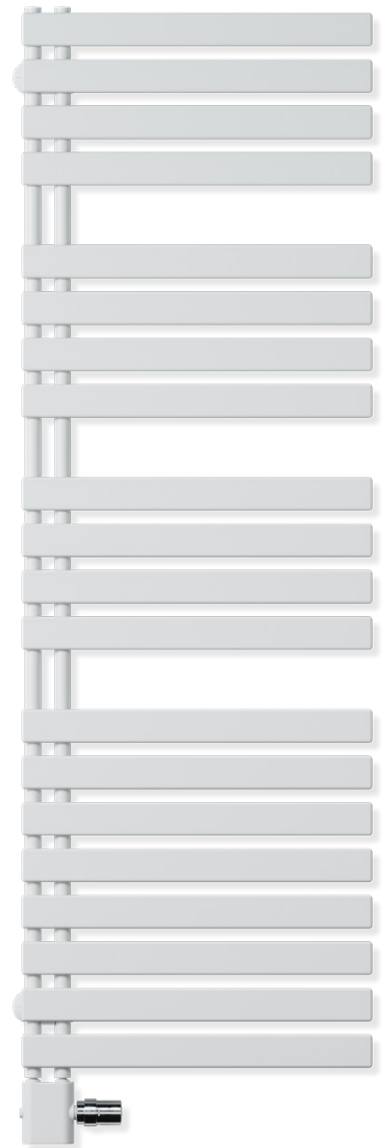

RACCORDEMENT (18)

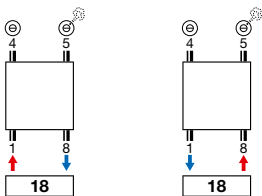

n°. d'art. 1182001 0000 9016
prix € 162
 Raccords, voir p. 363



n°. d'art. 11911630102
prix € 52



n°. d'art. 11911631102
prix € 72

ASTER HF-S

Ouvert sur le côté, avec des tubes aplatis

Le design asymétrique et les tubes de chauffage aplatis sont caractéristiques du Aster HF-S. L'ouverture sur le côté du radiateur permet de glisser facilement ses serviettes. Le radiateur design est disponible en version gauche ou droite.



ASTER HF-S (HF-S R, HF-S L)

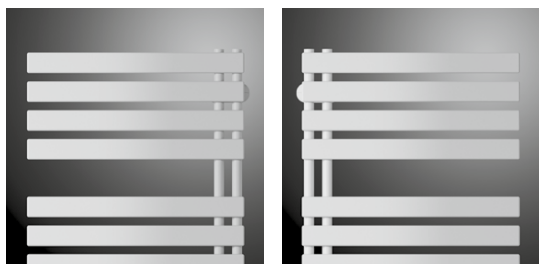

HF-S R

HF-S L

COMMENT COMMANDER ASTER HF-S

Délai de livraison 15 - 30 jours ouvrables
(temps de transport non compris)

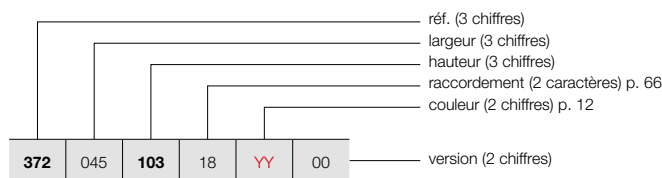

COMMENT COMMANDER RADIATEUR DE STOCK ASTER HF-S

Délai de livraison 4 jours ouvrables
(temps de transport non compris)

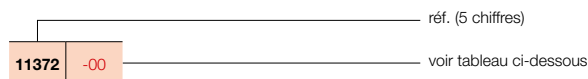

GRUPE DE TARIF: VPG1 - RADIATEURS SALLE DE BAINS

RÉFÉRENCE RADIATEUR SUR MESURE ASTER HF-S	DONNÉES TECHNIQUES									COULEUR STANDARD		AUTRES COULEURS prix couleur (€)
	tubes	largeur (L mm)	hauteur (H mm)	75/65/20 (Watt) (Φ50K)	55/45/20 (Watt) (Φ30K)	facteur n	poids (kg)	contenance (l)	résistance électrique (Watt)	prix RAL 9016 (€)	n°. d'art. abrégé RAL 9016 stock	
RÉF. ASTER HF-S R : 372												
372 045 103 18 YY 00 143 183	12	450	1039	416	217	1,27	10,10	2,90	500	640	-	736
	16	450	1436	552	289	1,27	13,40	4,00	500	757	-	871
	20	450	1834	687	355	1,29	16,90	5,10	750	873	11372-01	1004
372 060 103 18 YY 00 143 183	12	600	1039	520	268	1,30	12,90	3,80	500	676	-	777
	16	600	1436	682	351	1,30	17,30	4,80	750	802	-	922
	20	600	1834	844	434	1,30	21,80	6,20	1000	927	11372-02	1066
RÉF. ASTER HF-S L : 373												
373 045 103 18 YY 00 143 183	12	450	1039	416	217	1,27	10,10	2,90	500	640	-	736
	16	450	1436	552	289	1,27	13,40	4,00	500	757	-	871
	20	450	1834	687	355	1,29	16,90	5,10	750	873	11373-01	1004
373 060 103 18 YY 00 143 183	12	600	1039	520	268	1,30	12,90	3,80	500	676	-	777
	16	600	1436	682	351	1,30	17,30	4,80	750	802	-	922
	20	600	1834	844	434	1,30	21,80	6,20	1000	927	11373-02	1066

Conforme EN442-1: 2014: radiateurs et convecteurs

Pour les émissions calorifiques des autres régimes, voir p. 356 (facteurs de correction)
FRANCE. Prix en euro (hors TVA)

TYPES

- Droit (BANO)

TUBES

- Horizontaux, ronds Ø 20 mm

COLLECTEURS

- Verticaux, profil-D 40 x 32 mm

COULEURS

- Couleur standard blanc RAL 9016
- Possible en couleur RAL 9005
- Pas d'autres couleurs possibles

FIXATIONS

- Fixations murales standard

TECHNIQUE

- Brasé (soudures invisibles)
- Couche de base acrylique ATL et poudre d'époxy-polyester
- Pression de service: 10 bars (standard)
- Température de service maximale: 110°C

ÉLECTRIQUE (versions disponibles: voir chapitre radiateurs électriques)

- ✓ Radiateur électrique prérempli (voir p. 104)
- ✗ Radiateur mixte

SCHÉMAS TECHNIQUES

- Voir p. 73

RACCORDEMENT

- ✗ Un seul raccordement pour un système monotube
- ✗ Un seul raccordement pour un système bitube
- ✗ Un double raccordement pour un système monotube (raccordement par raccordement central)
- ✓ Un double raccordement pour un système bitube (standard) (voir p. 350)
- ✗ Vanne intégrée
- Raccordements: ½" (filet intérieur)



RADIATEURS SALLE DE BAINS

RACCORDEMENT (18)

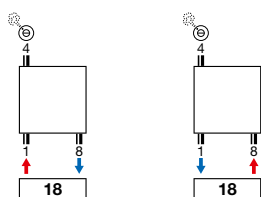

n°. d'art. 1182 101 0000 0099
prix € 280
 Raccords, voir p. 363

BANO

Simplicité et qualité, puissance thermique et économie

Le radiateur sèche-serviettes Bano est un élément familier de nos salles de bains depuis des années déjà. Par la simplicité et la praticité de sa forme, il combine esthétique et convivialité en alliant le confort de l'émission calorifique et la fonctionnalité de sèche-serviette.



BANO (BANO)



BANO

COMMENT COMMANDER BANO

Délai de livraison 15 - 30 jours ouvrables
(temps de transport non compris)

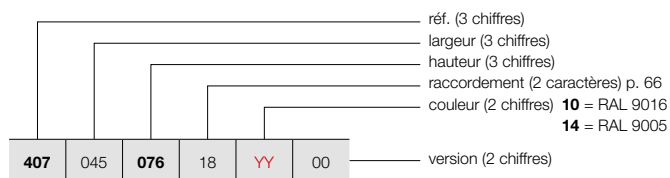

COMMENT COMMANDER RADIATEUR DE STOCK BANO

Délai de livraison 4 jours ouvrables
(temps de transport non compris)

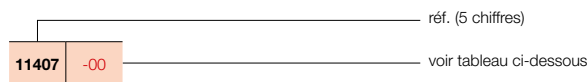

GRUPE DE TARIF: VPG15 - BANO

RÉFÉRENCE RADIATEUR SUR MESURE BANO	DONNÉES TECHNIQUES									COULEUR STANDARD		AUTRES COULEURS
	tubes	largeur (L mm)	hauteur (H mm)	75/65/20 (Watt) (Φ50K)	55/45/20 (Watt) (Φ30K)	facteur n	poids (kg)	contenance (l)	résistance électrique (Watt)	prix RAL 9016 (€)	n°. d'art. abrégé RAL 9016 stock	
RÉF. BANO : 407												
407	045	076	18	YY	00							
		117								125	11407-01	161
		150								161	11407-02	197
		178								189	-	226
										218	11407-03	255
407	050	076	18	YY	00							
		117								130	11407-04	169
		150								167	11407-05	207
		178								196	11407-06	237
										226	11407-07	267
407	055	076	18	YY	00							
		117								135	-	178
		150								173	-	217
		178								203	-	248
										234	-	280
407	060	076	18	YY	00							
		117								140	-	186
		150								179	11407-08	227
		178								210	11407-09	259
		199								242	11407-10	292
										297	-	353
407	075	150	18	YY	00							
		178								231	-	292
										267	11407-11	328

Conforme EN442-1: 2014: radiateurs et convecteurs

Pour les émissions calorifiques des autres régimes, voir p. 356 (facteurs de correction)
FRANCE. Prix en euro (hors TVA)

TYPES

- Droit (BANOmm)
- Avec raccordement central

TUBES

- Horizontaux, ronds Ø 20 mm

COLLECTEURS

- Verticaux, profil-D 40 x 32 mm

COULEURS

- Couleur standard blanc RAL 9016
- Possible en couleur RAL 9005
- Pas d'autres couleurs possibles

FIXATIONS

- Fixations murales standard

TECHNIQUE

- Brasé (soudures invisibles)
- Couche de base acrylique ATL et poudre d'époxy-polyester
- Pression de service: 10 bars (standard)
- Température de service maximale: 110°C

ÉLECTRIQUE (versions disponibles: voir chapitre radiateurs électriques)

- ✓ Radiateur électrique prérempli (voir p. 104)
- ✗ Radiateur mixte

SCHÉMAS TECHNIQUES

- Voir p. 73

RACCORDEMENT

- ✗ Un seul raccordement pour un système monotube
- ✗ Un seul raccordement pour un système bitube
- ✓ Un double raccordement pour un système monotube (raccordement par raccordement central) (voir p. 350)
- ✓ Un double raccordement pour un système bitube (standard) (voir p. 350)
- ✗ Vanne intégrée
- Raccordements: 1/2" (filet intérieur)



RADIATEURS SALLE DE BAINS

RACCORDEMENT RECOMMANDÉ (LB)

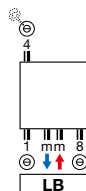

Autres possibilités de raccordement, voir p. 66



n°. d'art. 1182001 0000 9016
prix € 162
 Raccords, voir p. 363



n°. d'art. 11911630102
prix € 52

BANO AVEC RACCORDEMENT CENTRAL

Les radiateurs de salle de bains Bano cumulent bien des atouts

Un look élégant, grâce à une structure équilibrée, faite de tubes ronds horizontaux et de profilés en D pour les collecteurs verticaux. Tubes et collecteurs présentent la même qualité supérieure : soudage laser et finition irréprochable pour une solidité à toute épreuve et de très longues années de confort.



BANO**AVEC RACCORDEMENT CENTRAL (BANOmm)**

BANOmm

COMMENT COMMANDER**BANO AVEC RACCORDEMENT CENTRAL**

Délai de livraison 15 - 30 jours ouvrables
(temps de transport non compris)

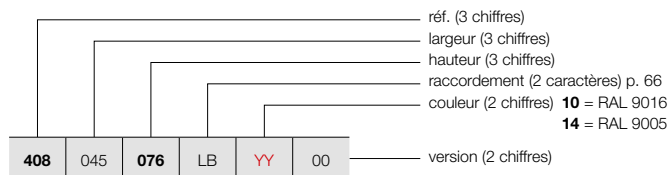
**COMMENT COMMANDER RADIATEUR DE STOCK BANO AVEC RACCORDEMENT CENTRAL**

Délai de livraison 4 jours ouvrables
(temps de transport non compris)

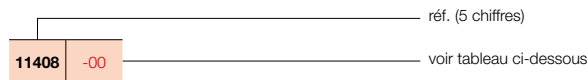
**GROUPE DE TARIF: VPG15 - BANO**

RÉFÉRENCE RADIATEUR SUR MESURE BANO AVEC RACCORDEMENT CENTRAL	DONNÉES TECHNIQUES									COULEUR STANDARD		AUTRES COULEURS						
	tubes	largeur (L mm)	hauteur (H mm)	75/65/20 (Watt) (Φ50K)	55/45/20 (Watt) (Φ30K)	facteur n	poids (kg)	contenance (l)	résistance électrique (Watt)	prix RAL 9016 (€)	n°. d'art. abrégé RAL 9016 stock	prix RAL 9005 (€)	n°. d'art. abrégé RAL 9005 stock					
RÉF. BANO AVEC RACCORDEMENT CENTRAL BANOmm : 408																		
408	045	076 117 150 178	LB	YY	00	16	450	764	321	173	1,20	4,70	3,10	300	132	11408-01	167	-
						24	450	1174	478	251	1,25	7,10	4,70	500	167	11408-02	203	-
						30	450	1502	616	323	1,25	8,90	4,90	500	195	-	232	-
						37	450	1789	748	394	1,24	10,80	7,20	750	224	11408-03	261	-
408	050	076 117 150 178	LB	YY	00	16	500	764	351	189	1,20	5,00	3,30	300	136	-	176	-
						24	500	1174	523	275	1,25	7,50	5,00	500	173	11408-04	213	-
						30	500	1502	674	353	1,25	9,50	6,30	750	202	11408-05	243	-
						37	500	1789	819	431	1,24	11,60	7,60	750	232	11408-07	274	11408-06
408	055	076 117 150 178	LB	YY	00	16	550	764	381	205	1,20	5,30	3,50	300	141	-	184	-
						24	550	1174	568	299	1,24	8,00	5,30	500	179	-	223	-
						30	550	1502	732	383	1,25	10,10	6,70	750	210	-	254	-
						37	550	1789	890	468	1,24	12,30	8,10	1000	240	-	286	-
408	060	076 117 150 178 199	LB	YY	00	16	600	764	411	221	1,20	5,60	3,70	300	146	-	193	-
						24	600	1174	612	322	1,24	8,50	5,60	750	185	11408-08	233	-
						30	600	1502	789	413	1,25	10,70	7,10	750	216	11408-09	265	-
						37	600	1789	959	505	1,24	13,10	8,60	1000	248	11408-11	298	11408-10
						42	600	1994	1060	471	1,22	15,50	9,80	1250	303	-	359	-
408	075	150 178	LB	YY	00	30	750	1502	956	501	1,25	12,50	8,60	1000	237	-	298	-
						37	750	1789	1162	612	1,24	15,30	10,10	1250	273	11408-12	335	-

Conforme EN442-1: 2014: radiateurs et convecteurs

**Pour les émissions calorifiques des autres régimes, voir p. 356 (facteurs de correction)
FRANCE. Prix en euro (hors TVA)**

TUBES

- Horizontaux, carrés 25 x 25 mm

COLLECTEURS

- Verticaux, ronds Ø 35 mm

COULEURS

- Couleur standard blanc RAL 9016
- Carte de couleur étendue voir p. 12

FIXATIONS

- Fixations murales en couleur RAL 9016 standard. Aussi possible en option en couleur RAL 7016 (voir p. 63).

TECHNIQUE

- Assemblé automatiquement par des robots en soudure haute fréquence (soudures invisibles)
- Couche de base acrylique ATL et poudre d'époxy-polyester
- Pression de service: 10 bars (standard)
- Température de service maximale: 110°C

ÉLECTRIQUE (versions disponibles: voir chapitre radiateurs électriques)

- ✓ Radiateur électrique prérempli (voir p. 100)
- ✓ Radiateur mixte (voir p. 120)

SCHÉMAS TECHNIQUES

- Voir p. 74

RACCORDEMENT

- ✗ Un seul raccordement pour un système monotube
- ✗ Un seul raccordement pour un système bitube
- ✓ Un double raccordement pour un système monotube (raccordement par raccordement central) (voir p. 350)
- ✓ Un double raccordement pour un système bitube (standard) (voir p. 350)
- ✗ Vanne intégrée
- Raccordements: 1/2" (filet intérieur)
- En cas d'un raccordement en haut un tube d'injection doit être commandé séparément, et doit être monté dans le retour, voir p. 352.

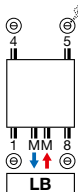
**RACCORDEMENT RECOMMANDÉ (LB)**

Autres possibilités de raccordement, voir p. 66

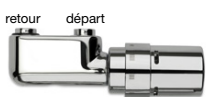

n°. d'art. 1182 103 0000 0099

prix € 280

Raccords, voir p. 363

RECOMMANDÉ POUR LA SALLE DE BAINS ET LA CUISINE EN OPTION

porte-serviettes droit (chromé)
n°. d'art. voir p. 64

prix € 198

Autres accessoires, voir p. 64

CARRÉ SALLE DE BAINS**Chic et graphique**

Loin des standards classiques, le modèle de salle de bains Carré Bain CB revendique en beauté, sa différence. Rythmé par un élégant jeu de tubes horizontaux, aux profils droits et carrés, ce modèle graphique a infiniment de caractère et apportera une touche incontestable de modernité. Ingénieux, le faible espace laissé entre chaque tube, concourt à la modernité graphique de ce modèle ultra performant, aux lignes épurées.



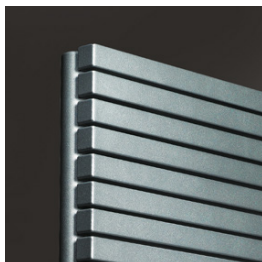

CB

COMMENT COMMANDER CARRÉ SALLE DE BAINS

Délai de livraison 15 - 30 jours ouvrables
(temps de transport non compris)

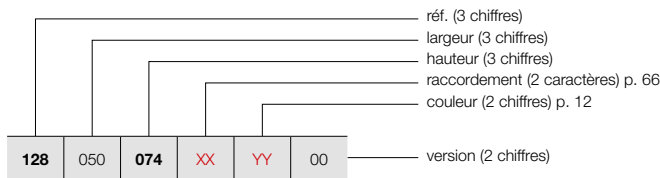

COMMENT COMMANDER RADIATEUR DE STOCK CARRÉ SALLE DE BAINS

Délai de livraison 4 jours ouvrables
(temps de transport non compris)

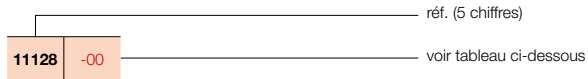

GROUPE DE TARIF: VPG1 - RADIATEURS SALLE DE BAINS

RÉFÉRENCE RADIATEUR SUR MESURE CARRÉ SALLE DE BAINS	DONNÉES TECHNIQUES									COULEUR STANDARD		AUTRES COULEURS prix couleur (€)
	tubes	largeur (L mm)	hauteur (H mm)	75/65/20 (Watt) (Φ50K)	55/45/20 (Watt) (Φ30K)	facteur n	poids (kg)	contenance (l)	résistance électrique (Watt)	prix RAL 9016 (€)	n°. d'art. abrégé RAL 9016 stock	
RÉF. CARRÉ SALLE DE BAINS CB : 128												
128 050 074 XX YY 00	21	500	745	438	235	1,22	12,80	6,20	500	825	-	949
137	40	500	1375	747	399	1,23	22,95	11,80	750	1260	11128-12	1449
173	50	500	1735	925	493	1,23	29,00	14,80	1000	1488	-	1711
128 060 074 XX YY 00	21	600	745	521	278	1,23	14,35	7,30	500	870	-	1001
137	40	600	1375	886	473	1,23	27,35	13,90	1000	1327	-	1526
173	50	600	1735	1089	581	1,23	33,35	17,20	1250	1569	11128-24	1804

Conforme EN442-1: 2014: radiateurs et convecteurs

Pour les émissions calorifiques des autres régimes, voir p. 356 (facteurs de correction) FRANCE. Prix en euro (hors TVA)

TUBES

- AB: Horizontaux, rectangulaires 45 x 20 mm

COULEURS

- Couleur standard blanc RAL 9016
- Carte de couleur étendue voir p. 12

SPÉCIAL

- L' Arche est couronné avec le Design Plus Award 2005, le Red Dot Product Design Award 2006, le Silver Award Designpreis Deutschland 2006 et nominé pour le Henry van de Velde 2005.
- Radiateur avec interlignes

FIXATIONS

- Fixations murales standard (télescopique)

TECHNIQUE

- Couche de base acrylique ATL et poudre d'époxy-polyester
- Pression de service: 4 bars (standard)
- Température de service maximale: 110°C

ÉLECTRIQUE

- ✗ Radiateur électrique prérempli
- ✗ Radiateur mixte

SCHÉMAS TECHNIQUES

- Voir p. 74

RACCORDEMENT

- ✗ Un seul raccordement pour un système monotube
- ✗ Un seul raccordement pour un système bitube
- ✓ Un double raccordement pour un système monotube (raccordement par raccordement central) (voir p. 350)
- ✓ Un double raccordement pour un système bitube (standard) (voir p. 350)
- ✗ Vanne intégrée
- Raccordements: ½" (filet intérieur)



RADIATEURS SALLE DE BAINS

RACCORDEMENT RECOMMANDÉ (LB)

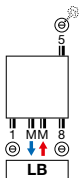

Autres possibilités de raccordement, voir p. 67

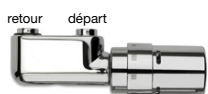

n°. d'art. 1182 103 0000 0099
prix € 280
 Raccords, voir p. 363

RECOMMANDÉ POUR LA SALLE DE BAINS ET LA CUISINE EN OPTION



patère (chromé)
 n°. d'art. voir p. 64

prix € 95
 Autres accessoires, voir p. 64

ARCHE SALLE DE BAINS

Le sèche-serviette multi-récompensé

Un exemple classique de design astucieux, pratique et facile à monter grâce au raccord central ingénieux, qui allie les formes et l'efficacité de façon unique. Le caractère reposant, aux lignes épurées, renforce la sensation de bien-être. L'émission calorifique sur mesure, les accessoires mûrement réfléchis et le bon rapport à basses températures sont autant de garanties d'un investissement durable offrant un rendement permanent.





AB

COMMENT COMMANDER ARCHE SALLE DE BAINS

Délai de livraison 15 - 30 jours ouvrables
(temps de transport non compris)

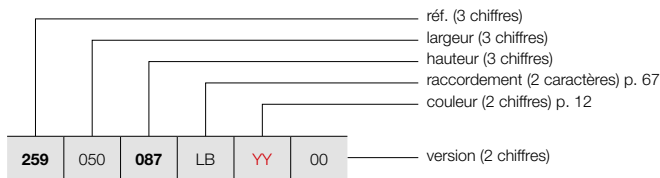

COMMENT COMMANDER RADIATEUR DE STOCK ARCHE SALLE DE BAINS

Délai de livraison 4 jours ouvrables
(temps de transport non compris)

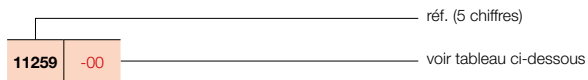

GROUPE DE TARIF: VPG1 - RADIATEURS SALLE DE BAINS

RÉFÉRENCE RADIATEUR SUR MESURE ARCHE SALLE DE BAINS	DONNÉES TECHNIQUES									COULEUR STANDARD		AUTRES COULEURS prix couleur (€)
	tubes	largeur (L mm)	hauteur (H mm)	75/65/20 (Watt) (Φ50K)	55/45/20 (Watt) (Φ30K)	facteur n	poids (kg)	contenance (l)	résistance électrique (Watt)	prix RAL 9016 (€)	n°. d'art. abrégé RAL 9016 stock	
RÉF. ARCHE SALLE DE BAINS AB : 259												
259 050 087 LB YY 00	16	500	870	502	264	1,26	12,20	6,55	-	829	-	953
	28	500	1470	805	419	1,28	20,65	11,45	-	1182	11259-04	1359
	36	500	1870	1022	531	1,28	25,65	14,15	-	1371	11259-02	1577
259 060 087 LB YY 00	16	600	870	588	311	1,25	14,10	7,58	-	868	-	998
	28	600	1470	942	487	1,29	24,03	13,35	-	1232	11259-05	1417
	36	600	1870	1197	622	1,28	29,93	17,05	-	1434	11259-03	1649
259 070 087 LB YY 00	16	700	870	672	357	1,24	16,00	8,60	-	888	-	1021
	28	700	1470	1077	557	1,29	27,40	15,25	-	1259	-	1448
	36	700	1870	1368	711	1,28	34,20	19,95	-	1458	-	1677

Conforme EN442-1: 2014: radiateurs et convecteurs

Pour les émissions calorifiques des autres régimes, voir p. 356 (facteurs de correction) FRANCE. Prix en euro (hors TVA)

TUBES

- Horizontaux, rectangulaires 45 x 20 mm

COLLECTEURS

- Verticaux, à l'arrière, ronds Ø 35 mm

COULEURS

- Couleur standard blanc RAL 9016
- Carte de couleur étendue voir p. 12

FIXATIONS

- Fixations murales en couleur RAL 9016 standard. Aussi possible en option en couleur RAL 7016 (voir p. 63).

TECHNIQUE

- Soudé au laser (soudures invisibles)
- Couche de base acrylique ATL et poudre d'époxy-polyester
- Pression de service: 4 bars (standard)
- Température de service maximale: 110°C

ÉLECTRIQUE (versions disponibles: voir chapitre radiateurs électriques)

- ✓ Radiateur électrique prérempli (voir p. 102)
- ✓ Radiateur mixte (voir p. 120)

SCHÉMAS TECHNIQUES

- Voir p. 75

RACCORDEMENT

- ✗ Un seul raccordement pour un système monotube
- ✗ Un seul raccordement pour un système bitube
- ✓ Un double raccordement pour un système monotube (raccordement par raccordement central) (voir p. 350)
- ✓ Un double raccordement pour un système bitube (standard) (voir p. 350)
- ✗ Vanne intégrée
- Raccordements: 1/2" (filet intérieur)
- En cas d'un raccordement en haut un tube d'injection doit être commandé séparément, et doit être monté dans le retour, voir p. 352.

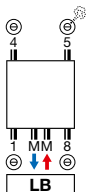
**RACCORDEMENT RECOMMANDÉ (LB)**

Autres possibilités de raccordement, voir p. 67

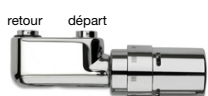

n°. d'art. 1182 103 0000 0099

prix € 280

Raccords, voir p. 363

RECOMMANDÉ POUR LA SALLE DE BAINS ET LA CUISINE EN OPTION

porte-serviettes droit (chromé)
n°. d'art. voir p. 64

prix € 198

Autres accessoires, voir p. 64

ZANA SALLE DE BAINS**La chaleur dans sa forme la plus pure**

Le radiateur Zana Salle de bains est un concept qui allie la tradition et les tendances dans un design exceptionnellement pur. Une solution de confort qui s'exprime parfaitement à tous égards grâce au raccord central intégré particulièrement pratique. La structure transparente et intemporelle et le design aux lignes épurées font du radiateur Zana Salle de bains un objet très recherché, dans les petites salles de bains aussi.



ZANA SALLE DE BAINS (ZBD)



ZBD

COMMENT COMMANDER ZANA SALLE DE BAINS

Délai de livraison 15 - 30 jours ouvrables
(temps de transport non compris)

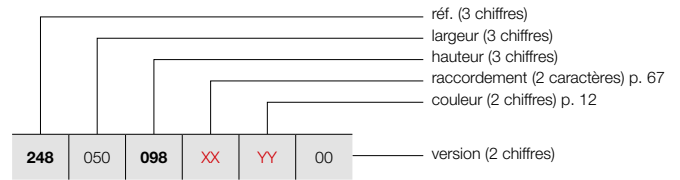

GRUPE DE TARIF: VPG1 - RADIEURS SALLE DE BAINS

RÉFÉRENCE RADIEUR SUR MESURE ZANA SALLE DE BAINS	DONNÉES TECHNIQUES									COULEUR STANDARD	AUTRES COULEURS					
	tubes	largeur (L mm)	hauteur (H mm)	75/65/20 (Watt) (Φ50K)	55/45/20 (Watt) (Φ30K)	facteur n	poids (kg)	contenance (l)	résistance électrique (Watt)	prix RAL 9016 (€)	prix couleur (€)					
RÉF. ZANA SALLE DE BAINS ZBD : 248																
248	050	098	XX	YY	00	21	500	984	658	360	1,18	19,35	8,80	500	750	863
		150				32	500	1504	976	531	1,19	29,45	12,35	1000	1096	1260
		182				40	500	1824	1189	647	1,19	35,67	14,53	1250	1356	1559
248	060	098	XX	YY	00	21	600	984	788	436	1,16	22,10	10,40	750	785	903
		150				32	600	1504	1151	633	1,17	33,70	15,80	1250	1152	1325
		182				40	600	1824	1383	757	1,18	40,84	19,12	1500	1435	1650

Conforme EN442-1: 2014: radiateurs et convecteurs

Pour les émissions calorifiques des autres régimes, voir p. 356 (facteurs de correction)
FRANCE. Prix en euro (hors TVA)

GRUPE DE TARIF: VPG10 - ACC.

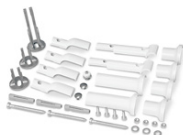





FIXATIONS		COULEUR	N°. D'ART.	€
CB / ZBD				
INSTALLATION MURALE	4 fixations	RAL 7016	1187 007 0000 7016	39
POSITIONNEMENT LIBRE		COULEUR	N°. D'ART.	€
HDM-A				
KIT DE MONTAGE		RAL 9016	11810410000	107
		COULEUR	11810410000C	123

FRANCE. Prix en euro (hors TVA)

RADIATEURS SALLE DE BAINS ACCESSOIRES

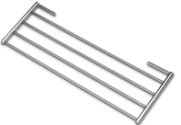
EN OPTION

GRUPE DE TARIF: VPG10B - PORTE-SERVIETTES

ACCESSOIRES	LARGEUR DU PORTE-SERVIETTES	COULEUR	N°. D'ART.	€	
PORTE-SERVIETTES MULTI+ DROIT 	600 mm	S600	1183 734 0000 0600	214	
	600 mm	RAL 9005 [■]	1183 734 0000 9005	214	
<ul style="list-style-type: none"> h = 70 mm; b = 600 mm (b tablette = 194 mm); e = 176 mm; c = 170 mm; Montage au mur, à droite du radiateur. 					
PORTE-SERVIETTES MULTI+ GAUCHE 	600 mm	S600	1183 735 0000 0600	214	
	600 mm	RAL 9005 [■]	1183 735 0000 9005	214	
<ul style="list-style-type: none"> h = 70 mm; b = 600 mm (b tablette = 194 mm); e = 176 mm; c = 170 mm; Montage au mur, à gauche du radiateur. 					
PORTE-SERVIETTES 	372 mm	CHROMÉ	1183 274 0000 0099	160	
	372 mm	S600	1183 274 0000 0600	160	
	372 mm	RAL 9005 [■]	1183 274 0000 9005	160	
<ul style="list-style-type: none"> h = 55 mm; b = 372 mm; d = 56 mm; a = 50 mm; 					
SÉCHOIR ET ÉTAGÈRE PLIANTE 		HDM-A / HDRM-A / HRM-A	CHROMÉ	1183 002 0000 0099	148
<ul style="list-style-type: none"> Standard inclus pour le Iris-A, Agave-A. 380 x 158 mm 					
PATÈRE CARRÉ 		CB	CHROMÉ	1183 500 0000 0099	81
<ul style="list-style-type: none"> h = 24 mm; b = 24 mm; d = 65 mm 					
PORTE-SERVIETTES DROIT 		CB	CHROMÉ	1183 207 0000 0099	198
<ul style="list-style-type: none"> h = 24 mm; b = 720 mm (facile à raccourcir); d = 66 mm; a = 48 mm 					
PATÈRE 		AB / ZBD	CHROMÉ	1183 410 0000 0099	95
<ul style="list-style-type: none"> h = 70 mm; b = 70 mm; d = 59 mm; a = 51 mm; 					
PORTE-SERVIETTES DROIT 		ZBD	CHROMÉ	1183 228 0000 0099	198
<ul style="list-style-type: none"> h = 22 mm; b = 720 mm (facile à raccourcir); d = 75 mm; a = 56 mm 					

■ noir texturé



■ noir mat

Instructions de montage accessoires: voir www.vasco.eu
FRANCE. Prix en euro (hors TVA)

e = distance entre face avant de l'accessoire jusqu'au mur
d = distance entre face avant de l'accessoire et face avant du radiateur
c = distance entre mur jusqu'à l'arrière porte-serviette
a = distance entre l'accessoire jusqu'au radiateur

Articles en stock.

GRUPE DE TARIF: VPG10 - ACC.

ACCESSOIRES		COULEUR	N°. D'ART.	€
TÊTE THERMOSTATIQUE		HF-S R / HF-S L / BANOmm		
		BLANC	11911630102	52
TÊTE THERMOSTATIQUE		HF-S R / HF-S L / BANOmm		
		CHROMÉ	11911631102	72

FRANCE. Prix en euro (hors TVA)

INEO: I-R

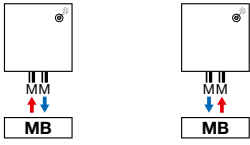

INEO: I-L

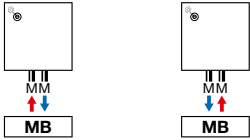

ONI: O-P / O-NP

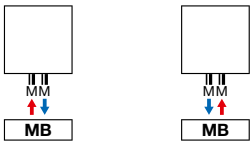

TANO: T-R / T-L

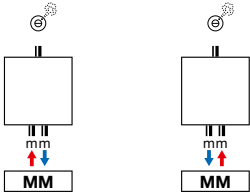

IRIS-A: HDM-A / HDRM-A / HDM-BL-MIX-A

AGAVE-A: HRM-A

ASTER-A: HF-A / HF-BL-MIX-A

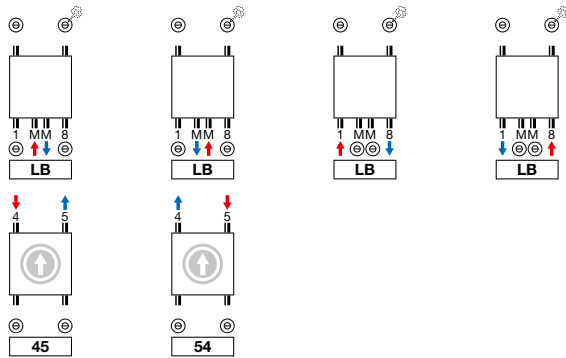

ⓘ Le raccordement par le haut doit être commandé comme radiateur séparé (hauteur du radiateur = hauteur + 9 mm)

ASTER HF-S: HF-S R / HF-S L

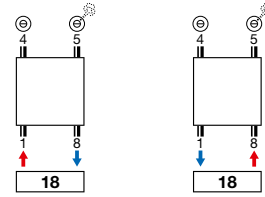

BANO: BANO

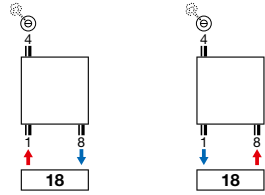

BANO avec raccordement central: BANOmm

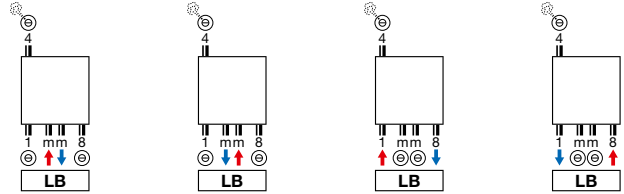

CARRÉ SALLE DE BAINS: CB (STOCK) / CB (NON-STOCK)

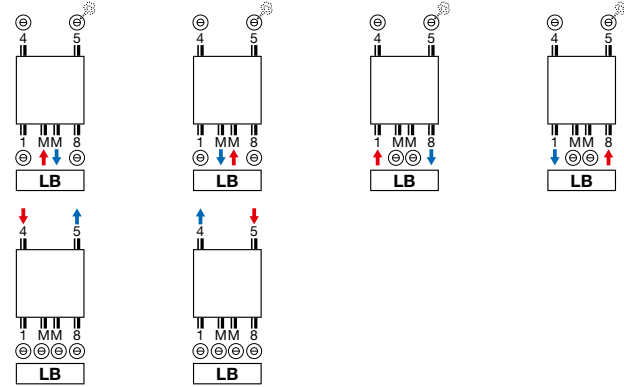

CARRÉ SALLE DE BAINS: CB (NON-STOCK)

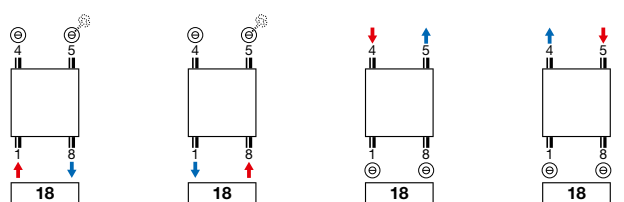

Attention: le raccordement du radiateur est seulement possible comme indiqué par les icônes de raccordement. Pour toute autre méthode de raccordement, nous déclinons toute responsabilité.

ARCHE SALLE DE BAINS: AB

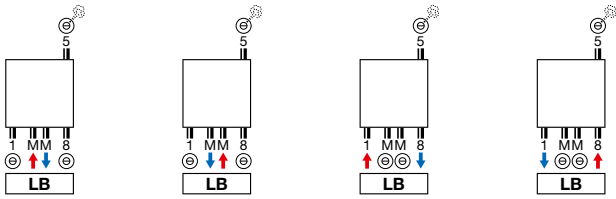

ZANA SALLE DE BAINS: ZBD

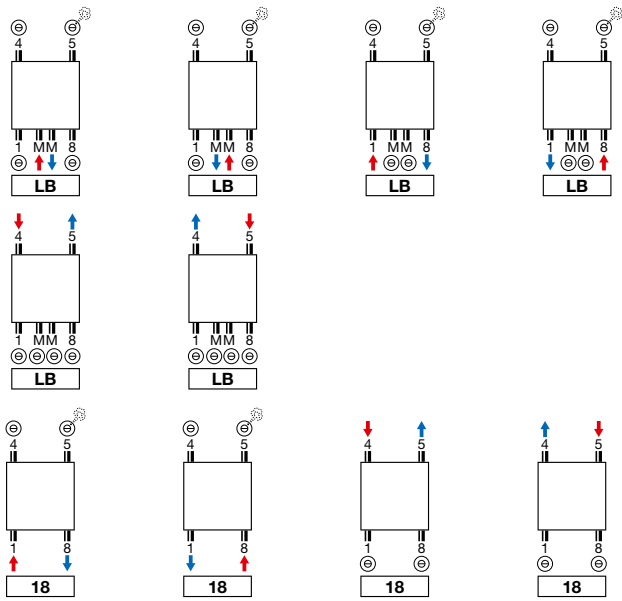

Attention: le raccordement du radiateur est seulement possible comme indiqué par les icônes de raccordement. Pour toute autre méthode de raccordement, nous déclinons toute responsabilité.

INEO (I-R)

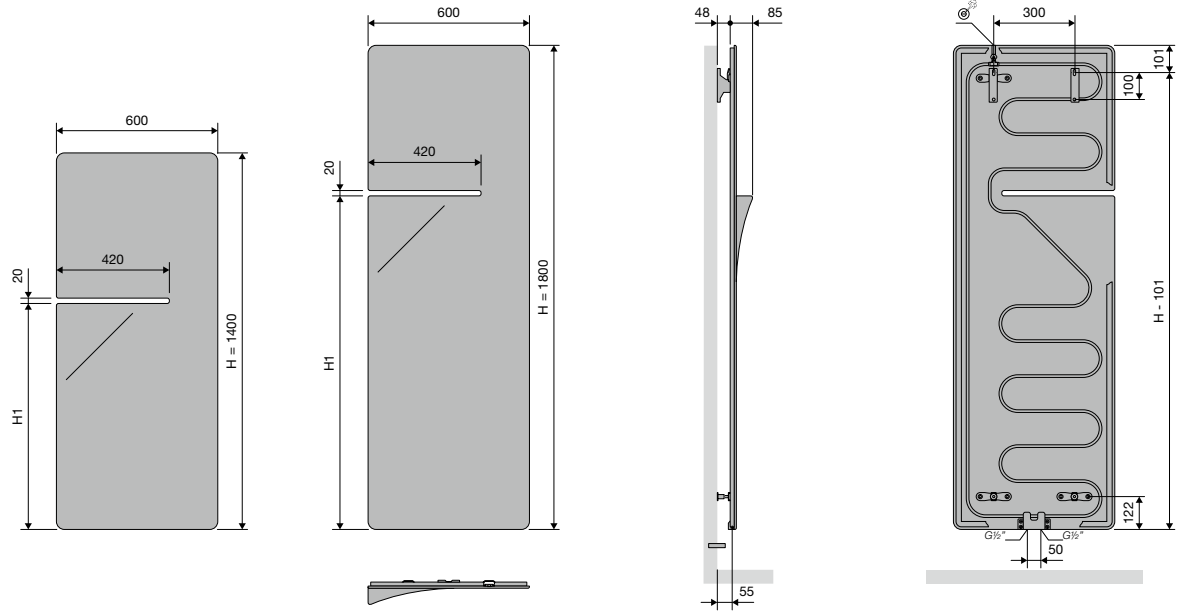

**NOU
VEAU**

	I-R
Pas entre les raccords	50
Pas entre les fixations	300

INEO (I-L)

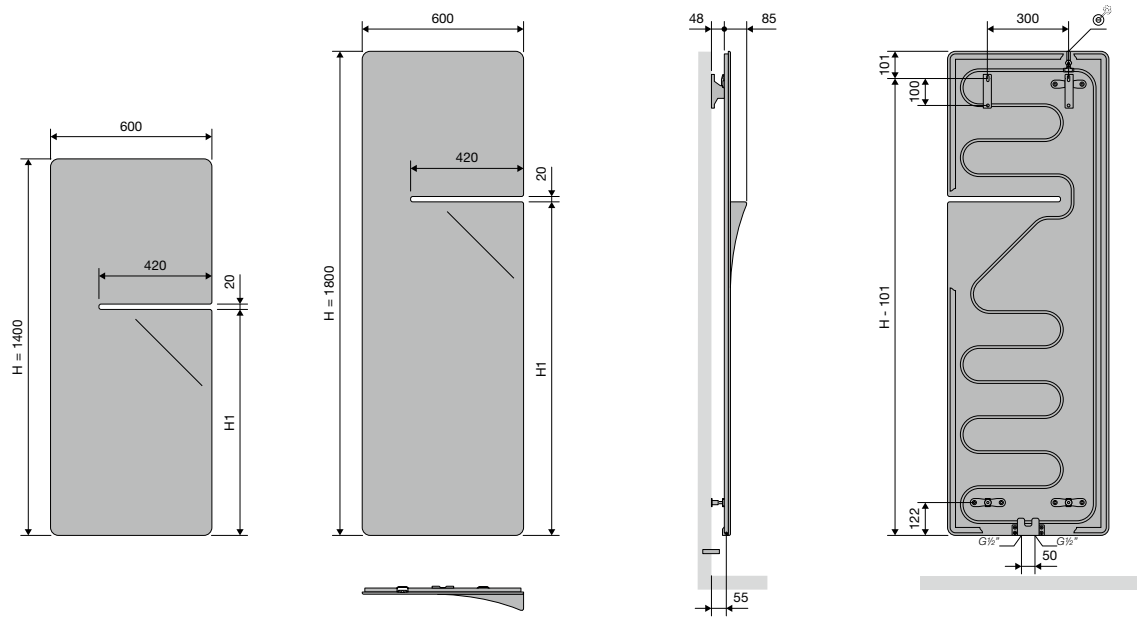

**NOU
VEAU**

	I-L
Pas entre les raccords	50
Pas entre les fixations	300

ONI (O-P)

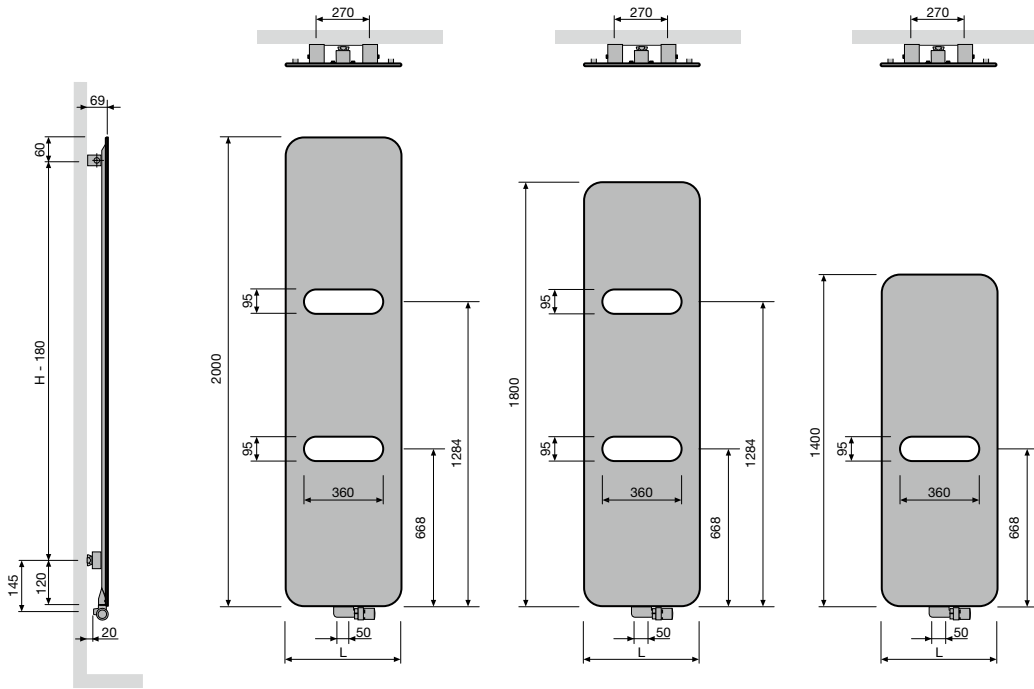

O-P	
Pas entre les raccords	50
Pas entre les fixations	L=270 H-180

ONI (O-NP)

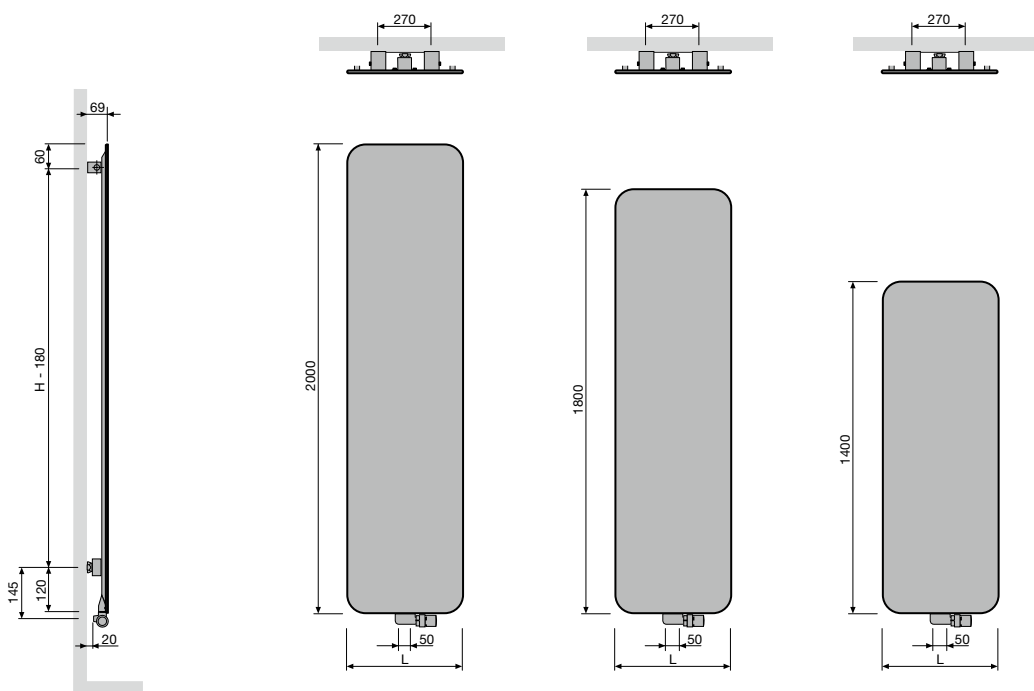

O-NP	
Pas entre les raccords	50
Pas entre les fixations	L=270 H-180

TANO (T-R)

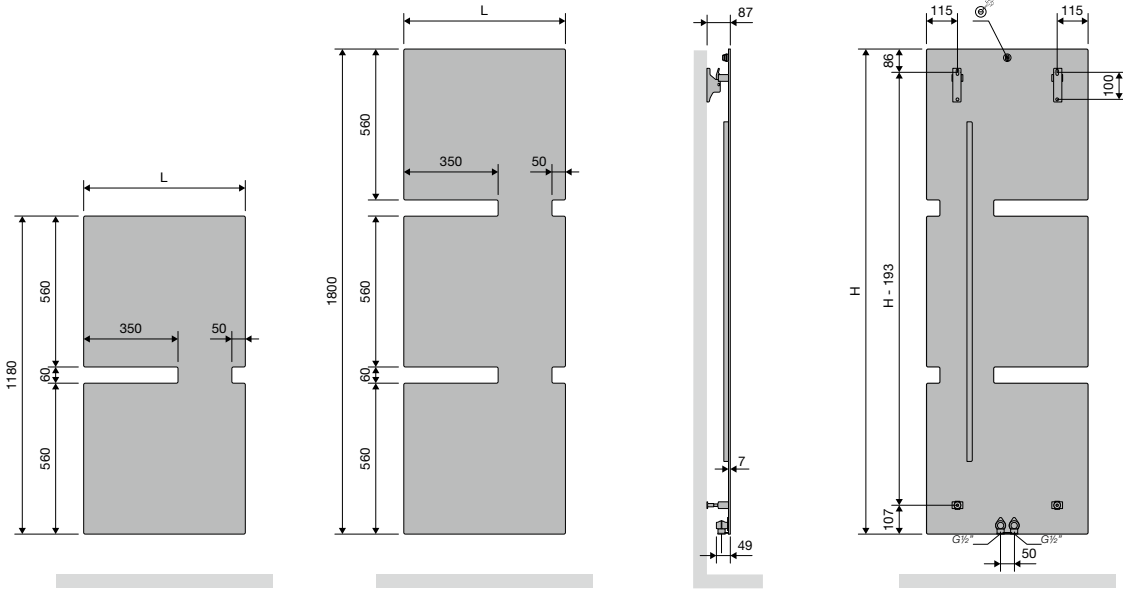

T-R	
Largeur (L)	600
Pas entre les raccords	50
Hauteur (H)	1180 1800
Pas entre les fixations	L-130 H-193

TANO (T-L)

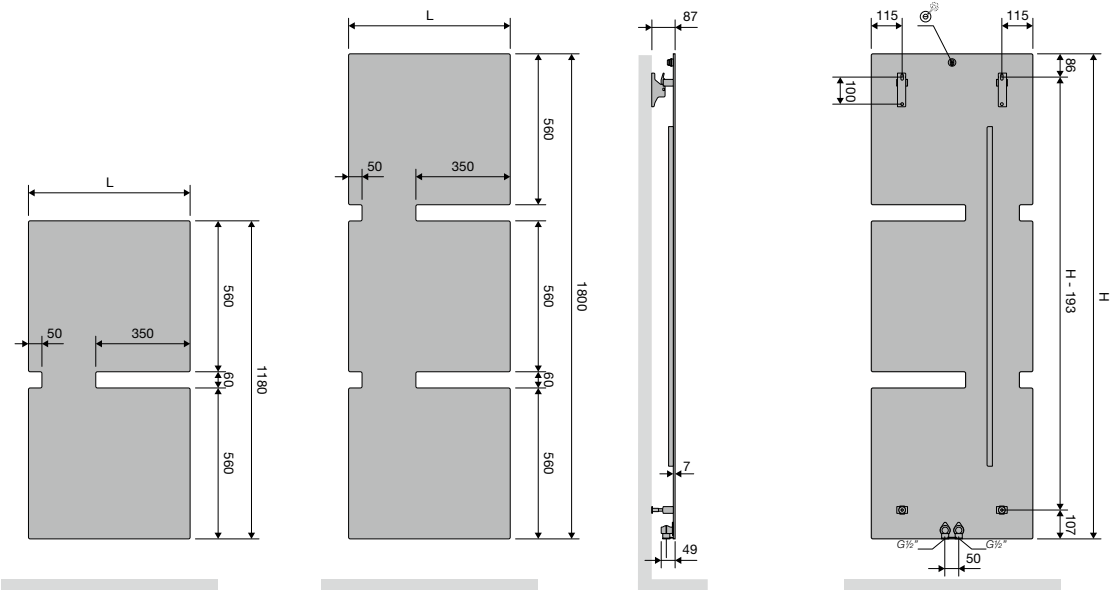

T-L	
Largeur (L)	600
Pas entre les raccords	50
Hauteur (H)	1180 1800
Pas entre les fixations	L-130 H-193

IRIS-A (HDM-A, HDRM-A)

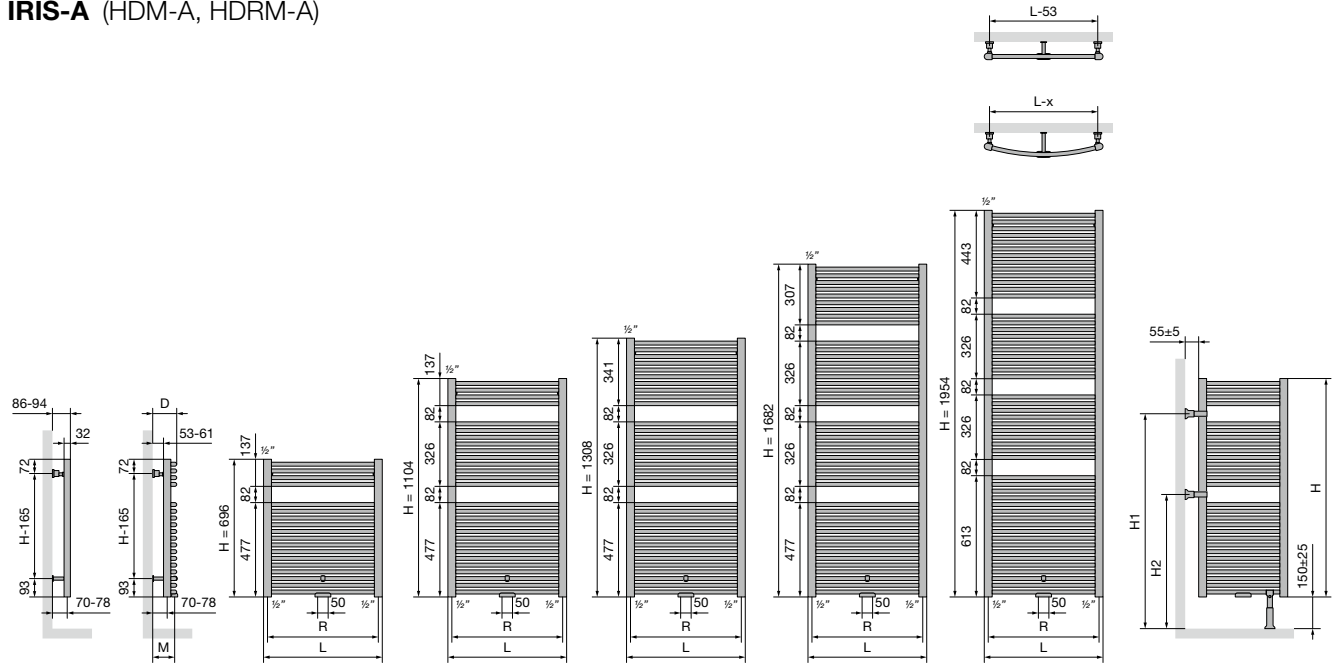

		HDM-A				
Largeur (L)		450	500	600	750	900
Pas entre les raccords par le bas 18 (R)		410	460	560	710	860
Pas entre les fixations	L-53	H-165				

		POSITIONNEMENT LIBRE HDM-A				
Hauteur (H)		696	1104	1308	1682	1954
H1		668	1076	1076	1484	1620
H2		396	668	668	668	804

		HDRM-A				
Largeur (L)		447	498	598	747	897
Pas entre les raccords par le bas 18 (R)		407	458	558	707	857
Distance entre mur et milieu robinet MM (M)		92-100	91-99	94-102	100-108	107-115
Distance entre mur et face avant du radiateur (D)		102-110	101-109	104-112	110-118	117-125
Pas horizontal entre les fixations		400	452	552	702	852
Pas vertical entre les fixations	H-165					

AGAVE-A (HRM-A)

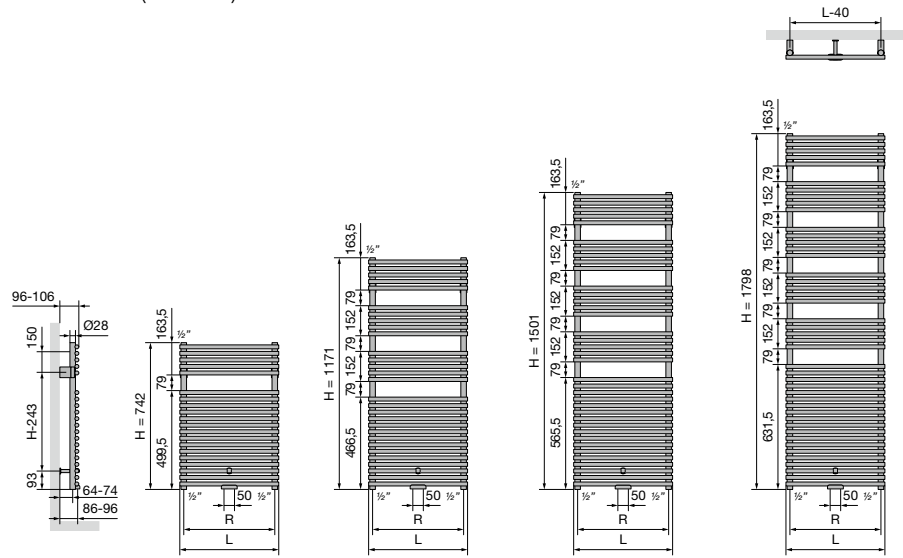

		HRM-A			
Largeur (L)		500	600	750	900
Pas entre les raccords par le bas 18 (R)		460	560	710	860
Pas entre les fixations	L-40	H-243			

ASTER-A (HF-A)

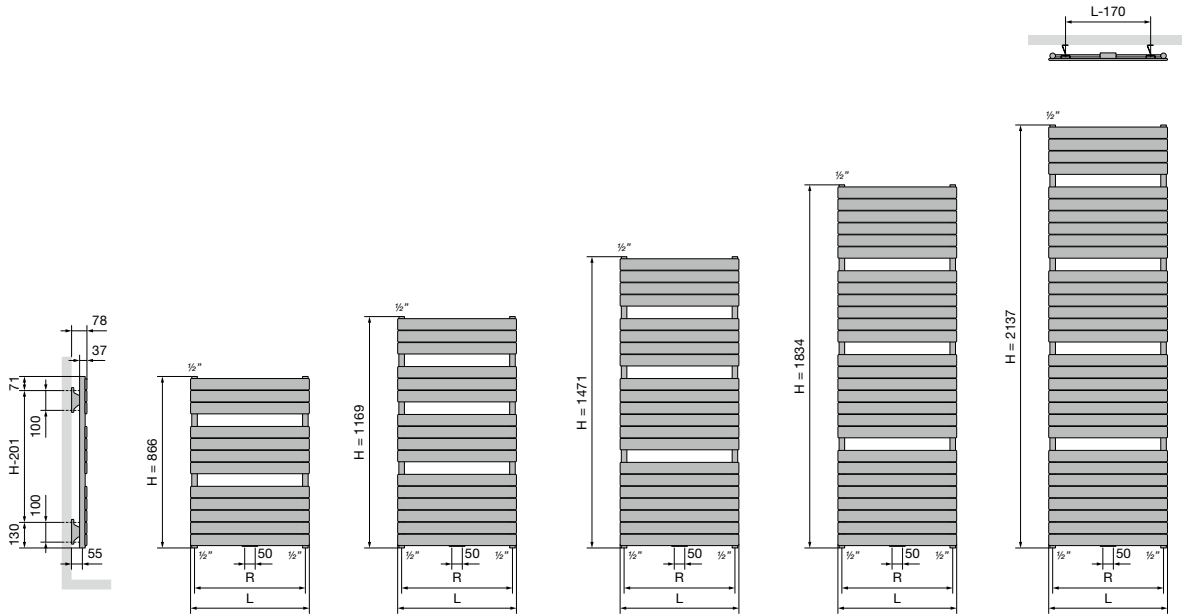

HF-A				
Largeur (L)	450	600	700	800
Pas entre les raccords par le bas 18 (R)	410	560	660	760
Pas entre les fixations	L-170	H-201		

ASTER HF-S (HF-S R, HF-S L)

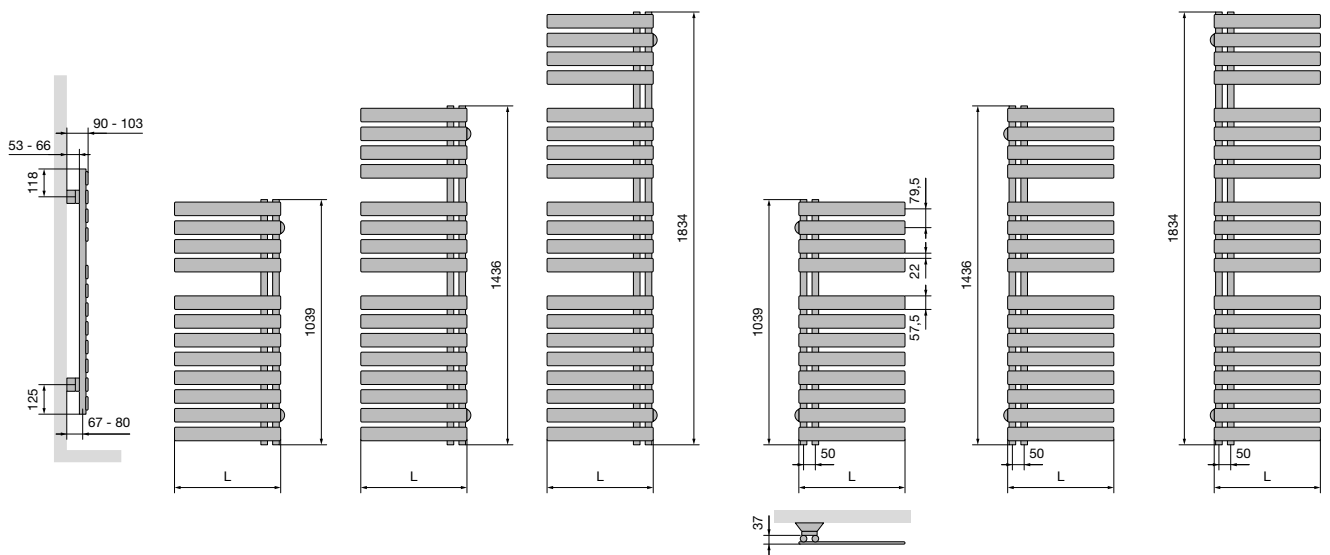

HF-S R / HF-S L		
Largeur (L)	450	600

BANO (BANO)

VUE FRONTALE

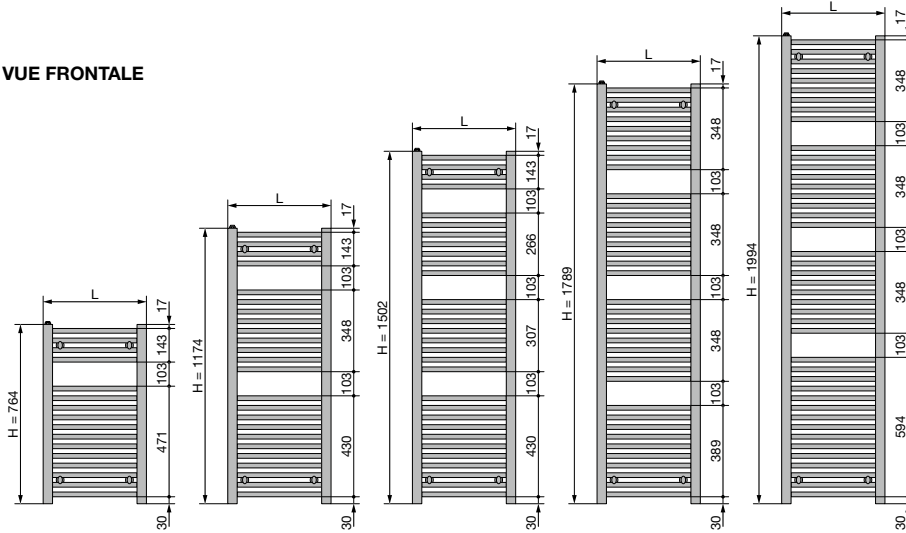

VUE ARRIÈRE

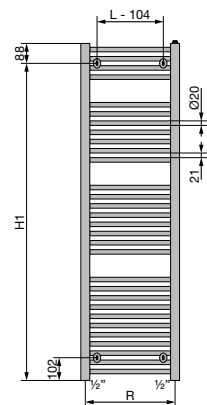

VUE LATÉRALE

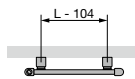
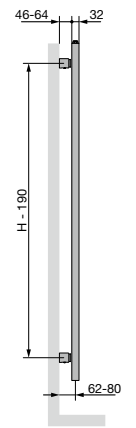

VUE DU HAUT

BANO					
Largeur (L)	450	500	550	600	750
Pas entre les raccords par le bas (R)	410	460	510	560	710
Hauteur (H)	764	1174	1502	1789	1994
H1	676	1086	1414	1701	1906
Pas entre les fixations	L-104	H-190			

BANO avec raccordement central (BANOmm)

VUE FRONTALE

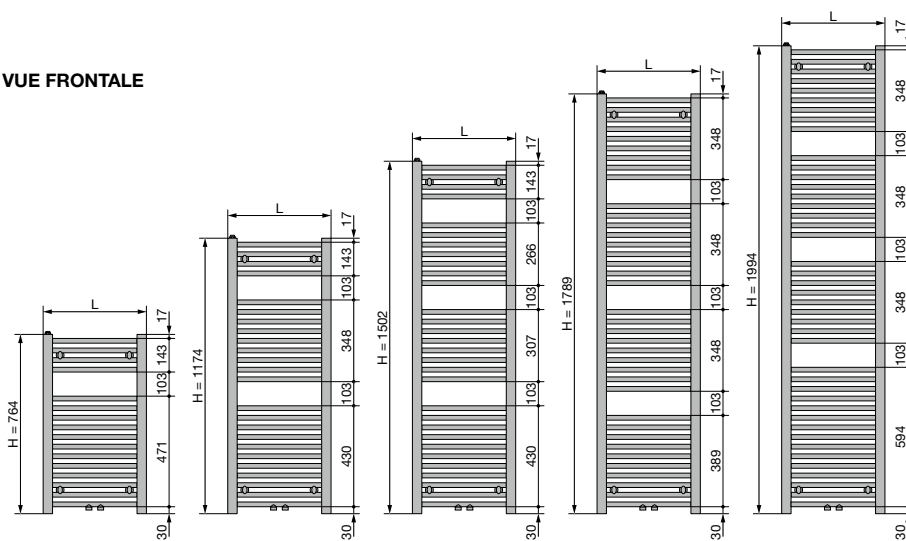

VUE ARRIÈRE

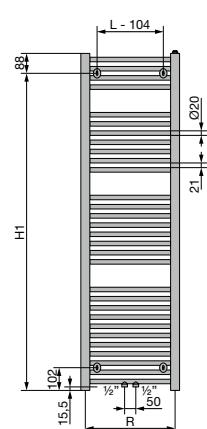

VUE LATÉRALE

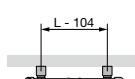
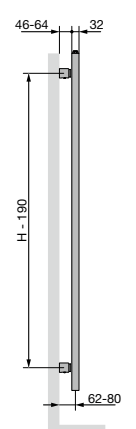

VUE DU HAUT

BANOmm					
Largeur (L)	450	500	550	600	750
Pas entre les raccords par le bas (R)	410	460	510	560	710
Hauteur (H)	764	1174	1502	1789	1994
H1	676	1086	1414	1701	1906
Pas entre les fixations	L-104	H-190			

CARRÉ SALLE DE BAINS (CB)

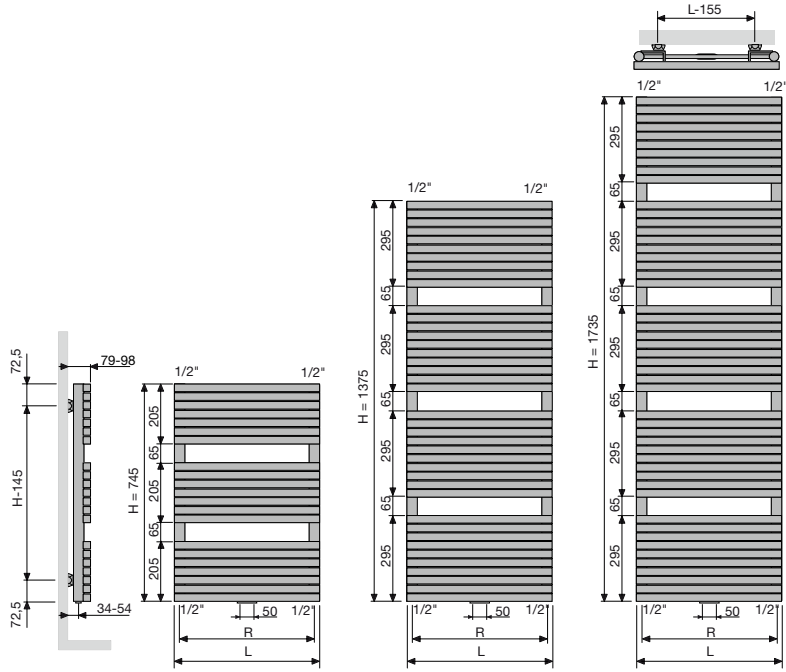

CB		
Largeur (L)	500	600
Pas entre les raccords par le bas (R)	465	565
Pas entre les fixations	L-155	H-145

ARCHE SALLE DE BAINS (AB)

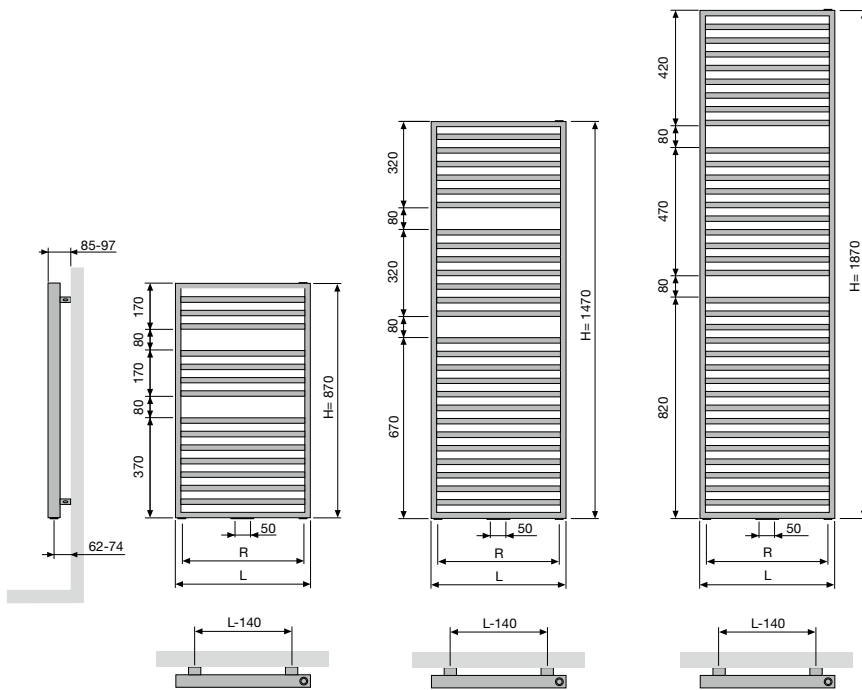

AB			
Largeur (L)	500	600	700
Pas entre les raccords par le bas (R)	400	500	600
Pas entre les fixations	L-140	H-120	

ZANA SALLE DE BAINS (ZBD)

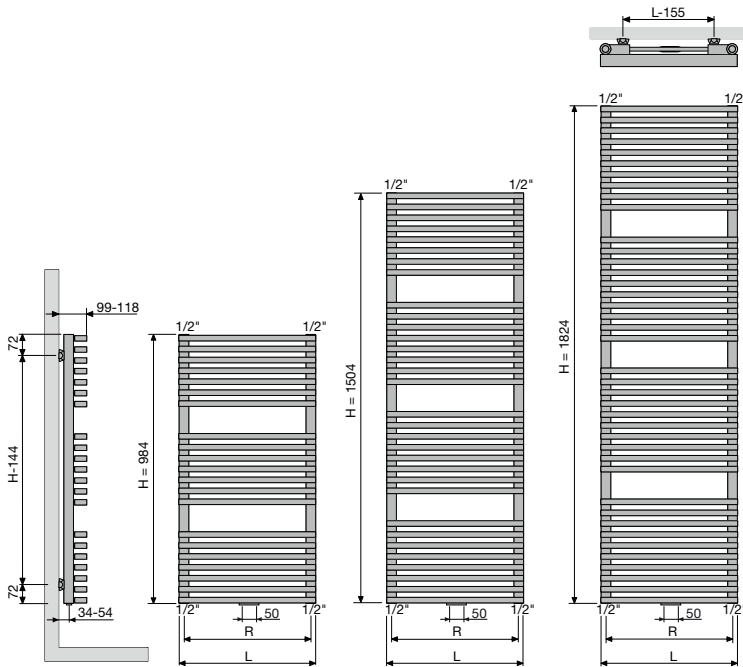

ZBD			
	Largeur (L)	500	600
	Pas entre les raccords par le bas (R)	465	565
	Pas entre les fixations	L-155	H-144

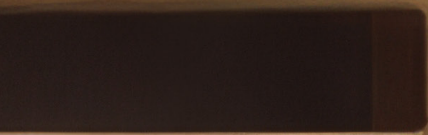



Chauffage électrique

Le choix intelligent en matière de chauffage électrique.

Le chauffage électrique gagne en popularité grâce à sa flexibilité, son efficacité et ses possibilités durables. C'est une solution polyvalente, allant des radiateurs au chauffage par le sol, idéale tant pour les nouvelles constructions que pour les rénovations. Les systèmes sont faciles à installer et parfaitement adaptés aux habitations économes en énergie.

Les radiateurs électriques assurent une chaleur rapide et ciblée et sont disponibles dans différents styles et puissances. Le chauffage par le sol, quant à lui, offre une chaleur invisible et uniforme ainsi qu'un confort supplémentaire, notamment dans les salles de bains, salons et chambres.

Associé à des panneaux solaires et à des thermostats intelligents, le chauffage électrique constitue un choix durable et économe en énergie.

Dans ce chapitre, vous découvrirez notre offre, y compris les spécifications et les prix, et vous trouverez facilement la solution adaptée à votre projet.

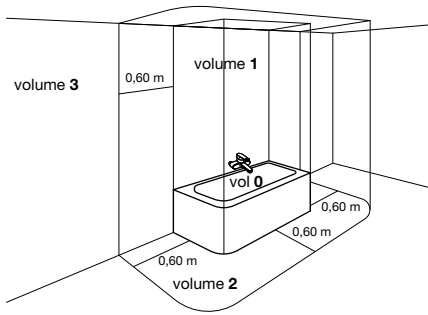

CHOISIR L'EMPLACEMENT DES RADIATEURS ÉLECTRIQUES

Les radiateurs électriques sont des appareils de catégorie II (double isolation). Cela signifie que les radiateurs sont dépourvus d'une prise de terre, dont ils n'ont d'ailleurs pas besoin. Les radiateurs électriques peuvent être placés dans la salle de bains, et ce pour les volumes 2 et 3 (voir schéma baignoire). Si la salle de bains est équipée d'une douche, une distance minimale de 1,5 m doit être respectée entre le radiateur et la douche. Lors du montage du radiateur, veuillez respecter les règles de l'installation électrique ainsi que les conditions générales de VASCO. Il faut également s'assurer qu'il ne soit pas en dessous d'une bouche d'aération de la ventilation mécanique. Pour calculer la consommation d'un radiateur électrique, il suffit de connaître sa puissance en Watt.

Exemple :

Radiateur de 1000 Watt, soit une puissance électrique de 1kW. Le radiateur consomme donc 1kWh par heure, à condition bien entendu que le radiateur fonctionne à sa pleine puissance pendant la totalité de cette heure. Cette situation se produit rarement dans la pratique. Le radiateur se coupe en effet dès qu'il a atteint la température souhaitée. Si vous connaissez le prix de 1kWh, vous pouvez maintenant calculer le coût de l'énergie électrique consommée par le radiateur.



GARANTIE pour le radiateur : 10 ans



GARANTIE pour les composants électriques : 2 ans
Ceci exclusivement en combinaison avec un radiateur VASCO.
La garantie est échue en cas d'utilisation incorrecte.

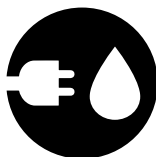
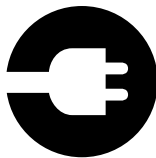

RADIATEURS PUREMENT ÉLECTRIQUES ET RADIATEURS MIXTES

Sachez que vous pouvez choisir entre des radiateurs purement électriques et des radiateurs électriques mixtes.

Les radiateurs purement électriques sont essentiellement remplis d'un liquide calorifère et sont équipés d'une résistance électrique qui réchauffe ce liquide. Il s'agit d'un circuit fermé.

Les radiateurs électriques mixtes sont des radiateurs qui peuvent être utilisés alternativement via l'installation de chauffage central (CC) ou via l'électricité.

- Radiateur de CC équipé par un professionnel d'un élément électrique et d'un système de réglage
- Radiateur de CC avec Soufflant prémonté en usine

Remarque: Nous déconseillons l'usage de radiateurs purement électriques et mixtes en versions claustra (positionnement libre), et ce, pour des raisons de sécurité.

Radiateurs purement électriques

Les radiateurs purement électriques sont essentiellement remplis d'un liquide calorifère et sont équipés d'une résistance électrique qui réchauffe ce liquide. Il s'agit d'un circuit fermé.

Les radiateurs purement électriques peuvent être contrôlés de 3 manières :



Manuellement



Par WIFI avec l'appi WIFI



Par contrôle domotique





RADIATEURS PUREMENT
ÉLECTRIQUES

INEO-EL (I-R-EL, I-L-EL)

**NOU
VEAU**



TYPES

- I-R-EL: fermé à droite
- I-L-EL: fermé à gauche

COULEURS

- Disponible en 6 couleurs contemporaines : Blanc Texturé, Noir Foncé, Sable Clair, Brun Quartz, Graphite Métallisé et Bleu Glacier (sans supplément de prix)
- Pas d'autres couleurs possibles

VERSIONS

- Choix parmi 4 variantes :
 - INEO-EL (gauche ou droite) + thermostat WRS blanc (à pile)
 - INEO-EL (gauche ou droite) + thermostat WRS noir (à pile)
 - INEO-EL (gauche ou droite) + thermostat WWS blanc (filaire)
 - INEO-EL (gauche ou droite) + thermostat WWS noir (filaire)

TECHNIQUE

- Radiateur électrique design de haute qualité
- Antiallergique, dispersion minimale des particules de poussière
- Incl. thermostat WWS/WRS (RF) avec écran tactile intuitif, comprenant entre autres la programmation hebdomadaire et la détection de fenêtre ouverte (jusqu'à 3 radiateurs par thermostat WWS/WRS)
- Thermostat WWS/WRS: 2x piles alcalines 1,5V (piles incluses dans la livraison)
- Raccordement électrique à l'arrière du radiateur (en bas)
- Longueur du câble : 1,2 m (utiliser de préférence une prise fixe directe)
- Incl. fixation murale invisible en blanc ou noir (radiateur blanc avec fixation blanche, radiateur noir avec fixation noire)
- IPX4 Classe I

SCHÉMAS TECHNIQUES

- Voir p. 132



I-R-EL

I-L-EL

VERSIONS DISPONIBLES



CONTRÔLE MANUEL

THERMOSTAT WRS (À PILE)

26 = Radiateur (gauche ou droite) + thermostat WRS blanc (inclus dans le prix)

27 = Radiateur (gauche ou droite) + thermostat WRS noir (inclus dans le prix)



THERMOSTAT WRS

THERMOSTAT WWS (FILAIRE)

28 = Radiateur (gauche ou droite) + thermostat WWS blanc (inclus dans le prix)

29 = Radiateur (gauche ou droite) + thermostat WWS noir (inclus dans le prix)



THERMOSTAT WWS

COMMENT COMMANDER

Pour commander le radiateur INEO-EL avec thermostat WWS/WRS, procédez comme suit :

Choisissez le modèle de radiateur souhaité, thermostat WWS/WRS inclus. 4 versions :

- INEO-EL (gauche ou droite) + thermostat WRS blanc (à pile)
- INEO-EL (gauche ou droite) + thermostat WRS noir (à pile)
- INEO-EL (gauche ou droite) + thermostat WWS blanc (filaire)
- INEO-EL (gauche ou droite) + thermostat WWS noir (filaire)

Thermostat WWS/WRS inclus

WWS/WRS uniquement en combinaison avec INEO-EL/TANO-EL

COMMENT FORMER UN CODE DE COMMANDE CORRECT ?

Délai de livraison 15 - 30 jours ouvrables (temps de transport non compris)

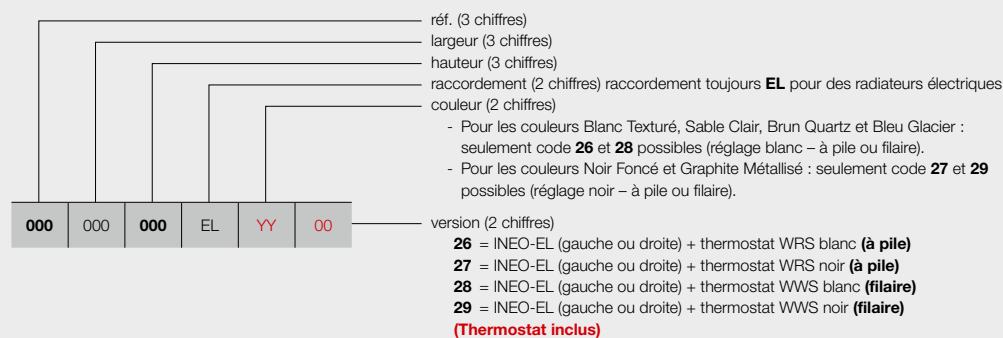

GRUPE DE TARIF: VPG7 - RADIATEURS ÉLECTRIQUES

RÉFÉRENCE RADIATEUR SUR MESURE INEO-EL	DONNÉES TECHNIQUES					COULEUR STANDARD						
	tubes	largeur (L mm)	hauteur (H mm)	poids (kg)	résistance électrique (Watt)	prix (€)	n°. d'art. abrégé stock					
RÉF. INEO-EL I-R-EL : 405												
405	060	140	EL	YY	26	-	600	1400	30,00	660	1795	-
					27							
					28							
					29							
405	060	180	EL	YY	26	-	600	1800	36,00	860	1995	-
					27							
					28							
					29							
RÉF. INEO-EL I-L-EL : 406												
406	060	140	EL	YY	26	-	600	1400	30,00	660	1795	-
					27							
					28							
					29							
406	060	180	EL	YY	26	-	600	1800	36,00	860	1995	-
					27							
					28							
					29							

Indiquer la couleur à la commande (YY).

* Pour les couleurs Blanc Texturé, Sable Clair, Brun Quartz et Bleu Glacier :
seulement code **26** et **28** possibles (réglage blanc – à pile ou filaire).

** Pour les couleurs Noir Foncé et Graphite Métallisé : seulement code **27** et **29**
possibles (réglage noir – à pile ou filaire).

FRANCE. Prix en euro (hors TVA)

Eco-participation: € 1,75 par radiateur.

COULEURS

Seulement code 26 et 28 possibles
(réglage blanc – à pile ou filaire).

Seulement code 27 et 29 possibles
(réglage noir – à pile ou filaire).



Blanc Texturé*
S600 09



Sable Clair*
N502 16



Brun Quartz*
9810 45



Bleu Glacier*
9830 63



Noir Foncé (granulé)**
RAL 9005 14



Graphite Métallisé**
9829 62

BEAMS MONO-EL (BEAMS MONO-EL)

RECOMMANDÉ POUR LA SALLE
DE BAINS ET LA CUISINE
EN OPTION



porte-serviettes court (S600)
n°. d'art. voir p. 149

prix € 148

Autres accessoires, voir p. 149

RÉGULATION (THERMOSTAT RF)



Incluse dans le prix!



Récepteur
RF à l'arrière

COULEURS

- Couleur standard S600 (texture fine blanche)
(RAL 9016: pas de supplément de prix 15%)
- Non disponible en collection Gris Pur
- Carte de couleur étendue voir p. 12

SPÉCIAL

- Radiateur standard en combinaison avec thermostat RF (thermostat RF inclus dans le prix)
- Faible poids: il peut donc être placé rapidement et facilement par un seul monteur
- Radiateur en aluminium sec
- Agréable chaleur rayonnante grâce à la technologie infrarouge innovante
- Appairage possible jusqu'à 5 radiateurs

FIXATIONS

- Fixations murales standard
- Seulement le montage vertical est possible

TECHNIQUE

- Couche de base acrylique ATL et poudre d'époxy-polyester
- Réglage de la température ambiante
- **Régulation de la température superficielle**
- IPX4 catégorie II

ACCESSOIRES

- Voir p. 149

SCHÉMAS TECHNIQUES

- Voir p. 133

VERSIONS DISPONIBLES



CONTRÔLE MANUEL

**00 = radiateur + thermostat RF
(inclus dans le prix).**
Le radiateur peut uniquement
être contrôlé via le thermostat RF
inclus (blanc).



THERMOSTAT RF

Version standard.

14 = radiateur sans thermostat RF

Si vous souhaitez contrôler plusieurs radiateurs avec un seul et même thermostat RF, il suffit de commander un seul radiateur en version 00 et l'autre (les autres) en version 14.



CONTRÔLE VIA L'APPLI WIFI*

**15 = le radiateur (avec câble) peut
uniquement être contrôlé via
le set T3 en option (set T3 à
commander séparément)**



SET T3



**NOU
VEAU**

	n°. d'art.	prix €
Maison intelligente T3	11HC10007	183
Relais intelligente T3	11HC10008	63
Passerelle T3	11HC10009	244

Un seul Relais intelligente par radiateur.
La commande du radiateur s'effectue
via le thermostat Maison intelligente T3 à
commander séparément (et NON via le
thermostat RF). La prise de courant doit être
remplacée par une plaque de finition avec
sortie de câble pour le Relais intelligente T3.

* Solution Smart Home grâce au set T3. Un
fonctionnement correct est uniquement possible avec
le set T3 complet.

GRUPE DE TARIF: VPG7 - RADIATEURS ÉLECTRIQUES



CONTRÔLE DOMOTIQUE

**15 = radiateur sans système de
réglage, avec câble**

Ce radiateur (avec câble) peut uniquement
être utilisé en combinaison avec un
système de gestion de bâtiment
(domotique) ou avec un **thermostat
externe** équipé de : programme
hebdomadaire + détection de fenêtre
ouverte ou contrôle adaptatif du
démarrage ou télécommande, afin de
répondre à la directive européenne
2015/1188 en matière d'écoconception.

COMMENT COMMANDER

1. Choisissez le modèle de radiateur de votre choix dans le tableau ci-dessous.
2. Sélectionnez le mode de contrôle souhaité (cf. explications en bas de la page à gauche) – en fonction du mode de contrôle privilégié, certains accessoires doivent être commandés séparément.
3. **Le prix total est déterminé par le type d'appareil choisi et les éventuels accessoires.**

COMMENT FORMER UN CODE DE COMMANDE CORRECT ?

Délai de livraison 15 - 30 jours ouvrables (temps de transport non compris)

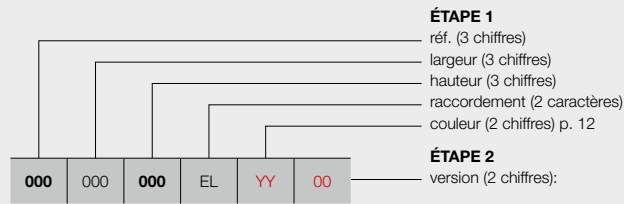

- ÉTAPE 1**
 réf. (3 chiffres)
 largeur (3 chiffres)
 hauteur (3 chiffres)
 raccordement (2 caractères)
 couleur (2 chiffres) p. 12

- ÉTAPE 2**
 version (2 chiffres):

contrôle manuel

- 00 = avec thermostat RF (**inclus dans le prix**)
- 14 = sans thermostat RF

contrôle via l'appli WIFI*

- 15 = le radiateur (avec câble) peut uniquement être contrôlé via le set T3 en option (**à commander séparément**)

contrôle domotique

- 15 = radiateur sans système de réglage, avec câble

CODE DE COMMANDE RADIATEUR DE STOCK

Délai de livraison 4 jours ouvrables (temps de transport non compris)

Radiateurs de stock uniquement disponibles en version thermostat RF!

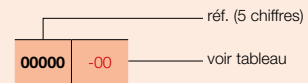

ÉTAPE 1 Vous choisissez le modèle du radiateur



GRUPE DE TARIF: VPG7 - RADIATEURS ÉLECTRIQUES

RÉFÉRENCE RADIATEUR SUR MESURE BEAMS MONO-EL	DONNÉES TECHNIQUES				COULEUR STANDARD		AUTRES COULEURS					
	largeur (L mm)	hauteur (H mm)	poids (kg)	résistance électrique (Watt)	prix S600* (€)	n°. d'art. abrégé S600 stock	prix couleur (€)					
RÉF. BEAMS MONO-EL : 349												
349	015	180	EL	YY	00	150	1800	9,70	950	1102	11349-01	1267
					14					1002	11349-02	1152
					15					937	11349-03	1077

Indiquer la couleur à la commande (YY)

* RAL 9016: pas de supplément de prix 15%
FRANCE. Prix en euro (hors TVA)
 Eco-participation: € 1,75 par radiateur.

ÉTAPE 2 Vous choisissez les accessoires

En fonction du mode de contrôle privilégié, vous devrez peut-être commander certains accessoires séparément. Cf. page de gauche.

ÉTAPE 3 Prix total = prix du radiateur électrique + prix des accessoires

ONI-EL (O-P-EL, O-NP-EL)



RECOMMANDÉ POUR LA SALLE DE BAINS ET LA CUISINE (O-NP-EL) EN OPTION



porte-serviettes MULTI+ droit (S600)
n°. d'art. voir p. 149
prix €214

porte-serviettes MULTI+ droit (RAL 9005)
n°. d'art. voir p. 149
prix €214

Autres accessoires, voir p. 149

RÉGULATION (THERMOSTAT RF)



Inclus dans le prix!

TYPES

- O-P-EL: avec une (1400 mm) ou deux (1800/2000 mm) découpes porte-serviette
- O-NP-EL: sans découpes

COULEURS

- Couleur standard S600 (texture fine blanche) (RAL 9016: pas de supplément de prix 15%)
- Carte de couleur étendue voir p. 12

SPÉCIAL

- Radiateur standard en combinaison avec thermostat RF (thermostat RF inclus dans le prix)
- Faible poids: il peut donc être placé rapidement et facilement par un seul monteur
- Radiateur en aluminium sec
- Agréable chaleur rayonnante grâce à la technologie infrarouge innovante

FIXATIONS

- Fixations murales standard
- Seulement le montage vertical est possible

TECHNIQUE

- Couche de base acrylique ATL et poudre d'époxy-polyester
- Réglage de la température ambiante
- **Régulation de la température superficielle**
- IPX4 catégorie II

ACCESSOIRES

- Voir p. 149

SCHÉMAS TECHNIQUES

- Voir p. 133



Récepteur RF à l'arrière

VERSIONS DISPONIBLES

GRUPE DE TARIF: VPG7 - RADIATEURS ÉLECTRIQUES



CONTRÔLE MANUEL

00 = radiateur + thermostat RF (inclus dans le prix).
Le radiateur peut uniquement être contrôlé via le thermostat RF inclus (blanc).



THERMOSTAT RF

Version standard.



CONTRÔLE VIA L'APPLI WIFI*

15 = le radiateur (avec câble) peut uniquement être contrôlé via le set T3 en option (set T3 à commander séparément)



SET T3

	n°. d'art.	prix €
Maison intelligente T3	11HC10007	183
Relais intelligente T3	11HC10008	63
Passerelle T3	11HC10009	244

Un seul Relais intelligente par radiateur. La commande du radiateur s'effectue via le thermostat Maison intelligente T3 à commander séparément (et NON via le thermostat RF). La prise de courant doit être remplacée par une plaque de finition avec sortie de câble pour le Relais intelligente T3.

* Solution Smart Home grâce au set T3. Un fonctionnement correct est uniquement possible avec le set T3 complet.



CONTRÔLE DOMOTIQUE

15 = radiateur sans système de réglage, avec câble

Ce radiateur (avec câble) peut uniquement être utilisé en combinaison avec un **système de gestion de bâtiment** (domotique) ou avec un **thermostat externe** équipé de : programme hebdomadaire + détection de fenêtre ouverte ou contrôle adaptatif du démarrage ou télécommande, afin de répondre à la directive européenne 2015/1188 en matière d'écoconception.

COMMENT COMMANDER

1. Choisissez le modèle de radiateur de votre choix dans le tableau ci-dessous.
2. Sélectionnez le mode de contrôle souhaité (cf. explications en bas de la page à gauche) – en fonction du mode de contrôle privilégié, certains accessoires doivent être commandés séparément.
3. **Le prix total est déterminé par le type d'appareil choisi et les éventuels accessoires.**

COMMENT FORMER UN CODE DE COMMANDE CORRECT ?

Délai de livraison 15 - 30 jours ouvrables (temps de transport non compris)

ÉTAPE 1

- réf. (3 chiffres)
- largeur (3 chiffres)
- hauteur (3 chiffres)
- raccordement (2 caractères)
- couleur (2 chiffres) p. 12

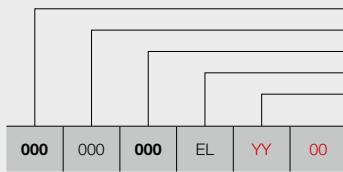

ÉTAPE 2

version (2 chiffres):

contrôle manuel

- 00 = avec thermostat RF (**inclus dans le prix**)
- 14 = sans thermostat RF

contrôle via l'appli WIFI*

- 15 = le radiateur (avec câble) peut uniquement être contrôlé via le set T3 en option (**à commander séparément**)

contrôle domotique

- 15 = radiateur sans système de réglage, avec câble

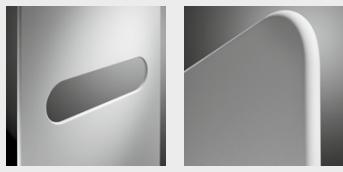

O-P

O-NP

CODE DE COMMANDE RADIATEUR DE STOCK

Délai de livraison 4 jours ouvrables (temps de transport non compris)

Radiateurs de stock uniquement disponibles en version thermostat RF!

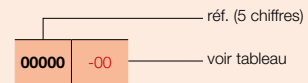

ÉTAPE 1 Vous choisissez le modèle du radiateur



GRUPE DE TARIF: VPG7 - RADIATEURS ÉLECTRIQUES

RÉFÉRENCE RADIATEUR SUR MESURE ONI-EL	DONNÉES TECHNIQUES				COULEUR STANDARD		AUTRES COULEURS	
	largeur (L mm)	hauteur (H mm)	poids (kg)	résistance électrique (Watt)	prix S600* (€)	n°. d'art. abrégé S600 stock	prix couleur (€)	
RÉF. O-P-EL : 348								
348	050	140	EL	YY	00	1240	11348-01	1426
					14	1140	-	1311
					15	1075	-	1236
348	050	180	EL	YY	00	1380	11348-02	1587
					14	1280	-	1472
					15	1215	-	1397
RÉF. O-NP-EL : 356								
356	050	140	EL	YY	00	1184	-	1362
					14	1084	-	1247
					15	1019	-	1172
356	050	180	EL	YY	00	1324	11356-01	1523
					14	1224	-	1408
					15	1159	-	1333

Indiquer la couleur à la commande (YY)

* RAL 9016: pas de supplément de prix 15%
FRANCE. Prix en euro (hors TVA)
 Eco-participation: € 1,75 par radiateur.

ÉTAPE 2 Vous choisissez les accessoires

En fonction du mode de contrôle privilégié, vous devrez peut-être commander certains accessoires séparément. Cf. page de gauche.

ÉTAPE 3 Prix total = prix du radiateur électrique + prix des accessoires

RECOMMANDÉ POUR LA SALLE DE BAINS ET LA CUISINE EN OPTION



porte-serviettes (aluminium)
n°. d'art. voir p. 149

prix € 198

Autres accessoires, voir p. 149

RÉGULATION (THERMOSTAT RF)



Inclus dans le prix!

COULEURS

- Couleur standard S600 (texture fine blanche) (RAL 9016: pas de supplément de prix 15%)
- Carte de couleur étendue voir p. 12

SPÉCIAL

- Plaque frontale laquée
- Radiateur standard en combinaison avec thermostat RF (thermostat RF inclus dans le prix)
- Faible poids: il peut donc être placé rapidement et facilement par un seul monteur
- Radiateur en acier sec
- Agréable chaleur rayonnante grâce à la technologie infrarouge innovante

FIXATIONS

- Fixations murales en couleur RAL 7016 (anthracite gris) standard.

TECHNIQUE

- Assemblé automatiquement par des robots en soudure électrique haute fréquence (soudures invisibles)
- Couche de base acrylique KTL et poudre d'époxy-polyester
- Réglage de la température ambiante
- IPX4 catégorie II

ACCESSOIRES

- Voir p. 149

SCHÉMAS TECHNIQUES

- Voir p. 136

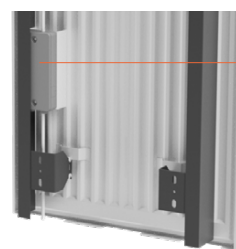

Récepteur RF à l'arrière

VERSIONS DISPONIBLES



CONTRÔLE MANUEL

00 = radiateur + thermostat RF (inclus dans le prix).
Le radiateur peut uniquement être contrôlé via le thermostat RF inclus (blanc).



THERMOSTAT RF

Version standard.

14 = radiateur sans thermostat RF

Si vous souhaitez contrôler plusieurs radiateurs avec un seul et même thermostat RF, il suffit de commander un seul radiateur en version 00 et l'autre (les autres) en version 14.



CONTRÔLE VIA L'APPLI WIFI*

15 = le radiateur (avec câble) peut uniquement être contrôlé via le set T3 en option (set T3 à commander séparément)



SET T3

	n°. d'art.	prix €
Maison intelligente T3	11HC10007	183
Relais intelligente T3	11HC10008	63
Passerelle T3	11HC10009	244

Un seul Relais intelligente par radiateur. La commande du radiateur s'effectue via le thermostat Maison intelligente T3 à commander séparément (et NON via le thermostat RF). La prise de courant doit être remplacée par une plaque de finition avec sortie de câble pour le Relais intelligente T3.

* Solution Smart Home grâce au set T3. Un fonctionnement correct est uniquement possible avec le set T3 complet.

GRUPE DE TARIF: VPG7 - RADIATEURS ÉLECTRIQUES



CONTRÔLE DOMOTIQUE

15 = radiateur sans système de réglage, avec câble

Ce radiateur (avec câble) peut uniquement être utilisé en combinaison avec un **système de gestion de bâtiment** (domotique) ou avec un **thermostat externe** équipé de : programme hebdomadaire + détection de fenêtre ouverte ou contrôle adaptatif du démarrage ou télécommande, afin de répondre à la directive européenne 2015/1188 en matière d'écoconception.

COMMENT COMMANDER

1. Choisissez le modèle de radiateur de votre choix dans le tableau ci-dessous.
2. Sélectionnez le mode de contrôle souhaité (cf. explications en bas de la page à gauche) – en fonction du mode de contrôle privilégié, certains accessoires doivent être commandés séparément.
3. **Le prix total est déterminé par le type d'appareil choisi et les éventuels accessoires.**

COMMENT FORMER UN CODE DE COMMANDE CORRECT?

Délai de livraison 15 - 30 jours ouvrables (temps de transport non compris)

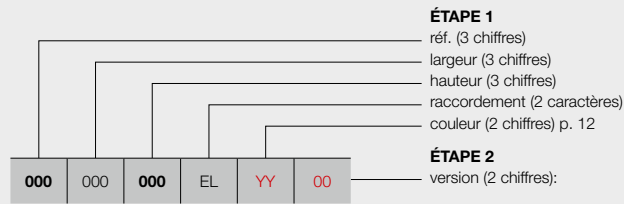

contrôle manuel

00 = avec thermostat RF (**inclus dans le prix**)
 14 = sans thermostat RF

contrôle via l'appli WIFI*

15 = le radiateur (avec câble) peut uniquement être contrôlé via le set T3 en option (**à commander séparément**)

contrôle domotique

15 = radiateur sans système de réglage, avec câble

CODE DE COMMANDE RADIATEUR DE STOCK

Délai de livraison 4 jours ouvrables (temps de transport non compris)

Radiateurs de stock uniquement disponibles en version thermostat RF!

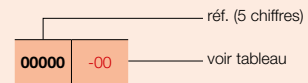

ÉTAPE 1 Vous choisissez le modèle du radiateur



GRUPE DE TARIF: VPG7 - RADIATEURS ÉLECTRIQUES

RÉFÉRENCE RADIATEUR SUR MESURE NIVA-EL	DONNÉES TECHNIQUES				COULEUR STANDARD		AUTRES COULEURS					
	largeur (L mm)	hauteur (H mm)	poids (kg)	résistance électrique (Watt)	prix S600* (€)	n°. d'art. abrégé S600 stock	prix couleur (€)					
RÉF. NIVA-EL : 361												
361	042	182	EL	YY	00	420	1820	27,80	900	874	11361-01	1005
					14					774	-	890
					15					709	-	815
361	052	092	EL	YY	00	520	920	13,80	500	767	11361-02	882
					14					667	-	767
					15					602	-	692
361	052	142	EL	YY	00	520	1420	20,80	900	837	11361-03	963
					14					737	-	848
					15					672	-	773
361	052	182	EL	YY	00	520	1820	26,40	1100	915	11361-04	1052
					14					815	-	937
					15					750	-	862
361	062	182	EL	YY	00	620	1820	31,30	1300	946	11361-05	1088
					14					846	-	973
					15					781	-	898
361	062	202	EL	YY	00	620	2020	34,70	1500	1054	11361-06	1212
					14					954	-	1097
					15					889	-	1022

Indiquer la couleur à la commande (YY)

* RAL 9016: pas de supplément de prix 15%
FRANCE. Prix en euro (hors TVA)
 Eco-participation: € 1,75 par radiateur.

ÉTAPE 2 Vous choisissez les accessoires

En fonction du mode de contrôle privilégié, vous devrez peut-être commander certains accessoires séparément. Cf. page de gauche.

ÉTAPE 3 Prix total = prix du radiateur électrique + prix des accessoires

TANO-EL (T-R-EL, T-L-EL)



TYPES

- T-R-EL: fermé à droite
- T-L-EL: fermé à gauche

COULEURS

- Couleur standard blanc RAL 9016
- Carte de couleur étendue voir p. 12

VERSIONS

- Choix parmi 6 variantes :
 - TANO-EL (gauche ou droite) + thermostat WRS blanc (à pile)
 - TANO-EL (gauche ou droite) + thermostat WRS noir (à pile)
 - TANO-EL (gauche ou droite) + thermostat WWS blanc (filaire)
 - TANO-EL (gauche ou droite) + thermostat WWS noir (filaire)
 - TANO-EL (gauche ou droite) + thermostat FWS blanc (filaire)
 - TANO-EL (gauche ou droite) + thermostat FWS noir (filaire)

TECHNIQUE

- Incl. thermostat WWS/WRS (RF) ou thermostat FWS avec écran tactile intuitif, comprenant entre autres la programmation hebdomadaire et la détection de fenêtre ouverte (conforme à l'éco-conception)
- Thermostat WWS/WRS: 2x piles alcalines 1,5V (piles incluses dans la livraison)
- Raccordement électrique à l'arrière du radiateur (en bas)
- Longueur du câble 1,2 m (WRS/WWS) : prise murale fournie, le câble peut être raccourci selon vos besoins ; longueur du câble 0,5 m (FWS) : avec fiche
- Fixation murale invisible incluse dans la couleur du radiateur
- IPX4 Classe II

SCHÉMAS TECHNIQUES

- Voir p. 134



T-R-EL

T-L-EL



VERSIONS DISPONIBLES



CONTRÔLE MANUEL

THERMOSTAT WRS (À PILE)

26 = Radiateur (gauche ou droite) + thermostat WRS blanc (inclus dans le prix)

27 = Radiateur (gauche ou droite) + thermostat WRS noir (inclus dans le prix)



THERMOSTAT WRS

THERMOSTAT WWS (FILAIRE)

28 = Radiateur (gauche ou droite) + thermostat WWS blanc (inclus dans le prix)

29 = Radiateur (gauche ou droite) + thermostat WWS noir (inclus dans le prix)



THERMOSTAT WWS

THERMOSTAT FWS (FILAIRE)

30 = Radiateur (gauche ou droite) + thermostat FWS blanc (inclus dans le prix)

31 = Radiateur (gauche ou droite) + thermostat FWS noir (inclus dans le prix)



THERMOSTAT FWS

COMMENT COMMANDER

Pour commander le radiateur TANO-EL avec thermostat WWS/WRS/FWS, procédez comme suit :

Choisissez le modèle de radiateur souhaité, thermostat WWS/WRS/FWS inclus. 6 versions :

- TANO-EL (gauche ou droite) + thermostat WRS blanc (à pile)
- TANO-EL (gauche ou droite) + thermostat WRS noir (à pile)
- TANO-EL (gauche ou droite) + thermostat WWS blanc (filaire)
- TANO-EL (gauche ou droite) + thermostat WWS noir (filaire)
- TANO-EL (gauche ou droite) + thermostat FWS blanc (filaire)
- TANO-EL (gauche ou droite) + thermostat FWS noir (filaire)

Thermostat WWS/WRS/FWS inclus

WWS/WRS uniquement en combinaison avec INEO-EL/TANO-EL.

COMMENT FORMER UN CODE DE COMMANDE CORRECT ?

Délai de livraison 15 - 30 jours ouvrables (temps de transport non compris)

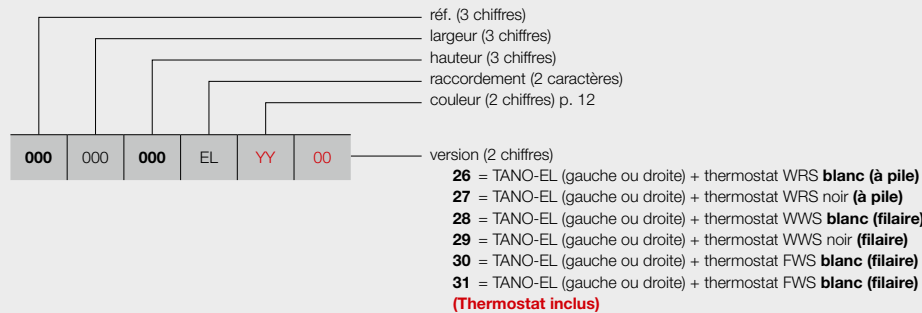

GRUPE DE TARIF: VPG7 - RADIATEURS ÉLECTRIQUES

RÉFÉRENCE RADIATEUR SUR MESURE TANO-EL	DONNÉES TECHNIQUES					COULEUR STANDARD	AUTRES COULEURS					
	tubes	largeur (L mm)	hauteur (H mm)	poids (kg)	résistance électrique (Watt)	prix RAL 9016 (€)	prix couleur (€)					
RÉF. TANO-EL T-R-EL : 413												
413	060	118	EL	YY	26	-	600	1180	23,20	600	1395	1604
					27						1395	1604
					28						1305	1501
					29						1305	1501
					30						1190	1369
					31						1190	1369
413	060	180	EL	YY	26	-	600	1800	34,30	800	1695	1949
					27						1695	1949
					28						1605	1846
					29						1605	1846
					30						1490	1714
					31						1490	1714
RÉF. TANO-EL T-L-EL : 414												
414	060	118	EL	YY	26	-	600	1180	23,20	600	1395	1604
					27						1395	1604
					28						1305	1501
					29						1305	1501
					30						1190	1369
					31						1190	1369
414	060	180	EL	YY	26	-	600	1800	34,30	800	1695	1949
					27						1695	1949
					28						1605	1846
					29						1605	1846
					30						1490	1714
					31						1490	1714

Indiquer la couleur à la commande (YY)

FRANCE. Prix en euro (hors TVA)
 Eco-participation: € 1,75 par radiateur.

IRIS-A (HD-EL-A, HDR-EL-A)



RECOMMANDÉ POUR LA SALLE
DE BAINS ET LA CUISINE
EN OPTION

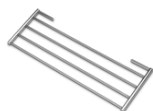

séchoir et étagère pliante
(chromé)

n°. d'art. voir p. 149

prix € 148

Autres accessoires, voir p. 149

TYPES

- Droit (HD-EL-A) et cintré (HDR-EL-A)

TUBES

- Horizontaux, ronds Ø 20 mm

COLLECTEURS

- Verticaux, profil-D 40 x 32 mm

COULEURS

- Couleur standard blanc RAL 9016
- Carte de couleur étendue voir p. 12

SPÉCIAL

- Les tubes horizontaux HDR-EL-A sont légèrement cintrés (10°).

FIXATIONS

- Fixations murales dans la couleur du radiateur standard (inclus dans l'emballage du radiateur)

TECHNIQUE

- Brasé (soudures invisibles)
- Couche de base acrylique ATL et poudre d'époxy-polyester
- Réglage : accessoires à commander séparément (choix parmi les versions ci-dessous)
- IPX4 catégorie II

ACCESSOIRES

- Voir p. 149

SCHÉMAS TECHNIQUES

- Voir p. 136

Attention : le radiateur est équipé de série d'une résistance, la commande doit être commandée séparément 📱 🏠 🌐

VERSIONS DISPONIBLES

GROUPE DE TARIF: VPG7 - RADIATEURS ÉLECTRIQUES



CONTRÔLE MANUEL

Radiateur + thermostat FWS (blanc ou noir) (**thermostat FWS à commander séparément**)



**NOU
VEAU**

THERMOSTAT FWS

couleur	n°. d'art.	prix €
blanc	1184 265 0000	120
noir	1184 266 0000	128

Connexion avec thermostat RF impossible

Radiateur + E-Volve E-V-RF (blanc ou gris) (**E-Volve E-V-RF et thermostat RF à commander séparément**)



E-VOLVE E-V-RF

	n°. d'art.	prix €
E-Volve E-V-RF blanc	1184 008 0000 9016	170
E-Volve E-V-RF gris	1184 008 0000 9006	197
Thermostat RF blanc	1184 241 0000 9016	184

Thermostat RF uniquement disponible en blanc



CONTRÔLE VIA L'APPLI WIFI*

Le radiateur peut uniquement être contrôlé via le set T3 en option (**set T3 à commander séparément**) (**connecteur BAS à commander séparément**)



**NOU
VEAU**

CONNECTEUR BAS + SET T3

	n°. d'art.	prix €
Maison intelligente T3	11HC10007	183
Relais intelligente T3	11HC10008	63
Passerelle T3	11HC10009	244
Connecteur BAS blanc	1184 248 0000 9016	42
Connecteur BAS gris	1184 248 0000 7047	50

Un seul Relais intelligente par radiateur. La commande du radiateur s'effectue via le thermostat Maison intelligente T3 à commander séparément (et NON via le thermostat RF). Il n'est pas possible de contrôler le radiateur via le thermostat FWS ou l'E-Volve E-V-RF.

* Solution Smart Home grâce au set T3. Un fonctionnement correct est uniquement possible avec le set T3 complet.



CONTRÔLE DOMOTIQUE

Radiateur sans système de réglage + connecteur BAS (blanc ou gris) (**connecteur BAS à commander séparément**)

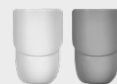

CONNECTEUR BAS

couleur	n°. d'art.	prix €
blanc	1184 248 0000 9016	42
gris	1184 248 0000 7047	50

Ce radiateur (avec connecteur BAS) peut uniquement être utilisé en combinaison avec un **système de gestion de bâtiment** (domotique) ou avec un **thermostat externe** équipé de : programme hebdomadaire + détection de fenêtre ouverte ou contrôle adaptatif du démarrage ou télécommande, afin de répondre à la directive européenne 2015/1188 en matière d'écoconception.

COMMENT COMMANDER

1. Choisissez le modèle de radiateur de votre choix dans le tableau ci-dessous.
2. Sélectionnez le mode de contrôle souhaité (cf. explications en bas de la page à gauche) – en fonction du mode de contrôle privilégié, certains accessoires doivent être commandés séparément.
3. **Le prix total est déterminé par le type d'appareil choisi et les accessoires.**

COMMENT FORMER UN CODE DE COMMANDE CORRECT ?

Délai de livraison 15 - 30 jours ouvrables (temps de transport non compris)

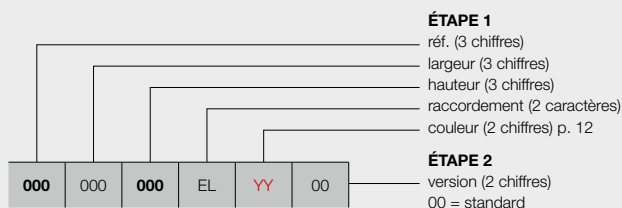

contrôle manuel

avec thermostat FWS (blanc ou noir)

(à commander séparément)

avec E-Volve E-V-RF (blanc ou gris)

(à commander séparément)

contrôle via l'appli WIFI*

le radiateur peut uniquement être contrôlé via le set T3

en option (à commander séparément) (connecteur

BAS à commander séparément)

contrôle domotique

radiateur sans système de réglage + connecteur BAS

(blanc ou gris) (à commander séparément)

CODE DE COMMANDE RADIATEUR DE STOCK

Délai de livraison 4 jours ouvrables

(temps de transport non compris)

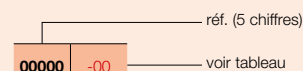

ÉTAPE 1 Vous choisissez le modèle du radiateur



GRUPE DE TARIF: VPG7 - RADIATEURS ÉLECTRIQUES

RÉFÉRENCE RADIATEUR SUR MESURE IRIS-A	DONNÉES TECHNIQUES					COULEUR STANDARD		AUTRES COULEURS prix couleur (€)					
	tubes	largeur (L mm)	hauteur (H mm)	poids (kg)	résistance électrique (Watt)	prix RAL 9016 (€)	n°. d'art. abrégé RAL 9016 stock						
RÉF. IRIS-A HD-EL-A : 390													
390	050	110	EL	YY	00	28	500	1104	13,68	500	441	11390-01	507
		130				34	500	1308	16,53	750	496	11390-02	570
390	060	168	EL	YY	00	43	600	1682	23,80	1000	583	11390-05	670
		195				51	600	1954	28,15	1250	708	11390-03	814
390	075	195	EL	YY	00	51	750	1954	33,23	1500	814	11390-04	936
RÉF. IRIS-A HDR-EL-A : 391													
391	050	130	EL	YY	00	34	500	1308	16,53	750	548	-	630
		168				43	600	1682	23,80	1000	640	-	736
391	060	195	EL	YY	00	51	600	1954	28,15	1250	781	-	898

Indiquer la couleur à la commande (YY)

FRANCE. Prix en euro (hors TVA)

Eco-participation: € 1,75 par radiateur.

ÉTAPE 2 Vous choisissez les accessoires

En fonction du mode de contrôle privilégié, vous devrez commander certains accessoires séparément. Cf. page de gauche.

ÉTAPE 3 Prix total = prix du radiateur électrique + prix des accessoires

AGAVE-A (HR-EL-A)

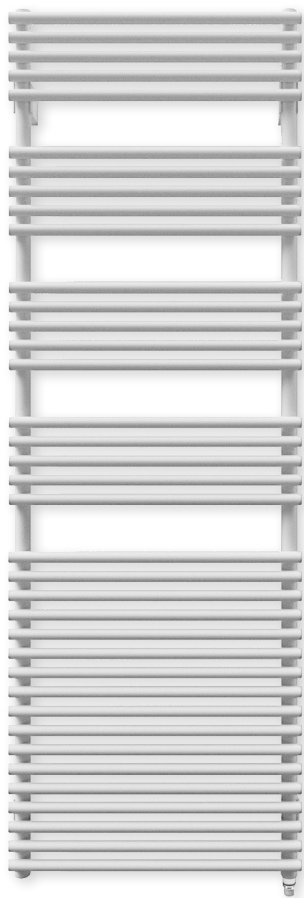

RECOMMANDÉ POUR LA SALLE
DE BAINS ET LA CUISINE
EN OPTION

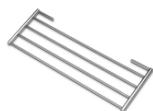

séchoir et étagère pliante
(chromé)
n°. d'art. voir p. 149
prix € 148

Autres accessoires, voir p. 149

TYPES

- Droit (HR-EL-A)

TUBES

- Horizontaux, ronds Ø 20 mm

COLLECTEURS

- Verticaux, à l'arrière, ronds Ø 28 mm

COULEURS

- Couleur standard blanc RAL 9016
- Carte de couleur étendue voir p. 12

FIXATIONS

- Fixations murales dans la couleur du radiateur standard (inclus dans l'emballage du radiateur)

TECHNIQUE

- Assemblé automatiquement par des robots en soudure haute fréquence (soudures invisibles)
- Couche de base acrylique ATL et poudre d'époxy-polyester
- Réglage : accessoires à commander séparément (choix parmi les versions ci-dessous)
- IPX4 catégorie II

ACCESSOIRES

- Voir p. 149

SCHÉMAS TECHNIQUES

- Voir p. 137

Attention : le radiateur est équipé de série d'une résistance, la commande doit être commandée séparément 📺 📶 🏠

VERSIONS DISPONIBLES



CONTRÔLE MANUEL

Radiateur + thermostat FWS (blanc ou noir) (**thermostat FWS à commander séparément**)



NOU
VEAU

THERMOSTAT FWS

couleur	n°. d'art.	prix €
blanc	1184 265 0000	120
noir	1184 266 0000	128

Connexion avec thermostat RF impossible

Radiateur + E-Volve E-V-RF (blanc ou gris) (**E-Volve E-V-RF et thermostat RF à commander séparément**)



E-VOLVE E-V-RF

	n°. d'art.	prix €
E-Volve E-V-RF blanc	1184 008 0000 9016	170
E-Volve E-V-RF gris	1184 008 0000 9006	197
Thermostat RF blanc	1184 241 0000 9016	184

Thermostat RF uniquement disponible en blanc



CONTRÔLE VIA L'APPLI WIFI*

Le radiateur peut uniquement être contrôlé via le set T3 en option (**set T3 à commander séparément**) (**connecteur BAS à commander séparément**)



NOU
VEAU

CONNECTEUR BAS + SET T3

	n°. d'art.	prix €
Maison intelligente T3	11HC10007	183
Relais intelligente T3	11HC10008	63
Passerelle T3	11HC10009	244
Connecteur BAS blanc	1184 248 0000 9016	42
Connecteur BAS gris	1184 248 0000 7047	50

Un seul Relais intelligente par radiateur. La commande du radiateur s'effectue via le thermostat Maison intelligente T3 à commander séparément (et NON via le thermostat RF). Il n'est pas possible de contrôler le radiateur via le thermostat FWS ou l'E-Volve E-V-RF.

* Solution Smart Home grâce au set T3. Un fonctionnement correct est uniquement possible avec le set T3 complet.



CONTRÔLE DOMOTIQUE

Radiateur sans système de réglage + connecteur BAS (blanc ou gris) (**connecteur BAS à commander séparément**)

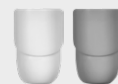

CONNECTEUR BAS

couleur	n°. d'art.	prix €
blanc	1184 248 0000 9016	42
gris	1184 248 0000 7047	50

Ce radiateur (avec connecteur BAS) peut uniquement être utilisé en combinaison avec un **système de gestion de bâtiment** (domotique) ou avec un **thermostat externe** équipé de : programme hebdomadaire + détection de fenêtre ouverte ou contrôle adaptatif du démarrage ou télécommande, afin de répondre à la directive européenne 2015/1188 en matière d'écoconception.

GRUPE DE TARIF: VPG7 - RADIATEURS ÉLECTRIQUES

COMMENT COMMANDER

1. Choisissez le modèle de radiateur de votre choix dans le tableau ci-dessous.
2. Sélectionnez le mode de contrôle souhaité (cf. explications en bas de la page à gauche) – en fonction du mode de contrôle privilégié, certains accessoires doivent être commandés séparément.
3. **Le prix total est déterminé par le type d'appareil choisi et les accessoires.**

COMMENT FORMER UN CODE DE COMMANDE CORRECT ?

Délai de livraison 15 - 30 jours ouvrables (temps de transport non compris)

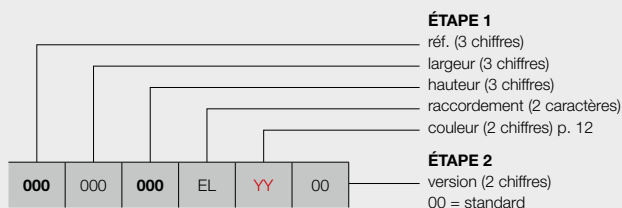

contrôle manuel

avec thermostat FWS (blanc ou noir)

(à commander séparément)

avec E-Volve E-V-RF (blanc ou gris)

(à commander séparément)

contrôle via l'appli WIFI*

le radiateur peut uniquement être contrôlé via le set T3 en option

(à commander séparément) (connecteur BAS à commander séparément)

contrôle domotique

radiateur sans système de réglage + connecteur BAS (blanc ou gris)

(à commander séparément)

ÉTAPE 1 Vous choisissez le modèle du radiateur



GRUPE DE TARIF: VPG7 - RADIATEURS ÉLECTRIQUES

RÉFÉRENCE RADIATEUR SUR MESURE AGAVE-A	DONNÉES TECHNIQUES					COULEUR STANDARD	AUTRES COULEURS
	tubes	largeur (L mm)	hauteur (H mm)	poids (kg)	résistance électrique (Watt)	prix RAL 9016 (€)	prix couleur (€)
RÉF. AGAVE-A HR-EL-A : 395							
395 050 150 179 EL YY 00	37	500	1501	21,80	750	441	507
	44	500	1798	25,50	1000	496	570
395 060 179 EL YY 00	44	600	1798	29,70	1250	583	670

Indiquer la couleur à la commande (YY)

FRANCE. Prix en euro (hors TVA)
 Eco-participation: € 1,75 par radiateur.

ÉTAPE 2 Vous choisissez les accessoires

En fonction du mode de contrôle privilégié, vous devrez commander certains accessoires séparément. Cf. page de gauche.

ÉTAPE 3 Prix total = prix du radiateur électrique + prix des accessoires

ASTER-A (HF-EL-A)

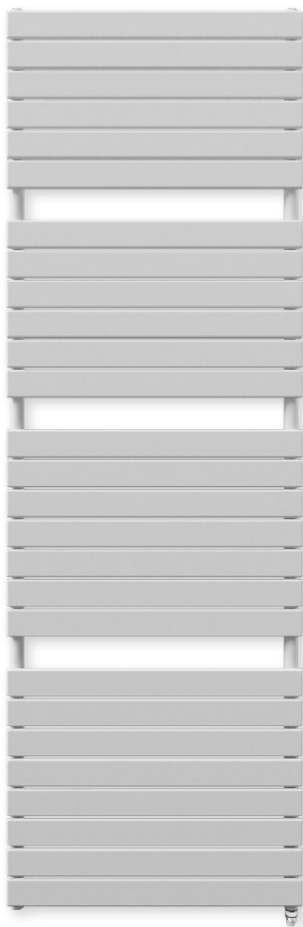

TUBES

- Horizontaux, ovales-aplatis 57,5 x 10 mm

COLLECTEURS

- Verticaux, ronds Ø 28 mm

COULEURS

- Couleur standard blanc RAL 9016
- Carte de couleur étendue voir p. 12

FIXATIONS

- Fixations murales dans la couleur du radiateur standard (inclus dans l'emballage du radiateur)

TECHNIQUE

- Assemblé automatiquement par des robots en soudure haute fréquence (soudures invisibles)
- Couche de base acrylique ATL et poudre d'époxy-polyester
- Réglage : accessoires à commander séparément (choix parmi les versions ci-dessous)
- IPX4 catégorie II

SCHÉMAS TECHNIQUES

- Voir p. 137

Attention : le radiateur est équipé de série d'une résistance, la commande doit être commandée séparément 📄 📄 📄

VERSIONS DISPONIBLES



CONTRÔLE MANUEL

Radiateur + thermostat FWS (blanc ou noir) (**thermostat FWS à commander séparément**)



THERMOSTAT FWS

couleur	n°. d'art.	prix €
blanc	1184 265 0000	120
noir	1184 266 0000	128

Connexion avec thermostat RF impossible

Radiateur + E-Volve E-V-RF (blanc ou gris) (**E-Volve E-V-RF et thermostat RF à commander séparément**)



E-VOLVE E-V-RF

	n°. d'art.	prix €
E-Volve E-V-RF blanc	1184 008 0000 9016	170
E-Volve E-V-RF gris	1184 008 0000 9006	197
Thermostat RF blanc	1184 241 0000 9016	184

Thermostat RF uniquement disponible en blanc



CONTRÔLE VIA L'APPLI WIFI*

Le radiateur peut uniquement être contrôlé via le set T3 en option (**set T3 à commander séparément**) (**connecteur BAS à commander séparément**)



CONNECTEUR BAS + SET T3

	n°. d'art.	prix €
Maison intelligente T3	11HC10007	183
Relais intelligente T3	11HC10008	63
Passerelle T3	11HC10009	244
Connecteur BAS blanc	1184 248 0000 9016	42
Connecteur BAS gris	1184 248 0000 7047	50

Un seul Relais intelligente par radiateur. La commande du radiateur s'effectue via le thermostat Maison intelligente T3 à commander séparément (et NON via le thermostat RF). Il n'est pas possible de contrôler le radiateur via le thermostat FWS ou l'E-Volve E-V-RF.

* Solution Smart Home grâce au set T3. Un fonctionnement correct est uniquement possible avec le set T3 complet.



CONTRÔLE DOMOTIQUE

Radiateur sans système de réglage + connecteur BAS (blanc ou gris) (**connecteur BAS à commander séparément**)

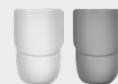

CONNECTEUR BAS

couleur	n°. d'art.	prix €
blanc	1184 248 0000 9016	42
gris	1184 248 0000 7047	50

Ce radiateur (avec connecteur BAS) peut uniquement être utilisé en combinaison avec un **système de gestion de bâtiment** (domotique) ou avec un **thermostat externe** équipé de : programme hebdomadaire + détection de fenêtre ouverte ou contrôle adaptatif du démarrage ou télécommande, afin de répondre à la directive européenne 2015/1188 en matière d'écoconception.

GRUPE DE TARIF: VPG7 - RADIATEURS ÉLECTRIQUES

COMMENT COMMANDER

1. Choisissez le modèle de radiateur de votre choix dans le tableau ci-dessous.
2. Sélectionnez le mode de contrôle souhaité (cf. explications en bas de la page à gauche) – en fonction du mode de contrôle privilégié, certains accessoires doivent être commandés séparément.
3. **Le prix total est déterminé par le type d'appareil choisi et les accessoires.**

COMMENT FORMER UN CODE DE COMMANDE CORRECT ?

Délai de livraison 15 - 30 jours ouvrables (temps de transport non compris)

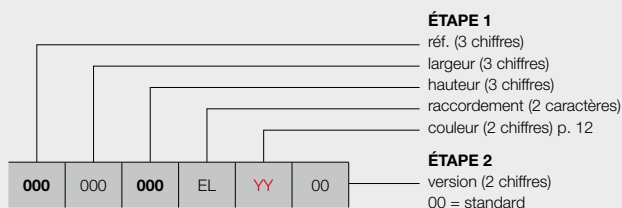

contrôle manuel

avec thermostat FWS (blanc ou noir)

(à commander séparément)

avec E-Volve E-V-RF (blanc ou gris)

(à commander séparément)

contrôle via l'appli WIFI*

le radiateur peut uniquement être contrôlé via le set T3

en option (à commander séparément) (connecteur

BAS à commander séparément)

contrôle domotique

radiateur sans système de réglage + connecteur BAS

(blanc ou gris) (à commander séparément)

CODE DE COMMANDE RADIATEUR DE STOCK

Délai de livraison 4 jours ouvrables
(temps de transport non compris)

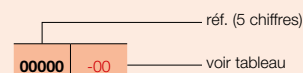

ÉTAPE 1 Vous choisissez le modèle du radiateur



GRUPE DE TARIF: VPG7 - RADIATEURS ÉLECTRIQUES

RÉFÉRENCE RADIATEUR SUR MESURE ASTER-A	DONNÉES TECHNIQUES					COULEUR STANDARD		AUTRES COULEURS
	tubes	largeur (L mm)	hauteur (H mm)	poids (kg)	résistance électrique (Watt)	prix RAL 9016 (€)	n°. d'art. abrégé RAL 9016 stock	
RÉF. ASTER-A HF-EL-A : 398								
398 050 116 EL YY 00	16	500	1169	19,00	500	639	11398-01	735
	27	500	1834	30,80	750	781	11398-02	898
398 060 183 EL YY 00	27	600	1834	35,80	1000	943	11398-03	1084
398 070 213 EL YY 00	31	700	2137	49,00	1250	1105	-	1271

Indiquer la couleur à la commande (YY)

FRANCE. Prix en euro (hors TVA)
Eco-participation: € 1,75 par radiateur.

ÉTAPE 2 Vous choisissez les accessoires

En fonction du mode de contrôle privilégié, vous devrez commander certains accessoires séparément. Cf. page de gauche.

ÉTAPE 3 Prix total = prix du radiateur électrique + prix des accessoires

ASTER HF-S EL (HF-S EL R, HF-S EL L)

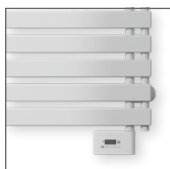
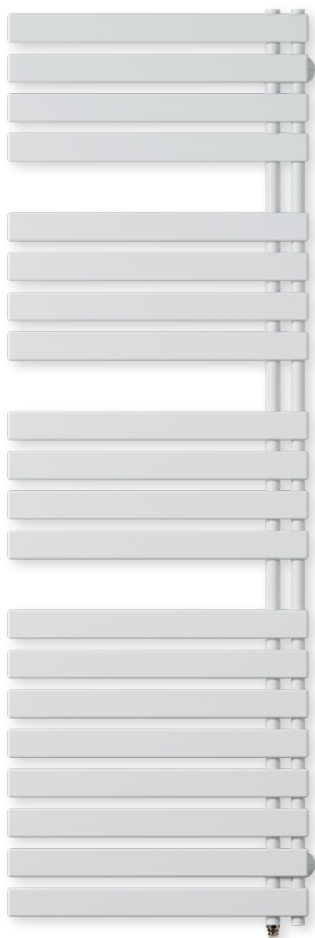

HF-S EL R

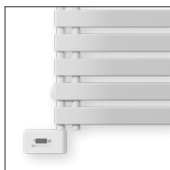

HF-S EL L

TYPES

- HF-S EL R (2 collecteurs à droite)
- HF-S EL L (2 collecteurs à gauche)

TUBES

- Horizontaux, ovales-aplatis 57,5 x 10 mm

COLLECTEURS

- Verticaux, à l'arrière, ronds Ø 28 mm

COULEURS

- Couleur standard blanc RAL 9016
- Carte de couleur étendue voir p. 12

FIXATIONS

- Fixations murales standard dans la couleur du radiateur

TECHNIQUE

- Assemblé automatiquement par des robots en soudure haute fréquence (soudures invisibles)
- Couche de base acrylique ATL et poudre d'époxy-polyester
- Réglage : accessoires à commander séparément (choix parmi les versions ci-dessous)
- IPX4 catégorie II

SCHÉMAS TECHNIQUES

- Voir p. 138

Attention : le radiateur est équipé de série d'une résistance, la commande doit être commandée séparément 📺 📶 🏠

VERSIONS DISPONIBLES



CONTRÔLE MANUEL

Radiateur + thermostat FWS (blanc ou noir) (**thermostat FWS à commander séparément**)



THERMOSTAT FWS

couleur	n°. d'art.	prix €
blanc	1184 265 0000	120
noir	1184 266 0000	128

Connexion avec thermostat RF impossible

Radiateur + E-Volve E-V-RF (blanc ou gris) (**E-Volve E-V-RF et thermostat RF à commander séparément**)



E-VOLVE E-V-RF

	n°. d'art.	prix €
E-Volve E-V-RF blanc	1184 008 0000 9016	170
E-Volve E-V-RF gris	1184 008 0000 9006	197
Thermostat RF blanc	1184 241 0000 9016	184

Thermostat RF uniquement disponible en blanc



CONTRÔLE VIA L'APPLI WIFI*

Le radiateur peut uniquement être contrôlé via le set T3 en option (**set T3 à commander séparément**) (**connecteur BAS à commander séparément**)



CONNECTEUR BAS + SET T3

	n°. d'art.	prix €
Maison intelligente T3	11HC10007	183
Relais intelligente T3	11HC10008	63
Passerelle T3	11HC10009	244
Connecteur BAS blanc	1184 248 0000 9016	42
Connecteur BAS gris	1184 248 0000 7047	50

Un seul Relais intelligente par radiateur. La commande du radiateur s'effectue via le thermostat Maison intelligente T3 à commander séparément (et NON via le thermostat RF). Il n'est pas possible de contrôler le radiateur via le thermostat FWS ou l'E-Volve E-V-RF.

* Solution Smart Home grâce au set T3. Un fonctionnement correct est uniquement possible avec le set T3 complet.



CONTRÔLE DOMOTIQUE

Radiateur sans système de réglage + connecteur BAS (blanc ou gris) (**connecteur BAS à commander séparément**)

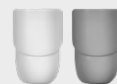

CONNECTEUR BAS

couleur	n°. d'art.	prix €
blanc	1184 248 0000 9016	42
gris	1184 248 0000 7047	50

Ce radiateur (avec connecteur BAS) peut uniquement être utilisé en combinaison avec un **système de gestion de bâtiment** (domotique) ou avec un **thermostat externe** équipé de : programme hebdomadaire + détection de fenêtre ouverte ou contrôle adaptatif du démarrage ou télécommande, afin de répondre à la directive européenne 2015/1188 en matière d'écoconception.

GRUPE DE TARIF: VPG7 - RADIATEURS ÉLECTRIQUES

COMMENT COMMANDER

1. Choisissez le modèle de radiateur de votre choix dans le tableau ci-dessous.
2. Sélectionnez le mode de contrôle souhaité (cf. explications en bas de la page à gauche) – en fonction du mode de contrôle privilégié, certains accessoires doivent être commandés séparément.
3. **Le prix total est déterminé par le type d'appareil choisi et les accessoires.**

COMMENT FORMER UN CODE DE COMMANDE CORRECT ?

Délai de livraison 15 - 30 jours ouvrables (temps de transport non compris)

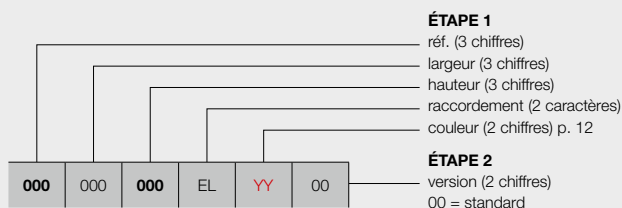

contrôle manuel

avec thermostat FWS (blanc ou noir)

(à commander séparément)

avec E-Volve E-V-RF (blanc ou gris)

(à commander séparément)

contrôle via l'appli WIFI*

le radiateur peut uniquement être contrôlé via le set T3

en option (à commander séparément) (connecteur

BAS à commander séparément)

contrôle domotique

radiateur sans système de réglage + connecteur BAS

(blanc ou gris) (à commander séparément)

CODE DE COMMANDE RADIATEUR DE STOCK

Délai de livraison 4 jours ouvrables

(temps de transport non compris)

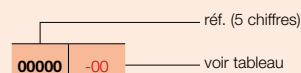

ÉTAPE 1 Vous choisissez le modèle du radiateur



GRUPE DE TARIF: VPG7 - RADIATEURS ÉLECTRIQUES

RÉFÉRENCE RADIATEUR SUR MESURE ASTER HF-S EL	DONNÉES TECHNIQUES					COULEUR STANDARD		AUTRES COULEURS					
	tubes	largeur (L mm)	hauteur (H mm)	poids (kg)	résistance électrique (Watt)	prix RAL 9016 (€)	n°. d'art. abrégé RAL 9016 stock						
RÉF. ASTER HF-S EL R : 374													
374	045	103	EL	YY	00	12	450	1039	13,20	500	680	-	782
		143				16	450	1436	17,60	500	801	-	921
		183				20	450	1834	22,10	750	928	11374-01	1067
374	060	103	EL	YY	00	12	600	1039	16,90	500	725	-	834
		143				16	600	1436	22,30	750	858	-	987
		183				20	600	1834	28,10	1000	996	11374-02	1145
RÉF. ASTER HF-S EL L : 375													
375	045	103	EL	YY	00	12	450	1039	13,20	500	680	-	782
		143				16	450	1436	17,60	500	801	-	921
		183				20	450	1834	22,10	750	928	-	1067
375	060	103	EL	YY	00	12	600	1039	16,90	500	725	-	834
		143				16	600	1436	22,30	750	858	-	987
		183				20	600	1834	28,10	1000	996	-	1145

Indiquer la couleur à la commande (YY)

FRANCE. Prix en euro (hors TVA)
 Eco-participation: € 1,75 par radiateur.

ÉTAPE 2 Vous choisissez les accessoires

En fonction du mode de contrôle privilégié, vous devrez commander certains accessoires séparément. Cf. page de gauche.

ÉTAPE 3 Prix total = prix du radiateur électrique + prix des accessoires

CARRÉ SALLE DE BAINS (CB-EL)



RECOMMANDÉ POUR LA SALLE DE BAINS ET LA CUISINE EN OPTION



porte-serviettes droit (chromé)
n°. d'art. voir p. 149
prix € 198

Autres accessoires, voir p. 149

TUBES

- Horizontaux, carrés 25 x 25 mm

COLLECTEURS

- Verticaux, ronds Ø 35 mm

COULEURS

- Couleur standard blanc RAL 9016
- Carte de couleur étendue voir p. 12

FIXATIONS

- Fixations murales en couleur RAL 9016 standard. Aussi possible en option en couleur RAL 7016 (voir p. 148).

TECHNIQUE

- Assemblé automatiquement par des robots en soudure haute fréquence (soudures invisibles)
- Couche de base acrylique ATL et poudre d'époxy-polyester
- Réglage : accessoires à commander séparément (choix parmi les versions ci-dessous)
- IPX4 catégorie II

ACCESSOIRES

- Voir p. 149

SCHÉMAS TECHNIQUES

- Voir p. 138

Attention : le radiateur est équipé de série d'une résistance, la commande doit être commandée séparément 📶 📱 🏠

VERSIONS DISPONIBLES



CONTRÔLE MANUEL

Radiateur + thermostat FWS (blanc ou noir) (**thermostat FWS à commander séparément**)



NOUVEAU

THERMOSTAT FWS

couleur	n°. d'art.	prix €
blanc	1184 265 0000	120
noir	1184 266 0000	128

Connexion avec thermostat RF impossible

Radiateur + E-Volve E-V-RF (blanc ou gris) (**E-Volve E-V-RF et thermostat RF à commander séparément**)



E-VOLVE E-V-RF

	n°. d'art.	prix €
E-Volve E-V-RF blanc	1184 008 0000 9016	170
E-Volve E-V-RF gris	1184 008 0000 9006	197
Thermostat RF blanc	1184 241 0000 9016	184

Thermostat RF uniquement disponible en blanc



CONTRÔLE VIA L'APPLI WIFI*

Le radiateur peut uniquement être contrôlé via le set T3 en option (**set T3 à commander séparément**) (**connecteur BAS à commander séparément**)



NOUVEAU

CONNECTEUR BAS + SET T3

	n°. d'art.	prix €
Maison intelligente T3	11HC10007	183
Relais intelligente T3	11HC10008	63
Passerelle T3	11HC10009	244
Connecteur BAS blanc	1184 248 0000 9016	42
Connecteur BAS gris	1184 248 0000 7047	50

Un seul Relais intelligente par radiateur. La commande du radiateur s'effectue via le thermostat Maison intelligente T3 à commander séparément (et NON via le thermostat RF). Il n'est pas possible de contrôler le radiateur via le thermostat FWS ou l'E-Volve E-V-RF.

* Solution Smart Home grâce au set T3. Un fonctionnement correct est uniquement possible avec le set T3 complet.



CONTRÔLE DOMOTIQUE

Radiateur sans système de réglage + connecteur BAS (blanc ou gris) (**connecteur BAS à commander séparément**)

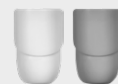

CONNECTEUR BAS

couleur	n°. d'art.	prix €
blanc	1184 248 0000 9016	42
gris	1184 248 0000 7047	50

Ce radiateur (avec connecteur BAS) peut uniquement être utilisé en combinaison avec un **système de gestion de bâtiment** (domotique) ou avec un **thermostat externe** équipé de : programme hebdomadaire + détection de fenêtre ouverte ou contrôle adaptatif du démarrage ou télécommande, afin de répondre à la directive européenne 2015/1188 en matière d'écoconception.

GRUPE DE TARIF: VPG7 - RADIATEURS ÉLECTRIQUES

COMMENT COMMANDER

1. Choisissez le modèle de radiateur de votre choix dans le tableau ci-dessous.
2. Sélectionnez le mode de contrôle souhaité (cf. explications en bas de la page à gauche) – en fonction du mode de contrôle privilégié, certains accessoires doivent être commandés séparément.
3. **Le prix total est déterminé par le type d'appareil choisi et les accessoires.**

COMMENT FORMER UN CODE DE COMMANDE CORRECT ?

Délai de livraison 15 - 30 jours ouvrables (temps de transport non compris)

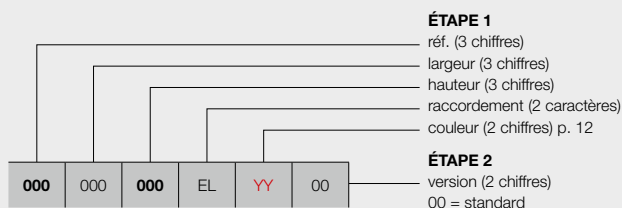

contrôle manuel

avec thermostat FWS (blanc ou noir)

(à commander séparément)

avec E-Volve E-V-RF (blanc ou gris)

(à commander séparément)

contrôle via l'appli WIFI*

le radiateur peut uniquement être contrôlé via le set T3

en option (à commander séparément) (connecteur

BAS à commander séparément)

contrôle domotique

radiateur sans système de réglage + connecteur BAS

(blanc ou gris) (à commander séparément)

CODE DE COMMANDE RADIATEUR DE STOCK

Délai de livraison 4 jours ouvrables

(temps de transport non compris)

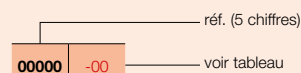

ÉTAPE 1 Vous choisissez le modèle du radiateur



GRUPE DE TARIF: VPG7 - RADIATEURS ÉLECTRIQUES

RÉFÉRENCE RADIATEUR SUR MESURE CARRÉ SALLE DE BAINS	DONNÉES TECHNIQUES				COULEUR STANDARD		AUTRES COULEURS	
	tubes	largeur (L mm)	hauteur (H mm)	poids (kg)	résistance électrique (Watt)	prix RAL 9016 (€)	n°. d'art. abrégé RAL 9016 stock	prix couleur (€)
RÉF. CARRÉ SALLE DE BAINS CB-EL : 335								
335 050 074 EL YY 00	21	500	747	18,90	500	958	-	1102
	32	500	1137	28,50	750	1049	-	1206
335 060 137 EL YY 00	40	600	1377	41,65	1000	1178	-	1355
	50	600	1737	49,80	1250	1333	11335-01	1533

Indiquer la couleur à la commande (YY)

FRANCE. Prix en euro (hors TVA)

Eco-participation: € 1,75 par radiateur.

ÉTAPE 2 Vous choisissez les accessoires

En fonction du mode de contrôle privilégié, vous devrez commander certains accessoires séparément. Cf. page de gauche.

ÉTAPE 3 Prix total = prix du radiateur électrique + prix des accessoires

ZANA SALLE DE BAINS (ZBD-EL)



RECOMMANDÉ POUR LA SALLE DE BAINS ET LA CUISINE EN OPTION



porte-serviettes droit (chromé)
n°. d'art. voir p. 149

prix € 198

Autres accessoires, voir p. 149

TUBES

- Horizontaux, rectangulaires 45 x 20 mm

COLLECTEURS

- Verticaux, ronds Ø 35 mm

COULEURS

- Couleur standard blanc RAL 9016
- Carte de couleur étendue voir p. 12

FIXATIONS

- Fixations murales en couleur RAL 9016 standard. Aussi possible en option en couleur RAL 7016 (voir p. 148).

TECHNIQUE

- Assemblé automatiquement par des robots en soudure haute fréquence (soudures invisibles)
- Couche de base acrylique ATL et poudre d'époxy-polyester
- Réglage : accessoires à commander séparément (choix parmi les versions ci-dessous)
- IPX4 catégorie II

ACCESSOIRES

- Voir p. 149

SCHÉMAS TECHNIQUES

- Voir p. 139

Attention : le radiateur est équipé de série d'une résistance, la commande doit être commandée séparément 📶 📱 🏠

VERSIONS DISPONIBLES



CONTRÔLE MANUEL

Radiateur + thermostat FWS (blanc ou noir) (**thermostat FWS à commander séparément**)



THERMOSTAT FWS

couleur	n°. d'art.	prix €
blanc	1184 265 0000	120
noir	1184 266 0000	128

Connexion avec thermostat RF impossible

Radiateur + E-Volve E-V-RF (blanc ou gris) (**E-Volve E-V-RF et thermostat RF à commander séparément**)



E-VOLVE E-V-RF

	n°. d'art.	prix €
E-Volve E-V-RF blanc	1184 008 0000 9016	170
E-Volve E-V-RF gris	1184 008 0000 9006	197
Thermostat RF blanc	1184 241 0000 9016	184

Thermostat RF uniquement disponible en blanc



CONTRÔLE VIA L'APPLI WIFI*

Le radiateur peut uniquement être contrôlé via le set T3 en option (**set T3 à commander séparément**) (**connecteur BAS à commander séparément**)



CONNECTEUR BAS + SET T3

	n°. d'art.	prix €
Maison intelligente T3	11HC10007	183
Relais intelligente T3	11HC10008	63
Passerelle T3	11HC10009	244
Connecteur BAS blanc	1184 248 0000 9016	42
Connecteur BAS gris	1184 248 0000 7047	50

Un seul Relais intelligente par radiateur. La commande du radiateur s'effectue via le thermostat Maison intelligente T3 à commander séparément (et NON via le thermostat RF). Il n'est pas possible de contrôler le radiateur via le thermostat FWS ou l'E-Volve E-V-RF.

* Solution Smart Home grâce au set T3. Un fonctionnement correct est uniquement possible avec le set T3 complet.



CONTRÔLE DOMOTIQUE

Radiateur sans système de réglage + connecteur BAS (blanc ou gris) (**connecteur BAS à commander séparément**)

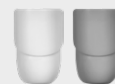

CONNECTEUR BAS

couleur	n°. d'art.	prix €
blanc	1184 248 0000 9016	42
gris	1184 248 0000 7047	50

Ce radiateur (avec connecteur BAS) peut uniquement être utilisé en combinaison avec un **système de gestion de bâtiment** (domotique) ou avec un **thermostat externe** équipé de : programme hebdomadaire + détection de fenêtre ouverte ou contrôle adaptatif du démarrage ou télécommande, afin de répondre à la directive européenne 2015/1188 en matière d'écoconception.

GRUPE DE TARIF: VPG7 - RADIATEURS ÉLECTRIQUES

COMMENT COMMANDER

1. Choisissez le modèle de radiateur de votre choix dans le tableau ci-dessous.
2. Sélectionnez le mode de contrôle souhaité (cf. explications en bas de la page à gauche) – en fonction du mode de contrôle privilégié, certains accessoires doivent être commandés séparément.
3. **Le prix total est déterminé par le type d'appareil choisi et les accessoires.**

COMMENT FORMER UN CODE DE COMMANDE CORRECT ?

Délai de livraison 15 - 30 jours ouvrables (temps de transport non compris)

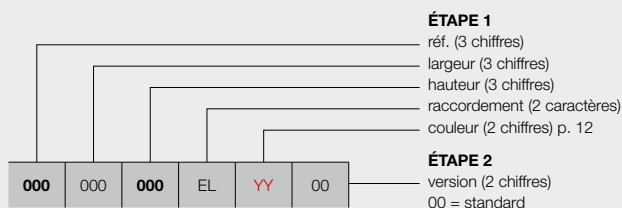

contrôle manuel

avec thermostat FWS (blanc ou noir) **(à commander séparément)**
avec E-Volve E-V-RF (blanc ou gris) **(à commander séparément)**

contrôle via l'appli WIFI*

le radiateur peut uniquement être contrôlé via le set T3 en option
(à commander séparément) (connecteur BAS à commander séparément)

contrôle domotique

radiateur sans système de réglage + connecteur BAS (blanc ou gris)
(à commander séparément)

ÉTAPE 1 Vous choisissez le modèle du radiateur



GRUPE DE TARIF: VPG7 - RADIATEURS ÉLECTRIQUES

RÉFÉRENCE RADIATEUR SUR MESURE ZANA SALLE DE BAINS	DONNÉES TECHNIQUES					COULEUR STANDARD prix RAL 9016 (€)	AUTRES COULEURS prix couleur (€)
	tubes	largeur (L mm)	hauteur (H mm)	poids (kg)	résistance électrique (Watt)		
RÉF. ZANA SALLE DE BAINS ZBD-EL : 336							
336 050 098 EL YY 00	21	500	984	28,30	750	1028	1182
134	28	500	1344	37,40	1000	1156	1329
182	40	500	1824	52,65	1250	1283	1475

Indiquer la couleur à la commande (YY)

FRANCE. Prix en euro (hors TVA)
Eco-participation: € 1,75 par radiateur.

ÉTAPE 2 Vous choisissez les accessoires

En fonction du mode de contrôle privilégié, vous devrez commander certains accessoires séparément. Cf. page de gauche.

ÉTAPE 3 Prix total = prix du radiateur électrique + prix des accessoires

E-BANO (BANO-EL, BANO-EL-IR)



RÉGULATION BLANCHE OU NOIRE

Hauteur: 74 mm
Largeur: 131 mm
Profondeur: 42 mm



RÉGULATION INFRAROUGE

Hauteur: 74 mm
Largeur: 131 mm
Profondeur: 42 mm

TYPES

- Droit (BANO-EL/BANO-EL-IR)

TUBES

- Horizontaux, ronds Ø 20 mm

COLLECTEURS

- Verticaux, profil-D 40 x 32 mm

COULEURS

- Couleur standard blanc RAL 9016
- Possible en couleur RAL 9005
- Pas d'autres couleurs possibles

FIXATIONS

- Fixations murales standard

SPÉCIAL

- **Régulation incluse dans le prix**
- Régulation blanche pour radiateur blanc, régulation noire pour radiateur noir.
- Régulation de la température dans le collecteur droit monté en usine.
- Radiateur prérempli avec liquide spécial de conductivité thermique (protection contre le gel jusqu'à -10°C).

TECHNIQUE

- Brasé (soudures invisibles)
- Couche de base acrylique ATL et poudre d'époxy-polyester
- Tension d'alimentation : 230 V CA, 50 Hz
- Réglage de la température ambiante entre 5 °C et 30 °C
- Réglage de la température ambiante selon différents modes: auto / confort / éco / hors-gel
- Mode auto: 9 programmes hebdomadaires préprogrammés et 4 que vous pouvez définir vous-même
- Durée du cycle Boost: 2 heures
- IPX4 catégorie II
- Longueur du câble : 0,5 m, muni d'une prise; brun = phase, bleu = neutre, noir = ligne de commande (fil pilote) (le relier au réseau électrique principal via une sortie de câble murale).
- Indicateur de détection de fenêtre ouverte et contrôle auto-adaptatif de la température
- Système de réglage du côté droit du radiateur (inclus dans le prix)
- Les appareils sont à double isolation et donc ne disposent pas d'une mise à la terre

SCHÉMAS TECHNIQUES

- Voir p. 139



VERSIONS DISPONIBLES



CONTRÔLE MANUEL

BANO-EL

19 = avec fiche & régulation blanche (pour radiateur blanc) (inclus dans le prix)



BANO-EL

20 = avec fiche & régulation noire (pour radiateur noir) (inclus dans le prix)



BANO-EL-IR

21 = avec fiche, régulation blanche infrarouge & commande (pour radiateur blanc et noir) (inclus dans le prix)



COMMENT COMMANDER

COMMENT FORMER UN CODE DE COMMANDE CORRECT?

Délai de livraison 15 - 30 jours ouvrables (temps de transport non compris)

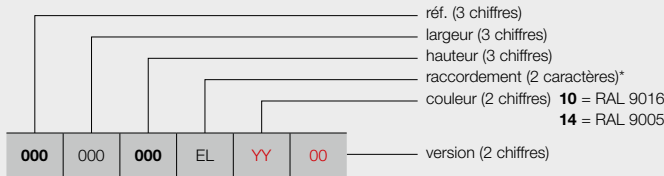

contrôle manuel

radiateur avec système de réglage intégré
(inclus dans le prix)

- 19** = avec fiche & régulation blanche (pour radiateur blanc)
- 20** = avec fiche & régulation noire (pour radiateur noir)
- 21** = avec fiche, régulation blanche infrarouge & commande (pour radiateur blanc et noir)

* raccordement toujours EL pour des radiateurs électriques

CODE DE COMMANDE RADIATEUR DE STOCK

Délai de livraison 4 jours ouvrables
 (temps de transport non compris)

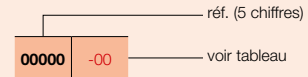

Vous choisissez le modèle du radiateur



GRUPE DE TARIF: VPG15 - BANO

RÉFÉRENCE RADIATEUR SUR MESURE E-BANO	DONNÉES TECHNIQUES					COULEUR STANDARD		AUTRES COULEURS					
	tubes	largeur (L mm)	hauteur (H mm)	poids (kg)	résistance électrique (Watt)	prix RAL 9016 (€)	n°. d'art. abrégé RAL 9016 stock		prix RAL 9005 (€)				
RÉF. E-BANO BANO-EL : 409													
409	050	076	EL	10	19	16	500	764	8,40	300	301	11409-04	-
				14	20						-	-	370
				YY	21						418	-	455
409	050	117	EL	10	19	24	500	1174	12,60	500	320	11409-01	-
				14	20						-	-	383
				YY	21						421	-	461
409	050	150	EL	10	19	30	500	1502	15,90	750	362	11409-02	-
				14	20						-	-	426
				YY	21						463	-	503
409	050	178	EL	10	19	37	500	1789	19,20	750	408	11409-05	-
				14	20						-	-	474
				YY	21						515	-	555
409	060	178	EL	10	19	37	600	1789	21,70	1000	425	11409-03	-
				14	20						-	-	498
				YY	21						526	-	575
409	060	199	EL	10	19	42	600	1994	25,30	1250	475	11409-06	-
				14	20						-	-	593
				YY	21						684	-	741
409	075	178	EL	10	19	37	750	1789	25,40	1250	463	-	-
				14	20						-	-	548
				YY	21						564	-	625

Conforme EN442-1: 2014: radiateurs et convecteurs

FRANCE. Prix en euro (hors TVA)
 Eco-participation: € 1,75 par radiateur.
Régulation incluse dans le prix!

E-PANEL (EP-H-FL, EP-H-RIB, EP-V-FL) RADIATEURS ÉLECTRIQUES PANNEAUX ACIER À FLUIDE



EP-V-FL

RECOMMANDÉ POUR LA SALLE
DE BAINS ET LA CUISINE
EN OPTION



porte-serviettes (400 mm)
n°. d'art. voir p. 149
prix € 106

Autres accessoires, voir p. 149

ASSORTIMENT

- Le E-Panel horizontal se décline en 7 variantes de 500 à 2000 W, adaptées à toutes les habitations. La hauteur est de 600 mm et les longueurs vont de 500 à 1200 mm. Il y a aussi une version verticale de 750-1750 W. Ces radiateurs sont disponibles en couleur blanc (RAL 9016) ou couleur et existent en versions horizontales ondulées (EP-H-RIB) ou lisses (EP-H-FL). Une version verticale lisse (EP-V-FL) est aussi disponible.

COULEURS

- Couleur standard blanc RAL 9016
- Non réalisable en S600 (texture fine blanche)
- Carte de couleur étendue voir p. 12

COMMANDE

- Tension d'alimentation : 230 V CA, 50 Hz
- Programmation hebdomadaire et journalière
- Réglage de la température ambiante entre 7 °C et 30 °C
- Modes Auto, Confort, Éco ou Hors-gel
- Possibilité de modifier les programmes P1, P2 et P3 prédéfinis
- Longueur du câble : 0,8 m (le relier au réseau électrique principal et le connecter à une sortie de câble murale)
- Affichage de la consommation énergétique
- Indicateur de détection de fenêtre ouverte
- Système de réglage du côté droit (00) ou gauche (8A) du radiateur (inclus dans le prix)
- Raccordement du système de réglage (brun = phase, bleu = neutre, noir = ligne de commande, uniquement pour la France et à dissimuler en cas de non-utilisation)
- Les appareils sont à double isolation et donc ne disposent pas d'une mise à la terre

TECHNIQUE

- IPX4 catégorie II

ACCESSOIRES

- Voir p. 149

SCHÉMAS TECHNIQUES

- Voir p. 140

VERSIONS DISPONIBLES



CONTRÔLE MANUEL

00 = radiateur avec système de réglage intégré **droite** (inclus dans le prix)

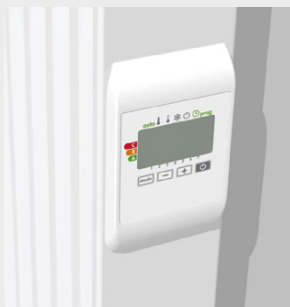

8A = radiateur avec système de réglage intégré **gauche** (inclus dans le prix)



CONTRÔLE VIA L'APPLI WIFI*

18 = le radiateur (avec câble) peut uniquement être contrôlé via le set T3 en option (**set T3 à commander séparément**)



SET T3

	n°. d'art.	prix €
Maison intelligente T3	11HC10007	183
Relais intelligente T3	11HC10008	63
Passerelle T3	11HC10009	244

Un seul Relais intelligente par radiateur.

* Solution Smart Home grâce au set T3. Un fonctionnement correct est uniquement possible avec le set T3 complet.

GRUPE DE TARIF: VPG7 - RADIATEURS ÉLECTRIQUES



CONTRÔLE DOMOTIQUE

18 = radiateur sans système de réglage, avec câble

Ce radiateur (avec câble) peut uniquement être utilisé en combinaison avec un **système de gestion de bâtiment** (domotique) ou avec un **thermostat externe** équipé de : programme hebdomadaire + détection de fenêtre ouverte ou contrôle adaptatif du démarrage ou télécommande, afin de répondre à la directive européenne 2015/1188 en matière d'écoconception.

COMMENT COMMANDER

1. Choisissez le modèle de radiateur de votre choix dans le tableau ci-dessous.
2. Sélectionnez le mode de contrôle souhaité (cf. explications en bas de la page à gauche) – en fonction du mode de contrôle privilégié, certains accessoires doivent être commandés séparément.
3. **Le prix total est déterminé par le type d'appareil choisi et les éventuels accessoires.**

COMMENT FORMER UN CODE DE COMMANDE CORRECT?

Délai de livraison 15 - 30 jours ouvrables (temps de transport non compris)

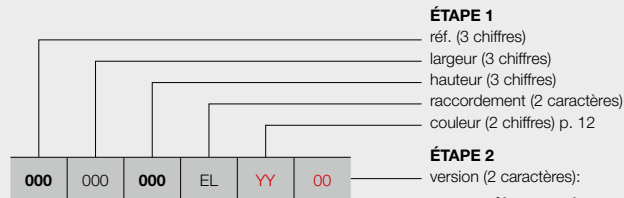

ÉTAPE 1

- réf. (3 chiffres)
- largeur (3 chiffres)
- hauteur (3 chiffres)
- raccordement (2 caractères)
- couleur (2 chiffres) p. 12

ÉTAPE 2

version (2 caractères):

contrôle manuel

- 00 = radiateur avec système de réglage intégré *droite* **(inclus dans le prix)**
- 8A = radiateur avec système de réglage intégré *gauche* **(inclus dans le prix)** (prix 00 = prix 8A)

contrôle via l'appli WIFI*

18 = le radiateur (avec câble) peut uniquement être contrôlé via le set T3 en option **(à commander séparément)**

contrôle domotique

18 = radiateur sans système de réglage, avec câble



EP-H-FL

CODE DE COMMANDE RADIATEUR DE STOCK

Délai de livraison 4 jours ouvrables (temps de transport non compris)

Radiateurs de stock uniquement disponibles avec système de réglage intégré droite (00)!

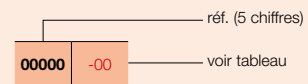

ÉTAPE 1 Vous choisissez le modèle du radiateur



GRUPE DE TARIF: VPG7 - RADIATEURS ÉLECTRIQUES

RÉFÉRENCE RADIATEUR SUR MESURE E-PANEL	DONNÉES TECHNIQUES				COULEUR STANDARD		AUTRES COULEURS prix couleur (€)
	largeur (L mm)	hauteur (H mm)	poids (kg)	résistance électrique (Watt)	prix RAL 9016 (€)	n°. d'art. abrégé RAL 9016 stock	
RÉF. E-PANEL HORIZONTAL EP-H-FL : 339							
339 050 060 EL YY 00	500	600	20,00	500	679	11339-01	781
339 060 060 EL YY 00	600	600	24,00	750	724	-	833
339 080 060 EL YY 00	800	600	31,00	1000	767	11339-02	882
					677	-	778
339 100 060 EL YY 00	1000	600	38,10	1250	850	-	978
339 10A* 060 EL YY 00	1001*	600	38,10	1500	936	11339-03	1076
					846	-	972
339 120 060 EL YY 00	1200	600	46,00	1750	978	-	1125
339 12A** 060 EL YY 00	1201**	600	46,00	2000	1064	11339-04	1224
					974	-	1120

Indiquer la couleur à la commande (YY)

* Largeur réelle = 1000 mm

** Largeur réelle = 1200 mm

FRANCE. Prix en euro (hors TVA)

Eco-participation: € 1,75 par radiateur.

ÉTAPE 2 Vous choisissez les accessoires

En fonction du mode de contrôle privilégié, vous devrez peut-être commander certains accessoires séparément. Cf. page de gauche.

ÉTAPE 3 Prix total = prix du radiateur électrique + prix des accessoires

COMMENT COMMANDER E-PANEL HORIZONTAL (EP-H-RIB)

COMMENT COMMANDER

1. Choisissez le modèle de radiateur de votre choix dans le tableau ci-dessous.
2. Sélectionnez le mode de contrôle souhaité (cf. explications en bas de la p. 106) – en fonction du mode de contrôle privilégié, certains accessoires doivent être commandés séparément.
3. **Le prix total est déterminé par le type d'appareil choisi et les éventuels accessoires.**

COMMENT FORMER UN CODE DE COMMANDE CORRECT ?

Délai de livraison 15 - 30 jours ouvrables (temps de transport non compris)

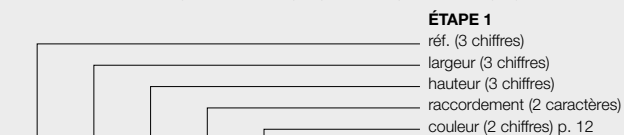

ÉTAPE 1

réf. (3 chiffres)
largeur (3 chiffres)
hauteur (3 chiffres)
raccordement (2 caractères)
couleur (2 chiffres) p. 12

ÉTAPE 2

version (2 caractères):

contrôle manuel

00 = radiateur avec système de réglage intégré **droite**
(inclus dans le prix)

8A = radiateur avec système de réglage intégré **gauche**
(inclus dans le prix)
(prix 00 = prix 8A)

contrôle via l'appli WIFI*

18 = le radiateur (avec câble) peut uniquement être contrôlé via le set T3 en option **(à commander séparément)**

contrôle domotique

18 = radiateur sans système de réglage, avec câble



EP-H-RIB

CODE DE COMMANDE RADIATEUR DE STOCK

Délai de livraison 4 jours ouvrables (temps de transport non compris)

Radiateurs de stock uniquement disponibles avec système de réglage intégré droite (00)!

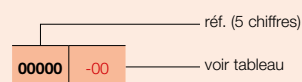

ÉTAPE 1 Vous choisissez le modèle du radiateur



GRUPE DE TARIF: VPG7 - RADIATEURS ÉLECTRIQUES

RÉFÉRENCE RADIATEUR SUR MESURE E-PANEL	DONNÉES TECHNIQUES				COULEUR STANDARD		AUTRES COULEURS prix couleur (€)					
	largeur (L mm)	hauteur (H mm)	poids (kg)	résistance électrique (Watt)	prix RAL 9016 (€)	n°. d'art. abrégé RAL 9016 stock						
RÉF. E-PANEL HORIZONTAL EP-H-RIB : 340												
340	050	060	EL	YY	00	500	600	17,30	500	578	11340-01	665
340	060	060	EL	YY	00	600	600	20,70	750	615	-	707
340	080	060	EL	YY	00	800	600	26,70	1000	651	11340-02	749
					18					561		-
340	100	060	EL	YY	00	1000	600	33,10	1250	724	-	833
340	10A*	060	EL	YY	00	1001*	600	33,10	1500	784	11340-03	902
					18					694		-
340	120	060	EL	YY	00	1200	600	39,50	1750	833	-	958
340	12A**	060	EL	YY	00	1201**	600	39,50	2000	905	11340-04	1041
					18					815		-

Indiquer la couleur à la commande (YY)

* Largeur réelle = 1000 mm

** Largeur réelle = 1200 mm

FRANCE. Prix en euro (hors TVA)

Eco-participation: € 1,75 par radiateur.

ÉTAPE 2 Vous choisissez les accessoires

En fonction du mode de contrôle privilégié, vous devrez peut-être commander certains accessoires séparément. Voir p. 106.

ÉTAPE 3 Prix total = prix du radiateur électrique + prix des accessoires

COMMENT COMMANDER

1. Choisissez le modèle de radiateur de votre choix dans le tableau ci-dessous.
2. Sélectionnez le mode de contrôle souhaité (cf. explications en bas de la p. 106) – en fonction du mode de contrôle privilégié, certains accessoires doivent être commandés séparément.
3. **Le prix total est déterminé par le type d'appareil choisi et les éventuels accessoires.**

COMMENT FORMER UN CODE DE COMMANDE CORRECT?

Délai de livraison 15 - 30 jours ouvrables (temps de transport non compris)

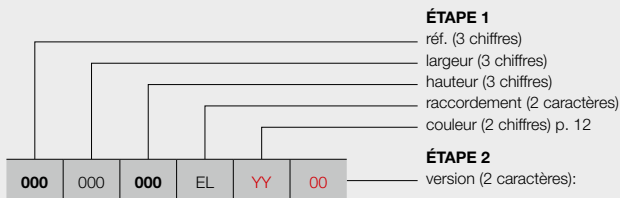

EP-V-FL

- contrôle manuel**
 00 = radiateur avec système de réglage intégré *droite*
(inclus dans le prix)
 8A = radiateur avec système de réglage intégré *gauche*
(inclus dans le prix)
 (prix 00 = prix 8A)
- contrôle via l'appli WIFI***
 18 = le radiateur (avec câble) peut uniquement être contrôlé via le set T3 en option **(à commander séparément)**
- contrôle domotique**
 18 = radiateur sans système de réglage, avec câble

CODE DE COMMANDE RADIATEUR DE STOCK

Délai de livraison 4 jours ouvrables (temps de transport non compris)

Radiateurs de stock uniquement disponibles avec système de réglage intégré droite (00)!

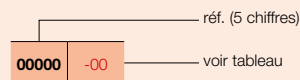

ÉTAPE 1 Vous choisissez le modèle du radiateur



GRUPE DE TARIF: VPG7 - RADIATEURS ÉLECTRIQUES

RÉFÉRENCE RADIATEUR SUR MESURE E-PANEL	DONNÉES TECHNIQUES				COULEUR STANDARD		AUTRES COULEURS prix couleur (€)
	largeur (L mm)	hauteur (H mm)	poids (kg)	résistance électrique (Watt)	prix RAL 9016 (€)	n°. d'art. abrégé RAL 9016 stock	
RÉF. E-PANEL VERTICAL EP-V-FL : 341							
341	040	180	EL	YY	00	-	856
					18		752
341	040	181*	EL	YY	00	11341-01	936
					18	-	832
341	050	180	EL	YY	00	11341-02	1020
					18	-	916
341	050	200	EL	YY	00	11341-03	1102
					18	-	998
341	060	200	EL	YY	00	11341-04	1182
					18	-	1078

Indiquer la couleur à la commande (YY)
 * Hauteur réelle = 1800 mm

FRANCE. Prix en euro (hors TVA)
 Eco-participation: € 1,75 par radiateur.

ÉTAPE 2 Vous choisissez les accessoires

En fonction du mode de contrôle privilégié, vous devrez peut-être commander certains accessoires séparément. Voir p. 106.

ÉTAPE 3 Prix total = prix du radiateur électrique + prix des accessoires



RADIATEURS PUREMENT ÉLECTRIQUES PRÉREMPLIS EN USINE (ACCESSOIRES ÉVENTUELS À COMMANDER SÉPARÉMENT)

Les radiateurs purement électriques de VASCO sont remplis d'un liquide calorifère et équipés d'une résistance électrique en usine. La résistance est placée dans le collecteur de droite, ce qui explique que le système de régulation se trouve dans le coin inférieur droit (sauf sur l'E-Panel).

Oni-EL, Beams Mono-EL et Niva-EL sont des radiateurs électriques secs et ne sont donc pas pourvus d'un liquide calorifère (temps de préchauffage rapide). Le module de réception électrique est dissimulé de manière presque invisible à l'arrière de ces radiateurs design électriques.

Choisissez un des modèles de radiateur ci-dessous:

- Ineo-EL (I-R-EL, I-L-EL)
- Beams Mono-EL (BEAMS MONO-EL)
- Oni-EL (O-P-EL, O-NP-EL)
- Niva-EL (NIVA-EL)
- Tano-EL (T-R-EL, T-L-EL)
- Iris-A (HDM-A/HDRM-A)
- Agave-A (HRM-A)
- Aster-A (HF-A)
- Aster HF-S (HF-S EL R, HF-S EL L)
- Carré Salle de bains (CB-EL)
- Zana Salle de bains (ZBD-EL)
- E-Bano (BANO-EL)
- E-Panel (EP-H-FL, EP-H-RIB, EP-V-FL)
- Iris-A Soufflant (HD-EL-BL-A)
- Agave-A Soufflant (HR-EL-BL-A)
- Aster-A Soufflant (HF-EL-BL-A)
- Carré Salle de bains Soufflant (CB-EL-BL)
- Niva-A Soufflant (NIVA-EL-BL-A)
- E-Bano Soufflant (BANO-EL-BL)

1. COMPOSANTS ÉLECTRIQUES POUR RADIATEURS PUREMENT ÉLECTRIQUES

ATTENTION : résistance et régulation à commander séparément !



Longueurs des résistances électriques (équipé en usine) :

GRUPE DE TARIF: VPG7 - RADIATEURS ÉLECTRIQUES

	longueur	n°. d'art.	prix €
Résistance 300 W	365 mm	11842910000	115
Résistance 500 W	520 mm	11842920000	120
Résistance 750 W	700 mm	11842930000	130
Résistance 1000 W	890 mm	11842940000	140
Résistance 1250 W	1080 mm	11842950000	150
Résistance 1500 W	1270 mm	11842960000	160

Nous distinguons les possibilités suivantes:

- 1.1. Régulation ONI-EL (O-P-EL / O-NP-EL) / BEAMS MONO-EL / NIVA-EL
- 1.2. Régulation thermostat FWS
- 1.3. Régulation E-Volve E-V-RF
- 1.4. Régulation Set T3 WIFI
- 1.5. Connecteur BAS



THERMOSTAT RF

Hauteur: 95 mm
Largeur: 120 mm
Profondeur: 25 mm

1.1. RÉGULATION ONI-EL (O-P-EL / O-NP-EL) / BEAMS MONO-EL / NIVA-EL

- Tension d'alimentation du récepteur RF : 230 V CA, 50 Hz
- Thermostat RF : 2 piles alcalines 1,5 V
- Programmation hebdomadaire et journalière
- Réglage de la température ambiante entre 7 °C et 30 °C
- Réglage de la température surface entre 20 °C et 80 °C
- Mode Boost : 60 minutes par défaut
- Modes Auto, Confort, Éco ou Hors-gel
- Possibilité de modifier les programmes P1, P2 et P3 prédéfinis
- Récepteur RF: IPX4 catégorie II (invisible à l'arrière du radiateur)
- Thermostat : IP30
- Longueur du câble du récepteur : 0,8 m (le relier au réseau électrique principal et le connecter à une sortie de câble murale)
- Affichage de la consommation énergétique
- Indicateur de détection de fenêtre ouverte
- Communication par radiofréquence entre le récepteur et le thermostat (à connecter)

Attention:

- Raccordement du récepteur RF (brun = phase, bleu = neutre, noir = ligne de commande (fil pilote)).
- Les appareils sont à double isolation et donc ne disposent pas d'une mise à la terre.
- Le thermostat doit être connecté au récepteur conformément aux instructions fournies dans le manuel du thermostat RF.

Attention:

Nombre de radiateurs électriques sur 1 thermostat RF:

- Beams Mono-EL / Oni-EL / Niva-EL: jusqu'à 5 radiateurs par thermostat RF (radiateurs avec le même mode de fonctionnement)
- Mixte (Soufflant ou E-Volve E-V-RF): pas possible

THERMOSTAT FWS

Hauteur: 97,5 mm
Largeur: 71 mm
Profondeur: 47 mm

1.2. RÉGULATION THERMOSTAT FWS

- Tension de service : 230 V AC, 50 Hz – IP44
- Programmation hebdomadaire et journalière
- Longueur du câble : 0,5 m (avec fiche)
- Indicateur de consommation d'énergie
- Régulation à monter et à commander sur le radiateur
- Réglage de la température ambiante de 10 °C à 32 °C
- Disponible en blanc ou en noir



GRUPE DE TARIF: VPG7 - RADIATEURS ÉLECTRIQUES

couleur	n°. d'art.	prix €
blanc	1184.265.0000	120
noir	1184.266.0000	128

**E-VOLVE E-V-RF
RÉCEPTEUR RF**

Hauteur: 75 mm
Largeur: 140 mm
Profondeur: 35 mm

**E-VOLVE E-V-RF
THERMOSTAT RF**

Hauteur: 95 mm
Largeur: 120 mm
Profondeur: 25 mm

1.3. RÉGULATION E-VOLVE E-V-RF

- Tension d'alimentation du récepteur : 230 V CA, 50 Hz
- Thermostat : 2 piles alcalines 1,5 V
- Programmation hebdomadaire et journalière
- Réglage de la température ambiante entre 7 °C et 30 °C
- Mode Boost : 60 minutes par défaut
- Modes Auto, Confort, Éco ou Hors-gel
- Possibilité de modifier les programmes P1, P2 et P3 prédéfinis
- Récepteur : IPX4 catégorie II
- Thermostat : IP30
- Longueur du câble du récepteur : 0,8 m (le relier au réseau électrique principal et le connecter à une sortie de câble murale)
- Affichage de la consommation énergétique
- Indicateur de détection de fenêtre ouverte
- Récepteur à installer dans le coin inférieur droit du radiateur
- Communication par radiofréquence entre le récepteur et le thermostat (à connecter)

Attention:

- Raccordement E-V-RF du récepteur (brun = phase, bleu = neutre, noir = ligne de commande (fil pilote)).
- Les appareils sont à double isolation et donc ne disposent pas d'une mise à la terre.
- Le thermostat doit être connecté au récepteur conformément aux instructions fournies dans le manuel du thermostat RF.

Attention:

Nombre de radiateurs électriques sur 1 thermostat RF:

- E-Volve E-V-RF: jusqu'à 5 radiateurs par thermostat RF
- Mixte (Soufflant ou E-Volve E-V-RF): pas possible

GRUPE DE TARIF: VPG7 - RADIATEURS ÉLECTRIQUES

	n°. d'art.	prix €
E-Volve E-V-RF blanc	1184.008.0000.9016	170
E-Volve E-V-RF gris	1184.008.0000.9006	197
Thermostat RF blanc	1184.241.0000.9016	184

RADIATEURS ÉLECTRIQUES PRÊT A L'EMPLOI



**THERMOSTAT
MAISON
INTELLIGENTE
T3**



**RELAIS
INTELLIGENTE
T3**



**PASSERELLE
T3**

1.4. RÉGULATION SET T3 WIFI

Thermostat Maison intelligente T3 : le thermostat sans fil est placé dans la pièce et le radiateur peut également être commandé localement via celui-ci. Grâce à sa batterie lithium, le thermostat est rechargeable et il n'est plus nécessaire de remplacer des piles.

Relais intelligente T3 : ce relais peut être installé directement dans une boîte d'encastrement, qui peut ensuite être recouverte d'une plaque* de finition avec sortie de câble.

* À prévoir par vos soins, dans la couleur de votre choix.

Passerelle T3 : avec la passerelle T3, vous pouvez établir la connexion avec une tablette ou un smartphone et assurer la commande via l'application du set T3 WIFI.

Attention : un kit complet est nécessaire pour un fonctionnement correct.

- Tension de service : 230 V AC, 50 Hz
- Pouvoir de coupure : 16 ampères
- Batterie lithium incluse pour le thermostat
- Capteur de température intégré dans le thermostat pour une lecture précise de la température ambiante
- Commande via l'application du set T3 WIFI
- Programmation hebdomadaire et journalière

GRUPE DE TARIF: VPG7 - RADIATEURS ÉLECTRIQUES

	n°. d'art.	prix €
Maison intelligente T3	11HC10007	183
Relais intelligente T3	11HC10008	63
Passerelle T3	11HC10009	244



CONNECTEUR BAS

Hauteur: 65 mm
Largeur: 35 mm
Profondeur: 50 mm

1.5. CONNECTEUR BAS

Idéal pour contrôler via la domotique

Ces radiateurs purement électriques sont remplis d'un liquide calorifère et équipés d'une résistance électrique en usine. La résistance électrique est placée dans le collecteur de droite.

GRUPE DE TARIF: VPG7 - RADIATEURS ÉLECTRIQUES

couleur	n°. d'art.	prix €
Connecteur BAS blanc	1184 248 0000 9016	42
Connecteur BAS gris	1184 248 0000 7047	50

Le réglage de la température ambiante doit être assuré par un système externe de commande, conformément à la directive 2015/1188 en matière d'écoconception!

**NOU
VEAU**

TYPES

- Droit (HD-EL-BL-A)

TUBES

- Horizontaux, ronds Ø 20 mm

COLLECTEURS

- Verticaux, profil-D 40 x 32 mm

COULEURS

- Couleur standard blanc RAL 9016
- Carte de couleur étendue voir p. 12

SPÉCIAL

- Radiateur en combinaison avec un Soufflant (Soufflant inclus dans le prix). Le radiateur Soufflant ne peut PAS être utilisé en combinaison avec un système de gestion de bâtiment (domotique) ou avec un thermostat externe
- Grâce au détecteur de mouvement intégré, le Soufflant règle son programme hebdomadaire en fonction de vos habitudes
- Thermostat RF en option
- Soufflant livrable en 2 coloris : blanc et gris.
 - Radiateur en blanc: Soufflant en blanc
 - Radiateur en couleur: Soufflant en gris

FIXATIONS

- Fixations murales dans la couleur du radiateur standard (inclus dans l'emballage du radiateur)

TECHNIQUE

- Brasé (soudures invisibles)
- Couche de base acrylique ATL et poudre d'époxy-polyester
- Réglage de la température ambiante
- IPX4 catégorie II

ACCESSOIRES

- Voir p. 149

SCHÉMAS TECHNIQUES

- Voir p. 141

RECOMMANDÉ POUR LA SALLE DE BAINS ET LA CUISINE EN OPTION

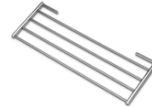

séchoir et étagère pliante (chromé)
n°. d'art. voir p. 149
prix € 148

Autres accessoires, voir p. 149



RADIATEURS PUREMENT ÉLECTRIQUES

VERSIONS DISPONIBLES



CONTRÔLE MANUEL

Radiateur avec Soufflant (blanc ou gris) + thermostat RF (en option) **(thermostat RF à commander séparément)**



THERMOSTAT RF

couleur	n°. d'art.	prix €
blanc	1184 241 0000 9016	184

Thermostat RF uniquement disponible en blanc



GRUPE DE TARIF: VPG7 - RADIATEURS ÉLECTRIQUES

RÉFÉRENCE RADIATEUR SUR MESURE IRIS-A SOUFLANT	DONNÉES TECHNIQUES						COULEUR STANDARD		AUTRES COULEURS
	tubes	largeur (L mm)	hauteur (H mm)	poids (kg)	résistance électrique (Watt)	puissance Soufflant (Watt)	prix RAL 9016 (€)	n°. d'art. abrégé RAL 9016 stock	prix couleur (€)
392 050 110 EL YY 00	28	500	1104	16,10	500	+1000	654	11392-01	752
	34	500	1308	19,00	750	+1000	697	11392-02	802
392 060 168 EL YY 00	43	600	1682	26,20	1000	+1000	850	11392-03	978
	51	600	1954	30,60	1250	+1000	960	11392-04	1104
392 075 195 EL YY 00	51	750	1954	35,70	1500	+1000	1101	11392-05	1266

Indiquer la couleur à la commande (YY)

FRANCE. Prix en euro (hors TVA)
Eco-participation: € 1,75 par radiateur.
Soufflant inclus dans le prix!

AGAVE-A (HR-EL-BL-A) & SOUFLANT

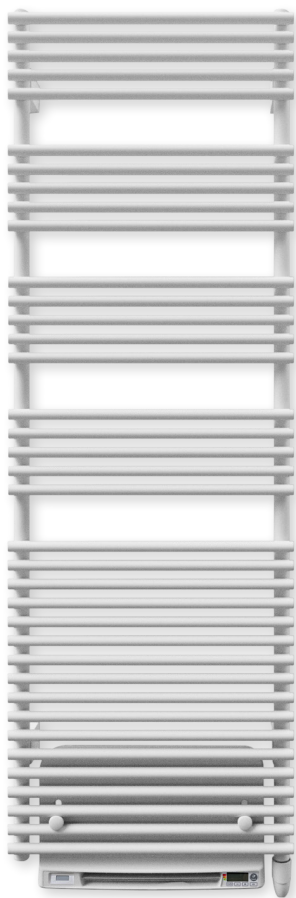

RECOMMANDÉ POUR LA SALLE DE BAINS ET LA CUISINE EN OPTION

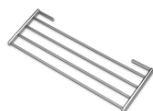

séchoir et étagère pliante (chromé)
n°. d'art. voir p. 149
prix € 148

Autres accessoires, voir p. 149

TYPES

- Droit (HR-EL-BL-A)

TUBES

- Horizontaux, ronds Ø 20 mm

COLLECTEURS

- Verticaux, à l'arrière, ronds Ø 28 mm

COULEURS

- Couleur standard blanc RAL 9016
- Carte de couleur étendue voir p. 12

SPÉCIAL

- Radiateur en combinaison avec un Soufflant (Soufflant inclus dans le prix). Le radiateur Soufflant ne peut PAS être utilisé en combinaison avec un système de gestion de bâtiment (domotique) ou avec un thermostat externe
- Grâce au détecteur de mouvement intégré, le Soufflant règle son programme hebdomadaire en fonction de vos habitudes
- Thermostat RF en option
- Soufflant livrable en 2 coloris : blanc et gris.
 - Radiateur en blanc: Soufflant en blanc
 - Radiateur en couleur: Soufflant en gris

FIXATIONS

- Fixations murales dans la couleur du radiateur standard (inclus dans l'emballage du radiateur)

TECHNIQUE

- Assemblé automatiquement par des robots en soudure haute fréquence (soudures invisibles)
- Couche de base acrylique ATL et poudre d'époxy-polyester
- Réglage de la température ambiante
- IPX4 catégorie II

ACCESSOIRES

- Voir p. 149

SCHÉMAS TECHNIQUES

- Voir p. 141

VERSIONS DISPONIBLES

CONTRÔLE MANUEL

Radiateur avec Soufflant (blanc ou gris) + thermostat RF (en option) **(thermostat RF à commander séparément)**



THERMOSTAT RF

couleur	n°. d'art.	prix €
blanc	1184 241 0000 9016	184

Thermostat RF uniquement disponible en blanc



GRUPE DE TARIF: VPG7 - RADIATEURS ÉLECTRIQUES

RÉFÉRENCE RADIATEUR SUR MESURE AGAVE-A SOUFLANT	DONNÉES TECHNIQUES						COULEUR STANDARD	AUTRES COULEURS
	tubes	largeur (L mm)	hauteur (H mm)	poids (kg)	résistance électrique (Watt)	puissance Soufflant (Watt)	prix RAL 9016 (€)	prix couleur (€)
RÉF. AGAVE-A SOUFLANT HR-EL-BL-A : 396								
396 050 150 EL YY 00	37	500	1501	24,30	750	+1000	837	963
	44	500	1798	28,00	1000	+1000	980	1127
396 060 179 EL YY 00	44	600	1798	32,20	1250	+1000	1163	1337

Indiquer la couleur à la commande (YY)

FRANCE. Prix en euro (hors TVA)
Eco-participation: € 1,75 par radiateur.
Soufflant inclus dans le prix!

TUBES

- Horizontaux, ovales-aplatis 57,5 x 10 mm

COLLECTEURS

- Verticaux, ronds Ø 28 mm

COULEURS

- Couleur standard blanc RAL 9016
- Carte de couleur étendue voir p. 12

SPÉCIAL

- Grâce au détecteur de mouvement intégré, le Soufflant règle son programme hebdomadaire en fonction de vos habitudes
- Thermostat RF en option
- Soufflant livrable en 2 coloris : blanc et gris.
 - Radiateur en blanc: Soufflant en blanc
 - Radiateur en couleur: Soufflant en gris

FIXATIONS

- Fixations murales dans la couleur du radiateur standard (inclus dans l'emballage du radiateur)

TECHNIQUE

- Assemblé automatiquement par des robots en soudure haute fréquence (soudures invisibles)
- Couche de base acrylique ATL et poudre d'époxy-polyester
- Réglage de la température ambiante
- IPX4 catégorie II

SCHÉMAS TECHNIQUES

- Voir p. 142



RADIATEURS PUREMENT ÉLECTRIQUES

VERSIONS DISPONIBLES



CONTRÔLE MANUEL

Radiateur avec Soufflant (blanc ou gris) + thermostat RF (en option) **(thermostat RF à commander séparément)**



THERMOSTAT RF

couleur	n°. d'art.	prix €
blanc	1184 241 0000 9016	184

Thermostat RF uniquement disponible en blanc



GRUPE DE TARIF: VPG7 - RADIATEURS ÉLECTRIQUES

RÉFÉRENCE RADIATEUR SUR MESURE ASTER-A SOUFFLANT	DONNÉES TECHNIQUES						COULEUR STANDARD		AUTRES COULEURS
	tubes	largeur (L mm)	hauteur (H mm)	poids (kg)	résistance électrique (Watt)	puissance Soufflant (Watt)	prix RAL 9016 (€)	n°. d'art. abrégé RAL 9016 stock	prix couleur (€)
399 050 116 EL YY 00	16	500	1169	21,40	500	+1000	920	11399-01	1058
	27	500	1834	33,20	750	+1000	1096	11399-02	1260
399 060 183 EL YY 00	27	600	1834	38,20	1000	+1000	1322	11399-03	1520
399 070 213 EL YY 00	31	700	2137	51,40	1250	+1000	1450	-	1668

Indiquer la couleur à la commande (YY)

FRANCE. Prix en euro (hors TVA)
Eco-participation: € 1,75 par radiateur.
Soufflant inclus dans le prix!

CARRÉ SALLE DE BAINS (CB-EL-BL) & SOUFFLANT



RECOMMANDÉ POUR LA SALLE DE BAINS ET LA CUISINE EN OPTION



porte-serviettes droit (chromé)
n°. d'art. voir p. 149
prix € 198

Autres accessoires, voir p. 149

TUBES

- Horizontaux, carrés 25 x 25 mm

COLLECTEURS

- Verticaux, ronds Ø 35 mm

COULEURS

- Couleur standard blanc RAL 9016
- Carte de couleur étendue voir p. 12

SPÉCIAL

- Radiateur en combinaison avec un Soufflant (Soufflant inclus dans le prix). Le radiateur Soufflant ne peut PAS être utilisé en combinaison avec un système de gestion de bâtiment (domotique) ou avec un thermostat externe
- Grâce au détecteur de mouvement intégré, le Soufflant règle son programme hebdomadaire en fonction de vos habitudes
- Thermostat RF en option
- Soufflant livrable en 2 coloris : blanc et gris.
 - Radiateur en blanc: Soufflant en blanc
 - Radiateur en couleur: Soufflant en gris

FIXATIONS

- Fixations murales en couleur RAL 9016 standard. Aussi possible en option en couleur RAL 7016 (voir p. 148).

TECHNIQUE

- Assemblé automatiquement par des robots en soudure haute fréquence (soudures invisibles)
- Couche de base acrylique ATL et poudre d'époxy-polyester
- Réglage de la température ambiante
- IPX4 catégorie II

ACCESSOIRES

- Voir p. 149

SCHÉMAS TECHNIQUES

- Voir p. 142

VERSIONS DISPONIBLES



CONTRÔLE MANUEL

Radiateur avec Soufflant (blanc ou gris) + thermostat RF (en option) (**thermostat RF à commander séparément**)



THERMOSTAT RF

couleur	n°. d'art.	prix €
blanc	1184 241 0000 9016	184

Thermostat RF uniquement disponible en blanc



GRUPE DE TARIF: VPG7 - RADIATEURS ÉLECTRIQUES

RÉFÉRENCE RADIATEUR SUR MESURE CARRÉ	DONNÉES TECHNIQUES						COULEUR STANDARD		AUTRES COULEURS					
	tubes	largeur (L mm)	hauteur (H mm)	poids (kg)	résistance électrique (Watt)	puissance Soufflant (Watt)	prix RAL 9016 (€)	n°. d'art. abrégé RAL 9016 stock	prix couleur (€)					
RÉF. CARRÉ CB-EL-BL : 319														
319	050	074	EL	YY	00	21	500	747	21,30	500	+1000	1185	-	1363
		113				32	500	1137	30,90	750	+1000	1414	11319-01	1626
319	060	137	EL	YY	00	40	600	1377	44,05	1000	+1000	1638	-	1884
		173				50	600	1737	52,20	1250	+1000	1863	11319-02	2142

Indiquer la couleur à la commande (YY)

FRANCE. Prix en euro (hors TVA)
Eco-participation: € 1,75 par radiateur.
Soufflant inclus dans le prix!

COULEURS

- Couleur standard S600 (texture fine blanche) (RAL 9016: pas de supplément de prix 15%)
- Carte de couleur étendue voir p. 12

SPÉCIAL

- Radiateur en combinaison avec un Soufflant (Soufflant inclus dans le prix). Le radiateur Soufflant ne peut PAS être utilisé en combinaison avec un système de gestion de bâtiment (domotique) ou avec un thermostat externe
- Grâce au détecteur de mouvement intégré, le Soufflant règle son programme hebdomadaire en fonction de vos habitudes
- Thermostat RF en option
- Soufflant livrable en 2 coloris : blanc et gris.
 - Radiateur en blanc: Soufflant en blanc
 - Radiateur en couleur: Soufflant en gris
- Plaque frontale laquée

FIXATIONS

- Fixations murales standard

TECHNIQUE

- Couche de base acrylique KTL et poudre d'époxy-polyester
- Réglage de la température ambiante
- IPX4 catégorie II

ACCESSOIRES

- Voir p. 149

SCHÉMAS TECHNIQUES

- Voir p. 143

RECOMMANDÉ POUR LA SALLE DE BAINS ET LA CUISINE EN OPTION



porte-serviettes MULTI+ droit (S600)
n°. d'art. voir p. 149
prix €214

porte-serviettes MULTI+ droit (RAL 9005)
n°. d'art. voir p. 149
prix €214

Autres accessoires, voir p. 149

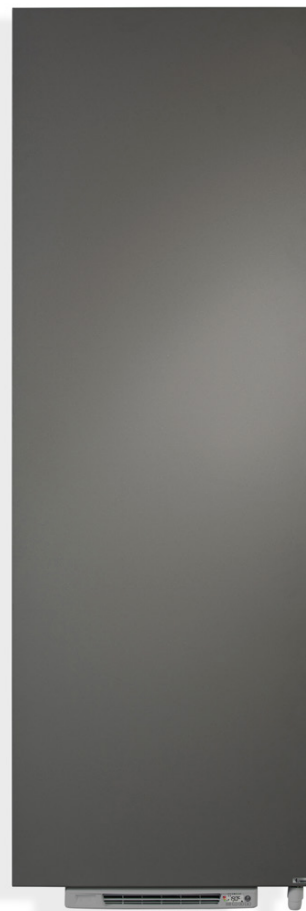

RADIATEURS PUREMENT ÉLECTRIQUES

VERSIONS DISPONIBLES



CONTRÔLE MANUEL

Radiateur avec Soufflant (blanc ou gris) + thermostat RF (en option) **(thermostat RF à commander séparément)**



THERMOSTAT RF

couleur	n°. d'art.	prix €
blanc	1184 241 0000 9016	184

Thermostat RF uniquement disponible en blanc



GRUPE DE TARIF: VPG7 - RADIATEURS ÉLECTRIQUES

RÉFÉRENCE RADIATEUR SUR MESURE NIVA-A SOUFFLANT	DONNÉES TECHNIQUES						COULEUR STANDARD		AUTRES COULEURS					
	tubes	largeur (L mm)	hauteur (H mm)	poids (kg)	résistance électrique (Watt)	puissance Soufflant (Watt)	prix S600* (€)	n°. d'art. abrégé S600 stock	prix couleur (€)					
RÉF. NIVA-A SOUFFLANT NIVA-EL-BL-A : 402	402	052	075	EL	YY	00	-	-	1148					
			111				998	-	1148					
							1160	-	1334					
402	062	129	EL	YY	00	-	620	1298	37,80	750	+1000	1321	11402-02	1519
						-	620	1842	52,90	1000	+1000	1479	11402-01	1701
402	072	184	EL	YY	00	-	720	1842	59,50	1250	+1000	1638	-	1884

Indiquer la couleur à la commande (YY)

FRANCE. Prix en euro (hors TVA)
Eco-participation: € 1,75 par radiateur.
Soufflant inclus dans le prix!

E-BANO (BANO-EL-BL) & SOUFFLANT



TYPES

- Droit (BANO-EL-BL)

TUBES

- Horizontaux, ronds Ø 20 mm

COLLECTEURS

- Verticaux, profil-D 40 x 32 mm

COULEURS

- Couleur standard blanc RAL 9016
- Pas d'autres couleurs possibles

SPÉCIAL

- Radiateur avec Soufflant
- Le Soufflant règle son programme hebdomadaire en fonction de vos habitudes
- Thermostat RF en option
- Soufflant livrable en blanc.

FIXATIONS

- Fixations murales standard

TECHNIQUE

- Brasé (soudures invisibles)
- Couche de base acrylique ATL et poudre d'époxy-polyester
- Température de service maximale: 110°C
- IPX4 catégorie II

SCHÉMAS TECHNIQUES

- Voir p. 143

VERSIONS DISPONIBLES



CONTRÔLE MANUEL

Radiateur avec Soufflant (blanc) + thermostat RF (en option)
(thermostat RF à commander séparément)



THERMOSTAT RF

couleur	n°. d'art.	prix €
blanc	1184 241 0000 9016	184

Thermostat RF uniquement disponible en blanc



GRUPE DE TARIF: VPG15 - BANO

RÉFÉRENCE RADIATEUR SUR MESURE E-BANO SOUFFLANT	DONNÉES TECHNIQUES						COULEUR STANDARD							
	tubes	largeur (L mm)	hauteur (H mm)	poids (kg)	résistance électrique (Watt)	puissance Soufflant (Watt)	prix RAL 9016 (€)	n°. d'art. abrégé RAL 9016 stock						
RÉF. E-BANO SOUFFLANT BANO-EL-BL : 410	410	050	117	EL	10	00	24	500	1174	13,60	500	+1000	635	-
			150				30	500	1502	19,50	750	+1000	679	11410-01
410	060	178	EL	10	00		37	600	1789	26,00	1000	+1000	722	-

FRANCE. Prix en euro (hors TVA)

Eco-participation: € 1,75 par radiateur.

Soufflant inclus dans le prix!

SOUFFLANT: TURBO BOOST POUR UN CHAUFFAGE ULTRA-RAPIDE

Spécifications techniques

- Grâce au détecteur de mouvement intégré, le Soufflant règle son programme hebdomadaire en fonction de vos habitudes (sauf le E-Bano Soufflant).
- Programmes hebdomadaires P1, P2, P3 pré-réglés (l'utilisateur peut les modifier).
- Détection de fenêtre ouverte : le radiateur passe en mode antigel en cas de baisse soudaine de la température. De quoi économiser sur votre facture de chauffage.
- Affichage de la consommation énergétique sur l'écran de commande.
- Réglage de la température Comfort, ECO et antigel.
- Soufflant monté en usine sur le radiateur.
- Filtre coulissant à gauche ou à droite, pour un nettoyage aisé.
- Élément de chauffage PTC électrique de 1 000 W intégré.
- Appareil de catégorie II.
- Écran LCD à rétroéclairage.
- Écran de commande au design intuitif : 5 gros boutons, notamment la fonction boost manuelle.
- Fonction boost manuelle pour préchauffer rapidement la pièce (horaire programmable).
- Bouton ON/OFF distinct au bas du Soufflant.
- 2 versions : blanche et grise.
- IPX4.
- Longueur du câble (0,8 m): brun = phase, bleu = neutre, noir = ligne de commande (fil pilote).
- Label : CE.
- Thermostat RF en option.
- **Soufflant non vendu seul!**



SOUFFLANT

Hauteur: 239 mm
Largeur: 400 mm
Profondeur: 95 mm

Attention:

Nombre de radiateurs électriques sur 1 thermostat RF:

- Soufflant: 1 thermostat RF par Soufflant
- Mixte (Soufflant ou E-Volve E-V-RF): pas possible

Récepteur RF intégré pour la commande via un thermostat RF (ci-dessous) en option.



N°. d'art. 1184 241 0000 9016 **Prix: € 184**



COMMENT COMMANDER

Vous procédez comme suit pour commander un radiateur purement électrique **avec Soufflant**: Vous choisissez le modèle du radiateur, Soufflant y compris (voir pages 113-117).

Soufflant livrable en 2 coloris : blanc et gris.

- Radiateur en blanc: Soufflant en blanc
- Radiateur en couleur: Soufflant en gris

Thermostat RF à commander séparément

COMMENT FORMER UN CODE DE COMMANDE CORRECT?

Délai de livraison 15 - 30 jours ouvrables (temps de transport non compris)

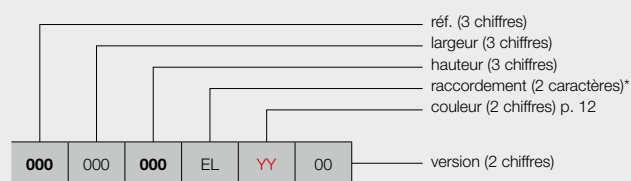

contrôle manuel

00 = avec Soufflant (blanc ou gris) + thermostat RF (en option) **(thermostat RF à commander séparément)**

* raccordement toujours EL pour des radiateurs électriques

CODE DE COMMANDE RADIATEUR DE STOCK

Délai de livraison 4 jours ouvrables (temps de transport non compris)

Radiateurs de stock, Soufflant (blanc ou gris) y compris

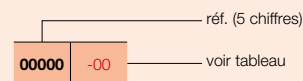

Radiateurs mixtes

Les radiateurs électriques mixtes sont des radiateurs qui peuvent être utilisés alternativement via l'installation de chauffage central (CC) ou via l'électricité.

- Radiateur de CC équipé par un professionnel d'un élément électrique et d'un système de réglage
- Radiateur de CC avec Soufflant prémonté en usine

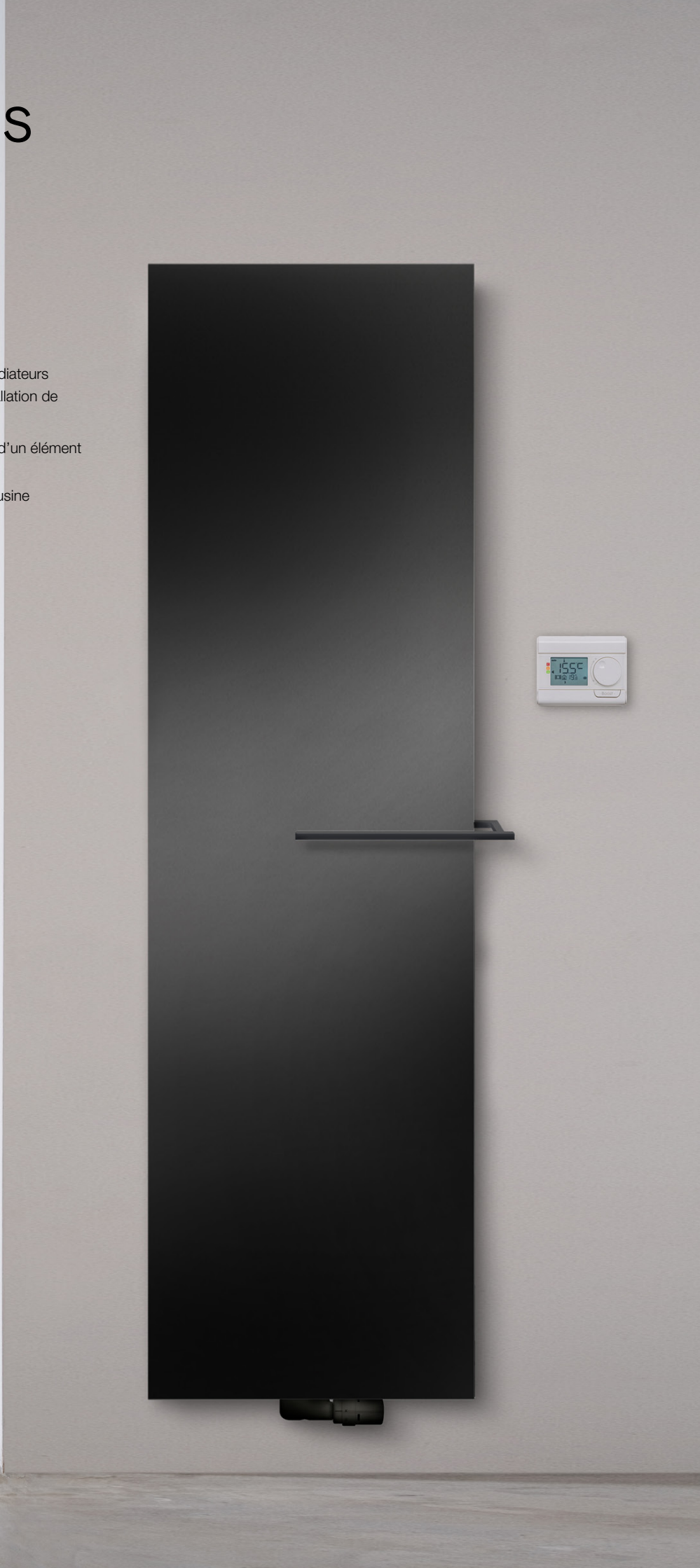



RADIATEURS MIXTES



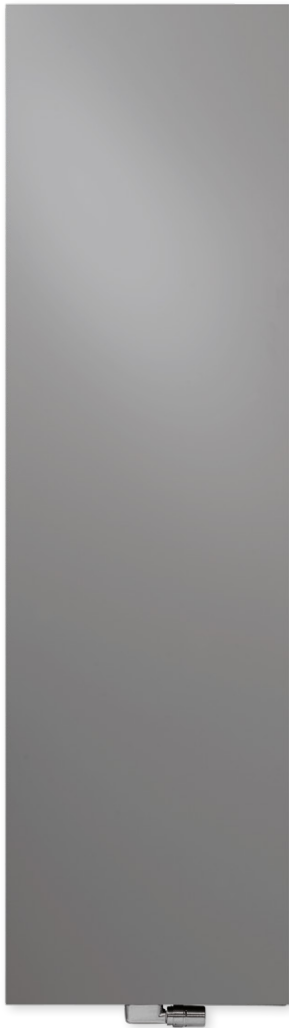

RECOMMANDÉ POUR LA SALLE
DE BAINS ET LA CUISINE
EN OPTION



porte-serviettes (aluminium)
n°. d'art. voir p. 149
prix € 198

Autres accessoires, voir p. 149

RACCORDEMENT RECOMMANDÉ
(LB)

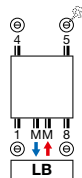

Autres possibilités de
raccordement, voir p. 190

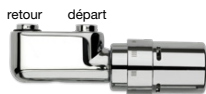

n°. d'art. 1182 103 0000 0099
prix € 280
Raccords, voir p. 363

COULEURS

- Couleur standard S600 (texture fine blanche) (RAL 9016: pas de supplément de prix 15%)
- Carte de couleur étendue voir p. 12

SPÉCIAL

- Radiateur de CC avec résistance électrique intégrée
- Plaque frontale laquée en aluminium

FIXATIONS

- Fixations murales en couleur RAL 7016 (anthracite gris) standard.

TECHNIQUE

- Assemblé automatiquement par des robots en soudure électrique haute fréquence (soudures invisibles)
- Couche de base acrylique KTL et poudre d'époxy-polyester
- Pression de service: 10 bars (standard)
- Température de service maximale: 110°C
- Réglage de la température ambiante
- IPX4 catégorie II

ACCESSOIRES

- Voir p. 149

SCHÉMAS TECHNIQUES

- Voir p. 144

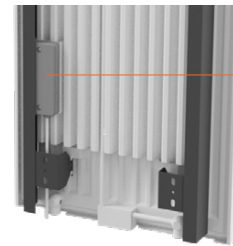

Récepteur RF
à l'arrière

VERSIONS DISPONIBLES



CONTRÔLE MANUEL

00 = radiateur + thermostat RF (inclus dans le prix).
Le radiateur peut uniquement être contrôlé via le thermostat RF inclus (blanc).



THERMOSTAT RF

Version standard.

14 = radiateur sans thermostat RF

Si vous souhaitez contrôler plusieurs radiateurs avec un seul et même thermostat RF, il suffit de commander un seul radiateur en version 00 et l'autre (les autres) en version 14.



CONTRÔLE VIA L'APPLI WIFI*

15 = le radiateur (avec câble) peut uniquement être contrôlé via le set T3 en option (set T3 à commander séparément)



SET T3

	n°. d'art.	prix €
Maison intelligente T3	11HC10007	183
Relais intelligente T3	11HC10008	63
Passerelle T3	11HC10009	244

Un seul Relais intelligente par radiateur.
La commande du radiateur s'effectue via le thermostat Maison intelligente T3 à commander séparément (et NON via le thermostat RF). La prise de courant doit être remplacée par une plaque de finition avec sortie de câble pour le Relais intelligente T3.

* Solution Smart Home grâce au set T3. Un fonctionnement correct est uniquement possible avec le set T3 complet.

GRUPE DE TARIF: VPG7 - RADIATEURS ÉLECTRIQUES



CONTRÔLE DOMOTIQUE

15 = radiateur sans système de réglage, avec câble

Ce radiateur (avec câble) peut uniquement être utilisé en combinaison avec un **système de gestion de bâtiment** (domotique) ou avec un **thermostat externe** équipé de : programme hebdomadaire + détection de fenêtre ouverte ou contrôle adaptatif du démarrage ou télécommande, afin de répondre à la directive européenne 2015/1188 en matière d'écoconception.

COMMENT COMMANDER

1. Choisissez le modèle de radiateur de votre choix dans le tableau ci-dessous.
2. Sélectionnez le mode de contrôle souhaité (cf. explications en bas de la page à gauche) – en fonction du mode de contrôle privilégié, certains accessoires doivent être commandés séparément.
3. **Le prix total est déterminé par le type d'appareil choisi et les éventuels accessoires.**

COMMENT FORMER UN CODE DE COMMANDE CORRECT ?

Délai de livraison 15 - 30 jours ouvrables (temps de transport non compris)

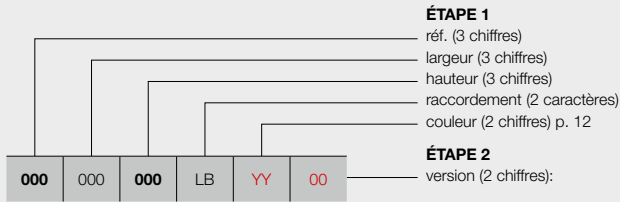

contrôle manuel

00 = avec thermostat RF (**inclus dans le prix**)
 14 = sans thermostat RF

contrôle via l'appli WIFI*

15 = le radiateur (avec câble) peut uniquement être contrôlé via le set T3 en option
(à commander séparément)

contrôle domotique

15 = radiateur sans système de réglage, avec câble

ÉTAPE 1 Vous choisissez le modèle du radiateur



GRUPE DE TARIF: VPG7 - RADIATEURS ÉLECTRIQUES

RÉFÉRENCE RADIATEUR SUR MESURE NIVA MIXTE	DONNÉES TECHNIQUES							COULEUR STANDARD		AUTRES COULEURS	
	tubes	largeur (L mm)	hauteur (H mm)	75/65/20 (Watt) (φ50K)	55/45/20 (Watt) (φ30K)	facteur n	poids (kg)	contenance (l)	résistance électrique (Watt)	prix S600* (€)	prix couleur (€)
RÉF. NIVA MIXTE N1L1-EL-MIX : 362											
362 042 182 LB YY 00	-	420	1820	794	413	1,28	23,40	3,70	900	939	1080
										839	965
										774	890
362 062 182 LB YY 00	-	620	1820	1124	584	1,28	34,40	5,52	1300	1037	1193
										937	1078
										872	1003

Conforme EN442-1: 2014: radiateurs et convecteurs
 Indiquer la couleur à la commande (YY)

* RAL 9016: pas de supplément de prix 15%
FRANCE. Prix en euro (hors TVA)
 Eco-participation: € 1,75 par radiateur.

ÉTAPE 2 Vous choisissez les accessoires

En fonction du mode de contrôle privilégié, vous devrez peut-être commander certains accessoires séparément. Cf. page de gauche.

ÉTAPE 3 Prix total = prix du radiateur électrique + prix des accessoires

IRIS-A (HDM-BL-MIX-A) SOUFLANT MIXTE



RECOMMANDÉ POUR LA SALLE DE BAINS ET LA CUISINE EN OPTION

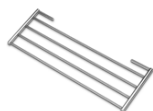

séchoir et étagère pliante (chromé)
n°. d'art. voir p. 149
prix € 148

Autres accessoires, voir p. 149

RACCORDEMENT RECOMMANDÉ (LB)

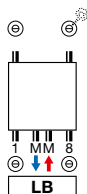

Autres possibilités de raccordement, voir p. 66



n°. d'art. 1182 103 0000 9016
prix € 251
Raccords, voir p. 363

TYPES

- Droit (HDM-BL-MIX-A)

TUBES

- Horizontaux, ronds Ø 20 mm

COLLECTEURS

- Verticaux, profil-D 40 x 32 mm

COULEURS

- Couleur standard blanc RAL 9016
- Carte de couleur étendue voir p. 12

SPÉCIAL

- Radiateur de CC en combinaison avec un Soufflant (Soufflant inclus dans le prix). Le radiateur Soufflant ne peut PAS être utilisé en combinaison avec un système de gestion de bâtiment (domotique) ou avec un thermostat externe
- Grâce au détecteur de mouvement intégré, le Soufflant règle son programme hebdomadaire en fonction de vos habitudes
- Thermostat RF en option
- Soufflant livrable en 2 coloris : blanc et gris.
 - Radiateur en blanc: Soufflant en blanc
 - Radiateur en couleur: Soufflant en gris

FIXATIONS

- Fixations murales dans la couleur du radiateur standard (inclus dans l'emballage du radiateur)

TECHNIQUE

- Brasé (soudures invisibles)
- Couche de base acrylique ATL et poudre d'époxy-polyester
- Réglage de la température ambiante
- Pression de service: 10 bars (standard)
- Température de service maximale: 110°C
- IPX4 catégorie II

ACCESSOIRES

- Voir p. 149

SCHÉMAS TECHNIQUES

- Voir p. 144

VERSIONS DISPONIBLES

CONTRÔLE MANUEL

Radiateur de CC avec Soufflant (blanc ou gris) + thermostat RF (en option) (**thermostat RF à commander séparément**)



THERMOSTAT RF

Thermostat RF uniquement disponible en blanc

couleur	n°. d'art.	prix €
blanc	1184 241 0000 9016	184



GRUPE DE TARIF: VPG7 - RADIATEURS ÉLECTRIQUES

RÉFÉRENCE RADIATEUR SUR MESURE IRIS-A SOUFLANT MIXTE	DONNÉES TECHNIQUES									COULEUR STANDARD		AUTRES COULEURS prix couleur (€)
	tubes	largeur (L mm)	hauteur (H mm)	75/65/20 (Watt) (Ø50K)	55/45/20 (Watt) (Ø30K)	facteur n	poids (kg)	contenance (l)	puissance Soufflant (Watt)	prix RAL 9016 (€)	n°. d'art. abrégé RAL 9016 stock	
RÉF. IRIS-A SOUFLANT MIXTE HDM-BL-MIX-A : 393												
393 050 130 LB YY 00	33	500	1308	661	346	1,25	12,40	6,36	+1000	770	-	886
393 060 168 LB YY 00	42	600	1682	996	521	1,25	16,70	9,29	+1000	896	11393-01	1030

Conforme EN442-1: 2014: radiateurs et convecteurs
Indiquer la couleur à la commande (YY)

FRANCE. Prix en euro (hors TVA)
Eco-participation: € 1,75 par radiateur.
Soufflant inclus dans le prix!

TUBES

- Horizontaux, ovales-aplatis 57,5 x 10 mm

COLLECTEURS

- Verticaux, ronds Ø 28 mm

COULEURS

- Couleur standard blanc RAL 9016
- Carte de couleur étendue voir p. 12

SPÉCIAL

- Radiateur de CC en combinaison avec un Soufflant (Soufflant inclus dans le prix). Le radiateur Soufflant ne peut PAS être utilisé en combinaison avec un système de gestion de bâtiment (domotique) ou avec un thermostat externe
- Grâce au détecteur de mouvement intégré, le Soufflant règle son programme hebdomadaire en fonction de vos habitudes
- Thermostat RF en option
- Soufflant livrable en 2 coloris : blanc et gris.
 - Radiateur en blanc: Soufflant en blanc
 - Radiateur en couleur: Soufflant en gris

FIXATIONS

- Fixations murales dans la couleur du radiateur standard (inclus dans l'emballage du radiateur)

TECHNIQUE

- Assemblé automatiquement par des robots en soudure haute fréquence (soudures invisibles)
- Couche de base acrylique ATL et poudre d'époxy-polyester
- Réglage de la température ambiante
- Pression de service: 4 bars (standard)
- Température de service maximale: 110°C
- IPX4 catégorie II

SCHÉMAS TECHNIQUES

- Voir p. 144

RACCORDEMENT RECOMMANDÉ (LB)

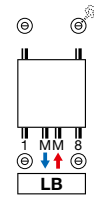

Autres possibilités de raccordement, voir p. 66

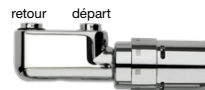

n°. d'art. 1182 103 0000 0099
prix € 280
 Raccords, voir p. 363



VERSIONS DISPONIBLES

CONTRÔLE MANUEL

Radiateur de CC avec Soufflant (blanc ou gris) + thermostat RF (en option) **(thermostat RF à commander séparément)**



THERMOSTAT RF

Thermostat RF uniquement disponible en blanc

couleur	n°. d'art.	prix €
blanc	1184 241 0000 9016	184



GRUPE DE TARIF:
 VPG7 - RADIATEURS ÉLECTRIQUES

RÉFÉRENCE RADIATEUR SUR MESURE ASTER-A SOUFFLANT MIXTE	DONNÉES TECHNIQUES									COULEUR STANDARD		AUTRES COULEURS
	tubes	largeur (L mm)	hauteur (H mm)	75/65/20 (Watt) (Ø50K)	55/45/20 (Watt) (Ø30K)	facteur n	poids (kg)	contenance (l)	puissance Soufflant (Watt)	prix RAL 9016 (€)	n°. d'art. abrégé RAL 9016 stock	prix couleur (€)
RÉF. ASTER-A SOUFFLANT MIXTE HF-BL-MIX-A : 400												
400 050 116 LB YY 00	16	500	1169	564	301	1,21	16,40	4,10	+1000	866	-	996
400 060 183 LB YY 00	27	600	1834	1014	541	1,21	29,30	7,75	+1000	1156	11400-01	1329

Conforme EN442-1: 2014: radiateurs et convecteurs
 Indiquer la couleur à la commande (YY)

FRANCE. Prix en euro (hors TVA)
 Eco-participation: € 1,75 par radiateur.
Soufflant inclus dans le prix!



Les radiateurs mixtes sont des radiateurs qui peuvent être utilisés alternativement via l'installation de chauffage eau chaude OU via l'électricité. Ces radiateurs sont particulièrement appropriés pour une utilisation dans l'entre-saison, lorsque le chauffage eau chaude n'est pas en fonctionnement. On peut alors opter pour le chauffage électrique. Une solution idéale pour la salle de bains.

Les radiateurs ci-dessous peuvent être utilisés en tant que radiateurs mixtes :

- Iris-A (HDM-A/HDRM-A)
- Agave-A (HRM-A)
- Aster-A (HF-A)
- Aster HF-S (HF-S R/HF-S L)
- Carré Salle de bains (CB)
- Zana Salle de bains (ZBD)

La résistance électrique doit être coupée quand on préfère avoir recours à l'installation de chauffage eau chaude. Le branchement de la résistance électrique en mode de chauffage central peut endommager la résistance. La vanne thermostatique doit être fermée si l'on préfère utiliser le chauffage électrique (installation de chauffage central coupée). En présence d'une vanne fermée, une dilatation libre vers le vase d'expansion de l'installation de chauffage central doit cependant être garantie par l'intermédiaire du retour. Les possibilités de raccordement sont en fonction du système de raccordement et de la largeur du radiateur.

Nous distinguons :

En cas de système de raccordement bitube:

- 1-8 : possible pour toutes les largeurs
- mm : la largeur du radiateur doit être supérieure à 600 mm
- MM : la largeur du radiateur doit être supérieure à 600 mm

En cas de système de raccordement monotube:

- mm : la largeur du radiateur doit être supérieure à 600 mm



RADIATEURS MIXTES À SOUFFLANT

Ces radiateurs de CC sont dotés d'un Soufflant, gage d'un apport de chaleur (supplémentaire) rapide à l'entre-saison.

Les caractéristiques électriques du radiateur mixte sont identiques à celles d'un radiateur purement électrique et doivent, par conséquent, répondre aux mêmes exigences.



Récepteur RF intégré pour la commande via un thermostat RF (ci-dessous) en option.



N°. d'art. 1184 241 0000 9016 **Prix: € 184**

Spécifications techniques Soufflant voir p. 119

RADIATEURS MIXTES & E-VOLVE / CONNECTEUR BAS

COMMENT COMMANDER

Vous procédez comme suit pour commander un radiateur mixte :

Étape 1: Vous choisissez le modèle du radiateur. Les radiateurs ci-dessous peuvent être utilisés comme radiateur mixte :

- Iris-A (HDM-A/HDRM-A)
- Agave-A (HRM-A)
- Aster-A (HF-A)
- Aster HF-S (HF-S R/HF-S L)
- Carré Salle de bains (CB)
- Zana Salle de bains (ZBD)



Étape 2: Vous choisissez l'accessoire dont vous voulez équiper le radiateur, tenu compte avec la puissance (Watt). Vous avez le choix parmi les régulations thermostat FWS et E-V-RF, ou connecteur BAS en couleur blanc ou gris (voir p. 129).

Prix total radiateur mixte = prix radiateur + prix accessoire.

COMMENT FORMER UN CODE DE COMMANDE CORRECT ?

Délai de livraison 15 - 30 jours ouvrables (temps de transport non compris)

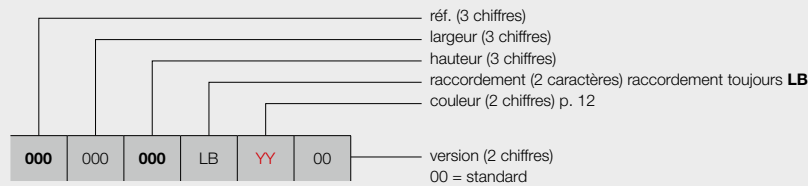

RÉGULATION ASSORTIE

Voir p. 129: indiquer la référence

CODE DE COMMANDE RADIATEUR DE STOCK

Délai de livraison 4 jours ouvrables (temps de transport non compris)

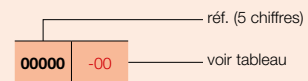

RÉGULATION ASSORTIE

Voir p. 129: indiquer la référence

RADIATEURS MIXTES À SOUFFLANT

COMMENT COMMANDER

Vous procédez comme suit pour commander un radiateur de CC **avec Soufflant**:

Vous choisissez le modèle du radiateur de CC, Soufflant y compris (voir pages 124 - 125).

Soufflant livrable en 2 coloris : blanc et gris.

- Radiateur en blanc: Soufflant en blanc
- Radiateur en couleur: Soufflant en gris



Thermostat RF à commander séparément

COMMENT FORMER UN CODE DE COMMANDE CORRECT ?

Délai de livraison 15 - 30 jours ouvrables (temps de transport non compris)

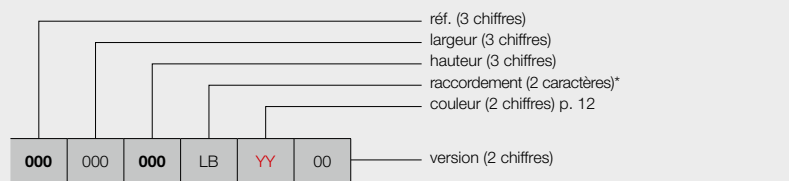

contrôle manuel

00 = avec Soufflant (blanc ou gris) + thermostat RF (en option) **(thermostat RF à commander séparément)**

* raccordement toujours LB pour des radiateurs de CC avec Soufflant

CODE DE COMMANDE RADIATEUR DE STOCK

Délai de livraison 4 jours ouvrables (temps de transport non compris)

Radiateurs de stock, Soufflant (blanc ou gris) y compris

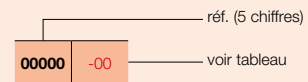

1. RACCORDEMENTS POSSIBLES POUR RADIATEURS MIXTES

1.1. RACCORDEMENT DE L'INSTALLATION DE CHAUFFAGE EAU CHAUDE AU RACCORDEMENT CENTRAL DU RADIATEUR (SYSTÈME BITUBE)

Les radiateurs ci-dessous peuvent être raccordés au raccordement central du radiateur :

- Iris-A (HDM-A/HDRM-A)
- Agave-A (HRM-A)
- Aster-A (HF-A)
- Carré Salle de bains (CB)
- Zana Salle de bains (ZBD)



Raccordement au moyen des vannes équerres standard

La largeur du radiateur est ≤ 600 mm :

Remarque: La vanne équerre et la vanne thermostatique ne font pas partie de l'assortiment VASCO.

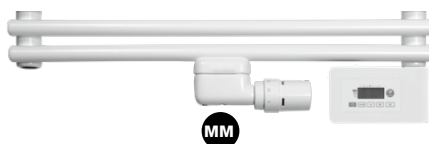

La largeur du radiateur est supérieure à 600 mm :

Remarque: Lorsqu'on utilise la valve mm, le radiateur peut aussi être raccordé à un système monotube.

Remarque: En présence d'une vanne fermée (en été), une dilatation libre vers le vase d'expansion de l'installation de chauffage central doit être garantie par l'intermédiaire de la canalisation de retour.



Raccordement au moyen de la vanne design 1-8

1.2. RACCORDEMENT DE L'INSTALLATION DE CHAUFFAGE EAU CHAUDE AU RACCORDEMENT 1-8 DU RADIATEUR (SYSTÈME BITUBE)

Les radiateurs ci-dessous peuvent être raccordés au moyen de la vanne 1-8 :

- Iris-A (HDM-A/HDRM-A)
- Agave-A (HRM-A)
- Aster HF-S (HF-S L/HF-S R). Collecteurs distants de 50 mm, à gauche ou à droite.
- Carré Salle de bains (CB)
- Zana Salle de bains (ZBD)

Remarque: La vanne ne fait pas partie de l'assortiment VASCO.



Départ à droite et retour à gauche

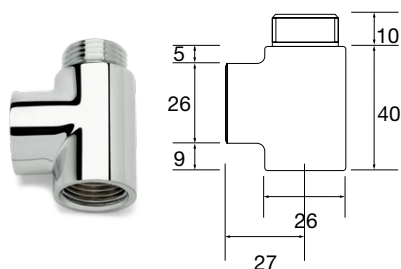

Raccord en T

Les dimensions de raccordement changent en cas d'utilisation d'un raccord en T.

Attention: Il faut d'abord retirer le tuyau d'injection éventuellement prévu.

Remarque: Si le raccordement est réalisé au moyen de la vanne 1-8, le radiateur peut exclusivement être raccordé à un système bitube.

Remarque: En présence d'une vanne fermée (en été), une dilatation libre vers le vase d'expansion de l'installation de chauffage central doit être garantie par l'intermédiaire de la canalisation de retour.

2. COMPOSANTS ÉLECTRIQUES POUR RADIATEURS MIXTES

ATTENTION : résistance et régulation à commander séparément !





Longueurs des résistances électriques (équipé en usine) :

GROUPE DE TARIF: VPG7 - RADIATEURS ÉLECTRIQUES

	longueur	n°. d'art.	prix €
Résistance 300 W	365 mm	11842910000	115
Résistance 500 W	520 mm	11842920000	120
Résistance 750 W	700 mm	11842930000	130
Résistance 1000 W	890 mm	11842940000	140
Résistance 1250 W	1080 mm	11842950000	150
Résistance 1500 W	1270 mm	11842960000	160

Nous distinguons les possibilités suivantes:

- 2.1. Régulation thermostat FWS 
- 2.2. Régulation E-Volve E-V-RF
- 2.3. Régulation Set T3 WIFI 
- 2.4. Connecteur BAS



THERMOSTAT FWS

Hauteur: 97,5 mm
Largeur: 71 mm
Profondeur: 47 mm

2.1. RÉGULATION THERMOSTAT FWS

NOUVEAU

- Tension de service : 230 V AC, 50 Hz – IP44
- Programmation hebdomadaire et journalière
- Longueur du câble : 0,5 m (avec fiche)
- Indicateur de consommation d'énergie
- Régulation à monter et à commander sur le radiateur
- Réglage de la température ambiante de 10 °C à 32 °C
- Disponible en blanc ou en noir

GROUPE DE TARIF: VPG7 - RADIATEURS ÉLECTRIQUES

couleur	n°. d'art.	prix €
blanc	11842650000	120
noir	11842660000	128



E-VOLVE E-V-RF RÉCEPTEUR RF

Hauteur: 75 mm
Largeur: 140 mm
Profondeur: 35 mm

E-VOLVE E-V-RF THERMOSTAT RF

Hauteur: 95 mm
Largeur: 120 mm
Profondeur: 25 mm

2.2. RÉGULATION E-VOLVE E-V-RF

- Tension d'alimentation du récepteur : 230 V CA, 50 Hz
- Thermostat : 2 piles alcalines 1,5 V
- Programmation hebdomadaire et journalière
- Réglage de la température ambiante entre 7 °C et 30 °C
- Mode Boost : 60 minutes par défaut
- Modes Auto, Confort, Éco ou Hors-gel
- Possibilité de modifier les programmes P1, P2 et P3 prédéfinis
- Récepteur : IPX4 catégorie II
- Thermostat : IP30
- Longueur du câble du récepteur : 0,8 m (le relier au réseau électrique principal et le connecteur à une sortie de câble murale)
- Affichage de la consommation énergétique
- Indicateur de détection de fenêtre ouverte
- Récepteur à installer dans le coin inférieur droit du radiateur
- Communication par radiofréquence entre le récepteur et le thermostat (à connecter)

Attention:

- Raccordement E-V-RF du récepteur (brun = phase, bleu = neutre, noir = ligne de commande (fil pilote)).
- Les appareils sont à double isolation et donc ne disposent pas d'une mise à la terre.
- Le thermostat doit être connecté au récepteur conformément aux instructions fournies dans le manuel du thermostat RF.

Attention:

Nombre de radiateurs mixtes sur 1 thermostat RF:

- E-Volve E-V-RF: jusqu'à 5 radiateurs par thermostat RF
- Mixte (Soufflant ou E-Volve E-V-RF): pas possible

GRUPE DE TARIF: VPG7 - RADIATEURS ÉLECTRIQUES

	n°. d'art.	prix €
E-Volve E-V-RF blanc	1184 008 0000 9016	170
E-Volve E-V-RF gris	1184 008 0000 9006	197
Thermostat RF blanc	1184 241 0000 9016	184



**THERMOSTAT
MAISON
INTELLIGENTE
T3**



**RELAIS
INTELLIGENTE
T3**



**PASSERELLE
T3**

2.3. RÉGULATION SET T3 WIFI

**NOU
VEAU**

Thermostat Maison intelligente T3 : le thermostat sans fil est placé dans la pièce et le radiateur peut également être commandé localement via celui-ci. Grâce à sa batterie lithium, le thermostat est rechargeable et il n'est plus nécessaire de remplacer des piles.

Relais intelligente T3 : ce relais peut être installé directement dans une boîte d'encastrement, qui peut ensuite être recouverte d'une plaque* de finition avec sortie de câble.

* À prévoir par vos soins, dans la couleur de votre choix.

Passerelle T3 : avec la passerelle T3, vous pouvez établir la connexion avec une tablette ou un smartphone et assurer la commande via l'application du set T3 WIFI.

Attention : un kit complet est nécessaire pour un fonctionnement correct.

- Tension de service : 230 V AC, 50 Hz
- Pouvoir de coupure : 16 ampères
- Batterie lithium incluse pour le thermostat
- Capteur de température intégré dans le thermostat pour une lecture précise de la température ambiante
- Commande via l'application du set T3 WIFI
- Programmation hebdomadaire et journalière

GRUPE DE TARIF: VPG7 - RADIATEURS ÉLECTRIQUES

	n°. d'art.	prix €
Maison intelligente T3	11HC10007	183
Relais intelligente T3	11HC10008	63
Passerelle T3	11HC10009	244



CONNECTEUR BAS

Hauteur: 65 mm
Largeur: 35 mm
Profondeur: 50 mm

2.4. CONNECTEUR BAS

Idéal pour contrôler via la domotique

Ces radiateurs mixtes sont remplis d'un liquide calorifère et équipés d'une résistance électrique en usine. La résistance électrique est placée dans le collecteur de droite.

GRUPE DE TARIF: VPG7 - RADIATEURS ÉLECTRIQUES

couleur	n°. d'art.	prix €
Connecteur BAS blanc	1184 248 0000 9016	42
Connecteur BAS gris	1184 248 0000 7047	50

Le réglage de la température ambiante doit être assuré par un système externe de commande, conformément à la directive 2015/1188 en matière d'écoconception!



E-Panel Horizontal

INEO-EL (I-R-EL)

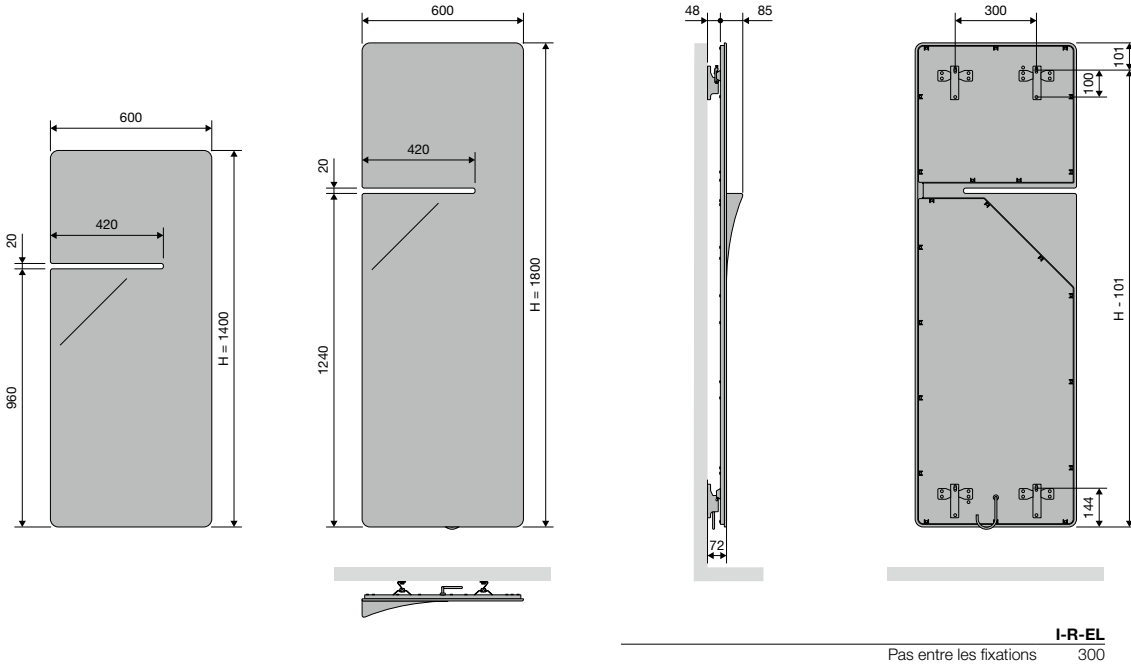

INEO-EL (I-L-EL)

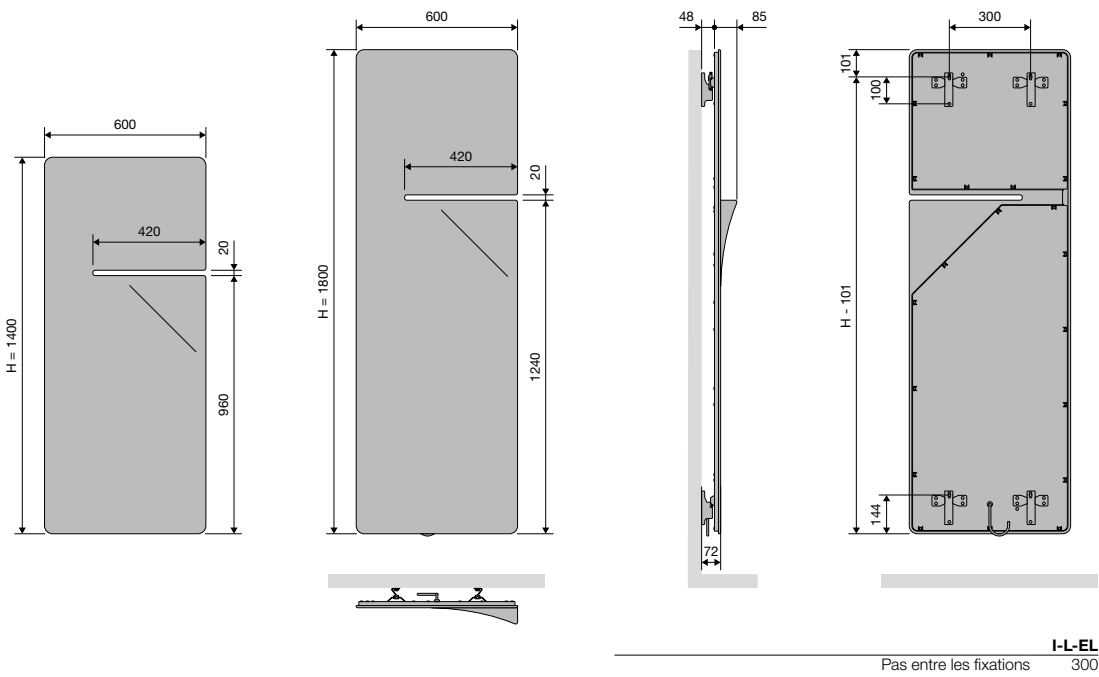

BEAMS MONO-EL (BEAMS MONO-EL)

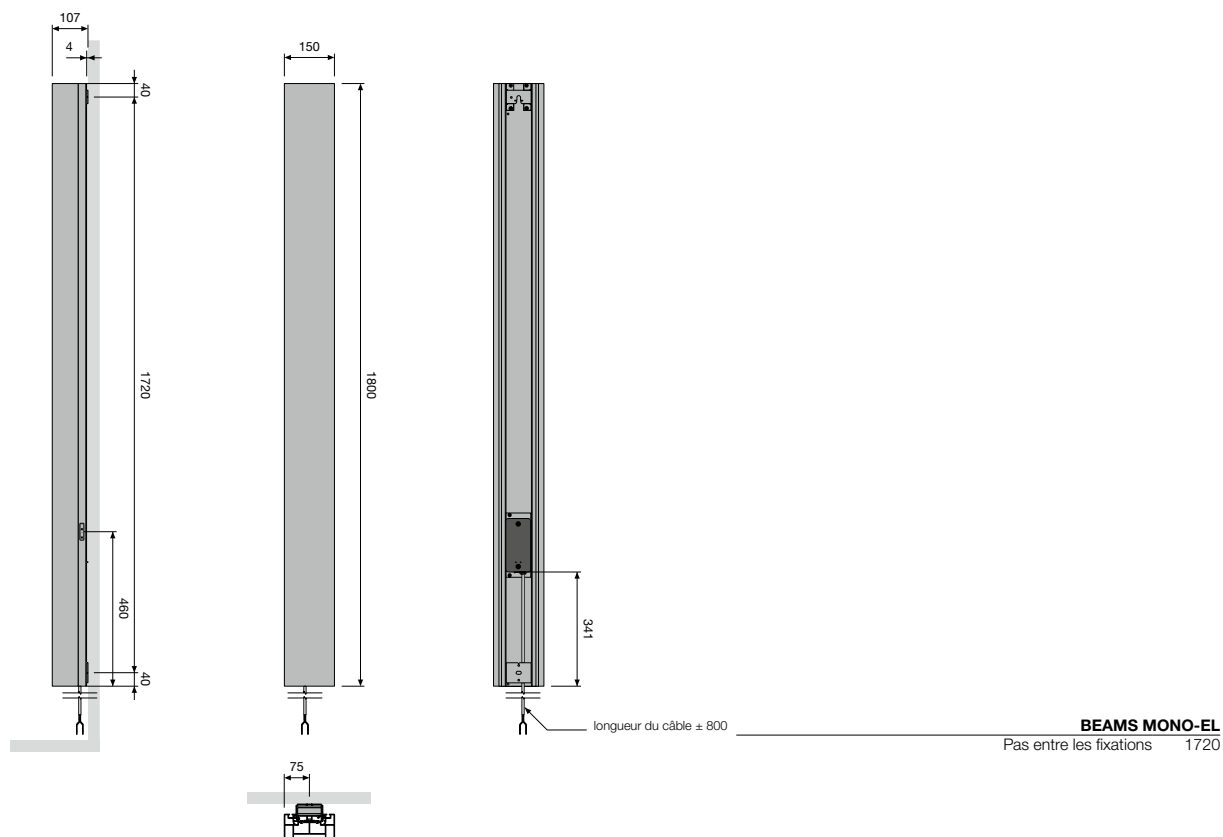

ONI-EL (O-P-EL, O-NP-EL)

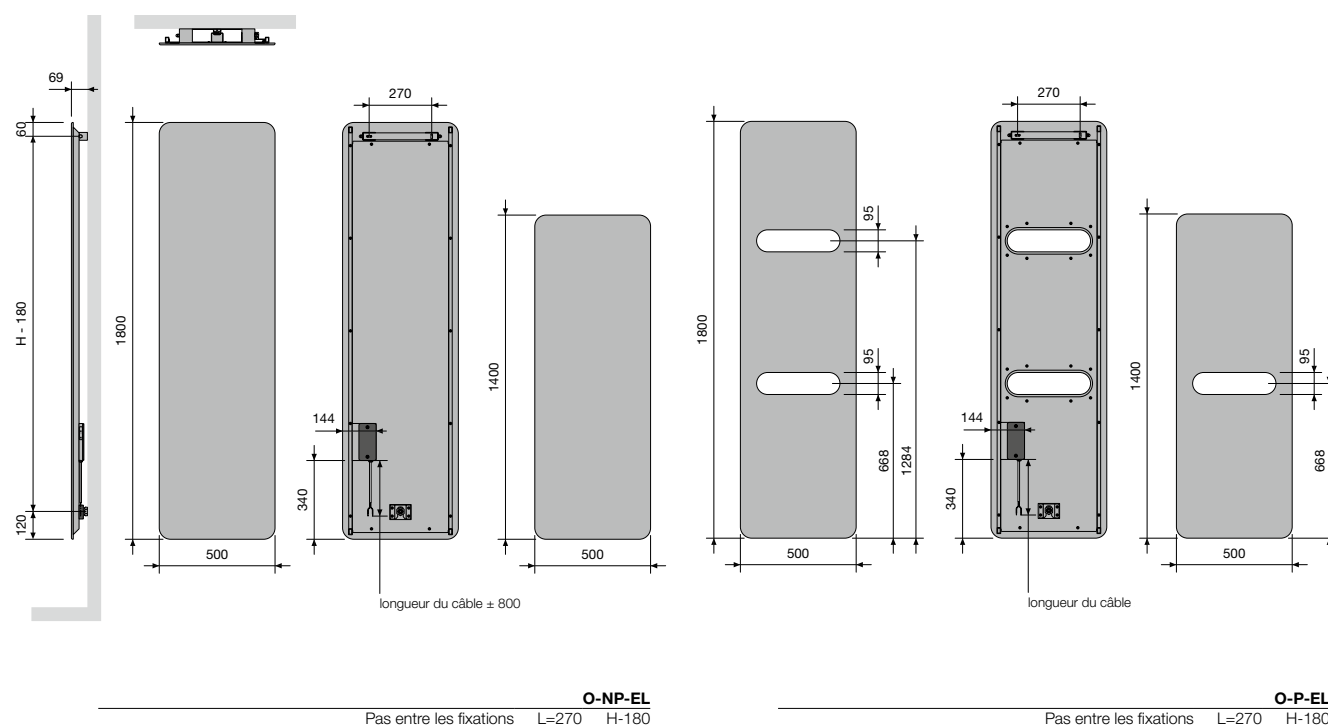

TANO (T-R-EL)

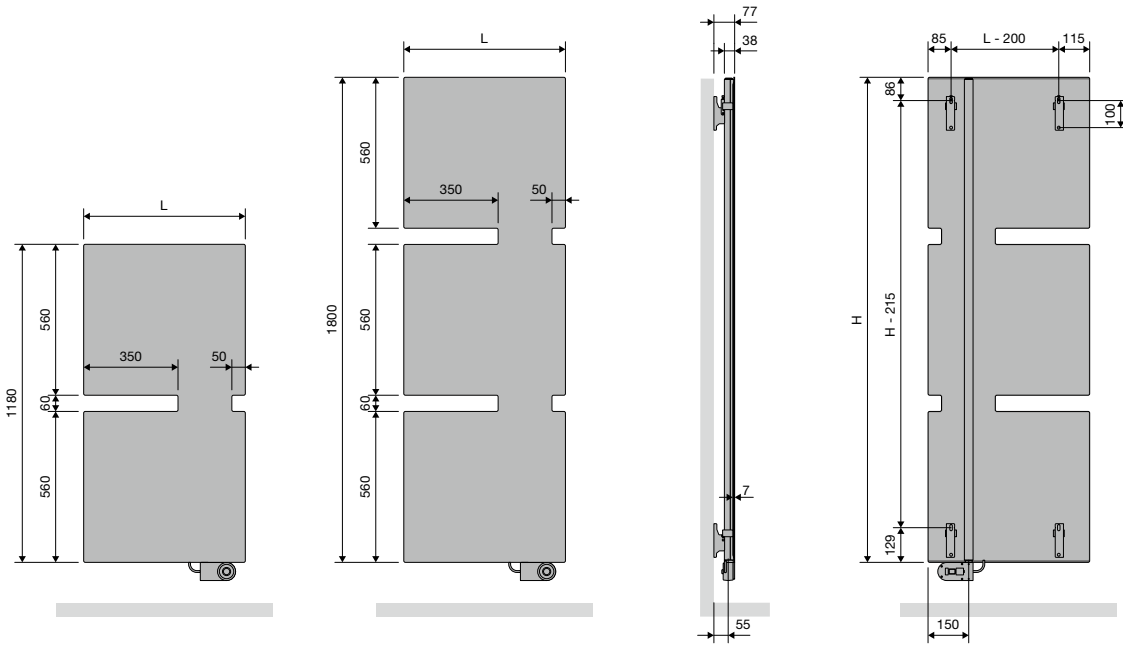
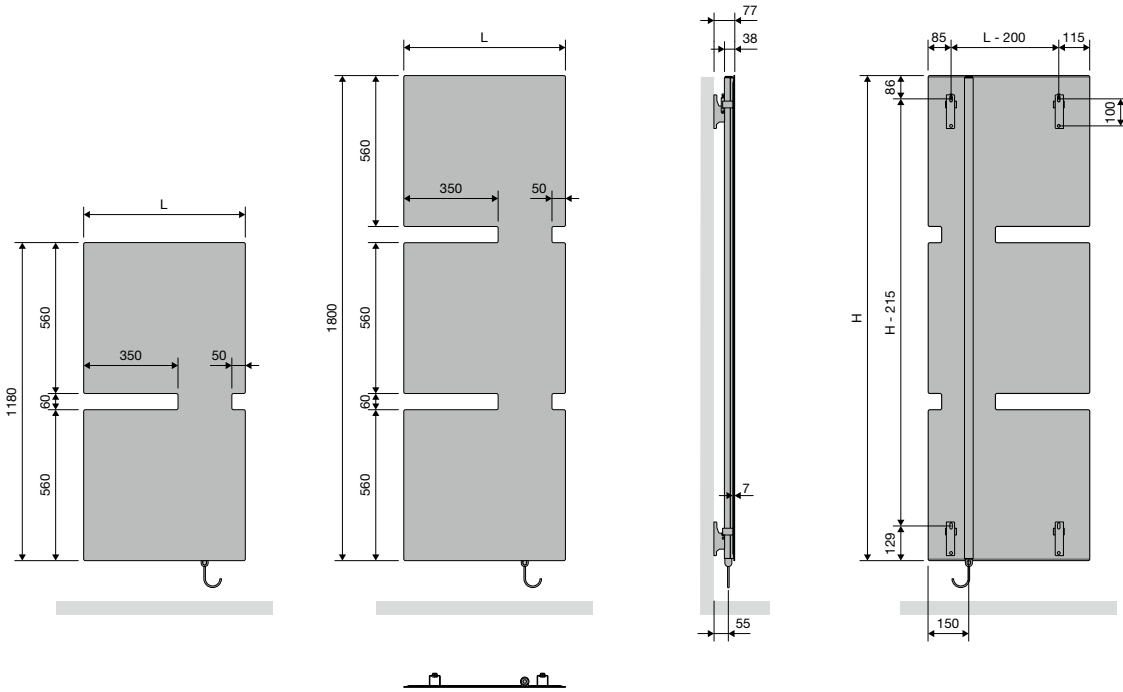

T-R-EL	
Largeur (L)	600
Hauteur (H)	1180 1800
Pas entre les fixations	L-200 H-215



TANO (T-L-EL)

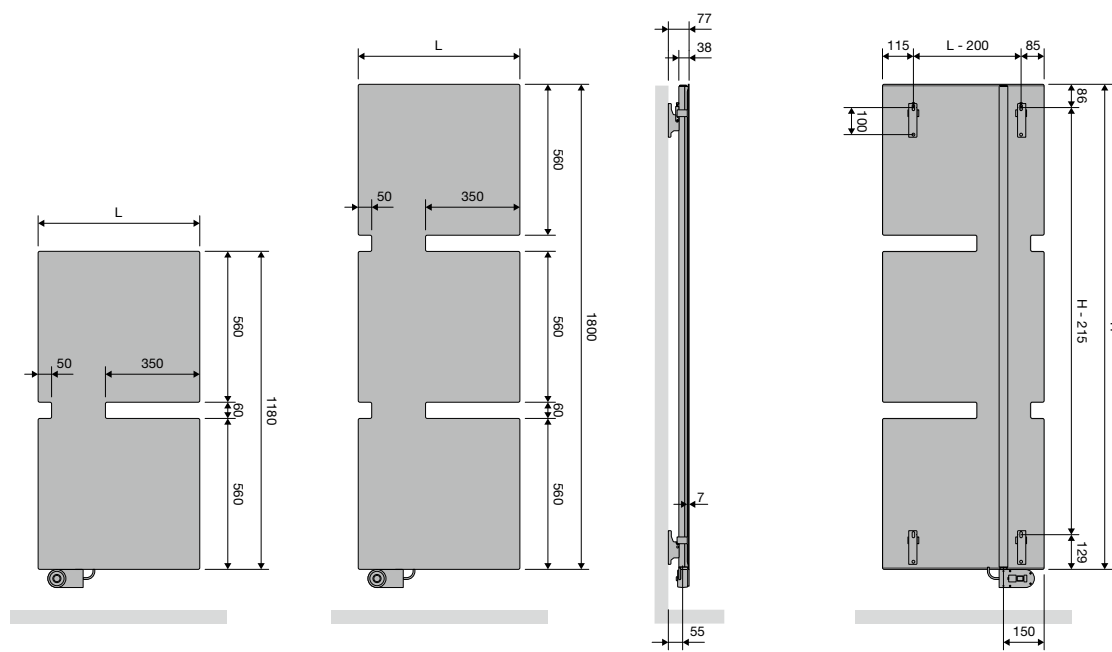
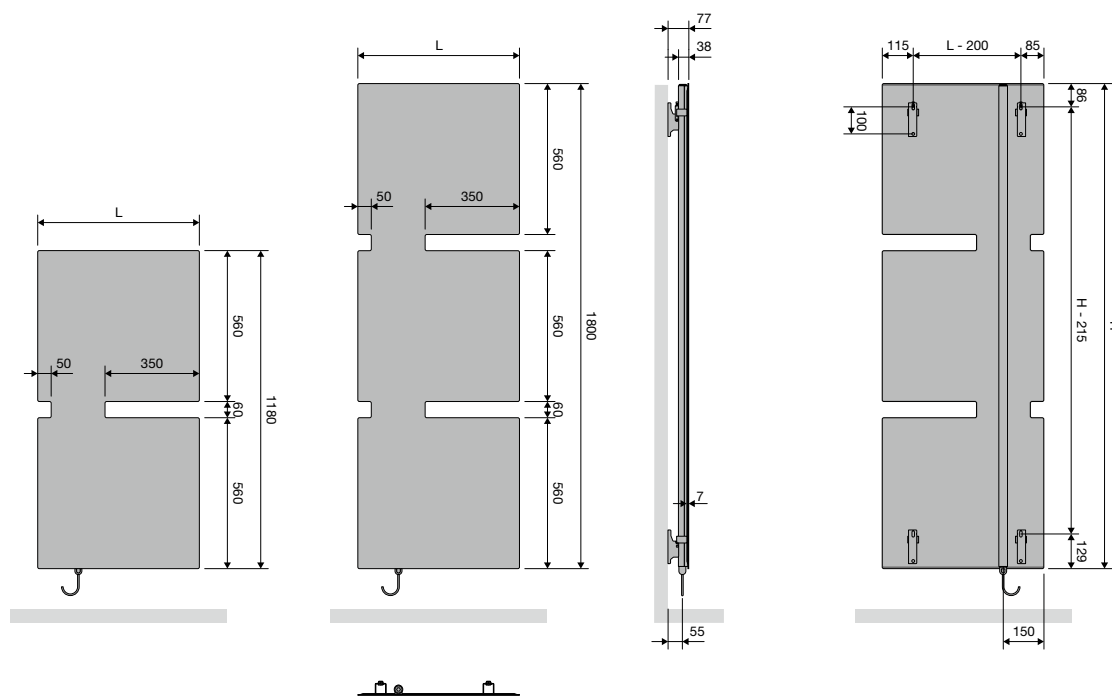

T-L-EL	
Largeur (L)	600
Hauteur (H)	1180 1800
Pas entre les fixations	L-200 H-215

NIVA-EL (NIVA-EL)

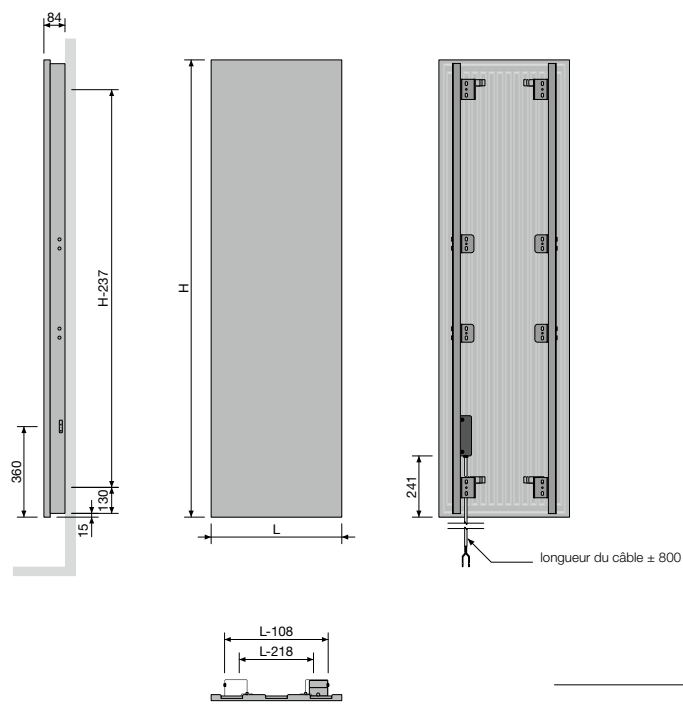

NIVA-EL	
Pas entre les fixations	L-218 H-237

IRIS-A (HD-EL-A, HDR-EL-A)

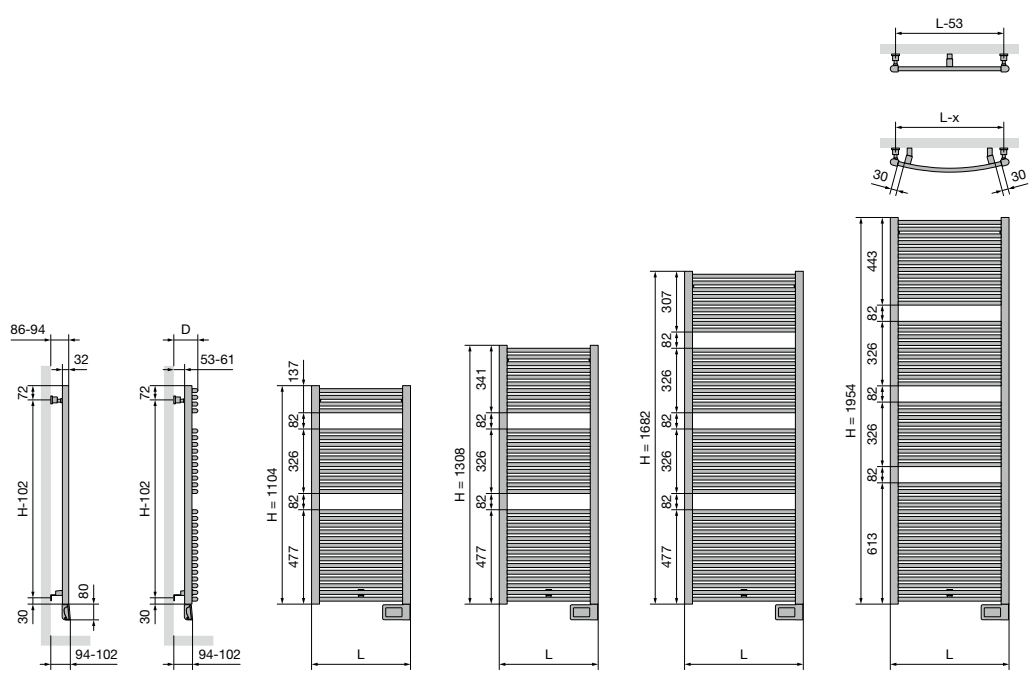

HD-EL-A	
Largueur (L)	500 600 750
Pas entre les fixations	L-53 H-102

HDR-EL-A	
Largueur (L)	498 598
Distance entre mur et face avant du radiateur (D)	101-109 104-112
Pas horizontal entre les fixations	452 552
Pas vertical entre les fixations	H-102

AGAVE-A (HR-EL-A)

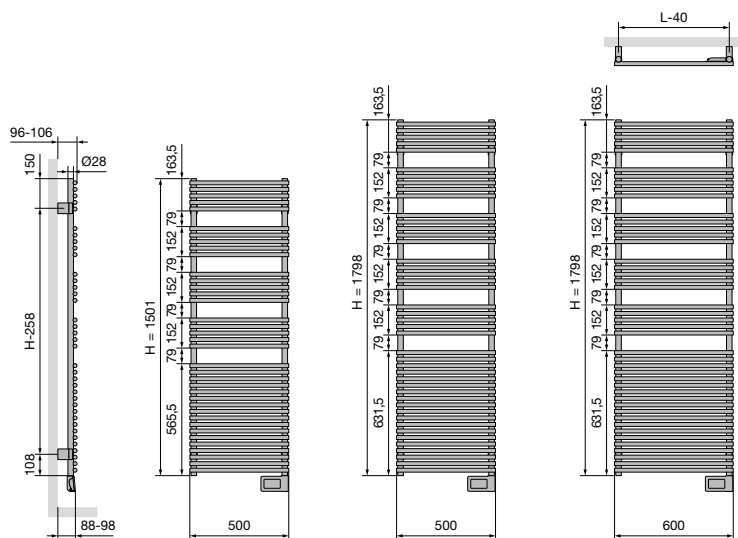

HR-EL-A

Pas entre les fixations L-40 H-258

ASTER-A (HF-EL-A)

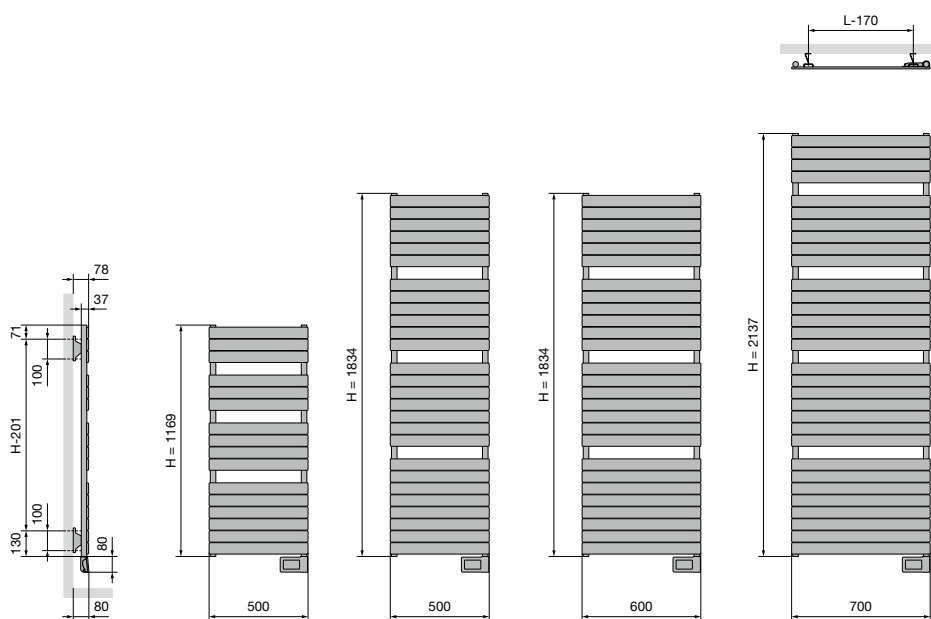

HF-EL-A

Pas entre les fixations L-170 H-201

ASTER HF-S (HF-S EL R, HF-S EL L)

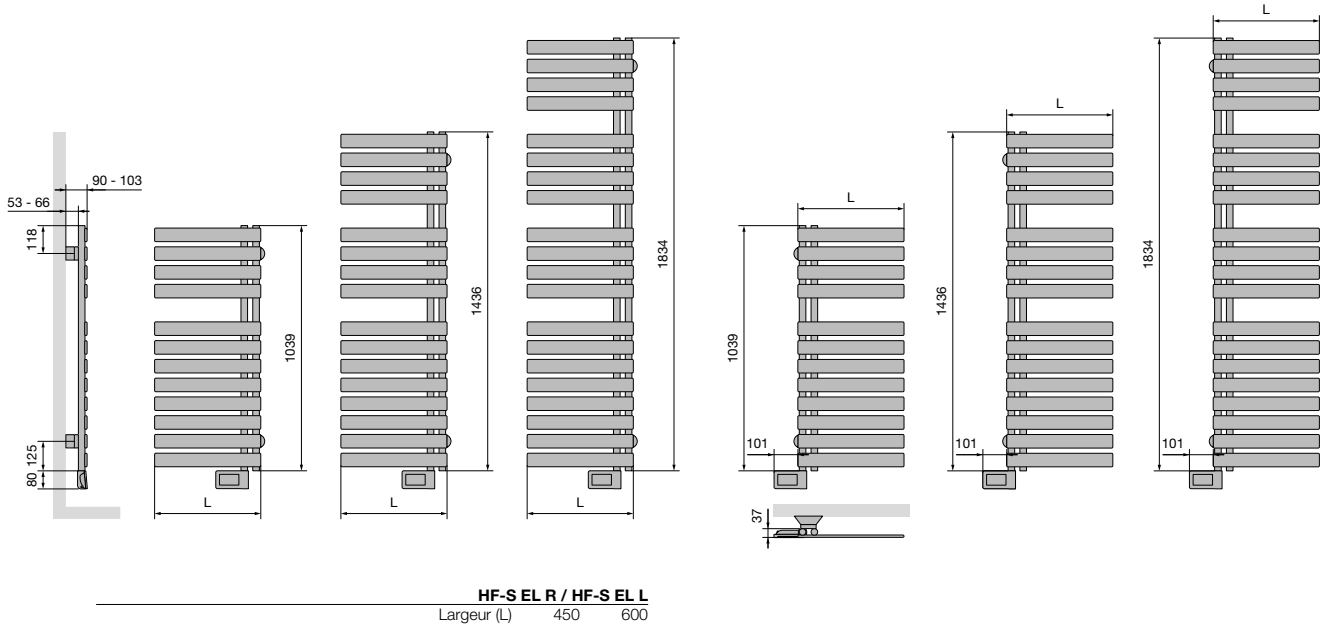

CARRÉ SALLE DE BAINS (CB-EL)

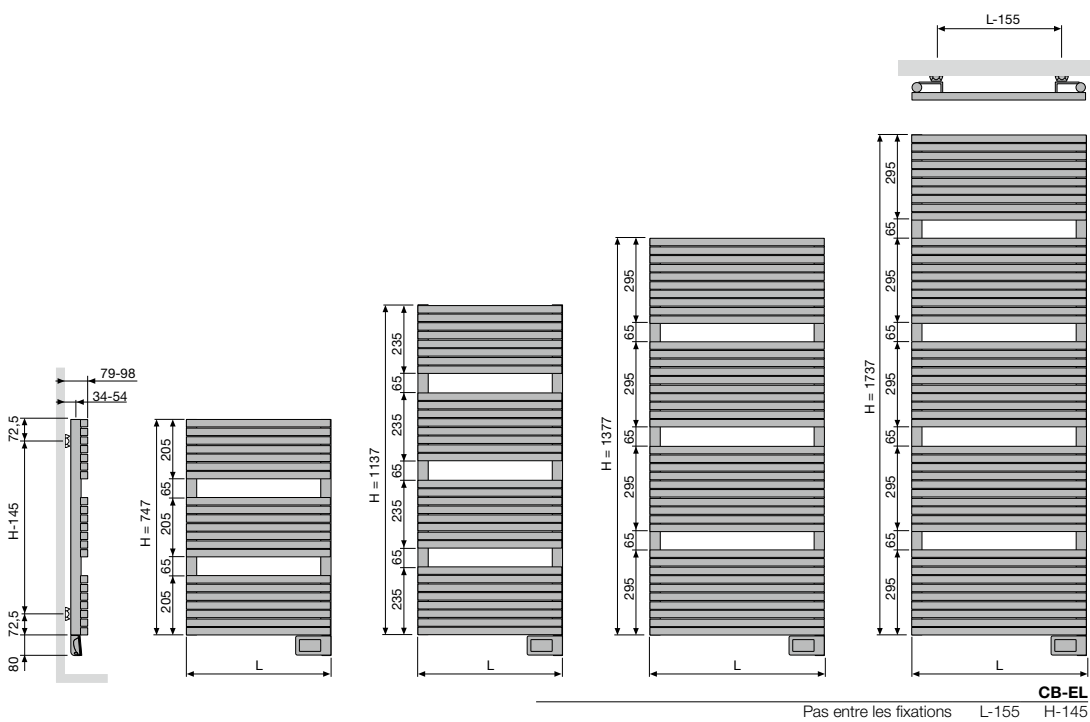

ZANA SALLE DE BAINS (ZBD-EL)

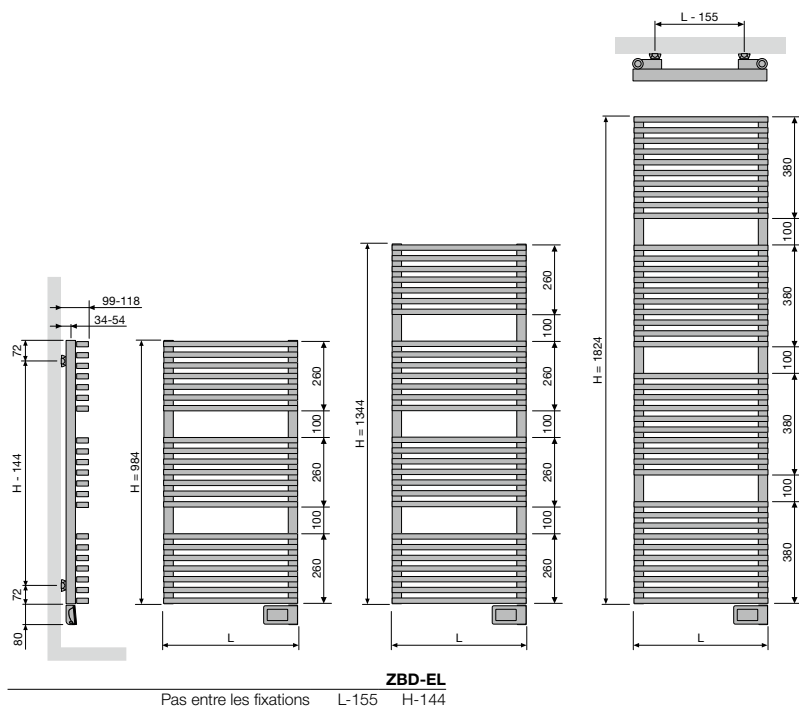

Pas entre les fixations L-155 H-144

E-BANO (BANO-EL)

VUE FRONTALE

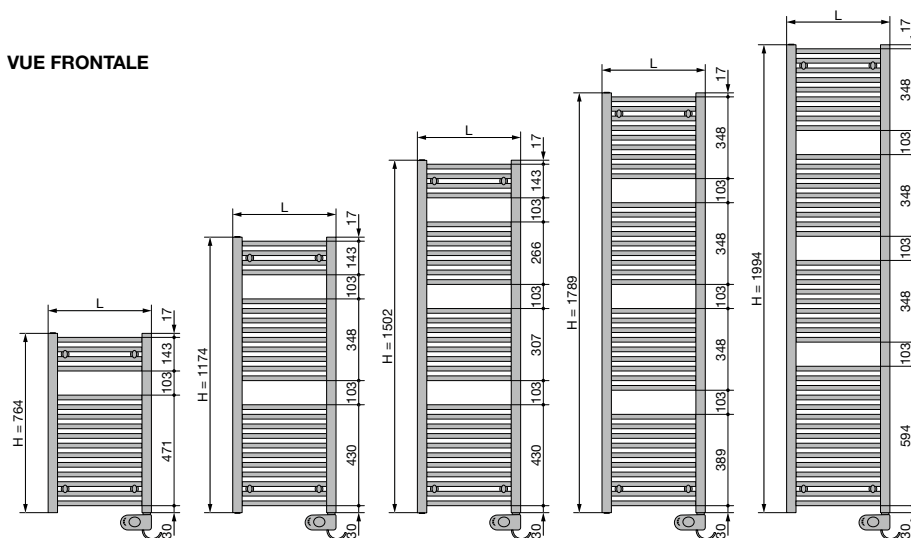

VUE LATÉRALE

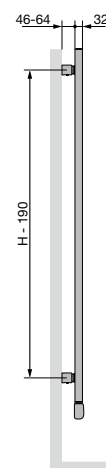

VUE ARRIÈRE

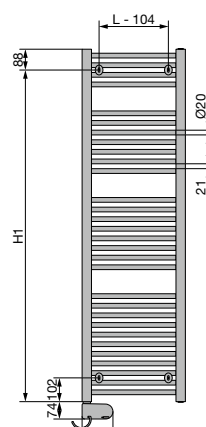

BANO-EL

Largeur (L)	500	600	750	1789	1994
Hauteur (H)	764	1174	1502	1789	1994
H1	676	1086	1414	1701	1906
Pas entre les fixations	L-104	H-190			

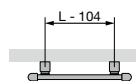

VUE DU HAUT

E-PANEL HORIZONTAL (EP-H-FL, EP-H-RIB)

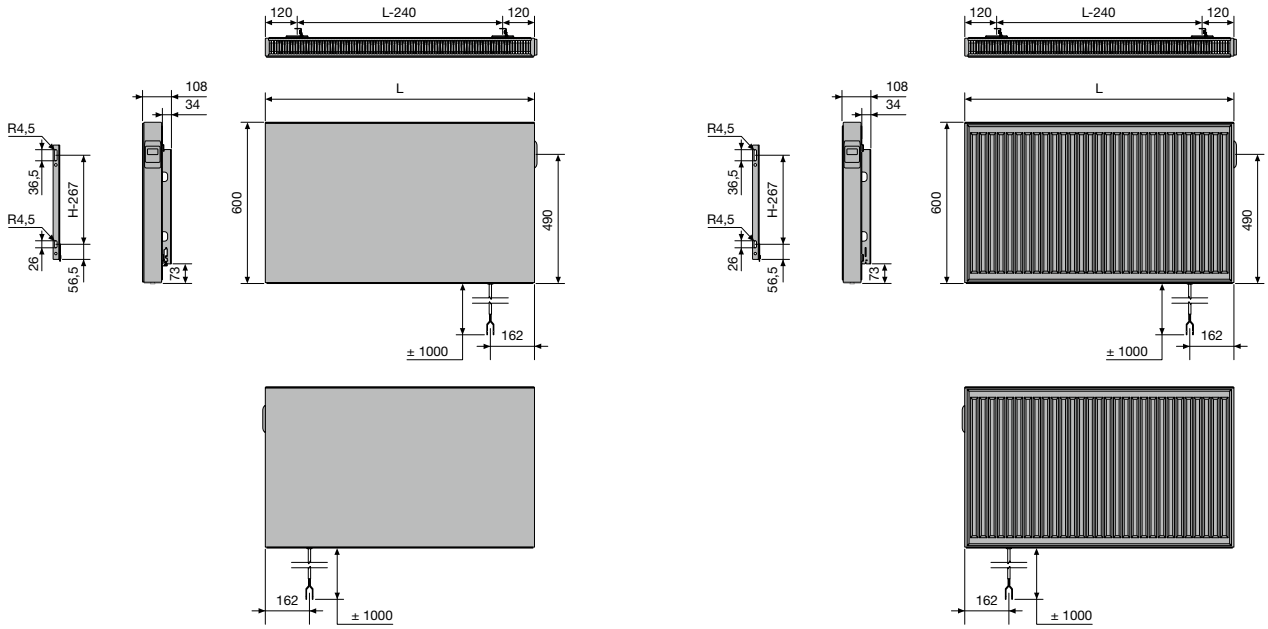

EP-H-FL / EP-H-RIB

Pas entre les fixations L-240 H-460

E-PANEL VERTICAL (EP-V-FL)

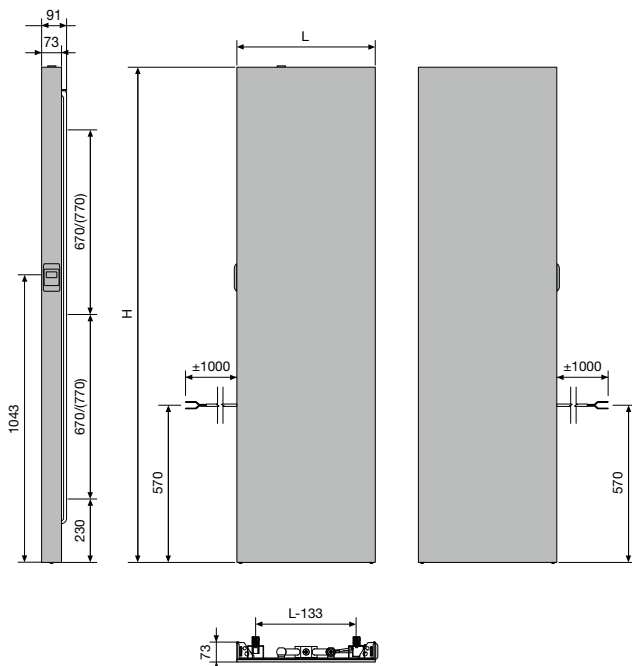

IRIS-A (HD-EL-BL-A) & SOUFLANT

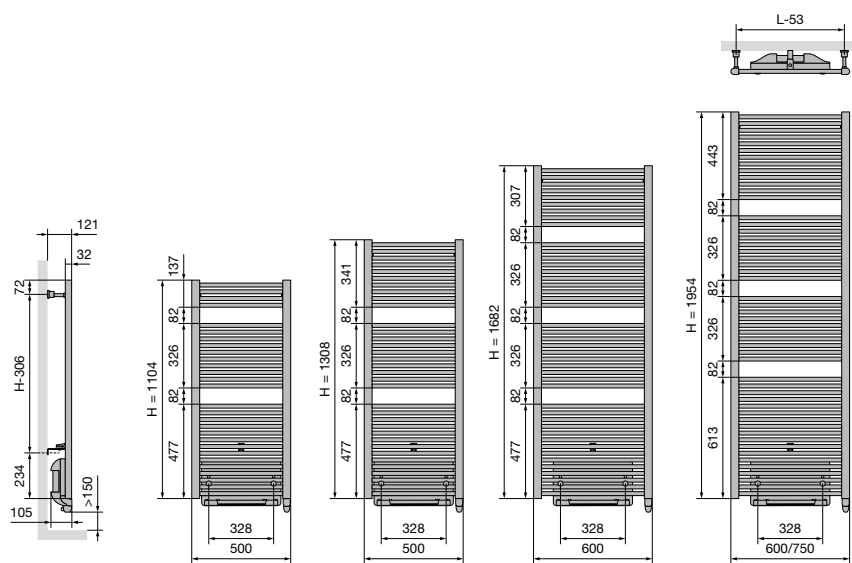

HD-EL-BL-A

Pas entre les fixations L-53 H-306

AGAVE-A (HR-EL-BL-A) & SOUFLANT

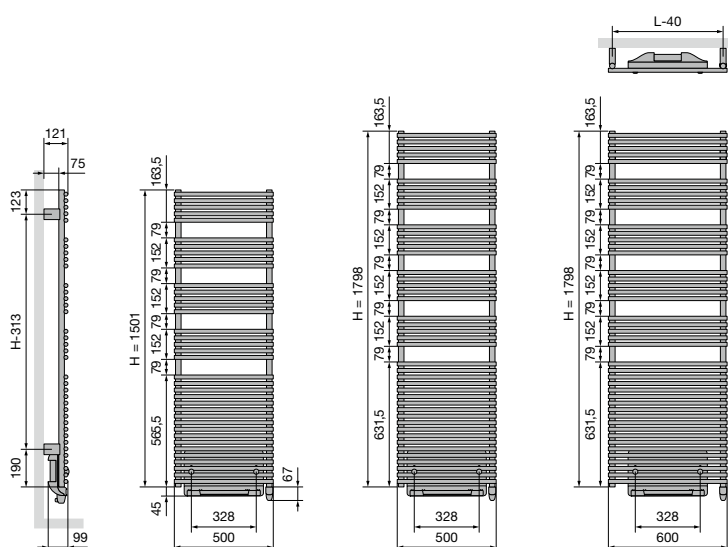

HR-EL-BL-A

Pas entre les fixations L-40 H-313

ASTER-A (HF-EL-BL-A) & SOUFLANT

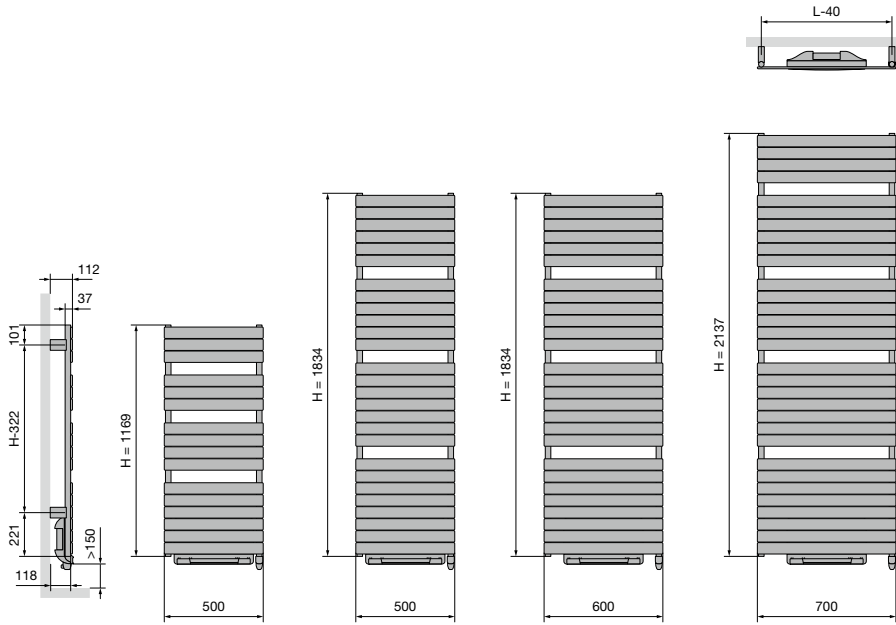

HF-EL-BL-A
Pas entre les fixations L-40 H-322

CARRÉ SALLE DE BAINS (CB-EL-BL) & SOUFLANT

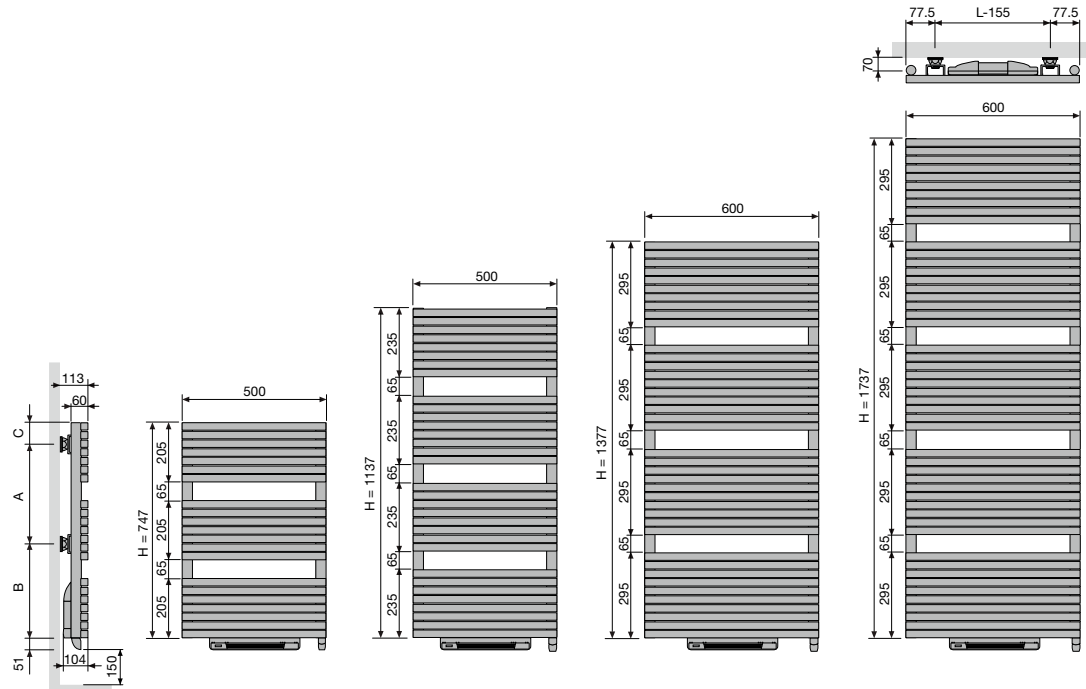

CB-EL-BL
Pas entre les fixations L-155

Hauteur (H)	747	1137	1377	1737
A	360	720	900	1260
B	338	368	428	428
C	49	49	49	49

NIVA-A (NIVA-EL-BL-A) & SOUFFLANT

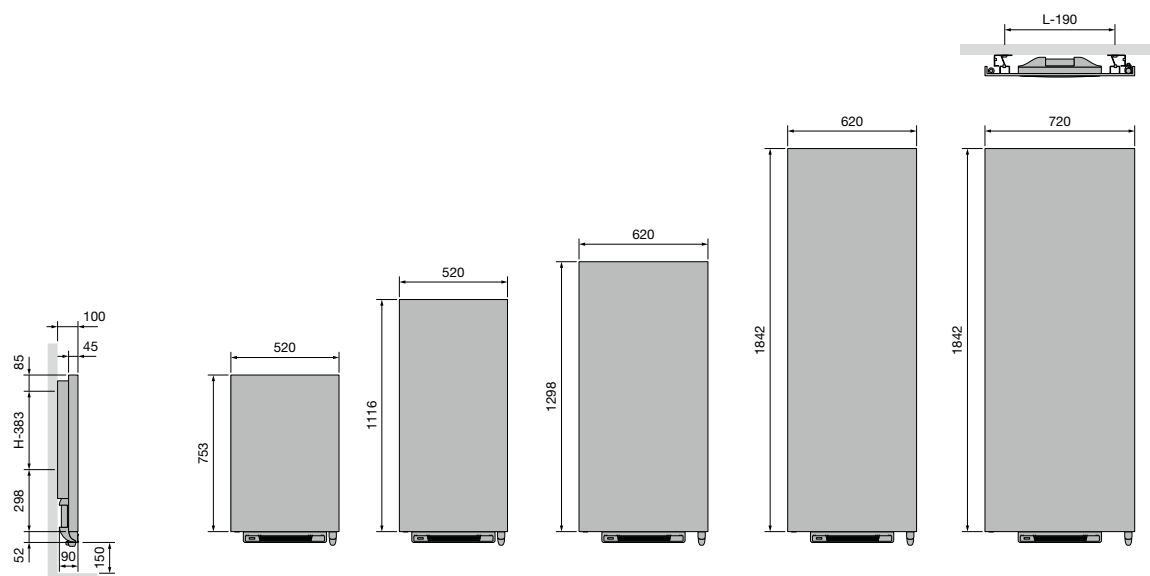

NIVA-EL-BL-A

Pas entre les fixations L-190 H-383

E-BANO (BANO-EL-BL) & SOUFFLANT

VUE FRONTALE

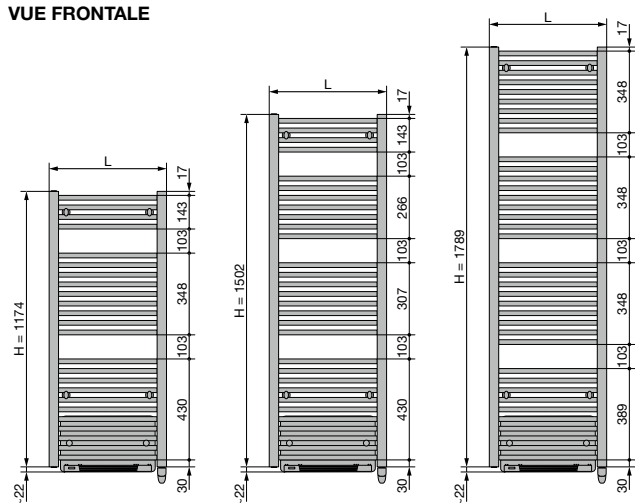

VUE LATÉRALE

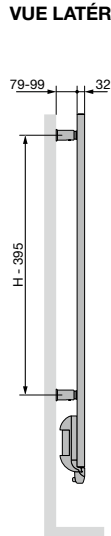

VUE ARRIÈRE

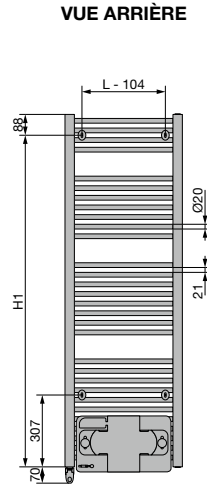

BANO-EL-BL

Hauteur (H)	1174	1502	1789
Largeur (L)	500	600	750
H1	1086	1414	1701
Pas entre les fixations	L-104	H-395	

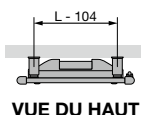

VUE DU HAUT

NIVA (N1L1-EL-MIX) MIXTE

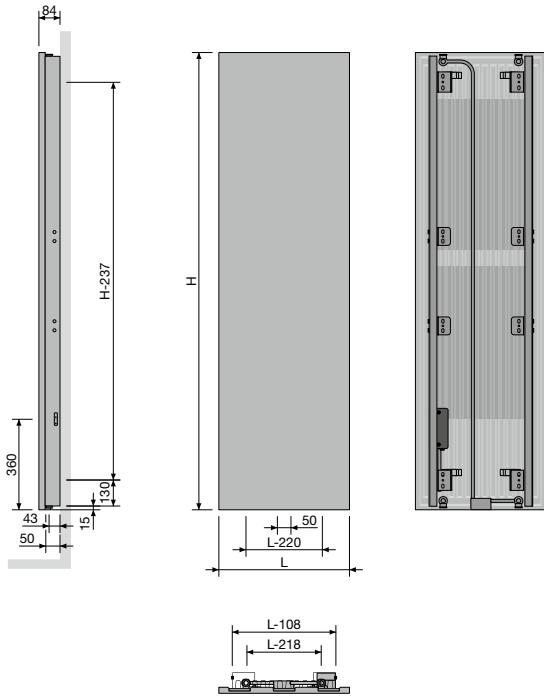

N1L1-EL-MIX

Pas entre les fixations L-218 H-237

IRIS-A (HDM-BL-MIX-A) SOUFFLANT MIXTE

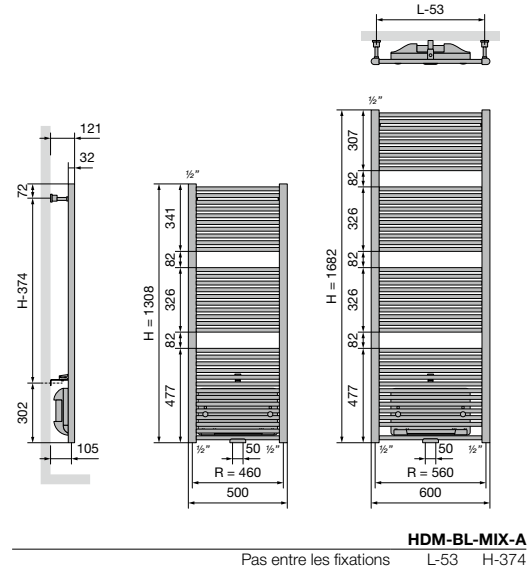

HDM-BL-MIX-A

Pas entre les fixations L-53 H-374

ASTER-A (HF-BL-MIX-A) SOUFFLANT MIXTE

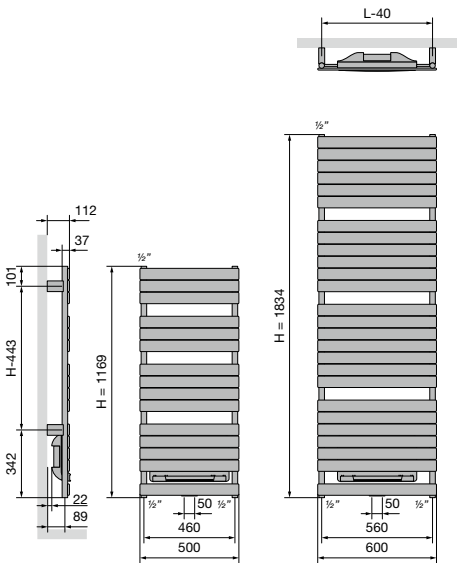

HF-BL-MIX-A

Pas entre les fixations L-40 H-443



Ineo-EL (I-R-EL) Bleu Glacier

Finesse, élégance, stylisme : découvrez le Spike



FINESSE, ÉLÉGANCE, STYLISME : DÉCOUVREZ LE SPIKE

Vous cherchez une véritable amélioration pour votre salle de bains compacte ou vos toilettes ? Voici Spike de VASCO : un chauffe-serviettes électrique réalisé avec un seul tube. Un concept et un design uniques qui offrent un confort et une chaleur supplémentaires, sans toutefois prendre de place. Spike aide donc à maintenir l'ordre même dans les espaces les plus restreints. Et ce, avec un look contemporain et unique, en blanc ou en noir.

UN ACCROCHE-REGARD MINIMALISTE

Une fois de plus, VASCO lance la tendance dans le monde de l'eau, de la chaleur et du bien-être. Spike est un exemple frappant de la technologie de chauffage avancée de VASCO, où l'attention portée aux détails et à la conception fait toute la différence. Le VASCO Spike est entièrement électrique, économe en énergie, respectueux de l'environnement et offre encore plus de confort. Découvrez maintenant ce nouveau produit innovant, peu volumineux et élégant de VASCO.

FONCTIONNALITÉ

- Fonction minuterie (3 minuteries) pour un contrôle encore plus précis, réglable sur 2, 4 ou 6 heures
- La LED s'allume en blanc lorsque le chauffe-serviettes est en marche.
- La température de surface ne dépasse pas 65°C
- Crochets élégants inclus
- Régulation intelligente grâce au câble chauffant intégré
- LED éteinte – appareil éteint

COULEURS

- Blanc (S600)
- Noir (RAL 9005)

TECHNIQUE

- Tension d'alimentation : ~230V, 50Hz
- Catégorie d'isolation I
- Classe de protection: IPX4

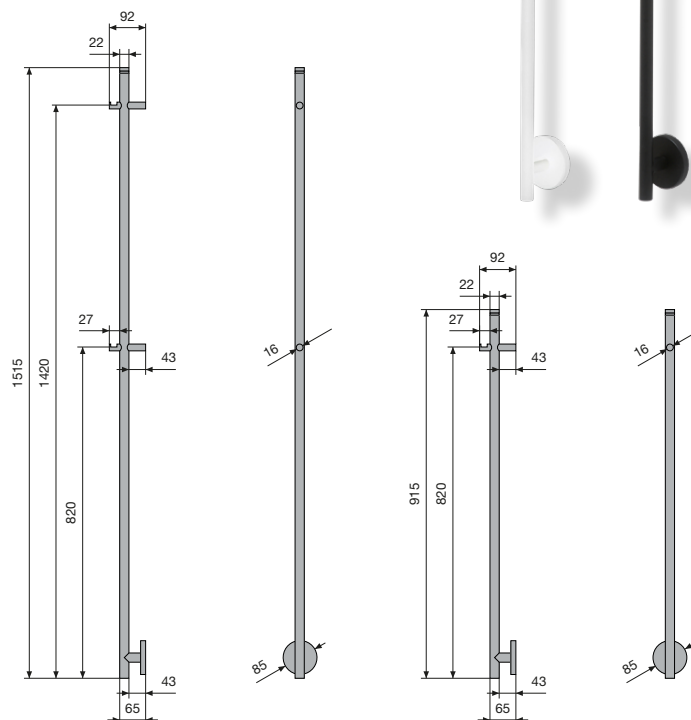

GROUPE DE TARIF: VPG7 - RADIATEURS ÉLECTRIQUES

	POIDS	ÉMISSION CALORIFIQUE	COULEUR	N°. D'ART.	€
SPIKE MINI	1,07 kg	16 Watt	S600 (blanc)	1184 401 0915 0600	449
			RAL 9005 (noir)	1184 401 0915 9005	449
SPIKE	1,50 kg	27 Watt	S600 (blanc)	1184 401 1515 0600	495
			RAL 9005 (noir)	1184 401 1515 9005	495

• h = 915 mm; b = 85 mm; d = 92 mm;

• h = 1515 mm; b = 85 mm; d = 92 mm;

Instructions de montage accessoires: voir www.vasco.eu
FRANCE. Prix en euro (hors TVA)

Articles en stock.







RADIATEURS ÉLECTRIQUES FIXATIONS
EN OPTION

GROUPE DE TARIF: VPG10 - ACC.

FIXATIONS		COULEUR	N°. D'ART.	€
		CB-EL / CB-EL-BL / ZBD-EL		
INSTALLATION MURALE	4 fixations	RAL 7016	1187 007 0000 7016	39

FRANCE. Prix en euro (hors TVA)

GROUPE DE TARIF: VPG10B - PORTE-SERVIETTES

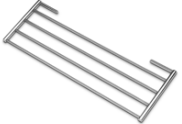
ACCESSOIRES	LARGEUR DU PORTE-SERVIETTES	COULEUR	N°. D'ART.	€	
O-NP-EL / NIVA-EL / NIVA-EL-BL-A / N1L1-EL-MIX					
PORTE-SERVIETTES MULTI+ DROIT		600 mm	S600	1183 734 0000 0600	214
		600 mm	RAL 9005 [■]	1183 734 0000 9005	214
<ul style="list-style-type: none"> h = 70 mm; b = 600 mm (b tablette = 194 mm); e = 176 mm; c = 170 mm; Montage au mur, à droite du radiateur. 					
O-NP-EL / NIVA-EL / NIVA-EL-BL-A / N1L1-EL-MIX					
PORTE-SERVIETTES MULTI+ GAUCHE		600 mm	S600	1183 735 0000 0600	214
		600 mm	RAL 9005 [■]	1183 735 0000 9005	214
<ul style="list-style-type: none"> h = 70 mm; b = 600 mm (b tablette = 194 mm); e = 176 mm; c = 170 mm; Montage au mur, à gauche du radiateur. 					
CB-EL / CB-EL-BL					
PORTE-SERVIETTES			CHROMÉ	1183 207 0000 0099	198
<ul style="list-style-type: none"> h = 22 mm; b = 720 mm (facile à raccourcir); d = 75 mm; a = 56 mm 					
ZBD-EL					
PORTE-SERVIETTES			CHROMÉ	1183 228 0000 0099	198
<ul style="list-style-type: none"> h = 22 mm; b = 720 mm (facile à raccourcir); d = 75 mm; a = 56 mm 					
EP-V-FL					
PORTE-SERVIETTES		400 mm	RAL 9016	1191 1972040	106
		500 mm	RAL 9016	1191 1972050	114
		600 mm	RAL 9016	1191 1972060	119
<ul style="list-style-type: none"> b = 400, 500, 600 mm; d = 64 mm 					
BEAMS MONO-EL					
PORTE-SERVIETTES		240 mm	CHROMÉ	1183 273 0000 0099	125
		240 mm	S600	1183 273 0000 0600	125
		240 mm	RAL 9005 [■]	1183 273 0000 9005	125
<ul style="list-style-type: none"> h = 55 mm; b = 240 mm; d = 67 mm; a = 61 mm; 					
O-P-EL / O-NP-EL					
PORTE-SERVIETTES		372 mm	CHROMÉ	1183 274 0000 0099	160
		372 mm	S600	1183 274 0000 0600	160
		372 mm	RAL 9005 [■]	1183 274 0000 9005	160
<ul style="list-style-type: none"> h = 55 mm; b = 372 mm; d = 56 mm; a = 50 mm; 					
HD-EL-A / HDR-EL-A / HR-EL-A / HD-EL-BL-A / HR-EL-BL-A / HDM-BL-MIX-A					
SÉCHOIR ET ÉTAGÈRE PLIANTE			CHROMÉ	1183 002 0000 0099	148
<ul style="list-style-type: none"> 380 x 158 mm 					

■ noir texturé
 ■ noir mat







Instructions de montage accessoires: voir www.vasco.eu
 FRANCE. Prix en euro (hors TVA)

e = distance entre face avant de l'accessoire jusqu'au mur
 d = distance entre face avant de l'accessoire et face avant du radiateur
 c = distance entre mur jusqu'à l'arrière porte-serviette
 a = distance entre l'accessoire jusqu'au radiateur
Articles en stock.

RADIATEURS ÉLECTRIQUES ACCESSOIRES

EN OPTION

GRUPE DE TARIF: VPG10B - PORTE-SERVIETTES

ACCESSOIRES	LARGEUR DU PORTE-SERVIETTES	COULEUR	N°. D'ART.	€
CB-EL / CB-EL-BL				
PATÈRE CARRÉ 		CHROMÉ	1183 500 0000 0099	81
ZBD-EL				
PATÈRE 		CHROMÉ	1183 410 0000 0099	95
BEAMS MONO-EL				
PORTE-SERVIETTES COURT 	240 mm	S600	1183 700 0000 0600	148
		RAL 9005 [■]	1183 700 0000 9005	148
BEAMS MONO-EL				
PORTE-SERVIETTES RECTANGULAIRE 	286 x 110 mm	S600	1183 702 0000 0600	178
		RAL 9005 [■]	1183 702 0000 9005	178
NIVA-EL / NIVA-EL-BL-A / N1L1-EL-MIX				
PORTE-SERVIETTES COURT* 	240 mm	S600	1183 710 0000 0600	148
	240 mm	RAL 9005 [■]	1183 710 0000 9005	148
NIVA-EL / NIVA-EL-BL-A / N1L1-EL-MIX				
PORTE-SERVIETTES LONG* 	440 mm	S600	1183 711 0000 0600	148
	440 mm	RAL 9005 [■]	1183 711 0000 9005	148
NIVA-EL / NIVA-EL-BL-A / N1L1-EL-MIX				
PORTE-SERVIETTES* 	372 mm	ALUMINIUM	1183 239 0000 0000	198
	372 mm	CHROMÉ	1183 239 0000 0099	198
	372 mm	RAL 9005 [■]	1183 239 0000 9005	198
	526 mm	CHROMÉ	1183 271 0000 0099	198
	526 mm	S600	1183 271 0000 0600	198
	526 mm	RAL 9005 [■]	1183 271 0000 9005	198

- Porte-serviettes en aluminium anodisé
- h = 55 mm; b = 372, 526 mm; d = 56 mm; a = 50 mm;

■ noir texturé

■ noir mat

* **Attention : porte-serviettes uniquement possible pour NIVA-EL(-BL)(-MIX) à partir de la version 2021 !**

Instructions de montage accessoires: voir www.vasco.eu

FRANCE. Prix en euro (hors TVA)

d = distance entre face avant de l'accessoire et face avant du radiateur

a = distance entre l'accessoire jusqu'au radiateur

Articles en stock.



Tano-EL (T-R-EL)





Radiateurs en aluminium

Légers dans leur forme. Puissants en chaleur.

Les radiateurs design en aluminium associent une apparence épurée et moderne à d'excellentes performances thermiques.

Grâce à ce matériau léger et durable, ils chauffent rapidement et assurent une répartition efficace et uniforme de la chaleur dans chaque pièce.

Avec leur design raffiné, ils ne sont pas seulement une source de chaleur, mais aussi un élément élégant dans tout intérieur.



COULEURS

- Couleur standard S600 (texture fine blanche)
(RAL 9016: pas de supplément de prix 15%)
- Non disponible en collection Gris Pur
- Carte de couleur étendue voir p. 12

SPÉCIAL

- Composé d'un profil en aluminium vertical (largeur 150 mm)
- Protection contre la corrosion interne: protecteur Protect X100

FIXATIONS

- Fixations murales standard (éliminé discrètement)

TECHNIQUE

- Les radiateurs aluminium sont assemblés par un système de presse breveté.
- Couche de base acrylique ATL et poudre d'époxy-polyester
- Pression de service: 10 bars (standard)
- Température de service maximale: 110°C
- **Raccordement (verrouillable) intégré (les tuyaux du chauffage central doivent y être raccordés directement)**

ÉLECTRIQUE (versions disponibles: voir chapitre radiateurs électriques)

- ✓ Radiateur électrique (voir p. 84)
- ✗ Radiateur mixte

SCHÉMAS TECHNIQUES

- Voir p. 172

RACCORDEMENT

- ✗ Un seul raccordement pour un système monotube
- ✗ Un seul raccordement pour un système bitube
- ✗ Un double raccordement pour un système monotube
- ✓ Un double raccordement pour un système bitube (standard)
(logement de thermostat intégré, voir p. 365)
- ✗ Vanne intégrée

- Raccordements: 3/4" Euroconus
- Purgeur automatique (livré en standard) en haut à gauche à l'arrière du collecteur
- **ATTENTION: L'eau de chauffage doit être ph neutre. « Protect X100 » ou similaire doit être introduit dans le circuit.**
- **ATTENTION: doit être utilisé en combinaison avec le logement de thermostat intégré.**

PROTECT X100*

N°. d'art. 11FH55064

prix € 83

* 1 bouteille (1 litre) par 100 litres de l'eau installation

BEAMS MONO

Une liberté architecturale en aluminium

Ces radiateurs design se caractérisent par un profilé vertical en aluminium de seulement 150 mm de large: une véritable prouesse technologique ! Le collecteur et le kit de vanne sont astucieusement dissimulés et les fixations totalement intégrées. À la clé: les radiateurs design les plus épurés que VASCO ait jamais conçus.

RACCORDEMENT RECOMMANDÉ (MB)

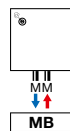

Autres possibilités de raccordement, voir p. 159

RECOMMANDÉ POUR LA SALLE DE BAINS ET LA CUISINE EN OPTION



porte-serviettes court (S600)
n°. d'art. voir p. 158

prix € 148
Autres accessoires, voir p. 158

LOGEMENT DE THERMOSTAT INTÉGRÉ



n°. d'art. 1182 306 0000 0099
prix € 390
Raccords, voir p. 365

RACCORDEMENT INTÉGRÉ (MURALE)

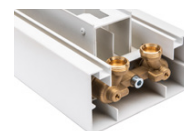

Raccords, voir p. 365



BEAMS (BEAMS MONO)

COMMENT COMMANDER BEAMS MONO

Délai de livraison 15 - 30 jours ouvrables
(temps de transport non compris)

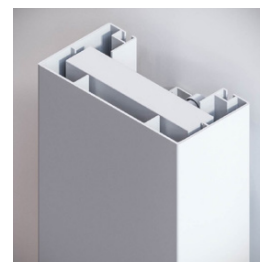
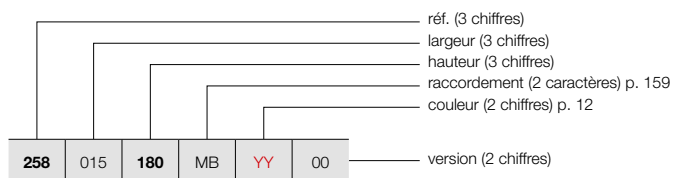

BEAMS MONO

COMMENT COMMANDER RADIATEUR DE STOCK BEAMS MONO

Délai de livraison 4 jours ouvrables
(temps de transport non compris)

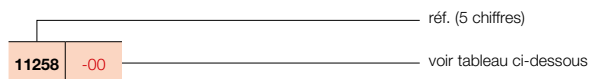

GRUPE DE TARIF: VPG6 - RADIATEURS EN ALUMINIUM

RÉFÉRENCE RADIATEUR SUR MESURE BEAMS MONO	DONNÉES TECHNIQUES									COULEUR STANDARD		AUTRES COULEURS
	tubes	largeur (L mm)	hauteur (H mm)	75/65/20 (Watt) (Φ50K)	55/45/20 (Watt) (Φ30K)	facteur n	poids (kg)	contenance (l)	résistance électrique (Watt)	prix S600* (€)	n°. d'art. abrégé S600 stock	prix couleur (€)
RÉF. BEAMS MONO : 258												
258 015 180 MB YY 00	-	150	1800	671	351	1,27	8,60	0,47	-	766	11258-09	881
	-	150	2000	734	384	1,27	9,55	0,52	-	810	11258-10	932
	-	150	2200	795	413	1,28	10,50	0,57	-	869	-	999

Conforme EN442-1: 2014: radiateurs et convecteurs

* RAL 9016: pas de supplément de prix 15%

Pour les émissions calorifiques des autres régimes, voir p. 356 (facteurs de correction) FRANCE. Prix en euro (hors TVA)



COULEURS

- Couleur standard S600 (texture fine blanche) (RAL 9016: pas de supplément de prix 15%)
- Non disponible en collection Gris Pur
- Carte de couleur étendue voir p. 12

SPÉCIAL

- Composé de profils en aluminium verticaux
- Protection contre la corrosion interne: protecteur Protect X100

FIXATIONS

- Fixations murales standard

TECHNIQUE

- Les radiateurs aluminium sont assemblés par un système de presse breveté.
- Couche de base acrylique ATL et poudre d'époxy-polyester
- Pression de service: 10 bars (standard)
- Température de service maximale: 110°C

ÉLECTRIQUE

- ✗ Radiateur électrique
- ✗ Radiateur mixte

SCHÉMAS TECHNIQUES

- Voir p. 172

RACCORDEMENT

- ✗ Un seul raccordement pour un système monotube
- ✗ Un seul raccordement pour un système bitube
- ✓ Un double raccordement pour un système monotube (raccordement par raccordement central) (voir p. 350)
- ✓ Un double raccordement pour un système bitube (standard) (voir p. 350)
- ✗ Vanne intégrée
- Raccordements: 1/2" (filet intérieur)
- Purgeur automatique (livré en standard) en haut à gauche à l'arrière du collecteur
- **ATTENTION: L'eau de chauffage doit être ph neutre. « Protect X100 » ou similaire doit être introduit dans le circuit.**

PROTECT X100*

N°. d'art. 11FH55064

prix € 83

* 1 bouteille (1 litre) par 100 litres de l'eau installation

BEAMS

Quand performance rime avec élégance

Fruit du design et de la technologie, le modèle Beams est un radiateur ultra performant, composé de 3 profilés verticaux en aluminium, assemblés par un système de presse breveté. Grâce à sa faible contenance en eau, le radiateur Beams grimpe rapidement en température et est compatible avec les systèmes de chauffage basse température : un atout de taille, notamment en rénovation.

RACCORDEMENT RECOMMANDÉ (MB)



Autres possibilités de raccordement, voir p. 159

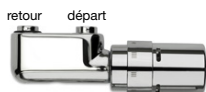

n°. d'art. 1182 103 0000 0099

prix € 280

Raccords, voir p. 363

RECOMMANDÉ POUR LA SALLE DE BAINS ET LA CUISINE EN OPTION



porte-serviettes (aluminium)

n°. d'art. voir p. 158

prix € 178



porte-serviettes rectangulaire (S600)

n°. d'art. voir p. 158

prix € 178

Autres accessoires, voir p. 158



COMMENT COMMANDER BEAMS

Délai de livraison 15 - 30 jours ouvrables
(temps de transport non compris)

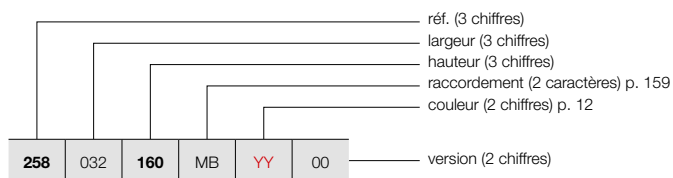

BEAMS

COMMENT COMMANDER RADIATEUR DE STOCK BEAMS

Délai de livraison 4 jours ouvrables
(temps de transport non compris)

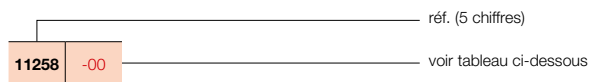

GRUPE DE TARIF: VPG6 - RADIATEURS EN ALUMINIUM

RÉFÉRENCE RADIATEUR SUR MESURE BEAMS	DONNÉES TECHNIQUES									COULEUR STANDARD		AUTRES COULEURS
	tubes	largeur (L mm)	hauteur (H mm)	75/65/20 (Watt) (Φ50K)	55/45/20 (Watt) (Φ30K)	facteur n	poids (kg)	contenance (l)	résistance électrique (Watt)	prix S600* (€)	n°. d'art. abrégé S600 stock	prix couleur (€)
RÉF. BEAMS : 258												
258 032 160 MB YY 00 180 200 220	2	320	1600	1127	583	1,29	15,50	1,00	-	1058	11258-04	1217
	2	320	1800	1237	643	1,28	17,28	1,08	-	1121	11258-01	1289
	2	320	2000	1348	701	1,28	19,05	1,15	-	1150	11258-05	1323
	2	320	2200	1459	755	1,29	20,90	1,30	-	1226	-	1410
258 049 160 MB YY 00 180 200 220	3	490	1600	1658	867	1,27	23,20	1,53	-	1540	11258-06	1771
	3	490	1800	1821	947	1,28	25,88	1,64	-	1635	11258-02	1880
	3	490	2000	1983	1026	1,29	28,55	1,75	-	1679	11258-03	1931
	3	490	2200	2147	1111	1,29	31,25	2,00	-	1798	-	2068
258 066 160 MB YY 00 180 200 220	4	660	1600	2172	1147	1,25	30,90	2,05	-	1976	-	2272
	4	660	1800	2385	1247	1,27	34,48	2,20	-	2103	11258-07	2418
	4	660	2000	2598	1337	1,30	38,05	2,35	-	2165	11258-08	2490
	4	660	2200	2812	1455	1,29	41,60	2,70	-	2318	-	2666

Conforme EN442-1: 2014: radiateurs et convecteurs

* RAL 9016: pas de supplément de prix 15%









Pour les émissions calorifiques des autres régimes, voir p. 356 (facteurs de correction)
FRANCE. Prix en euro (hors TVA)

RADIATEURS EN ALUMINIUM

BEAMS ACCESSOIRES

EN OPTION

GRUPE DE TARIF: VPG10B - PORTE-SERVIETTES

ACCESSOIRES																																																																																													
	LARGEUR DU RADIATEUR	COULEUR	N°. D'ART.	€																																																																																									
PORTE-SERVIETTES 	320 mm	ALUMINIUM	1183 262 0000 0000	178																																																																																									
	490 mm	ALUMINIUM	1183 263 0000 0000	178																																																																																									
	660 mm	ALUMINIUM	1183 264 0000 0000	178																																																																																									
	<ul style="list-style-type: none"> • Porte-serviettes en aluminium anodisé • h = 50 mm; b = 380, 550, 720 mm; d = 50 mm; a = 46 mm 																																																																																												
<table border="1"> <thead> <tr> <th></th> <th>LARGEUR DU PORTE-SERVIETTES</th> <th>COULEUR</th> <th>N°. D'ART.</th> <th>€</th> </tr> </thead> <tbody> <tr> <td rowspan="3"> PORTE-SERVIETTES COURT  </td> <td colspan="4" style="text-align: center;">BEAMS / BEAMS MONO</td> </tr> <tr> <td rowspan="2">240 mm</td> <td>S600</td> <td>1183 700 0000 0600</td> <td>148</td> </tr> <tr> <td>RAL 9005 [■]</td> <td>1183 700 0000 9005</td> <td>148</td> </tr> <tr> <td rowspan="3"> PORTE-SERVIETTES LONG  </td> <td colspan="4" style="text-align: center;">BEAMS</td> </tr> <tr> <td rowspan="2">440 mm</td> <td>S600</td> <td>1183 701 0000 0600</td> <td>148</td> </tr> <tr> <td>RAL 9005 [■]</td> <td>1183 701 0000 9005</td> <td>148</td> </tr> <tr> <td rowspan="3"> PORTE-SERVIETTES RECTANGULAIRE  </td> <td colspan="4" style="text-align: center;">BEAMS / BEAMS MONO</td> </tr> <tr> <td rowspan="2">286 x 110 mm</td> <td>S600</td> <td>1183 702 0000 0600</td> <td>178</td> </tr> <tr> <td>RAL 9005 [■]</td> <td>1183 702 0000 9005</td> <td>178</td> </tr> <tr> <td rowspan="3"> PORTE-SERVIETTES MULTI+ DROIT  </td> <td colspan="4" style="text-align: center;">BEAMS</td> </tr> <tr> <td>600 mm</td> <td>S600</td> <td>1183 734 0000 0600</td> <td>214</td> </tr> <tr> <td>600 mm</td> <td>RAL 9005 [■]</td> <td>1183 734 0000 9005</td> <td>214</td> </tr> <tr> <td rowspan="3"> PORTE-SERVIETTES MULTI+ GAUCHE  </td> <td colspan="4" style="text-align: center;">BEAMS</td> </tr> <tr> <td>600 mm</td> <td>S600</td> <td>1183 735 0000 0600</td> <td>214</td> </tr> <tr> <td>600 mm</td> <td>RAL 9005 [■]</td> <td>1183 735 0000 9005</td> <td>214</td> </tr> <tr> <td rowspan="4"> PORTE-SERVIETTES  </td> <td colspan="4" style="text-align: center;">BEAMS / BEAMS MONO</td> </tr> <tr> <td>240 mm</td> <td>CHROMÉ</td> <td>1183 273 0000 0099</td> <td>125</td> </tr> <tr> <td>240 mm</td> <td>S600</td> <td>1183 273 0000 0600</td> <td>125</td> </tr> <tr> <td>240 mm</td> <td>RAL 9005 [■]</td> <td>1183 273 0000 9005</td> <td>125</td> </tr> <tr> <td colspan="5"> <ul style="list-style-type: none"> • h = 55 mm; b = 240 mm; d = 67 mm; a = 61 mm; </td> </tr> </tbody> </table>						LARGEUR DU PORTE-SERVIETTES	COULEUR	N°. D'ART.	€	PORTE-SERVIETTES COURT 	BEAMS / BEAMS MONO				240 mm	S600	1183 700 0000 0600	148	RAL 9005 [■]	1183 700 0000 9005	148	PORTE-SERVIETTES LONG 	BEAMS				440 mm	S600	1183 701 0000 0600	148	RAL 9005 [■]	1183 701 0000 9005	148	PORTE-SERVIETTES RECTANGULAIRE 	BEAMS / BEAMS MONO				286 x 110 mm	S600	1183 702 0000 0600	178	RAL 9005 [■]	1183 702 0000 9005	178	PORTE-SERVIETTES MULTI+ DROIT 	BEAMS				600 mm	S600	1183 734 0000 0600	214	600 mm	RAL 9005 [■]	1183 734 0000 9005	214	PORTE-SERVIETTES MULTI+ GAUCHE 	BEAMS				600 mm	S600	1183 735 0000 0600	214	600 mm	RAL 9005 [■]	1183 735 0000 9005	214	PORTE-SERVIETTES 	BEAMS / BEAMS MONO				240 mm	CHROMÉ	1183 273 0000 0099	125	240 mm	S600	1183 273 0000 0600	125	240 mm	RAL 9005 [■]	1183 273 0000 9005	125	<ul style="list-style-type: none"> • h = 55 mm; b = 240 mm; d = 67 mm; a = 61 mm; 				
	LARGEUR DU PORTE-SERVIETTES	COULEUR	N°. D'ART.	€																																																																																									
PORTE-SERVIETTES COURT 	BEAMS / BEAMS MONO																																																																																												
	240 mm	S600	1183 700 0000 0600	148																																																																																									
		RAL 9005 [■]	1183 700 0000 9005	148																																																																																									
PORTE-SERVIETTES LONG 	BEAMS																																																																																												
	440 mm	S600	1183 701 0000 0600	148																																																																																									
		RAL 9005 [■]	1183 701 0000 9005	148																																																																																									
PORTE-SERVIETTES RECTANGULAIRE 	BEAMS / BEAMS MONO																																																																																												
	286 x 110 mm	S600	1183 702 0000 0600	178																																																																																									
		RAL 9005 [■]	1183 702 0000 9005	178																																																																																									
PORTE-SERVIETTES MULTI+ DROIT 	BEAMS																																																																																												
	600 mm	S600	1183 734 0000 0600	214																																																																																									
	600 mm	RAL 9005 [■]	1183 734 0000 9005	214																																																																																									
PORTE-SERVIETTES MULTI+ GAUCHE 	BEAMS																																																																																												
	600 mm	S600	1183 735 0000 0600	214																																																																																									
	600 mm	RAL 9005 [■]	1183 735 0000 9005	214																																																																																									
PORTE-SERVIETTES 	BEAMS / BEAMS MONO																																																																																												
	240 mm	CHROMÉ	1183 273 0000 0099	125																																																																																									
	240 mm	S600	1183 273 0000 0600	125																																																																																									
	240 mm	RAL 9005 [■]	1183 273 0000 9005	125																																																																																									
<ul style="list-style-type: none"> • h = 55 mm; b = 240 mm; d = 67 mm; a = 61 mm; 																																																																																													

■ noir texturé

Instructions de montage accessoires: voir www.vasco.eu
FRANCE. Prix en euro (hors TVA)

e = distance entre face avant de l'accessoire jusqu'au mur
d = distance entre face avant de l'accessoire et face avant du radiateur
c = distance entre mur jusqu'à l'arrière porte-serviette
a = distance entre l'accessoire jusqu'au radiateur
Articles en stock.

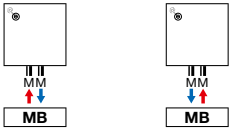
BEAMS: BEAMS / BEAMS MONO

Attention: le raccordement du radiateur est seulement possible comme indiqué par les icônes de raccordement. Pour toute autre méthode de raccordement, nous déclinons toute responsabilité.



BRYCE MONO

Minimalisme en aluminium

Astucieux et totalement innovant, chaque profilé (150 mm de large) peut être monté indépendamment ou associé à d'autres modules, dans la même teinte ou volontairement distincte. Bryce Mono vous permet de composer à la carte et en toute liberté, votre mode de chauffage: à la clé, des créations graphiques et architecturales qui signeront des intérieurs infiniment personnels. La température se règle via un thermostat individuel; les profilés peuvent être commandés en série ou séparément.

TYPES

- Vertical: Bryce V100 (profondeur)

COULEURS

- Couleur standard S600 (texture fine blanche) (RAL 9016: pas de supplément de prix 15%)
- Non disponible en couleur Noir Foncé
- Carte de couleur étendue voir p. 12

SPÉCIAL

- Composé d'un profil en aluminium vertical (largeur 150 mm)
- Protection contre la corrosion interne: protecteur Protect X100
- Le Bryce est déjà couronné avec un label Henry van de Velde 2007, le Product Design Award Hannover 2008, le Design Plus Award – Material Vision, Francfort 2007, le Red Dot Product Design Award 2008 et nominé pour le Designpreis 2009 et le European Aluminium Award 2008.

FIXATIONS

- Fixations murales standard (non visibles)

TECHNIQUE

- Les radiateurs aluminium sont assemblés par un système de presse breveté.
- Couche de base acrylique ATL et poudre d'époxy-polyester
- Pression de service: 10 bars (standard)
- Température de service maximale: 110°C
- **Raccordement (verrouillable) intégré (les tuyaux du chauffage central doivent y être raccordés directement)**

ÉLECTRIQUE

- ✗ Radiateur électrique prérempli
- ✗ Radiateur mixte

SCHÉMAS TECHNIQUES

- Voir p. 173

RACCORDEMENT

- ✗ Un seul raccordement pour un système monotube
- ✗ Un seul raccordement pour un système bitube
- ✗ Un double raccordement pour un système monotube
- ✓ Un double raccordement pour un système bitube (standard) (logement de thermostat intégré, voir p. 365)
- ✗ Vanne intégrée
- Raccordements: 3/4" Euroconus
- Purgeur automatique (livré en standard) en haut à gauche à l'arrière du collecteur
- **ATTENTION: L'eau de chauffage doit être ph neutre. « Protect X100 » ou similaire doit être introduit dans le circuit.**
- **ATTENTION: doit être utilisé en combinaison avec le logement de thermostat intégré.**

PROTECT X100*

N°. d'art. 11FH55064

prix € 83

* 1 bouteille (1 litre) par 100 litres de l'eau installation

RACCORDEMENT RECOMMANDÉ (MB)

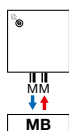

Autres possibilités de raccordement, voir p. 165

LOGEMENT DE THERMOSTAT INTÉGRÉ



n°. d'art. 1182.306.0000.0099

prix € 390

Raccords, voir p. 365

RECOMMANDÉ POUR LA SALLE DE BAINS ET LA CUISINE EN OPTION



porte-serviettes court (S600)

n°. d'art. voir p. 164

prix € 148

Autres accessoires, voir p. 164

RACCORDEMENT INTÉGRÉ (MURALE)

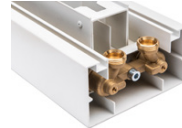

Raccords, voir p. 365



COMMENT COMMANDER BRYCE MONO

Délai de livraison 15 - 30 jours ouvrables
(temps de transport non compris)

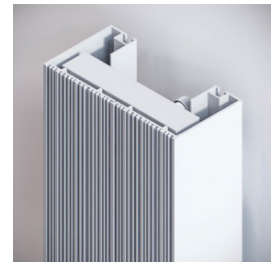
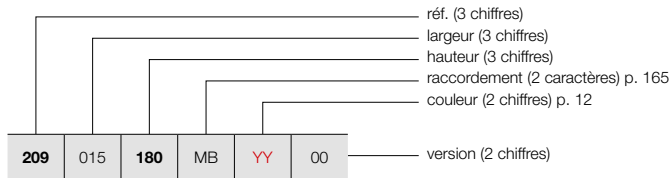

BRYCE MONO

COMMENT COMMANDER RADIATEUR DE STOCK BRYCE MONO

Délai de livraison 4 jours ouvrables
(temps de transport non compris)

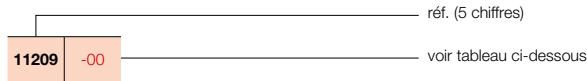

GROUPE DE TARIF: VPG6 - RADIATEURS EN ALUMINIUM

RÉFÉRENCE RADIATEUR SUR MESURE BRYCE MONO	DONNÉES TECHNIQUES									COULEUR STANDARD		AUTRES COULEURS					
	tubes	largeur (L mm)	hauteur (H mm)	75/65/20 (Watt) (Φ50K)	55/45/20 (Watt) (Φ30K)	facteur n	poids (kg)	contenance (l)	résistance électrique (Watt)	prix S600* (€)	n°. d'art. abrégé S600 stock	prix couleur (€)					
RÉF. BRYCE MONO : 209																	
209	015	180	MB	YY	00	-	150	1800	586	306	1,27	8,60	0,47	-	766	11209-10	881
		200				-	150	2000	642	336	1,27	9,55	0,52	-	810	-	932
		220				-	150	2200	696	364	1,27	10,50	0,57	-	869	-	999

Conforme EN442-1: 2014: radiateurs et convecteurs

* RAL 9016: pas de supplément de prix 15%

Pour les émissions calorifiques des autres régimes, voir p. 356 (facteurs de correction) FRANCE. Prix en euro (hors TVA)

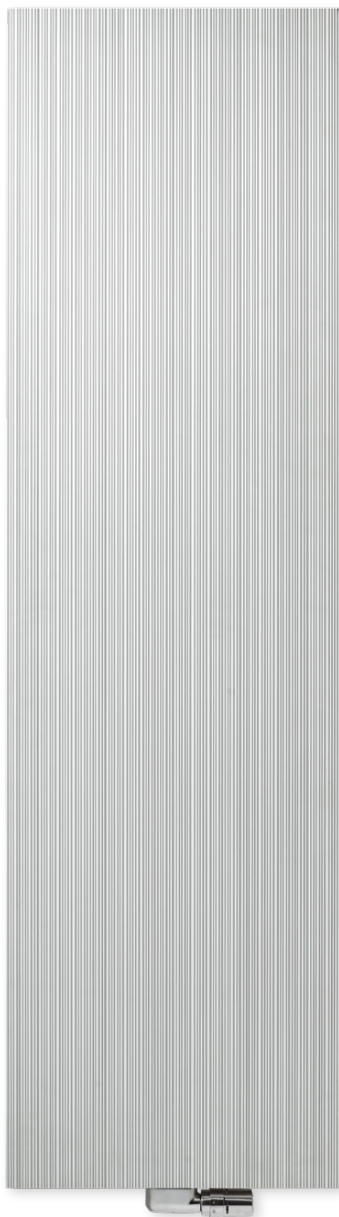

BRYCE VERTICAL

Hautes performances et design : le duo gagnant

Un radiateur design qui joue avec les contrastes grâce à sa structure fine et irrégulière, reflétant ainsi la lumière et créant une ambiance naturelle et chaleureuse. Un bel exemple de radiateur alliant design et performance.

TYPES

- Vertical: Bryce V75 et Bryce V100 (profondeur)

COULEURS

- Couleur standard S600 (texture fine blanche) (RAL 9016: pas de supplément de prix 15%)
- Non disponible en couleur Noir Foncé
- Carte de couleur étendue voir p. 12

SPÉCIAL

- Composé de profils en aluminium verticaux
- Protection contre la corrosion interne: protecteur Protect X100
- Le Bryce est déjà couronné avec un label Henry van de Velde 2007, le Product Design Award Hannover 2008, le Design Plus Award – Material Vision, Francfort 2007, le Red Dot Product Design Award 2008 et nominé pour le Designpreis 2009 et le European Aluminium Award 2008.

FIXATIONS

- Fixations murales standard

TECHNIQUE

- Les radiateurs aluminium sont assemblés par un système de presse breveté.
- Couche de base acrylique ATL et poudre d'époxy-polyester
- Pression de service: 10 bars (standard)
- Température de service maximale: 110°C

ÉLECTRIQUE

- ✗ Radiateur électrique prérempli
- ✗ Radiateur mixte

SCHÉMAS TECHNIQUES

- Voir p. 173

RACCORDEMENT

- ✗ Un seul raccordement pour un système monotube
- ✗ Un seul raccordement pour un système bitube
- ✓ Un double raccordement pour un système monotube (raccordement par raccordement central) (voir p. 350)
- ✓ Un double raccordement pour un système bitube (standard) (voir p. 350)
- ✗ Vanne intégrée
- Raccordements: ½" (filet intérieur)
- Purgeur automatique (livré en standard) en haut à gauche à l'arrière du collecteur
- **ATTENTION: L'eau de chauffage doit être ph neutre. « Protect X100 » ou similaire doit être introduit dans le circuit.**

PROTECT X100*

N°. d'art. 11FH55064

prix € 83

* 1 bouteille (1 litre) par 100 litres de l'eau installation

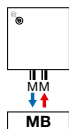
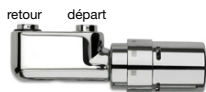
RACCORDEMENT RECOMMANDÉ (MB)**Autres possibilités de raccordement, voir p. 165**

n°. d'art. 1182 103 0000 0099

prix € 280

Raccords, voir p. 363

RECOMMANDÉ POUR LA SALLE DE BAINS ET LA CUISINE EN OPTION

porte-serviettes (aluminium)

n°. d'art. voir p. 164

prix € 178

porte-serviettes rectangulaire (S600)

n°. d'art. voir p. 164

prix € 178**Autres accessoires, voir p. 164**

COMMENT COMMANDER BRYCE VERTICAL

Délai de livraison 15 - 30 jours ouvrables
(temps de transport non compris)

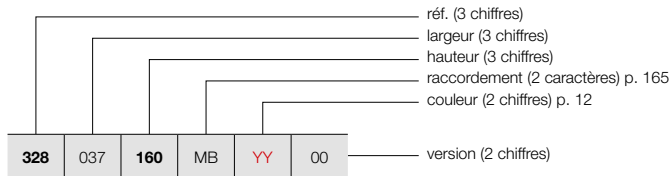

BRYCE VERTICAL (BRYCE V75, BRYCE V100)

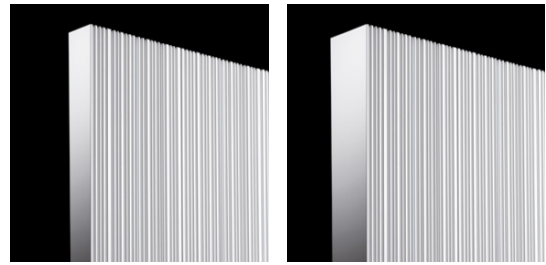

BRYCE V75

BRYCE V100

COMMENT COMMANDER RADIATEUR DE STOCK BRYCE VERTICAL

Délai de livraison 4 jours ouvrables
(temps de transport non compris)

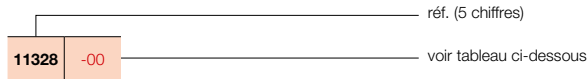

GROUPE DE TARIF: VPG6 - RADIATEURS EN ALUMINIUM

RÉFÉRENCE RADIATEUR SUR MESURE BRYCE VERTICAL	DONNÉES TECHNIQUES									COULEUR STANDARD		AUTRES COULEURS
	tubes	largeur (L mm)	hauteur (H mm)	75/65/20 (Watt) (φ50K)	55/45/20 (Watt) (φ30K)	facteur n	poids (kg)	contenance (l)	résistance électrique (Watt)	prix S600* (€)	n°. d'art. abrégé S600 stock	prix couleur (€)
RÉF. BRYCE VERTICAL BRYCE V75 : 328												
328 037 160 MB YY 00	-	375	1600	1189	609	1,31	19,75	1,35	-	1170	-	1346
	-	375	1800	1314	666	1,33	21,88	1,48	-	1239	-	1425
	-	375	2000	1428	728	1,32	24,00	1,60	-	1268	-	1458
	-	375	2200	1533	785	1,31	26,20	1,75	-	1353	-	1556
328 045 160 MB YY 00	-	450	1600	1408	710	1,34	23,72	1,57	-	1362	-	1566
	-	450	1800	1555	784	1,34	26,25	1,74	-	1439	11328-01	1655
	-	450	2000	1690	861	1,32	28,78	1,92	-	1484	-	1707
	-	450	2200	1814	929	1,31	31,50	2,17	-	1588	-	1826
328 052 160 MB YY 00	-	525	1600	1623	802	1,38	27,68	1,78	-	1550	-	1783
	-	525	1800	1792	895	1,36	30,63	2,01	-	1650	11328-02	1898
	-	525	2000	1948	993	1,32	33,57	2,23	-	1695	-	1949
	-	525	2200	2091	1071	1,31	36,80	2,58	-	1821	-	2094
328 060 160 MB YY 00	-	600	1600	1836	893	1,41	31,65	2,00	-	1748	-	2010
	-	600	1800	2028	1007	1,37	35,00	2,28	-	1856	11328-03	2134
	-	600	2000	2204	1123	1,32	38,35	2,55	-	1908	11328-04	2194
	-	600	2200	2365	1205	1,32	42,10	3,00	-	2048	-	2355
RÉF. BRYCE VERTICAL BRYCE V100 : 209												
209 037 160 MB YY 00	-	375	1600	1238	624	1,34	19,65	1,35	-	1324	-	1523
	-	375	1800	1373	700	1,32	22,03	1,48	-	1407	-	1618
	-	375	2000	1503	774	1,30	24,40	1,60	-	1438	-	1654
	-	375	2200	1628	838	1,30	26,65	1,75	-	1533	-	1763
209 045 160 MB YY 00	-	450	1600	1482	751	1,33	23,73	1,60	-	1540	-	1771
	-	450	1800	1644	838	1,32	26,53	1,80	-	1636	11209-01	1881
	-	450	2000	1799	921	1,31	29,33	2,00	-	1680	-	1932
	-	450	2200	1950	1004	1,30	32,20	2,07	-	1798	-	2068
209 052 160 MB YY 00	-	525	1600	1726	875	1,33	27,82	1,85	-	1760	-	2024
	-	525	1800	1914	975	1,32	31,04	2,13	-	1870	11209-03	2151
	-	525	2000	2095	1067	1,32	34,27	2,40	-	1923	-	2211
	-	525	2200	2270	1168	1,30	37,75	2,68	-	2060	-	2369
209 060 160 MB YY 00	-	600	1600	1969	998	1,33	31,90	2,10	-	1978	-	2275
	-	600	1800	2184	1113	1,32	35,55	2,45	-	2106	11209-08	2422
	-	600	2000	2391	1218	1,32	39,20	2,80	-	2165	11209-05	2490
	-	600	2200	2590	1326	1,31	43,30	3,15	-	2324	-	2673

Conforme EN442-1: 2014: radiateurs et convecteurs

* RAL 9016: pas de supplément de prix 15%

Pour les émissions calorifiques des autres régimes, voir p. 356 (facteurs de correction)
FRANCE. Prix en euro (hors TVA)

RADIATEURS EN ALUMINIUM

ACCESSOIRES					
		LARGEUR DU RADIATEUR	COULEUR	N°. D'ART.	€
PORTE-SERVIETTES 	BRYCE V75 / BRYCE V100				
		375 mm	ALUMINIUM	1183 244 0000 0000	178
		450 mm	ALUMINIUM	1183 245 0000 0000	178
		525 mm	ALUMINIUM	1183 246 0000 0000	178
		600 mm	ALUMINIUM	1183 247 0000 0000	178
<ul style="list-style-type: none"> • Porte-serviettes en aluminium anodisé • h = 50 mm; b = 435, 510, 585, 660 mm; d = 47 mm; a = 43 mm 					
		LARGEUR DU PORTE-SERVIETTES	COULEUR	N°. D'ART.	€
PORTE-SERVIETTES COURT 	BRYCE V75 / BRYCE V100 / BRYCE MONO				
		240 mm	S600	1183 700 0000 0600	148
			RAL 9005 [■]	1183 700 0000 9005	148
<ul style="list-style-type: none"> • d = 49,35 mm; a = 39,35 mm 					
PORTE-SERVIETTES LONG 	BRYCE V75 / BRYCE V100				
		440 mm	S600	1183 701 0000 0600	148
			RAL 9005 [■]	1183 701 0000 9005	148
<ul style="list-style-type: none"> • d = 49,35 mm; a = 39,35 mm 					
PORTE-SERVIETTES RECTANGULAIRE 	BRYCE V75 / BRYCE V100 / BRYCE MONO				
		286 x 110 mm	S600	1183 702 0000 0600	178
			RAL 9005 [■]	1183 702 0000 9005	178
<ul style="list-style-type: none"> • d = 49,35 mm; a = 39,35 mm 					
PORTE-SERVIETTES MULTI+ DROIT 	BRYCE V75 / BRYCE V100				
		600 mm	S600	1183 734 0000 0600	214
		600 mm	RAL 9005 [■]	1183 734 0000 9005	214
<ul style="list-style-type: none"> • h = 70 mm; b = 600 mm (b tablette = 194 mm); e = 176 mm; c = 170 mm; • Montage au mur, à droite du radiateur. 					
PORTE-SERVIETTES MULTI+ GAUCHE 	BRYCE V75 / BRYCE V100				
		600 mm	S600	1183 735 0000 0600	214
		600 mm	RAL 9005 [■]	1183 735 0000 9005	214
<ul style="list-style-type: none"> • h = 70 mm; b = 600 mm (b tablette = 194 mm); e = 176 mm; c = 170 mm; • Montage au mur, à gauche du radiateur. 					
PORTE-SERVIETTES 	BRYCE V75 / BRYCE V100 / BRYCE MONO				
		240 mm	CHROMÉ	1183 273 0000 0099	125
		240 mm	S600	1183 273 0000 0600	125
		240 mm	RAL 9005 [■]	1183 273 0000 9005	125
<ul style="list-style-type: none"> • h = 55 mm; b = 240 mm; d = 67 mm; a = 61 mm; 					

■ noir texturé

Instructions de montage accessoires: voir www.vasco.eu
 FRANCE. Prix en euro (hors TVA)

e = distance entre face avant de l'accessoire jusqu'au mur
 d = distance entre face avant de l'accessoire et face avant du radiateur
 c = distance entre mur jusqu'à l'arrière porte-serviette
 a = distance entre l'accessoire jusqu'au radiateur

Articles en stock.

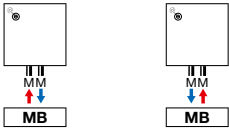
BRYCE VERTICAL: BRYCE V75 / BRYCE V100 / BRYCE MONO

Attention: le raccordement du radiateur est seulement possible comme indiqué par les icônes de raccordement. Pour toute autre méthode de raccordement, nous déclinons toute responsabilité.

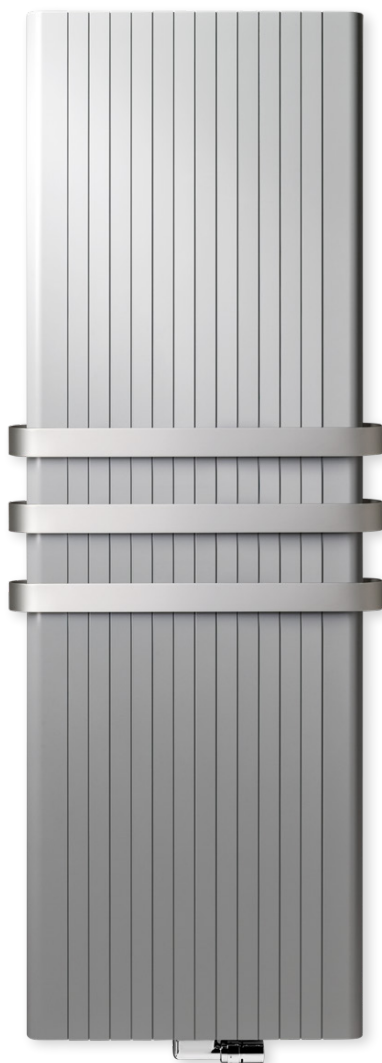

COULEURS

- Couleur standard S600 (texture fine blanche) (RAL 9016: pas de supplément de prix 15%)
- Non disponible en couleur Noir Foncé
- Carte de couleur étendue voir p. 12

SPÉCIAL

- Composé de profils en aluminium verticaux
- Protection contre la corrosion interne: protecteur Protect X100

FIXATIONS

- Fixations murales standard

TECHNIQUE

- Les radiateurs aluminium sont assemblés par un système de presse breveté.
- Couche de base acrylique ATL et poudre d'époxy-polyester
- Pression de service: 10 bars (standard)
- Température de service maximale: 110°C

ÉLECTRIQUE

- ✗ Radiateur électrique prérempli
- ✗ Radiateur mixte

SCHÉMAS TECHNIQUES

- Voir p. 174

RACCORDEMENT

- ✗ Un seul raccordement pour un système monotube
- ✗ Un seul raccordement pour un système bitube
- ✓ Un double raccordement pour un système monotube (raccordement par raccordement central) (voir p. 350)
- ✓ Un double raccordement pour un système bitube (standard) (voir p. 350)
- ✗ Vanne intégrée
- Raccordements: 1/2" (filet intérieur)
- Purgeur automatique (livré en standard) en haut à gauche à l'arrière du collecteur
- **ATTENTION: L'eau de chauffage doit être ph neutre. « Protect X100 » ou similaire doit être introduit dans le circuit.**

ALU-ZEN VERTICAL

Un concentré d'élégance et de fluidité

Un radiateur directement inspiré de l'élégance et de la fluidité des courbes de la nature. Harmonieuse alliance de lignes verticales tempérées par le galbe des collecteurs : le radiateur Alu-Zen assure un rendement thermique de premier plan et garantit au quotidien un confort thermique sans faille. Son montage est simple et rapide via un ingénieux raccordement central : ce modèle s'impose comme une évidence et constitue une promesse de bien être au quotidien.

PROTECT X100*

N°. d'art. 11FH55064

prix € 83

* 1 bouteille (1 litre) par 100 litres de l'eau installation

RACCORDEMENT RECOMMANDÉ (MB)



Autres possibilités de raccordement, voir p. 168

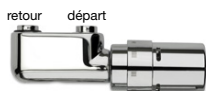

n°. d'art. 1182 103 0000 0099

prix € 280

Raccords, voir p. 363

RECOMMANDÉ POUR LA SALLE DE BAINS ET LA CUISINE EN OPTION



porte-serviettes (aluminium)

n°. d'art. voir p. 168

prix € 178

Autres accessoires, voir p. 168



COMMENT COMMANDER ALU-ZEN VERTICAL

Délai de livraison 15 - 30 jours ouvrables
(temps de transport non compris)

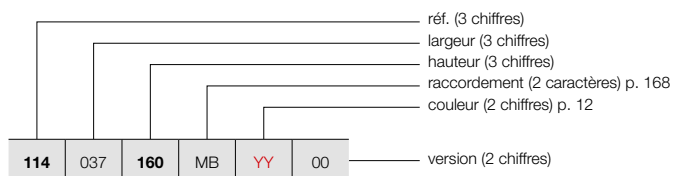

ALU-ZEN VERTICAL (ALU-ZEN)

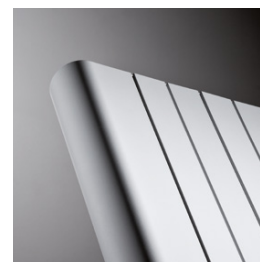

ALU-ZEN

COMMENT COMMANDER RADIATEUR DE STOCK ALU-ZEN VERTICAL

Délai de livraison 4 jours ouvrables
(temps de transport non compris)

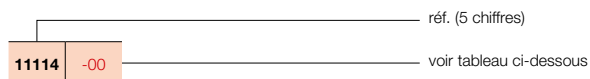

GROUPE DE TARIF: VPG6 - RADIATEURS EN ALUMINIUM

RÉFÉRENCE RADIATEUR SUR MESURE ALU-ZEN VERTICAL	DONNÉES TECHNIQUES									COULEUR STANDARD		AUTRES COULEURS					
	tubes	largeur (L mm)	hauteur (H mm)	75/65/20 (Watt) (φ50K)	55/45/20 (Watt) (φ30K)	facteur n	poids (kg)	contenance (l)	résistance électrique (Watt)	prix S600* (€)	n°. d'art. abrégé S600 stock	prix couleur (€)					
RÉF. ALU-ZEN VERTICAL ALU-ZEN : 114																	
114	037	160	MB	YY	00	-	375	1600	1196	616	1,30	17,40	1,30	-	1324	-	1523
		180				-	375	1800	1319	675	1,31	19,40	1,40	-	1407	-	1618
		200				-	375	2000	1440	737	1,31	21,40	1,50	-	1438	-	1654
		220				-	375	2200	1557	797	1,31	23,25	1,75	-	1533	-	1763
114	045	160	MB	YY	00	-	450	1600	1446	741	1,31	21,07	1,53	-	1540	-	1771
		180				-	450	1800	1596	817	1,31	23,49	1,68	-	1636	11114-06	1881
		200				-	450	2000	1742	892	1,31	25,92	1,83	-	1680	-	1932
		220				-	450	2200	1884	965	1,31	28,20	2,07	-	1798	-	2068
114	052	160	MB	YY	00	-	525	1600	1699	870	1,31	24,73	1,77	-	1760	-	2024
		180				-	525	1800	1874	960	1,31	27,58	1,97	-	1870	11114-01	2151
		200				-	525	2000	2046	1048	1,31	30,43	2,17	-	1923	-	2211
		220				-	525	2200	2212	1133	1,31	33,15	2,38	-	2060	-	2369
114	060	160	MB	YY	00	-	600	1600	1953	1000	1,31	28,40	2,00	-	1978	-	2275
		180				-	600	1800	2155	1104	1,31	31,68	2,25	-	2106	11114-03	2422
		200				-	600	2000	2351	1204	1,31	34,95	2,50	-	2165	11114-02	2490
		220				-	600	2200	2543	1302	1,31	38,10	2,70	-	2324	-	2673

Conforme EN442-1: 2014: radiateurs et convecteurs

* RAL 9016: pas de supplément de prix 15%

**Pour les émissions calorifiques des autres régimes, voir p. 356 (facteurs de correction)
FRANCE. Prix en euro (hors TVA)**

GROUPE DE TARIF: VPG10B - PORTE-SERVIETTES

ACCESSOIRES		LARGEUR DU RADIATEUR	COULEUR	N°. D'ART.	€
PORTE-SERVIETTES 	ALU-ZEN				
	375 mm	ALUMINIUM	1183 234 0000 0000	178	
	450 mm	ALUMINIUM	1183 235 0000 0000	178	
	525 mm	ALUMINIUM	1183 236 0000 0000	178	
	600 mm	ALUMINIUM	1183 237 0000 0000	178	
<ul style="list-style-type: none"> • Porte-serviettes en aluminium anodisé • h = 50 mm; b = 435, 510, 585, 660 mm; d = 46 mm; a = 42 mm 					
PORTE-SERVIETTES COURT 	ALU-ZEN				
	240 mm	S600	1183 700 0000 0600	148	
		RAL 9005 	1183 700 0000 9005	148	
<ul style="list-style-type: none"> • d = 67 mm; a = 57 mm 					
PORTE-SERVIETTES LONG 	ALU-ZEN				
	440 mm	S600	1183 701 0000 0600	148	
		RAL 9005 	1183 701 0000 9005	148	
<ul style="list-style-type: none"> • d = 67 mm; a = 57 mm 					
PORTE-SERVIETTES RECTANGULAIRE 	ALU-ZEN				
	286 x 110 mm	S600	1183 702 0000 0600	178	
		RAL 9005 	1183 702 0000 9005	178	
<ul style="list-style-type: none"> • d = 67 mm; a = 57 mm 					
PORTE-SERVIETTES MULTI+ DROIT 	ALU-ZEN				
	600 mm	S600	1183 734 0000 0600	214	
	600 mm	RAL 9005 	1183 734 0000 9005	214	
<ul style="list-style-type: none"> • h = 70 mm; b = 600 mm (b tablette = 194 mm); e = 176 mm; c = 170 mm; • Montage au mur, à droite du radiateur. 					
PORTE-SERVIETTES MULTI+ GAUCHE 	ALU-ZEN				
	600 mm	S600	1183 735 0000 0600	214	
	600 mm	RAL 9005 	1183 735 0000 9005	214	
<ul style="list-style-type: none"> • h = 70 mm; b = 600 mm (b tablette = 194 mm); e = 176 mm; c = 170 mm; • Montage au mur, à gauche du radiateur. 					

■ noir texturé

 Instructions de montage accessoires: voir www.vasco.eu
 FRANCE. Prix en euro (hors TVA)

 e = distance entre face avant de l'accessoire jusqu'au mur
 d = distance entre face avant de l'accessoire et face avant du radiateur
 c = distance entre mur jusqu'à l'arrière porte-serviette
 a = distance entre l'accessoire jusqu'au radiateur
Articles en stock.

ALU-ZEN RACCORDEMENTS

ALU-ZEN VERTICAL: ALU-ZEN

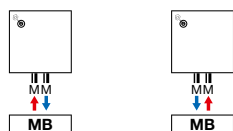
Attention: le raccordement du radiateur est seulement possible comme indiqué par les icônes de raccordement. Pour toute autre méthode de raccordement, nous déclinons toute responsabilité.

TYPES

- Verticaux: Zaros V75 et Zaros V100 (profondeur)

COULEURS

- Couleur standard S600 (texture fine blanche) (RAL 9016: pas de supplément de prix 15%)
- Carte de couleur étendue voir p. 12

SPÉCIAL

- Composé de profils en aluminium verticaux
- Protection contre la corrosion interne: protecteur Protect X100

FIXATIONS

- Fixations murales standard

TECHNIQUE

- Les radiateurs aluminium sont assemblés par un système de presse breveté.
- Couche de base acrylique ATL et poudre d'époxy-polyester
- Pression de service: 10 bars (standard)
- Température de service maximale: 110°C

ÉLECTRIQUE

- ✗ Radiateur électrique prérempli
- ✗ Radiateur mixte

SCHÉMAS TECHNIQUES

- Voir p. 174

RACCORDEMENT

- ✗ Un seul raccordement pour un système monotube
- ✗ Un seul raccordement pour un système bitube
- ✓ Un double raccordement pour un système monotube (raccordement par raccordement central) (voir p. 350)
- ✓ Un double raccordement pour un système bitube (standard) (voir p. 350)
- ✗ Vanne intégrée
- Raccordements: 1/2" (filet intérieur)
- Purgeur automatique (livré en standard) en haut à gauche à l'arrière du collecteur
- **ATTENTION: L'eau de chauffage doit être ph neutre. « Protect X100 » ou similaire doit être introduit dans le circuit.**

PROTECT X100*

N°. d'art. 11FH55064

prix € 83

* 1 bouteille (1 litre) par 100 litres de l'eau installation

RACCORDEMENT RECOMMANDÉ (MB)

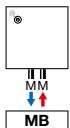

Autres possibilités de raccordement, voir p. 171

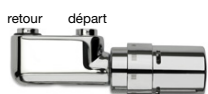

n°. d'art. 1182 103 0000 0099

prix € 280

Raccords, voir p. 363

RECOMMANDÉ POUR LA SALLE DE BAINS ET LA CUISINE EN OPTION



porte-serviettes (chromé)

n°. d'art. voir p. 171

prix € 178

Autres accessoires, voir p. 171

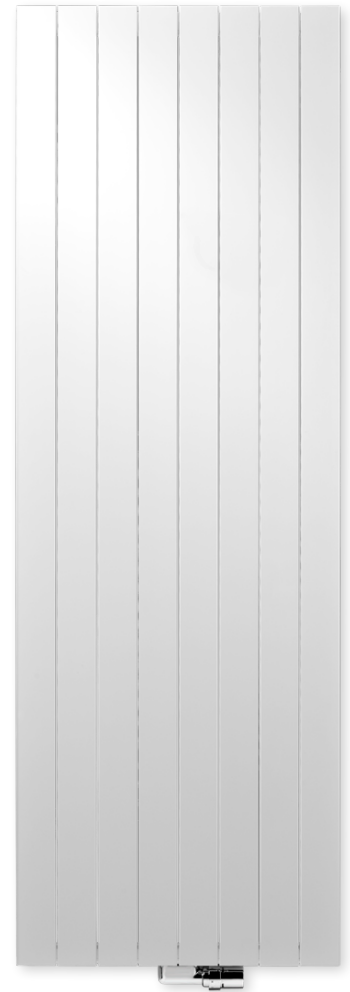

RADIATEURS EN ALUMINIUM

ZAROS VERTICAL

Le charme de la simplicité

L'authenticité est la carte maîtresse de ce radiateur aluminium au design épuré qui trouvera aisément sa place dans tous les styles d'intérieur. Ce modèle intemporel, aux lignes sobres et classiques, se révèle particulièrement généreux en terme de production de chaleur.



ZAROS VERTICAL (ZAROS V75, ZAROS V100)

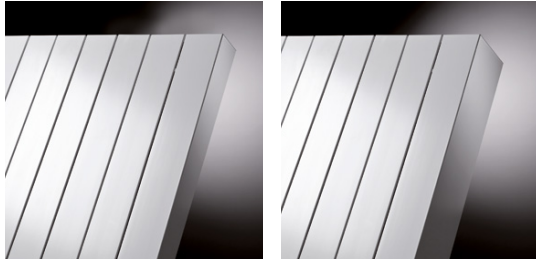

ZAROS V75

ZAROS V100

COMMENT COMMANDER ZAROS VERTICAL

Délai de livraison 15 - 30 jours ouvrables
(temps de transport non compris)

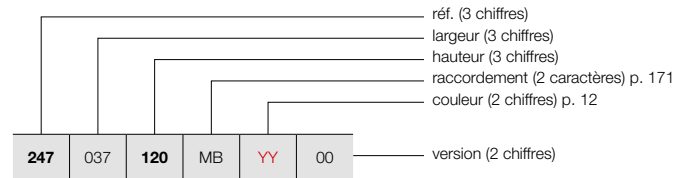

COMMENT COMMANDER RADIATEUR DE STOCK ZAROS VERTICAL

Délai de livraison 4 jours ouvrables
(temps de transport non compris)

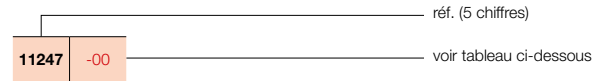

GRUPE DE TARIF: VPG6 - RADIATEURS EN ALUMINIUM

RÉFÉRENCE RADIATEUR SUR MESURE ZAROS VERTICAL							DONNÉES TECHNIQUES					COULEUR STANDARD		AUTRES COULEURS			
tubes	largeur (L mm)	hauteur (H mm)	75/65/20 (Watt (φ50K))	55/45/20 (Watt (φ30K))	facteur n	poids (kg)	contenance (l)	résistance électrique (Watt)	prix S600* (€)	n°. d'art. abrégé S600 stock	prix couleur (€)						
RÉF. ZAROS VERTICAL ZAROS V75 : 247																	
247	037	120	MB	YY	00	5	375	1200	885	453	1,31	13,20	1,00	-	969	-	1114
						5	375	1600	1159	594	1,31	16,50	1,38	-	1040	11247-05	1196
						5	375	1800	1281	656	1,31	18,48	1,44	-	1105	11247-06	1271
						5	375	2000	1403	719	1,31	20,45	1,50	-	1136	-	1306
						5	375	2200	1502	773	1,30	22,40	1,65	-	1206	-	1387
247	045	120	MB	YY	00	6	450	1200	1078	552	1,31	15,72	1,20	-	1123	-	1291
						6	450	1600	1377	687	1,36	19,57	1,57	-	1215	-	1397
						6	450	1800	1518	770	1,33	21,84	1,69	-	1290	11247-07	1484
						6	450	2000	1659	850	1,31	24,12	1,82	-	1328	-	1527
						6	450	2200	1765	909	1,30	26,55	2,00	-	1420	-	1633
247	052	120	MB	YY	00	7	525	1200	1272	648	1,32	18,23	1,40	-	1275	-	1466
						7	525	1600	1594	780	1,40	22,63	1,76	-	1383	-	1590
						7	525	1800	1755	876	1,36	25,21	1,95	-	1478	11247-01	1700
						7	525	2000	1915	981	1,31	27,78	2,13	-	1521	-	1749
						7	525	2200	2027	1049	1,29	30,70	2,35	-	1621	-	1864
247	060	120	MB	YY	00	8	600	1200	1466	747	1,32	20,75	1,60	-	1434	-	1649
						8	600	1600	1812	868	1,44	25,70	1,95	-	1562	-	1796
						8	600	1800	1991	984	1,38	28,58	2,20	-	1662	11247-04	1911
						8	600	2000	2171	1106	1,32	31,45	2,45	-	1712	11247-02	1969
						8	600	2200	2289	1184	1,29	34,85	2,70	-	1830	-	2105
RÉF. ZAROS VERTICAL ZAROS V100 : 246																	
246	037	160	MB	YY	00	5	375	1600	1352	696	1,30	18,85	1,25	-	1158	-	1332
						5	375	1800	1490	763	1,31	21,50	1,40	-	1230	-	1415
						5	375	2000	1625	836	1,30	23,30	1,60	-	1261	-	1450
						5	375	2200	1757	904	1,30	25,70	1,65	-	1342	-	1543
246	045	160	MB	YY	00	6	450	1600	1607	827	1,30	22,38	1,48	-	1350	-	1553
						6	450	1800	1771	902	1,32	25,38	1,68	-	1431	-	1646
						6	450	2000	1931	989	1,31	27,75	1,95	-	1478	-	1700
						6	450	2200	2088	1075	1,30	30,52	2,00	-	1574	-	1810
246	052	160	MB	YY	00	7	525	1600	1859	952	1,31	25,92	1,72	-	1538	-	1769
						7	525	1800	2049	1039	1,33	29,27	1,97	-	1640	11246-01	1886
						7	525	2000	2235	1145	1,31	32,20	2,30	-	1688	-	1941
						7	525	2200	2417	1244	1,30	35,33	2,35	-	1802	-	2072
246	060	160	MB	YY	00	8	600	1600	2110	1081	1,31	29,45	1,95	-	1730	-	1990
						8	600	1800	2326	1173	1,34	33,15	2,25	-	1848	11246-03	2125
						8	600	2000	2536	1299	1,31	36,65	2,65	-	1901	11246-02	2186
						8	600	2200	2742	1411	1,30	40,15	2,70	-	2036	-	2341

Conforme EN442-1: 2014: radiateurs et convecteurs

* RAL 9016: pas de supplément de prix 15%

Pour les émissions calorifiques des autres régimes, voir p. 356 (facteurs de correction)
FRANCE. Prix en euro (hors TVA)

GRUPE DE TARIF: VPG10B - PORTE-SERVIETTES

ACCESSOIRES	LARGEUR DU PORTE-SERVIETTES	COULEUR	N°. D'ART.	€	
ZAROS V75 / ZAROS V100					
PORTE-SERVIETTES		CHROMÉ	1183 238 0000 0099	178	
<ul style="list-style-type: none"> h = 22 mm; b = 720 mm (facile à raccourcir) d = 75 mm; a = 56 mm 					
ZAROS V75 / ZAROS V100					
PORTE-SERVIETTES MULTI+ DROIT		600 mm	S600	1183 734 0000 0600	214
		600 mm	RAL 9005 [■]	1183 734 0000 9005	214
<ul style="list-style-type: none"> h = 70 mm; b = 600 mm (b tablette = 194 mm); e = 176 mm; c = 170 mm; Montage au mur, à droite du radiateur. 					
ZAROS V75 / ZAROS V100					
PORTE-SERVIETTES MULTI+ GAUCHE		600 mm	S600	1183 735 0000 0600	214
		600 mm	RAL 9005 [■]	1183 735 0000 9005	214
<ul style="list-style-type: none"> h = 70 mm; b = 600 mm (b tablette = 194 mm); e = 176 mm; c = 170 mm; Montage au mur, à gauche du radiateur. 					

■ noir texturé

Instructions de montage accessoires: voir www.vasco.eu
FRANCE. Prix en euro (hors TVA)

e = distance entre face avant de l'accessoire jusqu'au mur
d = distance entre face avant de l'accessoire et face avant du radiateur
c = distance entre mur jusqu'à l'arrière porte-serviette
a = distance entre l'accessoire jusqu'au radiateur
Articles en stock.

ZAROS RACCORDEMENTS

ZAROS VERTICAL: ZAROS V75 / ZAROS V100

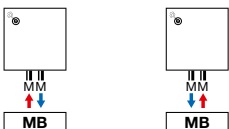

Attention: le raccordement du radiateur est seulement possible comme indiqué par les icônes de raccordement. Pour toute autre méthode de raccordement, nous déclinons toute responsabilité.

BEAMS (BEAMS MONO)

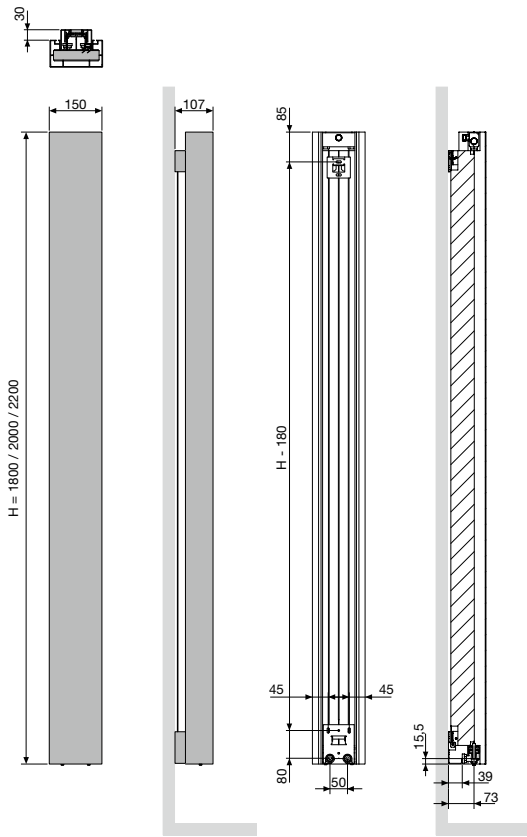

BEAMS MONO
Pas entre les raccords 50

BEAMS (BEAMS)

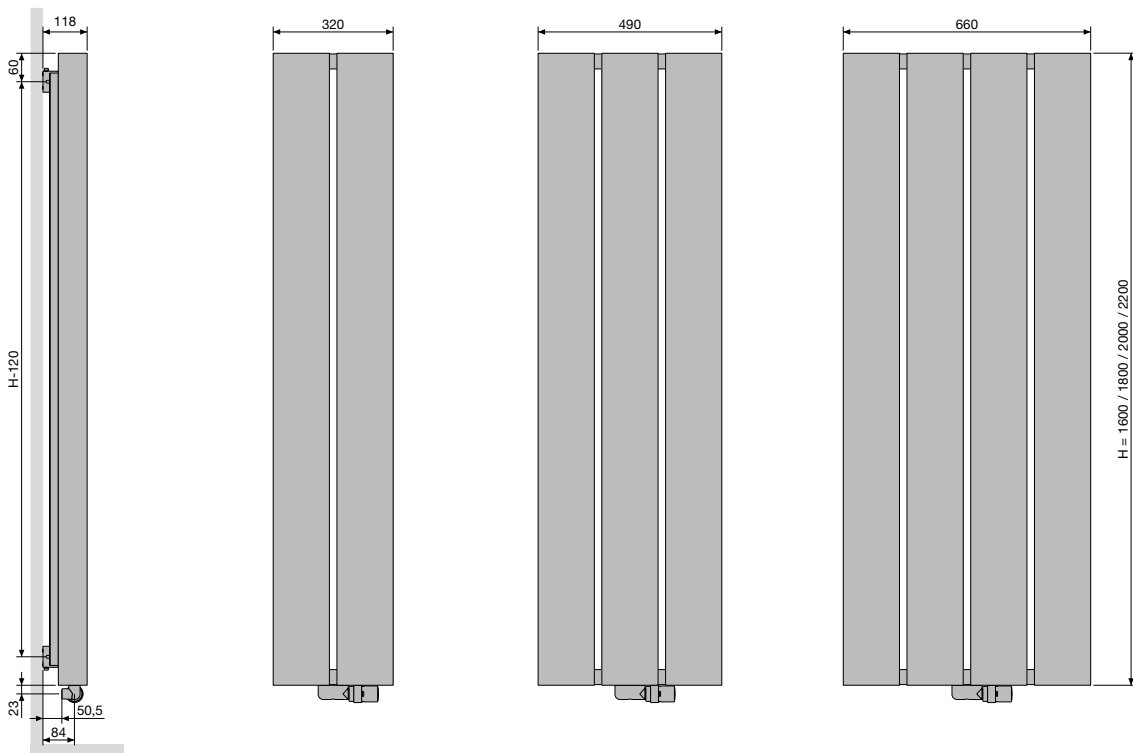

BEAMS
Pas entre les raccords 50
Pas entre les fixations L-258

BRYCE (BRYCE MONO)

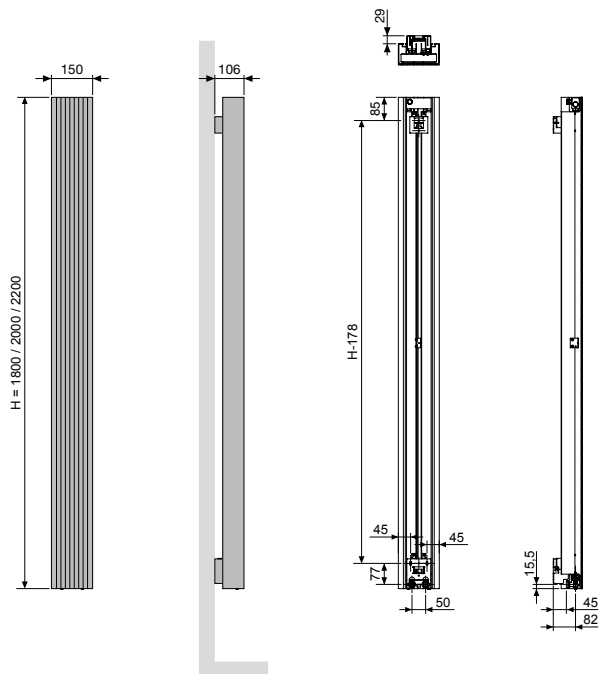

BRYCE MONO

Pas entre les raccords 50

BRYCE VERTICAL (BRYCE V75, BRYCE V100)

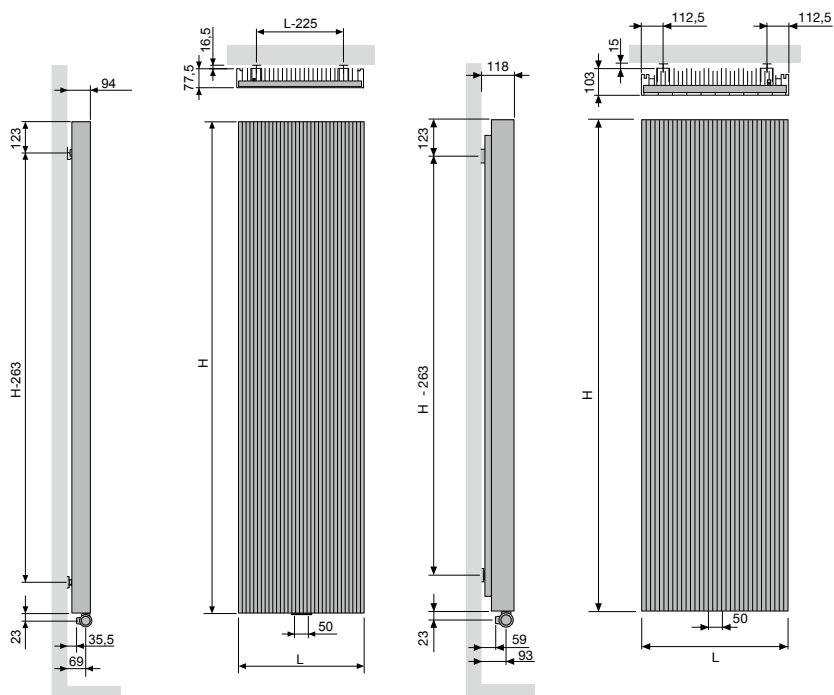

BRYCE V75 / BRYCE V100

Pas entre les raccords 50

Pas entre les fixations L-225

ALU-ZEN VERTICAL (ALU-ZEN)

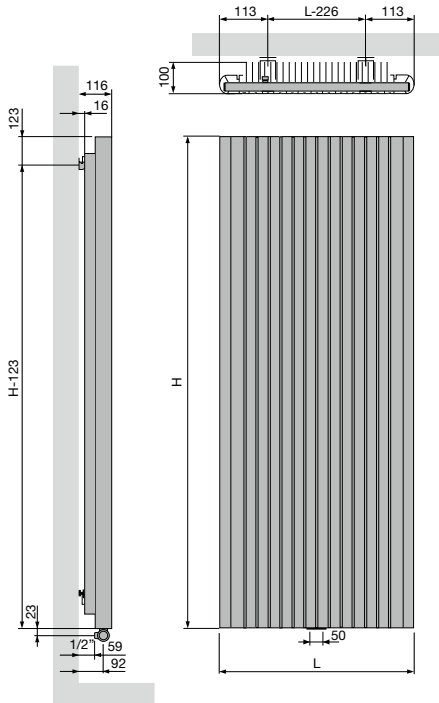

	ALU-ZEN
Pas entre les raccords	50
Pas entre les fixations	L-226

ZAROS VERTICAL (ZAROS V75, ZAROS V100)

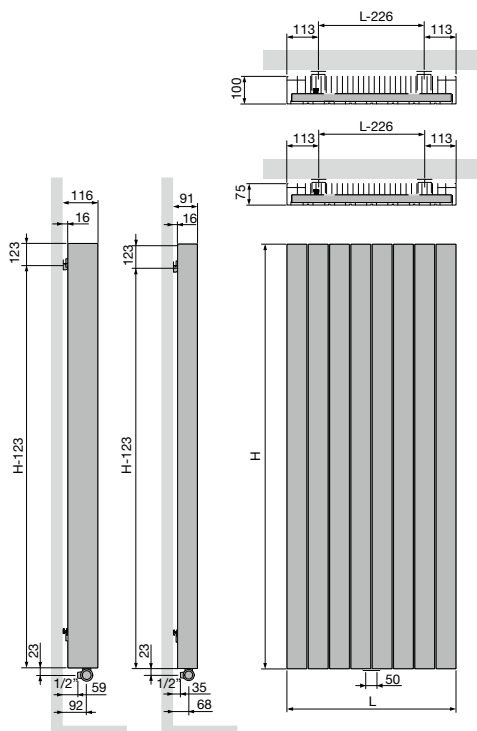

	ZAROS V75 / ZAROS V100
Pas entre les raccords	50
Pas entre les fixations	L-226



RADIATEURS EN ALUMINIUM





Radiateurs en acier

La force de l'acier, la finesse du design.

Les radiateurs design en acier VASCO associent un confort thermique contemporain à une conception réfléchie et intemporelle.

Chaque collection représente un équilibre raffiné entre efficacité et esthétique, conçue pour chaque espace de vie et adaptée à diverses applications.

L'interaction entre techniciens expérimentés, designers innovants et spécialistes scientifiques aboutit à des radiateurs où chaque détail compte.

De véritables chefs-d'œuvre d'ingéniosité technique et de créativité, récompensés par des prix internationaux de design et reconnaissables à leur forme épurée et à leur utilisation optimale.

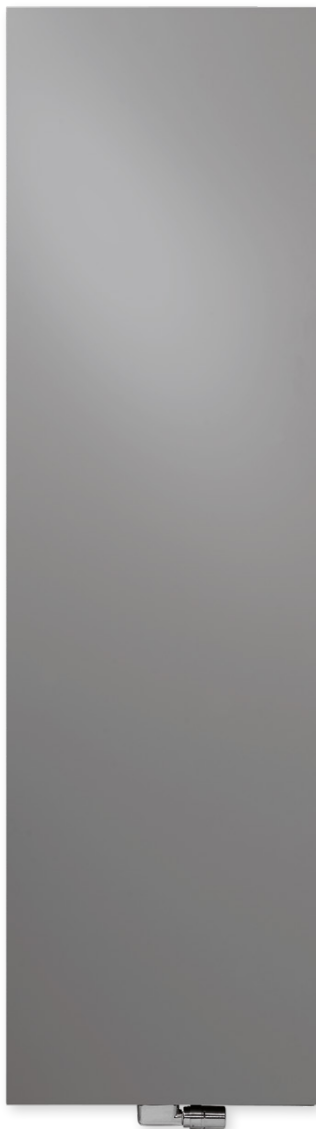

TYPES

- Simple (N1L1) et double (N2L1)

COULEURS

- Couleur standard S600 (texture fine blanche) (RAL 9016: pas de supplément de prix 15%)
- Carte de couleur voir p. 12

SPÉCIAL

- Type Niva Vertical Laque est disponible avec une plaque frontale laquée (radiateur en acier + plaque frontale laquée).

FIXATIONS

- Fixations murales en couleur RAL 7016 (anthracite gris) standard. Aussi possible en option en couleur S600 (voir p. 187).

TECHNIQUE

- Assemblé automatiquement par des robots en soudure électrique haute fréquence (soudures invisibles)
- Couche de base acrylique KTL et poudre d'époxy-polyester
- Pression de service: 10 bars (standard)
- Température de service maximale: 110°C

ÉLECTRIQUE (versions disponibles: voir chapitre radiateurs électriques)

- ✓ Radiateur électrique (voir p. 88)
- ✓ Radiateur mixte (voir p. 122)

SCHÉMAS TECHNIQUES

- Voir p. 191

RACCORDEMENT

- ✗ Un seul raccordement pour un système monotube
- ✗ Un seul raccordement pour un système bitube
- ✓ Un double raccordement pour un système monotube (raccordement par raccordement central) (voir p. 350)
- ✓ Un double raccordement pour un système bitube (standard) (voir p. 350)
- ✗ Vanne intégrée
- Raccordements: 1/2" (filet intérieur)

NIVA VERTICAL LAQUE

Design et élégance sous le sceau de la performance

Ultra compact, le radiateur Niva Vertical Laque revendique sa modernité avec panache et demeure un modèle de référence pour de nombreux concepteurs. Ultra performant, ce modèle garantit un rendement thermique élevé grâce à une circulation d'air optimale, permettant ainsi une montée ultra rapide de la température. Compatibles avec les systèmes de chauffage basse température, ils présentent des lignes très aériennes et habillent le mur avec élégance et brio.

RACCORDEMENT RECOMMANDÉ (LB)

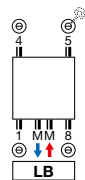

Autres possibilités de raccordement, voir p. 190

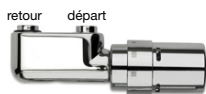

n°. d'art. 1182 103 0000 0099

prix € 280

Raccords, voir p. 363

RECOMMANDÉ POUR LA SALLE DE BAINS ET LA CUISINE EN OPTION



porte-serviettes (chromé)
N1L1 n°. d'art. voir p. 188

prix € 198

N2L1 n°. d'art. voir p. 188

prix € 198

Autres accessoires, voir p. 188



COMMENT COMMANDER NIVA VERTICAL LAQUE

Délai de livraison 15 - 30 jours ouvrables
(temps de transport non compris)

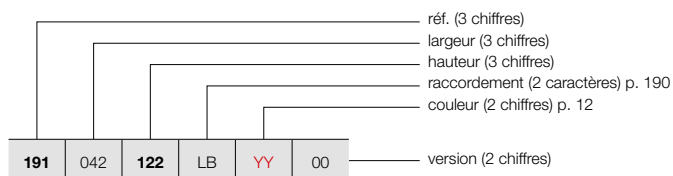

NIVA VERTICAL LAQUE (N1L1, N2L1)

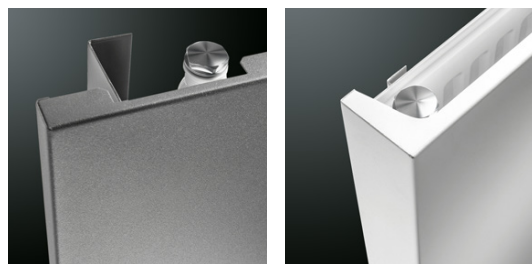

N1L1

N2L1

COMMENT COMMANDER RADIATEUR DE STOCK NIVA VERTICAL LAQUE

Délai de livraison 4 jours ouvrables
(temps de transport non compris)

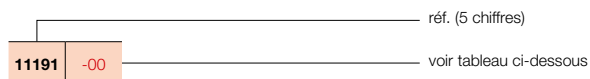

GRUPE DE TARIF: VPG2 - RADIATEURS EN ACIER

RÉFÉRENCE RADIATEUR SUR MESURE NIVA VERTICAL LAQUE	DONNÉES TECHNIQUES									COULEUR STANDARD		AUTRES COULEURS	
	tubes	largeur (L mm)	hauteur (H mm)	75/65/20 (Watt) (Φ50K)	55/45/20 (Watt) (Φ30K)	facteur n	poids (kg)	contenance (l)	résistance électrique (Watt)	prix S600* (€)	n°. d'art. abrégé S600 stock	prix couleur (€)	n°. d'art. abrégé M301 stock
RÉF. NIVA VERTICAL LAQUE N1L1 : 191													
191 042 122 LB YY 00	-	420	1220	645	337	1,27	18,10	2,55	-	603	11191-02	693	-
	-	420	1820	934	486	1,28	27,35	3,70	-	703	11191-03	808	11191-05
	-	420	2020	1023	532	1,28	30,20	4,00	-	744	11191-06	856	-
	-	420	2220	1070	559	1,27	33,20	4,50	-	802	-	922	-
191 052 122 LB YY 00	-	520	1220	815	424	1,28	21,97	3,32	-	679	11191-21	781	-
	-	520	1820	1128	587	1,28	33,67	4,61	-	796	11191-16	915	11191-01
	-	520	2020	1257	654	1,28	37,12	5,05	-	839	11191-22	965	-
	-	520	2220	1310	681	1,28	40,88	5,57	-	902	-	1037	-
191 062 122 LB YY 00	-	620	1220	985	510	1,29	25,83	3,85	-	707	11191-07	813	-
	-	620	1820	1322	687	1,28	39,98	5,52	-	823	11191-17	946	11191-04
	-	620	2020	1490	775	1,28	44,03	6,10	-	876	11191-20	1007	-
	-	620	2220	1550	806	1,28	48,57	6,63	-	947	-	1089	-
191 072 182 LB YY 00	-	720	1820	1515	784	1,29	46,30	6,43	-	856	11191-08	984	-
	-	720	2020	1724	897	1,28	50,95	7,15	-	913	11191-09	1050	-
	-	720	2220	1790	926	1,29	56,25	7,70	-	991	-	1140	-
RÉF. NIVA VERTICAL LAQUE N2L1 : 192													
192 042 122 LB YY 00	-	420	1220	988	506	1,31	26,50	4,90	-	907	-	1043	-
	-	420	1820	1330	681	1,31	42,23	7,28	-	1055	11192-02	1213	-
	-	420	2020	1438	736	1,31	46,75	8,00	-	1095	11192-04	1259	-
	-	420	2220	1543	823	1,23	51,40	8,90	-	1155	-	1328	-
192 052 122 LB YY 00	-	520	1220	1213	621	1,31	33,00	6,48	-	1023	11192-05	1176	-
	-	520	1820	1633	836	1,31	51,68	9,07	-	1186	11192-31	1364	-
	-	520	2020	1764	903	1,31	57,23	10,00	-	1229	11192-32	1413	-
	-	520	2220	1893	995	1,26	62,73	11,00	-	1301	-	1496	-
192 062 122 LB YY 00	-	620	1220	1437	732	1,32	39,50	7,02	-	1062	11192-37	1221	-
	-	620	1820	1935	991	1,31	61,14	10,86	-	1232	11192-33	1417	-
	-	620	2020	2091	1071	1,31	67,72	12,00	-	1283	11192-34	1475	-
	-	620	2220	2243	1160	1,29	74,07	13,10	-	1365	11192-39	1570	-
192 072 182 LB YY 00	-	720	1820	2237	1146	1,31	70,60	12,65	-	1283	11192-07	1475	-
	-	720	2020	2417	1238	1,31	78,20	14,00	-	1335	11192-35	1535	-
	-	720	2220	2594	1322	1,32	85,40	15,20	-	1431	11192-36	1646	-

Conforme EN442-1: 2014: radiateurs et convecteurs

* RAL 9016: pas de supplément de prix 15%

Pour les émissions calorifiques des autres régimes, voir p. 356 (facteurs de correction)
FRANCE. Prix en euro (hors TVA)

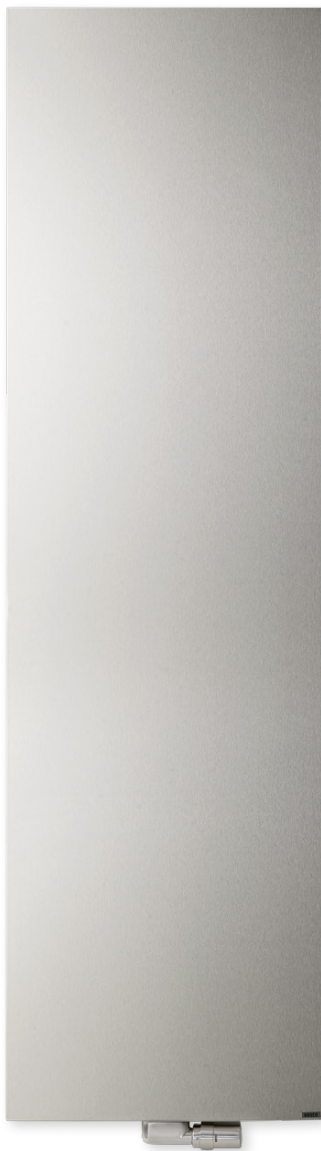

TYPES

- Simple (N1L1-ES) et double (N2L1-ES)

COULEURS

- Acier inox type 316L, brossé avec un grain 360

SPÉCIAL

- Type Niva Vertical Acier Inox est disponible avec une plaque frontale en acier inox (radiateur en acier + plaque frontale en acier inox).
- Type Niva Vertical Acier Inox est à nettoyer avec un produit d'entretien acier inox.

FIXATIONS

- Fixations murales en couleur RAL 7016 (anthracite gris) standard. Aussi possible en option en couleur S600 (voir p. 187).

TECHNIQUE

- Assemblé automatiquement par des robots en soudure électrique haute fréquence (soudures invisibles)
- Pression de service: 10 bars (standard)
- Température de service maximale: 110°C

ÉLECTRIQUE

- ✗ Radiateur électrique
- ✗ Radiateur mixte

SCHÉMAS TECHNIQUES

- Voir p. 191

RACCORDEMENT

- ✗ Un seul raccordement pour un système monotube
- ✗ Un seul raccordement pour un système bitube
- ✓ Un double raccordement pour un système monotube (raccordement par raccordement central) (voir p. 350)
- ✓ Un double raccordement pour un système bitube (standard) (voir p. 350)
- ✗ Vanne intégrée
- Raccordements: 1/2" (filet intérieur)

NIVA VERTICAL ACIER INOX

Classe pure dans toute sa splendeur

Le Niva Vertical Acier Inox combine une construction en acier et un panneau frontal en acier inoxydable, qui apporte littéralement un « lustre supplémentaire » au design pur et intègre et au caractère flottant du modèle Niva. Le radiateur décoratif Niva Vertical Acier Inox est également disponible avec un porte-serviettes intégré en acier inoxydable (en option).

RACCORDEMENT RECOMMANDÉ (LB)

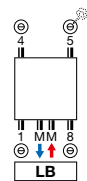

Autres possibilités de raccordement, voir p. 190

RECOMMANDÉ POUR LA SALLE DE BAINS ET LA CUISINE EN OPTION



porte-serviettes (chromé)
N1L1 n°. d'art. voir p. 188

prix € 198

N2L1 n°. d'art. voir p. 188

prix € 198

Autres accessoires, voir p. 188



COMMENT COMMANDER NIVA VERTICAL ACIER INOX

Délai de livraison 15 - 30 jours ouvrables
(temps de transport non compris)

NIVA VERTICAL ACIER INOX (N1L1-ES, N2L1-ES)

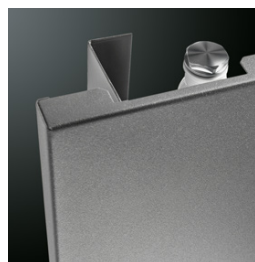
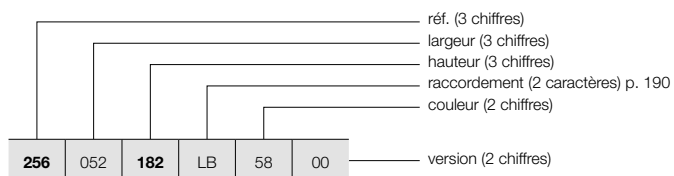

N1L1-ES

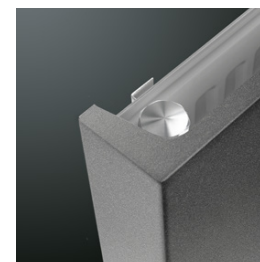

N2L1-ES

GRUPE DE TARIF: VPG2 - RADIATEURS EN ACIER

RÉFÉRENCE RADIATEUR SUR MESURE NIVA VERTICAL ACIER INOX	DONNÉES TECHNIQUES									COULEUR STANDARD prix acier inox (€)
	tubes	largeur (L mm)	hauteur (H mm)	75/65/20 (Watt) (Φ50K)	55/45/20 (Watt) (Φ30K)	facteur n	poids (kg)	contenance (l)	résistance électrique (Watt)	
RÉF. NIVA VERTICAL ACIER INOX N1L1-ES : 256										
256 052 182 LB 58 00	-	520	1820	1128	587	1,28	33,67	4,61	-	1509
202	-	520	2020	1257	654	1,28	37,12	5,05	-	1592
256 062 182 LB 58 00	-	620	1820	1322	687	1,28	39,98	5,52	-	1565
202	-	620	2020	1490	775	1,28	44,03	6,10	-	1662
RÉF. NIVA VERTICAL ACIER INOX N2L1-ES : 257										
257 052 182 LB 58 00	-	520	1820	1633	836	1,31	51,68	9,07	-	2254
202	-	520	2020	1764	903	1,31	57,23	10,00	-	2333
257 062 182 LB 58 00	-	620	1820	1935	991	1,31	61,14	10,86	-	2349
202	-	620	2020	2091	1071	1,31	67,72	12,00	-	2438

Conforme EN442-1: 2014: radiateurs et convecteurs

Pour les émissions calorifiques des autres régimes, voir p. 356 (facteurs de correction)
FRANCE. Prix en euro (hors TVA)



VANNE INTÉGRÉE NIVA HORIZONTAL LAQUE

- Radiateur en blanc: vanne thermostatique en blanc en standard, inclus dans le prix
- Radiateur en couleur: vanne thermostatique en chromé en standard, inclus dans le prix



TYPES

- NH1L1, NH2L1, NH2L2

COULEURS

- Couleur standard S600 (texture fine blanche) (RAL 9016: pas de supplément de prix 15%)
- Carte de couleur étendue voir p. 12

SPÉCIAL

- Type Niva Horizontal Laque est livrable avec une (NH1L1, NH2L1) ou deux (NH2L2) façades de lamelles en acier afin d'augmenter l'émission calorifique du radiateur.
- NH1L1 aussi livrable comme radiateur de toilettes (520 x 450 mm)

FIXATIONS

- Fixations murales en couleur RAL 7016 (anthracite gris) standard. Aussi possible en option en couleur S600 (voir p. 187).

TECHNIQUE

- Assemblé automatiquement par des robots en soudure électrique haute fréquence (soudures invisibles)
- Couche de base acrylique KTL et poudre d'époxy-polyester
- Pression de service: 10 bars (standard)
- Température de service maximale: 110°C

ÉLECTRIQUE

- ✗ Radiateur électrique
- ✗ Radiateur mixte

SCHEMAS TECHNIQUES

- Voir p. 192

RACCORDEMENT

- ✗ Un seul raccordement pour un système monotube
- ✗ Un seul raccordement pour un système bitube
- ✓ Un double raccordement pour un système monotube (raccordement par le robinet intégré) (voir p. 351)
- ✓ Un double raccordement pour un système bitube (standard) (voir p. 350)
- ✓ Vanné intégrée (**pas de supplément de prix**) (voir p. 351)
- Raccordements: 4x½" latéral (filet intérieur), 2x¾" Euroconus (50mm en bas à droite)

NIVA HORIZONTAL LAQUE

Une ode à la pureté graphique

De même, le radiateur Niva est et reste dans sa version horizontale un exemple type de design appliqué avec une grande efficacité. Une combinaison réussie de fonctionnalité et de design, offrant le choix entre 1 ou 2 lamelles pour une émission calorifique adaptée, également disponible en version pour toilettes. Avec porte-serviettes optionnel en version chromée.

RACCORDEMENT RECOMMANDÉ (VR) VANNE INTÉGRÉE

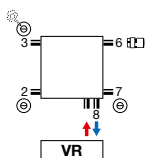

Autres possibilités de raccordement, voir p. 190



n°. d'art. 11823000000099

prix € 184

Raccords, voir p. 363

RECOMMANDÉ POUR LA SALLE DE BAINS ET LA CUISINE EN OPTION



porte-serviettes (chromé)
n°. d'art. voir p. 188

prix € 198



COMMENT COMMANDER NIVA HORIZONTAL LAQUE

Délai de livraison 15 - 30 jours ouvrables
(temps de transport non compris)

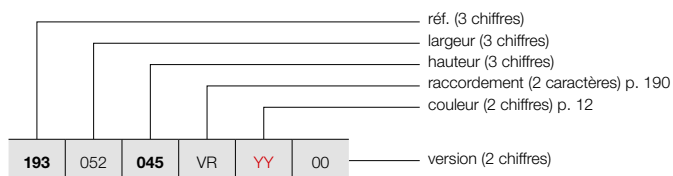

NIVA HORIZONTAL LAQUE (NH1L1, NH2L1, NH2L2)



NH1L1 / NH2L1

COMMENT COMMANDER RADIATEUR DE STOCK NIVA HORIZONTAL LAQUE

Délai de livraison 4 jours ouvrables
(temps de transport non compris)

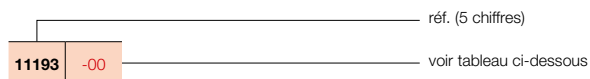

GRUPE DE TARIF: VPG2 - RADIATEURS EN ACIER

RÉFÉRENCE RADIATEUR SUR MESURE NIVA HORIZONTAL LAQUE	DONNÉES TECHNIQUES									COULEUR STANDARD		AUTRES COULEURS
	tubes	largeur (L mm)	hauteur (H mm)	75/65/20 (Watt) (φ50K)	55/45/20 (Watt) (φ30K)	facteur n	poids (kg)	contenance (l)	résistance électrique (Watt)	prix S600* (€)	n° d'art. abrégé S600 stock	prix couleur (€)
RÉF. NIVA HORIZONTAL LAQUE NH1L1 : 193												
193 052 045 VR YY 00	-	520	450	301	158	1,26	7,50	1,19	-	517	11193-01	595
193 062 055 065 VR YY 00	-	620	550	425	223	1,26	11,11	1,66	-	609	-	700
	-	620	650	490	256	1,27	13,28	1,92	-	689	-	792
193 082 055 065 VR YY 00	-	820	550	562	295	1,26	14,69	2,20	-	700	-	805
	-	820	650	649	339	1,27	17,56	2,53	-	775	-	891
193 102 055 065 095 VR YY 00	-	1020	550	699	367	1,26	18,28	2,73	-	796	-	915
	-	1020	650	807	422	1,27	21,85	3,15	-	870	-	1001
	-	1020	950	1124	585	1,28	31,85	4,40	-	1044	-	1201
193 122 055 065 095 VR YY 00	-	1220	550	836	439	1,26	21,86	3,27	-	885	-	1018
	-	1220	650	965	504	1,27	26,13	3,77	-	962	-	1106
	-	1220	950	1344	699	1,28	38,10	5,26	-	1138	-	1309
RÉF. NIVA HORIZONTAL LAQUE NH2L1 : 194												
194 062 055 065 VR YY 00	-	620	550	611	318	1,28	17,25	3,27	-	796	-	915
	-	620	650	708	370	1,27	20,70	3,83	-	909	-	1045
194 082 055 065 VR YY 00	-	820	550	809	421	1,28	22,81	4,32	-	896	-	1030
	-	820	650	936	489	1,27	27,37	5,07	-	1008	-	1159
194 102 055 065 095 VR YY 00	-	1020	550	1006	523	1,28	28,38	5,38	-	998	-	1148
	-	1020	650	1165	609	1,27	34,05	6,30	-	1117	11194-23	1285
	-	1020	950	1630	839	1,30	50,20	9,05	-	1367	-	1572
194 122 055 065 095 VR YY 00	-	1220	550	1203	626	1,28	33,94	6,43	-	1103	-	1268
	-	1220	650	1393	728	1,27	40,72	7,54	-	1219	-	1402
	-	1220	950	1950	1004	1,30	60,05	10,82	-	1481	-	1703
194 142 055 065 VR YY 00	-	1420	550	1400	728	1,28	39,50	7,48	-	1285	-	1478
	-	1420	650	1622	848	1,27	47,40	8,78	-	1416	-	1628
194 162 055 065 VR YY 00	-	1620	550	1597	830	1,28	45,07	8,54	-	1462	-	1681
	-	1620	650	1850	967	1,27	54,08	10,01	-	1618	-	1861

Conforme EN442-1: 2014: radiateurs et convecteurs

* RAL 9016: pas de supplément de prix 15%

Pour les émissions calorifiques des autres régimes, voir p. 356 (facteurs de correction)
FRANCE. Prix en euro (hors TVA)

NIVA HORIZONTAL LAQUE (NH2L2)



NH2L2

COMMENT COMMANDER NIVA HORIZONTAL LAQUE

Délai de livraison 15 - 30 jours ouvrables
(temps de transport non compris)

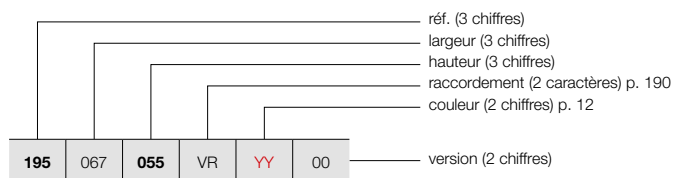

COMMENT COMMANDER RADIATEUR DE STOCK NIVA HORIZONTAL LAQUE

Délai de livraison 4 jours ouvrables
(temps de transport non compris)

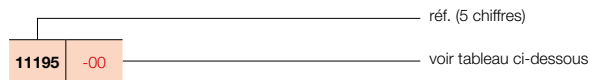

GRUPE DE TARIF: VPG2 - RADIATEURS EN ACIER

RÉFÉRENCE RADIATEUR SUR MESURE NIVA HORIZONTAL LAQUE	DONNÉES TECHNIQUES									COULEUR STANDARD		AUTRES COULEURS
	tubes	largeur (L mm)	hauteur (H mm)	75/65/20 (Watt) (Φ50K)	55/45/20 (Watt) (Φ30K)	facteur n	poids (kg)	contenance (l)	résistance électrique (Watt)	prix S600* (€)	n°. d'art. abrégé S600 stock	prix couleur (€)
RÉF. NIVA HORIZONTAL LAQUE NH2L2 : 195												
195 067 055 VR YY 00	-	678	550	804	416	1,29	20,50	3,40	-	919	-	1057
065	-	678	650	941	487	1,29	24,28	3,93	-	1024	-	1178
195 087 055 VR YY 00	-	878	550	1041	539	1,29	26,55	4,40	-	1058	-	1217
065	-	878	650	1219	631	1,29	31,44	5,09	-	1159	-	1333
195 107 055 VR YY 00	-	1078	550	1279	662	1,29	32,60	5,40	-	1193	-	1372
065	-	1078	650	1496	774	1,29	38,60	6,25	-	1296	11195-16	1490
095	-	1078	950	2027	1043	1,30	57,90	9,00	-	1552	-	1785
195 127 055 VR YY 00	-	1278	550	1516	784	1,29	38,65	6,40	-	1332	-	1532
065	-	1278	650	1774	918	1,29	45,77	7,41	-	1437	-	1653
095	-	1278	950	2403	1237	1,30	68,64	10,67	-	1689	-	1942
195 147 055 VR YY 00	-	1478	550	1753	907	1,29	44,69	7,40	-	1544	-	1776
065	-	1478	650	2051	1061	1,29	52,93	8,57	-	1662	-	1911
195 167 055 VR YY 00	-	1678	550	1990	1030	1,29	50,74	8,41	-	1749	-	2011
065	-	1678	650	2329	1205	1,29	60,09	9,73	-	1887	-	2170

Conforme EN442-1: 2014: radiateurs et convecteurs

* RAL 9016: pas de supplément de prix 15%

Pour les émissions calorifiques des autres régimes, voir p. 356 (facteurs de correction)
FRANCE. Prix en euro (hors TVA)

TYPES

- Simple (NS1L1) et double (NS2L1)

COULEURS

- Couleur standard S600 (texture fine blanche) (RAL 9016: pas de supplément de prix 15%)
- Carte de couleur étendue voir p. 12

SPÉCIAL

- Type Niva Soft Vertical est disponible avec une plaque frontale laquée (radiateur en acier + plaque frontale laquée).
- Avec face lisse et côtés arrondis comme atout contemporain
- Tête thermostatique placée à la hauteur d'une poignée de porte en option (pas pour NS1L1) (voir p. 351).

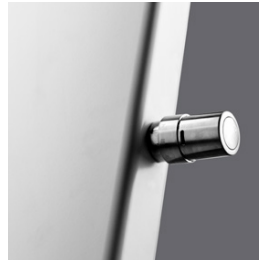

FIXATIONS

- Fixations murales en couleur RAL 7016 (anthracite gris) standard. Aussi possible en option en couleur S600 (voir p. 187).

TECHNIQUE

- Assemblé automatiquement par des robots en soudure électrique haute fréquence (soudures invisibles)
- Couche de base acrylique KTL et poudre d'époxy-polyester
- Pression de service: 10 bars (standard)
- Température de service maximale: 110°C

ÉLECTRIQUE

- ✗ Radiateur électrique
- ✗ Radiateur mixte

SCHÉMAS TECHNIQUES

- Voir p. 193

RACCORDEMENT

- ✗ Un seul raccordement pour un système monotube
- ✗ Un seul raccordement pour un système bitube
- ✓ Un double raccordement pour un système monotube (raccordement par raccordement central) (voir p. 350)
- ✓ Un double raccordement pour un système bitube (standard) (voir p. 350)
- ✓ Vanne intégrée (**supplément de prix € 171**) (pas pour NS1L1) (voir p. 351)
- Raccordements: 1/2" (filet intérieur)

RACCORDEMENT RECOMMANDÉ NS1L1/NS2L1 (LB)

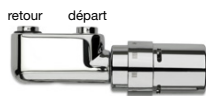
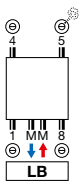

n°. d'art. 118210300000099
prix € 280
 Raccords, voir p. 363

RECOMMANDÉ POUR LA SALLE DE BAINS ET LA CUISINE EN OPTION



porte-serviettes (aluminium)

NS1L1 n°. d'art. voir p. 188
prix € 198

NS2L1 n°. d'art. voir p. 188
prix € 198

Autres accessoires, voir p. 188

OPTION: RACCORDEMENT NS2L1 (VR) VANNE INTÉGRÉE (SUPPLÉMENT DE PRIX)

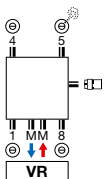

n°. d'art. 118230100000099
prix € 184
 Raccords, voir p. 363

Supplément de prix : € 171 (voir p. 351)
Autres possibilités de raccordement, voir p. 190



RADIATEURS EN ACIER

NIVA SOFT VERTICAL

La quintessence de la créativité

Le Niva dans toute sa simplicité, compacte et stylisée, et désormais en une version aux bords latéraux doucement arrondis. Un radiateur design qui ressort à merveille dans n'importe quel cadre, de l'intérieur minimaliste à l'environnement contemporain aux allures rétro. Disponible avec vanne thermostatique à hauteur de bouton de porte.



NIVA SOFT VERTICAL (NS1L1, NS2L1)



NS1L1

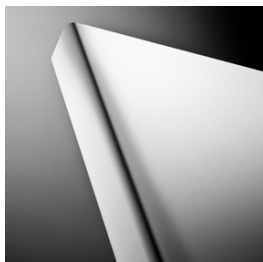

NS2L1

COMMENT COMMANDER NIVA SOFT

Délai de livraison 15 - 30 jours ouvrables
(temps de transport non compris)

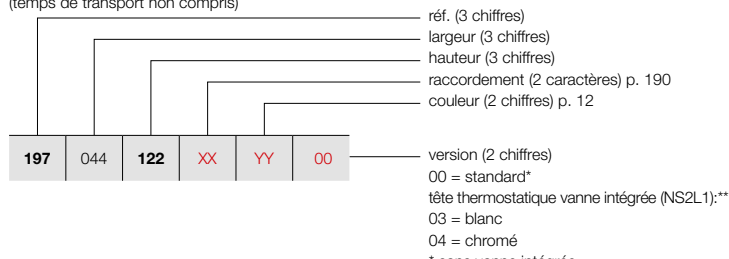

COMMENT COMMANDER RADIATEUR DE STOCK NIVA SOFT

Délai de livraison 4 jours ouvrables
(temps de transport non compris)

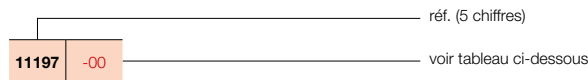

GRUPE DE TARIF: VPG2 - RADIATEURS EN ACIER

RÉFÉRENCE RADIATEUR SUR MESURE NIVA SOFT VERTICAL							DONNÉES TECHNIQUES					COULEUR STANDARD		AUTRES COULEURS			
tubes	largeur (L mm)	hauteur (H mm)	75/65/20 (Watt) (φ50K)	55/45/20 (Watt) (φ30K)	facteur n	poids (kg)	contenance (l)	résistance électrique (Watt)	prix S600* (€)	n°. d'art. abrégé S600 stock	prix couleur (€)						
RÉF. NIVA SOFT VERTICAL NS1L1 : 197																	
197	044	122 182 202 222	XX	YY	00	-	440	1220	645	337	1,27	18,10	2,55	-	603	11197-06	693
						-	440	1820	934	486	1,28	27,35	3,70	-	703	11197-07	808
						-	440	2020	1023	532	1,28	30,20	4,00	-	744	11197-08	856
						-	440	2220	1070	559	1,27	33,20	4,50	-	802	-	922
197	054	122 182 202 222	XX	YY	00	-	540	1220	815	424	1,28	21,97	3,32	-	679	11197-04	781
						-	540	1820	1128	587	1,28	33,67	4,61	-	796	11197-01	915
						-	540	2020	1257	654	1,28	37,12	5,05	-	839	11197-05	965
						-	540	2220	1310	681	1,28	40,88	5,57	-	902	-	1037
197	064	122 182 202 222	XX	YY	00	-	640	1220	985	510	1,29	25,83	3,85	-	707	11197-09	813
						-	640	1820	1322	687	1,28	39,98	5,52	-	823	11197-02	946
						-	640	2020	1490	775	1,28	44,03	6,10	-	876	11197-03	1007
						-	640	2220	1550	806	1,28	48,57	6,63	-	947	-	1089
197	074	182 202 222	XX	YY	00	-	740	1820	1515	784	1,29	46,30	6,43	-	856	11197-10	984
						-	740	2020	1724	897	1,28	50,95	7,15	-	913	11197-11	1050
						-	740	2220	1790	926	1,29	56,25	7,70	-	991	-	1140
RÉF. NIVA SOFT VERTICAL NS2L1 : 198																	
198	044	122 182 202 222	XX	YY	00	-	440	1220	988	506	1,31	28,40	4,90	-	907	-	1043
						-	440	1820	1330	681	1,31	42,23	7,28	-	1055	11198-08	1213
						-	440	2020	1438	736	1,31	46,75	8,00	-	1095	11198-09	1259
						-	440	2220	1543	823	1,23	51,40	8,90	-	1155	-	1328
198	054	122 182 202 222	XX	YY	00	-	540	1220	1213	621	1,31	36,83	6,48	-	1023	11198-10	1176
						-	540	1820	1633	836	1,31	51,68	9,07	-	1186	11198-01	1364
						-	540	2020	1764	903	1,31	57,23	10,00	-	1229	11198-02	1413
						-	540	2220	1893	995	1,26	62,73	11,00	-	1301	-	1496
198	064	122 182 202 222	XX	YY	00	-	640	1220	1437	732	1,32	38,17	7,02	-	1062	-	1221
						-	640	1820	1935	991	1,31	61,14	10,86	-	1232	11198-03	1417
						-	640	2020	2091	1071	1,31	67,72	12,00	-	1283	11198-04	1475
						-	640	2220	2243	1160	1,29	74,07	13,10	-	1365	-	1570
198	074	182 202 222	XX	YY	00	-	740	1820	2237	1146	1,31	70,60	12,65	-	1283	11198-11	1475
						-	740	2020	2417	1238	1,31	78,20	14,00	-	1335	11198-05	1535
						-	740	2220	2594	1322	1,32	85,40	15,20	-	1431	-	1646

Conforme EN442-1: 2014: radiateurs et convecteurs

* RAL 9016: pas de supplément de prix 15%

Pour les émissions calorifiques des autres régimes, voir p. 356 (facteurs de correction)
FRANCE. Prix en euro (hors TVA)

GRUPE DE TARIF: VPG10 - ACC.

FIXATIONS		HAUTEUR DU RADIATEUR	COULEUR	N°. D'ART.
FIXATION MURALE		N1L1 / N1L1-ES / NS1L1*		
		1220 mm	S600	11871 04 1100 0600
		1820 mm	S600	11871 04 1700 0600
		2020 mm	S600	11871 04 1900 0600
		2220 mm	S600	11871 04 2100 0600
FIXATION MURALE		N2L1 / N2L1-ES / NS2L1		
		1220 mm	S600	11871 05 1100 0600
		1820 mm	S600	11871 05 1700 0600
		2020 mm	S600	11871 05 1900 0600
		2220 mm	S600	11871 05 2100 0600
FIXATION MURALE		NH1L1		
		450 mm	S600	11871 02 0400 0600
		550 mm	S600	11871 02 0500 0600
		650 mm	S600	11871 02 0600 0600
		950 mm	S600	11871 02 0900 0600
FIXATION MURALE		NH2L1 / NH2L2		
		550 mm	S600	11871 03 0500 0600
		650 mm	S600	11871 03 0600 0600
		950 mm	S600	11871 03 0900 0600

Prix: voir tarif "pièces de rechange"

* pas possible pour NS1L1 avec vanne intégrée

GROUPE DE TARIF: VPG10B - PORTE-SERVIETTES

ACCESSOIRES	LARGEUR DU PORTE-SERVIETTES	COULEUR	N°. D'ART.	€	
N1L1 / N2L1 / N1L1-ES / N2L1-ES / NS1L1 / NS2L1					
PORTE-SERVIETTES MULTI+ DROIT		600 mm	S600	1183 734 0000 0600	214
		600 mm	RAL 9005 [■]	1183 734 0000 9005	214
<ul style="list-style-type: none"> • h = 70 mm; b = 600 mm (b tablette = 194 mm); e = 176 mm; c = 170 mm; • Montage au mur, à droite du radiateur. 					
N1L1 / N2L1 / N1L1-ES / N2L1-ES / NS1L1 / NS2L1					
PORTE-SERVIETTES MULTI+ GAUCHE		600 mm	S600	1183 735 0000 0600	214
		600 mm	RAL 9005 [■]	1183 735 0000 9005	214
<ul style="list-style-type: none"> • h = 70 mm; b = 600 mm (b tablette = 194 mm); e = 176 mm; c = 170 mm; • Montage au mur, à gauche du radiateur. 					
N1L1 / N1L1-ES / NS1L1					
PORTE-SERVIETTES COURT		240 mm	S600	1183 710 0000 0600	148
		240 mm	RAL 9005 [■]	1183 710 0000 9005	148
N2L1 / N2L1-ES / NS2L1					
		240 mm	S600	1183 720 0000 0600	148
		240 mm	RAL 9005 [■]	1183 720 0000 9005	148
<ul style="list-style-type: none"> • N1L1 / N1L1-ES: d = 66,5 mm; a = 56,5 mm • NS1L1: d = 68 mm; a = 58 mm • N2L1 / N2L1-ES: d = 59,5 mm; a = 49,5 mm • NS2L1: d = 58 mm; a = 48 mm 					
N1L1 / N1L1-ES / NS1L1					
PORTE-SERVIETTES LONG		440 mm	S600	1183 711 0000 0600	148
		440 mm	RAL 9005 [■]	1183 711 0000 9005	148
N2L1 / N2L1-ES / NS2L1					
		440 mm	S600	1183 721 0000 0600	148
		440 mm	RAL 9005 [■]	1183 721 0000 9005	148
<ul style="list-style-type: none"> • N1L1 / N1L1-ES: d = 66,5 mm; a = 56,5 mm • NS1L1: d = 68 mm; a = 58 mm • N2L1 / N2L1-ES: d = 59,5 mm; a = 49,5 mm • NS2L1: d = 58 mm; a = 48 mm 					





■ noir texturé

 Instructions de montage accessoires: voir www.vasco.eu
 FRANCE. Prix en euro (hors TVA)

 e = distance entre face avant de l'accessoire jusqu'au mur
 d = distance entre face avant de l'accessoire et face avant du radiateur
 c = distance entre mur jusqu'à l'arrière porte-serviette
 a = distance entre l'accessoire jusqu'au radiateur

Articles en stock.

GROUPE DE TARIF: VPG10B - PORTE-SERVIETTES

ACCESSOIRES	LARGEUR DU PORTE-SERVIETTES	COULEUR	N°. D'ART.	€
PORTE-SERVIETTES 	N1L1 / N1L1-ES / NS1L1			
	372 mm	ALUMINIUM	1183 239 0000 0000	198
	372 mm	CHROMÉ	1183 239 0000 0099	198
	372 mm	RAL 9005 ^M	1183 239 0000 9005	198
	526 mm	CHROMÉ	1183 271 0000 0099	198
	526 mm	S600	1183 271 0000 0600	198
	526 mm	RAL 9005 ^M	1183 271 0000 9005	198
<ul style="list-style-type: none"> • Porte-serviettes en aluminium anodisé • h = 55 mm; b = 372, 526 mm; d = 56 mm; a = 50 mm; 	N2L1 / N2L1-ES / NS2L1			
PORTE-SERVIETTES 	372 mm	ALUMINIUM	1183 240 0000 0000	198
	372 mm	CHROMÉ	1183 240 0000 0099	198
	372 mm	S600	1183 240 0000 0600	198
	372 mm	RAL 9005 ^M	1183 240 0000 9005	198
	526 mm	CHROMÉ	1183 272 0000 0099	198
	526 mm	S600	1183 272 0000 0600	198
	526 mm	RAL 9005 ^M	1183 272 0000 9005	198
<ul style="list-style-type: none"> • Porte-serviettes en aluminium anodisé • h = 55 mm; b = 372, 526 mm; d = 56 mm; a = 50 mm; 	LARGEUR DU RADIATEUR			
PORTE-SERVIETTES 	N1L1 / N1L1-ES			
	420 mm	CHROMÉ	1183 213 0000 0099	198
	520 mm	CHROMÉ	1183 214 0000 0099	198
	520 mm	ACIER INOX	1183 214 0000 9993	198
	620 mm	CHROMÉ	1183 215 0000 0099	198
	620 mm	ACIER INOX	1183 215 0000 9993	198
	720 mm	CHROMÉ	1183 216 0000 0099	198
<ul style="list-style-type: none"> • h = 25 mm; b = 440, 540, 640, 740 mm; d = 73 mm; a = 57 mm 	N2L1 / N2L1-ES			
PORTE-SERVIETTES 	420 mm	CHROMÉ	1183 218 0000 0099	198
	520 mm	CHROMÉ	1183 219 0000 0099	198
	620 mm	CHROMÉ	1183 220 0000 0099	198
	720 mm	CHROMÉ	1183 221 0000 0099	198
<ul style="list-style-type: none"> • h = 25 mm; b = 440, 540, 640, 740 mm; d = 73 mm; a = 57 mm 	NH1L1 / NH2L1 / NH2L2			
PORTE-SERVIETTES 		CHROMÉ	1183 217 0000 0099	198
<ul style="list-style-type: none"> • h = 25 mm; b = 740 mm (facile à raccourcir); d = 73 mm; a = 57 mm 				

^M noir mat

Instructions de montage accessoires: voir www.vasco.eu
FRANCE. Prix en euro (hors TVA)

d = distance entre face avant de l'accessoire et face avant du radiateur
a = distance entre l'accessoire jusqu'au radiateur
Articles en stock.

NIVA VERTICAL LAQUE: N1L1 / N2L1

NIVA VERTICAL ACIER INOX: N1L1-ES / N2L1-ES

NIVA SOFT VERTICAL: NS1L1 / NS2L1 (sans vanne intégrée)

NIVA MIXTE: N1L1-EL-MIX

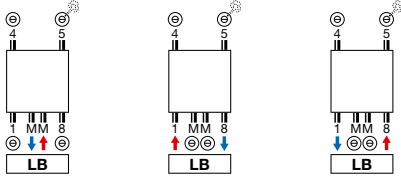

- **Attention: MM avec départ à la droite.**

NIVA SOFT VERTICAL: NS2L1

VANNE INTÉGRÉE

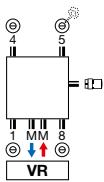

- **Supplément de prix : € 171 (voir p. 351)**
- **Attention: MM avec départ à la droite (il y a un tube d'injection à l'arrière du raccordement).**

NIVA HORIZONTAL LAQUE: NH1L1 / NH2L1 / NH2L2

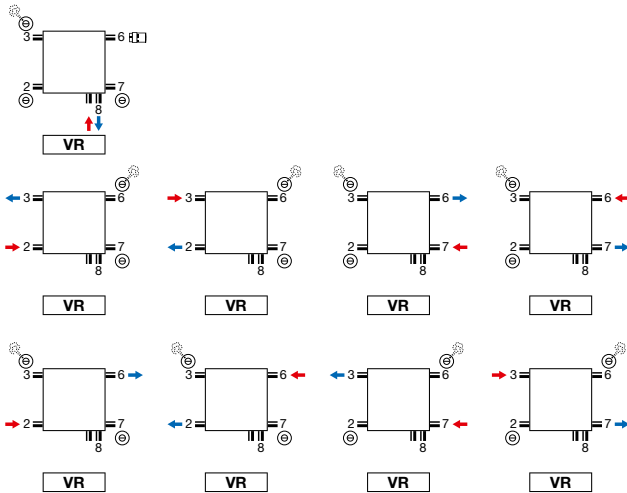

- **Vanne intégrée : pas de supplément de prix (voir p. 351)**
- **Tête thermostatique seulement utilisable lors de raccordement sur le robinet (départ à gauche, retour à droite). Autres raccordements, eg. SL, tête thermostatique à prendre du raccordement 6. Ici alors la possibilité de changer le départ et le retour.**

Attention: le raccordement du radiateur est seulement possible comme indiqué par les icônes de raccordement. Pour toute autre méthode de raccordement, nous déclinons toute responsabilité.

NIVA VERTICAL LAQUE (N1L1, N2L1)

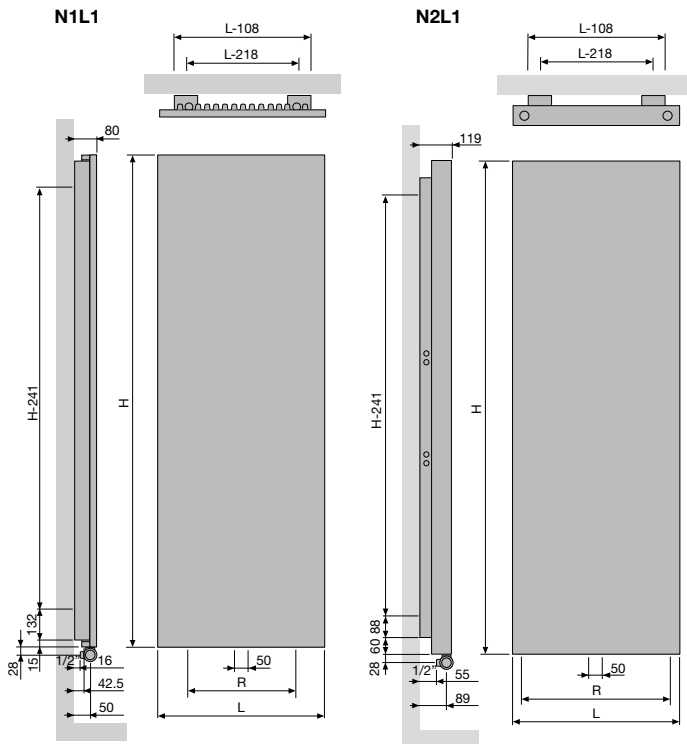

N1L1				
Largeur (L)	420	520	620	720
Pas entre les raccords par le bas 18 (R)	200	300	400	500
Pas entre les fixations	L-218	H-241		

N2L1				
Largeur (L)	420	520	620	720
Pas entre les raccords par le bas 18 (R)	338	438	538	638
Pas entre les fixations	L-218	H-241		

NIVA VERTICAL ACIER INOX (N1L1-ES, N2L1-ES)

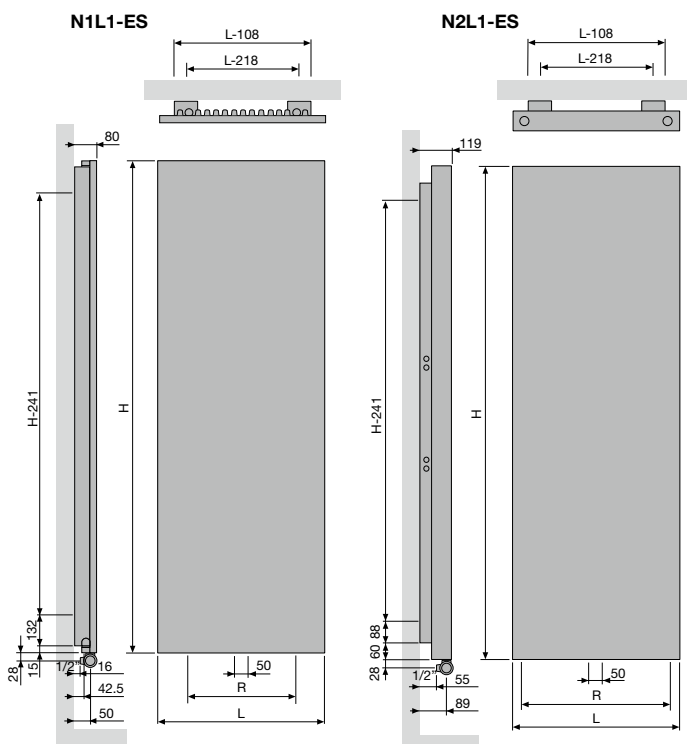

N1L1-ES				
Largeur (L)	520	620		
Pas entre les raccords par le bas 18 (R)	300	400		
Pas entre les fixations	L-218	H-241		

N2L1-ES				
Largeur (L)	520	620		
Pas entre les raccords par le bas 18 (R)	438	538		
Pas entre les fixations	L-218	H-241		

NIVA HORIZONTAL LAQUE (NH1L1, NH2L1)

NH1L1 / NH2L1

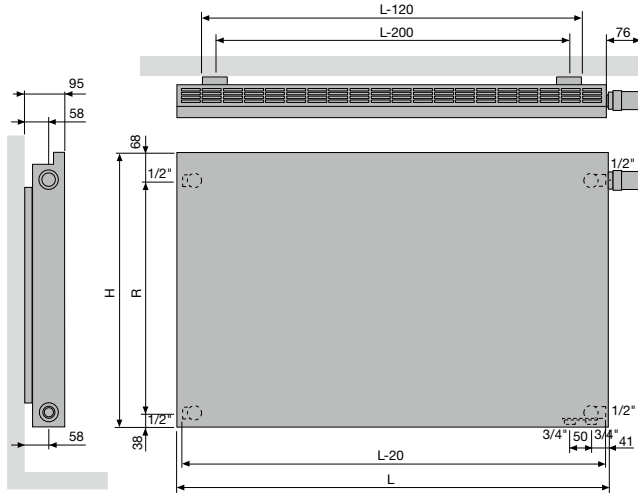

NH1L1				
Hauteur (H)	450	550	650	950
Pas entre les raccords latéraux SL/SR (R)	343	443	543	843
Pas entre les fixations	L-200			

NH2L1				
Hauteur (H)	550	650	950	
Pas entre les raccords latéraux SL/SR (R)	443	543	843	
Pas entre les fixations	L-200			

NIVA HORIZONTAL LAQUE (NH2L2)

NH2L2

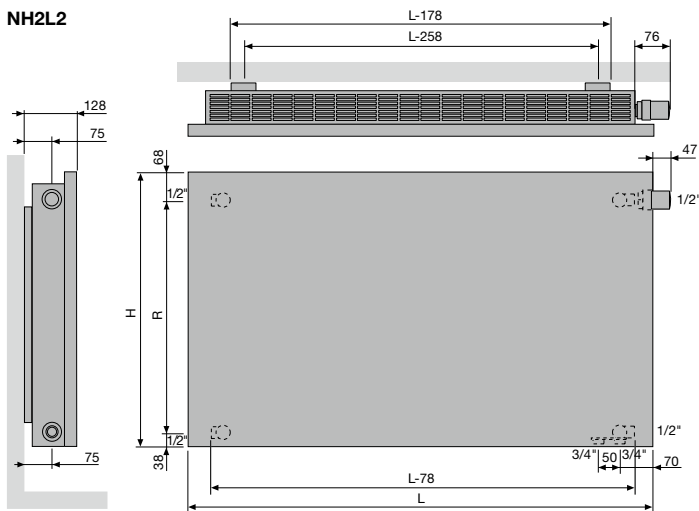

NH2L2				
Hauteur (H)	550	650	950	
Pas entre les raccords latéraux SL/SR (R)	443	543	843	
Pas entre les fixations	L-258			

NIVA SOFT VERTICAL (NS1L1)

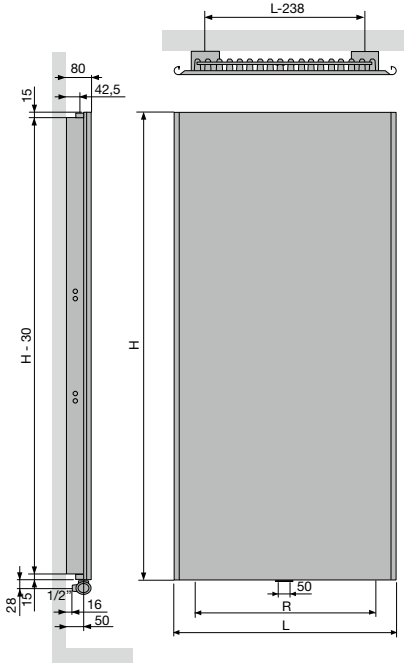

NS1L1				
Largeur (L)	440	540	640	740
Pas entre les raccords par le bas (R)	200	300	400	500
Pas entre les fixations	L-238	H-241		

NIVA SOFT VERTICAL (NS2L1)

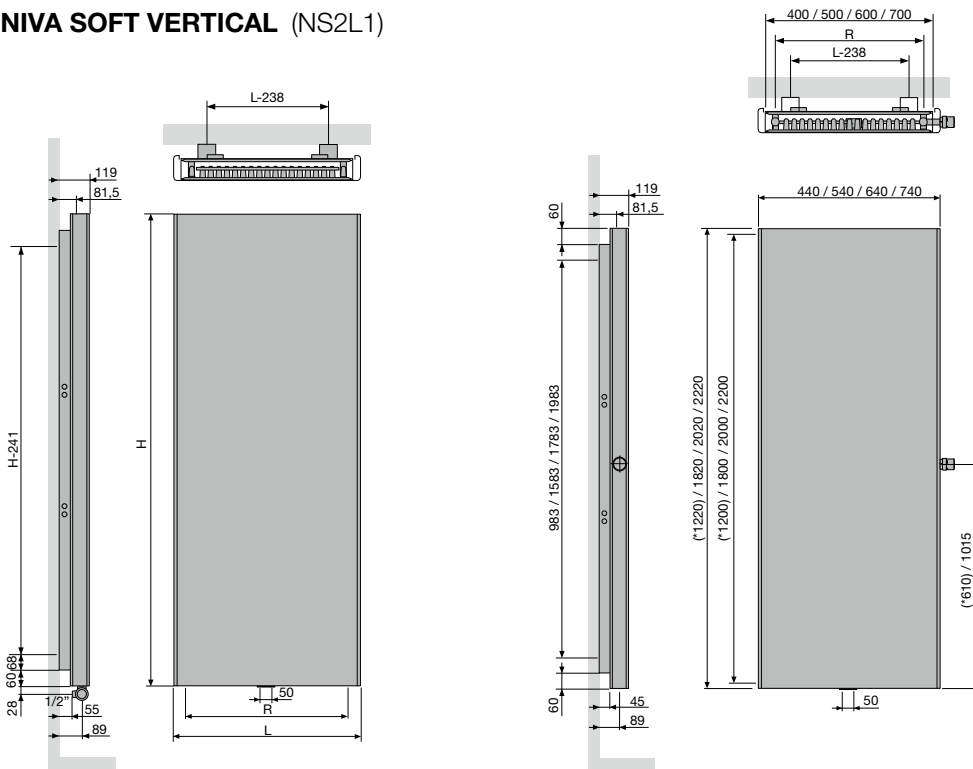

NS2L1				
Largeur (L)	440	540	640	740
Pas entre les raccords par le bas (R)	338	438	538	638
Pas entre les fixations	L-238	H-241		

CARRÉ PLUS VERTICAL (CPVN-PLUS)



TYPES

- Verticaux: Carré Plus (CPVN-PLUS)

TUBES

- Verticaux, carrés 25 x 25 mm

COLLECTEURS

- Horizontaux, ronds Ø 35 mm

COULEURS

- Couleur standard blanc RAL 9016
- Carte de couleur étendue voir p. 12

FIXATIONS

- Fixations murales standard

TECHNIQUE

- Assemblé automatiquement par des robots en soudure haute fréquence (soudures invisibles)
- Couche de base acrylique ATL et poudre d'époxy-polyester
- Pression de service: 10 bars (standard)
- Température de service maximale: 110°C

ÉLECTRIQUE

- ✗ Radiateur électrique prérempli
- ✗ Radiateur mixte

SCHÉMAS TECHNIQUES

- Voir p. 209

RACCORDEMENT

- ✗ Un seul raccordement pour un système monotube
- ✗ Un seul raccordement pour un système bitube
- ✓ Un double raccordement pour un système monotube (raccordement par raccordement central) (voir p. 350)
- ✓ Un double raccordement pour un système bitube (standard) (voir p. 350)
- ✗ Vanne intégrée
- Raccordements: ½" (filet intérieur)

CARRÉ PLUS VERTICAL

La chaleur à plein tube

Une icône dans le monde des radiateurs décoratifs. VASCO a spécialement développé pour le modèle Carré un nouveau type de tube, aux angles volontairement marqués. Telle une sculpture, ce modèle au caractère affirmé revendique sa modernité avec élégance : minimisé, l'espace entre chaque tube crée du rythme et confère à l'ensemble un charme incomparable. Pour ce radiateur souvent primé, VASCO a conçu de multiples accessoires pratiques et fonctionnels.

RACCORDEMENT RECOMMANDÉ (LB)

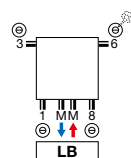

Autres possibilités de raccordement, voir p. 208

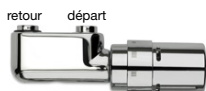

n°. d'art. 1182 103 0000 0099

prix € 280

Raccords, voir p. 363

RECOMMANDÉ POUR LA SALLE DE BAINS ET LA CUISINE EN OPTION



porte-serviettes droit (chromé)

n°. d'art. voir p. 207

prix € 198

Autres accessoires, voir p. 207



COMMENT COMMANDER CARRÉ PLUS VERTICAL

Délai de livraison 15 - 30 jours ouvrables
(temps de transport non compris)

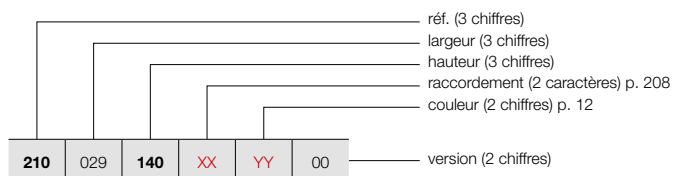

CARRÉ PLUS VERTICAL (CPVN-PLUS)



CPVN-PLUS

COMMENT COMMANDER RADIATEUR DE STOCK CARRÉ PLUS VERTICAL

Délai de livraison 4 jours ouvrables
(temps de transport non compris)

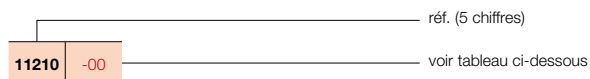

GROUPE DE TARIF: VPG2 - RADIATEURS EN ACIER

RÉFÉRENCE RADIATEUR SUR MESURE CARRÉ PLUS VERTICAL	DONNÉES TECHNIQUES								COULEUR STANDARD		AUTRES COULEURS	
	tubes	largeur (L mm)	hauteur (H mm)	75/65/20 (Watt) (φ50K)	55/45/20 (Watt) (φ30K)	facteur n	poids (kg)	contenance (l)	résistance électrique (Watt)	prix RAL 9016 (€)	n°. d'art. abrégé RAL 9016 stock	prix couleur (€)
RÉF. CARRÉ PLUS VERTICAL CPVN-PLUS : 210												
210 029 140 XX YY 00	10	295	1400	871	443	1,31	19,70	8,40	-	613	-	705
	10	295	1600	986	505	1,31	21,60	9,40	-	671	-	772
	10	295	1800	1097	559	1,32	23,60	10,50	-	731	-	841
	10	295	2000	1206	614	1,32	26,20	12,00	-	781	-	898
	10	295	2200	1312	672	1,31	28,90	13,50	-	837	-	963
210 035 140 XX YY 00	12	355	1400	1026	521	1,31	23,16	10,08	-	738	-	849
	12	355	1600	1161	595	1,31	25,44	11,28	-	808	-	929
	12	355	1800	1293	659	1,32	27,72	12,48	-	873	11210-16	1004
	12	355	2000	1421	724	1,32	30,96	14,40	-	937	-	1078
	12	355	2200	1545	791	1,31	34,08	16,20	-	1000	-	1150
210 041 140 XX YY 00	14	415	1400	1179	599	1,31	26,46	11,76	-	858	-	987
	14	415	1600	1334	683	1,31	29,12	13,16	-	937	-	1078
	14	415	1800	1485	757	1,32	31,64	14,56	-	1021	-	1174
	14	415	2000	1632	836	1,31	35,42	16,66	-	1096	11210-05	1260
	14	415	2200	1775	909	1,31	39,20	18,90	-	1172	-	1348
210 047 140 XX YY 00	16	475	1400	1330	676	1,31	29,60	13,28	-	984	-	1132
	16	475	1600	1505	771	1,31	32,48	14,88	-	1074	-	1235
	16	475	1800	1675	853	1,32	35,52	16,48	-	1165	-	1340
	16	475	2000	1841	943	1,31	39,84	19,04	-	1253	-	1441
	16	475	2200	2002	1025	1,31	44,00	21,60	-	1334	-	1534
210 053 140 XX YY 00	18	535	1400	1478	751	1,31	32,58	14,94	-	1101	-	1266
	18	535	1600	1673	857	1,31	35,82	16,74	-	1211	-	1393
	18	535	1800	1862	954	1,31	39,06	18,54	-	1311	11210-07	1508
	18	535	2000	2046	1048	1,31	43,92	21,42	-	1409	11210-09	1620
	18	535	2200	2226	1140	1,31	48,78	24,30	-	1507	-	1733
210 059 140 XX YY 00	20	595	1400	1625	826	1,31	35,20	16,60	-	1224	-	1408
	20	595	1600	1839	942	1,31	39,00	18,60	-	1341	-	1542
	20	595	1800	2047	1048	1,31	42,60	20,40	-	1454	11210-11	1672
	20	595	2000	2250	1152	1,31	48,00	23,60	-	1563	11210-12	1797
	20	595	2200	2447	1260	1,30	53,40	27,00	-	1668	-	1918
210 065 140 XX YY 00	22	655	1400	1771	900	1,31	37,84	18,26	-	1350	-	1553
	22	655	1600	2004	1026	1,31	41,80	20,24	-	1477	-	1699
	22	655	1800	2231	1143	1,31	45,76	22,44	-	1599	-	1839
	22	655	2000	2451	1255	1,31	51,70	25,96	-	1722	-	1980
	22	655	2200	2666	1372	1,30	57,64	29,48	-	1836	-	2111
210 071 140 XX YY 00	24	715	1400	1915	973	1,31	40,32	19,68	-	1471	-	1692
	24	715	1600	2167	1110	1,31	44,64	22,08	-	1611	-	1853
	24	715	1800	2412	1235	1,31	48,96	24,24	-	1746	-	2008
	24	715	2000	2651	1365	1,30	55,44	28,32	-	1876	-	2157
	24	715	2200	2883	1484	1,30	61,92	32,16	-	2003	-	2303

Conforme EN442-1: 2014: radiateurs et convecteurs

Pour les émissions calorifiques des autres régimes, voir p. 356 (facteurs de correction)
FRANCE. Prix en euro (hors TVA)

CARRÉ PLUS VERTICAL (CPVN-PLUS)



CPVN-PLUS

COMMENT COMMANDER CARRÉ PLUS VERTICAL

Délai de livraison 15 - 30 jours ouvrables
(temps de transport non compris)

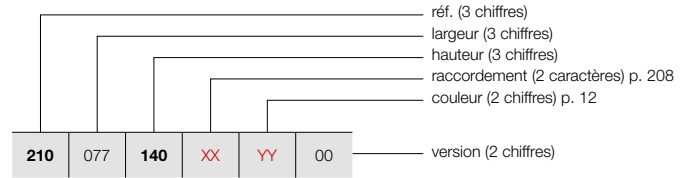

GRUPE DE TARIF: VPG2 - RADIATEURS EN ACIER

RÉFÉRENCE RADIATEUR SUR MESURE CARRÉ PLUS VERTICAL	DONNÉES TECHNIQUES									COULEUR STANDARD		AUTRES COULEURS						
	tubes	largeur (L mm)	hauteur (H mm)	75/65/20 (Watt) (φ50K)	55/45/20 (Watt) (φ30K)	facteur n	poids (kg)	conten- nance (l)	résistance électrique (Watt)	prix RAL 9016 (€)	n°. d'art. abrégé RAL 9016 stock	prix couleur (€)	n°. d'art. abrégé M301 stock					
RÉF. CARRÉ PLUS VERTICAL CPVN-PLUS : 210																		
210	077	140	XX	YY	00	26	775	1400	2058	1046	1,31	42,64	21,32	-	1592	-	1831	-
		160				26	775	1600	2329	1193	1,31	47,32	23,92	-	1744	-	2006	-
		180				26	775	1800	2592	1334	1,30	51,74	26,26	-	1891	-	2175	-
		200				26	775	2000	2849	1467	1,30	58,76	30,68	-	2035	-	2340	-
		220				26	775	2200	3098	1595	1,30	65,78	34,84	-	2171	-	2497	-
210	089	140	XX	YY	00	30	895	1400	2341	1189	1,31	46,80	24,60	-	1836	-	2111	-
		160				30	895	1600	2649	1357	1,31	51,90	27,30	-	2013	-	2315	-
		180				30	895	1800	2949	1518	1,30	57,00	30,00	-	2183	-	2510	-
		200				30	895	2000	3240	1668	1,30	65,10	35,10	-	2349	-	2701	-
		220				30	895	2200	3524	1814	1,30	73,20	40,20	-	2507	-	2883	-

Conforme EN442-1: 2014: radiateurs et convecteurs

Pour les émissions calorifiques des autres régimes, voir p. 356 (facteurs de correction)
FRANCE. Prix en euro (hors TVA)

TYPES

- Double série de tubes (CPVN2-ZB)

TUBES

- Verticaux, carrés 25 x 25 mm

COLLECTEURS

- Horizontaux, ronds Ø 35 mm

COULEURS

- Couleur standard blanc RAL 9016
- Carte de couleur étendue voir p. 12

FIXATIONS

- Fixations murales en couleur RAL 9016 standard. Aussi possible en option en couleur RAL 7016 (voir p. 207).

TECHNIQUE

- Assemblé automatiquement par des robots en soudure haute fréquence (soudures invisibles)
- Couche de base acrylique ATL et poudre d'époxy-polyester
- Pression de service: 10 bars (standard)
- Température de service maximale: 110°C

ÉLECTRIQUE

- ✗ Radiateur électrique prérempli
- ✗ Radiateur mixte

SCHÉMAS TECHNIQUES

- Voir p. 209

RACCORDEMENT

- ✗ Un seul raccordement pour un système monotube
- ✗ Un seul raccordement pour un système bitube
- ✓ Un double raccordement pour un système monotube (raccordement par raccordement central) (voir p. 350)
- ✓ Un double raccordement pour un système bitube (standard) (voir p. 350)
- ✗ Vanne intégrée
- Raccordements: ½" (filet intérieur)

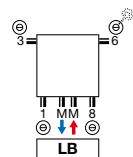
RACCORDEMENT RECOMMANDÉ (LB)

Autres possibilités de raccordement, voir p. 208

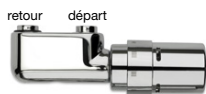

n°. d'art. 1182 103 0000 0099

prix € 280

Raccords, voir p. 363

**RECOMMANDÉ POUR LA SALLE DE BAINS
ET LA CUISINE
EN OPTION**

porte-serviettes droit (chromé)
n°. d'art. voir p. 207

prix € 198

Autres accessoires, voir p. 207

CARRÉ VERTICAL**Chic et graphique**

Rythmé par un élégant jeu de tubes verticaux, aux profils droits et carrés, ce modèle a infiniment de caractère et apportera une touche incontestable de modernité aux pièces qu'il équipe. Ingénieux, le faible espace laissé entre chaque tube, concourt à la modernité graphique de ce modèle ultra performant, aux lignes épurées.



CARRÉ VERTICAL (CPVN2-ZB)



CPVN2-ZB

COMMENT COMMANDER CARRÉ VERTICAL

Délai de livraison 15 - 30 jours ouvrables
(temps de transport non compris)

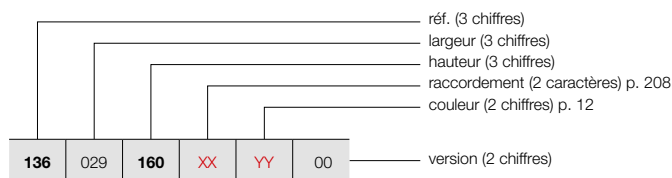

GRUPE DE TARIF: VPG2 - RADIATEURS EN ACIER

RÉFÉRENCE RADIATEUR SUR MESURE CARRÉ VERTICAL							DONNÉES TECHNIQUES				COULEUR STANDARD	AUTRES COULEURS				
tubes	largeur (L mm)	hauteur (H mm)	75/65/20 (Watt) (φ50K)	55/45/20 (Watt) (φ30K)	facteur n	poids (kg)	contenance (l)	résistance électrique (Watt)	prix RAL 9016 (€)	prix couleur (€)						
RÉF. CARRÉ VERTICAL CPVN2-ZB : 136																
136	029	160	XX	YY	00	10	295	1600	1062	533	1,35	30,20	15,80	-	1070	1231
		180				10	295	1800	1174	589	1,35	33,80	17,90	-	1165	1340
		200				10	295	2000	1279	642	1,35	37,30	20,10	-	1252	1440
		220				10	295	2200	1377	691	1,35	40,60	21,30	-	1335	1535
		240				10	295	2400	1469	737	1,35	43,80	22,60	-	1416	1628
		260				10	295	2600	1555	780	1,35	47,10	23,90	-	1498	1723
		280				10	295	2800	1635	820	1,35	50,30	25,10	-	1579	1816
		300				10	295	3000	1709	858	1,35	53,60	26,40	-	1655	1903
136	035	160	XX	YY	00	12	355	1600	1275	640	1,35	36,24	18,96	-	1288	1481
		180				12	355	1800	1409	707	1,35	40,56	21,48	-	1398	1608
		200				12	355	2000	1534	770	1,35	44,76	24,12	-	1506	1732
		220				12	355	2200	1652	829	1,35	48,72	25,56	-	1604	1845
		240				12	355	2400	1763	885	1,35	52,56	27,12	-	1703	1958
		260				12	355	2600	1866	936	1,35	56,52	28,68	-	1796	2065
		280				12	355	2800	1962	984	1,35	60,36	30,12	-	1892	2176
		300				12	355	3000	2050	1029	1,35	64,32	31,68	-	1985	2283
136	041	160	XX	YY	00	14	415	1600	1487	746	1,35	42,28	22,12	-	1506	1732
		180				14	415	1800	1643	824	1,35	47,32	25,06	-	1632	1877
		200				14	415	2000	1790	898	1,35	52,22	28,14	-	1753	2016
		220				14	415	2200	1928	967	1,35	56,84	29,82	-	1872	2153
		240				14	415	2400	2057	1032	1,35	61,32	31,64	-	1986	2284
		260				14	415	2600	2177	1092	1,35	65,94	33,46	-	2100	2415
		280				14	415	2800	2289	1149	1,35	70,42	35,14	-	2205	2536
		300				14	415	3000	2392	1200	1,35	75,04	36,96	-	2316	2663
136	047	160	XX	YY	00	16	475	1600	1700	853	1,35	48,32	25,28	-	1716	1973
		180				16	475	1800	1878	942	1,35	54,08	28,64	-	1864	2144
		200				16	475	2000	2046	1027	1,35	59,68	32,16	-	2002	2302
		220				16	475	2200	2203	1105	1,35	64,96	34,08	-	2137	2458
		240				16	475	2400	2351	1180	1,35	70,08	36,16	-	2271	2612
		260				16	475	2600	2488	1248	1,35	75,36	38,24	-	2398	2758
		280				16	475	2800	2616	1313	1,35	80,48	40,16	-	2523	2901
		300				16	475	3000	2734	1372	1,35	85,76	42,24	-	2646	3043
136	053	160	XX	YY	00	18	535	1600	1912	959	1,35	54,36	28,44	-	1933	2223
		180				18	535	1800	2113	1060	1,35	60,84	32,22	-	2097	2412
		200				18	535	2000	2301	1155	1,35	67,14	36,18	-	2254	2592
		220				18	535	2200	2479	1244	1,35	73,08	38,34	-	2404	2765
		240				18	535	2400	2644	1327	1,35	78,84	40,68	-	2553	2936
		260				18	535	2600	2799	1404	1,35	84,78	43,02	-	2698	3103
		280				18	535	2800	2942	1476	1,35	90,54	45,18	-	2839	3265
		300				18	535	3000	3075	1543	1,35	96,48	47,52	-	2979	3426

Conforme EN442-1: 2014: radiateurs et convecteurs

Pour les émissions calorifiques des autres régimes, voir p. 356 (facteurs de correction) FRANCE. Prix en euro (hors TVA)

COMMENT COMMANDER CARRÉ VERTICAL

Délai de livraison 15 - 30 jours ouvrables
(temps de transport non compris)

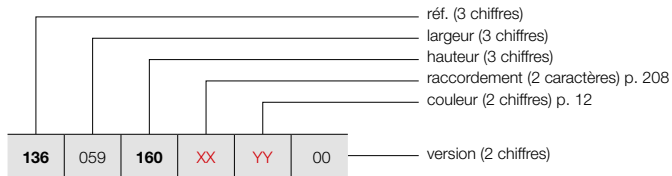

CARRÉ VERTICAL (CPVN2-ZB)

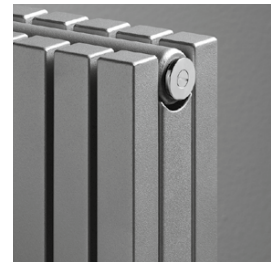

CPVN2-ZB

GROUPE DE TARIF: VPG2 - RADIATEURS EN ACIER

RÉFÉRENCE RADIATEUR SUR MESURE CARRÉ VERTICAL	DONNÉES TECHNIQUES									COULEUR STANDARD prix RAL 9016 (€)	AUTRES COULEURS prix couleur (€)
	tubes	largeur (L mm)	hauteur (H mm)	75/65/20 (Watt) (φ50K)	55/45/20 (Watt) (φ30K)	facteur n	poids (kg)	contenance (l)	résistance électrique (Watt)		
RÉF. CARRÉ VERTICAL CPVN2-ZB : 136											
136 059 160 XX YY 00	20	595	1600	2125	1066	1,35	60,40	31,60	-	2147	2469
	20	595	1800	2348	1178	1,35	67,60	35,80	-	2326	2675
	20	595	2000	2557	1283	1,35	74,60	40,20	-	2503	2878
	20	595	2200	2754	1382	1,35	81,20	42,60	-	2672	3073
	20	595	2400	2938	1474	1,35	87,60	45,20	-	2838	3264
	20	595	2600	3110	1561	1,35	94,20	47,80	-	2996	3445
	20	595	2800	3269	1640	1,35	100,60	50,20	-	3156	3629
	20	595	3000	3417	1715	1,35	107,20	52,80	-	3307	3803
136 065 160 XX YY 00	22	655	1600	2337	1173	1,35	66,44	34,76	-	2361	2715
	22	655	1800	2582	1296	1,35	74,36	39,38	-	2560	2944
	22	655	2000	2812	1411	1,35	82,06	44,22	-	2754	3167
	22	655	2200	3029	1520	1,35	89,32	46,86	-	2940	3381
	22	655	2400	3232	1622	1,35	96,36	49,72	-	3122	3590
	22	655	2600	3421	1717	1,35	103,62	52,58	-	3298	3793
	22	655	2800	3596	1804	1,35	110,66	55,22	-	3468	3988
	22	655	3000	3759	1886	1,35	117,92	58,08	-	3636	4181
136 071 160 XX YY 00	24	715	1600	2550	1280	1,35	72,48	37,92	-	2579	2966
	24	715	1800	2817	1413	1,35	81,12	42,96	-	2794	3213
	24	715	2000	3069	1540	1,35	89,52	48,24	-	3001	3451
	24	715	2200	3305	1658	1,35	97,44	51,12	-	3207	3688
	24	715	2400	3526	1769	1,35	105,12	54,24	-	3403	3913
	24	715	2600	3732	1873	1,35	113,04	57,36	-	3597	4137
	24	715	2800	3923	1968	1,35	120,72	60,24	-	3784	4352
	24	715	3000	4101	2058	1,35	128,64	63,36	-	3968	4563
136 077 160 XX YY 00	26	775	1600	2762	1386	1,35	78,52	41,08	-	2792	3211
	26	775	1800	3052	1531	1,35	87,88	46,54	-	3026	3480
	26	775	2000	3324	1668	1,35	96,98	52,26	-	3255	3743
	26	775	2200	3580	1796	1,35	105,56	55,38	-	3473	3994
	26	775	2400	3820	1917	1,35	113,88	58,76	-	3688	4241
	26	775	2600	4043	2029	1,35	122,46	62,14	-	3896	4480
	26	775	2800	4250	2133	1,35	130,78	65,26	-	4094	4708
	26	775	3000	4442	2229	1,35	139,36	68,64	-	4301	4946
136 089 160 XX YY 00	30	895	1600	3187	1599	1,35	90,60	47,40	-	3222	3705
	30	895	1800	3521	1767	1,35	101,40	53,70	-	3494	4018
	30	895	2000	3836	1925	1,35	111,90	60,30	-	3756	4319
	30	895	2200	4131	2073	1,35	121,80	63,90	-	4009	4610
	30	895	2400	4407	2211	1,35	131,40	67,80	-	4256	4894
	30	895	2600	4665	2341	1,35	141,30	71,70	-	4496	5170

Conforme EN442-1: 2014: radiateurs et convecteurs

Pour les émissions calorifiques des autres régimes, voir p. 356 (facteurs de correction)
FRANCE. Prix en euro (hors TVA)

RADIATEURS EN ACIER

CARRÉ HORIZONTAL (CPHN1-RO, CPHN2-RO)



TYPES

- Une série (CPHN1-RO) ou une double série de tubes (CPHN2-RO)

TUBES

- Horizontaux, carrés 25 x 25 mm

COLLECTEURS

- Verticaux, ronds Ø 35 mm

COULEURS

- Couleur standard blanc RAL 9016
- Carte de couleur étendue voir p. 12

SPÉCIAL

- CPHN1-RO aussi livrable comme radiateur de toilettes (600 x 415 mm)

FIXATIONS

- Fixations murales en couleur RAL 9016 standard. Aussi possible en option en couleur RAL 7016 (voir p. 207).

TECHNIQUE

- Assemblé automatiquement par des robots en soudure haute fréquence (soudures invisibles)
- Couche de base acrylique ATL et poudre d'époxy-polyester
- Pression de service: 10 bars (standard)
- Température de service maximale: 110°C

ÉLECTRIQUE

- ✗ Radiateur électrique prérempli
- ✗ Radiateur mixte

SCHÉMAS TECHNIQUES

- Voir p. 210

RACCORDEMENT

- ✗ Un seul raccordement pour un système monotube
- ✗ Un seul raccordement pour un système bitube
- ✗ Un double raccordement pour un système monotube
- ✓ Un double raccordement pour un système bitube (standard) (voir p. 350)
- ✗ Vanne intégrée
- Raccordements: ½" (filet intérieur)

CARRÉ HORIZONTAL

Design de premier plan pour chaque besoin en chaleur

La version horizontale du Carré offre le choix entre une, ou deux rangées de tubes pour un confort thermique dimensionné avec précision. Résolument élégant, ce radiateur décoratif se distingue dans sa version horizontale par des lignes rythmées et pures que souligne le collecteur, harmonieusement intégré. A la clé, un modèle ultra performant disponible dans de très nombreuses dimensions.

RACCORDEMENT RECOMMANDÉ (18)

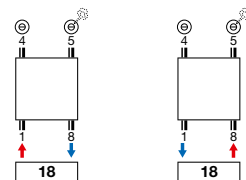

Autres possibilités de raccordement, voir p. 208



n°. d'art. 1182 101 0000 0099

prix € 280

Raccords, voir p. 363

RECOMMANDÉ POUR LA SALLE DE BAINS ET LA CUISINE EN OPTION



porte-serviettes droit (chromé)
n°. d'art. voir p. 207

prix € 198

Autres accessoires, voir p. 207



COMMENT COMMANDER CARRÉ HORIZONTAL

Délai de livraison 15 - 30 jours ouvrables
(temps de transport non compris)

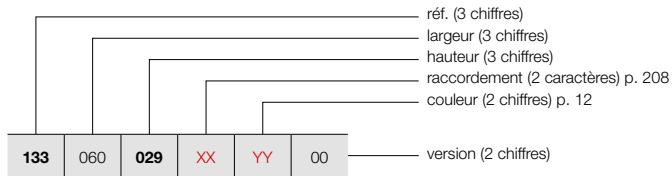

CARRÉ HORIZONTAL (CPHN1-RO)

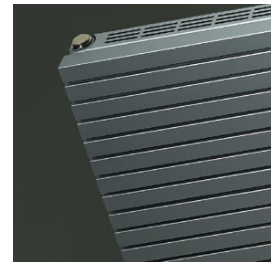

CPHN1-RO

GRUPE DE TARIF: VPG2 - RADIATEURS EN ACIER

RÉFÉRENCE RADIATEUR SUR MESURE CARRÉ HORIZONTAL						DONNÉES TECHNIQUES						COULEUR STANDARD prix RAL 9016 (€)	AUTRES COULEURS prix couleur (€)			
						tubes	largeur (L mm)	hauteur (H mm)	75/65/20 (Watt) (φ50K)	55/45/20 (Watt) (φ30K)	facteur n			poids (kg)	contenance (l)	résistance électrique (Watt)
RÉF. CARRÉ HORIZONTAL CPHN1-RO : 133																
133	060	029	XX	YY	00	10	600	295	221	117	1,25	6,19	2,85	-	293	337
		035				12	600	355	259	137	1,25	7,41	3,60	-	355	408
		041				14	600	415	296	156	1,25	8,63	4,35	-	411	473
		047				16	600	475	333	176	1,25	9,86	5,10	-	470	541
		053				18	600	535	369	195	1,25	11,08	5,85	-	526	605
		059				20	600	595	404	213	1,25	12,30	6,60	-	589	677
		065				22	600	655	439	231	1,26	13,42	6,94	-	646	743
		077				26	600	775	507	266	1,26	15,67	7,63	-	766	881
		089				30	600	895	574	302	1,26	17,91	8,31	-	881	1013
		133				080	029	XX	YY	00	10	800	295	295	156	1,25
035	12		800	355	346		183				1,25	9,88	4,80	-	430	495
041	14		800	415	395		209				1,25	11,51	5,80	-	504	580
047	16		800	475	444		234				1,25	13,14	6,80	-	573	659
053	18		800	535	492		260				1,25	14,77	7,80	-	643	739
059	20		800	595	538		284				1,25	16,40	8,80	-	714	821
065	22		800	655	585		307				1,26	17,90	9,26	-	784	902
077	26		800	775	676		355				1,26	20,89	10,17	-	927	1066
089	30		800	895	766		402				1,26	23,88	11,08	-	1074	1235
133	100		029	XX	YY		00				10	1000	295	369	195	1,25
		035	12			1000		355	432	228	1,25	12,35	6,00	-	503	578
		041	14			1000		415	494	261	1,25	14,39	7,25	-	586	674
		047	16			1000		475	555	293	1,25	16,43	8,50	-	669	769
		053	18			1000		535	615	325	1,25	18,46	9,75	-	748	860
		059	20			1000		595	673	355	1,25	20,50	11,00	-	835	960
		065	22			1000		655	731	384	1,26	22,37	11,57	-	917	1055
		077	26			1000		775	845	444	1,26	26,11	12,71	-	1083	1245
		089	30			1000		895	957	503	1,26	29,85	13,85	-	1252	1440
		133	120			029		XX	YY	00	10	1200	295	443	234	1,25
035	12			1200	355	518	274				1,25	14,82	7,20	-	566	651
041	14			1200	415	593	313				1,25	17,27	8,70	-	663	762
047	16			1200	475	666	352				1,25	19,72	10,20	-	752	865
053	18			1200	535	738	390				1,25	22,15	11,70	-	849	976
059	20			1200	595	808	427				1,25	24,60	13,20	-	946	1088
065	22			1200	655	877	461				1,26	26,84	13,88	-	1040	1196
077	26			1200	775	1014	533				1,26	31,33	15,25	-	1227	1411
089	30			1200	895	1148	603				1,26	35,82	16,62	-	1415	1627
133	140			029	XX	YY	00				10	1400	295	517	273	1,25
		035	12	1400				355	605	319	1,25	17,29	8,40	-	630	725
		041	14	1400				415	692	365	1,25	20,15	10,15	-	738	849
		047	16	1400				475	777	410	1,25	23,00	11,90	-	841	967
		053	18	1400				535	861	455	1,25	25,84	13,65	-	946	1088
		059	20	1400				595	942	497	1,25	28,70	15,40	-	1049	1206
		065	22	1400				655	1023	537	1,26	31,32	16,20	-	1153	1326
		077	26	1400				775	1183	622	1,26	36,55	17,79	-	1365	1570
		089	30	1400				895	1340	704	1,26	41,79	19,39	-	1577	1814

Conforme EN442-1: 2014: radiateurs et convecteurs

Pour les émissions calorifiques des autres régimes, voir p. 356 (facteurs de correction)

FRANCE. Prix en euro (hors TVA)

CARRÉ HORIZONTAL (CPHN1-RO)



CPHN1-RO

COMMENT COMMANDER CARRÉ HORIZONTAL

Délai de livraison 15 - 30 jours ouvrables
(temps de transport non compris)

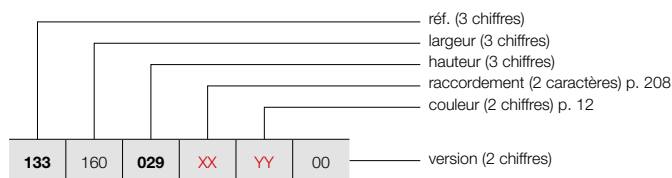

GRUPE DE TARIF: VPG2 - RADIATEURS EN ACIER

RÉFÉRENCE RADIATEUR SUR MESURE CARRÉ HORIZONTAL							DONNÉES TECHNIQUES					COULEUR STANDARD	AUTRES COULEURS				
133	160	029	XX	YY	00	tubes	largeur (L mm)	hauteur (H mm)	75/65/20 (Watt) (Ø50K)	55/45/20 (Watt) (Ø30K)	facteur n	poids (kg)	contenance (l)	résistance électrique (Watt)	prix RAL 9016 (€)	prix couleur (€)	
RÉF. CARRÉ HORIZONTAL CPHN1-RO : 133																	
133	160	029	XX	YY	00	10	1600	295	590	312	1,25	16,50	7,60	-	578	665	
						12	1600	355	691	365	1,25	19,76	9,60	-	691	795	
						14	1600	415	790	417	1,25	23,02	11,60	-	808	929	
						16	1600	475	888	469	1,25	26,29	13,60	-	920	1058	
						18	1600	535	984	520	1,25	29,54	15,60	-	1037	1193	
						20	1600	595	1077	569	1,25	32,80	17,60	-	1148	1320	
						22	1600	655	1170	615	1,26	35,79	18,51	-	1266	1456	
						26	1600	775	1352	710	1,26	41,78	20,34	-	1499	1724	
						30	1600	895	1531	804	1,26	47,76	22,16	-	1729	1988	
						133	180	029	XX	YY	00	10	1800	295	664	351	1,25
12	1800	355	778	411	1,25							22,23	10,80	-	746	858	
14	1800	415	889	469	1,25							25,90	13,05	-	873	1004	
16	1800	475	999	528	1,25							29,57	15,30	-	997	1147	
18	1800	535	1107	585	1,25							33,23	17,55	-	1122	1290	
20	1800	595	1211	639	1,25							36,90	19,80	-	1247	1434	
22	1800	655	1316	691	1,26							40,27	20,83	-	1372	1578	
26	1800	775	1521	799	1,26							47,00	22,88	-	1620	1863	
30	1800	895	1723	905	1,26							53,73	24,93	-	1872	2153	
133	200	029	XX	YY	00							10	2000	295	738	390	1,25
						12	2000	355	864	456	1,25	24,70	12,00	-	808	929	
						14	2000	415	988	522	1,25	28,78	14,50	-	937	1078	
						16	2000	475	1110	586	1,25	32,86	17,00	-	1070	1231	
						18	2000	535	1230	650	1,25	36,92	19,50	-	1210	1392	
						20	2000	595	1346	711	1,25	41,00	22,00	-	1339	1540	
						22	2000	655	1462	768	1,26	44,74	23,14	-	1476	1697	
						26	2000	775	1690	888	1,26	52,22	25,42	-	1743	2004	
						30	2000	895	1914	1006	1,26	59,70	27,70	-	2012	2314	
						133	220	029	XX	YY	00	10	2200	295	812	429	1,25
12	2200	355	950	502	1,25							27,17	13,20	-	859	988	
14	2200	415	1087	574	1,25							31,66	15,95	-	1000	1150	
16	2200	475	1221	645	1,25							36,15	18,70	-	1145	1317	
18	2200	535	1353	714	1,25							40,61	21,45	-	1288	1481	
20	2200	595	1481	782	1,25							45,10	24,20	-	1434	1649	
22	2200	655	1608	845	1,26							49,21	25,45	-	1577	1814	
26	2200	775	1859	977	1,26							57,44	27,96	-	1861	2140	
30	2200	895	2105	1106	1,26							65,67	30,47	-	2147	2469	
133	240	029	XX	YY	00							10	2400	295	886	468	1,25
						12	2400	355	1037	548	1,25	29,64	14,40	-	912	1049	
						14	2400	415	1186	626	1,25	34,54	17,40	-	1064	1224	
						16	2400	475	1332	703	1,25	39,43	20,40	-	1218	1401	
						18	2400	535	1476	779	1,25	44,30	23,40	-	1367	1572	
						20	2400	595	1615	853	1,25	49,20	26,40	-	1517	1745	
						22	2400	655	1754	922	1,26	53,69	27,77	-	1669	1919	
						26	2400	775	2028	1065	1,26	62,66	30,50	-	1976	2272	
						30	2400	895	2297	1207	1,26	71,64	33,24	-	2281	2623	

Conforme EN442-1: 2014: radiateurs et convecteurs

Pour les émissions calorifiques des autres régimes, voir p. 356 (facteurs de correction)
FRANCE. Prix en euro (hors TVA)

COMMENT COMMANDER CARRÉ HORIZONTAL

Délai de livraison 15 - 30 jours ouvrables
(temps de transport non compris)

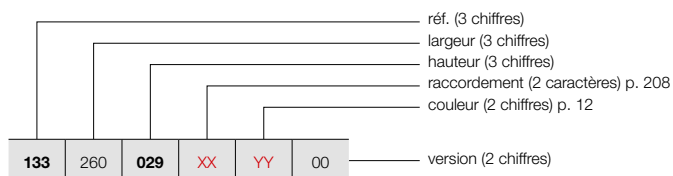

CARRÉ HORIZONTAL (CPHN1-RO)

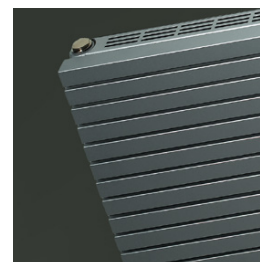

CPHN1-RO

GRUPE DE TARIF: VPG2 - RADIATEURS EN ACIER

RÉFÉRENCE RADIATEUR SUR MESURE CARRÉ HORIZONTAL	DONNÉES TECHNIQUES									COULEUR STANDARD prix RAL 9016 (€)	AUTRES COULEURS prix couleur (€)					
	tubes	largeur (L mm)	hauteur (H mm)	75/65/20 (Watt) (Φ50K)	55/45/20 (Watt) (Φ30K)	facteur n	poids (kg)	contenance (l)	résistance électrique (Watt)							
RÉF. CARRÉ HORIZONTAL CPHN1-RO : 133																
133	260	029	XX	YY	00	10	2600	295	959	506	1,25	26,81	12,35	-	806	927
						12	2600	355	1123	593	1,25	32,11	15,60	-	962	1106
						14	2600	415	1284	678	1,25	37,41	18,85	-	1122	1290
						16	2600	475	1443	762	1,25	42,72	22,10	-	1285	1478
						18	2600	535	1599	844	1,25	48,00	25,35	-	1446	1663
						20	2600	595	1750	924	1,25	53,30	28,60	-	1606	1847
						22	2600	655	1901	999	1,26	58,16	30,08	-	1765	2030
						26	2600	775	2197	1154	1,26	67,89	33,05	-	2088	2401
						30	2600	895	2488	1307	1,26	77,61	36,01	-	2405	2766
						133	280	029	XX	YY	00	10	2800	295	1033	545
12	2800	355	1210	639	1,25							34,58	16,80	-	1010	1162
14	2800	415	1383	730	1,25							40,29	20,30	-	1184	1362
16	2800	475	1554	821	1,25							46,00	23,80	-	1352	1555
18	2800	535	1722	909	1,25							51,69	27,30	-	1517	1745
20	2800	595	1884	995	1,25							57,40	30,80	-	1689	1942
22	2800	655	2047	1075	1,26							62,64	32,40	-	1858	2137
26	2800	775	2366	1243	1,26							73,11	35,59	-	2196	2525
30	2800	895	2680	1408	1,26							83,58	38,78	-	2535	2915
133	300	029	XX	YY	00							10	3000	295	1107	585
						12	3000	355	1296	684	1,25	37,05	18,00	-	1062	1221
						14	3000	415	1482	783	1,25	43,17	21,75	-	1238	1424
						16	3000	475	1665	879	1,25	49,29	25,50	-	1415	1627
						18	3000	535	1845	974	1,25	55,38	29,25	-	1594	1833
						20	3000	595	2019	1066	1,25	61,50	33,00	-	1771	2037
						22	3000	655	2193	1152	1,26	67,11	34,71	-	1947	2239
						26	3000	775	2535	1332	1,26	78,33	38,13	-	2300	2645
						30	3000	895	2871	1508	1,26	89,55	41,55	-	2658	3057

Conforme EN442-1: 2014: radiateurs et convecteurs

Pour les émissions calorifiques des autres régimes, voir p. 356 (facteurs de correction)
FRANCE. Prix en euro (hors TVA)

RADIATEURS EN ACIER

CARRÉ HORIZONTAL (CPHN2-RO)



CPHN2-RO

COMMENT COMMANDER CARRÉ HORIZONTAL

Délai de livraison 15 - 30 jours ouvrables
(temps de transport non compris)

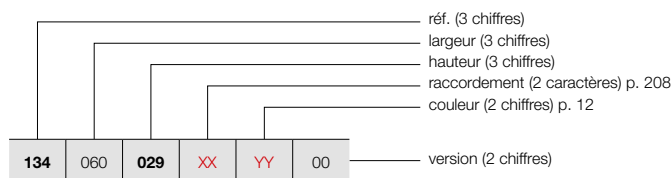

GRUPE DE TARIF: VPG2 - RADIATEURS EN ACIER

RÉFÉRENCE RADIATEUR SUR MESURE CARRÉ HORIZONTAL							DONNÉES TECHNIQUES					COULEUR STANDARD	AUTRES COULEURS			
tubes	largeur (L mm)	hauteur (H mm)	75/65/20 (Watt) (Φ50K)	55/45/20 (Watt) (Φ30K)	facteur n	poids (kg)	contenance (l)	résistance électrique (Watt)	prix RAL 9016 (€)	prix couleur (€)						
RÉF. CARRÉ HORIZONTAL CPHN2-RO : 134																
134	060	029	XX	YY	00	10	600	295	377	200	1,24	11,94	6,06	-	573	659
		035				12	600	355	459	242	1,25	14,26	7,27	-	689	792
		041				14	600	415	539	282	1,27	16,57	8,48	-	802	922
		047				16	600	475	617	321	1,28	18,89	9,70	-	916	1053
		053				18	600	535	693	359	1,29	21,20	10,91	-	1028	1182
		059				20	600	595	766	394	1,30	23,52	12,12	-	1146	1318
		065				22	600	655	836	430	1,30	25,85	13,39	-	1260	1449
		077				26	600	775	967	498	1,30	30,50	15,94	-	1488	1711
		089				30	600	895	1087	560	1,30	35,16	18,48	-	1716	1973
134	080	029	XX	YY	00	10	800	295	503	267	1,24	15,92	8,08	-	697	802
		035				12	800	355	612	323	1,25	19,01	9,70	-	839	965
		041				14	800	415	719	376	1,27	22,10	11,31	-	980	1127
		047				16	800	475	823	428	1,28	25,18	12,93	-	1119	1287
		053				18	800	535	924	478	1,29	28,27	14,54	-	1256	1444
		059				20	800	595	1021	526	1,30	31,36	16,16	-	1395	1604
		065				22	800	655	1114	573	1,30	34,46	17,86	-	1533	1763
		077				26	800	775	1290	664	1,30	40,67	21,25	-	1810	2082
		089				30	800	895	1449	746	1,30	46,88	24,64	-	2094	2408
134	100	029	XX	YY	00	10	1000	295	629	334	1,24	19,90	10,10	-	812	934
		035				12	1000	355	765	404	1,25	23,76	12,12	-	974	1120
		041				14	1000	415	899	470	1,27	27,62	14,14	-	1139	1310
		047				16	1000	475	1029	535	1,28	31,48	16,16	-	1300	1495
		053				18	1000	535	1155	598	1,29	35,34	18,18	-	1460	1679
		059				20	1000	595	1276	657	1,30	39,20	20,20	-	1625	1869
		065				22	1000	655	1393	717	1,30	43,08	22,32	-	1790	2059
		077				26	1000	775	1612	830	1,30	50,84	26,56	-	2114	2431
		089				30	1000	895	1811	932	1,30	58,60	30,80	-	2438	2804
134	120	029	XX	YY	00	10	1200	295	755	401	1,24	23,88	12,12	-	922	1060
		035				12	1200	355	918	485	1,25	28,51	14,54	-	1104	1270
		041				14	1200	415	1079	564	1,27	33,14	16,97	-	1288	1481
		047				16	1200	475	1235	642	1,28	37,78	19,39	-	1471	1692
		053				18	1200	535	1386	717	1,29	42,41	21,82	-	1657	1906
		059				20	1200	595	1531	788	1,30	47,04	24,24	-	1842	2118
		065				22	1200	655	1672	861	1,30	51,70	26,78	-	2026	2330
		077				26	1200	775	1934	996	1,30	61,01	31,87	-	2394	2753
		089				30	1200	895	2173	1119	1,30	70,32	36,96	-	2764	3179
134	140	029	XX	YY	00	10	1400	295	881	468	1,24	27,86	14,14	-	1024	1178
		035				12	1400	355	1071	566	1,25	33,26	16,97	-	1229	1413
		041				14	1400	415	1259	658	1,27	38,67	19,80	-	1435	1650
		047				16	1400	475	1441	749	1,28	44,07	22,62	-	1638	1884
		053				18	1400	535	1617	837	1,29	49,48	25,45	-	1842	2118
		059				20	1400	595	1786	919	1,30	54,88	28,28	-	2048	2355
		065				22	1400	655	1950	1004	1,30	60,31	31,25	-	2253	2591
		077				26	1400	775	2257	1162	1,30	71,18	37,18	-	2664	3064
		089				30	1400	895	2535	1305	1,30	82,04	43,12	-	3070	3531

Conforme EN442-1: 2014: radiateurs et convecteurs

Pour les émissions calorifiques des autres régimes, voir p. 356 (facteurs de correction)
FRANCE. Prix en euro (hors TVA)

COMMENT COMMANDER CARRÉ HORIZONTAL

Délai de livraison 15 - 30 jours ouvrables
(temps de transport non compris)

CARRÉ HORIZONTAL (CPHN2-RO)

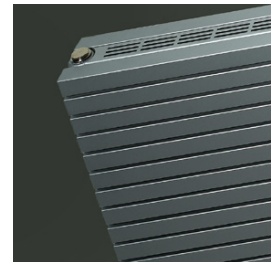
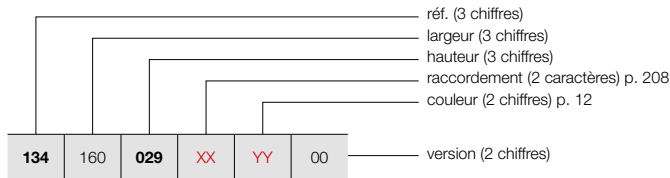

CPHN2-RO

GRUPE DE TARIF: VPG2 - RADIATEURS EN ACIER

RÉFÉRENCE RADIATEUR SUR MESURE CARRÉ HORIZONTAL							DONNÉES TECHNIQUES					COULEUR STANDARD	AUTRES COULEURS			
tubes	largeur (L mm)	hauteur (H mm)	75/65/20 (Watt) (φ50K)	55/45/20 (Watt) (φ30K)	facteur n	poids (kg)	contenance (l)	résistance électrique (Watt)	prix RAL 9016 (€)	prix couleur (€)						
RÉF. CARRÉ HORIZONTAL CPHN2-RO : 134																
134	160	029	XX	YY	00	10	1600	295	1006	534	1,24	31,84	16,16	-	1126	1295
		035				12	1600	355	1224	646	1,25	38,02	19,39	-	1348	1550
		041				14	1600	415	1438	752	1,27	44,19	22,62	-	1570	1806
		047				16	1600	475	1646	856	1,28	50,37	25,86	-	1796	2065
		053				18	1600	535	1848	956	1,29	56,54	29,09	-	2019	2322
		059				20	1600	595	2042	1051	1,30	62,72	32,32	-	2242	2578
		065				22	1600	655	2229	1147	1,30	68,93	35,71	-	2469	2839
		077				26	1600	775	2579	1328	1,30	81,34	42,50	-	2919	3357
		089				30	1600	895	2898	1492	1,30	93,76	49,28	-	3366	3871
		134	180	029	XX	YY	00	10	1800	295	1132	601	1,24	35,82	18,18	-
035						12	1800	355	1377	727	1,25	42,77	21,82	-	1457	1676
041						14	1800	415	1618	846	1,27	49,72	25,45	-	1704	1960
047						16	1800	475	1852	963	1,28	56,66	29,09	-	1944	2236
053						18	1800	535	2079	1076	1,29	63,61	32,72	-	2188	2516
059						20	1800	595	2297	1182	1,30	70,56	36,36	-	2435	2800
065						22	1800	655	2507	1290	1,30	77,54	40,18	-	2676	3077
077						26	1800	775	2902	1494	1,30	91,51	47,81	-	3162	3636
089						30	1800	895	3260	1678	1,30	105,48	55,44	-	3650	4198
134	200			029	XX	YY	00	10	2000	295	1258	668	1,24	39,80	20,20	-
		035				12	2000	355	1530	808	1,25	47,52	24,24	-	1570	1806
		041				14	2000	415	1798	940	1,27	55,24	28,28	-	1830	2105
		047				16	2000	475	2058	1070	1,28	62,96	32,32	-	2089	2402
		053				18	2000	535	2310	1195	1,29	70,68	36,36	-	2353	2706
		059				20	2000	595	2552	1314	1,30	78,40	40,40	-	2615	3007
		065				22	2000	655	2786	1434	1,30	86,16	44,64	-	2877	3309
		077				26	2000	775	3224	1660	1,30	101,68	53,12	-	3400	3910
		089				30	2000	895	3622	1864	1,30	117,20	61,60	-	3921	4509
		134	220	029	XX	YY	00	10	2200	295	1384	735	1,24	43,78	22,22	-
035						12	2200	355	1683	889	1,25	52,27	26,66	-	1674	1925
041						14	2200	415	1978	1034	1,27	60,76	31,11	-	1954	2247
047						16	2200	475	2264	1177	1,28	69,26	35,55	-	2232	2567
053						18	2200	535	2541	1315	1,29	77,75	40,00	-	2510	2887
059						20	2200	595	2807	1445	1,30	86,24	44,44	-	2793	3212
065						22	2200	655	3065	1578	1,30	94,78	49,10	-	3070	3531
077						26	2200	775	3546	1825	1,30	111,85	58,43	-	3629	4173
089						30	2200	895	3984	2051	1,30	128,92	67,76	-	4187	4815
134	240			029	XX	YY	00	10	2400	295	1510	801	1,24	47,76	24,24	-
		035				12	2400	355	1836	970	1,25	57,02	29,09	-	1778	2045
		041				14	2400	415	2158	1128	1,27	66,29	33,94	-	2076	2387
		047				16	2400	475	2470	1284	1,28	75,55	38,78	-	2373	2729
		053				18	2400	535	2772	1434	1,29	84,82	43,63	-	2667	3067
		059				20	2400	595	3062	1576	1,30	94,08	48,48	-	2964	3409
		065				22	2400	655	3343	1721	1,30	103,39	53,57	-	3257	3746
		077				26	2400	775	3869	1992	1,30	122,02	63,74	-	3851	4429

Conforme EN442-1: 2014: radiateurs et convecteurs

Pour les émissions calorifiques des autres régimes, voir p. 356 (facteurs de correction)

FRANCE. Prix en euro (hors TVA)

RADIATEURS EN ACIER

CARRÉ HORIZONTAL (CPHN2-RO)



CPHN2-RO

COMMENT COMMANDER CARRÉ HORIZONTAL

Délai de livraison 15 - 30 jours ouvrables
(temps de transport non compris)

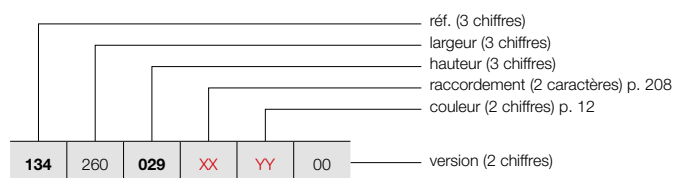

GRUPE DE TARIF: VPG2 - RADIATEURS EN ACIER

RÉFÉRENCE RADIATEUR SUR MESURE CARRÉ HORIZONTAL							DONNÉES TECHNIQUES					COULEUR STANDARD	AUTRES COULEURS			
tubes	largeur (L mm)	hauteur (H mm)	75/65/20 (Watt) (Φ50K)	55/45/20 (Watt) (Φ30K)	facteur n	poids (kg)	contenance (l)	résistance électrique (Watt)	prix RAL 9016 (€)		prix couleur (€)					
RÉF. CARRÉ HORIZONTAL CPHN2-RO : 134																
134	260	029	XX	YY	00	10	2600	295	1635	868	1,24	51,74	26,26	-	1568	1803
		035				12	2600	355	1989	1050	1,25	61,78	31,51	-	1878	2160
		041				14	2600	415	2337	1222	1,27	71,81	36,76	-	2188	2516
		047				16	2600	475	2675	1391	1,28	81,85	42,02	-	2507	2883
		053				18	2600	535	3003	1554	1,29	91,88	47,27	-	2818	3241
		059				20	2600	595	3318	1708	1,30	101,92	52,52	-	3129	3598
		065				22	2600	655	3622	1864	1,30	112,01	58,03	-	3443	3959
		077				26	2600	775	4191	2157	1,30	132,18	69,06	-	4071	4682
134	280	029	XX	YY	00	10	2800	295	1761	935	1,24	55,72	28,28	-	1647	1894
		035				12	2800	355	2142	1131	1,25	66,53	33,94	-	1976	2272
		041				14	2800	415	2517	1316	1,27	77,34	39,59	-	2308	2654
		047				16	2800	475	2881	1498	1,28	88,14	45,25	-	2633	3028
		053				18	2800	535	3234	1673	1,29	98,95	50,90	-	2964	3409
		059				20	2800	595	3573	1839	1,30	109,76	56,56	-	3296	3790
		065				22	2800	655	3900	2008	1,30	120,62	62,50	-	3623	4166
134	300	029	XX	YY	00	10	3000	295	1887	1002	1,24	59,70	30,30	-	1730	1990
		035				12	3000	355	2295	1212	1,25	71,28	36,36	-	2073	2384
		041				14	3000	415	2697	1410	1,27	82,86	42,42	-	2419	2782
		047				16	3000	475	3087	1605	1,28	94,44	48,48	-	2764	3179
		053				18	3000	535	3465	1793	1,29	106,02	54,54	-	3110	3577
		059				20	3000	595	3828	1970	1,30	117,60	60,60	-	3452	3970
		065				22	3000	655	4179	2151	1,30	129,24	66,96	-	3802	4372

Conforme EN442-1: 2014: radiateurs et convecteurs

Pour les émissions calorifiques des autres régimes, voir p. 356 (facteurs de correction)
FRANCE. Prix en euro (hors TVA)





GRUPE DE TARIF: VPG10 - ACC.

FIXATIONS	HAUTEUR / LARGEUR DU RADIATEUR	COULEUR	N°. D'ART.	€
CPVN2-ZB / CPHN1-RO / CPHN2-RO				
INSTALLATION MURALE	≤ 2400 mm (4 fixations)	RAL 7016	1187 007 0000 7016	39
	≥ 2600 mm (6 fixations)	RAL 7016	1187 008 0000 7016	58

FRANCE. Prix en euro (hors TVA)

CARRÉ ACCESSOIRES
EN OPTION

GRUPE DE TARIF: VPG10B - PORTE-SERVIETTES

ACCESSOIRES	LARGEUR DU RADIATEUR	COULEUR	N°. D'ART.	€
CPVN-PLUS / CPVN2-ZB / CPHN1-RO / CPHN2-RO				
PATÈRE CARRÉ 		CHROMÉ	1183 500 0000 0099	81
	<ul style="list-style-type: none"> h = 24 mm; b = 24 mm; d = 65 mm 			
CPVN-PLUS / CPVN2-ZB / CPHN1-RO / CPHN2-RO				
PORTE-SERVIETTES DROIT 		CHROMÉ	1183 207 0000 0099	198
	<ul style="list-style-type: none"> h = 24 mm; b = 720 mm (facile à raccourcir); d = 66 mm; a = 48 mm 			
CPVN-PLUS / CPVN2-ZB				
PORTE-SERVIETTES MULTI+ DROIT 	600 mm	S600	1183 734 0000 0600	214
	600 mm	RAL 9005 [■]	1183 734 0000 9005	214
<ul style="list-style-type: none"> h = 70 mm; b = 600 mm (b tablette = 194 mm); e = 176 mm; c = 170 mm; Montage au mur, à droite du radiateur. 				
CPVN-PLUS / CPVN2-ZB				
PORTE-SERVIETTES MULTI+ GAUCHE 	600 mm	S600	1183 735 0000 0600	214
	600 mm	RAL 9005 [■]	1183 735 0000 9005	214
<ul style="list-style-type: none"> h = 70 mm; b = 600 mm (b tablette = 194 mm); e = 176 mm; c = 170 mm; Montage au mur, à gauche du radiateur. 				

■ noir texturé

Instructions de montage accessoires: voir www.vasco.eu
FRANCE. Prix en euro (hors TVA)

e = distance entre face avant de l'accessoire jusqu'au mur
d = distance entre face avant de l'accessoire et face avant du radiateur
c = distance entre mur jusqu'à l'arrière porte-serviette
a = distance entre l'accessoire jusqu'au radiateur
Articles en stock.

CARRÉ PLUS VERTICAL: CPVN-PLUS (STOCK)
CARRÉ VERTICAL: CPVN2-ZB

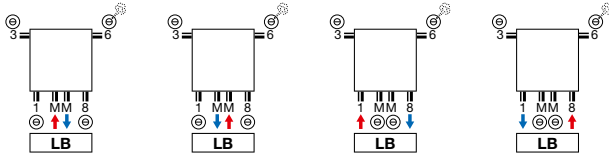

CARRÉ PLUS VERTICAL: CPVN-PLUS (NON-STOCK)
CARRÉ VERTICAL: CPVN2-ZB

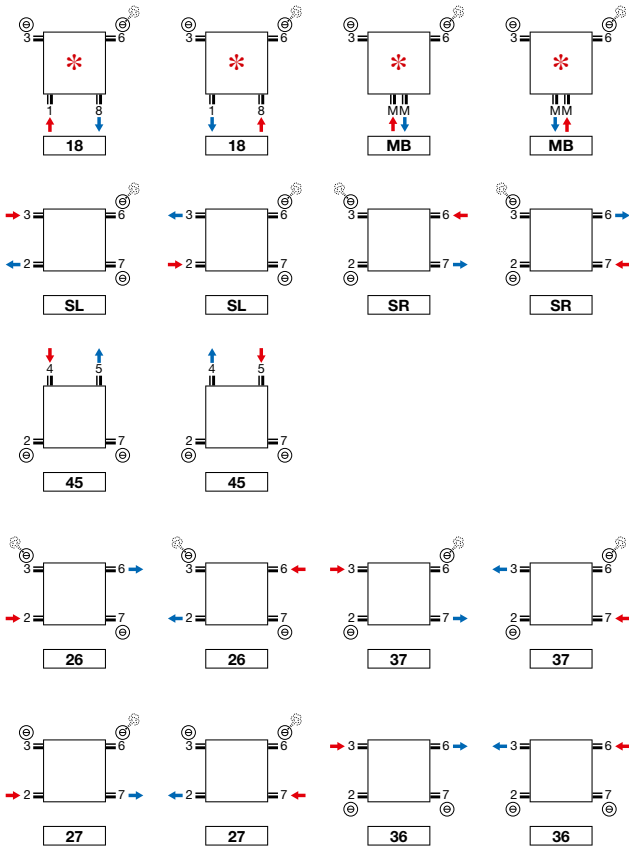

* Attention CPVN-PLUS/CPVN2-ZB 10 tubes: 2/3/6/7 toujours ouvert.

CARRÉ HORIZONTAL: CPHN1-RO / CPHN2-RO

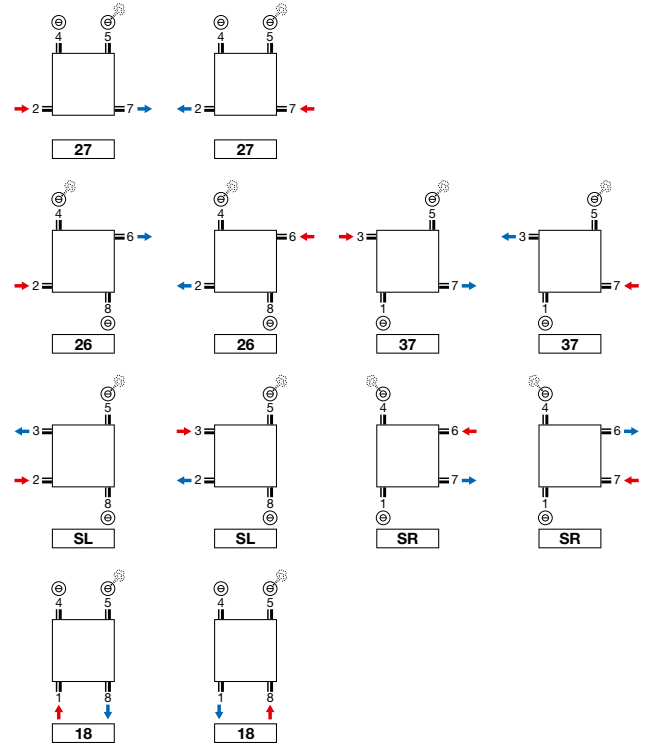

Attention: le raccordement du radiateur est seulement possible comme indiqué par les icônes de raccordement. Pour toute autre méthode de raccordement, nous déclinons toute responsabilité.

CARRÉ PLUS VERTICAL (CPVN-PLUS)

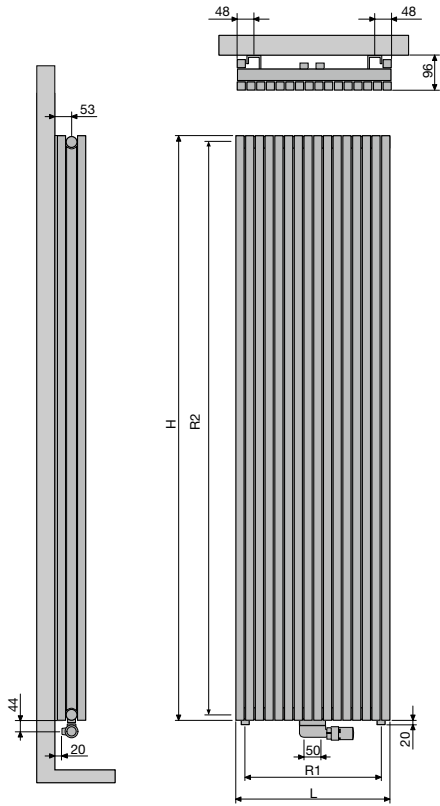

		CPVN-PLUS									
Nombre de tubes		10	12	14	16	18	20	22	26	30	
Largeur (L)		295	355	415	475	535	595	655	775	895	
Pas entre les raccords par le bas 18 (R1)		240	300	360	420	480	540	600	720	840	
Hauteur (H)		1400	1600	1800	2000	2200					
Pas entre les raccords latéraux SL/SR (R2)		1365	1565	1765	1965	2165					
Pas entre les fixations		L-200	H-290								

CARRÉ VERTICAL (CPVN2-ZB)

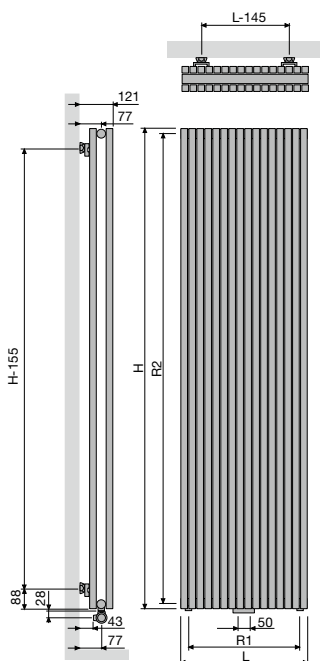

		CPVN2-ZB									
Nombre de tubes		10	12	14	16	18	20	22	26	30	
Largeur (L)		295	355	415	475	535	595	655	775	895	
Pas entre les raccords par le bas 18 (R1)		240	300	360	420	480	540	600	720	840	
Hauteur (H)		1400	1600	1800	2000	2200	2400	2600	2800	3000	
Pas entre les raccords latéraux SL/SR (R2)		1365	1565	1765	1965	2165	2365	2565	2765	2965	
Pas entre les fixations		L-145	H-155								

TUBES

- VV: Verticaux, rectangulaires 45 x 20 mm

COULEURS

- Couleur standard blanc RAL 9016
- Carte de couleur étendue voir p. 12

SPÉCIAL

- L' Arche est couronné avec le Design Plus Award 2005, le Red Dot Product Design Award 2006, le Silver Award Designpreis Deutschland 2006 et nommé pour le Henry van de Velde 2005.

FIXATIONS

- Fixations murales standard (télescopique)

TECHNIQUE

- Couche de base acrylique ATL et poudre d'époxy-polyester
- Pression de service: 4 bars (standard)
- Température de service maximale: 110°C

ÉLECTRIQUE

- ✗ Radiateur électrique prérempli
- ✗ Radiateur mixte

SCHÉMAS TECHNIQUES

- Voir p. 216

RACCORDEMENT

- ✗ Un seul raccordement pour un système monotube
- ✗ Un seul raccordement pour un système bitube
- ✓ Un double raccordement pour un système monotube (raccordement par raccordement central) (voir p. 350)
- ✓ Un double raccordement pour un système bitube (standard) (voir p. 350)
- ✗ Vanne intégrée
- Raccordements: 1/2" (filet intérieur)

RACCORDEMENT RECOMMANDÉ (LB)

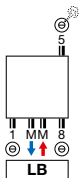

Autres possibilités de raccordement, voir p. 215

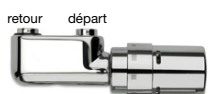

n°. d'art. 1182 103 0000 0099

prix € 280

Raccords, voir p. 363

RECOMMANDÉ POUR LA SALLE DE BAINS ET LA CUISINE EN OPTION



porte-serviettes (chromé)
n°. d'art. voir p. 215

prix € 198

Autres accessoires, voir p. 215

ARCHE VERTICAL

Union parfaite de la technique et de l'esthétique

Un concept de radiateur décoratif unique en son genre. Les tubes ne sont pas montés les uns sur les autres, mais les uns dans les autres et forment ensemble une seule structure parfaitement plane. De même, les accessoires sont parfaitement intégrés à l'ensemble. Cette entente extraordinaire entre la technique et l'esthétique se traduit par un produit unique, qui a raflé la quasi-totalité des récompenses importantes en matière de design, et qui est disponible également en version pour salle de bains à raccord central.

RADIATEURS EN ACIER



ARCHE VERTICAL (W)



W

COMMENT COMMANDER ARCHE VERTICAL

Délai de livraison 15 - 30 jours ouvrables
(temps de transport non compris)

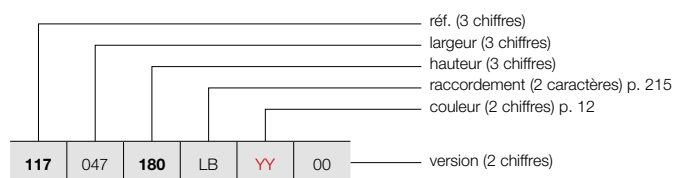

COMMENT COMMANDER RADIATEUR DE STOCK ARCHE VERTICAL

Délai de livraison 4 jours ouvrables
(temps de transport non compris)

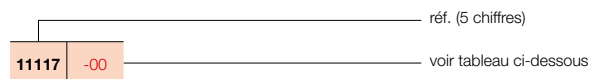

GRUPE DE TARIF: VPG2 - RADIATEURS EN ACIER

RÉFÉRENCE RADIATEUR SUR MESURE ARCHE VERTICAL	DONNÉES TECHNIQUES									COULEUR STANDARD		AUTRES COULEURS
	tubes	largeur (L mm)	hauteur (H mm)	75/65/20 (Watt) (Φ50K)	55/45/20 (Watt) (Φ30K)	facteur n	poids (kg)	contenance (l)	résistance électrique (Watt)	prix RAL 9016 (€)	n°. d'art. abrégé RAL 9016 stock	prix couleur (€)
RÉF. ARCHE VERTICAL W : 117												
117	047	180	LB	YY	00							
		200								688	11117-03	791
		220								735	-	845
										772	-	888
117	057	180	LB	YY	00							
		200								833	-	958
		220								890	-	1024
										937	-	1078
117	067	180	LB	YY	00							
		200								980	-	1127
		220								1047	-	1204
										1101	-	1266

Conforme EN442-1: 2014: radiateurs et convecteurs

Pour les émissions calorifiques des autres régimes, voir p. 356 (facteurs de correction)
FRANCE. Prix en euro (hors TVA)

TYPES

- VVR (porte-serviettes à droite), VVL (porte-serviettes à gauche)

TUBES

- Verticaux, rectangulaires 45 x 20 mm

COULEURS

- Couleur standard blanc RAL 9016
- Carte de couleur étendue voir p. 12

SPÉCIAL

- Porte-serviettes fini avec le même revêtement poudré du radiateur
- Attention: ce porte-serviettes ne chauffe pas!

FIXATIONS

- Fixations murales standard (télescopique)

TECHNIQUE

- Couche de base acrylique ATL et poudre d'époxy-polyester
- Pression de service: 4 bars (standard)
- Température de service maximale: 110°C

ÉLECTRIQUE

- ✗ Radiateur électrique prérempli
- ✗ Radiateur mixte

SCHÉMAS TECHNIQUES

- Voir p. 216

RACCORDEMENT

- ✗ Un seul raccordement pour un système monotube
- ✗ Un seul raccordement pour un système bitube
- ✓ Un double raccordement pour un système monotube (raccordement par raccordement central) (voir p. 350)
- ✓ Un double raccordement pour un système bitube (standard) (voir p. 350)
- ✗ Vanne intégrée
- Raccordements: 1/2" (filet intérieur)

RACCORDEMENT RECOMMANDÉ (LB)

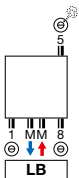

Autres possibilités de raccordement, voir p. 215

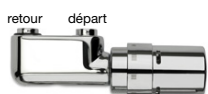

n°. d'art. 1182 103 0000 0099

prix € 280

Raccords, voir p. 363

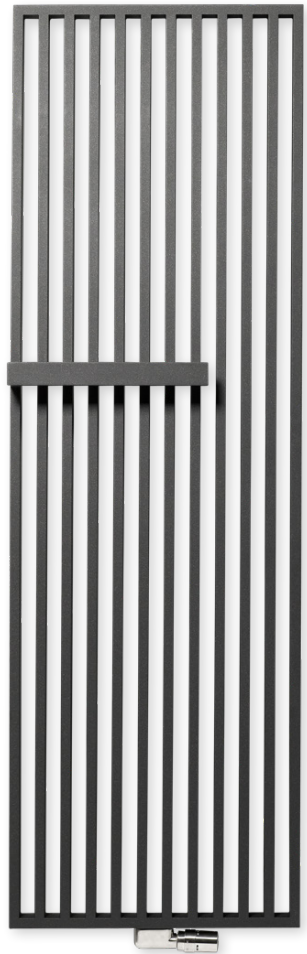

RADIATEURS EN ACIER

ARCHE PLUS VERTICAL

Beau et fonctionnel

Un radiateur décoratif dont le design lisse unique de l'Arche est complété par un porte-serviettes soudé sur la structure sans la moindre jointure. Ils forment ensemble un tout hautement attractif, qui souligne l'entente parfaite entre le design Arche et la fonctionnalité.



ARCHE PLUS VERTICAL (WL, WR)

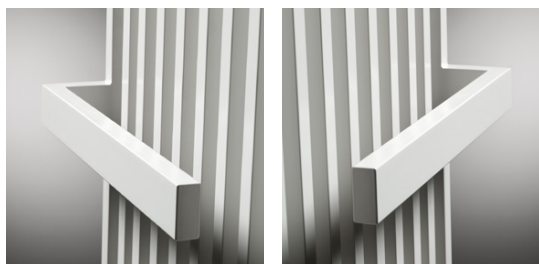

WL

WR

COMMENT COMMANDER ARCHE PLUS VERTICAL

Délai de livraison 15 - 30 jours ouvrables
(temps de transport non compris)

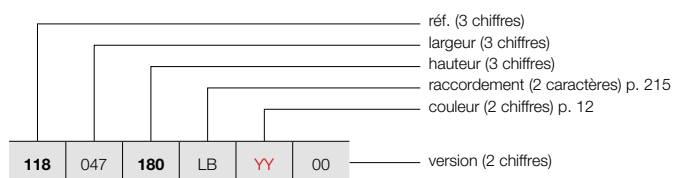

COMMENT COMMANDER RADIATEUR DE STOCK ARCHE PLUS VERTICAL

Délai de livraison 4 jours ouvrables
(temps de transport non compris)

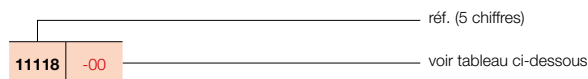

GRUPE DE TARIF: VPG2 - RADIATEURS EN ACIER

RÉFÉRENCE RADIATEUR SUR MESURE ARCHE PLUS VERTICAL							DONNÉES TECHNIQUES							COULEUR STANDARD		AUTRES COULEURS	
							tubes	largeur (L mm)	hauteur (H mm)	75/65/20 (Watt) (Φ50K)	55/45/20 (Watt) (Φ30K)	facteur n	poids (kg)	contenance (l)	résistance électrique (Watt)		prix RAL 9016 (€)
RÉF. ARCHE PLUS VERTICAL WL : 118																	
118	047	180	LB	YY	00	10	470	1800	1050	560	1,23	23,49	13,94	-	915	11118-01	1052
		200				10	470	2000	1164	618	1,24	25,95	15,42	-	980	-	1127
		220				10	470	2200	1279	679	1,24	28,40	16,91	-	1030	-	1185
118	057	180	LB	YY	00	12	570	1800	1273	679	1,23	28,44	16,90	-	1108	-	1274
		200				12	570	2000	1412	749	1,24	31,42	18,70	-	1187	-	1365
		220				12	570	2200	1552	824	1,24	34,40	20,50	-	1253	-	1441
118	067	180	LB	YY	00	14	670	1800	1496	798	1,23	33,39	19,87	-	1305	-	1501
		200				14	670	2000	1660	881	1,24	36,89	21,98	-	1396	-	1605
		220				14	670	2200	1824	968	1,24	40,39	24,10	-	1470	-	1691
RÉF. ARCHE PLUS VERTICAL WR : 119																	
119	047	180	LB	YY	00	10	470	1800	1050	560	1,23	23,49	13,94	-	915	11119-01	1052
		200				10	470	2000	1164	618	1,24	25,95	15,42	-	980	-	1127
		220				10	470	2200	1279	679	1,24	28,40	16,91	-	1030	-	1185
119	057	180	LB	YY	00	12	570	1800	1273	679	1,23	28,44	16,90	-	1108	-	1274
		200				12	570	2000	1412	749	1,24	31,42	18,70	-	1187	-	1365
		220				12	570	2200	1552	824	1,24	34,40	20,50	-	1253	-	1441
119	067	180	LB	YY	00	14	670	1800	1496	798	1,23	33,39	19,87	-	1305	-	1501
		200				14	670	2000	1660	881	1,24	36,89	21,98	-	1396	-	1605
		220				14	670	2200	1824	968	1,24	40,39	24,10	-	1470	-	1691

Conforme EN442-1: 2014: radiateurs et convecteurs

Pour les émissions calorifiques des autres régimes, voir p. 356 (facteurs de correction)
FRANCE. Prix en euro (hors TVA)

GRUPE DE TARIF: VPG10B - PORTE-SERVIETTES

ACCESSOIRES		COULEUR	N°. D'ART.	€
PATÈRE		VV / VWL / VWR		
		CHROMÉ	1183 410 0000 0099	95
PORTE-SERVIETTES		W		
		CHROMÉ	1183 228 0000 0099	198

- h = 70 mm; b = 70 mm; d = 59 mm; a = 51 mm;

- h = 22 mm; b = 720 mm (facile à raccourcir) d = 75 mm; a = 56 mm

Instructions de montage accessoires: voir www.vasco.eu
FRANCE. Prix en euro (hors TVA)

d = distance entre face avant de l'accessoire et face avant du radiateur
a = distance entre l'accessoire jusqu'au radiateur
Articles en stock.

ARCHE RACCORDEMENTS

ARCHE VERTICAL: VV
ARCHE PLUS VERTICAL: VWL / VWR

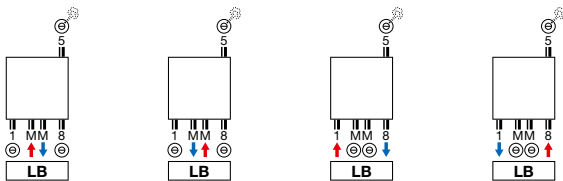

Attention: le raccordement du radiateur est seulement possible comme indiqué par les icônes de raccordement. Pour toute autre méthode de raccordement, nous déclinons toute responsabilité.

ARCHE VERTICAL (VV)

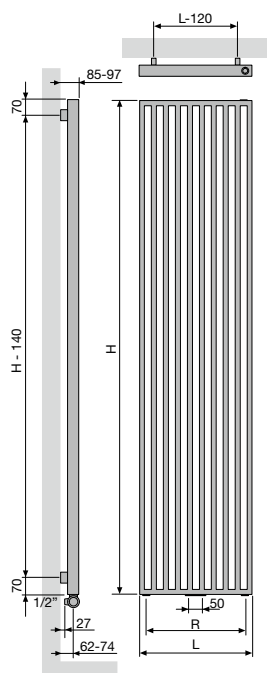

	VV		
Nombre de tubes	10	12	14
Largeur (L)	470	570	670
Pas entre les raccords par le bas 18 (R)	370	470	570
Pas entre les fixations	L-120	H-140	

ARCHE PLUS VERTICAL (VWL, VWR)

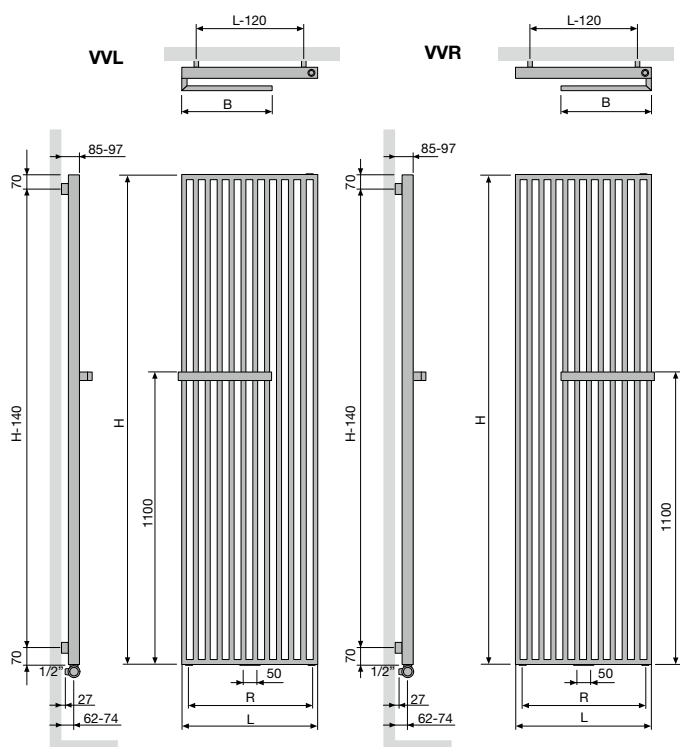

	VWL / VWR		
Nombre de tubes	10	12	14
Largeur (L)	470	570	670
Pas entre les raccords par le bas 18 (R)	370	470	570
Largeur porte-serviettes (B)	335	385	435
Pas entre les fixations	L-120	H-140	

TYPES

- Une série (ZV-1) ou une double série de tubes (ZV-2)

TUBES

- Verticaux, rectangulaires 45 x 20 mm

COLLECTEURS

- Horizontaux, à l'arrière, ronds Ø 35 mm

COULEURS

- Couleur standard blanc RAL 9016
- Carte de couleur étendue voir p. 12

FIXATIONS

- Fixations murales standard

TECHNIQUE

- Soudé au laser (soudures invisibles)
- Couche de base acrylique ATL et poudre d'époxy-polyester
- Pression de service: 4 bars (standard)
- Température de service maximale: 110°C

ÉLECTRIQUE

- ✗ Radiateur électrique prérempli
- ✗ Radiateur mixte

SCHÉMAS TECHNIQUES

- Voir p. 229

RACCORDEMENT

- ✗ Un seul raccordement pour un système monotube
- ✗ Un seul raccordement pour un système bitube
- ✓ Un double raccordement pour un système monotube (raccordement par raccordement central) (voir p. 350)
- ✓ Un double raccordement pour un système bitube (standard) (voir p. 350)
- ✗ Vanne intégrée
- Raccordements: ½" (filet intérieur)

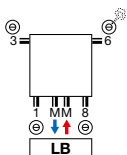

RADIATEURS EN ACIER

RACCORDEMENT RECOMMANDÉ (LB)

Autres possibilités de raccordement, voir p. 228

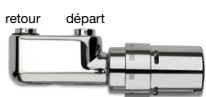

n°. d'art. 1182 103 0000 0099

prix € 280

Raccords, voir p. 363

**RECOMMANDÉ POUR LA SALLE DE BAINS
ET LA CUISINE
EN OPTION**

porte-serviettes droit (chromé)
n°. d'art. voir p. 227

prix € 198

Autres accessoires, voir p. 227

ZANA VERTICAL
**Traditions et tendances en
harmonie parfaite**

Le radiateur Zana combine une puissance imbattable et des lignes intemporelles. Un classique qui continue de séduire par sa puissance, sa classe et son confort. Et par une certaine nostalgie " rétro ". La modernité est cependant omniprésente aussi dans cette gamme unique de radiateurs décoratifs pour chaque habitat, chaque pièce, chaque application.



ZANA VERTICAL (ZV-1)



ZV-1

COMMENT COMMANDER ZANA VERTICAL

Délai de livraison 15 - 30 jours ouvrables
(temps de transport non compris)

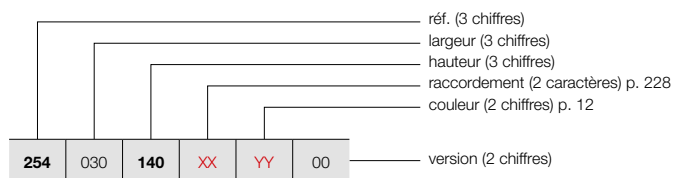

COMMENT COMMANDER RADIATEUR DE STOCK ZANA VERTICAL

Délai de livraison 4 jours ouvrables
(temps de transport non compris)

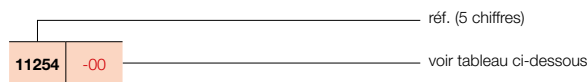

GRUPE DE TARIF: VPG2 - RADIATEURS EN ACIER

RÉFÉRENCE RADIATEUR SUR MESURE ZANA VERTICAL	DONNÉES TECHNIQUES									COULEUR STANDARD		AUTRES COULEURS
	tubes	largeur (L mm)	hauteur (H mm)	75/65/20 (Watt) (Φ50K)	55/45/20 (Watt) (Φ30K)	facteur n	poids (kg)	contenance (l)	résistance électrique (Watt)	prix RAL 9016 (€)	n°. d'art. abrégé RAL 9016 stock	
RÉF. ZANA VERTICAL ZV-1 : 254												
254 030 140 XX YY 00	8	304	1400	680	359	1,27	18,16	8,24	-	502	-	577
	8	304	1600	769	406	1,27	20,72	9,44	-	542	-	623
	8	304	1800	859	454	1,28	23,20	10,64	-	586	-	674
	8	304	2000	950	502	1,28	25,68	11,68	-	626	-	720
	8	304	2200	1042	550	1,28	28,08	12,72	-	671	-	772
	8	304	2400	1136	600	1,29	30,56	13,76	-	714	-	821
	8	304	2600	1231	650	1,29	33,04	14,80	-	762	-	876
	8	304	2800	1327	701	1,29	35,44	15,84	-	802	-	922
	8	304	3000	1426	753	1,29	37,92	16,88	-	845	-	972
254 038 140 XX YY 00	10	384	1400	850	449	1,27	22,70	10,30	-	597	-	687
	10	384	1600	962	508	1,27	25,90	11,80	-	653	-	751
	10	384	1800	1074	567	1,28	29,00	13,30	-	704	11254-03	810
	10	384	2000	1188	627	1,28	32,10	14,60	-	764	-	879
	10	384	2200	1303	688	1,28	35,10	15,90	-	814	-	936
	10	384	2400	1420	750	1,29	38,20	17,20	-	870	-	1001
	10	384	2600	1539	813	1,29	41,30	18,50	-	922	-	1060
	10	384	2800	1659	876	1,29	44,30	19,80	-	978	-	1125
	10	384	3000	1782	941	1,29	47,40	21,10	-	1034	-	1189
254 046 140 XX YY 00	12	464	1400	1020	539	1,27	27,24	12,36	-	697	-	802
	12	464	1600	1154	609	1,27	31,08	14,16	-	765	-	880
	12	464	1800	1289	681	1,28	34,80	15,96	-	825	11254-12	949
	12	464	2000	1425	752	1,28	38,52	17,52	-	892	11254-01	1026
	12	464	2200	1563	825	1,28	42,12	19,08	-	958	-	1102
	12	464	2400	1704	900	1,29	45,84	20,64	-	1024	-	1178
	12	464	2600	1846	975	1,29	49,56	22,20	-	1089	-	1252
	12	464	2800	1991	1051	1,29	53,16	23,76	-	1152	-	1325
	12	464	3000	2139	1130	1,29	56,88	25,32	-	1219	-	1402
254 054 140 XX YY 00	14	544	1400	1190	628	1,27	31,78	14,42	-	799	-	919
	14	544	1600	1346	711	1,27	36,26	16,52	-	873	-	1004
	14	544	1800	1504	794	1,28	40,60	18,62	-	950	11254-07	1093
	14	544	2000	1663	878	1,28	44,94	20,44	-	1026	11254-08	1180
	14	544	2200	1824	963	1,28	49,14	22,26	-	1101	-	1266
	14	544	2400	1988	1050	1,29	53,48	24,08	-	1178	-	1355
	14	544	2600	2154	1137	1,29	57,82	25,90	-	1255	-	1443
	14	544	2800	2323	1227	1,29	62,02	27,72	-	1331	-	1531
	14	544	3000	2495	1318	1,29	66,36	29,54	-	1407	-	1618
254 062 140 XX YY 00	16	624	1400	1360	718	1,27	36,32	16,48	-	896	-	1030
	16	624	1600	1539	813	1,27	41,44	18,88	-	986	-	1134
	16	624	1800	1719	908	1,28	46,40	21,28	-	1069	11254-09	1229
	16	624	2000	1900	1003	1,28	51,36	23,36	-	1157	11254-02	1331
	16	624	2200	2085	1101	1,28	56,16	25,44	-	1244	-	1431
	16	624	2400	2272	1200	1,29	61,12	27,52	-	1332	-	1532
	16	624	2600	2462	1300	1,29	66,08	29,60	-	1417	-	1630
	16	624	2800	2655	1402	1,29	70,88	31,68	-	1508	-	1734
	16	624	3000	2852	1506	1,29	75,84	33,76	-	1591	-	1830

Conforme EN442-1: 2014: radiateurs et convecteurs

Pour les émissions calorifiques des autres régimes, voir p. 356 (facteurs de correction)
FRANCE. Prix en euro (hors TVA)

COMMENT COMMANDER ZANA VERTICAL

Délai de livraison 15 - 30 jours ouvrables
(temps de transport non compris)

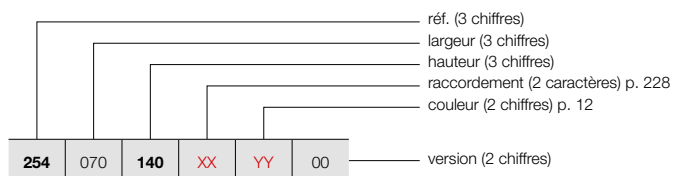

ZANA VERTICAL (ZV-1)



ZV-1

GRUPE DE TARIF: VPG2 - RADIATEURS EN ACIER

RÉFÉRENCE RADIATEUR SUR MESURE ZANA VERTICAL						DONNÉES TECHNIQUES							COULEUR STANDARD prix RAL 9016 (€)	AUTRES COULEURS prix couleur (€)		
						tubes	largeur (L mm)	hauteur (H mm)	75/65/20 (Watt) (φ50K)	55/45/20 (Watt) (φ30K)	facteur n	poids (kg)			contenance (l)	résistance électrique (Watt)
RÉF. ZANA VERTICAL ZV-1 : 254																
254	070	140	XX	YY	00	18	704	1400	1531	808	1,27	40,86	18,54	-	997	1147
		160				18	704	1600	1731	914	1,27	46,62	21,24	-	1095	1259
		180				18	704	1800	1933	1021	1,28	52,20	23,94	-	1191	1370
		200				18	704	2000	2138	1129	1,28	57,78	26,28	-	1290	1484
		220				18	704	2200	2345	1238	1,28	63,18	28,62	-	1387	1595
		240				18	704	2400	2555	1349	1,29	68,76	30,96	-	1482	1704
		260				18	704	2600	2769	1462	1,29	74,34	33,30	-	1585	1823
		280				18	704	2800	2987	1577	1,29	79,74	35,64	-	1683	1935
		300				18	704	3000	3208	1694	1,29	85,32	37,98	-	1780	2047
		254				078	140	XX	YY	00	20	784	1400	1701	898	1,27
160	20		784	1600	1923		1015				1,27	51,80	23,60	-	1206	1387
180	20		784	1800	2148		1134				1,28	58,00	26,60	-	1314	1511
200	20		784	2000	2375		1254				1,28	64,20	29,20	-	1421	1634
220	20		784	2200	2606		1376				1,28	70,20	31,80	-	1533	1763
240	20		784	2400	2839		1499				1,29	76,40	34,40	-	1638	1884
260	20		784	2600	3077		1625				1,29	82,60	37,00	-	1747	2009
280	20		784	2800	3319		1753				1,29	88,60	39,60	-	1855	2133
300	20		784	3000	3564		1882				1,29	94,80	42,20	-	1966	2261
254	086		140	XX	YY		00				22	864	1400	1871	988	1,27
		160	22			864		1600	2116	1117	1,27	56,98	25,96	-	1318	1516
		180	22			864		1800	2363	1248	1,28	63,80	29,26	-	1436	1651
		200	22			864		2000	2613	1380	1,28	70,62	32,12	-	1554	1787
		220	22			864		2200	2866	1513	1,28	77,22	34,98	-	1673	1924
		240	22			864		2400	3123	1649	1,29	84,04	37,84	-	1795	2064
		260	22			864		2600	3385	1788	1,29	90,86	40,70	-	1912	2199
		280	22			864		2800	3650	1927	1,29	97,46	43,56	-	2031	2336
		300	22			864		3000	3921	2071	1,29	104,28	46,42	-	2152	2475
		254	094			140		XX	YY	00	24	944	1400	2041	1078	1,27
160	24			944	1600	2308	1219				1,27	62,16	28,32	-	1429	1643
180	24			944	1800	2578	1361				1,28	69,60	31,92	-	1555	1788
200	24			944	2000	2850	1505				1,28	77,04	35,04	-	1688	1941
220	24			944	2200	3127	1651				1,28	84,24	38,16	-	1815	2087
240	24			944	2400	3407	1799				1,29	91,68	41,28	-	1947	2239
260	24			944	2600	3692	1950				1,29	99,12	44,40	-	2079	2391
280	24			944	2800	3982	2103				1,29	106,32	47,52	-	2209	2540
300	24			944	3000	4277	2259				1,29	113,76	50,64	-	2337	2688
254	102			140	XX	YY	00				26	1024	1400	2211	1168	1,27
		160	26	1024				1600	2500	1320	1,27	67,34	30,68	-	1538	1769
		180	26	1024				1800	2793	1475	1,28	75,40	34,58	-	1682	1934
		200	26	1024				2000	3088	1631	1,28	83,46	37,96	-	1821	2094
		220	26	1024				2200	3388	1789	1,28	91,26	41,34	-	1961	2255
		240	26	1024				2400	3691	1949	1,29	99,32	44,72	-	2103	2418
		260	26	1024				2600	4000	2112	1,29	107,38	48,10	-	2245	2582
		280	26	1024				2800	4314	2278	1,29	115,18	51,48	-	2385	2743
		300	26	1024				3000	4634	2447	1,29	123,24	54,86	-	2526	2905

Conforme EN442-1: 2014: radiateurs et convecteurs

Pour les émissions calorifiques des autres régimes, voir p. 356 (facteurs de correction)

FRANCE. Prix en euro (hors TVA)

ZANA VERTICAL (ZV-2)



ZV-2

COMMENT COMMANDER ZANA VERTICAL

Délai de livraison 15 - 30 jours ouvrables
(temps de transport non compris)

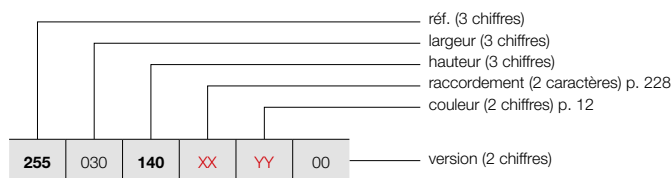

COMMENT COMMANDER RADIATEUR DE STOCK ZANA VERTICAL

Délai de livraison 4 jours ouvrables
(temps de transport non compris)

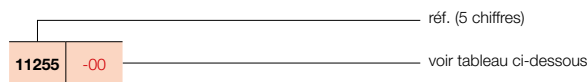

GRUPE DE TARIF: VPG2 - RADIATEURS EN ACIER

RÉFÉRENCE RADIATEUR SUR MESURE ZANA VERTICAL							DONNÉES TECHNIQUES					COULEUR STANDARD		AUTRES COULEURS			
tubes	largeur (L mm)	hauteur (H mm)	75/65/20 (Watt) (Φ50K)	55/45/20 (Watt) (Φ30K)	facteur n	poids (kg)	contenance (l)	résistance électrique (Watt)	prix RAL 9016 (€)	n°. d'art. abrégé RAL 9016 stock	prix couleur (€)						
RÉF. ZANA VERTICAL ZV-2 : 255																	
255	030	140	XX	YY	00	8	304	1400	1105	584	1,30	35,20	16,16	-	847	-	974
		160				8	304	1600	1242	656	1,30	40,16	18,40	-	920	-	1058
		180				8	304	1800	1379	728	1,30	45,12	20,64	-	995	-	1144
		200				8	304	2000	1515	800	1,30	50,00	23,28	-	1067	-	1227
		220				8	304	2200	1651	872	1,30	54,80	25,92	-	1138	-	1309
		240				8	304	2400	1788	944	1,30	59,68	28,56	-	1216	-	1398
		260				8	304	2600	1925	1017	1,30	64,48	31,12	-	1291	-	1485
		280				8	304	2800	2062	1089	1,30	69,36	33,76	-	1364	-	1569
		300				8	304	3000	2200	1162	1,30	74,16	36,40	-	1435	-	1650
255	038	140	XX	YY	00	10	384	1400	1381	729	1,30	44,00	20,20	-	1017	-	1170
		160				10	384	1600	1553	820	1,30	50,20	23,00	-	1108	-	1274
		180				10	384	1800	1724	910	1,30	56,40	25,80	-	1198	-	1378
		200				10	384	2000	1894	1000	1,30	62,50	29,10	-	1292	-	1486
		220				10	384	2200	2064	1090	1,30	68,50	32,40	-	1383	-	1590
		240				10	384	2400	2235	1180	1,30	74,60	35,70	-	1480	-	1702
		260				10	384	2600	2406	1271	1,30	80,60	38,90	-	1569	-	1804
		280				10	384	2800	2577	1361	1,30	86,70	42,20	-	1662	-	1911
		300				10	384	3000	2750	1452	1,30	92,70	45,50	-	1755	-	2018
255	046	140	XX	YY	00	12	464	1400	1657	875	1,30	52,80	24,24	-	1185	-	1363
		160				12	464	1600	1863	984	1,30	60,24	27,60	-	1295	-	1489
		180				12	464	1800	2068	1092	1,30	67,68	30,96	-	1408	-	1619
		200				12	464	2000	2273	1200	1,30	75,00	34,92	-	1515	-	1742
		220				12	464	2200	2477	1308	1,30	82,20	38,88	-	1628	-	1872
		240				12	464	2400	2682	1416	1,30	89,52	42,84	-	1738	-	1999
		260				12	464	2600	2887	1525	1,30	96,72	46,68	-	1852	-	2130
		280				12	464	2800	3093	1633	1,30	104,04	50,64	-	1960	-	2254
		300				12	464	3000	3300	1743	1,30	111,24	54,60	-	2071	-	2382
255	054	140	XX	YY	00	14	544	1400	1933	1021	1,30	61,60	28,28	-	1358	-	1562
		160				14	544	1600	2174	1148	1,30	70,28	32,20	-	1483	-	1705
		180				14	544	1800	2413	1274	1,30	78,96	36,12	-	1615	-	1857
		200				14	544	2000	2651	1400	1,30	87,50	40,74	-	1743	11255-02	2004
		220				14	544	2200	2890	1526	1,30	95,90	45,36	-	1874	-	2155
		240				14	544	2400	3129	1652	1,30	104,44	49,98	-	2001	-	2301
		260				14	544	2600	3368	1779	1,30	112,84	54,46	-	2129	-	2448
		280				14	544	2800	3608	1905	1,30	121,38	59,08	-	2258	-	2597
		300				14	544	3000	3849	2033	1,30	129,78	63,70	-	2392	-	2751
255	062	140	XX	YY	00	16	624	1400	2209	1167	1,30	70,40	32,32	-	1521	-	1749
		160				16	624	1600	2484	1312	1,30	80,32	36,80	-	1673	-	1924
		180				16	624	1800	2758	1456	1,30	90,24	41,28	-	1821	-	2094
		200				16	624	2000	3030	1600	1,30	100,00	46,56	-	1967	-	2262
		220				16	624	2200	3303	1744	1,30	109,60	51,84	-	2118	-	2436
		240				16	624	2400	3576	1888	1,30	119,36	57,12	-	2262	-	2601
		260				16	624	2600	3849	2033	1,30	128,96	62,24	-	2412	-	2774
		280				16	624	2800	4124	2178	1,30	138,72	67,52	-	2560	-	2944
		300				16	624	3000	4399	2323	1,30	148,32	72,80	-	2704	-	3110

Conforme EN442-1: 2014: radiateurs et convecteurs

Pour les émissions calorifiques des autres régimes, voir p. 356 (facteurs de correction)
FRANCE. Prix en euro (hors TVA)

COMMENT COMMANDER ZANA VERTICAL

Délai de livraison 15 - 30 jours ouvrables
(temps de transport non compris)

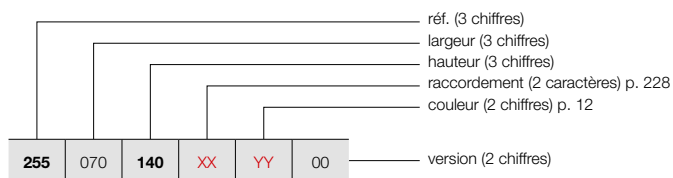

ZANA VERTICAL (ZV-2)



ZV-2

COMMENT COMMANDER RADIATEUR DE STOCK ZANA VERTICAL

Délai de livraison 4 jours ouvrables
(temps de transport non compris)

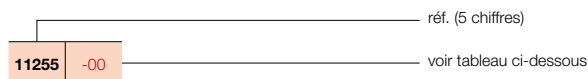

GRUPE DE TARIF: VPG2 - RADIATEURS EN ACIER

RÉFÉRENCE RADIATEUR SUR MESURE ZANA VERTICAL	DONNÉES TECHNIQUES									COULEUR STANDARD		AUTRES COULEURS
	tubes	largeur (L mm)	hauteur (H mm)	75/65/20 (Watt) (φ50K)	55/45/20 (Watt) (φ30K)	facteur n	poids (kg)	contenance (l)	résistance électrique (Watt)	prix RAL 9016 (€)	n° d'art. abrégé RAL 9016 stock	prix couleur (€)
RÉF. ZANA VERTICAL ZV-2 : 255												
255 070 140 XX YY 00	18	704	1400	2486	1313	1,30	79,20	36,36	-	1697	-	1952
160	18	704	1600	2795	1476	1,30	90,36	41,40	-	1860	-	2139
180	18	704	1800	3102	1638	1,30	101,52	46,44	-	2026	-	2330
200	18	704	2000	3409	1800	1,30	112,50	52,38	-	2189	11255-01	2517
220	18	704	2200	3716	1962	1,30	123,30	58,32	-	2359	-	2713
240	18	704	2400	4023	2124	1,30	134,28	64,26	-	2526	-	2905
260	18	704	2600	4330	2287	1,30	145,08	70,02	-	2694	-	3098
280	18	704	2800	4639	2450	1,30	156,06	75,96	-	2857	-	3286
255 078 140 XX YY 00	20	784	1400	2762	1459	1,30	88,00	40,40	-	1865	-	2145
160	20	784	1600	3105	1640	1,30	100,40	46,00	-	2049	-	2356
180	20	784	1800	3447	1820	1,30	112,80	51,60	-	2236	-	2571
200	20	784	2000	3788	2000	1,30	125,00	58,20	-	2419	-	2782
220	20	784	2200	4129	2180	1,30	137,00	64,80	-	2606	-	2997
240	20	784	2400	4470	2360	1,30	149,20	71,40	-	2787	-	3205
260	20	784	2600	4812	2541	1,30	161,20	77,80	-	2974	-	3420
255 086 140 XX YY 00	22	864	1400	3038	1604	1,30	96,80	44,44	-	2031	-	2336
160	22	864	1600	3416	1804	1,30	110,44	50,60	-	2238	-	2574
180	22	864	1800	3792	2002	1,30	124,08	56,76	-	2441	-	2807
200	22	864	2000	4167	2200	1,30	137,50	64,02	-	2642	-	3038
220	22	864	2200	4541	2398	1,30	150,70	71,28	-	2846	-	3273
255 094 140 XX YY 00	24	944	1400	3314	1750	1,30	105,60	48,48	-	2202	-	2532
160	24	944	1600	3726	1968	1,30	120,48	55,20	-	2425	-	2789
180	24	944	1800	4136	2184	1,30	135,36	61,92	-	2645	-	3042
200	24	944	2000	4545	2400	1,30	150,00	69,84	-	2870	-	3301
255 102 140 XX YY 00	26	1024	1400	3590	1896	1,30	114,40	52,52	-	2373	-	2729
160	26	1024	1600	4037	2132	1,30	130,52	59,80	-	2615	-	3007
180	26	1024	1800	4481	2366	1,30	146,64	67,08	-	2854	-	3282

Conforme EN442-1: 2014: radiateurs et convecteurs

Pour les émissions calorifiques des autres régimes, voir p. 356 (facteurs de correction)
FRANCE. Prix en euro (hors TVA)

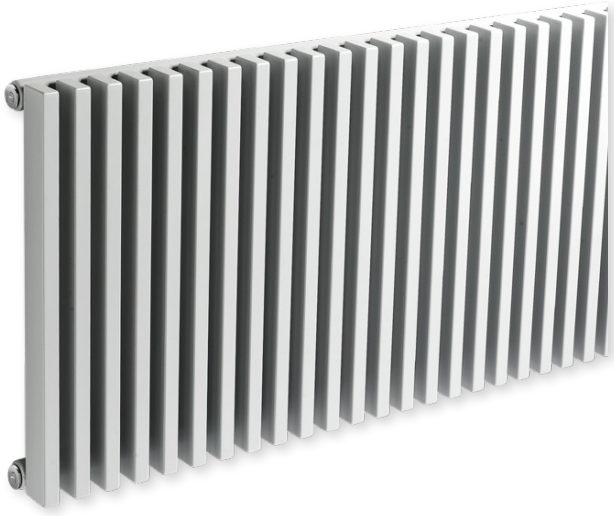
**TYPES**

- Une série (ZH-1) ou une double série de tubes (ZH-2)

TUBES

- Verticaux, rectangulaires 45 x 20 mm
- Attention: design horizontal, mais toujours avec tubes verticaux !

COLLECTEURS

- Horizontaux, à l'arrière, ronds Ø 35 mm

COULEURS

- Couleur standard blanc RAL 9016
- Carte de couleur étendue voir p. 12

SPÉCIAL

- ZH-1 aussi livrable comme radiateur de toilettes (384 x 500 mm)

FIXATIONS

- Fixations murales standard

TECHNIQUE

- Soudé au laser (soudures invisibles)
- Couche de base acrylique ATL et poudre d'époxy-polyester
- Pression de service: 4 bars (standard)
- Température de service maximale: 110°C

ÉLECTRIQUE

- ✗ Radiateur électrique prérempli
- ✗ Radiateur mixte

SCHÉMAS TECHNIQUES

- Voir p. 229

RACCORDEMENT

- ✗ Un seul raccordement pour un système monotube
- ✗ Un seul raccordement pour un système bitube
- ✗ Un double raccordement pour un système monotube
- ✓ Un double raccordement pour un système bitube (standard) (voir p. 350)
- ✗ Vanne intégrée
- Raccordements: ½" (filet intérieur)

ZANA HORIZONTAL**Beauté intemporelle**

Comme dans ses autres versions, le radiateur décoratif Zana Horizontal est un exemple type de classe, de puissance et de confort. Les tubes verticaux et les collecteurs horizontaux forment un ensemble géométrique gracieusement structuré et contribuent au look rétro spécifique de la gamme Zana. Le modèle Zana Horizontal est disponible avec 1 ou 2 rangées de tubes et en une version séparée pour les toilettes.

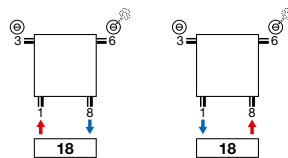
RACCORDEMENT RECOMMANDÉ (18)**Autres possibilités de raccordement, voir p. 228**

n°. d'art. 1182 101 0000 0099

prix € 280

Raccords, voir p. 363

RECOMMANDÉ POUR LA SALLE DE BAINS ET LA CUISINE EN OPTION

porte-serviettes droit (chromé)
n°. d'art. voir p. 227

prix € 198

Autres accessoires, voir p. 227



COMMENT COMMANDER ZANA HORIZONTAL

Délai de livraison 15 - 30 jours ouvrables
(temps de transport non compris)

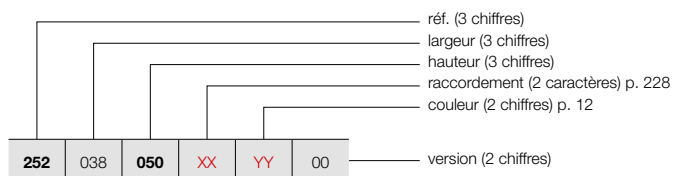

ZANA HORIZONTAL (ZH-1)



ZH-1

GRUPE DE TARIF: VPG2 - RADIATEURS EN ACIER

RÉFÉRENCE RADIATEUR SUR MESURE ZANA HORIZONTAL							DONNÉES TECHNIQUES							COULEUR STANDARD	AUTRES COULEURS	
tubes	largeur (L mm)	hauteur (H mm)	75/65/20 (Watt) (φ50K)	55/45/20 (Watt) (φ30K)	facteur n	poids (kg)	contenance (l)	résistance électrique (Watt)	prix RAL 9016 (€)	prix couleur (€)						
RÉF. ZANA HORIZONTAL ZH-1 : 252																
252	038	050	XX	YY	00	10	384	500	347	183	1,25	9,00	4,10	-	355	408
252	070	050	XX	YY	00	18	704	500	624	330	1,25	16,20	7,38	-	554	637
		060				18	704	600	728	384	1,25	18,90	8,46	-	604	695
		070				18	704	700	831	439	1,25	21,60	9,72	-	654	752
252	078	050	XX	YY	00	20	784	500	694	366	1,25	18,00	8,20	-	605	696
		060				20	784	600	809	427	1,25	21,00	9,40	-	664	764
		070				20	784	700	923	487	1,25	24,00	10,80	-	715	822
252	086	050	XX	YY	00	22	864	500	763	403	1,25	19,80	9,02	-	662	761
		060				22	864	600	890	470	1,25	23,10	10,34	-	716	823
		070				22	864	700	1015	536	1,25	26,40	11,88	-	775	891
252	094	050	XX	YY	00	24	944	500	832	439	1,25	21,60	9,84	-	707	813
		060				24	944	600	971	513	1,25	25,20	11,28	-	773	889
		070				24	944	700	1107	585	1,25	28,80	12,96	-	840	966
252	102	050	XX	YY	00	26	1024	500	902	476	1,25	23,40	10,66	-	764	879
		060				26	1024	600	1052	556	1,25	27,30	12,22	-	833	958
		070				26	1024	700	1200	634	1,25	31,20	14,04	-	901	1036
252	110	050	XX	YY	00	28	1104	500	971	513	1,25	25,20	11,48	-	812	934
		060				28	1104	600	1133	598	1,25	29,40	13,16	-	889	1022
		070				28	1104	700	1292	682	1,25	33,60	15,12	-	963	1107
252	118	050	XX	YY	00	30	1184	500	1040	549	1,25	27,00	12,30	-	861	990
		060				30	1184	600	1214	641	1,25	31,50	14,10	-	946	1088
		070				30	1184	700	1384	731	1,25	36,00	16,20	-	1026	1180
252	126	050	XX	YY	00	32	1264	500	1110	586	1,25	28,80	13,12	-	913	1050
		060				32	1264	600	1295	684	1,25	33,60	15,04	-	999	1149
		070				32	1264	700	1476	779	1,25	38,40	17,28	-	1085	1248
252	142	050	XX	YY	00	36	1424	500	1248	659	1,25	32,40	14,76	-	1017	1170
		060				36	1424	600	1457	769	1,25	37,80	16,92	-	1116	1283
		070				36	1424	700	1661	877	1,25	43,20	19,44	-	1213	1395
252	158	050	XX	YY	00	40	1584	500	1387	732	1,25	36,00	16,40	-	1118	1286
		060				40	1584	600	1618	854	1,25	42,00	18,80	-	1226	1410
		070				40	1584	700	1846	975	1,25	48,00	21,60	-	1334	1534
252	174	050	XX	YY	00	44	1744	500	1526	806	1,25	39,60	18,04	-	1220	1403
		060				44	1744	600	1780	940	1,25	46,20	20,68	-	1338	1539
		070				44	1744	700	2030	1072	1,25	52,80	23,76	-	1458	1677
252	190	050	XX	YY	00	48	1904	500	1665	879	1,25	43,20	19,68	-	1322	1520
		060				48	1904	600	1942	1026	1,25	50,40	22,56	-	1452	1670
		070				48	1904	700	2215	1170	1,25	57,60	25,92	-	1581	1818

Conforme EN442-1: 2014: radiateurs et convecteurs

Pour les émissions calorifiques des autres régimes, voir p. 356 (facteurs de correction)
FRANCE. Prix en euro (hors TVA)

ZANA HORIZONTAL (ZH-1)



ZH-1

COMMENT COMMANDER ZANA HORIZONTAL

Délai de livraison 15 - 30 jours ouvrables
(temps de transport non compris)

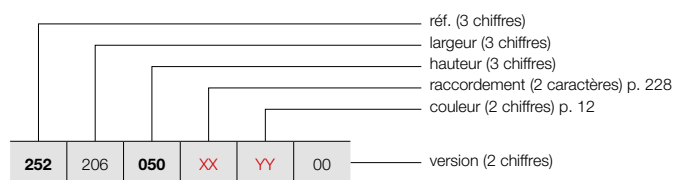

GRUPE DE TARIF: VPG2 - RADIATEURS EN ACIER

RÉFÉRENCE RADIATEUR SUR MESURE ZANA HORIZONTAL							DONNÉES TECHNIQUES					COULEUR STANDARD	AUTRES COULEURS				
tubes	largeur (L mm)	hauteur (H mm)	75/65/20 (Watt) (Φ50K)	55/45/20 (Watt) (Φ30K)	facteur n	poids (kg)	contenance (l)	résistance électrique (Watt)	prix RAL 9016 (€)	prix couleur (€)							
RÉF. ZANA HORIZONTAL ZH-1 : 252																	
252	206	050	XX	YY	00	52	2064	500	1803	952	1,25	46,80	21,32	-	1421	1634	
						060	52	2064	600	2104	1111	1,25	54,60	24,44	-	1564	1799
						070	52	2064	700	2399	1267	1,25	62,40	28,08	-	1705	1961
252	222	050	XX	YY	00	56	2224	500	1942	1026	1,25	50,40	22,96	-	1521	1749	
						060	56	2224	600	2266	1197	1,25	58,80	26,32	-	1676	1927
						070	56	2224	700	2584	1365	1,25	67,20	30,24	-	1830	2105
252	238	050	XX	YY	00	60	2384	500	2081	1099	1,25	54,00	24,60	-	1625	1869	
						060	60	2384	600	2428	1282	1,25	63,00	28,20	-	1791	2060
						070	60	2384	700	2768	1462	1,25	72,00	32,40	-	1955	2248
252	254	050	XX	YY	00	64	2544	500	2220	1172	1,25	57,60	26,24	-	1731	1991	
						060	64	2544	600	2589	1367	1,25	67,20	30,08	-	1903	2188
						070	64	2544	700	2953	1559	1,25	76,80	34,56	-	2076	2387
252	270	050	XX	YY	00	68	2704	500	2358	1245	1,25	61,20	27,88	-	1831	2106	
						060	68	2704	600	2751	1453	1,25	71,40	31,96	-	2019	2322
						070	68	2704	700	3138	1657	1,25	81,60	36,72	-	2202	2532
252	286	050	XX	YY	00	72	2864	500	2497	1319	1,25	64,80	29,52	-	1932	2222	
						060	72	2864	600	2913	1538	1,25	75,60	33,84	-	2127	2446
						070	72	2864	700	3322	1754	1,25	86,40	38,88	-	2323	2671

Conforme EN442-1: 2014: radiateurs et convecteurs

Pour les émissions calorifiques des autres régimes, voir p. 356 (facteurs de correction)
FRANCE. Prix en euro (hors TVA)

COMMENT COMMANDER ZANA HORIZONTAL

Délai de livraison 15 - 30 jours ouvrables
(temps de transport non compris)

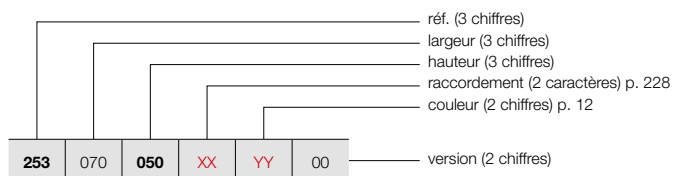

ZANA HORIZONTAL (ZH-2)



ZH-2

GRUPE DE TARIF: VPG2 - RADIATEURS EN ACIER

RÉFÉRENCE RADIATEUR SUR MESURE ZANA HORIZONTAL	DONNÉES TECHNIQUES									COULEUR STANDARD prix RAL 9016 (€)	AUTRES COULEURS prix couleur (€)
	tubes	largeur (L mm)	hauteur (H mm)	75/65/20 (Watt) (φ50K)	55/45/20 (Watt) (φ30K)	facteur n	poids (kg)	contenance (l)	résistance électrique (Watt)		
RÉF. ZANA HORIZONTAL ZH-2 : 253											
253 070 050 XX YY 00	18	704	500	1035	547	1,28	30,42	13,50	-	946	1088
	18	704	600	1205	636	1,28	35,64	16,02	-	1029	1183
	18	704	700	1372	725	1,28	41,04	18,54	-	1115	1282
253 078 050 XX YY 00	20	784	500	1150	607	1,28	33,80	15,00	-	1030	1185
	20	784	600	1339	707	1,28	39,60	17,80	-	1128	1297
	20	784	700	1525	805	1,28	45,60	20,60	-	1219	1402
253 086 050 XX YY 00	22	864	500	1265	668	1,28	37,18	16,50	-	1121	1289
	22	864	600	1473	778	1,28	43,56	19,58	-	1220	1403
	22	864	700	1677	886	1,28	50,16	22,66	-	1323	1521
253 094 050 XX YY 00	24	944	500	1380	729	1,28	40,56	18,00	-	1204	1385
	24	944	600	1607	849	1,28	47,52	21,36	-	1320	1518
	24	944	700	1830	966	1,28	54,72	24,72	-	1429	1643
253 102 050 XX YY 00	26	1024	500	1494	789	1,28	43,94	19,50	-	1292	1486
	26	1024	600	1741	919	1,28	51,48	23,14	-	1414	1626
	26	1024	700	1982	1047	1,28	59,28	26,78	-	1531	1761
253 110 050 XX YY 00	28	1104	500	1609	850	1,28	47,32	21,00	-	1378	1585
	28	1104	600	1875	990	1,28	55,44	24,92	-	1510	1737
	28	1104	700	2135	1127	1,28	63,84	28,84	-	1638	1884
253 118 050 XX YY 00	30	1184	500	1724	910	1,28	50,70	22,50	-	1467	1687
	30	1184	600	2009	1061	1,28	59,40	26,70	-	1607	1848
	30	1184	700	2287	1208	1,28	68,40	30,90	-	1743	2004
253 126 050 XX YY 00	32	1264	500	1839	971	1,28	54,08	24,00	-	1553	1786
	32	1264	600	2143	1132	1,28	63,36	28,48	-	1701	1956
	32	1264	700	2440	1288	1,28	72,96	32,96	-	1848	2125
253 142 050 XX YY 00	36	1424	500	2069	1093	1,28	60,84	27,00	-	1730	1990
	36	1424	600	2411	1273	1,28	71,28	32,04	-	1892	2176
	36	1424	700	2745	1450	1,28	82,08	37,08	-	2061	2370
253 158 050 XX YY 00	40	1584	500	2299	1214	1,28	67,60	30,00	-	1898	2183
	40	1584	600	2678	1414	1,28	79,20	35,60	-	2083	2395
	40	1584	700	3050	1611	1,28	91,20	41,20	-	2267	2607
253 174 050 XX YY 00	44	1744	500	2529	1335	1,28	74,36	33,00	-	2075	2386
	44	1744	600	2946	1556	1,28	87,12	39,16	-	2277	2619
	44	1744	700	3355	1772	1,28	100,32	45,32	-	2479	2851
253 190 050 XX YY 00	48	1904	500	2759	1457	1,28	81,12	36,00	-	2247	2584
	48	1904	600	3214	1697	1,28	95,04	42,72	-	2470	2841
	48	1904	700	3660	1933	1,28	109,44	49,44	-	2690	3094

Conforme EN442-1: 2014: radiateurs et convecteurs

Pour les émissions calorifiques des autres régimes, voir p. 356 (facteurs de correction)
FRANCE. Prix en euro (hors TVA)

ZANA HORIZONTAL (ZH-2)



ZH-2

COMMENT COMMANDER ZANA HORIZONTAL

Délai de livraison 15 - 30 jours ouvrables
(temps de transport non compris)

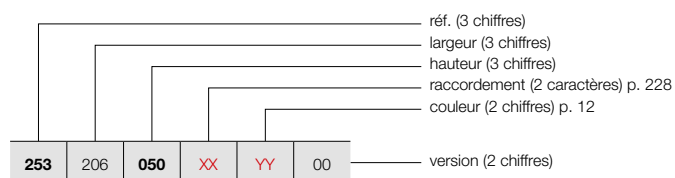





GRUPE DE TARIF: VPG2 - RADIATEURS EN ACIER

RÉFÉRENCE RADIATEUR SUR MESURE ZANA HORIZONTAL							DONNÉES TECHNIQUES					COULEUR STANDARD	AUTRES COULEURS				
tubes	largeur (L mm)	hauteur (H mm)	75/65/20 (Watt) (Φ50K)	55/45/20 (Watt) (Φ30K)	facteur n	poids (kg)	contenance (l)	résistance électrique (Watt)	prix RAL 9016 (€)	prix couleur (€)							
RÉF. ZANA HORIZONTAL ZH-2 : 253																	
253	206	050	XX	YY	00	52	2064	500	2989	1578	1,28	87,88	39,00	-	2419	2782	
						060	52	2064	600	3482	1839	1,28	102,96	46,28	-	2660	3059
						070	52	2064	700	3964	2093	1,28	118,56	53,56	-	2900	3335
253	222	050	XX	YY	00	56	2224	500	3219	1700	1,28	94,64	42,00	-	2591	2980	
						060	56	2224	600	3750	1980	1,28	110,88	49,84	-	2850	3278
						070	56	2224	700	4269	2254	1,28	127,68	57,68	-	3109	3575
253	238	050	XX	YY	00	60	2384	500	3449	1821	1,28	101,40	45,00	-	2767	3182	
						060	60	2384	600	4018	2122	1,28	118,80	53,40	-	3047	3504
						070	60	2384	700	4574	2415	1,28	136,80	61,80	-	3318	3816
253	254	050	XX	YY	00	64	2544	500	3679	1943	1,28	108,16	48,00	-	2940	3381	
						060	64	2544	600	4285	2263	1,28	126,72	56,96	-	3238	3724
						070	64	2544	700	4879	2576	1,28	145,92	65,92	-	3531	4061
253	270	050	XX	YY	00	68	2704	500	3909	2064	1,28	114,92	51,00	-	3114	3581	
						060	68	2704	600	4553	2404	1,28	134,64	60,52	-	3432	3947
						070	68	2704	700	5184	2737	1,28	155,04	70,04	-	3740	4301
253	286	050	XX	YY	00	72	2864	500	4139	2186	1,28	121,68	54,00	-	3286	3779	
						060	72	2864	600	4821	2546	1,28	142,56	64,08	-	3618	4161

Conforme EN442-1: 2014: radiateurs et convecteurs

Pour les émissions calorifiques des autres régimes, voir p. 356 (facteurs de correction)
FRANCE. Prix en euro (hors TVA)

GRUPE DE TARIF: VPG10B - PORTE-SERVIETTES

ACCESSOIRES	LARGEUR DU RADIATEUR	COULEUR	N°. D'ART.	€
ZV-1 / ZV-2 / ZH-1 / ZH-2				
PORTE-SERVIETTES DROIT 		CHROMÉ	1183 228 0000 0099	198
<ul style="list-style-type: none"> h = 22 mm; b = 720 mm (facile à raccourcir); d = 75 mm; a = 56 mm 				
ZV-1 / ZV-2 / ZH-1 / ZH-2				
PATÈRE 		CHROMÉ	1183 410 0000 0099	95
<ul style="list-style-type: none"> h = 70 mm; b = 70 mm; d = 59 mm; a = 51 mm; 				
ZV-1				
PORTE-SERVIETTES MULTI+ DROIT 	600 mm	S600	1183 734 0000 0600	214
	600 mm	RAL 9005 [■]	1183 734 0000 9005	214
<ul style="list-style-type: none"> h = 70 mm; b = 600 mm (b tablette = 194 mm); e = 176 mm; c = 170 mm; Montage au mur, à droite du radiateur. 				
ZV-1				
PORTE-SERVIETTES MULTI+ GAUCHE 	600 mm	S600	1183 735 0000 0600	214
	600 mm	RAL 9005 [■]	1183 735 0000 9005	214
<ul style="list-style-type: none"> h = 70 mm; b = 600 mm (b tablette = 194 mm); e = 176 mm; c = 170 mm; Montage au mur, à gauche du radiateur. 				

■ noir texturé

Instructions de montage accessoires: voir www.vasco.eu
FRANCE. Prix en euro (hors TVA)

e = distance entre face avant de l'accessoire jusqu'au mur
d = distance entre face avant de l'accessoire et face avant du radiateur
c = distance entre mur jusqu'à l'arrière porte-serviette
a = distance entre l'accessoire jusqu'au radiateur
Articles en stock.

ZANA VERTICAL: ZV-1 / ZV-2 (STOCK)

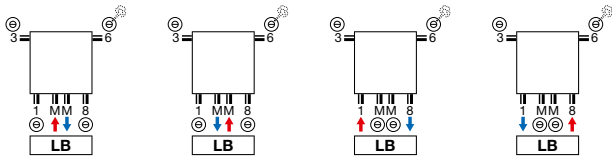

ZANA HORIZONTAL: ZH-1 / ZH-2

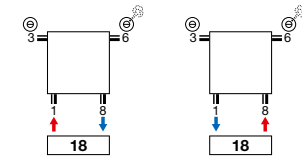

ZANA VERTICAL: ZV-1 / ZV-2 (NON-STOCK)

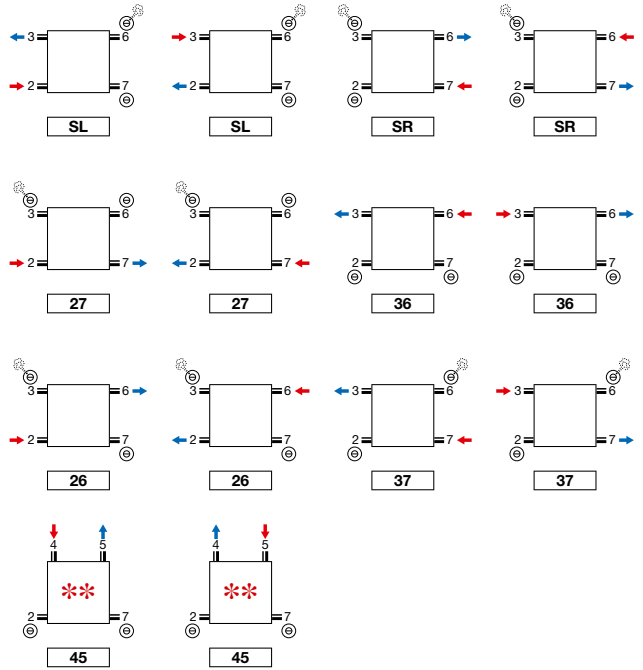
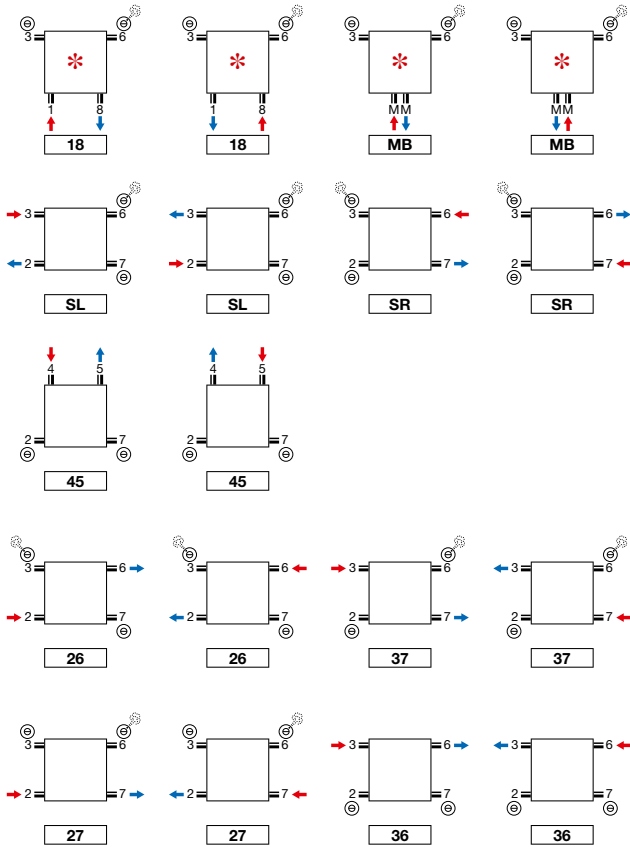

**** Pas pour le radiateur de toilette ZH-1.**

*** Attention ZV-1/ZV-2 8 tubes: 2/3/6/7 toujours ouvert.**

Attention: le raccordement du radiateur est seulement possible comme indiqué par les icônes de raccordement. Pour toute autre méthode de raccordement, nous déclinons toute responsabilité.

ZANA VERTICAL (ZV-1, ZV-2)

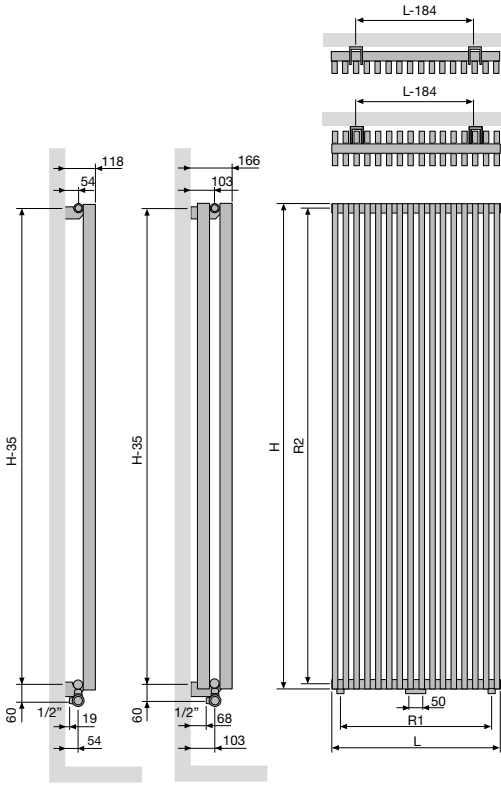

	ZV-1 / ZV-2										
Nombre de tubes	8	10	12	14	16	18	20	22	24	26	
Largeur (L)	304	384	464	544	624	704	784	864	944	1024	
Pas entre les raccords par le bas (R1)	240	320	400	480	560	640	720	800	880	960	
Hauteur (H)	1400	1600	1800	2000	2200	2400	2600	2800	3000		
Pas entre les raccords latéraux SL/SR (R2)	1365	1565	1765	1965	2165	2365	2565	2765	2965		
Pas entre les fixations	L-184	H-35									

ZANA HORIZONTAL (ZH-1, ZH-2)

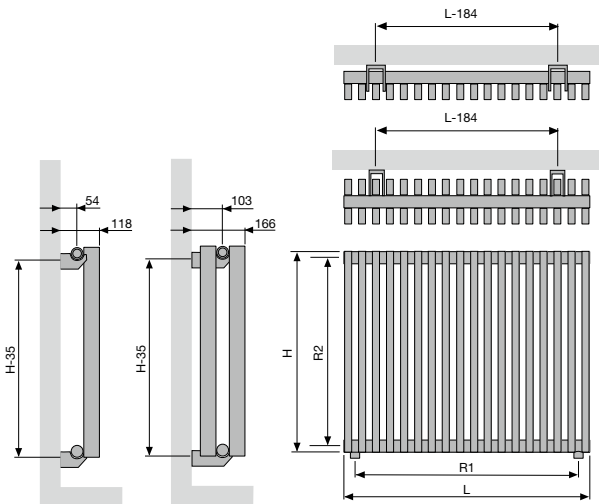

	ZH-1 / ZH-2																		
Largeur (L)	384	704	784	864	944	1024	1104	1184	1264	1424	1584	1744	1904	2064	2224	2384	2544	2704	2864
Pas entre les raccords par le bas (R1)	320	640	720	800	880	960	1040	1120	1200	1360	1520	1680	1840	2000	2160	2320	2480	2640	2800
Hauteur (H)	500	600	700																
Pas entre les raccords latéraux SL/SR (R2)	465	565	665																
Pas entre les fixations	L-184	H-35																	

RADIATEURS EN ACIER

VIOLA-A VERTICAL (V1-ZB-A, V1L1-ZB-A, V2-ZB-A)

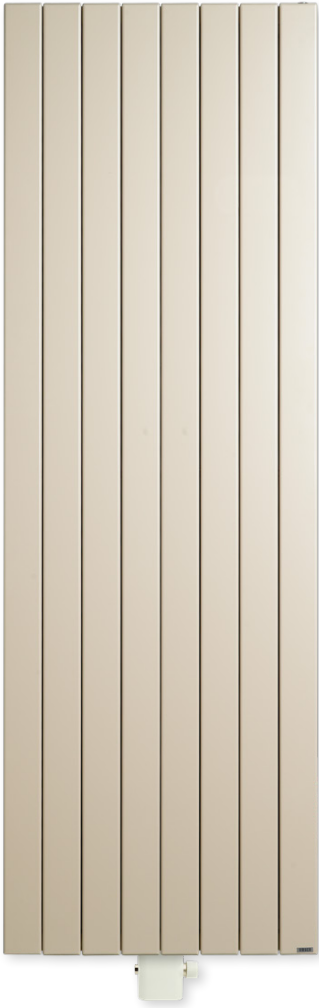

VIOLA-A VERTICAL

C'est dans la sobriété que s'exprime la classe

Un radiateur tubulaire qui s'intègre à merveille dans chaque style d'habitat, grâce à son élégance sobre et son design évident. La face frontale aux lignes épurées et les panneaux latéraux intégrés assurent un look uniforme et une émission calorifique optimale. Viola-A. Quand le confort de chauffage est synonyme de simplicité, de puissance et d'attractivité.

TYPES

- V1-ZB-A une série de tubes, V2-ZB-A une double série de tubes, V1L1-ZB-A à ailettes

TUBES

- Verticaux, rectangulaires 77 x 10 mm

COLLECTEURS

- V1-ZB-A: 35 x 43 mm
- V1L1-ZB-A: 35 x 43 mm
- V2-ZB-A: 35 x 41 mm

COULEURS

- Couleur standard blanc RAL 9016
- Carte de couleur étendue voir p. 12

SPÉCIAL

- Livré en standard avec 2 caches latérales.
- Raccordement mm uniquement possible en présence d'un nombre pair de tubes.
- Type V1L1-ZB-A à ailettes est livrable avec une façade de lamelles en acier, afin d'augmenter l'émission calorifique du radiateur.

FIXATIONS

- Fixations murales standard (inclus dans l'emballage du radiateur)
- Support supérieur dans la couleur du radiateur, en bas:
 - Détendeur de distance radiateur en blanc = détendeur de distance blanc.
 - Détendeur de distance radiateur en couleur = détendeur de distance RAL 7024.
- **V2-ZB-A:** Radiateur avec pieds de support télescopiques + fixation murale variable : veuillez indiquer le code **07** chez «Finition» (voir p. 259).

TECHNIQUE

- Assemblé automatiquement par des robots en soudure haute fréquence (soudures invisibles)
- Couche de base acrylique ATL et poudre d'époxy-polyester
- Pression de service: 4 bars (standard). Supplément de prix pour une pression de service plus haute (10 bar): +10%.
- Le délai de livraison d'un radiateur avec une pression supérieure est de 1 semaine supplémentaire.
- Température de service maximale: 110°C

ÉLECTRIQUE

- ✗ Radiateur électrique prérempli
- ✗ Radiateur mixte

SCHÉMAS TECHNIQUES

- Voir p. 262

RACCORDEMENT

- ✗ Un seul raccordement pour un système monotube
- ✗ Un seul raccordement pour un système bitube
- ✓ Un double raccordement pour un système monotube (raccordement par raccordement central) (voir p. 350)
- ✓ Un double raccordement pour un système bitube (standard) (voir p. 350)
- ✗ Vanne intégrée
- Raccordements: 1/2" (filet intérieur)

RACCORDEMENT RECOMMANDÉ (LM)

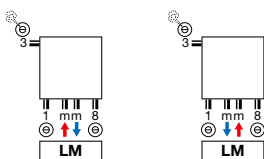

Raccordement mm uniquement possible en présence d'un nombre pair de tubes

Autres possibilités de raccordement, voir p. 261



n°. d'art. 1182.001.0000.9016
prix € 162
Raccords, voir p. 363



n°. d'art. 11911630102
prix € 52

RECOMMANDÉ POUR LA SALLE DE BAINS ET LA CUISINE EN OPTION



porte-serviettes (RAL 9005)
n°. d'art. voir p. 260

prix € 160
Autres accessoires, voir p. 260



COMMENT COMMANDER VIOLA-A VERTICAL

Délai de livraison 15 - 30 jours ouvrables
(temps de transport non compris)

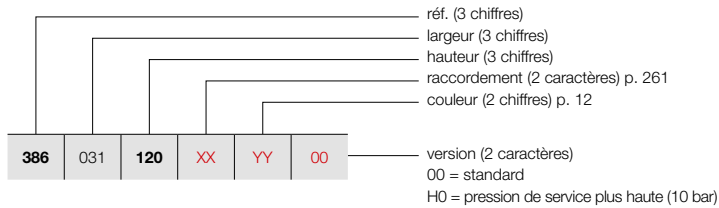

VIOLA-A VERTICAL (V1-ZB-A)



V1-ZB-A

COMMENT COMMANDER RADIATEUR DE STOCK VIOLA-A VERTICAL

Délai de livraison 4 jours ouvrables
(temps de transport non compris)

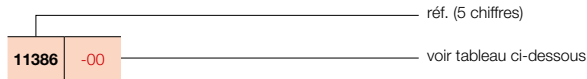

GRUPE DE TARIF: VPG2 - RADIATEURS EN ACIER

RÉFÉRENCE RADIATEUR SUR MESURE VIOLA-A VERTICAL	tubes	largeur (L mm)	hauteur (H mm)	DONNÉES TECHNIQUES			poids (kg)	contenance (l)	résistance électrique (Watt)	COULEUR STANDARD		AUTRES COULEURS prix couleur (€)
				75/65/20 (Watt) (φ50K)	55/45/20 (Watt) (φ30K)	facteur n				prix RAL 9016 (€)	n° d'art. abrégé RAL 9016 stock	
RÉF. VIOLA-A VERTICAL V1-ZB-A : 386												
386 031 120 XX YY 00	4	317	1200	480	245	1,31	10,40	3,20	-	372	-	428
	4	317	1400	551	281	1,31	12,00	3,64	-	386	-	444
	4	317	1600	624	318	1,31	13,20	4,04	-	400	-	460
	4	317	1800	695	355	1,32	14,80	4,44	-	417	-	480
	4	317	2000	764	390	1,30	16,40	4,80	-	400	-	460
	4	317	2200	831	424	1,29	18,00	5,20	-	514	-	591
	4	317	2400	894	456	1,27	19,20	5,60	-	546	-	628
386 039 120 XX YY 00	5	397	1200	585	298	1,31	13,00	4,00	-	399	-	459
	5	397	1400	673	343	1,31	15,00	4,55	-	429	-	493
	5	397	1600	762	389	1,31	16,50	5,05	-	455	-	523
	5	397	1800	850	434	1,31	18,50	5,55	-	488	-	561
	5	397	2000	936	478	1,30	20,50	6,00	-	494	-	568
	5	397	2200	1017	519	1,29	22,50	6,50	-	563	-	647
	5	397	2400	1094	558	1,28	24,00	7,00	-	586	-	674
386 047 120 XX YY 00	6	477	1200	689	352	1,31	15,60	4,80	-	438	-	504
	6	477	1400	792	404	1,31	18,00	5,46	-	476	-	547
	6	477	1600	897	458	1,31	19,80	6,06	-	518	-	596
	6	477	1800	1003	512	1,31	22,20	6,66	-	558	-	642
	6	477	2000	1104	563	1,30	24,60	7,20	-	519	11386-01	597
	6	477	2200	1200	612	1,29	27,00	7,80	-	634	-	729
	6	477	2400	1291	659	1,28	28,80	8,40	-	672	-	773
386 055 120 XX YY 00	7	557	1200	790	403	1,30	18,20	5,60	-	504	-	580
	7	557	1400	909	464	1,31	21,00	6,37	-	546	-	628
	7	557	1600	1029	525	1,31	23,10	7,07	-	586	-	674
	7	557	1800	1154	589	1,31	25,90	7,77	-	630	-	725
	7	557	2000	1269	647	1,30	28,70	8,40	-	642	-	738
	7	557	2200	1380	704	1,29	31,50	9,10	-	721	-	829
	7	557	2400	1485	758	1,28	33,60	9,80	-	773	-	889
386 063 120 XX YY 00	8	637	1200	891	455	1,30	20,80	6,40	-	548	-	630
	8	637	1400	1024	522	1,30	24,00	7,28	-	593	-	682
	8	637	1600	1159	591	1,31	26,40	8,08	-	643	-	739
	8	637	1800	1302	664	1,31	29,60	8,88	-	693	-	797
	8	637	2000	1433	731	1,30	32,80	9,60	-	648	-	745
	8	637	2200	1557	794	1,29	36,00	10,40	-	793	-	912
	8	637	2400	1676	855	1,29	38,40	11,20	-	846	-	973
386 071 120 XX YY 00	9	717	1200	989	505	1,29	23,40	7,20	-	576	-	662
	9	717	1400	1137	580	1,30	27,00	8,19	-	642	-	738
	9	717	1600	1288	657	1,31	29,70	9,09	-	699	-	804
	9	717	1800	1449	739	1,31	33,30	9,99	-	761	-	875
	9	717	2000	1594	813	1,30	36,90	10,80	-	816	-	938
	9	717	2200	1733	884	1,30	40,50	11,70	-	876	-	1007
	9	717	2400	1864	951	1,29	43,20	12,60	-	912	-	1049

Conforme EN442-1: 2014: radiateurs et convecteurs

Pour les émissions calorifiques des autres régimes, voir p. 356 (facteurs de correction)
FRANCE. Prix en euro (hors TVA)

VIOLA-A VERTICAL (V1-ZB-A)



V1-ZB-A

COMMENT COMMANDER VIOLA-A VERTICAL

Délai de livraison 15 - 30 jours ouvrables
(temps de transport non compris)

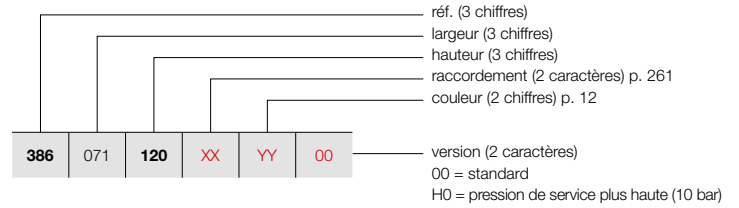

GRUPE DE TARIF: VPG2 - RADIATEURS EN ACIER

RÉFÉRENCE RADIATEUR SUR MESURE VIOLA-A VERTICAL							DONNÉES TECHNIQUES					COULEUR STANDARD	AUTRES COULEURS				
							tubes	largeur (L mm)	hauteur (H mm)	75/65/20 (Watt) (Φ50K)	55/45/20 (Watt) (Φ30K)	facteur n	poids (kg)	contenance (l)	résistance électrique (Watt)	prix RAL 9016 (€)	prix couleur (€)
RÉF. VIOLA-A VERTICAL V1-ZB-A : 386																	
386	079	120	XX	YY	00		10	797	1200	1087	555	1,29	26,00	8,00	-	716	823
		140					10	797	1400	1249	637	1,30	30,00	9,10	-	772	888
		160					10	797	1600	1414	721	1,30	33,00	10,10	-	831	956
		180					10	797	1800	1594	813	1,31	37,00	11,10	-	887	1020
		200					10	797	2000	1754	895	1,31	41,00	12,00	-	775	891
		220					10	797	2200	1906	972	1,30	45,00	13,00	-	957	1101
		240					10	797	2400	2051	1046	1,29	48,00	14,00	-	1015	1167
386	087	120	XX	YY	00		11	877	1200	1183	604	1,28	28,60	8,80	-	735	845
		140					11	877	1400	1360	694	1,29	33,00	10,01	-	806	927
		160					11	877	1600	1540	786	1,30	36,30	11,11	-	877	1009
		180					11	877	1800	1738	887	1,31	40,70	12,21	-	951	1094
		200					11	877	2000	1912	976	1,31	45,10	13,20	-	999	1149
		220					11	877	2200	2078	1060	1,30	49,50	14,30	-	1103	1268
		240					11	877	2400	2236	1141	1,29	52,80	15,40	-	1180	1357
386	095	120	XX	YY	00		12	957	1200	1279	653	1,28	31,20	9,60	-	764	879
		140					12	957	1400	1470	750	1,29	36,00	10,92	-	841	967
		160					12	957	1600	1664	849	1,30	39,60	12,12	-	919	1057
		180					12	957	1800	1881	960	1,31	44,40	13,32	-	999	1149
		200					12	957	2000	2069	1056	1,31	49,20	14,40	-	1021	1174
		220					12	957	2200	2249	1147	1,30	54,00	15,60	-	1191	1370
		240					12	957	2400	2420	1235	1,30	57,60	16,80	-	1301	1496
386	103	120	XX	YY	00		13	1037	1200	1374	701	1,27	33,80	10,40	-	900	1035
		140					13	1037	1400	1579	806	1,29	39,00	11,83	-	978	1125
		160					13	1037	1600	1788	912	1,30	42,90	13,13	-	1068	1228
		180					13	1037	1800	2023	1032	1,31	48,10	14,43	-	1159	1333
		200					13	1037	2000	2225	1135	1,31	53,30	15,60	-	1245	1432
		220					13	1037	2200	2418	1234	1,30	58,50	16,90	-	1335	1535
		240					13	1037	2400	2602	1328	1,30	62,40	18,20	-	1426	1640

Conforme EN442-1: 2014: radiateurs et convecteurs

Pour les émissions calorifiques des autres régimes, voir p. 356 (facteurs de correction)
FRANCE. Prix en euro (hors TVA)

COMMENT COMMANDER VIOLA-A VERTICAL

Délai de livraison 15 - 30 jours ouvrables
(temps de transport non compris)

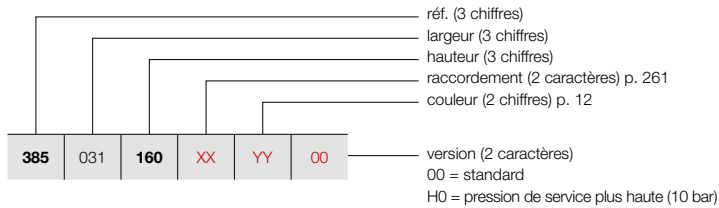

VIOLA-A VERTICAL (V1L1-ZB-A)



V1L1-ZB-A

GRUPE DE TARIF: VPG2 - RADIATEURS EN ACIER

RÉFÉRENCE RADIATEUR SUR MESURE VIOLA-A VERTICAL		NF		DONNÉES TECHNIQUES							COULEUR STANDARD	AUTRES COULEURS				
385	031	160	XX	YY	00	tubes	largeur (L mm)	hauteur (H mm)	75/65/20 (Watt) (φ50K)	55/45/20 (Watt) (φ30K)	facteur n	poids (kg)	contenance (l)	résistance électrique (Watt)	prix RAL 9016 (€)	prix couleur (€)
RÉF. VIOLA-A VERTICAL V1L1-ZB-A : 385																
385	031	160	XX	YY	00	4	317	1600	778	397	1,29	19,20	4,04	-	551	634
		180				4	317	1800	861	439	1,29	21,20	4,44	-	565	650
		200				4	317	2000	943	481	1,31	24,40	4,80	-	536	616
		220				4	317	2200	1022	521	1,32	26,40	5,20	-	681	783
		240				4	317	2400	1099	561	1,33	28,80	5,60	-	721	829
385	039	160	XX	YY	00	5	397	1600	956	488	1,29	24,00	5,05	-	624	718
		180				5	397	1800	1058	540	1,30	26,50	5,55	-	660	759
		200				5	397	2000	1158	591	1,31	30,50	6,00	-	663	762
		220				5	397	2200	1255	640	1,32	33,00	6,50	-	746	858
		240				5	397	2400	1350	689	1,33	36,00	7,00	-	774	890
385	047	160	XX	YY	00	6	477	1600	1131	577	1,30	28,80	6,06	-	710	817
		180				6	477	1800	1252	639	1,30	31,80	6,66	-	752	865
		200				6	477	2000	1370	699	1,31	36,60	7,20	-	697	802
		220				6	477	2200	1485	758	1,32	39,60	7,80	-	843	969
		240				6	477	2400	1598	815	1,33	43,20	8,40	-	890	1024
385	055	160	XX	YY	00	7	557	1600	1303	665	1,30	33,60	7,07	-	802	922
		180				7	557	1800	1443	736	1,31	37,10	7,77	-	850	978
		200				7	557	2000	1579	806	1,31	42,70	8,40	-	859	988
		220				7	557	2200	1712	873	1,32	46,20	9,10	-	959	1103
		240				7	557	2400	1841	939	1,33	50,40	9,80	-	1025	1179
385	063	160	XX	YY	00	8	637	1600	1474	752	1,31	38,40	8,08	-	880	1012
		180				8	637	1800	1632	833	1,31	42,40	8,88	-	936	1076
		200				8	637	2000	1786	911	1,32	48,80	9,60	-	868	998
		220				8	637	2200	1936	988	1,32	52,80	10,40	-	1055	1213
		240				8	637	2400	2083	1063	1,33	57,60	11,20	-	1121	1289
385	071	160	XX	YY	00	9	717	1600	1643	838	1,31	43,20	9,09	-	957	1101
		180				9	717	1800	1819	928	1,32	47,70	9,99	-	1025	1179
		200				9	717	2000	1990	1015	1,32	54,90	10,80	-	1093	1257
		220				9	717	2200	2158	1101	1,32	59,40	11,70	-	1162	1336
		240				9	717	2400	2321	1184	1,33	64,80	12,60	-	1210	1392
385	079	160	XX	YY	00	10	797	1600	1810	923	1,31	48,00	10,10	-	1136	1306
		180				10	797	1800	2004	1022	1,32	53,00	11,10	-	1196	1375
		200				10	797	2000	2194	1119	1,32	61,00	12,00	-	1039	1195
		220				10	797	2200	2387	1218	1,32	66,00	13,00	-	1270	1461
		240				10	797	2400	2558	1305	1,33	72,00	14,00	-	1344	1546
385	087	160	XX	YY	00	11	877	1600	1976	1008	1,32	52,80	11,11	-	1198	1378
		180				11	877	1800	2189	1117	1,32	58,30	12,21	-	1285	1478
		200				11	877	2000	2394	1221	1,33	67,10	13,20	-	1338	1539
		220				11	877	2200	2596	1324	1,33	72,60	14,30	-	1468	1688
		240				11	877	2400	2792	1424	1,33	79,20	15,40	-	1560	1794

Conforme EN442-1: 2014: radiateurs et convecteurs

Pour les émissions calorifiques des autres régimes, voir p. 356 (facteurs de correction)
FRANCE. Prix en euro (hors TVA)

VIOLA-A VERTICAL (V1L1-ZB-A)



V1L1-ZB-A

COMMENT COMMANDER VIOLA-A VERTICAL

Délai de livraison 15 - 30 jours ouvrables
(temps de transport non compris)

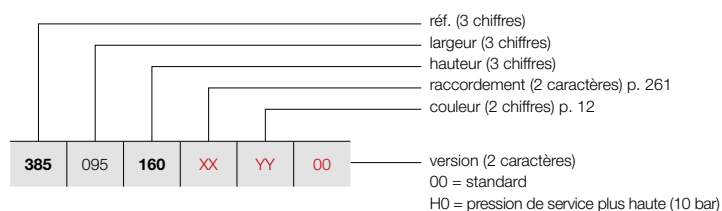

GRUPE DE TARIF: VPG2 - RADIATEURS EN ACIER

RÉFÉRENCE RADIATEUR SUR MESURE VIOLA-A VERTICAL							DONNÉES TECHNIQUES							COULEUR STANDARD	AUTRES COULEURS		
							tubes	largeur (L mm)	hauteur (H mm)	75/65/20 (Watt) (Φ50K)	55/45/20 (Watt) (Φ30K)	facteur n	poids (kg)	contenance (l)	résistance électrique (Watt)	prix RAL 9016 (€)	prix couleur (€)
RÉF. VIOLA-A VERTICAL V1L1-ZB-A : 385																	
385	095	160	XX	YY	00		12	957	1600	2142	1093	1,32	57,60	12,12	-	1259	1448
		180					12	957	1800	2371	1210	1,33	63,60	13,32	-	1350	1553
		200					12	957	2000	2595	1324	1,33	73,20	14,40	-	1364	1569
		220					12	957	2200	2813	1435	1,33	79,20	15,60	-	1587	1825
		240					12	957	2400	3026	1544	1,33	86,40	16,80	-	1726	1985
385	103	160	XX	YY	00		13	1037	1600	2306	1177	1,33	62,40	13,13	-	1462	1681
		180					13	1037	1800	2552	1302	1,33	68,90	14,43	-	1565	1800
		200					13	1037	2000	2793	1425	1,33	79,30	15,60	-	1666	1916
		220					13	1037	2200	3028	1545	1,33	85,80	16,90	-	1778	2045
		240					13	1037	2400	3257	1662	1,33	93,60	18,20	-	1888	2171

Conforme EN442-1: 2014: radiateurs et convecteurs

Pour les émissions calorifiques des autres régimes, voir p. 356 (facteurs de correction)
FRANCE. Prix en euro (hors TVA)

COMMENT COMMANDER VIOLA-A VERTICAL

Délai de livraison 15 - 30 jours ouvrables
(temps de transport non compris)

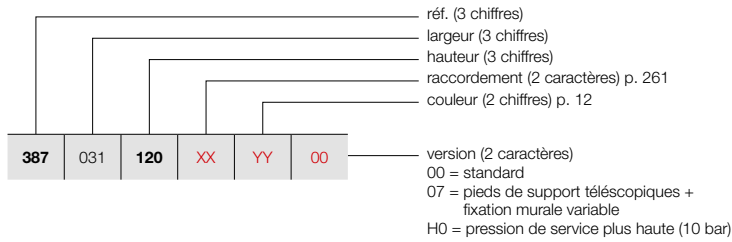

COMMENT COMMANDER RADIATEUR DE STOCK VIOLA-A VERTICAL

Délai de livraison 4 jours ouvrables
(temps de transport non compris)

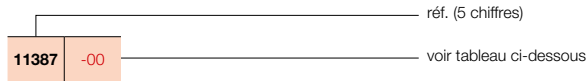

VIOLA-A VERTICAL (V2-ZB-A)



V2-ZB-A

GRUPE DE TARIF: VPG2 - RADIATEURS EN ACIER

RÉFÉRENCE RADIATEUR SUR MESURE VIOLA-A VERTICAL		DONNÉES TECHNIQUES							COULEUR STANDARD		AUTRES COULEURS							
387	031	120	XX	YY	00	tubes	largeur (L mm)	hauteur (H mm)	75/65/20 (Watt) (φ50K)	55/45/20 (Watt) (φ30K)	facteur n	poids (kg)	contenance (l)	résistance électrique (Watt)	prix RAL 9016 (€)	n° d'art. abrégé RAL 9016 stock	prix couleur (€)	
RÉF. VIOLA-A VERTICAL V2-ZB-A : 387																		
387	031	120	XX	YY	00	4	317	1200	655	334	1,33	19,20	6,12	-	750	-	863	
		140				4	317	1400	755	385	1,34	22,40	6,72	-	794	-	913	
		160				4	317	1600	854	436	1,35	25,20	7,36	-	838	-	964	
		180				4	317	1800	952	486	1,35	28,40	7,96	-	877	-	1009	
		200				4	317	2000	1050	536	1,35	31,20	8,52	-	796	-	915	
		220				4	317	2200	1147	585	1,35	34,40	9,08	-	1003	-	1153	
		240				4	317	2400	1244	635	1,34	37,60	9,64	-	1070	-	1231	
387	039	120	XX	YY	00	5	397	1200	802	409	1,33	24,00	7,65	-	818	-	941	
		140				5	397	1400	923	471	1,34	28,00	8,40	-	873	-	1004	
		160				5	397	1600	1043	532	1,35	31,50	9,20	-	937	-	1078	
		180				5	397	1800	1162	593	1,36	35,50	9,95	-	999	-	1149	
		200				5	397	2000	1279	653	1,35	39,00	10,65	-	966	-	1111	
		220				5	397	2200	1394	711	1,35	43,00	11,35	-	1136	-	1306	
		240				5	397	2400	1509	770	1,34	47,00	12,05	-	1174	-	1350	
387	047	120	XX	YY	00	6	477	1200	948	484	1,34	28,80	9,18	-	978	-	1125	
		140				6	477	1400	1092	557	1,34	33,60	10,08	-	1018	-	1171	
		160				6	477	1600	1232	629	1,35	37,80	11,04	-	1057	-	1216	
		180				6	477	1800	1371	699	1,36	42,60	11,94	-	1095	-	1259	
		200				6	477	2000	1507	769	1,35	46,80	12,78	-	1010	-	1162	
		220				6	477	2200	1642	838	1,35	51,60	13,62	-	1275	-	1466	
		240				6	477	2400	1775	906	1,34	56,40	14,46	-	1334	-	1534	
387	055	120	XX	YY	00	7	557	1200	1094	558	1,34	33,60	10,71	-	1015	-	1167	
		140				7	557	1400	1260	643	1,34	39,20	11,76	-	1098	-	1263	
		160				7	557	1600	1422	726	1,35	44,10	12,88	-	1184	-	1362	
		180				7	557	1800	1580	806	1,36	49,70	13,93	-	1268	-	1458	
		200				7	557	2000	1736	886	1,36	54,60	14,91	-	1201	-	1381	
		220				7	557	2200	1889	964	1,35	60,20	15,89	-	1439	-	1655	
		240				7	557	2400	2040	1041	1,35	65,80	16,87	-	1495	-	1719	
387	063	120	XX	YY	00	8	637	1200	1240	633	1,34	38,40	12,24	-	1157	-	1331	
		140				8	637	1400	1428	729	1,35	44,80	13,44	-	1221	-	1404	
		160				8	637	1600	1611	822	1,35	50,40	14,72	-	1290	-	1484	
		180				8	637	1800	1790	913	1,36	56,80	15,92	-	1359	-	1563	
		200				8	637	2000	1965	1003	1,36	62,40	17,04	-	1243	11387-01	1429	
		220				8	637	2200	2136	1090	1,35	68,80	18,16	-	1574	-	1810	
		240				8	637	2400	2305	1176	1,35	75,20	19,28	-	1636	-	1881	
387	071	120	XX	YY	00	9	717	1200	1387	708	1,34	43,20	13,77	-	1171	-	1347	
		140				9	717	1400	1596	814	1,35	50,40	15,12	-	1282	-	1474	
		160				9	717	1600	1801	919	1,36	56,70	16,56	-	1393	-	1602	
		180				9	717	1800	1999	1020	1,36	63,90	17,91	-	1509	-	1735	
		200				9	717	2000	2194	1119	1,36	70,20	19,17	-	1439	-	1655	
		220				9	717	2200	2384	1216	1,35	77,40	20,43	-	1729	-	1988	
		240				9	717	2400	2570	1311	1,35	84,60	21,69	-	1791	-	2060	

Conforme EN442-1: 2014: radiateurs et convecteurs

Pour les émissions calorifiques des autres régimes, voir p. 356 (facteurs de correction)
FRANCE. Prix en euro (hors TVA)

VIOLA-A VERTICAL (V2-ZB-A)



V2-ZB-A

COMMENT COMMANDER VIOLA-A VERTICAL

Délai de livraison 15 - 30 jours ouvrables
(temps de transport non compris)

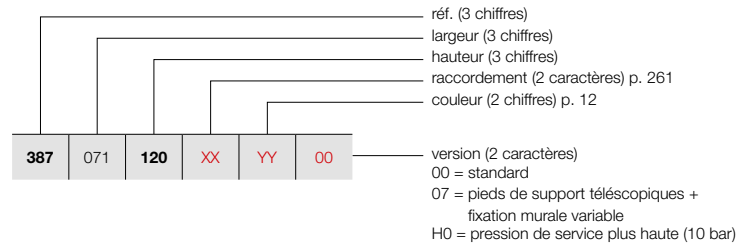

GRUPE DE TARIF: VPG2 - RADIATEURS EN ACIER

RÉFÉRENCE RADIATEUR SUR MESURE VIOLA-A VERTICAL							DONNÉES TECHNIQUES				COULEUR STANDARD	AUTRES COULEURS					
NF NORMES FRANÇAISES ET INTERNATIONALES							tubes	largeur (L mm)	hauteur (H mm)	75/65/20 (Watt) (Φ50K)	55/45/20 (Watt) (Φ30K)	facteur n	poids (kg)	contenance (l)	résistance électrique (Watt)	prix RAL 9016 (€)	prix couleur (€)
RÉF. VIOLA-A VERTICAL V2-ZB-A : 387																	
387	079	120	XX	YY	00												
		140				10	797	1200	1533	782	1,34	48,00	15,30	-	1277	1469	
		160				10	797	1400	1765	901	1,35	56,00	16,80	-	1396	1605	
		180				10	797	1600	1990	1015	1,36	63,00	18,40	-	1518	1746	
		200				10	797	1800	2209	1127	1,37	71,00	19,90	-	1643	1889	
		220				10	797	2000	2422	1236	1,36	78,00	21,30	-	1476	1697	
		240				10	797	2200	2631	1342	1,36	86,00	22,70	-	1878	2160	
						10	797	2400	2836	1447	1,35	94,00	24,10	-	1938	2229	
387	087	120	XX	YY	00												
		140				11	877	1200	1679	857	1,34	52,80	16,83	-	1402	1612	
		160				11	877	1400	1933	986	1,35	61,60	18,48	-	1540	1771	
		180				11	877	1600	2179	1112	1,36	69,30	20,24	-	1677	1929	
		200				11	877	1800	2418	1234	1,37	78,10	21,89	-	1817	2090	
		220				11	877	2000	2651	1353	1,36	85,80	23,43	-	1958	2252	
		240				11	877	2200	2878	1468	1,36	94,60	24,97	-	2097	2412	
						11	877	2400	3101	1582	1,35	103,40	26,51	-	2236	2571	
387	095	120	XX	YY	00												
		140				12	957	1200	1825	931	1,35	57,60	18,36	-	1514	1741	
		160				12	957	1400	2101	1072	1,35	67,20	20,16	-	1663	1912	
		180				12	957	1600	2369	1209	1,36	75,60	22,08	-	1813	2085	
		200				12	957	1800	2628	1341	1,37	85,20	23,88	-	1963	2257	
		220				12	957	2000	2880	1469	1,36	93,60	25,56	-	2036	2341	
		240				12	957	2200	3126	1595	1,36	103,20	27,24	-	2222	2555	
						12	957	2400	3366	1717	1,36	112,80	28,92	-	2394	2753	
387	103	120	XX	YY	00												
		140				13	1037	1200	1972	1006	1,35	62,40	19,89	-	1716	1973	
		160				13	1037	1400	2270	1158	1,36	72,80	21,84	-	1882	2164	
		180				13	1037	1600	2558	1305	1,36	81,90	23,92	-	2047	2354	
		200				13	1037	1800	2837	1447	1,37	92,30	25,87	-	2210	2542	
		220				13	1037	2000	3109	1586	1,37	101,40	27,69	-	2374	2730	
		240				13	1037	2200	3373	1721	1,36	111,80	29,51	-	2538	2919	
						13	1037	2400	3631	1853	1,36	122,20	31,33	-	2703	3108	

Conforme EN442-1: 2014: radiateurs et convecteurs

Pour les émissions calorifiques des autres régimes, voir p. 356 (facteurs de correction)
FRANCE. Prix en euro (hors TVA)

TYPES

- H1-RO-A une série de tubes, H2-RO-A une double série de tubes, H1L1-RO-A, H2L1-RO-A, H2L2-RO-A (à ailettes avec une ou deux façades de lamelles)

TUBES

- Horizontaux, rectangulaires 77 x 10 mm

COLLECTEURS

- H1-RO-A et H1L1-RO-A: 35 x 43 mm; H2-RO-A et H2L1-RO-A: 35 x 41 mm; H2L2-RO-A: 35 x 81 mm

COULEURS

- Couleur standard blanc RAL 9016
- Carte de couleur étendue voir p. 12

SPÉCIAL

- Type H1L1-RO-A / H2L1-RO-A et H2L2-RO-A à ailettes est livrable avec une ou deux façades de lamelles en acier, afin d'augmenter l'émission calorifique du radiateur.
- Standard avec grille.
- H1L1-RO-A aussi livrable comme radiateur de toilettes (500 x 400 mm)

FIXATIONS

- Fixations murales standard (inclus dans l'emballage du radiateur)
- Support supérieur dans la couleur du radiateur, en bas:
 - Détendeur de distance radiateur en blanc = détendeur de distance blanc.
 - Détendeur de distance radiateur en couleur = détendeur de distance RAL 7024.
- **H2-RO-A/H2L1-RO-A:** Radiateur avec pieds de support télescopiques + fixation murale variable : veuillez indiquer le code **07** chez "Finition" (voir p. 258).
- **H2-RO-A/H2L1-RO-A:** Également disponible en version positionnement libre (voir p. 259)

TECHNIQUE

- Assemblé automatiquement par des robots en soudure haute fréquence (soudures invisibles)
- Couche de base acrylique ATL et poudre d'époxy-polyester
- Pression de service: 4 bars (standard). Supplément de prix pour une pression de service plus haute (10 bar): +10%.
- Le délai de livraison d'un radiateur avec une pression supérieure est de 1 semaine supplémentaire.
- Température de service maximale: 110°C

ÉLECTRIQUE

- ✗ Radiateur électrique prérempli
- ✗ Radiateur mixte

SCHÉMAS TECHNIQUES

- Voir p. 263

RACCORDEMENT

- ✗ Un seul raccordement pour un système monotube
- ✗ Un seul raccordement pour un système bitube
- ✓ Un double raccordement pour un système monotube (raccordement par le robinet intégré) (voir p. 351)
- ✓ Un double raccordement pour un système bitube (standard) (voir p. 350)
- ✓ Vanne intégrée (**supplément de prix € 119**) (radiateur à commander spécialement) (voir p. 351)
- Raccordements: ½" (filet intérieur)



RADIATEURS EN ACIER

VIOLA-A HORIZONTAL

Dans le prolongement d'une grande tradition

À l'instar de la version Viola-A Vertical, le radiateur Viola-A Horizontal combine un look sobre et uniforme avec une émission calorifique optimale. Le radiateur est disponible en version simple ou double. Le design est sobre et universellement applicable. Peut aussi être installé en version autonome.

RACCORDEMENT RECOMMANDÉ
VANNE INTÉGRÉE (SUPPLÉMENT DE PRIX)

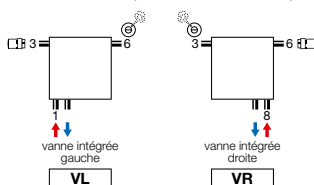

Supplément de prix : € 119 (voir p. 351)
Autres possibilités de raccordement, voir p. 261
Tête thermostatique à commander séparément



n°. d'art. 1182 301 0000 0099
prix € 184
Raccords, voir p. 363



n°. d'art. 11911630102
prix € 52
Tête thermostatique à commander séparément

RECOMMANDÉ POUR LA SALLE DE BAINS ET LA CUISINE
EN OPTION



porte-serviettes (RAL 9005)
n°. d'art. voir p. 260
prix € 160
Autres accessoires, voir p. 260



H2-RO-A / H2L1-RO-A

VIOLA-A HORIZONTAL (H1-RO-A)



H1-RO-A
(tête thermostatique à commander
séparément)

COMMENT COMMANDER VIOLA-A HORIZONTAL

Délai de livraison 15 - 30 jours ouvrables
(temps de transport non compris)

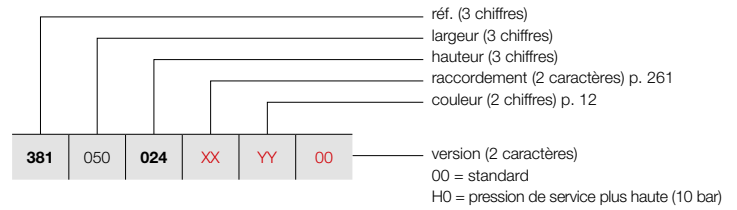

GRUPE DE TARIF: VPG2 - RADIATEURS EN ACIER

RÉFÉRENCE RADIATEUR SUR MESURE VIOLA-A HORIZONTAL							DONNÉES TECHNIQUES				COULEUR STANDARD	AUTRES COULEURS					
NF NORME FRANÇAISE FRANCISCA 2000							tubes	largeur (L mm)	hauteur (H mm)	75/65/20 (Watt) (Φ50K)	55/45/20 (Watt) (Φ30K)	facteur n	poids (kg)	contenance (l)	résistance électrique (Watt)	prix RAL 9016 (€)	prix couleur (€)
RÉF. VIOLA-A HORIZONTAL H1-RO-A : 381																	
381	050	024	XX	YY	00		3	500	240	141	72	1,25	3,15	1,00	-	249	286
		032					4	500	320	179	91	1,25	3,25	1,40	-	282	324
		040					5	500	400	223	114	1,26	5,50	1,70	-	316	363
		048					6	500	480	266	136	1,26	6,60	2,05	-	350	403
		056					7	500	560	310	158	1,26	7,70	2,40	-	379	436
		064					8	500	640	353	180	1,26	8,80	2,75	-	415	477
		072					9	500	720	396	202	1,26	9,90	3,10	-	447	514
		080					10	500	800	438	223	1,26	11,00	3,50	-	480	552
		088					11	500	880	481	245	1,27	12,10	3,85	-	514	591
381	060	024	XX	YY	00		3	600	240	169	86	1,25	3,78	1,20	-	270	311
		032					4	600	320	215	110	1,25	3,90	1,68	-	303	348
		040					5	600	400	267	136	1,26	6,60	2,04	-	346	398
		048					6	600	480	319	163	1,26	7,92	2,46	-	378	435
		056					7	600	560	371	189	1,26	9,24	2,88	-	417	480
		064					8	600	640	423	216	1,26	10,56	3,30	-	451	519
		072					9	600	720	475	242	1,26	11,88	3,72	-	489	562
		080					10	600	800	526	268	1,26	13,20	4,20	-	524	603
		088					11	600	880	577	294	1,27	14,52	4,62	-	562	646
381	070	024	XX	YY	00		3	700	240	197	100	1,25	4,41	1,40	-	291	335
		032					4	700	320	251	128	1,25	4,55	1,96	-	329	378
		040					5	700	400	312	159	1,26	7,70	2,38	-	368	423
		048					6	700	480	372	190	1,26	9,24	2,87	-	413	475
		056					7	700	560	433	221	1,26	10,78	3,36	-	450	518
		064					8	700	640	494	252	1,26	12,32	3,85	-	490	564
		072					9	700	720	554	283	1,26	13,86	4,34	-	532	612
		080					10	700	800	613	313	1,26	15,40	4,90	-	571	657
		088					11	700	880	673	343	1,27	16,94	5,39	-	612	704
381	080	024	XX	YY	00		3	800	240	225	115	1,25	5,04	1,60	-	312	359
		032					4	800	320	286	146	1,25	5,20	2,24	-	356	409
		040					5	800	400	356	182	1,26	8,80	2,72	-	399	459
		048					6	800	480	426	217	1,26	10,56	3,28	-	443	509
		056					7	800	560	495	253	1,26	12,32	3,84	-	487	560
		064					8	800	640	564	288	1,26	14,08	4,40	-	529	608
		072					9	800	720	633	323	1,26	15,84	4,96	-	573	659
		080					10	800	800	701	358	1,26	17,60	5,60	-	618	711
		088					11	800	880	769	392	1,27	19,36	6,16	-	663	762
381	090	024	XX	YY	00		3	900	240	253	129	1,25	5,67	1,80	-	329	378
		032					4	900	320	322	164	1,25	5,85	2,52	-	377	434
		040					5	900	400	401	204	1,26	9,90	3,06	-	426	490
		048					6	900	480	479	244	1,26	11,88	3,69	-	473	544
		056					7	900	560	557	284	1,26	13,86	4,32	-	519	597
		064					8	900	640	635	324	1,26	15,84	4,95	-	569	654
		072					9	900	720	712	363	1,26	17,82	5,58	-	617	710
		080					10	900	800	788	402	1,26	19,80	6,30	-	664	764
		088					11	900	880	865	441	1,27	21,78	6,93	-	712	819

Conforme EN442-1: 2014: radiateurs et convecteurs

Pour les émissions calorifiques des autres régimes, voir p. 356 (facteurs de correction)
FRANCE. Prix en euro (hors TVA)

COMMENT COMMANDER VIOLA-A HORIZONTAL

Délai de livraison 15 - 30 jours ouvrables
(temps de transport non compris)

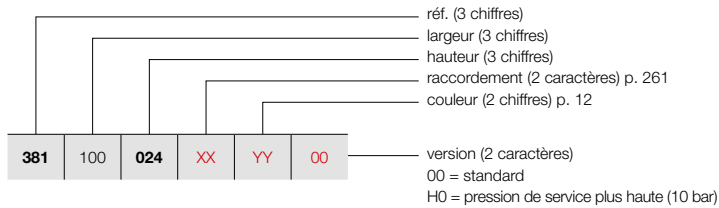

VIOLA-A HORIZONTAL (H1-RO-A)



H1-RO-A
(tête thermostatique à commander séparément)

GRUPE DE TARIF: VPG2 - RADIATEURS EN ACIER

RÉFÉRENCE RADIATEUR SUR MESURE VIOLA-A HORIZONTAL							DONNÉES TECHNIQUES				COULEUR STANDARD	AUTRES COULEURS									
381	100	024	XX	YY	00	tubes	largeur (L mm)	hauteur (H mm)	75/65/20 (Watt) (φ50K)	55/45/20 (Watt) (φ30K)	facteur n	poids (kg)	contenance (l)	résistance électrique (Watt)	prix RAL 9016 (€)	prix couleur (€)					
RÉF. VIOLA-A HORIZONTAL H1-RO-A : 381																					
381	100	024	XX	YY	00	3	1000	240	281	143	1,25	6,30	2,00	-	353	406					
		032				4	1000	320	358	183	1,25	6,50	2,80	-	404	465					
		040				5	1000	400	445	227	1,26	11,00	3,40	-	453	521					
		048				6	1000	480	532	271	1,26	13,20	4,10	-	507	583					
		056				7	1000	560	619	316	1,26	15,40	4,80	-	558	642					
		064				8	1000	640	705	360	1,26	17,60	5,50	-	608	699					
		072				9	1000	720	791	404	1,26	19,80	6,20	-	660	759					
		080				10	1000	800	876	447	1,26	22,00	7,00	-	712	819					
		088				11	1000	880	961	490	1,27	24,20	7,70	-	766	881					
		381				110	024	XX	YY	00	3	1100	240	309	158	1,25	6,93	2,20	-	373	429
							032				4	1100	320	394	201	1,25	7,15	3,08	-	426	490
040	5		1100	400	490		250				1,26	12,10	3,74	-	484	557					
048	6		1100	480	585		299				1,26	14,52	4,51	-	536	616					
056	7		1100	560	681		347				1,26	16,94	5,28	-	592	681					
064	8		1100	640	776		396				1,26	19,36	6,05	-	647	744					
072	9		1100	720	870		444				1,26	21,78	6,82	-	702	807					
080	10		1100	800	964		492				1,26	24,20	7,70	-	759	873					
088	11		1100	880	1057		539				1,27	26,62	8,47	-	811	933					
381	120		024	XX	YY		00				3	1200	240	337	172	1,25	7,56	2,40	-	390	449
			032								4	1200	320	430	219	1,25	7,80	3,36	-	450	518
		040	5			1200		400	534	272	1,26	13,20	4,08	-	512	589					
		048	6			1200		480	638	326	1,26	15,84	4,92	-	569	654					
		056	7			1200		560	743	379	1,26	18,48	5,76	-	629	723					
		064	8			1200		640	846	432	1,26	21,12	6,60	-	684	787					
		072	9			1200		720	949	484	1,26	23,76	7,44	-	743	854					
		080	10			1200		800	1051	536	1,26	26,40	8,40	-	802	922					
		088	11			1200		880	1153	588	1,27	29,04	9,24	-	864	994					
		381	140			024		XX	YY	00	3	1400	240	393	201	1,25	8,82	2,80	-	431	496
						032					4	1400	320	501	256	1,25	9,10	3,92	-	499	574
040	5			1400	400	623	318				1,26	15,40	4,76	-	566	651					
048	6			1400	480	745	380				1,26	18,48	5,74	-	632	727					
056	7			1400	560	867	442				1,26	21,56	6,72	-	697	802					
064	8			1400	640	987	504				1,26	24,64	7,70	-	767	882					
072	9			1400	720	1107	565				1,26	27,72	8,68	-	831	956					
080	10			1400	800	1226	626				1,26	30,80	9,80	-	896	1030					
088	11			1400	880	1345	686				1,27	33,88	10,78	-	961	1105					
381	160			024	XX	YY	00				3	1600	240	450	229	1,25	10,08	3,20	-	473	544
				032							4	1600	320	573	292	1,25	10,40	4,48	-	549	631
		040	5	1600				400	712	363	1,26	17,60	5,44	-	621	714					
		048	6	1600				480	851	434	1,26	21,12	6,56	-	694	798					
		056	7	1600				560	990	505	1,26	24,64	7,68	-	769	884					
		064	8	1600				640	1128	576	1,26	28,16	8,80	-	841	967					
		072	9	1600				720	1266	646	1,26	31,68	9,92	-	915	1052					
		080	10	1600				800	1402	715	1,26	35,20	11,20	-	990	1139					
		088	11	1600				880	1538	784	1,27	38,72	12,32	-	1061	1220					

Conforme EN442-1: 2014: radiateurs et convecteurs

Pour les émissions calorifiques des autres régimes, voir p. 356 (facteurs de correction)

FRANCE. Prix en euro (hors TVA)

RADIATEURS EN ACIER

VIOLA-A HORIZONTAL (H1-RO-A)



H1-RO-A
(tête thermostatique à commander séparément)

COMMENT COMMANDER VIOLA-A HORIZONTAL

Délai de livraison 15 - 30 jours ouvrables
(temps de transport non compris)

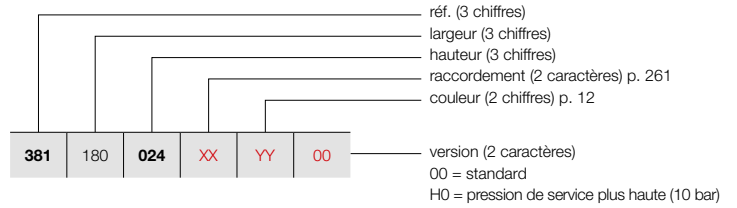

GRUPE DE TARIF: VPG2 - RADIATEURS EN ACIER

RÉFÉRENCE RADIATEUR SUR MESURE VIOLA-A HORIZONTAL							DONNÉES TECHNIQUES				COULEUR STANDARD	AUTRES COULEURS										
NF							tubes	largeur (L mm)	hauteur (H mm)	75/65/20 (Watt) (Ø50K)	55/45/20 (Watt) (Ø30K)	facteur n	poids (kg)	contenance (l)	résistance électrique (Watt)	prix RAL 9016 (€)	prix couleur (€)					
RÉF. VIOLA-A HORIZONTAL H1-RO-A : 381																						
381	180	024	XX	YY	00	3	1800	240	506	258	1,25	11,34	3,60	-	515	592						
						4	1800	320	644	329	1,25	11,70	5,04	-	594	683						
						5	1800	400	801	409	1,26	19,80	6,12	-	673	774						
						6	1800	480	958	489	1,26	23,76	7,38	-	753	866						
						7	1800	560	1114	568	1,26	27,72	8,64	-	839	965						
						8	1800	640	1269	647	1,26	31,68	9,90	-	919	1057						
						9	1800	720	1424	726	1,26	35,64	11,16	-	999	1149						
						10	1800	800	1577	804	1,26	39,60	12,60	-	1083	1245						
						11	1800	880	1730	883	1,27	43,56	13,86	-	1162	1336						
						381	200	024	XX	YY	00	3	2000	240	562	287	1,25	12,60	4,00	-	555	638
												4	2000	320	716	365	1,25	13,00	5,60	-	644	741
5	2000	400	890	454	1,26							22,00	6,80	-	732	842						
6	2000	480	1064	543	1,26							26,40	8,20	-	819	942						
7	2000	560	1238	632	1,26							30,80	9,60	-	909	1045						
8	2000	640	1410	719	1,26							35,20	11,00	-	998	1148						
9	2000	720	1582	807	1,26							39,60	12,40	-	1086	1249						
10	2000	800	1752	894	1,26							44,00	14,00	-	1173	1349						
11	2000	880	1922	981	1,27							48,40	15,40	-	1263	1452						
381	220	024	XX	YY	00							3	2200	240	618	315	1,25	13,86	4,40	-	594	683
												4	2200	320	788	402	1,25	14,30	6,16	-	693	797
						5	2200	400	979	499	1,26	24,20	7,48	-	787	905						
						6	2200	480	1170	597	1,26	29,04	9,02	-	882	1014						
						7	2200	560	1362	695	1,26	33,88	10,56	-	980	1127						
						8	2200	640	1551	791	1,26	38,72	12,10	-	1075	1236						
						9	2200	720	1740	888	1,26	43,56	13,64	-	1171	1347						
						10	2200	800	1927	983	1,26	48,40	15,40	-	1266	1456						
						11	2200	880	2114	1079	1,27	53,24	16,94	-	1362	1566						
						381	240	024	XX	YY	00	3	2400	240	674	344	1,25	15,12	4,80	-	635	730
												4	2400	320	859	438	1,25	15,60	6,72	-	740	851
5	2400	400	1068	545	1,26							26,40	8,16	-	843	969						
6	2400	480	1277	651	1,26							31,68	9,84	-	947	1089						
7	2400	560	1486	758	1,26							36,96	11,52	-	1049	1206						
8	2400	640	1692	863	1,26							42,24	13,20	-	1153	1326						
9	2400	720	1898	969	1,26							47,52	14,88	-	1256	1444						
10	2400	800	2102	1073	1,26							52,80	16,80	-	1361	1565						
11	2400	880	2306	1177	1,27							58,08	18,48	-	1461	1680						
381	260	024	XX	YY	00							3	2600	240	731	373	1,25	16,38	5,20	-	676	777
												4	2600	320	931	475	1,25	16,90	7,28	-	787	905
						5	2600	400	1157	590	1,26	28,60	8,84	-	899	1034						
						6	2600	480	1383	706	1,26	34,32	10,66	-	1009	1160						
						7	2600	560	1609	821	1,26	40,04	12,48	-	1119	1287						
						8	2600	640	1833	935	1,26	45,76	14,30	-	1230	1415						
						9	2600	720	2057	1049	1,26	51,48	16,12	-	1341	1542						
						10	2600	800	2278	1162	1,26	57,20	18,20	-	1453	1671						
						11	2600	880	2499	1275	1,27	62,92	20,02	-	1563	1797						

Conforme EN442-1: 2014: radiateurs et convecteurs

Pour les émissions calorifiques des autres régimes, voir p. 356 (facteurs de correction)
FRANCE. Prix en euro (hors TVA)

COMMENT COMMANDER VIOLA-A HORIZONTAL

Délai de livraison 15 - 30 jours ouvrables
(temps de transport non compris)

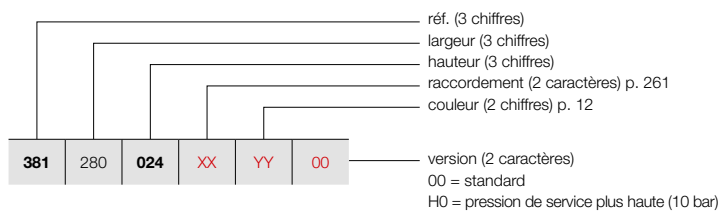

VIOLA-A HORIZONTAL (H1-RO-A)

241



H1-RO-A
(tête thermostatique à commander séparément)

GRUPE DE TARIF: VPG2 - RADIATEURS EN ACIER

RÉFÉRENCE RADIATEUR SUR MESURE VIOLA-A HORIZONTAL	tubes	largeur (L mm)	hauteur (H mm)	DONNÉES TECHNIQUES			poids (kg)	contenance (l)	résistance électrique (Watt)	COULEUR STANDARD prix RAL 9016 (€)	AUTRES COULEURS prix couleur (€)					
				75/65/20 (Watt) (Φ50K)	55/45/20 (Watt) (Φ30K)	facteur n										
RÉF. VIOLA-A HORIZONTAL H1-RO-A : 381																
381	280	024	XX	YY	00	3	2800	240	787	401	1,25	17,64	5,60	-	718	826
		032				4	2800	320	1002	511	1,25	18,20	7,84	-	837	963
		040				5	2800	400	1246	636	1,26	30,80	9,52	-	955	1098
		048				6	2800	480	1490	760	1,26	36,96	11,48	-	1069	1229
		056				7	2800	560	1733	884	1,26	43,12	13,44	-	1190	1369
		064				8	2800	640	1974	1007	1,26	49,28	15,40	-	1310	1507
		072				9	2800	720	2215	1130	1,26	55,44	17,36	-	1427	1641
		080				10	2800	800	2453	1251	1,26	61,60	19,60	-	1542	1773
		088				11	2800	880	2691	1373	1,27	67,76	21,56	-	1662	1911
381	300	024	XX	YY	00	3	3000	240	843	430	1,25	18,90	6,00	-	753	866
		032				4	3000	320	1074	548	1,25	19,50	8,40	-	883	1015
		040				5	3000	400	1335	681	1,26	33,00	10,20	-	1009	1160
		048				6	3000	480	1596	814	1,26	39,60	12,30	-	1135	1305
		056				7	3000	560	1857	947	1,26	46,20	14,40	-	1260	1449
		064				8	3000	640	2115	1079	1,26	52,80	16,50	-	1383	1590
		072				9	3000	720	2373	1211	1,26	59,40	18,60	-	1511	1738
		080				10	3000	800	2628	1341	1,26	66,00	21,00	-	1638	1884
		088				11	3000	880	2883	1471	1,27	72,60	23,10	-	1760	2024

Conforme EN442-1: 2014: radiateurs et convecteurs

Pour les émissions calorifiques des autres régimes, voir p. 356 (facteurs de correction)
FRANCE. Prix en euro (hors TVA)

VIOLA-A HORIZONTAL (H1L1-RO-A)



H1L1-RO-A
(tête thermostatique à commander séparément)

COMMENT COMMANDER VIOLA-A HORIZONTAL

Délai de livraison 15 - 30 jours ouvrables
(temps de transport non compris)

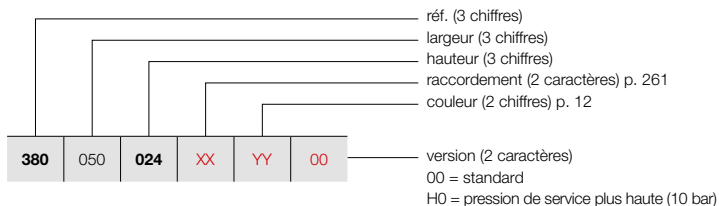

GRUPE DE TARIF: VPG2 - RADIATEURS EN ACIER

RÉFÉRENCE RADIATEUR SUR MESURE VIOLA-A HORIZONTAL							DONNÉES TECHNIQUES					COULEUR STANDARD	AUTRES COULEURS				
NF NORMES CONSTRUCTEURS FRANCAIS ET EUROPEENS							tubes	largeur (L mm)	hauteur (H mm)	75/65/20 (Watt) (Φ50K)	55/45/20 (Watt) (Φ30K)	facteur n	poids (kg)	contenance (l)	résistance électrique (Watt)	prix RAL 9016 (€)	prix couleur (€)
RÉF. VIOLA-A HORIZONTAL H1L1-RO-A : 380																	
380	050	024	XX	YY	00		3	500	240	261	133	1,24	5,45	1,00	-	300	345
		032					4	500	320	334	170	1,26	7,30	1,40	-	347	399
		040					5	500	400	399	204	1,27	9,10	1,70	-	390	449
		048					6	500	480	464	237	1,28	10,95	2,05	-	437	503
		056					7	500	560	530	270	1,30	12,75	2,40	-	485	558
		064					8	500	640	581	296	1,30	14,60	2,75	-	526	605
		072					9	500	720	618	315	1,30	15,70	3,10	-	576	662
		080					10	500	800	684	349	1,31	18,25	3,50	-	621	714
		088					11	500	880	719	367	1,31	19,35	3,85	-	665	765
380	060	024	XX	YY	00		3	600	240	313	160	1,24	6,54	1,20	-	329	378
		032					4	600	320	401	204	1,26	8,76	1,68	-	379	436
		040					5	600	400	479	244	1,27	10,92	2,04	-	431	496
		048					6	600	480	557	284	1,28	13,14	2,46	-	486	559
		056					7	600	560	635	324	1,30	15,30	2,88	-	535	615
		064					8	600	640	697	356	1,30	17,52	3,30	-	588	676
		072					9	600	720	741	378	1,30	18,84	3,72	-	642	738
		080					10	600	800	821	419	1,31	21,90	4,20	-	693	797
		088					11	600	880	863	440	1,31	23,22	4,62	-	742	853
380	070	024	XX	YY	00		3	700	240	365	186	1,24	7,63	1,40	-	360	414
		032					4	700	320	468	239	1,26	10,22	1,96	-	416	478
		040					5	700	400	559	285	1,27	12,74	2,38	-	474	545
		048					6	700	480	650	331	1,28	15,33	2,87	-	532	612
		056					7	700	560	741	378	1,30	17,85	3,36	-	590	679
		064					8	700	640	813	415	1,30	20,44	3,85	-	647	744
		072					9	700	720	865	441	1,30	21,98	4,34	-	704	810
		080					10	700	800	958	489	1,31	25,55	4,90	-	766	881
		088					11	700	880	1007	514	1,31	27,09	5,39	-	819	942
380	080	024	XX	YY	00		3	800	240	418	213	1,24	8,72	1,60	-	387	445
		032					4	800	320	534	273	1,26	11,68	2,24	-	451	519
		040					5	800	400	638	326	1,27	14,56	2,72	-	516	593
		048					6	800	480	742	379	1,28	17,52	3,28	-	578	665
		056					7	800	560	847	432	1,30	20,40	3,84	-	644	741
		064					8	800	640	930	474	1,30	23,36	4,40	-	706	812
		072					9	800	720	988	504	1,30	25,12	4,96	-	770	886
		080					10	800	800	1094	558	1,31	29,20	5,60	-	835	960
		088					11	800	880	1150	587	1,31	30,96	6,16	-	899	1034
380	090	024	XX	YY	00		3	900	240	470	240	1,24	9,81	1,80	-	417	480
		032					4	900	320	601	307	1,26	13,14	2,52	-	487	560
		040					5	900	400	718	366	1,27	16,38	3,06	-	557	641
		048					6	900	480	835	426	1,28	19,71	3,69	-	625	719
		056					7	900	560	953	486	1,30	22,95	4,32	-	696	800
		064					8	900	640	1046	534	1,30	26,28	4,95	-	768	883
		072					9	900	720	1112	567	1,30	28,26	5,58	-	837	963
		080					10	900	800	1231	628	1,31	32,85	6,30	-	905	1041
		088					11	900	880	1294	660	1,31	34,83	6,93	-	974	1120

Conforme EN442-1: 2014: radiateurs et convecteurs

Pour les émissions calorifiques des autres régimes, voir p. 356 (facteurs de correction)
FRANCE. Prix en euro (hors TVA)

COMMENT COMMANDER VIOLA-A HORIZONTAL

Délai de livraison 15 - 30 jours ouvrables
(temps de transport non compris)

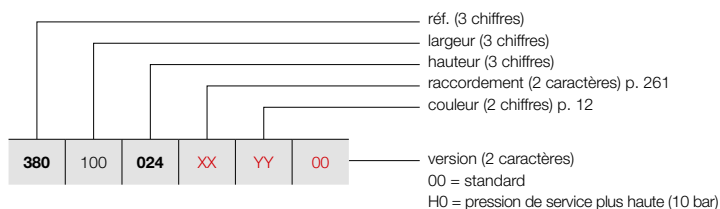

VIOLA-A HORIZONTAL (H1L1-RO-A)



H1L1-RO-A
(tête thermostatique à commander séparément)

GROUPE DE TARIF: VPG2 - RADIATEURS EN ACIER

RÉFÉRENCE RADIATEUR SUR MESURE VIOLA-A HORIZONTAL							DONNÉES TECHNIQUES				COULEUR STANDARD	AUTRES COULEURS									
tubes	largeur (L mm)	hauteur (H mm)	75/65/20 (Watt) (φ50K)	55/45/20 (Watt) (φ30K)	facteur n	poids (kg)	contenance (l)	résistance électrique (Watt)	prix RAL 9016 (€)	prix couleur (€)											
RÉF. VIOLA-A HORIZONTAL H1L1-RO-A : 380																					
380	100	024	XX	YY	00	3	1000	240	522	266	1,24	10,90	2,00	-	447	514					
		032				4	1000	320	668	341	1,26	14,60	2,80	-	522	600					
		040				5	1000	400	798	407	1,27	18,20	3,40	-	597	687					
		048				6	1000	480	928	473	1,28	21,90	4,10	-	672	773					
		056				7	1000	560	1059	540	1,30	25,50	4,80	-	747	859					
		064				8	1000	640	1162	593	1,30	29,20	5,50	-	824	948					
		072				9	1000	720	1235	630	1,30	31,40	6,20	-	901	1036					
		080				10	1000	800	1368	698	1,31	36,50	7,00	-	976	1122					
		088				11	1000	880	1438	734	1,31	38,70	7,70	-	1050	1208					
		380				110	024	XX	YY	00	3	1100	240	574	293	1,24	11,99	2,20	-	476	547
							032				4	1100	320	735	375	1,26	16,06	3,08	-	558	642
040	5		1100	400	878		448				1,27	20,02	3,74	-	640	736					
048	6		1100	480	1021		521				1,28	24,09	4,51	-	724	833					
056	7		1100	560	1165		594				1,30	28,05	5,28	-	801	921					
064	8		1100	640	1278		652				1,30	32,12	6,05	-	883	1015					
072	9		1100	720	1359		693				1,30	34,54	6,82	-	962	1106					
080	10		1100	800	1505		768				1,31	40,15	7,70	-	1047	1204					
088	11		1100	880	1582		807				1,31	42,57	8,47	-	1129	1298					
380	120		024	XX	YY		00				3	1200	240	626	320	1,24	13,08	2,40	-	509	585
			032								4	1200	320	802	409	1,26	17,52	3,36	-	593	682
		040	5			1200		400	958	489	1,27	21,84	4,08	-	679	781					
		048	6			1200		480	1114	568	1,28	26,28	4,92	-	769	884					
		056	7			1200		560	1271	648	1,30	30,60	5,76	-	858	967					
		064	8			1200		640	1394	711	1,30	35,04	6,60	-	944	1086					
		072	9			1200		720	1482	756	1,30	37,68	7,44	-	1030	1185					
		080	10			1200		800	1642	838	1,31	43,80	8,40	-	1118	1286					
		088	11			1200		880	1726	880	1,31	46,44	9,24	-	1204	1385					
		380	140			024		XX	YY	00	3	1400	240	731	373	1,24	15,26	2,80	-	566	651
						032					4	1400	320	935	477	1,26	20,44	3,92	-	664	764
040	5			1400	400	1117	570				1,27	25,48	4,76	-	766	881					
048	6			1400	480	1299	663				1,28	30,66	5,74	-	864	994					
056	7			1400	560	1483	756				1,30	35,70	6,72	-	960	1104					
064	8			1400	640	1627	830				1,30	40,88	7,70	-	1061	1220					
072	9			1400	720	1729	882				1,30	43,96	8,68	-	1161	1335					
080	10			1400	800	1915	977				1,31	51,10	9,80	-	1260	1449					
088	11			1400	880	2013	1027				1,31	54,18	10,78	-	1360	1564					
380	160			024	XX	YY	00				3	1600	240	835	426	1,24	17,44	3,20	-	623	716
				032							4	1600	320	1069	545	1,26	23,36	4,48	-	735	845
		040	5	1600				400	1277	651	1,27	29,12	5,44	-	845	972					
		048	6	1600				480	1485	758	1,28	35,04	6,56	-	957	1101					
		056	7	1600				560	1694	864	1,30	40,80	7,68	-	1066	1226					
		064	8	1600				640	1859	949	1,30	46,72	8,80	-	1182	1359					
		072	9	1600				720	1976	1008	1,30	50,24	9,92	-	1291	1485					
		080	10	1600				800	2189	1117	1,31	58,40	11,20	-	1403	1613					
		088	11	1600				880	2301	1174	1,31	61,92	12,32	-	1514	1741					

Conforme EN442-1: 2014: radiateurs et convecteurs

Pour les émissions calorifiques des autres régimes, voir p. 356 (facteurs de correction)

FRANCE. Prix en euro (hors TVA)

VIOLA-A HORIZONTAL (H1L1-RO-A)



H1L1-RO-A
(tête thermostatique à commander séparément)

COMMENT COMMANDER VIOLA-A HORIZONTAL

Délai de livraison 15 - 30 jours ouvrables
(temps de transport non compris)

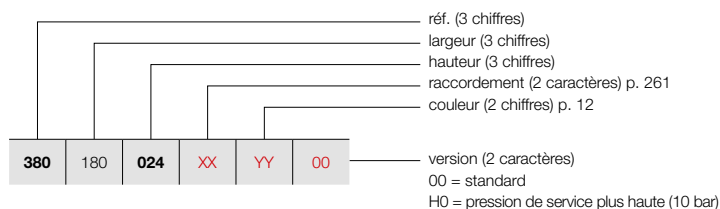

GRUPE DE TARIF: VPG2 - RADIATEURS EN ACIER

RÉFÉRENCE RADIATEUR SUR MESURE VIOLA-A HORIZONTAL							DONNÉES TECHNIQUES				COULEUR STANDARD	AUTRES COULEURS										
NF							tubes	largeur (L mm)	hauteur (H mm)	75/65/20 (Watt) (Ø50K)	55/45/20 (Watt) (Ø30K)	facteur n	poids (kg)	contenance (l)	résistance électrique (Watt)	prix RAL 9016 (€)	prix couleur (€)					
RÉF. VIOLA-A HORIZONTAL H1L1-RO-A : 380																						
380	180	024	XX	YY	00	3	1800	240	940	479	1,24	19,62	3,60	-	681	783						
						4	1800	320	1202	613	1,26	26,28	5,04	-	806	927						
						5	1800	400	1436	733	1,27	32,76	6,12	-	929	1068						
						6	1800	480	1670	852	1,28	39,42	7,38	-	1053	1211						
						7	1800	560	1906	973	1,30	45,90	8,64	-	1174	1350						
						8	1800	640	2092	1067	1,30	52,56	9,90	-	1300	1495						
						9	1800	720	2223	1134	1,30	56,52	11,16	-	1420	1633						
						10	1800	800	2462	1256	1,31	65,70	12,60	-	1542	1773						
						11	1800	880	2588	1321	1,31	69,66	13,86	-	1666	1916						
						380	200	024	XX	YY	00	3	2000	240	1044	533	1,24	21,80	4,00	-	741	852
												4	2000	320	1336	682	1,26	29,20	5,60	-	877	1009
5	2000	400	1596	814	1,27							36,40	6,80	-	1010	1162						
6	2000	480	1856	947	1,28							43,80	8,20	-	1146	1318						
7	2000	560	2118	1081	1,30							51,00	9,60	-	1280	1472						
8	2000	640	2324	1186	1,30							58,40	11,00	-	1416	1628						
9	2000	720	2470	1260	1,30							62,80	12,40	-	1552	1785						
10	2000	800	2736	1396	1,31							73,00	14,00	-	1686	1939						
11	2000	880	2876	1467	1,31							77,40	15,40	-	1823	2096						
380	220	024	XX	YY	00							3	2200	240	1148	586	1,24	23,98	4,40	-	800	920
												4	2200	320	1470	750	1,26	32,12	6,16	-	947	1089
						5	2200	400	1756	896	1,27	40,04	7,48	-	1093	1257						
						6	2200	480	2042	1042	1,28	48,18	9,02	-	1240	1426						
						7	2200	560	2330	1189	1,30	56,10	10,56	-	1386	1594						
						8	2200	640	2556	1304	1,30	64,24	12,10	-	1534	1764						
						9	2200	720	2717	1386	1,30	69,08	13,64	-	1682	1934						
						10	2200	800	3010	1536	1,31	80,30	15,40	-	1828	2102						
						11	2200	880	3164	1614	1,31	85,14	16,94	-	1975	2271						
						380	240	024	XX	YY	00	3	2400	240	1253	639	1,24	26,16	4,80	-	859	988
												4	2400	320	1603	818	1,26	35,04	6,72	-	1017	1170
5	2400	400	1915	977	1,27							43,68	8,16	-	1177	1354						
6	2400	480	2227	1136	1,28							52,56	9,84	-	1334	1534						
7	2400	560	2542	1297	1,30							61,20	11,52	-	1498	1723						
8	2400	640	2789	1423	1,30							70,08	13,20	-	1653	1901						
9	2400	720	2964	1512	1,30							75,36	14,88	-	1810	2082						
10	2400	800	3283	1675	1,31							87,60	16,80	-	1971	2267						
11	2400	880	3451	1761	1,31							92,88	18,48	-	2129	2448						
380	260	024	XX	YY	00							3	2600	240	1357	692	1,24	28,34	5,20	-	916	1053
												4	2600	320	1737	886	1,26	37,96	7,28	-	1089	1252
						5	2600	400	2075	1059	1,27	47,32	8,84	-	1258	1447						
						6	2600	480	2413	1231	1,28	56,94	10,66	-	1430	1645						
						7	2600	560	2753	1405	1,30	66,30	12,48	-	1604	1845						
						8	2600	640	3021	1541	1,30	75,92	14,30	-	1774	2040						
						9	2600	720	3211	1638	1,30	81,64	16,12	-	1939	2230						
						10	2600	800	3557	1815	1,31	94,90	18,20	-	2111	2428						
						11	2600	880	3739	1908	1,31	100,62	20,02	-	2284	2627						

Conforme EN442-1: 2014: radiateurs et convecteurs

Pour les émissions calorifiques des autres régimes, voir p. 356 (facteurs de correction)
FRANCE. Prix en euro (hors TVA)

COMMENT COMMANDER VIOLA-A HORIZONTAL

Délai de livraison 15 - 30 jours ouvrables
(temps de transport non compris)

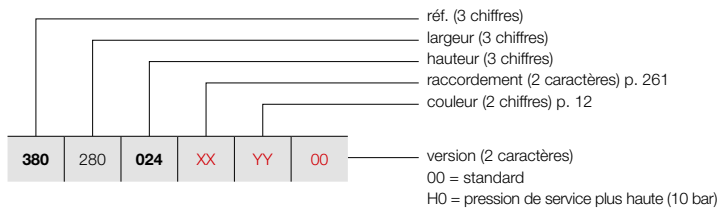

VIOLA-A HORIZONTAL (H1L1-RO-A)



H1L1-RO-A
(tête thermostatique à commander séparément)

GROUPE DE TARIF: VPG2 - RADIATEURS EN ACIER

RÉFÉRENCE RADIATEUR SUR MESURE VIOLA-A HORIZONTAL	NF	DONNÉES TECHNIQUES								COULEUR STANDARD prix RAL 9016 (€)	AUTRES COULEURS prix couleur (€)					
		tubes	largeur (L mm)	hauteur (H mm)	75/65/20 (Watt) (Φ50K)	55/45/20 (Watt) (Φ30K)	facteur n	poids (kg)	contenance (l)			résistance électrique (Watt)				
RÉF. VIOLA-A HORIZONTAL H1L1-RO-A : 380																
380	280	024	XX	YY	00	3	2800	240	1462	746	1,24	30,52	5,60	-	976	1122
		032				4	2800	320	1870	954	1,26	40,88	7,84	-	1159	1333
		040				5	2800	400	2234	1140	1,27	50,96	9,52	-	1341	1542
		048				6	2800	480	2598	1326	1,28	61,32	11,48	-	1524	1753
		056				7	2800	560	2965	1513	1,30	71,40	13,44	-	1707	1963
		064				8	2800	640	3254	1660	1,30	81,76	15,40	-	1890	2174
		072				9	2800	720	3458	1764	1,30	87,92	17,36	-	2075	2386
		080				10	2800	800	3830	1954	1,31	102,20	19,60	-	2255	2593
		088				11	2800	880	4026	2054	1,31	108,36	21,56	-	2440	2806
380	300	024	XX	YY	00	3	3000	240	1566	799	1,24	32,70	6,00	-	1036	1191
		032				4	3000	320	2004	1022	1,26	43,80	8,40	-	1230	1415
		040				5	3000	400	2394	1221	1,27	54,60	10,20	-	1421	1634
		048				6	3000	480	2784	1420	1,28	65,70	12,30	-	1617	1860
		056				7	3000	560	3177	1621	1,30	76,50	14,40	-	1813	2085
		064				8	3000	640	3486	1779	1,30	87,60	16,50	-	2007	2308
		072				9	3000	720	3705	1890	1,30	94,20	18,60	-	2201	2531
		080				10	3000	800	4104	2094	1,31	109,50	21,00	-	2397	2757
		088				11	3000	880	4314	2201	1,31	116,10	23,10	-	2593	2982

Conforme EN442-1: 2014: radiateurs et convecteurs

**Pour les émissions calorifiques des autres régimes, voir p. 356 (facteurs de correction)
FRANCE. Prix en euro (hors TVA)**

VIOLA-A HORIZONTAL (H2-RO-A)



H2-RO-A
(tête thermostatique à commander séparément)

COMMENT COMMANDER VIOLA-A HORIZONTAL

Délai de livraison 15 - 30 jours ouvrables
(temps de transport non compris)

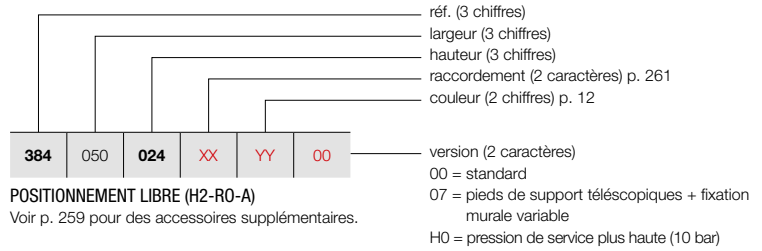

POSITIONNEMENT LIBRE (H2-RO-A)

Voir p. 259 pour des accessoires supplémentaires.

GRUPE DE TARIF: VPG2 - RADIATEURS EN ACIER

RÉFÉRENCE RADIATEUR SUR MESURE VIOLA-A HORIZONTAL							DONNÉES TECHNIQUES					COULEUR STANDARD	AUTRES COULEURS				
NF							tubes	largeur (L mm)	hauteur (H mm)	75/65/20 (Watt) (Φ50K)	55/45/20 (Watt) (Φ30K)	facteur n	poids (kg)	contenance (l)	résistance électrique (Watt)	prix RAL 9016 (€)	prix couleur (€)
RÉF. VIOLA-A HORIZONTAL H2-RO-A : 384																	
384	050	024	XX	YY	00		3	500	240	218	111	1,23	6,10	1,70	-	496	570
		032					4	500	320	273	139	1,22	8,15	2,25	-	566	651
		040					5	500	400	329	168	1,23	10,15	2,85	-	635	730
		048					6	500	480	389	198	1,25	12,20	3,45	-	704	810
		056					7	500	560	454	231	1,26	14,25	4,05	-	774	890
		064					8	500	640	523	267	1,27	16,25	4,65	-	843	969
		072					9	500	720	600	306	1,28	18,30	5,25	-	913	1050
		080					10	500	800	663	338	1,28	20,35	5,70	-	985	1133
		088					11	500	880	726	370	1,29	22,35	6,20	-	1054	1212
384	060	024	XX	YY	00		3	600	240	262	133	1,23	7,32	2,04	-	532	612
		032					4	600	320	327	167	1,22	9,78	2,70	-	609	700
		040					5	600	400	395	201	1,23	12,18	3,42	-	689	792
		048					6	600	480	467	238	1,25	14,64	4,14	-	768	883
		056					7	600	560	544	278	1,26	17,10	4,86	-	842	968
		064					8	600	640	628	320	1,27	19,50	5,58	-	920	1058
		072					9	600	720	719	367	1,28	21,96	6,30	-	998	1148
		080					10	600	800	795	406	1,28	24,42	6,84	-	1075	1236
		088					11	600	880	871	444	1,29	26,82	7,44	-	1153	1326
384	070	024	XX	YY	00		3	700	240	305	156	1,23	8,54	2,38	-	569	654
		032					4	700	320	382	195	1,22	11,41	3,15	-	653	751
		040					5	700	400	461	235	1,23	14,21	3,99	-	740	851
		048					6	700	480	545	278	1,25	17,08	4,83	-	824	948
		056					7	700	560	635	324	1,26	19,95	5,67	-	910	1047
		064					8	700	640	732	374	1,27	22,75	6,51	-	997	1147
		072					9	700	720	839	428	1,28	25,62	7,35	-	1084	1247
		080					10	700	800	928	473	1,28	28,49	7,98	-	1165	1340
		088					11	700	880	1016	518	1,29	31,29	8,68	-	1253	1441
384	080	024	XX	YY	00		3	800	240	349	178	1,23	9,76	2,72	-	607	698
		032					4	800	320	436	222	1,22	13,04	3,60	-	701	806
		040					5	800	400	526	269	1,23	16,24	4,56	-	793	912
		048					6	800	480	622	318	1,25	19,52	5,52	-	885	1018
		056					7	800	560	726	370	1,26	22,80	6,48	-	980	1127
		064					8	800	640	837	427	1,27	26,00	7,44	-	1070	1231
		072					9	800	720	959	489	1,28	29,28	8,40	-	1163	1337
		080					10	800	800	1060	541	1,28	32,56	9,12	-	1258	1447
		088					11	800	880	1161	592	1,29	35,76	9,92	-	1351	1554
384	090	024	XX	YY	00		3	900	240	392	200	1,23	10,98	3,06	-	643	739
		032					4	900	320	491	250	1,22	14,67	4,05	-	743	854
		040					5	900	400	592	302	1,23	18,27	5,13	-	843	969
		048					6	900	480	700	357	1,25	21,96	6,21	-	947	1089
		056					7	900	560	816	416	1,26	25,65	7,29	-	1047	1204
		064					8	900	640	941	480	1,27	29,25	8,37	-	1148	1320
		072					9	900	720	1079	551	1,28	32,94	9,45	-	1247	1434
		080					10	900	800	1193	608	1,28	36,63	10,26	-	1350	1553
		088					11	900	880	1306	666	1,29	40,23	11,16	-	1453	1671

Conforme EN442-1: 2014: radiateurs et convecteurs

Pour les émissions calorifiques des autres régimes, voir p. 356 (facteurs de correction)
FRANCE. Prix en euro (hors TVA)

COMMENT COMMANDER VIOLA-A HORIZONTAL

Délai de livraison 15 - 30 jours ouvrables
(temps de transport non compris)

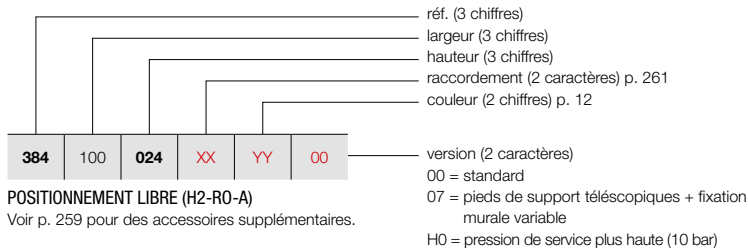

POSITIONNEMENT LIBRE (H2-RO-A)

Voir p. 259 pour des accessoires supplémentaires.

VIOLA-A HORIZONTAL (H2-RO-A)



H2-RO-A
(tête thermostatique à commander séparément)

GROUPE DE TARIF: VPG2 - RADIATEURS EN ACIER

RÉFÉRENCE RADIATEUR SUR MESURE VIOLA-A HORIZONTAL						DONNÉES TECHNIQUES						COULEUR STANDARD prix RAL 9016 (€)	AUTRES COULEURS prix couleur (€)								
						tubes	largeur (L mm)	hauteur (H mm)	75/65/20 (Watt) (φ50K)	55/45/20 (Watt) (φ30K)	facteur n			poids (kg)	contenance (l)	résistance électrique (Watt)					
RÉF. VIOLA-A HORIZONTAL H2-RO-A : 384																					
384	100	024	XX	YY	00	3	1000	240	436	222	1,23	12,20	3,40	-	679	781					
		032				4	1000	320	545	278	1,22	16,30	4,50	-	789	907					
		040				5	1000	400	658	336	1,23	20,30	5,70	-	899	1034					
		048				6	1000	480	778	397	1,25	24,40	6,90	-	1007	1158					
		056				7	1000	560	907	463	1,26	28,50	8,10	-	1117	1285					
		064				8	1000	640	1046	534	1,27	32,50	9,30	-	1226	1410					
		072				9	1000	720	1199	612	1,28	36,60	10,50	-	1332	1532					
		080				10	1000	800	1325	676	1,28	40,70	11,40	-	1440	1656					
		088				11	1000	880	1451	740	1,29	44,70	12,40	-	1551	1784					
		384				110	024	XX	YY	00	3	1100	240	480	245	1,23	13,42	3,74	-	716	823
							032				4	1100	320	600	306	1,22	17,93	4,95	-	835	960
040	5		1100	400	724		369				1,23	22,33	6,27	-	950	1093					
048	6		1100	480	856		437				1,25	26,84	7,59	-	1065	1225					
056	7		1100	560	998		509				1,26	31,35	8,91	-	1184	1362					
064	8		1100	640	1151		587				1,27	35,75	10,23	-	1301	1496					
072	9		1100	720	1319		673				1,28	40,26	11,55	-	1417	1630					
080	10		1100	800	1458		744				1,28	44,77	12,54	-	1533	1763					
088	11		1100	880	1596		814				1,29	49,17	13,64	-	1649	1896					
384	120		024	XX	YY		00				3	1200	240	523	267	1,23	14,64	4,08	-	751	864
			032								4	1200	320	654	334	1,22	19,56	5,40	-	878	1010
		040	5			1200		400	790	403	1,23	24,36	6,84	-	1003	1153					
		048	6			1200		480	934	476	1,25	29,28	8,28	-	1129	1298					
		056	7			1200		560	1088	555	1,26	34,20	9,72	-	1253	1441					
		064	8			1200		640	1255	640	1,27	39,00	11,16	-	1377	1584					
		072	9			1200		720	1439	734	1,28	43,92	12,60	-	1502	1727					
		080	10			1200		800	1590	811	1,28	48,84	13,68	-	1624	1868					
		088	11			1200		880	1741	888	1,29	53,64	14,88	-	1750	2013					
		384	140			024		XX	YY	00	3	1400	240	610	311	1,23	17,08	4,76	-	829	953
						032					4	1400	320	763	389	1,22	22,82	6,30	-	966	1111
040	5			1400	400	921	470				1,23	28,42	7,98	-	1105	1271					
048	6			1400	480	1089	556				1,25	34,16	9,66	-	1246	1433					
056	7			1400	560	1270	648				1,26	39,90	11,34	-	1387	1595					
064	8			1400	640	1464	747				1,27	45,50	13,02	-	1527	1756					
072	9			1400	720	1679	856				1,28	51,24	14,70	-	1668	1918					
080	10			1400	800	1855	946				1,28	56,98	15,96	-	1808	2079					
088	11			1400	880	2031	1036				1,29	62,58	17,36	-	1947	2239					
384	160			024	XX	YY	00				3	1600	240	698	356	1,23	19,52	5,44	-	901	1036
				032							4	1600	320	872	445	1,22	26,08	7,20	-	1057	1216
		040	5	1600				400	1053	537	1,23	32,48	9,12	-	1213	1395					
		048	6	1600				480	1245	635	1,25	39,04	11,04	-	1369	1574					
		056	7	1600				560	1451	740	1,26	45,60	12,96	-	1525	1754					
		064	8	1600				640	1674	854	1,27	52,00	14,88	-	1680	1932					
		072	9	1600				720	1918	979	1,28	58,56	16,80	-	1834	2109					
		080	10	1600				800	2120	1082	1,28	65,12	18,24	-	1994	2293					
		088	11	1600				880	2322	1184	1,29	71,52	19,84	-	2148	2470					

Conforme EN442-1: 2014: radiateurs et convecteurs

Pour les émissions calorifiques des autres régimes, voir p. 356 (facteurs de correction)

FRANCE. Prix en euro (hors TVA)

RADIATEURS EN ACIER

VIOLA-A HORIZONTAL (H2-RO-A)



H2-RO-A
(tête thermostatique à commander séparément)

COMMENT COMMANDER VIOLA-A HORIZONTAL

Délai de livraison 15 - 30 jours ouvrables
(temps de transport non compris)

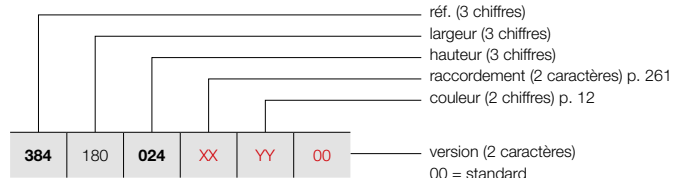

POSITIONNEMENT LIBRE (H2-RO-A)

Voir p. 259 pour des accessoires supplémentaires.

- 00 = standard
- 07 = pieds de support télescopiques + fixation murale variable
- H0 = pression de service plus haute (10 bar)

GRUPE DE TARIF: VPG2 - RADIATEURS EN ACIER

RÉFÉRENCE RADIATEUR SUR MESURE VIOLA-A HORIZONTAL							DONNÉES TECHNIQUES					COULEUR STANDARD	AUTRES COULEURS								
384	180	024	XX	YY	00	tubes	largeur (L mm)	hauteur (H mm)	75/65/20 (Watt) (Φ50K)	55/45/20 (Watt) (Φ30K)	facteur n	poids (kg)	contenance (l)	résistance électrique (Watt)	prix RAL 9016 (€)	prix couleur (€)					
RÉF. VIOLA-A HORIZONTAL H2-RO-A : 384																					
384	180	024	XX	YY	00	3	1800	240	785	400	1,23	21,96	6,12	-	974	1120					
		032				4	1800	320	981	501	1,22	29,34	8,10	-	1147	1319					
		040				5	1800	400	1184	604	1,23	36,54	10,26	-	1318	1516					
		048				6	1800	480	1400	714	1,25	43,92	12,42	-	1488	1711					
		056				7	1800	560	1633	833	1,26	51,30	14,58	-	1662	1911					
		064				8	1800	640	1883	961	1,27	58,50	16,74	-	1832	2107					
		072				9	1800	720	2158	1101	1,28	65,88	18,90	-	2003	2303					
		080				10	1800	800	2385	1217	1,28	73,26	20,52	-	2175	2501					
		088				11	1800	880	2612	1333	1,29	80,46	22,32	-	2347	2699					
		384				200	024	XX	YY	00	3	2000	240	872	445	1,23	24,40	6,80	-	1049	1206
							032				4	2000	320	1090	556	1,22	32,60	9,00	-	1236	1421
040	5		2000	400	1316		671				1,23	40,60	11,40	-	1421	1634					
048	6		2000	480	1556		794				1,25	48,80	13,80	-	1610	1852					
056	7		2000	560	1814		926				1,26	57,00	16,20	-	1796	2065					
064	8		2000	640	2092		1067				1,27	65,00	18,60	-	1982	2279					
072	9		2000	720	2398		1223				1,28	73,20	21,00	-	2170	2496					
080	10		2000	800	2650		1352				1,28	81,40	22,80	-	2359	2713					
088	11		2000	880	2902		1481				1,29	89,40	24,80	-	2548	2930					
384	220		024	XX	YY		00				3	2200	240	959	489	1,23	26,84	7,48	-	1122	1290
			032								4	2200	320	1199	612	1,22	35,86	9,90	-	1323	1521
		040	5			2200		400	1448	739	1,23	44,66	12,54	-	1527	1756					
		048	6			2200		480	1712	873	1,25	53,68	15,18	-	1731	1991					
		056	7			2200		560	1995	1018	1,26	62,70	17,82	-	1933	2223					
		064	8			2200		640	2301	1174	1,27	71,50	20,46	-	2138	2459					
		072	9			2200		720	2638	1346	1,28	80,52	23,10	-	2337	2688					
		080	10			2200		800	2915	1487	1,28	89,54	25,08	-	2543	2924					
		088	11			2200		880	3192	1629	1,29	98,34	27,28	-	2744	3156					
		384	240			024		XX	YY	00	3	2400	240	1046	534	1,23	29,28	8,16	-	1197	1377
						032					4	2400	320	1308	667	1,22	39,12	10,80	-	1415	1627
040	5			2400	400	1579	806				1,23	48,72	13,68	-	1634	1879					
048	6			2400	480	1867	953				1,25	58,56	16,56	-	1852	2130					
056	7			2400	560	2177	1111				1,26	68,40	19,44	-	2071	2382					
064	8			2400	640	2510	1281				1,27	78,00	22,32	-	2287	2630					
072	9			2400	720	2878	1468				1,28	87,84	25,20	-	2508	2884					
080	10			2400	800	3180	1622				1,28	97,68	27,36	-	2726	3135					
088	11			2400	880	3482	1777				1,29	107,28	29,76	-	2943	3384					
384	260			024	XX	YY	00				3	2600	240	1134	578	1,23	31,72	8,84	-	1270	1461
				032							4	2600	320	1417	723	1,22	42,38	11,70	-	1507	1733
		040	5	2600				400	1711	873	1,23	52,78	14,82	-	1738	1999					
		048	6	2600				480	2023	1032	1,25	63,44	17,94	-	1972	2268					
		056	7	2600				560	2358	1203	1,26	74,10	21,06	-	2203	2533					
		064	8	2600				640	2720	1388	1,27	84,50	24,18	-	2442	2808					
		072	9	2600				720	3117	1591	1,28	95,16	27,30	-	2674	3075					
		080	10	2600				800	3445	1758	1,28	105,82	29,64	-	2910	3347					
		088	11	2600				880	3773	1925	1,29	116,22	32,24	-	3142	3613					

Conforme EN442-1: 2014: radiateurs et convecteurs

Pour les émissions calorifiques des autres régimes, voir p. 356 (facteurs de correction)
FRANCE. Prix en euro (hors TVA)

COMMENT COMMANDER VIOLA-A HORIZONTAL

Délai de livraison 15 - 30 jours ouvrables
(temps de transport non compris)

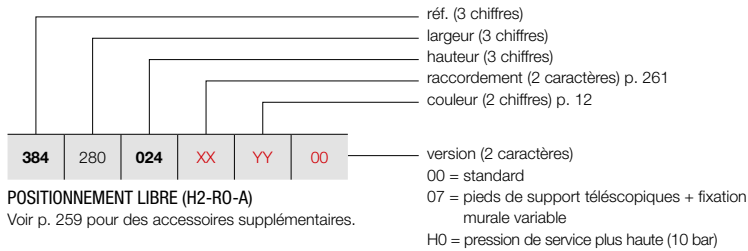

POSITIONNEMENT LIBRE (H2-RO-A)

Voir p. 259 pour des accessoires supplémentaires.

VIOLA-A HORIZONTAL (H2-RO-A)



H2-RO-A
(tête thermostatique à commander séparément)

GROUPE DE TARIF: VPG2 - RADIATEURS EN ACIER

RÉFÉRENCE RADIATEUR SUR MESURE VIOLA-A HORIZONTAL	tubes	largeur (L mm)	hauteur (H mm)	DONNÉES TECHNIQUES			poids (kg)	contenance (l)	résistance électrique (Watt)	COULEUR STANDARD prix RAL 9016 (€)	AUTRES COULEURS prix couleur (€)					
				75/65/20 (Watt) (φ50K)	55/45/20 (Watt) (φ30K)	facteur n										
RÉF. VIOLA-A HORIZONTAL H2-RO-A : 384																
384	280	024	XX	YY	00	3	2800	240	1221	623	1,23	34,16	9,52	-	1344	1546
		032				4	2800	320	1526	779	1,22	45,64	12,60	-	1594	1833
		040				5	2800	400	1842	940	1,23	56,84	15,96	-	1841	2117
		048				6	2800	480	2178	1111	1,25	68,32	19,32	-	2094	2408
		056				7	2800	560	2540	1296	1,26	79,80	22,68	-	2343	2694
		064				8	2800	640	2929	1494	1,27	91,00	26,04	-	2593	2982
		072				9	2800	720	3357	1713	1,28	102,48	29,40	-	2843	3269
		080				10	2800	800	3710	1893	1,28	113,96	31,92	-	3091	3555
		088				11	2800	880	4063	2073	1,29	125,16	34,72	-	3342	3843
384	300	024	XX	YY	00	3	3000	240	1308	667	1,23	36,60	10,20	-	1418	1631
		032				4	3000	320	1635	834	1,22	48,90	13,50	-	1684	1937
		040				5	3000	400	1974	1007	1,23	60,90	17,10	-	1947	2239
		048				6	3000	480	2334	1191	1,25	73,20	20,70	-	2215	2547
		056				7	3000	560	2721	1388	1,26	85,50	24,30	-	2478	2850
		064				8	3000	640	3138	1601	1,27	97,50	27,90	-	2744	3156
		072				9	3000	720	3597	1835	1,28	109,80	31,50	-	3011	3463
		080				10	3000	800	3975	2028	1,28	122,10	34,20	-	3273	3764
		088				11	3000	880	4353	2221	1,29	134,10	37,20	-	3540	4071

Conforme EN442-1: 2014: radiateurs et convecteurs

Pour les émissions calorifiques des autres régimes, voir p. 356 (facteurs de correction)
FRANCE. Prix en euro (hors TVA)

RADIATEURS EN ACIER

VIOLA-A HORIZONTAL (H2L1-RO-A)



H2L1-RO-A
(tête thermostatique à commander séparément)

COMMENT COMMANDER VIOLA-A HORIZONTAL

Délai de livraison 15 - 30 jours ouvrables
(temps de transport non compris)

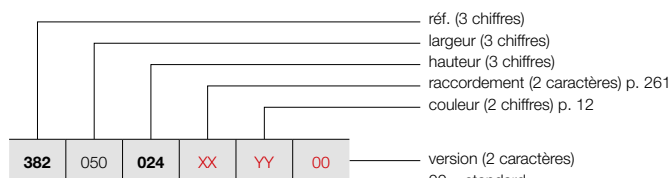

POSITIONNEMENT LIBRE (H2L1-RO-A)

Voir p. 259 pour des accessoires supplémentaires.

réf. (3 chiffres)
largeur (3 chiffres)
hauteur (3 chiffres)
raccordement (2 caractères) p. 261
couleur (2 chiffres) p. 12

version (2 caractères)
00 = standard

07 = pieds de support télescopiques + fixation murale variable

H0 = pression de service plus haute (10 bar)

GRUPE DE TARIF: VPG2 - RADIATEURS EN ACIER

RÉFÉRENCE RADIATEUR SUR MESURE VIOLA-A HORIZONTAL							DONNÉES TECHNIQUES				COULEUR STANDARD	AUTRES COULEURS					
NF							tubes	largeur (L mm)	hauteur (H mm)	75/65/20 (Watt) (Φ50K)	55/45/20 (Watt) (Φ30K)	facteur n	poids (kg)	contenance (l)	résistance électrique (Watt)	prix RAL 9016 (€)	prix couleur (€)
RÉF. VIOLA-A HORIZONTAL H2L1-RO-A : 382																	
382	050	024	XX	YY	00		3	500	240	322	164	1,28	7,75	1,70	-	552	635
		032					4	500	320	399	204	1,30	10,35	2,25	-	642	738
		040					5	500	400	474	242	1,32	12,90	2,85	-	728	837
		048					6	500	480	550	280	1,34	15,50	3,45	-	814	936
		056					7	500	560	625	319	1,36	18,10	4,05	-	902	1037
		064					8	500	640	677	345	1,36	20,65	4,65	-	991	1140
		072					9	500	720	728	371	1,36	23,25	5,25	-	1083	1245
		080					10	500	800	780	398	1,37	25,80	5,70	-	1165	1340
		088					11	500	880	822	419	1,36	27,85	6,20	-	1256	1444
382	060	024	XX	YY	00		3	600	240	386	197	1,28	9,30	2,04	-	593	682
		032					4	600	320	479	244	1,30	12,42	2,70	-	691	795
		040					5	600	400	569	290	1,32	15,48	3,42	-	789	907
		048					6	600	480	659	336	1,34	18,60	4,14	-	885	1018
		056					7	600	560	749	382	1,36	21,72	4,86	-	985	1133
		064					8	600	640	812	414	1,36	24,78	5,58	-	1084	1247
		072					9	600	720	874	446	1,36	27,90	6,30	-	1178	1355
		080					10	600	800	936	478	1,37	30,96	6,84	-	1275	1466
		088					11	600	880	986	503	1,36	33,42	7,44	-	1376	1582
382	070	024	XX	YY	00		3	700	240	450	230	1,28	10,85	2,38	-	636	731
		032					4	700	320	559	285	1,30	14,49	3,15	-	742	853
		040					5	700	400	664	339	1,32	18,06	3,99	-	849	976
		048					6	700	480	769	393	1,34	21,70	4,83	-	957	1101
		056					7	700	560	874	446	1,36	25,34	5,67	-	1062	1221
		064					8	700	640	947	483	1,36	28,91	6,51	-	1171	1347
		072					9	700	720	1019	520	1,36	32,55	7,35	-	1277	1469
		080					10	700	800	1092	557	1,37	36,12	7,98	-	1382	1589
		088					11	700	880	1151	587	1,36	38,99	8,68	-	1489	1712
382	080	024	XX	YY	00		3	800	240	514	262	1,28	12,40	2,72	-	678	780
		032					4	800	320	638	326	1,30	16,56	3,60	-	796	915
		040					5	800	400	758	387	1,32	20,64	4,56	-	912	1049
		048					6	800	480	879	449	1,34	24,80	5,52	-	1029	1183
		056					7	800	560	999	510	1,36	28,96	6,48	-	1145	1317
		064					8	800	640	1082	552	1,36	33,04	7,44	-	1260	1449
		072					9	800	720	1165	594	1,36	37,20	8,40	-	1378	1585
		080					10	800	800	1248	637	1,37	41,28	9,12	-	1495	1719
		088					11	800	880	1315	671	1,36	44,56	9,92	-	1609	1850
382	090	024	XX	YY	00		3	900	240	579	295	1,28	13,95	3,06	-	726	835
		032					4	900	320	718	366	1,30	18,63	4,05	-	846	973
		040					5	900	400	853	435	1,32	23,22	5,13	-	976	1122
		048					6	900	480	989	505	1,34	27,90	6,21	-	1098	1263
		056					7	900	560	1124	574	1,36	32,58	7,29	-	1226	1410
		064					8	900	640	1218	621	1,36	37,17	8,37	-	1351	1554
		072					9	900	720	1310	669	1,36	41,85	9,45	-	1475	1696
		080					10	900	800	1404	716	1,37	46,44	10,26	-	1605	1846
		088					11	900	880	1480	755	1,36	50,13	11,16	-	1729	1988

Conforme EN442-1: 2014: radiateurs et convecteurs

Pour les émissions calorifiques des autres régimes, voir p. 356 (facteurs de correction)
FRANCE. Prix en euro (hors TVA)

COMMENT COMMANDER VIOLA-A HORIZONTAL

Délai de livraison 15 - 30 jours ouvrables
(temps de transport non compris)

VIOLA-A HORIZONTAL (H2L1-RO-A)

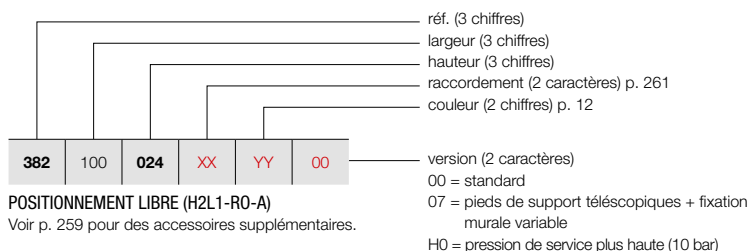

H2L1-RO-A
(tête thermostatique à commander séparément)

POSITIONNEMENT LIBRE (H2L1-RO-A)

Voir p. 259 pour des accessoires supplémentaires.

GRUPE DE TARIF: VPG2 - RADIATEURS EN ACIER

RÉFÉRENCE RADIATEUR SUR MESURE VIOLA-A HORIZONTAL						DONNÉES TECHNIQUES							COULEUR STANDARD prix RAL 9016 (€)	AUTRES COULEURS prix couleur (€)							
						tubes	largeur (L mm)	hauteur (H mm)	75/65/20 (Watt) (φ50K)	55/45/20 (Watt) (φ30K)	facteur n	poids (kg)			contenance (l)	résistance électrique (Watt)					
RÉF. VIOLA-A HORIZONTAL H2L1-RO-A : 382																					
382	100	024	XX	YY	00	3	1000	240	643	328	1,28	15,50	3,40	-	768	883					
		032				4	1000	320	798	407	1,30	20,70	4,50	-	901	1036					
		040				5	1000	400	948	484	1,32	25,80	5,70	-	1036	1191					
		048				6	1000	480	1099	561	1,34	31,00	6,90	-	1171	1347					
		056				7	1000	560	1249	637	1,36	36,20	8,10	-	1306	1502					
		064				8	1000	640	1353	690	1,36	41,30	9,30	-	1439	1655					
		072				9	1000	720	1456	743	1,36	46,50	10,50	-	1575	1811					
		080				10	1000	800	1560	796	1,37	51,60	11,40	-	1711	1968					
		088				11	1000	880	1644	839	1,36	55,70	12,40	-	1846	2123					
		382				110	024	XX	YY	00	3	1100	240	707	361	1,28	17,05	3,74	-	809	930
							032				4	1100	320	878	448	1,30	22,77	4,95	-	955	1098
040	5		1100	400	1043		532				1,32	28,38	6,27	-	1097	1262					
048	6		1100	480	1209		617				1,34	34,10	7,59	-	1240	1426					
056	7		1100	560	1374		701				1,36	39,82	8,91	-	1383	1590					
064	8		1100	640	1488		759				1,36	45,43	10,23	-	1528	1757					
072	9		1100	720	1602		817				1,36	51,15	11,55	-	1674	1925					
080	10		1100	800	1716		876				1,37	56,76	12,54	-	1823	2096					
088	11		1100	880	1808		923				1,36	61,27	13,64	-	1963	2257					
382	120		024	XX	YY		00				3	1200	240	772	394	1,28	18,60	4,08	-	850	978
			032								4	1200	320	958	489	1,30	24,84	5,40	-	1007	1158
		040	5			1200		400	1138	580	1,32	30,96	6,84	-	1160	1334					
		048	6			1200		480	1319	673	1,34	37,20	8,28	-	1313	1510					
		056	7			1200		560	1499	765	1,36	43,44	9,72	-	1468	1688					
		064	8			1200		640	1624	828	1,36	49,56	11,16	-	1618	1861					
		072	9			1200		720	1747	891	1,36	55,80	12,60	-	1777	2044					
		080	10			1200		800	1872	955	1,37	61,92	13,68	-	1929	2218					
		088	11			1200		880	1973	1007	1,36	66,84	14,88	-	2081	2393					
		382	140			024		XX	YY	00	3	1400	240	900	459	1,28	21,70	4,76	-	940	1081
						032					4	1400	320	1117	570	1,30	28,98	6,30	-	1106	1272
040	5			1400	400	1327	677				1,32	36,12	7,98	-	1281	1473					
048	6			1400	480	1539	785				1,34	43,40	9,66	-	1455	1673					
056	7			1400	560	1749	892				1,36	50,68	11,34	-	1628	1872					
064	8			1400	640	1894	966				1,36	57,82	13,02	-	1799	2069					
072	9			1400	720	2038	1040				1,36	65,10	14,70	-	1972	2268					
080	10			1400	800	2184	1114				1,37	72,24	15,96	-	2146	2468					
088	11			1400	880	2302	1174				1,36	77,98	17,36	-	2316	2663					
382	160			024	XX	YY	00				3	1600	240	1029	525	1,28	24,80	5,44	-	1024	1178
				032							4	1600	320	1277	651	1,30	33,12	7,20	-	1215	1397
		040	5	1600				400	1517	774	1,32	41,28	9,12	-	1408	1619					
		048	6	1600				480	1758	897	1,34	49,60	11,04	-	1598	1838					
		056	7	1600				560	1998	1020	1,36	57,92	12,96	-	1788	2056					
		064	8	1600				640	2165	1104	1,36	66,08	14,88	-	1977	2274					
		072	9	1600				720	2330	1189	1,36	74,40	16,80	-	2170	2496					
		080	10	1600				800	2496	1273	1,37	82,56	18,24	-	2361	2715					
		088	11	1600				880	2630	1342	1,36	89,12	19,84	-	2553	2936					

Conforme EN442-1: 2014: radiateurs et convecteurs

Pour les émissions calorifiques des autres régimes, voir p. 356 (facteurs de correction)

FRANCE. Prix en euro (hors TVA)

VIOLA-A HORIZONTAL (H2L1-RO-A)



H2L1-RO-A
(tête thermostatique à commander séparément)

COMMENT COMMANDER VIOLA-A HORIZONTAL

Délai de livraison 15 - 30 jours ouvrables
(temps de transport non compris)

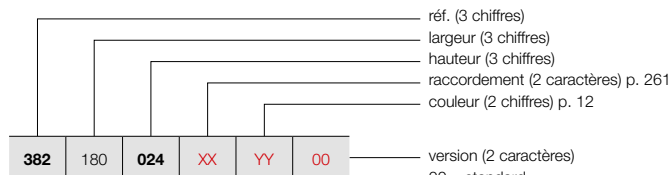

POSITIONNEMENT LIBRE (H2L1-RO-A)
Voir p. 259 pour des accessoires supplémentaires.

- réf. (3 chiffres)
- largeur (3 chiffres)
- hauteur (3 chiffres)
- raccordement (2 caractères) p. 261
- couleur (2 chiffres) p. 12
- version (2 caractères)
- 00 = standard
- 07 = pieds de support télescopiques + fixation murale variable
- H0 = pression de service plus haute (10 bar)

GRUPE DE TARIF: VPG2 - RADIATEURS EN ACIER

RÉFÉRENCE RADIATEUR SUR MESURE VIOLA-A HORIZONTAL							DONNÉES TECHNIQUES					COULEUR STANDARD	AUTRES COULEURS				
							tubes	largeur (L mm)	hauteur (H mm)	75/65/20 (Watt) (Φ50K)	55/45/20 (Watt) (Φ30K)	facteur n	poids (kg)	contenance (l)	résistance électrique (Watt)	prix RAL 9016 (€)	prix couleur (€)
RÉF. VIOLA-A HORIZONTAL H2L1-RO-A : 382																	
382	180	024	XX	YY	00		3	1800	240	1157	591	1,28	27,90	6,12	-	1106	1272
		032					4	1800	320	1436	733	1,30	37,26	8,10	-	1320	1518
		040					5	1800	400	1706	871	1,32	46,44	10,26	-	1528	1757
		048					6	1800	480	1978	1009	1,34	55,80	12,42	-	1740	2001
		056					7	1800	560	2248	1147	1,36	65,16	14,58	-	1947	2239
		064					8	1800	640	2435	1243	1,36	74,34	16,74	-	2158	2482
		072					9	1800	720	2621	1337	1,36	83,70	18,90	-	2370	2726
		080					10	1800	800	2808	1433	1,37	92,88	20,52	-	2579	2966
		088					11	1800	880	2959	1510	1,36	100,26	22,32	-	2790	3209
382	200	024	XX	YY	00		3	2000	240	1286	656	1,28	31,00	6,80	-	1196	1375
		032					4	2000	320	1596	814	1,30	41,40	9,00	-	1426	1640
		040					5	2000	400	1896	967	1,32	51,60	11,40	-	1653	1901
		048					6	2000	480	2198	1121	1,34	62,00	13,80	-	1885	2168
		056					7	2000	560	2498	1274	1,36	72,40	16,20	-	2110	2427
		064					8	2000	640	2706	1381	1,36	82,60	18,60	-	2337	2688
		072					9	2000	720	2912	1486	1,36	93,00	21,00	-	2568	2953
		080					10	2000	800	3120	1592	1,37	103,20	22,80	-	2795	3214
		088					11	2000	880	3288	1678	1,36	111,40	24,80	-	3025	3479
382	220	024	XX	YY	00		3	2200	240	1415	722	1,28	34,10	7,48	-	1281	1473
		032					4	2200	320	1756	896	1,30	45,54	9,90	-	1527	1756
		040					5	2200	400	2086	1064	1,32	56,76	12,54	-	1780	2047
		048					6	2200	480	2418	1234	1,34	68,20	15,18	-	2023	2326
		056					7	2200	560	2748	1402	1,36	79,64	17,82	-	2271	2612
		064					8	2200	640	2977	1519	1,36	90,86	20,46	-	2519	2897
		072					9	2200	720	3203	1634	1,36	102,30	23,10	-	2768	3183
		080					10	2200	800	3432	1751	1,37	113,52	25,08	-	3013	3465
		088					11	2200	880	3617	1845	1,36	122,54	27,28	-	3261	3750
382	240	024	XX	YY	00		3	2400	240	1543	787	1,28	37,20	8,16	-	1367	1572
		032					4	2400	320	1915	977	1,30	49,68	10,80	-	1634	1879
		040					5	2400	400	2275	1161	1,32	61,92	13,68	-	1900	2185
		048					6	2400	480	2638	1346	1,34	74,40	16,56	-	2164	2489
		056					7	2400	560	2998	1529	1,36	86,88	19,44	-	2433	2798
		064					8	2400	640	3247	1657	1,36	99,12	22,32	-	2699	3104
		072					9	2400	720	3494	1783	1,36	111,60	25,20	-	2966	3411
		080					10	2400	800	3744	1910	1,37	123,84	27,36	-	3228	3712
		088					11	2400	880	3946	2013	1,36	133,68	29,76	-	3496	4020
382	260	024	XX	YY	00		3	2600	240	1672	853	1,28	40,30	8,84	-	1455	1673
		032					4	2600	320	2075	1059	1,30	53,82	11,70	-	1740	2001
		040					5	2600	400	2465	1258	1,32	67,08	14,82	-	2023	2326
		048					6	2600	480	2857	1458	1,34	80,60	17,94	-	2308	2654
		056					7	2600	560	3247	1657	1,36	94,12	21,06	-	2595	2984
		064					8	2600	640	3518	1795	1,36	107,38	24,18	-	2878	3310
		072					9	2600	720	3786	1931	1,36	120,90	27,30	-	3162	3636
		080					10	2600	800	4056	2069	1,37	134,16	29,64	-	3447	3964
		088					11	2600	880	4274	2181	1,36	144,82	32,24	-	3732	4292

Conforme EN442-1: 2014: radiateurs et convecteurs

Pour les émissions calorifiques des autres régimes, voir p. 356 (facteurs de correction)
FRANCE. Prix en euro (hors TVA)

COMMENT COMMANDER VIOLA-A HORIZONTAL

Délai de livraison 15 - 30 jours ouvrables
(temps de transport non compris)

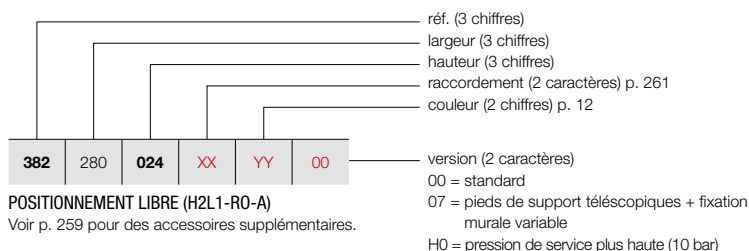

POSITIONNEMENT LIBRE (H2L1-RO-A)

Voir p. 259 pour des accessoires supplémentaires.

VIOLA-A HORIZONTAL (H2L1-RO-A)



H2L1-RO-A
(tête thermostatique à commander séparément)

GRUPE DE TARIF: VPG2 - RADIATEURS EN ACIER

RÉFÉRENCE RADIATEUR SUR MESURE VIOLA-A HORIZONTAL	tubes	largeur (L mm)	hauteur (H mm)	DONNÉES TECHNIQUES			poids (kg)	contenance (l)	résistance électrique (Watt)	COULEUR STANDARD prix RAL 9016 (€)	AUTRES COULEURS prix couleur (€)					
				75/65/20 (Watt) (Φ50K)	55/45/20 (Watt) (Φ30K)	facteur n										
RÉF. VIOLA-A HORIZONTAL H2L1-RO-A : 382																
382	280	024	XX	YY	00	3	2800	240	1800	919	1,28	43,40	9,52	-	1540	1771
		032				4	2800	320	2234	1140	1,30	57,96	12,60	-	1841	2117
		040				5	2800	400	2654	1354	1,32	72,24	15,96	-	2147	2469
		048				6	2800	480	3077	1570	1,34	86,80	19,32	-	2451	2819
		056				7	2800	560	3497	1784	1,36	101,36	22,68	-	2753	3166
		064				8	2800	640	3788	1933	1,36	115,64	26,04	-	3056	3514
		072				9	2800	720	4077	2080	1,36	130,20	29,40	-	3361	3865
		080				10	2800	800	4368	2229	1,37	144,48	31,92	-	3667	4217
		088				11	2800	880	4603	2349	1,36	155,96	34,72	-	3968	4563
382	300	024	XX	YY	00	3	3000	240	1929	984	1,28	46,50	10,20	-	1624	1868
		032				4	3000	320	2394	1221	1,30	62,10	13,50	-	1945	2237
		040				5	3000	400	2844	1451	1,32	77,40	17,10	-	2271	2612
		048				6	3000	480	3297	1682	1,34	93,00	20,70	-	2593	2982
		056				7	3000	560	3747	1912	1,36	108,60	24,30	-	2919	3357
		064				8	3000	640	4059	2071	1,36	123,90	27,90	-	3240	3726
		072				9	3000	720	4368	2229	1,36	139,50	31,50	-	3560	4094
		080				10	3000	800	4680	2388	1,37	154,80	34,20	-	3884	4467
		088				11	3000	880	4932	2516	1,36	167,10	37,20	-	4204	4835

Conforme EN442-1: 2014: radiateurs et convecteurs

Pour les émissions calorifiques des autres régimes, voir p. 356 (facteurs de correction)
FRANCE. Prix en euro (hors TVA)

VIOLA-A HORIZONTAL (H2L2-RO-A)



H2L2-RO-A
(tête thermostatique à commander séparément)

COMMENT COMMANDER VIOLA-A HORIZONTAL

Délai de livraison 15 - 30 jours ouvrables
(temps de transport non compris)

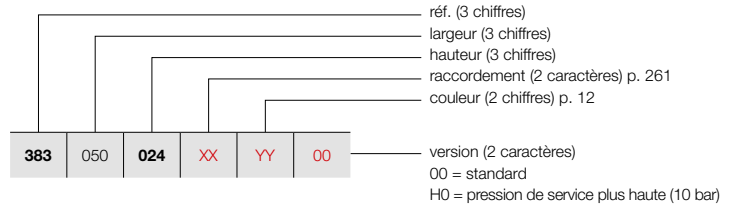

GRUPE DE TARIF: VPG2 - RADIATEURS EN ACIER

RÉFÉRENCE RADIATEUR SUR MESURE VIOLA-A HORIZONTAL							DONNÉES TECHNIQUES				COULEUR STANDARD	AUTRES COULEURS					
NF							tubes	largeur (L mm)	hauteur (H mm)	75/65/20 (Watt) (Φ50K)	55/45/20 (Watt) (Φ30K)	facteur n	poids (kg)	contenance (l)	résistance électrique (Watt)	prix RAL 9016 (€)	prix couleur (€)
RÉF. VIOLA-A HORIZONTAL H2L2-RO-A : 383																	
383	050	024	XX	YY	00		3	500	240	433	221	1,25	9,70	2,00	-	594	683
		032					4	500	320	538	274	1,30	12,90	2,75	-	696	800
		040					5	500	400	663	338	1,31	16,10	3,45	-	794	913
		048					6	500	480	788	402	1,33	19,40	4,15	-	891	1025
		056					7	500	560	913	466	1,34	22,60	4,85	-	994	1143
		064					8	500	640	993	507	1,34	25,85	5,50	-	1093	1257
		072					9	500	720	1073	547	1,34	29,10	6,20	-	1191	1370
		080					10	500	800	1153	588	1,36	32,30	6,90	-	1292	1486
		088					11	500	880	1204	614	1,36	34,45	7,60	-	1391	1600
383	060	024	XX	YY	00		3	600	240	519	265	1,25	11,64	2,40	-	647	744
		032					4	600	320	645	329	1,30	15,48	3,30	-	762	876
		040					5	600	400	796	406	1,31	19,32	4,14	-	869	999
		048					6	600	480	946	482	1,33	23,28	4,98	-	984	1132
		056					7	600	560	1096	559	1,34	27,12	5,82	-	1092	1256
		064					8	600	640	1192	608	1,34	31,02	6,60	-	1202	1382
		072					9	600	720	1287	657	1,34	34,92	7,44	-	1314	1511
		080					10	600	800	1383	706	1,36	38,76	8,28	-	1426	1640
		088					11	600	880	1445	737	1,36	41,34	9,12	-	1535	1765
383	070	024	XX	YY	00		3	700	240	606	309	1,25	13,58	2,80	-	701	806
		032					4	700	320	753	384	1,30	18,06	3,85	-	822	945
		040					5	700	400	928	474	1,31	22,54	4,83	-	946	1088
		048					6	700	480	1103	563	1,33	27,16	5,81	-	1066	1226
		056					7	700	560	1278	652	1,34	31,64	6,79	-	1190	1369
		064					8	700	640	1390	709	1,34	36,19	7,70	-	1313	1510
		072					9	700	720	1502	766	1,34	40,74	8,68	-	1435	1650
		080					10	700	800	1614	823	1,36	45,22	9,66	-	1558	1792
		088					11	700	880	1686	860	1,36	48,23	10,64	-	1683	1935
383	080	024	XX	YY	00		3	800	240	692	353	1,25	15,52	3,20	-	750	863
		032					4	800	320	860	439	1,30	20,64	4,40	-	885	1018
		040					5	800	400	1061	541	1,31	25,76	5,52	-	1021	1174
		048					6	800	480	1261	643	1,33	31,04	6,64	-	1156	1329
		056					7	800	560	1461	745	1,34	36,16	7,76	-	1290	1484
		064					8	800	640	1589	811	1,34	41,36	8,80	-	1421	1634
		072					9	800	720	1716	876	1,34	46,56	9,92	-	1558	1792
		080					10	800	800	1844	941	1,36	51,68	11,04	-	1692	1946
		088					11	800	880	1926	983	1,36	55,12	12,16	-	1827	2101
383	090	024	XX	YY	00		3	900	240	779	397	1,25	17,46	3,60	-	802	922
		032					4	900	320	968	494	1,30	23,22	4,95	-	950	1093
		040					5	900	400	1193	609	1,31	28,98	6,21	-	1096	1260
		048					6	900	480	1418	724	1,33	34,92	7,47	-	1241	1427
		056					7	900	560	1643	838	1,34	40,68	8,73	-	1386	1594
		064					8	900	640	1787	912	1,34	46,53	9,90	-	1533	1763
		072					9	900	720	1931	985	1,34	52,38	11,16	-	1682	1934
		080					10	900	800	2075	1058	1,36	58,14	12,42	-	1827	2101
		088					11	900	880	2167	1106	1,36	62,01	13,68	-	1972	2268

Conforme EN442-1: 2014: radiateurs et convecteurs

Pour les émissions calorifiques des autres régimes, voir p. 356 (facteurs de correction)
FRANCE. Prix en euro (hors TVA)

COMMENT COMMANDER VIOLA-A HORIZONTAL

Délai de livraison 15 - 30 jours ouvrables
(temps de transport non compris)

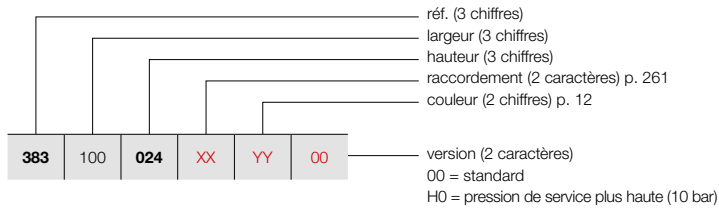

VIOLA-A HORIZONTAL (H2L2-RO-A)



H2L2-RO-A
(tête thermostatique à commander séparément)

GRUPE DE TARIF: VPG2 - RADIATEURS EN ACIER

RÉFÉRENCE RADIATEUR SUR MESURE VIOLA-A HORIZONTAL							DONNÉES TECHNIQUES				COULEUR STANDARD	AUTRES COULEURS									
tubes	largeur (L mm)	hauteur (H mm)	75/65/20 (Watt) (φ50K)	55/45/20 (Watt) (φ30K)	facteur n	poids (kg)	contenance (l)	résistance électrique (Watt)	prix RAL 9016 (€)	prix couleur (€)											
RÉF. VIOLA-A HORIZONTAL H2L2-RO-A : 383																					
383	100	024	XX	YY	00	3	1000	240	865	441	1,25	19,40	4,00	-	858	987					
		032				4	1000	320	1075	548	1,30	25,80	5,50	-	1013	1165					
		040				5	1000	400	1326	677	1,31	32,20	6,90	-	1172	1348					
		048				6	1000	480	1576	804	1,33	38,80	8,30	-	1327	1526					
		056				7	1000	560	1826	932	1,34	45,20	9,70	-	1485	1708					
		064				8	1000	640	1986	1013	1,34	51,70	11,00	-	1644	1891					
		072				9	1000	720	2145	1094	1,34	58,20	12,40	-	1800	2070					
		080				10	1000	800	2305	1176	1,36	64,60	13,80	-	1960	2254					
		088				11	1000	880	2408	1229	1,36	68,90	15,20	-	2118	2436					
		383				110	024	XX	YY	00	3	1100	240	952	485	1,25	21,34	4,40	-	909	1045
							032				4	1100	320	1183	603	1,30	28,38	6,05	-	1078	1240
040	5		1100	400	1459		744				1,31	35,42	7,59	-	1245	1432					
048	6		1100	480	1734		884				1,33	42,68	9,13	-	1415	1627					
056	7		1100	560	2009		1025				1,34	49,72	10,67	-	1581	1818					
064	8		1100	640	2185		1115				1,34	56,87	12,10	-	1752	2015					
072	9		1100	720	2360		1204				1,34	64,02	13,64	-	1926	2215					
080	10		1100	800	2536		1294				1,36	71,06	15,18	-	2090	2404					
088	11		1100	880	2649		1351				1,36	75,79	16,72	-	2260	2599					
383	120		024	XX	YY		00				3	1200	240	1038	530	1,25	23,28	4,80	-	959	1103
			032								4	1200	320	1290	658	1,30	30,96	6,60	-	1139	1310
		040	5			1200		400	1591	812	1,31	38,64	8,28	-	1321	1519					
		048	6			1200		480	1891	965	1,33	46,56	9,96	-	1504	1730					
		056	7			1200		560	2191	1118	1,34	54,24	11,64	-	1684	1937					
		064	8			1200		640	2383	1216	1,34	62,04	13,20	-	1864	2144					
		072	9			1200		720	2574	1313	1,34	69,84	14,88	-	2046	2353					
		080	10			1200		800	2766	1411	1,36	77,52	16,56	-	2224	2558					
		088	11			1200		880	2890	1474	1,36	82,68	18,24	-	2405	2766					
		383	140			024		XX	YY	00	3	1400	240	1211	618	1,25	27,16	5,60	-	1064	1224
						032					4	1400	320	1505	768	1,30	36,12	7,70	-	1269	1459
040	5			1400	400	1856	947				1,31	45,08	9,66	-	1472	1693					
048	6			1400	480	2206	1126				1,33	54,32	11,62	-	1676	1927					
056	7			1400	560	2556	1304				1,34	63,28	13,58	-	1879	2161					
064	8			1400	640	2780	1419				1,34	72,38	15,40	-	2083	2395					
072	9			1400	720	3003	1532				1,34	81,48	17,36	-	2292	2636					
080	10			1400	800	3227	1646				1,36	90,44	19,32	-	2493	2867					
088	11			1400	880	3371	1720				1,36	96,46	21,28	-	2698	3103					
383	160			024	XX	YY	00				3	1600	240	1384	706	1,25	31,04	6,40	-	1166	1341
				032							4	1600	320	1720	878	1,30	41,28	8,80	-	1395	1604
		040	5	1600				400	2122	1082	1,31	51,52	11,04	-	1620	1863					
		048	6	1600				480	2522	1287	1,33	62,08	13,28	-	1850	2128					
		056	7	1600				560	2922	1491	1,34	72,32	15,52	-	2079	2391					
		064	8	1600				640	3178	1621	1,34	82,72	17,60	-	2305	2651					
		072	9	1600				720	3432	1751	1,34	93,12	19,84	-	2532	2912					
		080	10	1600				800	3688	1882	1,36	103,36	22,08	-	2757	3171					
		088	11	1600				880	3853	1966	1,36	110,24	24,32	-	2986	3434					

Conforme EN442-1: 2014: radiateurs et convecteurs

Pour les émissions calorifiques des autres régimes, voir p. 356 (facteurs de correction)

FRANCE. Prix en euro (hors TVA)

VIOLA-A HORIZONTAL (H2L2-RO-A)



H2L2-RO-A
(tête thermostatique à commander séparément)

COMMENT COMMANDER VIOLA-A HORIZONTAL

Délai de livraison 15 - 30 jours ouvrables
(temps de transport non compris)

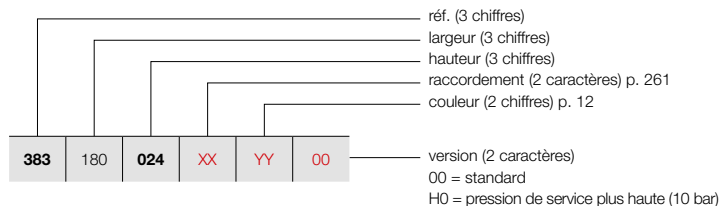

GRUPE DE TARIF: VPG2 - RADIATEURS EN ACIER

RÉFÉRENCE RADIATEUR SUR MESURE VIOLA-A HORIZONTAL							DONNÉES TECHNIQUES				COULEUR STANDARD	AUTRES COULEURS									
NF							tubes	largeur (L mm)	hauteur (H mm)	75/65/20 (Watt) (Ø50K)	55/45/20 (Watt) (Ø30K)	facteur n	poids (kg)	contenance (l)	résistance électrique (Watt)	prix RAL 9016 (€)	prix couleur (€)				
RÉF. VIOLA-A HORIZONTAL H2L2-RO-A : 383																					
383	180	024	XX	YY	00	3	1800	240	1557	794	1,25	34,92	7,20	-	1272	1463					
		032				4	1800	320	1935	987	1,30	46,44	9,90	-	1524	1753					
		040				5	1800	400	2387	1218	1,31	57,96	12,42	-	1777	2044					
		048				6	1800	480	2837	1447	1,33	69,84	14,94	-	2025	2329					
		056				7	1800	560	3287	1677	1,34	81,36	17,46	-	2274	2615					
		064				8	1800	640	3575	1824	1,34	93,06	19,80	-	2524	2903					
		072				9	1800	720	3861	1970	1,34	104,76	22,32	-	2775	3191					
		080				10	1800	800	4149	2117	1,36	116,28	24,84	-	3026	3480					
		088				11	1800	880	4334	2211	1,36	124,02	27,36	-	3276	3767					
		383				200	024	XX	YY	00	3	2000	240	1730	883	1,25	38,80	8,00	-	1378	1585
							032				4	2000	320	2150	1097	1,30	51,60	11,00	-	1649	1896
040	5		2000	400	2652		1353				1,31	64,40	13,80	-	1927	2216					
048	6		2000	480	3152		1608				1,33	77,60	16,60	-	2196	2525					
056	7		2000	560	3652		1863				1,34	90,40	19,40	-	2473	2844					
064	8		2000	640	3972		2027				1,34	103,40	22,00	-	2745	3157					
072	9		2000	720	4290		2189				1,34	116,40	24,80	-	3021	3474					
080	10		2000	800	4610		2352				1,36	129,20	27,60	-	3295	3789					
088	11		2000	880	4816		2457				1,36	137,80	30,40	-	3565	4100					
383	220		024	XX	YY		00				3	2200	240	1903	971	1,25	42,68	8,80	-	1480	1702
			032								4	2200	320	2365	1207	1,30	56,76	12,10	-	1781	2048
		040	5			2200		400	2917	1488	1,31	70,84	15,18	-	2078	2390					
		048	6			2200		480	3467	1769	1,33	85,36	18,26	-	2372	2728					
		056	7			2200		560	4017	2050	1,34	99,44	21,34	-	2669	3069					
		064	8			2200		640	4369	2229	1,34	113,74	24,20	-	2967	3412					
		072	9			2200		720	4719	2408	1,34	128,04	27,28	-	3262	3751					
		080	10			2200		800	5071	2587	1,36	142,12	30,36	-	3560	4094					
		088	11			2200		880	5298	2703	1,36	151,58	33,44	-	3858	4437					
		383	240			024		XX	YY	00	3	2400	240	2076	1059	1,25	46,56	9,60	-	1581	1818
						032					4	2400	320	2580	1316	1,30	61,92	13,20	-	1902	2187
040	5			2400	400	3182	1624				1,31	77,28	16,56	-	2224	2558					
048	6			2400	480	3782	1930				1,33	93,12	19,92	-	2548	2930					
056	7			2400	560	4382	2236				1,34	108,48	23,28	-	2867	3297					
064	8			2400	640	4766	2432				1,34	124,08	26,40	-	3186	3664					
072	9			2400	720	5148	2627				1,34	139,68	29,76	-	3509	4035					
080	10			2400	800	5532	2822				1,36	155,04	33,12	-	3829	4403					
088	11			2400	880	5779	2949				1,36	165,36	36,48	-	4146	4768					
383	260			024	XX	YY	00				3	2600	240	2249	1147	1,25	50,44	10,40	-	1689	1942
				032							4	2600	320	2795	1426	1,30	67,08	14,30	-	2035	2340
		040	5	2600				400	3448	1759	1,31	83,72	17,94	-	2376	2732					
		048	6	2600				480	4098	2091	1,33	100,88	21,58	-	2718	3126					
		056	7	2600				560	4748	2422	1,34	117,52	25,22	-	3064	3524					
		064	8	2600				640	5164	2634	1,34	134,42	28,60	-	3406	3917					
		072	9	2600				720	5577	2845	1,34	151,32	32,24	-	3753	4316					
		080	10	2600				800	5993	3058	1,36	167,96	35,88	-	4092	4706					
		088	11	2600				880	6261	3194	1,36	179,14	39,52	-	4439	5105					

Conforme EN442-1: 2014: radiateurs et convecteurs

Pour les émissions calorifiques des autres régimes, voir p. 356 (facteurs de correction)
FRANCE. Prix en euro (hors TVA)

COMMENT COMMANDER VIOLA-A HORIZONTAL

Délai de livraison 15 - 30 jours ouvrables
(temps de transport non compris)

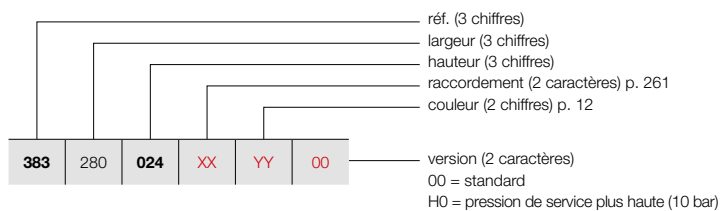

VIOLA-A HORIZONTAL (H2L2-RO-A)



H2L2-RO-A
(tête thermostatique à commander séparément)

GROUPE DE TARIF: VPG2 - RADIATEURS EN ACIER

RÉFÉRENCE RADIATEUR SUR MESURE VIOLA-A HORIZONTAL							DONNÉES TECHNIQUES				COULEUR STANDARD	AUTRES COULEURS					
383	280	024	XX	YY	00	tubes	largeur (L mm)	hauteur (H mm)	75/65/20 (Watt) (Φ50K)	55/45/20 (Watt) (Φ30K)	facteur n	poids (kg)	contenance (l)	résistance électrique (Watt)	prix RAL 9016 (€)	prix couleur (€)	
RÉF. VIOLA-A HORIZONTAL H2L2-RO-A : 383																	
383	280	024	XX	YY	00	3	2800	240	2422	1236	1,25	54,32	11,20	-	1792	2061	
		032				4	2800	320	3010	1536	1,30	72,24	15,40	-	2158	2482	
		040				5	2800	400	3713	1894	1,31	90,16	19,32	-	2524	2903	
		048				6	2800	480	4413	2251	1,33	108,64	23,24	-	2893	3327	
		056				7	2800	560	5113	2609	1,34	126,56	27,16	-	3261	3750	
		064				8	2800	640	5561	2837	1,34	144,76	30,80	-	3627	4171	
		072				9	2800	720	6006	3064	1,34	162,96	34,72	-	3993	4592	
		080				10	2800	800	6454	3293	1,36	180,88	38,64	-	4359	5013	
383	300	024	XX	YY	00	3	3000	240	2595	1324	1,25	58,20	12,00	-	1895	2179	
		032				4	3000	320	3225	1645	1,30	77,40	16,50	-	2287	2630	
		040				5	3000	400	3978	2030	1,31	96,60	20,70	-	2675	3076	
		048				6	3000	480	4728	2412	1,33	116,40	24,90	-	3067	3527	
		056				7	3000	560	5478	2795	1,34	135,60	29,10	-	3457	3976	
		064				8	3000	640	5958	3040	1,34	155,10	33,00	-	3845	4422	
		072				9	3000	720	6435	3283	1,34	174,60	37,20	-	4237	4873	

Conforme EN442-1: 2014: radiateurs et convecteurs

Pour les émissions calorifiques des autres régimes, voir p. 356 (facteurs de correction) FRANCE. Prix en euro (hors TVA)

VIOLA-A FIXATION MURALE EN OPTION

GROUPE DE TARIF: VPG10 - ACC.

INSTALLATION MURALE	LARGEUR DU RADIATEUR	COULEUR	N°. D'ART.	€
PIEDS DE SUPPORT TÉLÉSCOPIQUES + FIXATION MURALE VARIABLE 	V2-ZB-A			
	(2 pieds)	RAL 9016	*	92
		COULEUR	*	106
	H2-RO-A, H2L1-RO-A			
	≤ 2000 mm (2 pieds)	RAL 9016	*	92
		COULEUR	*	106
≥ 2200 mm (3 pieds)	RAL 9016	*	140	
	COULEUR	*	161	
* Attention: Les pieds doivent être commandés en même temps que le radiateur. Veuillez indiquer le code 07 chez «Finition».				
ROSACE PIED CHAPE 	V2-ZB-A			
		RAL 9016	11810390000	31
• 56 x 56 mm. Nombre de rosaces = nombre de pieds				
ROSACE PIED SOL FINI 	H2-RO-A, H2L1-RO-A			
		RAL 9016	11810400000	39
• 104 x 84 mm. Nombre de rosaces = nombre de pieds				

FRANCE. Prix en euro (hors TVA)

GRUPE DE TARIF: VPG10 - ACC.

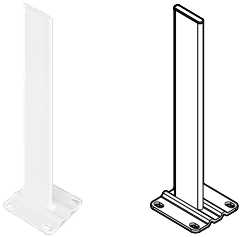
POSITIONNEMENT LIBRE	HAUTEUR DU PIED	COULEUR	N°. D'ART.	€
PIED POSITIONNEMENT LIBRE 	H2-RO-A, H2L1-RO-A			
	H = 450 mm	RAL 9016	11810350450	64
		COULEUR	11810350450C	74
	H = 550 mm	RAL 9016	11810350550	64
		COULEUR	11810350550C	74
	H = 600 mm	RAL 9016	11810350600	64
		COULEUR	11810350600C	74
	H = 650 mm	RAL 9016	11810350650	64
		COULEUR	11810350650C	74
	H = 750 mm	RAL 9016	11810350750	64
		COULEUR	11810350750C	74
	H = 850 mm	RAL 9016	11810350850	78
		COULEUR	11810350850C	90
	H = 900 mm	RAL 9016	11810350900	78
	COULEUR	11810350900C	90	
H = 1050 mm	RAL 9016	11810351050	78	
	COULEUR	11810351050C	90	
H = 1200 mm	RAL 9016	11810351200	78	
	COULEUR	11810351200C	90	

- Sol fini: hauteur du pied = hauteur radiateur + 150 mm
- Chape: hauteur du pied = hauteur radiateur + 300 mm
- Facile à raccourcir si nécessaire

ATTACHE PIED POSITIONNEMENT LIBRE 	H2-RO-A, H2L1-RO-A			
		RAL 9016	11810360000	51
		COULEUR	11810360000C	59

ROSACE PIED CHAPE 	H2-RO-A, H2L1-RO-A			
		RAL 9016	11810370000	13
		COULEUR	11810370000C	15

- 100 x 40 mm. Nombre de rosaces = nombre de pieds

ROSACE PIED SOL FINI 	H2-RO-A, H2L1-RO-A			
		RAL 9016	11810380000	16
		COULEUR	11810380000C	18



- 115 x 110 mm. Nombre de rosaces = nombre de pieds

hauteur du radiateur (mm)	longueur du radiateur (mm)	nombre de pieds	nombre d'attaches pieds
240 - 880	500-2000	2x	2x
	2200-3000	3x	3x

FRANCE. Prix en euro (hors TVA)

VIOLA-A ACCESSOIRES
 EN OPTION

GROUPE DE TARIF: VPG10 - ACC.

ACCESSOIRES		COULEUR	N°. D'ART.	€
TÊTE THERMOSTATIQUE		V1-ZB-A, V1L1-ZB-A, V2-ZB-A H1-RO-A, H1L1-RO-A, H2-RO-A, H2L1-RO-A, H2L2-RO-A		
		BLANC	11911630102	52
TÊTE THERMOSTATIQUE		V1-ZB-A, V1L1-ZB-A, V2-ZB-A H1-RO-A, H1L1-RO-A, H2-RO-A, H2L1-RO-A, H2L2-RO-A		
		CHROMÉ	11911631102	72

GROUPE DE TARIF: VPG10B - PORTE-SERVIETTES

ACCESSOIRES	LARGEUR DU PORTE-SERVIETTES	COULEUR	N°. D'ART.	€	
PATÈRE		V1-ZB-A, V1L1-ZB-A, V2-ZB-A			
		CHROMÉ	118341100000099	95	
PORTE-SERVIETTES		V1-ZB-A, V1L1-ZB-A, V2-ZB-A H1-RO-A, H1L1-RO-A, H2-RO-A, H2L1-RO-A, H2L2-RO-A			
		500 mm	CHROMÉ	11832700000099	160
		500 mm	RAL 9016	118327000009016	160
		500 mm	RAL 9005 ^{mat}	118327000009005	160

- h = 70 mm; b = 70 mm; d = 51 mm; a = 43 mm;

- h = 55 mm; b = 500 mm; d = 53 mm; a = 38 mm;

^{mat} noir mat

 Instructions de montage accessoires: voir www.vasco.eu
 FRANCE. Prix en euro (hors TVA)

d = distance entre face avant de l'accessoire et face avant du radiateur

a = distance entre l'accessoire jusqu'au radiateur

Articles en stock.

VIOLA-A VERTICAL: V1-ZB-A / V1L1-ZB-A / V2-ZB-A (STOCK)

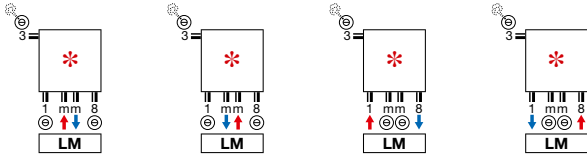

- * Le départ et le retour peuvent être échangés
- Raccordement ci-dessus pour radiateur de stock avec un nombre pair de tubes. Également disponible pour les radiateurs non-stock avec un nombre pair de tubes.

VIOLA-A VERTICAL: V1-ZB-A / V1L1-ZB-A / V2-ZB-A (NON-STOCK)

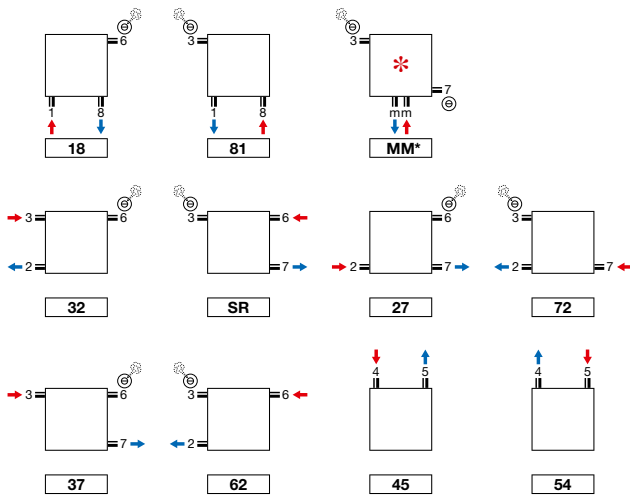

- * Le départ et le retour peuvent être échangés
- Raccordement mm uniquement possible en présence d'un nombre pair de tubes

VIOLA-A HORIZONTAL: H1-RO-A / H1L1-RO-A / H2-RO-A / H2L1-RO-A / H2L2-RO-A (NON-STOCK)

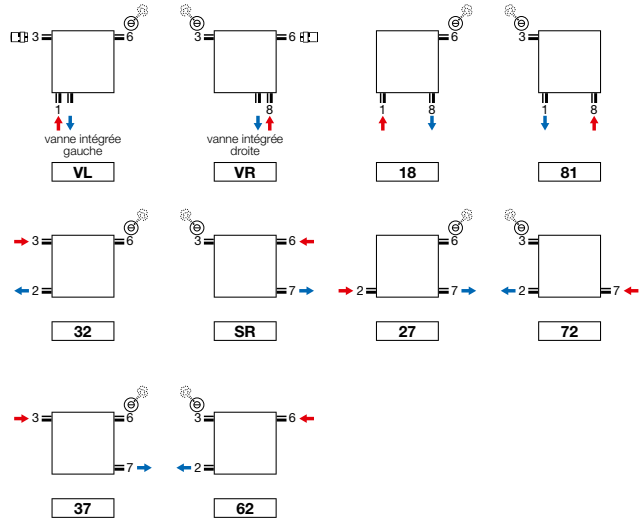

- Raccordement VL et VR: tête thermostatique à commander séparément
- Vanne intégrée (supplément de prix) (voir p. 351)

Attention: le raccordement du radiateur est seulement possible comme indiqué par les icônes de raccordement. Pour toute autre méthode de raccordement, nous déclinons toute responsabilité.

TULIPA-A VERTICAL (TV1-A, TV2-A)

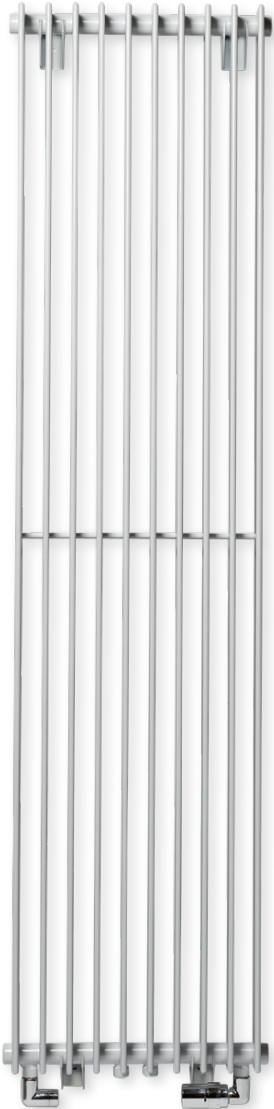

TULIPA-A VERTICAL

Chaleur structurée

Un radiateur décoratif de la première génération. Approprié pour tous les espaces et toutes les applications. Caractérisé par sa structure ouverte classique et par les raccordements d'aplomb des tubes sur le collecteur. La garantie d'un confort de chauffage irréprochable, où que ce soit dans la maison.

TYPES

- Une série (TV1-A) ou une double série de tubes (TV2-A)

TUBES

- Verticaux, ovales-aplatis 60 x 10 mm

COLLECTEURS

- Horizontaux, à l'arrière, ronds Ø 32 mm

COULEURS

- Couleur standard blanc RAL 9016
- Carte de couleur étendue voir p. 12

SPÉCIAL

- Tulipa-A 6 et 8 tubes: raccordement 1mm8, 18, 81 pas possible

FIXATIONS

- Fixations murales standard (inclus dans l'emballage du radiateur)
- **TV1-A / TV2-A:** aussi livrable en positionnement libre, voir p. 278. Support mural supplémentaire nécessaire pour une hauteur du radiateur > 600 mm

TECHNIQUE

- Assemblé automatiquement par des robots en soudure haute fréquence (soudures invisibles)
- Couche de base acrylique ATL et poudre d'époxy-polyester
- Pression de service: 6 bars (standard). Supplément de prix pour une pression de service plus haute (10 bar): +10%.
- Le délai de livraison d'un radiateur avec une pression supérieure est de 1 semaine supplémentaire.
- Température de service maximale: 110°C

ÉLECTRIQUE

- ✗ Radiateur électrique prérempli
- ✗ Radiateur mixte

SCHÉMAS TECHNIQUES

- Voir p. 281

RACCORDEMENT

- ✗ Un seul raccordement pour un système monotube
- ✗ Un seul raccordement pour un système bitube
- ✓ Un double raccordement pour un système monotube (raccordement par raccordement central) (voir p. 350)
- ✓ Un double raccordement pour un système bitube (standard) (voir p. 350)
- ✗ Vanne intégrée
- Raccordements: 1/2" (filet intérieur)

RACCORDEMENT RECOMMANDÉ (LM)

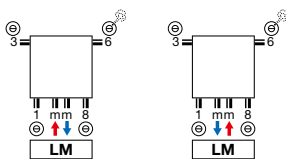

Autres possibilités de raccordement, voir p. 280



n°. d'art. 1182 001 0000 9016
prix € 162
 Raccords, voir p. 363



n°. d'art. 11911630102
prix € 52

RECOMMANDÉ POUR LA SALLE DE BAINS ET LA CUISINE EN OPTION



porte-serviettes (RAL 9005)
 n°. d'art. voir p. 279
prix € 160
 Autres accessoires, voir p. 279



TV1-A / TV2-A

COMMENT COMMANDER TULIPA-A VERTICAL

Délai de livraison 15 - 30 jours ouvrables
(temps de transport non compris)

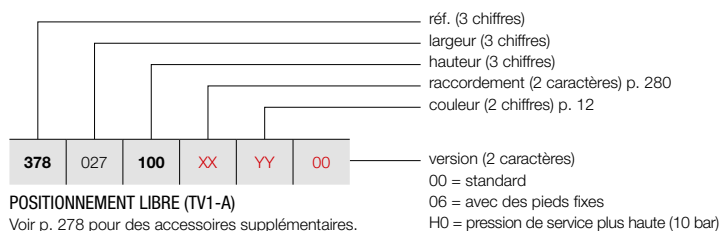

POSITIONNEMENT LIBRE (TV1-A)

Voir p. 278 pour des accessoires supplémentaires.

COMMENT COMMANDER RADIATEUR DE STOCK TULIPA-A VERTICAL

Délai de livraison 4 jours ouvrables
(temps de transport non compris)

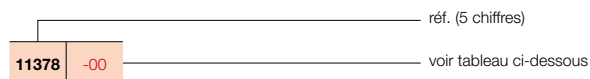

TV1-A

GROUPE DE TARIF: VPG2 - RADIATEURS EN ACIER

RÉFÉRENCE RADIATEUR SUR MESURE TULIPA-A VERTICAL	DONNÉES TECHNIQUES									COULEUR STANDARD		AUTRES COULEURS prix couleur (€)					
	tubes	largeur (L mm)	hauteur (H mm)	75/65/20 (Watt) (φ50K)	55/45/20 (Watt) (φ30K)	facteur n	poids (kg)	contenance (l)	résistance électrique (Watt)	prix RAL 9016 (€)	n° d'art. abrégé RAL 9016 stock						
RÉF. TULIPA-A VERTICAL TV1-A : 378																	
378	027	100	XX	YY	00	6	270	1000	384	204	1,24	9,60	2,64	-	330	-	380
		120				6	270	1200	456	240	1,24	11,40	3,12	-	367	-	422
		150				6	270	1500	564	294	1,25	14,40	3,84	-	413	-	475
		160				6	270	1600	600	312	1,26	15,00	4,08	-	430	-	495
		180				6	270	1800	660	342	1,26	16,80	4,56	-	462	-	531
		200				6	270	2000	738	384	1,27	18,60	4,98	-	494	-	568
		220				6	270	2200	810	420	1,27	20,40	5,46	-	528	-	607
		250				6	270	2500	912	474	1,28	23,40	6,18	-	579	-	666
		300				6	270	3000	1092	558	1,29	27,60	7,32	-	660	-	759
378	036	100	XX	YY	00	8	360	1000	512	272	1,24	12,80	3,52	-	411	-	473
		120				8	360	1200	608	320	1,24	15,20	4,16	-	454	-	522
		150				8	360	1500	752	392	1,25	19,20	5,12	-	519	-	597
		160				8	360	1600	800	416	1,26	20,00	5,44	-	542	-	623
		180				8	360	1800	880	456	1,26	22,40	6,08	-	586	-	674
		200				8	360	2000	984	512	1,27	24,80	6,64	-	630	-	725
		220				8	360	2200	1080	560	1,27	27,20	7,28	-	672	-	773
		250				8	360	2500	1216	632	1,28	31,20	8,24	-	739	-	850
		300				8	360	3000	1456	744	1,29	36,80	9,76	-	846	-	973
378	045	100	XX	YY	00	10	450	1000	640	340	1,24	16,00	4,40	-	489	-	562
		120				10	450	1200	760	400	1,24	19,00	5,20	-	543	-	624
		150				10	450	1500	940	490	1,25	24,00	6,40	-	626	-	720
		160				10	450	1600	1000	520	1,26	25,00	6,80	-	653	-	751
		180				10	450	1800	1100	570	1,26	28,00	7,60	-	707	-	813
		200				10	450	2000	1230	640	1,27	31,00	8,30	-	764	-	879
		220				10	450	2200	1350	700	1,27	34,00	9,10	-	814	-	936
		250				10	450	2500	1520	790	1,28	39,00	10,30	-	896	-	1030
		300				10	450	3000	1820	930	1,29	46,00	12,20	-	1035	-	1190
378	054	100	XX	YY	00	12	540	1000	768	408	1,24	19,20	5,28	-	566	-	651
		120				12	540	1200	912	480	1,24	22,80	6,24	-	633	-	728
		150				12	540	1500	1128	588	1,25	28,80	7,68	-	732	-	842
		160				12	540	1600	1200	624	1,26	30,00	8,16	-	766	-	881
		180				12	540	1800	1320	684	1,26	33,60	9,12	-	829	11378-01	953
		200				12	540	2000	1476	768	1,27	37,20	9,96	-	895	11378-02	1029
		220				12	540	2200	1620	840	1,27	40,80	10,92	-	960	-	1104
		250				12	540	2500	1824	948	1,28	46,80	12,36	-	1059	-	1218
		300				12	540	3000	2184	1116	1,29	55,20	14,64	-	1220	-	1403

Conforme EN442-1: 2014: radiateurs et convecteurs

Pour les émissions calorifiques des autres régimes, voir p. 356 (facteurs de correction)

FRANCE. Prix en euro (hors TVA)

TULIPA-A VERTICAL (TV1-A)



TV1-A

COMMENT COMMANDER TULIPA-A VERTICAL

Délai de livraison 15 - 30 jours ouvrables
(temps de transport non compris)

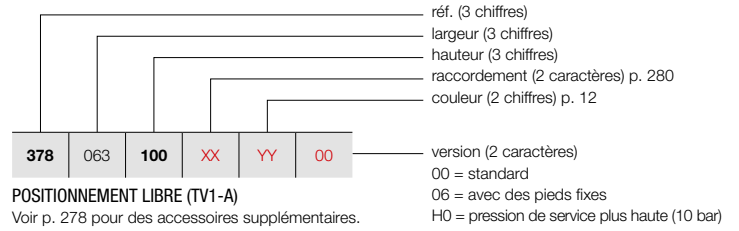

POSITIONNEMENT LIBRE (TV1-A)

Voir p. 278 pour des accessoires supplémentaires.

GRUPE DE TARIF: VPG2 - RADIATEURS EN ACIER

RÉFÉRENCE RADIATEUR SUR MESURE TULIPA-A VERTICAL							DONNÉES TECHNIQUES					COULEUR STANDARD	AUTRES COULEURS				
378	063	100	XX	YY	00	tubes	largeur (L mm)	hauteur (H mm)	75/65/20 (Watt) (Φ50K)	55/45/20 (Watt) (Φ30K)	facteur n	poids (kg)	contenance (l)	résistance électrique (Watt)	prix RAL 9016 (€)	prix couleur (€)	
RÉF. TULIPA-A VERTICAL TV1-A : 378																	
378	063	100	XX	YY	00	14	630	1000	896	476	1,24	22,40	6,16	-	646	743	
		120				14	630	1200	1064	560	1,24	26,60	7,28	-	721	829	
		150				14	630	1500	1316	686	1,25	33,60	8,96	-	838	964	
		160				14	630	1600	1400	728	1,26	35,00	9,52	-	876	1007	
		180				14	630	1800	1540	798	1,26	39,20	10,64	-	950	1093	
		200				14	630	2000	1722	896	1,27	43,40	11,62	-	1028	1182	
		220				14	630	2200	1890	980	1,27	47,60	12,74	-	1101	1266	
		250				14	630	2500	2128	1106	1,28	54,60	14,42	-	1219	1402	
		300				14	630	3000	2548	1302	1,29	64,40	17,08	-	1409	1620	
378	072	100	XX	YY	00	16	720	1000	1024	544	1,24	25,60	7,04	-	726	835	
		120				16	720	1200	1216	640	1,24	30,40	8,32	-	812	934	
		150				16	720	1500	1504	784	1,25	38,40	10,24	-	944	1086	
		160				16	720	1600	1600	832	1,26	40,00	10,88	-	986	1134	
		180				16	720	1800	1760	912	1,26	44,80	12,16	-	1070	1231	
		200				16	720	2000	1968	1024	1,27	49,60	13,28	-	1159	1333	
		220				16	720	2200	2160	1120	1,27	54,40	14,56	-	1245	1432	
		250				16	720	2500	2432	1264	1,28	62,40	16,48	-	1376	1582	
		300				16	720	3000	2912	1488	1,29	73,60	19,52	-	1594	1833	
378	081	100	XX	YY	00	18	810	1000	1152	612	1,24	28,80	7,92	-	802	922	
		120				18	810	1200	1368	720	1,24	34,20	9,36	-	902	1037	
		150				18	810	1500	1692	882	1,25	43,20	11,52	-	1047	1204	
		160				18	810	1600	1800	936	1,26	45,00	12,24	-	1096	1260	
		180				18	810	1800	1980	1026	1,26	50,40	13,68	-	1193	1372	
		200				18	810	2000	2214	1152	1,27	55,80	14,94	-	1292	1486	
		220				18	810	2200	2430	1260	1,27	61,20	16,38	-	1392	1601	
		250				18	810	2500	2736	1422	1,28	70,20	18,54	-	1537	1768	
		300				18	810	3000	3276	1674	1,29	82,80	21,96	-	1783	2050	
378	090	100	XX	YY	00	20	900	1000	1280	680	1,24	32,00	8,80	-	880	1012	
		120				20	900	1200	1520	800	1,24	38,00	10,40	-	990	1139	
		150				20	900	1500	1880	980	1,25	48,00	12,80	-	1154	1327	
		160				20	900	1600	2000	1040	1,26	50,00	13,60	-	1210	1392	
		180				20	900	1800	2200	1140	1,26	56,00	15,20	-	1318	1516	
		200				20	900	2000	2460	1280	1,27	62,00	16,60	-	1427	1641	
		220				20	900	2200	2700	1400	1,27	68,00	18,20	-	1533	1763	
		250				20	900	2500	3040	1580	1,28	78,00	20,60	-	1698	1953	
		300				20	900	3000	3640	1860	1,29	92,00	24,40	-	1969	2264	

Conforme EN442-1: 2014: radiateurs et convecteurs

Pour les émissions calorifiques des autres régimes, voir p. 356 (facteurs de correction)
FRANCE. Prix en euro (hors TVA)

COMMENT COMMANDER TULIPA-A VERTICAL

Délai de livraison 15 - 30 jours ouvrables
(temps de transport non compris)

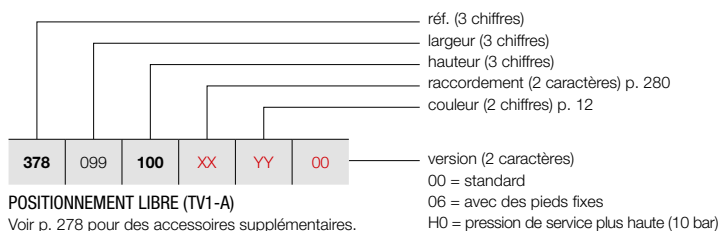

POSITIONNEMENT LIBRE (TV1-A)

Voir p. 278 pour des accessoires supplémentaires.

TULIPA-A VERTICAL (TV1-A)



TV1-A

GROUPE DE TARIF: VPG2 - RADIATEURS EN ACIER

RÉFÉRENCE RADIATEUR SUR MESURE TULIPA-A VERTICAL							DONNÉES TECHNIQUES						COULEUR STANDARD prix RAL 9016 (€)	AUTRES COULEURS prix couleur (€)		
							tubes	largeur (L mm)	hauteur (H mm)	75/65/20 (Watt) (φ50K)	55/45/20 (Watt) (φ30K)	facteur n			poids (kg)	contenance (l)
RÉF. TULIPA-A VERTICAL TV1-A : 378																
378	099	100	XX	YY	00	22	990	1000	1408	748	1,24	35,20	9,68	-	960	1104
		120				22	990	1200	1672	880	1,24	41,80	11,44	-	1078	1240
		150				22	990	1500	2068	1078	1,25	52,80	14,08	-	1259	1448
		160				22	990	1600	2200	1144	1,26	55,00	14,96	-	1320	1518
		180				22	990	1800	2420	1254	1,26	61,60	16,72	-	1437	1653
		200				22	990	2000	2706	1408	1,27	68,20	18,26	-	1556	1789
		220				22	990	2200	2970	1540	1,27	74,80	20,02	-	1676	1927
		250				22	990	2500	3344	1738	1,28	85,80	22,66	-	1855	2133
378	108	100	XX	YY	00	24	1080	1000	1536	816	1,24	38,40	10,56	-	1037	1193
		120				24	1080	1200	1824	960	1,24	45,60	12,48	-	1166	1341
		150				24	1080	1500	2256	1176	1,25	57,60	15,36	-	1364	1569
		160				24	1080	1600	2400	1248	1,26	60,00	16,32	-	1431	1646
		180				24	1080	1800	2640	1368	1,26	67,20	18,24	-	1557	1791
		200				24	1080	2000	2952	1536	1,27	74,40	19,92	-	1691	1945
		220				24	1080	2200	3240	1680	1,27	81,60	21,84	-	1821	2094
378	117	100	XX	YY	00	26	1170	1000	1664	884	1,24	41,60	11,44	-	1116	1283
		120				26	1170	1200	1976	1040	1,24	49,40	13,52	-	1257	1446
		150				26	1170	1500	2444	1274	1,25	62,40	16,64	-	1472	1693
		160				26	1170	1600	2600	1352	1,26	65,00	17,68	-	1541	1772
		180				26	1170	1800	2860	1482	1,26	72,80	19,76	-	1683	1935
		200				26	1170	2000	3198	1664	1,27	80,60	21,58	-	1824	2098
378	126	100	XX	YY	00	28	1260	1000	1792	952	1,24	44,80	12,32	-	1192	1371
		120				28	1260	1200	2128	1120	1,24	53,20	14,56	-	1347	1549
		150				28	1260	1500	2632	1372	1,25	67,20	17,92	-	1576	1812
		160				28	1260	1600	2800	1456	1,26	70,00	19,04	-	1651	1899
		180				28	1260	1800	3080	1596	1,26	78,40	21,28	-	1804	2075

Conforme EN442-1: 2014: radiateurs et convecteurs

Pour les émissions calorifiques des autres régimes, voir p. 356 (facteurs de correction)
FRANCE. Prix en euro (hors TVA)

TULIPA-A VERTICAL (TV2-A)



TV2-A

COMMENT COMMANDER TULIPA-A VERTICAL

Délai de livraison 15 - 30 jours ouvrables
(temps de transport non compris)

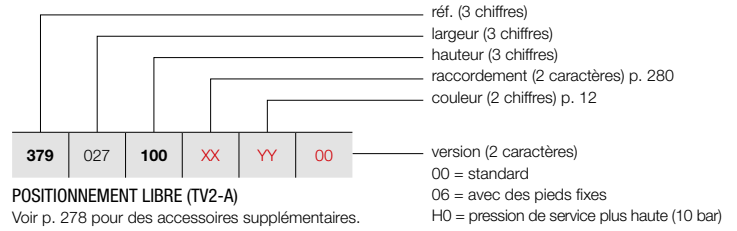

POSITIONNEMENT LIBRE (TV2-A)

Voir p. 278 pour des accessoires supplémentaires.

COMMENT COMMANDER RADIATEUR DE STOCK VIOLA-A VERTICAL

Délai de livraison 4 jours ouvrables
(temps de transport non compris)

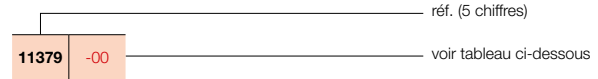

GRUPE DE TARIF: VPG2 - RADIATEURS EN ACIER

RÉFÉRENCE RADIATEUR SUR MESURE TULIPA-A VERTICAL							DONNÉES TECHNIQUES						COULEUR STANDARD		AUTRES COULEURS		
							tubes	largeur (L mm)	hauteur (H mm)	75/65/20 (Watt) (Φ50K)	55/45/20 (Watt) (Φ30K)	facteur n	poids (kg)	contenance (l)		résistance électrique (Watt)	prix RAL 9016 (€)
RÉF. TULIPA-A VERTICAL TV2-A : 379																	
379	027	100	XX	YY	00	6	270	1000	636	330	1,26	18,60	4,98	-	586	-	674
						6	270	1200	750	390	1,26	22,20	5,94	-	642	-	738
						6	270	1500	924	480	1,27	27,60	7,32	-	724	-	833
						6	270	1600	984	504	1,28	29,40	7,80	-	751	-	864
						6	270	1800	1134	582	1,28	33,00	8,70	-	811	-	933
						6	270	2000	1212	624	1,29	36,60	9,66	-	867	-	997
						6	270	2200	1326	684	1,29	40,20	10,56	-	923	-	1061
						6	270	2500	1500	768	1,30	45,60	12,00	-	1013	-	1165
						6	270	3000	1788	906	1,31	54,60	14,34	-	1152	-	1325
379	036	100	XX	YY	00	8	360	1000	848	440	1,26	24,80	6,64	-	716	-	823
						8	360	1200	1000	520	1,26	29,60	7,92	-	799	-	919
						8	360	1500	1232	640	1,27	36,80	9,76	-	908	-	1044
						8	360	1600	1312	672	1,28	39,20	10,40	-	947	-	1089
						8	360	1800	1512	776	1,28	44,00	11,60	-	1024	-	1178
						8	360	2000	1616	832	1,29	48,80	12,88	-	1101	-	1266
						8	360	2200	1768	912	1,29	53,60	14,08	-	1178	-	1355
						8	360	2500	2000	1024	1,30	60,80	16,00	-	1292	-	1486
						8	360	3000	2384	1208	1,31	72,80	19,12	-	1480	-	1702
379	045	100	XX	YY	00	10	450	1000	1060	550	1,26	31,00	8,30	-	856	-	984
						10	450	1200	1250	650	1,26	37,00	9,90	-	950	-	1093
						10	450	1500	1540	800	1,27	46,00	12,20	-	1094	-	1258
						10	450	1600	1640	840	1,28	49,00	13,00	-	1140	-	1311
						10	450	1800	1890	970	1,28	55,00	14,50	-	1238	-	1424
						10	450	2000	2020	1040	1,29	61,00	16,10	-	1331	-	1531
						10	450	2200	2210	1140	1,29	67,00	17,60	-	1427	-	1641
						10	450	2500	2500	1280	1,30	76,00	20,00	-	1570	-	1806
						10	450	3000	2980	1510	1,31	91,00	23,90	-	1808	-	2079
379	054	100	XX	YY	00	12	540	1000	1272	660	1,26	37,20	9,96	-	994	-	1143
						12	540	1200	1500	780	1,26	44,40	11,88	-	1105	-	1271
						12	540	1500	1848	960	1,27	55,20	14,64	-	1278	-	1470
						12	540	1600	1968	1008	1,28	58,80	15,60	-	1335	-	1535
						12	540	1800	2268	1164	1,28	66,00	17,40	-	1452	-	1670
						12	540	2000	2424	1248	1,29	73,20	19,32	-	1565	11379-01	1800
						12	540	2200	2652	1368	1,29	80,40	21,12	-	1680	-	1932
						12	540	2500	3000	1536	1,30	91,20	24,00	-	1851	-	2129
						12	540	3000	3576	1812	1,31	109,20	28,68	-	2136	-	2456

Conforme EN442-1: 2014: radiateurs et convecteurs

Pour les émissions calorifiques des autres régimes, voir p. 356 (facteurs de correction)
FRANCE. Prix en euro (hors TVA)

COMMENT COMMANDER TULIPA-A VERTICAL

Délai de livraison 15 - 30 jours ouvrables
(temps de transport non compris)

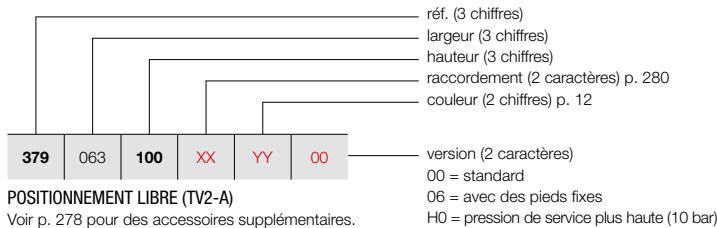

POSITIONNEMENT LIBRE (TV2-A)

Voir p. 278 pour des accessoires supplémentaires.

COMMENT COMMANDER RADIATEUR DE STOCK VIOLA-A VERTICAL

Délai de livraison 4 jours ouvrables
(temps de transport non compris)

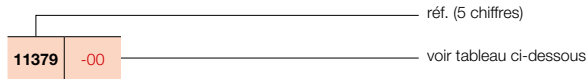

TULIPA-A VERTICAL (TV2-A)



TV2-A

GROUPE DE TARIF: VPG2 - RADIATEURS EN ACIER

RÉFÉRENCE RADIATEUR SUR MESURE TULIPA-A VERTICAL	DONNÉES TECHNIQUES									COULEUR STANDARD		AUTRES COULEURS					
	tubes	largeur (L mm)	hauteur (H mm)	75/65/20 (Watt) (φ50K)	55/45/20 (Watt) (φ30K)	facteur n	poids (kg)	contenance (l)	résistance électrique (Watt)	prix RAL 9016 (€)	n° d'art. abrégé RAL 9016 stock	prix couleur (€)					
RÉF. TULIPA-A VERTICAL TV2-A : 379																	
379	063	100	XX	YY	00	14	630	1000	1484	770	1,26	43,40	11,62	-	1133	-	1303
		120				14	630	1200	1750	910	1,26	51,80	13,86	-	1263	-	1452
		150				14	630	1500	2156	1120	1,27	64,40	17,08	-	1465	-	1685
		160				14	630	1600	2296	1176	1,28	68,60	18,20	-	1531	-	1761
		180				14	630	1800	2646	1358	1,28	77,00	20,30	-	1664	-	1914
		200				14	630	2000	2828	1456	1,29	85,40	22,54	-	1799	11379-02	2069
		220				14	630	2200	3094	1596	1,29	93,80	24,64	-	1930	-	2220
		250				14	630	2500	3500	1792	1,30	106,40	28,00	-	2130	-	2450
		300				14	630	3000	4172	2114	1,31	127,40	33,46	-	2465	-	2835
379	072	100	XX	YY	00	16	720	1000	1696	880	1,26	49,60	13,28	-	1268	-	1458
		120				16	720	1200	2000	1040	1,26	59,20	15,84	-	1419	-	1632
		150				16	720	1500	2464	1280	1,27	73,60	19,52	-	1652	-	1900
		160				16	720	1600	2624	1344	1,28	78,40	20,80	-	1726	-	1985
		180				16	720	1800	3024	1552	1,28	88,00	23,20	-	1874	-	2155
		200				16	720	2000	3232	1664	1,29	97,60	25,76	-	2029	-	2333
		220				16	720	2200	3536	1824	1,29	107,20	28,16	-	2182	-	2509
		250				16	720	2500	4000	2048	1,30	121,60	32,00	-	2408	-	2769
		300				16	720	3000	4768	2416	1,31	145,60	38,24	-	2791	-	3210
379	081	100	XX	YY	00	18	810	1000	1908	990	1,26	55,80	14,94	-	1406	-	1617
		120				18	810	1200	2250	1170	1,26	66,60	17,82	-	1578	-	1815
		150				18	810	1500	2772	1440	1,27	82,80	21,96	-	1834	-	2109
		160				18	810	1600	2952	1512	1,28	88,20	23,40	-	1921	-	2209
		180				18	810	1800	3402	1746	1,28	99,00	26,10	-	2089	-	2402
		200				18	810	2000	3636	1872	1,29	109,80	28,98	-	2259	-	2598
		220				18	810	2200	3978	2052	1,29	120,60	31,68	-	2435	-	2800
		250				18	810	2500	4500	2304	1,30	136,80	36,00	-	2692	-	3096
		300				18	810	3000	5364	2718	1,31	163,80	43,02	-	3122	-	3590
379	090	100	XX	YY	00	20	900	1000	2120	1100	1,26	62,00	16,60	-	1541	-	1772
		120				20	900	1200	2500	1300	1,26	74,00	19,80	-	1733	-	1993
		150				20	900	1500	3080	1600	1,27	92,00	24,40	-	2020	-	2323
		160				20	900	1600	3280	1680	1,28	98,00	26,00	-	2115	-	2432
		180				20	900	1800	3780	1940	1,28	110,00	29,00	-	2306	-	2652
		200				20	900	2000	4040	2080	1,29	122,00	32,20	-	2497	-	2872
		220				20	900	2200	4420	2280	1,29	134,00	35,20	-	2681	-	3083
		250				20	900	2500	5000	2560	1,30	152,00	40,00	-	2970	-	3416
		300				20	900	3000	5960	3020	1,31	182,00	47,80	-	3445	-	3962

Conforme EN442-1: 2014: radiateurs et convecteurs

Pour les émissions calorifiques des autres régimes, voir p. 356 (facteurs de correction)
FRANCE. Prix en euro (hors TVA)

RADIATEURS EN ACIER

TULIPA-A VERTICAL (TV2-A)



TV2-A

COMMENT COMMANDER TULIPA-A VERTICAL

Délai de livraison 15 - 30 jours ouvrables
(temps de transport non compris)

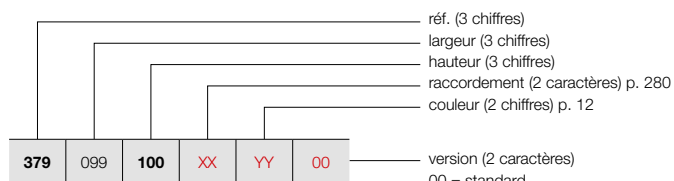

POSITIONNEMENT LIBRE (TV2-A)

Voir p. 278 pour des accessoires supplémentaires.

GRUPE DE TARIF: VPG2 - RADIATEURS EN ACIER

RÉFÉRENCE RADIATEUR SUR MESURE TULIPA-A VERTICAL							DONNÉES TECHNIQUES					COULEUR STANDARD	AUTRES COULEURS
tubes	largeur (L mm)	hauteur (H mm)	75/65/20 (Watt) (Φ50K)	55/45/20 (Watt) (Φ30K)	facteur n	poids (kg)	contenance (l)	résistance électrique (Watt)	prix RAL 9016 (€)	prix couleur (€)			
RÉF. TULIPA-A VERTICAL TV2-A : 379													
379	099	100	XX	YY	00								
		120							1680	1932			
		150							1888	2171			
		160							2204	2535			
		180							2308	2654			
		200							2514	2891			
		220							2726	3135			
		250							2934	3374			
									3248	3735			
379	108	100	XX	YY	00								
		120							1814	2086			
		150							2046	2353			
		160							2390	2749			
		180							2503	2878			
		200							2729	3138			
		220							2961	3405			
									3185	3663			
379	117	100	XX	YY	00								
		120							1954	2247			
		150							2199	2529			
		160							2573	2959			
		180							2698	3103			
		200							2942	3383			
									3192	3671			
379	126	100	XX	YY	00								
		120							2085	2398			
		150							2355	2708			
		160							2755	3168			
		180							2888	3321			
									3158	3632			

Conforme EN442-1: 2014: radiateurs et convecteurs

Pour les émissions calorifiques des autres régimes, voir p. 356 (facteurs de correction)
FRANCE. Prix en euro (hors TVA)

TYPES

- Une série (TH1-A) ou une double série de tubes (TH2-A)

TUBES

- Verticaux, ovales-aplatis 60 x 10 mm

COLLECTEURS

- Horizontaux, à l'arrière, ronds Ø 32 mm

COULEURS

- Couleur standard blanc RAL 9016
- Carte de couleur étendue voir p. 12

SPÉCIAL

- TH1-A aussi livrable comme radiateur de toilettes (540 x 500 mm)

FIXATIONS

- Fixations murales standard (inclus dans l'emballage du radiateur)
- **TH1-A / TH2-A:** aussi livrable en positionnement libre, voir p. 278. Support mural supplémentaire nécessaire pour une hauteur du radiateur > 600 mm.

TECHNIQUE

- Assemblé automatiquement par des robots en soudure haute fréquence (soudures invisibles)
- Couche de base acrylique ATL et poudre d'époxy-polyester
- Pression de service: 6 bars (standard). Supplément de prix pour une pression de service plus haute (10 bar): +10%.
- Le délai de livraison d'un radiateur avec une pression supérieure est de 1 semaine supplémentaire.
- Température de service maximale: 110°C

ÉLECTRIQUE

- ✗ Radiateur électrique prérempli
- ✗ Radiateur mixte

SCHEMAS TECHNIQUES

- Voir p. 281

RACCORDEMENT

- ✗ Un seul raccordement pour un système monotube
- ✗ Un seul raccordement pour un système bitube
- ✓ Un double raccordement pour un système monotube (raccordement par raccordement central) (voir p. 350)
- ✓ Un double raccordement pour un système bitube (standard) (voir p. 350)
- ✗ Vanne intégrée
- Raccordements: ½" (filet intérieur)

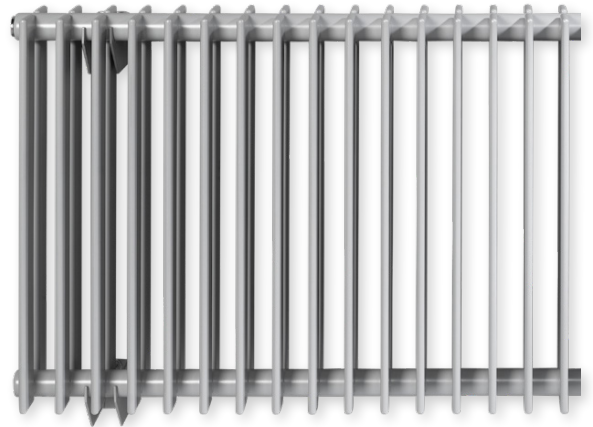

TULIPA-A HORIZONTAL

Charme éternel, classe intemporelle

La version horizontale du radiateur Tulipa-A. L'exemple type d'un radiateur décoratif dans sa forme la plus authentique. Caractérisé par sa structure ouverte classique et par les raccordements d'aplomb des tubes sur le collecteur. Un radiateur esthétique qui ne cessera jamais de charmer. Insensible aux tendances et universellement applicable.

RACCORDEMENT RECOMMANDÉ (18)

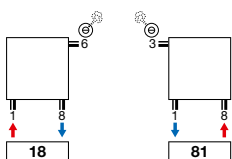

Autres possibilités de raccordement, voir p. 280



n°. d'art. 1182 101 0000 0099
prix € 280
 Raccords, voir p. 363

RECOMMANDÉ POUR LA SALLE DE BAINS ET LA CUISINE EN OPTION



porte-serviettes (RAL 9005)
 n°. d'art. voir p. 279
prix € 160
Autres accessoires, voir p. 279



TULIPA-A HORIZONTAL (TH1-A)

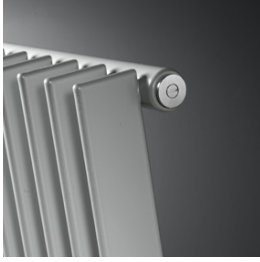

TH1-A

COMMENT COMMANDER TULIPA-A HORIZONTAL

Délai de livraison 15 - 30 jours ouvrables
(temps de transport non compris)

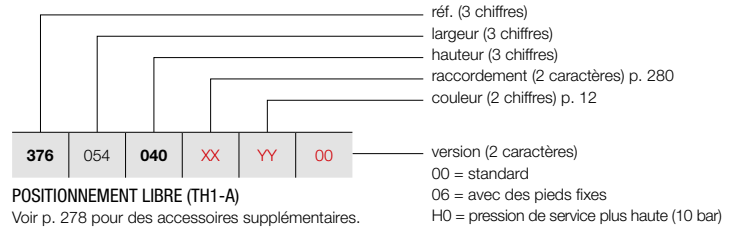

POSITIONNEMENT LIBRE (TH1-A)

Voir p. 278 pour des accessoires supplémentaires.

GRUPE DE TARIF: VPG2 - RADIATEURS EN ACIER

RÉFÉRENCE RADIATEUR SUR MESURE TULIPA-A HORIZONTAL							DONNÉES TECHNIQUES					COULEUR STANDARD	AUTRES COULEURS			
tubes	largeur (L mm)	hauteur (H mm)	75/65/20 (Watt) (Φ50K)	55/45/20 (Watt) (Φ30K)	facteur n	poids (kg)	contenance (l)	résistance électrique (Watt)	prix RAL 9016 (€)	prix couleur (€)						
RÉF. TULIPA-A HORIZONTAL TH1-A : 376																
376	054	040	XX	YY	00	12	540	400	348	180	1,22	9,60	2,52	-	373	429
		050				12	540	500	420	216	1,23	10,80	3,00	-	406	467
		060				12	540	600	492	264	1,23	12,00	3,48	-	441	507
		070				12	540	700	564	300	1,23	14,40	3,96	-	470	541
		080				12	540	800	636	336	1,23	15,60	4,44	-	504	580
		090				12	540	900	696	372	1,24	18,00	4,92	-	536	616
376	063	040	XX	YY	00	14	630	400	406	210	1,22	11,20	2,94	-	418	481
		050				14	630	500	490	252	1,23	12,60	3,50	-	454	522
		060				14	630	600	574	308	1,23	15,40	4,06	-	492	566
		070				14	630	700	658	350	1,23	16,80	4,62	-	532	612
		080				14	630	800	742	392	1,23	18,20	5,18	-	568	653
		090				14	630	900	812	434	1,24	21,00	5,74	-	607	698
376	072	040	XX	YY	00	16	720	400	464	240	1,22	12,80	3,36	-	462	531
		050				16	720	500	560	288	1,23	14,40	4,00	-	507	583
		060				16	720	600	656	352	1,23	17,60	4,64	-	550	633
		070				16	720	700	752	400	1,23	19,20	5,28	-	594	683
		080				16	720	800	848	448	1,23	20,80	5,92	-	636	731
		090				16	720	900	928	496	1,24	24,00	6,56	-	678	780
376	081	040	XX	YY	00	18	810	400	522	270	1,22	14,40	3,78	-	509	585
		050				18	810	500	630	324	1,23	16,20	4,50	-	555	638
		060				18	810	600	738	396	1,23	19,80	5,22	-	605	696
		070				18	810	700	846	450	1,23	21,60	5,94	-	654	752
		080				18	810	800	954	504	1,23	23,40	6,66	-	704	810
		090				18	810	900	1044	558	1,24	27,00	7,38	-	752	865
376	090	040	XX	YY	00	20	900	400	580	300	1,22	16,00	4,20	-	553	636
		050				20	900	500	700	360	1,23	18,00	5,00	-	607	698
		060				20	900	600	820	440	1,23	22,00	5,80	-	664	764
		070				20	900	700	940	500	1,23	24,00	6,60	-	716	823
		080				20	900	800	1060	560	1,23	26,00	7,40	-	771	887
		090				20	900	900	1160	620	1,24	30,00	8,20	-	824	948
376	099	040	XX	YY	00	22	990	400	638	330	1,22	17,60	4,62	-	600	690
		050				22	990	500	770	396	1,23	19,80	5,50	-	662	761
		060				22	990	600	902	484	1,23	24,20	6,38	-	719	827
		070				22	990	700	1034	550	1,23	26,40	7,26	-	778	895
		080				22	990	800	1166	616	1,23	28,60	8,14	-	839	965
		090				22	990	900	1276	682	1,24	33,00	9,02	-	901	1036
376	108	040	XX	YY	00	24	1080	400	696	360	1,22	19,20	5,04	-	646	743
		050				24	1080	500	840	432	1,23	21,60	6,00	-	710	817
		060				24	1080	600	984	528	1,23	26,40	6,96	-	773	889
		070				24	1080	700	1128	600	1,23	28,80	7,92	-	841	967
		080				24	1080	800	1272	672	1,23	31,20	8,88	-	907	1043
		090				24	1080	900	1392	744	1,24	36,00	9,84	-	973	1119

Conforme EN442-1: 2014: radiateurs et convecteurs

Pour les émissions calorifiques des autres régimes, voir p. 356 (facteurs de correction)
FRANCE. Prix en euro (hors TVA)

COMMENT COMMANDER TULIPA-A HORIZONTAL

Délai de livraison 15 - 30 jours ouvrables
(temps de transport non compris)

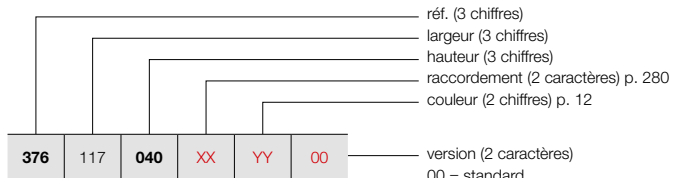

POSITIONNEMENT LIBRE (TH1-A)

Voir p. 278 pour des accessoires supplémentaires.

- réf. (3 chiffres)
- largeur (3 chiffres)
- hauteur (3 chiffres)
- raccordement (2 caractères) p. 280
- couleur (2 chiffres) p. 12
- version (2 caractères)
- 00 = standard
- 06 = avec des pieds fixes
- H0 = pression de service plus haute (10 bar)

TULIPA-A HORIZONTAL (TH1-A)



TH1-A

GRUPE DE TARIF: VPG2 - RADIATEURS EN ACIER

RÉFÉRENCE RADIATEUR SUR MESURE TULIPA-A HORIZONTAL	DONNÉES TECHNIQUES								COULEUR STANDARD prix RAL 9016 (€)	AUTRES COULEURS prix couleur (€)	
	tubes	largeur (L mm)	hauteur (H mm)	75/65/20 (Watt) (φ50K)	55/45/20 (Watt) (φ30K)	facteur n	poids (kg)	contenance (l)			résistance électrique (Watt)
RÉF. TULIPA-A HORIZONTAL TH1-A : 376											
376 117 040 XX YY 00	26	1170	400	754	390	1,22	20,80	5,46	-	691	795
	26	1170	500	910	468	1,23	23,40	6,50	-	765	880
	26	1170	600	1066	572	1,23	28,60	7,54	-	833	958
	26	1170	700	1222	650	1,23	28,80	8,58	-	905	1041
	26	1170	800	1378	728	1,23	31,20	9,62	-	974	1120
	26	1170	900	1508	806	1,24	36,00	10,66	-	1043	1199
	26	1170	1000	1654	884	1,24	40,80	11,70	-	1112	1278
376 126 040 XX YY 00	28	1260	400	812	420	1,22	22,40	5,88	-	739	850
	28	1260	500	980	504	1,23	25,20	7,00	-	812	934
	28	1260	600	1148	616	1,23	30,80	8,12	-	889	1022
	28	1260	700	1316	700	1,23	33,60	9,24	-	964	1109
	28	1260	800	1484	784	1,23	36,40	10,36	-	1041	1197
	28	1260	900	1624	868	1,24	42,00	11,48	-	1118	1286
376 144 040 XX YY 00	32	1440	400	928	480	1,22	25,60	6,72	-	825	949
	32	1440	500	1120	576	1,23	28,80	8,00	-	915	1052
	32	1440	600	1312	704	1,23	35,20	9,28	-	999	1149
	32	1440	700	1504	800	1,23	38,40	10,56	-	1089	1252
	32	1440	800	1696	896	1,23	41,60	11,84	-	1178	1355
	32	1440	900	1856	992	1,24	48,00	13,12	-	1263	1452
376 162 040 XX YY 00	36	1620	400	1044	540	1,22	28,80	7,56	-	919	1057
	36	1620	500	1260	648	1,23	32,40	9,00	-	1018	1171
	36	1620	600	1476	792	1,23	39,60	10,44	-	1116	1283
	36	1620	700	1692	900	1,23	43,20	11,88	-	1215	1397
	36	1620	800	1908	1008	1,23	46,80	13,32	-	1312	1509
	36	1620	900	2088	1116	1,24	54,00	14,76	-	1409	1620
376 180 040 XX YY 00	40	1800	400	1160	600	1,22	32,00	8,40	-	1009	1160
	40	1800	500	1400	720	1,23	36,00	10,00	-	1120	1288
	40	1800	600	1640	880	1,23	44,00	11,60	-	1227	1411
	40	1800	700	1880	1000	1,23	48,00	13,20	-	1335	1535
	40	1800	800	2120	1120	1,23	52,00	14,80	-	1447	1664
	40	1800	900	2320	1240	1,24	60,00	16,40	-	1554	1787
376 198 040 XX YY 00	44	1980	400	1276	660	1,22	35,20	9,24	-	1099	1264
	44	1980	500	1540	792	1,23	39,60	11,00	-	1220	1403
	44	1980	600	1804	968	1,23	48,40	12,76	-	1341	1542
	44	1980	700	2068	1100	1,23	52,80	14,52	-	1460	1679
	44	1980	800	2332	1232	1,23	57,20	16,28	-	1581	1818
	44	1980	900	2552	1364	1,24	66,00	18,04	-	1702	1957
376 216 040 XX YY 00	48	2160	400	1392	720	1,22	38,40	10,08	-	1192	1371
	48	2160	500	1680	864	1,23	43,20	12,00	-	1323	1521
	48	2160	600	1968	1056	1,23	52,80	13,92	-	1454	1672
	48	2160	700	2256	1200	1,23	57,60	15,84	-	1587	1825
	48	2160	800	2544	1344	1,23	62,40	17,76	-	1712	1969
	48	2160	900	2784	1488	1,24	72,00	19,68	-	1848	2125

Conforme EN442-1: 2014: radiateurs et convecteurs

Pour les émissions calorifiques des autres régimes, voir p. 356 (facteurs de correction)

FRANCE. Prix en euro (hors TVA)

TULIPA-A HORIZONTAL (TH1-A)



TH1-A

COMMENT COMMANDER TULIPA-A HORIZONTAL

Délai de livraison 15 - 30 jours ouvrables
(temps de transport non compris)

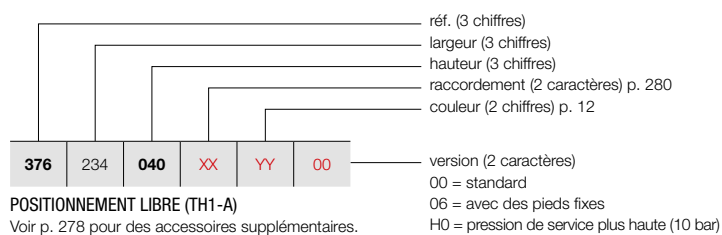

POSITIONNEMENT LIBRE (TH1-A)

Voir p. 278 pour des accessoires supplémentaires.

GRUPE DE TARIF: VPG2 - RADIATEURS EN ACIER

RÉFÉRENCE RADIATEUR SUR MESURE TULIPA-A HORIZONTAL							DONNÉES TECHNIQUES					COULEUR STANDARD	AUTRES COULEURS			
tubes	largeur (L mm)	hauteur (H mm)	75/65/20 (Watt) (Φ50K)	55/45/20 (Watt) (Φ30K)	facteur n	poids (kg)	contenance (l)	résistance électrique (Watt)	COULEUR RAL 9016 (€)	AUTRES COULEURS prix couleur (€)						
RÉF. TULIPA-A HORIZONTAL TH1-A : 376																
376	234	040	XX	YY	00	52	2340	400	1508	780	1,22	41,60	10,92	-	1285	1478
		050				52	2340	500	1820	936	1,23	46,80	13,00	-	1427	1641
		060				52	2340	600	2132	1144	1,23	57,20	15,08	-	1568	1803
		070				52	2340	700	2444	1300	1,23	62,40	17,16	-	1709	1965
		080				52	2340	800	2756	1456	1,23	67,60	19,24	-	1850	2128
		090				52	2340	900	3016	1612	1,24	78,00	21,32	-	1990	2289
376	252	040	XX	YY	00	56	2520	400	1624	840	1,22	44,80	11,76	-	1375	1581
		050				56	2520	500	1960	1008	1,23	50,40	14,00	-	1526	1755
		060				56	2520	600	2296	1232	1,23	61,60	16,24	-	1682	1934
		070				56	2520	700	2632	1400	1,23	67,20	18,48	-	1832	2107
		080				56	2520	800	2968	1568	1,23	72,80	20,72	-	1983	2280
		090				56	2520	900	3248	1736	1,24	84,00	22,96	-	2136	2456
376	270	040	XX	YY	00	60	2700	400	1740	900	1,22	48,00	12,60	-	1469	1689
		050				60	2700	500	2100	1080	1,23	54,00	15,00	-	1629	1873
		060				60	2700	600	2460	1320	1,23	66,00	17,40	-	1793	2062
		070				60	2700	700	2820	1500	1,23	72,00	19,80	-	1957	2251
		080				60	2700	800	3180	1680	1,23	78,00	22,20	-	2119	2437
376	288	040	XX	YY	00	64	2880	400	1856	960	1,22	51,20	13,44	-	1556	1789
		050				64	2880	500	2240	1152	1,23	57,60	16,00	-	1733	1993
		060				64	2880	600	2624	1408	1,23	70,40	18,56	-	1905	2191
		070				64	2880	700	3008	1600	1,23	76,80	21,12	-	2080	2392
376	306	040	XX	YY	00	68	3060	400	1972	1020	1,22	54,40	14,28	-	1648	1895
		050				68	3060	500	2380	1224	1,23	61,20	17,00	-	1833	2108
		060				68	3060	600	2788	1496	1,23	74,80	19,72	-	2019	2322
		070				68	3060	700	3196	1700	1,23	81,60	22,44	-	2202	2532

Conforme EN442-1: 2014: radiateurs et convecteurs

Pour les émissions calorifiques des autres régimes, voir p. 356 (facteurs de correction)
FRANCE. Prix en euro (hors TVA)

COMMENT COMMANDER TULIPA-A HORIZONTAL

Délai de livraison 15 - 30 jours ouvrables
(temps de transport non compris)

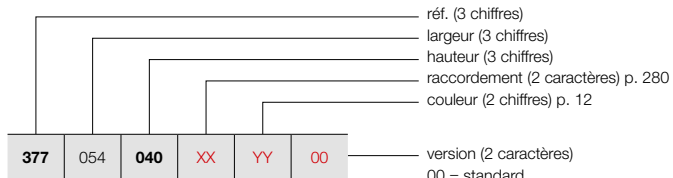

version (2 caractères)
00 = standard
06 = avec des pieds fixes
H0 = pression de service plus haute (10 bar)

POSITIONNEMENT LIBRE (TH2-A)

Voir p. 278 pour des accessoires supplémentaires.

TULIPA-A HORIZONTAL (TH2-A)



TH2-A

GRUPE DE TARIF: VPG2 - RADIATEURS EN ACIER

RÉFÉRENCE RADIATEUR SUR MESURE TULIPA-A HORIZONTAL						DONNÉES TECHNIQUES						COULEUR STANDARD prix RAL 9016 (€)	AUTRES COULEURS prix couleur (€)			
						tubes	largeur (L mm)	hauteur (H mm)	75/65/20 (Watt) (φ50K)	55/45/20 (Watt) (φ30K)	facteur n			poids (kg)	contenance (l)	résistance électrique (Watt)
RÉF. TULIPA-A HORIZONTAL TH2-A : 377																
377	054	040	XX	YY	00	12	540	400	588	312	1,24	16,80	4,32	-	648	745
		050				12	540	500	648	372	1,25	20,40	5,28	-	708	814
		060				12	540	600	816	432	1,25	24,00	6,24	-	768	883
		070				12	540	700	936	492	1,25	26,40	7,20	-	820	943
		080				12	540	800	1044	552	1,25	30,00	8,16	-	878	1010
		090				12	540	900	1164	600	1,26	33,60	9,00	-	935	1075
377	063	040	XX	YY	00	14	630	400	686	364	1,24	19,60	5,04	-	731	841
		050				14	630	500	756	434	1,25	23,80	6,16	-	799	919
		060				14	630	600	952	504	1,25	28,00	7,28	-	865	995
		070				14	630	700	1092	574	1,25	30,80	8,40	-	930	1070
		080				14	630	800	1218	644	1,25	35,00	9,52	-	996	1145
		090				14	630	900	1358	700	1,26	39,20	10,50	-	1065	1225
377	072	040	XX	YY	00	16	720	400	784	416	1,24	22,40	5,76	-	810	932
		050				16	720	500	864	496	1,25	27,20	7,04	-	885	1018
		060				16	720	600	1088	576	1,25	32,00	8,32	-	962	1106
		070				16	720	700	1248	656	1,25	35,20	9,60	-	1040	1196
		080				16	720	800	1392	736	1,25	40,00	10,88	-	1117	1285
		090				16	720	900	1552	800	1,26	44,80	12,00	-	1191	1370
377	081	040	XX	YY	00	18	810	400	882	468	1,24	25,20	6,48	-	889	1022
		050				18	810	500	972	558	1,25	30,60	7,92	-	978	1125
		060				18	810	600	1224	648	1,25	36,00	9,36	-	1061	1220
		070				18	810	700	1404	738	1,25	39,60	10,80	-	1145	1317
		080				18	810	800	1566	828	1,25	45,00	12,24	-	1232	1417
		090				18	810	900	1746	900	1,26	50,40	13,50	-	1321	1519
377	090	040	XX	YY	00	20	900	400	980	520	1,24	28,00	7,20	-	970	1116
		050				20	900	500	1080	620	1,25	34,00	8,80	-	1065	1225
		060				20	900	600	1360	720	1,25	40,00	10,40	-	1159	1333
		070				20	900	700	1560	820	1,25	44,00	12,00	-	1257	1446
		080				20	900	800	1740	920	1,25	50,00	13,60	-	1352	1555
		090				20	900	900	1940	1000	1,26	56,00	15,00	-	1447	1664
377	099	040	XX	YY	00	22	990	400	1078	572	1,24	30,80	7,92	-	1049	1206
		050				22	990	500	1188	682	1,25	37,40	9,68	-	1152	1325
		060				22	990	600	1496	792	1,25	44,00	11,44	-	1259	1448
		070				22	990	700	1716	902	1,25	48,40	13,20	-	1365	1570
		080				22	990	800	1914	1012	1,25	55,00	14,96	-	1470	1691
		090				22	990	900	2134	1100	1,26	61,60	16,50	-	1577	1814
377	108	040	XX	YY	00	24	1080	400	1176	624	1,24	33,60	8,64	-	1133	1303
		050				24	1080	500	1296	744	1,25	40,80	10,56	-	1244	1431
		060				24	1080	600	1632	864	1,25	48,00	12,48	-	1360	1564
		070				24	1080	700	1872	984	1,25	52,80	14,40	-	1472	1693
		080				24	1080	800	2088	1104	1,25	60,00	16,32	-	1588	1826
		090				24	1080	900	2328	1200	1,26	67,20	18,00	-	1703	1958

Conforme EN442-1: 2014: radiateurs et convecteurs

Pour les émissions calorifiques des autres régimes, voir p. 356 (facteurs de correction)

FRANCE. Prix en euro (hors TVA)

TULIPA-A HORIZONTAL (TH2-A)

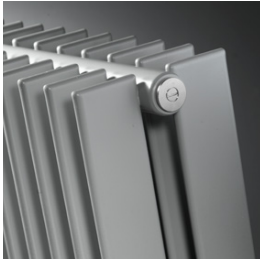

TH2-A

COMMENT COMMANDER TULIPA-A HORIZONTAL

Délai de livraison 15 - 30 jours ouvrables
(temps de transport non compris)

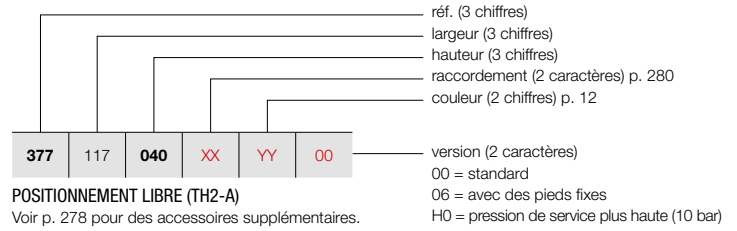

POSITIONNEMENT LIBRE (TH2-A)

Voir p. 278 pour des accessoires supplémentaires.

GRUPE DE TARIF: VPG2 - RADIATEURS EN ACIER

RÉFÉRENCE RADIATEUR SUR MESURE TULIPA-A HORIZONTAL							DONNÉES TECHNIQUES					COULEUR STANDARD	AUTRES COULEURS			
tubes	largeur (L mm)	hauteur (H mm)	75/65/20 (Watt) (Φ50K)	55/45/20 (Watt) (Φ30K)	facteur n	poids (kg)	contenance (l)	résistance électrique (Watt)	prix RAL 9016 (€)	prix couleur (€)						
RÉF. TULIPA-A HORIZONTAL TH2-A : 377																
377	117	040	XX	YY	00	26	1170	400	1274	676	1,24	36,40	9,36	-	1211	1393
		050				26	1170	500	1404	806	1,25	44,20	11,44	-	1333	1533
		060				26	1170	600	1768	936	1,25	52,00	13,52	-	1457	1676
		070				26	1170	700	2028	1066	1,25	57,20	15,60	-	1580	1817
		080				26	1170	800	2262	1196	1,25	65,00	17,68	-	1705	1961
		090				26	1170	900	2522	1300	1,26	72,80	19,50	-	1828	2102
377	126	040	XX	YY	00	28	1260	400	1372	728	1,24	39,20	10,08	-	1290	1484
		050				28	1260	500	1512	868	1,25	47,60	12,32	-	1419	1632
		060				28	1260	600	1904	1008	1,25	56,00	14,56	-	1554	1787
		070				28	1260	700	2184	1148	1,25	61,60	16,80	-	1689	1942
		080				28	1260	800	2436	1288	1,25	70,00	19,04	-	1821	2094
		090				28	1260	900	2716	1400	1,26	78,40	21,00	-	1955	2248
377	144	040	XX	YY	00	32	1440	400	1568	832	1,24	44,80	11,52	-	1450	1668
		050				32	1440	500	1728	992	1,25	54,40	14,08	-	1598	1838
		060				32	1440	600	2176	1152	1,25	64,00	16,64	-	1752	2015
		070				32	1440	700	2496	1312	1,25	70,40	19,20	-	1906	2192
		080				32	1440	800	2784	1472	1,25	80,00	21,76	-	2060	2369
		090				32	1440	900	3104	1600	1,26	89,60	24,00	-	2212	2544
377	162	040	XX	YY	00	36	1620	400	1764	936	1,24	50,40	12,96	-	1609	1850
		050				36	1620	500	1944	1116	1,25	61,20	15,84	-	1782	2049
		060				36	1620	600	2448	1296	1,25	72,00	18,72	-	1949	2241
		070				36	1620	700	2808	1476	1,25	79,20	21,60	-	2124	2443
		080				36	1620	800	3132	1656	1,25	90,00	24,48	-	2297	2642
		090				36	1620	900	3492	1800	1,26	100,80	27,00	-	2465	2835
377	180	040	XX	YY	00	40	1800	400	1960	1040	1,24	56,00	14,40	-	1769	2034
		050				40	1800	500	2160	1240	1,25	68,00	17,60	-	1959	2253
		060				40	1800	600	2720	1440	1,25	80,00	20,80	-	2147	2469
		070				40	1800	700	3120	1640	1,25	88,00	24,00	-	2341	2692
		080				40	1800	800	3480	1840	1,25	100,00	27,20	-	2532	2912
		090				40	1800	900	3880	2000	1,26	112,00	30,00	-	2718	3126
377	198	040	XX	YY	00	44	1980	400	2156	1144	1,24	61,60	15,84	-	1928	2217
		050				44	1980	500	2376	1364	1,25	74,80	19,36	-	2136	2456
		060				44	1980	600	2992	1584	1,25	88,00	22,88	-	2349	2701
		070				44	1980	700	3432	1804	1,25	96,80	26,40	-	2555	2938
		080				44	1980	800	3828	2024	1,25	110,00	29,92	-	2769	3184
		090				44	1980	900	4268	2200	1,26	123,20	33,00	-	2980	3427
377	216	040	XX	YY	00	48	2160	400	2352	1248	1,24	67,20	17,28	-	2085	2398
		050				48	2160	500	2592	1488	1,25	81,60	21,12	-	2316	2663
		060				48	2160	600	3264	1728	1,25	96,00	24,96	-	2544	2926
		070				48	2160	700	3744	1968	1,25	105,60	28,80	-	2773	3189
		080				48	2160	800	4176	2208	1,25	120,00	32,64	-	2998	3448
		090				48	2160	900	4656	2400	1,26	134,40	36,00	-	3229	3713

Conforme EN442-1: 2014: radiateurs et convecteurs

Pour les émissions calorifiques des autres régimes, voir p. 356 (facteurs de correction)
FRANCE. Prix en euro (hors TVA)

COMMENT COMMANDER TULIPA-A HORIZONTAL

Délai de livraison 15 - 30 jours ouvrables
(temps de transport non compris)

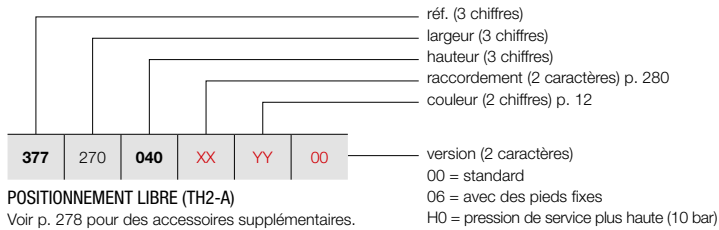

POSITIONNEMENT LIBRE (TH2-A)

Voir p. 278 pour des accessoires supplémentaires.

TULIPA-A HORIZONTAL (TH2-A)



TH2-A

GRUPE DE TARIF: VPG2 - RADIATEURS EN ACIER

RÉFÉRENCE RADIATEUR SUR MESURE TULIPA-A HORIZONTAL							DONNÉES TECHNIQUES						COULEUR STANDARD prix RAL 9016 (€)	AUTRES COULEURS prix couleur (€)		
							tubes	largeur (L mm)	hauteur (H mm)	75/65/20 (Watt) (φ50K)	55/45/20 (Watt) (φ30K)	facteur n			poids (kg)	contenance (l)
RÉF. TULIPA-A HORIZONTAL TH2-A : 377																
377	234	040	XX	YY	00	52	2340	400	2548	1352	1,24	72,80	18,72	-	2249	2586
		050				52	2340	500	2808	1612	1,25	88,40	22,88	-	2497	2872
		060				52	2340	600	3536	1872	1,25	104,00	27,04	-	2742	3153
		070				52	2340	700	4056	2132	1,25	114,40	31,20	-	2992	3441
		080				52	2340	800	4524	2392	1,25	130,00	35,36	-	3238	3724
		090				52	2340	900	5044	2600	1,26	145,60	39,00	-	3483	4005
377	252	040	XX	YY	00	56	2520	400	2744	1456	1,24	78,40	20,16	-	2405	2766
		050				56	2520	500	3024	1736	1,25	95,20	24,64	-	2675	3076
		060				56	2520	600	3808	2016	1,25	112,00	29,12	-	2940	3381
		070				56	2520	700	4368	2296	1,25	123,20	33,60	-	3207	3688
		080				56	2520	800	4872	2576	1,25	140,00	38,08	-	3473	3994
		090				56	2520	900	5432	2800	1,26	156,80	42,00	-	3738	4299
377	270	040	XX	YY	00	60	2700	400	2940	1560	1,24	84,00	21,60	-	2568	2953
		050				60	2700	500	3240	1860	1,25	102,00	26,40	-	2850	3278
		060				60	2700	600	4080	2160	1,25	120,00	31,20	-	3137	3608
		070				60	2700	700	4680	2460	1,25	132,00	36,00	-	3419	3932
		080				60	2700	800	5220	2760	1,25	150,00	40,80	-	3709	4265
377	288	040	XX	YY	00	64	2880	400	3136	1664	1,24	89,60	23,04	-	2726	3135
		050				64	2880	500	3456	1984	1,25	108,80	28,16	-	3029	3483
		060				64	2880	600	4352	2304	1,25	128,00	33,28	-	3336	3836
		070				64	2880	700	4992	2624	1,25	140,80	38,40	-	3641	4187
377	306	040	XX	YY	00	68	3060	400	3332	1768	1,24	95,20	24,48	-	2887	3320
		050				68	3060	500	3672	2108	1,25	115,60	29,92	-	3211	3693
		060				68	3060	600	4624	2448	1,25	136,00	35,36	-	3534	4064
		070				68	3060	700	5304	2788	1,25	149,60	40,80	-	3857	4436

Conforme EN442-1: 2014: radiateurs et convecteurs

Pour les émissions calorifiques des autres régimes, voir p. 356 (facteurs de correction)
FRANCE. Prix en euro (hors TVA)

RADIATEURS EN ACIER

TULIPA-A POSITIONNEMENT LIBRE

EN OPTION

GROUPE DE TARIF: VPG10 - ACC.



POSITIONNEMENT LIBRE		COULEUR	N°. D'ART.	€	
PIED FIXE		TV1-A / TH1-A			
		150 mm	RAL 9016	*	78
		(pas de support latéral)	COULEUR	*	90
		TV2-A / TH2-A			
		150 mm	RAL 9016	*	155
		(pas de support latéral)	COULEUR	*	178

- Support mural supplémentaire nécessaire pour une hauteur du radiateur > 600 mm (inclus).
- Veuillez indiquer le code **06** chez «Finition» (pied fixe inclus dans le prix).
- Pas de rosaces disponibles.

	TV1-A / TV2-A	TH1-A / TH2-A		
longueur du radiateur (mm)		540 - 1440	1620 - 2340	> 2340
nombre de pieds	2x	2x	3x	4x

FRANCE. Prix en euro (hors TVA)

GRUPE DE TARIF: VPG10 - ACC.

ACCESSOIRES		COULEUR	N°. D'ART.	€
TÊTE THERMOSTATIQUE		TV1-A / TV2-A		
		BLANC	11911630102	52
TÊTE THERMOSTATIQUE		TV1-A / TV2-A		
		CHROMÉ	11911631102	72

GRUPE DE TARIF: VPG10B - PORTE-SERVIETTES

ACCESSOIRES	LARGEUR DU PORTE-SERVIETTES	COULEUR	N°. D'ART.	€	
PORTE-SERVIETTES		TV1-A / TV2-A / TH1-A / TH2-A			
		500 mm	CHROMÉ	1183 269 0000 0099	160
		500 mm	RAL 9016	1183 269 0000 9016	160
		500 mm	RAL 9005 [■]	1183 269 0000 9005	160

- h = 55 mm; b = 500 mm; d = 58 mm; a = 43 mm;

■ noir mat

Instructions de montage accessoires: voir www.vasco.eu
FRANCE. Prix en euro (hors TVA)

d = distance entre face avant de l'accessoire et face avant du radiateur
a = distance entre l'accessoire jusqu'au radiateur

Articles en stock.

TULIPA-A VERTICAL: TV1-A / TV2-A (STOCK)

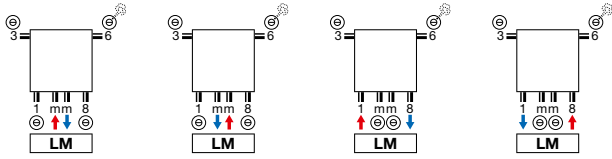

TULIPA-A HORIZONTAL: TH1-A / TH2-A (NON-STOCK)

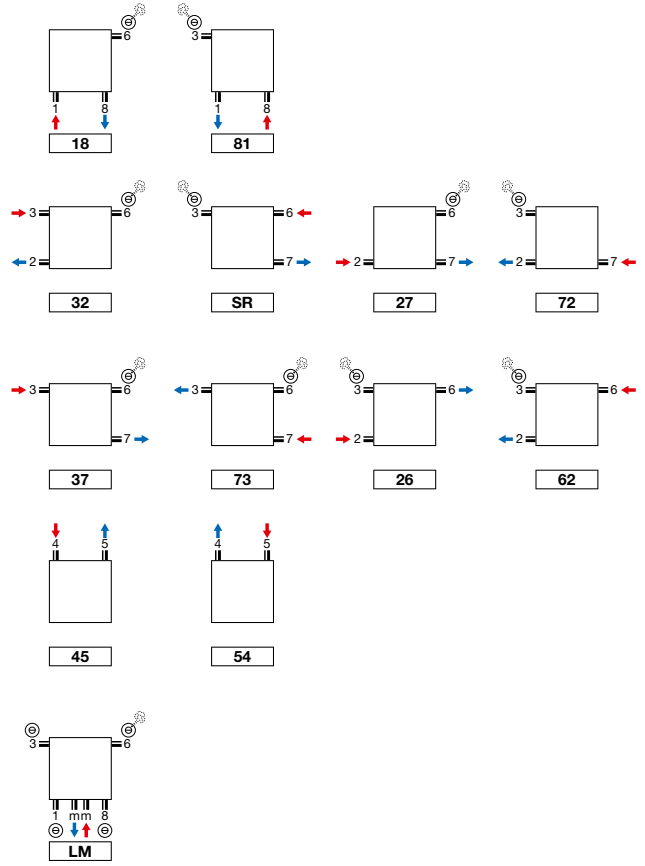

TULIPA-A VERTICAL: TV1-A / TV2-A (NON-STOCK)

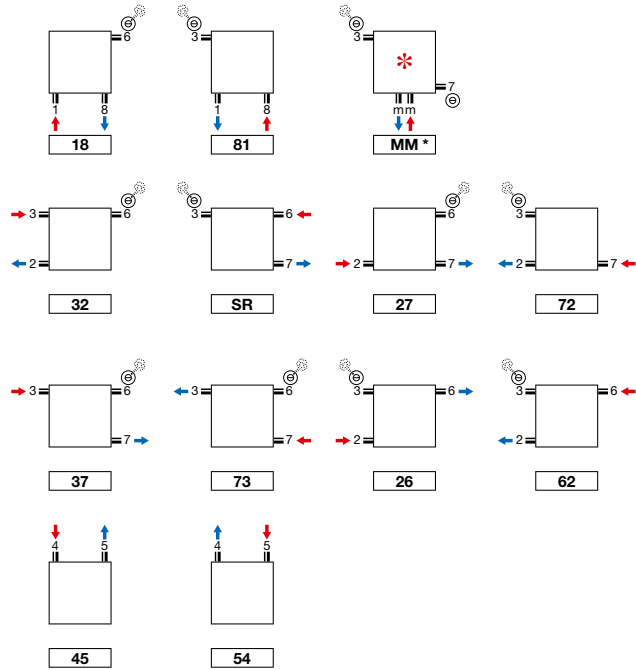

- * Raccordement MM : le départ doit être du côté droit !
- Tulipa-A 6 et 8 tubes: raccordement 1mm8, 18, 81 pas possible

Attention: le raccordement du radiateur est seulement possible comme indiqué par les icônes de raccordement. Pour toute autre méthode de raccordement, nous déclinons toute responsabilité.

TULIPA-A VERTICAL (TV1-A, TV2-A)

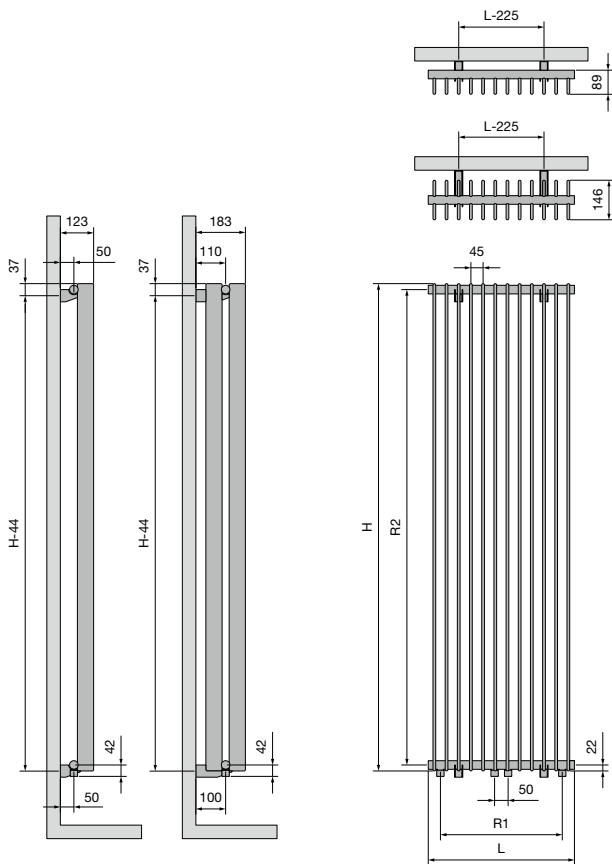

	TV1-A / TV2-A											
Largeur (L)	270	360	450	540	630	720	810	900	990	1080	1170	1260
Pas entre les raccords par le bas 18 (R1)	180	270	360	450	540	630	720	810	900	990	1080	1170
Hauteur (H)	1000	1200	1500	1600	1800	2000	2200	2500	3000			
Pas entre les raccords latéraux 32/SR (R2)	956	1156	1456	1556	1756	1956	2156	2456	2956			
Pas entre les fixations	H-44											

TULIPA-A HORIZONTAL (TH1-A, TH2-A)

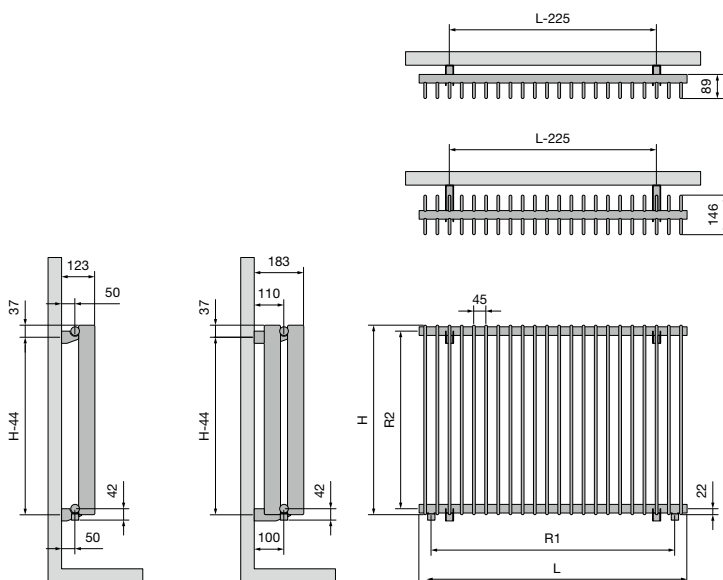

	TH1-A / TH2-A																		
Largeur (L)	540	630	720	810	900	990	1080	1170	1260	1440	1620	1800	1980	2160	2340	2520	2700	2880	3060
Pas entre les raccords par le bas 18 (R1)	450	540	630	720	810	900	990	1080	1170	1350	1530	1710	1890	2070	2250	2430	2610	2790	2970
Hauteur (H)	400	500	600	700	800	900													
Pas entre les raccords latéraux 32/SR (R2)	356	456	556	656	756	856													
Pas entre les fixations	H-44																		





Radiateurs panneaux

L'efficacité dans sa forme la plus pure.

Les pompes à chaleur gagnent rapidement du terrain dans les nouvelles constructions et les rénovations.

Une répartition efficace de la chaleur à basse température est alors essentielle.

Les radiateurs panneaux VASCO offrent une solution économe en énergie et confortable pour chauffer et refroidir.

Avec leur design épuré et minimaliste et leur face avant plane, ils combinent une puissance thermique élevée avec une finition raffinée.

Le radiateur et la plaque frontale forment un ensemble harmonieux intégrant une technologie innovante — compact par sa forme, puissant par ses performances et parfaitement adapté à chaque environnement de vie.

FLATLINE (T21S, T22, T33)

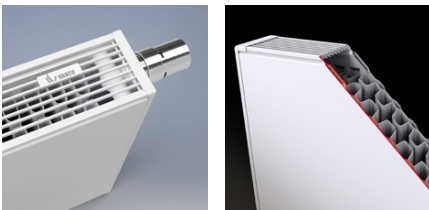

La grille supérieure du FlatLine arborera le logo VASCO.

TYPES

- T21S, T22, T33

COULEURS

- Couleur standard S600 (texture fine blanche)
- Non réalisable en autres couleurs

FIXATIONS

- Le radiateur est livré en standard avec un set de montage complet: consoles verrouillées (nombre selon la longueur du radiateur), bouchons design, purgeur design, insert (M30 x 1,5)

TECHNIQUE

- Assemblé automatiquement par des robots en soudure électrique haute fréquence (soudures invisibles)
- Couche de base acrylique ATL et poudre d'époxy-polyester
- Pression de service: 6 bars (standard)
- Température de service maximale: 110°C

ÉLECTRIQUE

- ✗ Radiateur électrique prérempli
- ✗ Radiateur mixte

SCHÉMAS TECHNIQUES

- Voir p. 297

RACCORDEMENT

- ✗ Un seul raccordement pour un système monotube
- ✗ Un seul raccordement pour un système bitube
- ✓ Un double raccordement pour un système monotube (raccordement par le robinet intégré) (voir p. 350)
- ✓ Un double raccordement pour un système bitube (standard) (voir p. 350)
- ✓ Vanné intégrée (**pas de supplément de prix**) (voir p. 351)
- Raccordements: 4x1/2" latéral (filet intérieur), 2x3/4" Euroconus (50mm en bas à droite) et 2x3/4" Euroconus (50mm centre dessous)

FLATLINE

Technologie de pointe pour une émission calorifique supérieure

Vous recherchez un look franchement épuré, sans la moindre fioriture ? Particulièrement élégant dans sa simplicité intemporelle, le modèle FlatLine est ce qu'il vous faut. Avec son panneau frontal uni et sa belle finition à base de laque structurée, il élève chaque intérieur à un niveau supérieur. Le contact direct entre le panneau frontal et les canaux de circulation de l'eau assure en outre un rendement particulièrement élevé.

RACCORDEMENT RECOMMANDÉ (VR) VANNE INTÉGRÉE

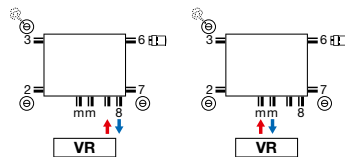

RECOMMANDÉ POUR LA SALLE DE BAINS ET LA CUISINE EN OPTION



porte-serviettes (LR)
n°. d'art. voir p. 295
prix € 134

Autres possibilités de raccordement, voir p. 296 Autres accessoires, voir p. 295



n°. d'art. 11823000000099
prix € 184
Raccords, voir p. 363



blanc
n°. d'art. 11911630102
prix € 52



chromé
n°. d'art. 11911631102
prix € 72



2140040F

réf. (8 caractères)
voir tableau ci-dessous

T21S

GROUPE DE TARIF: VPG4 - RADIATEURS PANNEAUX - A

RÉFÉRENCE RADIATEUR SUR MESURE FLATLINE T21S	DONNÉES TECHNIQUES									COULEUR STANDARD	
	tubes	largeur (L mm)	hauteur (H mm)	75/65/20 (Watt) (φ50K)	55/45/20 (Watt) (φ30K)	facteur n	poids (kg)	contenance (l)	résistance électrique (Watt)	prix S600 (€)	n°. d'art. abrégé S600 stock
108F2140040190	-	400	400	366	190	1,28	8,53	1,41	-	372	2140040F
108F2140060190	-	600	400	548	285	1,28	12,79	2,11	-	441	2140060F
108F2140080190	-	800	400	731	380	1,28	17,06	2,82	-	498	2140080F
108F2140100190	-	1000	400	914	475	1,28	21,32	3,52	-	585	2140100F
108F2140120190	-	1200	400	1097	570	1,28	25,58	4,22	-	652	2140120F
108F2140140190	-	1400	400	1280	665	1,28	29,85	4,93	-	727	2140140F
108F2140160190	-	1600	400	1462	761	1,28	34,11	5,63	-	785	2140160F
108F2140180190	-	1800	400	1645	856	1,28	38,38	6,34	-	883	2140180F
108F2140200190	-	2000	400	1828	951	1,28	42,64	7,04	-	980	2140200F
108F2140240190	-	2400	400	2194	1141	1,28	51,17	8,45	-	1179	2140240F
108F2150040190	-	400	500	440	228	1,29	10,63	1,67	-	423	2150040F
108F2150060190	-	600	500	661	342	1,29	15,95	2,51	-	522	2150060F
108F2150080190	-	800	500	881	456	1,29	21,26	3,34	-	611	2150080F
108F2150100190	-	1000	500	1101	570	1,29	26,58	4,18	-	702	2150100F
108F2150120190	-	1200	500	1321	684	1,29	31,90	5,02	-	795	2150120F
108F2150140190	-	1400	500	1541	797	1,29	37,21	5,85	-	887	2150140F
108F2150160190	-	1600	500	1762	911	1,29	42,53	6,69	-	972	2150160F
108F2150180190	-	1800	500	1982	1025	1,29	47,84	7,52	-	1059	2150180F
108F2150200190	-	2000	500	2202	1139	1,29	53,16	8,36	-	1175	2150200F
108F2160040190	-	400	600	512	264	1,30	12,74	1,94	-	455	2160040F
108F2160060190	-	600	600	768	395	1,30	19,11	2,91	-	557	2160060F
108F2160080190	-	800	600	1024	527	1,30	25,48	3,88	-	661	2160080F
108F2160100190	-	1000	600	1280	659	1,30	31,85	4,85	-	771	2160100F
108F2160120190	-	1200	600	1536	791	1,30	38,22	5,82	-	882	2160120F
108F2160140190	-	1400	600	1792	922	1,30	44,59	6,79	-	954	2160140F
108F2160160190	-	1600	600	2048	1054	1,30	50,96	7,76	-	1093	2160160F
108F2160180190	-	1800	600	2304	1186	1,30	57,33	8,73	-	1225	2160180F
108F2170040190	-	400	700	581	297	1,31	14,91	2,21	-	457	2170040F
108F2170060190	-	600	700	871	446	1,31	22,36	3,32	-	599	2170060F
108F2170080190	-	800	700	1162	595	1,31	29,82	4,42	-	732	2170080F
108F2170100190	-	1000	700	1452	744	1,31	37,27	5,53	-	840	2170100F
108F2170120190	-	1200	700	1742	892	1,31	44,72	6,64	-	996	2170120F
108F2190040190	-	400	900	711	361	1,33	19,24	2,76	-	531	2190040F
108F2190060190	-	600	900	1067	541	1,33	28,86	4,14	-	677	2190060F
108F2190080190	-	800	900	1422	721	1,33	38,48	5,52	-	844	2190080F
108F2190100190	-	1000	900	1778	901	1,33	48,10	6,90	-	999	2190100F
108F2190120190	-	1200	900	2134	1082	1,33	57,72	8,28	-	1199	2190120F

Conforme EN442-1: 2014: radiateurs et convecteurs

Pour les émissions calorifiques des autres régimes, voir p. 356 (facteurs de correction)

FRANCE. Prix en euro (hors TVA)



T22

COMMENT COMMANDER FLATLINE T22

Délai de livraison 10 jours ouvrables
(temps de transport non compris)

réf. (8 caractères)
voir tableau ci-dessous

2230100F

GROUPE DE TARIF: VPG4 - RADIATEURS PANNEAUX - A

RÉFÉRENCE RADIATEUR SUR MESURE FLATLINE T22	DONNÉES TECHNIQUES									COULEUR STANDARD	
	tubes	largeur (L mm)	hauteur (H mm)	75/65/20 (Watt) (Ø50K)	55/45/20 (Watt) (Ø30K)	facteur n	poids (kg)	contenance (l)	résistance électrique (Watt)	prix S600 (€)	n°. d'art. abrégé S600 stock
108F2230100190	-	1000	300	900	463	1,30	18,60	3,00	-	625	2230100F
108F2230120190	-	1200	300	1080	556	1,30	22,32	3,60	-	688	2230120F
108F2230140190	-	1400	300	1260	649	1,30	26,04	4,20	-	771	2230140F
108F2230160190	-	1600	300	1440	741	1,30	29,76	4,80	-	840	2230160F
108F2230180190	-	1800	300	1620	834	1,30	33,48	5,40	-	915	2230180F
108F2230200190	-	2000	300	1800	927	1,30	37,20	6,00	-	971	2230200F
108F2230220190	-	2200	300	1980	1019	1,30	40,92	6,60	-	1065	2230220F
108F2230240190	-	2400	300	2160	1112	1,30	44,64	7,20	-	1161	2230240F
108F2240060190	-	600	400	694	356	1,31	14,88	2,17	-	535	2240060F
108F2240080190	-	800	400	926	474	1,31	19,84	2,90	-	625	2240080F
108F2240100190	-	1000	400	1157	593	1,31	24,80	3,62	-	720	2240100F
108F2240120190	-	1200	400	1388	711	1,31	29,76	4,34	-	810	2240120F
108F2240140190	-	1400	400	1620	830	1,31	34,72	5,07	-	867	2240140F
108F2240160190	-	1600	400	1851	948	1,31	39,68	5,79	-	996	2240160F
108F2240180190	-	1800	400	2083	1067	1,31	44,64	6,52	-	1116	2240180F
108F2240200190	-	2000	400	2314	1185	1,31	49,60	7,24	-	1240	2240200F
108F2240220190	-	2200	400	2545	1304	1,31	54,56	7,96	-	1364	2240220F
108F2240240190	-	2400	400	2777	1422	1,31	59,52	8,69	-	1486	2240240F
108F2240260190	-	2600	400	3008	1541	1,31	64,48	9,41	-	1547	2240260F
108F2240300190	-	3000	400	3471	1778	1,31	74,40	10,86	-	1855	2240300F
108F2250040190	-	400	500	562	288	1,31	12,40	1,69	-	473	2250040F
108F2250060190	-	600	500	842	431	1,31	18,60	2,54	-	585	2250060F
108F2250080190	-	800	500	1123	575	1,31	24,80	3,38	-	698	2250080F
108F2250100190	-	1000	500	1404	719	1,31	31,00	4,23	-	821	2250100F
108F2250120190	-	1200	500	1685	863	1,31	37,20	5,08	-	937	2250120F
108F2250140190	-	1400	500	1966	1007	1,31	43,40	5,92	-	1047	2250140F
108F2250160190	-	1600	500	2246	1150	1,31	49,60	6,77	-	1196	2250160F
108F2250180190	-	1800	500	2527	1294	1,31	55,80	7,61	-	1343	2250180F
108F2250200190	-	2000	500	2808	1438	1,31	62,00	8,46	-	1494	2250200F
108F2250220190	-	2200	500	3089	1582	1,31	68,20	9,31	-	1644	2250220F
108F2250240190	-	2400	500	3370	1726	1,31	74,40	10,15	-	1790	2250240F
108F2250260190	-	2600	500	3650	1869	1,31	80,60	11,00	-	1863	2250260F
108F2260040190	-	400	600	657	336	1,31	14,88	1,94	-	521	2260040F
108F2260060190	-	600	600	985	505	1,31	22,32	2,91	-	646	2260060F
108F2260080190	-	800	600	1314	673	1,31	29,76	3,88	-	782	2260080F
108F2260100190	-	1000	600	1642	841	1,31	37,20	4,85	-	867	2260100F
108F2260120190	-	1200	600	1970	1009	1,31	44,64	5,82	-	1041	2260120F
108F2260140190	-	1400	600	2299	1177	1,31	52,08	6,79	-	1215	2260140F
108F2260160190	-	1600	600	2627	1345	1,31	59,52	7,76	-	1387	2260160F
108F2260180190	-	1800	600	2956	1514	1,31	66,96	8,73	-	1564	2260180F
108F2260200190	-	2000	600	3284	1682	1,31	74,40	9,70	-	1735	2260200F
108F2260220190	-	2200	600	3612	1850	1,31	81,84	10,67	-	1908	2260220F
108F2260240190	-	2400	600	3941	2018	1,31	89,28	11,64	-	2082	2260240F

COMMENT COMMANDER FLATLINE T22

Délai de livraison 10 jours ouvrables
(temps de transport non compris)

FLATLINE (T22)

2230100F réf. (8 caractères)
voir tableau ci-dessous



T22

GRUPE DE TARIF: VPG4 - RADIATEURS PANNEAUX - A

RÉFÉRENCE RADIATEUR SUR MESURE FLATLINE T22	DONNÉES TECHNIQUES									COULEUR STANDARD	
	tubes	largeur (L mm)	hauteur (H mm)	75/65/20 (Watt) (φ50K)	55/45/20 (Watt) (φ30K)	facteur n	poids (kg)	contenance (l)	résistance électrique (Watt)	prix S600 (€)	n°. d'art. abrégé S600 stock
108F2270040190	-	400	700	749	383	1,31	17,49	2,21	-	542	2270040F
108F2270060190	-	600	700	1123	575	1,31	26,24	3,31	-	698	2270060F
108F2270080190	-	800	700	1498	767	1,31	34,98	4,42	-	865	2270080F
108F2270100190	-	1000	700	1872	959	1,31	43,73	5,52	-	1023	2270100F
108F2270120190	-	1200	700	2246	1150	1,31	52,48	6,62	-	1180	2270120F
108F2270140190	-	1400	700	2621	1342	1,31	61,22	7,73	-	1379	2270140F
108F2270160190	-	1600	700	2995	1534	1,31	69,97	8,83	-	1571	2270160F
108F2270180190	-	1800	700	3370	1726	1,31	78,71	9,94	-	1769	2270180F
108F2290040190	-	400	900	925	474	1,31	22,72	2,74	-	621	2290040F
108F2290060190	-	600	900	1387	710	1,31	34,08	4,11	-	815	2290060F
108F2290080190	-	800	900	1850	947	1,31	45,44	5,48	-	1006	2290080F
108F2290100190	-	1000	900	2312	1184	1,31	56,80	6,85	-	1199	2290100F
108F2290120190	-	1200	900	2774	1421	1,31	68,16	8,22	-	1437	2290120F
108F2290140190	-	1400	900	3237	1658	1,31	79,52	9,59	-	1674	2290140F

Conforme EN442-1: 2014: radiateurs et convecteurs

Pour les émissions calorifiques des autres régimes, voir p. 356 (facteurs de correction)
FRANCE. Prix en euro (hors TVA)



T33

COMMENT COMMANDER FLATLINE T33

Délai de livraison 10 jours ouvrables
(temps de transport non compris)

réf. (8 caractères)
voir tableau ci-dessous

3330100F

GROUPE DE TARIF: VPG4 - RADIATEURS PANNEAUX - A

RÉFÉRENCE RADIATEUR SUR MESURE FLATLINE T33	DONNÉES TECHNIQUES									COULEUR STANDARD	
	tubes	largeur (L mm)	hauteur (H mm)	75/65/20 (Watt) (Ø50K)	55/45/20 (Watt) (Ø30K)	facteur n	poids (kg)	contenance (l)	résistance électrique (Watt)	prix S600 (€)	n°. d'art. abrégé S600 stock
108F3330100190	-	1000	300	1300	669	1,30	26,35	4,65	-	768	3330100F
108F3330120190	-	1200	300	1560	803	1,30	31,62	5,58	-	825	3330120F
108F3330140190	-	1400	300	1820	937	1,30	36,89	6,51	-	964	3330140F
108F3330160190	-	1600	300	2080	1071	1,30	42,16	7,44	-	1099	3330160F
108F3330180190	-	1800	300	2340	1205	1,30	47,43	8,37	-	1239	3330180F
108F3330200190	-	2000	300	2600	1338	1,30	52,70	9,30	-	1373	3330200F
108F3330220190	-	2200	300	2860	1472	1,30	57,97	10,23	-	1510	3330220F
108F3330240190	-	2400	300	3120	1606	1,30	63,24	11,16	-	1650	3330240F
108F3330300190	-	3000	300	3900	2008	1,30	79,05	13,95	-	2064	3330300F
108F3340080190	-	800	400	1329	684	1,30	28,24	4,42	-	782	3340080F
108F3340100190	-	1000	400	1661	855	1,30	35,30	5,53	-	906	3340100F
108F3340120190	-	1200	400	1993	1026	1,30	42,36	6,64	-	1054	3340120F
108F3340140190	-	1400	400	2325	1197	1,30	49,42	7,74	-	1227	3340140F
108F3340160190	-	1600	400	2658	1368	1,30	56,48	8,85	-	1400	3340160F
108F3340180190	-	1800	400	2990	1539	1,30	63,54	9,95	-	1578	3340180F
108F3340200190	-	2000	400	3322	1710	1,30	70,60	11,06	-	1752	3340200F
108F3340220190	-	2200	400	3654	1881	1,30	77,66	12,17	-	1928	3340220F
108F3340240190	-	2400	400	3986	2052	1,30	84,72	13,27	-	2102	3340240F
108F3340300190	-	3000	400	4983	2565	1,30	105,90	16,59	-	2630	3340300F
108F3350060190	-	600	500	1202	619	1,30	26,55	3,85	-	660	3350060F
108F3350080190	-	800	500	1602	825	1,30	35,40	5,14	-	887	3350080F
108F3350100190	-	1000	500	2003	1031	1,30	44,25	6,42	-	1059	3350100F
108F3350120190	-	1200	500	2404	1237	1,30	53,10	7,70	-	1267	3350120F
108F3350140190	-	1400	500	2804	1443	1,30	61,95	8,99	-	1478	3350140F
108F3350160190	-	1600	500	3205	1650	1,30	70,80	10,27	-	1690	3350160F
108F3350180190	-	1800	500	3605	1856	1,30	79,65	11,56	-	1899	3350180F
108F3350200190	-	2000	500	4006	2062	1,30	88,50	12,84	-	2112	3350200F
108F3350220190	-	2200	500	4407	2268	1,30	97,35	14,12	-	2323	3350220F
108F3350240190	-	2400	500	4807	2475	1,30	106,20	15,41	-	2533	3350240F
108F3360060190	-	600	600	1396	719	1,30	31,92	4,38	-	819	3360060F
108F3360080190	-	800	600	1862	958	1,30	42,56	5,84	-	1015	3360080F
108F3360100190	-	1000	600	2327	1198	1,30	53,20	7,30	-	1227	3360100F
108F3360120190	-	1200	600	2792	1437	1,30	63,84	8,76	-	1471	3360120F
108F3360140190	-	1400	600	3258	1677	1,30	74,48	10,22	-	1718	3360140F
108F3360160190	-	1600	600	3723	1917	1,30	85,12	11,68	-	1966	3360160F
108F3360180190	-	1800	600	4189	2156	1,30	95,76	13,14	-	2210	3360180F
108F3360200190	-	2000	600	4654	2396	1,30	106,40	14,60	-	2453	3360200F
108F3370060190	-	600	700	1582	814	1,30	34,24	4,68	-	882	3370060F
108F3370080190	-	800	700	2110	1086	1,30	45,66	6,24	-	1115	3370080F
108F3370100190	-	1000	700	2637	1357	1,30	57,07	7,80	-	1391	3370100F
108F3370120190	-	1200	700	3164	1629	1,30	68,48	9,36	-	1806	3370120F
108F3370140190	-	1400	700	3692	1900	1,30	79,90	10,92	-	2083	3370140F

COMMENT COMMANDER FLATLINE T33

Délai de livraison 10 jours ouvrables
(temps de transport non compris)

FLATLINE (T33)

3330100F réf. (8 caractères)
voir tableau ci-dessous



T33

GRUPE DE TARIF: VPG4 - RADIATEURS PANNEAUX - A

RÉFÉRENCE RADIATEUR SUR MESURE FLATLINE T33	DONNÉES TECHNIQUES									COULEUR STANDARD	
	tubes	largeur (L mm)	hauteur (H mm)	75/65/20 (Watt) (φ50K)	55/45/20 (Watt) (φ30K)	facteur n	poids (kg)	contenance (l)	résistance électrique (Watt)	prix S600 (€)	n°. d'art. abrégé S600 stock
108F3390040190	-	400	900	1286	662	1,30	25,92	3,52	-	679	3390040F
108F3390060190	-	600	900	1930	993	1,30	38,88	5,28	-	1016	3390060F
108F3390080190	-	800	900	2573	1324	1,30	51,84	7,04	-	1356	3390080F
108F3390100190	-	1000	900	3216	1655	1,30	64,80	8,80	-	1694	3390100F
108F3390120190	-	1200	900	3859	1987	1,30	77,76	10,56	-	2035	3390120F
108F3390140190	-	1400	900	4502	2318	1,30	90,72	12,32	-	2370	3390140F
108F3390160190	-	1600	900	5146	2649	1,30	103,68	14,08	-	2714	3390160F

Conforme EN442-1: 2014: radiateurs et convecteurs

Pour les émissions calorifiques des autres régimes, voir p. 356 (facteurs de correction)

FRANCE. Prix en euro (hors TVA)



FLAT-V-LINE

Style et qualité

Alliant simplicité, efficacité et esthétique et encore renforcé par le raccordement central fixe intelligent, ce radiateur panneau design crée un ensemble harmonieux dans chaque pièce de séjour et de travail. Grâce à un étrier porte-serviette spécialement mis au point, il convient pour la salle de bains et la cuisine.

TYPES

- T21S, T22

COULEURS

- Couleur standard S600 (texture fine blanche)
- Non réalisable en autres couleurs

FIXATIONS

- Le radiateur est livré en standard avec un set de montage complet: consoles J, bouchons design, purgeur design

TECHNIQUE

- Assemblé automatiquement par des robots en soudure électrique haute fréquence (soudures invisibles)
- Couche de base acrylique ATL et poudre d'époxy-polyester
- Pression de service: 10 bars (standard)
- Température de service maximale: 110°C

ÉLECTRIQUE

- ✗ Radiateur électrique prérempli
- ✗ Radiateur mixte

SCHÉMAS TECHNIQUES

- Voir p. 297

RACCORDEMENT

- ✗ Un seul raccordement pour un système monotube
- ✗ Un seul raccordement pour un système bitube
- ✓ Un double raccordement pour un système monotube (raccordement par raccordement central) (voir p. 350)
- ✓ Un double raccordement pour un système bitube (standard) (voir p. 350)
- ✗ Vanné intégrée
- Raccordements: 4x1/2" (1-8-4-5) (filet intérieur), 2x3/4" Euroconus (50mm centre dessous)



RACCORDEMENT RECOMMANDÉ (00)

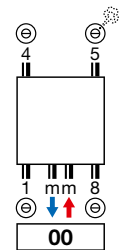

RECOMMANDÉ POUR LA SALLE DE BAINS ET LA CUISINE EN OPTION



porte-serviettes
n°. d'art. voir p. 295
prix € 134

Autres possibilités de raccordement, voir p. 296 Autres accessoires, voir p. 295

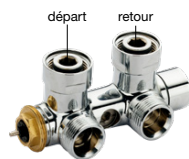

n°. d'art. 11823020000099
prix € 184
Raccords, voir p. 363



blanc
n°. d'art. 11911630102
prix € 52



chromé
n°. d'art. 11911631102
prix € 72



COMMENT COMMANDER FLAT-V-LINE
 Délai de livraison 15 - 30 jours ouvrables
 (temps de transport non compris)

FLAT-V-LINE (T21S, T22)

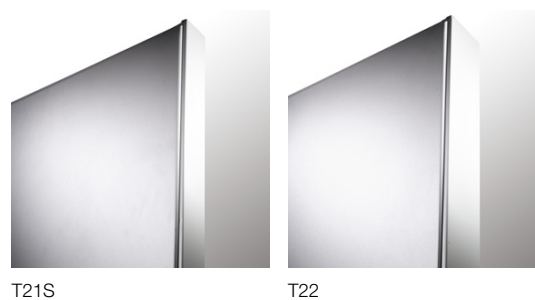
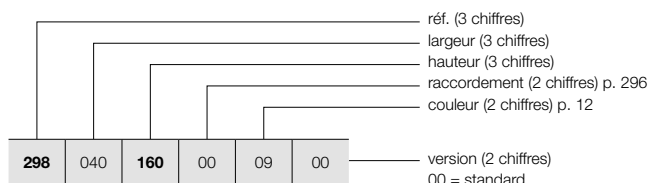

COMMENT COMMANDER RADIATEUR DE STOCK FLAT-V-LINE
 Délai de livraison 4 jours ouvrables
 (temps de transport non compris)

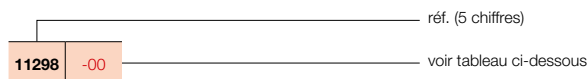

GRUPE DE TARIF: VPG4 - RADIATEURS PANNEAUX - A

RÉFÉRENCE RADIATEUR SUR MESURE FLAT-V-LINE	DONNÉES TECHNIQUES								COULEUR STANDARD		
	tubes	largeur (L mm)	hauteur (H mm)	75/65/20 (Watt) (Φ50K)	55/45/20 (Watt) (Φ30K)	facteur n	poids (kg)	contenance (l)	résistance électrique (Watt)	prix S600 (€)	n°. d'art. abrégé S600 stock
RÉF. FLAT-V-LINE T21S : 298											
298 040 160 00 09 00	-	400	1600	1047	531	1,33	35,35	6,38	-	1528	11298-07
	-	400	1800	1120	562	1,35	39,34	7,15	-	1581	11298-01
	-	400	2000	1198	598	1,36	43,34	7,93	-	1670	11298-02
	-	400	2200	1283	609	1,46	46,84	8,70	-	1842	-
298 050 160 00 09 00	-	500	1600	1309	664	1,33	44,19	7,98	-	1855	-
	-	500	1800	1400	703	1,35	49,18	8,94	-	1913	11298-03
	-	500	2000	1498	748	1,36	54,18	9,91	-	1999	11298-04
	-	500	2200	1604	761	1,46	58,55	10,88	-	2188	-
298 060 160 00 09 00	-	600	1600	1571	796	1,33	53,03	9,58	-	2160	-
	-	600	1800	1680	843	1,35	59,02	10,73	-	2240	11298-05
	-	600	2000	1798	898	1,36	65,02	11,89	-	2332	11298-06
	-	600	2200	1925	913	1,46	70,26	13,06	-	2470	-
298 070 160 00 09 00	-	700	1600	1833	929	1,33	61,87	11,17	-	2423	-
	-	700	1800	1960	984	1,35	68,85	12,52	-	2572	-
	-	700	2000	2097	1047	1,36	75,85	13,87	-	2660	-
	-	700	2200	2246	1065	1,46	81,97	15,23	-	2782	-
298 080 160 00 09 00	-	800	1600	2094	1062	1,33	70,70	12,77	-	2750	-
	-	800	1800	2240	1124	1,35	78,69	14,30	-	2902	-
	-	800	2000	2397	1197	1,36	86,69	15,86	-	3024	-
	-	800	2200	2566	1218	1,46	93,68	17,41	-	3129	-
RÉF. FLAT-V-LINE T22 : 299											
299 040 160 00 09 00	-	400	1600	1281	626	1,40	39,86	6,38	-	1747	-
	-	400	1800	1394	668	1,44	43,79	7,15	-	1855	11299-01
	-	400	2000	1509	708	1,48	47,72	7,93	-	1969	11299-02
	-	400	2200	1626	816	1,35	52,08	8,70	-	2116	-
299 050 160 00 09 00	-	500	1600	1601	783	1,40	49,83	7,98	-	2181	-
	-	500	1800	1743	836	1,44	54,74	8,94	-	2293	11299-03
	-	500	2000	1886	886	1,48	59,65	9,91	-	2402	11299-04
	-	500	2200	2032	1020	1,35	65,10	10,88	-	2552	-
299 060 160 00 09 00	-	600	1600	1921	940	1,40	59,80	9,58	-	2597	-
	-	600	1800	2092	1003	1,44	65,69	10,73	-	2709	11299-05
	-	600	2000	2263	1063	1,48	71,58	11,89	-	2814	11299-06
	-	600	2200	2438	1223	1,35	78,12	13,06	-	2966	-
299 070 160 00 09 00	-	700	1600	2241	1096	1,40	69,76	11,17	-	2966	-
	-	700	1800	2440	1170	1,44	76,64	12,52	-	3076	11299-07
	-	700	2000	2640	1240	1,48	83,51	13,87	-	3185	11299-08
	-	700	2200	2845	1427	1,35	91,14	15,23	-	3341	-
299 080 160 00 09 00	-	800	1600	2562	1253	1,40	79,73	12,77	-	3403	-
	-	800	1800	2789	1337	1,44	87,58	14,30	-	3557	-
	-	800	2000	3018	1417	1,48	95,44	15,86	-	3690	11299-09
	-	800	2200	3251	1631	1,35	104,16	17,41	-	3864	11299-10

Conforme EN442-1: 2014: radiateurs et convecteurs

Pour les émissions calorifiques des autres régimes, voir p. 356 (facteurs de correction)
 FRANCE. Prix en euro (hors TVA)

FLAT-PLINT-LINE (T22, T33)



TYPES

- T22, T33

COULEURS

- Couleur standard S600 (texture fine blanche)
- Non réalisable en autres couleurs

FIXATIONS

- A commander séparément, pas inclus dans le prix du radiateur
- Insert (M30 x 1,5) livré en standard

TECHNIQUE

- Assemblé automatiquement par des robots en soudure électrique haute fréquence (soudures invisibles)
- Couche de base acrylique ATL et poudre d'époxy-polyester
- Pression de service: 10 bars (standard)
- Température de service maximale: 110°C

ÉLECTRIQUE

- ✗ Radiateur électrique prérempli
- ✗ Radiateur mixte

SCHÉMAS TECHNIQUES

- Voir p. 298

RACCORDEMENT

- ✗ Un seul raccordement pour un système monotube
- ✗ Un seul raccordement pour un système bitube
- ✓ Un double raccordement pour un système monotube (raccordement par le robinet intégré) (voir p. 350)
- ✓ Un double raccordement pour un système bitube (standard) (voir p. 350)
- ✓ Vanné intégrée (**pas de supplément de prix**) (voir p. 351)
- Raccordements: 4x1/2" latéral (filet intérieur), 2x3/4" Euroconus (50mm en bas à droite) et 2x3/4" Euroconus (50mm centre dessous)

FLAT-PLINT-LINE

Extrêmement flexible

Le VASCO Flat-Plint-Line est un radiateur panneau plinthe horizontal, avec une face avant décorative, des habillages latéraux et une grille linéaire design. Il combine une fourniture de chaleur supérieure avec une technologie d'avant-garde et un cachet stylé.

RACCORDEMENT RECOMMANDÉ (00) VANNE INTÉGRÉE

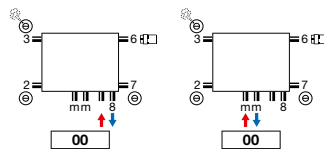

Autres possibilités de raccordement, voir p. 296



n°. d'art. 11823000000099
prix € 184
 Raccords, voir p. 363



blanc
 n°. d'art. 11911630102
prix € 52



chromé
 n°. d'art. 11911631102
prix € 72



COMMENT COMMANDER FLAT-PLINT-LINE

Délai de livraison 30 jours ouvrables
(temps de transport non compris)

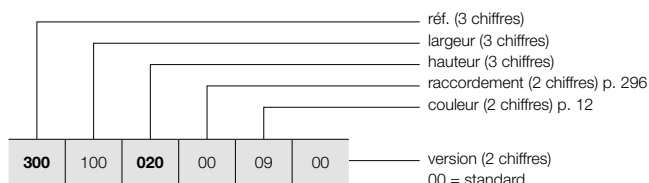

FIXATION MURALE / PIEDS TÉLÉSCOPIQUES

Voir p. 294 pour des accessoires supplémentaires.

COMMENT COMMANDER RADIATEUR DE STOCK FLAT-PLINT-LINE

Délai de livraison 4 jours ouvrables
(temps de transport non compris)

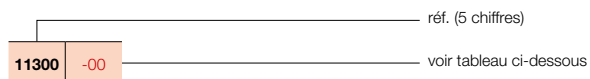

FLAT-PLINT-LINE (T22, T33)



T22

T33

GROUPE DE TARIF: VPG4 - RADIATEURS PANNEAUX - A

RÉFÉRENCE RADIATEUR SUR MESURE FLAT-PLINT-LINE	DONNÉES TECHNIQUES									COULEUR STANDARD	
	tubes	largeur (L mm)	hauteur (H mm)	75/65/20 (Watt) (φ50K)	55/45/20 (Watt) (φ30K)	facteur n	poids (kg)	contenance (l)	résistance électrique (Watt)	prix S600 (€)	n°. d'art. abrégé S600 stock
RÉF. FLAT-PLINT-LINE T22 : 300											
300 100 020 00 09 00	-	1000	200	605	313	1,29	12,90	2,55	-	804	11300-01
300 120 020 00 09 00	-	1200	200	726	376	1,29	15,48	3,06	-	896	11300-02
300 140 020 00 09 00	-	1400	200	847	438	1,29	18,06	3,57	-	996	-
300 160 020 00 09 00	-	1600	200	968	501	1,29	20,64	4,08	-	1095	11300-03
300 180 020 00 09 00	-	1800	200	1089	563	1,29	23,22	4,59	-	1180	-
300 200 020 00 09 00	-	2000	200	1210	626	1,29	25,80	5,10	-	1281	11300-04
300 220 020 00 09 00	-	2200	200	1331	689	1,29	28,38	5,61	-	1391	-
300 240 020 00 09 00	-	2400	200	1452	751	1,29	30,96	6,12	-	1501	-
300 260 020 00 09 00	-	2600	200	1573	814	1,29	33,54	6,63	-	1607	-
300 300 020 00 09 00	-	3000	200	1815	939	1,29	38,70	7,65	-	1781	-
RÉF. FLAT-PLINT-LINE T33 : 301											
301 100 020 00 09 00	-	1000	200	866	450	1,28	18,25	3,80	-	1018	11301-01
301 120 020 00 09 00	-	1200	200	1039	540	1,28	21,90	4,56	-	1141	11301-02
301 140 020 00 09 00	-	1400	200	1212	630	1,28	25,55	5,32	-	1260	-
301 160 020 00 09 00	-	1600	200	1386	720	1,28	29,20	6,08	-	1399	11301-03
301 180 020 00 09 00	-	1800	200	1559	810	1,28	32,85	6,84	-	1520	-
301 200 020 00 09 00	-	2000	200	1732	900	1,28	36,50	7,60	-	1655	11301-04
301 220 020 00 09 00	-	2200	200	1905	990	1,28	40,15	8,36	-	1798	-
301 240 020 00 09 00	-	2400	200	2078	1080	1,28	43,80	9,12	-	1940	-
301 260 020 00 09 00	-	2600	200	2252	1170	1,28	47,45	9,88	-	2086	-
301 300 020 00 09 00	-	3000	200	2598	1350	1,28	54,75	11,40	-	2347	-

Conforme EN442-1: 2014: radiateurs et convecteurs

Pour les émissions calorifiques des autres régimes, voir p. 356 (facteurs de correction)
FRANCE. Prix en euro (hors TVA)

RADIATEURS PANNEAUX FIXATIONS / POSITIONNEMENT LIBRE

EN OPTION

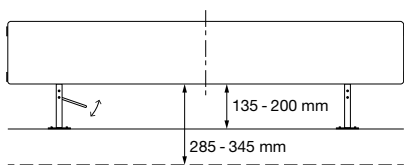

GROUPE DE TARIF: VPG10 - ACC.

POSITIONNEMENT LIBRE	LARGEUR DU RADIATEUR		N°. D'ART.	€
FIXATIONS MURALES	FLAT-PLINT-LINE			
	< 1600 mm (set de 2 pièces)		118900202000000	19
	1600-2400 mm (set de 3 pièces)		118900302000000	28
	> 2400 mm (set de 4 pièces)		118900402000000	36
PIEDS TÉLÉSCOPIQUES	FLAT-PLINT-LINE			
	≤ 1200 mm (set de 2 pièces)	chappe (hauteur 285 - 345 mm)	118912200000000	163
		sol fini (hauteur 135 - 200 mm)	118911200000000	163
	> 1200 mm (set de 3 pièces)	chappe (hauteur 285 - 345 mm)	118912300000000	217
sol fini (hauteur 135 - 200 mm)		118911300000000	217	



FRANCE. Prix en euro (hors TVA)

GRUPE DE TARIF: VPG10 - ACC.

ACCESSOIRES		COULEUR	N°. D'ART.	€
TÊTE THERMOSTATIQUE		FLATLINE / FLAT-V-LINE / FLAT-PLINT-LINE		
		BLANC	11911630102	52
TÊTE THERMOSTATIQUE		FLATLINE / FLAT-V-LINE / FLAT-PLINT-LINE		
		CHROMÉ	11911631102	72

GRUPE DE TARIF: VPG10B - PORTE-SERVIETTES

ACCESSOIRES	LARGEUR DU PORTE-SERVIETTES	COULEUR	N°. D'ART.	€	
PORTE-SERVIETTES (LR)		FLATLINE			
		500 mm	CHROMÉ	11911988050	134
		600 mm	CHROMÉ	11911988060	140
		700 mm	CHROMÉ	11911988070	148
		800 mm	CHROMÉ	11911988080	153
PORTE-SERVIETTES		FLAT-V-LINE			
		400 mm	CHROMÉ	11832520000099	125
		500 mm	CHROMÉ	11832530000099	134
		600 mm	CHROMÉ	11832540000099	140
		700 mm	CHROMÉ	11832550000099	148
800 mm	CHROMÉ	11832560000099	153		

Instructions de montage accessoires: voir www.vasco.eu
FRANCE. Prix en euro (hors TVA)

Articles en stock.

FLATLINE: T21S / T22 / T33

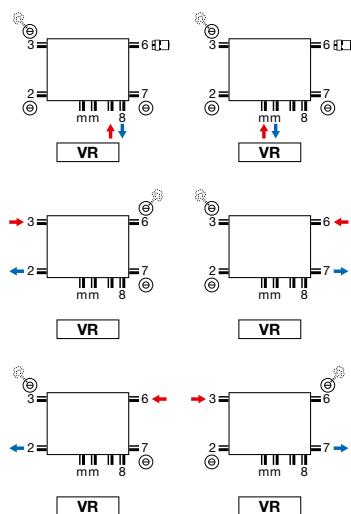

- Tête thermostatique seulement utilisable lors de raccordement sur le robinet (départ à gauche, retour à droite). Autres raccordements, eg. SL, tête thermostatique à prendre du raccordement 6. Ici alors la possibilité de changer le départ et le retour.
- Vanne intégrée : pas de supplément de prix (voir p. 351)

FLAT-V-LINE: T21S / T22

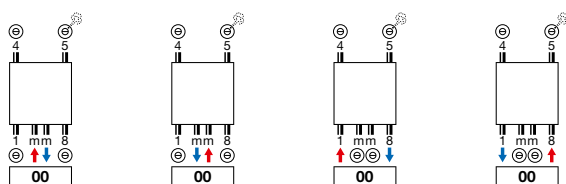

- Raccordement en haut pas possible.

FLAT-PLINT-LINE: T22 / T33

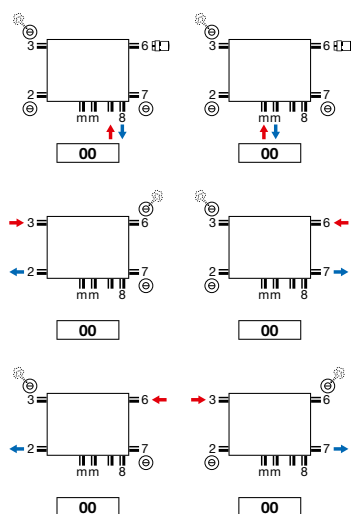

- Tête thermostatique seulement utilisable lors de raccordement sur le robinet (départ à gauche, retour à droite). Autres raccordements, eg. SL, tête thermostatique à prendre du raccordement 6. Ici alors la possibilité de changer le départ et le retour.
- Vanne intégrée : pas de supplément de prix (voir p. 351)

Attention: le raccordement du radiateur est seulement possible comme indiqué par les icônes de raccordement. Pour toute autre méthode de raccordement, nous déclinons toute responsabilité.

FLATLINE (T21S, T22, T33)

VUE DU HAUT

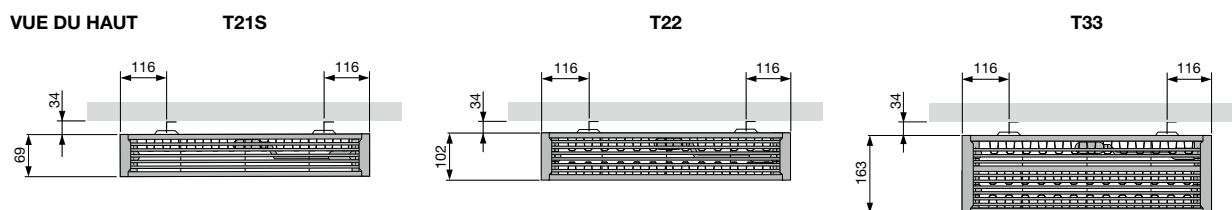

VUE LATÉRALE

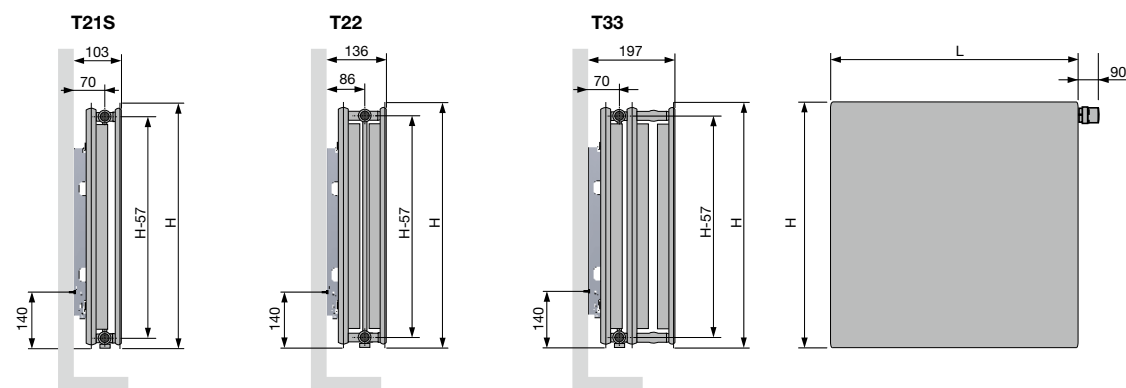

VUE DU BAS

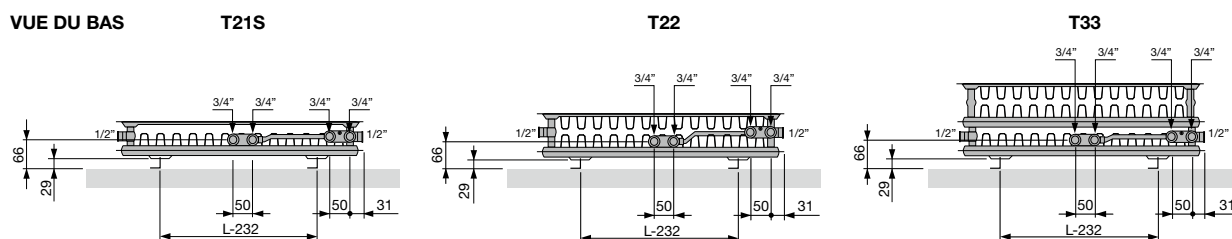

FLAT-V-LINE (T21S / T22)

VUE LATÉRALE

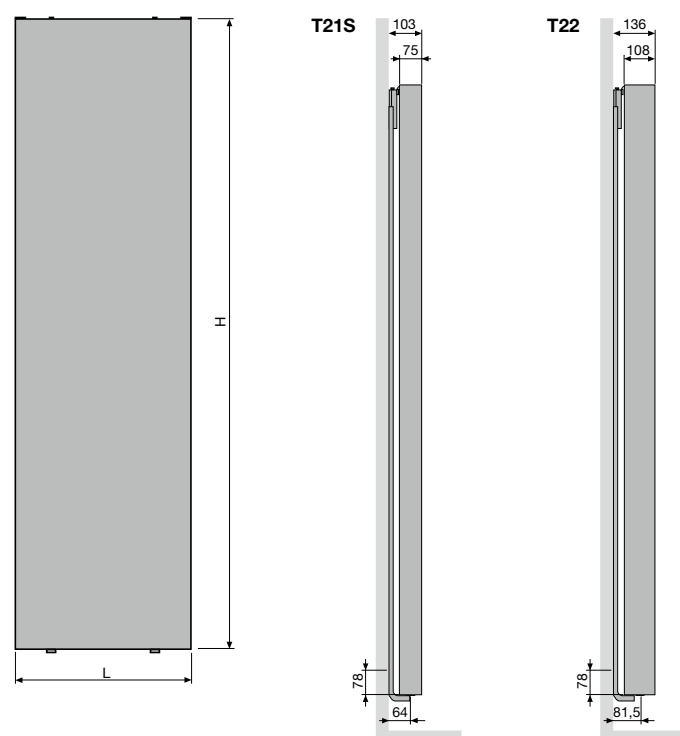

VUE DU HAUT



VUE DU BAS



FLAT-PLINT-LINE (T22 / T33)

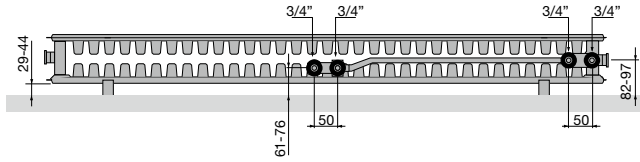

T22 | Vue du bas



T22 | Vue du haut

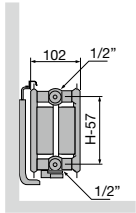

T22 | Vue latérale

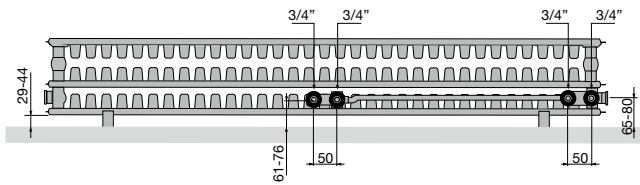
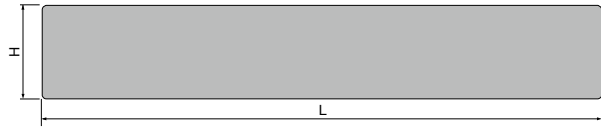

T33 | Vue du bas



T33 | Vue du haut

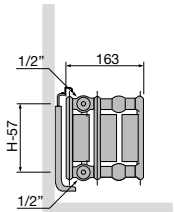

T33 | Vue latérale

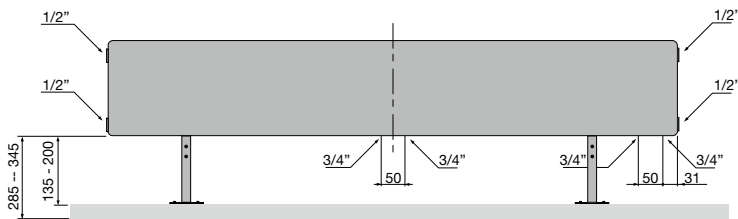
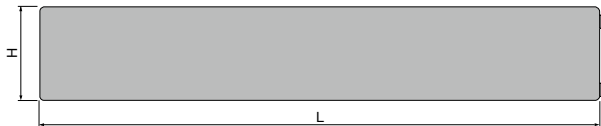



RADIATEURS PANNEAUX



Radiateurs plinthes

Chaleur maximale, impact minimal.

Avec les radiateurs plinthes également, VASCO traduit sa vision exigeante du confort et du design en une solution globale bien pensée.

Chaque conception est axée sur un rendement maximal et une apparence raffinée et élégante — idéale pour une installation sous de grandes surfaces vitrées.

Ils assurent une répartition uniforme de la chaleur dans toute la pièce et réduisent au minimum les pertes de chaleur à travers le vitrage.

Une solution de chauffage discrète et efficace, parfaitement adaptée à l'architecture contemporaine.

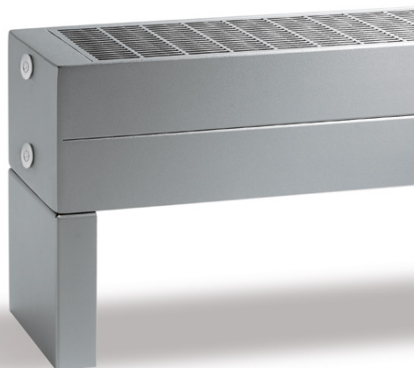

TYPES

- P1, P2, P3, P4

TUBES

- Horizontaux, rectangulaires 70 x 10 mm
- Un échangeur de chaleur puissant, composé de tubes de précision en acier mesurant Ø 12 x 1 mm et des lamelles de 0,4 mm sont soudés sur les tubes rectangulaires.

COLLECTEURS

- 2 collecteurs intégrés en tôle d'acier

COULEURS

- Couleur standard blanc RAL 9016
- Carte de couleur étendue voir p. 12

SPÉCIAL

- Primula est livrable en 4 hauteurs (70, 140, 210 et 280 mm), en 5 profondeurs (80-130-180-230-280) et en 20 longueurs (de 500 jusqu'à 3900 mm).
- Une grille élégante dans la couleur du radiateur est livrée en standard.
- Des consoles murales, pieds télescopiques ou pieds en tôle ne sont pas inclus dans le prix, mais ils sont livrables avec supplément de prix.

FIXATIONS

- A commander séparément, pas inclus dans le prix du radiateur

TECHNIQUE

- Soudé au laser (soudures invisibles)
- Couche de base acrylique ATL et poudre d'époxy-polyester
- La pression de service standard est soit de 4 bars (pression d'épreuve 6 bars) soit de 9 bars (pression d'épreuve 13 bars) avec un supplément de prix de 10% et un délai de livraison d'une semaine supplémentaire.
- Température de service maximale: 110°C

ÉLECTRIQUE

- ✗ Radiateur électrique prérempli
- ✗ Radiateur mixte

SCHÉMAS TECHNIQUES

- Voir p. 326

RACCORDEMENT

- ✗ Un seul raccordement pour un système monotube
- ✗ Un seul raccordement pour un système bitube
- ✗ Un double raccordement pour un système monotube
- ✓ Un double raccordement pour un système bitube (standard) (voir p. 350)
- ✗ Vanne intégrée
- Raccordements: ½" (filet intérieur)

PRIMULA

Confort de chauffage agrémenté d'une sensation d'espace

Chauffer un espace pourvu de grandes baies vitrées, en respectant pleinement l'aménagement intérieur et l'architecture, voilà une mission taillée sur mesure pour le radiateur plinthe décoratif Primula. Les lignes horizontales épurées à faible hauteur contribuent à la sensation d'espace voulue et l'émission calorifique élevée, aussi en version minimale, vient compléter le confort contemporain.

RACCORDEMENT RECOMMANDÉ (18)

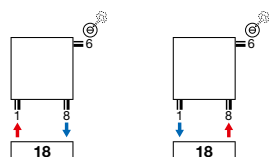

Autres possibilités de raccordement, voir p. 325



COMMENT COMMANDER P1/80

Délai de livraison 15 - 30 jours ouvrables
(temps de transport non compris)

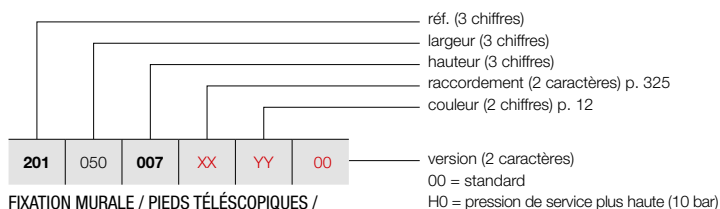

**FIXATION MURALE / PIEDS TÉLÉSCOPIQUES /
PIEDS EN TÔLE**

Voir p. 323 pour des accessoires supplémentaires.

PRIMULA P1 (P1/80)



P1

GRUPE DE TARIF: VPG3 - RADIATEURS PLINTHES

RÉFÉRENCE RADIATEUR SUR MESURE P1	DONNÉES TECHNIQUES											COULEUR STANDARD	AUTRES COULEURS			
	tubes	largeur (L mm)	hauteur (H mm)	75/65/20 (Watt) (Φ50K)	55/45/20 (Watt) (Φ30K)	facteur n	poids (kg)	contenance (l)	résistance électrique (Watt)	prix RAL 9016 (€)	prix couleur (€)					
RÉF. P1/80 : 201																
201	050	007	XX	YY	00	-	500	70	203	101	1,36	3,07	0,66	-	366	421
201	060	007	XX	YY	00	-	600	70	243	121	1,36	3,68	0,79	-	379	436
201	070	007	XX	YY	00	-	700	70	284	142	1,36	4,29	0,92	-	396	455
201	080	007	XX	YY	00	-	800	70	324	162	1,36	4,90	1,05	-	416	478
201	090	007	XX	YY	00	-	900	70	365	182	1,36	5,52	1,18	-	432	497
201	100	007	XX	YY	00	-	1000	70	405	202	1,36	6,13	1,31	-	450	518
201	110	007	XX	YY	00	-	1100	70	446	223	1,36	6,74	1,44	-	465	535
201	120	007	XX	YY	00	-	1200	70	486	243	1,36	7,36	1,57	-	484	557
201	140	007	XX	YY	00	-	1400	70	567	283	1,36	8,58	1,83	-	516	593
201	160	007	XX	YY	00	-	1600	70	648	323	1,36	9,81	2,10	-	550	633
201	180	007	XX	YY	00	-	1800	70	729	364	1,36	11,03	2,36	-	586	674
201	200	007	XX	YY	00	-	2000	70	810	404	1,36	12,26	2,62	-	618	711
201	220	007	XX	YY	00	-	2200	70	891	445	1,36	13,49	2,88	-	653	751
201	240	007	XX	YY	00	-	2400	70	972	485	1,36	14,71	3,14	-	689	792
201	260	007	XX	YY	00	-	2600	70	1053	526	1,36	15,94	3,41	-	721	829
201	280	007	XX	YY	00	-	2800	70	1134	566	1,36	17,16	3,67	-	759	873
201	300	007	XX	YY	00	-	3000	70	1215	607	1,36	18,39	3,93	-	786	904
201	330	007	XX	YY	00	-	3300	70	1337	667	1,36	20,23	4,32	-	840	966
201	360	007	XX	YY	00	-	3600	70	1458	728	1,36	22,07	4,72	-	891	1025
201	390	007	XX	YY	00	-	3900	70	1580	789	1,36	23,91	5,11	-	944	1086

Conforme EN442-1: 2014: radiateurs et convecteurs

**Pour les émissions calorifiques des autres régimes, voir p. 356 (facteurs de correction)
FRANCE. Prix en euro (hors TVA)**

PRIMULA P1 (P1/130)



P1

COMMENT COMMANDER P1/130

Délai de livraison 15 - 30 jours ouvrables
(temps de transport non compris)

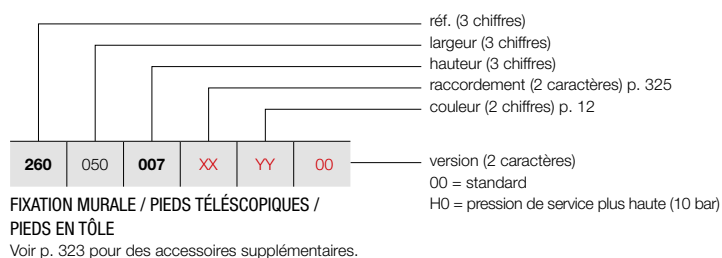

GRUPE DE TARIF: VPG3 - RADIATEURS PLINTHES

RÉFÉRENCE RADIATEUR SUR MESURE P1	DONNÉES TECHNIQUES									COULEUR STANDARD		AUTRES COULEURS
	tubes	largeur (L mm)	hauteur (H mm)	75/65/20 (Watt) (φ50K)	55/45/20 (Watt) (φ30K)	facteur n	poids (kg)	contenance (l)	résistance électrique (Watt)	prix RAL 9016 (€)	prix couleur (€)	
RÉF. P1/130 : 260												
260 050 007 XX YY 00	-	500	70	312	156	1,36	4,33	0,88	-	486	559	
260 060 007 XX YY 00	-	600	70	374	187	1,36	5,19	1,05	-	514	591	
260 070 007 XX YY 00	-	700	70	437	218	1,36	6,06	1,23	-	539	620	
260 080 007 XX YY 00	-	800	70	499	249	1,36	6,92	1,40	-	565	650	
260 090 007 XX YY 00	-	900	70	562	281	1,36	7,79	1,58	-	594	683	
260 100 007 XX YY 00	-	1000	70	624	312	1,36	8,65	1,75	-	618	711	
260 110 007 XX YY 00	-	1100	70	686	342	1,36	9,52	1,93	-	646	743	
260 120 007 XX YY 00	-	1200	70	749	374	1,36	10,38	2,10	-	673	774	
260 140 007 XX YY 00	-	1400	70	874	436	1,36	12,11	2,45	-	727	836	
260 160 007 XX YY 00	-	1600	70	998	498	1,36	13,84	2,80	-	778	895	
260 180 007 XX YY 00	-	1800	70	1123	561	1,36	15,57	3,15	-	835	960	
260 200 007 XX YY 00	-	2000	70	1248	623	1,36	17,30	3,50	-	888	1021	
260 220 007 XX YY 00	-	2200	70	1373	685	1,36	19,03	3,85	-	942	1083	
260 240 007 XX YY 00	-	2400	70	1498	748	1,36	20,76	4,20	-	995	1144	
260 260 007 XX YY 00	-	2600	70	1622	810	1,36	22,49	4,55	-	1048	1205	
260 280 007 XX YY 00	-	2800	70	1747	872	1,36	24,22	4,90	-	1099	1264	
260 300 007 XX YY 00	-	3000	70	1872	935	1,36	25,95	5,25	-	1153	1326	
260 330 007 XX YY 00	-	3300	70	2059	1028	1,36	28,55	5,78	-	1232	1417	
260 360 007 XX YY 00	-	3600	70	2246	1121	1,36	31,14	6,30	-	1314	1511	
260 390 007 XX YY 00	-	3900	70	2434	1215	1,36	33,74	6,83	-	1396	1605	

Conforme EN442-1: 2014: radiateurs et convecteurs

Pour les émissions calorifiques des autres régimes, voir p. 356 (facteurs de correction)
FRANCE. Prix en euro (hors TVA)

COMMENT COMMANDER P1/180

Délai de livraison 15 - 30 jours ouvrables
(temps de transport non compris)

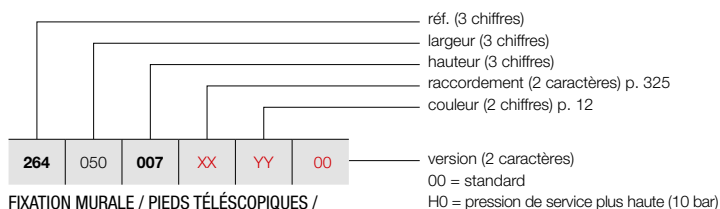

FIXATION MURALE / PIEDS TÉLÉSCOPIQUES /
PIEDS EN TÔLE

Voir p. 323 pour des accessoires supplémentaires.

PRIMULA P1 (P1/180)



P1

GRUPE DE TARIF: VPG3 - RADIATEURS PLINTHES

RÉFÉRENCE RADIATEUR SUR MESURE P1	DONNÉES TECHNIQUES											COULEUR STANDARD	AUTRES COULEURS			
	tubes	largeur (L mm)	hauteur (H mm)	75/65/20 (Watt) (Φ50K)	55/45/20 (Watt) (Φ30K)	facteur n	poids (kg)	contenance (l)	résistance électrique (Watt)	prix RAL 9016 (€)	prix couleur (€)					
RÉF. P1/180 : 264																
264	050	007	XX	YY	00	-	500	70	422	212	1,35	5,70	1,05	-	646	743
264	060	007	XX	YY	00	-	600	70	506	254	1,35	6,84	1,26	-	689	792
264	070	007	XX	YY	00	-	700	70	590	296	1,35	7,98	1,47	-	728	837
264	080	007	XX	YY	00	-	800	70	674	338	1,35	9,12	1,68	-	769	884
264	090	007	XX	YY	00	-	900	70	759	381	1,35	10,26	1,89	-	812	934
264	100	007	XX	YY	00	-	1000	70	843	423	1,35	11,40	2,10	-	851	979
264	110	007	XX	YY	00	-	1100	70	927	465	1,35	12,54	2,31	-	895	1029
264	120	007	XX	YY	00	-	1200	70	1012	508	1,35	13,68	2,52	-	936	1076
264	140	007	XX	YY	00	-	1400	70	1180	592	1,35	15,96	2,94	-	1023	1176
264	160	007	XX	YY	00	-	1600	70	1349	677	1,35	18,24	3,36	-	1103	1268
264	180	007	XX	YY	00	-	1800	70	1517	761	1,35	20,52	3,78	-	1187	1365
264	200	007	XX	YY	00	-	2000	70	1686	846	1,35	22,80	4,20	-	1270	1461
264	220	007	XX	YY	00	-	2200	70	1855	931	1,35	25,08	4,62	-	1358	1562
264	240	007	XX	YY	00	-	2400	70	2023	1015	1,35	27,36	5,04	-	1437	1653
264	260	007	XX	YY	00	-	2600	70	2192	1100	1,35	29,64	5,46	-	1520	1748
264	280	007	XX	YY	00	-	2800	70	2360	1184	1,35	31,92	5,88	-	1604	1845
264	300	007	XX	YY	00	-	3000	70	2529	1269	1,35	34,20	6,30	-	1688	1941
264	330	007	XX	YY	00	-	3300	70	2782	1396	1,35	37,62	6,93	-	1813	2085
264	360	007	XX	YY	00	-	3600	70	3035	1523	1,35	41,04	7,56	-	1940	2231
264	390	007	XX	YY	00	-	3900	70	3288	1650	1,35	44,46	8,19	-	2065	2375

Conforme EN442-1: 2014: radiateurs et convecteurs

Pour les émissions calorifiques des autres régimes, voir p. 356 (facteurs de correction)
FRANCE. Prix en euro (hors TVA)

PRIMULA P1 (P1/230)



P1

COMMENT COMMANDER P1/230

Délai de livraison 15 - 30 jours ouvrables
(temps de transport non compris)

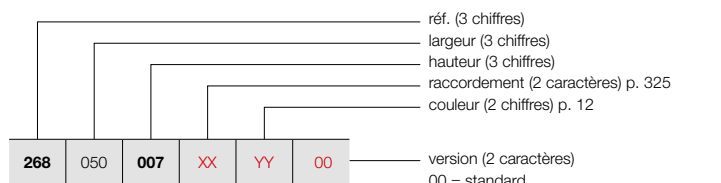

FIXATION MURALE / PIEDS TÉLÉSCOPIQUES /
PIEDS EN TÔLE

Voir p. 323 pour des accessoires supplémentaires.

GRUPE DE TARIF: VPG3 - RADIATEURS PLINTHES

RÉFÉRENCE RADIATEUR SUR MESURE P1	DONNÉES TECHNIQUES									COULEUR STANDARD	AUTRES COULEURS
	tubes	largeur (L mm)	hauteur (H mm)	75/65/20 (Watt) (φ50K)	55/45/20 (Watt) (φ30K)	facteur n	poids (kg)	contenance (l)	résistance électrique (Watt)	prix RAL 9016 (€)	prix couleur (€)
RÉF. P1/230 : 268											
268 050 007 XX YY 00	-	500	70	523	258	1,38	6,90	1,20	-	822	945
268 060 007 XX YY 00	-	600	70	627	310	1,38	8,28	1,44	-	878	1010
268 070 007 XX YY 00	-	700	70	732	362	1,38	9,66	1,68	-	934	1074
268 080 007 XX YY 00	-	800	70	836	413	1,38	11,04	1,92	-	989	1137
268 090 007 XX YY 00	-	900	70	941	465	1,38	12,42	2,16	-	1042	1198
268 100 007 XX YY 00	-	1000	70	1045	516	1,38	13,80	2,40	-	1098	1263
268 110 007 XX YY 00	-	1100	70	1150	568	1,38	15,18	2,64	-	1152	1325
268 120 007 XX YY 00	-	1200	70	1254	620	1,38	16,56	2,88	-	1211	1393
268 140 007 XX YY 00	-	1400	70	1463	723	1,38	19,32	3,36	-	1321	1519
268 160 007 XX YY 00	-	1600	70	1672	826	1,38	22,08	3,84	-	1432	1647
268 180 007 XX YY 00	-	1800	70	1881	929	1,38	24,84	4,32	-	1544	1776
268 200 007 XX YY 00	-	2000	70	2090	1033	1,38	27,60	4,80	-	1653	1901
268 220 007 XX YY 00	-	2200	70	2299	1136	1,38	30,36	5,28	-	1760	2024
268 240 007 XX YY 00	-	2400	70	2508	1239	1,38	33,12	5,76	-	1872	2153
268 260 007 XX YY 00	-	2600	70	2717	1343	1,38	35,88	6,24	-	1983	2280
268 280 007 XX YY 00	-	2800	70	2926	1446	1,38	38,64	6,72	-	2096	2410
268 300 007 XX YY 00	-	3000	70	3135	1549	1,38	41,40	7,20	-	2205	2536
268 330 007 XX YY 00	-	3300	70	3449	1704	1,38	45,54	7,92	-	2371	2727
268 360 007 XX YY 00	-	3600	70	3762	1859	1,38	49,68	8,64	-	2539	2920
268 390 007 XX YY 00	-	3900	70	4076	2014	1,38	53,82	9,36	-	2704	3110

Conforme EN442-1: 2014: radiateurs et convecteurs

Pour les émissions calorifiques des autres régimes, voir p. 356 (facteurs de correction)
FRANCE. Prix en euro (hors TVA)

COMMENT COMMANDER P1/280

Délai de livraison 15 - 30 jours ouvrables
(temps de transport non compris)

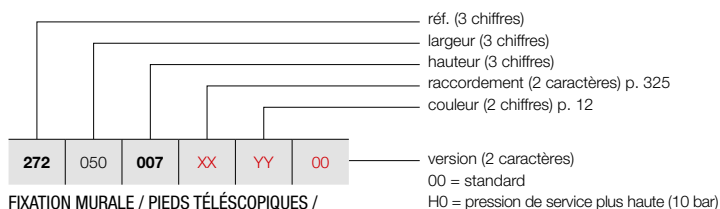

FIXATION MURALE / PIEDS TÉLÉSCOPIQUES /
PIEDS EN TÔLE

Voir p. 323 pour des accessoires supplémentaires.

PRIMULA P1 (P1/280)



P1

GRUPE DE TARIF: VPG3 - RADIATEURS PLINTHES

RÉFÉRENCE RADIATEUR SUR MESURE P1	DONNÉES TECHNIQUES											COULEUR STANDARD prix RAL 9016 (€)	AUTRES COULEURS prix couleur (€)			
	tubes	largeur (L mm)	hauteur (H mm)	75/65/20 (Watt) (Φ50K)	55/45/20 (Watt) (Φ30K)	facteur n	poids (kg)	contenance (l)	résistance électrique (Watt)							
RÉF. P1/280 : 272																
272	050	007	XX	YY	00	-	500	70	630	315	1,36	8,00	1,40	-	1008	1159
272	060	007	XX	YY	00	-	600	70	756	377	1,36	9,60	1,68	-	1076	1237
272	070	007	XX	YY	00	-	700	70	882	440	1,36	11,20	1,96	-	1142	1313
272	080	007	XX	YY	00	-	800	70	1008	503	1,36	12,80	2,24	-	1212	1394
272	090	007	XX	YY	00	-	900	70	1134	566	1,36	14,40	2,52	-	1281	1473
272	100	007	XX	YY	00	-	1000	70	1260	629	1,36	16,00	2,80	-	1348	1550
272	110	007	XX	YY	00	-	1100	70	1386	692	1,36	17,60	3,08	-	1415	1627
272	120	007	XX	YY	00	-	1200	70	1512	755	1,36	19,20	3,36	-	1482	1704
272	140	007	XX	YY	00	-	1400	70	1764	881	1,36	22,40	3,92	-	1619	1862
272	160	007	XX	YY	00	-	1600	70	2016	1006	1,36	25,60	4,48	-	1755	2018
272	180	007	XX	YY	00	-	1800	70	2268	1132	1,36	28,80	5,04	-	1891	2175
272	200	007	XX	YY	00	-	2000	70	2520	1258	1,36	32,00	5,60	-	2027	2331
272	220	007	XX	YY	00	-	2200	70	2772	1384	1,36	35,20	6,16	-	2163	2487
272	240	007	XX	YY	00	-	2400	70	3024	1510	1,36	38,40	6,72	-	2297	2642
272	260	007	XX	YY	00	-	2600	70	3276	1635	1,36	41,60	7,28	-	2435	2800
272	280	007	XX	YY	00	-	2800	70	3528	1761	1,36	44,80	7,84	-	2570	2956
272	300	007	XX	YY	00	-	3000	70	3780	1887	1,36	48,00	8,40	-	2705	3111
272	330	007	XX	YY	00	-	3300	70	4158	2076	1,36	52,80	9,24	-	2910	3347
272	360	007	XX	YY	00	-	3600	70	4536	2264	1,36	57,60	10,08	-	3114	3581
272	390	007	XX	YY	00	-	3900	70	4914	2453	1,36	62,40	10,92	-	3315	3812

Conforme EN442-1: 2014: radiateurs et convecteurs

Pour les émissions calorifiques des autres régimes, voir p. 356 (facteurs de correction)
FRANCE. Prix en euro (hors TVA)

PRIMULA P2 (P2/80)



P2

COMMENT COMMANDER P2/80

Délai de livraison 15 - 30 jours ouvrables
(temps de transport non compris)

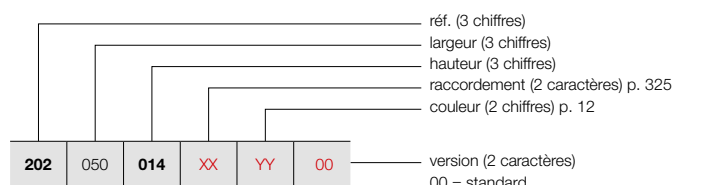

FIXATION MURALE / PIEDS TÉLÉSCOPIQUES /
PIEDS EN TÔLE

Voir p. 323 pour des accessoires supplémentaires.

GRUPE DE TARIF: VPG3 - RADIATEURS PLINTHES

RÉFÉRENCE RADIATEUR SUR MESURE P2	DONNÉES TECHNIQUES									COULEUR STANDARD		AUTRES COULEURS
	tubes	largeur (L mm)	hauteur (H mm)	75/65/20 (Watt) (φ50K)	55/45/20 (Watt) (φ30K)	facteur n	poids (kg)	contenance (l)	résistance électrique (Watt)	prix RAL 9016 (€)	prix couleur (€)	
RÉF. P2/80 : 202												
202 050 014 XX YY 00	-	500	140	304	153	1,35	5,73	1,46	-	428	492	
202 060 014 XX YY 00	-	600	140	365	183	1,35	6,88	1,75	-	451	519	
202 070 014 XX YY 00	-	700	140	426	214	1,35	8,02	2,04	-	477	549	
202 080 014 XX YY 00	-	800	140	486	244	1,35	9,17	2,33	-	504	580	
202 090 014 XX YY 00	-	900	140	547	274	1,35	10,31	2,62	-	528	607	
202 100 014 XX YY 00	-	1000	140	608	305	1,35	11,46	2,91	-	553	636	
202 110 014 XX YY 00	-	1100	140	669	336	1,35	12,61	3,20	-	579	666	
202 120 014 XX YY 00	-	1200	140	730	366	1,35	13,75	3,49	-	604	695	
202 140 014 XX YY 00	-	1400	140	851	427	1,35	16,04	4,07	-	657	756	
202 160 014 XX YY 00	-	1600	140	973	488	1,35	18,34	4,66	-	706	812	
202 180 014 XX YY 00	-	1800	140	1094	549	1,35	20,63	5,24	-	761	875	
202 200 014 XX YY 00	-	2000	140	1216	610	1,35	22,92	5,82	-	810	932	
202 220 014 XX YY 00	-	2200	140	1338	671	1,35	25,21	6,40	-	860	989	
202 240 014 XX YY 00	-	2400	140	1459	732	1,35	27,50	6,98	-	910	1047	
202 260 014 XX YY 00	-	2600	140	1581	793	1,35	29,80	7,57	-	961	1105	
202 280 014 XX YY 00	-	2800	140	1702	854	1,35	32,09	8,15	-	1010	1162	
202 300 014 XX YY 00	-	3000	140	1824	915	1,35	34,38	8,73	-	1064	1224	
202 330 014 XX YY 00	-	3300	140	2006	1007	1,35	37,82	9,60	-	1138	1309	
202 360 014 XX YY 00	-	3600	140	2189	1098	1,35	41,26	10,48	-	1216	1398	
202 390 014 XX YY 00	-	3900	140	2371	1190	1,35	44,69	11,35	-	1292	1486	

Conforme EN442-1: 2014: radiateurs et convecteurs

Pour les émissions calorifiques des autres régimes, voir p. 356 (facteurs de correction)
FRANCE. Prix en euro (hors TVA)

COMMENT COMMANDER P2/130

Délai de livraison 15 - 30 jours ouvrables
(temps de transport non compris)

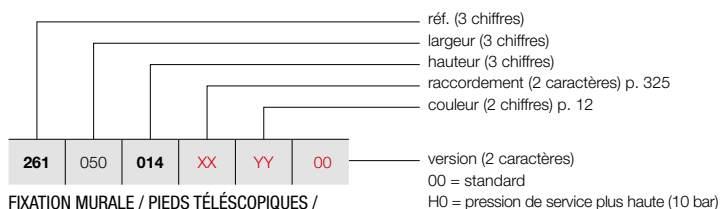

FIXATION MURALE / PIEDS TÉLÉSCOPIQUES /
PIEDS EN TÔLE

Voir p. 323 pour des accessoires supplémentaires.

PRIMULA P2 (P2/130)



P2

GRUPE DE TARIF: VPG3 - RADIATEURS PLINTHES

RÉFÉRENCE RADIATEUR SUR MESURE P2	DONNÉES TECHNIQUES										COULEUR STANDARD	AUTRES COULEURS				
	tubes	largeur (L mm)	hauteur (H mm)	75/65/20 (Watt) (Φ50K)	55/45/20 (Watt) (Φ30K)	facteur n	poids (kg)	contenance (l)	résistance électrique (Watt)		prix RAL 9016 (€)	prix couleur (€)				
RÉF. P2/130 : 261																
261	050	014	XX	YY	00	-	500	140	442	221	1,36	7,77	1,87	-	552	635
261	060	014	XX	YY	00	-	600	140	530	265	1,36	9,32	2,24	-	598	688
261	070	014	XX	YY	00	-	700	140	619	309	1,36	10,87	2,61	-	646	743
261	080	014	XX	YY	00	-	800	140	707	353	1,36	12,42	2,98	-	693	797
261	090	014	XX	YY	00	-	900	140	796	397	1,36	13,98	3,36	-	740	851
261	100	014	XX	YY	00	-	1000	140	884	441	1,36	15,53	3,73	-	783	900
261	110	014	XX	YY	00	-	1100	140	972	485	1,36	17,08	4,10	-	832	957
261	120	014	XX	YY	00	-	1200	140	1061	530	1,36	18,64	4,48	-	877	1009
261	140	014	XX	YY	00	-	1400	140	1238	618	1,36	21,74	5,22	-	970	1116
261	160	014	XX	YY	00	-	1600	140	1414	706	1,36	24,85	5,97	-	1061	1220
261	180	014	XX	YY	00	-	1800	140	1591	794	1,36	27,95	6,71	-	1152	1325
261	200	014	XX	YY	00	-	2000	140	1768	883	1,36	31,06	7,46	-	1245	1432
261	220	014	XX	YY	00	-	2200	140	1945	971	1,36	34,17	8,21	-	1338	1539
261	240	014	XX	YY	00	-	2400	140	2122	1059	1,36	37,27	8,95	-	1432	1647
261	260	014	XX	YY	00	-	2600	140	2298	1147	1,36	40,38	9,70	-	1521	1749
261	280	014	XX	YY	00	-	2800	140	2475	1236	1,36	43,48	10,44	-	1617	1860
261	300	014	XX	YY	00	-	3000	140	2652	1324	1,36	46,59	11,19	-	1707	1963
261	330	014	XX	YY	00	-	3300	140	2917	1456	1,36	51,25	12,31	-	1848	2125
261	360	014	XX	YY	00	-	3600	140	3182	1588	1,36	55,91	13,43	-	1983	2280
261	390	014	XX	YY	00	-	3900	140	3448	1721	1,36	60,57	14,55	-	2123	2441

Conforme EN442-1: 2014: radiateurs et convecteurs

Pour les émissions calorifiques des autres régimes, voir p. 356 (facteurs de correction)
FRANCE. Prix en euro (hors TVA)

PRIMULA P2 (P2/180)



P2

COMMENT COMMANDER P2/180

Délai de livraison 15 - 30 jours ouvrables
(temps de transport non compris)

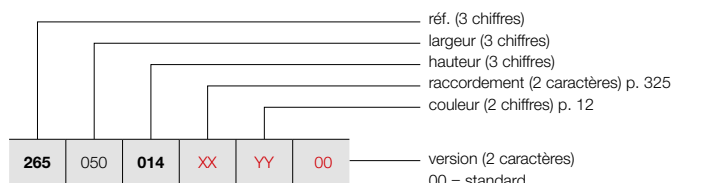

FIXATION MURALE / PIEDS TÉLÉSCOPIQUES /
PIEDS EN TÔLE

Voir p. 323 pour des accessoires supplémentaires.

GRUPE DE TARIF: VPG3 - RADIATEURS PLINTHES

RÉFÉRENCE RADIATEUR SUR MESURE P2	DONNÉES TECHNIQUES									COULEUR STANDARD	AUTRES COULEURS
	tubes	largeur (L mm)	hauteur (H mm)	75/65/20 (Watt) (φ50K)	55/45/20 (Watt) (φ30K)	facteur n	poids (kg)	conten- nance (l)	résistance électrique (Watt)	prix RAL 9016 (€)	prix couleur (€)
RÉF. P2/180 : 265											
265 050 014 XX YY 00	-	500	140	611	305	1,36	9,90	2,23	-	728	837
265 060 014 XX YY 00	-	600	140	733	366	1,36	11,88	2,67	-	798	918
265 070 014 XX YY 00	-	700	140	855	427	1,36	13,86	3,12	-	861	990
265 080 014 XX YY 00	-	800	140	977	488	1,36	15,84	3,56	-	924	1063
265 090 014 XX YY 00	-	900	140	1099	549	1,36	17,82	4,01	-	994	1143
265 100 014 XX YY 00	-	1000	140	1221	610	1,36	19,80	4,45	-	1059	1218
265 110 014 XX YY 00	-	1100	140	1343	670	1,36	21,78	4,90	-	1128	1297
265 120 014 XX YY 00	-	1200	140	1465	731	1,36	23,76	5,34	-	1191	1370
265 140 014 XX YY 00	-	1400	140	1709	853	1,36	27,72	6,23	-	1323	1521
265 160 014 XX YY 00	-	1600	140	1954	975	1,36	31,68	7,12	-	1454	1672
265 180 014 XX YY 00	-	1800	140	2198	1097	1,36	35,64	8,01	-	1589	1827
265 200 014 XX YY 00	-	2000	140	2442	1219	1,36	39,60	8,90	-	1717	1975
265 220 014 XX YY 00	-	2200	140	2686	1341	1,36	43,56	9,79	-	1852	2130
265 240 014 XX YY 00	-	2400	140	2930	1463	1,36	47,52	10,68	-	1982	2279
265 260 014 XX YY 00	-	2600	140	3175	1585	1,36	51,48	11,57	-	2118	2436
265 280 014 XX YY 00	-	2800	140	3419	1707	1,36	55,44	12,46	-	2249	2586
265 300 014 XX YY 00	-	3000	140	3663	1829	1,36	59,40	13,35	-	2380	2737
265 330 014 XX YY 00	-	3300	140	4029	2011	1,36	65,34	14,69	-	2578	2965
265 360 014 XX YY 00	-	3600	140	4396	2195	1,36	71,28	16,02	-	2775	3191
265 390 014 XX YY 00	-	3900	140	4762	2377	1,36	77,22	17,36	-	2975	3421

Conforme EN442-1: 2014: radiateurs et convecteurs

Pour les émissions calorifiques des autres régimes, voir p. 356 (facteurs de correction)
FRANCE. Prix en euro (hors TVA)

COMMENT COMMANDER P2/230

Délai de livraison 15 - 30 jours ouvrables
(temps de transport non compris)

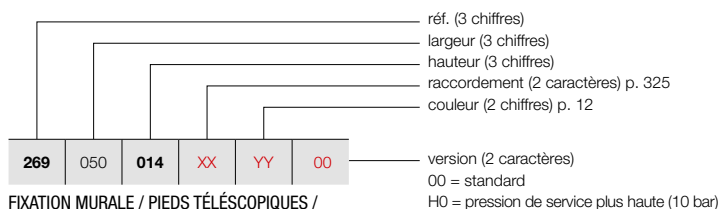

FIXATION MURALE / PIEDS TÉLÉSCOPIQUES /
PIEDS EN TÔLE

Voir p. 323 pour des accessoires supplémentaires.

PRIMULA P2 (P2/230)



P2

GRUPE DE TARIF: VPG3 - RADIATEURS PLINTHES

RÉFÉRENCE RADIATEUR SUR MESURE P2	DONNÉES TECHNIQUES											COULEUR STANDARD	AUTRES COULEURS			
	tubes	largeur (L mm)	hauteur (H mm)	75/65/20 (Watt) (Φ50K)	55/45/20 (Watt) (Φ30K)	facteur n	poids (kg)	contenance (l)	résistance électrique (Watt)	prix RAL 9016 (€)	prix couleur (€)					
RÉF. P2/230 : 269																
269	050	014	XX	YY	00	-	500	140	756	375	1,37	11,88	2,73	-	936	1076
269	060	014	XX	YY	00	-	600	140	907	450	1,37	14,25	3,27	-	1029	1183
269	070	014	XX	YY	00	-	700	140	1058	525	1,37	16,63	3,82	-	1120	1288
269	080	014	XX	YY	00	-	800	140	1209	600	1,37	19,00	4,36	-	1213	1395
269	090	014	XX	YY	00	-	900	140	1360	675	1,37	21,38	4,91	-	1301	1496
269	100	014	XX	YY	00	-	1000	140	1511	750	1,37	23,75	5,45	-	1396	1605
269	110	014	XX	YY	00	-	1100	140	1662	825	1,37	26,13	6,00	-	1483	1705
269	120	014	XX	YY	00	-	1200	140	1813	900	1,37	28,50	6,54	-	1577	1814
269	140	014	XX	YY	00	-	1400	140	2115	1050	1,37	33,25	7,63	-	1757	2021
269	160	014	XX	YY	00	-	1600	140	2418	1201	1,37	38,00	8,72	-	1941	2232
269	180	014	XX	YY	00	-	1800	140	2720	1351	1,37	42,75	9,81	-	2124	2443
269	200	014	XX	YY	00	-	2000	140	3022	1501	1,37	47,50	10,90	-	2308	2654
269	220	014	XX	YY	00	-	2200	140	3324	1651	1,37	52,25	11,99	-	2492	2866
269	240	014	XX	YY	00	-	2400	140	3626	1801	1,37	57,00	13,08	-	2674	3075
269	260	014	XX	YY	00	-	2600	140	3929	1951	1,37	61,75	14,17	-	2853	3281
269	280	014	XX	YY	00	-	2800	140	4231	2101	1,37	66,50	15,26	-	3037	3493
269	300	014	XX	YY	00	-	3000	140	4533	2251	1,37	71,25	16,35	-	3221	3704
269	330	014	XX	YY	00	-	3300	140	4986	2476	1,37	78,38	17,99	-	3495	4019
269	360	014	XX	YY	00	-	3600	140	5440	2702	1,37	85,50	19,62	-	3768	4333
269	390	014	XX	YY	00	-	3900	140	5893	2927	1,37	92,63	21,26	-	4044	4651

Conforme EN442-1: 2014: radiateurs et convecteurs

Pour les émissions calorifiques des autres régimes, voir p. 356 (facteurs de correction)
FRANCE. Prix en euro (hors TVA)

PRIMULA P2 (P2/280)



P2

COMMENT COMMANDER P2/280

Délai de livraison 15 - 30 jours ouvrables
(temps de transport non compris)

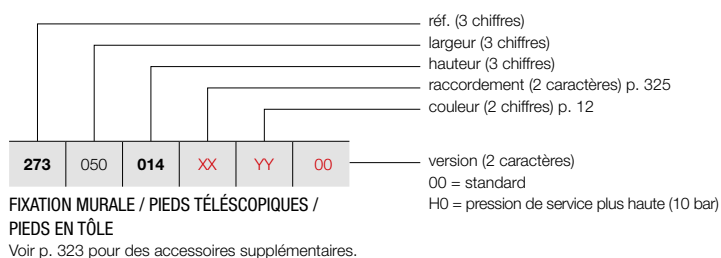

GRUPE DE TARIF: VPG3 - RADIATEURS PLINTHES

RÉFÉRENCE RADIATEUR SUR MESURE P2	DONNÉES TECHNIQUES									COULEUR STANDARD		AUTRES COULEURS				
	tubes	largeur (L mm)	hauteur (H mm)	75/65/20 (Watt) (φ50K)	55/45/20 (Watt) (φ30K)	facteur n	poids (kg)	contenance (l)	résistance électrique (Watt)	prix RAL 9016 (€)	prix couleur (€)					
RÉF. P2/280 : 273																
273	050	014	XX	YY	00	-	500	140	953	473	1,37	13,85	2,98	-	1148	1320
273	060	014	XX	YY	00	-	600	140	1143	568	1,37	16,62	3,57	-	1260	1449
273	070	014	XX	YY	00	-	700	140	1334	663	1,37	19,39	4,17	-	1373	1579
273	080	014	XX	YY	00	-	800	140	1524	757	1,37	22,16	4,76	-	1485	1708
273	090	014	XX	YY	00	-	900	140	1715	852	1,37	24,93	5,36	-	1597	1837
273	100	014	XX	YY	00	-	1000	140	1905	946	1,37	27,70	5,95	-	1710	1967
273	110	014	XX	YY	00	-	1100	140	2096	1041	1,37	30,47	6,55	-	1823	2096
273	120	014	XX	YY	00	-	1200	140	2286	1135	1,37	33,24	7,14	-	1933	2223
273	140	014	XX	YY	00	-	1400	140	2667	1325	1,37	38,78	8,33	-	2160	2484
273	160	014	XX	YY	00	-	1600	140	3048	1514	1,37	44,32	9,52	-	2384	2742
273	180	014	XX	YY	00	-	1800	140	3429	1703	1,37	49,86	10,71	-	2607	2998
273	200	014	XX	YY	00	-	2000	140	3810	1892	1,37	55,40	11,90	-	2832	3257
273	220	014	XX	YY	00	-	2200	140	4191	2082	1,37	60,94	13,09	-	3054	3512
273	240	014	XX	YY	00	-	2400	140	4572	2271	1,37	66,48	14,28	-	3278	3770
273	260	014	XX	YY	00	-	2600	140	4953	2460	1,37	72,02	15,47	-	3505	4031
273	280	014	XX	YY	00	-	2800	140	5334	2649	1,37	77,56	16,66	-	3729	4288
273	300	014	XX	YY	00	-	3000	140	5715	2838	1,37	83,10	17,85	-	3953	4546
273	330	014	XX	YY	00	-	3300	140	6287	3123	1,37	91,41	19,64	-	4289	4932
273	360	014	XX	YY	00	-	3600	140	6858	3406	1,37	99,72	21,42	-	4623	5316
273	390	014	XX	YY	00	-	3900	140	7430	3690	1,37	108,03	23,21	-	4960	5704

Conforme EN442-1: 2014: radiateurs et convecteurs

Pour les émissions calorifiques des autres régimes, voir p. 356 (facteurs de correction)
FRANCE. Prix en euro (hors TVA)

COMMENT COMMANDER P3/80

Délai de livraison 15 - 30 jours ouvrables
(temps de transport non compris)

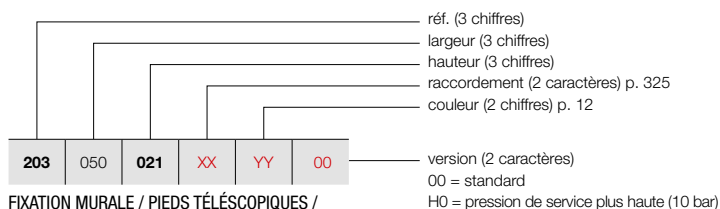

**FIXATION MURALE / PIEDS TÉLÉSCOPIQUES /
PIEDS EN TÔLE**

Voir p. 323 pour des accessoires supplémentaires.

PRIMULA P3 (P3/80)



P3

GROUPE DE TARIF: VPG3 - RADIATEURS PLINTHES

RÉFÉRENCE RADIATEUR SUR MESURE P3	DONNÉES TECHNIQUES											COULEUR STANDARD	AUTRES COULEURS	
	tubes	largeur (L mm)	hauteur (H mm)	75/65/20 (Watt) (φ50K)	55/45/20 (Watt) (φ30K)	facteur n	poids (kg)	contenance (l)	résistance électrique (Watt)	prix RAL 9016 (€)	prix couleur (€)			
RÉF. P3/80 : 203														
203 050 021 XX YY 00	-	500	210	378	190	1,35	8,40	2,25	-	607	698			
203 060 021 XX YY 00	-	600	210	454	228	1,35	10,08	2,70	-	643	739			
203 070 021 XX YY 00	-	700	210	529	265	1,35	11,76	3,15	-	673	774			
203 080 021 XX YY 00	-	800	210	605	304	1,35	13,44	3,60	-	704	810			
203 090 021 XX YY 00	-	900	210	680	341	1,35	15,12	4,05	-	739	850			
203 100 021 XX YY 00	-	1000	210	756	379	1,35	16,80	4,50	-	769	884			
203 110 021 XX YY 00	-	1100	210	832	417	1,35	18,48	4,95	-	801	921			
203 120 021 XX YY 00	-	1200	210	907	455	1,35	20,16	5,40	-	833	958			
203 140 021 XX YY 00	-	1400	210	1058	531	1,35	23,52	6,30	-	896	1030			
203 160 021 XX YY 00	-	1600	210	1210	607	1,35	26,88	7,20	-	960	1104			
203 180 021 XX YY 00	-	1800	210	1361	683	1,35	30,24	8,10	-	1025	1179			
203 200 021 XX YY 00	-	2000	210	1512	759	1,35	33,60	9,00	-	1086	1249			
203 220 021 XX YY 00	-	2200	210	1663	834	1,35	36,96	9,90	-	1148	1320			
203 240 021 XX YY 00	-	2400	210	1814	910	1,35	40,32	10,80	-	1215	1397			
203 260 021 XX YY 00	-	2600	210	1966	986	1,35	43,68	11,70	-	1278	1470			
203 280 021 XX YY 00	-	2800	210	2117	1062	1,35	47,04	12,60	-	1341	1542			
203 300 021 XX YY 00	-	3000	210	2268	1138	1,35	50,40	13,50	-	1407	1618			
203 330 021 XX YY 00	-	3300	210	2495	1252	1,35	55,44	14,85	-	1506	1732			
203 360 021 XX YY 00	-	3600	210	2722	1366	1,35	60,48	16,20	-	1595	1834			
203 390 021 XX YY 00	-	3900	210	2948	1479	1,35	65,52	17,55	-	1693	1947			

Conforme EN442-1: 2014: radiateurs et convecteurs

**Pour les émissions calorifiques des autres régimes, voir p. 356 (facteurs de correction)
FRANCE. Prix en euro (hors TVA)**

PRIMULA P3 (P3/130)



P3

COMMENT COMMANDER P3/130

Délai de livraison 15 - 30 jours ouvrables
(temps de transport non compris)

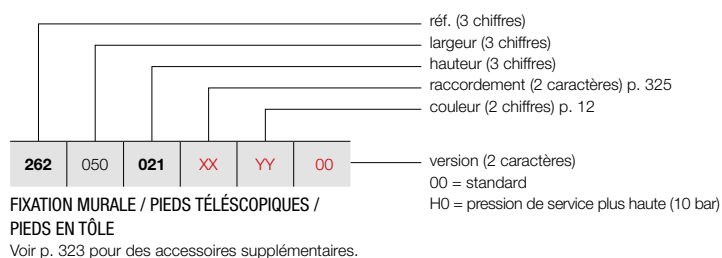

GRUPE DE TARIF: VPG3 - RADIATEURS PLINTHES

RÉFÉRENCE RADIATEUR SUR MESURE P3	DONNÉES TECHNIQUES									COULEUR STANDARD		AUTRES COULEURS	
	tubes	largeur (L mm)	hauteur (H mm)	75/65/20 (Watt) (φ50K)	55/45/20 (Watt) (φ30K)	facteur n	poids (kg)	contenance (l)	résistance électrique (Watt)	prix RAL 9016 (€)	prix couleur (€)		
RÉF. P3/130 : 262													
262 050 021 XX YY 00	-	500	210	560	281	1,35	11,20	2,85	-	732	842		
262 060 021 XX YY 00	-	600	210	672	337	1,35	13,44	3,42	-	782	899		
262 070 021 XX YY 00	-	700	210	784	393	1,35	15,68	3,99	-	835	960		
262 080 021 XX YY 00	-	800	210	896	450	1,35	17,92	4,56	-	885	1018		
262 090 021 XX YY 00	-	900	210	1008	506	1,35	20,16	5,13	-	936	1076		
262 100 021 XX YY 00	-	1000	210	1120	562	1,35	22,40	5,70	-	990	1139		
262 110 021 XX YY 00	-	1100	210	1232	618	1,35	24,64	6,27	-	1041	1197		
262 120 021 XX YY 00	-	1200	210	1344	674	1,35	26,88	6,84	-	1093	1257		
262 140 021 XX YY 00	-	1400	210	1568	787	1,35	31,36	7,98	-	1193	1372		
262 160 021 XX YY 00	-	1600	210	1792	899	1,35	35,84	9,12	-	1297	1492		
262 180 021 XX YY 00	-	1800	210	2016	1012	1,35	40,32	10,26	-	1404	1615		
262 200 021 XX YY 00	-	2000	210	2240	1124	1,35	44,80	11,40	-	1508	1734		
262 220 021 XX YY 00	-	2200	210	2464	1236	1,35	49,28	12,54	-	1607	1848		
262 240 021 XX YY 00	-	2400	210	2688	1349	1,35	53,76	13,68	-	1710	1967		
262 260 021 XX YY 00	-	2600	210	2912	1461	1,35	58,24	14,82	-	1813	2085		
262 280 021 XX YY 00	-	2800	210	3136	1574	1,35	62,72	15,96	-	1917	2205		
262 300 021 XX YY 00	-	3000	210	3360	1686	1,35	67,20	17,10	-	2022	2325		
262 330 021 XX YY 00	-	3300	210	3696	1855	1,35	73,92	18,81	-	2175	2501		
262 360 021 XX YY 00	-	3600	210	4032	2023	1,35	80,64	20,52	-	2327	2676		
262 390 021 XX YY 00	-	3900	210	4368	2192	1,35	87,36	22,23	-	2483	2855		

Conforme EN442-1: 2014: radiateurs et convecteurs

Pour les émissions calorifiques des autres régimes, voir p. 356 (facteurs de correction)
FRANCE. Prix en euro (hors TVA)

COMMENT COMMANDER P3/180

Délai de livraison 15 - 30 jours ouvrables
(temps de transport non compris)

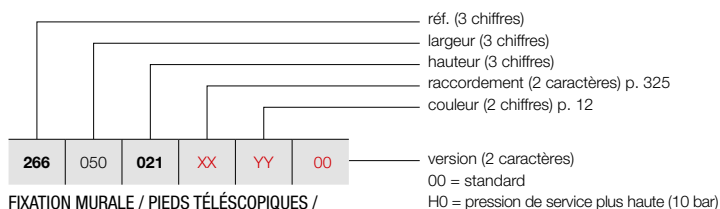

FIXATION MURALE / PIEDS TÉLÉSCOPIQUES /
PIEDS EN TÔLE

Voir p. 323 pour des accessoires supplémentaires.

PRIMULA P3 (P3/180)



P3

GRUPE DE TARIF: VPG3 - RADIATEURS PLINTHES

RÉFÉRENCE RADIATEUR SUR MESURE P3	DONNÉES TECHNIQUES											COULEUR STANDARD	AUTRES COULEURS			
	tubes	largeur (L mm)	hauteur (H mm)	75/65/20 (Watt) (Φ50K)	55/45/20 (Watt) (Φ30K)	facteur n	poids (kg)	contenance (l)	résistance électrique (Watt)	prix RAL 9016 (€)	prix couleur (€)					
RÉF. P3/180 : 266																
266	050	021	XX	YY	00	-	500	210	771	381	1,38	14,10	3,40	-	942	1083
266	060	021	XX	YY	00	-	600	210	925	457	1,38	16,92	4,08	-	1011	1163
266	070	021	XX	YY	00	-	700	210	1079	533	1,38	19,74	4,76	-	1085	1248
266	080	021	XX	YY	00	-	800	210	1233	609	1,38	22,56	5,44	-	1159	1333
266	090	021	XX	YY	00	-	900	210	1387	685	1,38	25,38	6,12	-	1231	1416
266	100	021	XX	YY	00	-	1000	210	1541	761	1,38	28,20	6,80	-	1305	1501
266	110	021	XX	YY	00	-	1100	210	1695	838	1,38	31,02	7,48	-	1376	1582
266	120	021	XX	YY	00	-	1200	210	1849	914	1,38	33,84	8,16	-	1452	1670
266	140	021	XX	YY	00	-	1400	210	2157	1066	1,38	39,48	9,52	-	1595	1834
266	160	021	XX	YY	00	-	1600	210	2466	1219	1,38	45,12	10,88	-	1743	2004
266	180	021	XX	YY	00	-	1800	210	2774	1371	1,38	50,76	12,24	-	1890	2174
266	200	021	XX	YY	00	-	2000	210	3082	1523	1,38	56,40	13,60	-	2036	2341
266	220	021	XX	YY	00	-	2200	210	3390	1675	1,38	62,04	14,96	-	2179	2506
266	240	021	XX	YY	00	-	2400	210	3698	1827	1,38	67,68	16,32	-	2326	2675
266	260	021	XX	YY	00	-	2600	210	4007	1980	1,38	73,32	17,68	-	2472	2843
266	280	021	XX	YY	00	-	2800	210	4315	2132	1,38	78,96	19,04	-	2618	3011
266	300	021	XX	YY	00	-	3000	210	4623	2284	1,38	84,60	20,40	-	2768	3183
266	330	021	XX	YY	00	-	3300	210	5085	2513	1,38	93,06	22,44	-	2987	3435
266	360	021	XX	YY	00	-	3600	210	5548	2741	1,38	101,52	24,48	-	3204	3685
266	390	021	XX	YY	00	-	3900	210	6010	2970	1,38	109,98	26,52	-	3421	3934

Conforme EN442-1: 2014: radiateurs et convecteurs

Pour les émissions calorifiques des autres régimes, voir p. 356 (facteurs de correction)
FRANCE. Prix en euro (hors TVA)

PRIMULA P3 (P3/230)



P3

COMMENT COMMANDER P3/230

Délai de livraison 15 - 30 jours ouvrables
(temps de transport non compris)

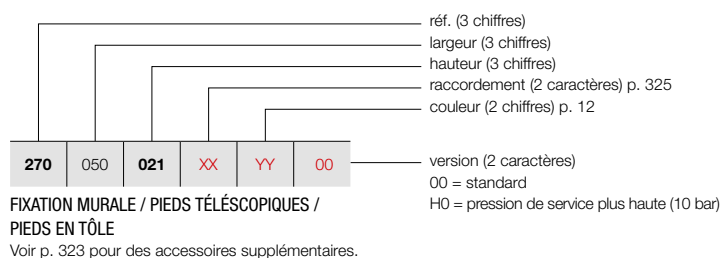

GRUPE DE TARIF: VPG3 - RADIATEURS PLINTHES

RÉFÉRENCE RADIATEUR SUR MESURE P3	DONNÉES TECHNIQUES									COULEUR STANDARD		AUTRES COULEURS
	tubes	largeur (L mm)	hauteur (H mm)	75/65/20 (Watt) (φ50K)	55/45/20 (Watt) (φ30K)	facteur n	poids (kg)	contenance (l)	résistance électrique (Watt)	prix RAL 9016 (€)	prix couleur (€)	
RÉF. P3/230 : 270												
270 050 021 XX YY 00	-	500	210	950	472	1,37	16,85	4,25	-	1148	1320	
270 060 021 XX YY 00	-	600	210	1140	566	1,37	20,22	5,10	-	1245	1432	
270 070 021 XX YY 00	-	700	210	1330	661	1,37	23,59	5,95	-	1341	1542	
270 080 021 XX YY 00	-	800	210	1520	755	1,37	26,96	6,80	-	1436	1651	
270 090 021 XX YY 00	-	900	210	1710	849	1,37	30,33	7,65	-	1531	1761	
270 100 021 XX YY 00	-	1000	210	1900	944	1,37	33,70	8,50	-	1628	1872	
270 110 021 XX YY 00	-	1100	210	2090	1038	1,37	37,07	9,35	-	1725	1984	
270 120 021 XX YY 00	-	1200	210	2280	1132	1,37	40,44	10,20	-	1817	2090	
270 140 021 XX YY 00	-	1400	210	2660	1321	1,37	47,18	11,90	-	2010	2312	
270 160 021 XX YY 00	-	1600	210	3040	1510	1,37	53,92	13,60	-	2200	2530	
270 180 021 XX YY 00	-	1800	210	3420	1699	1,37	60,66	15,30	-	2393	2752	
270 200 021 XX YY 00	-	2000	210	3800	1887	1,37	67,40	17,00	-	2581	2968	
270 220 021 XX YY 00	-	2200	210	4180	2076	1,37	74,14	18,70	-	2773	3189	
270 240 021 XX YY 00	-	2400	210	4560	2265	1,37	80,88	20,40	-	2964	3409	
270 260 021 XX YY 00	-	2600	210	4940	2454	1,37	87,62	22,10	-	3158	3632	
270 280 021 XX YY 00	-	2800	210	5320	2642	1,37	94,36	23,80	-	3347	3849	
270 300 021 XX YY 00	-	3000	210	5700	2831	1,37	101,10	25,50	-	3538	4069	
270 330 021 XX YY 00	-	3300	210	6270	3114	1,37	111,21	28,05	-	3824	4398	
270 360 021 XX YY 00	-	3600	210	6840	3397	1,37	121,32	30,60	-	4113	4730	
270 390 021 XX YY 00	-	3900	210	7410	3680	1,37	131,43	33,15	-	4399	5059	

Conforme EN442-1: 2014: radiateurs et convecteurs

Pour les émissions calorifiques des autres régimes, voir p. 356 (facteurs de correction)
FRANCE. Prix en euro (hors TVA)

COMMENT COMMANDER P3/280

Délai de livraison 15 - 30 jours ouvrables
(temps de transport non compris)

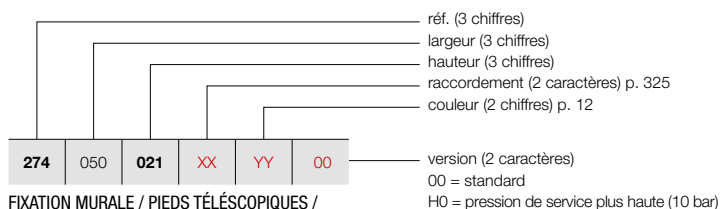

FIXATION MURALE / PIEDS TÉLÉSCOPIQUES /
PIEDS EN TÔLE

Voir p. 323 pour des accessoires supplémentaires.

PRIMULA P3 (P3/280)



P3

GRUPE DE TARIF: VPG3 - RADIATEURS PLINTHES

RÉFÉRENCE RADIATEUR SUR MESURE P3	DONNÉES TECHNIQUES											COULEUR STANDARD	AUTRES COULEURS			
	tubes	largeur (L mm)	hauteur (H mm)	75/65/20 (Watt) (Φ50K)	55/45/20 (Watt) (Φ30K)	facteur n	poids (kg)	contenance (l)	résistance électrique (Watt)	prix RAL 9016 (€)	prix couleur (€)					
RÉF. P3/280 : 274																
274	050	021	XX	YY	00	-	500	210	1176	581	1,38	19,70	4,55	-	1364	1569
274	060	021	XX	YY	00	-	600	210	1411	697	1,38	23,64	5,46	-	1477	1699
274	070	021	XX	YY	00	-	700	210	1646	813	1,38	27,58	6,37	-	1590	1829
274	080	021	XX	YY	00	-	800	210	1881	929	1,38	31,52	7,28	-	1704	1960
274	090	021	XX	YY	00	-	900	210	2116	1046	1,38	35,46	8,19	-	1815	2087
274	100	021	XX	YY	00	-	1000	210	2351	1162	1,38	39,40	9,10	-	1930	2220
274	110	021	XX	YY	00	-	1100	210	2586	1278	1,38	43,34	10,01	-	2040	2346
274	120	021	XX	YY	00	-	1200	210	2821	1394	1,38	47,28	10,92	-	2159	2483
274	140	021	XX	YY	00	-	1400	210	3291	1626	1,38	55,16	12,74	-	2384	2742
274	160	021	XX	YY	00	-	1600	210	3762	1859	1,38	63,04	14,56	-	2610	3002
274	180	021	XX	YY	00	-	1800	210	4232	2091	1,38	70,92	16,38	-	2837	3263
274	200	021	XX	YY	00	-	2000	210	4702	2323	1,38	78,80	18,20	-	3065	3525
274	220	021	XX	YY	00	-	2200	210	5172	2556	1,38	86,68	20,02	-	3290	3784
274	240	021	XX	YY	00	-	2400	210	5642	2788	1,38	94,56	21,84	-	3518	4046
274	260	021	XX	YY	00	-	2600	210	6113	3021	1,38	102,44	23,66	-	3742	4303
274	280	021	XX	YY	00	-	2800	210	6583	3253	1,38	110,32	25,48	-	3968	4563
274	300	021	XX	YY	00	-	3000	210	7053	3485	1,38	118,20	27,30	-	4193	4822
274	330	021	XX	YY	00	-	3300	210	7758	3834	1,38	130,02	30,03	-	4534	5214
274	360	021	XX	YY	00	-	3600	210	8464	4182	1,38	141,84	32,76	-	4873	5604

Conforme EN442-1: 2014: radiateurs et convecteurs

Pour les émissions calorifiques des autres régimes, voir p. 356 (facteurs de correction)
FRANCE. Prix en euro (hors TVA)

PRIMULA P4 (P4/80)



P4

COMMENT COMMANDER P4/80

Délai de livraison 15 - 30 jours ouvrables
(temps de transport non compris)

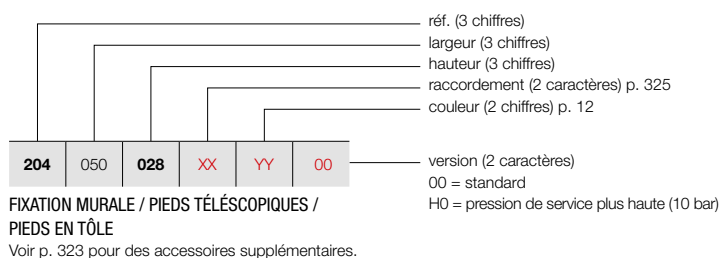

GRUPE DE TARIF: VPG3 - RADIATEURS PLINTHES

RÉFÉRENCE RADIATEUR SUR MESURE P4	DONNÉES TECHNIQUES									COULEUR STANDARD		AUTRES COULEURS
	tubes	largeur (L mm)	hauteur (H mm)	75/65/20 (Watt) (φ50K)	55/45/20 (Watt) (φ30K)	facteur n	poids (kg)	contenance (l)	résistance électrique (Watt)	prix RAL 9016 (€)	prix couleur (€)	
RÉF. P4/80 : 204												
204 050 028 XX YY 00	-	500	280	435	219	1,34	11,07	3,05	-	770	886	
204 060 028 XX YY 00	-	600	280	522	263	1,34	13,28	3,65	-	813	935	
204 070 028 XX YY 00	-	700	280	609	307	1,34	15,50	4,26	-	858	987	
204 080 028 XX YY 00	-	800	280	696	351	1,34	17,71	4,87	-	901	1036	
204 090 028 XX YY 00	-	900	280	783	395	1,34	19,93	5,48	-	943	1084	
204 100 028 XX YY 00	-	1000	280	870	439	1,34	22,14	6,09	-	986	1134	
204 110 028 XX YY 00	-	1100	280	957	483	1,34	24,35	6,70	-	1028	1182	
204 120 028 XX YY 00	-	1200	280	1044	527	1,34	26,57	7,31	-	1069	1229	
204 140 028 XX YY 00	-	1400	280	1218	614	1,34	31,00	8,53	-	1153	1326	
204 160 028 XX YY 00	-	1600	280	1392	702	1,34	35,42	9,74	-	1241	1427	
204 180 028 XX YY 00	-	1800	280	1566	790	1,34	39,85	10,96	-	1328	1527	
204 200 028 XX YY 00	-	2000	280	1740	878	1,34	44,28	12,18	-	1413	1625	
204 220 028 XX YY 00	-	2200	280	1914	965	1,34	48,71	13,40	-	1500	1725	
204 240 028 XX YY 00	-	2400	280	2088	1053	1,34	53,14	14,62	-	1587	1825	
204 260 028 XX YY 00	-	2600	280	2262	1141	1,34	57,56	15,83	-	1669	1919	
204 280 028 XX YY 00	-	2800	280	2436	1229	1,34	61,99	17,05	-	1755	2018	
204 300 028 XX YY 00	-	3000	280	2610	1316	1,34	66,42	18,27	-	1840	2116	
204 330 028 XX YY 00	-	3300	280	2871	1448	1,34	73,06	20,10	-	1969	2264	
204 360 028 XX YY 00	-	3600	280	3132	1580	1,34	79,70	21,92	-	2098	2413	
204 390 028 XX YY 00	-	3900	280	3393	1711	1,34	86,35	23,75	-	2227	2561	

Conforme EN442-1: 2014: radiateurs et convecteurs

Pour les émissions calorifiques des autres régimes, voir p. 356 (facteurs de correction)
FRANCE. Prix en euro (hors TVA)

COMMENT COMMANDER P4/130

Délai de livraison 15 - 30 jours ouvrables
(temps de transport non compris)

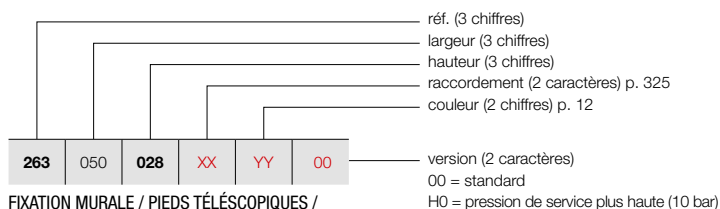

FIXATION MURALE / PIEDS TÉLÉSCOPIQUES /
PIEDS EN TÔLE

Voir p. 323 pour des accessoires supplémentaires.

PRIMULA P4 (P4/130)



P4

GRUPE DE TARIF: VPG3 - RADIATEURS PLINTHES

RÉFÉRENCE RADIATEUR SUR MESURE P4	DONNÉES TECHNIQUES											COULEUR STANDARD	AUTRES COULEURS			
	tubes	largeur (L mm)	hauteur (H mm)	75/65/20 (Watt) (Φ50K)	55/45/20 (Watt) (Φ30K)	facteur n	poids (kg)	contenance (l)	résistance électrique (Watt)	prix RAL 9016 (€)	prix couleur (€)					
RÉF. P4/130 : 263																
263	050	028	XX	YY	00	-	500	280	678	333	1,39	14,64	3,84	-	860	989
263	060	028	XX	YY	00	-	600	280	813	400	1,39	17,57	4,61	-	924	1063
263	070	028	XX	YY	00	-	700	280	949	467	1,39	20,50	5,38	-	994	1143
263	080	028	XX	YY	00	-	800	280	1084	533	1,39	23,42	6,14	-	1059	1218
263	090	028	XX	YY	00	-	900	280	1220	600	1,39	26,35	6,91	-	1128	1297
263	100	028	XX	YY	00	-	1000	280	1355	666	1,39	29,28	7,68	-	1191	1370
263	110	028	XX	YY	00	-	1100	280	1491	733	1,39	32,21	8,45	-	1258	1447
263	120	028	XX	YY	00	-	1200	280	1626	799	1,39	35,14	9,22	-	1325	1524
263	140	028	XX	YY	00	-	1400	280	1897	933	1,39	40,99	10,75	-	1457	1676
263	160	028	XX	YY	00	-	1600	280	2168	1066	1,39	46,85	12,29	-	1590	1829
263	180	028	XX	YY	00	-	1800	280	2439	1199	1,39	52,70	13,82	-	1725	1984
263	200	028	XX	YY	00	-	2000	280	2710	1332	1,39	58,56	15,36	-	1855	2133
263	220	028	XX	YY	00	-	2200	280	2981	1466	1,39	64,42	16,90	-	1986	2284
263	240	028	XX	YY	00	-	2400	280	3252	1599	1,39	70,27	18,43	-	2122	2440
263	260	028	XX	YY	00	-	2600	280	3523	1732	1,39	76,13	19,97	-	2254	2592
263	280	028	XX	YY	00	-	2800	280	3794	1865	1,39	81,98	21,50	-	2390	2749
263	300	028	XX	YY	00	-	3000	280	4065	1998	1,39	87,84	23,04	-	2520	2898
263	330	028	XX	YY	00	-	3300	280	4472	2199	1,39	96,62	25,34	-	2718	3126
263	360	028	XX	YY	00	-	3600	280	4878	2398	1,39	105,41	27,65	-	2920	3358
263	390	028	XX	YY	00	-	3900	280	5285	2598	1,39	114,19	29,95	-	3119	3587

Conforme EN442-1: 2014: radiateurs et convecteurs

Pour les émissions calorifiques des autres régimes, voir p. 356 (facteurs de correction)
FRANCE. Prix en euro (hors TVA)

PRIMULA P4 (P4/180)



P4

COMMENT COMMANDER P4/180

Délai de livraison 15 - 30 jours ouvrables
(temps de transport non compris)

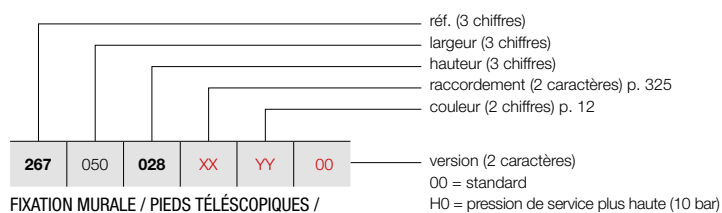

FIXATION MURALE / PIEDS TÉLÉSCOPIQUES /
PIEDS EN TÔLE

Voir p. 323 pour des accessoires supplémentaires.

GRUPE DE TARIF: VPG3 - RADIATEURS PLINTHES

RÉFÉRENCE RADIATEUR SUR MESURE P4	DONNÉES TECHNIQUES									COULEUR STANDARD		AUTRES COULEURS
	tubes	largeur (L mm)	hauteur (H mm)	75/65/20 (Watt) (φ50K)	55/45/20 (Watt) (φ30K)	facteur n	poids (kg)	conten- nance (l)	résistance électrique (Watt)	prix RAL 9016 (€)	prix couleur (€)	
RÉF. P4/180 : 267												
267 050 028 XX YY 00	-	500	280	919	449	1,40	18,30	4,58	-	1106	1272	
267 060 028 XX YY 00	-	600	280	1103	539	1,40	21,96	5,49	-	1201	1381	
267 070 028 XX YY 00	-	700	280	1287	629	1,40	25,62	6,41	-	1294	1488	
267 080 028 XX YY 00	-	800	280	1470	719	1,40	29,28	7,32	-	1387	1595	
267 090 028 XX YY 00	-	900	280	1654	809	1,40	32,94	8,24	-	1480	1702	
267 100 028 XX YY 00	-	1000	280	1838	899	1,40	36,60	9,15	-	1574	1810	
267 110 028 XX YY 00	-	1100	280	2022	989	1,40	40,26	10,07	-	1666	1916	
267 120 028 XX YY 00	-	1200	280	2206	1079	1,40	43,92	10,98	-	1757	2021	
267 140 028 XX YY 00	-	1400	280	2573	1258	1,40	51,24	12,81	-	1944	2236	
267 160 028 XX YY 00	-	1600	280	2941	1438	1,40	58,56	14,64	-	2129	2448	
267 180 028 XX YY 00	-	1800	280	3308	1618	1,40	65,88	16,47	-	2316	2663	
267 200 028 XX YY 00	-	2000	280	3676	1798	1,40	73,20	18,30	-	2501	2876	
267 220 028 XX YY 00	-	2200	280	4044	1978	1,40	80,52	20,13	-	2687	3090	
267 240 028 XX YY 00	-	2400	280	4411	2157	1,40	87,84	21,96	-	2873	3304	
267 260 028 XX YY 00	-	2600	280	4779	2337	1,40	95,16	23,79	-	3061	3520	
267 280 028 XX YY 00	-	2800	280	5146	2517	1,40	102,48	25,62	-	3242	3728	
267 300 028 XX YY 00	-	3000	280	5514	2697	1,40	109,80	27,45	-	3434	3949	
267 330 028 XX YY 00	-	3300	280	6065	2966	1,40	120,78	30,20	-	3709	4265	
267 360 028 XX YY 00	-	3600	280	6617	3236	1,40	131,76	32,94	-	3985	4583	
267 390 028 XX YY 00	-	3900	280	7168	3506	1,40	142,74	35,69	-	4264	4904	

Conforme EN442-1: 2014: radiateurs et convecteurs

Pour les émissions calorifiques des autres régimes, voir p. 356 (facteurs de correction)
FRANCE. Prix en euro (hors TVA)

COMMENT COMMANDER P4/230

Délai de livraison 15 - 30 jours ouvrables
(temps de transport non compris)

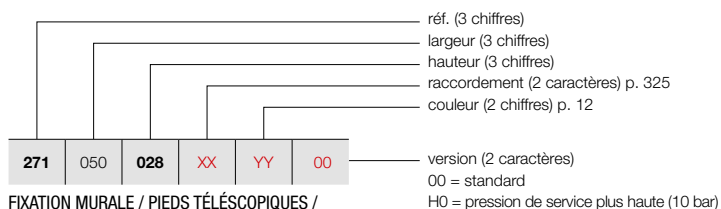

FIXATION MURALE / PIEDS TÉLÉSCOPIQUES /
PIEDS EN TÔLE

Voir p. 323 pour des accessoires supplémentaires.

PRIMULA P4 (P4/230)



P4

GRUPE DE TARIF: VPG3 - RADIATEURS PLINTHES

RÉFÉRENCE RADIATEUR SUR MESURE P4	DONNÉES TECHNIQUES											COULEUR STANDARD	AUTRES COULEURS			
	tubes	largeur (L mm)	hauteur (H mm)	75/65/20 (Watt) (Φ50K)	55/45/20 (Watt) (Φ30K)	facteur n	poids (kg)	contenance (l)	résistance électrique (Watt)	prix RAL 9016 (€)	prix couleur (€)					
RÉF. P4/230 : 271																
271	050	028	XX	YY	00	-	500	280	1129	552	1,40	21,83	5,78	-	1380	1587
271	060	028	XX	YY	00	-	600	280	1355	663	1,40	26,19	6,93	-	1511	1738
271	070	028	XX	YY	00	-	700	280	1581	773	1,40	30,56	8,09	-	1633	1878
271	080	028	XX	YY	00	-	800	280	1806	883	1,40	34,92	9,24	-	1756	2019
271	090	028	XX	YY	00	-	900	280	2032	994	1,40	39,29	10,40	-	1886	2169
271	100	028	XX	YY	00	-	1000	280	2258	1104	1,40	43,65	11,55	-	2004	2305
271	110	028	XX	YY	00	-	1100	280	2484	1215	1,40	48,02	12,71	-	2129	2448
271	120	028	XX	YY	00	-	1200	280	2710	1326	1,40	52,38	13,86	-	2253	2591
271	140	028	XX	YY	00	-	1400	280	3161	1546	1,40	61,11	16,17	-	2503	2878
271	160	028	XX	YY	00	-	1600	280	3613	1767	1,40	69,84	18,48	-	2750	3163
271	180	028	XX	YY	00	-	1800	280	4064	1988	1,40	78,57	20,79	-	2996	3445
271	200	028	XX	YY	00	-	2000	280	4516	2209	1,40	87,30	23,10	-	3249	3736
271	220	028	XX	YY	00	-	2200	280	4968	2430	1,40	96,03	25,41	-	3495	4019
271	240	028	XX	YY	00	-	2400	280	5419	2651	1,40	104,76	27,72	-	3747	4309
271	260	028	XX	YY	00	-	2600	280	5871	2872	1,40	113,49	30,03	-	3990	4589
271	280	028	XX	YY	00	-	2800	280	6322	3092	1,40	122,22	32,34	-	4240	4876
271	300	028	XX	YY	00	-	3000	280	6774	3313	1,40	130,95	34,65	-	4488	5161
271	330	028	XX	YY	00	-	3300	280	7451	3644	1,40	144,05	38,12	-	4860	5589

Conforme EN442-1: 2014: radiateurs et convecteurs

Pour les émissions calorifiques des autres régimes, voir p. 356 (facteurs de correction)
FRANCE. Prix en euro (hors TVA)

PRIMULA P4 (P4/280)



P4

COMMENT COMMANDER P4/280

Délai de livraison 15 - 30 jours ouvrables
(temps de transport non compris)

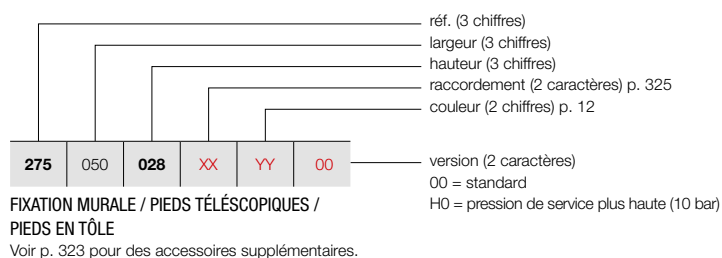

GRUPE DE TARIF: VPG3 - RADIATEURS PLINTHES

RÉFÉRENCE RADIATEUR SUR MESURE P4	DONNÉES TECHNIQUES									COULEUR STANDARD	AUTRES COULEURS
	tubes	largeur (L mm)	hauteur (H mm)	75/65/20 (Watt) (φ50K)	55/45/20 (Watt) (φ30K)	facteur n	poids (kg)	contenance (l)	résistance électrique (Watt)	prix RAL 9016 (€)	prix couleur (€)
RÉF. P4/280 : 275											
275 050 028 XX YY 00	-	500	280	1335	653	1,40	25,55	6,13	-	1669	1919
275 060 028 XX YY 00	-	600	280	1602	784	1,40	30,66	7,35	-	1821	2094
275 070 028 XX YY 00	-	700	280	1869	914	1,40	35,77	8,58	-	1970	2266
275 080 028 XX YY 00	-	800	280	2136	1045	1,40	40,88	9,80	-	2121	2439
275 090 028 XX YY 00	-	900	280	2403	1175	1,40	45,99	11,03	-	2273	2614
275 100 028 XX YY 00	-	1000	280	2670	1306	1,40	51,10	12,25	-	2419	2782
275 110 028 XX YY 00	-	1100	280	2937	1437	1,40	56,21	13,48	-	2570	2956
275 120 028 XX YY 00	-	1200	280	3204	1567	1,40	61,32	14,70	-	2718	3126
275 140 028 XX YY 00	-	1400	280	3738	1828	1,40	71,54	17,15	-	3019	3472
275 160 028 XX YY 00	-	1600	280	4272	2090	1,40	81,76	19,60	-	3316	3813
275 180 028 XX YY 00	-	1800	280	4806	2351	1,40	91,98	22,05	-	3617	4160
275 200 028 XX YY 00	-	2000	280	5340	2612	1,40	102,20	24,50	-	3916	4503
275 220 028 XX YY 00	-	2200	280	5874	2873	1,40	112,42	26,95	-	4216	4848
275 240 028 XX YY 00	-	2400	280	6408	3134	1,40	122,64	29,40	-	4517	5195
275 260 028 XX YY 00	-	2600	280	6942	3395	1,40	132,86	31,85	-	4818	5541
275 280 028 XX YY 00	-	2800	280	7476	3657	1,40	143,08	34,30	-	5118	5886

Conforme EN442-1: 2014: radiateurs et convecteurs

Pour les émissions calorifiques des autres régimes, voir p. 356 (facteurs de correction)
FRANCE. Prix en euro (hors TVA)

GRUPE DE TARIF: VPG10 - ACC.

LONGUEUR EN MM NOMBRE NÉCESSAIRE PAR PLINTHE	N°. D'ART. P/80	N°. D'ART. P/130	N°. D'ART. P/180	N°. D'ART. P/230	N°. D'ART. P/280	COULEUR	€
--	--------------------	---------------------	---------------------	---------------------	---------------------	---------	---

FIXATION MURALE*



500 - 1800: 2	1186 012 0000 9016	1186 022 0000 9016	1186 032 0000 9016	1186 042 0000 9016	1186 052 0000 9016	RAL 9016	30
	1186 012 0000 XXXX	1186 022 0000 XXXX	1186 032 0000 XXXX	1186 042 0000 XXXX	1186 052 0000 XXXX	COULEUR	34
2000 - 2400: 3	1186 013 0000 9016	1186 023 0000 9016	1186 033 0000 9016	1186 043 0000 9016	1186 053 0000 9016	RAL 9016	45
	1186 013 0000 XXXX	1186 023 0000 XXXX	1186 033 0000 XXXX	1186 043 0000 XXXX	1186 053 0000 XXXX	COULEUR	51
2600 - 3600: 4	1186 014 0000 9016	1186 024 0000 9016	1186 034 0000 9016	1186 044 0000 9016	1186 054 0000 9016	RAL 9016	60
	1186 014 0000 XXXX	1186 024 0000 XXXX	1186 034 0000 XXXX	1186 044 0000 XXXX	1186 054 0000 XXXX	COULEUR	68
3900: 5	1186 015 0000 9016	1186 025 0000 9016	1186 035 0000 9016	1186 045 0000 9016	1186 055 0000 9016	RAL 9016	75
	1186 015 0000 XXXX	1186 025 0000 XXXX	1186 035 0000 XXXX	1186 045 0000 XXXX	1186 055 0000 XXXX	COULEUR	85

Veuillez indiquer le type de plinthe (80-130-180-230-280) et la couleur lors de votre commande des fixations murales. Les profondeurs maximum autorisées: pour P3: profondeur = 180 mm, pour P4: profondeur = 130 mm.

* Nombre nécessaire par plinthe:

en mm	P1					P2					P3			P4	
	80	130	180	230	280	80	130	180	230	280	80	130	180	80	130
jusqu'à 1800 mm	2	3	3	4	4	2	3	3	4	5	2	3	3	2	3
1900 - 2400 mm	2	3	3	4	4	2	3	3	4	6	2	3	3	3	3
2500 - 3600 mm	3	3	3	4	5	3	3	4	5	6	3	3	4	3	4
3700 - 3900 mm	3	3	3	4	5	3	3	4	5	6	3	4	4	3	4

FRANCE. Prix en euro (hors TVA)

PRIMULA POSITIONNEMENT LIBRE

EN OPTION

GROUPE DE TARIF: VPG10 - ACC.

LONGUEUR EN MM NOMBRE NÉCESSAIRE PAR PLINTHE	N°. D'ART. P/80	N°. D'ART. P/130	N°. D'ART. P/180	N°. D'ART. P/230	N°. D'ART. P/280	COULEUR	€
--	--------------------	---------------------	---------------------	---------------------	---------------------	---------	---

PIEDS TÉLÉSCOPIQUES



500 - 1800: 2	1186 112 0000 9016	1186 122 0000 9016	1186 132 0000 9016	1186 142 0000 9016	1186 152 0000 9016	RAL 9016	52
	1186 112 0000 XXXX	1186 122 0000 XXXX	1186 132 0000 XXXX	1186 142 0000 XXXX	1186 152 0000 XXXX	COULEUR	60
2000 - 2400: 3	1186 113 0000 9016	1186 123 0000 9016	1186 133 0000 9016	1186 143 0000 9016	1186 153 0000 9016	RAL 9016	78
	1186 113 0000 XXXX	1186 123 0000 XXXX	1186 133 0000 XXXX	1186 143 0000 XXXX	1186 153 0000 XXXX	COULEUR	90
2600 - 3600: 4	1186 114 0000 9016	1186 124 0000 9016	1186 134 0000 9016	1186 144 0000 9016	1186 154 0000 9016	RAL 9016	104
	1186 114 0000 XXXX	1186 124 0000 XXXX	1186 134 0000 XXXX	1186 144 0000 XXXX	1186 154 0000 XXXX	COULEUR	120
3900: 5	1186 115 0000 9016	1186 125 0000 9016	1186 135 0000 9016	1186 145 0000 9016	1186 155 0000 9016	RAL 9016	130
	1186 115 0000 XXXX	1186 125 0000 XXXX	1186 135 0000 XXXX	1186 145 0000 XXXX	1186 155 0000 XXXX	COULEUR	150

Veillez indiquer le type de plinthe (80-130-180-230-280) et la couleur lors de votre commande des pieds. Les pieds sont livrés standard avec rosettes. Hauteur max. des pieds: 265 mm. Hauteur min. des pieds: 205 mm. La partie supérieure et inférieure des pieds se composent de tubes rectangulaires de 40/25 mm, respectivement 35/20 mm.

FRANCE. Prix en euro (hors TVA)

GROUPE DE TARIF: VPG10 - ACC.

LONGUEUR EN MM NOMBRE NÉCESSAIRE PAR PLINTHE	COULEUR	N°. D'ART. P/80	€	N°. D'ART. P/130	€	N°. D'ART. P/180	€	N°. D'ART. P/230	€	N°. D'ART. P/280	€
--	---------	--------------------	---	---------------------	---	---------------------	---	---------------------	---	---------------------	---

PIEDS EN TÔLE



500 - 1800: 2	RAL 9016	1186 212 0000 9016	100	1186 222 0000 9016	104	1186 232 0000 9016	112	1186 242 0000 9016	116	1186 252 0000 9016	118
	COULEUR	1186 212 0000 XXXX	116	1186 222 0000 XXXX	120	1186 232 0000 XXXX	128	1186 242 0000 XXXX	134	1186 252 0000 XXXX	136
2000 - 2400: 3	RAL 9016	1186 213 0000 9016	150	1186 223 0000 9016	156	1186 233 0000 9016	168	1186 243 0000 9016	174	1186 253 0000 9016	177
	COULEUR	1186 213 0000 XXXX	174	1186 223 0000 XXXX	180	1186 233 0000 XXXX	192	1186 243 0000 XXXX	201	1186 253 0000 XXXX	204
2600 - 3600: 4	RAL 9016	1186 214 0000 9016	200	1186 224 0000 9016	208	1186 234 0000 9016	224	1186 244 0000 9016	232	1186 254 0000 9016	236
	COULEUR	1186 214 0000 XXXX	232	1186 224 0000 XXXX	240	1186 234 0000 XXXX	256	1186 244 0000 XXXX	268	1186 254 0000 XXXX	272
3900: 5	RAL 9016	1186 215 0000 9016	250	1186 225 0000 9016	260	1186 235 0000 9016	280	1186 245 0000 9016	290	1186 255 0000 9016	295
	COULEUR	1186 215 0000 XXXX	290	1186 225 0000 XXXX	300	1186 235 0000 XXXX	320	1186 245 0000 XXXX	335	1186 255 0000 XXXX	340

Pieds en tôle pour le montage éventuel d'une vanne thermostatique. La hauteur standard des pieds en tôle est de 150 mm.
Nombre de pieds en tôle nécessaire = idem pieds télescopiques.

FRANCE. Prix en euro (hors TVA)

PRIMULA: P1 / P2 / P3 / P4

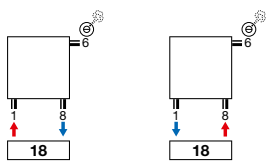

PRIMULA: P2 / P3 / P4

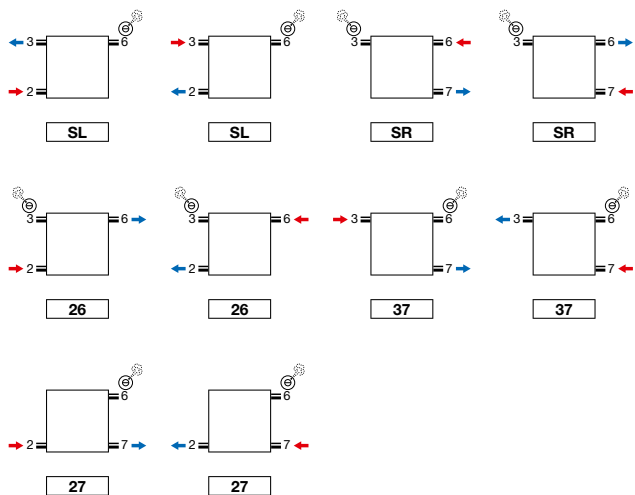

RACCORDEMENT UNIVERSEL

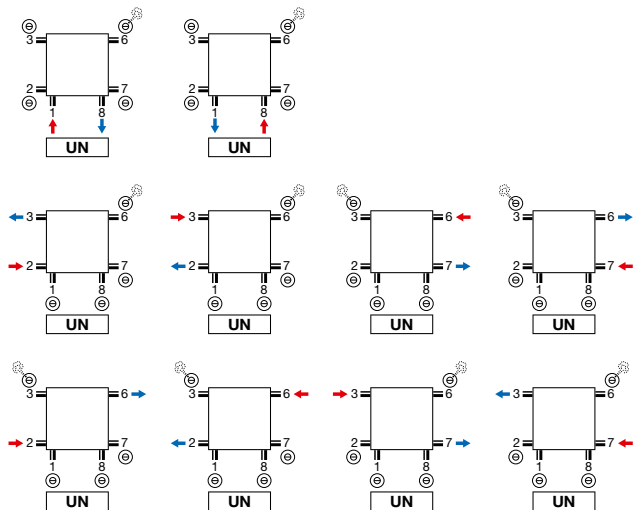

- P2, P3, P4 raccordement universel (UN) 6 x ½ (1, 2, 3, 6, 7, 8)
- P1 raccordement universel (US) 4 x ½ (1, 3, 6, 8)

ATTENTION: SYSTÈME BITUBE:

- impossible pour le type P1: SL, SR

Attention: le raccordement du radiateur est seulement possible comme indiqué par les icônes de raccordement. Pour toute autre méthode de raccordement, nous déclinons toute responsabilité.

PRIMULA (P1, P2, P3, P4)

Raccordement 18 | Vue du haut

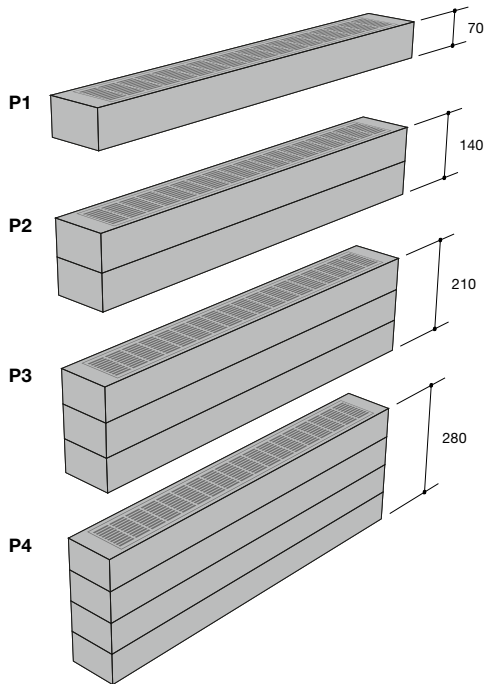
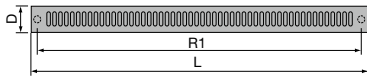

Raccordement universel UN (standard) | Vue latérale

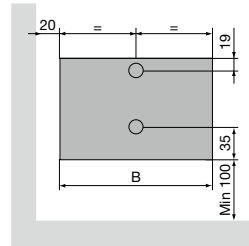

Raccordement SL/SR | Vue latérale

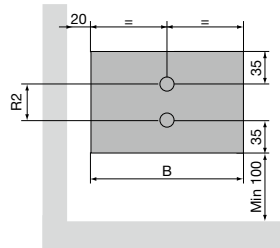

P1 / P2 / P3 / P4

Pas entre les raccords par le bas (R1)	Largeur (L) - 46
Pas entre les raccords latéraux SL/SR (P2, P3, P4) (R2)	Hauteur (H) - 70
Écartement entre raccordement et mur (S1)	$20 + \text{Profondeur (D)} / 2$



RADIATEURS PLINTHES

Primula (P3), Blanc Signalisation





Radiateurs à colonnes

Un classique plein de puissance.

Le radiateur à colonnes VASCO combine une puissance élevée avec une diffusion de chaleur rapide et efficace.

Il offre d'excellentes performances, également en combinaison avec des systèmes à basse température de l'eau tels que les pompes à chaleur — un design rétro dans le sens le plus durable du terme.

Pensé jusque dans les moindres détails pour une consommation d'énergie réduite, avec des raccords intelligents, des systèmes de fixation bien conçus et des solutions technologiques innovantes.

Un classique intemporel qui réunit avec aisance puissance, confort et efficacité.



TYPES

- Vintage 50: distance entre les colonnes 50 mm
- 4 profondeurs (D110, D160, D220, D250)

COULEURS

- Couleur standard S600 (texture fine blanche) (RAL 9016: pas de supplément de prix 15%)
- Réalisable en revêtement transparent (code de couleur 57)
- **Attention: ne pas placer un radiateur en revêtement transparent dans des espaces humides!**
- Carte de couleur étendue voir p. 12

SPÉCIAL

- Montage mural ou montage au sol

FIXATIONS

- Fixations murales ou pieds en standard, 1/2" bouchon, 1/2" purgeur
- Fixations dans la couleur du radiateur (nombre selon la longueur du radiateur)
- Les pieds et fixations pour les radiateurs en revêtement transparent sont laqués en couleur N507.

TECHNIQUE

- Couche de base acrylique ATL et poudre d'époxy-polyester
- Pression de service : 5 bars (standard)
- Température de service maximale : 110°C

SCHÉMAS TECHNIQUES

- Voir p. 346

RACCORDEMENT

- 4x 1/2" (SL, SR, 26, 37)
- Purgeur en raccordement 3 ou 6
- Raccordements: 1/2" (filet intérieur)
- Raccordement 27, 72: **supplément de prix € 78**

VINTAGE

Le passé revient à la page

On revient au « radiateur d'antan ».
Il gagne constamment en popularité grâce à son look authentique qui ne manque pas de titiller l'imagination. Proposé en blanc en version standard, mais disponible aussi avec un revêtement transparent pour un look vintage encore plus prononcé. Le radiateur Vintage assure une émission calorifique particulièrement élevée. Idéal pour le chauffage de pièces spacieuses à grande hauteur sous plafond, même en combinaison avec des technologies peu énergivores. Un radiateur décoratif qui ressort merveilleusement bien dans un intérieur rétro et qui s'installe facilement devant une fenêtre.

RACCORDEMENT RECOMMANDÉ (LR)

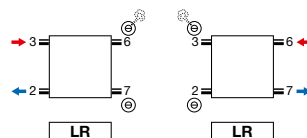

Autres possibilités de raccordement, voir p. 345



COMMENT COMMANDER VINTAGE 50
 Délai de livraison 15 - 30 jours ouvrables
 (temps de transport non compris)

VINTAGE (VINTAGE 50 / D110)

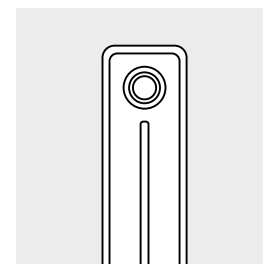
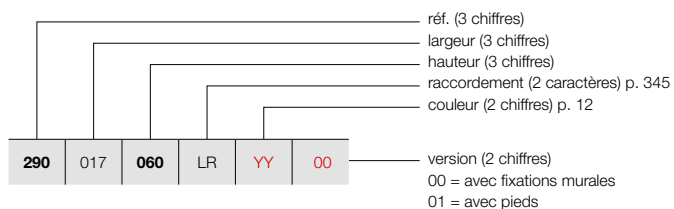

VINTAGE 50 / D110

GRUPE DE TARIF: VPG5 - RADIATEURS À COLONNES

RÉFÉRENCE RADIATEUR SUR MESURE VINTAGE 50	DONNÉES TECHNIQUES									COULEUR STANDARD prix S600* (€)	AUTRES COULEURS prix couleur (€)
	tubes	largeur (L mm)	hauteur (H mm)	75/65/20 (Watt) (Φ50K)	55/45/20 (Watt) (Φ30K)	facteur n	poids (kg)	contenance (l)	résistance électrique (Watt)		
RÉF. VINTAGE 50/D110 : 290											
290 017 060 LR YY 00	3	178	600	165	87	1,25	4,17	2,49	-	386	444
	3	178	1000	252	131	1,28	6,57	3,39	-	411	473
290 022 060 LR YY 00	4	228	600	220	116	1,25	5,56	3,32	-	404	465
	4	228	1000	336	175	1,28	8,76	4,52	-	437	503
290 027 060 LR YY 00	5	278	600	275	145	1,25	6,95	4,15	-	426	490
	5	278	1000	420	218	1,28	10,95	5,65	-	467	537
290 032 060 LR YY 00	6	328	600	330	174	1,25	8,34	4,98	-	445	512
	6	328	1000	504	262	1,28	13,14	6,78	-	491	565
290 037 060 LR YY 00	7	378	600	385	203	1,25	9,73	5,81	-	462	531
	7	378	1000	588	306	1,28	15,33	7,91	-	518	596
290 042 060 LR YY 00	8	428	600	440	232	1,25	11,12	6,64	-	489	562
	8	428	1000	672	349	1,28	17,52	9,04	-	552	635
290 047 060 LR YY 00	9	478	600	495	261	1,25	12,51	7,47	-	509	585
	9	478	1000	756	393	1,28	19,71	10,17	-	583	670
290 052 060 LR YY 00	10	528	600	550	290	1,25	13,90	8,30	-	525	604
	10	528	1000	840	437	1,28	21,90	11,30	-	604	695
290 057 060 LR YY 00	11	578	600	605	319	1,25	15,29	9,13	-	551	634
	11	578	1000	924	481	1,28	24,09	12,43	-	636	731
290 062 060 LR YY 00	12	628	600	660	349	1,25	16,68	9,96	-	569	654
	12	628	1000	1008	524	1,28	26,28	13,56	-	665	765
290 067 060 LR YY 00	13	678	600	715	378	1,25	18,07	10,79	-	592	681
	13	678	1000	1092	568	1,28	28,47	14,69	-	693	797
290 072 060 LR YY 00	14	728	600	770	407	1,25	19,46	11,62	-	607	698
	14	728	1000	1176	612	1,28	30,66	15,82	-	716	823
290 077 060 LR YY 00	15	778	600	825	436	1,25	20,85	12,45	-	625	719
	15	778	1000	1260	655	1,28	32,85	16,95	-	744	856
290 082 060 LR YY 00	16	828	600	880	465	1,25	22,24	13,28	-	646	743
	16	828	1000	1344	699	1,28	35,04	18,08	-	770	886
290 087 060 LR YY 00	17	878	600	935	494	1,25	23,63	14,11	-	664	764
	17	878	1000	1428	743	1,28	37,23	19,21	-	799	919
290 092 060 LR YY 00	18	928	600	990	523	1,25	25,02	14,94	-	684	787
	18	928	1000	1512	786	1,28	39,42	20,34	-	823	946
290 097 060 LR YY 00	19	978	600	1045	552	1,25	26,41	15,77	-	701	806
	19	978	1000	1596	830	1,28	41,61	21,47	-	850	978

Conforme EN442-1: 2014: radiateurs et convecteurs

* RAL 9016: pas de supplément de prix 15%
 Pour les émissions calorifiques des autres régimes, voir p. 356 (facteurs de correction)
 FRANCE. Prix en euro (hors TVA)

VINTAGE (VINTAGE 50 / D110)

COMMENT COMMANDER VINTAGE 50

Délai de livraison 15 - 30 jours ouvrables
(temps de transport non compris)

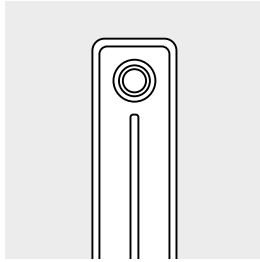

VINTAGE 50 / D110

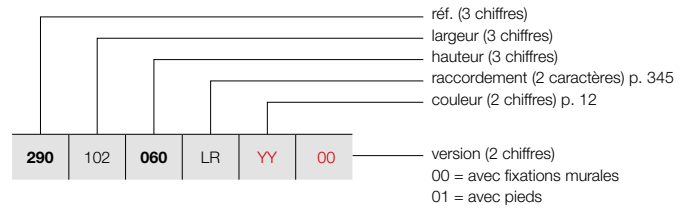

GRUPE DE TARIF: VPG5 - RADIATEURS À COLONNES

RÉFÉRENCE RADIATEUR SUR MESURE VINTAGE 50	DONNÉES TECHNIQUES									COULEUR STANDARD prix S600* (€)	AUTRES COULEURS prix couleur (€)	
	tubes	largeur (L mm)	hauteur (H mm)	75/65/20 (Watt) (Φ50K)	55/45/20 (Watt) (Φ30K)	facteur n	poids (kg)	contenance (l)	résistance électrique (Watt)			
RÉF. VINTAGE 50/D110 : 290												
290 102 060 LR YY 00	20	1028	600	1100	581	1,25	27,80	16,60	-	721	829	
	20	1028	1000	1680	874	1,28	43,80	22,60	-	877	1009	
290 107 060 LR YY 00	21	1078	600	1155	610	1,25	29,19	17,43	-	752	865	
	21	1078	1000	1764	917	1,28	45,99	23,73	-	917	1055	
290 112 060 LR YY 00	22	1128	600	1210	639	1,25	30,58	18,26	-	771	887	
	22	1128	1000	1848	961	1,28	48,18	24,86	-	944	1086	
290 117 060 LR YY 00	23	1178	600	1265	668	1,25	31,97	19,09	-	794	913	
	23	1178	1000	1932	1005	1,28	50,37	25,99	-	970	1116	
290 122 060 LR YY 00	24	1228	600	1320	697	1,25	33,36	19,92	-	811	933	
	24	1228	1000	2016	1048	1,28	52,56	27,12	-	996	1145	
290 127 060 LR YY 00	25	1278	600	1375	726	1,25	34,75	20,75	-	829	953	
	25	1278	1000	2100	1092	1,28	54,75	28,25	-	1024	1178	
290 132 060 LR YY 00	26	1328	600	1430	755	1,25	36,14	21,58	-	863	992	
	26	1328	1000	2184	1136	1,28	56,94	29,38	-	1065	1225	
290 137 060 LR YY 00	27	1378	600	1485	784	1,25	37,53	22,41	-	883	1015	
	27	1378	1000	2268	1179	1,28	59,13	30,51	-	1093	1257	
290 142 060 LR YY 00	28	1428	600	1540	813	1,25	38,92	23,24	-	902	1037	
	28	1428	1000	2352	1223	1,28	61,32	31,64	-	1120	1288	
290 147 060 LR YY 00	29	1478	600	1595	842	1,25	40,31	24,07	-	920	1058	
	29	1478	1000	2436	1267	1,28	63,51	32,77	-	1145	1317	
290 152 060 LR YY 00	30	1528	600	1650	871	1,25	41,70	24,90	-	937	1078	
	30	1528	1000	2520	1310	1,28	65,70	33,90	-	1172	1348	
290 157 060 LR YY 00	31	1578	600	1705	900	1,25	43,09	25,73	-	960	1104	
	31	1578	1000	2604	1354	1,28	67,89	35,03	-	1204	1385	
290 162 060 LR YY 00	32	1628	600	1760	929	1,25	44,48	26,56	-	975	1121	
	32	1628	1000	2688	1398	1,28	70,08	36,16	-	1230	1415	
290 167 060 LR YY 00	33	1678	600	1815	958	1,25	45,87	27,39	-	1037	1193	
	33	1678	1000	2772	1442	1,28	72,27	37,29	-	1297	1492	
290 172 060 LR YY 00	34	1728	600	1870	987	1,25	47,26	28,22	-	1055	1213	
	34	1728	1000	2856	1485	1,28	74,46	38,42	-	1325	1524	
290 177 060 LR YY 00	35	1778	600	1925	1017	1,25	48,65	29,05	-	1075	1236	
	35	1778	1000	2940	1529	1,28	76,65	39,55	-	1351	1554	
290 182 060 LR YY 00	36	1828	600	1980	1046	1,25	50,04	29,88	-	1099	1264	
	36	1828	1000	3024	1573	1,28	78,84	40,68	-	1376	1582	
290 187 060 LR YY 00	37	1878	600	2035	1075	1,25	51,43	30,71	-	1117	1285	
	37	1878	1000	3108	1616	1,28	81,03	41,81	-	1406	1617	

COMMENT COMMANDER VINTAGE 50
 Délai de livraison 15 - 30 jours ouvrables
 (temps de transport non compris)

VINTAGE (VINTAGE 50 / D110)

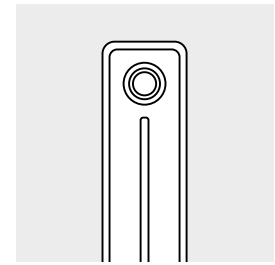
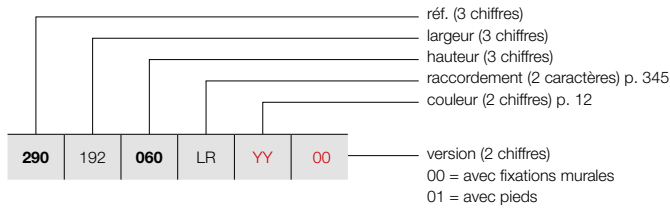

VINTAGE 50 / D110

GRUPE DE TARIF: VPG5 - RADIATEURS À COLONNES

RÉFÉRENCE RADIATEUR SUR MESURE VINTAGE 50	DONNÉES TECHNIQUES									COULEUR STANDARD prix S600* (€)	AUTRES COULEURS prix couleur (€)
	tubes	largeur (L mm)	hauteur (H mm)	75/65/20 (Watt) (Φ50K)	55/45/20 (Watt) (Φ30K)	facteur n	poids (kg)	contenance (l)	résistance électrique (Watt)		
RÉF. VINTAGE 50/D110 : 290											
290 192 060 LR YY 00	38	1928	600	2090	1104	1,25	52,82	31,54	-	1137	1308
	38	1928	1000	3192	1660	1,28	83,22	42,94	-	1431	1646
290 197 060 LR YY 00	39	1978	600	2145	1133	1,25	54,21	32,37	-	1153	1326
	39	1978	1000	3276	1704	1,28	85,41	44,07	-	1457	1676
290 202 060 LR YY 00	40	2028	600	2200	1162	1,25	55,60	33,20	-	1177	1354
	40	2028	1000	3360	1747	1,28	87,60	45,20	-	1482	1704
290 207 060 LR YY 00	41	2078	600	2255	1191	1,25	56,99	34,03	-	1192	1371
	41	2078	1000	3444	1791	1,28	89,79	46,33	-	1511	1738
290 212 060 LR YY 00	42	2128	600	2310	1220	1,25	58,38	34,86	-	1212	1394
	42	2128	1000	3528	1835	1,28	91,98	47,46	-	1535	1765
290 217 060 LR YY 00	43	2178	600	2365	1249	1,25	59,77	35,69	-	1230	1415
	43	2178	1000	3612	1878	1,28	94,17	48,59	-	1564	1799
290 222 060 LR YY 00	44	2228	600	2420	1278	1,25	61,16	36,52	-	1252	1440
	44	2228	1000	3696	1922	1,28	96,36	49,72	-	1590	1829
290 227 060 LR YY 00	45	2278	600	2475	1307	1,25	62,55	37,35	-	1266	1456
	45	2278	1000	3780	1966	1,28	98,55	50,85	-	1617	1860
290 232 060 LR YY 00	46	2328	600	2530	1336	1,25	63,94	38,18	-	1288	1481
290 237 060 LR YY 00	47	2378	600	2585	1365	1,25	65,33	39,01	-	1305	1501
290 242 060 LR YY 00	48	2428	600	2640	1394	1,25	66,72	39,84	-	1325	1524
290 247 060 LR YY 00	49	2478	600	2695	1423	1,25	68,11	40,67	-	1341	1542
290 252 060 LR YY 00	50	2528	600	2750	1452	1,25	69,50	41,50	-	1363	1567
290 257 060 LR YY 00	51	2578	600	2805	1481	1,25	70,89	42,33	-	1398	1608
290 262 060 LR YY 00	52	2628	600	2860	1510	1,25	72,28	43,16	-	1415	1627
290 267 060 LR YY 00	53	2678	600	2915	1539	1,25	73,67	43,99	-	1434	1649
290 272 060 LR YY 00	54	2728	600	2970	1568	1,25	75,06	44,82	-	1454	1672
290 277 060 LR YY 00	55	2778	600	3025	1597	1,25	76,45	45,65	-	1474	1695
290 282 060 LR YY 00	56	2828	600	3080	1626	1,25	77,84	46,48	-	1489	1712
290 287 060 LR YY 00	57	2878	600	3135	1655	1,25	79,23	47,31	-	1511	1738
290 292 060 LR YY 00	58	2928	600	3190	1685	1,25	80,62	48,14	-	1527	1756
290 297 060 LR YY 00	59	2978	600	3245	1714	1,25	82,01	48,97	-	1549	1781
290 302 060 LR YY 00	60	3028	600	3300	1743	1,25	83,40	49,80	-	1568	1803

Conforme EN442-1: 2014: radiateurs et convecteurs

* RAL 9016: pas de supplément de prix 15%
 Pour les émissions calorifiques des autres régimes, voir p. 356 (facteurs de correction)
 FRANCE. Prix en euro (hors TVA)

VINTAGE (VINTAGE 50 / D160)

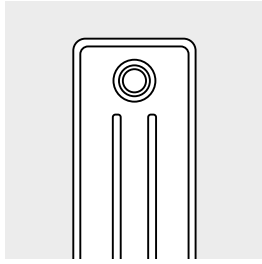

VINTAGE 50 / D160

COMMENT COMMANDER VINTAGE 50

Délai de livraison 15 - 30 jours ouvrables
(temps de transport non compris)

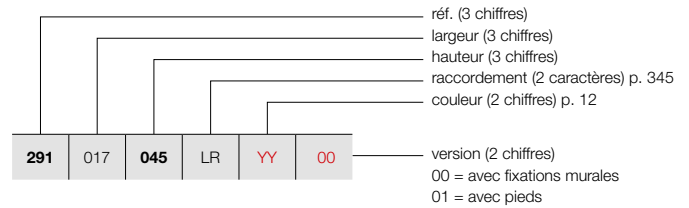

GRUPE DE TARIF: VPG5 - RADIATEURS À COLONNES

RÉFÉRENCE RADIATEUR SUR MESURE VINTAGE 50							DONNÉES TECHNIQUES					COULEUR STANDARD	AUTRES COULEURS			
tubes	largeur (L mm)	hauteur (H mm)	75/65/20 (Watt) (Ø50K)	55/45/20 (Watt) (Ø30K)	facteur n	poids (kg)	contenance (l)	résistance électrique (Watt)	prix S600* (€)	prix couleur (€)						
RÉF. VINTAGE 50/D160 : 291																
291	017	045	LR	YY	00	3	178	450	174	92	1,24	4,47	2,82	-	390	449
		060				3	178	600	219	115	1,26	6,00	3,42	-	404	465
		100				3	178	1000	333	172	1,29	9,63	4,89	-	438	504
291	022	045	LR	YY	00	4	228	450	232	123	1,24	5,96	3,76	-	410	472
		060				4	228	600	292	153	1,26	8,00	4,56	-	428	492
		100				4	228	1000	444	230	1,29	12,84	6,52	-	473	544
291	027	045	LR	YY	00	5	278	450	290	154	1,24	7,45	4,70	-	429	493
		060				5	278	600	365	192	1,26	10,00	5,70	-	451	519
		100				5	278	1000	555	287	1,29	16,05	8,15	-	509	585
291	032	045	LR	YY	00	6	328	450	348	185	1,24	8,94	5,64	-	447	514
		060				6	328	600	438	230	1,26	12,00	6,84	-	474	545
		100				6	328	1000	666	345	1,29	19,26	9,78	-	540	621
291	037	045	LR	YY	00	7	378	450	406	215	1,24	10,43	6,58	-	465	535
		060				7	378	600	511	268	1,26	14,00	7,98	-	496	570
		100				7	378	1000	777	402	1,29	22,47	11,41	-	576	662
291	042	045	LR	YY	00	8	428	450	464	246	1,24	11,92	7,52	-	490	564
		060				8	428	600	584	307	1,26	16,00	9,12	-	528	607
		100				8	428	1000	888	459	1,29	25,68	13,04	-	613	705
291	047	045	LR	YY	00	9	478	450	522	277	1,24	13,41	8,46	-	510	587
		060				9	478	600	657	345	1,26	18,00	10,26	-	551	634
		100				9	478	1000	999	517	1,29	28,89	14,67	-	647	744
291	052	045	LR	YY	00	10	528	450	580	308	1,24	14,90	9,40	-	526	605
		060				10	528	600	730	384	1,26	20,00	11,40	-	577	664
		100				10	528	1000	1110	574	1,29	32,10	16,30	-	678	780
291	057	045	LR	YY	00	11	578	450	638	339	1,24	16,39	10,34	-	552	635
		060				11	578	600	803	422	1,26	22,00	12,54	-	603	693
		100				11	578	1000	1221	632	1,29	35,31	17,93	-	721	829
291	062	045	LR	YY	00	12	628	450	696	369	1,24	17,88	11,28	-	569	654
		060				12	628	600	876	460	1,26	24,00	13,68	-	625	719
		100				12	628	1000	1332	689	1,29	38,52	19,56	-	752	865
291	067	045	LR	YY	00	13	678	450	754	400	1,24	19,37	12,22	-	590	679
		060				13	678	600	949	499	1,26	26,00	14,82	-	648	745
		100				13	678	1000	1443	747	1,29	41,73	21,19	-	784	902
291	072	045	LR	YY	00	14	728	450	812	431	1,24	20,86	13,16	-	605	696
		060				14	728	600	1022	537	1,26	28,00	15,96	-	672	773
		100				14	728	1000	1554	804	1,29	44,94	22,82	-	820	943
291	077	045	LR	YY	00	15	778	450	870	462	1,24	22,35	14,10	-	625	719
		060				15	778	600	1095	575	1,26	30,00	17,10	-	696	800
		100				15	778	1000	1665	861	1,29	48,15	24,45	-	855	983

COMMENT COMMANDER VINTAGE 50
 Délai de livraison 15 - 30 jours ouvrables
 (temps de transport non compris)

VINTAGE (VINTAGE 50 / D160)

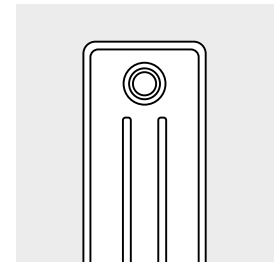
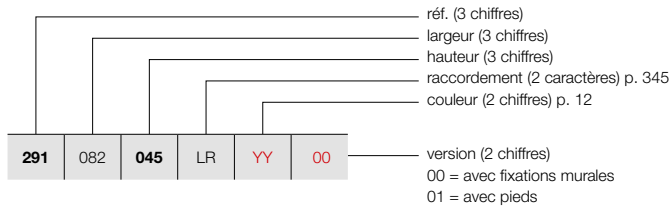

VINTAGE 50 / D160

GRUPE DE TARIF: VPG5 - RADIATEURS À COLONNES

RÉFÉRENCE RADIATEUR SUR MESURE VINTAGE 50	DONNÉES TECHNIQUES								COULEUR STANDARD prix S600* (€)	AUTRES COULEURS prix couleur (€)	
	tubes	largeur (L mm)	hauteur (H mm)	75/65/20 (Watt) (φ50K)	55/45/20 (Watt) (φ30K)	facteur n	poids (kg)	contenance (l)			résistance électrique (Watt)
RÉF. VINTAGE 50/D160 : 291											
291 082 045 LR YY 00	16	828	450	928	493	1,24	23,84	15,04	-	644	741
	16	828	600	1168	614	1,26	32,00	18,24	-	716	823
	16	828	1000	1776	919	1,29	51,36	26,08	-	889	1022
291 087 045 LR YY 00	17	878	450	986	523	1,24	25,33	15,98	-	664	764
	17	878	600	1241	652	1,26	34,00	19,38	-	742	853
	17	878	1000	1887	976	1,29	54,57	27,71	-	920	1058
291 092 045 LR YY 00	18	928	450	1044	554	1,24	26,82	16,92	-	678	780
	18	928	600	1314	690	1,26	36,00	20,52	-	766	881
	18	928	1000	1998	1034	1,29	57,78	29,34	-	958	1102
291 097 045 LR YY 00	19	978	450	1102	585	1,24	28,31	17,86	-	699	804
	19	978	600	1387	729	1,26	38,00	21,66	-	784	902
	19	978	1000	2109	1091	1,29	60,99	30,97	-	989	1137
291 102 045 LR YY 00	20	1028	450	1160	616	1,24	29,80	18,80	-	716	823
	20	1028	600	1460	767	1,26	40,00	22,80	-	810	932
	20	1028	1000	2220	1149	1,29	64,20	32,60	-	1024	1178
291 107 045 LR YY 00	21	1078	450	1218	646	1,24	31,29	19,74	-	747	859
	21	1078	600	1533	805	1,26	42,00	23,94	-	846	973
	21	1078	1000	2331	1206	1,29	67,41	34,23	-	1068	1228
291 112 045 LR YY 00	22	1128	450	1276	677	1,24	32,78	20,68	-	769	884
	22	1128	600	1606	844	1,26	44,00	25,08	-	868	998
	22	1128	1000	2442	1263	1,29	70,62	35,86	-	1103	1268
291 117 045 LR YY 00	23	1178	450	1334	708	1,24	34,27	21,62	-	784	902
	23	1178	600	1679	882	1,26	46,00	26,22	-	891	1025
	23	1178	1000	2553	1321	1,29	73,83	37,49	-	1136	1306
291 122 045 LR YY 00	24	1228	450	1392	739	1,24	35,76	22,56	-	808	929
	24	1228	600	1752	920	1,26	48,00	27,36	-	915	1052
	24	1228	1000	2664	1378	1,29	77,04	39,12	-	1171	1347
291 127 045 LR YY 00	25	1278	450	1450	770	1,24	37,25	23,50	-	822	945
	25	1278	600	1825	959	1,26	50,00	28,50	-	936	1076
	25	1278	1000	2775	1436	1,29	80,25	40,75	-	1201	1381
291 132 045 LR YY 00	26	1328	450	1508	800	1,24	38,74	24,44	-	859	988
	26	1328	600	1898	997	1,26	52,00	29,64	-	978	1125
	26	1328	1000	2886	1493	1,29	83,46	42,38	-	1255	1443
291 137 045 LR YY 00	27	1378	450	1566	831	1,24	40,23	25,38	-	880	1012
	27	1378	600	1971	1036	1,26	54,00	30,78	-	999	1149
	27	1378	1000	2997	1551	1,29	86,67	44,01	-	1288	1481
291 142 045 LR YY 00	28	1428	450	1624	862	1,24	41,72	26,32	-	896	1030
	28	1428	600	2044	1074	1,26	56,00	31,92	-	1025	1179
	28	1428	1000	3108	1608	1,29	89,88	45,64	-	1321	1519

Conforme EN442-1: 2014: radiateurs et convecteurs

* RAL 9016: pas de supplément de prix 15%

Pour les émissions calorifiques des autres régimes, voir p. 356 (facteurs de correction)
 FRANCE. Prix en euro (hors TVA)

VINTAGE (VINTAGE 50 / D160)

COMMENT COMMANDER VINTAGE 50
 Délai de livraison 15 - 30 jours ouvrables
 (temps de transport non compris)

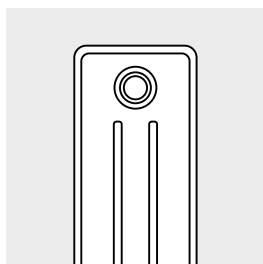

VINTAGE 50 / D160

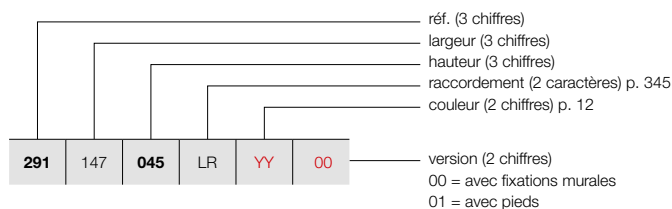

GROUPE DE TARIF: VPG5 - RADIATEURS À COLONNES

RÉFÉRENCE RADIATEUR SUR MESURE VINTAGE 50							DONNÉES TECHNIQUES					COULEUR STANDARD	AUTRES COULEURS			
tubes	largeur (L mm)	hauteur (H mm)	75/65/20 (Watt) (Φ50K)	55/45/20 (Watt) (Φ30K)	facteur n	poids (kg)	contenance (l)	résistance électrique (Watt)	prix S600* (€)	prix couleur (€)						
RÉF. VINTAGE 50/D160 : 291																
291	147	045 060 100	LR	YY	00	29	1478	450	1682	893	1,24	43,21	27,26	-	915	1052
						29	1478	600	2117	1112	1,26	58,00	33,06	-	1047	1204
						29	1478	1000	3219	1665	1,29	93,09	47,27	-	1358	1562
291	152	045 060 100	LR	YY	00	30	1528	450	1740	924	1,24	44,70	28,20	-	931	1071
						30	1528	600	2190	1151	1,26	60,00	34,20	-	1069	1229
						30	1528	1000	3330	1723	1,29	96,30	48,90	-	1386	1594
291	157	045 060	LR	YY	00	31	1578	450	1798	954	1,24	46,19	29,14	-	951	1094
						31	1578	600	2263	1189	1,26	62,00	34,34	-	1093	1257
291	162	045 060	LR	YY	00	32	1628	450	1856	985	1,24	47,68	30,08	-	970	1116
						32	1628	600	2336	1227	1,26	64,00	36,48	-	1117	1285
291	167	045 060	LR	YY	00	33	1678	450	1914	1016	1,24	49,17	31,02	-	1029	1183
						33	1678	600	2409	1266	1,26	66,00	37,62	-	1182	1359
291	172	045 060	LR	YY	00	34	1728	450	1972	1047	1,24	50,66	31,96	-	1047	1204
						34	1728	600	2482	1304	1,26	68,00	38,76	-	1204	1385
291	177	045 060	LR	YY	00	35	1778	450	2030	1077	1,24	52,15	32,90	-	1065	1225
						35	1778	600	2555	1342	1,26	70,00	39,90	-	1224	1408
291	182	045 060	LR	YY	00	36	1828	450	2088	1108	1,24	53,64	33,84	-	1092	1256
						36	1828	600	2628	1381	1,26	72,00	41,04	-	1256	1444
291	187	045 060	LR	YY	00	37	1878	450	2146	1139	1,24	55,13	34,78	-	1108	1274
						37	1878	600	2701	1419	1,26	74,00	42,18	-	1278	1470
291	192	045 060	LR	YY	00	38	1928	450	2204	1170	1,24	56,62	35,72	-	1129	1298
						38	1928	600	2774	1457	1,26	76,00	43,32	-	1300	1495
291	197	045 060	LR	YY	00	39	1978	450	2262	1201	1,24	58,11	36,66	-	1145	1317
						39	1978	600	2847	1496	1,26	78,00	44,46	-	1323	1521
291	202	045 060	LR	YY	00	40	2028	450	2320	1231	1,24	59,60	37,60	-	1162	1336
						40	2028	600	2920	1534	1,26	80,00	45,60	-	1347	1549
291	207	045 060	LR	YY	00	41	2078	450	2378	1262	1,24	61,09	38,54	-	1184	1362
						41	2078	600	2993	1572	1,26	82,00	46,74	-	1369	1574
291	212	045 060	LR	YY	00	42	2128	450	2436	1293	1,24	62,58	39,48	-	1199	1379
						42	2128	600	3066	1611	1,26	84,00	47,88	-	1393	1602
291	217	045 060	LR	YY	00	43	2178	450	2494	1324	1,24	64,07	40,42	-	1219	1402
						43	2178	600	3139	1649	1,26	86,00	49,02	-	1415	1627
291	222	045 060	LR	YY	00	44	2228	450	2552	1355	1,24	65,56	41,36	-	1236	1421
						44	2228	600	3212	1688	1,26	88,00	50,16	-	1437	1653
291	227	045 060	LR	YY	00	45	2278	450	2610	1385	1,24	67,05	42,30	-	1257	1446
						45	2278	600	3285	1726	1,26	90,00	51,30	-	1460	1679

Conforme EN442-1: 2014: radiateurs et convecteurs

* RAL 9016: pas de supplément de prix 15%
Pour les émissions calorifiques des autres régimes, voir p. 356 (facteurs de correction)
FRANCE. Prix en euro (hors TVA)

COMMENT COMMANDER VINTAGE 50
 Délai de livraison 15 - 30 jours ouvrables
 (temps de transport non compris)

VINTAGE (VINTAGE 50 / D160)

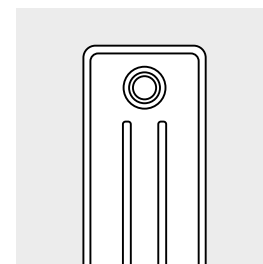
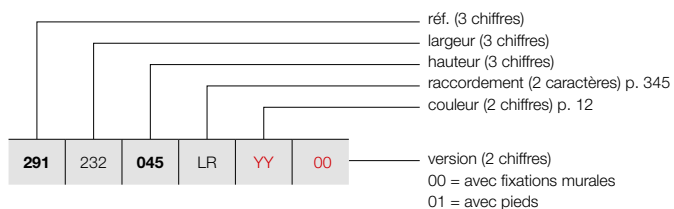

VINTAGE 50 / D160

GRUPE DE TARIF: VPG5 - RADIATEURS À COLONNES

RÉFÉRENCE RADIATEUR SUR MESURE VINTAGE 50	DONNÉES TECHNIQUES									COULEUR STANDARD prix S600* (€)	AUTRES COULEURS prix couleur (€)					
	tubes	largeur (L mm)	hauteur (H mm)	75/65/20 (Watt) (Φ50K)	55/45/20 (Watt) (Φ30K)	facteur n	poids (kg)	contenance (l)	résistance électrique (Watt)							
RÉF. VINTAGE 50/D160 : 291																
291	232	045	LR	YY	00	46	2328	450	2668	1416	1,24	68,54	43,24	-	1275	1466
		060				46	2328	600	3358	1764	1,26	92,00	52,44	-	1482	1704
291	237	045	LR	YY	00	47	2378	450	2726	1447	1,24	70,03	44,18	-	1292	1486
		060				47	2378	600	3431	1803	1,26	94,00	53,58	-	1509	1735
291	242	045	LR	YY	00	48	2428	450	2784	1478	1,24	71,52	45,12	-	1311	1508
		060				48	2428	600	3504	1841	1,26	96,00	54,72	-	1527	1756
291	247	045	LR	YY	00	49	2478	450	2842	1508	1,24	73,01	46,06	-	1331	1531
291	252	045	LR	YY	00	50	2528	450	2900	1539	1,24	74,50	47,00	-	1348	1550
291	257	045	LR	YY	00	51	2578	450	2958	1570	1,24	75,99	47,94	-	1380	1587
291	262	045	LR	YY	00	52	2628	450	3016	1601	1,24	77,48	48,88	-	1404	1615
291	267	045	LR	YY	00	53	2678	450	3074	1632	1,24	78,97	49,82	-	1419	1632
291	272	045	LR	YY	00	54	2728	450	3132	1662	1,24	80,46	50,76	-	1437	1653
291	277	045	LR	YY	00	55	2778	450	3190	1693	1,24	81,95	51,70	-	1457	1676
291	282	045	LR	YY	00	56	2828	450	3248	1724	1,24	83,44	52,64	-	1476	1697
291	287	045	LR	YY	00	57	2878	450	3306	1755	1,24	84,93	53,58	-	1491	1715
291	292	045	LR	YY	00	58	2928	450	3364	1786	1,24	86,42	54,52	-	1513	1740
291	297	045	LR	YY	00	59	2978	450	3422	1816	1,24	87,91	55,46	-	1531	1761
291	302	045	LR	YY	00	60	3028	450	3480	1847	1,24	89,40	56,40	-	1550	1783

Conforme EN442-1: 2014: radiateurs et convecteurs

* RAL 9016: pas de supplément de prix 15%

Pour les émissions calorifiques des autres régimes, voir p. 356 (facteurs de correction)
 FRANCE. Prix en euro (hors TVA)

VINTAGE (VINTAGE 50 / D220)

COMMENT COMMANDER VINTAGE 50

Délai de livraison 15 - 30 jours ouvrables
(temps de transport non compris)

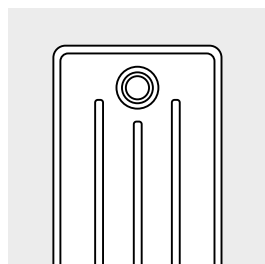

VINTAGE 50 / D220

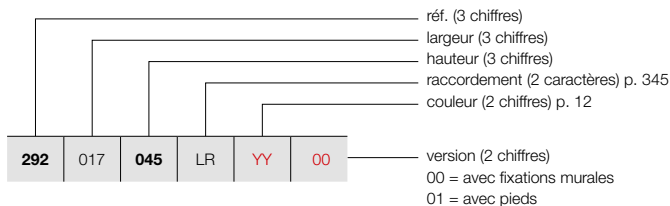

GRUPE DE TARIF: VPG5 - RADIATEURS À COLONNES

RÉFÉRENCE RADIATEUR SUR MESURE VINTAGE 50							DONNÉES TECHNIQUES					COULEUR STANDARD	AUTRES COULEURS				
292	017	045	LR	YY	00	tubes	largeur (L mm)	hauteur (H mm)	75/65/20 (Watt) (Φ50K)	55/45/20 (Watt) (Φ30K)	facteur n	poids (kg)	contenance (l)	résistance électrique (Watt)	prix S600* (€)	prix couleur (€)	
RÉF. VINTAGE 50/D220 : 292																	
292	017	045	LR	YY	00	3	178	450	225	119	1,25	6,00	3,69	-	400	460	
		060				3	178	600	282	148	1,26	7,86	4,44	-	420	483	
		100				3	178	1000	435	226	1,28	13,68	7,26	-	465	535	
292	022	045	LR	YY	00	4	228	450	300	158	1,25	8,00	4,92	-	424	488	
		060				4	228	600	376	198	1,26	10,48	5,92	-	450	518	
		100				4	228	1000	580	302	1,28	18,24	9,68	-	510	587	
292	027	045	LR	YY	00	5	278	450	375	198	1,25	10,00	6,15	-	448	515	
		060				5	278	600	470	247	1,26	13,10	7,40	-	478	550	
		100				5	278	1000	725	377	1,28	22,80	12,10	-	552	635	
292	032	045	LR	YY	00	6	328	450	450	238	1,25	12,00	7,38	-	472	543	
		060				6	328	600	564	296	1,26	15,72	8,88	-	509	585	
		100				6	328	1000	870	452	1,28	27,36	14,52	-	596	685	
292	037	045	LR	YY	00	7	378	450	525	277	1,25	14,00	8,61	-	491	565	
		060				7	378	600	658	346	1,26	18,34	10,36	-	536	616	
		100				7	378	1000	1015	528	1,28	31,92	16,94	-	636	731	
292	042	045	LR	YY	00	8	428	450	600	317	1,25	16,00	9,84	-	522	600	
		060				8	428	600	752	395	1,26	20,96	11,84	-	569	654	
		100				8	428	1000	1160	603	1,28	36,48	19,36	-	689	792	
292	047	045	LR	YY	00	9	478	450	675	356	1,25	18,00	11,07	-	543	624	
		060				9	478	600	846	444	1,26	23,58	13,32	-	598	688	
		100				9	478	1000	1305	679	1,28	41,04	21,78	-	732	842	
292	052	045	LR	YY	00	10	528	450	750	396	1,25	20,00	12,30	-	565	650	
		060				10	528	600	940	494	1,26	26,20	14,80	-	625	719	
		100				10	528	1000	1450	754	1,28	45,60	24,20	-	772	888	
292	057	045	LR	YY	00	11	578	450	825	436	1,25	22,00	13,53	-	596	685	
		060				11	578	600	1034	543	1,26	28,82	16,28	-	663	762	
		100				11	578	1000	1595	829	1,28	50,16	26,62	-	822	945	
292	062	045	LR	YY	00	12	628	450	900	475	1,25	24,00	14,76	-	617	710	
		060				12	628	600	1128	593	1,26	31,44	17,76	-	691	795	
		100				12	628	1000	1740	905	1,28	54,72	29,04	-	865	995	
292	067	045	LR	YY	00	13	678	450	975	515	1,25	26,00	15,99	-	640	736	
		060				13	678	600	1222	642	1,26	34,06	19,24	-	716	823	
		100				13	678	1000	1885	980	1,28	59,28	31,46	-	909	1045	
292	072	045	LR	YY	00	14	728	450	1050	554	1,25	28,00	17,22	-	662	761	
		060				14	728	600	1316	691	1,26	36,68	20,72	-	745	857	
		100				14	728	1000	2030	1056	1,28	63,84	33,88	-	950	1093	
292	077	045	LR	YY	00	15	778	450	1125	594	1,25	30,00	18,45	-	684	787	
		060				15	778	600	1410	741	1,26	39,30	22,20	-	772	888	
		100				15	778	1000	2175	1131	1,28	68,40	36,30	-	994	1143	

Conforme EN442-1: 2014: radiateurs et convecteurs

* RAL 9016: pas de supplément de prix 15%

Pour les émissions calorifiques des autres régimes, voir p. 356 (facteurs de correction) FRANCE. Prix en euro (hors TVA)

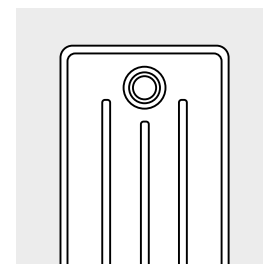
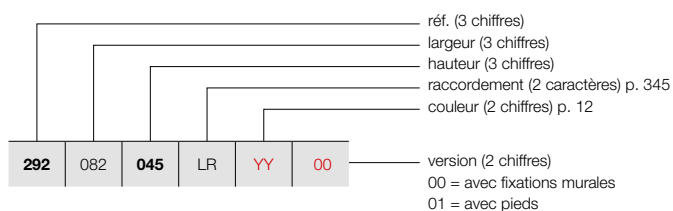

VINTAGE 50 / D220

GRUPE DE TARIF: VPG5 - RADIATEURS À COLONNES

RÉFÉRENCE RADIATEUR SUR MESURE VINTAGE 50	DONNÉES TECHNIQUES									COULEUR STANDARD prix S600* (€)	AUTRES COULEURS prix couleur (€)
	tubes	largeur (L mm)	hauteur (H mm)	75/65/20 (Watt) (φ50K)	55/45/20 (Watt) (φ30K)	facteur n	poids (kg)	contenance (l)	résistance électrique (Watt)		
RÉF. VINTAGE 50/D220 : 292											
292 082 045 LR YY 00	16	828	450	1200	634	1,25	32,00	19,68	-	704	810
	16	828	600	1504	790	1,26	41,92	23,68	-	802	922
	16	828	1000	2320	1206	1,28	72,96	38,72	-	1039	1195
292 087 045 LR YY 00	17	878	450	1275	673	1,25	34,00	20,91	-	728	837
	17	878	600	1598	840	1,26	44,54	25,16	-	832	957
	17	878	1000	2465	1282	1,28	77,52	41,14	-	1081	1243
292 092 045 LR YY 00	18	928	450	1350	713	1,25	36,00	22,14	-	748	860
	18	928	600	1692	889	1,26	47,16	26,64	-	859	988
	18	928	1000	2610	1357	1,28	82,08	43,56	-	1122	1290
292 097 045 LR YY 00	19	978	450	1425	752	1,25	38,00	23,37	-	771	887
	19	978	600	1786	938	1,26	49,78	28,12	-	888	1021
	19	978	1000	2755	1433	1,28	86,64	45,98	-	1163	1337
292 102 045 LR YY 00	20	1028	450	1500	792	1,25	40,00	24,60	-	796	915
	20	1028	600	1880	988	1,26	52,40	29,60	-	915	1052
	20	1028	1000	2900	1508	1,28	91,20	48,40	-	1210	1392
292 107 045 LR YY 00	21	1078	450	1575	832	1,25	42,00	25,83	-	829	953
	21	1078	600	1974	1037	1,26	55,02	31,08	-	957	1101
	21	1078	1000	3045	1584	1,28	95,76	50,82	-	1264	1454
292 112 045 LR YY 00	22	1128	450	1650	871	1,25	44,00	27,06	-	851	979
	22	1128	600	2068	1086	1,26	57,64	32,56	-	986	1134
	22	1128	1000	3190	1659	1,28	100,32	53,24	-	1306	1502
292 117 045 LR YY 00	23	1178	450	1725	911	1,25	46,00	28,29	-	873	1004
	23	1178	600	2162	1136	1,26	60,26	34,04	-	1011	1163
	23	1178	1000	3335	1734	1,28	104,88	55,66	-	1350	1553
292 122 045 LR YY 00	24	1228	450	1800	951	1,25	48,00	29,52	-	896	1030
	24	1228	600	2256	1185	1,26	62,88	35,52	-	1041	1197
	24	1228	1000	3480	1810	1,28	109,44	58,08	-	1393	1602
292 127 045 LR YY 00	25	1278	450	1875	990	1,25	50,00	30,75	-	917	1055
	25	1278	600	2350	1235	1,26	65,50	37,00	-	1068	1228
	25	1278	1000	3625	1885	1,28	114,00	60,50	-	1435	1650
292 132 045 LR YY 00	26	1328	450	1950	1030	1,25	52,00	31,98	-	958	1102
	26	1328	600	2444	1284	1,26	68,12	38,48	-	1115	1282
	26	1328	1000	3770	1961	1,28	118,56	62,92	-	1495	1719
292 137 045 LR YY 00	27	1378	450	2025	1069	1,25	54,00	33,21	-	981	1128
	27	1378	600	2538	1333	1,26	70,74	39,96	-	1140	1311
	27	1378	1000	3915	2036	1,28	123,12	65,34	-	1538	1769
292 142 045 LR YY 00	28	1428	450	2100	1109	1,25	56,00	34,44	-	999	1149
	28	1428	600	2632	1383	1,26	73,36	41,44	-	1171	1347
	28	1428	1000	4060	2111	1,28	127,68	67,76	-	1580	1817

Conforme EN442-1: 2014: radiateurs et convecteurs

* RAL 9016: pas de supplément de prix 15%

Pour les émissions calorifiques des autres régimes, voir p. 356 (facteurs de correction)
 FRANCE. Prix en euro (hors TVA)

VINTAGE (VINTAGE 50 / D220)

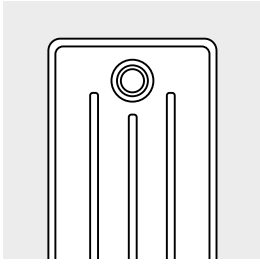

VINTAGE 50 / D220

COMMENT COMMANDER VINTAGE 50

Délai de livraison 15 - 30 jours ouvrables
(temps de transport non compris)

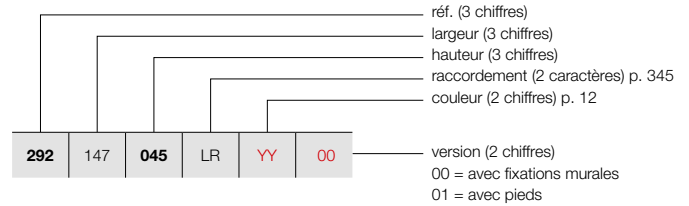

GRUPE DE TARIF: VPG5 - RADIATEURS À COLONNES

RÉFÉRENCE RADIATEUR SUR MESURE VINTAGE 50							DONNÉES TECHNIQUES				COULEUR STANDARD	AUTRES COULEURS							
tubes	largeur (L mm)	hauteur (H mm)	75/65/20 (Watt) (Φ50K)	55/45/20 (Watt) (Φ30K)	facteur n	poids (kg)	contenance (l)	résistance électrique (Watt)	prix S600* (€)	prix couleur (€)									
RÉF. VINTAGE 50/D220 : 292																			
292	147	045	LR	YY	00	29	1478	450	2175	1149	1,25	58,00	35,67	-	1025	1179			
		060				29	1478	600	2726	1432	1,26	75,98	42,92	-	1196	1375			
		100				29	1478	1000	4205	2187	1,28	132,24	70,18	-	1623	1866			
292	152	045	LR	YY	00	30	1528	450	2250	1188	1,25	60,00	36,90	-	1044	1201			
		060				30	1528	600	2820	1482	1,26	78,60	44,40	-	1224	1408			
		100				30	1528	1000	4350	2262	1,28	136,80	72,60	-	1664	1914			
292	157	045	LR	YY	00	31	1578	450	2325	1228	1,25	62,00	38,13	-	1068	1228			
		060				31	1578	600	2914	1531	1,26	81,22	45,88	-	1256	1444			
292	162	045	LR	YY	00	32	1628	450	2400	1267	1,25	64,00	39,36	-	1092	1256			
		060				32	1628	600	3008	1580	1,26	83,84	47,36	-	1283	1475			
292	167	045	LR	YY	00	33	1678	450	2475	1307	1,25	66,00	40,59	-	1152	1325			
		060				33	1678	600	3102	1630	1,26	86,46	48,84	-	1351	1554			
292	172	045	LR	YY	00	34	1728	450	2550	1347	1,25	68,00	41,82	-	1178	1355			
		060				34	1728	600	3196	1679	1,26	89,08	50,32	-	1377	1584			
292	177	045	LR	YY	00	35	1778	450	2625	1386	1,25	70,00	43,05	-	1196	1375			
		060				35	1778	600	3290	1728	1,26	91,70	51,80	-	1408	1619			
292	182	045	LR	YY	00	36	1828	450	2700	1426	1,25	72,00	44,28	-	1224	1408			
		060				36	1828	600	3384	1778	1,26	94,32	53,28	-	1440	1656			
292	187	045	LR	YY	00	37	1878	450	2775	1465	1,25	74,00	45,51	-	1247	1434			
		060				37	1878	600	3478	1827	1,26	96,36	54,76	-	1470	1691			
292	192	045	LR	YY	00	38	1928	450	2850	1505	1,25	76,00	46,74	-	1269	1459			
		060				38	1928	600	3572	1877	1,26	99,56	56,24	-	1498	1723			
292	197	045	LR	YY	00	39	1978	450	2925	1545	1,25	78,00	47,97	-	1292	1486			
		060				39	1978	600	3666	1926	1,26	102,18	57,72	-	1525	1754			
292	202	045	LR	YY	00	40	2028	450	3000	1584	1,25	80,00	49,20	-	1313	1510			
		060				40	2028	600	3760	1975	1,26	104,80	59,20	-	1555	1788			
292	207	045	LR	YY	00	41	2078	450	3075	1624	1,25	82,00	50,43	-	1337	1538			
		060				41	2078	600	3854	2025	1,26	107,42	60,68	-	1581	1818			
292	212	045	LR	YY	00	42	2128	450	3150	1663	1,25	84,00	51,66	-	1361	1565			
		060				42	2128	600	3948	2074	1,26	110,04	62,16	-	1609	1850			
292	217	045	LR	YY	00	43	2178	450	3225	1703	1,25	86,00	52,89	-	1378	1585			
		060				43	2178	600	4042	2124	1,26	112,66	63,64	-	1637	1883			
292	222	045	LR	YY	00	44	2228	450	3300	1743	1,25	88,00	54,12	-	1406	1617			
		060				44	2228	600	4136	2173	1,26	115,28	65,12	-	1665	1915			
292	227	045	LR	YY	00	45	2278	450	3375	1782	1,25	90,00	55,35	-	1426	1640			
		060				45	2278	600	4230	2222	1,26	117,90	66,60	-	1695	1949			

COMMENT COMMANDER VINTAGE 50
 Délai de livraison 15 - 30 jours ouvrables
 (temps de transport non compris)

VINTAGE (VINTAGE 50 / D220)

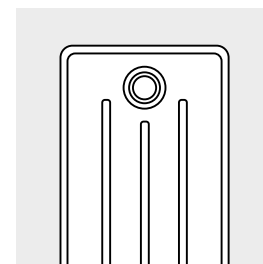
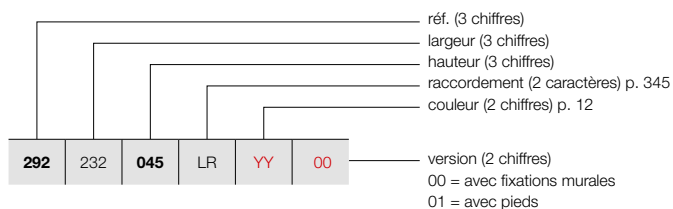

VINTAGE 50 / D220

GRUPE DE TARIF: VPG5 - RADIATEURS À COLONNES

RÉFÉRENCE RADIATEUR SUR MESURE VINTAGE 50	DONNÉES TECHNIQUES									COULEUR STANDARD prix S600* (€)	AUTRES COULEURS prix couleur (€)
	tubes	largeur (L mm)	hauteur (H mm)	75/65/20 (Watt) (φ50K)	55/45/20 (Watt) (φ30K)	facteur n	poids (kg)	contenance (l)	résistance électrique (Watt)		
RÉF. VINTAGE 50/D220 : 292											
292 232 045 LR YY 00	46	2328	450	3450	1822	1,25	93,84	56,58	-	1449	1666
	46	2328	600	4324	2272	1,26	120,52	68,08	-	1725	1984
292 237 045 LR YY 00	47	2378	450	3525	1861	1,25	94,00	57,81	-	1471	1692
	47	2378	600	4418	2321	1,26	123,14	69,56	-	1749	2011
292 242 045 LR YY 00	48	2428	450	3600	1901	1,25	96,00	59,04	-	1489	1712
	48	2428	600	4512	2370	1,26	125,76	71,04	-	1780	2047
292 247 045 LR YY 00	49	2478	450	3675	1941	1,25	99,96	60,27	-	1513	1740
	49	2478	600	4606	2420	1,26	128,38	72,52	-	1805	2076
292 252 045 LR YY 00	50	2528	450	3750	1980	1,25	102,00	61,50	-	1535	1765
	50	2528	600	4700	2469	1,26	131,00	74,00	-	1834	2109
292 257 045 LR YY 00	51	2578	450	3825	2020	1,25	104,04	62,73	-	1575	1811
292 262 045 LR YY 00	52	2628	450	3900	2059	1,25	106,08	63,96	-	1595	1834
292 267 045 LR YY 00	53	2678	450	3975	2099	1,25	108,12	65,19	-	1619	1862
292 272 045 LR YY 00	54	2728	450	4050	2139	1,25	110,16	66,42	-	1639	1885
292 277 045 LR YY 00	55	2778	450	4125	2178	1,25	112,20	67,65	-	1663	1912
292 282 045 LR YY 00	56	2828	450	4200	2218	1,25	114,24	68,88	-	1685	1938
292 287 045 LR YY 00	57	2878	450	4275	2257	1,25	116,28	70,11	-	1707	1963
292 292 045 LR YY 00	58	2928	450	4350	2297	1,25	118,32	71,34	-	1732	1992
292 297 045 LR YY 00	59	2978	450	4425	2337	1,25	120,36	72,57	-	1750	2013
292 302 045 LR YY 00	60	3028	450	4500	2376	1,25	122,40	73,80	-	1777	2044

Conforme EN442-1: 2014: radiateurs et convecteurs

* RAL 9016: pas de supplément de prix 15%
Pour les émissions calorifiques des autres régimes, voir p. 356 (facteurs de correction)
FRANCE. Prix en euro (hors TVA)

VINTAGE (VINTAGE 50 / D250)

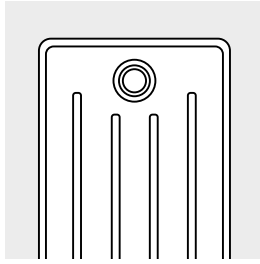

VINTAGE 50 / D250

COMMENT COMMANDER VINTAGE 50

Délai de livraison 15 - 30 jours ouvrables
(temps de transport non compris)

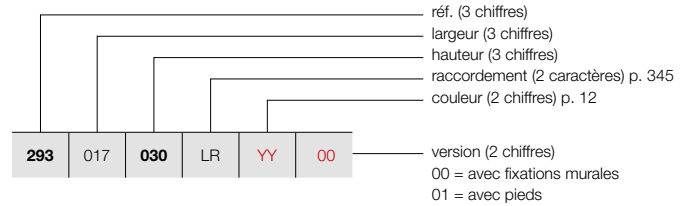

GRUPE DE TARIF: VPG5 - RADIATEURS À COLONNES

RÉFÉRENCE RADIATEUR SUR MESURE VINTAGE 50	DONNÉES TECHNIQUES										COULEUR STANDARD prix S600* (€)	AUTRES COULEURS prix couleur (€)
	tubes	largeur (L mm)	hauteur (H mm)	75/65/20 (Watt) (Φ50K)	55/45/20 (Watt) (Φ30K)	facteur n	poids (kg)	contenance (l)	résistance électrique (Watt)			
RÉF. VINTAGE 50/D250 : 293												
293 017 030 LR YY 00	3	178	300	186	98	1,26	4,56	2,97	-	410	472	
293 022 030 LR YY 00	4	228	300	248	130	1,26	6,08	3,96	-	432	497	
293 027 030 LR YY 00	5	278	300	310	163	1,26	7,60	4,95	-	454	522	
293 032 030 LR YY 00	6	328	300	372	195	1,26	9,12	5,94	-	476	547	
293 037 030 LR YY 00	7	378	300	434	228	1,26	10,64	6,93	-	496	570	
293 042 030 LR YY 00	8	428	300	496	261	1,26	12,16	7,92	-	525	604	
293 047 030 LR YY 00	9	478	300	558	293	1,26	13,68	8,91	-	548	630	
293 052 030 LR YY 00	10	528	300	620	326	1,26	15,20	9,90	-	567	652	
293 057 030 LR YY 00	11	578	300	682	358	1,26	16,72	10,89	-	596	685	
293 062 030 LR YY 00	12	628	300	744	391	1,26	18,34	11,88	-	618	711	
293 067 030 LR YY 00	13	678	300	806	423	1,26	19,76	12,87	-	636	731	
293 072 030 LR YY 00	14	728	300	868	456	1,26	21,28	13,86	-	662	761	
293 077 030 LR YY 00	15	778	300	930	489	1,26	22,80	14,85	-	683	785	
293 082 030 LR YY 00	16	828	300	992	521	1,26	24,32	15,84	-	703	808	
293 087 030 LR YY 00	17	878	300	1054	554	1,26	25,84	16,83	-	726	835	
293 092 030 LR YY 00	18	928	300	1116	586	1,26	27,36	17,82	-	745	857	
293 097 030 LR YY 00	19	978	300	1178	619	1,26	28,88	18,81	-	768	883	
293 102 030 LR YY 00	20	1028	300	1240	651	1,26	30,40	19,80	-	785	903	
293 107 030 LR YY 00	21	1078	300	1302	684	1,26	31,92	20,79	-	822	945	
293 112 030 LR YY 00	22	1128	300	1364	717	1,26	33,44	21,78	-	843	969	
293 117 030 LR YY 00	23	1178	300	1426	749	1,26	34,96	22,77	-	867	997	
293 122 030 LR YY 00	24	1228	300	1488	782	1,26	36,68	23,76	-	888	1021	
293 127 030 LR YY 00	25	1278	300	1550	814	1,26	38,00	24,75	-	910	1047	
293 132 030 LR YY 00	26	1328	300	1612	847	1,26	39,52	25,74	-	951	1094	
293 137 030 LR YY 00	27	1378	300	1674	879	1,26	41,04	26,73	-	973	1119	
293 142 030 LR YY 00	28	1428	300	1736	912	1,26	42,56	27,72	-	995	1144	
293 147 030 LR YY 00	29	1478	300	1798	945	1,26	44,08	28,71	-	1017	1170	

Conforme EN442-1: 2014: radiateurs et convecteurs

* RAL 9016: pas de supplément de prix 15%

Pour les émissions calorifiques des autres régimes, voir p. 356 (facteurs de correction)
FRANCE. Prix en euro (hors TVA)

COMMENT COMMANDER VINTAGE 50
 Délai de livraison 15 - 30 jours ouvrables
 (temps de transport non compris)

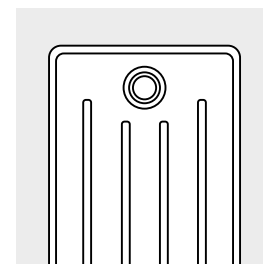
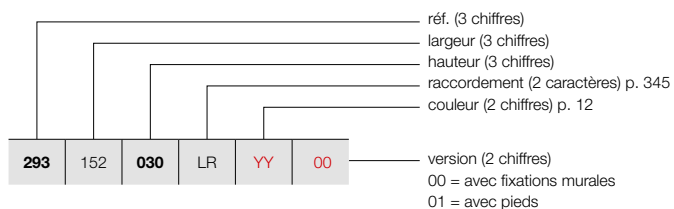

VINTAGE 50 / D250

GRUPE DE TARIF: VPG5 - RADIATEURS À COLONNES

RÉFÉRENCE RADIATEUR SUR MESURE VINTAGE 50	DONNÉES TECHNIQUES										COULEUR STANDARD prix S600* (€)	AUTRES COULEURS prix couleur (€)
	tubes	largeur (L mm)	hauteur (H mm)	75/65/20 (Watt) (Φ50K)	55/45/20 (Watt) (Φ30K)	facteur n	poids (kg)	contenance (l)	résistance électrique (Watt)			
RÉF. VINTAGE 50/D250 : 293												
293 152 030 LR YY 00	30	1528	300	1860	977	1,26	45,60	29,70	-		1039	1195
293 157 030 LR YY 00	31	1578	300	1922	1010	1,26	47,12	30,69	-		1059	1218
293 162 030 LR YY 00	32	1628	300	1984	1042	1,26	48,64	31,68	-		1082	1244
293 167 030 LR YY 00	33	1678	300	2046	1075	1,26	50,16	32,67	-		1142	1313
293 172 030 LR YY 00	34	1728	300	2108	1107	1,26	51,68	33,66	-		1163	1337
293 177 030 LR YY 00	35	1778	300	2170	1140	1,26	53,20	34,65	-		1187	1365
293 182 030 LR YY 00	36	1828	300	2232	1173	1,26	55,02	35,64	-		1215	1397
293 187 030 LR YY 00	37	1878	300	2294	1205	1,26	56,24	36,63	-		1233	1418
293 192 030 LR YY 00	38	1928	300	2356	1238	1,26	57,76	37,62	-		1257	1446
293 197 030 LR YY 00	39	1978	300	2418	1270	1,26	59,28	38,61	-		1278	1470
293 202 030 LR YY 00	40	2028	300	2480	1303	1,26	60,80	39,60	-		1297	1492
293 207 030 LR YY 00	41	2078	300	2542	1336	1,26	62,32	40,59	-		1321	1519
293 212 030 LR YY 00	42	2128	300	2604	1368	1,26	63,84	41,58	-		1340	1541
293 217 030 LR YY 00	43	2178	300	2666	1401	1,26	65,36	42,57	-		1363	1567
293 222 030 LR YY 00	44	2228	300	2728	1433	1,26	66,88	43,56	-		1382	1589
293 227 030 LR YY 00	45	2278	300	2790	1466	1,26	68,40	44,55	-		1407	1618
293 232 030 LR YY 00	46	2328	300	2852	1498	1,26	69,92	45,54	-		1427	1641
293 237 030 LR YY 00	47	2378	300	2914	1531	1,26	71,44	46,53	-		1449	1666
293 242 030 LR YY 00	48	2428	300	2976	1564	1,26	73,36	47,52	-		1471	1692
293 247 030 LR YY 00	49	2478	300	3038	1596	1,26	74,48	48,51	-		1488	1711
293 252 030 LR YY 00	50	2528	300	3100	1629	1,26	76,00	49,50	-		1513	1740
293 257 030 LR YY 00	51	2578	300	3162	1661	1,26	77,52	50,49	-		1556	1789
293 262 030 LR YY 00	52	2628	300	3224	1694	1,26	79,04	51,48	-		1577	1814
293 267 030 LR YY 00	53	2678	300	3286	1726	1,26	80,56	52,47	-		1597	1837
293 272 030 LR YY 00	54	2728	300	3348	1759	1,26	82,08	53,46	-		1619	1862
293 277 030 LR YY 00	55	2778	300	3410	1792	1,26	83,60	54,45	-		1639	1885
293 282 030 LR YY 00	56	2828	300	3472	1824	1,26	85,12	55,44	-		1662	1911

Conforme EN442-1: 2014: radiateurs et convecteurs

* RAL 9016: pas de supplément de prix 15%
 Pour les émissions calorifiques des autres régimes, voir p. 356 (facteurs de correction)
 FRANCE. Prix en euro (hors TVA)

VINTAGE (VINTAGE 50 / D250)

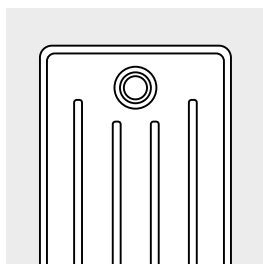

VINTAGE 50 / D250

COMMENT COMMANDER VINTAGE 50

Délai de livraison 15 - 30 jours ouvrables
(temps de transport non compris)

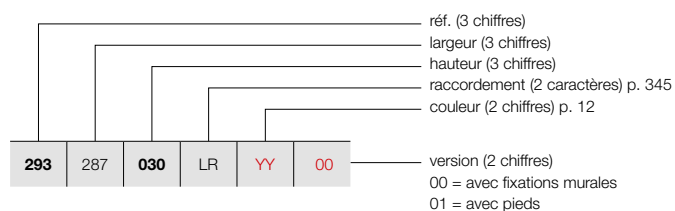

GRUPE DE TARIF: VPG5 - RADIATEURS À COLONNES



RÉFÉRENCE RADIATEUR SUR MESURE VINTAGE 50	DONNÉES TECHNIQUES										COULEUR STANDARD prix S600* (€)	AUTRES COULEURS prix couleur (€)
	tubes	largeur (L mm)	hauteur (H mm)	75/65/20 (Watt) (Ø50K)	55/45/20 (Watt) (Ø30K)	facteur n	poids (kg)	contenance (l)	résistance électrique (Watt)			
RÉF. VINTAGE 50/D250 : 293												
293 287 030 LR YY 00	57	2878	300	3534	1857	1,26	86,64	56,43	-		1685	1938
293 292 030 LR YY 00	58	2928	300	3596	1889	1,26	88,16	57,42	-		1705	1961
293 297 030 LR YY 00	59	2978	300	3658	1922	1,26	89,68	58,41	-		1730	1990
293 302 030 LR YY 00	60	3028	300	3720	1954	1,26	91,70	59,40	-		1749	2011

Conforme EN442-1: 2014: radiateurs et convecteurs

* RAL 9016: pas de supplément de prix 15%

**Pour les émissions calorifiques des autres régimes, voir p. 356 (facteurs de correction)
FRANCE. Prix en euro (hors TVA)**

GRUPE DE TARIF: VPG10 - ACC.

FIXATIONS		VINTAGE 50	COULEUR
FIXATION MURALE			Dans la couleur du radiateur*
PIEDS		VINTAGE 50 2 pieds pour 25 colonnes 3 pieds pour 50 colonnes 4 pieds pour 60 colonnes	Dans la couleur du radiateur* Dans la couleur du radiateur* Dans la couleur du radiateur*

* Les pieds et fixations pour les radiateurs en revêtement transparent sont laqués en couleur N507.

VINTAGE RACCORDEMENTS

VINTAGE: VINTAGE 50

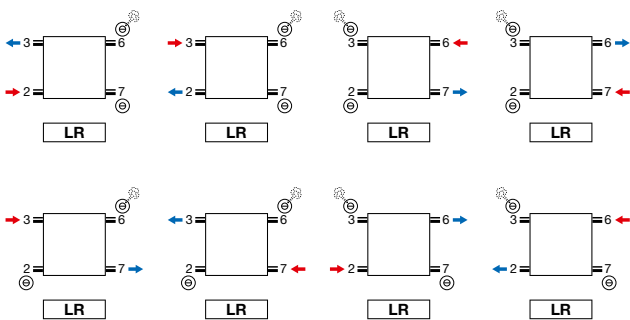

- Purgeur en raccordement 3 ou 6.

VINTAGE: VINTAGE 50

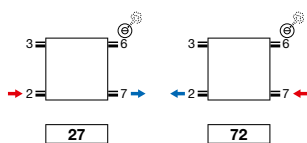

- Purgeur en raccordement 3 ou 6.
- Raccordements sur demande spéciale: supplément de prix € 78

Attention: le raccordement du radiateur est seulement possible comme indiqué par les icônes de raccordement. Pour toute autre méthode de raccordement, nous déclinons toute responsabilité.

VINTAGE (VINTAGE 50)

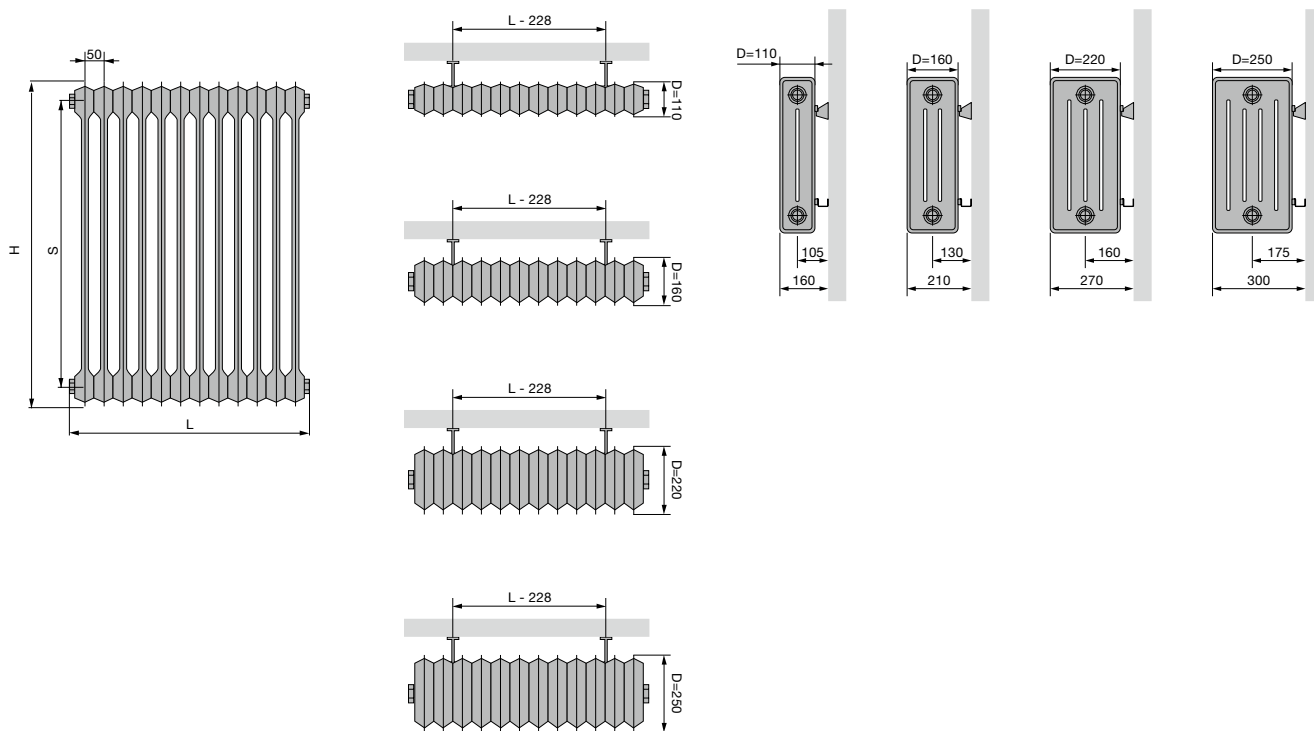

VINTAGE 50

Hauteur (H)	300	450	600	1000
Pas entre les raccords latéraux (S)	200	350	500	900

VINTAGE (VINTAGE 50)

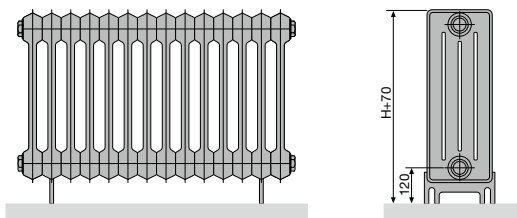

VINTAGE 50 (MONTAGE AU SOL)

Nombre de colonnes	2-25	26-50	51-60
Nombre de pieds	2	3	4

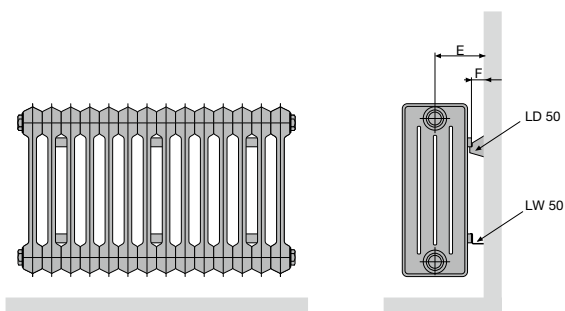

VINTAGE 50 (MONTAGE MURAL) LD 50 + LW 50

Profondeur (D)	110	160	220	250
Distance entre mur et raccordement (E)	105	130	160	175
Distance entre mur et l'arrière du radiateur (F)	50			

VINTAGE 50 (MONTAGE MURAL)

Nombre de colonnes	3-5	6-25	26-50	51-60
Nombre de fixations murales set LD 50 + LW 50	1	2	3	4

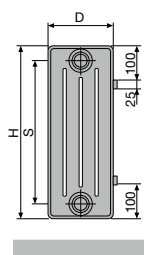

VINTAGE 50

Hauteur (H)	300	450	600	1000
Pas entre les raccords latéraux (S)	200	350	500	900

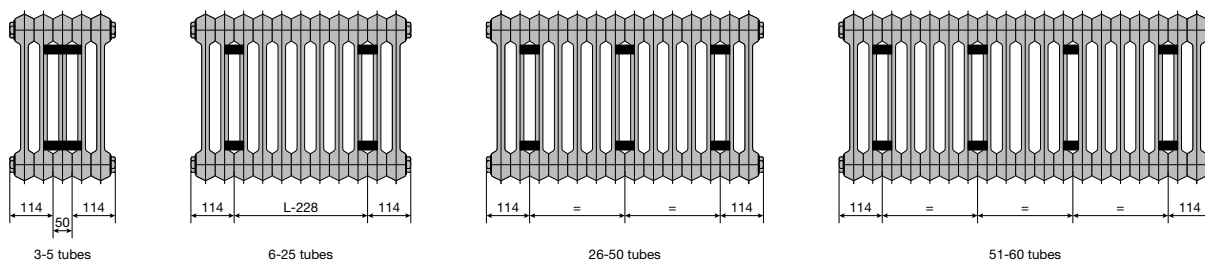

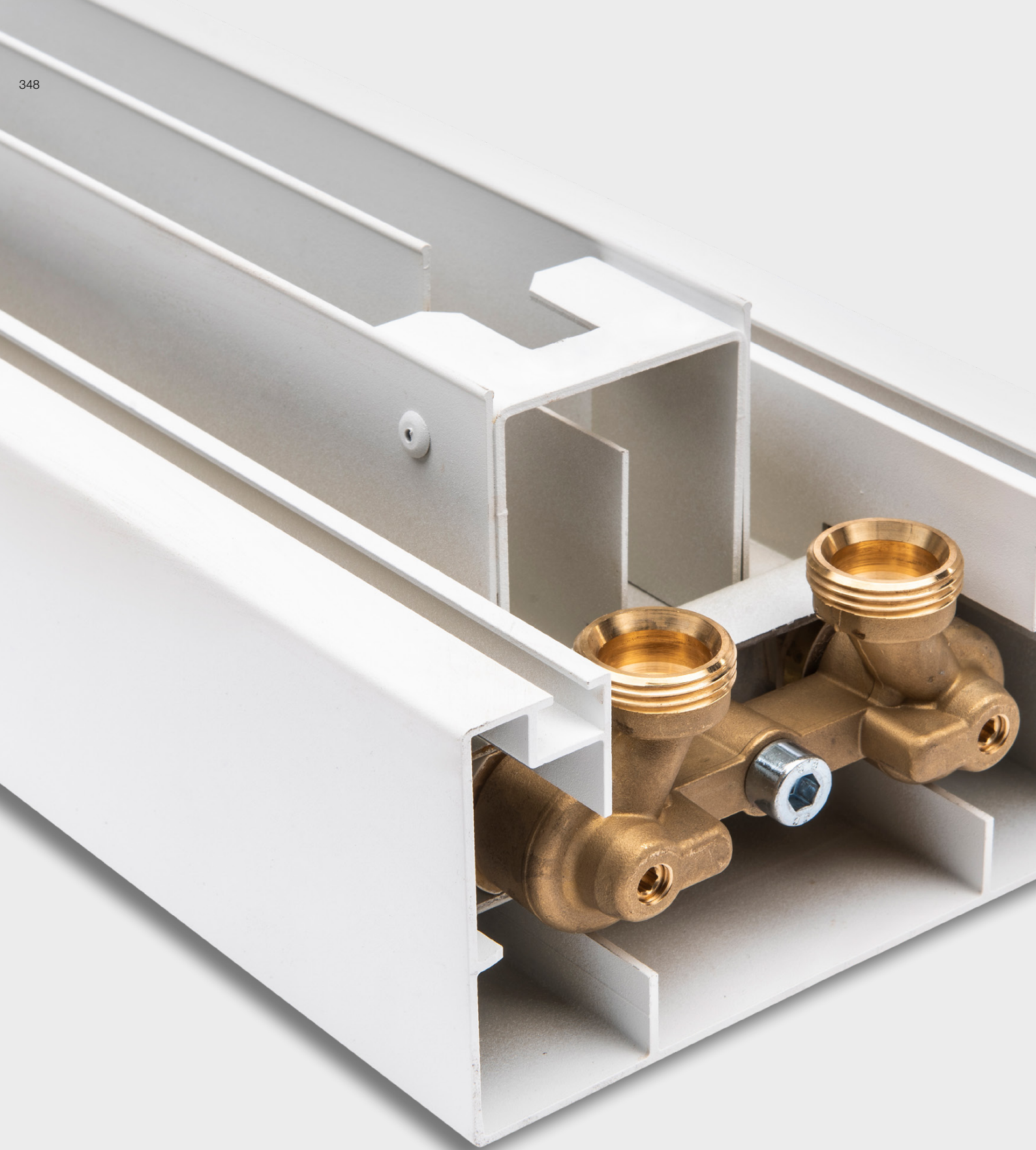



Technique

L'innovation jusque dans les moindres détails.

Derrière chaque radiateur se cache une ingéniosité technologique poussée, développée jusque dans les plus petits détails.

En collaboration avec des experts du monde scientifique, VASCO développe en permanence des solutions intelligentes qui portent les performances et l'efficacité à un niveau supérieur.

Sur les pages techniques, vous trouverez plus d'informations sur les systèmes de raccordement, les vannes et les facteurs de correction — car avec les bonnes connaissances, vous obtenez un rendement maximal.

1. SYSTÈMES DE RACCORDEMENT POSSIBLES

1.1. SYSTÈME MONOTUBE ■

Le système monotube a été fréquemment appliqué dans les constructions résidentielles des années 70 et 80.

Le retour d'eau du radiateur précédent est le départ du radiateur suivant. Une vanne avec by-pass doit être utilisée afin de veiller à ce que la température d'eau soit encore suffisamment élevée dans le radiateur suivant.

Le by-pass mélange l'eau de retour du radiateur avec l'eau de départ plus chaude, entraînant ainsi une élévation de la température de l'eau faisant office de l'eau de départ pour le radiateur suivant. Ce mélange peut concerner un maximum de 50% de l'eau de départ chaude. Nous proposons le kit de vanne mm pour un système monotube. Celui-ci dispose d'un by-pass réglable. ■

Remarque: Les puissances des radiateurs sont toujours indiquées à une température de 75/65/20 °C. Compte tenu du fait que la température de départ des radiateurs suivants est plus faible (inférieure à 75 °C), on a recours à un facteur de correction pour déterminer la puissance exacte du radiateur.

Ce facteur vous est proposé dans le tableau des facteurs de correction à la p. 356.

L'ensemble de l'installation doit donc être calculé correctement afin de compenser les pertes calorifiques.

1.2. SYSTÈME BITUBE

Nous distinguons ici deux systèmes différents :

1. réalisés avec des tuyaux de cuivre ou en matière plastique
2. réalisés avec des tuyaux d'acier

Les vannes proposées par VASCO sont appropriées pour les systèmes bitubes.

1.2.1. Système à base de tuyaux de cuivre ou matière plastique ■

Ce système est utilisé le plus fréquemment dans la construction résidentielle actuelle. On part ici d'un collecteur ainsi chaque radiateur dispose de sa propre tuyauterie de départ et de sa propre tuyauterie de retour.

1.2.2. Système à base de tuyaux d'acier ■

Ce système a été fréquemment installé dans les années 80.

Deux canalisations d'acier sont posées le long des parois extérieures de l'habitation.

Un tuyau est utilisé pour l'eau de départ et l'autre pour le retour. Chaque radiateur est raccordé séparément à ces canalisations.

1 Système monotube

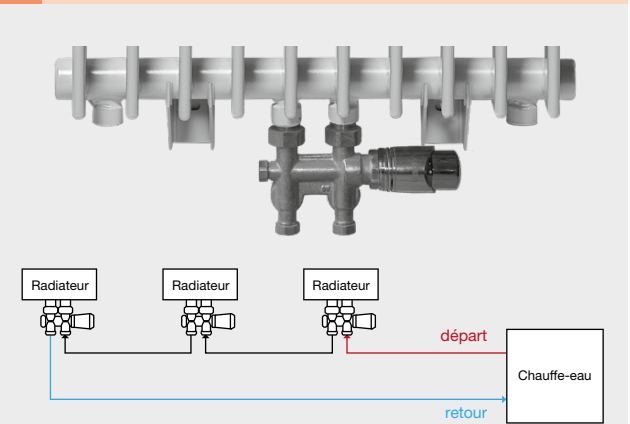

2 Vanne mm

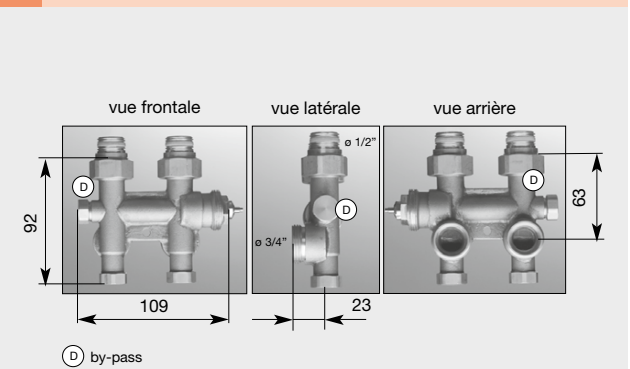

3 Système à base de tuyaux de cuivre ou matière plastique

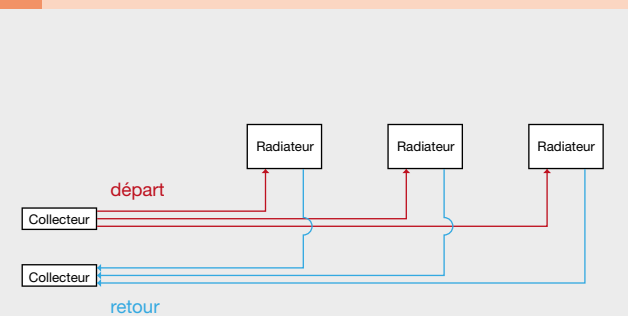

4 Système à base de tuyaux d'acier

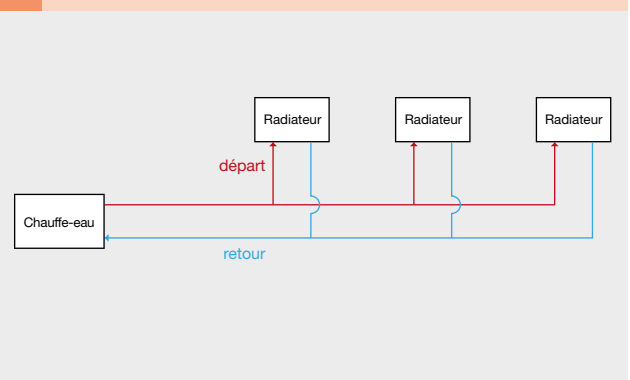

GRUPE DE TARIF: VPG10 - ACC.

1.3. VANNE INTÉGRÉE

Une vanne intégrée est disponible pour les radiateurs suivants :

vanne intégrée	tête thermostatique	position tuyau d'alimentation	supplément de prix	y compris tête thermostatique
Niva Horizontal (standard)	droit	gauche	0	oui
Niva Soft NS2L1	droit	droit	€ 171	oui
Viola-A Horizontal	droit/gauche*	gauche/droit*	€ 119	non
FlatLine (standard)	droit	gauche	0	non
Flat-Plint-Line (standard)	droit	gauche	0	non

* si la tête thermostatique se trouve à droite, l'alimentation doit être placée à gauche, si la tête thermostatique se trouve à gauche, l'alimentation doit être placée à droite

Veillez indiquer le code sous "Finition" lors de la commande:

tête thermostatique (couleur)	code de couleur
blanc	code 03
chromé	code 04

Aucun code ne doit être indiqué pour Viola-A Horizontal, FlatLine, Flat-Plint-Line et Niva Horizontal.

- **Viola-A Horizontal:** tête thermostatique à commander séparément, p. 260
- **FlatLine:** tête thermostatique à commander séparément, p. 295
- **Niva Horizontal:** une tête blanche est livrée avec le radiateur blanc (S600/9016) – tête chromée pour les autres coloris

L'insert peut faire l'objet d'un pré réglage exact. Le radiateur à vanne intégrée est monté prêt à l'emploi en usine.

LA VANNE INTÉGRÉE SUR LE RADIATEUR VIOLA-A HORIZONTAL 5

(Possible à partir de 4 tubes)

LA VANNE INTÉGRÉE SUR LE RADIATEUR NIVA HORIZONTAL 6

Le radiateur Niva Horizontal est fourni (**pas de supplément de prix**) avec une vanne intégrée de série (toujours du côté droit). Les raccords sont distants de 50 mm et ont un filet extérieur de 3/4" (Euroconus). Le départ doit toujours être raccordé du côté gauche de l'écartement de 50 mm. L'insert est monté dans le raccordement 6.

Remarque : Si vous ne voulez pas raccorder le radiateur au moyen de la vanne intégrée, vous devrez démonter l'insert pour pouvoir utiliser à un autre raccordement. Vous avez alors la possibilité d'interchanger le départ et le retour. La régulation de température s'opère alors par une vanne à tête thermostatique qui doit être achetée séparément (ne fait pas partie de la gamme de VASCO).

LA VANNE INTÉGRÉE POUR LE NIVA SOFT

Le radiateur Niva Soft est livré sur demande avec une vanne intégrée (tête thermostatique du côté droit). Les raccords sont écartés l'un de l'autre de 50 mm au centre du radiateur, à sa base. L'alimentation doit toujours être raccordée du côté droit.

LA VANNE INTÉGRÉE SUR LE RADIATEUR FLATLINE 7

Le radiateur FlatLine est fourni avec une vanne intégrée de série (toujours du côté droit). C'est possible d'utiliser la fonction de thermostat, si le radiateur est raccordé sur le **raccordement universel ou du côté droit de l'écartement de 50mm**. Le départ doit toujours être raccordé du côté gauche de l'écartement de 50 mm. L'insert est monté dans le raccordement 6.

5 La vanne intégrée sur le radiateur Viola-A Horizontal



n°. d'art. 1182 301 0000 0099
prix € 184

6 La vanne intégrée sur le radiateur Niva Horizontal

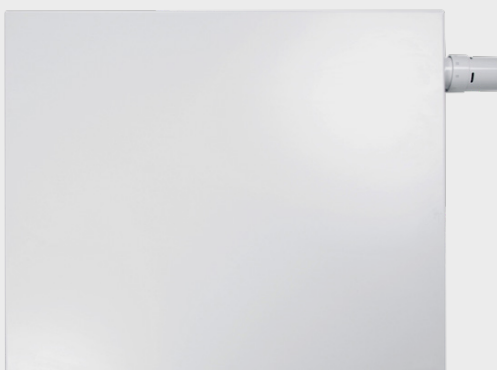

n°. d'art. 1182 300 0000 0099
prix € 184

7 Insert FlatLine



1.4. TUBE D'INJECTION

En cas de raccordement 4-5 (= dans le haut du radiateur), le tube d'injection spécial doit être posé dans le collecteur supérieur (au niveau du raccordement du retour). Dans ce cas, le tube inférieur émet moins de chaleur que les autres.

Remarque: Le tube d'injection prémonté doit être retiré.

n°. d'art.		
1188 001 0000 0000	Tube d'injection raccordement en haut 700 mm	Carré Bain
1188 005 0000 0000	Tube d'injection raccordement en haut 930 mm	Zana Bain
1188 009 0000 0000	Tube d'injection raccordement en haut 1450 mm	Carré Bain
1188 010 0000 0000	Tube d'injection raccordement en haut 1330 mm	Zana Bain
1188 012 0000 0000	Tube d'injection raccordement en haut 1690 mm	Carré Bain
1188 015 0000 0000	Tube d'injection raccordement en haut 1770 mm	Zana Bain
1188 016 0000 0000	Tube d'injection raccordement en haut 1950 mm	Bano

Prix du tube d'injection (= tube montant) / pièce : € 18

2. VANNES

2.1. VANNE DÉCORATIVE MM

Vanne décorative MM murale (équerre) / Vanne décorative MM sol (droit)

- Raccordement

Le raccordement à la vanne décorative VASCO présente un filet intérieur de 2 x 1/2". La vanne décorative VASCO est livrée avec une belle tête thermostatique design. **En cas d'utilisation de la vanne décorative VASCO, le départ doit être raccordé du côté droit de la vanne.** Le tube d'injection éventuel doit toujours être monté du côté du départ. La vanne décorative ne fonctionne pas en cas de raccordement de départ du côté gauche sauf si vous optez pour la solution ci-dessous.

Solution : Monter un insert d'inversion. Celui-ci occasionne une perte de pression plus importante au niveau de la vanne (voir le diagramme pour l'élément d'inversion p. 353). Ceci est très important pour l'équilibre hydraulique.

- Préréglage

La vanne peut être réglée en fonction de la perte de pression souhaitée au moyen du diagramme pour la vanne décorative ci-contre. La vanne décorative VASCO est appropriée pour les installations bitubes (pas d'installation à raccordement unique). Les 2 raccordements peuvent être totalement obturés, permettant le retrait du radiateur en vue d'une pose de papier peint ou d'une intervention d'entretien sans avoir à vidanger l'intégralité de l'installation de chauffage central. Pour l'obturation du raccordement, vous devez placer le bouchon en matière plastique livré avec l'équipement sur la vanne du côté de la tête thermostatique avant de fermer. Le retour se ferme au moyen de la vis « Allen » située sur la face inférieure de la vanne.

Vanne décorative murale :

couleur	n°. d'art.	prix
blanc	1182 103 0000 9016	€ 251
noir	1182 103 0000 9005	€ 280
chromé	1182 103 0000 0099	€ 280

noir mat

Vanne décorative sol :

couleur	n°. d'art.	prix
chromé	1182 104 0000 0099	€ 280

GRUPE DE TARIF: VPG10 - ACC.

8 Vanne décorative MM murale (équerre) / Vanne décorative MM sol (droit)

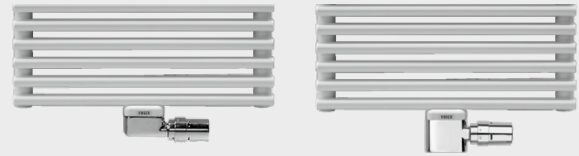

9 Insert d'inversion



n°. d'art.
1182 203 0000 0000
prix €92

10 Vanne décorative MM murale (équerre) / Vanne décorative MM sol (droit)

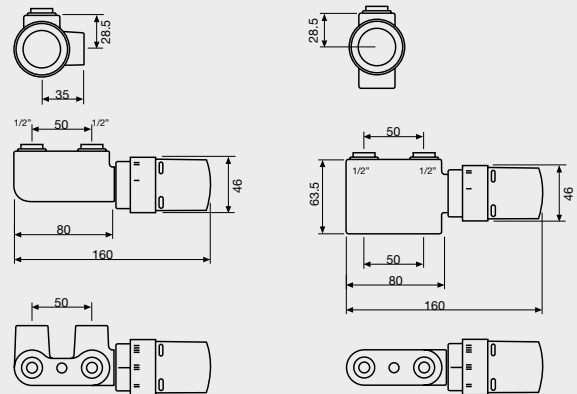

VANNE DÉCORATIVE MURALE

VANNE DÉCORATIVE SOL

11 Diagramme de perte de pression pour vanne décorative MM

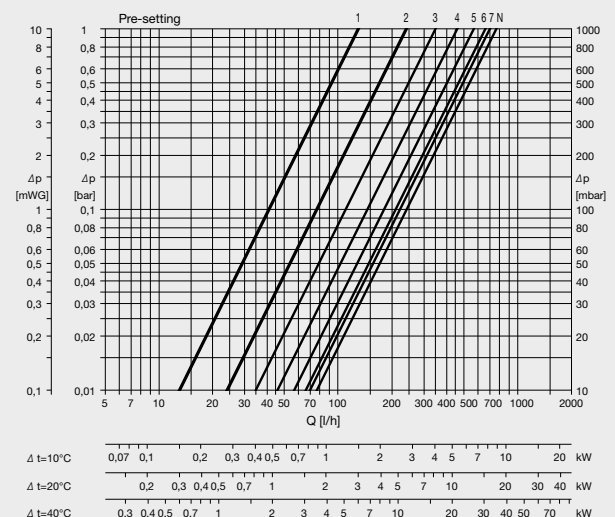

GRUPE DE TARIF: VPG10 - ACC.

Raccords pour la vanne décorative MM

- Pour tube de cuivre Ø 10 mm - couleur nickel
n°. d'art. 1182 208 0000 0000 **Prix: € 9 / pièce;**
- Pour tube de cuivre Ø 12 mm - couleur nickel
n°. d'art. 1182 206 0000 0000 **Prix: € 9 / pièce;**
- Pour tube de cuivre Ø 14 mm - couleur nickel
n°. d'art. 1182 209 0000 0000 **Prix: € 9 / pièce;**
- Pour tube de cuivre Ø 15 mm - couleur nickel
n°. d'art. 1182 207 0000 0000 **Prix: € 9 / pièce;**
- Pour tube de cuivre Ø 16 mm - couleur nickel
n°. d'art. 1182 210 0000 0000 **Prix: € 9 / pièce;**
- Pour tube PEX/multicouche (avec ou sans couche d'aluminium) 14 x 2 mm
n°. d'art. 1182 205 0000 0000 **Prix: € 11 / pièce;**
- Pour tube PEX/multicouche (avec ou sans couche d'aluminium) 16 x 2 mm
n°. d'art. 1182 204 0000 0000 **Prix: € 11 / pièce**



Cuivre

PEX/multicouche

Remarque : La vanne décorative MM peut exclusivement être utilisée pour le raccordement central du type monobloc (1MM8).

2.2. VANNE DÉCORATIVE 1-8

Vanne décorative 1-8 gauche			Vanne décorative 1-8 droite		
couleur	n°. d'art.	prix	couleur	n°. d'art.	prix
blanc	1182 101 0000 9016	€ 251	blanc	1182 102 0000 9016	€ 251
chromé	1182 101 0000 0099	€ 280	chromé	1182 102 0000 0099	€ 280

Attention : La tête thermostatique doit être montée dans le retour. La vanne 1-8 est applicable pour les radiateurs d'une puissance stipulée dans le tableau ci-dessous :

Δ Td-Tr	régime de température			puissance (Watt)
	75 / 65	70 / 60	55 / 45	
10				1300
15	80 / 65	70 / 55	60 / 45	1950
20	80 / 60	70 / 50	60 / 40	2600

Td = Température de départ / Tr = Température du retour

Raccords pour la vanne décorative MM

- Pour tube de cuivre Ø 10 mm - couleur nickel
n°. d'art. 1182 208 0000 0000 **Prix: € 9 / pièce;**
- Pour tube de cuivre Ø 12 mm - couleur nickel
n°. d'art. 1182 206 0000 0000 **Prix: € 9 / pièce;**
- Pour tube de cuivre Ø 14 mm - couleur nickel
n°. d'art. 1182 209 0000 0000 **Prix: € 9 / pièce;**
- Pour tube de cuivre Ø 15 mm - couleur nickel
n°. d'art. 1182 207 0000 0000 **Prix: € 9 / pièce;**
- Pour tube de cuivre Ø 16 mm - couleur nickel
n°. d'art. 1182 210 0000 0000 **Prix: € 9 / pièce;**
- Pour tube PEX/multicouche (avec ou sans couche d'aluminium) 14 x 2 mm
n°. d'art. 1182 205 0000 0000 **Prix: € 11 / pièce;**
- Pour tube PEX/multicouche (avec ou sans couche d'aluminium) 16 x 2 mm
n°. d'art. 1182 204 0000 0000 **Prix: € 11 / pièce**



Cuivre

PEX/multicouche

12 Diagramme de perte de pression pour insert d'inversion

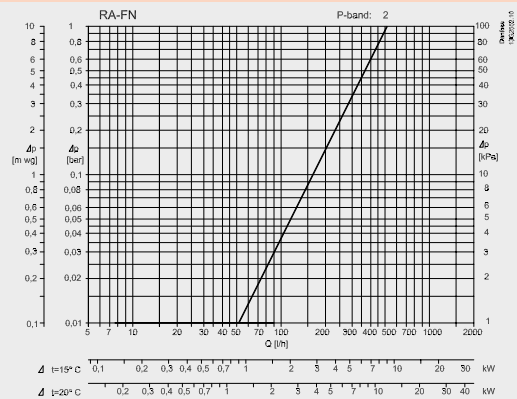

13 Vanne décorative 1-8 gauche / Vanne décorative 1-8 droite



14 Vanne décorative 1-8

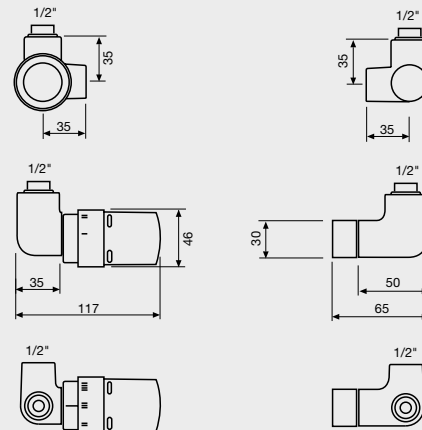

15 Diagramme de perte de pression pour vanne décorative 1-8

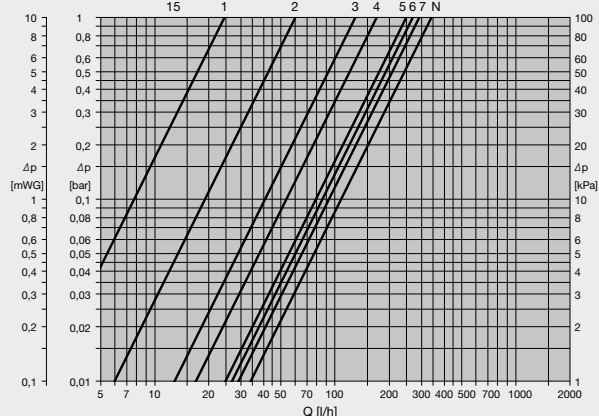

2.3. VANNE mm **16**

La vanne est toujours dirigée perpendiculairement au mur.

S'applique tant au nouveau raccordement central du type monobloc 1MM8 (LB) qu'au raccordement central 1mm8 (LM). Le raccordement à la vanne présente un filet extérieur de 2 x 3/4". L'interchangeabilité du départ et du retour est possible en présence de la vanne mm VASCO. Le tube d'injection éventuel doit toujours être monté du côté du départ.

- Préréglage

En fonction de la perte de pression souhaitée, on peut régler la vanne sur la base des diagrammes de la p. 354. Le jeu de vanne VASCO mm peut être utilisé sur des installations monotubes ou bitubes. **17**

Laissez le by-pass en position fermée en cas d'une installation bitube. Réglez la perte de pression au moyen de l'écrou à tête hexagonale gradué de 1 à 6.

Réglez l'écrou à tête hexagonale sur la position 6 en cas d'installation monotube. Imprimez un certain nombre de révolutions en arrière au by-pass à partir de la position fermée (réglage d'usine), conformément au diagramme à la p. 354. **17**

Les canalisations de départ et de retour peuvent être totalement fermées, permettant le retrait du radiateur en vue d'une pose de papier peint ou d'une intervention d'entretien sans avoir à vidanger l'intégralité de l'installation de chauffage central. Aucun insert d'inversion n'est nécessaire en cas d'inversion.

L'utilisation de la vanne mm de VASCO permet un préréglage des radiateurs décoratifs individuels en fonction des besoins calorifiques. Ce préréglage (valeur kv) peut aussi être modifié en cours d'utilisation jusqu'à ce que la répartition de la chaleur soit réglée de façon optimale. La valeur kv est réglée au moyen de l'écrou à tête hexagonale (au moyen d'une clé plate de 13). Vous pouvez choisir vous-même la tête thermostatique parmi les types ci-dessous.



blanc
n°. d'art. 11911630102
prix € 52



chromé
n°. d'art. 11911631102
prix € 72

Attention : Le raccordement de la tête thermostatique est M30 x 1,5.

La vanne mm présente un raccordement à l'arrière avec un filet extérieur de 2x 3/4", un bouton pivotant manuel et un cache.

Le cache à face inférieure droite est disponible dans les couleurs suivantes :

- RAL 9016
N°. d'art.: 1182001 0000 9016
Prix : € 162
- Chromé
N°. d'art.: 1182001 0000 0099
Prix : € 186

Le cache à face inférieure courbée est disponible dans les couleurs suivantes :

- RAL 9016
N°. d'art.: 1182002 0000 9016
Prix : € 162

Les produits suivants sont également disponibles avec la vanne mm :

Raccord coudé pour tête thermostatique **18**

Celui-ci peut être commandé séparément et veille à ce que la tête thermostatique soit dirigée vers l'avant et non sur le côté. Cette solution est surtout recommandée en cas de radiateurs étroits afin de garantir une bonne fixation. Ce raccord coudé pour la tête thermostatique est exclusivement disponible en RAL 9016.

N°. d'art.: 1182201 0000 0000
Prix: € 40

16 Vanne mm



17 Diagramme de perte de pression pour vanne mm

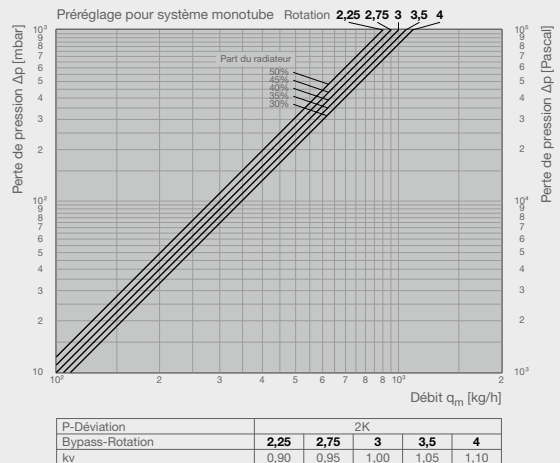
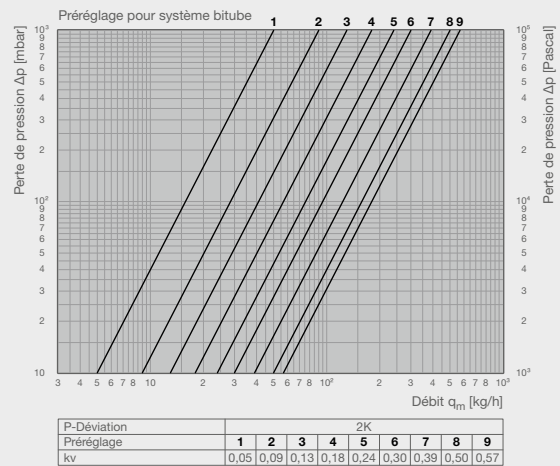

18 Raccord coudé pour tête thermostatique

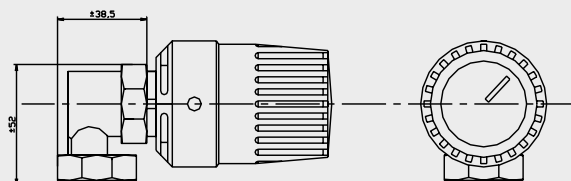

GRUPE DE TARIF: VPG10 - ACC.

Coude à 90°

Celui-ci peut être utilisé pour des radiateurs de salle de bains.
Utilisation : raccordement dans le sol (vertical) au lieu d'un raccordement mural (horizontal)

N°. d'art.:1182 202 0000 0000
Prix: € 40 / set

Raccords pour la vanne mm

- Pour tube de cuivre Ø 10 mm - couleur nickel
n°. d'art. 1182 250 0000 0000 **Prix: € 10 / pièce;**
- Pour tube de cuivre Ø 12 mm - couleur nickel
n°. d'art. 1182 251 0000 0000 **Prix: € 10 / pièce;**
- Pour tube de cuivre Ø 14 mm - couleur nickel
n°. d'art. 1182 252 0000 0000 **Prix: € 10 / pièce;**
- Pour tube de cuivre Ø 15 mm - couleur nickel
n°. d'art. 1182 253 0000 0000 **Prix: € 10 / pièce;**
- Pour tube de cuivre Ø 16 mm - couleur nickel
n°. d'art. 1182 254 0000 0000 **Prix: € 10 / pièce;**
- Pour tube de cuivre Ø 18 mm - couleur nickel
n°. d'art. 1182 255 0000 0000 **Prix: € 10 / pièce;**
- Pour tube PEX/multicouche (avec ou sans couche d'aluminium) 14 x 2 mm
n°. d'art. 1182 256 0000 0000 **Prix: € 12 / pièce;**
- Pour tube PEX/multicouche (avec ou sans couche d'aluminium) 16 x 2 mm
n°. d'art. 1182 257 0000 0000 **Prix: € 12 / pièce**



2.4. VANNE CC/CS (chauffage central/chauffage par le sol)
SUR CONSULTATION

FIN DE SÉRIE. Disponible jusqu'à épuisement du stock

Composition et fonctionnement

La garniture de raccordement se compose d'une vanne thermostatique réglable, d'une tête de vanne thermostatique, d'une vanne d'arrêt et d'un limiteur de température de retour pour un système de radiateur bitube associé à un circuit de chauffage par le sol.

La vanne thermostatique, fournie avec une tête de vanne thermostatique, régule la température ambiante en association avec un radiateur. Le réglage du chauffage par le sol s'effectue indépendamment de la vanne thermostatique, par la limitation de la température de retour.

Température de service: de 2 °C à 70 °C

Pression de service max.: 10 bars

Fluide: eau et mélanges d'eau et de glycol adaptés, conformément à la norme VDI 2035. Non compatible avec de la vapeur ou des liquides oléagineux et agressifs.

Plage de réglage de la température de retour: de 10 °C à 40 °C

19 Coude à 90°

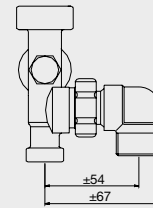

20 Raccord equerre 50 mm 3/4"

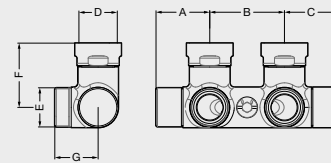

D	A	B	C	E	F	G
3/4" F	36	50	36	3/4" EK	43	29

21 Raccord vanne equerre 50 mm 3/4"

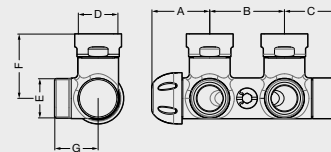

D	A	B	C	E	F	G
3/4" F	39	50	36	3/4" EK	44	30

22 Raccord equerre 50 mm 1/2"

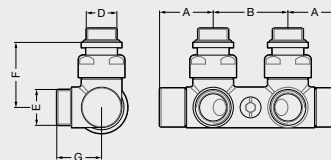

D	A	B	E	F	G
1/2"	36	50	3/4" EK	44	30

23 Vanne CC/CS **SUR CONSULTATION**

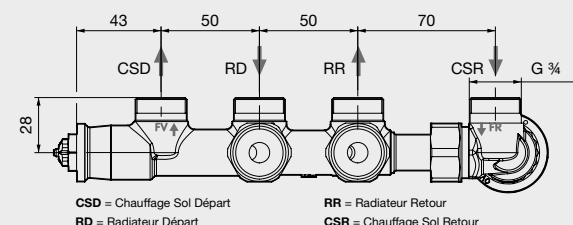
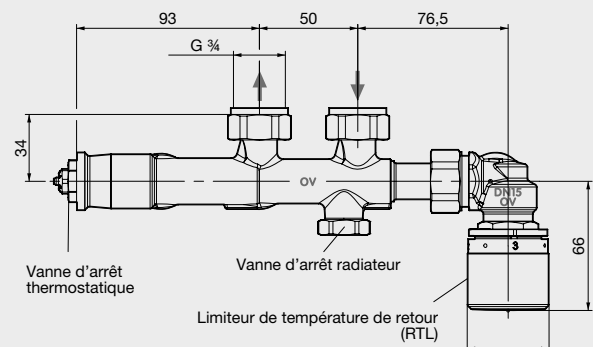

En partant de la température d'eau de **75/65/20 °C**
 et du facteur n : 1,3 (nouvelle Euro-norme)

Exemple :

Puissance nécessaire : 1050 watts
 Température ambiante : Ti = 22 °C
 Régime d'eau : 70 / 50 °C
 à savoir
 Td = 70 °C (départ) = 70 °C
 Tr = 50 °C (retour) = 50 °C

Solution :















































Le facteur de correction = 0,70
 Exemple de type de radiateur
 1050 : 0,70 = 1500 watts
 à un régime de 75/65/20 = ΔT50
 (voir les tableaux pour le régime 75/65/20°C)





Td °C	Ti °C	Tr °C													Ti °C
		25	30	35	40	45	50	55	60	65	70	75	80	85	
90	12	0,88	0,95	1,01	1,08	1,15	1,21	1,28	1,35	1,42	1,49	1,56	1,64	1,71	12
	15	0,81	0,87	0,94	1,00	1,07	1,13	1,20	1,27	1,34	1,41	1,48	1,55	1,62	15
	18	0,74	0,80	0,86	0,92	0,99	1,05	1,12	1,19	1,25	1,32	1,39	1,46	1,53	18
	20	0,69	0,75	0,81	0,87	0,94	1,00	1,07	1,13	1,20	1,27	1,34	1,41	1,48	20
	22	0,64	0,70	0,76	0,82	0,88	0,95	1,01	1,08	1,15	1,21	1,28	1,35	1,42	22
24	0,59	0,65	0,71	0,77	0,83	0,90	0,96	1,03	1,09	1,16	1,23	1,29	1,36	24	
85	12	0,82	0,88	0,95	1,01	1,08	1,15	1,21	1,28	1,35	1,42	1,49	1,56	12	
	15	0,75	0,81	0,87	0,94	1,00	1,07	1,13	1,20	1,27	1,34	1,41	1,48	15	
	18	0,68	0,74	0,80	0,86	0,92	0,99	1,05	1,12	1,19	1,25	1,32	1,39	18	
	20	0,63	0,69	0,75	0,81	0,87	0,94	1,00	1,07	1,13	1,20	1,27	1,34	20	
	22	0,58	0,64	0,70	0,76	0,82	0,88	0,95	1,01	1,08	1,15	1,21	1,28	22	
24	0,54	0,59	0,65	0,71	0,77	0,83	0,90	0,96	1,03	1,09	1,16	1,23	24		
80	12	0,76	0,82	0,88	0,95	1,01	1,08	1,15	1,21	1,28	1,35	1,42	12		
	15	0,69	0,75	0,81	0,87	0,94	1,00	1,07	1,13	1,20	1,27	1,34	15		
	18	0,62	0,68	0,74	0,80	0,86	0,92	0,99	1,05	1,12	1,19	1,25	18		
	20	0,57	0,63	0,69	0,75	0,81	0,87	0,94	1,00	1,07	1,13	1,20	20		
	22	0,53	0,58	0,64	0,70	0,76	0,82	0,88	0,95	1,01	1,08	1,15	22		
24	0,48	0,54	0,59	0,65	0,71	0,77	0,83	0,90	0,96	1,03	1,09	24			
75	12	0,70	0,76	0,82	0,88	0,95	1,01	1,08	1,15	1,21	1,28	12			
	15	0,63	0,69	0,75	0,81	0,87	0,94	1,00	1,07	1,13	1,20	15			
	18	0,56	0,62	0,68	0,74	0,80	0,86	0,92	0,99	1,05	1,12	18			
	20	0,51	0,57	0,63	0,69	0,75	0,81	0,87	0,94	1,00	1,07	20			
	22	0,47	0,53	0,58	0,64	0,70	0,76	0,82	0,88	0,95	1,01	22			
24	0,43	0,48	0,54	0,59	0,65	0,71	0,77	0,83	0,90	0,96	24				
70	12	0,64	0,70	0,76	0,82	0,88	0,95	1,01	1,08	1,15	12				
	15	0,57	0,63	0,69	0,75	0,81	0,87	0,94	1,00	1,07	15				
	18	0,50	0,56	0,62	0,68	0,74	0,80	0,86	0,92	0,99	18				
	20	0,46	0,51	0,57	0,63	0,69	0,75	0,81	0,87	0,94	20				
	22	0,42	0,47	0,53	0,58	0,64	0,70	0,76	0,82	0,88	22				
24	0,37	0,43	0,48	0,54	0,59	0,65	0,71	0,77	0,83	24					
65	12	0,58	0,64	0,70	0,76	0,82	0,88	0,95	1,01	12					
	15	0,51	0,57	0,63	0,69	0,75	0,81	0,87	0,94	15					
	18	0,45	0,50	0,56	0,62	0,68	0,74	0,80	0,86	18					
	20	0,41	0,46	0,51	0,57	0,63	0,69	0,75	0,81	20					
	22	0,36	0,42	0,47	0,53	0,58	0,64	0,70	0,76	22					
24	0,32	0,37	0,43	0,48	0,54	0,59	0,65	0,71	24						
60	12	0,53	0,58	0,64	0,70	0,76	0,82	0,88	12						
	15	0,46	0,51	0,57	0,63	0,69	0,75	0,81	15						
	18	0,40	0,45	0,50	0,56	0,62	0,68	0,74	18						
	20	0,35	0,41	0,46	0,51	0,57	0,63	0,69	20						
	22	0,31	0,36	0,42	0,47	0,53	0,58	0,64	22						
24	0,27	0,32	0,37	0,43	0,48	0,54	0,59	24							
55	12	0,47	0,53	0,58	0,64	0,70	0,76	12							
	15	0,41	0,46	0,51	0,57	0,63	0,69	15							
	18	0,34	0,40	0,45	0,50	0,56	0,62	18							
	20	0,30	0,35	0,41	0,46	0,51	0,57	20							
	22	0,26	0,31	0,36	0,42	0,47	0,53	22							
24	0,23	0,27	0,32	0,37	0,43	0,48	24								
50	12	0,42	0,47	0,53	0,58	0,64	12								
	15	0,35	0,41	0,46	0,51	0,57	15								
	18	0,29	0,34	0,40	0,45	0,50	18								
	20	0,26	0,30	0,35	0,41	0,46	20								
	22	0,22	0,26	0,31	0,36	0,42	22								
24	0,18	0,23	0,27	0,32	0,37	24									
45	12	0,36	0,42	0,47	0,53	12									
	15	0,30	0,35	0,41	0,46	15									
	18	0,25	0,29	0,34	0,40	18									
	20	0,21	0,26	0,30	0,35	20									
	22	0,17	0,22	0,26	0,31	22									
24	0,14	0,18	0,23	0,27	24										
40	12	0,31	0,36	0,42	12										
	15	0,26	0,30	0,35	15										
	18	0,20	0,25	0,29	18										
	20	0,16	0,21	0,26	20										
	22	0,13	0,17	0,22	22										
24	0,10	0,14	0,18	24											
35	12	0,26	0,31	12											
	15	0,21	0,26	15											
	18	0,16	0,20	18											
	20	0,12	0,16	20											
	22	0,09	0,13	22											
24	0,06	0,10	24												
30	12	0,22	12												
	15	0,16	15												
	18	0,12	18												
	20	0,08	20												
	22	0,06	22												
24	0,03	24													

 = Nouveauté 2026



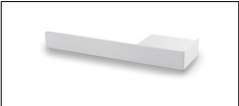
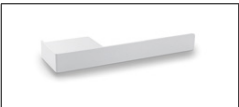
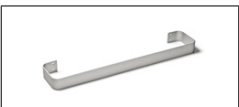
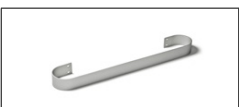
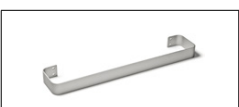

 = Couleur standard

* Couleurs INEO/INEO-EL, voir p. 39, 83





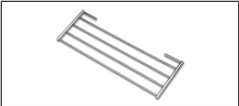

		CARISMA WHISPER	NIVA VENTILO-CONVECTEUR	INEO*	ONI	TANO	IRIS-A	AGAVE-A	ASTER-A	ASTER HF-S	BANO	INEO-EL*	ONI-EL	BEAMS MONO-EL	TANO-EL	IRIS-A EL / BL / BL-MIX	AGAVE-A EL / BL	ASTER-A EL / BL / BL-MIX	ASTER HF-S EL	CARRÉ BAIN EL / CARRÉ BAIN BL	ZANA BAIN EL	NIVA-EL / NIVA-A BL / NIVA MIXTE	E-BANO	E-BANO SOUFFLANT	E-PANEL	BEAMS (MONO)	BRYCE (MONO)	ALU-ZEN	ZAROS	NIVA	CARRÉ	ARCHE	ZANA	VIOLA-A	TULIPA-A	FLATLINE / FLAT-V-LINE / FLAT-PLINT-LINE	PRIMIJA	VINTAGE						
NOBLE		SAN 0019 Pergamon			•	•	•	•	•	•			•	•	•	•	•	•	•	•	•	•			•	•	•	•	•	•	•	•	•	•	•	•	•	•	•	•				
		9898 Argent			•	•	•	•	•	•			•	•	•	•	•	•	•	•	•	•	•			•	•	•	•	•	•	•	•	•	•	•	•	•	•	•	•	•		
		1035 Beige Perle				•	•	•	•	•																																		
		9899 Or 				•	•	•	•	•																																		
		9894 Curry				•	•	•	•	•																																		
		9893 Bronze			•	•	•	•	•	•																																		
BLANC/NOIR		RAL 9001 Blanc Crème			•	•	•	•	•	•																																		
		S600 Blanc Texturé		•	•								•	•												•	•	•	•	•	•	•	•	•	•	•	•	•	•	•	•	•	•	
		RAL 9016 Blanc Signalisation			•	•	•	•	•	•	•					•	•	•	•	•	•	•	•			•	•	•	•	•	•	•	•	•	•	•	•	•	•	•	•	•	•	•
		RAL 9010 Blanc Pur				•	•	•	•	•	•																																	
		9826 Brun Noir				•	•	•	•	•	•																																	
		9827 Anthracite Gris				•	•	•	•	•																																		
		RAL 9005 Noir Foncé (granulé)				•	•	•	•	•	•																																	
GRIS NATUREL MAT		N500 Blanc Brouillard			•	•	•	•	•	•																																		
		N502 Sable Clair				•	•	•	•	•																																		
		N503 Sable				•	•	•	•	•																																		
		N504 Gris Platine				•	•	•	•	•																																		
		N505 Gris Poussière				•	•	•	•	•																																		
		N506 Gris Chaud				•	•	•	•	•	•																																	
		N507 Gris Brun				•	•	•	•	•	•																																	
GRIS PUR MAT		RAL 9003 Blanc de Sécurité		•		•	•	•	•	•																																		
		RAL 7015 Gris Ardoise				•	•	•	•	•																																		
		RAL 7016 Gris Anthracite				•	•	•	•	•																																		
GRIS MÉTALLISÉ GRANULÉ		M307 Aluminium Gris				•	•	•	•	•																																		
		M306 Aluminium Blanc				•	•	•	•	•																																		
		M303 Blanc Gris Janvier				•	•	•	•	•																																		
		M302 Gris Aluminium Janvier				•	•	•	•	•																																		
		M301 Anthracite Janvier				•	•	•	•	•																																		
		M300 Noir Janvier				•	•	•	•	•																																		
BLEU-VERT GRANULÉ		9802 Bleu Moyen				•	•	•	•	•																																		
		9803 Bleu Gris				•	•	•	•	•																																		
		9805 Vert Jade				•	•	•	•	•																																		
TERRA-COTTA GRANULÉ		9808 Brun Foncé				•	•	•	•	•																																		
		9809 Brun Rouille				•	•	•	•	•																																		
		9810 Brun Quartz				•	•	•	•	•																																		
		9811 Beige Clair				•	•	•	•	•																																		
NOUVEAU EN 2026		9816 Rouge Carmin				•	•	•	•	•																																		
		9831 Metallic Beige 				•	•	•	•	•																																		
		9832 Metallic Brown 				•	•	•	•	•																																		
		9833 Velvet Moss 				•	•	•	•	•																																		
		9834 Bronze Champagne 				•	•	•	•	•																																		
		9835 Starry Night																																										

	n°. d'art.	dimensions (l)	prix €	couleur	ONI O-NP / O-NP-EL	BEAMS	BRYCE	ALU-ZEN	ZAROS VERTICAL	NIVA-A SOUFFLANT NIVA-EL-BL-A	NIVA NIVA-EL / NTL1-EL-MIX	NIVA NTL1	NIVA N2L1	NIVA NTL1-ES	NIVA N2L1-ES	NIVA SOFT NTL1	NIVA SOFT NS2L1	CARRÉ PLUS	CPVN2-ZB	ZANA ZV-1		
 porte-serviettes MULTI+ droit	porte-serviettes MULTI+ droit																					
	1183 734 0000 0600 1183 734 0000 9005	600 mm 600 mm	214 214	S600 RAL 9005 ■	•	•	•	•	•	•	•	•	•	•	•	•	•	•	•	•	•	
 porte-serviettes MULTI+ gauche	porte-serviettes MULTI+ gauche																					
	1183 735 0000 0600 1183 735 0000 9005	600 mm 600 mm	214 214	S600 RAL 9005 ■	•	•	•	•	•	•	•	•	•	•	•	•	•	•	•	•	•	
 porte-serviettes	porte-serviettes																					
	1183 262 0000 0000 1183 263 0000 0000 1183 264 0000 0000	380 mm 550 mm 720 mm	178 178 178	aluminium aluminium aluminium	•	•	•															
 porte-serviettes	porte-serviettes																					
	1183 234 0000 0000 1183 235 0000 0000 1183 236 0000 0000 1183 237 0000 0000	435 mm 510 mm 585 mm 660 mm	178 178 178 178	aluminium aluminium aluminium aluminium				•	•	•	•											
 porte-serviettes	porte-serviettes																					
	1183 244 0000 0000 1183 245 0000 0000 1183 246 0000 0000 1183 247 0000 0000	375 mm 450 mm 525 mm 600 mm	178 178 178 178	aluminium aluminium aluminium aluminium				•	•	•	•											
 porte-serviettes	porte-serviettes																					
1183 238 0000 0099	720 mm	178	chromé				•															
 porte-serviettes	porte-serviettes																					
	1183 213 0000 0099 1183 214 0000 0099 1183 214 0000 9993 1183 215 0000 0099 1183 215 0000 9993 1183 216 0000 0099	440 mm 540 mm 540 mm 640 mm 640 mm 740 mm	198 198 198 198 198 198	chromé chromé acier inox chromé acier inox chromé								•	•	•	•	•	•	•	•	•	•	•
 porte-serviettes	porte-serviettes																					
	1183 218 0000 0099 1183 219 0000 0099 1183 220 0000 0099 1183 221 0000 0099	440 mm 540 mm 640 mm 740 mm	198 198 198 198	chromé chromé chromé chromé								•	•	•	•	•	•	•	•	•	•	

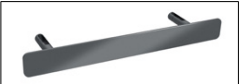





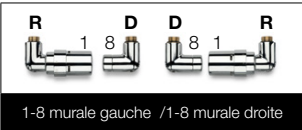

■ noir texturé

	n°. d'art.	dimensions (l)	prix €	couleur	IRIS-A HDM-A	IRIS-A HDRM-A	AGAVE-A HR-EL-A	IRIS-A HD-EL-A	IRIS-A HDR-EL-A	IRIS-A HD-EL-BL-A	IRIS-A HDM-BL-MXA	AGAVE-A HR-EL-BL-A	E-PANEL VERTICAL EPV-FL	VIOLA-A	FLATLINE T21S / T22 / T33	FLAT-V-LINE T21S / T22
 porte-serviettes	porte-serviettes															
	11911972040	400 mm	106	RAL 9016												
	11911972050	500 mm	114	RAL 9016												
	11911972060	600 mm	119	RAL 9016												
 porte-serviettes (LR)	porte-serviettes (LR)															
	11911988050	500 mm	134	chromé												
	11911988060	600 mm	140	chromé												
	11911988070	700 mm	148	chromé												
	11911988080	800 mm	153	chromé												
 porte-serviettes	porte-serviettes															
	118325200000099	400 mm	125	chromé												
	118325300000099	500 mm	134	chromé												
	118325400000099	600 mm	140	chromé												
	118325500000099	700 mm	148	chromé												
	118325600000099	800 mm	153	chromé												
 séchoir et étagère pliante	séchoir et étagère pliante															
118300200000099	380 x 158 mm	148	chromé	•	•	•	•	•	•	•	•					
 porte-serviettes	porte-serviettes															
	118327000000099	500 mm	160	chromé												
	1183270000009016	500 mm	160	RAL 9016												
	1183270000009005	500 mm	160	RAL 9005 ^M												

GRUPE DE TARIF: VPG10B - PORTE-SERVIETTES

	n°. d'art.	dimensions (l)	prix €	couleur	ONI O-P / O-NP / O-NPEL	BEAMS MONO	BEAMS MONO-EL	BEAMS	BRYCE MONO	BRYCE	CARRÉ BAIN CB-EL / CB-EL-BL	ZANA BAIN ZBD-EL	CARRÉ	ARCHE VERTICAL W	ARCHE SALLE DE BAINS	ZANA	VIOLA-A	TULIPA-A
	porte-serviettes 1183 269 0000 0099 1183 269 0000 9016 1183 269 0000 9005	500 mm 500 mm 500 mm	160 160 160	chromé RAL 9016 RAL 9005 ^M														
	porte-serviettes 1183 273 0000 0099 1183 273 0000 0600 1183 273 0000 9005	240 mm 240 mm 240 mm	125 125 125	chromé S600 RAL 9005 ^M		•	•	•	•	•								
	porte-serviettes 1183 274 0000 0099 1183 274 0000 0600 1183 274 0000 9005	372 mm 372 mm 372 mm	160 160 160	chromé S600 RAL 9005 ^M	•	•	•	•	•	•								
	patère carré 1183 500 0000 0099	24 mm	81	chromé							•		•					
	patère 1183 410 0000 0099	70 mm	95	chromé								•		•		•		
	patère 1183 411 0000 0099	70 mm	95	chromé													•	

^M noir mat

	•	INEO	
	•	ONI	
	•	TANO	
	•	IRIS-A (HDM-A / HDRM-A** / HDM-BL-MIX-A)	
	•	AGAVE-A (HRM-A)	
	•	ASTER-A (HF-A / HF-BL-MIX-A)	
	•	ASTER HF-S (HF-S R / HF-S L)	
	•	BANO (BANO)	
	•	BANO AVEC RACCORDEMENT CENTRAL (BANOmm)	
	•	CARRÉ SALLE DE BAINS (CB)	
	•	ARCHE SALLE DE BAINS (AB)	
	•	ZANA SALLE DE BAINS (ZBD)	
	•	BEAMS MONO	
	•	BEAMS	
	•	BRYCE MONO	
	•	BRYCE	
	•	ALU-ZEN	
	•	ZAROS VERTICAL (Zaros V75 / Zaros V100)	
	•	NIVA VERTICAL LAQUE (N1L1 / N2L1 / N1L1-EL-MIX)	
	•	NIVA VERTICAL ACIER INOX (N1L1-ES / N2L1-ES)	
	•	NIVA HORIZONTAL LAQUE (NH1L1 / NH2L1 / NH2L2)	
	•	NIVA SOFT VERTICAL (NS1L1 / NS2L1)	
	•	CARRÉ PLUS VERTICAL (CPVN-PLUS)	
	•	CARRÉ VERTICAL (CPV2-ZB)	
	•	CARRÉ HORIZONTAL (CPHN1-RO / CPHN2-RORO)	
	•	ARCHE VERTICAL (V)	
	•	ARCHE PLUS VERTICAL (WL / WR)	
	•	ZANA VERTICAL (ZV-1 / ZV-2)	
	•	ZANA HORIZONTAL (ZH-1 / ZH-2)	
	•	VIOLA-A VERTICAL (V1-ZB-A / V1L1-ZB-A / V2-ZB-A*)	
	•	VIOLA-A HORIZONTAL (H1-RO-A / H1L1-RO-A / H2-RO-A / H2L1-RO-A / H2L2-RO-A)	
	•	TULIPA-A VERTICAL (TV1-A / TV2-A)	
	•	TULIPA-A HORIZONTAL (TH1-A / TH2-A)	
	•	FLATLINE (T21S / T22 / T33)**	
	•	FLAT-V-LINE (T21S / T22)**	
	•	FLAT-PLINT-LINE (T22 / T33)**	









R = retour / D = départ

* raccordement mm uniquement possible en présence d'un nombre pair de tuyaux

** vanne CC/CS pas possible pour les versions cintrées

*** tête thermostatique (voir p. 295)

GRUPE DE TARIF: VPG10 - ACC.

TYPE	COULEUR	N°. D'ART.	€*	RACCORDS	N°. D'ART.	€*
RACCORD EQUERRE 50MM 3/4"						
	chromé	1182.300.0000.0099	184	3/4" Pour tube de cuivre Ø 12 mm - couleur chrome	1182.258.0000.0099	13
				3/4" Pour tube de cuivre Ø 14 mm - couleur chrome	1182.264.0000.0099	13
				3/4" Pour tube de cuivre Ø 15 mm - couleur chrome	1182.259.0000.0099	13
				3/4" Pour tube PEX/multicouche 14 x 2 mm – couleur chrome	1182.260.0000.0099	15
				3/4" Pour tube PEX/multicouche 16 x 2 mm – couleur chrome	1182.261.0000.0099	15
				3/4" Pour tube PEX/multicouche 16 x 2,25 mm – couleur chrome	1182.262.0000.0099	15
				3/4" Pour tube PEX/multicouche 20 x 2 mm – couleur chrome	1182.263.0000.0099	15
<ul style="list-style-type: none"> • Raccordement mural • Système mono- et bitube • Départ et retour interchangeables • Connexion côté radiateur: 3/4" (Euroconus) • Connexion côté raccord: 3/4" (Euroconus) • Commander toujours 2 raccords. 						
RACCORD VANNE ÉQUERRE 50MM 3/4"						
	chromé	1182.302.0000.0099	184			
						
<ul style="list-style-type: none"> • Raccordement mural • Système mono- et bitube • Départ à droite • Connexion côté radiateur: 3/4" (Euroconus) • Connexion côté raccord: 3/4" (Euroconus) • Commander toujours 2 raccords. 						
RACCORD EQUERRE 50MM 1/2"						
	chromé	1182.301.0000.0099	184			
<ul style="list-style-type: none"> • Raccordement mural • Système mono- et bitube • Départ et retour interchangeables • Connexion côté radiateur: 1/2" • Connexion côté raccord: 3/4" (Euroconus) • Commander toujours 2 raccords. 						
VANNE CC/CS <small>SUR CONSULTATION</small>						
	blanc	1182.305.0000.9016	392	3/4" Pour tube de cuivre Ø 10 mm - couleur nickel	1182.250.0000.0000	10
	chromé	1182.305.0000.0099	420	3/4" Pour tube de cuivre Ø 12 mm - couleur nickel	1182.251.0000.0000	10
				3/4" Pour tube de cuivre Ø 14 mm - couleur nickel	1182.252.0000.0000	10
				3/4" Pour tube de cuivre Ø 15 mm - couleur nickel	1182.253.0000.0000	10
				3/4" Pour tube de cuivre Ø 16 mm - couleur nickel	1182.254.0000.0000	10
				3/4" Pour tube de cuivre Ø 18 mm - couleur nickel	1182.255.0000.0000	10
				3/4" Pour tube PEX/multicouche (avec ou sans couche d'aluminium) 14 x 2 mm	1182.256.0000.0000	12
				3/4" Pour tube PEX/multicouche (avec ou sans couche d'aluminium) 16 x 2 mm	1182.257.0000.0000	12
<ul style="list-style-type: none"> • Raccordement mural • Seulement système bitube • Connexion côté radiateur: 1/2" ou 3/4" • Connexion côté raccord: 3/4" (Euroconus) • Commander toujours 2 raccords. 						
LOGEMENT DE THERMOSTAT INTÉGRÉ						
	chromé	1182.306.0000.0099	390			
						
<ul style="list-style-type: none"> • Raccordement mural (intégré) • Seulement système bitube • Connexion côté radiateur: 3/4" • Connexion côté raccord: 3/4" (Euroconus) • Commander toujours 4 raccords. 						

R = retour / D = départ
* Prix par pièce

Siège social + Show-room

6 Allée Kepler,
77420 Champs sur Marne
France
france@vasco.eu
www.vasco.eu

Direction France

Christophe Latapie
Tél.: +33 (0)1 48 72 03 41
christophe.latapie@vasco.eu

SERVICE CLIENTS ET MARKETING

Tél.: +33 (0)1 48 72 03 41
Fax: + 33 (0)1 48 72 23 03
france@vasco.eu

RÉGION NORD - VAL DE LOIRE

Directeur Régional

Olivier Ghienne
Mob.: +33 (0)6 75 86 76 75
olivier.ghienne@vasco.eu
Départements: 02, 08, 10, 18,
28, 36, 37, 41, 45, 51, 58, 59,
60, 62, 80, 89

Assistante commerciale
Noelia Andres Escudero

RÉGION EST - CENTRE - SUD-EST

Directeur Régional

Pascal Blum
Mob.: +33 (0)6 86 17 64 95
blum.pascal@arbonia.fr
Départements: 01, 03, 04, 05,
06, 07, 13, 15, 19, 20, 21, 23, 25, 26,
30, 34, 38, 39, 42, 43, 48, 52, 54,
55, 57, 63, 67, 68, 69, 70, 71, 73, 74,
83, 84, 88, 90

Assistante commerciale
Emilia Fiel

RÉGION OUEST

Directeur Régional

David Bapst
Mob.: +33 (0)6 71 87 86 61
david.bapst@vasco.eu
Départements: 09, 11, 12, 16,
17, 22, 24, 29, 31, 32, 33, 35,
40, 44, 46, 47, 49, 53, 56,
61, 64, 65, 66, 72, 79, 81, 82,
85, 86, 87

Assistante commerciale
Emilia Fiel

RÉGION SUD-OUEST

Directrice Régionale

Emilie Malé
Mob.: +33 (0)7 85 59 50 58
e.male@clivet.com
Départements: 09, 11, 12, 24,
31, 32, 40, 46, 47, 64, 65,
66, 81, 82,

RÉGION PARIS IDF - NORMANDIE & PRESCRIPTION

Directeur Régional

Yannick Bernard
Mob.: +33 (0)6 33 53 30 93
yannick.bernard@vasco.eu
Départements: 14, 27, 50, 75,
76, 77, 78, 91, 92, 93, 94, 95

Assistante commerciale
Maria Gonzalez

RÉGION NORD - VAL DE LOIRE

Distributeurs

Olivier Ghienne
Mob.: +33 (0)6 75 86 76 75
olivier.ghienne@vasco.eu
Départements: 02, 08, 10, 18, 28, 36,
37, 41, 45, 51, 58, 59, 60, 62, 80, 89

Installateurs et Prescripteurs

Grégory Torris
Mob.: +33 (0)7 84 17 60 59
gregory.torris@vasco.eu
Départements: 02, 08, 10, 18, 28, 36,
41, 45, 51, 58, 59, 60, 62, 80, 89

Jean-Philippe Flament

Mob.: +33 (0)6 07 75 91 88
jp.flament@flamentsas.fr
Département: 37

Distribution Prescription

Jean Marc Lacan
Mob.: +33 (0)6 38 39 95 04
jmlacan@flamentsas.fr
Département: 37

RÉGION EST - CENTRE - SUD-EST

RÉGION EST

Installateurs, Prescripteurs et
Distributeurs

Nicolas Guillien
Mob.: +33 (0)6 31 20 75 45
nicolas.guillien@vasco.eu
Départements: 21, 25, 39, 52, 54, 55,
57, 67, 68, 70, 71, 88, 90

RÉGION CENTRE

Installateurs, Prescripteurs et
Distributeurs

Jean-Philippe Flament
Mob.: +33 (0)6 07 75 91 88
jp.flament@flamentsas.fr
Christophe Martins
Mob.: +33 (0)7 88 81 00 85
christophe.eurocontact@flamentsas.fr
Grégory Fournial
Mob.: +33 (0)6 74 58 52 47
gfournial@flamentsas.fr
Jean Marc Lacan
Mob.: +33 (0)6 38 39 95 04
jmlacan@flamentsas.fr
Départements: 03, 15, 19, 23, 48, 63

RHÔNE-ALPES

Installateurs, Prescripteurs et
Distributeurs

Philippe de Faria
Mob.: +33 (0)6 24 78 46 35
pdefaria@valsavoie.fr
Départements: 01, 07, 26, 38, 42, 43,
69, 73, 74

RÉGION SUD-EST

Installateurs, Prescripteurs et
Distributeurs

Franck Lefauve
Mob.: +33 (0)6 32 75 93 42
f.lefaure@mhmdistribution.fr
Morgan Lefauve
Mob.: +33 (0)6 40 88 37 99
lefaure.morgan@outlook.fr
Stéphane Guiguet
Mob.: +33 (0)6 89 06 04 06
stephane.guiguet@faurques.fr
Départements: 04, 05, 06, 13, 20, 30,
34, 83, 84

RÉGION OUEST

RÉGION OUEST

Distributeurs

David Bapst
Mob.: +33 (0)6 71 87 86 61
david.bapst@vasco.eu

RÉGION OUEST

Jean-Philippe Flament
Mob.: +33 (0)6 07 75 91 88
jpflament@flamentsas.fr
Départements: 22, 29, 35, 44, 49, 53,
56, 61, 72, 79, 85, 86

Installateurs Grd Compte

Guillaume Regnier
Mob.: +33 (0)6 07 80 24 02
guillaume.eurocontact@flamentsas.fr
Départements: 22, 29, 35, 44, 49,
56, 72, 85

Installateurs

Gael Becam
Mob.: +33 (0)6 48 51 12 87
gael.eurocontact@flamentsas.fr
Départements: 22, 29, 35, 44, 49,
56, 72, 85

Christophe Martins

Mob.: +33 (0)7 88 81 00 85
christophe.eurocontact@flamentsas.fr
Départements: 53, 79, 86, 87

Distributeurs et Prescription

Julien Le Gohlisse
Mob.: +33 (0)6 89 32 19 94
julien.eurocontact@flamentsas.fr

RÉGION OUEST - SUD-OUEST

RÉGION SUD-OUEST

Installateurs, Prescripteurs et
Distributeurs

Emilie Malé
Mob.: +33 (0)7 85 59 50 58
e.male@clivet.com
Départements: 09, 11, 12, 24, 31, 32,
40, 46, 47, 64, 65, 66, 81, 82,

RÉGION PARIS IDF - NORMANDIE

RÉGION PARIS IDF et NORMANDIE

Distributeurs

Yannick Bernard
Mob.: +33 (0)6 33 53 30 93
yannick.bernard@vasco.eu
Départements: 14, 27, 50, 75, 76, 77,
78, 91, 92, 93, 94, 95

RÉGION PARIS IDF

Installateurs et Prescripteurs

Stéphane Halimi
Mob.: +33 (0)6 07 70 69 35
stephane.halimi@vasco.eu
Départements: 75, 77, 78, 91, 92,
93, 94, 95

RÉGION NORMANDIE

Installateurs et Prescripteurs

Yannick Bernard
Mob.: +33 (0)6 33 53 30 93
yannick.bernard@vasco.eu
Départements: 14, 27, 50, 76

