



# Radiateurs

TARIF TECHNIQUE Belgique | 2025



HOME OF SMART  
CLIMATE SOLUTIONS

[WWW.VASCO.EU](http://WWW.VASCO.EU)

**Un climat intérieur intelligent**, tel est l'objectif de VASCO. En tant que marque de système au sein d'ARBONIA climate, nous développons activement des **solutions globales** à l'épreuve du temps pour obtenir le climat intérieur le plus efficace sur le plan énergétique et le plus durable grâce à une combinaison de systèmes. De la ventilation au refroidissement et au chauffage, pour tous les types d'espaces et de bâtiments. Plus que jamais, VASCO allie confort et efficacité énergétique.



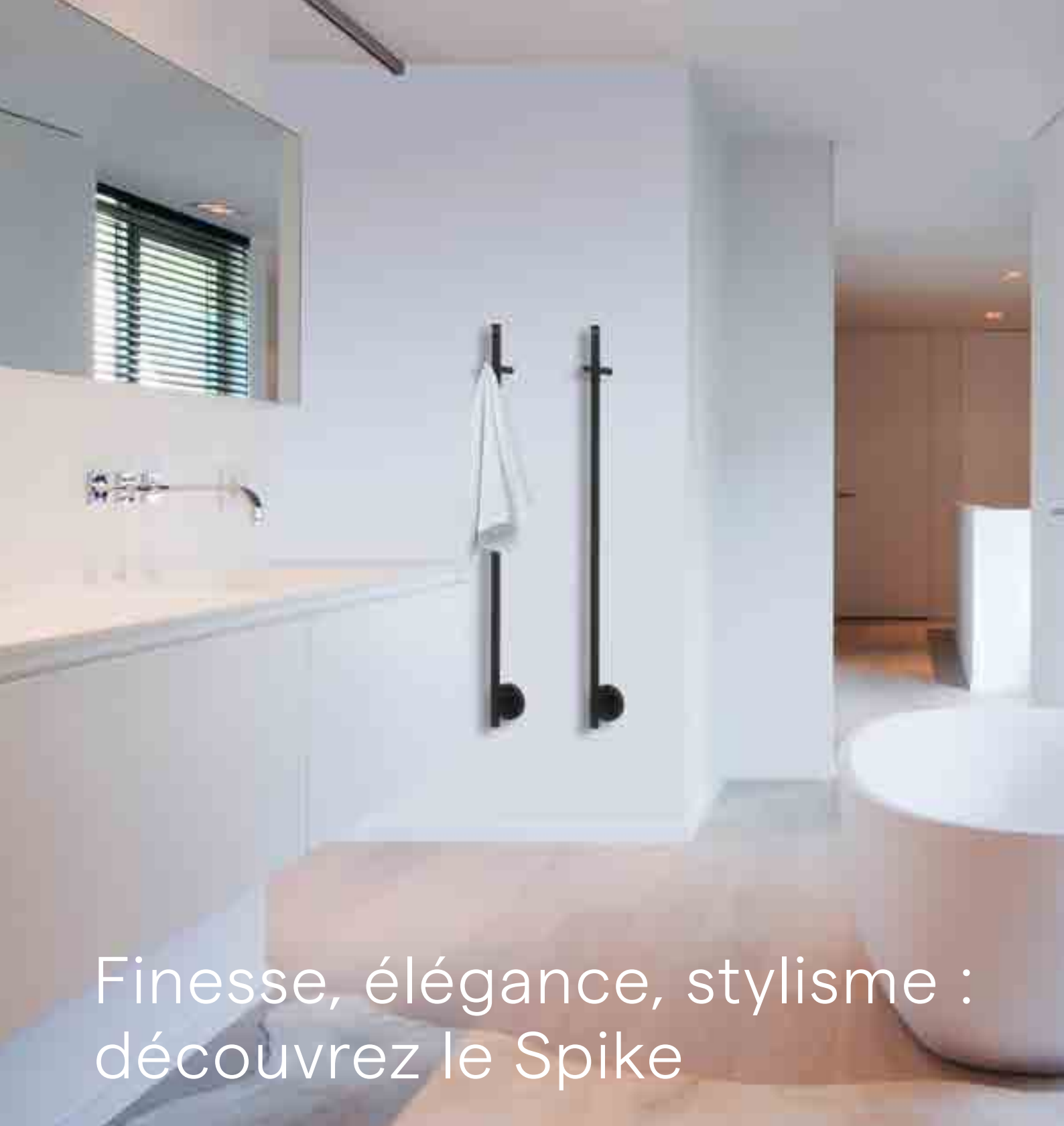

# Finesse, élégance, stylisme : découvrez le Spike

## VASCO Spike

Un élément de design élégant et un chauffe-serviettes pratique en un ? VASCO a développé le Spike spécialement pour votre salle de bains ou vos toilettes : un chauffe électrique réalisé avec un seul tube. Son design discret et astucieux réduit l'espace tout en offrant une richesse de confort et d'apparence. Innovation typique de VASCO, le Spike offre une serviette ou un peignoir merveilleusement sec et chaud : une amélioration pour votre salle de bains ainsi que pour votre bien-être.

Voir p. 106

[vasco.eu](http://vasco.eu)

# VASCO propose le chauffage, la ventilation & le refroidissement pour vous offrir un climat intérieur idéal et à la carte

Nous passons la majeure partie de notre temps dans des locaux fermés. La qualité de l'air a donc un impact important sur notre santé, notre bien-être, notre tonus et notre résistance. Les équipements VASCO vous garantissent un climat intérieur idéal dans l'habitat, et ce, qu'il s'agisse de chauffer, ventiler ou refroidir.

VASCO a introduit une pompe à chaleur air/eau silencieuse, associée à un ballon tampon intelligent pour le chauffage et l'eau chaude. Avec cette technologie efficace basée sur l'énergie renouvelable, la boucle est bouclée: émission de chaleur, ventilation et production de chaleur. VASCO propose désormais une solution complète, qui garantit un climat intérieur sain, écoénergétique et durable.

VASCO s'engage à garantir à l'utilisateur le meilleur confort de chauffage possible quels que soient l'environnement et le moment. Tout comme elle veut proposer un confort d'installation optimal à l'installateur et le design esthétique le plus adapté à l'architecte. Il en résulte une gamme de radiateurs décoratifs qui se distingue depuis quarante ans sur le marché et qui est déjà prête pour les quarante prochaines années.

## Convecteurs sous plancher Ascotherm

Liberté de conception  
chauffage, refroidissement & ventilation

- Résidentiel & non-résidentiel
- Design élégant & qualité supérieure
- Large choix de modèles & de dimensions
- Efficacité énergétique

Avec les convecteurs sous plancher Ascotherm® Eco, VASCO offre aux architectes et aux promoteurs immobiliers une solution supplémentaire pour un chauffage, un refroidissement et une ventilation écoénergétiques. La nouvelle gamme de produits associe une esthétique raffinée à une fonctionnalité maximale, gage d'une solution techniquement et esthétiquement attrayante, qui laisse une liberté de conception infinie. Ils peuvent être utilisés dans les habitations privées, les jardins d'hiver, les bureaux, les bâtiments administratifs, les halls d'exposition et les locaux commerciaux.



Grâce à **VASCO Climate Control**, vous ne « surchauffez » jamais votre maison : vous programmez les différents paramètres pour atteindre le confort intérieur, idéal à vos yeux ! Le nouveau système de réglage Climate Control de VASCO vous invite à vivre une expérience de confort d'utilisation inégalé. Désormais, tous vos équipements - radiateurs, ventilation et chauffage par le sol -, sont connectés à Internet, via une seule et même interface. Grâce à cette appli conviviale, vous vous connectez où et quand bon vous semble pour régler et moduler à l'envi, pièce par pièce, votre confort intérieur et ce, où que vous soyez.

Pour de plus amples informations, voir p. 370.



Les solutions de chauffage et de ventilation innovantes de VASCO vous garantissent un climat intérieur idéal. Un climat intérieur optimal apporte un sentiment de bien-être et de l'énergie tout en renforçant notre résistance. Dans la mesure où nous passons une grande partie de notre vie entre quatre murs, le climat intérieur a un impact considérable sur notre santé, et donc sur notre fonctionnement.

## Aspirer ensemble à un avenir durable

### CHAUFFER, VENTILER, REFROIDIR

Une bonne isolation et un système de ventilation équilibré sont la clé d'un climat intérieur sain et écoénergétique. Une maison bien isolée est exempte de fuites d'air (chaud), de ponts thermiques et de problèmes d'humidité, à condition qu'elle soit suffisamment ventilée. Une conception réfléchie et un entretien régulier du système de ventilation sont, par conséquent, essentiels pour assurer le meilleur équilibre en termes de qualité de l'air.

Dans une habitation moderne, un chauffage par le sol peut sembler suffisant pour obtenir une répartition uniforme et confortable de la chaleur dans les pièces. Dans la pratique, il convient néanmoins aussi de tenir compte de facteurs environnants variables qui influencent le climat intérieur (p. ex. fluctuations des températures extérieures, apport de lumière à travers les vitres, chaleur rayonnante des appareils électriques...). Le chauffage par le sol assure une répartition constante et uniforme de la chaleur, tandis que les radiateurs offrent un sentiment de confort immédiat grâce à leur agréable chaleur rayonnante et à leur temps de réaction très court. La combinaison des deux éléments (chauffage par le sol et radiateurs) constitue, dans la plupart des cas, la solution idéale.

Le ventilo-convecteur est, quant à lui, une solution 2-en-1 intelligente pour le chauffage et le refroidissement.

Qu'il s'agisse de chauffer, de ventiler ou de refroidir, VASCO a toujours la solution globale adéquate et durable, tant en construction neuve qu'en rénovation.

### TRANSITION ÉNERGÉTIQUE: VERS UN AVENIR DURABLE

Le principal objectif de VASCO est d'assurer un climat intérieur optimal. En tant que fournisseur complet, VASCO propose des solutions innovantes pour parvenir, grâce à une combinaison de systèmes, à la configuration la plus durable et la plus écoénergétique. Le caractère durable est ancré dans notre philosophie depuis des années pour ce qui concerne le développement de produits, les processus d'entreprise et les investissements innovants.

Dans le cadre de la transition énergétique actuelle, VASCO prend ses responsabilités et se tourne davantage vers l'avenir en misant sur des solutions écoénergétiques, sur l'énergie renouvelable et sur des matériaux durables.

Bouches de ventilation

2 EN 1 Radiateur à pompe à chaleur

Service de rainurage

Services Vasco

Radiateur design en aluminium alu

# Une solution globale et écoénergétique pour votre maison



# Contenu tarif

Radiateurs salle de bains	
Ineo <small>NOUVEAU</small>	16
Oni	18
Iris-A	20
Agave-A	23
Aster-A	25
Aster HF-S	27
Carré Salle de bains	29
Arche Salle de bains	31
Zana Salle de bains	33
<b>Radiateurs de toilette</b>	<b>112</b>



**Ineo** P. 16



**Oni** P. 18



**Iris-A** P. 20



**Agave-A** P. 23



**Aster-A** P. 25



**Carré Bain** P. 29



**Arche Bain** P. 31



**Zana Bain** P. 33

## Chauffage électrique

Systèmes de chauffage par le sol électriques	
Chauffage par le sol <small>NOUVEAU</small>	48
Radiateurs électriques	
Radiateurs purement électriques	52
Radiateurs mixtes	86
Chauffe-serviettes électrique	
Spike <small>NOUVEAU</small>	106

## Radiateurs électriques

Radiateurs purement électriques	
Beams Mono-EL 58	Zana Bain 74
Oni-EL 60	E-Panel 76
Niva-EL 62	Iris-A BL 81
Iris-A 64	Agave-A BL 82
Agave-A 66	Aster-A BL 83
Aster-A 68	Carré Bain BL 84
Aster HF-S 70	Niva-A BL 85
Carré Bain 72	
Radiateurs mixtes	
Niva Mixte 92	Aster-A Mixte 95
Iris-A Mixte 94	



**E-Volve** P. 54



**Blower** P. 80



**E-Panel** P. 76

## Radiateurs en aluminium

Beams	116
Bryce	122
Alu-Zen	128
Zaros	131



**Beams** P. 116



**Bryce** P. 122



**Alu-Zen** P. 128



**Zaros** P. 131

## Radiateurs en acier

Niva	140
Niva Ventil Convecteur	150
Carré	160
Arche	177
Zana	183
Viola-A	196
Tulipa-A	230





Niva P. 140



Niva Ventil Convecteur P. 150



Carré P. 160



Arche P. 177



Zana P. 183



Viola-A P. 196



Tulipa-A P. 230

**Radiateurs panneaux**

Elia	250
FlatLine	256
Flat-V-Line	262
Flat-Plint-Line	264



Elia P. 250



FlatLine P. 256



Flat-V-Line P. 262



Flat-Plint-Line P. 264

**Radiateurs plinthes**

Primula	274
Flat-Plint-Line	264



Primula P. 274



Flat-Plint-Line P. 264

**Radiateurs à colonnes**

Ritmo	302
Vintage	320



Ritmo P. 302



Vintage P. 320

**Technique 338**

Résumé couleurs	347
Résumé accessoires	348
Résumé vannes	353
Résumé radiateurs de stock	356



Climate Control P. 370



**INNOVATION  
DESIGN  
DURABILITÉ  
TECHNOLOGIE**

Le standard technologique imposé par VASCO pour la conception et le développement des radiateurs décoratifs est particulièrement élevé. Les exigences en matière de forme le sont tout autant. Cela a engendré et engendre toujours des produits et des solutions uniques et pionniers sur le marché. VASCO a été la première à recourir à grande échelle à la technologie de soudage laser pour la fabrication de radiateurs sans soudures apparentes.

Elle a de ce fait été à l'origine de générations à succès de radiateurs décoratifs, dont certains sont devenus de véritables icônes stylistiques. Une autre technologie brevetée par VASCO est celle du raccordement central intelligent. Une application dont le kit de vanne design unique est installé en un tournemain et qui, par sa position centrale et son design spécial, forme un ensemble fluide avec le radiateur. VASCO opère avec le même souci du détail pour le développement et la finition des accessoires de radiateurs. Les purgeurs et les bouchons sont dotés d'un design propre de sorte qu'ils ne constituent plus des éléments perturbateurs, mais font partie intégrante de la plastique du radiateur.

Le design ne tire pas sa valeur de sa propre existence, mais de la mesure dans laquelle il répond à l'objectif final : une fonctionnalité optimale. C'est aussi la ferme conviction de VASCO. L'authenticité est la norme, y compris dans la plastique du radiateur décoratif. Il se doit d'être un produit fonctionnel crédible non dénué de caractère. Stylé, esthétique et pur à voir, sentir, éprouver et vivre. L'entreprise durable s'inscrit aussi dans les gènes de VASCO. La production d'un confort de chauffage longue durée avec des systèmes, des équipements et des matériaux durables et éconergétiques est et reste le point de départ. Avec ses radiateurs en aluminium, VASCO a été la première à faire le pas d'un produit 100 % durable avec la garantie d'un recyclage optimal, sans perte de qualité.

## GARANTIE

VASCO offre une garantie usine de **10 ans sur l'étanchéité et la peinture** pour autant que les radiateurs soient utilisés dans des conditions normales et dans un circuit de chauffage à l'eau chaude. Les accessoires VASCO et des composants électriques combinés à des radiateurs VASCO bénéficient quant à eux de **deux ans de garantie**. Conditions générales de vente: [www.vasco.eu](http://www.vasco.eu). VASCO est en outre certifiée ISO 9001 et ISO 14001, et garantit ainsi un système de contrôle constant de la qualité et de l'environnement.



Tous nos produits répondent en outre au nouveau règlement européen pour les produits de construction qui est entré en vigueur le 1er juillet 2013. Tous nos produits portent ainsi le marquage CE. Chaque produit individuel dispose d'une Declaration of Performance (DoP) disponible via le site [www.vasco.eu](http://www.vasco.eu).

## NORME EUROPÉENNE EN 442

75/65/20°C (φ 50K) =

75°C arrivée

65°C retour

20°C température ambiante

90/70/20°C (φ 60K) =

90°C arrivée

70°C retour

20°C température ambiante

55/45/20°C (φ 30K) =

55°C arrivée

45°C retour

20°C température ambiante



Consultez la liste de prix électronique en ligne sur [vasco.eu](http://vasco.eu) pour obtenir à tout moment les informations les plus récentes.

## Prix en euro (hors TVA)

Les prix des produits soumis au droit de Recupel sont exclusifs de la contribution de Recupel.

Conditions générales de vente: [www.vasco.eu](http://www.vasco.eu).

VASCO ne peut pas être rendu responsable des fautes d'impression et des modifications de produit.

## DESIGN-AWARDS

Les radiateurs VASCO sont toujours conçus par de grands designers. Vous avez ainsi la garantie de bénéficier d'un produit unique, créatif et exceptionnel. La forme est basée sur une grande longévité indépendante des tendances ou styles éphémères.

Les radiateurs sont ramenés à leur quintessence et s'adaptent à tous les intérieurs. Voilà pourquoi les radiateurs VASCO ont été récompensés par des prix internationaux renommés :



reddot design award



DOBRY WZÓR



DESIGN PLUS



DESIGNPREIS



EUROPEAN ALUMINIUM AWARD

FNAS D'OR



HENRY VAN DE VELDE

German Design Award



OVAM ECODESIGN



10 ans de garantie sur le radiateur



2 ans de garantie sur les accessoires



2 ans de garantie sur les vannes



2 ans de garantie sur les composants électriques



exécution en aluminium



100 % recyclable



exécution en acier



porte-serviettes gratuit



exécution positionnement libre



modèle électrique disponible



disponible en couleur



nouveauté 2025



la solution 2-en-1 idéale



l'idéal en combinaison avec une pompe à chaleur



pour les systèmes à basse température d'eau



fonctionnement silencieux



avec réglage du ventilateur



avec réglage modulant du ventilateur



avec échangeur de chaleur cuivre/aluminium



fonctionnement écoénergétique



écran tactile à commande intuitive



système à peindre



contrôle manuel



contrôle via l'appli VCC



contrôle domotique



VASCO Group ETIM certified:  
<http://www.etim-international.com>



**NOBLE**

**BLANC/NOIR**

**GRIS NATUREL  
MAT**

**GRIS PUR  
MAT**

**GRIS MÉTALLISÉ  
GRANULÉ**



Pergamon  
SAN 0019

01 (0019)

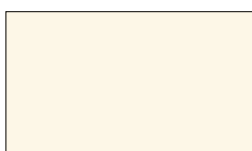

Blanc Crème  
RAL 9001

08 (9001)



Blanc Brouillard  
N500

15 (0500)



Blanc de Sécurité  
RAL 9003

22 (9003)



Aluminium Gris  
M307

29 (0307)

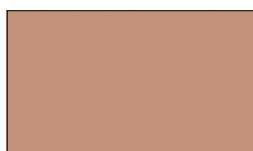

Rose  
3012

02 (3012)

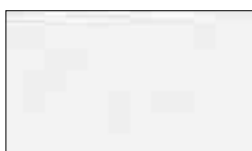

Blanc Texturé  
S600

09 (0600)

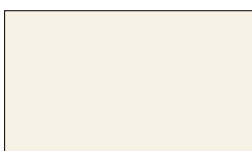

Sable Clair  
N502

16 (0502)



Télé Gris 4  
RAL 7047

23 (7047)



Aluminium Blanc  
M306

30 (0306)



Argent  
9898

03 (9898)



Blanc Signalisation  
RAL 9016

10 (9016)



Sable  
N503

17 (0503)

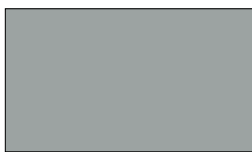

Gris Fenêtre  
RAL 7040

24 (7040)

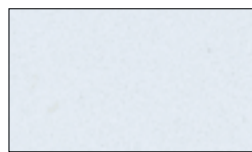

Blanc Gris Janvier  
M303

31 (0303)

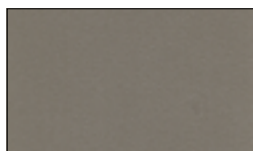

Beige Perle  
1035

04 (1035)



Blanc Pur  
RAL 9010

11 (9010)



Gris Platine  
N504

18 (0504)



Télé Gris 2  
RAL 7046

25 (7046)

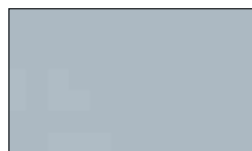

Gris Aluminium Janvier  
M302

32 (0302)



Or  
9899

05 (9899)

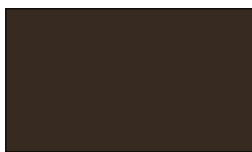

Brun Noir  
9826

12 (9826)



Gris Poussière  
N505

19 (0505)



Gris Bleu  
RAL 7031

26 (7031)



Anthracite Janvier  
M301

33 (0301)



Curry  
9894

06 (9894)



Anthracite Gris  
9827

13 (9827)



Gris Chaud  
N506

20 (0506)



Gris Ardoise  
RAL 7015

27 (7015)



Noir Janvier  
M300

34 (0300)

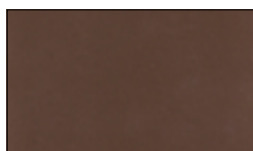

Bronze  
9893

07 (9893)



Noir Foncé (granulé)  
RAL 9005

14 (9005)

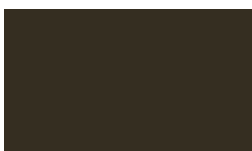

Gris Brun  
N507

21 (0507)



Gris Anthracite  
RAL 7016

28 (7016)



Brun Janvier  
M304

35 (0304)

**BLEU-VERT**  
GRANULÉ

**TERRA-COTTA**  
GRANULÉ

**COULEURS UNIES**  
GRANULÉ



Bleu Foncé  
9801 36 (9801)



Brun Foncé  
9808 43 (9808)

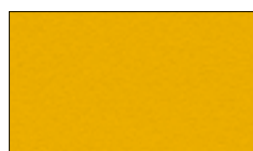

Jaune Melon  
9815 50 (9815)



Bleu Moyen  
9802 37 (9802)



Brun Rouille  
9809 44 (9809)



Rouge Carmin  
9816 51 (9816)



Bleu Gris  
9803 38 (9803)



Brun Quartz  
9810 45 (9810)

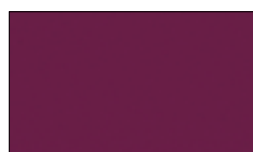

Pourpre  
9817 52 (9817)



Vert Forêt  
9804 39 (9804)



Beige Clair  
9811 46 (9811)



Bleu Nuit  
9818 53 (9818)

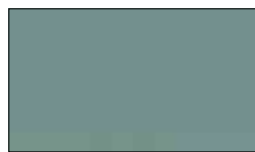

Vert Jade  
9805 40 (9805)

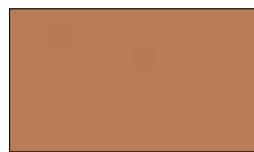

Brun Orangé  
9812 47 (9812)

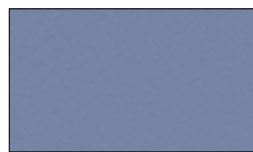

Bleu Pigeon  
S601 54 (0601)



Vert-Gris  
9806 41 (9806)



Rouge Sang  
9813 48 (9813)



Vert Jaune  
9820 55 (9820)



Vert Chaud  
9807 42 (9807)



Violet Bordeaux  
9814 49 (9814)



Vert Mousse  
9821 56 (9821)

**COULEURS**

Une couche de fond cataphorétique (comme dans l'industrie automobile) et une couche de finition faite d'un revêtement époxy/polyester électrostatique sont les garants d'une finition parfaite dans différentes **couleurs et structures contemporaines**.

Les radiateurs VASCO sont proposés de série en RAL 9016 (blanc signalisation) et/ou S600 (texture fine blanche). **S600** est la couleur standard pour tous les radiateurs aluminium, collection FlatLine, Vintage et pour le Niva. **RAL 9016** est la couleur standard pour tous les autres radiateurs. **Collection FlatLine** seulement possible en S600.

Le prix de la couleur équivaut au prix standard + 15% (également + 15% pour S600 à l'exception des radiateurs mentionnés ci-dessus). Pour introduire le code de commande adéquat, vous devez indiquer le code de couleur (YY) lors de votre commande.

**Exemple :**

Référence radiateur sur mesure Primula P1/80

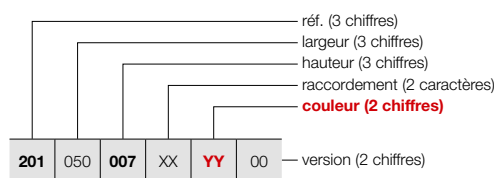

Positionnement libre

	P1/80		
	RAL 9016	1186 112 0000 9016	€42
	COULEUR	1186 112 0000 XXXX	€48

Indiquer la couleur à la commande (XXXX)

**COLORIS SUR MESURE**

Notre production est capable de fournir n'importe quel coloris sur demande. Pour nous faire part de souhaits spécifiques et connaître les disponibilités, veuillez prendre contact via [www.vasco.eu](http://www.vasco.eu) ou via votre commercial.

Les couleurs représentées sont purement indicatives. Il est possible que la palette de couleurs subisse des changements intermédiaires. Veuillez nous contacter pour obtenir des informations exactes et actuelles : [www.vasco.eu](http://www.vasco.eu)

Radiateurs  
salle de bains



Depuis de nombreuses années, VASCO accorde une attention particulière au **chauffage de vos « pièces intimes »**, afin d'y faire régner une ambiance agréable avec des radiateurs palpables et bien visibles. Des modèles à échelons pratiques de toutes formes et de toutes tailles, aux radiateurs compacts et au design épuré, qui vous réchauffent déjà rien qu'au premier coup d'œil.

**Les radiateurs de salles de bains VASCO augmentent le sentiment de bien-être dans la salle de bains par le biais de solutions et d'accessoires ciblés et astucieux.**

Confort optimal et design esthétique intemporel s'expriment jusque dans les moindres détails. Les raccordements et les systèmes de fixation sont bien pensés et bien intégrés à la forme du radiateur. Les séchoirs, les étagères, les sèche-serviettes et les boutons de commande forment un tout harmonieux avec le design.

#### Radiateurs salle de bains

Ineo	16
Oni	18
Iris-A	20
Agave-A	23
Aster-A	25
Aster HF-S	27
Carré Salle de bains	29
Arche Salle de bains	31
Zana Salle de bains	33

## INEO (I-R, I-L)



**NOU  
VEAU**

### TYPES

- I-R: fermé à droite
- I-L: fermé à gauche

### COULEURS

- Disponible en 6 couleurs contemporaines : Blanc Texturé, Noir Foncé, Sable Clair, Brun Quartz, Graphite Métallisé et Bleu Glacier (sans supplément de prix)
- Pas d'autres couleurs possibles

### SPÉCIAL

- Composé d'un panneau avant ultrafin en aluminium avec un tube de chauffage en cuivre

### FIXATIONS

- Fixations murales standard

### TECHNIQUE

- Le passage du tube cuivre a été fraisé jusqu'à 2 mm de la surface du radiateur. Le tube est ensuite sertie dans le panneau en aluminium.
- Couche de base acrylique KTL et poudre d'époxy-polyester
- Pression de service: 6 bars (standard)
- Température de service maximale: 110°C

### ÉLECTRIQUE (versions disponibles: voir chapitre radiateurs électriques)

- ✓ Radiateur électrique (**Remarque** : disponible à la mi-2025)
- ✗ Radiateur mixte

### SCHÉMAS TECHNIQUES

- Voir p. 39

### RACCORDEMENT

- ✗ Un seul raccordement pour un système monotube
  - ✗ Un seul raccordement pour un système bitube
  - ✓ Un double raccordement pour un système monotube (raccordement par raccordement central) (voir p. 340)
  - ✓ Un double raccordement pour un système bitube (standard) (voir p. 340)
  - ✗ Vanne intégrée
- Raccordements: 1/2" (filet intérieur)

## INEO

Le VASCO Ineo est un radiateur design en aluminium qui se caractérise par un style épuré et plat avec des angles arrondis. Le panneau frontal ultra-mince contient un tube en cuivre intégré, qui assure une conduction optimale de la chaleur. Le radiateur est doté d'une découpe pratique à environ 2/3 de la hauteur, idéale pour suspendre des serviettes. Les côtés sont subtilement incurvés vers l'avant, ce qui confère au radiateur un aspect élégant et fonctionnel.

### RACCORDEMENT (MB)

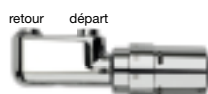
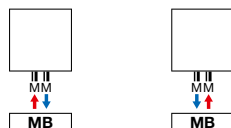

n°. d'art. 1182 103 0000 0099

**prix € 175**

Raccords, voir p. 353





## COMMENT COMMANDER INEO

Délai de livraison 15 - 30 jours ouvrables  
(temps de transport non compris)

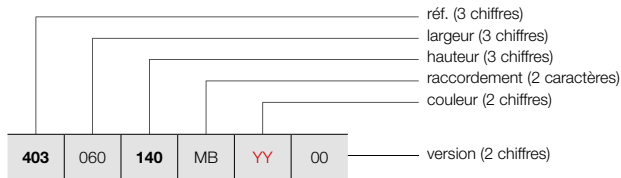

## INEO (I-R, I-L)



I-R

I-L

### GRUPE DE TARIF: VPG1 - RADIATEURS SALLE DE BAINS

RÉFÉRENCE RADIATEUR SUR MESURE INEO	DONNÉES TECHNIQUES									COULEUR STANDARD prix (€)					
	tubes	largeur (L mm)	hauteur (H mm)	75/65/20 (Watt) (Φ50K)	55/45/20 (Watt) (Φ30K)	facteur n	poids (kg)	contenance (l)	résistance électrique (Watt)						
<b>RÉF. INEO I-R : 403</b>															
403	060	140	MB	YY	00	-	600	1400	728	383	1,24	20,80	0,35	-	<b>1495</b>
		180				-	600	1800	931	493	1,23	26,70	0,50	-	<b>1770</b>
<b>RÉF. INEO I-L : 404</b>															
404	060	140	MB	YY	00	-	600	1400	728	383	1,24	20,80	0,35	-	<b>1495</b>
		180				-	600	1800	931	493	1,23	26,70	0,50	-	<b>1770</b>

Conforme EN442-1: 2014: radiateurs et convecteurs

Pour plus de détails sur nos informations produit, voir database: <https://www.installdata.be>  
**Pour les émissions calorifiques des autres régimes, voir p. 346 (facteurs de correction)**  
**BELGIQUE. Prix en euro (hors TVA)**

### CONCEPT DE COULEUR

Le VASCO Ineo est disponible en 6 couleurs modernes. Ces couleurs sont proposées au même prix compétitif, de sorte que vous pouvez choisir votre couleur idéale.



Blanc Texturé  
S600 09



Noir Foncé (granulé)  
RAL 9005 14



Sable Clair  
N502 16



Brun Quartz  
9810 45



Graphite Métallisé  
9829 62



Bleu Glacier  
9830 63



## ONI (O-P, O-NP)



### TYPES

- O-P: avec une (1400 mm) ou deux (1800/2000 mm) découpes porte-serviette
- O-NP: sans découpes

### COULEURS

- Couleur standard S600 (texture fine blanche) (RAL 9016: pas de supplément de prix 15%)
- Carte de couleur étendue voir p. 12

### SPÉCIAL

- Composé d'un panneau avant ultrafin en aluminium avec un tube de chauffage en cuivre

### FIXATIONS

- Fixations murales standard

### TECHNIQUE

- Le passage du tube cuivre a été fraisé jusqu'à 2 mm de la surface du radiateur. Le tube est ensuite sertie dans le panneau en aluminium.
- Couche de base acrylique KTL et poudre d'époxy-polyester
- Pression de service: 6 bars (standard)
- Température de service maximale: 110°C

### ÉLECTRIQUE (versions disponibles: voir chapitre radiateurs électriques)

- ✓ Radiateur électrique (voir p. 60)
- ✗ Radiateur mixte

### SCHÉMAS TECHNIQUES

- Voir p. 40

### RACCORDEMENT

- ✗ Un seul raccordement pour un système monotube
- ✗ Un seul raccordement pour un système bitube
- ✓ Un double raccordement pour un système monotube (raccordement par raccordement central) (voir p. 340)
- ✓ Un double raccordement pour un système bitube (standard) (voir p. 340)
- ✗ Vanne intégrée
- Raccordements: 1/2" (filet intérieur)

## ONI

**La simplicité et l'efficacité ramenées à l'essentiel, sans fioritures**

Intemporel, l'Oni allie un design épuré et sobre à un confort d'utilisation sans précédent. Ses angles arrondis et sa surface de chauffage plane sont du plus bel effet. Disponible dans presque tous les coloris VASCO, l'Oni se fond harmonieusement dans chaque intérieur.

### RACCORDEMENT (MB)

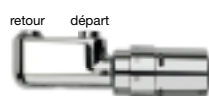
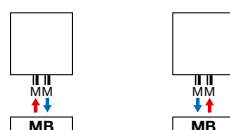

n°. d'art. 1182 103 0000 0099  
**prix € 175**  
 Raccords, voir p. 353

### RECOMMANDÉ POUR LA SALLE DE BAINS ET LA CUISINE (O-NP) EN OPTION



porte-serviettes MULTI+ droit (S600)  
 n°. d'art. voir p. 36  
**prix € 198**

porte-serviettes MULTI+ droit (RAL 9005)  
 n°. d'art. voir p. 36  
**prix € 198**

**Autres accessoires, voir p. 36**



**COMMENT COMMANDER ONI**

Délai de livraison 15 - 30 jours ouvrables  
(temps de transport non compris)

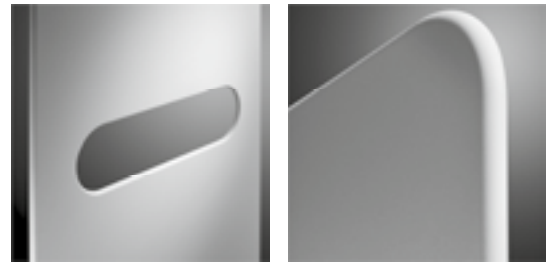
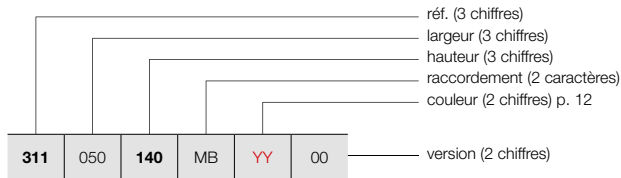

O-P

O-NP

**COMMENT COMMANDER RADIATEUR DE STOCK ONI**

Délai de livraison 5 jours ouvrables  
(temps de transport non compris)

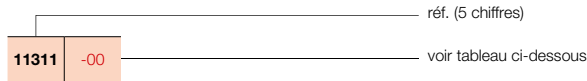

**GROUPE DE TARIF: VPG1 - RADIATEURS SALLE DE BAINS**

RÉFÉRENCE RADIATEUR SUR MESURE ONI	DONNÉES TECHNIQUES									COULEUR STANDARD		AUTRES COULEURS					
	tubes	largeur (L mm)	hauteur (H mm)	75/65/20 (Watt) (Φ50K)	55/45/20 (Watt) (Φ30K)	facteur n	poids (kg)	contenance (l)	résistance électrique (Watt)	prix S600* (€)	n°. d'art. abrégé S600 stock	prix couleur (€)					
<b>RÉF. ONI O-P : 311</b>																	
311	050	140	MB	YY	00	-	500	1400	573	307	1,22	16,30	0,35	-	1179	11311-01	1356
		180				-	500	1800	795	420	1,25	20,85	0,45	-	1329	11311-02	1528
		200				-	500	2000	815	430	1,25	22,95	0,60	-	1407	11311-03	1618
<b>RÉF. ONI O-NP : 312</b>																	
312	050	140	MB	YY	00	-	500	1400	573	307	1,22	16,30	0,35	-	1089	11312-01	1252
		180				-	500	1800	795	420	1,25	20,85	0,45	-	1241	11312-02	1427
		200				-	500	2000	815	430	1,25	22,95	0,60	-	1317	11312-03	1515

Conforme EN442-1: 2014: radiateurs et convecteurs

\* RAL 9016: pas de supplément de prix 15%

Pour plus de détails sur nos informations produit, voir database: <https://www.installdata.be>

**Pour les émissions calorifiques des autres régimes, voir p. 346 (facteurs de correction)**

**BELGIQUE. Prix en euro (hors TVA)**

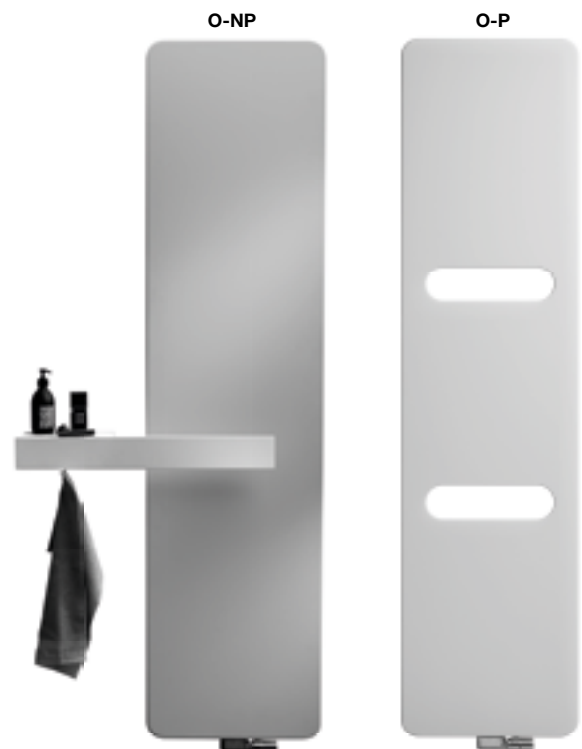

## IRIS-A (HDM-A, HDRM-A)



### IRIS-A

#### Design, puissance et durabilité réunis en un seul modèle compact

Le modèle de base par excellence pour les radiateurs de salle de bains depuis déjà de nombreuses années. L'harmonie parfaite entre le profil vertical en D et les tubes horizontaux crée une structure homogène où tout se marie à merveille. Le radiateur Iris-A garantit en outre un montage sans le moindre problème grâce au raccord central astucieux. Un radiateur qui combine un design à la finition parfaite et un confort supérieur, pour de très longues années.

#### TYPES

- Droit (HDM-A) et cintré (HDRM-A)

#### TUBES

- Horizontaux, ronds Ø 20 mm

#### COLLECTEURS

- Verticaux, profil-D 40 x 32 mm

#### COULEURS

- Couleur standard blanc RAL 9016
- Carte de couleur étendue voir p. 12

#### SPÉCIAL

- Les tubes horizontaux HDRM-A sont légèrement cintrés (10°).

#### FIXATIONS

- Fixations murales dans la couleur du radiateur standard (inclus dans l'emballage du radiateur)
- Kit de montage disponible pour le HDM-A en positionnement libre (voir p. 35), ne convient pas pour les raccords 45 et 54

#### TECHNIQUE

- Brasé (soudures invisibles)
- Couche de base acrylique ATL et poudre d'époxy-polyester
- Pression de service: 10 bars (standard)
- Température de service maximale: 110°C

#### ÉLECTRIQUE (versions disponibles: voir chapitre radiateurs électriques)

- ✓ Radiateur électrique prérempli (voir p. 64)
- ✓ Radiateur mixte (voir p. 94)

#### SCHÉMAS TECHNIQUES

- Voir p. 41

#### RACCORDEMENT

- ✗ Un seul raccordement pour un système monotube
- ✗ Un seul raccordement pour un système bitube
- ✓ Un double raccordement pour un système monotube (raccordement par raccordement central) (voir p. 340)
- ✓ Un double raccordement pour un système bitube (standard) (voir p. 340)
- ✗ Vanne intégrée
- Raccordements: 1/2" (filet intérieur)
- Pour le raccordement par le haut, un tube d'injection spécial est prémonté dans le tube collecteur droit - pour le retour à droite.
- Pour le retour à gauche, le tube d'injection doit être changé manuellement sur le côté gauche.
- Le raccordement par le haut doit être commandé comme radiateur séparé.

#### RACCORDEMENT RECOMMANDÉ (LB)

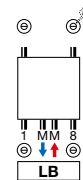

Autres possibilités de raccordement, voir p. 38



n°. d'art. 1182 103 0000 9016

**prix € 157**

Raccords, voir p. 353

#### LIVRÉ GRATUITEMENT



standard, séchoir et étagère pliante chromée



HDM-A

## COMMENT COMMANDER IRIS-A

Délai de livraison 15 - 30 jours ouvrables  
(temps de transport non compris)

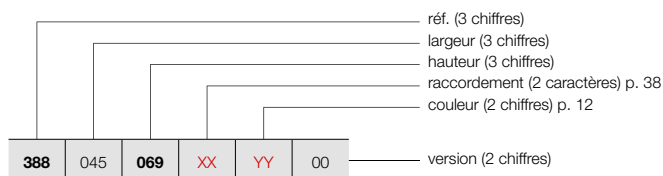

### POSITIONNEMENT LIBRE (HDM-A)

Voir p. 35 pour des accessoires supplémentaires.

### COMMENT COMMANDER RADIATEUR DE STOCK IRIS-A

Délai de livraison 5 jours ouvrables  
(temps de transport non compris)

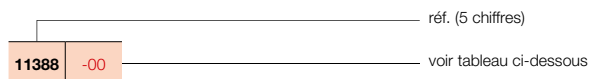

## IRIS-A (HDM-A)



HDM-A

### GRUPE DE TARIF VPG1 - RADIATEURS SALLE DE BAINS

RÉFÉRENCE RADIATEUR SUR MESURE IRIS-A	DONNÉES TECHNIQUES									COULEUR STANDARD		AUTRES COULEURS prix couleur (€)					
	tubes	largeur (L mm)	hauteur (H mm)	75/65/20 (Watt) (φ50K)	55/45/20 (Watt) (φ30K)	facteur n	poids (kg)	contenance (l)	résistance électrique (Watt)	prix RAL 9016 (€)	n°. d'art. abrégé RAL 9016 stock						
<b>RÉF. IRIS-A HDM-A : 388</b>																	
<b>388</b>	045	<b>069</b>	<b>XX</b>	<b>YY</b>	00	18	450	696	335	177	1,23	5,14	3,14	300	<b>427</b>	-	<b>491</b>
						28	450	1104	511	268	1,25	7,84	4,87	500	<b>535</b>	<b>11388-01</b>	<b>615</b>
						34	450	1308	600	314	1,25	9,40	5,90	500	<b>645</b>	<b>11388-02</b>	<b>742</b>
						43	450	1682	764	400	1,25	11,82	7,55	750	<b>708</b>	<b>11388-03</b>	<b>814</b>
						110	130	168									
<b>388</b>	050	<b>069</b>	<b>XX</b>	<b>YY</b>	00	18	500	696	369	195	1,23	5,52	3,38	300	<b>437</b>	<b>11388-04</b>	<b>503</b>
						28	500	1104	563	296	1,25	8,40	5,24	500	<b>553</b>	<b>11388-05</b>	<b>636</b>
						34	500	1308	661	346	1,25	10,11	6,36	750	<b>663</b>	<b>11388-06</b>	<b>762</b>
						43	500	1682	842	440	1,25	12,72	8,13	750	<b>732</b>	<b>11388-07</b>	<b>842</b>
						110	130	168									
<b>388</b>	060	<b>069</b>	<b>XX</b>	<b>YY</b>	00	18	600	696	436	230	1,23	6,27	3,85	500	<b>457</b>	<b>11388-08</b>	<b>526</b>
						28	600	1104	666	349	1,25	9,52	5,99	750	<b>584</b>	<b>11388-09</b>	<b>672</b>
						34	600	1308	782	409	1,26	11,52	7,29	750	<b>696</b>	<b>11388-10</b>	<b>800</b>
						43	600	1682	996	521	1,25	14,51	9,29	1000	<b>773</b>	<b>11388-11</b>	<b>889</b>
						110	130	168	195								
						51	600	1954	1154	606	1,25	17,25	10,90	1250	<b>881</b>	<b>11388-12</b>	<b>1013</b>
<b>388</b>	075	<b>069</b>	<b>XX</b>	<b>YY</b>	00	18	750	696	535	282	1,24	7,41	4,57	500	<b>489</b>	-	<b>562</b>
						28	750	1104	818	429	1,25	11,20	7,08	750	<b>623</b>	-	<b>716</b>
						34	750	1308	960	501	1,26	13,64	8,67	1000	<b>750</b>	<b>11388-13</b>	<b>863</b>
						43	750	1682	1222	639	1,26	17,19	11,02	1250	<b>838</b>	<b>11388-14</b>	<b>964</b>
						110	130	168	195								
						51	750	1954	1417	743	1,25	20,35	12,90	1500	<b>956</b>	<b>11388-15</b>	<b>1099</b>
<b>388</b>	090	<b>069</b>	<b>XX</b>	<b>YY</b>	00	18	900	696	633	334	1,24	8,54	5,28	500	<b>522</b>	-	<b>600</b>
						28	900	1104	967	506	1,25	13,20	8,20	1000	<b>666</b>	-	<b>766</b>
						34	900	1308	1135	592	1,26	15,76	10,06	1250	<b>799</b>	-	<b>919</b>
						43	900	1682	1445	755	1,26	19,88	12,76	1500	<b>904</b>	<b>11388-16</b>	<b>1040</b>
						110	130	168	195								
						51	900	1954	1675	878	1,25	23,44	14,90	1500	<b>1032</b>	<b>11388-17</b>	<b>1187</b>

Conforme EN442-1: 2014: radiateurs et convecteurs

Pour plus de détails sur nos informations produit, voir database: <https://www.installdata.be>  
**Pour les émissions calorifiques des autres régimes, voir p. 346 (facteurs de correction)**  
**BELGIQUE. Prix en euro (hors TVA)**

# IRIS-A (HDRM-A)



HDRM-A

## COMMENT COMMANDER IRIS-A

Délai de livraison 15 - 30 jours ouvrables  
(temps de transport non compris)

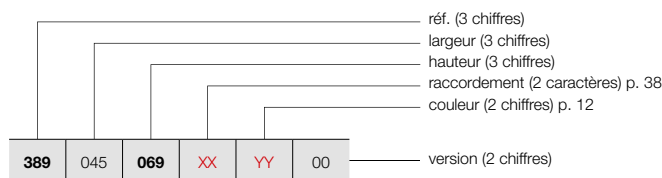

## COMMENT COMMANDER RADIATEUR DE STOCK IRIS-A

Délai de livraison 5 jours ouvrables  
(temps de transport non compris)

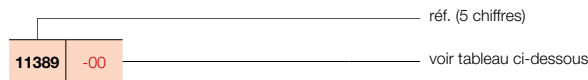

### GRUPE DE TARIF VPG1 - RADIATEURS SALLE DE BAINS

RÉFÉRENCE RADIATEUR SUR MESURE IRIS-A	DONNÉES TECHNIQUES									COULEUR STANDARD		AUTRES COULEURS prix couleur (€)
	tubes	largeur (L mm)	hauteur (H mm)	75/65/20 (Watt) (Φ50K)	55/45/20 (Watt) (Φ30K)	facteur n	poids (kg)	contenance (l)	résistance électrique (Watt)	prix RAL 9016 (€)	n°. d'art. abrégé RAL 9016 stock	
<b>RÉF. IRIS-A HDRM-A : 389</b>												
<b>389</b> 045 <b>069</b> <b>XX</b> <b>YY</b> 00	18	450	696	335	177	1,23	5,14	3,14	300	<b>469</b>	-	<b>539</b>
<b>110</b>	28	450	1104	511	268	1,25	7,84	4,87	500	<b>591</b>	-	<b>680</b>
<b>130</b>	34	450	1308	600	314	1,25	9,40	5,90	500	<b>706</b>	-	<b>812</b>
<b>168</b>	43	450	1682	764	400	1,25	11,82	7,55	750	<b>779</b>	-	<b>896</b>
<b>389</b> 050 <b>069</b> <b>XX</b> <b>YY</b> 00	18	500	696	369	195	1,23	5,52	3,38	300	<b>480</b>	-	<b>552</b>
<b>110</b>	28	500	1104	563	296	1,25	8,40	5,24	500	<b>607</b>	-	<b>698</b>
<b>130</b>	34	500	1308	661	346	1,25	10,11	6,36	750	<b>731</b>	-	<b>841</b>
<b>168</b>	43	500	1682	842	440	1,25	12,72	8,13	750	<b>804</b>	-	<b>925</b>
<b>389</b> 060 <b>069</b> <b>XX</b> <b>YY</b> 00	18	600	696	436	230	1,23	6,27	3,85	500	<b>504</b>	-	<b>580</b>
<b>110</b>	28	600	1104	666	349	1,25	9,52	5,99	750	<b>642</b>	-	<b>738</b>
<b>130</b>	34	600	1308	782	409	1,26	11,52	7,29	750	<b>767</b>	-	<b>882</b>
<b>168</b>	43	600	1682	996	521	1,25	14,51	9,29	1000	<b>850</b>	<b>11389-01</b>	<b>978</b>
<b>195</b>	51	600	1954	1154	606	1,25	17,25	10,90	1250	<b>969</b>	-	<b>1114</b>
<b>389</b> 075 <b>069</b> <b>XX</b> <b>YY</b> 00	18	750	696	535	282	1,24	7,41	4,57	500	<b>538</b>	-	<b>619</b>
<b>110</b>	28	750	1104	818	429	1,25	11,20	7,08	750	<b>687</b>	-	<b>790</b>
<b>130</b>	34	750	1308	960	501	1,26	13,64	8,67	1000	<b>824</b>	-	<b>948</b>
<b>168</b>	43	750	1682	1222	639	1,26	17,19	11,02	1250	<b>921</b>	-	<b>1059</b>
<b>195</b>	51	750	1954	1417	743	1,25	20,35	12,90	1500	<b>1052</b>	-	<b>1210</b>
<b>389</b> 090 <b>069</b> <b>XX</b> <b>YY</b> 00	18	900	696	633	334	1,24	8,54	5,28	500	<b>573</b>	-	<b>659</b>
<b>110</b>	28	900	1104	967	506	1,25	13,20	8,20	1000	<b>733</b>	-	<b>843</b>
<b>130</b>	34	900	1308	1135	592	1,26	15,76	10,06	1250	<b>880</b>	-	<b>1012</b>
<b>168</b>	43	900	1682	1445	755	1,26	19,88	12,76	1500	<b>995</b>	-	<b>1144</b>
<b>195</b>	51	900	1954	1675	878	1,25	23,44	14,90	1500	<b>1133</b>	-	<b>1303</b>

Conforme EN442-1: 2014: radiateurs et convecteurs

Pour plus de détails sur nos informations produit, voir database: <https://www.installdata.be>  
**Pour les émissions calorifiques des autres régimes, voir p. 346 (facteurs de correction)**  
**BELGIQUE. Prix en euro (hors TVA)**

**TYPES**

- Droit (HRM-A)

**TUBES**

- Horizontaux, ronds Ø 20 mm

**COLLECTEURS**

- Verticaux, à l'arrière, ronds Ø 28 mm

**COULEURS**

- Couleur standard blanc RAL 9016
- Carte de couleur étendue voir p. 12

**FIXATIONS**

- Fixations murales dans la couleur du radiateur standard (inclus dans l'emballage du radiateur)

**TECHNIQUE**

- Assemblé automatiquement par des robots en soudure haute fréquence (soudures invisibles)
- Couche de base acrylique ATL et poudre d'époxy-polyester
- Pression de service: 10 bars (standard)
- Température de service maximale: 110°C

**ÉLECTRIQUE** (versions disponibles: voir chapitre radiateurs électriques)

- ✓ Radiateur électrique prérempli (voir p. 66)
- ✓ Radiateur mixte (voir p. 86)

**SCHÉMAS TECHNIQUES**

- Voir p. 41

**RACCORDEMENT**

- ✗ Un seul raccordement pour un système monotube
- ✗ Un seul raccordement pour un système bitube
- ✓ Un double raccordement pour un système monotube (raccordement par raccordement central) (voir p. 340)
- ✓ Un double raccordement pour un système bitube (standard) (voir p. 340)
- ✗ Vanne intégrée
- Raccordements: 1/2" (filet intérieur)
- Pour le raccordement par le haut, un tube d'injection spécial est prémonté dans le tube collecteur droit - pour le retour à droite.
- Pour le retour à gauche, le tube d'injection doit être changé manuellement sur le côté gauche.
- Le raccordement par le haut doit être commandé comme radiateur séparé.



**RACCORDEMENT RECOMMANDÉ (LB)**

**LIVRÉ GRATUITEMENT**

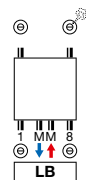

Autres possibilités de raccordement, voir p. 38

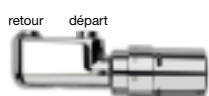

n°. d'art. 1182 103 0000 0099

**prix € 175**

Raccords, voir p. 353

**AGAVE-A**

**Un sèche-serviette élancé et raffiné**

Des tubes d'une grande finesse, formant une structure élégante qui ne manque pas de passionner et de charmer par ses douces rondeurs, encore accentuées par les tubes horizontaux posés sur les collecteurs verticaux. Si le confort de la salle de bains est synonyme d'intimité, l'intimité est synonyme d'Agave-A. Un must absolu, qui contribue largement à l'ambiance agréable que vous êtes en droit d'attendre d'une salle de bains contemporaine.



# AGAVE-A (HRM-A)

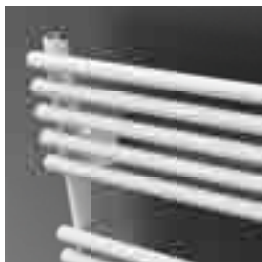

HRM-A

## COMMENT COMMANDER AGAVE-A

Délai de livraison 15 - 30 jours ouvrables  
(temps de transport non compris)

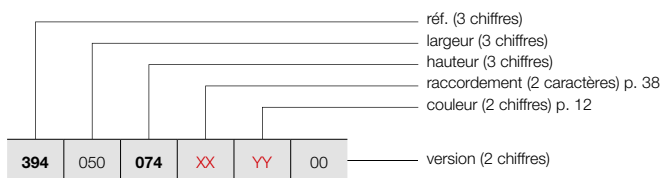

## COMMENT COMMANDER RADIATEUR DE STOCK AGAVE-A

Délai de livraison 5 jours ouvrables  
(temps de transport non compris)

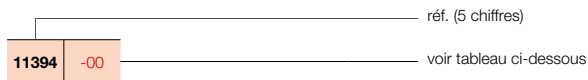

### GRUPE DE TARIF VPG1 - RADIATEURS SALLE DE BAINS

RÉFÉRENCE RADIATEUR SUR MESURE AGAVE-A	DONNÉES TECHNIQUES									COULEUR STANDARD		AUTRES COULEURS
	tubes	largeur (L mm)	hauteur (H mm)	75/65/20 (Watt Ø50K)	55/45/20 (Watt Ø30K)	facteur n	poids (kg)	contenance (l)	résistance électrique (Watt)	prix RAL 9016 (€)	n°. d'art. abrégé RAL 9016 stock	
<b>RÉF. AGAVE-A HRM-A : 394</b>												
394 050 074 XX YY 00 117 150 179	20	500	742	434	235	1,19	7,40	3,10	500	526	-	605
	29	500	1171	638	345	1,19	11,50	4,90	500	644	11394-01	741
	37	500	1501	789	426	1,19	15,10	6,40	750	855	-	983
	44	500	1798	921	493	1,21	17,80	7,50	1000	1014	11394-02	1166
394 060 074 XX YY 00 117 150 179	20	600	742	519	279	1,20	8,60	3,60	500	555	-	638
	29	600	1171	763	411	1,20	13,30	5,60	750	686	11394-03	789
	37	600	1501	943	508	1,20	17,50	7,40	1000	916	-	1053
	44	600	1798	1102	591	1,21	20,60	8,70	1250	1086	11394-04	1249
394 075 074 XX YY 00 117 150 179	20	750	742	646	344	1,22	10,30	4,30	500	596	-	685
	29	750	1171	950	508	1,21	16,00	6,70	1000	740	-	851
	37	750	1501	1175	630	1,21	21,00	8,90	1250	999	-	1149
	44	750	1798	1372	738	1,20	24,70	10,40	1250	1166	11394-05	1341
394 090 074 XX YY 00 117 150 179	20	900	742	773	408	1,24	12,00	5,10	500	606	-	697
	29	900	1171	1137	604	1,23	18,70	7,90	1250	757	-	871
	37	900	1501	1405	749	1,22	24,60	10,30	1500	1032	-	1187
	44	900	1798	1641	886	1,19	28,80	12,10	1500	1204	-	1385

Conforme EN442-1: 2014: radiateurs et convecteurs

Pour plus de détails sur nos informations produit, voir database: <https://www.installdata.be>  
**Pour les émissions calorifiques des autres régimes, voir p. 346 (facteurs de correction)**  
**BELGIQUE. Prix en euro (hors TVA)**



**TYPES**

- HF-A: une série de tubes

**TUBES**

- Horizontaux, ovales-aplatis 57,5 x 10 mm

**COLLECTEURS**

- Verticaux, à l'arrière, ronds Ø 28 mm

**COULEURS**

- Couleur standard blanc RAL 9016
- Carte de couleur étendue voir p. 12

**FIXATIONS**

- Fixations murales dans la couleur du radiateur standard (inclus dans l'emballage du radiateur)

**TECHNIQUE**

- Assemblé automatiquement par des robots en soudure haute fréquence (soudures invisibles)
- Couche de base acrylique ATL et poudre d'époxy-polyester
- Pression de service: 4 bars (standard)
- Température de service maximale: 110°C

**ÉLECTRIQUE** (versions disponibles: voir chapitre radiateurs électriques)

- ✓ Radiateur électrique prérempli (voir p. 68)
- ✓ Radiateur mixte (voir p. 95)

**SCHÉMAS TECHNIQUES**

- Voir p. 42

**RACCORDEMENT**

- ✗ Un seul raccordement pour un système monotube
- ✗ Un seul raccordement pour un système bitube
- ✓ Un double raccordement pour un système monotube (raccordement par raccordement central) (voir p. 340)
- ✓ Un double raccordement pour un système bitube (standard) (voir p. 340)
- ✗ Vanne intégrée
- Raccordements: 1/2" (filet intérieur)
- Pour le raccordement par le haut, un tube d'injection spécial est prémonté dans le tube collecteur droit - pour le retour à droite.
- Pour le retour à gauche, le tube d'injection doit être changé manuellement sur le côté gauche.
- Le raccordement par le haut doit être commandé comme radiateur séparé.



**RACCORDEMENT RECOMMANDÉ (LB)**

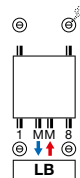

Autres possibilités de raccordement, voir p. 38

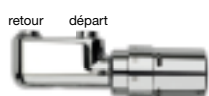

n°. d'art. 1182 103 0000 0099

**prix € 175**

Raccords, voir p. 353

**ASTER-A**

**Minimalisme au service d'un confort maximal**

Le radiateur Aster-A confère une nouvelle dimension au minimalisme grâce à son look contemporain aux lignes épurées et à son émission calorifique rapide et contrôlée, qui crée d'emblée une sensation de sérénité et de bien-être dans la salle de bains.





**TYPES**

- HF-S R (2 collecteurs à droite)
- HF-S L (2 collecteurs à gauche)

**TUBES**

- Horizontaux, ovales-aplatis 57,5 x 10 mm

**COLLECTEURS**

- Verticaux, à l'arrière, ronds Ø 28 mm

**COULEURS**

- Couleur standard blanc RAL 9016
- Carte de couleur étendue voir p. 12

**FIXATIONS**

- Fixations murales standard dans la couleur du radiateur

**TECHNIQUE**

- Assemblé automatiquement par des robots en soudure haute fréquence (soudures invisibles)
- Couche de base acrylique KTL et poudre d'époxy-polyester
- Pression de service: 4 bars (standard)
- Température de service maximale: 110°C

**ÉLECTRIQUE** (versions disponibles: voir chapitre radiateurs électriques)

- ✓ Radiateur électrique prérempli (voir p. 70)
- ✓ Radiateur mixte (voir p. 86)

**SCHÉMAS TECHNIQUES**

- Voir p. 42

**RACCORDEMENT**

- ✗ Un seul raccordement pour un système monotube
- ✗ Un seul raccordement pour un système bitube
- ✓ Un double raccordement pour un système monotube (raccordement par raccordement central) (voir p. 340)
- ✓ Un double raccordement pour un système bitube (standard) (voir p. 340)
- ✗ Vanne intégrée
- Raccordements: 1/2" (filet intérieur)



**RACCORDEMENT (18)**

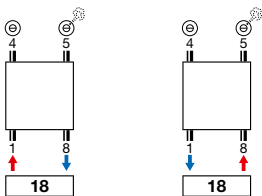

n°. d'art. 1182001 0000 9016  
**prix € 126**  
 Raccords, voir p. 353



n°. d'art. 11911630102  
**prix € 44**



n°. d'art. 11911631102  
**prix € 60**

**ASTER HF-S**

**Ouvert sur le côté, avec des tubes aplatis**

Le design asymétrique et les tubes de chauffage aplatis sont caractéristiques du Aster HF-S. L'ouverture sur le côté du radiateur permet de glisser facilement ses serviettes. Le radiateur design est disponible en version gauche ou droite.



## ASTER HF-S (HF-S R, HF-S L)

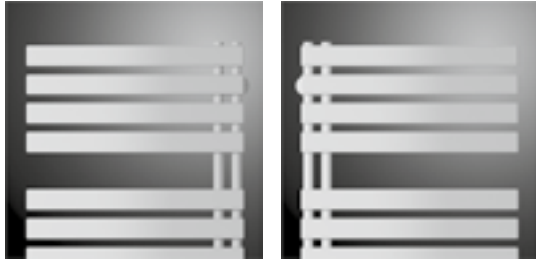

HF-S R

HF-S L

### COMMENT COMMANDER ASTER HF-S

Délai de livraison 15 - 30 jours ouvrables  
(temps de transport non compris)

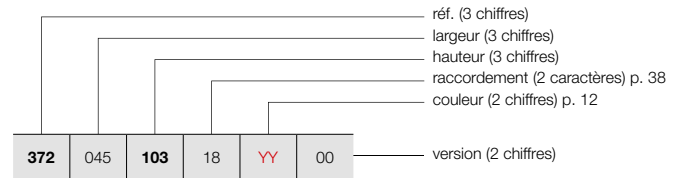

### COMMENT COMMANDER RADIATEUR DE STOCK ASTER HF-S

Délai de livraison 5 jours ouvrables  
(temps de transport non compris)

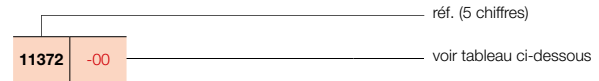

### GRUPE DE TARIF: VPG1 - RADIATEURS SALLE DE BAINS

RÉFÉRENCE RADIATEUR SUR MESURE ASTER HF-S	DONNÉES TECHNIQUES									COULEUR STANDARD		AUTRES COULEURS			
	tubes	largeur (L mm)	hauteur (H mm)	75/65/20 (Watt) (Φ50K)	55/45/20 (Watt) (Φ30K)	facteur n	poids (kg)	contenance (l)	résistance électrique (Watt)	prix RAL 9016 (€)	n°. d'art. abrégé RAL 9016 stock		prix couleur (€)		
<b>RÉF. ASTER HF-S R : 372</b>															
<b>372</b>   045   <b>103</b> <b>143</b> <b>183</b>	18	YY	00	12	450	1039	416	217	1,27	10,10	2,90	500	<b>659</b>	-	<b>758</b>
				16	450	1436	552	289	1,27	13,40	4,00	500	<b>784</b>	-	<b>902</b>
				20	450	1834	687	355	1,29	16,90	5,10	750	<b>909</b>	<b>11372-01</b>	<b>1045</b>
<b>372</b>   060   <b>103</b> <b>143</b> <b>183</b>	18	YY	00	12	600	1039	520	268	1,30	12,90	3,80	500	<b>697</b>	-	<b>802</b>
				16	600	1436	682	351	1,30	17,30	4,80	750	<b>832</b>	-	<b>957</b>
				20	600	1834	844	434	1,30	21,80	6,20	1000	<b>967</b>	<b>11372-02</b>	<b>1112</b>
<b>RÉF. ASTER HF-S L : 373</b>															
<b>373</b>   045   <b>103</b> <b>143</b> <b>183</b>	18	YY	00	12	450	1039	416	217	1,27	10,10	2,90	500	<b>659</b>	-	<b>758</b>
				16	450	1436	552	289	1,27	13,40	4,00	500	<b>784</b>	-	<b>902</b>
				20	450	1834	687	355	1,29	16,90	5,10	750	<b>909</b>	<b>11373-01</b>	<b>1045</b>
<b>373</b>   060   <b>103</b> <b>143</b> <b>183</b>	18	YY	00	12	600	1039	520	268	1,30	12,90	3,80	500	<b>697</b>	-	<b>802</b>
				16	600	1436	682	351	1,30	17,30	4,80	750	<b>832</b>	-	<b>957</b>
				20	600	1834	844	434	1,30	21,80	6,20	1000	<b>967</b>	<b>11373-02</b>	<b>1112</b>

Conforme EN442-1: 2014: radiateurs et convecteurs

Pour plus de détails sur nos informations produit, voir database: <https://www.installdata.be>  
**Pour les émissions calorifiques des autres régimes, voir p. 346 (facteurs de correction)**  
**BELGIQUE. Prix en euro (hors TVA)**

**TUBES**

- Horizontaux, carrés 25 x 25 mm

**COLLECTEURS**

- Verticaux, ronds Ø 35 mm

**COULEURS**

- Couleur standard blanc RAL 9016
- Carte de couleur étendue voir p. 12

**FIXATIONS**

- Fixations murales en couleur RAL 9016 standard. Aussi possible en option en couleur RAL 7016 (voir p. 35).

**TECHNIQUE**

- Assemblé automatiquement par des robots en soudure haute fréquence (soudures invisibles)
- Couche de base acrylique KTL et poudre d'époxy-polyester
- Pression de service: 10 bars (standard)
- Température de service maximale: 110°C

**ÉLECTRIQUE** (versions disponibles: voir chapitre radiateurs électriques)

- ✓ Radiateur électrique prérempli (voir p. 72)
- ✓ Radiateur mixte (voir p. 86)

**SCHÉMAS TECHNIQUES**

- Voir p. 43

**RACCORDEMENT**

- ✗ Un seul raccordement pour un système monotube
- ✗ Un seul raccordement pour un système bitube
- ✓ Un double raccordement pour un système monotube (raccordement par raccordement central) (voir p. 340)
- ✓ Un double raccordement pour un système bitube (standard) (voir p. 340)
- ✗ Vanne intégrée
- Raccordements: 1/2" (filet intérieur)
- En cas d'un raccordement en haut un tube d'injection doit être commandé séparément, et doit être monté dans le retour, voir p. 342.



**RACCORDEMENT RECOMMANDÉ (LB)**

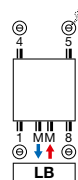

Autres possibilités de raccordement, voir p. 38

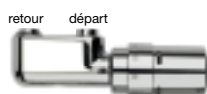

n°. d'art. 1182 103 0000 0099

**prix € 175**

Raccords, voir p. 353

**RECOMMANDÉ POUR LA SALLE DE BAINS ET LA CUISINE EN OPTION**



porte-serviettes droit (chromé)

n°. d'art. voir p. 36

**prix € 184**

Autres accessoires, voir p. 36

**CARRÉ SALLE DE BAINS**

**Chic et graphique**

Loi des standards classiques, le modèle de salle de bains Carré Bain CB revendique en beauté, sa différence. Rythmé par un élégant jeu de tubes horizontaux, aux profils droits et carrés, ce modèle graphique a infiniment de caractère et apportera une touche incontestable de modernité. Ingénieux, le faible espace laissé entre chaque tube, concourt à la modernité graphique de ce modèle ultra performant, aux lignes épurées.



## CARRÉ SALLE DE BAINS (CB)



CB

### COMMENT COMMANDER CARRÉ SALLE DE BAINS

Délai de livraison 15 - 30 jours ouvrables  
(temps de transport non compris)

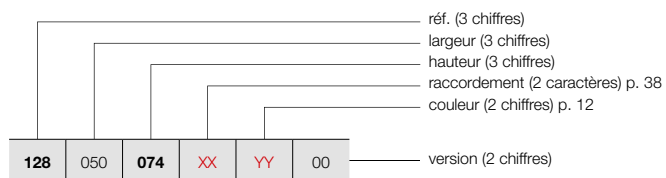

### COMMENT COMMANDER RADIATEUR DE STOCK CARRÉ SALLE DE BAINS

Délai de livraison 5 jours ouvrables  
(temps de transport non compris)

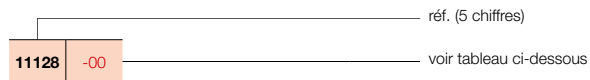

### GRUPE DE TARIF: VPG1 - RADIATEURS SALLE DE BAINS

RÉFÉRENCE RADIATEUR SUR MESURE CARRÉ SALLE DE BAINS	DONNÉES TECHNIQUES									COULEUR STANDARD		AUTRES COULEURS	
	tubes	largeur (L mm)	hauteur (H mm)	75/65/20 (Watt) (Φ50K)	55/45/20 (Watt) (Φ30K)	facteur n	poids (kg)	contenance (l)	résistance électrique (Watt)	prix RAL 9016 (€)	n°. d'art. abrégé RAL 9016 stock	prix couleur (€)	
<b>RÉF. CARRÉ SALLE DE BAINS CB : 128</b>													
<b>128</b>	050	<b>074</b>	<b>XX</b>	<b>YY</b>	00								
		21	500	745	438	235	1,22	12,80	6,20	500	<b>644</b>	-	<b>741</b>
		40	500	1375	747	399	1,23	22,95	11,80	750	<b>978</b>	<b>11128-12</b>	<b>1125</b>
		50	500	1735	925	493	1,23	29,00	14,80	1000	<b>1160</b>	-	<b>1334</b>
<b>128</b>	060	<b>074</b>	<b>XX</b>	<b>YY</b>	00								
		21	600	745	521	278	1,23	14,35	7,30	500	<b>675</b>	-	<b>776</b>
		40	600	1375	886	473	1,23	27,35	13,90	1000	<b>1030</b>	-	<b>1185</b>
		50	600	1735	1089	581	1,23	33,35	17,20	1250	<b>1216</b>	<b>11128-24</b>	<b>1398</b>

Conforme EN442-1: 2014: radiateurs et convecteurs

Pour plus de détails sur nos informations produit, voir database: <https://www.installdata.be>  
**Pour les émissions calorifiques des autres régimes, voir p. 346 (facteurs de correction)**  
**BELGIQUE. Prix en euro (hors TVA)**

**TUBES**

- AB: Horizontaux, rectangulaires 45 x 20 mm

**COULEURS**

- Couleur standard blanc RAL 9016
- Carte de couleur étendue voir p. 12

**SPÉCIAL**

- L' Arche est couronné avec le Design Plus Award 2005, le Red Dot Product Design Award 2006, le Silver Award Designpreis Deutschland 2006 et nominé pour le Henry van de Velde 2005.
- Radiateur avec interlignes

**FIXATIONS**

- Fixations murales standard (télescopique)

**TECHNIQUE**

- Couche de base acrylique KTL et poudre d'époxy-polyester
- Pression de service: 4 bars (standard)
- Température de service maximale: 110°C

**ÉLECTRIQUE**

- ✗ Radiateur électrique prérempli
- ✗ Radiateur mixte

**SCHÉMAS TECHNIQUES**

- Voir p. 43

**RACCORDEMENT**

- ✗ Un seul raccordement pour un système monotube
- ✗ Un seul raccordement pour un système bitube
- ✓ Un double raccordement pour un système monotube (raccordement par raccordement central) (voir p. 340)
- ✓ Un double raccordement pour un système bitube (standard) (voir p. 340)
- ✗ Vanne intégrée
- Raccordements: 1/2" (filet intérieur)



**RACCORDEMENT RECOMMANDÉ (LB)**

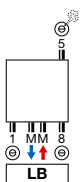

Autres possibilités de raccordement, voir p. 38

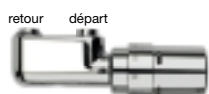

n°. d'art. 1182 103 0000 0099

**prix € 175**

Raccords, voir p. 353

**RECOMMANDÉ POUR LA SALLE DE BAINS ET LA CUISINE EN OPTION**



patère (chromé)  
n°. d'art. voir p. 36  
**prix € 87**

Autres accessoires, voir p. 36

**ARCHE SALLE DE BAINS**

**Le sèche-serviette multi-récompensé**

Un exemple classique de design astucieux, pratique et facile à monter grâce au raccord central ingénieux, qui allie les formes et l'efficacité de façon unique. Le caractère reposant, aux lignes épurées, renforce la sensation de bien-être. L'émission calorifique sur mesure, les accessoires mûrement réfléchis et le bon rapport à basses températures sont autant de garanties d'un investissement durable offrant un rendement permanent.



# ARCHE SALLE DE BAINS (AB)



AB

## COMMENT COMMANDER ARCHE SALLE DE BAINS

Délai de livraison 15 - 30 jours ouvrables  
(temps de transport non compris)

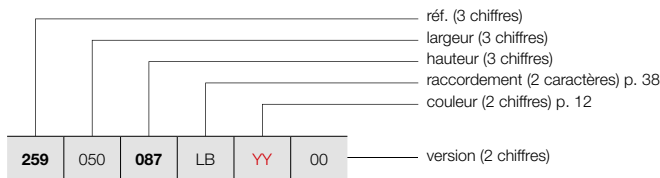

## COMMENT COMMANDER RADIATEUR DE STOCK ARCHE SALLE DE BAINS

Délai de livraison 5 jours ouvrables  
(temps de transport non compris)

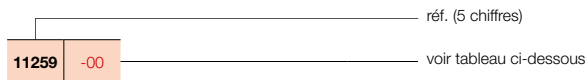

### GRUPE DE TARIF: VPG1 - RADIATEURS SALLE DE BAINS

RÉFÉRENCE RADIATEUR SUR MESURE ARCHE SALLE DE BAINS	DONNÉES TECHNIQUES									COULEUR STANDARD		AUTRES COULEURS
	tubes	largeur (L mm)	hauteur (H mm)	75/65/20 (Watt) (Φ50K)	55/45/20 (Watt) (Φ30K)	facteur n	poids (kg)	contenance (l)	résistance électrique (Watt)	prix RAL 9016 (€)	n°. d'art. abrégé RAL 9016 stock	prix couleur (€)
<b>RÉF. ARCHE SALLE DE BAINS AB : 259</b>												
<b>259</b> 050 <b>087</b> LB <b>YY</b> 00	16	500	870	502	264	1,26	12,20	6,55	-	<b>723</b>	-	<b>831</b>
	28	500	1470	805	419	1,28	20,65	11,45	-	<b>1025</b>	<b>11259-04</b>	<b>1179</b>
	36	500	1870	1022	531	1,28	25,65	14,15	-	<b>1193</b>	<b>11259-02</b>	<b>1372</b>
<b>259</b> 060 <b>087</b> LB <b>YY</b> 00	16	600	870	588	311	1,25	14,10	7,58	-	<b>753</b>	-	<b>866</b>
	28	600	1470	942	487	1,29	24,03	13,35	-	<b>1072</b>	<b>11259-05</b>	<b>1233</b>
	36	600	1870	1197	622	1,28	29,93	17,05	-	<b>1245</b>	<b>11259-03</b>	<b>1432</b>
<b>259</b> 070 <b>087</b> LB <b>YY</b> 00	16	700	870	672	357	1,24	16,00	8,60	-	<b>769</b>	-	<b>884</b>
	28	700	1470	1077	557	1,29	27,40	15,25	-	<b>1093</b>	-	<b>1257</b>
	36	700	1870	1368	711	1,28	34,20	19,95	-	<b>1268</b>	-	<b>1458</b>

Conforme EN442-1: 2014: radiateurs et convecteurs

Pour plus de détails sur nos informations produit, voir database: <https://www.installdata.be>  
**Pour les émissions calorifiques des autres régimes, voir p. 346 (facteurs de correction)**  
**BELGIQUE. Prix en euro (hors TVA)**



**TUBES**

- Horizontaux, rectangulaires 45 x 20 mm

**COLLECTEURS**

- Verticaux, à l'arrière, ronds Ø 35 mm

**COULEURS**

- Couleur standard blanc RAL 9016
- Carte de couleur étendue voir p. 12

**FIXATIONS**

- Fixations murales en couleur RAL 9016 standard. Aussi possible en option en couleur RAL 7016 (voir p. 35).

**TECHNIQUE**

- Soudé au laser (soudures invisibles)
- Couche de base acrylique KTL et poudre d'époxy-polyester
- Pression de service: 4 bars (standard)
- Température de service maximale: 110°C

**ÉLECTRIQUE** (versions disponibles: voir chapitre radiateurs électriques)

- ✓ Radiateur électrique prérempli (voir p. 74)
- ✓ Radiateur mixte (voir p. 86)

**SCHÉMAS TECHNIQUES**

- Voir p. 44

**RACCORDEMENT**

- ✗ Un seul raccordement pour un système monotube
- ✗ Un seul raccordement pour un système bitube
- ✓ Un double raccordement pour un système monotube (raccordement par raccordement central) (voir p. 340)
- ✓ Un double raccordement pour un système bitube (standard) (voir p. 340)
- ✗ Vanne intégrée
- Raccordements: 1/2" (filet intérieur)
- En cas d'un raccordement en haut un tube d'injection doit être commandé séparément, et doit être monté dans le retour, voir p. 342.



**RACCORDEMENT RECOMMANDÉ (LB)**

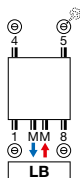

Autres possibilités de raccordement, voir p. 38

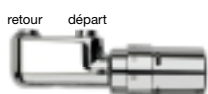

n°. d'art. 1182 103 0000 0099

**prix € 175**

Raccords, voir p. 353

**RECOMMANDÉ POUR LA SALLE DE BAINS ET LA CUISINE EN OPTION**



porte-serviettes droit (chromé)

n°. d'art. voir p. 36

**prix € 184**

Autres accessoires, voir p. 36

**ZANA SALLE DE BAINS**

**La chaleur dans sa forme la plus pure**

Le radiateur Zana Salle de bains est un concept qui allie la tradition et les tendances dans un design exceptionnellement pur. Une solution de confort qui s'exprime parfaitement à tous égards grâce au raccord central intégré particulièrement pratique. La structure transparente et intemporelle et le design aux lignes épurées font du radiateur Zana Salle de bains un objet très recherché, dans les petites salles de bains aussi.



# ZANA SALLE DE BAINS (ZBD)



ZBD

## COMMENT COMMANDER ZANA SALLE DE BAINS

Délai de livraison 15 - 30 jours ouvrables  
(temps de transport non compris)

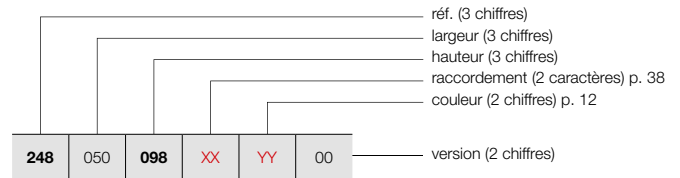

### GRUPE DE TARIF: VPG1 - RADIATEURS SALLE DE BAINS

RÉFÉRENCE RADIATEUR SUR MESURE ZANA SALLE DE BAINS	DONNÉES TECHNIQUES									COULEUR STANDARD	AUTRES COULEURS					
	tubes	largeur (L mm)	hauteur (H mm)	75/65/20 (Watt) (Φ50K)	55/45/20 (Watt) (Φ30K)	facteur n	poids (kg)	contenance (l)	résistance électrique (Watt)	prix RAL 9016 (€)	prix couleur (€)					
<b>RÉF. ZANA SALLE DE BAINS ZBD : 248</b>																
<b>248</b>	050	<b>098</b>	<b>XX</b>	<b>YY</b>	00	21	500	984	658	360	1,18	19,35	8,80	500	<b>841</b>	<b>967</b>
		<b>150</b>				32	500	1504	976	531	1,19	29,45	12,35	1000	<b>1228</b>	<b>1412</b>
		<b>182</b>				40	500	1824	1189	647	1,19	35,67	14,53	1250	<b>1515</b>	<b>1742</b>
<b>248</b>	060	<b>098</b>	<b>XX</b>	<b>YY</b>	00	21	600	984	788	436	1,16	22,10	10,40	750	<b>883</b>	<b>1015</b>
		<b>150</b>				32	600	1504	1151	633	1,17	33,70	15,80	1250	<b>1293</b>	<b>1487</b>
		<b>182</b>				40	600	1824	1383	757	1,18	40,84	19,12	1500	<b>1606</b>	<b>1847</b>

Conforme EN442-1: 2014: radiateurs et convecteurs

Pour plus de détails sur nos informations produit, voir database: <https://www.installdata.be>  
**Pour les émissions calorifiques des autres régimes, voir p. 346 (facteurs de correction)**  
**BELGIQUE. Prix en euro (hors TVA)**

# RADIATEURS SALLE DE BAINS FIXATIONS / POSITIONNEMENT LIBRE EN OPTION

GRUPE DE TARIF: VPG10 - ACC.

FIXATIONS		COULEUR	N°. D'ART.	€
<b>CB / ZBD</b>				
INSTALLATION MURALE	4 fixations	RAL 7016	1187 007 0000 7016	<b>39</b>
POSITIONNEMENT LIBRE		COULEUR	N°. D'ART.	€
<b>HDM-A</b>				
KIT DE MONTAGE		RAL 9016	11810410000	<b>86</b>
		COULEUR	11810410000C	<b>99</b>

BELGIQUE. Prix en euro (hors TVA)

# RADIATEURS SALLE DE BAINS ACCESSOIRES

EN OPTION

GRUPE DE TARIF: VPG10B - PORTE-SERVIETTES

ACCESSOIRES	LARGEUR DU PORTE-SERVIETTES	COULEUR	N°. D'ART.	€
<b>O-NP</b>				
PORTE-SERVIETTES MULTI+ DROIT	600 mm	S600	1183 734 0000 0600	<b>198</b>
	600 mm	RAL 9005 <sup>■</sup>	1183 734 0000 9005	<b>198</b>
<ul style="list-style-type: none"> <li>h = 70 mm; b = 600 mm (b tablette = 194 mm); e = 176 mm; c = 170 mm;</li> <li>Montage au mur, à droite du radiateur.</li> </ul>				
<b>O-NP</b>				
PORTE-SERVIETTES MULTI+ GAUCHE	600 mm	S600	1183 735 0000 0600	<b>198</b>
	600 mm	RAL 9005 <sup>■</sup>	1183 735 0000 9005	<b>198</b>
<ul style="list-style-type: none"> <li>h = 70 mm; b = 600 mm (b tablette = 194 mm); e = 176 mm; c = 170 mm;</li> <li>Montage au mur, à gauche du radiateur.</li> </ul>				
<b>O-P / O-NP</b>				
PORTE-SERVIETTES	372 mm	CHROMÉ	1183 274 0000 0099	<b>160</b>
	372 mm	S600	1183 274 0000 0600	<b>160</b>
	372 mm	RAL 9005 <sup>■</sup>	1183 274 0000 9005	<b>160</b>
<ul style="list-style-type: none"> <li>h = 55 mm; b = 372 mm; d = 56 mm; a = 50 mm;</li> </ul>				
<b>HDM-A / HDRM-A / HRM-A</b>				
SÉCHOIR ET ÉTAGÈRE PLIANTE		CHROMÉ	1183 002 0000 0099	<b>132</b>
<ul style="list-style-type: none"> <li>Standard inclus pour le Iris-A, Agave-A.</li> <li>380 x 158 mm</li> </ul>				
<b>CB</b>				
PATÈRE CARRÉ		CHROMÉ	1183 500 0000 0099	<b>66</b>
<ul style="list-style-type: none"> <li>h = 24 mm; b = 24 mm; d = 65 mm</li> </ul>				
<b>CB</b>				
PORTE-SERVIETTES DROIT		CHROMÉ	1183 207 0000 0099	<b>184</b>
<ul style="list-style-type: none"> <li>h = 24 mm; b = 720 mm (facile à raccourcir); d = 66 mm; a = 48 mm</li> </ul>				
<b>AB / ZBD</b>				
PATÈRE		CHROMÉ	1183 410 0000 0099	<b>87</b>
<ul style="list-style-type: none"> <li>h = 70 mm; b = 70 mm; d = 59 mm; a = 51 mm;</li> </ul>				
<b>ZBD</b>				
PORTE-SERVIETTES DROIT		CHROMÉ	1183 228 0000 0099	<b>184</b>
<ul style="list-style-type: none"> <li>h = 22 mm; b = 720 mm (facile à raccourcir); d = 75 mm; a = 56 mm</li> </ul>				

■ noir texturé  
■ noir mat



Instructions de montage accessoires: voir [www.vasco.eu](http://www.vasco.eu)  
BELGIQUE. Prix en euro (hors TVA)

d = distance entre face avant de l'accessoire et face avant du radiateur  
e = distance entre face avant de l'accessoire jusqu'au mur  
c = distance entre mur jusqu'à l'arrière porte-serviette  
a = distance entre l'accessoire jusqu'au radiateur

Articles en stock.

**RADIATEURS SALLE DE BAINS ACCESSOIRES**  
EN OPTION

GRUPE DE TARIF: VPG10 - ACC.

ACCESSOIRES		COULEUR	N°. D'ART.	€
TÊTE THERMOSTATIQUE		<b>HF-S R / HF-S L</b>		
		BLANC	11911630102	<b>44</b>
TÊTE THERMOSTATIQUE		<b>HF-S R / HF-S L</b>		
		CHROMÉ	11911631102	<b>60</b>

BELGIQUE. Prix en euro (hors TVA)

# RADIATEURS SALLE DE BAINS RACCORDEMENTS

**INEO:** I-R / I-L  
**ONI:** O-P / O-NP

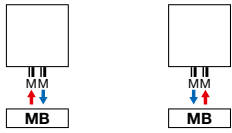

**IRIS-A:** HDM-A / HDRM-A / HDM-BL-MIX-A  
**AGAVE-A:** HRM-A  
**ASTER-A:** HF-A / HF-BL-MIX-A

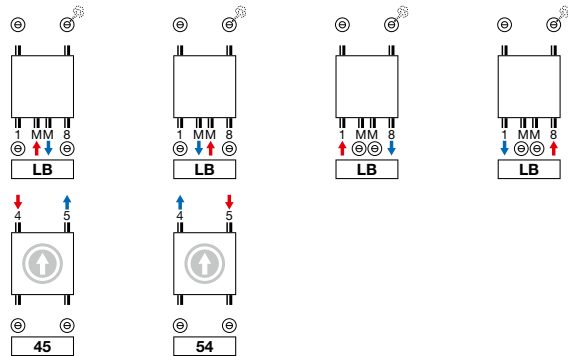

ⓘ Le raccordement par le haut doit être commandé comme radiateur séparé (hauteur du radiateur = hauteur + 9 mm)

**ASTER HF-S:** HF-S R / HF-S L

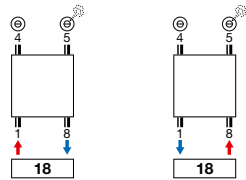

**CARRÉ SALLE DE BAINS: CB (STOCK) / CB (NON-STOCK)**

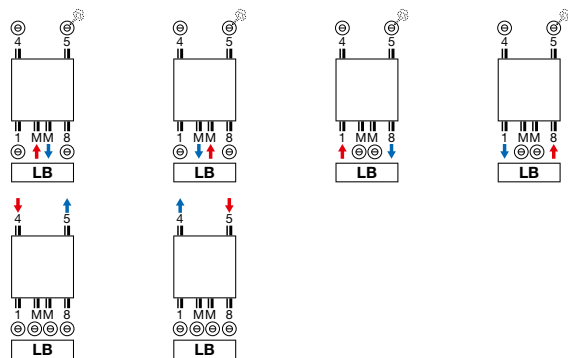

**CARRÉ SALLE DE BAINS: CB (NON-STOCK)**

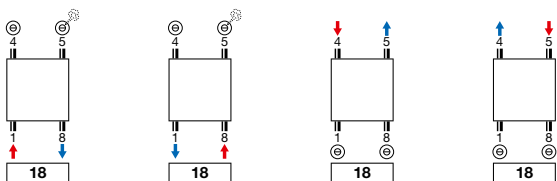

**ARCHE SALLE DE BAINS: AB**

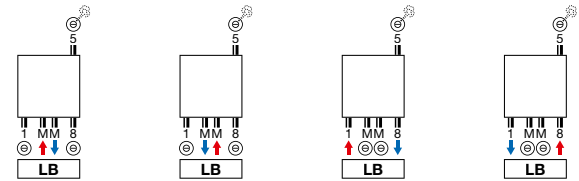

**ZANA SALLE DE BAINS: ZBD**

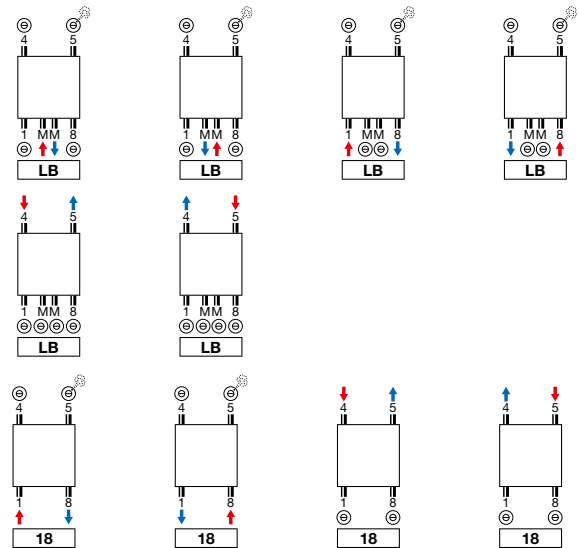

**Attention:** le raccordement du radiateur est seulement possible comme indiqué par les icônes de raccordement. Pour toute autre méthode de raccordement, nous déclinons toute responsabilité.

INEO (I-R)

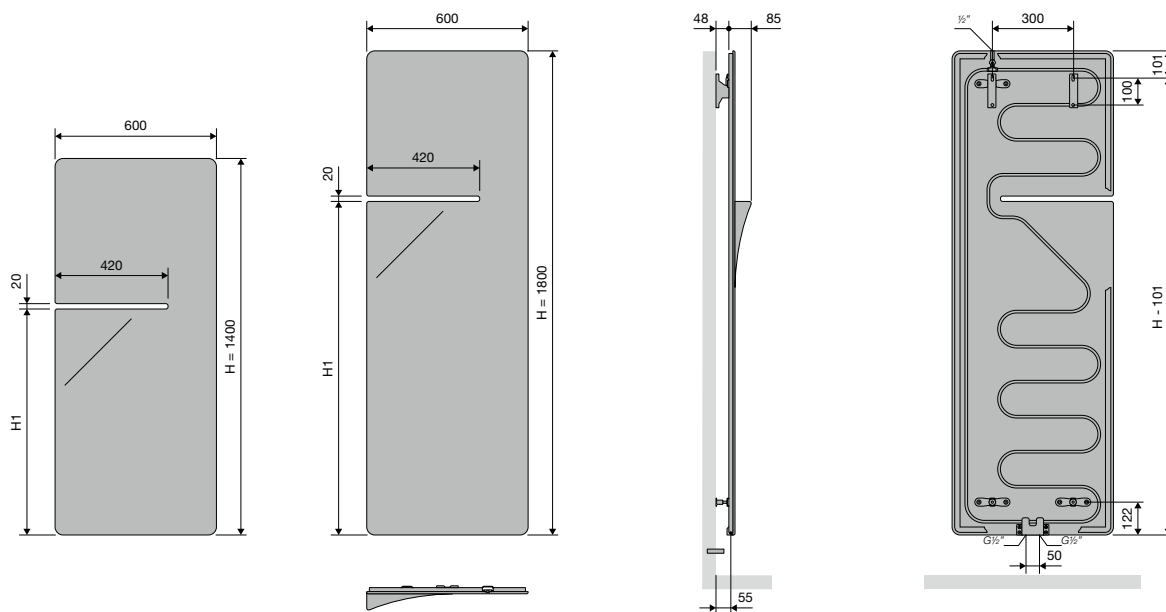

**NOU  
VEAU**

	<b>I-R</b>
Pas entre les raccords	50
Pas entre les fixations	L-300

INEO (I-L)

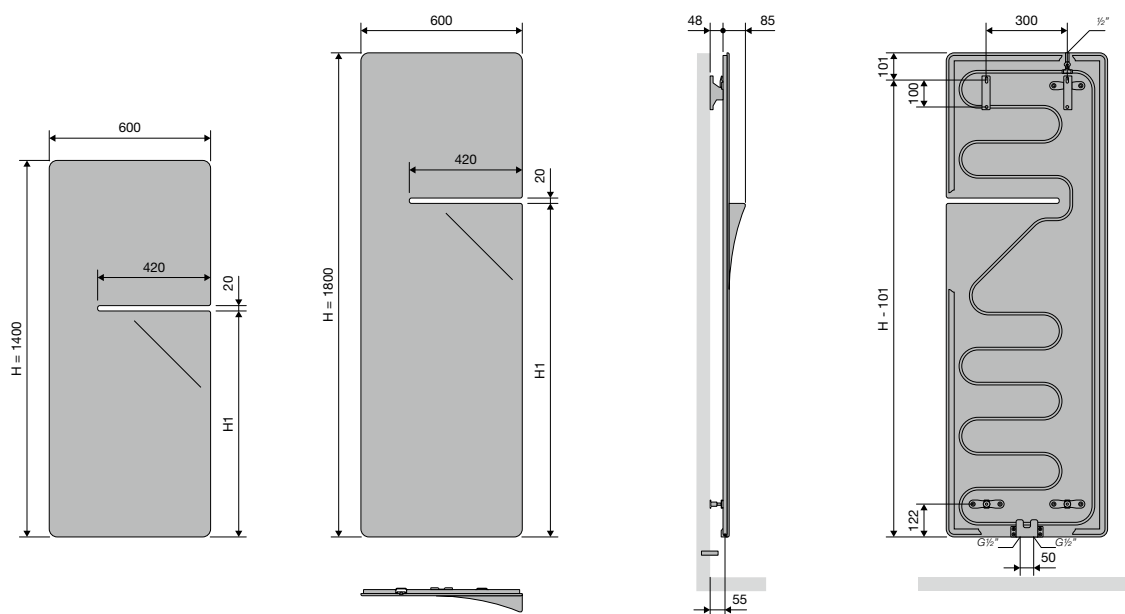

**NOU  
VEAU**

	<b>I-L</b>
Pas entre les raccords	50
Pas entre les fixations	L-300

# RADIATEURS SALLE DE BAINS SCHEMAS TECHNIQUES

## ONI (O-P)

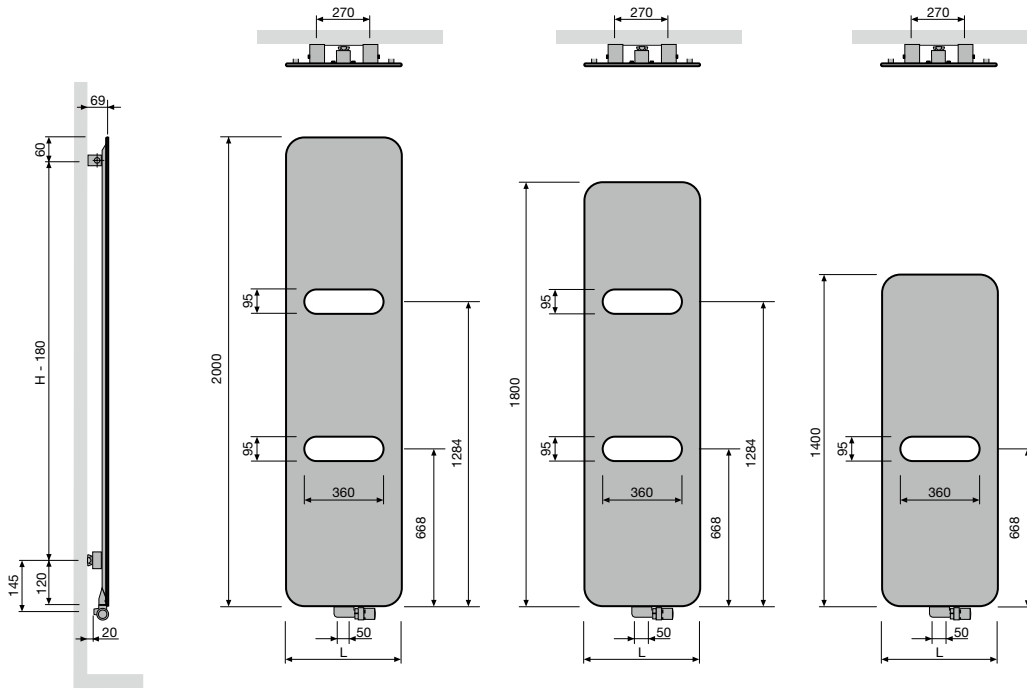

	<b>O-P</b>
Pas entre les raccords	50
Pas entre les fixations	L=270 H=180

## ONI (O-NP)

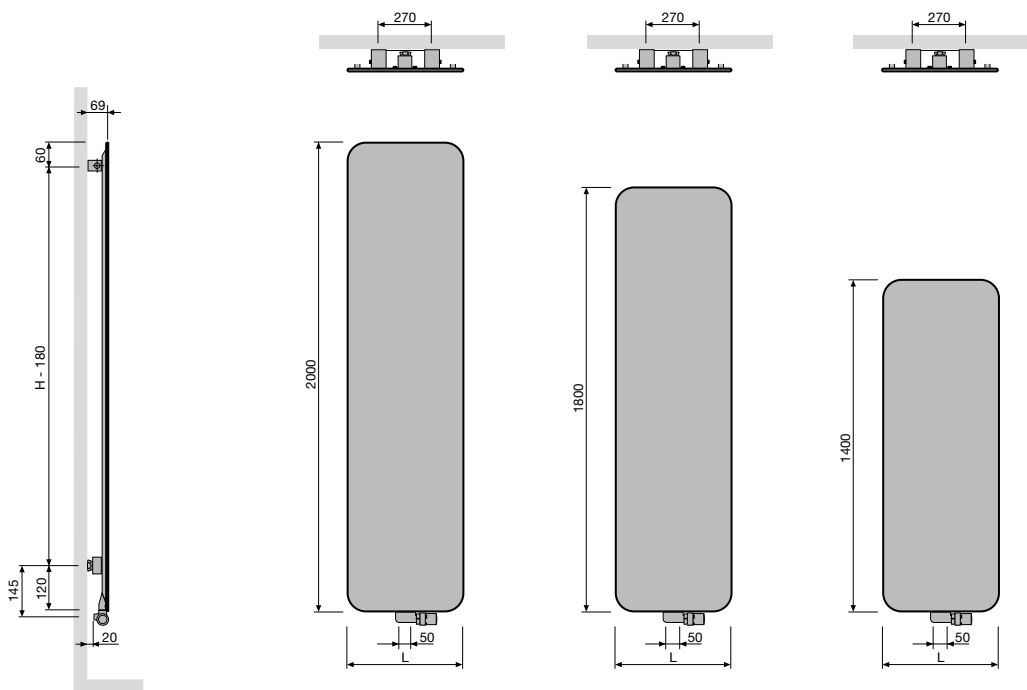

	<b>O-NP</b>
Pas entre les raccords	50
Pas entre les fixations	L=270 H=180



**IRIS-A (HDM-A, HDRM-A)**

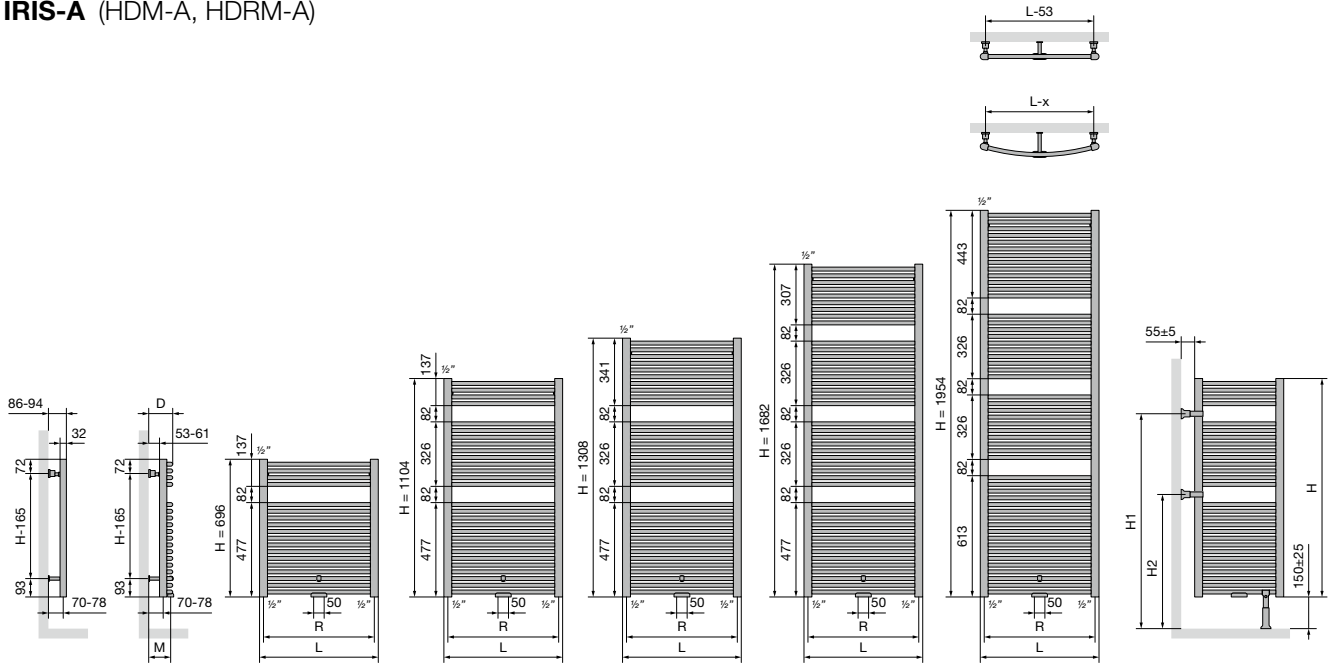

	<b>HDM-A</b>				
Largeur (L)	450	500	600	750	900
Pas entre les raccords par le bas 18 (R)	410	460	560	710	860
Pas entre les fixations	L-53	H-165			

	<b>POSITIONNEMENT LIBRE HDM-A</b>				
hauteur (H)	696	1104	1308	1682	1954
H1	668	1076	1076	1484	1620
H2	396	668	668	668	804

	<b>HDRM-A</b>				
Largeur (L)	447	498	598	747	897
Pas entre les raccords par le bas 18 (R)	407	458	558	707	857
Distance entre mur et milieu robinet MM (M)	92-100	91-99	94-102	100-108	107-115
Distance entre mur et face avant du radiateur (D)	102-110	101-109	104-112	110-118	117-125
Pas horizontal entre les fixations	400	452	552	702	852
Pas vertical entre les fixations	H-165				

**AGAVE-A (HRM-A)**

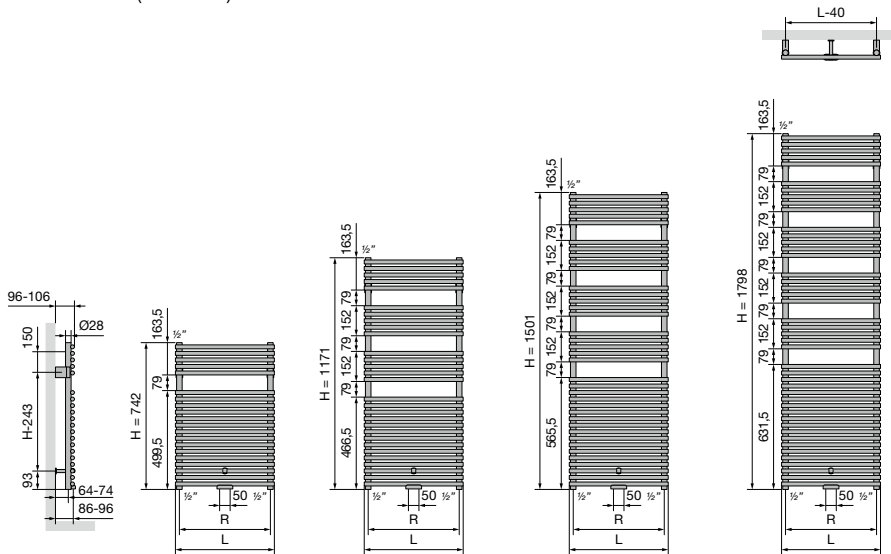

	<b>HRM-A</b>			
Largeur (L)	500	600	750	900
Pas entre les raccords par le bas 18 (R)	460	560	710	860
Pas entre les fixations	L-40	H-243		

**ASTER-A (HF-A)**

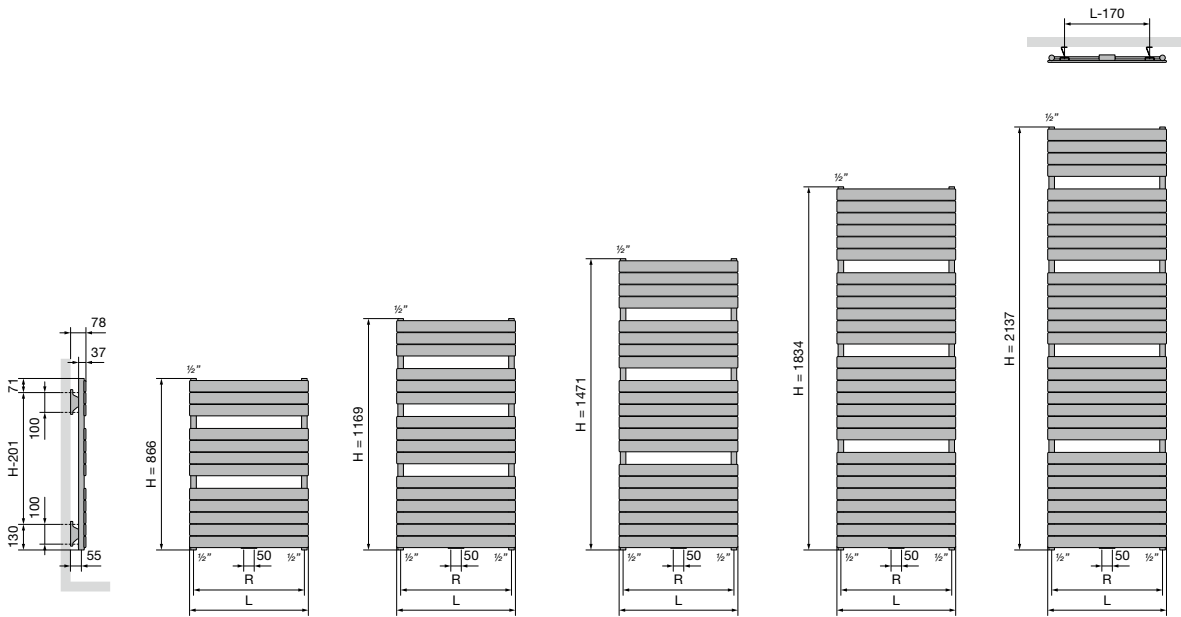

		<b>HF-A</b>			
	Largeur (L)	450	600	700	800
	Pas entre les raccords par le bas 18 (R)	410	560	660	760
	Pas entre les fixations	L-170	H-201		

**ASTER HF-S (HF-S R, HF-S L)**

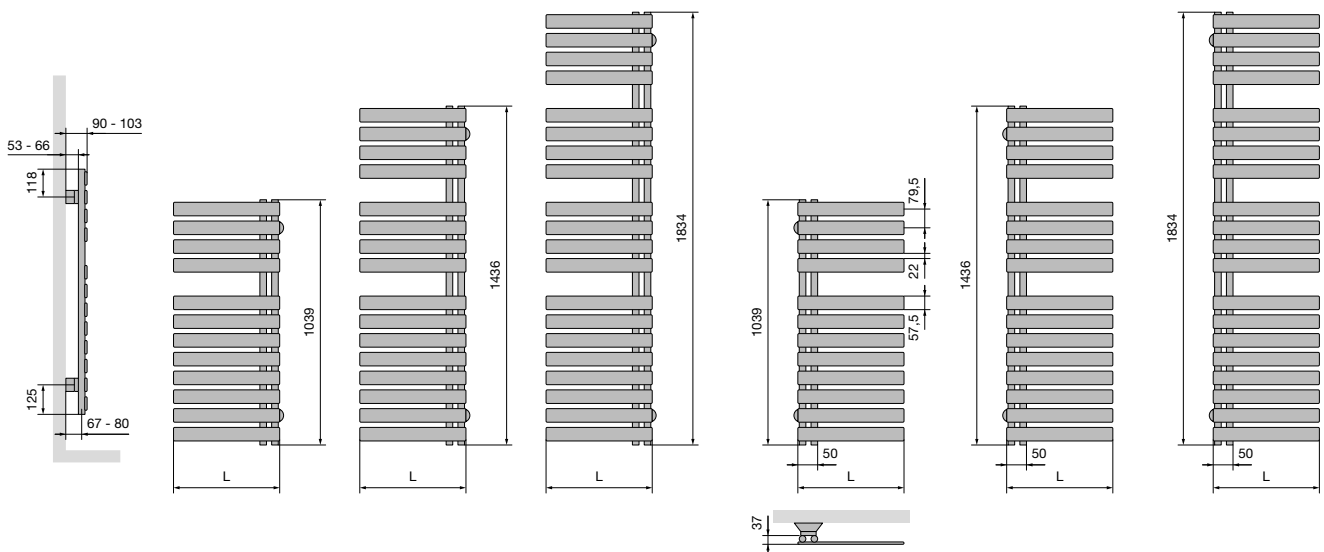

		<b>HF-S R / HF-S L</b>	
	Largeur (L)	450	600

**CARRÉ SALLE DE BAINS (CB)**

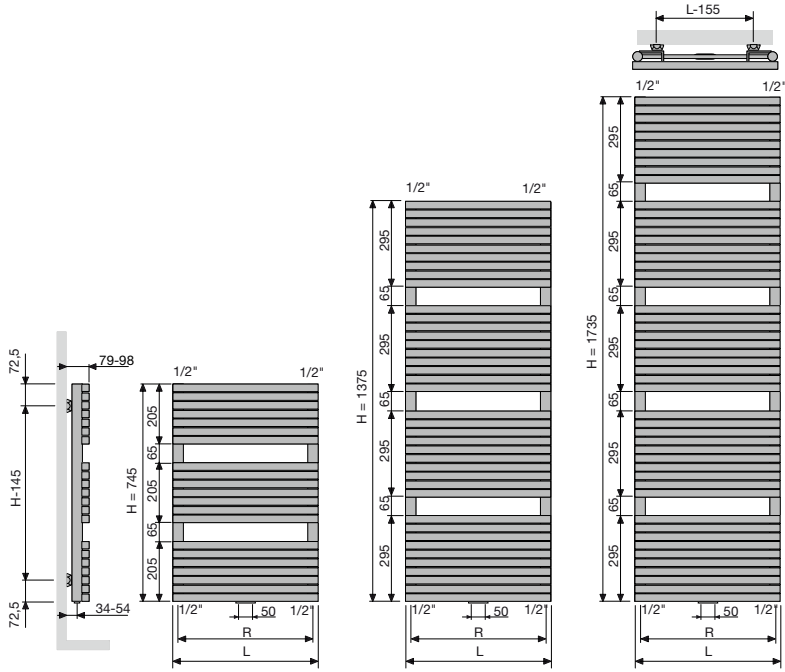

<b>CB</b>			
Largeur (L)	500	600	
Pas entre les raccords par le bas (R)	465	565	
Pas entre les fixations	L-155	H-145	

**ARCHE SALLE DE BAINS (AB)**

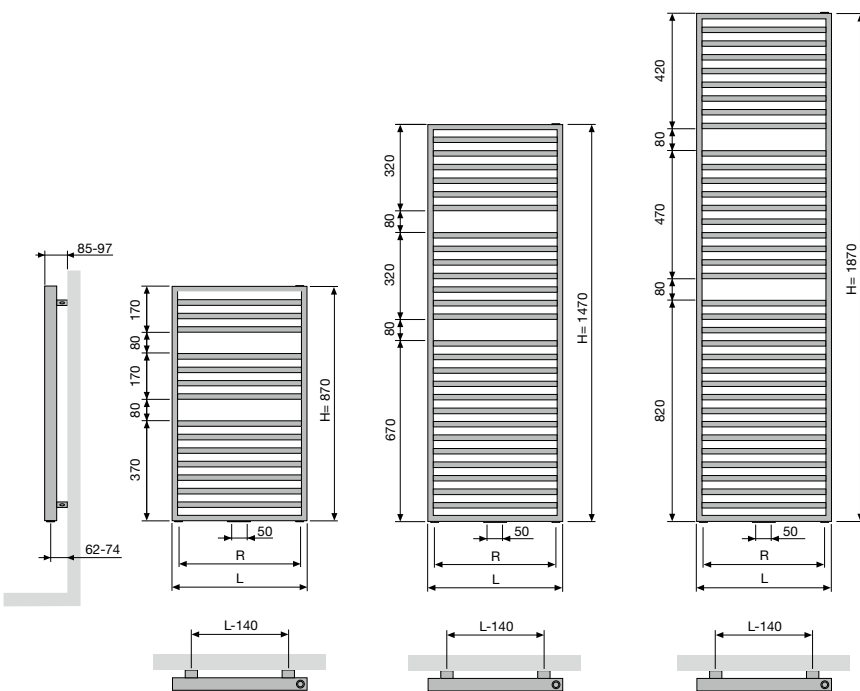

<b>AB</b>			
Largeur (L)	500	600	700
Pas entre les raccords par le bas (R)	400	500	600
Pas entre les fixations	L-140	H-120	

ZANA SALLE DE BAINS (ZBD)

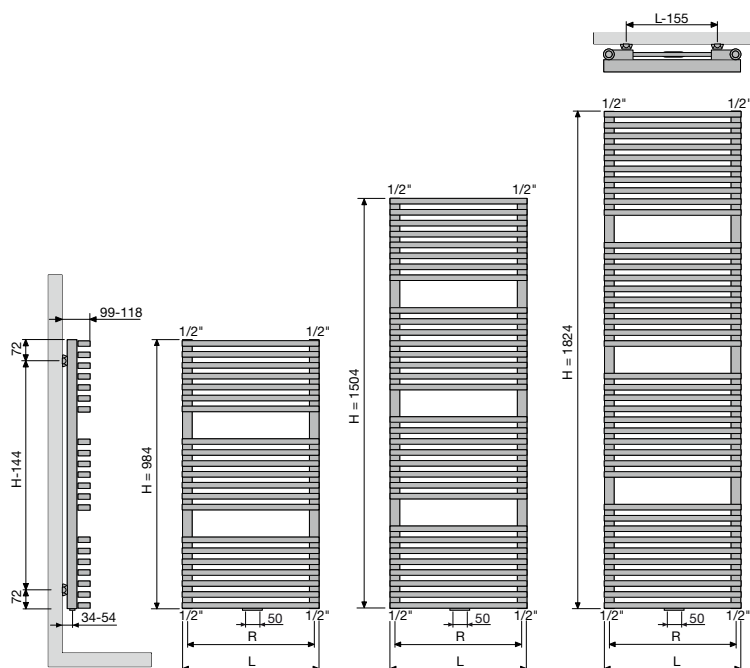

<b>ZBD</b>		
Largeur (L)	500	600
Pas entre les raccords par le bas 18 (R)	465	565
Pas entre les fixations	L-155	H-144



# Chauffage électrique



Le chauffage électrique gagne en popularité grâce à sa flexibilité, son efficacité et ses options respectueuses de l'environnement. C'est une solution polyvalente qui peut être utilisée dans diverses applications, allant des radiateurs électriques au chauffage par le sol. Ces systèmes de chauffage ne sont pas seulement faciles à installer et à utiliser, ils s'intègrent également parfaitement dans les maisons modernes à haute efficacité énergétique et dans les projets de rénovation.

Les radiateurs électriques offrent une montée en température rapide et sont idéaux pour les espaces nécessitant une chaleur immédiate. Disponibles dans une variété de styles, de tailles et de puissances, ils s'intègrent harmonieusement à tout type de décoration intérieure. Pour ceux qui recherchent une source de chaleur invisible et homogène, le chauffage par le sol électrique est un excellent choix. Ce type de chauffage assure une répartition agréable de la chaleur dans la pièce et améliore le confort, notamment dans les salles de bains, les salons et les chambres.

De plus, les systèmes modernes de chauffage électrique peuvent être combinés avec des sources d'énergie renouvelables, comme les panneaux solaires, ce qui en fait une option durable. Grâce à des thermostats intelligents et des réglages programmables, vous pouvez optimiser votre consommation d'énergie tout en profitant d'une solution de chauffage confortable et écologique.

Dans ce chapitre, vous trouverez un aperçu de nos solutions de chauffage électrique, avec leurs spécifications et leurs prix. Que vous cherchiez un radiateur compact ou un système de chauffage par le sol complet, nous sommes là pour vous aider à trouver la solution idéale pour répondre à vos besoins.

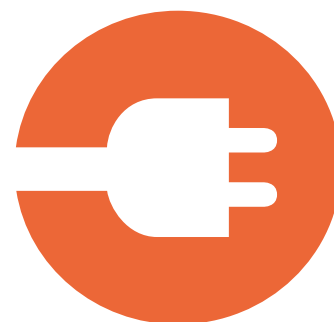

## Chauffage électrique

### Systèmes de chauffage par le sol électriques

Chauffage par le sol  48

### Radiateurs purement électriques

Beams Mono-EL	58	Zana Bain	74
Oni-EL	60	E-Panel	76
Niva-EL	62	Iris-A BL	81
Iris-A	64	Agave-A BL	82
Agave-A	66	Aster-A BL	83
Aster-A	68	Carré Bain BL	84
Aster HF-S	70	Niva-A BL	85
Carré Bain	72		

### Radiateurs mixtes

Niva Mixte	92	Aster-A Mixte	95
Iris-A Mixte	94		

### Chauffe-serviettes électrique

Spike  106

# Chauffage par le sol

Systemes de chauffage par le sol électriques





# SYSTÈMES DE CHAUFFAGE PAR LE SOL ÉLECTRIQUES

## DONNÉES TECHNIQUES

Tension nominale :	230 Volt
Conduite de raccordement à froid :	4,00 m
Température minimale de pose :	5 °C
Rayon de courbure :	min. 25 mm
Tolérance de la résistance :	-5 % / +10 %
Autorisation de mise sur le marché :	VDE
Largeur de livraison :	0,48 m
Largeur de calcul :	0,50 m

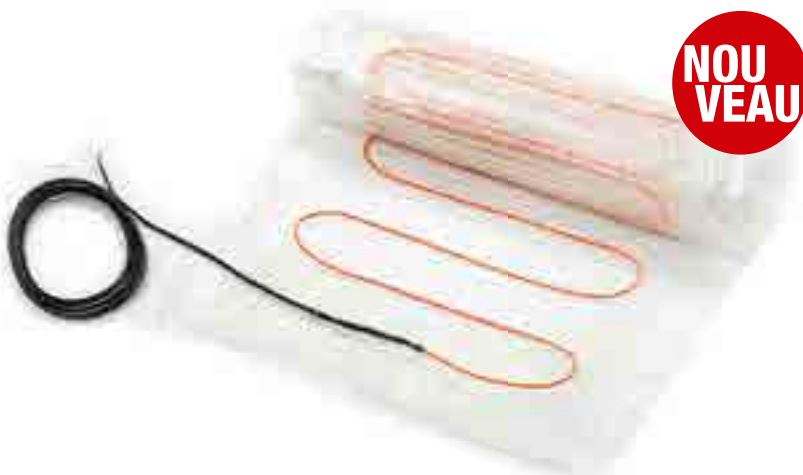

GRUPE DE TARIF: VPG11D – CHAUFFAGE PAR LE SOL ÉLECTRIQUE

NATTE CHAUFFANTE MINCE ÉLECTRIQUE SET	COMMANDE	DIMENSIONS	POIDS	N°. D'ART.	€
NATTE CHAUFFANTE MINCE ÉLECTRIQUE SET 160W/M <sup>2</sup>	noir	2,0 x 0,5 m   1,0 m <sup>2</sup>	1,27	11FH40001	<b>299</b>
		3,0 x 0,5 m   1,5 m <sup>2</sup>	1,45	11FH40003	<b>329</b>
		4,0 x 0,5 m   2,0 m <sup>2</sup>	1,63	11FH40005	<b>355</b>
		5,0 x 0,5 m   2,5 m <sup>2</sup>	1,76	11FH40007	<b>393</b>
		6,0 x 0,5 m   3,0 m <sup>2</sup>	1,99	11FH40009	<b>413</b>
		8,0 x 0,5 m   4,0 m <sup>2</sup>	2,56	11FH40011	<b>489</b>
		10,0 x 0,5 m   5,0 m <sup>2</sup>	2,86	11FH40013	<b>553</b>

BELGIQUE. Prix en euro (hors TVA)



GRUPE DE TARIF: VPG11D – CHAUFFAGE PAR LE SOL ÉLECTRIQUE

NATTE CHAUFFANTE MINCE ÉLECTRIQUE SET	COMMANDE	DIMENSIONS	POIDS	N°. D'ART.	€
NATTE CHAUFFANTE MINCE ÉLECTRIQUE SET 160W/M <sup>2</sup>	blanc	2,0 x 0,5 m   1,0 m <sup>2</sup>	1,27	11FH40002	<b>299</b>
		3,0 x 0,5 m   1,5 m <sup>2</sup>	1,45	11FH40004	<b>329</b>
		4,0 x 0,5 m   2,0 m <sup>2</sup>	1,63	11FH40006	<b>355</b>
		5,0 x 0,5 m   2,5 m <sup>2</sup>	1,76	11FH40008	<b>393</b>
		6,0 x 0,5 m   3,0 m <sup>2</sup>	1,99	11FH40010	<b>413</b>
		8,0 x 0,5 m   4,0 m <sup>2</sup>	2,56	11FH40012	<b>489</b>
		10,0 x 0,5 m   5,0 m <sup>2</sup>	2,86	11FH40014	<b>553</b>

BELGIQUE. Prix en euro (hors TVA)



# RADIATEURS ÉLECTRIQUES APERÇU DES MODÈLES DISPONIBLES

## CHAUFFAGE ÉLECTRIQUE UNE ALTERNATIVE DURABLE

Dans les maisons modernes, bien isolées et souvent équipées de panneaux photovoltaïques, le chauffage électrique offre une solution rentable, pratique et, surtout, durable.

Dans certaines pièces spécifiques comme la salle de bains, où la température idéale est plus élevée, un radiateur électrique permet d'obtenir rapidement la chaleur souhaitée. Grâce à leur temps de réaction rapide, les radiateurs électriques combinent tous les avantages du chauffage électrique à l'esthétisme d'un design épuré.







Les radiateurs électriques se commandent de 3 manières :

-  Manuellement
-  Par Wi-Fi avec l'application VASCO Climate Control
-  Par contrôle domotique



BEAMS MONO-EL (BEAMS MONO-EL)	ONI-EL (O-P-EL, O-NP-EL)	NIVA-EL (NIVA-EL)	IRIS-A (HD-EL-A, HDR-EL-A)	AGAVE-A (HR-EL-A)	ASTER-A (HF-EL-A)	ASTER HF-S (HF-S EL R, HF-S EL L)	CARRÉ SALLE DE BAINS (CB-EL)	ZANA SALLE DE BAINS (ZBD-EL)	E-PANEL HORIZONTAL (EP-H-FL, EP-H-RIB)	E-PANEL VERTICAL (EP-V-FL)	IRIS-A SOUFFLANT (HD-EL-BL-A)	AGAVE-A SOUFFLANT (HR-EL-BL-A)	ASTER-A SOUFFLANT (HF-EL-BL-A)	CARRÉ BAIN SOUFFLANT (CB-EL-BL)	NIVA-A SOUFFLANT (NIVA-EL-BL-A)	NIVA MIXTE (N1L1-EL-MIX)	IRIS-A SOUFFLANT MIXTE (HDM-BL-MIX-A)	ASTER-A SOUFFLANT MIXTE (HF-BL-MIX-A)
-------------------------------	--------------------------	-------------------	----------------------------	-------------------	-------------------	-----------------------------------	------------------------------	------------------------------	----------------------------------------	----------------------------	-------------------------------	--------------------------------	--------------------------------	---------------------------------	---------------------------------	--------------------------	---------------------------------------	---------------------------------------

## CONTRÔLE MANUEL

Radiateur + thermostat RF <b>(inclus dans le prix)</b> Le radiateur peut uniquement être contrôlé via le thermostat RF inclus (blanc)		•	•	•													•	
Radiateur sans thermostat RF Si vous souhaitez contrôler plusieurs radiateurs avec un seul et même thermostat RF, il suffit de commander un seul radiateur en version 00 et l'autre (les autres) en version 14.		•	•	•													•	
Radiateur + E-Volve E-V-Basic (blanc ou gris) <b>(E-Volve E-V-Basic à commander séparément)</b> <b>(Connexion avec thermostat RF impossible)</b>					•	•	•	•	•									
Radiateur + E-Volve E-V-RF (blanc ou gris) <b>(E-Volve E-V-RF à commander séparément)</b>					•	•	•	•	•									
Radiateur avec système de réglage intégré <b>(inclus dans le prix)</b>									•	•								
Radiateur avec Soufflant (blanc ou gris) + thermostat RF (en option) <b>(thermostat RF à commander séparément)</b>											•	•	•	•				
Radiateur de CC avec Soufflant (blanc ou gris) + thermostat RF (en option) <b>(thermostat RF à commander séparément)</b>																	•	•

## PAR WI-FI AVEC L'APPLICATION VASCO CLIMATE CONTROL

Le radiateur (avec câble et fiche schuko 90°) peut uniquement être contrôlé via l'E-Volve E-V-WIFI (blanc ou gris) en option <b>(E-Volve E-V-WIFI à commander séparément)</b>		•	•	•							•	•					•	
Le radiateur peut uniquement être contrôlé via l'E-Volve E-V-WIFI (blanc ou gris) <b>(E-Volve E-V-WIFI à commander séparément)</b> <b>(connecteur BAS fourni et inclus dans le prix)</b>					•	•	•	•	•	•								

## PAR CONTRÔLE DOMOTIQUE

Radiateur sans système de réglage, avec câble et fiche schuko 90°		•	•	•							•	•					•	
Radiateur sans système de réglage + connecteur BAS (blanc ou gris) <b>(connecteur BAS à commander séparément)</b>					•	•	•	•	•	•								

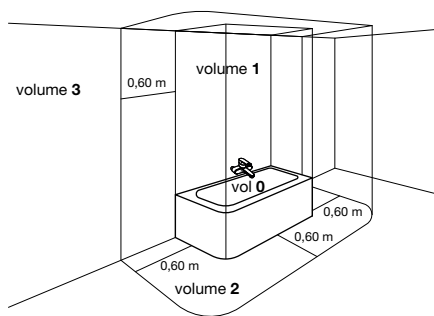

## CHOISIR L'EMPLACEMENT DES RADIATEURS ÉLECTRIQUES

Les radiateurs électriques sont des appareils de catégorie II (double isolation). Cela signifie que les radiateurs sont dépourvus d'une prise de terre, dont ils n'ont d'ailleurs pas besoin. Les radiateurs électriques peuvent être placés dans la salle de bains, et ce pour les volumes 2 et 3 (voir schéma baignoire). Si la salle de bains est équipée d'une douche, une distance minimale de 1,5 m doit être respectée entre le radiateur et la douche. Lors du montage du radiateur, veuillez respecter les règles de l'installation électrique ainsi que les conditions générales de VASCO. Pour calculer la consommation d'un radiateur électrique, il suffit de connaître sa puissance en Watt.

Exemple :

Radiateur de 1000 Watt, soit une puissance électrique de 1kW. Le radiateur consomme donc 1kWh par heure, à condition bien entendu que le radiateur fonctionne à sa pleine puissance pendant la totalité de cette heure. Cette situation se produit rarement dans la pratique. Le radiateur se coupe en effet dès qu'il a atteint la température souhaitée. Si vous connaissez le prix de 1kWh, vous pouvez maintenant calculer le coût de l'énergie électrique consommée par le radiateur.



**GARANTIE pour le radiateur : 10 ans**



**GARANTIE pour les composants électriques : 2 ans**

**Ceci exclusivement en combinaison avec un radiateur VASCO.  
La garantie est échue en cas d'utilisation incorrecte.**

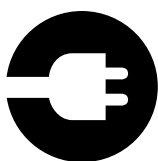

## RADIATEURS PUREMENT ÉLECTRIQUES ET RADIATEURS MIXTES

Sachez que vous pouvez choisir entre des radiateurs purement électriques et des radiateurs électriques mixtes.

**Les radiateurs purement électriques** sont essentiellement remplis d'un liquide calorifère et sont équipés d'une résistance électrique qui réchauffe ce liquide. Il s'agit d'un circuit fermé.

**Les radiateurs électriques mixtes** sont des radiateurs qui peuvent être utilisés alternativement via l'installation de chauffage central (CC) ou via l'électricité.

- Radiateur de CC équipé par un professionnel d'un élément électrique et d'un système de réglage
- Radiateur de CC avec Soufflant prémonté en usine

**Remarque: Nous déconseillons l'usage de radiateurs purement électriques et mixtes en versions claustra (positionnement libre), et ce, pour des raisons de sécurité.**

# Radiateurs purement électriques



# RADIATEURS ÉLECTRIQUES RADIATEURS PUREMENT ÉLECTRIQUES

Les radiateurs purement électriques sont essentiellement remplis d'un liquide calorifère et sont équipés d'une résistance électrique qui réchauffe ce liquide. Il s'agit d'un circuit fermé.

Les radiateurs purement électriques peuvent être contrôlés de 3 manières :



Manuellement



Par le biais de l'appli VASCO Climate Control (via le Wi-Fi)



Par contrôle domotique



## RADIATEURS PUREMENT ÉLECTRIQUES PRÉREMPLIS EN USINE (ACCESSOIRES ÉVENTUELS À COMMANDER SÉPARÉMENT)

Les radiateurs purement électriques de VASCO sont remplis d'un liquide calorifère et équipés d'une résistance électrique en usine. La résistance est placée dans le collecteur de droite, ce qui explique que le système de régulation se trouve dans le coin inférieur droit (sauf sur l'E-Panel).

Oni-EL, Beams Mono-EL et Niva-EL sont des radiateurs électriques secs et ne sont donc pas pourvus d'un liquide calorifère (temps de préchauffage rapide). Le module de réception électrique est dissimulé de manière presque invisible à l'arrière de ces radiateurs design électriques.

Choisissez un des modèles de radiateur ci-dessous:

- Beams Mono-EL (BEAMS MONO-EL)
- Oni-EL (O-P-EL, O-NP-EL)
- Niva-EL (NIVA-EL)
- Iris-A (HDM-A/HDRM-A)
- Agave-A (HRM-A)
- Aster-A (HF-A)
- Aster HF-S (HF-S EL R, HF-S EL L)
- Carré Salle de bains (CB-EL)
- Zana Salle de bains (ZBD-EL)
- E-Panel (EP-H-FL, EP-H-RIB, EP-V-FL)
- Iris-A Soufflant (HD-EL-BL-A)
- Agave-A Soufflant (HR-EL-BL-A)
- Aster-A Soufflant (HF-EL-BL-A)
- Carré Salle de bains Soufflant (CB-EL-BL)
- Niva-A Soufflant (NIVA-EL-BL-A)

## 1. COMPOSANTS ÉLECTRIQUES POUR RADIATEURS PUREMENT ÉLECTRIQUES



### Longueurs des résistances électriques (équipé en usine) :

- Résistance de 300 W : 365 mm
- Résistance de 500 W : 520 mm
- Résistance de 750 W : 700 mm
- Résistance de 1000 W : 890 mm
- Résistance de 1250 W : 1080 mm
- Résistance de 1500 W : 1270 mm

Nous distinguons les possibilités suivantes:

- 1.1. Régulation ONI-EL (O-P-EL / O-NP-EL) / BEAMS MONO-EL / NIVA-EL
- 1.2. Régulation E-Volve E-V-Basic
- 1.3. Régulation E-Volve E-V-RF
- 1.4. Réglage E-Volve E-V-WiFi
- 1.5. BAS connecteur



**THERMOSTAT RF**

**Hauteur:** 95 mm  
**Largeur:** 120 mm  
**Profondeur:** 25 mm

## 1.1. RÉGULATION ONI-EL (O-P-EL / O-NP-EL) / BEAMS MONO-EL / NIVA-EL

- Tension d'alimentation du récepteur RF : 230 V CA, 50 Hz
- Thermostat RF : 2 piles alcalines 1,5 V
- Programmation hebdomadaire et journalière
- Réglage de la température ambiante entre 7 °C et 30 °C
- Réglage de la température surface entre 20 °C et 80 °C
- Mode Boost : 60 minutes par défaut
- Modes Auto, Confort, Éco ou Hors-gel
- Possibilité de modifier les programmes P1, P2 et P3 prédéfinis
- Récepteur RF: IPX4 catégorie II (invisible à l'arrière du radiateur)
- Thermostat : IP30
- Longueur du câble du récepteur : 0,8 m (le relier au réseau électrique principal et le connecter à une sortie de câble murale)
- Affichage de la consommation énergétique
- Indicateur de détection de fenêtre ouverte
- Communication par radiofréquence entre le récepteur et le thermostat (à connecter)

### Attention:

- Raccordement du récepteur RF (brun = phase, bleu = neutre, noir = ligne de commande, uniquement pour la France et à dissimuler en cas de non-utilisation).
- Les appareils sont à double isolation et donc ne disposent pas d'une mise à la terre.
- Le thermostat doit être connecté au récepteur conformément aux instructions fournies dans le manuel du thermostat RF.

### Attention:

Nombre de radiateurs électriques sur 1 thermostat RF:

- Beams Mono-EL / Oni-EL / Niva-EL: jusqu'à 5 radiateurs par thermostat RF (radiateurs avec le même mode de fonctionnement)
- Mixte (Soufflant ou E-Volve E-V-RF): pas possible



**RÉGULATION E-VOLVE E-V-BASIC**

**Hauteur:** 75 mm  
**Largeur:** 140 mm  
**Profondeur:** 35 mm

## 1.2. RÉGULATION E-VOLVE E-V-BASIC

- Tension d'alimentation : 230 V CA, 50 Hz
- Programmation hebdomadaire et journalière
- Réglage de la température ambiante entre 7 °C et 30 °C
- Mode Boost : 60 minutes par défaut
- Modes Auto, Confort, Éco ou Hors-gel
- Possibilité de modifier les programmes P1, P2 et P3 prédéfinis
- IPX4 catégorie II
- Longueur du câble : 0,8 m (le relier au réseau électrique principal et le connecter à une sortie de câble murale)
- Affichage de la consommation énergétique
- Indicateur de détection de fenêtre ouverte
- Système de réglage à installer dans le coin inférieur droit du radiateur

### Attention:

- Règlement pour le raccordement E-V-Basic (brun = phase, bleu = neutre, noir = ligne de commande, uniquement pour la France et à dissimuler en cas de non-utilisation)
- Les appareils sont à double isolation et donc ne disposent pas d'une mise à la terre
- Connexion avec thermostat RF impossible

GROUPE DE TARIF: VPG7 - RADIATEURS ÉLECTRIQUES

couleur	n°. d'art.	prix €
blanc	1184 005 0000 9016	<b>232</b>
gris	1184 005 0000 9006	<b>268</b>



**E-VOLVE E-V-RF  
RÉCEPTEUR RF**

**Hauteur:** 75 mm  
**Largeur:** 140 mm  
**Profondeur:** 35 mm

**E-VOLVE E-V-RF  
THERMOSTAT RF**

**Hauteur:** 95 mm  
**Largeur:** 120 mm  
**Profondeur:** 25 mm

### 1.3. RÉGULATION E-VOLVE E-V-RF

- Tension d'alimentation du récepteur : 230 V CA, 50 Hz
- Thermostat : 2 piles alcalines 1,5 V
- Programmation hebdomadaire et journalière
- Réglage de la température ambiante entre 7 °C et 30 °C
- Mode Boost : 60 minutes par défaut
- Modes Auto, Confort, Éco ou Hors-gel
- Possibilité de modifier les programmes P1, P2 et P3 prédéfinis
- Récepteur : IPX4 catégorie II
- Thermostat : IP30
- Longueur du câble du récepteur : 0,8 m (le relier au réseau électrique principal et le connecteur à une sortie de câble murale)
- Affichage de la consommation énergétique
- Indicateur de détection de fenêtre ouverte
- Récepteur à installer dans le coin inférieur droit du radiateur
- Communication par radiofréquence entre le récepteur et le thermostat (à connecter)

#### Attention:

- Raccordement E-V-RF du récepteur (brun = phase, bleu = neutre, noir = ligne de commande, uniquement pour la France et à dissimuler en cas de non-utilisation).
- Les appareils sont à double isolation et donc ne disposent pas d'une mise à la terre.
- Le thermostat doit être connecté au récepteur conformément aux instructions fournies dans le manuel du thermostat RF.

#### Attention:

Nombre de radiateurs électriques sur 1 thermostat RF:

- E-Volve E-V-RF: jusqu'à 5 radiateurs par thermostat RF
- Mixte (Soufflant ou E-Volve E-V-RF): pas possible

#### GROUPE DE TARIF: VPG7 - RADIATEURS ÉLECTRIQUES

couleur	n°. d'art.	prix €
blanc	118400600009016	<b>394</b>
gris	118400600009006	<b>419</b>



**E-VOLVE E-V-WIFI  
RÉCEPTEUR**

**Hauteur:** 73 mm  
**Largeur:** 73 mm  
**Profondeur:** 25 mm

**E-VOLVE E-V-WIFI  
CAPTEUR**

**Hauteur:** 33,5 mm  
**Largeur:** 33,5 mm  
**Profondeur:** 9 mm

### 1.4. RÉGLAGE E-VOLVE E-V-WIFI

- Récepteur :
  - Tension d'alimentation 230 V CA, 50 Hz
  - Branchement sur une prise électrique standard recommandé
  - IPX4 catégorie II
- Capteur de température :
  - Pile fournie : 1x CR2032
  - Connexion sans fil 2,4 GHz (Bluetooth) au récepteur (à raccorder en suivant les instructions dans l'appli VASCO Climate Control)
  - IPX4
- Utilisation du système de réglage E-V-WIFI via l'appli VASCO Climate Control
- Programmation hebdomadaire et journalière individuelle sur la base des habitudes de vie
- Réglage de la température ambiante entre 5 °C et 35 °C
- Le réglage intelligent de la température garantit que la température désirée est automatiquement atteinte à l'heure programmée dans l'horaire journalier.
- Mode Boost
- Feed-back LED via le récepteur
- Indicateur de détection de fenêtre ouverte

#### GROUPE DE TARIF: VPG7 - RADIATEURS ÉLECTRIQUES

couleur	n°. d'art.	prix €
blanc	118400700009016	<b>355</b>
gris	118400700007047	<b>406</b>



## BAS CONNECTEUR

**Hauteur:** 65 mm  
**Largeur:** 35 mm  
**Profondeur:** 50 mm

## 1.5. BAS CONNECTEUR

### Idéal pour contrôler via la domotique

Ces radiateurs purement électriques sont remplis d'un liquide calorifère et équipés d'une résistance électrique en usine. La résistance électrique est placée dans le collecteur de droite.

GROUPE DE TARIF: VPG7 - RADIATEURS ÉLECTRIQUES

couleur	n°. d'art.	prix €
BAS connecteur blanc	1184 248 0000 9016	<b>38</b>
BAS connecteur gris	1184 248 0000 7047	<b>43</b>

**Le réglage de la température ambiante doit être assuré par un système externe de commande, conformément à la directive 2015/1188 en matière d'écoconception!**





## BEAMS MONO-EL (BEAMS MONO-EL)



RECOMMANDÉ POUR LA SALLE DE BAINS ET LA CUISINE EN OPTION



porte-serviettes court (S600)  
n°. d'art. voir p. 109  
**prix € 132**

Autres accessoires, voir p. 109

RÉGULATION (THERMOSTAT RF)



Incluse dans le prix!



Récepteur RF à l'arrière

### COULEURS

- Couleur standard S600 (texture fine blanche) (RAL 9016: pas de supplément de prix 15%)
- Non disponible en collection Gris Pur
- Carte de couleur étendue voir p. 12

### SPÉCIAL

- Radiateur standard en combinaison avec thermostat RF (thermostat RF inclus dans le prix)
- Faible poids: il peut donc être placé rapidement et facilement par un seul monteur
- Radiateur en aluminium sec
- Agréable chaleur rayonnante grâce à la technologie infrarouge innovante
- Appairage possible jusqu'à 5 radiateurs

### FIXATIONS

- Fixations murales standard (éliminé discrètement)
- Seulement le montage vertical est possible

### TECHNIQUE

- Couche de base acrylique KTL et poudre d'époxy-polyester
- Réglage de la température ambiante
- **Régulation de la température superficielle**
- IPX4 catégorie II

### ACCESSOIRES

- Voir p. 109

### SCHÉMAS TECHNIQUES

- Voir p. 96

### VERSIONS DISPONIBLES



#### CONTRÔLE MANUEL

**00 = radiateur + thermostat RF (inclus dans le prix).**  
Le radiateur peut uniquement être contrôlé via le thermostat RF inclus (blanc).



THERMOSTAT RF

Version standard.

**13 = radiateur avec thermostat RF et câble avec prise coudée (prix 13 = prix 00)**



**14 = radiateur sans thermostat RF**

Si vous souhaitez contrôler plusieurs radiateurs avec un seul et même thermostat RF, il suffit de commander un seul radiateur en version 00 et l'autre (les autres) en version 14.



#### CONTRÔLE VIA L'APPLI VCC\*

**15 = le radiateur (avec câble et fiche schuko 90°) peut uniquement être contrôlé via l'E-Volve E-V-WIFI (blanc ou gris) en option (E-Volve E-V-WIFI à commander séparément)**



E-VOLVE E-V-WIFI

couleur	n°. d'art.	prix €
blanc	1184 007 0000 9016	<b>355</b>
gris	1184 007 0000 7047	<b>406</b>

Un seul E-Volve E-V-WIFI par radiateur. Le radiateur est contrôlé via le module E-Volve E-V-WIFI à commander séparément (et NON via le thermostat RF).

\* **VASCO Climate Control (appli VCC).** Grâce à VASCO Climate Control (appli VCC), vous vous connectez où et quand bon vous semble pour adapter votre confort intérieur à l'envi. Voir p. 370 pour en savoir plus.



#### CONTRÔLE DOMOTIQUE

**15 = radiateur sans système de réglage, avec câble et fiche schuko 90°**

Ce radiateur (avec câble et fiche schuko 90°) peut uniquement être utilisé en combinaison avec un **système de gestion de bâtiment** (domotique) ou avec un **thermostat externe** équipé de : programme hebdomadaire + détection de fenêtre ouverte ou contrôle adaptatif du démarrage ou télécommande, afin de répondre à la directive européenne 2015/1188 en matière d'écoconception.

GRUPE DE TARIF: VPG7 - RADIATEURS ÉLECTRIQUES

# COMMENT COMMANDER BEAMS MONO-EL

## COMMENT COMMANDER

1. Choisissez le modèle de radiateur de votre choix dans le tableau ci-dessous.
2. Sélectionnez le mode de contrôle souhaité (cf. explications en bas de la page à gauche) – en fonction du mode de contrôle privilégié, certains accessoires doivent être commandés séparément.
3. **Le prix total est déterminé par le type d'appareil choisi et les éventuels accessoires.**

### COMMENT FORMER UN CODE DE COMMANDE CORRECT?

Délai de livraison 15 - 30 jours ouvrables (temps de transport non compris)

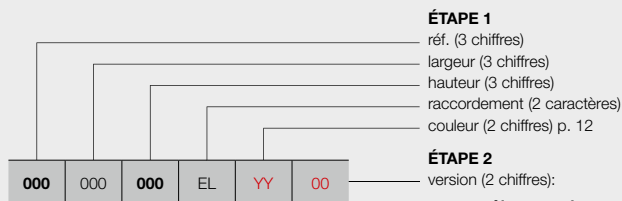

#### ÉTAPE 1

- réf. (3 chiffres)
- largeur (3 chiffres)
- hauteur (3 chiffres)
- raccordement (2 caractères)
- couleur (2 chiffres) p. 12

#### ÉTAPE 2

version (2 chiffres):

##### contrôle manuel

- 00 = avec thermostat RF (**inclus dans le prix**)
- 13 = avec thermostat RF et câble avec prise coudée (prix **13** = prix **00**)
- 14 = sans thermostat RF

##### contrôle via l'appli VCC\*

- 15 = le radiateur (avec câble et fiche schuko 90°) peut uniquement être contrôlé via l'E-Volve E-V-WIFI (blanc ou gris) en option (**à commander séparément**)

##### contrôle domotique

- 15 = radiateur sans système de réglage, avec câble et fiche schuko 90°

### CODE DE COMMANDE RADIATEUR DE STOCK

Délai de livraison 5 jours ouvrables (temps de transport non compris)

**Radiateurs de stock uniquement disponibles en version thermostat RF!**

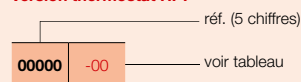

## ÉTAPE 1 Vous choisissez le modèle du radiateur



GRUPE DE TARIF: VPG7 - RADIATEURS ÉLECTRIQUES

RÉFÉRENCE RADIATEUR SUR MESURE BEAMS MONO-EL	DONNÉES TECHNIQUES				COULEUR STANDARD		AUTRES COULEURS					
	largeur (L mm)	hauteur (H mm)	poids (kg)	résistance électrique (Watt)	prix S600* (€)	n°. d'art. abrégé S600 stock	prix couleur (€)					
RÉF. BEAMS MONO-EL : 349												
<b>349</b>	015	<b>180</b>	EL	<b>YY</b>	<b>00</b>	150	1800	9,70	950	<b>1039</b>	<b>11349-01</b>	<b>1195</b>
					<b>14</b>					<b>944</b>	<b>11349-02</b>	<b>1086</b>
					<b>15</b>					<b>879</b>	<b>11349-03</b>	<b>1011</b>

Indiquer la couleur à la commande (YY)

\* RAL 9016: pas de supplément de prix 15%  
Pour plus de détails sur nos informations produit, voir database: <https://www.installdata.be>  
**BELGIQUE. Prix en euro (hors TVA)**

## ÉTAPE 2 Vous choisissez les accessoires

En fonction du mode de contrôle privilégié, vous devrez peut-être commander certains accessoires séparément. Cf. page de gauche.

## ÉTAPE 3 Prix total = prix du radiateur électrique + prix des accessoires

## ONI-EL (O-P-EL, O-NP-EL)



RECOMMANDÉ POUR LA SALLE DE BAINS ET LA CUISINE (O-NP-EL)  
EN OPTION



porte-serviettes MULTI+ droit (S600)  
n°. d'art. voir p. 109  
**prix € 198**

porte-serviettes MULTI+ droit (RAL 9005)  
n°. d'art. voir p. 109  
**prix € 198**

Autres accessoires, voir p. 109

RÉGULATION (THERMOSTAT RF)



**Incluse dans le prix!**

### TYPES

- O-P-EL: avec une (1400 mm) ou deux (1800/2000 mm) découpes porte-serviette
- O-NP-EL: sans découpes

### COULEURS

- Couleur standard S600 (texture fine blanche) (RAL 9016: pas de supplément de prix 15%)
- Carte de couleur étendue voir p. 12

### SPÉCIAL

- Radiateur standard en combinaison avec thermostat RF (thermostat RF inclus dans le prix)
- Faible poids: il peut donc être placé rapidement et facilement par un seul monteur
- Radiateur en aluminium sec
- Agréable chaleur rayonnante grâce à la technologie infrarouge innovante

### FIXATIONS

- Fixations murales standard
- Seulement le montage vertical est possible

### TECHNIQUE

- Couche de base acrylique KTL et poudre d'époxy-polyester
- Réglage de la température ambiante
- **Régulation de la température superficielle**
- IPX4 catégorie II

### ACCESSOIRES

- Voir p. 109

### SCHÉMAS TECHNIQUES

- Voir p. 96



Récepteur RF à l'arrière

## VERSIONS DISPONIBLES



### CONTRÔLE MANUEL

**00 = radiateur + thermostat RF (inclus dans le prix).**  
Le radiateur peut uniquement être contrôlé via le thermostat RF inclus (blanc).



THERMOSTAT RF

Version standard.

**13 = radiateur avec thermostat RF et câble avec prise coudée (prix 13 = prix 00)**



**14 = radiateur sans thermostat RF**

Si vous souhaitez contrôler plusieurs radiateurs avec un seul et même thermostat RF, il suffit de commander un seul radiateur en version 00 et l'autre (les autres) en version 14.



### CONTRÔLE VIA L'APPLI VCC\*

**15 = le radiateur (avec câble et fiche schuko 90°) peut uniquement être contrôlé via l'E-Volve E-V-WIFI (blanc ou gris) en option (E-Volve E-V-WIFI à commander séparément)**



E-VOLVE E-V-WIFI

couleur	n°. d'art.	prix €
blanc	1184 007 0000 9016	<b>355</b>
gris	1184 007 0000 7047	<b>406</b>

Un seul E-Volve E-V-WIFI par radiateur. Le radiateur est contrôlé via le module E-Volve E-V-WIFI à commander séparément (et NON via le thermostat RF).

\* **VASCO Climate Control (appli VCC).** Grâce à VASCO Climate Control (appli VCC), vous vous connectez où et quand bon vous semble pour adapter votre confort intérieur à l'envi. Voir p. 370 pour en savoir plus.



### CONTRÔLE DOMOTIQUE

**15 = radiateur sans système de réglage, avec câble et fiche schuko 90°**

Ce radiateur (avec câble et fiche schuko 90°) peut uniquement être utilisé en combinaison avec un **système de gestion de bâtiment** (domotique) ou avec un **thermostat externe** équipé de : programme hebdomadaire + détection de fenêtre ouverte ou contrôle adaptatif du démarrage ou télécommande, afin de répondre à la directive européenne 2015/1188 en matière d'écoconception.

GRUPE DE TARIF: VPG7 - RADIATEURS ÉLECTRIQUES

## COMMENT COMMANDER

1. Choisissez le modèle de radiateur de votre choix dans le tableau ci-dessous.
2. Sélectionnez le mode de contrôle souhaité (cf. explications en bas de la page à gauche) – en fonction du mode de contrôle privilégié, certains accessoires doivent être commandés séparément.
3. **Le prix total est déterminé par le type d'appareil choisi et les éventuels accessoires.**

### COMMENT FORMER UN CODE DE COMMANDE CORRECT?

Délai de livraison 15 - 30 jours ouvrables (temps de transport non compris)

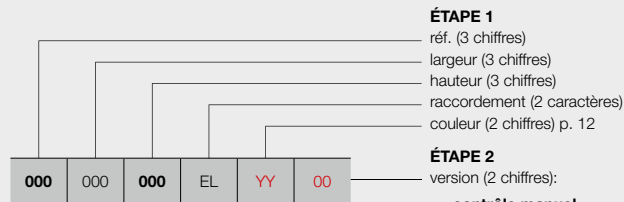

#### ÉTAPE 1

réf. (3 chiffres)  
largeur (3 chiffres)  
hauteur (3 chiffres)  
raccordement (2 caractères)  
couleur (2 chiffres) p. 12

#### ÉTAPE 2

version (2 chiffres):

##### contrôle manuel

00 = avec thermostat RF (**inclus dans le prix**)  
13 = avec thermostat RF et câble avec prise coudée (prix 13 = prix 00)  
14 = sans thermostat RF

##### contrôle via l'appli VCC\*

15 = le radiateur (avec câble et fiche schuko 90°) peut uniquement être contrôlé via l'E-Volve E-V-WIFI (blanc ou gris) en option (**à commander séparément**)

##### contrôle domotique

15 = radiateur sans système de réglage, avec câble et fiche schuko 90°



O-P

O-NP

### CODE DE COMMANDE RADIATEUR DE STOCK

Délai de livraison 5 jours ouvrables (temps de transport non compris)

**Radiateurs de stock uniquement disponibles en version thermostat RF!**

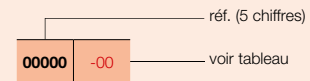

## ÉTAPE 1 Vous choisissez le modèle du radiateur



GRUPE DE TARIF: VPG7 - RADIATEURS ÉLECTRIQUES

RÉFÉRENCE RADIATEUR SUR MESURE ONI-EL	DONNÉES TECHNIQUES				COULEUR STANDARD		AUTRES COULEURS	
	largeur (L mm)	hauteur (H mm)	poids (kg)	résistance électrique (Watt)	prix S600* (€)	n°. d'art. abrégé S600 stock	prix couleur (€)	
<b>RÉF. O-P-EL : 348</b>								
348	050	140	EL	YY	00	11348-01	1413	
					14		-	1304
					15		-	1229
348	050	180	EL	YY	00	11348-02	1561	
					14		-	1452
					15		-	1377
<b>RÉF. O-NP-EL : 356</b>								
356	050	140	EL	YY	00	-	1334	
					14		-	1225
					15		-	1150
356	050	180	EL	YY	00	11356-01	1480	
					14		-	1371
					15		-	1296

Indiquer la couleur à la commande (YY)

\* RAL 9016: pas de supplément de prix 15%  
Pour plus de détails sur nos informations produit, voir database: <https://www.installdata.be>  
**BELGIQUE. Prix en euro (hors TVA)**

## ÉTAPE 2 Vous choisissez les accessoires

En fonction du mode de contrôle privilégié, vous devrez peut-être commander certains accessoires séparément. Cf. page de gauche.

## ÉTAPE 3 Prix total = prix du radiateur électrique + prix des accessoires

# NIVA-EL (NIVA-EL)



RECOMMANDÉ POUR LA SALLE DE BAINS ET LA CUISINE EN OPTION



porte-serviettes (aluminium)  
n°. d'art. voir p. 109  
**prix €184**

Autres accessoires, voir p. 109

RÉGULATION (THERMOSTAT RF)



**Incluse dans le prix!**

## COULEURS

- Couleur standard S600 (texture fine blanche) (RAL 9016: pas de supplément de prix 15%)
- Carte de couleur étendue voir p. 12

## SPÉCIAL

- Plaque frontale laquée
- Radiateur standard en combinaison avec thermostat RF (thermostat RF inclus dans le prix)
- Faible poids: il peut donc être placé rapidement et facilement par un seul monteur
- Radiateur en acier sec
- Agréable chaleur rayonnante grâce à la technologie infrarouge innovante

## FIXATIONS

- Fixations murales en couleur RAL 7016 (anthracite gris) standard.

## TECHNIQUE

- Assemblé automatiquement par des robots en soudure électrique haute fréquence (soudures invisibles)
- Couche de base acrylique KTL et poudre d'époxy-polyester
- Réglage de la température ambiante
- IPX4 catégorie II

## ACCESSOIRES

- Voir p. 109

## SCHÉMAS TECHNIQUES

- Voir p. 97



Récepteur RF à l'arrière

## VERSIONS DISPONIBLES



### CONTRÔLE MANUEL

**00 = radiateur + thermostat RF (inclus dans le prix).**  
Le radiateur peut uniquement être contrôlé via le thermostat RF inclus (blanc).



THERMOSTAT RF

Version standard.

**13 = radiateur avec thermostat RF et câble avec prise coudée (prix 13 = prix 00)**



**14 = radiateur sans thermostat RF**

Si vous souhaitez contrôler plusieurs radiateurs avec un seul et même thermostat RF, il suffit de commander un seul radiateur en version 00 et l'autre (les autres) en version 14.



### CONTRÔLE VIA L'APPLI VCC\*

**15 = le radiateur (avec câble et fiche schuko 90°) peut uniquement être contrôlé via l'E-Volve E-V-WIFI (blanc ou gris) en option (E-Volve E-V-WIFI à commander séparément)**



E-VOLVE E-V-WIFI

couleur	n°. d'art.	prix €
blanc	1184 007 0000 9016	<b>355</b>
gris	1184 007 0000 7047	<b>406</b>

Un seul E-Volve E-V-WIFI par radiateur. Le radiateur est contrôlé via le module E-Volve E-V-WIFI à commander séparément (et NON via le thermostat RF).

\* **VASCO Climate Control (appli VCC).** Grâce à VASCO Climate Control (appli VCC), vous vous connectez où et quand bon vous semble pour adapter votre confort intérieur à l'envi. Voir p. 370 pour en savoir plus.

## GRUPE DE TARIF: VPG7 - RADIATEURS ÉLECTRIQUES



### CONTRÔLE DOMOTIQUE

**15 = radiateur sans système de réglage, avec câble et fiche schuko 90°**

Ce radiateur (avec câble et fiche schuko 90°) peut uniquement être utilisé en combinaison avec un **système de gestion de bâtiment** (domotique) ou avec un **thermostat externe** équipé de : programme hebdomadaire + détection de fenêtre ouverte ou contrôle adaptatif du démarrage ou télécommande, afin de répondre à la directive européenne 2015/1188 en matière d'écoconception.

## COMMENT COMMANDER

1. Choisissez le modèle de radiateur de votre choix dans le tableau ci-dessous.
2. Sélectionnez le mode de contrôle souhaité (cf. explications en bas de la page à gauche) – en fonction du mode de contrôle privilégié, certains accessoires doivent être commandés séparément.
3. **Le prix total est déterminé par le type d'appareil choisi et les éventuels accessoires.**

### COMMENT FORMER UN CODE DE COMMANDE CORRECT ?

Délai de livraison 15 - 30 jours ouvrables (temps de transport non compris)

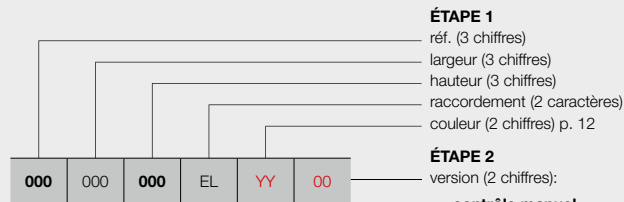

#### contrôle manuel

- 00 = avec thermostat RF (**inclus dans le prix**)
- 13 = avec thermostat RF et câble avec prise coudée (prix **13** = prix **00**)
- 14 = sans thermostat RF

#### contrôle via l'appli VCC\*

- 15 = le radiateur (avec câble et fiche schuko 90°) peut uniquement être contrôlé via l'E-Volve E-V-WIFI (blanc ou gris) en option (**à commander séparément**)

#### contrôle domotique

- 15 = radiateur sans système de réglage, avec câble et fiche schuko 90°

### CODE DE COMMANDE RADIATEUR DE STOCK

Délai de livraison 5 jours ouvrables (temps de transport non compris)

**Radiateurs de stock uniquement disponibles en version thermostat RF!**

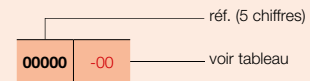

## ÉTAPE 1 Vous choisissez le modèle du radiateur



GRUPE DE TARIF: VPG7 - RADIATEURS ÉLECTRIQUES

RÉFÉRENCE RADIATEUR SUR MESURE NIVA-EL	DONNÉES TECHNIQUES				COULEUR STANDARD		AUTRES COULEURS					
	largeur (L mm)	hauteur (H mm)	poids (kg)	résistance électrique (Watt)	prix S600* (€)	n°. d'art. abrégé S600 stock	prix couleur (€)					
<b>RÉF. NIVA-EL : 361</b>												
361	042	182	EL	YY	00	420	1820	27,80	900	893	11361-01	1027
					14					798	-	918
					15					733	-	843
361	052	092	EL	YY	00	520	920	13,80	500	784	11361-02	902
					14					689	-	793
					15					624	-	718
361	052	142	EL	YY	00	520	1420	20,80	900	855	11361-03	983
					14					760	-	874
					15					695	-	799
361	052	182	EL	YY	00	520	1820	26,40	1100	934	11361-04	1074
					14					839	-	965
					15					774	-	890
361	062	182	EL	YY	00	620	1820	31,30	1300	968	11361-05	1113
					14					873	-	1004
					15					808	-	929
361	062	202	EL	YY	00	620	2020	34,70	1500	1079	11361-06	1241
					14					984	-	1132
					15					919	-	1057

Indiquer la couleur à la commande (YY)

\* RAL 9016: pas de supplément de prix 15%  
 Pour plus de détails sur nos informations produit, voir database: <https://www.installdata.be>  
**BELGIQUE. Prix en euro (hors TVA)**

## ÉTAPE 2 Vous choisissez les accessoires

En fonction du mode de contrôle privilégié, vous devrez peut-être commander certains accessoires séparément. Cf. page de gauche.

## ÉTAPE 3 Prix total = prix du radiateur électrique + prix des accessoires

## IRIS-A (HD-EL-A, HDR-EL-A)



RECOMMANDÉ POUR LA SALLE DE BAINS ET LA CUISINE EN OPTION



séchoir et étagère pliante (chromé)  
n°. d'art. voir p. 109  
**prix € 132**

Autres accessoires, voir p. 109

### TYPES

- Droit (HD-EL-A) et cintré (HDR-EL-A)

### TUBES

- Horizontaux, ronds Ø 20 mm

### COLLECTEURS

- Verticaux, profil-D 40 x 32 mm

### COULEURS

- Couleur standard blanc RAL 9016
- Carte de couleur étendue voir p. 12

### SPÉCIAL

- Les tubes horizontaux HDR-EL-A sont légèrement cintrés (10°).

### FIXATIONS

- Fixations murales dans la couleur du radiateur standard (inclus dans l'emballage du radiateur)

### TECHNIQUE

- Brasé (soudures invisibles)
- Couche de base acrylique ATL et poudre d'époxy-polyester
- Réglage : accessoires à commander séparément (choix parmi les versions ci-dessous)
- IPX4 catégorie II

### ACCESSOIRES

- Voir p. 109

### SCHÉMAS TECHNIQUES

- Voir p. 97

Attention : le radiateur est équipé de série d'une résistance, la commande doit être commandée séparément   

## VERSIONS DISPONIBLES

## GROUPE DE TARIF: VPG7 - RADIATEURS ÉLECTRIQUES



### CONTRÔLE MANUEL

Radiateur + E-Volve E-V-Basic (blanc ou gris) **(E-Volve E-V-Basic à commander séparément)**



E-VOLVE E-V-BASIC

couleur	n°. d'art.	prix €
blanc	1184 005 0000 9016	<b>232</b>
gris	1184 005 0000 9006	<b>268</b>

Connexion avec thermostat RF impossible

Radiateur + E-Volve E-V-RF (blanc ou gris) **(E-Volve E-V-RF à commander séparément)**



E-VOLVE E-V-RF

couleur	n°. d'art.	prix €
blanc	1184 006 0000 9016	<b>394</b>
gris	1184 006 0000 9006	<b>419</b>

Thermostat RF uniquement disponible en blanc



### CONTRÔLE VIA L'APPLI VCC\*

Le radiateur peut uniquement être contrôlé via l'E-Volve E-V-WIFI (blanc ou gris) **(E-Volve E-V-WIFI à commander séparément)** (connecteur BAS fourni et inclus dans le prix)



E-VOLVE E-V-WIFI

couleur	n°. d'art.	prix €
blanc	1184 007 0000 9016	<b>355</b>
gris	1184 007 0000 7047	<b>406</b>

Un seul E-Volve E-V-WIFI par radiateur. Il n'est pas possible de contrôler le radiateur via l'E-Volve E-V-Basic ou l'E-Volve E-V-RF.

\* **VASCO Climate Control (appli VCC)**. Grâce à VASCO Climate Control (appli VCC), vous vous connectez où et quand bon vous semble pour adapter votre confort intérieur à l'envi. Voir p. 370 pour en savoir plus.



### CONTRÔLE DOMOTIQUE

Radiateur sans système de réglage + connecteur BAS (blanc ou gris) **(connecteur BAS à commander séparément)**



BAS CONNECTEUR

couleur	n°. d'art.	prix €
blanc	1184 248 0000 9016	<b>38</b>
gris	1184 248 0000 7047	<b>43</b>

Ce radiateur (avec connecteur BAS) peut uniquement être utilisé en combinaison avec un **système de gestion de bâtiment** (domotique) ou avec un **thermostat externe** équipé de : programme hebdomadaire + détection de fenêtre ouverte ou contrôle adaptatif du démarrage ou télécommande, afin de répondre à la directive européenne 2015/1188 en matière d'écoconception.



# COMMENT COMMANDER IRIS-A ÉLECTRIQUE

## COMMENT COMMANDER

1. Choisissez le modèle de radiateur de votre choix dans le tableau ci-dessous.
2. Sélectionnez le mode de contrôle souhaité (cf. explications en bas de la page à gauche) – en fonction du mode de contrôle privilégié, certains accessoires doivent être commandés séparément.
3. **Le prix total est déterminé par le type d'appareil choisi et les accessoires.**

### COMMENT FORMER UN CODE DE COMMANDE CORRECT?

Délai de livraison 15 - 30 jours ouvrables (temps de transport non compris)

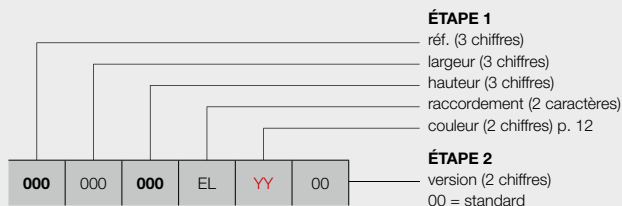

#### contrôle manuel

avec E-Volve E-V-Basic (blanc ou gris)

**(à commander séparément)**

avec E-Volve E-V-RF (blanc ou gris)

**(à commander séparément)**

#### contrôle via l'appli VCC\*

le radiateur peut uniquement être contrôlé via l'E-Volve E-V-WIFI (blanc ou gris) **(à commander séparément)** (connecteur BAS fourni et inclus dans le prix)

#### contrôle domotique

radiateur sans système de réglage + connecteur BAS (blanc ou gris) **(à commander séparément)**

### CODE DE COMMANDE RADIATEUR DE STOCK

Délai de livraison 5 jours ouvrables (temps de transport non compris)

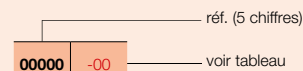

## ÉTAPE 1 Vous choisissez le modèle du radiateur



GRUPE DE TARIF: VPG7 - RADIATEURS ÉLECTRIQUES

RÉFÉRENCE RADIATEUR SUR MESURE IRIS-A	DONNÉES TECHNIQUES					COULEUR STANDARD		AUTRES COULEURS					
	tubes	largeur (L mm)	hauteur (H mm)	poids (kg)	résistance électrique (Watt)	prix RAL 9016 (€)	n°. d'art. abrégé RAL 9016 stock		prix couleur (€)				
<b>RÉF. IRIS-A HD-EL-A : 390</b>													
<b>390</b>	050	<b>110</b>	EL	YY	00	28	500	1104	13,68	500	<b>539</b>	<b>11390-01</b>	<b>620</b>
		<b>130</b>				34	500	1308	16,53	750	<b>606</b>	<b>11390-02</b>	<b>697</b>
<b>390</b>	060	<b>168</b>	EL	YY	00	43	600	1682	23,80	1000	<b>716</b>	<b>11390-05</b>	<b>823</b>
		<b>195</b>				51	600	1954	28,15	1250	<b>788</b>	<b>11390-03</b>	<b>906</b>
<b>390</b>	075	<b>195</b>	EL	YY	00	51	750	1954	33,23	1500	<b>833</b>	<b>11390-04</b>	<b>958</b>
<b>RÉF. IRIS-A HDR-EL-A : 391</b>													
<b>391</b>	050	<b>130</b>	EL	YY	00	34	500	1308	16,53	750	<b>666</b>	-	<b>766</b>
<b>391</b>	060	<b>168</b>	EL	YY	00	43	600	1682	23,80	1000	<b>787</b>	-	<b>905</b>
		<b>195</b>				51	600	1954	28,15	1250	<b>867</b>	-	<b>997</b>

Indiquer la couleur à la commande (YY)

Pour plus de détails sur nos informations produit, voir database: <https://www.installdata.be>  
**BELGIQUE. Prix en euro (hors TVA)**

## ÉTAPE 2 Vous choisissez les accessoires

En fonction du mode de contrôle privilégié, vous devrez commander certains accessoires séparément. Cf. page de gauche.

## ÉTAPE 3 Prix total = prix du radiateur électrique + prix des accessoires

# AGAVE-A (HR-EL-A)



RECOMMANDÉ POUR LA SALLE DE BAINS ET LA CUISINE EN OPTION



séchoir et étagère pliante (chromé)  
n°. d'art. voir p. 109  
**prix € 132**

Autres accessoires, voir p. 109

## TYPES

- Droit (HR-EL-A)

## TUBES

- Horizontaux, ronds Ø 20 mm

## COLLECTEURS

- Verticaux, à l'arrière, ronds Ø 28 mm

## COULEURS

- Couleur standard blanc RAL 9016
- Carte de couleur étendue voir p. 12

## FIXATIONS

- Fixations murales dans la couleur du radiateur standard (inclus dans l'emballage du radiateur)

## TECHNIQUE

- Assemblé automatiquement par des robots en soudure haute fréquence (soudures invisibles)
- Couche de base acrylique ATL et poudre d'époxy-polyester
- Réglage : accessoires à commander séparément (choix parmi les versions ci-dessous)
- IPX4 catégorie II

## ACCESSOIRES

- Voir p. 109

## SCHÉMAS TECHNIQUES

- Voir p. 98

Attention : le radiateur est équipé de série d'une résistance, la commande doit être commandée séparément   

## VERSIONS DISPONIBLES

## GRUPE DE TARIF: VPG7 - RADIATEURS ÉLECTRIQUES



### CONTRÔLE MANUEL

Radiateur + E-Volve E-V-Basic (blanc ou gris) **(E-Volve E-V-Basic à commander séparément)**



E-VOLVE E-V-BASIC

couleur	n°. d'art.	prix €
blanc	1184 005 0000 9016	<b>232</b>
gris	1184 005 0000 9006	<b>268</b>

Connexion avec thermostat RF impossible

Radiateur + E-Volve E-V-RF (blanc ou gris) **(E-Volve E-V-RF à commander séparément)**



E-VOLVE E-V-RF

couleur	n°. d'art.	prix €
blanc	1184 006 0000 9016	<b>394</b>
gris	1184 006 0000 9006	<b>419</b>

Thermostat RF uniquement disponible en blanc



### CONTRÔLE VIA L'APPLI VCC\*

Le radiateur peut uniquement être contrôlé via l'E-Volve E-V-WIFI (blanc ou gris) **(E-Volve E-V-WIFI à commander séparément)** (connecteur BAS fourni et inclus dans le prix)



E-VOLVE E-V-WIFI

couleur	n°. d'art.	prix €
blanc	1184 007 0000 9016	<b>355</b>
gris	1184 007 0000 7047	<b>406</b>

Un seul E-Volve E-V-WIFI par radiateur. Il n'est pas possible de contrôler le radiateur via l'E-Volve E-V-Basic ou l'E-Volve E-V-RF.

\* VASCO Climate Control (appli VCC). Grâce à VASCO Climate Control (appli VCC), vous vous connectez où et quand bon vous semble pour adapter votre confort intérieur à l'envi. Voir p. 370 pour en savoir plus.



### CONTRÔLE DOMOTIQUE

Radiateur sans système de réglage + connecteur BAS (blanc ou gris) **(connecteur BAS à commander séparément)**



BAS CONNECTEUR

couleur	n°. d'art.	prix €
blanc	1184 248 0000 9016	<b>38</b>
gris	1184 248 0000 7047	<b>43</b>

Ce radiateur (avec connecteur BAS) peut uniquement être utilisé en combinaison avec un **système de gestion de bâtiment** (domotique) ou avec un **thermostat externe** équipé de : programme hebdomadaire + détection de fenêtre ouverte ou contrôle adaptatif du démarrage ou télécommande, afin de répondre à la directive européenne 2015/1188 en matière d'écoconception.

# COMMENT COMMANDER AGAVE-A ÉLECTRIQUE

## COMMENT COMMANDER

1. Choisissez le modèle de radiateur de votre choix dans le tableau ci-dessous.
2. Sélectionnez le mode de contrôle souhaité (cf. explications en bas de la page à gauche) – en fonction du mode de contrôle privilégié, certains accessoires doivent être commandés séparément.
3. **Le prix total est déterminé par le type d'appareil choisi et les accessoires.**

## COMMENT FORMER UN CODE DE COMMANDE CORRECT ?

Délai de livraison 15 - 30 jours ouvrables (temps de transport non compris)

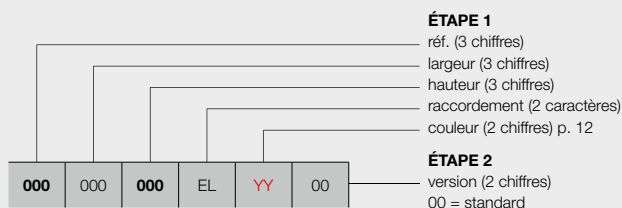

### contrôle manuel

avec E-Volve E-V-Basic (blanc ou gris)

**(à commander séparément)**

avec E-Volve E-V-RF (blanc ou gris)

**(à commander séparément)**

### contrôle via l'appli VCC\*

le radiateur peut uniquement être contrôlé via l'E-Volve E-V-WIFI (blanc ou gris) **(à commander séparément)**

(connecteur BAS fourni et inclus dans le prix)

### contrôle domotique

radiateur sans système de réglage + connecteur BAS (blanc ou gris) **(à commander séparément)**

## ÉTAPE 1 Vous choisissez le modèle du radiateur



GRUPE DE TARIF: VPG7 - RADIATEURS ÉLECTRIQUES

RÉFÉRENCE RADIATEUR SUR MESURE AGAVE-A	DONNÉES TECHNIQUES					COULEUR STANDARD	AUTRES COULEURS
	tubes	largeur (L mm)	hauteur (H mm)	poids (kg)	résistance électrique (Watt)	prix RAL 9016 (€)	prix couleur (€)
<b>RÉF. AGAVE-A HR-EL-A : 395</b>							
<b>395</b>   050   <b>150</b> <b>179</b>   EL   <b>YY</b>   00	37	500	1501	21,80	750	<b>744</b>	<b>856</b>
	44	500	1798	25,50	1000	<b>919</b>	<b>1057</b>
<b>395</b>   060   <b>179</b>   EL   <b>YY</b>   00	44	600	1798	29,70	1250	<b>1065</b>	<b>1225</b>

Indiquer la couleur à la commande (YY)

Pour plus de détails sur nos informations produit, voir database: <https://www.installdata.be>

**BELGIQUE. Prix en euro (hors TVA)**

## ÉTAPE 2 Vous choisissez les accessoires

En fonction du mode de contrôle privilégié, vous devrez commander certains accessoires séparément. Cf. page de gauche.

## ÉTAPE 3 Prix total = prix du radiateur électrique + prix des accessoires

## ASTER-A (HF-EL-A)



### TUBES

- Horizontaux, ovales-aplatis 57,5 x 10 mm

### COLLECTEURS

- Verticaux, ronds Ø 28 mm

### COULEURS

- Couleur standard blanc RAL 9016
- Carte de couleur étendue voir p. 12

### FIXATIONS

- Fixations murales dans la couleur du radiateur standard (inclus dans l'emballage du radiateur)

### TECHNIQUE

- Assemblé automatiquement par des robots en soudure haute fréquence (soudures invisibles)
- Couche de base acrylique ATL et poudre d'époxy-polyester
- Réglage : accessoires à commander séparément (choix parmi les versions ci-dessous)
- IPX4 catégorie II

### SCHÉMAS TECHNIQUES

- Voir p. 98

**Attention : le radiateur est équipé de série d'une résistance, la commande doit être commandée séparément** 📄 🏠 📶

### VERSIONS DISPONIBLES



#### CONTRÔLE MANUEL

Radiateur + E-Volve E-V-Basic (blanc ou gris) **(E-Volve E-V-Basic à commander séparément)**



E-VOLVE E-V-BASIC

couleur	n°. d'art.	prix €
blanc	1184 005 0000 9016	<b>232</b>
gris	1184 005 0000 9006	<b>268</b>

**Connexion avec thermostat RF impossible**

Radiateur + E-Volve E-V-RF (blanc ou gris) **(E-Volve E-V-RF à commander séparément)**



E-VOLVE E-V-RF

couleur	n°. d'art.	prix €
blanc	1184 006 0000 9016	<b>394</b>
gris	1184 006 0000 9006	<b>419</b>

**Thermostat RF uniquement disponible en blanc**



#### CONTRÔLE VIA L'APPLI VCC\*

Le radiateur peut uniquement être contrôlé via l'E-Volve E-V-WIFI (blanc ou gris) **(E-Volve E-V-WIFI à commander séparément)** (connecteur BAS fourni et inclus dans le prix)



E-VOLVE E-V-WIFI

couleur	n°. d'art.	prix €
blanc	1184 007 0000 9016	<b>355</b>
gris	1184 007 0000 7047	<b>406</b>

Un seul E-Volve E-V-WIFI par radiateur. Il n'est pas possible de contrôler le radiateur via l'E-Volve E-V-Basic ou l'E-Volve E-V-RF.

\* **VASCO Climate Control (appli VCC).** Grâce à VASCO Climate Control (appli VCC), vous vous connectez où et quand bon vous semble pour adapter votre confort intérieur à l'envi. Voir p. 370 pour en savoir plus.



#### CONTRÔLE DOMOTIQUE

Radiateur sans système de réglage + connecteur BAS (blanc ou gris) **(connecteur BAS à commander séparément)**



BAS CONNECTEUR

couleur	n°. d'art.	prix €
blanc	1184 248 0000 9016	<b>38</b>
gris	1184 248 0000 7047	<b>43</b>

Ce radiateur (avec connecteur BAS) peut uniquement être utilisé en combinaison avec un **système de gestion de bâtiment** (domotique) ou avec un **thermostat externe** équipé de : programme hebdomadaire + détection de fenêtre ouverte ou contrôle adaptatif du démarrage ou télécommande, afin de répondre à la directive européenne 2015/1188 en matière d'écoconception.

GRUPE DE TARIF: VPG7 - RADIATEURS ÉLECTRIQUES

# COMMENT COMMANDER ASTER-A ÉLECTRIQUE

## COMMENT COMMANDER

1. Choisissez le modèle de radiateur de votre choix dans le tableau ci-dessous.
2. Sélectionnez le mode de contrôle souhaité (cf. explications en bas de la page à gauche) – en fonction du mode de contrôle privilégié, certains accessoires doivent être commandés séparément.
3. **Le prix total est déterminé par le type d'appareil choisi et les accessoires.**

### COMMENT FORMER UN CODE DE COMMANDE CORRECT?

Délai de livraison 15 - 30 jours ouvrables (temps de transport non compris)

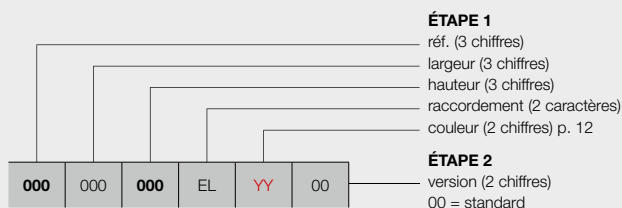

#### contrôle manuel

avec E-Volve E-V-Basic (blanc ou gris)

**(à commander séparément)**

avec E-Volve E-V-RF (blanc ou gris)

**(à commander séparément)**

#### contrôle via l'appli VCC\*

le radiateur peut uniquement être contrôlé via l'E-Volve E-V-WIFI (blanc ou gris) **(à commander séparément)**  
 (connecteur BAS fourni et inclus dans le prix)

#### contrôle domotique

radiateur sans système de réglage + connecteur BAS  
 (blanc ou gris) **(à commander séparément)**

### CODE DE COMMANDE RADIATEUR DE STOCK

Délai de livraison 5 jours ouvrables  
 (temps de transport non compris)

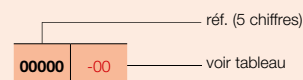

## ÉTAPE 1 Vous choisissez le modèle du radiateur



GRUPE DE TARIF: VPG7 - RADIATEURS ÉLECTRIQUES

RÉFÉRENCE RADIATEUR SUR MESURE ASTER-A	DONNÉES TECHNIQUES					COULEUR STANDARD		AUTRES COULEURS
	tubes	largeur (L mm)	hauteur (H mm)	poids (kg)	résistance électrique (Watt)	prix RAL 9016 (€)	n°. d'art. abrégé RAL 9016 stock	prix couleur (€)
<b>RÉF. ASTER-A HF-EL-A : 398</b>								
<b>398</b>   050   <b>116</b>   EL   <b>YY</b>   00	16	500	1169	19,00	500	<b>758</b>	<b>11398-01</b>	<b>872</b>
	27	500	1834	30,80	750	<b>904</b>	<b>11398-02</b>	<b>1040</b>
<b>398</b>   060   <b>183</b>   EL   <b>YY</b>   00	27	600	1834	35,80	1000	<b>1065</b>	<b>11398-03</b>	<b>1225</b>
<b>398</b>   070   <b>213</b>   EL   <b>YY</b>   00	31	700	2137	49,00	1250	<b>1241</b>	-	<b>1427</b>

Indiquer la couleur à la commande (YY)

Pour plus de détails sur nos informations produit, voir database: <https://www.installdata.be>  
**BELGIQUE. Prix en euro (hors TVA)**

## ÉTAPE 2 Vous choisissez les accessoires

En fonction du mode de contrôle privilégié, vous devrez commander certains accessoires séparément. Cf. page de gauche.

## ÉTAPE 3 Prix total = prix du radiateur électrique + prix des accessoires

## ASTER HF-S EL (HF-S EL R, HF-S EL L)



HF-S EL R



HF-S EL L

### TYPES

- HF-S EL R (2 collecteurs à droite)
- HF-S EL L (2 collecteurs à gauche)

### TUBES

- Horizontaux, ovales-aplatis 57,5 x 10 mm

### COLLECTEURS

- Verticaux, à l'arrière, ronds Ø 28 mm

### COULEURS

- Couleur standard blanc RAL 9016
- Carte de couleur étendue voir p. 12

### FIXATIONS

- Fixations murales standard dans la couleur du radiateur

### TECHNIQUE

- Assemblé automatiquement par des robots en soudure haute fréquence (soudures invisibles)
- Couche de base acrylique KTL et poudre d'époxy-polyester
- Réglage : accessoires à commander séparément (choix parmi les versions ci-dessous)
- IPX4 catégorie II

### SCHÉMAS TECHNIQUES

- Voir p. 99

**Attention : le radiateur est équipé de série d'une résistance, la commande doit être commandée séparément** 📱 📺 🏠

### VERSIONS DISPONIBLES

### GRUPE DE TARIF: VPG7 - RADIATEURS ÉLECTRIQUES



#### CONTRÔLE MANUEL

Radiateur + E-Volve E-V-Basic (blanc ou gris) **(E-Volve E-V-Basic à commander séparément)**



E-VOLVE E-V-BASIC

couleur	n°. d'art.	prix €
blanc	1184 005 0000 9016	<b>232</b>
gris	1184 005 0000 9006	<b>268</b>

**Connexion avec thermostat RF impossible**

Radiateur + E-Volve E-V-RF (blanc ou gris) **(E-Volve E-V-RF à commander séparément)**



E-VOLVE E-V-RF

couleur	n°. d'art.	prix €
blanc	1184 006 0000 9016	<b>394</b>
gris	1184 006 0000 9006	<b>419</b>

**Thermostat RF uniquement disponible en blanc**



#### CONTRÔLE VIA L'APPLI VCC\*

Le radiateur peut uniquement être contrôlé via l'E-Volve E-V-WIFI (blanc ou gris) **(E-Volve E-V-WIFI à commander séparément)** (connecteur BAS fourni et inclus dans le prix)



E-VOLVE E-V-WIFI

couleur	n°. d'art.	prix €
blanc	1184 007 0000 9016	<b>355</b>
gris	1184 007 0000 7047	<b>406</b>

Un seul E-Volve E-V-WIFI par radiateur. Il n'est pas possible de contrôler le radiateur via l'E-Volve E-V-Basic ou l'E-Volve E-V-RF.

\* **VASCO Climate Control (appli VCC)**. Grâce à VASCO Climate Control (appli VCC), vous vous connectez où et quand bon vous semble pour adapter votre confort intérieur à l'environnement. Voir p. 370 pour en savoir plus.



#### CONTRÔLE DOMOTIQUE

Radiateur sans système de réglage + connecteur BAS (blanc ou gris) **(connecteur BAS à commander séparément)**



BAS CONNECTEUR

couleur	n°. d'art.	prix €
blanc	1184 248 0000 9016	<b>38</b>
gris	1184 248 0000 7047	<b>43</b>

Ce radiateur (avec connecteur BAS) peut uniquement être utilisé en combinaison avec un **système de gestion de bâtiment** (domotique) ou avec un **thermostat externe** équipé de : programme hebdomadaire + détection de fenêtre ouverte ou contrôle adaptatif du démarrage ou télécommande, afin de répondre à la directive européenne 2015/1188 en matière d'écoconception.

# COMMENT COMMANDER ASTER HF-S EL ÉLECTRIQUE

## COMMENT COMMANDER

1. Choisissez le modèle de radiateur de votre choix dans le tableau ci-dessous.
2. Sélectionnez le mode de contrôle souhaité (cf. explications en bas de la page à gauche) – en fonction du mode de contrôle privilégié, certains accessoires doivent être commandés séparément.
3. **Le prix total est déterminé par le type d'appareil choisi et les accessoires.**

### COMMENT FORMER UN CODE DE COMMANDE CORRECT ?

Délai de livraison 15 - 30 jours ouvrables (temps de transport non compris)

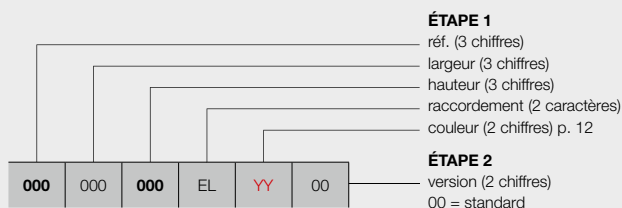

#### contrôle manuel

avec E-Volve E-V-Basic (blanc ou gris)

**(à commander séparément)**

avec E-Volve E-V-RF (blanc ou gris)

**(à commander séparément)**

#### contrôle via l'appli VCC\*

le radiateur peut uniquement être contrôlé via l'E-Volve E-V-WIFI (blanc ou gris) **(à commander séparément)**  
 (connecteur BAS fourni et inclus dans le prix)

#### contrôle domotique

radiateur sans système de réglage + connecteur BAS  
 (blanc ou gris) **(à commander séparément)**

### CODE DE COMMANDE RADIATEUR DE STOCK

Délai de livraison 5 jours ouvrables  
 (temps de transport non compris)

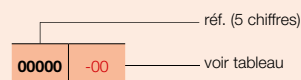

## ÉTAPE 1 Vous choisissez le modèle du radiateur



GRUPE DE TARIF: VPG7 - RADIATEURS ÉLECTRIQUES

RÉFÉRENCE RADIATEUR SUR MESURE ASTER HF-S EL	DONNÉES TECHNIQUES					COULEUR STANDARD		AUTRES COULEURS					
	tubes	largeur (L mm)	hauteur (H mm)	poids (kg)	résistance électrique (Watt)	prix RAL 9016 (€)	n°. d'art. abrégé RAL 9016 stock						
<b>RÉF. ASTER HF-S EL R : 374</b>													
<b>374</b>	045	<b>103</b>	EL	<b>YY</b>	00	12	450	1039	13,20	500	<b>707</b>	-	<b>813</b>
		<b>143</b>				16	450	1436	17,60	500	<b>834</b>	-	<b>959</b>
		<b>183</b>				20	450	1834	22,10	750	<b>971</b>	<b>11374-01</b>	<b>1117</b>
<b>374</b>	060	<b>103</b>	EL	<b>YY</b>	00	12	600	1039	16,90	500	<b>753</b>	-	<b>866</b>
		<b>143</b>				16	600	1436	22,30	750	<b>896</b>	-	<b>1030</b>
		<b>183</b>				20	600	1834	28,10	1000	<b>1045</b>	<b>11374-02</b>	<b>1202</b>
<b>RÉF. ASTER HF-S EL L : 375</b>													
<b>375</b>	045	<b>103</b>	EL	<b>YY</b>	00	12	450	1039	13,20	500	<b>707</b>	-	<b>813</b>
		<b>143</b>				16	450	1436	17,60	500	<b>834</b>	-	<b>959</b>
		<b>183</b>				20	450	1834	22,10	750	<b>971</b>	-	<b>1117</b>
<b>375</b>	060	<b>103</b>	EL	<b>YY</b>	00	12	600	1039	16,90	500	<b>753</b>	-	<b>866</b>
		<b>143</b>				16	600	1436	22,30	750	<b>896</b>	-	<b>1030</b>
		<b>183</b>				20	600	1834	28,10	1000	<b>1045</b>	-	<b>1202</b>

Indiquer la couleur à la commande (YY)

Pour plus de détails sur nos informations produit, voir database: <https://www.installdata.be>  
**BELGIQUE. Prix en euro (hors TVA)**

## ÉTAPE 2 Vous choisissez les accessoires

En fonction du mode de contrôle privilégié, vous devrez commander certains accessoires séparément. Cf. page de gauche.

## ÉTAPE 3 Prix total = prix du radiateur électrique + prix des accessoires

## CARRÉ SALLE DE BAINS (CB-EL)



RECOMMANDÉ POUR LA SALLE DE BAINS ET LA CUISINE EN OPTION



porte-serviettes droit (chromé)  
n°. d'art. voir p. 109  
**prix € 184**

Autres accessoires, voir p. 109

### TUBES

- Horizontaux, carrés 25 x 25 mm

### COLLECTEURS

- Verticaux, ronds Ø 35 mm

### COULEURS

- Couleur standard blanc RAL 9016
- Carte de couleur étendue voir p. 12

### FIXATIONS

- Fixations murales en couleur RAL 9016 standard. Aussi possible en option en couleur RAL 7016 (voir p. 108).

### TECHNIQUE

- Assemblé automatiquement par des robots en soudure haute fréquence (soudures invisibles)
- Couche de base acrylique KTL et poudre d'époxy-polyester
- Réglage : accessoires à commander séparément (choix parmi les versions ci-dessous)
- IPX4 catégorie II

### ACCESSOIRES

- Voir p. 109

### SCHÉMAS TECHNIQUES

- Voir p. 99

Attention : le radiateur est équipé de série d'une résistance, la commande doit être commandée séparément 📶 📶 📶

### VERSIONS DISPONIBLES

### GROUPE DE TARIF: VPG7 - RADIATEURS ÉLECTRIQUES



#### CONTRÔLE MANUEL

Radiateur + E-Volve E-V-Basic (blanc ou gris) **(E-Volve E-V-Basic à commander séparément)**



E-VOLVE E-V-BASIC

couleur	n°. d'art.	prix €
blanc	1184 005 0000 9016	<b>232</b>
gris	1184 005 0000 9006	<b>268</b>

**Connexion avec thermostat RF impossible**

Radiateur + E-Volve E-V-RF (blanc ou gris) **(E-Volve E-V-RF à commander séparément)**



E-VOLVE E-V-RF

couleur	n°. d'art.	prix €
blanc	1184 006 0000 9016	<b>394</b>
gris	1184 006 0000 9006	<b>419</b>

**Thermostat RF uniquement disponible en blanc**



#### CONTRÔLE VIA L'APPLI VCC\*

Le radiateur peut uniquement être contrôlé via l'E-Volve E-V-WIFI (blanc ou gris) **(E-Volve E-V-WIFI à commander séparément)** (connecteur BAS fourni et inclus dans le prix)



E-VOLVE E-V-WIFI

couleur	n°. d'art.	prix €
blanc	1184 007 0000 9016	<b>355</b>
gris	1184 007 0000 7047	<b>406</b>

Un seul E-Volve E-V-WIFI par radiateur. Il n'est pas possible de contrôler le radiateur via l'E-Volve E-V-Basic ou l'E-Volve E-V-RF.

\* **VASCO Climate Control (appli VCC).** Grâce à VASCO Climate Control (appli VCC), vous vous connectez où et quand bon vous semble pour adapter votre confort intérieur à l'envi. Voir p. 370 pour en savoir plus.



#### CONTRÔLE DOMOTIQUE

Radiateur sans système de réglage + connecteur BAS (blanc ou gris) **(connecteur BAS à commander séparément)**



BAS CONNECTEUR

couleur	n°. d'art.	prix €
blanc	1184 248 0000 9016	<b>38</b>
gris	1184 248 0000 7047	<b>43</b>

Ce radiateur (avec connecteur BAS) peut uniquement être utilisé en combinaison avec un **système de gestion de bâtiment** (domotique) ou avec un **thermostat externe** équipé de : programme hebdomadaire + détection de fenêtre ouverte ou contrôle adaptatif du démarrage ou télécommande, afin de répondre à la directive européenne 2015/1188 en matière d'écoconception.



# COMMENT COMMANDER CARRÉ SALLE DE BAINS ÉLECTRIQUE

## COMMENT COMMANDER

1. Choisissez le modèle de radiateur de votre choix dans le tableau ci-dessous.
2. Sélectionnez le mode de contrôle souhaité (cf. explications en bas de la page à gauche) – en fonction du mode de contrôle privilégié, certains accessoires doivent être commandés séparément.
3. **Le prix total est déterminé par le type d'appareil choisi et les accessoires.**

### COMMENT FORMER UN CODE DE COMMANDE CORRECT ?

Délai de livraison 15 - 30 jours ouvrables (temps de transport non compris)

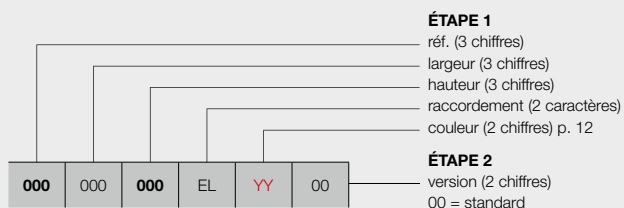

#### contrôle manuel

avec E-Volve E-V-Basic (blanc ou gris)

**(à commander séparément)**

avec E-Volve E-V-RF (blanc ou gris)

**(à commander séparément)**

#### contrôle via l'appli VCC\*

le radiateur peut uniquement être contrôlé via l'E-Volve E-V-WIFI (blanc ou gris) **(à commander séparément)**  
 (connecteur BAS fourni et inclus dans le prix)

#### contrôle domotique

radiateur sans système de réglage + connecteur BAS  
 (blanc ou gris) **(à commander séparément)**

### CODE DE COMMANDE RADIATEUR DE STOCK

Délai de livraison 5 jours ouvrables  
 (temps de transport non compris)

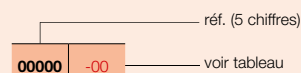

## ÉTAPE 1 Vous choisissez le modèle du radiateur



GRUPE DE TARIF: VPG7 - RADIATEURS ÉLECTRIQUES

RÉFÉRENCE RADIATEUR SUR MESURE CARRÉ SALLE DE BAINS	DONNÉES TECHNIQUES					COULEUR STANDARD		AUTRES COULEURS prix couleur (€)
	tubes	largeur (L mm)	hauteur (H mm)	poids (kg)	résistance électrique (Watt)	prix RAL 9016 (€)	n°. d'art. abrégé RAL 9016 stock	
<b>RÉF. CARRÉ SALLE DE BAINS CB-EL : 335</b>								
<b>335</b>   050   <b>074</b>   EL   <b>YY</b>   00	21	500	747	18,90	500	<b>986</b>	-	<b>1134</b>
	32	500	1137	28,50	750	<b>1081</b>	-	<b>1243</b>
<b>335</b>   060   <b>137</b>   EL   <b>YY</b>   00	40	600	1377	41,65	1000	<b>1211</b>	-	<b>1393</b>
	50	600	1737	49,80	1250	<b>1372</b>	<b>11335-01</b>	<b>1578</b>

Indiquer la couleur à la commande (YY)

Pour plus de détails sur nos informations produit, voir database: <https://www.installdata.be>  
**BELGIQUE. Prix en euro (hors TVA)**

## ÉTAPE 2 Vous choisissez les accessoires

En fonction du mode de contrôle privilégié, vous devrez commander certains accessoires séparément. Cf. page de gauche.

## ÉTAPE 3 Prix total = prix du radiateur électrique + prix des accessoires

## ZANA SALLE DE BAINS (ZBD-EL)



RECOMMANDÉ POUR LA SALLE DE BAINS ET LA CUISINE EN OPTION



porte-serviettes droit (chromé)  
n°. d'art. voir p. 109  
**prix € 184**

Autres accessoires, voir p. 109

### TUBES

- Horizontaux, rectangulaires 45 x 20 mm

### COLLECTEURS

- Verticaux, ronds Ø 35 mm

### COULEURS

- Couleur standard blanc RAL 9016
- Carte de couleur étendue voir p. 12

### FIXATIONS

- Fixations murales en couleur RAL 9016 standard. Aussi possible en option en couleur RAL 7016 (voir p. 108).

### TECHNIQUE

- Assemblé automatiquement par des robots en soudure haute fréquence (soudures invisibles)
- Couche de base acrylique KTL et poudre d'époxy-polyester
- Réglage : accessoires à commander séparément (choix parmi les versions ci-dessous)
- IPX4 catégorie II

### ACCESSOIRES

- Voir p. 109

### SCHÉMAS TECHNIQUES

- Voir p. 100

Attention : le radiateur est équipé de série d'une résistance, la commande doit être commandée séparément 📶 📶 📶

### VERSIONS DISPONIBLES

### GRUPE DE TARIF: VPG7 - RADIATEURS ÉLECTRIQUES



#### CONTRÔLE MANUEL

Radiateur + E-Volve E-V-Basic (blanc ou gris) **(E-Volve E-V-Basic à commander séparément)**



E-VOLVE E-V-BASIC

couleur	n°. d'art.	prix €
blanc	1184 005 0000 9016	<b>232</b>
gris	1184 005 0000 9006	<b>268</b>

Connexion avec thermostat RF impossible

Radiateur + E-Volve E-V-RF (blanc ou gris) **(E-Volve E-V-RF à commander séparément)**



E-VOLVE E-V-RF

couleur	n°. d'art.	prix €
blanc	1184 006 0000 9016	<b>394</b>
gris	1184 006 0000 9006	<b>419</b>

Thermostat RF uniquement disponible en blanc



#### CONTRÔLE VIA L'APPLI VCC\*

Le radiateur peut uniquement être contrôlé via l'E-Volve E-V-WIFI (blanc ou gris) **(E-Volve E-V-WIFI à commander séparément)** (connecteur BAS fourni et inclus dans le prix)



E-VOLVE E-V-WIFI

couleur	n°. d'art.	prix €
blanc	1184 007 0000 9016	<b>355</b>
gris	1184 007 0000 7047	<b>406</b>

Un seul E-Volve E-V-WIFI par radiateur. Il n'est pas possible de contrôler le radiateur via l'E-Volve E-V-Basic ou l'E-Volve E-V-RF.

\* VASCO Climate Control (appli VCC). Grâce à VASCO Climate Control (appli VCC), vous vous connectez où et quand bon vous semble pour adapter votre confort intérieur à l'envi. Voir p. 370 pour en savoir plus.



#### CONTRÔLE DOMOTIQUE

Radiateur sans système de réglage + connecteur BAS (blanc ou gris) **(connecteur BAS à commander séparément)**



BAS CONNECTEUR

couleur	n°. d'art.	prix €
blanc	1184 248 0000 9016	<b>38</b>
gris	1184 248 0000 7047	<b>43</b>

Ce radiateur (avec connecteur BAS) peut uniquement être utilisé en combinaison avec un **système de gestion de bâtiment** (domotique) ou avec un **thermostat externe** équipé de : programme hebdomadaire + détection de fenêtre ouverte ou contrôle adaptatif du démarrage ou télécommande, afin de répondre à la directive européenne 2015/1188 en matière d'écoconception.

# COMMENT COMMANDER ZANA SALLE DE BAINS ÉLECTRIQUE

## COMMENT COMMANDER

1. Choisissez le modèle de radiateur de votre choix dans le tableau ci-dessous.
2. Sélectionnez le mode de contrôle souhaité (cf. explications en bas de la page à gauche) – en fonction du mode de contrôle privilégié, certains accessoires doivent être commandés séparément.
3. **Le prix total est déterminé par le type d'appareil choisi et les accessoires.**

## COMMENT FORMER UN CODE DE COMMANDE CORRECT ?

Délai de livraison 15 - 30 jours ouvrables (temps de transport non compris)

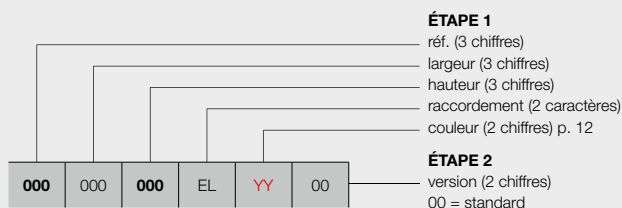

### contrôle manuel

avec E-Volve E-V-Basic (blanc ou gris) **(à commander séparément)**  
 avec E-Volve E-V-RF (blanc ou gris) **(à commander séparément)**

### contrôle via l'appli VCC\*

le radiateur peut uniquement être contrôlé via l'E-Volve E-V-WIFI (blanc ou gris) **(à commander séparément)**  
 (connecteur BAS fourni et inclus dans le prix)

### contrôle domotique

radiateur sans système de réglage + connecteur BAS (blanc ou gris) **(à commander séparément)**

## ÉTAPE 1 Vous choisissez le modèle du radiateur



GRUPE DE TARIF: VPG7 - RADIATEURS ÉLECTRIQUES

RÉFÉRENCE RADIATEUR SUR MESURE ZANA SALLE DE BAINS	DONNÉES TECHNIQUES					COULEUR STANDARD prix RAL 9016 (€)	AUTRES COULEURS prix couleur (€)
	tubes	largeur (L mm)	hauteur (H mm)	poids (kg)	résistance électrique (Watt)		
<b>RÉF. ZANA SALLE DE BAINS ZBD-EL : 336</b>							
<b>336</b>   050   <b>098</b>   EL   <b>YY</b>   00	21	500	984	28,30	750	<b>1056</b>	<b>1214</b>
	28	500	1344	37,40	1000	<b>1188</b>	<b>1366</b>
	40	500	1824	52,65	1250	<b>1319</b>	<b>1517</b>

Indiquer la couleur à la commande (YY)

Pour plus de détails sur nos informations produit, voir database: <https://www.installdata.be>  
**BELGIQUE. Prix en euro (hors TVA)**

## ÉTAPE 2 Vous choisissez les accessoires

En fonction du mode de contrôle privilégié, vous devrez commander certains accessoires séparément. Cf. page de gauche.

## ÉTAPE 3 Prix total = prix du radiateur électrique + prix des accessoires

# RADIATEURS ÉLECTRIQUES PANNEAUX ACIER À FLUIDE

## E-PANEL (EP-H-FL, EP-H-RIB, EP-V-FL)



EP-V-FL

RECOMMANDÉ POUR LA SALLE DE BAINS ET LA CUISINE EN OPTION



porte-serviettes (400 mm)  
n°. d'art. voir p. 109  
**prix € 93**

Autres accessoires, voir p. 109

### ASSORTIMENT

- Le E-Panel horizontal se décline en 7 variantes de 500 à 2000 W, adaptées à toutes les habitations. La hauteur est de 600 mm et les longueurs vont de 500 à 1200 mm. Il y a aussi une version verticale de 750-1750 W. Ces radiateurs sont disponibles en couleur blanc (RAL 9016) ou couleur et existent en versions horizontales ondulées (EP-H-RIB) ou lisses (EP-H-FL). Une version verticale lisse (EP-V-FL) est aussi disponible.

### COULEURS

- Couleur standard blanc RAL 9016
- Non réalisable en S600 (texture fine blanche)
- Carte de couleur étendue voir p. 12

### COMMANDE

- Tension d'alimentation : 230 V CA, 50 Hz
- Programmation hebdomadaire et journalière
- Réglage de la température ambiante entre 7 °C et 30 °C
- Modes Auto, Confort, Éco ou Hors-gel
- Possibilité de modifier les programmes P1, P2 et P3 prédéfinis
- Longueur du câble : 0,8 m (le relier au réseau électrique principal et le connecter à une sortie de câble murale)
- Affichage de la consommation énergétique
- Indicateur de détection de fenêtre ouverte
- Système de réglage du côté droit (00) ou gauche (8A) du radiateur (inclus dans le prix)
- Raccordement du système de réglage (brun = phase, bleu = neutre, noir = ligne de commande, uniquement pour la France et à dissimuler en cas de non-utilisation)
- Les appareils sont à double isolation et donc ne disposent pas d'une mise à la terre

### TECHNIQUE

- IPX4 catégorie II

### ACCESSOIRES

- Voir p. 109

### SCHÉMAS TECHNIQUES

- Voir p. 101

### VERSIONS DISPONIBLES

### GRUPE DE TARIF: VPG7 - RADIATEURS ÉLECTRIQUES



#### CONTRÔLE MANUEL

**00** = radiateur avec système de réglage intégré **droite** (inclus dans le prix)



**8A** = radiateur avec système de réglage intégré **gauche** (inclus dans le prix)



#### CONTRÔLE VIA L'APPLI VCC\*

**18** = le radiateur (avec câble et fiche schuko 90°) peut uniquement être contrôlé via l'E-Volve E-V-WIFI (blanc ou gris) en option (**E-Volve E-V-WIFI à commander séparément**)



E-VOLVE E-V-WIFI

couleur	n°. d'art.	prix €
blanc	1184 007 0000 9016	<b>355</b>
gris	1184 007 0000 7047	<b>406</b>

Un seul E-Volve E-V-WIFI par radiateur.

\* **VASCO Climate Control (appli VCC)**. Grâce à VASCO Climate Control (appli VCC), vous vous connectez où et quand bon vous semble pour adapter votre confort intérieur à l'envi. voir p. 370 pour en savoir plus.



#### CONTRÔLE DOMOTIQUE

**18** = radiateur sans système de réglage, avec câble et fiche schuko 90°

Ce radiateur (avec câble et fiche schuko 90°) peut uniquement être utilisé en combinaison avec un **système de gestion de bâtiment** (domotique) ou avec un **thermostat externe** équipé de : programme hebdomadaire + détection de fenêtre ouverte ou contrôle adaptatif du démarrage ou télécommande, afin de répondre à la directive européenne 2015/1188 en matière d'écoconception.

# COMMENT COMMANDER E-PANEL HORIZONTAL (EP-H-FL)

## COMMENT COMMANDER

1. Choisissez le modèle de radiateur de votre choix dans le tableau ci-dessous.
2. Sélectionnez le mode de contrôle souhaité (cf. explications en bas de la page à gauche) – en fonction du mode de contrôle privilégié, certains accessoires doivent être commandés séparément.
3. **Le prix total est déterminé par le type d'appareil choisi et les éventuels accessoires.**

### COMMENT FORMER UN CODE DE COMMANDE CORRECT ?

Délai de livraison 15 - 30 jours ouvrables (temps de transport non compris)

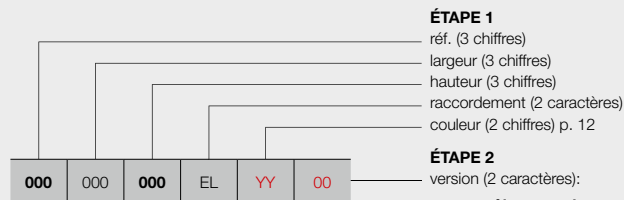

EP-H-FL

- contrôle manuel**  
 00 = radiateur avec système de réglage intégré droite  
**(inclus dans le prix)**  
 8A = radiateur avec système de réglage intégré gauche  
**(inclus dans le prix)**  
 (prix 00 = prix 8A)
- contrôle via l'appli VCC\***  
 18 = le radiateur (avec câble et fiche schuko 90°) peut  
 uniquement être contrôlé via l'E-Volve E-V-  
 WIFI (blanc ou gris) en option **(à commander**  
**séparément)**
- contrôle domotique**  
 18 = radiateur sans système de réglage, avec câble et  
 fiche schuko 90°

### CODE DE COMMANDE RADIATEUR DE STOCK

Délai de livraison 5 jours ouvrables (temps de transport non compris)

**Radiateurs de stock uniquement disponibles avec système de réglage intégré droite (00)!**

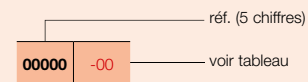

## ÉTAPE 1 Vous choisissez le modèle du radiateur



GRUPE DE TARIF: VPG7 - RADIATEURS ÉLECTRIQUES

RÉFÉRENCE RADIATEUR SUR MESURE E-PANEL	DONNÉES TECHNIQUES				COULEUR STANDARD		AUTRES COULEURS prix couleur (€)					
	largeur (L mm)	hauteur (H mm)	poids (kg)	résistance électrique (Watt)	prix RAL 9016 (€)	n°. d'art. abrégé RAL 9016 stock						
<b>RÉF. E-PANEL HORIZONTAL EP-H-FL : 339</b>												
<b>339</b>	050	<b>060</b>	EL	<b>YY</b>	<b>00</b>	500	600	20,00	500	<b>700</b>	<b>11339-01</b>	<b>805</b>
<b>339</b>	060	<b>060</b>	EL	<b>YY</b>	<b>00</b>	600	600	24,00	750	<b>758</b>	-	<b>872</b>
<b>339</b>	080	<b>060</b>	EL	<b>YY</b>	<b>00</b>	800	600	31,00	1000	<b>816</b>	<b>11339-02</b>	<b>938</b>
					<b>18</b>					<b>726</b>	-	<b>834</b>
<b>339</b>	100	<b>060</b>	EL	<b>YY</b>	<b>00</b>	1000	600	38,10	1250	<b>876</b>	-	<b>1007</b>
<b>339</b>	10A*	<b>060</b>	EL	<b>YY</b>	<b>00</b>	1001*	600	38,10	1500	<b>949</b>	<b>11339-03</b>	<b>1091</b>
					<b>18</b>					<b>859</b>	-	<b>987</b>
<b>339</b>	120	<b>060</b>	EL	<b>YY</b>	<b>00</b>	1200	600	46,00	1750	<b>1020</b>	-	<b>1173</b>
<b>339</b>	12A**	<b>060</b>	EL	<b>YY</b>	<b>00</b>	1201**	600	46,00	2000	<b>1093</b>	<b>11339-04</b>	<b>1257</b>
					<b>18</b>					<b>1003</b>	-	<b>1153</b>

Indiquer la couleur à la commande (YY)

\* Largeur réelle = 1000 mm

\*\* Largeur réelle = 1200 mm

Pour plus de détails sur nos informations produit, voir database: <https://www.installdata.be>

**BELGIQUE. Prix en euro (hors TVA)**

## ÉTAPE 2 Vous choisissez les accessoires

En fonction du mode de contrôle privilégié, vous devrez peut-être commander certains accessoires séparément. Cf. page de gauche.

## ÉTAPE 3 Prix total = prix du radiateur électrique + prix des accessoires

# COMMENT COMMANDER E-PANEL HORIZONTAL (EP-H-RIB)

## COMMENT COMMANDER

1. Choisissez le modèle de radiateur de votre choix dans le tableau ci-dessous.
2. Sélectionnez le mode de contrôle souhaité (cf. explications en bas de la p. 76) – en fonction du mode de contrôle privilégié, certains accessoires doivent être commandés séparément.
3. **Le prix total est déterminé par le type d'appareil choisi et les éventuels accessoires.**

### COMMENT FORMER UN CODE DE COMMANDE CORRECT ?

Délai de livraison 15 - 30 jours ouvrables (temps de transport non compris)

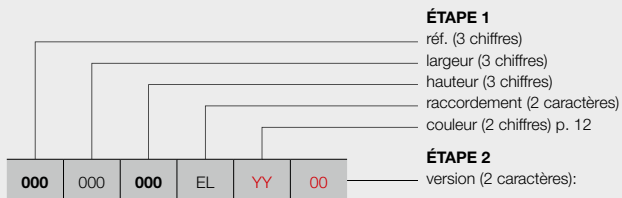

EP-H-RIB

- contrôle manuel**  
 00 = radiateur avec système de réglage intégré **droite** **(inclus dans le prix)**  
 8A = radiateur avec système de réglage intégré **gauche** **(inclus dans le prix)**  
 (prix 00 = prix 8A)
- contrôle via l'appli VCC\***  
 18 = le radiateur (avec câble et fiche schuko 90°) peut uniquement être contrôlé via l'E-Volve E-V-WIFI (blanc ou gris) en option **(à commander séparément)**
- contrôle domotique**  
 18 = radiateur sans système de réglage, avec câble et fiche schuko 90°

### CODE DE COMMANDE RADIATEUR DE STOCK

Délai de livraison 5 jours ouvrables (temps de transport non compris)

**Radiateurs de stock uniquement disponibles avec système de réglage intégré droite (00)!**

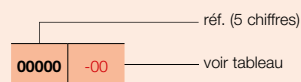

## ÉTAPE 1 Vous choisissez le modèle du radiateur



GRUPE DE TARIF: VPG7 - RADIATEURS ÉLECTRIQUES

RÉFÉRENCE RADIATEUR SUR MESURE E-PANEL	DONNÉES TECHNIQUES				COULEUR STANDARD		AUTRES COULEURS prix couleur (€)					
	largeur (L mm)	hauteur (H mm)	poids (kg)	résistance électrique (Watt)	prix RAL 9016 (€)	n°. d'art. abrégé RAL 9016 stock						
<b>RÉF. E-PANEL HORIZONTAL EP-H-RIB : 340</b>												
<b>340</b>	050	<b>060</b>	EL	<b>YY</b>	<b>00</b>	500	600	17,30	500	<b>595</b>	<b>11340-01</b>	<b>684</b>
<b>340</b>	060	<b>060</b>	EL	<b>YY</b>	<b>00</b>	600	600	20,70	750	<b>646</b>	-	<b>743</b>
<b>340</b>	080	<b>060</b>	EL	<b>YY</b>	<b>00</b>	800	600	26,70	1000	<b>693</b>	<b>11340-02</b>	<b>797</b>
					<b>18</b>					<b>603</b>		-
<b>340</b>	100	<b>060</b>	EL	<b>YY</b>	<b>00</b>	1000	600	33,10	1250	<b>744</b>	-	<b>856</b>
<b>340</b>	10A*	<b>060</b>	EL	<b>YY</b>	<b>00</b>	1001*	600	33,10	1500	<b>805</b>	<b>11340-03</b>	<b>926</b>
					<b>18</b>					<b>715</b>		-
<b>340</b>	120	<b>060</b>	EL	<b>YY</b>	<b>00</b>	1200	600	39,50	1750	<b>869</b>	-	<b>999</b>
<b>340</b>	12A**	<b>060</b>	EL	<b>YY</b>	<b>00</b>	1201**	600	39,50	2000	<b>931</b>	<b>11340-04</b>	<b>1071</b>
					<b>18</b>					<b>841</b>		-

Indiquer la couleur à la commande (YY)

\* Largeur réelle = 1000 mm

\*\* Largeur réelle = 1200 mm

Pour plus de détails sur nos informations produit, voir database: <https://www.installdata.be>  
**BELGIQUE. Prix en euro (hors TVA)**

## ÉTAPE 2 Vous choisissez les accessoires

En fonction du mode de contrôle privilégié, vous devrez peut-être commander certains accessoires séparément. Voir p. 76.

## ÉTAPE 3 Prix total = prix du radiateur électrique + prix des accessoires

# COMMENT COMMANDER E-PANEL VERTICAL (EP-V-FL)

## COMMENT COMMANDER

1. Choisissez le modèle de radiateur de votre choix dans le tableau ci-dessous.
2. Sélectionnez le mode de contrôle souhaité (cf. explications en bas de la p. 76) – en fonction du mode de contrôle privilégié, certains accessoires doivent être commandés séparément.
3. **Le prix total est déterminé par le type d'appareil choisi et les éventuels accessoires.**

### COMMENT FORMER UN CODE DE COMMANDE CORRECT ?

Délai de livraison 15 - 30 jours ouvrables (temps de transport non compris)

#### ÉTAPE 1

- réf. (3 chiffres)
- largeur (3 chiffres)
- hauteur (3 chiffres)
- raccordement (2 caractères)
- couleur (2 chiffres) p. 12

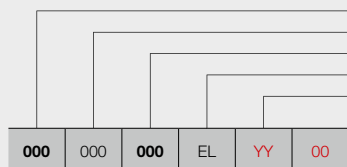

#### ÉTAPE 2

version (2 caractères):

##### contrôle manuel

00 = radiateur avec système de réglage intégré droite  
**(inclus dans le prix)**

8A = radiateur avec système de réglage intégré gauche  
**(inclus dans le prix)**  
(prix 00 = prix 8A)

##### contrôle via l'appli VCC\*

18 = le radiateur (avec câble et fiche schuko 90°) peut uniquement être contrôlé via l'E-Volve E-V-WIFI (blanc ou gris) en option **(à commander séparément)**

##### contrôle domotique

18 = radiateur sans système de réglage, avec câble et fiche schuko 90°



EP-V-FL

### CODE DE COMMANDE RADIATEUR DE STOCK

Délai de livraison 5 jours ouvrables (temps de transport non compris)

**Radiateurs de stock uniquement disponibles avec système de réglage intégré droite (00)!**

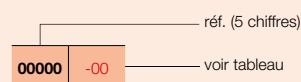

## ÉTAPE 1 Vous choisissez le modèle du radiateur



GRUPE DE TARIF: VPG7 - RADIATEURS ÉLECTRIQUES

RÉFÉRENCE RADIATEUR SUR MESURE E-PANEL	DONNÉES TECHNIQUES				COULEUR STANDARD		AUTRES COULEURS prix couleur (€)
	largeur (L mm)	hauteur (H mm)	poids (kg)	résistance électrique (Watt)	prix RAL 9016 (€)	n°. d'art. abrégé RAL 9016 stock	
<b>RÉF. E-PANEL VERTICAL EP-V-FL : 341</b>							
<b>341</b>	040	<b>180</b>	EL	YY	00	-	<b>881</b>
					18		<b>777</b>
<b>341</b>	040	<b>18A*</b>	EL	YY	00	<b>11341-01</b>	<b>964</b>
					18	-	<b>860</b>
<b>341</b>	050	<b>180</b>	EL	YY	00	<b>11341-02</b>	<b>1051</b>
					18	-	<b>947</b>
<b>341</b>	050	<b>200</b>	EL	YY	00	<b>11341-03</b>	<b>1134</b>
					18	-	<b>1030</b>
<b>341</b>	060	<b>200</b>	EL	YY	00	<b>11341-04</b>	<b>1214</b>
					18	-	<b>1110</b>

Indiquer la couleur à la commande (YY)

\* Hauteur réelle = 1800 mm

Pour plus de détails sur nos informations produit, voir database: <https://www.installdata.be>  
**BELGIQUE. Prix en euro (hors TVA)**

## ÉTAPE 2 Vous choisissez les accessoires

En fonction du mode de contrôle privilégié, vous devrez peut-être commander certains accessoires séparément. Voir p. 76.

## ÉTAPE 3 Prix total = prix du radiateur électrique + prix des accessoires

# RADIATEURS ÉLECTRIQUES SOUFLANT



## SOUFLANT

**Hauteur:** 239 mm  
**Largeur:** 400 mm  
**Profondeur:** 95 mm



## SOUFLANT (BLOWER): TURBO BOOST POUR UN CHAUFFAGE ULTRA-RAPIDE

### Spécifications techniques

- Grâce au détecteur de mouvement intégré, le Soufflant règle son programme hebdomadaire en fonction de vos habitudes.
- Programmes hebdomadaires P1, P2, P3 prééglés (l'utilisateur peut les modifier).
- Détection de fenêtre ouverte : le radiateur passe en mode antigel en cas de baisse soudaine de la température. De quoi économiser sur votre facture de chauffage.
- Affichage de la consommation énergétique sur l'écran de commande.
- Réglage de la température Comfort, ECO et antigel.
- Soufflant monté en usine sur le radiateur.
- Filtre coulissant à gauche ou à droite, pour un nettoyage aisé.
- Élément de chauffage PTC électrique de 1 000 W intégré.
- Appareil de catégorie II.
- Écran LCD à rétroéclairage.
- Écran de commande au design intuitif : 5 gros boutons, notamment la fonction boost manuelle.
- Fonction boost manuelle pour préchauffer rapidement la pièce (horaire programmable).
- Bouton ON/OFF distinct au bas du Soufflant.
- 2 versions : blanche et grise.
- IPX4.
- Longueur du câble (0,8 m): brun = phase, bleu = neutre, noir = ligne de commande (uniquement pour la France et à dissimuler en cas de non-utilisation).
- Label : CE.
- Thermostat RF en option.
- **Soufflant non vendu seul!**

### Attention:

Nombre de radiateurs électriques sur 1 thermostat RF:

- Soufflant: 1 thermostat RF par Soufflant
- Mixte (Soufflant ou E-Volve E-V-RF): pas possible

**Récepteur RF intégré pour la commande via un thermostat RF (ci-dessous) en option.**



N°. d'art. 1184 241 0000 9016 **Prix : € 232**



## COMMENT COMMANDER

Vous procédez comme suit pour commander un radiateur purement électrique **avec Soufflant**:  
 Vous choisissez le modèle du radiateur, Soufflant y compris (voir pages 81-85).

Soufflant livrable en 2 coloris : blanc et gris.

- Radiateur en blanc: Soufflant en blanc
- Radiateur en couleur: Soufflant en gris

### Thermostat RF à commander séparément

#### COMMENT FORMER UN CODE DE COMMANDE CORRECT ?

Délai de livraison 15 - 30 jours ouvrables (temps de transport non compris)

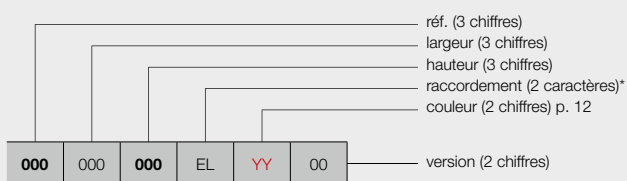

#### contrôle manuel

00 = avec Soufflant (blanc ou gris) + thermostat RF  
 (en option) **(thermostat RF à commander séparément)**

\* raccordement toujours EL pour des radiateurs électriques

#### CODE DE COMMANDE RADIATEUR DE STOCK

Délai de livraison 5 jours ouvrables (temps de transport non compris)

**Radiateurs de stock, Soufflant (blanc ou gris) y compris**

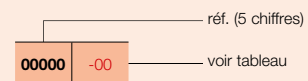



## TYPES

- Droit (HD-EL-BL-A)

## TUBES

- Horizontaux, ronds Ø 20 mm

## COLLECTEURS

- Verticaux, profil-D 40 x 32 mm

## COULEURS

- Couleur standard blanc RAL 9016
- Carte de couleur étendue voir p. 12

## SPÉCIAL

- Radiateur en combinaison avec un Soufflant (Soufflant inclus dans le prix). Le radiateur Soufflant ne peut PAS être utilisé en combinaison avec un système de gestion de bâtiment (domotique) ou avec un thermostat externe
- Grâce au détecteur de mouvement intégré, le Soufflant règle son programme hebdomadaire en fonction de vos habitudes
- Thermostat RF en option
- Soufflant livrable en 2 coloris : blanc et gris.
  - Radiateur en blanc: Soufflant en blanc
  - Radiateur en couleur: Soufflant en gris

## FIXATIONS

- Fixations murales dans la couleur du radiateur standard (inclus dans l'emballage du radiateur)

## TECHNIQUE

- Brasé (soudures invisibles)
- Couche de base acrylique ATL et poudre d'époxy-polyester
- Réglage de la température ambiante
- IPX4 catégorie II

## ACCESSOIRES

- Voir p. 109

## SCHÉMAS TECHNIQUES

- Voir p. 102

RECOMMANDÉ POUR LA SALLE DE BAINS ET LA CUISINE EN OPTION



séchoir et étagère pliante (chromé)  
n°. d'art. voir p. 109  
**prix € 132**

Autres accessoires, voir p. 109



## VERSIONS DISPONIBLES



CONTRÔLE MANUEL

Radiateur avec Soufflant (blanc ou gris) + thermostat RF (en option) **(thermostat RF à commander séparément)**



THERMOSTAT RF

couleur	n°. d'art.	prix €
blanc	1184 241 0000 9016	<b>232</b>

**Thermostat RF uniquement disponible en blanc**



GRUPE DE TARIF: VPG7 - RADIATEURS ÉLECTRIQUES

RÉFÉRENCE RADIATEUR SUR MESURE IRIS-A SOUFLANT	DONNÉES TECHNIQUES						COULEUR STANDARD		AUTRES COULEURS
	tubes	largeur (L mm)	hauteur (H mm)	poids (kg)	résistance électrique (Watt)	puissance Soufflant (Watt)	prix RAL 9016 (€)	n°. d'art. abrégé RAL 9016 stock	prix couleur (€)
<b>392</b> 050 <b>110</b> EL <b>YY</b> 00	28	500	1104	16,10	500	+1000	<b>916</b>	<b>11392-01</b>	<b>1053</b>
	34	500	1308	19,00	750	+1000	<b>966</b>	<b>11392-02</b>	<b>1111</b>
<b>392</b> 060 <b>168</b> EL <b>YY</b> 00	43	600	1682	26,20	1000	+1000	<b>1093</b>	<b>11392-03</b>	<b>1257</b>
	51	600	1954	30,60	1250	+1000	<b>1225</b>	<b>11392-04</b>	<b>1409</b>
<b>392</b> 075 <b>195</b> EL <b>YY</b> 00	51	750	1954	35,70	1500	+1000	<b>1369</b>	<b>11392-05</b>	<b>1574</b>

Indiquer la couleur à la commande (YY)

Pour plus de détails sur nos informations produit, voir database: <https://www.installdata.be>

**BELGIQUE. Prix en euro (hors TVA)**

**Soufflant inclus dans le prix!**

## AGAVE-A (HR-EL-BL-A) & SOUFLANT



RECOMMANDÉ POUR LA SALLE DE BAINS ET LA CUISINE EN OPTION



séchoir et étagère pliante (chromé)  
n°. d'art. voir p. 109  
**prix € 132**

Autres accessoires, voir p. 109

### TYPES

- Droit (HR-EL-BL-A)

### TUBES

- Horizontaux, ronds Ø 20 mm

### COLLECTEURS

- Verticaux, à l'arrière, ronds Ø 28 mm

### COULEURS

- Couleur standard blanc RAL 9016
- Carte de couleur étendue voir p. 12

### SPÉCIAL

- Radiateur en combinaison avec un Soufflant (Soufflant inclus dans le prix). Le radiateur Soufflant ne peut PAS être utilisé en combinaison avec un système de gestion de bâtiment (domotique) ou avec un thermostat externe
- Grâce au détecteur de mouvement intégré, le Soufflant règle son programme hebdomadaire en fonction de vos habitudes
- Thermostat RF en option
- Soufflant livrable en 2 coloris : blanc et gris.
  - Radiateur en blanc: Soufflant en blanc
  - Radiateur en couleur: Soufflant en gris

### FIXATIONS

- Fixations murales dans la couleur du radiateur standard (inclus dans l'emballage du radiateur)

### TECHNIQUE

- Assemblé automatiquement par des robots en soudure haute fréquence (soudures invisibles)
- Couche de base acrylique ATL et poudre d'époxy-polyester
- Réglage de la température ambiante
- IPX4 catégorie II

### ACCESSOIRES

- Voir p. 109

### SCHÉMAS TECHNIQUES

- Voir p. 102

### VERSIONS DISPONIBLES



CONTRÔLE MANUEL

Radiateur avec Soufflant (blanc ou gris) + thermostat RF (en option) (**thermostat RF à commander séparément**)



Thermostat RF

couleur	n°. d'art.	prix €
blanc	1184 241 0000 9016	<b>232</b>

Thermostat RF uniquement disponible en blanc



GRUPE DE TARIF: VPG7 - RADIATEURS ÉLECTRIQUES

RÉF. AGAVE-A SOUFLANT HR-EL-BL-A : 396	DONNÉES TECHNIQUES						COULEUR STANDARD	AUTRES COULEURS
	tubes	largeur (L mm)	hauteur (H mm)	poids (kg)	résistance électrique (Watt)	puissance Soufflant (Watt)	prix RAL 9016 (€)	prix couleur (€)
<b>396</b>   050   <b>150</b>   EL   <b>YY</b>   00	37	500	1501	24,30	750	+1000	<b>1126</b>	<b>1295</b>
	44	500	1798	28,00	1000	+1000	<b>1349</b>	<b>1551</b>
<b>396</b>   060   <b>179</b>   EL   <b>YY</b>   00	44	600	1798	32,20	1250	+1000	<b>1511</b>	<b>1738</b>

Indiquer la couleur à la commande (YY)

Pour plus de détails sur nos informations produit, voir database: <https://www.installdata.be>

**BELGIQUE. Prix en euro (hors TVA)**

**Soufflant inclus dans le prix!**



## TUBES

- Horizontaux, ovales-aplatis 57,5 x 10 mm

## COLLECTEURS

- Verticaux, ronds Ø 28 mm

## COULEURS

- Couleur standard blanc RAL 9016
- Carte de couleur étendue voir p. 12

## SPÉCIAL

- Grâce au détecteur de mouvement intégré, le Soufflant règle son programme hebdomadaire en fonction de vos habitudes
- Thermostat RF en option
- Soufflant livrable en 2 coloris : blanc et gris.
  - Radiateur en blanc: Soufflant en blanc
  - Radiateur en couleur: Soufflant en gris

## FIXATIONS

- Fixations murales dans la couleur du radiateur standard (inclus dans l'emballage du radiateur)

## TECHNIQUE

- Assemblé automatiquement par des robots en soudure haute fréquence (soudures invisibles)
- Couche de base acrylique ATL et poudre d'époxy-polyester
- Réglage de la température ambiante
- IPX4 catégorie II

## SCHÉMAS TECHNIQUES

- Voir p. 103

## VERSIONS DISPONIBLES



### CONTRÔLE MANUEL

Radiateur avec Soufflant (blanc ou gris) + thermostat RF (en option) **(thermostat RF à commander séparément)**



### THERMOSTAT RF

couleur	n°. d'art.	prix €
blanc	1184 241 0000 9016	<b>232</b>

**Thermostat RF uniquement disponible en blanc**



GRUPE DE TARIF: VPG7 - RADIATEURS ÉLECTRIQUES

RÉFÉRENCE RADIATEUR SUR MESURE ASTER-A SOUFLANT	DONNÉES TECHNIQUES						COULEUR STANDARD		AUTRES COULEURS
	tubes	largeur (L mm)	hauteur (H mm)	poids (kg)	résistance électrique (Watt)	puissance Soufflant (Watt)	prix RAL 9016 (€)	n°. d'art. abrégé RAL 9016 stock	prix couleur (€)
<b>399</b> 050 <b>116</b> EL <b>YY</b> 00	16	500	1169	21,40	500	+1000	<b>1196</b>	<b>11399-01</b>	<b>1375</b>
	27	500	1834	33,20	750	+1000	<b>1386</b>	<b>11399-02</b>	<b>1594</b>
<b>399</b> 060 <b>183</b> EL <b>YY</b> 00	27	600	1834	38,20	1000	+1000	<b>1632</b>	<b>11399-03</b>	<b>1877</b>
<b>399</b> 070 <b>213</b> EL <b>YY</b> 00	31	700	2137	51,40	1250	+1000	<b>1776</b>	-	<b>2042</b>

Indiquer la couleur à la commande (YY)

Pour plus de détails sur nos informations produit, voir database: <https://www.installdata.be>

**BELGIQUE. Prix en euro (hors TVA)**

**Soufflant inclus dans le prix!**

# CARRÉ SALLE DE BAINS (CB-EL-BL) & SOUFFLANT



RECOMMANDÉ POUR LA SALLE DE BAINS ET LA CUISINE EN OPTION



porte-serviettes droit (chromé)  
n°. d'art. voir p. 109  
**prix € 184**

Autres accessoires, voir p. 109

## TUBES

- Horizontaux, carrés 25 x 25 mm

## COLLECTEURS

- Verticaux, ronds Ø 35 mm

## COULEURS

- Couleur standard blanc RAL 9016
- Carte de couleur étendue voir p. 12

## SPÉCIAL

- Radiateur en combinaison avec un Soufflant (Soufflant inclus dans le prix). Le radiateur Soufflant ne peut PAS être utilisé en combinaison avec un système de gestion de bâtiment (domotique) ou avec un thermostat externe
- Grâce au détecteur de mouvement intégré, le Soufflant règle son programme hebdomadaire en fonction de vos habitudes
- Thermostat RF en option
- Soufflant livrable en 2 coloris : blanc et gris.
  - Radiateur en blanc: Soufflant en blanc
  - Radiateur en couleur: Soufflant en gris

## FIXATIONS

- Fixations murales en couleur RAL 9016 standard. Aussi possible en option en couleur RAL 7016 (voir p. 108).

## TECHNIQUE

- Assemblé automatiquement par des robots en soudure haute fréquence (soudures invisibles)
- Couche de base acrylique KTL et poudre d'époxy-polyester
- Réglage de la température ambiante
- IPX4 catégorie II

## ACCESSOIRES

- Voir p. 109

## SCHÉMAS TECHNIQUES

- Voir p. 103

## VERSIONS DISPONIBLES



CONTRÔLE MANUEL

Radiateur avec Soufflant (blanc ou gris) + thermostat RF (en option) (**thermostat RF à commander séparément**)



THERMOSTAT RF

couleur	n°. d'art.	prix €
blanc	1184 241 0000 9016	<b>232</b>

Thermostat RF uniquement disponible en blanc



GRUPE DE TARIF: VPG7 - RADIATEURS ÉLECTRIQUES

RÉFÉRENCE RADIATEUR SUR MESURE CARRÉ	DONNÉES TECHNIQUES						COULEUR STANDARD		AUTRES COULEURS					
	tubes	largeur (L mm)	hauteur (H mm)	poids (kg)	résistance électrique (Watt)	puissance Soufflant (Watt)	prix RAL 9016 (€)	n°. d'art. abrégé RAL 9016 stock	prix couleur (€)					
<b>RÉF. CARRÉ CB-EL-BL : 319</b>														
<b>319</b>	050	<b>074</b>	EL	YY	00	21	500	747	21,30	500	+1000	<b>1227</b>	-	<b>1411</b>
		<b>113</b>				32	500	1137	30,90	750	+1000	<b>1425</b>	<b>11319-01</b>	<b>1639</b>
<b>319</b>	060	<b>137</b>	EL	YY	00	40	600	1377	44,05	1000	+1000	<b>1610</b>	-	<b>1852</b>
		<b>173</b>				50	600	1737	52,20	1250	+1000	<b>1805</b>	<b>11319-02</b>	<b>2076</b>

Indiquer la couleur à la commande (YY)

Pour plus de détails sur nos informations produit, voir database: <https://www.installdata.be>

**BELGIQUE. Prix en euro (hors TVA)**

**Soufflant inclus dans le prix!**

## COULEURS

- Couleur standard S600 (texture fine blanche) (RAL 9016: pas de supplément de prix 15%)
- Carte de couleur étendue voir p. 12

## SPÉCIAL

- Radiateur en combinaison avec un Soufflant (Soufflant inclus dans le prix). Le radiateur Soufflant ne peut PAS être utilisé en combinaison avec un système de gestion de bâtiment (domotique) ou avec un thermostat externe
- Grâce au détecteur de mouvement intégré, le Soufflant règle son programme hebdomadaire en fonction de vos habitudes
- Thermostat RF en option
- Soufflant livrable en 2 coloris : blanc et gris.
  - Radiateur en blanc: Soufflant en blanc
  - Radiateur en couleur: Soufflant en gris
- Plaque frontale laquée

## FIXATIONS

- Fixations murales standard

## TECHNIQUE

- Couche de base acrylique KTL et poudre d'époxy-polyester
- Réglage de la température ambiante
- IPX4 catégorie II

## ACCESSOIRES

- Voir p. 109

## SCHÉMAS TECHNIQUES

- Voir p. 104

RECOMMANDÉ POUR LA SALLE DE BAINS ET LA CUISINE EN OPTION



porte-serviettes MULTI+ droit (S600)  
n°. d'art. voir p. 109  
**prix € 198**

porte-serviettes MULTI+ droit (RAL 9005)  
n°. d'art. voir p. 109  
**prix € 198**

Autres accessoires, voir p. 109



## VERSIONS DISPONIBLES



CONTRÔLE MANUEL

Radiateur avec Soufflant (blanc ou gris) + thermostat RF (en option) (**thermostat RF à commander séparément**)



THERMOSTAT RF

couleur	n°. d'art.	prix €
blanc	1184 241 0000 9016	<b>232</b>

Thermostat RF uniquement disponible en blanc



GRUPE DE TARIF: VPG7 - RADIATEURS ÉLECTRIQUES

RÉFÉRENCE RADIATEUR SUR MESURE NIVA-A SOUFFLANT	DONNÉES TECHNIQUES						COULEUR STANDARD		AUTRES COULEURS
	tubes	largeur (L mm)	hauteur (H mm)	poids (kg)	résistance électrique (Watt)	puissance Soufflant (Watt)	prix S600* (€)	n°. d'art. abrégé S600 stock	prix couleur (€)
RÉF. NIVA-A SOUFFLANT NIVA-EL-BL-A : 402	402	052	075	EL	YY	00	-	-	1258
		-	111	-	-	-	-	-	1409
	402	062	129	EL	YY	00	-	11402-02	1542
		-	184	-	-	-	-	11402-01	1672
	402	072	184	EL	YY	00	-	-	1829

Indiquer la couleur à la commande (YY)

\* RAL 9016: pas de supplément de prix 15%  
Pour plus de détails sur nos informations produit, voir database: <https://www.installdata.be>  
**BELGIQUE. Prix en euro (hors TVA)**  
**Soufflant inclus dans le prix!**

# Radiateurs mixtes



**Les radiateurs électriques mixtes** sont des radiateurs qui peuvent être utilisés alternativement via l'installation de chauffage central (CC) ou via l'électricité.

- Radiateur de CC équipé par un professionnel d'un élément électrique et d'un système de réglage
- Radiateur de CC avec Soufflant prémonté en usine



Les radiateurs mixtes sont des radiateurs qui peuvent être utilisés alternativement via l'installation de chauffage eau chaude OU via l'électricité. Ces radiateurs sont particulièrement appropriés pour une utilisation dans l'entre-saison, lorsque le chauffage eau chaude n'est pas en fonctionnement. On peut alors opter pour le chauffage électrique. Une solution idéale pour la salle de bains.

Les radiateurs ci-dessous peuvent être utilisés en tant que radiateurs mixtes :

- Iris-A (HDM-A/HDRM-A)
- Agave-A (HRM-A)
- Aster-A (HF-A)
- Aster HF-S (HF-S R/HF-S L)
- Carré Salle de bains (CB)
- Zana Salle de bains (ZBD)

La résistance électrique doit être coupée quand on préfère avoir recours à l'installation de chauffage eau chaude. Le branchement de la résistance électrique en mode de chauffage central peut endommager la résistance. La vanne thermostatique doit être fermée si l'on préfère utiliser le chauffage électrique (installation de chauffage central coupée). En présence d'une vanne fermée, une dilatation libre vers le vase d'expansion de l'installation de chauffage central doit cependant être garantie par l'intermédiaire du retour. Les possibilités de raccordement sont en fonction du système de raccordement et de la largeur du radiateur.



Nous distinguons :

#### **En cas de système de raccordement bitube:**

- 1-8 : possible pour toutes les largeurs
- mm : la largeur du radiateur doit être supérieure à 600 mm
- MM : la largeur du radiateur doit être supérieure à 600 mm

#### **En cas de système de raccordement monotube:**

- mm : la largeur du radiateur doit être supérieure à 600 mm

### **RADIATEURS MIXTES À SOUFLANT**

Ces radiateurs de CC sont dotés d'un Soufflant, gage d'un apport de chaleur (supplémentaire) rapide à l'entre-saison.

Les caractéristiques électriques du radiateur mixte sont identiques à celles d'un radiateur purement électrique et doivent, par conséquent, répondre aux mêmes exigences.

**Récepteur RF intégré pour la commande via un thermostat RF (ci-dessous) en option.**



N°. d'art. 1184 241 0000 9016 **Prix: € 232**

Spécifications techniques Soufflant voir p. 80

# COMMENT COMMANDER RADIATEURS MIXTES

## RADIATEURS MIXTES & E-VOLVE / BAS CONNECTEUR

### COMMENT COMMANDER

Vous procédez comme suit pour commander un radiateur mixte :

**Étape 1:** Vous choisissez le modèle du radiateur. Les radiateurs ci-dessous peuvent être utilisés comme radiateur mixte :

- Iris-A (HDM-A/HDRM-A)
- Agave-A (HRM-A)
- Aster-A (HF-A)
- Aster HF-S (HF-S R/HF-S L)
- Carré Salle de bains (CB)
- Zana Salle de bains (ZBD)



**Étape 2:** Vous choisissez l'accessoire dont vous voulez équiper le radiateur, tenu compte avec la puissance (Watt). Vous avez le choix parmi les régulations E-V-Basic et E-V-RF, ou BAS connecteur en couleur blanc ou gris (voir p. 90).

**Prix total radiateur mixte = prix radiateur + prix accessoire.**

### COMMENT FORMER UN CODE DE COMMANDE CORRECT ?

Délai de livraison 15 - 30 jours ouvrables (temps de transport non compris)

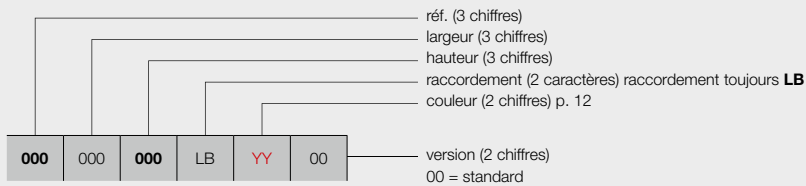

### RÉGULATION ASSORTIE

Voir p. 90: indiquer la référence

### CODE DE COMMANDE RADIATEUR DE STOCK

Délai de livraison 5 jours ouvrables (temps de transport non compris)

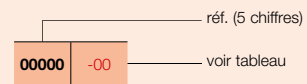

### RÉGULATION ASSORTIE

Voir p. 90: indiquer la référence

## RADIATEURS MIXTES À SOUFFLANT

### COMMENT COMMANDER

Vous procédez comme suit pour commander un radiateur de CC **avec Soufflant**:

Vous choisissez le modèle du radiateur de CC, Soufflant y compris (voir pages 94 - 95).

Soufflant livrable en 2 coloris : blanc et gris.

- Radiateur en blanc: Soufflant en blanc
- Radiateur en couleur: Soufflant en gris



### Thermostat RF à commander séparément

### COMMENT FORMER UN CODE DE COMMANDE CORRECT ?

Délai de livraison 15 - 30 jours ouvrables (temps de transport non compris)

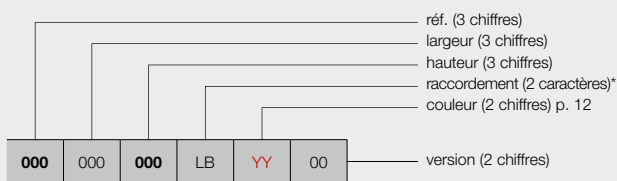

### contrôle manuel

00 = avec Soufflant (blanc ou gris) + thermostat RF  
(en option) **(thermostat RF à commander séparément)**

\* raccordement toujours LB pour des radiateurs de CC avec Soufflant

### CODE DE COMMANDE RADIATEUR DE STOCK

Délai de livraison 5 jours ouvrables (temps de transport non compris)

**Radiateurs de stock, Soufflant (blanc ou gris) y compris**

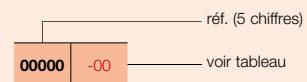



## 1. RACCORDEMENTS POSSIBLES POUR RADIATEURS MIXTES

### 1.1. RACCORDEMENT DE L'INSTALLATION DE CHAUFFAGE EAU CHAUDE AU RACCORDEMENT CENTRAL DU RADIATEUR (SYSTÈME BITUBE)

Les radiateurs ci-dessous peuvent être raccordés au raccordement central du radiateur :

- Iris-A (HDM-A/HDRM-A)
- Agave-A (HRM-A)
- Aster-A (HF-A)
- Carré Salle de bains (CB)
- Zana Salle de bains (ZBD)



Raccordement au moyen des vannes équerres standard

La largeur du radiateur est  $\leq 600$  mm:

**Remarque:** La vanne équerre et la vanne thermostatique ne font pas partie de l'assortiment VASCO.

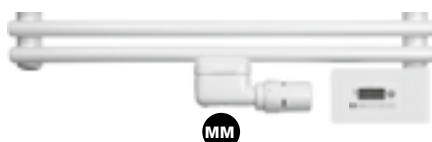

La largeur du radiateur est supérieure à 600 mm:

**Remarque:** Lorsqu'on utilise la valve mm, le radiateur peut aussi être raccordé à un système monotube.

**Remarque:** En présence d'une vanne fermée (en été), une dilatation libre vers le vase d'expansion de l'installation de chauffage central doit être garantie par l'intermédiaire de la canalisation de retour.



Raccordement au moyen de la vanne design 1-8

### 1.2. RACCORDEMENT DE L'INSTALLATION DE CHAUFFAGE EAU CHAUDE AU RACCORDEMENT 1-8 DU RADIATEUR (SYSTÈME BITUBE)

Les radiateurs ci-dessous peuvent être raccordés au moyen de la vanne 1-8 :

- Iris-A (HDM-A/HDRM-A)
- Agave-A (HRM-A)
- Aster HF-S (HF-S L/HF-S R). Collecteurs distants de 50 mm, à gauche ou à droite.
- Carré Salle de bains (CB)
- Zana Salle de bains (ZBD)

**Remarque:** La vanne ne fait pas partie de l'assortiment VASCO.



Départ à droite et retour à gauche

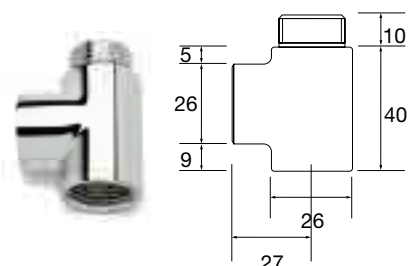

N°. d'art. 11DV00002 Prix : € 29

#### Raccord en T

Les dimensions de raccordement changent en cas d'utilisation d'un raccord en T.

**Attention:** Il faut d'abord retirer le tuyau d'injection éventuellement prévu.

**Remarque:** Si le raccordement est réalisé au moyen de la vanne 1-8, le radiateur peut exclusivement être raccordé à un système bitube.

**Remarque:** En présence d'une vanne fermée (en été), une dilatation libre vers le vase d'expansion de l'installation de chauffage central doit être garantie par l'intermédiaire de la canalisation de retour.

## 2. COMPOSANTS ÉLECTRIQUES POUR RADIATEURS MIXTES



**RÉGULATION E-VOLVE E-V-BASIC**

**Hauteur:** 75 mm  
**Largeur:** 140 mm  
**Profondeur:** 35 mm

### 2.1. RÉGULATION E-VOLVE E-V-BASIC

- Tension d'alimentation : 230 V CA, 50 Hz
- Programmation hebdomadaire et journalière
- Réglage de la température ambiante entre 7 °C et 30 °C
- Mode Boost : 60 minutes par défaut
- Modes Auto, Confort, Éco ou Hors-gel
- Possibilité de modifier les programmes P1, P2 et P3 prédéfinis
- IPX4 catégorie II
- Longueur du câble : 0,8 m (le relier au réseau électrique principal et le connecter à une sortie de câble murale)
- Affichage de la consommation énergétique
- Indicateur de détection de fenêtre ouverte
- Système de réglage à installer dans le coin inférieur droit du radiateur

#### Attention:

- Règlement pour le raccordement E-V-Basic (brun = phase, bleu = neutre, noir = ligne de commande, uniquement pour la France et à dissimuler en cas de non-utilisation)
- Les appareils sont à double isolation et donc ne disposent pas d'une mise à la terre
- Connexion avec thermostat RF impossible

#### GROUPE DE TARIF: VPG7 - RADIATEURS ÉLECTRIQUES

type	émission (Watt)	n°. d'art. (blanc)	prix € (blanc)	n°. d'art. (gris)	prix € (gris)
E-V-Basic	300	<b>1184 224 0000 9016</b>	<b>335</b>	<b>1184 224 0000 9006</b>	<b>388</b>
E-V-Basic	500	<b>1184 225 0000 9016</b>	<b>359</b>	<b>1184 225 0000 9006</b>	<b>409</b>
E-V-Basic	750	<b>1184 226 0000 9016</b>	<b>378</b>	<b>1184 226 0000 9006</b>	<b>436</b>
E-V-Basic	1000	<b>1184 227 0000 9016</b>	<b>401</b>	<b>1184 227 0000 9006</b>	<b>463</b>
E-V-Basic	1250	<b>1184 228 0000 9016</b>	<b>424</b>	<b>1184 228 0000 9006</b>	<b>487</b>
E-V-Basic	1500	<b>1184 229 0000 9016</b>	<b>445</b>	<b>1184 229 0000 9006</b>	<b>513</b>



**E-VOLVE E-V-RF  
RÉCEPTEUR RF**

**Hauteur:** 75 mm  
**Largeur:** 140 mm  
**Profondeur:** 35 mm

**E-VOLVE E-V-RF  
THERMOSTAT RF**

**Hauteur:** 95 mm  
**Largeur:** 120 mm  
**Profondeur:** 25 mm

### 2.2. RÉGULATION E-VOLVE E-V-RF

- Tension d'alimentation du récepteur : 230 V CA, 50 Hz
- Thermostat : 2 piles alcalines 1,5 V
- Programmation hebdomadaire et journalière
- Réglage de la température ambiante entre 7 °C et 30 °C
- Mode Boost : 60 minutes par défaut
- Modes Auto, Confort, Éco ou Hors-gel
- Possibilité de modifier les programmes P1, P2 et P3 prédéfinis
- Récepteur : IPX4 catégorie II
- Thermostat : IP30
- Longueur du câble du récepteur : 0,8 m (le relier au réseau électrique principal et le connecter à une sortie de câble murale)
- Affichage de la consommation énergétique
- Indicateur de détection de fenêtre ouverte
- Récepteur à installer dans le coin inférieur droit du radiateur
- Communication par radiofréquence entre le récepteur et le thermostat (à connecter)

#### Attention:

- Raccordement E-V-RF du récepteur (brun = phase, bleu = neutre, noir = ligne de commande, uniquement pour la France et à dissimuler en cas de non-utilisation).
- Les appareils sont à double isolation et donc ne disposent pas d'une mise à la terre.
- Le thermostat doit être connecté au récepteur conformément aux instructions fournies dans le manuel du thermostat RF.

#### Attention:

Nombre de radiateurs électriques sur 1 thermostat RF:

- Soufflant: 1 thermostat RF par Soufflant
- E-Volve E-V-RF: jusqu'à 5 radiateurs par thermostat RF
- Mixte (Soufflant ou E-Volve E-V-RF): pas possible

## GRUPE DE TARIF: VPG7 - RADIATEURS ÉLECTRIQUES

type	émission (Watt)	n°. d'art. (blanc)	prix € (blanc)	n°. d'art. (gris)	prix € (gris)
E-V-RF	300	<b>1184 230 0000 9016</b>	<b>555</b>	<b>1184 230 0000 9006</b>	<b>637</b>
E-V-RF	500	<b>1184 231 0000 9016</b>	<b>575</b>	<b>1184 231 0000 9006</b>	<b>663</b>
E-V-RF	750	<b>1184 232 0000 9016</b>	<b>597</b>	<b>1184 232 0000 9006</b>	<b>689</b>
E-V-RF	1000	<b>1184 233 0000 9016</b>	<b>619</b>	<b>1184 233 0000 9006</b>	<b>714</b>
E-V-RF	1250	<b>1184 234 0000 9016</b>	<b>644</b>	<b>1184 234 0000 9006</b>	<b>738</b>
E-V-RF	1500	<b>1184 235 0000 9016</b>	<b>663</b>	<b>1184 235 0000 9006</b>	<b>764</b>

Nous utilisons la même résistance pour les régulations E-V-Basic et E-V-RF. Seules les régulations de l'assortiment VASCO peuvent être montées sur cette résistance.

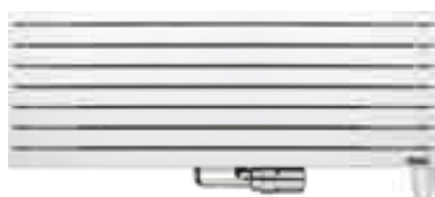

**BAS CONNECTEUR**

Hauteur: 65 mm  
Largeur: 35 mm  
Profondeur: 50 mm

### 2.3. RÉSISTANCE (CATÉGORIE II) + BAS CONNECTEUR

- Design élégant: en blanc ou en gris
- Choix de l'emplacement : volume 2 ou 3 de la salle de bains (croquis p. 51).
- A monter à droite dans le bas du radiateur.
- Sans régulateur et sans fiche (celle-ci est à prévoir par l'installateur).
- Catégorie IPX4.
- **Le réglage de la température ambiante doit être assuré par un système externe de commande, conformément à la directive 2015/1188 en matière d'écoconception!**

## GRUPE DE TARIF: VPG7 - RADIATEURS ÉLECTRIQUES

type	émission (Watt)	n°. d'art. (blanc)	prix € (blanc)	n°. d'art. (gris)	prix € (gris)
Résistance + BAS connecteur	300	<b>1184 100 0000 9016</b>	<b>130</b>	<b>1184 100 0000 7047</b>	<b>147</b>
Résistance + BAS connecteur	500	<b>1184 101 0000 9016</b>	<b>135</b>	<b>1184 101 0000 7047</b>	<b>157</b>
Résistance + BAS connecteur	750	<b>1184 102 0000 9016</b>	<b>170</b>	<b>1184 102 0000 7047</b>	<b>194</b>
Résistance + BAS connecteur	1000	<b>1184 103 0000 9016</b>	<b>203</b>	<b>1184 103 0000 7047</b>	<b>233</b>
Résistance + BAS connecteur	1250	<b>1184 104 0000 9016</b>	<b>235</b>	<b>1184 104 0000 7047</b>	<b>272</b>
Résistance + BAS connecteur	1500	<b>1184 105 0000 9016</b>	<b>271</b>	<b>1184 105 0000 7047</b>	<b>311</b>

### Longueurs des résistances électriques :

- Résistance de 300 W : 365 mm
- Résistance de 500 W : 520 mm
- Résistance de 750 W : 700 mm
- Résistance de 1000 W : 890 mm
- Résistance de 1250 W : 1080 mm
- Résistance de 1500 W : 1270 mm



RECOMMANDÉ POUR LA SALLE DE BAINS ET LA CUISINE EN OPTION



porte-serviettes (aluminium)  
n°. d'art. voir p. 109  
**prix € 184**

Autres accessoires, voir p. 109

RACCORDEMENT RECOMMANDÉ (LB)

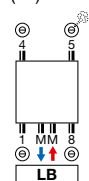

Autres possibilités de raccordement, voir p. 155

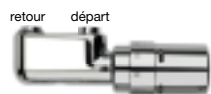

n°. d'art. 1182 103 0000 0099  
**prix € 175**  
Raccords, voir p. 353

COULEURS

- Couleur standard S600 (texture fine blanche) (RAL 9016: pas de supplément de prix 15%)
- Carte de couleur étendue voir p. 12

SPÉCIAL

- Radiateur de CC avec résistance électrique intégrée
- Plaque frontale laquée en aluminium

FIXATIONS

- Fixations murales en couleur RAL 7016 (anthracite gris) standard. Aussi possible en option en couleur S600 (voir p. 152).

TECHNIQUE

- Assemblé automatiquement par des robots en soudure électrique haute fréquence (soudures invisibles)
- Couche de base acrylique KTL et poudre d'époxy-polyester
- Pression de service: 10 bars (standard)
- Température de service maximale: 110°C
- Réglage de la température ambiante
- IPX4 catégorie II

ACCESSOIRES

- Voir p. 109

SCHÉMAS TECHNIQUES

- Voir p. 105



Récepteur RF à l'arrière

VERSIONS DISPONIBLES

GRUPE DE TARIF: VPG7 - RADIATEURS ÉLECTRIQUES

CONTRÔLE MANUEL

**00 = radiateur + thermostat RF (inclus dans le prix).**  
Le radiateur peut uniquement être contrôlé via le thermostat RF inclus (blanc).



THERMOSTAT RF

Version standard.

**13 = radiateur avec thermostat RF et câble avec prise coudée (prix 13 = prix 00)**



**14 = radiateur sans thermostat RF**

Si vous souhaitez contrôler plusieurs radiateurs avec un seul et même thermostat RF, il suffit de commander un seul radiateur en version 00 et l'autre (les autres) en version 14.

CONTRÔLE VIA L'APPLI VCC\*

**15 = le radiateur (avec câble et fiche schuko 90°) peut uniquement être contrôlé via l'E-Volve E-V-WIFI (blanc ou gris) en option (E-Volve E-V-WIFI à commander séparément)**



E-VOLVE E-V-WIFI

couleur	n°. d'art.	prix €
blanc	1184 007 0000 9016	<b>355</b>
gris	1184 007 0000 7047	<b>406</b>

Un seul E-Volve E-V-WIFI par radiateur. Le radiateur est contrôlé via le module E-Volve E-V-WIFI à commander séparément (et NON via le thermostat RF).

\* **VASCO Climate Control (appli VCC).** Grâce à VASCO Climate Control (appli VCC), vous vous connectez où et quand bon vous semble pour adapter votre confort intérieur à l'envi. Voir p. 370 pour en savoir plus.

CONTRÔLE DOMOTIQUE

**15 = radiateur sans système de réglage, avec câble et fiche schuko 90°**

Ce radiateur (avec câble et fiche schuko 90°) peut uniquement être utilisé en combinaison avec un **système de gestion de bâtiment** (domotique) ou avec un **thermostat externe** équipé de : programme hebdomadaire + détection de fenêtre ouverte ou contrôle adaptatif du démarrage ou télécommande, afin de répondre à la directive européenne 2015/1188 en matière d'écoconception.

# COMMENT COMMANDER NIVA MIXTE

## COMMENT COMMANDER

1. Choisissez le modèle de radiateur de votre choix dans le tableau ci-dessous.
2. Sélectionnez le mode de contrôle souhaité (cf. explications en bas de la page à gauche) – en fonction du mode de contrôle privilégié, certains accessoires doivent être commandés séparément.
3. **Le prix total est déterminé par le type d'appareil choisi et les éventuels accessoires.**

### COMMENT FORMER UN CODE DE COMMANDE CORRECT ?

Délai de livraison 15 - 30 jours ouvrables (temps de transport non compris)



#### contrôle manuel

- 00 = avec thermostat RF (**inclus dans le prix**)
- 13 = avec thermostat RF et câble avec prise coudée (prix **13** = prix **00**)
- 14 = sans thermostat RF

#### contrôle via l'appli VCC\*

- 15 = le radiateur (avec câble et fiche schuko 90°) peut uniquement être contrôlé via l'E-Volve E-V-WIFI (blanc ou gris) en option (**à commander séparément**)

#### contrôle domotique

- 15 = radiateur sans système de réglage, avec câble et fiche schuko 90°

## ÉTAPE 1 Vous choisissez le modèle du radiateur



GRUPE DE TARIF: VPG7 - RADIATEURS ÉLECTRIQUES

RÉFÉRENCE RADIATEUR SUR MESURE NIVA MIXTE	DONNÉES TECHNIQUES								COULEUR STANDARD		AUTRES COULEURS
	tubes	largeur (L mm)	hauteur (H mm)	75/65/20 (Watt) (φ50K)	55/45/20 (Watt) (φ30K)	facteur n	poids (kg)	contenance (l)	résistance électrique (Watt)	prix S600* (€)	prix couleur (€)
<b>RÉF. NIVA MIXTE N1L1-EL-MIX : 362</b>											
<b>362</b>   042   <b>182</b>   LB   <b>YY</b>   <b>00</b>	-	420	1820	794	413	1,28	23,40	3,70	900	<b>960</b>	<b>1104</b>
										<b>865</b>	<b>995</b>
										<b>800</b>	<b>920</b>
<b>362</b>   062   <b>182</b>   LB   <b>YY</b>   <b>00</b>	-	620	1820	1124	584	1,28	34,40	5,52	1300	<b>1061</b>	<b>1220</b>
										<b>966</b>	<b>1111</b>
										<b>901</b>	<b>1036</b>

Conforme EN442-1: 2014: radiateurs et convecteurs  
 Indiquer la couleur à la commande (YY)

\* RAL 9016: pas de supplément de prix 15%  
 Pour plus de détails sur nos informations produit, voir database: <https://www.installdata.be>  
**BELGIQUE. Prix en euro (hors TVA)**

## ÉTAPE 2 Vous choisissez les accessoires

En fonction du mode de contrôle privilégié, vous devrez peut-être commander certains accessoires séparément. Cf. page de gauche.

## ÉTAPE 3 Prix total = prix du radiateur électrique + prix des accessoires

# IRIS-A (HDM-BL-MIX-A) SOUFLANT MIXTE



RECOMMANDÉ POUR LA SALLE DE BAINS ET LA CUISINE EN OPTION



séchoir et étagère pliante (chromé)  
n°. d'art. voir p. 109  
**prix € 132**

Autres accessoires, voir p. 109

### RACCORDEMENT RECOMMANDÉ

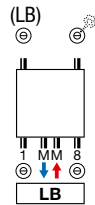

Autres possibilités de raccordement, voir p. 38



n°. d'art. 1182 103 0000 9016  
**prix € 157**  
Raccords, voir p. 353

### TYPES

- Droit (HDM-BL-MIX-A)

### TUBES

- Horizontaux, ronds Ø 20 mm

### COLLECTEURS

- Verticaux, profil-D 40 x 32 mm

### COULEURS

- Couleur standard blanc RAL 9016
- Carte de couleur étendue voir p. 12

### SPÉCIAL

- Radiateur de CC en combinaison avec un Soufflant (Soufflant inclus dans le prix). Le radiateur Soufflant ne peut PAS être utilisé en combinaison avec un système de gestion de bâtiment (domotique) ou avec un thermostat externe
- Grâce au détecteur de mouvement intégré, le Soufflant règle son programme hebdomadaire en fonction de vos habitudes
- Thermostat RF en option
- Soufflant livrable en 2 coloris : blanc et gris.
  - Radiateur en blanc: Soufflant en blanc
  - Radiateur en couleur: Soufflant en gris

### FIXATIONS

- Fixations murales dans la couleur du radiateur standard (inclus dans l'emballage du radiateur)

### TECHNIQUE

- Brasé (soudures invisibles)
- Couche de base acrylique ATL et poudre d'époxy-polyester
- Réglage de la température ambiante
- Pression de service: 10 bars (standard)
- Température de service maximale: 110°C
- IPX4 catégorie II

### ACCESSOIRES

- Voir p. 109

### SCHÉMAS TECHNIQUES

- Voir p. 105

### VERSIONS DISPONIBLES

**CONTRÔLE MANUEL**

Radiateur de CC avec Soufflant (blanc ou gris) + thermostat RF (en option) (**thermostat RF à commander séparément**)



**THERMOSTAT RF**

**Thermostat RF uniquement disponible en blanc**

couleur	n°. d'art.	prix €
blanc	1184 241 0000 9016	<b>232</b>



GRUPE DE TARIF: VPG7 - RADIATEURS ÉLECTRIQUES

RÉFÉRENCE RADIATEUR SUR MESURE IRIS-A SOUFLANT MIXTE	DONNÉES TECHNIQUES									COULEUR STANDARD		AUTRES COULEURS prix couleur (€)
	tubes	largeur (L mm)	hauteur (H mm)	75/65/20 (Watt) (Ø50K)	55/45/20 (Watt) (Ø30K)	facteur n	poids (kg)	contenance (l)	puissance Soufflant (Watt)	prix RAL 9016 (€)	n°. d'art. abrégé RAL 9016 stock	
<b>RÉF. IRIS-A SOUFLANT MIXTE HDM-BL-MIX-A : 393</b>												
<b>393</b> 050 <b>130</b> LB YY 00	33	500	1308	661	346	1,25	12,40	6,36	+1000	<b>883</b>	-	<b>1015</b>
<b>393</b> 060 <b>168</b> LB YY 00	42	600	1682	996	521	1,25	16,70	9,29	+1000	<b>1053</b>	<b>11393-01</b>	<b>1211</b>

Conforme EN442-1: 2014: radiateurs et convecteurs  
Indiquer la couleur à la commande (YY)

Pour plus de détails sur nos informations produit, voir database: <https://www.installdata.be>  
**BELGIQUE. Prix en euro (hors TVA)**  
**Soufflant inclus dans le prix!**

# ASTER-A (HF-BL-MIX-A) SOUFLANT MIXTE

## TUBES

- Horizontaux, ovales-aplatis 57,5 x 10 mm

## COLLECTEURS

- Verticaux, ronds Ø 28 mm

## COULEURS

- Couleur standard blanc RAL 9016
- Carte de couleur étendue voir p. 12

## SPÉCIAL

- Radiateur de CC en combinaison avec un Soufflant (Soufflant inclus dans le prix). Le radiateur Soufflant ne peut PAS être utilisé en combinaison avec un système de gestion de bâtiment (domotique) ou avec un thermostat externe
- Grâce au détecteur de mouvement intégré, le Soufflant règle son programme hebdomadaire en fonction de vos habitudes
- Thermostat RF en option
- Soufflant livrable en 2 coloris : blanc et gris.
  - Radiateur en blanc: Soufflant en blanc
  - Radiateur en couleur: Soufflant en gris

## FIXATIONS

- Fixations murales dans la couleur du radiateur standard (inclus dans l'emballage du radiateur)

## TECHNIQUE

- Assemblé automatiquement par des robots en soudure haute fréquence (soudures invisibles)
- Couche de base acrylique ATL et poudre d'époxy-polyester
- Réglage de la température ambiante
- Pression de service: 4 bars (standard)
- Température de service maximale: 110°C
- IPX4 catégorie II

## SCHÉMAS TECHNIQUES

- Voir p. 105



## RACCORDEMENT RECOMMANDÉ (LB)

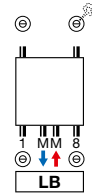

Autres possibilités de raccordement, voir p. 38

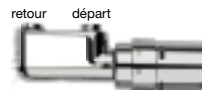

n°. d'art. 1182 103 0000 0099

**prix € 175**

Raccords, voir p. 353



## VERSIONS DISPONIBLES



### CONTRÔLE MANUEL

Radiateur de CC avec Soufflant (blanc ou gris) + thermostat RF (en option) (**thermostat RF à commander séparément**)



### THERMOSTAT RF

Thermostat RF uniquement disponible en blanc

couleur	n°. d'art.	prix €
blanc	1184 241 0000 9016	<b>232</b>



GRUPE DE TARIF: VPG7 - RADIATEURS ÉLECTRIQUES

RÉFÉRENCE RADIATEUR SUR MESURE ASTER-A SOUFLANT MIXTE	DONNÉES TECHNIQUES									COULEUR STANDARD		AUTRES COULEURS
	tubes	largeur (L mm)	hauteur (H mm)	75/65/20 (Watt) (Φ50K)	55/45/20 (Watt) (Φ30K)	facteur n	poids (kg)	contenance (l)	puissance Soufflant (Watt)	prix RAL 9016 (€)	n°. d'art. abrégé RAL 9016 stock	prix couleur (€)
<b>RÉF. ASTER-A SOUFLANT MIXTE HF-BL-MIX-A : 400</b>												
<b>400</b> 050 <b>116</b> LB YY 00	16	500	1169	564	301	1,21	16,40	4,10	+1000	<b>1052</b>	-	<b>1210</b>
<b>400</b> 060 <b>183</b> LB YY 00	27	600	1834	1014	541	1,21	29,30	7,75	+1000	<b>1198</b>	<b>11400-01</b>	<b>1378</b>

Conforme EN442-1: 2014: radiateurs et convecteurs  
Indiquer la couleur à la commande (YY)

Pour plus de détails sur nos informations produit, voir database: <https://www.installdata.be>  
**BELGIQUE. Prix en euro (hors TVA)**  
**Soufflant inclus dans le prix!**

**BEAMS MONO-EL** (BEAMS MONO-EL)

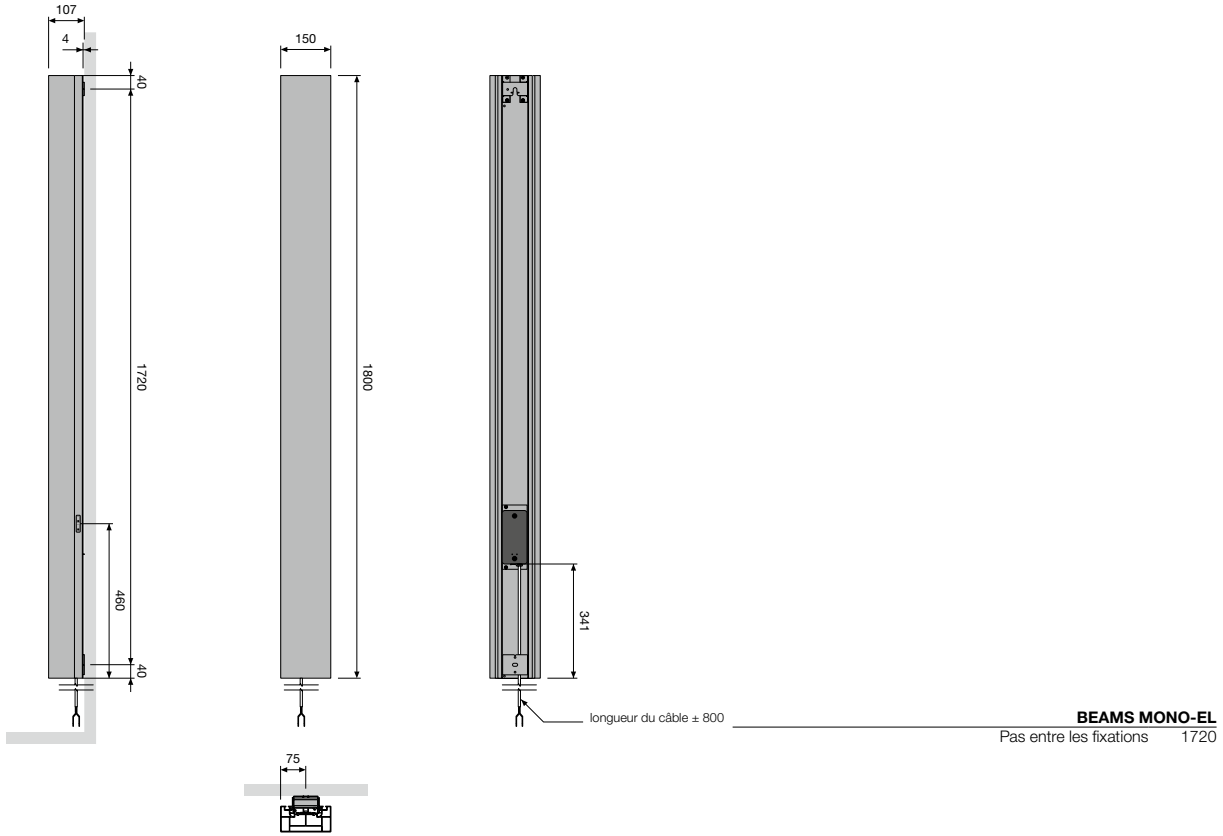

**ONI-EL** (O-P-EL, O-NP-EL)

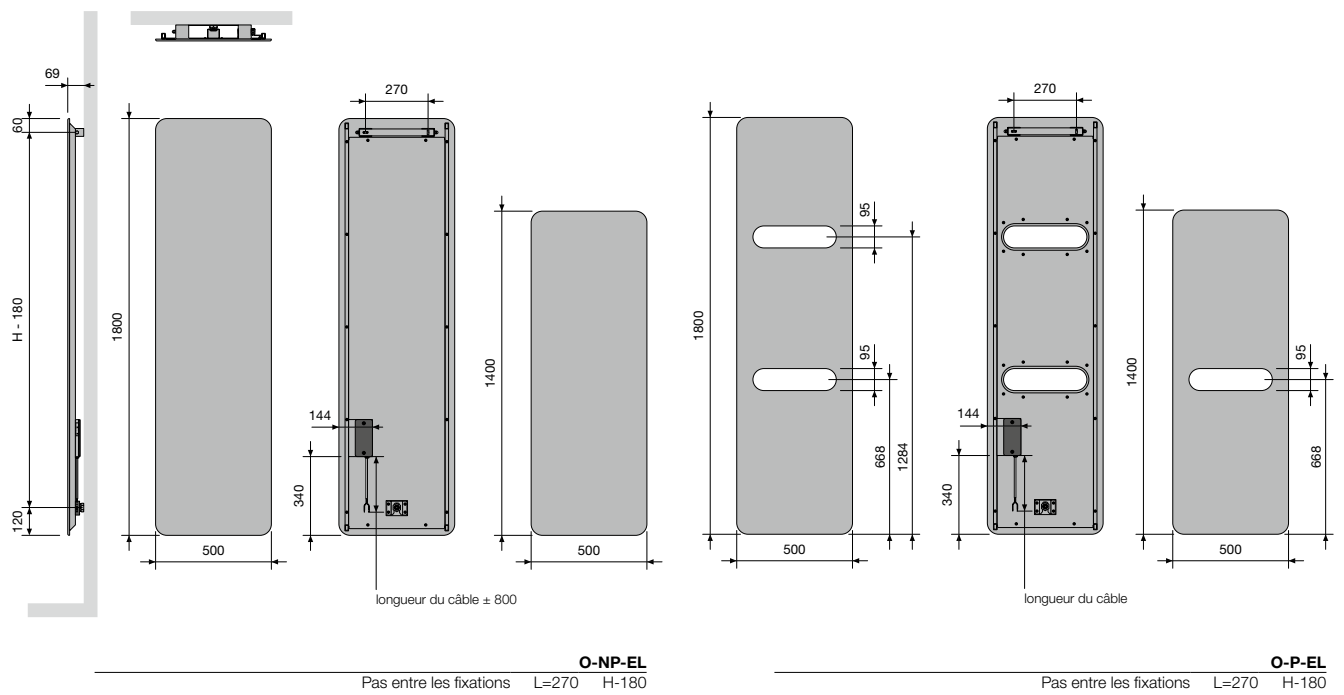



## NIVA-EL (NIVA-EL)

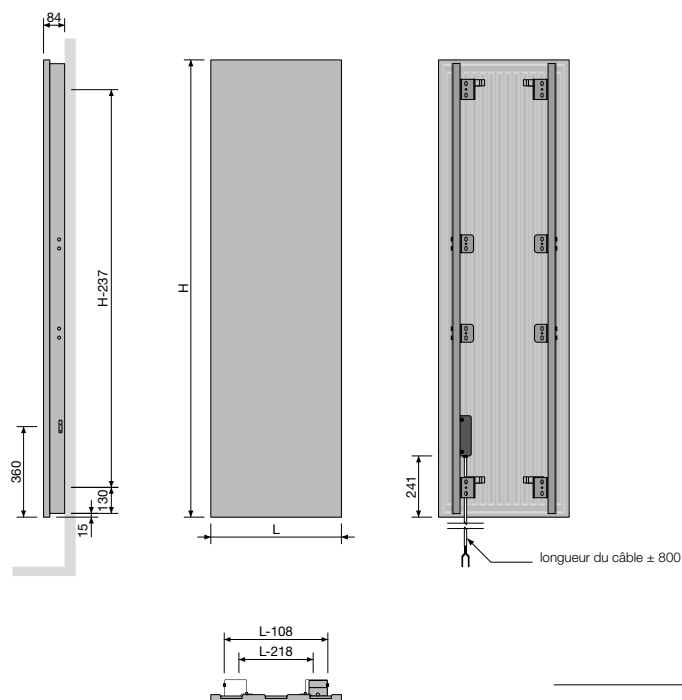

**NIVA-EL**  
Pas entre les fixations L-218 H-237

## IRIS-A (HD-EL-A, HDR-EL-A)

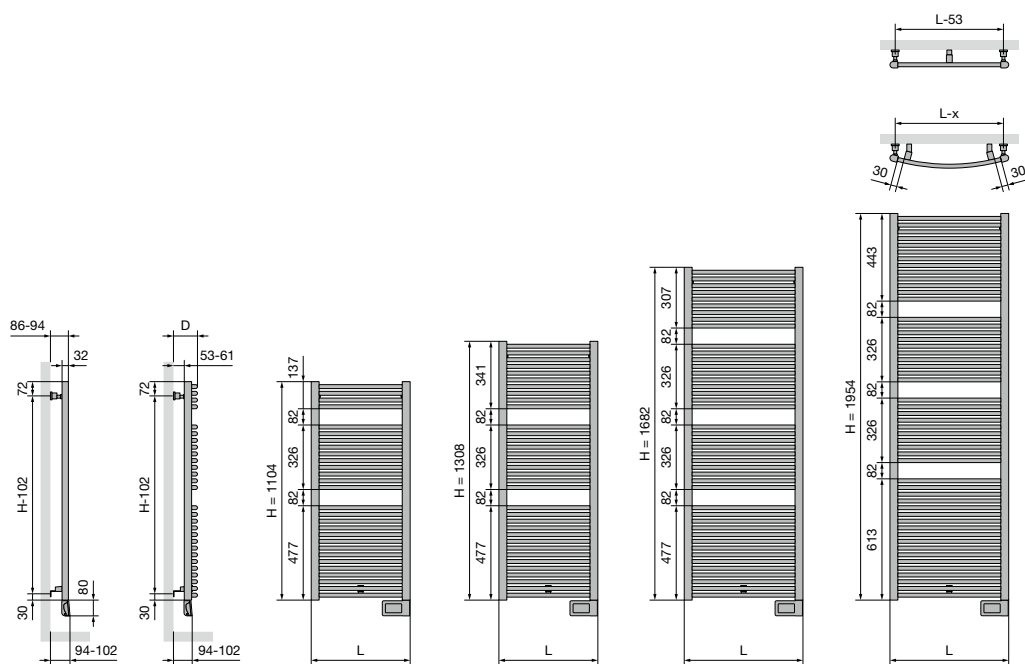

**HD-EL-A**  
Largeur (L) 500 600 750  
Pas entre les fixations L-53 H-102

**HDR-EL-A**  
Largeur (L) 498 598  
Distance entre mur et face avant du radiateur (D) 101-109 104-112  
Pas horizontal entre les fixations 452 552  
Pas vertical entre les fixations H-102



ASTER HF-S (HF-S EL R, HF-S EL L)

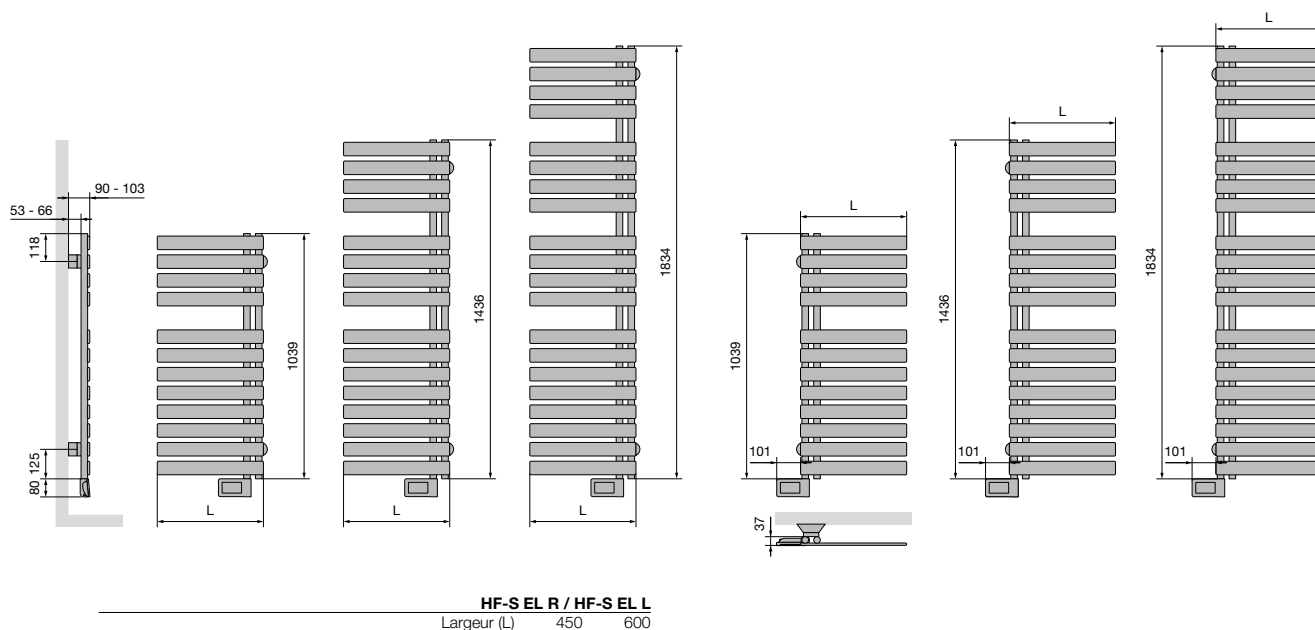

CARRÉ SALLE DE BAINS (CB-EL)

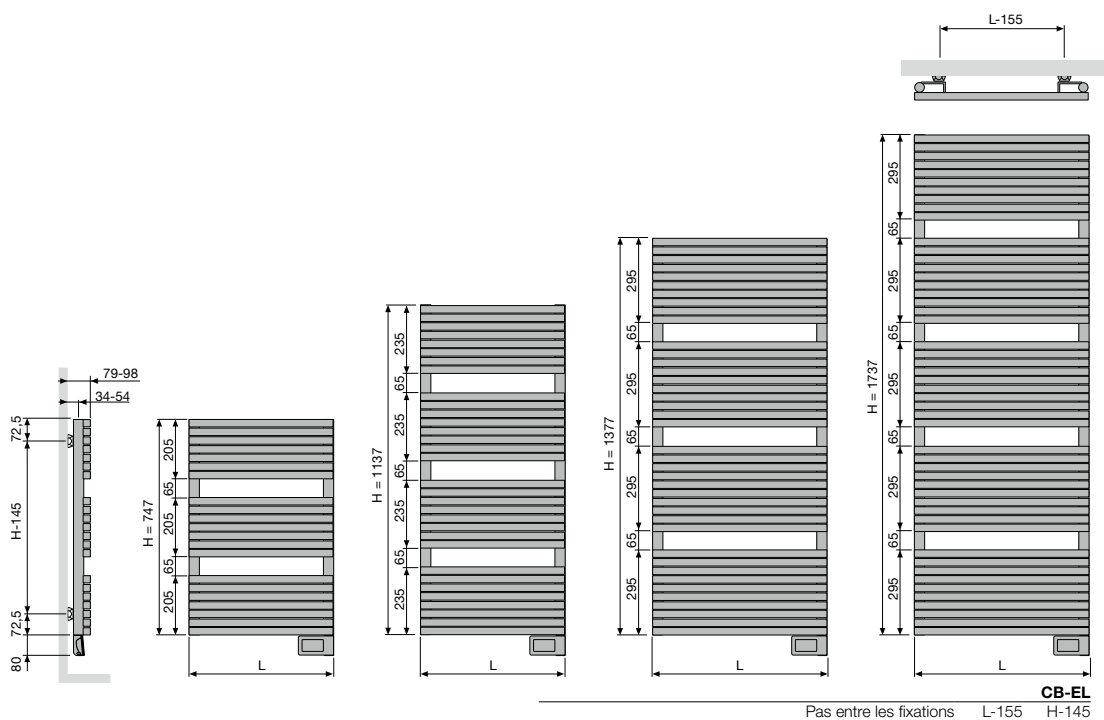

ZANA SALLE DE BAINS (ZBD-EL)

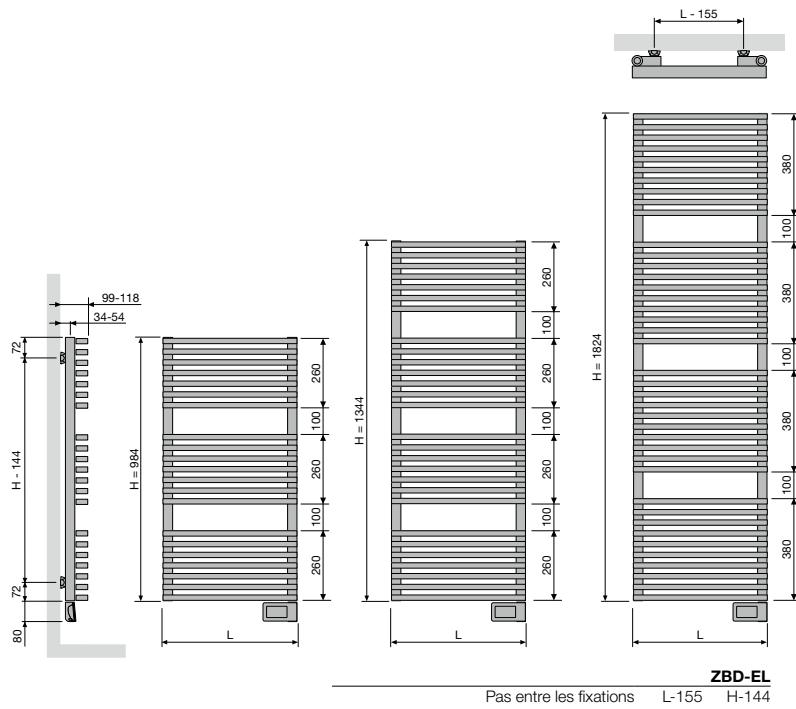

E-PANEL HORIZONTAL (EP-H-FL, EP-H-RIB)

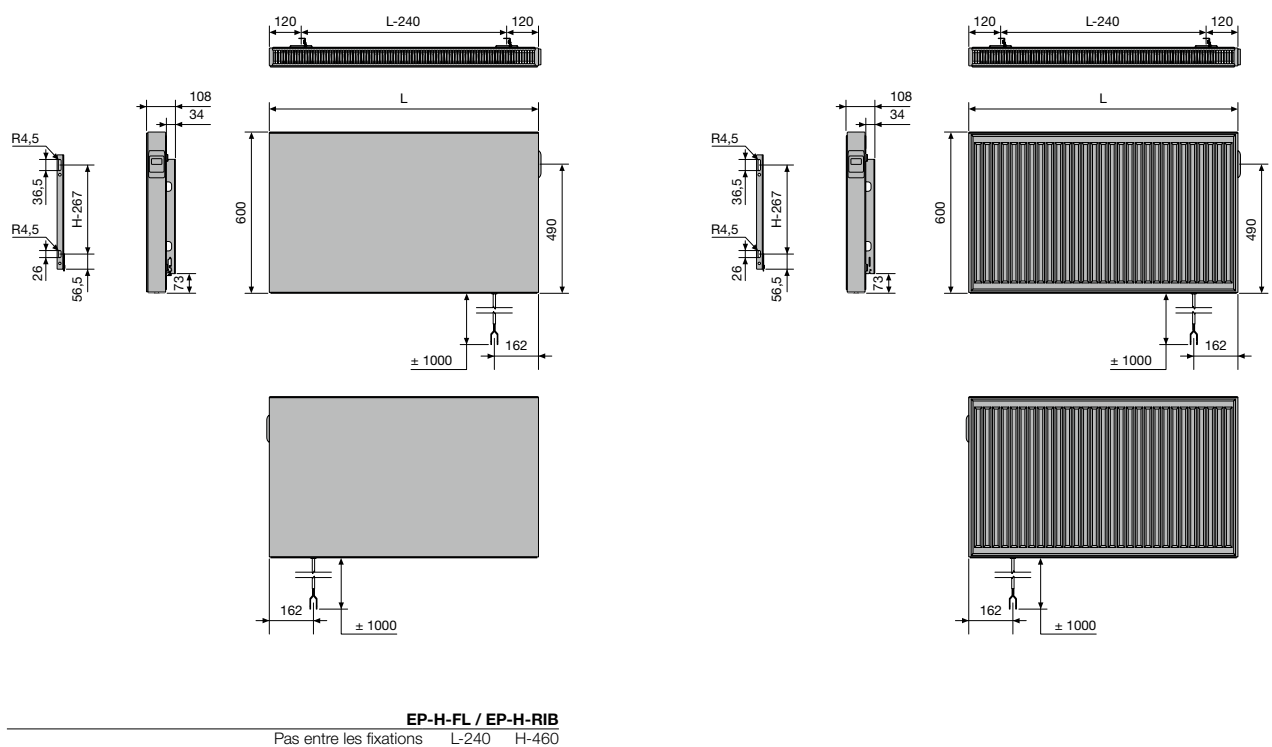

**E-PANEL VERTICAL (EP-V-FL)**

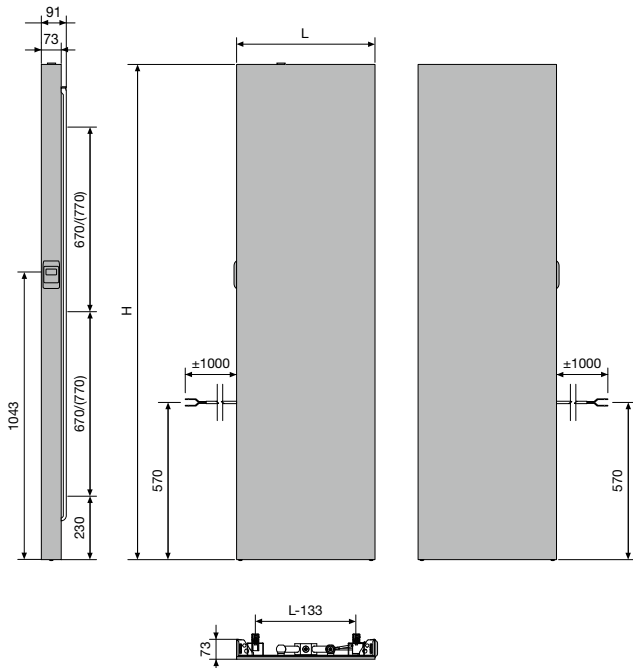

IRIS-A (HD-EL-BL-A) & SOUFLANT

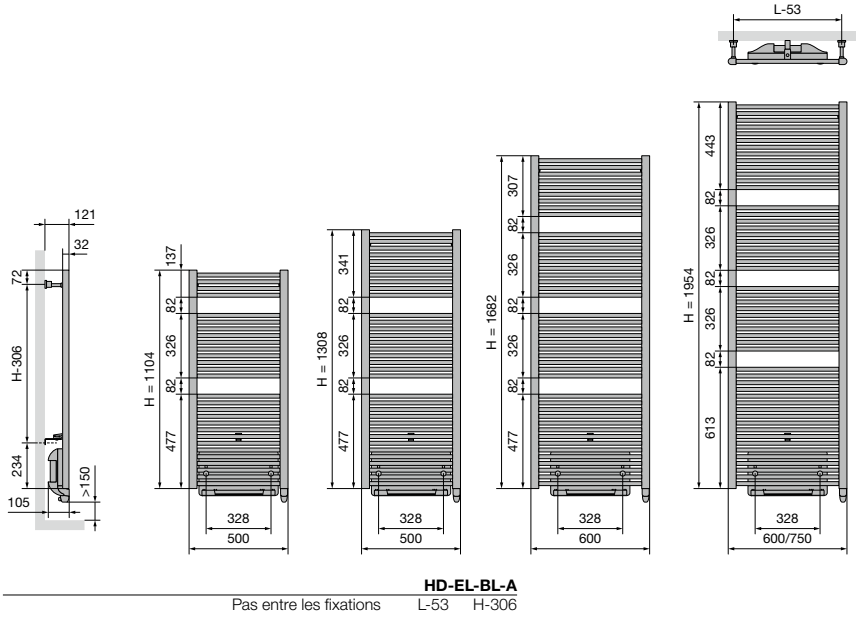

AGAVE-A (HR-EL-BL-A) & SOUFLANT

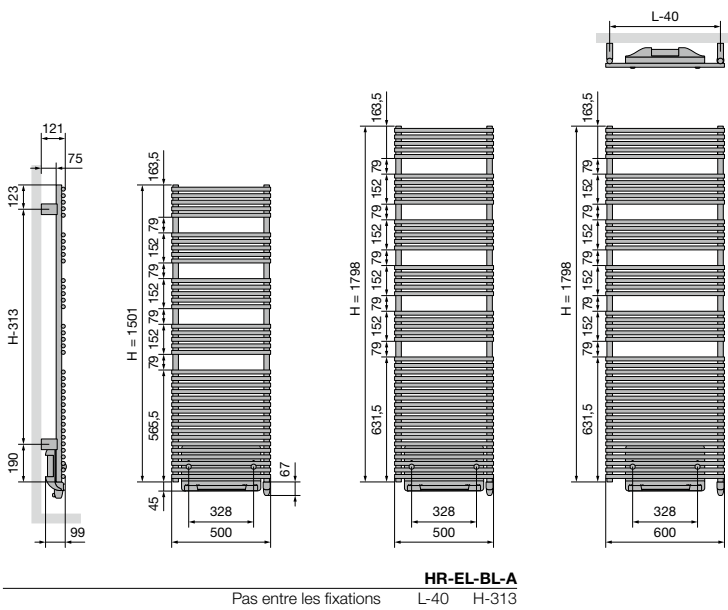

## ASTER-A (HF-EL-BL-A) & SOUFLANT

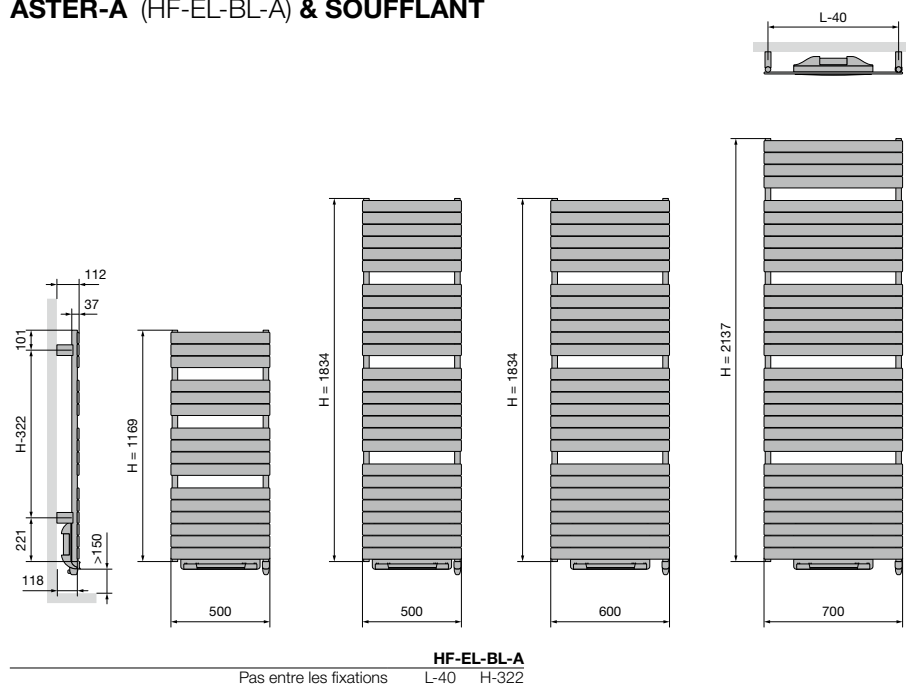

## CARRÉ SALLE DE BAINS (CB-EL-BL) & SOUFLANT

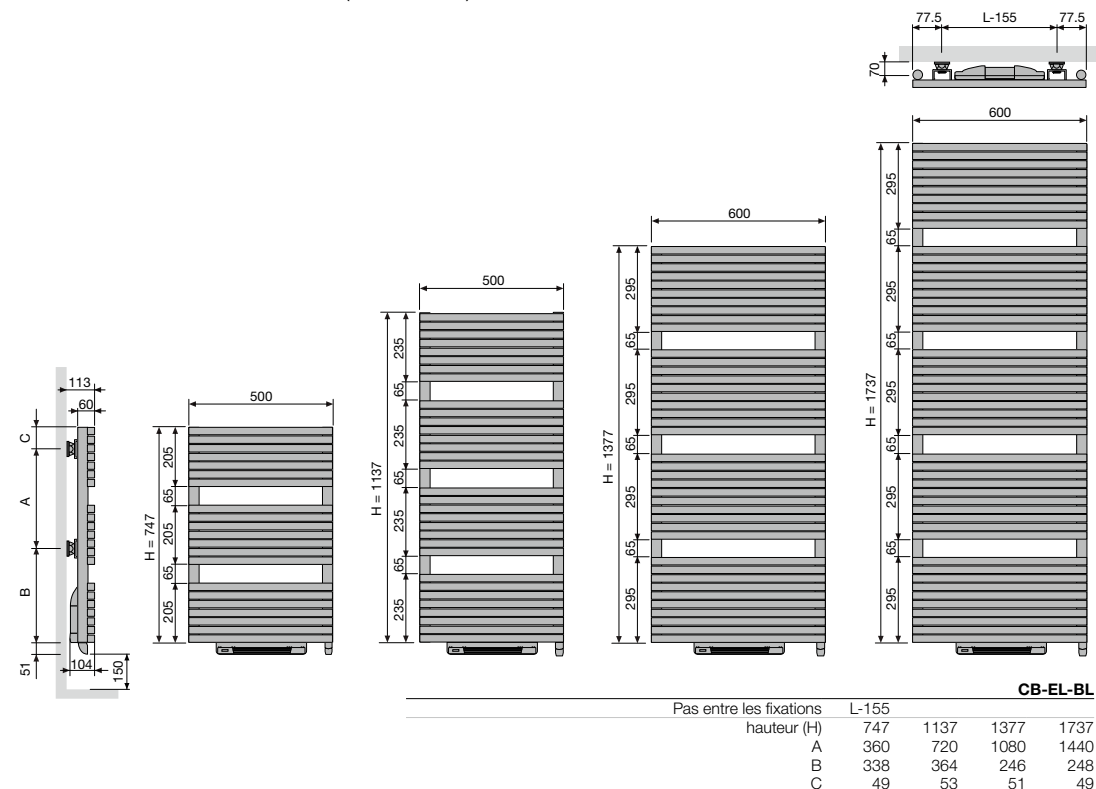

## NIVA-A (NIVA-EL-BL-A) & SOUFLANT

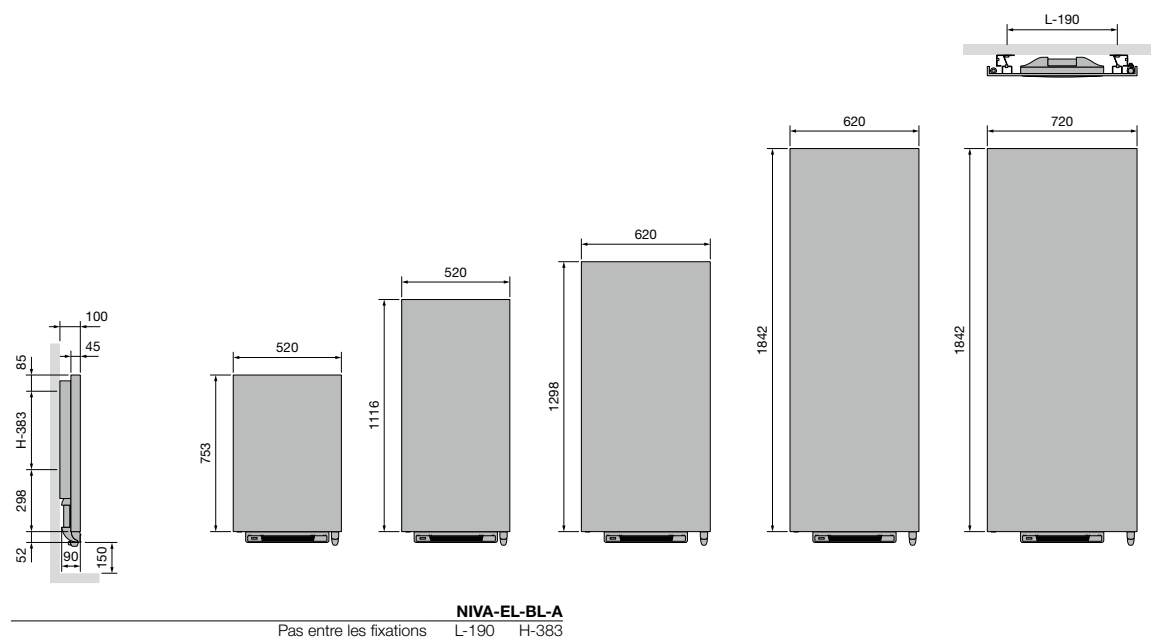



**NIVA (N1L1-EL-MIX) MIXTE**

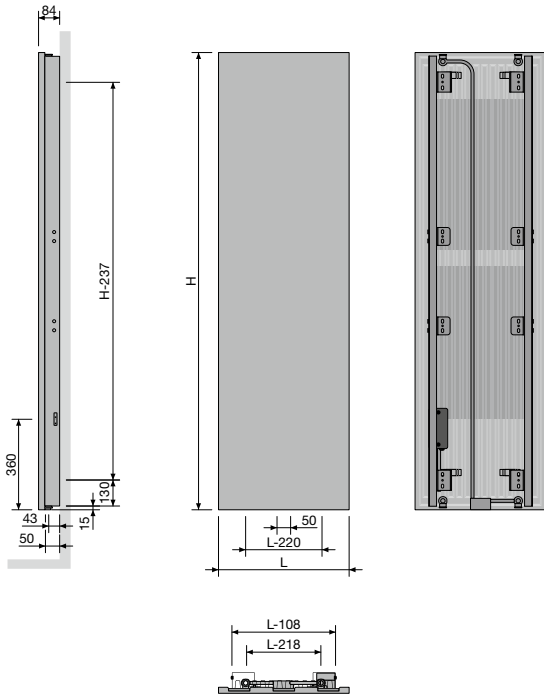

**N1L1-EL-MIX**  
Pas entre les fixations L-218 H-237

**IRIS-A (HDM-BL-MIX-A) SOUFFLANT MIXTE**

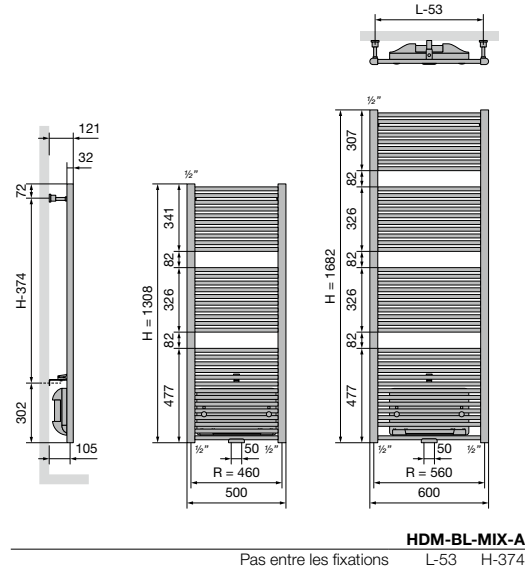

**HDM-BL-MIX-A**

Pas entre les fixations L-53 H-374

**ASTER-A (HF-BL-MIX-A) SOUFFLANT MIXTE**

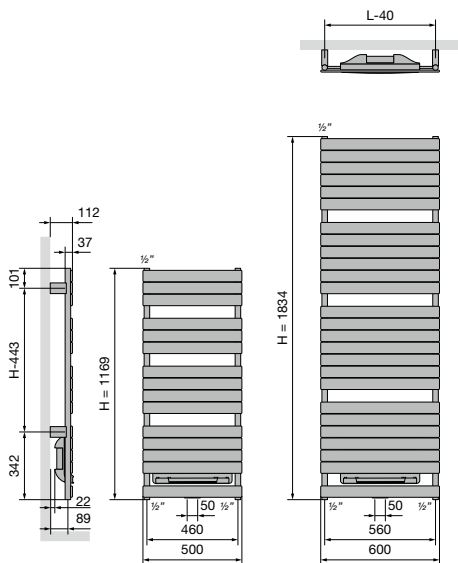

**HF-BL-MIX-A**

Pas entre les fixations L-40 H-443

Finesse, élégance, stylisme :  
découvrez le Spike



**FINESSE, ÉLÉGANCE, STYLISME : DÉCOUVREZ LE SPIKE**

Vous cherchez une véritable amélioration pour votre salle de bains compacte ou vos toilettes ? Voici Spike de VASCO : un chauffe-serviettes électrique réalisé avec un seul tube. Un concept et un design uniques qui offrent un confort et une chaleur supplémentaires, sans toutefois prendre de place. Spike aide donc à maintenir l'ordre même dans les espaces les plus restreints. Et ce, avec un look contemporain et unique, en blanc ou en noir.

**UN ACCROCHE-REGARD MINIMALISTE**

Une fois de plus, VASCO lance la tendance dans le monde de l'eau, de la chaleur et du bien-être. Spike est un exemple frappant de la technologie de chauffage avancée de VASCO, où l'attention portée aux détails et à la conception fait toute la différence. Le VASCO Spike est entièrement électrique, économe en énergie, respectueux de l'environnement et offre encore plus de confort. Découvrez maintenant ce nouveau produit innovant, peu volumineux et élégant de VASCO.

**FONCTIONNALITÉ**

- Fonction ON/OFF
- La LED s'allume en bleu lorsque le chauffe-serviettes est allumé.
- La température de surface est de 55°C (max. 60°C)
- Suspensions élégantes incluses
- Contrôle intelligent grâce au câble chauffant intégré
- Chauffe-serviettes pour fonctionnement continu

**COULEURS**

- Blanc (S600)
- Noir (RAL 9005)

**TECHNIQUE**

- Tension d'alimentation : ~230V, 50Hz
- Catégorie d'isolation I
- Classe de protection: IPX4

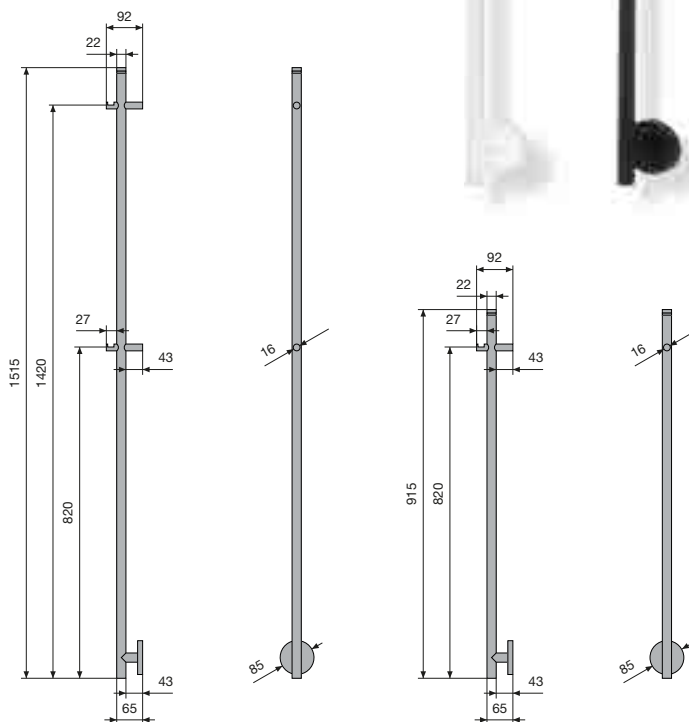

GRUPE DE TARIF: VPG7 - RADIATEURS ÉLECTRIQUES

	POIDS	ÉMISSION CALORIFIQUE	COULEUR	N°. D'ART.	€
SPIKE MINI	1,07 kg	20 Watt	S600 (blanc)	1184 401 0915 0600	449
			RAL 9005 (noir)	1184 401 0915 9005	449
SPIKE	1,50 kg	35 Watt	S600 (blanc)	1184 401 1515 0600	495
			RAL 9005 (noir)	1184 401 1515 9005	495

• h = 915 mm; b = 85 mm; d = 92 mm;

• h = 1515 mm; b = 85 mm; d = 92 mm;

Instructions de montage accessoires: voir [www.vasco.eu](http://www.vasco.eu)  
BELGIQUE. Prix en euro (hors TVA)

Articles en stock.

# RADIATEURS ÉLECTRIQUES **FIXATIONS** EN OPTION

GRUPE DE TARIF: VPG10 - ACC.

FIXATIONS		COULEUR	N°. D'ART.	€
		<b>CB-EL / CB-EL-BL / ZBD-EL</b>		
INSTALLATION MURALE	4 fixations	RAL 7016	1187 007 0000 7016	<b>39</b>

BELGIQUE. Prix en euro (hors TVA)

# RADIATEURS ÉLECTRIQUES ACCESSOIRES EN OPTION

GRUPE DE TARIF: VPG10B - PORTE-SERVIETTES

ACCESSOIRES	LARGEUR DU PORTE-SERVIETTES	COULEUR	N°. D'ART.	€
<b>O-NP-EL / NIVA-EL / NIVA-EL-BL-A / N1L1-EL-MIX</b>				
PORTE-SERVIETTES MULTI+ DROIT	600 mm	S600	1183 734 0000 0600	<b>198</b>
	600 mm	RAL 9005 <sup>■</sup>	1183 734 0000 9005	<b>198</b>
<ul style="list-style-type: none"> <li>h = 70 mm; b = 600 mm (b tablette = 194 mm); e = 176 mm; c = 170 mm;</li> <li>Montage au mur, à droite du radiateur.</li> </ul>				
<b>O-NP-EL / NIVA-EL / NIVA-EL-BL-A / N1L1-EL-MIX</b>				
PORTE-SERVIETTES MULTI+ GAUCHE	600 mm	S600	1183 735 0000 0600	<b>198</b>
	600 mm	RAL 9005 <sup>■</sup>	1183 735 0000 9005	<b>198</b>
<ul style="list-style-type: none"> <li>h = 70 mm; b = 600 mm (b tablette = 194 mm); e = 176 mm; c = 170 mm;</li> <li>Montage au mur, à gauche du radiateur.</li> </ul>				
<b>CB-EL / CB-EL-BL</b>				
PORTE-SERVIETTES		CHROMÉ	1183 207 0000 0099	<b>184</b>
<ul style="list-style-type: none"> <li>h = 22 mm; b = 720 mm (facile à raccourcir); d = 75 mm; a = 56 mm</li> </ul>				
<b>ZBD-EL</b>				
PORTE-SERVIETTES		CHROMÉ	1183 228 0000 0099	<b>184</b>
<ul style="list-style-type: none"> <li>h = 22 mm; b = 720 mm (facile à raccourcir); d = 75 mm; a = 56 mm</li> </ul>				
<b>EP-V-FL</b>				
PORTE-SERVIETTES	400 mm	RAL 9016	1191 197 2040	<b>93</b>
	500 mm	RAL 9016	1191 197 2050	<b>100</b>
	600 mm	RAL 9016	1191 197 2060	<b>106</b>
<ul style="list-style-type: none"> <li>b = 400, 500, 600 mm; d = 64 mm</li> </ul>				
<b>BEAMS MONO-EL</b>				
PORTE-SERVIETTES	240 mm	CHROMÉ	1183 273 0000 0099	<b>107</b>
	240 mm	S600	1183 273 0000 0600	<b>107</b>
	240 mm	RAL 9005 <sup>■</sup>	1183 273 0000 9005	<b>107</b>
<ul style="list-style-type: none"> <li>h = 55 mm; b = 240 mm; d = 67 mm; a = 61 mm;</li> </ul>				
<b>O-P-EL / O-NP-EL</b>				
PORTE-SERVIETTES	372 mm	CHROMÉ	1183 274 0000 0099	<b>160</b>
	372 mm	S600	1183 274 0000 0600	<b>160</b>
	372 mm	RAL 9005 <sup>■</sup>	1183 274 0000 9005	<b>160</b>
<ul style="list-style-type: none"> <li>h = 55 mm; b = 372 mm; d = 56 mm; a = 50 mm;</li> </ul>				
<b>HD-EL-A / HDR-EL-A / HR-EL-A / HD-EL-BL-A / HR-EL-BL-A / HDM-BL-MIX-A</b>				
SÉCHOIR ET ÉTAGÈRE PLIANTE		CHROMÉ	1183 002 0000 0099	<b>132</b>
<ul style="list-style-type: none"> <li>380 x 158 mm</li> </ul>				

■ noir texturé  
■ noir mat







Instructions de montage accessoires: voir [www.vasco.eu](http://www.vasco.eu)  
BELGIQUE. Prix en euro (hors TVA)

e = distance entre face avant de l'accessoire jusqu'au mur  
d = distance entre face avant de l'accessoire et face avant du radiateur  
c = distance entre mur jusqu'à l'arrière porte-serviette  
a = distance entre l'accessoire jusqu'au radiateur

Articles en stock.

# RADIATEURS ÉLECTRIQUES ACCESSOIRES EN OPTION

GRUPE DE TARIF: VPG10B - PORTE-SERVIETTES

ACCESSOIRES	LARGEUR DU PORTE-SERVIETTES	COULEUR	N°. D'ART.	€
<b>CB-EL / CB-EL-BL</b>				
PATÈRE CARRÉ		CHROMÉ	1183 500 0000 0099	<b>66</b>
				
• h = 24 mm; b = 24 mm; d = 65 mm				
<b>ZBD-EL</b>				
PATÈRE		CHROMÉ	1183 410 0000 0099	<b>87</b>
				
• h = 70 mm; b = 70 mm; d = 59 mm; a = 51 mm;				
<b>BEAMS MONO-EL</b>				
PORTE-SERVIETTES COURT	240 mm	S600	1183 700 0000 0600	<b>132</b>
		RAL 9005 <sup>■</sup>	1183 700 0000 9005	<b>132</b>
				
• d = 49,35 mm; a = 39,35 mm				
<b>BEAMS MONO-EL</b>				
PORTE-SERVIETTES RECTANGULAIRE	286 x 110 mm	S600	1183 702 0000 0600	<b>160</b>
		RAL 9005 <sup>■</sup>	1183 702 0000 9005	<b>160</b>
				
• d = 49,35 mm; a = 39,35 mm				
<b>NIVA-EL / NIVA-EL-BL-A / N1L1-EL-MIX</b>				
PORTE-SERVIETTES COURT*	240 mm	S600	1183 710 0000 0600	<b>132</b>
	240 mm	RAL 9005 <sup>■</sup>	1183 710 0000 9005	<b>132</b>
				
• d = 66,5 mm; a = 56,5 mm				
<b>NIVA-EL / NIVA-EL-BL-A / N1L1-EL-MIX</b>				
PORTE-SERVIETTES LONG*	440 mm	S600	1183 711 0000 0600	<b>132</b>
	440 mm	RAL 9005 <sup>■</sup>	1183 711 0000 9005	<b>132</b>
				
• d = 66,5 mm; a = 56,5 mm				

■ noir texturé

Instructions de montage accessoires: voir [www.vasco.eu](http://www.vasco.eu)  
BELGIQUE. Prix en euro (hors TVA)

d = distance entre face avant de l'accessoire et face avant du radiateur  
a = distance entre l'accessoire jusqu'au radiateur

Articles en stock.

# RADIATEURS ÉLECTRIQUES ACCESSOIRES EN OPTION

GROUPE DE TARIF: VPG10B - PORTE-SERVIETTES

ACCESSOIRES	LARGEUR DU PORTE-SERVIETTES	COULEUR	N°. D'ART.	€
PORTE-SERVIETTES* 	<b>NIVA-EL / NIVA-EL-BL-A / N1L1-EL-MIX</b>			
	372 mm	ALUMINIUM	1183 239 0000 0000	<b>184</b>
	372 mm	<b>SUR CONSULTATION</b> CUIVRE	1183 239 0000 0029	<b>184</b>
	372 mm	CHROMÉ	1183 239 0000 0099	<b>184</b>
	372 mm	S600	1183 239 0000 0600	<b>184</b>
	372 mm	RAL 9005 <sup>■</sup>	1183 239 0000 9005	<b>184</b>
	526 mm	CHROMÉ	1183 271 0000 0099	<b>184</b>
	526 mm	S600	1183 271 0000 0600	<b>184</b>
	526 mm	RAL 9005 <sup>■</sup>	1183 271 0000 9005	<b>184</b>

- Porte-serviettes en aluminium anodisé
- h = 55 mm; b = 372, 526 mm; d = 56 mm; a = 50 mm;

<sup>■</sup> noir mat

\* **Attention : porte-serviettes uniquement possible pour NIVA-EL(-BL)(-MIX) à partir de la version 2021 !**

Instructions de montage accessoires: voir [www.vasco.eu](http://www.vasco.eu)  
BELGIQUE. Prix en euro (hors TVA)

d = distance entre face avant de l'accessoire et face avant du radiateur  
a = distance entre l'accessoire jusqu'au radiateur

Articles en stock.

# Radiateurs de toilette





RÉFÉRENCE RADIATEUR SUR MESURE	DONNÉES TECHNIQUES							COULEUR STANDARD		AUTRES COULEURS	
	tubes	largeur (L mm)	hauteur (H mm)	75/65/20 (Watt) (φ50K)	55/45/20 (Watt) (φ30K)	facteur n	poids (kg)	contenance (l)	résistance électrique (Watt)	prix RAL 9016 (€)	n°. d'art. abrégé RAL 9016 stock

RÉF. NIVA HORIZONTAL LAQUE NH1L1 : 193

GRUPE DE TARIF: VPG2 - RADIATEURS EN ACIER



193	052	045	VR	YY	00	-	520	450	301	158	1,26	7,50	1,19	-	460*	11193-01	529
-----	-----	-----	----	----	----	---	-----	-----	-----	-----	------	------	------	---	------	----------	-----

RÉF. CARRÉ HORIZONTAL CPHN1-RO : 133

GRUPE DE TARIF: VPG2 - RADIATEURS EN ACIER



133	060	041	XX	YY	00	14	600	415	296	156	1,25	8,63	4,35	-	319	-	367
-----	-----	-----	----	----	----	----	-----	-----	-----	-----	------	------	------	---	-----	---	-----

RÉF. ZANA HORIZONTAL ZH-1 : 252

GRUPE DE TARIF: VPG2 - RADIATEURS EN ACIER



252	038	050	XX	YY	00	10	384	500	347	183	1,25	9,00	4,10	-	316	-	363
-----	-----	-----	----	----	----	----	-----	-----	-----	-----	------	------	------	---	-----	---	-----

RÉF. VIOLA-A HORIZONTAL H1L1-RO-A\*\* : 380

GRUPE DE TARIF: VPG2 - RADIATEURS EN ACIER



380	050	040	XX	YY	00	5	500	400	399	204	1,27	9,10	1,70	-	361	-	415
-----	-----	-----	----	----	----	---	-----	-----	-----	-----	------	------	------	---	-----	---	-----

RÉF. TULIPA-A HORIZONTAL TH1-A : 376

GRUPE DE TARIF: VPG2 - RADIATEURS EN ACIER



376	054	050	XX	YY	00	12	540	500	420	216	1,23	10,80	3,00	-	316	-	363
-----	-----	-----	----	----	----	----	-----	-----	-----	-----	------	-------	------	---	-----	---	-----

Conforme EN442-1: 2014: radiateurs et convecteurs

\* La couleur standard est S600 (texture fine blanche).

\*\* Vanne intégrée en option. Supplément de prix voir p. 341.

Pour les émissions calorifiques des autres régimes, voir p. 346 (facteurs de correction)  
 Pour de plus amples informations sur la collection 'Radiateurs de toilette': voir chapitres étendus séparés.

BELGIQUE. Prix en euro (hors TVA)

# Radiateurs en aluminium



**Le radiateur en aluminium permet d'économiser beaucoup d'énergie.** Il conduit la chaleur jusqu'à quatre fois plus efficacement qu'un autre radiateur. Il amène rapidement chaque pièce à température avec une capacité d'eau jusqu'à cinq fois moins importante. Ses performances sont excellentes avec les **systemes basse température** comme les chaudières hybrides solaires et les chaudières à condensation.

Il est également optimal en matière de durabilité, car l'aluminium est **100 % recyclable** et réutilisable à l'infini, tout en conservant ses propriétés spécifiques.

L'aluminium est particulièrement pratique. Il est **trois fois plus léger que l'acier**.

Les radiateurs en aluminium VASCO peuvent donc être fixés facilement à chaque mur, nécessitent un minimum d'espace et sont faciles à installer. L'aluminium est par ailleurs inoxydable. Idéal pour les environnements humides comme la salle de bains. Il est en outre facile à entretenir.

#### Radiateurs en aluminium

Beams	116
Bryce	122
Alu-Zen	128
Zaros	131

## BEAMS (BEAMS MONO)



### COULEURS

- Couleur standard S600 (texture fine blanche)  
(RAL 9016: pas de supplément de prix 15%)
- Non disponible en collection Gris Pur
- Carte de couleur étendue voir p. 12

### SPÉCIAL

- Composé d'un profil en aluminium vertical (largeur 150 mm)
- Protection contre la corrosion interne: protecteur Protect X100

### FIXATIONS

- Fixations murales standard (éliminé discrètement)

### TECHNIQUE

- Les radiateurs aluminium sont assemblés par un système de presse breveté.
- Couche de base acrylique KTL et poudre d'époxy-polyester
- Pression de service: 10 bars (standard)
- Température de service maximale: 110°C
- **Raccordement (verrouillable) intégré (les tuyaux du chauffage central doivent y être raccordés directement)**

### ÉLECTRIQUE (versions disponibles: voir chapitre radiateurs électriques)

- ✓ Radiateur électrique (voir p. 58)
- ✗ Radiateur mixte

### SCHÉMAS TECHNIQUES

- Voir p. 134

### RACCORDEMENT

- ✗ Un seul raccordement pour un système monotube
- ✗ Un seul raccordement pour un système bitube
- ✗ Un double raccordement pour un système monotube
- ✓ Un double raccordement pour un système bitube (standard)  
(logement de thermostat intégré, voir p. 355)
- ✗ Vanne intégrée
- Raccordements: 3/4" Euroconus
- Purgeur automatique (livré en standard) en haut à gauche de l'arrière du collecteur
- **ATTENTION: L'eau de chauffage doit être ph neutre. « Protect X100 » ou similaire doit être introduit dans le circuit.**
- **ATTENTION: doit être utilisé en combinaison avec le logement de thermostat intégré.**

### PROTECT X100\*

N°. d'art. 11FH55064

**prix € 80**

\* 1 bouteille (1 litre) par 100 litres de l'eau installation

### RACCORDEMENT RECOMMANDÉ (MB)



Autres possibilités de raccordement, voir p. 121

### RECOMMANDÉ POUR LA SALLE DE BAINS ET LA CUISINE EN OPTION



porte-serviettes court (S600)  
n°. d'art. voir p. 120  
**prix € 132**

Autres accessoires, voir p. 120

### RACCORDEMENT INTÉGRÉ (MURALE)

### LOGEMENT DE THERMOSTAT INTÉGRÉ



n°. d'art. 1182 306 0000 0099  
**prix € 401**  
Raccords, voir p. 355



Raccords, voir p. 355

## BEAMS MONO

### Une liberté architecturale en aluminium

Ces radiateurs design se caractérisent par un profilé vertical en aluminium de seulement 150 mm de large: une véritable prouesse technologique ! Le collecteur et le kit de vanne sont astucieusement dissimulés et les fixations totalement intégrées. À la clé: les radiateurs design les plus épurés que VASCO ait jamais conçus.



### COMMENT COMMANDER BEAMS MONO

Délai de livraison 15 - 30 jours ouvrables  
(temps de transport non compris)

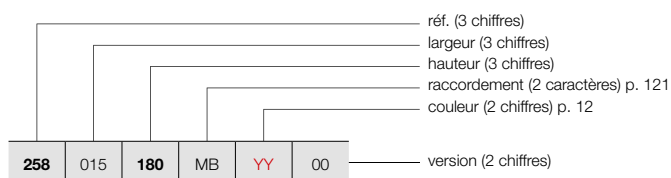

## BEAMS (BEAMS MONO)



BEAMS MONO

### COMMENT COMMANDER RADIATEUR DE STOCK BEAMS MONO

Délai de livraison 5 jours ouvrables  
(temps de transport non compris)

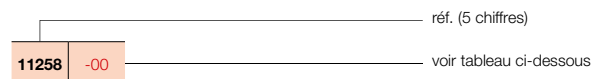

### GRUPE DE TARIF: VPG6 - RADIATEURS EN ALUMINIUM

RÉFÉRENCE RADIATEUR SUR MESURE BEAMS MONO	DONNÉES TECHNIQUES									COULEUR STANDARD		AUTRES COULEURS
	tubes	largeur (L mm)	hauteur (H mm)	75/65/20 (Watt) (Φ50K)	55/45/20 (Watt) (Φ30K)	facteur n	poids (kg)	contenance (l)	résistance électrique (Watt)	prix S600* (€)	n°. d'art. abrégé S600 stock	prix couleur (€)
<b>RÉF. BEAMS MONO : 258</b>												
<b>258</b>   015   <b>180</b>   MB   <b>YY</b>   00	-	150	1800	671	351	1,27	8,60	0,47	-	<b>824</b>	<b>11258-09</b>	<b>948</b>
	-	150	2000	734	384	1,27	9,55	0,52	-	<b>869</b>	<b>11258-10</b>	<b>999</b>
	-	150	2200	795	413	1,28	10,50	0,57	-	<b>931</b>	-	<b>1071</b>

Conforme EN442-1: 2014: radiateurs et convecteurs

\* RAL 9016: pas de supplément de prix 15%

Pour plus de détails sur nos informations produit, voir database: <https://www.installdata.be>

**Pour les émissions calorifiques des autres régimes, voir p. 346 (facteurs de correction)**  
**BELGIQUE. Prix en euro (hors TVA)**

## BEAMS (BEAMS)



### COULEURS

- Couleur standard S600 (texture fine blanche) (RAL 9016: pas de supplément de prix 15%)
- Non disponible en collection Gris Pur
- Carte de couleur étendue voir p. 12

### SPÉCIAL

- Composé de profils en aluminium verticaux
- Protection contre la corrosion interne: protecteur Protect X100

### FIXATIONS

- Fixations murales standard

### TECHNIQUE

- Les radiateurs aluminium sont assemblés par un système de presse breveté.
- Couche de base acrylique KTL et poudre d'époxy-polyester
- Pression de service: 10 bars (standard)
- Température de service maximale: 110°C

### ÉLECTRIQUE

- ✗ Radiateur électrique
- ✗ Radiateur mixte

### SCHÉMAS TECHNIQUES

- Voir p. 134

### RACCORDEMENT

- ✗ Un seul raccordement pour un système monotube
- ✗ Un seul raccordement pour un système bitube
- ✓ Un double raccordement pour un système monotube (raccordement par raccordement central) (voir p. 340)
- ✓ Un double raccordement pour un système bitube (standard) (voir p. 340)
- ✗ Vanne intégrée
- Raccordements: 1/2" (filet intérieur)
- Purgeur automatique (livré en standard) en haut à gauche à l'arrière du collecteur
- **ATTENTION: L'eau de chauffage doit être ph neutre. « Protect X100 » ou similaire doit être introduit dans le circuit.**

## BEAMS

### Quand performance rime avec élégance

Fruit du design et de la technologie, le modèle Beams est un radiateur ultra performant, composé de 3 profilés verticaux en aluminium, assemblés par un système de presse breveté. Grâce à sa faible contenance en eau, le radiateur Beams grimpe rapidement en température et est compatible avec les systèmes de chauffage basse température : un atout de taille, notamment en rénovation.

### PROTECT X100\*

N°. d'art. 11FH55064

**prix € 80**

\* 1 bouteille (1 litre) par 100 litres de l'eau installation

### RACCORDEMENT RECOMMANDÉ (MB)

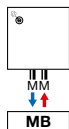

Autres possibilités de raccordement, voir p. 121

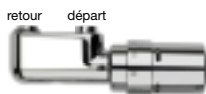

n°. d'art. 1182 103 0000 0099

**prix € 175**

Raccords, voir p. 353

### RECOMMANDÉ POUR LA SALLE DE BAINS ET LA CUISINE EN OPTION



**SUR CONSULTATION**

porte-serviettes (aluminium)

n°. d'art. voir p. 120

**prix € 160**



porte-serviettes rectangulaire (S600)

n°. d'art. voir p. 120

**prix € 160**

Autres accessoires, voir p. 120



### COMMENT COMMANDER BEAMS

Délai de livraison 15 - 30 jours ouvrables  
(temps de transport non compris)

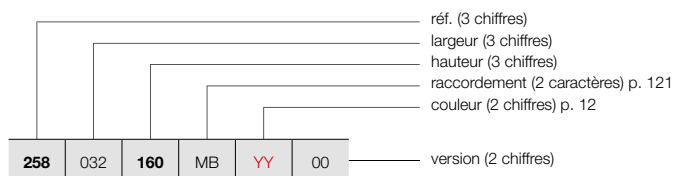

### BEAMS (BEAMS)



BEAMS

### COMMENT COMMANDER RADIATEUR DE STOCK BEAMS

Délai de livraison 5 jours ouvrables  
(temps de transport non compris)

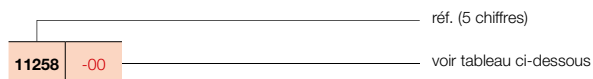

### GRUPE DE TARIF: VPG6 - RADIATEURS EN ALUMINIUM

RÉFÉRENCE RADIATEUR SUR MESURE BEAMS	DONNÉES TECHNIQUES									COULEUR STANDARD		AUTRES COULEURS
	tubes	largeur (L mm)	hauteur (H mm)	75/65/20 (Watt) (Φ50K)	55/45/20 (Watt) (Φ30K)	facteur n	poids (kg)	contenance (l)	résistance électrique (Watt)	prix S600* (€)	n°. d'art. abrégé S600 stock	prix couleur (€)
<b>RÉF. BEAMS : 258</b>												
258 032 160 MB YY 00 180 200 220	2	320	1600	1127	583	1,29	15,50	1,00	-	864	11258-04	994
	2	320	1800	1237	643	1,28	17,28	1,08	-	915	11258-01	1052
	2	320	2000	1348	701	1,28	19,05	1,15	-	941	11258-05	1082
	2	320	2200	1459	755	1,29	20,90	1,30	-	998	-	1148
258 049 160 MB YY 00 180 200 220	3	490	1600	1658	867	1,27	23,20	1,53	-	1258	11258-06	1447
	3	490	1800	1821	947	1,28	25,88	1,64	-	1331	11258-02	1531
	3	490	2000	1983	1026	1,29	28,55	1,75	-	1371	11258-03	1577
	3	490	2200	2147	1111	1,29	31,25	2,00	-	1465	-	1685
258 066 160 MB YY 00 180 200 220	4	660	1600	2172	1147	1,25	30,90	2,05	-	1612	-	1854
	4	660	1800	2385	1247	1,27	34,48	2,20	-	1716	11258-07	1973
	4	660	2000	2598	1337	1,30	38,05	2,35	-	1770	11258-08	2036
	4	660	2200	2812	1455	1,29	41,60	2,70	-	1894	-	2178

Conforme EN442-1: 2014: radiateurs et convecteurs

\* RAL 9016: pas de supplément de prix 15%

Pour plus de détails sur nos informations produit, voir database: <https://www.installdata.be>

**Pour les émissions calorifiques des autres régimes, voir p. 346 (facteurs de correction)**

**BELGIQUE. Prix en euro (hors TVA)**

# BEAMS ACCESSOIRES EN OPTION

GRUPE DE TARIF: VPG10B - PORTE-SERVIETTES

ACCESSOIRES		LARGEUR DU RADIATEUR	COULEUR	N°. D'ART.	€
<b>PORTE-SERVIETTES</b> 	<b>SUR CONSULTATION</b>	320 mm	ALUMINIUM	1183 262 0000 0000	<b>160</b>
		490 mm	ALUMINIUM	1183 263 0000 0000	<b>160</b>
		660 mm	ALUMINIUM	1183 264 0000 0000	<b>160</b>
		<b>BEAMS</b>			
<b>BEAMS / BEAMS MONO</b>					
<b>PORTE-SERVIETTES COURT</b> 		240 mm	S600	1183 700 0000 0600	<b>132</b>
			RAL 9005 <sup>■</sup>	1183 700 0000 9005	<b>132</b>
<b>BEAMS</b>					
<b>PORTE-SERVIETTES LONG</b> 		440 mm	S600	1183 701 0000 0600	<b>132</b>
			RAL 9005 <sup>■</sup>	1183 701 0000 9005	<b>132</b>
<b>BEAMS / BEAMS MONO</b>					
<b>PORTE-SERVIETTES RECTANGULAIRE</b> 		286 x 110 mm	S600	1183 702 0000 0600	<b>160</b>
			RAL 9005 <sup>■</sup>	1183 702 0000 9005	<b>160</b>
<b>BEAMS</b>					
<b>PORTE-SERVIETTES MULTI+ DROIT</b> 		600 mm	S600	1183 734 0000 0600	<b>198</b>
		600 mm	RAL 9005 <sup>■</sup>	1183 734 0000 9005	<b>198</b>
<b>BEAMS</b>					
<b>PORTE-SERVIETTES MULTI+ GAUCHE</b> 		600 mm	S600	1183 735 0000 0600	<b>198</b>
		600 mm	RAL 9005 <sup>■</sup>	1183 735 0000 9005	<b>198</b>
<b>BEAMS / BEAMS MONO</b>					
<b>PORTE-SERVIETTES</b> 		240 mm	CHROMÉ	1183 273 0000 0099	<b>107</b>
		240 mm	S600	1183 273 0000 0600	<b>107</b>
		240 mm	RAL 9005 <sup>■</sup>	1183 273 0000 9005	<b>107</b>

- Porte-serviettes en aluminium anodisé
- h = 50 mm; b = 380, 550, 720 mm; d = 50 mm; a = 46 mm

- d = 49,35 mm; a = 39,35 mm

- d = 49,35 mm; a = 39,35 mm

- d = 49,35 mm; a = 39,35 mm

- h = 70 mm; b = 600 mm (b tablette = 194 mm); e = 176 mm; c = 170 mm;
- Montage au mur, à droite du radiateur.

- h = 70 mm; b = 600 mm (b tablette = 194 mm); e = 176 mm; c = 170 mm;
- Montage au mur, à gauche du radiateur.

- h = 55 mm; b = 240 mm; d = 67 mm; a = 61 mm;

- noir texturé
- noir mat

Instructions de montage accessoires: voir [www.vasco.eu](http://www.vasco.eu)  
BELGIQUE. Prix en euro (hors TVA)

e = distance entre face avant de l'accessoire jusqu'au mur  
d = distance entre face avant de l'accessoire et face avant du radiateur  
c = distance entre mur jusqu'à l'arrière porte-serviette  
a = distance entre l'accessoire jusqu'au radiateur

Articles en stock.



**BEAMS:** BEAMS / BEAMS MONO

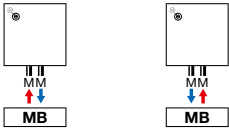

**Attention:** le raccordement du radiateur est seulement possible comme indiqué par les icônes de raccordement. Pour toute autre méthode de raccordement, nous déclinons toute responsabilité.



**TYPES**

- Vertical: Bryce V100 (profondeur)

**COULEURS**

- Couleur standard S600 (texture fine blanche) (RAL 9016: pas de supplément de prix 15%)
- Non disponible en couleur Noir Foncé
- Carte de couleur étendue voir p. 12

**SPÉCIAL**

- Composé d'un profil en aluminium vertical (largeur 150 mm)
- Protection contre la corrosion interne: protecteur Protect X100
- Le Bryce est déjà couronné avec un label Henry van de Velde 2007, le Product Design Award Hannover 2008, le Design Plus Award – Material Vision, Francfort 2007, le Red Dot Product Design Award 2008 et nominé pour le Designpreis 2009 et le European Aluminium Award 2008.

**FIXATIONS**

- Fixations murales standard (non visibles)

**TECHNIQUE**

- Les radiateurs aluminium sont assemblés par un système de presse breveté.
- Couche de base acrylique KTL et poudre d'époxy-polyester
- Pression de service: 10 bars (standard)
- Température de service maximale: 110°C
- **Raccordement (verrouillable) intégré (les tuyaux du chauffage central doivent y être raccordés directement)**

**ÉLECTRIQUE**

- ✗ Radiateur électrique prérempli
- ✗ Radiateur mixte

**SCHÉMAS TECHNIQUES**

- Voir p. 135

**RACCORDEMENT**

- ✗ Un seul raccordement pour un système monotube
- ✗ Un seul raccordement pour un système bitube
- ✗ Un double raccordement pour un système monotube
- ✓ Un double raccordement pour un système bitube (standard) (logement de thermostat intégré, voir p. 355)
- ✗ Vanne intégrée
- Raccordements: 3/4" Euroconus
- Purgeur automatique (livré en standard) en haut à gauche à l'arrière du collecteur
- **ATTENTION: L'eau de chauffage doit être ph neutre. « Protect X100 » ou similaire doit être introduit dans le circuit.**
- **ATTENTION: doit être utilisé en combinaison avec le logement de thermostat intégré.**

**PROTECT X100\***

N°. d'art. 11FH55064

**prix € 80**

\* 1 bouteille (1 litre) par 100 litres de l'eau installation

**BRYCE MONO**

**Minimalisme en aluminium**

Astucieux et totalement innovant, chaque profilé (150 mm de large) peut être monté indépendamment ou associé à d'autres modules, dans la même teinte ou volontairement distincte. Bryce Mono vous permet de composer à la carte et en toute liberté, votre mode de chauffage: à la clé, des créations graphiques et architecturales qui signeront des intérieurs infiniment personnels. La température se règle via un thermostat individuel; les profilés peuvent être commandés en série ou séparément.

**RACCORDEMENT RECOMMANDÉ (MB)**

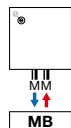

Autres possibilités de raccordement, voir p. 127

**RECOMMANDÉ POUR LA SALLE DE BAINS ET LA CUISINE EN OPTION**



porte-serviettes court (S600)  
n°. d'art. voir p. 126

**prix € 132**

Autres accessoires, voir p. 126

**LOGEMENT DE THERMOSTAT INTÉGRÉ**



n°. d'art. 1182306 0000 0099

**prix € 401**

Raccords, voir p. 355

**RACCORDEMENT INTÉGRÉ (MURALE)**



Raccords, voir p. 355



### COMMENT COMMANDER BRYCE MONO

Délai de livraison 15 - 30 jours ouvrables  
(temps de transport non compris)

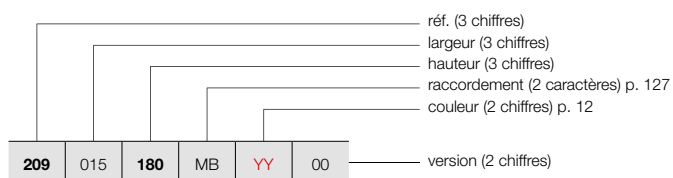

## BRYCE (BRYCE MONO)



BRYCE MONO

### COMMENT COMMANDER RADIATEUR DE STOCK BRYCE MONO

Délai de livraison 5 jours ouvrables  
(temps de transport non compris)

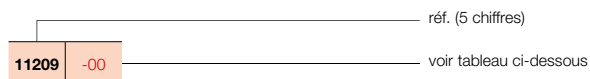

### GROUPE DE TARIF: VPG6 - RADIATEURS EN ALUMINIUM

RÉFÉRENCE RADIATEUR SUR MESURE BRYCE MONO	DONNÉES TECHNIQUES									COULEUR STANDARD		AUTRES COULEURS					
	tubes	largeur (L mm)	hauteur (H mm)	75/65/20 (Watt) (Φ50K)	55/45/20 (Watt) (Φ30K)	facteur n	poids (kg)	contenance (l)	résistance électrique (Watt)	prix S600* (€)	n°. d'art. abrégé S600 stock	prix couleur (€)					
<b>RÉF. BRYCE MONO : 209</b>																	
209	015	180	MB	YY	00	-	150	1800	586	306	1,27	8,60	0,47	-	<b>824</b>	<b>11209-10</b>	<b>948</b>
		<b>200</b>				-	150	2000	642	336	1,27	9,55	0,52	-	<b>869</b>	-	<b>999</b>
		<b>220</b>				-	150	2200	696	364	1,27	10,50	0,57	-	<b>931</b>	-	<b>1071</b>

Conforme EN442-1: 2014: radiateurs et convecteurs

\* RAL 9016: pas de supplément de prix 15%

Pour plus de détails sur nos informations produit, voir database: <https://www.installdata.be>

**Pour les émissions calorifiques des autres régimes, voir p. 346 (facteurs de correction)**  
**BELGIQUE. Prix en euro (hors TVA)**

## BRYCE VERTICAL (BRYCE V75, BRYCE V100)



### TYPES

- Vertical: Bryce V75 et Bryce V100 (profondeur)

### COULEURS

- Couleur standard S600 (texture fine blanche) (RAL 9016: pas de supplément de prix 15%)
- Non disponible en couleur Noir Foncé
- Carte de couleur étendue voir p. 12

### SPÉCIAL

- Composé de profils en aluminium verticaux
- Protection contre la corrosion interne: protecteur Protect X100
- Le Bryce est déjà couronné avec un label Henry van de Velde 2007, le Product Design Award Hannover 2008, le Design Plus Award – Material Vision, Francfort 2007, le Red Dot Product Design Award 2008 et nominé pour le Designpreis 2009 et le European Aluminium Award 2008.

### FIXATIONS

- Fixations murales standard

### TECHNIQUE

- Les radiateurs aluminium sont assemblés par un système de presse breveté.
- Couche de base acrylique KTL et poudre d'époxy-polyester
- Pression de service: 10 bars (standard)
- Température de service maximale: 110°C

### ÉLECTRIQUE

- ✗ Radiateur électrique prérempli
- ✗ Radiateur mixte

### SCHÉMAS TECHNIQUES

- Voir p. 135

### RACCORDEMENT

- ✗ Un seul raccordement pour un système monotube
- ✗ Un seul raccordement pour un système bitube
- ✓ Un double raccordement pour un système monotube (raccordement par raccordement central) (voir p. 340)
- ✓ Un double raccordement pour un système bitube (standard) (voir p. 340)
- ✗ Vanne intégrée
- Raccordements: ½" (filet intérieur)
- Purgeur automatique (livré en standard) en haut à gauche à l'arrière du collecteur
- **ATTENTION: L'eau de chauffage doit être ph neutre. « Protect X100 » ou similaire doit être introduit dans le circuit.**

### PROTECT X100\*

N°. d'art. 11FH55064

**prix € 80**

\* 1 bouteille (1 litre) par 100 litres de l'eau installation

### RACCORDEMENT RECOMMANDÉ (MB)



Autres possibilités de raccordement, voir p. 127

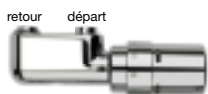

n°. d'art. 1182 103 0000 0099

**prix € 175**

Raccords, voir p. 353

### RECOMMANDÉ POUR LA SALLE DE BAINS ET LA CUISINE EN OPTION



**SUR CONSULTATION**

porte-serviettes (aluminium)

n°. d'art. voir p. 126

**prix € 160**



porte-serviettes rectangulaire (S600)

n°. d'art. voir p. 126

**prix € 160**

Autres accessoires, voir p. 126

### BRYCE VERTICAL

#### Hautes performances et design : le duo gagnant

Un radiateur design qui joue avec les contrastes grâce à sa structure fine et irrégulière, reflétant ainsi la lumière et créant une ambiance naturelle et chaleureuse. Un bel exemple de radiateur alliant design et performance.



**COMMENT COMMANDER BRYCE VERTICAL**

Délai de livraison 15 - 30 jours ouvrables  
(temps de transport non compris)

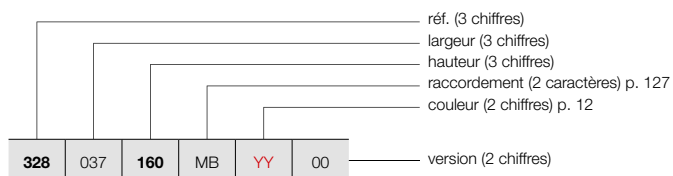

**BRYCE VERTICAL (BRYCE V75, BRYCE V100)**

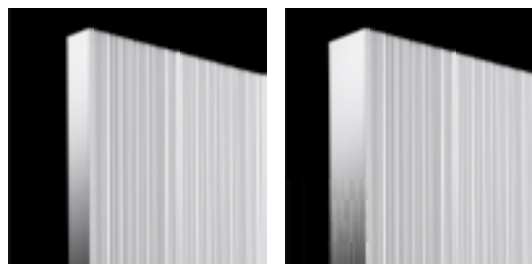

BRYCE V75

BRYCE V100

**COMMENT COMMANDER RADIATEUR DE STOCK BRYCE VERTICAL**

Délai de livraison 5 jours ouvrables  
(temps de transport non compris)

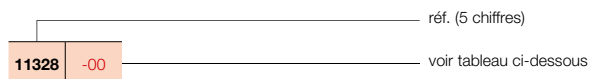

**GROUPE DE TARIF: VPG6 - RADIATEURS EN ALUMINIUM**

RÉFÉRENCE RADIATEUR SUR MESURE BRYCE VERTICAL							DONNÉES TECHNIQUES						COULEUR STANDARD		AUTRES COULEURS		
tubes	largeur (L mm)	hauteur (H mm)	75/65/20 (Watt) (φ50K)	55/45/20 (Watt) (φ30K)	facteur n	poids (kg)	contenance (l)	résistance électrique (Watt)	prix S600* (€)	n°. d'art. abrégé S600 stock	prix couleur (€)						
<b>RÉF. BRYCE VERTICAL BRYCE V75 : 328</b>																	
328	037	160	MB	YY	00	-	375	1600	1189	609	1,31	19,75	1,35	-	892	-	1026
		180				-	375	1800	1314	666	1,33	21,88	1,48	-	952	-	1095
		200				-	375	2000	1428	728	1,32	24,00	1,60	-	971	-	1117
		220				-	375	2200	1533	785	1,31	26,20	1,75	-	1044	-	1201
328	045	160	MB	YY	00	-	450	1600	1408	710	1,34	23,72	1,57	-	1051	-	1209
		180				-	450	1800	1555	784	1,34	26,25	1,74	-	1113	11328-01	1280
		200				-	450	2000	1690	861	1,32	28,78	1,92	-	1150	-	1323
		220				-	450	2200	1814	929	1,31	31,50	2,17	-	1234	-	1419
328	052	160	MB	YY	00	-	525	1600	1623	802	1,38	27,68	1,78	-	1204	-	1385
		180				-	525	1800	1792	895	1,36	30,63	2,01	-	1282	11328-02	1474
		200				-	525	2000	1948	993	1,32	33,57	2,23	-	1323	-	1521
		220				-	525	2200	2091	1071	1,31	36,80	2,58	-	1422	-	1635
328	060	160	MB	YY	00	-	600	1600	1836	893	1,41	31,65	2,00	-	1362	-	1566
		180				-	600	1800	2028	1007	1,37	35,00	2,28	-	1452	11328-03	1670
		200				-	600	2000	2204	1123	1,32	38,35	2,55	-	1500	11328-04	1725
		220				-	600	2200	2365	1205	1,32	42,10	3,00	-	1611	-	1853
<b>RÉF. BRYCE VERTICAL BRYCE V100 : 209</b>																	
209	037	160	MB	YY	00	-	375	1600	1238	624	1,34	19,65	1,35	-	1076	-	1237
		180				-	375	1800	1373	700	1,32	22,03	1,48	-	1145	-	1317
		200				-	375	2000	1503	774	1,30	24,40	1,60	-	1173	-	1349
		220				-	375	2200	1628	838	1,30	26,65	1,75	-	1251	-	1439
209	045	160	MB	YY	00	-	450	1600	1482	751	1,33	23,73	1,60	-	1258	-	1447
		180				-	450	1800	1644	838	1,32	26,53	1,80	-	1331	11209-01	1531
		200				-	450	2000	1799	921	1,31	29,33	2,00	-	1371	-	1577
		220				-	450	2200	1950	1004	1,30	32,20	2,07	-	1465	-	1685
209	052	160	MB	YY	00	-	525	1600	1726	875	1,33	27,82	1,85	-	1436	-	1651
		180				-	525	1800	1914	975	1,32	31,04	2,13	-	1525	11209-03	1754
		200				-	525	2000	2095	1067	1,32	34,27	2,40	-	1568	-	1803
		220				-	525	2200	2270	1168	1,30	37,75	2,68	-	1678	-	1930
209	060	160	MB	YY	00	-	600	1600	1969	998	1,33	31,90	2,10	-	1612	-	1854
		180				-	600	1800	2184	1113	1,32	35,55	2,45	-	1716	11209-08	1973
		200				-	600	2000	2391	1218	1,32	39,20	2,80	-	1770	11209-05	2036
		220				-	600	2200	2590	1326	1,31	43,30	3,15	-	1894	-	2178

Conforme EN442-1: 2014: radiateurs et convecteurs

\* RAL 9016: pas de supplément de prix 15%

Pour plus de détails sur nos informations produit, voir database: <https://www.installdata.be>

Pour les émissions calorifiques des autres régimes, voir p. 346 (facteurs de correction)

BELGIQUE. Prix en euro (hors TVA)

ACCESSOIRES				
	LARGEUR DU RADIATEUR	COULEUR	N°. D'ART.	€
<b>PORTE-SERVIETTES</b>  <b>SUR CONSULTATION</b>	<b>BRYCE V75 / BRYCE V100</b>			
	375 mm	ALUMINIUM	1183 244 0000 0000	<b>160</b>
	450 mm	ALUMINIUM	1183 245 0000 0000	<b>160</b>
	525 mm	ALUMINIUM	1183 246 0000 0000	<b>160</b>
	600 mm	ALUMINIUM	1183 247 0000 0000	<b>160</b>
<ul style="list-style-type: none"> <li>• Porte-serviettes en aluminium anodisé</li> <li>• h = 50 mm; b = 435, 510, 585, 660 mm; d = 47 mm; a = 43 mm</li> </ul>				
	LARGEUR DU PORTE-SERVIETTES	COULEUR	N°. D'ART.	€
<b>PORTE-SERVIETTES COURT</b> 	<b>BRYCE V75 / BRYCE V100 / BRYCE MONO</b>			
	240 mm	S600	1183 700 0000 0600	<b>132</b>
		RAL 9005 <sup>■</sup>	1183 700 0000 9005	<b>132</b>
<b>PORTE-SERVIETTES LONG</b> 	<b>BRYCE V75 / BRYCE V100</b>			
	440 mm	S600	1183 701 0000 0600	<b>132</b>
		RAL 9005 <sup>■</sup>	1183 701 0000 9005	<b>132</b>
<b>PORTE-SERVIETTES RECTANGULAIRE</b> 	<b>BRYCE V75 / BRYCE V100 / BRYCE MONO</b>			
	286 x 110 mm	S600	1183 702 0000 0600	<b>160</b>
		RAL 9005 <sup>■</sup>	1183 702 0000 9005	<b>160</b>
<ul style="list-style-type: none"> <li>• d = 49,35 mm; a = 39,35 mm</li> </ul>				
<b>PORTE-SERVIETTES MULTI+ DROIT</b> 	<b>BRYCE V75 / BRYCE V100</b>			
	600 mm	S600	1183 734 0000 0600	<b>198</b>
	600 mm	RAL 9005 <sup>■</sup>	1183 734 0000 9005	<b>198</b>
	<ul style="list-style-type: none"> <li>• h = 70 mm; b = 600 mm (b tablette = 194 mm); e = 176 mm; c = 170 mm;</li> <li>• Montage au mur, à droite du radiateur.</li> </ul>			
	<b>BRYCE V75 / BRYCE V100</b>			
<b>PORTE-SERVIETTES MULTI+ GAUCHE</b> 	600 mm	S600	1183 735 0000 0600	<b>198</b>
	600 mm	RAL 9005 <sup>■</sup>	1183 735 0000 9005	<b>198</b>
	<ul style="list-style-type: none"> <li>• h = 70 mm; b = 600 mm (b tablette = 194 mm); e = 176 mm; c = 170 mm;</li> <li>• Montage au mur, à gauche du radiateur.</li> </ul>			
<b>PORTE-SERVIETTES</b> 	<b>BRYCE V75 / BRYCE V100 / BRYCE MONO</b>			
	240 mm	CHROMÉ	1183 273 0000 0099	<b>107</b>
	240 mm	S600	1183 273 0000 0600	<b>107</b>
	240 mm	RAL 9005 <sup>■</sup>	1183 273 0000 9005	<b>107</b>
<ul style="list-style-type: none"> <li>• h = 55 mm; b = 240 mm; d = 67 mm; a = 61 mm;</li> </ul>				

■ noir texturé  
 ■ noir mat

Instructions de montage accessoires: voir [www.vasco.eu](http://www.vasco.eu)  
 BELGIQUE. Prix en euro (hors TVA)

e = distance entre face avant de l'accessoire jusqu'au mur  
 d = distance entre face avant de l'accessoire et face avant du radiateur  
 c = distance entre mur jusqu'à l'arrière porte-serviette  
 a = distance entre l'accessoire jusqu'au radiateur

Articles en stock.

**BRYCE VERTICAL:** BRYCE V75 / BRYCE V100 / BRYCE MONO

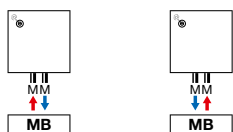

**Attention:** le raccordement du radiateur est seulement possible comme indiqué par les icônes de raccordement. Pour toute autre méthode de raccordement, nous déclinons toute responsabilité.

## ALU-ZEN VERTICAL (ALU-ZEN)



### COULEURS

- Couleur standard S600 (texture fine blanche) (RAL 9016: pas de supplément de prix 15%)
- Non disponible en couleur Noir Foncé
- Carte de couleur étendue voir p. 12

### SPÉCIAL

- Composé de profils en aluminium verticaux
- Protection contre la corrosion interne: protecteur Protect X100

### FIXATIONS

- Fixations murales standard

### TECHNIQUE

- Les radiateurs aluminium sont assemblés par un système de presse breveté.
- Couche de base acrylique KTL et poudre d'époxy-polyester
- Pression de service: 10 bars (standard)
- Température de service maximale: 110°C

### ÉLECTRIQUE

- ✗ Radiateur électrique prérempli
- ✗ Radiateur mixte

### SCHÉMAS TECHNIQUES

- Voir p. 136

### RACCORDEMENT

- ✗ Un seul raccordement pour un système monotube
- ✗ Un seul raccordement pour un système bitube
- ✓ Un double raccordement pour un système monotube (raccordement par raccordement central) (voir p. 340)
- ✓ Un double raccordement pour un système bitube (standard) (voir p. 340)
- ✗ Vanne intégrée
- Raccordements: 1/2" (filet intérieur)
- Purgeur automatique (livré en standard) en haut à gauche à l'arrière du collecteur
- **ATTENTION: L'eau de chauffage doit être ph neutre. « Protect X100 » ou similaire doit être introduit dans le circuit.**

### ALU-ZEN VERTICAL

#### Un concentré d'élégance et de fluidité

Un radiateur directement inspiré de l'élégance et de la fluidité des courbes de la nature. Harmonieuse alliance de lignes verticales tempérées par le galbe des collecteurs : le radiateur Alu-Zen assure un rendement thermique de premier plan et garantit au quotidien un confort thermique sans faille. Son montage est simple et rapide via un ingénieux raccordement central : ce modèle s'impose comme une évidence et constitue une promesse de bien être au quotidien.

### PROTECT X100\*

N°. d'art. 11FH55064

**prix €80**

\* 1 bouteille (1 litre) par 100 litres de l'eau installation

### RACCORDEMENT RECOMMANDÉ (MB)



Autres possibilités de raccordement, voir p. 130

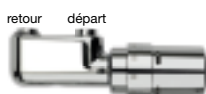

n°. d'art. 1182 103 0000 0099

**prix €175**

Raccords, voir p. 353

### RECOMMANDÉ POUR LA SALLE DE BAINS ET LA CUISINE EN OPTION



porte-serviettes (aluminium)  
n°. d'art. voir p. 130

**prix €160**

Autres accessoires, voir p. 130





### COMMENT COMMANDER ALU-ZEN VERTICAL

Délai de livraison 15 - 30 jours ouvrables  
(temps de transport non compris)

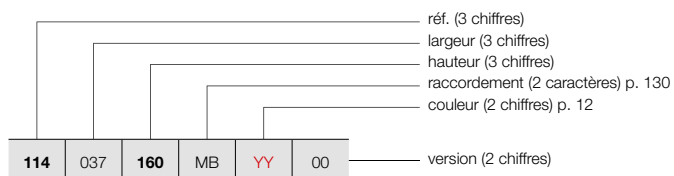

## ALU-ZEN VERTICAL (ALU-ZEN)



ALU-ZEN

### COMMENT COMMANDER RADIATEUR DE STOCK ALU-ZEN VERTICAL

Délai de livraison 5 jours ouvrables  
(temps de transport non compris)

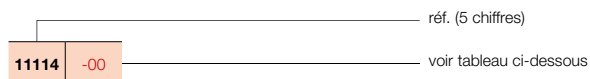

### GRUPE DE TARIF: VPG6 - RADIATEURS EN ALUMINIUM

RÉFÉRENCE RADIATEUR SUR MESURE ALU-ZEN VERTICAL	DONNÉES TECHNIQUES									COULEUR STANDARD		AUTRES COULEURS
	tubes	largeur (L mm)	hauteur (H mm)	75/65/20 (Watt) (φ50K)	55/45/20 (Watt) (φ30K)	facteur n	poids (kg)	contenance (l)	résistance électrique (Watt)	prix S600* (€)	n°. d'art. abrégé S600 stock	prix couleur (€)
<b>RÉF. ALU-ZEN : 114</b>												
<b>114</b> 037 <b>160</b> MB <b>YY</b> 00	-	375	1600	1196	616	1,30	17,40	1,30	-	<b>1080</b>	-	<b>1242</b>
	-	375	1800	1319	675	1,31	19,40	1,40	-	<b>1146</b>	-	<b>1318</b>
	-	375	2000	1440	737	1,31	21,40	1,50	-	<b>1173</b>	-	<b>1349</b>
	-	375	2200	1557	797	1,31	23,25	1,75	-	<b>1251</b>	-	<b>1439</b>
<b>114</b> 045 <b>160</b> MB <b>YY</b> 00	-	450	1600	1446	741	1,31	21,07	1,53	-	<b>1258</b>	-	<b>1447</b>
	-	450	1800	1596	817	1,31	23,49	1,68	-	<b>1331</b>	<b>11114-06</b>	<b>1531</b>
	-	450	2000	1742	892	1,31	25,92	1,83	-	<b>1371</b>	-	<b>1577</b>
	-	450	2200	1884	965	1,31	28,20	2,07	-	<b>1465</b>	-	<b>1685</b>
<b>114</b> 052 <b>160</b> MB <b>YY</b> 00	-	525	1600	1699	870	1,31	24,73	1,77	-	<b>1436</b>	-	<b>1651</b>
	-	525	1800	1874	960	1,31	27,58	1,97	-	<b>1524</b>	<b>11114-01</b>	<b>1753</b>
	-	525	2000	2046	1048	1,31	30,43	2,17	-	<b>1568</b>	-	<b>1803</b>
	-	525	2200	2212	1133	1,31	33,15	2,38	-	<b>1678</b>	-	<b>1930</b>
<b>114</b> 060 <b>160</b> MB <b>YY</b> 00	-	600	1600	1953	1000	1,31	28,40	2,00	-	<b>1612</b>	-	<b>1854</b>
	-	600	1800	2155	1104	1,31	31,68	2,25	-	<b>1716</b>	<b>11114-03</b>	<b>1973</b>
	-	600	2000	2351	1204	1,31	34,95	2,50	-	<b>1770</b>	<b>11114-02</b>	<b>2036</b>
	-	600	2200	2543	1302	1,31	38,10	2,70	-	<b>1894</b>	-	<b>2178</b>

Conforme EN442-1: 2014: radiateurs et convecteurs

\* RAL 9016: pas de supplément de prix 15%

Pour plus de détails sur nos informations produit, voir database: <https://www.installdata.be>

**Pour les émissions calorifiques des autres régimes, voir p. 346 (facteurs de correction)**

**BELGIQUE. Prix en euro (hors TVA)**

ACCESSOIRES		LARGEUR DU RADIATEUR	COULEUR	N°. D'ART.	€
PORTE-SERVIETTES		<b>ALU-ZEN</b>			
		375 mm	ALUMINIUM	1183 234 0000 0000	<b>160</b>
		450 mm	ALUMINIUM	1183 235 0000 0000	<b>160</b>
		525 mm	ALUMINIUM	1183 236 0000 0000	<b>160</b>
		600 mm	ALUMINIUM	1183 237 0000 0000	<b>160</b>
<ul style="list-style-type: none"> <li>• Porte-serviettes en aluminium anodisé</li> <li>• h = 50 mm; b = 435, 510, 585, 660 mm; d = 46 mm; a = 42 mm</li> </ul>					
PORTE-SERVIETTES COURT		<b>ALU-ZEN</b>			
		240 mm	S600	1183 700 0000 0600	<b>132</b>
			RAL 9005 	1183 700 0000 9005	<b>132</b>
<ul style="list-style-type: none"> <li>• d = 67 mm; a = 57 mm</li> </ul>					
PORTE-SERVIETTES LONG		<b>ALU-ZEN</b>			
		440 mm	S600	1183 701 0000 0600	<b>132</b>
			RAL 9005 	1183 701 0000 9005	<b>132</b>
<ul style="list-style-type: none"> <li>• d = 67 mm; a = 57 mm</li> </ul>					
PORTE-SERVIETTES RECTANGULAIRE		<b>ALU-ZEN</b>			
		286 x 110 mm	S600	1183 702 0000 0600	<b>160</b>
			RAL 9005 	1183 702 0000 9005	<b>160</b>
<ul style="list-style-type: none"> <li>• d = 67 mm; a = 57 mm</li> </ul>					
PORTE-SERVIETTES MULTI+ DROIT		<b>ALU-ZEN</b>			
		600 mm	S600	1183 734 0000 0600	<b>198</b>
		600 mm	RAL 9005 	1183 734 0000 9005	<b>198</b>
<ul style="list-style-type: none"> <li>• h = 70 mm; b = 600 mm (b tablette = 194 mm); e = 176 mm; c = 170 mm;</li> <li>• Montage au mur, à droite du radiateur.</li> </ul>					
PORTE-SERVIETTES MULTI+ GAUCHE		<b>ALU-ZEN</b>			
		600 mm	S600	1183 735 0000 0600	<b>198</b>
		600 mm	RAL 9005 	1183 735 0000 9005	<b>198</b>
<ul style="list-style-type: none"> <li>• h = 70 mm; b = 600 mm (b tablette = 194 mm); e = 176 mm; c = 170 mm;</li> <li>• Montage au mur, à gauche du radiateur.</li> </ul>					

 noir texturé

**Instructions de montage accessoires: voir [www.vasco.eu](http://www.vasco.eu)**  
**BELGIQUE. Prix en euro (hors TVA)**

e = distance entre face avant de l'accessoire jusqu'au mur  
d = distance entre face avant de l'accessoire et face avant du radiateur  
c = distance entre mur jusqu'à l'arrière porte-serviette  
a = distance entre l'accessoire jusqu'au radiateur

**Articles en stock.**

## ALU-ZEN RACCORDEMENTS

**ALU-ZEN VERTICAL:** ALU-ZEN

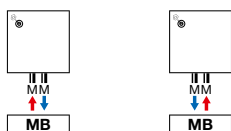

**Attention:** le raccordement du radiateur est seulement possible comme indiqué par les icônes de raccordement. Pour toute autre méthode de raccordement, nous déclinons toute responsabilité.

## TYPES

- Verticaux: Zaros V75 et Zaros V100 (profondeur)

## COULEURS

- Couleur standard S600 (texture fine blanche) (RAL 9016: pas de supplément de prix 15%)
- Carte de couleur étendue voir p. 12

## SPÉCIAL

- Composé de profils en aluminium verticaux
- Protection contre la corrosion interne: protecteur Protect X100

## FIXATIONS

- Fixations murales standard

## TECHNIQUE

- Les radiateurs aluminium sont assemblés par un système de presse breveté.
- Couche de base acrylique KTL et poudre d'époxy-polyester
- Pression de service: 10 bars (standard)
- Température de service maximale: 110°C

## ÉLECTRIQUE

- ✗ Radiateur électrique prérempli
- ✗ Radiateur mixte

## SCHÉMAS TECHNIQUES

- Voir p. 136

## RACCORDEMENT

- ✗ Un seul raccordement pour un système monotube
- ✗ Un seul raccordement pour un système bitube
- ✓ Un double raccordement pour un système monotube (raccordement par raccordement central) (voir p. 340)
- ✓ Un double raccordement pour un système bitube (standard) (voir p. 340)
- ✗ Vanne intégrée
- Raccordements: 1/2" (filet intérieur)
- Purgeur automatique (livré en standard) en haut à gauche à l'arrière du collecteur
- **ATTENTION: L'eau de chauffage doit être ph neutre. « Protect X100 » ou similaire doit être introduit dans le circuit.**

## PROTECT X100\*

N°. d'art. 11FH55064

**prix € 80**

\* 1 bouteille (1 litre) par 100 litres de l'eau installation

## RACCORDEMENT RECOMMANDÉ (MB)

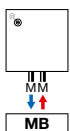

**Autres possibilités de raccordement, voir p. 133**

retour départ



n°. d'art. 1182 103 0000 0099

**prix € 175**

Raccords, voir p. 353

## RECOMMANDÉ POUR LA SALLE DE BAINS ET LA CUISINE EN OPTION



porte-serviettes (chromé)

n°. d'art. voir p. 133

**prix € 160**

**Autres accessoires, voir p. 133**



## ZAROS VERTICAL

### Le charme de la simplicité

L'authenticité est la carte maîtresse de ce radiateur aluminium au design épuré qui trouvera aisément sa place dans tous les styles d'intérieur. Ce modèle intemporel, aux lignes sobres et classiques, se révèle particulièrement généreux en terme de production de chaleur.



# ZAROS VERTICAL (ZAROS V75, ZAROS V100)

## COMMENT COMMANDER ZAROS VERTICAL

Délai de livraison 15 - 30 jours ouvrables  
(temps de transport non compris)

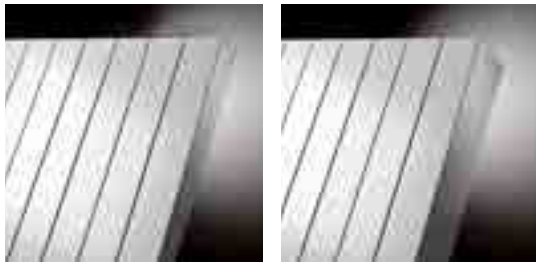

ZAROS V75

ZAROS V100

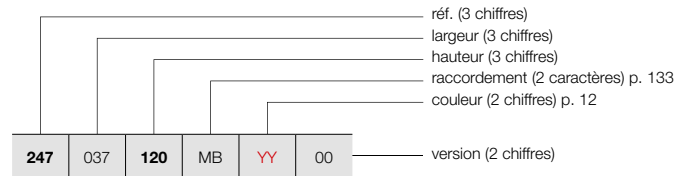

## COMMENT COMMANDER RADIATEUR DE STOCK ZAROS VERTICAL

Délai de livraison 5 jours ouvrables  
(temps de transport non compris)

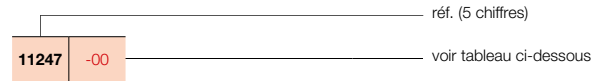

### GRUPE DE TARIF: VPG6 - RADIATEURS EN ALUMINIUM

RÉFÉRENCE RADIATEUR SUR MESURE ZAROS VERTICAL							DONNÉES TECHNIQUES					COULEUR STANDARD		AUTRES COULEURS			
247	037	120	MB	YY	00	tubes	largeur (L mm)	hauteur (H mm)	75/65/20 (Watt) (Φ50K)	55/45/20 (Watt) (Φ30K)	facteur n	poids (kg)	contenance (l)	résistance électrique (Watt)	prix S600* (€)	n°. d'art. abrégé S600 stock	prix couleur (€)
<b>RÉF. ZAROS VERTICAL ZAROS V75 : 247</b>																	
247	037	120	MB	YY	00	5	375	1200	885	453	1,31	13,20	1,00	-	786	-	904
		160				5	375	1600	1159	594	1,31	16,50	1,38	-	850	11247-05	978
		180				5	375	1800	1281	656	1,31	18,48	1,44	-	904	11247-06	1040
		200				5	375	2000	1403	719	1,31	20,45	1,50	-	923	-	1061
		220				5	375	2200	1502	773	1,30	22,40	1,65	-	986	-	1134
247	045	120	MB	YY	00	6	450	1200	1078	552	1,31	15,72	1,20	-	924	-	1063
		160				6	450	1600	1377	687	1,36	19,57	1,57	-	990	-	1139
		180				6	450	1800	1518	770	1,33	21,84	1,69	-	1052	11247-07	1210
		200				6	450	2000	1659	850	1,31	24,12	1,82	-	1083	-	1245
		220				6	450	2200	1765	909	1,30	26,55	2,00	-	1158	-	1332
247	052	120	MB	YY	00	7	525	1200	1272	648	1,32	18,23	1,40	-	1037	-	1193
		160				7	525	1600	1594	780	1,40	22,63	1,76	-	1129	-	1298
		180				7	525	1800	1755	876	1,36	25,21	1,95	-	1204	11247-01	1385
		200				7	525	2000	1915	981	1,31	27,78	2,13	-	1238	-	1424
		220				7	525	2200	2027	1049	1,29	30,70	2,35	-	1324	-	1523
247	060	120	MB	YY	00	8	600	1200	1466	747	1,32	20,75	1,60	-	1165	-	1340
		160				8	600	1600	1812	868	1,44	25,70	1,95	-	1271	-	1462
		180				8	600	1800	1991	984	1,38	28,58	2,20	-	1356	11247-04	1559
		200				8	600	2000	2171	1106	1,32	31,45	2,45	-	1396	11247-02	1605
		220				8	600	2200	2289	1184	1,29	34,85	2,70	-	1492	-	1716
<b>RÉF. ZAROS VERTICAL ZAROS V100 : 246</b>																	
246	037	160	MB	YY	00	5	375	1600	1352	696	1,30	18,85	1,25	-	943	-	1084
		180				5	375	1800	1490	763	1,31	21,50	1,40	-	1000	-	1150
		200				5	375	2000	1625	836	1,30	23,30	1,60	-	1028	-	1182
		220				5	375	2200	1757	904	1,30	25,70	1,65	-	1093	-	1257
246	045	160	MB	YY	00	6	450	1600	1607	827	1,30	22,38	1,48	-	1100	-	1265
		180				6	450	1800	1771	902	1,32	25,38	1,68	-	1168	-	1343
		200				6	450	2000	1931	989	1,31	27,75	1,95	-	1204	-	1385
		220				6	450	2200	2088	1075	1,30	30,52	2,00	-	1286	-	1479
246	052	160	MB	YY	00	7	525	1600	1859	952	1,31	25,92	1,72	-	1256	-	1444
		180				7	525	1800	2049	1039	1,33	29,27	1,97	-	1333	11246-01	1533
		200				7	525	2000	2235	1145	1,31	32,20	2,30	-	1374	-	1580
		220				7	525	2200	2417	1244	1,30	35,33	2,35	-	1467	-	1687
246	060	160	MB	YY	00	8	600	1600	2110	1081	1,31	29,45	1,95	-	1410	-	1622
		180				8	600	1800	2326	1173	1,34	33,15	2,25	-	1506	11246-03	1732
		200				8	600	2000	2536	1299	1,31	36,65	2,65	-	1548	11246-02	1780
		220				8	600	2200	2742	1411	1,30	40,15	2,70	-	1661	-	1910

Conforme EN442-1: 2014: radiateurs et convecteurs

\* RAL 9016: pas de supplément de prix 15%

Pour plus de détails sur nos informations produit, voir database: <https://www.installdata.be>

Pour les émissions calorifiques des autres régimes, voir p. 346 (facteurs de correction)  
BELGIQUE. Prix en euro (hors TVA)

GROUPE DE TARIF: VPG10B - PORTE-SERVIETTES

ACCESSOIRES	LARGEUR DU PORTE-SERVIETTES	COULEUR	N°. D'ART.	€	
<b>ZAROS V75 / ZAROS V100</b>					
PORTE-SERVIETTES		CHROMÉ	1183 238 0000 0099	<b>160</b>	
<ul style="list-style-type: none"> <li>h = 22 mm; b = 720 mm (facile à raccourcir) d = 75 mm; a = 56 mm</li> </ul>					
<b>ZAROS V75 / ZAROS V100</b>					
PORTE-SERVIETTES MULTI+ DROIT		600 mm	S600	1183 734 0000 0600	<b>198</b>
		600 mm	RAL 9005 <sup>■</sup>	1183 734 0000 9005	<b>198</b>
<ul style="list-style-type: none"> <li>h = 70 mm; b = 600 mm (b tablette = 194 mm); e = 176 mm; c = 170 mm;</li> <li>Montage au mur, à droite du radiateur.</li> </ul>					
<b>ZAROS V75 / ZAROS V100</b>					
PORTE-SERVIETTES MULTI+ GAUCHE		600 mm	S600	1183 735 0000 0600	<b>198</b>
		600 mm	RAL 9005 <sup>■</sup>	1183 735 0000 9005	<b>198</b>
<ul style="list-style-type: none"> <li>h = 70 mm; b = 600 mm (b tablette = 194 mm); e = 176 mm; c = 170 mm;</li> <li>Montage au mur, à gauche du radiateur.</li> </ul>					

■ noir texturé

Instructions de montage accessoires: voir [www.vasco.eu](http://www.vasco.eu)  
BELGIQUE. Prix en euro (hors TVA)

e = distance entre face avant de l'accessoire jusqu'au mur  
d = distance entre face avant de l'accessoire et face avant du radiateur  
c = distance entre mur jusqu'à l'arrière porte-serviette  
a = distance entre l'accessoire jusqu'au radiateur  
**Articles en stock.**

## ZAROS RACCORDEMENTS

ZAROS VERTICAL: ZAROS V75 / ZAROS V100

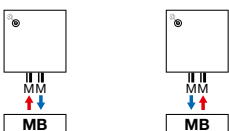

**Attention:** le raccordement du radiateur est seulement possible comme indiqué par les icônes de raccordement. Pour toute autre méthode de raccordement, nous déclinons toute responsabilité.

**BEAMS (BEAMS MONO)**

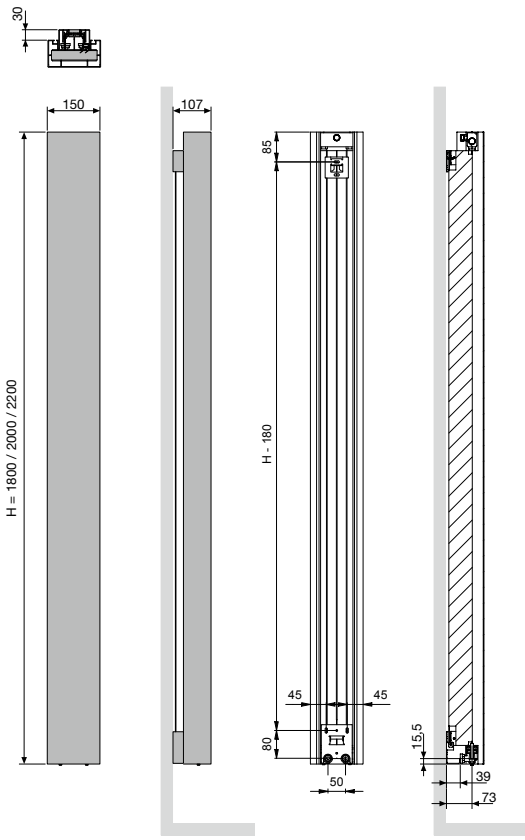

**BEAMS MONO**  
Pas entre les raccords 50

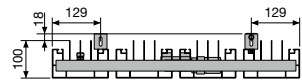

**BEAMS (BEAMS)**

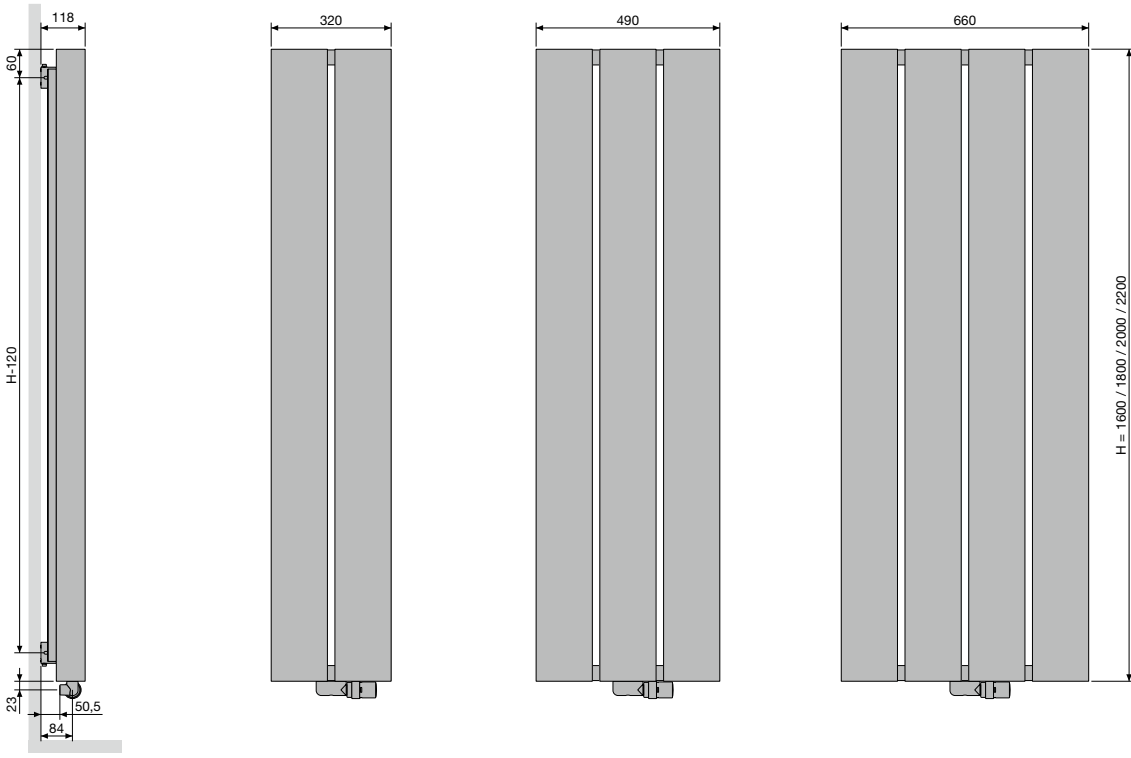

**BEAMS**  
Pas entre les raccords 50  
Pas entre les fixations L-258

**BRYCE** (BRYCE MONO)

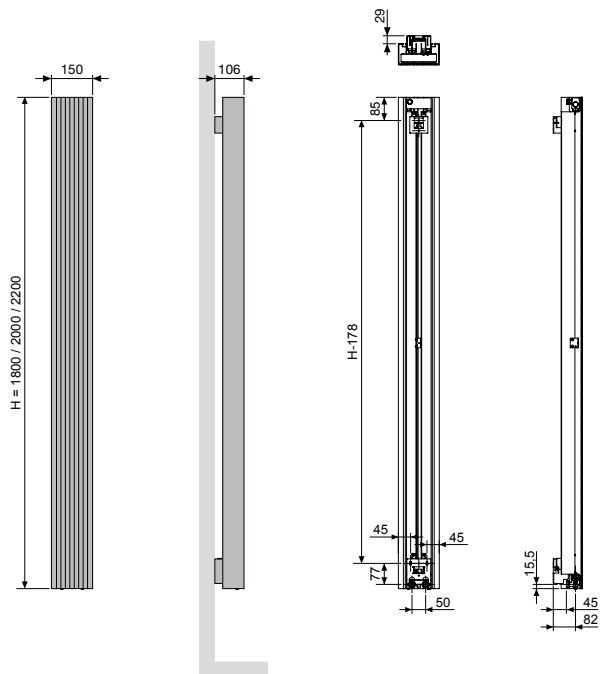

**BRYCE MONO**

Pas entre les raccords 50

**BRYCE VERTICAL** (BRYCE V75, BRYCE V100)

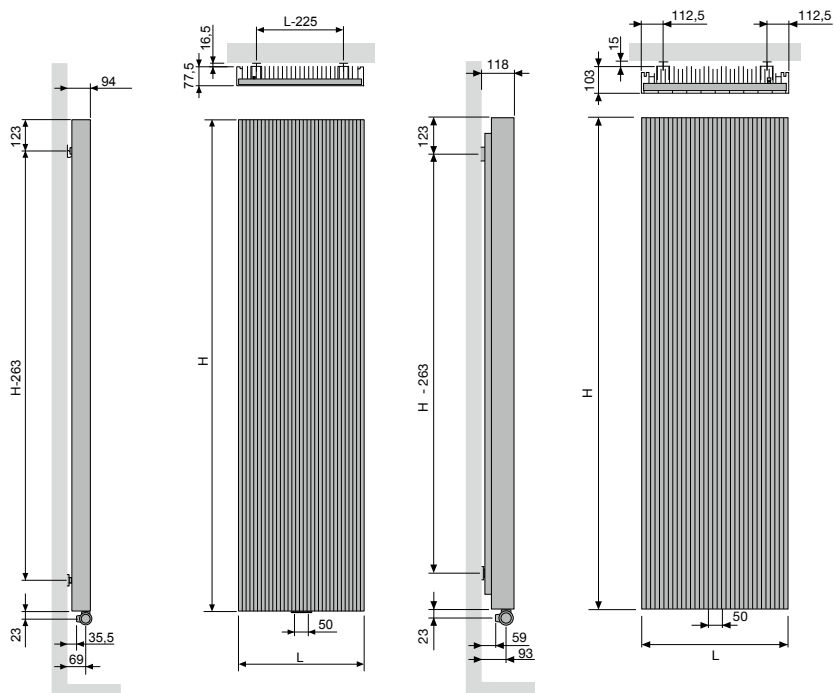

**BRYCE V75 / BRYCE V100**

Pas entre les raccords 50

Pas entre les fixations L-225

**ALU-ZEN VERTICAL (ALU-ZEN)**

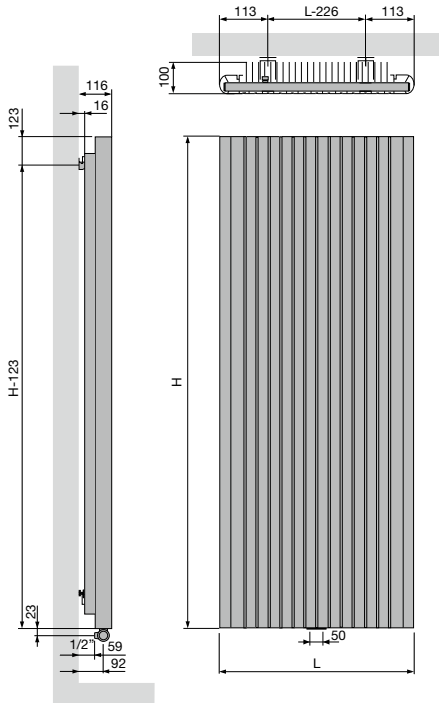

	<b>ALU-ZEN</b>
Pas entre les raccords	50
Pas entre les fixations	L-226

**ZAROS VERTICAL (ZAROS V75, ZAROS V100)**

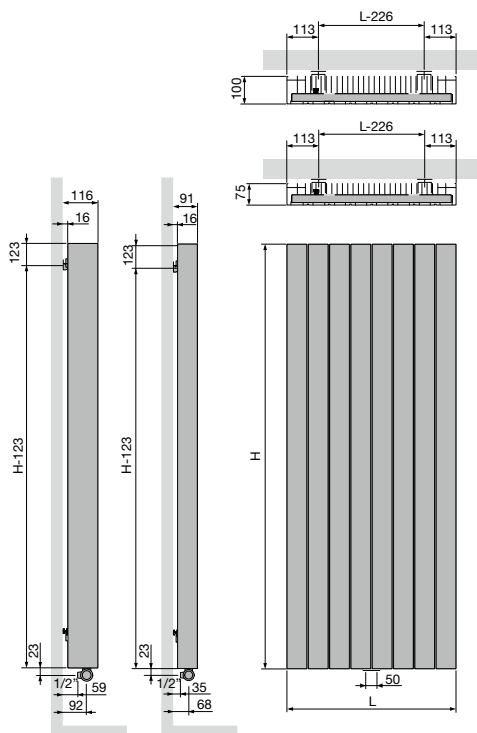

	<b>ZAROS V75 / ZAROS V100</b>
Pas entre les raccords	50
Pas entre les fixations	L-226





# Radiateurs en acier



Les **radiateurs en acier VASCO** assurent non seulement un confort de chaleur contemporain et optimal, mais aussi un design intemporel et bien pensé.

Chaque collection est une démonstration unique de la chaleur au summum de son efficacité et de sa beauté.

**Sur mesure, pour chaque pièce de l'habitation.**

Adapté à chaque application. De véritables chefs-d'œuvre de créativité et de technicité, récompensés par de nombreux prix de design internationaux.

Des techniciens expérimentés, des concepteurs innovants et des spécialistes scientifiques externes créent ensemble des solutions dont les détails font toute la différence.

Des radiateurs en acier qui se distinguent encore et toujours par leur forme épurée et leur facilité d'utilisation.

**Radiateurs en acier**

Niva	140
Niva Ventilo Convecteur	150
Carré	160
Arche	177
Zana	183
Viola-A	196
Tulipa-A	230

## NIVA VERTICAL LAQUE (N1L1, N2L1)



### TYPES

- Simple (N1L1) et double (N2L1)

### COULEURS

- Couleur standard S600 (texture fine blanche) (RAL 9016: pas de supplément de prix 15%)
- Carte de couleur voir p. 12

### SPÉCIAL

- Type Niva Vertical Laque est disponible avec une plaque frontale laquée (radiateur en acier + plaque frontale laquée).

### FIXATIONS

- Fixations murales en couleur RAL 7016 (anthracite gris) standard. Aussi possible en option en couleur S600 (voir p. 152).

### TECHNIQUE

- Assemblé automatiquement par des robots en soudure électrique haute fréquence (soudures invisibles)
- Couche de base acrylique KTL et poudre d'époxy-polyester
- Pression de service: 10 bars (standard)
- Température de service maximale: 110°C

### ÉLECTRIQUE (versions disponibles: voir chapitre radiateurs électriques)

- ✓ Radiateur électrique (voir p. 62)
- ✓ Radiateur mixte (voir p. 92)

### SCHÉMAS TECHNIQUES

- Voir p. 156

### RACCORDEMENT

- ✗ Un seul raccordement pour un système monotube
- ✗ Un seul raccordement pour un système bitube
- ✓ Un double raccordement pour un système monotube (raccordement par raccordement central) (voir p. 340)
- ✓ Un double raccordement pour un système bitube (standard) (voir p. 340)
- ✗ Vanne intégrée
- Raccordements: 1/2" (filet intérieur)

### NIVA VERTICAL LAQUE

#### Design et élégance sous le sceau de la performance

Ultra compact, le radiateur Niva Vertical Laque revendique sa modernité avec panache et demeure un modèle de référence pour de nombreux concepteurs. Ultra performant, ce modèle garantit un rendement thermique élevé grâce à une circulation d'air optimale, permettant ainsi une montée ultra rapide de la température. Compatibles avec les systèmes de chauffage basse température, ils présentent des lignes très aériennes et habillent le mur avec élégance et brio.

### RACCORDEMENT RECOMMANDÉ (LB)

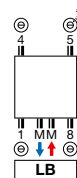

Autres possibilités de raccordement, voir p. 155

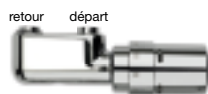

n°. d'art. 1182 103 0000 0099

**prix € 175**

Raccords, voir p. 353

### RECOMMANDÉ POUR LA SALLE DE BAINS ET LA CUISINE EN OPTION



porte-serviettes (chromé)  
N1L1 n°. d'art. voir p. 153  
**prix € 184**

N2L1 n°. d'art. voir p. 153  
**prix € 184**

Autres accessoires, voir p. 153



**COMMENT COMMANDER NIVA VERTICAL LAQUE**

Délai de livraison 15 - 30 jours ouvrables  
(temps de transport non compris)

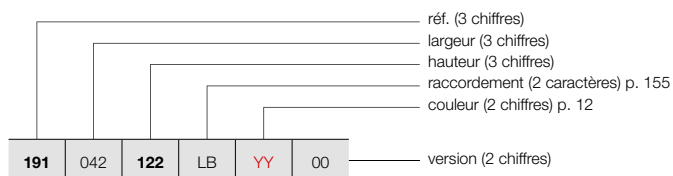

**NIVA VERTICAL LAQUE (N1L1, N2L1)**

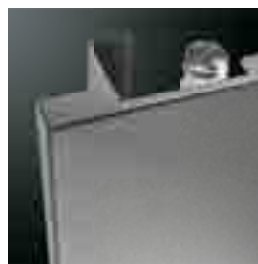

N1L1



N2L1

**COMMENT COMMANDER RADIATEUR DE STOCK NIVA VERTICAL LAQUE**

Délai de livraison 5 jours ouvrables  
(temps de transport non compris)

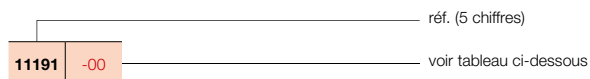

**GRUPE DE TARIF: VPG2 - RADIATEURS EN ACIER**

RÉFÉRENCE RADIATEUR SUR MESURE NIVA VERTICAL LAQUE	DONNÉES TECHNIQUES									COULEUR STANDARD		AUTRES COULEURS	
	tubes	largeur (L mm)	hauteur (H mm)	75/65/20 (Watt) (Φ50K)	55/45/20 (Watt) (Φ30K)	facteur n	poids (kg)	contenance (l)	résistance électrique (Watt)	prix S600* (€)	n°. d'art. abrégé S600 stock	prix couleur (€)	n°. d'art. abrégé M301 stock
<b>RÉF. NIVA VERTICAL LAQUE N1L1 : 191</b>													
191 042 122 LB YY 00	-	420	1220	645	337	1,27	18,10	2,55	-	504	11191-02	580	-
	-	420	1820	934	486	1,28	27,35	3,70	-	586	11191-03	674	11191-05
	-	420	2020	1023	532	1,28	30,20	4,00	-	618	11191-06	711	-
	-	420	2220	1070	559	1,27	33,20	4,50	-	667	-	767	-
191 052 122 LB YY 00	-	520	1220	815	424	1,28	21,97	3,32	-	568	11191-21	653	-
	-	520	1820	1128	587	1,28	33,67	4,61	-	659	11191-16	758	11191-01
	-	520	2020	1257	654	1,28	37,12	5,05	-	696	11191-22	800	-
	-	520	2220	1310	681	1,28	40,88	5,57	-	752	-	865	-
191 062 122 LB YY 00	-	620	1220	985	510	1,29	25,83	3,85	-	591	11191-07	680	-
	-	620	1820	1322	687	1,28	39,98	5,52	-	687	11191-17	790	11191-04
	-	620	2020	1490	775	1,28	44,03	6,10	-	728	11191-20	837	-
	-	620	2220	1550	806	1,28	48,57	6,63	-	788	-	906	-
191 072 182 LB YY 00	-	720	1820	1515	784	1,29	46,30	6,43	-	712	11191-08	819	-
	-	720	2020	1724	897	1,28	50,95	7,15	-	758	11191-09	872	-
	-	720	2220	1790	926	1,29	56,25	7,70	-	825	-	949	-
<b>RÉF. NIVA VERTICAL LAQUE N2L1 : 192</b>													
192 042 122 LB YY 00	-	420	1220	988	506	1,31	26,50	4,90	-	755	-	868	-
	-	420	1820	1330	681	1,31	42,23	7,28	-	877	11192-02	1009	-
	-	420	2020	1438	736	1,31	46,75	8,00	-	909	11192-04	1045	-
	-	420	2220	1543	823	1,23	51,40	8,90	-	962	-	1106	-
192 052 122 LB YY 00	-	520	1220	1213	621	1,31	33,00	6,48	-	847	11192-05	974	-
	-	520	1820	1633	836	1,31	51,68	9,07	-	987	11192-31	1135	-
	-	520	2020	1764	903	1,31	57,23	10,00	-	1023	11192-32	1176	-
	-	520	2220	1893	995	1,26	62,73	11,00	-	1083	-	1245	-
192 062 122 LB YY 00	-	620	1220	1437	732	1,32	39,50	7,02	-	883	11192-37	1015	-
	-	620	1820	1935	991	1,31	61,14	10,86	-	1028	11192-33	1182	-
	-	620	2020	2091	1071	1,31	67,72	12,00	-	1066	11192-34	1226	-
	-	620	2220	2243	1160	1,29	74,07	13,10	-	1133	11192-39	1303	-
192 072 182 LB YY 00	-	720	1820	2237	1146	1,31	70,60	12,65	-	1065	11192-07	1225	-
	-	720	2020	2417	1238	1,31	78,20	14,00	-	1115	11192-35	1282	-
	-	720	2220	2594	1322	1,32	85,40	15,20	-	1188	11192-36	1366	-

Conforme EN442-1: 2014: radiateurs et convecteurs

\* RAL 9016: pas de supplément de prix 15%

Pour plus de détails sur nos informations produit, voir database: <https://www.installdata.be>  
Pour les émissions calorifiques des autres régimes, voir p. 346 (facteurs de correction)  
BELGIQUE. Prix en euro (hors TVA)

## NIVA VERTICAL ACIER INOX (N1L1-ES, N2L1-ES)



### TYPES

- Simple (N1L1-ES) et double (N2L1-ES)

### COULEURS

- Acier inox type 316L, brossé avec un grain 360

### SPÉCIAL

- Type Niva Vertical Acier Inox est disponible avec une plaque frontale en acier inox (radiateur en acier + plaque frontale en acier inox).
- Type Niva Vertical Acier Inox est à nettoyer avec un produit d'entretien acier inox.

### FIXATIONS

- Fixations murales en couleur RAL 7016 (anthracite gris) standard. Aussi possible en option en couleur S600 (voir p. 152).

### TECHNIQUE

- Assemblé automatiquement par des robots en soudure électrique haute fréquence (soudures invisibles)
- Pression de service: 10 bars (standard)
- Température de service maximale: 110°C

### ÉLECTRIQUE

- ✗ Radiateur électrique
- ✗ Radiateur mixte

### SCHÉMAS TECHNIQUES

- Voir p. 156

### RACCORDEMENT

- ✗ Un seul raccordement pour un système monotube
- ✗ Un seul raccordement pour un système bitube
- ✓ Un double raccordement pour un système monotube (raccordement par raccordement central) (voir p. 340)
- ✓ Un double raccordement pour un système bitube (standard) (voir p. 340)
- ✗ Vanne intégrée
- Raccordements: 1/2" (filet intérieur)

### NIVA VERTICAL ACIER INOX

#### Classe pure dans toute sa splendeur

Le Niva Vertical Acier Inox combine une construction en acier et un panneau frontal en acier inoxydable, qui apporte littéralement un « lustre supplémentaire » au design pur et intègre et au caractère flottant du modèle Niva. Le radiateur décoratif Niva Vertical Acier Inox est également disponible avec un porte-serviettes intégré en acier inoxydable (en option).

#### RACCORDEMENT RECOMMANDÉ (LB)

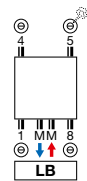

Autres possibilités de raccordement, voir p. 155

#### RECOMMANDÉ POUR LA SALLE DE BAINS ET LA CUISINE EN OPTION



porte-serviettes (chromé)  
N1L1 n°. d'art. voir p. 153

**prix € 184**

N2L1 n°. d'art. voir p. 153

**prix € 184**

Autres accessoires, voir p. 153



COMMENT COMMANDER NIVA VERTICAL ACIER INOX

Délai de livraison 15 - 30 jours ouvrables  
(temps de transport non compris)

NIVA VERTICAL ACIER INOX (N1L1-ES, N2L1-ES)

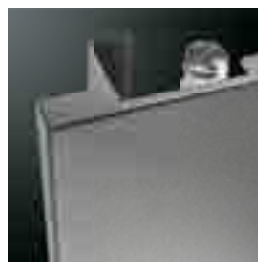
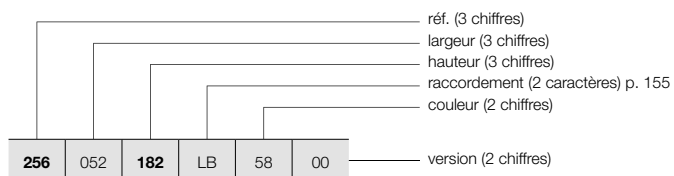

N1L1-ES



N2L1-ES

GRUPE DE TARIF: VPG2 - RADIATEURS EN ACIER

RÉFÉRENCE RADIATEUR SUR MESURE NIVA VERTICAL ACIER INOX	DONNÉES TECHNIQUES									COULEUR STANDARD prix acier inox (€)
	tubes	largeur (L mm)	hauteur (H mm)	75/65/20 (Watt) (Φ50K)	55/45/20 (Watt) (Φ30K)	facteur n	poids (kg)	contenance (l)	résistance électrique (Watt)	
<b>RÉF. NIVA VERTICAL ACIER INOX N1L1-ES : 256</b>										
<b>256</b>   052   <b>182</b>   LB   58   00	-	520	1820	1128	587	1,28	33,67	4,61	-	<b>1217</b>
<b>202</b>	-	520	2020	1257	654	1,28	37,12	5,05	-	<b>1291</b>
<b>256</b>   062   <b>182</b>   LB   58   00										
<b>202</b>	-	620	1820	1322	687	1,28	39,98	5,52	-	<b>1270</b>
	-	620	2020	1490	775	1,28	44,03	6,10	-	<b>1347</b>
<b>RÉF. NIVA VERTICAL ACIER INOX N2L1-ES : 257</b>										
<b>257</b>   052   <b>182</b>   LB   58   00	-	520	1820	1633	836	1,31	51,68	9,07	-	<b>1825</b>
<b>202</b>	-	520	2020	1764	903	1,31	57,23	10,00	-	<b>1890</b>
<b>257</b>   062   <b>182</b>   LB   58   00										
<b>202</b>	-	620	1820	1935	991	1,31	61,14	10,86	-	<b>1901</b>
	-	620	2020	2091	1071	1,31	67,72	12,00	-	<b>1972</b>

Conforme EN442-1: 2014: radiateurs et convecteurs

Pour plus de détails sur nos informations produit, voir database: <https://www.installdata.be>  
**Pour les émissions calorifiques des autres régimes, voir p. 346 (facteurs de correction)**  
**BELGIQUE. Prix en euro (hors TVA)**

## NIVA HORIZONTAL LAQUE (NH1L1, NH2L1, NH2L2)

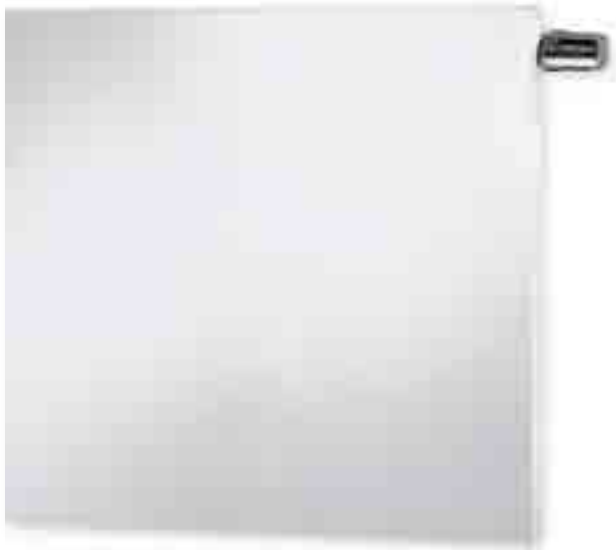

### VANNE INTÉGRÉE NIVA HORIZONTAL LAQUE

- Radiateur en blanc: vanne thermostatique en blanc en standard, inclus dans le prix
- Radiateur en couleur: vanne thermostatique en chromé en standard, inclus dans le prix



### TYPES

- NH1L1, NH2L1, NH2L2

### COULEURS

- Couleur standard S600 (texture fine blanche) (RAL 9016: pas de supplément de prix 15%)
- Carte de couleur étendue voir p. 12

### SPÉCIAL

- Type Niva Horizontal Laque est livrable avec une (NH1L1, NH2L1) ou deux (NH2L2) façades de lamelles en acier afin d'augmenter l'émission calorifique du radiateur.
- NH1L1 aussi livrable comme radiateur de toilettes (520 x 450 mm)

### FIXATIONS

- Fixations murales en couleur RAL 7016 (anthracite gris) standard. Aussi possible en option en couleur S600 (voir p. 152).

### TECHNIQUE

- Assemblé automatiquement par des robots en soudure électrique haute fréquence (soudures invisibles)
- Couche de base acrylique KTL et poudre d'époxy-polyester
- Pression de service: 10 bars (standard)
- Température de service maximale: 110°C

### ÉLECTRIQUE

- ✗ Radiateur électrique
- ✗ Radiateur mixte

### SCHÉMAS TECHNIQUES

- Voir p. 157

### RACCORDEMENT

- ✗ Un seul raccordement pour un système monotube
- ✗ Un seul raccordement pour un système bitube
- ✓ Un double raccordement pour un système monotube (raccordement par le robinet intégré) (voir p. 341)
- ✓ Un double raccordement pour un système bitube (standard) (voir p. 340)
- ✓ Vanné intégrée (**pas de supplément de prix**) (voir p. 341)
- Raccordements: 4x½" latéral (filet intérieur), 2x¾" Euroconus (50mm en bas à droite)

## NIVA HORIZONTAL LAQUE

### Une ode à la pureté graphique

De même, le radiateur Niva est et reste dans sa version horizontale un exemple type de design appliqué avec une grande efficacité. Une combinaison réussie de fonctionnalité et de design, offrant le choix entre 1 ou 2 lamelles pour une émission calorifique adaptée, également disponible en version pour toilettes. Avec porte-serviettes optionnel en version chromée.

### RACCORDEMENT RECOMMANDÉ (VR) VANNE INTÉGRÉE

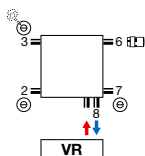

Autres possibilités de raccordement, voir p. 155



n°. d'art. 1182 300 0000 0099

**prix € 145**

Raccords, voir p. 353

### RECOMMANDÉ POUR LA SALLE DE BAINS ET LA CUISINE EN OPTION



porte-serviettes (chromé)

n°. d'art. voir p. 153

**prix € 184**





COMMENT COMMANDER NIVA HORIZONTAL LAQUE

Délai de livraison 15 - 30 jours ouvrables  
(temps de transport non compris)

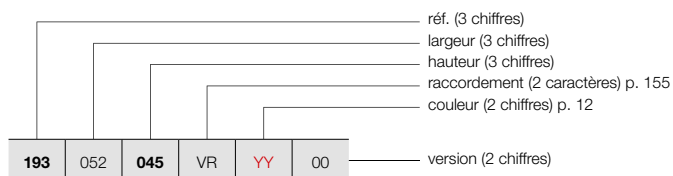

NIVA HORIZONTAL LAQUE (NH1L1, NH2L1, NH2L2)



NH1L1 / NH2L1

COMMENT COMMANDER RADIATEUR DE STOCK NIVA HORIZONTAL LAQUE

Délai de livraison 5 jours ouvrables  
(temps de transport non compris)

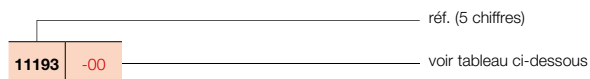

GRUPE DE TARIF: VPG2 - RADIATEURS EN ACIER

RÉFÉRENCE RADIATEUR SUR MESURE NIVA HORIZONTAL LAQUE	DONNÉES TECHNIQUES									COULEUR STANDARD		AUTRES COULEURS
	tubes	largeur (L mm)	hauteur (H mm)	75/65/20 (Watt) (φ50K)	55/45/20 (Watt) (φ30K)	facteur n	poids (kg)	contenance (l)	résistance électrique (Watt)	prix S600* (€)	n° d'art. abrégé S600 stock	prix couleur (€)
<b>RÉF. NIVA HORIZONTAL LAQUE NH1L1 : 193</b>												
193 052 045 VR YY 00	-	520	450	301	158	1,26	7,50	1,19	-	460	11193-01	529
193 062 055 065 VR YY 00	-	620	550	425	223	1,26	11,11	1,66	-	515	-	592
	-	620	650	490	256	1,27	13,28	1,92	-	578	-	665
193 082 055 065 VR YY 00	-	820	550	562	295	1,26	14,69	2,20	-	599	-	689
	-	820	650	649	339	1,27	17,56	2,53	-	662	-	761
193 102 055 065 095 VR YY 00	-	1020	550	699	367	1,26	18,28	2,73	-	685	-	788
	-	1020	650	807	422	1,27	21,85	3,15	-	747	-	859
	-	1020	950	1124	585	1,28	31,85	4,40	-	921	-	1059
193 122 055 065 095 VR YY 00	-	1220	550	836	439	1,26	21,86	3,27	-	766	-	881
	-	1220	650	965	504	1,27	26,13	3,77	-	832	-	957
	-	1220	950	1344	699	1,28	38,10	5,26	-	1010	-	1162
<b>RÉF. NIVA HORIZONTAL LAQUE NH2L1 : 194</b>												
194 062 055 065 VR YY 00	-	620	550	611	318	1,28	17,25	3,27	-	671	-	772
	-	620	650	708	370	1,27	20,70	3,83	-	788	-	906
194 082 055 065 VR YY 00	-	820	550	809	421	1,28	22,81	4,32	-	766	-	881
	-	820	650	936	489	1,27	27,37	5,07	-	883	-	1015
194 102 055 065 095 VR YY 00	-	1020	550	1006	523	1,28	28,38	5,38	-	863	-	992
	-	1020	650	1165	609	1,27	34,05	6,30	-	977	11194-23	1124
	-	1020	950	1630	839	1,30	50,20	9,05	-	1175	-	1351
194 122 055 065 095 VR YY 00	-	1220	550	1203	626	1,28	33,94	6,43	-	956	-	1099
	-	1220	650	1393	728	1,27	40,72	7,54	-	1071	-	1232
	-	1220	950	1950	1004	1,30	60,05	10,82	-	1260	-	1449
194 142 055 065 VR YY 00	-	1420	550	1400	728	1,28	39,50	7,48	-	1115	-	1282
	-	1420	650	1622	848	1,27	47,40	8,78	-	1247	-	1434
194 162 055 065 VR YY 00	-	1620	550	1597	830	1,28	45,07	8,54	-	1270	-	1461
	-	1620	650	1850	967	1,27	54,08	10,01	-	1425	-	1639

Conforme EN442-1: 2014: radiateurs et convecteurs

\* RAL 9016: pas de supplément de prix 15%

Pour plus de détails sur nos informations produit, voir database: <https://www.installdata.be>

Pour les émissions calorifiques des autres régimes, voir p. 346 (facteurs de correction)  
BELGIQUE. Prix en euro (hors TVA)

# NIVA HORIZONTAL LAQUE (NH2L2)



NH2L2

## COMMENT COMMANDER NIVA HORIZONTAL LAQUE

Délai de livraison 15 - 30 jours ouvrables  
(temps de transport non compris)

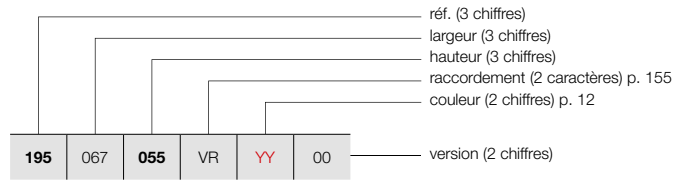

## COMMENT COMMANDER RADIATEUR DE STOCK NIVA HORIZONTAL LAQUE

Délai de livraison 5 jours ouvrables  
(temps de transport non compris)

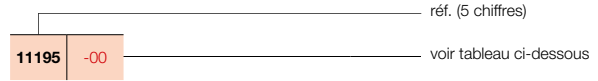

### GRUPE DE TARIF: VPG2 - RADIATEURS EN ACIER

RÉFÉRENCE RADIATEUR SUR MESURE NIVA HORIZONTAL LAQUE	DONNÉES TECHNIQUES									COULEUR STANDARD		AUTRES COULEURS
	tubes	largeur (L mm)	hauteur (H mm)	75/65/20 (Watt (Φ50K))	55/45/20 (Watt (Φ30K))	facteur n	poids (kg)	contenance (l)	résistance électrique (Watt)	prix S600* (€)	n°. d'art. abrégé S600 stock	prix couleur (€)
<b>RÉF. NIVA HORIZONTAL LAQUE NH2L2 : 195</b>												
<b>195</b> 067 <b>055</b> VR <b>YY</b> 00	-	678	550	804	416	1,29	20,50	3,40	-	<b>840</b>	-	<b>966</b>
<b>065</b>	-	678	650	941	487	1,29	24,28	3,93	-	<b>988</b>	-	<b>1136</b>
<b>195</b> 087 <b>055</b> VR <b>YY</b> 00	-	878	550	1041	539	1,29	26,55	4,40	-	<b>968</b>	-	<b>1113</b>
<b>065</b>	-	878	650	1219	631	1,29	31,44	5,09	-	<b>1117</b>	-	<b>1285</b>
<b>195</b> 107 <b>055</b> VR <b>YY</b> 00	-	1078	550	1279	662	1,29	32,60	5,40	-	<b>1092</b>	-	<b>1256</b>
<b>065</b>	-	1078	650	1496	774	1,29	38,60	6,25	-	<b>1241</b>	<b>11195-16</b>	<b>1427</b>
<b>095</b>	-	1078	950	2027	1043	1,30	57,90	9,00	-	<b>1470</b>	-	<b>1691</b>
<b>195</b> 127 <b>055</b> VR <b>YY</b> 00	-	1278	550	1516	784	1,29	38,65	6,40	-	<b>1217</b>	-	<b>1400</b>
<b>065</b>	-	1278	650	1774	918	1,29	45,77	7,41	-	<b>1363</b>	-	<b>1567</b>
<b>095</b>	-	1278	950	2403	1237	1,30	68,64	10,67	-	<b>1595</b>	-	<b>1834</b>
<b>195</b> 147 <b>055</b> VR <b>YY</b> 00	-	1478	550	1753	907	1,29	44,69	7,40	-	<b>1410</b>	-	<b>1622</b>
<b>065</b>	-	1478	650	2051	1061	1,29	52,93	8,57	-	<b>1579</b>	-	<b>1816</b>
<b>195</b> 167 <b>055</b> VR <b>YY</b> 00	-	1678	550	1990	1030	1,29	50,74	8,41	-	<b>1602</b>	-	<b>1842</b>
<b>065</b>	-	1678	650	2329	1205	1,29	60,09	9,73	-	<b>1793</b>	-	<b>2062</b>

Conforme EN442-1: 2014: radiateurs et convecteurs

\* RAL 9016: pas de supplément de prix 15%

Pour plus de détails sur nos informations produit, voir database: <https://www.installdata.be>

**Pour les émissions calorifiques des autres régimes, voir p. 346 (facteurs de correction) BELGIQUE. Prix en euro (hors TVA)**

**TYPES**

- Simple (NS1L1) et double (NS2L1)

**COULEURS**

- Couleur standard S600 (texture fine blanche) (RAL 9016: pas de supplément de prix 15%)
- Carte de couleur étendue voir p. 12

**SPÉCIAL**

- Type Niva Soft Vertical est disponible avec une plaque frontale laquée (radiateur en acier + plaque frontale laquée).
- Avec face lisse et côtés arrondis comme atout contemporain
- Tête thermostatique placée à la hauteur d'une poignée de porte en option (pas pour NS1L1) (voir p. 341).

**FIXATIONS**

- Fixations murales en couleur RAL 7016 (anthracite gris) standard. Aussi possible en option en couleur S600 (voir p. 152).

**TECHNIQUE**

- Assemblé automatiquement par des robots en soudure électrique haute fréquence (soudures invisibles)
- Couche de base acrylique KTL et poudre d'époxy-polyester
- Pression de service: 10 bars (standard)
- Température de service maximale: 110°C

**ÉLECTRIQUE**

- ✗ Radiateur électrique
- ✗ Radiateur mixte

**SCHÉMAS TECHNIQUES**

- Voir p. 158

**RACCORDEMENT**

- ✗ Un seul raccordement pour un système monotube
- ✗ Un seul raccordement pour un système bitube
- ✓ Un double raccordement pour un système monotube (raccordement par raccordement central) (voir p. 340)
- ✓ Un double raccordement pour un système bitube (standard) (voir p. 340)
- ✓ Vanne intégrée (**supplément de prix € 154**) (pas pour NS1L1) (voir p. 341)
- Raccordements: ½" (filet intérieur)



**RACCORDEMENT RECOMMANDÉ NS1L1/NS2L1 (LB)**

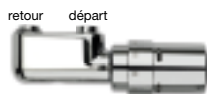
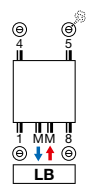

n°. d'art. 1182 103 0000 0099  
**prix € 175**  
 Raccords, voir p. 353

**RECOMMANDÉ POUR LA SALLE DE BAINS ET LA CUISINE EN OPTION**



porte-serviettes (aluminium)  
 NS1L1 n°. d'art. voir p. 153  
**prix € 184**

**OPTION: RACCORDEMENT NS2L1 (VR) VANNE INTÉGRÉE (SUPPLÉMENT DE PRIX)**

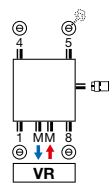

n°. d'art. 1182 301 0000 0099  
**prix € 145**  
 Raccords, voir p. 353

NS2L1 n°. d'art. voir p. 153  
**prix € 184**

**Autres accessoires, voir p. 153**

**Supplément de prix : € 154 (voir p. 341)**  
**Autres possibilités de raccordement, voir p. 155**



**NIVA SOFT VERTICAL**

**La quintessence de la créativité**

Le Niva dans toute sa simplicité, compacte et stylisée, et désormais en une version aux bords latéraux doucement arrondis. Un radiateur design qui ressort à merveille dans n'importe quel cadre, de l'intérieur minimaliste à l'environnement contemporain aux allures rétro. Disponible avec vanne thermostatique à hauteur de bouton de porte.

# NIVA SOFT VERTICAL (NS1L1, NS2L1)

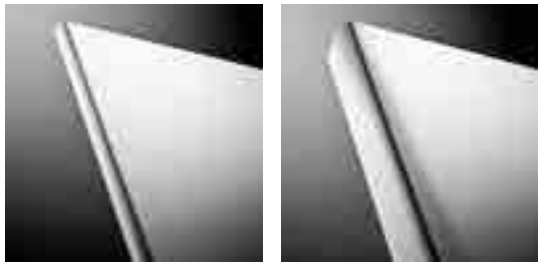

NS1L1

NS2L1

## COMMENT COMMANDER NIVA SOFT

Délai de livraison 15 - 30 jours ouvrables  
(temps de transport non compris)

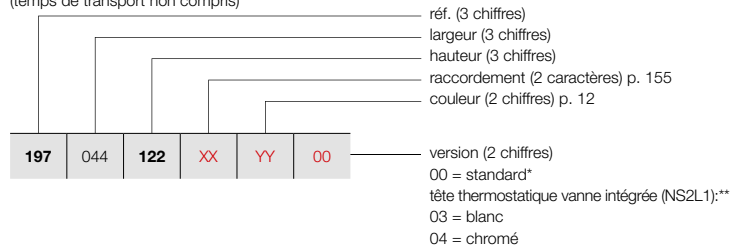

## COMMENT COMMANDER RADIATEUR DE STOCK NIVA SOFT

Délai de livraison 5 jours ouvrables  
(temps de transport non compris)

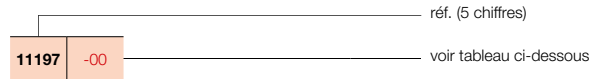

### GRUPE DE TARIF: VPG2 - RADIATEURS EN ACIER

RÉFÉRENCE RADIATEUR SUR MESURE NIVA SOFT VERTICAL							DONNÉES TECHNIQUES					COULEUR STANDARD		AUTRES COULEURS			
tubes	largeur (L mm)	hauteur (H mm)	75/65/20 (Watt) (Φ50K)	55/45/20 (Watt) (Φ30K)	facteur n	poids (kg)	contenance (l)	résistance électrique (Watt)	prix S600* (€)	n°. d'art. abrégé S600 stock	prix couleur (€)						
<b>RÉF. NIVA SOFT VERTICAL NS1L1 : 197</b>																	
<b>197</b>	044	<b>122</b>	<b>XX</b>	<b>YY</b>	<b>00</b>	-	440	1220	645	337	1,27	18,10	2,55	-	<b>504</b>	<b>11197-06</b>	<b>580</b>
						-	440	1820	934	486	1,28	27,35	3,70	-	<b>586</b>	<b>11197-07</b>	<b>674</b>
						-	440	2020	1023	532	1,28	30,20	4,00	-	<b>618</b>	<b>11197-08</b>	<b>711</b>
						-	440	2220	1070	559	1,27	33,20	4,50	-	<b>667</b>	-	<b>767</b>
<b>197</b>	054	<b>122</b>	<b>XX</b>	<b>YY</b>	<b>00</b>	-	540	1220	815	424	1,28	21,97	3,32	-	<b>568</b>	<b>11197-04</b>	<b>653</b>
						-	540	1820	1128	587	1,28	33,67	4,61	-	<b>659</b>	<b>11197-01</b>	<b>758</b>
						-	540	2020	1257	654	1,28	37,12	5,05	-	<b>696</b>	<b>11197-05</b>	<b>800</b>
						-	540	2220	1310	681	1,28	40,88	5,57	-	<b>752</b>	-	<b>865</b>
<b>197</b>	064	<b>122</b>	<b>XX</b>	<b>YY</b>	<b>00</b>	-	640	1220	985	510	1,29	25,83	3,85	-	<b>591</b>	<b>11197-09</b>	<b>680</b>
						-	640	1820	1322	687	1,28	39,98	5,52	-	<b>687</b>	<b>11197-02</b>	<b>790</b>
						-	640	2020	1490	775	1,28	44,03	6,10	-	<b>728</b>	<b>11197-03</b>	<b>837</b>
						-	640	2220	1550	806	1,28	48,57	6,63	-	<b>788</b>	-	<b>906</b>
<b>197</b>	074	<b>182</b>	<b>XX</b>	<b>YY</b>	<b>00</b>	-	740	1820	1515	784	1,29	46,30	6,43	-	<b>712</b>	<b>11197-10</b>	<b>819</b>
						-	740	2020	1724	897	1,28	50,95	7,15	-	<b>758</b>	<b>11197-11</b>	<b>872</b>
						-	740	2220	1790	926	1,29	56,25	7,70	-	<b>825</b>	-	<b>949</b>
<b>RÉF. NIVA SOFT VERTICAL NS2L1 : 198</b>																	
<b>198</b>	044	<b>122</b>	<b>XX</b>	<b>YY</b>	<b>00</b>	-	440	1220	988	506	1,31	28,40	4,90	-	<b>755</b>	-	<b>868</b>
						-	440	1820	1330	681	1,31	42,23	7,28	-	<b>877</b>	<b>11198-08</b>	<b>1009</b>
						-	440	2020	1438	736	1,31	46,75	8,00	-	<b>909</b>	<b>11198-09</b>	<b>1045</b>
						-	440	2220	1543	823	1,23	51,40	8,90	-	<b>962</b>	-	<b>1106</b>
<b>198</b>	054	<b>122</b>	<b>XX</b>	<b>YY</b>	<b>00</b>	-	540	1220	1213	621	1,31	36,83	6,48	-	<b>847</b>	<b>11198-10</b>	<b>974</b>
						-	540	1820	1633	836	1,31	51,68	9,07	-	<b>987</b>	<b>11198-01</b>	<b>1135</b>
						-	540	2020	1764	903	1,31	57,23	10,00	-	<b>1023</b>	<b>11198-02</b>	<b>1176</b>
						-	540	2220	1893	995	1,26	62,73	11,00	-	<b>1083</b>	-	<b>1245</b>
<b>198</b>	064	<b>122</b>	<b>XX</b>	<b>YY</b>	<b>00</b>	-	640	1220	1437	732	1,32	38,17	7,02	-	<b>883</b>	-	<b>1015</b>
						-	640	1820	1935	991	1,31	61,14	10,86	-	<b>1028</b>	<b>11198-03</b>	<b>1182</b>
						-	640	2020	2091	1071	1,31	67,72	12,00	-	<b>1066</b>	<b>11198-04</b>	<b>1226</b>
						-	640	2220	2243	1160	1,29	74,07	13,10	-	<b>1133</b>	-	<b>1303</b>
<b>198</b>	074	<b>182</b>	<b>XX</b>	<b>YY</b>	<b>00</b>	-	740	1820	2237	1146	1,31	70,60	12,65	-	<b>1065</b>	<b>11198-11</b>	<b>1225</b>
						-	740	2020	2417	1238	1,31	78,20	14,00	-	<b>1115</b>	<b>11198-05</b>	<b>1282</b>
						-	740	2220	2594	1322	1,32	85,40	15,20	-	<b>1188</b>	-	<b>1366</b>

Conforme EN442-1: 2014: radiateurs et convecteurs

\* RAL 9016: pas de supplément de prix 15%

Pour plus de détails sur nos informations produit, voir database: <https://www.installdata.be>  
Pour les émissions calorifiques des autres régimes, voir p. 346 (facteurs de correction)  
BELGIQUE. Prix en euro (hors TVA)

# NIVA

## VENTILO CONVECTEUR

chauffer &  
refroidir



# chauffer & refroidir

Les pompes à chaleur s'invitent chaque année davantage dans les habitations neuves et existantes. Les spécialistes sont d'ailleurs unanimes : il s'agit de la source d'énergie de demain. L'utilisateur final en profite doublement. Une pompe à chaleur lui offre, en effet, un chauffage écoénergétique et un système de refroidissement. Surtout s'il l'associe au Niva Ventilo Convecteur de VASCO ! Un ventilo-convecteur est un échangeur de chaleur à lamelles équipé d'un ventilateur qui souffle de l'air chaud ou froid dans la pièce. Ce système, qui fonctionne à basse température (de 30 °C à 40 °C), est très intéressant en combinaison avec une pompe à chaleur. Si le ventilo-convecteur convient à toutes les pièces de la maison, il s'avère particulièrement utile dans la chambre à coucher, car on y a besoin de chaleur et de fraîcheur. Le ventilo-convecteur chauffe (de 18 °C à 22 °C) ou refroidit (de 28 °C à 24 °C) la chambre en un rien de temps. En cas de refroidissement on utilise des températures d'eau entre 7 °C et 12 °C.

**La solution idéale pour une douce chaleur en hiver et une agréable fraîcheur en été !**

- 2<sup>EN</sup>1** la solution 2-en-1 idéale  
la température souhaitée en un rien de temps
-  l'idéal en combinaison avec une pompe à chaleur  
refroidissement uniquement possible avec une pompe à chaleur avec fonction de refroidissement
-  pour les systèmes à basse température d'eau
-  fonctionnement silencieux
-  avec réglage modulant du ventilateur
-  avec échangeur de chaleur cuivre/aluminium
-  fonctionnement écoénergétique
-  écran tactile à commande intuitive
-  système à peindre

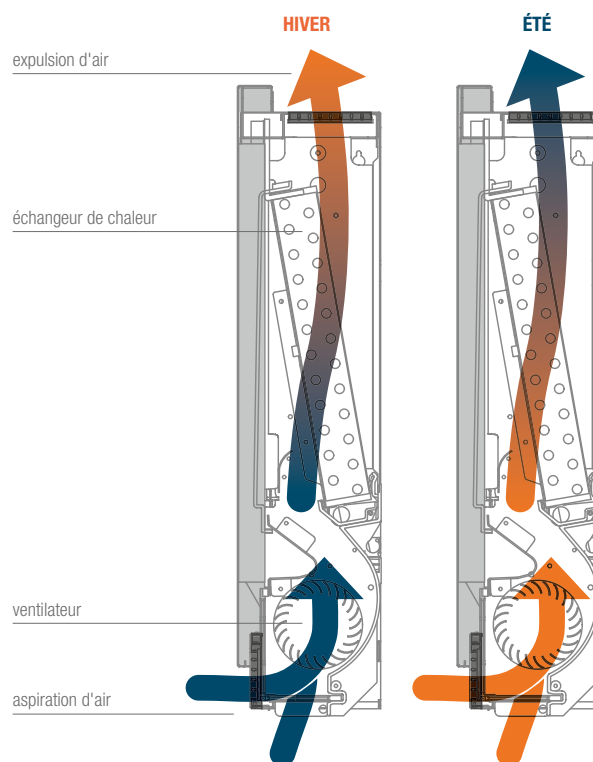

## 2-EN-1

Le Niva ventilo-convecteur instaure la température souhaitée dans toutes les pièces de votre maison. Le convecteur chauffe rapidement par temps froid et assure un agréable refroidissement quand il fait chaud.



## GRUPE DE TARIF: VPG8 - VENTILO

DONNÉES TECHNIQUES						COULEUR STANDARD	
largeur (L mm)	hauteur (H mm)	45/40/20 (Watt)	35/30/20 (Watt)	poids (kg)	contenance (l)	prix S600 (€)	n°. d'art. abrégé S600
TYPE: FC75							
750	610	1018	536	18,00	0,47	<b>1237</b>	<b>11600-01</b>
TYPE: FC95							
950	610	2205	1165	21,00	0,80	<b>1355</b>	<b>11600-02</b>
TYPE: FC115							
1150	610	3013	1639	24,00	1,13	<b>1455</b>	<b>11600-03</b>

Conforme EN442-1: 2014: radiateurs et convecteurs

Pour plus de détails sur nos informations produit, voir database: <https://www.installdata.be>

**Pour les émissions calorifiques des autres régimes, voir p. 346 (facteurs de correction)**

**BELGIQUE. Prix en euro (hors TVA)**

## DONNÉES TECHNIQUES

		FC75	FC95	FC115
<b>Caractéristiques générales</b>				
Puissance calorifique à 45/40/20 °C	W	1018	2205	3013
Débit d'eau	l/h	146	294	438
Perte de pression	kPA	9,10	9,20	19,00
Puissance calorifique à 35/30/20 °C	W	536	1165	1639
Puissance frigorifique totale à 7/12/27 °C et 50 % HR	W	955	2222	2914
Puissance frigorifique sensible	W	683	1483	2043
Débit d'eau	l/h	164	381	499
Perte de pression	kPA	13,20	8,90	18,30
Pression de fonctionnement maximale	bar	10	10	10
Raccord hydraulique		3/4" EK	3/4" EK	3/4" EK
<b>Caractéristiques ventilateur</b>				
Débit d'air maximal	m <sup>3</sup> /h	146	294	438
Débit d'air moyen	m <sup>3</sup> /h	91	210	318
Débit d'air minimal	m <sup>3</sup> /h	49	124	194
<b>Caractéristiques électriques</b>				
Tension d'alimentation	V/ph/Hz	230/1/50	230/1/50	230/1/50
Puissance maximale absorbée	W	11	19	20
Courant maximal absorbé	A	0,11	0,16	0,19
Puissance absorbée à vitesse minimale	W	5	4	6
<b>Caractéristiques acoustiques</b>				
Pression acoustique à débit d'air maximal *	dB(A)	41	42	44
Pression acoustique à débit d'air moyen *	dB(A)	33	34	34
Pression acoustique à débit d'air minimal *	dB(A)	24	25	26
Pression acoustique à la vitesse maximale *	dB(A)	54	53	54

\* Mesuré à 1 mètre conformément à la norme ISO 7779







FIXATIONS		HAUTEUR DU RADIATEUR	COULEUR	N°. D'ART.
		<b>N1L1 / N1L1-ES / NS1L1*</b>		
FIXATION MURALE		1220 mm	S600	1187 104 1100 0600
		1820 mm	S600	1187 104 1700 0600
		2020 mm	S600	1187 104 1900 0600
		2220 mm	S600	1187 104 2100 0600
		<b>N2L1 / N2L1-ES / NS2L1</b>		
FIXATION MURALE		1220 mm	S600	1187 105 1100 0600
		1820 mm	S600	1187 105 1700 0600
		2020 mm	S600	1187 105 1900 0600
		2220 mm	S600	1187 105 2100 0600
		<b>NH1L1</b>		
FIXATION MURALE		450 mm	S600	1187 102 0400 0600
		550 mm	S600	1187 102 0500 0600
		650 mm	S600	1187 102 0600 0600
		950 mm	S600	1187 102 0900 0600
		<b>NH2L1 / NH2L2</b>		
FIXATION MURALE		550 mm	S600	1187 103 0500 0600
		650 mm	S600	1187 103 0600 0600
		950 mm	S600	1187 103 0900 0600

Prix: voir tarif "pièces de rechange"

\* pas possible pour NS1L1 avec vanne intégrée







GROUPE DE TARIF: VPG10B - PORTE-SERVIETTES

ACCESSOIRES	LARGEUR DU PORTE-SERVIETTES	COULEUR	N° D'ART.	€
<b>PORTE-SERVIETTES MULTI+ DROIT</b> 	<b>N1L1 / N2L1 / N1L1-ES / N2L1-ES / NS1L1 / NS2L1</b>			
	600 mm	S600	1183 734 0000 0600	<b>198</b>
	600 mm	RAL 9005 <sup>■</sup>	1183 734 0000 9005	<b>198</b>
<ul style="list-style-type: none"> <li>• h = 70 mm; b = 600 mm (b tablette = 194 mm); e = 176 mm; c = 170 mm;</li> <li>• Montage au mur, à droite du radiateur.</li> </ul>				
<b>PORTE-SERVIETTES MULTI+ GAUCHE</b> 	<b>N1L1 / N2L1 / N1L1-ES / N2L1-ES / NS1L1 / NS2L1</b>			
	600 mm	S600	1183 735 0000 0600	<b>198</b>
	600 mm	RAL 9005 <sup>■</sup>	1183 735 0000 9005	<b>198</b>
<ul style="list-style-type: none"> <li>• h = 70 mm; b = 600 mm (b tablette = 194 mm); e = 176 mm; c = 170 mm;</li> <li>• Montage au mur, à gauche du radiateur.</li> </ul>				
<b>PORTE-SERVIETTES COURT</b> 	<b>N1L1 / N1L1-ES / NS1L1</b>			
	240 mm	S600	1183 710 0000 0600	<b>132</b>
	240 mm	RAL 9005 <sup>■</sup>	1183 710 0000 9005	<b>132</b>
	<b>N2L1 / N2L1-ES / NS2L1</b>			
	240 mm	S600	1183 720 0000 0600	<b>132</b>
	240 mm	RAL 9005 <sup>■</sup>	1183 720 0000 9005	<b>132</b>
<ul style="list-style-type: none"> <li>• <b>N1L1 / N1L1-ES:</b> d = 66,5 mm; a = 56,5 mm</li> <li>• <b>NS1L1:</b> d = 68 mm; a = 58 mm</li> <li>• <b>N2L1 / N2L1-ES:</b> d = 59,5 mm; a = 49,5 mm</li> <li>• <b>NS2L1:</b> d = 58 mm; a = 48 mm</li> </ul>				
<b>PORTE-SERVIETTES LONG</b> 	<b>N1L1 / N1L1-ES / NS1L1</b>			
	440 mm	S600	1183 711 0000 0600	<b>132</b>
	440 mm	RAL 9005 <sup>■</sup>	1183 711 0000 9005	<b>132</b>
	<b>N2L1 / N2L1-ES / NS2L1</b>			
	440 mm	S600	1183 721 0000 0600	<b>132</b>
	440 mm	RAL 9005 <sup>■</sup>	1183 721 0000 9005	<b>132</b>
<ul style="list-style-type: none"> <li>• <b>N1L1 / N1L1-ES:</b> d = 66,5 mm; a = 56,5 mm</li> <li>• <b>NS1L1:</b> d = 68 mm; a = 58 mm</li> <li>• <b>N2L1 / N2L1-ES:</b> d = 59,5 mm; a = 49,5 mm</li> <li>• <b>NS2L1:</b> d = 58 mm; a = 48 mm</li> </ul>				

■ noir texturé

Instructions de montage accessoires: voir [www.vasco.eu](http://www.vasco.eu)  
BELGIQUE. Prix en euro (hors TVA)

e = distance entre face avant de l'accessoire jusqu'au mur  
d = distance entre face avant de l'accessoire et face avant du radiateur  
c = distance entre mur jusqu'à l'arrière porte-serviette  
a = distance entre l'accessoire jusqu'au radiateur  
**Articles en stock.**

ACCESSOIRES	LARGEUR DU PORTE-SERVIETTES	COULEUR	N°. D'ART.	€
<b>PORTE-SERVIETTES</b> 	<b>N1L1 / N1L1-ES / NS1L1</b>			
	372 mm	ALUMINIUM	1183 239 0000 0000	<b>184</b>
	372 mm	<b>SUR CONSULTATION</b> CUIVRE	1183 239 0000 0029	<b>184</b>
	372 mm	CHROMÉ	1183 239 0000 0099	<b>184</b>
	372 mm	S600	1183 239 0000 0600	<b>184</b>
	372 mm	RAL 9005 <sup>M</sup>	1183 239 0000 9005	<b>184</b>
	526 mm	CHROMÉ	1183 271 0000 0099	<b>184</b>
	526 mm	S600	1183 271 0000 0600	<b>184</b>
	526 mm	RAL 9005 <sup>M</sup>	1183 271 0000 9005	<b>184</b>
<ul style="list-style-type: none"> <li>• Porte-serviettes en aluminium anodisé</li> <li>• h = 55 mm; b = 372, 526 mm; d = 56 mm; a = 50 mm;</li> </ul>				
<b>PORTE-SERVIETTES</b> 	<b>N2L1 / N2L1-ES / NS2L1</b>			
	372 mm	ALUMINIUM	1183 240 0000 0000	<b>184</b>
	372 mm	<b>SUR CONSULTATION</b> CUIVRE	1183 240 0000 0029	<b>184</b>
	372 mm	CHROMÉ	1183 240 0000 0099	<b>184</b>
	372 mm	S600	1183 240 0000 0600	<b>184</b>
	372 mm	RAL 9005 <sup>M</sup>	1183 240 0000 9005	<b>184</b>
	526 mm	CHROMÉ	1183 272 0000 0099	<b>184</b>
	526 mm	S600	1183 272 0000 0600	<b>184</b>
	526 mm	RAL 9005 <sup>M</sup>	1183 272 0000 9005	<b>184</b>
<ul style="list-style-type: none"> <li>• Porte-serviettes en aluminium anodisé</li> <li>• h = 55 mm; b = 372, 526 mm; d = 56 mm; a = 50 mm;</li> </ul>				
<b>PORTE-SERVIETTES</b> 	LARGEUR DU RADIATEUR	COULEUR	N°. D'ART.	€
	<b>N1L1 / N1L1-ES</b>			
	420 mm	CHROMÉ	1183 213 0000 0099	<b>184</b>
	520 mm	CHROMÉ	1183 214 0000 0099	<b>184</b>
	520 mm	ACIER INOX	1183 214 0000 9993	<b>184</b>
	620 mm	CHROMÉ	1183 215 0000 0099	<b>184</b>
	620 mm	ACIER INOX	1183 215 0000 9993	<b>184</b>
	720 mm	CHROMÉ	1183 216 0000 0099	<b>184</b>
<ul style="list-style-type: none"> <li>• h = 25 mm; b = 440, 540, 640, 740 mm; d = 73 mm; a = 57 mm</li> </ul>				
<b>PORTE-SERVIETTES</b> 	<b>N2L1 / N2L1-ES</b>			
	420 mm	CHROMÉ	1183 218 0000 0099	<b>184</b>
	520 mm	CHROMÉ	1183 219 0000 0099	<b>184</b>
	520 mm	<b>SUR CONSULTATION</b> ACIER INOX	1183 219 0000 9993	<b>184</b>
	620 mm	CHROMÉ	1183 220 0000 0099	<b>184</b>
	620 mm	<b>SUR CONSULTATION</b> ACIER INOX	1183 220 0000 9993	<b>184</b>
	720 mm	CHROMÉ	1183 221 0000 0099	<b>184</b>
	<ul style="list-style-type: none"> <li>• h = 25 mm; b = 440, 540, 640, 740 mm; d = 73 mm; a = 57 mm</li> </ul>			
<b>PORTE-SERVIETTES</b> 	<b>NH1L1 / NH2L1 / NH2L2</b>			
		CHROMÉ	1183 217 0000 0099	<b>184</b>
<ul style="list-style-type: none"> <li>• h = 25 mm; b = 740 mm (facile à raccourcir); d = 73 mm; a = 57 mm</li> </ul>				

<sup>M</sup> noir mat

Instructions de montage accessoires: voir [www.vasco.eu](http://www.vasco.eu)  
BELGIQUE. Prix en euro (hors TVA)

d = distance entre face avant de l'accessoire et face avant du radiateur  
a = distance entre l'accessoire jusqu'au radiateur  
**Articles en stock.**

**NIVA VERTICAL LAQUE:** N1L1 / N2L1

**NIVA VERTICAL ACIER INOX:** N1L1-ES / N2L1-ES

**NIVA SOFT VERTICAL:** NS1L1 / NS2L1 (sans vanne intégrée)

**NIVA MIXTE:** N1L1-EL-MIX

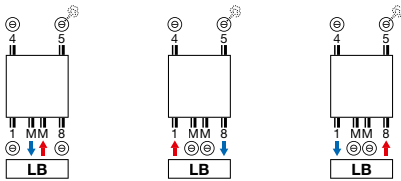

- **Attention: MM avec départ à la droite.**

**NIVA SOFT VERTICAL:** NS2L1

**VANNE INTÉGRÉE**

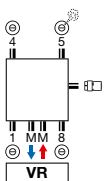

- **Supplément de prix : € 154 (voir p. 341)**
- **Attention: MM avec départ à la droite (il y a un tube d'injection à l'arrière du raccordement).**

**NIVA HORIZONTAL LAQUE:** NH1L1 / NH2L1 / NH2L2

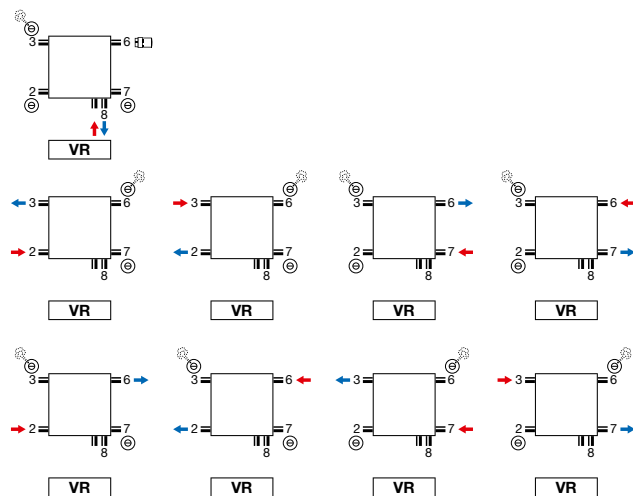

- **Vanne intégrée : pas de supplément de prix (voir p. 341)**
- **Tête thermostatique seulement utilisable lors de raccordement sur le robinet (départ à gauche, retour à droite). Autres raccordements, eg. SL, tête thermostatique à prendre du raccordement 6. Ici alors la possibilité de changer le départ et le retour.**

**Attention:** le raccordement du radiateur est seulement possible comme indiqué par les icônes de raccordement. Pour toute autre méthode de raccordement, nous déclinons toute responsabilité.

NIVA VERTICAL LAQUE (N1L1, N2L1)

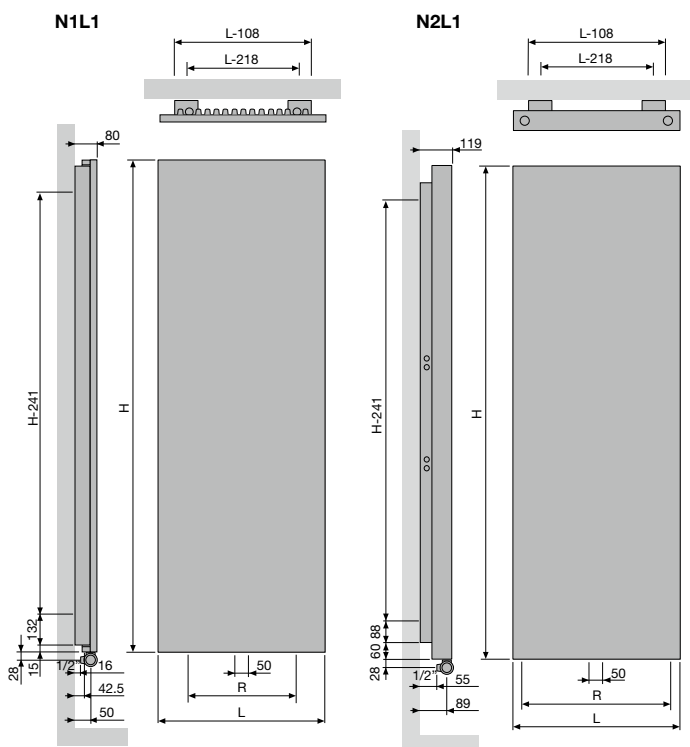

<b>N1L1</b>				
Largeur (L)	420	520	620	720
Pas entre les raccords par le bas 18 (R)	200	300	400	500
Pas entre les fixations	L-218	H-241		
<b>N2L1</b>				
Largeur (L)	420	520	620	720
Pas entre les raccords par le bas 18 (R)	338	438	538	638
Pas entre les fixations	L-218	H-241		

NIVA VERTICAL ACIER INOX (N1L1-ES, N2L1-ES)

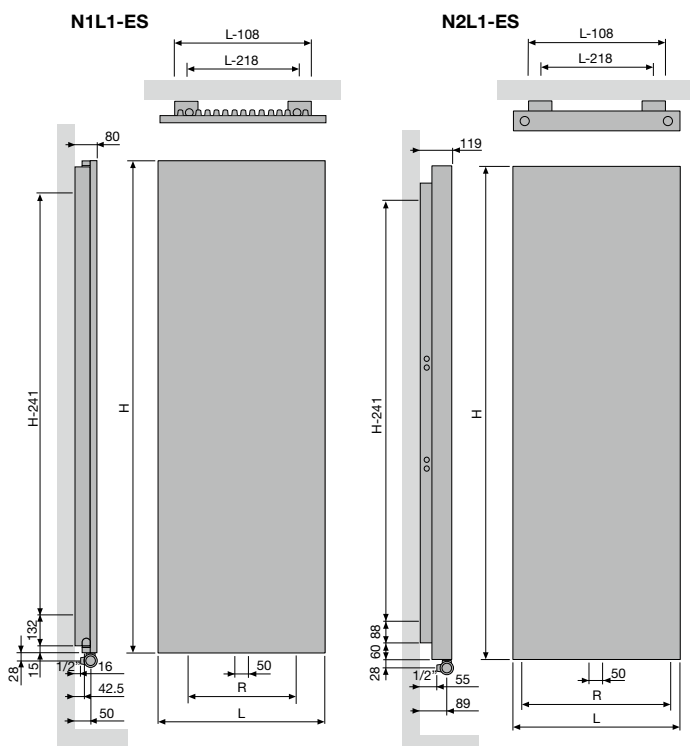

<b>N1L1-ES</b>				
Largeur (L)	520	620		
Pas entre les raccords par le bas 18 (R)	300	400		
Pas entre les fixations	L-218	H-241		
<b>N2L1-ES</b>				
Largeur (L)	520	620		
Pas entre les raccords par le bas 18 (R)	438	538		
Pas entre les fixations	L-218	H-241		

## NIVA HORIZONTAL LAQUE (NH1L1, NH2L1)

### NH1L1 / NH2L1

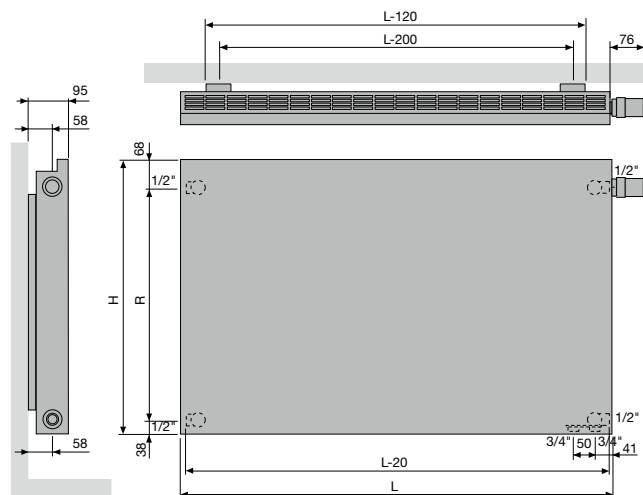

NH1L1			
hauteur (H)	450	550	650
Pas entre les raccords latéraux SL/SR (R)	343	443	543
Pas entre les fixations	L-200		

NH2L1			
hauteur (H)	550	650	950
Pas entre les raccords latéraux SL/SR (R)	443	543	843
Pas entre les fixations	L-200		

## NIVA HORIZONTAL LAQUE (NH2L2)

### NH2L2

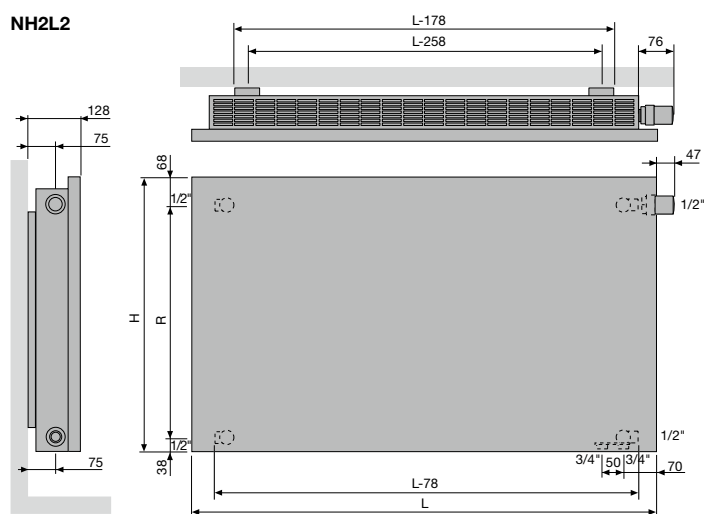

NH2L2			
hauteur (H)	550	650	950
Pas entre les raccords latéraux SL/SR (R)	443	543	843
Pas entre les fixations	L-258		

**NIVA SOFT VERTICAL (NS1L1)**

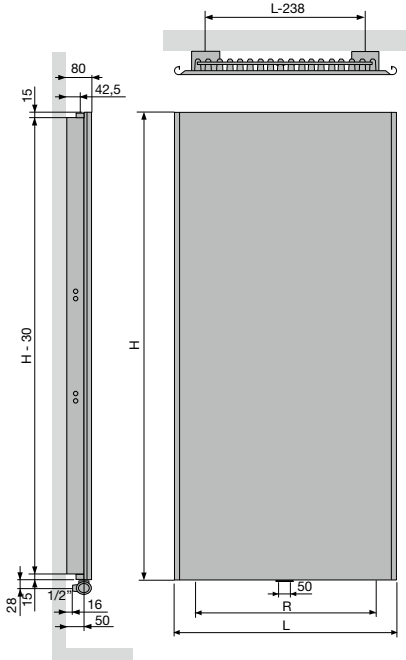

NS1L1				
Largeur (L)	440	540	640	740
Pas entre les raccords par le bas (R)	200	300	400	500
Pas entre les fixations	L-238	H-241		

**NIVA SOFT VERTICAL (NS2L1)**

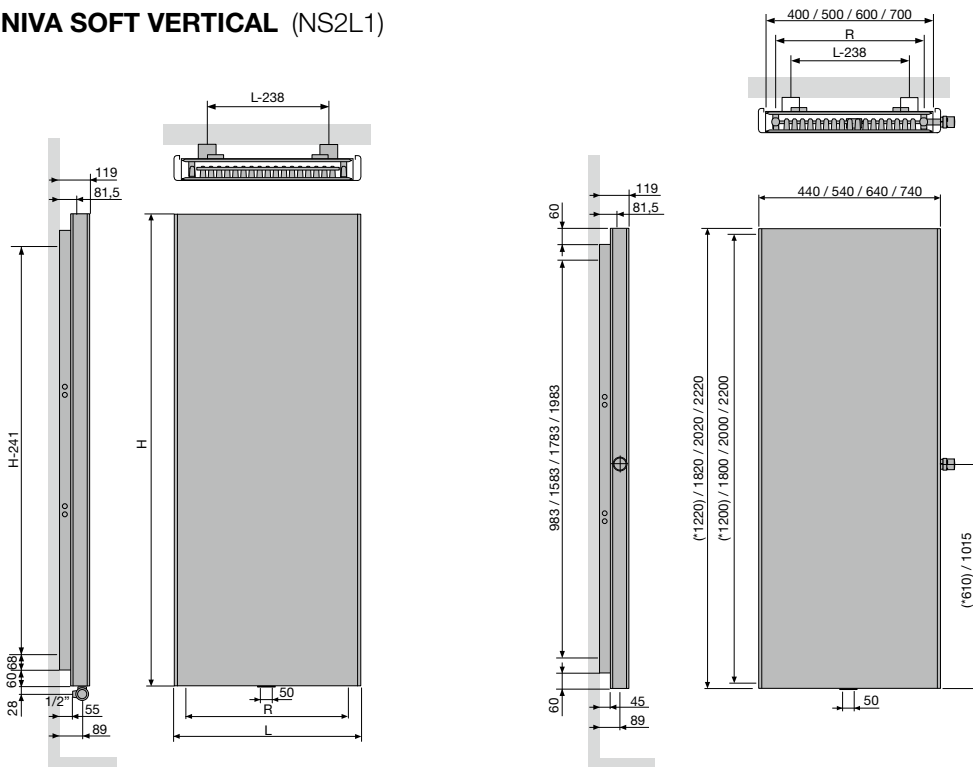

NS2L1				
Largeur (L)	440	540	640	740
Pas entre les raccords par le bas (R)	338	438	538	638
Pas entre les fixations	L-238	H-241		

NIVA VENTILO

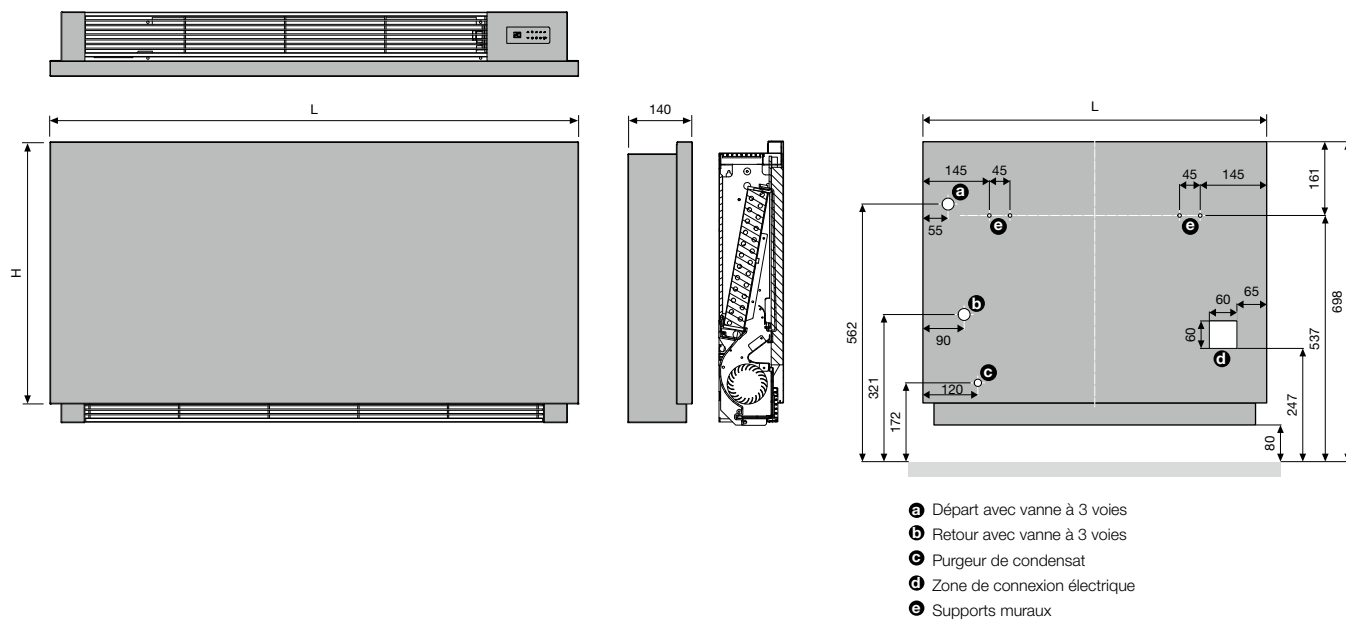

## CARRÉ PLUS VERTICAL (CPVN-PLUS)



### TYPES

- Verticaux: Carré Plus (CPVN-PLUS)

### TUBES

- Verticaux, carrés 25 x 25 mm

### COLLECTEURS

- Horizontaux, ronds Ø 35 mm

### COULEURS

- Couleur standard blanc RAL 9016
- Carte de couleur étendue voir p. 12

### FIXATIONS

- Fixations murales standard

### TECHNIQUE

- Assemblé automatiquement par des robots en soudure haute fréquence (soudures invisibles)
- Couche de base acrylique KTL et poudre d'époxy-polyester
- Pression de service: 10 bars (standard)
- Température de service maximale: 110°C

### ÉLECTRIQUE

- ✗ Radiateur électrique prérempli
- ✗ Radiateur mixte

### SCHÉMAS TECHNIQUES

- Voir p. 175

### RACCORDEMENT

- ✗ Un seul raccordement pour un système monotube
- ✗ Un seul raccordement pour un système bitube
- ✓ Un double raccordement pour un système monotube (raccordement par raccordement central) (voir p. 340)
- ✓ Un double raccordement pour un système bitube (standard) (voir p. 340)
- ✗ Vanne intégrée
- Raccordements: ½" (filet intérieur)

### CARRÉ PLUS VERTICAL

#### La chaleur à plein tube

Une icône dans le monde des radiateurs décoratifs. VASCO a spécialement développé pour le modèle Carré un nouveau type de tube, aux angles volontairement marqués. Telle une sculpture, ce modèle au caractère affirmé revendique sa modernité avec élégance : minimisée, l'espace entre chaque tube crée du rythme et confère à l'ensemble un charme incomparable. Pour ce radiateur souvent primé, VASCO a conçu de multiples accessoires pratiques et fonctionnels.

### RACCORDEMENT RECOMMANDÉ (LB)

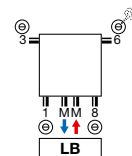

Autres possibilités de raccordement, voir p. 174

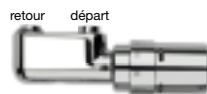

n°. d'art. 1182 103 0000 0099

**prix € 175**

Raccords, voir p. 353

### RECOMMANDÉ POUR LA SALLE DE BAINS ET LA CUISINE EN OPTION



porte-serviettes droit (chromé)  
n°. d'art. voir p. 173

**prix € 184**

Autres accessoires, voir p. 173





COMMENT COMMANDER CARRÉ PLUS VERTICAL

Délai de livraison 15 - 30 jours ouvrables  
(temps de transport non compris)

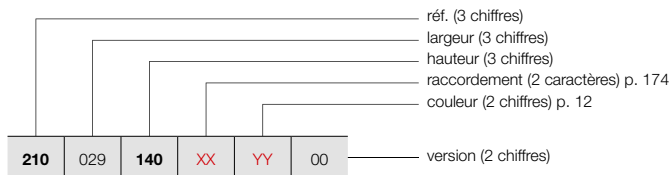

CARRÉ PLUS VERTICAL (CPVN-PLUS)



CPVN-PLUS

COMMENT COMMANDER RADIATEUR DE STOCK CARRÉ PLUS VERTICAL

Délai de livraison 5 jours ouvrables  
(temps de transport non compris)

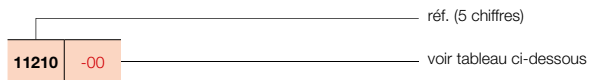

GRUPE DE TARIF: VPG2 - RADIATEURS EN ACIER

RÉFÉRENCE RADIATEUR SUR MESURE CARRÉ PLUS VERTICAL	DONNÉES TECHNIQUES								COULEUR STANDARD		AUTRES COULEURS prix couleur (€)	
	tubes	largeur (L mm)	hauteur (H mm)	75/65/20 (Watt) (Φ50K)	55/45/20 (Watt) (Φ30K)	facteur n	poids (kg)	contenance (l)	résistance électrique (Watt)	prix RAL 9016 (€)		n°. d'art. abrégé RAL 9016 stock
<b>RÉF. CARRÉ PLUS VERTICAL CPVN-PLUS : 210</b>												
210 029 140 XX YY 00	10	295	1400	871	443	1,31	19,70	8,40	-	474	-	545
	10	295	1600	986	505	1,31	21,60	9,40	-	521	-	599
	10	295	1800	1097	559	1,32	23,60	10,50	-	564	-	649
	10	295	2000	1206	614	1,32	26,20	12,00	-	607	-	698
	10	295	2200	1312	672	1,31	28,90	13,50	-	650	-	748
210 035 140 XX YY 00	12	355	1400	1026	521	1,31	23,16	10,08	-	571	-	657
	12	355	1600	1161	595	1,31	25,44	11,28	-	624	-	718
	12	355	1800	1293	659	1,32	27,72	12,48	-	679	11210-16	781
	12	355	2000	1421	724	1,32	30,96	14,40	-	729	-	838
	12	355	2200	1545	791	1,31	34,08	16,20	-	777	-	894
210 041 140 XX YY 00	14	415	1400	1179	599	1,31	26,46	11,76	-	665	-	765
	14	415	1600	1334	683	1,31	29,12	13,16	-	729	-	838
	14	415	1800	1485	757	1,32	31,64	14,56	-	791	-	910
	14	415	2000	1632	836	1,31	35,42	16,66	-	848	11210-05	975
	14	415	2200	1775	909	1,31	39,20	18,90	-	908	-	1044
210 047 140 XX YY 00	16	475	1400	1330	676	1,31	29,60	13,28	-	759	-	873
	16	475	1600	1505	771	1,31	32,48	14,88	-	834	-	959
	16	475	1800	1675	853	1,32	35,52	16,48	-	903	-	1038
	16	475	2000	1841	943	1,31	39,84	19,04	-	972	-	1118
	16	475	2200	2002	1025	1,31	44,00	21,60	-	1036	-	1191
210 053 140 XX YY 00	18	535	1400	1478	751	1,31	32,58	14,94	-	853	-	981
	18	535	1600	1673	857	1,31	35,82	16,74	-	936	-	1076
	18	535	1800	1862	954	1,31	39,06	18,54	-	1016	11210-07	1168
	18	535	2000	2046	1048	1,31	43,92	21,42	-	1092	11210-09	1256
	18	535	2200	2226	1140	1,31	48,78	24,30	-	1165	-	1340
210 059 140 XX YY 00	20	595	1400	1625	826	1,31	35,20	16,60	-	951	-	1094
	20	595	1600	1839	942	1,31	39,00	18,60	-	1043	-	1199
	20	595	1800	2047	1048	1,31	42,60	20,40	-	1129	11210-11	1298
	20	595	2000	2250	1152	1,31	48,00	23,60	-	1214	11210-12	1396
	20	595	2200	2447	1260	1,30	53,40	27,00	-	1296	-	1490
210 065 140 XX YY 00	22	655	1400	1771	900	1,31	37,84	18,26	-	1047	-	1204
	22	655	1600	2004	1026	1,31	41,80	20,24	-	1146	-	1318
	22	655	1800	2231	1143	1,31	45,76	22,44	-	1242	-	1428
	22	655	2000	2451	1255	1,31	51,70	25,96	-	1338	-	1539
	22	655	2200	2666	1372	1,30	57,64	29,48	-	1427	-	1641
210 071 140 XX YY 00	24	715	1400	1915	973	1,31	40,32	19,68	-	1139	-	1310
	24	715	1600	2167	1110	1,31	44,64	22,08	-	1251	-	1439
	24	715	1800	2412	1235	1,31	48,96	24,24	-	1354	-	1557
	24	715	2000	2651	1365	1,30	55,44	28,32	-	1456	-	1674
	24	715	2200	2883	1484	1,30	61,92	32,16	-	1554	-	1787

Conforme EN442-1: 2014: radiateurs et convecteurs

Pour plus de détails sur nos informations produit, voir database: <https://www.installdata.be>  
**Pour les émissions calorifiques des autres régimes, voir p. 346 (facteurs de correction)**  
 BELGIQUE. Prix en euro (hors TVA)

## CARRÉ PLUS VERTICAL (CPVN-PLUS)



CPVN-PLUS

### COMMENT COMMANDER CARRÉ PLUS VERTICAL

Délai de livraison 15 - 30 jours ouvrables  
(temps de transport non compris)

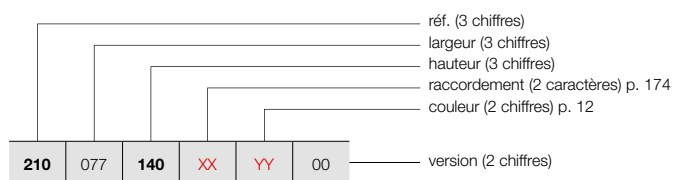

### GRUPE DE TARIF: VPG2 - RADIATEURS EN ACIER

RÉFÉRENCE RADIATEUR SUR MESURE CARRÉ PLUS VERTICAL							DONNÉES TECHNIQUES					COULEUR STANDARD	AUTRES COULEURS			
tubes	largeur (L mm)	hauteur (H mm)	75/65/20 (Watt) (Φ50K)	55/45/20 (Watt) (Φ30K)	facteur n	poids (kg)	contenance (l)	résistance électrique (Watt)	prix RAL 9016 (€)	prix couleur (€)						
<b>RÉF. CARRÉ PLUS VERTICAL CPVN-PLUS : 210</b>																
<b>210</b>	<b>077</b>	<b>140</b>	<b>XX</b>	<b>YY</b>	<b>00</b>	26	775	1400	2058	1046	1,31	42,64	21,32	-	<b>1236</b>	<b>1421</b>
		<b>160</b>				26	775	1600	2329	1193	1,31	47,32	23,92	-	<b>1354</b>	<b>1557</b>
		<b>180</b>				26	775	1800	2592	1334	1,30	51,74	26,26	-	<b>1468</b>	<b>1688</b>
		<b>200</b>				26	775	2000	2849	1467	1,30	58,76	30,68	-	<b>1578</b>	<b>1815</b>
		<b>220</b>				26	775	2200	3098	1595	1,30	65,78	34,84	-	<b>1685</b>	<b>1938</b>
<b>210</b>	<b>089</b>	<b>140</b>	<b>XX</b>	<b>YY</b>	<b>00</b>	30	895	1400	2341	1189	1,31	46,80	24,60	-	<b>1427</b>	<b>1641</b>
		<b>160</b>				30	895	1600	2649	1357	1,31	51,90	27,30	-	<b>1562</b>	<b>1796</b>
		<b>180</b>				30	895	1800	2949	1518	1,30	57,00	30,00	-	<b>1692</b>	<b>1946</b>
		<b>200</b>				30	895	2000	3240	1668	1,30	65,10	35,10	-	<b>1819</b>	<b>2092</b>
		<b>220</b>				30	895	2200	3524	1814	1,30	73,20	40,20	-	<b>1946</b>	<b>2238</b>

Conforme EN442-1: 2014: radiateurs et convecteurs

Pour plus de détails sur nos informations produit, voir database: <https://www.installdata.be>  
**Pour les émissions calorifiques des autres régimes, voir p. 346 (facteurs de correction)**  
**BELGIQUE. Prix en euro (hors TVA)**

**TYPES**

- Double série de tubes (CPVN2-ZB)

**TUBES**

- Verticaux, carrés 25 x 25 mm

**COLLECTEURS**

- Horizontaux, ronds Ø 35 mm

**COULEURS**

- Couleur standard blanc RAL 9016
- Carte de couleur étendue voir p. 12

**FIXATIONS**

- Fixations murales en couleur RAL 9016 standard. Aussi possible en option en couleur RAL 7016 (voir p. 173).

**TECHNIQUE**

- Assemblé automatiquement par des robots en soudure haute fréquence (soudures invisibles)
- Couche de base acrylique KTL et poudre d'époxy-polyester
- Pression de service: 10 bars (standard)
- Température de service maximale: 110°C

**ÉLECTRIQUE**

- ✗ Radiateur électrique prérempli
- ✗ Radiateur mixte

**SCHÉMAS TECHNIQUES**

- Voir p. 175

**RACCORDEMENT**

- ✗ Un seul raccordement pour un système monotube
- ✗ Un seul raccordement pour un système bitube
- ✓ Un double raccordement pour un système monotube (raccordement par raccordement central) (voir p. 340)
- ✓ Un double raccordement pour un système bitube (standard) (voir p. 340)
- ✗ Vanne intégrée
- Raccordements: ½" (filet intérieur)



**RACCORDEMENT RECOMMANDÉ (LB)**

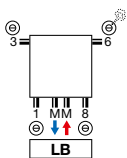

Autres possibilités de raccordement, voir p. 174

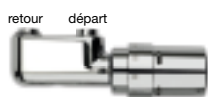

n°. d'art. 1182 103 0000 0099

**prix € 175**

Raccords, voir p. 353

**RECOMMANDÉ POUR LA SALLE DE BAINS ET LA CUISINE EN OPTION**



porte-serviettes droit (chromé)

n°. d'art. voir p. 173

**prix € 184**

Autres accessoires, voir p. 173

**CARRÉ VERTICAL**

**Chic et graphique**

Rythmé par un élégant jeu de tubes verticaux, aux profils droits et carrés, ce modèle a infiniment de caractère et apportera une touche incontestable de modernité aux pièces qu'il équipe. Ingénieux, le faible espace laissé entre chaque tube, concourt à la modernité graphique de ce modèle ultra performant, aux lignes épurées.



# CARRÉ VERTICAL (CPVN2-ZB)

## COMMENT COMMANDER CARRÉ VERTICAL

Délai de livraison 15 - 30 jours ouvrables  
(temps de transport non compris)



CPVN2-ZB

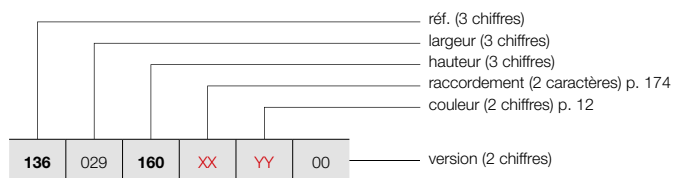

### GRUPE DE TARIF: VPG2 - RADIATEURS EN ACIER

RÉFÉRENCE RADIATEUR SUR MESURE CARRÉ VERTICAL	DONNÉES TECHNIQUES									COULEUR STANDARD prix RAL 9016 (€)	AUTRES COULEURS prix couleur (€)
	tubes	largeur (L mm)	hauteur (H mm)	75/65/20 (Watt) (Ø50K)	55/45/20 (Watt) (Ø30K)	facteur n	poids (kg)	contenance (l)	résistance électrique (Watt)		
<b>RÉF. CARRÉ VERTICAL CPVN2-ZB : 136</b>											
<b>136</b> 029 <b>160</b> <b>XX</b> <b>YY</b> 00	10	295	1600	1062	533	1,35	30,20	15,80	-	<b>834</b>	<b>959</b>
	10	295	1800	1174	589	1,35	33,80	17,90	-	<b>903</b>	<b>1038</b>
	10	295	2000	1279	642	1,35	37,30	20,10	-	<b>972</b>	<b>1118</b>
	10	295	2200	1377	691	1,35	40,60	21,30	-	<b>1036</b>	<b>1191</b>
	10	295	2400	1469	737	1,35	43,80	22,60	-	<b>1101</b>	<b>1266</b>
	10	295	2600	1555	780	1,35	47,10	23,90	-	<b>1163</b>	<b>1337</b>
	10	295	2800	1635	820	1,35	50,30	25,10	-	<b>1224</b>	<b>1408</b>
	10	295	3000	1709	858	1,35	53,60	26,40	-	<b>1281</b>	<b>1473</b>
<b>136</b> 035 <b>160</b> <b>XX</b> <b>YY</b> 00	12	355	1600	1275	640	1,35	36,24	18,96	-	<b>998</b>	<b>1148</b>
	12	355	1800	1409	707	1,35	40,56	21,48	-	<b>1084</b>	<b>1247</b>
	12	355	2000	1534	770	1,35	44,76	24,12	-	<b>1165</b>	<b>1340</b>
	12	355	2200	1652	829	1,35	48,72	25,56	-	<b>1243</b>	<b>1429</b>
	12	355	2400	1763	885	1,35	52,56	27,12	-	<b>1319</b>	<b>1517</b>
	12	355	2600	1866	936	1,35	56,52	28,68	-	<b>1393</b>	<b>1602</b>
	12	355	2800	1962	984	1,35	60,36	30,12	-	<b>1467</b>	<b>1687</b>
	12	355	3000	2050	1029	1,35	64,32	31,68	-	<b>1539</b>	<b>1770</b>
<b>136</b> 041 <b>160</b> <b>XX</b> <b>YY</b> 00	14	415	1600	1487	746	1,35	42,28	22,12	-	<b>1165</b>	<b>1340</b>
	14	415	1800	1643	824	1,35	47,32	25,06	-	<b>1266</b>	<b>1456</b>
	14	415	2000	1790	898	1,35	52,22	28,14	-	<b>1359</b>	<b>1563</b>
	14	415	2200	1928	967	1,35	56,84	29,82	-	<b>1453</b>	<b>1671</b>
	14	415	2400	2057	1032	1,35	61,32	31,64	-	<b>1539</b>	<b>1770</b>
	14	415	2600	2177	1092	1,35	65,94	33,46	-	<b>1626</b>	<b>1870</b>
	14	415	2800	2289	1149	1,35	70,42	35,14	-	<b>1713</b>	<b>1970</b>
	14	415	3000	2392	1200	1,35	75,04	36,96	-	<b>1793</b>	<b>2062</b>
<b>136</b> 047 <b>160</b> <b>XX</b> <b>YY</b> 00	16	475	1600	1700	853	1,35	48,32	25,28	-	<b>1335</b>	<b>1535</b>
	16	475	1800	1878	942	1,35	54,08	28,64	-	<b>1445</b>	<b>1662</b>
	16	475	2000	2046	1027	1,35	59,68	32,16	-	<b>1554</b>	<b>1787</b>
	16	475	2200	2203	1105	1,35	64,96	34,08	-	<b>1657</b>	<b>1906</b>
	16	475	2400	2351	1180	1,35	70,08	36,16	-	<b>1759</b>	<b>2023</b>
	16	475	2600	2488	1248	1,35	75,36	38,24	-	<b>1862</b>	<b>2141</b>
	16	475	2800	2616	1313	1,35	80,48	40,16	-	<b>1958</b>	<b>2252</b>
	16	475	3000	2734	1372	1,35	85,76	42,24	-	<b>2052</b>	<b>2360</b>
<b>136</b> 053 <b>160</b> <b>XX</b> <b>YY</b> 00	18	535	1600	1912	959	1,35	54,36	28,44	-	<b>1500</b>	<b>1725</b>
	18	535	1800	2113	1060	1,35	60,84	32,22	-	<b>1626</b>	<b>1870</b>
	18	535	2000	2301	1155	1,35	67,14	36,18	-	<b>1750</b>	<b>2013</b>
	18	535	2200	2479	1244	1,35	73,08	38,34	-	<b>1867</b>	<b>2147</b>
	18	535	2400	2644	1327	1,35	78,84	40,68	-	<b>1981</b>	<b>2278</b>
	18	535	2600	2799	1404	1,35	84,78	43,02	-	<b>2094</b>	<b>2408</b>
	18	535	2800	2942	1476	1,35	90,54	45,18	-	<b>2201</b>	<b>2531</b>
	18	535	3000	3075	1543	1,35	96,48	47,52	-	<b>2307</b>	<b>2653</b>

Conforme EN442-1: 2014: radiateurs et convecteurs

Pour plus de détails sur nos informations produit, voir database: <https://www.installdata.be>  
Pour les émissions calorifiques des autres régimes, voir p. 346 (facteurs de correction)  
BELGIQUE. Prix en euro (hors TVA)

**COMMENT COMMANDER CARRÉ VERTICAL**

Délai de livraison 15 - 30 jours ouvrables  
(temps de transport non compris)

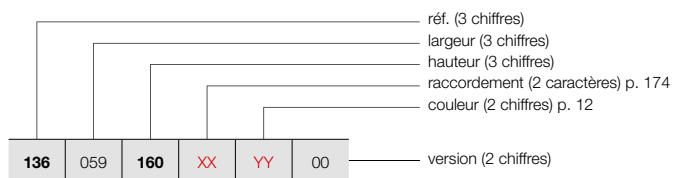

**CARRÉ VERTICAL (CPVN2-ZB)**



CPVN2-ZB

**GRUPE DE TARIF: VPG2 - RADIATEURS EN ACIER**

RÉFÉRENCE RADIATEUR SUR MESURE CARRÉ VERTICAL	DONNÉES TECHNIQUES									COULEUR STANDARD prix RAL 9016 (€)	AUTRES COULEURS prix couleur (€)					
	tubes	largeur (L mm)	hauteur (H mm)	75/65/20 (Watt) (φ50K)	55/45/20 (Watt) (φ30K)	facteur n	poids (kg)	contenance (l)	résistance électrique (Watt)							
<b>RÉF. CARRÉ VERTICAL CPVN2-ZB : 136</b>																
<b>136</b>	<b>059</b>	<b>160</b>	<b>XX</b>	<b>YY</b>	<b>00</b>	20	595	1600	2125	1066	1,35	60,40	31,60	-	<b>1668</b>	<b>1918</b>
		<b>180</b>				20	595	1800	2348	1178	1,35	67,60	35,80	-	<b>1807</b>	<b>2078</b>
		<b>200</b>				20	595	2000	2557	1283	1,35	74,60	40,20	-	<b>1942</b>	<b>2233</b>
		<b>220</b>				20	595	2200	2754	1382	1,35	81,20	42,60	-	<b>2073</b>	<b>2384</b>
		<b>240</b>				20	595	2400	2938	1474	1,35	87,60	45,20	-	<b>2200</b>	<b>2530</b>
		<b>260</b>				20	595	2600	3110	1561	1,35	94,20	47,80	-	<b>2325</b>	<b>2674</b>
		<b>280</b>				20	595	2800	3269	1640	1,35	100,60	50,20	-	<b>2444</b>	<b>2811</b>
		<b>300</b>				20	595	3000	3417	1715	1,35	107,20	52,80	-	<b>2564</b>	<b>2949</b>
<b>136</b>	<b>065</b>	<b>160</b>	<b>XX</b>	<b>YY</b>	<b>00</b>	22	655	1600	2337	1173	1,35	66,44	34,76	-	<b>1834</b>	<b>2109</b>
		<b>180</b>				22	655	1800	2582	1296	1,35	74,36	39,38	-	<b>1987</b>	<b>2285</b>
		<b>200</b>				22	655	2000	2812	1411	1,35	82,06	44,22	-	<b>2137</b>	<b>2458</b>
		<b>220</b>				22	655	2200	3029	1520	1,35	89,32	46,86	-	<b>2281</b>	<b>2623</b>
		<b>240</b>				22	655	2400	3232	1622	1,35	96,36	49,72	-	<b>2421</b>	<b>2784</b>
		<b>260</b>				22	655	2600	3421	1717	1,35	103,62	52,58	-	<b>2559</b>	<b>2943</b>
		<b>280</b>				22	655	2800	3596	1804	1,35	110,66	55,22	-	<b>2691</b>	<b>3095</b>
		<b>300</b>				22	655	3000	3759	1886	1,35	117,92	58,08	-	<b>2821</b>	<b>3244</b>
<b>136</b>	<b>071</b>	<b>160</b>	<b>XX</b>	<b>YY</b>	<b>00</b>	24	715	1600	2550	1280	1,35	72,48	37,92	-	<b>2001</b>	<b>2301</b>
		<b>180</b>				24	715	1800	2817	1413	1,35	81,12	42,96	-	<b>2166</b>	<b>2491</b>
		<b>200</b>				24	715	2000	3069	1540	1,35	89,52	48,24	-	<b>2331</b>	<b>2681</b>
		<b>220</b>				24	715	2200	3305	1658	1,35	97,44	51,12	-	<b>2484</b>	<b>2857</b>
		<b>240</b>				24	715	2400	3526	1769	1,35	105,12	54,24	-	<b>2644</b>	<b>3041</b>
		<b>260</b>				24	715	2600	3732	1873	1,35	113,04	57,36	-	<b>2792</b>	<b>3211</b>
		<b>280</b>				24	715	2800	3923	1968	1,35	120,72	60,24	-	<b>2934</b>	<b>3374</b>
		<b>300</b>				24	715	3000	4101	2058	1,35	128,64	63,36	-	<b>3080</b>	<b>3542</b>
<b>136</b>	<b>077</b>	<b>160</b>	<b>XX</b>	<b>YY</b>	<b>00</b>	26	775	1600	2762	1386	1,35	78,52	41,08	-	<b>2166</b>	<b>2491</b>
		<b>180</b>				26	775	1800	3052	1531	1,35	87,88	46,54	-	<b>2348</b>	<b>2700</b>
		<b>200</b>				26	775	2000	3324	1668	1,35	96,98	52,26	-	<b>2525</b>	<b>2904</b>
		<b>220</b>				26	775	2200	3580	1796	1,35	105,56	55,38	-	<b>2696</b>	<b>3100</b>
		<b>240</b>				26	775	2400	3820	1917	1,35	113,88	58,76	-	<b>2859</b>	<b>3288</b>
		<b>260</b>				26	775	2600	4043	2029	1,35	122,46	62,14	-	<b>3023</b>	<b>3476</b>
		<b>280</b>				26	775	2800	4250	2133	1,35	130,78	65,26	-	<b>3180</b>	<b>3657</b>
		<b>300</b>				26	775	3000	4442	2229	1,35	139,36	68,64	-	<b>3333</b>	<b>3833</b>
<b>136</b>	<b>089</b>	<b>160</b>	<b>XX</b>	<b>YY</b>	<b>00</b>	30	895	1600	3187	1599	1,35	90,60	47,40	-	<b>2498</b>	<b>2873</b>
		<b>180</b>				30	895	1800	3521	1767	1,35	101,40	53,70	-	<b>2710</b>	<b>3117</b>
		<b>200</b>				30	895	2000	3836	1925	1,35	111,90	60,30	-	<b>2911</b>	<b>3348</b>
		<b>220</b>				30	895	2200	4131	2073	1,35	121,80	63,90	-	<b>3113</b>	<b>3580</b>
		<b>240</b>				30	895	2400	4407	2211	1,35	131,40	67,80	-	<b>3298</b>	<b>3793</b>
		<b>260</b>				30	895	2600	4665	2341	1,35	141,30	71,70	-	<b>3489</b>	<b>4012</b>

Conforme EN442-1: 2014: radiateurs et convecteurs

Pour plus de détails sur nos informations produit, voir database: <https://www.installdata.be>  
**Pour les émissions calorifiques des autres régimes, voir p. 346 (facteurs de correction)**  
**BELGIQUE. Prix en euro (hors TVA)**

## CARRÉ HORIZONTAL (CPHN1-RO, CPHN2-RO)



### TYPES

- Une série (CPHN1-RO) ou une double série de tubes (CPHN2-RO)

### TUBES

- Horizontaux, carrés 25 x 25 mm

### COLLECTEURS

- Verticaux, ronds Ø 35 mm

### COULEURS

- Couleur standard blanc RAL 9016
- Carte de couleur étendue voir p. 12

### SPÉCIAL

- CPHN1-RO aussi livrable comme radiateur de toilettes (600 x 415 mm)

### FIXATIONS

- Fixations murales en couleur RAL 9016 standard. Aussi possible en option en couleur RAL 7016 (voir p. 173).

### TECHNIQUE

- Assemblé automatiquement par des robots en soudure haute fréquence (soudures invisibles)
- Couche de base acrylique KTL et poudre d'époxy-polyester
- Pression de service: 10 bars (standard)
- Température de service maximale: 110°C

### ÉLECTRIQUE

- ✗ Radiateur électrique prérempli
- ✗ Radiateur mixte

### SCHÉMAS TECHNIQUES

- Voir p. 176

### RACCORDEMENT

- ✗ Un seul raccordement pour un système monotube
- ✗ Un seul raccordement pour un système bitube
- ✗ Un double raccordement pour un système monotube
- ✓ Un double raccordement pour un système bitube (standard) (voir p. 340)
- ✗ Vanne intégrée
- Raccordements: ½" (filet intérieur)

## CARRÉ HORIZONTAL

### Design de premier plan pour chaque besoin en chaleur

La version horizontale du Carré offre le choix entre une, ou deux rangées de tubes pour un confort thermique dimensionné avec précision. Résolument élégant, ce radiateur décoratif se distingue dans sa version horizontale par des lignes rythmées et pures que souligne le collecteur, harmonieusement intégré. A la clé, un modèle ultra performant disponible dans de très nombreuses dimensions.

### RACCORDEMENT RECOMMANDÉ (18)

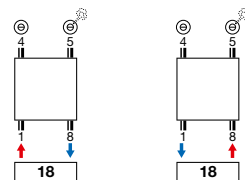

### Autres possibilités de raccordement, voir p. 174



n°. d'art. 1182 101 0000 0099

**prix €215**

Raccords, voir p. 353

### RECOMMANDÉ POUR LA SALLE DE BAINS ET LA CUISINE EN OPTION



porte-serviettes droit (chromé)

n°. d'art. voir p. 173

**prix €184**

**Autres accessoires, voir p. 173**



COMMENT COMMANDER CARRÉ HORIZONTAL

Délai de livraison 15 - 30 jours ouvrables  
(temps de transport non compris)

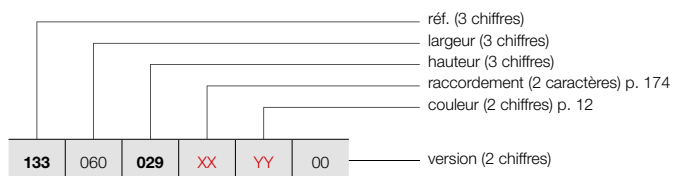

CARRÉ HORIZONTAL (CPHN1-RO)



CPHN1-RO

GRUPE DE TARIF: VPG2 - RADIATEURS EN ACIER

RÉFÉRENCE RADIATEUR SUR MESURE CARRÉ HORIZONTAL						DONNÉES TECHNIQUES						COULEUR STANDARD prix RAL 9016 (€)	AUTRES COULEURS prix couleur (€)			
						tubes	largeur (L mm)	hauteur (H mm)	75/65/20 (Watt) (φ50K)	55/45/20 (Watt) (φ30K)	facteur n			poids (kg)	contenance (l)	résistance électrique (Watt)
<b>RÉF. CARRÉ HORIZONTAL CPHN1-RO : 133</b>																
133	060	029	XX	YY	00	10	600	295	221	117	1,25	6,19	2,85	-	228	262
		035				12	600	355	259	137	1,25	7,41	3,60	-	274	315
		041				14	600	415	296	156	1,25	8,63	4,35	-	319	367
		047				16	600	475	333	176	1,25	9,86	5,10	-	364	419
		053				18	600	535	369	195	1,25	11,08	5,85	-	408	469
		059				20	600	595	404	213	1,25	12,30	6,60	-	455	523
		065				22	600	655	439	231	1,26	13,42	6,94	-	503	578
		077				26	600	775	507	266	1,26	15,67	7,63	-	593	682
		089				30	600	895	574	302	1,26	17,91	8,31	-	685	788
		133				080	029	XX	YY	00	10	800	295	295	156	1,25
035	12		800	355	346		183				1,25	9,88	4,80	-	330	380
041	14		800	415	395		209				1,25	11,51	5,80	-	389	447
047	16		800	475	444		234				1,25	13,14	6,80	-	442	508
053	18		800	535	492		260				1,25	14,77	7,80	-	499	574
059	20		800	595	538		284				1,25	16,40	8,80	-	555	638
065	22		800	655	585		307				1,26	17,90	9,26	-	610	702
077	26		800	775	676		355				1,26	20,89	10,17	-	723	831
089	30		800	895	766		402				1,26	23,88	11,08	-	833	958
133	100		029	XX	YY		00				10	1000	295	369	195	1,25
		035	12			1000		355	432	228	1,25	12,35	6,00	-	389	447
		041	14			1000		415	494	261	1,25	14,39	7,25	-	453	521
		047	16			1000		475	555	293	1,25	16,43	8,50	-	518	596
		053	18			1000		535	615	325	1,25	18,46	9,75	-	581	668
		059	20			1000		595	673	355	1,25	20,50	11,00	-	649	746
		065	22			1000		655	731	384	1,26	22,37	11,57	-	712	819
		077	26			1000		775	845	444	1,26	26,11	12,71	-	840	966
		089	30			1000		895	957	503	1,26	29,85	13,85	-	970	1116
		133	120			029		XX	YY	00	10	1200	295	443	234	1,25
035	12			1200	355	518	274				1,25	14,82	7,20	-	440	506
041	14			1200	415	593	313				1,25	17,27	8,70	-	514	591
047	16			1200	475	666	352				1,25	19,72	10,20	-	588	676
053	18			1200	535	738	390				1,25	22,15	11,70	-	660	759
059	20			1200	595	808	427				1,25	24,60	13,20	-	733	843
065	22			1200	655	877	461				1,26	26,84	13,88	-	805	926
077	26			1200	775	1014	533				1,26	31,33	15,25	-	954	1097
089	30			1200	895	1148	603				1,26	35,82	16,62	-	1096	1260
133	140			029	XX	YY	00				10	1400	295	517	273	1,25
		035	12	1400				355	605	319	1,25	17,29	8,40	-	488	561
		041	14	1400				415	692	365	1,25	20,15	10,15	-	571	657
		047	16	1400				475	777	410	1,25	23,00	11,90	-	652	750
		053	18	1400				535	861	455	1,25	25,84	13,65	-	733	843
		059	20	1400				595	942	497	1,25	28,70	15,40	-	815	937
		065	22	1400				655	1023	537	1,26	31,32	16,20	-	896	1030
		077	26	1400				775	1183	622	1,26	36,55	17,79	-	1059	1218
		089	30	1400				895	1340	704	1,26	41,79	19,39	-	1219	1402

Conforme EN442-1: 2014: radiateurs et convecteurs

Pour plus de détails sur nos informations produit, voir database: <https://www.installdata.be>  
**Pour les émissions calorifiques des autres régimes, voir p. 346 (facteurs de correction)**  
**BELGIQUE. Prix en euro (hors TVA)**

# CARRÉ HORIZONTAL (CPHN1-RO)

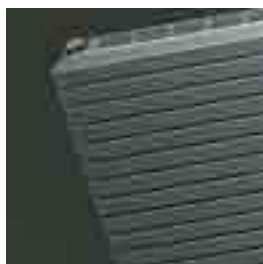

CPHN1-RO

## COMMENT COMMANDER CARRÉ HORIZONTAL

Délai de livraison 15 - 30 jours ouvrables  
(temps de transport non compris)

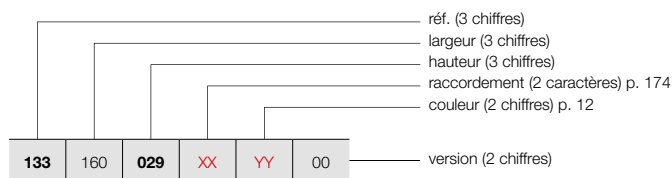

### GRUPE DE TARIF: VPG2 - RADIATEURS EN ACIER

RÉFÉRENCE RADIATEUR SUR MESURE CARRÉ HORIZONTAL							DONNÉES TECHNIQUES				COULEUR STANDARD	AUTRES COULEURS					
133	160	029	XX	YY	00	tubes	largeur (L mm)	hauteur (H mm)	75/65/20 (Watt) (Ø50K)	55/45/20 (Watt) (Ø30K)	facteur n	poids (kg)	contenance (l)	résistance électrique (Watt)	prix RAL 9016 (€)	prix couleur (€)	
<b>RÉF. CARRÉ HORIZONTAL CPHN1-RO : 133</b>																	
133	160	029	XX	YY	00	10	1600	295	590	312	1,25	16,50	7,60	-	446	513	
						12	1600	355	691	365	1,25	19,76	9,60	-	535	615	
						14	1600	415	790	417	1,25	23,02	11,60	-	624	718	
						16	1600	475	888	469	1,25	26,29	13,60	-	716	823	
						18	1600	535	984	520	1,25	29,54	15,60	-	802	922	
						20	1600	595	1077	569	1,25	32,80	17,60	-	891	1025	
						22	1600	655	1170	615	1,26	35,79	18,51	-	984	1132	
						26	1600	775	1352	710	1,26	41,78	20,34	-	1162	1336	
						30	1600	895	1531	804	1,26	47,76	22,16	-	1340	1541	
						133	180	029	XX	YY	00	10	1800	295	664	351	1,25
12	1800	355	778	411	1,25							22,23	10,80	-	581	668	
14	1800	415	889	469	1,25							25,90	13,05	-	679	781	
16	1800	475	999	528	1,25							29,57	15,30	-	773	889	
18	1800	535	1107	585	1,25							33,23	17,55	-	872	1003	
20	1800	595	1211	639	1,25							36,90	19,80	-	969	1114	
22	1800	655	1316	691	1,26							40,27	20,83	-	1064	1224	
26	1800	775	1521	799	1,26							47,00	22,88	-	1259	1448	
30	1800	895	1723	905	1,26							53,73	24,93	-	1450	1668	
133	200	029	XX	YY	00							10	2000	295	738	390	1,25
						12	2000	355	864	456	1,25	24,70	12,00	-	623	716	
						14	2000	415	988	522	1,25	28,78	14,50	-	729	838	
						16	2000	475	1110	586	1,25	32,86	17,00	-	833	958	
						18	2000	535	1230	650	1,25	36,92	19,50	-	935	1075	
						20	2000	595	1346	711	1,25	41,00	22,00	-	1041	1197	
						22	2000	655	1462	768	1,26	44,74	23,14	-	1144	1316	
						26	2000	775	1690	888	1,26	52,22	25,42	-	1352	1555	
						30	2000	895	1914	1006	1,26	59,70	27,70	-	1561	1795	
						133	220	029	XX	YY	00	10	2200	295	812	429	1,25
12	2200	355	950	502	1,25							27,17	13,20	-	666	766	
14	2200	415	1087	574	1,25							31,66	15,95	-	777	894	
16	2200	475	1221	645	1,25							36,15	18,70	-	888	1021	
18	2200	535	1353	714	1,25							40,61	21,45	-	998	1148	
20	2200	595	1481	782	1,25							45,10	24,20	-	1111	1278	
22	2200	655	1608	845	1,26							49,21	25,45	-	1219	1402	
26	2200	775	1859	977	1,26							57,44	27,96	-	1444	1661	
30	2200	895	2105	1106	1,26							65,67	30,47	-	1668	1918	
133	240	029	XX	YY	00							10	2400	295	886	468	1,25
						12	2400	355	1037	548	1,25	29,64	14,40	-	706	812	
						14	2400	415	1186	626	1,25	34,54	17,40	-	826	950	
						16	2400	475	1332	703	1,25	39,43	20,40	-	945	1087	
						18	2400	535	1476	779	1,25	44,30	23,40	-	1061	1220	
						20	2400	595	1615	853	1,25	49,20	26,40	-	1179	1356	
						22	2400	655	1754	922	1,26	53,69	27,77	-	1296	1490	
						26	2400	775	2028	1065	1,26	62,66	30,50	-	1533	1763	
						30	2400	895	2297	1207	1,26	71,64	33,24	-	1768	2033	

Conforme EN442-1: 2014: radiateurs et convecteurs

Pour plus de détails sur nos informations produit, voir database: <https://www.installdata.be>  
**Pour les émissions calorifiques des autres régimes, voir p. 346 (facteurs de correction)**  
**BELGIQUE. Prix en euro (hors TVA)**



COMMENT COMMANDER CARRÉ HORIZONTAL

Délai de livraison 15 - 30 jours ouvrables  
(temps de transport non compris)

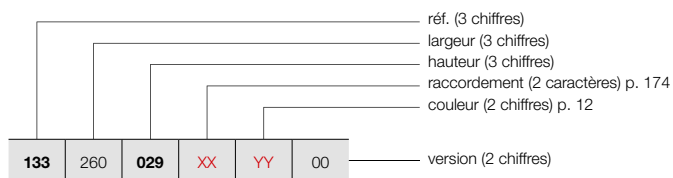

CARRÉ HORIZONTAL (CPHN1-RO)

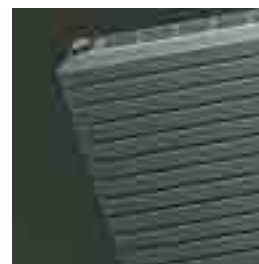

CPHN1-RO

GRUPE DE TARIF: VPG2 - RADIATEURS EN ACIER

RÉFÉRENCE RADIATEUR SUR MESURE CARRÉ HORIZONTAL	DONNÉES TECHNIQUES									COULEUR STANDARD prix RAL 9016 (€)	AUTRES COULEURS prix couleur (€)					
	tubes	largeur (L mm)	hauteur (H mm)	75/65/20 (Watt) (Φ50K)	55/45/20 (Watt) (Φ30K)	facteur n	poids (kg)	contenance (l)	résistance électrique (Watt)							
<b>RÉF. CARRÉ HORIZONTAL CPHN1-RO : 133</b>																
<b>133</b>	260	<b>029</b>	<b>XX</b>	<b>YY</b>	00	10	2600	295	959	506	1,25	26,81	12,35	-	<b>622</b>	<b>715</b>
						12	2600	355	1123	593	1,25	32,11	15,60	-	<b>747</b>	<b>859</b>
						14	2600	415	1284	678	1,25	37,41	18,85	-	<b>872</b>	<b>1003</b>
						16	2600	475	1443	762	1,25	42,72	22,10	-	<b>995</b>	<b>1144</b>
						18	2600	535	1599	844	1,25	48,00	25,35	-	<b>1122</b>	<b>1290</b>
						20	2600	595	1750	924	1,25	53,30	28,60	-	<b>1246</b>	<b>1433</b>
						22	2600	655	1901	999	1,26	58,16	30,08	-	<b>1369</b>	<b>1574</b>
						26	2600	775	2197	1154	1,26	67,89	33,05	-	<b>1619</b>	<b>1862</b>
						30	2600	895	2488	1307	1,26	77,61	36,01	-	<b>1869</b>	<b>2149</b>
						<b>133</b>	280	<b>029</b>	<b>XX</b>	<b>YY</b>	00	10	2800	295	1033	545
12	2800	355	1210	639	1,25							34,58	16,80	-	<b>787</b>	<b>905</b>
14	2800	415	1383	730	1,25							40,29	20,30	-	<b>917</b>	<b>1055</b>
16	2800	475	1554	821	1,25							46,00	23,80	-	<b>1049</b>	<b>1206</b>
18	2800	535	1722	909	1,25							51,69	27,30	-	<b>1179</b>	<b>1356</b>
20	2800	595	1884	995	1,25							57,40	30,80	-	<b>1311</b>	<b>1508</b>
22	2800	655	2047	1075	1,26							62,64	32,40	-	<b>1443</b>	<b>1659</b>
26	2800	775	2366	1243	1,26							73,11	35,59	-	<b>1702</b>	<b>1957</b>
30	2800	895	2680	1408	1,26							83,58	38,78	-	<b>1966</b>	<b>2261</b>
<b>133</b>	300	<b>029</b>	<b>XX</b>	<b>YY</b>	00							10	3000	295	1107	585
						12	3000	355	1296	684	1,25	37,05	18,00	-	<b>825</b>	<b>949</b>
						14	3000	415	1482	783	1,25	43,17	21,75	-	<b>962</b>	<b>1106</b>
						16	3000	475	1665	879	1,25	49,29	25,50	-	<b>1096</b>	<b>1260</b>
						18	3000	535	1845	974	1,25	55,38	29,25	-	<b>1237</b>	<b>1423</b>
						20	3000	595	2019	1066	1,25	61,50	33,00	-	<b>1373</b>	<b>1579</b>
						22	3000	655	2193	1152	1,26	67,11	34,71	-	<b>1511</b>	<b>1738</b>
						26	3000	775	2535	1332	1,26	78,33	38,13	-	<b>1787</b>	<b>2055</b>
						30	3000	895	2871	1508	1,26	89,55	41,55	-	<b>2062</b>	<b>2371</b>

Conforme EN442-1: 2014: radiateurs et convecteurs

Pour plus de détails sur nos informations produit, voir database: <https://www.installdata.be>  
**Pour les émissions calorifiques des autres régimes, voir p. 346 (facteurs de correction)**  
**BELGIQUE. Prix en euro (hors TVA)**

# CARRÉ HORIZONTAL (CPHN2-RO)



CPHN2-RO

## COMMENT COMMANDER CARRÉ HORIZONTAL

Délai de livraison 15 - 30 jours ouvrables  
(temps de transport non compris)

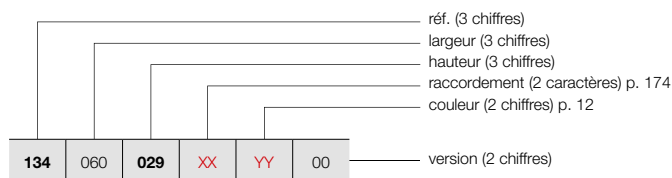

### GRUPE DE TARIF: VPG2 - RADIATEURS EN ACIER

RÉFÉRENCE RADIATEUR SUR MESURE CARRÉ HORIZONTAL						DONNÉES TECHNIQUES					COULEUR STANDARD	AUTRES COULEURS				
tubes	largeur (L mm)	hauteur (H mm)	75/65/20 (Watt) (Φ50K)	55/45/20 (Watt) (Φ30K)	facteur n	poids (kg)	contenance (l)	résistance électrique (Watt)	prix RAL 9016 (€)	prix couleur (€)						
<b>RÉF. CARRÉ HORIZONTAL CPHN2-RO : 134</b>																
<b>134</b>	060	029	XX	YY	00	10	600	295	377	200	1,24	11,94	6,06	-	<b>445</b>	<b>512</b>
						12	600	355	459	242	1,25	14,26	7,27	-	<b>531</b>	<b>611</b>
						14	600	415	539	282	1,27	16,57	8,48	-	<b>622</b>	<b>715</b>
						16	600	475	617	321	1,28	18,89	9,70	-	<b>710</b>	<b>817</b>
						18	600	535	693	359	1,29	21,20	10,91	-	<b>800</b>	<b>920</b>
						20	600	595	766	394	1,30	23,52	12,12	-	<b>888</b>	<b>1021</b>
						22	600	655	836	430	1,30	25,85	13,39	-	<b>977</b>	<b>1124</b>
						26	600	775	967	498	1,30	30,50	15,94	-	<b>1156</b>	<b>1329</b>
						30	600	895	1087	560	1,30	35,16	18,48	-	<b>1335</b>	<b>1535</b>
						<b>134</b>	080	029	XX	YY	00	10	800	295	503	267
12	800	355	612	323	1,25							19,01	9,70	-	<b>650</b>	<b>748</b>
14	800	415	719	376	1,27							22,10	11,31	-	<b>757</b>	<b>871</b>
16	800	475	823	428	1,28							25,18	12,93	-	<b>865</b>	<b>995</b>
18	800	535	924	478	1,29							28,27	14,54	-	<b>974</b>	<b>1120</b>
20	800	595	1021	526	1,30							31,36	16,16	-	<b>1084</b>	<b>1247</b>
22	800	655	1114	573	1,30							34,46	17,86	-	<b>1190</b>	<b>1369</b>
26	800	775	1290	664	1,30							40,67	21,25	-	<b>1407</b>	<b>1618</b>
30	800	895	1449	746	1,30							46,88	24,64	-	<b>1621</b>	<b>1864</b>
<b>134</b>	100	029	XX	YY	00							10	1000	295	629	334
						12	1000	355	765	404	1,25	23,76	12,12	-	<b>757</b>	<b>871</b>
						14	1000	415	899	470	1,27	27,62	14,14	-	<b>882</b>	<b>1014</b>
						16	1000	475	1029	535	1,28	31,48	16,16	-	<b>1011</b>	<b>1163</b>
						18	1000	535	1155	598	1,29	35,34	18,18	-	<b>1132</b>	<b>1302</b>
						20	1000	595	1276	657	1,30	39,20	20,20	-	<b>1263</b>	<b>1452</b>
						22	1000	655	1393	717	1,30	43,08	22,32	-	<b>1390</b>	<b>1599</b>
						26	1000	775	1612	830	1,30	50,84	26,56	-	<b>1641</b>	<b>1887</b>
						30	1000	895	1811	932	1,30	58,60	30,80	-	<b>1889</b>	<b>2172</b>
						<b>134</b>	120	029	XX	YY	00	10	1200	295	755	401
12	1200	355	918	485	1,25							28,51	14,54	-	<b>859</b>	<b>988</b>
14	1200	415	1079	564	1,27							33,14	16,97	-	<b>998</b>	<b>1148</b>
16	1200	475	1235	642	1,28							37,78	19,39	-	<b>1142</b>	<b>1313</b>
18	1200	535	1386	717	1,29							42,41	21,82	-	<b>1285</b>	<b>1478</b>
20	1200	595	1531	788	1,30							47,04	24,24	-	<b>1430</b>	<b>1645</b>
22	1200	655	1672	861	1,30							51,70	26,78	-	<b>1571</b>	<b>1807</b>
26	1200	775	1934	996	1,30							61,01	31,87	-	<b>1859</b>	<b>2138</b>
30	1200	895	2173	1119	1,30							70,32	36,96	-	<b>2143</b>	<b>2464</b>
<b>134</b>	140	029	XX	YY	00							10	1400	295	881	468
						12	1400	355	1071	566	1,25	33,26	16,97	-	<b>954</b>	<b>1097</b>
						14	1400	415	1259	658	1,27	38,67	19,80	-	<b>1115</b>	<b>1282</b>
						16	1400	475	1441	749	1,28	44,07	22,62	-	<b>1271</b>	<b>1462</b>
						18	1400	535	1617	837	1,29	49,48	25,45	-	<b>1430</b>	<b>1645</b>
						20	1400	595	1786	919	1,30	54,88	28,28	-	<b>1589</b>	<b>1827</b>
						22	1400	655	1950	1004	1,30	60,31	31,25	-	<b>1746</b>	<b>2008</b>
						26	1400	775	2257	1162	1,30	71,18	37,18	-	<b>2066</b>	<b>2376</b>
						30	1400	895	2535	1305	1,30	82,04	43,12	-	<b>2381</b>	<b>2738</b>

Conforme EN442-1: 2014: radiateurs et convecteurs

Pour plus de détails sur nos informations produit, voir database: <https://www.installdata.be>  
**Pour les émissions calorifiques des autres régimes, voir p. 346 (facteurs de correction)**  
**BELGIQUE. Prix en euro (hors TVA)**

COMMENT COMMANDER CARRÉ HORIZONTAL

Délai de livraison 15 - 30 jours ouvrables  
(temps de transport non compris)

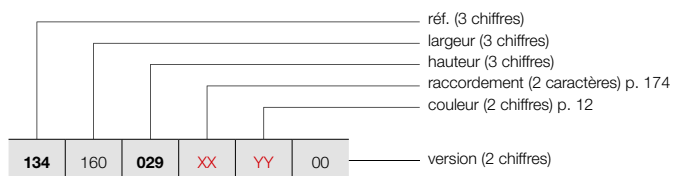

CARRÉ HORIZONTAL (CPHN2-RO)



CPHN2-RO

GRUPE DE TARIF: VPG2 - RADIATEURS EN ACIER

RÉFÉRENCE RADIATEUR SUR MESURE CARRÉ HORIZONTAL						DONNÉES TECHNIQUES						COULEUR STANDARD prix RAL 9016 (€)	AUTRES COULEURS prix couleur (€)			
						tubes	largeur (L mm)	hauteur (H mm)	75/65/20 (Watt) (φ50K)	55/45/20 (Watt) (φ30K)	facteur n			poids (kg)	contenance (l)	résistance électrique (Watt)
<b>RÉF. CARRÉ HORIZONTAL CPHN2-RO : 134</b>																
<b>134</b>	<b>160</b>	<b>029</b>	<b>XX</b>	<b>YY</b>	<b>00</b>	10	1600	295	1006	534	1,24	31,84	16,16	-	<b>870</b>	<b>1001</b>
		<b>035</b>				12	1600	355	1224	646	1,25	38,02	19,39	-	<b>1045</b>	<b>1202</b>
		<b>041</b>				14	1600	415	1438	752	1,27	44,19	22,62	-	<b>1217</b>	<b>1400</b>
		<b>047</b>				16	1600	475	1646	856	1,28	50,37	25,86	-	<b>1393</b>	<b>1602</b>
		<b>053</b>				18	1600	535	1848	956	1,29	56,54	29,09	-	<b>1568</b>	<b>1803</b>
		<b>059</b>				20	1600	595	2042	1051	1,30	62,72	32,32	-	<b>1740</b>	<b>2001</b>
		<b>065</b>				22	1600	655	2229	1147	1,30	68,93	35,71	-	<b>1916</b>	<b>2203</b>
		<b>077</b>				26	1600	775	2579	1328	1,30	81,34	42,50	-	<b>2264</b>	<b>2604</b>
		<b>089</b>				30	1600	895	2898	1492	1,30	93,76	49,28	-	<b>2610</b>	<b>3002</b>
		<b>134</b>				<b>180</b>	<b>029</b>	<b>XX</b>	<b>YY</b>	<b>00</b>	10	1800	295	1132	601	1,24
<b>035</b>	12		1800	355	1377		727				1,25	42,77	21,82	-	<b>1132</b>	<b>1302</b>
<b>041</b>	14		1800	415	1618		846				1,27	49,72	25,45	-	<b>1319</b>	<b>1517</b>
<b>047</b>	16		1800	475	1852		963				1,28	56,66	29,09	-	<b>1510</b>	<b>1737</b>
<b>053</b>	18		1800	535	2079		1076				1,29	63,61	32,72	-	<b>1699</b>	<b>1954</b>
<b>059</b>	20		1800	595	2297		1182				1,30	70,56	36,36	-	<b>1887</b>	<b>2170</b>
<b>065</b>	22		1800	655	2507		1290				1,30	77,54	40,18	-	<b>2075</b>	<b>2386</b>
<b>077</b>	26		1800	775	2902		1494				1,30	91,51	47,81	-	<b>2451</b>	<b>2819</b>
<b>089</b>	30		1800	895	3260		1678				1,30	105,48	55,44	-	<b>2831</b>	<b>3256</b>
<b>134</b>	<b>200</b>		<b>029</b>	<b>XX</b>	<b>YY</b>		<b>00</b>				10	2000	295	1258	668	1,24
		<b>035</b>	12			2000		355	1530	808	1,25	47,52	24,24	-	<b>1215</b>	<b>1397</b>
		<b>041</b>	14			2000		415	1798	940	1,27	55,24	28,28	-	<b>1420</b>	<b>1633</b>
		<b>047</b>	16			2000		475	2058	1070	1,28	62,96	32,32	-	<b>1621</b>	<b>1864</b>
		<b>053</b>	18			2000		535	2310	1195	1,29	70,68	36,36	-	<b>1826</b>	<b>2100</b>
		<b>059</b>	20			2000		595	2552	1314	1,30	78,40	40,40	-	<b>2028</b>	<b>2332</b>
		<b>065</b>	22			2000		655	2786	1434	1,30	86,16	44,64	-	<b>2231</b>	<b>2566</b>
		<b>077</b>	26			2000		775	3224	1660	1,30	101,68	53,12	-	<b>2635</b>	<b>3030</b>
		<b>089</b>	30			2000		895	3622	1864	1,30	117,20	61,60	-	<b>3041</b>	<b>3497</b>
		<b>134</b>	<b>220</b>			<b>029</b>		<b>XX</b>	<b>YY</b>	<b>00</b>	10	2200	295	1384	735	1,24
<b>035</b>	12			2200	355	1683	889				1,25	52,27	26,66	-	<b>1298</b>	<b>1493</b>
<b>041</b>	14			2200	415	1978	1034				1,27	60,76	31,11	-	<b>1514</b>	<b>1741</b>
<b>047</b>	16			2200	475	2264	1177				1,28	69,26	35,55	-	<b>1732</b>	<b>1992</b>
<b>053</b>	18			2200	535	2541	1315				1,29	77,75	40,00	-	<b>1950</b>	<b>2243</b>
<b>059</b>	20			2200	595	2807	1445				1,30	86,24	44,44	-	<b>2166</b>	<b>2491</b>
<b>065</b>	22			2200	655	3065	1578				1,30	94,78	49,10	-	<b>2381</b>	<b>2738</b>
<b>077</b>	26			2200	775	3546	1825				1,30	111,85	58,43	-	<b>2811</b>	<b>3233</b>
<b>089</b>	30			2200	895	3984	2051				1,30	128,92	67,76	-	<b>3250</b>	<b>3738</b>
<b>134</b>	<b>240</b>			<b>029</b>	<b>XX</b>	<b>YY</b>	<b>00</b>				10	2400	295	1510	801	1,24
		<b>035</b>	12	2400				355	1836	970	1,25	57,02	29,09	-	<b>1380</b>	<b>1587</b>
		<b>041</b>	14	2400				415	2158	1128	1,27	66,29	33,94	-	<b>1609</b>	<b>1850</b>
		<b>047</b>	16	2400				475	2470	1284	1,28	75,55	38,78	-	<b>1837</b>	<b>2113</b>
		<b>053</b>	18	2400				535	2772	1434	1,29	84,82	43,63	-	<b>2068</b>	<b>2378</b>
		<b>059</b>	20	2400				595	3062	1576	1,30	94,08	48,48	-	<b>2298</b>	<b>2643</b>
		<b>065</b>	22	2400				655	3343	1721	1,30	103,39	53,57	-	<b>2526</b>	<b>2905</b>
		<b>077</b>	26	2400				775	3869	1992	1,30	122,02	63,74	-	<b>2989</b>	<b>3437</b>

Conforme EN442-1: 2014: radiateurs et convecteurs

Pour plus de détails sur nos informations produit, voir database: <https://www.installdata.be>  
Pour les émissions calorifiques des autres régimes, voir p. 346 (facteurs de correction)  
BELGIQUE. Prix en euro (hors TVA)

# CARRÉ HORIZONTAL (CPHN2-RO)



CPHN2-RO

## COMMENT COMMANDER CARRÉ HORIZONTAL

Délai de livraison 15 - 30 jours ouvrables  
(temps de transport non compris)

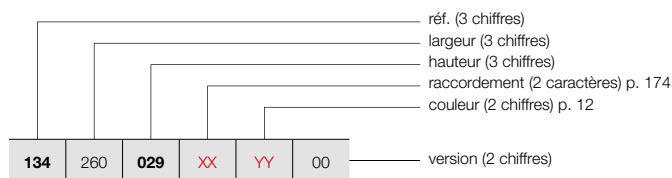

### GRUPE DE TARIF: VPG2 - RADIATEURS EN ACIER

RÉFÉRENCE RADIATEUR SUR MESURE CARRÉ HORIZONTAL							DONNÉES TECHNIQUES					COULEUR STANDARD	AUTRES COULEURS			
tubes	largeur (L mm)	hauteur (H mm)	75/65/20 (Watt) (Φ50K)	55/45/20 (Watt) (Φ30K)	facteur n	poids (kg)	contenance (l)	résistance électrique (Watt)	prix RAL 9016 (€)	prix couleur (€)						
<b>RÉF. CARRÉ HORIZONTAL CPHN2-RO : 134</b>																
<b>134</b>	<b>260</b>	<b>029</b>	<b>XX</b>	<b>YY</b>	<b>00</b>	10	2600	295	1635	868	1,24	51,74	26,26	-	<b>1214</b>	<b>1396</b>
		<b>035</b>				12	2600	355	1989	1050	1,25	61,78	31,51	-	<b>1455</b>	<b>1673</b>
		<b>041</b>				14	2600	415	2337	1222	1,27	71,81	36,76	-	<b>1699</b>	<b>1954</b>
		<b>047</b>				16	2600	475	2675	1391	1,28	81,85	42,02	-	<b>1941</b>	<b>2232</b>
		<b>053</b>				18	2600	535	3003	1554	1,29	91,88	47,27	-	<b>2187</b>	<b>2515</b>
		<b>059</b>				20	2600	595	3318	1708	1,30	101,92	52,52	-	<b>2431</b>	<b>2796</b>
		<b>065</b>				22	2600	655	3622	1864	1,30	112,01	58,03	-	<b>2672</b>	<b>3073</b>
		<b>077</b>				26	2600	775	4191	2157	1,30	132,18	69,06	-	<b>3160</b>	<b>3634</b>
<b>134</b>	<b>280</b>	<b>029</b>	<b>XX</b>	<b>YY</b>	<b>00</b>	10	2800	295	1761	935	1,24	55,72	28,28	-	<b>1278</b>	<b>1470</b>
		<b>035</b>				12	2800	355	2142	1131	1,25	66,53	33,94	-	<b>1533</b>	<b>1763</b>
		<b>041</b>				14	2800	415	2517	1316	1,27	77,34	39,59	-	<b>1788</b>	<b>2056</b>
		<b>047</b>				16	2800	475	2881	1498	1,28	88,14	45,25	-	<b>2044</b>	<b>2351</b>
		<b>053</b>				18	2800	535	3234	1673	1,29	98,95	50,90	-	<b>2298</b>	<b>2643</b>
		<b>059</b>				20	2800	595	3573	1839	1,30	109,76	56,56	-	<b>2556</b>	<b>2939</b>
		<b>065</b>				22	2800	655	3900	2008	1,30	120,62	62,50	-	<b>2810</b>	<b>3232</b>
<b>134</b>	<b>300</b>	<b>029</b>	<b>XX</b>	<b>YY</b>	<b>00</b>	10	3000	295	1887	1002	1,24	59,70	30,30	-	<b>1341</b>	<b>1542</b>
		<b>035</b>				12	3000	355	2295	1212	1,25	71,28	36,36	-	<b>1607</b>	<b>1848</b>
		<b>041</b>				14	3000	415	2697	1410	1,27	82,86	42,42	-	<b>1875</b>	<b>2156</b>
		<b>047</b>				16	3000	475	3087	1605	1,28	94,44	48,48	-	<b>2143</b>	<b>2464</b>
		<b>053</b>				18	3000	535	3465	1793	1,29	106,02	54,54	-	<b>2411</b>	<b>2773</b>
		<b>059</b>				20	3000	595	3828	1970	1,30	117,60	60,60	-	<b>2676</b>	<b>3077</b>
		<b>065</b>				22	3000	655	4179	2151	1,30	129,24	66,96	-	<b>2951</b>	<b>3394</b>

Conforme EN442-1: 2014: radiateurs et convecteurs





Pour plus de détails sur nos informations produit, voir database: <https://www.installdata.be>  
**Pour les émissions calorifiques des autres régimes, voir p. 346 (facteurs de correction)**  
**BELGIQUE. Prix en euro (hors TVA)**

GRUPE DE TARIF: VPG10 - ACC.

FIXATIONS	HAUTEUR / LARGEUR DU RADIATEUR	COULEUR	N°. D'ART.	€
<b>CPVN2-ZB / CPHN1-RO / CPHN2-RO</b>				
INSTALLATION MURALE	≤ 2400 mm (4 fixations)	RAL 7016	1187 007 0000 7016	<b>39</b>
	≥ 2600 mm (6 fixations)	RAL 7016	1187 008 0000 7016	<b>58</b>

BELGIQUE. Prix en euro (hors TVA)

GRUPE DE TARIF: VPG10B - PORTE-SERVIETTES

ACCESSOIRES	LARGEUR DU RADIATEUR	COULEUR	N°. D'ART.	€
<b>CPVN-PLUS / CPVN2-ZB / CPHN1-RO / CPHN2-RO</b>				
PATÈRE CARRÉ 		CHROMÉ	1183 500 0000 0099	<b>66</b>
	<ul style="list-style-type: none"> <li>h = 24 mm; b = 24 mm; d = 65 mm</li> </ul>			
<b>CPVN-PLUS / CPVN2-ZB / CPHN1-RO / CPHN2-RO</b>				
PORTE-SERVIETTES DROIT 		CHROMÉ	1183 207 0000 0099	<b>184</b>
	<ul style="list-style-type: none"> <li>h = 24 mm; b = 720 mm (facile à raccourcir); d = 66 mm; a = 48 mm</li> </ul>			
<b>CPVN-PLUS / CPVN2-ZB</b>				
PORTE-SERVIETTES MULTI+ DROIT 	600 mm	S600	1183 734 0000 0600	<b>198</b>
	600 mm	RAL 9005 <sup>■</sup>	1183 734 0000 9005	<b>198</b>
<ul style="list-style-type: none"> <li>h = 70 mm; b = 600 mm (b tablette = 194 mm); e = 176 mm; c = 170 mm;</li> <li>Montage au mur, à droite du radiateur.</li> </ul>				
<b>CPVN-PLUS / CPVN2-ZB</b>				
PORTE-SERVIETTES MULTI+ GAUCHE 	600 mm	S600	1183 735 0000 0600	<b>198</b>
	600 mm	RAL 9005 <sup>■</sup>	1183 735 0000 9005	<b>198</b>
<ul style="list-style-type: none"> <li>h = 70 mm; b = 600 mm (b tablette = 194 mm); e = 176 mm; c = 170 mm;</li> <li>Montage au mur, à gauche du radiateur.</li> </ul>				

■ noir texturé

Instructions de montage accessoires: voir [www.vasco.eu](http://www.vasco.eu)  
BELGIQUE. Prix en euro (hors TVA)

e = distance entre face avant de l'accessoire jusqu'au mur  
d = distance entre face avant de l'accessoire et face avant du radiateur  
c = distance entre mur jusqu'à l'arrière porte-serviette  
a = distance entre l'accessoire jusqu'au radiateur  
**Articles en stock.**

## CARRÉ PLUS VERTICAL: CPVN-PLUS (STOCK)

### CARRÉ VERTICAL: CPVN2-ZB

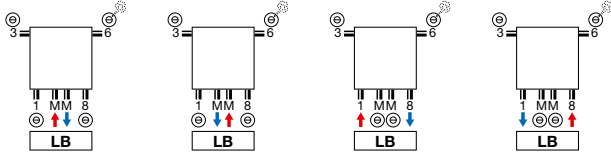

## CARRÉ PLUS VERTICAL: CPVN-PLUS (NON-STOCK)

### CARRÉ VERTICAL: CPVN2-ZB

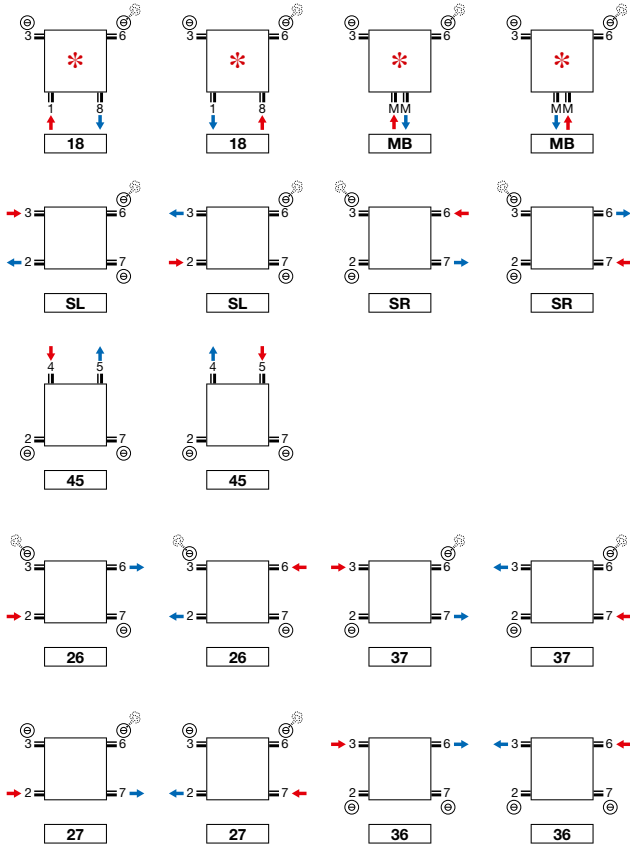

\* Attention CPVN-PLUS/CPVN2-ZB 10 tubes: 2/3/6/7 toujours ouvert.

## CARRÉ HORIZONTAL: CPHN1-RO / CPHN2-RO

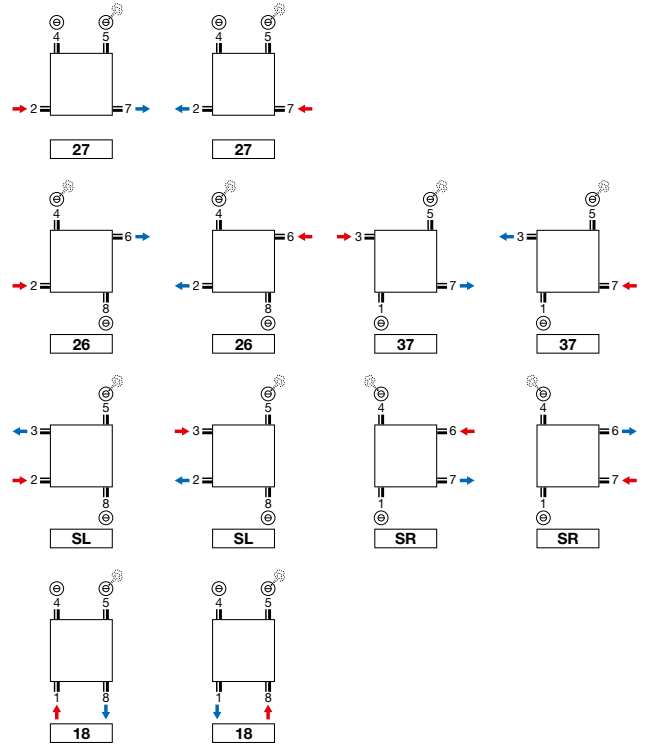

**Attention:** le raccordement du radiateur est seulement possible comme indiqué par les icônes de raccordement. Pour toute autre méthode de raccordement, nous déclinons toute responsabilité.

**CARRÉ PLUS VERTICAL (CPVN-PLUS)**

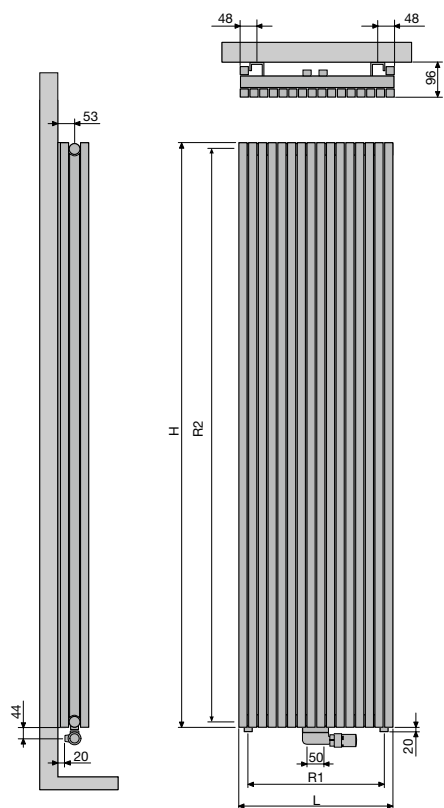

	<b>CPVN-PLUS</b>									
nombre de tubes	10	12	14	16	18	20	22	26	30	
Largeur (L)	295	355	415	475	535	595	655	775	895	
Pas entre les raccords par le bas 18 (R1)	240	300	360	420	480	540	600	720	840	
hauteur (H)	1400	1600	1800	2000	2200					
Pas entre les raccords latéraux SL/SR (R2)	1365	1565	1765	1965	2165					
Pas entre les fixations	L-200	H-290								

**CARRÉ VERTICAL (CPVN2-ZB)**

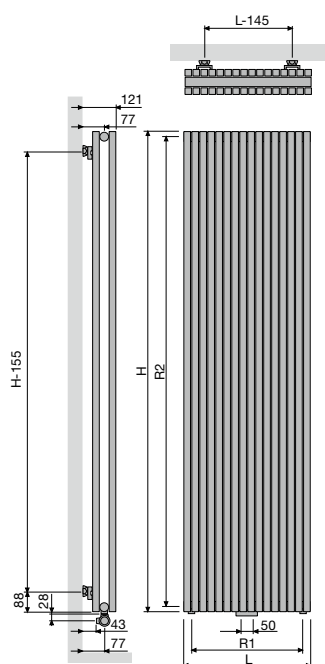

	<b>CPVN2-ZB</b>									
nombre de tubes	10	12	14	16	18	20	22	26	30	
Largeur (L)	295	355	415	475	535	595	655	775	895	
Pas entre les raccords par le bas 18 (R1)	240	300	360	420	480	540	600	720	840	
hauteur (H)	1400	1600	1800	2000	2200	2400	2600	2800	3000	
Pas entre les raccords latéraux SL/SR (R2)	1365	1565	1765	1965	2165	2365	2565	2765	2965	
Pas entre les fixations	L-145	H-155								

**CARRÉ HORIZONTAL** (CPHN1-RO, CPHN2-RO)

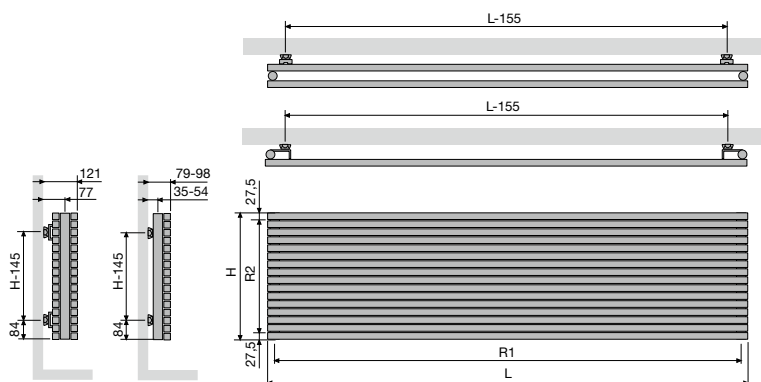

**CPHN1-RO / CPHN2-RO**

	600	800	1000	1200	1400	1600	1800	2000	2200	2400	2600	2800	3000
Largeur (L)	600	800	1000	1200	1400	1600	1800	2000	2200	2400	2600	2800	3000
Pas entre les raccords par le bas 18 (R1)	565	765	965	1165	1365	1565	1765	1965	2165	2365	2565	2765	2965
hauteur (H)	295	355	415	475	535	595	655	775	895				
Pas entre les raccords latéraux SL/SR (R2)	240	300	360	420	480	540	600	720	840				
Pas entre les fixations	L-155	H-145											



**TUBES**

- VV: Verticaux, rectangulaires 45 x 20 mm

**COULEURS**

- Couleur standard blanc RAL 9016
- Carte de couleur étendue voir p. 12

**SPÉCIAL**

- L' Arche est couronné avec le Design Plus Award 2005, le Red Dot Product Design Award 2006, le Silver Award Designpreis Deutschland 2006 et nominé pour le Henry van de Velde 2005.

**FIXATIONS**

- Fixations murales standard (télescopique)

**TECHNIQUE**

- Couche de base acrylique KTL et poudre d'époxy-polyester
- Pression de service: 4 bars (standard)
- Température de service maximale: 110°C

**ÉLECTRIQUE**

- ✗ Radiateur électrique prérempli
- ✗ Radiateur mixte

**SCHÉMAS TECHNIQUES**

- Voir p. 182

**RACCORDEMENT**

- ✗ Un seul raccordement pour un système monotube
- ✗ Un seul raccordement pour un système bitube
- ✓ Un double raccordement pour un système monotube (raccordement par raccordement central) (voir p. 340)
- ✓ Un double raccordement pour un système bitube (standard) (voir p. 340)
- ✗ Vanne intégrée
- Raccordements: 1/2" (filet intérieur)



**RACCORDEMENT RECOMMANDÉ (LB)**

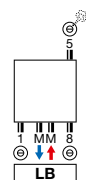

Autres possibilités de raccordement, voir p. 181

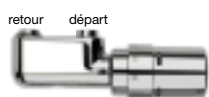

n°. d'art. 1182 103 0000 0099  
**prix € 175**  
 Raccords, voir p. 353

**RECOMMANDÉ POUR LA SALLE DE BAINS ET LA CUISINE EN OPTION**



porte-serviettes (chromé)  
 n°. d'art. voir p. 181  
**prix € 184**

Autres accessoires, voir p. 181

**ARCHE VERTICAL**

**Union parfaite de la technique et de l'esthétique**

Un concept de radiateur décoratif unique en son genre. Les tubes ne sont pas montés les uns sur les autres, mais les uns dans les autres et forment ensemble une seule structure parfaitement plane. De même, les accessoires sont parfaitement intégrés à l'ensemble. Cette entente extraordinaire entre la technique et l'esthétique se traduit par un produit unique, qui a raflé la quasi-totalité des récompenses importantes en matière de design, et qui est disponible également en version pour salle de bains à raccord central.



# ARCHE VERTICAL (VV)



VV

### COMMENT COMMANDER ARCHE VERTICAL

Délai de livraison 15 - 30 jours ouvrables  
(temps de transport non compris)

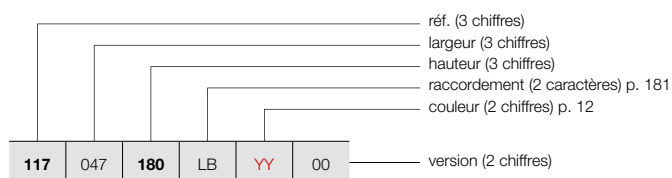

### COMMENT COMMANDER RADIATEUR DE STOCK ARCHE VERTICAL

Délai de livraison 5 jours ouvrables  
(temps de transport non compris)

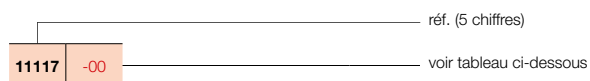

GRUPE DE TARIF: VPG2 - RADIATEURS EN ACIER

RÉFÉRENCE RADIATEUR SUR MESURE ARCHE VERTICAL	DONNÉES TECHNIQUES									COULEUR STANDARD		AUTRES COULEURS
	tubes	largeur (L mm)	hauteur (H mm)	75/65/20 (Watt) (Ø50K)	55/45/20 (Watt) (Ø30K)	facteur n	poids (kg)	contenance (l)	résistance électrique (Watt)	prix RAL 9016 (€)	n°. d'art. abrégé RAL 9016 stock	prix couleur (€)
<b>RÉF. ARCHE VERTICAL VV : 117</b>												
<b>117</b>	<b>047</b>	<b>180</b>	<b>LB</b>	<b>YY</b>	<b>00</b>							
		<b>200</b>								<b>530</b>	<b>11117-03</b>	<b>610</b>
		<b>220</b>								<b>570</b>	-	<b>656</b>
										<b>597</b>	-	<b>687</b>
<b>117</b>	<b>057</b>	<b>180</b>	<b>LB</b>	<b>YY</b>	<b>00</b>							
		<b>200</b>								<b>647</b>	-	<b>744</b>
		<b>220</b>								<b>690</b>	-	<b>794</b>
										<b>728</b>	-	<b>837</b>
<b>117</b>	<b>067</b>	<b>180</b>	<b>LB</b>	<b>YY</b>	<b>00</b>							
		<b>200</b>								<b>758</b>	-	<b>872</b>
		<b>220</b>								<b>813</b>	-	<b>935</b>
										<b>853</b>	-	<b>981</b>

Conforme EN442-1: 2014: radiateurs et convecteurs

Pour plus de détails sur nos informations produit, voir database: <https://www.installdata.be>  
**Pour les émissions calorifiques des autres régimes, voir p. 346 (facteurs de correction)**  
**BELGIQUE. Prix en euro (hors TVA)**

## TYPES

- VVR (porte-serviettes à droite), VVL (porte-serviettes à gauche)

## TUBES

- Verticaux, rectangulaires 45 x 20 mm

## COULEURS

- Couleur standard blanc RAL 9016
- Carte de couleur étendue voir p. 12

## SPÉCIAL

- Porte-serviettes fini avec le même revêtement poudré du radiateur
- Attention: ce porte-serviettes ne chauffe pas!

## FIXATIONS

- Fixations murales standard (télescopique)

## TECHNIQUE

- Couche de base acrylique KTL et poudre d'époxy-polyester
- Pression de service: 4 bars (standard)
- Température de service maximale: 110°C

## ÉLECTRIQUE

- ✗ Radiateur électrique prérempli
- ✗ Radiateur mixte

## SCHÉMAS TECHNIQUES

- Voir p. 182

## RACCORDEMENT

- ✗ Un seul raccordement pour un système monotube
- ✗ Un seul raccordement pour un système bitube
- ✓ Un double raccordement pour un système monotube (raccordement par raccordement central) (voir p. 340)
- ✓ Un double raccordement pour un système bitube (standard) (voir p. 340)
- ✗ Vanne intégrée
- Raccordements: 1/2" (filet intérieur)

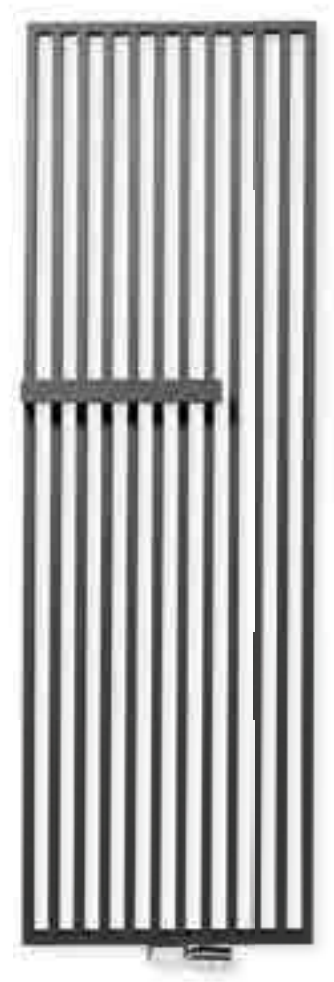

## RACCORDEMENT RECOMMANDÉ (LB)

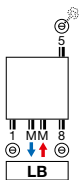

## Autres possibilités de raccordement, voir p. 181

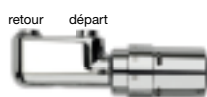

n°. d'art. 1182 103 0000 0099

**prix € 175**

Raccords, voir p. 353

## ARCHE PLUS VERTICAL

### Beau et fonctionnel

Un radiateur décoratif dont le design lisse unique de l'Arche est complété par un porte-serviettes soudé sur la structure sans la moindre jointure. Ils forment ensemble un tout hautement attractif, qui souligne l'entente parfaite entre le design Arche et la fonctionnalité.



# ARCHE PLUS VERTICAL (WL, WR)



WL

WR

## COMMENT COMMANDER ARCHE PLUS VERTICAL

Délai de livraison 15 - 30 jours ouvrables  
(temps de transport non compris)

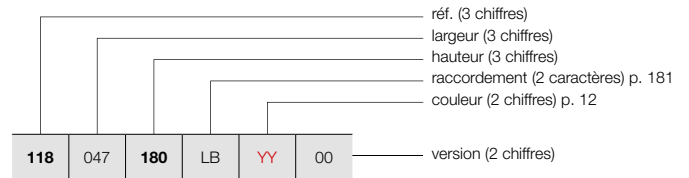

## COMMENT COMMANDER RADIATEUR DE STOCK ARCHE PLUS VERTICAL

Délai de livraison 5 jours ouvrables  
(temps de transport non compris)

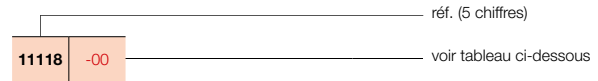

### GRUPE DE TARIF: VPG2 - RADIATEURS EN ACIER

RÉFÉRENCE RADIATEUR SUR MESURE ARCHE PLUS VERTICAL							DONNÉES TECHNIQUES							COULEUR STANDARD		AUTRES COULEURS	
							tubes	largeur (L mm)	hauteur (H mm)	75/65/20 (Watt (Φ50K))	55/45/20 (Watt (Φ30K))	facteur n	poids (kg)	contenance (l)	résistance électrique (Watt)	prix RAL 9016 (€)	n° d'art. abrégé RAL 9016 stock
<b>RÉF. ARCHE PLUS VERTICAL WL : 118</b>																	
<b>118</b>	047	<b>180</b>	LB	<b>YY</b>	00	10	470	1800	1050	560	1,23	23,49	13,94	-	<b>710</b>	<b>11118-01</b>	<b>817</b>
		<b>200</b>				10	470	2000	1164	618	1,24	25,95	15,42	-	<b>759</b>	-	<b>873</b>
		<b>220</b>				10	470	2200	1279	679	1,24	28,40	16,91	-	<b>799</b>	-	<b>919</b>
<b>118</b>	057	<b>180</b>	LB	<b>YY</b>	00	12	570	1800	1273	679	1,23	28,44	16,90	-	<b>860</b>	-	<b>989</b>
		<b>200</b>				12	570	2000	1412	749	1,24	31,42	18,70	-	<b>920</b>	-	<b>1058</b>
		<b>220</b>				12	570	2200	1552	824	1,24	34,40	20,50	-	<b>970</b>	-	<b>1116</b>
<b>118</b>	067	<b>180</b>	LB	<b>YY</b>	00	14	670	1800	1496	798	1,23	33,39	19,87	-	<b>1012</b>	-	<b>1164</b>
		<b>200</b>				14	670	2000	1660	881	1,24	36,89	21,98	-	<b>1083</b>	-	<b>1245</b>
		<b>220</b>				14	670	2200	1824	968	1,24	40,39	24,10	-	<b>1138</b>	-	<b>1309</b>
<b>RÉF. ARCHE PLUS VERTICAL WR : 119</b>																	
<b>119</b>	047	<b>180</b>	LB	<b>YY</b>	00	10	470	1800	1050	560	1,23	23,49	13,94	-	<b>710</b>	<b>11119-01</b>	<b>817</b>
		<b>200</b>				10	470	2000	1164	618	1,24	25,95	15,42	-	<b>759</b>	-	<b>873</b>
		<b>220</b>				10	470	2200	1279	679	1,24	28,40	16,91	-	<b>799</b>	-	<b>919</b>
<b>119</b>	057	<b>180</b>	LB	<b>YY</b>	00	12	570	1800	1273	679	1,23	28,44	16,90	-	<b>860</b>	-	<b>989</b>
		<b>200</b>				12	570	2000	1412	749	1,24	31,42	18,70	-	<b>920</b>	-	<b>1058</b>
		<b>220</b>				12	570	2200	1552	824	1,24	34,40	20,50	-	<b>970</b>	-	<b>1116</b>
<b>119</b>	067	<b>180</b>	LB	<b>YY</b>	00	14	670	1800	1496	798	1,23	33,39	19,87	-	<b>1012</b>	-	<b>1164</b>
		<b>200</b>				14	670	2000	1660	881	1,24	36,89	21,98	-	<b>1083</b>	-	<b>1245</b>
		<b>220</b>				14	670	2200	1824	968	1,24	40,39	24,10	-	<b>1138</b>	-	<b>1309</b>

Conforme EN442-1: 2014: radiateurs et convecteurs

Pour plus de détails sur nos informations produit, voir database: <https://www.installdata.be>  
**Pour les émissions calorifiques des autres régimes, voir p. 346 (facteurs de correction)**  
**BELGIQUE. Prix en euro (hors TVA)**

GROUPE DE TARIF: VPG10B - PORTE-SERVIETTES

ACCESSOIRES		COULEUR	N°. D'ART.	€
PATÈRE		<b>VV / VWL / VWR</b>		
		CHROMÉ	1183 410 0000 0099	<b>87</b>
PORTE-SERVIETTES		<b>W</b>		
		CHROMÉ	1183 228 0000 0099	<b>184</b>

- h = 70 mm; b = 70 mm; d = 59 mm; a = 51 mm;

- h = 22 mm; b = 720 mm (facile à raccourcir) d = 75 mm; a = 56 mm

Instructions de montage accessoires: voir [www.vasco.eu](http://www.vasco.eu)  
BELGIQUE. Prix en euro (hors TVA)

d = distance entre face avant de l'accessoire et face avant du radiateur  
a = distance entre l'accessoire jusqu'au radiateur  
**Articles en stock.**

## ARCHE RACCORDEMENTS

ARCHE VERTICAL: VV  
ARCHE PLUS VERTICAL: VWL / VWR

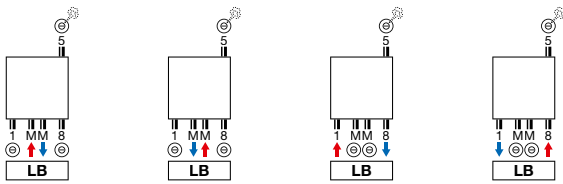

**Attention:** le raccordement du radiateur est seulement possible comme indiqué par les icônes de raccordement. Pour toute autre méthode de raccordement, nous déclinons toute responsabilité.

ARCHE VERTICAL (VV)

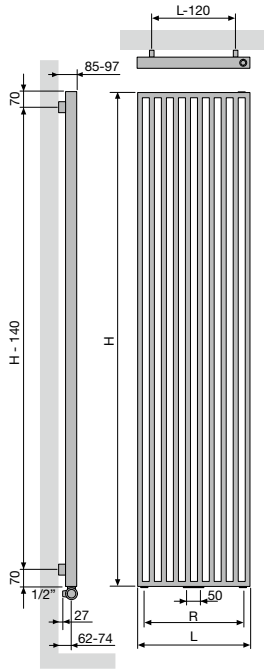

	VV		
nombre de tubes	10	12	14
Largeur (L)	470	570	670
Pas entre les raccords par le bas 18 (R)	370	470	570
Pas entre les fixations	L-120	H-140	

ARCHE PLUS VERTICAL (VWL, VWR)

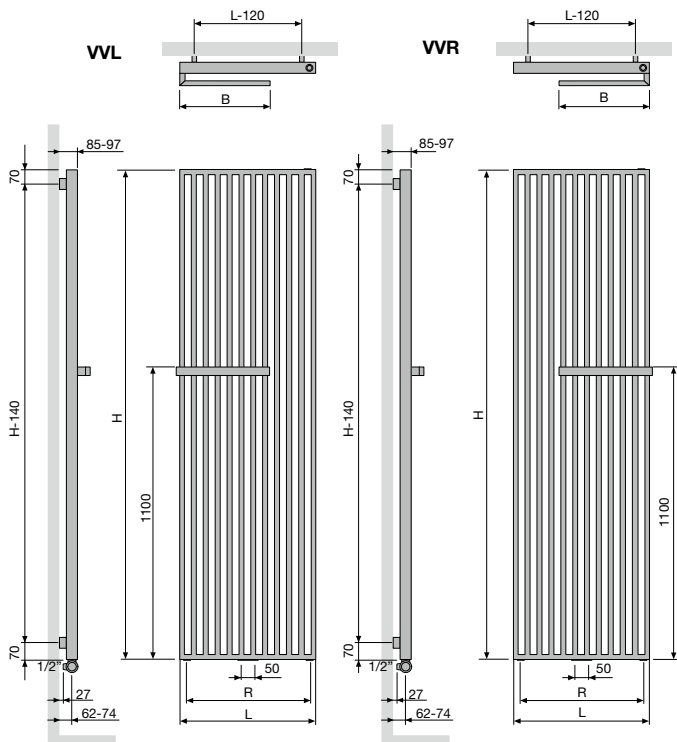

	VWL / VWR		
nombre de tubes	10	12	14
Largeur (L)	470	570	670
Pas entre les raccords par le bas 18 (R)	370	470	570
Largeur porte-serviettes (B)	335	385	435
Pas entre les fixations	L-120	H-140	

**TYPES**

- Une série (ZV-1) ou une double série de tubes (ZV-2)

**TUBES**

- Verticaux, rectangulaires 45 x 20 mm

**COLLECTEURS**

- Horizontaux, à l'arrière, ronds Ø 35 mm

**COULEURS**

- Couleur standard blanc RAL 9016
- Carte de couleur étendue voir p. 12

**FIXATIONS**

- Fixations murales standard

**TECHNIQUE**

- Soudé au laser (soudures invisibles)
- Couche de base acrylique KTL et poudre d'époxy-polyester
- Pression de service: 4 bars (standard)
- Température de service maximale: 110°C

**ÉLECTRIQUE**

- ✗ Radiateur électrique prérempli
- ✗ Radiateur mixte

**SCHÉMAS TECHNIQUES**

- Voir p. 195

**RACCORDEMENT**

- ✗ Un seul raccordement pour un système monotube
  - ✗ Un seul raccordement pour un système bitube
  - ✓ Un double raccordement pour un système monotube (raccordement par raccordement central) (voir p. 340)
  - ✓ Un double raccordement pour un système bitube (standard) (voir p. 340)
  - ✗ Vanne intégrée
- Raccordements: ½" (filet intérieur)



**RACCORDEMENT RECOMMANDÉ (LB)**

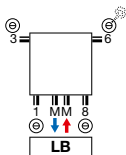

Autres possibilités de raccordement, voir p. 194

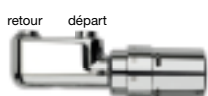

n°. d'art. 1182 103 0000 0099

**prix € 175**

Raccords, voir p. 353

**RECOMMANDÉ POUR LA SALLE DE BAINS ET LA CUISINE EN OPTION**



porte-serviettes droit (chromé)

n°. d'art. voir p. 193

**prix € 184**

Autres accessoires, voir p. 193

**ZANA VERTICAL**

**Traditions et tendances en harmonie parfaite**

Le radiateur Zana combine une puissance imbattable et des lignes intemporelles. Un classique qui continue de séduire par sa puissance, sa classe et son confort. Et par une certaine nostalgie " rétro ". La modernité est cependant omniprésente aussi dans cette gamme unique de radiateurs décoratifs pour chaque habitat, chaque pièce, chaque application.



# ZANA VERTICAL (ZV-1)



ZV-1

## COMMENT COMMANDER ZANA VERTICAL

Délai de livraison 15 - 30 jours ouvrables  
(temps de transport non compris)

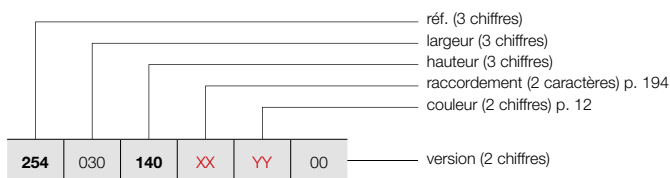

## COMMENT COMMANDER RADIATEUR DE STOCK ZANA VERTICAL

Délai de livraison 5 jours ouvrables  
(temps de transport non compris)

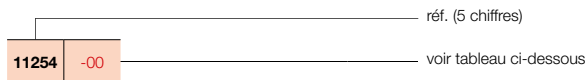

### GROUPE DE TARIF: VPG2 - RADIATEURS EN ACIER

RÉFÉRENCE RADIATEUR SUR MESURE ZANA VERTICAL	DONNÉES TECHNIQUES								COULEUR STANDARD		AUTRES COULEURS	
	tubes	largeur (L mm)	hauteur (H mm)	75/65/20 (Watt) (Φ50K)	55/45/20 (Watt) (Φ30K)	facteur n	poids (kg)	contenance (l)	résistance électrique (Watt)	prix RAL 9016 (€)		n°. d'art. abrégé RAL 9016 stock
<b>RÉF. ZANA VERTICAL ZV-1 : 254</b>												
<b>254</b>	<b>030</b>	<b>140</b>	<b>XX</b>	<b>YY</b>	<b>00</b>							
		160										
		180										
		200										
		220										
		240										
		260										
		280										
		300										
<b>254</b>	<b>038</b>	<b>140</b>	<b>XX</b>	<b>YY</b>	<b>00</b>							
		160										
		180										
		200										
		220										
		240										
		260										
		280										
		300										
<b>254</b>	<b>046</b>	<b>140</b>	<b>XX</b>	<b>YY</b>	<b>00</b>							
		160										
		180										
		200										
		220										
		240										
		260										
		280										
		300										
<b>254</b>	<b>054</b>	<b>140</b>	<b>XX</b>	<b>YY</b>	<b>00</b>							
		160										
		180										
		200										
		220										
		240										
		260										
		280										
		300										
<b>254</b>	<b>062</b>	<b>140</b>	<b>XX</b>	<b>YY</b>	<b>00</b>							
		160										
		180										
		200										
		220										
		240										
		260										
		280										
		300										

Conforme EN442-1: 2014: radiateurs et convecteurs

Pour plus de détails sur nos informations produit, voir database: <https://www.installdata.be>  
**Pour les émissions calorifiques des autres régimes, voir p. 346 (facteurs de correction)**  
**BELGIQUE. Prix en euro (hors TVA)**



COMMENT COMMANDER ZANA VERTICAL

Délai de livraison 15 - 30 jours ouvrables  
(temps de transport non compris)

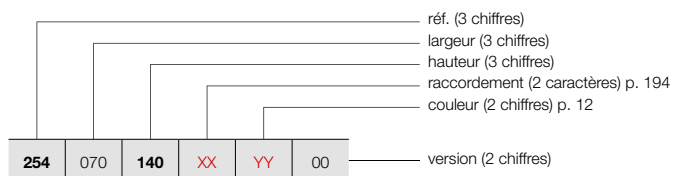

ZANA VERTICAL (ZV-1)



ZV-1

GRUPE DE TARIF: VPG2 - RADIATEURS EN ACIER

RÉFÉRENCE RADIATEUR SUR MESURE ZANA VERTICAL						DONNÉES TECHNIQUES							COULEUR STANDARD prix RAL 9016 (€)	AUTRES COULEURS prix couleur (€)		
						tubes	largeur (L mm)	hauteur (H mm)	75/65/20 (Watt) (φ50K)	55/45/20 (Watt) (φ30K)	facteur n	poids (kg)			contenance (l)	résistance électrique (Watt)
<b>RÉF. ZANA VERTICAL ZV-1 : 254</b>																
254	070	140	XX	YY	00	18	704	1400	1531	808	1,27	40,86	18,54	-	893	1027
		160				18	704	1600	1731	914	1,27	46,62	21,24	-	980	1127
		180				18	704	1800	1933	1021	1,28	52,20	23,94	-	1067	1227
		200				18	704	2000	2138	1129	1,28	57,78	26,28	-	1159	1333
		220				18	704	2200	2345	1238	1,28	63,18	28,62	-	1245	1432
		240				18	704	2400	2555	1349	1,29	68,76	30,96	-	1333	1533
		260				18	704	2600	2769	1462	1,29	74,34	33,30	-	1417	1630
		280				18	704	2800	2987	1577	1,29	79,74	35,64	-	1508	1734
		300				18	704	3000	3208	1694	1,29	85,32	37,98	-	1595	1834
		254				078	140	XX	YY	00	20	784	1400	1701	898	1,27
160	20		784	1600	1923		1015				1,27	51,80	23,60	-	1082	1244
180	20		784	1800	2148		1134				1,28	58,00	26,60	-	1178	1355
200	20		784	2000	2375		1254				1,28	64,20	29,20	-	1275	1466
220	20		784	2200	2606		1376				1,28	70,20	31,80	-	1372	1578
240	20		784	2400	2839		1499				1,29	76,40	34,40	-	1471	1692
260	20		784	2600	3077		1625				1,29	82,60	37,00	-	1569	1804
280	20		784	2800	3319		1753				1,29	88,60	39,60	-	1666	1916
300	20		784	3000	3564		1882				1,29	94,80	42,20	-	1761	2025
254	086		140	XX	YY		00				22	864	1400	1871	988	1,27
		160	22			864		1600	2116	1117	1,27	56,98	25,96	-	1179	1356
		180	22			864		1800	2363	1248	1,28	63,80	29,26	-	1285	1478
		200	22			864		2000	2613	1380	1,28	70,62	32,12	-	1393	1602
		220	22			864		2200	2866	1513	1,28	77,22	34,98	-	1500	1725
		240	22			864		2400	3123	1649	1,29	84,04	37,84	-	1608	1849
		260	22			864		2600	3385	1788	1,29	90,86	40,70	-	1716	1973
		280	22			864		2800	3650	1927	1,29	97,46	43,56	-	1824	2098
		300	22			864		3000	3921	2071	1,29	104,28	46,42	-	1929	2218
		254	094			140		XX	YY	00	24	944	1400	2041	1078	1,27
160	24			944	1600	2308	1219				1,27	62,16	28,32	-	1279	1471
180	24			944	1800	2578	1361				1,28	69,60	31,92	-	1395	1604
200	24			944	2000	2850	1505				1,28	77,04	35,04	-	1512	1739
220	24			944	2200	3127	1651				1,28	84,24	38,16	-	1630	1875
240	24			944	2400	3407	1799				1,29	91,68	41,28	-	1746	2008
260	24			944	2600	3692	1950				1,29	99,12	44,40	-	1866	2146
280	24			944	2800	3982	2103				1,29	106,32	47,52	-	1980	2277
300	24			944	3000	4277	2259				1,29	113,76	50,64	-	2098	2413
254	102			140	XX	YY	00				26	1024	1400	2211	1168	1,27
		160	26	1024				1600	2500	1320	1,27	67,34	30,68	-	1378	1585
		180	26	1024				1800	2793	1475	1,28	75,40	34,58	-	1504	1730
		200	26	1024				2000	3088	1631	1,28	83,46	37,96	-	1634	1879
		220	26	1024				2200	3388	1789	1,28	91,26	41,34	-	1757	2021
		240	26	1024				2400	3691	1949	1,29	99,32	44,72	-	1885	2168
		260	26	1024				2600	4000	2112	1,29	107,38	48,10	-	2011	2313
		280	26	1024				2800	4314	2278	1,29	115,18	51,48	-	2138	2459
		300	26	1024				3000	4634	2447	1,29	123,24	54,86	-	2264	2604

Conforme EN442-1: 2014: radiateurs et convecteurs

Pour plus de détails sur nos informations produit, voir database: <https://www.installdata.be>  
**Pour les émissions calorifiques des autres régimes, voir p. 346 (facteurs de correction)**  
**BELGIQUE. Prix en euro (hors TVA)**

# ZANA VERTICAL (ZV-2)



ZV-2

## COMMENT COMMANDER ZANA VERTICAL

Délai de livraison 15 - 30 jours ouvrables  
(temps de transport non compris)

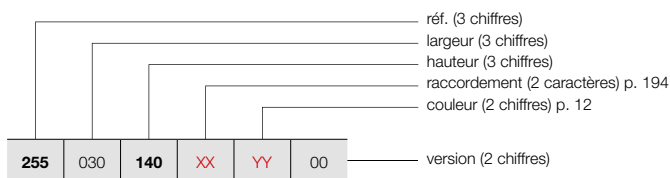

## COMMENT COMMANDER RADIATEUR DE STOCK ZANA VERTICAL

Délai de livraison 5 jours ouvrables  
(temps de transport non compris)

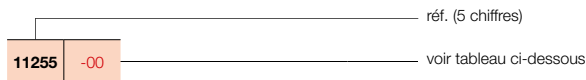

### GRUPE DE TARIF: VPG2 - RADIATEURS EN ACIER

RÉFÉRENCE RADIATEUR SUR MESURE ZANA VERTICAL							DONNÉES TECHNIQUES					COULEUR STANDARD		AUTRES COULEURS			
tubes	largeur (L mm)	hauteur (H mm)	75/65/20 (Watt) (Φ50K)	55/45/20 (Watt) (Φ30K)	facteur n	poids (kg)	contenance (l)	résistance électrique (Watt)	prix RAL 9016 (€)	n°. d'art. abrégé RAL 9016 stock	prix couleur (€)						
<b>RÉF. ZANA VERTICAL ZV-2 : 255</b>																	
255	030	140	XX	YY	00	8	304	1400	1105	584	1,30	35,20	16,16	-	758	-	872
		160				8	304	1600	1242	656	1,30	40,16	18,40	-	824	-	948
		180				8	304	1800	1379	728	1,30	45,12	20,64	-	890	-	1024
		200				8	304	2000	1515	800	1,30	50,00	23,28	-	958	-	1102
		220				8	304	2200	1651	872	1,30	54,80	25,92	-	1020	-	1173
		240				8	304	2400	1788	944	1,30	59,68	28,56	-	1088	-	1251
		260				8	304	2600	1925	1017	1,30	64,48	31,12	-	1159	-	1333
		280				8	304	2800	2062	1089	1,30	69,36	33,76	-	1218	-	1401
		300				8	304	3000	2200	1162	1,30	74,16	36,40	-	1285	-	1478
255	038	140	XX	YY	00	10	384	1400	1381	729	1,30	44,00	20,20	-	912	-	1049
		160				10	384	1600	1553	820	1,30	50,20	23,00	-	994	-	1143
		180				10	384	1800	1724	910	1,30	56,40	25,80	-	1076	-	1237
		200				10	384	2000	1894	1000	1,30	62,50	29,10	-	1160	-	1334
		220				10	384	2200	2064	1090	1,30	68,50	32,40	-	1242	-	1428
		240				10	384	2400	2235	1180	1,30	74,60	35,70	-	1322	-	1520
		260				10	384	2600	2406	1271	1,30	80,60	38,90	-	1408	-	1619
		280				10	384	2800	2577	1361	1,30	86,70	42,20	-	1489	-	1712
		300				10	384	3000	2750	1452	1,30	92,70	45,50	-	1571	-	1807
255	046	140	XX	YY	00	12	464	1400	1657	875	1,30	52,80	24,24	-	1062	-	1221
		160				12	464	1600	1863	984	1,30	60,24	27,60	-	1162	-	1336
		180				12	464	1800	2068	1092	1,30	67,68	30,96	-	1263	-	1452
		200				12	464	2000	2273	1200	1,30	75,00	34,92	-	1359	-	1563
		220				12	464	2200	2477	1308	1,30	82,20	38,88	-	1458	-	1677
		240				12	464	2400	2682	1416	1,30	89,52	42,84	-	1560	-	1794
		260				12	464	2600	2887	1525	1,30	96,72	46,68	-	1657	-	1906
		280				12	464	2800	3093	1633	1,30	104,04	50,64	-	1757	-	2021
		300				12	464	3000	3300	1743	1,30	111,24	54,60	-	1857	-	2136
255	054	140	XX	YY	00	14	544	1400	1933	1021	1,30	61,60	28,28	-	1215	-	1397
		160				14	544	1600	2174	1148	1,30	70,28	32,20	-	1333	-	1533
		180				14	544	1800	2413	1274	1,30	78,96	36,12	-	1445	-	1662
		200				14	544	2000	2651	1400	1,30	87,50	40,74	-	1562	11255-02	1796
		220				14	544	2200	2890	1526	1,30	95,90	45,36	-	1677	-	1929
		240				14	544	2400	3129	1652	1,30	104,44	49,98	-	1793	-	2062
		260				14	544	2600	3368	1779	1,30	112,84	54,46	-	1909	-	2195
		280				14	544	2800	3608	1905	1,30	121,38	59,08	-	2027	-	2331
		300				14	544	3000	3849	2033	1,30	129,78	63,70	-	2142	-	2463
255	062	140	XX	YY	00	16	624	1400	2209	1167	1,30	70,40	32,32	-	1365	-	1570
		160				16	624	1600	2484	1312	1,30	80,32	36,80	-	1499	-	1724
		180				16	624	1800	2758	1456	1,30	90,24	41,28	-	1630	-	1875
		200				16	624	2000	3030	1600	1,30	100,00	46,56	-	1766	-	2031
		220				16	624	2200	3303	1744	1,30	109,60	51,84	-	1898	-	2183
		240				16	624	2400	3576	1888	1,30	119,36	57,12	-	2028	-	2332
		260				16	624	2600	3849	2033	1,30	128,96	62,24	-	2163	-	2487
		280				16	624	2800	4124	2178	1,30	138,72	67,52	-	2294	-	2638
		300				16	624	3000	4399	2323	1,30	148,32	72,80	-	2428	-	2792

Conforme EN442-1: 2014: radiateurs et convecteurs

Pour plus de détails sur nos informations produit, voir database: <https://www.installdata.be>  
**Pour les émissions calorifiques des autres régimes, voir p. 346 (facteurs de correction)**  
**BELGIQUE. Prix en euro (hors TVA)**

## COMMENT COMMANDER ZANA VERTICAL

Délai de livraison 15 - 30 jours ouvrables  
(temps de transport non compris)

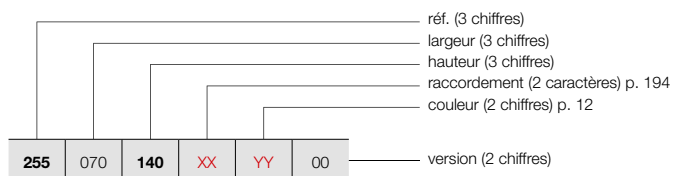

## ZANA VERTICAL (ZV-2)



ZV-2

## COMMENT COMMANDER RADIATEUR DE STOCK ZANA VERTICAL

Délai de livraison 5 jours ouvrables  
(temps de transport non compris)

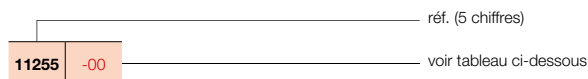

### GRUPE DE TARIF: VPG2 - RADIATEURS EN ACIER

RÉFÉRENCE RADIATEUR SUR MESURE ZANA VERTICAL	DONNÉES TECHNIQUES									COULEUR STANDARD		AUTRES COULEURS					
	tubes	largeur (L mm)	hauteur (H mm)	75/65/20 (Watt) (φ50K)	55/45/20 (Watt) (φ30K)	facteur n	poids (kg)	contenance (l)	résistance électrique (Watt)	prix RAL 9016 (€)	n° d'art. abrégé RAL 9016 stock	prix couleur (€)					
<b>RÉF. ZANA VERTICAL ZV-2 : 255</b>																	
<b>255</b>	<b>070</b>	<b>140</b>	<b>XX</b>	<b>YY</b>	<b>00</b>	18	704	1400	2486	1313	1,30	79,20	36,36	-	<b>1521</b>	-	<b>1749</b>
		<b>160</b>				18	704	1600	2795	1476	1,30	90,36	41,40	-	<b>1668</b>	-	<b>1918</b>
		<b>180</b>				18	704	1800	3102	1638	1,30	101,52	46,44	-	<b>1817</b>	-	<b>2090</b>
		<b>200</b>				18	704	2000	3409	1800	1,30	112,50	52,38	-	<b>1966</b>	<b>11255-01</b>	<b>2261</b>
		<b>220</b>				18	704	2200	3716	1962	1,30	123,30	58,32	-	<b>2115</b>	-	<b>2432</b>
		<b>240</b>				18	704	2400	4023	2124	1,30	134,28	64,26	-	<b>2263</b>	-	<b>2602</b>
		<b>260</b>				18	704	2600	4330	2287	1,30	145,08	70,02	-	<b>2412</b>	-	<b>2774</b>
		<b>280</b>				18	704	2800	4639	2450	1,30	156,06	75,96	-	<b>2562</b>	-	<b>2946</b>
<b>255</b>	<b>078</b>	<b>140</b>	<b>XX</b>	<b>YY</b>	<b>00</b>	20	784	1400	2762	1459	1,30	88,00	40,40	-	<b>1673</b>	-	<b>1924</b>
		<b>160</b>				20	784	1600	3105	1640	1,30	100,40	46,00	-	<b>1836</b>	-	<b>2111</b>
		<b>180</b>				20	784	1800	3447	1820	1,30	112,80	51,60	-	<b>2002</b>	-	<b>2302</b>
		<b>200</b>				20	784	2000	3788	2000	1,30	125,00	58,20	-	<b>2168</b>	-	<b>2493</b>
		<b>220</b>				20	784	2200	4129	2180	1,30	137,00	64,80	-	<b>2332</b>	-	<b>2682</b>
		<b>240</b>				20	784	2400	4470	2360	1,30	149,20	71,40	-	<b>2500</b>	-	<b>2875</b>
		<b>260</b>				20	784	2600	4812	2541	1,30	161,20	77,80	-	<b>2665</b>	-	<b>3065</b>
<b>255</b>	<b>086</b>	<b>140</b>	<b>XX</b>	<b>YY</b>	<b>00</b>	22	864	1400	3038	1604	1,30	96,80	44,44	-	<b>1825</b>	-	<b>2099</b>
		<b>160</b>				22	864	1600	3416	1804	1,30	110,44	50,60	-	<b>2004</b>	-	<b>2305</b>
		<b>180</b>				22	864	1800	3792	2002	1,30	124,08	56,76	-	<b>2188</b>	-	<b>2516</b>
		<b>200</b>				22	864	2000	4167	2200	1,30	137,50	64,02	-	<b>2368</b>	-	<b>2723</b>
		<b>220</b>				22	864	2200	4541	2398	1,30	150,70	71,28	-	<b>2553</b>	-	<b>2936</b>
<b>255</b>	<b>094</b>	<b>140</b>	<b>XX</b>	<b>YY</b>	<b>00</b>	24	944	1400	3314	1750	1,30	105,60	48,48	-	<b>1975</b>	-	<b>2271</b>
		<b>160</b>				24	944	1600	3726	1968	1,30	120,48	55,20	-	<b>2176</b>	-	<b>2502</b>
		<b>180</b>				24	944	1800	4136	2184	1,30	135,36	61,92	-	<b>2373</b>	-	<b>2729</b>
		<b>200</b>				24	944	2000	4545	2400	1,30	150,00	69,84	-	<b>2574</b>	-	<b>2960</b>
<b>255</b>	<b>102</b>	<b>140</b>	<b>XX</b>	<b>YY</b>	<b>00</b>	26	1024	1400	3590	1896	1,30	114,40	52,52	-	<b>2131</b>	-	<b>2451</b>
		<b>160</b>				26	1024	1600	4037	2132	1,30	130,52	59,80	-	<b>2344</b>	-	<b>2696</b>
		<b>180</b>				26	1024	1800	4481	2366	1,30	146,64	67,08	-	<b>2559</b>	-	<b>2943</b>

Conforme EN442-1: 2014: radiateurs et convecteurs

Pour plus de détails sur nos informations produit, voir database: <https://www.installdata.be>  
**Pour les émissions calorifiques des autres régimes, voir p. 346 (facteurs de correction)**  
**BELGIQUE. Prix en euro (hors TVA)**

## ZANA HORIZONTAL (ZH-1, ZH-2)



### TYPES

- Une série (ZH-1) ou une double série de tubes (ZH-2)

### TUBES

- Verticaux, rectangulaires 45 x 20 mm
- Attention: design horizontal, mais toujours avec tubes verticaux !

### COLLECTEURS

- Horizontaux, à l'arrière, ronds Ø 35 mm

### COULEURS

- Couleur standard blanc RAL 9016
- Carte de couleur étendue voir p. 12

### SPÉCIAL

- ZH-1 aussi livrable comme radiateur de toilettes (384 x 500 mm)

### FIXATIONS

- Fixations murales standard

### TECHNIQUE

- Soudé au laser (soudures invisibles)
- Couche de base acrylique KTL et poudre d'époxy-polyester
- Pression de service: 4 bars (standard)
- Température de service maximale: 110°C

### ÉLECTRIQUE

- ✗ Radiateur électrique prérempli
- ✗ Radiateur mixte

### SCHÉMAS TECHNIQUES

- Voir p. 195

### RACCORDEMENT

- ✗ Un seul raccordement pour un système monotube
- ✗ Un seul raccordement pour un système bitube
- ✗ Un double raccordement pour un système monotube
- ✓ Un double raccordement pour un système bitube (standard) (voir p. 340)
- ✗ Vanne intégrée
- Raccordements: ½" (filet intérieur)

## ZANA HORIZONTAL

### Beauté intemporelle

Comme dans ses autres versions, le radiateur décoratif Zana Horizontal est un exemple type de classe, de puissance et de confort. Les tubes verticaux et les collecteurs horizontaux forment un ensemble géométrique gracieusement structuré et contribuent au look rétro spécifique de la gamme Zana. Le modèle Zana Horizontal est disponible avec 1 ou 2 rangées de tubes et en une version séparée pour les toilettes.

### RACCORDEMENT RECOMMANDÉ (18)

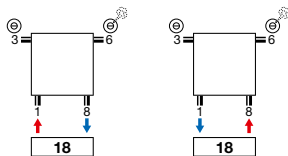

### Autres possibilités de raccordement, voir p. 194



n°. d'art. 1182 101 0000 0099

**prix €215**

Raccords, voir p. 353

### RECOMMANDÉ POUR LA SALLE DE BAINS ET LA CUISINE EN OPTION



porte-serviettes droit (chromé)

n°. d'art. voir p. 193

**prix €184**

**Autres accessoires, voir p. 193**



COMMENT COMMANDER ZANA HORIZONTAL

Délai de livraison 15 - 30 jours ouvrables  
(temps de transport non compris)

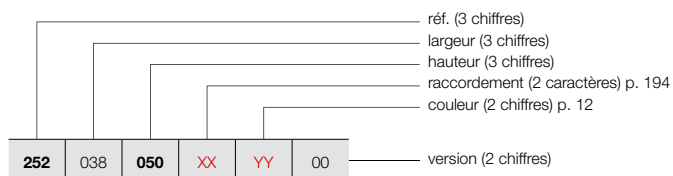

ZANA HORIZONTAL (ZH-1)



ZH-1

GRUPE DE TARIF: VPG2 - RADIATEURS EN ACIER

RÉFÉRENCE RADIATEUR SUR MESURE ZANA HORIZONTAL	DONNÉES TECHNIQUES									COULEUR STANDARD prix RAL 9016 (€)	AUTRES COULEURS prix couleur (€)
	tubes	largeur (L mm)	hauteur (H mm)	75/65/20 (Watt) (Φ50K)	55/45/20 (Watt) (Φ30K)	facteur n	poids (kg)	contenance (l)	résistance électrique (Watt)		
<b>RÉF. ZANA HORIZONTAL ZH-1 : 252</b>											
252 038 050 XX YY 00	10	384	500	347	183	1,25	9,00	4,10	-	316	363
252 070 050 060 070 XX YY 00	18	704	500	624	330	1,25	16,20	7,38	-	499	574
	18	704	600	728	384	1,25	18,90	8,46	-	544	626
	18	704	700	831	439	1,25	21,60	9,72	-	588	676
252 078 050 060 070 XX YY 00	20	784	500	694	366	1,25	18,00	8,20	-	545	627
	20	784	600	809	427	1,25	21,00	9,40	-	594	683
	20	784	700	923	487	1,25	24,00	10,80	-	644	741
252 086 050 060 070 XX YY 00	22	864	500	763	403	1,25	19,80	9,02	-	592	681
	22	864	600	890	470	1,25	23,10	10,34	-	645	742
	22	864	700	1015	536	1,25	26,40	11,88	-	694	798
252 094 050 060 070 XX YY 00	24	944	500	832	439	1,25	21,60	9,84	-	636	731
	24	944	600	971	513	1,25	25,20	11,28	-	692	796
	24	944	700	1107	585	1,25	28,80	12,96	-	753	866
252 102 050 060 070 XX YY 00	26	1024	500	902	476	1,25	23,40	10,66	-	684	787
	26	1024	600	1052	556	1,25	27,30	12,22	-	745	857
	26	1024	700	1200	634	1,25	31,20	14,04	-	809	930
252 110 050 060 070 XX YY 00	28	1104	500	971	513	1,25	25,20	11,48	-	728	837
	28	1104	600	1133	598	1,25	29,40	13,16	-	795	914
	28	1104	700	1292	682	1,25	33,60	15,12	-	865	995
252 118 050 060 070 XX YY 00	30	1184	500	1040	549	1,25	27,00	12,30	-	771	887
	30	1184	600	1214	641	1,25	31,50	14,10	-	843	969
	30	1184	700	1384	731	1,25	36,00	16,20	-	919	1057
252 126 050 060 070 XX YY 00	32	1264	500	1110	586	1,25	28,80	13,12	-	818	941
	32	1264	600	1295	684	1,25	33,60	15,04	-	897	1032
	32	1264	700	1476	779	1,25	38,40	17,28	-	974	1120
252 142 050 060 070 XX YY 00	36	1424	500	1248	659	1,25	32,40	14,76	-	912	1049
	36	1424	600	1457	769	1,25	37,80	16,92	-	996	1145
	36	1424	700	1661	877	1,25	43,20	19,44	-	1085	1248
252 158 050 060 070 XX YY 00	40	1584	500	1387	732	1,25	36,00	16,40	-	999	1149
	40	1584	600	1618	854	1,25	42,00	18,80	-	1096	1260
	40	1584	700	1846	975	1,25	48,00	21,60	-	1197	1377
252 174 050 060 070 XX YY 00	44	1744	500	1526	806	1,25	39,60	18,04	-	1092	1256
	44	1744	600	1780	940	1,25	46,20	20,68	-	1200	1380
	44	1744	700	2030	1072	1,25	52,80	23,76	-	1309	1505
252 190 050 060 070 XX YY 00	48	1904	500	1665	879	1,25	43,20	19,68	-	1184	1362
	48	1904	600	1942	1026	1,25	50,40	22,56	-	1299	1494
	48	1904	700	2215	1170	1,25	57,60	25,92	-	1416	1628

Conforme EN442-1: 2014: radiateurs et convecteurs

Pour plus de détails sur nos informations produit, voir database: <https://www.installdata.be>  
**Pour les émissions calorifiques des autres régimes, voir p. 346 (facteurs de correction)**  
**BELGIQUE. Prix en euro (hors TVA)**

# ZANA HORIZONTAL (ZH-1)



ZH-1

## COMMENT COMMANDER ZANA HORIZONTAL

Délai de livraison 15 - 30 jours ouvrables  
(temps de transport non compris)

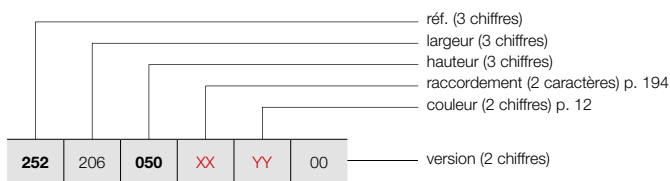

### GRUPE DE TARIF: VPG2 - RADIATEURS EN ACIER

RÉFÉRENCE RADIATEUR SUR MESURE ZANA HORIZONTAL							DONNÉES TECHNIQUES					COULEUR STANDARD	AUTRES COULEURS				
tubes	largeur (L mm)	hauteur (H mm)	75/65/20 (Watt) (Φ50K)	55/45/20 (Watt) (Φ30K)	facteur n	poids (kg)	contenance (l)	résistance électrique (Watt)	prix RAL 9016 (€)	prix couleur (€)							
<b>RÉF. ZANA HORIZONTAL ZH-1 : 252</b>																	
<b>252</b>	206	<b>050</b>	<b>XX</b>	<b>YY</b>	00	52	2064	500	1803	952	1,25	46,80	21,32	-	<b>1275</b>	<b>1466</b>	
						<b>060</b>	52	2064	600	2104	1111	1,25	54,60	24,44	-	<b>1401</b>	<b>1611</b>
						<b>070</b>	52	2064	700	2399	1267	1,25	62,40	28,08	-	<b>1528</b>	<b>1757</b>
<b>252</b>	222	<b>050</b>	<b>XX</b>	<b>YY</b>	00	56	2224	500	1942	1026	1,25	50,40	22,96	-	<b>1365</b>	<b>1570</b>	
						<b>060</b>	56	2224	600	2266	1197	1,25	58,80	26,32	-	<b>1502</b>	<b>1727</b>
						<b>070</b>	56	2224	700	2584	1365	1,25	67,20	30,24	-	<b>1641</b>	<b>1887</b>
<b>252</b>	238	<b>050</b>	<b>XX</b>	<b>YY</b>	00	60	2384	500	2081	1099	1,25	54,00	24,60	-	<b>1457</b>	<b>1676</b>	
						<b>060</b>	60	2384	600	2428	1282	1,25	63,00	28,20	-	<b>1605</b>	<b>1846</b>
						<b>070</b>	60	2384	700	2768	1462	1,25	72,00	32,40	-	<b>1751</b>	<b>2014</b>
<b>252</b>	254	<b>050</b>	<b>XX</b>	<b>YY</b>	00	64	2544	500	2220	1172	1,25	57,60	26,24	-	<b>1548</b>	<b>1780</b>	
						<b>060</b>	64	2544	600	2589	1367	1,25	67,20	30,08	-	<b>1706</b>	<b>1962</b>
						<b>070</b>	64	2544	700	2953	1559	1,25	76,80	34,56	-	<b>1862</b>	<b>2141</b>
<b>252</b>	270	<b>050</b>	<b>XX</b>	<b>YY</b>	00	68	2704	500	2358	1245	1,25	61,20	27,88	-	<b>1642</b>	<b>1888</b>	
						<b>060</b>	68	2704	600	2751	1453	1,25	71,40	31,96	-	<b>1807</b>	<b>2078</b>
						<b>070</b>	68	2704	700	3138	1657	1,25	81,60	36,72	-	<b>1971</b>	<b>2267</b>
<b>252</b>	286	<b>050</b>	<b>XX</b>	<b>YY</b>	00	72	2864	500	2497	1319	1,25	64,80	29,52	-	<b>1732</b>	<b>1992</b>	
						<b>060</b>	72	2864	600	2913	1538	1,25	75,60	33,84	-	<b>1908</b>	<b>2194</b>
						<b>070</b>	72	2864	700	3322	1754	1,25	86,40	38,88	-	<b>2083</b>	<b>2395</b>

Conforme EN442-1: 2014: radiateurs et convecteurs

Pour plus de détails sur nos informations produit, voir database: <https://www.installdata.be>  
**Pour les émissions calorifiques des autres régimes, voir p. 346 (facteurs de correction)**  
**BELGIQUE. Prix en euro (hors TVA)**

COMMENT COMMANDER ZANA HORIZONTAL

Délai de livraison 15 - 30 jours ouvrables  
(temps de transport non compris)

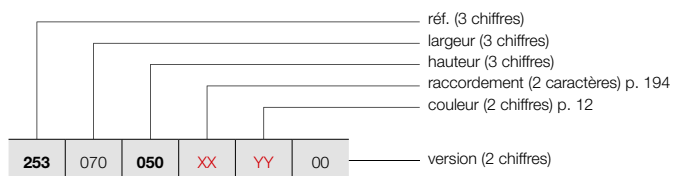

ZANA HORIZONTAL (ZH-2)



ZH-2

GRUPE DE TARIF: VPG2 - RADIATEURS EN ACIER

RÉFÉRENCE RADIATEUR SUR MESURE ZANA HORIZONTAL	DONNÉES TECHNIQUES									COULEUR STANDARD prix RAL 9016 (€)	AUTRES COULEURS prix couleur (€)
	tubes	largeur (L mm)	hauteur (H mm)	75/65/20 (Watt) (φ50K)	55/45/20 (Watt) (φ30K)	facteur n	poids (kg)	contenance (l)	résistance électrique (Watt)		
<b>RÉF. ZANA HORIZONTAL ZH-2 : 253</b>											
253 070 050 XX YY 00	18	704	500	1035	547	1,28	30,42	13,50	-	847	974
	18	704	600	1205	636	1,28	35,64	16,02	-	922	1060
	18	704	700	1372	725	1,28	41,04	18,54	-	995	1144
253 078 050 XX YY 00	20	784	500	1150	607	1,28	33,80	15,00	-	923	1061
	20	784	600	1339	707	1,28	39,60	17,80	-	1011	1163
	20	784	700	1525	805	1,28	45,60	20,60	-	1090	1254
253 086 050 XX YY 00	22	864	500	1265	668	1,28	37,18	16,50	-	1000	1150
	22	864	600	1473	778	1,28	43,56	19,58	-	1093	1257
	22	864	700	1677	886	1,28	50,16	22,66	-	1184	1362
253 094 050 XX YY 00	24	944	500	1380	729	1,28	40,56	18,00	-	1082	1244
	24	944	600	1607	849	1,28	47,52	21,36	-	1179	1356
	24	944	700	1830	966	1,28	54,72	24,72	-	1279	1471
253 102 050 XX YY 00	26	1024	500	1494	789	1,28	43,94	19,50	-	1160	1334
	26	1024	600	1741	919	1,28	51,48	23,14	-	1268	1458
	26	1024	700	1982	1047	1,28	59,28	26,78	-	1374	1580
253 110 050 XX YY 00	28	1104	500	1609	850	1,28	47,32	21,00	-	1236	1421
	28	1104	600	1875	990	1,28	55,44	24,92	-	1352	1555
	28	1104	700	2135	1127	1,28	63,84	28,84	-	1468	1688
253 118 050 XX YY 00	30	1184	500	1724	910	1,28	50,70	22,50	-	1313	1510
	30	1184	600	2009	1061	1,28	59,40	26,70	-	1437	1653
	30	1184	700	2287	1208	1,28	68,40	30,90	-	1563	1797
253 126 050 XX YY 00	32	1264	500	1839	971	1,28	54,08	24,00	-	1391	1600
	32	1264	600	2143	1132	1,28	63,36	28,48	-	1526	1755
	32	1264	700	2440	1288	1,28	72,96	32,96	-	1655	1903
253 142 050 XX YY 00	36	1424	500	2069	1093	1,28	60,84	27,00	-	1547	1779
	36	1424	600	2411	1273	1,28	71,28	32,04	-	1693	1947
	36	1424	700	2745	1450	1,28	82,08	37,08	-	1845	2122
253 158 050 XX YY 00	40	1584	500	2299	1214	1,28	67,60	30,00	-	1702	1957
	40	1584	600	2678	1414	1,28	79,20	35,60	-	1869	2149
	40	1584	700	3050	1611	1,28	91,20	41,20	-	2036	2341
253 174 050 XX YY 00	44	1744	500	2529	1335	1,28	74,36	33,00	-	1857	2136
	44	1744	600	2946	1556	1,28	87,12	39,16	-	2041	2347
	44	1744	700	3355	1772	1,28	100,32	45,32	-	2220	2553
253 190 050 XX YY 00	48	1904	500	2759	1457	1,28	81,12	36,00	-	2012	2314
	48	1904	600	3214	1697	1,28	95,04	42,72	-	2212	2544
	48	1904	700	3660	1933	1,28	109,44	49,44	-	2409	2770

Conforme EN442-1: 2014: radiateurs et convecteurs

Pour plus de détails sur nos informations produit, voir database: <https://www.installdata.be>  
**Pour les émissions calorifiques des autres régimes, voir p. 346 (facteurs de correction)**  
**BELGIQUE. Prix en euro (hors TVA)**

# ZANA HORIZONTAL (ZH-2)



ZH-2

## COMMENT COMMANDER ZANA HORIZONTAL

Délai de livraison 15 - 30 jours ouvrables  
(temps de transport non compris)

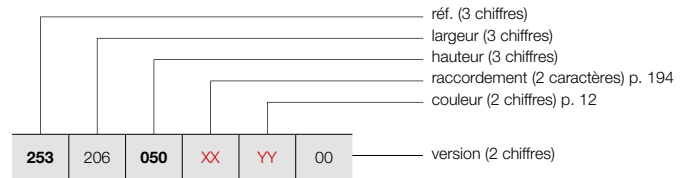

### GRUPE DE TARIF: VPG2 - RADIATEURS EN ACIER

RÉFÉRENCE RADIATEUR SUR MESURE ZANA HORIZONTAL							DONNÉES TECHNIQUES					COULEUR STANDARD	AUTRES COULEURS				
tubes	largeur (L mm)	hauteur (H mm)	75/65/20 (Watt) (Φ50K)	55/45/20 (Watt) (Φ30K)	facteur n	poids (kg)	contenance (l)	résistance électrique (Watt)	prix RAL 9016 (€)	prix couleur (€)							
<b>RÉF. ZANA HORIZONTAL ZH-2 : 253</b>																	
<b>253</b>	206	<b>050</b>	<b>XX</b>	<b>YY</b>	00	52	2064	500	2989	1578	1,28	87,88	39,00	-	<b>2168</b>	<b>2493</b>	
						<b>060</b>	52	2064	600	3482	1839	1,28	102,96	46,28	-	<b>2382</b>	<b>2739</b>
						<b>070</b>	52	2064	700	3964	2093	1,28	118,56	53,56	-	<b>2598</b>	<b>2988</b>
<b>253</b>	222	<b>050</b>	<b>XX</b>	<b>YY</b>	00	56	2224	500	3219	1700	1,28	94,64	42,00	-	<b>2326</b>	<b>2675</b>	
						<b>060</b>	56	2224	600	3750	1980	1,28	110,88	49,84	-	<b>2556</b>	<b>2939</b>
						<b>070</b>	56	2224	700	4269	2254	1,28	127,68	57,68	-	<b>2787</b>	<b>3205</b>
<b>253</b>	238	<b>050</b>	<b>XX</b>	<b>YY</b>	00	60	2384	500	3449	1821	1,28	101,40	45,00	-	<b>2480</b>	<b>2852</b>	
						<b>060</b>	60	2384	600	4018	2122	1,28	118,80	53,40	-	<b>2727</b>	<b>3136</b>
						<b>070</b>	60	2384	700	4574	2415	1,28	136,80	61,80	-	<b>2974</b>	<b>3420</b>
<b>253</b>	254	<b>050</b>	<b>XX</b>	<b>YY</b>	00	64	2544	500	3679	1943	1,28	108,16	48,00	-	<b>2634</b>	<b>3029</b>	
						<b>060</b>	64	2544	600	4285	2263	1,28	126,72	56,96	-	<b>2900</b>	<b>3335</b>
						<b>070</b>	64	2544	700	4879	2576	1,28	145,92	65,92	-	<b>3164</b>	<b>3639</b>
<b>253</b>	270	<b>050</b>	<b>XX</b>	<b>YY</b>	00	68	2704	500	3909	2064	1,28	114,92	51,00	-	<b>2792</b>	<b>3211</b>	
						<b>060</b>	68	2704	600	4553	2404	1,28	134,64	60,52	-	<b>3069</b>	<b>3529</b>
						<b>070</b>	68	2704	700	5184	2737	1,28	155,04	70,04	-	<b>3352</b>	<b>3855</b>
<b>253</b>	286	<b>050</b>	<b>XX</b>	<b>YY</b>	00	72	2864	500	4139	2186	1,28	121,68	54,00	-	<b>2944</b>	<b>3386</b>	
						<b>060</b>	72	2864	600	4821	2546	1,28	142,56	64,08	-	<b>3244</b>	<b>3731</b>

Conforme EN442-1: 2014: radiateurs et convecteurs

Pour plus de détails sur nos informations produit, voir database: <https://www.installdata.be>  
**Pour les émissions calorifiques des autres régimes, voir p. 346 (facteurs de correction)**  
**BELGIQUE. Prix en euro (hors TVA)**



GRUPE DE TARIF: VPG10B - PORTE-SERVIETTES

ACCESSOIRES	LARGEUR DU RADIATEUR	COULEUR	N°. D'ART.	€
<b>ZV-1 / ZV-2 / ZH-1 / ZH-2</b>				
<b>PORTE-SERVIETTES DROIT</b> 		CHROMÉ	1183 228 0000 0099	<b>184</b>
<ul style="list-style-type: none"> <li>h = 22 mm; b = 720 mm (facile à raccourcir); d = 75 mm; a = 56 mm</li> </ul>				
<b>ZV-1 / ZV-2 / ZH-1 / ZH-2</b>				
<b>PATÈRE</b> 		CHROMÉ	1183 410 0000 0099	<b>87</b>
<ul style="list-style-type: none"> <li>h = 70 mm; b = 70 mm; d = 59 mm; a = 51 mm;</li> </ul>				
<b>ZV-1</b>				
<b>PORTE-SERVIETTES MULTI+ DROIT</b> 	600 mm	S600	1183 734 0000 0600	<b>198</b>
	600 mm	RAL 9005 <sup>■</sup>	1183 734 0000 9005	<b>198</b>
<ul style="list-style-type: none"> <li>h = 70 mm; b = 600 mm (b tablette = 194 mm); e = 176 mm; c = 170 mm;</li> <li>Montage au mur, à droite du radiateur.</li> </ul>				
<b>ZV-1</b>				
<b>PORTE-SERVIETTES MULTI+ GAUCHE</b> 	600 mm	S600	1183 735 0000 0600	<b>198</b>
	600 mm	RAL 9005 <sup>■</sup>	1183 735 0000 9005	<b>198</b>
<ul style="list-style-type: none"> <li>h = 70 mm; b = 600 mm (b tablette = 194 mm); e = 176 mm; c = 170 mm;</li> <li>Montage au mur, à gauche du radiateur.</li> </ul>				

■ noir texturé

Instructions de montage accessoires: voir [www.vasco.eu](http://www.vasco.eu)  
BELGIQUE. Prix en euro (hors TVA)

e = distance entre face avant de l'accessoire jusqu'au mur  
d = distance entre face avant de l'accessoire et face avant du radiateur  
c = distance entre mur jusqu'à l'arrière porte-serviette  
a = distance entre l'accessoire jusqu'au radiateur  
**Articles en stock.**

ZANA VERTICAL: ZV-1 / ZV-2 (STOCK)

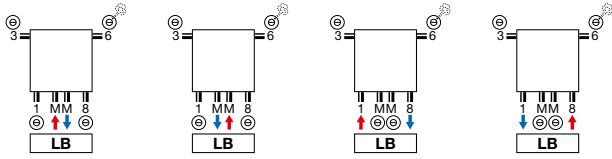

ZANA HORIZONTAL: ZH-1 / ZH-2

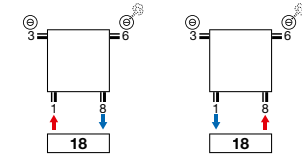

ZANA VERTICAL: ZV-1 / ZV-2 (NON-STOCK)

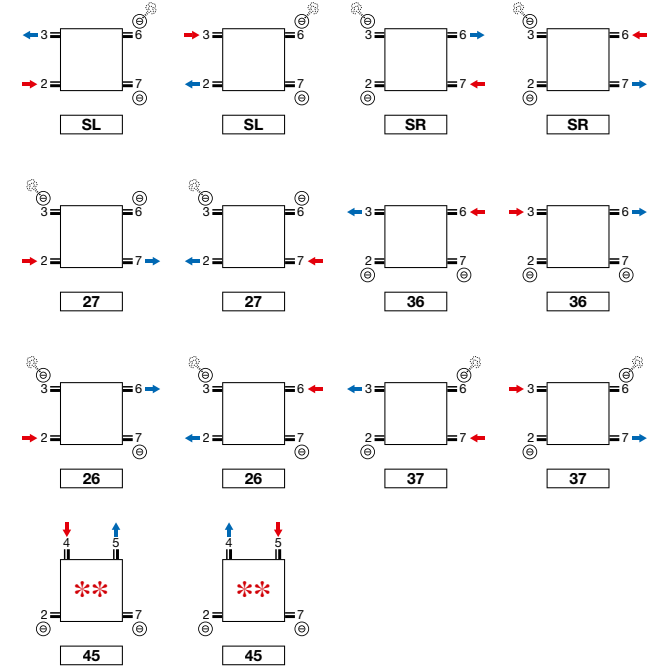
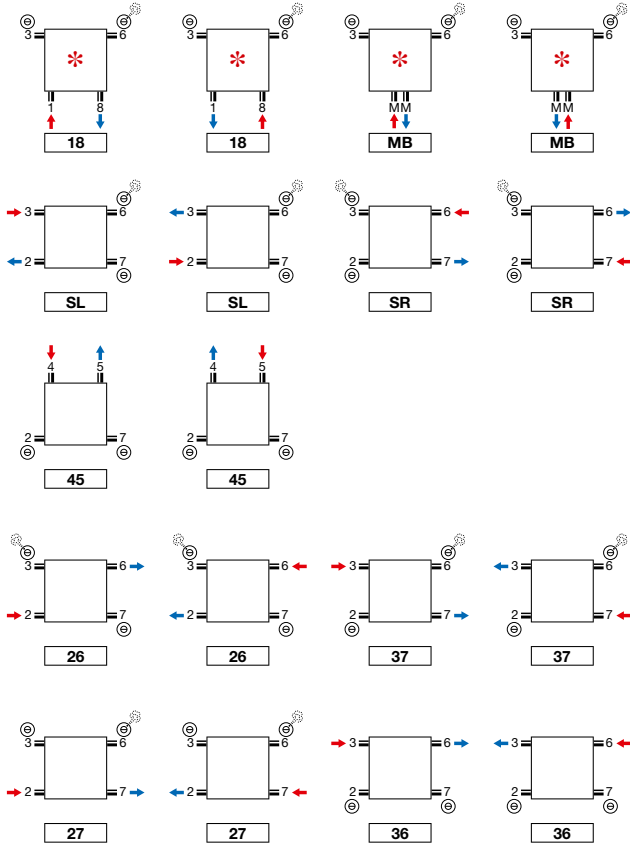

\*\* Pas pour le radiateur de toilette ZH-1.

\* Attention ZV-1/ZV-2 8 tubes: 2/3/6/7 toujours ouvert.

**Attention:** le raccordement du radiateur est seulement possible comme indiqué par les icônes de raccordement. Pour toute autre méthode de raccordement, nous déclinons toute responsabilité.

ZANA VERTICAL (ZV-1, ZV-2)

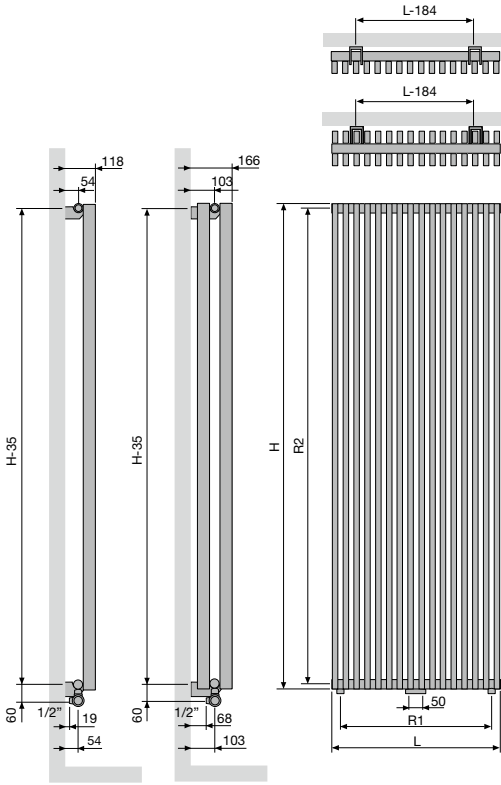

ZV-1 / ZV-2

nombre de tubes	8	10	12	14	16	18	20	22	24	26
Largeur (L)	304	384	464	544	624	704	784	864	944	1024
Pas entre les raccords par le bas R1	240	320	400	480	560	640	720	800	880	960
hauteur (H)	1400	1600	1800	2000	2200	2400	2600	2800	3000	
Pas entre les raccords latéraux SL/SR R2	1365	1565	1765	1965	2165	2365	2565	2765	2965	
Pas entre les fixations	L-184	H-35								

ZANA HORIZONTAL (ZH-1, ZH-2)

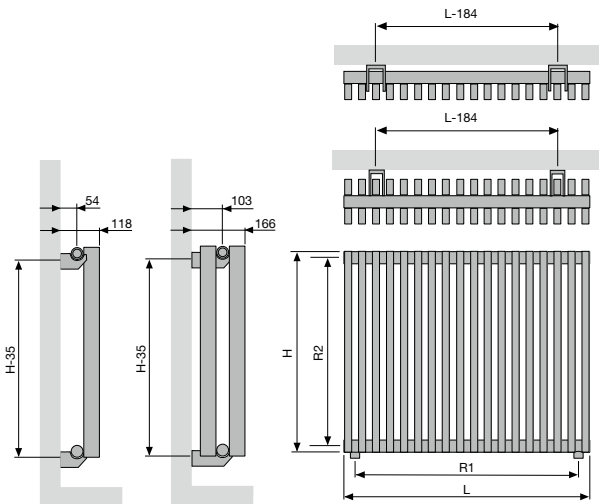

ZH-1 / ZH-2

Largeur (L)	384	704	784	864	944	1024	1104	1184	1264	1424	1584	1744	1904	2064	2224	2384	2544	2704	2864
Pas entre les raccords par le bas R1	320	640	720	800	880	960	1040	1120	1200	1360	1520	1680	1840	2000	2160	2320	2480	2640	2800
hauteur (H)	500	600	700																
Pas entre les raccords latéraux SL/SR R2	465	565	665																
Pas entre les fixations	L-184	H-35																	

## VIOLA-A VERTICAL (V1-ZB-A, V1L1-ZB-A, V2-ZB-A)



### VIOLA-A VERTICAL

#### C'est dans la sobriété que s'exprime la classe

Un radiateur tubulaire qui s'intègre à merveille dans chaque style d'habitat, grâce à son élégance sobre et son design évident. La face frontale aux lignes épurées et les panneaux latéraux intégrés assurent un look uniforme et une émission calorifique optimale. Viola-A. Quand le confort de chauffage est synonyme de simplicité, de puissance et d'attractivité.

#### TYPES

- V1-ZB-A une série de tubes, V2-ZB-A une double série de tubes, V1L1-ZB-A à ailettes

#### TUBES

- Verticaux, rectangulaires 77 x 10 mm

#### COLLECTEURS

- V1-ZB-A: 35 x 43 mm
- V1L1-ZB-A: 35 x 43 mm
- V2-ZB-A: 35 x 41 mm

#### COULEURS

- Couleur standard blanc RAL 9016
- Carte de couleur étendue voir p. 12

#### SPÉCIAL

- Livré en standard avec 2 caches latérales.
- Raccordement mm uniquement possible en présence d'un nombre pair de tubes.
- Type V1L1-ZB-A à ailettes est livrable avec une façade de lamelles en acier, afin d'augmenter l'émission calorifique du radiateur.

#### FIXATIONS

- Fixations murales standard (inclus dans l'emballage du radiateur)
- Support supérieur dans la couleur du radiateur, en bas:
  - Détendeur de distance radiateur en blanc = détendeur de distance blanc.
  - Détendeur de distance radiateur en couleur = détendeur de distance RAL 7024.
- **V2-ZB-A:** Radiateur avec pieds de support télescopiques + fixation murale variable : veuillez indiquer le code **07** chez «Finition» (voir p. 225).

#### TECHNIQUE

- Assemblé automatiquement par des robots en soudure haute fréquence (soudures invisibles)
- Couche de base acrylique ATL et poudre d'époxy-polyester
- Pression de service: 4 bars (standard). Supplément de prix pour une pression de service plus haute (10 bar): +10%.
- Le délai de livraison d'un radiateur avec une pression supérieure est de 1 semaine supplémentaire.
- Température de service maximale: 110°C

#### ÉLECTRIQUE

- ✗ Radiateur électrique prérempli
- ✗ Radiateur mixte

#### SCHÉMAS TECHNIQUES

- Voir p. 228

#### RACCORDEMENT

- ✗ Un seul raccordement pour un système monotube
- ✗ Un seul raccordement pour un système bitube
- ✓ Un double raccordement pour un système monotube (raccordement par raccordement central) (voir p. 340)
- ✓ Un double raccordement pour un système bitube (standard) (voir p. 340)
- ✗ Vanne intégrée
- Raccordements: 1/2" (filet intérieur)

#### RACCORDEMENT RECOMMANDÉ (LM)

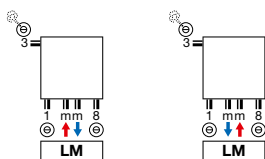

Raccordement mm uniquement possible en présence d'un nombre pair de tubes

**Autres possibilités de raccordement, voir p. 227**



n°. d'art. 1182.001.0000.9016  
**prix € 126**  
Raccords, voir p. 353



n°. d'art. 11911630102  
**prix € 44**

#### RECOMMANDÉ POUR LA SALLE DE BAINS ET LA CUISINE EN OPTION



porte-serviettes (RAL 9005)  
n°. d'art. voir p. 226  
**prix € 145**  
**Autres accessoires, voir p. 226**



### COMMENT COMMANDER VIOLA-A VERTICAL

Délai de livraison 15 - 30 jours ouvrables  
(temps de transport non compris)

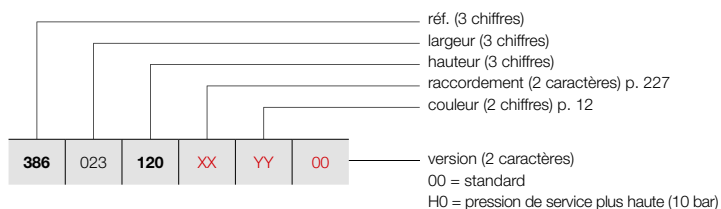

### VIOLA-A VERTICAL (V1-ZB-A)



V1-ZB-A

### COMMENT COMMANDER RADIATEUR DE STOCK VIOLA-A VERTICAL

Délai de livraison 5 jours ouvrables  
(temps de transport non compris)

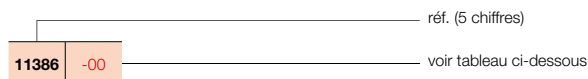

### GRUPE DE TARIF: VPG2 - RADIATEURS EN ACIER

RÉFÉRENCE RADIATEUR SUR MESURE VIOLA-A VERTICAL	DONNÉES TECHNIQUES									COULEUR STANDARD		AUTRES COULEURS					
	tubes	largeur (L mm)	hauteur (H mm)	75/65/20 (Watt) (Φ50K)	55/45/20 (Watt) (Φ30K)	facteur n	poids (kg)	contenance (l)	résistance électrique (Watt)	prix RAL 9016 (€)	n°. d'art. abrégé RAL 9016 stock	prix couleur (€)					
<b>RÉF. VIOLA-A VERTICAL V1-ZB-A : 386</b>																	
<b>386</b>	<b>023</b>	<b>120</b>	<b>XX</b>	<b>YY</b>	<b>00</b>												
		140				3	237	1200	371	189	1,32	7,80	2,40	-	<b>321</b>	-	<b>369</b>
		160				3	237	1400	427	218	1,32	9,00	2,73	-	<b>354</b>	-	<b>407</b>
		180				3	237	1600	483	246	1,32	9,90	3,03	-	<b>377</b>	-	<b>434</b>
		200				3	237	1800	535	273	1,32	11,10	3,33	-	<b>405</b>	-	<b>466</b>
		220				3	237	2000	589	301	1,30	12,30	3,60	-	<b>436</b>	-	<b>501</b>
		240				3	237	2200	640	327	1,28	13,50	3,90	-	<b>464</b>	-	<b>534</b>
						3	237	2400	689	352	1,27	14,40	4,20	-	<b>490</b>	-	<b>564</b>
<b>386</b>	<b>031</b>	<b>120</b>	<b>XX</b>	<b>YY</b>	<b>00</b>												
		140				4	317	1200	480	245	1,31	10,40	3,20	-	<b>377</b>	-	<b>434</b>
		160				4	317	1400	551	281	1,31	12,00	3,64	-	<b>414</b>	-	<b>476</b>
		180				4	317	1600	624	318	1,31	13,20	4,04	-	<b>450</b>	-	<b>518</b>
		200				4	317	1800	695	355	1,32	14,80	4,44	-	<b>483</b>	-	<b>555</b>
		220				4	317	2000	764	390	1,30	16,40	4,80	-	<b>521</b>	-	<b>599</b>
		240				4	317	2200	831	424	1,29	18,00	5,20	-	<b>556</b>	-	<b>639</b>
						4	317	2400	894	456	1,27	19,20	5,60	-	<b>593</b>	-	<b>682</b>
<b>386</b>	<b>039</b>	<b>120</b>	<b>XX</b>	<b>YY</b>	<b>00</b>												
		140				5	397	1200	585	298	1,31	13,00	4,00	-	<b>434</b>	-	<b>499</b>
		160				5	397	1400	673	343	1,31	15,00	4,55	-	<b>476</b>	-	<b>547</b>
		180				5	397	1600	762	389	1,31	16,50	5,05	-	<b>521</b>	-	<b>599</b>
		200				5	397	1800	850	434	1,31	18,50	5,55	-	<b>564</b>	-	<b>649</b>
		220				5	397	2000	936	478	1,30	20,50	6,00	-	<b>607</b>	-	<b>698</b>
		240				5	397	2200	1017	519	1,29	22,50	6,50	-	<b>650</b>	-	<b>748</b>
						5	397	2400	1094	558	1,28	24,00	7,00	-	<b>691</b>	-	<b>795</b>
<b>386</b>	<b>047</b>	<b>120</b>	<b>XX</b>	<b>YY</b>	<b>00</b>												
		140				6	477	1200	689	352	1,31	15,60	4,80	-	<b>490</b>	-	<b>564</b>
		160				6	477	1400	792	404	1,31	18,00	5,46	-	<b>541</b>	-	<b>622</b>
		180				6	477	1600	897	458	1,31	19,80	6,06	-	<b>593</b>	-	<b>682</b>
		200				6	477	1800	1003	512	1,31	22,20	6,66	-	<b>644</b>	-	<b>741</b>
		220				6	477	2000	1104	563	1,30	24,60	7,20	-	<b>691</b>	<b>11386-01</b>	<b>795</b>
		240				6	477	2200	1200	612	1,29	27,00	7,80	-	<b>743</b>	-	<b>854</b>
						6	477	2400	1291	659	1,28	28,80	8,40	-	<b>793</b>	-	<b>912</b>
<b>386</b>	<b>055</b>	<b>120</b>	<b>XX</b>	<b>YY</b>	<b>00</b>												
		140				7	557	1200	790	403	1,30	18,20	5,60	-	<b>551</b>	-	<b>634</b>
		160				7	557	1400	909	464	1,31	21,00	6,37	-	<b>607</b>	-	<b>698</b>
		180				7	557	1600	1029	525	1,31	23,10	7,07	-	<b>663</b>	-	<b>762</b>
		200				7	557	1800	1154	589	1,31	25,90	7,77	-	<b>723</b>	-	<b>831</b>
		220				7	557	2000	1269	647	1,30	28,70	8,40	-	<b>777</b>	-	<b>894</b>
		240				7	557	2200	1380	704	1,29	31,50	9,10	-	<b>835</b>	-	<b>960</b>
						7	557	2400	1485	758	1,28	33,60	9,80	-	<b>891</b>	-	<b>1025</b>
<b>386</b>	<b>063</b>	<b>120</b>	<b>XX</b>	<b>YY</b>	<b>00</b>												
		140				8	637	1200	891	455	1,30	20,80	6,40	-	<b>606</b>	-	<b>697</b>
		160				8	637	1400	1024	522	1,30	24,00	7,28	-	<b>670</b>	-	<b>771</b>
		180				8	637	1600	1159	591	1,31	26,40	8,08	-	<b>735</b>	-	<b>845</b>
		200				8	637	1800	1302	664	1,31	29,60	8,88	-	<b>799</b>	-	<b>919</b>
		220				8	637	2000	1433	731	1,30	32,80	9,60	-	<b>865</b>	-	<b>995</b>
		240				8	637	2200	1557	794	1,29	36,00	10,40	-	<b>924</b>	-	<b>1063</b>
						8	637	2400	1676	855	1,29	38,40	11,20	-	<b>990</b>	-	<b>1139</b>

Conforme EN442-1: 2014: radiateurs et convecteurs

Pour plus de détails sur nos informations produit, voir database: <https://www.installdata.be>  
Pour les émissions calorifiques des autres régimes, voir p. 346 (facteurs de correction)  
BELGIQUE. Prix en euro (hors TVA)

# VIOLA-A VERTICAL (V1-ZB-A)



V1-ZB-A

## COMMENT COMMANDER VIOLA-A VERTICAL

Délai de livraison 15 - 30 jours ouvrables  
(temps de transport non compris)

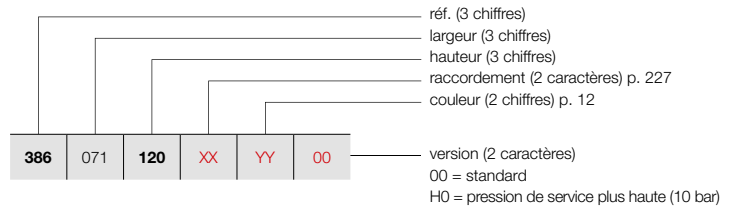

### GRUPE DE TARIF: VPG2 - RADIATEURS EN ACIER

RÉFÉRENCE RADIATEUR SUR MESURE VIOLA-A VERTICAL							DONNÉES TECHNIQUES					COULEUR STANDARD	AUTRES COULEURS				
386	071	120	XX	YY	00	tubes	largeur (L mm)	hauteur (H mm)	75/65/20 (Watt) (Φ50K)	55/45/20 (Watt) (Φ30K)	facteur n	poids (kg)	contenance (l)	résistance électrique (Watt)	prix RAL 9016 (€)	prix couleur (€)	
<b>RÉF. VIOLA-A VERTICAL V1-ZB-A : 386</b>																	
386	071	120	XX	YY	00	9	717	1200	989	505	1,29	23,40	7,20	-	<b>663</b>	<b>762</b>	
		140				9	717	1400	1137	580	1,30	27,00	8,19	-	<b>735</b>	<b>845</b>	
		160				9	717	1600	1288	657	1,31	29,70	9,09	-	<b>804</b>	<b>925</b>	
		180				9	717	1800	1449	739	1,31	33,30	9,99	-	<b>879</b>	<b>1011</b>	
		200				9	717	2000	1594	813	1,30	36,90	10,80	-	<b>950</b>	<b>1093</b>	
		220				9	717	2200	1733	884	1,30	40,50	11,70	-	<b>1020</b>	<b>1173</b>	
		240				9	717	2400	1864	951	1,29	43,20	12,60	-	<b>1090</b>	<b>1254</b>	
386	079	120	XX	YY	00	10	797	1200	1087	555	1,29	26,00	8,00	-	<b>719</b>	<b>827</b>	
		140				10	797	1400	1249	637	1,30	30,00	9,10	-	<b>799</b>	<b>919</b>	
		160				10	797	1600	1414	721	1,30	33,00	10,10	-	<b>879</b>	<b>1011</b>	
		180				10	797	1800	1594	813	1,31	37,00	11,10	-	<b>955</b>	<b>1098</b>	
		200				10	797	2000	1754	895	1,31	41,00	12,00	-	<b>1034</b>	<b>1189</b>	
		220				10	797	2200	1906	972	1,30	45,00	13,00	-	<b>1115</b>	<b>1282</b>	
		240				10	797	2400	2051	1046	1,29	48,00	14,00	-	<b>1193</b>	<b>1372</b>	
386	087	120	XX	YY	00	11	877	1200	1183	604	1,28	28,60	8,80	-	<b>777</b>	<b>894</b>	
		140				11	877	1400	1360	694	1,29	33,00	10,01	-	<b>863</b>	<b>992</b>	
		160				11	877	1600	1540	786	1,30	36,30	11,11	-	<b>948</b>	<b>1090</b>	
		180				11	877	1800	1738	887	1,31	40,70	12,21	-	<b>1034</b>	<b>1189</b>	
		200				11	877	2000	1912	976	1,31	45,10	13,20	-	<b>1120</b>	<b>1288</b>	
		220				11	877	2200	2078	1060	1,30	49,50	14,30	-	<b>1206</b>	<b>1387</b>	
		240				11	877	2400	2236	1141	1,29	52,80	15,40	-	<b>1292</b>	<b>1486</b>	
386	095	120	XX	YY	00	12	957	1200	1279	653	1,28	31,20	9,60	-	<b>834</b>	<b>959</b>	
		140				12	957	1400	1470	750	1,29	36,00	10,92	-	<b>923</b>	<b>1061</b>	
		160				12	957	1600	1664	849	1,30	39,60	12,12	-	<b>1018</b>	<b>1171</b>	
		180				12	957	1800	1881	960	1,31	44,40	13,32	-	<b>1111</b>	<b>1278</b>	
		200				12	957	2000	2069	1056	1,31	49,20	14,40	-	<b>1206</b>	<b>1387</b>	
		220				12	957	2200	2249	1147	1,30	54,00	15,60	-	<b>1297</b>	<b>1492</b>	
		240				12	957	2400	2420	1235	1,30	57,60	16,80	-	<b>1392</b>	<b>1601</b>	
386	103	120	XX	YY	00	13	1037	1200	1374	701	1,27	33,80	10,40	-	<b>948</b>	<b>1090</b>	
		140				13	1037	1400	1579	806	1,29	39,00	11,83	-	<b>1053</b>	<b>1211</b>	
		160				13	1037	1600	1788	912	1,30	42,90	13,13	-	<b>1162</b>	<b>1336</b>	
		180				13	1037	1800	2023	1032	1,31	48,10	14,43	-	<b>1270</b>	<b>1461</b>	
		200				13	1037	2000	2225	1135	1,31	53,30	15,60	-	<b>1374</b>	<b>1580</b>	
		220				13	1037	2200	2418	1234	1,30	58,50	16,90	-	<b>1484</b>	<b>1707</b>	
		240				13	1037	2400	2602	1328	1,30	62,40	18,20	-	<b>1591</b>	<b>1830</b>	

Conforme EN442-1: 2014: radiateurs et convecteurs

Pour plus de détails sur nos informations produit, voir database: <https://www.installdata.be>  
Pour les émissions calorifiques des autres régimes, voir p. 346 (facteurs de correction)  
BELGIQUE. Prix en euro (hors TVA)

**COMMENT COMMANDER VIOLA-A VERTICAL**

Délai de livraison 15 - 30 jours ouvrables  
(temps de transport non compris)

**VIOLA-A VERTICAL (V1L1-ZB-A)**

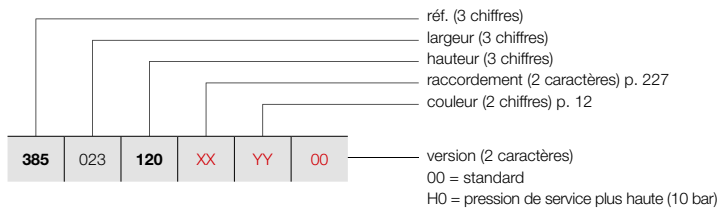

V1L1-ZB-A

**GROUPE DE TARIF: VPG2 - RADIATEURS EN ACIER**

RÉFÉRENCE RADIATEUR SUR MESURE VIOLA-A VERTICAL	DONNÉES TECHNIQUES									COULEUR STANDARD prix RAL 9016 (€)	AUTRES COULEURS prix couleur (€)
	tubes	largeur (L mm)	hauteur (H mm)	75/65/20 (Watt) (φ50K)	55/45/20 (Watt) (φ30K)	facteur n	poids (kg)	contenance (l)	résistance électrique (Watt)		
<b>RÉF. VIOLA-A VERTICAL V1L1-ZB-A : 385</b>											
385 023 120 XX YY 00	3	237	1200	464	237	1,28	10,50	2,40	-	400	460
	3	237	1400	531	271	1,28	12,60	2,73	-	437	503
	3	237	1600	597	305	1,29	14,40	3,03	-	473	544
	3	237	1800	661	337	1,29	15,90	3,33	-	510	587
	3	237	2000	723	369	1,30	18,30	3,60	-	545	627
	3	237	2200	784	400	1,32	19,80	3,90	-	579	666
	3	237	2400	843	430	1,33	21,60	4,20	-	616	708
385 031 120 XX YY 00	4	317	1200	605	309	1,28	14,00	3,20	-	473	544
	4	317	1400	693	354	1,29	16,80	3,64	-	518	596
	4	317	1600	778	397	1,29	19,20	4,04	-	562	646
	4	317	1800	861	439	1,29	21,20	4,44	-	607	698
	4	317	2000	943	481	1,31	24,40	4,80	-	651	749
	4	317	2200	1022	521	1,32	26,40	5,20	-	693	797
	4	317	2400	1099	561	1,33	28,80	5,60	-	740	851
385 039 120 XX YY 00	5	397	1200	743	379	1,29	17,50	4,00	-	544	626
	5	397	1400	851	434	1,29	21,00	4,55	-	597	687
	5	397	1600	956	488	1,29	24,00	5,05	-	651	749
	5	397	1800	1058	540	1,30	26,50	5,55	-	704	810
	5	397	2000	1158	591	1,31	30,50	6,00	-	758	872
	5	397	2200	1255	640	1,32	33,00	6,50	-	813	935
	5	397	2400	1350	689	1,33	36,00	7,00	-	867	997
385 047 120 XX YY 00	6	477	1200	879	448	1,29	21,00	4,80	-	616	708
	6	477	1400	1007	514	1,29	25,20	5,46	-	680	782
	6	477	1600	1131	577	1,30	28,80	6,06	-	740	851
	6	477	1800	1252	639	1,30	31,80	6,66	-	802	922
	6	477	2000	1370	699	1,31	36,60	7,20	-	867	997
	6	477	2200	1485	758	1,32	39,60	7,80	-	927	1066
	6	477	2400	1598	815	1,33	43,20	8,40	-	990	1139
385 055 120 XX YY 00	7	557	1200	1013	517	1,29	24,50	5,60	-	687	790
	7	557	1400	1160	592	1,30	29,40	6,37	-	758	872
	7	557	1600	1303	665	1,30	33,60	7,07	-	831	956
	7	557	1800	1443	736	1,31	37,10	7,77	-	900	1035
	7	557	2000	1579	806	1,31	42,70	8,40	-	972	1118
	7	557	2200	1712	873	1,32	46,20	9,10	-	1045	1202
	7	557	2400	1841	939	1,33	50,40	9,80	-	1118	1286
385 063 120 XX YY 00	8	637	1200	1146	585	1,29	28,00	6,40	-	757	871
	8	637	1400	1312	669	1,30	33,60	7,28	-	837	963
	8	637	1600	1474	752	1,31	38,40	8,08	-	919	1057
	8	637	1800	1632	833	1,31	42,40	8,88	-	997	1147
	8	637	2000	1786	911	1,32	48,80	9,60	-	1081	1243
	8	637	2200	1936	988	1,32	52,80	10,40	-	1160	1334
	8	637	2400	2083	1063	1,33	57,60	11,20	-	1241	1427

Conforme EN442-1: 2014: radiateurs et convecteurs

Pour plus de détails sur nos informations produit, voir database: <https://www.installdata.be>

**Pour les émissions calorifiques des autres régimes, voir p. 346 (facteurs de correction)**  
**BELGIQUE. Prix en euro (hors TVA)**

# VIOLA-A VERTICAL (V1L1-ZB-A)



V1L1-ZB-A

## COMMENT COMMANDER VIOLA-A VERTICAL

Délai de livraison 15 - 30 jours ouvrables  
(temps de transport non compris)

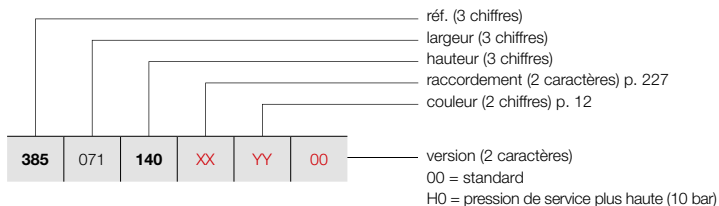

### GRUPE DE TARIF: VPG2 - RADIATEURS EN ACIER

RÉFÉRENCE RADIATEUR SUR MESURE VIOLA-A VERTICAL							DONNÉES TECHNIQUES					COULEUR STANDARD	AUTRES COULEURS			
tubes	largeur (L mm)	hauteur (H mm)	75/65/20 (Watt) (Ø50K)	55/45/20 (Watt) (Ø30K)	facteur n	poids (kg)	contenance (l)	résistance électrique (Watt)	prix RAL 9016 (€)	prix couleur (€)						
<b>RÉF. VIOLA-A VERTICAL V1L1-ZB-A : 385</b>																
385	071	140	XX	YY	00	9	717	1400	1462	746	1,30	37,80	8,19	-	919	1057
		160				9	717	1600	1643	838	1,31	43,20	9,09	-	1008	1159
		180				9	717	1800	1819	928	1,32	47,70	9,99	-	1094	1258
		200				9	717	2000	1990	1015	1,32	54,90	10,80	-	1187	1365
		220				9	717	2200	2158	1101	1,32	59,40	11,70	-	1275	1466
		240				9	717	2400	2321	1184	1,33	64,80	12,60	-	1362	1566
385	079	120	XX	YY	00	10	797	1200	1407	718	1,30	35,00	8,00	-	899	1034
		140				10	797	1400	1611	822	1,31	42,00	9,10	-	997	1147
		160				10	797	1600	1810	923	1,31	48,00	10,10	-	1094	1258
		180				10	797	1800	2004	1022	1,32	53,00	11,10	-	1196	1375
		200				10	797	2000	2194	1119	1,32	61,00	12,00	-	1292	1486
		220				10	797	2200	2387	1218	1,32	66,00	13,00	-	1392	1601
240	10	797	2400	2558	1305	1,33	72,00	14,00	-	1490	1714					
385	087	120	XX	YY	00	11	877	1200	1536	784	1,30	38,50	8,80	-	972	1118
		140				11	877	1400	1759	897	1,31	46,20	10,01	-	1079	1241
		160				11	877	1600	1976	1008	1,32	52,80	11,11	-	1186	1364
		180				11	877	1800	2189	1117	1,32	58,30	12,21	-	1292	1486
		200				11	877	2000	2394	1221	1,33	67,10	13,20	-	1398	1608
		220				11	877	2200	2596	1324	1,33	72,60	14,30	-	1508	1734
240	11	877	2400	2792	1424	1,33	79,20	15,40	-	1615	1857					
385	095	120	XX	YY	00	12	957	1200	1665	849	1,31	42,00	9,60	-	1043	1199
		140				12	957	1400	1907	973	1,31	50,40	10,92	-	1159	1333
		160				12	957	1600	2142	1093	1,32	57,60	12,12	-	1274	1465
		180				12	957	1800	2371	1210	1,33	63,60	13,32	-	1391	1600
		200				12	957	2000	2595	1324	1,33	73,20	14,40	-	1508	1734
		220				12	957	2200	2813	1435	1,33	79,20	15,60	-	1621	1864
240	12	957	2400	3026	1544	1,33	86,40	16,80	-	1739	2000					
385	103	120	XX	YY	00	13	1037	1200	1792	914	1,31	45,50	10,40	-	1186	1364
		140				13	1037	1400	2052	1047	1,32	54,60	11,83	-	1317	1515
		160				13	1037	1600	2306	1177	1,33	62,40	13,13	-	1453	1671
		180				13	1037	1800	2552	1302	1,33	68,90	14,43	-	1585	1823
		200				13	1037	2000	2793	1425	1,33	79,30	15,60	-	1719	1977
		220				13	1037	2200	3028	1545	1,33	85,80	16,90	-	1853	2131
240	13	1037	2400	3257	1662	1,33	93,60	18,20	-	1990	2289					

Conforme EN442-1: 2014: radiateurs et convecteurs

Pour plus de détails sur nos informations produit, voir database: <https://www.installdata.be>  
Pour les émissions calorifiques des autres régimes, voir p. 346 (facteurs de correction)  
BELGIQUE. Prix en euro (hors TVA)



**COMMENT COMMANDER VIOLA-A VERTICAL**

Délai de livraison 15 - 30 jours ouvrables  
(temps de transport non compris)

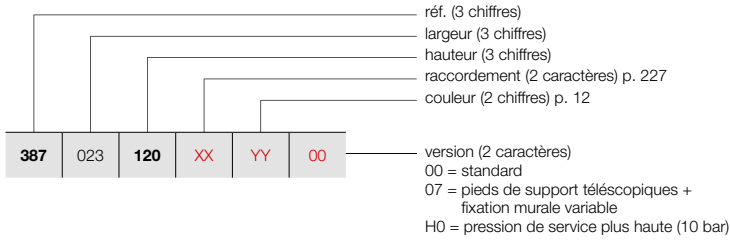

**VIOLA-A VERTICAL (V2-ZB-A)**



V2-ZB-A

**COMMENT COMMANDER RADIATEUR DE STOCK VIOLA-A VERTICAL**

Délai de livraison 5 jours ouvrables  
(temps de transport non compris)

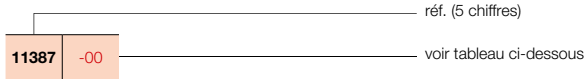

**GROUPE DE TARIF: VPG2 - RADIATEURS EN ACIER**

RÉFÉRENCE RADIATEUR SUR MESURE VIOLA-A VERTICAL	DONNÉES TECHNIQUES									COULEUR STANDARD		AUTRES COULEURS
	tubes	largeur (L mm)	hauteur (H mm)	75/65/20 (Watt) (φ50K)	55/45/20 (Watt) (φ30K)	facteur n	poids (kg)	contenance (l)	résistance électrique (Watt)	prix RAL 9016 (€)	n°. d'art. abrégé RAL 9016 stock	prix couleur (€)
<b>RÉF. VIOLA-A VERTICAL V2-ZB-A : 387</b>												
387 023 120 XX YY 00	3	237	1200	509	260	1,33	14,40	4,59	-	545	-	627
	3	237	1400	587	299	1,34	16,80	5,04	-	595	-	684
	3	237	1600	664	339	1,35	18,90	5,52	-	644	-	741
	3	237	1800	743	379	1,35	21,30	5,97	-	690	-	794
	3	237	2000	821	419	1,35	23,40	6,39	-	740	-	851
	3	237	2200	900	459	1,34	25,80	6,81	-	789	-	907
	3	237	2400	979	499	1,34	28,20	7,23	-	837	-	963
387 031 120 XX YY 00	4	317	1200	655	334	1,33	19,20	6,12	-	644	-	741
	4	317	1400	755	385	1,34	22,40	6,72	-	704	-	810
	4	317	1600	854	436	1,35	25,20	7,36	-	766	-	881
	4	317	1800	952	486	1,35	28,40	7,96	-	825	-	949
	4	317	2000	1050	536	1,35	31,20	8,52	-	885	-	1018
	4	317	2200	1147	585	1,35	34,40	9,08	-	947	-	1089
	4	317	2400	1244	635	1,34	37,60	9,64	-	1008	-	1159
387 039 120 XX YY 00	5	397	1200	802	409	1,33	24,00	7,65	-	739	-	850
	5	397	1400	923	471	1,34	28,00	8,40	-	814	-	936
	5	397	1600	1043	532	1,35	31,50	9,20	-	885	-	1018
	5	397	1800	1162	593	1,36	35,50	9,95	-	960	-	1104
	5	397	2000	1279	653	1,35	39,00	10,65	-	1032	-	1187
	5	397	2200	1394	711	1,35	43,00	11,35	-	1105	-	1271
	5	397	2400	1509	770	1,34	47,00	12,05	-	1178	-	1355
387 047 120 XX YY 00	6	477	1200	948	484	1,34	28,80	9,18	-	837	-	963
	6	477	1400	1092	557	1,34	33,60	10,08	-	921	-	1059
	6	477	1600	1232	629	1,35	37,80	11,04	-	1008	-	1159
	6	477	1800	1371	699	1,36	42,60	11,94	-	1092	-	1256
	6	477	2000	1507	769	1,35	46,80	12,78	-	1178	-	1355
	6	477	2200	1642	838	1,35	51,60	13,62	-	1264	-	1454
	6	477	2400	1775	906	1,34	56,40	14,46	-	1349	-	1551
387 055 120 XX YY 00	7	557	1200	1094	558	1,34	33,60	10,71	-	933	-	1073
	7	557	1400	1260	643	1,34	39,20	11,76	-	1032	-	1187
	7	557	1600	1422	726	1,35	44,10	12,88	-	1128	-	1297
	7	557	1800	1580	806	1,36	49,70	13,93	-	1226	-	1410
	7	557	2000	1736	886	1,36	54,60	14,91	-	1319	-	1517
	7	557	2200	1889	964	1,35	60,20	15,89	-	1417	-	1630
	7	557	2400	2040	1041	1,35	65,80	16,87	-	1517	-	1745
387 063 120 XX YY 00	8	637	1200	1240	633	1,34	38,40	12,24	-	1030	-	1185
	8	637	1400	1428	729	1,35	44,80	13,44	-	1138	-	1309
	8	637	1600	1611	822	1,35	50,40	14,72	-	1248	-	1435
	8	637	1800	1790	913	1,36	56,80	15,92	-	1358	-	1562
	8	637	2000	1965	1003	1,36	62,40	17,04	-	1467	11387-01	1687
	8	637	2200	2136	1090	1,35	68,80	18,16	-	1576	-	1812
	8	637	2400	2305	1176	1,35	75,20	19,28	-	1685	-	1938

Conforme EN442-1: 2014: radiateurs et convecteurs

Pour plus de détails sur nos informations produit, voir database: <https://www.installdata.be>  
**Pour les émissions calorifiques des autres régimes, voir p. 346 (facteurs de correction)**  
BELGIQUE. Prix en euro (hors TVA)

# VIOLA-A VERTICAL (V2-ZB-A)



V2-ZB-A

## COMMENT COMMANDER VIOLA-A VERTICAL

Délai de livraison 15 - 30 jours ouvrables  
(temps de transport non compris)

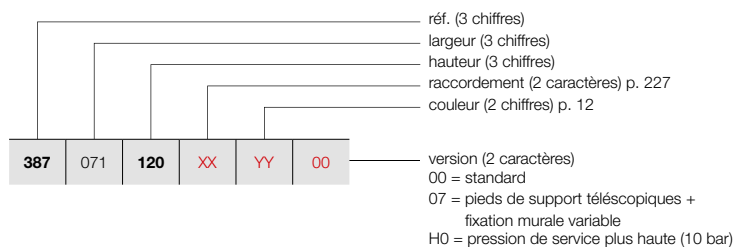

### GRUPE DE TARIF: VPG2 - RADIATEURS EN ACIER

RÉFÉRENCE RADIATEUR SUR MESURE VIOLA-A VERTICAL							DONNÉES TECHNIQUES				COULEUR STANDARD	AUTRES COULEURS				
tubes	largeur (L mm)	hauteur (H mm)	75/65/20 (Watt) (Ø50K)	55/45/20 (Watt) (Ø30K)	facteur n	poids (kg)	contenance (l)	résistance électrique (Watt)	prix RAL 9016 (€)	prix couleur (€)						
<b>RÉF. VIOLA-A VERTICAL V2-ZB-A : 387</b>																
387	071	120	XX	YY	00	9	717	1200	1387	708	1,34	43,20	13,77	-	<b>1128</b>	<b>1297</b>
		140				9	717	1400	1596	814	1,35	50,40	15,12	-	<b>1248</b>	<b>1435</b>
		160				9	717	1600	1801	919	1,36	56,70	16,56	-	<b>1368</b>	<b>1573</b>
		180				9	717	1800	1999	1020	1,36	63,90	17,91	-	<b>1491</b>	<b>1715</b>
		200				9	717	2000	2194	1119	1,36	70,20	19,17	-	<b>1614</b>	<b>1856</b>
		220				9	717	2200	2384	1216	1,35	77,40	20,43	-	<b>1736</b>	<b>1996</b>
		240				9	717	2400	2570	1311	1,35	84,60	21,69	-	<b>1854</b>	<b>2132</b>
387	079	120	XX	YY	00	10	797	1200	1533	782	1,34	48,00	15,30	-	<b>1219</b>	<b>1402</b>
		140				10	797	1400	1765	901	1,35	56,00	16,80	-	<b>1358</b>	<b>1562</b>
		160				10	797	1600	1990	1015	1,36	63,00	18,40	-	<b>1491</b>	<b>1715</b>
		180				10	797	1800	2209	1127	1,37	71,00	19,90	-	<b>1624</b>	<b>1868</b>
		200				10	797	2000	2422	1236	1,36	78,00	21,30	-	<b>1757</b>	<b>2021</b>
		220				10	797	2200	2631	1342	1,36	86,00	22,70	-	<b>1889</b>	<b>2172</b>
		240				10	797	2400	2836	1447	1,35	94,00	24,10	-	<b>2025</b>	<b>2329</b>
387	087	120	XX	YY	00	11	877	1200	1679	857	1,34	52,80	16,83	-	<b>1319</b>	<b>1517</b>
		140				11	877	1400	1933	986	1,35	61,60	18,48	-	<b>1464</b>	<b>1684</b>
		160				11	877	1600	2179	1112	1,36	69,30	20,24	-	<b>1609</b>	<b>1850</b>
		180				11	877	1800	2418	1234	1,37	78,10	21,89	-	<b>1757</b>	<b>2021</b>
		200				11	877	2000	2651	1353	1,36	85,80	23,43	-	<b>1904</b>	<b>2190</b>
		220				11	877	2200	2878	1468	1,36	94,60	24,97	-	<b>2049</b>	<b>2356</b>
		240				11	877	2400	3101	1582	1,35	103,40	26,51	-	<b>2196</b>	<b>2525</b>
387	095	120	XX	YY	00	12	957	1200	1825	931	1,35	57,60	18,36	-	<b>1415</b>	<b>1627</b>
		140				12	957	1400	2101	1072	1,35	67,20	20,16	-	<b>1572</b>	<b>1808</b>
		160				12	957	1600	2369	1209	1,36	75,60	22,08	-	<b>1732</b>	<b>1992</b>
		180				12	957	1800	2628	1341	1,37	85,20	23,88	-	<b>1888</b>	<b>2171</b>
		200				12	957	2000	2880	1469	1,36	93,60	25,56	-	<b>2049</b>	<b>2356</b>
		220				12	957	2200	3126	1595	1,36	103,20	27,24	-	<b>2204</b>	<b>2535</b>
		240				12	957	2400	3366	1717	1,36	112,80	28,92	-	<b>2365</b>	<b>2720</b>
387	103	120	XX	YY	00	13	1037	1200	1972	1006	1,35	62,40	19,89	-	<b>1609</b>	<b>1850</b>
		140				13	1037	1400	2270	1158	1,36	72,80	21,84	-	<b>1791</b>	<b>2060</b>
		160				13	1037	1600	2558	1305	1,36	81,90	23,92	-	<b>1973</b>	<b>2269</b>
		180				13	1037	1800	2837	1447	1,37	92,30	25,87	-	<b>2155</b>	<b>2478</b>
		200				13	1037	2000	3109	1586	1,37	101,40	27,69	-	<b>2339</b>	<b>2690</b>
		220				13	1037	2200	3373	1721	1,36	111,80	29,51	-	<b>2522</b>	<b>2900</b>
		240				13	1037	2400	3631	1853	1,36	122,20	31,33	-	<b>2706</b>	<b>3112</b>

Conforme EN442-1: 2014: radiateurs et convecteurs

Pour plus de détails sur nos informations produit, voir database: <https://www.installdata.be>  
**Pour les émissions calorifiques des autres régimes, voir p. 346 (facteurs de correction)**  
**BELGIQUE. Prix en euro (hors TVA)**

## VIOLA-A HORIZONTAL (H1-RO-A, H1L1-RO-A, H2-RO-A, H2L1-RO-A, H2L2-RO-A)

### TYPES

- H1-RO-A une série de tubes, H2-RO-A une double série de tubes, H1L1-RO-A, H2L1-RO-A, H2L2-RO-A (à ailettes avec une ou deux façades de lamelles)

### TUBES

- Horizontaux, rectangulaires 77 x 10 mm

### COLLECTEURS

- H1-RO-A et H1L1-RO-A: 35 x 43 mm; H2-RO-A et H2L1-RO-A: 35 x 41 mm; H2L2-RO-A: 35 x 81 mm

### COULEURS

- Couleur standard blanc RAL 9016
- Carte de couleur étendue voir p. 12

### SPÉCIAL

- Type H1L1-RO-A / H2L1-RO-A et H2L2-RO-A à ailettes est livrable avec une ou deux façades de lamelles en acier, afin d'augmenter l'émission calorifique du radiateur.
- Standard avec grille.
- H1L1-RO-A aussi livrable comme radiateur de toilettes (500 x 400 mm)

### FIXATIONS

- Fixations murales standard (inclus dans l'emballage du radiateur)
- Support supérieur dans la couleur du radiateur, en bas:
  - Détendeur de distance radiateur en blanc = détendeur de distance blanc.
  - Détendeur de distance radiateur en couleur = détendeur de distance RAL 7024.
- **H2-RO-A/H2L1-RO-A:** Radiateur avec pieds de support télescopiques + fixation murale variable : veuillez indiquer le code **07** chez "Finition" (voir p. 224).
- **H2-RO-A/H2L1-RO-A:** Également disponible en version positionnement libre (voir p. 225)

### TECHNIQUE

- Assemblé automatiquement par des robots en soudure haute fréquence (soudures invisibles)
- Couche de base acrylique ATL et poudre d'époxy-polyester
- Pression de service: 4 bars (standard). Supplément de prix pour une pression de service plus haute (10 bar): +10%.
- Le délai de livraison d'un radiateur avec une pression supérieure est de 1 semaine supplémentaire.
- Température de service maximale: 110°C

### ÉLECTRIQUE

- ✗ Radiateur électrique prérempli
- ✗ Radiateur mixte

### SCHÉMAS TECHNIQUES

- Voir p. 229

### RACCORDEMENT

- ✗ Un seul raccordement pour un système monotube
- ✗ Un seul raccordement pour un système bitube
- ✓ Un double raccordement pour un système monotube (raccordement par le robinet intégré) (voir p. 341)
- ✓ Un double raccordement pour un système bitube (standard) (voir p. 340)
- ✓ Vanne intégrée (**supplément de prix € 110**) (radiateur à commander spécialement) (voir p. 341)
- Raccordements: ½" (filet intérieur)



### VIOLA-A HORIZONTAL

#### Dans le prolongement d'une grande tradition

À l'instar de la version Viola-A Vertical, le radiateur Viola-A Horizontal combine un look sobre et uniforme avec une émission calorifique optimale. Le radiateur est disponible en version simple ou double. Le design est sobre et universellement applicable. Peut aussi être installé en version autonome.

### RACCORDEMENT RECOMMANDÉ

#### VANNE INTÉGRÉE (SUPPLÉMENT DE PRIX)

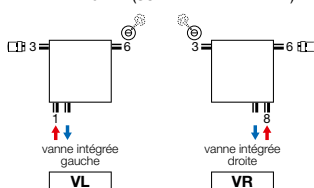

Supplément de prix : € 110 (voir p. 341)

Autres possibilités de raccordement, voir p. 227

Tête thermostatique à commander séparément



n°. d'art. 1182 301 0000 0099

**prix € 145**

Raccords, voir p. 353



n°. d'art. 11911630102

**prix € 44**

Tête thermostatique à commander séparément

### RECOMMANDÉ POUR LA SALLE DE BAINS ET LA CUISINE EN OPTION

porte-serviettes (RAL 9005)

n°. d'art. voir p. 226

**prix € 145**

Autres accessoires, voir p. 226



H2-RO-A / H2L1-RO-A

# VIOLA-A HORIZONTAL (H1-RO-A)



H1-RO-A  
(tête thermostatique à commander  
séparément)

### COMMENT COMMANDER VIOLA-A HORIZONTAL

Délai de livraison 15 - 30 jours ouvrables  
(temps de transport non compris)

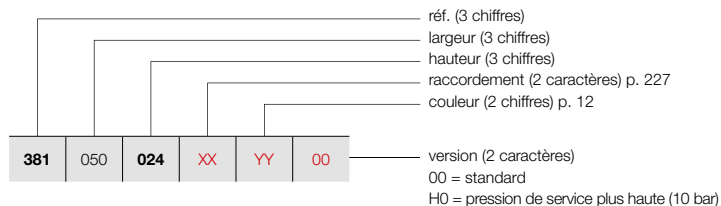

### GRUPE DE TARIF: VPG2 - RADIATEURS EN ACIER

RÉFÉRENCE RADIATEUR SUR MESURE VIOLA-A HORIZONTAL	DONNÉES TECHNIQUES								COULEUR STANDARD prix RAL 9016 (€)	AUTRES COULEURS prix couleur (€)	
	tubes	largeur (L mm)	hauteur (H mm)	75/65/20 (Watt) (Ø50K)	55/45/20 (Watt) (Ø30K)	facteur n	poids (kg)	contenance (l)			résistance électrique (Watt)
<b>381</b> 050 <b>024</b> <b>XX</b> <b>YY</b> <b>00</b>											
032	3	500	240	141	72	1,25	3,15	1,00	-	<b>242</b>	<b>278</b>
040	4	500	320	179	91	1,25	3,25	1,40	-	<b>272</b>	<b>313</b>
048	5	500	400	223	114	1,26	5,50	1,70	-	<b>306</b>	<b>352</b>
056	6	500	480	266	136	1,26	6,60	2,05	-	<b>335</b>	<b>385</b>
064	7	500	560	310	158	1,26	7,70	2,40	-	<b>367</b>	<b>422</b>
072	8	500	640	353	180	1,26	8,80	2,75	-	<b>400</b>	<b>460</b>
080	9	500	720	396	202	1,26	9,90	3,10	-	<b>433</b>	<b>498</b>
088	10	500	800	438	223	1,26	11,00	3,50	-	<b>464</b>	<b>534</b>
	11	500	880	481	245	1,27	12,10	3,85	-	<b>498</b>	<b>573</b>
<b>381</b> 060 <b>024</b> <b>XX</b> <b>YY</b> <b>00</b>											
032	3	600	240	169	86	1,25	3,78	1,20	-	<b>259</b>	<b>298</b>
040	4	600	320	215	110	1,25	3,90	1,68	-	<b>295</b>	<b>339</b>
048	5	600	400	267	136	1,26	6,60	2,04	-	<b>329</b>	<b>378</b>
056	6	600	480	319	163	1,26	7,92	2,46	-	<b>366</b>	<b>421</b>
064	7	600	560	371	189	1,26	9,24	2,88	-	<b>403</b>	<b>463</b>
072	8	600	640	423	216	1,26	10,56	3,30	-	<b>437</b>	<b>503</b>
080	9	600	720	475	242	1,26	11,88	3,72	-	<b>473</b>	<b>544</b>
088	10	600	800	526	268	1,26	13,20	4,20	-	<b>512</b>	<b>589</b>
	11	600	880	577	294	1,27	14,52	4,62	-	<b>545</b>	<b>627</b>
<b>381</b> 070 <b>024</b> <b>XX</b> <b>YY</b> <b>00</b>											
032	3	700	240	197	100	1,25	4,41	1,40	-	<b>281</b>	<b>323</b>
040	4	700	320	251	128	1,25	4,55	1,96	-	<b>319</b>	<b>367</b>
048	5	700	400	312	159	1,26	7,70	2,38	-	<b>360</b>	<b>414</b>
056	6	700	480	372	190	1,26	9,24	2,87	-	<b>396</b>	<b>455</b>
064	7	700	560	433	221	1,26	10,78	3,36	-	<b>436</b>	<b>501</b>
072	8	700	640	494	252	1,26	12,32	3,85	-	<b>474</b>	<b>545</b>
080	9	700	720	554	283	1,26	13,86	4,34	-	<b>515</b>	<b>592</b>
088	10	700	800	613	313	1,26	15,40	4,90	-	<b>554</b>	<b>637</b>
	11	700	880	673	343	1,27	16,94	5,39	-	<b>594</b>	<b>683</b>
<b>381</b> 080 <b>024</b> <b>XX</b> <b>YY</b> <b>00</b>											
032	3	800	240	225	115	1,25	5,04	1,60	-	<b>298</b>	<b>343</b>
040	4	800	320	286	146	1,25	5,20	2,24	-	<b>343</b>	<b>394</b>
048	5	800	400	356	182	1,26	8,80	2,72	-	<b>384</b>	<b>442</b>
056	6	800	480	426	217	1,26	10,56	3,28	-	<b>430</b>	<b>495</b>
064	7	800	560	495	253	1,26	12,32	3,84	-	<b>471</b>	<b>542</b>
072	8	800	640	564	288	1,26	14,08	4,40	-	<b>514</b>	<b>591</b>
080	9	800	720	633	323	1,26	15,84	4,96	-	<b>556</b>	<b>639</b>
088	10	800	800	701	358	1,26	17,60	5,60	-	<b>597</b>	<b>687</b>
	11	800	880	769	392	1,27	19,36	6,16	-	<b>642</b>	<b>738</b>
<b>381</b> 090 <b>024</b> <b>XX</b> <b>YY</b> <b>00</b>											
032	3	900	240	253	129	1,25	5,67	1,80	-	<b>319</b>	<b>367</b>
040	4	900	320	322	164	1,25	5,85	2,52	-	<b>365</b>	<b>420</b>
048	5	900	400	401	204	1,26	9,90	3,06	-	<b>409</b>	<b>470</b>
056	6	900	480	479	244	1,26	11,88	3,69	-	<b>458</b>	<b>527</b>
064	7	900	560	557	284	1,26	13,86	4,32	-	<b>508</b>	<b>584</b>
072	8	900	640	635	324	1,26	15,84	4,95	-	<b>552</b>	<b>635</b>
080	9	900	720	712	363	1,26	17,82	5,58	-	<b>596</b>	<b>685</b>
088	10	900	800	788	402	1,26	19,80	6,30	-	<b>645</b>	<b>742</b>
	11	900	880	865	441	1,27	21,78	6,93	-	<b>689</b>	<b>792</b>

Conforme EN442-1: 2014: radiateurs et convecteurs

Pour plus de détails sur nos informations produit, voir database: <https://www.installdata.be>

**Pour les émissions calorifiques des autres régimes, voir p. 346 (facteurs de correction) BELGIQUE. Prix en euro (hors TVA)**

RADIATEURS EN ACIER

**COMMENT COMMANDER VIOLA-A HORIZONTAL**  
 Délai de livraison 15 - 30 jours ouvrables  
 (temps de transport non compris)

**VIOLA-A HORIZONTAL (H1-RO-A)**

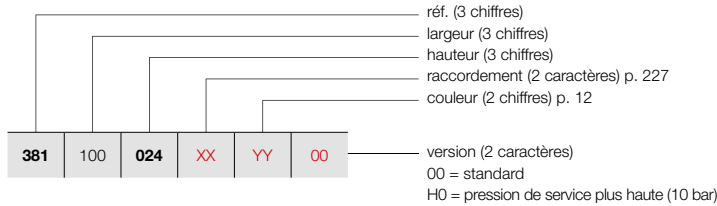

H1-RO-A  
 (tête thermostatique à commander  
 séparément)

**GROUPE DE TARIF: VPG2 - RADIATEURS EN ACIER**

RÉFÉRENCE RADIATEUR SUR MESURE VIOLA-A HORIZONTAL							DONNÉES TECHNIQUES					COULEUR STANDARD prix RAL 9016 (€)	AUTRES COULEURS prix couleur (€)			
							tubes	largeur (L mm)	hauteur (H mm)	75/65/20 (Watt) (ø50K)	55/45/20 (Watt) (ø30K)			facteur n	poids (kg)	contenance (l)
<b>RÉF. VIOLA-A HORIZONTAL H1-RO-A : 381</b>																
381	100	024	XX	YY	00	3	1000	240	281	143	1,25	6,30	2,00	-	336	386
		032				4	1000	320	358	183	1,25	6,50	2,80	-	388	446
		040				5	1000	400	445	227	1,26	11,00	3,40	-	437	503
		048				6	1000	480	532	271	1,26	13,20	4,10	-	487	560
		056				7	1000	560	619	316	1,26	15,40	4,80	-	536	616
		064				8	1000	640	705	360	1,26	17,60	5,50	-	589	677
		072				9	1000	720	791	404	1,26	19,80	6,20	-	637	733
		080				10	1000	800	876	447	1,26	22,00	7,00	-	688	791
		088				11	1000	880	961	490	1,27	24,20	7,70	-	738	849
381	110	024	XX	YY	00	3	1100	240	309	158	1,25	6,93	2,20	-	360	414
		032				4	1100	320	394	201	1,25	7,15	3,08	-	409	470
		040				5	1100	400	490	250	1,26	12,10	3,74	-	464	534
		048				6	1100	480	585	299	1,26	14,52	4,51	-	519	597
		056				7	1100	560	681	347	1,26	16,94	5,28	-	572	658
		064				8	1100	640	776	396	1,26	19,36	6,05	-	624	718
		072				9	1100	720	870	444	1,26	21,78	6,82	-	683	785
		080				10	1100	800	964	492	1,26	24,20	7,70	-	733	843
		088				11	1100	880	1057	539	1,27	26,62	8,47	-	787	905
381	120	024	XX	YY	00	3	1200	240	337	172	1,25	7,56	2,40	-	376	432
		032				4	1200	320	430	219	1,25	7,80	3,36	-	434	499
		040				5	1200	400	534	272	1,26	13,20	4,08	-	490	564
		048				6	1200	480	638	326	1,26	15,84	4,92	-	551	634
		056				7	1200	560	743	379	1,26	18,48	5,76	-	607	698
		064				8	1200	640	846	432	1,26	21,12	6,60	-	663	762
		072				9	1200	720	949	484	1,26	23,76	7,44	-	723	831
		080				10	1200	800	1051	536	1,26	26,40	8,40	-	777	894
		088				11	1200	880	1153	588	1,27	29,04	9,24	-	835	960
381	140	024	XX	YY	00	3	1400	240	393	201	1,25	8,82	2,80	-	416	478
		032				4	1400	320	501	256	1,25	9,10	3,92	-	480	552
		040				5	1400	400	623	318	1,26	15,40	4,76	-	545	627
		048				6	1400	480	745	380	1,26	18,48	5,74	-	610	702
		056				7	1400	560	867	442	1,26	21,56	6,72	-	672	773
		064				8	1400	640	987	504	1,26	24,64	7,70	-	738	849
		072				9	1400	720	1107	565	1,26	27,72	8,68	-	801	921
		080				10	1400	800	1226	626	1,26	30,80	9,80	-	869	999
		088				11	1400	880	1345	686	1,27	33,88	10,78	-	932	1072
381	160	024	XX	YY	00	3	1600	240	450	229	1,25	10,08	3,20	-	455	523
		032				4	1600	320	573	292	1,25	10,40	4,48	-	526	605
		040				5	1600	400	712	363	1,26	17,60	5,44	-	597	687
		048				6	1600	480	851	434	1,26	21,12	6,56	-	670	771
		056				7	1600	560	990	505	1,26	24,64	7,68	-	743	854
		064				8	1600	640	1128	576	1,26	28,16	8,80	-	814	936
		072				9	1600	720	1266	646	1,26	31,68	9,92	-	885	1018
		080				10	1600	800	1402	715	1,26	35,20	11,20	-	956	1099
		088				11	1600	880	1538	784	1,27	38,72	12,32	-	1030	1185

Conforme EN442-1: 2014: radiateurs et convecteurs

Pour plus de détails sur nos informations produit, voir database: <https://www.installdata.be>  
**Pour les émissions calorifiques des autres régimes, voir p. 346 (facteurs de correction)**  
 BELGIQUE. Prix en euro (hors TVA)

# VIOLA-A HORIZONTAL (H1-RO-A)



H1-RO-A  
(tête thermostatique à commander séparément)

## COMMENT COMMANDER VIOLA-A HORIZONTAL

Délai de livraison 15 - 30 jours ouvrables  
(temps de transport non compris)

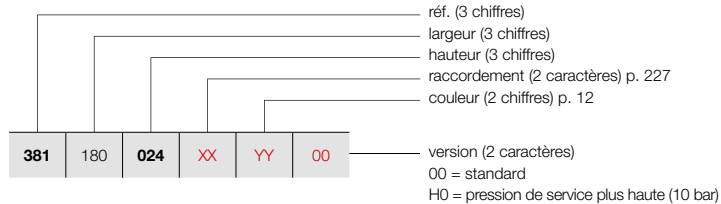

### GRUPE DE TARIF: VPG2 - RADIATEURS EN ACIER

RÉFÉRENCE RADIATEUR SUR MESURE VIOLA-A HORIZONTAL	DONNÉES TECHNIQUES									COULEUR STANDARD prix RAL 9016 (€)	AUTRES COULEURS prix couleur (€)	
	tubes	largeur (L mm)	hauteur (H mm)	75/65/20 (Watt) (Ø50K)	55/45/20 (Watt) (Ø30K)	facteur n	poids (kg)	contenance (l)	résistance électrique (Watt)			
<b>RÉF. VIOLA-A HORIZONTAL H1-RO-A : 381</b>												
381 180 024 XX YY 00 032 040 048 056 064 072 080 088	3	1800	240	506	258	1,25	11,34	3,60	-	495	569	
	4	1800	320	644	329	1,25	11,70	5,04	-	573	659	
	5	1800	400	801	409	1,26	19,80	6,12	-	653	751	
	6	1800	480	958	489	1,26	23,76	7,38	-	732	842	
	7	1800	560	1114	568	1,26	27,72	8,64	-	810	932	
	8	1800	640	1269	647	1,26	31,68	9,90	-	888	1021	
	9	1800	720	1424	726	1,26	35,64	11,16	-	969	1114	
	10	1800	800	1577	804	1,26	39,60	12,60	-	1047	1204	
	11	1800	880	1730	883	1,27	43,56	13,86	-	1125	1294	
	381 200 024 XX YY 00 032 040 048 056 064 072 080 088	3	2000	240	562	287	1,25	12,60	4,00	-	531	611
		4	2000	320	716	365	1,25	13,00	5,60	-	618	711
5		2000	400	890	454	1,26	22,00	6,80	-	704	810	
6		2000	480	1064	543	1,26	26,40	8,20	-	791	910	
7		2000	560	1238	632	1,26	30,80	9,60	-	879	1011	
8		2000	640	1410	719	1,26	35,20	11,00	-	962	1106	
9		2000	720	1582	807	1,26	39,60	12,40	-	1049	1206	
10		2000	800	1752	894	1,26	44,00	14,00	-	1133	1303	
11		2000	880	1922	981	1,27	48,40	15,40	-	1218	1401	
381 220 024 XX YY 00 032 040 048 056 064 072 080 088		3	2200	240	618	315	1,25	13,86	4,40	-	572	658
		4	2200	320	788	402	1,25	14,30	6,16	-	666	766
	5	2200	400	979	499	1,26	24,20	7,48	-	759	873	
	6	2200	480	1170	597	1,26	29,04	9,02	-	850	978	
	7	2200	560	1362	695	1,26	33,88	10,56	-	947	1089	
	8	2200	640	1551	791	1,26	38,72	12,10	-	1038	1194	
	9	2200	720	1740	888	1,26	43,56	13,64	-	1131	1301	
	10	2200	800	1927	983	1,26	48,40	15,40	-	1224	1408	
	11	2200	880	2114	1079	1,27	53,24	16,94	-	1317	1515	
	381 240 024 XX YY 00 032 040 048 056 064 072 080 088	3	2400	240	674	344	1,25	15,12	4,80	-	611	703
		4	2400	320	859	438	1,25	15,60	6,72	-	714	821
5		2400	400	1068	545	1,26	26,40	8,16	-	814	936	
6		2400	480	1277	651	1,26	31,68	9,84	-	915	1052	
7		2400	560	1486	758	1,26	36,96	11,52	-	1013	1165	
8		2400	640	1692	863	1,26	42,24	13,20	-	1115	1282	
9		2400	720	1898	969	1,26	47,52	14,88	-	1213	1395	
10		2400	800	2102	1073	1,26	52,80	16,80	-	1314	1511	
11		2400	880	2306	1177	1,27	58,08	18,48	-	1414	1626	
381 260 024 XX YY 00 032 040 048 056 064 072 080 088		3	2600	240	731	373	1,25	16,38	5,20	-	651	749
		4	2600	320	931	475	1,25	16,90	7,28	-	758	872
	5	2600	400	1157	590	1,26	28,60	8,84	-	867	997	
	6	2600	480	1383	706	1,26	34,32	10,66	-	974	1120	
	7	2600	560	1609	821	1,26	40,04	12,48	-	1082	1244	
	8	2600	640	1833	935	1,26	45,76	14,30	-	1188	1366	
	9	2600	720	2057	1049	1,26	51,48	16,12	-	1296	1490	
	10	2600	800	2278	1162	1,26	57,20	18,20	-	1406	1617	
	11	2600	880	2499	1275	1,27	62,92	20,02	-	1511	1738	

Conforme EN442-1: 2014: radiateurs et convecteurs

Pour plus de détails sur nos informations produit, voir database: <https://www.installdata.be>  
Pour les émissions calorifiques des autres régimes, voir p. 346 (facteurs de correction)  
BELGIQUE. Prix en euro (hors TVA)

## COMMENT COMMANDER VIOLA-A HORIZONTAL

Délai de livraison 15 - 30 jours ouvrables  
(temps de transport non compris)

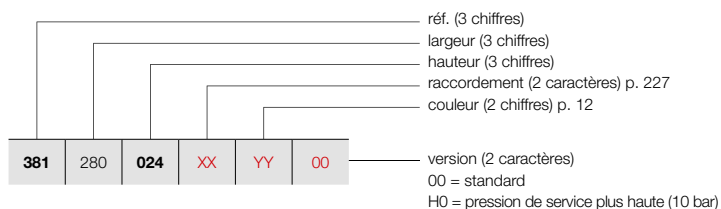

## VIOLA-A HORIZONTAL (H1-RO-A)



H1-RO-A  
(tête thermostatique à commander séparément)

### GRUPE DE TARIF: VPG2 - RADIATEURS EN ACIER

RÉFÉRENCE RADIATEUR SUR MESURE VIOLA-A HORIZONTAL	DONNÉES TECHNIQUES									COULEUR STANDARD prix RAL 9016 (€)	AUTRES COULEURS prix couleur (€)					
	tubes	largeur (L mm)	hauteur (H mm)	75/65/20 (Watt) (Φ50K)	55/45/20 (Watt) (Φ30K)	facteur n	poids (kg)	contenance (l)	résistance électrique (Watt)							
<b>RÉF. VIOLA-A HORIZONTAL H1-RO-A : 381</b>																
<b>381</b>	<b>280</b>	<b>024</b>	<b>XX</b>	<b>YY</b>	<b>00</b>	3	2800	240	787	401	1,25	17,64	5,60	-	<b>689</b>	<b>792</b>
		<b>032</b>				4	2800	320	1002	511	1,25	18,20	7,84	-	<b>804</b>	<b>925</b>
		<b>040</b>				5	2800	400	1246	636	1,26	30,80	9,52	-	<b>919</b>	<b>1057</b>
		<b>048</b>				6	2800	480	1490	760	1,26	36,96	11,48	-	<b>1035</b>	<b>1190</b>
		<b>056</b>				7	2800	560	1733	884	1,26	43,12	13,44	-	<b>1148</b>	<b>1320</b>
		<b>064</b>				8	2800	640	1974	1007	1,26	49,28	15,40	-	<b>1264</b>	<b>1454</b>
		<b>072</b>				9	2800	720	2215	1130	1,26	55,44	17,36	-	<b>1378</b>	<b>1585</b>
		<b>080</b>				10	2800	800	2453	1251	1,26	61,60	19,60	-	<b>1493</b>	<b>1717</b>
		<b>088</b>				11	2800	880	2691	1373	1,27	67,76	21,56	-	<b>1607</b>	<b>1848</b>
<b>381</b>	<b>300</b>	<b>024</b>	<b>XX</b>	<b>YY</b>	<b>00</b>	3	3000	240	843	430	1,25	18,90	6,00	-	<b>729</b>	<b>838</b>
		<b>032</b>				4	3000	320	1074	548	1,25	19,50	8,40	-	<b>848</b>	<b>975</b>
		<b>040</b>				5	3000	400	1335	681	1,26	33,00	10,20	-	<b>973</b>	<b>1119</b>
		<b>048</b>				6	3000	480	1596	814	1,26	39,60	12,30	-	<b>1093</b>	<b>1257</b>
		<b>056</b>				7	3000	560	1857	947	1,26	46,20	14,40	-	<b>1215</b>	<b>1397</b>
		<b>064</b>				8	3000	640	2115	1079	1,26	52,80	16,50	-	<b>1340</b>	<b>1541</b>
		<b>072</b>				9	3000	720	2373	1211	1,26	59,40	18,60	-	<b>1458</b>	<b>1677</b>
		<b>080</b>				10	3000	800	2628	1341	1,26	66,00	21,00	-	<b>1580</b>	<b>1817</b>
		<b>088</b>				11	3000	880	2883	1471	1,27	72,60	23,10	-	<b>1704</b>	<b>1960</b>

Conforme EN442-1: 2014: radiateurs et convecteurs

Pour plus de détails sur nos informations produit, voir database: <https://www.installdata.be>  
**Pour les émissions calorifiques des autres régimes, voir p. 346 (facteurs de correction)**  
**BELGIQUE. Prix en euro (hors TVA)**

# VIOLA-A HORIZONTAL (H1L1-RO-A)



H1L1-RO-A  
(tête thermostatique à commander séparément)

## COMMENT COMMANDER VIOLA-A HORIZONTAL

Délai de livraison 15 - 30 jours ouvrables  
(temps de transport non compris)

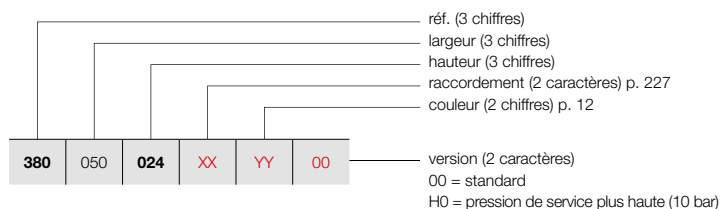

### GRUPE DE TARIF: VPG2 - RADIATEURS EN ACIER

RÉFÉRENCE RADIATEUR SUR MESURE VIOLA-A HORIZONTAL						DONNÉES TECHNIQUES							COULEUR STANDARD prix RAL 9016 (€)	AUTRES COULEURS prix couleur (€)							
						tubes	largeur (L mm)	hauteur (H mm)	75/65/20 (Watt) (Φ50K)	55/45/20 (Watt) (Φ30K)	facteur n	poids (kg)			contenance (l)	résistance électrique (Watt)					
<b>RÉF. VIOLA-A HORIZONTAL H1L1-RO-A : 380</b>																					
380	050	024	XX	YY	00	3	500	240	261	133	1,24	5,45	1,00	-	278	320					
		032				4	500	320	334	170	1,26	7,30	1,40	-	318	366					
		040				5	500	400	399	204	1,27	9,10	1,70	-	361	415					
		048				6	500	480	464	237	1,28	10,95	2,05	-	401	461					
		056				7	500	560	530	270	1,30	12,75	2,40	-	445	512					
		064				8	500	640	581	296	1,30	14,60	2,75	-	485	558					
		072				9	500	720	618	315	1,30	15,70	3,10	-	527	606					
		080				10	500	800	684	349	1,31	18,25	3,50	-	571	657					
		088				11	500	880	719	367	1,31	19,35	3,85	-	611	703					
		380				060	024	XX	YY	00	3	600	240	313	160	1,24	6,54	1,20	-	302	347
							032				4	600	320	401	204	1,26	8,76	1,68	-	354	407
040	5		600	400	479		244				1,27	10,92	2,04	-	399	459					
048	6		600	480	557		284				1,28	13,14	2,46	-	446	513					
056	7		600	560	635		324				1,30	15,30	2,88	-	490	564					
064	8		600	640	697		356				1,30	17,52	3,30	-	539	620					
072	9		600	720	741		378				1,30	18,84	3,72	-	589	677					
080	10		600	800	821		419				1,31	21,90	4,20	-	635	730					
088	11		600	880	863		440				1,31	23,22	4,62	-	685	788					
380	070		024	XX	YY		00				3	700	240	365	186	1,24	7,63	1,40	-	328	377
			032								4	700	320	468	239	1,26	10,22	1,96	-	382	439
		040	5			700		400	559	285	1,27	12,74	2,38	-	436	501					
		048	6			700		480	650	331	1,28	15,33	2,87	-	488	561					
		056	7			700		560	741	378	1,30	17,85	3,36	-	541	622					
		064	8			700		640	813	415	1,30	20,44	3,85	-	594	683					
		072	9			700		720	865	441	1,30	21,98	4,34	-	649	746					
		080	10			700		800	958	489	1,31	25,55	4,90	-	699	804					
		088	11			700		880	1007	514	1,31	27,09	5,39	-	753	866					
		380	080			024		XX	YY	00	3	800	240	418	213	1,24	8,72	1,60	-	359	413
						032					4	800	320	534	273	1,26	11,68	2,24	-	416	478
040	5			800	400	638	326				1,27	14,56	2,72	-	473	544					
048	6			800	480	742	379				1,28	17,52	3,28	-	530	610					
056	7			800	560	847	432				1,30	20,40	3,84	-	592	681					
064	8			800	640	930	474				1,30	23,36	4,40	-	650	748					
072	9			800	720	988	504				1,30	25,12	4,96	-	708	814					
080	10			800	800	1094	558				1,31	29,20	5,60	-	766	881					
088	11			800	880	1150	587				1,31	30,96	6,16	-	825	949					
380	090			024	XX	YY	00				3	900	240	470	240	1,24	9,81	1,80	-	384	442
				032							4	900	320	601	307	1,26	13,14	2,52	-	449	516
		040	5	900				400	718	366	1,27	16,38	3,06	-	513	590					
		048	6	900				480	835	426	1,28	19,71	3,69	-	575	661					
		056	7	900				560	953	486	1,30	22,95	4,32	-	640	736					
		064	8	900				640	1046	534	1,30	26,28	4,95	-	703	808					
		072	9	900				720	1112	567	1,30	28,26	5,58	-	767	882					
		080	10	900				800	1231	628	1,31	32,85	6,30	-	833	958					
		088	11	900				880	1294	660	1,31	34,83	6,93	-	896	1030					

Conforme EN442-1: 2014: radiateurs et convecteurs

Pour plus de détails sur nos informations produit, voir database: <https://www.installdata.be>  
Pour les émissions calorifiques des autres régimes, voir p. 346 (facteurs de correction)  
BELGIQUE. Prix en euro (hors TVA)

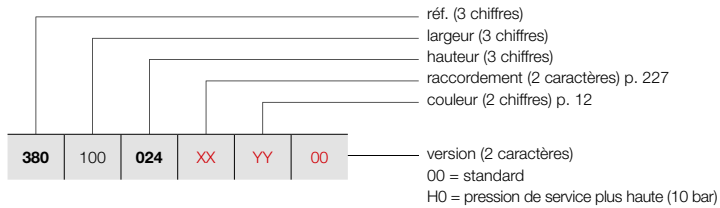

**COMMENT COMMANDER VIOLA-A HORIZONTAL**

 Délai de livraison 15 - 30 jours ouvrables  
 (temps de transport non compris)

**VIOLA-A HORIZONTAL (H1L1-RO-A)**

 H1L1-RO-A  
 (tête thermostatique à commander séparément)

**GRUPE DE TARIF: VPG2 - RADIATEURS EN ACIER**

RÉFÉRENCE RADIATEUR SUR MESURE VIOLA-A HORIZONTAL	DONNÉES TECHNIQUES								COULEUR STANDARD prix RAL 9016 (€)	AUTRES COULEURS prix couleur (€)						
	tubes	largeur (L mm)	hauteur (H mm)	75/65/20 (Watt) (Ø50K)	55/45/20 (Watt) (Ø30K)	facteur n	poids (kg)	contenance (l)			résistance électrique (Watt)					
<b>RÉF. VIOLA-A HORIZONTAL H1L1-RO-A : 380</b>																
<b>380</b>	<b>100</b>	<b>024</b>	<b>XX</b>	<b>YY</b>	<b>00</b>	3	1000	240	522	266	1,24	10,90	2,00	-	<b>409</b>	<b>470</b>
		<b>032</b>				4	1000	320	668	341	1,26	14,60	2,80	-	<b>478</b>	<b>550</b>
		<b>040</b>				5	1000	400	798	407	1,27	18,20	3,40	-	<b>552</b>	<b>635</b>
		<b>048</b>				6	1000	480	928	473	1,28	21,90	4,10	-	<b>618</b>	<b>711</b>
		<b>056</b>				7	1000	560	1059	540	1,30	25,50	4,80	-	<b>688</b>	<b>791</b>
		<b>064</b>				8	1000	640	1162	593	1,30	29,20	5,50	-	<b>758</b>	<b>872</b>
		<b>072</b>				9	1000	720	1235	630	1,30	31,40	6,20	-	<b>827</b>	<b>951</b>
		<b>080</b>				10	1000	800	1368	698	1,31	36,50	7,00	-	<b>896</b>	<b>1030</b>
		<b>088</b>				11	1000	880	1438	734	1,31	38,70	7,70	-	<b>968</b>	<b>1113</b>
<b>380</b>	<b>110</b>	<b>024</b>	<b>XX</b>	<b>YY</b>	<b>00</b>	3	1100	240	574	293	1,24	11,99	2,20	-	<b>437</b>	<b>503</b>
		<b>032</b>				4	1100	320	735	375	1,26	16,06	3,08	-	<b>514</b>	<b>591</b>
		<b>040</b>				5	1100	400	878	448	1,27	20,02	3,74	-	<b>589</b>	<b>677</b>
		<b>048</b>				6	1100	480	1021	521	1,28	24,09	4,51	-	<b>663</b>	<b>762</b>
		<b>056</b>				7	1100	560	1165	594	1,30	28,05	5,28	-	<b>738</b>	<b>849</b>
		<b>064</b>				8	1100	640	1278	652	1,30	32,12	6,05	-	<b>814</b>	<b>936</b>
		<b>072</b>				9	1100	720	1359	693	1,30	34,54	6,82	-	<b>886</b>	<b>1019</b>
		<b>080</b>				10	1100	800	1505	768	1,31	40,15	7,70	-	<b>961</b>	<b>1105</b>
		<b>088</b>				11	1100	880	1582	807	1,31	42,57	8,47	-	<b>1036</b>	<b>1191</b>
<b>380</b>	<b>120</b>	<b>024</b>	<b>XX</b>	<b>YY</b>	<b>00</b>	3	1200	240	626	320	1,24	13,08	2,40	-	<b>465</b>	<b>535</b>
		<b>032</b>				4	1200	320	802	409	1,26	17,52	3,36	-	<b>545</b>	<b>627</b>
		<b>040</b>				5	1200	400	958	489	1,27	21,84	4,08	-	<b>624</b>	<b>718</b>
		<b>048</b>				6	1200	480	1114	568	1,28	26,28	4,92	-	<b>706</b>	<b>812</b>
		<b>056</b>				7	1200	560	1271	648	1,30	30,60	5,76	-	<b>787</b>	<b>905</b>
		<b>064</b>				8	1200	640	1394	711	1,30	35,04	6,60	-	<b>867</b>	<b>997</b>
		<b>072</b>				9	1200	720	1482	756	1,30	37,68	7,44	-	<b>948</b>	<b>1090</b>
		<b>080</b>				10	1200	800	1642	838	1,31	43,80	8,40	-	<b>1029</b>	<b>1183</b>
		<b>088</b>				11	1200	880	1726	880	1,31	46,44	9,24	-	<b>1108</b>	<b>1274</b>
<b>380</b>	<b>140</b>	<b>024</b>	<b>XX</b>	<b>YY</b>	<b>00</b>	3	1400	240	731	373	1,24	15,26	2,80	-	<b>519</b>	<b>597</b>
		<b>032</b>				4	1400	320	935	477	1,26	20,44	3,92	-	<b>611</b>	<b>703</b>
		<b>040</b>				5	1400	400	1117	570	1,27	25,48	4,76	-	<b>700</b>	<b>805</b>
		<b>048</b>				6	1400	480	1299	663	1,28	30,66	5,74	-	<b>793</b>	<b>912</b>
		<b>056</b>				7	1400	560	1483	756	1,30	35,70	6,72	-	<b>885</b>	<b>1018</b>
		<b>064</b>				8	1400	640	1627	830	1,30	40,88	7,70	-	<b>975</b>	<b>1121</b>
		<b>072</b>				9	1400	720	1729	882	1,30	43,96	8,68	-	<b>1065</b>	<b>1225</b>
		<b>080</b>				10	1400	800	1915	977	1,31	51,10	9,80	-	<b>1160</b>	<b>1334</b>
		<b>088</b>				11	1400	880	2013	1027	1,31	54,18	10,78	-	<b>1248</b>	<b>1435</b>
<b>380</b>	<b>160</b>	<b>024</b>	<b>XX</b>	<b>YY</b>	<b>00</b>	3	1600	240	835	426	1,24	17,44	3,20	-	<b>573</b>	<b>659</b>
		<b>032</b>				4	1600	320	1069	545	1,26	23,36	4,48	-	<b>675</b>	<b>776</b>
		<b>040</b>				5	1600	400	1277	651	1,27	29,12	5,44	-	<b>777</b>	<b>894</b>
		<b>048</b>				6	1600	480	1485	758	1,28	35,04	6,56	-	<b>881</b>	<b>1013</b>
		<b>056</b>				7	1600	560	1694	864	1,30	40,80	7,68	-	<b>984</b>	<b>1132</b>
		<b>064</b>				8	1600	640	1859	949	1,30	46,72	8,80	-	<b>1084</b>	<b>1247</b>
		<b>072</b>				9	1600	720	1976	1008	1,30	50,24	9,92	-	<b>1187</b>	<b>1365</b>
		<b>080</b>				10	1600	800	2189	1117	1,31	58,40	11,20	-	<b>1286</b>	<b>1479</b>
		<b>088</b>				11	1600	880	2301	1174	1,31	61,92	12,32	-	<b>1392</b>	<b>1601</b>

Conforme EN442-1: 2014: radiateurs et convecteurs

 Pour plus de détails sur nos informations produit, voir database: <https://www.installdata.be>  
**Pour les émissions calorifiques des autres régimes, voir p. 346 (facteurs de correction)**  
**BELGIQUE. Prix en euro (hors TVA)**

# VIOLA-A HORIZONTAL (H1L1-RO-A)



H1L1-RO-A  
(tête thermostatique à commander séparément)

### COMMENT COMMANDER VIOLA-A HORIZONTAL

Délai de livraison 15 - 30 jours ouvrables  
(temps de transport non compris)

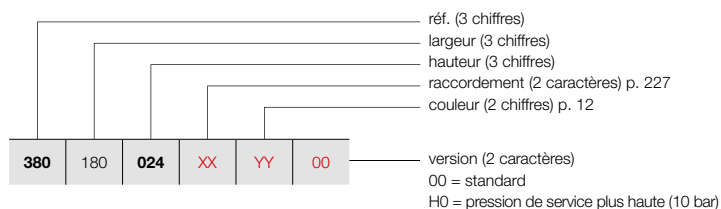

### GRUPE DE TARIF: VPG2 - RADIATEURS EN ACIER

RÉFÉRENCE RADIATEUR SUR MESURE VIOLA-A HORIZONTAL							DONNÉES TECHNIQUES				COULEUR STANDARD	AUTRES COULEURS									
tubes	largeur (L mm)	hauteur (H mm)	75/65/20 (Watt) (Ø50K)	55/45/20 (Watt) (Ø30K)	facteur n	poids (kg)	contenance (l)	résistance électrique (Watt)	prix RAL 9016 (€)	prix couleur (€)											
<b>RÉF. VIOLA-A HORIZONTAL H1L1-RO-A : 380</b>																					
380	180	024	XX	YY	00	3	1800	240	940	479	1,24	19,62	3,60	-	<b>625</b>	<b>719</b>					
		032				4	1800	320	1202	613	1,26	26,28	5,04	-	<b>740</b>	<b>851</b>					
		040				5	1800	400	1436	733	1,27	32,76	6,12	-	<b>851</b>	<b>979</b>					
		048				6	1800	480	1670	852	1,28	39,42	7,38	-	<b>968</b>	<b>1113</b>					
		056				7	1800	560	1906	973	1,30	45,90	8,64	-	<b>1082</b>	<b>1244</b>					
		064				8	1800	640	2092	1067	1,30	52,56	9,90	-	<b>1194</b>	<b>1373</b>					
		072				9	1800	720	2223	1134	1,30	56,52	11,16	-	<b>1308</b>	<b>1504</b>					
		080				10	1800	800	2462	1256	1,31	65,70	12,60	-	<b>1417</b>	<b>1630</b>					
		088				11	1800	880	2588	1321	1,31	69,66	13,86	-	<b>1531</b>	<b>1761</b>					
		380				200	024	XX	YY	00	3	2000	240	1044	533	1,24	21,80	4,00	-	<b>684</b>	<b>787</b>
							032				4	2000	320	1336	682	1,26	29,20	5,60	-	<b>804</b>	<b>925</b>
040	5		2000	400	1596		814				1,27	36,40	6,80	-	<b>931</b>	<b>1071</b>					
048	6		2000	480	1856		947				1,28	43,80	8,20	-	<b>1053</b>	<b>1211</b>					
056	7		2000	560	2118		1081				1,30	51,00	9,60	-	<b>1178</b>	<b>1355</b>					
064	8		2000	640	2324		1186				1,30	58,40	11,00	-	<b>1305</b>	<b>1501</b>					
072	9		2000	720	2470		1260				1,30	62,80	12,40	-	<b>1427</b>	<b>1641</b>					
080	10		2000	800	2736		1396				1,31	73,00	14,00	-	<b>1548</b>	<b>1780</b>					
088	11		2000	880	2876		1467				1,31	77,40	15,40	-	<b>1675</b>	<b>1926</b>					
380	220		024	XX	YY		00				3	2200	240	1148	586	1,24	23,98	4,40	-	<b>737</b>	<b>848</b>
			032								4	2200	320	1470	750	1,26	32,12	6,16	-	<b>872</b>	<b>1003</b>
		040	5			2200		400	1756	896	1,27	40,04	7,48	-	<b>1007</b>	<b>1158</b>					
		048	6			2200		480	2042	1042	1,28	48,18	9,02	-	<b>1139</b>	<b>1310</b>					
		056	7			2200		560	2330	1189	1,30	56,10	10,56	-	<b>1275</b>	<b>1466</b>					
		064	8			2200		640	2556	1304	1,30	64,24	12,10	-	<b>1410</b>	<b>1622</b>					
		072	9			2200		720	2717	1386	1,30	69,08	13,64	-	<b>1545</b>	<b>1777</b>					
		080	10			2200		800	3010	1536	1,31	80,30	15,40	-	<b>1679</b>	<b>1931</b>					
		088	11			2200		880	3164	1614	1,31	85,14	16,94	-	<b>1815</b>	<b>2087</b>					
		380	240			024		XX	YY	00	3	2400	240	1253	639	1,24	26,16	4,80	-	<b>789</b>	<b>907</b>
						032					4	2400	320	1603	818	1,26	35,04	6,72	-	<b>934</b>	<b>1074</b>
040	5			2400	400	1915	977				1,27	43,68	8,16	-	<b>1083</b>	<b>1245</b>					
048	6			2400	480	2227	1136				1,28	52,56	9,84	-	<b>1228</b>	<b>1412</b>					
056	7			2400	560	2542	1297				1,30	61,20	11,52	-	<b>1372</b>	<b>1578</b>					
064	8			2400	640	2789	1423				1,30	70,08	13,20	-	<b>1521</b>	<b>1749</b>					
072	9			2400	720	2964	1512				1,30	75,36	14,88	-	<b>1666</b>	<b>1916</b>					
080	10			2400	800	3283	1675				1,31	87,60	16,80	-	<b>1810</b>	<b>2082</b>					
088	11			2400	880	3451	1761				1,31	92,88	18,48	-	<b>1958</b>	<b>2252</b>					
380	260			024	XX	YY	00				3	2600	240	1357	692	1,24	28,34	5,20	-	<b>842</b>	<b>968</b>
				032							4	2600	320	1737	886	1,26	37,96	7,28	-	<b>998</b>	<b>1148</b>
		040	5	2600				400	2075	1059	1,27	47,32	8,84	-	<b>1159</b>	<b>1333</b>					
		048	6	2600				480	2413	1231	1,28	56,94	10,66	-	<b>1314</b>	<b>1511</b>					
		056	7	2600				560	2753	1405	1,30	66,30	12,48	-	<b>1471</b>	<b>1692</b>					
		064	8	2600				640	3021	1541	1,30	75,92	14,30	-	<b>1626</b>	<b>1870</b>					
		072	9	2600				720	3211	1638	1,30	81,64	16,12	-	<b>1786</b>	<b>2054</b>					
		080	10	2600				800	3557	1815	1,31	94,90	18,20	-	<b>1941</b>	<b>2232</b>					
		088	11	2600				880	3739	1908	1,31	100,62	20,02	-	<b>2098</b>	<b>2413</b>					

Conforme EN442-1: 2014: radiateurs et convecteurs

Pour plus de détails sur nos informations produit, voir database: <https://www.installdata.be>  
**Pour les émissions calorifiques des autres régimes, voir p. 346 (facteurs de correction)**  
 BELGIQUE. Prix en euro (hors TVA)

## COMMENT COMMANDER VIOLA-A HORIZONTAL

Délai de livraison 15 - 30 jours ouvrables  
(temps de transport non compris)

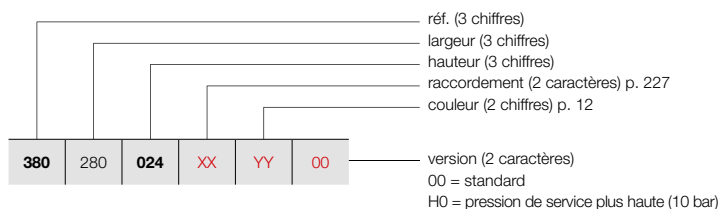

## VIOLA-A HORIZONTAL (H1L1-RO-A)



H1L1-RO-A  
(tête thermostatique à commander séparément)

### GRUPE DE TARIF: VPG2 - RADIATEURS EN ACIER

RÉFÉRENCE RADIATEUR SUR MESURE VIOLA-A HORIZONTAL	DONNÉES TECHNIQUES									COULEUR STANDARD prix RAL 9016 (€)	AUTRES COULEURS prix couleur (€)					
	tubes	largeur (L mm)	hauteur (H mm)	75/65/20 (Watt) (Φ50K)	55/45/20 (Watt) (Φ30K)	facteur n	poids (kg)	contenance (l)	résistance électrique (Watt)							
<b>RÉF. VIOLA-A HORIZONTAL H1L1-RO-A : 380</b>																
<b>380</b>	<b>280</b>	<b>024</b>	<b>XX</b>	<b>YY</b>	<b>00</b>	3	2800	240	1462	746	1,24	30,52	5,60	-	<b>897</b>	<b>1032</b>
		<b>032</b>				4	2800	320	1870	954	1,26	40,88	7,84	-	<b>1065</b>	<b>1225</b>
		<b>040</b>				5	2800	400	2234	1140	1,27	50,96	9,52	-	<b>1233</b>	<b>1418</b>
		<b>048</b>				6	2800	480	2598	1326	1,28	61,32	11,48	-	<b>1400</b>	<b>1610</b>
		<b>056</b>				7	2800	560	2965	1513	1,30	71,40	13,44	-	<b>1570</b>	<b>1806</b>
		<b>064</b>				8	2800	640	3254	1660	1,30	81,76	15,40	-	<b>1737</b>	<b>1998</b>
		<b>072</b>				9	2800	720	3458	1764	1,30	87,92	17,36	-	<b>1906</b>	<b>2192</b>
		<b>080</b>				10	2800	800	3830	1954	1,31	102,20	19,60	-	<b>2073</b>	<b>2384</b>
		<b>088</b>				11	2800	880	4026	2054	1,31	108,36	21,56	-	<b>2240</b>	<b>2576</b>
<b>380</b>	<b>300</b>	<b>024</b>	<b>XX</b>	<b>YY</b>	<b>00</b>	3	3000	240	1566	799	1,24	32,70	6,00	-	<b>953</b>	<b>1096</b>
		<b>032</b>				4	3000	320	2004	1022	1,26	43,80	8,40	-	<b>1130</b>	<b>1300</b>
		<b>040</b>				5	3000	400	2394	1221	1,27	54,60	10,20	-	<b>1311</b>	<b>1508</b>
		<b>048</b>				6	3000	480	2784	1420	1,28	65,70	12,30	-	<b>1489</b>	<b>1712</b>
		<b>056</b>				7	3000	560	3177	1621	1,30	76,50	14,40	-	<b>1668</b>	<b>1918</b>
		<b>064</b>				8	3000	640	3486	1779	1,30	87,60	16,50	-	<b>1844</b>	<b>2121</b>
		<b>072</b>				9	3000	720	3705	1890	1,30	94,20	18,60	-	<b>2025</b>	<b>2329</b>
		<b>080</b>				10	3000	800	4104	2094	1,31	109,50	21,00	-	<b>2201</b>	<b>2531</b>
		<b>088</b>				11	3000	880	4314	2201	1,31	116,10	23,10	-	<b>2379</b>	<b>2736</b>

Conforme EN442-1: 2014: radiateurs et convecteurs

Pour plus de détails sur nos informations produit, voir database: <https://www.installdata.be>  
**Pour les émissions calorifiques des autres régimes, voir p. 346 (facteurs de correction)**  
**BELGIQUE. Prix en euro (hors TVA)**

# VIOLA-A HORIZONTAL (H2-RO-A)



H2-RO-A  
(tête thermostatique à commander  
séparément)

## COMMENT COMMANDER VIOLA-A HORIZONTAL

Délai de livraison 15 - 30 jours ouvrables  
(temps de transport non compris)

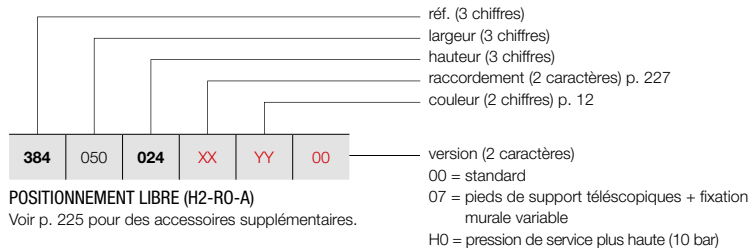

### POSITIONNEMENT LIBRE (H2-RO-A)

Voir p. 225 pour des accessoires supplémentaires.

## GRUPE DE TARIF: VPG2 - RADIATEURS EN ACIER

RÉFÉRENCE RADIATEUR SUR MESURE VIOLA-A HORIZONTAL							DONNÉES TECHNIQUES					COULEUR STANDARD	AUTRES COULEURS								
384	050	024	XX	YY	00	tubes	largeur (L mm)	hauteur (H mm)	75/65/20 (Watt) (Ø50K)	55/45/20 (Watt) (Ø30K)	facteur n	poids (kg)	contenance (l)	résistance électrique (Watt)	prix RAL 9016 (€)	prix couleur (€)					
<b>RÉF. VIOLA-A HORIZONTAL H2-RO-A : 384</b>																					
384	050	024	XX	YY	00	3	500	240	218	111	1,23	6,10	1,70	-	<b>455</b>	<b>523</b>					
		032				4	500	320	273	139	1,22	8,15	2,25	-	<b>519</b>	<b>597</b>					
		040				5	500	400	329	168	1,23	10,15	2,85	-	<b>584</b>	<b>672</b>					
		048				6	500	480	389	198	1,25	12,20	3,45	-	<b>649</b>	<b>746</b>					
		056				7	500	560	454	231	1,26	14,25	4,05	-	<b>712</b>	<b>819</b>					
		064				8	500	640	523	267	1,27	16,25	4,65	-	<b>775</b>	<b>891</b>					
		072				9	500	720	600	306	1,28	18,30	5,25	-	<b>838</b>	<b>964</b>					
		080				10	500	800	663	338	1,28	20,35	5,70	-	<b>903</b>	<b>1038</b>					
		088				11	500	880	726	370	1,29	22,35	6,20	-	<b>969</b>	<b>1114</b>					
		384				060	024	XX	YY	00	3	600	240	262	133	1,23	7,32	2,04	-	<b>488</b>	<b>561</b>
							032				4	600	320	327	167	1,22	9,78	2,70	-	<b>561</b>	<b>645</b>
040	5		600	400	395		201				1,23	12,18	3,42	-	<b>629</b>	<b>723</b>					
048	6		600	480	467		238				1,25	14,64	4,14	-	<b>703</b>	<b>808</b>					
056	7		600	560	544		278				1,26	17,10	4,86	-	<b>773</b>	<b>889</b>					
064	8		600	640	628		320				1,27	19,50	5,58	-	<b>843</b>	<b>969</b>					
072	9		600	720	719		367				1,28	21,96	6,30	-	<b>917</b>	<b>1055</b>					
080	10		600	800	795		406				1,28	24,42	6,84	-	<b>988</b>	<b>1136</b>					
088	11		600	880	871		444				1,29	26,82	7,44	-	<b>1056</b>	<b>1214</b>					
384	070		024	XX	YY		00				3	700	240	305	156	1,23	8,54	2,38	-	<b>523</b>	<b>601</b>
			032								4	700	320	382	195	1,22	11,41	3,15	-	<b>604</b>	<b>695</b>
		040	5			700		400	461	235	1,23	14,21	3,99	-	<b>683</b>	<b>785</b>					
		048	6			700		480	545	278	1,25	17,08	4,83	-	<b>758</b>	<b>872</b>					
		056	7			700		560	635	324	1,26	19,95	5,67	-	<b>836</b>	<b>961</b>					
		064	8			700		640	732	374	1,27	22,75	6,51	-	<b>917</b>	<b>1055</b>					
		072	9			700		720	839	428	1,28	25,62	7,35	-	<b>994</b>	<b>1143</b>					
		080	10			700		800	928	473	1,28	28,49	7,98	-	<b>1072</b>	<b>1233</b>					
		088	11			700		880	1016	518	1,29	31,29	8,68	-	<b>1150</b>	<b>1323</b>					
		384	080			024		XX	YY	00	3	800	240	349	178	1,23	9,76	2,72	-	<b>558</b>	<b>642</b>
						032					4	800	320	436	222	1,22	13,04	3,60	-	<b>644</b>	<b>741</b>
040	5			800	400	526	269				1,23	16,24	4,56	-	<b>729</b>	<b>838</b>					
048	6			800	480	622	318				1,25	19,52	5,52	-	<b>815</b>	<b>937</b>					
056	7			800	560	726	370				1,26	22,80	6,48	-	<b>899</b>	<b>1034</b>					
064	8			800	640	837	427				1,27	26,00	7,44	-	<b>986</b>	<b>1134</b>					
072	9			800	720	959	489				1,28	29,28	8,40	-	<b>1071</b>	<b>1232</b>					
080	10			800	800	1060	541				1,28	32,56	9,12	-	<b>1159</b>	<b>1333</b>					
088	11			800	880	1161	592				1,29	35,76	9,92	-	<b>1242</b>	<b>1428</b>					
384	090			024	XX	YY	00				3	900	240	392	200	1,23	10,98	3,06	-	<b>592</b>	<b>681</b>
				032							4	900	320	491	250	1,22	14,67	4,05	-	<b>686</b>	<b>789</b>
		040	5	900				400	592	302	1,23	18,27	5,13	-	<b>777</b>	<b>894</b>					
		048	6	900				480	700	357	1,25	21,96	6,21	-	<b>870</b>	<b>1001</b>					
		056	7	900				560	816	416	1,26	25,65	7,29	-	<b>962</b>	<b>1106</b>					
		064	8	900				640	941	480	1,27	29,25	8,37	-	<b>1054</b>	<b>1212</b>					
		072	9	900				720	1079	551	1,28	32,94	9,45	-	<b>1147</b>	<b>1319</b>					
		080	10	900				800	1193	608	1,28	36,63	10,26	-	<b>1242</b>	<b>1428</b>					
		088	11	900				880	1306	666	1,29	40,23	11,16	-	<b>1336</b>	<b>1536</b>					

Conforme EN442-1: 2014: radiateurs et convecteurs

Pour plus de détails sur nos informations produit, voir database: <https://www.installdata.be>  
Pour les émissions calorifiques des autres régimes, voir p. 346 (facteurs de correction)  
BELGIQUE. Prix en euro (hors TVA)

COMMENT COMMANDER VIOLA-A HORIZONTAL

Délai de livraison 15 - 30 jours ouvrables  
(temps de transport non compris)

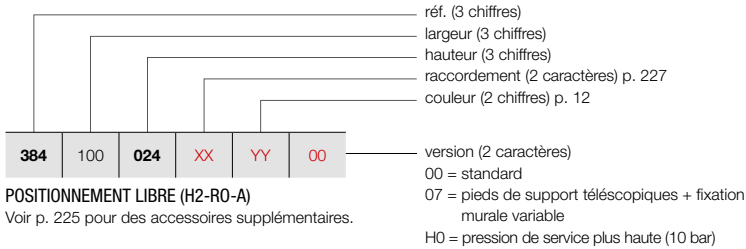

POSITIONNEMENT LIBRE (H2-RO-A)  
Voir p. 225 pour des accessoires supplémentaires.

VIOLA-A HORIZONTAL (H2-RO-A)



H2-RO-A  
(tête thermostatique à commander séparément)

GRUPE DE TARIF: VPG2 - RADIATEURS EN ACIER

RÉFÉRENCE RADIATEUR SUR MESURE VIOLA-A HORIZONTAL	DONNÉES TECHNIQUES									COULEUR STANDARD	AUTRES COULEURS	
	tubes	largeur (L mm)	hauteur (H mm)	75/65/20 (Watt) (Φ50K)	55/45/20 (Watt) (Φ30K)	facteur n	poids (kg)	contenance (l)	résistance électrique (Watt)	prix RAL 9016 (€)	prix couleur (€)	
<b>RÉF. VIOLA-A HORIZONTAL H2-RO-A : 384</b>												
384 100 024 XX YY 00	3	1000	240	436	222	1,23	12,20	3,40	-	624	718	
	4	1000	320	545	278	1,22	16,30	4,50	-	727	836	
	5	1000	400	658	336	1,23	20,30	5,70	-	826	950	
	6	1000	480	778	397	1,25	24,40	6,90	-	923	1061	
	7	1000	560	907	463	1,26	28,50	8,10	-	1028	1182	
	8	1000	640	1046	534	1,27	32,50	9,30	-	1126	1295	
	9	1000	720	1199	612	1,28	36,60	10,50	-	1226	1410	
	10	1000	800	1325	676	1,28	40,70	11,40	-	1322	1520	
	11	1000	880	1451	740	1,29	44,70	12,40	-	1425	1639	
	384 110 024 XX YY 00	3	1100	240	480	245	1,23	13,42	3,74	-	660	759
		4	1100	320	600	306	1,22	17,93	4,95	-	766	881
5		1100	400	724	369	1,23	22,33	6,27	-	876	1007	
6		1100	480	856	437	1,25	26,84	7,59	-	980	1127	
7		1100	560	998	509	1,26	31,35	8,91	-	1088	1251	
8		1100	640	1151	587	1,27	35,75	10,23	-	1196	1375	
9		1100	720	1319	673	1,28	40,26	11,55	-	1305	1501	
10		1100	800	1458	744	1,28	44,77	12,54	-	1409	1620	
11		1100	880	1596	814	1,29	49,17	13,64	-	1515	1742	
384 120 024 XX YY 00		3	1200	240	523	267	1,23	14,64	4,08	-	691	795
		4	1200	320	654	334	1,22	19,56	5,40	-	805	926
	5	1200	400	790	403	1,23	24,36	6,84	-	921	1059	
	6	1200	480	934	476	1,25	29,28	8,28	-	1036	1191	
	7	1200	560	1088	555	1,26	34,20	9,72	-	1150	1323	
	8	1200	640	1255	640	1,27	39,00	11,16	-	1265	1455	
	9	1200	720	1439	734	1,28	43,92	12,60	-	1378	1585	
	10	1200	800	1590	811	1,28	48,84	13,68	-	1493	1717	
	11	1200	880	1741	888	1,29	53,64	14,88	-	1607	1848	
	384 140 024 XX YY 00	3	1400	240	610	311	1,23	17,08	4,76	-	760	874
		4	1400	320	763	389	1,22	22,82	6,30	-	889	1022
5		1400	400	921	470	1,23	28,42	7,98	-	1017	1170	
6		1400	480	1089	556	1,25	34,16	9,66	-	1147	1319	
7		1400	560	1270	648	1,26	39,90	11,34	-	1275	1466	
8		1400	640	1464	747	1,27	45,50	13,02	-	1406	1617	
9		1400	720	1679	856	1,28	51,24	14,70	-	1533	1763	
10		1400	800	1855	946	1,28	56,98	15,96	-	1661	1910	
11		1400	880	2031	1036	1,29	62,58	17,36	-	1790	2059	
384 160 024 XX YY 00		3	1600	240	698	356	1,23	19,52	5,44	-	831	956
		4	1600	320	872	445	1,22	26,08	7,20	-	973	1119
	5	1600	400	1053	537	1,23	32,48	9,12	-	1117	1285	
	6	1600	480	1245	635	1,25	39,04	11,04	-	1259	1448	
	7	1600	560	1451	740	1,26	45,60	12,96	-	1400	1610	
	8	1600	640	1674	854	1,27	52,00	14,88	-	1544	1776	
	9	1600	720	1918	979	1,28	58,56	16,80	-	1686	1939	
	10	1600	800	2120	1082	1,28	65,12	18,24	-	1832	2107	
	11	1600	880	2322	1184	1,29	71,52	19,84	-	1972	2268	

Conforme EN442-1: 2014: radiateurs et convecteurs

Pour plus de détails sur nos informations produit, voir database: <https://www.installdata.be>  
Pour les émissions calorifiques des autres régimes, voir p. 346 (facteurs de correction)  
BELGIQUE. Prix en euro (hors TVA)

# VIOLA-A HORIZONTAL (H2-RO-A)



H2-RO-A  
(tête thermostatique à commander séparément)

## COMMENT COMMANDER VIOLA-A HORIZONTAL

Délai de livraison 15 - 30 jours ouvrables  
(temps de transport non compris)

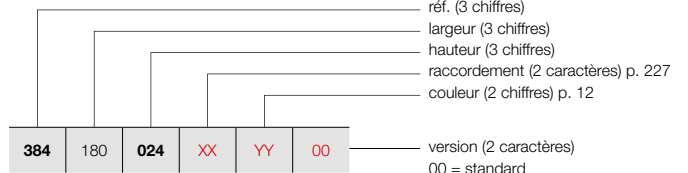

### POSITIONNEMENT LIBRE (H2-RO-A)

Voir p. 225 pour des accessoires supplémentaires.

07 = pieds de support télescopiques + fixation murale variable  
 H0 = pression de service plus haute (10 bar)

## GROUPE DE TARIF: VPG2 - RADIATEURS EN ACIER

RÉFÉRENCE RADIATEUR SUR MESURE VIOLA-A HORIZONTAL						DONNÉES TECHNIQUES					COULEUR STANDARD prix RAL 9016 (€)	AUTRES COULEURS prix couleur (€)										
						tubes	largeur (L mm)	hauteur (H mm)	75/65/20 (Watt) (Φ50K)	55/45/20 (Watt) (Φ30K)			facteur n	poids (kg)	contenance (l)	résistance électrique (Watt)						
<b>RÉF. VIOLA-A HORIZONTAL H2-RO-A : 384</b>																						
<b>384</b>	<b>180</b>	<b>024</b>	<b>XX</b>	<b>YY</b>	<b>00</b>	3	1800	240	785	400	1,23	21,96	6,12	-	<b>896</b>	<b>1030</b>						
						4	1800	320	981	501	1,22	29,34	8,10	-	<b>1053</b>	<b>1211</b>						
						5	1800	400	1184	604	1,23	36,54	10,26	-	<b>1211</b>	<b>1393</b>						
						6	1800	480	1400	714	1,25	43,92	12,42	-	<b>1368</b>	<b>1573</b>						
						7	1800	560	1633	833	1,26	51,30	14,58	-	<b>1526</b>	<b>1755</b>						
						8	1800	640	1883	961	1,27	58,50	16,74	-	<b>1684</b>	<b>1937</b>						
						9	1800	720	2158	1101	1,28	65,88	18,90	-	<b>1839</b>	<b>2115</b>						
						10	1800	800	2385	1217	1,28	73,26	20,52	-	<b>2000</b>	<b>2300</b>						
						11	1800	880	2612	1333	1,29	80,46	22,32	-	<b>2154</b>	<b>2477</b>						
						<b>384</b>	<b>200</b>	<b>024</b>	<b>XX</b>	<b>YY</b>	<b>00</b>	3	2000	240	872	445	1,23	24,40	6,80	-	<b>966</b>	<b>1111</b>
												4	2000	320	1090	556	1,22	32,60	9,00	-	<b>1134</b>	<b>1304</b>
5	2000	400	1316	671	1,23							40,60	11,40	-	<b>1310</b>	<b>1507</b>						
6	2000	480	1556	794	1,25							48,80	13,80	-	<b>1482</b>	<b>1704</b>						
7	2000	560	1814	926	1,26							57,00	16,20	-	<b>1652</b>	<b>1900</b>						
8	2000	640	2092	1067	1,27							65,00	18,60	-	<b>1825</b>	<b>2099</b>						
9	2000	720	2398	1223	1,28							73,20	21,00	-	<b>1997</b>	<b>2297</b>						
10	2000	800	2650	1352	1,28							81,40	22,80	-	<b>2168</b>	<b>2493</b>						
11	2000	880	2902	1481	1,29							89,40	24,80	-	<b>2339</b>	<b>2690</b>						
<b>384</b>	<b>220</b>	<b>024</b>	<b>XX</b>	<b>YY</b>	<b>00</b>							3	2200	240	959	489	1,23	26,84	7,48	-	<b>1032</b>	<b>1187</b>
												4	2200	320	1199	612	1,22	35,86	9,90	-	<b>1216</b>	<b>1398</b>
						5	2200	400	1448	739	1,23	44,66	12,54	-	<b>1407</b>	<b>1618</b>						
						6	2200	480	1712	873	1,25	53,68	15,18	-	<b>1591</b>	<b>1830</b>						
						7	2200	560	1995	1018	1,26	62,70	17,82	-	<b>1777</b>	<b>2044</b>						
						8	2200	640	2301	1174	1,27	71,50	20,46	-	<b>1965</b>	<b>2260</b>						
						9	2200	720	2638	1346	1,28	80,52	23,10	-	<b>2149</b>	<b>2471</b>						
						10	2200	800	2915	1487	1,28	89,54	25,08	-	<b>2334</b>	<b>2684</b>						
						11	2200	880	3192	1629	1,29	98,34	27,28	-	<b>2522</b>	<b>2900</b>						
						<b>384</b>	<b>240</b>	<b>024</b>	<b>XX</b>	<b>YY</b>	<b>00</b>	3	2400	240	1046	534	1,23	29,28	8,16	-	<b>1101</b>	<b>1266</b>
												4	2400	320	1308	667	1,22	39,12	10,80	-	<b>1299</b>	<b>1494</b>
5	2400	400	1579	806	1,23							48,72	13,68	-	<b>1500</b>	<b>1725</b>						
6	2400	480	1867	953	1,25							58,56	16,56	-	<b>1702</b>	<b>1957</b>						
7	2400	560	2177	1111	1,26							68,40	19,44	-	<b>1904</b>	<b>2190</b>						
8	2400	640	2510	1281	1,27							78,00	22,32	-	<b>2102</b>	<b>2417</b>						
9	2400	720	2878	1468	1,28							87,84	25,20	-	<b>2303</b>	<b>2648</b>						
10	2400	800	3180	1622	1,28							97,68	27,36	-	<b>2506</b>	<b>2882</b>						
11	2400	880	3482	1777	1,29							107,28	29,76	-	<b>2704</b>	<b>3110</b>						
<b>384</b>	<b>260</b>	<b>024</b>	<b>XX</b>	<b>YY</b>	<b>00</b>							3	2600	240	1134	578	1,23	31,72	8,84	-	<b>1166</b>	<b>1341</b>
												4	2600	320	1417	723	1,22	42,38	11,70	-	<b>1386</b>	<b>1594</b>
						5	2600	400	1711	873	1,23	52,78	14,82	-	<b>1598</b>	<b>1838</b>						
						6	2600	480	2023	1032	1,25	63,44	17,94	-	<b>1814</b>	<b>2086</b>						
						7	2600	560	2358	1203	1,26	74,10	21,06	-	<b>2028</b>	<b>2332</b>						
						8	2600	640	2720	1388	1,27	84,50	24,18	-	<b>2244</b>	<b>2581</b>						
						9	2600	720	3117	1591	1,28	95,16	27,30	-	<b>2457</b>	<b>2826</b>						
						10	2600	800	3445	1758	1,28	105,82	29,64	-	<b>2672</b>	<b>3073</b>						
						11	2600	880	3773	1925	1,29	116,22	32,24	-	<b>2887</b>	<b>3320</b>						

Conforme EN442-1: 2014: radiateurs et convecteurs

Pour plus de détails sur nos informations produit, voir database: <https://www.installdata.be>  
**Pour les émissions calorifiques des autres régimes, voir p. 346 (facteurs de correction) BELGIQUE. Prix en euro (hors TVA)**

## COMMENT COMMANDER VIOLA-A HORIZONTAL

Délai de livraison 15 - 30 jours ouvrables  
(temps de transport non compris)

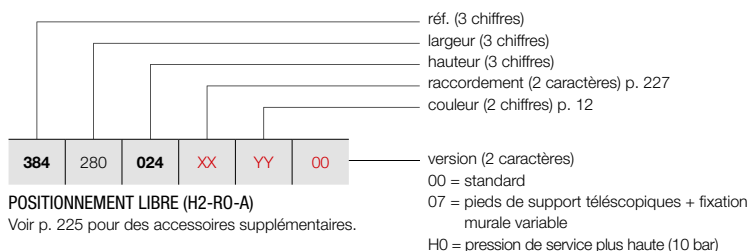

### POSITIONNEMENT LIBRE (H2-RO-A)

Voir p. 225 pour des accessoires supplémentaires.

## VIOLA-A HORIZONTAL (H2-RO-A)



H2-RO-A  
(tête thermostatique à commander séparément)

### GRUPE DE TARIF: VPG2 - RADIATEURS EN ACIER

RÉFÉRENCE RADIATEUR SUR MESURE VIOLA-A HORIZONTAL	DONNÉES TECHNIQUES									COULEUR STANDARD prix RAL 9016 (€)	AUTRES COULEURS prix couleur (€)					
	tubes	largeur (L mm)	hauteur (H mm)	75/65/20 (Watt) (φ50K)	55/45/20 (Watt) (φ30K)	facteur n	poids (kg)	contenance (l)	résistance électrique (Watt)							
<b>RÉF. VIOLA-A HORIZONTAL H2-RO-A : 384</b>																
<b>384</b>	<b>280</b>	<b>024</b>	<b>XX</b>	<b>YY</b>	<b>00</b>	3	2800	240	1221	623	1,23	34,16	9,52	-	<b>1236</b>	<b>1421</b>
		<b>032</b>				4	2800	320	1526	779	1,22	45,64	12,60	-	<b>1464</b>	<b>1684</b>
		<b>040</b>				5	2800	400	1842	940	1,23	56,84	15,96	-	<b>1693</b>	<b>1947</b>
		<b>048</b>				6	2800	480	2178	1111	1,25	68,32	19,32	-	<b>1923</b>	<b>2211</b>
		<b>056</b>				7	2800	560	2540	1296	1,26	79,80	22,68	-	<b>2151</b>	<b>2474</b>
		<b>064</b>				8	2800	640	2929	1494	1,27	91,00	26,04	-	<b>2381</b>	<b>2738</b>
		<b>072</b>				9	2800	720	3357	1713	1,28	102,48	29,40	-	<b>2611</b>	<b>3003</b>
		<b>080</b>				10	2800	800	3710	1893	1,28	113,96	31,92	-	<b>2841</b>	<b>3267</b>
		<b>088</b>				11	2800	880	4063	2073	1,29	125,16	34,72	-	<b>3069</b>	<b>3529</b>
<b>384</b>	<b>300</b>	<b>024</b>	<b>XX</b>	<b>YY</b>	<b>00</b>	3	3000	240	1308	667	1,23	36,60	10,20	-	<b>1306</b>	<b>1502</b>
		<b>032</b>				4	3000	320	1635	834	1,22	48,90	13,50	-	<b>1547</b>	<b>1779</b>
		<b>040</b>				5	3000	400	1974	1007	1,23	60,90	17,10	-	<b>1791</b>	<b>2060</b>
		<b>048</b>				6	3000	480	2334	1191	1,25	73,20	20,70	-	<b>2037</b>	<b>2343</b>
		<b>056</b>				7	3000	560	2721	1388	1,26	85,50	24,30	-	<b>2281</b>	<b>2623</b>
		<b>064</b>				8	3000	640	3138	1601	1,27	97,50	27,90	-	<b>2522</b>	<b>2900</b>
		<b>072</b>				9	3000	720	3597	1835	1,28	109,80	31,50	-	<b>2764</b>	<b>3179</b>
		<b>080</b>				10	3000	800	3975	2028	1,28	122,10	34,20	-	<b>3009</b>	<b>3460</b>
		<b>088</b>				11	3000	880	4353	2221	1,29	134,10	37,20	-	<b>3254</b>	<b>3742</b>

Conforme EN442-1: 2014: radiateurs et convecteurs

Pour plus de détails sur nos informations produit, voir database: <https://www.installdata.be>  
**Pour les émissions calorifiques des autres régimes, voir p. 346 (facteurs de correction)**  
**BELGIQUE. Prix en euro (hors TVA)**

# VIOLA-A HORIZONTAL (H2L1-RO-A)



H2L1-RO-A  
(tête thermostatique à commander séparément)

## COMMENT COMMANDER VIOLA-A HORIZONTAL

Délai de livraison 15 - 30 jours ouvrables  
(temps de transport non compris)

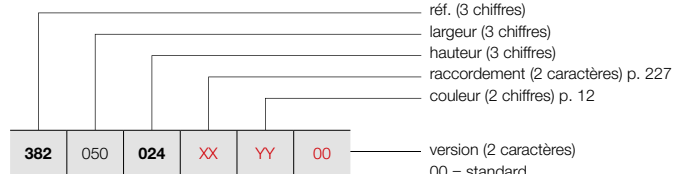

### POSITIONNEMENT LIBRE (H2L1-RO-A)

Voir p. 225 pour des accessoires supplémentaires.

version (2 caractères)  
00 = standard  
07 = pieds de support télescopiques + fixation murale variable  
H0 = pression de service plus haute (10 bar)

## GRUPE DE TARIF: VPG2 - RADIATEURS EN ACIER

RÉFÉRENCE RADIATEUR SUR MESURE VIOLA-A HORIZONTAL						DONNÉES TECHNIQUES						COULEUR STANDARD	AUTRES COULEURS			
382	050	024	XX	YY	00	tubes	largeur (L mm)	hauteur (H mm)	75/65/20 (Watt) (Ø50K)	55/45/20 (Watt) (Ø30K)	facteur n	poids (kg)	contenance (l)	résistance électrique (Watt)	prix RAL 9016 (€)	prix couleur (€)
<b>Réf. VIOLA-A HORIZONTAL H2L1-RO-A : 382</b>																
382	050	024	XX	YY	00	3	500	240	322	164	1,28	7,75	1,70	-	509	585
		032				4	500	320	399	204	1,30	10,35	2,25	-	588	676
		040				5	500	400	474	242	1,32	12,90	2,85	-	667	767
		048				6	500	480	550	280	1,34	15,50	3,45	-	750	863
		056				7	500	560	625	319	1,36	18,10	4,05	-	832	957
		064				8	500	640	677	345	1,36	20,65	4,65	-	912	1049
		072				9	500	720	728	371	1,36	23,25	5,25	-	990	1139
		080				10	500	800	780	398	1,37	25,80	5,70	-	1072	1233
		088				11	500	880	822	419	1,36	27,85	6,20	-	1153	1326
382	060	024	XX	YY	00	3	600	240	386	197	1,28	9,30	2,04	-	545	627
		032				4	600	320	479	244	1,30	12,42	2,70	-	635	730
		040				5	600	400	569	290	1,32	15,48	3,42	-	726	835
		048				6	600	480	659	336	1,34	18,60	4,14	-	815	937
		056				7	600	560	749	382	1,36	21,72	4,86	-	903	1038
		064				8	600	640	812	414	1,36	24,78	5,58	-	991	1140
		072				9	600	720	874	446	1,36	27,90	6,30	-	1084	1247
		080				10	600	800	936	478	1,37	30,96	6,84	-	1172	1348
		088				11	600	880	986	503	1,36	33,42	7,44	-	1263	1452
382	070	024	XX	YY	00	3	700	240	450	230	1,28	10,85	2,38	-	586	674
		032				4	700	320	559	285	1,30	14,49	3,15	-	685	788
		040				5	700	400	664	339	1,32	18,06	3,99	-	782	899
		048				6	700	480	769	393	1,34	21,70	4,83	-	881	1013
		056				7	700	560	874	446	1,36	25,34	5,67	-	977	1124
		064				8	700	640	947	483	1,36	28,91	6,51	-	1076	1237
		072				9	700	720	1019	520	1,36	32,55	7,35	-	1175	1351
		080				10	700	800	1092	557	1,37	36,12	7,98	-	1273	1464
		088				11	700	880	1151	587	1,36	38,99	8,68	-	1369	1574
382	080	024	XX	YY	00	3	800	240	514	262	1,28	12,40	2,72	-	624	718
		032				4	800	320	638	326	1,30	16,56	3,60	-	732	842
		040				5	800	400	758	387	1,32	20,64	4,56	-	837	963
		048				6	800	480	879	449	1,34	24,80	5,52	-	946	1088
		056				7	800	560	999	510	1,36	28,96	6,48	-	1052	1210
		064				8	800	640	1082	552	1,36	33,04	7,44	-	1160	1334
		072				9	800	720	1165	594	1,36	37,20	8,40	-	1265	1455
		080				10	800	800	1248	637	1,37	41,28	9,12	-	1372	1578
		088				11	800	880	1315	671	1,36	44,56	9,92	-	1480	1702
382	090	024	XX	YY	00	3	900	240	579	295	1,28	13,95	3,06	-	665	765
		032				4	900	320	718	366	1,30	18,63	4,05	-	779	896
		040				5	900	400	853	435	1,32	23,22	5,13	-	893	1027
		048				6	900	480	989	505	1,34	27,90	6,21	-	1011	1163
		056				7	900	560	1124	574	1,36	32,58	7,29	-	1126	1295
		064				8	900	640	1218	621	1,36	37,17	8,37	-	1242	1428
		072				9	900	720	1310	669	1,36	41,85	9,45	-	1356	1559
		080				10	900	800	1404	716	1,37	46,44	10,26	-	1471	1692
		088				11	900	880	1480	755	1,36	50,13	11,16	-	1585	1823

Conforme EN442-1: 2014: radiateurs et convecteurs

Pour plus de détails sur nos informations produit, voir database: <https://www.installdata.be>  
**Pour les émissions calorifiques des autres régimes, voir p. 346 (facteurs de correction)**  
**BELGIQUE. Prix en euro (hors TVA)**



**COMMENT COMMANDER VIOLA-A HORIZONTAL**

Délai de livraison 15 - 30 jours ouvrables  
(temps de transport non compris)

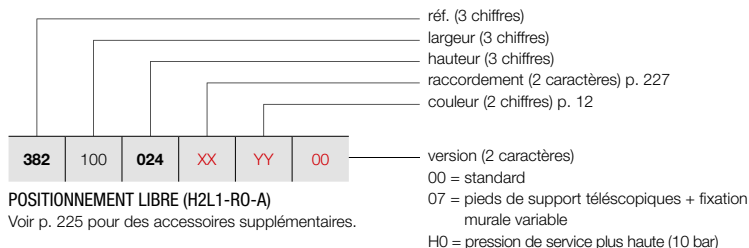

**POSITIONNEMENT LIBRE (H2L1-RO-A)**

Voir p. 225 pour des accessoires supplémentaires.

**VIOLA-A HORIZONTAL (H2L1-RO-A)**



H2L1-RO-A  
(tête thermostatique à commander séparément)

**GRUPE DE TARIF: VPG2 - RADIATEURS EN ACIER**

RÉFÉRENCE RADIATEUR SUR MESURE VIOLA-A HORIZONTAL							DONNÉES TECHNIQUES							COULEUR STANDARD prix RAL 9016 (€)	AUTRES COULEURS prix couleur (€)						
							tubes	largeur (L mm)	hauteur (H mm)	75/65/20 (Watt) (φ50K)	55/45/20 (Watt) (φ30K)	facteur n	poids (kg)			contenance (l)	résistance électrique (Watt)				
<b>RÉF. VIOLA-A HORIZONTAL H2L1-RO-A : 382</b>																					
<b>382</b>	100	<b>024</b>	<b>XX</b>	<b>YY</b>	<b>00</b>	3	1000	240	643	328	1,28	15,50	3,40	-	<b>703</b>	<b>808</b>					
		<b>032</b>				4	1000	320	798	407	1,30	20,70	4,50	-	<b>827</b>	<b>951</b>					
		<b>040</b>				5	1000	400	948	484	1,32	25,80	5,70	-	<b>953</b>	<b>1096</b>					
		<b>048</b>				6	1000	480	1099	561	1,34	31,00	6,90	-	<b>1076</b>	<b>1237</b>					
		<b>056</b>				7	1000	560	1249	637	1,36	36,20	8,10	-	<b>1199</b>	<b>1379</b>					
		<b>064</b>				8	1000	640	1353	690	1,36	41,30	9,30	-	<b>1322</b>	<b>1520</b>					
		<b>072</b>				9	1000	720	1456	743	1,36	46,50	10,50	-	<b>1447</b>	<b>1664</b>					
		<b>080</b>				10	1000	800	1560	796	1,37	51,60	11,40	-	<b>1571</b>	<b>1807</b>					
		<b>088</b>				11	1000	880	1644	839	1,36	55,70	12,40	-	<b>1697</b>	<b>1952</b>					
		<b>382</b>				110	<b>024</b>	<b>XX</b>	<b>YY</b>	<b>00</b>	3	1100	240	707	361	1,28	17,05	3,74	-	<b>743</b>	<b>854</b>
							<b>032</b>				4	1100	320	878	448	1,30	22,77	4,95	-	<b>877</b>	<b>1009</b>
<b>040</b>	5		1100	400	1043		532				1,32	28,38	6,27	-	<b>1010</b>	<b>1162</b>					
<b>048</b>	6		1100	480	1209		617				1,34	34,10	7,59	-	<b>1139</b>	<b>1310</b>					
<b>056</b>	7		1100	560	1374		701				1,36	39,82	8,91	-	<b>1274</b>	<b>1465</b>					
<b>064</b>	8		1100	640	1488		759				1,36	45,43	10,23	-	<b>1407</b>	<b>1618</b>					
<b>072</b>	9		1100	720	1602		817				1,36	51,15	11,55	-	<b>1539</b>	<b>1770</b>					
<b>080</b>	10		1100	800	1716		876				1,37	56,76	12,54	-	<b>1672</b>	<b>1923</b>					
<b>088</b>	11		1100	880	1808		923				1,36	61,27	13,64	-	<b>1805</b>	<b>2076</b>					
<b>382</b>	120		<b>024</b>	<b>XX</b>	<b>YY</b>		<b>00</b>				3	1200	240	772	394	1,28	18,60	4,08	-	<b>784</b>	<b>902</b>
			<b>032</b>								4	1200	320	958	489	1,30	24,84	5,40	-	<b>922</b>	<b>1060</b>
		<b>040</b>	5			1200		400	1138	580	1,32	30,96	6,84	-	<b>1064</b>	<b>1224</b>					
		<b>048</b>	6			1200		480	1319	673	1,34	37,20	8,28	-	<b>1207</b>	<b>1388</b>					
		<b>056</b>	7			1200		560	1499	765	1,36	43,44	9,72	-	<b>1349</b>	<b>1551</b>					
		<b>064</b>	8			1200		640	1624	828	1,36	49,56	11,16	-	<b>1489</b>	<b>1712</b>					
		<b>072</b>	9			1200		720	1747	891	1,36	55,80	12,60	-	<b>1630</b>	<b>1875</b>					
		<b>080</b>	10			1200		800	1872	955	1,37	61,92	13,68	-	<b>1772</b>	<b>2038</b>					
		<b>088</b>	11			1200		880	1973	1007	1,36	66,84	14,88	-	<b>1913</b>	<b>2200</b>					
		<b>382</b>	140			<b>024</b>		<b>XX</b>	<b>YY</b>	<b>00</b>	3	1400	240	900	459	1,28	21,70	4,76	-	<b>863</b>	<b>992</b>
						<b>032</b>					4	1400	320	1117	570	1,30	28,98	6,30	-	<b>1020</b>	<b>1173</b>
<b>040</b>	5			1400	400	1327	677				1,32	36,12	7,98	-	<b>1179</b>	<b>1356</b>					
<b>048</b>	6			1400	480	1539	785				1,34	43,40	9,66	-	<b>1339</b>	<b>1540</b>					
<b>056</b>	7			1400	560	1749	892				1,36	50,68	11,34	-	<b>1495</b>	<b>1719</b>					
<b>064</b>	8			1400	640	1894	966				1,36	57,82	13,02	-	<b>1653</b>	<b>1901</b>					
<b>072</b>	9			1400	720	2038	1040				1,36	65,10	14,70	-	<b>1811</b>	<b>2083</b>					
<b>080</b>	10			1400	800	2184	1114				1,37	72,24	15,96	-	<b>1971</b>	<b>2267</b>					
<b>088</b>	11			1400	880	2302	1174				1,36	77,98	17,36	-	<b>2131</b>	<b>2451</b>					
<b>382</b>	160			<b>024</b>	<b>XX</b>	<b>YY</b>	<b>00</b>				3	1600	240	1029	525	1,28	24,80	5,44	-	<b>941</b>	<b>1082</b>
				<b>032</b>							4	1600	320	1277	651	1,30	33,12	7,20	-	<b>1118</b>	<b>1286</b>
		<b>040</b>	5	1600				400	1517	774	1,32	41,28	9,12	-	<b>1293</b>	<b>1487</b>					
		<b>048</b>	6	1600				480	1758	897	1,34	49,60	11,04	-	<b>1468</b>	<b>1688</b>					
		<b>056</b>	7	1600				560	1998	1020	1,36	57,92	12,96	-	<b>1644</b>	<b>1891</b>					
		<b>064</b>	8	1600				640	2165	1104	1,36	66,08	14,88	-	<b>1819</b>	<b>2092</b>					
		<b>072</b>	9	1600				720	2330	1189	1,36	74,40	16,80	-	<b>1997</b>	<b>2297</b>					
		<b>080</b>	10	1600				800	2496	1273	1,37	82,56	18,24	-	<b>2171</b>	<b>2497</b>					
		<b>088</b>	11	1600				880	2630	1342	1,36	89,12	19,84	-	<b>2346</b>	<b>2698</b>					

Conforme EN442-1: 2014: radiateurs et convecteurs

Pour plus de détails sur nos informations produit, voir database: <https://www.installdata.be>  
**Pour les émissions calorifiques des autres régimes, voir p. 346 (facteurs de correction)**  
**BELGIQUE. Prix en euro (hors TVA)**

# VIOLA-A HORIZONTAL (H2L1-RO-A)



H2L1-RO-A  
(tête thermostatique à commander séparément)

## COMMENT COMMANDER VIOLA-A HORIZONTAL

Délai de livraison 15 - 30 jours ouvrables  
(temps de transport non compris)

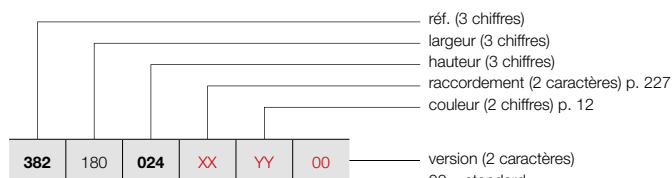

### POSITIONNEMENT LIBRE (H2L1-RO-A)

Voir p. 225 pour des accessoires supplémentaires.

version (2 caractères)

00 = standard

07 = pieds de support télescopiques + fixation murale variable

H0 = pression de service plus haute (10 bar)

## GRUPE DE TARIF: VPG2 - RADIATEURS EN ACIER

RÉFÉRENCE RADIATEUR SUR MESURE VIOLA-A HORIZONTAL	DONNÉES TECHNIQUES									COULEUR STANDARD prix RAL 9016 (€)	AUTRES COULEURS prix couleur (€)
	tubes	largeur (L mm)	hauteur (H mm)	75/65/20 (Watt) (φ50K)	55/45/20 (Watt) (φ30K)	facteur n	poids (kg)	contenance (l)	résistance électrique (Watt)		
RÉF. VIOLA-A HORIZONTAL H2L1-RO-A : 382											
<b>382</b>   180   <b>024</b>   <b>XX</b>   <b>YY</b>   <b>00</b>	3	1800	240	1157	591	1,28	27,90	6,12	-	<b>1020</b>	<b>1173</b>
	4	1800	320	1436	733	1,30	37,26	8,10	-	<b>1213</b>	<b>1395</b>
	5	1800	400	1706	871	1,32	46,44	10,26	-	<b>1407</b>	<b>1618</b>
	6	1800	480	1978	1009	1,34	55,80	12,42	-	<b>1602</b>	<b>1842</b>
	7	1800	560	2248	1147	1,36	65,16	14,58	-	<b>1791</b>	<b>2060</b>
	8	1800	640	2435	1243	1,36	74,34	16,74	-	<b>1982</b>	<b>2279</b>
	9	1800	720	2621	1337	1,36	83,70	18,90	-	<b>2177</b>	<b>2504</b>
	10	1800	800	2808	1433	1,37	92,88	20,52	-	<b>2368</b>	<b>2723</b>
	11	1800	880	2959	1510	1,36	100,26	22,32	-	<b>2562</b>	<b>2946</b>
<b>382</b>   200   <b>024</b>   <b>XX</b>   <b>YY</b>   <b>00</b>	3	2000	240	1286	656	1,28	31,00	6,80	-	<b>1096</b>	<b>1260</b>
	4	2000	320	1596	814	1,30	41,40	9,00	-	<b>1311</b>	<b>1508</b>
	5	2000	400	1896	967	1,32	51,60	11,40	-	<b>1521</b>	<b>1749</b>
	6	2000	480	2198	1121	1,34	62,00	13,80	-	<b>1728</b>	<b>1987</b>
	7	2000	560	2498	1274	1,36	72,40	16,20	-	<b>1938</b>	<b>2229</b>
	8	2000	640	2706	1381	1,36	82,60	18,60	-	<b>2149</b>	<b>2471</b>
	9	2000	720	2912	1486	1,36	93,00	21,00	-	<b>2360</b>	<b>2714</b>
	10	2000	800	3120	1592	1,37	103,20	22,80	-	<b>2569</b>	<b>2954</b>
	11	2000	880	3288	1678	1,36	111,40	24,80	-	<b>2778</b>	<b>3195</b>
<b>382</b>   220   <b>024</b>   <b>XX</b>   <b>YY</b>   <b>00</b>	3	2200	240	1415	722	1,28	34,10	7,48	-	<b>1179</b>	<b>1356</b>
	4	2200	320	1756	896	1,30	45,54	9,90	-	<b>1407</b>	<b>1618</b>
	5	2200	400	2086	1064	1,32	56,76	12,54	-	<b>1634</b>	<b>1879</b>
	6	2200	480	2418	1234	1,34	68,20	15,18	-	<b>1862</b>	<b>2141</b>
	7	2200	560	2748	1402	1,36	79,64	17,82	-	<b>2087</b>	<b>2400</b>
	8	2200	640	2977	1519	1,36	90,86	20,46	-	<b>2311</b>	<b>2658</b>
	9	2200	720	3203	1634	1,36	102,30	23,10	-	<b>2541</b>	<b>2922</b>
	10	2200	800	3432	1751	1,37	113,52	25,08	-	<b>2767</b>	<b>3182</b>
	11	2200	880	3617	1845	1,36	122,54	27,28	-	<b>2994</b>	<b>3443</b>
<b>382</b>   240   <b>024</b>   <b>XX</b>   <b>YY</b>   <b>00</b>	3	2400	240	1543	787	1,28	37,20	8,16	-	<b>1257</b>	<b>1446</b>
	4	2400	320	1915	977	1,30	49,68	10,80	-	<b>1502</b>	<b>1727</b>
	5	2400	400	2275	1161	1,32	61,92	13,68	-	<b>1746</b>	<b>2008</b>
	6	2400	480	2638	1346	1,34	74,40	16,56	-	<b>1990</b>	<b>2289</b>
	7	2400	560	2998	1529	1,36	86,88	19,44	-	<b>2235</b>	<b>2570</b>
	8	2400	640	3247	1657	1,36	99,12	22,32	-	<b>2480</b>	<b>2852</b>
	9	2400	720	3494	1783	1,36	111,60	25,20	-	<b>2724</b>	<b>3133</b>
	10	2400	800	3744	1910	1,37	123,84	27,36	-	<b>2969</b>	<b>3414</b>
	11	2400	880	3946	2013	1,36	133,68	29,76	-	<b>3213</b>	<b>3695</b>
<b>382</b>   260   <b>024</b>   <b>XX</b>   <b>YY</b>   <b>00</b>	3	2600	240	1672	853	1,28	40,30	8,84	-	<b>1339</b>	<b>1540</b>
	4	2600	320	2075	1059	1,30	53,82	11,70	-	<b>1598</b>	<b>1838</b>
	5	2600	400	2465	1258	1,32	67,08	14,82	-	<b>1862</b>	<b>2141</b>
	6	2600	480	2857	1458	1,34	80,60	17,94	-	<b>2121</b>	<b>2439</b>
	7	2600	560	3247	1657	1,36	94,12	21,06	-	<b>2381</b>	<b>2738</b>
	8	2600	640	3518	1795	1,36	107,38	24,18	-	<b>2647</b>	<b>3044</b>
	9	2600	720	3786	1931	1,36	120,90	27,30	-	<b>2906</b>	<b>3342</b>
	10	2600	800	4056	2069	1,37	134,16	29,64	-	<b>3169</b>	<b>3644</b>
	11	2600	880	4274	2181	1,36	144,82	32,24	-	<b>3430</b>	<b>3945</b>

Conforme EN442-1: 2014: radiateurs et convecteurs

Pour plus de détails sur nos informations produit, voir database: <https://www.installdata.be>

Pour les émissions calorifiques des autres régimes, voir p. 346 (facteurs de correction)  
BELGIQUE. Prix en euro (hors TVA)

## COMMENT COMMANDER VIOLA-A HORIZONTAL

Délai de livraison 15 - 30 jours ouvrables  
(temps de transport non compris)

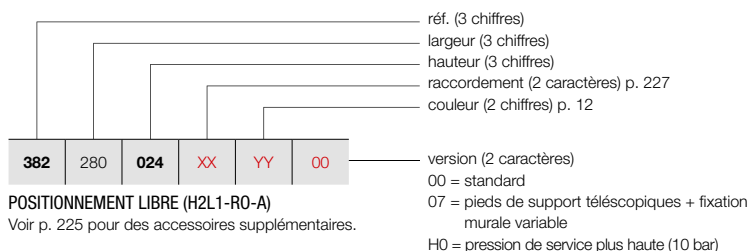

### POSITIONNEMENT LIBRE (H2L1-RO-A)

Voir p. 225 pour des accessoires supplémentaires.

## VIOLA-A HORIZONTAL (H2L1-RO-A)



H2L1-RO-A  
(tête thermostatique à commander séparément)

### GRUPE DE TARIF: VPG2 - RADIATEURS EN ACIER

RÉFÉRENCE RADIATEUR SUR MESURE VIOLA-A HORIZONTAL	DONNÉES TECHNIQUES									COULEUR STANDARD prix RAL 9016 (€)	AUTRES COULEURS prix couleur (€)					
	tubes	largeur (L mm)	hauteur (H mm)	75/65/20 (Watt) (Φ50K)	55/45/20 (Watt) (Φ30K)	facteur n	poids (kg)	contenance (l)	résistance électrique (Watt)							
<b>RÉF. VIOLA-A HORIZONTAL H2L1-RO-A : 382</b>																
<b>382</b>	<b>280</b>	<b>024</b>	<b>XX</b>	<b>YY</b>	<b>00</b>	3	2800	240	1800	919	1,28	43,40	9,52	-	<b>1415</b>	<b>1627</b>
		<b>032</b>				4	2800	320	2234	1140	1,30	57,96	12,60	-	<b>1693</b>	<b>1947</b>
		<b>040</b>				5	2800	400	2654	1354	1,32	72,24	15,96	-	<b>1972</b>	<b>2268</b>
		<b>048</b>				6	2800	480	3077	1570	1,34	86,80	19,32	-	<b>2252</b>	<b>2590</b>
		<b>056</b>				7	2800	560	3497	1784	1,36	101,36	22,68	-	<b>2530</b>	<b>2910</b>
		<b>064</b>				8	2800	640	3788	1933	1,36	115,64	26,04	-	<b>2808</b>	<b>3229</b>
		<b>072</b>				9	2800	720	4077	2080	1,36	130,20	29,40	-	<b>3090</b>	<b>3554</b>
		<b>080</b>				10	2800	800	4368	2229	1,37	144,48	31,92	-	<b>3365</b>	<b>3870</b>
		<b>088</b>				11	2800	880	4603	2349	1,36	155,96	34,72	-	<b>3645</b>	<b>4192</b>
<b>382</b>	<b>300</b>	<b>024</b>	<b>XX</b>	<b>YY</b>	<b>00</b>	3	3000	240	1929	984	1,28	46,50	10,20	-	<b>1494</b>	<b>1718</b>
		<b>032</b>				4	3000	320	2394	1221	1,30	62,10	13,50	-	<b>1791</b>	<b>2060</b>
		<b>040</b>				5	3000	400	2844	1451	1,32	77,40	17,10	-	<b>2087</b>	<b>2400</b>
		<b>048</b>				6	3000	480	3297	1682	1,34	93,00	20,70	-	<b>2381</b>	<b>2738</b>
		<b>056</b>				7	3000	560	3747	1912	1,36	108,60	24,30	-	<b>2676</b>	<b>3077</b>
		<b>064</b>				8	3000	640	4059	2071	1,36	123,90	27,90	-	<b>2974</b>	<b>3420</b>
		<b>072</b>				9	3000	720	4368	2229	1,36	139,50	31,50	-	<b>3270</b>	<b>3761</b>
		<b>080</b>				10	3000	800	4680	2388	1,37	154,80	34,20	-	<b>3566</b>	<b>4101</b>
		<b>088</b>				11	3000	880	4932	2516	1,36	167,10	37,20	-	<b>3861</b>	<b>4440</b>

Conforme EN442-1: 2014: radiateurs et convecteurs

Pour plus de détails sur nos informations produit, voir database: <https://www.installdata.be>  
**Pour les émissions calorifiques des autres régimes, voir p. 346 (facteurs de correction)**  
**BELGIQUE. Prix en euro (hors TVA)**

# VIOLA-A HORIZONTAL (H2L2-RO-A)

## COMMENT COMMANDER VIOLA-A HORIZONTAL

Délai de livraison 15 - 30 jours ouvrables  
(temps de transport non compris)



H2L2-RO-A  
(tête thermostatique à commander séparément)

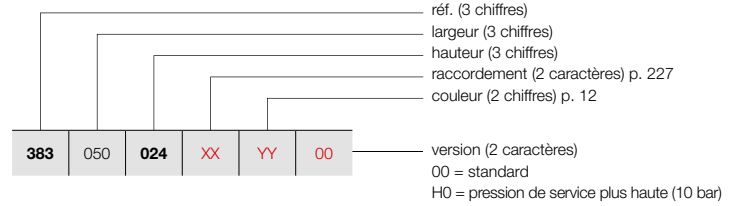

### GRUPE DE TARIF: VPG2 - RADIATEURS EN ACIER

RÉFÉRENCE RADIATEUR SUR MESURE VIOLA-A HORIZONTAL							DONNÉES TECHNIQUES				COULEUR STANDARD	AUTRES COULEURS				
tubes	largeur (L mm)	hauteur (H mm)	75/65/20 (Watt) (φ50K)	55/45/20 (Watt) (φ30K)	facteur n	poids (kg)	contenance (l)	résistance électrique (Watt)	prix RAL 9016 (€)	prix couleur (€)						
RÉF. VIOLA-A HORIZONTAL H2L2-RO-A : 383																
383	050	024 032 040 048 056 064 072 080 088	XX	YY	00	3 4 5 6 7 8 9 10 11	500 500 500 500 500 500 500 500 500	240 320 400 480 560 640 720 800 880	433 538 663 788 913 993 1073 1153 1204	221 274 338 402 466 507 547 588 614	1,25 1,30 1,31 1,33 1,34 1,34 1,34 1,36 1,36	9,70 12,90 16,10 19,40 22,60 25,85 29,10 32,30 34,45	2,00 2,75 3,45 4,15 4,85 5,50 6,20 6,90 7,60	- - - - - - - - -	549 640 731 823 915 1000 1094 1187 1279	631 736 841 946 1052 1150 1258 1365 1471
383	060	024 032 040 048 056 064 072 080 088	XX	YY	00	3 4 5 6 7 8 9 10 11	600 600 600 600 600 600 600 600 600	240 320 400 480 560 640 720 800 880	519 645 796 946 1096 1192 1287 1383 1445	265 329 406 482 559 608 657 706 737	1,25 1,30 1,31 1,33 1,34 1,34 1,34 1,36 1,36	11,64 15,48 19,32 23,28 27,12 31,02 34,92 38,76 41,34	2,40 3,30 4,14 4,98 5,82 6,60 7,44 8,28 9,12	- - - - - - - - -	595 694 799 902 1000 1106 1207 1311 1412	684 798 919 1037 1150 1272 1388 1508 1624
383	070	024 032 040 048 056 064 072 080 088	XX	YY	00	3 4 5 6 7 8 9 10 11	700 700 700 700 700 700 700 700 700	240 320 400 480 560 640 720 800 880	606 753 928 1103 1278 1390 1502 1614 1686	309 384 474 563 652 709 766 823 860	1,25 1,30 1,31 1,33 1,34 1,34 1,34 1,36 1,36	13,58 18,06 22,54 27,16 31,64 36,19 40,74 45,22 48,23	2,80 3,85 4,83 5,81 6,79 7,70 8,68 9,66 10,64	- - - - - - - - -	644 757 870 984 1093 1207 1318 1431 1544	741 871 1001 1132 1257 1388 1516 1646 1776
383	080	024 032 040 048 056 064 072 080 088	XX	YY	00	3 4 5 6 7 8 9 10 11	800 800 800 800 800 800 800 800 800	240 320 400 480 560 640 720 800 880	692 860 1061 1261 1461 1589 1716 1844 1926	353 439 541 643 745 811 876 941 983	1,25 1,30 1,31 1,33 1,34 1,34 1,34 1,36 1,36	15,52 20,64 25,76 31,04 36,16 41,36 46,56 51,68 55,12	3,20 4,40 5,52 6,64 7,76 8,80 9,92 11,04 12,16	- - - - - - - - -	690 815 936 1061 1186 1310 1431 1554 1677	794 937 1076 1220 1364 1507 1646 1787 1929
383	090	024 032 040 048 056 064 072 080 088	XX	YY	00	3 4 5 6 7 8 9 10 11	900 900 900 900 900 900 900 900 900	240 320 400 480 560 640 720 800 880	779 968 1193 1418 1643 1787 1931 2075 2167	397 494 609 724 838 912 985 1058 1106	1,25 1,30 1,31 1,33 1,34 1,34 1,34 1,36 1,36	17,46 23,22 28,98 34,92 40,68 46,53 52,38 58,14 62,01	3,60 4,95 6,21 7,47 8,73 9,90 11,16 12,42 13,68	- - - - - - - - -	739 875 1008 1139 1275 1409 1543 1677 1811	850 1006 1159 1310 1466 1620 1774 1929 2083

Conforme EN442-1: 2014: radiateurs et convecteurs

Pour plus de détails sur nos informations produit, voir database: <https://www.installdata.be>  
**Pour les émissions calorifiques des autres régimes, voir p. 346 (facteurs de correction)**  
**BELGIQUE. Prix en euro (hors TVA)**

## COMMENT COMMANDER VIOLA-A HORIZONTAL

Délai de livraison 15 - 30 jours ouvrables  
(temps de transport non compris)

## VIOLA-A HORIZONTAL (H2L2-RO-A)

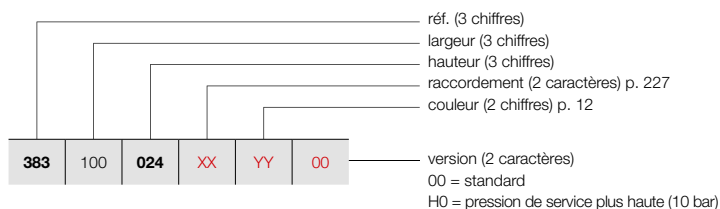

H2L2-RO-A  
(tête thermostatique à commander séparément)

### GRUPE DE TARIF: VPG2 - RADIATEURS EN ACIER

RÉFÉRENCE RADIATEUR SUR MESURE VIOLA-A HORIZONTAL	DONNÉES TECHNIQUES									COULEUR STANDARD prix RAL 9016 (€)	AUTRES COULEURS prix couleur (€)	
	tubes	largeur (L mm)	hauteur (H mm)	75/65/20 (Watt) (φ50K)	55/45/20 (Watt) (φ30K)	facteur n	poids (kg)	contenance (l)	résistance électrique (Watt)			
RÉF. VIOLA-A HORIZONTAL H2L2-RO-A : 383												
383 100 024 XX YY 00	3	1000	240	865	441	1,25	19,40	4,00	-	787	905	
	4	1000	320	1075	548	1,30	25,80	5,50	-	932	1072	
	5	1000	400	1326	677	1,31	32,20	6,90	-	1076	1237	
	6	1000	480	1576	804	1,33	38,80	8,30	-	1218	1401	
	7	1000	560	1826	932	1,34	45,20	9,70	-	1363	1567	
	8	1000	640	1986	1013	1,34	51,70	11,00	-	1510	1737	
	9	1000	720	2145	1094	1,34	58,20	12,40	-	1655	1903	
	10	1000	800	2305	1176	1,36	64,60	13,80	-	1800	2070	
	11	1000	880	2408	1229	1,36	68,90	15,20	-	1946	2238	
	383 110 024 XX YY 00	3	1100	240	952	485	1,25	21,34	4,40	-	835	960
		4	1100	320	1183	603	1,30	28,38	6,05	-	989	1137
5		1100	400	1459	744	1,31	35,42	7,59	-	1146	1318	
6		1100	480	1734	884	1,33	42,68	9,13	-	1299	1494	
7		1100	560	2009	1025	1,34	49,72	10,67	-	1456	1674	
8		1100	640	2185	1115	1,34	56,87	12,10	-	1610	1852	
9		1100	720	2360	1204	1,34	64,02	13,64	-	1767	2032	
10		1100	800	2536	1294	1,36	71,06	15,18	-	1922	2210	
11		1100	880	2649	1351	1,36	75,79	16,72	-	2078	2390	
383 120 024 XX YY 00		3	1200	240	1038	530	1,25	23,28	4,80	-	883	1015
		4	1200	320	1290	658	1,30	30,96	6,60	-	1049	1206
	5	1200	400	1591	812	1,31	38,64	8,28	-	1214	1396	
	6	1200	480	1891	965	1,33	46,56	9,96	-	1380	1587	
	7	1200	560	2191	1118	1,34	54,24	11,64	-	1545	1777	
	8	1200	640	2383	1216	1,34	62,04	13,20	-	1714	1971	
	9	1200	720	2574	1313	1,34	69,84	14,88	-	1880	2162	
	10	1200	800	2766	1411	1,36	77,52	16,56	-	2044	2351	
	11	1200	880	2890	1474	1,36	82,68	18,24	-	2211	2543	
	383 140 024 XX YY 00	3	1400	240	1211	618	1,25	27,16	5,60	-	978	1125
		4	1400	320	1505	768	1,30	36,12	7,70	-	1165	1340
5		1400	400	1856	947	1,31	45,08	9,66	-	1354	1557	
6		1400	480	2206	1126	1,33	54,32	11,62	-	1540	1771	
7		1400	560	2556	1304	1,34	63,28	13,58	-	1726	1985	
8		1400	640	2780	1419	1,34	72,38	15,40	-	1916	2203	
9		1400	720	3003	1532	1,34	81,48	17,36	-	2102	2417	
10		1400	800	3227	1646	1,36	90,44	19,32	-	2291	2635	
11		1400	880	3371	1720	1,36	96,46	21,28	-	2479	2851	
383 160 024 XX YY 00		3	1600	240	1384	706	1,25	31,04	6,40	-	1074	1235
		4	1600	320	1720	878	1,30	41,28	8,80	-	1282	1474
	5	1600	400	2122	1082	1,31	51,52	11,04	-	1491	1715	
	6	1600	480	2522	1287	1,33	62,08	13,28	-	1701	1956	
	7	1600	560	2922	1491	1,34	72,32	15,52	-	1909	2195	
	8	1600	640	3178	1621	1,34	82,72	17,60	-	2117	2435	
	9	1600	720	3432	1751	1,34	93,12	19,84	-	2327	2676	
	10	1600	800	3688	1882	1,36	103,36	22,08	-	2536	2916	
	11	1600	880	3853	1966	1,36	110,24	24,32	-	2744	3156	

Conforme EN442-1: 2014: radiateurs et convecteurs

Pour plus de détails sur nos informations produit, voir database: <https://www.installdata.be>

Pour les émissions calorifiques des autres régimes, voir p. 346 (facteurs de correction)  
BELGIQUE. Prix en euro (hors TVA)

# VIOLA-A HORIZONTAL (H2L2-RO-A)



H2L2-RO-A  
(tête thermostatique à commander séparément)

## COMMENT COMMANDER VIOLA-A HORIZONTAL

Délai de livraison 15 - 30 jours ouvrables  
(temps de transport non compris)

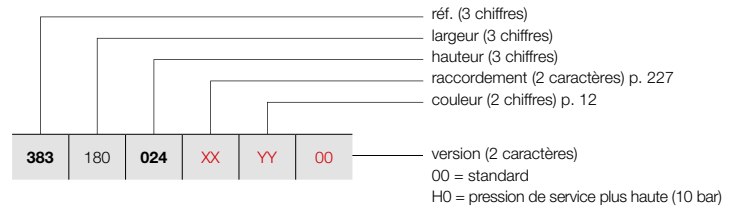

### GRUPE DE TARIF: VPG2 - RADIATEURS EN ACIER

RÉFÉRENCE RADIATEUR SUR MESURE VIOLA-A HORIZONTAL							DONNÉES TECHNIQUES				COULEUR STANDARD	AUTRES COULEURS										
tubes	largeur (L mm)	hauteur (H mm)	75/65/20 (Watt) (φ50K)	55/45/20 (Watt) (φ30K)	facteur n	poids (kg)	contenance (l)	résistance électrique (Watt)	prix RAL 9016 (€)	prix couleur (€)												
<b>RÉF. VIOLA-A HORIZONTAL H2L2-RO-A : 383</b>																						
<b>383</b>	180	<b>024</b>	<b>XX</b>	<b>YY</b>	<b>00</b>	3	1800	240	1557	794	1,25	34,92	7,20	-	<b>1167</b>	<b>1342</b>						
						4	1800	320	1935	987	1,30	46,44	9,90	-	<b>1398</b>	<b>1608</b>						
						5	1800	400	2387	1218	1,31	57,96	12,42	-	<b>1630</b>	<b>1875</b>						
						6	1800	480	2837	1447	1,33	69,84	14,94	-	<b>1862</b>	<b>2141</b>						
						7	1800	560	3287	1677	1,34	81,36	17,46	-	<b>2090</b>	<b>2404</b>						
						8	1800	640	3575	1824	1,34	93,06	19,80	-	<b>2323</b>	<b>2671</b>						
						9	1800	720	3861	1970	1,34	104,76	22,32	-	<b>2553</b>	<b>2936</b>						
						10	1800	800	4149	2117	1,36	116,28	24,84	-	<b>2779</b>	<b>3196</b>						
						11	1800	880	4334	2211	1,36	124,02	27,36	-	<b>3010</b>	<b>3462</b>						
						<b>383</b>	200	<b>024</b>	<b>XX</b>	<b>YY</b>	<b>00</b>	3	2000	240	1730	883	1,25	38,80	8,00	-	<b>1265</b>	<b>1455</b>
												4	2000	320	2150	1097	1,30	51,60	11,00	-	<b>1515</b>	<b>1742</b>
5	2000	400	2652	1353	1,31							64,40	13,80	-	<b>1768</b>	<b>2033</b>						
6	2000	480	3152	1608	1,33							77,60	16,60	-	<b>2019</b>	<b>2322</b>						
7	2000	560	3652	1863	1,34							90,40	19,40	-	<b>2273</b>	<b>2614</b>						
8	2000	640	3972	2027	1,34							103,40	22,00	-	<b>2523</b>	<b>2901</b>						
9	2000	720	4290	2189	1,34							116,40	24,80	-	<b>2773</b>	<b>3189</b>						
10	2000	800	4610	2352	1,36							129,20	27,60	-	<b>3028</b>	<b>3482</b>						
11	2000	880	4816	2457	1,36							137,80	30,40	-	<b>3279</b>	<b>3771</b>						
<b>383</b>	220	<b>024</b>	<b>XX</b>	<b>YY</b>	<b>00</b>							3	2200	240	1903	971	1,25	42,68	8,80	-	<b>1360</b>	<b>1564</b>
												4	2200	320	2365	1207	1,30	56,76	12,10	-	<b>1635</b>	<b>1880</b>
						5	2200	400	2917	1488	1,31	70,84	15,18	-	<b>1908</b>	<b>2194</b>						
						6	2200	480	3467	1769	1,33	85,36	18,26	-	<b>2179</b>	<b>2506</b>						
						7	2200	560	4017	2050	1,34	99,44	21,34	-	<b>2449</b>	<b>2816</b>						
						8	2200	640	4369	2229	1,34	113,74	24,20	-	<b>2725</b>	<b>3134</b>						
						9	2200	720	4719	2408	1,34	128,04	27,28	-	<b>2999</b>	<b>3449</b>						
						10	2200	800	5071	2587	1,36	142,12	30,36	-	<b>3271</b>	<b>3762</b>						
						11	2200	880	5298	2703	1,36	151,58	33,44	-	<b>3545</b>	<b>4077</b>						
						<b>383</b>	240	<b>024</b>	<b>XX</b>	<b>YY</b>	<b>00</b>	3	2400	240	2076	1059	1,25	46,56	9,60	-	<b>1456</b>	<b>1674</b>
												4	2400	320	2580	1316	1,30	61,92	13,20	-	<b>1752</b>	<b>2015</b>
5	2400	400	3182	1624	1,31							77,28	16,56	-	<b>2044</b>	<b>2351</b>						
6	2400	480	3782	1930	1,33							93,12	19,92	-	<b>2340</b>	<b>2691</b>						
7	2400	560	4382	2236	1,34							108,48	23,28	-	<b>2634</b>	<b>3029</b>						
8	2400	640	4766	2432	1,34							124,08	26,40	-	<b>2927</b>	<b>3366</b>						
9	2400	720	5148	2627	1,34							139,68	29,76	-	<b>3221</b>	<b>3704</b>						
10	2400	800	5532	2822	1,36							155,04	33,12	-	<b>3513</b>	<b>4040</b>						
11	2400	880	5779	2949	1,36							165,36	36,48	-	<b>3810</b>	<b>4382</b>						
<b>383</b>	260	<b>024</b>	<b>XX</b>	<b>YY</b>	<b>00</b>							3	2600	240	2249	1147	1,25	50,44	10,40	-	<b>1553</b>	<b>1786</b>
												4	2600	320	2795	1426	1,30	67,08	14,30	-	<b>1869</b>	<b>2149</b>
						5	2600	400	3448	1759	1,31	83,72	17,94	-	<b>2183</b>	<b>2510</b>						
						6	2600	480	4098	2091	1,33	100,88	21,58	-	<b>2500</b>	<b>2875</b>						
						7	2600	560	4748	2422	1,34	117,52	25,22	-	<b>2812</b>	<b>3234</b>						
						8	2600	640	5164	2634	1,34	134,42	28,60	-	<b>3131</b>	<b>3601</b>						
						9	2600	720	5577	2845	1,34	151,32	32,24	-	<b>3445</b>	<b>3962</b>						
						10	2600	800	5993	3058	1,36	167,96	35,88	-	<b>3762</b>	<b>4326</b>						
						11	2600	880	6261	3194	1,36	179,14	39,52	-	<b>4077</b>	<b>4689</b>						

Conforme EN442-1: 2014: radiateurs et convecteurs

Pour plus de détails sur nos informations produit, voir database: <https://www.installdata.be>  
**Pour les émissions calorifiques des autres régimes, voir p. 346 (facteurs de correction)**  
**BELGIQUE. Prix en euro (hors TVA)**

## COMMENT COMMANDER VIOLA-A HORIZONTAL

Délai de livraison 15 - 30 jours ouvrables  
(temps de transport non compris)

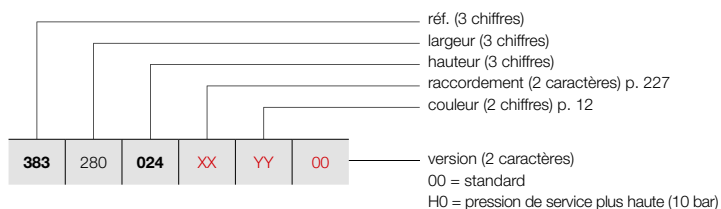

## VIOLA-A HORIZONTAL (H2L2-RO-A)

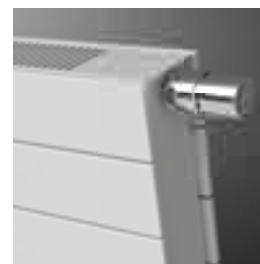

H2L2-RO-A  
(tête thermostatique à commander séparément)

### GRUPE DE TARIF: VPG2 - RADIATEURS EN ACIER

RÉFÉRENCE RADIATEUR SUR MESURE VIOLA-A HORIZONTAL	DONNÉES TECHNIQUES									COULEUR STANDARD prix RAL 9016 (€)	AUTRES COULEURS prix couleur (€)					
	tubes	largeur (L mm)	hauteur (H mm)	75/65/20 (Watt) (Φ50K)	55/45/20 (Watt) (Φ30K)	facteur n	poids (kg)	contenance (l)	résistance électrique (Watt)							
<b>RÉF. VIOLA-A HORIZONTAL H2L2-RO-A : 383</b>																
<b>383</b>	<b>280</b>	<b>024</b>	<b>XX</b>	<b>YY</b>	<b>00</b>	3	2800	240	2422	1236	1,25	54,32	11,20	-	<b>1647</b>	<b>1894</b>
		<b>032</b>				4	2800	320	3010	1536	1,30	72,24	15,40	-	<b>1984</b>	<b>2282</b>
		<b>040</b>				5	2800	400	3713	1894	1,31	90,16	19,32	-	<b>2325</b>	<b>2674</b>
		<b>048</b>				6	2800	480	4413	2251	1,33	108,64	23,24	-	<b>2659</b>	<b>3058</b>
		<b>056</b>				7	2800	560	5113	2609	1,34	126,56	27,16	-	<b>2998</b>	<b>3448</b>
		<b>064</b>				8	2800	640	5561	2837	1,34	144,76	30,80	-	<b>3332</b>	<b>3832</b>
		<b>072</b>				9	2800	720	6006	3064	1,34	162,96	34,72	-	<b>3670</b>	<b>4221</b>
		<b>080</b>				10	2800	800	6454	3293	1,36	180,88	38,64	-	<b>4008</b>	<b>4609</b>
<b>383</b>	<b>300</b>	<b>024</b>	<b>XX</b>	<b>YY</b>	<b>00</b>	3	3000	240	2595	1324	1,25	58,20	12,00	-	<b>1743</b>	<b>2004</b>
		<b>032</b>				4	3000	320	3225	1645	1,30	77,40	16,50	-	<b>2102</b>	<b>2417</b>
		<b>040</b>				5	3000	400	3978	2030	1,31	96,60	20,70	-	<b>2459</b>	<b>2828</b>
		<b>048</b>				6	3000	480	4728	2412	1,33	116,40	24,90	-	<b>2819</b>	<b>3242</b>
		<b>056</b>				7	3000	560	5478	2795	1,34	135,60	29,10	-	<b>3177</b>	<b>3654</b>
		<b>064</b>				8	3000	640	5958	3040	1,34	155,10	33,00	-	<b>3537</b>	<b>4068</b>
		<b>072</b>				9	3000	720	6435	3283	1,34	174,60	37,20	-	<b>3892</b>	<b>4476</b>

Conforme EN442-1: 2014: radiateurs et convecteurs

Pour plus de détails sur nos informations produit, voir database: <https://www.installdata.be>  
**Pour les émissions calorifiques des autres régimes, voir p. 346 (facteurs de correction)**  
**BELGIQUE. Prix en euro (hors TVA)**

# VIOLA-A FIXATION MURALE

EN OPTION

GRUPE DE TARIF: VPG10 - ACC.

INSTALLATION MURALE	LARGEUR DU RADIATEUR	COULEUR	N°. D'ART.	€
<b>PIEDS DE SUPPORT TÉLÉSCOPIQUES + FIXATION MURALE VARIABLE</b> 	<b>V2-ZB-A</b>			
	(2 pieds)	RAL 9016	*	<b>81</b>
		COULEUR	*	<b>93</b>
	<b>H2-RO-A, H2L1-RO-A</b>			
	≤ 2000 mm (2 pieds)	RAL 9016	*	<b>81</b>
		COULEUR	*	<b>93</b>
≥ 2200 mm (3 pieds)	RAL 9016	*	<b>123</b>	
	COULEUR	*	<b>141</b>	
* Attention: Les pieds doivent être commandés en même temps que le radiateur. Veuillez indiquer le code <b>07</b> chez «Finition».				
<b>ROSACE PIED CHAPE</b> 	<b>V2-ZB-A</b>			
		RAL 9016	11810390000	<b>29</b>
• 56 x 56 mm. Nombre de rosaces = nombre de pieds				
<b>ROSACE PIED SOL FINI</b> 	<b>H2-RO-A, H2L1-RO-A</b>			
		RAL 9016	11810400000	<b>37</b>
• 104 x 84 mm. Nombre de rosaces = nombre de pieds				

**BELGIQUE. Prix en euro (hors TVA)**



GRUPE DE TARIF: VPG10 - ACC.

POSITIONNEMENT LIBRE	HAUTEUR DU PIED	COULEUR	N°. D'ART.	€
<b>PIED POSITIONNEMENT LIBRE</b>  	<b>H1-RO-A, H1L1-RO-A, H2-RO-A, H2L1-RO-A, H2L2-RO-A</b>			
	H = 450 mm	RAL 9016	11810350450	<b>60</b>
		COULEUR	11810350450C	<b>69</b>
	H = 550 mm	RAL 9016	11810350550	<b>60</b>
		COULEUR	11810350550C	<b>69</b>
	H = 600 mm	RAL 9016	11810350600	<b>60</b>
		COULEUR	11810350600C	<b>69</b>
	H = 650 mm	RAL 9016	11810350650	<b>60</b>
		COULEUR	11810350650C	<b>69</b>
	H = 750 mm	RAL 9016	11810350750	<b>60</b>
		COULEUR	11810350750C	<b>69</b>
	H = 850 mm	RAL 9016	11810350850	<b>74</b>
		COULEUR	11810350850C	<b>85</b>
	H = 900 mm	RAL 9016	11810350900	<b>74</b>
	COULEUR	11810350900C	<b>85</b>	
H = 1050 mm	RAL 9016	11810351050	<b>74</b>	
	COULEUR	11810351050C	<b>85</b>	
H = 1200 mm	RAL 9016	11810351200	<b>74</b>	
	COULEUR	11810351200C	<b>85</b>	

- Sol fini: hauteur du pied = hauteur radiateur + 150 mm
- Chape: hauteur du pied = hauteur radiateur + 300 mm
- Facile à raccourcir si nécessaire

<b>ATTACHE PIED POSITIONNEMENT LIBRE</b>  	<b>H1-RO-A, H1L1-RO-A, H2-RO-A, H2L1-RO-A, H2L2-RO-A</b>			
		RAL 9016	11810360000	<b>48</b>
	COULEUR	11810360000C	<b>55</b>	

<b>ROSACE PIED CHAPE</b>  	<b>H1-RO-A, H1L1-RO-A, H2-RO-A, H2L1-RO-A, H2L2-RO-A</b>			
		RAL 9016	11810370000	<b>12</b>
	COULEUR	11810370000C	<b>14</b>	

- 100 x 40 mm. Nombre de rosaces = nombre de pieds

<b>ROSACE PIED SOL FINI</b>  	<b>H1-RO-A, H1L1-RO-A, H2-RO-A, H2L1-RO-A, H2L2-RO-A</b>			
		RAL 9016	11810380000	<b>15</b>
	COULEUR	11810380000C	<b>17</b>	



- 115 x 110 mm. Nombre de rosaces = nombre de pieds

hauteur du radiateur (mm)	longueur du radiateur (mm)	nombre de pieds	nombre d'attaches pieds
240 - 880	500-2000	2x	2x
	2200-3000	3x	3x

**BELGIQUE. Prix en euro (hors TVA)**

**VIOLA-A ACCESSOIRES**  
EN OPTION

GRUPE DE TARIF: VPG10 - ACC.

ACCESSOIRES		COULEUR	N°. D'ART.	€
TÊTE THERMOSTATIQUE		<b>V1-ZB-A, V1L1-ZB-A, V2-ZB-A</b> <b>H1-RO-A, H1L1-RO-A, H2-RO-A, H2L1-RO-A, H2L2-RO-A</b>		
		BLANC	11911630102	<b>44</b>
TÊTE THERMOSTATIQUE		<b>V1-ZB-A, V1L1-ZB-A, V2-ZB-A</b> <b>H1-RO-A, H1L1-RO-A, H2-RO-A, H2L1-RO-A, H2L2-RO-A</b>		
		CHROMÉ	11911631102	<b>60</b>

GRUPE DE TARIF: VPG10B - PORTE-SERVIETTES

ACCESSOIRES	LARGEUR DU PORTE-SERVIETTES	COULEUR	N°. D'ART.	€	
PATÈRE		<b>V1-ZB-A, V1L1-ZB-A, V2-ZB-A</b>			
		CHROMÉ	118341100000099	<b>87</b>	
PORTE-SERVIETTES		<b>V1-ZB-A, V1L1-ZB-A, V2-ZB-A</b> <b>H1-RO-A, H1L1-RO-A, H2-RO-A, H2L1-RO-A, H2L2-RO-A</b>			
		500 mm	CHROMÉ	118327000000099	<b>145</b>
		500 mm	RAL 9016	118327000009016	<b>145</b>
		500 mm	RAL 9005 <sup>mat</sup>	118327000009005	<b>145</b>

- h = 70 mm; b = 70 mm; d = 51 mm; a = 43 mm;

- h = 55 mm; b = 500 mm; d = 53 mm; a = 38 mm;

 noir mat

**Instructions de montage accessoires: voir [www.vasco.eu](http://www.vasco.eu)**  
**BELGIQUE. Prix en euro (hors TVA)**

d = distance entre face avant de l'accessoire et face avant du radiateur

a = distance entre l'accessoire jusqu'au radiateur

**Articles en stock.**

**VIOLA-A VERTICAL: V1-ZB-A / V1L1-ZB-A / V2-ZB-A (STOCK)**

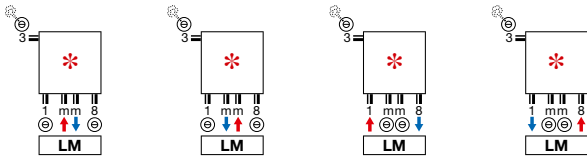

- \* Le départ et le retour peuvent être échangés
- Raccordement ci-dessus pour radiateur de stock avec un nombre pair de tubes. Également disponible pour les radiateurs non-stock avec un nombre pair de tubes.

**VIOLA-A VERTICAL: V1-ZB-A / V1L1-ZB-A / V2-ZB-A (NON-STOCK)**

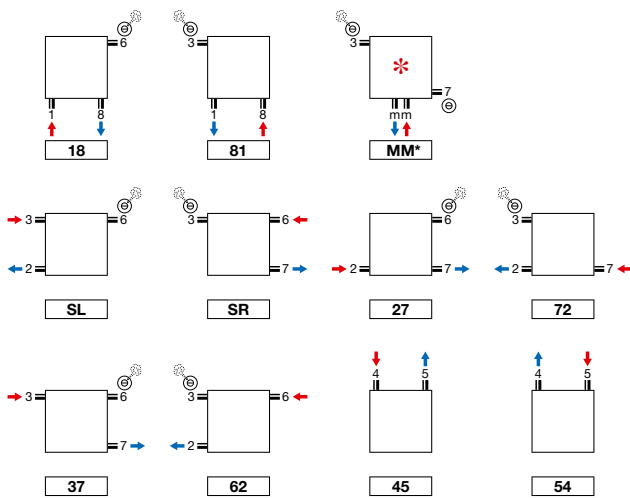

- \* Le départ et le retour peuvent être échangés
- Raccordement mm uniquement possible en présence d'un nombre pair de tubes

**VIOLA-A HORIZONTAL: H1-RO-A / H1L1-RO-A / H2-RO-A / H2L1-RO-A / H2L2-RO-A (NON-STOCK)**

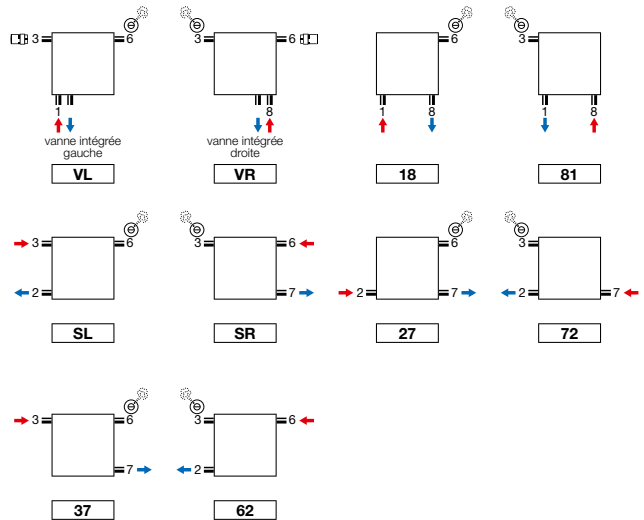

- Raccordement VL et VR: tête thermostatique à commander séparément
- Vanne intégrée (supplément de prix) (voir p. 341)

**Attention:** le raccordement du radiateur est seulement possible comme indiqué par les icônes de raccordement. Pour toute autre méthode de raccordement, nous déclinons toute responsabilité.

VIOLA-A VERTICAL (V1-ZB-A, V1L1-ZB-A, V2-ZB-A)

V1-ZB-A

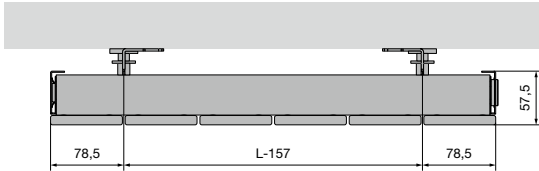

V1L1-ZB-A

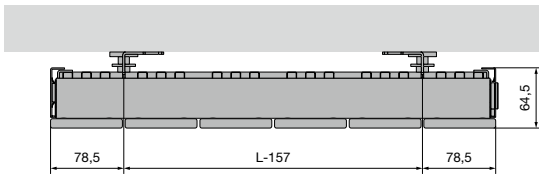

V2-ZB-A

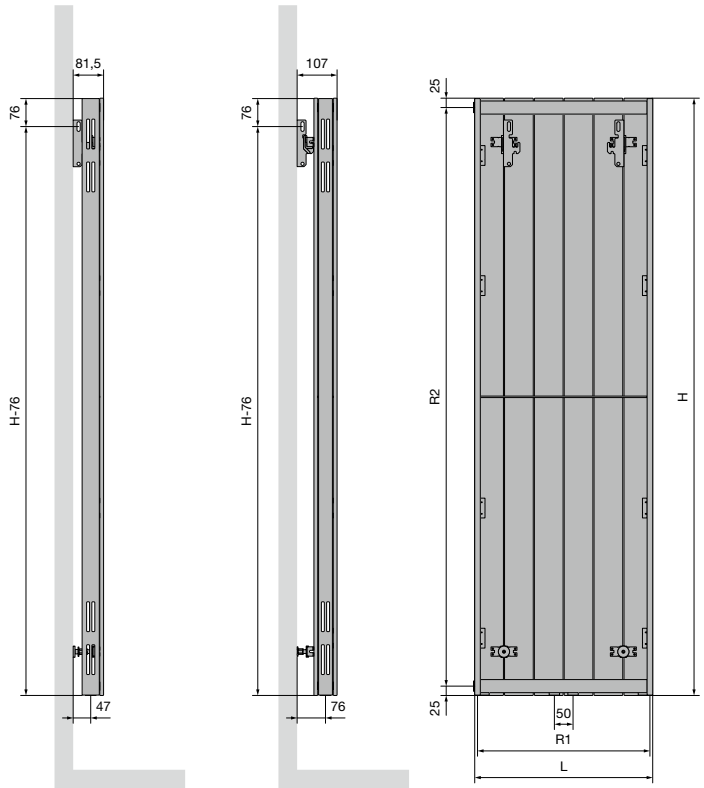
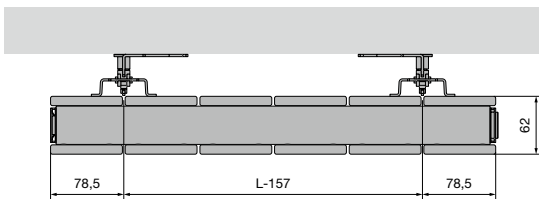

	V1-ZB-A / V1L1-ZB-A / V2-ZB-A										
nombre de tubes	3	4	5	6	7	8	9	10	11	12	13
Largeur (L)	237	317	397	477	557	637	717	797	877	957	1037
Pas entre les raccords par le bas (R1)	187	267	347	427	507	587	667	747	827	907	987
hauteur (H)	1200	1400	1600	1800	2000	2200	2400				
Pas entre les raccords latéraux SL/SR (R2)	1150	1350	1550	1750	1950	2150	2350				
Pas entre les fixations	L-157	H-76									

**VIOLA-A HORIZONTAL** (H1-RO-A, H1L1-RO-A, H2-RO-A, H2L1-RO-A, H2L2-RO-A)

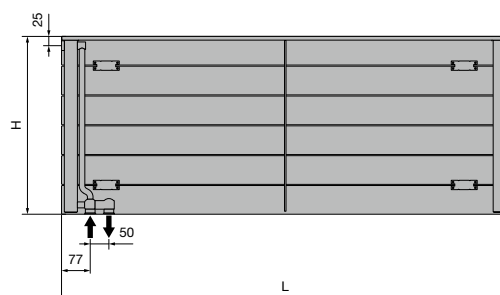
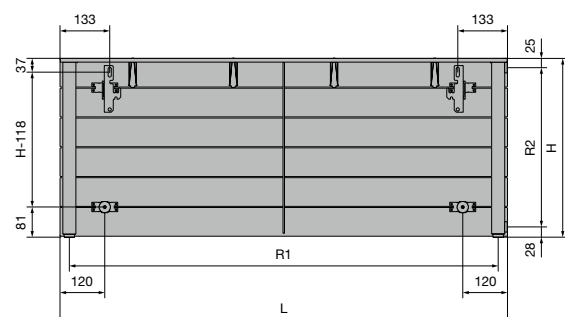
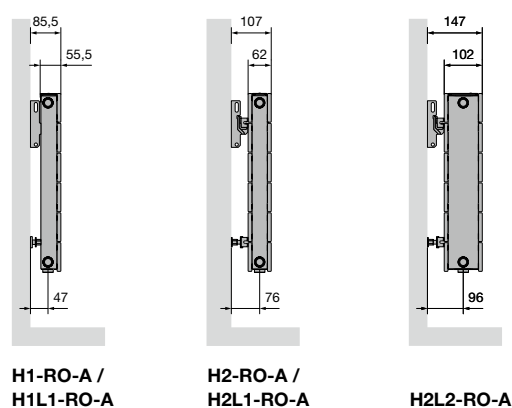
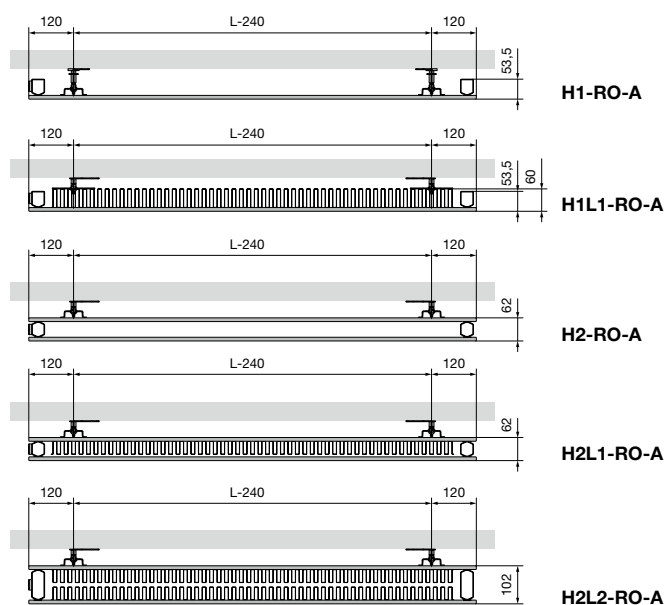

	<b>H1-RO-A / H1L1-RO-A / H2-RO-A / H2L1-RO-A / H2L2-RO-A</b>																
Largeur (L)	500	600	700	800	900	1000	1100	1200	1400	1600	1800	2000	2200	2400	2600	2800	3000
Pas entre les raccordements par le bas (R1)	450	550	650	750	850	950	1050	1150	1350	1550	1750	1950	2150	2350	2550	2750	2950
hauteur (H)	240	320	400	480	560	640	720	800	880								
Pas entre les raccordements latéraux SL/SR (R2)	187	267	347	427	507	587	667	747	827								
Pas entre les fixations	L-240	H-118															

## TULIPA-A VERTICAL (TV1-A, TV2-A)



TULIPA-A VERTICAL

### Chaleur structurée

Un radiateur décoratif de la première génération. Approprié pour tous les espaces et toutes les applications. Caractérisé par sa structure ouverte classique et par les raccordements d'aplomb des tubes sur le collecteur. La garantie d'un confort de chauffage irréprochable, où que ce soit dans la maison.

#### TYPES

- Une série (TV1-A) ou une double série de tubes (TV2-A)

#### TUBES

- Verticaux, ovales-aplatis 60 x 10 mm

#### COLLECTEURS

- Horizontaux, à l'arrière, ronds Ø 32 mm

#### COULEURS

- Couleur standard blanc RAL 9016
- Carte de couleur étendue voir p. 12

#### SPÉCIAL

- Tulipa-A 6 et 8 tubes: raccordement 1mm8, 18, 81 pas possible

#### FIXATIONS

- Fixations murales standard (inclus dans l'emballage du radiateur)
- **TV1-A / TV2-A:** aussi livrable en positionnement libre, voir p. 244. Support mural supplémentaire nécessaire pour une hauteur du radiateur > 600 mm

#### TECHNIQUE

- Assemblé automatiquement par des robots en soudure haute fréquence (soudures invisibles)
- Couche de base acrylique ATL et poudre d'époxy-polyester
- Pression de service: 6 bars (standard). Supplément de prix pour une pression de service plus haute (10 bar): +10%.
- Le délai de livraison d'un radiateur avec une pression supérieure est de 1 semaine supplémentaire.
- Température de service maximale: 110°C

#### ÉLECTRIQUE

- ✗ Radiateur électrique prérempli
- ✗ Radiateur mixte

#### SCHÉMAS TECHNIQUES

- Voir p. 247

#### RACCORDEMENT

- ✗ Un seul raccordement pour un système monotube
- ✗ Un seul raccordement pour un système bitube
- ✓ Un double raccordement pour un système monotube (raccordement par raccordement central) (voir p. 340)
- ✓ Un double raccordement pour un système bitube (standard) (voir p. 340)
- ✗ Vanne intégrée
- Raccordements: 1/2" (filet intérieur)

#### RACCORDEMENT RECOMMANDÉ (LM)

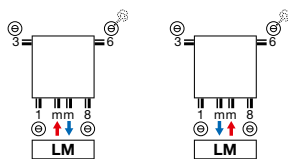

Autres possibilités de raccordement, voir p. 246



n°. d'art. 1182 001 0000 9016  
prix € 126  
Raccords, voir p. 353



n°. d'art. 11911630102  
prix € 44

#### RECOMMANDÉ POUR LA SALLE DE BAINS ET LA CUISINE EN OPTION



porte-serviettes (RAL 9005)  
n°. d'art. voir p. 245

prix € 145  
Autres accessoires, voir p. 245



TV1-A / TV2-A

# TULIPA-A VERTICAL (TV1-A)

## COMMENT COMMANDER TULIPA-A VERTICAL

Délai de livraison 15 - 30 jours ouvrables  
(temps de transport non compris)

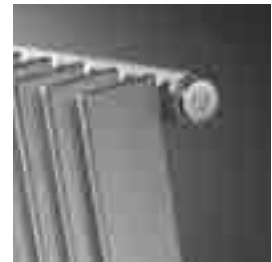
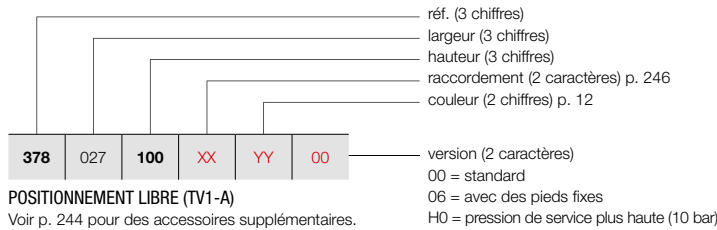

TV1-A

### POSITIONNEMENT LIBRE (TV1-A)

Voir p. 244 pour des accessoires supplémentaires.

## COMMENT COMMANDER RADIATEUR DE STOCK TULIPA-A VERTICAL

Délai de livraison 5 jours ouvrables  
(temps de transport non compris)

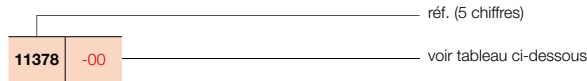

### GRUPE DE TARIF: VPG2 - RADIATEURS EN ACIER

RÉFÉRENCE RADIATEUR SUR MESURE TULIPA-A VERTICAL	DONNÉES TECHNIQUES									COULEUR STANDARD		AUTRES COULEURS					
	tubes	largeur (L mm)	hauteur (H mm)	75/65/20 (Watt) (φ50K)	55/45/20 (Watt) (φ30K)	facteur n	poids (kg)	contenance (l)	résistance électrique (Watt)	prix RAL 9016 (€)	n°. d'art. abrégé RAL 9016 stock	prix couleur (€)					
<b>RÉF. TULIPA-A VERTICAL TV1-A : 378</b>																	
<b>378</b>	<b>027</b>	<b>100</b>	<b>XX</b>	<b>YY</b>	<b>00</b>	6	270	1000	384	204	1,24	9,60	2,64	-	<b>259</b>	-	<b>298</b>
		<b>120</b>				6	270	1200	456	240	1,24	11,40	3,12	-	<b>285</b>	-	<b>328</b>
		<b>150</b>				6	270	1500	564	294	1,25	14,40	3,84	-	<b>323</b>	-	<b>371</b>
		<b>160</b>				6	270	1600	600	312	1,26	15,00	4,08	-	<b>335</b>	-	<b>385</b>
		<b>180</b>				6	270	1800	660	342	1,26	16,80	4,56	-	<b>362</b>	-	<b>416</b>
		<b>200</b>				6	270	2000	738	384	1,27	18,60	4,98	-	<b>388</b>	-	<b>446</b>
		<b>220</b>				6	270	2200	810	420	1,27	20,40	5,46	-	<b>413</b>	-	<b>475</b>
		<b>250</b>				6	270	2500	912	474	1,28	23,40	6,18	-	<b>451</b>	-	<b>519</b>
		<b>300</b>				6	270	3000	1092	558	1,29	27,60	7,32	-	<b>515</b>	-	<b>592</b>
<b>378</b>	<b>036</b>	<b>100</b>	<b>XX</b>	<b>YY</b>	<b>00</b>	8	360	1000	512	272	1,24	12,80	3,52	-	<b>321</b>	-	<b>369</b>
		<b>120</b>				8	360	1200	608	320	1,24	15,20	4,16	-	<b>357</b>	-	<b>411</b>
		<b>150</b>				8	360	1500	752	392	1,25	19,20	5,12	-	<b>407</b>	-	<b>468</b>
		<b>160</b>				8	360	1600	800	416	1,26	20,00	5,44	-	<b>424</b>	-	<b>488</b>
		<b>180</b>				8	360	1800	880	456	1,26	22,40	6,08	-	<b>457</b>	-	<b>526</b>
		<b>200</b>				8	360	2000	984	512	1,27	24,80	6,64	-	<b>489</b>	-	<b>562</b>
		<b>220</b>				8	360	2200	1080	560	1,27	27,20	7,28	-	<b>524</b>	-	<b>603</b>
		<b>250</b>				8	360	2500	1216	632	1,28	31,20	8,24	-	<b>576</b>	-	<b>662</b>
		<b>300</b>				8	360	3000	1456	744	1,29	36,80	9,76	-	<b>662</b>	-	<b>761</b>
<b>378</b>	<b>045</b>	<b>100</b>	<b>XX</b>	<b>YY</b>	<b>00</b>	10	450	1000	640	340	1,24	16,00	4,40	-	<b>380</b>	-	<b>437</b>
		<b>120</b>				10	450	1200	760	400	1,24	19,00	5,20	-	<b>426</b>	-	<b>490</b>
		<b>150</b>				10	450	1500	940	490	1,25	24,00	6,40	-	<b>491</b>	-	<b>565</b>
		<b>160</b>				10	450	1600	1000	520	1,26	25,00	6,80	-	<b>512</b>	-	<b>589</b>
		<b>180</b>				10	450	1800	1100	570	1,26	28,00	7,60	-	<b>553</b>	-	<b>636</b>
		<b>200</b>				10	450	2000	1230	640	1,27	31,00	8,30	-	<b>594</b>	-	<b>683</b>
		<b>220</b>				10	450	2200	1350	700	1,27	34,00	9,10	-	<b>636</b>	-	<b>731</b>
		<b>250</b>				10	450	2500	1520	790	1,28	39,00	10,30	-	<b>704</b>	-	<b>810</b>
		<b>300</b>				10	450	3000	1820	930	1,29	46,00	12,20	-	<b>805</b>	-	<b>926</b>
<b>378</b>	<b>054</b>	<b>100</b>	<b>XX</b>	<b>YY</b>	<b>00</b>	12	540	1000	768	408	1,24	19,20	5,28	-	<b>441</b>	-	<b>507</b>
		<b>120</b>				12	540	1200	912	480	1,24	22,80	6,24	-	<b>495</b>	-	<b>569</b>
		<b>150</b>				12	540	1500	1128	588	1,25	28,80	7,68	-	<b>570</b>	-	<b>656</b>
		<b>160</b>				12	540	1600	1200	624	1,26	30,00	8,16	-	<b>595</b>	-	<b>684</b>
		<b>180</b>				12	540	1800	1320	684	1,26	33,60	9,12	-	<b>649</b>	<b>11378-01</b>	<b>746</b>
		<b>200</b>				12	540	2000	1476	768	1,27	37,20	9,96	-	<b>694</b>	<b>11378-02</b>	<b>798</b>
		<b>220</b>				12	540	2200	1620	840	1,27	40,80	10,92	-	<b>750</b>	-	<b>863</b>
		<b>250</b>				12	540	2500	1824	948	1,28	46,80	12,36	-	<b>824</b>	-	<b>948</b>
		<b>300</b>				12	540	3000	2184	1116	1,29	55,20	14,64	-	<b>954</b>	-	<b>1097</b>

Conforme EN442-1: 2014: radiateurs et convecteurs

Pour plus de détails sur nos informations produit, voir database: <https://www.installdata.be>  
**Pour les émissions calorifiques des autres régimes, voir p. 346 (facteurs de correction)**  
**BELGIQUE. Prix en euro (hors TVA)**

# TULIPA-A VERTICAL (TV1-A)



TV1-A

## COMMENT COMMANDER TULIPA-A VERTICAL

Délai de livraison 15 - 30 jours ouvrables  
(temps de transport non compris)

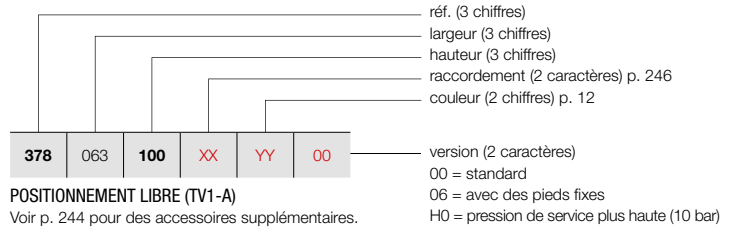

### GRUPE DE TARIF: VPG2 - RADIATEURS EN ACIER

RÉFÉRENCE RADIATEUR SUR MESURE TULIPA-A VERTICAL							DONNÉES TECHNIQUES						COULEUR STANDARD	AUTRES COULEURS		
tubes	largeur (L mm)	hauteur (H mm)	75/65/20 (Watt) (φ50K)	55/45/20 (Watt) (φ30K)	facteur n	poids (kg)	contenance (l)	résistance électrique (Watt)	prix RAL 9016 (€)	prix couleur (€)						
<b>RÉF. TULIPA-A VERTICAL TV1-A : 378</b>																
<b>378</b>	<b>063</b>	<b>100</b>	<b>XX</b>	<b>YY</b>	<b>00</b>	14	630	1000	896	476	1,24	22,40	6,16	-	<b>507</b>	<b>583</b>
		<b>120</b>				14	630	1200	1064	560	1,24	26,60	7,28	-	<b>564</b>	<b>649</b>
		<b>150</b>				14	630	1500	1316	686	1,25	33,60	8,96	-	<b>654</b>	<b>752</b>
		<b>160</b>				14	630	1600	1400	728	1,26	35,00	9,52	-	<b>685</b>	<b>788</b>
		<b>180</b>				14	630	1800	1540	798	1,26	39,20	10,64	-	<b>743</b>	<b>854</b>
		<b>200</b>				14	630	2000	1722	896	1,27	43,40	11,62	-	<b>801</b>	<b>921</b>
		<b>220</b>				14	630	2200	1890	980	1,27	47,60	12,74	-	<b>863</b>	<b>992</b>
		<b>250</b>				14	630	2500	2128	1106	1,28	54,60	14,42	-	<b>950</b>	<b>1093</b>
		<b>300</b>				14	630	3000	2548	1302	1,29	64,40	17,08	-	<b>1096</b>	<b>1260</b>
<b>378</b>	<b>072</b>	<b>100</b>	<b>XX</b>	<b>YY</b>	<b>00</b>	16	720	1000	1024	544	1,24	25,60	7,04	-	<b>567</b>	<b>652</b>
		<b>120</b>				16	720	1200	1216	640	1,24	30,40	8,32	-	<b>634</b>	<b>729</b>
		<b>150</b>				16	720	1500	1504	784	1,25	38,40	10,24	-	<b>734</b>	<b>844</b>
		<b>160</b>				16	720	1600	1600	832	1,26	40,00	10,88	-	<b>768</b>	<b>883</b>
		<b>180</b>				16	720	1800	1760	912	1,26	44,80	12,16	-	<b>836</b>	<b>961</b>
		<b>200</b>				16	720	2000	1968	1024	1,27	49,60	13,28	-	<b>904</b>	<b>1040</b>
		<b>220</b>				16	720	2200	2160	1120	1,27	54,40	14,56	-	<b>973</b>	<b>1119</b>
		<b>250</b>				16	720	2500	2432	1264	1,28	62,40	16,48	-	<b>1076</b>	<b>1237</b>
		<b>300</b>				16	720	3000	2912	1488	1,29	73,60	19,52	-	<b>1245</b>	<b>1432</b>
<b>378</b>	<b>081</b>	<b>100</b>	<b>XX</b>	<b>YY</b>	<b>00</b>	18	810	1000	1152	612	1,24	28,80	7,92	-	<b>625</b>	<b>719</b>
		<b>120</b>				18	810	1200	1368	720	1,24	34,20	9,36	-	<b>703</b>	<b>808</b>
		<b>150</b>				18	810	1500	1692	882	1,25	43,20	11,52	-	<b>816</b>	<b>938</b>
		<b>160</b>				18	810	1600	1800	936	1,26	45,00	12,24	-	<b>853</b>	<b>981</b>
		<b>180</b>				18	810	1800	1980	1026	1,26	50,40	13,68	-	<b>932</b>	<b>1072</b>
		<b>200</b>				18	810	2000	2214	1152	1,27	55,80	14,94	-	<b>1010</b>	<b>1162</b>
		<b>220</b>				18	810	2200	2430	1260	1,27	61,20	16,38	-	<b>1085</b>	<b>1248</b>
		<b>250</b>				18	810	2500	2736	1422	1,28	70,20	18,54	-	<b>1201</b>	<b>1381</b>
		<b>300</b>				18	810	3000	3276	1674	1,29	82,80	21,96	-	<b>1392</b>	<b>1601</b>
<b>378</b>	<b>090</b>	<b>100</b>	<b>XX</b>	<b>YY</b>	<b>00</b>	20	900	1000	1280	680	1,24	32,00	8,80	-	<b>688</b>	<b>791</b>
		<b>120</b>				20	900	1200	1520	800	1,24	38,00	10,40	-	<b>771</b>	<b>887</b>
		<b>150</b>				20	900	1500	1880	980	1,25	48,00	12,80	-	<b>900</b>	<b>1035</b>
		<b>160</b>				20	900	1600	2000	1040	1,26	50,00	13,60	-	<b>945</b>	<b>1087</b>
		<b>180</b>				20	900	1800	2200	1140	1,26	56,00	15,20	-	<b>1029</b>	<b>1183</b>
		<b>200</b>				20	900	2000	2460	1280	1,27	62,00	16,60	-	<b>1111</b>	<b>1278</b>
		<b>220</b>				20	900	2200	2700	1400	1,27	68,00	18,20	-	<b>1198</b>	<b>1378</b>
		<b>250</b>				20	900	2500	3040	1580	1,28	78,00	20,60	-	<b>1323</b>	<b>1521</b>
		<b>300</b>				20	900	3000	3640	1860	1,29	92,00	24,40	-	<b>1537</b>	<b>1768</b>

Conforme EN442-1: 2014: radiateurs et convecteurs

Pour plus de détails sur nos informations produit, voir database: <https://www.installdata.be>  
**Pour les émissions calorifiques des autres régimes, voir p. 346 (facteurs de correction)**  
**BELGIQUE. Prix en euro (hors TVA)**



**COMMENT COMMANDER TULIPA-A VERTICAL**

Délai de livraison 15 - 30 jours ouvrables  
(temps de transport non compris)

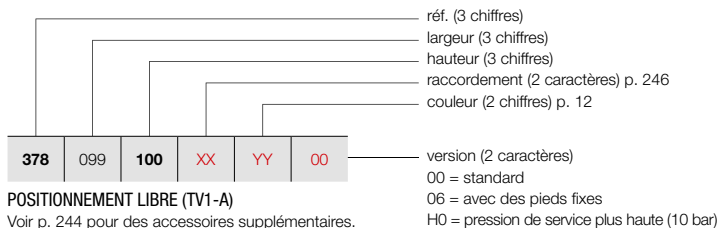

**POSITIONNEMENT LIBRE (TV1-A)**

Voir p. 244 pour des accessoires supplémentaires.

**TULIPA-A VERTICAL (TV1-A)**

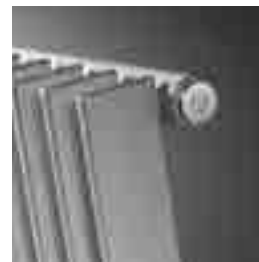

TV1-A

**GROUPE DE TARIF: VPG2 - RADIATEURS EN ACIER**

RÉFÉRENCE RADIATEUR SUR MESURE TULIPA-A VERTICAL							DONNÉES TECHNIQUES						COULEUR STANDARD	AUTRES COULEURS		
tubes	largeur (L mm)	hauteur (H mm)	75/65/20 (Watt) (φ50K)	55/45/20 (Watt) (φ30K)	facteur n	poids (kg)	contenance (l)	résistance électrique (Watt)	prix RAL 9016 (€)	prix couleur (€)						
<b>RÉF. TULIPA-A VERTICAL TV1-A : 378</b>																
<b>378</b>	<b>099</b>	<b>100</b>	<b>XX</b>	<b>YY</b>	<b>00</b>	22	990	1000	1408	748	1,24	35,20	9,68	-	<b>750</b>	<b>863</b>
		<b>120</b>				22	990	1200	1672	880	1,24	41,80	11,44	-	<b>841</b>	<b>967</b>
		<b>150</b>				22	990	1500	2068	1078	1,25	52,80	14,08	-	<b>982</b>	<b>1129</b>
		<b>160</b>				22	990	1600	2200	1144	1,26	55,00	14,96	-	<b>1030</b>	<b>1185</b>
		<b>180</b>				22	990	1800	2420	1254	1,26	61,60	16,72	-	<b>1123</b>	<b>1291</b>
		<b>200</b>				22	990	2000	2706	1408	1,27	68,20	18,26	-	<b>1215</b>	<b>1397</b>
		<b>220</b>				22	990	2200	2970	1540	1,27	74,80	20,02	-	<b>1311</b>	<b>1508</b>
		<b>250</b>				22	990	2500	3344	1738	1,28	85,80	22,66	-	<b>1448</b>	<b>1665</b>
<b>378</b>	<b>108</b>	<b>100</b>	<b>XX</b>	<b>YY</b>	<b>00</b>	24	1080	1000	1536	816	1,24	38,40	10,56	-	<b>810</b>	<b>932</b>
		<b>120</b>				24	1080	1200	1824	960	1,24	45,60	12,48	-	<b>912</b>	<b>1049</b>
		<b>150</b>				24	1080	1500	2256	1176	1,25	57,60	15,36	-	<b>1066</b>	<b>1226</b>
		<b>160</b>				24	1080	1600	2400	1248	1,26	60,00	16,32	-	<b>1118</b>	<b>1286</b>
		<b>180</b>				24	1080	1800	2640	1368	1,26	67,20	18,24	-	<b>1216</b>	<b>1398</b>
		<b>200</b>				24	1080	2000	2952	1536	1,27	74,40	19,92	-	<b>1318</b>	<b>1516</b>
		<b>220</b>				24	1080	2200	3240	1680	1,27	81,60	21,84	-	<b>1420</b>	<b>1633</b>
<b>378</b>	<b>117</b>	<b>100</b>	<b>XX</b>	<b>YY</b>	<b>00</b>	26	1170	1000	1664	884	1,24	41,60	11,44	-	<b>872</b>	<b>1003</b>
		<b>120</b>				26	1170	1200	1976	1040	1,24	49,40	13,52	-	<b>984</b>	<b>1132</b>
		<b>150</b>				26	1170	1500	2444	1274	1,25	62,40	16,64	-	<b>1147</b>	<b>1319</b>
		<b>160</b>				26	1170	1600	2600	1352	1,26	65,00	17,68	-	<b>1203</b>	<b>1383</b>
		<b>180</b>				26	1170	1800	2860	1482	1,26	72,80	19,76	-	<b>1313</b>	<b>1510</b>
		<b>200</b>				26	1170	2000	3198	1664	1,27	80,60	21,58	-	<b>1422</b>	<b>1635</b>
<b>378</b>	<b>126</b>	<b>100</b>	<b>XX</b>	<b>YY</b>	<b>00</b>	28	1260	1000	1792	952	1,24	44,80	12,32	-	<b>932</b>	<b>1072</b>
		<b>120</b>				28	1260	1200	2128	1120	1,24	53,20	14,56	-	<b>1050</b>	<b>1208</b>
		<b>150</b>				28	1260	1500	2632	1372	1,25	67,20	17,92	-	<b>1227</b>	<b>1411</b>
		<b>160</b>				28	1260	1600	2800	1456	1,26	70,00	19,04	-	<b>1286</b>	<b>1479</b>
		<b>180</b>				28	1260	1800	3080	1596	1,26	78,40	21,28	-	<b>1408</b>	<b>1619</b>

Conforme EN442-1: 2014: radiateurs et convecteurs

Pour plus de détails sur nos informations produit, voir database: <https://www.installdata.be>  
**Pour les émissions calorifiques des autres régimes, voir p. 346 (facteurs de correction)**  
**BELGIQUE. Prix en euro (hors TVA)**

# TULIPA-A VERTICAL (TV2-A)



TV2-A

## COMMENT COMMANDER TULIPA-A VERTICAL

Délai de livraison 15 - 30 jours ouvrables  
(temps de transport non compris)

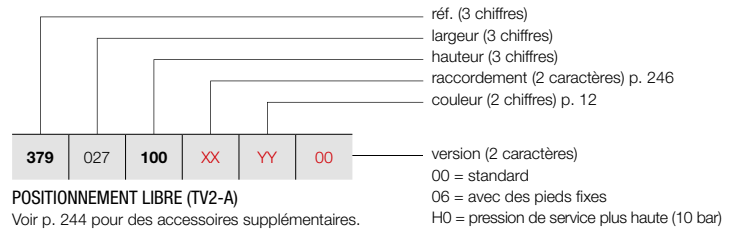

## POSITIONNEMENT LIBRE (TV2-A)

Voir p. 244 pour des accessoires supplémentaires.

## COMMENT COMMANDER RADIATEUR DE STOCK VIOLA-A VERTICAL

Délai de livraison 5 jours ouvrables  
(temps de transport non compris)

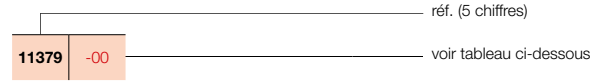

### GRUPE DE TARIF: VPG2 - RADIATEURS EN ACIER

RÉFÉRENCE RADIATEUR SUR MESURE TULIPA-A VERTICAL							DONNÉES TECHNIQUES					COULEUR STANDARD		AUTRES COULEURS			
tubes	largeur (L mm)	hauteur (H mm)	75/65/20 (Watt) (Φ50K)	55/45/20 (Watt) (Φ30K)	facteur n	poids (kg)	contenance (l)	résistance électrique (Watt)	prix RAL 9016 (€)	n°. d'art. abrégé RAL 9016 stock	prix couleur (€)						
<b>RÉF. TULIPA-A VERTICAL TV2-A : 379</b>																	
<b>379</b>	<b>027</b>	<b>100</b>	<b>XX</b>	<b>YY</b>	<b>00</b>	6	270	1000	636	330	1,26	18,60	4,98	-	<b>455</b>	-	<b>523</b>
		<b>120</b>				6	270	1200	750	390	1,26	22,20	5,94	-	<b>499</b>	-	<b>574</b>
		<b>150</b>				6	270	1500	924	480	1,27	27,60	7,32	-	<b>567</b>	-	<b>652</b>
		<b>160</b>				6	270	1600	984	504	1,28	29,40	7,80	-	<b>589</b>	-	<b>677</b>
		<b>180</b>				6	270	1800	1134	582	1,28	33,00	8,70	-	<b>629</b>	-	<b>723</b>
		<b>200</b>				6	270	2000	1212	624	1,29	36,60	9,66	-	<b>680</b>	-	<b>782</b>
		<b>220</b>				6	270	2200	1326	684	1,29	40,20	10,56	-	<b>724</b>	-	<b>833</b>
		<b>250</b>				6	270	2500	1500	768	1,30	45,60	12,00	-	<b>790</b>	-	<b>909</b>
		<b>300</b>				6	270	3000	1788	906	1,31	54,60	14,34	-	<b>900</b>	-	<b>1035</b>
<b>379</b>	<b>036</b>	<b>100</b>	<b>XX</b>	<b>YY</b>	<b>00</b>	8	360	1000	848	440	1,26	24,80	6,64	-	<b>561</b>	-	<b>645</b>
		<b>120</b>				8	360	1200	1000	520	1,26	29,60	7,92	-	<b>619</b>	-	<b>712</b>
		<b>150</b>				8	360	1500	1232	640	1,27	36,80	9,76	-	<b>712</b>	-	<b>819</b>
		<b>160</b>				8	360	1600	1312	672	1,28	39,20	10,40	-	<b>739</b>	-	<b>850</b>
		<b>180</b>				8	360	1800	1512	776	1,28	44,00	11,60	-	<b>799</b>	-	<b>919</b>
		<b>200</b>				8	360	2000	1616	832	1,29	48,80	12,88	-	<b>860</b>	-	<b>989</b>
		<b>220</b>				8	360	2200	1768	912	1,29	53,60	14,08	-	<b>919</b>	-	<b>1057</b>
		<b>250</b>				8	360	2500	2000	1024	1,30	60,80	16,00	-	<b>1007</b>	-	<b>1158</b>
		<b>300</b>				8	360	3000	2384	1208	1,31	72,80	19,12	-	<b>1159</b>	-	<b>1333</b>
<b>379</b>	<b>045</b>	<b>100</b>	<b>XX</b>	<b>YY</b>	<b>00</b>	10	450	1000	1060	550	1,26	31,00	8,30	-	<b>667</b>	-	<b>767</b>
		<b>120</b>				10	450	1200	1250	650	1,26	37,00	9,90	-	<b>740</b>	-	<b>851</b>
		<b>150</b>				10	450	1500	1540	800	1,27	46,00	12,20	-	<b>855</b>	-	<b>983</b>
		<b>160</b>				10	450	1600	1640	840	1,28	49,00	13,00	-	<b>891</b>	-	<b>1025</b>
		<b>180</b>				10	450	1800	1890	970	1,28	55,00	14,50	-	<b>968</b>	-	<b>1113</b>
		<b>200</b>				10	450	2000	2020	1040	1,29	61,00	16,10	-	<b>1041</b>	-	<b>1197</b>
		<b>220</b>				10	450	2200	2210	1140	1,29	67,00	17,60	-	<b>1115</b>	-	<b>1282</b>
		<b>250</b>				10	450	2500	2500	1280	1,30	76,00	20,00	-	<b>1228</b>	-	<b>1412</b>
		<b>300</b>				10	450	3000	2980	1510	1,31	91,00	23,90	-	<b>1412</b>	-	<b>1624</b>
<b>379</b>	<b>054</b>	<b>100</b>	<b>XX</b>	<b>YY</b>	<b>00</b>	12	540	1000	1272	660	1,26	37,20	9,96	-	<b>773</b>	-	<b>889</b>
		<b>120</b>				12	540	1200	1500	780	1,26	44,40	11,88	-	<b>866</b>	-	<b>996</b>
		<b>150</b>				12	540	1500	1848	960	1,27	55,20	14,64	-	<b>1000</b>	-	<b>1150</b>
		<b>160</b>				12	540	1600	1968	1008	1,28	58,80	15,60	-	<b>1044</b>	-	<b>1201</b>
		<b>180</b>				12	540	1800	2268	1164	1,28	66,00	17,40	-	<b>1132</b>	-	<b>1302</b>
		<b>200</b>				12	540	2000	2424	1248	1,29	73,20	19,32	-	<b>1218</b>	<b>11379-01</b>	<b>1401</b>
		<b>220</b>				12	540	2200	2652	1368	1,29	80,40	21,12	-	<b>1311</b>	-	<b>1508</b>
		<b>250</b>				12	540	2500	3000	1536	1,30	91,20	24,00	-	<b>1445</b>	-	<b>1662</b>
		<b>300</b>				12	540	3000	3576	1812	1,31	109,20	28,68	-	<b>1671</b>	-	<b>1922</b>

Conforme EN442-1: 2014: radiateurs et convecteurs

Pour plus de détails sur nos informations produit, voir database: <https://www.installdata.be>  
Pour les émissions calorifiques des autres régimes, voir p. 346 (facteurs de correction)  
BELGIQUE. Prix en euro (hors TVA)

**COMMENT COMMANDER TULIPA-A VERTICAL**

Délai de livraison 15 - 30 jours ouvrables  
(temps de transport non compris)

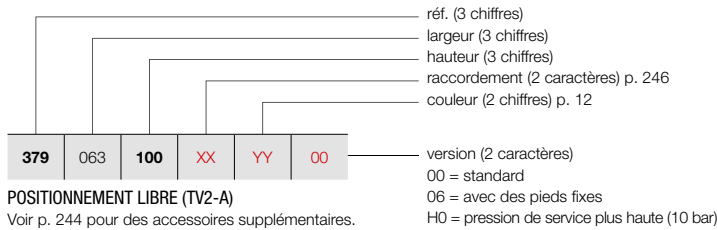

**POSITIONNEMENT LIBRE (TV2-A)**

Voir p. 244 pour des accessoires supplémentaires.

**COMMENT COMMANDER RADIATEUR DE STOCK VIOLA-A VERTICAL**

Délai de livraison 5 jours ouvrables  
(temps de transport non compris)

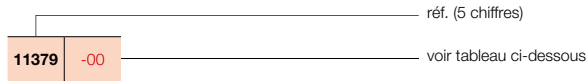

**TULIPA-A VERTICAL (TV2-A)**



TV2-A

**GROUPE DE TARIF: VPG2 - RADIATEURS EN ACIER**

RÉFÉRENCE RADIATEUR SUR MESURE TULIPA-A VERTICAL	DONNÉES TECHNIQUES								COULEUR STANDARD		AUTRES COULEURS	
	tubes	largeur (L mm)	hauteur (H mm)	75/65/20 (Watt) (Φ50K)	55/45/20 (Watt) (Φ30K)	facteur n	poids (kg)	contenance (l)	résistance électrique (Watt)	prix RAL 9016 (€)	n°. d'art. abrégé RAL 9016 stock	prix couleur (€)
<b>RÉF. TULIPA-A VERTICAL TV2-A : 379</b>												
<b>379</b>	<b>063</b>	<b>100</b>	<b>XX</b>	<b>YY</b>	<b>00</b>							
		<b>120</b>										
		<b>150</b>										
		<b>160</b>										
		<b>180</b>										
		<b>200</b>										
		<b>220</b>										
		<b>250</b>										
		<b>300</b>										
<b>379</b>	<b>072</b>	<b>100</b>	<b>XX</b>	<b>YY</b>	<b>00</b>							
		<b>120</b>										
		<b>150</b>										
		<b>160</b>										
		<b>180</b>										
		<b>200</b>										
		<b>220</b>										
		<b>250</b>										
		<b>300</b>										
<b>379</b>	<b>081</b>	<b>100</b>	<b>XX</b>	<b>YY</b>	<b>00</b>							
		<b>120</b>										
		<b>150</b>										
		<b>160</b>										
		<b>180</b>										
		<b>200</b>										
		<b>220</b>										
		<b>250</b>										
		<b>300</b>										
<b>379</b>	<b>090</b>	<b>100</b>	<b>XX</b>	<b>YY</b>	<b>00</b>							
		<b>120</b>										
		<b>150</b>										
		<b>160</b>										
		<b>180</b>										
		<b>200</b>										
		<b>220</b>										
		<b>250</b>										
		<b>300</b>										

Conforme EN442-1: 2014: radiateurs et convecteurs

Pour plus de détails sur nos informations produit, voir database: <https://www.installdata.be>  
**Pour les émissions calorifiques des autres régimes, voir p. 346 (facteurs de correction)**  
**BELGIQUE. Prix en euro (hors TVA)**

# TULIPA-A VERTICAL (TV2-A)



TV2-A

## COMMENT COMMANDER TULIPA-A VERTICAL

Délai de livraison 15 - 30 jours ouvrables  
(temps de transport non compris)

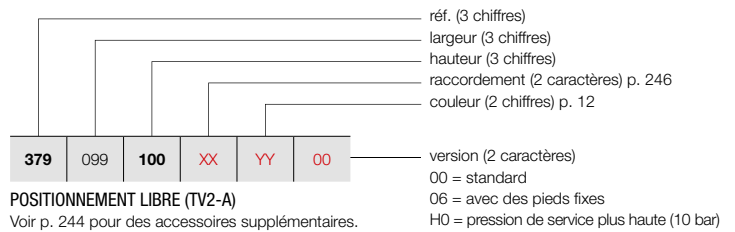

### POSITIONNEMENT LIBRE (TV2-A)

Voir p. 244 pour des accessoires supplémentaires.

## GRUPE DE TARIF: VPG2 - RADIATEURS EN ACIER

RÉFÉRENCE RADIATEUR SUR MESURE TULIPA-A VERTICAL							DONNÉES TECHNIQUES					COULEUR STANDARD	AUTRES COULEURS
tubes	largeur (L mm)	hauteur (H mm)	75/65/20 (Watt) (Φ50K)	55/45/20 (Watt) (Φ30K)	facteur n	poids (kg)	contenance (l)	résistance électrique (Watt)	prix RAL 9016 (€)	prix couleur (€)			
<b>RÉF. TULIPA-A VERTICAL TV2-A : 379</b>													
<b>379</b>	<b>099</b>	<b>100</b>	<b>XX</b>	<b>YY</b>	<b>00</b>								
		<b>120</b>							<b>1311</b>	<b>1508</b>			
		<b>150</b>							<b>1474</b>	<b>1695</b>			
		<b>160</b>							<b>1719</b>	<b>1977</b>			
		<b>180</b>							<b>1801</b>	<b>2071</b>			
		<b>200</b>							<b>1966</b>	<b>2261</b>			
		<b>220</b>							<b>2131</b>	<b>2451</b>			
		<b>250</b>							<b>2294</b>	<b>2638</b>			
									<b>2535</b>	<b>2915</b>			
<b>379</b>	<b>108</b>	<b>100</b>	<b>XX</b>	<b>YY</b>	<b>00</b>								
		<b>120</b>							<b>1416</b>	<b>1628</b>			
		<b>150</b>							<b>1595</b>	<b>1834</b>			
		<b>160</b>							<b>1864</b>	<b>2144</b>			
		<b>180</b>							<b>1955</b>	<b>2248</b>			
		<b>200</b>							<b>2132</b>	<b>2452</b>			
		<b>220</b>							<b>2308</b>	<b>2654</b>			
									<b>2487</b>	<b>2860</b>			
<b>379</b>	<b>117</b>	<b>100</b>	<b>XX</b>	<b>YY</b>	<b>00</b>								
		<b>120</b>							<b>1524</b>	<b>1753</b>			
		<b>150</b>							<b>1718</b>	<b>1976</b>			
		<b>160</b>							<b>2008</b>	<b>2309</b>			
		<b>180</b>							<b>2104</b>	<b>2420</b>			
		<b>200</b>							<b>2297</b>	<b>2642</b>			
									<b>2490</b>	<b>2864</b>			
<b>379</b>	<b>126</b>	<b>100</b>	<b>XX</b>	<b>YY</b>	<b>00</b>								
		<b>120</b>							<b>1630</b>	<b>1875</b>			
		<b>150</b>							<b>1837</b>	<b>2113</b>			
		<b>160</b>							<b>2150</b>	<b>2473</b>			
		<b>180</b>							<b>2253</b>	<b>2591</b>			
									<b>2460</b>	<b>2829</b>			

Conforme EN442-1: 2014: radiateurs et convecteurs

Pour plus de détails sur nos informations produit, voir database: <https://www.installdata.be>  
**Pour les émissions calorifiques des autres régimes, voir p. 346 (facteurs de correction)**  
**BELGIQUE. Prix en euro (hors TVA)**

**TYPES**

- Une série (TH1-A) ou une double série de tubes (TH2-A)

**TUBES**

- Verticaux, ovales-aplatis 60 x 10 mm

**COLLECTEURS**

- Horizontaux, à l'arrière, ronds Ø 32 mm

**COULEURS**

- Couleur standard blanc RAL 9016
- Carte de couleur étendue voir p. 12

**SPÉCIAL**

- TH1-A aussi livrable comme radiateur de toilettes (540 x 500 mm)

**FIXATIONS**

- Fixations murales standard (inclus dans l'emballage du radiateur)
- **TH1-A / TH2-A:** aussi livrable en positionnement libre, voir p. 244.  
Support mural supplémentaire nécessaire pour une hauteur du radiateur > 600 mm.

**TECHNIQUE**

- Assemblé automatiquement par des robots en soudure haute fréquence (soudures invisibles)
- Couche de base acrylique ATL et poudre d'époxy-polyester
- Pression de service: 6 bars (standard). Supplément de prix pour une pression de service plus haute (10 bar): +10%.
- Le délai de livraison d'un radiateur avec une pression supérieure est de 1 semaine supplémentaire.
- Température de service maximale: 110°C

**ÉLECTRIQUE**

- ✗ Radiateur électrique prérempli
- ✗ Radiateur mixte

**SCHÉMAS TECHNIQUES**

- Voir p. 247

**RACCORDEMENT**

- ✗ Un seul raccordement pour un système monotube
- ✗ Un seul raccordement pour un système bitube
- ✓ Un double raccordement pour un système monotube (raccordement par raccordement central) (voir p. 340)
- ✓ Un double raccordement pour un système bitube (standard) (voir p. 340)
- ✗ Vanne intégrée
- Raccordements: ½" (filet intérieur)



TULIPA-A HORIZONTAL

**Charme éternel, classe intemporelle**

La version horizontale du radiateur Tulipa-A. L'exemple type d'un radiateur décoratif dans sa forme la plus authentique. Caractérisé par sa structure ouverte classique et par les raccordements d'aplomb des tubes sur le collecteur. Un radiateur esthétique qui ne cessera jamais de charmer. Insensible aux tendances et universellement applicable.

**RACCORDEMENT RECOMMANDÉ (18)**

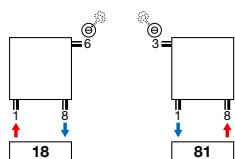

Autres possibilités de raccordement, voir p. 246



n°. d'art. 1182 101 0000 0099  
**prix € 215**  
Raccords, voir p. 353

**RECOMMANDÉ POUR LA SALLE DE BAINS ET LA CUISINE EN OPTION**



porte-serviettes (RAL 9005)  
n°. d'art. voir p. 245  
**prix € 145**  
Autres accessoires, voir p. 245



TH1-A / TH2-A

# TULIPA-A HORIZONTAL (TH1-A)

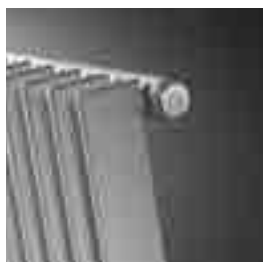

TH1-A

## COMMENT COMMANDER TULIPA-A HORIZONTAL

Délai de livraison 15 - 30 jours ouvrables  
(temps de transport non compris)

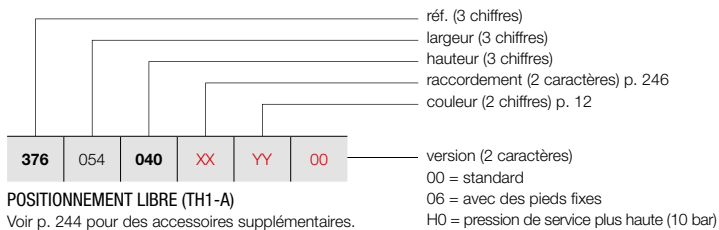

### GRUPE DE TARIF: VPG2 - RADIATEURS EN ACIER

RÉFÉRENCE RADIATEUR SUR MESURE TULIPA-A HORIZONTAL							DONNÉES TECHNIQUES					COULEUR STANDARD	AUTRES COULEURS
tubes	largeur (L mm)	hauteur (H mm)	75/65/20 (Watt) (Ø50K)	55/45/20 (Watt) (Ø30K)	facteur n	poids (kg)	contenance (l)	résistance électrique (Watt)	prix RAL 9016 (€)		prix couleur (€)		
<b>RÉF. TULIPA-A HORIZONTAL TH1-A : 376</b>													
<b>376</b>	<b>054</b>	<b>040</b>	<b>XX</b>	<b>YY</b>	<b>00</b>								
		<b>050</b>							<b>292</b>		<b>336</b>		
		<b>060</b>							<b>316</b>		<b>363</b>		
		<b>070</b>							<b>342</b>		<b>393</b>		
		<b>080</b>							<b>365</b>		<b>420</b>		
		<b>090</b>							<b>393</b>		<b>452</b>		
									<b>419</b>		<b>482</b>		
<b>376</b>	<b>063</b>	<b>040</b>	<b>XX</b>	<b>YY</b>	<b>00</b>								
		<b>050</b>							<b>324</b>		<b>373</b>		
		<b>060</b>							<b>357</b>		<b>411</b>		
		<b>070</b>							<b>384</b>		<b>442</b>		
		<b>080</b>							<b>414</b>		<b>476</b>		
		<b>090</b>							<b>445</b>		<b>512</b>		
									<b>473</b>		<b>544</b>		
<b>376</b>	<b>072</b>	<b>040</b>	<b>XX</b>	<b>YY</b>	<b>00</b>								
		<b>050</b>							<b>362</b>		<b>416</b>		
		<b>060</b>							<b>395</b>		<b>454</b>		
		<b>070</b>							<b>431</b>		<b>496</b>		
		<b>080</b>							<b>463</b>		<b>532</b>		
		<b>090</b>							<b>498</b>		<b>573</b>		
									<b>530</b>		<b>610</b>		
<b>376</b>	<b>081</b>	<b>040</b>	<b>XX</b>	<b>YY</b>	<b>00</b>								
		<b>050</b>							<b>396</b>		<b>455</b>		
		<b>060</b>							<b>434</b>		<b>499</b>		
		<b>070</b>							<b>473</b>		<b>544</b>		
		<b>080</b>							<b>513</b>		<b>590</b>		
		<b>090</b>							<b>552</b>		<b>635</b>		
									<b>589</b>		<b>677</b>		
<b>376</b>	<b>090</b>	<b>040</b>	<b>XX</b>	<b>YY</b>	<b>00</b>								
		<b>050</b>							<b>433</b>		<b>498</b>		
		<b>060</b>							<b>474</b>		<b>545</b>		
		<b>070</b>							<b>518</b>		<b>596</b>		
		<b>080</b>							<b>559</b>		<b>643</b>		
		<b>090</b>							<b>604</b>		<b>695</b>		
									<b>647</b>		<b>744</b>		
<b>376</b>	<b>099</b>	<b>040</b>	<b>XX</b>	<b>YY</b>	<b>00</b>								
		<b>050</b>							<b>469</b>		<b>539</b>		
		<b>060</b>							<b>515</b>		<b>592</b>		
		<b>070</b>							<b>561</b>		<b>645</b>		
		<b>080</b>							<b>608</b>		<b>699</b>		
		<b>090</b>							<b>656</b>		<b>754</b>		
									<b>700</b>		<b>805</b>		
<b>376</b>	<b>108</b>	<b>040</b>	<b>XX</b>	<b>YY</b>	<b>00</b>								
		<b>050</b>							<b>507</b>		<b>583</b>		
		<b>060</b>							<b>555</b>		<b>638</b>		
		<b>070</b>							<b>606</b>		<b>697</b>		
		<b>080</b>							<b>657</b>		<b>756</b>		
		<b>090</b>							<b>708</b>		<b>814</b>		
									<b>758</b>		<b>872</b>		

Conforme EN442-1: 2014: radiateurs et convecteurs

Pour plus de détails sur nos informations produit, voir database: <https://www.installdata.be>  
Pour les émissions calorifiques des autres régimes, voir p. 346 (facteurs de correction)  
BELGIQUE. Prix en euro (hors TVA)

### COMMENT COMMANDER TULIPA-A HORIZONTAL

Délai de livraison 15 - 30 jours ouvrables  
(temps de transport non compris)

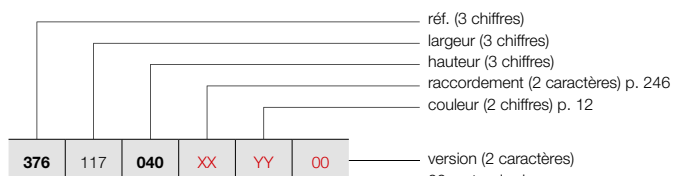

#### POSITIONNEMENT LIBRE (TH1-A)

Voir p. 244 pour des accessoires supplémentaires.

00 = standard  
06 = avec des pieds fixes  
H0 = pression de service plus haute (10 bar)

## TULIPA-A HORIZONTAL (TH1-A)

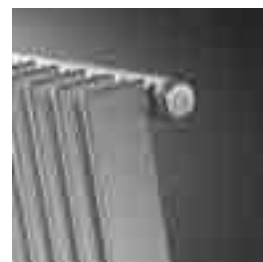

TH1-A

### GRUPE DE TARIF: VPG2 - RADIATEURS EN ACIER

RÉFÉRENCE RADIATEUR SUR MESURE TULIPA-A HORIZONTAL							DONNÉES TECHNIQUES					COULEUR STANDARD	AUTRES COULEURS			
tubes	largeur (L mm)	hauteur (H mm)	75/65/20 (Watt) (φ50K)	55/45/20 (Watt) (φ30K)	facteur n	poids (kg)	contenance (l)	résistance électrique (Watt)	prix RAL 9016 (€)	prix couleur (€)						
<b>RÉF. TULIPA-A HORIZONTAL TH1-A : 376</b>																
<b>376</b>	<b>117</b>	<b>040</b>	<b>XX</b>	<b>YY</b>	<b>00</b>	26	1170	400	754	390	1,22	20,80	5,46	-	<b>538</b>	<b>619</b>
		<b>050</b>				26	1170	500	910	468	1,23	23,40	6,50	-	<b>594</b>	<b>683</b>
		<b>060</b>				26	1170	600	1066	572	1,23	28,60	7,54	-	<b>651</b>	<b>749</b>
		<b>070</b>				26	1170	700	1222	650	1,23	28,80	8,58	-	<b>704</b>	<b>810</b>
		<b>080</b>				26	1170	800	1378	728	1,23	31,20	9,62	-	<b>759</b>	<b>873</b>
		<b>090</b>				26	1170	900	1508	806	1,24	36,00	10,66	-	<b>816</b>	<b>938</b>
<b>376</b>	<b>126</b>	<b>040</b>	<b>XX</b>	<b>YY</b>	<b>00</b>	28	1260	400	812	420	1,22	22,40	5,88	-	<b>575</b>	<b>661</b>
		<b>050</b>				28	1260	500	980	504	1,23	25,20	7,00	-	<b>635</b>	<b>730</b>
		<b>060</b>				28	1260	600	1148	616	1,23	30,80	8,12	-	<b>692</b>	<b>796</b>
		<b>070</b>				28	1260	700	1316	700	1,23	33,60	9,24	-	<b>753</b>	<b>866</b>
		<b>080</b>				28	1260	800	1484	784	1,23	36,40	10,36	-	<b>814</b>	<b>936</b>
		<b>090</b>				28	1260	900	1624	868	1,24	42,00	11,48	-	<b>875</b>	<b>1006</b>
<b>376</b>	<b>144</b>	<b>040</b>	<b>XX</b>	<b>YY</b>	<b>00</b>	32	1440	400	928	480	1,22	25,60	6,72	-	<b>647</b>	<b>744</b>
		<b>050</b>				32	1440	500	1120	576	1,23	28,80	8,00	-	<b>716</b>	<b>823</b>
		<b>060</b>				32	1440	600	1312	704	1,23	35,20	9,28	-	<b>782</b>	<b>899</b>
		<b>070</b>				32	1440	700	1504	800	1,23	38,40	10,56	-	<b>848</b>	<b>975</b>
		<b>080</b>				32	1440	800	1696	896	1,23	41,60	11,84	-	<b>918</b>	<b>1056</b>
		<b>090</b>				32	1440	900	1856	992	1,24	48,00	13,12	-	<b>987</b>	<b>1135</b>
<b>376</b>	<b>162</b>	<b>040</b>	<b>XX</b>	<b>YY</b>	<b>00</b>	36	1620	400	1044	540	1,22	28,80	7,56	-	<b>718</b>	<b>826</b>
		<b>050</b>				36	1620	500	1260	648	1,23	32,40	9,00	-	<b>794</b>	<b>913</b>
		<b>060</b>				36	1620	600	1476	792	1,23	39,60	10,44	-	<b>872</b>	<b>1003</b>
		<b>070</b>				36	1620	700	1692	900	1,23	43,20	11,88	-	<b>948</b>	<b>1090</b>
		<b>080</b>				36	1620	800	1908	1008	1,23	46,80	13,32	-	<b>1025</b>	<b>1179</b>
		<b>090</b>				36	1620	900	2088	1116	1,24	54,00	14,76	-	<b>1096</b>	<b>1260</b>
<b>376</b>	<b>180</b>	<b>040</b>	<b>XX</b>	<b>YY</b>	<b>00</b>	40	1800	400	1160	600	1,22	32,00	8,40	-	<b>788</b>	<b>906</b>
		<b>050</b>				40	1800	500	1400	720	1,23	36,00	10,00	-	<b>876</b>	<b>1007</b>
		<b>060</b>				40	1800	600	1640	880	1,23	44,00	11,60	-	<b>958</b>	<b>1102</b>
		<b>070</b>				40	1800	700	1880	1000	1,23	48,00	13,20	-	<b>1044</b>	<b>1201</b>
		<b>080</b>				40	1800	800	2120	1120	1,23	52,00	14,80	-	<b>1129</b>	<b>1298</b>
		<b>090</b>				40	1800	900	2320	1240	1,24	60,00	16,40	-	<b>1213</b>	<b>1395</b>
<b>376</b>	<b>198</b>	<b>040</b>	<b>XX</b>	<b>YY</b>	<b>00</b>	44	1980	400	1276	660	1,22	35,20	9,24	-	<b>860</b>	<b>989</b>
		<b>050</b>				44	1980	500	1540	792	1,23	39,60	11,00	-	<b>954</b>	<b>1097</b>
		<b>060</b>				44	1980	600	1804	968	1,23	48,40	12,76	-	<b>1048</b>	<b>1205</b>
		<b>070</b>				44	1980	700	2068	1100	1,23	52,80	14,52	-	<b>1138</b>	<b>1309</b>
		<b>080</b>				44	1980	800	2332	1232	1,23	57,20	16,28	-	<b>1233</b>	<b>1418</b>
		<b>090</b>				44	1980	900	2552	1364	1,24	66,00	18,04	-	<b>1324</b>	<b>1523</b>
<b>376</b>	<b>216</b>	<b>040</b>	<b>XX</b>	<b>YY</b>	<b>00</b>	48	2160	400	1392	720	1,22	38,40	10,08	-	<b>932</b>	<b>1072</b>
		<b>050</b>				48	2160	500	1680	864	1,23	43,20	12,00	-	<b>1034</b>	<b>1189</b>
		<b>060</b>				48	2160	600	1968	1056	1,23	52,80	13,92	-	<b>1133</b>	<b>1303</b>
		<b>070</b>				48	2160	700	2256	1200	1,23	57,60	15,84	-	<b>1237</b>	<b>1423</b>
		<b>080</b>				48	2160	800	2544	1344	1,23	62,40	17,76	-	<b>1340</b>	<b>1541</b>
		<b>090</b>				48	2160	900	2784	1488	1,24	72,00	19,68	-	<b>1443</b>	<b>1659</b>

Conforme EN442-1: 2014: radiateurs et convecteurs

Pour plus de détails sur nos informations produit, voir database: <https://www.installdata.be>  
**Pour les émissions calorifiques des autres régimes, voir p. 346 (facteurs de correction)**  
BELGIQUE. Prix en euro (hors TVA)

# TULIPA-A HORIZONTAL (TH1-A)



TH1-A

## COMMENT COMMANDER TULIPA-A HORIZONTAL

Délai de livraison 15 - 30 jours ouvrables  
(temps de transport non compris)

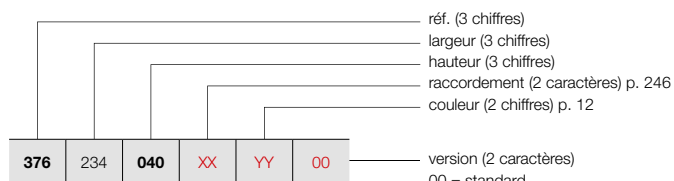

### POSITIONNEMENT LIBRE (TH1-A)

Voir p. 244 pour des accessoires supplémentaires.

## GRUPE DE TARIF: VPG2 - RADIATEURS EN ACIER

RÉFÉRENCE RADIATEUR SUR MESURE TULIPA-A HORIZONTAL							DONNÉES TECHNIQUES					COULEUR STANDARD	AUTRES COULEURS			
tubes	largeur (L mm)	hauteur (H mm)	75/65/20 (Watt) (Φ50K)	55/45/20 (Watt) (Φ30K)	facteur n	poids (kg)	contenance (l)	résistance électrique (Watt)	prix RAL 9016 (€)	prix couleur (€)						
<b>RÉF. TULIPA-A HORIZONTAL TH1-A : 376</b>																
<b>376</b>	<b>234</b>	<b>040</b>	<b>XX</b>	<b>YY</b>	<b>00</b>	52	2340	400	1508	780	1,22	41,60	10,92	-	<b>999</b>	<b>1149</b>
		<b>050</b>				52	2340	500	1820	936	1,23	46,80	13,00	-	<b>1115</b>	<b>1282</b>
		<b>060</b>				52	2340	600	2132	1144	1,23	57,20	15,08	-	<b>1219</b>	<b>1402</b>
		<b>070</b>				52	2340	700	2444	1300	1,23	62,40	17,16	-	<b>1336</b>	<b>1536</b>
		<b>080</b>				52	2340	800	2756	1456	1,23	67,60	19,24	-	<b>1445</b>	<b>1662</b>
		<b>090</b>				52	2340	900	3016	1612	1,24	78,00	21,32	-	<b>1554</b>	<b>1787</b>
<b>376</b>	<b>252</b>	<b>040</b>	<b>XX</b>	<b>YY</b>	<b>00</b>	56	2520	400	1624	840	1,22	44,80	11,76	-	<b>1074</b>	<b>1235</b>
		<b>050</b>				56	2520	500	1960	1008	1,23	50,40	14,00	-	<b>1194</b>	<b>1373</b>
		<b>060</b>				56	2520	600	2296	1232	1,23	61,60	16,24	-	<b>1312</b>	<b>1509</b>
		<b>070</b>				56	2520	700	2632	1400	1,23	67,20	18,48	-	<b>1430</b>	<b>1645</b>
		<b>080</b>				56	2520	800	2968	1568	1,23	72,80	20,72	-	<b>1548</b>	<b>1780</b>
		<b>090</b>				56	2520	900	3248	1736	1,24	84,00	22,96	-	<b>1669</b>	<b>1919</b>
<b>376</b>	<b>270</b>	<b>040</b>	<b>XX</b>	<b>YY</b>	<b>00</b>	60	2700	400	1740	900	1,22	48,00	12,60	-	<b>1144</b>	<b>1316</b>
		<b>050</b>				60	2700	500	2100	1080	1,23	54,00	15,00	-	<b>1273</b>	<b>1464</b>
		<b>060</b>				60	2700	600	2460	1320	1,23	66,00	17,40	-	<b>1398</b>	<b>1608</b>
		<b>070</b>				60	2700	700	2820	1500	1,23	72,00	19,80	-	<b>1527</b>	<b>1756</b>
		<b>080</b>				60	2700	800	3180	1680	1,23	78,00	22,20	-	<b>1653</b>	<b>1901</b>
<b>376</b>	<b>288</b>	<b>040</b>	<b>XX</b>	<b>YY</b>	<b>00</b>	64	2880	400	1856	960	1,22	51,20	13,44	-	<b>1215</b>	<b>1397</b>
		<b>050</b>				64	2880	500	2240	1152	1,23	57,60	16,00	-	<b>1352</b>	<b>1555</b>
		<b>060</b>				64	2880	600	2624	1408	1,23	70,40	18,56	-	<b>1489</b>	<b>1712</b>
		<b>070</b>				64	2880	700	3008	1600	1,23	76,80	21,12	-	<b>1624</b>	<b>1868</b>
<b>376</b>	<b>306</b>	<b>040</b>	<b>XX</b>	<b>YY</b>	<b>00</b>	68	3060	400	1972	1020	1,22	54,40	14,28	-	<b>1285</b>	<b>1478</b>
		<b>050</b>				68	3060	500	2380	1224	1,23	61,20	17,00	-	<b>1431</b>	<b>1646</b>
		<b>060</b>				68	3060	600	2788	1496	1,23	74,80	19,72	-	<b>1576</b>	<b>1812</b>
		<b>070</b>				68	3060	700	3196	1700	1,23	81,60	22,44	-	<b>1719</b>	<b>1977</b>

Conforme EN442-1: 2014: radiateurs et convecteurs

Pour plus de détails sur nos informations produit, voir database: <https://www.installdata.be>  
**Pour les émissions calorifiques des autres régimes, voir p. 346 (facteurs de correction)**  
**BELGIQUE. Prix en euro (hors TVA)**



**COMMENT COMMANDER TULIPA-A HORIZONTAL**

Délai de livraison 15 - 30 jours ouvrables  
(temps de transport non compris)

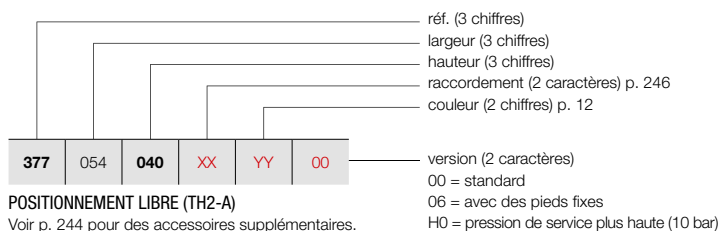

**POSITIONNEMENT LIBRE (TH2-A)**

Voir p. 244 pour des accessoires supplémentaires.

**TULIPA-A HORIZONTAL (TH2-A)**



TH2-A

**GROUPE DE TARIF: VPG2 - RADIATEURS EN ACIER**

RÉFÉRENCE RADIATEUR SUR MESURE TULIPA-A HORIZONTAL	DONNÉES TECHNIQUES								COULEUR STANDARD prix RAL 9016 (€)	AUTRES COULEURS prix couleur (€)	
	tubes	largeur (L mm)	hauteur (H mm)	75/65/20 (Watt) (φ50K)	55/45/20 (Watt) (φ30K)	facteur n	poids (kg)	contenance (l)			résistance électrique (Watt)
<b>RÉF. TULIPA-A HORIZONTAL TH2-A : 377</b>											
<b>377</b> 054 <b>040</b> <b>XX</b> <b>YY</b> <b>00</b>	12	540	400	588	312	1,24	16,80	4,32	-	<b>512</b>	<b>589</b>
<b>050</b>	12	540	500	648	372	1,25	20,40	5,28	-	<b>554</b>	<b>637</b>
<b>060</b>	12	540	600	816	432	1,25	24,00	6,24	-	<b>596</b>	<b>685</b>
<b>070</b>	12	540	700	936	492	1,25	26,40	7,20	-	<b>642</b>	<b>738</b>
<b>080</b>	12	540	800	1044	552	1,25	30,00	8,16	-	<b>687</b>	<b>790</b>
<b>090</b>	12	540	900	1164	600	1,26	33,60	9,00	-	<b>731</b>	<b>841</b>
<b>377</b> 063 <b>040</b> <b>XX</b> <b>YY</b> <b>00</b>	14	630	400	686	364	1,24	19,60	5,04	-	<b>570</b>	<b>656</b>
<b>050</b>	14	630	500	756	434	1,25	23,80	6,16	-	<b>619</b>	<b>712</b>
<b>060</b>	14	630	600	952	504	1,25	28,00	7,28	-	<b>672</b>	<b>773</b>
<b>070</b>	14	630	700	1092	574	1,25	30,80	8,40	-	<b>727</b>	<b>836</b>
<b>080</b>	14	630	800	1218	644	1,25	35,00	9,52	-	<b>777</b>	<b>894</b>
<b>090</b>	14	630	900	1358	700	1,26	39,20	10,50	-	<b>831</b>	<b>956</b>
<b>377</b> 072 <b>040</b> <b>XX</b> <b>YY</b> <b>00</b>	16	720	400	784	416	1,24	22,40	5,76	-	<b>629</b>	<b>723</b>
<b>050</b>	16	720	500	864	496	1,25	27,20	7,04	-	<b>691</b>	<b>795</b>
<b>060</b>	16	720	600	1088	576	1,25	32,00	8,32	-	<b>752</b>	<b>865</b>
<b>070</b>	16	720	700	1248	656	1,25	35,20	9,60	-	<b>810</b>	<b>932</b>
<b>080</b>	16	720	800	1392	736	1,25	40,00	10,88	-	<b>872</b>	<b>1003</b>
<b>090</b>	16	720	900	1552	800	1,26	44,80	12,00	-	<b>931</b>	<b>1071</b>
<b>377</b> 081 <b>040</b> <b>XX</b> <b>YY</b> <b>00</b>	18	810	400	882	468	1,24	25,20	6,48	-	<b>693</b>	<b>797</b>
<b>050</b>	18	810	500	972	558	1,25	30,60	7,92	-	<b>760</b>	<b>874</b>
<b>060</b>	18	810	600	1224	648	1,25	36,00	9,36	-	<b>831</b>	<b>956</b>
<b>070</b>	18	810	700	1404	738	1,25	39,60	10,80	-	<b>893</b>	<b>1027</b>
<b>080</b>	18	810	800	1566	828	1,25	45,00	12,24	-	<b>962</b>	<b>1106</b>
<b>090</b>	18	810	900	1746	900	1,26	50,40	13,50	-	<b>1030</b>	<b>1185</b>
<b>377</b> 090 <b>040</b> <b>XX</b> <b>YY</b> <b>00</b>	20	900	400	980	520	1,24	28,00	7,20	-	<b>758</b>	<b>872</b>
<b>050</b>	20	900	500	1080	620	1,25	34,00	8,80	-	<b>833</b>	<b>958</b>
<b>060</b>	20	900	600	1360	720	1,25	40,00	10,40	-	<b>904</b>	<b>1040</b>
<b>070</b>	20	900	700	1560	820	1,25	44,00	12,00	-	<b>980</b>	<b>1127</b>
<b>080</b>	20	900	800	1740	920	1,25	50,00	13,60	-	<b>1053</b>	<b>1211</b>
<b>090</b>	20	900	900	1940	1000	1,26	56,00	15,00	-	<b>1130</b>	<b>1300</b>
<b>377</b> 099 <b>040</b> <b>XX</b> <b>YY</b> <b>00</b>	22	990	400	1078	572	1,24	30,80	7,92	-	<b>818</b>	<b>941</b>
<b>050</b>	22	990	500	1188	682	1,25	37,40	9,68	-	<b>900</b>	<b>1035</b>
<b>060</b>	22	990	600	1496	792	1,25	44,00	11,44	-	<b>984</b>	<b>1132</b>
<b>070</b>	22	990	700	1716	902	1,25	48,40	13,20	-	<b>1064</b>	<b>1224</b>
<b>080</b>	22	990	800	1914	1012	1,25	55,00	14,96	-	<b>1146</b>	<b>1318</b>
<b>090</b>	22	990	900	2134	1100	1,26	61,60	16,50	-	<b>1229</b>	<b>1413</b>
<b>377</b> 108 <b>040</b> <b>XX</b> <b>YY</b> <b>00</b>	24	1080	400	1176	624	1,24	33,60	8,64	-	<b>882</b>	<b>1014</b>
<b>050</b>	24	1080	500	1296	744	1,25	40,80	10,56	-	<b>972</b>	<b>1118</b>
<b>060</b>	24	1080	600	1632	864	1,25	48,00	12,48	-	<b>1056</b>	<b>1214</b>
<b>070</b>	24	1080	700	1872	984	1,25	52,80	14,40	-	<b>1148</b>	<b>1320</b>
<b>080</b>	24	1080	800	2088	1104	1,25	60,00	16,32	-	<b>1241</b>	<b>1427</b>
<b>090</b>	24	1080	900	2328	1200	1,26	67,20	18,00	-	<b>1324</b>	<b>1523</b>

Conforme EN442-1: 2014: radiateurs et convecteurs

Pour plus de détails sur nos informations produit, voir database: <https://www.installdata.be>  
**Pour les émissions calorifiques des autres régimes, voir p. 346 (facteurs de correction)**  
**BELGIQUE. Prix en euro (hors TVA)**

# TULIPA-A HORIZONTAL (TH2-A)



TH2-A

## COMMENT COMMANDER TULIPA-A HORIZONTAL

Délai de livraison 15 - 30 jours ouvrables  
(temps de transport non compris)

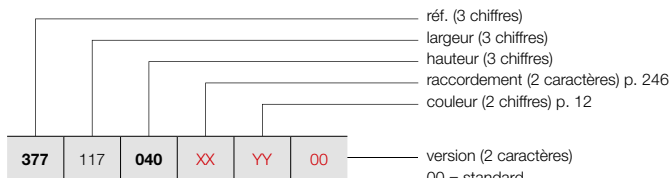

### POSITIONNEMENT LIBRE (TH2-A)

Voir p. 244 pour des accessoires supplémentaires.

00 = standard  
06 = avec des pieds fixes  
H0 = pression de service plus haute (10 bar)

## GRUPE DE TARIF: VPG2 - RADIATEURS EN ACIER

RÉFÉRENCE RADIATEUR SUR MESURE TULIPA-A HORIZONTAL							DONNÉES TECHNIQUES					COULEUR STANDARD	AUTRES COULEURS			
377	117	040	XX	YY	00	tubes	largeur (L mm)	hauteur (H mm)	75/65/20 (Watt) (Φ50K)	55/45/20 (Watt) (Φ30K)	facteur n	poids (kg)	contenance (l)	résistance électrique (Watt)	prix RAL 9016 (€)	prix couleur (€)
<b>RÉF. TULIPA-A HORIZONTAL TH2-A : 377</b>																
377	117	040	XX	YY	00	26	1170	400	1274	676	1,24	36,40	9,36	-	946	1088
		050				26	1170	500	1404	806	1,25	44,20	11,44	-	1041	1197
		060				26	1170	600	1768	936	1,25	52,00	13,52	-	1137	1308
		070				26	1170	700	2028	1066	1,25	57,20	15,60	-	1233	1418
		080				26	1170	800	2262	1196	1,25	65,00	17,68	-	1333	1533
		090				26	1170	900	2522	1300	1,26	72,80	19,50	-	1429	1643
377	126	040	XX	YY	00	28	1260	400	1372	728	1,24	39,20	10,08	-	1008	1159
		050				28	1260	500	1512	868	1,25	47,60	12,32	-	1111	1278
		060				28	1260	600	1904	1008	1,25	56,00	14,56	-	1214	1396
		070				28	1260	700	2184	1148	1,25	61,60	16,80	-	1318	1516
		080				28	1260	800	2436	1288	1,25	70,00	19,04	-	1422	1635
		090				28	1260	900	2716	1400	1,26	78,40	21,00	-	1527	1756
377	144	040	XX	YY	00	32	1440	400	1568	832	1,24	44,80	11,52	-	1130	1300
		050				32	1440	500	1728	992	1,25	54,40	14,08	-	1251	1439
		060				32	1440	600	2176	1152	1,25	64,00	16,64	-	1365	1570
		070				32	1440	700	2496	1312	1,25	70,40	19,20	-	1489	1712
		080				32	1440	800	2784	1472	1,25	80,00	21,76	-	1606	1847
		090				32	1440	900	3104	1600	1,26	89,60	24,00	-	1724	1983
377	162	040	XX	YY	00	36	1620	400	1764	936	1,24	50,40	12,96	-	1256	1444
		050				36	1620	500	1944	1116	1,25	61,20	15,84	-	1391	1600
		060				36	1620	600	2448	1296	1,25	72,00	18,72	-	1524	1753
		070				36	1620	700	2808	1476	1,25	79,20	21,60	-	1657	1906
		080				36	1620	800	3132	1656	1,25	90,00	24,48	-	1791	2060
		090				36	1620	900	3492	1800	1,26	100,80	27,00	-	1922	2210
377	180	040	XX	YY	00	40	1800	400	1960	1040	1,24	56,00	14,40	-	1378	1585
		050				40	1800	500	2160	1240	1,25	68,00	17,60	-	1528	1757
		060				40	1800	600	2720	1440	1,25	80,00	20,80	-	1677	1929
		070				40	1800	700	3120	1640	1,25	88,00	24,00	-	1825	2099
		080				40	1800	800	3480	1840	1,25	100,00	27,20	-	1975	2271
		090				40	1800	900	3880	2000	1,26	112,00	30,00	-	2122	2440
377	198	040	XX	YY	00	44	1980	400	2156	1144	1,24	61,60	15,84	-	1506	1732
		050				44	1980	500	2376	1364	1,25	74,80	19,36	-	1671	1922
		060				44	1980	600	2992	1584	1,25	88,00	22,88	-	1834	2109
		070				44	1980	700	3432	1804	1,25	96,80	26,40	-	1997	2297
		080				44	1980	800	3828	2024	1,25	110,00	29,92	-	2157	2481
		090				44	1980	900	4268	2200	1,26	123,20	33,00	-	2325	2674
377	216	040	XX	YY	00	48	2160	400	2352	1248	1,24	67,20	17,28	-	1630	1875
		050				48	2160	500	2592	1488	1,25	81,60	21,12	-	1809	2080
		060				48	2160	600	3264	1728	1,25	96,00	24,96	-	1987	2285
		070				48	2160	700	3744	1968	1,25	105,60	28,80	-	2164	2489
		080				48	2160	800	4176	2208	1,25	120,00	32,64	-	2341	2692
		090				48	2160	900	4656	2400	1,26	134,40	36,00	-	2523	2901

Conforme EN442-1: 2014: radiateurs et convecteurs

Pour plus de détails sur nos informations produit, voir database: <https://www.installdata.be>  
Pour les émissions calorifiques des autres régimes, voir p. 346 (facteurs de correction)  
BELGIQUE. Prix en euro (hors TVA)

### COMMENT COMMANDER TULIPA-A HORIZONTAL

Délai de livraison 15 - 30 jours ouvrables  
(temps de transport non compris)

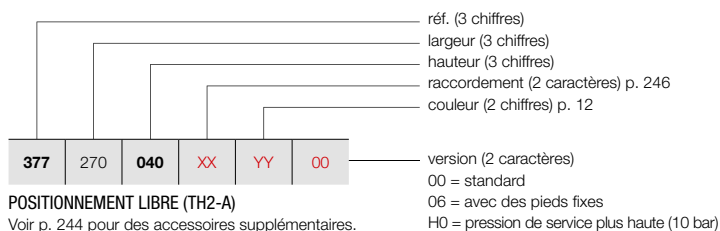

### POSITIONNEMENT LIBRE (TH2-A)

Voir p. 244 pour des accessoires supplémentaires.

## TULIPA-A HORIZONTAL (TH2-A)



TH2-A

### GRUPE DE TARIF: VPG2 - RADIATEURS EN ACIER

RÉFÉRENCE RADIATEUR SUR MESURE TULIPA-A HORIZONTAL	DONNÉES TECHNIQUES								COULEUR STANDARD prix RAL 9016 (€)	AUTRES COULEURS prix couleur (€)
	tubes	largeur (L mm)	hauteur (H mm)	75/65/20 (Watt) (φ50K)	55/45/20 (Watt) (φ30K)	facteur n	poids (kg)	contenance (l)		
<b>RÉF. TULIPA-A HORIZONTAL TH2-A : 377</b>										
<b>377</b>	234	<b>040</b>	<b>XX</b>	<b>YY</b>	<b>00</b>					
		<b>050</b>								
		<b>060</b>								
		<b>070</b>								
		<b>080</b>								
		<b>090</b>								
<b>377</b>	252	<b>040</b>	<b>XX</b>	<b>YY</b>	<b>00</b>					
		<b>050</b>								
		<b>060</b>								
		<b>070</b>								
		<b>080</b>								
		<b>090</b>								
<b>377</b>	270	<b>040</b>	<b>XX</b>	<b>YY</b>	<b>00</b>					
		<b>050</b>								
		<b>060</b>								
		<b>070</b>								
		<b>080</b>								
<b>377</b>	288	<b>040</b>	<b>XX</b>	<b>YY</b>	<b>00</b>					
		<b>050</b>								
		<b>060</b>								
		<b>070</b>								
<b>377</b>	306	<b>040</b>	<b>XX</b>	<b>YY</b>	<b>00</b>					
		<b>050</b>								
		<b>060</b>								
		<b>070</b>								

Conforme EN442-1: 2014: radiateurs et convecteurs

Pour plus de détails sur nos informations produit, voir database: <https://www.installdata.be>  
Pour les émissions calorifiques des autres régimes, voir p. 346 (facteurs de correction)  
BELGIQUE. Prix en euro (hors TVA)

## TULIPA-A POSITIONNEMENT LIBRE EN OPTION

GRUPE DE TARIF: VPG10 - ACC.



POSITIONNEMENT LIBRE		COULEUR	N°. D'ART.	€	
PIED FIXE		<b>TV1-A / TH1-A</b>			
		150 mm	RAL 9016	*	<b>71</b>
		(pas de support latéral)	COULEUR	*	<b>82</b>
		<b>TV2-A / TH2-A</b>			
		150 mm	RAL 9016	*	<b>140</b>
		(pas de support latéral)	COULEUR	*	<b>161</b>

- Support mural supplémentaire nécessaire pour une hauteur du radiateur > 600 mm (inclus).
- Veuillez indiquer le code **06** chez «Finition» (pied fixe inclus dans le prix).
- Pas de rosaces disponibles.

	TV1-A / TV2-A	TH1-A / TH2-A		
longueur du radiateur (mm)		<b>540 - 1440</b>	<b>1620 - 2340</b>	<b>&gt; 2340</b>
nombre de pieds	2x	2x	3x	4x

**BELGIQUE. Prix en euro (hors TVA)**

GRUPE DE TARIF: VPG10 - ACC.

ACCESSOIRES		COULEUR	N°. D'ART.	€
TÊTE THERMOSTATIQUE		<b>TV1-A / TV2-A</b>		
		BLANC	11911630102	<b>44</b>
TÊTE THERMOSTATIQUE		<b>TV1-A / TV2-A</b>		
		CHROMÉ	11911631102	<b>60</b>

GRUPE DE TARIF: VPG10B - PORTE-SERVIETTES

ACCESSOIRES	LARGEUR DU PORTE-SERVIETTES	COULEUR	N°. D'ART.	€	
PORTE-SERVIETTES		<b>TV1-A / TV2-A / TH1-A / TH2-A</b>			
		500 mm	CHROMÉ	1183 269 0000 0099	<b>145</b>
		500 mm	RAL 9016	1183 269 0000 9016	<b>145</b>
		500 mm	RAL 9005 <sup>■</sup>	1183 269 0000 9005	<b>145</b>

- h = 55 mm; b = 500 mm; d = 58 mm; a = 43 mm;

<sup>■</sup> noir mat

Instructions de montage accessoires: voir [www.vasco.eu](http://www.vasco.eu)  
BELGIQUE. Prix en euro (hors TVA)

d = distance entre face avant de l'accessoire et face avant du radiateur  
a = distance entre l'accessoire jusqu'au radiateur

Articles en stock.

# TULIPA-A RACCORDEMENTS

## TULIPA-A VERTICAL: TV1-A / TV2-A (STOCK)

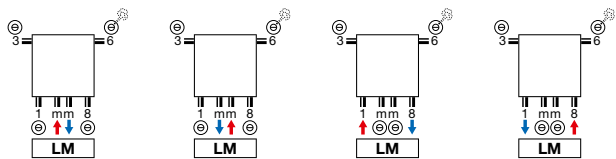

## TULIPA-A HORIZONTAL: TH1-A / TH2-A (NON-STOCK)

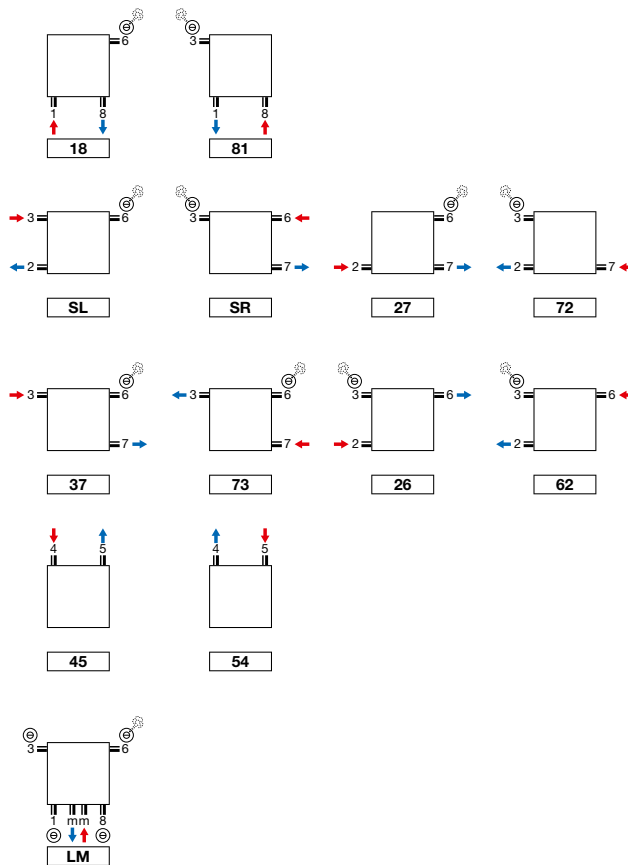

## TULIPA-A VERTICAL: TV1-A / TV2-A (NON-STOCK)

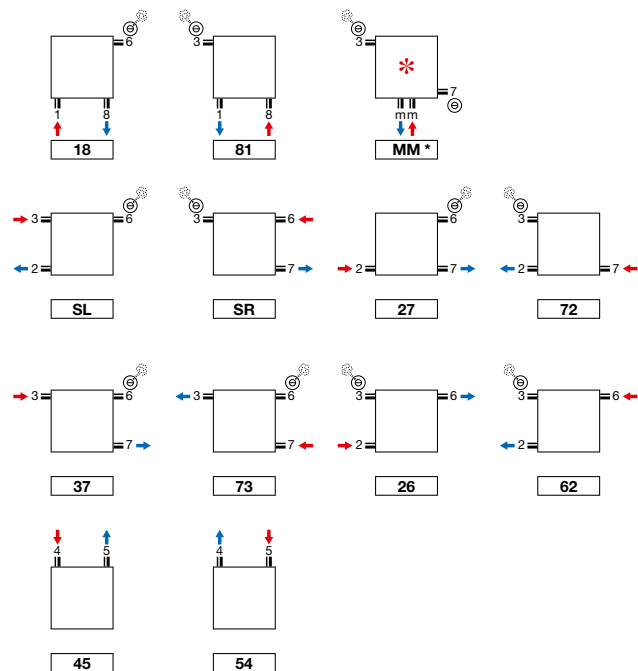

- \* Raccordement MM : le départ doit être du côté droit !
- Tulipa-A 6 et 8 tubes: raccordement 1mm8, 18, 81 pas possible

**Attention:** le raccordement du radiateur est seulement possible comme indiqué par les icônes de raccordement. Pour toute autre méthode de raccordement, nous déclinons toute responsabilité.

**TULIPA-A VERTICAL (TV1-A, TV2-A)**

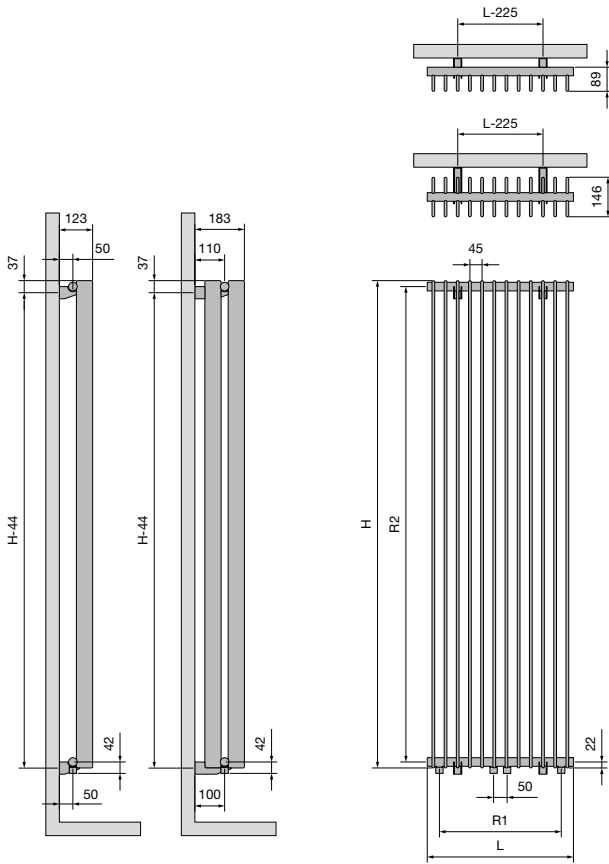

**TV1-A / TV2-A**

	Largeur (L)	270	360	450	540	630	720	810	900	990	1080	1170	1260
	Pas entre les raccords par le bas 18 (R1)	180	270	360	450	540	630	720	810	900	990	1080	1170
	hauteur (H)	1000	1200	1500	1600	1800	2000	2200	2500	3000			
	Pas entre les raccords latéraux SL/SR (R2)	956	1156	1456	1556	1756	1956	2156	2456	2956			
	Pas entre les fixations	H-44											

**TULIPA-A HORIZONTAL (TH1-A, TH2-A)**

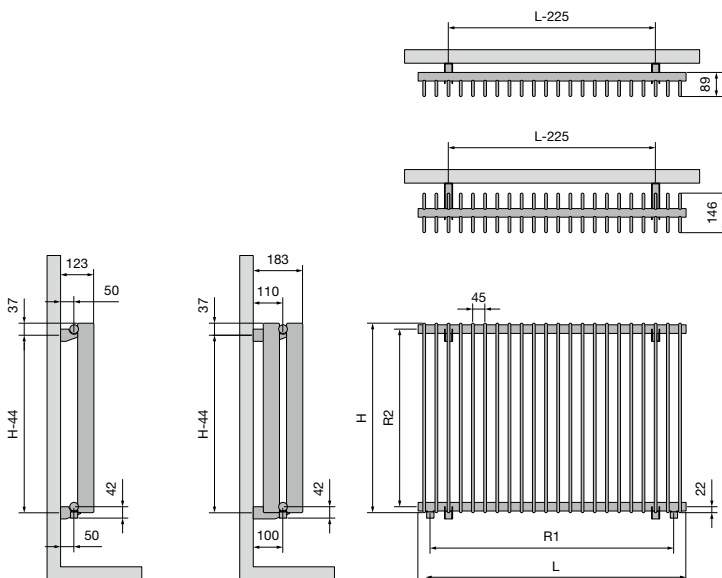

**TH1-A / TH2-A**

	Largeur (L)	540	630	720	810	900	990	1080	1170	1260	1440	1620	1800	1980	2160	2340	2520	2700	2880	3060	
	Pas entre les raccords par le bas 18 (R1)	450	540	630	720	810	900	990	1080	1170	1350	1530	1710	1890	2070	2250	2430	2610	2790	2970	
	hauteur (H)	400	500	600	700	800	900														
	Pas entre les raccords latéraux SL/SR (R2)	356	456	556	656	756	856														
	Pas entre les fixations	H-44																			

# Radiateurs panneaux





Les pompes à chaleur ont le vent en poupe. Elles constituent la source de chaleur par excellence dans les nouvelles maisons unifamiliales et les logements collectifs neufs. Elles sont souvent associées à un système de chauffage par le sol. Les pompes à chaleur gagnent aussi du terrain en rénovation. Qu'en est-il de la répartition de la chaleur dans votre habitation ? Est-elle efficace ? Découvrez comment y gagner encore plus grâce au radiateur à basse température Elia, un système d'émission écoénergétique, confortable et durable pour le **chauffage** et le **refroidissement**.

Si vous recherchez un look pur et authentique sans fioritures, optez pour un radiateur de la Collection FlatLine. Avec son panneau avant plan et sa superbe finition avec une laque structurée, le radiateur FlatLine confère une plus-value à chaque intérieur contemporain. Une particularité de ce radiateur FlatLine est la **face avant hydroconductrice plane**, qui assure une émission thermique encore plus élevée et permet de le brancher sans problème à des **systems basse température**.

Les radiateurs panneaux VASCO ne sont pas des modèles ordinaires. Le radiateur et la tôlerie forment **un ensemble dépouillé, affichant une belle finition** et cachant en outre une technologie de chauffage exclusive. Un concept de radiateur qui combine un rendement élevé avec un volume compact. Vertical, horizontal ou comme plinthe, toujours discret et pourtant pleinement présent dans chaque cadre de vie.

#### Radiateurs panneaux

Elia	250
FlatLine	256
Flat-V-Line	262
Flat-Plint-Line	264

# ELIA (ELIA 5U, ELIA 8D, ELIA 8L)



## ELIA

### Radiateur pour pompe à chaleur pour chauffer et refroidir

Le système VASCO Elia permet de chauffer et de refroidir ! Associé à une pompe à chaleur conçue de série pour le chauffage et le refroidissement, Elia vous procure une température agréable en hiver et en été. Il intègre des ventilateurs axiaux protégés par une grille de recouvrement tout en élégance. Extrêmement silencieux, il diffuse la chaleur ou le froid très rapidement.

### TYPES

- Elia 5U (face avant profilée), Elia 8D (face avant plane), Elia 8L (face avant striée)

### COULEURS

- Couleur standard blanc RAL 9016
- Non réalisable en autres couleurs

### SPÉCIAL

- Avec ventilateurs axiaux prémontés, capteur de température, commande entièrement automatique, câble de raccordement de 1,4 m avec fiche, grille supérieure et habillages latéraux, kit de montage avec bouchons fournis et bouchons vissés, vanne de pré-réglage incluse.
- Pour le refroidissement : thermostat de refroidissement disponible en option

### FIXATIONS

- Le radiateur est livré de série avec un set de montage complet de consoles en L: bouchons, purgeur et insert (M30 x 1,5) (consoles en L : nombre selon la longueur du radiateur)

### TECHNIQUE

- Assemblé automatiquement par des robots en soudure électrique haute fréquence (soudures invisibles)
- Couche de base acrylique KTL et poudre d'époxy-polyester
- Pression de service: 10 bars (standard)
- Température de service maximale: 65°C
- Classe de protection électrique 2 / classe de protection IP20
- Dimensionnement minimal du régime de chauffage 35/30/20
- Consommation électrique par ventilateur = 0,47 W

### ÉLECTRIQUE

- ✗ Radiateur électrique prérempli
- ✗ Radiateur mixte

### SCHÉMAS TECHNIQUES

- Voir p. 255

### RACCORDEMENT

- ✗ Un seul raccordement pour un système monotube
- ✗ Un seul raccordement pour un système bitube
- ✓ Un double raccordement pour un système monotube (voir p. 340)
- ✓ Un double raccordement pour un système bitube (standard) (voir p. 340)
- ✓ Vanné intégrée (**pas de supplément de prix**) (voir p. 341)

#### • Connexions Elia 5U :

2 x G 3/4" filetage extérieur en bas à droite, 3 x G 1/2" filetage intérieur sur le côté

#### • Connexions Elia 8D/8L :

2 x G 3/4" filetage extérieur en bas au centre, départ toujours à gauche, 2 x G 3/4" filetage extérieur en bas à droite, départ toujours à gauche (à l'intérieur), 4 x G 1/2" filetage intérieur sur le côté. Standard = insert de vanne à droite



### RACCORDEMENT RECOMMANDÉ ELIA 5U

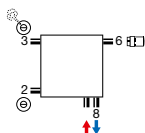

Autres possibilités de raccordement, voir p. 254

### RACCORDEMENT RECOMMANDÉ ELIA 8D/8L VANNE INTÉGRÉE

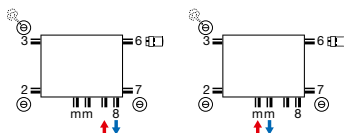

Autres possibilités de raccordement, voir p. 254

### TÊTE THERMOSTATIQUE POUR CHAUFFER ET REFROIDIR



blanc  
n°. d'art. 11911632102  
**prix €60**

### TÊTE THERMOSTATIQUE POUR UNIQUEMENT CHAUFFER



blanc  
n°. d'art. 11911630102  
**prix €44**

chromé  
n°. d'art. 11911631102  
**prix €60**



n°. d'art. 11823000000099  
**prix €145**  
Raccords, voir p. 353



COMMENT COMMANDER ELIA 5U  
 Délai de livraison 15 - 30 jours ouvrables  
 (temps de transport non compris)

ELIA (ELIA 5U)

115EP240080090 réf. (14 caractères)  
 voir tableau ci-dessous



ELIA 5U (FACE AVANT PROFILÉE)

GROUPE DE TARIF: VPG4B - RADIATEURS PANNEAUX - B

GROUPE DE TARIF: VPG4B - RADIATEURS PANNEAUX - B

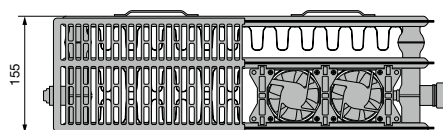
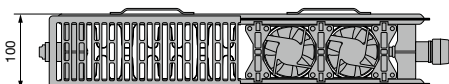

RÉFÉRENCE RADIATEUR SUR MESURE	DONNÉES TECHNIQUES							COULEUR STANDARD
	①	②	③	④	⑤	⑥	⑦	

ELIA 5U TYPE 22

115EP240080090	800	400	250	446	498	154	184	<b>464</b>
115EP240100090	1000	400	313	557	623	193	230	<b>553</b>
115EP240120090	1200	400	376	668	748	232	276	<b>630</b>
115EP240140090	1400	400	438	780	872	270	322	<b>705</b>
115EP240160090	1600	400	481	837	909	278	331	<b>768</b>
115EP240180090	1800	400	555	933	1057	313	373	<b>817</b>
115EP240200090	2000	400	604	1056	1142	347	414	<b>902</b>

115EP250060090	600	500	227	392	437	129	155	<b>397</b>
115EP250080090	800	500	303	523	582	172	207	<b>476</b>
115EP250100090	1000	500	379	654	728	215	258	<b>567</b>
115EP250120090	1200	500	455	785	874	258	310	<b>647</b>
115EP250140090	1400	500	531	916	1019	301	362	<b>725</b>
115EP250160090	1600	500	582	982	1063	310	372	<b>790</b>
115EP250180090	1800	500	672	1095	1235	348	419	<b>842</b>
115EP250200090	2000	500	731	1240	1334	387	465	<b>929</b>

115EP260060090	600	600	268	435	484	136	160	<b>407</b>
115EP260080090	800	600	357	580	646	182	213	<b>489</b>
115EP260100090	1000	600	446	725	807	227	266	<b>584</b>
115EP260120090	1200	600	535	870	968	272	319	<b>666</b>
115EP260140090	1400	600	624	1015	1130	318	372	<b>748</b>
115EP260160090	1600	600	685	1089	1178	327	383	<b>816</b>
115EP260180090	1800	600	791	1214	1369	368	431	<b>870</b>
115EP260200090	2000	600	860	1375	1479	409	479	<b>961</b>

115EP290040090	400	900	241	362	399	109	130	<b>366</b>
115EP290060090	600	900	362	543	599	164	195	<b>460</b>
115EP290080090	800	900	482	724	798	218	260	<b>554</b>
115EP290100090	1000	900	603	905	998	273	325	<b>612</b>
115EP290120090	1200	900	724	1086	1198	328	390	<b>700</b>
115EP290140090	1400	900	844	1267	1397	382	455	<b>786</b>

RÉFÉRENCE RADIATEUR SUR MESURE	DONNÉES TECHNIQUES							COULEUR STANDARD
	①	②	③	④	⑤	⑥	⑦	

ELIA 5U TYPE 33

115EP340080090	800	400	366	571	622	165	202	<b>515</b>
115EP340100090	1000	400	458	714	778	206	253	<b>615</b>
115EP340120090	1200	400	550	857	934	247	304	<b>702</b>
115EP340140090	1400	400	641	1000	1089	288	354	<b>788</b>
115EP340160090	1600	400	733	1142	1245	297	364	<b>862</b>
115EP340180090	1800	400	824	1285	1400	334	410	<b>922</b>
115EP340200090	2000	400	916	1389	1514	371	455	<b>1015</b>

115EP350060090	600	500	322	494	544	134	161	<b>441</b>
115EP350080090	800	500	430	659	726	179	214	<b>532</b>
115EP350100090	1000	500	537	824	907	224	268	<b>636</b>
115EP350120090	1200	500	644	989	1088	269	322	<b>727</b>
115EP350140090	1400	500	752	1154	1270	314	375	<b>817</b>
115EP350160090	1600	500	859	1318	1451	323	386	<b>894</b>
115EP350180090	1800	500	967	1483	1633	363	434	<b>958</b>
115EP350200090	2000	500	1074	1603	1765	403	482	<b>1055</b>

115EP360060090	600	600	373	548	604	142	172	<b>456</b>
115EP360080090	800	600	497	731	806	190	229	<b>552</b>
115EP360100090	1000	600	621	914	1007	237	286	<b>660</b>
115EP360120090	1200	600	745	1097	1208	284	343	<b>756</b>
115EP360140090	1400	600	869	1280	1410	332	400	<b>850</b>
115EP360160090	1600	600	994	1462	1611	341	412	<b>932</b>
115EP360180090	1800	600	1118	1645	1813	384	463	<b>1000</b>
115EP360200090	2000	600	1242	1778	1960	427	515	<b>1102</b>

115EP390060090	600	900	495	708	771	166	204	<b>489</b>
115EP390080090	800	900	660	944	1028	222	272	<b>594</b>
115EP390100090	1000	900	825	1180	1285	277	340	<b>711</b>

RÉFÉRENCE RADIATEUR SUR MESURE	DONNÉES TECHNIQUES							COULEUR STANDARD
	①	②	③	④	⑤	⑥	⑦	
	largeur (L mm)	hauteur (H mm)	émission calorifique statique 45/35/20 °C	émission selon le dimensionnement 45/35/20 °C	émission calorifique maximale 45/35/20 °C	puissance frigorifique standard 17/19/28 °C	puissance frigorifique maximale 17/19/28 °C	prix RAL 9016 (€)

Conforme EN16430

Pour plus de détails sur nos informations produit, voir database: <https://www.installdata.be>  
**DONNÉES TECHNIQUES : (poids & contenu en eau, puissance calorifique, puissance frigorifique, puissance dimensionnelle, réglages K<sub>v</sub>) : voir www.vasco.eu**  
 ou la brochure séparée d'Elia BELGIQUE. Prix en euro (hors TVA)

RADIATEURS PANNEAUX

# ELIA (ELIA 8D)



ELIA 8D (FACE AVANT PLANE)

COMMENT COMMANDER ELIA 8D  
 Délai de livraison 15 - 30 jours ouvrables  
 (temps de transport non compris)

réf. (14 caractères)  
 voir tableau ci-dessous

118ED240080090

## GRUPE DE TARIF: VPG4B - RADIATEURS PANNEAUX - B

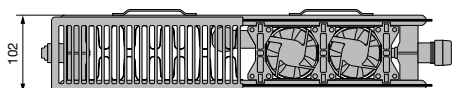

RÉFÉRENCE RADIATEUR SUR MESURE	DONNÉES TECHNIQUES							COULEUR STANDARD
	①	②	③	④	⑤	⑥	⑦	

### ELIA 8D TYPE 22

118ED240080090	800	400	238	433	485	154	183	554
118ED240100090	1000	400	297	540	605	192	229	658
118ED240120090	1200	400	356	648	726	230	274	748
118ED240140090	1400	400	415	755	846	268	320	841
118ED240160090	1600	400	455	810	882	276	329	912
118ED240180090	1800	400	525	902	1024	310	370	974
118ED240200090	2000	400	571	1022	1106	345	411	1072

118ED250060090	600	500	216	382	426	129	155	481
118ED250080090	800	500	288	508	566	171	206	577
118ED250100090	1000	500	359	634	707	214	257	686
118ED250120090	1200	500	431	760	848	256	308	781
118ED250140090	1400	500	503	887	989	299	359	880
118ED250160090	1600	500	551	951	1030	307	370	956
118ED250180090	1800	500	636	1060	1197	346	416	1022
118ED250200090	2000	500	691	1200	1293	384	462	1126

118ED260060090	600	600	255	423	472	136	159	494
118ED260080090	800	600	339	563	628	181	212	595
118ED260100090	1000	600	423	703	784	226	265	708
118ED260120090	1200	600	507	843	940	271	317	806
118ED260140090	1400	600	591	983	1096	316	370	909
118ED260160090	1600	600	648	1054	1142	325	380	989
118ED260180090	1800	600	749	1175	1327	365	428	1059
118ED260200090	2000	600	814	1330	1433	406	475	1166

118ED290060090	600	900	344	528	584	164	195	558
118ED290080090	800	900	458	703	777	218	259	647
118ED290100090	1000	900	572	878	970	272	323	740
118ED290120090	1200	900	686	1052	1162	326	388	845
118ED290140090	1400	900	800	1227	1355	380	452	913

## GRUPE DE TARIF: VPG4B - RADIATEURS PANNEAUX - B

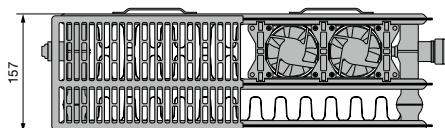

RÉFÉRENCE RADIATEUR SUR MESURE	DONNÉES TECHNIQUES							COULEUR STANDARD
	①	②	③	④	⑤	⑥	⑦	

### ELIA 8D TYPE 33

118ED340080090	800	400	348	560	603	164	202	616
118ED340100090	1000	400	435	699	752	205	252	732
118ED340120090	1200	400	522	838	902	246	302	833
118ED340140090	1400	400	608	977	1052	287	352	938
118ED340160090	1600	400	695	1116	1202	295	362	1022
118ED340180090	1800	400	781	1255	1351	331	407	1095
118ED340200090	2000	400	868	1356	1461	368	452	1205

118ED350060090	600	500	328	499	540	137	162	534
118ED350080090	800	500	437	664	719	182	216	644
118ED350100090	1000	500	545	829	898	227	270	767
118ED350120090	1200	500	654	994	1076	272	323	874
118ED350140090	1400	500	762	1159	1255	317	377	986
118ED350160090	1600	500	871	1324	1433	326	388	1076
118ED350180090	1800	500	979	1489	1612	367	436	1155
118ED350200090	2000	500	1088	1608	1743	407	484	1272

118ED360060090	600	600	355	538	586	142	171	553
118ED360080090	800	600	472	716	780	189	228	668
118ED360100090	1000	600	590	894	974	236	285	796
118ED360120090	1200	600	707	1072	1168	283	341	909
118ED360140090	1400	600	825	1250	1362	330	398	1027
118ED360160090	1600	600	942	1428	1555	339	409	1122
118ED360180090	1800	600	1059	1606	1749	381	460	1206
118ED360200090	2000	600	1177	1736	1891	423	511	1276

118ED390060090	600	900	472	695	748	166	203	587
118ED390080090	800	900	628	925	995	221	271	713
118ED390100090	1000	900	784	1155	1243	276	338	815

RÉFÉRENCE RADIATEUR SUR MESURE	DONNÉES TECHNIQUES							COULEUR STANDARD
	①	②	③	④	⑤	⑥	⑦	
	largeur (L mm)	hauteur (H mm)	émission calorifique statique 45/35/20 °C	émission selon le dimensionnement 45/35/20 °C	émission calorifique maximale 45/35/20 °C	puissance frigorifique standard 17/19/28 °C	puissance frigorifique maximale 17/19/28 °C	prix RAL 9016 (€)

Conforme EN16430

Pour plus de détails sur nos informations produit, voir database: <https://www.installdata.be>  
**DONNÉES TECHNIQUES : (poids & contenu en eau, puissance calorifique, puissance frigorifique, puissance dimensionnelle, réglages K<sub>v</sub>) : voir www.vasco.eu ou la brochure séparée d'Elia BELGIQUE. Prix en euro (hors TVA)**

COMMENT COMMANDER ELIA 8L  
 Délai de livraison 15 - 30 jours ouvrables  
 (temps de transport non compris)

# ELIA (ELIA 8L)

118EL240080090 réf. (14 caractères)  
 voir tableau ci-dessous



ELIA 8L (FACE AVANT STRIÉE)

GROUPE DE TARIF: VPG4B - RADIATEURS PANNEAUX - B

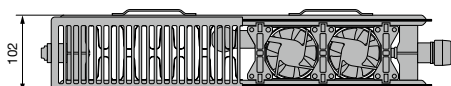

RÉFÉRENCE RADIATEUR SUR MESURE	DONNÉES TECHNIQUES							COULEUR STANDARD
	①	②	③	④	⑤	⑥	⑦	

ELIA 8L TYPE 22

118EL240080090	800	400	238	433	485	154	183	601
118EL240100090	1000	400	297	540	605	192	229	714
118EL240120090	1200	400	356	648	726	230	274	812
118EL240140090	1400	400	415	755	846	268	320	912
118EL240160090	1600	400	455	810	882	276	329	990
118EL240180090	1800	400	525	902	1024	310	370	1057
118EL240200090	2000	400	571	1022	1106	345	411	1163

118EL250060090	600	500	216	382	426	129	155	522
118EL250080090	800	500	288	508	566	171	206	626
118EL250100090	1000	500	359	634	707	214	257	744
118EL250120090	1200	500	431	760	848	256	308	847
118EL250140090	1400	500	503	887	989	299	359	955
118EL250160090	1600	500	551	951	1030	307	370	1037
118EL250180090	1800	500	636	1060	1197	346	416	1109
118EL250200090	2000	500	691	1200	1293	384	462	1222

118EL260060090	600	600	255	423	472	136	159	536
118EL260080090	800	600	339	563	628	181	212	646
118EL260100090	1000	600	423	703	784	226	265	768
118EL260120090	1200	600	507	843	940	271	317	875
118EL260140090	1400	600	591	983	1096	316	370	986
118EL260160090	1600	600	648	1054	1142	325	380	1073
118EL260180090	1800	600	749	1175	1327	365	428	1149
118EL260200090	2000	600	814	1330	1433	406	475	1265

118EL290060090	600	900	344	528	584	164	195	605
118EL290080090	800	900	458	703	777	218	259	702
118EL290100090	1000	900	572	878	970	272	323	803
118EL290120090	1200	900	686	1052	1162	326	388	917
118EL290140090	1400	900	800	1227	1355	380	452	991

GROUPE DE TARIF: VPG4B - RADIATEURS PANNEAUX - B

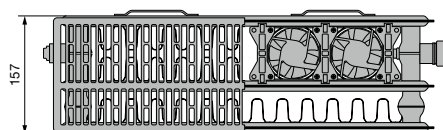

RÉFÉRENCE RADIATEUR SUR MESURE	DONNÉES TECHNIQUES							COULEUR STANDARD
	①	②	③	④	⑤	⑥	⑦	

ELIA 8L TYPE 33

118EL340080090	800	400	348	560	603	164	202	668
118EL340100090	1000	400	435	699	752	205	252	794
118EL340120090	1200	400	522	838	902	246	302	904
118EL340140090	1400	400	608	977	1052	287	352	1018
118EL340160090	1600	400	695	1116	1202	295	362	1109
118EL340180090	1800	400	781	1255	1351	331	407	1188
118EL340200090	2000	400	868	1356	1461	368	452	1307

118EL350060090	600	500	328	499	540	137	162	579
118EL350080090	800	500	437	664	719	182	216	699
118EL350100090	1000	500	545	829	898	227	270	832
118EL350120090	1200	500	654	994	1076	272	323	948
118EL350140090	1400	500	762	1159	1255	317	377	1070
118EL350160090	1600	500	871	1324	1433	326	388	1167
118EL350180090	1800	500	979	1489	1612	367	436	1253
118EL350200090	2000	500	1088	1608	1743	407	484	1380

118EL360060090	600	600	355	538	586	142	171	600
118EL360080090	800	600	472	716	780	189	228	725
118EL360100090	1000	600	590	894	974	236	285	864
118EL360120090	1200	600	707	1072	1168	283	341	986
118EL360140090	1400	600	825	1250	1362	330	398	1114
118EL360160090	1600	600	942	1428	1555	339	409	1217
118EL360180090	1800	600	1059	1606	1749	381	460	1309
118EL360200090	2000	600	1177	1736	1891	423	511	1384

118EL390060090	600	900	472	695	748	166	203	637
118EL390080090	800	900	628	925	995	221	271	774
118EL390100090	1000	900	784	1155	1243	276	338	884

RÉFÉRENCE RADIATEUR SUR MESURE	DONNÉES TECHNIQUES							COULEUR STANDARD
	①	②	③	④	⑤	⑥	⑦	
largeur (L mm)	hauteur (H mm)	émission calorifique statique 45/35/20 °C	émission selon le dimensionnement 45/35/20 °C	émission calorifique maximale 45/35/20 °C	puissance frigorifique standard 17/19/28 °C	puissance frigorifique maximale 17/19/28 °C	prix RAL 9016 (€)	

Conforme EN16430

Pour plus de détails sur nos informations produit, voir database: <https://www.installdata.be>  
 DONNÉES TECHNIQUES : (poids & contenu en eau, puissance calorifique, puissance frigorifique, puissance dimensionnelle, réglages K<sub>v</sub>) : voir [www.vasco.eu](http://www.vasco.eu)  
 ou la brochure séparée d'Elia BELGIQUE. Prix en euro (hors TVA)

ELIA: 5U

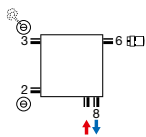

- La tête thermostatique ne peut être utilisée qu'avec un raccord de 50 mm sur la vanne (alimentation à gauche, retour à droite). Aucune autre connexion n'est possible.

ELIA: 8D / 8L

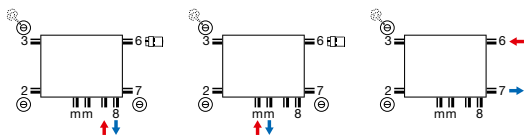

- La tête thermostatique ne peut être utilisée qu'avec un raccord de 50 mm sur la vanne (alimentation à gauche, retour à droite). Pour d'autres raccords, l'insert de vanne ne peut pas être utilisé.

**ELIA 5U (TYPE 22) FACE AVANT PROFILÉE**

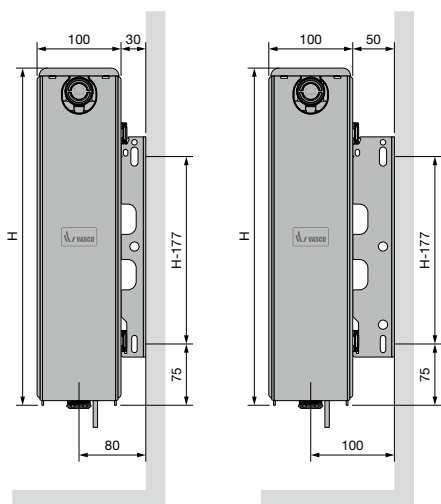

**ELIA 5U (TYPE 33) FACE AVANT PROFILÉE**

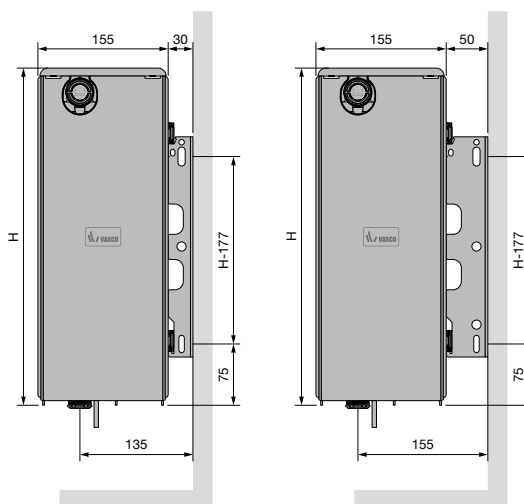

**ELIA 8D (TYPE 22) FACE AVANT PLANE,  
ELIA 8L (TYPE 22) FACE AVANT STRIÉE**

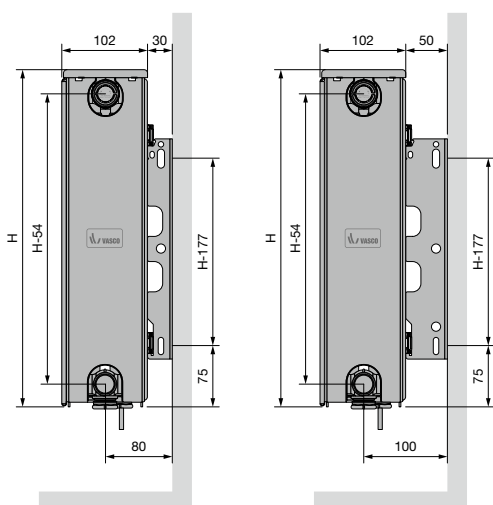

**ELIA 8D (TYPE 33) FACE AVANT PLANE,  
ELIA 8L (TYPE 33) FACE AVANT STRIÉE**

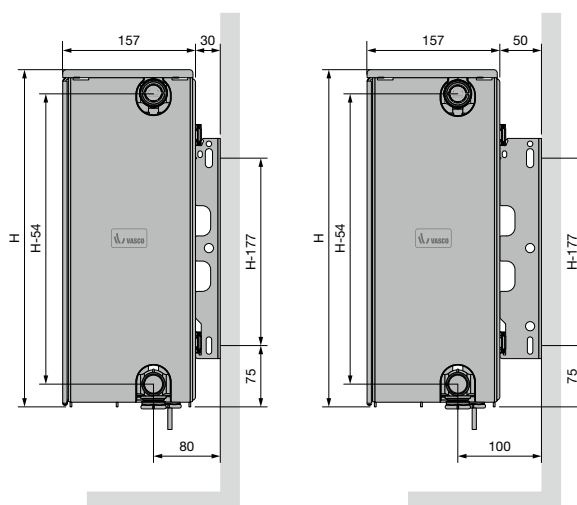

## FLATLINE (T21S, T22, T33)



La grille supérieure du FlatLine arborera le logo VASCO.

### TYPES

- T21S, T22, T33

### COULEURS

- Couleur standard S600 (texture fine blanche)
- Non réalisable en autres couleurs

### FIXATIONS

- Le radiateur est livré en standard avec un set de montage complet: consoles verrouillées (nombre selon la longueur du radiateur), bouchons design, purgeur design, insert (M30 x 1,5)

### TECHNIQUE

- Assemblé automatiquement par des robots en soudure électrique haute fréquence (soudures invisibles)
- Couche de base acrylique KTL et poudre d'époxy-polyester
- Pression de service: 6 bars (standard)
- Température de service maximale: 110°C

### ÉLECTRIQUE

- ✗ Radiateur électrique prérempli
- ✗ Radiateur mixte

### SCHÉMAS TECHNIQUES

- Voir p. 269

### RACCORDEMENT

- ✗ Un seul raccordement pour un système monotube
- ✗ Un seul raccordement pour un système bitube
- ✓ Un double raccordement pour un système monotube (raccordement par le robinet intégré) (voir p. 340)
- ✓ Un double raccordement pour un système bitube (standard) (voir p. 340)
- ✓ Vanné intégrée (**pas de supplément de prix**) (voir p. 341)
- Raccordements: 4x1/2" latéral (filet intérieur), 2x3/4" Euroconus (50mm en bas à droite) et 2x3/4" Euroconus (50mm centre dessous)

## FLATLINE

### Technologie de pointe pour une émission calorifique supérieure

Vous recherchez un look franchement épuré, sans la moindre fioriture ? Particulièrement élégant dans sa simplicité intemporelle, le modèle FlatLine est ce qu'il vous faut. Avec son panneau frontal uni et sa belle finition à base de laque structurée, il élève chaque intérieur à un niveau supérieur. Le contact direct entre le panneau frontal et les canaux de circulation de l'eau assure en outre un rendement particulièrement élevé.

### RACCORDEMENT RECOMMANDÉ (VR) VANNE INTÉGRÉE

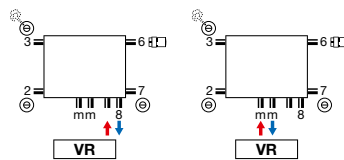

### RECOMMANDÉ POUR LA SALLE DE BAINS ET LA CUISINE EN OPTION



porte-serviettes (LR)  
n°. d'art. voir p. 267  
**prix € 117**

### Autres possibilités de raccordement, voir p. 268 Autres accessoires, voir p. 267



n°. d'art. 11823000000099  
**prix € 145**  
Raccords, voir p. 353



blanc  
n°. d'art. 11911630102  
**prix € 44**



chromé  
n°. d'art. 11911631102  
**prix € 60**





COMMENT COMMANDER FLATLINE T21S

Délai de livraison 5 jours ouvrables  
(temps de transport non compris)

FLATLINE (T21S)

2140040F réf. (8 caractères)  
voir tableau ci-dessous



T21S

GRUPE DE TARIF: VPG4 - RADIATEURS PANNEAUX - A

RÉFÉRENCE RADIATEUR SUR MESURE FLATLINE T21S	DONNÉES TECHNIQUES									COULEUR STANDARD	
	tubes	largeur (L mm)	hauteur (H mm)	75/65/20 (Watt) (φ50K)	55/45/20 (Watt) (φ30K)	facteur n	poids (kg)	contenance (l)	résistance électrique (Watt)	prix S600 (€)	n°. d'art. abrégé S600 stock
108F2140040190	-	400	400	366	190	1,28	8,53	1,41	-	229	2140040F
108F2140060190	-	600	400	548	285	1,28	12,79	2,11	-	275	2140060F
108F2140080190	-	800	400	731	380	1,28	17,06	2,82	-	310	2140080F
108F2140100190	-	1000	400	914	475	1,28	21,32	3,52	-	364	2140100F
108F2140120190	-	1200	400	1097	570	1,28	25,58	4,22	-	404	2140120F
108F2140140190	-	1400	400	1280	665	1,28	29,85	4,93	-	451	2140140F
108F2140160190	-	1600	400	1462	761	1,28	34,11	5,63	-	490	2140160F
108F2140180190	-	1800	400	1645	856	1,28	38,38	6,34	-	547	2140180F
108F2140200190	-	2000	400	1828	951	1,28	42,64	7,04	-	608	2140200F
108F2140240190	-	2400	400	2194	1141	1,28	51,17	8,45	-	730	2140240F
108F2150040190	-	400	500	440	228	1,29	10,63	1,67	-	264	2150040F
108F2150060190	-	600	500	661	342	1,29	15,95	2,51	-	323	2150060F
108F2150080190	-	800	500	881	456	1,29	21,26	3,34	-	378	2150080F
108F2150100190	-	1000	500	1101	570	1,29	26,58	4,18	-	433	2150100F
108F2150120190	-	1200	500	1321	684	1,29	31,90	5,02	-	493	2150120F
108F2150140190	-	1400	500	1541	797	1,29	37,21	5,85	-	550	2150140F
108F2150160190	-	1600	500	1762	911	1,29	42,53	6,69	-	605	2150160F
108F2150180190	-	1800	500	1982	1025	1,29	47,84	7,52	-	658	2150180F
108F2150200190	-	2000	500	2202	1139	1,29	53,16	8,36	-	727	2150200F
108F2160040190	-	400	600	512	264	1,30	12,74	1,94	-	283	2160040F
108F2160060190	-	600	600	768	395	1,30	19,11	2,91	-	342	2160060F
108F2160080190	-	800	600	1024	527	1,30	25,48	3,88	-	411	2160080F
108F2160100190	-	1000	600	1280	659	1,30	31,85	4,85	-	477	2160100F
108F2160120190	-	1200	600	1536	791	1,30	38,22	5,82	-	547	2160120F
108F2160140190	-	1400	600	1792	922	1,30	44,59	6,79	-	593	2160140F
108F2160160190	-	1600	600	2048	1054	1,30	50,96	7,76	-	677	2160160F
108F2160180190	-	1800	600	2304	1186	1,30	57,33	8,73	-	762	2160180F
108F2170040190	-	400	700	581	297	1,31	14,91	2,21	-	283	2170040F
108F2170060190	-	600	700	871	446	1,31	22,36	3,32	-	375	2170060F
108F2170080190	-	800	700	1162	595	1,31	29,82	4,42	-	453	2170080F
108F2170100190	-	1000	700	1452	744	1,31	37,27	5,53	-	517	2170100F
108F2170120190	-	1200	700	1742	892	1,31	44,72	6,64	-	614	2170120F
108F2190040190	-	400	900	711	361	1,33	19,24	2,76	-	327	2190040F
108F2190060190	-	600	900	1067	541	1,33	28,86	4,14	-	419	2190060F
108F2190080190	-	800	900	1422	721	1,33	38,48	5,52	-	518	2190080F
108F2190100190	-	1000	900	1778	901	1,33	48,10	6,90	-	617	2190100F
108F2190120190	-	1200	900	2134	1082	1,33	57,72	8,28	-	740	2190120F

Conforme EN442-1: 2014: radiateurs et convecteurs

Pour plus de détails sur nos informations produit, voir database: <https://www.installdata.be>  
Pour les émissions calorifiques des autres régimes, voir p. 346 (facteurs de correction)  
BELGIQUE. Prix en euro (hors TVA)

# FLATLINE (T22)



T22

## COMMENT COMMANDER FLATLINE T22

Délai de livraison 5 jours ouvrables  
(temps de transport non compris)

réf. (8 caractères)  
voir tableau ci-dessous

2230100F

### GRUPE DE TARIF: VPG4 - RADIATEURS PANNEAUX - A

RÉFÉRENCE RADIATEUR SUR MESURE FLATLINE T22	DONNÉES TECHNIQUES									COULEUR STANDARD	
	tubes	largeur (L mm)	hauteur (H mm)	75/65/20 (Watt) (Ø50K)	55/45/20 (Watt) (Ø30K)	facteur n	poids (kg)	contenance (l)	résistance électrique (Watt)	prix S600 (€)	n°. d'art. abrégé S600 stock
108F2230100190	-	1000	300	900	463	1,30	18,60	3,00	-	384	2230100F
108F2230120190	-	1200	300	1080	556	1,30	22,32	3,60	-	428	2230120F
108F2230140190	-	1400	300	1260	649	1,30	26,04	4,20	-	477	2230140F
108F2230160190	-	1600	300	1440	741	1,30	29,76	4,80	-	517	2230160F
108F2230180190	-	1800	300	1620	834	1,30	33,48	5,40	-	570	2230180F
108F2230200190	-	2000	300	1800	927	1,30	37,20	6,00	-	600	2230200F
108F2230220190	-	2200	300	1980	1019	1,30	40,92	6,60	-	662	2230220F
108F2230240190	-	2400	300	2160	1112	1,30	44,64	7,20	-	719	2230240F
108F2240060190	-	600	400	694	356	1,31	14,88	2,17	-	328	2240060F
108F2240080190	-	800	400	926	474	1,31	19,84	2,90	-	384	2240080F
108F2240100190	-	1000	400	1157	593	1,31	24,80	3,62	-	448	2240100F
108F2240120190	-	1200	400	1388	711	1,31	29,76	4,34	-	505	2240120F
108F2240140190	-	1400	400	1620	830	1,31	34,72	5,07	-	539	2240140F
108F2240160190	-	1600	400	1851	948	1,31	39,68	5,79	-	613	2240160F
108F2240180190	-	1800	400	2083	1067	1,31	44,64	6,52	-	690	2240180F
108F2240200190	-	2000	400	2314	1185	1,31	49,60	7,24	-	770	2240200F
108F2240220190	-	2200	400	2545	1304	1,31	54,56	7,96	-	847	2240220F
108F2240240190	-	2400	400	2777	1422	1,31	59,52	8,69	-	923	2240240F
108F2240260190	-	2600	400	3008	1541	1,31	64,48	9,41	-	963	2240260F
108F2240300190	-	3000	400	3471	1778	1,31	74,40	10,86	-	1154	2240300F
108F2250040190	-	400	500	562	288	1,31	12,40	1,69	-	292	2250040F
108F2250060190	-	600	500	842	431	1,31	18,60	2,54	-	364	2250060F
108F2250080190	-	800	500	1123	575	1,31	24,80	3,38	-	430	2250080F
108F2250100190	-	1000	500	1404	719	1,31	31,00	4,23	-	508	2250100F
108F2250120190	-	1200	500	1685	863	1,31	37,20	5,08	-	582	2250120F
108F2250140190	-	1400	500	1966	1007	1,31	43,40	5,92	-	648	2250140F
108F2250160190	-	1600	500	2246	1150	1,31	49,60	6,77	-	740	2250160F
108F2250180190	-	1800	500	2527	1294	1,31	55,80	7,61	-	832	2250180F
108F2250200190	-	2000	500	2808	1438	1,31	62,00	8,46	-	925	2250200F
108F2250220190	-	2200	500	3089	1582	1,31	68,20	9,31	-	1018	2250220F
108F2250240190	-	2400	500	3370	1726	1,31	74,40	10,15	-	1110	2250240F
108F2250260190	-	2600	500	3650	1869	1,31	80,60	11,00	-	1157	2250260F
108F2260040190	-	400	600	657	336	1,31	14,88	1,94	-	323	2260040F
108F2260060190	-	600	600	985	505	1,31	22,32	2,91	-	400	2260060F
108F2260080190	-	800	600	1314	673	1,31	29,76	3,88	-	486	2260080F
108F2260100190	-	1000	600	1642	841	1,31	37,20	4,85	-	539	2260100F
108F2260120190	-	1200	600	1970	1009	1,31	44,64	5,82	-	647	2260120F
108F2260140190	-	1400	600	2299	1177	1,31	52,08	6,79	-	754	2260140F
108F2260160190	-	1600	600	2627	1345	1,31	59,52	7,76	-	864	2260160F
108F2260180190	-	1800	600	2956	1514	1,31	66,96	8,73	-	968	2260180F
108F2260200190	-	2000	600	3284	1682	1,31	74,40	9,70	-	1076	2260200F
108F2260220190	-	2200	600	3612	1850	1,31	81,84	10,67	-	1183	2260220F
108F2260240190	-	2400	600	3941	2018	1,31	89,28	11,64	-	1290	2260240F

Conforme EN442-1: 2014: radiateurs et convecteurs

Pour plus de détails sur nos informations produit, voir database: <https://www.installdata.be>  
**Pour les émissions calorifiques des autres régimes, voir p. 346 (facteurs de correction)**  
**BELGIQUE. Prix en euro (hors TVA)**

COMMENT COMMANDER FLATLINE T22

Délai de livraison 5 jours ouvrables  
(temps de transport non compris)

FLATLINE (T22)



T22

2270040F réf. (8 caractères)  
voir tableau ci-dessous

GRUPE DE TARIF: VPG4 - RADIATEURS PANNEAUX - A

RÉFÉRENCE RADIATEUR SUR MESURE FLATLINE T22	DONNÉES TECHNIQUES									COULEUR STANDARD	
	tubes	largeur (L mm)	hauteur (H mm)	75/65/20 (Watt) (φ50K)	55/45/20 (Watt) (φ30K)	facteur n	poids (kg)	contenance (l)	résistance électrique (Watt)	prix S600 (€)	n°. d'art. abrégé S600 stock
<b>108F2270040190</b>	-	400	700	749	383	1,31	17,49	2,21	-	<b>334</b>	<b>2270040F</b>
<b>108F2270060190</b>	-	600	700	1123	575	1,31	26,24	3,31	-	<b>430</b>	<b>2270060F</b>
<b>108F2270080190</b>	-	800	700	1498	767	1,31	34,98	4,42	-	<b>538</b>	<b>2270080F</b>
<b>108F2270100190</b>	-	1000	700	1872	959	1,31	43,73	5,52	-	<b>633</b>	<b>2270100F</b>
<b>108F2270120190</b>	-	1200	700	2246	1150	1,31	52,48	6,62	-	<b>730</b>	<b>2270120F</b>
<b>108F2270140190</b>	-	1400	700	2621	1342	1,31	61,22	7,73	-	<b>855</b>	<b>2270140F</b>
<b>108F2270160190</b>	-	1600	700	2995	1534	1,31	69,97	8,83	-	<b>974</b>	<b>2270160F</b>
<b>108F2270180190</b>	-	1800	700	3370	1726	1,31	78,71	9,94	-	<b>1096</b>	<b>2270180F</b>
<b>108F2290040190</b>	-	400	900	925	474	1,31	22,72	2,74	-	<b>382</b>	<b>2290040F</b>
<b>108F2290060190</b>	-	600	900	1387	710	1,31	34,08	4,11	-	<b>505</b>	<b>2290060F</b>
<b>108F2290080190</b>	-	800	900	1850	947	1,31	45,44	5,48	-	<b>623</b>	<b>2290080F</b>
<b>108F2290100190</b>	-	1000	900	2312	1184	1,31	56,80	6,85	-	<b>744</b>	<b>2290100F</b>
<b>108F2290120190</b>	-	1200	900	2774	1421	1,31	68,16	8,22	-	<b>891</b>	<b>2290120F</b>
<b>108F2290140190</b>	-	1400	900	3237	1658	1,31	79,52	9,59	-	<b>1042</b>	<b>2290140F</b>

Conforme EN442-1: 2014: radiateurs et convecteurs

Pour plus de détails sur nos informations produit, voir database: <https://www.installdata.be>  
**Pour les émissions calorifiques des autres régimes, voir p. 346 (facteurs de correction)**  
**BELGIQUE. Prix en euro (hors TVA)**

# FLATLINE (T33)



T33

## COMMENT COMMANDER FLATLINE T33

Délai de livraison 5 jours ouvrables  
(temps de transport non compris)

réf. (8 caractères)

voir tableau ci-dessous

3330100F

### GRUPE DE TARIF: VPG4 - RADIATEURS PANNEAUX - A

RÉFÉRENCE RADIATEUR SUR MESURE FLATLINE T33	DONNÉES TECHNIQUES									COULEUR STANDARD	
	tubes	largeur (L mm)	hauteur (H mm)	75/65/20 (Watt) (Ø50K)	55/45/20 (Watt) (Ø30K)	facteur n	poids (kg)	contenance (l)	résistance électrique (Watt)	prix S600 (€)	n°. d'art. abrégé S600 stock
108F3330100190	-	1000	300	1300	669	1,30	26,35	4,65	-	476	3330100F
108F3330120190	-	1200	300	1560	803	1,30	31,62	5,58	-	509	3330120F
108F3330140190	-	1400	300	1820	937	1,30	36,89	6,51	-	595	3330140F
108F3330160190	-	1600	300	2080	1071	1,30	42,16	7,44	-	680	3330160F
108F3330180190	-	1800	300	2340	1205	1,30	47,43	8,37	-	769	3330180F
108F3330200190	-	2000	300	2600	1338	1,30	52,70	9,30	-	853	3330200F
108F3330220190	-	2200	300	2860	1472	1,30	57,97	10,23	-	935	3330220F
108F3330240190	-	2400	300	3120	1606	1,30	63,24	11,16	-	1021	3330240F
108F3330300190	-	3000	300	3900	2008	1,30	79,05	13,95	-	1280	3330300F
108F3340080190	-	800	400	1329	684	1,30	28,24	4,42	-	486	3340080F
108F3340100190	-	1000	400	1661	855	1,30	35,30	5,53	-	560	3340100F
108F3340120190	-	1200	400	1993	1026	1,30	42,36	6,64	-	653	3340120F
108F3340140190	-	1400	400	2325	1197	1,30	49,42	7,74	-	762	3340140F
108F3340160190	-	1600	400	2658	1368	1,30	56,48	8,85	-	869	3340160F
108F3340180190	-	1800	400	2990	1539	1,30	63,54	9,95	-	978	3340180F
108F3340200190	-	2000	400	3322	1710	1,30	70,60	11,06	-	1090	3340200F
108F3340220190	-	2200	400	3654	1881	1,30	77,66	12,17	-	1199	3340220F
108F3340240190	-	2400	400	3986	2052	1,30	84,72	13,27	-	1306	3340240F
108F3340300190	-	3000	400	4983	2565	1,30	105,90	16,59	-	1629	3340300F
108F3350060190	-	600	500	1202	619	1,30	26,55	3,85	-	409	3350060F
108F3350080190	-	800	500	1602	825	1,30	35,40	5,14	-	550	3350080F
108F3350100190	-	1000	500	2003	1031	1,30	44,25	6,42	-	658	3350100F
108F3350120190	-	1200	500	2404	1237	1,30	53,10	7,70	-	788	3350120F
108F3350140190	-	1400	500	2804	1443	1,30	61,95	8,99	-	917	3350140F
108F3350160190	-	1600	500	3205	1650	1,30	70,80	10,27	-	1051	3350160F
108F3350180190	-	1800	500	3605	1856	1,30	79,65	11,56	-	1177	3350180F
108F3350200190	-	2000	500	4006	2062	1,30	88,50	12,84	-	1309	3350200F
108F3350220190	-	2200	500	4407	2268	1,30	97,35	14,12	-	1440	3350220F
108F3350240190	-	2400	500	4807	2475	1,30	106,20	15,41	-	1570	3350240F
108F3360060190	-	600	600	1396	719	1,30	31,92	4,38	-	507	3360060F
108F3360080190	-	800	600	1862	958	1,30	42,56	5,84	-	628	3360080F
108F3360100190	-	1000	600	2327	1198	1,30	53,20	7,30	-	762	3360100F
108F3360120190	-	1200	600	2792	1437	1,30	63,84	8,76	-	912	3360120F
108F3360140190	-	1400	600	3258	1677	1,30	74,48	10,22	-	1065	3360140F
108F3360160190	-	1600	600	3723	1917	1,30	85,12	11,68	-	1217	3360160F
108F3360180190	-	1800	600	4189	2156	1,30	95,76	13,14	-	1370	3360180F
108F3360200190	-	2000	600	4654	2396	1,30	106,40	14,60	-	1519	3360200F
108F3370060190	-	600	700	1582	814	1,30	34,24	4,68	-	547	3370060F
108F3370080190	-	800	700	2110	1086	1,30	45,66	6,24	-	689	3370080F
108F3370100190	-	1000	700	2637	1357	1,30	57,07	7,80	-	864	3370100F
108F3370120190	-	1200	700	3164	1629	1,30	68,48	9,36	-	1121	3370120F
108F3370140190	-	1400	700	3692	1900	1,30	79,90	10,92	-	1291	3370140F

Conforme EN442-1: 2014: radiateurs et convecteurs

Pour plus de détails sur nos informations produit, voir database: <https://www.installdata.be>  
Pour les émissions calorifiques des autres régimes, voir p. 346 (facteurs de correction)  
BELGIQUE. Prix en euro (hors TVA)

COMMENT COMMANDER FLATLINE T33

Délai de livraison 5 jours ouvrables  
(temps de transport non compris)

FLATLINE (T33)



T33

3390040F réf. (8 caractères)  
voir tableau ci-dessous

GRUPE DE TARIF: VPG4 - RADIATEURS PANNEAUX - A

RÉFÉRENCE RADIATEUR SUR MESURE FLATLINE T33	DONNÉES TECHNIQUES									COULEUR STANDARD	
	tubes	largeur (L mm)	hauteur (H mm)	75/65/20 (Watt) (φ50K)	55/45/20 (Watt) (φ30K)	facteur n	poids (kg)	contenance (l)	résistance électrique (Watt)	prix S600 (€)	n°. d'art. abrégé S600 stock
<b>108F3390040190</b>	-	400	900	1286	662	1,30	25,92	3,52	-	<b>421</b>	<b>3390040F</b>
<b>108F3390060190</b>	-	600	900	1930	993	1,30	38,88	5,28	-	<b>630</b>	<b>3390060F</b>
<b>108F3390080190</b>	-	800	900	2573	1324	1,30	51,84	7,04	-	<b>842</b>	<b>3390080F</b>
<b>108F3390100190</b>	-	1000	900	3216	1655	1,30	64,80	8,80	-	<b>1054</b>	<b>3390100F</b>
<b>108F3390120190</b>	-	1200	900	3859	1987	1,30	77,76	10,56	-	<b>1261</b>	<b>3390120F</b>
<b>108F3390140190</b>	-	1400	900	4502	2318	1,30	90,72	12,32	-	<b>1472</b>	<b>3390140F</b>
<b>108F3390160190</b>	-	1600	900	5146	2649	1,30	103,68	14,08	-	<b>1683</b>	<b>3390160F</b>

Conforme EN442-1: 2014: radiateurs et convecteurs

Pour plus de détails sur nos informations produit, voir database: <https://www.installdata.be>  
**Pour les émissions calorifiques des autres régimes, voir p. 346 (facteurs de correction)**  
**BELGIQUE. Prix en euro (hors TVA)**

## FLAT-V-LINE (T21S, T22)



### TYPES

- T21S, T22

### COULEURS

- Couleur standard S600 (texture fine blanche)
- Non réalisable en autres couleurs

### FIXATIONS

- Le radiateur est livré en standard avec un set de montage complet: consoles J, bouchons design, purgeur design

### TECHNIQUE

- Assemblé automatiquement par des robots en soudure électrique haute fréquence (soudures invisibles)
- Couche de base acrylique KTL et poudre d'époxy-polyester
- Pression de service: 10 bars (standard)
- Température de service maximale: 110°C

### ÉLECTRIQUE

- ✗ Radiateur électrique prérempli
- ✗ Radiateur mixte

### SCHÉMAS TECHNIQUES

- Voir p. 269

### RACCORDEMENT

- ✗ Un seul raccordement pour un système monotube
- ✗ Un seul raccordement pour un système bitube
- ✓ Un double raccordement pour un système monotube (raccordement par raccordement central) (voir p. 340)
- ✓ Un double raccordement pour un système bitube (standard) (voir p. 340)
- ✗ Vanné intégrée
- Raccordements: 4x1/2" (1-8-4-5) (filet intérieur), 2x3/4" Euroconus (50mm centre dessous)



### FLAT-V-LINE

#### Style et qualité

Alliant simplicité, efficacité et esthétique et encore renforcé par le raccordement central fixe intelligent, ce radiateur panneau design crée un ensemble harmonieux dans chaque pièce de séjour et de travail. Grâce à un étrier porte-serviette spécialement mis au point, il convient pour la salle de bains et la cuisine.

#### RACCORDEMENT RECOMMANDÉ (00)

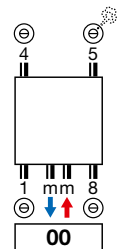

Autres possibilités de raccordement, voir p. 268

#### RECOMMANDÉ POUR LA SALLE DE BAINS ET LA CUISINE EN OPTION



porte-serviettes  
n°. d'art. voir p. 267  
**prix € 117**

Autres accessoires, voir p. 267

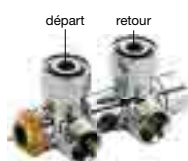

départ retour  
n°. d'art. 1182 302 0000 0099  
**prix € 145**  
Raccords, voir p. 353



blanc  
n°. d'art. 11911630102  
**prix € 44**



chromé  
n°. d'art. 11911631102  
**prix € 60**



**COMMENT COMMANDER FLAT-V-LINE**  
 Délai de livraison 15 - 30 jours ouvrables  
 (temps de transport non compris)

**FLAT-V-LINE (T21S, T22)**

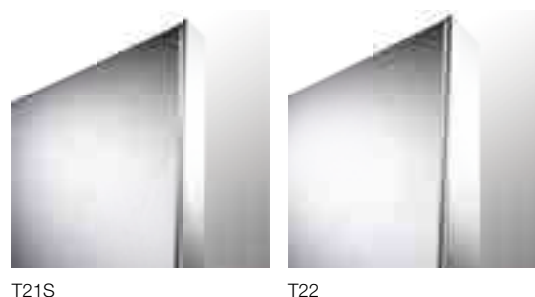
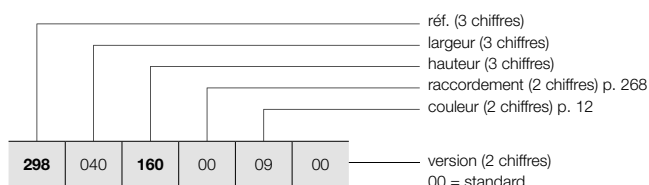

**COMMENT COMMANDER RADIATEUR DE STOCK FLAT-V-LINE**  
 Délai de livraison 5 jours ouvrables  
 (temps de transport non compris)

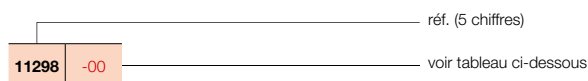

**GROUPE DE TARIF: VPG4 - RADIATEURS PANNEAUX - A**

RÉFÉRENCE RADIATEUR SUR MESURE FLAT-V-LINE						DONNÉES TECHNIQUES						COULEUR STANDARD				
						tubes	largeur (L mm)	hauteur (H mm)	75/65/20 (Watt) (φ50K)	55/45/20 (Watt) (φ30K)	facteur n	poids (kg)	contenance (l)	résistance électrique (Watt)	prix S600 (€)	n°. d'art. abrégé S600 stock
<b>RÉF. FLAT-V-LINE T21S : 298</b>																
298	040	160	00	09	00	-	400	1600	1047	531	1,33	35,35	6,38	-	789	11298-07
		180				400	1800	1120	562	1,35	39,34	7,15	-	826	11298-01	
		200				400	2000	1198	598	1,36	43,34	7,93	-	856	11298-02	
		220				400	2200	1283	609	1,46	46,84	8,70	-	927	-	
298	050	160	00	09	00	-	500	1600	1309	664	1,33	44,19	7,98	-	868	-
		180				500	1800	1400	703	1,35	49,18	8,94	-	908	11298-03	
		200				500	2000	1498	748	1,36	54,18	9,91	-	971	11298-04	
		220				500	2200	1604	761	1,46	58,55	10,88	-	1037	-	
298	060	160	00	09	00	-	600	1600	1571	796	1,33	53,03	9,58	-	963	-
		180				600	1800	1680	843	1,35	59,02	10,73	-	1010	11298-05	
		200				600	2000	1798	898	1,36	65,02	11,89	-	1087	11298-06	
		220				600	2200	1925	913	1,46	70,26	13,06	-	1151	-	
298	070	160	00	09	00	-	700	1600	1833	929	1,33	61,87	11,17	-	1054	-
		180				700	1800	1960	984	1,35	68,85	12,52	-	1120	-	
		200				700	2000	2097	1047	1,36	75,85	13,87	-	1194	-	
		220				700	2200	2246	1065	1,46	81,97	15,23	-	1291	-	
298	080	160	00	09	00	-	800	1600	2094	1062	1,33	70,70	12,77	-	1190	-
		180				800	1800	2240	1124	1,35	78,69	14,30	-	1261	-	
		200				800	2000	2397	1197	1,36	86,69	15,86	-	1372	-	
		220				800	2200	2566	1218	1,46	93,68	17,41	-	1429	-	
<b>RÉF. FLAT-V-LINE T22 : 299</b>																
299	040	160	00	09	00	-	400	1600	1281	626	1,40	39,86	6,38	-	879	-
		180				400	1800	1394	668	1,44	43,79	7,15	-	968	11299-01	
		200				400	2000	1509	708	1,48	47,72	7,93	-	1041	11299-02	
		220				400	2200	1626	816	1,35	52,08	8,70	-	1120	-	
299	050	160	00	09	00	-	500	1600	1601	783	1,40	49,83	7,98	-	957	-
		180				500	1800	1743	836	1,44	54,74	8,94	-	1053	11299-03	
		200				500	2000	1886	886	1,48	59,65	9,91	-	1152	11299-04	
		220				500	2200	2032	1020	1,35	65,10	10,88	-	1239	-	
299	060	160	00	09	00	-	600	1600	1921	940	1,40	59,80	9,58	-	1057	-
		180				600	1800	2092	1003	1,44	65,69	10,73	-	1157	11299-05	
		200				600	2000	2263	1063	1,48	71,58	11,89	-	1263	11299-06	
		220				600	2200	2438	1223	1,35	78,12	13,06	-	1349	-	
299	070	160	00	09	00	-	700	1600	2241	1096	1,40	69,76	11,17	-	1162	-
		180				700	1800	2440	1170	1,44	76,64	12,52	-	1271	11299-07	
		200				700	2000	2640	1240	1,48	83,51	13,87	-	1384	11299-08	
		220				700	2200	2845	1427	1,35	91,14	15,23	-	1459	-	
299	080	160	00	09	00	-	800	1600	2562	1253	1,40	79,73	12,77	-	1271	-
		180				800	1800	2789	1337	1,44	87,58	14,30	-	1398	-	
		200				800	2000	3018	1417	1,48	95,44	15,86	-	1518	11299-09	
		220				800	2200	3251	1631	1,35	104,16	17,41	-	1592	11299-10	

Conforme EN442-1: 2014: radiateurs et convecteurs

Pour plus de détails sur nos informations produit, voir database: <https://www.installdata.be>  
**Pour les émissions calorifiques des autres régimes, voir p. 346 (facteurs de correction)**  
**BELGIQUE. Prix en euro (hors TVA)**

## FLAT-PLINT-LINE (T22, T33)



### TYPES

- T22, T33

### COULEURS

- Couleur standard S600 (texture fine blanche)
- Non réalisable en autres couleurs

### FIXATIONS

- A commander séparément, pas inclus dans le prix du radiateur
- Insert (M30 x 1,5) livré en standard

### TECHNIQUE

- Assemblé automatiquement par des robots en soudure électrique haute fréquence (soudures invisibles)
- Couche de base acrylique KTL et poudre d'époxy-polyester
- Pression de service: 10 bars (standard)
- Température de service maximale: 110°C

### ÉLECTRIQUE

- ✗ Radiateur électrique prérempli
- ✗ Radiateur mixte

### SCHÉMAS TECHNIQUES

- Voir p. 270

### RACCORDEMENT

- ✗ Un seul raccordement pour un système monotube
- ✗ Un seul raccordement pour un système bitube
- ✓ Un double raccordement pour un système monotube (raccordement par le robinet intégré) (voir p. 340)
- ✓ Un double raccordement pour un système bitube (standard) (voir p. 340)
- ✓ Vanné intégrée (**pas de supplément de prix**) (voir p. 341)
- Raccordements: 4x1/2" latéral (filet intérieur), 2x3/4" Euroconus (50mm en bas à droite) et 2x3/4" Euroconus (50mm centre dessous)

## FLAT-PLINT-LINE

### Extrêmement flexible

Le VASCO Flat-Plint-Line est un radiateur panneau plinthe horizontal, avec une face avant décorative, des habillages latéraux et une grille linéaire design. Il combine une fourniture de chaleur supérieure avec une technologie d'avant-garde et un cachet stylé.

### RACCORDEMENT RECOMMANDÉ (00)

#### VANNE INTÉGRÉE

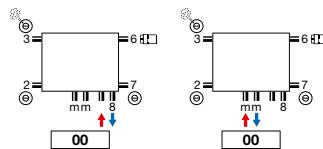

### Autres possibilités de raccordement, voir p. 268



n°. d'art. 11823000000099  
prix € 145  
Raccords, voir p. 353



blanc  
n°. d'art. 11911630102  
prix € 44



chromé  
n°. d'art. 11911631102  
prix € 60





## COMMENT COMMANDER FLAT-PLINT-LINE

Délai de livraison 30 jours ouvrables  
(temps de transport non compris)

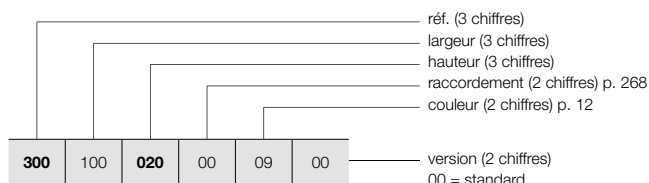

### FIXATION MURALE / PIEDS TÉLÉSCOPIQUES

Voir p. 266 pour des accessoires supplémentaires.

## COMMENT COMMANDER RADIATEUR DE STOCK FLAT-PLINT-LINE

Délai de livraison 5 jours ouvrables  
(temps de transport non compris)

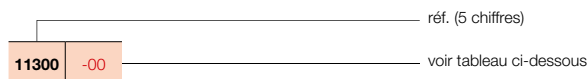

## FLAT-PLINT-LINE (T22, T33)



T22

T33

### GRUPE DE TARIF: VPG4 - RADIATEURS PANNEAUX - A

RÉFÉRENCE RADIATEUR SUR MESURE FLAT-PLINT-LINE	DONNÉES TECHNIQUES									COULEUR STANDARD	
	tubes	largeur (L mm)	hauteur (H mm)	75/65/20 (Watt) (Φ50K)	55/45/20 (Watt) (Φ30K)	facteur n	poids (kg)	contenance (l)	résistance électrique (Watt)	prix S600 (€)	n°. d'art. abrégé S600 stock
<b>RÉF. FLAT-PLINT-LINE T22 : 300</b>											
300 100 020 00 09 00	-	1000	200	605	313	1,29	12,90	2,55	-	326	11300-01
300 120 020 00 09 00	-	1200	200	726	376	1,29	15,48	3,06	-	361	11300-02
300 140 020 00 09 00	-	1400	200	847	438	1,29	18,06	3,57	-	397	-
300 160 020 00 09 00	-	1600	200	968	501	1,29	20,64	4,08	-	425	11300-03
300 180 020 00 09 00	-	1800	200	1089	563	1,29	23,22	4,59	-	444	-
300 200 020 00 09 00	-	2000	200	1210	626	1,29	25,80	5,10	-	463	11300-04
300 220 020 00 09 00	-	2200	200	1331	689	1,29	28,38	5,61	-	505	-
300 240 020 00 09 00	-	2400	200	1452	751	1,29	30,96	6,12	-	539	-
300 260 020 00 09 00	-	2600	200	1573	814	1,29	33,54	6,63	-	580	-
300 300 020 00 09 00	-	3000	200	1815	939	1,29	38,70	7,65	-	645	-
<b>RÉF. FLAT-PLINT-LINE T33 : 301</b>											
301 100 020 00 09 00	-	1000	200	866	450	1,28	18,25	3,80	-	414	11301-01
301 120 020 00 09 00	-	1200	200	1039	540	1,28	21,90	4,56	-	460	11301-02
301 140 020 00 09 00	-	1400	200	1212	630	1,28	25,55	5,32	-	507	-
301 160 020 00 09 00	-	1600	200	1386	720	1,28	29,20	6,08	-	545	11301-03
301 180 020 00 09 00	-	1800	200	1559	810	1,28	32,85	6,84	-	568	-
301 200 020 00 09 00	-	2000	200	1732	900	1,28	36,50	7,60	-	598	11301-04
301 220 020 00 09 00	-	2200	200	1905	990	1,28	40,15	8,36	-	650	-
301 240 020 00 09 00	-	2400	200	2078	1080	1,28	43,80	9,12	-	703	-
301 260 020 00 09 00	-	2600	200	2252	1170	1,28	47,45	9,88	-	754	-
301 300 020 00 09 00	-	3000	200	2598	1350	1,28	54,75	11,40	-	851	-

Conforme EN442-1: 2014: radiateurs et convecteurs

Pour plus de détails sur nos informations produit, voir database: <https://www.installdata.be>  
**Pour les émissions calorifiques des autres régimes, voir p. 346 (facteurs de correction)**  
**BELGIQUE. Prix en euro (hors TVA)**

# RADIATEURS PANNEAUX FIXATIONS / POSITIONNEMENT LIBRE

EN OPTION

GRUPE DE TARIF: VPG10 - ACC.

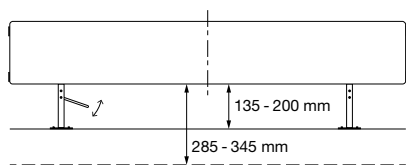

POSITIONNEMENT LIBRE	LARGEUR DU RADIATEUR		N°. D'ART.	€
<b>FLAT-PLINT-LINE</b>				
FIXATIONS MURALES	< 1600 mm (set de 2 pièces)		118900202000000	<b>19</b>
	1600-2400 mm (set de 3 pièces)		118900302000000	<b>29</b>
	> 2400 mm (set de 4 pièces)		118900402000000	<b>36</b>
<b>FLAT-PLINT-LINE</b>				
PIEDS TÉLÉSCOPIQUES	≤ 1200 mm (set de 2 pièces)	chappe (hauteur 285 - 345 mm)	118912200000000	<b>161</b>
		sol fini (hauteur 135 - 200 mm)	118911200000000	<b>161</b>
	> 1200 mm (set de 3 pièces)	chappe (hauteur 285 - 345 mm)	118912300000000	<b>213</b>
		sol fini (hauteur 135 - 200 mm)	118911300000000	<b>213</b>



BELGIQUE. Prix en euro (hors TVA)

# RADIATEURS PANNEAUX ACCESSOIRES EN OPTION

GRUPE DE TARIF: VPG10 - ACC.

ACCESSOIRES		COULEUR	N°. D'ART.	€
TÊTE THERMOSTATIQUE		FLATLINE / FLAT-V-LINE / FLAT-PLINT-LINE		
		BLANC	11911630102	44
TÊTE THERMOSTATIQUE		FLATLINE / FLAT-V-LINE / FLAT-PLINT-LINE		
		CHROMÉ	11911631102	60

GRUPE DE TARIF: VPG10B - PORTE-SERVIETTES

ACCESSOIRES	LARGEUR DU PORTE-SERVIETTES	COULEUR	N°. D'ART.	€
PORTE-SERVIETTES (LR)		FLATLINE		
	500 mm	CHROMÉ	11911988050	117
	600 mm	CHROMÉ	11911988060	125
	700 mm	CHROMÉ	11911988070	132
	800 mm	CHROMÉ	11911988080	137
PORTE-SERVIETTES (MM) SUR CONSULTATION	700 mm	CHROMÉ	11911989070	137
		FLAT-V-LINE		
PORTE-SERVIETTES	400 mm	CHROMÉ	11832520000099	109
	500 mm	CHROMÉ	11832530000099	117
	600 mm	CHROMÉ	11832540000099	125
	700 mm	CHROMÉ	11832550000099	132
	800 mm	CHROMÉ	11832560000099	137

Instructions de montage accessoires: voir [www.vasco.eu](http://www.vasco.eu)  
BELGIQUE. Prix en euro (hors TVA)

Articles en stock.

## FLATLINE: T21S / T22 / T33

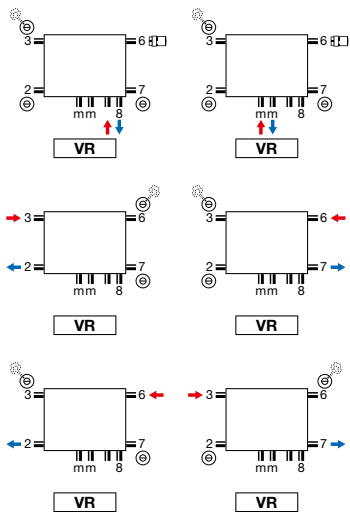

- Tête thermostatique seulement utilisable lors de raccordement sur le robinet (départ à gauche, retour à droite). Autres raccords, eg. SL, tête thermostatique à prendre du raccordement 6. Ici alors la possibilité de changer le départ et le retour.
- Vanne intégrée : pas de supplément de prix (voir p. 341)

## FLAT-V-LINE: T21S / T22

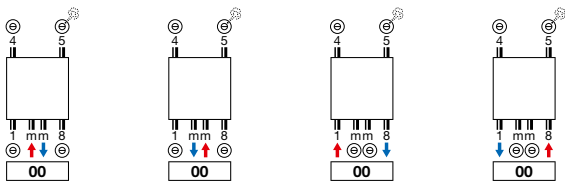

- Raccordement en haut pas possible.

## FLAT-PLINT-LINE: T22 / T33

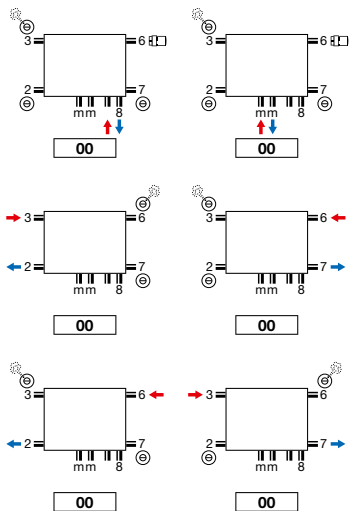

- Tête thermostatique seulement utilisable lors de raccordement sur le robinet (départ à gauche, retour à droite). Autres raccords, eg. SL, tête thermostatique à prendre du raccordement 6. Ici alors la possibilité de changer le départ et le retour.
- Vanne intégrée : pas de supplément de prix (voir p. 341)

**Attention:** le raccordement du radiateur est seulement possible comme indiqué par les icônes de raccordement. Pour toute autre méthode de raccordement, nous déclinons toute responsabilité.

**FLATLINE** (T21S, T22, T33)

VUE DU HAUT

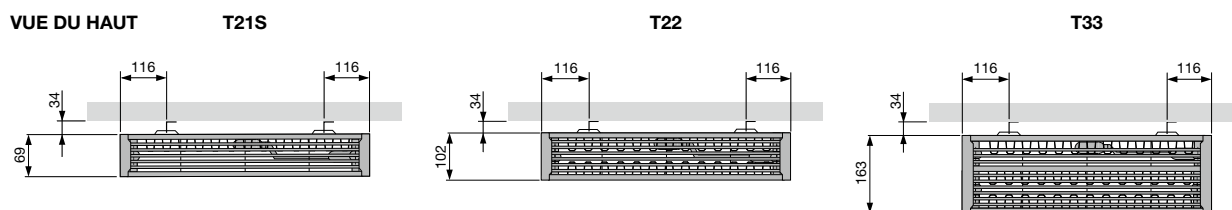

VUE LATÉRALE

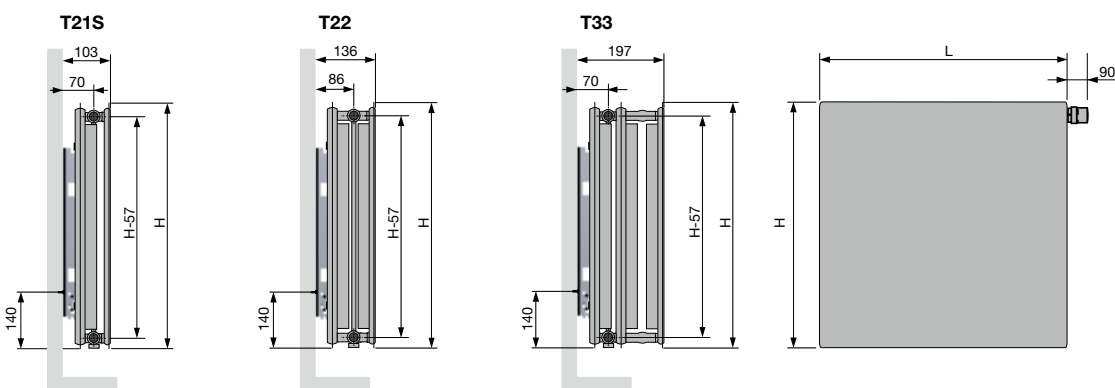

VUE DU BAS

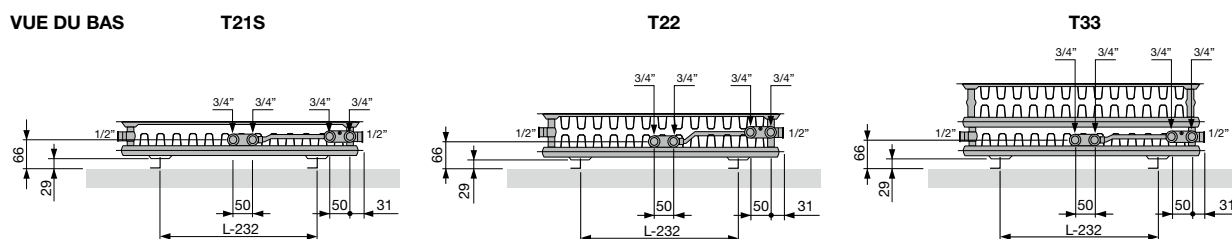

**FLAT-V-LINE** (T21S / T22)

VUE LATÉRALE

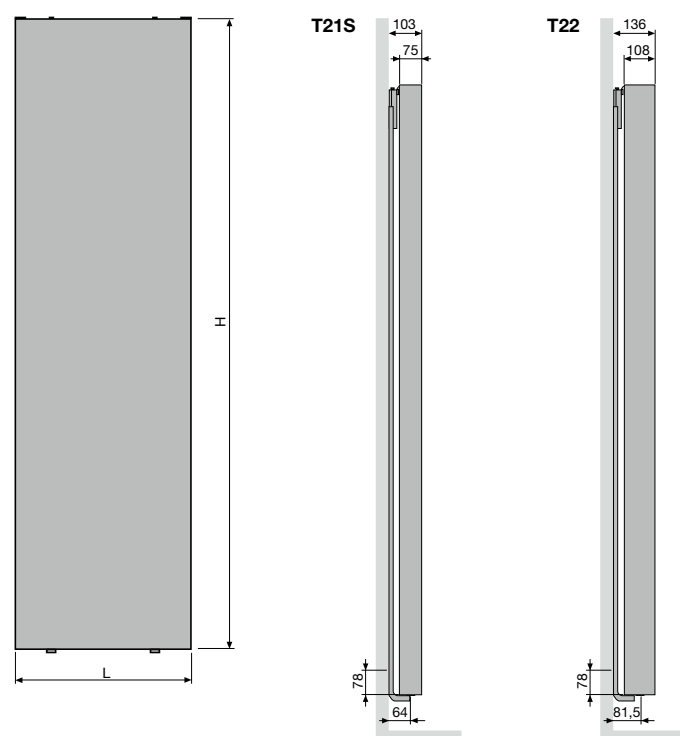

VUE DU HAUT

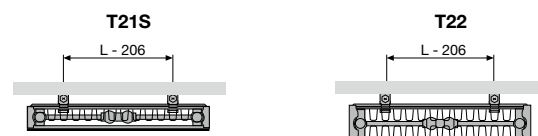

VUE DU BAS



FLAT-PLINT-LINE (T22 / T33)

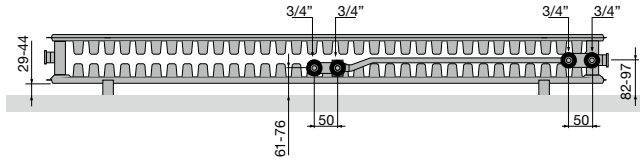

T22 | Vue du bas



T22 | Vue du haut

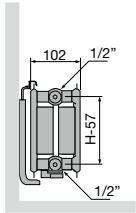

T22 | Vue latérale

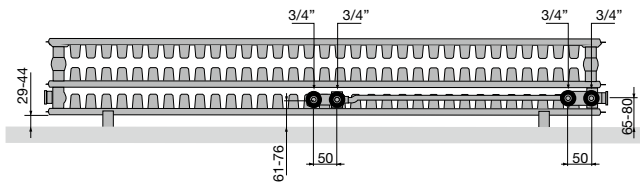

T33 | Vue du bas



T33 | Vue du haut

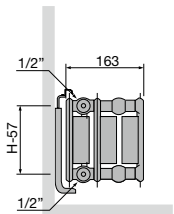

T33 | Vue latérale

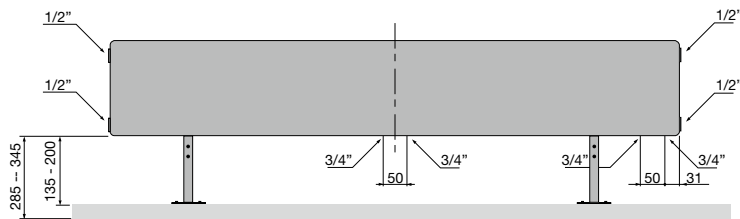



# Radiateurs plinthes





VASCO porte un regard critique sur le confort et le design de ses radiateurs plinthes.

Ici, tout est mis en œuvre pour offrir le **meilleur rendement possible** et le design le plus harmonieux. Il s'agit là du meilleur moyen et de la solution la plus élégante pour installer un système de chauffage adéquat sous les grandes surfaces vitrées.

Les radiateurs plinthes VASCO assurent une répartition uniforme de la chaleur dans toute la pièce, avec **une déperdition de chaleur minimale via la fenêtre.**

Ils peuvent **être simplement posés librement ou être installés au niveau du mur à l'aide d'une fixation**, à la hauteur, la profondeur et la longueur adéquates, en fonction de la capacité de chauffe nécessaire.



**TYPES**

- P1, P2, P3, P4

**TUBES**

- Horizontaux, rectangulaires 70 x 10 mm
- Un échangeur de chaleur puissant, composé de tubes de précision en acier mesurant Ø 12 x 1 mm et des lamelles de 0,4 mm sont soudés sur les tubes rectangulaires.

**COLLECTEURS**

- 2 collecteurs intégrés en tôle d'acier

**COULEURS**

- Couleur standard blanc RAL 9016
- Carte de couleur étendue voir p. 12

**SPÉCIAL**

- Primula est livrable en 4 hauteurs (70, 140, 210 et 280 mm), en 5 profondeurs (80-130-180-230-280) et en 20 longueurs (de 500 jusqu'à 3900 mm).
- Une grille élégante dans la couleur du radiateur est livrée en standard.
- Des consoles murales, pieds télescopiques ou pieds en tôle ne sont pas inclus dans le prix, mais ils sont livrables avec supplément de prix.

**FIXATIONS**

- A commander séparément, pas inclus dans le prix du radiateur

**TECHNIQUE**

- Soudé au laser (soudures invisibles)
- Couche de base acrylique KTL et poudre d'époxy-polyester
- La pression de service standard est soit de 4 bars (pression d'épreuve 6 bars) soit de 9 bars (pression d'épreuve 13 bars) avec un supplément de prix de 10% et un délai de livraison d'une semaine supplémentaire.
- Température de service maximale: 110°C

**ÉLECTRIQUE**

- ✗ Radiateur électrique prérempli
- ✗ Radiateur mixte

**SCHÉMAS TECHNIQUES**

- Voir p. 298

**RACCORDEMENT**

- ✗ Un seul raccordement pour un système monotube
- ✗ Un seul raccordement pour un système bitube
- ✗ Un double raccordement pour un système monotube
- ✓ Un double raccordement pour un système bitube (standard) (voir p. 340)
- ✗ Vanne intégrée
- Raccordements: ½" (filet intérieur)

**PRIMULA**

**Confort de chauffage agrémenté d'une sensation d'espace**

Chauffer un espace pourvu de grandes baies vitrées, en respectant pleinement l'aménagement intérieur et l'architecture, voilà une mission taillée sur mesure pour le radiateur plinthe décoratif Primula. Les lignes horizontales épurées à faible hauteur contribuent à la sensation d'espace voulue et l'émission calorifique élevée, aussi en version minimale, vient compléter le confort contemporain.

**RACCORDEMENT RECOMMANDÉ (18)**

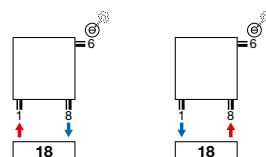

Autres possibilités de raccordement, voir p. 297



## COMMENT COMMANDER P1/80

Délai de livraison 15 - 30 jours ouvrables  
(temps de transport non compris)

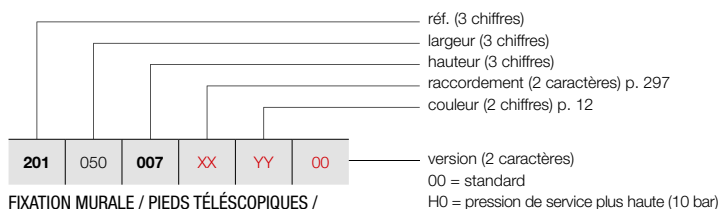

FIXATION MURALE / PIEDS TÉLÉSCOPIQUES /  
PIEDS EN TÔLE

Voir p. 295 pour des accessoires supplémentaires.

## PRIMULA P1 (P1/80)



P1

### GRUPE DE TARIF: VPG3 - RADIATEURS PLINTHES

RÉFÉRENCE RADIATEUR SUR MESURE P1	DONNÉES TECHNIQUES											COULEUR STANDARD	AUTRES COULEURS			
	tubes	largeur (L mm)	hauteur (H mm)	75/65/20 (Watt) (Φ50K)	55/45/20 (Watt) (Φ30K)	facteur n	poids (kg)	contenance (l)	résistance électrique (Watt)	prix RAL 9016 (€)	prix couleur (€)					
<b>RÉF. P1/80 : 201</b>																
201	050	007	XX	YY	00	-	500	70	203	101	1,36	3,07	0,66	-	<b>272</b>	<b>313</b>
201	060	007	XX	YY	00	-	600	70	243	121	1,36	3,68	0,79	-	<b>285</b>	<b>328</b>
201	070	007	XX	YY	00	-	700	70	284	142	1,36	4,29	0,92	-	<b>297</b>	<b>342</b>
201	080	007	XX	YY	00	-	800	70	324	162	1,36	4,90	1,05	-	<b>309</b>	<b>355</b>
201	090	007	XX	YY	00	-	900	70	365	182	1,36	5,52	1,18	-	<b>322</b>	<b>370</b>
201	100	007	XX	YY	00	-	1000	70	405	202	1,36	6,13	1,31	-	<b>332</b>	<b>382</b>
201	110	007	XX	YY	00	-	1100	70	446	223	1,36	6,74	1,44	-	<b>351</b>	<b>404</b>
201	120	007	XX	YY	00	-	1200	70	486	243	1,36	7,36	1,57	-	<b>362</b>	<b>416</b>
201	140	007	XX	YY	00	-	1400	70	567	283	1,36	8,58	1,83	-	<b>387</b>	<b>445</b>
201	160	007	XX	YY	00	-	1600	70	648	323	1,36	9,81	2,10	-	<b>409</b>	<b>470</b>
201	180	007	XX	YY	00	-	1800	70	729	364	1,36	11,03	2,36	-	<b>437</b>	<b>503</b>
201	200	007	XX	YY	00	-	2000	70	810	404	1,36	12,26	2,62	-	<b>463</b>	<b>532</b>
201	220	007	XX	YY	00	-	2200	70	891	445	1,36	13,49	2,88	-	<b>487</b>	<b>560</b>
201	240	007	XX	YY	00	-	2400	70	972	485	1,36	14,71	3,14	-	<b>514</b>	<b>591</b>
201	260	007	XX	YY	00	-	2600	70	1053	526	1,36	15,94	3,41	-	<b>538</b>	<b>619</b>
201	280	007	XX	YY	00	-	2800	70	1134	566	1,36	17,16	3,67	-	<b>564</b>	<b>649</b>
201	300	007	XX	YY	00	-	3000	70	1215	607	1,36	18,39	3,93	-	<b>591</b>	<b>680</b>
201	330	007	XX	YY	00	-	3300	70	1337	667	1,36	20,23	4,32	-	<b>626</b>	<b>720</b>
201	360	007	XX	YY	00	-	3600	70	1458	728	1,36	22,07	4,72	-	<b>666</b>	<b>766</b>
201	390	007	XX	YY	00	-	3900	70	1580	789	1,36	23,91	5,11	-	<b>704</b>	<b>810</b>

Conforme EN442-1: 2014: radiateurs et convecteurs

Pour plus de détails sur nos informations produit, voir database: <https://www.installdata.be>  
**Pour les émissions calorifiques des autres régimes, voir p. 346 (facteurs de correction)**  
**BELGIQUE. Prix en euro (hors TVA)**

# PRIMULA P1 (P1/130)



P1

## COMMENT COMMANDER P1/130

Délai de livraison 15 - 30 jours ouvrables  
(temps de transport non compris)

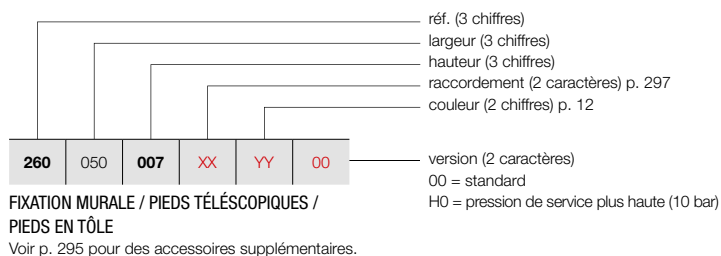

## GRUPE DE TARIF: VPG3 - RADIATEURS PLINTHES

RÉFÉRENCE RADIATEUR SUR MESURE P1	DONNÉES TECHNIQUES									COULEUR STANDARD		AUTRES COULEURS
	tubes	largeur (L mm)	hauteur (H mm)	75/65/20 (Watt) (φ50K)	55/45/20 (Watt) (φ30K)	facteur n	poids (kg)	contenance (l)	résistance électrique (Watt)	prix RAL 9016 (€)	prix couleur (€)	
<b>RÉF. P1/130 : 260</b>												
260 050 007 XX YY 00	-	500	70	312	156	1,36	4,33	0,88	-	363	417	
260 060 007 XX YY 00	-	600	70	374	187	1,36	5,19	1,05	-	382	439	
260 070 007 XX YY 00	-	700	70	437	218	1,36	6,06	1,23	-	403	463	
260 080 007 XX YY 00	-	800	70	499	249	1,36	6,92	1,40	-	424	488	
260 090 007 XX YY 00	-	900	70	562	281	1,36	7,79	1,58	-	441	507	
260 100 007 XX YY 00	-	1000	70	624	312	1,36	8,65	1,75	-	463	532	
260 110 007 XX YY 00	-	1100	70	686	342	1,36	9,52	1,93	-	481	553	
260 120 007 XX YY 00	-	1200	70	749	374	1,36	10,38	2,10	-	507	583	
260 140 007 XX YY 00	-	1400	70	874	436	1,36	12,11	2,45	-	541	622	
260 160 007 XX YY 00	-	1600	70	998	498	1,36	13,84	2,80	-	584	672	
260 180 007 XX YY 00	-	1800	70	1123	561	1,36	15,57	3,15	-	622	715	
260 200 007 XX YY 00	-	2000	70	1248	623	1,36	17,30	3,50	-	663	762	
260 220 007 XX YY 00	-	2200	70	1373	685	1,36	19,03	3,85	-	703	808	
260 240 007 XX YY 00	-	2400	70	1498	748	1,36	20,76	4,20	-	743	854	
260 260 007 XX YY 00	-	2600	70	1622	810	1,36	22,49	4,55	-	784	902	
260 280 007 XX YY 00	-	2800	70	1747	872	1,36	24,22	4,90	-	824	948	
260 300 007 XX YY 00	-	3000	70	1872	935	1,36	25,95	5,25	-	865	995	
260 330 007 XX YY 00	-	3300	70	2059	1028	1,36	28,55	5,78	-	921	1059	
260 360 007 XX YY 00	-	3600	70	2246	1121	1,36	31,14	6,30	-	985	1133	
260 390 007 XX YY 00	-	3900	70	2434	1215	1,36	33,74	6,83	-	1044	1201	

Conforme EN442-1: 2014: radiateurs et convecteurs

Pour plus de détails sur nos informations produit, voir database: <https://www.installdata.be>  
Pour les émissions calorifiques des autres régimes, voir p. 346 (facteurs de correction)  
BELGIQUE. Prix en euro (hors TVA)

COMMENT COMMANDER P1/180

Délai de livraison 15 - 30 jours ouvrables  
(temps de transport non compris)

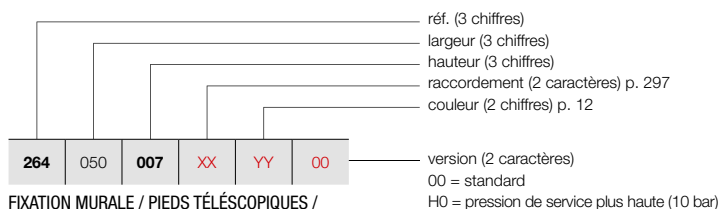

FIXATION MURALE / PIEDS TÉLÉSCOPIQUES /  
PIEDS EN TÔLE

Voir p. 295 pour des accessoires supplémentaires.

PRIMULA P1 (P1/180)



P1

GRUPE DE TARIF: VPG3 - RADIATEURS PLINTHES

RÉFÉRENCE RADIATEUR SUR MESURE P1	DONNÉES TECHNIQUES										COULEUR STANDARD	AUTRES COULEURS				
	tubes	largeur (L mm)	hauteur (H mm)	75/65/20 (Watt) (Φ50K)	55/45/20 (Watt) (Φ30K)	facteur n	poids (kg)	contenance (l)	résistance électrique (Watt)	prix RAL 9016 (€)	prix couleur (€)					
RÉF. P1/180 : 264																
264	050	007	XX	YY	00	-	500	70	422	212	1,35	5,70	1,05	-	480	552
264	060	007	XX	YY	00	-	600	70	506	254	1,35	6,84	1,26	-	514	591
264	070	007	XX	YY	00	-	700	70	590	296	1,35	7,98	1,47	-	544	626
264	080	007	XX	YY	00	-	800	70	674	338	1,35	9,12	1,68	-	575	661
264	090	007	XX	YY	00	-	900	70	759	381	1,35	10,26	1,89	-	607	698
264	100	007	XX	YY	00	-	1000	70	843	423	1,35	11,40	2,10	-	637	733
264	110	007	XX	YY	00	-	1100	70	927	465	1,35	12,54	2,31	-	669	769
264	120	007	XX	YY	00	-	1200	70	1012	508	1,35	13,68	2,52	-	699	804
264	140	007	XX	YY	00	-	1400	70	1180	592	1,35	15,96	2,94	-	761	875
264	160	007	XX	YY	00	-	1600	70	1349	677	1,35	18,24	3,36	-	826	950
264	180	007	XX	YY	00	-	1800	70	1517	761	1,35	20,52	3,78	-	888	1021
264	200	007	XX	YY	00	-	2000	70	1686	846	1,35	22,80	4,20	-	951	1094
264	220	007	XX	YY	00	-	2200	70	1855	931	1,35	25,08	4,62	-	1012	1164
264	240	007	XX	YY	00	-	2400	70	2023	1015	1,35	27,36	5,04	-	1074	1235
264	260	007	XX	YY	00	-	2600	70	2192	1100	1,35	29,64	5,46	-	1134	1304
264	280	007	XX	YY	00	-	2800	70	2360	1184	1,35	31,92	5,88	-	1199	1379
264	300	007	XX	YY	00	-	3000	70	2529	1269	1,35	34,20	6,30	-	1263	1452
264	330	007	XX	YY	00	-	3300	70	2782	1396	1,35	37,62	6,93	-	1355	1558
264	360	007	XX	YY	00	-	3600	70	3035	1523	1,35	41,04	7,56	-	1448	1665
264	390	007	XX	YY	00	-	3900	70	3288	1650	1,35	44,46	8,19	-	1543	1774

Conforme EN442-1: 2014: radiateurs et convecteurs

Pour plus de détails sur nos informations produit, voir database: <https://www.installdata.be>  
Pour les émissions calorifiques des autres régimes, voir p. 346 (facteurs de correction)  
BELGIQUE. Prix en euro (hors TVA)

# PRIMULA P1 (P1/230)



P1

## COMMENT COMMANDER P1/230

Délai de livraison 15 - 30 jours ouvrables  
(temps de transport non compris)

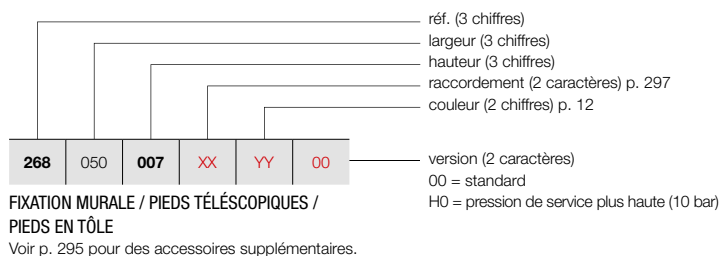

### GRUPE DE TARIF: VPG3 - RADIATEURS PLINTHES

RÉFÉRENCE RADIATEUR SUR MESURE P1	DONNÉES TECHNIQUES									COULEUR STANDARD	AUTRES COULEURS
	tubes	largeur (L mm)	hauteur (H mm)	75/65/20 (Watt) (φ50K)	55/45/20 (Watt) (φ30K)	facteur n	poids (kg)	contenance (l)	résistance électrique (Watt)	prix RAL 9016 (€)	prix couleur (€)
<b>RÉF. P1/230 : 268</b>											
268 050 007 XX YY 00	-	500	70	523	258	1,38	6,90	1,20	-	<b>613</b>	<b>705</b>
268 060 007 XX YY 00	-	600	70	627	310	1,38	8,28	1,44	-	<b>656</b>	<b>754</b>
268 070 007 XX YY 00	-	700	70	732	362	1,38	9,66	1,68	-	<b>694</b>	<b>798</b>
268 080 007 XX YY 00	-	800	70	836	413	1,38	11,04	1,92	-	<b>738</b>	<b>849</b>
268 090 007 XX YY 00	-	900	70	941	465	1,38	12,42	2,16	-	<b>779</b>	<b>896</b>
268 100 007 XX YY 00	-	1000	70	1045	516	1,38	13,80	2,40	-	<b>823</b>	<b>946</b>
268 110 007 XX YY 00	-	1100	70	1150	568	1,38	15,18	2,64	-	<b>865</b>	<b>995</b>
268 120 007 XX YY 00	-	1200	70	1254	620	1,38	16,56	2,88	-	<b>903</b>	<b>1038</b>
268 140 007 XX YY 00	-	1400	70	1463	723	1,38	19,32	3,36	-	<b>987</b>	<b>1135</b>
268 160 007 XX YY 00	-	1600	70	1672	826	1,38	22,08	3,84	-	<b>1068</b>	<b>1228</b>
268 180 007 XX YY 00	-	1800	70	1881	929	1,38	24,84	4,32	-	<b>1151</b>	<b>1324</b>
268 200 007 XX YY 00	-	2000	70	2090	1033	1,38	27,60	4,80	-	<b>1236</b>	<b>1421</b>
268 220 007 XX YY 00	-	2200	70	2299	1136	1,38	30,36	5,28	-	<b>1317</b>	<b>1515</b>
268 240 007 XX YY 00	-	2400	70	2508	1239	1,38	33,12	5,76	-	<b>1398</b>	<b>1608</b>
268 260 007 XX YY 00	-	2600	70	2717	1343	1,38	35,88	6,24	-	<b>1483</b>	<b>1705</b>
268 280 007 XX YY 00	-	2800	70	2926	1446	1,38	38,64	6,72	-	<b>1565</b>	<b>1800</b>
268 300 007 XX YY 00	-	3000	70	3135	1549	1,38	41,40	7,20	-	<b>1647</b>	<b>1894</b>
268 330 007 XX YY 00	-	3300	70	3449	1704	1,38	45,54	7,92	-	<b>1773</b>	<b>2039</b>
268 360 007 XX YY 00	-	3600	70	3762	1859	1,38	49,68	8,64	-	<b>1895</b>	<b>2179</b>
268 390 007 XX YY 00	-	3900	70	4076	2014	1,38	53,82	9,36	-	<b>2019</b>	<b>2322</b>

Conforme EN442-1: 2014: radiateurs et convecteurs

Pour plus de détails sur nos informations produit, voir database: <https://www.installdata.be>  
**Pour les émissions calorifiques des autres régimes, voir p. 346 (facteurs de correction)**  
**BELGIQUE. Prix en euro (hors TVA)**

## COMMENT COMMANDER P1/280

Délai de livraison 15 - 30 jours ouvrables  
(temps de transport non compris)

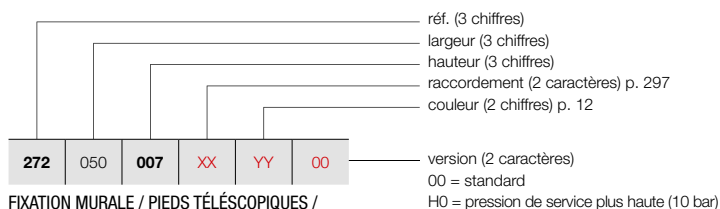

FIXATION MURALE / PIEDS TÉLÉSCOPIQUES /  
PIEDS EN TÔLE

Voir p. 295 pour des accessoires supplémentaires.

## PRIMULA P1 (P1/280)



P1

### GRUPE DE TARIF: VPG3 - RADIATEURS PLINTHES

RÉFÉRENCE RADIATEUR SUR MESURE P1	DONNÉES TECHNIQUES											COULEUR STANDARD	AUTRES COULEURS			
	tubes	largeur (L mm)	hauteur (H mm)	75/65/20 (Watt) (Φ50K)	55/45/20 (Watt) (Φ30K)	facteur n	poids (kg)	contenance (l)	résistance électrique (Watt)	prix RAL 9016 (€)	prix couleur (€)					
RÉF. P1/280 : 272																
272	050	007	XX	YY	00	-	500	70	630	315	1,36	8,00	1,40	-	753	866
272	060	007	XX	YY	00	-	600	70	756	377	1,36	9,60	1,68	-	802	922
272	070	007	XX	YY	00	-	700	70	882	440	1,36	11,20	1,96	-	853	981
272	080	007	XX	YY	00	-	800	70	1008	503	1,36	12,80	2,24	-	904	1040
272	090	007	XX	YY	00	-	900	70	1134	566	1,36	14,40	2,52	-	956	1099
272	100	007	XX	YY	00	-	1000	70	1260	629	1,36	16,00	2,80	-	1008	1159
272	110	007	XX	YY	00	-	1100	70	1386	692	1,36	17,60	3,08	-	1056	1214
272	120	007	XX	YY	00	-	1200	70	1512	755	1,36	19,20	3,36	-	1109	1275
272	140	007	XX	YY	00	-	1400	70	1764	881	1,36	22,40	3,92	-	1210	1392
272	160	007	XX	YY	00	-	1600	70	2016	1006	1,36	25,60	4,48	-	1312	1509
272	180	007	XX	YY	00	-	1800	70	2268	1132	1,36	28,80	5,04	-	1413	1625
272	200	007	XX	YY	00	-	2000	70	2520	1258	1,36	32,00	5,60	-	1514	1741
272	220	007	XX	YY	00	-	2200	70	2772	1384	1,36	35,20	6,16	-	1616	1858
272	240	007	XX	YY	00	-	2400	70	3024	1510	1,36	38,40	6,72	-	1717	1975
272	260	007	XX	YY	00	-	2600	70	3276	1635	1,36	41,60	7,28	-	1818	2091
272	280	007	XX	YY	00	-	2800	70	3528	1761	1,36	44,80	7,84	-	1920	2208
272	300	007	XX	YY	00	-	3000	70	3780	1887	1,36	48,00	8,40	-	2020	2323
272	330	007	XX	YY	00	-	3300	70	4158	2076	1,36	52,80	9,24	-	2175	2501
272	360	007	XX	YY	00	-	3600	70	4536	2264	1,36	57,60	10,08	-	2327	2676
272	390	007	XX	YY	00	-	3900	70	4914	2453	1,36	62,40	10,92	-	2479	2851

Conforme EN442-1: 2014: radiateurs et convecteurs

Pour plus de détails sur nos informations produit, voir database: <https://www.installdata.be>  
Pour les émissions calorifiques des autres régimes, voir p. 346 (facteurs de correction)  
BELGIQUE. Prix en euro (hors TVA)

# PRIMULA P2 (P2/80)



P2

## COMMENT COMMANDER P2/80

Délai de livraison 15 - 30 jours ouvrables  
(temps de transport non compris)

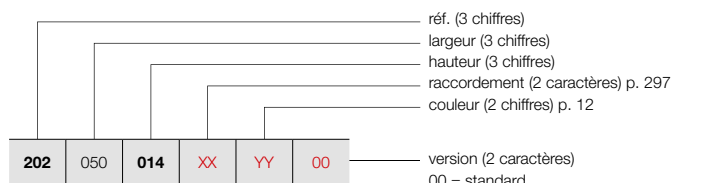

FIXATION MURALE / PIEDS TÉLÉSCOPIQUES /  
PIEDS EN TÔLE

Voir p. 295 pour des accessoires supplémentaires.

## GRUPE DE TARIF: VPG3 - RADIATEURS PLINTHES

RÉFÉRENCE RADIATEUR SUR MESURE P2	DONNÉES TECHNIQUES									COULEUR STANDARD		AUTRES COULEURS
	tubes	largeur (L mm)	hauteur (H mm)	75/65/20 (Watt) (φ50K)	55/45/20 (Watt) (φ30K)	facteur n	poids (kg)	contenance (l)	résistance électrique (Watt)	prix RAL 9016 (€)	prix couleur (€)	
<b>RÉF. P2/80 : 202</b>												
202 050 014 XX YY 00	-	500	140	304	153	1,35	5,73	1,46	-	319	367	
202 060 014 XX YY 00	-	600	140	365	183	1,35	6,88	1,75	-	336	386	
202 070 014 XX YY 00	-	700	140	426	214	1,35	8,02	2,04	-	359	413	
202 080 014 XX YY 00	-	800	140	486	244	1,35	9,17	2,33	-	375	431	
202 090 014 XX YY 00	-	900	140	547	274	1,35	10,31	2,62	-	395	454	
202 100 014 XX YY 00	-	1000	140	608	305	1,35	11,46	2,91	-	414	476	
202 110 014 XX YY 00	-	1100	140	669	336	1,35	12,61	3,20	-	433	498	
202 120 014 XX YY 00	-	1200	140	730	366	1,35	13,75	3,49	-	453	521	
202 140 014 XX YY 00	-	1400	140	851	427	1,35	16,04	4,07	-	488	561	
202 160 014 XX YY 00	-	1600	140	973	488	1,35	18,34	4,66	-	527	606	
202 180 014 XX YY 00	-	1800	140	1094	549	1,35	20,63	5,24	-	567	652	
202 200 014 XX YY 00	-	2000	140	1216	610	1,35	22,92	5,82	-	605	696	
202 220 014 XX YY 00	-	2200	140	1338	671	1,35	25,21	6,40	-	644	741	
202 240 014 XX YY 00	-	2400	140	1459	732	1,35	27,50	6,98	-	683	785	
202 260 014 XX YY 00	-	2600	140	1581	793	1,35	29,80	7,57	-	718	826	
202 280 014 XX YY 00	-	2800	140	1702	854	1,35	32,09	8,15	-	757	871	
202 300 014 XX YY 00	-	3000	140	1824	915	1,35	34,38	8,73	-	794	913	
202 330 014 XX YY 00	-	3300	140	2006	1007	1,35	37,82	9,60	-	848	975	
202 360 014 XX YY 00	-	3600	140	2189	1098	1,35	41,26	10,48	-	908	1044	
202 390 014 XX YY 00	-	3900	140	2371	1190	1,35	44,69	11,35	-	966	1111	

Conforme EN442-1: 2014: radiateurs et convecteurs

Pour plus de détails sur nos informations produit, voir database: <https://www.installdata.be>  
Pour les émissions calorifiques des autres régimes, voir p. 346 (facteurs de correction)  
BELGIQUE. Prix en euro (hors TVA)



COMMENT COMMANDER P2/130

Délai de livraison 15 - 30 jours ouvrables  
(temps de transport non compris)

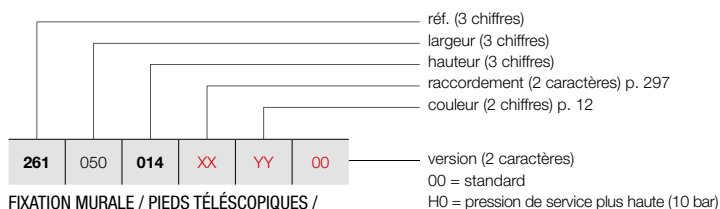

FIXATION MURALE / PIEDS TÉLÉSCOPIQUES /  
PIEDS EN TÔLE

Voir p. 295 pour des accessoires supplémentaires.

PRIMULA P2 (P2/130)



P2

GRUPE DE TARIF: VPG3 - RADIATEURS PLINTHES

RÉFÉRENCE RADIATEUR SUR MESURE P2	DONNÉES TECHNIQUES										COULEUR STANDARD	AUTRES COULEURS				
	tubes	largeur (L mm)	hauteur (H mm)	75/65/20 (Watt) (Φ50K)	55/45/20 (Watt) (Φ30K)	facteur n	poids (kg)	contenance (l)	résistance électrique (Watt)	prix RAL 9016 (€)	prix couleur (€)					
<b>RÉF. P2/130 : 261</b>																
261	050	014	XX	YY	00	-	500	140	442	221	1,36	7,77	1,87	-	<b>413</b>	<b>475</b>
261	060	014	XX	YY	00	-	600	140	530	265	1,36	9,32	2,24	-	<b>447</b>	<b>514</b>
261	070	014	XX	YY	00	-	700	140	619	309	1,36	10,87	2,61	-	<b>480</b>	<b>552</b>
261	080	014	XX	YY	00	-	800	140	707	353	1,36	12,42	2,98	-	<b>518</b>	<b>596</b>
261	090	014	XX	YY	00	-	900	140	796	397	1,36	13,98	3,36	-	<b>553</b>	<b>636</b>
261	100	014	XX	YY	00	-	1000	140	884	441	1,36	15,53	3,73	-	<b>588</b>	<b>676</b>
261	110	014	XX	YY	00	-	1100	140	972	485	1,36	17,08	4,10	-	<b>619</b>	<b>712</b>
261	120	014	XX	YY	00	-	1200	140	1061	530	1,36	18,64	4,48	-	<b>656</b>	<b>754</b>
261	140	014	XX	YY	00	-	1400	140	1238	618	1,36	21,74	5,22	-	<b>726</b>	<b>835</b>
261	160	014	XX	YY	00	-	1600	140	1414	706	1,36	24,85	5,97	-	<b>793</b>	<b>912</b>
261	180	014	XX	YY	00	-	1800	140	1591	794	1,36	27,95	6,71	-	<b>863</b>	<b>992</b>
261	200	014	XX	YY	00	-	2000	140	1768	883	1,36	31,06	7,46	-	<b>931</b>	<b>1071</b>
261	220	014	XX	YY	00	-	2200	140	1945	971	1,36	34,17	8,21	-	<b>998</b>	<b>1148</b>
261	240	014	XX	YY	00	-	2400	140	2122	1059	1,36	37,27	8,95	-	<b>1068</b>	<b>1228</b>
261	260	014	XX	YY	00	-	2600	140	2298	1147	1,36	40,38	9,70	-	<b>1137</b>	<b>1308</b>
261	280	014	XX	YY	00	-	2800	140	2475	1236	1,36	43,48	10,44	-	<b>1207</b>	<b>1388</b>
261	300	014	XX	YY	00	-	3000	140	2652	1324	1,36	46,59	11,19	-	<b>1275</b>	<b>1466</b>
261	330	014	XX	YY	00	-	3300	140	2917	1456	1,36	51,25	12,31	-	<b>1378</b>	<b>1585</b>
261	360	014	XX	YY	00	-	3600	140	3182	1588	1,36	55,91	13,43	-	<b>1484</b>	<b>1707</b>
261	390	014	XX	YY	00	-	3900	140	3448	1721	1,36	60,57	14,55	-	<b>1585</b>	<b>1823</b>

Conforme EN442-1: 2014: radiateurs et convecteurs

Pour plus de détails sur nos informations produit, voir database: <https://www.installdata.be>  
**Pour les émissions calorifiques des autres régimes, voir p. 346 (facteurs de correction)**  
**BELGIQUE. Prix en euro (hors TVA)**

# PRIMULA P2 (P2/180)



P2

## COMMENT COMMANDER P2/180

Délai de livraison 15 - 30 jours ouvrables  
(temps de transport non compris)

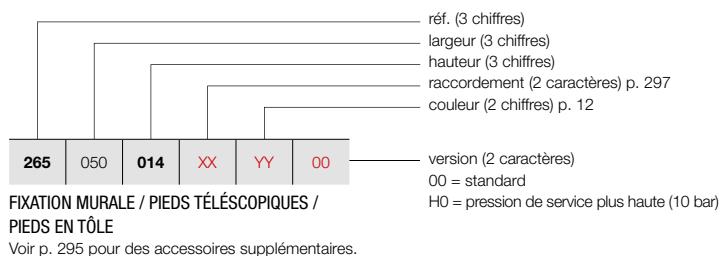

### GRUPE DE TARIF: VPG3 - RADIATEURS PLINTHES

RÉFÉRENCE RADIATEUR SUR MESURE P2	DONNÉES TECHNIQUES									COULEUR STANDARD	AUTRES COULEURS
	tubes	largeur (L mm)	hauteur (H mm)	75/65/20 (Watt) (φ50K)	55/45/20 (Watt) (φ30K)	facteur n	poids (kg)	contenance (l)	résistance électrique (Watt)	prix RAL 9016 (€)	prix couleur (€)
<b>RÉF. P2/180 : 265</b>											
265 050 014 XX YY 00	-	500	140	611	305	1,36	9,90	2,23	-	544	626
265 060 014 XX YY 00	-	600	140	733	366	1,36	11,88	2,67	-	594	683
265 070 014 XX YY 00	-	700	140	855	427	1,36	13,86	3,12	-	644	741
265 080 014 XX YY 00	-	800	140	977	488	1,36	15,84	3,56	-	691	795
265 090 014 XX YY 00	-	900	140	1099	549	1,36	17,82	4,01	-	743	854
265 100 014 XX YY 00	-	1000	140	1221	610	1,36	19,80	4,45	-	791	910
265 110 014 XX YY 00	-	1100	140	1343	670	1,36	21,78	4,90	-	840	966
265 120 014 XX YY 00	-	1200	140	1465	731	1,36	23,76	5,34	-	889	1022
265 140 014 XX YY 00	-	1400	140	1709	853	1,36	27,72	6,23	-	988	1136
265 160 014 XX YY 00	-	1600	140	1954	975	1,36	31,68	7,12	-	1088	1251
265 180 014 XX YY 00	-	1800	140	2198	1097	1,36	35,64	8,01	-	1187	1365
265 200 014 XX YY 00	-	2000	140	2442	1219	1,36	39,60	8,90	-	1283	1475
265 220 014 XX YY 00	-	2200	140	2686	1341	1,36	43,56	9,79	-	1386	1594
265 240 014 XX YY 00	-	2400	140	2930	1463	1,36	47,52	10,68	-	1483	1705
265 260 014 XX YY 00	-	2600	140	3175	1585	1,36	51,48	11,57	-	1579	1816
265 280 014 XX YY 00	-	2800	140	3419	1707	1,36	55,44	12,46	-	1678	1930
265 300 014 XX YY 00	-	3000	140	3663	1829	1,36	59,40	13,35	-	1777	2044
265 330 014 XX YY 00	-	3300	140	4029	2011	1,36	65,34	14,69	-	1925	2214
265 360 014 XX YY 00	-	3600	140	4396	2195	1,36	71,28	16,02	-	2075	2386
265 390 014 XX YY 00	-	3900	140	4762	2377	1,36	77,22	17,36	-	2220	2553

Conforme EN442-1: 2014: radiateurs et convecteurs

Pour plus de détails sur nos informations produit, voir database: <https://www.installdata.be>  
**Pour les émissions calorifiques des autres régimes, voir p. 346 (facteurs de correction)**  
**BELGIQUE. Prix en euro (hors TVA)**

COMMENT COMMANDER P2/230

Délai de livraison 15 - 30 jours ouvrables  
(temps de transport non compris)

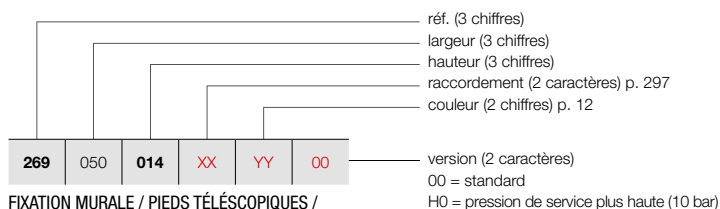

FIXATION MURALE / PIEDS TÉLÉSCOPIQUES /  
PIEDS EN TÔLE

Voir p. 295 pour des accessoires supplémentaires.

PRIMULA P2 (P2/230)



P2

GRUPE DE TARIF: VPG3 - RADIATEURS PLINTHES

RÉFÉRENCE RADIATEUR SUR MESURE P2	DONNÉES TECHNIQUES										COULEUR STANDARD	AUTRES COULEURS
	tubes	largeur (L mm)	hauteur (H mm)	75/65/20 (Watt) (Φ50K)	55/45/20 (Watt) (Φ30K)	facteur n	poids (kg)	contenance (l)	résistance électrique (Watt)	prix RAL 9016 (€)		
RÉF. P2/230 : 269												
269 050 014 XX YY 00	-	500	140	756	375	1,37	11,88	2,73	-	699	804	
269 060 014 XX YY 00	-	600	140	907	450	1,37	14,25	3,27	-	768	883	
269 070 014 XX YY 00	-	700	140	1058	525	1,37	16,63	3,82	-	836	961	
269 080 014 XX YY 00	-	800	140	1209	600	1,37	19,00	4,36	-	904	1040	
269 090 014 XX YY 00	-	900	140	1360	675	1,37	21,38	4,91	-	974	1120	
269 100 014 XX YY 00	-	1000	140	1511	750	1,37	23,75	5,45	-	1043	1199	
269 110 014 XX YY 00	-	1100	140	1662	825	1,37	26,13	6,00	-	1110	1277	
269 120 014 XX YY 00	-	1200	140	1813	900	1,37	28,50	6,54	-	1179	1356	
269 140 014 XX YY 00	-	1400	140	2115	1050	1,37	33,25	7,63	-	1314	1511	
269 160 014 XX YY 00	-	1600	140	2418	1201	1,37	38,00	8,72	-	1450	1668	
269 180 014 XX YY 00	-	1800	140	2720	1351	1,37	42,75	9,81	-	1588	1826	
269 200 014 XX YY 00	-	2000	140	3022	1501	1,37	47,50	10,90	-	1723	1981	
269 220 014 XX YY 00	-	2200	140	3324	1651	1,37	52,25	11,99	-	1862	2141	
269 240 014 XX YY 00	-	2400	140	3626	1801	1,37	57,00	13,08	-	1999	2299	
269 260 014 XX YY 00	-	2600	140	3929	1951	1,37	61,75	14,17	-	2135	2455	
269 280 014 XX YY 00	-	2800	140	4231	2101	1,37	66,50	15,26	-	2271	2612	
269 300 014 XX YY 00	-	3000	140	4533	2251	1,37	71,25	16,35	-	2407	2768	
269 330 014 XX YY 00	-	3300	140	4986	2476	1,37	78,38	17,99	-	2610	3002	
269 360 014 XX YY 00	-	3600	140	5440	2702	1,37	85,50	19,62	-	2812	3234	
269 390 014 XX YY 00	-	3900	140	5893	2927	1,37	92,63	21,26	-	3021	3474	

Conforme EN442-1: 2014: radiateurs et convecteurs

Pour plus de détails sur nos informations produit, voir database: <https://www.installdata.be>  
Pour les émissions calorifiques des autres régimes, voir p. 346 (facteurs de correction)  
BELGIQUE. Prix en euro (hors TVA)

# PRIMULA P2 (P2/280)



P2

## COMMENT COMMANDER P2/280

Délai de livraison 15 - 30 jours ouvrables  
(temps de transport non compris)

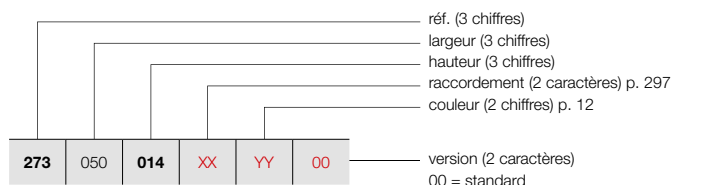

FIXATION MURALE / PIEDS TÉLÉSCOPIQUES /  
PIEDS EN TÔLE

Voir p. 295 pour des accessoires supplémentaires.

## GRUPE DE TARIF: VPG3 - RADIATEURS PLINTHES

RÉFÉRENCE RADIATEUR SUR MESURE P2	DONNÉES TECHNIQUES									COULEUR STANDARD		AUTRES COULEURS
	tubes	largeur (L mm)	hauteur (H mm)	75/65/20 (Watt) (φ50K)	55/45/20 (Watt) (φ30K)	facteur n	poids (kg)	contenance (l)	résistance électrique (Watt)	prix RAL 9016 (€)	prix couleur (€)	
<b>RÉF. P2/280 : 273</b>												
<b>273</b> 050 <b>014</b> <b>XX</b> <b>YY</b> <b>00</b>	-	500	140	953	473	1,37	13,85	2,98	-	<b>860</b>	<b>989</b>	
<b>273</b> 060 <b>014</b> <b>XX</b> <b>YY</b> <b>00</b>	-	600	140	1143	568	1,37	16,62	3,57	-	<b>945</b>	<b>1087</b>	
<b>273</b> 070 <b>014</b> <b>XX</b> <b>YY</b> <b>00</b>	-	700	140	1334	663	1,37	19,39	4,17	-	<b>1029</b>	<b>1183</b>	
<b>273</b> 080 <b>014</b> <b>XX</b> <b>YY</b> <b>00</b>	-	800	140	1524	757	1,37	22,16	4,76	-	<b>1111</b>	<b>1278</b>	
<b>273</b> 090 <b>014</b> <b>XX</b> <b>YY</b> <b>00</b>	-	900	140	1715	852	1,37	24,93	5,36	-	<b>1196</b>	<b>1375</b>	
<b>273</b> 100 <b>014</b> <b>XX</b> <b>YY</b> <b>00</b>	-	1000	140	1905	946	1,37	27,70	5,95	-	<b>1279</b>	<b>1471</b>	
<b>273</b> 110 <b>014</b> <b>XX</b> <b>YY</b> <b>00</b>	-	1100	140	2096	1041	1,37	30,47	6,55	-	<b>1360</b>	<b>1564</b>	
<b>273</b> 120 <b>014</b> <b>XX</b> <b>YY</b> <b>00</b>	-	1200	140	2286	1135	1,37	33,24	7,14	-	<b>1446</b>	<b>1663</b>	
<b>273</b> 140 <b>014</b> <b>XX</b> <b>YY</b> <b>00</b>	-	1400	140	2667	1325	1,37	38,78	8,33	-	<b>1614</b>	<b>1856</b>	
<b>273</b> 160 <b>014</b> <b>XX</b> <b>YY</b> <b>00</b>	-	1600	140	3048	1514	1,37	44,32	9,52	-	<b>1779</b>	<b>2046</b>	
<b>273</b> 180 <b>014</b> <b>XX</b> <b>YY</b> <b>00</b>	-	1800	140	3429	1703	1,37	49,86	10,71	-	<b>1948</b>	<b>2240</b>	
<b>273</b> 200 <b>014</b> <b>XX</b> <b>YY</b> <b>00</b>	-	2000	140	3810	1892	1,37	55,40	11,90	-	<b>2115</b>	<b>2432</b>	
<b>273</b> 220 <b>014</b> <b>XX</b> <b>YY</b> <b>00</b>	-	2200	140	4191	2082	1,37	60,94	13,09	-	<b>2283</b>	<b>2625</b>	
<b>273</b> 240 <b>014</b> <b>XX</b> <b>YY</b> <b>00</b>	-	2400	140	4572	2271	1,37	66,48	14,28	-	<b>2448</b>	<b>2815</b>	
<b>273</b> 260 <b>014</b> <b>XX</b> <b>YY</b> <b>00</b>	-	2600	140	4953	2460	1,37	72,02	15,47	-	<b>2619</b>	<b>3012</b>	
<b>273</b> 280 <b>014</b> <b>XX</b> <b>YY</b> <b>00</b>	-	2800	140	5334	2649	1,37	77,56	16,66	-	<b>2785</b>	<b>3203</b>	
<b>273</b> 300 <b>014</b> <b>XX</b> <b>YY</b> <b>00</b>	-	3000	140	5715	2838	1,37	83,10	17,85	-	<b>2955</b>	<b>3398</b>	
<b>273</b> 330 <b>014</b> <b>XX</b> <b>YY</b> <b>00</b>	-	3300	140	6287	3123	1,37	91,41	19,64	-	<b>3204</b>	<b>3685</b>	
<b>273</b> 360 <b>014</b> <b>XX</b> <b>YY</b> <b>00</b>	-	3600	140	6858	3406	1,37	99,72	21,42	-	<b>3455</b>	<b>3973</b>	
<b>273</b> 390 <b>014</b> <b>XX</b> <b>YY</b> <b>00</b>	-	3900	140	7430	3690	1,37	108,03	23,21	-	<b>3708</b>	<b>4264</b>	

Conforme EN442-1: 2014: radiateurs et convecteurs

Pour plus de détails sur nos informations produit, voir database: <https://www.installdata.be>  
**Pour les émissions calorifiques des autres régimes, voir p. 346 (facteurs de correction)**  
**BELGIQUE. Prix en euro (hors TVA)**

COMMENT COMMANDER P3/80

Délai de livraison 15 - 30 jours ouvrables  
(temps de transport non compris)

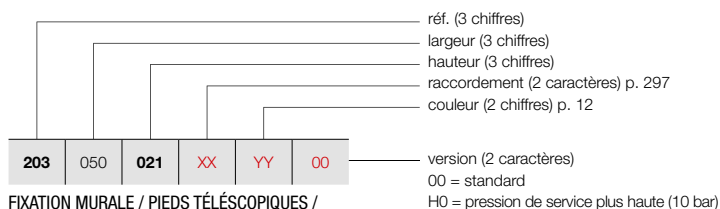

FIXATION MURALE / PIEDS TÉLÉSCOPIQUES /  
PIEDS EN TÔLE

Voir p. 295 pour des accessoires supplémentaires.

PRIMULA P3 (P3/80)



P3

GRUPE DE TARIF: VPG3 - RADIATEURS PLINTHES

RÉFÉRENCE RADIATEUR SUR MESURE P3	DONNÉES TECHNIQUES										COULEUR STANDARD	AUTRES COULEURS
	tubes	largeur (L mm)	hauteur (H mm)	75/65/20 (Watt) (Φ50K)	55/45/20 (Watt) (Φ30K)	facteur n	poids (kg)	contenance (l)	résistance électrique (Watt)	prix RAL 9016 (€)		
<b>RÉF. P3/80 : 203</b>												
203 050 021 XX YY 00	-	500	210	378	190	1,35	8,40	2,25	-	455	523	
203 060 021 XX YY 00	-	600	210	454	228	1,35	10,08	2,70	-	476	547	
203 070 021 XX YY 00	-	700	210	529	265	1,35	11,76	3,15	-	507	583	
203 080 021 XX YY 00	-	800	210	605	304	1,35	13,44	3,60	-	526	605	
203 090 021 XX YY 00	-	900	210	680	341	1,35	15,12	4,05	-	552	635	
203 100 021 XX YY 00	-	1000	210	756	379	1,35	16,80	4,50	-	573	659	
203 110 021 XX YY 00	-	1100	210	832	417	1,35	18,48	4,95	-	597	687	
203 120 021 XX YY 00	-	1200	210	907	455	1,35	20,16	5,40	-	622	715	
203 140 021 XX YY 00	-	1400	210	1058	531	1,35	23,52	6,30	-	669	769	
203 160 021 XX YY 00	-	1600	210	1210	607	1,35	26,88	7,20	-	718	826	
203 180 021 XX YY 00	-	1800	210	1361	683	1,35	30,24	8,10	-	764	879	
203 200 021 XX YY 00	-	2000	210	1512	759	1,35	33,60	9,00	-	813	935	
203 220 021 XX YY 00	-	2200	210	1663	834	1,35	36,96	9,90	-	860	989	
203 240 021 XX YY 00	-	2400	210	1814	910	1,35	40,32	10,80	-	907	1043	
203 260 021 XX YY 00	-	2600	210	1966	986	1,35	43,68	11,70	-	955	1098	
203 280 021 XX YY 00	-	2800	210	2117	1062	1,35	47,04	12,60	-	999	1149	
203 300 021 XX YY 00	-	3000	210	2268	1138	1,35	50,40	13,50	-	1050	1208	
203 330 021 XX YY 00	-	3300	210	2495	1252	1,35	55,44	14,85	-	1122	1290	
203 360 021 XX YY 00	-	3600	210	2722	1366	1,35	60,48	16,20	-	1194	1373	
203 390 021 XX YY 00	-	3900	210	2948	1479	1,35	65,52	17,55	-	1265	1455	

Conforme EN442-1: 2014: radiateurs et convecteurs

Pour plus de détails sur nos informations produit, voir database: <https://www.installdata.be>  
Pour les émissions calorifiques des autres régimes, voir p. 346 (facteurs de correction)  
BELGIQUE. Prix en euro (hors TVA)

# PRIMULA P3 (P3/130)



P3

## COMMENT COMMANDER P3/130

Délai de livraison 15 - 30 jours ouvrables  
(temps de transport non compris)

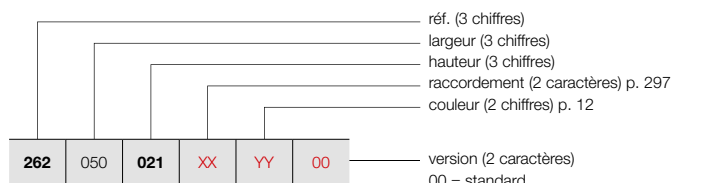

FIXATION MURALE / PIEDS TÉLÉSCOPIQUES /  
PIEDS EN TÔLE

Voir p. 295 pour des accessoires supplémentaires.

### GRUPE DE TARIF: VPG3 - RADIATEURS PLINTHES

RÉFÉRENCE RADIATEUR SUR MESURE P3	DONNÉES TECHNIQUES									COULEUR STANDARD	AUTRES COULEURS
	tubes	largeur (L mm)	hauteur (H mm)	75/65/20 (Watt) (φ50K)	55/45/20 (Watt) (φ30K)	facteur n	poids (kg)	contenance (l)	résistance électrique (Watt)	prix RAL 9016 (€)	prix couleur (€)
<b>RÉF. P3/130 : 262</b>											
262 050 021 XX YY 00	-	500	210	560	281	1,35	11,20	2,85	-	549	631
262 060 021 XX YY 00	-	600	210	672	337	1,35	13,44	3,42	-	586	674
262 070 021 XX YY 00	-	700	210	784	393	1,35	15,68	3,99	-	623	716
262 080 021 XX YY 00	-	800	210	896	450	1,35	17,92	4,56	-	662	761
262 090 021 XX YY 00	-	900	210	1008	506	1,35	20,16	5,13	-	699	804
262 100 021 XX YY 00	-	1000	210	1120	562	1,35	22,40	5,70	-	739	850
262 110 021 XX YY 00	-	1100	210	1232	618	1,35	24,64	6,27	-	777	894
262 120 021 XX YY 00	-	1200	210	1344	674	1,35	26,88	6,84	-	816	938
262 140 021 XX YY 00	-	1400	210	1568	787	1,35	31,36	7,98	-	891	1025
262 160 021 XX YY 00	-	1600	210	1792	899	1,35	35,84	9,12	-	972	1118
262 180 021 XX YY 00	-	1800	210	2016	1012	1,35	40,32	10,26	-	1048	1205
262 200 021 XX YY 00	-	2000	210	2240	1124	1,35	44,80	11,40	-	1125	1294
262 220 021 XX YY 00	-	2200	210	2464	1236	1,35	49,28	12,54	-	1203	1383
262 240 021 XX YY 00	-	2400	210	2688	1349	1,35	53,76	13,68	-	1279	1471
262 260 021 XX YY 00	-	2600	210	2912	1461	1,35	58,24	14,82	-	1355	1558
262 280 021 XX YY 00	-	2800	210	3136	1574	1,35	62,72	15,96	-	1431	1646
262 300 021 XX YY 00	-	3000	210	3360	1686	1,35	67,20	17,10	-	1510	1737
262 330 021 XX YY 00	-	3300	210	3696	1855	1,35	73,92	18,81	-	1625	1869
262 360 021 XX YY 00	-	3600	210	4032	2023	1,35	80,64	20,52	-	1740	2001
262 390 021 XX YY 00	-	3900	210	4368	2192	1,35	87,36	22,23	-	1857	2136

Conforme EN442-1: 2014: radiateurs et convecteurs

Pour plus de détails sur nos informations produit, voir database: <https://www.installdata.be>  
Pour les émissions calorifiques des autres régimes, voir p. 346 (facteurs de correction)  
BELGIQUE. Prix en euro (hors TVA)

COMMENT COMMANDER P3/180

Délai de livraison 15 - 30 jours ouvrables  
(temps de transport non compris)

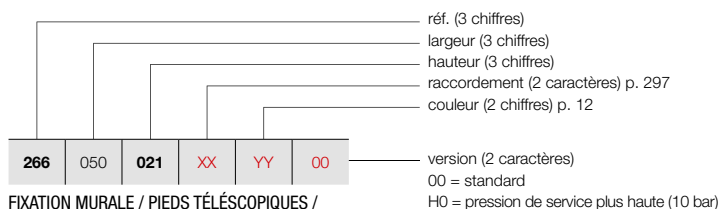

FIXATION MURALE / PIEDS TÉLÉSCOPIQUES /  
PIEDS EN TÔLE

Voir p. 295 pour des accessoires supplémentaires.

PRIMULA P3 (P3/180)



P3

GRUPE DE TARIF: VPG3 - RADIATEURS PLINTHES

RÉFÉRENCE RADIATEUR SUR MESURE P3	DONNÉES TECHNIQUES											COULEUR STANDARD	AUTRES COULEURS			
	tubes	largeur (L mm)	hauteur (H mm)	75/65/20 (Watt) (Φ50K)	55/45/20 (Watt) (Φ30K)	facteur n	poids (kg)	contenance (l)	résistance électrique (Watt)	prix RAL 9016 (€)	prix couleur (€)					
<b>RÉF. P3/180 : 266</b>																
266	050	021	XX	YY	00	-	500	210	771	381	1,38	14,10	3,40	-	<b>700</b>	<b>805</b>
266	060	021	XX	YY	00	-	600	210	925	457	1,38	16,92	4,08	-	<b>757</b>	<b>871</b>
266	070	021	XX	YY	00	-	700	210	1079	533	1,38	19,74	4,76	-	<b>813</b>	<b>935</b>
266	080	021	XX	YY	00	-	800	210	1233	609	1,38	22,56	5,44	-	<b>867</b>	<b>997</b>
266	090	021	XX	YY	00	-	900	210	1387	685	1,38	25,38	6,12	-	<b>920</b>	<b>1058</b>
266	100	021	XX	YY	00	-	1000	210	1541	761	1,38	28,20	6,80	-	<b>975</b>	<b>1121</b>
266	110	021	XX	YY	00	-	1100	210	1695	838	1,38	31,02	7,48	-	<b>1031</b>	<b>1186</b>
266	120	021	XX	YY	00	-	1200	210	1849	914	1,38	33,84	8,16	-	<b>1085</b>	<b>1248</b>
266	140	021	XX	YY	00	-	1400	210	2157	1066	1,38	39,48	9,52	-	<b>1194</b>	<b>1373</b>
266	160	021	XX	YY	00	-	1600	210	2466	1219	1,38	45,12	10,88	-	<b>1305</b>	<b>1501</b>
266	180	021	XX	YY	00	-	1800	210	2774	1371	1,38	50,76	12,24	-	<b>1412</b>	<b>1624</b>
266	200	021	XX	YY	00	-	2000	210	3082	1523	1,38	56,40	13,60	-	<b>1522</b>	<b>1750</b>
266	220	021	XX	YY	00	-	2200	210	3390	1675	1,38	62,04	14,96	-	<b>1630</b>	<b>1875</b>
266	240	021	XX	YY	00	-	2400	210	3698	1827	1,38	67,68	16,32	-	<b>1738</b>	<b>1999</b>
266	260	021	XX	YY	00	-	2600	210	4007	1980	1,38	73,32	17,68	-	<b>1848</b>	<b>2125</b>
266	280	021	XX	YY	00	-	2800	210	4315	2132	1,38	78,96	19,04	-	<b>1958</b>	<b>2252</b>
266	300	021	XX	YY	00	-	3000	210	4623	2284	1,38	84,60	20,40	-	<b>2067</b>	<b>2377</b>
266	330	021	XX	YY	00	-	3300	210	5085	2513	1,38	93,06	22,44	-	<b>2231</b>	<b>2566</b>
266	360	021	XX	YY	00	-	3600	210	5548	2741	1,38	101,52	24,48	-	<b>2395</b>	<b>2754</b>
266	390	021	XX	YY	00	-	3900	210	6010	2970	1,38	109,98	26,52	-	<b>2559</b>	<b>2943</b>

Conforme EN442-1: 2014: radiateurs et convecteurs

Pour plus de détails sur nos informations produit, voir database: <https://www.installdata.be>  
**Pour les émissions calorifiques des autres régimes, voir p. 346 (facteurs de correction)**  
**BELGIQUE. Prix en euro (hors TVA)**

# PRIMULA P3 (P3/230)



P3

## COMMENT COMMANDER P3/230

Délai de livraison 15 - 30 jours ouvrables  
(temps de transport non compris)

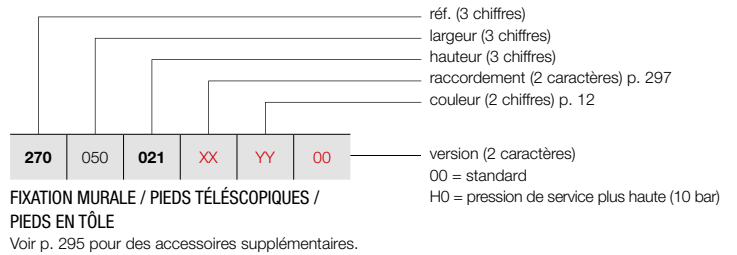

### GRUPE DE TARIF: VPG3 - RADIATEURS PLINTHES

RÉFÉRENCE RADIATEUR SUR MESURE P3	DONNÉES TECHNIQUES									COULEUR STANDARD		AUTRES COULEURS
	tubes	largeur (L mm)	hauteur (H mm)	75/65/20 (Watt) (φ50K)	55/45/20 (Watt) (φ30K)	facteur n	poids (kg)	contenance (l)	résistance électrique (Watt)	prix RAL 9016 (€)	prix couleur (€)	
<b>RÉF. P3/230 : 270</b>												
<b>270</b> 050 <b>021</b> XX YY <b>00</b>	-	500	210	950	472	1,37	16,85	4,25	-	<b>860</b>	<b>989</b>	
<b>270</b> 060 <b>021</b> XX YY <b>00</b>	-	600	210	1140	566	1,37	20,22	5,10	-	<b>931</b>	<b>1071</b>	
<b>270</b> 070 <b>021</b> XX YY <b>00</b>	-	700	210	1330	661	1,37	23,59	5,95	-	<b>999</b>	<b>1149</b>	
<b>270</b> 080 <b>021</b> XX YY <b>00</b>	-	800	210	1520	755	1,37	26,96	6,80	-	<b>1074</b>	<b>1235</b>	
<b>270</b> 090 <b>021</b> XX YY <b>00</b>	-	900	210	1710	849	1,37	30,33	7,65	-	<b>1144</b>	<b>1316</b>	
<b>270</b> 100 <b>021</b> XX YY <b>00</b>	-	1000	210	1900	944	1,37	33,70	8,50	-	<b>1215</b>	<b>1397</b>	
<b>270</b> 110 <b>021</b> XX YY <b>00</b>	-	1100	210	2090	1038	1,37	37,07	9,35	-	<b>1286</b>	<b>1479</b>	
<b>270</b> 120 <b>021</b> XX YY <b>00</b>	-	1200	210	2280	1132	1,37	40,44	10,20	-	<b>1358</b>	<b>1562</b>	
<b>270</b> 140 <b>021</b> XX YY <b>00</b>	-	1400	210	2660	1321	1,37	47,18	11,90	-	<b>1502</b>	<b>1727</b>	
<b>270</b> 160 <b>021</b> XX YY <b>00</b>	-	1600	210	3040	1510	1,37	53,92	13,60	-	<b>1645</b>	<b>1892</b>	
<b>270</b> 180 <b>021</b> XX YY <b>00</b>	-	1800	210	3420	1699	1,37	60,66	15,30	-	<b>1787</b>	<b>2055</b>	
<b>270</b> 200 <b>021</b> XX YY <b>00</b>	-	2000	210	3800	1887	1,37	67,40	17,00	-	<b>1929</b>	<b>2218</b>	
<b>270</b> 220 <b>021</b> XX YY <b>00</b>	-	2200	210	4180	2076	1,37	74,14	18,70	-	<b>2073</b>	<b>2384</b>	
<b>270</b> 240 <b>021</b> XX YY <b>00</b>	-	2400	210	4560	2265	1,37	80,88	20,40	-	<b>2215</b>	<b>2547</b>	
<b>270</b> 260 <b>021</b> XX YY <b>00</b>	-	2600	210	4940	2454	1,37	87,62	22,10	-	<b>2359</b>	<b>2713</b>	
<b>270</b> 280 <b>021</b> XX YY <b>00</b>	-	2800	210	5320	2642	1,37	94,36	23,80	-	<b>2501</b>	<b>2876</b>	
<b>270</b> 300 <b>021</b> XX YY <b>00</b>	-	3000	210	5700	2831	1,37	101,10	25,50	-	<b>2646</b>	<b>3043</b>	
<b>270</b> 330 <b>021</b> XX YY <b>00</b>	-	3300	210	6270	3114	1,37	111,21	28,05	-	<b>2857</b>	<b>3286</b>	
<b>270</b> 360 <b>021</b> XX YY <b>00</b>	-	3600	210	6840	3397	1,37	121,32	30,60	-	<b>3070</b>	<b>3531</b>	
<b>270</b> 390 <b>021</b> XX YY <b>00</b>	-	3900	210	7410	3680	1,37	131,43	33,15	-	<b>3284</b>	<b>3777</b>	

Conforme EN442-1: 2014: radiateurs et convecteurs

Pour plus de détails sur nos informations produit, voir database: <https://www.installdata.be>  
**Pour les émissions calorifiques des autres régimes, voir p. 346 (facteurs de correction) BELGIQUE. Prix en euro (hors TVA)**



COMMENT COMMANDER P3/280

Délai de livraison 15 - 30 jours ouvrables  
(temps de transport non compris)

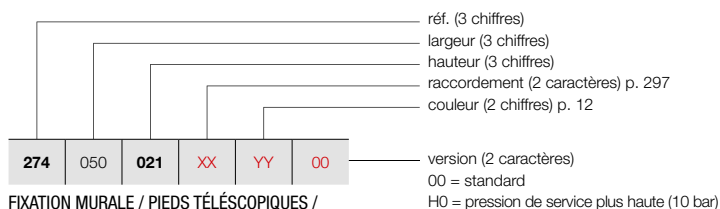

FIXATION MURALE / PIEDS TÉLÉSCOPIQUES /  
PIEDS EN TÔLE

Voir p. 295 pour des accessoires supplémentaires.

PRIMULA P3 (P3/280)



P3

GRUPE DE TARIF: VPG3 - RADIATEURS PLINTHES

RÉFÉRENCE RADIATEUR SUR MESURE P3	DONNÉES TECHNIQUES											COULEUR STANDARD	AUTRES COULEURS			
	tubes	largeur (L mm)	hauteur (H mm)	75/65/20 (Watt) (Φ50K)	55/45/20 (Watt) (Φ30K)	facteur n	poids (kg)	contenance (l)	résistance électrique (Watt)	prix RAL 9016 (€)	prix couleur (€)					
RÉF. P3/280 : 274																
274	050	021	XX	YY	00	-	500	210	1176	581	1,38	19,70	4,55	-	1018	1171
274	060	021	XX	YY	00	-	600	210	1411	697	1,38	23,64	5,46	-	1105	1271
274	070	021	XX	YY	00	-	700	210	1646	813	1,38	27,58	6,37	-	1188	1366
274	080	021	XX	YY	00	-	800	210	1881	929	1,38	31,52	7,28	-	1273	1464
274	090	021	XX	YY	00	-	900	210	2116	1046	1,38	35,46	8,19	-	1356	1559
274	100	021	XX	YY	00	-	1000	210	2351	1162	1,38	39,40	9,10	-	1444	1661
274	110	021	XX	YY	00	-	1100	210	2586	1278	1,38	43,34	10,01	-	1527	1756
274	120	021	XX	YY	00	-	1200	210	2821	1394	1,38	47,28	10,92	-	1610	1852
274	140	021	XX	YY	00	-	1400	210	3291	1626	1,38	55,16	12,74	-	1779	2046
274	160	021	XX	YY	00	-	1600	210	3762	1859	1,38	63,04	14,56	-	1949	2241
274	180	021	XX	YY	00	-	1800	210	4232	2091	1,38	70,92	16,38	-	2120	2438
274	200	021	XX	YY	00	-	2000	210	4702	2323	1,38	78,80	18,20	-	2290	2634
274	220	021	XX	YY	00	-	2200	210	5172	2556	1,38	86,68	20,02	-	2457	2826
274	240	021	XX	YY	00	-	2400	210	5642	2788	1,38	94,56	21,84	-	2628	3022
274	260	021	XX	YY	00	-	2600	210	6113	3021	1,38	102,44	23,66	-	2799	3219
274	280	021	XX	YY	00	-	2800	210	6583	3253	1,38	110,32	25,48	-	2965	3410
274	300	021	XX	YY	00	-	3000	210	7053	3485	1,38	118,20	27,30	-	3133	3603
274	330	021	XX	YY	00	-	3300	210	7758	3834	1,38	130,02	30,03	-	3392	3901
274	360	021	XX	YY	00	-	3600	210	8464	4182	1,38	141,84	32,76	-	3643	4189

Conforme EN442-1: 2014: radiateurs et convecteurs

Pour plus de détails sur nos informations produit, voir database: <https://www.installdata.be>  
Pour les émissions calorifiques des autres régimes, voir p. 346 (facteurs de correction)  
BELGIQUE. Prix en euro (hors TVA)

# PRIMULA P4 (P4/80)



P4

## COMMENT COMMANDER P4/80

Délai de livraison 15 - 30 jours ouvrables  
(temps de transport non compris)

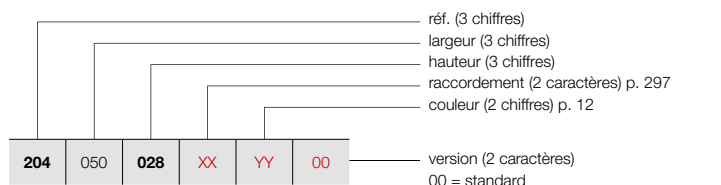

FIXATION MURALE / PIEDS TÉLÉSCOPIQUES /  
PIEDS EN TÔLE

Voir p. 295 pour des accessoires supplémentaires.

## GRUPE DE TARIF: VPG3 - RADIATEURS PLINTHES

RÉFÉRENCE RADIATEUR SUR MESURE P4	DONNÉES TECHNIQUES									COULEUR STANDARD	AUTRES COULEURS
	tubes	largeur (L mm)	hauteur (H mm)	75/65/20 (Watt) (φ50K)	55/45/20 (Watt) (φ30K)	facteur n	poids (kg)	contenance (l)	résistance électrique (Watt)	prix RAL 9016 (€)	prix couleur (€)
<b>RÉF. P4/80 : 204</b>											
204 050 028 XX YY 00	-	500	280	435	219	1,34	11,07	3,05	-	575	661
204 060 028 XX YY 00	-	600	280	522	263	1,34	13,28	3,65	-	608	699
204 070 028 XX YY 00	-	700	280	609	307	1,34	15,50	4,26	-	640	736
204 080 028 XX YY 00	-	800	280	696	351	1,34	17,71	4,87	-	671	772
204 090 028 XX YY 00	-	900	280	783	395	1,34	19,93	5,48	-	703	808
204 100 028 XX YY 00	-	1000	280	870	439	1,34	22,14	6,09	-	737	848
204 110 028 XX YY 00	-	1100	280	957	483	1,34	24,35	6,70	-	767	882
204 120 028 XX YY 00	-	1200	280	1044	527	1,34	26,57	7,31	-	800	920
204 140 028 XX YY 00	-	1400	280	1218	614	1,34	31,00	8,53	-	866	996
204 160 028 XX YY 00	-	1600	280	1392	702	1,34	35,42	9,74	-	927	1066
204 180 028 XX YY 00	-	1800	280	1566	790	1,34	39,85	10,96	-	990	1139
204 200 028 XX YY 00	-	2000	280	1740	878	1,34	44,28	12,18	-	1054	1212
204 220 028 XX YY 00	-	2200	280	1914	965	1,34	48,71	13,40	-	1120	1288
204 240 028 XX YY 00	-	2400	280	2088	1053	1,34	53,14	14,62	-	1184	1362
204 260 028 XX YY 00	-	2600	280	2262	1141	1,34	57,56	15,83	-	1247	1434
204 280 028 XX YY 00	-	2800	280	2436	1229	1,34	61,99	17,05	-	1312	1509
204 300 028 XX YY 00	-	3000	280	2610	1316	1,34	66,42	18,27	-	1374	1580
204 330 028 XX YY 00	-	3300	280	2871	1448	1,34	73,06	20,10	-	1472	1693
204 360 028 XX YY 00	-	3600	280	3132	1580	1,34	79,70	21,92	-	1569	1804
204 390 028 XX YY 00	-	3900	280	3393	1711	1,34	86,35	23,75	-	1664	1914

Conforme EN442-1: 2014: radiateurs et convecteurs

Pour plus de détails sur nos informations produit, voir database: <https://www.installdata.be>  
Pour les émissions calorifiques des autres régimes, voir p. 346 (facteurs de correction)  
BELGIQUE. Prix en euro (hors TVA)

## COMMENT COMMANDER P4/130

Délai de livraison 15 - 30 jours ouvrables  
(temps de transport non compris)

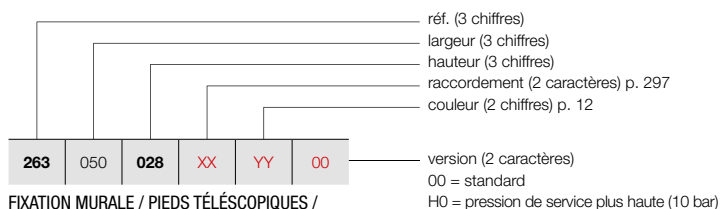

FIXATION MURALE / PIEDS TÉLÉSCOPIQUES /  
PIEDS EN TÔLE

Voir p. 295 pour des accessoires supplémentaires.

## PRIMULA P4 (P4/130)



P4

### GRUPE DE TARIF: VPG3 - RADIATEURS PLINTHES

RÉFÉRENCE RADIATEUR SUR MESURE P4	DONNÉES TECHNIQUES										COULEUR STANDARD	AUTRES COULEURS				
	tubes	largeur (L mm)	hauteur (H mm)	75/65/20 (Watt) (Φ50K)	55/45/20 (Watt) (Φ30K)	facteur n	poids (kg)	contenance (l)	résistance électrique (Watt)	prix RAL 9016 (€)	prix couleur (€)					
<b>RÉF. P4/130 : 263</b>																
263	050	028	XX	YY	00	-	500	280	678	333	1,39	14,64	3,84	-	<b>644</b>	<b>741</b>
263	060	028	XX	YY	00	-	600	280	813	400	1,39	17,57	4,61	-	<b>691</b>	<b>795</b>
263	070	028	XX	YY	00	-	700	280	949	467	1,39	20,50	5,38	-	<b>743</b>	<b>854</b>
263	080	028	XX	YY	00	-	800	280	1084	533	1,39	23,42	6,14	-	<b>791</b>	<b>910</b>
263	090	028	XX	YY	00	-	900	280	1220	600	1,39	26,35	6,91	-	<b>840</b>	<b>966</b>
263	100	028	XX	YY	00	-	1000	280	1355	666	1,39	29,28	7,68	-	<b>890</b>	<b>1024</b>
263	110	028	XX	YY	00	-	1100	280	1491	733	1,39	32,21	8,45	-	<b>940</b>	<b>1081</b>
263	120	028	XX	YY	00	-	1200	280	1626	799	1,39	35,14	9,22	-	<b>989</b>	<b>1137</b>
263	140	028	XX	YY	00	-	1400	280	1897	933	1,39	40,99	10,75	-	<b>1089</b>	<b>1252</b>
263	160	028	XX	YY	00	-	1600	280	2168	1066	1,39	46,85	12,29	-	<b>1188</b>	<b>1366</b>
263	180	028	XX	YY	00	-	1800	280	2439	1199	1,39	52,70	13,82	-	<b>1286</b>	<b>1479</b>
263	200	028	XX	YY	00	-	2000	280	2710	1332	1,39	58,56	15,36	-	<b>1389</b>	<b>1597</b>
263	220	028	XX	YY	00	-	2200	280	2981	1466	1,39	64,42	16,90	-	<b>1488</b>	<b>1711</b>
263	240	028	XX	YY	00	-	2400	280	3252	1599	1,39	70,27	18,43	-	<b>1584</b>	<b>1822</b>
263	260	028	XX	YY	00	-	2600	280	3523	1732	1,39	76,13	19,97	-	<b>1685</b>	<b>1938</b>
263	280	028	XX	YY	00	-	2800	280	3794	1865	1,39	81,98	21,50	-	<b>1785</b>	<b>2053</b>
263	300	028	XX	YY	00	-	3000	280	4065	1998	1,39	87,84	23,04	-	<b>1882</b>	<b>2164</b>
263	330	028	XX	YY	00	-	3300	280	4472	2199	1,39	96,62	25,34	-	<b>2035</b>	<b>2340</b>
263	360	028	XX	YY	00	-	3600	280	4878	2398	1,39	105,41	27,65	-	<b>2181</b>	<b>2508</b>
263	390	028	XX	YY	00	-	3900	280	5285	2598	1,39	114,19	29,95	-	<b>2330</b>	<b>2680</b>

Conforme EN442-1: 2014: radiateurs et convecteurs

Pour plus de détails sur nos informations produit, voir database: <https://www.installdata.be>  
**Pour les émissions calorifiques des autres régimes, voir p. 346 (facteurs de correction)**  
**BELGIQUE. Prix en euro (hors TVA)**

# PRIMULA P4 (P4/180)



P4

## COMMENT COMMANDER P4/180

Délai de livraison 15 - 30 jours ouvrables  
(temps de transport non compris)

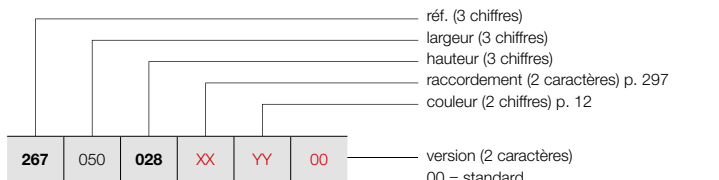

FIXATION MURALE / PIEDS TÉLÉSCOPIQUES /  
PIEDS EN TÔLE

Voir p. 295 pour des accessoires supplémentaires.

### GRUPE DE TARIF: VPG3 - RADIATEURS PLINTHES

RÉFÉRENCE RADIATEUR SUR MESURE P4	DONNÉES TECHNIQUES									COULEUR STANDARD		AUTRES COULEURS
	tubes	largeur (L mm)	hauteur (H mm)	75/65/20 (Watt) (φ50K)	55/45/20 (Watt) (φ30K)	facteur n	poids (kg)	conten- nance (l)	résistance électrique (Watt)	prix RAL 9016 (€)	prix couleur (€)	
<b>RÉF. P4/180 : 267</b>												
267 050 028 XX YY 00	-	500	280	919	449	1,40	18,30	4,58	-	831	956	
267 060 028 XX YY 00	-	600	280	1103	539	1,40	21,96	5,49	-	897	1032	
267 070 028 XX YY 00	-	700	280	1287	629	1,40	25,62	6,41	-	969	1114	
267 080 028 XX YY 00	-	800	280	1470	719	1,40	29,28	7,32	-	1036	1191	
267 090 028 XX YY 00	-	900	280	1654	809	1,40	32,94	8,24	-	1108	1274	
267 100 028 XX YY 00	-	1000	280	1838	899	1,40	36,60	9,15	-	1177	1354	
267 110 028 XX YY 00	-	1100	280	2022	989	1,40	40,26	10,07	-	1245	1432	
267 120 028 XX YY 00	-	1200	280	2206	1079	1,40	43,92	10,98	-	1314	1511	
267 140 028 XX YY 00	-	1400	280	2573	1258	1,40	51,24	12,81	-	1453	1671	
267 160 028 XX YY 00	-	1600	280	2941	1438	1,40	58,56	14,64	-	1591	1830	
267 180 028 XX YY 00	-	1800	280	3308	1618	1,40	65,88	16,47	-	1730	1990	
267 200 028 XX YY 00	-	2000	280	3676	1798	1,40	73,20	18,30	-	1871	2152	
267 220 028 XX YY 00	-	2200	280	4044	1978	1,40	80,52	20,13	-	2007	2308	
267 240 028 XX YY 00	-	2400	280	4411	2157	1,40	87,84	21,96	-	2147	2469	
267 260 028 XX YY 00	-	2600	280	4779	2337	1,40	95,16	23,79	-	2285	2628	
267 280 028 XX YY 00	-	2800	280	5146	2517	1,40	102,48	25,62	-	2428	2792	
267 300 028 XX YY 00	-	3000	280	5514	2697	1,40	109,80	27,45	-	2562	2946	
267 330 028 XX YY 00	-	3300	280	6065	2966	1,40	120,78	30,20	-	2770	3186	
267 360 028 XX YY 00	-	3600	280	6617	3236	1,40	131,76	32,94	-	2979	3426	
267 390 028 XX YY 00	-	3900	280	7168	3506	1,40	142,74	35,69	-	3187	3665	

Conforme EN442-1: 2014: radiateurs et convecteurs

Pour plus de détails sur nos informations produit, voir database: <https://www.installdata.be>  
**Pour les émissions calorifiques des autres régimes, voir p. 346 (facteurs de correction)**  
**BELGIQUE. Prix en euro (hors TVA)**

COMMENT COMMANDER P4/230

Délai de livraison 15 - 30 jours ouvrables  
(temps de transport non compris)

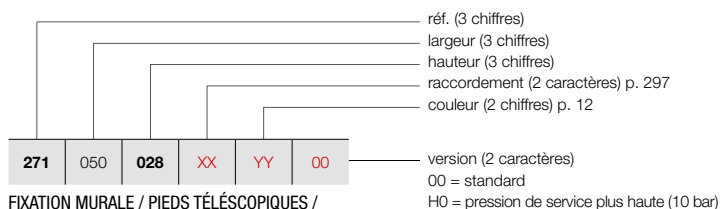

FIXATION MURALE / PIEDS TÉLÉSCOPIQUES /  
PIEDS EN TÔLE

Voir p. 295 pour des accessoires supplémentaires.

PRIMULA P4 (P4/230)



P4

GRUPE DE TARIF: VPG3 - RADIATEURS PLINTHES

RÉFÉRENCE RADIATEUR SUR MESURE P4	DONNÉES TECHNIQUES											COULEUR STANDARD prix RAL 9016 (€)	AUTRES COULEURS prix couleur (€)			
	tubes	largeur (L mm)	hauteur (H mm)	75/65/20 (Watt) (Φ50K)	55/45/20 (Watt) (Φ30K)	facteur n	poids (kg)	contenance (l)	résistance électrique (Watt)							
RÉF. P4/230 : 271																
271	050	028	XX	YY	00	-	500	280	1129	552	1,40	21,83	5,78	-	1035	1190
271	060	028	XX	YY	00	-	600	280	1355	663	1,40	26,19	6,93	-	1128	1297
271	070	028	XX	YY	00	-	700	280	1581	773	1,40	30,56	8,09	-	1218	1401
271	080	028	XX	YY	00	-	800	280	1806	883	1,40	34,92	9,24	-	1313	1510
271	090	028	XX	YY	00	-	900	280	2032	994	1,40	39,29	10,40	-	1407	1618
271	100	028	XX	YY	00	-	1000	280	2258	1104	1,40	43,65	11,55	-	1499	1724
271	110	028	XX	YY	00	-	1100	280	2484	1215	1,40	48,02	12,71	-	1591	1830
271	120	028	XX	YY	00	-	1200	280	2710	1326	1,40	52,38	13,86	-	1684	1937
271	140	028	XX	YY	00	-	1400	280	3161	1546	1,40	61,11	16,17	-	1871	2152
271	160	028	XX	YY	00	-	1600	280	3613	1767	1,40	69,84	18,48	-	2054	2362
271	180	028	XX	YY	00	-	1800	280	4064	1988	1,40	78,57	20,79	-	2240	2576
271	200	028	XX	YY	00	-	2000	280	4516	2209	1,40	87,30	23,10	-	2429	2793
271	220	028	XX	YY	00	-	2200	280	4968	2430	1,40	96,03	25,41	-	2611	3003
271	240	028	XX	YY	00	-	2400	280	5419	2651	1,40	104,76	27,72	-	2799	3219
271	260	028	XX	YY	00	-	2600	280	5871	2872	1,40	113,49	30,03	-	2982	3429
271	280	028	XX	YY	00	-	2800	280	6322	3092	1,40	122,22	32,34	-	3170	3646
271	300	028	XX	YY	00	-	3000	280	6774	3313	1,40	130,95	34,65	-	3353	3856
271	330	028	XX	YY	00	-	3300	280	7451	3644	1,40	144,05	38,12	-	3633	4178

Conforme EN442-1: 2014: radiateurs et convecteurs

Pour plus de détails sur nos informations produit, voir database: <https://www.installdata.be>  
**Pour les émissions calorifiques des autres régimes, voir p. 346 (facteurs de correction)**  
**BELGIQUE. Prix en euro (hors TVA)**

# PRIMULA P4 (P4/280)



P4

## COMMENT COMMANDER P4/280

Délai de livraison 15 - 30 jours ouvrables  
(temps de transport non compris)

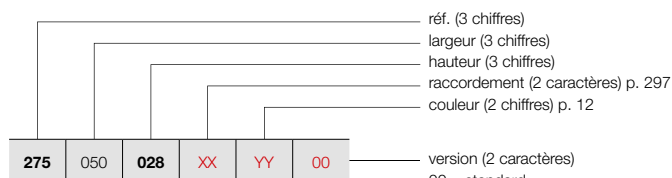

FIXATION MURALE / PIEDS TÉLÉSCOPIQUES /  
PIEDS EN TÔLE

Voir p. 295 pour des accessoires supplémentaires.

### GRUPE DE TARIF: VPG3 - RADIATEURS PLINTHES

RÉFÉRENCE RADIATEUR SUR MESURE P4	DONNÉES TECHNIQUES									COULEUR STANDARD		AUTRES COULEURS				
	tubes	largeur (L mm)	hauteur (H mm)	75/65/20 (Watt) (φ50K)	55/45/20 (Watt) (φ30K)	facteur n	poids (kg)	contenance (l)	résistance électrique (Watt)	prix RAL 9016 (€)	prix couleur (€)					
<b>RÉF. P4/280 : 275</b>																
<b>275</b>	050	<b>028</b>	<b>XX</b>	<b>YY</b>	<b>00</b>	-	500	280	1335	653	1,40	25,55	6,13	-	<b>1247</b>	<b>1434</b>
<b>275</b>	060	<b>028</b>	<b>XX</b>	<b>YY</b>	<b>00</b>	-	600	280	1602	784	1,40	30,66	7,35	-	<b>1359</b>	<b>1563</b>
<b>275</b>	070	<b>028</b>	<b>XX</b>	<b>YY</b>	<b>00</b>	-	700	280	1869	914	1,40	35,77	8,58	-	<b>1472</b>	<b>1693</b>
<b>275</b>	080	<b>028</b>	<b>XX</b>	<b>YY</b>	<b>00</b>	-	800	280	2136	1045	1,40	40,88	9,80	-	<b>1581</b>	<b>1818</b>
<b>275</b>	090	<b>028</b>	<b>XX</b>	<b>YY</b>	<b>00</b>	-	900	280	2403	1175	1,40	45,99	11,03	-	<b>1697</b>	<b>1952</b>
<b>275</b>	100	<b>028</b>	<b>XX</b>	<b>YY</b>	<b>00</b>	-	1000	280	2670	1306	1,40	51,10	12,25	-	<b>1808</b>	<b>2079</b>
<b>275</b>	110	<b>028</b>	<b>XX</b>	<b>YY</b>	<b>00</b>	-	1100	280	2937	1437	1,40	56,21	13,48	-	<b>1920</b>	<b>2208</b>
<b>275</b>	120	<b>028</b>	<b>XX</b>	<b>YY</b>	<b>00</b>	-	1200	280	3204	1567	1,40	61,32	14,70	-	<b>2035</b>	<b>2340</b>
<b>275</b>	140	<b>028</b>	<b>XX</b>	<b>YY</b>	<b>00</b>	-	1400	280	3738	1828	1,40	71,54	17,15	-	<b>2254</b>	<b>2592</b>
<b>275</b>	160	<b>028</b>	<b>XX</b>	<b>YY</b>	<b>00</b>	-	1600	280	4272	2090	1,40	81,76	19,60	-	<b>2480</b>	<b>2852</b>
<b>275</b>	180	<b>028</b>	<b>XX</b>	<b>YY</b>	<b>00</b>	-	1800	280	4806	2351	1,40	91,98	22,05	-	<b>2703</b>	<b>3108</b>
<b>275</b>	200	<b>028</b>	<b>XX</b>	<b>YY</b>	<b>00</b>	-	2000	280	5340	2612	1,40	102,20	24,50	-	<b>2926</b>	<b>3365</b>
<b>275</b>	220	<b>028</b>	<b>XX</b>	<b>YY</b>	<b>00</b>	-	2200	280	5874	2873	1,40	112,42	26,95	-	<b>3150</b>	<b>3623</b>
<b>275</b>	240	<b>028</b>	<b>XX</b>	<b>YY</b>	<b>00</b>	-	2400	280	6408	3134	1,40	122,64	29,40	-	<b>3374</b>	<b>3880</b>
<b>275</b>	260	<b>028</b>	<b>XX</b>	<b>YY</b>	<b>00</b>	-	2600	280	6942	3395	1,40	132,86	31,85	-	<b>3597</b>	<b>4137</b>
<b>275</b>	280	<b>028</b>	<b>XX</b>	<b>YY</b>	<b>00</b>	-	2800	280	7476	3657	1,40	143,08	34,30	-	<b>3820</b>	<b>4393</b>

Conforme EN442-1: 2014: radiateurs et convecteurs

Pour plus de détails sur nos informations produit, voir database: <https://www.installdata.be>  
**Pour les émissions calorifiques des autres régimes, voir p. 346 (facteurs de correction)**  
**BELGIQUE. Prix en euro (hors TVA)**

GRUPE DE TARIF: VPG10 - ACC.

LONGUEUR EN MM NOMBRE NÉCESSAIRE PAR PLINTHE	N°. D'ART. P/80	N°. D'ART. P/130	N°. D'ART. P/180	N°. D'ART. P/230	N°. D'ART. P/280	COULEUR	€
----------------------------------------------------	--------------------	---------------------	---------------------	---------------------	---------------------	---------	---

**FIXATION MURALE\***



500 - 1800: 2	1186 012 0000 9016	1186 022 0000 9016	1186 032 0000 9016	1186 042 0000 9016	1186 052 0000 9016	<b>RAL 9016</b>	<b>28</b>
	1186 012 0000 XXXX	1186 022 0000 XXXX	1186 032 0000 XXXX	1186 042 0000 XXXX	1186 052 0000 XXXX	<b>COULEUR</b>	<b>32</b>
2000 - 2400: 3	1186 013 0000 9016	1186 023 0000 9016	1186 033 0000 9016	1186 043 0000 9016	1186 053 0000 9016	<b>RAL 9016</b>	<b>42</b>
	1186 013 0000 XXXX	1186 023 0000 XXXX	1186 033 0000 XXXX	1186 043 0000 XXXX	1186 053 0000 XXXX	<b>COULEUR</b>	<b>48</b>
2600 - 3600: 4	1186 014 0000 9016	1186 024 0000 9016	1186 034 0000 9016	1186 044 0000 9016	1186 054 0000 9016	<b>RAL 9016</b>	<b>56</b>
	1186 014 0000 XXXX	1186 024 0000 XXXX	1186 034 0000 XXXX	1186 044 0000 XXXX	1186 054 0000 XXXX	<b>COULEUR</b>	<b>64</b>
3900: 5	1186 015 0000 9016	1186 025 0000 9016	1186 035 0000 9016	1186 045 0000 9016	1186 055 0000 9016	<b>RAL 9016</b>	<b>70</b>
	1186 015 0000 XXXX	1186 025 0000 XXXX	1186 035 0000 XXXX	1186 045 0000 XXXX	1186 055 0000 XXXX	<b>COULEUR</b>	<b>80</b>

Veillez indiquer le type de plinthe (80-130-180-230-280) et la couleur lors de votre commande des fixations murales. Les profondeurs maximum autorisées: pour P3: profondeur = 180 mm, pour P4: profondeur = 130 mm.

\* Nombre nécessaire par plinthe:

en mm	P1					P2					P3			P4	
	80	130	180	230	280	80	130	180	230	280	80	130	180	80	130
jusqu'à 1800 mm	2	3	3	4	4	2	3	3	4	5	2	3	3	2	3
1900 - 2400 mm	2	3	3	4	4	2	3	3	4	6	2	3	3	3	3
2500 - 3600 mm	3	3	3	4	5	3	3	4	5	6	3	3	4	3	4
3700 - 3900 mm	3	3	3	4	5	3	3	4	5	6	3	4	4	3	4

**BELGIQUE. Prix en euro (hors TVA)**

# PRIMULA POSITIONNEMENT LIBRE

## EN OPTION

GRUPE DE TARIF: VPG10 - ACC.

LONGUEUR EN MM NOMBRE NÉCESSAIRE PAR PLINTHE	N°. D'ART. P/80	N°. D'ART. P/130	N°. D'ART. P/180	N°. D'ART. P/230	N°. D'ART. P/280	COULEUR	€
----------------------------------------------------	--------------------	---------------------	---------------------	---------------------	---------------------	---------	---

### PIEDS TÉLÉSCOPIQUES



500 - 1800: 2	1186 112 0000 9016	1186 122 0000 9016	1186 132 0000 9016	1186 142 0000 9016	1186 152 0000 9016	<b>RAL 9016</b>	<b>42</b>
	1186 112 0000 XXXX	1186 122 0000 XXXX	1186 132 0000 XXXX	1186 142 0000 XXXX	1186 152 0000 XXXX	<b>COULEUR</b>	<b>48</b>
2000 - 2400: 3	1186 113 0000 9016	1186 123 0000 9016	1186 133 0000 9016	1186 143 0000 9016	1186 153 0000 9016	<b>RAL 9016</b>	<b>63</b>
	1186 113 0000 XXXX	1186 123 0000 XXXX	1186 133 0000 XXXX	1186 143 0000 XXXX	1186 153 0000 XXXX	<b>COULEUR</b>	<b>72</b>
2600 - 3600: 4	1186 114 0000 9016	1186 124 0000 9016	1186 134 0000 9016	1186 144 0000 9016	1186 154 0000 9016	<b>RAL 9016</b>	<b>84</b>
	1186 114 0000 XXXX	1186 124 0000 XXXX	1186 134 0000 XXXX	1186 144 0000 XXXX	1186 154 0000 XXXX	<b>COULEUR</b>	<b>96</b>
3900: 5	1186 115 0000 9016	1186 125 0000 9016	1186 135 0000 9016	1186 145 0000 9016	1186 155 0000 9016	<b>RAL 9016</b>	<b>105</b>
	1186 115 0000 XXXX	1186 125 0000 XXXX	1186 135 0000 XXXX	1186 145 0000 XXXX	1186 155 0000 XXXX	<b>COULEUR</b>	<b>120</b>

Veillez indiquer le type de plinthe (80-130-180-230-280) et la couleur lors de votre commande des pieds. Les pieds sont livrés standard avec rosettes. Hauteur max. des pieds: 265 mm. Hauteur min. des pieds: 205 mm. La partie supérieure et inférieure des pieds se composent de tubes rectangulaires de 40/25 mm, respectivement 35/20 mm.

**BELGIQUE. Prix en euro (hors TVA)**

GRUPE DE TARIF: VPG10 - ACC.

LONGUEUR EN MM NOMBRE NÉCESSAIRE PAR PLINTHE	COULEUR	N°. D'ART. P/80	€	N°. D'ART. P/130	€	N°. D'ART. P/180	€	N°. D'ART. P/230	€	N°. D'ART. P/280	€
----------------------------------------------------	---------	--------------------	---	---------------------	---	---------------------	---	---------------------	---	---------------------	---

### PIEDS EN TÔLE



500 - 1800: 2	<b>RAL 9016</b>	1186 212 0000 9016	<b>86</b>	1186 222 0000 9016	<b>88</b>	1186 232 0000 9016	<b>90</b>	1186 242 0000 9016	<b>92</b>	1186 252 0000 9016	<b>98</b>
	<b>COULEUR</b>	1186 212 0000 XXXX	<b>98</b>	1186 222 0000 XXXX	<b>102</b>	1186 232 0000 XXXX	<b>104</b>	1186 242 0000 XXXX	<b>106</b>	1186 252 0000 XXXX	<b>112</b>
2000 - 2400: 3	<b>RAL 9016</b>	1186 213 0000 9016	<b>129</b>	1186 223 0000 9016	<b>132</b>	1186 233 0000 9016	<b>135</b>	1186 243 0000 9016	<b>138</b>	1186 253 0000 9016	<b>147</b>
	<b>COULEUR</b>	1186 213 0000 XXXX	<b>147</b>	1186 223 0000 XXXX	<b>153</b>	1186 233 0000 XXXX	<b>156</b>	1186 243 0000 XXXX	<b>159</b>	1186 253 0000 XXXX	<b>168</b>
2600 - 3600: 4	<b>RAL 9016</b>	1186 214 0000 9016	<b>172</b>	1186 224 0000 9016	<b>176</b>	1186 234 0000 9016	<b>180</b>	1186 244 0000 9016	<b>184</b>	1186 254 0000 9016	<b>196</b>
	<b>COULEUR</b>	1186 214 0000 XXXX	<b>196</b>	1186 224 0000 XXXX	<b>204</b>	1186 234 0000 XXXX	<b>208</b>	1186 244 0000 XXXX	<b>212</b>	1186 254 0000 XXXX	<b>224</b>
3900: 5	<b>RAL 9016</b>	1186 215 0000 9016	<b>215</b>	1186 225 0000 9016	<b>220</b>	1186 235 0000 9016	<b>225</b>	1186 245 0000 9016	<b>230</b>	1186 255 0000 9016	<b>245</b>
	<b>COULEUR</b>	1186 215 0000 XXXX	<b>245</b>	1186 225 0000 XXXX	<b>255</b>	1186 235 0000 XXXX	<b>260</b>	1186 245 0000 XXXX	<b>265</b>	1186 255 0000 XXXX	<b>280</b>

Pieds en tôle pour le montage éventuel d'une vanne thermostatique. La hauteur standard des pieds en tôle est de 150 mm.  
Nombre de pieds en tôle nécessaire = idem pieds télescopiques.

**BELGIQUE. Prix en euro (hors TVA)**



**PRIMULA:** P1 / P2 / P3 / P4

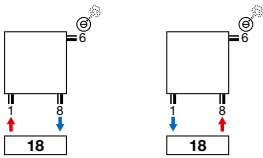

**PRIMULA:** P2 / P3 / P4

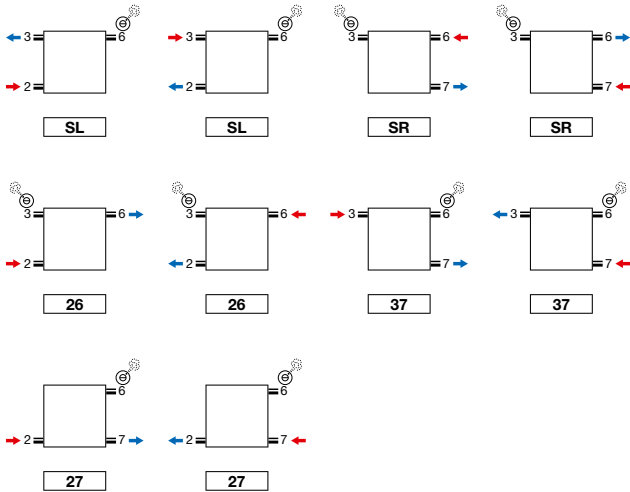

**RACCORDEMENT UNIVERSEL**

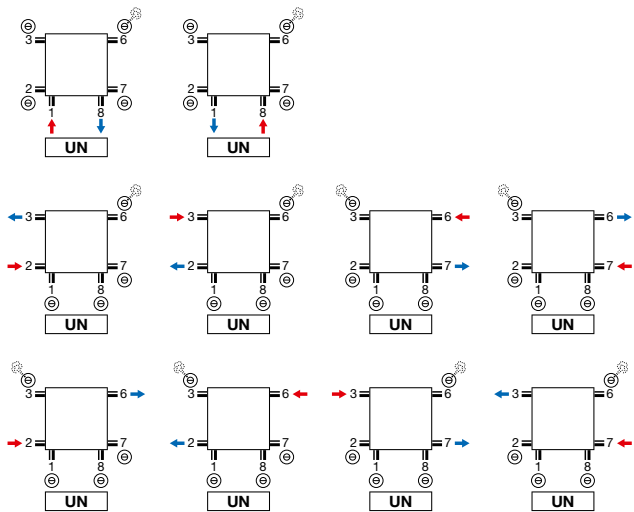

- P2, P3, P4 raccordement universel 6 x ½ (1, 2, 3, 6, 7, 8)
- P1 raccordement universel 4 x ½ (1, 3, 6, 8)

**ATTENTION: SYSTÈME BITUBE:**

- impossible pour le type P1: SL, SR

**Attention:** le raccordement du radiateur est seulement possible comme indiqué par les icônes de raccordement. Pour toute autre méthode de raccordement, nous déclinons toute responsabilité.

PRIMULA (P1, P2, P3, P4)

Raccordement 18 | Vue du haut

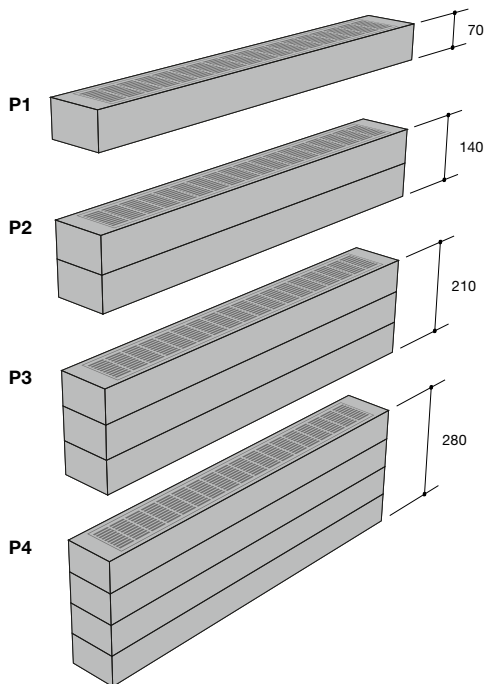
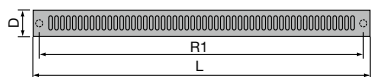

Raccordement universel UN (standard) | Vue latérale

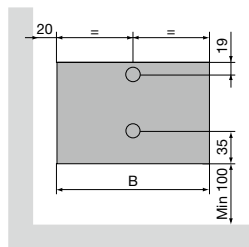

Raccordement SL/SR | Vue latérale

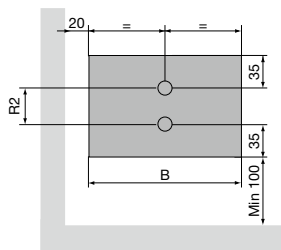

P1 / P2 / P3 / P4

Pas entre les raccords par le bas (R1)	Largeur (L) - 46
Pas entre les raccords latéraux SL/SR (P2, P3, P4) (R2)	Hauteur (H) - 70
Écartement entre raccordement et mur (S1)	20 + profondeur (D) / 2



# Radiateurs à colonnes



Le radiateur à colonnes VASCO associe une grande puissance à une diffusion rapide de la chaleur.

Il peut être installé contre un mur ou librement et affiche d'excellentes performances également lorsqu'il est combiné avec des systèmes basse température comme les pompes à chaleur. **Un radiateur rétro dans le sens le plus durable du terme.**

Le radiateur à colonnes VASCO est conçu dans les moindres détails pour une consommation d'énergie économique et durable.

Avec des raccords et des systèmes de fixation astucieux, ainsi que des solutions technologiques innovantes.

#### Radiateurs à colonnes

Ritmo	302
Vintage	320

## RITMO VERTICAL (VB-2K/65, VB-3K/105, VB-4K/145)



RITMO VERTICAL

### Une émission calorifique impressionnante

Forts d'une émission calorifique impressionnante, les radiateurs à colonnes Ritmo de VASCO amènent même les plus grandes pièces à la température souhaitée, en un rien de temps, sans aucune incidence sur la facture d'énergie. Dotés d'une grande surface de chauffe, les modèles Ritmo sont compatibles avec des installations de chauffage basse température et produisent une chaleur douce parfaitement maîtrisée et un climat intérieur confortable.

#### TYPES

- 2 / 3 / 4 colonnes
- Profondeur: 65 / 105 / 145 mm
- Hauteur: 1500, 1800, 2000, 2200 mm
- Largeur: 270, 360, 450, 540, 630, 720 mm

#### TUBES

- Verticaux, 25 mm

#### COULEURS

- Couleur standard blanc RAL 9016
- Carte de couleur étendue voir p. 12

#### FIXATIONS

- Montage mural
- Fixations murales standard
- Les radiateurs blancs sont livrés en standard avec un support de serrage blanc 30 mm et un détendeur de distance blanc
- Pour les radiateurs colorés, un support de serrage 30 mm dans la couleur du radiateur et un détendeur de distance en RAL 7024 sont fournis en standard

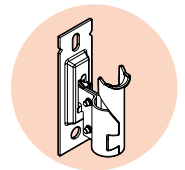

#### TECHNIQUE

- Composé d'embouts (pièces en acier embouties) et de tubes ronds.
- Couche de base acrylique ATL et poudre d'époxy-polyester
- Pression de service: 10 bars (standard)
- Température de service maximale: 110°C

#### SCHÉMAS TECHNIQUES

- Voir p. 318

#### RACCORDEMENT

- ✗ Un seul raccordement pour un système monotube
- ✗ Un seul raccordement pour un système bitube
- ✓ Un double raccordement pour un système monotube (raccordement par raccordement central) (voir p. 340)
- ✓ Un double raccordement pour un système bitube (standard) (voir p. 340)
- ✗ Vanne intégrée
- Raccordements: 1/2" (filet intérieur)

#### RACCORDEMENT RECOMMANDÉ (MM)

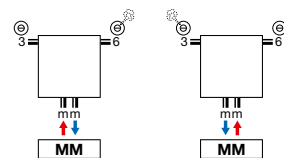

Autres possibilités de raccordement, voir p. 317

#### RECOMMANDÉ POUR LA SALLE DE BAINS ET LA CUISINE EN OPTION



porte-serviettes (chromé)  
n°. d'art. voir p. 316  
**prix € 137**



blanc  
n°. d'art.  
1182 001 0000 9016  
**prix € 126**



chromé  
n°. d'art.  
1182 001 0000 0099  
**prix € 145**



blanc  
n°. d'art. 11911630102  
**prix € 44**



chromé  
n°. d'art. 11911631102  
**prix € 60**



## COMMENT COMMANDER RITMO VERTICAL

Délai de livraison 15 - 30 jours ouvrables  
(temps de transport non compris)

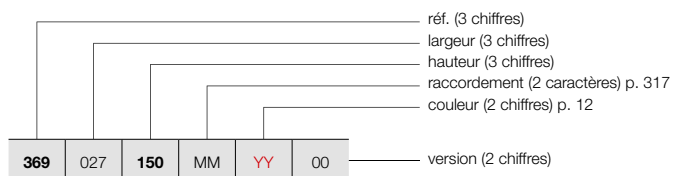

## RITMO VERTICAL (2-COLONNES)



RITMO VB-2K/65  
(2-COLONNES)

### GRUPE DE TARIF: VPG5 - RADIATEURS À COLONNES

RÉFÉRENCE RADIATEUR SUR MESURE RITMO VERTICAL							DONNÉES TECHNIQUES						COULEUR STANDARD	AUTRES COULEURS		
tubes	largeur (L mm)	hauteur (H mm)	75/65/20 (Watt) (φ50K)	55/45/20 (Watt) (φ30K)	facteur n	poids (kg)	contenance (l)	résistance électrique (Watt)	prix RAL 9016 (€)	prix couleur (€)						
<b>RÉF. RITMO VERTICAL VB-2K/65 : 369</b>																
<b>369</b>	027	150	MM	YY	00	6	270	1500	654	333	1,32	11,58	7,92	-	<b>390</b>	<b>449</b>
		180				270	1800	780	397	1,32	13,74	9,36	-	<b>439</b>	<b>505</b>	
		200				270	2000	864	440	1,32	15,18	10,32	-	<b>493</b>	<b>567</b>	
		220				270	2200	948	483	1,32	16,68	11,28	-	<b>655</b>	<b>753</b>	
<b>369</b>	036	150	MM	YY	00	8	360	1500	872	444	1,32	15,44	10,56	-	<b>460</b>	<b>529</b>
		180				360	1800	1040	530	1,32	18,32	12,48	-	<b>520</b>	<b>598</b>	
		200				360	2000	1152	587	1,32	20,24	13,76	-	<b>580</b>	<b>667</b>	
		220				360	2200	1264	644	1,32	22,24	15,04	-	<b>735</b>	<b>845</b>	
<b>369</b>	045	150	MM	YY	00	10	450	1500	1090	555	1,32	19,30	13,20	-	<b>530</b>	<b>610</b>
		180				450	1800	1300	662	1,32	22,90	15,60	-	<b>605</b>	<b>696</b>	
		200				450	2000	1440	734	1,32	25,30	17,20	-	<b>650</b>	<b>748</b>	
		220				450	2200	1580	805	1,32	27,80	18,80	-	<b>817</b>	<b>940</b>	
<b>369</b>	054	150	MM	YY	00	12	540	1500	1308	666	1,32	23,16	15,84	-	<b>620</b>	<b>713</b>
		180				540	1800	1560	795	1,32	27,48	18,72	-	<b>700</b>	<b>805</b>	
		200				540	2000	1728	880	1,32	30,36	20,64	-	<b>770</b>	<b>886</b>	
		220				540	2200	1896	966	1,32	33,36	22,56	-	<b>895</b>	<b>1029</b>	
<b>369</b>	063	150	MM	YY	00	14	630	1500	1526	778	1,32	27,02	18,48	-	<b>710</b>	<b>817</b>
		180				630	1800	1820	927	1,32	32,06	21,84	-	<b>795</b>	<b>914</b>	
		200				630	2000	2016	1027	1,32	35,42	24,08	-	<b>890</b>	<b>1024</b>	
		220				630	2200	2212	1127	1,32	38,92	26,32	-	<b>976</b>	<b>1122</b>	
<b>369</b>	072	150	MM	YY	00	16	720	1500	1744	889	1,32	30,88	21,12	-	<b>800</b>	<b>920</b>
		180				720	1800	2080	1060	1,32	36,64	24,96	-	<b>895</b>	<b>1029</b>	
		200				720	2000	2304	1174	1,32	40,48	27,52	-	<b>990</b>	<b>1139</b>	
		220				720	2200	2528	1288	1,32	44,48	30,08	-	<b>1054</b>	<b>1212</b>	

Conforme EN442-1: 2014: radiateurs et convecteurs

Pour plus de détails sur nos informations produit, voir database: <https://www.installdata.be>  
**Pour les émissions calorifiques des autres régimes, voir p. 346 (facteurs de correction)**  
**BELGIQUE. Prix en euro (hors TVA)**

# RITMO VERTICAL (3-COLONNES)



RITMO VB-3K/105  
(3-COLONNES)

## COMMENT COMMANDER RITMO VERTICAL

Délai de livraison 15 - 30 jours ouvrables  
(temps de transport non compris)

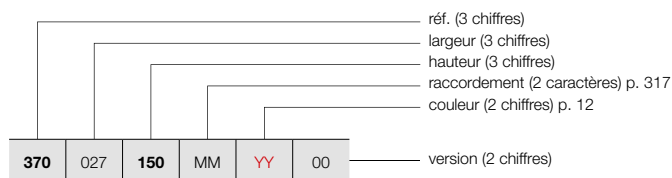

### GRUPE DE TARIF: VPG5 - RADIATEURS À COLONNES

RÉFÉRENCE RADIATEUR SUR MESURE RITMO VERTICAL							DONNÉES TECHNIQUES					COULEUR STANDARD	AUTRES COULEURS			
tubes	largeur (L mm)	hauteur (H mm)	75/65/20 (Watt) (Φ50K)	55/45/20 (Watt) (Φ30K)	facteur n	poids (kg)	contenance (l)	résistance électrique (Watt)	prix RAL 9016 (€)	prix couleur (€)						
<b>RÉF. RITMO VERTICAL VB-3K/105 : 370</b>																
370	027	150	MM	YY	00	6	270	1500	882	443	1,35	17,34	11,76	-	<b>510</b>	<b>587</b>
		180				6	270	1800	1038	521	1,35	20,58	13,92	-	<b>589</b>	<b>677</b>
		200				6	270	2000	1140	575	1,34	22,80	15,36	-	<b>602</b>	<b>692</b>
		220				6	270	2200	1242	626	1,34	24,96	16,80	-	<b>717</b>	<b>825</b>
370	036	150	MM	YY	00	8	360	1500	1176	590	1,35	23,12	15,68	-	<b>600</b>	<b>690</b>
		180				8	360	1800	1384	694	1,35	27,44	18,56	-	<b>699</b>	<b>804</b>
		200				8	360	2000	1520	767	1,34	30,40	20,48	-	<b>732</b>	<b>842</b>
		220				8	360	2200	1656	835	1,34	33,28	22,40	-	<b>846</b>	<b>973</b>
370	045	150	MM	YY	00	10	450	1500	1470	738	1,35	28,90	19,60	-	<b>685</b>	<b>788</b>
		180				10	450	1800	1730	868	1,35	34,30	23,20	-	<b>800</b>	<b>920</b>
		200				10	450	2000	1900	958	1,34	38,00	25,60	-	<b>845</b>	<b>972</b>
		220				10	450	2200	2070	1044	1,34	41,60	28,00	-	<b>983</b>	<b>1130</b>
370	054	150	MM	YY	00	12	540	1500	1764	885	1,35	34,68	23,52	-	<b>800</b>	<b>920</b>
		180				12	540	1800	2076	1042	1,35	41,16	27,84	-	<b>950</b>	<b>1093</b>
		200				12	540	2000	2280	1150	1,34	45,60	30,72	-	<b>994</b>	<b>1143</b>
		220				12	540	2200	2484	1253	1,34	49,92	33,60	-	<b>1150</b>	<b>1323</b>
370	063	150	MM	YY	00	14	630	1500	2058	1033	1,35	40,46	27,44	-	<b>920</b>	<b>1058</b>
		180				14	630	1800	2422	1215	1,35	48,02	32,48	-	<b>1068</b>	<b>1228</b>
		200				14	630	2000	2660	1342	1,34	53,20	35,84	-	<b>1127</b>	<b>1296</b>
		220				14	630	2200	2898	1462	1,34	58,24	39,20	-	<b>1286</b>	<b>1479</b>
370	072	150	MM	YY	00	16	720	1500	2352	1180	1,35	46,24	31,36	-	<b>1025</b>	<b>1179</b>
		180				16	720	1800	2768	1389	1,35	54,88	37,12	-	<b>1212</b>	<b>1394</b>
		200				16	720	2000	3040	1533	1,34	60,80	40,96	-	<b>1242</b>	<b>1428</b>
		220				16	720	2200	3312	1670	1,34	66,56	44,80	-	<b>1436</b>	<b>1651</b>

Conforme EN442-1: 2014: radiateurs et convecteurs

Pour plus de détails sur nos informations produit, voir database: <https://www.installdata.be>  
**Pour les émissions calorifiques des autres régimes, voir p. 346 (facteurs de correction)**  
**BELGIQUE. Prix en euro (hors TVA)**



**COMMENT COMMANDER RITMO VERTICAL**

Délai de livraison 15 - 30 jours ouvrables  
(temps de transport non compris)

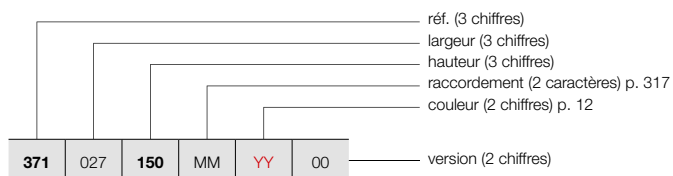

**RITMO VERTICAL (4-COLONNES)**



RITMO VB-4K/145  
(4-COLONNES)

**GROUPE DE TARIF: VPG5 - RADIATEURS À COLONNES**

RÉFÉRENCE RADIATEUR SUR MESURE RITMO VERTICAL							DONNÉES TECHNIQUES					COULEUR STANDARD	AUTRES COULEURS			
tubes	largeur (L mm)	hauteur (H mm)	75/65/20 (Watt) (φ50K)	55/45/20 (Watt) (φ30K)	facteur n	poids (kg)	contenance (l)	résistance électrique (Watt)	prix RAL 9016 (€)	prix couleur (€)						
<b>RÉF. RITMO VERTICAL VB-4K/145 : 371</b>																
371	027	150	MM	YY	00	6	270	1500	1116	560	1,35	23,10	15,60	-	<b>622</b>	<b>715</b>
		180				6	270	1800	1314	663	1,34	27,48	18,48	-	<b>746</b>	<b>858</b>
		200				6	270	2000	1446	729	1,34	30,36	20,40	-	<b>792</b>	<b>911</b>
		220				6	270	2200	1572	793	1,34	33,30	22,32	-	<b>958</b>	<b>1102</b>
371	036	150	MM	YY	00	8	360	1500	1488	747	1,35	30,80	20,80	-	<b>733</b>	<b>843</b>
		180				8	360	1800	1752	884	1,34	36,64	24,64	-	<b>888</b>	<b>1021</b>
		200				8	360	2000	1928	972	1,34	40,48	27,20	-	<b>952</b>	<b>1095</b>
		220				8	360	2200	2096	1057	1,34	44,40	29,76	-	<b>1106</b>	<b>1272</b>
371	045	150	MM	YY	00	10	450	1500	1860	933	1,35	38,50	26,00	-	<b>850</b>	<b>978</b>
		180				10	450	1800	2190	1105	1,34	45,80	30,80	-	<b>997</b>	<b>1147</b>
		200				10	450	2000	2410	1215	1,34	50,60	34,00	-	<b>1110</b>	<b>1277</b>
		220				10	450	2200	2620	1321	1,34	55,50	37,20	-	<b>1250</b>	<b>1438</b>
371	054	150	MM	YY	00	12	540	1500	2232	1120	1,35	46,20	31,20	-	<b>989</b>	<b>1137</b>
		180				12	540	1800	2628	1325	1,34	54,96	36,96	-	<b>1133</b>	<b>1303</b>
		200				12	540	2000	2892	1459	1,34	60,72	40,80	-	<b>1365</b>	<b>1570</b>
		220				12	540	2200	3144	1586	1,34	66,60	44,64	-	<b>1450</b>	<b>1668</b>
371	063	150	MM	YY	00	14	630	1500	2604	1307	1,35	53,90	36,40	-	<b>1138</b>	<b>1309</b>
		180				14	630	1800	3066	1546	1,34	64,12	43,12	-	<b>1336</b>	<b>1536</b>
		200				14	630	2000	3374	1702	1,34	70,84	47,60	-	<b>1540</b>	<b>1771</b>
		220				14	630	2200	3668	1850	1,34	77,70	52,08	-	<b>1700</b>	<b>1955</b>
371	072	150	MM	YY	00	16	720	1500	2976	1493	1,35	61,60	41,60	-	<b>1262</b>	<b>1451</b>
		180				16	720	1800	3504	1767	1,34	73,28	49,28	-	<b>1572</b>	<b>1808</b>
		200				16	720	2000	3856	1945	1,34	80,96	54,40	-	<b>1756</b>	<b>2019</b>
		220				16	720	2200	4192	2114	1,34	88,80	59,52	-	<b>1911</b>	<b>2198</b>

Conforme EN442-1: 2014: radiateurs et convecteurs

Pour plus de détails sur nos informations produit, voir database: <https://www.installdata.be>  
**Pour les émissions calorifiques des autres régimes, voir p. 346 (facteurs de correction)**  
**BELGIQUE. Prix en euro (hors TVA)**

## RITMO HORIZONTAL (HB-2K/65, HB-3K/105, HB-4K/145)

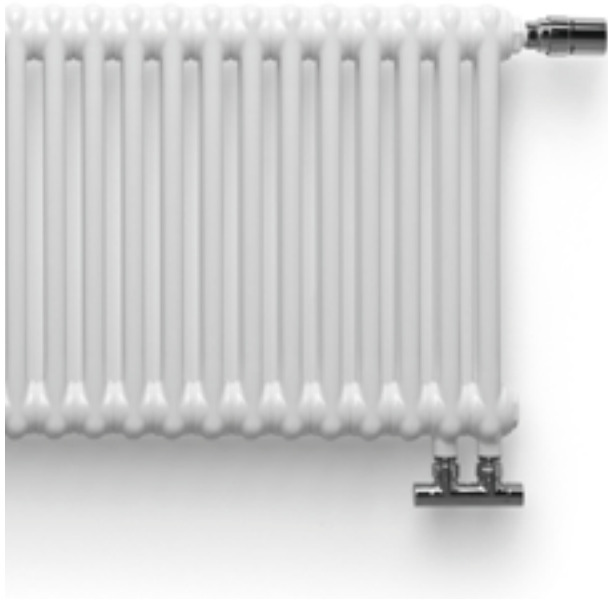

### TYPES

- 2 / 3 / 4 colonnes
- Profondeur: 65 / 105 / 145 mm
- Hauteur: 300, 400, 500, 600, 900 mm
- Largeur: 450, 540, 630, 720, 810, 900, 990, 1080, 1170, 1260, 1350, 1440, 1530, 1620, 1710, 1800 mm

### TUBES

- Verticaux, 25 mm

### COULEURS

- Couleur standard blanc RAL 9016
- Carte de couleur étendue voir p. 12

### FIXATIONS

- Montage mural ou montage au sol
- Fixations murales standard
- Les radiateurs blancs sont livrés en standard avec un support de serrage blanc 30 mm et un détenteur de distance blanc
- Pour les radiateurs colorés, un support de serrage 30 mm dans la couleur du radiateur et un détenteur de distance en RAL 7024 sont fournis en standard

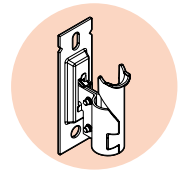

### TECHNIQUE

- Composé d'embouts (pièces en acier embouties) et de tubes ronds.
- Couche de base acrylique ATL et poudre d'époxy-polyester
- Pression de service: 10 bars (standard)
- Température de service maximale: 110°C

### SCHÉMAS TECHNIQUES

- Voir p. 318

### RACCORDEMENT

- ✗ Un seul raccordement pour un système monotube
- ✗ Un seul raccordement pour un système bitube
- ✓ Un double raccordement pour un système monotube (raccordement par le robinet intégré) (voir p. 341)
- ✓ Un double raccordement pour un système bitube (standard) (voir p. 340)
- ✓ Vanne intégrée (raccordement VR) (**supplément de prix : € 77**) (tête thermostatique à commander séparément, voir p. 316)
- Raccordements: 1/2" (filet intérieur)

## RITMO HORIZONTAL

### Du classique au contemporain

Le caractère rétro et authentique des radiateurs à colonnes Ritmo séduit de nombreux amateurs de design. Disponibles en versions hautes, ces radiateurs design sont particulièrement adaptés aux pièces disposant d'une grande hauteur sous plafond et ce, dans des maisons de maître classiques ou dans des lofts de facture industrielle. Enfin, puisqu'ils sont pourvus de larges ouvertures qui facilitent leur nettoyage, les radiateurs Ritmo peuvent aussi équiper les établissements publics. Ces radiateurs à colonnes au style vintage se déclinent en une multitude de versions : horizontale ou verticale, à 2, 3 ou 4 colonnes.

### RACCORDEMENT RECOMMANDÉ VANNE INTÉGRÉE

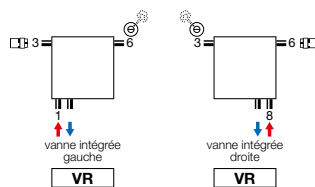

Autres possibilités de raccordement, voir p. 317



n°. d'art. 118230100000099  
prix € 145

### RECOMMANDÉ POUR LA SALLE DE BAINS ET LA CUISINE EN OPTION



porte-serviettes (chromé)  
n°. d'art. voir p. 316  
prix € 137



blanc  
n°. d'art. 11911630102  
prix € 44



chromé  
n°. d'art. 11911631102  
prix € 60



COMMENT COMMANDER RITMO HORIZONTAL

Délai de livraison 15 - 30 jours ouvrables  
(temps de transport non compris)

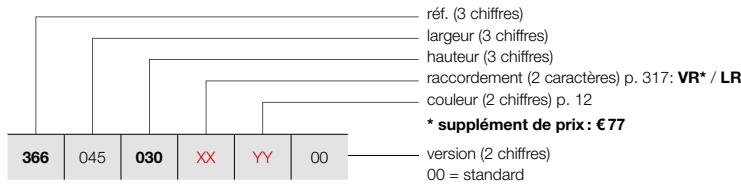

RITMO HORIZONTAL (2-COLONNES)



RITMO HB-2K/65  
(2-COLONNES) 4-CONNECTIONS



RITMO HB-2K/65  
(2-COLONNES) VANNE INTÉGRÉE  
(tête thermostatique à commander séparément)

GRUPE DE TARIF: VPG5 - RADIATEURS À COLONNES

RÉFÉRENCE RADIATEUR SUR MESURE RITMO HORIZONTAL							DONNÉES TECHNIQUES						COULEUR STANDARD	AUTRES COULEURS		
tubes	largeur (L mm)	hauteur (H mm)	75/65/20 (Watt) (Φ50K)	55/45/20 (Watt) (Φ30K)	facteur n	poids (kg)	contenance (l)	résistance électrique (Watt)	prix RAL 9016 (€)	prix couleur (€)						
RÉF. RITMO HORIZONTAL HB-2K/65 : 366																
366	045	030	XX	YY	00	10	450	300	240	123	1,26	4,70	3,70	-	270	311
		040				10	450	400	310	158	1,31	5,90	4,50	-	280	322
		050				10	450	500	390	200	1,31	7,10	5,30	-	290	334
		060				10	450	600	460	235	1,31	8,30	6,10	-	300	345
		090				10	450	900	670	343	1,31	12,00	8,40	-	333	383
366	054	030	XX	YY	00	12	540	300	288	147	1,26	5,64	4,44	-	320	368
		040				12	540	400	372	190	1,31	7,08	5,40	-	330	380
		050				12	540	500	468	240	1,31	8,52	6,36	-	340	391
		060				12	540	600	552	283	1,31	9,96	7,32	-	350	403
		090				12	540	900	804	412	1,31	14,40	10,08	-	383	440
366	063	030	XX	YY	00	14	630	300	336	172	1,26	6,58	5,18	-	380	437
		040				14	630	400	434	222	1,31	8,26	6,30	-	390	449
		050				14	630	500	546	280	1,31	9,94	7,42	-	400	460
		060				14	630	600	644	330	1,31	11,62	8,54	-	410	472
		090				14	630	900	938	481	1,31	16,80	11,76	-	443	509
366	072	030	XX	YY	00	16	720	300	384	196	1,26	7,52	5,92	-	440	506
		040				16	720	400	496	254	1,31	9,44	7,20	-	450	518
		050				16	720	500	624	320	1,31	11,36	8,48	-	460	529
		060				16	720	600	736	377	1,31	13,28	9,76	-	470	541
		090				16	720	900	1072	549	1,31	19,20	13,44	-	503	578
366	081	030	XX	YY	00	18	810	300	432	221	1,26	8,46	6,66	-	500	575
		040				18	810	400	558	286	1,31	10,62	8,10	-	510	587
		050				18	810	500	702	360	1,31	12,78	9,54	-	520	598
		060				18	810	600	828	424	1,31	14,94	10,98	-	530	610
		090				18	810	900	1206	618	1,31	21,60	15,12	-	563	647
366	090	030	XX	YY	00	20	900	300	480	246	1,26	9,40	7,40	-	540	621
		040				20	900	400	620	317	1,31	11,80	9,00	-	550	633
		050				20	900	500	780	400	1,31	14,20	10,60	-	560	644
		060				20	900	600	920	471	1,31	16,60	12,20	-	570	656
		090				20	900	900	1340	687	1,31	24,00	16,80	-	603	693
366	099	030	XX	YY	00	22	990	300	528	270	1,26	10,34	8,14	-	570	656
		040				22	990	400	682	349	1,31	12,98	9,90	-	580	667
		050				22	990	500	858	440	1,31	15,62	11,66	-	590	679
		060				22	990	600	1012	518	1,31	18,26	13,42	-	600	690
		090				22	990	900	1474	755	1,31	26,40	18,48	-	633	728
366	108	030	XX	YY	00	24	1080	300	576	295	1,26	11,28	8,88	-	600	690
		040				24	1080	400	744	381	1,31	14,16	10,80	-	610	702
		050				24	1080	500	936	480	1,31	17,04	12,72	-	620	713
		060				24	1080	600	1104	566	1,31	19,92	14,64	-	630	725
		090				24	1080	900	1608	824	1,31	28,80	20,16	-	663	762

Conforme EN442-1: 2014: radiateurs et convecteurs

Pour plus de détails sur nos informations produit, voir database: <https://www.installdata.be>  
**Pour les émissions calorifiques des autres régimes, voir p. 346 (facteurs de correction)**  
**BELGIQUE. Prix en euro (hors TVA)**

# RITMO HORIZONTAL (2-COLONNES)

## COMMENT COMMANDER RITMO HORIZONTAL

Délai de livraison 15 - 30 jours ouvrables  
(temps de transport non compris)



RITMO HB-2K/65  
(2-COLONNES) 4-CONNECTIONS

RITMO HB-2K/65  
(2-COLONNES) VANNE INTÉGRÉE  
(tête thermostatique à commander  
séparément)

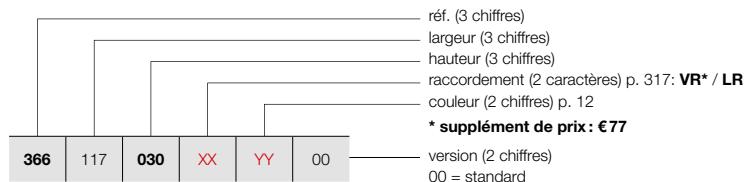

### GRUPE DE TARIF: VPG5 - RADIATEURS À COLONNES

RÉFÉRENCE RADIATEUR SUR MESURE RITMO HORIZONTAL							DONNÉES TECHNIQUES					COULEUR STANDARD	AUTRES COULEURS				
366	117	030	XX	YY	00	tubes	largeur (L mm)	hauteur (H mm)	75/65/20 (Watt) (Φ50K)	55/45/20 (Watt) (Φ30K)	facteur n	poids (kg)	contenance (l)	résistance électrique (Watt)	prix RAL 9016 (€)	prix couleur (€)	
<b>RÉF. RITMO HORIZONTAL HB-2K/65 : 366</b>																	
366	117	030	XX	YY	00	26	1170	300	624	320	1,26	12,22	9,62	-	655	753	
		040				26	1170	400	806	413	1,31	15,34	11,70	-	665	765	
		050				26	1170	500	1014	520	1,31	18,46	13,78	-	675	776	
		060				26	1170	600	1196	613	1,31	21,58	15,86	-	685	788	
		090				26	1170	900	1742	893	1,31	31,20	21,84	-	718	826	
366	126	030	XX	YY	00	28	1260	300	672	344	1,26	13,16	10,36	-	710	817	
		040				28	1260	400	868	445	1,31	16,52	12,60	-	720	828	
		050				28	1260	500	1092	560	1,31	19,88	14,84	-	730	840	
		060				28	1260	600	1288	660	1,31	23,21	17,08	-	740	851	
		090				28	1260	900	1876	962	1,31	33,60	23,52	-	773	889	
366	135	030	XX	YY	00	30	1350	300	720	369	1,26	14,10	11,10	-	770	886	
		040				30	1350	400	930	476	1,31	17,70	13,50	-	780	897	
		050				30	1350	500	1170	600	1,31	21,30	15,90	-	790	909	
		060				30	1350	600	1380	707	1,31	24,90	18,30	-	800	920	
		090				30	1350	900	2010	1030	1,31	36,00	25,20	-	833	958	
366	144	030	XX	YY	00	32	1440	300	768	393	1,26	15,04	11,84	-	830	955	
		040				32	1440	400	992	508	1,31	18,88	14,40	-	840	966	
		050				32	1440	500	1248	640	1,31	22,72	16,96	-	850	978	
		060				32	1440	600	1472	754	1,31	26,56	19,52	-	860	989	
		090				32	1440	900	2144	1099	1,31	38,40	26,88	-	893	1027	
366	153	030	XX	YY	00	34	1530	300	816	418	1,26	15,98	12,58	-	890	1024	
		040				34	1530	400	1054	540	1,31	20,06	15,30	-	900	1035	
		050				34	1530	500	1326	680	1,31	24,14	18,02	-	910	1047	
		060				34	1530	600	1564	802	1,31	28,22	20,74	-	920	1058	
		090				34	1530	900	2278	1168	1,31	40,80	28,56	-	953	1096	
366	162	030	XX	YY	00	36	1620	300	864	443	1,26	16,92	13,32	-	950	1093	
		040				36	1620	400	1116	572	1,31	21,24	16,20	-	960	1104	
		050				36	1620	500	1404	720	1,31	25,56	19,08	-	970	1116	
		060				36	1620	600	1656	849	1,31	29,88	21,96	-	980	1127	
		090				36	1620	900	2412	1236	1,31	43,20	30,24	-	1013	1165	
366	171	030	XX	YY	00	38	1710	300	912	467	1,26	17,86	14,06	-	1010	1162	
		040				38	1710	400	1178	604	1,31	22,42	17,10	-	1020	1173	
		050				38	1710	500	1482	760	1,31	26,98	20,14	-	1030	1185	
		060				38	1710	600	1748	896	1,31	31,54	23,18	-	1040	1196	
		090				38	1710	900	2546	1305	1,31	45,60	31,92	-	1073	1234	
366	180	030	XX	YY	00	40	1800	300	960	492	1,26	18,80	14,80	-	1070	1231	
		040				40	1800	400	1240	635	1,31	23,60	18,00	-	1080	1242	
		050				40	1800	500	1560	800	1,31	28,40	21,20	-	1090	1254	
		060				40	1800	600	1840	943	1,31	33,20	24,40	-	1100	1265	
		090				40	1800	900	2680	1374	1,31	48,00	33,60	-	1133	1303	

Conforme EN442-1: 2014: radiateurs et convecteurs

Pour plus de détails sur nos informations produit, voir database: <https://www.installdata.be>  
Pour les émissions calorifiques des autres régimes, voir p. 346 (facteurs de correction)  
BELGIQUE. Prix en euro (hors TVA)

**COMMENT COMMANDER RITMO HORIZONTAL**

Délai de livraison 15 - 30 jours ouvrables  
(temps de transport non compris)

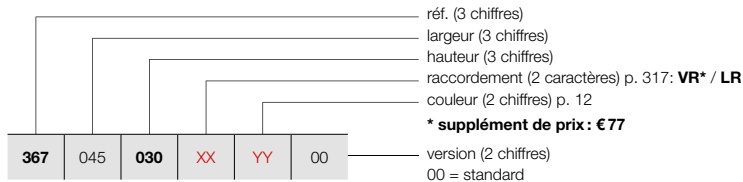

**RITMO HORIZONTAL (3-COLONNES)**



RITMO HB-3K/105  
(3-COLONNES) 4-CONNECTIONS



RITMO HB-3K/105  
(3-COLONNES) VANNE INTÉGRÉE  
(tête thermostatique à commander séparément)

**GROUPE DE TARIF: VPG5 - RADIATEURS À COLONNES**

RÉFÉRENCE RADIATEUR SUR MESURE RITMO HORIZONTAL							DONNÉES TECHNIQUES					COULEUR STANDARD	AUTRES COULEURS			
tubes	largeur (L mm)	hauteur (H mm)	75/65/20 (Watt) (φ50K)	55/45/20 (Watt) (φ30K)	facteur n	poids (kg)	contenance (l)	résistance électrique (Watt)	prix RAL 9016 (€)	prix couleur (€)						
<b>RÉF. RITMO HORIZONTAL HB-3K/105 : 367</b>																
367	045	030	XX	YY	00	10	450	300	330	167	1,33	7,00	5,30	-	316	363
		040				10	450	400	430	215	1,36	8,80	6,50	-	326	375
		050				10	450	500	530	265	1,36	10,60	7,70	-	336	386
		060				10	450	600	630	315	1,36	12,50	8,90	-	346	398
		090				10	450	900	920	459	1,36	17,90	12,50	-	395	454
367	054	030	XX	YY	00	12	540	300	396	201	1,33	8,40	6,36	-	368	423
		040				12	540	400	516	258	1,36	10,56	7,80	-	378	435
		050				12	540	500	636	258	1,36	12,72	9,24	-	388	446
		060				12	540	600	756	377	1,36	15,00	10,68	-	398	458
		090				12	540	900	1104	551	1,36	21,48	15,00	-	445	512
367	063	030	XX	YY	00	14	630	300	462	234	1,33	9,80	7,42	-	420	483
		040				14	630	400	602	301	1,36	12,32	9,10	-	430	495
		050				14	630	500	742	301	1,36	14,84	10,78	-	440	506
		060				14	630	600	882	440	1,36	17,50	12,46	-	450	518
		090				14	630	900	1288	643	1,36	25,06	17,50	-	500	575
367	072	030	XX	YY	00	16	720	300	528	268	1,33	11,20	8,48	-	478	550
		040				16	720	400	688	343	1,36	14,08	10,40	-	488	561
		050				16	720	500	848	343	1,36	16,96	12,32	-	498	573
		060				16	720	600	1008	503	1,36	20,00	14,24	-	508	584
		090				16	720	900	1472	735	1,36	28,64	20,00	-	568	653
367	081	030	XX	YY	00	18	810	300	594	301	1,33	12,60	9,54	-	535	615
		040				18	810	400	774	386	1,36	15,84	11,70	-	545	627
		050				18	810	500	954	386	1,36	19,08	13,86	-	555	638
		060				18	810	600	1134	566	1,36	22,50	16,02	-	565	650
		090				18	810	900	1656	827	1,36	32,22	22,50	-	628	722
367	090	030	XX	YY	00	20	900	300	660	335	1,33	14,00	10,60	-	590	679
		040				20	900	400	860	429	1,36	17,60	13,00	-	600	690
		050				20	900	500	1060	429	1,36	21,20	15,40	-	610	702
		060				20	900	600	1260	629	1,36	25,00	17,80	-	620	713
		090				20	900	900	1840	919	1,36	35,80	25,00	-	690	794
367	099	030	XX	YY	00	22	990	300	726	368	1,33	15,40	11,66	-	625	719
		040				22	990	400	946	472	1,36	19,36	14,30	-	635	730
		050				22	990	500	1166	472	1,36	23,32	16,94	-	645	742
		060				22	990	600	1386	692	1,36	27,50	19,58	-	655	753
		090				22	990	900	2024	1010	1,36	39,38	27,50	-	720	828
367	108	030	XX	YY	00	24	1080	300	792	401	1,33	16,80	12,72	-	660	759
		040				24	1080	400	1032	515	1,36	21,12	15,60	-	670	771
		050				24	1080	500	1272	515	1,36	25,44	18,48	-	680	782
		060				24	1080	600	1512	755	1,36	30,00	21,36	-	690	794
		090				24	1080	900	2208	1102	1,36	42,96	30,00	-	773	889

Conforme EN442-1: 2014: radiateurs et convecteurs

Pour plus de détails sur nos informations produit, voir database: <https://www.installdata.be>  
**Pour les émissions calorifiques des autres régimes, voir p. 346 (facteurs de correction)**  
**BELGIQUE. Prix en euro (hors TVA)**

# RITMO HORIZONTAL (3-COLONNES)



RITMO HB-3K/105  
(3-COLONNES) 4-CONNECTIONS



RITMO HB-3K/105  
(3-COLONNES) VANNE INTÉGRÉE  
(tête thermostatique à commander  
séparément)

## COMMENT COMMANDER RITMO HORIZONTAL

Délai de livraison 15 - 30 jours ouvrables  
(temps de transport non compris)

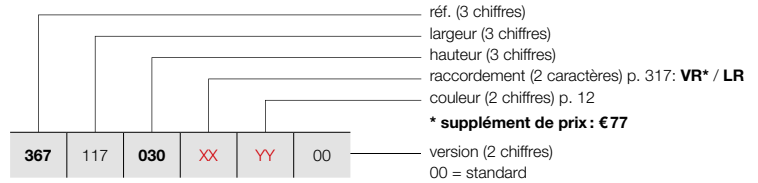

### GRUPE DE TARIF: VPG5 - RADIATEURS À COLONNES

RÉFÉRENCE RADIATEUR SUR MESURE RITMO HORIZONTAL	DONNÉES TECHNIQUES									COULEUR STANDARD prix RAL 9016 (€)	AUTRES COULEURS prix couleur (€)					
	tubes	largeur (L mm)	hauteur (H mm)	75/65/20 (Watt) (Ø50K)	55/45/20 (Watt) (Ø30K)	facteur n	poids (kg)	contenance (l)	résistance électrique (Watt)							
<b>RÉF. RITMO HORIZONTAL HB-3K/105 : 367</b>																
<b>367</b>	<b>117</b>	<b>030</b>	<b>XX</b>	<b>YY</b>	<b>00</b>	26	1170	300	858	435	1,33	18,20	13,78	-	<b>718</b>	<b>826</b>
		<b>040</b>				26	1170	400	1118	558	1,36	22,88	16,90	-	<b>728</b>	<b>837</b>
		<b>050</b>				26	1170	500	1378	558	1,36	27,56	20,02	-	<b>738</b>	<b>849</b>
		<b>060</b>				26	1170	600	1638	818	1,36	32,50	23,14	-	<b>748</b>	<b>860</b>
		<b>090</b>				26	1170	900	2392	1194	1,36	46,54	32,50	-	<b>875</b>	<b>1006</b>
<b>367</b>	<b>126</b>	<b>030</b>	<b>XX</b>	<b>YY</b>	<b>00</b>	28	1260	300	924	468	1,33	19,60	14,84	-	<b>770</b>	<b>886</b>
		<b>040</b>				28	1260	400	1204	601	1,36	24,64	18,20	-	<b>780</b>	<b>897</b>
		<b>050</b>				28	1260	500	1484	601	1,36	29,68	21,56	-	<b>790</b>	<b>909</b>
		<b>060</b>				28	1260	600	1764	881	1,36	35,00	24,92	-	<b>800</b>	<b>920</b>
		<b>090</b>				28	1260	900	2576	1286	1,36	50,12	35,00	-	<b>940</b>	<b>1081</b>
<b>367</b>	<b>135</b>	<b>030</b>	<b>XX</b>	<b>YY</b>	<b>00</b>	30	1350	300	990	502	1,33	21,00	15,90	-	<b>824</b>	<b>948</b>
		<b>040</b>				30	1350	400	1290	644	1,36	26,40	19,50	-	<b>834</b>	<b>959</b>
		<b>050</b>				30	1350	500	1590	644	1,36	31,80	23,10	-	<b>844</b>	<b>971</b>
		<b>060</b>				30	1350	600	1890	944	1,36	37,50	26,70	-	<b>854</b>	<b>982</b>
		<b>090</b>				30	1350	900	2760	1378	1,36	53,70	37,50	-	<b>1000</b>	<b>1150</b>
<b>367</b>	<b>144</b>	<b>030</b>	<b>XX</b>	<b>YY</b>	<b>00</b>	32	1440	300	1056	535	1,33	22,40	16,96	-	<b>877</b>	<b>1009</b>
		<b>040</b>				32	1440	400	1376	687	1,36	28,16	20,80	-	<b>887</b>	<b>1020</b>
		<b>050</b>				32	1440	500	1696	687	1,36	33,92	24,64	-	<b>897</b>	<b>1032</b>
		<b>060</b>				32	1440	600	2016	1006	1,36	40,00	28,48	-	<b>907</b>	<b>1043</b>
		<b>090</b>				32	1440	900	2944	1470	1,36	57,28	40,00	-	<b>1060</b>	<b>1219</b>
<b>367</b>	<b>153</b>	<b>030</b>	<b>XX</b>	<b>YY</b>	<b>00</b>	34	1530	300	1122	569	1,33	23,80	18,02	-	<b>930</b>	<b>1070</b>
		<b>040</b>				34	1530	400	1462	730	1,36	29,92	22,10	-	<b>940</b>	<b>1081</b>
		<b>050</b>				34	1530	500	1802	730	1,36	36,04	26,18	-	<b>950</b>	<b>1093</b>
		<b>060</b>				34	1530	600	2142	1069	1,36	42,50	30,26	-	<b>960</b>	<b>1104</b>
		<b>090</b>				34	1530	900	3128	1562	1,36	60,86	42,50	-	<b>1130</b>	<b>1300</b>
<b>367</b>	<b>162</b>	<b>030</b>	<b>XX</b>	<b>YY</b>	<b>00</b>	36	1620	300	1188	602	1,33	25,20	19,08	-	<b>981</b>	<b>1128</b>
		<b>040</b>				36	1620	400	1548	773	1,36	31,68	23,40	-	<b>991</b>	<b>1140</b>
		<b>050</b>				36	1620	500	1908	773	1,36	38,16	27,72	-	<b>1001</b>	<b>1151</b>
		<b>060</b>				36	1620	600	2268	1132	1,36	45,00	32,04	-	<b>1011</b>	<b>1163</b>
		<b>090</b>				36	1620	900	3312	1653	1,36	64,44	45,00	-	<b>1200</b>	<b>1380</b>
<b>367</b>	<b>171</b>	<b>030</b>	<b>XX</b>	<b>YY</b>	<b>00</b>	38	1710	300	1254	636	1,33	26,60	20,14	-	<b>1040</b>	<b>1196</b>
		<b>040</b>				38	1710	400	1634	816	1,36	33,44	24,70	-	<b>1050</b>	<b>1208</b>
		<b>050</b>				38	1710	500	2014	816	1,36	40,28	29,26	-	<b>1060</b>	<b>1219</b>
		<b>060</b>				38	1710	600	2394	1195	1,36	47,50	33,82	-	<b>1070</b>	<b>1231</b>
		<b>090</b>				38	1710	900	3496	1745	1,36	68,02	47,50	-	<b>1260</b>	<b>1449</b>
<b>367</b>	<b>180</b>	<b>030</b>	<b>XX</b>	<b>YY</b>	<b>00</b>	40	1800	300	1320	669	1,33	28,00	21,20	-	<b>1105</b>	<b>1271</b>
		<b>040</b>				40	1800	400	1720	859	1,36	35,20	26,00	-	<b>1115</b>	<b>1282</b>
		<b>050</b>				40	1800	500	2120	859	1,36	42,40	30,80	-	<b>1125</b>	<b>1294</b>
		<b>060</b>				40	1800	600	2520	1258	1,36	50,00	35,60	-	<b>1135</b>	<b>1305</b>
		<b>090</b>				40	1800	900	3680	1837	1,36	71,60	50,00	-	<b>1335</b>	<b>1535</b>

Conforme EN442-1: 2014: radiateurs et convecteurs

Pour plus de détails sur nos informations produit, voir database: <https://www.installdata.be>  
Pour les émissions calorifiques des autres régimes, voir p. 346 (facteurs de correction)  
BELGIQUE. Prix en euro (hors TVA)

### COMMENT COMMANDER RITMO HORIZONTAL

Délai de livraison 15 - 30 jours ouvrables  
(temps de transport non compris)

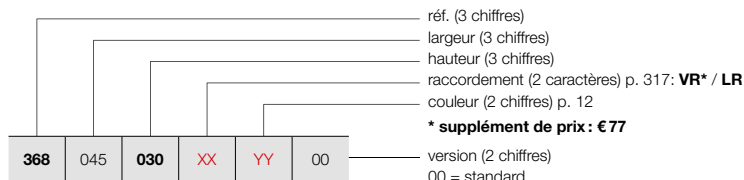

## RITMO HORIZONTAL (4-COLONNES)



RITMO HB-4K/145  
(4-COLONNES) 4-CONNECTIONS



RITMO HB-4K/145  
(4-COLONNES) VANNE INTÉGRÉE  
(tête thermostatique à commander séparément)

### GRUPE DE TARIF: VPG5 - RADIATEURS À COLONNES

RÉFÉRENCE RADIATEUR SUR MESURE RITMO HORIZONTAL							DONNÉES TECHNIQUES						COULEUR STANDARD	AUTRES COULEURS		
tubes	largeur (L mm)	hauteur (H mm)	75/65/20 (Watt) (φ50K)	55/45/20 (Watt) (φ30K)	facteur n	poids (kg)	contenance (l)	résistance électrique (Watt)	prix RAL 9016 (€)	prix couleur (€)						
<b>RÉF. RITMO HORIZONTAL HB-4K/145 : 368</b>																
<b>368</b>	045	<b>030</b>	<b>XX</b>	<b>YY</b>	00	10	450	300	430	218	1,33	9,30	6,90	-	<b>373</b>	<b>429</b>
						10	450	400	560	281	1,35	11,80	8,50	-	<b>383</b>	<b>440</b>
						10	450	500	690	346	1,35	14,20	10,10	-	<b>393</b>	<b>452</b>
						10	450	600	810	406	1,35	16,60	11,70	-	<b>403</b>	<b>463</b>
						10	450	900	1170	587	1,35	23,90	16,50	-	<b>465</b>	<b>535</b>
								<b>040</b>								
<b>368</b>	054	<b>030</b>	<b>XX</b>	<b>YY</b>	00	12	540	300	516	262	1,33	11,16	8,28	-	<b>425</b>	<b>489</b>
						12	540	400	672	337	1,35	14,16	10,20	-	<b>435</b>	<b>500</b>
						12	540	500	828	415	1,35	17,04	12,12	-	<b>445</b>	<b>512</b>
						12	540	600	972	488	1,35	19,92	14,04	-	<b>455</b>	<b>523</b>
						12	540	900	1404	704	1,35	28,68	19,80	-	<b>540</b>	<b>621</b>
								<b>040</b>								
<b>368</b>	063	<b>030</b>	<b>XX</b>	<b>YY</b>	00	14	630	300	602	305	1,33	13,02	9,66	-	<b>480</b>	<b>552</b>
						14	630	400	784	393	1,35	16,52	11,90	-	<b>490</b>	<b>564</b>
						14	630	500	966	485	1,35	19,88	14,14	-	<b>500</b>	<b>575</b>
						14	630	600	1134	569	1,35	23,24	16,38	-	<b>510</b>	<b>587</b>
						14	630	900	1638	822	1,35	33,46	23,10	-	<b>645</b>	<b>742</b>
								<b>040</b>								
<b>368</b>	072	<b>030</b>	<b>XX</b>	<b>YY</b>	00	16	720	300	688	349	1,33	14,88	11,04	-	<b>530</b>	<b>610</b>
						16	720	400	896	450	1,35	18,88	13,60	-	<b>540</b>	<b>621</b>
						16	720	500	1104	554	1,35	22,72	16,16	-	<b>550</b>	<b>633</b>
						16	720	600	1296	650	1,35	26,56	18,72	-	<b>560</b>	<b>644</b>
						16	720	900	1872	939	1,35	38,24	26,40	-	<b>735</b>	<b>845</b>
								<b>040</b>								
<b>368</b>	081	<b>030</b>	<b>XX</b>	<b>YY</b>	00	18	810	300	774	392	1,33	16,74	12,42	-	<b>600</b>	<b>690</b>
						18	810	400	1008	506	1,35	21,24	15,30	-	<b>610</b>	<b>702</b>
						18	810	500	1242	623	1,35	25,56	18,18	-	<b>620</b>	<b>713</b>
						18	810	600	1458	732	1,35	29,88	21,06	-	<b>630</b>	<b>725</b>
						18	810	900	2106	1057	1,35	43,02	29,70	-	<b>825</b>	<b>949</b>
								<b>040</b>								
<b>368</b>	090	<b>030</b>	<b>XX</b>	<b>YY</b>	00	20	900	300	860	436	1,33	18,60	13,80	-	<b>690</b>	<b>794</b>
						20	900	400	1120	562	1,35	23,60	17,00	-	<b>700</b>	<b>805</b>
						20	900	500	1380	692	1,35	28,40	20,20	-	<b>710</b>	<b>817</b>
						20	900	600	1620	813	1,35	33,20	23,40	-	<b>720</b>	<b>828</b>
						20	900	900	2340	1174	1,35	47,80	33,00	-	<b>915</b>	<b>1052</b>
								<b>040</b>								
<b>368</b>	099	<b>030</b>	<b>XX</b>	<b>YY</b>	00	22	990	300	946	480	1,33	20,46	15,18	-	<b>720</b>	<b>828</b>
						22	990	400	1232	618	1,35	25,96	18,70	-	<b>730</b>	<b>840</b>
						22	990	500	1518	762	1,35	31,24	22,22	-	<b>740</b>	<b>851</b>
						22	990	600	1782	894	1,35	36,52	25,74	-	<b>750</b>	<b>863</b>
						22	990	900	2574	1292	1,35	52,58	36,30	-	<b>965</b>	<b>1110</b>
								<b>040</b>								
<b>368</b>	108	<b>030</b>	<b>XX</b>	<b>YY</b>	00	24	1080	300	1032	523	1,33	22,32	16,56	-	<b>750</b>	<b>863</b>
						24	1080	400	1344	674	1,35	28,32	20,40	-	<b>760</b>	<b>874</b>
						24	1080	500	1656	831	1,35	34,08	24,24	-	<b>770</b>	<b>886</b>
						24	1080	600	1944	975	1,35	39,84	28,08	-	<b>780</b>	<b>897</b>
						24	1080	900	2808	1409	1,35	57,36	39,60	-	<b>1010</b>	<b>1162</b>
								<b>040</b>								

Conforme EN442-1: 2014: radiateurs et convecteurs

Pour plus de détails sur nos informations produit, voir database: <https://www.installdata.be>  
Pour les émissions calorifiques des autres régimes, voir p. 346 (facteurs de correction)  
BELGIQUE. Prix en euro (hors TVA)

# RITMO HORIZONTAL (4-COLONNES)

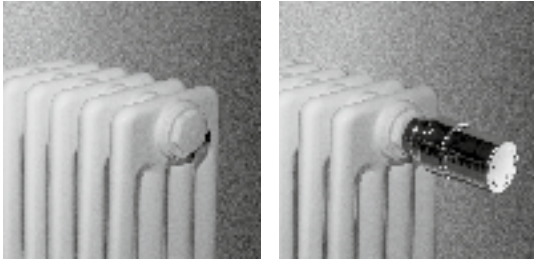

RITMO HB-4K/145  
(4-COLONNES) 4-CONNECTIONS

RITMO HB-4K/145  
(4-COLONNES) VANNE INTÉGRÉE  
(tête thermostatique à commander  
séparément)

## COMMENT COMMANDER RITMO HORIZONTAL

Délai de livraison 15 - 30 jours ouvrables  
(temps de transport non compris)

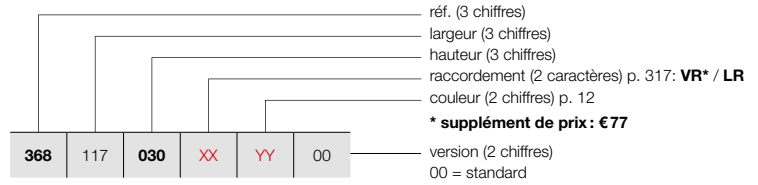

### GRUPE DE TARIF: VPG5 - RADIATEURS À COLONNES



RÉFÉRENCE RADIATEUR SUR MESURE RITMO HORIZONTAL							DONNÉES TECHNIQUES					COULEUR STANDARD	AUTRES COULEURS			
tubes	largeur (L mm)	hauteur (H mm)	75/65/20 (Watt) (Ø50K)	55/45/20 (Watt) (Ø30K)	facteur n	poids (kg)	contenance (l)	résistance électrique (Watt)	prix RAL 9016 (€)	prix couleur (€)						
<b>RÉF. RITMO HORIZONTAL HB-4K/145 : 368</b>																
<b>368</b>	<b>117</b>	<b>030</b>	<b>XX</b>	<b>YY</b>	<b>00</b>	26	1170	300	1118	567	1,33	24,18	17,94	-	<b>880</b>	<b>1012</b>
		<b>040</b>				26	1170	400	1456	731	1,35	30,68	22,10	-	<b>890</b>	<b>1024</b>
		<b>050</b>				26	1170	500	1794	900	1,35	36,92	26,26	-	<b>900</b>	<b>1035</b>
		<b>060</b>				26	1170	600	2106	1057	1,35	43,16	30,42	-	<b>910</b>	<b>1047</b>
		<b>090</b>				26	1170	900	3042	1526	1,35	62,14	42,90	-	<b>1170</b>	<b>1346</b>
<b>368</b>	<b>126</b>	<b>030</b>	<b>XX</b>	<b>YY</b>	<b>00</b>	28	1260	300	1204	610	1,33	26,04	19,32	-	<b>945</b>	<b>1087</b>
		<b>040</b>				28	1260	400	1568	787	1,35	33,04	23,80	-	<b>955</b>	<b>1098</b>
		<b>050</b>				28	1260	500	1932	969	1,35	39,76	28,28	-	<b>965</b>	<b>1110</b>
		<b>060</b>				28	1260	600	2268	1138	1,35	46,48	32,76	-	<b>975</b>	<b>1121</b>
		<b>090</b>				28	1260	900	3276	1644	1,35	66,92	46,20	-	<b>1235</b>	<b>1420</b>
<b>368</b>	<b>135</b>	<b>030</b>	<b>XX</b>	<b>YY</b>	<b>00</b>	30	1350	300	1290	654	1,33	27,90	20,70	-	<b>1000</b>	<b>1150</b>
		<b>040</b>				30	1350	400	1680	843	1,35	35,40	25,50	-	<b>1010</b>	<b>1162</b>
		<b>050</b>				30	1350	500	2070	1039	1,35	42,60	30,30	-	<b>1020</b>	<b>1173</b>
		<b>060</b>				30	1350	600	2430	1219	1,35	49,80	35,10	-	<b>1030</b>	<b>1185</b>
		<b>090</b>				30	1350	900	3510	1761	1,35	71,70	49,50	-	<b>1290</b>	<b>1484</b>
<b>368</b>	<b>144</b>	<b>030</b>	<b>XX</b>	<b>YY</b>	<b>00</b>	32	1440	300	1376	698	1,33	29,76	22,08	-	<b>1070</b>	<b>1231</b>
		<b>040</b>				32	1440	400	1792	899	1,35	37,76	27,20	-	<b>1080</b>	<b>1242</b>
		<b>050</b>				32	1440	500	2208	1108	1,35	45,44	32,32	-	<b>1090</b>	<b>1254</b>
		<b>060</b>				32	1440	600	2592	1301	1,35	53,12	37,44	-	<b>1100</b>	<b>1265</b>
		<b>090</b>				32	1440	900	3744	1879	1,35	76,48	52,80	-	<b>1360</b>	<b>1564</b>
<b>368</b>	<b>153</b>	<b>030</b>	<b>XX</b>	<b>YY</b>	<b>00</b>	34	1530	300	1462	741	1,33	31,62	23,46	-	<b>1135</b>	<b>1305</b>
		<b>040</b>				34	1530	400	1904	955	1,35	40,12	28,90	-	<b>1145</b>	<b>1317</b>
		<b>050</b>				34	1530	500	2346	1177	1,35	48,28	34,34	-	<b>1155</b>	<b>1328</b>
		<b>060</b>				34	1530	600	2754	1382	1,35	56,44	39,78	-	<b>1165</b>	<b>1340</b>
		<b>090</b>				34	1530	900	3978	1996	1,35	81,26	56,10	-	<b>1430</b>	<b>1645</b>
<b>368</b>	<b>162</b>	<b>030</b>	<b>XX</b>	<b>YY</b>	<b>00</b>	36	1620	300	1548	785	1,33	33,48	24,84	-	<b>1208</b>	<b>1389</b>
		<b>040</b>				36	1620	400	2016	1012	1,35	42,48	30,60	-	<b>1218</b>	<b>1401</b>
		<b>050</b>				36	1620	500	2484	1246	1,35	51,12	36,36	-	<b>1228</b>	<b>1412</b>
		<b>060</b>				36	1620	600	2916	1463	1,35	59,76	42,12	-	<b>1238</b>	<b>1424</b>
		<b>090</b>				36	1620	900	4212	2113	1,35	86,04	59,40	-	<b>1505</b>	<b>1731</b>
<b>368</b>	<b>171</b>	<b>030</b>	<b>XX</b>	<b>YY</b>	<b>00</b>	38	1710	300	1634	828	1,33	35,34	26,22	-	<b>1265</b>	<b>1455</b>
		<b>040</b>				38	1710	400	2128	1068	1,35	44,84	32,30	-	<b>1275</b>	<b>1466</b>
		<b>050</b>				38	1710	500	2622	1316	1,35	53,96	38,38	-	<b>1285</b>	<b>1478</b>
		<b>060</b>				38	1710	600	3078	1544	1,35	63,08	44,46	-	<b>1295</b>	<b>1489</b>
		<b>090</b>				38	1710	900	4446	2231	1,35	90,82	62,70	-	<b>1555</b>	<b>1788</b>
<b>368</b>	<b>180</b>	<b>030</b>	<b>XX</b>	<b>YY</b>	<b>00</b>	40	1800	300	1720	872	1,33	37,20	27,60	-	<b>1309</b>	<b>1505</b>
		<b>040</b>				40	1800	400	2240	1124	1,35	47,20	34,00	-	<b>1319</b>	<b>1517</b>
		<b>050</b>				40	1800	500	2760	1385	1,35	56,80	40,40	-	<b>1329</b>	<b>1528</b>
		<b>060</b>				40	1800	600	3240	1626	1,35	66,40	46,80	-	<b>1339</b>	<b>1540</b>
		<b>090</b>				40	1800	900	4680	2348	1,35	95,60	66,00	-	<b>1609</b>	<b>1850</b>

Conforme EN442-1: 2014: radiateurs et convecteurs

Pour plus de détails sur nos informations produit, voir database: <https://www.installdata.be>  
**Pour les émissions calorifiques des autres régimes, voir p. 346 (facteurs de correction)**  
**BELGIQUE. Prix en euro (hors TVA)**



GROUPE DE TARIF: VPG10 - ACC.

FIXATIONS		COULEUR	N°. D'ART.	€
<b>CONSOLE DE SERRAGE VARIABLE</b>				
<b>CONSOLE DE SERRAGE VARIABLE</b> 	<b>RITMO VERTICAL / RITMO HORIZONTAL</b>			
	35 - 45 mm	RAL 9016	1187 212 0000 9016	<b>32</b>
		COULEUR	1187 212 0000 XXXX	<b>42</b>
	45 - 60 mm	RAL 9016	1187 213 0000 9016	<b>37</b>
		COULEUR	1187 213 0000 XXXX	<b>49</b>
<ul style="list-style-type: none"> <li>Distance du mur: 35 - 45 mm ou 45 - 60 mm</li> </ul>				
<b>DÉTENTEUR DE DISTANCE</b> 	<b>RITMO VERTICAL / RITMO HORIZONTAL</b>			
		RAL 9016	1187 209 0000 9016	<b>11</b>
		RAL 7024	1187 209 0000 7024	<b>12</b>

hauteur (H mm)	2-colonnes / 3-colonnes / 4-colonnes		
	300 - 900	1500 - 2200	
nombre de tubes (n)	10 - 28	30 - 40	6 - 16
console de serrage variable 35 - 45 mm	2x	3x	2x
console de serrage variable 45 - 60 mm	2x	3x	2x
détendeur de distance	2x	3x	2x

**COMMENT COMMANDER**

- Choisissez la console de serrage de votre choix dans le tableau ci-dessus.
- Les détendeurs de distance doivent être commandés séparément.

**BELGIQUE. Prix en euro (hors TVA)**

# RITMO POSITIONNEMENT LIBRE

EN OPTION

GRUPE DE TARIF: VPG10 - ACC.

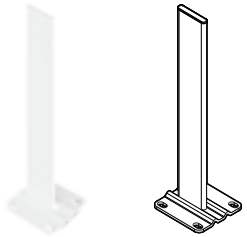
POSITIONNEMENT LIBRE	HAUTEUR DU PIED	COULEUR	N°. D'ART.	€
<b>PIED POSITIONNEMENT LIBRE</b> 	<b>RITMO HORIZONTAL</b>			
	H = 450 mm	RAL 9016	11810350450	<b>60</b>
		COULEUR	11810350450C	<b>69</b>
	H = 550 mm	RAL 9016	11810350550	<b>60</b>
		COULEUR	11810350550C	<b>69</b>
	H = 600 mm	RAL 9016	11810350600	<b>60</b>
		COULEUR	11810350600C	<b>69</b>
	H = 650 mm	RAL 9016	11810350650	<b>60</b>
		COULEUR	11810350650C	<b>69</b>
	H = 750 mm	RAL 9016	11810350750	<b>60</b>
		COULEUR	11810350750C	<b>69</b>
	H = 850 mm	RAL 9016	11810350850	<b>74</b>
	COULEUR	11810350850C	<b>85</b>	
H = 900 mm	RAL 9016	11810350900	<b>74</b>	
	COULEUR	11810350900C	<b>85</b>	
H = 1050 mm	RAL 9016	11810351050	<b>74</b>	
	COULEUR	11810351050C	<b>85</b>	
H = 1200 mm	RAL 9016	11810351200	<b>74</b>	
	COULEUR	11810351200C	<b>85</b>	

- Sol fini: hauteur du pied = hauteur radiateur + 150 mm
- Chape: hauteur du pied = hauteur radiateur + 300 mm
- Facile à raccourcir si nécessaire

<b>ATTACHE PIED POSITIONNEMENT LIBRE</b> 	<b>RITMO HORIZONTAL</b>		
	RAL 9016	1181 029 0000 9016	<b>78</b>
	COULEUR	1181 029 0000 XXXX	<b>83</b>

<b>ROSACE PIED CHAPE</b> 	<b>RITMO HORIZONTAL</b>		
	RAL 9016	11810370000	<b>12</b>
	COULEUR	11810370000C	<b>14</b>

- 100 x 40 mm. Nombre de rosaces = nombre de pieds

<b>ROSACE PIED SOL FINI</b> 	<b>RITMO HORIZONTAL</b>		
	RAL 9016	11810380000	<b>15</b>
	COULEUR	11810380000C	<b>17</b>

- 115 x 110 mm. Nombre de rosaces = nombre de pieds

	2-colonnes / 3-colonnes / 4-colonnes	
hauteur (H mm)	<b>300 – 900</b>	
nombre de tubes (n)	10 – 26	28 – 40
ped	2x	3x

BELGIQUE. Prix en euro (hors TVA)

GRUPE DE TARIF: VPG10 - ACC.



	COULEUR	N°. D'ART.	€
<b>PIED DE SUPPORT TÉLESCOPIQUE</b> 	<b>RITMO VERTICAL / RITMO HORIZONTAL</b>		
	RAL 9016	1181 030 0000 9016	<b>69</b>
	COULEUR	1181 030 0000 XXXX	<b>90</b>
<ul style="list-style-type: none"> <li>• Hauteur: min. 200 mm, max. 230 mm</li> <li>• Pied de support télescopique toujours en combinaison avec les consoles murales/console de serrage</li> </ul>			
<b>ROSACE PIED DE SUPPORT CHAPE</b> 	<b>RITMO VERTICAL / RITMO HORIZONTAL</b>		
	RAL 9016	1181 032 0000 9016	<b>12</b>
<ul style="list-style-type: none"> <li>• 70 x 40 mm. Nombre de rosaces = nombre de pieds</li> </ul>			
<b>ROSACE PIED DE SUPPORT SOL FINI</b> 	<b>RITMO VERTICAL / RITMO HORIZONTAL</b>		
	RAL 9016	1181 031 0000 9016	<b>15</b>
<ul style="list-style-type: none"> <li>• 130 x 110 mm. Nombre de rosaces = nombre de pieds</li> </ul>			

hauteur (H mm)	2-colonnes / 3-colonnes					4-colonnes				
	300 – 600	900 – 2000	2200	300 – 600	900 – 2000	2200	300 – 600	900 – 2000	2200	
nombre de tubes (n)	10 – 24	26 – 40	6 – 16	10 – 24	26 – 40	6 – 16	10 – 24	26 – 40	6 – 16	
ped de support télescopique	2x	3x	2x	2x	3x	2x	2x	3x	2x	

**BELGIQUE. Prix en euro (hors TVA)**

**RITMO** ACCESSOIRES  
EN OPTION

GRUPE DE TARIF: VPG10 - ACC.

ACCESSOIRES		COULEUR	N°. D'ART.	€
TÊTE THERMOSTATIQUE		RITMO VERTICAL / RITMO HORIZONTAL		
		BLANC	11911630102	44
TÊTE THERMOSTATIQUE		RITMO VERTICAL / RITMO HORIZONTAL		
		CHROMÉ	11911631102	60

GRUPE DE TARIF: VPG10B - PORTE-SERVIETTES

ACCESSOIRES		COULEUR	N°. D'ART.	€
PORTE-SERVIETTES		RITMO VERTICAL / RITMO HORIZONTAL		
		CHROMÉ	11832650000099	137

- b = 1000 mm (facile à raccourcir)

Instructions de montage accessoires: voir [www.vasco.eu](http://www.vasco.eu)  
BELGIQUE. Prix en euro (hors TVA)

Articles en stock.

RITMO: VERTICAL

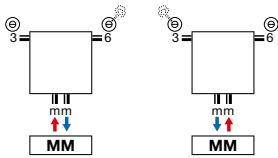

- Purgeur en raccordement 3 ou 6.

RITMO: HORIZONTAL

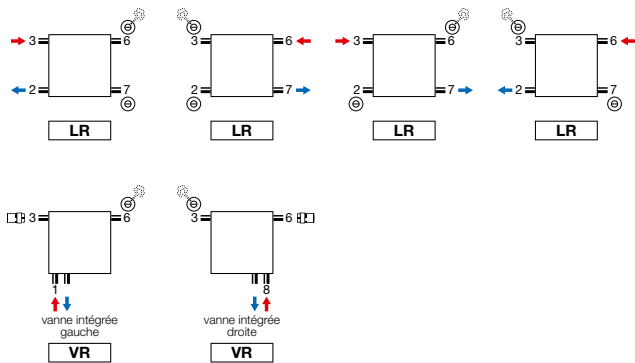

- Purgeur en raccordement 3 ou 6.
- Vanne intégrée (raccordement VR) (supplément de prix : € 77) (tête thermostatique à commander séparément, voir p. 316).  
Tête thermostatique version gauche, tourner le radiateur.  
**Attention: le départ se situe à l'extérieur du radiateur!**

**Attention:** le raccordement du radiateur est seulement possible comme indiqué par les icônes de raccordement. Pour toute autre méthode de raccordement, nous déclinons toute responsabilité.

RITMO VERTICAL

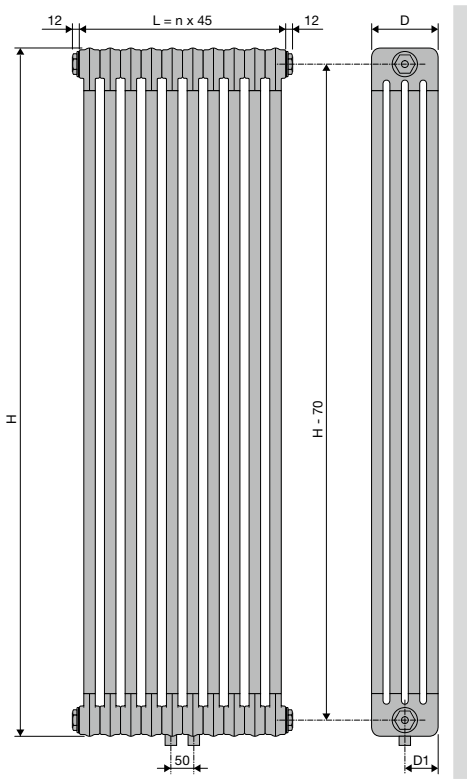

	VB-2K/65 / VB-3K/105 / VB-4K/145				
H	1500	1800	2000	2200	
profondeur (D)	65	105	145		
D1	32,5	52,5	72,5		
nombre de colonnes (n)	6	8	10	12	14 16

RITMO HORIZONTAL

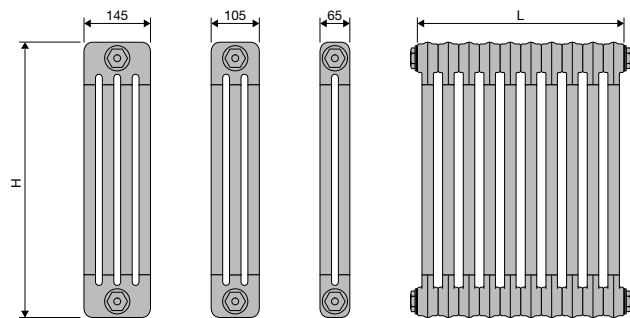
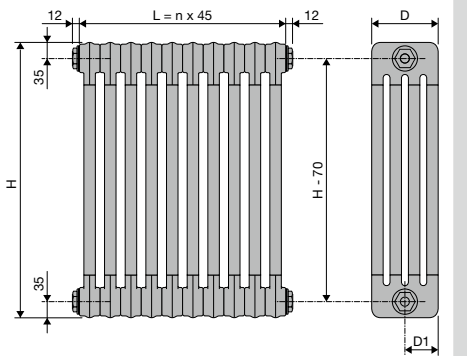
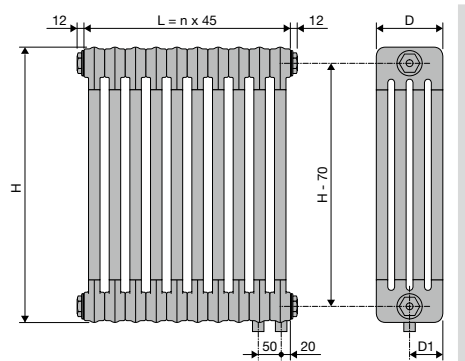
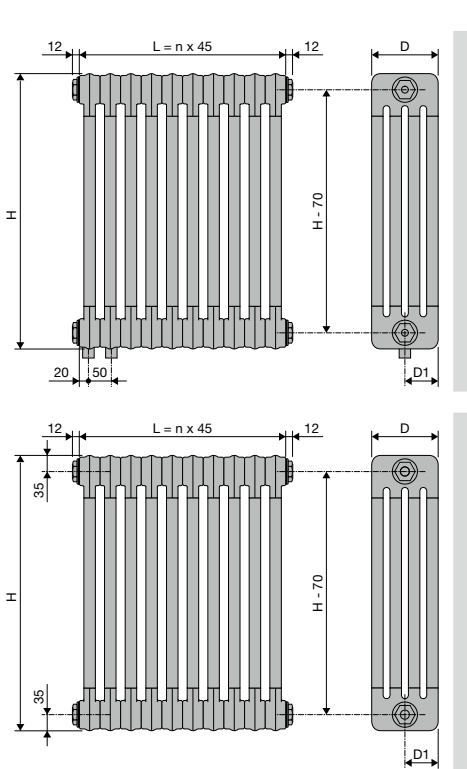

HB-2K/65 / HB-3K/105 / HB-4K/145

	H	300	400	500	600	900											
profondeur (D)		65	105	145													
D1		32,5	52,5	72,5													
nombre de colonnes (n)		10	12	14	16	18	20	22	24	26	28	30	32	34	36	38	40



## VINTAGE (VINTAGE 50)



### TYPES

- Vintage 50: distance entre les colonnes 50 mm
- 4 profondeurs (D110, D160, D220, D250)

### COULEURS

- Couleur standard S600 (texture fine blanche) (RAL 9016: pas de supplément de prix 15%)
- Réalisable en revêtement transparent (code de couleur 57)
- **Attention: ne pas placer un radiateur en revêtement transparent dans des espaces humides!**
- Carte de couleur étendue voir p. 12

### SPÉCIAL

- Montage mural ou montage au sol

### FIXATIONS

- Fixations murales ou pieds en standard, 1/2" bouchon, 1/2" purgeur
- Fixations dans la couleur du radiateur (nombre selon la longueur du radiateur)
- Les pieds et fixations pour les radiateurs en revêtement transparent sont laqués en couleur N507.

### TECHNIQUE

- Couche de base acrylique KTL et poudre d'époxy-polyester
- Pression de service : 5 bars (standard)
- Température de service maximale : 110°C

### SCHÉMAS TECHNIQUES

- Voir p. 336

### RACCORDEMENT

- 4x 1/2" (SL, SR, 26, 37)
- Purgeur en raccordement 3 ou 6
- Raccordements: 1/2" (filet intérieur)
- Raccordement 27, 72: **supplément de prix € 69**

## VINTAGE

### Le passé revient à la page

On revient au « radiateur d'antan ». Il gagne constamment en popularité grâce à son look authentique qui ne manque pas de titiller l'imagination. Proposé en blanc en version standard, mais disponible aussi avec un revêtement transparent pour un look vintage encore plus prononcé. Le radiateur Vintage assure une émission calorifique particulièrement élevée. Idéal pour le chauffage de pièces spacieuses à grande hauteur sous plafond, même en combinaison avec des technologies peu énergivores. Un radiateur décoratif qui ressort merveilleusement bien dans un intérieur rétro et qui s'installe facilement devant une fenêtre.

### RACCORDEMENT RECOMMANDÉ (LR)

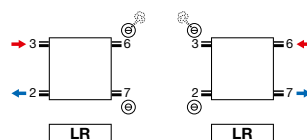

Autres possibilités de raccordement, voir p. 335





COMMENT COMMANDER VINTAGE 50  
 Délai de livraison 15 - 30 jours ouvrables  
 (temps de transport non compris)

## VINTAGE (VINTAGE 50 / D110)

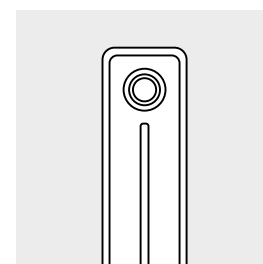
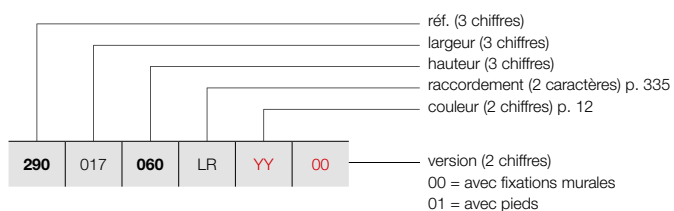

VINTAGE 50 / D110

### GRUPE DE TARIF: VPG5 - RADIATEURS À COLONNES

RÉFÉRENCE RADIATEUR SUR MESURE VINTAGE 50							DONNÉES TECHNIQUES						COULEUR STANDARD	AUTRES COULEURS		
							tubes	largeur (L mm)	hauteur (H mm)	75/65/20 (Watt) (φ50K)	55/45/20 (Watt) (φ30K)	facteur n	poids (kg)	contenance (l)	résistance électrique (Watt)	prix S600* (€)
<b>RÉF. VINTAGE 50 VINTAGE 50/D110 : 290</b>																
290	017	060	LR	YY	00	3	178	600	165	87	1,25	4,17	2,49	-	<b>367</b>	<b>422</b>
		100				3	178	1000	252	131	1,28	6,57	3,39	-	<b>393</b>	<b>452</b>
290	022	060	LR	YY	00	4	228	600	220	116	1,25	5,56	3,32	-	<b>387</b>	<b>445</b>
		100				4	228	1000	336	175	1,28	8,76	4,52	-	<b>419</b>	<b>482</b>
290	027	060	LR	YY	00	5	278	600	275	145	1,25	6,95	4,15	-	<b>405</b>	<b>466</b>
		100				5	278	1000	420	218	1,28	10,95	5,65	-	<b>446</b>	<b>513</b>
290	032	060	LR	YY	00	6	328	600	330	174	1,25	8,34	4,98	-	<b>426</b>	<b>490</b>
		100				6	328	1000	504	262	1,28	13,14	6,78	-	<b>471</b>	<b>542</b>
290	037	060	LR	YY	00	7	378	600	385	203	1,25	9,73	5,81	-	<b>441</b>	<b>507</b>
		100				7	378	1000	588	306	1,28	15,33	7,91	-	<b>497</b>	<b>572</b>
290	042	060	LR	YY	00	8	428	600	440	232	1,25	11,12	6,64	-	<b>469</b>	<b>539</b>
		100				8	428	1000	672	349	1,28	17,52	9,04	-	<b>527</b>	<b>606</b>
290	047	060	LR	YY	00	9	478	600	495	261	1,25	12,51	7,47	-	<b>483</b>	<b>555</b>
		100				9	478	1000	756	393	1,28	19,71	10,17	-	<b>554</b>	<b>637</b>
290	052	060	LR	YY	00	10	528	600	550	290	1,25	13,90	8,30	-	<b>507</b>	<b>583</b>
		100				10	528	1000	840	437	1,28	21,90	11,30	-	<b>578</b>	<b>665</b>
290	057	060	LR	YY	00	11	578	600	605	319	1,25	15,29	9,13	-	<b>526</b>	<b>605</b>
		100				11	578	1000	924	481	1,28	24,09	12,43	-	<b>610</b>	<b>702</b>
290	062	060	LR	YY	00	12	628	600	660	349	1,25	16,68	9,96	-	<b>545</b>	<b>627</b>
		100				12	628	1000	1008	524	1,28	26,28	13,56	-	<b>635</b>	<b>730</b>
290	067	060	LR	YY	00	13	678	600	715	378	1,25	18,07	10,79	-	<b>564</b>	<b>649</b>
		100				13	678	1000	1092	568	1,28	28,47	14,69	-	<b>662</b>	<b>761</b>
290	072	060	LR	YY	00	14	728	600	770	407	1,25	19,46	11,62	-	<b>581</b>	<b>668</b>
		100				14	728	1000	1176	612	1,28	30,66	15,82	-	<b>687</b>	<b>790</b>
290	077	060	LR	YY	00	15	778	600	825	436	1,25	20,85	12,45	-	<b>597</b>	<b>687</b>
		100				15	778	1000	1260	655	1,28	32,85	16,95	-	<b>712</b>	<b>819</b>
290	082	060	LR	YY	00	16	828	600	880	465	1,25	22,24	13,28	-	<b>617</b>	<b>710</b>
		100				16	828	1000	1344	699	1,28	35,04	18,08	-	<b>737</b>	<b>848</b>
290	087	060	LR	YY	00	17	878	600	935	494	1,25	23,63	14,11	-	<b>635</b>	<b>730</b>
		100				17	878	1000	1428	743	1,28	37,23	19,21	-	<b>760</b>	<b>874</b>
290	092	060	LR	YY	00	18	928	600	990	523	1,25	25,02	14,94	-	<b>654</b>	<b>752</b>
		100				18	928	1000	1512	786	1,28	39,42	20,34	-	<b>788</b>	<b>906</b>
290	097	060	LR	YY	00	19	978	600	1045	552	1,25	26,41	15,77	-	<b>670</b>	<b>771</b>
		100				19	978	1000	1596	830	1,28	41,61	21,47	-	<b>814</b>	<b>936</b>

Conforme EN442-1: 2014: radiateurs et convecteurs

\* RAL 9016: pas de supplément de prix 15%

Pour plus de détails sur nos informations produit, voir database: <https://www.installdata.be>  
**Pour les émissions calorifiques des autres régimes, voir p. 346 (facteurs de correction)**  
**BELGIQUE. Prix en euro (hors TVA)**

# VINTAGE (VINTAGE 50 / D110)

COMMENT COMMANDER VINTAGE 50  
 Délai de livraison 15 - 30 jours ouvrables  
 (temps de transport non compris)

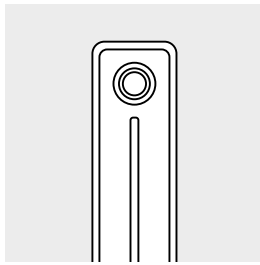

VINTAGE 50 / D110

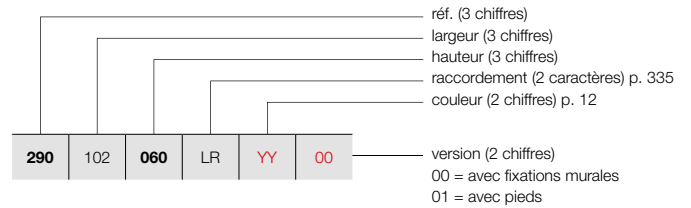

## GRUPE DE TARIF: VPG5 - RADIATEURS À COLONNES

RÉFÉRENCE RADIATEUR SUR MESURE VINTAGE 50							DONNÉES TECHNIQUES					COULEUR STANDARD	AUTRES COULEURS				
290	102	060	LR	YY	00	tubes	largeur (L mm)	hauteur (H mm)	75/65/20 (Watt) (Φ50K)	55/45/20 (Watt) (Φ30K)	facteur n	poids (kg)	contenance (l)	résistance électrique (Watt)	prix S600* (€)	prix couleur (€)	
<b>RÉF. VINTAGE 50 VINTAGE 50/D110 : 290</b>																	
290	102	060	LR	YY	00	20	1028	600	1100	581	1,25	27,80	16,60	-	<b>689</b>	<b>792</b>	
		100				20		1000	1680	874	1,28	43,80	22,60	-	<b>837</b>	<b>963</b>	
290	107	060	LR	YY	00	21	1078	600	1155	610	1,25	29,19	17,43	-	<b>723</b>	<b>831</b>	
		100				21		1000	1764	917	1,28	45,99	23,73	-	<b>879</b>	<b>1011</b>	
290	112	060	LR	YY	00	22	1128	600	1210	639	1,25	30,58	18,26	-	<b>738</b>	<b>849</b>	
		100				22		1000	1848	961	1,28	48,18	24,86	-	<b>902</b>	<b>1037</b>	
290	117	060	LR	YY	00	23	1178	600	1265	668	1,25	31,97	19,09	-	<b>757</b>	<b>871</b>	
		100				23		1000	1932	1005	1,28	50,37	25,99	-	<b>924</b>	<b>1063</b>	
290	122	060	LR	YY	00	24	1228	600	1320	697	1,25	33,36	19,92	-	<b>773</b>	<b>889</b>	
		100				24		1000	2016	1048	1,28	52,56	27,12	-	<b>953</b>	<b>1096</b>	
290	127	060	LR	YY	00	25	1278	600	1375	726	1,25	34,75	20,75	-	<b>793</b>	<b>912</b>	
		100				25		1000	2100	1092	1,28	54,75	28,25	-	<b>977</b>	<b>1124</b>	
290	132	060	LR	YY	00	26	1328	600	1430	755	1,25	36,14	21,58	-	<b>826</b>	<b>950</b>	
		100				26		1000	2184	1136	1,28	56,94	29,38	-	<b>1017</b>	<b>1170</b>	
290	137	060	LR	YY	00	27	1378	600	1485	784	1,25	37,53	22,41	-	<b>842</b>	<b>968</b>	
		100				27		1000	2268	1179	1,28	59,13	30,51	-	<b>1045</b>	<b>1202</b>	
290	142	060	LR	YY	00	28	1428	600	1540	813	1,25	38,92	23,24	-	<b>863</b>	<b>992</b>	
		100				28		1000	2352	1223	1,28	61,32	31,64	-	<b>1068</b>	<b>1228</b>	
290	147	060	LR	YY	00	29	1478	600	1595	842	1,25	40,31	24,07	-	<b>881</b>	<b>1013</b>	
		100				29		1000	2436	1267	1,28	63,51	32,77	-	<b>1093</b>	<b>1257</b>	
290	152	060	LR	YY	00	30	1528	600	1650	871	1,25	41,70	24,90	-	<b>897</b>	<b>1032</b>	
		100				30		1000	2520	1310	1,28	65,70	33,90	-	<b>1120</b>	<b>1288</b>	
290	157	060	LR	YY	00	31	1578	600	1705	900	1,25	43,09	25,73	-	<b>917</b>	<b>1055</b>	
		100				31		1000	2604	1354	1,28	67,89	35,03	-	<b>1150</b>	<b>1323</b>	
290	162	060	LR	YY	00	32	1628	600	1760	929	1,25	44,48	26,56	-	<b>933</b>	<b>1073</b>	
		100				32		1000	2688	1398	1,28	70,08	36,16	-	<b>1177</b>	<b>1354</b>	
290	167	060	LR	YY	00	33	1678	600	1815	958	1,25	45,87	27,39	-	<b>990</b>	<b>1139</b>	
		100				33		1000	2772	1442	1,28	72,27	37,29	-	<b>1242</b>	<b>1428</b>	
290	172	060	LR	YY	00	34	1728	600	1870	987	1,25	47,26	28,22	-	<b>1010</b>	<b>1162</b>	
		100				34		1000	2856	1485	1,28	74,46	38,42	-	<b>1266</b>	<b>1456</b>	
290	177	060	LR	YY	00	35	1778	600	1925	1017	1,25	48,65	29,05	-	<b>1029</b>	<b>1183</b>	
		100				35		1000	2940	1529	1,28	76,65	39,55	-	<b>1292</b>	<b>1486</b>	
290	182	060	LR	YY	00	36	1828	600	1980	1046	1,25	50,04	29,88	-	<b>1050</b>	<b>1208</b>	
		100				36		1000	3024	1573	1,28	78,84	40,68	-	<b>1315</b>	<b>1512</b>	
290	187	060	LR	YY	00	37	1878	600	2035	1075	1,25	51,43	30,71	-	<b>1066</b>	<b>1226</b>	
		100				37		1000	3108	1616	1,28	81,03	41,81	-	<b>1342</b>	<b>1543</b>	

Conforme EN442-1: 2014: radiateurs et convecteurs

\* RAL 9016: pas de supplément de prix 15%

Pour plus de détails sur nos informations produit, voir database: <https://www.installdata.be>

Pour les émissions calorifiques des autres régimes, voir p. 346 (facteurs de correction)  
 BELGIQUE. Prix en euro (hors TVA)

COMMENT COMMANDER VINTAGE 50  
 Délai de livraison 15 - 30 jours ouvrables  
 (temps de transport non compris)

## VINTAGE (VINTAGE 50 / D110)

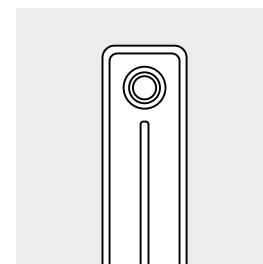
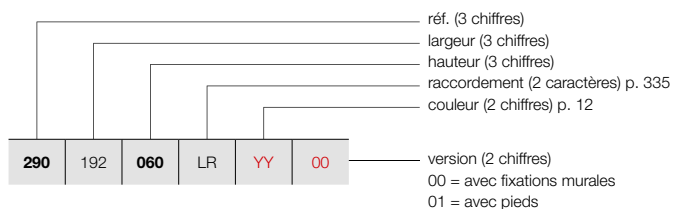

VINTAGE 50 / D110

### GRUPE DE TARIF: VPG5 - RADIATEURS À COLONNES

RÉFÉRENCE RADIATEUR SUR MESURE VINTAGE 50	DONNÉES TECHNIQUES									COULEUR STANDARD prix S600* (€)	AUTRES COULEURS prix couleur (€)
	tubes	largeur (L mm)	hauteur (H mm)	75/65/20 (Watt) (Φ50K)	55/45/20 (Watt) (Φ30K)	facteur n	poids (kg)	contenance (l)	résistance électrique (Watt)		
<b>RÉF. VINTAGE 50 VINTAGE 50/D110 : 290</b>											
290 192 060 LR YY 00	38	1928	600	2090	1104	1,25	52,82	31,54	-	1086	1249
	38	1928	1000	3192	1660	1,28	83,22	42,94	-	1365	1570
290 197 060 LR YY 00	39	1978	600	2145	1133	1,25	54,21	32,37	-	1105	1271
	39	1978	1000	3276	1704	1,28	85,41	44,07	-	1393	1602
290 202 060 LR YY 00	40	2028	600	2200	1162	1,25	55,60	33,20	-	1123	1291
	40	2028	1000	3360	1747	1,28	87,60	45,20	-	1416	1628
290 207 060 LR YY 00	41	2078	600	2255	1191	1,25	56,99	34,03	-	1138	1309
	41	2078	1000	3444	1791	1,28	89,79	46,33	-	1444	1661
290 212 060 LR YY 00	42	2128	600	2310	1220	1,25	58,38	34,86	-	1160	1334
	42	2128	1000	3528	1835	1,28	91,98	47,46	-	1468	1688
290 217 060 LR YY 00	43	2178	600	2365	1249	1,25	59,77	35,69	-	1177	1354
	43	2178	1000	3612	1878	1,28	94,17	48,59	-	1494	1718
290 222 060 LR YY 00	44	2228	600	2420	1278	1,25	61,16	36,52	-	1196	1375
	44	2228	1000	3696	1922	1,28	96,36	49,72	-	1521	1749
290 227 060 LR YY 00	45	2278	600	2475	1307	1,25	62,55	37,35	-	1211	1393
	45	2278	1000	3780	1966	1,28	98,55	50,85	-	1544	1776
290 232 060 LR YY 00	46	2328	600	2530	1336	1,25	63,94	38,18	-	1231	1416
290 237 060 LR YY 00	47	2378	600	2585	1365	1,25	65,33	39,01	-	1247	1434
290 242 060 LR YY 00	48	2428	600	2640	1394	1,25	66,72	39,84	-	1266	1456
290 247 060 LR YY 00	49	2478	600	2695	1423	1,25	68,11	40,67	-	1282	1474
290 252 060 LR YY 00	50	2528	600	2750	1452	1,25	69,50	41,50	-	1305	1501
290 257 060 LR YY 00	51	2578	600	2805	1481	1,25	70,89	42,33	-	1338	1539
290 262 060 LR YY 00	52	2628	600	2860	1510	1,25	72,28	43,16	-	1354	1557
290 267 060 LR YY 00	53	2678	600	2915	1539	1,25	73,67	43,99	-	1369	1574
290 272 060 LR YY 00	54	2728	600	2970	1568	1,25	75,06	44,82	-	1391	1600
290 277 060 LR YY 00	55	2778	600	3025	1597	1,25	76,45	45,65	-	1408	1619
290 282 060 LR YY 00	56	2828	600	3080	1626	1,25	77,84	46,48	-	1427	1641
290 287 060 LR YY 00	57	2878	600	3135	1655	1,25	79,23	47,31	-	1444	1661
290 292 060 LR YY 00	58	2928	600	3190	1685	1,25	80,62	48,14	-	1460	1679
290 297 060 LR YY 00	59	2978	600	3245	1714	1,25	82,01	48,97	-	1480	1702
290 302 060 LR YY 00	60	3028	600	3300	1743	1,25	83,40	49,80	-	1496	1720

Conforme EN442-1: 2014: radiateurs et convecteurs

\* RAL 9016: pas de supplément de prix 15%

Pour plus de détails sur nos informations produit, voir database: <https://www.installdata.be>

Pour les émissions calorifiques des autres régimes, voir p. 346 (facteurs de correction)  
 BELGIQUE. Prix en euro (hors TVA)

# VINTAGE (VINTAGE 50 / D160)

COMMENT COMMANDER VINTAGE 50  
 Délai de livraison 15 - 30 jours ouvrables  
 (temps de transport non compris)

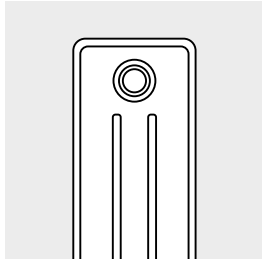

VINTAGE 50 / D160

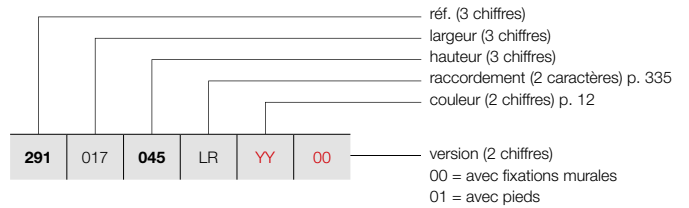

## GRUPE DE TARIF: VPG5 - RADIATEURS À COLONNES

RÉFÉRENCE RADIATEUR SUR MESURE VINTAGE 50							DONNÉES TECHNIQUES					COULEUR STANDARD	AUTRES COULEURS			
291	017	045	LR	YY	00	tubes	largeur (L mm)	hauteur (H mm)	75/65/20 (Watt) (Ø50K)	55/45/20 (Watt) (Ø30K)	facteur n	poids (kg)	contenance (l)	résistance électrique (Watt)	prix S600* (€)	prix couleur (€)
<b>RÉF. VINTAGE 50 VINTAGE 50/D160 : 291</b>																
291	017	045	LR	YY	00	3	178	450	174	92	1,24	4,47	2,82	-	370	426
		060				3	178	600	219	115	1,26	6,00	3,42	-	387	445
		100				3	178	1000	333	172	1,29	9,63	4,89	-	422	485
291	022	045	LR	YY	00	4	228	450	232	123	1,24	5,96	3,76	-	392	451
		060				4	228	600	292	153	1,26	8,00	4,56	-	406	467
		100				4	228	1000	444	230	1,29	12,84	6,52	-	450	518
291	027	045	LR	YY	00	5	278	450	290	154	1,24	7,45	4,70	-	408	469
		060				5	278	600	365	192	1,26	10,00	5,70	-	432	497
		100				5	278	1000	555	287	1,29	16,05	8,15	-	483	555
291	032	045	LR	YY	00	6	328	450	348	185	1,24	8,94	5,64	-	428	492
		060				6	328	600	438	230	1,26	12,00	6,84	-	454	522
		100				6	328	1000	666	345	1,29	19,26	9,78	-	517	595
291	037	045	LR	YY	00	7	378	450	406	215	1,24	10,43	6,58	-	445	512
		060				7	378	600	511	268	1,26	14,00	7,98	-	474	545
		100				7	378	1000	777	402	1,29	22,47	11,41	-	551	634
291	042	045	LR	YY	00	8	428	450	464	246	1,24	11,92	7,52	-	470	541
		060				8	428	600	584	307	1,26	16,00	9,12	-	508	584
		100				8	428	1000	888	459	1,29	25,68	13,04	-	588	676
291	047	045	LR	YY	00	9	478	450	522	277	1,24	13,41	8,46	-	485	558
		060				9	478	600	657	345	1,26	18,00	10,26	-	526	605
		100				9	478	1000	999	517	1,29	28,89	14,67	-	618	711
291	052	045	LR	YY	00	10	528	450	580	308	1,24	14,90	9,40	-	507	583
		060				10	528	600	730	384	1,26	20,00	11,40	-	551	634
		100				10	528	1000	1110	574	1,29	32,10	16,30	-	651	749
291	057	045	LR	YY	00	11	578	450	638	339	1,24	16,39	10,34	-	527	606
		060				11	578	600	803	422	1,26	22,00	12,54	-	577	664
		100				11	578	1000	1221	632	1,29	35,31	17,93	-	689	792
291	062	045	LR	YY	00	12	628	450	696	369	1,24	17,88	11,28	-	545	627
		060				12	628	600	876	460	1,26	24,00	13,68	-	597	687
		100				12	628	1000	1332	689	1,29	38,52	19,56	-	723	831
291	067	045	LR	YY	00	13	678	450	754	400	1,24	19,37	12,22	-	562	646
		060				13	678	600	949	499	1,26	26,00	14,82	-	619	712
		100				13	678	1000	1443	747	1,29	41,73	21,19	-	752	865
291	072	045	LR	YY	00	14	728	450	812	431	1,24	20,86	13,16	-	579	666
		060				14	728	600	1022	537	1,26	28,00	15,96	-	644	741
		100				14	728	1000	1554	804	1,29	44,94	22,82	-	786	904
291	077	045	LR	YY	00	15	778	450	870	462	1,24	22,35	14,10	-	597	687
		060				15	778	600	1095	575	1,26	30,00	17,10	-	665	765
		100				15	778	1000	1665	861	1,29	48,15	24,45	-	816	938

Conforme EN442-1: 2014: radiateurs et convecteurs

\* RAL 9016: pas de supplément de prix 15%

Pour plus de détails sur nos informations produit, voir database: <https://www.installdata.be>  
 Pour les émissions calorifiques des autres régimes, voir p. 346 (facteurs de correction)  
 BELGIQUE. Prix en euro (hors TVA)

COMMENT COMMANDER VINTAGE 50  
 Délai de livraison 15 - 30 jours ouvrables  
 (temps de transport non compris)

## VINTAGE (VINTAGE 50 / D160)

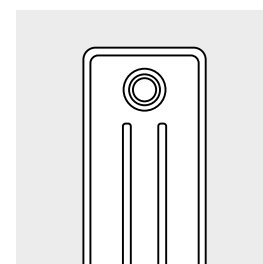
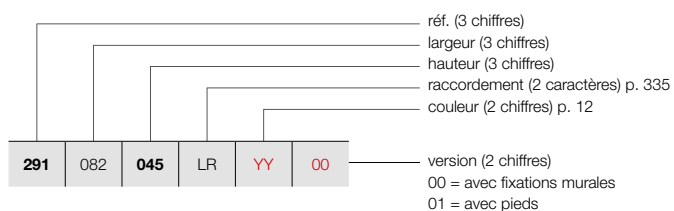

VINTAGE 50 / D160

### GRUPE DE TARIF: VPG5 - RADIATEURS À COLONNES

RÉFÉRENCE RADIATEUR SUR MESURE VINTAGE 50							DONNÉES TECHNIQUES				COULEUR STANDARD	AUTRES COULEURS				
tubes	largeur (L mm)	hauteur (H mm)	75/65/20 (Watt) (φ50K)	55/45/20 (Watt) (φ30K)	facteur n	poids (kg)	contenance (l)	résistance électrique (Watt)	prix S600* (€)	prix couleur (€)						
<b>RÉF. VINTAGE 50 VINTAGE 50/D160 : 291</b>																
291	082	045	LR	YY	00	16	828	450	928	493	1,24	23,84	15,04	-	<b>616</b>	<b>708</b>
		060				16	828	600	1168	614	1,26	32,00	18,24	-	<b>687</b>	<b>790</b>
		100				16	828	1000	1776	919	1,29	51,36	26,08	-	<b>847</b>	<b>974</b>
291	087	045	LR	YY	00	17	878	450	986	523	1,24	25,33	15,98	-	<b>634</b>	<b>729</b>
		060				17	878	600	1241	652	1,26	34,00	19,38	-	<b>708</b>	<b>814</b>
		100				17	878	1000	1887	976	1,29	54,57	27,71	-	<b>881</b>	<b>1013</b>
291	092	045	LR	YY	00	18	928	450	1044	554	1,24	26,82	16,92	-	<b>651</b>	<b>749</b>
		060				18	928	600	1314	690	1,26	36,00	20,52	-	<b>731</b>	<b>841</b>
		100				18	928	1000	1998	1034	1,29	57,78	29,34	-	<b>915</b>	<b>1052</b>
291	097	045	LR	YY	00	19	978	450	1102	585	1,24	28,31	17,86	-	<b>667</b>	<b>767</b>
		060				19	978	600	1387	729	1,26	38,00	21,66	-	<b>752</b>	<b>865</b>
		100				19	978	1000	2109	1091	1,29	60,99	30,97	-	<b>946</b>	<b>1088</b>
291	102	045	LR	YY	00	20	1028	450	1160	616	1,24	29,80	18,80	-	<b>687</b>	<b>790</b>
		060				20	1028	600	1460	767	1,26	40,00	22,80	-	<b>773</b>	<b>889</b>
		100				20	1028	1000	2220	1149	1,29	64,20	32,60	-	<b>977</b>	<b>1124</b>
291	107	045	LR	YY	00	21	1078	450	1218	646	1,24	31,29	19,74	-	<b>717</b>	<b>825</b>
		060				21	1078	600	1533	805	1,26	42,00	23,94	-	<b>809</b>	<b>930</b>
		100				21	1078	1000	2331	1206	1,29	67,41	34,23	-	<b>1020</b>	<b>1173</b>
291	112	045	LR	YY	00	22	1128	450	1276	677	1,24	32,78	20,68	-	<b>735</b>	<b>845</b>
		060				22	1128	600	1606	844	1,26	44,00	25,08	-	<b>832</b>	<b>957</b>
		100				22	1128	1000	2442	1263	1,29	70,62	35,86	-	<b>1053</b>	<b>1211</b>
291	117	045	LR	YY	00	23	1178	450	1334	708	1,24	34,27	21,62	-	<b>752</b>	<b>865</b>
		060				23	1178	600	1679	882	1,26	46,00	26,22	-	<b>850</b>	<b>978</b>
		100				23	1178	1000	2553	1321	1,29	73,83	37,49	-	<b>1085</b>	<b>1248</b>
291	122	045	LR	YY	00	24	1228	450	1392	739	1,24	35,76	22,56	-	<b>768</b>	<b>883</b>
		060				24	1228	600	1752	920	1,26	48,00	27,36	-	<b>876</b>	<b>1007</b>
		100				24	1228	1000	2664	1378	1,29	77,04	39,12	-	<b>1119</b>	<b>1287</b>
291	127	045	LR	YY	00	25	1278	450	1450	770	1,24	37,25	23,50	-	<b>787</b>	<b>905</b>
		060				25	1278	600	1825	959	1,26	50,00	28,50	-	<b>896</b>	<b>1030</b>
		100				25	1278	1000	2775	1436	1,29	80,25	40,75	-	<b>1148</b>	<b>1320</b>
291	132	045	LR	YY	00	26	1328	450	1508	800	1,24	38,74	24,44	-	<b>823</b>	<b>946</b>
		060				26	1328	600	1898	997	1,26	52,00	29,64	-	<b>934</b>	<b>1074</b>
		100				26	1328	1000	2886	1493	1,29	83,46	42,38	-	<b>1198</b>	<b>1378</b>
291	137	045	LR	YY	00	27	1378	450	1566	831	1,24	40,23	25,38	-	<b>838</b>	<b>964</b>
		060				27	1378	600	1971	1036	1,26	54,00	30,78	-	<b>956</b>	<b>1099</b>
		100				27	1378	1000	2997	1551	1,29	86,67	44,01	-	<b>1231</b>	<b>1416</b>
291	142	045	LR	YY	00	28	1428	450	1624	862	1,24	41,72	26,32	-	<b>855</b>	<b>983</b>
		060				28	1428	600	2044	1074	1,26	56,00	31,92	-	<b>978</b>	<b>1125</b>
		100				28	1428	1000	3108	1608	1,29	89,88	45,64	-	<b>1263</b>	<b>1452</b>

Conforme EN442-1: 2014: radiateurs et convecteurs

\* RAL 9016: pas de supplément de prix 15%

Pour plus de détails sur nos informations produit, voir database: <https://www.installdata.be>

Pour les émissions calorifiques des autres régimes, voir p. 346 (facteurs de correction)

BELGIQUE. Prix en euro (hors TVA)

# VINTAGE (VINTAGE 50 / D160)

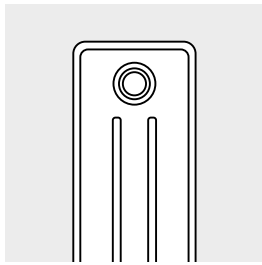

VINTAGE 50 / D160

COMMENT COMMANDER VINTAGE 50  
 Délai de livraison 15 - 30 jours ouvrables  
 (temps de transport non compris)

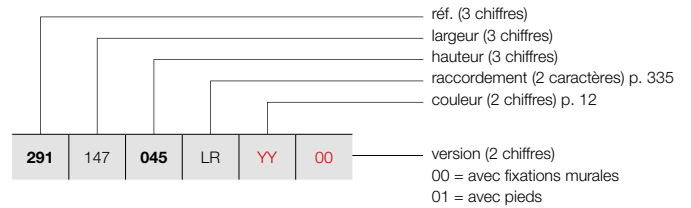

## GRUPE DE TARIF: VPG5 - RADIATEURS À COLONNES

RÉFÉRENCE RADIATEUR SUR MESURE VINTAGE 50							DONNÉES TECHNIQUES					COULEUR STANDARD	AUTRES COULEURS				
291	147	045	LR	YY	00	tubes	largeur (L mm)	hauteur (H mm)	75/65/20 (Watt) (Φ50K)	55/45/20 (Watt) (Φ30K)	facteur n	poids (kg)	contenance (l)	résistance électrique (Watt)	prix S600* (€)	prix couleur (€)	
<b>RÉF. VINTAGE 50 VINTAGE 50/D160 : 291</b>																	
291	147	045 060 100	LR	YY	00	29	1478	450	1682	893	1,24	43,21	27,26	-	<b>876</b>	<b>1007</b>	
						29	1478	600	2117	1112	1,26	58,00	33,06	-	<b>998</b>	<b>1148</b>	
						29	1478	1000	3219	1665	1,29	93,09	47,27	-	<b>1294</b>	<b>1488</b>	
291	152	045 060 100	LR	YY	00	30	1528	450	1740	924	1,24	44,70	28,20	-	<b>890</b>	<b>1024</b>	
						30	1528	600	2190	1151	1,26	60,00	34,20	-	<b>1023</b>	<b>1176</b>	
						30	1528	1000	3330	1723	1,29	96,30	48,90	-	<b>1323</b>	<b>1521</b>	
291	157	045 060	LR	YY	00	31	1578	450	1798	954	1,24	46,19	29,14	-	<b>909</b>	<b>1045</b>	
						31	1578	600	2263	1189	1,26	62,00	34,34	-	<b>1045</b>	<b>1202</b>	
291	162	045 060	LR	YY	00	32	1628	450	1856	985	1,24	47,68	30,08	-	<b>924</b>	<b>1063</b>	
						32	1628	600	2336	1227	1,26	64,00	36,48	-	<b>1065</b>	<b>1225</b>	
291	167	045 060	LR	YY	00	33	1678	450	1914	1016	1,24	49,17	31,02	-	<b>985</b>	<b>1133</b>	
						33	1678	600	2409	1266	1,26	66,00	37,62	-	<b>1128</b>	<b>1297</b>	
291	172	045 060	LR	YY	00	34	1728	450	1972	1047	1,24	50,66	31,96	-	<b>998</b>	<b>1148</b>	
						34	1728	600	2482	1304	1,26	68,00	38,76	-	<b>1150</b>	<b>1323</b>	
291	177	045 060	LR	YY	00	35	1778	450	2030	1077	1,24	52,15	32,90	-	<b>1017</b>	<b>1170</b>	
						35	1778	600	2555	1342	1,26	70,00	39,90	-	<b>1170</b>	<b>1346</b>	
291	182	045 060	LR	YY	00	36	1828	450	2088	1108	1,24	53,64	33,84	-	<b>1044</b>	<b>1201</b>	
						36	1828	600	2628	1381	1,26	72,00	41,04	-	<b>1199</b>	<b>1379</b>	
291	187	045 060	LR	YY	00	37	1878	450	2146	1139	1,24	55,13	34,78	-	<b>1059</b>	<b>1218</b>	
						37	1878	600	2701	1419	1,26	74,00	42,18	-	<b>1218</b>	<b>1401</b>	
291	192	045 060	LR	YY	00	38	1928	450	2204	1170	1,24	56,62	35,72	-	<b>1079</b>	<b>1241</b>	
						38	1928	600	2774	1457	1,26	76,00	43,32	-	<b>1243</b>	<b>1429</b>	
291	197	045 060	LR	YY	00	39	1978	450	2262	1201	1,24	58,11	36,66	-	<b>1093</b>	<b>1257</b>	
						39	1978	600	2847	1496	1,26	78,00	44,46	-	<b>1265</b>	<b>1455</b>	
291	202	045 060	LR	YY	00	40	2028	450	2320	1231	1,24	59,60	37,60	-	<b>1111</b>	<b>1278</b>	
						40	2028	600	2920	1534	1,26	80,00	45,60	-	<b>1285</b>	<b>1478</b>	
291	207	045 060	LR	YY	00	41	2078	450	2378	1262	1,24	61,09	38,54	-	<b>1130</b>	<b>1300</b>	
						41	2078	600	2993	1572	1,26	82,00	46,74	-	<b>1310</b>	<b>1507</b>	
291	212	045 060	LR	YY	00	42	2128	450	2436	1293	1,24	62,58	39,48	-	<b>1147</b>	<b>1319</b>	
						42	2128	600	3066	1611	1,26	84,00	47,88	-	<b>1333</b>	<b>1533</b>	
291	217	045 060	LR	YY	00	43	2178	450	2494	1324	1,24	64,07	40,42	-	<b>1164</b>	<b>1339</b>	
						43	2178	600	3139	1649	1,26	86,00	49,02	-	<b>1352</b>	<b>1555</b>	
291	222	045 060	LR	YY	00	44	2228	450	2552	1355	1,24	65,56	41,36	-	<b>1183</b>	<b>1360</b>	
						44	2228	600	3212	1688	1,26	88,00	50,16	-	<b>1373</b>	<b>1579</b>	

Conforme EN442-1: 2014: radiateurs et convecteurs

\* RAL 9016: pas de supplément de prix 15%

Pour plus de détails sur nos informations produit, voir database: <https://www.installdata.be>  
**Pour les émissions calorifiques des autres régimes, voir p. 346 (facteurs de correction)**  
**BELGIQUE. Prix en euro (hors TVA)**

COMMENT COMMANDER VINTAGE 50  
 Délai de livraison 15 - 30 jours ouvrables  
 (temps de transport non compris)

## VINTAGE (VINTAGE 50 / D160)

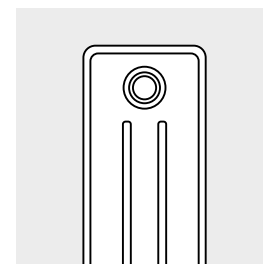
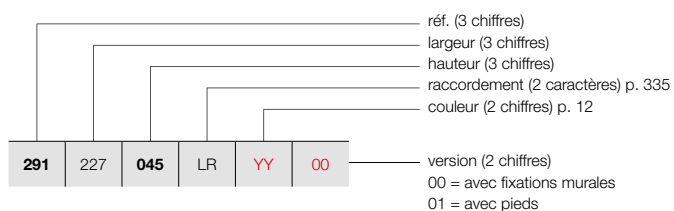

VINTAGE 50 / D160

### GRUPE DE TARIF: VPG5 - RADIATEURS À COLONNES

RÉFÉRENCE RADIATEUR SUR MESURE VINTAGE 50	DONNÉES TECHNIQUES									COULEUR STANDARD prix S600* (€)	AUTRES COULEURS prix couleur (€)					
	tubes	largeur (L mm)	hauteur (H mm)	75/65/20 (Watt) (Φ50K)	55/45/20 (Watt) (Φ30K)	facteur n	poids (kg)	contenance (l)	résistance électrique (Watt)							
<b>RÉF. VINTAGE 50 VINTAGE 50/D160 : 291</b>																
<b>291</b>	227	<b>045</b>	LR	<b>YY</b>	<b>00</b>											
		<b>060</b>														
						45	2278	450	2610	1385	1,24	67,05	42,30	-	<b>1200</b>	<b>1380</b>
						45	2278	600	3285	1726	1,26	90,00	51,30	-	<b>1395</b>	<b>1604</b>
<b>291</b>	232	<b>045</b>	LR	<b>YY</b>	<b>00</b>											
		<b>060</b>														
						46	2328	450	2668	1416	1,24	68,54	43,24	-	<b>1216</b>	<b>1398</b>
						46	2328	600	3358	1764	1,26	92,00	52,44	-	<b>1416</b>	<b>1628</b>
<b>291</b>	237	<b>045</b>	LR	<b>YY</b>	<b>00</b>											
		<b>060</b>														
						47	2378	450	2726	1447	1,24	70,03	44,18	-	<b>1236</b>	<b>1421</b>
						47	2378	600	3431	1803	1,26	94,00	53,58	-	<b>1440</b>	<b>1656</b>
<b>291</b>	242	<b>045</b>	LR	<b>YY</b>	<b>00</b>											
		<b>060</b>														
						48	2428	450	2784	1478	1,24	71,52	45,12	-	<b>1253</b>	<b>1441</b>
						48	2428	600	3504	1841	1,26	96,00	54,72	-	<b>1460</b>	<b>1679</b>
<b>291</b>	247	<b>045</b>	LR	<b>YY</b>	<b>00</b>											
		<b>060</b>														
						49	2478	450	2842	1508	1,24	73,01	46,06	-	<b>1271</b>	<b>1462</b>
<b>291</b>	252	<b>045</b>	LR	<b>YY</b>	<b>00</b>											
		<b>060</b>														
						50	2528	450	2900	1539	1,24	74,50	47,00	-	<b>1286</b>	<b>1479</b>
<b>291</b>	257	<b>045</b>	LR	<b>YY</b>	<b>00</b>											
		<b>060</b>														
						51	2578	450	2958	1570	1,24	75,99	47,94	-	<b>1320</b>	<b>1518</b>
<b>291</b>	262	<b>045</b>	LR	<b>YY</b>	<b>00</b>											
		<b>060</b>														
						52	2628	450	3016	1601	1,24	77,48	48,88	-	<b>1341</b>	<b>1542</b>
<b>291</b>	267	<b>045</b>	LR	<b>YY</b>	<b>00</b>											
		<b>060</b>														
						53	2678	450	3074	1632	1,24	78,97	49,82	-	<b>1356</b>	<b>1559</b>
<b>291</b>	272	<b>045</b>	LR	<b>YY</b>	<b>00</b>											
		<b>060</b>														
						54	2728	450	3132	1662	1,24	80,46	50,76	-	<b>1374</b>	<b>1580</b>
<b>291</b>	277	<b>045</b>	LR	<b>YY</b>	<b>00</b>											
		<b>060</b>														
						55	2778	450	3190	1693	1,24	81,95	51,70	-	<b>1393</b>	<b>1602</b>
<b>291</b>	282	<b>045</b>	LR	<b>YY</b>	<b>00</b>											
		<b>060</b>														
						56	2828	450	3248	1724	1,24	83,44	52,64	-	<b>1410</b>	<b>1622</b>
<b>291</b>	287	<b>045</b>	LR	<b>YY</b>	<b>00</b>											
		<b>060</b>														
						57	2878	450	3306	1755	1,24	84,93	53,58	-	<b>1428</b>	<b>1642</b>
<b>291</b>	292	<b>045</b>	LR	<b>YY</b>	<b>00</b>											
		<b>060</b>														
						58	2928	450	3364	1786	1,24	86,42	54,52	-	<b>1446</b>	<b>1663</b>
<b>291</b>	297	<b>045</b>	LR	<b>YY</b>	<b>00</b>											
		<b>060</b>														
						59	2978	450	3422	1816	1,24	87,91	55,46	-	<b>1462</b>	<b>1681</b>
<b>291</b>	302	<b>045</b>	LR	<b>YY</b>	<b>00</b>											
		<b>060</b>														
						60	3028	450	3480	1847	1,24	89,40	56,40	-	<b>1482</b>	<b>1704</b>

Conforme EN442-1: 2014: radiateurs et convecteurs

\* RAL 9016: pas de supplément de prix 15%

Pour plus de détails sur nos informations produit, voir database: <https://www.installdata.be>

**Pour les émissions calorifiques des autres régimes, voir p. 346 (facteurs de correction)**  
**BELGIQUE. Prix en euro (hors TVA)**

# VINTAGE (VINTAGE 50 / D220)

## COMMENT COMMANDER VINTAGE 50

Délai de livraison 15 - 30 jours ouvrables  
(temps de transport non compris)

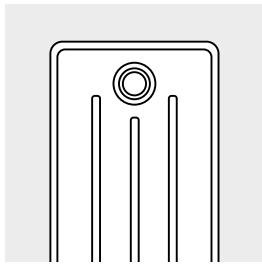

VINTAGE 50 / D220

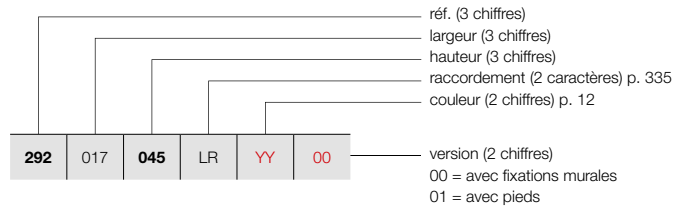

### GRUPE DE TARIF: VPG5 - RADIATEURS À COLONNES

RÉFÉRENCE RADIATEUR SUR MESURE VINTAGE 50							DONNÉES TECHNIQUES					COULEUR STANDARD	AUTRES COULEURS			
292	017	045	LR	YY	00	tubes	largeur (L mm)	hauteur (H mm)	75/65/20 (Watt) (Φ50K)	55/45/20 (Watt) (Φ30K)	facteur n	poids (kg)	contenance (l)	résistance électrique (Watt)	prix S600* (€)	prix couleur (€)
<b>RÉF. VINTAGE 50 VINTAGE 50/D220 : 292</b>																
292	017	045	LR	YY	00	3	178	450	225	119	1,25	6,00	3,69	-	384	442
						3	178	600	282	148	1,26	7,86	4,44	-	401	461
						3	178	1000	435	226	1,28	13,68	7,26	-	445	512
292	022	045	LR	YY	00	4	228	450	300	158	1,25	8,00	4,92	-	404	465
						4	228	600	376	198	1,26	10,48	5,92	-	431	496
						4	228	1000	580	302	1,28	18,24	9,68	-	485	558
292	027	045	LR	YY	00	5	278	450	375	198	1,25	10,00	6,15	-	430	495
						5	278	600	470	247	1,26	13,10	7,40	-	458	527
						5	278	1000	725	377	1,28	22,80	12,10	-	527	606
292	032	045	LR	YY	00	6	328	450	450	238	1,25	12,00	7,38	-	450	518
						6	328	600	564	296	1,26	15,72	8,88	-	483	555
						6	328	1000	870	452	1,28	27,36	14,52	-	570	656
292	037	045	LR	YY	00	7	378	450	525	277	1,25	14,00	8,61	-	471	542
						7	378	600	658	346	1,26	18,34	10,36	-	513	590
						7	378	1000	1015	528	1,28	31,92	16,94	-	610	702
292	042	045	LR	YY	00	8	428	450	600	317	1,25	16,00	9,84	-	499	574
						8	428	600	752	395	1,26	20,96	11,84	-	545	627
						8	428	1000	1160	603	1,28	36,48	19,36	-	657	756
292	047	045	LR	YY	00	9	478	450	675	356	1,25	18,00	11,07	-	519	597
						9	478	600	846	444	1,26	23,58	13,32	-	572	658
						9	478	1000	1305	679	1,28	41,04	21,78	-	696	800
292	052	045	LR	YY	00	10	528	450	750	396	1,25	20,00	12,30	-	539	620
						10	528	600	940	494	1,26	26,20	14,80	-	597	687
						10	528	1000	1450	754	1,28	45,60	24,20	-	739	850
292	057	045	LR	YY	00	11	578	450	825	436	1,25	22,00	13,53	-	570	656
						11	578	600	1034	543	1,26	28,82	16,28	-	629	723
						11	578	1000	1595	829	1,28	50,16	26,62	-	787	905
292	062	045	LR	YY	00	12	628	450	900	475	1,25	24,00	14,76	-	591	680
						12	628	600	1128	593	1,26	31,44	17,76	-	660	759
						12	628	1000	1740	905	1,28	54,72	29,04	-	827	951
292	067	045	LR	YY	00	13	678	450	975	515	1,25	26,00	15,99	-	611	703
						13	678	600	1222	642	1,26	34,06	19,24	-	687	790
						13	678	1000	1885	980	1,28	59,28	31,46	-	869	999
292	072	045	LR	YY	00	14	728	450	1050	554	1,25	28,00	17,22	-	629	723
						14	728	600	1316	691	1,26	36,68	20,72	-	714	821
						14	728	1000	2030	1056	1,28	63,84	33,88	-	908	1044
292	077	045	LR	YY	00	15	778	450	1125	594	1,25	30,00	18,45	-	654	752
						15	778	600	1410	741	1,26	39,30	22,20	-	739	850
						15	778	1000	2175	1131	1,28	68,40	36,30	-	950	1093

Conforme EN442-1: 2014: radiateurs et convecteurs

\* RAL 9016: pas de supplément de prix 15%

Pour plus de détails sur nos informations produit, voir database: <https://www.installdata.be>  
Pour les émissions calorifiques des autres régimes, voir p. 346 (facteurs de correction)  
BELGIQUE. Prix en euro (hors TVA)



COMMENT COMMANDER VINTAGE 50  
 Délai de livraison 15 - 30 jours ouvrables  
 (temps de transport non compris)

## VINTAGE (VINTAGE 50 / D220)

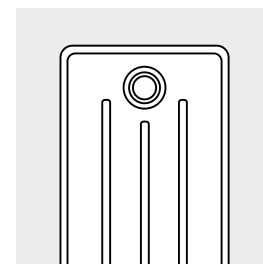
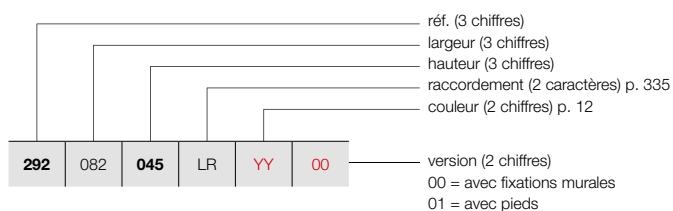

VINTAGE 50 / D220

### GRUPE DE TARIF: VPG5 - RADIATEURS À COLONNES

RÉFÉRENCE RADIATEUR SUR MESURE VINTAGE 50							DONNÉES TECHNIQUES				COULEUR STANDARD	AUTRES COULEURS				
tubes	largeur (L mm)	hauteur (H mm)	75/65/20 (Watt) (φ50K)	55/45/20 (Watt) (φ30K)	facteur n	poids (kg)	contenance (l)	résistance électrique (Watt)	prix S600* (€)	prix couleur (€)						
<b>RÉF. VINTAGE 50 VINTAGE 50/D220 : 292</b>																
292	082	045	LR	YY	00	16	828	450	1200	634	1,25	32,00	19,68	-	672	773
		060				16	828	600	1504	790	1,26	41,92	23,68	-	766	881
		100				16	828	1000	2320	1206	1,28	72,96	38,72	-	990	1139
292	087	045	LR	YY	00	17	878	450	1275	673	1,25	34,00	20,91	-	693	797
		060				17	878	600	1598	840	1,26	44,54	25,16	-	794	913
		100				17	878	1000	2465	1282	1,28	77,52	41,14	-	1032	1187
292	092	045	LR	YY	00	18	928	450	1350	713	1,25	36,00	22,14	-	717	825
		060				18	928	600	1692	889	1,26	47,16	26,64	-	823	946
		100				18	928	1000	2610	1357	1,28	82,08	43,56	-	1072	1233
292	097	045	LR	YY	00	19	978	450	1425	752	1,25	38,00	23,37	-	738	849
		060				19	978	600	1786	938	1,26	49,78	28,12	-	846	973
		100				19	978	1000	2755	1433	1,28	86,64	45,98	-	1115	1282
292	102	045	LR	YY	00	20	1028	450	1500	792	1,25	40,00	24,60	-	758	872
		060				20	1028	600	1880	988	1,26	52,40	29,60	-	876	1007
		100				20	1028	1000	2900	1508	1,28	91,20	48,40	-	1153	1326
292	107	045	LR	YY	00	21	1078	450	1575	832	1,25	42,00	25,83	-	793	912
		060				21	1078	600	1974	1037	1,26	55,02	31,08	-	915	1052
		100				21	1078	1000	3045	1584	1,28	95,76	50,82	-	1209	1390
292	112	045	LR	YY	00	22	1128	450	1650	871	1,25	44,00	27,06	-	815	937
		060				22	1128	600	2068	1086	1,26	57,64	32,56	-	941	1082
		100				22	1128	1000	3190	1659	1,28	100,32	53,24	-	1248	1435
292	117	045	LR	YY	00	23	1178	450	1725	911	1,25	46,00	28,29	-	835	960
		060				23	1178	600	2162	1136	1,26	60,26	34,04	-	969	1114
		100				23	1178	1000	3335	1734	1,28	104,88	55,66	-	1291	1485
292	122	045	LR	YY	00	24	1228	450	1800	951	1,25	48,00	29,52	-	855	983
		060				24	1228	600	2256	1185	1,26	62,88	35,52	-	994	1143
		100				24	1228	1000	3480	1810	1,28	109,44	58,08	-	1333	1533
292	127	045	LR	YY	00	25	1278	450	1875	990	1,25	50,00	30,75	-	879	1011
		060				25	1278	600	2350	1235	1,26	65,50	37,00	-	1020	1173
		100				25	1278	1000	3625	1885	1,28	114,00	60,50	-	1369	1574
292	132	045	LR	YY	00	26	1328	450	1950	1030	1,25	52,00	31,98	-	916	1053
		060				26	1328	600	2444	1284	1,26	68,12	38,48	-	1064	1224
		100				26	1328	1000	3770	1961	1,28	118,56	62,92	-	1429	1643
292	137	045	LR	YY	00	27	1378	450	2025	1069	1,25	54,00	33,21	-	935	1075
		060				27	1378	600	2538	1333	1,26	70,74	39,96	-	1090	1254
		100				27	1378	1000	3915	2036	1,28	123,12	65,34	-	1470	1691
292	142	045	LR	YY	00	28	1428	450	2100	1109	1,25	56,00	34,44	-	956	1099
		060				28	1428	600	2632	1383	1,26	73,36	41,44	-	1119	1287
		100				28	1428	1000	4060	2111	1,28	127,68	67,76	-	1510	1737

Conforme EN442-1: 2014: radiateurs et convecteurs

\* RAL 9016: pas de supplément de prix 15%

Pour plus de détails sur nos informations produit, voir database: <https://www.installdata.be>

Pour les émissions calorifiques des autres régimes, voir p. 346 (facteurs de correction)

BELGIQUE. Prix en euro (hors TVA)

# VINTAGE (VINTAGE 50 / D220)

COMMENT COMMANDER VINTAGE 50  
 Délai de livraison 15 - 30 jours ouvrables  
 (temps de transport non compris)

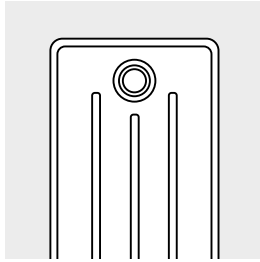

VINTAGE 50 / D220

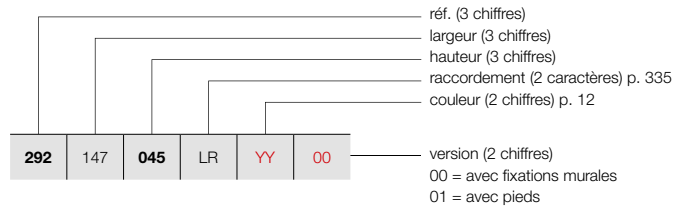

## GRUPE DE TARIF: VPG5 - RADIATEURS À COLONNES

RÉFÉRENCE RADIATEUR SUR MESURE VINTAGE 50							DONNÉES TECHNIQUES				COULEUR STANDARD	AUTRES COULEURS				
tubes	largeur (L mm)	hauteur (H mm)	75/65/20 (Watt) (Φ50K)	55/45/20 (Watt) (Φ30K)	facteur n	poids (kg)	contenance (l)	résistance électrique (Watt)	prix S600* (€)	prix couleur (€)						
<b>RÉF. VINTAGE 50 VINTAGE 50/D220 : 292</b>																
292	147	045 060 100	LR	YY	00	29	1478	450	2175	1149	1,25	58,00	35,67	-	978	1125
						29	1478	600	2726	1432	1,26	75,98	42,92	-	1144	1316
						29	1478	1000	4205	2187	1,28	132,24	70,18	-	1552	1785
292	152	045 060 100	LR	YY	00	30	1528	450	2250	1188	1,25	60,00	36,90	-	997	1147
						30	1528	600	2820	1482	1,26	78,60	44,40	-	1170	1346
						30	1528	1000	4350	2262	1,28	136,80	72,60	-	1591	1830
292	157	045 060	LR	YY	00	31	1578	450	2325	1228	1,25	62,00	38,13	-	1020	1173
						31	1578	600	2914	1531	1,26	81,22	45,88	-	1199	1379
292	162	045 060	LR	YY	00	32	1628	450	2400	1267	1,25	64,00	39,36	-	1044	1201
						32	1628	600	3008	1580	1,26	83,84	47,36	-	1226	1410
292	167	045 060	LR	YY	00	33	1678	450	2475	1307	1,25	66,00	40,59	-	1104	1270
						33	1678	600	3102	1630	1,26	86,46	48,84	-	1292	1486
292	172	045 060	LR	YY	00	34	1728	450	2550	1347	1,25	68,00	41,82	-	1125	1294
						34	1728	600	3196	1679	1,26	89,08	50,32	-	1317	1515
292	177	045 060	LR	YY	00	35	1778	450	2625	1386	1,25	70,00	43,05	-	1144	1316
						35	1778	600	3290	1728	1,26	91,70	51,80	-	1347	1549
292	182	045 060	LR	YY	00	36	1828	450	2700	1426	1,25	72,00	44,28	-	1170	1346
						36	1828	600	3384	1778	1,26	94,32	53,28	-	1377	1584
292	187	045 060	LR	YY	00	37	1878	450	2775	1465	1,25	74,00	45,51	-	1194	1373
						37	1878	600	3478	1827	1,26	96,36	54,76	-	1406	1617
292	192	045 060	LR	YY	00	38	1928	450	2850	1505	1,25	76,00	46,74	-	1213	1395
						38	1928	600	3572	1877	1,26	99,56	56,24	-	1430	1645
292	197	045 060	LR	YY	00	39	1978	450	2925	1545	1,25	78,00	47,97	-	1236	1421
						39	1978	600	3666	1926	1,26	102,18	57,72	-	1457	1676
292	202	045 060	LR	YY	00	40	2028	450	3000	1584	1,25	80,00	49,20	-	1256	1444
						40	2028	600	3760	1975	1,26	104,80	59,20	-	1487	1710
292	207	045 060	LR	YY	00	41	2078	450	3075	1624	1,25	82,00	50,43	-	1278	1470
						41	2078	600	3854	2025	1,26	107,42	60,68	-	1511	1738
292	212	045 060	LR	YY	00	42	2128	450	3150	1663	1,25	84,00	51,66	-	1298	1493
						42	2128	600	3948	2074	1,26	110,04	62,16	-	1539	1770
292	217	045 060	LR	YY	00	43	2178	450	3225	1703	1,25	86,00	52,89	-	1318	1516
						43	2178	600	4042	2124	1,26	112,66	63,64	-	1565	1800
292	222	045 060	LR	YY	00	44	2228	450	3300	1743	1,25	88,00	54,12	-	1342	1543
						44	2228	600	4136	2173	1,26	115,28	65,12	-	1592	1831

Conforme EN442-1: 2014: radiateurs et convecteurs

\* RAL 9016: pas de supplément de prix 15%

Pour plus de détails sur nos informations produit, voir database: <https://www.installdata.be>  
**Pour les émissions calorifiques des autres régimes, voir p. 346 (facteurs de correction)**  
**BELGIQUE. Prix en euro (hors TVA)**

COMMENT COMMANDER VINTAGE 50  
 Délai de livraison 15 - 30 jours ouvrables  
 (temps de transport non compris)

## VINTAGE (VINTAGE 50 / D220)

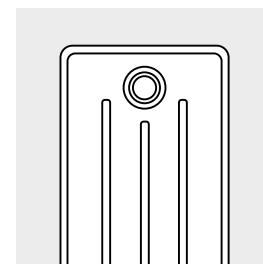
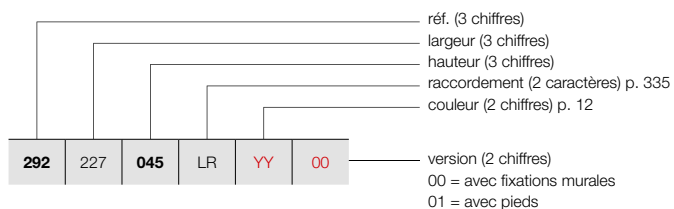

VINTAGE 50 / D220

### GRUPE DE TARIF: VPG5 - RADIATEURS À COLONNES

RÉFÉRENCE RADIATEUR SUR MESURE VINTAGE 50	DONNÉES TECHNIQUES								résistance électrique (Watt)	COULEUR STANDARD prix S600* (€)	AUTRES COULEURS prix couleur (€)
	tubes	largeur (L mm)	hauteur (H mm)	75/65/20 (Watt) (φ50K)	55/45/20 (Watt) (φ30K)	facteur n	poids (kg)	contenance (l)			
<b>RÉF. VINTAGE 50 VINTAGE 50/D220 : 292</b>											
292 227 045 LR YY 00	45	2278	450	3375	1782	1,25	90,00	55,35	-	1360	1564
	45	2278	600	4230	2222	1,26	117,90	66,60	-	1619	1862
292 232 045 LR YY 00	46	2328	450	3450	1822	1,25	93,84	56,58	-	1386	1594
	46	2328	600	4324	2272	1,26	120,52	68,08	-	1646	1893
292 237 045 LR YY 00	47	2378	450	3525	1861	1,25	94,00	57,81	-	1406	1617
	47	2378	600	4418	2321	1,26	123,14	69,56	-	1673	1924
292 242 045 LR YY 00	48	2428	450	3600	1901	1,25	96,00	59,04	-	1427	1641
	48	2428	600	4512	2370	1,26	125,76	71,04	-	1700	1955
292 247 045 LR YY 00	49	2478	450	3675	1941	1,25	99,96	60,27	-	1446	1663
	49	2478	600	4606	2420	1,26	128,38	72,52	-	1724	1983
292 252 045 LR YY 00	50	2528	450	3750	1980	1,25	102,00	61,50	-	1468	1688
	50	2528	600	4700	2469	1,26	131,00	74,00	-	1755	2018
292 257 045 LR YY 00	51	2578	450	3825	2020	1,25	104,04	62,73	-	1506	1732
292 262 045 LR YY 00	52	2628	450	3900	2059	1,25	106,08	63,96	-	1526	1755
292 267 045 LR YY 00	53	2678	450	3975	2099	1,25	108,12	65,19	-	1547	1779
292 272 045 LR YY 00	54	2728	450	4050	2139	1,25	110,16	66,42	-	1569	1804
292 277 045 LR YY 00	55	2778	450	4125	2178	1,25	112,20	67,65	-	1590	1829
292 282 045 LR YY 00	56	2828	450	4200	2218	1,25	114,24	68,88	-	1609	1850
292 287 045 LR YY 00	57	2878	450	4275	2257	1,25	116,28	70,11	-	1634	1879
292 292 045 LR YY 00	58	2928	450	4350	2297	1,25	118,32	71,34	-	1653	1901
292 297 045 LR YY 00	59	2978	450	4425	2337	1,25	120,36	72,57	-	1675	1926
292 302 045 LR YY 00	60	3028	450	4500	2376	1,25	122,40	73,80	-	1697	1952

Conforme EN442-1: 2014: radiateurs et convecteurs

\* RAL 9016: pas de supplément de prix 15%  
 Pour plus de détails sur nos informations produit, voir database: <https://www.installdata.be>  
**Pour les émissions calorifiques des autres régimes, voir p. 346 (facteurs de correction)**  
**BELGIQUE. Prix en euro (hors TVA)**

# VINTAGE (VINTAGE 50 / D250)

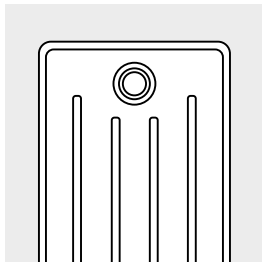

VINTAGE 50 / D250

COMMENT COMMANDER VINTAGE 50  
 Délai de livraison 15 - 30 jours ouvrables  
 (temps de transport non compris)

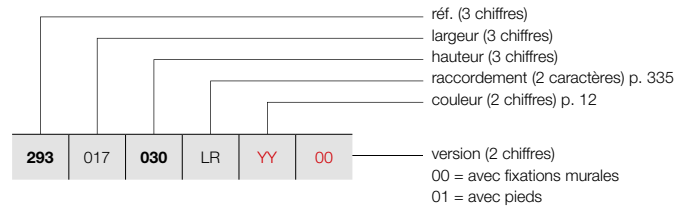

## GRUPE DE TARIF: VPG5 - RADIATEURS À COLONNES

RÉFÉRENCE RADIATEUR SUR MESURE VINTAGE 50	DONNÉES TECHNIQUES										COULEUR STANDARD prix S600* (€)	AUTRES COULEURS prix couleur (€)
	tubes	largeur (L mm)	hauteur (H mm)	75/65/20 (Watt) (Φ50K)	55/45/20 (Watt) (Φ30K)	facteur n	poids (kg)	contenance (l)	résistance électrique (Watt)			
RÉF. VINTAGE 50 VINTAGE 50/D250 : 293												
293 017 030 LR YY 00	3	178	300	186	98	1,26	4,56	2,97	-	392	451	
293 022 030 LR YY 00	4	228	300	248	130	1,26	6,08	3,96	-	413	475	
293 027 030 LR YY 00	5	278	300	310	163	1,26	7,60	4,95	-	434	499	
293 032 030 LR YY 00	6	328	300	372	195	1,26	9,12	5,94	-	455	523	
293 037 030 LR YY 00	7	378	300	434	228	1,26	10,64	6,93	-	474	545	
293 042 030 LR YY 00	8	428	300	496	261	1,26	12,16	7,92	-	504	580	
293 047 030 LR YY 00	9	478	300	558	293	1,26	13,68	8,91	-	522	600	
293 052 030 LR YY 00	10	528	300	620	326	1,26	15,20	9,90	-	541	622	
293 057 030 LR YY 00	11	578	300	682	358	1,26	16,72	10,89	-	570	656	
293 062 030 LR YY 00	12	628	300	744	391	1,26	18,34	11,88	-	592	681	
293 067 030 LR YY 00	13	678	300	806	423	1,26	19,76	12,87	-	610	702	
293 072 030 LR YY 00	14	728	300	868	456	1,26	21,28	13,86	-	629	723	
293 077 030 LR YY 00	15	778	300	930	489	1,26	22,80	14,85	-	653	751	
293 082 030 LR YY 00	16	828	300	992	521	1,26	24,32	15,84	-	671	772	
293 087 030 LR YY 00	17	878	300	1054	554	1,26	25,84	16,83	-	691	795	
293 092 030 LR YY 00	18	928	300	1116	586	1,26	27,36	17,82	-	714	821	
293 097 030 LR YY 00	19	978	300	1178	619	1,26	28,88	18,81	-	733	843	
293 102 030 LR YY 00	20	1028	300	1240	651	1,26	30,40	19,80	-	753	866	
293 107 030 LR YY 00	21	1078	300	1302	684	1,26	31,92	20,79	-	787	905	
293 112 030 LR YY 00	22	1128	300	1364	717	1,26	33,44	21,78	-	805	926	
293 117 030 LR YY 00	23	1178	300	1426	749	1,26	34,96	22,77	-	831	956	
293 122 030 LR YY 00	24	1228	300	1488	782	1,26	36,68	23,76	-	847	974	
293 127 030 LR YY 00	25	1278	300	1550	814	1,26	38,00	24,75	-	870	1001	
293 132 030 LR YY 00	26	1328	300	1612	847	1,26	39,52	25,74	-	909	1045	
293 137 030 LR YY 00	27	1378	300	1674	879	1,26	41,04	26,73	-	931	1071	
293 142 030 LR YY 00	28	1428	300	1736	912	1,26	42,56	27,72	-	951	1094	
293 147 030 LR YY 00	29	1478	300	1798	945	1,26	44,08	28,71	-	972	1118	

Conforme EN442-1: 2014: radiateurs et convecteurs

\* RAL 9016: pas de supplément de prix 15%

Pour plus de détails sur nos informations produit, voir database: <https://www.installdata.be>

Pour les émissions calorifiques des autres régimes, voir p. 346 (facteurs de correction)  
 BELGIQUE. Prix en euro (hors TVA)

COMMENT COMMANDER VINTAGE 50  
 Délai de livraison 15 - 30 jours ouvrables  
 (temps de transport non compris)

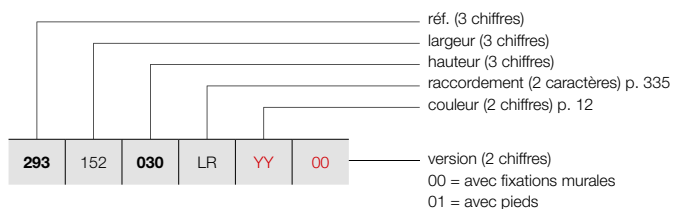

## VINTAGE (VINTAGE 50 / D250)

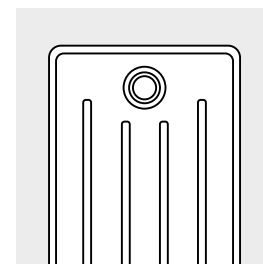

VINTAGE 50 / D250

### GRUPE DE TARIF: VPG5 - RADIATEURS À COLONNES

RÉFÉRENCE RADIATEUR SUR MESURE VINTAGE 50	DONNÉES TECHNIQUES										COULEUR STANDARD prix S600* (€)	AUTRES COULEURS prix couleur (€)				
	tubes	largeur (L mm)	hauteur (H mm)	75/65/20 (Watt) (φ50K)	55/45/20 (Watt) (φ30K)	facteur n	poids (kg)	contenance (l)	résistance électrique (Watt)							
<b>RÉF. VINTAGE 50 VINTAGE 50/D250 : 293</b>																
<b>293</b>	152	<b>030</b>	LR	<b>YY</b>	<b>00</b>	30	1528	300	1860	977	1,26	45,60	29,70	-	<b>990</b>	<b>1139</b>
<b>293</b>	157	<b>030</b>	LR	<b>YY</b>	<b>00</b>	31	1578	300	1922	1010	1,26	47,12	30,69	-	<b>1013</b>	<b>1165</b>
<b>293</b>	162	<b>030</b>	LR	<b>YY</b>	<b>00</b>	32	1628	300	1984	1042	1,26	48,64	31,68	-	<b>1034</b>	<b>1189</b>
<b>293</b>	167	<b>030</b>	LR	<b>YY</b>	<b>00</b>	33	1678	300	2046	1075	1,26	50,16	32,67	-	<b>1092</b>	<b>1256</b>
<b>293</b>	172	<b>030</b>	LR	<b>YY</b>	<b>00</b>	34	1728	300	2108	1107	1,26	51,68	33,66	-	<b>1115</b>	<b>1282</b>
<b>293</b>	177	<b>030</b>	LR	<b>YY</b>	<b>00</b>	35	1778	300	2170	1140	1,26	53,20	34,65	-	<b>1132</b>	<b>1302</b>
<b>293</b>	182	<b>030</b>	LR	<b>YY</b>	<b>00</b>	36	1828	300	2232	1173	1,26	55,02	35,64	-	<b>1161</b>	<b>1335</b>
<b>293</b>	187	<b>030</b>	LR	<b>YY</b>	<b>00</b>	37	1878	300	2294	1205	1,26	56,24	36,63	-	<b>1180</b>	<b>1357</b>
<b>293</b>	192	<b>030</b>	LR	<b>YY</b>	<b>00</b>	38	1928	300	2356	1238	1,26	57,76	37,62	-	<b>1200</b>	<b>1380</b>
<b>293</b>	197	<b>030</b>	LR	<b>YY</b>	<b>00</b>	39	1978	300	2418	1270	1,26	59,28	38,61	-	<b>1218</b>	<b>1401</b>
<b>293</b>	202	<b>030</b>	LR	<b>YY</b>	<b>00</b>	40	2028	300	2480	1303	1,26	60,80	39,60	-	<b>1242</b>	<b>1428</b>
<b>293</b>	207	<b>030</b>	LR	<b>YY</b>	<b>00</b>	41	2078	300	2542	1336	1,26	62,32	40,59	-	<b>1263</b>	<b>1452</b>
<b>293</b>	212	<b>030</b>	LR	<b>YY</b>	<b>00</b>	42	2128	300	2604	1368	1,26	63,84	41,58	-	<b>1281</b>	<b>1473</b>
<b>293</b>	217	<b>030</b>	LR	<b>YY</b>	<b>00</b>	43	2178	300	2666	1401	1,26	65,36	42,57	-	<b>1305</b>	<b>1501</b>
<b>293</b>	222	<b>030</b>	LR	<b>YY</b>	<b>00</b>	44	2228	300	2728	1433	1,26	66,88	43,56	-	<b>1320</b>	<b>1518</b>
<b>293</b>	227	<b>030</b>	LR	<b>YY</b>	<b>00</b>	45	2278	300	2790	1466	1,26	68,40	44,55	-	<b>1346</b>	<b>1548</b>
<b>293</b>	232	<b>030</b>	LR	<b>YY</b>	<b>00</b>	46	2328	300	2852	1498	1,26	69,92	45,54	-	<b>1361</b>	<b>1565</b>
<b>293</b>	237	<b>030</b>	LR	<b>YY</b>	<b>00</b>	47	2378	300	2914	1531	1,26	71,44	46,53	-	<b>1386</b>	<b>1594</b>
<b>293</b>	242	<b>030</b>	LR	<b>YY</b>	<b>00</b>	48	2428	300	2976	1564	1,26	73,36	47,52	-	<b>1406</b>	<b>1617</b>
<b>293</b>	247	<b>030</b>	LR	<b>YY</b>	<b>00</b>	49	2478	300	3038	1596	1,26	74,48	48,51	-	<b>1425</b>	<b>1639</b>
<b>293</b>	252	<b>030</b>	LR	<b>YY</b>	<b>00</b>	50	2528	300	3100	1629	1,26	76,00	49,50	-	<b>1446</b>	<b>1663</b>
<b>293</b>	257	<b>030</b>	LR	<b>YY</b>	<b>00</b>	51	2578	300	3162	1661	1,26	77,52	50,49	-	<b>1488</b>	<b>1711</b>
<b>293</b>	262	<b>030</b>	LR	<b>YY</b>	<b>00</b>	52	2628	300	3224	1694	1,26	79,04	51,48	-	<b>1508</b>	<b>1734</b>
<b>293</b>	267	<b>030</b>	LR	<b>YY</b>	<b>00</b>	53	2678	300	3286	1726	1,26	80,56	52,47	-	<b>1527</b>	<b>1756</b>
<b>293</b>	272	<b>030</b>	LR	<b>YY</b>	<b>00</b>	54	2728	300	3348	1759	1,26	82,08	53,46	-	<b>1547</b>	<b>1779</b>
<b>293</b>	277	<b>030</b>	LR	<b>YY</b>	<b>00</b>	55	2778	300	3410	1792	1,26	83,60	54,45	-	<b>1569</b>	<b>1804</b>
<b>293</b>	282	<b>030</b>	LR	<b>YY</b>	<b>00</b>	56	2828	300	3472	1824	1,26	85,12	55,44	-	<b>1588</b>	<b>1826</b>

Conforme EN442-1: 2014: radiateurs et convecteurs

\* RAL 9016: pas de supplément de prix 15%  
 Pour plus de détails sur nos informations produit, voir database: <https://www.installdata.be>  
**Pour les émissions calorifiques des autres régimes, voir p. 346 (facteurs de correction)**  
**BELGIQUE. Prix en euro (hors TVA)**

## VINTAGE (VINTAGE 50 / D250)

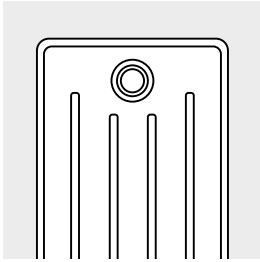

VINTAGE 50 / D250

### COMMENT COMMANDER VINTAGE 50

Délai de livraison 15 - 30 jours ouvrables  
(temps de transport non compris)

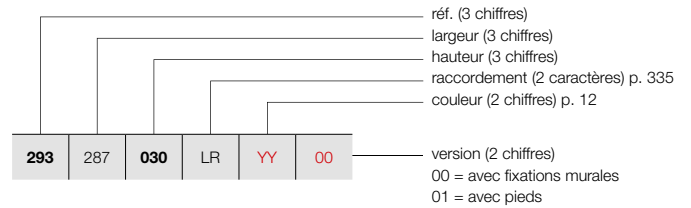

### GRUPE DE TARIF: VPG5 - RADIATEURS À COLONNES

RÉFÉRENCE RADIATEUR SUR MESURE VINTAGE 50	DONNÉES TECHNIQUES									COULEUR STANDARD prix S600* (€)	AUTRES COULEURS prix couleur (€)	
	tubes	largeur (L mm)	hauteur (H mm)	75/65/20 (Watt) (Φ50K)	55/45/20 (Watt) (Φ30K)	facteur n	poids (kg)	contenance (l)	résistance électrique (Watt)			
<b>RÉF. VINTAGE 50 VINTAGE 50/D250 : 293</b>												
<b>293</b>   287   <b>030</b>   LR   <b>YY</b>   <b>00</b>	57	2878	300	3534	1857	1,26	86,64	56,43	-	<b>1609</b>	<b>1850</b>	
<b>293</b>   292   <b>030</b>   LR   <b>YY</b>   <b>00</b>	58	2928	300	3596	1889	1,26	88,16	57,42	-	<b>1630</b>	<b>1875</b>	
<b>293</b>   297   <b>030</b>   LR   <b>YY</b>   <b>00</b>	59	2978	300	3658	1922	1,26	89,68	58,41	-	<b>1651</b>	<b>1899</b>	
<b>293</b>   302   <b>030</b>   LR   <b>YY</b>   <b>00</b>	60	3028	300	3720	1954	1,26	91,70	59,40	-	<b>1672</b>	<b>1923</b>	



Conforme EN442-1: 2014: radiateurs et convecteurs

\* RAL 9016: pas de supplément de prix 15%

Pour plus de détails sur nos informations produit, voir database: <https://www.installdata.be>

**Pour les émissions calorifiques des autres régimes, voir p. 346 (facteurs de correction) BELGIQUE. Prix en euro (hors TVA)**

GRUPE DE TARIF: VPG10 - ACC.

FIXATIONS		VINTAGE 50	COULEUR
FIXATION MURALE			Dans la couleur du radiateur*
PIEDS		2 pieds pour 25 colonnes 3 pieds pour 50 colonnes 4 pieds pour 60 colonnes	Dans la couleur du radiateur* Dans la couleur du radiateur* Dans la couleur du radiateur*

\* Les pieds et fixations pour les radiateurs en revêtement transparent sont laqués en couleur N507.

## VINTAGE RACCORDEMENTS

VINTAGE: VINTAGE 50

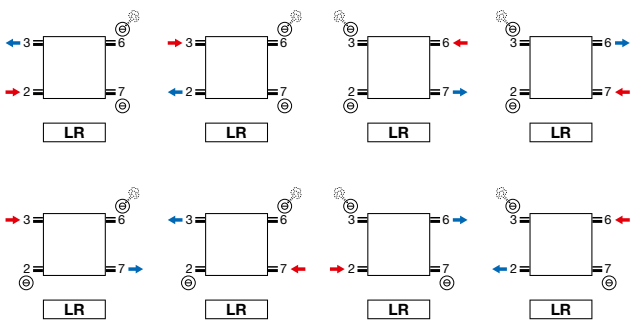

- Purgeur en raccordement 3 ou 6.

VINTAGE: VINTAGE 50

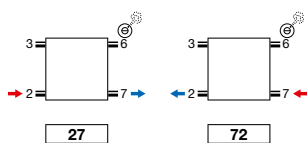

- Purgeur en raccordement 3 ou 6.
- Raccordements sur demande spéciale: supplément de prix € 69

**Attention:** le raccordement du radiateur est seulement possible comme indiqué par les icônes de raccordement. Pour toute autre méthode de raccordement, nous déclinons toute responsabilité.

VINTAGE (VINTAGE 50)

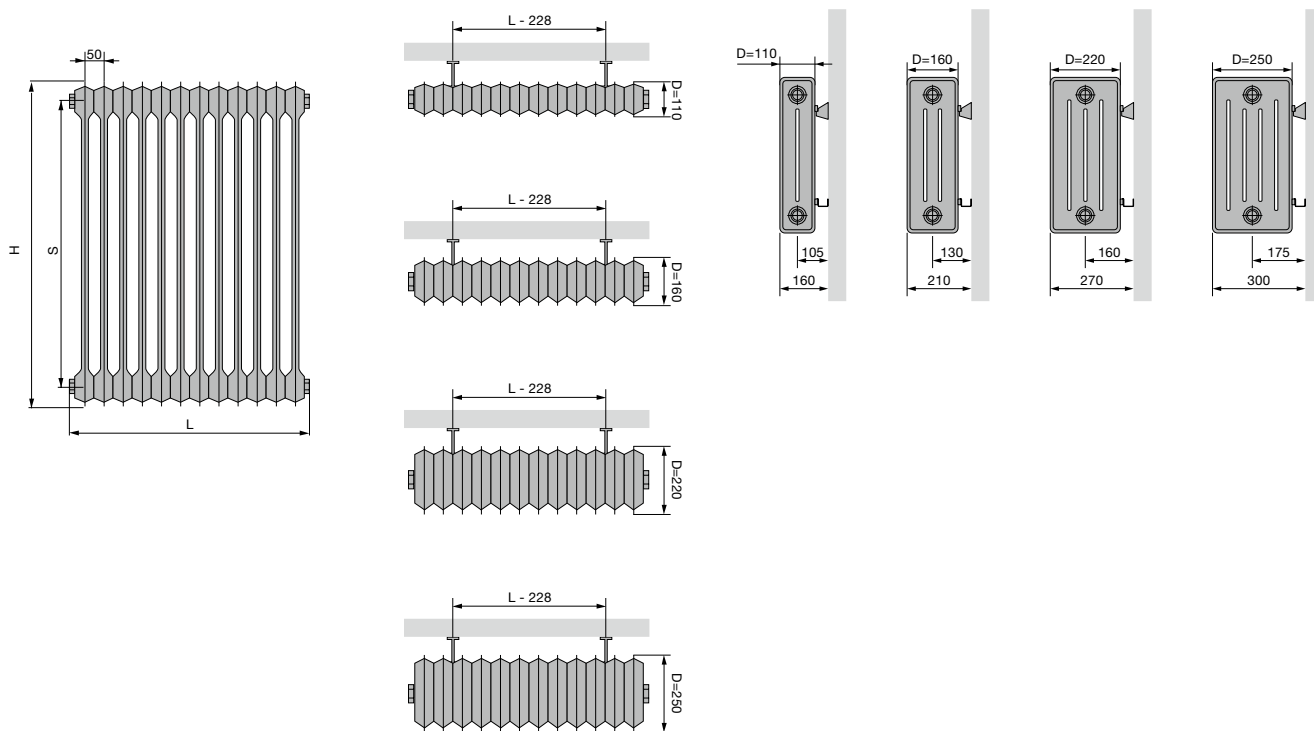

VINTAGE 50

hauteur (H)	300	450	600	1000
Pas entre les raccords latéraux (S)	200	350	500	900



VINTAGE (VINTAGE 50)

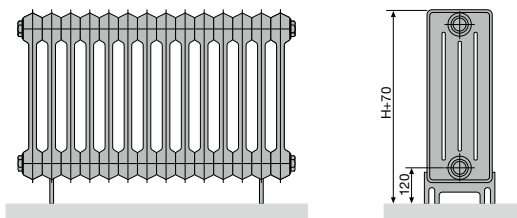

VINTAGE 50 (MONTAGE AU SOL)

Nombre de colonnes	2-25	26-50	51-60
Nombre de pieds	2	3	4

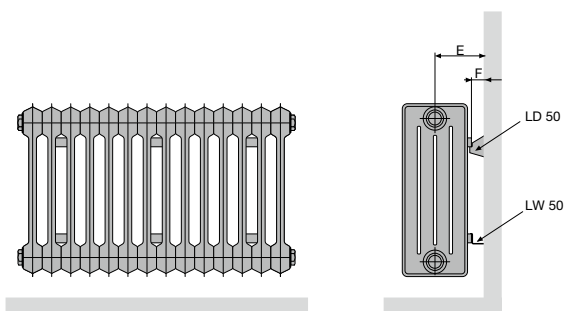

VINTAGE 50 (MONTAGE MURAL) LD 50 + LW 50

Profondeur (D)	110	160	220	250
Distance entre mur et raccordement (E)	105	130	160	175
Distance entre mur et l'arrière du radiateur (F)	50			

VINTAGE 50 (MONTAGE MURAL)

Nombre de colonnes	3-5	6-25	26-50	51-60
Nombre de fixations murales set LD 50 + LW 50	1	2	3	4

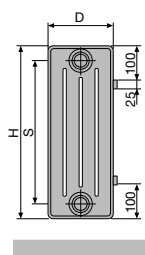

VINTAGE 50

hauteur (H)	300	450	600	1000
Pas entre les raccords latéraux (S)	200	350	500	900

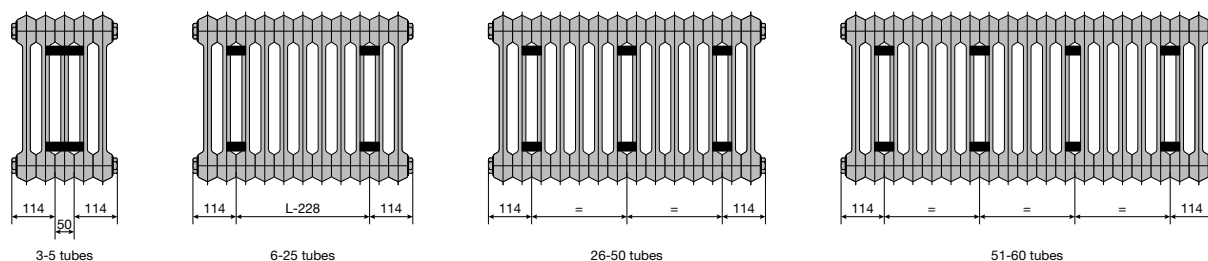

# Technique



Chaque radiateur intègre de nombreuses innovations technologiques déployées jusque dans les moindres détails. Avec des experts du monde scientifique, VASCO recherche en permanence des solutions nouvelles et intelligentes pour délivrer de meilleures performances. Les pages techniques vous fournissent plus d'informations sur différents systèmes de raccordement, vannes et facteurs de correction.

**Un rendement maximum grâce aux bonnes informations.**

#### Technique

Résumé couleurs	347
Résumé accessoires	348
Résumé vannes	353
Résumé radiateurs de stock	356

## 1. SYSTÈMES DE RACCORDEMENT POSSIBLES

### 1.1. SYSTÈME MONOTUBE ■

Le système monotube a été fréquemment appliqué dans les constructions résidentielles des années 70 et 80.

Le retour d'eau du radiateur précédent est le départ du radiateur suivant. Une vanne avec by-pass doit être utilisée afin de veiller à ce que la température d'eau soit encore suffisamment élevée dans le radiateur suivant.

Le by-pass mélange l'eau de retour du radiateur avec l'eau de départ plus chaude, entraînant ainsi une élévation de la température de l'eau faisant office de l'eau de départ pour le radiateur suivant. Ce mélange peut concerner un maximum de 50% de l'eau de départ chaude. Nous proposons le kit de vanne mm pour un système monotube. Celui-ci dispose d'un by-pass réglable. ■

**Remarque:** Les puissances des radiateurs sont toujours indiquées à une température de 75/65/20 °C. Compte tenu du fait que la température de départ des radiateurs suivants est plus faible (inférieure à 75 °C), on a recours à un facteur de correction pour déterminer la puissance exacte du radiateur.

Ce facteur vous est proposé dans le tableau des facteurs de correction à la p. 346.

L'ensemble de l'installation doit donc être calculé correctement afin de compenser les pertes calorifiques.

### 1.2. SYSTÈME BITUBE

Nous distinguons ici deux systèmes différents :

1. réalisés avec des tuyaux de cuivre ou en matière plastique
2. réalisés avec des tuyaux d'acier

Les vannes proposées par VASCO sont appropriées pour les systèmes bitubes.

#### 1.2.1. Système à base de tuyaux de cuivre ou matière plastique ■

Ce système est utilisé le plus fréquemment dans la construction résidentielle actuelle. On part ici d'un collecteur ainsi chaque radiateur dispose de sa propre tuyauterie de départ et de sa propre tuyauterie de retour.

#### 1.2.2. Système à base de tuyaux d'acier ■

Ce système a été fréquemment installé dans les années 80.

Deux canalisations d'acier sont posées le long des parois extérieures de l'habitation.

Un tuyau est utilisé pour l'eau de départ et l'autre pour le retour. Chaque radiateur est raccordé séparément à ces canalisations.

### 1 Système monotube

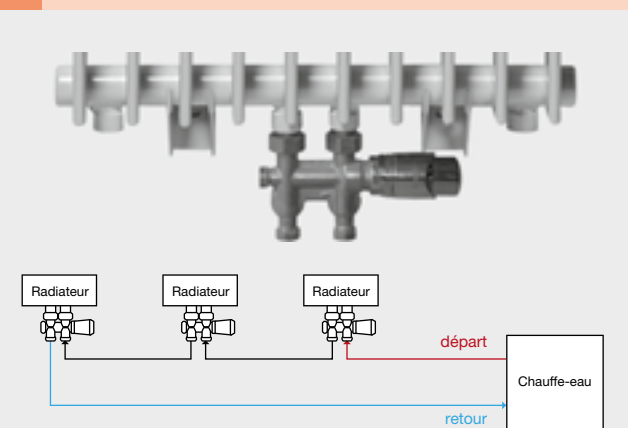

### 2 Vanne mm

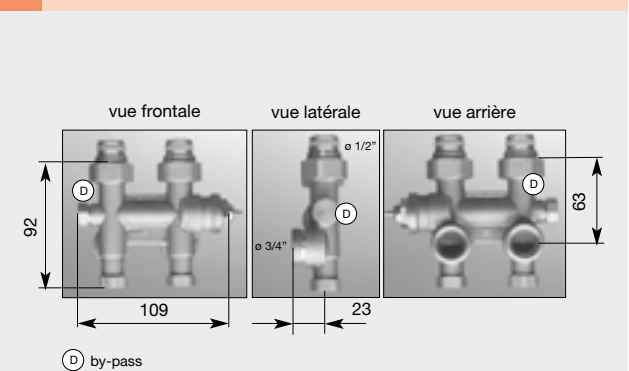

### 3 Système à base de tuyaux de cuivre ou matière plastique

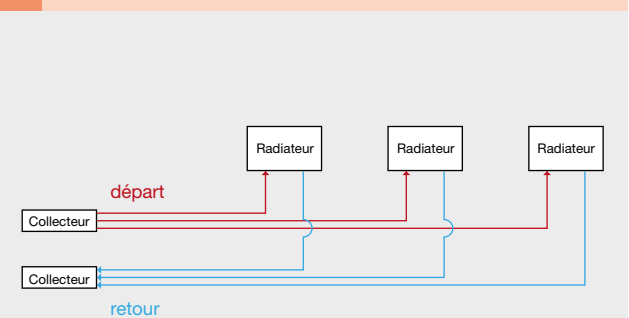

### 4 Système à base de tuyaux d'acier

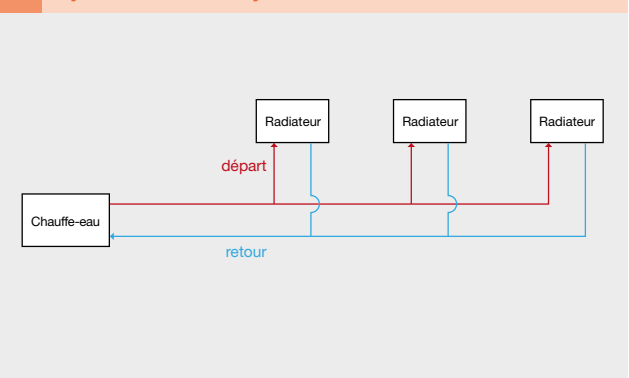

## 1.3. VANNE INTÉGRÉE

Une vanne intégrée est disponible pour les radiateurs suivants :

vanne intégrée	tête thermostatique	position tuyau d'alimentation	supplément de prix	y compris tête thermostatique
<b>Niva Horizontal</b> (standard)	droit	gauche	<b>0</b>	oui
<b>Niva Soft NS2L1</b>	droit	droit	<b>€ 154</b>	oui
<b>Viola-A Horizontal</b>	droit/gauche*	gauche/droit*	<b>€ 110</b>	non
<b>FlatLine</b> (standard)	droit	gauche	<b>0</b>	non
<b>Flat-Plint-Line</b> (standard)	droit	gauche	<b>0</b>	non
<b>Ritmo Horizontal</b>	droit/gauche**	droit/gauche**	<b>€ 77</b>	non
<b>Elia</b>	droit/gauche**	droit/gauche**	<b>0</b>	non

\* si la tête thermostatique se trouve à droite, l'alimentation doit être placée à gauche, si la tête thermostatique se trouve à gauche, l'alimentation doit être placée à droite

\*\* possibilité d'inverser le radiateur au montage afin de monter la tête thermostatique à gauche ou à droite (tête thermostatique à commander séparément), pour plus de détails voir les raccords

Veillez indiquer le code sous "Finition" lors de la commande:

tête thermostatique (couleur)	code de couleur
blanc	code 03
chromé	code 04

Aucun code ne doit être indiqué pour Viola-A Horizontal, FlatLine, Flat-Plint-Line et Niva Horizontal.

- **Viola-A Horizontal:** tête thermostatique à commander séparément, p. 226
- **FlatLine:** tête thermostatique à commander séparément, p. 267
- **Niva Horizontal:** une tête blanche est livrée avec le radiateur blanc (S600/9016) – tête chromée pour les autres coloris

L'insert peut faire l'objet d'un pré réglage exact. Le radiateur à vanne intégrée est monté prêt à l'emploi en usine.

**LA VANNE INTÉGRÉE SUR LE RADIATEUR VIOLA-A HORIZONTAL 5**  
(Possible à partir de 4 tubes)

**LA VANNE INTÉGRÉE SUR LE RADIATEUR NIVA HORIZONTAL 6**

Le radiateur Niva Horizontal est fourni (**pas de supplément de prix**) avec une vanne intégrée de série (toujours du côté droit). Les raccords sont distants de 50 mm et ont un filet extérieur de 3/4" (Euroconus). Le départ doit toujours être raccordé du côté gauche de l'écartement de 50 mm. L'insert est monté dans le raccordement 6.

**Remarque :** Si vous ne voulez pas raccorder le radiateur au moyen de la vanne intégrée, vous devrez démonter l'insert pour pouvoir utiliser à un autre raccordement. Vous avez alors la possibilité d'interchanger le départ et le retour. La régulation de température s'opère alors par une vanne à tête thermostatique qui doit être achetée séparément (ne fait pas partie de la gamme de VASCO).

**LA VANNE INTÉGRÉE POUR LE NIVA SOFT**

Le radiateur Niva Soft est livré sur demande avec une vanne intégrée (tête thermostatique du côté droit). Les raccords sont écartés l'un de l'autre de 50 mm au centre du radiateur, à sa base. L'alimentation doit toujours être raccordée du côté droit.

**LA VANNE INTÉGRÉE SUR LE RADIATEUR FLATLINE 7**

Le radiateur FlatLine est fourni avec une vanne intégrée de série (toujours du côté droit). C'est possible d'utiliser la fonction de thermostat, si le radiateur est raccordé sur le **raccordement universel ou du côté droit de l'écartement de 50mm**. Le départ doit toujours être raccordé du côté gauche de l'écartement de 50 mm. L'insert est monté dans le raccordement 6.

### 5 La vanne intégrée sur le radiateur Viola-A Horizontal



n°. d'art. 1182 301 0000 0099

**prix € 145**

### 6 La vanne intégrée sur le radiateur Niva Horizontal

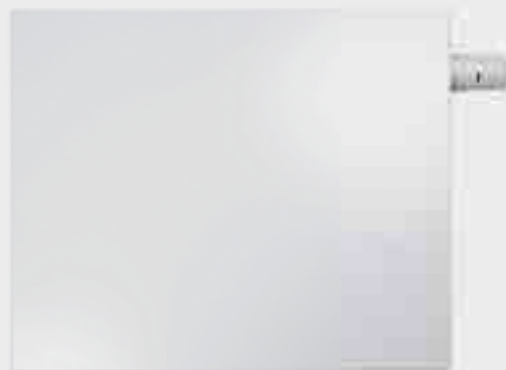

n°. d'art. 1182 300 0000 0099

**prix € 145**

### 7 Insert FlatLine



1.4. TUBE D'INJECTION

En cas de raccordement 4-5 (= dans le haut du radiateur), le tube d'injection spécial doit être posé dans le collecteur supérieur (au niveau du raccordement du retour). Dans ce cas, le tube inférieur émet moins de chaleur que les autres.

**Remarque:** Le tube d'injection prémonté doit être retiré.

tube d'injection	n°. d'art.	
600	1188 001 0000 0000	CB 21
940	1188 005 0000 0000	ZBD 21
1260	1188 009 0000 0000	CB 40
1330	1188 010 0000 0000	ZBD 32
1665	1188 012 0000 0000	CB 50 / ZBD 40

Prix du tube d'injection (= tube montant) / pièce : € 17

2. VANNES

2.1. VANNE DÉCORATIVE MM

Vanne décorative MM murale (équerre) / Vanne décorative MM sol (droit)

- Raccordement

Le raccordement à la vanne décorative VASCO présente un filet intérieur de 2 x 1/2". La vanne décorative VASCO est livrée avec une belle tête thermostatique design. En cas d'utilisation de la vanne décorative VASCO, le départ doit être raccordé du côté droit de la vanne. Le tube d'injection éventuel doit toujours être monté du côté du départ. La vanne décorative ne fonctionne pas en cas de raccordement de départ du côté gauche sauf si vous optez pour la solution ci-dessous.

Solution : Monter un insert d'inversion. Celui-ci occasionne une perte de pression plus importante au niveau de la vanne (voir le diagramme pour l'élément d'inversion p. 343). Ceci est très important pour l'équilibre hydraulique.

- Préréglage

La vanne peut être réglée en fonction de la perte de pression souhaitée au moyen du diagramme pour la vanne décorative ci-contre. La vanne décorative VASCO est appropriée pour les installations bitubes (pas d'installation à raccordement unique). Les 2 raccordements peuvent être totalement obturés, permettant le retrait du radiateur en vue d'une pose de papier peint ou d'une intervention d'entretien sans avoir à vidanger l'intégralité de l'installation de chauffage central. Pour l'obturation du raccordement, vous devez placer le bouchon en matière plastique livré avec l'équipement sur la vanne du côté de la tête thermostatique avant de fermer. Le retour se ferme au moyen de la vis « Allen » située sur la face inférieure de la vanne.

Vanne décorative murale :

couleur	n°. d'art.	prix
blanc	1182 103 0000 9016	€ 157
noir	1182 103 0000 9005	€ 175
chromé	1182 103 0000 0099	€ 175

noir mat

Vanne décorative sol :

couleur	n°. d'art.	prix
chromé	1182 104 0000 0099	€ 175

GRUPE DE TARIF: VPG10 - ACC.

8 Vanne décorative MM murale (équerre) / Vanne décorative MM sol (droit)



9 Insert d'inversion



n°. d'art.  
1182 203 0000 0000  
prix € 84

10 Vanne décorative MM murale (équerre) / Vanne décorative MM sol (droit)

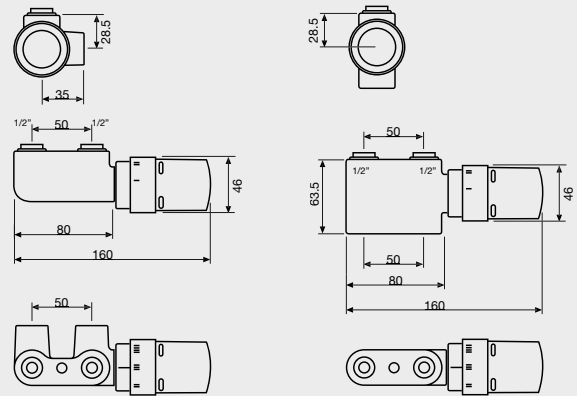

VANNE DÉCORATIVE MURALE

VANNE DÉCORATIVE SOL

11 Diagramme de perte de pression pour vanne décorative MM

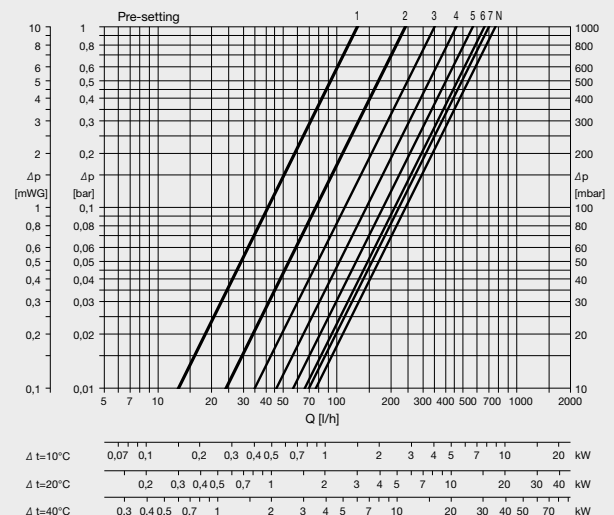

**Raccords pour la vanne décorative MM**

- Pour tube de cuivre Ø 10 mm - couleur nickel  
n°. d'art. 1182 208 0000 0000 **Prix : €8 / pièce**
- Pour tube de cuivre Ø 12 mm - couleur nickel  
n°. d'art. 1182 206 0000 0000 **Prix : €8 / pièce**
- Pour tube de cuivre Ø 14 mm - couleur nickel  
n°. d'art. 1182 209 0000 0000 **Prix : €8 / pièce**
- Pour tube de cuivre Ø 15 mm - couleur nickel  
n°. d'art. 1182 207 0000 0000 **Prix : €8 / pièce**
- Pour tube de cuivre Ø 16 mm - couleur nickel  
n°. d'art. 1182 210 0000 0000 **Prix : €8 / pièce**
- Pour tube PEX/multicouche (avec ou sans couche d'aluminium) 14 x 2 mm  
n°. d'art. 1182 205 0000 0000 **Prix : €10 / pièce**
- Pour tube PEX/multicouche (avec ou sans couche d'aluminium) 16 x 2 mm  
n°. d'art. 1182 204 0000 0000 **Prix : €10 / pièce**



Cuivre

PEX/multicouche

**Remarque :** La vanne décorative MM peut exclusivement être utilisée pour le raccordement central du type monobloc (1MM8).

**2.2. VANNE DÉCORATIVE 1-8**

Vanne décorative 1-8 gauche			Vanne décorative 1-8 droite		
couleur	n°. d'art.	prix	couleur	n°. d'art.	prix
blanc	1182 101 0000 9016	€ 195	blanc	1182 102 0000 9016	€ 195
chromé	1182 101 0000 0099	€ 215	chromé	1182 102 0000 0099	€ 215

**Attention :** La tête thermostatique doit être montée dans le retour. La vanne 1-8 est applicable pour les radiateurs d'une puissance stipulée dans le tableau ci-dessous :

Δ Td-Tr	régime de température			puissance (Watt)
10	75 / 65	70 / 60	55 / 45	1300
15	80 / 65	70 / 55	60 / 45	1950
20	80 / 60	70 / 50	60 / 40	2600

Td = Température de départ / Tr = Température du retour

**Raccords pour la vanne décorative MM**

- Pour tube de cuivre Ø 10 mm - couleur nickel  
n°. d'art. 1182 208 0000 0000 **Prix : €8 / pièce**
- Pour tube de cuivre Ø 12 mm - couleur nickel  
n°. d'art. 1182 206 0000 0000 **Prix : €8 / pièce**
- Pour tube de cuivre Ø 14 mm - couleur nickel  
n°. d'art. 1182 209 0000 0000 **Prix : €8 / pièce**
- Pour tube de cuivre Ø 15 mm - couleur nickel  
n°. d'art. 1182 207 0000 0000 **Prix : €8 / pièce**
- Pour tube de cuivre Ø 16 mm - couleur nickel  
n°. d'art. 1182 210 0000 0000 **Prix : €8 / pièce**
- Pour tube PEX/multicouche (avec ou sans couche d'aluminium) 14 x 2 mm  
n°. d'art. 1182 205 0000 0000 **Prix : €10 / pièce**
- Pour tube PEX/multicouche (avec ou sans couche d'aluminium) 16 x 2 mm  
n°. d'art. 1182 204 0000 0000 **Prix : €10 / pièce**



Cuivre

PEX/multicouche

**12 Diagramme de perte de pression pour insert d'inversion**

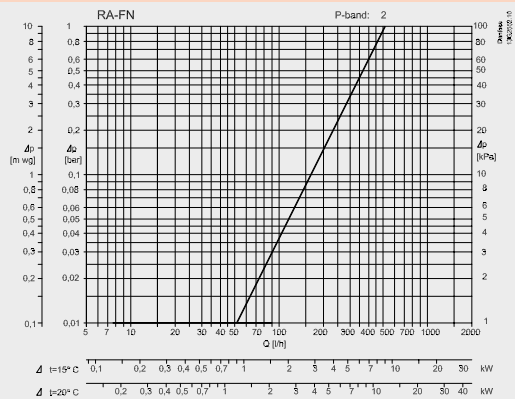

**13 Vanne décorative 1-8 gauche / Vanne décorative 1-8 droite**



**14 Vanne décorative 1-8**

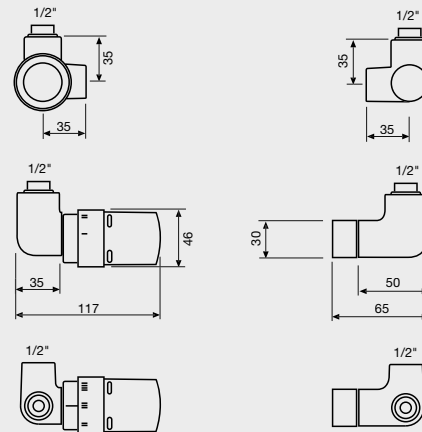

**15 Diagramme de perte de pression pour vanne décorative 1-8**

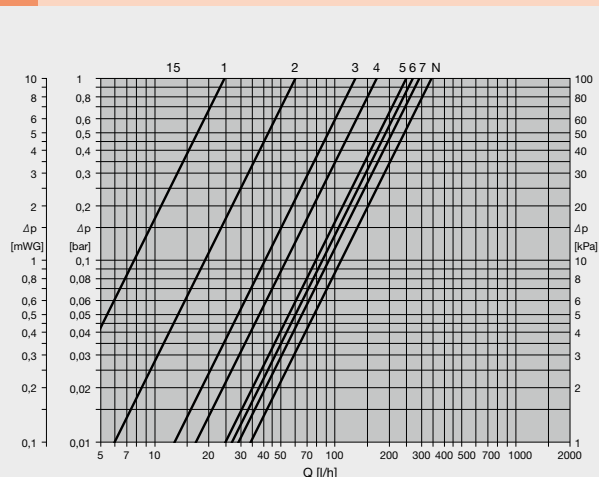

2.3. VANNE mm **16**

La vanne est toujours dirigée perpendiculairement au mur.

S'applique tant au nouveau raccordement central du type monobloc 1MM8 (LB) qu'au raccordement central 1mm8 (LM). Le raccordement à la vanne présente un filet extérieur de 2 x 3/4". L'interchangeabilité du départ et du retour est possible en présence de la vanne mm VASCO. Le tube d'injection éventuel doit toujours être monté du côté du départ.

- Préréglage

En fonction de la perte de pression souhaitée, on peut régler la vanne sur la base des diagrammes de la p. 344. Le jeu de vanne VASCO mm peut être utilisé sur des installations monotubes ou bitubes. **17**

Laissez le by-pass en position fermée en cas d'une installation bitube. Réglez la perte de pression au moyen de l'écrou à tête hexagonale gradué de 1 à 6.

Réglez l'écrou à tête hexagonale sur la position 6 en cas d'installation monotube. Imprimez un certain nombre de révolutions en arrière au by-pass à partir de la position fermée (réglage d'usine), conformément au diagramme à la p. 344. **17**

Les canalisations de départ et de retour peuvent être totalement fermées, permettant le retrait du radiateur en vue d'une pose de papier peint ou d'une intervention d'entretien sans avoir à vidanger l'intégralité de l'installation de chauffage central. Aucun insert d'inversion n'est nécessaire en cas d'inversion.

L'utilisation de la vanne mm de VASCO permet un préréglage des radiateurs décoratifs individuels en fonction des besoins calorifiques. Ce préréglage (valeur kv) peut aussi être modifié en cours d'utilisation jusqu'à ce que la répartition de la chaleur soit réglée de façon optimale. La valeur kv est réglée au moyen de l'écrou à tête hexagonale (au moyen d'une clé plate de 13). Vous pouvez choisir vous-même la tête thermostatique parmi les types ci-dessous.



blanc  
n°. d'art. 11911630102  
**Prix € 44**



chromé  
n°. d'art. 11911631102  
**Prix € 60**

**Attention :** Le raccordement de la tête thermostatique est M30 x 1,5.

La vanne mm présente un raccordement à l'arrière avec un filet extérieur de 2x 3/4", un bouton pivotant manuel et un cache.

Le cache à face inférieure droite est disponible dans les couleurs suivantes :

- RAL 9016  
N°. d'art.: 1182001 0000 9016  
**Prix : € 126**
- Chromé  
N°. d'art.: 1182001 0000 0099  
**Prix : € 145**

Le cache à face inférieure courbée est disponible dans les couleurs suivantes :

- RAL 9016  
N°. d'art.: 1182002 0000 9016  
**Prix : € 126**

Les produits suivants sont également disponibles avec la vanne mm :

**Raccord coudé pour tête thermostatique **18****

Celui-ci peut être commandé séparément et veille à ce que la tête thermostatique soit dirigée vers l'avant et non sur le côté. Cette solution est surtout recommandée en cas de radiateurs étroits afin de garantir une bonne fixation. Ce raccord coudé pour la tête thermostatique est exclusivement disponible en RAL 9016.

N°. d'art.: 1182201 0000 0000  
**Prix : € 31**

**16** Vanne mm



**17** Diagramme de perte de pression pour vanne mm

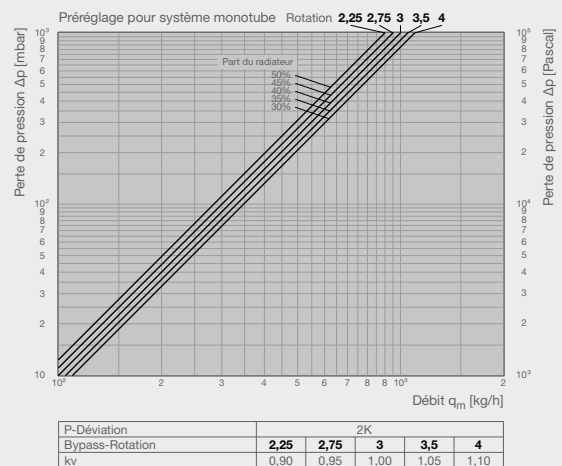
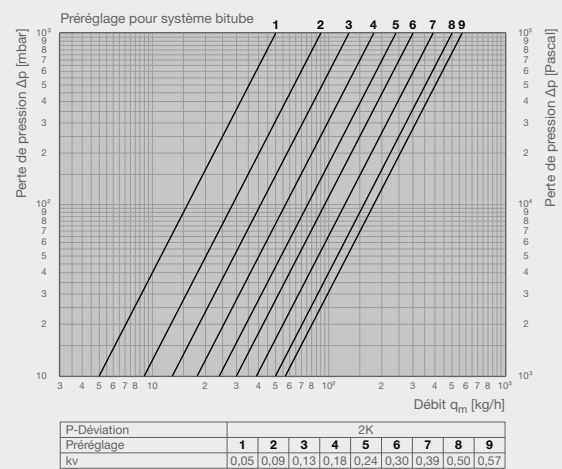

**18** Raccord coudé pour tête thermostatique

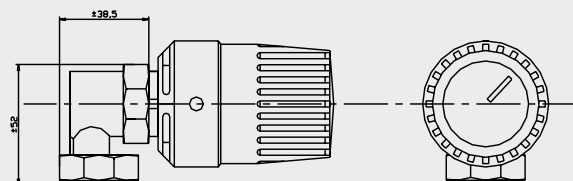



**Coude à 90° 19**

Celui-ci peut être utilisé pour des radiateurs de salle de bains.  
Utilisation : raccordement dans le sol (vertical) au lieu d'un raccordement mural (horizontal)

N°. d'art.:1182 202 0000 0000  
**Prix : €31 /set**

**Raccords pour la vanne mm**

- Pour tube de cuivre Ø 10 mm - couleur nickel  
n°. d'art. 1182 250 0000 0000 **Prix : €8 /pièce**
- Pour tube de cuivre Ø 12 mm - couleur nickel  
n°. d'art. 1182 251 0000 0000 **Prix : €8 /pièce**
- Pour tube de cuivre Ø 14 mm - couleur nickel  
n°. d'art. 1182 252 0000 0000 **Prix : €8 /pièce**
- Pour tube de cuivre Ø 15 mm - couleur nickel  
n°. d'art. 1182 253 0000 0000 **Prix : €8 /pièce**
- Pour tube de cuivre Ø 16 mm - couleur nickel  
n°. d'art. 1182 254 0000 0000 **Prix : €8 /pièce**
- Pour tube de cuivre Ø 18 mm - couleur nickel  
n°. d'art. 1182 255 0000 0000 **Prix : €8 /pièce**
- Pour tube PEX/multicouche (avec ou sans couche d'aluminium) 14 x 2 mm  
n°. d'art. 1182 256 0000 0000 **Prix : €10 /pièce**
- Pour tube PEX/multicouche (avec ou sans couche d'aluminium) 16 x 2 mm  
n°. d'art. 1182 257 0000 0000 **Prix : €10 /pièce**



Cuivre

PEX/multicouche

**2.4. VANNE CC/CS (chauffage central/chauffage par le sol) 22**

**Composition et fonctionnement**

La garniture de raccordement se compose d'une vanne thermostatique réglable, d'une tête de vanne thermostatique, d'une vanne d'arrêt et d'un limiteur de température de retour pour un système de radiateur bitube associé à un circuit de chauffage par le sol.

La vanne thermostatique, fournie avec une tête de vanne thermostatique, régule la température ambiante en association avec un radiateur. Le réglage du chauffage par le sol s'effectue indépendamment de la vanne thermostatique, par la limitation de la température de retour.

Température de service: de 2 °C à 70 °C

Pression de service max.: 10 bars

Fluide: eau et mélanges d'eau et de glycol adaptés, conformément à la norme VDI 2035. Non compatible avec de la vapeur ou des liquides oléagineux et agressifs.

Plage de réglage de la température de retour: de 10 °C à 40 °C

**19 Coude à 90°**

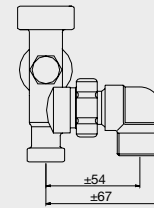

**20 Raccord equerre 50 mm 3/4"**

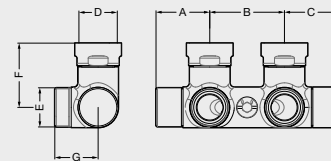

D	A	B	C	E	F	G
3/4" F	36	50	36	3/4" EK	43	29

**21 Raccord vanne equerre 50 mm 3/4"**

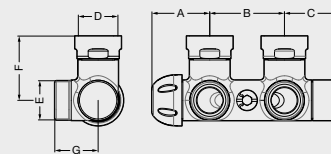

D	A	B	C	E	F	G
3/4" F	39	50	36	3/4" EK	44	30

**22 Raccord equerre 50 mm 1/2"**

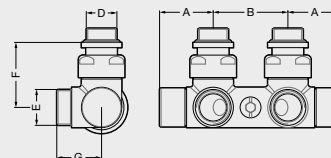

D	A	B	E	F	G
1/2"	36	50	3/4" EK	44	30

**23 Vanne CC/CS**

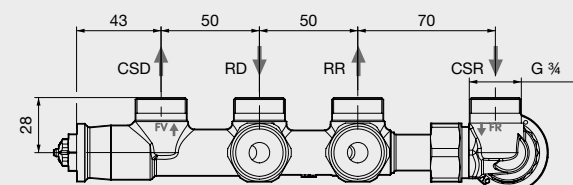
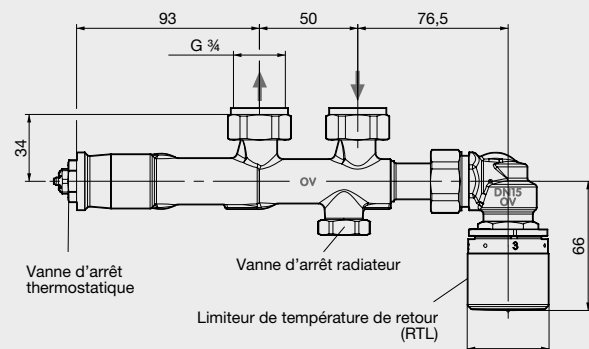

CSD = Chauffage Sol Départ  
RD = Radiateur Départ  
RR = Radiateur Retour  
CSR = Chauffage Sol Retour

# TECHNIQUE FACTEURS DE CORRECTION

En partant de la température d'eau de **75/65/20 °C**  
et du facteur n : 1,3 (nouvelle Euro-norme)

**Exemple :**

Puissance nécessaire : 1050 watts  
Température ambiante :  $T_i = 22\text{ °C}$   
Régime d'eau : 70 / 50 °C  
à savoir  
 $T_d = 70\text{ °C}$  (départ) = 70 °C  
 $T_r = 50\text{ °C}$  (retour) = 50 °C

**Solution :**

Le facteur de correction = 0,70  
Exemple de type de radiateur  
1050 : 0,70 = 1500 watts  
à un régime de 75/65/20 =  $\Delta T_{50}$   
(voir les tableaux pour le régime 75/65/20°C)

Td °C	Ti °C	Tr °C													Ti °C
		25	30	35	40	45	50	55	60	65	70	75	80	85	
90	12	0,88	0,95	1,01	1,08	1,15	1,21	1,28	1,35	1,42	1,49	1,56	1,64	1,71	12
	15	0,81	0,87	0,94	1,00	1,07	1,13	1,20	1,27	1,34	1,41	1,48	1,55	1,62	15
	18	0,74	0,80	0,86	0,92	0,99	1,05	1,12	1,19	1,25	1,32	1,39	1,46	1,53	18
	20	0,69	0,75	0,81	0,87	0,94	1,00	1,07	1,13	1,20	1,27	1,34	1,41	1,48	20
	22	0,64	0,70	0,76	0,82	0,88	0,95	1,01	1,08	1,15	1,21	1,28	1,35	1,42	22
24	0,59	0,65	0,71	0,77	0,83	0,90	0,96	1,03	1,09	1,16	1,23	1,29	1,36	24	
85	12	0,82	0,88	0,95	1,01	1,08	1,15	1,21	1,28	1,35	1,42	1,49	1,56	12	
	15	0,75	0,81	0,87	0,94	1,00	1,07	1,13	1,20	1,27	1,34	1,41	1,48	15	
	18	0,68	0,74	0,80	0,86	0,92	0,99	1,05	1,12	1,19	1,25	1,32	1,39	18	
	20	0,63	0,69	0,75	0,81	0,87	0,94	1,00	1,07	1,13	1,20	1,27	1,34	20	
	22	0,58	0,64	0,70	0,76	0,82	0,88	0,95	1,01	1,08	1,15	1,21	1,28	22	
24	0,54	0,59	0,65	0,71	0,77	0,83	0,90	0,96	1,03	1,09	1,16	1,23	24		
80	12	0,76	0,82	0,88	0,95	1,01	1,08	1,15	1,21	1,28	1,35	1,42	12		
	15	0,69	0,75	0,81	0,87	0,94	1,00	1,07	1,13	1,20	1,27	1,34	15		
	18	0,62	0,68	0,74	0,80	0,86	0,92	0,99	1,05	1,12	1,19	1,25	18		
	20	0,57	0,63	0,69	0,75	0,81	0,87	0,94	1,00	1,07	1,13	1,20	20		
	22	0,53	0,58	0,64	0,70	0,76	0,82	0,88	0,95	1,01	1,08	1,15	22		
24	0,48	0,54	0,59	0,65	0,71	0,77	0,83	0,90	0,96	1,03	1,09	24			
75	12	0,70	0,76	0,82	0,88	0,95	1,01	1,08	1,15	1,21	1,28	12			
	15	0,63	0,69	0,75	0,81	0,87	0,94	1,00	1,07	1,13	1,20	15			
	18	0,56	0,62	0,68	0,74	0,80	0,86	0,92	0,99	1,05	1,12	18			
	20	0,51	0,57	0,63	0,69	0,75	0,81	0,87	0,94	<b>1,00</b>	1,07	20			
	22	0,47	0,53	0,58	0,64	0,70	0,76	0,82	0,88	0,95	1,01	22			
24	0,43	0,48	0,54	0,59	0,65	0,71	0,77	0,83	0,90	0,96	24				
70	12	0,64	0,70	0,76	0,82	0,88	0,95	1,01	1,08	1,15	12				
	15	0,57	0,63	0,69	0,75	0,81	0,87	0,94	1,00	1,07	15				
	18	0,50	0,56	0,62	0,68	0,74	0,80	0,86	0,92	0,99	18				
	20	0,46	0,51	0,57	0,63	0,69	0,75	0,81	0,87	0,94	20				
	22	0,42	0,47	0,53	0,58	0,64	0,70	0,76	0,82	0,88	22				
24	0,37	0,43	0,48	0,54	0,59	0,65	0,71	0,77	0,83	24					
65	12	0,58	0,64	0,70	0,76	0,82	0,88	0,95	1,01	12					
	15	0,51	0,57	0,63	0,69	0,75	0,81	0,87	0,94	15					
	18	0,45	0,50	0,56	0,62	0,68	0,74	0,80	0,86	18					
	20	0,41	0,46	0,51	0,57	0,63	0,69	0,75	0,81	20					
	22	0,36	0,42	0,47	0,53	0,58	0,64	0,70	0,76	22					
24	0,32	0,37	0,43	0,48	0,54	0,59	0,65	0,71	24						
60	12	0,53	0,58	0,64	0,70	0,76	0,82	0,88	12						
	15	0,46	0,51	0,57	0,63	0,69	0,75	0,81	15						
	18	0,40	0,45	0,50	0,56	0,62	0,68	0,74	18						
	20	0,35	0,41	0,46	0,51	0,57	0,63	0,69	20						
	22	0,31	0,36	0,42	0,47	0,53	0,58	0,64	22						
24	0,27	0,32	0,37	0,43	0,48	0,54	0,59	24							
55	12	0,47	0,53	0,58	0,64	0,70	0,76	12							
	15	0,41	0,46	0,51	0,57	0,63	0,69	15							
	18	0,34	0,40	0,45	0,50	0,56	0,62	18							
	20	0,30	0,35	0,41	0,46	0,51	0,57	20							
	22	0,26	0,31	0,36	0,42	0,47	0,53	22							
24	0,23	0,27	0,32	0,37	0,43	0,48	24								
50	12	0,42	0,47	0,53	0,58	0,64	12								
	15	0,35	0,41	0,46	0,51	0,57	15								
	18	0,29	0,34	0,40	0,45	0,50	18								
	20	0,26	0,30	0,35	0,41	0,46	20								
	22	0,22	0,26	0,31	0,36	0,42	22								
24	0,18	0,23	0,27	0,32	0,37	24									
45	12	0,36	0,42	0,47	0,53	12									
	15	0,30	0,35	0,41	0,46	15									
	18	0,25	0,29	0,34	0,40	18									
	20	0,21	0,26	0,30	0,35	20									
	22	0,17	0,22	0,26	0,31	22									
24	0,14	0,18	0,23	0,27	24										
40	12	0,31	0,36	0,42	12										
	15	0,26	0,30	0,35	15										
	18	0,20	0,25	0,29	18										
	20	0,16	0,21	0,26	20										
	22	0,13	0,17	0,22	22										
24	0,10	0,14	0,18	24											
35	12	0,26	0,31	12											
	15	0,21	0,26	15											
	18	0,16	0,20	18											
	20	0,12	0,16	20											
	22	0,09	0,13	22											
24	0,06	0,10	24												
30	12	0,22	12												
	15	0,16	15												
	18	0,12	18												
	20	0,08	20												
	22	0,06	22												
24	0,03	24													

■ = Couleur standard

NOBLE

	ONI	IRIS-A	AGAVE-A	ASTER-A	ASTER HF-S	ONI-EL	BEAMS MONO-EL	IRIS-A EL / BL / BL-MIX	AGAVE-A EL / BL	ASTER-A EL / BL / BL-MIX	ASTER HF-S EL	CARRÉ BAIN EL / CARRÉ BAIN BL	ZANA BAIN EL	NIVA-EL / NIVA-A BL / NIVA MIXTE	E-PANEL	BEAMS (MONO)	BRYCE (MONO)	ALU-ZEN	ZAROS	NIVA	NIVA VENTILÉ CONVECTEUR	CARRÉ	ARCHE	ZANA	VIOLA-A	TULIPA-A	ELIA	FLATLINE / FLAT-V-LINE / FLAT-PLINT-LINE	PRIMULA	RITMO	VINTAGE	
SAN 0019 Pergamon	.	.	.	.	.	.	.	.	.	.	.	.	.	.	.	.	.	.	.	.	.	.	.	.	.	.	.	.	.	.	.	.
3012 Rose	.	.	.	.	.	.	.	.	.	.	.	.	.	.	.	.	.	.	.	.	.	.	.	.	.	.	.	.	.	.	.	.
9898 Argent	.	.	.	.	.	.	.	.	.	.	.	.	.	.	.	.	.	.	.	.	.	.	.	.	.	.	.	.	.	.	.	
1035 Beige Perle	.	.	.	.	.	.	.	.	.	.	.	.	.	.	.	.	.	.	.	.	.	.	.	.	.	.	.	.	.	.	.	
9899 Or	.	.	.	.	.	.	.	.	.	.	.	.	.	.	.	.	.	.	.	.	.	.	.	.	.	.	.	.	.	.	.	
9894 Curry	.	.	.	.	.	.	.	.	.	.	.	.	.	.	.	.	.	.	.	.	.	.	.	.	.	.	.	.	.	.	.	
9893 Bronze	.	.	.	.	.	.	.	.	.	.	.	.	.	.	.	.	.	.	.	.	.	.	.	.	.	.	.	.	.	.	.	

BLANC/NOIR

	ONI	IRIS-A	AGAVE-A	ASTER-A	ASTER HF-S	ONI-EL	BEAMS MONO-EL	IRIS-A EL / BL / BL-MIX	AGAVE-A EL / BL	ASTER-A EL / BL / BL-MIX	ASTER HF-S EL	CARRÉ BAIN EL / CARRÉ BAIN BL	ZANA BAIN EL	NIVA-EL / NIVA-A BL / NIVA MIXTE	E-PANEL	BEAMS (MONO)	BRYCE (MONO)	ALU-ZEN	ZAROS	NIVA	NIVA VENTILÉ CONVECTEUR	CARRÉ	ARCHE	ZANA	VIOLA-A	TULIPA-A	ELIA	FLATLINE / FLAT-V-LINE / FLAT-PLINT-LINE	PRIMULA	RITMO	VINTAGE
RAL 9001 Blanc Crème	.	.	.	.	.	.	.	.	.	.	.	.	.	.	.	.	.	.	.	.	.	.	.	.	.	.	.	.	.	.	.
S600 Blanc Texturé	■	.	.	.	.	■	■	.	.	.	.	.	.	■	.	.	.	.	.	.	.	.	.	.	.	.	.	.	.	.	.
RAL 9016 Blanc Signalisation	■	■	■	■	■	■	■	■	■	■	■	■	■	■	■	■	■	■	■	■	■	.	.	.	.	.	.	.	.	.	.
RAL 9010 Blanc Pur	.	.	.	.	.	.	.	.	.	.	.	.	.	.	.	.	.	.	.	.	.	.	.	.	.	.	.	.	.	.	.
9826 Brun Noir	.	.	.	.	.	.	.	.	.	.	.	.	.	.	.	.	.	.	.	.	.	.	.	.	.	.	.	.	.	.	.
9827 Anthracite Gris	.	.	.	.	.	.	.	.	.	.	.	.	.	.	.	.	.	.	.	.	.	.	.	.	.	.	.	.	.	.	.
RAL 9005 Noir Foncé (granulé)	.	.	.	.	.	.	.	.	.	.	.	.	.	.	.	.	.	.	.	.	.	.	.	.	.	.	.	.	.	.	.

GRIS NATUREL  
MAT

	ONI	IRIS-A	AGAVE-A	ASTER-A	ASTER HF-S	ONI-EL	BEAMS MONO-EL	IRIS-A EL / BL / BL-MIX	AGAVE-A EL / BL	ASTER-A EL / BL / BL-MIX	ASTER HF-S EL	CARRÉ BAIN EL / CARRÉ BAIN BL	ZANA BAIN EL	NIVA-EL / NIVA-A BL / NIVA MIXTE	E-PANEL	BEAMS (MONO)	BRYCE (MONO)	ALU-ZEN	ZAROS	NIVA	NIVA VENTILÉ CONVECTEUR	CARRÉ	ARCHE	ZANA	VIOLA-A	TULIPA-A	ELIA	FLATLINE / FLAT-V-LINE / FLAT-PLINT-LINE	PRIMULA	RITMO	VINTAGE
N500 Blanc Brouillard	.	.	.	.	.	.	.	.	.	.	.	.	.	.	.	.	.	.	.	.	.	.	.	.	.	.	.	.	.	.	.
N502 Sable Clair	.	.	.	.	.	.	.	.	.	.	.	.	.	.	.	.	.	.	.	.	.	.	.	.	.	.	.	.	.	.	.
N503 Sable	.	.	.	.	.	.	.	.	.	.	.	.	.	.	.	.	.	.	.	.	.	.	.	.	.	.	.	.	.	.	.
N504 Gris Platine	.	.	.	.	.	.	.	.	.	.	.	.	.	.	.	.	.	.	.	.	.	.	.	.	.	.	.	.	.	.	.
N505 Gris Poussière	.	.	.	.	.	.	.	.	.	.	.	.	.	.	.	.	.	.	.	.	.	.	.	.	.	.	.	.	.	.	.
N506 Gris Chaud	.	.	.	.	.	.	.	.	.	.	.	.	.	.	.	.	.	.	.	.	.	.	.	.	.	.	.	.	.	.	.
N507 Gris Brun	.	.	.	.	.	.	.	.	.	.	.	.	.	.	.	.	.	.	.	.	.	.	.	.	.	.	.	.	.	.	.

GRIS PUR  
MAT

	ONI	IRIS-A	AGAVE-A	ASTER-A	ASTER HF-S	ONI-EL	BEAMS MONO-EL	IRIS-A EL / BL / BL-MIX	AGAVE-A EL / BL	ASTER-A EL / BL / BL-MIX	ASTER HF-S EL	CARRÉ BAIN EL / CARRÉ BAIN BL	ZANA BAIN EL	NIVA-EL / NIVA-A BL / NIVA MIXTE	E-PANEL	BEAMS (MONO)	BRYCE (MONO)	ALU-ZEN	ZAROS	NIVA	NIVA VENTILÉ CONVECTEUR	CARRÉ	ARCHE	ZANA	VIOLA-A	TULIPA-A	ELIA	FLATLINE / FLAT-V-LINE / FLAT-PLINT-LINE	PRIMULA	RITMO	VINTAGE
RAL 9003 Blanc de Sécurité	.	.	.	.	.	.	.	.	.	.	.	.	.	.	.	.	.	.	.	.	.	.	.	.	.	.	.	.	.	.	.
RAL 7047 Télé Gris 4	.	.	.	.	.	.	.	.	.	.	.	.	.	.	.	.	.	.	.	.	.	.	.	.	.	.	.	.	.	.	.
RAL 7040 Gris Fenêtre	.	.	.	.	.	.	.	.	.	.	.	.	.	.	.	.	.	.	.	.	.	.	.	.	.	.	.	.	.	.	.
RAL 7046 Télé Gris 2	.	.	.	.	.	.	.	.	.	.	.	.	.	.	.	.	.	.	.	.	.	.	.	.	.	.	.	.	.	.	.
RAL 7031 Gris Bleu	.	.	.	.	.	.	.	.	.	.	.	.	.	.	.	.	.	.	.	.	.	.	.	.	.	.	.	.	.	.	.
RAL 7015 Gris Ardoise	.	.	.	.	.	.	.	.	.	.	.	.	.	.	.	.	.	.	.	.	.	.	.	.	.	.	.	.	.	.	.
RAL 7016 Gris Anthracite	.	.	.	.	.	.	.	.	.	.	.	.	.	.	.	.	.	.	.	.	.	.	.	.	.	.	.	.	.	.	.

GRIS MÉTALLISÉ  
GRANULÉ

	ONI	IRIS-A	AGAVE-A	ASTER-A	ASTER HF-S	ONI-EL	BEAMS MONO-EL	IRIS-A EL / BL / BL-MIX	AGAVE-A EL / BL	ASTER-A EL / BL / BL-MIX	ASTER HF-S EL	CARRÉ BAIN EL / CARRÉ BAIN BL	ZANA BAIN EL	NIVA-EL / NIVA-A BL / NIVA MIXTE	E-PANEL	BEAMS (MONO)	BRYCE (MONO)	ALU-ZEN	ZAROS	NIVA	NIVA VENTILÉ CONVECTEUR	CARRÉ	ARCHE	ZANA	VIOLA-A	TULIPA-A	ELIA	FLATLINE / FLAT-V-LINE / FLAT-PLINT-LINE	PRIMULA	RITMO	VINTAGE
M307 Aluminium Gris	.	.	.	.	.	.	.	.	.	.	.	.	.	.	.	.	.	.	.	.	.	.	.	.	.	.	.	.	.	.	.
M306 Aluminium Blanc	.	.	.	.	.	.	.	.	.	.	.	.	.	.	.	.	.	.	.	.	.	.	.	.	.	.	.	.	.	.	.
M303 Blanc Gris Janvier	.	.	.	.	.	.	.	.	.	.	.	.	.	.	.	.	.	.	.	.	.	.	.	.	.	.	.	.	.	.	.
M302 Gris Aluminium Janvier	.	.	.	.	.	.	.	.	.	.	.	.	.	.	.	.	.	.	.	.	.	.	.	.	.	.	.	.	.	.	.
M301 Anthracite Janvier	.	.	.	.	.	.	.	.	.	.	.	.	.	.	.	.	.	.	.	.	.	.	.	.	.	.	.	.	.	.	.
M300 Noir Janvier	.	.	.	.	.	.	.	.	.	.	.	.	.	.	.	.	.	.	.	.	.	.	.	.	.	.	.	.	.	.	.
M304 Brun Janvier	.	.	.	.	.	.	.	.	.	.	.	.	.	.	.	.	.	.	.	.	.	.	.	.	.	.	.	.	.	.	.

BLEU-VERT  
GRANULÉ

	ONI	IRIS-A	AGAVE-A	ASTER-A	ASTER HF-S	ONI-EL	BEAMS MONO-EL	IRIS-A EL / BL / BL-MIX	AGAVE-A EL / BL	ASTER-A EL / BL / BL-MIX	ASTER HF-S EL	CARRÉ BAIN EL / CARRÉ BAIN BL	ZANA BAIN EL	NIVA-EL / NIVA-A BL / NIVA MIXTE	E-PANEL	BEAMS (MONO)	BRYCE (MONO)	ALU-ZEN	ZAROS	NIVA	NIVA VENTILÉ CONVECTEUR	CARRÉ	ARCHE	ZANA	VIOLA-A	TULIPA-A	ELIA	FLATLINE / FLAT-V-LINE / FLAT-PLINT-LINE	PRIMULA	RITMO	VINTAGE
9801 Bleu Foncé	.	.	.	.	.	.	.	.	.	.	.	.	.	.	.	.	.	.	.	.	.	.	.	.	.	.	.	.	.	.	.
9802 Bleu Moyen	.	.	.	.	.	.	.	.	.	.	.	.	.	.	.	.	.	.	.	.	.	.	.	.	.	.	.	.	.	.	.
9803 Bleu Gris	.	.	.	.	.	.	.	.	.	.	.	.	.	.	.	.	.	.	.	.	.	.	.	.	.	.	.	.	.	.	.
9804 Vert Forêt	.	.	.	.	.	.	.	.	.	.	.	.	.	.	.	.	.	.	.	.	.	.	.	.	.	.	.	.	.	.	.
9805 Vert Jade	.	.	.	.	.	.	.	.	.	.	.	.	.	.	.	.	.	.	.	.	.	.	.	.	.	.	.	.	.	.	.
9806 Vert-Gris	.	.	.	.	.	.	.	.	.	.	.	.	.	.	.	.	.	.	.	.	.	.	.	.	.	.	.	.	.	.	.
9807 Vert Chaud	.	.	.	.	.	.	.	.	.	.	.	.	.	.	.	.	.	.	.	.	.	.	.	.	.	.	.	.	.	.	.











TERRA-COTTA  
GRANULÉ

	ONI	IRIS-A	AGAVE-A	ASTER-A	ASTER HF-S	ONI-EL	BEAMS MONO-EL	IRIS-A EL / BL / BL-MIX	AGAVE-A EL / BL	ASTER-A EL / BL / BL-MIX	ASTER HF-S EL	CARRÉ BAIN EL / CARRÉ BAIN BL	ZANA BAIN EL	NIVA-EL / NIVA-A BL / NIVA MIXTE	E-PANEL	BEAMS (MONO)	BRYCE (MONO)	ALU-ZEN	ZAROS	NIVA	NIVA VENTILÉ CONVECTEUR	CARRÉ	ARCHE	ZANA	VIOLA-A	TULIPA-A	ELIA	FLATLINE / FLAT-V-LINE / FLAT-PLINT-LINE	PRIMULA	RITMO	VINTAGE
9808 Brun Foncé	.	.	.	.	.	.	.	.	.	.	.	.	.	.	.	.	.	.	.	.	.	.	.	.	.	.	.	.	.	.	.
9809 Brun Rouille	.	.	.	.	.	.	.	.	.	.	.	.	.	.	.	.	.	.	.	.	.	.	.	.	.	.	.	.	.	.	.
9810 Brun Quartz	.	.	.	.	.	.	.	.	.	.	.	.	.	.	.	.	.	.	.	.	.	.	.	.	.	.	.	.	.	.	.
9811 Beige Clair	.	.	.	.	.	.	.	.	.	.	.	.	.	.	.	.	.	.	.	.	.	.	.	.	.	.	.	.	.	.	.
9812 Brun Orangé	.	.	.	.	.	.	.	.	.	.	.	.	.	.	.	.	.	.	.	.	.	.	.	.	.	.	.	.	.	.	.
9813 Rouge Sang	.	.	.	.	.	.	.	.	.	.	.	.	.	.	.	.	.	.	.	.	.	.	.	.	.	.	.	.	.	.	.
9814 Violet Bordeaux	.	.	.	.	.	.	.	.	.	.	.	.	.	.	.	.	.	.	.	.	.	.	.	.	.	.	.	.	.	.	.

COULEURS UNIES  
GRANULÉ





	ONI	IRIS-A	AGAVE-A	ASTER-A	ASTER HF-S	ONI-EL	BEAMS MONO-EL	IRIS-A EL / BL / BL-MIX	AGAVE-A EL / BL	ASTER-A EL / BL / BL-MIX	ASTER HF-S EL	CARRÉ BAIN EL / CARRÉ BAIN BL	ZANA BAIN EL	NIVA-EL / NIVA-A BL / NIVA MIXTE	E-PANEL	BEAMS (MONO)	BRYCE (MONO)	ALU-ZEN	ZAROS	NIVA	NIVA VENTILÉ CONVECTEUR	CARRÉ	ARCHE	ZANA	VIOLA-A	TULIPA-A	ELIA	FLATLINE / FLAT-V-LINE / FLAT-PLINT-LINE	PRIMULA	RITMO	VINTAGE
9815 Jaune Melon	.	.	.	.	.	.	.	.	.	.	.	.	.	.	.	.	.	.	.	.	.	.	.	.	.	.	.	.	.	.	.
9816 Rouge Carmin	.	.	.	.	.	.	.	.	.	.	.	.	.	.	.	.	.	.	.	.	.	.	.	.	.	.	.	.	.	.	.
9817 Pourpre	.	.	.	.	.	.	.	.	.	.	.	.	.	.	.	.	.	.	.	.	.	.	.	.	.	.	.	.	.	.	.
9818 Bleu Nuit	.	.	.	.	.	.	.	.	.	.	.	.	.	.	.	.	.	.	.	.	.	.	.	.	.	.	.	.	.	.	.
S601 Bleu Pigeon	.	.	.	.	.	.	.	.	.	.	.	.	.	.	.	.	.	.	.	.	.	.	.	.	.	.	.	.	.	.	.
9820 Vert Jaune	.	.	.	.	.	.	.	.	.	.	.	.	.	.	.	.	.	.	.	.	.	.	.	.	.	.	.	.	.	.	.
9821 Vert Mousse	.	.	.	.	.	.	.	.	.	.	.	.	.	.	.	.	.	.	.	.	.	.	.	.	.	.	.	.	.	.	.

9990 Revêtement transparent

	n°. d'art.	dimensions (l)	prix €	couleur	UNI O-NP / O-NP-EL	BEAMS	BRYCE	ALU-ZEN	ZAROS VERTICAL	NIVA-A SOUFFLANT NIVA-EL-BL-A	NIVA NIVA-EL / NTL1-EL-MIX	NIVA NTL1	NIVA N2L1	NIVA NTL1-ES	NIVA N2L1-ES	NIVA SOFT NTL1	NIVA SOFT NS2L1	CARRÉ PLUS	CPVN2-ZB	ZANA ZV-1
 porte-serviettes MULTI+ droit	1183 734 0000 0600	600 mm	198	S600	•	•	•	•	•	•	•	•	•	•	•	•	•	•	•	•
	1183 734 0000 9005	600 mm	198	RAL 9005 	•	•	•	•	•	•	•	•	•	•	•	•	•	•	•	•
 porte-serviettes MULTI+ gauche	1183 735 0000 0600	600 mm	198	S600	•	•	•	•	•	•	•	•	•	•	•	•	•	•	•	•
	1183 735 0000 9005	600 mm	198	RAL 9005 	•	•	•	•	•	•	•	•	•	•	•	•	•	•	•	•
 porte-serviettes	1183 262 0000 0000*	380 mm	160	aluminium			•													
	1183 263 0000 0000*	550 mm	160	aluminium			•													
	1183 264 0000 0000*	720 mm	160	aluminium			•													
 porte-serviettes	1183 234 0000 0000	435 mm	160	aluminium				•												
	1183 235 0000 0000	510 mm	160	aluminium				•												
	1183 236 0000 0000	585 mm	160	aluminium				•												
	1183 237 0000 0000	660 mm	160	aluminium				•												
 porte-serviettes	1183 244 0000 0000*	435 mm	160	aluminium					•											
	1183 245 0000 0000*	510 mm	160	aluminium					•											
	1183 246 0000 0000*	585 mm	160	aluminium					•											
	1183 247 0000 0000*	660 mm	160	aluminium					•											
 porte-serviettes	1183 238 0000 0099	720 mm	160	chromé					•											
 porte-serviettes	1183 213 0000 0099	440 mm	184	chromé								•								
	1183 214 0000 0099	540 mm	184	chromé								•								
	1183 214 0000 9993	540 mm	184	acier inox								•								
	1183 215 0000 0099	640 mm	184	chromé								•								
	1183 215 0000 9993	640 mm	184	acier inox								•								
 porte-serviettes	1183 216 0000 0099	740 mm	184	chromé								•								
	1183 218 0000 0099	440 mm	184	chromé									•							
	1183 219 0000 0099	540 mm	184	chromé									•							
	1183 219 0000 9993*	540 mm	184	acier inox									•							
	1183 220 0000 0099	640 mm	184	chromé									•							
 porte-serviettes	1183 220 0000 9993*	640 mm	184	acier inox									•							
	1183 221 0000 0099	740 mm	184	chromé									•							
													•							

 noir texturé

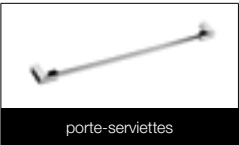





\* SUR CONSULTATION

n°. d'art.	dimensions (l)	prix €	couleur	CARRÉ BAIN CB-EL / CB-EL-BL	ZANA BAIN ZBD-EL	NIVA-A SOUFFLANT NIVA-EL-BL-A	NIVA NIVA-EL / N1L1-EL-MIX	NIVA N1L1	NIVA N2L1	NIVA N1L1-ES	NIVA N2L1-ES	NIVA SOFT NS1L1	NIVA SOFT NS2L1	NIVA HORIZONTAL	CARRÉ PLUS	CARRÉ VERTICAL	CARRÉ HORIZONTAL	CARRÉ BAIN	ARCHE VERTICAL W	ZANA VERTICAL	ZANA HORIZONTAL	ZANA BAIN	RITMO VERTICAL	RITMO HORIZONTAL	
 porte-serviettes 1183 217 0000 0099	740 mm	184	chromé																						
 porte-serviettes 1183 239 0000 0000 1183 239 0000 0029* 1183 239 0000 0099 1183 239 0000 0600 1183 239 0000 9005 1183 271 0000 0099 1183 271 0000 0600 1183 271 0000 9005	372 mm 372 mm 372 mm 372 mm 372 mm 526 mm 526 mm 526 mm	184 184 184 184 184 184 184 184	aluminium cuivre chromé S600 RAL 9005 <sup>M</sup> chromé S600 RAL 9005 <sup>M</sup>			•	•	•	•	•	•	•	•												
 porte-serviettes 1183 240 0000 0000 1183 240 0000 0029* 1183 240 0000 0099 1183 240 0000 0600 1183 240 0000 9005 1183 272 0000 0099 1183 272 0000 0600 1183 272 0000 9005	372 mm 372 mm 372 mm 372 mm 372 mm 526 mm 526 mm 526 mm	184 184 184 184 184 184 184 184	aluminium cuivre chromé S600 RAL 9005 <sup>M</sup> chromé S600 RAL 9005 <sup>M</sup>					•	•	•	•	•	•												
 porte-serviettes 1183 207 0000 0099	720 mm	184	chromé																						
 porte-serviettes 1183 228 0000 0099	720 mm	184	chromé			•																			
 porte-serviettes 1183 265 0000 0099	1000 mm	137	chromé																						





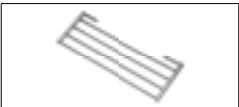

<sup>M</sup> noir mat

• = Attention : porte-serviettes uniquement possible pour NIVA-EL-(BL)-(MIX) à partir de la **version 2021** !

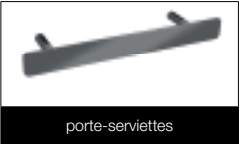
\* SUR CONSULTATION

	n°. d'art.	dimensions (l)	prix €	couleur	
 <p>porte-serviettes</p>	<b>porte-serviettes</b>				
	11911972040	400 mm	<b>93</b>	RAL 9016	IRIS-A HDM-A / HDM-A
	11911972050	500 mm	<b>100</b>	RAL 9016	AGAVE-A HRM-A
	11911972060	600 mm	<b>106</b>	RAL 9016	IRIS-A HDEL-A / HDREL-A / HD-EL-BL-A
 <p>porte-serviettes (LR)</p>	<b>porte-serviettes (LR)</b>				IRIS-A HDM-BL-MX-A
	11911988050	500 mm	<b>117</b>	chromé	AGAVE-A HR-EL-A / HR-EL-BL-A
	11911988060	600 mm	<b>125</b>	chromé	E-PANEL VERTICAL EP-V-FL
	11911988070	700 mm	<b>132</b>	chromé	FLATLINE T21S / T22 / T33
	11911988080	800 mm	<b>137</b>	chromé	FLAT-Y-LINE T21S / T22
 <p>porte-serviettes (MM)</p>	<b>porte-serviettes (MM)</b>				VIOLA-A
	11911989070*	700 mm	<b>137</b>	chromé	
 <p>porte-serviettes</p>	<b>porte-serviettes</b>				
	1183 252 0000 0099	400 mm	<b>109</b>	chromé	
	1183 253 0000 0099	500 mm	<b>117</b>	chromé	
	1183 254 0000 0099	600 mm	<b>125</b>	chromé	
	1183 255 0000 0099	700 mm	<b>132</b>	chromé	
	1183 256 0000 0099	800 mm	<b>137</b>	chromé	
 <p>séchoir et étagère pliante</p>	<b>séchoir et étagère pliante</b>				
	1183 002 0000 0099	380 x 158 mm	<b>132</b>	chromé	
 <p>porte-serviettes</p>	<b>porte-serviettes</b>				
	1183 270 0000 0099	500 mm	<b>145</b>	chromé	
	1183 270 0000 9016	500 mm	<b>145</b>	RAL 9016	
	1183 270 0000 9005	500 mm	<b>145</b>	RAL 9005 <sup>M</sup>	

\* SUR CONSULTATION

	n°. d'art.	dimensions (l)	prix €	couleur	ONI O-P / O-NP / O-NPEL	BEAMS MONO	BEAMS MONO-EL	BEAMS	BRYCE MONO	BRYCE	CARRÉ BAIN CB-EL / CB-EL-BL	ZANA BAIN ZBD-EL	CARRÉ	ARCHE VERTICAL W	ARCHE SALLE DE BAINS	ZANA	VIOLA-A	TULIPA-A	
	<b>porte-serviettes</b> 1183 269 0000 0099 1183 269 0000 9016 1183 269 0000 9005	500 mm 500 mm 500 mm	<b>145</b> <b>145</b> <b>145</b>	chromé RAL 9016 RAL 9005 <sup>M</sup>															
	<b>porte-serviettes</b> 1183 273 0000 0099 1183 273 0000 0600 1183 273 0000 9005	240 mm 240 mm 240 mm	<b>107</b> <b>107</b> <b>107</b>	chromé S600 RAL 9005 <sup>M</sup>		•	•	•	•	•									
	<b>porte-serviettes</b> 1183 274 0000 0099 1183 274 0000 0600 1183 274 0000 9005	372 mm 372 mm 372 mm	<b>160</b> <b>160</b> <b>160</b>	chromé S600 RAL 9005 <sup>M</sup>	•	•	•	•	•	•									
	<b>patère carré</b> 1183 500 0000 0099	24 mm	<b>66</b>	chromé							•		•						
	<b>patère</b> 1183 410 0000 0099	70 mm	<b>87</b>	chromé								•		•	•				
	<b>patère</b> 1183 411 0000 0099	70 mm	<b>87</b>	chromé													•		

<sup>M</sup> noir mat











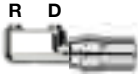

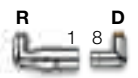
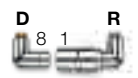
# TECHNIQUE MODÈLES DE VANNES EN COMBINAISON AVEC LES RADIATEURS EN OPTION

GRUPE DE TARIF: VPG10 - ACC.

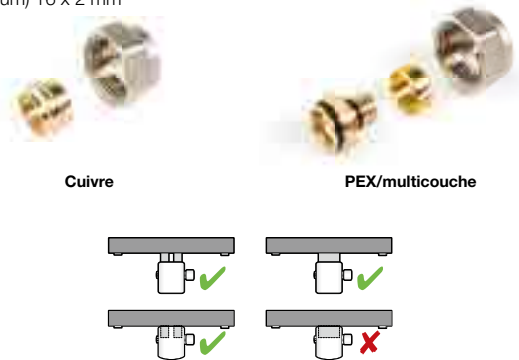







TYPE	COULEUR	N°. D'ART.	€*	RACCORDS	N°. D'ART.	€*
<b>MURALE</b>						
	blanc	1182 103 0000 9016	<b>157</b>	½" Pour tube de cuivre Ø 10 mm - couleur nickel	1182 208 0000 0000	<b>8</b>
	noir 	1182 103 0000 9005	<b>175</b>	½" Pour tube de cuivre Ø 12 mm - couleur nickel	1182 206 0000 0000	<b>8</b>
	chromé	1182 103 0000 0099	<b>175</b>	½" Pour tube de cuivre Ø 14 mm - couleur nickel	1182 209 0000 0000	<b>8</b>
				½" Pour tube de cuivre Ø 15 mm - couleur nickel	1182 207 0000 0000	<b>8</b>
				½" Pour tube de cuivre Ø 16 mm - couleur nickel	1182 210 0000 0000	<b>8</b>
			½" Pour tube PEX/multicouche (avec ou sans couche d'aluminium) 14 x 2 mm	1182 205 0000 0000	<b>10</b>	
			½" Pour tube PEX/multicouche (avec ou sans couche d'aluminium) 16 x 2 mm	1182 204 0000 0000	<b>10</b>	
<ul style="list-style-type: none"> <li>Raccordement mural</li> <li>Seulement système bitube</li> <li>Départ à droite</li> <li>Connexion côté radiateur: ½"</li> <li>Connexion côté raccord: ½" (filet intérieur)</li> <li>Commander toujours 2 raccords.</li> </ul>						
<b>SOL</b>						
	chromé	1182 104 0000 0099	<b>175</b>			
<ul style="list-style-type: none"> <li>Raccordement au sol</li> <li>Seulement système bitube</li> <li>Départ à droite</li> <li>Connexion côté radiateur: ½"</li> <li>Connexion côté raccord: ½" (filet intérieur)</li> <li>Commander toujours 2 raccords.</li> </ul>						
<b>1-8 MURALE GAUCHE</b>						
	blanc	1182 101 0000 9016	<b>195</b>			
	chromé	1182 101 0000 0099	<b>215</b>			
<b>1-8 MURALE DROITE</b>						
	blanc	1182 102 0000 9016	<b>195</b>			
	chromé	1182 102 0000 0099	<b>215</b>			
<ul style="list-style-type: none"> <li>Raccordement mural</li> <li>Seulement système bitube</li> <li>Tête thermostatique dans le retour</li> <li>Connexion côté radiateur: ½"</li> <li>Connexion côté raccord: ½" (filet intérieur)</li> <li>Commander toujours 2 raccords.</li> </ul>						
<b>BLOC H (RACCORD) AVEC CACHE DROIT</b>						
	blanc	1182 001 0000 9016	<b>126</b>	¾" Pour tube de cuivre Ø 10 mm - couleur nickel	1182 250 0000 0000	<b>8</b>
	chromé	1182 001 0000 0099	<b>145</b>	¾" Pour tube de cuivre Ø 12 mm - couleur nickel	1182 251 0000 0000	<b>8</b>
				¾" Pour tube de cuivre Ø 14 mm - couleur nickel	1182 252 0000 0000	<b>8</b>
				¾" Pour tube de cuivre Ø 15 mm - couleur nickel	1182 253 0000 0000	<b>8</b>
				¾" Pour tube de cuivre Ø 16 mm - couleur nickel	1182 254 0000 0000	<b>8</b>
				¾" Pour tube de cuivre Ø 18 mm - couleur nickel	1182 255 0000 0000	<b>8</b>
				¾" Pour tube PEX/multicouche (avec ou sans couche d'aluminium) 14 x 2 mm	1182 256 0000 0000	<b>10</b>
				¾" Pour tube PEX/multicouche (avec ou sans couche d'aluminium) 16 x 2 mm	1182 257 0000 0000	<b>10</b>
<ul style="list-style-type: none"> <li>Raccordement mural (raccordement au sol possible par commande des coudes, voir p. 345)</li> <li>Système mono- et bitube</li> <li>Tête thermostatique non livrée</li> <li>Départ et retour interchangeables</li> <li>Connexion côté radiateur: ½"</li> <li>Connexion côté raccord: ¾" (Euroconus)</li> <li>Commander toujours 2 raccords.</li> <li>Têtes thermostatiques :</li> </ul>						
	blanc	1182 002 0000 9016	<b>126</b>			
<ul style="list-style-type: none"> <li>Raccordement mural (raccordement au sol possible par commande des coudes, voir p. 345)</li> <li>Système mono- et bitube</li> <li>Tête thermostatique non livrée</li> <li>Départ et retour interchangeables</li> <li>Connexion côté radiateur: ½"</li> <li>Connexion côté raccord: ¾" (Euroconus)</li> <li>Commander toujours 2 raccords.</li> <li>Têtes thermostatiques :</li> </ul>						
	blanc n°. d'art. 11911630102 <b>prix €44</b>					
	chromé n°. d'art. 11911631102 <b>prix €60</b>					
						

 noir mat

R = retour / D = départ  
\* Prix par pièce

# TECHNIQUE MODÈLES DE VANNES EN COMBINAISON AVEC LES RADIATEURS EN OPTION

GRUPE DE TARIF: VPG10 - ACC.

TYPE	COULEUR	N°. D'ART.	€*	RACCORDS	N°. D'ART.	€*		
<b>RACCORD EQUERRE 50MM 3/4"</b>  <ul style="list-style-type: none"> <li>Raccordement mural</li> <li>Système mono- et bitube</li> <li>Départ et retour interchangeables</li> <li>Connexion côté radiateur: 3/4" (Euroconus)</li> <li>Connexion côté raccord: 3/4" (Euroconus)</li> <li>Commander toujours 2 raccords.</li> </ul>	chromé	1182.300.0000.0099	<b>145</b>	3/4" Pour tube de cuivre Ø 12 mm - couleur chrome	1182.258.0000.0099	<b>12</b>		
				3/4" Pour tube de cuivre Ø 14 mm - couleur chrome	1182.264.0000.0099	<b>12</b>		
				3/4" Pour tube de cuivre Ø 15 mm - couleur chrome	1182.259.0000.0099	<b>12</b>		
				3/4" Pour tube PEX/multicouche 14 x 2 mm – couleur chrome	1182.260.0000.0099	<b>13</b>		
				3/4" Pour tube PEX/multicouche 16 x 2 mm – couleur chrome	1182.261.0000.0099	<b>13</b>		
				3/4" Pour tube PEX/multicouche 16 x 2,25 mm – couleur chrome	1182.262.0000.0099	<b>13</b>		
				3/4" Pour tube PEX/multicouche 20 x 2 mm – couleur chrome	1182.263.0000.0099	<b>13</b>		
<b>RACCORD VANNE ÉQUERRE 50MM 3/4"</b>  <ul style="list-style-type: none"> <li>Raccordement mural</li> <li>Système mono- et bitube</li> <li>Départ à droite</li> <li>Connexion côté radiateur: 3/4" (Euroconus)</li> <li>Connexion côté raccord: 3/4" (Euroconus)</li> <li>Commander toujours 2 raccords.</li> </ul>	chromé	1182.302.0000.0099	<b>145</b>	 <b>Cuivre</b>		 <b>PEX/multicouche</b>		
<b>RACCORD EQUERRE 50MM 1/2"</b>  <ul style="list-style-type: none"> <li>Raccordement mural</li> <li>Système mono- et bitube</li> <li>Départ et retour interchangeables</li> <li>Connexion côté radiateur: 1/2"</li> <li>Connexion côté raccord: 3/4" (Euroconus)</li> <li>Commander toujours 2 raccords.</li> </ul>	chromé	1182.301.0000.0099	<b>145</b>					
<b>VANNE CC/CS</b>  <ul style="list-style-type: none"> <li>Raccordement mural</li> <li>Seulement système bitube</li> <li>Connexion côté radiateur: 1/2" ou 3/4"</li> <li>Connexion côté raccord: 3/4" (Euroconus)</li> <li>Commander toujours 2 raccords.</li> </ul>	blanc	1182.305.0000.9016	<b>388</b>	3/4" Pour tube de cuivre Ø 10 mm - couleur nickel	1182.250.0000.0000	<b>8</b>		
	chromé	1182.305.0000.0099	<b>417</b>	3/4" Pour tube de cuivre Ø 12 mm - couleur nickel	1182.251.0000.0000	<b>8</b>		
				3/4" Pour tube de cuivre Ø 14 mm - couleur nickel	1182.252.0000.0000	<b>8</b>		
				3/4" Pour tube de cuivre Ø 15 mm - couleur nickel	1182.253.0000.0000	<b>8</b>		
				3/4" Pour tube de cuivre Ø 16 mm - couleur nickel	1182.254.0000.0000	<b>8</b>		
				3/4" Pour tube de cuivre Ø 18 mm - couleur nickel	1182.255.0000.0000	<b>8</b>		
				3/4" Pour tube PEX/multicouche (avec ou sans couche d'aluminium) 14 x 2 mm	1182.256.0000.0000	<b>10</b>		
				3/4" Pour tube PEX/multicouche (avec ou sans couche d'aluminium) 16 x 2 mm	1182.257.0000.0000	<b>10</b>		
					 <b>Cuivre</b>		 <b>PEX/multicouche</b>	
<b>LOGEMENT DE THERMOSTAT INTÉGRÉ</b>  <ul style="list-style-type: none"> <li>Raccordement mural (intégré)</li> <li>Seulement système bitube</li> <li>Connexion côté radiateur: 3/4"</li> <li>Connexion côté raccord: 3/4" (Euroconus)</li> <li>Commander toujours 4 raccords.</li> </ul>	chromé	1182.306.0000.0099	<b>401</b>					

R = retour / D = départ  
\* Prix par pièce

## ONI

VOIR P. 18

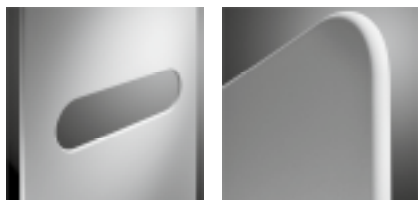

O-P

O-NP

### GRUPE DE TARIF: VPG1 - RADIATEURS SALLE DE BAINS

DONNÉES TECHNIQUES					COULEUR STANDARD		AUTRES COULEURS	
tubes	largeur (L mm)	hauteur (H mm)	75/65/20 (Watt) (Ø50K)	55/45/20 (Watt) (Ø30K)	prix S600 (€)	n°. d'art. abrégé S600 stock	prix couleur (€)	n°. d'art. abrégé M301 stock
<b>RÉF. ONI O-P : 311</b>								
-	500	1400	573	307	<b>1179</b>	<b>11311-01</b>	<b>1356</b>	-
-	500	1800	795	420	<b>1329</b>	<b>11311-02</b>	<b>1528</b>	-
-	500	2000	815	430	<b>1407</b>	<b>11311-03</b>	<b>1618</b>	-
<b>RÉF. ONI O-NP : 312</b>								
-	500	1400	573	307	<b>1089</b>	<b>11312-01</b>	<b>1252</b>	-
-	500	1800	795	420	<b>1241</b>	<b>11312-02</b>	<b>1427</b>	-
-	500	2000	815	430	<b>1317</b>	<b>11312-03</b>	<b>1515</b>	-

## IRIS-A

VOIR P. 20

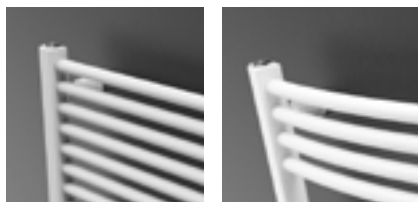

HDM-A

HDRM-A

### GRUPE DE TARIF: VPG1 - RADIATEURS SALLE DE BAINS

DONNÉES TECHNIQUES					COULEUR STANDARD		AUTRES COULEURS	
tubes	largeur (L mm)	hauteur (H mm)	75/65/20 (Watt) (Ø50K)	55/45/20 (Watt) (Ø30K)	prix RAL 9016 (€)	n°. d'art. abrégé RAL 9016 stock	prix couleur (€)	n°. d'art. abrégé M301 stock
<b>RÉF. IRIS-A HDM-A : 388</b>								
28	450	1104	511	268	<b>535</b>	<b>11388-01</b>	<b>615</b>	-
34	450	1308	600	314	<b>645</b>	<b>11388-02</b>	<b>742</b>	-
43	450	1682	764	400	<b>708</b>	<b>11388-03</b>	<b>814</b>	-
18	500	696	369	195	<b>437</b>	<b>11388-04</b>	<b>503</b>	-
28	500	1104	563	296	<b>553</b>	<b>11388-05</b>	<b>636</b>	-
34	500	1308	661	346	<b>663</b>	<b>11388-06</b>	<b>762</b>	-
43	500	1682	842	440	<b>732</b>	<b>11388-07</b>	<b>842</b>	-
18	600	696	436	230	<b>457</b>	<b>11388-08</b>	<b>526</b>	-
28	600	1104	666	349	<b>584</b>	<b>11388-09</b>	<b>672</b>	-
34	600	1308	782	409	<b>696</b>	<b>11388-10</b>	<b>800</b>	-
43	600	1682	996	521	<b>773</b>	<b>11388-11</b>	<b>889</b>	-
51	600	1954	1154	606	<b>881</b>	<b>11388-12</b>	<b>1013</b>	-
34	750	1308	960	501	<b>750</b>	<b>11388-13</b>	<b>863</b>	-
43	750	1682	1222	639	<b>838</b>	<b>11388-14</b>	<b>964</b>	-
51	750	1954	1417	743	<b>956</b>	<b>11388-15</b>	<b>1099</b>	-
43	900	1682	1445	755	<b>904</b>	<b>11388-16</b>	<b>1040</b>	-
51	900	1954	1675	878	<b>1032</b>	<b>11388-17</b>	<b>1187</b>	-
<b>RÉF. IRIS-A HDRM-A : 389</b>								
43	600	1682	996	521	<b>850</b>	<b>11389-01</b>	<b>978</b>	-

### GRUPE DE TARIF: VPG1 - RADIATEURS SALLE DE BAINS

## AGAVE-A

VOIR P. 23

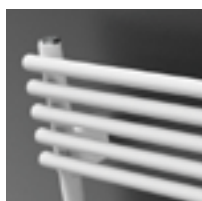

HRM-A

DONNÉES TECHNIQUES					COULEUR STANDARD		AUTRES COULEURS	
tubes	largeur (L mm)	hauteur (H mm)	75/65/20 (Watt) (Ø50K)	55/45/20 (Watt) (Ø30K)	prix RAL 9016 (€)	n°. d'art. abrégé RAL 9016 stock	prix couleur (€)	n°. d'art. abrégé M301 stock
<b>RÉF. AGAVE-A HRM-A : 394</b>								
29	500	1171	638	345	<b>644</b>	<b>11394-01</b>	<b>741</b>	-
44	500	1798	921	493	<b>1014</b>	<b>11394-02</b>	<b>1166</b>	-
29	600	1171	763	411	<b>686</b>	<b>11394-03</b>	<b>789</b>	-
44	600	1798	1102	591	<b>1086</b>	<b>11394-04</b>	<b>1249</b>	-
44	750	1798	1372	738	<b>1166</b>	<b>11394-05</b>	<b>1341</b>	-

## GRUPE DE TARIF: VPG1 - RADIATEURS SALLE DE BAINS

### ASTER-A

VOIR P. 25



HF-A

DONNÉES TECHNIQUES					COULEUR STANDARD		AUTRES COULEURS	
tubes	largeur (L mm)	hauteur (H mm)	75/65/20 (Watt) (φ50K)	55/45/20 (Watt) (φ30K)	prix RAL 9016 (€)	n°. d'art. abrégé RAL 9016 stock	prix couleur (€)	n°. d'art. abrégé M301 stock

RÉF. ASTER-A HF-A : 397

21	450	1471	634	336	<b>768</b>	<b>11397-01</b>	<b>883</b>	-
27	450	1834	780	410	<b>848</b>	<b>11397-02</b>	<b>975</b>	-
16	600	1169	667	357	<b>751</b>	<b>11397-03</b>	<b>864</b>	-
21	600	1471	825	441	<b>863</b>	<b>11397-04</b>	<b>992</b>	-
27	600	1834	1014	541	<b>973</b>	<b>11397-05</b>	<b>1119</b>	-

## GRUPE DE TARIF: VPG1 - RADIATEURS SALLE DE BAINS

### ASTER HF-S

VOIR P. 27



HF-S R

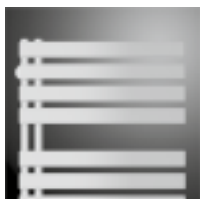

HF-S L

DONNÉES TECHNIQUES					COULEUR STANDARD		AUTRES COULEURS	
tubes	largeur (L mm)	hauteur (H mm)	75/65/20 (Watt) (φ50K)	55/45/20 (Watt) (φ30K)	prix RAL 9016 (€)	n°. d'art. abrégé RAL 9016 stock	prix couleur (€)	n°. d'art. abrégé M301 stock

RÉF. ASTER HF-S R : 372

20	450	1834	687	355	<b>909</b>	<b>11372-01</b>	<b>1045</b>	-
20	600	1834	844	434	<b>967</b>	<b>11372-02</b>	<b>1112</b>	-

RÉF. ASTER HF-S L : 373

20	450	1834	687	355	<b>909</b>	<b>11373-01</b>	<b>1045</b>	-
20	600	1834	844	434	<b>967</b>	<b>11373-02</b>	<b>1112</b>	-

## GRUPE DE TARIF: VPG1 - RADIATEURS SALLE DE BAINS

### CARRÉ SALLE DE BAINS

VOIR P. 29

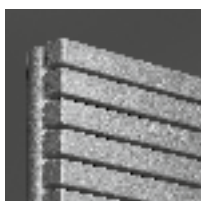

CB

DONNÉES TECHNIQUES					COULEUR STANDARD		AUTRES COULEURS	
tubes	largeur (L mm)	hauteur (H mm)	75/65/20 (Watt) (φ50K)	55/45/20 (Watt) (φ30K)	prix RAL 9016 (€)	n°. d'art. abrégé RAL 9016 stock	prix couleur (€)	n°. d'art. abrégé M301 stock

RÉF. CARRÉ SALLE DE BAINS CB : 128

40	500	1375	747	399	<b>978</b>	<b>11128-12</b>	<b>1125</b>	-
50	600	1735	1089	581	<b>1216</b>	<b>11128-24</b>	<b>1398</b>	-

## GRUPE DE TARIF: VPG1 - RADIATEURS SALLE DE BAINS

### ARCHE SALLE DE BAINS

VOIR P. 31



AB

DONNÉES TECHNIQUES					COULEUR STANDARD		AUTRES COULEURS	
tubes	largeur (L mm)	hauteur (H mm)	75/65/20 (Watt) (φ50K)	55/45/20 (Watt) (φ30K)	prix RAL 9016 (€)	n°. d'art. abrégé RAL 9016 stock	prix couleur (€)	n°. d'art. abrégé M301 stock

RÉF. ARCHE SALLE DE BAINS AB : 259

28	500	1470	805	419	<b>1025</b>	<b>11259-04</b>	<b>1179</b>	-
36	500	1870	1022	531	<b>1193</b>	<b>11259-02</b>	<b>1372</b>	-
28	600	1470	942	487	<b>1072</b>	<b>11259-05</b>	<b>1233</b>	-
36	600	1870	1197	622	<b>1245</b>	<b>11259-03</b>	<b>1432</b>	-

## BEAMS MONO-EL

VOIR P. 58



BEAMS MONO-EL

GRUPE DE TARIF: VPG7 - RADIATEURS ÉLECTRIQUES

DONNÉES TECHNIQUES					COULEUR STANDARD		AUTRES COULEURS	
tubes	largeur (L mm)	hauteur (H mm)	résistance électrique	version	prix S600 (€)	n°. d'art. abrégé S600 stock	prix couleur (€)	n°. d'art. abrégé M301 stock
RÉF. BEAMS MONO-EL : 349								
-	150	1800	950	00	<b>1039</b>	<b>11349-01</b>	<b>1195</b>	-
				14	<b>944</b>	<b>11349-02</b>	<b>1086</b>	-
				15	<b>879</b>	<b>11349-03</b>	<b>1011</b>	-

Régulation incluse dans le prix!

## ONI-EL

VOIR P. 60



O-P-EL



O-NP-EL

GRUPE DE TARIF: VPG7 - RADIATEURS ÉLECTRIQUES

DONNÉES TECHNIQUES				COULEUR STANDARD		AUTRES COULEURS	
tubes	largeur (L mm)	hauteur (H mm)	résistance électrique	prix S600 (€)	n°. d'art. abrégé S600 stock	prix couleur (€)	n°. d'art. abrégé M301 stock
RÉF. O-P-EL : 348							
-	500	1400	750	<b>1229</b>	<b>11348-01</b>	<b>1413</b>	-
-	500	1800	1000	<b>1357</b>	<b>11348-02</b>	<b>1561</b>	-
RÉF. O-NP-EL : 356							
-	500	1800	1000	<b>1287</b>	<b>11356-01</b>	<b>1480</b>	-

Régulation incluse dans le prix!

## NIVA-EL

VOIR P. 62



NIVA-EL

GRUPE DE TARIF: VPG7 - RADIATEURS ÉLECTRIQUES

DONNÉES TECHNIQUES				COULEUR STANDARD		AUTRES COULEURS	
tubes	largeur (L mm)	hauteur (H mm)	résistance électrique	prix S600 (€)	n°. d'art. abrégé S600 stock	prix couleur (€)	n°. d'art. abrégé M301 stock
RÉF. NIVA-EL : 361							
-	420	1820	900	<b>893</b>	<b>11361-01</b>	<b>1027</b>	-
-	520	920	500	<b>784</b>	<b>11361-02</b>	<b>902</b>	-
-	520	1420	900	<b>855</b>	<b>11361-03</b>	<b>983</b>	-
-	520	1820	1100	<b>934</b>	<b>11361-04</b>	<b>1074</b>	-
-	620	1820	1300	<b>968</b>	<b>11361-05</b>	<b>1113</b>	-
-	620	2020	1500	<b>1079</b>	<b>11361-06</b>	<b>1241</b>	-

Régulation incluse dans le prix!

## GRUPE DE TARIF: VPG7 - RADIATEURS ÉLECTRIQUES

### IRIS-A ÉLECTRIQUE

VOIR P. 64

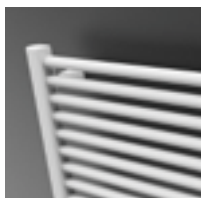

HD-EL-A

DONNÉES TECHNIQUES				COULEUR STANDARD		AUTRES COULEURS	
tubes	largeur (L mm)	hauteur (H mm)	résistance électrique	prix RAL 9016 (€)	n°. d'art. abrégé RAL 9016 stock	prix couleur (€)	n°. d'art. abrégé M301 stock
RÉF. IRIS-A HD-EL-A : 390							
28	500	1104	500	<b>539</b>	<b>11390-01</b>	<b>620</b>	-
34	500	1308	750	<b>606</b>	<b>11390-02</b>	<b>697</b>	-
43	600	1682	1000	<b>716</b>	<b>11390-05</b>	<b>823</b>	-
51	600	1954	1250	<b>788</b>	<b>11390-03</b>	<b>906</b>	-
51	750	1954	1500	<b>833</b>	<b>11390-04</b>	<b>958</b>	-

Régulation à commander séparément, voir aussi p. 54.

## GRUPE DE TARIF: VPG7 - RADIATEURS ÉLECTRIQUES

### ASTER-A ÉLECTRIQUE

VOIR P. 68



HF-EL-A

DONNÉES TECHNIQUES				COULEUR STANDARD		AUTRES COULEURS	
tubes	largeur (L mm)	hauteur (H mm)	résistance électrique	prix RAL 9016 (€)	n°. d'art. abrégé RAL 9016 stock	prix couleur (€)	n°. d'art. abrégé M301 stock
RÉF. ASTER-A HF-EL-A : 398							
16	500	1169	500	<b>758</b>	<b>11398-01</b>	<b>872</b>	-
27	500	1834	750	<b>904</b>	<b>11398-02</b>	<b>1040</b>	-
27	600	1834	1000	<b>1065</b>	<b>11398-03</b>	<b>1225</b>	-

Régulation à commander séparément, voir aussi p. 54.

## GRUPE DE TARIF: VPG7 - RADIATEURS ÉLECTRIQUES

### ASTER HF-S EL

VOIR P. 70



HF-S EL R

DONNÉES TECHNIQUES				COULEUR STANDARD		AUTRES COULEURS	
tubes	largeur (L mm)	hauteur (H mm)	résistance électrique	prix RAL 9016 (€)	n°. d'art. abrégé RAL 9016 stock	prix couleur (€)	n°. d'art. abrégé M301 stock
RÉF. ASTER HF-S EL R : 374							
20	450	1834	750	<b>971</b>	<b>11374-01</b>	<b>1117</b>	-
20	600	1834	1000	<b>1045</b>	<b>11374-02</b>	<b>1202</b>	-

Régulation à commander séparément, voir aussi p. 54.

## GRUPE DE TARIF: VPG7 - RADIATEURS ÉLECTRIQUES

### CARRÉ SALLE DE BAINS ÉLECTRIQUE

VOIR P. 72

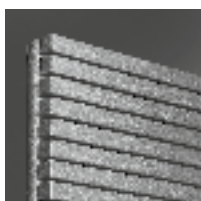

CB-EL

DONNÉES TECHNIQUES				COULEUR STANDARD		AUTRES COULEURS	
tubes	largeur (L mm)	hauteur (H mm)	résistance électrique	prix RAL 9016 (€)	n°. d'art. abrégé RAL 9016 stock	prix couleur (€)	n°. d'art. abrégé M301 stock
RÉF. CARRÉ SALLE DE BAINS CB-EL : 335							
50	600	1737	1250	<b>1372</b>	<b>11335-01</b>	<b>1578</b>	-

Régulation à commander séparément, voir aussi p. 54.

## E-PANEL

VOIR P. 76



EP-H-FL



EP-H-RIB



EP-V-FL

### GRUPE DE TARIF: VPG7 - RADIATEURS ÉLECTRIQUES

DONNÉES TECHNIQUES				COULEUR STANDARD		AUTRES COULEURS	
tubes	largeur (L mm)	hauteur (H mm)	résistance électrique	prix RAL 9016 (€)	n°. d'art. abrégé RAL 9016 stock	prix couleur (€)	n°. d'art. abrégé M301 stock
<b>RÉF. E-PANEL HORIZONTAL EP-H-FL : 339</b>							
-	500	600	500	<b>700</b>	<b>11339-01</b>	<b>805</b>	-
-	800	600	1000	<b>816</b>	<b>11339-02</b>	<b>938</b>	-
-	1001	600	1500	<b>949</b>	<b>11339-03</b>	<b>1091</b>	-
-	1201	600	2000	<b>1093</b>	<b>11339-04</b>	<b>1257</b>	-
<b>RÉF. E-PANEL HORIZONTAL EP-H-RIB : 340</b>							
-	500	600	500	<b>595</b>	<b>11340-01</b>	<b>684</b>	-
-	800	600	1000	<b>693</b>	<b>11340-02</b>	<b>797</b>	-
-	1001	600	1500	<b>805</b>	<b>11340-03</b>	<b>926</b>	-
-	1201	600	2000	<b>931</b>	<b>11340-04</b>	<b>1071</b>	-
<b>RÉF. E-PANEL VERTICAL EP-V-FL : 341</b>							
-	400	1801	1000	<b>838</b>	<b>11341-01</b>	<b>964</b>	-
-	500	1800	1250	<b>914</b>	<b>11341-02</b>	<b>1051</b>	-
-	500	2000	1500	<b>986</b>	<b>11341-03</b>	<b>1134</b>	-
-	600	2000	1750	<b>1056</b>	<b>11341-04</b>	<b>1214</b>	-

Régulation incluse dans le prix!

## IRIS-A SOUFLANT

VOIR P. 81

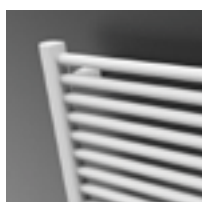

HD-EL-BL-A

### GRUPE DE TARIF: VPG7 - RADIATEURS ÉLECTRIQUES

DONNÉES TECHNIQUES					COULEUR STANDARD		AUTRES COULEURS	
tubes	largeur (L mm)	hauteur (H mm)	résistance électrique	puissance Soufflant (Watt)	prix RAL 9016 (€)	n°. d'art. abrégé RAL 9016 stock	prix couleur (€)	n°. d'art. abrégé M301 stock
<b>RÉF. IRIS-A SOUFLANT HD-EL-BL-A : 392</b>								
28	500	1104	500	+1000	<b>916</b>	<b>11392-01</b>	<b>1053</b>	-
34	500	1308	750	+1000	<b>966</b>	<b>11392-02</b>	<b>1111</b>	-
43	600	1682	1000	+1000	<b>1093</b>	<b>11392-03</b>	<b>1257</b>	-
51	600	1954	1250	+1000	<b>1225</b>	<b>11392-04</b>	<b>1409</b>	-
51	750	1954	1500	+1000	<b>1369</b>	<b>11392-05</b>	<b>1574</b>	-

Soufflant inclus dans le prix!

## ASTER-A SOUFLANT

VOIR P. 83



HF-EL-BL-A

### GRUPE DE TARIF: VPG7 - RADIATEURS ÉLECTRIQUES

DONNÉES TECHNIQUES					COULEUR STANDARD		AUTRES COULEURS	
tubes	largeur (L mm)	hauteur (H mm)	résistance électrique	puissance Soufflant (Watt)	prix RAL 9016 (€)	n°. d'art. abrégé RAL 9016 stock	prix couleur (€)	n°. d'art. abrégé M301 stock
<b>RÉF. ASTER-A SOUFLANT HF-EL-BL-A : 399</b>								
16	500	1169	500	+1000	<b>1196</b>	<b>11399-01</b>	<b>1375</b>	-
27	500	1834	750	+1000	<b>1386</b>	<b>11399-02</b>	<b>1594</b>	-
27	600	1834	1000	+1000	<b>1632</b>	<b>11399-03</b>	<b>1877</b>	-

Soufflant inclus dans le prix!



## GRUPE DE TARIF: VPG7 - RADIATEURS ÉLECTRIQUES

### CARRÉ SALLE DE BAINS SOUFLANT

VOIR P. 84

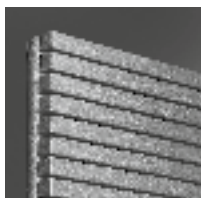

CB-EL-BL

DONNÉES TECHNIQUES					COULEUR STANDARD		AUTRES COULEURS	
tubes	largeur (L mm)	hauteur (H mm)	résistance électrique	puissance Soufflant (Watt)	prix RAL 9016 (€)	n°. d'art. abrégé RAL 9016 stock	prix couleur (€)	n°. d'art. abrégé M301 stock

RÉF. CARRÉ SALLE DE BAINS SOUFLANT CB-EL-BL : 319

32	500	1137	750	+1000	<b>1425</b>	<b>11319-01</b>	<b>1639</b>	-
50	600	1737	1250	+1000	<b>1805</b>	<b>11319-02</b>	<b>2076</b>	-

**Soufflant inclus dans le prix!**

## GRUPE DE TARIF: VPG7 - RADIATEURS ÉLECTRIQUES

### NIVA-A ÉLECTRIQUE SOUFLANT

VOIR P. 85



NIVA-EL-BL-A

DONNÉES TECHNIQUES					COULEUR STANDARD		AUTRES COULEURS	
tubes	largeur (L mm)	hauteur (H mm)	résistance électrique	puissance Soufflant (Watt)	prix S600 (€)	n°. d'art. abrégé S600 stock	prix couleur (€)	n°. d'art. abrégé M301 stock

RÉF. NIVA-A SOUFLANT NIVA-EL-BL-A : 402

-	620	1298	750	+1000	<b>1341</b>	<b>11402-02</b>	<b>1542</b>	-
-	620	1842	1000	+1000	<b>1454</b>	<b>11402-01</b>	<b>1672</b>	-

**Soufflant inclus dans le prix!**

## GRUPE DE TARIF: VPG7 - RADIATEURS ÉLECTRIQUES

### IRIS-A SOUFLANT MIXTE

VOIR P. 94

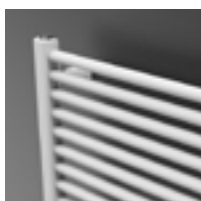

HDM-BL-MIX-A

DONNÉES TECHNIQUES						COULEUR STANDARD		AUTRES COULEURS	
tubes	largeur (L mm)	hauteur (H mm)	75/65/20 (Watt) (φ50K)	55/45/20 (Watt) (φ30K)	puissance Soufflant (Watt)	prix RAL 9016 (€)	n°. d'art. abrégé RAL 9016 stock	prix couleur (€)	n°. d'art. abrégé M301 stock

RÉF. IRIS-A SOUFLANT MIXTE HDM-BL-MIX-A : 393

42	600	1682	996	521	+1000	<b>1053</b>	<b>11393-01</b>	<b>1211</b>	-
----	-----	------	-----	-----	-------	-------------	-----------------	-------------	---

**Soufflant inclus dans le prix!**

## GRUPE DE TARIF: VPG7 - RADIATEURS ÉLECTRIQUES

### ASTER-A SOUFLANT MIXTE

VOIR P. 95



HF-BL-MIX-A

DONNÉES TECHNIQUES						COULEUR STANDARD		AUTRES COULEURS	
tubes	largeur (L mm)	hauteur (H mm)	75/65/20 (Watt) (φ50K)	55/45/20 (Watt) (φ30K)	puissance Soufflant (Watt)	prix RAL 9016 (€)	n°. d'art. abrégé RAL 9016 stock	prix couleur (€)	n°. d'art. abrégé M301 stock

RÉF. ASTER-A SOUFLANT MIXTE HF-BL-MIX-A : 400

27	600	1834	1014	541	+1000	<b>1198</b>	<b>11400-01</b>	<b>1378</b>	-
----	-----	------	------	-----	-------	-------------	-----------------	-------------	---

**Soufflant inclus dans le prix!**

## GRUPE DE TARIF: VPG6 - RADIATEURS EN ALUMINIUM

### BEAMS MONO

VOIR P. 116



BEAMS MONO

DONNÉES TECHNIQUES					COULEUR STANDARD		AUTRES COULEURS	
tubes	largeur (L mm)	hauteur (H mm)	75/65/20 (Watt) (φ50K)	55/45/20 (Watt) (φ30K)	prix S600 (€)	n°. d'art. abrégé S600 stock	prix couleur (€)	n°. d'art. abrégé M301 stock
RÉF. BEAMS MONO : 258								
-	150	1800	671	351	<b>824</b>	<b>11258-09</b>	<b>948</b>	-
-	150	2000	734	384	<b>869</b>	<b>11258-10</b>	<b>999</b>	-

## GRUPE DE TARIF: VPG6 - RADIATEURS EN ALUMINIUM

### BEAMS

VOIR P. 118



BEAMS

DONNÉES TECHNIQUES					COULEUR STANDARD		AUTRES COULEURS	
tubes	largeur (L mm)	hauteur (H mm)	75/65/20 (Watt) (φ50K)	55/45/20 (Watt) (φ30K)	prix S600 (€)	n°. d'art. abrégé S600 stock	prix couleur (€)	n°. d'art. abrégé M301 stock
RÉF. BEAMS BEAMS : 258								
2	320	1600	1127	583	<b>864</b>	<b>11258-04</b>	<b>994</b>	-
2	320	1800	1237	643	<b>915</b>	<b>11258-01</b>	<b>1052</b>	-
2	320	2000	1348	701	<b>941</b>	<b>11258-05</b>	<b>1082</b>	-
3	490	1600	1658	867	<b>1258</b>	<b>11258-06</b>	<b>1447</b>	-
3	490	1800	1821	947	<b>1331</b>	<b>11258-02</b>	<b>1531</b>	-
3	490	2000	1983	1026	<b>1371</b>	<b>11258-03</b>	<b>1577</b>	-
4	660	1800	2385	1247	<b>1716</b>	<b>11258-07</b>	<b>1973</b>	-
4	660	2000	2598	1337	<b>1770</b>	<b>11258-08</b>	<b>2036</b>	-

## GRUPE DE TARIF: VPG6 - RADIATEURS EN ALUMINIUM

### BRYCE MONO

VOIR P. 122



BRYCE MONO

DONNÉES TECHNIQUES					COULEUR STANDARD		AUTRES COULEURS	
tubes	largeur (L mm)	hauteur (H mm)	75/65/20 (Watt) (φ50K)	55/45/20 (Watt) (φ30K)	prix S600 (€)	n°. d'art. abrégé S600 stock	prix couleur (€)	n°. d'art. abrégé M301 stock
RÉF. BRYCE MONO : 209								
-	150	1800	586	306	<b>824</b>	<b>11209-10</b>	<b>948</b>	-

## GRUPE DE TARIF: VPG6 - RADIATEURS EN ALUMINIUM

### BRYCE

VOIR P. 124

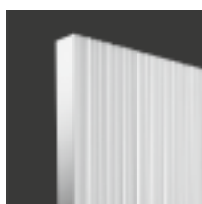

BRYCE V75



BRYCE V100

DONNÉES TECHNIQUES					COULEUR STANDARD		AUTRES COULEURS	
tubes	largeur (L mm)	hauteur (H mm)	75/65/20 (Watt) (φ50K)	55/45/20 (Watt) (φ30K)	prix S600 (€)	n°. d'art. abrégé S600 stock	prix couleur (€)	n°. d'art. abrégé M301 stock
RÉF. BRYCE VERTICAL BRYCE V75 : 328								
-	450	1800	1555	784	<b>1113</b>	<b>11328-01</b>	<b>1280</b>	-
-	525	1800	1792	895	<b>1282</b>	<b>11328-02</b>	<b>1474</b>	-
-	600	1800	2028	1007	<b>1452</b>	<b>11328-03</b>	<b>1670</b>	-
-	600	2000	2204	1123	<b>1500</b>	<b>11328-04</b>	<b>1725</b>	-
RÉF. BRYCE VERTICAL BRYCE V100 : 209								
-	450	1800	1644	838	<b>1331</b>	<b>11209-01</b>	<b>1531</b>	-
-	525	1800	1914	975	<b>1525</b>	<b>11209-03</b>	<b>1754</b>	-
-	600	1800	2184	1113	<b>1716</b>	<b>11209-08</b>	<b>1973</b>	-
-	600	2000	2391	1218	<b>1770</b>	<b>11209-05</b>	<b>2036</b>	-

## ALU-ZEN

VOIR P. 128

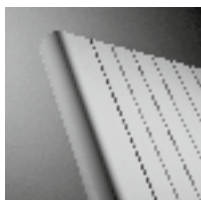

ALU-ZEN

### GRUPE DE TARIF: VPG6 - RADIATEURS EN ALUMINIUM

DONNÉES TECHNIQUES					COULEUR STANDARD		AUTRES COULEURS	
tubes	largeur (L mm)	hauteur (H mm)	75/65/20 (Watt) (φ50K)	55/45/20 (Watt) (φ30K)	prix S600 (€)	n°. d'art. abrégé S600 stock	prix couleur (€)	n°. d'art. abrégé M301 stock

RÉF. ALU-ZEN VERTICAL : 114

-	450	1800	1596	817	<b>1331</b>	<b>11114-06</b>	<b>1531</b>	-
-	525	1800	1874	960	<b>1524</b>	<b>11114-01</b>	<b>1753</b>	-
-	600	1800	2155	1104	<b>1716</b>	<b>11114-03</b>	<b>1973</b>	-
-	600	2000	2351	1204	<b>1770</b>	<b>11114-02</b>	<b>2036</b>	-

## ZAROS VERTICAL

VOIR P. 131



ZAROS V75



ZAROS V100

### GRUPE DE TARIF: VPG6 - RADIATEURS EN ALUMINIUM

DONNÉES TECHNIQUES					COULEUR STANDARD		AUTRES COULEURS	
tubes	largeur (L mm)	hauteur (H mm)	75/65/20 (Watt) (φ50K)	55/45/20 (Watt) (φ30K)	prix S600 (€)	n°. d'art. abrégé S600 stock	prix couleur (€)	n°. d'art. abrégé M301 stock

RÉF. ZAROS VERTICAL ZAROS V75 : 247

5	375	1600	1159	594	<b>850</b>	<b>11247-05</b>	<b>978</b>	-
5	375	1800	1281	656	<b>904</b>	<b>11247-06</b>	<b>1040</b>	-
6	450	1800	1518	770	<b>1052</b>	<b>11247-07</b>	<b>1210</b>	-
7	525	1800	1755	876	<b>1204</b>	<b>11247-01</b>	<b>1385</b>	-
8	600	1800	1991	984	<b>1356</b>	<b>11247-04</b>	<b>1559</b>	-
8	600	2000	2171	1106	<b>1396</b>	<b>11247-02</b>	<b>1605</b>	-

RÉF. ZAROS VERTICAL ZAROS V100 : 246

7	525	1800	2049	1039	<b>1333</b>	<b>11246-01</b>	<b>1533</b>	-
8	600	1800	2326	1173	<b>1506</b>	<b>11246-03</b>	<b>1732</b>	-
8	600	2000	2536	1299	<b>1548</b>	<b>11246-02</b>	<b>1780</b>	-

## NIVA VERTICAL LAQUE

VOIR P. 140



N1L1



N2L1

### GRUPE DE TARIF: VPG2 - RADIATEURS EN ACIER

DONNÉES TECHNIQUES					COULEUR STANDARD		AUTRES COULEURS	
tubes	largeur (L mm)	hauteur (H mm)	75/65/20 (Watt) (φ50K)	55/45/20 (Watt) (φ30K)	prix S600 (€)	n°. d'art. abrégé S600 stock	prix couleur (€)	n°. d'art. abrégé M301 stock

RÉF. NIVA VERTICAL LAQUE N1L1 : 191

-	420	1220	645	337	<b>504</b>	<b>11191-02</b>	<b>580</b>	-
-	420	1820	934	486	<b>586</b>	<b>11191-03</b>	<b>674</b>	<b>11191-05</b>
-	420	2020	1023	532	<b>618</b>	<b>11191-06</b>	<b>711</b>	-
-	520	1220	815	424	<b>568</b>	<b>11191-21</b>	<b>653</b>	-
-	520	1820	1128	587	<b>659</b>	<b>11191-16</b>	<b>758</b>	<b>11191-01</b>
-	520	2020	1257	654	<b>696</b>	<b>11191-22</b>	<b>800</b>	-
-	620	1220	985	510	<b>591</b>	<b>11191-07</b>	<b>680</b>	-
-	620	1820	1322	687	<b>687</b>	<b>11191-17</b>	<b>790</b>	<b>11191-04</b>
-	620	2020	1490	775	<b>728</b>	<b>11191-20</b>	<b>837</b>	-
-	720	1820	1515	784	<b>712</b>	<b>11191-08</b>	<b>819</b>	-
-	720	2020	1724	897	<b>758</b>	<b>11191-09</b>	<b>872</b>	-

RÉF. NIVA VERTICAL LAQUE N2L1 : 192

-	420	1820	1330	681	<b>877</b>	<b>11192-02</b>	<b>1009</b>	-
-	420	2020	1438	736	<b>909</b>	<b>11192-04</b>	<b>1045</b>	-
-	520	1220	1213	621	<b>847</b>	<b>11192-05</b>	<b>974</b>	-
-	520	1820	1633	836	<b>987</b>	<b>11192-31</b>	<b>1135</b>	-
-	520	2020	1764	903	<b>1023</b>	<b>11192-32</b>	<b>1176</b>	-
-	620	1220	1437	732	<b>883</b>	<b>11192-37</b>	<b>1015</b>	-
-	620	1820	1935	991	<b>1028</b>	<b>11192-33</b>	<b>1182</b>	-
-	620	2020	2091	1071	<b>1066</b>	<b>11192-34</b>	<b>1226</b>	-
-	620	2220	2243	1160	<b>1133</b>	<b>11192-39</b>	<b>1303</b>	-
-	720	1820	2237	1146	<b>1065</b>	<b>11192-07</b>	<b>1225</b>	-
-	720	2020	2417	1238	<b>1115</b>	<b>11192-35</b>	<b>1282</b>	-
-	720	2220	2594	1322	<b>1188</b>	<b>11192-36</b>	<b>1366</b>	-

## NIVA HORIZONTAL LAQUE

VOIR P. 144



NH1L1 / NH2L1

NH2L2

GRUPE DE TARIF: VPG2 - RADIATEURS EN ACIER

DONNÉES TECHNIQUES					COULEUR STANDARD		AUTRES COULEURS	
tubes	largeur (L mm)	hauteur (H mm)	75/65/20 (Watt) (φ50K)	55/45/20 (Watt) (φ30K)	prix S600 (€)	n°. d'art. abrégé S600 stock	prix couleur (€)	n°. d'art. abrégé M301 stock
RÉF. NIVA HORIZONTAL LAQUE NH1L1 : 193								
-	520	450	301	158	<b>460</b>	<b>11193-01</b>	<b>529</b>	-
RÉF. NIVA HORIZONTAL LAQUE NH2L1 : 194								
-	1020	650	1165	609	<b>977</b>	<b>11194-23</b>	<b>1124</b>	-
RÉF. NIVA HORIZONTAL LAQUE NH2L2 : 195								
-	1078	650	1496	774	<b>1241</b>	<b>11195-16</b>	<b>1427</b>	-

## NIVA SOFT VERTICAL

VOIR P. 147

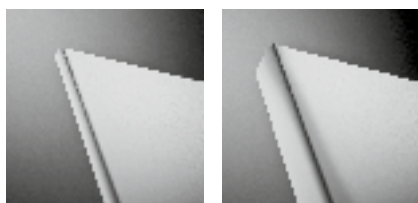

NS1L1

NS2L1

GRUPE DE TARIF: VPG2 - RADIATEURS EN ACIER

DONNÉES TECHNIQUES					COULEUR STANDARD		AUTRES COULEURS	
tubes	largeur (L mm)	hauteur (H mm)	75/65/20 (Watt) (φ50K)	55/45/20 (Watt) (φ30K)	prix S600 (€)	n°. d'art. abrégé S600 stock	prix couleur (€)	n°. d'art. abrégé M301 stock
RÉF. NIVA SOFT VERTICAL NS1L1 : 197								
-	440	1220	645	337	<b>504</b>	<b>11197-06</b>	<b>580</b>	-
-	440	1820	934	486	<b>586</b>	<b>11197-07</b>	<b>674</b>	-
-	440	2020	1023	532	<b>618</b>	<b>11197-08</b>	<b>711</b>	-
-	540	1220	815	424	<b>568</b>	<b>11197-04</b>	<b>653</b>	-
-	540	1820	1128	587	<b>659</b>	<b>11197-01</b>	<b>758</b>	-
-	540	2020	1257	654	<b>696</b>	<b>11197-05</b>	<b>800</b>	-
-	640	1220	985	510	<b>591</b>	<b>11197-09</b>	<b>680</b>	-
-	640	1820	1322	687	<b>687</b>	<b>11197-02</b>	<b>790</b>	-
-	640	2020	1490	775	<b>728</b>	<b>11197-03</b>	<b>837</b>	-
-	740	1820	1515	784	<b>712</b>	<b>11197-10</b>	<b>819</b>	-
-	740	2020	1724	897	<b>758</b>	<b>11197-11</b>	<b>872</b>	-
RÉF. NIVA SOFT VERTICAL NS2L1 : 198								
-	440	1820	1330	681	<b>877</b>	<b>11198-08</b>	<b>1009</b>	-
-	440	2020	1438	736	<b>909</b>	<b>11198-09</b>	<b>1045</b>	-
-	540	1220	1213	621	<b>847</b>	<b>11198-10</b>	<b>974</b>	-
-	540	1820	1633	836	<b>987</b>	<b>11198-01</b>	<b>1135</b>	-
-	540	2020	1764	903	<b>1023</b>	<b>11198-02</b>	<b>1176</b>	-
-	640	1820	1935	991	<b>1028</b>	<b>11198-03</b>	<b>1182</b>	-
-	640	2020	2091	1071	<b>1066</b>	<b>11198-04</b>	<b>1226</b>	-
-	740	1820	2237	1146	<b>1065</b>	<b>11198-11</b>	<b>1225</b>	-
-	740	2020	2417	1238	<b>1115</b>	<b>11198-05</b>	<b>1282</b>	-

## GRUPE DE TARIF: VPG2 - RADIATEURS EN ACIER

### CARRÉ PLUS VERTICAL

VOIR P. 160



CPVN-PLUS

DONNÉES TECHNIQUES					COULEUR STANDARD		AUTRES COULEURS	
tubes	largeur (L mm)	hauteur (H mm)	75/65/20 (Watt) (φ50K)	55/45/20 (Watt) (φ30K)	prix RAL 9016 (€)	n°. d'art. abrégé RAL 9016 stock	prix couleur (€)	n°. d'art. abrégé M301 stock

RÉF. CARRÉ PLUS VERTICAL CPVN-PLUS : 210

12	355	1800	1293	659	<b>679</b>	<b>11210-16</b>	<b>781</b>	-
14	415	2000	1632	836	<b>848</b>	<b>11210-05</b>	<b>975</b>	-
18	535	1800	1862	954	<b>1016</b>	<b>11210-07</b>	<b>1168</b>	-
18	535	2000	2046	1048	<b>1092</b>	<b>11210-09</b>	<b>1256</b>	-
20	595	1800	2047	1048	<b>1129</b>	<b>11210-11</b>	<b>1298</b>	-
20	595	2000	2250	1152	<b>1214</b>	<b>11210-12</b>	<b>1396</b>	-

## GRUPE DE TARIF: VPG2 - RADIATEURS EN ACIER

### ARCHE VERTICAL

VOIR P. 177



W

DONNÉES TECHNIQUES					COULEUR STANDARD		AUTRES COULEURS	
tubes	largeur (L mm)	hauteur (H mm)	75/65/20 (Watt) (φ50K)	55/45/20 (Watt) (φ30K)	prix RAL 9016 (€)	n°. d'art. abrégé RAL 9016 stock	prix couleur (€)	n°. d'art. abrégé M301 stock

RÉF. ARCHE VERTICAL W : 117

10	470	1800	1050	560	<b>530</b>	<b>11117-03</b>	<b>610</b>	-
----	-----	------	------	-----	------------	-----------------	------------	---

## GRUPE DE TARIF: VPG2 - RADIATEURS EN ACIER

### ARCHE PLUS VERTICAL

VOIR P. 179

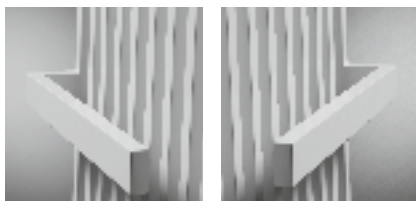

WL

WR

DONNÉES TECHNIQUES					COULEUR STANDARD		AUTRES COULEURS	
tubes	largeur (L mm)	hauteur (H mm)	75/65/20 (Watt) (φ50K)	55/45/20 (Watt) (φ30K)	prix RAL 9016 (€)	n°. d'art. abrégé RAL 9016 stock	prix couleur (€)	n°. d'art. abrégé M301 stock

RÉF. ARCHE PLUS VERTICAL VWL : 118

10	470	1800	1050	560	<b>710</b>	<b>11118-01</b>	<b>817</b>	-
----	-----	------	------	-----	------------	-----------------	------------	---

RÉF. ARCHE PLUS VERTICAL VWR : 119

10	470	1800	1050	560	<b>710</b>	<b>11119-01</b>	<b>817</b>	-
----	-----	------	------	-----	------------	-----------------	------------	---

## ZANA VERTICAL

VOIR P. 183

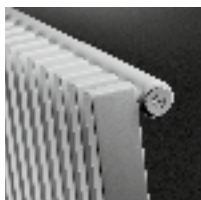

ZV-1



ZV-2

GRUPE DE TARIF: VPG2 - RADIATEURS EN ACIER

DONNÉES TECHNIQUES					COULEUR STANDARD		AUTRES COULEURS	
tubes	largeur (L mm)	hauteur (H mm)	75/65/20 (Watt) (φ50K)	55/45/20 (Watt) (φ30K)	prix RAL 9016 (€)	n°. d'art. abrégé RAL 9016 stock	prix couleur (€)	n°. d'art. abrégé M301 stock

RÉF. ZANA VERTICAL ZV-1 : 254

10	384	1800	1074	567	<b>634</b>	<b>11254-03</b>	<b>729</b>	-
12	464	1800	1289	681	<b>743</b>	<b>11254-12</b>	<b>854</b>	-
12	464	2000	1425	752	<b>800</b>	<b>11254-01</b>	<b>920</b>	-
14	544	1800	1504	794	<b>848</b>	<b>11254-07</b>	<b>975</b>	-
14	544	2000	1663	878	<b>918</b>	<b>11254-08</b>	<b>1056</b>	-
16	624	1800	1719	908	<b>960</b>	<b>11254-09</b>	<b>1104</b>	-
16	624	2000	1900	1003	<b>1038</b>	<b>11254-02</b>	<b>1194</b>	-

RÉF. ZANA VERTICAL ZV-2 : 255

14	544	2000	2651	1400	<b>1562</b>	<b>11255-02</b>	<b>1796</b>	-
18	704	2000	3409	1800	<b>1966</b>	<b>11255-01</b>	<b>2261</b>	-

## VIOLA-A VERTICAL

VOIR P. 196



V1-ZB-A



V2-ZB-A

GRUPE DE TARIF: VPG2 - RADIATEURS EN ACIER

DONNÉES TECHNIQUES					COULEUR STANDARD		AUTRES COULEURS	
tubes	largeur (L mm)	hauteur (H mm)	75/65/20 (Watt) (φ50K)	55/45/20 (Watt) (φ30K)	prix RAL 9016 (€)	n°. d'art. abrégé RAL 9016 stock	prix couleur (€)	n°. d'art. abrégé M301 stock

RÉF. VIOLA-A VERTICAL V1-ZB-A : 386

6	477	2000	1104	563	<b>691</b>	<b>11386-01</b>	<b>795</b>	-
---	-----	------	------	-----	------------	-----------------	------------	---

RÉF. VIOLA-A VERTICAL V2-ZB-A : 387

8	637	2000	1965	1003	<b>1467</b>	<b>11387-01</b>	<b>1687</b>	-
---	-----	------	------	------	-------------	-----------------	-------------	---

GRUPE DE TARIF: VPG2 - RADIATEURS EN ACIER

## TULIPA-A VERTICAL

VOIR P. 237

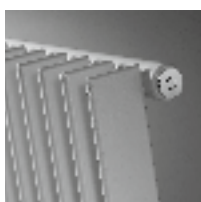

TV1-A



TV2-A

DONNÉES TECHNIQUES					COULEUR STANDARD		AUTRES COULEURS	
tubes	largeur (L mm)	hauteur (H mm)	75/65/20 (Watt) (φ50K)	55/45/20 (Watt) (φ30K)	prix RAL 9016 (€)	n°. d'art. abrégé RAL 9016 stock	prix couleur (€)	n°. d'art. abrégé M301 stock

RÉF. TULIPA-A VERTICAL TV1-A : 378

12	540	1800	1320	684	<b>649</b>	<b>11378-01</b>	<b>746</b>	-
12	540	2000	1476	768	<b>694</b>	<b>11378-02</b>	<b>798</b>	-

RÉF. TULIPA-A VERTICAL TV2-A : 379

12	540	2000	2424	1248	<b>1218</b>	<b>11379-01</b>	<b>1401</b>	-
14	630	2000	2828	1456	<b>1406</b>	<b>11379-02</b>	<b>1617</b>	-

**FLATLINE**

PROGRAMME DE STOCK COMPLET: VOIR P. 256



T21S

T22

T33

**FLAT-V-LINE**

VOIR P. 262



T21S

T22

DONNÉES TECHNIQUES					COULEUR STANDARD	
tubes	largeur (L mm)	hauteur (H mm)	75/65/20 (Watt) (φ50K)	55/45/20 (Watt) (φ30K)	prix S600 (€)	n°. d'art. abrégé S600 stock
<b>RÉF. FLAT-V-LINE T21S : 298</b>						
-	400	1600	1047	531	<b>789</b>	<b>11298-07</b>
-	400	1800	1120	562	<b>826</b>	<b>11298-01</b>
-	400	2000	1198	598	<b>856</b>	<b>11298-02</b>
-	500	1800	1400	703	<b>908</b>	<b>11298-03</b>
-	500	2000	1498	748	<b>971</b>	<b>11298-04</b>
-	600	1800	1680	843	<b>1010</b>	<b>11298-05</b>
-	600	2000	1798	898	<b>1087</b>	<b>11298-06</b>
<b>RÉF. FLAT-V-LINE T22 : 299</b>						
-	400	1800	1394	668	<b>968</b>	<b>11299-01</b>
-	400	2000	1509	708	<b>1041</b>	<b>11299-02</b>
-	500	1800	1743	836	<b>1053</b>	<b>11299-03</b>
-	500	2000	1886	886	<b>1152</b>	<b>11299-04</b>
-	600	1800	2092	1003	<b>1157</b>	<b>11299-05</b>
-	600	2000	2263	1063	<b>1263</b>	<b>11299-06</b>
-	700	1800	2440	1170	<b>1271</b>	<b>11299-07</b>
-	700	2000	2640	1240	<b>1384</b>	<b>11299-08</b>
-	800	2000	3018	1417	<b>1518</b>	<b>11299-09</b>
-	800	2200	3251	1631	<b>1592</b>	<b>11299-10</b>

**FLAT-PLINT-LINE**

VOIR P. 264



T22

T33

DONNÉES TECHNIQUES					COULEUR STANDARD	
tubes	largeur (L mm)	hauteur (H mm)	75/65/20 (Watt) (φ50K)	55/45/20 (Watt) (φ30K)	prix S600 (€)	n°. d'art. abrégé S600 stock
<b>RÉF. FLAT-PLINT-LINE T22 : 300</b>						
-	1000	200	605	313	<b>326</b>	<b>11300-01</b>
-	1200	200	726	376	<b>361</b>	<b>11300-02</b>
-	1600	200	968	501	<b>425</b>	<b>11300-03</b>
-	2000	200	1210	626	<b>463</b>	<b>11300-04</b>
<b>RÉF. FLAT-PLINT-LINE T33 : 301</b>						
-	1000	200	866	450	<b>414</b>	<b>11301-01</b>
-	1200	200	1039	540	<b>460</b>	<b>11301-02</b>
-	1600	200	1386	720	<b>545</b>	<b>11301-03</b>
-	2000	200	1732	900	<b>598</b>	<b>11301-04</b>







# Le confort moins énergivore avec VASCO Climate Control

ARTICLE	RÉFÉRENCE	NOMBRE	PRIX €
<b>RÉGULATIONS</b> GROUPE DE TARIF VPG12B - VENTILATION B			
	Régulation de 5 zones + antenne externe	11FH30009	1 pc. <b>399,00</b>
	Module d'extension 3 zones	11FH30010	1 pc. <b>79,00</b>
	Relais de source	11FH30011	1 pc. <b>89,00</b>
	Thermostat d'ambiance RF	11FH55041	1 pc. <b>99,00</b>
	Passerelle	11FH30008	1 pc. <b>189,00</b>
	Thermostat de radiateur RF	1182 020 0000 9016	1 pc. <b>135,00</b>



## COMMANDEZ DÉSORMAIS AUSSI VOS RADIATEURS ÉLECTRIQUES AVEC L'APPLI CLIMATE CONTROL

L'appli « Climate Control » de VASCO permettait déjà de contrôler à distance les radiateurs, unités de ventilation et systèmes de chauffage par le sol. Grâce à la nouvelle fonctionnalité E-Volve Wi-Fi, vous pouvez désormais régler vos radiateurs électriques via votre réseau Wi-Fi domestique. Le module compact communique par Bluetooth avec un capteur de température discret, installé dans la même pièce (de préférence à l'écart des portes et fenêtres). E-Volve Wi-Fi est disponible avec les radiateurs électriques de salle de bains Beam Mono, Oni, Iris, Agave, Aster, Carré Bain, Zana Bain, Viola, Niva et E-Panel.



**L'APPLI CLIMATE CONTROL DE VASCO PEUT ÊTRE TÉLÉCHARGÉE GRATUITEMENT POUR IOS ET ANDROID.**

# CLIMATE CONTROL



Créez le climat intérieur idéal avec radiateurs, ventilation & chauffage par le sol



**VASCO Group sa**  
Kruishoefstraat 50  
B-3650 Dilsen  
+32 (0)89 79 04 11  
info@vasco.eu  
[www.vasco.eu](http://www.vasco.eu)



Téléchargez l'**Appli VASCO Climate Control** pour une régulation du climat intérieur sur mesure.



Suivez-nous sur **Facebook** et **YouTube**





HOME OF SMART  
CLIMATE SOLUTIONS