

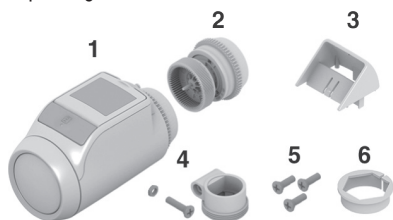

RADIATOR THERMOSTAAT  
11820200009016

## 1. Leveringsomvang

In de verpakking van de radiatorthermostaat bevinden zich:



- 1 Radiatorthermostaat met kraanopzetstuk M30 x 1,5; batterijen inbegrepen
- 2 Kraanopzetstuk M28 x 1,5
- 3 Displayopzetstuk
- 4 Kraanadapter type Danfoss RA
- 5 Schroeven om de radiatorthermostaat en het batterijvak te borgen
- 6 Kraanadapter type Caleffi



**WAARSCHUWING**

### Verstikkingsgevaar!

- ▶ Houd verpakkingsmaterialen verwijderd van kinderen.

## 2. Korte beschrijving

Vasco radiatorthermostaat is een draadloze radiatorthermostaat met een modern design. Dankzij de draadloze communicatie, op een frequentie van 868 MHz, kan de radiatorthermostaat eenvoudig in Vasco systemen worden geïntegreerd om de ruimtetemperatuur te regelen.

### Gebruiksvriendelijk

- Groot verstelbaar display met achtergrondverlichting.
- Weergave van informatie op het display met symbolen en tekst.
- Parameters kunnen individueel worden ingesteld.
- Handmatige temperatuurwijziging tot aan het volgende schakelpunt is te allen tijde mogelijk.

### Montage

- De radiatorthermostaat past op de meest gangbare M30 x 1,5 radiatorkranen.
- Andere adapters zijn verkrijgbaar als accessoire.

### Energiebesparingsfuncties

- Met de vensterfunctie wordt bij het luchten de radiatorkraan gesloten.



**VOORZICHTIG**

### Gevaar van storingen!

- ▶ Gebruik de radiatorthermostaat uitsluitend conform deze gebruiksaanwijzing.
- ▶ Laat kinderen niet met de radiatorthermostaat spelen.

### 3. Overzicht

#### Bedieningselementen en display



- 1 Geeft aan dat de ingestelde ruimtetemperatuur handmatig is gewijzigd
- 2 Vergrendeling
- 3 Batterijstatus
- 4 Temperatuurweergave / Parameterinformatie
- 5 Tekstweergave, 9 tekens
- 6 Info-toets voor weergave van de ruimte-(zone-) informatie, functietoets voor toewijzen en wijzigen parameters
- 7 Instelknop
- 8 Draadloos signaal (signaalsterkte)
- 9 Weergave draadloze communicatie
- 10 Storing draadloze communicatie

#### Batterijweergave

Batterijstatus	Betekenis
	Batterijen vol
	Batterijen halfvol
	Batterijen moeten binnenkort worden vervangen
	Knipperende weergave: batterijen zijn leeg en moeten worden vervangen

### Weergave draadloos signaal

Weergave	Betekenis
	Signaalsterkte zeer goed
	Signaalsterkte goed
	Signaalsterkte zwak

### 4. Montage

In drie stappen klaar voor gebruik:

- Batterijen plaatsen en taal instellen
- Draadloze verbinding tot stand brengen
- Radiatorthermostaat monteren – **KLAAR**

#### Batterijen plaatsen/vervangen

De radiatorthermostaat is ingesteld op het onderstaande type batterijen:

- 2 alkalinebatterijen 1,5 V; type LR6, AA, AM3
- Alternatief kunt u ook onderstaande (oplaadbare) batterijen gebruiken:
- Lithium 1,5 V; type LR6, AA, AM3
  - NiMH 1,2 V; type LR6, AA, AM3

- i** • Bij gebruik van lithium- of NiMH-batterijen moet parameter 9 worden aangepast, zie paragraaf 5.
- Vervang altijd beide batterijen.

- i** • Wanneer de batterijen te zwak zijn, zet de radiatorthermostaat de radiatorkraan helemaal open.
- Na vervanging van de batterijen wordt automatisch de draadloze verbinding met de gateway weer tot stand gebracht.

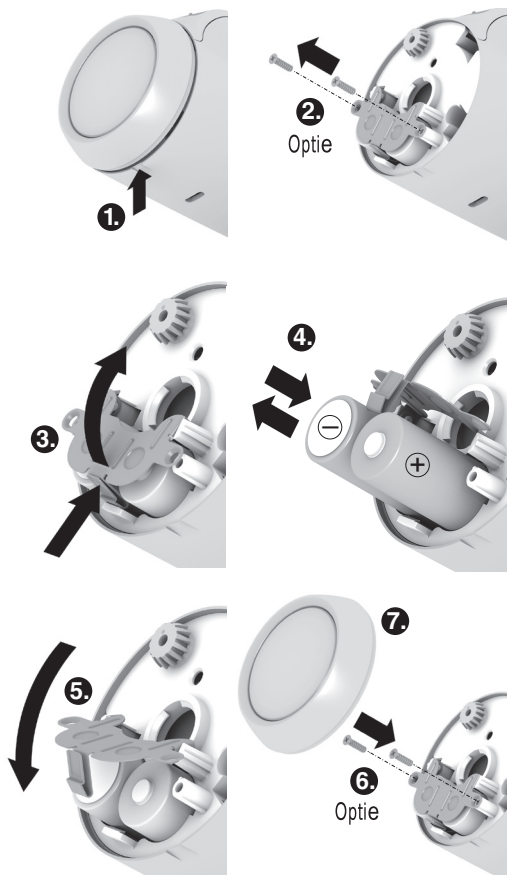

1. Verwijder de instelknop. Gebruik hiervoor de groef aan de onderzijde van het apparaat.
2. Verwijder, indien aanwezig, de borgschroeven van het batterijvak.
3. Maak de vergrendeling los en klap het batterijdekseltje open.  
*Het batterijvak is nu toegankelijk.*
4. Plaats de batterijen.  
Let daarbij op de juiste polariteit van "+" en "-".
5. Klap het batterijdekseltje dicht en vergrendel het.
6. Optie: borg het batterijdekseltje met de borgschroeven om de batterijen te beveiligen tegen diefstal.
7. Breng de instelknop weer aan.  
*Op het display verschijnt kort het softwareversienummer en vervolgens de taal ENGLISH.*
8. Selecteer, indien gewenst, met de instelknop een andere taal.

## 9. Bevestig de geselecteerde taal met de toets

**i** De taalkeuze verschijnt uitsluitend bij de eerste inbedrijfstelling.

**i** De levensduur van nieuwe alkalinebatterijen bedraagt ca. 2 jaar. De batterijen moeten worden vervangen, wanneer het symbool  knippert. Bij vervanging van de batterijen blijven alle instellingen behouden.



### Explosiegevaar!

#### WAARSCHUWING

- ▶ Probeer nooit alkalinebatterijen op te laden.
- ▶ Sluit batterijen niet kort en werp ze niet in het vuur.
- ▶ Voer oude batterijen milieubewust af.

## Draadloze verbinding tot stand brengen

De radiatorthermostaat communiceert draadloos met de gateway op een frequentie van 868 MHz. Daarvoor moet eerst een verbinding tussen de radiatorthermostaat en de gateway tot stand worden gebracht. Deze procedure wordt **TOEWIJZEN** genoemd.



**i** Wanneer het toewijzen nog niet is uitgevoerd, wordt na een druk op de toets  **GEEN COMM** weergegeven.

Het toewijzen moet eerst op de radiatorthermostaat worden geactiveerd om het draadloze signaal te kunnen ontvangen. Vervolgens moet het toewijzen op de gateway worden geactiveerd.

**i** Download voor de toewijzprocedure de app en volg de start Wizard.

## Toewijzen op de radiatorthermostaat activeren

**i** Voer het toewijzen van de radiatorthermostaat uit op de plaats van de definitieve montage.

1. Druk kort op de toets .  
**GEEN COMM** wordt weergegeven.
2. Druk gedurende ca. 5 seconden op de toets .  
**TOEWIJZEN** wordt weergegeven.
3. Druk kort op de toets .  
**ZEND SIGN** wordt weergegeven en het symbool  verschijnt.

## Toewijzen activeren op de gateway

Om het toewijzen op de gateway te activeren: download de app en volg de start Wizard.

## Toewijzen op de radiatorthermostaat

Tijdens het toewijzen knippert het symbool . Na een succesvolle toewijzing wordt **ONTVANGEN** weergegeven.

Daarna verschijnt weer het beginscherm. Wanneer op het display **SYNCHRON** verschijnt, synchroniseert de radiatorthermostaat met de gateway. De radiatorthermostaat ontvangt dan gegevens van de gateway.

**i** De synchronisatie kan tot 4 minuten duren waarna de huidige ingestelde ruimtetemperatuur op de radiatorthermostaat wordt weergegeven. Wanneer het TOEWIJZEN niet succesvol verloopt, wordt de procedure na ca. 10 minuten automatisch beëindigd. Om het TOEWIJZEN te annuleren: selecteer met de instelknop **Afsluiten** en bevestig met de toets .

**i** Wanneer in een ruimte (zone) meerdere radiatorthermostaten door de gateway moeten worden aangestuurd, kan het TOEWIJZEN op alle radiatorthermostaten tegelijkertijd worden geactiveerd. Het TOEWIJZEN hoeft dan maar één keer te worden uitgevoerd.



## Mislukte toewijzing / slechte draadloze verbinding

Het toewijzen is mislukt wanneer het symbool  verdwijnt en **MISLUKT** wordt weergegeven.

Mogelijk is dan de draadloze verbinding slecht. Dit kan worden veroorzaakt door metalen voorwerpen of andere draadloze apparatuur.

- ▶ Controleer of de afstand tot draadloze apparatuur, zoals draadloze koptelefoons, DECT-telefoons, e.d., ten minste 1 m bedraagt.
- ▶ Controleer of er voldoende afstand is tot metalen voorwerpen.
- ▶ Wanneer de storing niet kan worden verholpen: een andere montagelocatie voor de gateway kiezen en het **toewijzen** herhalen.

## Toewijzing op de radiatorthermostaat wissen

1. Druk kort op de toets .
2. Druk gedurende ca. 5 seconden op de toets .
3. Selecteer met de instelknop **TOEWIJZEN** en houd de toets  ingedrukt totdat **GEWIST** wordt weergegeven.  
*De toewijzing is gedeactiveerd.*

## Storing draadloze communicatie

Wanneer in normaal bedrijf het uitroepteken  en het symbool  knipperen, is er een storing opgetreden in de draadloze communicatie.

- De radiatorthermostaat wordt automatisch ingesteld op 20 °C.
- Breng de draadloze communicatie met de gateway weer tot stand; zie ook paragraaf 7.

## Radiatorthermostaat monteren

De radiatorthermostaat kan eenvoudig op alle gangbare radiatorcranken met een M30 x 1,5 aansluiting worden gemonteerd, zonder vuil of watervlekken te veroorzaken.



### WAARSCHUWING

#### Beschadiging van de radiatorthermostaat als gevolg van kortsluiting door vocht!

- ▶ Monteer de radiatorthermostaat uitsluitend in droge, gesloten binnenruimten.
- ▶ Bescherm de radiatorthermostaat tegen vocht, stof, directe zonnestraling en hoge warmte-instraling.

## Oude thermostaatknop verwijderen

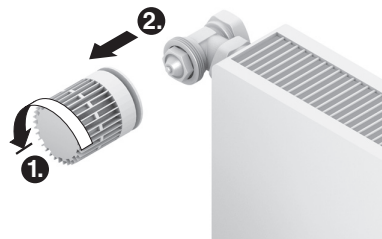

1. Draai de oude thermostaatknop zo ver mogelijk linksom en maak de bevestiging los.
2. Verwijder de oude thermostaatknop van de radiatorkraan.

## Adapter selecteren

De radiatorthermostaat past op gangbare M30 x 1,5 radiatorkranen. Voor enkele typen kranen zijn adapters vereist.

1. Controleer of een adapter is vereist en selecteer zo nodig de juiste adapter.

Fabricaat	Aanzicht	Adapter
Vasco design-ventielset · Haaks		Mee-geleverd
· 1-8 (links/rechts)		
Danfoss RA Ventielset M30x1,5 Ventielset met afdekkapje (Recht/gebogen)		Niet vereist
Onderblok ventiel haaks 50mm 3/4"		
Insert M30x1,5 (Vasco Flatline, Brugman, Superia, Heimeier, Oventrop, Honeywell)		
Comap		Mee-geleverd
Caleffi		Mee-geleverd

2. Schuif de adapter op de radiatorkraan en draai deze tot hij voelbaar vastklikt.

3. Zet de adapter zo nodig vast met een schroef.

## Kraanopzetstuk monteren

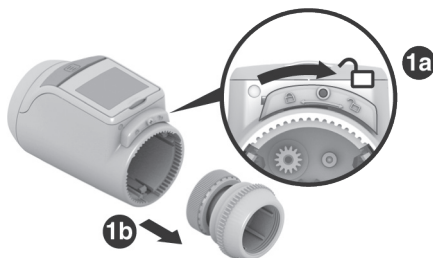

1. Maak het kraanopzetstuk los van de radiatorthermostaat. Schuif daarvoor de schuif in de richting van .

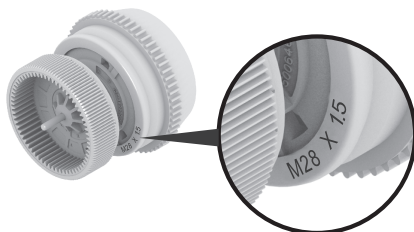

2. Voor M28 x 1,5 radiatorkranen (Comap): selecteer het apart meegeleverde M28 x 1,5 kraanopzetstuk. Voor alle andere radiatorkranen: selecteer het eerder losgehaalde M30 x 1,5 kraanopzetstuk.

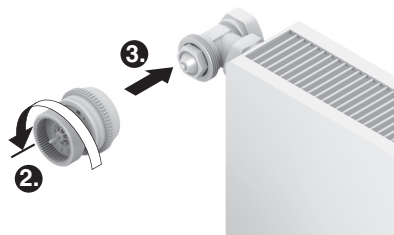

3. Draai de instelknop van het kraanopzetstuk zo ver mogelijk linksom.

4. Plaats het kraanopzetstuk op de radiatorkraan of de adapter en draai deze met de hand (zonder gereedschap!) vast.

## Radiatorthermostaat aanbrengen

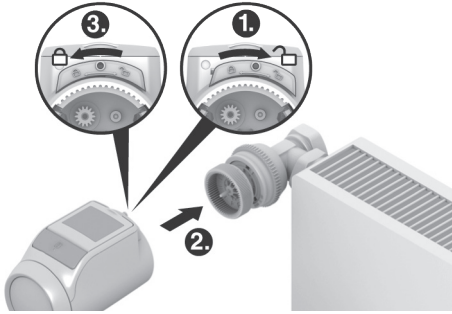

1. Controleer of de schuif van de radiatorthermostaat in de open stand staat.
2. Breng de radiatorthermostaat zo aan op het kraanopzetstuk, **dat de vertanding vastklikt en niet meer zichtbaar is.**
3. Vergrendel de radiatorthermostaat in de eindstand. Schuif daarvoor de schuif in de richting van . *Na ca. 1 minuut wordt ECL (zelftest) weergegeven. Vervolgens schakelt de radiatorthermostaat naar normaal bedrijf.*

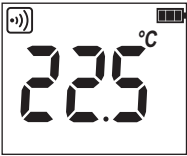

**i** De radiatorthermostaat werkt uitsluitend wanneer deze correct in de eindstand is vergrendeld.

**KLAAR!** – De radiatorthermostaat regelt nu de ruimtetemperatuur overeenkomstig de instellingen die de gateway uitzendt. De instellingen kunnen met de app gewijzigd worden.

## Radiatorthermostaat beveiligen

**i** De radiatorthermostaat en de batterijen kunnen met de meegeleverde schroeven worden beveiligd tegen ontvreemding.

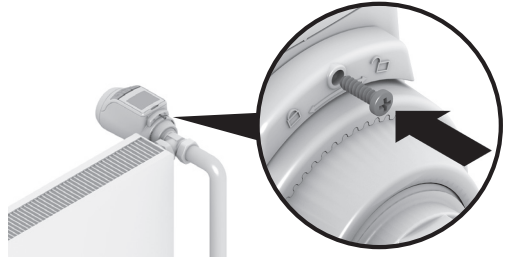

## Stand van het display instellen

Voor een betere leesbaarheid kan het display van de radiatorthermostaat in verschillende standen (10°, 20°, 30°, 40°) worden gekanteld.

De stand 40° kan met het meegeleverde displayopzetstuk worden gefixeerd.

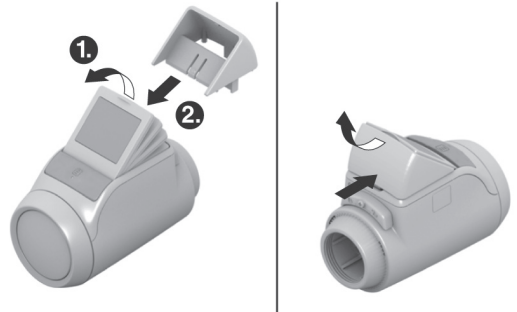

## Montage

1. Kantel het display en zet het in de gewenste stand.
2. Kantel, indien gewenst, het display 40° en schuif het displayopzetstuk van bovenaf tussen display en behuizing tot dit vastklikt.

## Demontage

- Druk het displayopzetstuk aan de achterzijde in en verwijder het naar boven toe.

## 5. Basisinstellingen

### Overzicht

Zo nodig kunnen de 12 basisinstellingen (parameters) worden aangepast.

Standaardinstellingen worden op een grijze achtergrond weergegeven.

Met \* gemarkeerde parameters worden verderop nog nader toegelicht.

Par.	Inst.	Betekenis
1		<b>Taalinstelling</b>
	1	Engels
	2	Duits
	3	Italiaans
	4	Frans
	5	Nederlands
6	Spaans	
2	0	<b>Achtergrondverlichting *</b> uitgeschakeld
	1	geactiveerd
3	0	<b>Duur van de vensterfunctie *</b> Vensterfunctie niet actief
	30	Kraan opent na maximaal 30 minuten
	...	...
	90	Kraan opent na maximaal 90 minuten
4		<b>Gevoeligheid van de vensterfunctie bij dalende ruimtetemperatuur *</b>
	0.2	0.2 (gevoelig)
	2.0	2.0 (minder gevoelig) Standaardinstelling: 0.4
5		<b>Gevoeligheid van de vensterfunctie bij stijgende ruimtetemperatuur *</b>
	0.1	0.1 (gevoelig)
	2.0	2.0 (minder gevoelig) Standaardinstelling: 0.2
6	0	<b>Instelling van de kraanslag *</b> Standaard slag
	1	Volledige slag
7	0	<b>Temperatuurweergave op het display *</b> ingestelde/geprogrammeerde temperatuur (insteltemperatuur)
	1	gemeten ruimtetemperatuur
8		<b>Temperatuuroffset *</b>
	3	voor aanpassing van de door de radiatorthermostaat en de in de ruimte gemeten temperaturen
	...	...
	-3	Standaardinstelling: 0 °C

Par.	Inst.	Betekenis
9		<b>Type batterijen</b>
	0	Alkaline
	1	Lithium
2	2	NI-MH (oplaadbaar)
10	0	<b>Weergave van de kraanstand *</b> Geen weergave van de kraanstand
	1	Korte weergave van de kraanstand
11		<b>Herkenning vensterfunctie *</b>
	0	Uit (geen vensterfunctie)
	1	Auto (overeenkomstig parameters 3-5)
2	2	Bekabeld (met potentiaalvrij raamcontact)
12		<b>Resetten naar standaardinstelling</b>
	0	Geen reset
1	1	Reset De toewijzing blijft behouden.
<b>Afsluiten</b>		

### Parameters wijzigen



- Houd de toets  gedurende ten minste 5 seconden ingedrukt tot parameter 1 knippert (cijfer links).



Het cijfer rechts geeft de huidige instelling aan.

De parameter wordt tevens in normale tekst weergegeven.

Voorbeeld: de weergave 1 1 staat voor parameter 1 (taal) met instelling 1 (English).

- Selecteer met de instelknop de gewenste parameter (cijfer links).
- Druk op de toets  om de parameter te bewerken.  
*De huidige instelling van de parameter knippert (cijfer rechts).*
- Stel met de instelknop de gewenste instelling (cijfer rechts) in en bevestig met de toets .
- De zojuist bewerkte parameter knippert (cijfer links).*
- Herhaal voor andere parameters de stappen 2 t/m 4.
- Selecteer, om het menu te verlaten, **AFSLUITEN** met de instelknop en bevestig met de toets .

## Beschrijving van de parameters

### Parameter 2 – Achtergrondverlichting

Het display is voorzien van achtergrondverlichting om het aflezen van informatie te vergemakkelijken.

- De achtergrondverlichting schakelt in wanneer aan de instelknop wordt gedraaid of op een toets wordt gedrukt.
- Om de batterijen te ontzien, schakelt de achtergrondverlichting uit wanneer er gedurende ca. 7 seconden niets met de radiatorthermostaat is gedaan.

### Parameter 3 t/m 5 – Vensterfunctie

Om energie te besparen, sluit de radiatorthermostaat de radiatorkraan wanneer u een raam opent en de temperatuur daardoor sterk daalt.

Wanneer u het raam sluit en de temperatuur daardoor weer stijgt, wordt de radiatorkraan weer door de radiatorthermostaat geopend.

Wanneer de duur van de vensterfunctie (standaardinstelling: 30 minuten) is verlopen, wordt weer op de huidige ingestelde ruimtetemperatuur geregeld. Tijdens de vensterfunctie is de vorstbeveiliging actief.

### Parameter 6 – Kraanslag

De radiatorthermostaat werkt af fabriek met de optimale slag voor de radiatorkraan.

Wanneer de volledige slag moet worden benut of de kraan niet volledig opent, kan de volledige slag worden geselecteerd.

### Parameter 7 – Temperatuurweergave op het display

- In de standaardinstelling wordt op het display de ingestelde ruimtetemperatuur weergegeven.
- In de instelling "gemeten temperatuur" wordt op het display de gemeten ruimtetemperatuur weergegeven. Door aan de instelknop te draaien of op de toets  te drukken wordt omgeschakeld naar de ingestelde temperatuur. Zo nodig kan de temperatuur nu opnieuw worden ingesteld. Na ca. 3 seconden schakelt de weergave weer over naar de gemeten temperatuur. Afhankelijk van de warmte-invloed van de radiator kan de door de radiatorthermostaat weergegeven "gemeten temperatuur" afwijken van de op een andere plaats in de ruimte gemeten temperatuur.

### Parameter 8 – Temperatuuroffset

Omdat de radiatorthermostaat de ruimtetemperatuur bij de radiator meet, kan deze temperatuur afwijken van de temperatuur gemeten op een andere plaats in de ruimte.

Wanneer in de ruimte bv. 20 °C wordt gemeten en bij de radiator 21,0 °C, kan dit effect worden gecompenseerd met een offset van -1,0 °C.

### Parameter 10 – Weergave van de kraanstand

Wanneer deze parameter is geactiveerd (instelling "1"), wordt korte tijd de berekende kraanstand weergegeven (0 ... 100% geopend).

Na ca. 3 minuten verschijnt weer de hoofdweergave. Selecteer, om direct terug te keren naar de hoofdweergave, **AFSLUITEN** met de instelknop en druk op de toets .

### Parameter 11 – Herkenning vensterfunctie

- De instelling "0" of "1" moet geselecteerd zijn.

## 6. Overige functies

### Handmatige wijziging van de ingestelde ruimtetemperatuur

De ingestelde ruimtetemperatuur kan te allen tijde met de instelknop worden gewijzigd. De gewijzigde insteltemperatuur geldt tot aan het volgende schakelpunt.

Het symbool  geeft aan, dat de temperatuur handmatig is gewijzigd. Bij het volgende schakelpunt verdwijnt het symbool.

Wanneer de instelknop zover linksom wordt gedraaid, dat **OFF** verschijnt, wordt de kraan permanent gesloten. In deze instelling is het tijdprogramma van de gateway voor deze radiatorthermostaat niet meer actief. De vorstbeveiliging blijft wel actief, mits de verwarming is ingeschakeld.



### Vensterfunctie

Wanneer u een venster opent en daardoor de temperatuur daalt, sluit de radiatorthermostaat de radiatorkraan om energie te besparen.

Op het display verschijnt **RRRR**.

Wanneer de temperatuur weer stijgt, maar uiterlijk na de ingestelde tijd (standaardinstelling: 30 minuten), wordt de radiatorkraan weer door de radiatorthermostaat geopend.

U kunt de radiatorkraan ook eerder openen door aan de instelknop te draaien.

De gevoeligheid van de radiatorthermostaat voor een temperatuurdaling en temperatuurstijging kan worden ingesteld, zie paragraaf 5, parameter 3 t/m 5.

### Kraanbescherming

Wanneer de radiatorkraan binnen 2 weken niet ten minste een keer volledig is geopend, wordt een zelftest (gedwongen cyclus) uitgevoerd. De radiatorthermostaat opent kort de radiatorkraan om vaststraken te voorkomen.

Op het display verschijnt **CYCL**.

### Vorstbescherming

Wanneer de temperatuur onder de 5 °C daalt, opent de radiatorthermostaat de radiatorkraan tot de temperatuur weer boven de 6 °C stijgt. Daarmee wordt voorkomen dat de verwarming bevriest.

Op het display verschijnt **VORST**.

**i** De verwarming mag niet zijn uitgeschakeld, anders kan de radiatorthermostaat de vorstbeveiligingsfunctie niet uitvoeren.

### Storingentabel

Storing/ weergave	Oorzaak	Oplossing
 knippert	Batterijen leeg	Vervang de batterijen.
 symbolen knipperen	Geen draadloze communicatie	Controleer de draadloze verbinding tussen de radiatorthermostaat en de gateway (signaaltest). Herhaal het toewijzen.  Controleer de voedingsspanning op de gateway en de radiatorthermostaat.
<b>GEEN SYNC</b>	Draadloze verbinding onderbroken	Controleer de draadloze verbinding.
<b>E1 VOELER</b>	Apparaat defect	Vervang het apparaat.
<b>E2 KLEP</b>	De motor kan niet in beweging worden gebracht	Controleer de montage, verwijder evt. vuil.
De radiator wordt niet koud	De radiatorkraan sluit niet volledig	Controleer de montage, stel evt. de volledige slag in (parameter 6).
De motor beweegt niet	Het kraanopzetstuk is niet vergrendeld	Zet de schuif in de stand  .
De radiatorther- mostaat past temperatuur- aanpassingen van de gateway niet toe	De kraan is permanent gesloten, <b>OFF</b> wordt weergegeven	Stel met de instelknop de ruimtetemperatuur in op de gewenste waarde. Het volgende schakelcommando van de gateway wordt weer door de radiatorthermostaat uitgevoerd.

## Noodbediening bij lege batterijen

1. Ontgrendel de radiatorthermostaat. Schuif daarvoor de schuif op de radiatorthermostaat in de richting .
2. Verwijder de radiatorthermostaat van het kraanopzetstuk.
3. Bedien de radiatorkraan met de hand met behulp van de instelknop van het kraanopzetstuk.

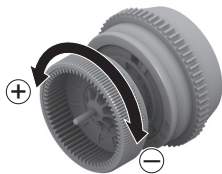

## Standaardinstelling herstellen

1. Houd de toets  gedurende ten minste 5 seconden ingedrukt tot parameter 1 knippert (cijfer links).
2. Selecteer met de instelknop parameter 12 (cijfer links) en instelling 1 (cijfer rechts).
3. Druk op de toets  om de standaardinstelling te herstellen.  
*De toewijzing blijft behouden.*
4. Keer met **Afsluiten** terug naar normaal bedrijf.

## 8. Technische gegevens

Type	RADIATORTHERMOSTAAT
Beschermingsklasse	IP30
Draadloze communicatie	SRD (868,0 ... 870,0 MHz) RX-klasse 2 Bereik: typisch 30 m in woningen
Voedingsspanning	Type batterijen LR6, AA, AM3 Mignon: 2 x 1,5 V Lithium: 2 x 1,5 V NiMH: 2 x 1,2 V
Stroomverbruik	Standby: ca. 165 mW Tijdens regelen: ca. 240 mW
Regelnaauwkeurigheid (CA)	0,5 °C
Aansluiting op de radiator	M30 x 1,5
Omgevingstemperatuur	0 ... 50 °C
Opslagtemperatuur	-20 °C ... 65 °C

Afmetingen	96 x 54 x 60 mm
Gewicht	185 g (met batterijen)
Omgevingsomstandigheden	Voor huishoudelijke, handels- en licht-industriële omgevingen
Luchtvochtigheid	10 ... 90% rel. luchtvochtigheid
Normen	EN55014-1:2006 +A2:2011 EN55014-2:1997 +A2:2008 EN60730-1:2011 EN60730-2-9:2010 EN300-220 EN 301-489 RoHS 2011/65/EC CE

## 9. Afvoer

De radiatorthermostaat moet conform de WEEE-richtlijn 2012/19/EU worden afgevoerd.







- ▶ Voer verpakkingsmateriaal en het product aan het einde van de productlevensduur af naar een bevoegd recyclingbedrijf.
- ▶ Voer het product niet af met het normale huisvuil.
- ▶ Verbrand het product niet.
- ▶ Verwijder de batterijen.
- ▶ Voer de batterijen af als KCA conform de lokale wettelijke voorschriften en niet met het normale huisvuil.

## 10. Conformiteitsverklaring

Hierbij verklaart Vasco dat de radiatorthermostaat in overeenstemming is met de essentiële eisen en de andere relevante bepalingen van richtlijn 2014/53/EU.

## 11. Toewijzing – Overzicht

<b>Druk kort op de toets</b> 			
Weergave: Ruimte-informatie			
<b>Druk gedurende ca. 5 s op de toets</b> 			
<i>TDEWIJZEN</i>		↻	<i>AFSLUITEN</i>
Toets 	Houd toets  ingedrukt tot		Toets 
<i>ZEND SIGN</i> ·)))	<i>GEWIST</i>		Terug naar de standaardweergave
<i>ONTVANGEN</i>			
Terug naar de standaardweergave			

↻ Instelknop rechtsom draaien

---

Technische wijzigingen in het kader van verbetering voorbehouden.



Vasco Group nv  
Kruishoefstraat 50  
B-3650 Dilsen  
T. +32 (0)89 79 04 11  
info@vasco.eu  
[www.vasco.eu](http://www.vasco.eu)

