



Radiateurs à colonnes

Un classique plein de puissance.

Le radiateur à colonnes VASCO combine une puissance élevée avec une diffusion de chaleur rapide et efficace.

Il offre d'excellentes performances, également en combinaison avec des systèmes à basse température de l'eau tels que les pompes à chaleur — un design rétro dans le sens le plus durable du terme.

Pensé jusque dans les moindres détails pour une consommation d'énergie réduite, avec des raccordements intelligents, des systèmes de fixation bien conçus et des solutions technologiques innovantes.

Un classique intemporel qui réunit avec aisance puissance, confort et efficacité.

RITMO VERTICAL (VB-2K/65, VB-3K/105, VB-4K/145)

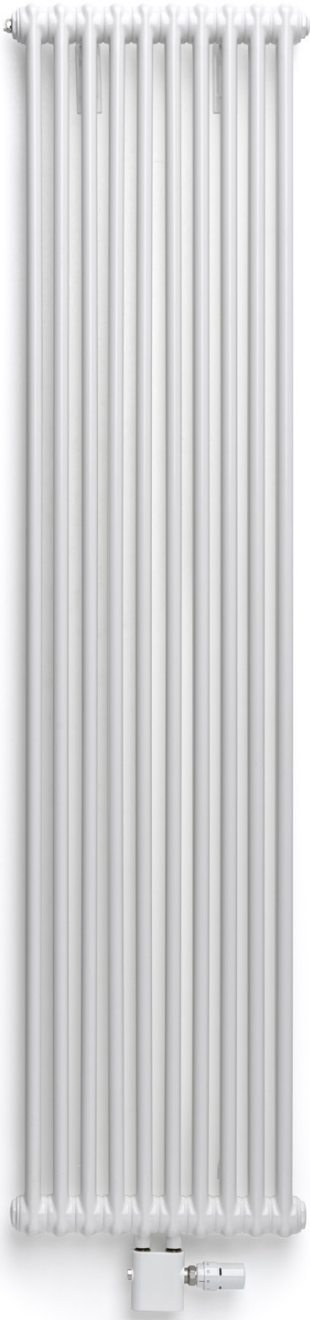

RITMO VERTICAL

Une émission calorifique impressionnante

Forts d'une émission calorifique impressionnante, les radiateurs à colonnes Ritmo de VASCO amènent même les plus grandes pièces à la température souhaitée, en un rien de temps, sans aucune incidence sur la facture d'énergie. Dotés d'une grande surface de chauffe, les modèles Ritmo sont compatibles avec des installations de chauffage basse température et prodiguent une chaleur douce parfaitement maîtrisée et un climat intérieur confortable.

TYPES

- 2 / 3 / 4 colonnes
- Profondeur: 65 / 105 / 145 mm
- Hauteur: 1500, 1800, 2000, 2200 mm
- Largeur: 270, 360, 450, 540, 630, 720 mm

TUBES

- Verticaux, 25 mm

COULEURS

- Couleur standard blanc RAL 9016
- Carte de couleur étendue voir p. 12

FIXATIONS

- Montage mural
- Fixations murales standard
- Les radiateurs blancs sont livrés en standard avec un support de serrage blanc 30 mm et un détendeur de distance blanc
- Pour les radiateurs colorés, un support de serrage 30 mm dans la couleur du radiateur et un détendeur de distance en RAL 7024 sont fournis en standard

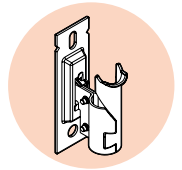

TECHNIQUE

- Composé d'embouts (pièces en acier embouties) et de tubes ronds.
- Couche de base acrylique ATL et poudre d'époxy-polyester
- Pression de service: 10 bars (standard)
- Température de service maximale: 110°C

SCHÉMAS TECHNIQUES

- Voir p. 340

RACCORDEMENT

- ✗ Un seul raccordement pour un système monotube
- ✗ Un seul raccordement pour un système bitube
- ✓ Un double raccordement pour un système monotube (raccordement par raccordement central) (voir p. 362)
- ✓ Un double raccordement pour un système bitube (standard) (voir p. 362)
- ✗ Vanne intégrée
- Raccordements: 1/2" (filet intérieur)

RACCORDEMENT RECOMMANDÉ (MM)

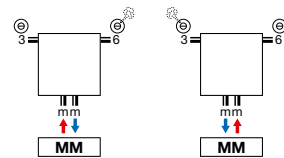

Autres possibilités de raccordement, voir p. 339

RECOMMANDÉ POUR LA SALLE DE BAINS ET LA CUISINE EN OPTION



porte-serviettes (chromé)
n°. d'art. voir p. 338
prix € 149

**NOU
VEAU**



Vannes d'équerre couleur
n°. d'art. 1182 105 0000 9016
prix € 201
Autres couleurs, voir p. 366
Raccords, voir p. 380



Tête thermostatique
Blanc Signalisation
n°. d'art.
1182 030 0000 9016
prix € 40



COMMENT COMMANDER RITMO VERTICAL

Délai de livraison 15 - 30 jours ouvrables
(temps de transport non compris)

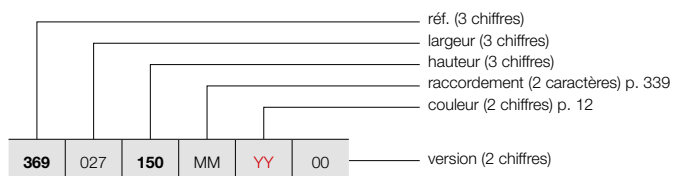

RITMO VERTICAL (2-COLONNES)

325



RITMO VB-2K/65
(2-COLONNES)

GRUPE DE TARIF: VPG5 - RADIATEURS À COLONNES

RÉFÉRENCE RADIATEUR SUR MESURE RITMO VERTICAL							DONNÉES TECHNIQUES						COULEUR STANDARD prix RAL 9016 (€)	AUTRES COULEURS prix couleur (€)		
							tubes	largeur (L mm)	hauteur (H mm)	75/65/20 (Watt) (φ50K)	55/45/20 (Watt) (φ30K)	facteur n			poids (kg)	contenance (l)
RÉF. RITMO VERTICAL VB-2K/65 : 369																
369	027	150	MM	YY	00	6	270	1500	654	333	1,32	11,58	7,92	-	427	491
		180				6	270	1800	780	397	1,32	13,74	9,36	-	482	554
		200				6	270	2000	864	440	1,32	15,18	10,32	-	540	621
		220				6	270	2200	948	483	1,32	16,68	11,28	-	718	826
369	036	150	MM	YY	00	8	360	1500	872	444	1,32	15,44	10,56	-	505	581
		180				8	360	1800	1040	530	1,32	18,32	12,48	-	570	656
		200				8	360	2000	1152	587	1,32	20,24	13,76	-	635	730
		220				8	360	2200	1264	644	1,32	22,24	15,04	-	806	927
369	045	150	MM	YY	00	10	450	1500	1090	555	1,32	19,30	13,20	-	581	668
		180				10	450	1800	1300	662	1,32	22,90	15,60	-	664	764
		200				10	450	2000	1440	734	1,32	25,30	17,20	-	713	820
		220				10	450	2200	1580	805	1,32	27,80	18,80	-	896	1030
369	054	150	MM	YY	00	12	540	1500	1308	666	1,32	23,16	15,84	-	679	781
		180				12	540	1800	1560	795	1,32	27,48	18,72	-	767	882
		200				12	540	2000	1728	880	1,32	30,36	20,64	-	844	971
		220				12	540	2200	1896	966	1,32	33,36	22,56	-	981	1128
369	063	150	MM	YY	00	14	630	1500	1526	778	1,32	27,02	18,48	-	779	896
		180				14	630	1800	1820	927	1,32	32,06	21,84	-	872	1003
		200				14	630	2000	2016	1027	1,32	35,42	24,08	-	976	1122
		220				14	630	2200	2212	1127	1,32	38,92	26,32	-	1070	1231
369	072	150	MM	YY	00	16	720	1500	1744	889	1,32	30,88	21,12	-	877	1009
		180				16	720	1800	2080	1060	1,32	36,64	24,96	-	981	1128
		200				16	720	2000	2304	1174	1,32	40,48	27,52	-	1086	1249
		220				16	720	2200	2528	1288	1,32	44,48	30,08	-	1156	1329

Conforme EN442-1: 2014: radiateurs et convecteurs

Pour plus de détails sur nos informations produit, voir database: <https://www.installdata.be>
Pour les émissions calorifiques des autres régimes, voir p. 370 (facteurs de correction)
BELGIQUE. Prix en euro (hors TVA)

RITMO VERTICAL (3-COLONNES)

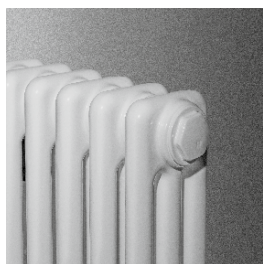

RITMO VB-3K/105
(3-COLONNES)

COMMENT COMMANDER RITMO VERTICAL

Délai de livraison 15 - 30 jours ouvrables
(temps de transport non compris)

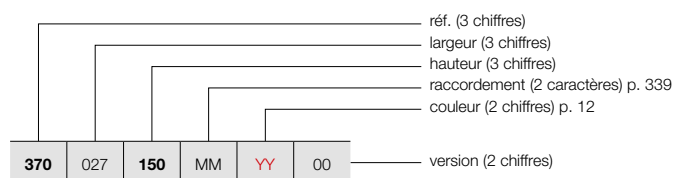

GRUPE DE TARIF: VPG5 - RADIATEURS À COLONNES

RÉFÉRENCE RADIATEUR SUR MESURE RITMO VERTICAL							DONNÉES TECHNIQUES					COULEUR STANDARD	AUTRES COULEURS			
tubes	largeur (L mm)	hauteur (H mm)	75/65/20 (Watt) (Φ50K)	55/45/20 (Watt) (Φ30K)	facteur n	poids (kg)	contenance (l)	résistance électrique (Watt)	prix RAL 9016 (€)	prix couleur (€)						
RÉF. RITMO VERTICAL VB-3K/105 : 370																
370	027	150	MM	YY	00	6	270	1500	882	443	1,35	17,34	11,76	-	559	643
		180				6	270	1800	1038	521	1,35	20,58	13,92	-	646	743
		200				6	270	2000	1140	575	1,34	22,80	15,36	-	659	758
		220				6	270	2200	1242	626	1,34	24,96	16,80	-	786	904
370	036	150	MM	YY	00	8	360	1500	1176	590	1,35	23,12	15,68	-	657	756
		180				8	360	1800	1384	694	1,35	27,44	18,56	-	766	881
		200				8	360	2000	1520	767	1,34	30,40	20,48	-	803	923
		220				8	360	2200	1656	835	1,34	33,28	22,40	-	927	1066
370	045	150	MM	YY	00	10	450	1500	1470	738	1,35	28,90	19,60	-	751	864
		180				10	450	1800	1730	868	1,35	34,30	23,20	-	877	1009
		200				10	450	2000	1900	958	1,34	38,00	25,60	-	926	1065
		220				10	450	2200	2070	1044	1,34	41,60	28,00	-	1077	1239
370	054	150	MM	YY	00	12	540	1500	1764	885	1,35	34,68	23,52	-	877	1009
		180				12	540	1800	2076	1042	1,35	41,16	27,84	-	1042	1198
		200				12	540	2000	2280	1150	1,34	45,60	30,72	-	1090	1254
		220				12	540	2200	2484	1253	1,34	49,92	33,60	-	1260	1449
370	063	150	MM	YY	00	14	630	1500	2058	1033	1,35	40,46	27,44	-	1008	1159
		180				14	630	1800	2422	1215	1,35	48,02	32,48	-	1170	1346
		200				14	630	2000	2660	1342	1,34	53,20	35,84	-	1235	1420
		220				14	630	2200	2898	1462	1,34	58,24	39,20	-	1410	1622
370	072	150	MM	YY	00	16	720	1500	2352	1180	1,35	46,24	31,36	-	1123	1291
		180				16	720	1800	2768	1389	1,35	54,88	37,12	-	1328	1527
		200				16	720	2000	3040	1533	1,34	60,80	40,96	-	1362	1566
		220				16	720	2200	3312	1670	1,34	66,56	44,80	-	1574	1810

Conforme EN442-1: 2014: radiateurs et convecteurs

Pour plus de détails sur nos informations produit, voir database: <https://www.installdata.be>
Pour les émissions calorifiques des autres régimes, voir p. 370 (facteurs de correction)
BELGIQUE. Prix en euro (hors TVA)

COMMENT COMMANDER RITMO VERTICAL

Délai de livraison 15 - 30 jours ouvrables
(temps de transport non compris)

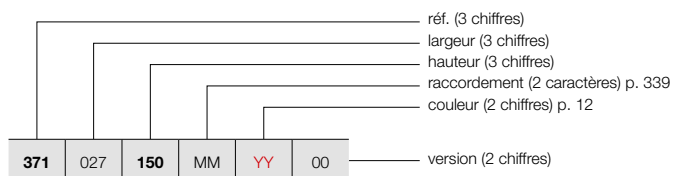

RITMO VERTICAL (4-COLONNES)



RITMO VB-4K/145
(4-COLONNES)

GRUPE DE TARIF: VPG5 - RADIATEURS À COLONNES

RÉFÉRENCE RADIATEUR SUR MESURE RITMO VERTICAL							DONNÉES TECHNIQUES						COULEUR STANDARD prix RAL 9016 (€)	AUTRES COULEURS prix couleur (€)		
							tubes	largeur (L mm)	hauteur (H mm)	75/65/20 (Watt) (φ50K)	55/45/20 (Watt) (φ30K)	facteur n			poids (kg)	contenance (l)
RÉF. RITMO VERTICAL VB-4K/145 : 371																
371	027	150	MM	YY	00	6	270	1500	1116	560	1,35	23,10	15,60	-	681	783
		180				6	270	1800	1314	663	1,34	27,48	18,48	-	818	941
		200				6	270	2000	1446	729	1,34	30,36	20,40	-	868	998
		220				6	270	2200	1572	793	1,34	33,30	22,32	-	1050	1208
371	036	150	MM	YY	00	8	360	1500	1488	747	1,35	30,80	20,80	-	804	925
		180				8	360	1800	1752	884	1,34	36,64	24,64	-	974	1120
		200				8	360	2000	1928	972	1,34	40,48	27,20	-	1044	1201
		220				8	360	2200	2096	1057	1,34	44,40	29,76	-	1212	1394
371	045	150	MM	YY	00	10	450	1500	1860	933	1,35	38,50	26,00	-	932	1072
		180				10	450	1800	2190	1105	1,34	45,80	30,80	-	1093	1257
		200				10	450	2000	2410	1215	1,34	50,60	34,00	-	1216	1398
		220				10	450	2200	2620	1321	1,34	55,50	37,20	-	1370	1576
371	054	150	MM	YY	00	12	540	1500	2232	1120	1,35	46,20	31,20	-	1084	1247
		180				12	540	1800	2628	1325	1,34	54,96	36,96	-	1243	1429
		200				12	540	2000	2892	1459	1,34	60,72	40,80	-	1496	1720
		220				12	540	2200	3144	1586	1,34	66,60	44,64	-	1589	1827
371	063	150	MM	YY	00	14	630	1500	2604	1307	1,35	53,90	36,40	-	1248	1435
		180				14	630	1800	3066	1546	1,34	64,12	43,12	-	1464	1684
		200				14	630	2000	3374	1702	1,34	70,84	47,60	-	1688	1941
		220				14	630	2200	3668	1850	1,34	77,70	52,08	-	1863	2142
371	072	150	MM	YY	00	16	720	1500	2976	1493	1,35	61,60	41,60	-	1384	1592
		180				16	720	1800	3504	1767	1,34	73,28	49,28	-	1723	1981
		200				16	720	2000	3856	1945	1,34	80,96	54,40	-	1925	2214
		220				16	720	2200	4192	2114	1,34	88,80	59,52	-	2095	2409

Conforme EN442-1: 2014: radiateurs et convecteurs

Pour plus de détails sur nos informations produit, voir database: <https://www.installdata.be>
Pour les émissions calorifiques des autres régimes, voir p. 370 (facteurs de correction)
BELGIQUE. Prix en euro (hors TVA)

RITMO HORIZONTAL (HB-2K/65, HB-3K/105, HB-4K/145)

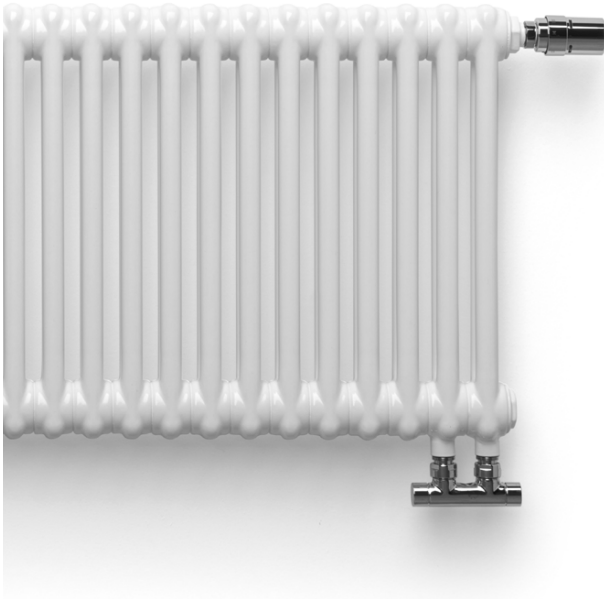

TYPES

- 2 / 3 / 4 colonnes
- Profondeur: 65 / 105 / 145 mm
- Hauteur: 300, 400, 500, 600, 900 mm
- Largeur: 450, 540, 630, 720, 810, 900, 990, 1080, 1170, 1260, 1350, 1440, 1530, 1620, 1710, 1800 mm

TUBES

- Verticaux, 25 mm

COULEURS

- Couleur standard blanc RAL 9016
- Carte de couleur étendue voir p. 12

FIXATIONS

- Montage mural ou montage au sol
- Fixations murales standard
- Les radiateurs blancs sont livrés en standard avec un support de serrage blanc 30 mm et un détendeur de distance blanc
- Pour les radiateurs colorés, un support de serrage 30 mm dans la couleur du radiateur et un détendeur de distance en RAL 7024 sont fournis en standard

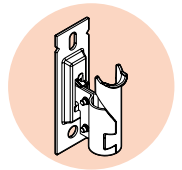

TECHNIQUE

- Composé d'embouts (pièces en acier embouties) et de tubes ronds.
- Couche de base acrylique ATL et poudre d'époxy-polyester
- Pression de service: 10 bars (standard)
- Température de service maximale: 110°C

SCHÉMAS TECHNIQUES

- Voir p. 340

RACCORDEMENT

- ✗ Un seul raccordement pour un système monotube
- ✗ Un seul raccordement pour un système bitube
- ✓ Un double raccordement pour un système monotube (raccordement par le robinet intégré) (voir p. 363)
- ✓ Un double raccordement pour un système bitube (standard) (voir p. 362)
- ✓ Vanne intégrée (raccordement VR) (**supplément de prix : €85**) (tête thermostatique à commander séparément, voir p. 338)
- Raccordements: 1/2" (filet intérieur)

RITMO HORIZONTAL

Du classique au contemporain

Le caractère rétro et authentique des radiateurs à colonnes Ritmo séduit de nombreux amateurs de design. Disponibles en versions hautes, ces radiateurs design sont particulièrement adaptés aux pièces disposant d'une grande hauteur sous plafond et ce, dans des maisons de maître classiques ou dans des lofts de facture industrielle. Enfin, puisqu'ils sont pourvus de larges ouvertures qui facilitent leur nettoyage, les radiateurs Ritmo peuvent aussi équiper les établissements publics. Ces radiateurs à colonnes au style vintage se déclinent en une multitude de versions : horizontale ou verticale, à 2, 3 ou 4 colonnes.

RACCORDEMENT RECOMMANDÉ VANNE INTÉGRÉE

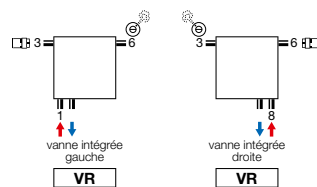

Autres possibilités de raccordement, voir p. 339



n°. d'art. 118230100000099
prix € 157

RECOMMANDÉ POUR LA SALLE DE BAINS ET LA CUISINE EN OPTION



porte-serviettes (chromé)
n°. d'art. voir p. 338
prix € 149



blanc
n°. d'art. 11911630102
prix € 48



chromé
n°. d'art. 11911631102
prix € 65



COMMENT COMMANDER RITMO HORIZONTAL

Délai de livraison 15 - 30 jours ouvrables
(temps de transport non compris)

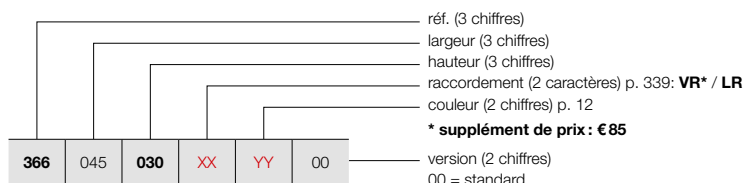

RITMO HORIZONTAL (2-COLONNES)

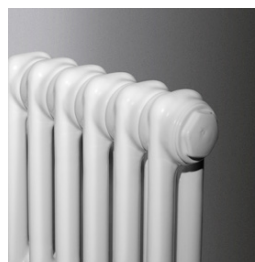

RITMO HB-2K/65
(2-COLONNES) 4-CONNECTIONS

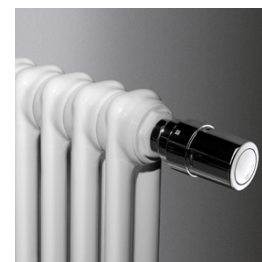

RITMO HB-2K/65
(2-COLONNES) VANNE INTÉGRÉE
(tête thermostatique à commander séparément)

GRUPE DE TARIF: VPG5 - RADIATEURS À COLONNES

RÉFÉRENCE RADIATEUR SUR MESURE RITMO HORIZONTAL						DONNÉES TECHNIQUES							COULEUR STANDARD prix RAL 9016 (€)	AUTRES COULEURS prix couleur (€)		
						tubes	largeur (L mm)	hauteur (H mm)	75/65/20 (Watt) (φ50K)	55/45/20 (Watt) (φ30K)	facteur n	poids (kg)			contenance (l)	résistance électrique (Watt)
RÉF. RITMO HORIZONTAL HB-2K/65 : 366																
366	045	030	XX	YY	00	10	450	300	240	126	1,26	4,70	3,70	-	296	340
		040				10	450	400	310	159	1,31	5,90	4,50	-	307	353
		050				10	450	500	390	200	1,31	7,10	5,30	-	318	366
		060				10	450	600	460	123	1,31	8,30	6,10	-	329	378
		090				10	450	900	670	343	1,31	12,00	8,40	-	365	420
366	054	030	XX	YY	00	12	540	300	288	151	1,26	5,64	4,44	-	351	404
		040				12	540	400	372	191	1,31	7,08	5,40	-	362	416
		050				12	540	500	468	240	1,31	8,52	6,36	-	373	429
		060				12	540	600	552	147	1,31	9,96	7,32	-	384	442
		090				12	540	900	804	412	1,31	14,40	10,08	-	420	483
366	063	030	XX	YY	00	14	630	300	336	177	1,26	6,58	5,18	-	417	480
		040				14	630	400	434	222	1,31	8,26	6,30	-	427	491
		050				14	630	500	546	280	1,31	9,94	7,42	-	439	505
		060				14	630	600	644	172	1,31	11,62	8,54	-	449	516
		090				14	630	900	938	480	1,31	16,80	11,76	-	486	559
366	072	030	XX	YY	00	16	720	300	384	202	1,26	7,52	5,92	-	483	555
		040				16	720	400	496	254	1,31	9,44	7,20	-	493	567
		050				16	720	500	624	320	1,31	11,36	8,48	-	505	581
		060				16	720	600	736	197	1,31	13,28	9,76	-	515	592
		090				16	720	900	1072	549	1,31	19,20	13,44	-	552	635
366	081	030	XX	YY	00	18	810	300	432	227	1,26	8,46	6,66	-	549	631
		040				18	810	400	558	286	1,31	10,62	8,10	-	559	643
		050				18	810	500	702	360	1,31	12,78	9,54	-	570	656
		060				18	810	600	828	221	1,31	14,94	10,98	-	581	668
		090				18	810	900	1206	618	1,31	21,60	15,12	-	618	711
366	090	030	XX	YY	00	20	900	300	480	252	1,26	9,40	7,40	-	591	680
		040				20	900	400	620	318	1,31	11,80	9,00	-	603	693
		050				20	900	500	780	399	1,31	14,20	10,60	-	613	705
		060				20	900	600	920	246	1,31	16,60	12,20	-	625	719
		090				20	900	900	1340	686	1,31	24,00	16,80	-	661	760
366	099	030	XX	YY	00	22	990	300	528	277	1,26	10,34	8,14	-	625	719
		040				22	990	400	682	349	1,31	12,98	9,90	-	635	730
		050				22	990	500	858	439	1,31	15,62	11,66	-	647	744
		060				22	990	600	1012	270	1,31	18,26	13,42	-	657	756
		090				22	990	900	1474	755	1,31	26,40	18,48	-	694	798
366	108	030	XX	YY	00	24	1080	300	576	303	1,26	11,28	8,88	-	657	756
		040				24	1080	400	744	381	1,31	14,16	10,80	-	669	769
		050				24	1080	500	936	479	1,31	17,04	12,72	-	679	781
		060				24	1080	600	1104	295	1,31	19,92	14,64	-	691	795
		090				24	1080	900	1608	824	1,31	28,80	20,16	-	726	835

Conforme EN442-1: 2014: radiateurs et convecteurs

Pour plus de détails sur nos informations produit, voir database: <https://www.installdata.be>
Pour les émissions calorifiques des autres régimes, voir p. 370 (facteurs de correction)
BELGIQUE. Prix en euro (hors TVA)

RITMO HORIZONTAL (2-COLONNES)



RITMO HB-2K/65
(2-COLONNES) 4-CONNECTIONS



RITMO HB-2K/65
(2-COLONNES) VANNE INTÉGRÉE
(tête thermostatique à commander
séparément)

COMMENT COMMANDER RITMO HORIZONTAL

Délai de livraison 15 - 30 jours ouvrables
(temps de transport non compris)

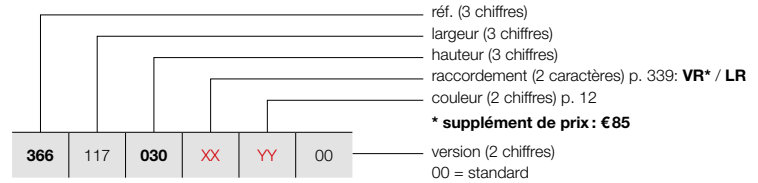

GRUPE DE TARIF: VPG5 - RADIATEURS À COLONNES

RÉFÉRENCE RADIATEUR SUR MESURE RITMO HORIZONTAL	DONNÉES TECHNIQUES									COULEUR STANDARD prix RAL 9016 (€)	AUTRES COULEURS prix couleur (€)					
	tubes	largeur (L mm)	hauteur (H mm)	75/65/20 (Watt) (Ø50K)	55/45/20 (Watt) (Ø30K)	facteur n	poids (kg)	contenance (l)	résistance électrique (Watt)							
RÉF. RITMO HORIZONTAL HB-2K/65 : 366																
366	117	030	XX	YY	00	26	1170	300	624	328	1,26	12,22	9,62	-	718	826
		040				26	1170	400	806	413	1,31	15,34	11,70	-	729	838
		050				26	1170	500	1014	519	1,31	18,46	13,78	-	740	851
		060				26	1170	600	1196	320	1,31	21,58	15,86	-	751	864
		090				26	1170	900	1742	892	1,31	31,20	21,84	-	787	905
366	126	030	XX	YY	00	28	1260	300	672	353	1,26	13,16	10,36	-	779	896
		040				28	1260	400	868	445	1,31	16,52	12,60	-	789	907
		050				28	1260	500	1092	559	1,31	19,88	14,84	-	800	920
		060				28	1260	600	1288	344	1,31	23,21	17,08	-	811	933
		090				28	1260	900	1876	961	1,31	33,60	23,52	-	847	974
366	135	030	XX	YY	00	30	1350	300	720	378	1,26	14,10	11,10	-	844	971
		040				30	1350	400	930	476	1,31	17,70	13,50	-	855	983
		050				30	1350	500	1170	599	1,31	21,30	15,90	-	866	996
		060				30	1350	600	1380	369	1,31	24,90	18,30	-	877	1009
		090				30	1350	900	2010	1029	1,31	36,00	25,20	-	913	1050
366	144	030	XX	YY	00	32	1440	300	768	403	1,26	15,04	11,84	-	910	1047
		040				32	1440	400	992	508	1,31	18,88	14,40	-	921	1059
		050				32	1440	500	1248	639	1,31	22,72	16,96	-	932	1072
		060				32	1440	600	1472	393	1,31	26,56	19,52	-	943	1084
		090				32	1440	900	2144	1098	1,31	38,40	26,88	-	979	1126
366	153	030	XX	YY	00	34	1530	300	816	429	1,26	15,98	12,58	-	976	1122
		040				34	1530	400	1054	540	1,31	20,06	15,30	-	986	1134
		050				34	1530	500	1326	679	1,31	24,14	18,02	-	998	1148
		060				34	1530	600	1564	418	1,31	28,22	20,74	-	1008	1159
		090				34	1530	900	2278	1167	1,31	40,80	28,56	-	1045	1202
366	162	030	XX	YY	00	36	1620	300	864	454	1,26	16,92	13,32	-	1042	1198
		040				36	1620	400	1116	572	1,31	21,24	16,20	-	1052	1210
		050				36	1620	500	1404	719	1,31	25,56	19,08	-	1064	1224
		060				36	1620	600	1656	442	1,31	29,88	21,96	-	1074	1235
		090				36	1620	900	2412	1235	1,31	43,20	30,24	-	1111	1278
366	171	030	XX	YY	00	38	1710	300	912	479	1,26	17,86	14,06	-	1107	1273
		040				38	1710	400	1178	603	1,31	22,42	17,10	-	1118	1286
		050				38	1710	500	1482	759	1,31	26,98	20,14	-	1129	1298
		060				38	1710	600	1748	467	1,31	31,54	23,18	-	1140	1311
		090				38	1710	900	2546	1304	1,31	45,60	31,92	-	1177	1354
366	180	030	XX	YY	00	40	1800	300	960	504	1,26	18,80	14,80	-	1172	1348
		040				40	1800	400	1240	635	1,31	23,60	18,00	-	1184	1362
		050				40	1800	500	1560	799	1,31	28,40	21,20	-	1194	1373
		060				40	1800	600	1840	492	1,31	33,20	24,40	-	1206	1387
		090				40	1800	900	2680	1373	1,31	48,00	33,60	-	1243	1429

Conforme EN442-1: 2014: radiateurs et convecteurs

Pour plus de détails sur nos informations produit, voir database: <https://www.installdata.be>
Pour les émissions calorifiques des autres régimes, voir p. 370 (facteurs de correction)
BELGIQUE. Prix en euro (hors TVA)

COMMENT COMMANDER RITMO HORIZONTAL

Délai de livraison 15 - 30 jours ouvrables
(temps de transport non compris)

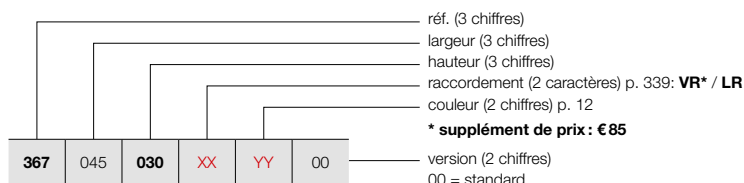

RITMO HORIZONTAL (3-COLONNES)

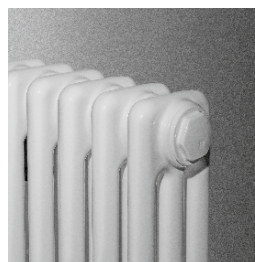

RITMO HB-3K/105
(3-COLONNES) 4-CONNECTIONS



RITMO HB-3K/105
(3-COLONNES) VANNE INTÉGRÉE
(tête thermostatique à commander séparément)

GRUPE DE TARIF: VPG5 - RADIATEURS À COLONNES

RÉFÉRENCE RADIATEUR SUR MESURE RITMO HORIZONTAL						DONNÉES TECHNIQUES						COULEUR STANDARD prix RAL 9016 (€)	AUTRES COULEURS prix couleur (€)			
						tubes	largeur (L mm)	hauteur (H mm)	75/65/20 (Watt) (φ50K)	55/45/20 (Watt) (φ30K)	facteur n			poids (kg)	contenance (l)	résistance électrique (Watt)
RÉF. RITMO HORIZONTAL HB-3K/105 : 367																
367	045	030	XX	YY	00	10	450	300	330	167	1,33	7,00	5,30	-	346	398
		040				10	450	400	430	215	1,36	8,80	6,50	-	357	411
		050				10	450	500	530	265	1,36	10,60	7,70	-	368	423
		060				10	450	600	630	315	1,36	12,50	8,90	-	379	436
		090				10	450	900	920	459	1,36	17,90	12,50	-	433	498
367	054	030	XX	YY	00	12	540	300	396	201	1,33	8,40	6,36	-	403	463
		040				12	540	400	516	258	1,36	10,56	7,80	-	415	477
		050				12	540	500	636	258	1,36	12,72	9,24	-	425	489
		060				12	540	600	756	377	1,36	15,00	10,68	-	437	503
		090				12	540	900	1104	551	1,36	21,48	15,00	-	488	561
367	063	030	XX	YY	00	14	630	300	462	234	1,33	9,80	7,42	-	461	530
		040				14	630	400	602	301	1,36	12,32	9,10	-	471	542
		050				14	630	500	742	301	1,36	14,84	10,78	-	483	555
		060				14	630	600	882	440	1,36	17,50	12,46	-	493	567
		090				14	630	900	1288	643	1,36	25,06	17,50	-	549	631
367	072	030	XX	YY	00	16	720	300	528	268	1,33	11,20	8,48	-	524	603
		040				16	720	400	688	343	1,36	14,08	10,40	-	535	615
		050				16	720	500	848	343	1,36	16,96	12,32	-	545	627
		060				16	720	600	1008	503	1,36	20,00	14,24	-	557	641
		090				16	720	900	1472	735	1,36	28,64	20,00	-	623	716
367	081	030	XX	YY	00	18	810	300	594	301	1,33	12,60	9,54	-	586	674
		040				18	810	400	774	386	1,36	15,84	11,70	-	598	688
		050				18	810	500	954	386	1,36	19,08	13,86	-	608	699
		060				18	810	600	1134	566	1,36	22,50	16,02	-	620	713
		090				18	810	900	1656	827	1,36	32,22	22,50	-	689	792
367	090	030	XX	YY	00	20	900	300	660	335	1,33	14,00	10,60	-	647	744
		040				20	900	400	860	429	1,36	17,60	13,00	-	657	756
		050				20	900	500	1060	429	1,36	21,20	15,40	-	669	769
		060				20	900	600	1260	629	1,36	25,00	17,80	-	679	781
		090				20	900	900	1840	919	1,36	35,80	25,00	-	757	871
367	099	030	XX	YY	00	22	990	300	726	368	1,33	15,40	11,66	-	686	789
		040				22	990	400	946	472	1,36	19,36	14,30	-	696	800
		050				22	990	500	1166	472	1,36	23,32	16,94	-	707	813
		060				22	990	600	1386	692	1,36	27,50	19,58	-	718	826
		090				22	990	900	2024	1010	1,36	39,38	27,50	-	789	907
367	108	030	XX	YY	00	24	1080	300	792	401	1,33	16,80	12,72	-	723	831
		040				24	1080	400	1032	515	1,36	21,12	15,60	-	735	845
		050				24	1080	500	1272	515	1,36	25,44	18,48	-	745	857
		060				24	1080	600	1512	755	1,36	30,00	21,36	-	757	871
		090				24	1080	900	2208	1102	1,36	42,96	30,00	-	847	974

Conforme EN442-1: 2014: radiateurs et convecteurs

Pour plus de détails sur nos informations produit, voir database: <https://www.installdata.be>
Pour les émissions calorifiques des autres régimes, voir p. 370 (facteurs de correction)
BELGIQUE. Prix en euro (hors TVA)

RITMO HORIZONTAL (3-COLONNES)

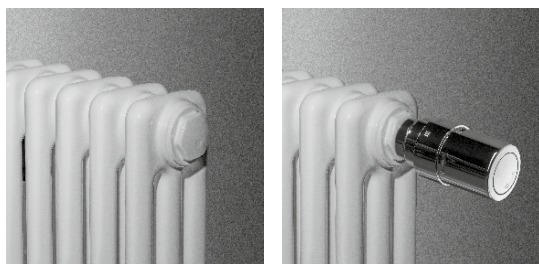

RITMO HB-3K/105
(3-COLONNES) 4-CONNECTIONS

RITMO HB-3K/105
(3-COLONNES) VANNE INTÉGRÉE
(tête thermostatique à commander
séparément)

COMMENT COMMANDER RITMO HORIZONTAL

Délai de livraison 15 - 30 jours ouvrables
(temps de transport non compris)

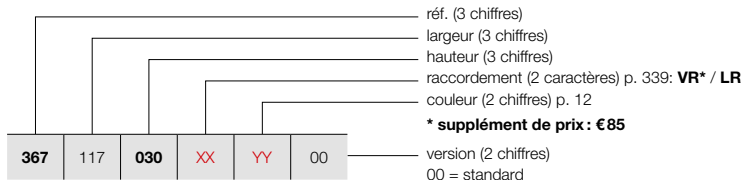

GRUPE DE TARIF: VPG5 - RADIATEURS À COLONNES

RÉFÉRENCE RADIATEUR SUR MESURE RITMO HORIZONTAL	DONNÉES TECHNIQUES									COULEUR STANDARD prix RAL 9016 (€)	AUTRES COULEURS prix couleur (€)
	tubes	largeur (L mm)	hauteur (H mm)	75/65/20 (Watt) (Ø50K)	55/45/20 (Watt) (Ø30K)	facteur n	poids (kg)	contenance (l)	résistance électrique (Watt)		
RÉF. RITMO HORIZONTAL HB-3K/105 : 367											
367 117 030 XX YY 00	26	1170	300	858	435	1,33	18,20	13,78	-	787	905
040	26	1170	400	1118	558	1,36	22,88	16,90	-	798	918
050	26	1170	500	1378	558	1,36	27,56	20,02	-	809	930
060	26	1170	600	1638	818	1,36	32,50	23,14	-	820	943
090	26	1170	900	2392	1194	1,36	46,54	32,50	-	959	1103
367 126 030 XX YY 00	28	1260	300	924	468	1,33	19,60	14,84	-	844	971
040	28	1260	400	1204	601	1,36	24,64	18,20	-	855	983
050	28	1260	500	1484	601	1,36	29,68	21,56	-	866	996
060	28	1260	600	1764	881	1,36	35,00	24,92	-	877	1009
090	28	1260	900	2576	1286	1,36	50,12	35,00	-	1030	1185
367 135 030 XX YY 00	30	1350	300	990	502	1,33	21,00	15,90	-	903	1038
040	30	1350	400	1290	644	1,36	26,40	19,50	-	914	1051
050	30	1350	500	1590	644	1,36	31,80	23,10	-	925	1064
060	30	1350	600	1890	944	1,36	37,50	26,70	-	936	1076
090	30	1350	900	2760	1378	1,36	53,70	37,50	-	1096	1260
367 144 030 XX YY 00	32	1440	300	1056	535	1,33	22,40	16,96	-	961	1105
040	32	1440	400	1376	687	1,36	28,16	20,80	-	972	1118
050	32	1440	500	1696	687	1,36	33,92	24,64	-	983	1130
060	32	1440	600	2016	1006	1,36	40,00	28,48	-	994	1143
090	32	1440	900	2944	1470	1,36	57,28	40,00	-	1162	1336
367 153 030 XX YY 00	34	1530	300	1122	569	1,33	23,80	18,02	-	1020	1173
040	34	1530	400	1462	730	1,36	29,92	22,10	-	1030	1185
050	34	1530	500	1802	730	1,36	36,04	26,18	-	1042	1198
060	34	1530	600	2142	1069	1,36	42,50	30,26	-	1052	1210
090	34	1530	900	3128	1562	1,36	60,86	42,50	-	1238	1424
367 162 030 XX YY 00	36	1620	300	1188	602	1,33	25,20	19,08	-	1075	1236
040	36	1620	400	1548	773	1,36	31,68	23,40	-	1087	1250
050	36	1620	500	1908	773	1,36	38,16	27,72	-	1097	1262
060	36	1620	600	2268	1132	1,36	45,00	32,04	-	1109	1275
090	36	1620	900	3312	1653	1,36	64,44	45,00	-	1316	1513
367 171 030 XX YY 00	38	1710	300	1254	636	1,33	26,60	20,14	-	1140	1311
040	38	1710	400	1634	816	1,36	33,44	24,70	-	1151	1324
050	38	1710	500	2014	816	1,36	40,28	29,26	-	1162	1336
060	38	1710	600	2394	1195	1,36	47,50	33,82	-	1172	1348
090	38	1710	900	3496	1745	1,36	68,02	47,50	-	1381	1588
367 180 030 XX YY 00	40	1800	300	1320	669	1,33	28,00	21,20	-	1211	1393
040	40	1800	400	1720	859	1,36	35,20	26,00	-	1223	1406
050	40	1800	500	2120	859	1,36	42,40	30,80	-	1233	1418
060	40	1800	600	2520	1258	1,36	50,00	35,60	-	1245	1432
090	40	1800	900	3680	1837	1,36	71,60	50,00	-	1463	1682

Conforme EN442-1: 2014: radiateurs et convecteurs

Pour plus de détails sur nos informations produit, voir database: <https://www.installdata.be>
Pour les émissions calorifiques des autres régimes, voir p. 370 (facteurs de correction)
BELGIQUE. Prix en euro (hors TVA)

COMMENT COMMANDER RITMO HORIZONTAL

Délai de livraison 15 - 30 jours ouvrables
(temps de transport non compris)

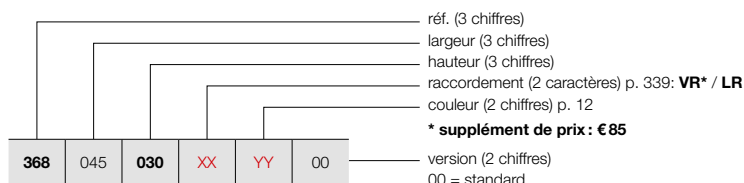

RITMO HORIZONTAL (4-COLONNES)



RITMO HB-4K/145
(4-COLONNES) 4-CONNECTIONS



RITMO HB-4K/145
(4-COLONNES) VANNE INTÉGRÉE
(tête thermostatique à commander séparément)

GRUPE DE TARIF: VPG5 - RADIATEURS À COLONNES

RÉFÉRENCE RADIATEUR SUR MESURE RITMO HORIZONTAL						DONNÉES TECHNIQUES						COULEUR STANDARD prix RAL 9016 (€)	AUTRES COULEURS prix couleur (€)			
						tubes	largeur (L mm)	hauteur (H mm)	75/65/20 (Watt) (φ50K)	55/45/20 (Watt) (φ30K)	facteur n			poids (kg)	contenance (l)	résistance électrique (Watt)
RÉF. RITMO HORIZONTAL HB-4K/145 : 368																
368	045	030	XX	YY	00	10	450	300	430	218	1,33	9,30	6,90	-	409	470
		040				10	450	400	560	281	1,35	11,80	8,50	-	420	483
		050				10	450	500	690	346	1,35	14,20	10,10	-	431	496
		060				10	450	600	810	406	1,35	16,60	11,70	-	442	508
		090				10	450	900	1170	587	1,35	23,90	16,50	-	510	587
368	054	030	XX	YY	00	12	540	300	516	262	1,33	11,16	8,28	-	466	536
		040				12	540	400	672	337	1,35	14,16	10,20	-	477	549
		050				12	540	500	828	415	1,35	17,04	12,12	-	488	561
		060				12	540	600	972	488	1,35	19,92	14,04	-	498	573
		090				12	540	900	1404	704	1,35	28,68	19,80	-	591	680
368	063	030	XX	YY	00	14	630	300	602	305	1,33	13,02	9,66	-	527	606
		040				14	630	400	784	393	1,35	16,52	11,90	-	537	618
		050				14	630	500	966	485	1,35	19,88	14,14	-	549	631
		060				14	630	600	1134	569	1,35	23,24	16,38	-	559	643
		090				14	630	900	1638	822	1,35	33,46	23,10	-	707	813
368	072	030	XX	YY	00	16	720	300	688	349	1,33	14,88	11,04	-	581	668
		040				16	720	400	896	450	1,35	18,88	13,60	-	591	680
		050				16	720	500	1104	554	1,35	22,72	16,16	-	603	693
		060				16	720	600	1296	650	1,35	26,56	18,72	-	613	705
		090				16	720	900	1872	939	1,35	38,24	26,40	-	806	927
368	081	030	XX	YY	00	18	810	300	774	392	1,33	16,74	12,42	-	657	756
		040				18	810	400	1008	506	1,35	21,24	15,30	-	669	769
		050				18	810	500	1242	623	1,35	25,56	18,18	-	679	781
		060				18	810	600	1458	732	1,35	29,88	21,06	-	691	795
		090				18	810	900	2106	1057	1,35	43,02	29,70	-	904	1040
368	090	030	XX	YY	00	20	900	300	860	436	1,33	18,60	13,80	-	757	871
		040				20	900	400	1120	562	1,35	23,60	17,00	-	767	882
		050				20	900	500	1380	692	1,35	28,40	20,20	-	779	896
		060				20	900	600	1620	813	1,35	33,20	23,40	-	789	907
		090				20	900	900	2340	1174	1,35	47,80	33,00	-	1003	1153
368	099	030	XX	YY	00	22	990	300	946	480	1,33	20,46	15,18	-	789	907
		040				22	990	400	1232	618	1,35	25,96	18,70	-	800	920
		050				22	990	500	1518	762	1,35	31,24	22,22	-	811	933
		060				22	990	600	1782	894	1,35	36,52	25,74	-	822	945
		090				22	990	900	2574	1292	1,35	52,58	36,30	-	1058	1217
368	108	030	XX	YY	00	24	1080	300	1032	523	1,33	22,32	16,56	-	822	945
		040				24	1080	400	1344	674	1,35	28,32	20,40	-	833	958
		050				24	1080	500	1656	831	1,35	34,08	24,24	-	844	971
		060				24	1080	600	1944	975	1,35	39,84	28,08	-	855	983
		090				24	1080	900	2808	1409	1,35	57,36	39,60	-	1107	1273

Conforme EN442-1: 2014: radiateurs et convecteurs

Pour plus de détails sur nos informations produit, voir database: <https://www.installdata.be>
Pour les émissions calorifiques des autres régimes, voir p. 370 (facteurs de correction)
BELGIQUE. Prix en euro (hors TVA)

RITMO HORIZONTAL (4-COLONNES)

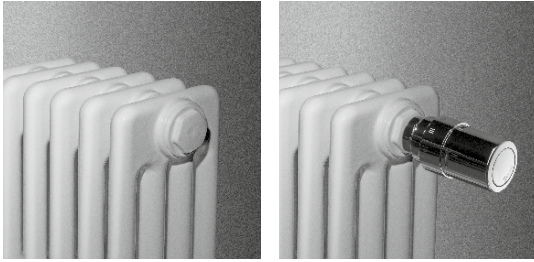

RITMO HB-4K/145
(4-COLONNES) 4-CONNECTIONS

RITMO HB-4K/145
(4-COLONNES) VANNE INTÉGRÉE
(tête thermostatique à commander
séparément)

COMMENT COMMANDER RITMO HORIZONTAL

Délai de livraison 15 - 30 jours ouvrables
(temps de transport non compris)

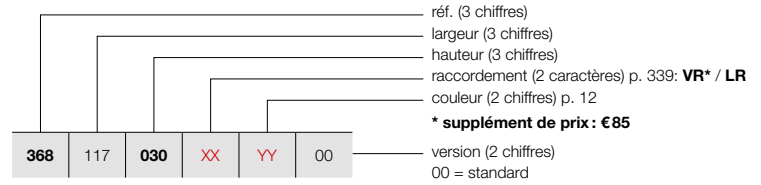



GRUPE DE TARIF: VPG5 - RADIATEURS À COLONNES

RÉFÉRENCE RADIATEUR SUR MESURE RITMO HORIZONTAL	DONNÉES TECHNIQUES									COULEUR STANDARD prix RAL 9016 (€)	AUTRES COULEURS prix couleur (€)					
	tubes	largeur (L mm)	hauteur (H mm)	75/65/20 (Watt) (Ø50K)	55/45/20 (Watt) (Ø30K)	facteur n	poids (kg)	contenance (l)	résistance électrique (Watt)							
RÉF. RITMO HORIZONTAL HB-4K/145 : 368																
368	117	030	XX	YY	00	26	1170	300	1118	567	1,33	24,18	17,94	-	965	1110
		040				26	1170	400	1456	731	1,35	30,68	22,10	-	976	1122
		050				26	1170	500	1794	900	1,35	36,92	26,26	-	986	1134
		060				26	1170	600	2106	1057	1,35	43,16	30,42	-	998	1148
		090				26	1170	900	3042	1526	1,35	62,14	42,90	-	1282	1474
368	126	030	XX	YY	00	28	1260	300	1204	610	1,33	26,04	19,32	-	1036	1191
		040				28	1260	400	1568	787	1,35	33,04	23,80	-	1047	1204
		050				28	1260	500	1932	969	1,35	39,76	28,28	-	1058	1217
		060				28	1260	600	2268	1138	1,35	46,48	32,76	-	1069	1229
		090				28	1260	900	3276	1644	1,35	66,92	46,20	-	1354	1557
368	135	030	XX	YY	00	30	1350	300	1290	654	1,33	27,90	20,70	-	1096	1260
		040				30	1350	400	1680	843	1,35	35,40	25,50	-	1107	1273
		050				30	1350	500	2070	1039	1,35	42,60	30,30	-	1118	1286
		060				30	1350	600	2430	1219	1,35	49,80	35,10	-	1129	1298
		090				30	1350	900	3510	1761	1,35	71,70	49,50	-	1414	1626
368	144	030	XX	YY	00	32	1440	300	1376	698	1,33	29,76	22,08	-	1172	1348
		040				32	1440	400	1792	899	1,35	37,76	27,20	-	1184	1362
		050				32	1440	500	2208	1108	1,35	45,44	32,32	-	1194	1373
		060				32	1440	600	2592	1301	1,35	53,12	37,44	-	1206	1387
		090				32	1440	900	3744	1879	1,35	76,48	52,80	-	1491	1715
368	153	030	XX	YY	00	34	1530	300	1462	741	1,33	31,62	23,46	-	1245	1432
		040				34	1530	400	1904	955	1,35	40,12	28,90	-	1255	1443
		050				34	1530	500	2346	1177	1,35	48,28	34,34	-	1267	1457
		060				34	1530	600	2754	1382	1,35	56,44	39,78	-	1277	1469
		090				34	1530	900	3978	1996	1,35	81,26	56,10	-	1568	1803
368	162	030	XX	YY	00	36	1620	300	1548	785	1,33	33,48	24,84	-	1324	1523
		040				36	1620	400	2016	1012	1,35	42,48	30,60	-	1336	1536
		050				36	1620	500	2484	1246	1,35	51,12	36,36	-	1346	1548
		060				36	1620	600	2916	1463	1,35	59,76	42,12	-	1357	1561
		090				36	1620	900	4212	2113	1,35	86,04	59,40	-	1650	1898
368	171	030	XX	YY	00	38	1710	300	1634	828	1,33	35,34	26,22	-	1387	1595
		040				38	1710	400	2128	1068	1,35	44,84	32,30	-	1397	1607
		050				38	1710	500	2622	1316	1,35	53,96	38,38	-	1409	1620
		060				38	1710	600	3078	1544	1,35	63,08	44,46	-	1419	1632
		090				38	1710	900	4446	2231	1,35	90,82	62,70	-	1704	1960
368	180	030	XX	YY	00	40	1800	300	1720	872	1,33	37,20	27,60	-	1435	1650
		040				40	1800	400	2240	1124	1,35	47,20	34,00	-	1446	1663
		050				40	1800	500	2760	1385	1,35	56,80	40,40	-	1457	1676
		060				40	1800	600	3240	1626	1,35	66,40	46,80	-	1468	1688
		090				40	1800	900	4680	2348	1,35	95,60	66,00	-	1764	2029

Conforme EN442-1: 2014: radiateurs et convecteurs

Pour plus de détails sur nos informations produit, voir database: <https://www.installdata.be>
Pour les émissions calorifiques des autres régimes, voir p. 370 (facteurs de correction)
BELGIQUE. Prix en euro (hors TVA)

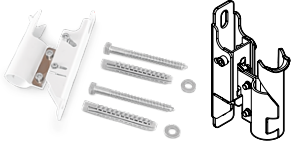
GRUPE DE TARIF: VPG10 - ACC.

FIXATIONS		COULEUR	N°. D'ART.	€
CONSOLE DE SERRAGE VARIABLE				
CONSOLE DE SERRAGE VARIABLE 	RITMO VERTICAL / RITMO HORIZONTAL			
	35 - 45 mm	RAL 9016	11872120000	35
		COULEUR	11872120000C	40
	45 - 60 mm	RAL 9016	11872130000	40
		COULEUR	11872130000C	53
<ul style="list-style-type: none"> Distance du mur: 35 - 45 mm ou 45 - 60 mm 				
RITMO VERTICAL / RITMO HORIZONTAL				
DÉTENTEUR DE DISTANCE 		RAL 9016	1187 209 0000 9016	13
		RAL 7024	1187 209 0000 7024	14

hauteur (H mm)	2-colonnes / 3-colonnes / 4-colonnes		
	300 - 900	1500 - 2200	
nombre de tubes (n)	10 - 28	30 - 40	6 - 16
console de serrage variable 35 - 45 mm	2x	3x	2x
console de serrage variable 45 - 60 mm	2x	3x	2x
détendeur de distance	2x	3x	2x

COMMENT COMMANDER



1. Choisissez la console de serrage de votre choix dans le tableau ci-dessus.
2. Les détendeurs de distance doivent être commandés séparément.

BELGIQUE. Prix en euro (hors TVA)

RITMO POSITIONNEMENT LIBRE

EN OPTION

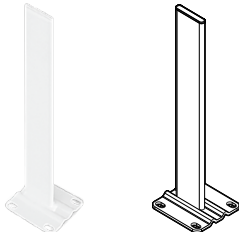
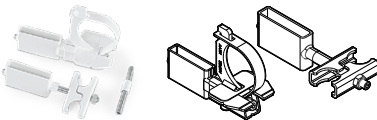
GRUPE DE TARIF: VPG10 - ACC.

POSITIONNEMENT LIBRE	HAUTEUR DU PIED	COULEUR	N°. D'ART.	€
PIED POSITIONNEMENT LIBRE 	RITMO HORIZONTAL			
	H = 450 mm	RAL 9016	11810350450	65
		COULEUR	11810350450C	75
	H = 550 mm	RAL 9016	11810350550	65
		COULEUR	11810350550C	75
	H = 600 mm	RAL 9016	11810350600	65
		COULEUR	11810350600C	75
	H = 650 mm	RAL 9016	11810350650	65
		COULEUR	11810350650C	75
	H = 750 mm	RAL 9016	11810350750	65
		COULEUR	11810350750C	75
	H = 850 mm	RAL 9016	11810350850	81
	COULEUR	11810350850C	92	
H = 900 mm	RAL 9016	11810350900	81	
	COULEUR	11810350900C	92	
H = 1050 mm	RAL 9016	11810351050	81	
	COULEUR	11810351050C	92	
H = 1200 mm	RAL 9016	11810351200	81	
	COULEUR	11810351200C	92	
<ul style="list-style-type: none"> Sol fini: hauteur du pied = hauteur radiateur + 150 mm Chape: hauteur du pied = hauteur radiateur + 300 mm Facile à raccourcir si nécessaire 				
ATTACHE PIED POSITIONNEMENT LIBRE 	RITMO HORIZONTAL			
		RAL 9016	11810290000	85
		COULEUR	11810290000C	97
ROSACE PIED CHAPE 	RITMO HORIZONTAL			
		RAL 9016	11810370000	14
		COULEUR	11810370000C	16
<ul style="list-style-type: none"> 100 x 40 mm. Nombre de rosaces = nombre de pieds 				
ROSACE PIED SOL FINI 	RITMO HORIZONTAL			
		RAL 9016	11810380000	17
		COULEUR	11810380000C	19
<ul style="list-style-type: none"> 115 x 110 mm. Nombre de rosaces = nombre de pieds 				

	2-colonnes / 3-colonnes / 4-colonnes	
hauteur (H mm)	300 – 900	
nombre de tubes (n)	10 – 26	28 – 40
ped	2x	3x

BELGIQUE. Prix en euro (hors TVA)



GRUPE DE TARIF: VPG10 - ACC.

	COULEUR	N°. D'ART.	€
PIED DE SUPPORT TÉLESCOPIQUE  <ul style="list-style-type: none"> • Hauteur: min. 200 mm, max. 230 mm • Pied de support télescopique toujours en combinaison avec les consoles murales/console de serrage 	RITMO VERTICAL / RITMO HORIZONTAL		
	RAL 9016	11810300000	75
	COULEUR	11810300000C	86
ROSACE PIED DE SUPPORT CHAPE  <ul style="list-style-type: none"> • 70 x 40 mm. Nombre de rosaces = nombre de pieds 	RITMO VERTICAL / RITMO HORIZONTAL		
	RAL 9016	1181 032 0000 9016	13
ROSACE PIED DE SUPPORT SOL FINI  <ul style="list-style-type: none"> • 130 x 110 mm. Nombre de rosaces = nombre de pieds 	RITMO VERTICAL / RITMO HORIZONTAL		
	RAL 9016	1181 031 0000 9016	17

hauteur (H mm)	2-colonnes / 3-colonnes					4-colonnes				
	300 – 600		900 – 2000		2200	300 – 600		900 – 2000		2200
nombre de tubes (n)	10 – 24	26 – 40	6 – 24	26 – 40	6 – 16	10 – 24	26 – 40	6 – 24	26 – 40	6 – 16
ped de support télescopique	2x	3x	2x	3x	2x	2x	3x	2x	3x	3x

BELGIQUE. Prix en euro (hors TVA)

GROUPE DE TARIF: VPG10 - ACC.

ACCESSOIRES		COULEUR	N°. D'ART.	€
		RITMO HORIZONTAL		
TÊTE THERMOSTATIQUE		BLANC	11911630102	48
		RITMO HORIZONTAL		
TÊTE THERMOSTATIQUE		CHROMÉ	11911631102	65

GROUPE DE TARIF: VPG10B - PORTE-SERVIETTES

ACCESSOIRES		COULEUR	N°. D'ART.	€
		RITMO VERTICAL / RITMO HORIZONTAL		
PORTE-SERVIETTES		CHROMÉ	11832650000099	149

- b = 1000 mm (facile à raccourcir)

Instructions de montage accessoires: voir www.vasco.eu
 BELGIQUE. Prix en euro (hors TVA)

Articles en stock.

RITMO: VERTICAL

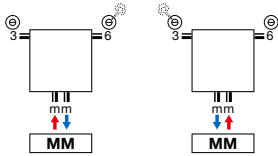

- Purgeur en raccordement 3 ou 6.

RITMO: HORIZONTAL

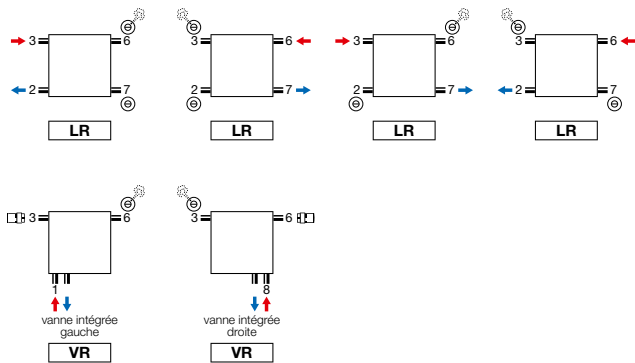

- Purgeur en raccordement 3 ou 6.
- Vanne intégrée (raccordement VR) (supplément de prix : € 85) (tête thermostatique à commander séparément, voir p. 338).
Tête thermostatique version gauche, tourner le radiateur.
Attention: le départ se situe à l'extérieur du radiateur!

Attention: le raccordement du radiateur est seulement possible comme indiqué par les icônes de raccordement. Pour toute autre méthode de raccordement, nous déclinons toute responsabilité.

RITMO VERTICAL

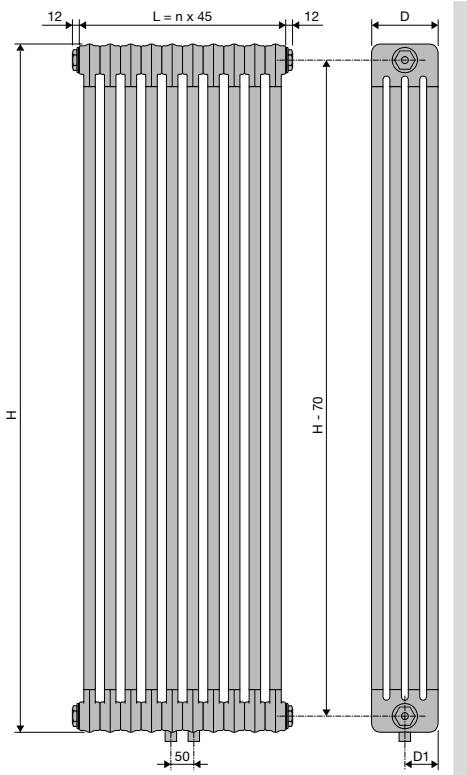

	VB-2K/65 / VB-3K/105 / VB-4K/145				
H	1500	1800	2000	2200	
Profondeur (D)	65	105	145		
D1	32,5	52,5	72,5		
Nombre de colonnes (n)	6	8	10	12	14 16

RITMO HORIZONTAL

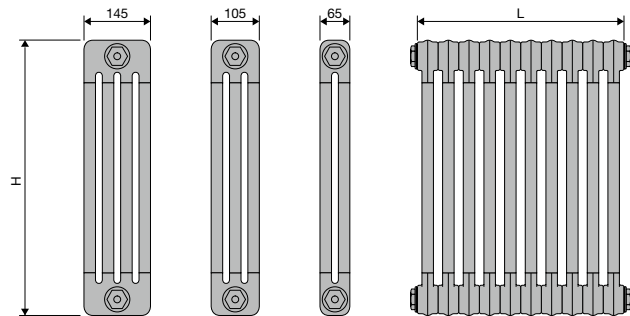
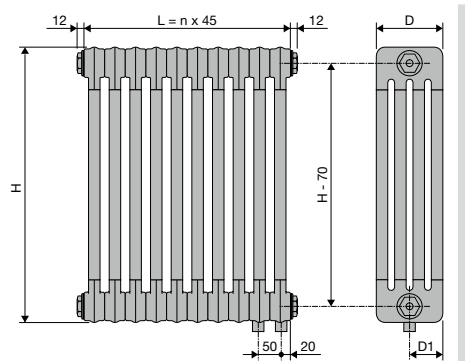
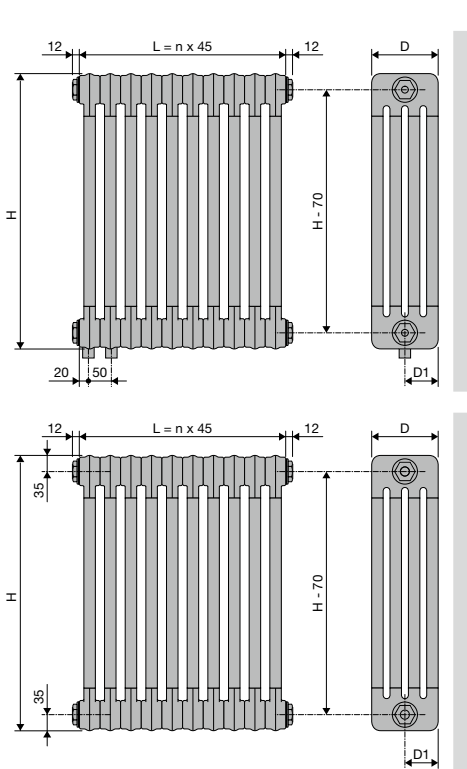

	HB-2K/65 / HB-3K/105 / HB-4K/145															
H	300	400	500	600	900											
Profondeur (D)	65	105	145													
D1	32,5	52,5	72,5													
Nombre de colonnes (n)	10	12	14	16	18	20	22	24	26	28	30	32	34	36	38	40



Vintage

RADIATEURS À COLONNES



TYPES

- Vintage 50: distance entre les colonnes 50 mm
- 4 profondeurs (D110, D160, D220, D250)

COULEURS

- Couleur standard S600 (texture fine blanche) (RAL 9016: pas de supplément de prix 15%)
- Réalisable en revêtement transparent (code de couleur 57)
- **Attention: ne pas placer un radiateur en revêtement transparent dans des espaces humides!**
- Carte de couleur étendue voir p. 12

SPÉCIAL

- Montage mural ou montage au sol

FIXATIONS

- Fixations murales ou pieds en standard, 1/2" bouchon, 1/2" purgeur
- Fixations dans la couleur du radiateur (nombre selon la longueur du radiateur)
- Les pieds et fixations pour les radiateurs en revêtement transparent sont laqués en couleur N507.

TECHNIQUE

- Couche de base acrylique ATL et poudre d'époxy-polyester
- Pression de service : 5 bars (standard)
- Température de service maximale : 110°C

SCHÉMAS TECHNIQUES

- Voir p. 358

RACCORDEMENT

- 4x 1/2" (SL, SR, 26, 37)
- Purgeur en raccordement 3 ou 6
- Raccordements: 1/2" (filet intérieur)
- Raccordement 27, 72: **supplément de prix € 75**

VINTAGE

Le passé revient à la page

On revient au « radiateur d'antan ». Il gagne constamment en popularité grâce à son look authentique qui ne manque pas de titiller l'imagination. Proposé en blanc en version standard, mais disponible aussi avec un revêtement transparent pour un look vintage encore plus prononcé. Le radiateur Vintage assure une émission calorifique particulièrement élevée. Idéal pour le chauffage de pièces spacieuses à grande hauteur sous plafond, même en combinaison avec des technologies peu énergivores. Un radiateur décoratif qui ressort merveilleusement bien dans un intérieur rétro et qui s'installe facilement devant une fenêtre.

RACCORDEMENT RECOMMANDÉ (LR)

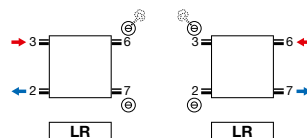

Autres possibilités de raccordement, voir p. 357



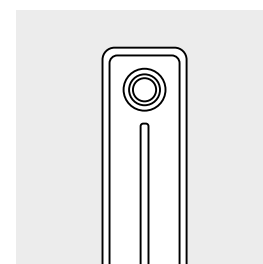
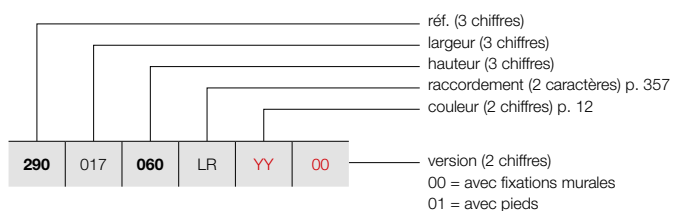

VINTAGE 50 / D110

GRUPE DE TARIF: VPG5 - RADIATEURS À COLONNES

RÉFÉRENCE RADIATEUR SUR MESURE VINTAGE 50							DONNÉES TECHNIQUES						COULEUR STANDARD		AUTRES COULEURS	
							tubes	largeur (L mm)	hauteur (H mm)	75/65/20 (Watt) (φ50K)	55/45/20 (Watt) (φ30K)	facteur n	poids (kg)	contenance (l)	résistance électrique (Watt)	prix S600* (€)
RÉF. VINTAGE 50 VINTAGE 50/D110 : 290																
290	017	060	LR	YY	00	3	178	600	165	87	1,25	4,17	2,49	-	402	462
		100				3	178	1000	252	131	1,28	6,57	3,39	-	431	496
290	022	060	LR	YY	00	4	228	600	220	116	1,25	5,56	3,32	-	424	488
		100				4	228	1000	336	175	1,28	8,76	4,52	-	460	529
290	027	060	LR	YY	00	5	278	600	275	145	1,25	6,95	4,15	-	444	511
		100				5	278	1000	420	218	1,28	10,95	5,65	-	489	562
290	032	060	LR	YY	00	6	328	600	330	174	1,25	8,34	4,98	-	467	537
		100				6	328	1000	504	262	1,28	13,14	6,78	-	516	593
290	037	060	LR	YY	00	7	378	600	385	203	1,25	9,73	5,81	-	484	557
		100				7	378	1000	588	306	1,28	15,33	7,91	-	544	626
290	042	060	LR	YY	00	8	428	600	440	232	1,25	11,12	6,64	-	514	591
		100				8	428	1000	672	349	1,28	17,52	9,04	-	578	665
290	047	060	LR	YY	00	9	478	600	495	261	1,25	12,51	7,47	-	530	610
		100				9	478	1000	756	393	1,28	19,71	10,17	-	607	698
290	052	060	LR	YY	00	10	528	600	550	290	1,25	13,90	8,30	-	556	639
		100				10	528	1000	840	437	1,28	21,90	11,30	-	633	728
290	057	060	LR	YY	00	11	578	600	605	319	1,25	15,29	9,13	-	577	664
		100				11	578	1000	924	481	1,28	24,09	12,43	-	669	769
290	062	060	LR	YY	00	12	628	600	660	349	1,25	16,68	9,96	-	598	688
		100				12	628	1000	1008	524	1,28	26,28	13,56	-	696	800
290	067	060	LR	YY	00	13	678	600	715	378	1,25	18,07	10,79	-	619	712
		100				13	678	1000	1092	568	1,28	28,47	14,69	-	725	834
290	072	060	LR	YY	00	14	728	600	770	407	1,25	19,46	11,62	-	636	731
		100				14	728	1000	1176	612	1,28	30,66	15,82	-	753	866
290	077	060	LR	YY	00	15	778	600	825	436	1,25	20,85	12,45	-	654	752
		100				15	778	1000	1260	655	1,28	32,85	16,95	-	781	898
290	082	060	LR	YY	00	16	828	600	880	465	1,25	22,24	13,28	-	676	777
		100				16	828	1000	1344	699	1,28	35,04	18,08	-	808	929
290	087	060	LR	YY	00	17	878	600	935	494	1,25	23,63	14,11	-	696	800
		100				17	878	1000	1428	743	1,28	37,23	19,21	-	833	958
290	092	060	LR	YY	00	18	928	600	990	523	1,25	25,02	14,94	-	717	825
		100				18	928	1000	1512	786	1,28	39,42	20,34	-	864	994
290	097	060	LR	YY	00	19	978	600	1045	552	1,25	26,41	15,77	-	735	845
		100				19	978	1000	1596	830	1,28	41,61	21,47	-	892	1026

Conforme EN442-1: 2014: radiateurs et convecteurs

* RAL 9016: pas de supplément de prix 15%

Pour plus de détails sur nos informations produit, voir database: <https://www.installdata.be>

Pour les émissions calorifiques des autres régimes, voir p. 370 (facteurs de correction)
 BELGIQUE. Prix en euro (hors TVA)

VINTAGE (VINTAGE 50 / D110)

COMMENT COMMANDER VINTAGE 50

Délai de livraison 15 - 30 jours ouvrables
(temps de transport non compris)

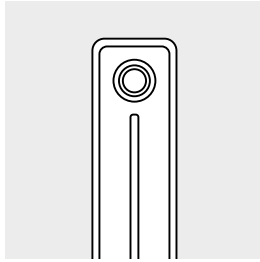

VINTAGE 50 / D110

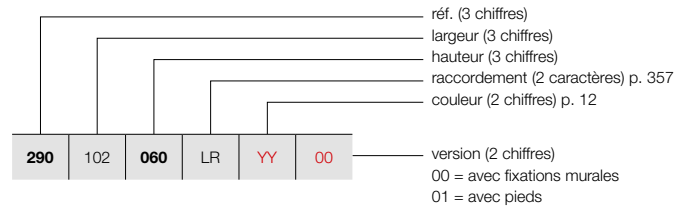

GRUPE DE TARIF: VPG5 - RADIATEURS À COLONNES

RÉFÉRENCE RADIATEUR SUR MESURE VINTAGE 50							DONNÉES TECHNIQUES					COULEUR STANDARD	AUTRES COULEURS				
290	102	060	LR	YY	00	tubes	largeur (L mm)	hauteur (H mm)	75/65/20 (Watt) (Φ50K)	55/45/20 (Watt) (Φ30K)	facteur n	poids (kg)	contenance (l)	résistance électrique (Watt)	prix S600* (€)	prix couleur (€)	
RÉF. VINTAGE 50 VINTAGE 50/D110 : 290																	
290	102	060	LR	YY	00	20	1028	600	1100	581	1,25	27,80	16,60	-	756	869	
		20				1000		1680	874	1,28	43,80	22,60	-	918	1056		
290	107	060	LR	YY	00	21	1078	600	1155	610	1,25	29,19	17,43	-	792	911	
		21				1000		1764	917	1,28	45,99	23,73	-	963	1107		
290	112	060	LR	YY	00	22	1128	600	1210	639	1,25	30,58	18,26	-	809	930	
		22				1000		1848	961	1,28	48,18	24,86	-	989	1137		
290	117	060	LR	YY	00	23	1178	600	1265	668	1,25	31,97	19,09	-	830	955	
		23				1000		1932	1005	1,28	50,37	25,99	-	1013	1165		
290	122	060	LR	YY	00	24	1228	600	1320	697	1,25	33,36	19,92	-	847	974	
		24				1000		2016	1048	1,28	52,56	27,12	-	1045	1202		
290	127	060	LR	YY	00	25	1278	600	1375	726	1,25	34,75	20,75	-	869	999	
		25				1000		2100	1092	1,28	54,75	28,25	-	1071	1232		
290	132	060	LR	YY	00	26	1328	600	1430	755	1,25	36,14	21,58	-	905	1041	
		26				1000		2184	1136	1,28	56,94	29,38	-	1115	1282		
290	137	060	LR	YY	00	27	1378	600	1485	784	1,25	37,53	22,41	-	923	1061	
		27				1000		2268	1179	1,28	59,13	30,51	-	1145	1317		
290	142	060	LR	YY	00	28	1428	600	1540	813	1,25	38,92	23,24	-	946	1088	
		28				1000		2352	1223	1,28	61,32	31,64	-	1170	1346		
290	147	060	LR	YY	00	29	1478	600	1595	842	1,25	40,31	24,07	-	966	1111	
		29				1000		2436	1267	1,28	63,51	32,77	-	1199	1379		
290	152	060	LR	YY	00	30	1528	600	1650	871	1,25	41,70	24,90	-	983	1130	
		30				1000		2520	1310	1,28	65,70	33,90	-	1228	1412		
290	157	060	LR	YY	00	31	1578	600	1705	900	1,25	43,09	25,73	-	1005	1156	
		31				1000		2604	1354	1,28	67,89	35,03	-	1260	1449		
290	162	060	LR	YY	00	32	1628	600	1760	929	1,25	44,48	26,56	-	1023	1176	
		32				1000		2688	1398	1,28	70,08	36,16	-	1291	1485		
290	167	060	LR	YY	00	33	1678	600	1815	958	1,25	45,87	27,39	-	1086	1249	
		33				1000		2772	1442	1,28	72,27	37,29	-	1362	1566		
290	172	060	LR	YY	00	34	1728	600	1870	987	1,25	47,26	28,22	-	1107	1273	
		34				1000		2856	1485	1,28	74,46	38,42	-	1388	1596		
290	177	060	LR	YY	00	35	1778	600	1925	1017	1,25	48,65	29,05	-	1128	1297	
		35				1000		2940	1529	1,28	76,65	39,55	-	1416	1628		
290	182	060	LR	YY	00	36	1828	600	1980	1046	1,25	50,04	29,88	-	1151	1324	
		36				1000		3024	1573	1,28	78,84	40,68	-	1441	1657		
290	187	060	LR	YY	00	37	1878	600	2035	1075	1,25	51,43	30,71	-	1168	1343	
		37				1000		3108	1616	1,28	81,03	41,81	-	1471	1692		

Conforme EN442-1: 2014: radiateurs et convecteurs

* RAL 9016: pas de supplément de prix 15%

Pour plus de détails sur nos informations produit, voir database: <https://www.installdata.be>

Pour les émissions calorifiques des autres régimes, voir p. 370 (facteurs de correction)
BELGIQUE. Prix en euro (hors TVA)

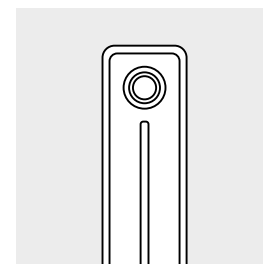
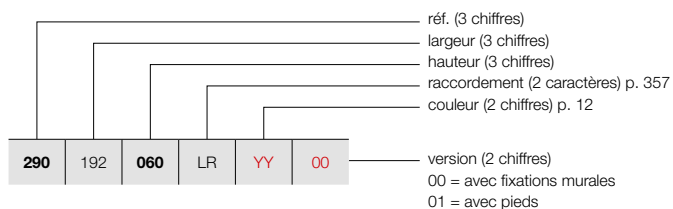

VINTAGE 50 / D110

GRUPE DE TARIF: VPG5 - RADIATEURS À COLONNES

RÉFÉRENCE RADIATEUR SUR MESURE VINTAGE 50	DONNÉES TECHNIQUES									COULEUR STANDARD prix S600* (€)	AUTRES COULEURS prix couleur (€)
	tubes	largeur (L mm)	hauteur (H mm)	75/65/20 (Watt) (φ50K)	55/45/20 (Watt) (φ30K)	facteur n	poids (kg)	contenance (l)	résistance électrique (Watt)		
RÉF. VINTAGE 50 VINTAGE 50/D110 : 290											
290 192 060 LR YY 00	38	1928	600	2090	1104	1,25	52,82	31,54	-	1190	1369
	38	1928	1000	3192	1660	1,28	83,22	42,94	-	1496	1720
290 197 060 LR YY 00	39	1978	600	2145	1133	1,25	54,21	32,37	-	1211	1393
	39	1978	1000	3276	1704	1,28	85,41	44,07	-	1527	1756
290 202 060 LR YY 00	40	2028	600	2200	1162	1,25	55,60	33,20	-	1231	1416
	40	2028	1000	3360	1747	1,28	87,60	45,20	-	1552	1785
290 207 060 LR YY 00	41	2078	600	2255	1191	1,25	56,99	34,03	-	1248	1435
	41	2078	1000	3444	1791	1,28	89,79	46,33	-	1583	1820
290 212 060 LR YY 00	42	2128	600	2310	1220	1,25	58,38	34,86	-	1272	1463
	42	2128	1000	3528	1835	1,28	91,98	47,46	-	1609	1850
290 217 060 LR YY 00	43	2178	600	2365	1249	1,25	59,77	35,69	-	1291	1485
	43	2178	1000	3612	1878	1,28	94,17	48,59	-	1638	1884
290 222 060 LR YY 00	44	2228	600	2420	1278	1,25	61,16	36,52	-	1311	1508
	44	2228	1000	3696	1922	1,28	96,36	49,72	-	1668	1918
290 227 060 LR YY 00	45	2278	600	2475	1307	1,25	62,55	37,35	-	1327	1526
	45	2278	1000	3780	1966	1,28	98,55	50,85	-	1693	1947
290 232 060 LR YY 00	46	2328	600	2530	1336	1,25	63,94	38,18	-	1349	1551
290 237 060 LR YY 00	47	2378	600	2585	1365	1,25	65,33	39,01	-	1367	1572
290 242 060 LR YY 00	48	2428	600	2640	1394	1,25	66,72	39,84	-	1388	1596
290 247 060 LR YY 00	49	2478	600	2695	1423	1,25	68,11	40,67	-	1406	1617
290 252 060 LR YY 00	50	2528	600	2750	1452	1,25	69,50	41,50	-	1431	1646
290 257 060 LR YY 00	51	2578	600	2805	1481	1,25	70,89	42,33	-	1467	1687
290 262 060 LR YY 00	52	2628	600	2860	1510	1,25	72,28	43,16	-	1484	1707
290 267 060 LR YY 00	53	2678	600	2915	1539	1,25	73,67	43,99	-	1501	1726
290 272 060 LR YY 00	54	2728	600	2970	1568	1,25	75,06	44,82	-	1525	1754
290 277 060 LR YY 00	55	2778	600	3025	1597	1,25	76,45	45,65	-	1543	1774
290 282 060 LR YY 00	56	2828	600	3080	1626	1,25	77,84	46,48	-	1564	1799
290 287 060 LR YY 00	57	2878	600	3135	1655	1,25	79,23	47,31	-	1583	1820
290 292 060 LR YY 00	58	2928	600	3190	1685	1,25	80,62	48,14	-	1601	1841
290 297 060 LR YY 00	59	2978	600	3245	1714	1,25	82,01	48,97	-	1623	1866
290 302 060 LR YY 00	60	3028	600	3300	1743	1,25	83,40	49,80	-	1640	1886

Conforme EN442-1: 2014: radiateurs et convecteurs

* RAL 9016: pas de supplément de prix 15%

Pour plus de détails sur nos informations produit, voir database: <https://www.installdata.be>

Pour les émissions calorifiques des autres régimes, voir p. 370 (facteurs de correction)
 BELGIQUE. Prix en euro (hors TVA)

VINTAGE (VINTAGE 50 / D160)

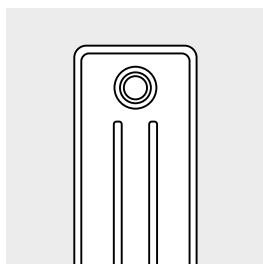

VINTAGE 50 / D160

COMMENT COMMANDER VINTAGE 50

Délai de livraison 15 - 30 jours ouvrables
(temps de transport non compris)

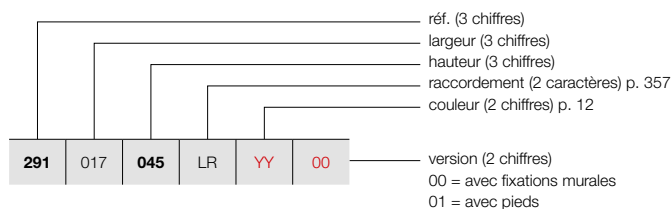

GRUPE DE TARIF: VPG5 - RADIATEURS À COLONNES

RÉFÉRENCE RADIATEUR SUR MESURE VINTAGE 50							DONNÉES TECHNIQUES					COULEUR STANDARD	AUTRES COULEURS			
tubes	largeur (L mm)	hauteur (H mm)	75/65/20 (Watt) (Ø50K)	55/45/20 (Watt) (Ø30K)	facteur n	poids (kg)	contenance (l)	résistance électrique (Watt)	prix S600* (€)	prix couleur (€)						
RÉF. VINTAGE 50 VINTAGE 50/D160 : 291																
291	017	045	LR	YY	00	3	178	450	174	92	1,24	4,47	2,82	-	405	466
		060				3	178	600	219	115	1,26	6,00	3,42	-	424	488
		100				3	178	1000	333	172	1,29	9,63	4,89	-	463	532
291	022	045	LR	YY	00	4	228	450	232	123	1,24	5,96	3,76	-	429	493
		060				4	228	600	292	153	1,26	8,00	4,56	-	445	512
		100				4	228	1000	444	230	1,29	12,84	6,52	-	493	567
291	027	045	LR	YY	00	5	278	450	290	154	1,24	7,45	4,70	-	447	514
		060				5	278	600	365	192	1,26	10,00	5,70	-	473	544
		100				5	278	1000	555	287	1,29	16,05	8,15	-	530	610
291	032	045	LR	YY	00	6	328	450	348	185	1,24	8,94	5,64	-	469	539
		060				6	328	600	438	230	1,26	12,00	6,84	-	497	572
		100				6	328	1000	666	345	1,29	19,26	9,78	-	566	651
291	037	045	LR	YY	00	7	378	450	406	215	1,24	10,43	6,58	-	488	561
		060				7	378	600	511	268	1,26	14,00	7,98	-	519	597
		100				7	378	1000	777	402	1,29	22,47	11,41	-	604	695
291	042	045	LR	YY	00	8	428	450	464	246	1,24	11,92	7,52	-	515	592
		060				8	428	600	584	307	1,26	16,00	9,12	-	557	641
		100				8	428	1000	888	459	1,29	25,68	13,04	-	645	742
291	047	045	LR	YY	00	9	478	450	522	277	1,24	13,41	8,46	-	532	612
		060				9	478	600	657	345	1,26	18,00	10,26	-	577	664
		100				9	478	1000	999	517	1,29	28,89	14,67	-	677	779
291	052	045	LR	YY	00	10	528	450	580	308	1,24	14,90	9,40	-	556	639
		060				10	528	600	730	384	1,26	20,00	11,40	-	604	695
		100				10	528	1000	1110	574	1,29	32,10	16,30	-	714	821
291	057	045	LR	YY	00	11	578	450	638	339	1,24	16,39	10,34	-	578	665
		060				11	578	600	803	422	1,26	22,00	12,54	-	632	727
		100				11	578	1000	1221	632	1,29	35,31	17,93	-	756	869
291	062	045	LR	YY	00	12	628	450	696	369	1,24	17,88	11,28	-	598	688
		060				12	628	600	876	460	1,26	24,00	13,68	-	654	752
		100				12	628	1000	1332	689	1,29	38,52	19,56	-	792	911
291	067	045	LR	YY	00	13	678	450	754	400	1,24	19,37	12,22	-	617	710
		060				13	678	600	949	499	1,26	26,00	14,82	-	678	780
		100				13	678	1000	1443	747	1,29	41,73	21,19	-	825	949
291	072	045	LR	YY	00	14	728	450	812	431	1,24	20,86	13,16	-	634	729
		060				14	728	600	1022	537	1,26	28,00	15,96	-	706	812
		100				14	728	1000	1554	804	1,29	44,94	22,82	-	862	991
291	077	045	LR	YY	00	15	778	450	870	462	1,24	22,35	14,10	-	654	752
		060				15	778	600	1095	575	1,26	30,00	17,10	-	729	838
		100				15	778	1000	1665	861	1,29	48,15	24,45	-	895	1029

Conforme EN442-1: 2014: radiateurs et convecteurs

* RAL 9016: pas de supplément de prix 15%

Pour plus de détails sur nos informations produit, voir database: <https://www.installdata.be>

Pour les émissions calorifiques des autres régimes, voir p. 370 (facteurs de correction)
BELGIQUE. Prix en euro (hors TVA)

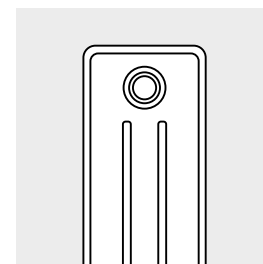
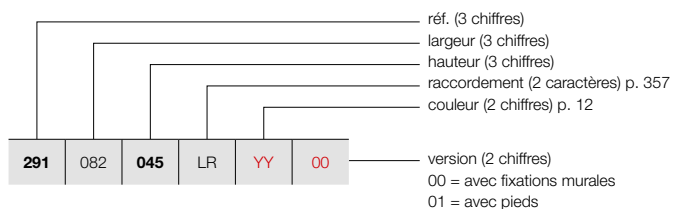

VINTAGE 50 / D160

GRUPE DE TARIF: VPG5 - RADIATEURS À COLONNES

RÉFÉRENCE RADIATEUR SUR MESURE VINTAGE 50	DONNÉES TECHNIQUES								COULEUR STANDARD prix S600* (€)	AUTRES COULEURS prix couleur (€)
	tubes	largeur (L mm)	hauteur (H mm)	75/65/20 (Watt) (φ50K)	55/45/20 (Watt) (φ30K)	facteur n	poids (kg)	contenance (l)		
RÉF. VINTAGE 50 VINTAGE 50/D160 : 291										
291 082 045 LR YY 00	16	828	450	928	493	1,24	23,84	15,04	-	675 776
	16	828	600	1168	614	1,26	32,00	18,24	-	753 866
	16	828	1000	1776	919	1,29	51,36	26,08	-	929 1068
291 087 045 LR YY 00	17	878	450	986	523	1,24	25,33	15,98	-	695 799
	17	878	600	1241	652	1,26	34,00	19,38	-	776 892
	17	878	1000	1887	976	1,29	54,57	27,71	-	966 1111
291 092 045 LR YY 00	18	928	450	1044	554	1,24	26,82	16,92	-	714 821
	18	928	600	1314	690	1,26	36,00	20,52	-	802 922
	18	928	1000	1998	1034	1,29	57,78	29,34	-	1003 1153
291 097 045 LR YY 00	19	978	450	1102	585	1,24	28,31	17,86	-	732 842
	19	978	600	1387	729	1,26	38,00	21,66	-	825 949
	19	978	1000	2109	1091	1,29	60,99	30,97	-	1037 1193
291 102 045 LR YY 00	20	1028	450	1160	616	1,24	29,80	18,80	-	753 866
	20	1028	600	1460	767	1,26	40,00	22,80	-	847 974
	20	1028	1000	2220	1149	1,29	64,20	32,60	-	1071 1232
291 107 045 LR YY 00	21	1078	450	1218	646	1,24	31,29	19,74	-	786 904
	21	1078	600	1533	805	1,26	42,00	23,94	-	887 1020
	21	1078	1000	2331	1206	1,29	67,41	34,23	-	1118 1286
291 112 045 LR YY 00	22	1128	450	1276	677	1,24	32,78	20,68	-	806 927
	22	1128	600	1606	844	1,26	44,00	25,08	-	912 1049
	22	1128	1000	2442	1263	1,29	70,62	35,86	-	1155 1328
291 117 045 LR YY 00	23	1178	450	1334	708	1,24	34,27	21,62	-	825 949
	23	1178	600	1679	882	1,26	46,00	26,22	-	932 1072
	23	1178	1000	2553	1321	1,29	73,83	37,49	-	1189 1367
291 122 045 LR YY 00	24	1228	450	1392	739	1,24	35,76	22,56	-	842 968
	24	1228	600	1752	920	1,26	48,00	27,36	-	960 1104
	24	1228	1000	2664	1378	1,29	77,04	39,12	-	1227 1411
291 127 045 LR YY 00	25	1278	450	1450	770	1,24	37,25	23,50	-	863 992
	25	1278	600	1825	959	1,26	50,00	28,50	-	982 1129
	25	1278	1000	2775	1436	1,29	80,25	40,75	-	1258 1447
291 132 045 LR YY 00	26	1328	450	1508	800	1,24	38,74	24,44	-	902 1037
	26	1328	600	1898	997	1,26	52,00	29,64	-	1024 1178
	26	1328	1000	2886	1493	1,29	83,46	42,38	-	1314 1511
291 137 045 LR YY 00	27	1378	450	1566	831	1,24	40,23	25,38	-	919 1057
	27	1378	600	1971	1036	1,26	54,00	30,78	-	1048 1205
	27	1378	1000	2997	1551	1,29	86,67	44,01	-	1349 1551
291 142 045 LR YY 00	28	1428	450	1624	862	1,24	41,72	26,32	-	937 1078
	28	1428	600	2044	1074	1,26	56,00	31,92	-	1072 1233
	28	1428	1000	3108	1608	1,29	89,88	45,64	-	1385 1593

Conforme EN442-1: 2014: radiateurs et convecteurs

* RAL 9016: pas de supplément de prix 15%

Pour plus de détails sur nos informations produit, voir database: <https://www.installdata.be>

Pour les émissions calorifiques des autres régimes, voir p. 370 (facteurs de correction)
 BELGIQUE. Prix en euro (hors TVA)

VINTAGE (VINTAGE 50 / D160)

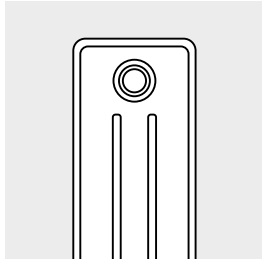

VINTAGE 50 / D160

COMMENT COMMANDER VINTAGE 50

Délai de livraison 15 - 30 jours ouvrables
(temps de transport non compris)

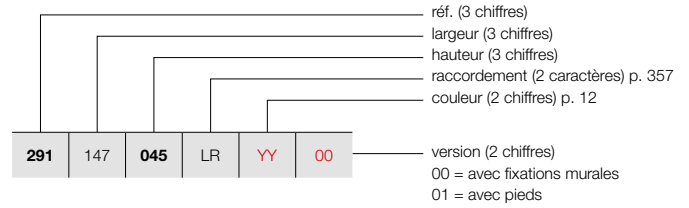

GRUPE DE TARIF: VPG5 - RADIATEURS À COLONNES

RÉFÉRENCE RADIATEUR SUR MESURE VINTAGE 50							DONNÉES TECHNIQUES					COULEUR STANDARD	AUTRES COULEURS			
tubes	largeur (L mm)	hauteur (H mm)	75/65/20 (Watt) (Φ50K)	55/45/20 (Watt) (Φ30K)	facteur n	poids (kg)	contenance (l)	résistance électrique (Watt)	prix S600* (€)	prix couleur (€)						
RÉF. VINTAGE 50 VINTAGE 50/D160 : 291																
291	147	045 060 100	LR	YY	00	29	1478	450	1682	893	1,24	43,21	27,26	-	960	1104
						29	1478	600	2117	1112	1,26	58,00	33,06	-	1094	1258
						29	1478	1000	3219	1665	1,29	93,09	47,27	-	1418	1631
291	152	045 060 100	LR	YY	00	30	1528	450	1740	924	1,24	44,70	28,20	-	976	1122
						30	1528	600	2190	1151	1,26	60,00	34,20	-	1121	1289
						30	1528	1000	3330	1723	1,29	96,30	48,90	-	1450	1668
291	157	045 060	LR	YY	00	31	1578	450	1798	954	1,24	46,19	29,14	-	997	1147
						31	1578	600	2263	1189	1,26	62,00	34,34	-	1145	1317
291	162	045 060	LR	YY	00	32	1628	450	1856	985	1,24	47,68	30,08	-	1013	1165
						32	1628	600	2336	1227	1,26	64,00	36,48	-	1167	1342
291	167	045 060	LR	YY	00	33	1678	450	1914	1016	1,24	49,17	31,02	-	1079	1241
						33	1678	600	2409	1266	1,26	66,00	37,62	-	1236	1421
291	172	045 060	LR	YY	00	34	1728	450	1972	1047	1,24	50,66	31,96	-	1094	1258
						34	1728	600	2482	1304	1,26	68,00	38,76	-	1260	1449
291	177	045 060	LR	YY	00	35	1778	450	2030	1077	1,24	52,15	32,90	-	1115	1282
						35	1778	600	2555	1342	1,26	70,00	39,90	-	1282	1474
291	182	045 060	LR	YY	00	36	1828	450	2088	1108	1,24	53,64	33,84	-	1144	1316
						36	1828	600	2628	1381	1,26	72,00	41,04	-	1315	1512
291	187	045 060	LR	YY	00	37	1878	450	2146	1139	1,24	55,13	34,78	-	1161	1335
						37	1878	600	2701	1419	1,26	74,00	42,18	-	1336	1536
291	192	045 060	LR	YY	00	38	1928	450	2204	1170	1,24	56,62	35,72	-	1183	1360
						38	1928	600	2774	1457	1,26	76,00	43,32	-	1363	1567
291	197	045 060	LR	YY	00	39	1978	450	2262	1201	1,24	58,11	36,66	-	1199	1379
						39	1978	600	2847	1496	1,26	78,00	44,46	-	1387	1595
291	202	045 060	LR	YY	00	40	2028	450	2320	1231	1,24	59,60	37,60	-	1217	1400
						40	2028	600	2920	1534	1,26	80,00	45,60	-	1409	1620
291	207	045 060	LR	YY	00	41	2078	450	2378	1262	1,24	61,09	38,54	-	1238	1424
						41	2078	600	2993	1572	1,26	82,00	46,74	-	1436	1651
291	212	045 060	LR	YY	00	42	2128	450	2436	1293	1,24	62,58	39,48	-	1257	1446
						42	2128	600	3066	1611	1,26	84,00	47,88	-	1461	1680
291	217	045 060	LR	YY	00	43	2178	450	2494	1324	1,24	64,07	40,42	-	1276	1467
						43	2178	600	3139	1649	1,26	86,00	49,02	-	1482	1704
291	222	045 060	LR	YY	00	44	2228	450	2552	1355	1,24	65,56	41,36	-	1297	1492
						44	2228	600	3212	1688	1,26	88,00	50,16	-	1505	1731

Conforme EN442-1: 2014: radiateurs et convecteurs

* RAL 9016: pas de supplément de prix 15%

Pour plus de détails sur nos informations produit, voir database: <https://www.installdata.be>

Pour les émissions calorifiques des autres régimes, voir p. 370 (facteurs de correction)
BELGIQUE. Prix en euro (hors TVA)

COMMENT COMMANDER VINTAGE 50
 Délai de livraison 15 - 30 jours ouvrables
 (temps de transport non compris)

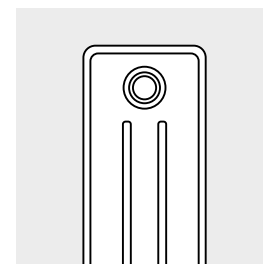
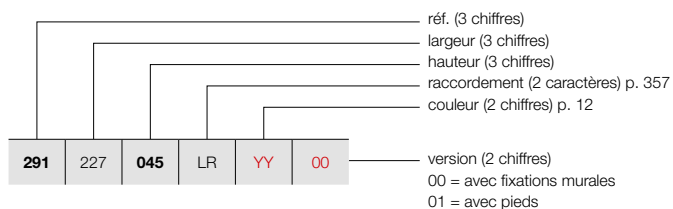

VINTAGE 50 / D160

GRUPE DE TARIF: VPG5 - RADIATEURS À COLONNES

RÉFÉRENCE RADIATEUR SUR MESURE VINTAGE 50	DONNÉES TECHNIQUES									COULEUR STANDARD prix S600* (€)	AUTRES COULEURS prix couleur (€)
	tubes	largeur (L mm)	hauteur (H mm)	75/65/20 (Watt) (Φ50K)	55/45/20 (Watt) (Φ30K)	facteur n	poids (kg)	contenance (l)	résistance électrique (Watt)		
RÉF. VINTAGE 50 VINTAGE 50/D160 : 291											
291 227 045 LR YY 00	45	2278	450	2610	1385	1,24	67,05	42,30	-	1316	1513
	45	2278	600	3285	1726	1,26	90,00	51,30	-	1529	1758
291 232 045 LR YY 00	46	2328	450	2668	1416	1,24	68,54	43,24	-	1333	1533
	46	2328	600	3358	1764	1,26	92,00	52,44	-	1552	1785
291 237 045 LR YY 00	47	2378	450	2726	1447	1,24	70,03	44,18	-	1355	1558
	47	2378	600	3431	1803	1,26	94,00	53,58	-	1579	1816
291 242 045 LR YY 00	48	2428	450	2784	1478	1,24	71,52	45,12	-	1373	1579
	48	2428	600	3504	1841	1,26	96,00	54,72	-	1601	1841
291 247 045 LR YY 00	49	2478	450	2842	1508	1,24	73,01	46,06	-	1393	1602
291 252 045 LR YY 00	50	2528	450	2900	1539	1,24	74,50	47,00	-	1410	1622
291 257 045 LR YY 00	51	2578	450	2958	1570	1,24	75,99	47,94	-	1447	1664
291 262 045 LR YY 00	52	2628	450	3016	1601	1,24	77,48	48,88	-	1470	1691
291 267 045 LR YY 00	53	2678	450	3074	1632	1,24	78,97	49,82	-	1486	1709
291 272 045 LR YY 00	54	2728	450	3132	1662	1,24	80,46	50,76	-	1506	1732
291 277 045 LR YY 00	55	2778	450	3190	1693	1,24	81,95	51,70	-	1527	1756
291 282 045 LR YY 00	56	2828	450	3248	1724	1,24	83,44	52,64	-	1546	1778
291 287 045 LR YY 00	57	2878	450	3306	1755	1,24	84,93	53,58	-	1565	1800
291 292 045 LR YY 00	58	2928	450	3364	1786	1,24	86,42	54,52	-	1585	1823
291 297 045 LR YY 00	59	2978	450	3422	1816	1,24	87,91	55,46	-	1603	1843
291 302 045 LR YY 00	60	3028	450	3480	1847	1,24	89,40	56,40	-	1625	1869

Conforme EN442-1: 2014: radiateurs et convecteurs

* RAL 9016: pas de supplément de prix 15%

Pour plus de détails sur nos informations produit, voir database: <https://www.installdata.be>

Pour les émissions calorifiques des autres régimes, voir p. 370 (facteurs de correction)
 BELGIQUE. Prix en euro (hors TVA)

VINTAGE (VINTAGE 50 / D220)

COMMENT COMMANDER VINTAGE 50

Délai de livraison 15 - 30 jours ouvrables
(temps de transport non compris)

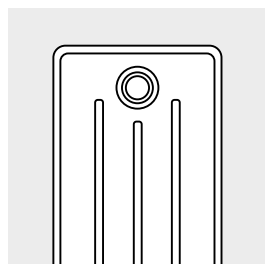

VINTAGE 50 / D220

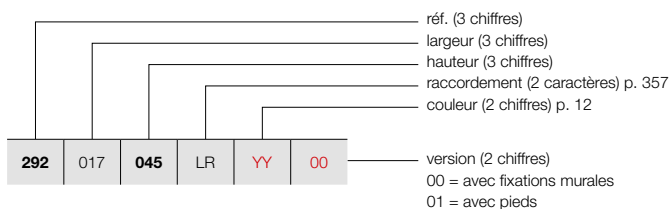

GRUPE DE TARIF: VPG5 - RADIATEURS À COLONNES

RÉFÉRENCE RADIATEUR SUR MESURE VINTAGE 50							DONNÉES TECHNIQUES					COULEUR STANDARD	AUTRES COULEURS				
292	017	045	LR	YY	00	tubes	largeur (L mm)	hauteur (H mm)	75/65/20 (Watt) (Φ50K)	55/45/20 (Watt) (Φ30K)	facteur n	poids (kg)	contenance (l)	résistance électrique (Watt)	prix S600* (€)	prix couleur (€)	
RÉF. VINTAGE 50 VINTAGE 50/D220 : 292																	
292	017	045	LR	YY	00	3	178	450	225	119	1,25	6,00	3,69	-	421	484	
		060				3	178	600	282	148	1,26	7,86	4,44	-	440	506	
		100				3	178	1000	435	226	1,28	13,68	7,26	-	488	561	
292	022	045	LR	YY	00	4	228	450	300	158	1,25	8,00	4,92	-	443	509	
		060				4	228	600	376	198	1,26	10,48	5,92	-	472	543	
		100				4	228	1000	580	302	1,28	18,24	9,68	-	532	612	
292	027	045	LR	YY	00	5	278	450	375	198	1,25	10,00	6,15	-	471	542	
		060				5	278	600	470	247	1,26	13,10	7,40	-	502	577	
		100				5	278	1000	725	377	1,28	22,80	12,10	-	578	665	
292	032	045	LR	YY	00	6	328	450	450	238	1,25	12,00	7,38	-	493	567	
		060				6	328	600	564	296	1,26	15,72	8,88	-	530	610	
		100				6	328	1000	870	452	1,28	27,36	14,52	-	625	719	
292	037	045	LR	YY	00	7	378	450	525	277	1,25	14,00	8,61	-	516	593	
		060				7	378	600	658	346	1,26	18,34	10,36	-	562	646	
		100				7	378	1000	1015	528	1,28	31,92	16,94	-	669	769	
292	042	045	LR	YY	00	8	428	450	600	317	1,25	16,00	9,84	-	547	629	
		060				8	428	600	752	395	1,26	20,96	11,84	-	598	688	
		100				8	428	1000	1160	603	1,28	36,48	19,36	-	720	828	
292	047	045	LR	YY	00	9	478	450	675	356	1,25	18,00	11,07	-	568	653	
		060				9	478	600	846	444	1,26	23,58	13,32	-	627	721	
		100				9	478	1000	1305	679	1,28	41,04	21,78	-	763	877	
292	052	045	LR	YY	00	10	528	450	750	396	1,25	20,00	12,30	-	590	679	
		060				10	528	600	940	494	1,26	26,20	14,80	-	654	752	
		100				10	528	1000	1450	754	1,28	45,60	24,20	-	810	932	
292	057	045	LR	YY	00	11	578	450	825	436	1,25	22,00	13,53	-	625	719	
		060				11	578	600	1034	543	1,26	28,82	16,28	-	690	794	
		100				11	578	1000	1595	829	1,28	50,16	26,62	-	863	992	
292	062	045	LR	YY	00	12	628	450	900	475	1,25	24,00	14,76	-	648	745	
		060				12	628	600	1128	593	1,26	31,44	17,76	-	723	831	
		100				12	628	1000	1740	905	1,28	54,72	29,04	-	907	1043	
292	067	045	LR	YY	00	13	678	450	975	515	1,25	26,00	15,99	-	670	771	
		060				13	678	600	1222	642	1,26	34,06	19,24	-	753	866	
		100				13	678	1000	1885	980	1,28	59,28	31,46	-	953	1096	
292	072	045	LR	YY	00	14	728	450	1050	554	1,25	28,00	17,22	-	690	794	
		060				14	728	600	1316	691	1,26	36,68	20,72	-	783	900	
		100				14	728	1000	2030	1056	1,28	63,84	33,88	-	995	1144	
292	077	045	LR	YY	00	15	778	450	1125	594	1,25	30,00	18,45	-	717	825	
		060				15	778	600	1410	741	1,26	39,30	22,20	-	810	932	
		100				15	778	1000	2175	1131	1,28	68,40	36,30	-	1042	1198	

Conforme EN442-1: 2014: radiateurs et convecteurs

* RAL 9016: pas de supplément de prix 15%

Pour plus de détails sur nos informations produit, voir database: <https://www.installdata.be>
Pour les émissions calorifiques des autres régimes, voir p. 370 (facteurs de correction)
BELGIQUE. Prix en euro (hors TVA)

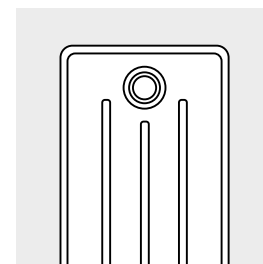
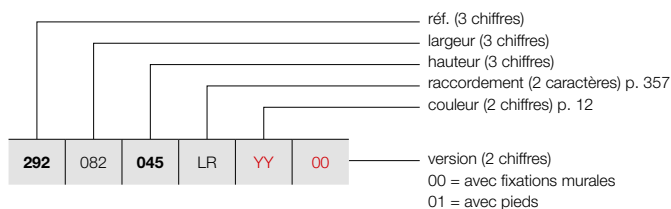

VINTAGE 50 / D220

GRUPE DE TARIF: VPG5 - RADIATEURS À COLONNES

RÉFÉRENCE RADIATEUR SUR MESURE VINTAGE 50							DONNÉES TECHNIQUES					COULEUR STANDARD	AUTRES COULEURS			
tubes	largeur (L mm)	hauteur (H mm)	75/65/20 (Watt) (φ50K)	55/45/20 (Watt) (φ30K)	facteur n	poids (kg)	contenance (l)	résistance électrique (Watt)	prix S600* (€)	prix couleur (€)						
RÉF. VINTAGE 50 VINTAGE 50/D220 : 292																
292	082	045	LR	YY	00	16	828	450	1200	634	1,25	32,00	19,68	-	737	848
		060				16	828	600	1504	790	1,26	41,92	23,68	-	840	966
		100				16	828	1000	2320	1206	1,28	72,96	38,72	-	1086	1249
292	087	045	LR	YY	00	17	878	450	1275	673	1,25	34,00	20,91	-	760	874
		060				17	878	600	1598	840	1,26	44,54	25,16	-	870	1001
		100				17	878	1000	2465	1282	1,28	77,52	41,14	-	1132	1302
292	092	045	LR	YY	00	18	928	450	1350	713	1,25	36,00	22,14	-	786	904
		060				18	928	600	1692	889	1,26	47,16	26,64	-	902	1037
		100				18	928	1000	2610	1357	1,28	82,08	43,56	-	1176	1352
292	097	045	LR	YY	00	19	978	450	1425	752	1,25	38,00	23,37	-	809	930
		060				19	978	600	1786	938	1,26	49,78	28,12	-	927	1066
		100				19	978	1000	2755	1433	1,28	86,64	45,98	-	1223	1406
292	102	045	LR	YY	00	20	1028	450	1500	792	1,25	40,00	24,60	-	831	956
		060				20	1028	600	1880	988	1,26	52,40	29,60	-	960	1104
		100				20	1028	1000	2900	1508	1,28	91,20	48,40	-	1263	1452
292	107	045	LR	YY	00	21	1078	450	1575	832	1,25	42,00	25,83	-	869	999
		060				21	1078	600	1974	1037	1,26	55,02	31,08	-	1003	1153
		100				21	1078	1000	3045	1584	1,28	95,76	50,82	-	1325	1524
292	112	045	LR	YY	00	22	1128	450	1650	871	1,25	44,00	27,06	-	893	1027
		060				22	1128	600	2068	1086	1,26	57,64	32,56	-	1031	1186
		100				22	1128	1000	3190	1659	1,28	100,32	53,24	-	1368	1573
292	117	045	LR	YY	00	23	1178	450	1725	911	1,25	46,00	28,29	-	915	1052
		060				23	1178	600	2162	1136	1,26	60,26	34,04	-	1062	1221
		100				23	1178	1000	3335	1734	1,28	104,88	55,66	-	1415	1627
292	122	045	LR	YY	00	24	1228	450	1800	951	1,25	48,00	29,52	-	937	1078
		060				24	1228	600	2256	1185	1,26	62,88	35,52	-	1090	1254
		100				24	1228	1000	3480	1810	1,28	109,44	58,08	-	1461	1680
292	127	045	LR	YY	00	25	1278	450	1875	990	1,25	50,00	30,75	-	963	1107
		060				25	1278	600	2350	1235	1,26	65,50	37,00	-	1118	1286
		100				25	1278	1000	3625	1885	1,28	114,00	60,50	-	1501	1726
292	132	045	LR	YY	00	26	1328	450	1950	1030	1,25	52,00	31,98	-	1004	1155
		060				26	1328	600	2444	1284	1,26	68,12	38,48	-	1166	1341
		100				26	1328	1000	3770	1961	1,28	118,56	62,92	-	1566	1801
292	137	045	LR	YY	00	27	1378	450	2025	1069	1,25	54,00	33,21	-	1025	1179
		060				27	1378	600	2538	1333	1,26	70,74	39,96	-	1194	1373
		100				27	1378	1000	3915	2036	1,28	123,12	65,34	-	1611	1853
292	142	045	LR	YY	00	28	1428	450	2100	1109	1,25	56,00	34,44	-	1048	1205
		060				28	1428	600	2632	1383	1,26	73,36	41,44	-	1227	1411
		100				28	1428	1000	4060	2111	1,28	127,68	67,76	-	1655	1903

Conforme EN442-1: 2014: radiateurs et convecteurs

* RAL 9016: pas de supplément de prix 15%

Pour plus de détails sur nos informations produit, voir database: <https://www.installdata.be>

Pour les émissions calorifiques des autres régimes, voir p. 370 (facteurs de correction)
 BELGIQUE. Prix en euro (hors TVA)

VINTAGE (VINTAGE 50 / D220)

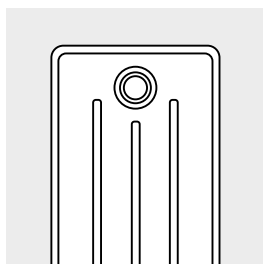

VINTAGE 50 / D220

COMMENT COMMANDER VINTAGE 50
 Délai de livraison 15 - 30 jours ouvrables
 (temps de transport non compris)

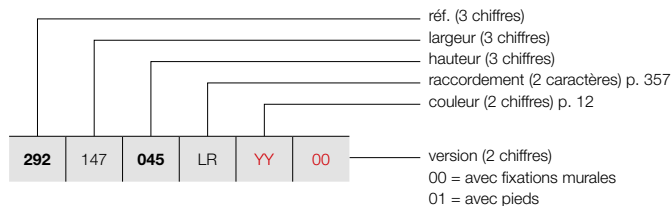

GRUPE DE TARIF: VPG5 - RADIATEURS À COLONNES

RÉFÉRENCE RADIATEUR SUR MESURE VINTAGE 50							DONNÉES TECHNIQUES				COULEUR STANDARD	AUTRES COULEURS				
tubes	largeur (L mm)	hauteur (H mm)	75/65/20 (Watt) (Φ50K)	55/45/20 (Watt) (Φ30K)	facteur n	poids (kg)	contenance (l)	résistance électrique (Watt)	prix S600* (€)	prix couleur (€)						
RÉF. VINTAGE 50 VINTAGE 50/D220 : 292																
292	147	045	LR	YY	00	29	1478	450	2175	1149	1,25	58,00	35,67	-	1072	1233
		060				29	1478	600	2726	1432	1,26	75,98	42,92	-	1254	1442
		100				29	1478	1000	4205	2187	1,28	132,24	70,18	-	1701	1956
292	152	045	LR	YY	00	30	1528	450	2250	1188	1,25	60,00	36,90	-	1093	1257
		060				30	1528	600	2820	1482	1,26	78,60	44,40	-	1282	1474
		100				30	1528	1000	4350	2262	1,28	136,80	72,60	-	1744	2006
292	157	045	LR	YY	00	31	1578	450	2325	1228	1,25	62,00	38,13	-	1118	1286
		060				31	1578	600	2914	1531	1,26	81,22	45,88	-	1315	1512
292	162	045	LR	YY	00	32	1628	450	2400	1267	1,25	64,00	39,36	-	1144	1316
		060				32	1628	600	3008	1580	1,26	83,84	47,36	-	1344	1546
292	167	045	LR	YY	00	33	1678	450	2475	1307	1,25	66,00	40,59	-	1210	1392
		060				33	1678	600	3102	1630	1,26	86,46	48,84	-	1416	1628
292	172	045	LR	YY	00	34	1728	450	2550	1347	1,25	68,00	41,82	-	1233	1418
		060				34	1728	600	3196	1679	1,26	89,08	50,32	-	1444	1661
292	177	045	LR	YY	00	35	1778	450	2625	1386	1,25	70,00	43,05	-	1254	1442
		060				35	1778	600	3290	1728	1,26	91,70	51,80	-	1477	1699
292	182	045	LR	YY	00	36	1828	450	2700	1426	1,25	72,00	44,28	-	1282	1474
		060				36	1828	600	3384	1778	1,26	94,32	53,28	-	1509	1735
292	187	045	LR	YY	00	37	1878	450	2775	1465	1,25	74,00	45,51	-	1309	1505
		060				37	1878	600	3478	1827	1,26	96,36	54,76	-	1541	1772
292	192	045	LR	YY	00	38	1928	450	2850	1505	1,25	76,00	46,74	-	1329	1528
		060				38	1928	600	3572	1877	1,26	99,56	56,24	-	1568	1803
292	197	045	LR	YY	00	39	1978	450	2925	1545	1,25	78,00	47,97	-	1355	1558
		060				39	1978	600	3666	1926	1,26	102,18	57,72	-	1597	1837
292	202	045	LR	YY	00	40	2028	450	3000	1584	1,25	80,00	49,20	-	1377	1584
		060				40	2028	600	3760	1975	1,26	104,80	59,20	-	1630	1875
292	207	045	LR	YY	00	41	2078	450	3075	1624	1,25	82,00	50,43	-	1401	1611
		060				41	2078	600	3854	2025	1,26	107,42	60,68	-	1656	1904
292	212	045	LR	YY	00	42	2128	450	3150	1663	1,25	84,00	51,66	-	1423	1636
		060				42	2128	600	3948	2074	1,26	110,04	62,16	-	1687	1940
292	217	045	LR	YY	00	43	2178	450	3225	1703	1,25	86,00	52,89	-	1445	1662
		060				43	2178	600	4042	2124	1,26	112,66	63,64	-	1716	1973
292	222	045	LR	YY	00	44	2228	450	3300	1743	1,25	88,00	54,12	-	1471	1692
		060				44	2228	600	4136	2173	1,26	115,28	65,12	-	1745	2007

Conforme EN442-1: 2014: radiateurs et convecteurs

* RAL 9016: pas de supplément de prix 15%

Pour plus de détails sur nos informations produit, voir database: <https://www.installdata.be>
Pour les émissions calorifiques des autres régimes, voir p. 370 (facteurs de correction)
BELGIQUE. Prix en euro (hors TVA)

COMMENT COMMANDER VINTAGE 50
 Délai de livraison 15 - 30 jours ouvrables
 (temps de transport non compris)

VINTAGE (VINTAGE 50 / D220)

353

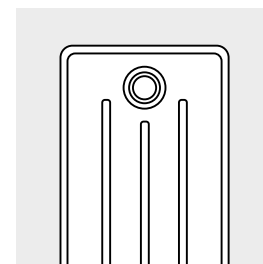
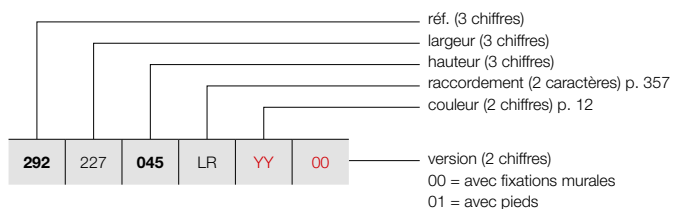

VINTAGE 50 / D220

GRUPE DE TARIF: VPG5 - RADIATEURS À COLONNES

RÉFÉRENCE RADIATEUR SUR MESURE VINTAGE 50	DONNÉES TECHNIQUES									COULEUR STANDARD prix S600* (€)	AUTRES COULEURS prix couleur (€)
	tubes	largeur (L mm)	hauteur (H mm)	75/65/20 (Watt) (φ50K)	55/45/20 (Watt) (φ30K)	facteur n	poids (kg)	contenance (l)	résistance électrique (Watt)		
RÉF. VINTAGE 50 VINTAGE 50/D220 : 292											
292 227 045 LR YY 00	45	2278	450	3375	1782	1,25	90,00	55,35	-	1491	1715
	45	2278	600	4230	2222	1,26	117,90	66,60	-	1774	2040
292 232 045 LR YY 00	46	2328	450	3450	1822	1,25	93,84	56,58	-	1519	1747
	46	2328	600	4324	2272	1,26	120,52	68,08	-	1805	2076
292 237 045 LR YY 00	47	2378	450	3525	1861	1,25	94,00	57,81	-	1541	1772
	47	2378	600	4418	2321	1,26	123,14	69,56	-	1834	2109
292 242 045 LR YY 00	48	2428	450	3600	1901	1,25	96,00	59,04	-	1564	1799
	48	2428	600	4512	2370	1,26	125,76	71,04	-	1863	2142
292 247 045 LR YY 00	49	2478	450	3675	1941	1,25	99,96	60,27	-	1585	1823
	49	2478	600	4606	2420	1,26	128,38	72,52	-	1889	2172
292 252 045 LR YY 00	50	2528	450	3750	1980	1,25	102,00	61,50	-	1609	1850
	50	2528	600	4700	2469	1,26	131,00	74,00	-	1924	2213
292 257 045 LR YY 00	51	2578	450	3825	2020	1,25	104,04	62,73	-	1651	1899
292 262 045 LR YY 00	52	2628	450	3900	2059	1,25	106,08	63,96	-	1673	1924
292 267 045 LR YY 00	53	2678	450	3975	2099	1,25	108,12	65,19	-	1696	1950
292 272 045 LR YY 00	54	2728	450	4050	2139	1,25	110,16	66,42	-	1720	1978
292 277 045 LR YY 00	55	2778	450	4125	2178	1,25	112,20	67,65	-	1743	2004
292 282 045 LR YY 00	56	2828	450	4200	2218	1,25	114,24	68,88	-	1764	2029
292 287 045 LR YY 00	57	2878	450	4275	2257	1,25	116,28	70,11	-	1791	2060
292 292 045 LR YY 00	58	2928	450	4350	2297	1,25	118,32	71,34	-	1812	2084
292 297 045 LR YY 00	59	2978	450	4425	2337	1,25	120,36	72,57	-	1836	2111
292 302 045 LR YY 00	60	3028	450	4500	2376	1,25	122,40	73,80	-	1860	2139

Conforme EN442-1: 2014: radiateurs et convecteurs

* RAL 9016: pas de supplément de prix 15%

Pour plus de détails sur nos informations produit, voir database: <https://www.installdata.be>

Pour les émissions calorifiques des autres régimes, voir p. 370 (facteurs de correction)

BELGIQUE. Prix en euro (hors TVA)

VINTAGE (VINTAGE 50 / D250)

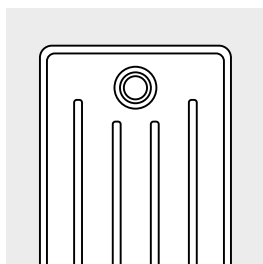

VINTAGE 50 / D250

COMMENT COMMANDER VINTAGE 50

Délai de livraison 15 - 30 jours ouvrables
(temps de transport non compris)

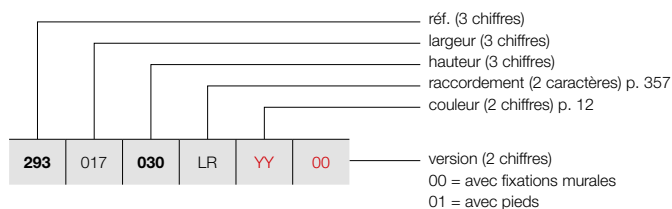

GRUPE DE TARIF: VPG5 - RADIATEURS À COLONNES

RÉFÉRENCE RADIATEUR SUR MESURE VINTAGE 50	DONNÉES TECHNIQUES										COULEUR STANDARD prix S600* (€)	AUTRES COULEURS prix couleur (€)
	tubes	largeur (L mm)	hauteur (H mm)	75/65/20 (Watt) (Φ50K)	55/45/20 (Watt) (Φ30K)	facteur n	poids (kg)	contenance (l)	résistance électrique (Watt)			
RÉF. VINTAGE 50 VINTAGE 50/D250 : 293												
293 017 030 LR YY 00	3	178	300	186	98	1,26	4,56	2,97	-		429	493
293 022 030 LR YY 00	4	228	300	248	130	1,26	6,08	3,96	-		452	520
293 027 030 LR YY 00	5	278	300	310	163	1,26	7,60	4,95	-		475	546
293 032 030 LR YY 00	6	328	300	372	195	1,26	9,12	5,94	-		498	573
293 037 030 LR YY 00	7	378	300	434	228	1,26	10,64	6,93	-		519	597
293 042 030 LR YY 00	8	428	300	496	261	1,26	12,16	7,92	-		553	636
293 047 030 LR YY 00	9	478	300	558	293	1,26	13,68	8,91	-		573	659
293 052 030 LR YY 00	10	528	300	620	326	1,26	15,20	9,90	-		594	683
293 057 030 LR YY 00	11	578	300	682	358	1,26	16,72	10,89	-		625	719
293 062 030 LR YY 00	12	628	300	744	391	1,26	18,34	11,88	-		649	746
293 067 030 LR YY 00	13	678	300	806	423	1,26	19,76	12,87	-		669	769
293 072 030 LR YY 00	14	728	300	868	456	1,26	21,28	13,86	-		690	794
293 077 030 LR YY 00	15	778	300	930	489	1,26	22,80	14,85	-		716	823
293 082 030 LR YY 00	16	828	300	992	521	1,26	24,32	15,84	-		736	846
293 087 030 LR YY 00	17	878	300	1054	554	1,26	25,84	16,83	-		758	872
293 092 030 LR YY 00	18	928	300	1116	586	1,26	27,36	17,82	-		783	900
293 097 030 LR YY 00	19	978	300	1178	619	1,26	28,88	18,81	-		804	925
293 102 030 LR YY 00	20	1028	300	1240	651	1,26	30,40	19,80	-		826	950
293 107 030 LR YY 00	21	1078	300	1302	684	1,26	31,92	20,79	-		863	992
293 112 030 LR YY 00	22	1128	300	1364	717	1,26	33,44	21,78	-		882	1014
293 117 030 LR YY 00	23	1178	300	1426	749	1,26	34,96	22,77	-		911	1048
293 122 030 LR YY 00	24	1228	300	1488	782	1,26	36,68	23,76	-		929	1068
293 127 030 LR YY 00	25	1278	300	1550	814	1,26	38,00	24,75	-		954	1097
293 132 030 LR YY 00	26	1328	300	1612	847	1,26	39,52	25,74	-		997	1147
293 137 030 LR YY 00	27	1378	300	1674	879	1,26	41,04	26,73	-		1021	1174
293 142 030 LR YY 00	28	1428	300	1736	912	1,26	42,56	27,72	-		1043	1199
293 147 030 LR YY 00	29	1478	300	1798	945	1,26	44,08	28,71	-		1066	1226

Conforme EN442-1: 2014: radiateurs et convecteurs

* RAL 9016: pas de supplément de prix 15%

Pour plus de détails sur nos informations produit, voir database: <https://www.installdata.be>

**Pour les émissions calorifiques des autres régimes, voir p. 370 (facteurs de correction)
BELGIQUE. Prix en euro (hors TVA)**

COMMENT COMMANDER VINTAGE 50
 Délai de livraison 15 - 30 jours ouvrables
 (temps de transport non compris)

VINTAGE (VINTAGE 50 / D250)

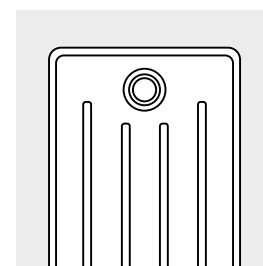
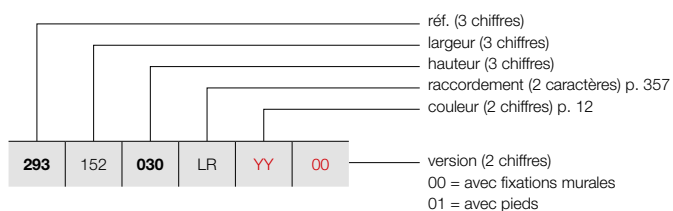

VINTAGE 50 / D250

GRUPE DE TARIF: VPG5 - RADIATEURS À COLONNES

RÉFÉRENCE RADIATEUR SUR MESURE VINTAGE 50	DONNÉES TECHNIQUES										COULEUR STANDARD prix S600* (€)	AUTRES COULEURS prix couleur (€)
	tubes	largeur (L mm)	hauteur (H mm)	75/65/20 (Watt) (φ50K)	55/45/20 (Watt) (φ30K)	facteur n	poids (kg)	contenance (l)	résistance électrique (Watt)			
RÉF. VINTAGE 50 VINTAGE 50/D250 : 293												
293 152 030 LR YY 00	30	1528	300	1860	977	1,26	45,60	29,70	-		1086	1249
293 157 030 LR YY 00	31	1578	300	1922	1010	1,26	47,12	30,69	-		1111	1278
293 162 030 LR YY 00	32	1628	300	1984	1042	1,26	48,64	31,68	-		1134	1304
293 167 030 LR YY 00	33	1678	300	2046	1075	1,26	50,16	32,67	-		1198	1378
293 172 030 LR YY 00	34	1728	300	2108	1107	1,26	51,68	33,66	-		1223	1406
293 177 030 LR YY 00	35	1778	300	2170	1140	1,26	53,20	34,65	-		1240	1426
293 182 030 LR YY 00	36	1828	300	2232	1173	1,26	55,02	35,64	-		1273	1464
293 187 030 LR YY 00	37	1878	300	2294	1205	1,26	56,24	36,63	-		1294	1488
293 192 030 LR YY 00	38	1928	300	2356	1238	1,26	57,76	37,62	-		1316	1513
293 197 030 LR YY 00	39	1978	300	2418	1270	1,26	59,28	38,61	-		1336	1536
293 202 030 LR YY 00	40	2028	300	2480	1303	1,26	60,80	39,60	-		1362	1566
293 207 030 LR YY 00	41	2078	300	2542	1336	1,26	62,32	40,59	-		1385	1593
293 212 030 LR YY 00	42	2128	300	2604	1368	1,26	63,84	41,58	-		1404	1615
293 217 030 LR YY 00	43	2178	300	2666	1401	1,26	65,36	42,57	-		1431	1646
293 222 030 LR YY 00	44	2228	300	2728	1433	1,26	66,88	43,56	-		1447	1664
293 227 030 LR YY 00	45	2278	300	2790	1466	1,26	68,40	44,55	-		1476	1697
293 232 030 LR YY 00	46	2328	300	2852	1498	1,26	69,92	45,54	-		1492	1716
293 237 030 LR YY 00	47	2378	300	2914	1531	1,26	71,44	46,53	-		1519	1747
293 242 030 LR YY 00	48	2428	300	2976	1564	1,26	73,36	47,52	-		1541	1772
293 247 030 LR YY 00	49	2478	300	3038	1596	1,26	74,48	48,51	-		1562	1796
293 252 030 LR YY 00	50	2528	300	3100	1629	1,26	76,00	49,50	-		1585	1823
293 257 030 LR YY 00	51	2578	300	3162	1661	1,26	77,52	50,49	-		1631	1876
293 262 030 LR YY 00	52	2628	300	3224	1694	1,26	79,04	51,48	-		1653	1901
293 267 030 LR YY 00	53	2678	300	3286	1726	1,26	80,56	52,47	-		1674	1925
293 272 030 LR YY 00	54	2728	300	3348	1759	1,26	82,08	53,46	-		1696	1950
293 277 030 LR YY 00	55	2778	300	3410	1792	1,26	83,60	54,45	-		1720	1978
293 282 030 LR YY 00	56	2828	300	3472	1824	1,26	85,12	55,44	-		1741	2002

Conforme EN442-1: 2014: radiateurs et convecteurs

* RAL 9016: pas de supplément de prix 15%

Pour plus de détails sur nos informations produit, voir database: <https://www.installdata.be>

**Pour les émissions calorifiques des autres régimes, voir p. 370 (facteurs de correction)
 BELGIQUE. Prix en euro (hors TVA)**

VINTAGE (VINTAGE 50 / D250)

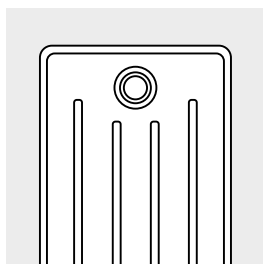

VINTAGE 50 / D250

COMMENT COMMANDER VINTAGE 50

Délai de livraison 15 - 30 jours ouvrables
(temps de transport non compris)

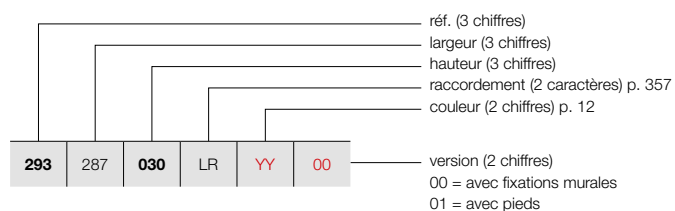

GRUPE DE TARIF: VPG5 - RADIATEURS À COLONNES

RÉFÉRENCE RADIATEUR SUR MESURE VINTAGE 50	DONNÉES TECHNIQUES										COULEUR STANDARD prix S600* (€)	AUTRES COULEURS prix couleur (€)
	tubes	largeur (L mm)	hauteur (H mm)	75/65/20 (Watt) (Φ50K)	55/45/20 (Watt) (Φ30K)	facteur n	poids (kg)	contenance (l)	résistance électrique (Watt)			
RÉF. VINTAGE 50 VINTAGE 50/D250 : 293												
293 287 030 LR YY 00	57	2878	300	3534	1857	1,26	86,64	56,43	-		1764	2029
293 292 030 LR YY 00	58	2928	300	3596	1889	1,26	88,16	57,42	-		1787	2055
293 297 030 LR YY 00	59	2978	300	3658	1922	1,26	89,68	58,41	-		1810	2082
293 302 030 LR YY 00	60	3028	300	3720	1954	1,26	91,70	59,40	-		1833	2108



Conforme EN442-1: 2014: radiateurs et convecteurs

* RAL 9016: pas de supplément de prix 15%

Pour plus de détails sur nos informations produit, voir database: <https://www.installdata.be>

**Pour les émissions calorifiques des autres régimes, voir p. 370 (facteurs de correction)
BELGIQUE. Prix en euro (hors TVA)**

GRUPE DE TARIF: VPG10 - ACC.

FIXATIONS		VINTAGE 50	COULEUR
FIXATION MURALE			Dans la couleur du radiateur*
PIEDS		VINTAGE 50 2 pieds pour 25 colonnes 3 pieds pour 50 colonnes 4 pieds pour 60 colonnes	Dans la couleur du radiateur* Dans la couleur du radiateur* Dans la couleur du radiateur*

* Les pieds et fixations pour les radiateurs en revêtement transparent sont laqués en couleur N507.

VINTAGE RACCORDEMENTS

VINTAGE: VINTAGE 50

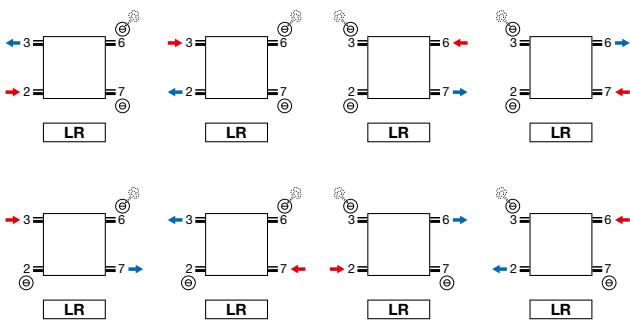

- Purgeur en raccordement 3 ou 6.

VINTAGE: VINTAGE 50

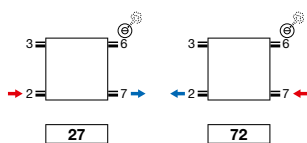

- Purgeur en raccordement 3 ou 6.
- Raccordements sur demande spéciale: supplément de prix €75

Attention: le raccordement du radiateur est seulement possible comme indiqué par les icônes de raccordement. Pour toute autre méthode de raccordement, nous déclinons toute responsabilité.

VINTAGE (VINTAGE 50)

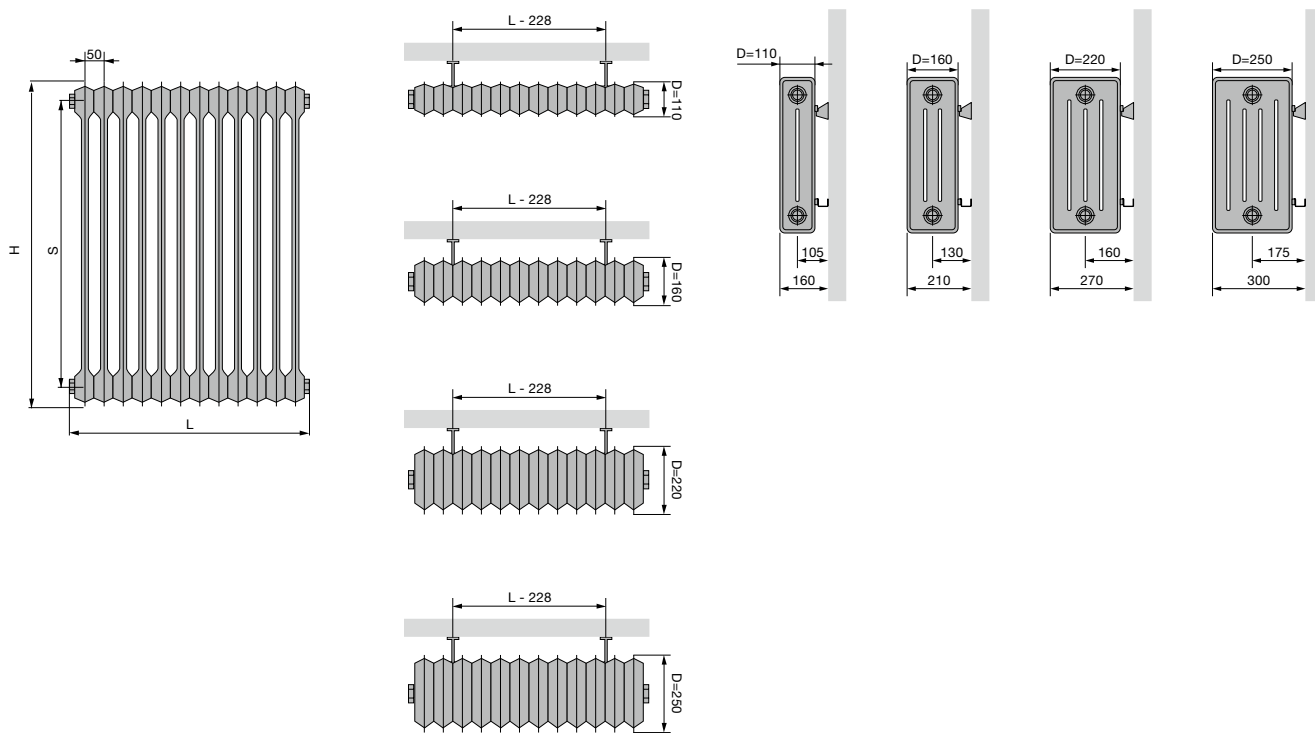

VINTAGE 50				
Hauteur (H)	300	450	600	1000
Pas entre les raccords latéraux (S)	200	350	500	900

VINTAGE (VINTAGE 50)

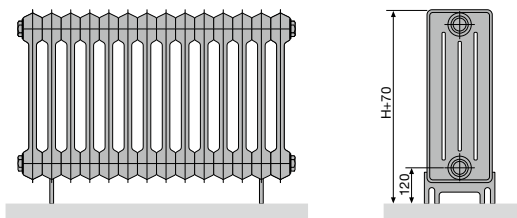

VINTAGE 50 (MONTAGE AU SOL)

Nombre de colonnes	2-25	26-50	51-60
Nombre de pieds	2	3	4

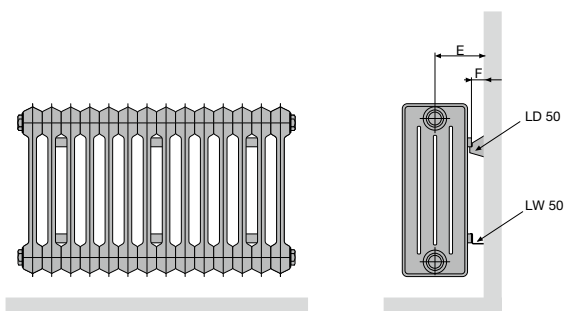

VINTAGE 50 (MONTAGE MURAL) LD 50 + LW 50

Profondeur (D)	110	160	220	250
Distance entre mur et raccordement (E)	105	130	160	175
Distance entre mur et l'arrière du radiateur (F)	50			

VINTAGE 50 (MONTAGE MURAL)

Nombre de colonnes	3-5	6-25	26-50	51-60
Nombre de fixations murales set LD 50 + LW 50	1	2	3	4

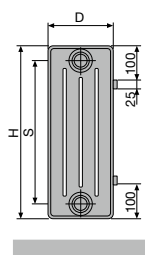

VINTAGE 50

Hauteur (H)	300	450	600	1000
Pas entre les raccords latéraux (S)	200	350	500	900

