

Radiateurs à colonnes



Le radiateur à colonnes VASCO associe une grande puissance à une diffusion rapide de la chaleur.

Il peut être installé contre un mur ou librement et affiche d'excellentes performances également lorsqu'il est combiné avec des systèmes basse température comme les pompes à chaleur et les boilers solaires. **Un radiateur rétro dans le sens le plus durable du terme.**

Le radiateur à colonnes VASCO est conçu dans les moindres détails pour une consommation d'énergie économique et durable.

Avec des raccords et des systèmes de fixation astucieux, ainsi que des solutions technologiques innovantes.

VINTAGE (VINTAGE 50)



TYPES

- Vintage 50: distance entre les colonnes 50 mm
- 4 profondeurs (D110, D160, D220, D250)

COULEURS

- Couleur standard S600 (texture fine blanche) (RAL 9016: pas de supplément de prix 15%)
- Réalisable en revêtement transparent (code de couleur 57)
- **Attention: ne pas placer un radiateur en revêtement transparent dans des espaces humides!**
- Carte de couleur étendue voir p. 10

SPÉCIAL

- Montage mural ou montage au sol

FIXATIONS

- Fixations murales ou pieds en standard, 1/2" bouchon, 1/2" purgeur
- Fixations dans la couleur du radiateur (nombre selon la longueur du radiateur)
- Les pieds et fixations pour les radiateurs en revêtement transparent sont laqués en couleur N507.

TECHNIQUE

- Couche de base acrylique KTL et poudre d'époxy-polyester
- Pression de service : 5 bars (standard)
- Température de service maximale : 110°C

SCHÉMAS TECHNIQUES

- Voir p. 328

RACCORDEMENT

- 4x 1/2" (SL, SR, 26, 37)
- Purgeur en raccordement 3 ou 6
- Raccordements: 1/2" (filet intérieur)
- Raccordement 27, 72: **supplément de prix € 78**

VINTAGE

Le passé revient à la page

On revient au « radiateur d'antan ».
Il gagne constamment en popularité grâce à son look authentique qui ne manque pas de titiller l'imagination. Proposé en blanc en version standard, mais disponible aussi avec un revêtement transparent pour un look vintage encore plus prononcé. Le radiateur Vintage assure une émission calorifique particulièrement élevée. Idéal pour le chauffage de pièces spacieuses à grande hauteur sous plafond, même en combinaison avec des technologies peu énergivores. Un radiateur décoratif qui ressort merveilleusement bien dans un intérieur rétro et qui s'installe facilement devant une fenêtre.

RACCORDEMENT RECOMMANDÉ (LR)

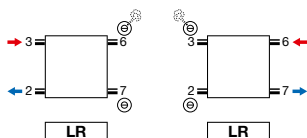

Autres possibilités de raccordement, voir p. 327



COMMENT COMMANDER VINTAGE 50
 Délai de livraison 15 - 30 jours ouvrables
 (temps de transport non compris)

VINTAGE (VINTAGE 50 / D110)

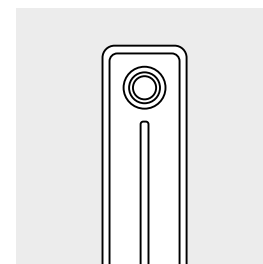
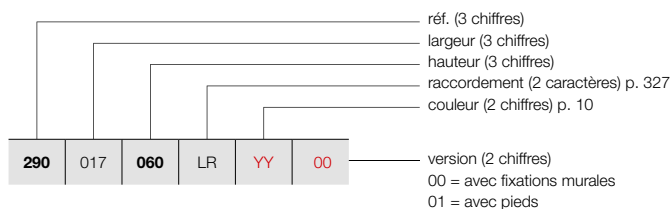

VINTAGE 50 / D110

GRUPE DE TARIF: VPG5 - RADIATEURS À COLONNES

RÉFÉRENCE RADIATEUR SUR MESURE VINTAGE 50	DONNÉES TECHNIQUES									COULEUR STANDARD prix S600* (€)	AUTRES COULEURS prix couleur (€)
	tubes	largeur (L mm)	hauteur (H mm)	75/65/20 (Watt) (Φ50K)	55/45/20 (Watt) (Φ30K)	facteur n	poids (kg)	contenance (l)	résistance électrique (Watt)		
RÉF. VINTAGE 50/D110 : 290											
290 017 060 LR YY 00	3	178	600	165	87	1,25	4,17	2,49	-	386	444
	3	178	1000	252	131	1,28	6,57	3,39	-	411	473
290 022 060 LR YY 00	4	228	600	220	116	1,25	5,56	3,32	-	404	465
	4	228	1000	336	175	1,28	8,76	4,52	-	437	503
290 027 060 LR YY 00	5	278	600	275	145	1,25	6,95	4,15	-	426	490
	5	278	1000	420	218	1,28	10,95	5,65	-	467	537
290 032 060 LR YY 00	6	328	600	330	174	1,25	8,34	4,98	-	445	512
	6	328	1000	504	262	1,28	13,14	6,78	-	491	565
290 037 060 LR YY 00	7	378	600	385	203	1,25	9,73	5,81	-	462	531
	7	378	1000	588	306	1,28	15,33	7,91	-	518	596
290 042 060 LR YY 00	8	428	600	440	232	1,25	11,12	6,64	-	489	562
	8	428	1000	672	349	1,28	17,52	9,04	-	552	635
290 047 060 LR YY 00	9	478	600	495	261	1,25	12,51	7,47	-	509	585
	9	478	1000	756	393	1,28	19,71	10,17	-	583	670
290 052 060 LR YY 00	10	528	600	550	290	1,25	13,90	8,30	-	525	604
	10	528	1000	840	437	1,28	21,90	11,30	-	604	695
290 057 060 LR YY 00	11	578	600	605	319	1,25	15,29	9,13	-	551	634
	11	578	1000	924	481	1,28	24,09	12,43	-	636	731
290 062 060 LR YY 00	12	628	600	660	349	1,25	16,68	9,96	-	569	654
	12	628	1000	1008	524	1,28	26,28	13,56	-	665	765
290 067 060 LR YY 00	13	678	600	715	378	1,25	18,07	10,79	-	592	681
	13	678	1000	1092	568	1,28	28,47	14,69	-	693	797
290 072 060 LR YY 00	14	728	600	770	407	1,25	19,46	11,62	-	607	698
	14	728	1000	1176	612	1,28	30,66	15,82	-	716	823
290 077 060 LR YY 00	15	778	600	825	436	1,25	20,85	12,45	-	625	719
	15	778	1000	1260	655	1,28	32,85	16,95	-	744	856
290 082 060 LR YY 00	16	828	600	880	465	1,25	22,24	13,28	-	646	743
	16	828	1000	1344	699	1,28	35,04	18,08	-	770	886
290 087 060 LR YY 00	17	878	600	935	494	1,25	23,63	14,11	-	664	764
	17	878	1000	1428	743	1,28	37,23	19,21	-	799	919
290 092 060 LR YY 00	18	928	600	990	523	1,25	25,02	14,94	-	684	787
	18	928	1000	1512	786	1,28	39,42	20,34	-	823	946
290 097 060 LR YY 00	19	978	600	1045	552	1,25	26,41	15,77	-	701	806
	19	978	1000	1596	830	1,28	41,61	21,47	-	850	978

Conforme EN442-1: 2014: radiateurs et convecteurs

* RAL 9016: pas de supplément de prix 15%

Pour les émissions calorifiques des autres régimes, voir p. 340 (facteurs de correction)
 FRANCE. Prix en euro (hors TVA)

VINTAGE (VINTAGE 50 / D110)

COMMENT COMMANDER VINTAGE 50
 Délai de livraison 15 - 30 jours ouvrables
 (temps de transport non compris)

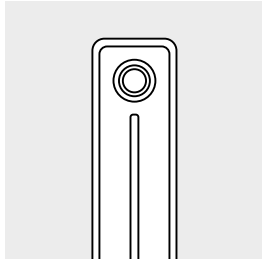

VINTAGE 50 / D110

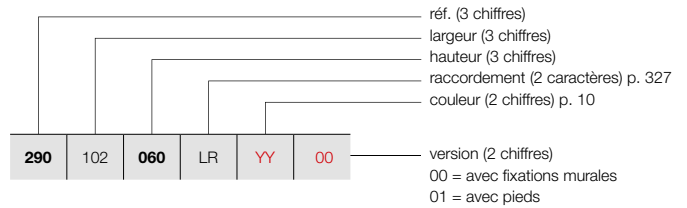

GRUPE DE TARIF: VPG5 - RADIATEURS À COLONNES

RÉFÉRENCE RADIATEUR SUR MESURE VINTAGE 50	DONNÉES TECHNIQUES									COULEUR STANDARD prix S600* (€)	AUTRES COULEURS prix couleur (€)	
	tubes	largeur (L mm)	hauteur (H mm)	75/65/20 (Watt) (Φ50K)	55/45/20 (Watt) (Φ30K)	facteur n	poids (kg)	contenance (l)	résistance électrique (Watt)			
RÉF. VINTAGE 50/D110 : 290												
290 102 060 LR YY 00	20	1028	600	1100	581	1,25	27,80	16,60	-	721	829	
	20	1028	1000	1680	874	1,28	43,80	22,60	-	877	1009	
290 107 060 LR YY 00	21	1078	600	1155	610	1,25	29,19	17,43	-	752	865	
	21	1078	1000	1764	917	1,28	45,99	23,73	-	917	1055	
290 112 060 LR YY 00	22	1128	600	1210	639	1,25	30,58	18,26	-	771	887	
	22	1128	1000	1848	961	1,28	48,18	24,86	-	944	1086	
290 117 060 LR YY 00	23	1178	600	1265	668	1,25	31,97	19,09	-	794	913	
	23	1178	1000	1932	1005	1,28	50,37	25,99	-	970	1116	
290 122 060 LR YY 00	24	1228	600	1320	697	1,25	33,36	19,92	-	811	933	
	24	1228	1000	2016	1048	1,28	52,56	27,12	-	996	1145	
290 127 060 LR YY 00	25	1278	600	1375	726	1,25	34,75	20,75	-	829	953	
	25	1278	1000	2100	1092	1,28	54,75	28,25	-	1024	1178	
290 132 060 LR YY 00	26	1328	600	1430	755	1,25	36,14	21,58	-	863	992	
	26	1328	1000	2184	1136	1,28	56,94	29,38	-	1065	1225	
290 137 060 LR YY 00	27	1378	600	1485	784	1,25	37,53	22,41	-	883	1015	
	27	1378	1000	2268	1179	1,28	59,13	30,51	-	1093	1257	
290 142 060 LR YY 00	28	1428	600	1540	813	1,25	38,92	23,24	-	902	1037	
	28	1428	1000	2352	1223	1,28	61,32	31,64	-	1120	1288	
290 147 060 LR YY 00	29	1478	600	1595	842	1,25	40,31	24,07	-	920	1058	
	29	1478	1000	2436	1267	1,28	63,51	32,77	-	1145	1317	
290 152 060 LR YY 00	30	1528	600	1650	871	1,25	41,70	24,90	-	937	1078	
	30	1528	1000	2520	1310	1,28	65,70	33,90	-	1172	1348	
290 157 060 LR YY 00	31	1578	600	1705	900	1,25	43,09	25,73	-	960	1104	
	31	1578	1000	2604	1354	1,28	67,89	35,03	-	1204	1385	
290 162 060 LR YY 00	32	1628	600	1760	929	1,25	44,48	26,56	-	975	1121	
	32	1628	1000	2688	1398	1,28	70,08	36,16	-	1230	1415	
290 167 060 LR YY 00	33	1678	600	1815	958	1,25	45,87	27,39	-	1037	1193	
	33	1678	1000	2772	1442	1,28	72,27	37,29	-	1297	1492	
290 172 060 LR YY 00	34	1728	600	1870	987	1,25	47,26	28,22	-	1055	1213	
	34	1728	1000	2856	1485	1,28	74,46	38,42	-	1325	1524	
290 177 060 LR YY 00	35	1778	600	1925	1017	1,25	48,65	29,05	-	1075	1236	
	35	1778	1000	2940	1529	1,28	76,65	39,55	-	1351	1554	
290 182 060 LR YY 00	36	1828	600	1980	1046	1,25	50,04	29,88	-	1099	1264	
	36	1828	1000	3024	1573	1,28	78,84	40,68	-	1376	1582	
290 187 060 LR YY 00	37	1878	600	2035	1075	1,25	51,43	30,71	-	1117	1285	
	37	1878	1000	3108	1616	1,28	81,03	41,81	-	1406	1617	

Conforme EN442-1: 2014: radiateurs et convecteurs

* RAL 9016: pas de supplément de prix 15%

Pour les émissions calorifiques des autres régimes, voir p. 340 (facteurs de correction)
 FRANCE. Prix en euro (hors TVA)

COMMENT COMMANDER VINTAGE 50
 Délai de livraison 15 - 30 jours ouvrables
 (temps de transport non compris)

VINTAGE (VINTAGE 50 / D110)

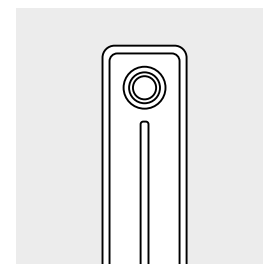
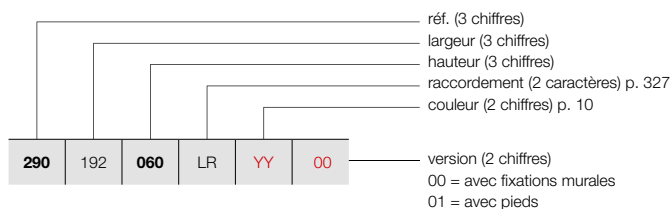

VINTAGE 50 / D110

GRUPE DE TARIF: VPG5 - RADIATEURS À COLONNES

RÉFÉRENCE RADIATEUR SUR MESURE VINTAGE 50	DONNÉES TECHNIQUES									COULEUR STANDARD prix S600* (€)	AUTRES COULEURS prix couleur (€)
	tubes	largeur (L mm)	hauteur (H mm)	75/65/20 (Watt) (Φ50K)	55/45/20 (Watt) (Φ30K)	facteur n	poids (kg)	contenance (l)	résistance électrique (Watt)		
RÉF. VINTAGE 50/D110 : 290											
290 192 060 LR YY 00	38	1928	600	2090	1104	1,25	52,82	31,54	-	1137	1308
	38	1928	1000	3192	1660	1,28	83,22	42,94	-	1431	1646
290 197 060 LR YY 00	39	1978	600	2145	1133	1,25	54,21	32,37	-	1153	1326
	39	1978	1000	3276	1704	1,28	85,41	44,07	-	1457	1676
290 202 060 LR YY 00	40	2028	600	2200	1162	1,25	55,60	33,20	-	1177	1354
	40	2028	1000	3360	1747	1,28	87,60	45,20	-	1482	1704
290 207 060 LR YY 00	41	2078	600	2255	1191	1,25	56,99	34,03	-	1192	1371
	41	2078	1000	3444	1791	1,28	89,79	46,33	-	1511	1738
290 212 060 LR YY 00	42	2128	600	2310	1220	1,25	58,38	34,86	-	1212	1394
	42	2128	1000	3528	1835	1,28	91,98	47,46	-	1535	1765
290 217 060 LR YY 00	43	2178	600	2365	1249	1,25	59,77	35,69	-	1230	1415
	43	2178	1000	3612	1878	1,28	94,17	48,59	-	1564	1799
290 222 060 LR YY 00	44	2228	600	2420	1278	1,25	61,16	36,52	-	1252	1440
	44	2228	1000	3696	1922	1,28	96,36	49,72	-	1590	1829
290 227 060 LR YY 00	45	2278	600	2475	1307	1,25	62,55	37,35	-	1266	1456
	45	2278	1000	3780	1966	1,28	98,55	50,85	-	1617	1860
290 232 060 LR YY 00	46	2328	600	2530	1336	1,25	63,94	38,18	-	1288	1481
290 237 060 LR YY 00	47	2378	600	2585	1365	1,25	65,33	39,01	-	1305	1501
290 242 060 LR YY 00	48	2428	600	2640	1394	1,25	66,72	39,84	-	1325	1524
290 247 060 LR YY 00	49	2478	600	2695	1423	1,25	68,11	40,67	-	1341	1542
290 252 060 LR YY 00	50	2528	600	2750	1452	1,25	69,50	41,50	-	1363	1567
290 257 060 LR YY 00	51	2578	600	2805	1481	1,25	70,89	42,33	-	1398	1608
290 262 060 LR YY 00	52	2628	600	2860	1510	1,25	72,28	43,16	-	1415	1627
290 267 060 LR YY 00	53	2678	600	2915	1539	1,25	73,67	43,99	-	1434	1649
290 272 060 LR YY 00	54	2728	600	2970	1568	1,25	75,06	44,82	-	1454	1672
290 277 060 LR YY 00	55	2778	600	3025	1597	1,25	76,45	45,65	-	1474	1695
290 282 060 LR YY 00	56	2828	600	3080	1626	1,25	77,84	46,48	-	1489	1712
290 287 060 LR YY 00	57	2878	600	3135	1655	1,25	79,23	47,31	-	1511	1738
290 292 060 LR YY 00	58	2928	600	3190	1685	1,25	80,62	48,14	-	1527	1756
290 297 060 LR YY 00	59	2978	600	3245	1714	1,25	82,01	48,97	-	1549	1781
290 302 060 LR YY 00	60	3028	600	3300	1743	1,25	83,40	49,80	-	1568	1803

Conforme EN442-1: 2014: radiateurs et convecteurs

* RAL 9016: pas de supplément de prix 15%
 Pour les émissions calorifiques des autres régimes, voir p. 340 (facteurs de correction)
 FRANCE. Prix en euro (hors TVA)

VASCO

VINTAGE (VINTAGE 50 / D160)

COMMENT COMMANDER VINTAGE 50

Délai de livraison 15 - 30 jours ouvrables
(temps de transport non compris)

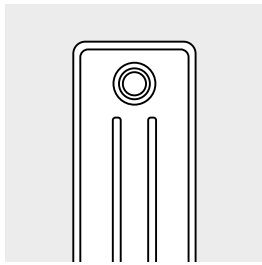

VINTAGE 50 / D160

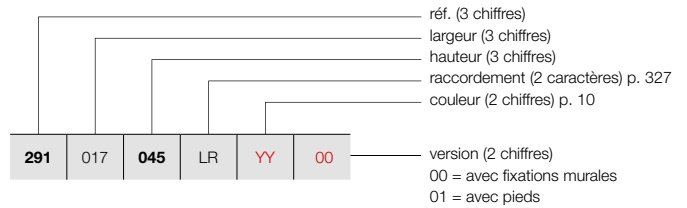

GRUPE DE TARIF: VPG5 - RADIATEURS À COLONNES

RÉFÉRENCE RADIATEUR SUR MESURE VINTAGE 50							DONNÉES TECHNIQUES					COULEUR STANDARD	AUTRES COULEURS				
291	017	045	LR	YY	00	tubes	largeur (L mm)	hauteur (H mm)	75/65/20 (Watt) (Ø50K)	55/45/20 (Watt) (Ø30K)	facteur n	poids (kg)	contenance (l)	résistance électrique (Watt)	prix S600* (€)	prix couleur (€)	
RÉF. VINTAGE 50/D160 : 291																	
291	017	045	LR	YY	00	3	178	450	174	92	1,24	4,47	2,82	-	390	449	
		060				3	178	600	219	115	1,26	6,00	3,42	-	404	465	
		100				3	178	1000	333	172	1,29	9,63	4,89	-	438	504	
291	022	045	LR	YY	00	4	228	450	232	123	1,24	5,96	3,76	-	410	472	
		060				4	228	600	292	153	1,26	8,00	4,56	-	428	492	
		100				4	228	1000	444	230	1,29	12,84	6,52	-	473	544	
291	027	045	LR	YY	00	5	278	450	290	154	1,24	7,45	4,70	-	429	493	
		060				5	278	600	365	192	1,26	10,00	5,70	-	451	519	
		100				5	278	1000	555	287	1,29	16,05	8,15	-	509	585	
291	032	045	LR	YY	00	6	328	450	348	185	1,24	8,94	5,64	-	447	514	
		060				6	328	600	438	230	1,26	12,00	6,84	-	474	545	
		100				6	328	1000	666	345	1,29	19,26	9,78	-	540	621	
291	037	045	LR	YY	00	7	378	450	406	215	1,24	10,43	6,58	-	465	535	
		060				7	378	600	511	268	1,26	14,00	7,98	-	496	570	
		100				7	378	1000	777	402	1,29	22,47	11,41	-	576	662	
291	042	045	LR	YY	00	8	428	450	464	246	1,24	11,92	7,52	-	490	564	
		060				8	428	600	584	307	1,26	16,00	9,12	-	528	607	
		100				8	428	1000	888	459	1,29	25,68	13,04	-	613	705	
291	047	045	LR	YY	00	9	478	450	522	277	1,24	13,41	8,46	-	510	587	
		060				9	478	600	657	345	1,26	18,00	10,26	-	551	634	
		100				9	478	1000	999	517	1,29	28,89	14,67	-	647	744	
291	052	045	LR	YY	00	10	528	450	580	308	1,24	14,90	9,40	-	526	605	
		060				10	528	600	730	384	1,26	20,00	11,40	-	577	664	
		100				10	528	1000	1110	574	1,29	32,10	16,30	-	678	780	
291	057	045	LR	YY	00	11	578	450	638	339	1,24	16,39	10,34	-	552	635	
		060				11	578	600	803	422	1,26	22,00	12,54	-	603	693	
		100				11	578	1000	1221	632	1,29	35,31	17,93	-	721	829	
291	062	045	LR	YY	00	12	628	450	696	369	1,24	17,88	11,28	-	569	654	
		060				12	628	600	876	460	1,26	24,00	13,68	-	625	719	
		100				12	628	1000	1332	689	1,29	38,52	19,56	-	752	865	
291	067	045	LR	YY	00	13	678	450	754	400	1,24	19,37	12,22	-	590	679	
		060				13	678	600	949	499	1,26	26,00	14,82	-	648	745	
		100				13	678	1000	1443	747	1,29	41,73	21,19	-	784	902	
291	072	045	LR	YY	00	14	728	450	812	431	1,24	20,86	13,16	-	605	696	
		060				14	728	600	1022	537	1,26	28,00	15,96	-	672	773	
		100				14	728	1000	1554	804	1,29	44,94	22,82	-	820	943	
291	077	045	LR	YY	00	15	778	450	870	462	1,24	22,35	14,10	-	625	719	
		060				15	778	600	1095	575	1,26	30,00	17,10	-	696	800	
		100				15	778	1000	1665	861	1,29	48,15	24,45	-	855	983	

Conforme EN442-1: 2014: radiateurs et convecteurs

* RAL 9016: pas de supplément de prix 15%

Pour les émissions calorifiques des autres régimes, voir p. 340 (facteurs de correction)
FRANCE. Prix en euro (hors TVA)

COMMENT COMMANDER VINTAGE 50
 Délai de livraison 15 - 30 jours ouvrables
 (temps de transport non compris)

VINTAGE (VINTAGE 50 / D160)

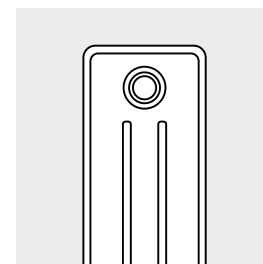
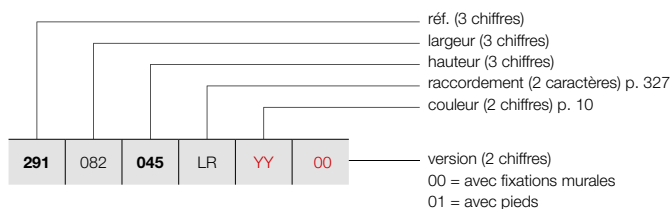

VINTAGE 50 / D160

GRUPE DE TARIF: VPG5 - RADIATEURS À COLONNES

RÉFÉRENCE RADIATEUR SUR MESURE VINTAGE 50	DONNÉES TECHNIQUES								COULEUR STANDARD prix S600* (€)	AUTRES COULEURS prix couleur (€)	
	tubes	largeur (L mm)	hauteur (H mm)	75/65/20 (Watt) (φ50K)	55/45/20 (Watt) (φ30K)	facteur n	poids (kg)	contenance (l)			résistance électrique (Watt)
RÉF. VINTAGE 50/D160 : 291											
291 082 045 LR YY 00	16	828	450	928	493	1,24	23,84	15,04	-	644	741
	16	828	600	1168	614	1,26	32,00	18,24	-	716	823
	16	828	1000	1776	919	1,29	51,36	26,08	-	889	1022
291 087 045 LR YY 00	17	878	450	986	523	1,24	25,33	15,98	-	664	764
	17	878	600	1241	652	1,26	34,00	19,38	-	742	853
	17	878	1000	1887	976	1,29	54,57	27,71	-	920	1058
291 092 045 LR YY 00	18	928	450	1044	554	1,24	26,82	16,92	-	678	780
	18	928	600	1314	690	1,26	36,00	20,52	-	766	881
	18	928	1000	1998	1034	1,29	57,78	29,34	-	958	1102
291 097 045 LR YY 00	19	978	450	1102	585	1,24	28,31	17,86	-	699	804
	19	978	600	1387	729	1,26	38,00	21,66	-	784	902
	19	978	1000	2109	1091	1,29	60,99	30,97	-	989	1137
291 102 045 LR YY 00	20	1028	450	1160	616	1,24	29,80	18,80	-	716	823
	20	1028	600	1460	767	1,26	40,00	22,80	-	810	932
	20	1028	1000	2220	1149	1,29	64,20	32,60	-	1024	1178
291 107 045 LR YY 00	21	1078	450	1218	646	1,24	31,29	19,74	-	747	859
	21	1078	600	1533	805	1,26	42,00	23,94	-	846	973
	21	1078	1000	2331	1206	1,29	67,41	34,23	-	1068	1228
291 112 045 LR YY 00	22	1128	450	1276	677	1,24	32,78	20,68	-	769	884
	22	1128	600	1606	844	1,26	44,00	25,08	-	868	998
	22	1128	1000	2442	1263	1,29	70,62	35,86	-	1103	1268
291 117 045 LR YY 00	23	1178	450	1334	708	1,24	34,27	21,62	-	784	902
	23	1178	600	1679	882	1,26	46,00	26,22	-	891	1025
	23	1178	1000	2553	1321	1,29	73,83	37,49	-	1136	1306
291 122 045 LR YY 00	24	1228	450	1392	739	1,24	35,76	22,56	-	808	929
	24	1228	600	1752	920	1,26	48,00	27,36	-	915	1052
	24	1228	1000	2664	1378	1,29	77,04	39,12	-	1171	1347
291 127 045 LR YY 00	25	1278	450	1450	770	1,24	37,25	23,50	-	822	945
	25	1278	600	1825	959	1,26	50,00	28,50	-	936	1076
	25	1278	1000	2775	1436	1,29	80,25	40,75	-	1201	1381
291 132 045 LR YY 00	26	1328	450	1508	800	1,24	38,74	24,44	-	859	988
	26	1328	600	1898	997	1,26	52,00	29,64	-	978	1125
	26	1328	1000	2886	1493	1,29	83,46	42,38	-	1255	1443
291 137 045 LR YY 00	27	1378	450	1566	831	1,24	40,23	25,38	-	880	1012
	27	1378	600	1971	1036	1,26	54,00	30,78	-	999	1149
	27	1378	1000	2997	1551	1,29	86,67	44,01	-	1288	1481
291 142 045 LR YY 00	28	1428	450	1624	862	1,24	41,72	26,32	-	896	1030
	28	1428	600	2044	1074	1,26	56,00	31,92	-	1025	1179
	28	1428	1000	3108	1608	1,29	89,88	45,64	-	1321	1519

Conforme EN442-1: 2014: radiateurs et convecteurs

* RAL 9016: pas de supplément de prix 15%

Pour les émissions calorifiques des autres régimes, voir p. 340 (facteurs de correction)
 FRANCE. Prix en euro (hors TVA)

VASCO

VINTAGE (VINTAGE 50 / D160)

COMMENT COMMANDER VINTAGE 50
 Délai de livraison 15 - 30 jours ouvrables
 (temps de transport non compris)

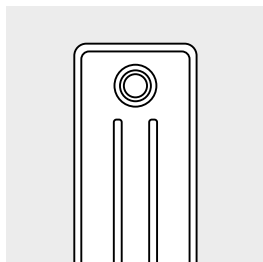

VINTAGE 50 / D160

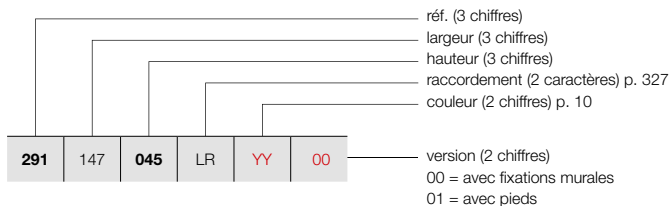

GRUPE DE TARIF: VPG5 - RADIATEURS À COLONNES

RÉFÉRENCE RADIATEUR SUR MESURE VINTAGE 50							DONNÉES TECHNIQUES					COULEUR STANDARD	AUTRES COULEURS			
tubes	largeur (L mm)	hauteur (H mm)	75/65/20 (Watt) (Φ50K)	55/45/20 (Watt) (Φ30K)	facteur n	poids (kg)	contenance (l)	résistance électrique (Watt)	prix S600* (€)	prix couleur (€)						
RÉF. VINTAGE 50/D160 : 291																
291	147	045	LR	YY	00	29	1478	450	1682	893	1,24	43,21	27,26	-	915	1052
		060				29	1478	600	2117	1112	1,26	58,00	33,06	-	1047	1204
		100				29	1478	1000	3219	1665	1,29	93,09	47,27	-	1358	1562
291	152	045	LR	YY	00	30	1528	450	1740	924	1,24	44,70	28,20	-	931	1071
		060				30	1528	600	2190	1151	1,26	60,00	34,20	-	1069	1229
		100				30	1528	1000	3330	1723	1,29	96,30	48,90	-	1386	1594
291	157	045	LR	YY	00	31	1578	450	1798	954	1,24	46,19	29,14	-	951	1094
		060				31	1578	600	2263	1189	1,26	62,00	34,34	-	1093	1257
291	162	045	LR	YY	00	32	1628	450	1856	985	1,24	47,68	30,08	-	970	1116
		060				32	1628	600	2336	1227	1,26	64,00	36,48	-	1117	1285
291	167	045	LR	YY	00	33	1678	450	1914	1016	1,24	49,17	31,02	-	1029	1183
		060				33	1678	600	2409	1266	1,26	66,00	37,62	-	1182	1359
291	172	045	LR	YY	00	34	1728	450	1972	1047	1,24	50,66	31,96	-	1047	1204
		060				34	1728	600	2482	1304	1,26	68,00	38,76	-	1204	1385
291	177	045	LR	YY	00	35	1778	450	2030	1077	1,24	52,15	32,90	-	1065	1225
		060				35	1778	600	2555	1342	1,26	70,00	39,90	-	1224	1408
291	182	045	LR	YY	00	36	1828	450	2088	1108	1,24	53,64	33,84	-	1092	1256
		060				36	1828	600	2628	1381	1,26	72,00	41,04	-	1256	1444
291	187	045	LR	YY	00	37	1878	450	2146	1139	1,24	55,13	34,78	-	1108	1274
		060				37	1878	600	2701	1419	1,26	74,00	42,18	-	1278	1470
291	192	045	LR	YY	00	38	1928	450	2204	1170	1,24	56,62	35,72	-	1129	1298
		060				38	1928	600	2774	1457	1,26	76,00	43,32	-	1300	1495
291	197	045	LR	YY	00	39	1978	450	2262	1201	1,24	58,11	36,66	-	1145	1317
		060				39	1978	600	2847	1496	1,26	78,00	44,46	-	1323	1521
291	202	045	LR	YY	00	40	2028	450	2320	1231	1,24	59,60	37,60	-	1162	1336
		060				40	2028	600	2920	1534	1,26	80,00	45,60	-	1347	1549
291	207	045	LR	YY	00	41	2078	450	2378	1262	1,24	61,09	38,54	-	1184	1362
		060				41	2078	600	2993	1572	1,26	82,00	46,74	-	1369	1574
291	212	045	LR	YY	00	42	2128	450	2436	1293	1,24	62,58	39,48	-	1199	1379
		060				42	2128	600	3066	1611	1,26	84,00	47,88	-	1393	1602
291	217	045	LR	YY	00	43	2178	450	2494	1324	1,24	64,07	40,42	-	1219	1402
		060				43	2178	600	3139	1649	1,26	86,00	49,02	-	1415	1627
291	222	045	LR	YY	00	44	2228	450	2552	1355	1,24	65,56	41,36	-	1236	1421
		060				44	2228	600	3212	1688	1,26	88,00	50,16	-	1437	1653
291	227	045	LR	YY	00	45	2278	450	2610	1385	1,24	67,05	42,30	-	1257	1446
		060				45	2278	600	3285	1726	1,26	90,00	51,30	-	1460	1679

Conforme EN442-1: 2014: radiateurs et convecteurs

* RAL 9016: pas de supplément de prix 15%

Pour les émissions calorifiques des autres régimes, voir p. 340 (facteurs de correction)
 FRANCE. Prix en euro (hors TVA)

COMMENT COMMANDER VINTAGE 50
 Délai de livraison 15 - 30 jours ouvrables
 (temps de transport non compris)

VINTAGE (VINTAGE 50 / D160)

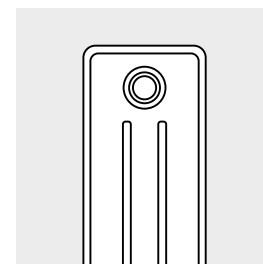
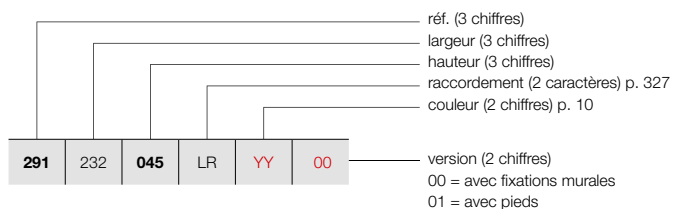

VINTAGE 50 / D160

GRUPE DE TARIF: VPG5 - RADIATEURS À COLONNES

RÉFÉRENCE RADIATEUR SUR MESURE VINTAGE 50	DONNÉES TECHNIQUES									COULEUR STANDARD prix S600* (€)	AUTRES COULEURS prix couleur (€)					
	tubes	largeur (L mm)	hauteur (H mm)	75/65/20 (Watt) (φ50K)	55/45/20 (Watt) (φ30K)	facteur n	poids (kg)	contenance (l)	résistance électrique (Watt)							
RÉF. VINTAGE 50/D160 : 291																
291	232	045	LR	YY	00	46	2328	450	2668	1416	1,24	68,54	43,24	-	1275	1466
		060				46	2328	600	3358	1764	1,26	92,00	52,44	-	1482	1704
291	237	045	LR	YY	00	47	2378	450	2726	1447	1,24	70,03	44,18	-	1292	1486
		060				47	2378	600	3431	1803	1,26	94,00	53,58	-	1509	1735
291	242	045	LR	YY	00	48	2428	450	2784	1478	1,24	71,52	45,12	-	1311	1508
		060				48	2428	600	3504	1841	1,26	96,00	54,72	-	1527	1756
291	247	045	LR	YY	00	49	2478	450	2842	1508	1,24	73,01	46,06	-	1331	1531
291	252	045	LR	YY	00	50	2528	450	2900	1539	1,24	74,50	47,00	-	1348	1550
291	257	045	LR	YY	00	51	2578	450	2958	1570	1,24	75,99	47,94	-	1380	1587
291	262	045	LR	YY	00	52	2628	450	3016	1601	1,24	77,48	48,88	-	1404	1615
291	267	045	LR	YY	00	53	2678	450	3074	1632	1,24	78,97	49,82	-	1419	1632
291	272	045	LR	YY	00	54	2728	450	3132	1662	1,24	80,46	50,76	-	1437	1653
291	277	045	LR	YY	00	55	2778	450	3190	1693	1,24	81,95	51,70	-	1457	1676
291	282	045	LR	YY	00	56	2828	450	3248	1724	1,24	83,44	52,64	-	1476	1697
291	287	045	LR	YY	00	57	2878	450	3306	1755	1,24	84,93	53,58	-	1491	1715
291	292	045	LR	YY	00	58	2928	450	3364	1786	1,24	86,42	54,52	-	1513	1740
291	297	045	LR	YY	00	59	2978	450	3422	1816	1,24	87,91	55,46	-	1531	1761
291	302	045	LR	YY	00	60	3028	450	3480	1847	1,24	89,40	56,40	-	1550	1783

Conforme EN442-1: 2014: radiateurs et convecteurs

* RAL 9016: pas de supplément de prix 15%

Pour les émissions calorifiques des autres régimes, voir p. 340 (facteurs de correction)
 FRANCE. Prix en euro (hors TVA)

VINTAGE (VINTAGE 50 / D220)

COMMENT COMMANDER VINTAGE 50

Délai de livraison 15 - 30 jours ouvrables
(temps de transport non compris)

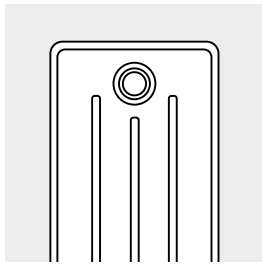

VINTAGE 50 / D220

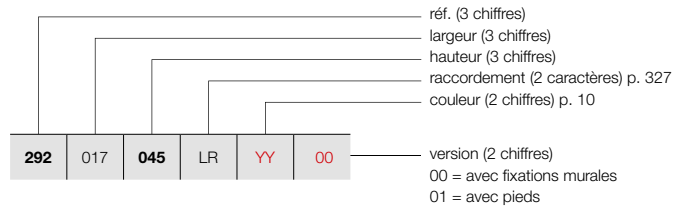

GRUPE DE TARIF: VPG5 - RADIATEURS À COLONNES

RÉFÉRENCE RADIATEUR SUR MESURE VINTAGE 50							DONNÉES TECHNIQUES					COULEUR STANDARD	AUTRES COULEURS				
292	017	045	LR	YY	00	tubes	largeur (L mm)	hauteur (H mm)	75/65/20 (Watt) (Φ50K)	55/45/20 (Watt) (Φ30K)	facteur n	poids (kg)	contenance (l)	résistance électrique (Watt)	prix S600* (€)	prix couleur (€)	
RÉF. VINTAGE 50/D220 : 292																	
292	017	045 060 100	LR	YY	00	3	178	450	225	119	1,25	6,00	3,69	-	400	460	
						3	178	600	282	148	1,26	7,86	4,44	-	420	483	
						3	178	1000	435	226	1,28	13,68	7,26	-	465	535	
292	022	045 060 100	LR	YY	00	4	228	450	300	158	1,25	8,00	4,92	-	424	488	
						4	228	600	376	198	1,26	10,48	5,92	-	450	518	
						4	228	1000	580	302	1,28	18,24	9,68	-	510	587	
292	027	045 060 100	LR	YY	00	5	278	450	375	198	1,25	10,00	6,15	-	448	515	
						5	278	600	470	247	1,26	13,10	7,40	-	478	550	
						5	278	1000	725	377	1,28	22,80	12,10	-	552	635	
292	032	045 060 100	LR	YY	00	6	328	450	450	238	1,25	12,00	7,38	-	472	543	
						6	328	600	564	296	1,26	15,72	8,88	-	509	585	
						6	328	1000	870	452	1,28	27,36	14,52	-	596	685	
292	037	045 060 100	LR	YY	00	7	378	450	525	277	1,25	14,00	8,61	-	491	565	
						7	378	600	658	346	1,26	18,34	10,36	-	536	616	
						7	378	1000	1015	528	1,28	31,92	16,94	-	636	731	
292	042	045 060 100	LR	YY	00	8	428	450	600	317	1,25	16,00	9,84	-	522	600	
						8	428	600	752	395	1,26	20,96	11,84	-	569	654	
						8	428	1000	1160	603	1,28	36,48	19,36	-	689	792	
292	047	045 060 100	LR	YY	00	9	478	450	675	356	1,25	18,00	11,07	-	543	624	
						9	478	600	846	444	1,26	23,58	13,32	-	598	688	
						9	478	1000	1305	679	1,28	41,04	21,78	-	732	842	
292	052	045 060 100	LR	YY	00	10	528	450	750	396	1,25	20,00	12,30	-	565	650	
						10	528	600	940	494	1,26	26,20	14,80	-	625	719	
						10	528	1000	1450	754	1,28	45,60	24,20	-	772	888	
292	057	045 060 100	LR	YY	00	11	578	450	825	436	1,25	22,00	13,53	-	596	685	
						11	578	600	1034	543	1,26	28,82	16,28	-	663	762	
						11	578	1000	1595	829	1,28	50,16	26,62	-	822	945	
292	062	045 060 100	LR	YY	00	12	628	450	900	475	1,25	24,00	14,76	-	617	710	
						12	628	600	1128	593	1,26	31,44	17,76	-	691	795	
						12	628	1000	1740	905	1,28	54,72	29,04	-	865	995	
292	067	045 060 100	LR	YY	00	13	678	450	975	515	1,25	26,00	15,99	-	640	736	
						13	678	600	1222	642	1,26	34,06	19,24	-	716	823	
						13	678	1000	1885	980	1,28	59,28	31,46	-	909	1045	
292	072	045 060 100	LR	YY	00	14	728	450	1050	554	1,25	28,00	17,22	-	662	761	
						14	728	600	1316	691	1,26	36,68	20,72	-	745	857	
						14	728	1000	2030	1056	1,28	63,84	33,88	-	950	1093	
292	077	045 060 100	LR	YY	00	15	778	450	1125	594	1,25	30,00	18,45	-	684	787	
						15	778	600	1410	741	1,26	39,30	22,20	-	772	888	
						15	778	1000	2175	1131	1,28	68,40	36,30	-	994	1143	

Conforme EN442-1: 2014: radiateurs et convecteurs

* RAL 9016: pas de supplément de prix 15%

Pour les émissions calorifiques des autres régimes, voir p. 340 (facteurs de correction)
FRANCE. Prix en euro (hors TVA)

COMMENT COMMANDER VINTAGE 50
 Délai de livraison 15 - 30 jours ouvrables
 (temps de transport non compris)

VINTAGE (VINTAGE 50 / D220)

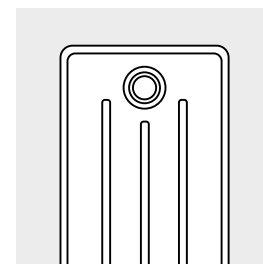
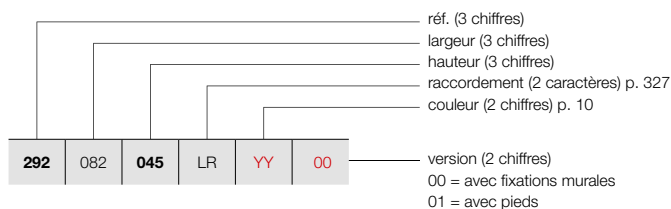

VINTAGE 50 / D220

GRUPE DE TARIF: VPG5 - RADIATEURS À COLONNES

RÉFÉRENCE RADIATEUR SUR MESURE VINTAGE 50	DONNÉES TECHNIQUES								COULEUR STANDARD prix S600* (€)	AUTRES COULEURS prix couleur (€)
	tubes	largeur (L mm)	hauteur (H mm)	75/65/20 (Watt) (φ50K)	55/45/20 (Watt) (φ30K)	facteur n	poids (kg)	contenance (l)		
RÉF. VINTAGE 50/D220 : 292										
292 082 045 LR YY 00	16	828	450	1200	634	1,25	32,00	19,68	-	704 810
	16	828	600	1504	790	1,26	41,92	23,68	-	802 922
	16	828	1000	2320	1206	1,28	72,96	38,72	-	1039 1195
292 087 045 LR YY 00	17	878	450	1275	673	1,25	34,00	20,91	-	728 837
	17	878	600	1598	840	1,26	44,54	25,16	-	832 957
	17	878	1000	2465	1282	1,28	77,52	41,14	-	1081 1243
292 092 045 LR YY 00	18	928	450	1350	713	1,25	36,00	22,14	-	748 860
	18	928	600	1692	889	1,26	47,16	26,64	-	859 988
	18	928	1000	2610	1357	1,28	82,08	43,56	-	1122 1290
292 097 045 LR YY 00	19	978	450	1425	752	1,25	38,00	23,37	-	771 887
	19	978	600	1786	938	1,26	49,78	28,12	-	888 1021
	19	978	1000	2755	1433	1,28	86,64	45,98	-	1163 1337
292 102 045 LR YY 00	20	1028	450	1500	792	1,25	40,00	24,60	-	796 915
	20	1028	600	1880	988	1,26	52,40	29,60	-	915 1052
	20	1028	1000	2900	1508	1,28	91,20	48,40	-	1210 1392
292 107 045 LR YY 00	21	1078	450	1575	832	1,25	42,00	25,83	-	829 953
	21	1078	600	1974	1037	1,26	55,02	31,08	-	957 1101
	21	1078	1000	3045	1584	1,28	95,76	50,82	-	1264 1454
292 112 045 LR YY 00	22	1128	450	1650	871	1,25	44,00	27,06	-	851 979
	22	1128	600	2068	1086	1,26	57,64	32,56	-	986 1134
	22	1128	1000	3190	1659	1,28	100,32	53,24	-	1306 1502
292 117 045 LR YY 00	23	1178	450	1725	911	1,25	46,00	28,29	-	873 1004
	23	1178	600	2162	1136	1,26	60,26	34,04	-	1011 1163
	23	1178	1000	3335	1734	1,28	104,88	55,66	-	1350 1553
292 122 045 LR YY 00	24	1228	450	1800	951	1,25	48,00	29,52	-	896 1030
	24	1228	600	2256	1185	1,26	62,88	35,52	-	1041 1197
	24	1228	1000	3480	1810	1,28	109,44	58,08	-	1393 1602
292 127 045 LR YY 00	25	1278	450	1875	990	1,25	50,00	30,75	-	917 1055
	25	1278	600	2350	1235	1,26	65,50	37,00	-	1068 1228
	25	1278	1000	3625	1885	1,28	114,00	60,50	-	1435 1650
292 132 045 LR YY 00	26	1328	450	1950	1030	1,25	52,00	31,98	-	958 1102
	26	1328	600	2444	1284	1,26	68,12	38,48	-	1115 1282
	26	1328	1000	3770	1961	1,28	118,56	62,92	-	1495 1719
292 137 045 LR YY 00	27	1378	450	2025	1069	1,25	54,00	33,21	-	981 1128
	27	1378	600	2538	1333	1,26	70,74	39,96	-	1140 1311
	27	1378	1000	3915	2036	1,28	123,12	65,34	-	1538 1769
292 142 045 LR YY 00	28	1428	450	2100	1109	1,25	56,00	34,44	-	999 1149
	28	1428	600	2632	1383	1,26	73,36	41,44	-	1171 1347
	28	1428	1000	4060	2111	1,28	127,68	67,76	-	1580 1817

Conforme EN442-1: 2014: radiateurs et convecteurs

* RAL 9016: pas de supplément de prix 15%

Pour les émissions calorifiques des autres régimes, voir p. 340 (facteurs de correction)
 FRANCE. Prix en euro (hors TVA)

VASCO

VINTAGE (VINTAGE 50 / D220)

COMMENT COMMANDER VINTAGE 50
 Délai de livraison 15 - 30 jours ouvrables
 (temps de transport non compris)

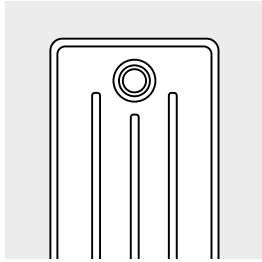

VINTAGE 50 / D220

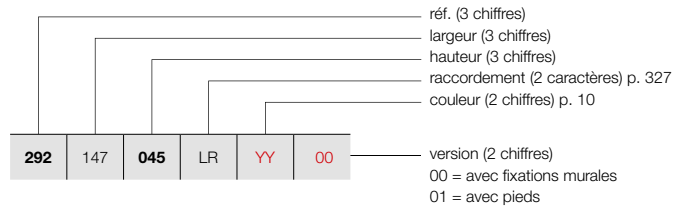

GRUPE DE TARIF: VPG5 - RADIATEURS À COLONNES

RÉFÉRENCE RADIATEUR SUR MESURE VINTAGE 50							DONNÉES TECHNIQUES				COULEUR STANDARD	AUTRES COULEURS				
tubes	largeur (L mm)	hauteur (H mm)	75/65/20 (Watt) (Φ50K)	55/45/20 (Watt) (Φ30K)	facteur n	poids (kg)	contenance (l)	résistance électrique (Watt)	prix S600* (€)	prix couleur (€)						
RÉF. VINTAGE 50/D220 : 292																
292	147	045	LR	YY	00	29	1478	450	2175	1149	1,25	58,00	35,67	-	1025	1179
		060				29	1478	600	2726	1432	1,26	75,98	42,92	-	1196	1375
		100				29	1478	1000	4205	2187	1,28	132,24	70,18	-	1623	1866
292	152	045	LR	YY	00	30	1528	450	2250	1188	1,25	60,00	36,90	-	1044	1201
		060				30	1528	600	2820	1482	1,26	78,60	44,40	-	1224	1408
		100				30	1528	1000	4350	2262	1,28	136,80	72,60	-	1664	1914
292	157	045	LR	YY	00	31	1578	450	2325	1228	1,25	62,00	38,13	-	1068	1228
		060				31	1578	600	2914	1531	1,26	81,22	45,88	-	1256	1444
292	162	045	LR	YY	00	32	1628	450	2400	1267	1,25	64,00	39,36	-	1092	1256
		060				32	1628	600	3008	1580	1,26	83,84	47,36	-	1283	1475
292	167	045	LR	YY	00	33	1678	450	2475	1307	1,25	66,00	40,59	-	1152	1325
		060				33	1678	600	3102	1630	1,26	86,46	48,84	-	1351	1554
292	172	045	LR	YY	00	34	1728	450	2550	1347	1,25	68,00	41,82	-	1178	1355
		060				34	1728	600	3196	1679	1,26	89,08	50,32	-	1377	1584
292	177	045	LR	YY	00	35	1778	450	2625	1386	1,25	70,00	43,05	-	1196	1375
		060				35	1778	600	3290	1728	1,26	91,70	51,80	-	1408	1619
292	182	045	LR	YY	00	36	1828	450	2700	1426	1,25	72,00	44,28	-	1224	1408
		060				36	1828	600	3384	1778	1,26	94,32	53,28	-	1440	1656
292	187	045	LR	YY	00	37	1878	450	2775	1465	1,25	74,00	45,51	-	1247	1434
		060				37	1878	600	3478	1827	1,26	96,36	54,76	-	1470	1691
292	192	045	LR	YY	00	38	1928	450	2850	1505	1,25	76,00	46,74	-	1269	1459
		060				38	1928	600	3572	1877	1,26	99,56	56,24	-	1498	1723
292	197	045	LR	YY	00	39	1978	450	2925	1545	1,25	78,00	47,97	-	1292	1486
		060				39	1978	600	3666	1926	1,26	102,18	57,72	-	1525	1754
292	202	045	LR	YY	00	40	2028	450	3000	1584	1,25	80,00	49,20	-	1313	1510
		060				40	2028	600	3760	1975	1,26	104,80	59,20	-	1555	1788
292	207	045	LR	YY	00	41	2078	450	3075	1624	1,25	82,00	50,43	-	1337	1538
		060				41	2078	600	3854	2025	1,26	107,42	60,68	-	1581	1818
292	212	045	LR	YY	00	42	2128	450	3150	1663	1,25	84,00	51,66	-	1361	1565
		060				42	2128	600	3948	2074	1,26	110,04	62,16	-	1609	1850
292	217	045	LR	YY	00	43	2178	450	3225	1703	1,25	86,00	52,89	-	1378	1585
		060				43	2178	600	4042	2124	1,26	112,66	63,64	-	1637	1883
292	222	045	LR	YY	00	44	2228	450	3300	1743	1,25	88,00	54,12	-	1406	1617
		060				44	2228	600	4136	2173	1,26	115,28	65,12	-	1665	1915
292	227	045	LR	YY	00	45	2278	450	3375	1782	1,25	90,00	55,35	-	1426	1640
		060				45	2278	600	4230	2222	1,26	117,90	66,60	-	1695	1949

Conforme EN442-1: 2014: radiateurs et convecteurs

* RAL 9016: pas de supplément de prix 15%

Pour les émissions calorifiques des autres régimes, voir p. 340 (facteurs de correction)
 FRANCE. Prix en euro (hors TVA)

COMMENT COMMANDER VINTAGE 50
 Délai de livraison 15 - 30 jours ouvrables
 (temps de transport non compris)

VINTAGE (VINTAGE 50 / D220)

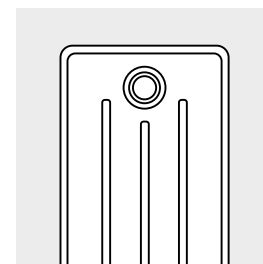
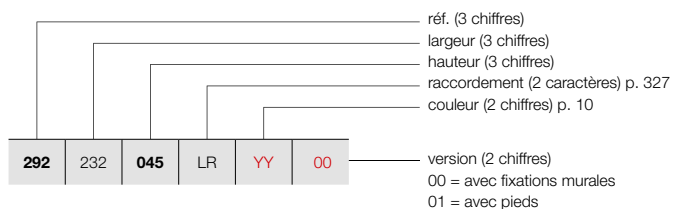

VINTAGE 50 / D220

GRUPE DE TARIF: VPG5 - RADIATEURS À COLONNES

RÉFÉRENCE RADIATEUR SUR MESURE VINTAGE 50	DONNÉES TECHNIQUES									COULEUR STANDARD prix S600* (€)	AUTRES COULEURS prix couleur (€)
	tubes	largeur (L mm)	hauteur (H mm)	75/65/20 (Watt) (Φ50K)	55/45/20 (Watt) (Φ30K)	facteur n	poids (kg)	contenance (l)	résistance électrique (Watt)		
RÉF. VINTAGE 50/D220 : 292											
292 232 045 LR YY 00	46	2328	450	3450	1822	1,25	93,84	56,58	-	1449	1666
	46	2328	600	4324	2272	1,26	120,52	68,08	-	1725	1984
292 237 045 LR YY 00	47	2378	450	3525	1861	1,25	94,00	57,81	-	1471	1692
	47	2378	600	4418	2321	1,26	123,14	69,56	-	1749	2011
292 242 045 LR YY 00	48	2428	450	3600	1901	1,25	96,00	59,04	-	1489	1712
	48	2428	600	4512	2370	1,26	125,76	71,04	-	1780	2047
292 247 045 LR YY 00	49	2478	450	3675	1941	1,25	99,96	60,27	-	1513	1740
	49	2478	600	4606	2420	1,26	128,38	72,52	-	1805	2076
292 252 045 LR YY 00	50	2528	450	3750	1980	1,25	102,00	61,50	-	1535	1765
	50	2528	600	4700	2469	1,26	131,00	74,00	-	1834	2109
292 257 045 LR YY 00	51	2578	450	3825	2020	1,25	104,04	62,73	-	1575	1811
292 262 045 LR YY 00	52	2628	450	3900	2059	1,25	106,08	63,96	-	1595	1834
292 267 045 LR YY 00	53	2678	450	3975	2099	1,25	108,12	65,19	-	1619	1862
292 272 045 LR YY 00	54	2728	450	4050	2139	1,25	110,16	66,42	-	1639	1885
292 277 045 LR YY 00	55	2778	450	4125	2178	1,25	112,20	67,65	-	1663	1912
292 282 045 LR YY 00	56	2828	450	4200	2218	1,25	114,24	68,88	-	1685	1938
292 287 045 LR YY 00	57	2878	450	4275	2257	1,25	116,28	70,11	-	1707	1963
292 292 045 LR YY 00	58	2928	450	4350	2297	1,25	118,32	71,34	-	1732	1992
292 297 045 LR YY 00	59	2978	450	4425	2337	1,25	120,36	72,57	-	1750	2013
292 302 045 LR YY 00	60	3028	450	4500	2376	1,25	122,40	73,80	-	1777	2044

Conforme EN442-1: 2014: radiateurs et convecteurs

* RAL 9016: pas de supplément de prix 15%
 Pour les émissions calorifiques des autres régimes, voir p. 340 (facteurs de correction)
 FRANCE. Prix en euro (hors TVA)

VINTAGE (VINTAGE 50 / D250)

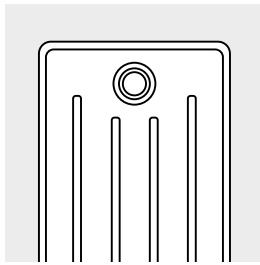

VINTAGE 50 / D250

COMMENT COMMANDER VINTAGE 50
 Délai de livraison 15 - 30 jours ouvrables
 (temps de transport non compris)

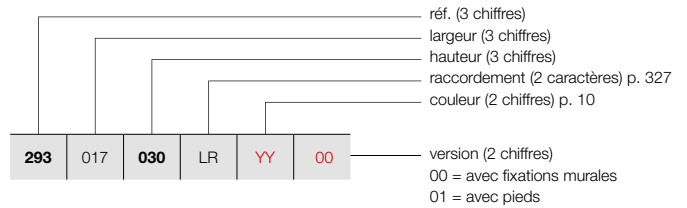

GRUPE DE TARIF: VPG5 - RADIATEURS À COLONNES

RÉFÉRENCE RADIATEUR SUR MESURE VINTAGE 50	DONNÉES TECHNIQUES										COULEUR STANDARD prix S600* (€)	AUTRES COULEURS prix couleur (€)
	tubes	largeur (L mm)	hauteur (H mm)	75/65/20 (Watt) (Φ50K)	55/45/20 (Watt) (Φ30K)	facteur n	poids (kg)	contenance (l)	résistance électrique (Watt)			
RÉF. VINTAGE 50/D250 : 293												
293 017 030 LR YY 00	3	178	300	186	98	1,26	4,56	2,97	-		410	472
293 022 030 LR YY 00	4	228	300	248	130	1,26	6,08	3,96	-		432	497
293 027 030 LR YY 00	5	278	300	310	163	1,26	7,60	4,95	-		454	522
293 032 030 LR YY 00	6	328	300	372	195	1,26	9,12	5,94	-		476	547
293 037 030 LR YY 00	7	378	300	434	228	1,26	10,64	6,93	-		496	570
293 042 030 LR YY 00	8	428	300	496	261	1,26	12,16	7,92	-		525	604
293 047 030 LR YY 00	9	478	300	558	293	1,26	13,68	8,91	-		548	630
293 052 030 LR YY 00	10	528	300	620	326	1,26	15,20	9,90	-		567	652
293 057 030 LR YY 00	11	578	300	682	358	1,26	16,72	10,89	-		596	685
293 062 030 LR YY 00	12	628	300	744	391	1,26	18,34	11,88	-		618	711
293 067 030 LR YY 00	13	678	300	806	423	1,26	19,76	12,87	-		636	731
293 072 030 LR YY 00	14	728	300	868	456	1,26	21,28	13,86	-		662	761
293 077 030 LR YY 00	15	778	300	930	489	1,26	22,80	14,85	-		683	785
293 082 030 LR YY 00	16	828	300	992	521	1,26	24,32	15,84	-		703	808
293 087 030 LR YY 00	17	878	300	1054	554	1,26	25,84	16,83	-		726	835
293 092 030 LR YY 00	18	928	300	1116	586	1,26	27,36	17,82	-		745	857
293 097 030 LR YY 00	19	978	300	1178	619	1,26	28,88	18,81	-		768	883
293 102 030 LR YY 00	20	1028	300	1240	651	1,26	30,40	19,80	-		785	903
293 107 030 LR YY 00	21	1078	300	1302	684	1,26	31,92	20,79	-		822	945
293 112 030 LR YY 00	22	1128	300	1364	717	1,26	33,44	21,78	-		843	969
293 117 030 LR YY 00	23	1178	300	1426	749	1,26	34,96	22,77	-		867	997
293 122 030 LR YY 00	24	1228	300	1488	782	1,26	36,68	23,76	-		888	1021
293 127 030 LR YY 00	25	1278	300	1550	814	1,26	38,00	24,75	-		910	1047
293 132 030 LR YY 00	26	1328	300	1612	847	1,26	39,52	25,74	-		951	1094
293 137 030 LR YY 00	27	1378	300	1674	879	1,26	41,04	26,73	-		973	1119
293 142 030 LR YY 00	28	1428	300	1736	912	1,26	42,56	27,72	-		995	1144
293 147 030 LR YY 00	29	1478	300	1798	945	1,26	44,08	28,71	-		1017	1170

Conforme EN442-1: 2014: radiateurs et convecteurs

* RAL 9016: pas de supplément de prix 15%

Pour les émissions calorifiques des autres régimes, voir p. 340 (facteurs de correction)
 FRANCE. Prix en euro (hors TVA)

COMMENT COMMANDER VINTAGE 50
 Délai de livraison 15 - 30 jours ouvrables
 (temps de transport non compris)

VINTAGE (VINTAGE 50 / D250)

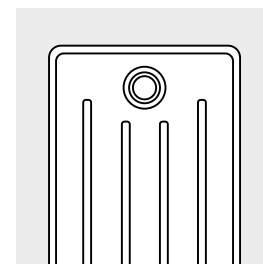
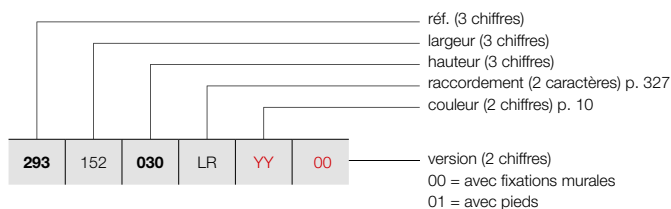

VINTAGE 50 / D250

GRUPE DE TARIF: VPG5 - RADIATEURS À COLONNES

RÉFÉRENCE RADIATEUR SUR MESURE VINTAGE 50	DONNÉES TECHNIQUES										COULEUR STANDARD prix S600* (€)	AUTRES COULEURS prix couleur (€)
	tubes	largeur (L mm)	hauteur (H mm)	75/65/20 (Watt) (φ50K)	55/45/20 (Watt) (φ30K)	facteur n	poids (kg)	contenance (l)	résistance électrique (Watt)			
RÉF. VINTAGE 50/D250 : 293												
293 152 030 LR YY 00	30	1528	300	1860	977	1,26	45,60	29,70	-		1039	1195
293 157 030 LR YY 00	31	1578	300	1922	1010	1,26	47,12	30,69	-		1059	1218
293 162 030 LR YY 00	32	1628	300	1984	1042	1,26	48,64	31,68	-		1082	1244
293 167 030 LR YY 00	33	1678	300	2046	1075	1,26	50,16	32,67	-		1142	1313
293 172 030 LR YY 00	34	1728	300	2108	1107	1,26	51,68	33,66	-		1163	1337
293 177 030 LR YY 00	35	1778	300	2170	1140	1,26	53,20	34,65	-		1187	1365
293 182 030 LR YY 00	36	1828	300	2232	1173	1,26	55,02	35,64	-		1215	1397
293 187 030 LR YY 00	37	1878	300	2294	1205	1,26	56,24	36,63	-		1233	1418
293 192 030 LR YY 00	38	1928	300	2356	1238	1,26	57,76	37,62	-		1257	1446
293 197 030 LR YY 00	39	1978	300	2418	1270	1,26	59,28	38,61	-		1278	1470
293 202 030 LR YY 00	40	2028	300	2480	1303	1,26	60,80	39,60	-		1297	1492
293 207 030 LR YY 00	41	2078	300	2542	1336	1,26	62,32	40,59	-		1321	1519
293 212 030 LR YY 00	42	2128	300	2604	1368	1,26	63,84	41,58	-		1340	1541
293 217 030 LR YY 00	43	2178	300	2666	1401	1,26	65,36	42,57	-		1363	1567
293 222 030 LR YY 00	44	2228	300	2728	1433	1,26	66,88	43,56	-		1382	1589
293 227 030 LR YY 00	45	2278	300	2790	1466	1,26	68,40	44,55	-		1407	1618
293 232 030 LR YY 00	46	2328	300	2852	1498	1,26	69,92	45,54	-		1427	1641
293 237 030 LR YY 00	47	2378	300	2914	1531	1,26	71,44	46,53	-		1449	1666
293 242 030 LR YY 00	48	2428	300	2976	1564	1,26	73,36	47,52	-		1471	1692
293 247 030 LR YY 00	49	2478	300	3038	1596	1,26	74,48	48,51	-		1488	1711
293 252 030 LR YY 00	50	2528	300	3100	1629	1,26	76,00	49,50	-		1513	1740
293 257 030 LR YY 00	51	2578	300	3162	1661	1,26	77,52	50,49	-		1556	1789
293 262 030 LR YY 00	52	2628	300	3224	1694	1,26	79,04	51,48	-		1577	1814
293 267 030 LR YY 00	53	2678	300	3286	1726	1,26	80,56	52,47	-		1597	1837
293 272 030 LR YY 00	54	2728	300	3348	1759	1,26	82,08	53,46	-		1619	1862
293 277 030 LR YY 00	55	2778	300	3410	1792	1,26	83,60	54,45	-		1639	1885
293 282 030 LR YY 00	56	2828	300	3472	1824	1,26	85,12	55,44	-		1662	1911

Conforme EN442-1: 2014: radiateurs et convecteurs

* RAL 9016: pas de supplément de prix 15%

Pour les émissions calorifiques des autres régimes, voir p. 340 (facteurs de correction)
 FRANCE. Prix en euro (hors TVA)

VINTAGE (VINTAGE 50 / D250)

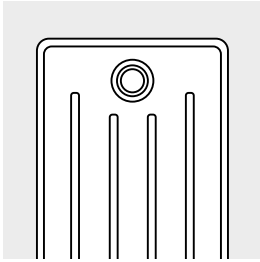

VINTAGE 50 / D250

COMMENT COMMANDER VINTAGE 50

Délai de livraison 15 - 30 jours ouvrables
(temps de transport non compris)

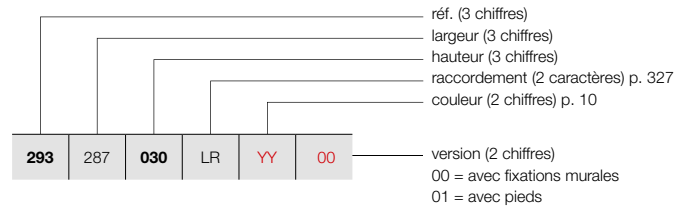



GRUPE DE TARIF: VPG5 - RADIATEURS À COLONNES

RÉFÉRENCE RADIATEUR SUR MESURE VINTAGE 50	DONNÉES TECHNIQUES										COULEUR STANDARD prix S600* (€)	AUTRES COULEURS prix couleur (€)
	tubes	largeur (L mm)	hauteur (H mm)	75/65/20 (Watt) (Φ50K)	55/45/20 (Watt) (Φ30K)	facteur n	poids (kg)	contenance (l)	résistance électrique (Watt)			
RÉF. VINTAGE 50/D250 : 293												
293 287 030 LR YY 00	57	2878	300	3534	1857	1,26	86,64	56,43	-		1685	1938
293 292 030 LR YY 00	58	2928	300	3596	1889	1,26	88,16	57,42	-		1705	1961
293 297 030 LR YY 00	59	2978	300	3658	1922	1,26	89,68	58,41	-		1730	1990
293 302 030 LR YY 00	60	3028	300	3720	1954	1,26	91,70	59,40	-		1749	2011

Conforme EN442-1: 2014: radiateurs et convecteurs

* RAL 9016: pas de supplément de prix 15%

**Pour les émissions calorifiques des autres régimes, voir p. 340 (facteurs de correction)
FRANCE. Prix en euro (hors TVA)**

FIXATIONS		VINTAGE 50	COULEUR
FIXATION MURALE			Dans la couleur du radiateur*
PIEDS		2 pieds pour 25 colonnes 3 pieds pour 50 colonnes 4 pieds pour 60 colonnes	Dans la couleur du radiateur* Dans la couleur du radiateur* Dans la couleur du radiateur*

* Les pieds et fixations pour les radiateurs en revêtement transparent sont laqués en couleur N507.

VINTAGE RACCORDEMENTS

VINTAGE: VINTAGE 50

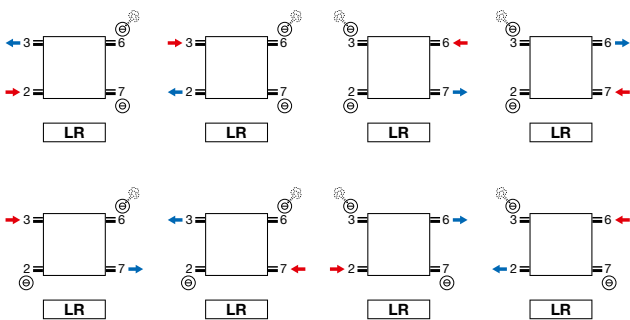

- Purgeur en raccordement 3 ou 6.

VINTAGE: VINTAGE 50

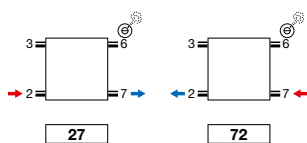

- Purgeur en raccordement 3 ou 6.
- Raccordements sur demande spéciale: supplément de prix € 78

Attention: le raccordement du radiateur est seulement possible comme indiqué par les icônes de raccordement. Pour toute autre méthode de raccordement, nous déclinons toute responsabilité.

VINTAGE (VINTAGE 50)

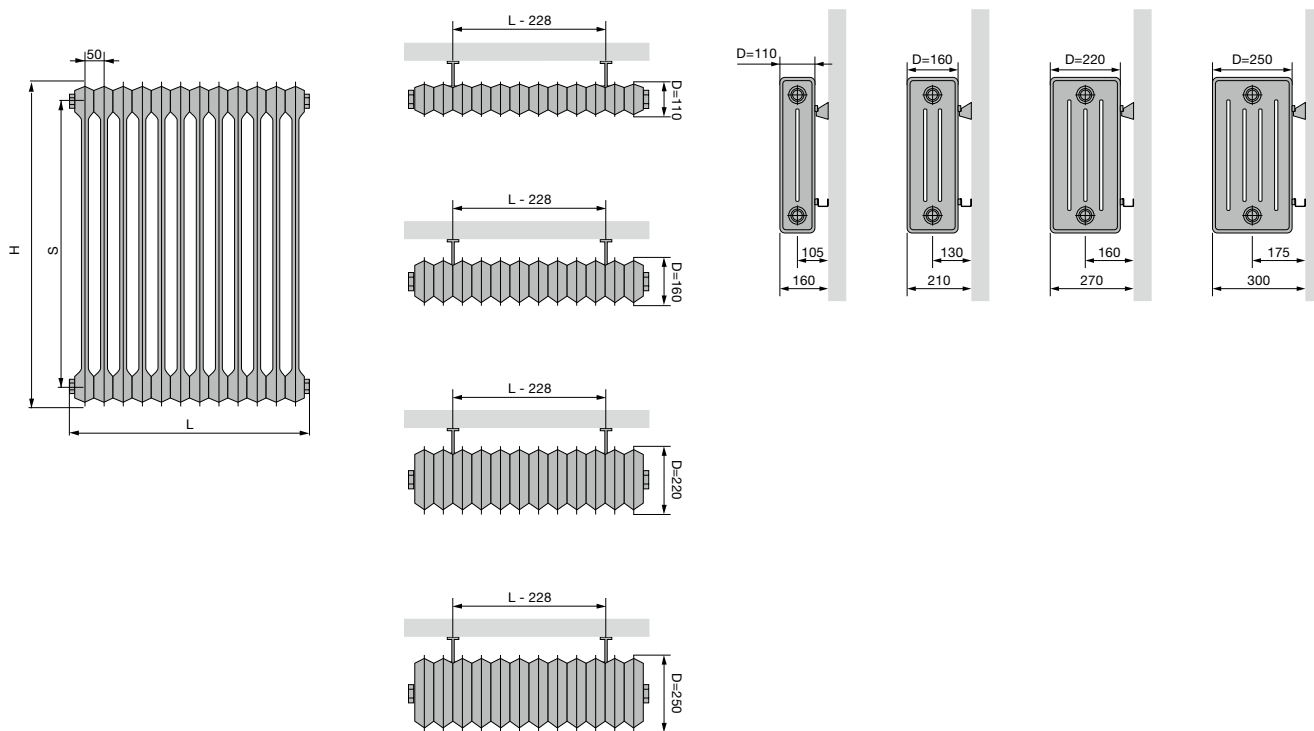

		VINTAGE 50			
	Hauteur (H)	300	450	600	1000
	Pas entre les raccords latéraux (S)	200	350	500	900

VINTAGE (VINTAGE 50)

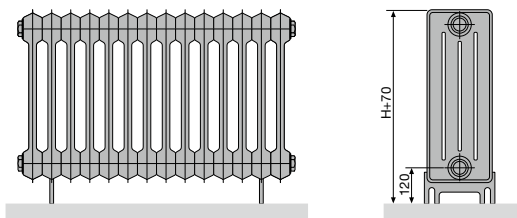

VINTAGE 50 (MONTAGE AU SOL)

Nombre de colonnes	2-25	26-50	51-60
Nombre de pieds	2	3	4

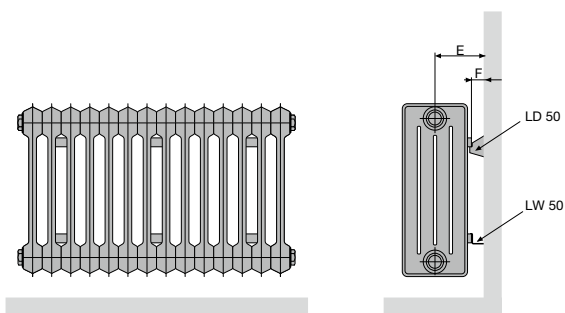

VINTAGE 50 (MONTAGE MURAL) LD 50 + LW 50

Profondeur (D)	110	160	220	250
Distance entre mur et raccordement (E)	105	130	160	175
Distance entre mur et l'arrière du radiateur (F)	50			

VINTAGE 50 (MONTAGE MURAL)

Nombre de colonnes	3-5	6-25	26-50	51-60
Nombre de fixations murales set LD 50 + LW 50	1	2	3	4

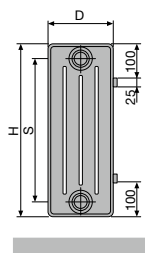

VINTAGE 50

Hauteur (H)	300	450	600	1000
Pas entre les raccords latéraux (S)	200	350	500	900

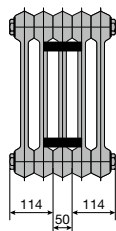

3-5 tubes

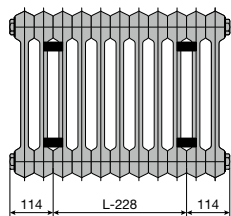

6-25 tubes

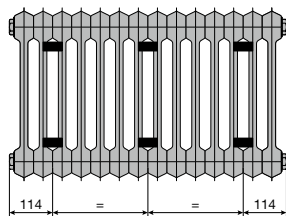

26-50 tubes

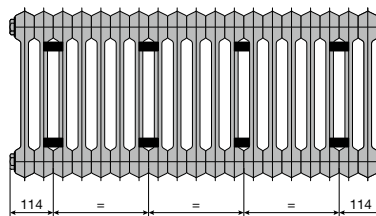

51-60 tubes