

Radiateurs électriques

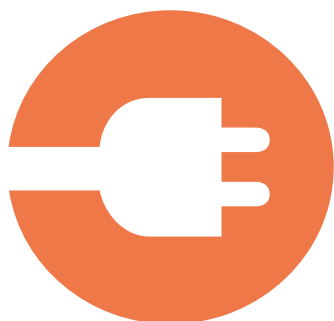

Les radiateurs électriques VASCO sont entièrement conçus pour **une régulation rapide, efficace et économe de la chaleur**. Des thermostats individuels garantissent une répartition uniforme de la chaleur. La chaleur peut être réglée et adaptée en fonction de vos souhaits, tout en respectant votre facture énergétique. Les radiateurs électriques VASCO sont livrés avec des fixations murales pratiques garantissant un montage sans souci.

**VASCO COMPLÈTE SA
GAMME ÉLECTRIQUE
CONFORMÉMENT AUX
NORMES ECODSIGN 2018**



EcoDesign est une directive européenne qui fixe des exigences minimales en matière de performances énergétiques des produits électriques. Des normes EcoDesign européennes plus strictes sont entrées en vigueur le 1er janvier 2018 afin de réduire la consommation énergétique des appareils électriques. Les radiateurs électriques doivent désormais disposer de diverses fonctionnalités d'économie d'énergie.

Radiateurs électriques

Radiateurs purement électriques		66
Beams Mono-EL	68	E-Bano
Oni-EL	70	E-Panel
Niva-EL	72	Iris-A BL
Iris-A	74	Agave-A BL
Agave-A	76	Aster-A BL
Aster-A	78	Carré Bain BL
Aster HF-S	80	Niva-A BL
Carré Bain	82	E-Bano BL
Zana Bain	84	
Radiateurs mixtes		102
Niva Mixte	104	Aster-A Mixte
Iris-A Mixte	106	
Chauffe-serviettes électrique		
Spike	124	



RADIATEURS ÉLECTRIQUES CORRESPONDANCE DES RÉGULATIONS PAR RADIATEUR

CHAUFFAGE ÉLECTRIQUE UNE ALTERNATIVE DURABLE

Dans les maisons modernes, bien isolées et souvent équipées de panneaux photovoltaïques, le chauffage électrique offre une solution rentable, pratique et, surtout, durable.

Dans certaines pièces spécifiques comme la salle de bains, où la température idéale est plus élevée, un radiateur électrique permet d'obtenir rapidement la chaleur souhaitée. Grâce à leur temps de réaction rapide, les radiateurs électriques combinent tous les avantages du chauffage électrique à l'esthétisme d'un design épuré.









Les radiateurs électriques se commandent de 3 manières :

-  Manuellement
-  Par Wi-Fi avec l'application VASCO Climate Control
-  Par contrôle domotique



BEAMS MONO-EL (BEAMS MONO-EL)	ONI-EL (O-P-EL, O-NP-EL)	NIVA-EL (NIVA-EL)	IRIS-A (HD-EL-A, HDR-EL-A)	AGAVE-A (HR-EL-A)	ASTER-A (HF-EL-A)	ASTER HF-S (HF-S EL R, HF-S EL L)	CARRÉ SALLE DE BAINS (CB-EL)	ZANA SALLE DE BAINS (ZBD-EL)	E-BANO (BM-EL)	E-PANEL HORIZONTAL (EP-H-EL, EP-H-RIB)	E-PANEL VERTICAL (EP-V-EL)	IRIS-A SOUFFLANT (HD-EL-BL-A)	AGAVE-A SOUFFLANT (HR-EL-BL-A)	ASTER-A SOUFFLANT (HF-EL-BL-A)	CARRÉ BAIN SOUFFLANT (CB-EL-BL)	NIVA-A SOUFFLANT (NIVA-EL-BL-A)	E-BANO SOUFFLANT (BM-EL-BL)	NIVA MIXTE (N1L1-EL-MIX)	IRIS-A SOUFFLANT MIXTE (HDM-BL-MIX-A)	ASTER-A SOUFFLANT MIXTE (HF-BL-MIX-A)
-------------------------------	--------------------------	-------------------	----------------------------	-------------------	-------------------	-----------------------------------	------------------------------	------------------------------	----------------	--	----------------------------	-------------------------------	--------------------------------	--------------------------------	---------------------------------	---------------------------------	-----------------------------	--------------------------	---------------------------------------	---------------------------------------

CONTRÔLE MANUEL

Radiateur + thermostat RF (inclus dans le prix) Le radiateur peut uniquement être contrôlé via le thermostat RF inclus (blanc)		•	•	•															•	
Radiateur sans thermostat RF Si vous souhaitez contrôler plusieurs radiateurs avec un seul et même thermostat RF, il suffit de commander un seul radiateur en version 00 et l'autre (les autres) en version 14.		•	•	•															•	
Radiateur + E-Volve E-V-Basic (blanc ou gris) (E-Volve E-V-Basic à commander séparément) (Connexion avec thermostat RF impossible)					•	•	•	•	•											
Radiateur + E-Volve E-V-RF (blanc ou gris) (E-Volve E-V-RF à commander séparément)					•	•	•	•	•											
Radiateur avec système de réglage intégré (inclus dans le prix)									•											
Radiateur avec système de réglage intégré (inclus dans le prix)										•	•									
Radiateur avec Soufflant (blanc ou gris) + thermostat RF (en option) (thermostat RF à commander séparément)												•	•	•	•					
Radiateur avec Soufflant (blanc) + thermostat RF (en option) (thermostat RF à commander séparément)																	•			
Radiateur de CC avec Soufflant (blanc ou gris) + thermostat RF (en option) (thermostat RF à commander séparément)																			•	•

PAR WI-FI AVEC L'APPLICATION VASCO CLIMATE CONTROL

Le radiateur (avec câble et fiche schuko 90°) peut uniquement être contrôlé via l'E-Volve E-V-WIFI (blanc ou gris) en option (E-Volve E-V-WIFI à commander séparément)		•	•	•						•	•								•	
Le radiateur peut uniquement être contrôlé via l'E-Volve E-V-WIFI (blanc ou gris) (E-Volve E-V-WIFI à commander séparément) (connecteur BAS fourni et inclus dans le prix)					•	•	•	•	•											

PAR CONTRÔLE DOMOTIQUE

Radiateur sans système de réglage, avec câble et fiche schuko 90°		•	•	•						•	•								•	
Radiateur sans système de réglage + connecteur BAS (blanc ou gris) (connecteur BAS à commander séparément)					•	•	•	•	•											

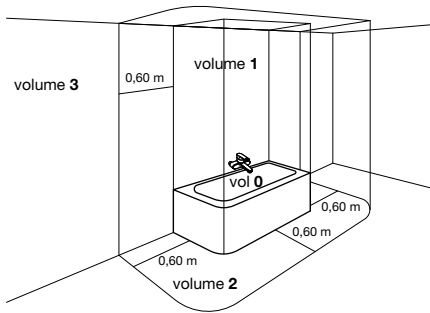

CHOISIR L'EMPLACEMENT DES RADIATEURS ÉLECTRIQUES

Les radiateurs électriques sont des appareils de catégorie II (double isolation). Cela signifie que les radiateurs sont dépourvus d'une prise de terre, dont ils n'ont d'ailleurs pas besoin. Les radiateurs électriques peuvent être placés dans la salle de bains, et ce pour les volumes 2 et 3 (voir schéma baignoire). Si la salle de bains est équipée d'une douchette, une distance minimale de 1,5 m doit être respectée entre le radiateur et la douchette. Lors du montage du radiateur, veuillez respecter les règles de l'installation électrique ainsi que les conditions générales de VASCO. Il faut également s'assurer qu'il ne soit pas en dessous d'une bouche d'aération de la ventilation mécanique. Pour calculer la consommation d'un radiateur électrique, il suffit de connaître sa puissance en Watt.

Exemple :

Radiateur de 1000 Watt, soit une puissance électrique de 1kW. Le radiateur consomme donc 1kWh par heure, à condition bien entendu que le radiateur fonctionne à sa pleine puissance pendant la totalité de cette heure. Cette situation se produit rarement dans la pratique. Le radiateur se coupe en effet dès qu'il a atteint la température souhaitée. Si vous connaissez le prix de 1kWh, vous pouvez maintenant calculer le coût de l'énergie électrique consommée par le radiateur.



GARANTIE pour le radiateur : 10 ans



GARANTIE pour les composants électriques : 2 ans
Ceci exclusivement en combinaison avec un radiateur VASCO.
La garantie est échue en cas d'utilisation incorrecte.

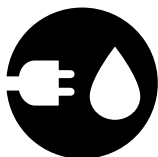
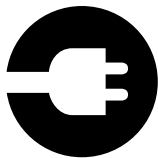

RADIATEURS PUREMENT ÉLECTRIQUES ET RADIATEURS MIXTES

Sachez que vous pouvez choisir entre des radiateurs purement électriques et des radiateurs électriques mixtes.

Les radiateurs purement électriques sont essentiellement remplis d'un liquide calorifère et sont équipés d'une résistance électrique qui réchauffe ce liquide. Il s'agit d'un circuit fermé.

Les radiateurs électriques mixtes sont des radiateurs qui peuvent être utilisés alternativement via l'installation de chauffage central (CC) ou via l'électricité.

- Radiateur de CC équipé par un professionnel d'un élément électrique et d'un système de réglage
- Radiateur de CC avec Soufflant prémonté en usine

Remarque: Nous déconseillons l'usage de radiateurs purement électriques et mixtes en versions claustra (positionnement libre), et ce, pour des raisons de sécurité.

Radiateurs purement électriques

Les radiateurs purement électriques sont essentiellement remplis d'un liquide calorifère et sont équipés d'une résistance électrique qui réchauffe ce liquide. Il s'agit d'un circuit fermé.

Les radiateurs purement électriques peuvent être contrôlés de 3 manières :



Manuellement



Par le biais de l'appli VASCO Climate Control (via le Wi-Fi)



Par contrôle domotique





BEAMS MONO-EL (BEAMS MONO-EL)



RECOMMANDÉ POUR LA SALLE DE BAINS ET LA CUISINE EN OPTION



porte-serviettes court (S600)
n°. d'art. voir p. 127

prix € 148

Autres accessoires, voir p. 127

RÉGULATION (THERMOSTAT RF)



Incluse dans le prix!



Récepteur RF à l'arrière

COULEURS

- Couleur standard S600 (texture fine blanche) (RAL 9016: pas de supplément de prix 15%)
- Non disponible en collection Gris Pur
- Carte de couleur étendue voir p. 10

SPÉCIAL

- Radiateur standard en combinaison avec thermostat RF (thermostat RF inclus dans le prix)
- Faible poids: il peut donc être placé rapidement et facilement par un seul monteur
- Radiateur en aluminium sec
- Agréable chaleur rayonnante grâce à la technologie infrarouge innovante
- Appairage possible jusqu'à 5 radiateurs

FIXATIONS

- Fixations murales standard
- Seulement le montage vertical est possible

TECHNIQUE

- Couche de base acrylique KTL et poudre d'époxy-polyester
- Réglage de la température ambiante
- **Régulation de la température superficielle**
- IPX4 catégorie II

ACCESSOIRES

- Voir p. 127

SCHÉMAS TECHNIQUES

- Voir p. 114

VERSIONS DISPONIBLES



CONTRÔLE MANUEL

00 = radiateur + thermostat RF (inclus dans le prix).
Le radiateur peut uniquement être contrôlé via le thermostat RF inclus (blanc).



THERMOSTAT RF

Version standard.

14 = radiateur sans thermostat RF

Si vous souhaitez contrôler plusieurs radiateurs avec un seul et même thermostat RF, il suffit de commander un seul radiateur en version 00 et l'autre (les autres) en version 14.



CONTRÔLE VIA L'APPLI VCC*

15 = le radiateur (avec câble et fiche schuko 90°) peut uniquement être contrôlé via l'E-Volve E-V-WIFI (blanc ou gris) en option (E-Volve E-V-WIFI à commander séparément)



E-VOLVE E-V-WIFI

couleur	n°. d'art.	prix €
blanc	1184 007 0000 9016	305
gris	1184 007 0000 7047	350

Un seul E-Volve E-V-WIFI par radiateur. Le radiateur est contrôlé via le module E-Volve E-V-WIFI à commander séparément (et NON via le thermostat RF).

* **VASCO Climate Control (appli VCC).** Grâce à VASCO Climate Control (appli VCC), vous vous connectez où et quand bon vous semble pour adapter votre confort intérieur à l'envi. Voir p. 5 pour en savoir plus.

GRUPE DE TARIF: VPG7 - RADIATEURS ÉLECTRIQUES



CONTRÔLE DOMOTIQUE

15 = radiateur sans système de réglage, avec câble et fiche schuko 90°

Ce radiateur (avec câble et fiche schuko 90°) peut uniquement être utilisé en combinaison avec un **système de gestion de bâtiment** (domotique) ou avec un **thermostat externe** équipé de : programme hebdomadaire + détection de fenêtre ouverte ou contrôle adaptatif du démarrage ou télécommande, afin de répondre à la directive européenne 2015/1188 en matière d'écoconception.

COMMENT COMMANDER BEAMS MONO-EL

COMMENT COMMANDER

1. Choisissez le modèle de radiateur de votre choix dans le tableau ci-dessous.
2. Sélectionnez le mode de contrôle souhaité (cf. explications en bas de la page à gauche) – en fonction du mode de contrôle privilégié, certains accessoires doivent être commandés séparément.
3. **Le prix total est déterminé par le type d'appareil choisi et les éventuels accessoires.**

COMMENT FORMER UN CODE DE COMMANDE CORRECT?

Délai de livraison 15 - 30 jours ouvrables (temps de transport non compris)

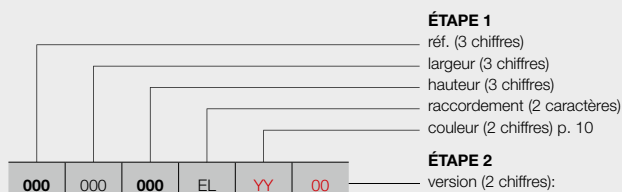

ÉTAPE 1

réf. (3 chiffres)
largeur (3 chiffres)
hauteur (3 chiffres)
raccordement (2 caractères)
couleur (2 chiffres) p. 10

ÉTAPE 2

version (2 chiffres):

contrôle manuel

00 = avec thermostat RF (**inclus dans le prix**)
14 = sans thermostat RF

contrôle via l'appli VCC*

15 = le radiateur (avec câble et fiche schuko 90°) peut uniquement être contrôlé via l'E-Volve E-V-WIFI (blanc ou gris) en option (**à commander séparément**)

contrôle domotique

15 = radiateur sans système de réglage, avec câble et fiche schuko 90°

CODE DE COMMANDE RADIATEUR DE STOCK

Délai de livraison 4 jours ouvrables (temps de transport non compris)

Radiateurs de stock uniquement disponibles en version thermostat RF!

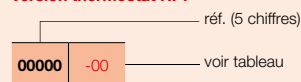

ÉTAPE 1 Vous choisissez le modèle du radiateur



GRUPE DE TARIF: VPG7 - RADIATEURS ÉLECTRIQUES

RÉFÉRENCE RADIATEUR SUR MESURE BEAMS MONO-EL	DONNÉES TECHNIQUES				COULEUR STANDARD		AUTRES COULEURS					
	largeur (L mm)	hauteur (H mm)	poids (kg)	résistance électrique (Watt)	prix S600* (€)	n°. d'art. abrégé S600 stock	prix couleur (€)					
RÉF. BEAMS MONO-EL : 349												
349	015	180	EL	YY	00	150	1800	9,70	950	1102	11349-01	1267
										1002	11349-02	1152
										937	11349-03	1077

Indiquer la couleur à la commande (YY)

* RAL 9016: pas de supplément de prix 15%
FRANCE. Prix en euro (hors TVA)
Eco-participation: € 1,67 par radiateur.

ÉTAPE 2 Vous choisissez les accessoires

En fonction du mode de contrôle privilégié, vous devrez peut-être commander certains accessoires séparément. Cf. page de gauche.

ÉTAPE 3 Prix total = prix du radiateur électrique + prix des accessoires

ONI-EL (O-P-EL, O-NP-EL)



RECOMMANDÉ POUR LA SALLE DE BAINS ET LA CUISINE (O-NP-EL) EN OPTION



porte-serviettes MULTI+ droit (S600)
n°. d'art. voir p. 127
prix €214

porte-serviettes MULTI+ droit (RAL 9005)
n°. d'art. voir p. 127
prix €214

Autres accessoires, voir p. 127

RÉGULATION (THERMOSTAT RF)



Incluse dans le prix!

TYPES

- O-P-EL: avec une (1400 mm) ou deux (1800/2000 mm) découpes porte-serviette
- O-NP-EL: sans découpes

COULEURS

- Couleur standard S600 (texture fine blanche) (RAL 9016: pas de supplément de prix 15%)
- Carte de couleur étendue voir p. 10

SPÉCIAL

- Radiateur standard en combinaison avec thermostat RF (thermostat RF inclus dans le prix)
- Faible poids: il peut donc être placé rapidement et facilement par un seul monteur
- Radiateur en aluminium sec
- Agréable chaleur rayonnante grâce à la technologie infrarouge innovante

FIXATIONS

- Fixations murales standard
- Seulement le montage vertical est possible

TECHNIQUE

- Couche de base acrylique KTL et poudre d'époxy-polyester
- Réglage de la température ambiante
- **Régulation de la température superficielle**
- IPX4 catégorie II

ACCESSOIRES

- Voir p. 127

SCHÉMAS TECHNIQUES

- Voir p. 114



Récepteur RF à l'arrière

VERSIONS DISPONIBLES



CONTRÔLE MANUEL

00 = radiateur + thermostat RF (inclus dans le prix).
Le radiateur peut uniquement être contrôlé via le thermostat RF inclus (blanc).



THERMOSTAT RF

Version standard.

14 = radiateur sans thermostat RF

Si vous souhaitez contrôler plusieurs radiateurs avec un seul et même thermostat RF, il suffit de commander un seul radiateur en version 00 et l'autre (les autres) en version 14.



CONTRÔLE VIA L'APPLI VCC*

15 = le radiateur (avec câble et fiche schuko 90°) peut uniquement être contrôlé via l'E-Volve E-V-WIFI (blanc ou gris) en option (E-Volve E-V-WIFI à commander séparément)



E-VOLVE E-V-WIFI

couleur	n°. d'art.	prix €
blanc	1184 007 0000 9016	305
gris	1184 007 0000 7047	350

Un seul E-Volve E-V-WIFI par radiateur. Le radiateur est contrôlé via le module E-Volve E-V-WIFI à commander séparément (et NON via le thermostat RF).

* **VASCO Climate Control (appli VCC).** Grâce à VASCO Climate Control (appli VCC), vous vous connectez où et quand bon vous semble pour adapter votre confort intérieur à l'environnement. Voir p. 5 pour en savoir plus.



CONTRÔLE DOMOTIQUE

15 = radiateur sans système de réglage, avec câble et fiche schuko 90°

Ce radiateur (avec câble et fiche schuko 90°) peut uniquement être utilisé en combinaison avec un **système de gestion de bâtiment** (domotique) ou avec un **thermostat externe** équipé de : programme hebdomadaire + détection de fenêtre ouverte ou contrôle adaptatif du démarrage ou télécommande, afin de répondre à la directive européenne 2015/1188 en matière d'écoconception.

GRUPE DE TARIF: VPG7 - RADIATEURS ÉLECTRIQUES

COMMENT COMMANDER

1. Choisissez le modèle de radiateur de votre choix dans le tableau ci-dessous.
2. Sélectionnez le mode de contrôle souhaité (cf. explications en bas de la page à gauche) – en fonction du mode de contrôle privilégié, certains accessoires doivent être commandés séparément.
3. **Le prix total est déterminé par le type d'appareil choisi et les éventuels accessoires.**

COMMENT FORMER UN CODE DE COMMANDE CORRECT ?

Délai de livraison 15 - 30 jours ouvrables (temps de transport non compris)

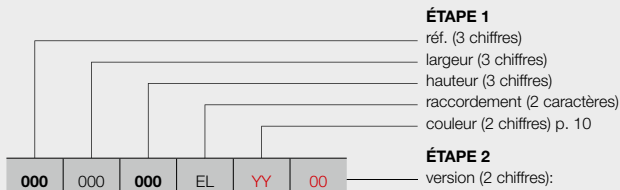

O-P

O-NP

contrôle manuel

00 = avec thermostat RF (**inclus dans le prix**)
 14 = sans thermostat RF

contrôle via l'appli VCC*

15 = le radiateur (avec câble et fiche schuko 90°) peut uniquement être contrôlé via l'E-Volve E-V-WIFI (blanc ou gris) en option (**à commander séparément**)

contrôle domotique

15 = radiateur sans système de réglage, avec câble et fiche schuko 90°

CODE DE COMMANDE RADIATEUR DE STOCK

Délai de livraison 4 jours ouvrables (temps de transport non compris)

Radiateurs de stock uniquement disponibles en version thermostat RF!

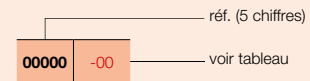

ÉTAPE 1 Vous choisissez le modèle du radiateur



GRUPE DE TARIF: VPG7 - RADIATEURS ÉLECTRIQUES

RÉFÉRENCE RADIATEUR SUR MESURE ONI-EL	DONNÉES TECHNIQUES				COULEUR STANDARD		AUTRES COULEURS	
	largeur (L mm)	hauteur (H mm)	poids (kg)	résistance électrique (Watt)	prix S600* (€)	n°. d'art. abrégé S600 stock	prix couleur (€)	
RÉF. O-P-EL : 348								
348	050	140	EL	YY	00	1240	11348-01	1426
						1140	-	1311
						1075	-	1236
348	050	180	EL	YY	00	1380	11348-02	1587
						1280	-	1472
						1215	-	1397
RÉF. O-NP-EL : 356								
356	050	140	EL	YY	00	1184	-	1362
						1084	-	1247
						1019	-	1172
356	050	180	EL	YY	00	1324	11356-01	1523
						1224	-	1408
						1159	-	1333

Indiquer la couleur à la commande (YY)

* RAL 9016: pas de supplément de prix 15%
FRANCE. Prix en euro (hors TVA)
 Eco-participation: € 1,67 par radiateur.

ÉTAPE 2 Vous choisissez les accessoires

En fonction du mode de contrôle privilégié, vous devrez peut-être commander certains accessoires séparément. Cf. page de gauche.

ÉTAPE 3 Prix total = prix du radiateur électrique + prix des accessoires

NIVA-EL (NIVA-EL)



RECOMMANDÉ POUR LA SALLE DE BAINS ET LA CUISINE EN OPTION



porte-serviettes (aluminium)
n°. d'art. voir p. 127

prix € 198

Autres accessoires, voir p. 127

RÉGULATION (THERMOSTAT RF)



Inclus dans le prix!

COULEURS

- Couleur standard S600 (texture fine blanche) (RAL 9016: pas de supplément de prix 15%)
- Carte de couleur étendue voir p. 10

SPÉCIAL

- Plaque frontale laquée
- Radiateur standard en combinaison avec thermostat RF (thermostat RF inclus dans le prix)
- Faible poids: il peut donc être placé rapidement et facilement par un seul monteur
- Radiateur en acier sec
- Agréable chaleur rayonnante grâce à la technologie infrarouge innovante

FIXATIONS

- Fixations murales en couleur RAL 7016 (anthracite gris) standard.

TECHNIQUE

- Assemblé automatiquement par des robots en soudure électrique haute fréquence (soudures invisibles)
- Couche de base acrylique KTL et poudre d'époxy-polyester
- Réglage de la température ambiante
- IPX4 catégorie II

ACCESSOIRES

- Voir p. 127

SCHÉMAS TECHNIQUES

- Voir p. 115



Récepteur RF à l'arrière

VERSIONS DISPONIBLES



CONTRÔLE MANUEL

00 = radiateur + thermostat RF (inclus dans le prix).
Le radiateur peut uniquement être contrôlé via le thermostat RF inclus (blanc).



THERMOSTAT RF

Version standard.

14 = radiateur sans thermostat RF

Si vous souhaitez contrôler plusieurs radiateurs avec un seul et même thermostat RF, il suffit de commander un seul radiateur en version 00 et l'autre (les autres) en version 14.



CONTRÔLE VIA L'APPLI VCC*

15 = le radiateur (avec câble et fiche schuko 90°) peut uniquement être contrôlé via l'E-Volve E-V-WIFI (blanc ou gris) en option (E-Volve E-V-WIFI à commander séparément)



E-VOLVE E-V-WIFI

couleur	n°. d'art.	prix €
blanc	1184 007 0000 9016	305
gris	1184 007 0000 7047	350

Un seul E-Volve E-V-WIFI par radiateur. Le radiateur est contrôlé via le module E-Volve E-V-WIFI à commander séparément (et NON via le thermostat RF).

* **VASCO Climate Control (appli VCC).** Grâce à VASCO Climate Control (appli VCC), vous vous connectez où et quand bon vous semble pour adapter votre confort intérieur à l'envi. Voir p. 5 pour en savoir plus.



CONTRÔLE DOMOTIQUE

15 = radiateur sans système de réglage, avec câble et fiche schuko 90°

Ce radiateur (avec câble et fiche schuko 90°) peut uniquement être utilisé en combinaison avec un **système de gestion de bâtiment** (domotique) ou avec un **thermostat externe** équipé de : programme hebdomadaire + détection de fenêtre ouverte ou contrôle adaptatif du démarrage ou télécommande, afin de répondre à la directive européenne 2015/1188 en matière d'écoconception.

GRUPE DE TARIF: VPG7 - RADIATEURS ÉLECTRIQUES

COMMENT COMMANDER

1. Choisissez le modèle de radiateur de votre choix dans le tableau ci-dessous.
2. Sélectionnez le mode de contrôle souhaité (cf. explications en bas de la page à gauche) – en fonction du mode de contrôle privilégié, certains accessoires doivent être commandés séparément.
3. **Le prix total est déterminé par le type d'appareil choisi et les éventuels accessoires.**

COMMENT FORMER UN CODE DE COMMANDE CORRECT ?

Délai de livraison 15 - 30 jours ouvrables (temps de transport non compris)

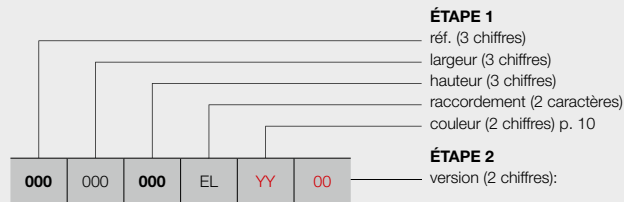

contrôle manuel

00 = avec thermostat RF (**inclus dans le prix**)
 14 = sans thermostat RF

contrôle via l'appli VCC*

15 = le radiateur (avec câble et fiche schuko 90°) peut uniquement être contrôlé via l'E-Volve E-V-WIFI (blanc ou gris) en option (**à commander séparément**)

contrôle domotique

15 = radiateur sans système de réglage, avec câble et fiche schuko 90°

CODE DE COMMANDE RADIATEUR DE STOCK

Délai de livraison 4 jours ouvrables (temps de transport non compris)

Radiateurs de stock uniquement disponibles en version thermostat RF!

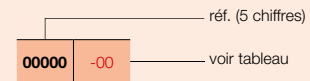

ÉTAPE 1 Vous choisissez le modèle du radiateur



GRUPE DE TARIF: VPG7 - RADIATEURS ÉLECTRIQUES

RÉFÉRENCE RADIATEUR SUR MESURE NIVA-EL	DONNÉES TECHNIQUES				COULEUR STANDARD		AUTRES COULEURS					
	largeur (L mm)	hauteur (H mm)	poids (kg)	résistance électrique (Watt)	prix S600* (€)	n°. d'art. abrégé S600 stock	prix couleur (€)					
RÉF. NIVA-EL : 361												
361	042	182	EL	YY	00	420	1820	27,80	900	874	11361-01	1005
					14					774	-	890
					15					709	-	815
361	052	092	EL	YY	00	520	920	13,80	500	767	11361-02	882
					14					667	-	767
					15					602	-	692
361	052	142	EL	YY	00	520	1420	20,80	900	837	11361-03	963
					14					737	-	848
					15					672	-	773
361	052	182	EL	YY	00	520	1820	26,40	1100	915	11361-04	1052
					14					815	-	937
					15					750	-	862
361	062	182	EL	YY	00	620	1820	31,30	1300	946	11361-05	1088
					14					846	-	973
					15					781	-	898
361	062	202	EL	YY	00	620	2020	34,70	1500	1054	11361-06	1212
					14					954	-	1097
					15					889	-	1022

Indiquer la couleur à la commande (YY)

* RAL 9016: pas de supplément de prix 15%
FRANCE. Prix en euro (hors TVA)
 Eco-participation: € 1,67 par radiateur.

ÉTAPE 2 Vous choisissez les accessoires

En fonction du mode de contrôle privilégié, vous devrez peut-être commander certains accessoires séparément. Cf. page de gauche.

ÉTAPE 3 Prix total = prix du radiateur électrique + prix des accessoires

IRIS-A (HD-EL-A, HDR-EL-A)



RECOMMANDÉ POUR LA SALLE DE BAINS ET LA CUISINE EN OPTION



séchoir et étagère pliante (chromé)
n°. d'art. voir p. 127
prix € 148

Autres accessoires, voir p. 127

TYPES

- Droit (HD-EL-A) et cintré (HDR-EL-A)

TUBES

- Horizontaux, ronds Ø 20 mm

COLLECTEURS

- Verticaux, profil-D 40 x 32 mm

COULEURS

- Couleur standard blanc RAL 9016
- Carte de couleur étendue voir p. 10

SPÉCIAL

- Les tubes horizontaux HDR-EL-A sont légèrement cintrés (10°).

FIXATIONS

- Fixations murales dans la couleur du radiateur standard (inclus dans l'emballage du radiateur)

TECHNIQUE

- Brasé (soudures invisibles)
- Couche de base acrylique ATL et poudre d'époxy-polyester
- Réglage : accessoires à commander séparément (choix parmi les versions ci-dessous)
- IPX4 catégorie II

ACCESSOIRES

- Voir p. 127

SCHÉMAS TECHNIQUES

- Voir p. 115

Attention : le radiateur est équipé de série d'une résistance, la commande doit être commandée séparément   

VERSIONS DISPONIBLES

GROUPE DE TARIF: VPG7 - RADIATEURS ÉLECTRIQUES



CONTRÔLE MANUEL

Radiateur + E-Volve E-V-Basic (blanc ou gris) **(E-Volve E-V-Basic à commander séparément)**



E-VOLVE E-V-BASIC

couleur	n°. d'art.	prix €
blanc	1184 005 0000 9016	184
gris	1184 005 0000 9006	215

Connexion avec thermostat RF impossible

Radiateur + E-Volve E-V-RF (blanc ou gris) **(E-Volve E-V-RF à commander séparément)**



E-VOLVE E-V-RF

couleur	n°. d'art.	prix €
blanc	1184 006 0000 9016	325
gris	1184 006 0000 9006	376

Thermostat RF uniquement disponible en blanc



CONTRÔLE VIA L'APPLI VCC*

Le radiateur peut uniquement être contrôlé via l'E-Volve E-V-WIFI (blanc ou gris) **(E-Volve E-V-WIFI à commander séparément)** (connecteur BAS fourni et inclus dans le prix)



E-VOLVE E-V-WIFI

couleur	n°. d'art.	prix €
blanc	1184 007 0000 9016	305
gris	1184 007 0000 7047	350

Un seul E-Volve E-V-WIFI par radiateur. Il n'est pas possible de contrôler le radiateur via l'E-Volve E-V-Basic ou l'E-Volve E-V-RF.

* VASCO Climate Control (appli VCC). Grâce à VASCO Climate Control (appli VCC), vous vous connectez où et quand bon vous semble pour adapter votre confort intérieur à l'environnement. Voir p. 5 pour en savoir plus.



CONTRÔLE DOMOTIQUE

Radiateur sans système de réglage + connecteur BAS (blanc ou gris) **(connecteur BAS à commander séparément)**



BAS CONNECTEUR

couleur	n°. d'art.	prix €
blanc	1184 248 0000 9016	42
gris	1184 248 0000 7047	50

Ce radiateur (avec connecteur BAS) peut uniquement être utilisé en combinaison avec un **système de gestion de bâtiment** (domotique) ou avec un **thermostat externe** équipé de : programme hebdomadaire + détection de fenêtre ouverte ou contrôle adaptatif du démarrage ou télécommande, afin de répondre à la directive européenne 2015/1188 en matière d'écoconception.

COMMENT COMMANDER IRIS-A ÉLECTRIQUE

COMMENT COMMANDER

1. Choisissez le modèle de radiateur de votre choix dans le tableau ci-dessous.
2. Sélectionnez le mode de contrôle souhaité (cf. explications en bas de la page à gauche) – en fonction du mode de contrôle privilégié, certains accessoires doivent être commandés séparément.
3. **Le prix total est déterminé par le type d'appareil choisi et les accessoires.**

COMMENT FORMER UN CODE DE COMMANDE CORRECT ?

Délai de livraison 15 - 30 jours ouvrables (temps de transport non compris)

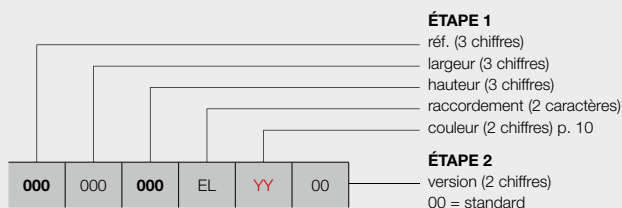

contrôle manuel

avec E-Volve E-V-Basic (blanc ou gris)

(à commander séparément)

avec E-Volve E-V-RF (blanc ou gris)

(à commander séparément)

contrôle via l'appli VCC*

le radiateur peut uniquement être contrôlé via l'E-Volve E-V-WIFI (blanc ou gris) **(à commander séparément)** (connecteur BAS fourni et inclus dans le prix)

contrôle domotique

radiateur sans système de réglage + connecteur BAS (blanc ou gris) **(à commander séparément)**

CODE DE COMMANDE RADIATEUR DE STOCK

Délai de livraison 4 jours ouvrables (temps de transport non compris)

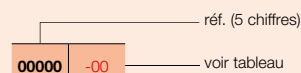

ÉTAPE 1 Vous choisissez le modèle du radiateur



GRUPE DE TARIF: VPG7 - RADIATEURS ÉLECTRIQUES

RÉFÉRENCE RADIATEUR SUR MESURE IRIS-A	DONNÉES TECHNIQUES					COULEUR STANDARD		AUTRES COULEURS					
	tubes	largeur (L mm)	hauteur (H mm)	poids (kg)	résistance électrique (Watt)	prix RAL 9016 (€)	n°. d'art. abrégé RAL 9016 stock		prix couleur (€)				
RÉF. IRIS-A HD-EL-A : 390													
390	050	110	EL	YY	00	28	500	1104	13,68	500	441	11390-01	507
		130				34	500	1308	16,53	750	496	11390-02	570
390	060	168	EL	YY	00	43	600	1682	23,80	1000	583	11390-05	670
		195				51	600	1954	28,15	1250	708	11390-03	814
390	075	195	EL	YY	00	51	750	1954	33,23	1500	814	11390-04	936
RÉF. IRIS-A HDR-EL-A : 391													
391	050	130	EL	YY	00	34	500	1308	16,53	750	548	-	630
		168				43	600	1682	23,80	1000	640	-	736
391	060	195	EL	YY	00	51	600	1954	28,15	1250	781	-	898

Indiquer la couleur à la commande (YY)

FRANCE. Prix en euro (hors TVA)
 Eco-participation: € 1,67 par radiateur.

ÉTAPE 2 Vous choisissez les accessoires

En fonction du mode de contrôle privilégié, vous devrez commander certains accessoires séparément. Cf. page de gauche.

ÉTAPE 3 Prix total = prix du radiateur électrique + prix des accessoires

AGAVE-A (HR-EL-A)



RECOMMANDÉ POUR LA SALLE DE BAINS ET LA CUISINE EN OPTION



séchoir et étagère pliante (chromé)
n°. d'art. voir p. 127
prix € 148

Autres accessoires, voir p. 127

TYPES

- Droit (HR-EL-A)

TUBES

- Horizontaux, ronds Ø 20 mm

COLLECTEURS

- Verticaux, à l'arrière, ronds Ø 28 mm

COULEURS

- Couleur standard blanc RAL 9016
- Carte de couleur étendue voir p. 10

FIXATIONS

- Fixations murales dans la couleur du radiateur standard (inclus dans l'emballage du radiateur)

TECHNIQUE

- Assemblé automatiquement par des robots en soudure haute fréquence (soudures invisibles)
- Couche de base acrylique ATL et poudre d'époxy-polyester
- Réglage : accessoires à commander séparément (choix parmi les versions ci-dessous)
- IPX4 catégorie II

ACCESSOIRES

- Voir p. 127

SCHÉMAS TECHNIQUES

- Voir p. 116

Attention : le radiateur est équipé de série d'une résistance, la commande doit être commandée séparément   

VERSIONS DISPONIBLES

GRUPE DE TARIF: VPG7 - RADIATEURS ÉLECTRIQUES



CONTRÔLE MANUEL

Radiateur + E-Volve E-V-Basic (blanc ou gris) **(E-Volve E-V-Basic à commander séparément)**



E-VOLVE E-V-BASIC

couleur	n°. d'art.	prix €
blanc	1184 005 0000 9016	184
gris	1184 005 0000 9006	215

Connexion avec thermostat RF impossible

Radiateur + E-Volve E-V-RF (blanc ou gris) **(E-Volve E-V-RF à commander séparément)**



E-VOLVE E-V-RF

couleur	n°. d'art.	prix €
blanc	1184 006 0000 9016	325
gris	1184 006 0000 9006	376

Thermostat RF uniquement disponible en blanc



CONTRÔLE VIA L'APPLI VCC*

Le radiateur peut uniquement être contrôlé via l'E-Volve E-V-WIFI (blanc ou gris) **(E-Volve E-V-WIFI à commander séparément)** (connecteur BAS fourni et inclus dans le prix)



E-VOLVE E-V-WIFI

couleur	n°. d'art.	prix €
blanc	1184 007 0000 9016	305
gris	1184 007 0000 7047	350

Un seul E-Volve E-V-WIFI par radiateur. Il n'est pas possible de contrôler le radiateur via l'E-Volve E-V-Basic ou l'E-Volve E-V-RF.

* VASCO Climate Control (appli VCC). Grâce à VASCO Climate Control (appli VCC), vous vous connectez où et quand bon vous semble pour adapter votre confort intérieur à l'envi. Voir p. 5 pour en savoir plus.



CONTRÔLE DOMOTIQUE

Radiateur sans système de réglage + connecteur BAS (blanc ou gris) **(connecteur BAS à commander séparément)**



BAS CONNECTEUR

couleur	n°. d'art.	prix €
blanc	1184 248 0000 9016	42
gris	1184 248 0000 7047	50

Ce radiateur (avec connecteur BAS) peut uniquement être utilisé en combinaison avec un **système de gestion de bâtiment** (domotique) ou avec un **thermostat externe** équipé de : programme hebdomadaire + détection de fenêtre ouverte ou contrôle adaptatif du démarrage ou télécommande, afin de répondre à la directive européenne 2015/1188 en matière d'écoconception.

COMMENT COMMANDER AGAVE-A ÉLECTRIQUE

COMMENT COMMANDER

1. Choisissez le modèle de radiateur de votre choix dans le tableau ci-dessous.
2. Sélectionnez le mode de contrôle souhaité (cf. explications en bas de la page à gauche) – en fonction du mode de contrôle privilégié, certains accessoires doivent être commandés séparément.
3. **Le prix total est déterminé par le type d'appareil choisi et les accessoires.**

COMMENT FORMER UN CODE DE COMMANDE CORRECT ?

Délai de livraison 15 - 30 jours ouvrables (temps de transport non compris)

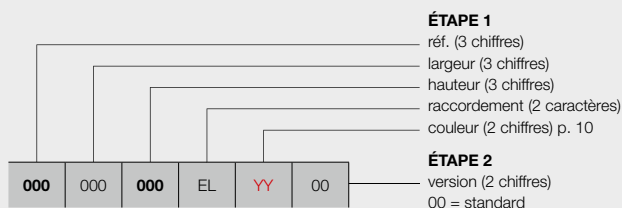

contrôle manuel

avec E-Volve E-V-Basic (blanc ou gris)

(à commander séparément)

avec E-Volve E-V-RF (blanc ou gris)

(à commander séparément)

contrôle via l'appli VCC*

le radiateur peut uniquement être contrôlé via l'E-Volve E-V-WIFI (blanc ou gris)

(à commander séparément) (connecteur BAS fourni et inclus dans le prix)

contrôle domotique

radiateur sans système de réglage + connecteur BAS (blanc ou gris)

(à commander séparément)

ÉTAPE 1 Vous choisissez le modèle du radiateur



GRUPE DE TARIF: VPG7 - RADIATEURS ÉLECTRIQUES

RÉFÉRENCE RADIATEUR SUR MESURE AGAVE-A	DONNÉES TECHNIQUES					COULEUR STANDARD	AUTRES COULEURS
	tubes	largeur (L mm)	hauteur (H mm)	poids (kg)	résistance électrique (Watt)	prix RAL 9016 (€)	prix couleur (€)
RÉF. AGAVE-A HR-EL-A : 395							
395 050 150 179 EL YY 00	37	500	1501	21,80	750	441	507
	44	500	1798	25,50	1000	496	570
395 060 179 EL YY 00	44	600	1798	29,70	1250	583	670

Indiquer la couleur à la commande (YY)

FRANCE. Prix en euro (hors TVA)
 Eco-participation: € 1,67 par radiateur.

ÉTAPE 2 Vous choisissez les accessoires

En fonction du mode de contrôle privilégié, vous devrez commander certains accessoires séparément. Cf. page de gauche.

ÉTAPE 3 Prix total = prix du radiateur électrique + prix des accessoires

ASTER-A (HF-EL-A)



TUBES

- Horizontaux, ovales-aplatis 57,5 x 10 mm

COLLECTEURS

- Verticaux, ronds Ø 28 mm

COULEURS

- Couleur standard blanc RAL 9016
- Carte de couleur étendue voir p. 10

FIXATIONS

- Fixations murales dans la couleur du radiateur standard (inclus dans l'emballage du radiateur)

TECHNIQUE

- Assemblé automatiquement par des robots en soudure haute fréquence (soudures invisibles)
- Couche de base acrylique ATL et poudre d'époxy-polyester
- Réglage : accessoires à commander séparément (choix parmi les versions ci-dessous)
- IPX4 catégorie II

SCHÉMAS TECHNIQUES

- Voir p. 116

Attention : le radiateur est équipé de série d'une résistance, la commande doit être commandée séparément 📄 🏠 📶

VERSIONS DISPONIBLES

GROUPE DE TARIF: VPG7 - RADIATEURS ÉLECTRIQUES

👆 CONTRÔLE MANUEL

Radiateur + E-Volve E-V-Basic (blanc ou gris) **(E-Volve E-V-Basic à commander séparément)**



E-VOLVE E-V-BASIC

couleur	n°. d'art.	prix €
blanc	1184 005 0000 9016	184
gris	1184 005 0000 9006	215

Connexion avec thermostat RF impossible

Radiateur + E-Volve E-V-RF (blanc ou gris) **(E-Volve E-V-RF à commander séparément)**



E-VOLVE E-V-RF

couleur	n°. d'art.	prix €
blanc	1184 006 0000 9016	325
gris	1184 006 0000 9006	376

Thermostat RF uniquement disponible en blanc

📶 CONTRÔLE VIA L'APPLI VCC*

Le radiateur peut uniquement être contrôlé via l'E-Volve E-V-WIFI (blanc ou gris) **(E-Volve E-V-WIFI à commander séparément)** (connecteur BAS fourni et inclus dans le prix)



E-VOLVE E-V-WIFI

couleur	n°. d'art.	prix €
blanc	1184 007 0000 9016	305
gris	1184 007 0000 7047	350

Un seul E-Volve E-V-WIFI par radiateur. Il n'est pas possible de contrôler le radiateur via l'E-Volve E-V-Basic ou l'E-Volve E-V-RF.

* **VASCO Climate Control (appli VCC).** Grâce à VASCO Climate Control (appli VCC), vous vous connectez où et quand bon vous semble pour adapter votre confort intérieur à l'environnement. Voir p. 5 pour en savoir plus.

🏠 CONTRÔLE DOMOTIQUE

Radiateur sans système de réglage + connecteur BAS (blanc ou gris) **(connecteur BAS à commander séparément)**



BAS CONNECTEUR

couleur	n°. d'art.	prix €
blanc	1184 248 0000 9016	42
gris	1184 248 0000 7047	50

Ce radiateur (avec connecteur BAS) peut uniquement être utilisé en combinaison avec un **système de gestion de bâtiment** (domotique) ou avec un **thermostat externe** équipé de : programme hebdomadaire + détection de fenêtre ouverte ou contrôle adaptatif du démarrage ou télécommande, afin de répondre à la directive européenne 2015/1188 en matière d'écoconception.

COMMENT COMMANDER ASTER-A ÉLECTRIQUE

COMMENT COMMANDER

1. Choisissez le modèle de radiateur de votre choix dans le tableau ci-dessous.
2. Sélectionnez le mode de contrôle souhaité (cf. explications en bas de la page à gauche) – en fonction du mode de contrôle privilégié, certains accessoires doivent être commandés séparément.
3. **Le prix total est déterminé par le type d'appareil choisi et les accessoires.**

COMMENT FORMER UN CODE DE COMMANDE CORRECT ?

Délai de livraison 15 - 30 jours ouvrables (temps de transport non compris)

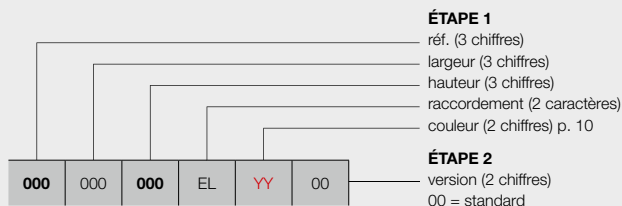

contrôle manuel

avec E-Volve E-V-Basic (blanc ou gris)

(à commander séparément)

avec E-Volve E-V-RF (blanc ou gris)

(à commander séparément)

contrôle via l'appli VCC*

le radiateur peut uniquement être contrôlé via l'E-Volve E-V-WIFI (blanc ou gris) **(à commander séparément)** (connecteur BAS fourni et inclus dans le prix)

contrôle domotique

radiateur sans système de réglage + connecteur BAS (blanc ou gris) **(à commander séparément)**

CODE DE COMMANDE RADIATEUR DE STOCK

Délai de livraison 4 jours ouvrables (temps de transport non compris)

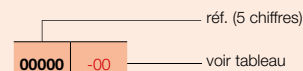

ÉTAPE 1 Vous choisissez le modèle du radiateur



GRUPE DE TARIF: VPG7 - RADIATEURS ÉLECTRIQUES

RÉFÉRENCE RADIATEUR SUR MESURE ASTER-A	DONNÉES TECHNIQUES					COULEUR STANDARD		AUTRES COULEURS
	tubes	largeur (L mm)	hauteur (H mm)	poids (kg)	résistance électrique (Watt)	prix RAL 9016 (€)	n°. d'art. abrégé RAL 9016 stock	
RÉF. ASTER-A HF-EL-A : 398								
398 050 116 EL YY 00	16	500	1169	19,00	500	639	11398-01	735
	27	500	1834	30,80	750	781	11398-02	898
398 060 183 EL YY 00	27	600	1834	35,80	1000	943	11398-03	1084
398 070 213 EL YY 00	31	700	2137	49,00	1250	1105	-	1271

Indiquer la couleur à la commande (YY)

FRANCE. Prix en euro (hors TVA)
 Eco-participation: € 1,67 par radiateur.

ÉTAPE 2 Vous choisissez les accessoires

En fonction du mode de contrôle privilégié, vous devrez commander certains accessoires séparément. Cf. page de gauche.

ÉTAPE 3 Prix total = prix du radiateur électrique + prix des accessoires

ASTER HF-S EL (HF-S EL R, HF-S EL L)



HF-S EL R



HF-S EL L

TYPES

- HF-S EL R (2 collecteurs à droite)
- HF-S EL L (2 collecteurs à gauche)

TUBES

- Horizontaux, ovales-aplatis 57,5 x 10 mm

COLLECTEURS

- Verticaux, à l'arrière, ronds Ø 28 mm

COULEURS

- Couleur standard blanc RAL 9016
- Carte de couleur étendue voir p. 10

FIXATIONS

- Fixations murales standard dans la couleur du radiateur

TECHNIQUE

- Assemblé automatiquement par des robots en soudure haute fréquence (soudures invisibles)
- Couche de base acrylique KTL et poudre d'époxy-polyester
- Réglage : accessoires à commander séparément (choix parmi les versions ci-dessous)
- IPX4 catégorie II

SCHÉMAS TECHNIQUES

- Voir p. 117

Attention : le radiateur est équipé de série d'une résistance, la commande doit être commandée séparément 📶 📶 📶

VERSIONS DISPONIBLES

GROUPE DE TARIF: VPG7 - RADIATEURS ÉLECTRIQUES

👤 CONTRÔLE MANUEL

Radiateur + E-Volve E-V-Basic (blanc ou gris) **(E-Volve E-V-Basic à commander séparément)**



E-VOLVE E-V-BASIC

couleur	n°. d'art.	prix €
blanc	1184 005 0000 9016	184
gris	1184 005 0000 9006	215

Connexion avec thermostat RF impossible

Radiateur + E-Volve E-V-RF (blanc ou gris) **(E-Volve E-V-RF à commander séparément)**



E-VOLVE E-V-RF

couleur	n°. d'art.	prix €
blanc	1184 006 0000 9016	325
gris	1184 006 0000 9006	376

Thermostat RF uniquement disponible en blanc

📶 CONTRÔLE VIA L'APPLI VCC*

Le radiateur peut uniquement être contrôlé via l'E-Volve E-V-WIFI (blanc ou gris) **(E-Volve E-V-WIFI à commander séparément)** (connecteur BAS fourni et inclus dans le prix)



E-VOLVE E-V-WIFI

couleur	n°. d'art.	prix €
blanc	1184 007 0000 9016	305
gris	1184 007 0000 7047	350

Un seul E-Volve E-V-WIFI par radiateur. Il n'est pas possible de contrôler le radiateur via l'E-Volve E-V-Basic ou l'E-Volve E-V-RF.

* VASCO Climate Control (appli VCC). Grâce à VASCO Climate Control (appli VCC), vous vous connectez où et quand bon vous semble pour adapter votre confort intérieur à l'environnement. Voir p. 5 pour en savoir plus.

🏠 CONTRÔLE DOMOTIQUE

Radiateur sans système de réglage + connecteur BAS (blanc ou gris) **(connecteur BAS à commander séparément)**



BAS CONNECTEUR

couleur	n°. d'art.	prix €
blanc	1184 248 0000 9016	42
gris	1184 248 0000 7047	50

Ce radiateur (avec connecteur BAS) peut uniquement être utilisé en combinaison avec un **système de gestion de bâtiment** (domotique) ou avec un **thermostat externe** équipé de : programme hebdomadaire + détection de fenêtre ouverte ou contrôle adaptatif du démarrage ou télécommande, afin de répondre à la directive européenne 2015/1188 en matière d'écoconception.

COMMENT COMMANDER ASTER HF-S EL ÉLECTRIQUE

COMMENT COMMANDER

1. Choisissez le modèle de radiateur de votre choix dans le tableau ci-dessous.
2. Sélectionnez le mode de contrôle souhaité (cf. explications en bas de la page à gauche) – en fonction du mode de contrôle privilégié, certains accessoires doivent être commandés séparément.
3. **Le prix total est déterminé par le type d'appareil choisi et les accessoires.**

COMMENT FORMER UN CODE DE COMMANDE CORRECT ?

Délai de livraison 15 - 30 jours ouvrables (temps de transport non compris)

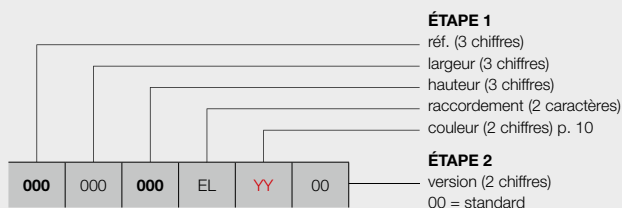

contrôle manuel

avec E-Volve E-V-Basic (blanc ou gris)

(à commander séparément)

avec E-Volve E-V-RF (blanc ou gris)

(à commander séparément)

contrôle via l'appli VCC*

le radiateur peut uniquement être contrôlé via l'E-Volve E-V-WIFI (blanc ou gris) **(à commander séparément)**
 (connecteur BAS fourni et inclus dans le prix)

contrôle domotique

radiateur sans système de réglage + connecteur BAS
 (blanc ou gris) **(à commander séparément)**

CODE DE COMMANDE RADIATEUR DE STOCK

Délai de livraison 4 jours ouvrables
 (temps de transport non compris)

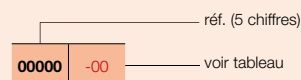

ÉTAPE 1 Vous choisissez le modèle du radiateur



GRUPE DE TARIF: VPG7 - RADIATEURS ÉLECTRIQUES

RÉFÉRENCE RADIATEUR SUR MESURE ASTER HF-S EL	DONNÉES TECHNIQUES					COULEUR STANDARD		AUTRES COULEURS					
	tubes	largeur (L mm)	hauteur (H mm)	poids (kg)	résistance électrique (Watt)	prix RAL 9016 (€)	n°. d'art. abrégé RAL 9016 stock		prix couleur (€)				
RÉF. ASTER HF-S EL R : 374													
374	045	103	EL	YY	00	12	450	1039	13,20	500	680	-	782
		143				16	450	1436	17,60	500	801	-	921
		183				20	450	1834	22,10	750	928	11374-01	1067
374	060	103	EL	YY	00	12	600	1039	16,90	500	725	-	834
		143				16	600	1436	22,30	750	858	-	987
		183				20	600	1834	28,10	1000	996	11374-02	1145
RÉF. ASTER HF-S EL L : 375													
375	045	103	EL	YY	00	12	450	1039	13,20	500	680	-	782
		143				16	450	1436	17,60	500	801	-	921
		183				20	450	1834	22,10	750	928	-	1067
375	060	103	EL	YY	00	12	600	1039	16,90	500	725	-	834
		143				16	600	1436	22,30	750	858	-	987
		183				20	600	1834	28,10	1000	996	-	1145

Indiquer la couleur à la commande (YY)

FRANCE. Prix en euro (hors TVA)
 Eco-participation: € 1,67 par radiateur.

ÉTAPE 2 Vous choisissez les accessoires

En fonction du mode de contrôle privilégié, vous devrez commander certains accessoires séparément. Cf. page de gauche.

ÉTAPE 3 Prix total = prix du radiateur électrique + prix des accessoires

CARRÉ SALLE DE BAINS (CB-EL)



RECOMMANDÉ POUR LA SALLE DE BAINS ET LA CUISINE EN OPTION



porte-serviettes droit (chromé)
n°. d'art. voir p. 127

prix € 198

Autres accessoires, voir p. 127

TUBES

- Horizontaux, carrés 25 x 25 mm

COLLECTEURS

- Verticaux, ronds Ø 35 mm

COULEURS

- Couleur standard blanc RAL 9016
- Carte de couleur étendue voir p. 10

FIXATIONS

- Fixations murales en couleur RAL 9016 standard. Aussi possible en option en couleur RAL 7016 (voir p. 126).

TECHNIQUE

- Assemblé automatiquement par des robots en soudure haute fréquence (soudures invisibles)
- Couche de base acrylique KTL et poudre d'époxy-polyester
- Réglage : accessoires à commander séparément (choix parmi les versions ci-dessous)
- IPX4 catégorie II

ACCESSOIRES

- Voir p. 127

SCHÉMAS TECHNIQUES

- Voir p. 117

Attention : le radiateur est équipé de série d'une résistance, la commande doit être commandée séparément 📶 📶 📶

VERSIONS DISPONIBLES

GRUPE DE TARIF: VPG7 - RADIATEURS ÉLECTRIQUES



CONTRÔLE MANUEL

Radiateur + E-Volve E-V-Basic (blanc ou gris) **(E-Volve E-V-Basic à commander séparément)**



E-VOLVE E-V-BASIC

couleur	n°. d'art.	prix €
blanc	1184 005 0000 9016	184
gris	1184 005 0000 9006	215

Connexion avec thermostat RF impossible

Radiateur + E-Volve E-V-RF (blanc ou gris) **(E-Volve E-V-RF à commander séparément)**



E-VOLVE E-V-RF

couleur	n°. d'art.	prix €
blanc	1184 006 0000 9016	325
gris	1184 006 0000 9006	376

Thermostat RF uniquement disponible en blanc



CONTRÔLE VIA L'APPLI VCC*

Le radiateur peut uniquement être contrôlé via l'E-Volve E-V-WIFI (blanc ou gris) **(E-Volve E-V-WIFI à commander séparément)** (connecteur BAS fourni et inclus dans le prix)



E-VOLVE E-V-WIFI

couleur	n°. d'art.	prix €
blanc	1184 007 0000 9016	305
gris	1184 007 0000 7047	350

Un seul E-Volve E-V-WIFI par radiateur. Il n'est pas possible de contrôler le radiateur via l'E-Volve E-V-Basic ou l'E-Volve E-V-RF.

* **VASCO Climate Control (appli VCC)**. Grâce à VASCO Climate Control (appli VCC), vous vous connectez où et quand bon vous semble pour adapter votre confort intérieur à l'environnement. Voir p. 5 pour en savoir plus.



CONTRÔLE DOMOTIQUE

Radiateur sans système de réglage + connecteur BAS (blanc ou gris) **(connecteur BAS à commander séparément)**



BAS CONNECTEUR

couleur	n°. d'art.	prix €
blanc	1184 248 0000 9016	42
gris	1184 248 0000 7047	50

Ce radiateur (avec connecteur BAS) peut uniquement être utilisé en combinaison avec un **système de gestion de bâtiment** (domotique) ou avec un **thermostat externe** équipé de : programme hebdomadaire + détection de fenêtre ouverte ou contrôle adaptatif du démarrage ou télécommande, afin de répondre à la directive européenne 2015/1188 en matière d'écoconception.

COMMENT COMMANDER CARRÉ SALLE DE BAINS ÉLECTRIQUE

COMMENT COMMANDER

1. Choisissez le modèle de radiateur de votre choix dans le tableau ci-dessous.
2. Sélectionnez le mode de contrôle souhaité (cf. explications en bas de la page à gauche) – en fonction du mode de contrôle privilégié, certains accessoires doivent être commandés séparément.
3. **Le prix total est déterminé par le type d'appareil choisi et les accessoires.**

COMMENT FORMER UN CODE DE COMMANDE CORRECT ?

Délai de livraison 15 - 30 jours ouvrables (temps de transport non compris)

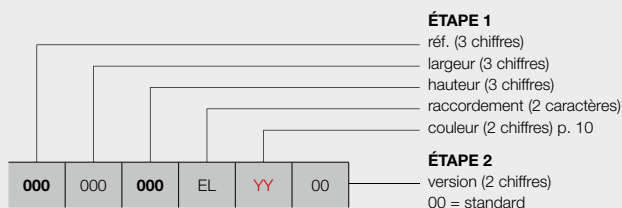

contrôle manuel

avec E-Volve E-V-Basic (blanc ou gris)

(à commander séparément)

avec E-Volve E-V-RF (blanc ou gris)

(à commander séparément)

contrôle via l'appli VCC*

le radiateur peut uniquement être contrôlé via l'E-Volve E-V-WIFI (blanc ou gris) **(à commander séparément)** (connecteur BAS fourni et inclus dans le prix)

contrôle domotique

radiateur sans système de réglage + connecteur BAS (blanc ou gris) **(à commander séparément)**

CODE DE COMMANDE RADIATEUR DE STOCK

Délai de livraison 4 jours ouvrables (temps de transport non compris)

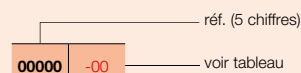

ÉTAPE 1 Vous choisissez le modèle du radiateur



GRUPE DE TARIF: VPG7 - RADIATEURS ÉLECTRIQUES

RÉFÉRENCE RADIATEUR SUR MESURE CARRÉ SALLE DE BAINS	DONNÉES TECHNIQUES					COULEUR STANDARD		AUTRES COULEURS
	tubes	largeur (L mm)	hauteur (H mm)	poids (kg)	résistance électrique (Watt)	prix RAL 9016 (€)	n°. d'art. abrégé RAL 9016 stock	prix couleur (€)
RÉF. CARRÉ SALLE DE BAINS CB-EL : 335								
335 050 074 EL YY 00	21	500	747	18,90	500	958	-	1102
	32	500	1137	28,50	750	1049	-	1206
335 060 137 EL YY 00	40	600	1377	41,65	1000	1178	-	1355
	50	600	1737	49,80	1250	1333	11335-01	1533

Indiquer la couleur à la commande (YY)

FRANCE. Prix en euro (hors TVA)

Eco-participation: € 1,67 par radiateur.

ÉTAPE 2 Vous choisissez les accessoires

En fonction du mode de contrôle privilégié, vous devrez commander certains accessoires séparément. Cf. page de gauche.

ÉTAPE 3 Prix total = prix du radiateur électrique + prix des accessoires

ZANA SALLE DE BAINS (ZBD-EL)



RECOMMANDÉ POUR LA SALLE DE BAINS ET LA CUISINE EN OPTION



porte-serviettes droit (chromé)
n°. d'art. voir p. 127

prix € 198

Autres accessoires, voir p. 127

TUBES

- Horizontaux, rectangulaires 45 x 20 mm

COLLECTEURS

- Verticaux, ronds Ø 35 mm

COULEURS

- Couleur standard blanc RAL 9016
- Carte de couleur étendue voir p. 10

FIXATIONS

- Fixations murales en couleur RAL 9016 standard. Aussi possible en option en couleur RAL 7016 (voir p. 126).

TECHNIQUE

- Assemblé automatiquement par des robots en soudure haute fréquence (soudures invisibles)
- Couche de base acrylique KTL et poudre d'époxy-polyester
- Réglage : accessoires à commander séparément (choix parmi les versions ci-dessous)
- IPX4 catégorie II

ACCESSOIRES

- Voir p. 127

SCHÉMAS TECHNIQUES

- Voir p. 118

Attention : le radiateur est équipé de série d'une résistance, la commande doit être commandée séparément 📶 📶 📶

VERSIONS DISPONIBLES

GRUPE DE TARIF: VPG7 - RADIATEURS ÉLECTRIQUES



CONTRÔLE MANUEL

Radiateur + E-Volve E-V-Basic (blanc ou gris) **(E-Volve E-V-Basic à commander séparément)**



E-VOLVE E-V-BASIC

couleur	n°. d'art.	prix €
blanc	1184 005 0000 9016	184
gris	1184 005 0000 9006	215

Connexion avec thermostat RF impossible

Radiateur + E-Volve E-V-RF (blanc ou gris) **(E-Volve E-V-RF à commander séparément)**



E-VOLVE E-V-RF

couleur	n°. d'art.	prix €
blanc	1184 006 0000 9016	325
gris	1184 006 0000 9006	376

Thermostat RF uniquement disponible en blanc



CONTRÔLE VIA L'APPLI VCC*

Le radiateur peut uniquement être contrôlé via l'E-Volve E-V-WIFI (blanc ou gris) **(E-Volve E-V-WIFI à commander séparément)** (connecteur BAS fourni et inclus dans le prix)



E-VOLVE E-V-WIFI

couleur	n°. d'art.	prix €
blanc	1184 007 0000 9016	305
gris	1184 007 0000 7047	350

Un seul E-Volve E-V-WIFI par radiateur. Il n'est pas possible de contrôler le radiateur via l'E-Volve E-V-Basic ou l'E-Volve E-V-RF.

* **VASCO Climate Control (appli VCC)**. Grâce à VASCO Climate Control (appli VCC), vous vous connectez où et quand bon vous semble pour adapter votre confort intérieur à l'environnement. Voir p. 5 pour en savoir plus.



CONTRÔLE DOMOTIQUE

Radiateur sans système de réglage + connecteur BAS (blanc ou gris) **(connecteur BAS à commander séparément)**



BAS CONNECTEUR

couleur	n°. d'art.	prix €
blanc	1184 248 0000 9016	42
gris	1184 248 0000 7047	50

Ce radiateur (avec connecteur BAS) peut uniquement être utilisé en combinaison avec un **système de gestion de bâtiment** (domotique) ou avec un **thermostat externe** équipé de : programme hebdomadaire + détection de fenêtre ouverte ou contrôle adaptatif du démarrage ou télécommande, afin de répondre à la directive européenne 2015/1188 en matière d'écoconception.

COMMENT COMMANDER ZANA SALLE DE BAINS ÉLECTRIQUE

COMMENT COMMANDER

1. Choisissez le modèle de radiateur de votre choix dans le tableau ci-dessous.
2. Sélectionnez le mode de contrôle souhaité (cf. explications en bas de la page à gauche) – en fonction du mode de contrôle privilégié, certains accessoires doivent être commandés séparément.
3. **Le prix total est déterminé par le type d'appareil choisi et les accessoires.**

COMMENT FORMER UN CODE DE COMMANDE CORRECT ?

Délai de livraison 15 - 30 jours ouvrables (temps de transport non compris)

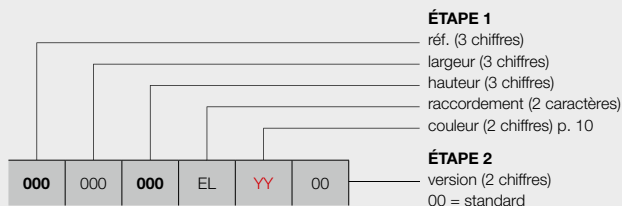

contrôle manuel

avec E-Volve E-V-Basic (blanc ou gris) **(à commander séparément)**
 avec E-Volve E-V-RF (blanc ou gris) **(à commander séparément)**

contrôle via l'appli VCC*

le radiateur peut uniquement être contrôlé via l'E-Volve E-V-WIFI (blanc ou gris) **(à commander séparément)**
 (connecteur BAS fourni et inclus dans le prix)

contrôle domotique

radiateur sans système de réglage + connecteur BAS (blanc ou gris) **(à commander séparément)**

ÉTAPE 1 Vous choisissez le modèle du radiateur



GRUPE DE TARIF: VPG7 - RADIATEURS ÉLECTRIQUES

RÉFÉRENCE RADIATEUR SUR MESURE ZANA SALLE DE BAINS	DONNÉES TECHNIQUES					COULEUR STANDARD prix RAL 9016 (€)	AUTRES COULEURS prix couleur (€)
	tubes	largeur (L mm)	hauteur (H mm)	poids (kg)	résistance électrique (Watt)		
RÉF. ZANA SALLE DE BAINS ZBD-EL : 336							
336 050 098 EL YY 00	21	500	984	28,30	750	1028	1182
	28	500	1344	37,40	1000	1156	1329
	40	500	1824	52,65	1250	1283	1475

Indiquer la couleur à la commande (YY)

FRANCE. Prix en euro (hors TVA)
 Eco-participation: € 1,67 par radiateur.

ÉTAPE 2 Vous choisissez les accessoires

En fonction du mode de contrôle privilégié, vous devrez commander certains accessoires séparément. Cf. page de gauche.

ÉTAPE 3 Prix total = prix du radiateur électrique + prix des accessoires

E-BANO (BM-EL)



Hauteur: 75 mm
Largeur: 155 mm
Profondeur: 40 mm

TYPES

- Droit (BM-EL)

TUBES

- Horizontaux, ronds Ø 22 mm

COLLECTEURS

- Verticaux, profil-D 34 x 34 mm

COULEURS

- Couleur standard blanc RAL 9016
- Pas d'autres couleurs possibles

FIXATIONS

- Fixations murales

SPÉCIAL

- Régulation incluse dans le prix
- Régulation de la température dans le collecteur droit monté en usine.
- Radiateur prérempli avec liquide spécial de conductivité thermique (protection contre le gel jusqu'à -10°C).

TECHNIQUE

- Soudé au laser (soudures invisibles)
- Couche de base acrylique KTL et poudre d'époxy-polyester
- Tension d'alimentation : 230 V CA, 50 Hz
- Réglage de la température ambiante entre 5 °C et 30 °C
- Réglage de la température ambiante selon différents modes: auto / confort / éco / hors-gel
- Mode auto: 9 programmes hebdomadaires préprogrammés et 4 que vous pouvez définir vous-même
- Durée du cycle Boost: 2 heures
- IPX4 catégorie II
- Longueur du câble : 1,2 m: brun = phase, bleu = neutre, noir = ligne de commande (fil pilote)) (le relier au réseau électrique principal via une sortie de câble murale).
- Indicateur de détection de fenêtre ouverte et contrôle auto-adaptatif de la température
- Système de réglage du côté droit du radiateur
- Les appareils sont à double isolation et donc ne disposent pas d'une mise à la terre
- Dimension régulation: H = 75mm, L = 155mm, P = 40mm

VERSIONS DISPONIBLES



CONTRÔLE MANUEL

00 = radiateur avec système de réglage intégré (inclus dans le prix)



COMMENT COMMANDER E-BANO

COMMENT COMMANDER

COMMENT FORMER UN CODE DE COMMANDE CORRECT?

Délai de livraison 15 - 30 jours ouvrables (temps de transport non compris)

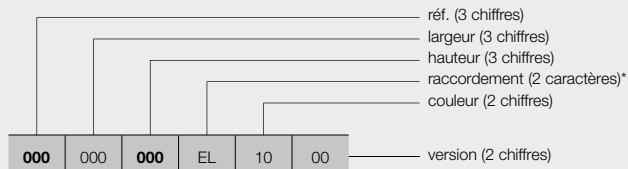

contrôle manuel

00 = radiateur avec système de réglage intégré
(inclus dans le prix)

* raccordement toujours EL pour des radiateurs électriques

CODE DE COMMANDE RADIATEUR DE STOCK

Délai de livraison 4 jours ouvrables
 (temps de transport non compris)

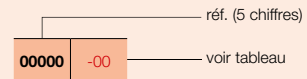

Vous choisissez le modèle du radiateur



GRUPE DE TARIF: VPG7 - RADIATEURS ÉLECTRIQUES

RÉFÉRENCE RADIATEUR SUR MESURE E-BANO	DONNÉES TECHNIQUES					COULEUR STANDARD	
	tubes	largeur (L mm)	hauteur (H mm)	poids (kg)	résistance électrique (Watt)	prix RAL 9016 (€)	n°. d'art. abrégé RAL 9016 stock
RÉF. E-BANO BM-EL : 342							
342 050 087 EL 10 00	18	500	878	13,60	500	336	11342-05
127	26	500	1274	19,50	750	368	11342-06
171	35	500	1714	26,00	1000	415	11342-07
342 060 180 EL 10 00	37	600	1802	30,90	1250	453	11342-08

FRANCE. Prix en euro (hors TVA)
 Eco-participation: € 1,67 par radiateur.
Régulation incluse dans le prix!

E-PANEL (EP-H-FL, EP-H-RIB, EP-V-FL) RADIATEURS ÉLECTRIQUES PANNEAUX ACIER À FLUIDE



EP-V-FL

RECOMMANDÉ POUR LA SALLE
DE BAINS ET LA CUISINE
EN OPTION



porte-serviettes (400 mm)
n°. d'art. voir p. 127
prix € 106

Autres accessoires, voir p. 127

ASSORTIMENT

- Le E-Panel horizontal se décline en 7 variantes de 500 à 2000 W, adaptées à toutes les habitations. La hauteur est de 600 mm et les longueurs vont de 500 à 1200 mm. Il y a aussi une version verticale de 750-1750 W. Ces radiateurs sont disponibles en couleur blanc (RAL 9016) ou couleur et existent en versions horizontales ondulées (EP-H-RIB) ou lisses (EP-H-FL). Une version verticale lisse (EP-V-FL) est aussi disponible.

COULEURS

- Couleur standard blanc RAL 9016
- Non réalisable en S600 (texture fine blanche)
- Carte de couleur étendue voir p. 10

COMMANDE

- Tension d'alimentation : 230 V CA, 50 Hz
- Programmation hebdomadaire et journalière
- Réglage de la température ambiante entre 7 °C et 30 °C
- Modes Auto, Confort, Éco ou Hors-gel
- Possibilité de modifier les programmes P1, P2 et P3 prédéfinis
- Longueur du câble : 0,8 m (le relier au réseau électrique principal et le connecter à une sortie de câble murale)
- Affichage de la consommation énergétique
- Indicateur de détection de fenêtre ouverte
- Système de réglage du côté droit (00) ou gauche (8A) du radiateur (inclus dans le prix)
- Raccordement du système de réglage (brun = phase, bleu = neutre, noir = ligne de commande, uniquement pour la France et à dissimuler en cas de non-utilisation)
- Les appareils sont à double isolation et donc ne disposent pas d'une mise à la terre

TECHNIQUE

- IPX4 catégorie II

ACCESSOIRES

- Voir p. 127

SCHÉMAS TECHNIQUES

- Voir p. 119

VERSIONS DISPONIBLES

GRUPE DE TARIF: VPG7 - RADIATEURS ÉLECTRIQUES



CONTRÔLE MANUEL

00 = radiateur avec système de réglage intégré **droite** (inclus dans le prix)



8A = radiateur avec système de réglage intégré **gauche** (inclus dans le prix)



CONTRÔLE VIA L'APPLI VCC*

18 = le radiateur (avec câble et fiche schuko 90°) peut uniquement être contrôlé via l'E-Volve E-V-WIFI (blanc ou gris) en option (**E-Volve E-V-WIFI à commander séparément**)



E-VOLVE E-V-WIFI

couleur	n°. d'art.	prix €
blanc	1184 007 0000 9016	305
gris	1184 007 0000 7047	350

Un seul E-Volve E-V-WIFI par radiateur.

* **VASCO Climate Control (appli VCC)**. Grâce à VASCO Climate Control (appli VCC), vous vous connectez où et quand bon vous semble pour adapter votre confort intérieur à l'envi. voir p. 5 pour en savoir plus.



CONTRÔLE DOMOTIQUE

18 = radiateur sans système de réglage, avec câble et fiche schuko 90°

Ce radiateur (avec câble et fiche schuko 90°) peut uniquement être utilisé en combinaison avec un **système de gestion de bâtiment** (domotique) ou avec un **thermostat externe** équipé de : programme hebdomadaire + détection de fenêtre ouverte ou contrôle adaptatif du démarrage ou télécommande, afin de répondre à la directive européenne 2015/1188 en matière d'écoconception.

COMMENT COMMANDER E-PANEL HORIZONTAL (EP-H-FL)

COMMENT COMMANDER

1. Choisissez le modèle de radiateur de votre choix dans le tableau ci-dessous.
2. Sélectionnez le mode de contrôle souhaité (cf. explications en bas de la page à gauche) – en fonction du mode de contrôle privilégié, certains accessoires doivent être commandés séparément.
3. **Le prix total est déterminé par le type d'appareil choisi et les éventuels accessoires.**

COMMENT FORMER UN CODE DE COMMANDE CORRECT ?

Délai de livraison 15 - 30 jours ouvrables (temps de transport non compris)

ÉTAPE 1

- réf. (3 chiffres)
- largeur (3 chiffres)
- hauteur (3 chiffres)
- raccordement (2 caractères)
- couleur (2 chiffres) p. 10

ÉTAPE 2

version (2 caractères):

contrôle manuel

- 00 = radiateur avec système de réglage intégré **droite** **(inclus dans le prix)**
- 8A = radiateur avec système de réglage intégré **gauche** **(inclus dans le prix)** (prix 00 = prix 8A)

contrôle via l'appli VCC*

- 18 = le radiateur (avec câble et fiche schuko 90°) peut uniquement être contrôlé via l'E-Volve E-V-WIFI (blanc ou gris) en option **(à commander séparément)**

contrôle domotique

- 18 = radiateur sans système de réglage, avec câble et fiche schuko 90°

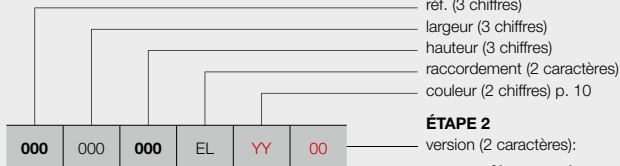

EP-H-FL

CODE DE COMMANDE RADIATEUR DE STOCK

Délai de livraison 4 jours ouvrables (temps de transport non compris)

Radiateurs de stock uniquement disponibles avec système de réglage intégré droite (00)!

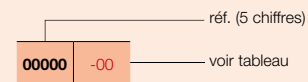

ÉTAPE 1 Vous choisissez le modèle du radiateur



GRUPE DE TARIF: VPG7 - RADIATEURS ÉLECTRIQUES

RÉFÉRENCE RADIATEUR SUR MESURE E-PANEL	DONNÉES TECHNIQUES				COULEUR STANDARD		AUTRES COULEURS prix couleur (€)	
	largeur (L mm)	hauteur (H mm)	poids (kg)	résistance électrique (Watt)	prix RAL 9016 (€)	n°. d'art. abrégé RAL 9016 stock		
RÉF. E-PANEL HORIZONTAL EP-H-FL : 339								
339	050	060	EL	YY	00	679	11339-01	781
339	060	060	EL	YY	00	724	-	833
339	080	060	EL	YY	00	767	11339-02	882
					18	677	-	778
339	100	060	EL	YY	00	850	-	978
339	10A*	060	EL	YY	00	936	11339-03	1076
					18	846	-	972
339	120	060	EL	YY	00	978	-	1125
339	12A**	060	EL	YY	00	1064	11339-04	1224
					18	974	-	1120

Indiquer la couleur à la commande (YY)

* Largeur réelle = 1000 mm

** Largeur réelle = 1200 mm

FRANCE. Prix en euro (hors TVA)

Eco-participation: € 1,67 par radiateur.

ÉTAPE 2 Vous choisissez les accessoires

En fonction du mode de contrôle privilégié, vous devrez peut-être commander certains accessoires séparément. Cf. page de gauche.

ÉTAPE 3 Prix total = prix du radiateur électrique + prix des accessoires

COMMENT COMMANDER E-PANEL HORIZONTAL (EP-H-RIB)

COMMENT COMMANDER

1. Choisissez le modèle de radiateur de votre choix dans le tableau ci-dessous.
2. Sélectionnez le mode de contrôle souhaité (cf. explications en bas de la p. 88) – en fonction du mode de contrôle privilégié, certains accessoires doivent être commandés séparément.
3. **Le prix total est déterminé par le type d'appareil choisi et les éventuels accessoires.**

COMMENT FORMER UN CODE DE COMMANDE CORRECT ?

Délai de livraison 15 - 30 jours ouvrables (temps de transport non compris)

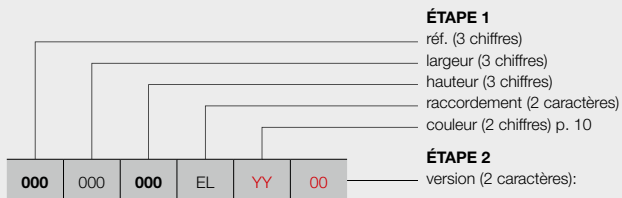

EP-H-RIB

- contrôle manuel**
 00 = radiateur avec système de réglage intégré **droite**
(inclus dans le prix)
 8A = radiateur avec système de réglage intégré **gauche**
(inclus dans le prix)
 (prix 00 = prix 8A)
- contrôle via l'appli VCC***
 18 = le radiateur (avec câble et fiche schuko 90°) peut uniquement être contrôlé via l'E-Volve E-V-WIFI (blanc ou gris) en option **(à commander séparément)**
- contrôle domotique**
 18 = radiateur sans système de réglage, avec câble et fiche schuko 90°

CODE DE COMMANDE RADIATEUR DE STOCK

Délai de livraison 4 jours ouvrables (temps de transport non compris)

Radiateurs de stock uniquement disponibles avec système de réglage intégré droite (00)!

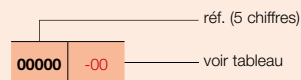

ÉTAPE 1 Vous choisissez le modèle du radiateur



GRUPE DE TARIF: VPG7 - RADIATEURS ÉLECTRIQUES

RÉFÉRENCE RADIATEUR SUR MESURE E-PANEL	DONNÉES TECHNIQUES				COULEUR STANDARD		AUTRES COULEURS prix couleur (€)	
	largeur (L mm)	hauteur (H mm)	poids (kg)	résistance électrique (Watt)	prix RAL 9016 (€)	n°. d'art. abrégé RAL 9016 stock		
RÉF. E-PANEL HORIZONTAL EP-H-RIB : 340								
340	050	060	EL	YY	00	578	11340-01	665
340	060	060	EL	YY	00	615	-	707
340	080	060	EL	YY	00	651	11340-02	749
					18			
340	100	060	EL	YY	00	724	-	833
340	10A*	060	EL	YY	00	784	11340-03	902
					18			
340	120	060	EL	YY	00	833	-	958
340	12A**	060	EL	YY	00	905	11340-04	1041
					18			

Indiquer la couleur à la commande (YY)

* Largeur réelle = 1000 mm

** Largeur réelle = 1200 mm

FRANCE. Prix en euro (hors TVA)

Eco-participation: € 1,67 par radiateur.

ÉTAPE 2 Vous choisissez les accessoires

En fonction du mode de contrôle privilégié, vous devrez peut-être commander certains accessoires séparément. Voir p. 88.

ÉTAPE 3 Prix total = prix du radiateur électrique + prix des accessoires

COMMENT COMMANDER E-PANEL VERTICAL (EP-V-FL)

COMMENT COMMANDER

1. Choisissez le modèle de radiateur de votre choix dans le tableau ci-dessous.
2. Sélectionnez le mode de contrôle souhaité (cf. explications en bas de la p. 88) – en fonction du mode de contrôle privilégié, certains accessoires doivent être commandés séparément.
3. **Le prix total est déterminé par le type d'appareil choisi et les éventuels accessoires.**

COMMENT FORMER UN CODE DE COMMANDE CORRECT ?

Délai de livraison 15 - 30 jours ouvrables (temps de transport non compris)

ÉTAPE 1

réf. (3 chiffres)
largeur (3 chiffres)
hauteur (3 chiffres)
raccordement (2 caractères)
couleur (2 chiffres) p. 10

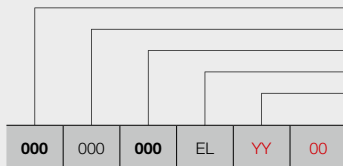

ÉTAPE 2

version (2 caractères):

contrôle manuel

00 = radiateur avec système de réglage intégré droite
(inclus dans le prix)

8A = radiateur avec système de réglage intégré gauche
(inclus dans le prix)
(prix 00 = prix 8A)

contrôle via l'appli VCC*

18 = le radiateur (avec câble et fiche schuko 90°) peut uniquement être contrôlé via l'E-Volve E-V-WIFI (blanc ou gris) en option **(à commander séparément)**

contrôle domotique

18 = radiateur sans système de réglage, avec câble et fiche schuko 90°



EP-V-FL

CODE DE COMMANDE RADIATEUR DE STOCK

Délai de livraison 4 jours ouvrables (temps de transport non compris)

Radiateurs de stock uniquement disponibles avec système de réglage intégré droite (00)!

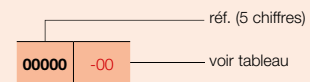

ÉTAPE 1 Vous choisissez le modèle du radiateur



GRUPE DE TARIF: VPG7 - RADIATEURS ÉLECTRIQUES

RÉFÉRENCE RADIATEUR SUR MESURE E-PANEL	DONNÉES TECHNIQUES				COULEUR STANDARD		AUTRES COULEURS prix couleur (€)
	largeur (L mm)	hauteur (H mm)	poids (kg)	résistance électrique (Watt)	prix RAL 9016 (€)	n°. d'art. abrégé RAL 9016 stock	
RÉF. E-PANEL VERTICAL EP-V-FL : 341							
341	040	180	EL	YY	00	-	856
					18		752
341	040	18A*	EL	YY	00	11341-01	936
					18	-	832
341	050	180	EL	YY	00	11341-02	1020
					18	-	916
341	050	200	EL	YY	00	11341-03	1102
					18	-	998
341	060	200	EL	YY	00	11341-04	1182
					18	-	1078

Indiquer la couleur à la commande (YY)

* Hauteur réelle = 1800 mm

FRANCE. Prix en euro (hors TVA)

Eco-participation: € 1,67 par radiateur.

ÉTAPE 2 Vous choisissez les accessoires

En fonction du mode de contrôle privilégié, vous devrez peut-être commander certains accessoires séparément. Voir p. 88.

ÉTAPE 3 Prix total = prix du radiateur électrique + prix des accessoires



RADIATEURS PUREMENT ÉLECTRIQUES PRÉREMPLIS EN USINE (ACCESSOIRES ÉVENTUELS À COMMANDER SÉPARÉMENT)

Les radiateurs purement électriques de VASCO sont remplis d'un liquide calorifère et équipés d'une résistance électrique en usine. La résistance est placée dans le collecteur de droite, ce qui explique que le système de régulation se trouve dans le coin inférieur droit (sauf sur l'E-Panel).

Oni-EL, Beams Mono-EL et Niva-EL sont des radiateurs électriques secs et ne sont donc pas pourvus d'un liquide calorifère (temps de préchauffage rapide). Le module de réception électrique est dissimulé de manière presque invisible à l'arrière de ces radiateurs design électriques.

Choisissez un des modèles de radiateur ci-dessous:

- Beams Mono-EL (BEAMS MONO-EL)
- Oni-EL (O-P-EL, O-NP-EL)
- Niva-EL (NIVA-EL)
- Iris-A (HDM-A/HDRM-A)
- Agave-A (HRM-A)
- Aster-A (HF-A)
- Aster HF-S (HF-S EL R, HF-S EL L)
- Carré Salle de bains (CB-EL)
- Zana Salle de bains (ZBD-EL)
- E-Bano (BM-EL)
- E-Panel (EP-H-FL, EP-H-RIB, EP-V-FL)
- Iris-A Soufflant (HD-EL-BL-A)
- Agave-A Soufflant (HR-EL-BL-A)
- Aster-A Soufflant (HF-EL-BL-A)
- Carré Salle de bains Soufflant (CB-EL-BL)
- Niva-A Soufflant (NIVA-EL-BL-A)
- E-Bano Soufflant (BM-EL-BL)

1. COMPOSANTS ÉLECTRIQUES POUR RADIATEURS PUREMENT ÉLECTRIQUES



Longueurs des résistances électriques (équipé en usine) :

- Résistance de 300 W : 365 mm
- Résistance de 500 W : 520 mm
- Résistance de 750 W : 700 mm
- Résistance de 1000 W : 890 mm
- Résistance de 1250 W : 1080 mm
- Résistance de 1500 W : 1270 mm

Nous distinguons les possibilités suivantes:

- 2.1. Régulation ONI-EL (O-P-EL / O-NP-EL) / BEAMS MONO-EL / NIVA-EL
- 2.2. Régulation E-Volve E-V-Basic
- 2.3. Régulation E-Volve E-V-RF
- 2.4. Réglage E-Volve E-V-WiFi
- 2.5. BAS connecteur



THERMOSTAT RF

Hauteur: 95 mm
Largeur: 120 mm
Profondeur: 25 mm

2. RÉGULATION ONI-EL (O-P-EL / O-NP-EL) / BEAMS MONO-EL / NIVA-EL

- Tension d'alimentation du récepteur RF : 230 V CA, 50 Hz
- Thermostat RF : 2 piles alcalines 1,5 V
- Programmation hebdomadaire et journalière
- Réglage de la température ambiante entre 7 °C et 30 °C
- Réglage de la température surface entre 20 °C et 80 °C
- Mode Boost : 60 minutes par défaut
- Modes Auto, Confort, Éco ou Hors-gel
- Possibilité de modifier les programmes P1, P2 et P3 prédéfinis
- Récepteur RF: IPX4 catégorie II (invisible à l'arrière du radiateur)
- Thermostat : IP30
- Longueur du câble du récepteur : 0,8 m (le relier au réseau électrique principal et le connecter à une sortie de câble murale)
- Affichage de la consommation énergétique
- Indicateur de détection de fenêtre ouverte
- Communication par radiofréquence entre le récepteur et le thermostat (à connecter)

Attention:

- Raccordement du récepteur RF (brun = phase, bleu = neutre, noir = ligne de commande (fil pilote)).
- Les appareils sont à double isolation et donc ne disposent pas d'une mise à la terre.
- Le thermostat doit être connecté au récepteur conformément aux instructions fournies dans le manuel du thermostat RF.

Attention:

Nombre de radiateurs électriques sur 1 thermostat RF:

- Beams Mono-EL / Oni-EL / Niva-EL: jusqu'à 5 radiateurs par thermostat RF (radiateurs avec le même mode de fonctionnement)
- Mixte (Soufflant ou E-Volve E-V-RF): pas possible



RÉGULATION E-VOLVE E-V-BASIC

Hauteur: 75 mm
 Largeur: 140 mm
 Profondeur: 35 mm

3. RÉGULATION E-VOLVE E-V-BASIC

- Tension d'alimentation : 230 V CA, 50 Hz
- Programmation hebdomadaire et journalière
- Réglage de la température ambiante entre 7 °C et 30 °C
- Mode Boost : 60 minutes par défaut
- Modes Auto, Confort, Éco ou Hors-gel
- Possibilité de modifier les programmes P1, P2 et P3 prédéfinis
- IPX4 catégorie II
- Longueur du câble : 0,8 m (le relier au réseau électrique principal et le connecter à une sortie de câble murale)
- Affichage de la consommation énergétique
- Indicateur de détection de fenêtre ouverte
- Système de réglage à installer dans le coin inférieur droit du radiateur

Attention:

- Règlement pour le raccordement E-V-Basic (brun = phase, bleu = neutre, noir = ligne de commande (fil pilote))
- Les appareils sont à double isolation et donc ne disposent pas d'une mise à la terre
- Connexion avec thermostat RF impossible

GROUPE DE TARIF: VPG7 - RADIATEURS ÉLECTRIQUES

couleur	n°. d'art.	prix €
blanc	1184 005 0000 9016	184
gris	1184 005 0000 9006	215



**E-VOLVE E-V-RF
 RÉCEPTEUR RF**

Hauteur: 75 mm
 Largeur: 140 mm
 Profondeur: 35 mm

**E-VOLVE E-V-RF
 THERMOSTAT RF**

Hauteur: 95 mm
 Largeur: 120 mm
 Profondeur: 25 mm

4. RÉGULATION E-VOLVE E-V-RF

- Tension d'alimentation du récepteur : 230 V CA, 50 Hz
- Thermostat : 2 piles alcalines 1,5 V
- Programmation hebdomadaire et journalière
- Réglage de la température ambiante entre 7 °C et 30 °C
- Mode Boost : 60 minutes par défaut
- Modes Auto, Confort, Éco ou Hors-gel
- Possibilité de modifier les programmes P1, P2 et P3 prédéfinis
- Récepteur : IPX4 catégorie II
- Thermostat : IP30
- Longueur du câble du récepteur : 0,8 m (le relier au réseau électrique principal et le connecter à une sortie de câble murale)
- Affichage de la consommation énergétique
- Indicateur de détection de fenêtre ouverte
- Récepteur à installer dans le coin inférieur droit du radiateur
- Communication par radiofréquence entre le récepteur et le thermostat (à connecter)

Attention:

- Raccordement E-V-RF du récepteur (brun = phase, bleu = neutre, noir = ligne de commande (fil pilote)).
- Les appareils sont à double isolation et donc ne disposent pas d'une mise à la terre.
- Le thermostat doit être connecté au récepteur conformément aux instructions fournies dans le manuel du thermostat RF.

RADIATEURS ÉLECTRIQUES PRÊT A L'EMPLOI

Attention:

Nombre de radiateurs électriques sur 1 thermostat RF:

- E-Volve E-V-RF: jusqu'à 5 radiateurs par thermostat RF
- Mixte (Soufflant ou E-Volve E-V-RF): pas possible

GROUPE DE TARIF: VPG7 - RADIATEURS ÉLECTRIQUES

couleur	n°. d'art.	prix €
blanc	1184 006 0000 9016	325
gris	1184 006 0000 9006	376



**E-VOLVE E-V-WIFI
RÉCEPTEUR**

Hauteur: 73 mm
Largeur: 73 mm
Profondeur: 25 mm



**E-VOLVE E-V-WIFI
CAPTEUR**

Hauteur: 33,5 mm
Largeur: 33,5 mm
Profondeur: 9 mm

5. RÉGLAGE E-VOLVE E-V-WIFI

- Récepteur :
 - Tension d'alimentation 230 V CA, 50 Hz
 - Branchement sur une prise électrique standard recommandé
 - IPX4 catégorie II
- Capteur de température :
 - Pile fournie : 1x CR2032
 - Connexion sans fil 2,4 GHz (Bluetooth) au récepteur (à raccorder en suivant les instructions dans l'appli VASCO Climate Control)
 - IPX4
- Utilisation du système de réglage E-V-WIFI via l'appli VASCO Climate Control
- Programmation hebdomadaire et journalière individuelle sur la base des habitudes de vie
- Réglage de la température ambiante entre 5 °C et 35 °C
- Le réglage intelligent de la température garantit que la température désirée est automatiquement atteinte à l'heure programmée dans l'horaire journalier.
- Mode Boost
- Feed-back LED via le récepteur
- Indicateur de détection de fenêtre ouverte

GROUPE DE TARIF: VPG7 - RADIATEURS ÉLECTRIQUES

couleur	n°. d'art.	prix €
blanc	1184 007 0000 9016	305
gris	1184 007 0000 7047	350

6. BAS CONNECTEUR

Idéal pour contrôler via la domotique

Ces radiateurs purement électriques sont remplis d'un liquide calorifère et équipés d'une résistance électrique en usine. La résistance électrique est placée dans le collecteur de droite.

GROUPE DE TARIF: VPG7 - RADIATEURS ÉLECTRIQUES

couleur	n°. d'art.	prix €
BAS connecteur blanc	1184 248 0000 9016	42
BAS connecteur gris	1184 248 0000 7047	50

Le réglage de la température ambiante doit être assuré par un système externe de commande, conformément à la directive 2015/1188 en matière d'écoconception!



BAS CONNECTEUR

Hauteur: 65 mm
Largeur: 35 mm
Profondeur: 50 mm

TYPES

- Droit (HD-EL-BL-A)

TUBES

- Horizontaux, ronds Ø 20 mm

COLLECTEURS

- Verticaux, profil-D 40 x 32 mm

COULEURS

- Couleur standard blanc RAL 9016
- Carte de couleur étendue voir p. 10

SPÉCIAL

- Radiateur en combinaison avec un Soufflant (Soufflant inclus dans le prix). Le radiateur Soufflant ne peut PAS être utilisé en combinaison avec un système de gestion de bâtiment (domotique) ou avec un thermostat externe
- Grâce au détecteur de mouvement intégré, le Soufflant règle son programme hebdomadaire en fonction de vos habitudes
- Thermostat RF en option
- Soufflant livrable en 2 coloris : blanc et gris.
 - Radiateur en blanc: Soufflant en blanc
 - Radiateur en couleur: Soufflant en gris

FIXATIONS

- Fixations murales dans la couleur du radiateur standard (inclus dans l'emballage du radiateur)

TECHNIQUE

- Brasé (soudures invisibles)
- Couche de base acrylique ATL et poudre d'époxy-polyester
- Réglage de la température ambiante
- IPX4 catégorie II

ACCESSOIRES

- Voir p. 127

SCHÉMAS TECHNIQUES

- Voir p. 120

RECOMMANDÉ POUR LA SALLE DE BAINS ET LA CUISINE EN OPTION



séchoir et étagère pliante (chromé)
n°. d'art. voir p. 127
prix € 148

Autres accessoires, voir p. 127



VERSIONS DISPONIBLES



CONTRÔLE MANUEL

Radiateur avec Soufflant (blanc ou gris) + thermostat RF (en option) **(thermostat RF à commander séparément)**



THERMOSTAT RF

couleur	n°. d'art.	prix €
blanc	1184 241 0000 9016	184

Thermostat RF uniquement disponible en blanc



GRUPE DE TARIF: VPG7 - RADIATEURS ÉLECTRIQUES

RÉFÉRENCE RADIATEUR SUR MESURE IRIS-A SOUFLANT	DONNÉES TECHNIQUES						COULEUR STANDARD		AUTRES COULEURS
	tubes	largeur (L mm)	hauteur (H mm)	poids (kg)	résistance électrique (Watt)	puissance Soufflant (Watt)	prix RAL 9016 (€)	n°. d'art. abrégé RAL 9016 stock	prix couleur (€)
392 050 110 EL YY 00	28	500	1104	16,10	500	+1000	654	11392-01	752
	34	500	1308	19,00	750	+1000	697	11392-02	802
392 060 168 EL YY 00	43	600	1682	26,20	1000	+1000	850	11392-03	978
	51	600	1954	30,60	1250	+1000	960	11392-04	1104
392 075 195 EL YY 00	51	750	1954	35,70	1500	+1000	1101	11392-05	1266

Indiquer la couleur à la commande (YY)

FRANCE. Prix en euro (hors TVA)
Eco-participation: € 1,67 par radiateur.
Soufflant inclus dans le prix!

AGAVE-A (HR-EL-BL-A) & SOUFLANT



RECOMMANDÉ POUR LA SALLE DE BAINS ET LA CUISINE EN OPTION



séchoir et étagère pliante (chromé)
n°. d'art. voir p. 127
prix € 148

Autres accessoires, voir p. 127

TYPES

- Droit (HR-EL-BL-A)

TUBES

- Horizontaux, ronds Ø 20 mm

COLLECTEURS

- Verticaux, à l'arrière, ronds Ø 28 mm

COULEURS

- Couleur standard blanc RAL 9016
- Carte de couleur étendue voir p. 10

SPÉCIAL

- Radiateur en combinaison avec un Soufflant (Soufflant inclus dans le prix). Le radiateur Soufflant ne peut PAS être utilisé en combinaison avec un système de gestion de bâtiment (domotique) ou avec un thermostat externe
- Grâce au détecteur de mouvement intégré, le Soufflant règle son programme hebdomadaire en fonction de vos habitudes
- Thermostat RF en option
- Soufflant livrable en 2 coloris : blanc et gris.
 - Radiateur en blanc: Soufflant en blanc
 - Radiateur en couleur: Soufflant en gris

FIXATIONS

- Fixations murales dans la couleur du radiateur standard (inclus dans l'emballage du radiateur)

TECHNIQUE

- Assemblé automatiquement par des robots en soudure haute fréquence (soudures invisibles)
- Couche de base acrylique ATL et poudre d'époxy-polyester
- Réglage de la température ambiante
- IPX4 catégorie II

ACCESSOIRES

- Voir p. 127

SCHÉMAS TECHNIQUES

- Voir p. 120

VERSIONS DISPONIBLES

CONTRÔLE MANUEL

Radiateur avec Soufflant (blanc ou gris) + thermostat RF (en option) (**thermostat RF à commander séparément**)



THERMOSTAT RF

couleur	n°. d'art.	prix €
blanc	1184 241 0000 9016	184

Thermostat RF uniquement disponible en blanc



GRUPE DE TARIF: VPG7 - RADIATEURS ÉLECTRIQUES

RÉF. AGAVE-A SOUFLANT HR-EL-BL-A : 396	DONNÉES TECHNIQUES						COULEUR STANDARD	AUTRES COULEURS
	tubes	largeur (L mm)	hauteur (H mm)	poids (kg)	résistance électrique (Watt)	puissance Soufflant (Watt)	prix RAL 9016 (€)	prix couleur (€)
396 050 150 EL YY 00	37	500	1501	24,30	750	+1000	837	963
	44	500	1798	28,00	1000	+1000	980	1127
396 060 179 EL YY 00	44	600	1798	32,20	1250	+1000	1163	1337

Indiquer la couleur à la commande (YY)

FRANCE. Prix en euro (hors TVA)
Eco-participation: € 1,67 par radiateur.
Soufflant inclus dans le prix!



TUBES

- Horizontaux, ovales-aplatis 57,5 x 10 mm

COLLECTEURS

- Verticaux, ronds Ø 28 mm

COULEURS

- Couleur standard blanc RAL 9016
- Carte de couleur étendue voir p. 10

SPÉCIAL

- Grâce au détecteur de mouvement intégré, le Soufflant règle son programme hebdomadaire en fonction de vos habitudes
- Thermostat RF en option
- Soufflant livrable en 2 coloris : blanc et gris.
 - Radiateur en blanc: Soufflant en blanc
 - Radiateur en couleur: Soufflant en gris

FIXATIONS

- Fixations murales dans la couleur du radiateur standard (inclus dans l'emballage du radiateur)

TECHNIQUE

- Assemblé automatiquement par des robots en soudure haute fréquence (soudures invisibles)
- Couche de base acrylique ATL et poudre d'époxy-polyester
- Réglage de la température ambiante
- IPX4 catégorie II

SCHÉMAS TECHNIQUES

- Voir p. 121

VERSIONS DISPONIBLES



CONTRÔLE MANUEL

Radiateur avec Soufflant (blanc ou gris) + thermostat RF (en option) **(thermostat RF à commander séparément)**



THERMOSTAT RF

couleur	n°. d'art.	prix €
blanc	1184 241 0000 9016	184

Thermostat RF uniquement disponible en blanc



GRUPE DE TARIF: VPG7 - RADIATEURS ÉLECTRIQUES

RÉFÉRENCE RADIATEUR SUR MESURE ASTER-A SOUFFLANT	DONNÉES TECHNIQUES						COULEUR STANDARD		AUTRES COULEURS
	tubes	largeur (L mm)	hauteur (H mm)	poids (kg)	résistance électrique (Watt)	puissance Soufflant (Watt)	prix RAL 9016 (€)	n°. d'art. abrégé RAL 9016 stock	prix couleur (€)
399 050 116 EL YY 00	16	500	1169	21,40	500	+1000	920	11399-01	1058
	27	500	1834	33,20	750	+1000	1096	11399-02	1260
399 060 183 EL YY 00	27	600	1834	38,20	1000	+1000	1322	11399-03	1520
399 070 213 EL YY 00	31	700	2137	51,40	1250	+1000	1450	-	1668

Indiquer la couleur à la commande (YY)

FRANCE. Prix en euro (hors TVA)
Eco-participation: € 1,67 par radiateur.
Soufflant inclus dans le prix!

CARRÉ SALLE DE BAINS (CB-EL-BL) & SOUFFLANT



RECOMMANDÉ POUR LA SALLE DE BAINS ET LA CUISINE EN OPTION



porte-serviettes droit (chromé)
n°. d'art. voir p. 127
prix € 198

Autres accessoires, voir p. 127

TUBES

- Horizontaux, carrés 25 x 25 mm

COLLECTEURS

- Verticaux, ronds Ø 35 mm

COULEURS

- Couleur standard blanc RAL 9016
- Carte de couleur étendue voir p. 10

SPÉCIAL

- Radiateur en combinaison avec un Soufflant (Soufflant inclus dans le prix). Le radiateur Soufflant ne peut PAS être utilisé en combinaison avec un système de gestion de bâtiment (domotique) ou avec un thermostat externe
- Grâce au détecteur de mouvement intégré, le Soufflant règle son programme hebdomadaire en fonction de vos habitudes
- Thermostat RF en option
- Soufflant livrable en 2 coloris : blanc et gris.
 - Radiateur en blanc: Soufflant en blanc
 - Radiateur en couleur: Soufflant en gris

FIXATIONS

- Fixations murales en couleur RAL 9016 standard. Aussi possible en option en couleur RAL 7016 (voir p. 126).

TECHNIQUE

- Assemblé automatiquement par des robots en soudure haute fréquence (soudures invisibles)
- Couche de base acrylique KTL et poudre d'époxy-polyester
- Réglage de la température ambiante
- IPX4 catégorie II

ACCESSOIRES

- Voir p. 127

SCHÉMAS TECHNIQUES

- Voir p. 121

VERSIONS DISPONIBLES



CONTRÔLE MANUEL

Radiateur avec Soufflant (blanc ou gris) + thermostat RF (en option) (**thermostat RF à commander séparément**)



THERMOSTAT RF

couleur	n°. d'art.	prix €
blanc	1184 241 0000 9016	184

Thermostat RF uniquement disponible en blanc



GRUPE DE TARIF: VPG7 - RADIATEURS ÉLECTRIQUES

RÉFÉRENCE RADIATEUR SUR MESURE CARRÉ	DONNÉES TECHNIQUES						COULEUR STANDARD		AUTRES COULEURS					
	tubes	largeur (L mm)	hauteur (H mm)	poids (kg)	résistance électrique (Watt)	puissance Soufflant (Watt)	prix RAL 9016 (€)	n°. d'art. abrégé RAL 9016 stock	prix couleur (€)					
RÉF. CARRÉ CB-EL-BL : 319														
319	050	074	EL	YY	00	21	500	747	21,30	500	+1000	1185	-	1363
		113				32	500	1137	30,90	750	+1000	1414	11319-01	1626
319	060	137	EL	YY	00	40	600	1377	44,05	1000	+1000	1638	-	1884
		173				50	600	1737	52,20	1250	+1000	1863	11319-02	2142

Indiquer la couleur à la commande (YY)

FRANCE. Prix en euro (hors TVA)
Eco-participation: € 1,67 par radiateur.
Soufflant inclus dans le prix!

COULEURS

- Couleur standard S600 (texture fine blanche) (RAL 9016: pas de supplément de prix 15%)
- Carte de couleur étendue voir p. 10

SPÉCIAL

- Radiateur en combinaison avec un Soufflant (Soufflant inclus dans le prix). Le radiateur Soufflant ne peut PAS être utilisé en combinaison avec un système de gestion de bâtiment (domotique) ou avec un thermostat externe
- Grâce au détecteur de mouvement intégré, le Soufflant règle son programme hebdomadaire en fonction de vos habitudes
- Thermostat RF en option
- Soufflant livrable en 2 coloris : blanc et gris.
 - Radiateur en blanc: Soufflant en blanc
 - Radiateur en couleur: Soufflant en gris
- Plaque frontale laquée

FIXATIONS

- Fixations murales standard

TECHNIQUE

- Couche de base acrylique KTL et poudre d'époxy-polyester
- Réglage de la température ambiante
- IPX4 catégorie II

ACCESSOIRES

- Voir p. 127

SCHÉMAS TECHNIQUES

- Voir p. 122

RECOMMANDÉ POUR LA SALLE DE BAINS ET LA CUISINE EN OPTION



porte-serviettes MULTI+ droit (S600)
n°. d'art. voir p. 127
prix €214

porte-serviettes MULTI+ droit (RAL 9005)
n°. d'art. voir p. 127
prix €214

Autres accessoires, voir p. 127



VERSIONS DISPONIBLES



CONTRÔLE MANUEL

Radiateur avec Soufflant (blanc ou gris) + thermostat RF (en option) (**thermostat RF à commander séparément**)



THERMOSTAT RF

couleur	n°. d'art.	prix €
blanc	1184 241 0000 9016	184

Thermostat RF uniquement disponible en blanc



GRUPE DE TARIF: VPG7 - RADIATEURS ÉLECTRIQUES

RÉFÉRENCE RADIATEUR SUR MESURE NIVA-A SOUFFLANT	DONNÉES TECHNIQUES						COULEUR STANDARD		AUTRES COULEURS
	tubes	largeur (L mm)	hauteur (H mm)	poids (kg)	résistance électrique (Watt)	puissance Soufflant (Watt)	prix S600* (€)	n°. d'art. abrégé S600 stock	prix couleur (€)
RÉF. NIVA-A SOUFFLANT NIVA-EL-BL-A : 402	402	052	075	EL	YY	00	-	-	1148
			111	-	-	-	-	-	1334
	402	062	129	EL	YY	00	-	11402-02	1519
			184	-	-	-	-	11402-01	1701
	402	072	184	EL	YY	00	-	-	1884

Indiquer la couleur à la commande (YY)

FRANCE. Prix en euro (hors TVA)
Eco-participation: € 1,67 par radiateur.
Soufflant inclus dans le prix!

E-BANO (BM-EL-BL) & SOUFLANT



TYPES

- Droit (BM-EL-BL)

TUBES

- Horizontaux, ronds Ø 22 mm

COLLECTEURS

- Verticaux, profil-D 34 x 34 mm

COULEURS

- Couleur standard blanc RAL 9016
- Pas d'autres couleurs possibles

SPÉCIAL

- Radiateur avec Soufflant
- Grâce au détecteur de mouvement intégré, le Soufflant règle son programme hebdomadaire en fonction de vos habitudes
- Thermostat RF en option.
- Radiateur en blanc: Soufflant en blanc

FIXATIONS

- Fixations murales

TECHNIQUE

- Soudé au laser (soudures invisibles)
- Couche de base acrylique KTL et poudre d'époxy-polyester
- Température de service maximale: 110°C
- IPX4 catégorie II

SCHÉMAS TECHNIQUES

- Voir p. 122

VERSIONS DISPONIBLES



CONTRÔLE MANUEL

Radiateur avec Soufflant (blanc ou gris) + thermostat RF (en option) **(thermostat RF à commander séparément)**



THERMOSTAT RF

couleur	n°. d'art.	prix €
blanc	1184 241 0000 9016	184

Thermostat RF uniquement disponible en blanc



GRUPE DE TARIF: VPG7 - RADIATEURS ÉLECTRIQUES

RÉFÉRENCE RADIATEUR SUR MESURE E-BANO	DONNÉES TECHNIQUES						COULEUR STANDARD						
	tubes	largeur (L mm)	hauteur (H mm)	poids (kg)	résistance électrique (Watt)	puissance Soufflant (Watt)	prix RAL 9016	n°. d'art. abrégé RAL 9016 stock					
RÉF. E-BANO BM-EL-BL : 327													
327	050	087	EL	10	00	18	500	878	16,00	500	+1000	586	11327-02
		127				26	500	1274	21,90	750	+1000	617	11327-03
		171				35	500	1714	28,40	1000	+1000	663	11327-01
327	060	180	EL	10	00	37	600	1802	33,30	1250	+1000	700	11327-04

FRANCE. Prix en euro (hors TVA)
Eco-participation: € 1,67 par radiateur.



SOUFFLANT: TURBO BOOST POUR UN CHAUFFAGE ULTRA-RAPIDE

Spécifications techniques

- Grâce au détecteur de mouvement intégré, le Soufflant règle son programme hebdomadaire en fonction de vos habitudes (sauf le E-Bano Soufflant).
- Programmes hebdomadaires P1, P2, P3 pré-réglés (l'utilisateur peut les modifier).
- Détection de fenêtre ouverte : le radiateur passe en mode antigel en cas de baisse soudaine de la température. De quoi économiser sur votre facture de chauffage.
- Affichage de la consommation énergétique sur l'écran de commande.
- Réglage de la température Comfort, ECO et antigel.
- Soufflant monté en usine sur le radiateur.
- Filtre coulissant à gauche ou à droite, pour un nettoyage aisé.
- Élément de chauffage PTC électrique de 1 000 W intégré.
- Appareil de catégorie II.
- Écran LCD à rétroéclairage.
- Écran de commande au design intuitif : 5 gros boutons, notamment la fonction boost manuelle.
- Fonction boost manuelle pour préchauffer rapidement la pièce (horaire programmable).
- Bouton ON/OFF distinct au bas du Soufflant.
- 2 versions : blanche et grise.
- IPX4.
- Longueur du câble (0,8 m): brun = phase, bleu = neutre, noir = ligne de commande (fil pilote).
- Label : CE.
- Thermostat RF en option.
- **Soufflant non vendu seul!**



SOUFFLANT

Hauteur: 239 mm
Largeur: 400 mm
Profondeur: 95 mm

Attention:

Nombre de radiateurs électriques sur 1 thermostat RF:

- Soufflant: 1 thermostat RF par Soufflant
- Mixte (Soufflant ou E-Volve E-V-RF): pas possible

Récepteur RF intégré pour la commande via un thermostat RF (ci-dessous) en option.



N°. d'art. 1184 241 0000 9016 **Prix: € 184**

COMMENT COMMANDER

Vous procédez comme suit pour commander un radiateur purement électrique **avec Soufflant**:
 Vous choisissez le modèle du radiateur, Soufflant y compris (voir pages 95-99).

Soufflant livrable en 2 coloris : blanc et gris.

- Radiateur en blanc: Soufflant en blanc
- Radiateur en couleur: Soufflant en gris

Thermostat RF à commander séparément

COMMENT FORMER UN CODE DE COMMANDE CORRECT?

Délai de livraison 15 - 30 jours ouvrables (temps de transport non compris)

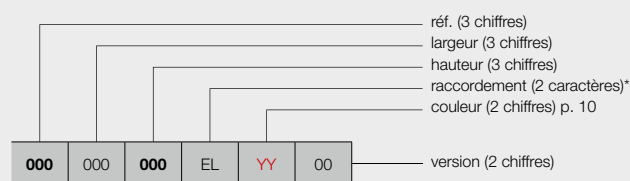

contrôle manuel

00 = avec Soufflant (blanc ou gris) + thermostat RF (en option) **(thermostat RF à commander séparément)**

* raccordement toujours EL pour des radiateurs électriques

CODE DE COMMANDE RADIATEUR DE STOCK

Délai de livraison 4 jours ouvrables (temps de transport non compris)

Radiateurs de stock, Soufflant (blanc ou gris) y compris

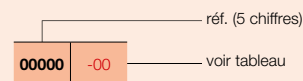

Radiateurs mixtes

Les radiateurs électriques mixtes sont des radiateurs qui peuvent être utilisés alternativement via l'installation de chauffage central (CC) ou via l'électricité.

- Radiateur de CC équipé par un professionnel d'un élément électrique et d'un système de réglage
- Radiateur de CC avec Soufflant prémonté en usine







RECOMMANDÉ POUR LA SALLE DE BAINS ET LA CUISINE
EN OPTION



porte-serviettes (aluminium)
n°. d'art. voir p. 127
prix € 198

Autres accessoires, voir p. 127

RACCORDEMENT RECOMMANDÉ (LB)

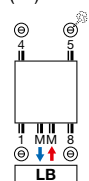

Autres possibilités de raccordement, voir p. 171

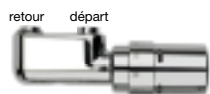

n°. d'art. 1182 103 0000 0099
prix € 280
Raccords, voir p. 345

COULEURS

- Couleur standard S600 (texture fine blanche) (RAL 9016: pas de supplément de prix 15%)
- Carte de couleur étendue voir p. 10

SPÉCIAL

- Radiateur de CC avec résistance électrique intégrée
- Plaque frontale laquée en aluminium

FIXATIONS

- Fixations murales en couleur RAL 7016 (anthracite gris) standard. Aussi possible en option en couleur S600 (voir p. 168).

TECHNIQUE

- Assemblé automatiquement par des robots en soudure électrique haute fréquence (soudures invisibles)
- Couche de base acrylique KTL et poudre d'époxy-polyester
- Pression de service: 10 bars (standard)
- Température de service maximale: 110°C
- Réglage de la température ambiante
- IPX4 catégorie II

ACCESSOIRES

- Voir p. 127

SCHÉMAS TECHNIQUES

- Voir p. 123



Récepteur RF à l'arrière

VERSIONS DISPONIBLES

CONTRÔLE MANUEL

00 = radiateur + thermostat RF (inclus dans le prix).
Le radiateur peut uniquement être contrôlé via le thermostat RF inclus (blanc).



THERMOSTAT RF

Version standard.

14 = radiateur sans thermostat RF

Si vous souhaitez contrôler plusieurs radiateurs avec un seul et même thermostat RF, il suffit de commander un seul radiateur en version 00 et l'autre (les autres) en version 14.

CONTRÔLE VIA L'APPLI VCC*

15 = le radiateur (avec câble et fiche schuko 90°) peut uniquement être contrôlé via l'E-Volve E-V-WIFI (blanc ou gris) en option (E-Volve E-V-WIFI à commander séparément)



E-VOLVE E-V-WIFI

couleur	n°. d'art.	prix €
blanc	1184 007 0000 9016	305
gris	1184 007 0000 7047	350

Un seul E-Volve E-V-WIFI par radiateur. Le radiateur est contrôlé via le module E-Volve E-V-WIFI à commander séparément (et NON via le thermostat RF).

* **VASCO Climate Control (appli VCC).** Grâce à VASCO Climate Control (appli VCC), vous vous connectez où et quand bon vous semble pour adapter votre confort intérieur à l'envi. Voir p. 5 pour en savoir plus.

GROUPE DE TARIF: VPG7 - RADIATEURS ÉLECTRIQUES

CONTRÔLE DOMOTIQUE

15 = radiateur sans système de réglage, avec câble et fiche schuko 90°

Ce radiateur (avec câble et fiche schuko 90°) peut uniquement être utilisé en combinaison avec un **système de gestion de bâtiment** (domotique) ou avec un **thermostat externe** équipé de : programme hebdomadaire + détection de fenêtre ouverte ou contrôle adaptatif du démarrage ou télécommande, afin de répondre à la directive européenne 2015/1188 en matière d'écoconception.

COMMENT COMMANDER NIVA MIXTE

COMMENT COMMANDER

1. Choisissez le modèle de radiateur de votre choix dans le tableau ci-dessous.
2. Sélectionnez le mode de contrôle souhaité (cf. explications en bas de la page à gauche) – en fonction du mode de contrôle privilégié, certains accessoires doivent être commandés séparément.
3. **Le prix total est déterminé par le type d'appareil choisi et les éventuels accessoires.**

COMMENT FORMER UN CODE DE COMMANDE CORRECT ?

Délai de livraison 15 - 30 jours ouvrables (temps de transport non compris)

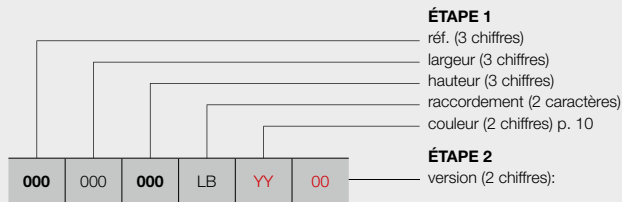

contrôle manuel

00 = avec thermostat RF (**inclus dans le prix**)
 14 = sans thermostat RF

contrôle via l'appli VCC*

15 = le radiateur (avec câble et fiche schuko 90°) peut uniquement être contrôlé via l'E-Volve E-V-WIFI (blanc ou gris) en option (**à commander séparément**)

contrôle domotique

15 = radiateur sans système de réglage, avec câble et fiche schuko 90°

ÉTAPE 1 Vous choisissez le modèle du radiateur



GRUPE DE TARIF: VPG7 - RADIATEURS ÉLECTRIQUES

RÉFÉRENCE RADIATEUR SUR MESURE NIVA MIXTE	DONNÉES TECHNIQUES							COULEUR STANDARD	AUTRES COULEURS							
	tubes	largeur (L mm)	hauteur (H mm)	75/65/20 (Watt) (φ50K)	55/45/20 (Watt) (φ30K)	facteur n	poids (kg)	contenance (l)	résistance électrique (Watt)	prix S600* (€)	prix couleur (€)					
RÉF. NIVA MIXTE N1L1-EL-MIX : 362																
362	042	182	LB	YY	00	-	420	1820	794	413	1,28	23,40	3,70	900	939	1080
															839	965
															774	890
362	062	182	LB	YY	00	-	620	1820	1124	584	1,28	34,40	5,52	1300	1037	1193
															937	1078
															872	1003

Conforme EN442-1: 2014: radiateurs et convecteurs
 Indiquer la couleur à la commande (YY)

* RAL 9016: pas de supplément de prix 15%
FRANCE. Prix en euro (hors TVA)
 Eco-participation: € 1,67 par radiateur.

ÉTAPE 2 Vous choisissez les accessoires

En fonction du mode de contrôle privilégié, vous devrez peut-être commander certains accessoires séparément. Cf. page de gauche.

ÉTAPE 3 Prix total = prix du radiateur électrique + prix des accessoires

IRIS-A (HDM-BL-MIX-A) SOUFLANT MIXTE



RECOMMANDÉ POUR LA SALLE DE BAINS ET LA CUISINE EN OPTION



séchoir et étagère pliante (chromé)
n°. d'art. voir p. 127
prix € 148

Autres accessoires, voir p. 127

RACCORDEMENT RECOMMANDÉ (LB)

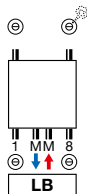

Autres possibilités de raccordement, voir p. 54



n°. d'art. 1182 103 0000 9016
prix € 251
Raccords, voir p. 345

TYPES

- Droit (HDM-BL-MIX-A)

TUBES

- Horizontaux, ronds Ø 20 mm

COLLECTEURS

- Verticaux, profil-D 40 x 32 mm

COULEURS

- Couleur standard blanc RAL 9016
- Carte de couleur étendue voir p. 10

SPÉCIAL

- Radiateur de CC en combinaison avec un Soufflant (Soufflant inclus dans le prix). Le radiateur Soufflant ne peut PAS être utilisé en combinaison avec un système de gestion de bâtiment (domotique) ou avec un thermostat externe
- Grâce au détecteur de mouvement intégré, le Soufflant règle son programme hebdomadaire en fonction de vos habitudes
- Thermostat RF en option
- Soufflant livrable en 2 coloris : blanc et gris.
 - Radiateur en blanc: Soufflant en blanc
 - Radiateur en couleur: Soufflant en gris

FIXATIONS

- Fixations murales dans la couleur du radiateur standard (inclus dans l'emballage du radiateur)

TECHNIQUE

- Brasé (soudures invisibles)
- Couche de base acrylique ATL et poudre d'époxy-polyester
- Réglage de la température ambiante
- Pression de service: 10 bars (standard)
- Température de service maximale: 110°C
- IPX4 catégorie II

ACCESSOIRES

- Voir p. 127

SCHÉMAS TECHNIQUES

- Voir p. 123

VERSIONS DISPONIBLES

CONTRÔLE MANUEL

Radiateur de CC avec Soufflant (blanc ou gris) + thermostat RF (en option) (**thermostat RF à commander séparément**)



THERMOSTAT RF

Thermostat RF uniquement disponible en blanc

couleur	n°. d'art.	prix €
blanc	1184 241 0000 9016	184



GRUPE DE TARIF:
VPG7 - RADIATEURS ÉLECTRIQUES

RÉFÉRENCE RADIATEUR SUR MESURE IRIS-A SOUFLANT MIXTE	DONNÉES TECHNIQUES									COULEUR STANDARD		AUTRES COULEURS prix couleur (€)
	tubes	largeur (L mm)	hauteur (H mm)	75/65/20 (Watt) (Ø50K)	55/45/20 (Watt) (Ø30K)	facteur n	poids (kg)	contenance (l)	puissance Soufflant (Watt)	prix RAL 9016 (€)	n°. d'art. abrégé RAL 9016 stock	
RÉF. IRIS-A SOUFLANT MIXTE HDM-BL-MIX-A : 393												
393 050 130 LB YY 00	33	500	1308	661	346	1,25	12,40	6,36	+1000	770	-	886
393 060 168 LB YY 00	42	600	1682	996	521	1,25	16,70	9,29	+1000	896	11393-01	1030

Conforme EN442-1: 2014: radiateurs et convecteurs
Indiquer la couleur à la commande (YY)

FRANCE. Prix en euro (hors TVA)
Eco-participation: € 1,67 par radiateur.
Soufflant inclus dans le prix!

ASTER-A (HF-BL-MIX-A) SOUFLANT MIXTE

TUBES

- Horizontaux, ovales-aplatis 57,5 x 10 mm

COLLECTEURS

- Verticaux, ronds Ø 28 mm

COULEURS

- Couleur standard blanc RAL 9016
- Carte de couleur étendue voir p. 10

SPÉCIAL

- Radiateur de CC en combinaison avec un Soufflant (Soufflant inclus dans le prix). Le radiateur Soufflant ne peut PAS être utilisé en combinaison avec un système de gestion de bâtiment (domotique) ou avec un thermostat externe
- Grâce au détecteur de mouvement intégré, le Soufflant règle son programme hebdomadaire en fonction de vos habitudes
- Thermostat RF en option
- Soufflant livrable en 2 coloris : blanc et gris.
 - Radiateur en blanc: Soufflant en blanc
 - Radiateur en couleur: Soufflant en gris

FIXATIONS

- Fixations murales dans la couleur du radiateur standard (inclus dans l'emballage du radiateur)

TECHNIQUE

- Assemblé automatiquement par des robots en soudure haute fréquence (soudures invisibles)
- Couche de base acrylique ATL et poudre d'époxy-polyester
- Réglage de la température ambiante
- Pression de service: 4 bars (standard)
- Température de service maximale: 110°C
- IPX4 catégorie II

SCHÉMAS TECHNIQUES

- Voir p. 123

RACCORDEMENT RECOMMANDÉ (LB)

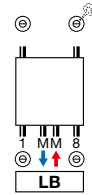

Autres possibilités de raccordement, voir p. 54

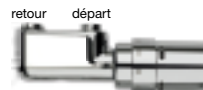

n°. d'art. 1182 103 0000 0099

prix € 280

Raccords, voir p. 345



VERSIONS DISPONIBLES



CONTRÔLE MANUEL

Radiateur de CC avec Soufflant (blanc ou gris) + thermostat RF (en option) (**thermostat RF à commander séparément**)



THERMOSTAT RF

Thermostat RF uniquement disponible en blanc

couleur	n°. d'art.	prix €
blanc	1184 241 0000 9016	184



GRUPE DE TARIF:
VPG7 - RADIATEURS ÉLECTRIQUES

RÉFÉRENCE RADIATEUR SUR MESURE ASTER-A SOUFLANT MIXTE	DONNÉES TECHNIQUES									COULEUR STANDARD		AUTRES COULEURS
	tubes	largeur (L mm)	hauteur (H mm)	75/65/20 (Watt) (Ø50K)	55/45/20 (Watt) (Ø30K)	facteur n	poids (kg)	contenance (l)	puissance Soufflant (Watt)	prix RAL 9016 (€)	n°. d'art. abrégé RAL 9016 stock	prix couleur (€)
RÉF. ASTER-A SOUFLANT MIXTE HF-BL-MIX-A : 400												
400 050 116 LB YY 00	16	500	1169	564	301	1,21	16,40	4,10	+1000	866	-	996
400 060 183 LB YY 00	27	600	1834	1014	541	1,21	29,30	7,75	+1000	1156	11400-01	1329

Conforme EN442-1: 2014: radiateurs et convecteurs
Indiquer la couleur à la commande (YY)

FRANCE. Prix en euro (hors TVA)
Eco-participation: € 1,67 par radiateur.
Soufflant inclus dans le prix!



Les radiateurs mixtes sont des radiateurs qui peuvent être utilisés alternativement via l'installation de chauffage eau chaude OU via l'électricité. Ces radiateurs sont particulièrement appropriés pour une utilisation dans l'entre-saison, lorsque le chauffage eau chaude n'est pas en fonctionnement. On peut alors opter pour le chauffage électrique. Une solution idéale pour la salle de bains.

Les radiateurs ci-dessous peuvent être utilisés en tant que radiateurs mixtes :

- Iris-A (HDM-A/HDRM-A)
- Agave-A (HRM-A)
- Aster-A (HF-A)
- Aster HF-S (HF-S R/HF-S L)
- Carré Salle de bains (CB)
- Zana Salle de bains (ZBD)
- Bano (BM/BMR/BMmm/BMRmm)

La résistance électrique doit être coupée quand on préfère avoir recours à l'installation de chauffage eau chaude. Le branchement de la résistance électrique en mode de chauffage central peut endommager la résistance. La vanne thermostatique doit être fermée si l'on préfère utiliser le chauffage électrique (installation de chauffage central coupée). En présence d'une vanne fermée, une dilatation libre vers le vase d'expansion de l'installation de chauffage central doit cependant être garantie par l'intermédiaire du retour. Les possibilités de raccordement sont en fonction du système de raccordement et de la largeur du radiateur.

Nous distinguons :

En cas de système de raccordement bitube:

- 1-8 : possible pour toutes les largeurs
- mm : la largeur du radiateur doit être supérieure à 600 mm
- MM : la largeur du radiateur doit être supérieure à 600 mm

En cas de système de raccordement monotube:

- mm : la largeur du radiateur doit être supérieure à 600 mm



RADIATEURS MIXTES À SOUFFLANT

Ces radiateurs de CC sont dotés d'un Soufflant, gage d'un apport de chaleur (supplémentaire) rapide à l'entre-saison.

Les caractéristiques électriques du radiateur mixte sont identiques à celles d'un radiateur purement électrique et doivent, par conséquent, répondre aux mêmes exigences.

Récepteur RF intégré pour la commande via un thermostat RF (ci-dessous) en option.



N°. d'art. 1184 241 0000 9016 **Prix: € 184**

Spécifications techniques Soufflant voir p. 101



RADIATEURS MIXTES & E-VOLVE / BAS CONNECTEUR

COMMENT COMMANDER

Vous procédez comme suit pour commander un radiateur mixte :

Étape 1: Vous choisissez le modèle du radiateur. Les radiateurs ci-dessous peuvent être utilisés comme radiateur mixte :

- Iris-A (HDM-A/HDRM-A)
- Agave-A (HRM-A)
- Aster-A (HF-A)
- Aster HF-S (HF-S R/HF-S L)
- Carré Salle de bains (CB)
- Zana Salle de bains (ZBD)
- Bano (BM/BMR/BMmm/BMRmm)



Étape 2: Vous choisissez l'accessoire dont vous voulez équiper le radiateur, tenu compte avec la puissance (Watt). Vous avez le choix parmi les régulations E-V-Basic et E-V-RF, ou BAS connecteur en couleur blanc ou gris (voir p. 111).

Prix total radiateur mixte = prix radiateur + prix accessoire.

COMMENT FORMER UN CODE DE COMMANDE CORRECT ?

Délai de livraison 15 - 30 jours ouvrables (temps de transport non compris)

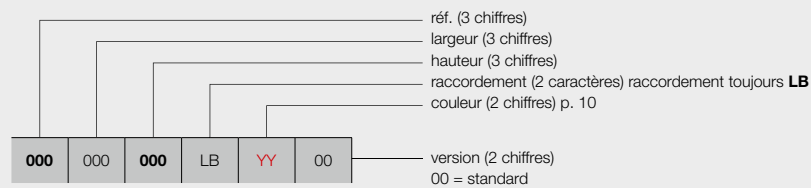

RÉGULATION ASSORTIE

Voir p. 111: indiquer la référence

CODE DE COMMANDE RADIATEUR DE STOCK

Délai de livraison 4 jours ouvrables (temps de transport non compris)

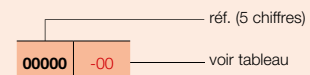

RÉGULATION ASSORTIE

Voir p. 111: indiquer la référence

RADIATEURS MIXTES À SOUFLANT

COMMENT COMMANDER

Vous procédez comme suit pour commander un radiateur de CC **avec Soufflant**:

Vous choisissez le modèle du radiateur de CC, Soufflant y compris (voir pages 106 - 107).

Soufflant livrable en 2 coloris : blanc et gris.

- Radiateur en blanc: Soufflant en blanc
- Radiateur en couleur: Soufflant en gris



Thermostat RF à commander séparément

COMMENT FORMER UN CODE DE COMMANDE CORRECT ?

Délai de livraison 15 - 30 jours ouvrables (temps de transport non compris)

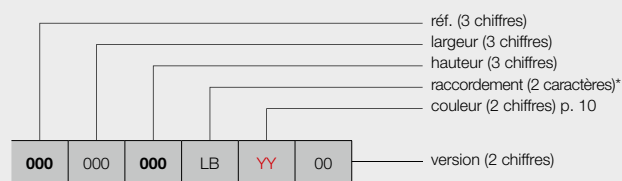

contrôle manuel

00 = avec Soufflant (blanc ou gris) + thermostat RF (en option) **(thermostat RF à commander séparément)**

* raccordement toujours LB pour des radiateurs de CC avec Soufflant

CODE DE COMMANDE RADIATEUR DE STOCK

Délai de livraison 4 jours ouvrables (temps de transport non compris)

Radiateurs de stock, Soufflant (blanc ou gris) y compris

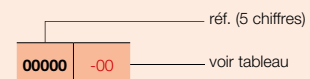

1. RACCORDEMENTS POSSIBLES POUR RADIATEURS MIXTES

1.1. RACCORDEMENT DE L'INSTALLATION DE CHAUFFAGE EAU CHAUDE AU RACCORDEMENT CENTRAL DU RADIATEUR (SYSTÈME BITUBE)

Les radiateurs ci-dessous peuvent être raccordés au raccordement central du radiateur :

- Iris-A (HDM-A/HDRM-A)
- Agave-A (HRM-A)
- Aster-A (HF-A)
- Carré Salle de bains (CB)
- Zana Salle de bains (ZBD)
- Bano (BMmm/BMRmm)



La largeur du radiateur est ≤ 600 mm :

Remarque: La vanne équerre et la vanne thermostatique ne font pas partie de l'assortiment VASCO.

Raccordement au moyen des vannes équerres standard

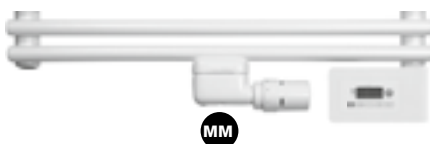

La largeur du radiateur est supérieure à 600 mm :

Remarque: Lorsqu'on utilise la valve mm, le radiateur peut aussi être raccordé à un système monotube.

Remarque: En présence d'une vanne fermée (en été), une dilatation libre vers le vase d'expansion de l'installation de chauffage central doit être garantie par l'intermédiaire de la canalisation de retour.



Raccordement au moyen de la vanne design 1-8

1.2. RACCORDEMENT DE L'INSTALLATION DE CHAUFFAGE EAU CHAUDE AU RACCORDEMENT 1-8 DU RADIATEUR (SYSTÈME BITUBE)

Les radiateurs ci-dessous peuvent être raccordés au moyen de la vanne 1-8 :

- Iris-A (HDM-A/HDRM-A)
- Agave-A (HRM-A)
- Aster HF-S (HF-S L/HF-S R). Collecteurs distants de 50 mm, à gauche ou à droite.
- Carré Salle de bains (CB)
- Zana Salle de bains (ZBD)
- Bano (BM/BMR)

Remarque: La vanne ne fait pas partie de l'assortiment VASCO.



Départ à droite et retour à gauche

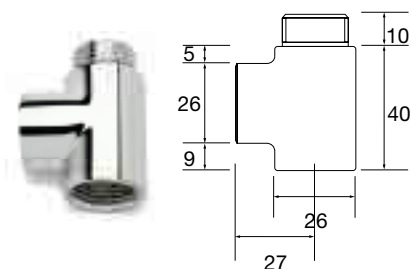

N°. d'art. 11DV00002 Prix: € 33

Raccord en T

Les dimensions de raccordement changent en cas d'utilisation d'un raccord en T.

Attention: Il faut d'abord retirer le tuyau d'injection éventuellement prévu.

Remarque: Si le raccordement est réalisé au moyen de la vanne 1-8, le radiateur peut exclusivement être raccordé à un système bitube.

Remarque: En présence d'une vanne fermée (en été), une dilatation libre vers le vase d'expansion de l'installation de chauffage central doit être garantie par l'intermédiaire de la canalisation de retour.

2. COMPOSANTS ÉLECTRIQUES POUR RADIATEURS MIXTES



RÉGULATION E-VOLVE E-V-BASIC

Hauteur: 75 mm
Largeur: 140 mm
Profondeur: 35 mm

2.1. RÉGULATION E-VOLVE E-V-BASIC

- Tension d'alimentation : 230 V CA, 50 Hz
- Programmation hebdomadaire et journalière
- Réglage de la température ambiante entre 7 °C et 30 °C
- Mode Boost : 60 minutes par défaut
- Modes Auto, Confort, Éco ou Hors-gel
- Possibilité de modifier les programmes P1, P2 et P3 prédéfinis
- IPX4 catégorie II
- Longueur du câble : 0,8 m (le relier au réseau électrique principal et le connecter à une sortie de câble murale)
- Affichage de la consommation énergétique
- Indicateur de détection de fenêtre ouverte
- Système de réglage à installer dans le coin inférieur droit du radiateur

Attention:

- Règlement pour le raccordement E-V-Basic (brun = phase, bleu = neutre, noir = ligne de commande (fil pilote))
- Les appareils sont à double isolation et donc ne disposent pas d'une mise à la terre
- Connexion avec thermostat RF impossible

GRUPE DE TARIF: VPG7 - RADIATEURS ÉLECTRIQUES

type	émission (Watt)	n°. d'art. (blanc)	prix € (blanc)	n°. d'art. (gris)	prix € (gris)
E-V-Basic	300	1184 224 0000 9016	313	1184 224 0000 9006	360
E-V-Basic	500	1184 225 0000 9016	332	1184 225 0000 9006	382
E-V-Basic	750	1184 226 0000 9016	355	1184 226 0000 9006	410
E-V-Basic	1000	1184 227 0000 9016	376	1184 227 0000 9006	431
E-V-Basic	1250	1184 228 0000 9016	396	1184 228 0000 9006	457
E-V-Basic	1500	1184 229 0000 9016	419	1184 229 0000 9006	480



E-VOLVE E-V-RF RÉCEPTEUR RF

Hauteur: 75 mm
Largeur: 140 mm
Profondeur: 35 mm

E-VOLVE E-V-RF THERMOSTAT RF

Hauteur: 95 mm
Largeur: 120 mm
Profondeur: 25 mm

2.2. RÉGULATION E-VOLVE E-V-RF

- Tension d'alimentation du récepteur : 230 V CA, 50 Hz
- Thermostat : 2 piles alcalines 1,5 V
- Programmation hebdomadaire et journalière
- Réglage de la température ambiante entre 7 °C et 30 °C
- Mode Boost : 60 minutes par défaut
- Modes Auto, Confort, Éco ou Hors-gel
- Possibilité de modifier les programmes P1, P2 et P3 prédéfinis
- Récepteur : IPX4 catégorie II
- Thermostat : IP30
- Longueur du câble du récepteur : 0,8 m (le relier au réseau électrique principal et le connecter à une sortie de câble murale)
- Affichage de la consommation énergétique
- Indicateur de détection de fenêtre ouverte
- Récepteur à installer dans le coin inférieur droit du radiateur
- Communication par radiofréquence entre le récepteur et le thermostat (à connecter)

Attention:

- Raccordement E-V-RF du récepteur (brun = phase, bleu = neutre, noir = ligne de commande (fil pilote)).
- Les appareils sont à double isolation et donc ne disposent pas d'une mise à la terre.
- Le thermostat doit être connecté au récepteur conformément aux instructions fournies dans le manuel du thermostat RF.

Attention:

Nombre de radiateurs électriques sur 1 thermostat RF:

- Soufflant: 1 thermostat RF par Soufflant
- E-Volve E-V-RF: jusqu'à 5 radiateurs par thermostat RF
- Mixte (Soufflant ou E-Volve E-V-RF): pas possible

GROUPE DE TARIF: VPG7 - RADIATEURS ÉLECTRIQUES

type	émission (Watt)	n°. d'art. (blanc)	prix € (blanc)	n°. d'art. (gris)	prix € (gris)
E-V-RF	300	1184 230 0000 9016	512	1184 230 0000 9006	588
E-V-RF	500	1184 231 0000 9016	532	1184 231 0000 9006	611
E-V-RF	750	1184 232 0000 9016	553	1184 232 0000 9006	637
E-V-RF	1000	1184 233 0000 9016	575	1184 233 0000 9006	661
E-V-RF	1250	1184 234 0000 9016	596	1184 234 0000 9006	684
E-V-RF	1500	1184 235 0000 9016	617	1184 235 0000 9006	708

Nous utilisons la même résistance pour les régulations E-V-Basic et E-V-RF. Seules les régulations de l'assortiment VASCO peuvent être montées sur cette résistance.



BAS CONNECTEUR

Hauteur: 65 mm
Largeur: 35 mm
Profondeur: 50 mm

2.3. RÉSISTANCE (CATÉGORIE II) + BAS CONNECTEUR

- Design élégant: en blanc ou en gris
- Choix de l'emplacement : volume 2 ou 3 de la salle de bains (croquis p. 65).
- A monter à droite dans le bas du radiateur.
- Sans régulateur et sans fiche (celle-ci est à prévoir par l'installateur).
- Catégorie IPX4.
- **Le réglage de la température ambiante doit être assuré par un système externe de commande, conformément à la directive 2015/1188 en matière d'écoconception!**

GROUPE DE TARIF: VPG7 - RADIATEURS ÉLECTRIQUES

type	émission (Watt)	n°. d'art. (blanc)	prix € (blanc)	n°. d'art. (gris)	prix € (gris)
Résistance + BAS connecteur	300	1184 100 0000 9016	147	1184 100 0000 7047	170
Résistance + BAS connecteur	500	1184 101 0000 9016	153	1184 101 0000 7047	176
Résistance + BAS connecteur	750	1184 102 0000 9016	188	1184 102 0000 7047	216
Résistance + BAS connecteur	1000	1184 103 0000 9016	220	1184 103 0000 7047	254
Résistance + BAS connecteur	1250	1184 104 0000 9016	254	1184 104 0000 7047	293
Résistance + BAS connecteur	1500	1184 105 0000 9016	287	1184 105 0000 7047	329

Longueurs des résistances électriques :

- Résistance de 300 W : 365 mm
- Résistance de 500 W : 520 mm
- Résistance de 750 W : 700 mm
- Résistance de 1000 W : 890 mm
- Résistance de 1250 W : 1080 mm
- Résistance de 1500 W : 1270 mm



BEAMS MONO-EL (BEAMS MONO-EL)

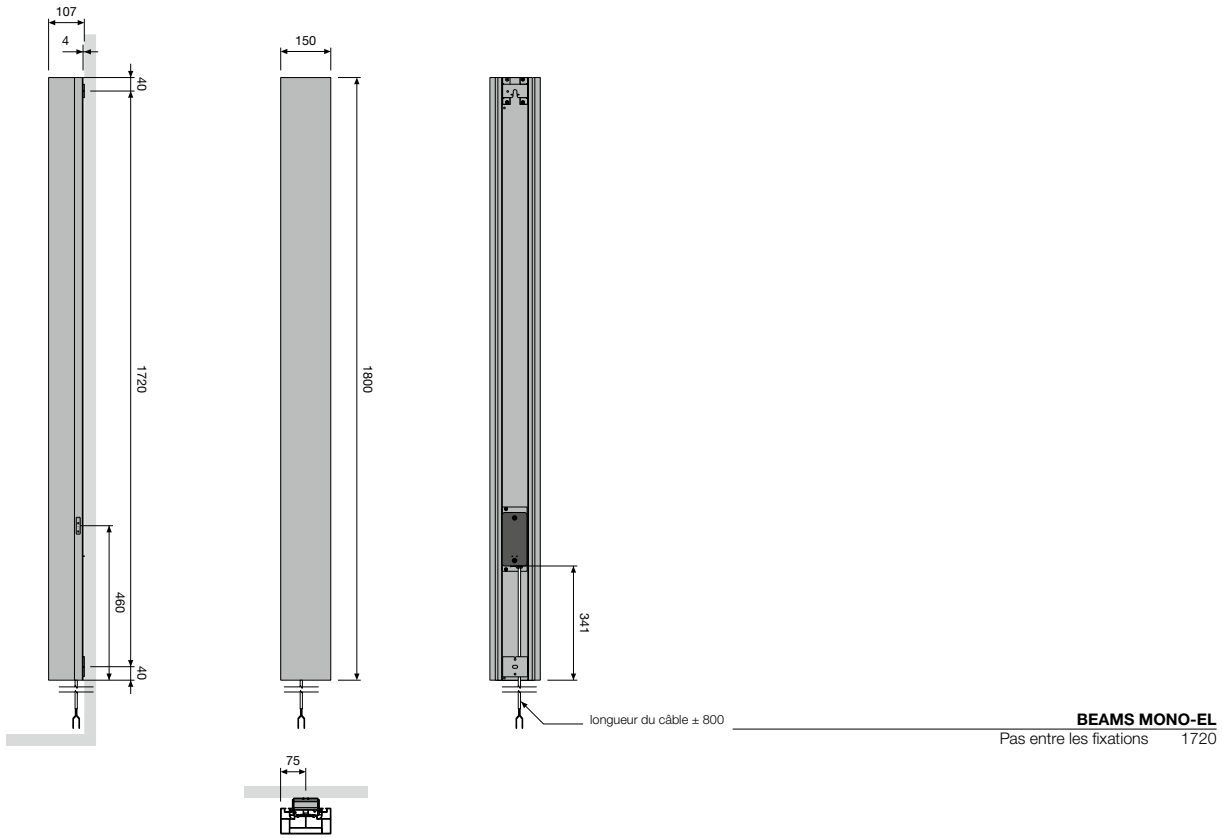

ONI-EL (O-P-EL, O-NP-EL)

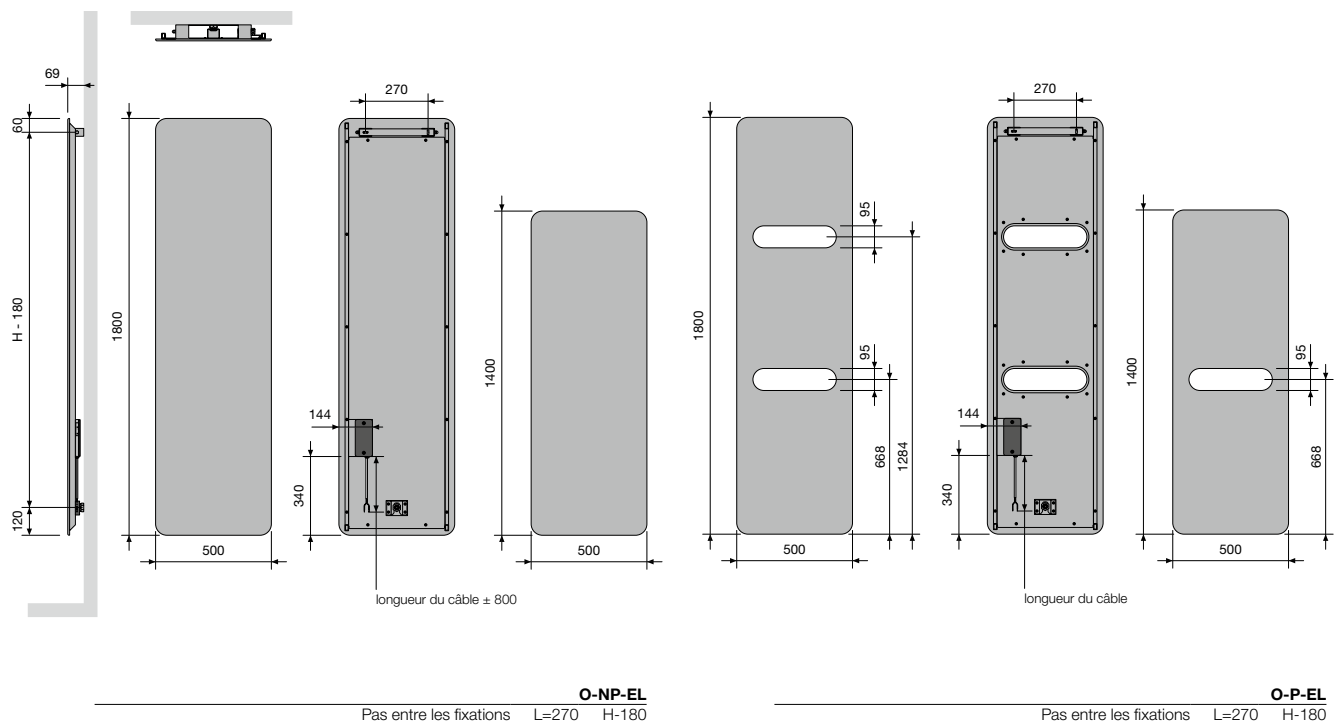

NIVA-EL (NIVA-EL)

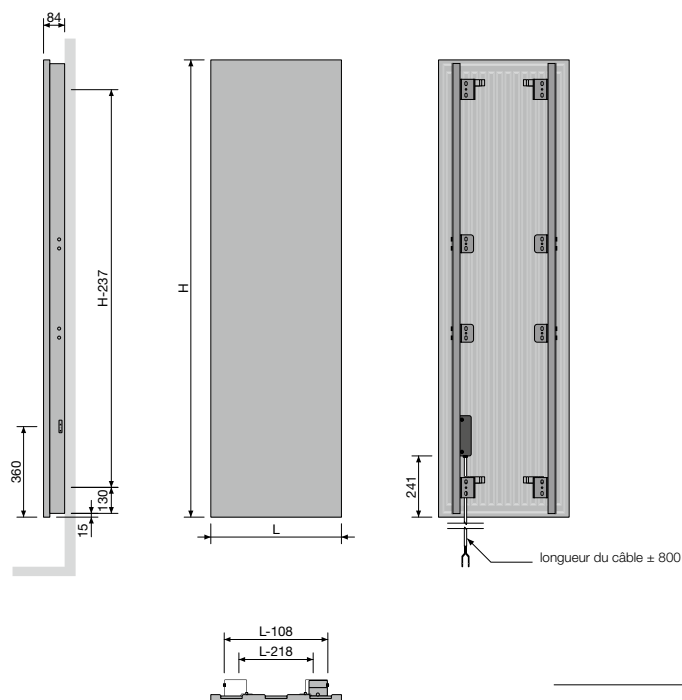

NIVA-EL
Pas entre les fixations L-218 H-237

IRIS-A (HD-EL-A, HDR-EL-A)

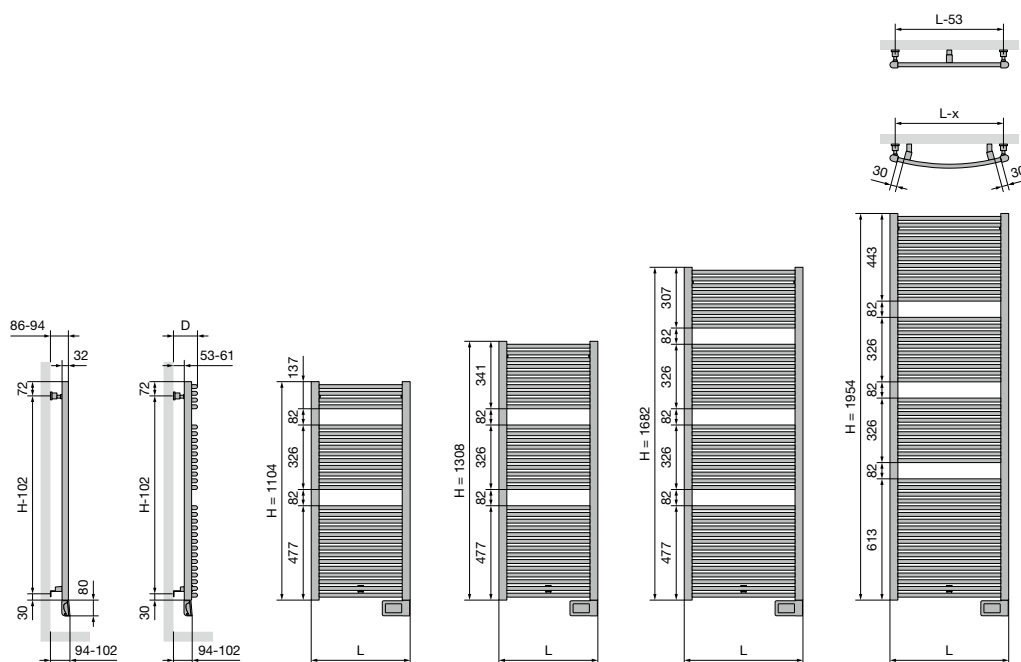

HD-EL-A
Largeur (L) 500 600 750
Pas entre les fixations L-53 H-102

HDR-EL-A
Largeur (L) 498 598
Distance entre mur et face avant du radiateur (D) 101-109 104-112
Pas horizontal entre les fixations 452 552
Pas vertical entre les fixations H-102

AGAVE-A (HR-EL-A)

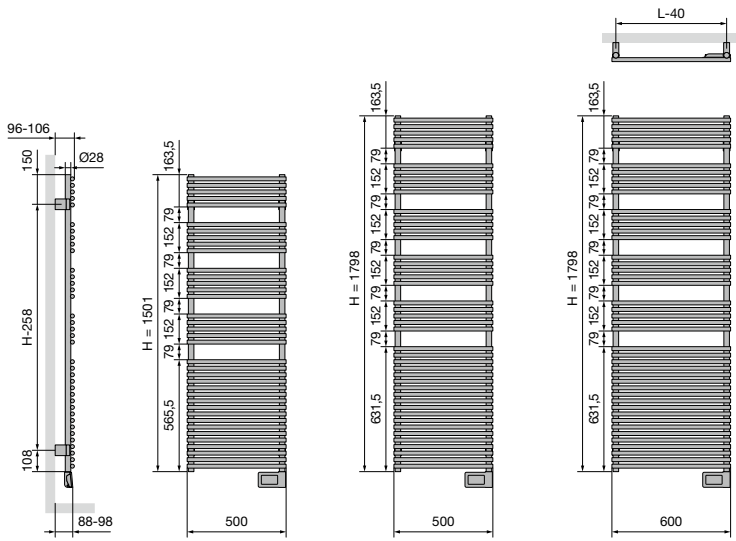

HR-EL-A

Pas entre les fixations L-40 H-258

ASTER-A (HF-EL-A)

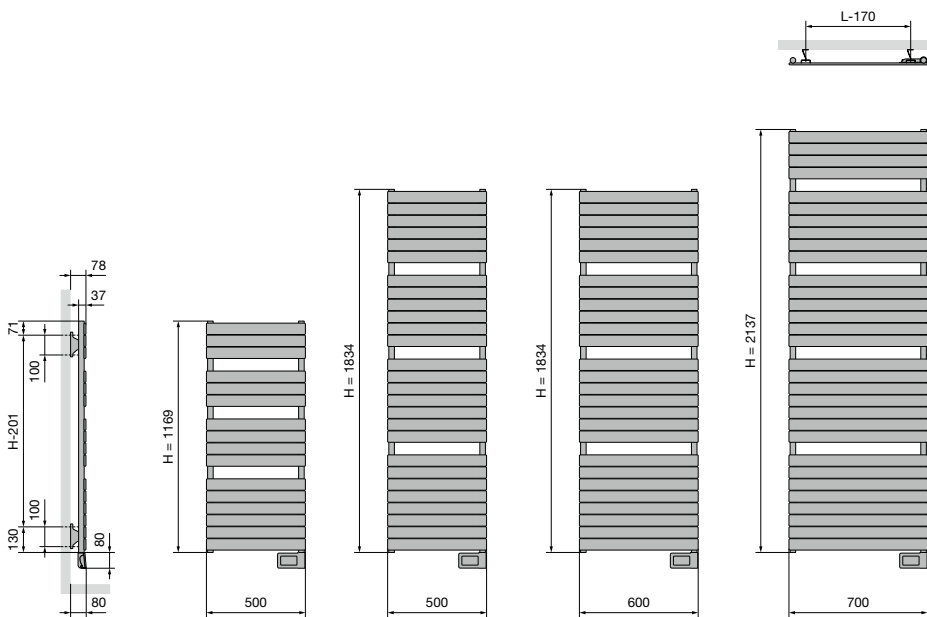

HF-EL-A

Pas entre les fixations L-170 H-201

ASTER HF-S EL (HF-S EL R, HF-S EL L)

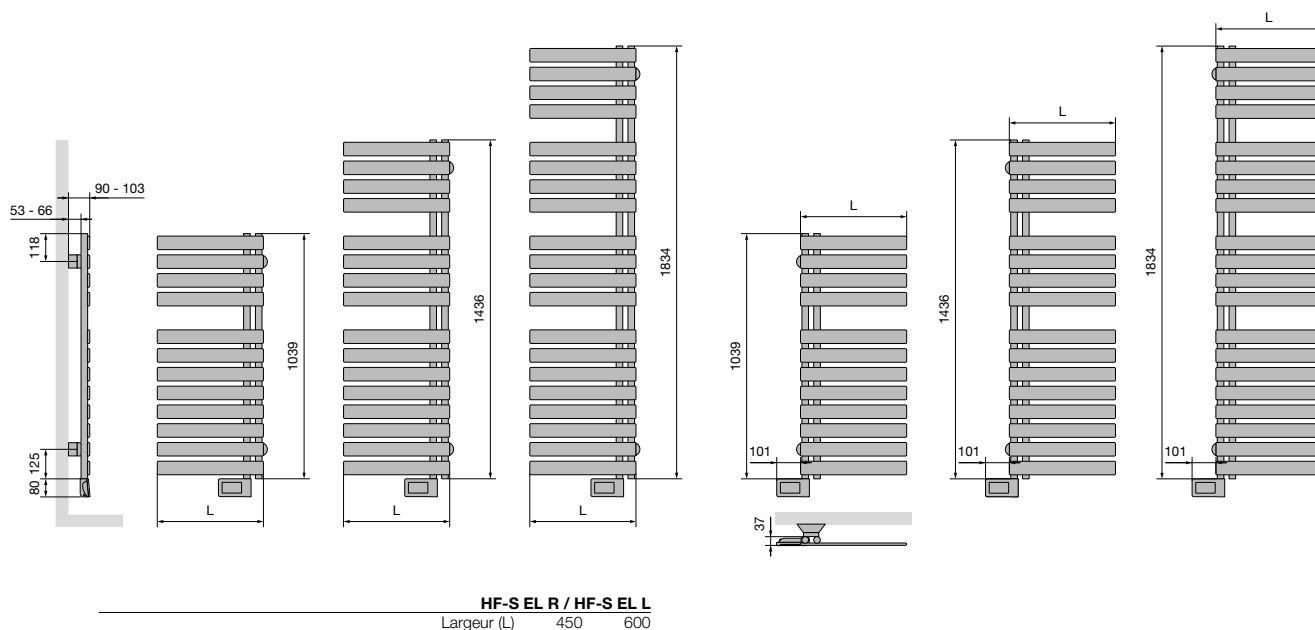

CARRÉ SALLE DE BAINS (CB-EL)

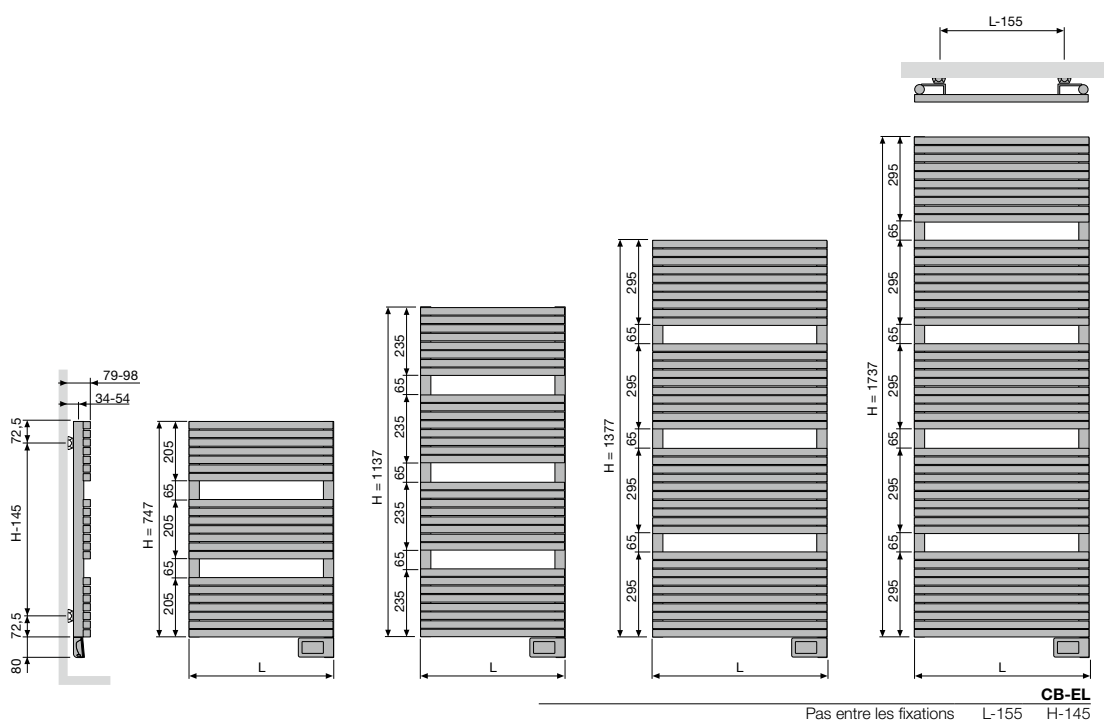

ZANA SALLE DE BAINS (ZBD-EL)

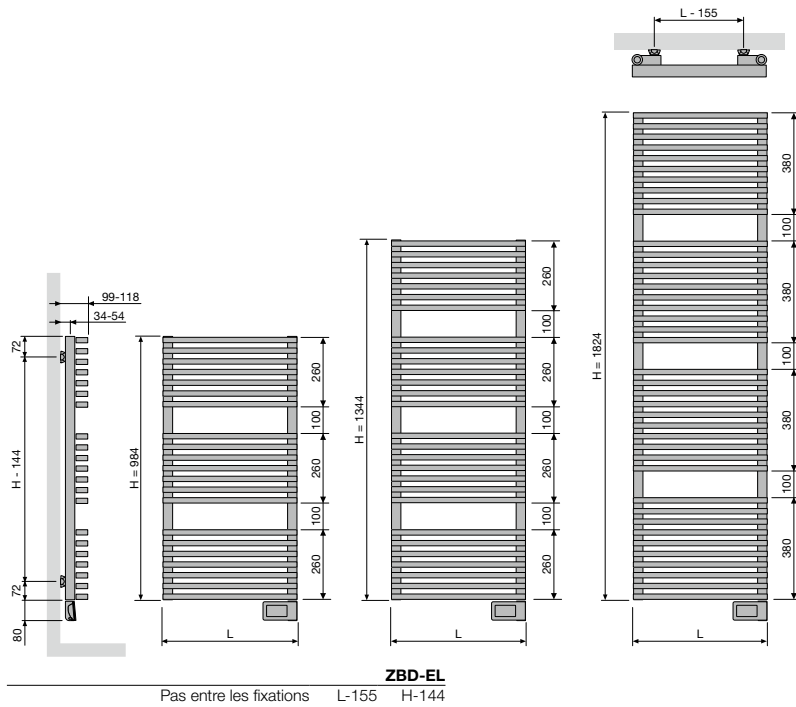

E-BANO (BM-EL)

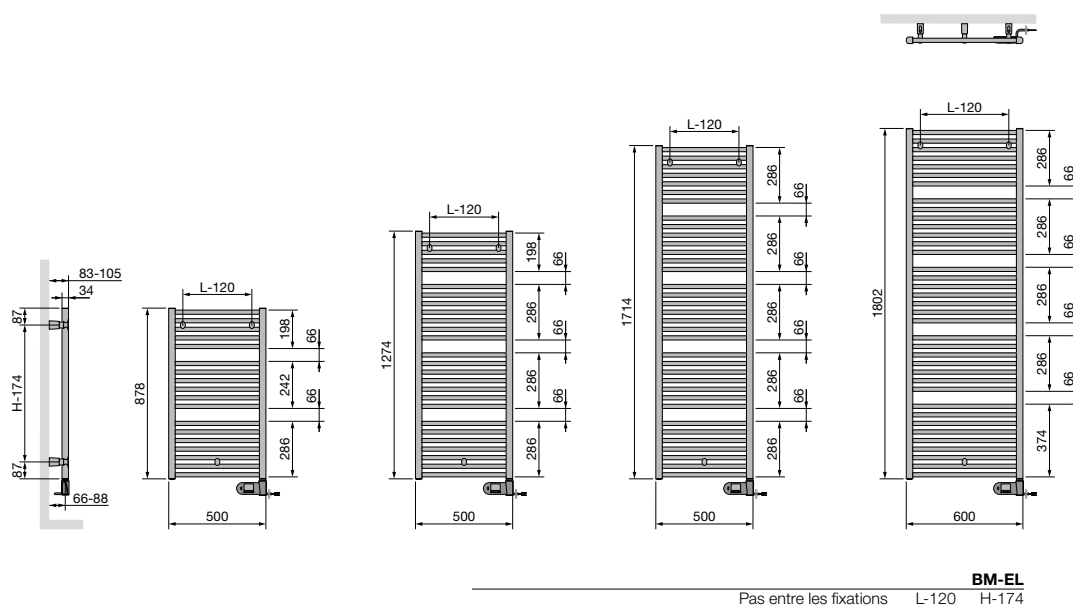

E-PANEL HORIZONTAL (EP-H-FL, EP-H-RIB)

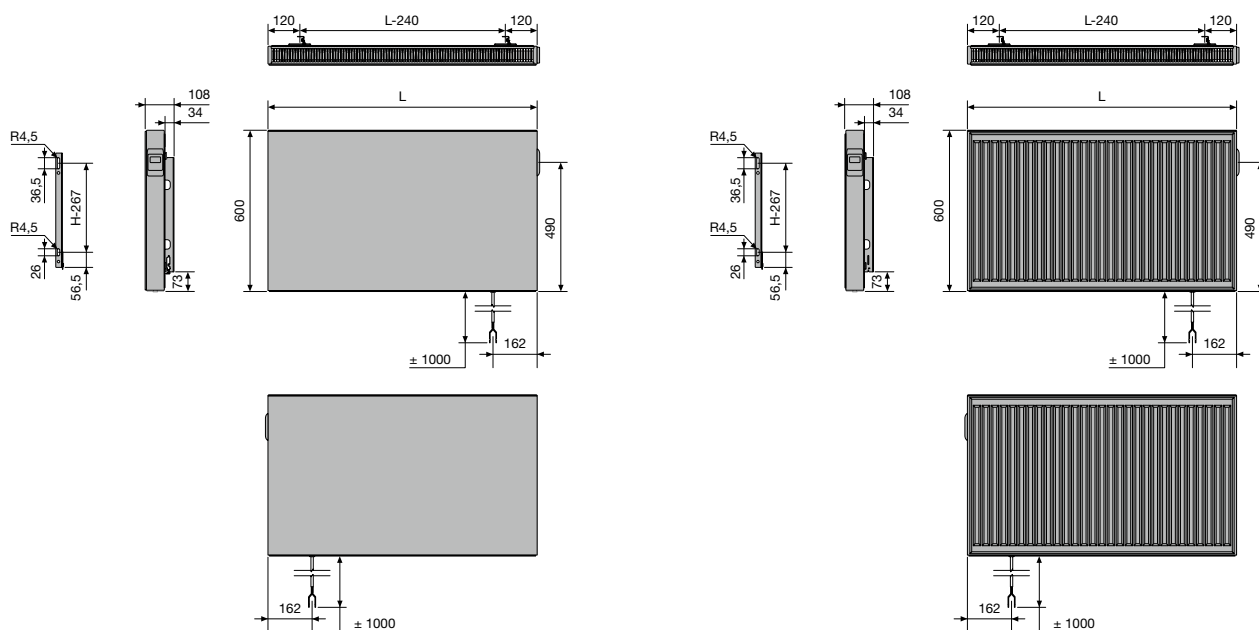

EP-H-FL / EP-H-RIB

Pas entre les fixations L-240 H-460

E-PANEL VERTICAL (EP-V-FL)

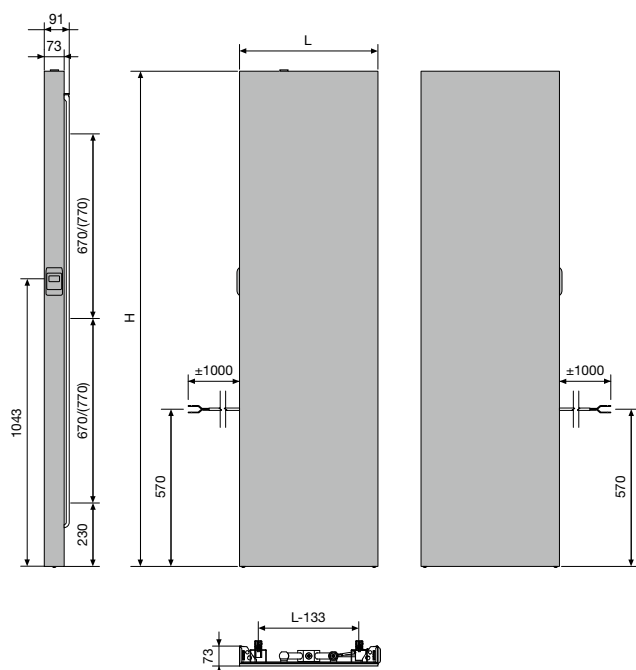

IRIS-A (HD-EL-BL-A) & SOUFLANT

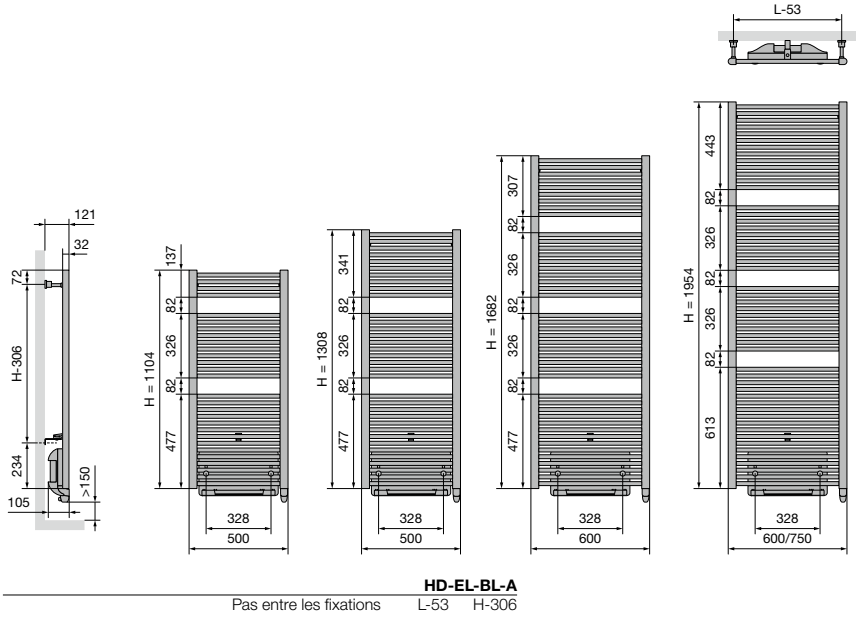

AGAVE-A (HR-EL-BL-A) & SOUFLANT

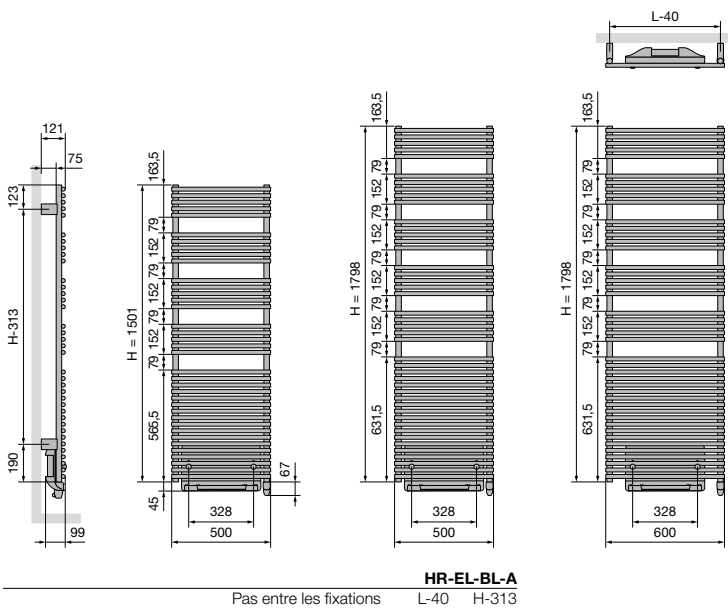

ASTER-A (HF-EL-BL-A) & SOUFLANT

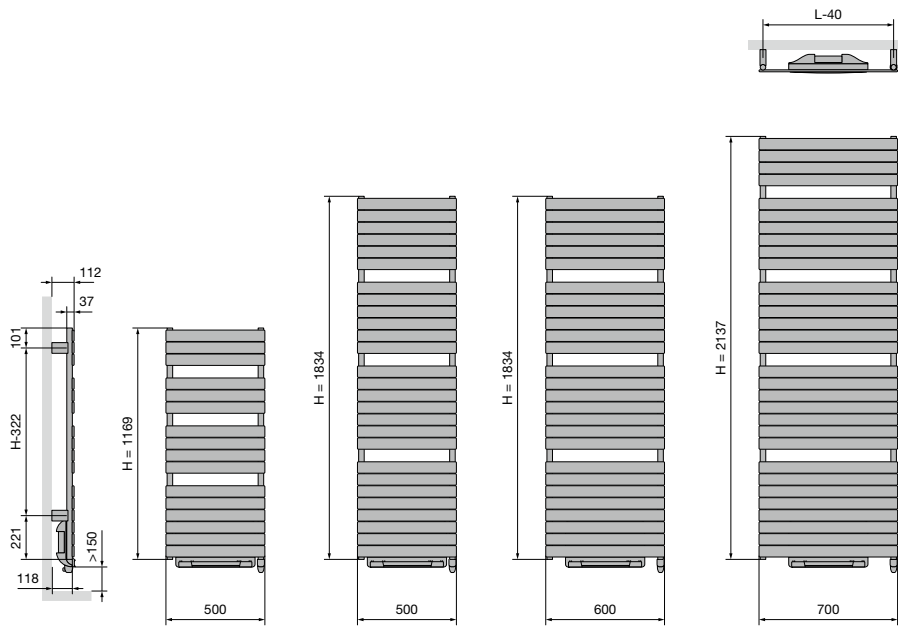

HF-EL-BL-A

Pas entre les fixations L-40 H-322

CARRÉ SALLE DE BAINS (CB-EL-BL) & SOUFLANT

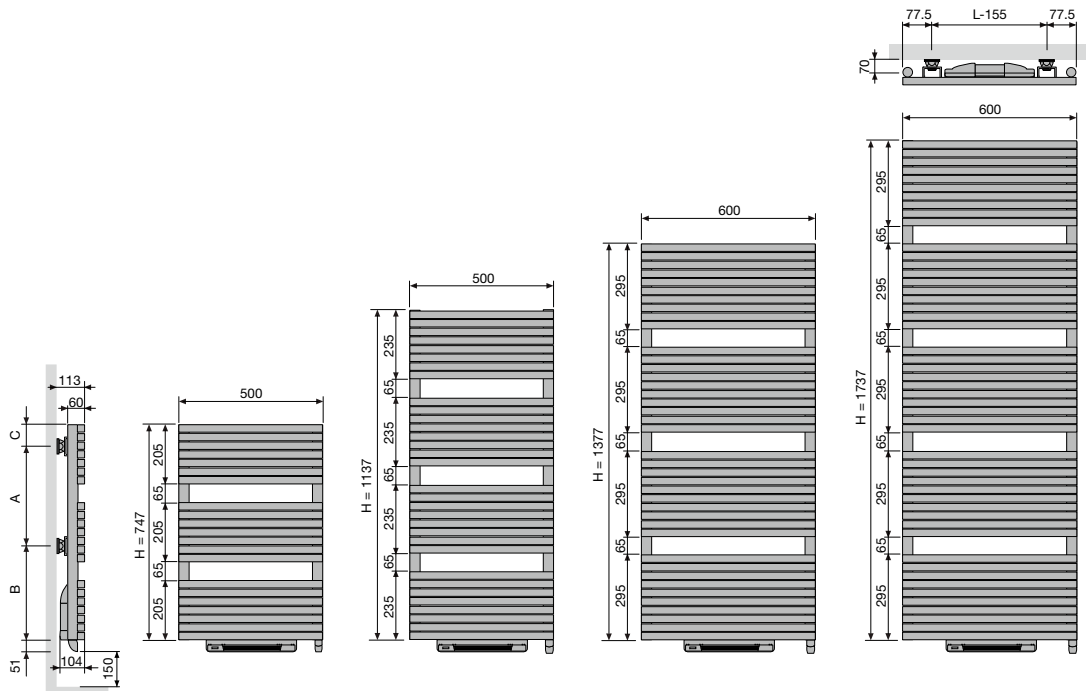

CB-EL-BL

Pas entre les fixations	L-155			
hauteur (H)	747	1137	1377	1737
A	360	720	1080	1440
B	338	364	246	248
C	49	53	51	49

NIVA-A (NIVA-EL-BL-A) & SOUFFLANT

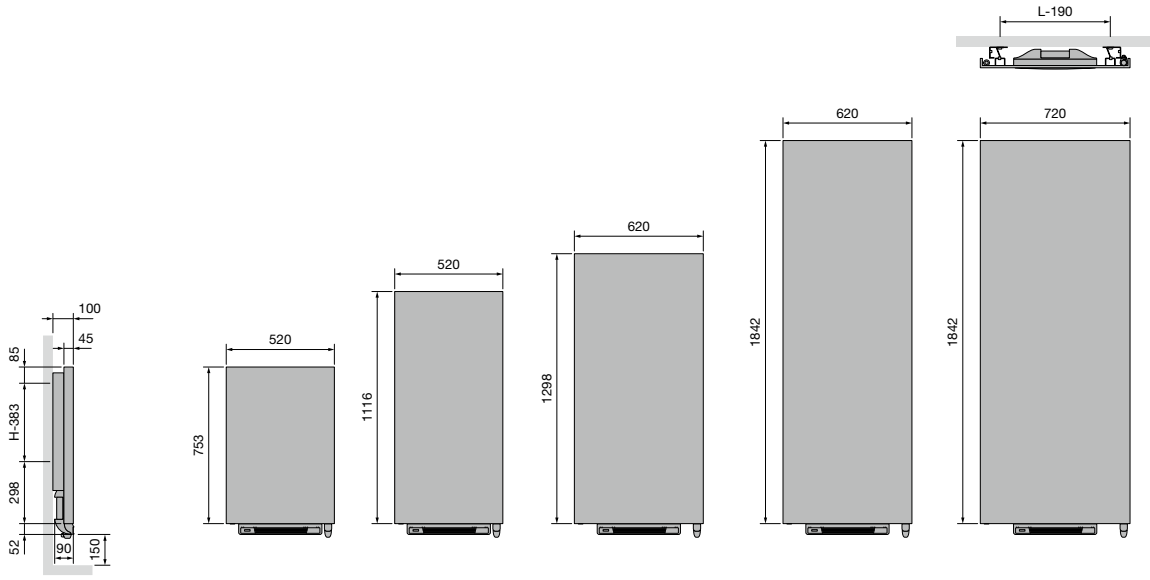

NIVA-EL-BL-A

Pas entre les fixations L-190 H-383

E-BANO (BM-EL-BL) SOUFFLANT

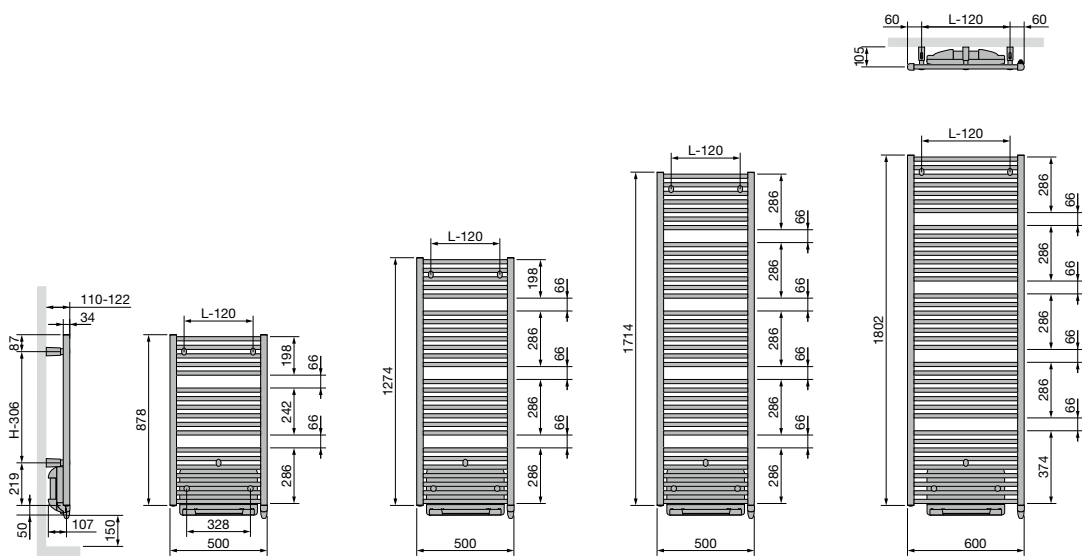

BM-EL-BL

Pas entre les fixations L-120 H-306

NIVA (N1L1-EL-MIX) MIXTE

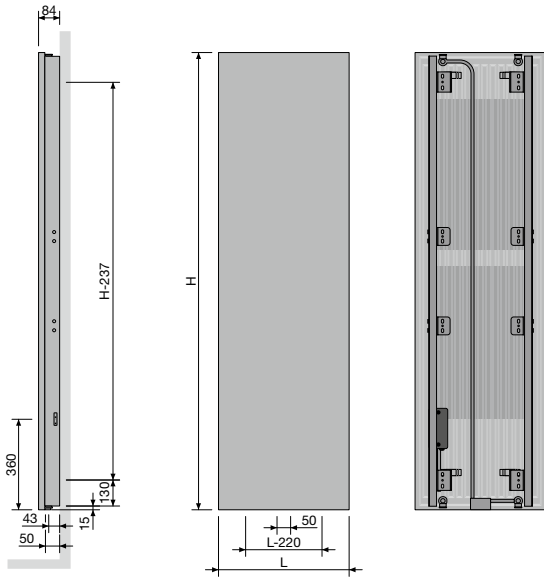

N1L1-EL-MIX
Pas entre les fixations L-218 H-237

IRIS-A (HDM-BL-MIX-A) SOUFFLANT MIXTE

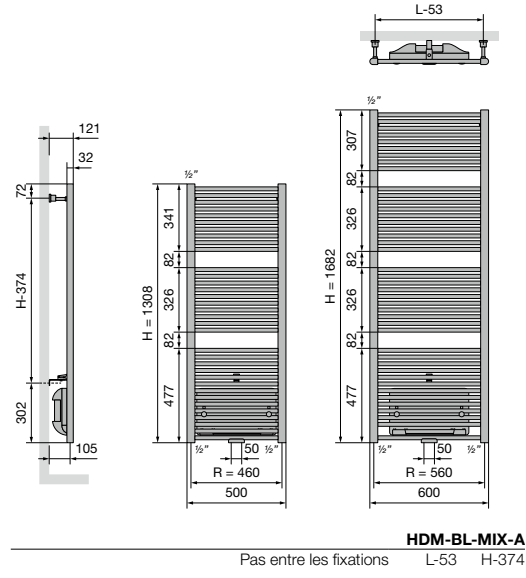

HDM-BL-MIX-A
Pas entre les fixations L-53 H-374

ASTER-A (HF-BL-MIX-A) SOUFFLANT MIXTE

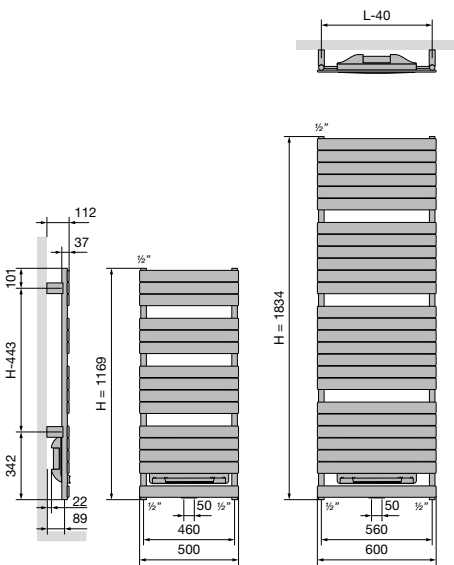

HF-BL-MIX-A
Pas entre les fixations L-40 H-443

Finesse, élégance, stylisme :
découvrez le Spike



FINESSE, ÉLÉGANCE, STYLISME : DÉCOUVREZ LE SPIKE

Vous cherchez une véritable amélioration pour votre salle de bains compacte ou vos toilettes ? Voici Spike de VASCO : un chauffe-serviettes électrique réalisé avec un seul tube. Un concept et un design uniques qui offrent un confort et une chaleur supplémentaires, sans toutefois prendre de place. Spike aide donc à maintenir l'ordre même dans les espaces les plus restreints. Et ce, avec un look contemporain et unique, en blanc ou en noir.

UN ACCROCHE-REGARD MINIMALISTE

Une fois de plus, VASCO lance la tendance dans le monde de l'eau, de la chaleur et du bien-être. Spike est un exemple frappant de la technologie de chauffage avancée de VASCO, où l'attention portée aux détails et à la conception fait toute la différence. Le VASCO Spike est entièrement électrique, économe en énergie, respectueux de l'environnement et offre encore plus de confort. Découvrez maintenant ce nouveau produit innovant, peu volumineux et élégant de VASCO.

FONCTIONNALITÉ

- Fonction ON/OFF
- La LED s'allume en bleu lorsque le chauffe-serviettes est allumé.
- La température de surface est de 55°C (max. 60°C)
- Suspensions élégantes incluses
- Contrôle intelligent grâce au câble chauffant intégré
- Chauffe-serviettes pour fonctionnement continu

COULEURS

- Blanc (S600)
- Noir (RAL 9005)

TECHNIQUE

- Tension d'alimentation : ~230V, 50Hz
- Catégorie d'isolation I
- Classe de protection: IPX4

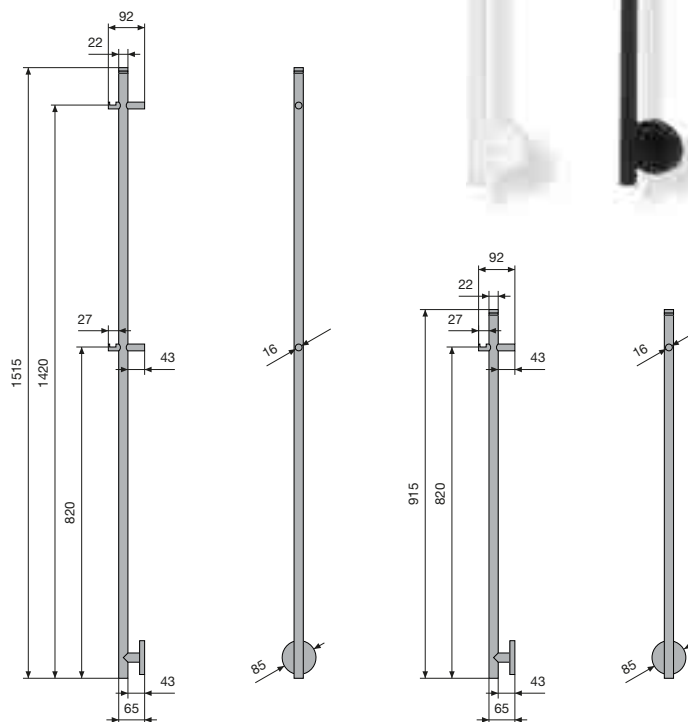

GRUPE DE TARIF: VPG7 - RADIATEURS ÉLECTRIQUES

	POIDS	ÉMISSION CALORIFIQUE	COULEUR	N°. D'ART.	€
SPIKE MINI	1,07 kg	20 Watt	S600 (blanc)	1184 401 0915 0600	449
			RAL 9005 (noir)	1184 401 0915 9005	449
SPIKE	1,50 kg	35 Watt	S600 (blanc)	1184 401 1515 0600	495
			RAL 9005 (noir)	1184 401 1515 9005	495

• h = 915 mm; b = 85 mm; d = 92 mm;

• h = 1515 mm; b = 85 mm; d = 92 mm;

Instructions de montage accessoires: voir www.vasco.eu
FRANCE. Prix en euro (hors TVA)

Articles en stock.

RADIATEURS ÉLECTRIQUES **FIXATIONS** EN OPTION

GRUPE DE TARIF: VPG10 - ACC.

FIXATIONS		COULEUR	N°. D'ART.	€
		CB-EL / CB-EL-BL / ZBD-EL		
INSTALLATION MURALE	4 fixations	RAL 7016	1187 007 0000 7016	39

FRANCE. Prix en euro (hors TVA)

RADIATEURS ÉLECTRIQUES ACCESSOIRES EN OPTION

GROUPE DE TARIF: VPG10B - PORTE-SERVIETTES

ACCESSOIRES	LARGEUR DU PORTE-SERVIETTES	COULEUR	N°. D'ART.	€
O-NP-EL / NIVA-EL / NIVA-EL-BL-A / N1L1-EL-MIX				
PORTE-SERVIETTES MULTI+ DROIT	600 mm	S600	1183 734 0000 0600	214
	600 mm	RAL 9005 [■]	1183 734 0000 9005	214
<ul style="list-style-type: none"> h = 70 mm; b = 600 mm (b tablette = 194 mm); e = 176 mm; c = 170 mm; Montage au mur, à droite du radiateur. 				
O-NP-EL / NIVA-EL / NIVA-EL-BL-A / N1L1-EL-MIX				
PORTE-SERVIETTES MULTI+ GAUCHE	600 mm	S600	1183 735 0000 0600	214
	600 mm	RAL 9005 [■]	1183 735 0000 9005	214
<ul style="list-style-type: none"> h = 70 mm; b = 600 mm (b tablette = 194 mm); e = 176 mm; c = 170 mm; Montage au mur, à gauche du radiateur. 				
CB-EL / CB-EL-BL				
PORTE-SERVIETTES		CHROMÉ	1183 207 0000 0099	198
<ul style="list-style-type: none"> h = 22 mm; b = 720 mm (facile à raccourcir); d = 75 mm; a = 56 mm 				
ZBD-EL				
PORTE-SERVIETTES		CHROMÉ	1183 228 0000 0099	198
<ul style="list-style-type: none"> h = 22 mm; b = 720 mm (facile à raccourcir); d = 75 mm; a = 56 mm 				
EP-V-FL				
PORTE-SERVIETTES	400 mm	RAL 9016	1191 1972040	106
	500 mm	RAL 9016	1191 1972050	114
	600 mm	RAL 9016	1191 1972060	119
<ul style="list-style-type: none"> b = 400, 500, 600 mm; d = 64 mm 				
BEAMS MONO-EL				
PORTE-SERVIETTES	240 mm	CHROMÉ	1183 273 0000 0099	125
	240 mm	S600	1183 273 0000 0600	125
	240 mm	RAL 9005 [■]	1183 273 0000 9005	125
<ul style="list-style-type: none"> h = 55 mm; b = 240 mm; d = 67 mm; a = 61 mm; 				
O-P-EL / O-NP-EL				
PORTE-SERVIETTES	372 mm	CHROMÉ	1183 274 0000 0099	160
	372 mm	S600	1183 274 0000 0600	160
	372 mm	RAL 9005 [■]	1183 274 0000 9005	160
<ul style="list-style-type: none"> h = 55 mm; b = 372 mm; d = 56 mm; a = 50 mm; 				
HD-EL-A / HDR-EL-A / HR-EL-A / HD-EL-BL-A / HR-EL-BL-A / HDM-BL-MIX-A				
SÉCHOIR ET ÉTAGÈRE PLIANTE		CHROMÉ	1183 002 0000 0099	148
<ul style="list-style-type: none"> 380 x 158 mm 				















■ noir texturé
 ■ noir mat



Instructions de montage accessoires: voir www.vasco.eu
 FRANCE. Prix en euro (hors TVA)

e = distance entre face avant de l'accessoire jusqu'au mur
 d = distance entre face avant de l'accessoire et face avant du radiateur
 c = distance entre mur jusqu'à l'arrière porte-serviette
 a = distance entre l'accessoire jusqu'au radiateur
Articles en stock.

RADIATEURS ÉLECTRIQUES ACCESSOIRES EN OPTION

GRUPE DE TARIF: VPG10B - PORTE-SERVIETTES

ACCESSOIRES	LARGEUR DU PORTE-SERVIETTES	COULEUR	N°. D'ART.	€
CB-EL / CB-EL-BL				
PATÈRE CARRÉ 		CHROMÉ	1183 500 0000 0099	81
	• h = 24 mm; b = 24 mm; d = 65 mm			
ZBD-EL				
PATÈRE 		CHROMÉ	1183 410 0000 0099	95
	• h = 70 mm; b = 70 mm; d = 59 mm; a = 51 mm;			
BEAMS MONO-EL				
PORTE-SERVIETTES COURT 	240 mm	S600	1183 700 0000 0600	148
		RAL 9005 	1183 700 0000 9005	148
• d = 49,35 mm; a = 39,35 mm				
BEAMS MONO-EL				
PORTE-SERVIETTES RECTANGULAIRE 	286 x 110 mm	S600	1183 702 0000 0600	178
		RAL 9005 	1183 702 0000 9005	178
• d = 49,35 mm; a = 39,35 mm				
NIVA-EL / NIVA-EL-BL-A / N1L1-EL-MIX				
PORTE-SERVIETTES COURT* 	240 mm	S600	1183 710 0000 0600	148
	240 mm	RAL 9005 	1183 710 0000 9005	148
• d = 66,5 mm; a = 56,5 mm				
NIVA-EL / NIVA-EL-BL-A / N1L1-EL-MIX				
PORTE-SERVIETTES LONG* 	440 mm	S600	1183 711 0000 0600	148
	440 mm	RAL 9005 	1183 711 0000 9005	148
• d = 66,5 mm; a = 56,5 mm				
NIVA-EL / NIVA-EL-BL-A / N1L1-EL-MIX				
PORTE-SERVIETTES* 	372 mm	ALUMINIUM	1183 239 0000 0000	198
	372 mm	 SUR CONSULTATION CUIVRE	1183 239 0000 0029	198
	372 mm	CHROMÉ	1183 239 0000 0099	198
	372 mm	S600	1183 239 0000 0600	198
	372 mm	RAL 9005 	1183 239 0000 9005	198
	526 mm	CHROMÉ	1183 271 0000 0099	198
	526 mm	S600	1183 271 0000 0600	198
	526 mm	RAL 9005 	1183 271 0000 9005	198
	• Porte-serviettes en aluminium anodisé • h = 55 mm; b = 372, 526 mm; d = 56 mm; a = 50 mm;			

 noir texturé
 noir mat

* Attention : porte-serviettes uniquement possible pour NIVA-EL(-BL)-(-MIX) à partir de la version 2021 !

Instructions de montage accessoires: voir www.vasco.eu
FRANCE. Prix en euro (hors TVA)

d = distance entre face avant de l'accessoire et face avant du radiateur
a = distance entre l'accessoire jusqu'au radiateur

Articles en stock.

