

# Radiateurs électriques

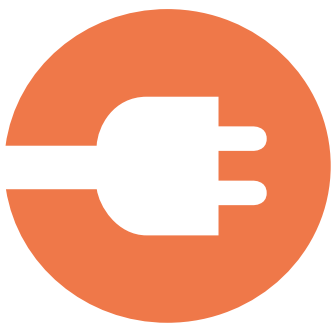

Les radiateurs électriques VASCO sont entièrement conçus pour **une régulation rapide, efficace et économe de la chaleur**. Des thermostats individuels garantissent une répartition uniforme de la chaleur. La chaleur peut être réglée et adaptée en fonction de vos souhaits, tout en respectant votre facture énergétique. Les radiateurs électriques VASCO sont livrés avec des fixations murales pratiques garantissant un montage sans souci.

**VASCO COMPLÈTE SA  
GAMME ÉLECTRIQUE  
CONFORMÉMENT AUX  
NORMES ECODESIGN 2018**



EcoDesign est une directive européenne qui fixe des exigences minimales en matière de performances énergétiques des produits électriques. Des normes EcoDesign européennes plus strictes sont entrées en vigueur le 1er janvier 2018 afin de réduire la consommation énergétique des appareils électriques. Les radiateurs électriques doivent désormais disposer de diverses fonctionnalités d'économie d'énergie.

#### Radiateurs électriques

<b>Radiateurs purement électriques</b>	<b>64</b>
Beams Mono-EL	66
Oni-EL	68
Niva-EL	70
Iris-A	72
Agave-A	74
Aster-A	76
Aster HF-S	78
Carré Bain	80
Zana Bain	82
E-Bano	84
E-Panel	86
Iris-A BL	95
Agave-A BL	96
Aster-A BL	97
Carré Bain BL	98
Niva-A BL	99
E-Bano BL	100
<b>Radiateurs mixtes</b>	<b>102</b>
Niva Mixte	104
Iris-A Mixte	106
Aster-A Mixte	107
<b>Chauffe-serviettes électrique</b>	
Spike	124

# RADIATEURS ÉLECTRIQUES CORRESPONDANCE DES RÉGULATIONS PAR RADIATEUR

## CHAUFFAGE ÉLECTRIQUE UNE ALTERNATIVE DURABLE

Dans les maisons modernes, bien isolées et souvent équipées de panneaux photovoltaïques, le chauffage électrique offre une solution rentable, pratique et, surtout, durable.

Dans certaines pièces spécifiques comme la salle de bains, où la température idéale est plus élevée, un radiateur électrique permet d'obtenir rapidement la chaleur souhaitée. Grâce à leur temps de réaction rapide, les radiateurs électriques combinent tous les avantages du chauffage électrique à l'esthétisme d'un design épuré.

Les radiateurs électriques se commandent de 3 manières :



Manuellement



Par Wi-Fi avec l'application VASCO Climate Control



Par contrôle domotique



BEAMS MONO-EL (BEAMS MONO-EL)	ONI-EL (O-P-EL, O-NP-EL)	NIVA-EL (NIVA-EL)	IRIS-A (HD-EL-A, HDR-EL-A)	AGAVE-A (HR-EL-A)	ASTER-A (HF-EL-A)	ASTER HF-S (HF-S EL R, HF-S EL L)	CARRÉ SALLE DE BAINS (CB-EL)	ZANA SALLE DE BAINS (ZBD-EL)	E-BANO (BM-EL)	E-PANEL HORIZONTAL (EP-H-EL, EP-H-RIB)	E-PANEL VERTICAL (EP-V-EL)	IRIS-A SOUFFLANT (HD-EL-BL-A)	AGAVE-A SOUFFLANT (HR-EL-BL-A)	ASTER-A SOUFFLANT (HF-EL-BL-A)	CARRÉ BAIN SOUFFLANT (CB-EL-BL)	NIVA-A SOUFFLANT (NIVA-EL-BL-A)	E-BANO SOUFFLANT (BM-EL-BL)	NIVA MIXTE (N1L1-EL-MIX)	IRIS-A SOUFFLANT MIXTE (HDM-BL-MIX-A)	ASTER-A SOUFFLANT MIXTE (HF-BL-MIX-A)
-------------------------------	--------------------------	-------------------	----------------------------	-------------------	-------------------	-----------------------------------	------------------------------	------------------------------	----------------	--	----------------------------	-------------------------------	--------------------------------	--------------------------------	---------------------------------	---------------------------------	-----------------------------	--------------------------	---------------------------------------	---------------------------------------

## CONTRÔLE MANUEL

Radiateur + thermostat RF <b>(inclus dans le prix)</b> Le radiateur peut uniquement être contrôlé via le thermostat RF inclus (blanc)		•	•	•															•	
Radiateur sans thermostat RF Si vous souhaitez contrôler plusieurs radiateurs avec un seul et même thermostat RF, il suffit de commander un seul radiateur en version 00 et l'autre (les autres) en version 14.		•	•	•															•	
Radiateur + E-Volve E-V-Basic (blanc ou gris) <b>(E-Volve E-V-Basic à commander séparément)</b> <b>(Connexion avec thermostat RF impossible)</b>					•	•	•	•	•											
Radiateur + E-Volve E-V-RF (blanc ou gris) <b>(E-Volve E-V-RF à commander séparément)</b>					•	•	•	•	•											
Radiateur avec système de réglage intégré <b>(inclus dans le prix)</b>									•											
Radiateur avec système de réglage intégré <b>(inclus dans le prix)</b>										•	•									
Radiateur avec Soufflant (blanc ou gris) + thermostat RF (en option) <b>(thermostat RF à commander séparément)</b>												•	•	•	•					
Radiateur avec Soufflant (blanc) + thermostat RF (en option) <b>(thermostat RF à commander séparément)</b>																	•			
Radiateur de CC avec Soufflant (blanc ou gris) + thermostat RF (en option) <b>(thermostat RF à commander séparément)</b>																			•	•

## PAR WI-FI AVEC L'APPLICATION VASCO CLIMATE CONTROL

Le radiateur (avec câble et fiche schuko 90°) peut uniquement être contrôlé via l'E-Volve E-V-WIFI (blanc ou gris) en option <b>(E-Volve E-V-WIFI à commander séparément)</b>		•	•	•						•	•								•	
Le radiateur peut uniquement être contrôlé via l'E-Volve E-V-WIFI (blanc ou gris) <b>(E-Volve E-V-WIFI à commander séparément)</b> <b>(connecteur BAS fourni et inclus dans le prix)</b>					•	•	•	•	•											

## PAR CONTRÔLE DOMOTIQUE

Radiateur sans système de réglage, avec câble et fiche schuko 90°		•	•	•						•	•								•	
Radiateur sans système de réglage + connecteur BAS (blanc ou gris) <b>(connecteur BAS à commander séparément)</b>					•	•	•	•	•											

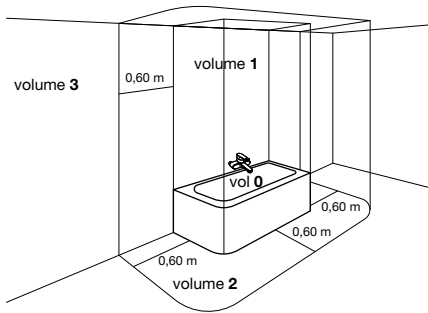

## CHOISIR L'EMPLACEMENT DES RADIATEURS ÉLECTRIQUES

Les radiateurs électriques sont des appareils de catégorie II (double isolation). Cela signifie que les radiateurs sont dépourvus d'une prise de terre, dont ils n'ont d'ailleurs pas besoin. Les radiateurs électriques peuvent être placés dans la salle de bains, et ce pour les volumes 2 et 3 (voir schéma baignoire). Si la salle de bains est équipée d'une douche, une distance minimale de 1,5 m doit être respectée entre le radiateur et la douche. Lors du montage du radiateur, veuillez respecter les règles de l'installation électrique ainsi que les conditions générales de VASCO. Il faut également s'assurer qu'il ne soit pas en dessous d'une bouche d'aération de la ventilation mécanique. Pour calculer la consommation d'un radiateur électrique, il suffit de connaître sa puissance en Watt.

Exemple :

Radiateur de 1000 Watt, soit une puissance électrique de 1kW. Le radiateur consomme donc 1kWh par heure, à condition bien entendu que le radiateur fonctionne à sa pleine puissance pendant la totalité de cette heure. Cette situation se produit rarement dans la pratique. Le radiateur se coupe en effet dès qu'il a atteint la température souhaitée. Si vous connaissez le prix de 1kWh, vous pouvez maintenant calculer le coût de l'énergie électrique consommée par le radiateur.



**GARANTIE pour le radiateur : 10 ans**



**GARANTIE pour les composants électriques : 2 ans**  
**Ceci exclusivement en combinaison avec un radiateur VASCO.**  
**La garantie est échue en cas d'utilisation incorrecte.**

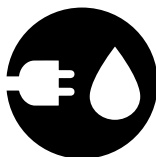
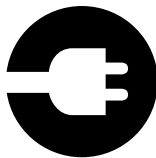

## RADIATEURS PUREMENT ÉLECTRIQUES ET RADIATEURS MIXTES

Sachez que vous pouvez choisir entre des radiateurs purement électriques et des radiateurs électriques mixtes.

**Les radiateurs purement électriques** sont essentiellement remplis d'un liquide calorifère et sont équipés d'une résistance électrique qui réchauffe ce liquide. Il s'agit d'un circuit fermé.

- Radiateur de chauffage central (CC) transformé par un professionnel en un radiateur purement électrique (accessoires à commander séparément)
- Radiateurs purement électriques préremplis en usine (accessoires éventuels à commander séparément)

**Les radiateurs électriques mixtes** sont des radiateurs qui peuvent être utilisés alternativement via l'installation de chauffage central (CC) ou via l'électricité.

- Radiateur de CC équipé par un professionnel d'un élément électrique et d'un système de réglage
- Radiateur de CC avec Soufflant prémonté en usine

**Remarque: Nous déconseillons l'usage de radiateurs purement électriques et mixtes en versions claustra (positionnement libre), et ce, pour des raisons de sécurité.**

**Les radiateurs purement électriques** sont essentiellement remplis d'un liquide calorifère et sont équipés d'une résistance électrique qui réchauffe ce liquide. Il s'agit d'un circuit fermé.

- Radiateur de chauffage central (CC) transformé par un professionnel en un radiateur purement électrique (accessoires à commander séparément)
- Radiateurs purement électriques préremplis en usine (accessoires éventuels à commander séparément)

Les radiateurs purement électriques peuvent être contrôlés de 3 manières :



Manuellement



Par le biais de l'appli VASCO Climate Control (via le Wi-Fi)



Par contrôle domotique



BEAMS MONO-EL



ONI-EL



ZANA BAIN  
AVEC E-VOLVE

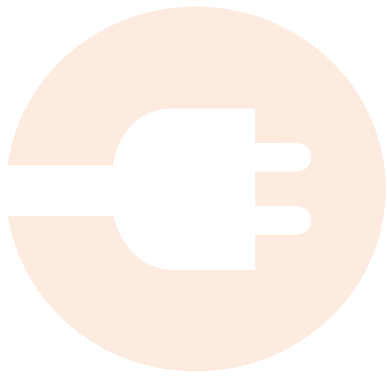

# Radiateurs purement électriques



ASTER HF-S EL



NIVA-EL



CARRÉ BAIN  
AVEC SOUFFLANT

# BEAMS MONO-EL (BEAMS MONO-EL)

VASCO



RECOMMANDÉ POUR LA SALLE DE BAINS ET LA CUISINE EN OPTION



porte-serviettes court (S600) n°. d'art. voir p. 127

**prix € 148**

Autres accessoires, voir p. 127

RÉGULATION (THERMOSTAT RF)



Incluse dans le prix!



Récepteur RF à l'arrière

## COULEURS

- Couleur standard S600 (texture fine blanche) (RAL 9016: pas de supplément de prix 15%)
- Non disponible en collection Gris Pur
- Carte de couleur étendue voir p. 10

## SPÉCIAL

- Radiateur standard en combinaison avec thermostat RF (thermostat RF inclus dans le prix)
- Faible poids: il peut donc être placé rapidement et facilement par un seul monteur
- Radiateur en aluminium sec
- Agréable chaleur rayonnante grâce à la technologie infrarouge innovante
- Appairage possible jusqu'à 5 radiateurs

## FIXATIONS

- Fixations murales standard
- Seulement le montage vertical est possible

## TECHNIQUE

- Couche de base acrylique KTL et poudre d'époxy-polyester
- Réglage de la température ambiante
- **Régulation de la température superficielle**
- IPX4 catégorie II

## ACCESSOIRES

- Voir p. 127

## SCHÉMAS TECHNIQUES

- Voir p. 114

## VERSIONS DISPONIBLES

## GRUPE DE TARIF: VPG7 - RADIATEURS ÉLECTRIQUES



### CONTRÔLE MANUEL

**00 = radiateur + thermostat RF (inclus dans le prix).** Le radiateur peut uniquement être contrôlé via le thermostat RF inclus (blanc).



THERMOSTAT RF

Version standard.



### CONTRÔLE VIA L'APPLI VCC\*

**15 = le radiateur (avec câble et fiche schuko 90°) peut uniquement être contrôlé via l'E-Volve E-V-WIFI (blanc ou gris) en option (E-Volve E-V-WIFI à commander séparément)**



E-VOLVE E-V-WIFI

couleur	n°. d'art.	prix €
blanc	1184 007 0000 9016	<b>305</b>
gris	1184 007 0000 7047	<b>350</b>

Un seul E-Volve E-V-WIFI par radiateur. Le radiateur est contrôlé via le module E-Volve E-V-WIFI à commander séparément (et NON via le thermostat RF).

\* **VASCO Climate Control (appli VCC).** Grâce à VASCO Climate Control (appli VCC), vous vous connectez où et quand bon vous semble pour adapter votre confort intérieur à l'envi. Voir p. 5 pour en savoir plus.



### CONTRÔLE DOMOTIQUE

**15 = radiateur sans système de réglage, avec câble et fiche schuko 90°**

Ce radiateur (avec câble et fiche schuko 90°) peut uniquement être utilisé en combinaison avec un **système de gestion de bâtiment** (domotique) ou avec un **thermostat externe** équipé de : programme hebdomadaire + détection de fenêtre ouverte ou contrôle adaptatif du démarrage ou télécommande, afin de répondre à la directive européenne 2015/1188 en matière d'écoconception.

### 14 = radiateur sans thermostat RF

Si vous souhaitez contrôler plusieurs radiateurs avec un seul et même thermostat RF, il suffit de commander un seul radiateur en version 00 et l'autre (les autres) en version 14.

# COMMENT COMMANDER BEAMS MONO-EL

## COMMENT COMMANDER

1. Choisissez le modèle de radiateur de votre choix dans le tableau ci-dessous.
2. Sélectionnez le mode de contrôle souhaité (cf. explications en bas de la page à gauche) – en fonction du mode de contrôle privilégié, certains accessoires doivent être commandés séparément.
3. **Le prix total est déterminé par le type d'appareil choisi et les éventuels accessoires.**

### COMMENT FORMER UN CODE DE COMMANDE CORRECT ?

Délai de livraison 15 - 30 jours ouvrables (temps de transport non compris)

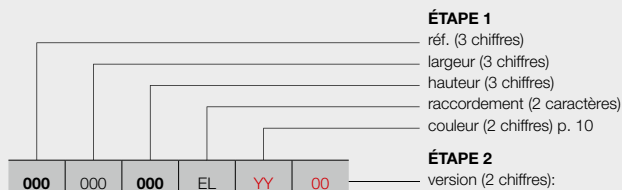

#### contrôle manuel

00 = avec thermostat RF (**inclus dans le prix**)  
 14 = sans thermostat RF

#### contrôle via l'appli VCC\*

15 = le radiateur (avec câble et fiche schuko 90°) peut uniquement être contrôlé via l'E-Volve E-V-WIFI (blanc ou gris) en option (**à commander séparément**)

#### contrôle domotique

15 = radiateur sans système de réglage, avec câble et fiche schuko 90°

### CODE DE COMMANDE RADIATEUR DE STOCK

Délai de livraison 4 jours ouvrables (temps de transport non compris)

**Radiateurs de stock uniquement disponibles en version thermostat RF!**

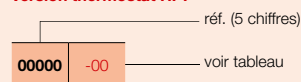

**VASCO**

## ÉTAPE 1 Vous choisissez le modèle du radiateur



ECO DESIGN 2018 GROUPE DE TARIF: VPG7 - RADIATEURS ÉLECTRIQUES

RÉFÉRENCE RADIATEUR SUR MESURE BEAMS MONO-EL	DONNÉES TECHNIQUES				COULEUR STANDARD		AUTRES COULEURS					
	largeur (L mm)	hauteur (H mm)	poids (kg)	résistance électrique (Watt)	prix S600* (€)	n°. d'art. abrégé S600 stock	prix couleur (€)					
<b>RÉF. BEAMS MONO-EL : 349</b>												
<b>349</b>	<b>015</b>	<b>180</b>	EL	<b>YY</b>	<b>00</b>	150	1800	9,70	950	<b>1102</b>	<b>11349-01</b>	<b>1267</b>
					<b>14</b>					<b>1002</b>	<b>11349-02</b>	<b>1152</b>
					<b>15</b>					<b>937</b>	<b>11349-03</b>	<b>1077</b>

Indiquer la couleur à la commande (YY)

\* RAL 9016: pas de supplément de prix 15%  
**FRANCE. Prix en euro (hors TVA)**  
 Eco-participation: € 1,67 par radiateur.

## ÉTAPE 2 Vous choisissez les accessoires

En fonction du mode de contrôle privilégié, vous devrez peut-être commander certains accessoires séparément. Cf. page de gauche.

## ÉTAPE 3 Prix total = prix du radiateur électrique + prix des accessoires



## ONI-EL (O-P-EL, O-NP-EL)



RECOMMANDÉ POUR LA SALLE DE BAINS ET LA CUISINE (O-NP-EL) EN OPTION



porte-serviettes MULTI+ droit (S600)  
n°. d'art. voir p. 127  
**prix €214**

porte-serviettes MULTI+ droit (RAL 9005)  
n°. d'art. voir p. 127  
**prix €214**

Autres accessoires, voir p. 127

RÉGULATION (THERMOSTAT RF)



**Incluse dans le prix!**

### TYPES

- O-P-EL: avec une (1400 mm) ou deux (1800/2000 mm) découpes porte-serviette
- O-NP-EL: sans découpes

### COULEURS

- Couleur standard S600 (texture fine blanche) (RAL 9016: pas de supplément de prix 15%)
- Carte de couleur étendue voir p. 10

### SPÉCIAL

- Radiateur standard en combinaison avec thermostat RF (thermostat RF inclus dans le prix)
- Faible poids: il peut donc être placé rapidement et facilement par un seul monteur
- Radiateur en aluminium sec
- Agréable chaleur rayonnante grâce à la technologie infrarouge innovante

### FIXATIONS

- Fixations murales standard
- Seulement le montage vertical est possible

### TECHNIQUE

- Couche de base acrylique KTL et poudre d'époxy-polyester
- Réglage de la température ambiante
- **Régulation de la température superficielle**
- IPX4 catégorie II

### ACCESSOIRES

- Voir p. 127

### SCHÉMAS TECHNIQUES

- Voir p. 114



Récepteur RF à l'arrière

## VERSIONS DISPONIBLES

## GRUPE DE TARIF: VPG7 - RADIATEURS ÉLECTRIQUES



### CONTRÔLE MANUEL

**00 = radiateur + thermostat RF (inclus dans le prix).**  
Le radiateur peut uniquement être contrôlé via le thermostat RF inclus (blanc).



THERMOSTAT RF

Version standard.

### 14 = radiateur sans thermostat RF

Si vous souhaitez contrôler plusieurs radiateurs avec un seul et même thermostat RF, il suffit de commander un seul radiateur en version 00 et l'autre (les autres) en version 14.



### CONTRÔLE VIA L'APPLI VCC\*

**15 = le radiateur (avec câble et fiche schuko 90°) peut uniquement être contrôlé via l'E-Volve E-V-WIFI (blanc ou gris) en option (E-Volve E-V-WIFI à commander séparément)**



E-VOLVE E-V-WIFI

couleur	n°. d'art.	prix €
blanc	1184 007 0000 9016	<b>305</b>
gris	1184 007 0000 7047	<b>350</b>

Un seul E-Volve E-V-WIFI par radiateur. Le radiateur est contrôlé via le module E-Volve E-V-WIFI à commander séparément (et NON via le thermostat RF).

\* **VASCO Climate Control (appli VCC).** Grâce à VASCO Climate Control (appli VCC), vous vous connectez où et quand bon vous semble pour adapter votre confort intérieur à l'envi. Voir p. 5 pour en savoir plus.



### CONTRÔLE DOMOTIQUE

**15 = radiateur sans système de réglage, avec câble et fiche schuko 90°**

Ce radiateur (avec câble et fiche schuko 90°) peut uniquement être utilisé en combinaison avec un **système de gestion de bâtiment** (domotique) ou avec un **thermostat externe** équipé de : programme hebdomadaire + détection de fenêtre ouverte ou contrôle adaptatif du démarrage ou télécommande, afin de répondre à la directive européenne 2015/1188 en matière d'écoconception.

## COMMENT COMMANDER

1. Choisissez le modèle de radiateur de votre choix dans le tableau ci-dessous.
2. Sélectionnez le mode de contrôle souhaité (cf. explications en bas de la page à gauche) – en fonction du mode de contrôle privilégié, certains accessoires doivent être commandés séparément.
3. **Le prix total est déterminé par le type d'appareil choisi et les éventuels accessoires.**

### COMMENT FORMER UN CODE DE COMMANDE CORRECT ?

Délai de livraison 15 - 30 jours ouvrables (temps de transport non compris)

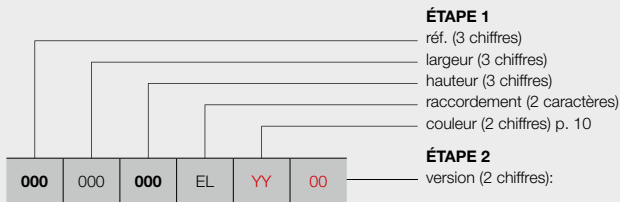

O-P

O-NP

#### contrôle manuel

00 = avec thermostat RF (**inclus dans le prix**)  
 14 = sans thermostat RF

#### contrôle via l'appli VCC\*

15 = le radiateur (avec câble et fiche schuko 90°) peut uniquement être contrôlé via l'E-Volve E-V-WIFI (blanc ou gris) en option (**à commander séparément**)

#### contrôle domotique

15 = radiateur sans système de réglage, avec câble et fiche schuko 90°

### CODE DE COMMANDE RADIATEUR DE STOCK

Délai de livraison 4 jours ouvrables (temps de transport non compris)

**Radiateurs de stock uniquement disponibles en version thermostat RF!**

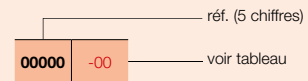

## ÉTAPE 1 Vous choisissez le modèle du radiateur



GRUPE DE TARIF: VPG7 - RADIATEURS ÉLECTRIQUES

RÉFÉRENCE RADIATEUR SUR MESURE ONI-EL	DONNÉES TECHNIQUES				COULEUR STANDARD		AUTRES COULEURS	
	largeur (L mm)	hauteur (H mm)	poids (kg)	résistance électrique (Watt)	prix S600* (€)	n°. d'art. abrégé S600 stock	prix couleur (€)	
<b>RÉF. O-P-EL : 348</b>								
348	050	140	EL	YY	00	11348-01	1426	
					14		-	1311
					15		-	1236
348	050	180	EL	YY	00	11348-02	1587	
					14		-	1472
					15		-	1397
<b>RÉF. O-NP-EL : 356</b>								
356	050	140	EL	YY	00	-	1362	
					14		-	1247
					15		-	1172
356	050	180	EL	YY	00	11356-01	1523	
					14		-	1408
					15		-	1333

Indiquer la couleur à la commande (YY)

\* RAL 9016: pas de supplément de prix 15%  
**FRANCE. Prix en euro (hors TVA)**  
 Eco-participation: € 1,67 par radiateur.

## ÉTAPE 2 Vous choisissez les accessoires

En fonction du mode de contrôle privilégié, vous devrez peut-être commander certains accessoires séparément. Cf. page de gauche.

## ÉTAPE 3 Prix total = prix du radiateur électrique + prix des accessoires

# NIVA-EL (NIVA-EL)



RECOMMANDÉ POUR LA SALLE DE BAINS ET LA CUISINE EN OPTION



porte-serviettes (aluminium)  
n°. d'art. voir p. 127  
**prix € 198**

Autres accessoires, voir p. 127

RÉGULATION (THERMOSTAT RF)



**Inclus dans le prix!**

## COULEURS

- Couleur standard S600 (texture fine blanche) (RAL 9016: pas de supplément de prix 15%)
- Carte de couleur étendue voir p. 10

## SPÉCIAL

- Plaque frontale laquée
- Radiateur standard en combinaison avec thermostat RF (thermostat RF inclus dans le prix)
- Faible poids: il peut donc être placé rapidement et facilement par un seul monteur
- Radiateur en acier sec
- Agréable chaleur rayonnante grâce à la technologie infrarouge innovante

## FIXATIONS

- Fixations murales en couleur RAL 7016 (anthracite gris) standard.

## TECHNIQUE

- Assemblé automatiquement par des robots en soudure électrique haute fréquence (soudures invisibles)
- Couche de base acrylique KTL et poudre d'époxy-polyester
- Réglage de la température ambiante
- IPX4 catégorie II

## ACCESSOIRES

- Voir p. 127

## SCHÉMAS TECHNIQUES

- Voir p. 115



Récepteur RF à l'arrière

## VERSIONS DISPONIBLES

## GRUPE DE TARIF: VPG7 - RADIATEURS ÉLECTRIQUES



### CONTRÔLE MANUEL

**00 = radiateur + thermostat RF (inclus dans le prix).**  
Le radiateur peut uniquement être contrôlé via le thermostat RF inclus (blanc).



THERMOSTAT RF

Version standard.



### CONTRÔLE VIA L'APPLI VCC\*

**15 = le radiateur (avec câble et fiche schuko 90°) peut uniquement être contrôlé via l'E-Volve E-V-WIFI (blanc ou gris) en option (E-Volve E-V-WIFI à commander séparément)**



E-VOLVE E-V-WIFI

couleur	n°. d'art.	prix €
blanc	1184 007 0000 9016	<b>305</b>
gris	1184 007 0000 7047	<b>350</b>

Un seul E-Volve E-V-WIFI par radiateur. Le radiateur est contrôlé via le module E-Volve E-V-WIFI à commander séparément (et NON via le thermostat RF).

\* **VASCO Climate Control (appli VCC).** Grâce à VASCO Climate Control (appli VCC), vous vous connectez où et quand bon vous semble pour adapter votre confort intérieur à l'envi. Voir p. 5 pour en savoir plus.



### CONTRÔLE DOMOTIQUE

**15 = radiateur sans système de réglage, avec câble et fiche schuko 90°**

Ce radiateur (avec câble et fiche schuko 90°) peut uniquement être utilisé en combinaison avec un **système de gestion de bâtiment** (domotique) ou avec un **thermostat externe** équipé de : programme hebdomadaire + détection de fenêtre ouverte ou contrôle adaptatif du démarrage ou télécommande, afin de répondre à la directive européenne 2015/1188 en matière d'écoconception.

## COMMENT COMMANDER

1. Choisissez le modèle de radiateur de votre choix dans le tableau ci-dessous.
2. Sélectionnez le mode de contrôle souhaité (cf. explications en bas de la page à gauche) – en fonction du mode de contrôle privilégié, certains accessoires doivent être commandés séparément.
3. **Le prix total est déterminé par le type d'appareil choisi et les éventuels accessoires.**

### COMMENT FORMER UN CODE DE COMMANDE CORRECT ?

Délai de livraison 15 - 30 jours ouvrables (temps de transport non compris)

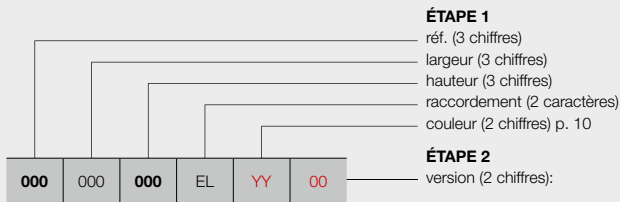

#### contrôle manuel

00 = avec thermostat RF (**inclus dans le prix**)  
14 = sans thermostat RF

#### contrôle via l'appli VCC\*

15 = le radiateur (avec câble et fiche schuko 90°) peut uniquement être contrôlé via l'E-Volve E-V-WIFI (blanc ou gris) en option (**à commander séparément**)

#### contrôle domotique

15 = radiateur sans système de réglage, avec câble et fiche schuko 90°

### CODE DE COMMANDE RADIATEUR DE STOCK

Délai de livraison 4 jours ouvrables (temps de transport non compris)

**Radiateurs de stock uniquement disponibles en version thermostat RF!**

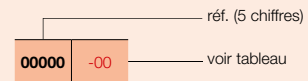

## ÉTAPE 1 Vous choisissez le modèle du radiateur



GRUPE DE TARIF: VPG7 - RADIATEURS ÉLECTRIQUES

RÉFÉRENCE RADIATEUR SUR MESURE NIVA-EL	DONNÉES TECHNIQUES				COULEUR STANDARD		AUTRES COULEURS					
	largeur (L mm)	hauteur (H mm)	poids (kg)	résistance électrique (Watt)	prix S600* (€)	n°. d'art. abrégé S600 stock	prix couleur (€)					
<b>RÉF. NIVA-EL : 361</b>												
361	042	182	EL	YY	00	420	1820	27,80	900	874	11361-01	1005
					14					774	-	890
					15					709	-	815
361	052	092	EL	YY	00	520	920	13,80	500	767	11361-02	882
					14					667	-	767
					15					602	-	692
361	052	142	EL	YY	00	520	1420	20,80	900	837	11361-03	963
					14					737	-	848
					15					672	-	773
361	052	182	EL	YY	00	520	1820	26,40	1100	915	11361-04	1052
					14					815	-	937
					15					750	-	862
361	062	182	EL	YY	00	620	1820	31,30	1300	946	11361-05	1088
					14					846	-	973
					15					781	-	898
361	062	202	EL	YY	00	620	2020	34,70	1500	1054	11361-06	1212
					14					954	-	1097
					15					889	-	1022

Indiquer la couleur à la commande (YY)

\* RAL 9016: pas de supplément de prix 15%  
**FRANCE. Prix en euro (hors TVA)**  
Eco-participation: € 1,67 par radiateur.

## ÉTAPE 2 Vous choisissez les accessoires

En fonction du mode de contrôle privilégié, vous devrez peut-être commander certains accessoires séparément. Cf. page de gauche.

## ÉTAPE 3 Prix total = prix du radiateur électrique + prix des accessoires

## IRIS-A (HD-EL-A, HDR-EL-A)



RECOMMANDÉ POUR LA SALLE DE BAINS ET LA CUISINE EN OPTION



séchoir et étagère pliante (chromé)  
n°. d'art. voir p. 127  
**prix € 148**

Autres accessoires, voir p. 127

### TYPES

- Droit (HD-EL-A) et cintré (HDR-EL-A)

### TUBES

- Horizontaux, ronds Ø 20 mm

### COLLECTEURS

- Verticaux, profil-D 40 x 32 mm

### COULEURS

- Couleur standard blanc RAL 9016
- Carte de couleur étendue voir p. 10

### SPÉCIAL

- Les tubes horizontaux HDR-EL-A sont légèrement cintrés (10°).

### FIXATIONS

- Fixations murales dans la couleur du radiateur standard (inclus dans l'emballage du radiateur)

### TECHNIQUE

- Brasé (soudures invisibles)
- Couche de base acrylique ATL et poudre d'époxy-polyester
- Réglage : accessoires à commander séparément (choix parmi les versions ci-dessous)
- IPX4 catégorie II

### ACCESSOIRES

- Voir p. 127

### SCHÉMAS TECHNIQUES

- Voir p. 115

Attention : le radiateur est équipé de série d'une résistance, la commande doit être commandée séparément   

## VERSIONS DISPONIBLES

## GROUPE DE TARIF: VPG7 - RADIATEURS ÉLECTRIQUES



### CONTRÔLE MANUEL

Radiateur + E-Volve E-V-Basic (blanc ou gris) **(E-Volve E-V-Basic à commander séparément)**



E-VOLVE E-V-BASIC

couleur	n°. d'art.	prix €
blanc	1184 005 0000 9016	<b>184</b>
gris	1184 005 0000 9006	<b>215</b>

Connexion avec thermostat RF impossible

Radiateur + E-Volve E-V-RF (blanc ou gris) **(E-Volve E-V-RF à commander séparément)**



E-VOLVE E-V-RF

couleur	n°. d'art.	prix €
blanc	1184 006 0000 9016	<b>325</b>
gris	1184 006 0000 9006	<b>376</b>

Thermostat RF uniquement disponible en blanc



### CONTRÔLE VIA L'APPLI VCC\*

Le radiateur peut uniquement être contrôlé via l'E-Volve E-V-WIFI (blanc ou gris) **(E-Volve E-V-WIFI à commander séparément)** (connecteur BAS fourni et inclus dans le prix)



E-VOLVE E-V-WIFI

couleur	n°. d'art.	prix €
blanc	1184 007 0000 9016	<b>305</b>
gris	1184 007 0000 7047	<b>350</b>

Un seul E-Volve E-V-WIFI par radiateur. Il n'est pas possible de contrôler le radiateur via l'E-Volve E-V-Basic ou l'E-Volve E-V-RF.

\* **VASCO Climate Control (appli VCC)**. Grâce à VASCO Climate Control (appli VCC), vous vous connectez où et quand bon vous semble pour adapter votre confort intérieur à l'environnement. Voir p. 5 pour en savoir plus.



### CONTRÔLE DOMOTIQUE

Radiateur sans système de réglage + connecteur BAS (blanc ou gris) **(connecteur BAS à commander séparément)**



BAS CONNECTEUR

couleur	n°. d'art.	prix €
blanc	1184 248 0000 9016	<b>42</b>
gris	1184 248 0000 7047	<b>50</b>

Ce radiateur (avec connecteur BAS) peut uniquement être utilisé en combinaison avec un **système de gestion de bâtiment** (domotique) ou avec un **thermostat externe** équipé de : programme hebdomadaire + détection de fenêtre ouverte ou contrôle adaptatif du démarrage ou télécommande, afin de répondre à la directive européenne 2015/1188 en matière d'écoconception.

# COMMENT COMMANDER IRIS-A ÉLECTRIQUE

## COMMENT COMMANDER

1. Choisissez le modèle de radiateur de votre choix dans le tableau ci-dessous.
2. Sélectionnez le mode de contrôle souhaité (cf. explications en bas de la page à gauche) – en fonction du mode de contrôle privilégié, certains accessoires doivent être commandés séparément.
3. **Le prix total est déterminé par le type d'appareil choisi et les accessoires.**

### COMMENT FORMER UN CODE DE COMMANDE CORRECT ?

Délai de livraison 15 - 30 jours ouvrables (temps de transport non compris)

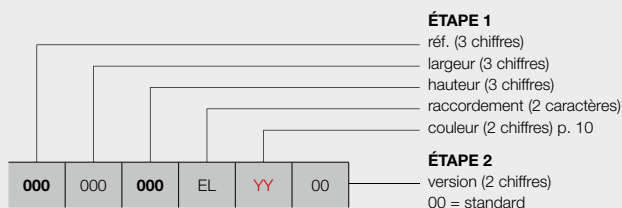

#### contrôle manuel

avec E-Volve E-V-Basic (blanc ou gris)

(à commander séparément)

avec E-Volve E-V-RF (blanc ou gris)

(à commander séparément)

#### contrôle via l'appli VCC\*

le radiateur peut uniquement être contrôlé via l'E-Volve E-V-WIFI (blanc ou gris) (à commander séparément)  
(connecteur BAS fourni et inclus dans le prix)

#### contrôle domotique

radiateur sans système de réglage + connecteur BAS  
(blanc ou gris) (à commander séparément)

### CODE DE COMMANDE RADIATEUR DE STOCK

Délai de livraison 4 jours ouvrables  
(temps de transport non compris)

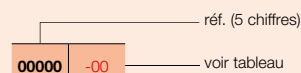

**VASCO**

## ÉTAPE 1 Vous choisissez le modèle du radiateur



GRUPE DE TARIF: VPG7 - RADIATEURS ÉLECTRIQUES

RÉFÉRENCE RADIATEUR SUR MESURE IRIS-A	DONNÉES TECHNIQUES					COULEUR STANDARD		AUTRES COULEURS prix couleur (€)					
	tubes	largeur (L mm)	hauteur (H mm)	poids (kg)	résistance électrique (Watt)	prix RAL 9016 (€)	n°. d'art. abrégé RAL 9016 stock						
<b>RÉF. IRIS-A HD-EL-A : 390</b>													
<b>390</b>	050	<b>110</b>	EL	YY	00	28	500	1104	13,68	500	<b>441</b>	<b>11390-01</b>	<b>507</b>
		<b>130</b>				34	500	1308	16,53	750	<b>496</b>	<b>11390-02</b>	<b>570</b>
<b>390</b>	060	<b>168</b>	EL	YY	00	43	600	1682	23,80	1000	<b>583</b>	<b>11390-05</b>	<b>670</b>
		<b>195</b>				51	600	1954	28,15	1250	<b>708</b>	<b>11390-03</b>	<b>814</b>
<b>390</b>	075	<b>195</b>	EL	YY	00	51	750	1954	33,23	1500	<b>814</b>	<b>11390-04</b>	<b>936</b>
<b>RÉF. IRIS-A HDR-EL-A : 391</b>													
<b>391</b>	050	<b>130</b>	EL	YY	00	34	500	1308	16,53	750	<b>548</b>	-	<b>630</b>
		<b>168</b>				43	600	1682	23,80	1000	<b>640</b>	-	<b>736</b>
<b>391</b>	060	<b>195</b>	EL	YY	00	51	600	1954	28,15	1250	<b>781</b>	-	<b>898</b>

Indiquer la couleur à la commande (YY)

FRANCE. Prix en euro (hors TVA)  
Eco-participation: € 1,67 par radiateur.

## ÉTAPE 2 Vous choisissez les accessoires

En fonction du mode de contrôle privilégié, vous devrez commander certains accessoires séparément. Cf. page de gauche.

## ÉTAPE 3 Prix total = prix du radiateur électrique + prix des accessoires

# AGAVE-A (HR-EL-A)



RECOMMANDÉ POUR LA SALLE DE BAINS ET LA CUISINE EN OPTION



séchoir et étagère pliante (chromé)  
n°. d'art. voir p. 127  
**prix € 148**

Autres accessoires, voir p. 127

## TYPES

- Droit (HR-EL-A)

## TUBES

- Horizontaux, ronds Ø 20 mm

## COLLECTEURS

- Verticaux, à l'arrière, ronds Ø 28 mm

## COULEURS

- Couleur standard blanc RAL 9016
- Carte de couleur étendue voir p. 10

## FIXATIONS

- Fixations murales dans la couleur du radiateur standard (inclus dans l'emballage du radiateur)

## TECHNIQUE

- Assemblé automatiquement par des robots en soudure haute fréquence (soudures invisibles)
- Couche de base acrylique ATL et poudre d'époxy-polyester
- Réglage : accessoires à commander séparément (choix parmi les versions ci-dessous)
- IPX4 catégorie II

## ACCESSOIRES

- Voir p. 127

## SCHÉMAS TECHNIQUES

- Voir p. 116

Attention : le radiateur est équipé de série d'une résistance, la commande doit être commandée séparément   

## VERSIONS DISPONIBLES

## GRUPE DE TARIF: VPG7 - RADIATEURS ÉLECTRIQUES



### CONTRÔLE MANUEL

Radiateur + E-Volve E-V-Basic (blanc ou gris) **(E-Volve E-V-Basic à commander séparément)**



E-VOLVE E-V-BASIC

couleur	n°. d'art.	prix €
blanc	1184 005 0000 9016	<b>184</b>
gris	1184 005 0000 9006	<b>215</b>

Connexion avec thermostat RF impossible

Radiateur + E-Volve E-V-RF (blanc ou gris) **(E-Volve E-V-RF à commander séparément)**



E-VOLVE E-V-RF

couleur	n°. d'art.	prix €
blanc	1184 006 0000 9016	<b>325</b>
gris	1184 006 0000 9006	<b>376</b>

Thermostat RF uniquement disponible en blanc



### CONTRÔLE VIA L'APPLI VCC\*

Le radiateur peut uniquement être contrôlé via l'E-Volve E-V-WIFI (blanc ou gris) **(E-Volve E-V-WIFI à commander séparément)** (connecteur BAS fourni et inclus dans le prix)



E-VOLVE E-V-WIFI

couleur	n°. d'art.	prix €
blanc	1184 007 0000 9016	<b>305</b>
gris	1184 007 0000 7047	<b>350</b>

Un seul E-Volve E-V-WIFI par radiateur. Il n'est pas possible de contrôler le radiateur via l'E-Volve E-V-Basic ou l'E-Volve E-V-RF.

\* VASCO Climate Control (appli VCC). Grâce à VASCO Climate Control (appli VCC), vous vous connectez où et quand bon vous semble pour adapter votre confort intérieur à l'envi. Voir p. 5 pour en savoir plus.



### CONTRÔLE DOMOTIQUE

Radiateur sans système de réglage + connecteur BAS (blanc ou gris) **(connecteur BAS à commander séparément)**



BAS CONNECTEUR

couleur	n°. d'art.	prix €
blanc	1184 248 0000 9016	<b>42</b>
gris	1184 248 0000 7047	<b>50</b>

Ce radiateur (avec connecteur BAS) peut uniquement être utilisé en combinaison avec un **système de gestion de bâtiment** (domotique) ou avec un **thermostat externe** équipé de : programme hebdomadaire + détection de fenêtre ouverte ou contrôle adaptatif du démarrage ou télécommande, afin de répondre à la directive européenne 2015/1188 en matière d'écoconception.

# COMMENT COMMANDER AGAVE-A ÉLECTRIQUE

## COMMENT COMMANDER

1. Choisissez le modèle de radiateur de votre choix dans le tableau ci-dessous.
2. Sélectionnez le mode de contrôle souhaité (cf. explications en bas de la page à gauche) – en fonction du mode de contrôle privilégié, certains accessoires doivent être commandés séparément.
3. **Le prix total est déterminé par le type d'appareil choisi et les accessoires.**

## COMMENT FORMER UN CODE DE COMMANDE CORRECT ?

Délai de livraison 15 - 30 jours ouvrables (temps de transport non compris)

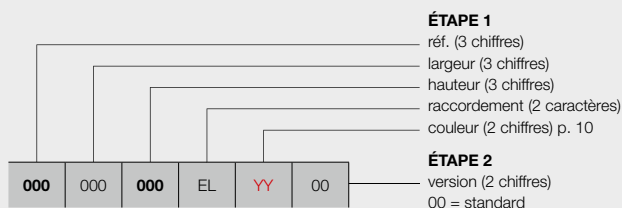

### contrôle manuel

avec E-Volve E-V-Basic (blanc ou gris)

**(à commander séparément)**

avec E-Volve E-V-RF (blanc ou gris)

**(à commander séparément)**

### contrôle via l'appli VCC\*

le radiateur peut uniquement être contrôlé via l'E-Volve E-V-WIFI (blanc ou gris)

**(à commander séparément)** (connecteur BAS fourni et inclus dans le prix)

### contrôle domotique

radiateur sans système de réglage + connecteur BAS (blanc ou gris)

**(à commander séparément)**

**VASCO**

## ÉTAPE 1 Vous choisissez le modèle du radiateur



GRUPE DE TARIF: VPG7 - RADIATEURS ÉLECTRIQUES

RÉFÉRENCE RADIATEUR SUR MESURE AGAVE-A	DONNÉES TECHNIQUES					COULEUR STANDARD	AUTRES COULEURS
	tubes	largeur (L mm)	hauteur (H mm)	poids (kg)	résistance électrique (Watt)	prix RAL 9016 (€)	prix couleur (€)
<b>RÉF. AGAVE-A HR-EL-A : 395</b>							
<b>395</b>   050   <b>150</b> <b>179</b>   EL   <b>YY</b>   00	37	500	1501	21,80	750	<b>441</b>	<b>507</b>
	44	500	1798	25,50	1000	<b>496</b>	<b>570</b>
<b>395</b>   060   <b>179</b>   EL   <b>YY</b>   00	44	600	1798	29,70	1250	<b>583</b>	<b>670</b>

Indiquer la couleur à la commande (YY)

**FRANCE. Prix en euro (hors TVA)**  
 Eco-participation: € 1,67 par radiateur.

## ÉTAPE 2 Vous choisissez les accessoires

En fonction du mode de contrôle privilégié, vous devrez commander certains accessoires séparément. Cf. page de gauche.

## ÉTAPE 3 Prix total = prix du radiateur électrique + prix des accessoires



# ASTER-A (HF-EL-A)



VASCO

### TUBES

- Horizontaux, ovales-aplatis 57,5 x 10 mm

### COLLECTEURS

- Verticaux, ronds Ø 28 mm

### COULEURS

- Couleur standard blanc RAL 9016
- Carte de couleur étendue voir p. 10

### FIXATIONS

- Fixations murales dans la couleur du radiateur standard (inclus dans l'emballage du radiateur)

### TECHNIQUE

- Assemblé automatiquement par des robots en soudure haute fréquence (soudures invisibles)
- Couche de base acrylique ATL et poudre d'époxy-polyester
- Réglage : accessoires à commander séparément (choix parmi les versions ci-dessous)
- IPX4 catégorie II

### SCHÉMAS TECHNIQUES

- Voir p. 116

Attention : le radiateur est équipé de série d'une résistance, la commande doit être commandée séparément   

## VERSIONS DISPONIBLES

## GRUPE DE TARIF: VPG7 - RADIATEURS ÉLECTRIQUES



### CONTRÔLE MANUEL

Radiateur + E-Volve E-V-Basic (blanc ou gris) **(E-Volve E-V-Basic à commander séparément)**



E-VOLVE E-V-BASIC

couleur	n°. d'art.	prix €
blanc	1184 005 0000 9016	184
gris	1184 005 0000 9006	215

Connexion avec thermostat RF impossible

Radiateur + E-Volve E-V-RF (blanc ou gris) **(E-Volve E-V-RF à commander séparément)**



E-VOLVE E-V-RF

couleur	n°. d'art.	prix €
blanc	1184 006 0000 9016	325
gris	1184 006 0000 9006	376

Thermostat RF uniquement disponible en blanc



### CONTRÔLE VIA L'APPLI VCC\*

Le radiateur peut uniquement être contrôlé via l'E-Volve E-V-WIFI (blanc ou gris) **(E-Volve E-V-WIFI à commander séparément)** (connecteur BAS fourni et inclus dans le prix)



E-VOLVE E-V-WIFI

couleur	n°. d'art.	prix €
blanc	1184 007 0000 9016	305
gris	1184 007 0000 7047	350

Un seul E-Volve E-V-WIFI par radiateur. Il n'est pas possible de contrôler le radiateur via l'E-Volve E-V-Basic ou l'E-Volve E-V-RF.

\* VASCO Climate Control (appli VCC). Grâce à VASCO Climate Control (appli VCC), vous vous connectez où et quand bon vous semble pour adapter votre confort intérieur à l'environnement. Voir p. 5 pour en savoir plus.



### CONTRÔLE DOMOTIQUE

Radiateur sans système de réglage + connecteur BAS (blanc ou gris) **(connecteur BAS à commander séparément)**



BAS CONNECTEUR

couleur	n°. d'art.	prix €
blanc	1184 248 0000 9016	42
gris	1184 248 0000 7047	50

Ce radiateur (avec connecteur BAS) peut uniquement être utilisé en combinaison avec un **système de gestion de bâtiment** (domotique) ou avec un **thermostat externe** équipé de : programme hebdomadaire + détection de fenêtre ouverte ou contrôle adaptatif du démarrage ou télécommande, afin de répondre à la directive européenne 2015/1188 en matière d'écoconception.

# COMMENT COMMANDER ASTER-A ÉLECTRIQUE

## COMMENT COMMANDER

1. Choisissez le modèle de radiateur de votre choix dans le tableau ci-dessous.
2. Sélectionnez le mode de contrôle souhaité (cf. explications en bas de la page à gauche) – en fonction du mode de contrôle privilégié, certains accessoires doivent être commandés séparément.
3. **Le prix total est déterminé par le type d'appareil choisi et les accessoires.**

### COMMENT FORMER UN CODE DE COMMANDE CORRECT ?

Délai de livraison 15 - 30 jours ouvrables (temps de transport non compris)

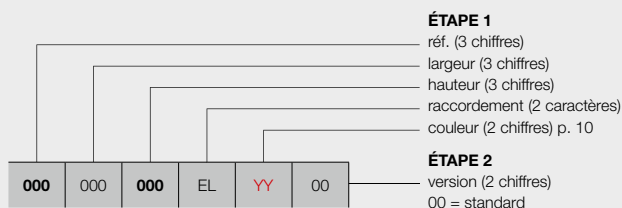

#### contrôle manuel

avec E-Volve E-V-Basic (blanc ou gris)

**(à commander séparément)**

avec E-Volve E-V-RF (blanc ou gris)

**(à commander séparément)**

#### contrôle via l'appli VCC\*

le radiateur peut uniquement être contrôlé via l'E-Volve E-V-WIFI (blanc ou gris) **(à commander séparément)**  
 (connecteur BAS fourni et inclus dans le prix)

#### contrôle domotique

radiateur sans système de réglage + connecteur BAS  
 (blanc ou gris) **(à commander séparément)**

### CODE DE COMMANDE RADIATEUR DE STOCK

Délai de livraison 4 jours ouvrables  
 (temps de transport non compris)

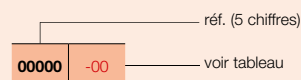

**VASCO**

## ÉTAPE 1 Vous choisissez le modèle du radiateur



GRUPE DE TARIF: VPG7 - RADIATEURS ÉLECTRIQUES

RÉFÉRENCE RADIATEUR SUR MESURE ASTER-A	DONNÉES TECHNIQUES					COULEUR STANDARD		AUTRES COULEURS prix couleur (€)
	tubes	largeur (L mm)	hauteur (H mm)	poids (kg)	résistance électrique (Watt)	prix RAL 9016 (€)	n°. d'art. abrégé RAL 9016 stock	
<b>RÉF. ASTER-A HF-EL-A : 398</b>								
<b>398</b>   050   <b>116</b> <b>183</b>   EL   <b>YY</b>   00	16	500	1169	19,00	500	<b>639</b>	<b>11398-01</b>	<b>735</b>
	27	500	1834	30,80	750	<b>781</b>	<b>11398-02</b>	<b>898</b>
<b>398</b>   060   <b>183</b>   EL   <b>YY</b>   00	27	600	1834	35,80	1000	<b>943</b>	<b>11398-03</b>	<b>1084</b>
<b>398</b>   070   <b>213</b>   EL   <b>YY</b>   00	31	700	2137	49,00	1250	<b>1105</b>	-	<b>1271</b>

Indiquer la couleur à la commande (YY)

**FRANCE. Prix en euro (hors TVA)**  
 Eco-participation: € 1,67 par radiateur.

## ÉTAPE 2 Vous choisissez les accessoires

En fonction du mode de contrôle privilégié, vous devrez commander certains accessoires séparément. Cf. page de gauche.

## ÉTAPE 3 Prix total = prix du radiateur électrique + prix des accessoires

# ASTER HF-S EL (HF-S EL R, HF-S EL L)



HF-S EL R



HF-S EL L

## TYPES

- HF-S EL R (2 collecteurs à droite)
- HF-S EL L (2 collecteurs à gauche)

## TUBES

- Horizontaux, ovales-aplatis 57,5 x 10 mm

## COLLECTEURS

- Verticaux, à l'arrière, ronds Ø 28 mm

## COULEURS

- Couleur standard blanc RAL 9016
- Carte de couleur étendue voir p. 10

## FIXATIONS

- Fixations murales standard dans la couleur du radiateur

## TECHNIQUE

- Assemblé automatiquement par des robots en soudure haute fréquence (soudures invisibles)
- Couche de base acrylique KTL et poudre d'époxy-polyester
- Réglage : accessoires à commander séparément (choix parmi les versions ci-dessous)
- IPX4 catégorie II

## SCHÉMAS TECHNIQUES

- Voir p. 117

Attention : le radiateur est équipé de série d'une résistance, la commande doit être commandée séparément 📶 📶 📶

VASCO

## VERSIONS DISPONIBLES

## GROUPE DE TARIF: VPG7 - RADIATEURS ÉLECTRIQUES



### CONTRÔLE MANUEL

Radiateur + E-Volve E-V-Basic (blanc ou gris) **(E-Volve E-V-Basic à commander séparément)**



E-VOLVE E-V-BASIC

couleur	n°. d'art.	prix €
blanc	1184 005 0000 9016	184
gris	1184 005 0000 9006	215

Connexion avec thermostat RF impossible

Radiateur + E-Volve E-V-RF (blanc ou gris) **(E-Volve E-V-RF à commander séparément)**



E-VOLVE E-V-RF

couleur	n°. d'art.	prix €
blanc	1184 006 0000 9016	325
gris	1184 006 0000 9006	376

Thermostat RF uniquement disponible en blanc



### CONTRÔLE VIA L'APPLI VCC\*

Le radiateur peut uniquement être contrôlé via l'E-Volve E-V-WIFI (blanc ou gris) **(E-Volve E-V-WIFI à commander séparément)** (connecteur BAS fourni et inclus dans le prix)



E-VOLVE E-V-WIFI

couleur	n°. d'art.	prix €
blanc	1184 007 0000 9016	305
gris	1184 007 0000 7047	350

Un seul E-Volve E-V-WIFI par radiateur. Il n'est pas possible de contrôler le radiateur via l'E-Volve E-V-Basic ou l'E-Volve E-V-RF.

\* VASCO Climate Control (appli VCC). Grâce à VASCO Climate Control (appli VCC), vous vous connectez où et quand bon vous semble pour adapter votre confort intérieur à l'environnement. Voir p. 5 pour en savoir plus.



### CONTRÔLE DOMOTIQUE

Radiateur sans système de réglage + connecteur BAS (blanc ou gris) **(connecteur BAS à commander séparément)**



BAS CONNECTEUR

couleur	n°. d'art.	prix €
blanc	1184 248 0000 9016	42
gris	1184 248 0000 7047	50

Ce radiateur (avec connecteur BAS) peut uniquement être utilisé en combinaison avec un **système de gestion de bâtiment** (domotique) ou avec un **thermostat externe** équipé de : programme hebdomadaire + détection de fenêtre ouverte ou contrôle adaptatif du démarrage ou télécommande, afin de répondre à la directive européenne 2015/1188 en matière d'écoconception.

# COMMENT COMMANDER ASTER HF-S EL ÉLECTRIQUE

## COMMENT COMMANDER

1. Choisissez le modèle de radiateur de votre choix dans le tableau ci-dessous.
2. Sélectionnez le mode de contrôle souhaité (cf. explications en bas de la page à gauche) – en fonction du mode de contrôle privilégié, certains accessoires doivent être commandés séparément.
3. **Le prix total est déterminé par le type d'appareil choisi et les accessoires.**

### COMMENT FORMER UN CODE DE COMMANDE CORRECT ?

Délai de livraison 15 - 30 jours ouvrables (temps de transport non compris)

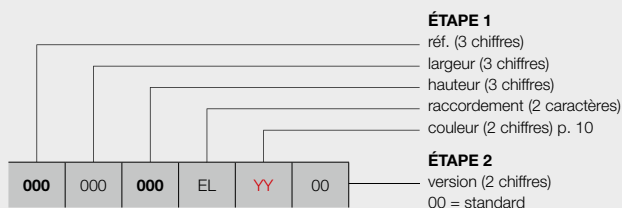

#### contrôle manuel

avec E-Volve E-V-Basic (blanc ou gris)

(à commander séparément)

avec E-Volve E-V-RF (blanc ou gris)

(à commander séparément)

#### contrôle via l'appli VCC\*

le radiateur peut uniquement être contrôlé via l'E-Volve E-V-WIFI (blanc ou gris) (à commander séparément)  
(connecteur BAS fourni et inclus dans le prix)

#### contrôle domotique

radiateur sans système de réglage + connecteur BAS  
(blanc ou gris) (à commander séparément)

### CODE DE COMMANDE RADIATEUR DE STOCK

Délai de livraison 4 jours ouvrables  
(temps de transport non compris)

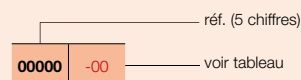

VASCO

## ÉTAPE 1 Vous choisissez le modèle du radiateur



GRUPE DE TARIF: VPG7 - RADIATEURS ÉLECTRIQUES

RÉFÉRENCE RADIATEUR SUR MESURE ASTER HF-S EL	DONNÉES TECHNIQUES					COULEUR STANDARD		AUTRES COULEURS					
	tubes	largeur (L mm)	hauteur (H mm)	poids (kg)	résistance électrique (Watt)	prix RAL 9016 (€)	n°. d'art. abrégé RAL 9016 stock		prix couleur (€)				
<b>RÉF. ASTER HF-S EL R : 374</b>													
<b>374</b>	045	<b>103</b>	EL	<b>YY</b>	00	12	450	1039	13,20	500	<b>680</b>	-	<b>782</b>
		<b>143</b>				16	450	1436	17,60	500	<b>801</b>	-	<b>921</b>
		<b>183</b>				20	450	1834	22,10	750	<b>928</b>	<b>11374-01</b>	<b>1067</b>
<b>374</b>	060	<b>103</b>	EL	<b>YY</b>	00	12	600	1039	16,90	500	<b>725</b>	-	<b>834</b>
		<b>143</b>				16	600	1436	22,30	750	<b>858</b>	-	<b>987</b>
		<b>183</b>				20	600	1834	28,10	1000	<b>996</b>	<b>11374-02</b>	<b>1145</b>
<b>RÉF. ASTER HF-S EL L : 375</b>													
<b>375</b>	045	<b>103</b>	EL	<b>YY</b>	00	12	450	1039	13,20	500	<b>680</b>	-	<b>782</b>
		<b>143</b>				16	450	1436	17,60	500	<b>801</b>	-	<b>921</b>
		<b>183</b>				20	450	1834	22,10	750	<b>928</b>	-	<b>1067</b>
<b>375</b>	060	<b>103</b>	EL	<b>YY</b>	00	12	600	1039	16,90	500	<b>725</b>	-	<b>834</b>
		<b>143</b>				16	600	1436	22,30	750	<b>858</b>	-	<b>987</b>
		<b>183</b>				20	600	1834	28,10	1000	<b>996</b>	-	<b>1145</b>

Indiquer la couleur à la commande (YY)

FRANCE. Prix en euro (hors TVA)  
Eco-participation: € 1,67 par radiateur.

## ÉTAPE 2 Vous choisissez les accessoires

En fonction du mode de contrôle privilégié, vous devrez commander certains accessoires séparément. Cf. page de gauche.

## ÉTAPE 3 Prix total = prix du radiateur électrique + prix des accessoires

## CARRÉ SALLE DE BAINS (CB-EL)



RECOMMANDÉ POUR LA SALLE DE BAINS ET LA CUISINE EN OPTION



porte-serviettes droit (chromé)  
n°. d'art. voir p.  
**prix € 198**

Autres accessoires, voir p. 127

### TUBES

- Horizontaux, carrés 25 x 25 mm

### COLLECTEURS

- Verticaux, ronds Ø 35 mm

### COULEURS

- Couleur standard blanc RAL 9016
- Carte de couleur étendue voir p. 10

### FIXATIONS

- Fixations murales en couleur RAL 9016 standard. Aussi possible en option en couleur RAL 7016 (voir p. 126).

### TECHNIQUE

- Assemblé automatiquement par des robots en soudure haute fréquence (soudures invisibles)
- Couche de base acrylique KTL et poudre d'époxy-polyester
- Réglage : accessoires à commander séparément (choix parmi les versions ci-dessous)
- IPX4 catégorie II

### ACCESSOIRES

- Voir p. 127

### SCHÉMAS TECHNIQUES

- Voir p. 117

Attention : le radiateur est équipé de série d'une résistance, la commande doit être commandée séparément 📶 📶 📶

### VERSIONS DISPONIBLES



#### CONTRÔLE MANUEL

Radiateur + E-Volve E-V-Basic (blanc ou gris) **(E-Volve E-V-Basic à commander séparément)**



E-VOLVE E-V-BASIC

couleur	n°. d'art.	prix €
blanc	1184 005 0000 9016	<b>184</b>
gris	1184 005 0000 9006	<b>215</b>

Connexion avec thermostat RF impossible

Radiateur + E-Volve E-V-RF (blanc ou gris) **(E-Volve E-V-RF à commander séparément)**



E-VOLVE E-V-RF

couleur	n°. d'art.	prix €
blanc	1184 006 0000 9016	<b>325</b>
gris	1184 006 0000 9006	<b>376</b>

Thermostat RF uniquement disponible en blanc



#### CONTRÔLE VIA L'APPLI VCC\*

Le radiateur peut uniquement être contrôlé via l'E-Volve E-V-WIFI (blanc ou gris) **(E-Volve E-V-WIFI à commander séparément)** (connecteur BAS fourni et inclus dans le prix)



E-VOLVE E-V-WIFI

couleur	n°. d'art.	prix €
blanc	1184 007 0000 9016	<b>305</b>
gris	1184 007 0000 7047	<b>350</b>

Un seul E-Volve E-V-WIFI par radiateur. Il n'est pas possible de contrôler le radiateur via l'E-Volve E-V-Basic ou l'E-Volve E-V-RF.

\* **VASCO Climate Control (appli VCC)**. Grâce à VASCO Climate Control (appli VCC), vous vous connectez où et quand bon vous semble pour adapter votre confort intérieur à l'envi. Voir p. 5 pour en savoir plus.



#### CONTRÔLE DOMOTIQUE

Radiateur sans système de réglage + connecteur BAS (blanc ou gris) **(connecteur BAS à commander séparément)**



BAS CONNECTEUR

couleur	n°. d'art.	prix €
blanc	1184 248 0000 9016	<b>42</b>
gris	1184 248 0000 7047	<b>50</b>

Ce radiateur (avec connecteur BAS) peut uniquement être utilisé en combinaison avec un **système de gestion de bâtiment** (domotique) ou avec un **thermostat externe** équipé de : programme hebdomadaire + détection de fenêtre ouverte ou contrôle adaptatif du démarrage ou télécommande, afin de répondre à la directive européenne 2015/1188 en matière d'écoconception.

GRUPE DE TARIF: VPG7 - RADIATEURS ÉLECTRIQUES

# COMMENT COMMANDER CARRÉ SALLE DE BAINS ÉLECTRIQUE

## COMMENT COMMANDER

1. Choisissez le modèle de radiateur de votre choix dans le tableau ci-dessous.
2. Sélectionnez le mode de contrôle souhaité (cf. explications en bas de la page à gauche) – en fonction du mode de contrôle privilégié, certains accessoires doivent être commandés séparément.
3. **Le prix total est déterminé par le type d'appareil choisi et les accessoires.**

### COMMENT FORMER UN CODE DE COMMANDE CORRECT ?

Délai de livraison 15 - 30 jours ouvrables (temps de transport non compris)

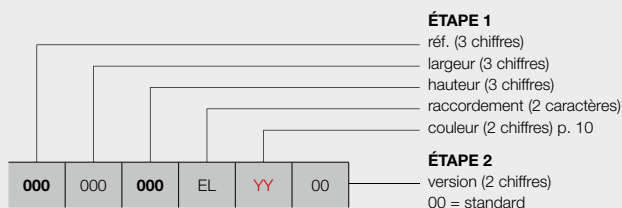

#### contrôle manuel

avec E-Volve E-V-Basic (blanc ou gris)

**(à commander séparément)**

avec E-Volve E-V-RF (blanc ou gris)

**(à commander séparément)**

#### contrôle via l'appli VCC\*

le radiateur peut uniquement être contrôlé via l'E-Volve E-V-WIFI (blanc ou gris) **(à commander séparément)**  
 (connecteur BAS fourni et inclus dans le prix)

#### contrôle domotique

radiateur sans système de réglage + connecteur BAS  
 (blanc ou gris) **(à commander séparément)**

### CODE DE COMMANDE RADIATEUR DE STOCK

Délai de livraison 4 jours ouvrables  
 (temps de transport non compris)

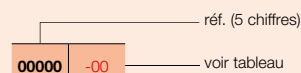

**VASCO**

## ÉTAPE 1 Vous choisissez le modèle du radiateur



GRUPE DE TARIF: VPG7 - RADIATEURS ÉLECTRIQUES

RÉFÉRENCE RADIATEUR SUR MESURE CARRÉ SALLE DE BAINS	DONNÉES TECHNIQUES					COULEUR STANDARD		AUTRES COULEURS prix couleur (€)					
	tubes	largeur (L mm)	hauteur (H mm)	poids (kg)	résistance électrique (Watt)	prix RAL 9016 (€)	n°. d'art. abrégé RAL 9016 stock						
<b>RÉF. CARRÉ SALLE DE BAINS CB-EL : 335</b>													
<b>335</b>	050	<b>074</b>	EL	YY	00	21	500	747	18,90	500	<b>958</b>	-	<b>1102</b>
		<b>113</b>				32	500	1137	28,50	750	<b>1049</b>	-	<b>1206</b>
<b>335</b>	060	<b>137</b>	EL	YY	00	40	600	1377	41,65	1000	<b>1178</b>	-	<b>1355</b>
		<b>173</b>				50	600	1737	49,80	1250	<b>1333</b>	<b>11335-01</b>	<b>1533</b>

Indiquer la couleur à la commande (YY)

FRANCE. Prix en euro (hors TVA)

Eco-participation: € 1,67 par radiateur.

## ÉTAPE 2 Vous choisissez les accessoires

En fonction du mode de contrôle privilégié, vous devrez commander certains accessoires séparément. Cf. page de gauche.

## ÉTAPE 3 Prix total = prix du radiateur électrique + prix des accessoires

## ZANA SALLE DE BAINS (ZBD-EL)



RECOMMANDÉ POUR LA SALLE DE BAINS ET LA CUISINE EN OPTION



porte-serviettes droit (chromé)  
n°. d'art. voir p.

**prix € 198**

Autres accessoires, voir p. 127

### TUBES

- Horizontaux, rectangulaires 45 x 20 mm

### COLLECTEURS

- Verticaux, ronds Ø 35 mm

### COULEURS

- Couleur standard blanc RAL 9016
- Carte de couleur étendue voir p. 10

### FIXATIONS

- Fixations murales en couleur RAL 9016 standard. Aussi possible en option en couleur RAL 7016 (voir p. 126).

### TECHNIQUE

- Assemblé automatiquement par des robots en soudure haute fréquence (soudures invisibles)
- Couche de base acrylique KTL et poudre d'époxy-polyester
- Réglage : accessoires à commander séparément (choix parmi les versions ci-dessous)
- IPX4 catégorie II

### ACCESSOIRES

- Voir p. 127

### SCHÉMAS TECHNIQUES

- Voir p. 118

Attention : le radiateur est équipé de série d'une résistance, la commande doit être commandée séparément   

## VERSIONS DISPONIBLES



### CONTRÔLE MANUEL

Radiateur + E-Volve E-V-Basic (blanc ou gris) **(E-Volve E-V-Basic à commander séparément)**



**E-VOLVE E-V-BASIC**

couleur	n°. d'art.	prix €
blanc	1184 005 0000 9016	<b>184</b>
gris	1184 005 0000 9006	<b>215</b>

**Connexion avec thermostat RF impossible**

Radiateur + E-Volve E-V-RF (blanc ou gris) **(E-Volve E-V-RF à commander séparément)**



**E-VOLVE E-V-RF**

couleur	n°. d'art.	prix €
blanc	1184 006 0000 9016	<b>325</b>
gris	1184 006 0000 9006	<b>376</b>

**Thermostat RF uniquement disponible en blanc**



### CONTRÔLE VIA L'APPLI VCC\*

Le radiateur peut uniquement être contrôlé via l'E-Volve E-V-WIFI (blanc ou gris) **(E-Volve E-V-WIFI à commander séparément)** (connecteur BAS fourni et inclus dans le prix)



**E-VOLVE E-V-WIFI**

couleur	n°. d'art.	prix €
blanc	1184 007 0000 9016	<b>305</b>
gris	1184 007 0000 7047	<b>350</b>

Un seul E-Volve E-V-WIFI par radiateur. Il n'est pas possible de contrôler le radiateur via l'E-Volve E-V-Basic ou l'E-Volve E-V-RF.

\* **VASCO Climate Control (appli VCC)**. Grâce à VASCO Climate Control (appli VCC), vous vous connectez où et quand bon vous semble pour adapter votre confort intérieur à l'environnement. Voir p. 5 pour en savoir plus.



### CONTRÔLE DOMOTIQUE

Radiateur sans système de réglage + connecteur BAS (blanc ou gris) **(connecteur BAS à commander séparément)**



**BAS CONNECTEUR**

couleur	n°. d'art.	prix €
blanc	1184 248 0000 9016	<b>42</b>
gris	1184 248 0000 7047	<b>50</b>

Ce radiateur (avec connecteur BAS) peut uniquement être utilisé en combinaison avec un **système de gestion de bâtiment** (domotique) ou avec un **thermostat externe** équipé de : programme hebdomadaire + détection de fenêtre ouverte ou contrôle adaptatif du démarrage ou télécommande, afin de répondre à la directive européenne 2015/1188 en matière d'écoconception.

GRUPE DE TARIF: VPG7 - RADIATEURS ÉLECTRIQUES

# COMMENT COMMANDER ZANA SALLE DE BAINS ÉLECTRIQUE

## COMMENT COMMANDER

1. Choisissez le modèle de radiateur de votre choix dans le tableau ci-dessous.
2. Sélectionnez le mode de contrôle souhaité (cf. explications en bas de la page à gauche) – en fonction du mode de contrôle privilégié, certains accessoires doivent être commandés séparément.
3. **Le prix total est déterminé par le type d'appareil choisi et les accessoires.**

## COMMENT FORMER UN CODE DE COMMANDE CORRECT ?

Délai de livraison 15 - 30 jours ouvrables (temps de transport non compris)

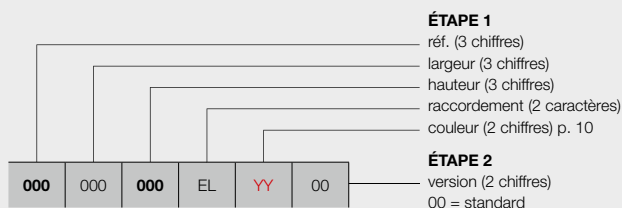

### contrôle manuel

avec E-Volve E-V-Basic (blanc ou gris) **(à commander séparément)**  
 avec E-Volve E-V-RF (blanc ou gris) **(à commander séparément)**

### contrôle via l'appli VCC\*

le radiateur peut uniquement être contrôlé via l'E-Volve E-V-WIFI (blanc ou gris) **(à commander séparément)**  
 (connecteur BAS fourni et inclus dans le prix)

### contrôle domotique

radiateur sans système de réglage + connecteur BAS (blanc ou gris) **(à commander séparément)**

**VASCO**

## ÉTAPE 1 Vous choisissez le modèle du radiateur



GRUPE DE TARIF: VPG7 - RADIATEURS ÉLECTRIQUES

RÉFÉRENCE RADIATEUR SUR MESURE ZANA SALLE DE BAINS	DONNÉES TECHNIQUES					COULEUR STANDARD prix RAL 9016 (€)	AUTRES COULEURS prix couleur (€)
	tubes	largeur (L mm)	hauteur (H mm)	poids (kg)	résistance électrique (Watt)		
<b>RÉF. ZANA SALLE DE BAINS ZBD-EL : 336</b>							
<b>336</b>   050   <b>098</b>   EL   <b>YY</b>   00	21	500	984	28,30	750	<b>1028</b>	<b>1182</b>
<b>134</b>	28	500	1344	37,40	1000	<b>1156</b>	<b>1329</b>
<b>182</b>	40	500	1824	52,65	1250	<b>1283</b>	<b>1475</b>

Indiquer la couleur à la commande (YY)

**FRANCE. Prix en euro (hors TVA)**  
 Eco-participation: € 1,67 par radiateur.

## ÉTAPE 2 Vous choisissez les accessoires

En fonction du mode de contrôle privilégié, vous devrez commander certains accessoires séparément. Cf. page de gauche.

## ÉTAPE 3 Prix total = prix du radiateur électrique + prix des accessoires



## E-BANO (BM-EL)



**Hauteur:** 75 mm  
**Largeur:** 155 mm  
**Profondeur:** 40 mm

### TYPES

- Droit (BM-EL)

### TUBES

- Horizontaux, ronds Ø 22 mm

### COLLECTEURS

- Verticaux, profil-D 34 x 34 mm

### COULEURS

- Couleur standard blanc RAL 9016
- Pas d'autres couleurs possibles

### FIXATIONS

- Fixations murales

### SPÉCIAL

- Régulation incluse dans le prix
- Régulation de la température dans le collecteur droit monté en usine.
- Radiateur prérempli avec liquide spécial de conductivité thermique (protection contre le gel jusqu'à -10°C).

### TECHNIQUE

- Soudé au laser (soudures invisibles)
- Couche de base acrylique KTL et poudre d'époxy-polyester
- Tension d'alimentation : 230 V CA, 50 Hz
- Réglage de la température ambiante entre 5 °C et 30 °C
- Réglage de la température ambiante selon différents modes: auto / confort / éco / hors-gel
- Mode auto: 9 programmes hebdomadaires préprogrammés et 4 que vous pouvez définir vous-même
- Durée du cycle Boost: 2 heures
- IPX4 catégorie II
- Longueur du câble : 1,2 m: brun = phase, bleu = neutre, noir = ligne de commande (fil pilote)) (le relier au réseau électrique principal via une sortie de câble murale).
- Indicateur de détection de fenêtre ouverte et contrôle auto-adaptatif de la température
- Système de réglage du côté droit du radiateur
- Les appareils sont à double isolation et donc ne disposent pas d'une mise à la terre
- Dimension régulation: H = 75mm, L = 155mm, P = 40mm

### VERSIONS DISPONIBLES



**CONTRÔLE MANUEL**

**00 = radiateur avec système de réglage intégré (inclus dans le prix)**



# COMMENT COMMANDER E-BANO

## COMMENT COMMANDER

### COMMENT FORMER UN CODE DE COMMANDE CORRECT?

Délai de livraison 15 - 30 jours ouvrables (temps de transport non compris)

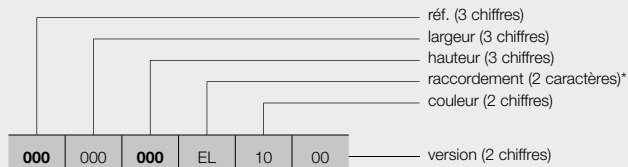

#### contrôle manuel

00 = radiateur avec système de réglage intégré  
**(inclus dans le prix)**

\* raccordement toujours EL pour des radiateurs électriques

### CODE DE COMMANDE RADIATEUR DE STOCK

Délai de livraison 4 jours ouvrables (temps de transport non compris)

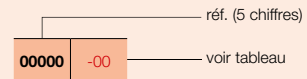

## Vous choisissez le modèle du radiateur



GRUPE DE TARIF: VPG7 - RADIATEURS ÉLECTRIQUES

RÉFÉRENCE RADIATEUR SUR MESURE E-BANO	DONNÉES TECHNIQUES					COULEUR STANDARD	
	tubes	largeur (L mm)	hauteur (H mm)	poids (kg)	résistance électrique (Watt)	prix RAL 9016 (€)	n°. d'art. abrégé RAL 9016 stock
<b>RÉF. E-BANO BM-EL : 342</b>							
<b>342</b>   050   <b>087</b>   EL   10   00	18	500	878	13,60	500	<b>336</b>	<b>11342-05</b>
<b>127</b>	26	500	1274	19,50	750	<b>368</b>	<b>11342-06</b>
<b>171</b>	35	500	1714	26,00	1000	<b>415</b>	<b>11342-07</b>
<b>342</b>   060   <b>180</b>   EL   10   00	37	600	1802	30,90	1250	<b>453</b>	<b>11342-08</b>

**FRANCE. Prix en euro (hors TVA)**  
Eco-participation: € 1,67 par radiateur.  
**Régulation incluse dans le prix!**

# E-PANEL (EP-H-FL, EP-H-RIB, EP-V-FL) RADIATEURS ÉLECTRIQUES PANNEAUX ACIER À FLUIDE

**VASCO**



EP-V-FL

RECOMMANDÉ POUR LA SALLE  
DE BAINS ET LA CUISINE  
EN OPTION



NOU  
VEAU

porte-serviettes (400 mm)  
n°. d'art. voir p. 127  
**prix € 106**

Autres accessoires, voir p. 127

## ASSORTIMENT

- Le E-Panel horizontal se décline en 7 variantes de 500 à 2000 W, adaptées à toutes les habitations. La hauteur est de 600 mm et les longueurs vont de 500 à 1200 mm. Il y a aussi une version verticale de 750-1750 W. Ces radiateurs sont disponibles en couleur blanc (RAL 9016) ou couleur et existent en versions horizontales ondulées (EP-H-RIB) ou lisses (EP-H-FL). Une version verticale lisse (EP-V-FL) est aussi disponible.

## COULEURS

- Couleur standard blanc RAL 9016
- Non réalisable en S600 (texture fine blanche)
- Carte de couleur étendue voir p. 10

## COMMANDE

- Tension d'alimentation : 230 V CA, 50 Hz
- Programmation hebdomadaire et journalière
- Réglage de la température ambiante entre 7 °C et 30 °C
- Modes Auto, Confort, Éco ou Hors-gel
- Possibilité de modifier les programmes P1, P2 et P3 prédéfinis
- Longueur du câble : 0,8 m (le relier au réseau électrique principal et le connecter à une sortie de câble murale)
- Affichage de la consommation énergétique
- Indicateur de détection de fenêtre ouverte
- Système de réglage du côté droit (00) ou gauche (8A) du radiateur (inclus dans le prix)
- Raccordement du système de réglage (brun = phase, bleu = neutre, noir = ligne de commande, uniquement pour la France et à dissimuler en cas de non-utilisation)
- Les appareils sont à double isolation et donc ne disposent pas d'une mise à la terre

## TECHNIQUE

- IPX4 catégorie II

## ACCESSOIRES

- Voir p. 127

## SCHÉMAS TECHNIQUES

- Voir p. 119

## VERSIONS DISPONIBLES

## GRUPE DE TARIF: VPG7 - RADIATEURS ÉLECTRIQUES



### CONTRÔLE MANUEL

**00** = radiateur avec système de réglage intégré droite (inclus dans le prix)



**8A** = radiateur avec système de réglage intégré gauche (inclus dans le prix)



### CONTRÔLE VIA L'APPLI VCC\*

**18** = le radiateur (avec câble et fiche schuko 90°) peut uniquement être contrôlé via l'E-Volve E-V-WIFI (blanc ou gris) en option (E-Volve E-V-WIFI à commander séparément)



E-VOLVE E-V-WIFI

couleur	n°. d'art.	prix €
blanc	1184 007 0000 9016	<b>305</b>
gris	1184 007 0000 7047	<b>350</b>

Un seul E-Volve E-V-WIFI par radiateur.

\* **VASCO Climate Control (appli VCC)**. Grâce à VASCO Climate Control (appli VCC), vous vous connectez où et quand bon vous semble pour adapter votre confort intérieur à l'envi. voir p. 5 pour en savoir plus.



### CONTRÔLE DOMOTIQUE

**18** = radiateur sans système de réglage, avec câble et fiche schuko 90°

Ce radiateur (avec câble et fiche schuko 90°) peut uniquement être utilisé en combinaison avec un **système de gestion de bâtiment** (domotique) ou avec un **thermostat externe** équipé de : programme hebdomadaire + détection de fenêtre ouverte ou contrôle adaptatif du démarrage ou télécommande, afin de répondre à la directive européenne 2015/1188 en matière d'écoconception.

# COMMENT COMMANDER E-PANEL HORIZONTAL (EP-H-FL)

## COMMENT COMMANDER

1. Choisissez le modèle de radiateur de votre choix dans le tableau ci-dessous.
2. Sélectionnez le mode de contrôle souhaité (cf. explications en bas de la page à gauche) – en fonction du mode de contrôle privilégié, certains accessoires doivent être commandés séparément.
3. **Le prix total est déterminé par le type d'appareil choisi et les éventuels accessoires.**

### COMMENT FORMER UN CODE DE COMMANDE CORRECT ?

Délai de livraison 15 - 30 jours ouvrables (temps de transport non compris)

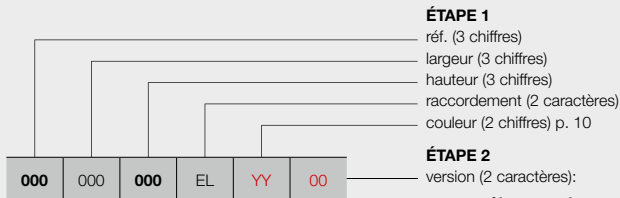

EP-H-FL

#### contrôle manuel

- 00 = radiateur avec système de réglage intégré **droite** **(inclus dans le prix)**
- 8A = radiateur avec système de réglage intégré **gauche** **(inclus dans le prix)** (prix 00 = prix 8A)

#### contrôle via l'appli VCC\*

- 18 = le radiateur (avec câble et fiche schuko 90°) peut uniquement être contrôlé via l'E-Volve E-V-WIFI (blanc ou gris) en option **(à commander séparément)**

#### contrôle domotique

- 18 = radiateur sans système de réglage, avec câble et fiche schuko 90°

### CODE DE COMMANDE RADIATEUR DE STOCK

Délai de livraison 4 jours ouvrables (temps de transport non compris)

**Radiateurs de stock uniquement disponibles avec système de réglage intégré droite (00)!**

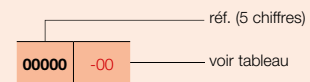

## ÉTAPE 1 Vous choisissez le modèle du radiateur



GRUPE DE TARIF: VPG7 - RADIATEURS ÉLECTRIQUES

RÉFÉRENCE RADIATEUR SUR MESURE E-PANEL	DONNÉES TECHNIQUES				COULEUR STANDARD		AUTRES COULEURS prix couleur (€)					
	largeur (L mm)	hauteur (H mm)	poids (kg)	résistance électrique (Watt)	prix RAL 9016 (€)	n°. d'art. abrégé RAL 9016 stock						
<b>RÉF. E-PANEL HORIZONTAL EP-H-FL : 339</b>												
<b>339</b>	050	<b>060</b>	EL	<b>YY</b>	<b>00</b>	500	500	<b>679</b>	<b>11339-01</b>	<b>781</b>		
<b>339</b>	060	<b>060</b>	EL	<b>YY</b>	<b>00</b>	600	600	<b>724</b>	-	<b>833</b>		
<b>339</b>	080	<b>060</b>	EL	<b>YY</b>	<b>00</b>	800	600	31,00	1000	<b>767</b>	<b>11339-02</b>	<b>882</b>
					<b>18</b>					<b>677</b>	-	<b>778</b>
<b>339</b>	100	<b>060</b>	EL	<b>YY</b>	<b>00</b>	1000	600	38,10	1250	<b>850</b>	-	<b>978</b>
<b>339</b>	10A*	<b>060</b>	EL	<b>YY</b>	<b>00</b>	1001*	600	38,10	1500	<b>936</b>	<b>11339-03</b>	<b>1076</b>
					<b>18</b>					<b>846</b>	-	<b>972</b>
<b>339</b>	120	<b>060</b>	EL	<b>YY</b>	<b>00</b>	1200	600	46,00	1750	<b>978</b>	-	<b>1125</b>
<b>339</b>	12A**	<b>060</b>	EL	<b>YY</b>	<b>00</b>	1201**	600	46,00	2000	<b>1064</b>	<b>11339-04</b>	<b>1224</b>
					<b>18</b>					<b>974</b>	-	<b>1120</b>

Indiquer la couleur à la commande (YY)

\* Largeur réelle = 1000 mm

\*\* Largeur réelle = 1200 mm

FRANCE. Prix en euro (hors TVA)

Eco-participation: € 1,67 par radiateur.

## ÉTAPE 2 Vous choisissez les accessoires

En fonction du mode de contrôle privilégié, vous devrez peut-être commander certains accessoires séparément. Cf. page de gauche.

## ÉTAPE 3 Prix total = prix du radiateur électrique + prix des accessoires

# COMMENT COMMANDER E-PANEL HORIZONTAL (EP-H-RIB)

## COMMENT COMMANDER

1. Choisissez le modèle de radiateur de votre choix dans le tableau ci-dessous.
2. Sélectionnez le mode de contrôle souhaité (cf. explications en bas de la p. 86) – en fonction du mode de contrôle privilégié, certains accessoires doivent être commandés séparément.
3. **Le prix total est déterminé par le type d'appareil choisi et les éventuels accessoires.**

### COMMENT FORMER UN CODE DE COMMANDE CORRECT ?

Délai de livraison 15 - 30 jours ouvrables (temps de transport non compris)

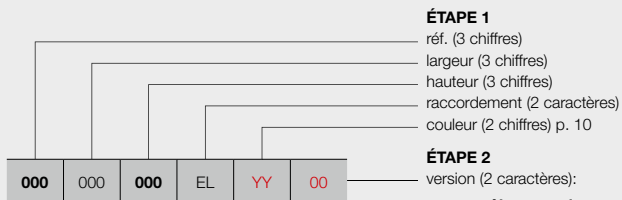

EP-H-RIB

- contrôle manuel**  
 00 = radiateur avec système de réglage intégré **droite**  
**(inclus dans le prix)**  
 8A = radiateur avec système de réglage intégré **gauche**  
**(inclus dans le prix)**  
 (prix 00 = prix 8A)
- contrôle via l'appli VCC\***  
 18 = le radiateur (avec câble et fiche schuko 90°) peut uniquement être contrôlé via l'E-Volve E-V-WIFI (blanc ou gris) en option **(à commander séparément)**
- contrôle domotique**  
 18 = radiateur sans système de réglage, avec câble et fiche schuko 90°

### CODE DE COMMANDE RADIATEUR DE STOCK

Délai de livraison 4 jours ouvrables (temps de transport non compris)

**Radiateurs de stock uniquement disponibles avec système de réglage intégré droite (00)!**

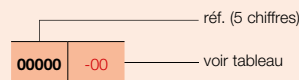

## ÉTAPE 1 Vous choisissez le modèle du radiateur



GRUPE DE TARIF: VPG7 - RADIATEURS ÉLECTRIQUES

RÉFÉRENCE RADIATEUR SUR MESURE E-PANEL	DONNÉES TECHNIQUES				COULEUR STANDARD		AUTRES COULEURS prix couleur (€)	
	largeur (L mm)	hauteur (H mm)	poids (kg)	résistance électrique (Watt)	prix RAL 9016 (€)	n°. d'art. abrégé RAL 9016 stock		
<b>RÉF. E-PANEL HORIZONTAL EP-H-RIB : 340</b>								
340	050	060	EL	YY	00	578	11340-01	665
340	060	060	EL	YY	00	615	-	707
340	080	060	EL	YY	00	651	11340-02	749
					18	561	-	645
340	100	060	EL	YY	00	724	-	833
340	10A*	060	EL	YY	00	784	11340-03	902
					18	694	-	798
340	120	060	EL	YY	00	833	-	958
340	12A**	060	EL	YY	00	905	11340-04	1041
					18	815	-	937

Indiquer la couleur à la commande (YY)

\* Largeur réelle = 1000 mm

\*\* Largeur réelle = 1200 mm

FRANCE. Prix en euro (hors TVA)

Eco-participation: € 1,67 par radiateur.

## ÉTAPE 2 Vous choisissez les accessoires

En fonction du mode de contrôle privilégié, vous devrez peut-être commander certains accessoires séparément. Voir p. 86.

## ÉTAPE 3 Prix total = prix du radiateur électrique + prix des accessoires

# COMMENT COMMANDER E-PANEL VERTICAL (EP-V-FL)

## COMMENT COMMANDER

1. Choisissez le modèle de radiateur de votre choix dans le tableau ci-dessous.
2. Sélectionnez le mode de contrôle souhaité (cf. explications en bas de la p. 86) – en fonction du mode de contrôle privilégié, certains accessoires doivent être commandés séparément.
3. **Le prix total est déterminé par le type d'appareil choisi et les éventuels accessoires.**

### COMMENT FORMER UN CODE DE COMMANDE CORRECT ?

Délai de livraison 15 - 30 jours ouvrables (temps de transport non compris)

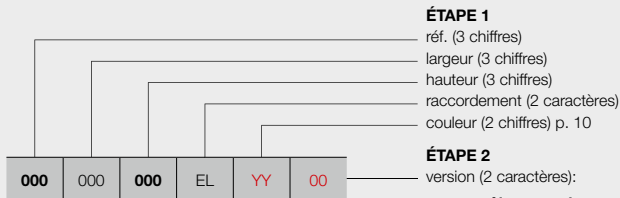

#### ÉTAPE 1

réf. (3 chiffres)  
largeur (3 chiffres)  
hauteur (3 chiffres)  
raccordement (2 caractères)  
couleur (2 chiffres) p. 10

#### ÉTAPE 2

version (2 caractères):

##### contrôle manuel

00 = radiateur avec système de réglage intégré droite  
**(inclus dans le prix)**

8A = radiateur avec système de réglage intégré gauche  
**(inclus dans le prix)**  
(prix 00 = prix 8A)

##### contrôle via l'appli VCC\*

18 = le radiateur (avec câble et fiche schuko 90°) peut  
uniquement être contrôlé via l'E-Volve E-V-  
WIFI (blanc ou gris) en option **(à commander  
séparément)**

##### contrôle domotique

18 = radiateur sans système de réglage, avec câble et  
fiche schuko 90°



EP-V-FL

### CODE DE COMMANDE RADIATEUR DE STOCK

Délai de livraison 4 jours ouvrables (temps de transport non compris)

**Radiateurs de stock uniquement disponibles avec système de réglage intégré droite (00)!**

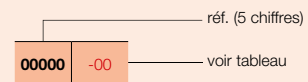

## ÉTAPE 1 Vous choisissez le modèle du radiateur



GRUPE DE TARIF: VPG7 - RADIATEURS ÉLECTRIQUES

RÉFÉRENCE RADIATEUR SUR MESURE E-PANEL	DONNÉES TECHNIQUES				COULEUR STANDARD		AUTRES COULEURS prix couleur (€)
	largeur (L mm)	hauteur (H mm)	poids (kg)	résistance électrique (Watt)	prix RAL 9016 (€)	n°. d'art. abrégé RAL 9016 stock	
<b>RÉF. E-PANEL VERTICAL EP-V-FL : 341</b>							
<b>341</b>	040	<b>180</b>	EL	YY	00	-	<b>856</b>
					18		<b>752</b>
<b>341</b>	040	<b>18A*</b>	EL	YY	00	<b>11341-01</b>	<b>936</b>
					18	-	<b>832</b>
<b>341</b>	050	<b>180</b>	EL	YY	00	<b>11341-02</b>	<b>1020</b>
					18	-	<b>916</b>
<b>341</b>	050	<b>200</b>	EL	YY	00	<b>11341-03</b>	<b>1102</b>
					18	-	<b>998</b>
<b>341</b>	060	<b>200</b>	EL	YY	00	<b>11341-04</b>	<b>1182</b>
					18	-	<b>1078</b>

Indiquer la couleur à la commande (YY)

\* Hauteur réelle = 1800 mm

FRANCE. Prix en euro (hors TVA)

Eco-participation: € 1,67 par radiateur.

## ÉTAPE 2 Vous choisissez les accessoires

En fonction du mode de contrôle privilégié, vous devrez peut-être commander certains accessoires séparément. Voir p. 86.

## ÉTAPE 3 Prix total = prix du radiateur électrique + prix des accessoires

## ACCESSOIRES ÉLECTRIQUES PERMETTANT À UN PROFESSIONNEL DE TRANSFORMER UN RADIATEUR DE CC EN UN RADIATEUR PUREMENT ÉLECTRIQUE



RÉGULATION E-VOLVE E-V-BASIC

Hauteur: 75 mm  
Largeur: 140 mm  
Profondeur: 35 mm

### 1. RÉGULATION E-VOLVE E-V-BASIC

- Tension d'alimentation : 230 V CA, 50 Hz
- Programmation hebdomadaire et journalière
- Réglage de la température ambiante entre 7 °C et 30 °C
- Mode Boost : 60 minutes par défaut
- Modes Auto, Confort, Éco ou Hors-gel
- Possibilité de modifier les programmes P1, P2 et P3 prédéfinis
- IPX4 catégorie II
- Longueur du câble : 0,8 m (le relier au réseau électrique principal et le connecter à une sortie de câble murale)
- Affichage de la consommation énergétique
- Indicateur de détection de fenêtre ouverte
- Système de réglage à installer dans le coin inférieur droit du radiateur

#### Attention:

- Règlement pour le raccordement E-V-Basic (brun = phase, bleu = neutre, noir = ligne de commande (fil pilote))
- Les appareils sont à double isolation et donc ne disposent pas d'une mise à la terre
- Connexion avec thermostat RF impossible

GRUPE DE TARIF: VPG7 - RADIATEURS ÉLECTRIQUES

type	émission (Watt)	n°. d'art. (blanc)	prix € (blanc)	n°. d'art. (gris)	prix € (gris)
E-V-Basic	300	<b>1184 224 0000 9016</b>	<b>313</b>	1184 224 0000 9006	360
E-V-Basic	500	<b>1184 225 0000 9016</b>	<b>332</b>	1184 225 0000 9006	382
E-V-Basic	750	<b>1184 226 0000 9016</b>	<b>355</b>	1184 226 0000 9006	410
E-V-Basic	1000	<b>1184 227 0000 9016</b>	<b>376</b>	1184 227 0000 9006	431
E-V-Basic	1250	<b>1184 228 0000 9016</b>	<b>396</b>	1184 228 0000 9006	457
E-V-Basic	1500	<b>1184 229 0000 9016</b>	<b>419</b>	1184 229 0000 9006	480



E-VOLVE E-V-RF RÉCEPTEUR RF

Hauteur: 75 mm  
Largeur: 140 mm  
Profondeur: 35 mm

E-VOLVE E-V-RF THERMOSTAT RF

Hauteur: 95 mm  
Largeur: 120 mm  
Profondeur: 25 mm

### 2. RÉGULATION E-VOLVE E-V-RF

- Tension d'alimentation du récepteur : 230 V CA, 50 Hz
- Thermostat : 2 piles alcalines 1,5 V
- Programmation hebdomadaire et journalière
- Réglage de la température ambiante entre 7 °C et 30 °C
- Mode Boost : 60 minutes par défaut
- Modes Auto, Confort, Éco ou Hors-gel
- Possibilité de modifier les programmes P1, P2 et P3 prédéfinis
- Récepteur : IPX4 catégorie II
- Thermostat : IP30
- Longueur du câble du récepteur : 0,8 m (le relier au réseau électrique principal et le connecter à une sortie de câble murale)
- Affichage de la consommation énergétique
- Indicateur de détection de fenêtre ouverte
- Récepteur à installer dans le coin inférieur droit du radiateur
- Communication par radiofréquence entre le récepteur et le thermostat (à connecter)

#### Attention:

- Raccordement E-V-RF du récepteur (brun = phase, bleu = neutre, noir = ligne de commande (fil pilote)).
- Les appareils sont à double isolation et donc ne disposent pas d'une mise à la terre.
- Le thermostat doit être connecté au récepteur conformément aux instructions fournies dans le manuel du thermostat RF.

#### Attention:

Nombre de radiateurs électriques sur 1 thermostat RF:

- E-Volve E-V-RF: jusqu'à 5 radiateurs par thermostat RF
- Mixte (Soufflant ou E-Volve E-V-RF): pas possible

GRUPE DE TARIF: VPG7 - RADIATEURS ÉLECTRIQUES

type	émission (Watt)	n°. d'art. (blanc)	prix € (blanc)	n°. d'art. (gris)	prix € (gris)
E-V-RF	300	<b>1184 230 0000 9016</b>	<b>512</b>	1184 230 0000 9006	588
E-V-RF	500	<b>1184 231 0000 9016</b>	<b>532</b>	1184 231 0000 9006	611
E-V-RF	750	<b>1184 232 0000 9016</b>	<b>553</b>	1184 232 0000 9006	637
E-V-RF	1000	<b>1184 233 0000 9016</b>	<b>575</b>	1184 233 0000 9006	661
E-V-RF	1250	<b>1184 234 0000 9016</b>	<b>596</b>	1184 234 0000 9006	684
E-V-RF	1500	<b>1184 235 0000 9016</b>	<b>617</b>	1184 235 0000 9006	708

Nous utilisons la même résistance pour les régulations E-V-Basic et E-V-RF. Seules les régulations de l'assortiment VASCO peuvent être montées sur cette résistance.



**BAS CONNECTEUR**

Hauteur: 65 mm  
 Largeur: 35 mm  
 Profondeur: 50 mm

### 3. RÉSISTANCE (CATÉGORIE II) + BAS CONNECTEUR

- Design élégant: en blanc ou en gris
- Choix de l'emplacement : volume 2 ou 3 de la salle de bains (croquis p. 63).
- A monter à droite dans le bas du radiateur.
- Sans régulateur et sans fiche (celle-ci est à prévoir par l'installateur).
- Catégorie IPX4.
- **Le réglage de la température ambiante doit être assuré par un système externe de commande, conformément à la directive 2015/1188 en matière d'écoconception!**

GRUPE DE TARIF: VPG7 - RADIATEURS ÉLECTRIQUES

type	émission (Watt)	n°. d'art. (blanc)	prix € (blanc)	n°. d'art. (gris)	prix € (gris)
Résistance + BAS connecteur	300	<b>1184 100 0000 9016</b>	<b>147</b>	<b>1184 100 0000 7047</b>	<b>170</b>
Résistance + BAS connecteur	500	<b>1184 101 0000 9016</b>	<b>153</b>	<b>1184 101 0000 7047</b>	<b>176</b>
Résistance + BAS connecteur	750	<b>1184 102 0000 9016</b>	<b>188</b>	<b>1184 102 0000 7047</b>	<b>216</b>
Résistance + BAS connecteur	1000	<b>1184 103 0000 9016</b>	<b>220</b>	<b>1184 103 0000 7047</b>	<b>254</b>
Résistance + BAS connecteur	1250	<b>1184 104 0000 9016</b>	<b>254</b>	<b>1184 104 0000 7047</b>	<b>293</b>
Résistance + BAS connecteur	1500	<b>1184 105 0000 9016</b>	<b>287</b>	<b>1184 105 0000 7047</b>	<b>329</b>

#### Longueurs des résistances électriques :

- Résistance de 300 W : 365 mm
- Résistance de 500 W : 520 mm
- Résistance de 750 W : 700 mm
- Résistance de 1000 W : 890 mm
- Résistance de 1250 W : 1080 mm
- Résistance de 1500 W : 1270 mm





## RADIATEURS PUREMENT ÉLECTRIQUES PRÉREMPLIS EN USINE (ACCESSOIRES ÉVENTUELS À COMMANDER SÉPARÉMENT)

Les radiateurs purement électriques de VASCO sont remplis d'un liquide calorifère et équipés d'une résistance électrique en usine. La résistance est placée dans le collecteur de droite, ce qui explique que le système de régulation se trouve dans le coin inférieur droit (sauf sur l'E-Panel).

Oni-EL, Beams Mono-EL et Niva-EL sont des radiateurs électriques secs et ne sont donc pas pourvus d'un liquide calorifère (temps de préchauffage rapide). Le module de réception électrique est dissimulé de manière presque invisible à l'arrière de ces radiateurs design électriques.

Choisissez un des modèles de radiateur ci-dessous:

- Beams Mono-EL (BEAMS MONO-EL)
- Oni-EL (O-P-EL, O-NP-EL)
- Niva-EL (NIVA-EL)
- Iris-A (HDM-A/HDRM-A)
- Agave-A (HRM-A)
- Aster-A (HF-A)
- Aster HF-S (HF-S EL R, HF-S EL L)
- Carré Salle de bains (CB-EL)
- Zana Salle de bains (ZBD-EL)
- E-Bano (BM-EL)
- E-Panel (EP-H-FL, EP-H-RIB, EP-V-FL)
- Iris-A Soufflant (HD-EL-BL-A)
- Agave-A Soufflant (HR-EL-BL-A)
- Aster-A Soufflant (HF-EL-BL-A)
- Carré Salle de bains Soufflant (CB-EL-BL)
- Niva-A Soufflant (NIVA-EL-BL-A)
- E-Bano Soufflant (BM-EL-BL)

## 1. COMPOSANTS ÉLECTRIQUES POUR RADIATEURS PUREMENT ÉLECTRIQUES



### Longueurs des résistances électriques (équipé en usine) :

- Résistance de 300 W : 365 mm
- Résistance de 500 W : 520 mm
- Résistance de 750 W : 700 mm
- Résistance de 1000 W : 890 mm
- Résistance de 1250 W : 1080 mm
- Résistance de 1500 W : 1270 mm

Nous distinguons les possibilités suivantes:

- 2.1. Régulation ONI-EL (O-P-EL / O-NP-EL) / BEAMS MONO-EL / NIVA-EL
- 2.2. Régulation E-Volve E-V-Basic
- 2.3. Régulation E-Volve E-V-RF
- 2.4. Réglage E-Volve E-V-WiFi
- 2.5. BAS connecteur



**THERMOSTAT RF**

**Hauteur:** 95 mm  
**Largeur:** 120 mm  
**Profondeur:** 25 mm

## 2. RÉGULATION ONI-EL (O-P-EL / O-NP-EL) / BEAMS MONO-EL / NIVA-EL

- Tension d'alimentation du récepteur RF : 230 V CA, 50 Hz
- Thermostat RF : 2 piles alcalines 1,5 V
- Programmation hebdomadaire et journalière
- Réglage de la température ambiante entre 7 °C et 30 °C
- Réglage de la température surface entre 20 °C et 80 °C
- Mode Boost : 60 minutes par défaut
- Modes Auto, Confort, Éco ou Hors-gel
- Possibilité de modifier les programmes P1, P2 et P3 prédéfinis
- Récepteur RF: IPX4 catégorie II (invisible à l'arrière du radiateur)
- Thermostat : IP30
- Longueur du câble du récepteur : 0,8 m (le relier au réseau électrique principal et le connecter à une sortie de câble murale)
- Affichage de la consommation énergétique
- Indicateur de détection de fenêtre ouverte
- Communication par radiofréquence entre le récepteur et le thermostat (à connecter)

## Attention:

- Raccordement du récepteur RF (brun = phase, bleu = neutre, noir = ligne de commande (fil pilote)).
- Les appareils sont à double isolation et donc ne disposent pas d'une mise à la terre.
- Le thermostat doit être connecté au récepteur conformément aux instructions fournies dans le manuel du thermostat RF.

## Attention:

Nombre de radiateurs électriques sur 1 thermostat RF:

- Beams Mono-EL / Oni-EL / Niva-EL: jusqu'à 5 radiateurs par thermostat RF (radiateurs avec le même mode de fonctionnement)
- Mixte (Soufflant ou E-Volve E-V-RF): pas possible



### RÉGULATION E-VOLVE E-V-BASIC

Hauteur: 75 mm  
Largeur: 140 mm  
Profondeur: 35 mm

## 3. RÉGULATION E-VOLVE E-V-BASIC

- Tension d'alimentation : 230 V CA, 50 Hz
- Programmation hebdomadaire et journalière
- Réglage de la température ambiante entre 7 °C et 30 °C
- Mode Boost : 60 minutes par défaut
- Modes Auto, Confort, Éco ou Hors-gel
- Possibilité de modifier les programmes P1, P2 et P3 prédéfinis
- IPX4 catégorie II
- Longueur du câble : 0,8 m (le relier au réseau électrique principal et le connecter à une sortie de câble murale)
- Affichage de la consommation énergétique
- Indicateur de détection de fenêtre ouverte
- Système de réglage à installer dans le coin inférieur droit du radiateur

## Attention:

- Règlement pour le raccordement E-V-Basic (brun = phase, bleu = neutre, noir = ligne de commande (fil pilote))
- Les appareils sont à double isolation et donc ne disposent pas d'une mise à la terre
- Connexion avec thermostat RF impossible

GRUPE DE TARIF: VPG7 - RADIATEURS ÉLECTRIQUES

couleur	n°. d'art.	prix €
blanc	1184 005 0000 9016	184
gris	1184 005 0000 9006	215



### E-VOLVE E-V-RF RÉCEPTEUR RF

Hauteur: 75 mm  
Largeur: 140 mm  
Profondeur: 35 mm



### E-VOLVE E-V-RF THERMOSTAT RF

Hauteur: 95 mm  
Largeur: 120 mm  
Profondeur: 25 mm

## 4. RÉGULATION E-VOLVE E-V-RF

- Tension d'alimentation du récepteur : 230 V CA, 50 Hz
- Thermostat : 2 piles alcalines 1,5 V
- Programmation hebdomadaire et journalière
- Réglage de la température ambiante entre 7 °C et 30 °C
- Mode Boost : 60 minutes par défaut
- Modes Auto, Confort, Éco ou Hors-gel
- Possibilité de modifier les programmes P1, P2 et P3 prédéfinis
- Récepteur : IPX4 catégorie II
- Thermostat : IP30
- Longueur du câble du récepteur : 0,8 m (le relier au réseau électrique principal et le connecter à une sortie de câble murale)
- Affichage de la consommation énergétique
- Indicateur de détection de fenêtre ouverte
- Récepteur à installer dans le coin inférieur droit du radiateur
- Communication par radiofréquence entre le récepteur et le thermostat (à connecter)

## Attention:

- Raccordement E-V-RF du récepteur (brun = phase, bleu = neutre, noir = ligne de commande (fil pilote)).
- Les appareils sont à double isolation et donc ne disposent pas d'une mise à la terre.
- Le thermostat doit être connecté au récepteur conformément aux instructions fournies dans le manuel du thermostat RF.

# RADIATEURS ÉLECTRIQUES PRÊT A L'EMPLOI

## Attention:

Nombre de radiateurs électriques sur 1 thermostat RF:

- E-Volve E-V-RF: jusqu'à 5 radiateurs par thermostat RF
- Mixte (Soufflant ou E-Volve E-V-RF): pas possible

GROUPE DE TARIF: VPG7 - RADIATEURS ÉLECTRIQUES

couleur	n°. d'art.	prix €
blanc	1184 006 0000 9016	<b>325</b>
gris	1184 006 0000 9006	<b>376</b>



**E-VOLVE E-V-WIFI  
RÉCEPTEUR**

**Hauteur:** 73 mm  
**Largeur:** 73 mm  
**Profondeur:** 25 mm

**E-VOLVE E-V-WIFI  
CAPTEUR**

**Hauteur:** 33,5 mm  
**Largeur:** 33,5 mm  
**Profondeur:** 9 mm

## 5. RÉGLAGE E-VOLVE E-V-WIFI

- Récepteur :
  - Tension d'alimentation 230 V CA, 50 Hz
  - Branchement sur une prise électrique standard recommandé
  - IPX4 catégorie II
- Capteur de température :
  - Pile fournie : 1x CR2032
  - Connexion sans fil 2,4 GHz (Bluetooth) au récepteur (à raccorder en suivant les instructions dans l'appli VASCO Climate Control)
  - IPX4
- Utilisation du système de réglage E-V-WIFI via l'appli VASCO Climate Control
- Programmation hebdomadaire et journalière individuelle sur la base des habitudes de vie
- Réglage de la température ambiante entre 5 °C et 35 °C
- Le réglage intelligent de la température garantit que la température désirée est automatiquement atteinte à l'heure programmée dans l'horaire journalier.
- Mode Boost
- Feed-back LED via le récepteur
- Indicateur de détection de fenêtre ouverte

GROUPE DE TARIF: VPG7 - RADIATEURS ÉLECTRIQUES

couleur	n°. d'art.	prix €
blanc	1184 007 0000 9016	<b>305</b>
gris	1184 007 0000 7047	<b>350</b>



**BAS CONNECTEUR**

**Hauteur:** 65 mm  
**Largeur:** 35 mm  
**Profondeur:** 50 mm

## 6. BAS CONNECTEUR

### Idéal pour contrôler via la domotique

Ces radiateurs purement électriques sont remplis d'un liquide calorifère et équipés d'une résistance électrique en usine. La résistance électrique est placée dans le collecteur de droite.

GROUPE DE TARIF: VPG7 - RADIATEURS ÉLECTRIQUES

couleur	n°. d'art.	prix €
BAS connecteur blanc	1184 248 0000 9016	<b>42</b>
BAS connecteur gris	1184 248 0000 7047	<b>50</b>

**Le réglage de la température ambiante doit être assuré par un système externe de commande, conformément à la directive 2015/1188 en matière d'écoconception!**

## TYPES

- Droit (HD-EL-BL-A)

## TUBES

- Horizontaux, ronds Ø 20 mm

## COLLECTEURS

- Verticaux, profil-D 40 x 32 mm

## COULEURS

- Couleur standard blanc RAL 9016
- Carte de couleur étendue voir p. 10

## SPÉCIAL

- Radiateur en combinaison avec un Soufflant (Soufflant inclus dans le prix). Le radiateur Soufflant ne peut PAS être utilisé en combinaison avec un système de gestion de bâtiment (domotique) ou avec un thermostat externe
- Grâce au détecteur de mouvement intégré, le Soufflant règle son programme hebdomadaire en fonction de vos habitudes
- Thermostat RF en option
- Soufflant livrable en 2 coloris : blanc et gris.
  - Radiateur en blanc: Soufflant en blanc
  - Radiateur en couleur: Soufflant en gris

## FIXATIONS

- Fixations murales dans la couleur du radiateur standard (inclus dans l'emballage du radiateur)

## TECHNIQUE

- Brasé (soudures invisibles)
- Couche de base acrylique ATL et poudre d'époxy-polyester
- Réglage de la température ambiante
- IPX4 catégorie II

## ACCESSOIRES

- Voir p. 127

## SCHÉMAS TECHNIQUES

- Voir p. 120



RECOMMANDÉ POUR LA SALLE DE BAINS ET LA CUISINE EN OPTION



séchoir et étagère pliante (chromé)  
n°. d'art. voir p. 127  
**prix € 148**

Autres accessoires, voir p. 127



VASCO

## VERSIONS DISPONIBLES



CONTRÔLE MANUEL

Radiateur avec Soufflant (blanc ou gris) + thermostat RF (en option) **(thermostat RF à commander séparément)**



THERMOSTAT RF

couleur	n°. d'art.	prix €
blanc	1184 241 0000 9016	<b>184</b>

**Thermostat RF uniquement disponible en blanc**



GRUPE DE TARIF: VPG7 - RADIATEURS ÉLECTRIQUES

RÉFÉRENCE RADIATEUR SUR MESURE IRIS-A SOUFLANT	DONNÉES TECHNIQUES						COULEUR STANDARD		AUTRES COULEURS
	tubes	largeur (L mm)	hauteur (H mm)	poids (kg)	résistance électrique (Watt)	puissance Soufflant (Watt)	prix RAL 9016 (€)	n°. d'art. abrégé RAL 9016 stock	prix couleur (€)
<b>392</b> 050 <b>110</b> EL YY 00	28	500	1104	16,10	500	+1000	<b>654</b>	<b>11392-01</b>	<b>752</b>
	34	500	1308	19,00	750	+1000	<b>697</b>	<b>11392-02</b>	<b>802</b>
<b>392</b> 060 <b>168</b> EL YY 00	43	600	1682	26,20	1000	+1000	<b>850</b>	<b>11392-03</b>	<b>978</b>
	51	600	1954	30,60	1250	+1000	<b>960</b>	<b>11392-04</b>	<b>1104</b>
<b>392</b> 075 <b>195</b> EL YY 00	51	750	1954	35,70	1500	+1000	<b>1101</b>	<b>11392-05</b>	<b>1266</b>

Indiquer la couleur à la commande (YY)

FRANCE. Prix en euro (hors TVA)  
Eco-participation: € 1,67 par radiateur.  
**Soufflant inclus dans le prix!**

# AGAVE-A (HR-EL-BL-A) & SOUFLANT



RECOMMANDÉ POUR LA SALLE DE BAINS ET LA CUISINE EN OPTION



séchoir et étagère pliante (chromé)  
n°. d'art. voir p. 127  
**prix € 148**

Autres accessoires, voir p. 127

## TYPES

- Droit (HR-EL-BL-A)

## TUBES

- Horizontaux, ronds Ø 20 mm

## COLLECTEURS

- Verticaux, à l'arrière, ronds Ø 28 mm

## COULEURS

- Couleur standard blanc RAL 9016
- Carte de couleur étendue voir p. 10

## SPÉCIAL

- Radiateur en combinaison avec un Soufflant (Soufflant inclus dans le prix). Le radiateur Soufflant ne peut PAS être utilisé en combinaison avec un système de gestion de bâtiment (domotique) ou avec un thermostat externe
- Grâce au détecteur de mouvement intégré, le Soufflant règle son programme hebdomadaire en fonction de vos habitudes
- Thermostat RF en option
- Soufflant livrable en 2 coloris : blanc et gris.
  - Radiateur en blanc: Soufflant en blanc
  - Radiateur en couleur: Soufflant en gris

## FIXATIONS

- Fixations murales dans la couleur du radiateur standard (inclus dans l'emballage du radiateur)

## TECHNIQUE

- Assemblé automatiquement par des robots en soudure haute fréquence (soudures invisibles)
- Couche de base acrylique ATL et poudre d'époxy-polyester
- Réglage de la température ambiante
- IPX4 catégorie II

## ACCESSOIRES

- Voir p. 127

## SCHÉMAS TECHNIQUES

- Voir p. 120

## VERSIONS DISPONIBLES



**CONTRÔLE MANUEL**

Radiateur avec Soufflant (blanc ou gris) + thermostat RF (en option) **(thermostat RF à commander séparément)**



**THERMOSTAT RF**

couleur	n°. d'art.	prix €
blanc	1184 241 0000 9016	<b>184</b>

**Thermostat RF uniquement disponible en blanc**



GRUPE DE TARIF: VPG7 - RADIATEURS ÉLECTRIQUES

RÉFÉRENCE RADIATEUR SUR MESURE AGAVE-A SOUFLANT	DONNÉES TECHNIQUES						COULEUR STANDARD	AUTRES COULEURS
	tubes	largeur (L mm)	hauteur (H mm)	poids (kg)	résistance électrique (Watt)	puissance Soufflant (Watt)	prix RAL 9016 (€)	prix couleur (€)
<b>RÉF. AGAVE-A SOUFLANT HR-EL-BL-A : 396</b>								
<b>396</b>   050   <b>150</b>   EL   <b>YY</b>   00	37	500	1501	24,30	750	+1000	<b>837</b>	<b>963</b>
	44	500	1798	28,00	1000	+1000	<b>980</b>	<b>1127</b>
<b>396</b>   060   <b>179</b>   EL   <b>YY</b>   00	44	600	1798	32,20	1250	+1000	<b>1163</b>	<b>1337</b>

Indiquer la couleur à la commande (YY)

**FRANCE. Prix en euro (hors TVA)**  
Eco-participation: € 1,67 par radiateur.  
**Soufflant inclus dans le prix!**

TUBES

- Horizontaux, ovales-aplatis 57,5 x 10 mm

COLLECTEURS

- Verticaux, ronds Ø 28 mm

COULEURS

- Couleur standard blanc RAL 9016
- Carte de couleur étendue voir p. 10

SPÉCIAL

- Grâce au détecteur de mouvement intégré, le Soufflant règle son programme hebdomadaire en fonction de vos habitudes
- Thermostat RF en option
- Soufflant livrable en 2 coloris : blanc et gris.
  - Radiateur en blanc: Soufflant en blanc
  - Radiateur en couleur: Soufflant en gris

FIXATIONS

- Fixations murales dans la couleur du radiateur standard (inclus dans l'emballage du radiateur)

TECHNIQUE

- Assemblé automatiquement par des robots en soudure haute fréquence (soudures invisibles)
- Couche de base acrylique ATL et poudre d'époxy-polyester
- Réglage de la température ambiante
- IPX4 catégorie II

SCHÉMAS TECHNIQUES

- Voir p. 121



VASCO

VERSIONS DISPONIBLES



CONTRÔLE MANUEL

Radiateur avec Soufflant (blanc ou gris) + thermostat RF (en option) **(thermostat RF à commander séparément)**



THERMOSTAT RF

couleur	n°. d'art.	prix €
blanc	1184 241 0000 9016	184

Thermostat RF uniquement disponible en blanc



GRUPE DE TARIF: VPG7 - RADIATEURS ÉLECTRIQUES

RÉFÉRENCE RADIATEUR SUR MESURE ASTER-A SOUFFLANT	DONNÉES TECHNIQUES						COULEUR STANDARD		AUTRES COULEURS						
	tubes	largeur (L mm)	hauteur (H mm)	poids (kg)	résistance électrique (Watt)	puissance Soufflant (Watt)	prix RAL 9016 (€)	n°. d'art. abrégé RAL 9016 stock	prix couleur (€)						
RÉF. ASTER-A SOUFFLANT HF-EL-BL-A : 399	399	050	116	EL	YY	00	16	500	1169	21,40	500	+1000	920	11399-01	1058
			183				27	500	1834	33,20	750	+1000	1096	11399-02	1260
399	060	183	EL	YY	00	27	600	1834	38,20	1000	+1000	1322	11399-03	1520	
399	070	213	EL	YY	00	31	700	2137	51,40	1250	+1000	1450	-	1668	

Indiquer la couleur à la commande (YY)

FRANCE. Prix en euro (hors TVA)  
Eco-participation: € 1,67 par radiateur.  
**Soufflant inclus dans le prix!**

# CARRÉ SALLE DE BAINS (CB-EL-BL) & SOUFFLANT

**VASCO**



RECOMMANDÉ POUR LA SALLE DE BAINS ET LA CUISINE EN OPTION



porte-serviettes droit (chromé)  
n°. d'art. voir p.  
**prix € 198**

Autres accessoires, voir p. 127

## TUBES

- Horizontaux, carrés 25 x 25 mm

## COLLECTEURS

- Verticaux, ronds Ø 35 mm

## COULEURS

- Couleur standard blanc RAL 9016
- Carte de couleur étendue voir p. 10

## SPÉCIAL

- Radiateur en combinaison avec un Soufflant (Soufflant inclus dans le prix). Le radiateur Soufflant ne peut PAS être utilisé en combinaison avec un système de gestion de bâtiment (domotique) ou avec un thermostat externe
- Grâce au détecteur de mouvement intégré, le Soufflant règle son programme hebdomadaire en fonction de vos habitudes
- Thermostat RF en option
- Soufflant livrable en 2 coloris : blanc et gris.
  - Radiateur en blanc: Soufflant en blanc
  - Radiateur en couleur: Soufflant en gris

## FIXATIONS

- Fixations murales en couleur RAL 9016 standard. Aussi possible en option en couleur RAL 7016 (voir p. 126).

## TECHNIQUE

- Assemblé automatiquement par des robots en soudure haute fréquence (soudures invisibles)
- Couche de base acrylique KTL et poudre d'époxy-polyester
- Réglage de la température ambiante
- IPX4 catégorie II

## ACCESSOIRES

- Voir p. 127

## SCHÉMAS TECHNIQUES

- Voir p. 121

## VERSIONS DISPONIBLES



### CONTRÔLE MANUEL

Radiateur avec Soufflant (blanc ou gris) + thermostat RF (en option) (**thermostat RF à commander séparément**)



THERMOSTAT RF

couleur	n°. d'art.	prix €
blanc	1184 241 0000 9016	<b>184</b>

**Thermostat RF uniquement disponible en blanc**



GRUPE DE TARIF: VPG7 - RADIATEURS ÉLECTRIQUES

RÉFÉRENCE RADIATEUR SUR MESURE CARRÉ	DONNÉES TECHNIQUES						COULEUR STANDARD		AUTRES COULEURS					
	tubes	largeur (L mm)	hauteur (H mm)	poids (kg)	résistance électrique (Watt)	puissance Soufflant (Watt)	prix RAL 9016 (€)	n°. d'art. abrégé RAL 9016 stock	prix couleur (€)					
<b>RÉF. CARRÉ CB-EL-BL : 319</b>														
<b>319</b>	050	<b>074</b>	EL	YY	00	21	500	747	21,30	500	+1000	<b>1185</b>	-	<b>1363</b>
		<b>113</b>				32	500	1137	30,90	750	+1000	<b>1414</b>	<b>11319-01</b>	<b>1626</b>
<b>319</b>	060	<b>137</b>	EL	YY	00	40	600	1377	44,05	1000	+1000	<b>1638</b>	-	<b>1884</b>
		<b>173</b>				50	600	1737	52,20	1250	+1000	<b>1863</b>	<b>11319-02</b>	<b>2142</b>

Indiquer la couleur à la commande (YY)

**FRANCE. Prix en euro (hors TVA)**  
Eco-participation: € 1,67 par radiateur.  
**Soufflant inclus dans le prix!**

## COULEURS

- Couleur standard S600 (texture fine blanche) (RAL 9016: pas de supplément de prix 15%)
- Carte de couleur étendue voir p. 10



## SPÉCIAL

- Radiateur en combinaison avec un Soufflant (Soufflant inclus dans le prix). Le radiateur Soufflant ne peut PAS être utilisé en combinaison avec un système de gestion de bâtiment (domotique) ou avec un thermostat externe
- Grâce au détecteur de mouvement intégré, le Soufflant règle son programme hebdomadaire en fonction de vos habitudes
- Thermostat RF en option
- Soufflant livrable en 2 coloris : blanc et gris.
  - Radiateur en blanc: Soufflant en blanc
  - Radiateur en couleur: Soufflant en gris
- Plaque frontale laquée

## FIXATIONS

- Fixations murales standard

## TECHNIQUE

- Couche de base acrylique KTL et poudre d'époxy-polyester
- Réglage de la température ambiante
- IPX4 catégorie II

## ACCESSOIRES

- Voir p. 127

## SCHÉMAS TECHNIQUES

- Voir p. 122

RECOMMANDÉ POUR LA SALLE DE BAINS ET LA CUISINE EN OPTION



porte-serviettes MULTI+ droit (S600)  
n°. d'art. voir p. 127  
**prix €214**

porte-serviettes MULTI+ droit (RAL 9005)  
n°. d'art. voir p. 127  
**prix €214**

Autres accessoires, voir p. 127



VASCO

## VERSIONS DISPONIBLES



CONTRÔLE MANUEL

Radiateur avec Soufflant (blanc ou gris) + thermostat RF (en option) (**thermostat RF à commander séparément**)



THERMOSTAT RF

couleur	n°. d'art.	prix €
blanc	1184 241 0000 9016	<b>184</b>

Thermostat RF uniquement disponible en blanc



GRUPE DE TARIF: VPG7 - RADIATEURS ÉLECTRIQUES

RÉFÉRENCE RADIATEUR SUR MESURE NIVA-A SOUFFLANT	DONNÉES TECHNIQUES						COULEUR STANDARD		AUTRES COULEURS
	tubes	largeur (L mm)	hauteur (H mm)	poids (kg)	résistance électrique (Watt)	puissance Soufflant (Watt)	prix S600* (€)	n°. d'art. abrégé S600 stock	prix couleur (€)
RÉF. NIVA-A SOUFFLANT NIVA-EL-BL-A : 402	402	052	075	EL	YY	00	-	-	1148
			111	-	-	-	-	-	1334
	402	062	129	EL	YY	00	-	11402-02	1519
			184	-	-	-	-	11402-01	1701
	402	072	184	EL	YY	00	-	-	1884

Indiquer la couleur à la commande (YY)

FRANCE. Prix en euro (hors TVA)  
Eco-participation: € 1,67 par radiateur.  
**Soufflant inclus dans le prix!**



## E-BANO (BM-EL-BL) & SOUFFLANT



### TYPES

- Droit (BM-EL-BL)

### TUBES

- Horizontaux, ronds Ø 22 mm

### COLLECTEURS

- Verticaux, profil-D 34 x 34 mm

### COULEURS

- Couleur standard blanc RAL 9016
- Pas d'autres couleurs possibles

### SPÉCIAL

- Radiateur avec Soufflant
- Grâce au détecteur de mouvement intégré, le Soufflant règle son programme hebdomadaire en fonction de vos habitudes
- Thermostat RF en option.
- Radiateur en blanc: Soufflant en blanc

### FIXATIONS

- Fixations murales

### TECHNIQUE

- Soudé au laser (soudures invisibles)
- Couche de base acrylique KTL et poudre d'époxy-polyester
- Température de service maximale: 110°C
- IPX4 catégorie II

### SCHÉMAS TECHNIQUES

- Voir p. 122

### VERSIONS DISPONIBLES



#### CONTRÔLE MANUEL

Radiateur avec Soufflant (blanc ou gris) + thermostat RF (en option) **(thermostat RF à commander séparément)**



#### THERMOSTAT RF

couleur	n°. d'art.	prix €
blanc	1184 241 0000 9016	184

**Thermostat RF uniquement disponible en blanc**



GRUPE DE TARIF: VPG7 - RADIATEURS ÉLECTRIQUES

RÉFÉRENCE RADIATEUR SUR MESURE E-BANO	DONNÉES TECHNIQUES						COULEUR STANDARD						
	tubes	largeur (L mm)	hauteur (H mm)	poids (kg)	résistance électrique (Watt)	puissance Soufflant (Watt)	prix RAL 9016	n°. d'art. abrégé RAL 9016 stock					
<b>RÉF. E-BANO BM-EL-BL : 327</b>													
<b>327</b>	050	<b>087</b>	EL	10	00	18	500	878	16,00	500	+1000	<b>586</b>	<b>11327-02</b>
		<b>127</b>				26	500	1274	21,90	750	+1000	<b>617</b>	<b>11327-03</b>
		<b>171</b>				35	500	1714	28,40	1000	+1000	<b>663</b>	<b>11327-01</b>
<b>327</b>	060	<b>180</b>	EL	10	00	37	600	1802	33,30	1250	+1000	<b>700</b>	<b>11327-04</b>

FRANCE. Prix en euro (hors TVA)  
Eco-participation: € 1,67 par radiateur.



## SOUFFLANT: TURBO BOOST POUR UN CHAUFFAGE ULTRA-RAPIDE

### Spécifications techniques

- Grâce au détecteur de mouvement intégré, le Soufflant règle son programme hebdomadaire en fonction de vos habitudes (sauf le E-Bano Soufflant).
- Programmes hebdomadaires P1, P2, P3 pré-réglés (l'utilisateur peut les modifier).
- Détection de fenêtre ouverte : le radiateur passe en mode antigel en cas de baisse soudaine de la température. De quoi économiser sur votre facture de chauffage.
- Affichage de la consommation énergétique sur l'écran de commande.
- Réglage de la température Comfort, ECO et antigel.
- Soufflant monté en usine sur le radiateur.
- Filtre coulissant à gauche ou à droite, pour un nettoyage aisé.
- Élément de chauffage PTC électrique de 1 000 W intégré.
- Appareil de catégorie II.
- Écran LCD à rétroéclairage.
- Écran de commande au design intuitif : 5 gros boutons, notamment la fonction boost manuelle.
- Fonction boost manuelle pour préchauffer rapidement la pièce (horaire programmable).
- Bouton ON/OFF distinct au bas du Soufflant.
- 2 versions : blanche et grise.
- IPX4.
- Longueur du câble (0,8 m): brun = phase, bleu = neutre, noir = ligne de commande (fil pilote).
- Label : CE.
- Thermostat RF en option.
- **Soufflant non vendu seul!**



SOUFFLANT

Hauteur: 239 mm  
Largeur: 400 mm  
Profondeur: 95 mm

### Attention:

Nombre de radiateurs électriques sur 1 thermostat RF:

- Soufflant: 1 thermostat RF par Soufflant
- Mixte (Soufflant ou E-Volve E-V-RF): pas possible

**Récepteur RF intégré pour la commande via un thermostat RF (ci-dessous) en option.**



N°. d'art. 1184 241 0000 9016 **Prix: € 184**

### COMMENT COMMANDER

Vous procédez comme suit pour commander un radiateur purement électrique **avec Soufflant**:  
Vous choisissez le modèle du radiateur, Soufflant y compris (voir pages 95-99).

Soufflant livrable en 2 coloris : blanc et gris.

- Radiateur en blanc: Soufflant en blanc
- Radiateur en couleur: Soufflant en gris

### Thermostat RF à commander séparément

#### COMMENT FORMER UN CODE DE COMMANDE CORRECT?

Délai de livraison 15 - 30 jours ouvrables (temps de transport non compris)

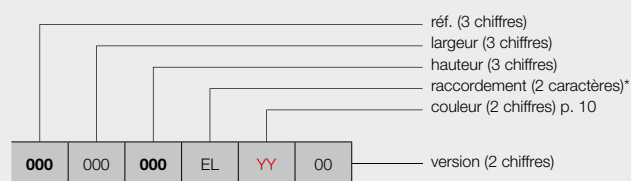

#### contrôle manuel

00 = avec Soufflant (blanc ou gris) + thermostat RF  
(en option) **(thermostat RF à commander séparément)**

\* raccordement toujours EL pour des radiateurs électriques

#### CODE DE COMMANDE RADIATEUR DE STOCK

Délai de livraison 4 jours ouvrables (temps de transport non compris)

**Radiateurs de stock, Soufflant (blanc ou gris) y compris**

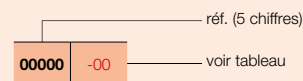

**Les radiateurs électriques mixtes** sont des radiateurs qui peuvent être utilisés alternativement via l'installation de chauffage central (CC) ou via l'électricité.

- Radiateur de CC équipé par un professionnel d'un élément électrique et d'un système de réglage
- Radiateur de CC avec Soufflant prémonté en usine



*Carré Salle de bains CC, Blanc Signalisation, E-Volve Blanc*

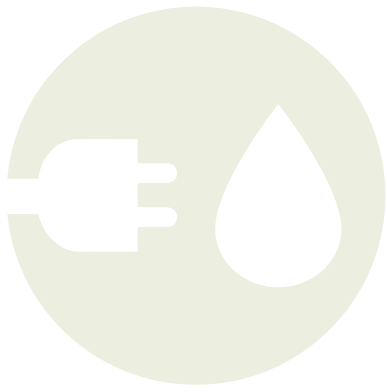

# Radiateurs mixtes



*Niva Mixte*



RECOMMANDÉ POUR LA SALLE DE BAINS ET LA CUISINE EN OPTION



porte-serviettes (aluminium)  
n°. d'art. voir p. 127  
**prix € 198**

Autres accessoires, voir p. 127

RACCORDEMENT RECOMMANDÉ (LB)

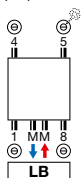

Autres possibilités de raccordement, voir p. 173

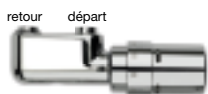

n°. d'art. 1182 103 0000 0099  
**prix € 280**  
Raccords, voir p. 347

COULEURS

- Couleur standard S600 (texture fine blanche) (RAL 9016: pas de supplément de prix 15%)
- Carte de couleur étendue voir p. 10

SPÉCIAL

- Radiateur de CC avec résistance électrique intégrée
- Plaque frontale laquée en aluminium

FIXATIONS

- Fixations murales en couleur RAL 7016 (anthracite gris) standard. Aussi possible en option en couleur S600 (voir p. 170).

TECHNIQUE

- Assemblé automatiquement par des robots en soudure électrique haute fréquence (soudures invisibles)
- Couche de base acrylique KTL et poudre d'époxy-polyester
- Pression de service: 10 bars (standard)
- Température de service maximale: 110°C
- Réglage de la température ambiante
- IPX4 catégorie II

ACCESSOIRES

- Voir p. 127

SCHÉMAS TECHNIQUES

- Voir p. 123



Récepteur RF à l'arrière

VERSIONS DISPONIBLES

GRUPE DE TARIF: VPG7 - RADIATEURS ÉLECTRIQUES



CONTRÔLE MANUEL

**00 = radiateur + thermostat RF (inclus dans le prix).**  
Le radiateur peut uniquement être contrôlé via le thermostat RF inclus (blanc).



THERMOSTAT RF

Version standard.

**14 = radiateur sans thermostat RF**

Si vous souhaitez contrôler plusieurs radiateurs avec un seul et même thermostat RF, il suffit de commander un seul radiateur en version 00 et l'autre (les autres) en version 14.



CONTRÔLE VIA L'APPLI VCC\*

**15 = le radiateur (avec câble et fiche schuko 90°) peut uniquement être contrôlé via l'E-Volve E-V-WIFI (blanc ou gris) en option (E-Volve E-V-WIFI à commander séparément)**



E-VOLVE E-V-WIFI

couleur	n°. d'art.	prix €
blanc	1184 007 0000 9016	<b>305</b>
gris	1184 007 0000 7047	<b>350</b>

Un seul E-Volve E-V-WIFI par radiateur. Le radiateur est contrôlé via le module E-Volve E-V-WIFI à commander séparément (et NON via le thermostat RF).

\* VASCO Climate Control (appli VCC). Grâce à VASCO Climate Control (appli VCC), vous vous connectez où et quand bon vous semble pour adapter votre confort intérieur à l'envi. Voir p. 5 pour en savoir plus.



CONTRÔLE DOMOTIQUE

**15 = radiateur sans système de réglage, avec câble et fiche schuko 90°**

Ce radiateur (avec câble et fiche schuko 90°) peut uniquement être utilisé en combinaison avec un **système de gestion de bâtiment** (domotique) ou avec un **thermostat externe** équipé de : programme hebdomadaire + détection de fenêtre ouverte ou contrôle adaptatif du démarrage ou télécommande, afin de répondre à la directive européenne 2015/1188 en matière d'écoconception.

# COMMENT COMMANDER NIVA MIXTE

## COMMENT COMMANDER

1. Choisissez le modèle de radiateur de votre choix dans le tableau ci-dessous.
2. Sélectionnez le mode de contrôle souhaité (cf. explications en bas de la page à gauche) – en fonction du mode de contrôle privilégié, certains accessoires doivent être commandés séparément.
3. **Le prix total est déterminé par le type d'appareil choisi et les éventuels accessoires.**

## COMMENT FORMER UN CODE DE COMMANDE CORRECT ?

Délai de livraison 15 - 30 jours ouvrables (temps de transport non compris)

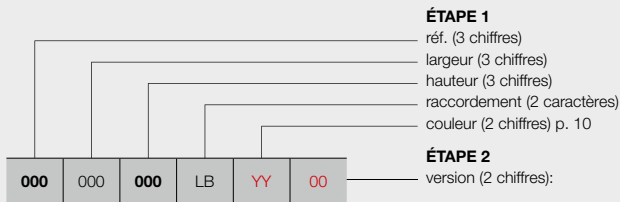

### contrôle manuel

00 = avec thermostat RF (**inclus dans le prix**)  
 14 = sans thermostat RF

### contrôle via l'appli VCC\*

15 = le radiateur (avec câble et fiche schuko 90°) peut uniquement être contrôlé via l'E-Volve E-V-WIFI (blanc ou gris) en option (**à commander séparément**)

### contrôle domotique

15 = radiateur sans système de réglage, avec câble et fiche schuko 90°

## ÉTAPE 1 Vous choisissez le modèle du radiateur



GRUPE DE TARIF: VPG7 - RADIATEURS ÉLECTRIQUES

RÉFÉRENCE RADIATEUR SUR MESURE NIVA MIXTE	DONNÉES TECHNIQUES								COULEUR STANDARD		AUTRES COULEURS
	tubes	largeur (L mm)	hauteur (H mm)	75/65/20 (Watt) (φ50K)	55/45/20 (Watt) (φ30K)	facteur n	poids (kg)	contenance (l)	résistance électrique (Watt)	prix S600* (€)	prix couleur (€)
<b>RÉF. NIVA MIXTE N1L1-EL-MIX : 362</b>											
<b>362</b>   042   <b>182</b>   LB   <b>YY</b>   <b>00</b>	-	420	1820	794	413	1,28	23,40	3,70	900	<b>939</b>	<b>1080</b>
										<b>839</b>	<b>965</b>
										<b>774</b>	<b>890</b>
<b>362</b>   062   <b>182</b>   LB   <b>YY</b>   <b>00</b>	-	620	1820	1124	584	1,28	34,40	5,52	1300	<b>1037</b>	<b>1193</b>
										<b>937</b>	<b>1078</b>
										<b>872</b>	<b>1003</b>

Conforme EN442-1: 2014: radiateurs et convecteurs  
 Indiquer la couleur à la commande (YY)

\* RAL 9016: pas de supplément de prix 15%  
**FRANCE. Prix en euro (hors TVA)**  
 Eco-participation: € 1,67 par radiateur.

## ÉTAPE 2 Vous choisissez les accessoires

En fonction du mode de contrôle privilégié, vous devrez peut-être commander certains accessoires séparément. Cf. page de gauche.

## ÉTAPE 3 Prix total = prix du radiateur électrique + prix des accessoires

# IRIS-A (HDM-BL-MIX-A) SOUFLANT MIXTE



RECOMMANDÉ POUR LA SALLE DE BAINS ET LA CUISINE EN OPTION



séchoir et étagère pliante (chromé)  
n°. d'art. voir p. 127  
**prix € 148**

Autres accessoires, voir p. 127

RACCORDEMENT RECOMMANDÉ (LB)

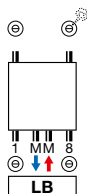

Autres possibilités de raccordement, voir p. 52



n°. d'art. 1182 103 0000 9016  
**prix € 251**  
Raccords, voir p. 347

## TYPES

- Droit (HDM-BL-MIX-A)

## TUBES

- Horizontaux, ronds Ø 20 mm

## COLLECTEURS

- Verticaux, profil-D 40 x 32 mm

## COULEURS

- Couleur standard blanc RAL 9016
- Carte de couleur étendue voir p. 10

## SPÉCIAL

- Radiateur de CC en combinaison avec un Soufflant (Soufflant inclus dans le prix). Le radiateur Soufflant ne peut PAS être utilisé en combinaison avec un système de gestion de bâtiment (domotique) ou avec un thermostat externe
- Grâce au détecteur de mouvement intégré, le Soufflant règle son programme hebdomadaire en fonction de vos habitudes
- Thermostat RF en option
- Soufflant livrable en 2 coloris : blanc et gris.
  - Radiateur en blanc: Soufflant en blanc
  - Radiateur en couleur: Soufflant en gris

## FIXATIONS

- Fixations murales dans la couleur du radiateur standard (inclus dans l'emballage du radiateur)

## TECHNIQUE

- Brasé (soudures invisibles)
- Couche de base acrylique ATL et poudre d'époxy-polyester
- Réglage de la température ambiante
- Pression de service: 10 bars (standard)
- Température de service maximale: 110°C
- IPX4 catégorie II

## ACCESSOIRES

- Voir p. 127

## SCHÉMAS TECHNIQUES

- Voir p. 123

## VERSIONS DISPONIBLES

**CONTRÔLE MANUEL**

Radiateur de CC avec Soufflant (blanc ou gris) + thermostat RF (en option) (**thermostat RF à commander séparément**)



**THERMOSTAT RF**

**Thermostat RF uniquement disponible en blanc**

couleur	n°. d'art.	prix €
blanc	1184 241 0000 9016	<b>184</b>



GRUPE DE TARIF: VPG7 - RADIATEURS ÉLECTRIQUES

RÉFÉRENCE RADIATEUR SUR MESURE IRIS-A SOUFLANT MIXTE	DONNÉES TECHNIQUES									COULEUR STANDARD		AUTRES COULEURS prix couleur (€)
	tubes	largeur (L mm)	hauteur (H mm)	75/65/20 (Watt) (Ø50K)	55/45/20 (Watt) (Ø30K)	facteur n	poids (kg)	contenance (l)	puissance Soufflant (Watt)	prix RAL 9016 (€)	n°. d'art. abrégé RAL 9016 stock	
<b>RÉF. IRIS-A SOUFLANT MIXTE HDM-BL-MIX-A : 393</b>												
<b>393</b>   050   <b>130</b>   LB   YY   00	33	500	1308	661	346	1,25	12,40	6,36	+1000	<b>770</b>	-	<b>886</b>
<b>393</b>   060   <b>168</b>   LB   YY   00	42	600	1682	996	521	1,25	16,70	9,29	+1000	<b>896</b>	<b>11393-01</b>	<b>1030</b>

Conforme EN442-1: 2014: radiateurs et convecteurs  
Indiquer la couleur à la commande (YY)

**FRANCE. Prix en euro (hors TVA)**  
Eco-participation: € 1,67 par radiateur.  
**Soufflant inclus dans le prix!**

**VASCO**

# ASTER-A (HF-BL-MIX-A) SOUFFLANT MIXTE

## TUBES

- Horizontaux, ovales-aplatis 57,5 x 10 mm

## COLLECTEURS

- Verticaux, ronds Ø 28 mm

## COULEURS

- Couleur standard blanc RAL 9016
- Carte de couleur étendue voir p. 10

## SPÉCIAL

- Radiateur de CC en combinaison avec un Soufflant (Soufflant inclus dans le prix). Le radiateur Soufflant ne peut PAS être utilisé en combinaison avec un système de gestion de bâtiment (domotique) ou avec un thermostat externe
- Grâce au détecteur de mouvement intégré, le Soufflant règle son programme hebdomadaire en fonction de vos habitudes
- Thermostat RF en option
- Soufflant livrable en 2 coloris : blanc et gris.
  - Radiateur en blanc: Soufflant en blanc
  - Radiateur en couleur: Soufflant en gris

## FIXATIONS

- Fixations murales dans la couleur du radiateur standard (inclus dans l'emballage du radiateur)

## TECHNIQUE

- Assemblé automatiquement par des robots en soudure haute fréquence (soudures invisibles)
- Couche de base acrylique ATL et poudre d'époxy-polyester
- Réglage de la température ambiante
- Pression de service: 4 bars (standard)
- Température de service maximale: 110°C
- IPX4 catégorie II

## SCHÉMAS TECHNIQUES

- Voir p. 123



## RACCORDEMENT RECOMMANDÉ (LB)

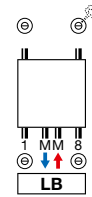

Autres possibilités de raccordement, voir p. 52

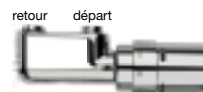

n°. d'art. 1182 103 0000 0099

**prix € 280**

Raccords, voir p. 347



VASCO

## VERSIONS DISPONIBLES



### CONTRÔLE MANUEL

Radiateur de CC avec Soufflant (blanc ou gris) + thermostat RF (en option) (**thermostat RF à commander séparément**)



### THERMOSTAT RF

Thermostat RF uniquement disponible en blanc

couleur	n°. d'art.	prix €
blanc	1184 241 0000 9016	<b>184</b>



GRUPE DE TARIF:  
VPG7 - RADIATEURS ÉLECTRIQUES

RÉFÉRENCE RADIATEUR SUR MESURE ASTER-A SOUFFLANT MIXTE	DONNÉES TECHNIQUES									COULEUR STANDARD		AUTRES COULEURS
	tubes	largeur (L mm)	hauteur (H mm)	75/65/20 (Watt) (Ø50K)	55/45/20 (Watt) (Ø30K)	facteur n	poids (kg)	contenance (l)	puissance Soufflant (Watt)	prix RAL 9016 (€)	n°. d'art. abrégé RAL 9016 stock	prix couleur (€)
<b>RÉF. ASTER-A SOUFFLANT MIXTE HF-BL-MIX-A : 400</b>												
<b>400 050 116</b> LB YY 00	16	500	1169	564	301	1,21	16,40	4,10	+1000	<b>866</b>	-	<b>996</b>
<b>400 060 183</b> LB YY 00	27	600	1834	1014	541	1,21	29,30	7,75	+1000	<b>1156</b>	<b>11400-01</b>	<b>1329</b>

Conforme EN442-1: 2014: radiateurs et convecteurs  
Indiquer la couleur à la commande (YY)

FRANCE. Prix en euro (hors TVA)  
Eco-participation: € 1,67 par radiateur.  
**Soufflant inclus dans le prix!**





Les radiateurs mixtes sont des radiateurs qui peuvent être utilisés alternativement via l'installation de chauffage eau chaude OU via l'électricité. Ces radiateurs sont particulièrement appropriés pour une utilisation dans l'entre-saison, lorsque le chauffage eau chaude n'est pas en fonctionnement. On peut alors opter pour le chauffage électrique. Une solution idéale pour la salle de bains.

Les radiateurs ci-dessous peuvent être utilisés en tant que radiateurs mixtes :

- Iris-A (HDM-A/HDRM-A)
- Agave-A (HRM-A)
- Aster-A (HF-A)
- Aster HF-S (HF-S R/HF-S L)
- Carré Salle de bains (CB)
- Zana Salle de bains (ZBD)
- Bano (BM/BMR/BMmm/BMRmm)

La résistance électrique doit être coupée quand on préfère avoir recours à l'installation de chauffage eau chaude. Le branchement de la résistance électrique en mode de chauffage central peut endommager la résistance. La vanne thermostatique doit être fermée si l'on préfère utiliser le chauffage électrique (installation de chauffage central coupée). En présence d'une vanne fermée, une dilatation libre vers le vase d'expansion de l'installation de chauffage central doit cependant être garantie par l'intermédiaire du retour. Les possibilités de raccordement sont en fonction du système de raccordement et de la largeur du radiateur.

Nous distinguons :

**En cas de système de raccordement bitube:**

- 1-8 : possible pour toutes les largeurs
- mm : la largeur du radiateur doit être supérieure à 600 mm
- MM : la largeur du radiateur doit être supérieure à 600 mm

**En cas de système de raccordement monotube:**

- mm : la largeur du radiateur doit être supérieure à 600 mm



### RADIATEURS MIXTES À SOUFFLANT

Ces radiateurs de CC sont dotés d'un Soufflant, gage d'un apport de chaleur (supplémentaire) rapide à l'entre-saison.

Les caractéristiques électriques du radiateur mixte sont identiques à celles d'un radiateur purement électrique et doivent, par conséquent, répondre aux mêmes exigences.



**Récepteur RF intégré pour la commande via un thermostat RF (ci-dessous) en option.**



N°. d'art. 1184 241 0000 9016 **Prix: € 184**

Spécifications techniques Soufflant voir p. 101

## RADIATEURS MIXTES & E-VOLVE / BAS CONNECTEUR

### COMMENT COMMANDER

Vous procédez comme suit pour commander un radiateur mixte :

**Étape 1:** Vous choisissez le modèle du radiateur. Les radiateurs ci-dessous peuvent être utilisés comme radiateur mixte :

- Iris-A (HDM-A/HDRM-A)
- Agave-A (HRM-A)
- Aster-A (HF-A)
- Aster HF-S (HF-S R/HF-S L)
- Carré Salle de bains (CB)
- Zana Salle de bains (ZBD)
- Bano (BM/BMR/BMmm/BMRmm)



**Étape 2:** Vous choisissez l'accessoire dont vous voulez équiper le radiateur, tenu compte avec la puissance (Watt). Vous avez le choix parmi les régulations E-V-Basic et E-V-RF, ou BAS connecteur en couleur blanc ou gris (voir p. 111).

**Prix total radiateur mixte = prix radiateur + prix accessoire.**

### COMMENT FORMER UN CODE DE COMMANDE CORRECT ?

Délai de livraison 15 - 30 jours ouvrables (temps de transport non compris)

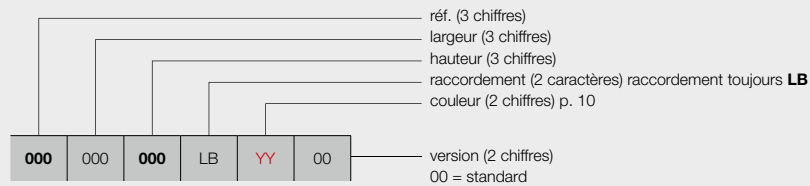

### RÉGULATION ASSORTIE

Voir p. 111: indiquer la référence

### CODE DE COMMANDE RADIATEUR DE STOCK

Délai de livraison 4 jours ouvrables (temps de transport non compris)

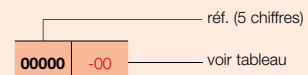

### RÉGULATION ASSORTIE

Voir p. 111: indiquer la référence

## RADIATEURS MIXTES À SOUFFLANT

### COMMENT COMMANDER

Vous procédez comme suit pour commander un radiateur de CC **avec Soufflant**:

Vous choisissez le modèle du radiateur de CC, Soufflant y compris (voir pages 106 - 107).

Soufflant livrable en 2 coloris : blanc et gris.

- Radiateur en blanc: Soufflant en blanc
- Radiateur en couleur: Soufflant en gris



**Thermostat RF à commander séparément**

### COMMENT FORMER UN CODE DE COMMANDE CORRECT ?

Délai de livraison 15 - 30 jours ouvrables (temps de transport non compris)

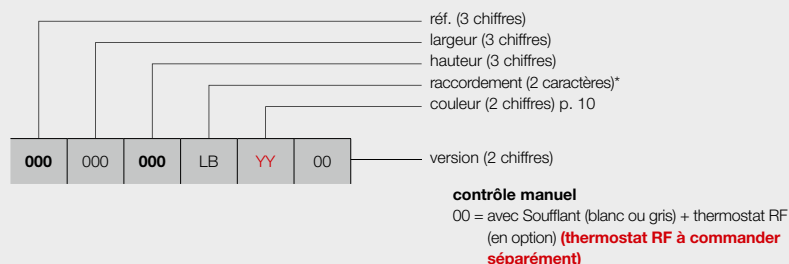

\* raccordement toujours LB pour des radiateurs de CC avec Soufflant

### CODE DE COMMANDE RADIATEUR DE STOCK

Délai de livraison 4 jours ouvrables (temps de transport non compris)

**Radiateurs de stock, Soufflant (blanc ou gris) y compris**

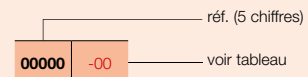

### 1. RACCORDEMENTS POSSIBLES POUR RADIATEURS MIXTES

#### 1.1. RACCORDEMENT DE L'INSTALLATION DE CHAUFFAGE EAU CHAUDE AU RACCORDEMENT CENTRAL DU RADIATEUR (SYSTÈME BITUBE)

Les radiateurs ci-dessous peuvent être raccordés au raccordement central du radiateur :

- Iris-A (HDM-A/HDRM-A)
- Agave-A (HRM-A)
- Aster-A (HF-A)
- Carré Salle de bains (CB)
- Zana Salle de bains (ZBD)
- Bano (BMmm/BMRmm)



Raccordement au moyen des vannes équerres standard

**La largeur du radiateur est  $\leq 600$  mm :**

**Remarque:** La vanne équerre et la vanne thermostatique ne font pas partie de l'assortiment VASCO.

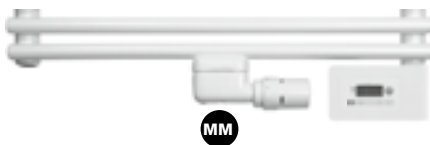

**La largeur du radiateur est supérieure à 600 mm :**

**Remarque:** Lorsqu'on utilise la valve mm, le radiateur peut aussi être raccordé à un système monotube.

**Remarque:** En présence d'une vanne fermée (en été), une dilatation libre vers le vase d'expansion de l'installation de chauffage central doit être garantie par l'intermédiaire de la canalisation de retour.



Raccordement au moyen de la vanne design 1-8

#### 1.2. RACCORDEMENT DE L'INSTALLATION DE CHAUFFAGE EAU CHAUDE AU RACCORDEMENT 1-8 DU RADIATEUR (SYSTÈME BITUBE)

Les radiateurs ci-dessous peuvent être raccordés au moyen de la vanne 1-8 :

- Iris-A (HDM-A/HDRM-A)
- Agave-A (HRM-A)
- Aster HF-S (HF-S L/HF-S R). Collecteurs distants de 50 mm, à gauche ou à droite.
- Carré Salle de bains (CB)
- Zana Salle de bains (ZBD)
- Bano (BM/BMR)

**Remarque:** La vanne ne fait pas partie de l'assortiment VASCO.



Départ à droite et retour à gauche

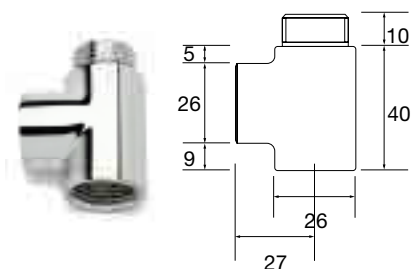

#### Raccord en T

Les dimensions de raccordement changent en cas d'utilisation d'un raccord en T.

**Attention:** Il faut d'abord retirer le tuyau d'injection éventuellement prévu.

**Remarque:** Si le raccordement est réalisé au moyen de la vanne 1-8, le radiateur peut exclusivement être raccordé à un système bitube.

**Remarque:** En présence d'une vanne fermée (en été), une dilatation libre vers le vase d'expansion de l'installation de chauffage central doit être garantie par l'intermédiaire de la canalisation de retour.

N°. d'art. 11DV00002 Prix: € 33

## 2. COMPOSANTS ÉLECTRIQUES POUR RADIATEURS MIXTES



### RÉGULATION E-VOLVE E-V-BASIC

Hauteur: 75 mm  
Largeur: 140 mm  
Profondeur: 35 mm

### 2.1. RÉGULATION E-VOLVE E-V-BASIC

- Tension d'alimentation : 230 V CA, 50 Hz
- Programmation hebdomadaire et journalière
- Réglage de la température ambiante entre 7 °C et 30 °C
- Mode Boost : 60 minutes par défaut
- Modes Auto, Confort, Éco ou Hors-gel
- Possibilité de modifier les programmes P1, P2 et P3 prédéfinis
- IPX4 catégorie II
- Longueur du câble : 0,8 m (le relier au réseau électrique principal et le connecter à une sortie de câble murale)
- Affichage de la consommation énergétique
- Indicateur de détection de fenêtre ouverte
- Système de réglage à installer dans le coin inférieur droit du radiateur

#### Attention:

- Règlement pour le raccordement E-V-Basic (brun = phase, bleu = neutre, noir = ligne de commande (fil pilote))
- Les appareils sont à double isolation et donc ne disposent pas d'une mise à la terre
- Connexion avec thermostat RF impossible

GROUPE DE TARIF: VPG7 - RADIATEURS ÉLECTRIQUES

type	émission (Watt)	n°. d'art. (blanc)	prix € (blanc)	n°. d'art. (gris)	prix € (gris)
E-V-Basic	300	<b>1184 224 0000 9016</b>	<b>313</b>	<b>1184 224 0000 9006</b>	<b>360</b>
E-V-Basic	500	<b>1184 225 0000 9016</b>	<b>332</b>	<b>1184 225 0000 9006</b>	<b>382</b>
E-V-Basic	750	<b>1184 226 0000 9016</b>	<b>355</b>	<b>1184 226 0000 9006</b>	<b>410</b>
E-V-Basic	1000	<b>1184 227 0000 9016</b>	<b>376</b>	<b>1184 227 0000 9006</b>	<b>431</b>
E-V-Basic	1250	<b>1184 228 0000 9016</b>	<b>396</b>	<b>1184 228 0000 9006</b>	<b>457</b>
E-V-Basic	1500	<b>1184 229 0000 9016</b>	<b>419</b>	<b>1184 229 0000 9006</b>	<b>480</b>



### E-VOLVE E-V-RF RÉCEPTEUR RF

Hauteur: 75 mm  
Largeur: 140 mm  
Profondeur: 35 mm

### E-VOLVE E-V-RF THERMOSTAT RF

Hauteur: 95 mm  
Largeur: 120 mm  
Profondeur: 25 mm

### 2.2. RÉGULATION E-VOLVE E-V-RF

- Tension d'alimentation du récepteur : 230 V CA, 50 Hz
- Thermostat : 2 piles alcalines 1,5 V
- Programmation hebdomadaire et journalière
- Réglage de la température ambiante entre 7 °C et 30 °C
- Mode Boost : 60 minutes par défaut
- Modes Auto, Confort, Éco ou Hors-gel
- Possibilité de modifier les programmes P1, P2 et P3 prédéfinis
- Récepteur : IPX4 catégorie II
- Thermostat : IP30
- Longueur du câble du récepteur : 0,8 m (le relier au réseau électrique principal et le connecter à une sortie de câble murale)
- Affichage de la consommation énergétique
- Indicateur de détection de fenêtre ouverte
- Récepteur à installer dans le coin inférieur droit du radiateur
- Communication par radiofréquence entre le récepteur et le thermostat (à connecter)

#### Attention:

- Raccordement E-V-RF du récepteur (brun = phase, bleu = neutre, noir = ligne de commande (fil pilote)).
- Les appareils sont à double isolation et donc ne disposent pas d'une mise à la terre.
- Le thermostat doit être connecté au récepteur conformément aux instructions fournies dans le manuel du thermostat RF.

#### Attention:

Nombre de radiateurs électriques sur 1 thermostat RF:

- Soufflant: 1 thermostat RF par Soufflant
- E-Volve E-V-RF: jusqu'à 5 radiateurs par thermostat RF
- Mixte (Soufflant ou E-Volve E-V-RF): pas possible

## GROUPE DE TARIF: VPG7 - RADIATEURS ÉLECTRIQUES

type	émission (Watt)	n°. d'art. (blanc)	prix € (blanc)	n°. d'art. (gris)	prix € (gris)
E-V-RF	300	<b>1184 230 0000 9016</b>	<b>512</b>	1184 230 0000 9006	588
E-V-RF	500	<b>1184 231 0000 9016</b>	<b>532</b>	1184 231 0000 9006	611
E-V-RF	750	<b>1184 232 0000 9016</b>	<b>553</b>	1184 232 0000 9006	637
E-V-RF	1000	<b>1184 233 0000 9016</b>	<b>575</b>	1184 233 0000 9006	661
E-V-RF	1250	<b>1184 234 0000 9016</b>	<b>596</b>	1184 234 0000 9006	684
E-V-RF	1500	<b>1184 235 0000 9016</b>	<b>617</b>	1184 235 0000 9006	708

Nous utilisons la même résistance pour les régulations E-V-Basic et E-V-RF. Seules les régulations de l'assortiment VASCO peuvent être montées sur cette résistance.



**BAS CONNECTEUR**

**Hauteur:** 65 mm  
**Largeur:** 35 mm  
**Profondeur:** 50 mm

### 2.3. RÉSISTANCE (CATÉGORIE II) + BAS CONNECTEUR

- Design élégant: en blanc ou en gris
- Choix de l'emplacement : volume 2 ou 3 de la salle de bains (croquis p. 63).
- A monter à droite dans le bas du radiateur.
- Sans régulateur et sans fiche (celle-ci est à prévoir par l'installateur).
- Catégorie IPX4.
- **Le réglage de la température ambiante doit être assuré par un système externe de commande, conformément à la directive 2015/1188 en matière d'écoconception!**

## GROUPE DE TARIF: VPG7 - RADIATEURS ÉLECTRIQUES

type	émission (Watt)	n°. d'art. (blanc)	prix € (blanc)	n°. d'art. (gris)	prix € (gris)
Résistance + BAS connecteur	300	<b>1184 100 0000 9016</b>	<b>147</b>	1184 100 0000 7047	170
Résistance + BAS connecteur	500	<b>1184 101 0000 9016</b>	<b>153</b>	1184 101 0000 7047	176
Résistance + BAS connecteur	750	<b>1184 102 0000 9016</b>	<b>188</b>	1184 102 0000 7047	216
Résistance + BAS connecteur	1000	<b>1184 103 0000 9016</b>	<b>220</b>	1184 103 0000 7047	254
Résistance + BAS connecteur	1250	<b>1184 104 0000 9016</b>	<b>254</b>	1184 104 0000 7047	293
Résistance + BAS connecteur	1500	<b>1184 105 0000 9016</b>	<b>287</b>	1184 105 0000 7047	329

### Longueurs des résistances électriques :

- Résistance de 300 W : 365 mm
- Résistance de 500 W : 520 mm
- Résistance de 750 W : 700 mm
- Résistance de 1000 W : 890 mm
- Résistance de 1250 W : 1080 mm
- Résistance de 1500 W : 1270 mm



**VASCO**

BEAMS MONO-EL (BEAMS MONO-EL)

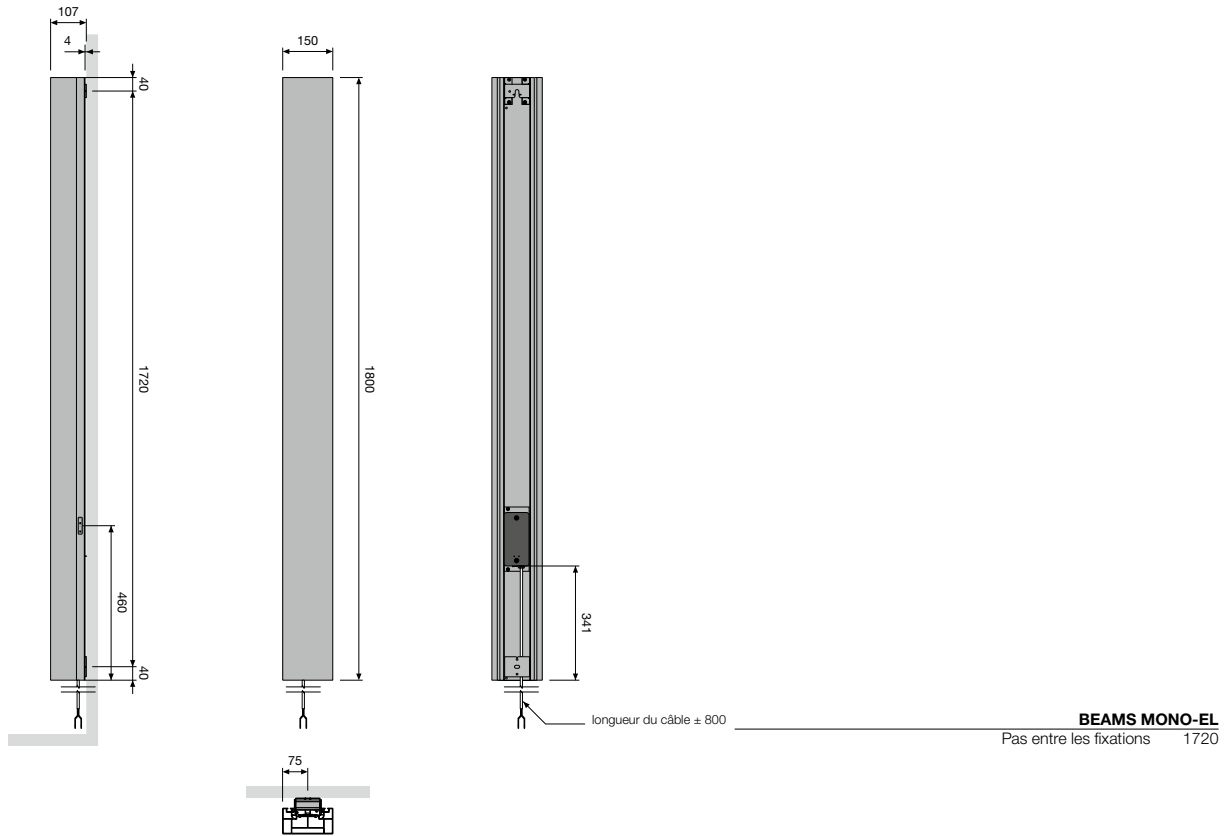

ONI-EL (O-P-EL, O-NP-EL)

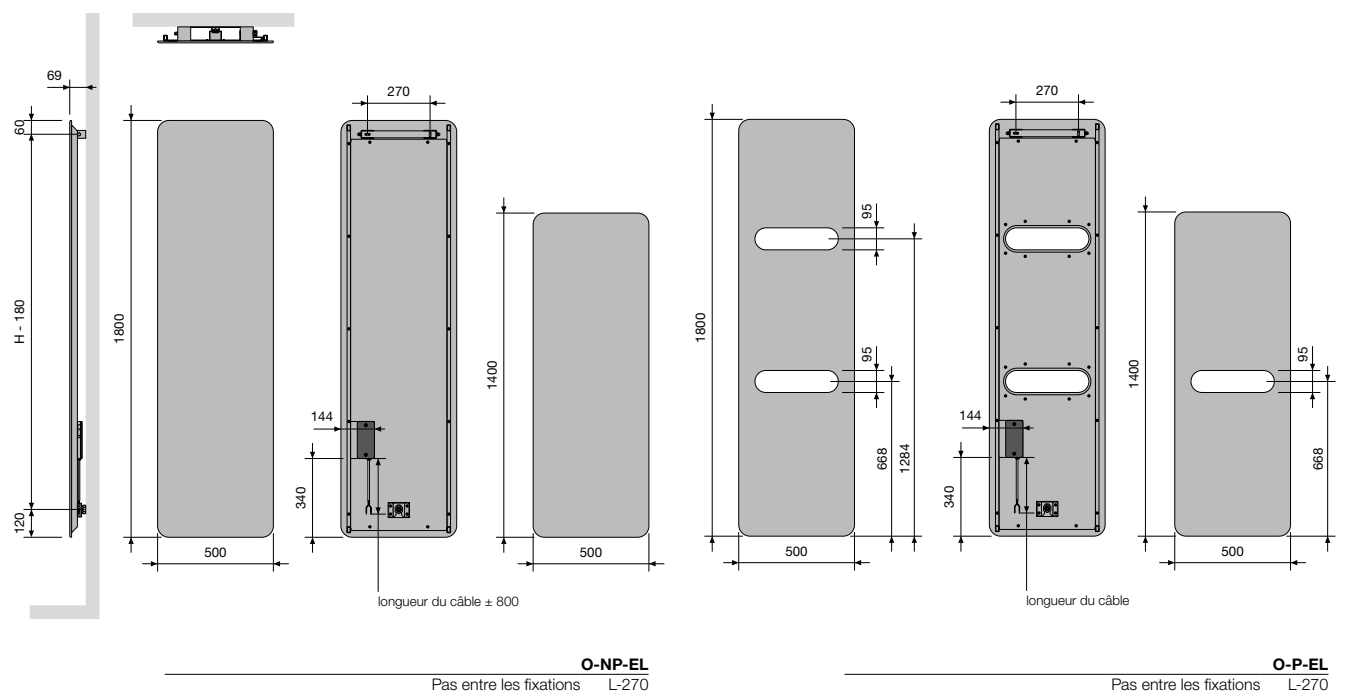

## NIVA-EL (NIVA-EL)

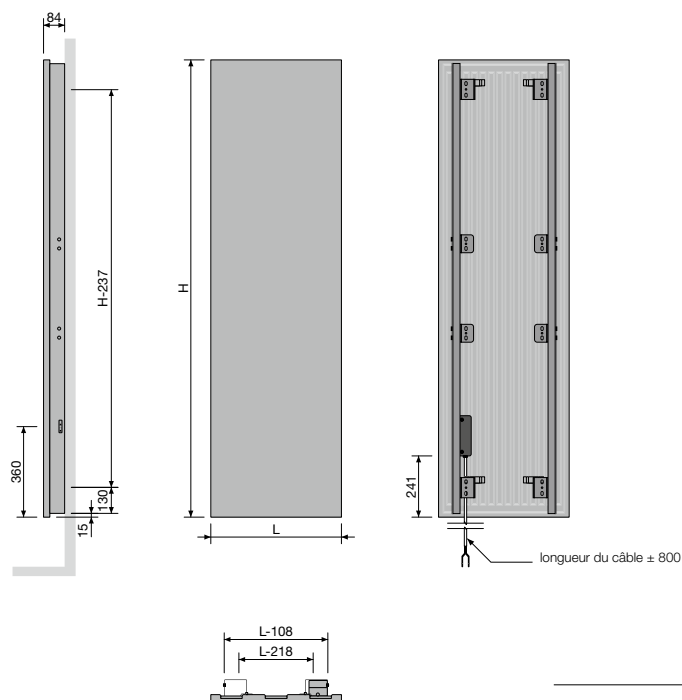

**NIVA-EL**  
Pas entre les fixations L-218 H-237

## IRIS-A (HD-EL-A, HDR-EL-A)

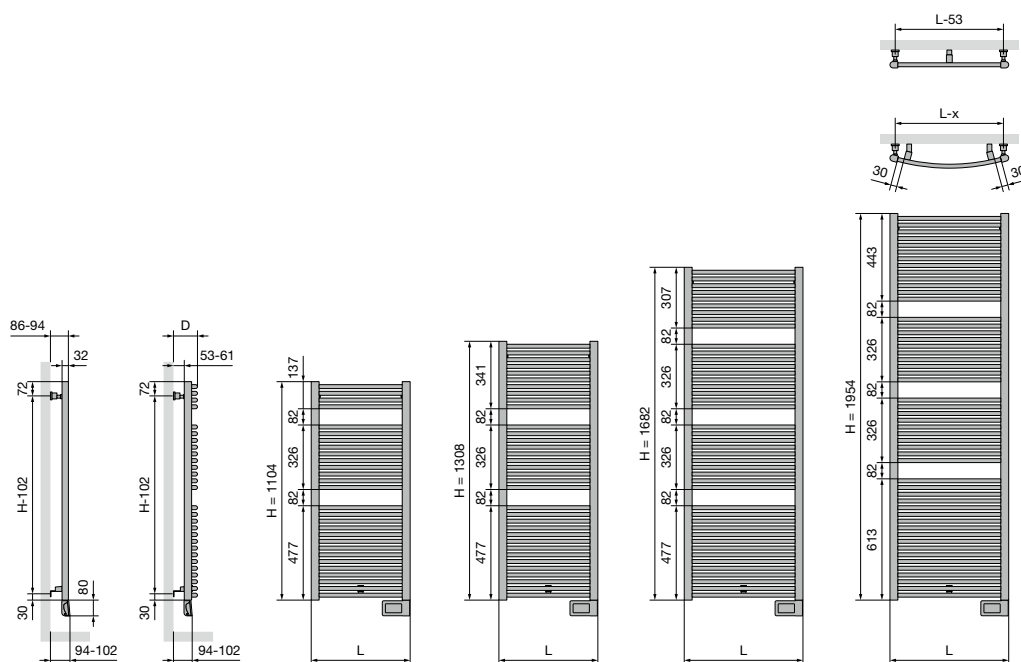

**HD-EL-A**  
Largeur (L) 500 600 750  
Pas entre les fixations L-53 H-102

**HDR-EL-A**  
Largeur (L) 498 598  
Distance entre mur et face avant du radiateur (D) 101-109 104-112  
Pas horizontal entre les fixations 452 552  
Pas vertical entre les fixations H-102



AGAVE-A (HR-EL-A)

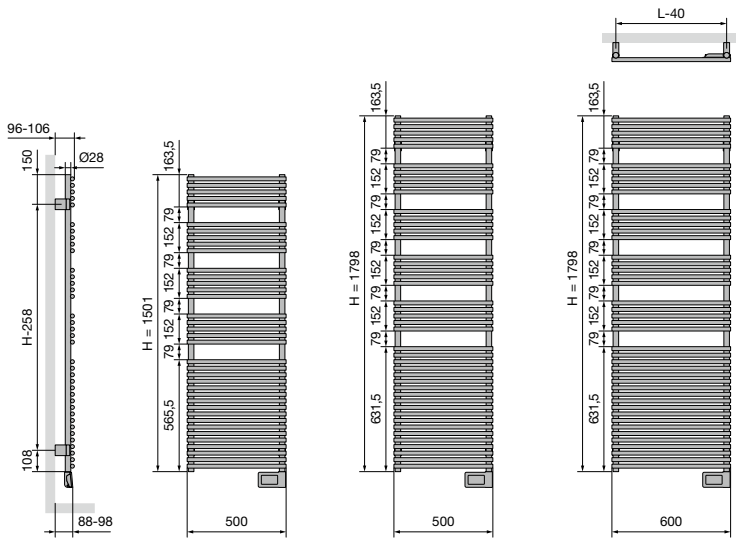

HR-EL-A

Pas entre les fixations L-40 H-258

ASTER-A (HF-EL-A)

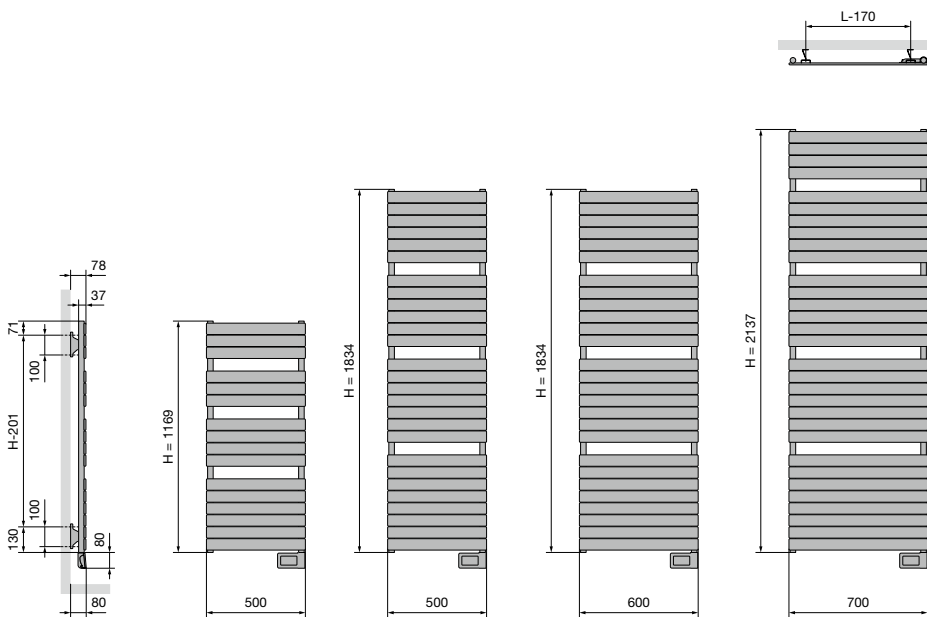

HF-EL-A

Pas entre les fixations L-170 H-201

ASTER HF-S EL (HF-S EL R, HF-S EL L)

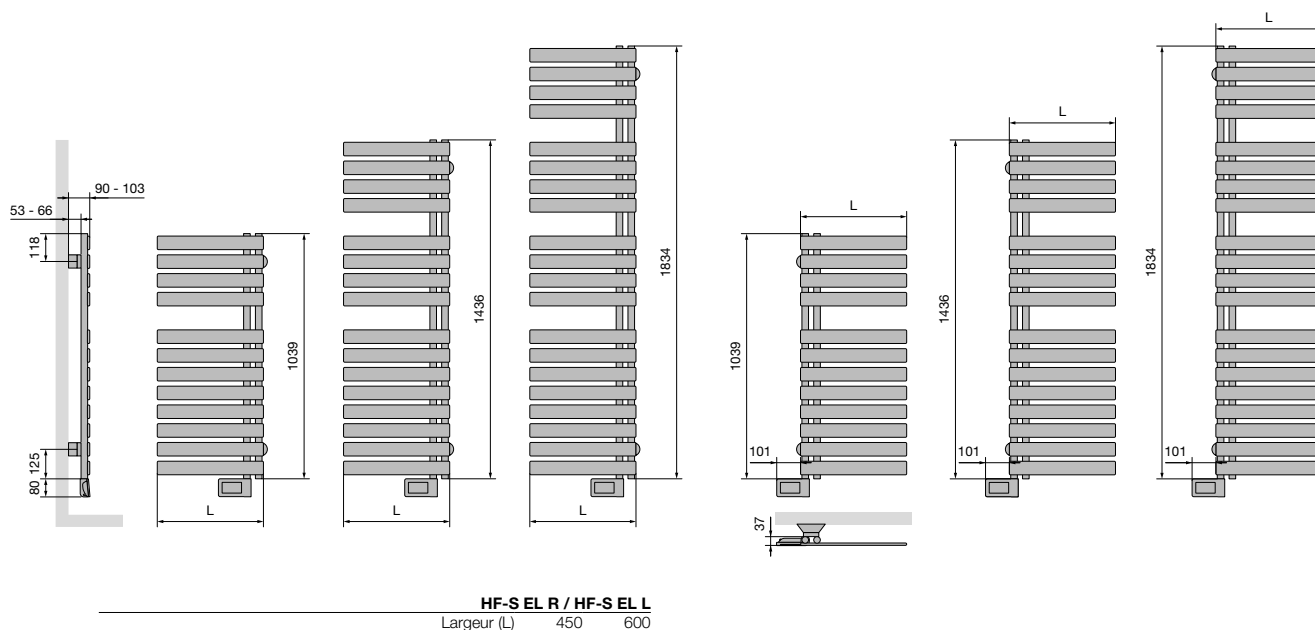

CARRÉ SALLE DE BAINS (CB-EL)

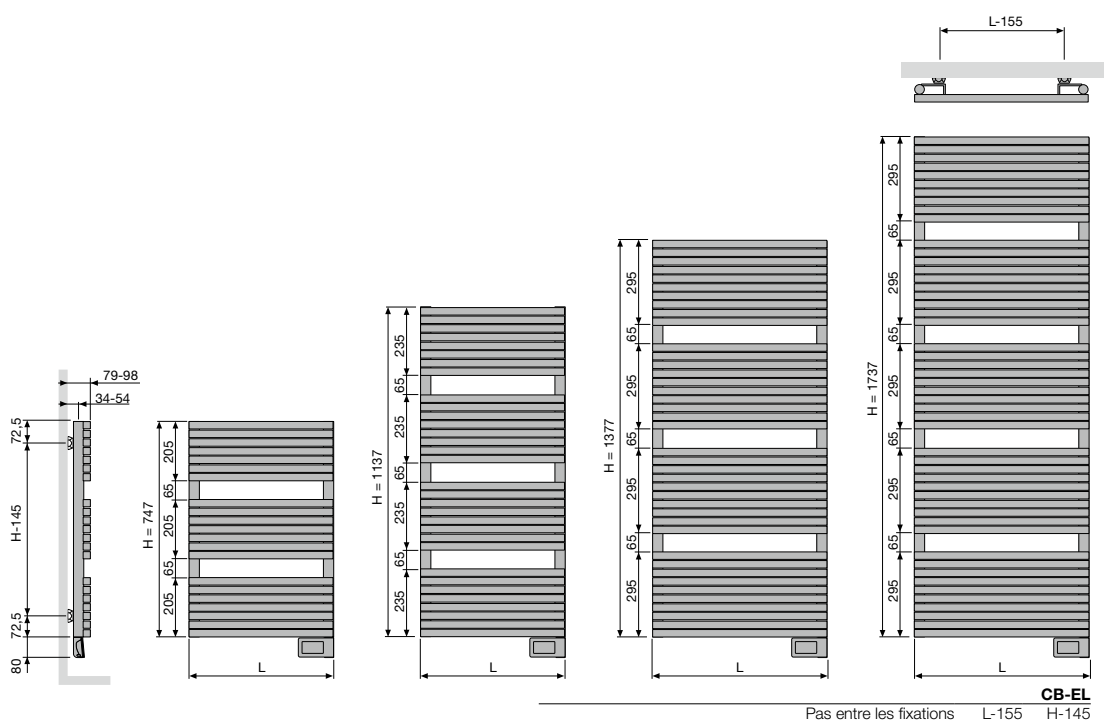

ZANA SALLE DE BAINS (ZBD-EL)

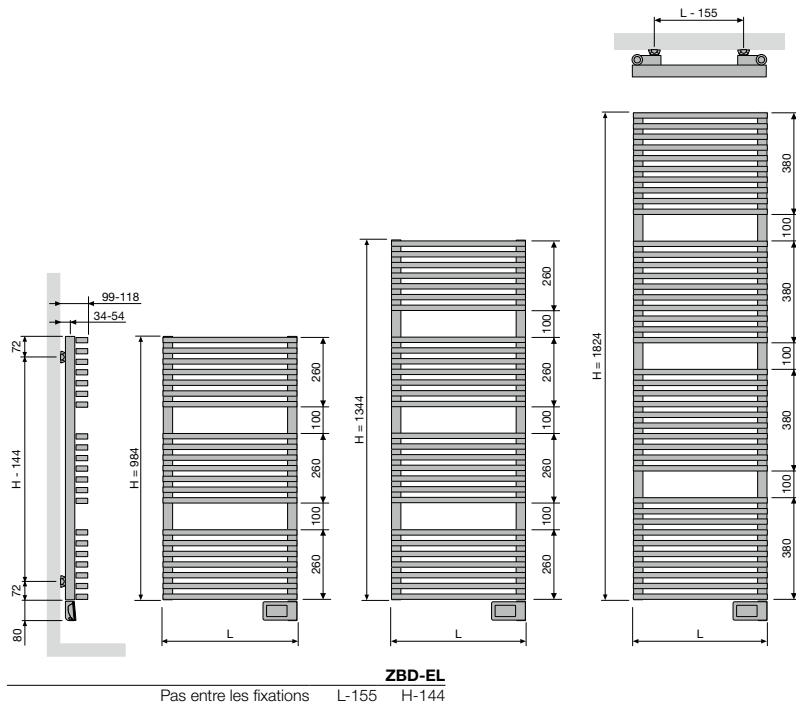

E-BANO (BM-EL)

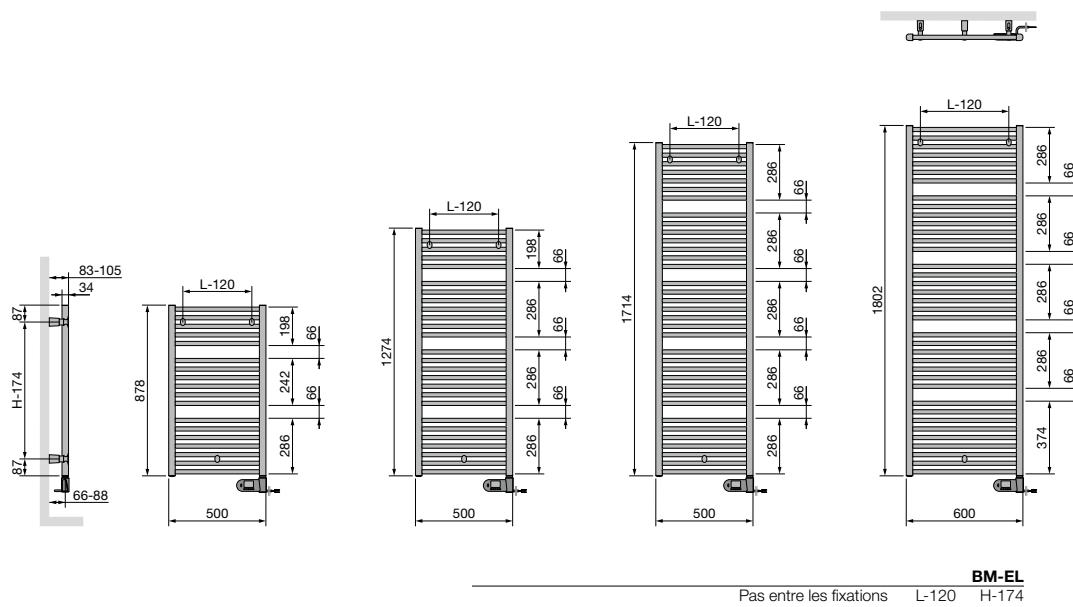

**E-PANEL HORIZONTAL (EP-H-FL, EP-H-RIB)**

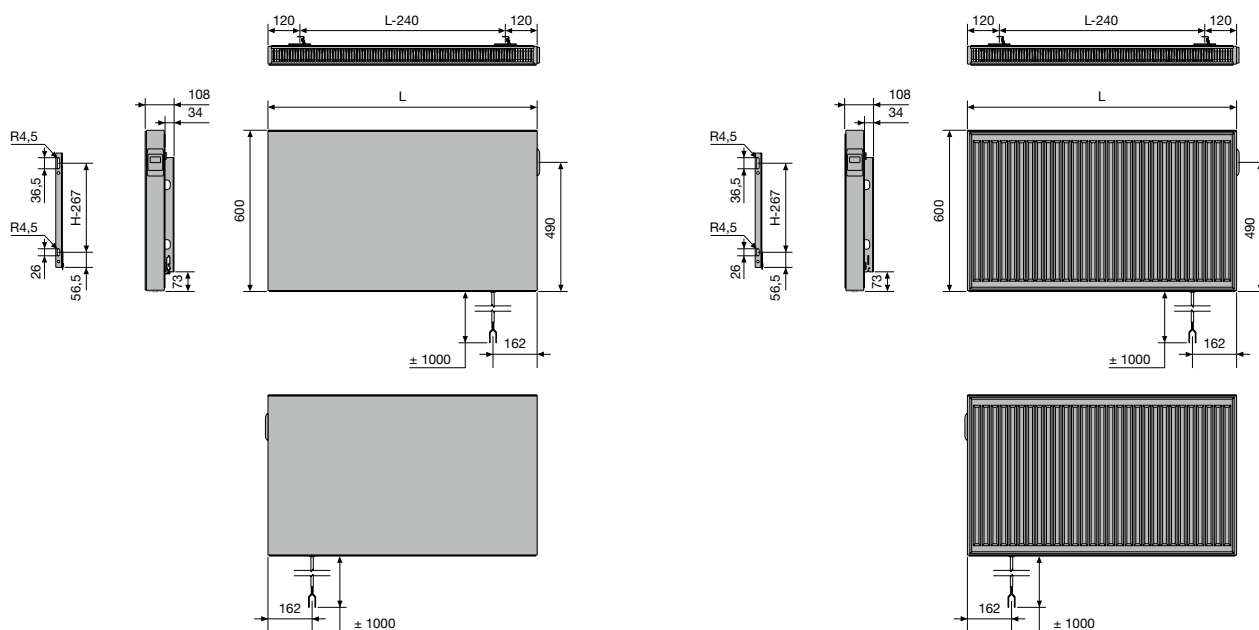

**EP-H-FL / EP-H-RIB**

Pas entre les fixations L-240 H-460

**E-PANEL VERTICAL (EP-V-FL)**

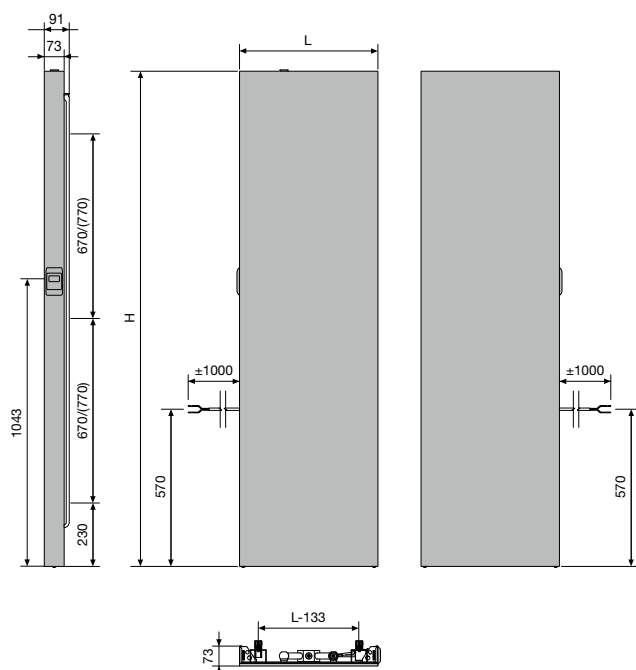

IRIS-A (HD-EL-BL-A) & SOUFLANT

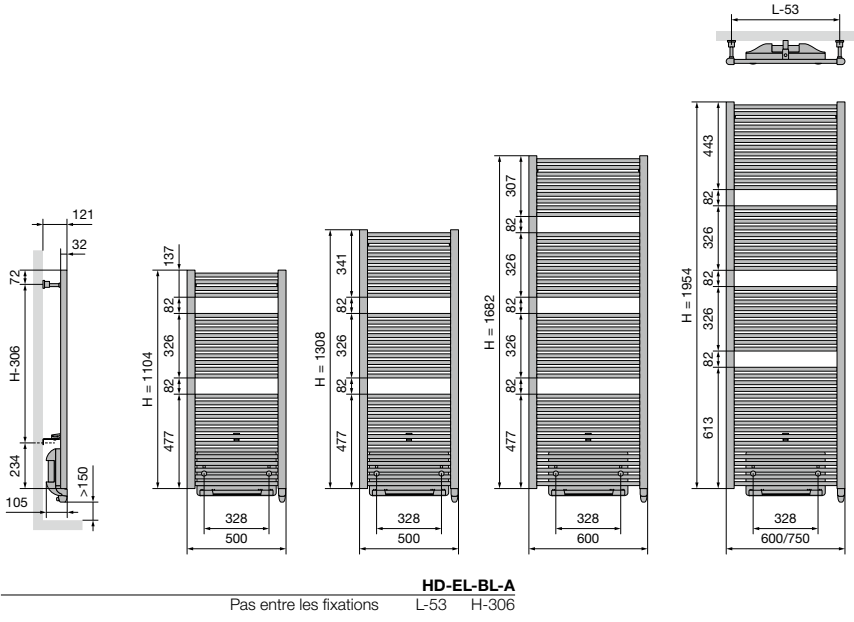

AGAVE-A (HR-EL-BL-A) & SOUFLANT

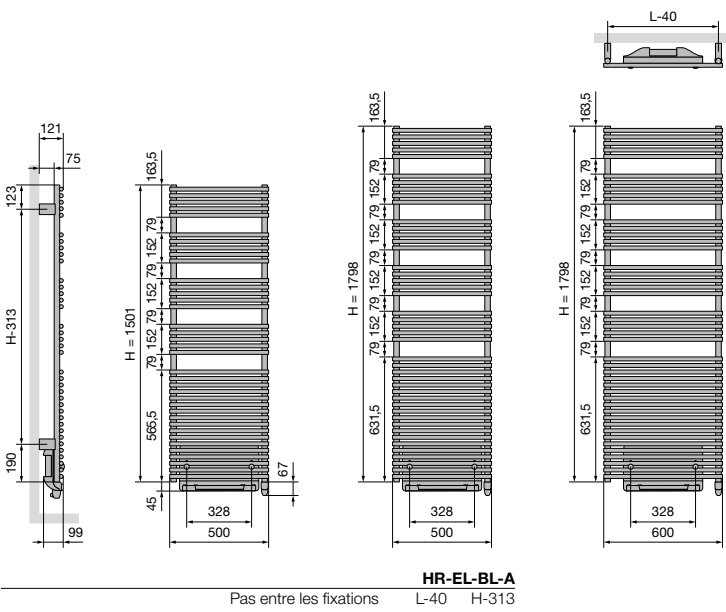

VASCO

## ASTER-A (HF-EL-BL-A) & SOUFLANT

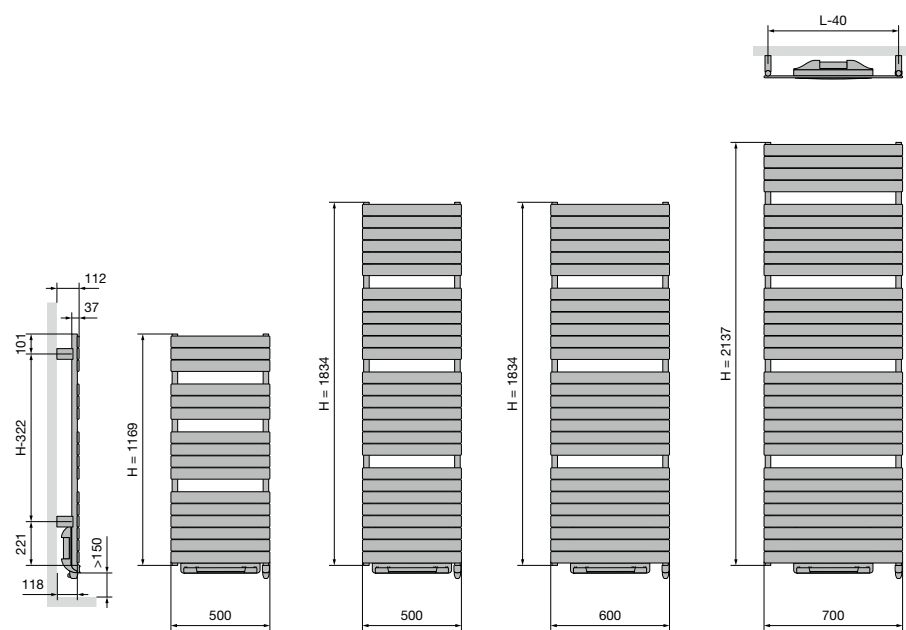

**HF-EL-BL-A**

Pas entre les fixations L-40 H-322



## CARRÉ SALLE DE BAINS (CB-EL-BL) & SOUFLANT

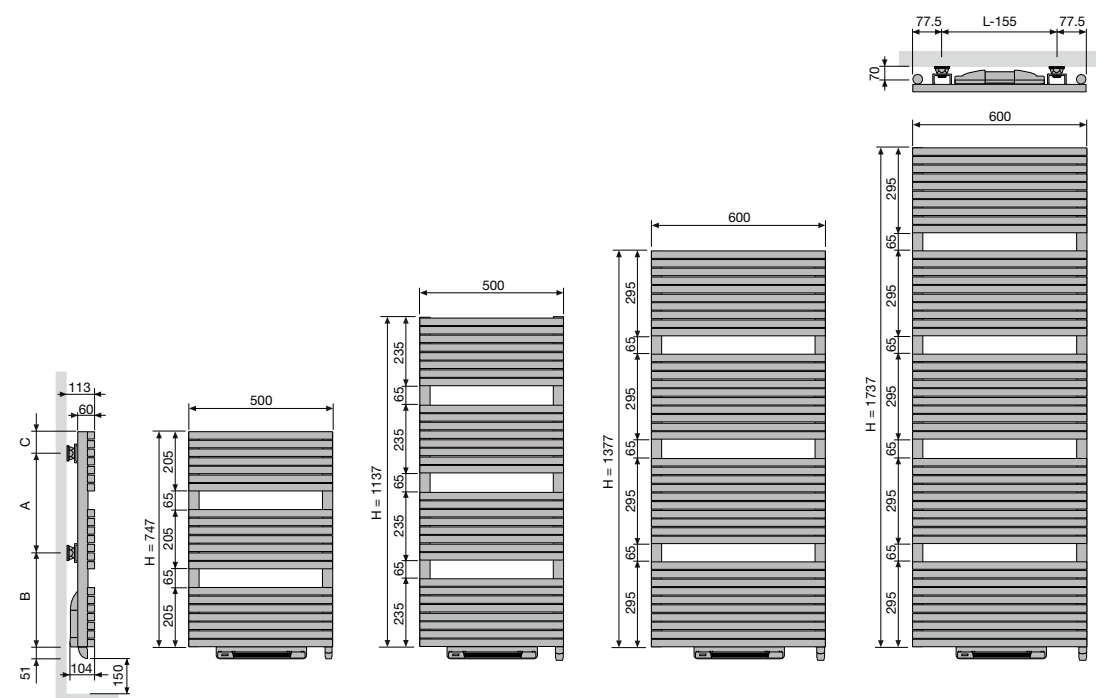

**CB-EL-BL**

Pas entre les fixations

L-155

hauteur (H)	747	1137	1377	1737
A	360	720	1080	1440
B	338	364	246	248
C	49	53	51	49

**NIVA-A (NIVA-EL-BL-A) & SOUFFLANT**

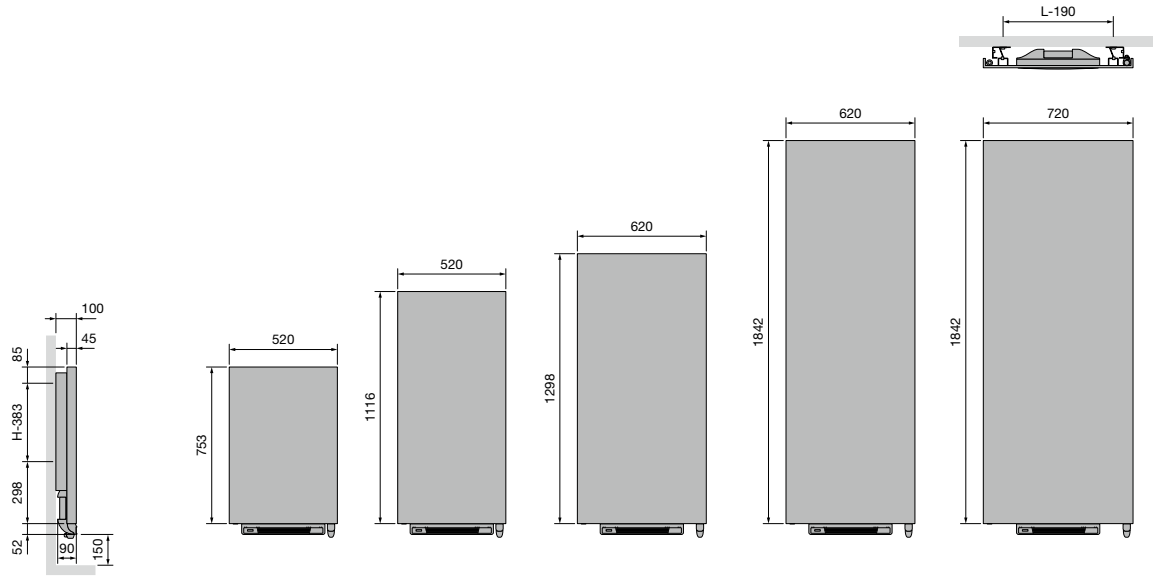

**NIVA-EL-BL-A**

Pas entre les fixations L-190 H-383

**E-BANO (BM-EL-BL) SOUFFLANT**

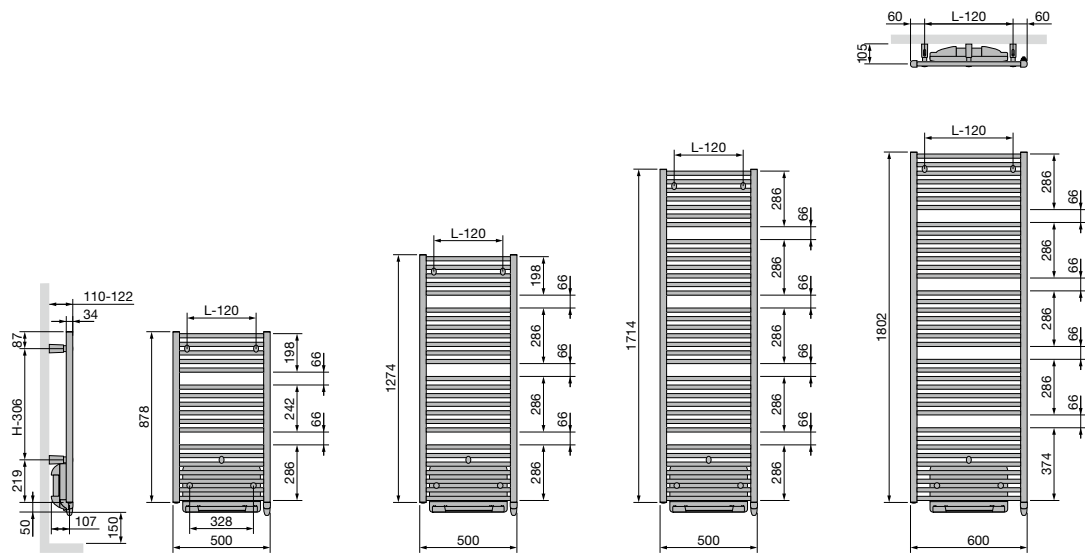

**BM-EL-BL**

Pas entre les fixations L-120 H-306

**NIVA (N1L1-EL-MIX) MIXTE**

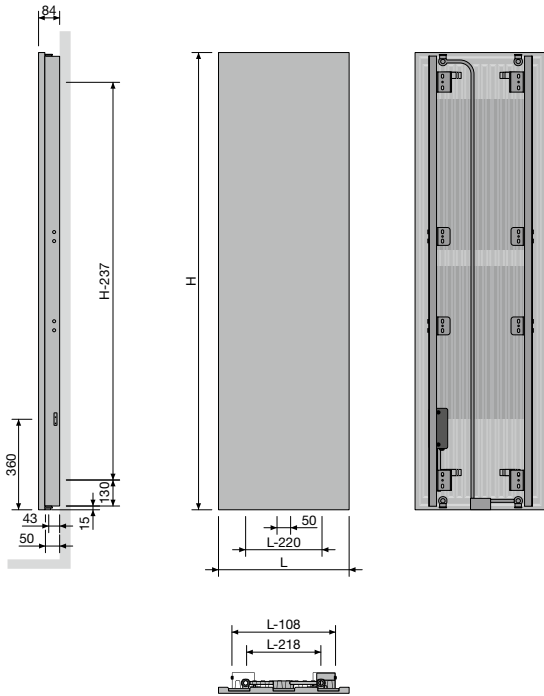

**N1L1-EL-MIX**  
Pas entre les fixations L-218 H-237

**IRIS-A (HDM-BL-MIX-A) SOUFFLANT MIXTE**

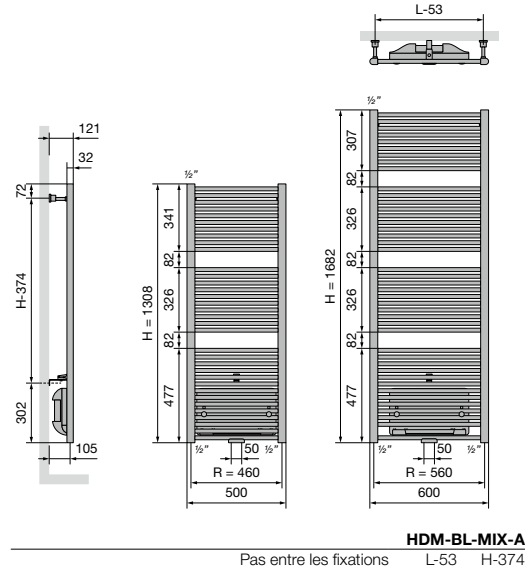

**HDM-BL-MIX-A**  
Pas entre les fixations L-53 H-374

**ASTER-A (HF-BL-MIX-A) SOUFFLANT MIXTE**

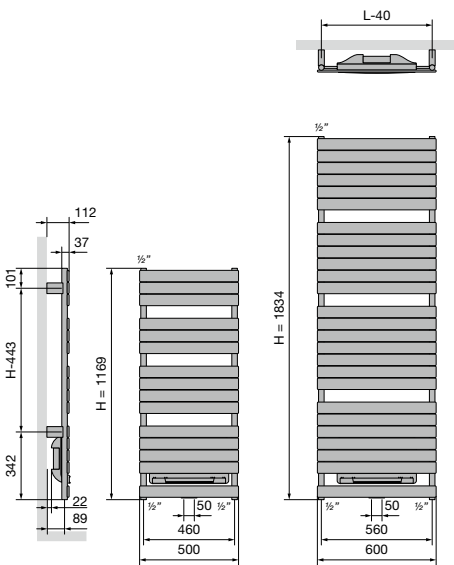

**HF-BL-MIX-A**  
Pas entre les fixations L-40 H-443





Finesse, élégance, stylisme :  
découvrez le Spike

**FINESSE, ÉLÉGANCE, STYLISME : DÉCOUVREZ LE SPIKE**

Vous cherchez une véritable amélioration pour votre salle de bains compacte ou vos toilettes ? Voici Spike de VASCO : un chauffe-serviettes électrique réalisé avec un seul tube. Un concept et un design uniques qui offrent un confort et une chaleur supplémentaires, sans toutefois prendre de place. Spike aide donc à maintenir l'ordre même dans les espaces les plus restreints. Et ce, avec un look contemporain et unique, en blanc ou en noir.

**UN ACCROCHE-REGARD MINIMALISTE**

Une fois de plus, VASCO lance la tendance dans le monde de l'eau, de la chaleur et du bien-être. Spike est un exemple frappant de la technologie de chauffage avancée de VASCO, où l'attention portée aux détails et à la conception fait toute la différence. Le VASCO Spike est entièrement électrique, économe en énergie, respectueux de l'environnement et offre encore plus de confort. Découvrez maintenant ce nouveau produit innovant, peu volumineux et élégant de VASCO.

**FONCTIONNALITÉ**

- Fonction ON/OFF
- La LED s'allume en bleu lorsque le chauffe-serviettes est allumé.
- La température de surface est de 55°C (max. 60°C)
- Suspensions élégantes incluses
- Contrôle intelligent grâce au câble chauffant intégré
- Chauffe-serviettes pour fonctionnement continu

**COULEURS**

- Blanc (S600)
- Noir (RAL 9005)

**TECHNIQUE**

- Tension d'alimentation : ~230V, 50Hz
- Catégorie d'isolation I
- Classe de protection: IPX4

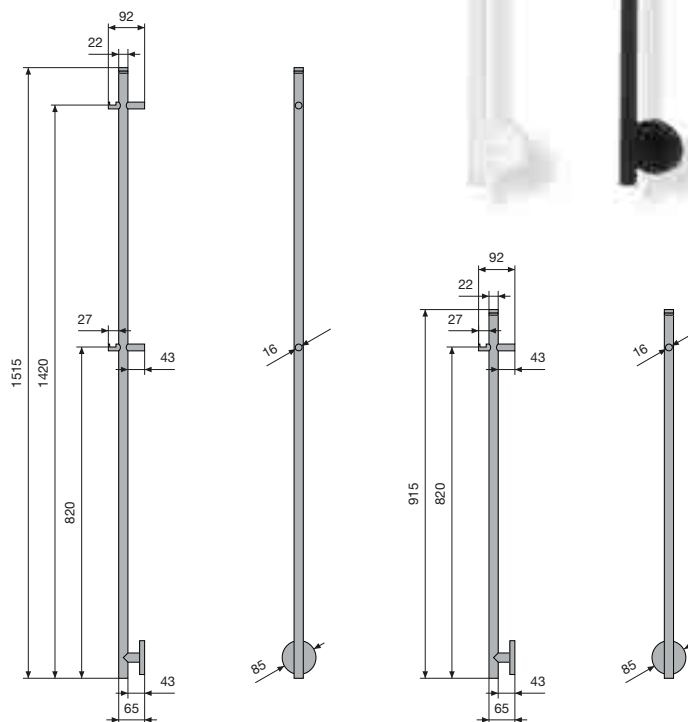

GRUPE DE TARIF: VPG7 - RADIATEURS ÉLECTRIQUES

	POIDS	ÉMISSION CALORIFIQUE	COULEUR	N°. D'ART.	€
SPIKE MINI	1,07 kg	20 Watt	S600 (blanc)	1184 401 0915 9005	449
			RAL 9005 (noir)	1184 401 0915 9016	449
SPIKE	1,50 kg	35 Watt	S600 (blanc)	1184 401 1515 9005	495
			RAL 9005 (noir)	1184 401 1515 9016	495

• h = 915 mm; b = 85 mm; d = 92 mm;

• h = 1515 mm; b = 85 mm; d = 92 mm;

Instructions de montage accessoires: voir [www.vasco.eu](http://www.vasco.eu)  
FRANCE. Prix en euro (hors TVA)

Articles en stock.

# RADIATEURS ÉLECTRIQUES **FIXATIONS** EN OPTION

GRUPE DE TARIF: VPG10 - ACC.

FIXATIONS		COULEUR	N°. D'ART.	€
		<b>CB-EL / CB-EL-BL / ZBD-EL</b>		
INSTALLATION MURALE	4 fixations	RAL 7016	1187 007 0000 7016	<b>39</b>

FRANCE. Prix en euro (hors TVA)

# RADIATEURS ÉLECTRIQUES ACCESSOIRES EN OPTION

GROUPE DE TARIF: VPG10B - PORTE-SERVIETTES

ACCESSOIRES	LARGEUR DU PORTE-SERVIETTES	COULEUR	N°. D'ART.	€
<b>O-NP-EL / NIVA-EL / NIVA-EL-BL-A / N1L1-EL-MIX</b>				
PORTE-SERVIETTES MULTI+ DROIT	600 mm	S600	1183 734 0000 0600	<b>214</b>
	600 mm	RAL 9005 <span style="border: 1px solid black; padding: 0 2px;">■</span>	1183 734 0000 9005	<b>214</b>
<ul style="list-style-type: none"> <li>h = 70 mm; b = 600 mm (b tablette = 194 mm); e = 176 mm; c = 170 mm;</li> <li>Montage au mur, à droite du radiateur.</li> </ul>				
<b>O-NP-EL / NIVA-EL / NIVA-EL-BL-A / N1L1-EL-MIX</b>				
PORTE-SERVIETTES MULTI+ GAUCHE	600 mm	S600	1183 735 0000 0600	<b>214</b>
	600 mm	RAL 9005 <span style="border: 1px solid black; padding: 0 2px;">■</span>	1183 735 0000 9005	<b>214</b>
<ul style="list-style-type: none"> <li>h = 70 mm; b = 600 mm (b tablette = 194 mm); e = 176 mm; c = 170 mm;</li> <li>Montage au mur, à gauche du radiateur.</li> </ul>				
<b>CB-EL / CB-EL-BL</b>				
PORTE-SERVIETTES		CHROMÉ	1183 207 0000 0099	<b>198</b>
<ul style="list-style-type: none"> <li>h = 22 mm; b = 720 mm (facile à raccourcir); d = 75 mm; a = 56 mm</li> </ul>				
<b>ZBD-EL</b>				
PORTE-SERVIETTES		CHROMÉ	1183 228 0000 0099	<b>198</b>
<ul style="list-style-type: none"> <li>h = 22 mm; b = 720 mm (facile à raccourcir); d = 75 mm; a = 56 mm</li> </ul>				
<b>EP-V-FL</b>				
PORTE-SERVIETTES	400 mm	RAL 9016	1191 1972040	<b>106</b>
	500 mm	RAL 9016	1191 1972050	<b>114</b>
	600 mm	RAL 9016	1191 1972060	<b>119</b>
<ul style="list-style-type: none"> <li>b = 400, 500, 600 mm; d = 64 mm</li> </ul>				
<b>BEAMS MONO-EL</b>				
PORTE-SERVIETTES	240 mm	CHROMÉ	1183 273 0000 0099	<b>125</b>
	240 mm	S600	1183 273 0000 0600	<b>125</b>
	240 mm	RAL 9005 <span style="border: 1px solid black; padding: 0 2px;">■</span>	1183 273 0000 9005	<b>125</b>
<ul style="list-style-type: none"> <li>h = 55 mm; b = 240 mm; d = 67 mm; a = 61 mm;</li> </ul>				
<b>O-P-EL / O-NP-EL</b>				
PORTE-SERVIETTES	372 mm	CHROMÉ	1183 274 0000 0099	<b>160</b>
	372 mm	S600	1183 274 0000 0600	<b>160</b>
	372 mm	RAL 9005 <span style="border: 1px solid black; padding: 0 2px;">■</span>	1183 274 0000 9005	<b>160</b>
<ul style="list-style-type: none"> <li>h = 55 mm; b = 372 mm; d = 56 mm; a = 50 mm;</li> </ul>				
<b>HD-EL-A / HDR-EL-A / HR-EL-A / HD-EL-BL-A / HF-EL-BL-A</b>				
SÉCHOIR ET ÉTAGÈRE PLIANTE		CHROMÉ	1183 004 0000 0099	<b>148</b>
	<b>HDM-BL-MIX-A</b>			
		CHROMÉ	1183 002 0000 0099	<b>148</b>
<ul style="list-style-type: none"> <li>380 x 158 mm</li> </ul>				

■ noir texturé  
■ noir mat



Instructions de montage accessoires: voir [www.vasco.eu](http://www.vasco.eu)  
FRANCE. Prix en euro (hors TVA)

e = distance entre face avant de l'accessoire jusqu'au mur  
d = distance entre face avant de l'accessoire et face avant du radiateur  
c = distance entre mur jusqu'à l'arrière porte-serviette  
a = distance entre l'accessoire jusqu'au radiateur

Articles en stock.

# RADIATEURS ÉLECTRIQUES ACCESSOIRES EN OPTION

GRUPE DE TARIF: VPG10B - PORTE-SERVIETTES

ACCESSOIRES	LARGEUR DU PORTE-SERVIETTES	COULEUR	N°. D'ART.	€
<b>CB-EL / CB-EL-BL</b>				
PATÈRE CARRÉ		CHROMÉ	1183 500 0000 0099	<b>81</b>
<b>ZBD-EL</b>				
PATÈRE		CHROMÉ	1183 410 0000 0099	<b>95</b>
<b>BEAMS MONO-EL</b>				
PORTE-SERVIETTES COURT	240 mm	S600	1183 700 0000 0600	<b>148</b>
		RAL 9005 <sup>■</sup>	1183 700 0000 9005	<b>148</b>
<b>BEAMS MONO-EL</b>				
PORTE-SERVIETTES RECTANGULAIRE	286 x 110 mm	S600	1183 702 0000 0600	<b>178</b>
		RAL 9005 <sup>■</sup>	1183 702 0000 9005	<b>178</b>
<b>NIVA-EL / NIVA-EL-BL-A / N1L1-EL-MIX</b>				
PORTE-SERVIETTES COURT*	240 mm	S600	1183 710 0000 0600	<b>148</b>
	240 mm	RAL 9005 <sup>■</sup>	1183 710 0000 9005	<b>148</b>
<b>NIVA-EL / NIVA-EL-BL-A / N1L1-EL-MIX</b>				
PORTE-SERVIETTES LONG*	440 mm	S600	1183 711 0000 0600	<b>148</b>
	440 mm	RAL 9005 <sup>■</sup>	1183 711 0000 9005	<b>148</b>
<b>NIVA-EL / NIVA-EL-BL-A / N1L1-EL-MIX</b>				
PORTE-SERVIETTES*	372 mm	ALUMINIUM	1183 239 0000 0000	<b>198</b>
	372 mm	<b>SUR CONSULTATION</b> CUIVRE	1183 239 0000 0029	<b>198</b>
	372 mm	CHROMÉ	1183 239 0000 0099	<b>198</b>
	372 mm	S600	1183 239 0000 0600	<b>198</b>
	372 mm	RAL 9005 <sup>■</sup>	1183 239 0000 9005	<b>198</b>
	526 mm	CHROMÉ	1183 271 0000 0099	<b>198</b>
	526 mm	S600	1183 271 0000 0600	<b>198</b>
	526 mm	RAL 9005 <sup>■</sup>	1183 271 0000 9005	<b>198</b>

- Porte-serviettes en aluminium anodisé
- h = 55 mm; b = 372, 526 mm; d = 56 mm; a = 50 mm;

■ noir texturé

■ noir mat

\* Attention : porte-serviettes uniquement possible pour NIVA-EL(-BL)-(-MIX) à partir de la version 2021 !

Instructions de montage accessoires: voir [www.vasco.eu](http://www.vasco.eu)  
FRANCE. Prix en euro (hors TVA)

d = distance entre face avant de l'accessoire et face avant du radiateur  
a = distance entre l'accessoire jusqu'au radiateur

Articles en stock.



**VASCO**