

Radiateurs électriques

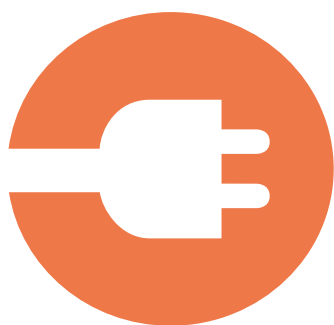

Les radiateurs électriques VASCO sont entièrement conçus pour **une régulation rapide, efficace et économe de la chaleur**. Des thermostats individuels garantissent une répartition uniforme de la chaleur. La chaleur peut être réglée et adaptée en fonction de vos souhaits, tout en respectant votre facture énergétique. Les radiateurs électriques VASCO sont livrés avec des fixations murales pratiques garantissant un montage sans souci.

**VASCO COMPLÈTE SA
GAMME ÉLECTRIQUE
CONFORMÉMENT AUX
NORMES ECODESIGN 2018**



EcoDesign est une directive européenne qui fixe des exigences minimales en matière de performances énergétiques des produits électriques. Des normes EcoDesign européennes plus strictes sont entrées en vigueur le 1er janvier 2018 afin de réduire la consommation énergétique des appareils électriques. Les radiateurs électriques doivent désormais disposer de diverses fonctionnalités d'économie d'énergie.

Radiateurs électriques

Radiateurs purement électriques

Beams Mono-EL	54	Zana Bain	70
Oni-EL	56	E-Panel	72
Niva-EL	58	E-Tech	76
Iris-A	60	Iris-A BL	79
Agave-A	62	Agave-A BL	80
Aster-A	64	Aster-A BL	81
Aster HF-S	66	Carré Bain BL	82
Carré Bain	68	Niva-A BL	83

Radiateurs mixtes

Niva Mixte	92	Aster-A Mixte	95
Iris-A Mixte	94		

Chauffe-serviettes électrique

Spike	106
-------	-----



RADIATEURS ÉLECTRIQUES APERÇU DES MODÈLES DISPONIBLES

CHAUFFAGE ÉLECTRIQUE UNE ALTERNATIVE DURABLE

Dans les maisons modernes, bien isolées et souvent équipées de panneaux photovoltaïques, le chauffage électrique offre une solution rentable, pratique et, surtout, durable.

Dans certaines pièces spécifiques comme la salle de bains, où la température idéale est plus élevée, un radiateur électrique permet d'obtenir rapidement la chaleur souhaitée. Grâce à leur temps de réaction rapide, les radiateurs électriques combinent tous les avantages du chauffage électrique à l'esthétisme d'un design épuré.







Les radiateurs électriques se commandent de 3 manières :

-  Manuellement
-  Par Wi-Fi avec l'application VASCO Climate Control
-  Par contrôle domotique



BEAMS MONO-EL (BEAMS MONO-EL)	ONI-EL (O-P-EL, O-NP-EL)	NIVA-EL (NIVA-EL)	IRIS-A (HD-EL-A, HDR-EL-A)	AGAVE-A (HR-EL-A)	ASTER-A (HF-EL-A)	ASTER HF-S (HF-S EL R, HF-S EL L)	CARRÉ SALLE DE BAINS (CB-EL)	ZANA SALLE DE BAINS (ZBD-EL)	E-PANEL HORIZONTAL (EP-H-FL, EP-H-RIB)	E-PANEL VERTICAL (EP-V-FL)	E-TECH (E-TECH)	IRIS-A SOUFFLANT (HD-EL-BL-A)	AGAVE-A SOUFFLANT (HR-EL-BL-A)	ASTER-A SOUFFLANT (HF-EL-BL-A)	CARRÉ BAIN SOUFFLANT (CB-EL-BL)	NIVA-A SOUFFLANT (NIVA-EL-BL-A)	NIVA MIXTE (N1L1-EL-MIX)	IRIS-A SOUFFLANT MIXTE (HDM-BL-MIX-A)	ASTER-A SOUFFLANT MIXTE (HF-BL-MIX-A)
-------------------------------	--------------------------	-------------------	----------------------------	-------------------	-------------------	-----------------------------------	------------------------------	------------------------------	--	----------------------------	-----------------	-------------------------------	--------------------------------	--------------------------------	---------------------------------	---------------------------------	--------------------------	---------------------------------------	---------------------------------------

CONTRÔLE MANUEL

Radiateur + thermostat RF (inclus dans le prix) Le radiateur peut uniquement être contrôlé via le thermostat RF inclus (blanc)		•	•	•														•	
Radiateur sans thermostat RF Si vous souhaitez contrôler plusieurs radiateurs avec un seul et même thermostat RF, il suffit de commander un seul radiateur en version 00 et l'autre (les autres) en version 14.		•	•	•														•	
Radiateur + E-Volve E-V-Basic (blanc ou gris) (E-Volve E-V-Basic à commander séparément) (Connexion avec thermostat RF impossible)				•	•	•	•	•	•										
Radiateur + E-Volve E-V-RF (blanc ou gris) (E-Volve E-V-RF à commander séparément)				•	•	•	•	•	•										
Radiateur avec système de réglage intégré (inclus dans le prix)									•	•									
Radiateur (blanc, noir, noir avec cadre en aluminium) + thermostat WRX (blanc ou noir) (Thermostat WRX inclus)											•								
Radiateur avec Soufflant (blanc ou gris) + thermostat RF (en option) (thermostat RF à commander séparément)												•	•	•	•				
Radiateur de CC avec Soufflant (blanc ou gris) + thermostat RF (en option) (thermostat RF à commander séparément)																		•	•

PAR WI-FI AVEC L'APPLICATION VASCO CLIMATE CONTROL

Le radiateur (avec câble et fiche schuko 90°) peut uniquement être contrôlé via l'E-Volve E-V-WIFI (blanc ou gris) en option (E-Volve E-V-WIFI à commander séparément)		•	•	•						•	•							•	
Le radiateur peut uniquement être contrôlé via l'E-Volve E-V-WIFI (blanc ou gris) (E-Volve E-V-WIFI à commander séparément) (connecteur BAS fourni et inclus dans le prix)				•	•	•	•	•	•										

PAR CONTRÔLE DOMOTIQUE

Radiateur sans système de réglage, avec câble et fiche schuko 90°		•	•	•						•	•							•	
Radiateur sans système de réglage + connecteur BAS (blanc ou gris) (connecteur BAS à commander séparément)				•	•	•	•	•	•										

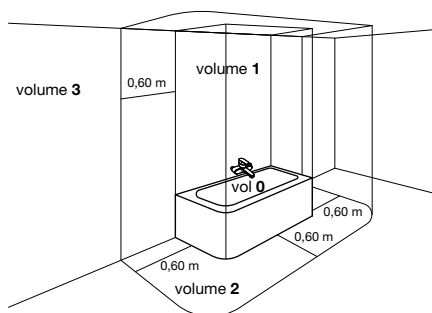

CHOISIR L'EMPLACEMENT DES RADIATEURS ÉLECTRIQUES

Les radiateurs électriques sont des appareils de catégorie II (double isolation). Cela signifie que les radiateurs sont dépourvus d'une prise de terre, dont ils n'ont d'ailleurs pas besoin. À l'exception de l'E-Tech, qui est un appareil de catégorie I. Les radiateurs électriques peuvent être placés dans la salle de bains, et ce pour les volumes 2 et 3 (voir schéma baignoire). Si la salle de bains est équipée d'une douche, une distance minimale de 1,5 m doit être respectée entre le radiateur et la douche. Lors du montage du radiateur, veuillez respecter les règles de l'installation électrique ainsi que les conditions générales de VASCO. Il faut également s'assurer qu'il ne soit pas en dessous d'une bouche d'aération de la ventilation mécanique. Pour calculer la consommation d'un radiateur électrique, il suffit de connaître sa puissance en Watt.

Exemple :

Radiateur de 1000 Watt, soit une puissance électrique de 1kW. Le radiateur consomme donc 1kWh par heure, à condition bien entendu que le radiateur fonctionne à sa pleine puissance pendant la totalité de cette heure. Cette situation se produit rarement dans la pratique. Le radiateur se coupe en effet dès qu'il a atteint la température souhaitée. Si vous connaissez le prix de 1kWh, vous pouvez maintenant calculer le coût de l'énergie électrique consommée par le radiateur.



GARANTIE pour le radiateur : 10 ans



GARANTIE pour les composants électriques : 2 ans

**Ceci exclusivement en combinaison avec un radiateur VASCO.
La garantie est échue en cas d'utilisation incorrecte.**

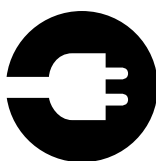

RADIATEURS PUREMENT ÉLECTRIQUES ET RADIATEURS MIXTES

Sachez que vous pouvez choisir entre des radiateurs purement électriques et des radiateurs électriques mixtes.

Les radiateurs purement électriques sont essentiellement remplis d'un liquide calorifère et sont équipés d'une résistance électrique qui réchauffe ce liquide. Il s'agit d'un circuit fermé.

- Radiateur de chauffage central (CC) transformé par un professionnel en un radiateur purement électrique (accessoires à commander séparément)
- Radiateurs purement électriques préremplis en usine (accessoires éventuels à commander séparément)

Les radiateurs électriques mixtes sont des radiateurs qui peuvent être utilisés alternativement via l'installation de chauffage central (CC) ou via l'électricité.

- Radiateur de CC équipé par un professionnel d'un élément électrique et d'un système de réglage
- Radiateur de CC avec Soufflant prémonté en usine

Remarque: Nous déconseillons l'usage de radiateurs purement électriques et mixtes en versions claustra (positionnement libre), et ce, pour des raisons de sécurité.

Les radiateurs purement électriques sont essentiellement remplis d'un liquide calorifère et sont équipés d'une résistance électrique qui réchauffe ce liquide. Il s'agit d'un circuit fermé.

- Radiateur de chauffage central (CC) transformé par un professionnel en un radiateur purement électrique (accessoires à commander séparément)
- Radiateurs purement électriques préremplis en usine (accessoires éventuels à commander séparément)

Les radiateurs purement électriques peuvent être contrôlés de 3 manières :



Manuellement



Par le biais de l'appli VASCO Climate Control (via le Wi-Fi)



Par contrôle domotique



BEAMS
MONO-EL



ONI-EL



E-VOLVE

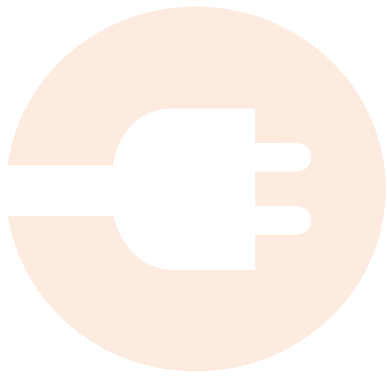

Radiateurs purement électriques



E-PANEL



E-TECH



SOUFFLANT

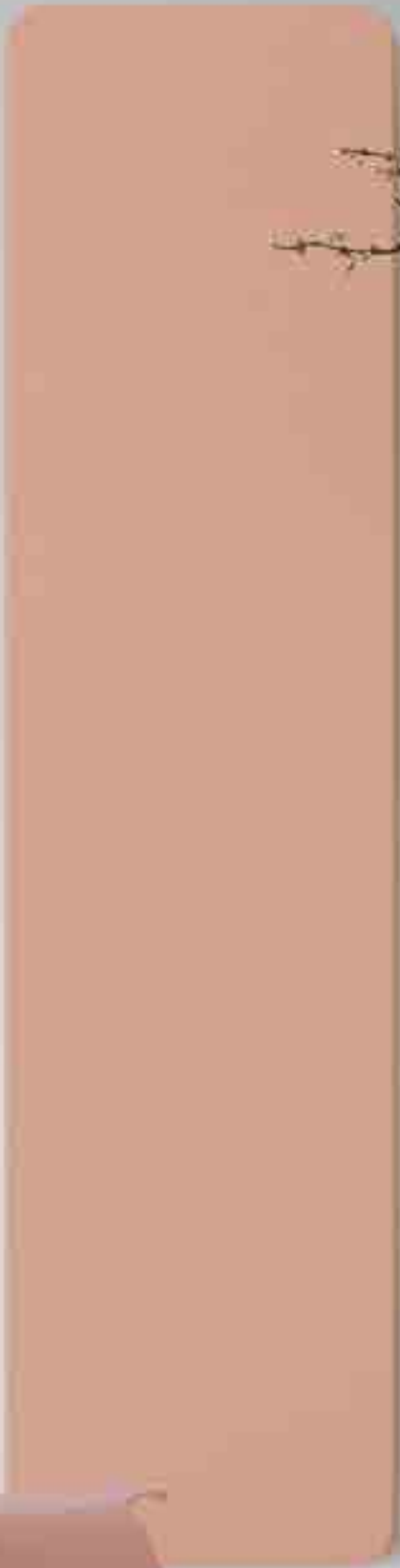

1. ACCESSOIRES ÉLECTRIQUES PERMETTANT À UN PROFESSIONNEL DE TRANSFORMER UN RADIATEUR DE CC EN UN RADIATEUR PUREMENT ÉLECTRIQUE



RÉGULATION E-VOLVE E-V-BASIC

Hauteur: 75 mm
Largeur: 140 mm
Profondeur: 35 mm

1.1. RÉGULATION E-VOLVE E-V-BASIC

- Tension d'alimentation : 230 V CA, 50 Hz
- Programmation hebdomadaire et journalière
- Réglage de la température ambiante entre 7 °C et 30 °C
- Mode Boost : 60 minutes par défaut
- Modes Auto, Confort, Éco ou Hors-gel
- Possibilité de modifier les programmes P1, P2 et P3 prédéfinis
- IPX4 catégorie II
- Longueur du câble : 0,8 m (le relier au réseau électrique principal et le connecter à une sortie de câble murale)
- Affichage de la consommation énergétique
- Indicateur de détection de fenêtre ouverte
- Système de réglage à installer dans le coin inférieur droit du radiateur

Attention:

- Réglage pour le raccordement E-V-Basic (brun = phase, bleu = neutre, noir = ligne de commande, uniquement pour la France et à dissimuler en cas de non-utilisation)
- Les appareils sont à double isolation et donc ne disposent pas d'une mise à la terre
- Connexion avec thermostat RF impossible

GRUPE DE TARIF: VPG7 - RADIATEURS ÉLECTRIQUES

type	émission (Watt)	n°. d'art. (blanc)	prix € (blanc)	n°. d'art. (gris)	prix € (gris)
E-V-Basic	300	1184 224 0000 9016	335	1184 224 0000 9006	388
E-V-Basic	500	1184 225 0000 9016	359	1184 225 0000 9006	409
E-V-Basic	750	1184 226 0000 9016	378	1184 226 0000 9006	436
E-V-Basic	1000	1184 227 0000 9016	401	1184 227 0000 9006	463
E-V-Basic	1250	1184 228 0000 9016	424	1184 228 0000 9006	487
E-V-Basic	1500	1184 229 0000 9016	445	1184 229 0000 9006	513



E-VOLVE E-V-RF RÉCEPTEUR RF

Hauteur: 75 mm
Largeur: 140 mm
Profondeur: 35 mm

E-VOLVE E-V-RF THERMOSTAT RF

Hauteur: 95 mm
Largeur: 120 mm
Profondeur: 25 mm

1.2. RÉGULATION E-VOLVE E-V-RF

- Tension d'alimentation du récepteur : 230 V CA, 50 Hz
- Thermostat : 2 piles alcalines 1,5 V
- Programmation hebdomadaire et journalière
- Réglage de la température ambiante entre 7 °C et 30 °C
- Mode Boost : 60 minutes par défaut
- Modes Auto, Confort, Éco ou Hors-gel
- Possibilité de modifier les programmes P1, P2 et P3 prédéfinis
- Récepteur : IPX4 catégorie II
- Thermostat : IP30
- Longueur du câble du récepteur : 0,8 m (le relier au réseau électrique principal et le connecter à une sortie de câble murale)
- Affichage de la consommation énergétique
- Indicateur de détection de fenêtre ouverte
- Récepteur à installer dans le coin inférieur droit du radiateur
- Communication par radiofréquence entre le récepteur et le thermostat (à connecter)

Attention:

- Raccordement E-V-RF du récepteur (brun = phase, bleu = neutre, noir = ligne de commande, uniquement pour la France et à dissimuler en cas de non-utilisation).
- Les appareils sont à double isolation et donc ne disposent pas d'une mise à la terre.
- Le thermostat doit être connecté au récepteur conformément aux instructions fournies dans le manuel du thermostat RF.

Attention:

Nombre de radiateurs électriques sur 1 thermostat RF:

- E-Volve E-V-RF: jusqu'à 5 radiateurs par thermostat RF
- Mixte (Soufflant ou E-Volve E-V-RF): pas possible

GRUPE DE TARIF: VPG7 - RADIATEURS ÉLECTRIQUES

type	émission (Watt)	n°. d'art. (blanc)	prix € (blanc)	n°. d'art. (gris)	prix € (gris)
E-V-RF	300	1184 230 0000 9016	555	1184 230 0000 9006	637
E-V-RF	500	1184 231 0000 9016	575	1184 231 0000 9006	663
E-V-RF	750	1184 232 0000 9016	597	1184 232 0000 9006	689
E-V-RF	1000	1184 233 0000 9016	619	1184 233 0000 9006	714
E-V-RF	1250	1184 234 0000 9016	644	1184 234 0000 9006	738
E-V-RF	1500	1184 235 0000 9016	663	1184 235 0000 9006	764

Nous utilisons la même résistance pour les régulations E-V-Basic et E-V-RF. Seules les régulations de l'assortiment VASCO peuvent être montées sur cette résistance.



BAS CONNECTEUR

Hauteur: 65 mm
Largeur: 35 mm
Profondeur: 50 mm

1.3. RÉSISTANCE (CATÉGORIE II) + BAS CONNECTEUR

- Design élégant: en blanc ou en gris
- Choix de l'emplacement : volume 2 ou 3 de la salle de bains (croquis p. 45).
- A monter à droite dans le bas du radiateur.
- Sans régulateur et sans fiche (celle-ci est à prévoir par l'installateur).
- Catégorie IPX4.
- **Le réglage de la température ambiante doit être assuré par un système externe de commande, conformément à la directive 2015/1188 en matière d'écoconception!**

GROUPE DE TARIF: VPG7 - RADIATEURS ÉLECTRIQUES

type	émission (Watt)	n°. d'art. (blanc)	prix € (blanc)	n°. d'art. (gris)	prix € (gris)
Résistance + BAS connecteur	300	1184 100 0000 9016	130	1184 100 0000 7047	147
Résistance + BAS connecteur	500	1184 101 0000 9016	135	1184 101 0000 7047	157
Résistance + BAS connecteur	750	1184 102 0000 9016	170	1184 102 0000 7047	194
Résistance + BAS connecteur	1000	1184 103 0000 9016	203	1184 103 0000 7047	233
Résistance + BAS connecteur	1250	1184 104 0000 9016	235	1184 104 0000 7047	272
Résistance + BAS connecteur	1500	1184 105 0000 9016	271	1184 105 0000 7047	311

Longueurs des résistances électriques :

- Résistance de 300 W : 365 mm
- Résistance de 500 W : 520 mm
- Résistance de 750 W : 700 mm
- Résistance de 1000 W : 890 mm
- Résistance de 1250 W : 1080 mm
- Résistance de 1500 W : 1270 mm



RADIATEURS PUREMENT ÉLECTRIQUES PRÉREMPLIS EN USINE (ACCESSOIRES ÉVENTUELS À COMMANDER SÉPARÉMENT)

Les radiateurs purement électriques de VASCO sont remplis d'un liquide calorifère et équipés d'une résistance électrique en usine. La résistance est placée dans le collecteur de droite, ce qui explique que le système de régulation se trouve dans le coin inférieur droit (sauf sur l'E-Panel).

Oni-EL, Beams Mono-EL et Niva-EL sont des radiateurs électriques secs et ne sont donc pas pourvus d'un liquide calorifère (temps de préchauffage rapide). Le module de réception électrique est dissimulé de manière presque invisible à l'arrière de ces radiateurs design électriques.

Le tout nouveau radiateur design électrique E-Tech allie une conception haut de gamme épurée et une agréable chaleur rayonnante grâce à la technologie infrarouge. Ce radiateur est également dépourvu de liquide calorifère.

Choisissez un des modèles de radiateur ci-dessous:

- Beams Mono-EL (BEAMS MONO-EL)
- Oni-EL (O-P-EL, O-NP-EL)
- Niva-EL (NIVA-EL)
- Iris-A (HDM-A/HDRM-A)
- Agave-A (HRM-A)
- Aster-A (HF-A)
- Aster HF-S (HF-S EL R, HF-S EL L)
- Carré Salle de bains (CB-EL)
- Zana Salle de bains (ZBD-EL)
- E-Panel (EP-H-FL, EP-H-RIB, EP-V-FL)
- E-Panel
- Iris-A Soufflant (HD-EL-BL-A)
- Agave-A Soufflant (HR-EL-BL-A)
- Aster-A Soufflant (HF-EL-BL-A)
- Carré Salle de bains Soufflant (CB-EL-BL)
- Niva-A Soufflant (NIVA-EL-BL-A)

2. COMPOSANTS ÉLECTRIQUES POUR RADIATEURS PUREMENT ÉLECTRIQUES



Longueurs des résistances électriques (équipé en usine) :

- Résistance de 300 W : 365 mm
- Résistance de 500 W : 520 mm
- Résistance de 750 W : 700 mm
- Résistance de 1000 W : 890 mm
- Résistance de 1250 W : 1080 mm
- Résistance de 1500 W : 1270 mm

Nous distinguons les possibilités suivantes:

- 2.1. Régulation ONI-EL (O-P-EL / O-NP-EL) / BEAMS MONO-EL / NIVA-EL
- 2.2. Régulation E-Volve E-V-Basic
- 2.3. Régulation E-Volve E-V-RF
- 2.4. Réglage E-Volve E-V-WiFi
- 2.5. BAS connecteur



THERMOSTAT RF

Hauteur: 95 mm
Largeur: 120 mm
Profondeur: 25 mm

2.1. RÉGULATION **ONI-EL (O-P-EL / O-NP-EL) / BEAMS MONO-EL / NIVA-EL**

- Tension d'alimentation du récepteur RF : 230 V CA, 50 Hz
- Thermostat RF : 2 piles alcalines 1,5 V
- Programmation hebdomadaire et journalière
- Réglage de la température ambiante entre 7 °C et 30 °C
- Réglage de la température surface entre 20 °C et 80 °C
- Mode Boost : 60 minutes par défaut
- Modes Auto, Confort, Éco ou Hors-gel
- Possibilité de modifier les programmes P1, P2 et P3 prédéfinis
- Récepteur RF: IPX4 catégorie II (invisible à l'arrière du radiateur)
- Thermostat : IP30
- Longueur du câble du récepteur : 0,8 m (le relier au réseau électrique principal et le connecteur à une sortie de câble murale)
- Affichage de la consommation énergétique
- Indicateur de détection de fenêtre ouverte
- Communication par radiofréquence entre le récepteur et le thermostat (à connecter)

Attention:

- Raccordement du récepteur RF (brun = phase, bleu = neutre, noir = ligne de commande, uniquement pour la France et à dissimuler en cas de non-utilisation).
- Les appareils sont à double isolation et donc ne disposent pas d'une mise à la terre.
- Le thermostat doit être connecté au récepteur conformément aux instructions fournies dans le manuel du thermostat RF.

Attention:

Nombre de radiateurs électriques sur 1 thermostat RF:

- Beams Mono-EL / Oni-EL / Niva-EL: jusqu'à 5 radiateurs par thermostat RF (radiateurs avec le même mode de fonctionnement)
- Mixte (Soufflant ou E-Volve E-V-RF): pas possible



RÉGULATION E-VOLVE E-V-BASIC

Hauteur: 75 mm
Largeur: 140 mm
Profondeur: 35 mm

2.2. RÉGULATION E-VOLVE E-V-BASIC

- Tension d'alimentation : 230 V CA, 50 Hz
- Programmation hebdomadaire et journalière
- Réglage de la température ambiante entre 7 °C et 30 °C
- Mode Boost : 60 minutes par défaut
- Modes Auto, Confort, Éco ou Hors-gel
- Possibilité de modifier les programmes P1, P2 et P3 prédéfinis
- IPX4 catégorie II
- Longueur du câble : 0,8 m (le relier au réseau électrique principal et le connecter à une sortie de câble murale)
- Affichage de la consommation énergétique
- Indicateur de détection de fenêtre ouverte
- Système de réglage à installer dans le coin inférieur droit du radiateur

Attention:

- Règlement pour le raccordement E-V-Basic (brun = phase, bleu = neutre, noir = ligne de commande, uniquement pour la France et à dissimuler en cas de non-utilisation)
- Les appareils sont à double isolation et donc ne disposent pas d'une mise à la terre
- Connexion avec thermostat RF impossible

GROUPE DE TARIF: VPG7 - RADIATEURS ÉLECTRIQUES

couleur	n°. d'art.	prix €
blanc	1184 005 0000 9016	232
gris	1184 005 0000 9006	268



**E-VOLVE E-V-RF
RÉCEPTEUR RF**

Hauteur: 75 mm
Largeur: 140 mm
Profondeur: 35 mm

**E-VOLVE E-V-RF
THERMOSTAT RF**

Hauteur: 95 mm
Largeur: 120 mm
Profondeur: 25 mm

2.3. RÉGULATION E-VOLVE E-V-RF

- Tension d'alimentation du récepteur : 230 V CA, 50 Hz
- Thermostat : 2 piles alcalines 1,5 V
- Programmation hebdomadaire et journalière
- Réglage de la température ambiante entre 7 °C et 30 °C
- Mode Boost : 60 minutes par défaut
- Modes Auto, Confort, Éco ou Hors-gel
- Possibilité de modifier les programmes P1, P2 et P3 prédéfinis
- Récepteur : IPX4 catégorie II
- Thermostat : IP30
- Longueur du câble du récepteur : 0,8 m (le relier au réseau électrique principal et le connecter à une sortie de câble murale)
- Affichage de la consommation énergétique
- Indicateur de détection de fenêtre ouverte
- Récepteur à installer dans le coin inférieur droit du radiateur
- Communication par radiofréquence entre le récepteur et le thermostat (à connecter)

Attention:

- Raccordement E-V-RF du récepteur (brun = phase, bleu = neutre, noir = ligne de commande, uniquement pour la France et à dissimuler en cas de non-utilisation).
- Les appareils sont à double isolation et donc ne disposent pas d'une mise à la terre.
- Le thermostat doit être connecté au récepteur conformément aux instructions fournies dans le manuel du thermostat RF.

Attention:

Nombre de radiateurs électriques sur 1 thermostat RF:

- E-Volve E-V-RF: jusqu'à 5 radiateurs par thermostat RF
- Mixte (Soufflant ou E-Volve E-V-RF): pas possible

GRUPE DE TARIF: VPG7 - RADIATEURS ÉLECTRIQUES

couleur	n°. d'art.	prix €
blanc	1184 006 0000 9016	394
gris	1184 006 0000 9006	419



**E-VOLVE E-V-WIFI
RÉCEPTEUR**

Hauteur: 73 mm
Largeur: 73 mm
Profondeur: 25 mm

**E-VOLVE E-V-WIFI
CAPTEUR**

Hauteur: 33,5 mm
Largeur: 33,5 mm
Profondeur: 9 mm

2.4. RÉGLAGE E-VOLVE E-V-WIFI

- Récepteur :
 - Tension d'alimentation 230 V CA, 50 Hz
 - Branchement sur une prise électrique standard recommandé
 - IPX4 catégorie II
- Capteur de température :
 - Pile fournie : 1x CR2032
 - Connexion sans fil 2,4 GHz (Bluetooth) au récepteur (à raccorder en suivant les instructions dans l'appli VASCO Climate Control)
 - IPX4
- Utilisation du système de réglage E-V-WIFI via l'appli VASCO Climate Control
- Programmation hebdomadaire et journalière individuelle sur la base des habitudes de vie
- Réglage de la température ambiante entre 5 °C et 35 °C
- Le réglage intelligent de la température garantit que la température désirée est automatiquement atteinte à l'heure programmée dans l'horaire journalier.
- Mode Boost
- Feed-back LED via le récepteur
- Indicateur de détection de fenêtre ouverte

GRUPE DE TARIF: VPG7 - RADIATEURS ÉLECTRIQUES

couleur	n°. d'art.	prix €
blanc	1184 007 0000 9016	355
gris	1184 007 0000 7047	406



BAS CONNECTEUR

Hauteur: 65 mm
Largeur: 35 mm
Profondeur: 50 mm

2.5. BAS CONNECTEUR

Idéal pour contrôler via la domotique

Ces radiateurs purement électriques sont remplis d'un liquide calorifère et équipés d'une résistance électrique en usine. La résistance électrique est placée dans le collecteur de droite.

GRUPE DE TARIF: VPG7 - RADIATEURS ÉLECTRIQUES

couleur	n°. d'art.	prix €
BAS connecteur blanc	1184 248 0000 9016	38
BAS connecteur gris	1184 248 0000 7047	43

Le réglage de la température ambiante doit être assuré par un système externe de commande, conformément à la directive 2015/1188 en matière d'écoconception!

BEAMS MONO-EL (BEAMS MONO-EL)



RECOMMANDÉ POUR LA SALLE DE BAINS ET LA CUISINE EN OPTION



porte-serviettes court (S600)
n°. d'art. voir p. 109
prix € 132

Autres accessoires, voir p. 109

RÉGULATION (THERMOSTAT RF)



Incluse dans le prix!



Récepteur RF à l'arrière

COULEURS

- Couleur standard S600 (texture fine blanche) (RAL 9016: pas de supplément de prix 15%)
- Non disponible en collection Gris Pur
- Carte de couleur étendue voir p. 12

SPÉCIAL

- Radiateur standard en combinaison avec thermostat RF (thermostat RF inclus dans le prix)
- Faible poids: il peut donc être placé rapidement et facilement par un seul monteur
- Radiateur en aluminium sec
- Agréable chaleur rayonnante grâce à la technologie infrarouge innovante
- Appairage possible jusqu'à 5 radiateurs

FIXATIONS

- Fixations murales standard (éliminé discrètement)
- Seulement le montage vertical est possible

TECHNIQUE

- Couche de base acrylique KTL et poudre d'époxy-polyester
- Réglage de la température ambiante
- **Régulation de la température superficielle**
- IPX4 catégorie II

ACCESSOIRES

- Voir p. 109

SCHÉMAS TECHNIQUES

- Voir p. 96

VERSIONS DISPONIBLES



CONTRÔLE MANUEL

00 = radiateur + thermostat RF (inclus dans le prix).
Le radiateur peut uniquement être contrôlé via le thermostat RF inclus (blanc).



THERMOSTAT RF

Version standard.

13 = radiateur avec thermostat RF et câble avec prise coudée (prix 13 = prix 00)

14 = radiateur sans thermostat RF

Si vous souhaitez contrôler plusieurs radiateurs avec un seul et même thermostat RF, il suffit de commander un seul radiateur en version 00 et l'autre (les autres) en version 14.



CONTRÔLE VIA L'APPLI VCC*

15 = le radiateur (avec câble et fiche schuko 90°) peut uniquement être contrôlé via l'E-Volve E-V-WIFI (blanc ou gris) en option (E-Volve E-V-WIFI à commander séparément)



E-VOLVE E-V-WIFI

couleur	n°. d'art.	prix €
blanc	1184 007 0000 9016	355
gris	1184 007 0000 7047	406

Un seul E-Volve E-V-WIFI par radiateur. Le radiateur est contrôlé via le module E-Volve E-V-WIFI à commander séparément (et NON via le thermostat RF).

* **VASCO Climate Control (appli VCC).** Grâce à VASCO Climate Control (appli VCC), vous vous connectez où et quand bon vous semble pour adapter votre confort intérieur à l'envi. Voir p. 370 pour en savoir plus.

GRUPE DE TARIF: VPG7 - RADIATEURS ÉLECTRIQUES



CONTRÔLE DOMOTIQUE

15 = radiateur sans système de réglage, avec câble et fiche schuko 90°

Ce radiateur (avec câble et fiche schuko 90°) peut uniquement être utilisé en combinaison avec un **système de gestion de bâtiment** (domotique) ou avec un **thermostat externe** équipé de : programme hebdomadaire + détection de fenêtre ouverte ou contrôle adaptatif du démarrage ou télécommande, afin de répondre à la directive européenne 2015/1188 en matière d'écoconception.

COMMENT COMMANDER BEAMS MONO-EL

COMMENT COMMANDER

1. Choisissez le modèle de radiateur de votre choix dans le tableau ci-dessous.
2. Sélectionnez le mode de contrôle souhaité (cf. explications en bas de la page à gauche) – en fonction du mode de contrôle privilégié, certains accessoires doivent être commandés séparément.
3. **Le prix total est déterminé par le type d'appareil choisi et les éventuels accessoires.**

COMMENT FORMER UN CODE DE COMMANDE CORRECT?

Délai de livraison 15 - 30 jours ouvrables (temps de transport non compris)

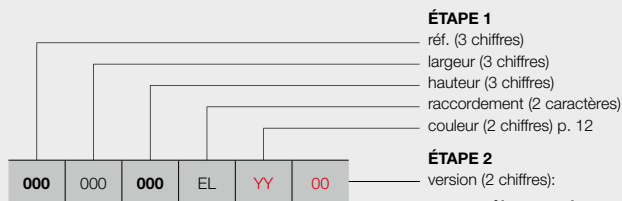

contrôle manuel

- 00 = avec thermostat RF (**inclus dans le prix**)
- 13 = avec thermostat RF et câble avec prise coudée (prix **13** = prix **00**)
- 14 = sans thermostat RF

contrôle via l'appli VCC*

- 15 = le radiateur (avec câble et fiche schuko 90°) peut uniquement être contrôlé via l'E-Volve E-V-WIFI (blanc ou gris) en option (**à commander séparément**)

contrôle domotique

- 15 = radiateur sans système de réglage, avec câble et fiche schuko 90°

CODE DE COMMANDE RADIATEUR DE STOCK

Délai de livraison 5 jours ouvrables (temps de transport non compris)

Radiateurs de stock uniquement disponibles en version thermostat RF!

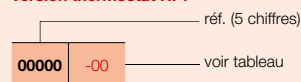

ÉTAPE 1 Vous choisissez le modèle du radiateur



GRUPE DE TARIF: VPG7 - RADIATEURS ÉLECTRIQUES

RÉFÉRENCE RADIATEUR SUR MESURE BEAMS MONO-EL	DONNÉES TECHNIQUES				COULEUR STANDARD		AUTRES COULEURS					
	largeur (L mm)	hauteur (H mm)	poids (kg)	résistance électrique (Watt)	prix S600* (€)	n°. d'art. abrégé S600 stock	prix couleur (€)					
RÉF. BEAMS MONO-EL : 349												
349	015	180	EL	YY	00	150	1800	9,70	950	1039	11349-01	1195
					14					944	11349-02	1086
					15					879	11349-03	1011

Indiquer la couleur à la commande (YY)

* RAL 9016: pas de supplément de prix 15%
 Pour plus de détails sur nos informations produit, voir database: <https://www.installdata.be>
BELGIQUE. Prix en euro (hors TVA)

ÉTAPE 2 Vous choisissez les accessoires

En fonction du mode de contrôle privilégié, vous devrez peut-être commander certains accessoires séparément. Cf. page de gauche.

ÉTAPE 3 Prix total = prix du radiateur électrique + prix des accessoires

VASCO

ONI-EL (O-P-EL, O-NP-EL)



RECOMMANDÉ POUR LA SALLE DE BAINS ET LA CUISINE (O-NP-EL)
EN OPTION



porte-serviettes MULTI+ droit (S600)
n°. d'art. voir p. 109
prix € 198

porte-serviettes MULTI+ droit (RAL 9005)
n°. d'art. voir p. 109
prix € 198

Autres accessoires, voir p. 109

RÉGULATION (THERMOSTAT RF)



Incluse dans le prix!

TYPES

- O-P-EL: avec une (1400 mm) ou deux (1800/2000 mm) découpes porte-serviette
- O-NP-EL: sans découpes

COULEURS

- Couleur standard S600 (texture fine blanche) (RAL 9016: pas de supplément de prix 15%)
- Carte de couleur étendue voir p. 12

SPÉCIAL

- Radiateur standard en combinaison avec thermostat RF (thermostat RF inclus dans le prix)
- Faible poids: il peut donc être placé rapidement et facilement par un seul monteur
- Radiateur en aluminium sec
- Agréable chaleur rayonnante grâce à la technologie infrarouge innovante

FIXATIONS

- Fixations murales standard
- Seulement le montage vertical est possible

TECHNIQUE

- Couche de base acrylique KTL et poudre d'époxy-polyester
- Réglage de la température ambiante
- **Régulation de la température superficielle**
- IPX4 catégorie II

ACCESSOIRES

- Voir p. 109

SCHÉMAS TECHNIQUES

- Voir p. 96



Récepteur RF à l'arrière

VERSIONS DISPONIBLES

GRUPE DE TARIF: VPG7 - RADIATEURS ÉLECTRIQUES



CONTRÔLE MANUEL

00 = radiateur + thermostat RF (inclus dans le prix).
Le radiateur peut uniquement être contrôlé via le thermostat RF inclus (blanc).



THERMOSTAT RF

Version standard.

13 = radiateur avec thermostat RF et câble avec prise coudée (prix 13 = prix 00)

14 = radiateur sans thermostat RF

Si vous souhaitez contrôler plusieurs radiateurs avec un seul et même thermostat RF, il suffit de commander un seul radiateur en version 00 et l'autre (les autres) en version 14.



CONTRÔLE VIA L'APPLI VCC*

15 = le radiateur (avec câble et fiche schuko 90°) peut uniquement être contrôlé via l'E-Volve E-V-WIFI (blanc ou gris) en option (E-Volve E-V-WIFI à commander séparément)



E-VOLVE E-V-WIFI

couleur	n°. d'art.	prix €
blanc	1184 007 0000 9016	355
gris	1184 007 0000 7047	406

Un seul E-Volve E-V-WIFI par radiateur. Le radiateur est contrôlé via le module E-Volve E-V-WIFI à commander séparément (et NON via le thermostat RF).

* **VASCO Climate Control (appli VCC).** Grâce à VASCO Climate Control (appli VCC), vous vous connectez où et quand bon vous semble pour adapter votre confort intérieur à l'envi. Voir p. 370 pour en savoir plus.



CONTRÔLE DOMOTIQUE

15 = radiateur sans système de réglage, avec câble et fiche schuko 90°

Ce radiateur (avec câble et fiche schuko 90°) peut uniquement être utilisé en combinaison avec un **système de gestion de bâtiment** (domotique) ou avec un **thermostat externe** équipé de : programme hebdomadaire + détection de fenêtre ouverte ou contrôle adaptatif du démarrage ou télécommande, afin de répondre à la directive européenne 2015/1188 en matière d'écoconception.

COMMENT COMMANDER

1. Choisissez le modèle de radiateur de votre choix dans le tableau ci-dessous.
2. Sélectionnez le mode de contrôle souhaité (cf. explications en bas de la page à gauche) – en fonction du mode de contrôle privilégié, certains accessoires doivent être commandés séparément.
3. **Le prix total est déterminé par le type d'appareil choisi et les éventuels accessoires.**

COMMENT FORMER UN CODE DE COMMANDE CORRECT?

Délai de livraison 15 - 30 jours ouvrables (temps de transport non compris)

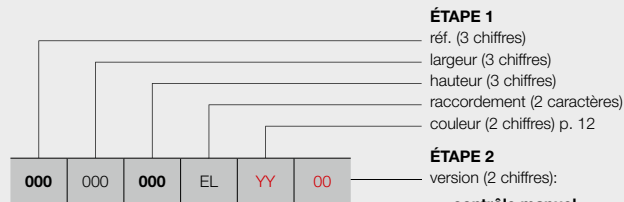

ÉTAPE 1

réf. (3 chiffres)
largeur (3 chiffres)
hauteur (3 chiffres)
raccordement (2 caractères)
couleur (2 chiffres) p. 12

ÉTAPE 2

version (2 chiffres):

contrôle manuel

00 = avec thermostat RF (**inclus dans le prix**)
13 = avec thermostat RF et câble avec prise coudée (prix 13 = prix 00)
14 = sans thermostat RF

contrôle via l'appli VCC*

15 = le radiateur (avec câble et fiche schuko 90°) peut uniquement être contrôlé via l'E-Volve E-V-WIFI (blanc ou gris) en option (**à commander séparément**)

contrôle domotique

15 = radiateur sans système de réglage, avec câble et fiche schuko 90°



O-P

O-NP

CODE DE COMMANDE RADIATEUR DE STOCK

Délai de livraison 5 jours ouvrables (temps de transport non compris)

Radiateurs de stock uniquement disponibles en version thermostat RF!

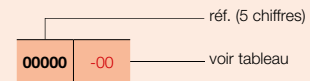

VASCO

ÉTAPE 1 Vous choisissez le modèle du radiateur



GRUPE DE TARIF: VPG7 - RADIATEURS ÉLECTRIQUES

RÉFÉRENCE RADIATEUR SUR MESURE ONI-EL	DONNÉES TECHNIQUES				COULEUR STANDARD		AUTRES COULEURS prix couleur (€)	
	largeur (L mm)	hauteur (H mm)	poids (kg)	résistance électrique (Watt)	prix S600* (€)	n°. d'art. abrégé S600 stock		
RÉF. O-P-EL : 348								
348	050	140	EL	YY	00	11348-01	1413	
					14		-	1304
					15		-	1229
348	050	180	EL	YY	00	11348-02	1561	
					14		-	1452
					15		-	1377
RÉF. O-NP-EL : 356								
356	050	140	EL	YY	00	-	1334	
					14		-	1225
					15		-	1150
356	050	180	EL	YY	00	11356-01	1480	
					14		-	1371
					15		-	1296

Indiquer la couleur à la commande (YY)

* RAL 9016: pas de supplément de prix 15%
Pour plus de détails sur nos informations produit, voir database: <https://www.installdata.be>
BELGIQUE. Prix en euro (hors TVA)

ÉTAPE 2 Vous choisissez les accessoires

En fonction du mode de contrôle privilégié, vous devrez peut-être commander certains accessoires séparément. Cf. page de gauche.

ÉTAPE 3 Prix total = prix du radiateur électrique + prix des accessoires

NIVA-EL (NIVA-EL)



RECOMMANDÉ POUR LA SALLE DE BAINS ET LA CUISINE EN OPTION



porte-serviettes (aluminium)
n°. d'art. voir p. 109
prix € 184

Autres accessoires, voir p. 109

RÉGULATION (THERMOSTAT RF)



Inclus dans le prix!

COULEURS

- Couleur standard S600 (texture fine blanche) (RAL 9016: pas de supplément de prix 15%)
- Carte de couleur étendue voir p. 12

SPÉCIAL

- Plaque frontale laquée
- Radiateur standard en combinaison avec thermostat RF (thermostat RF inclus dans le prix)
- Faible poids: il peut donc être placé rapidement et facilement par un seul monteur
- Radiateur en acier sec
- Agréable chaleur rayonnante grâce à la technologie infrarouge innovante

FIXATIONS

- Fixations murales en couleur RAL 7016 (anthracite gris) standard.

TECHNIQUE

- Assemblé automatiquement par des robots en soudure électrique haute fréquence (soudures invisibles)
- Couche de base acrylique KTL et poudre d'époxy-polyester
- Réglage de la température ambiante
- IPX4 catégorie II

ACCESSOIRES

- Voir p. 109

SCHÉMAS TECHNIQUES

- Voir p. 97

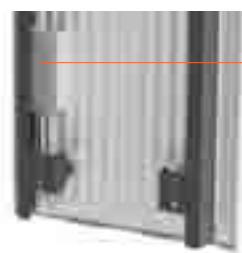

Récepteur RF à l'arrière

VERSIONS DISPONIBLES

GRUPE DE TARIF: VPG7 - RADIATEURS ÉLECTRIQUES



CONTRÔLE MANUEL

00 = radiateur + thermostat RF (inclus dans le prix).
Le radiateur peut uniquement être contrôlé via le thermostat RF inclus (blanc).



THERMOSTAT RF

Version standard.

13 = radiateur avec thermostat RF et câble avec prise coudée (prix 13 = prix 00)

14 = radiateur sans thermostat RF

Si vous souhaitez contrôler plusieurs radiateurs avec un seul et même thermostat RF, il suffit de commander un seul radiateur en version 00 et l'autre (les autres) en version 14.



CONTRÔLE VIA L'APPLI VCC*

15 = le radiateur (avec câble et fiche schuko 90°) peut uniquement être contrôlé via l'E-Volve E-V-WIFI (blanc ou gris) en option (E-Volve E-V-WIFI à commander séparément)



E-VOLVE E-V-WIFI

couleur	n°. d'art.	prix €
blanc	1184 007 0000 9016	355
gris	1184 007 0000 7047	406

Un seul E-Volve E-V-WIFI par radiateur. Le radiateur est contrôlé via le module E-Volve E-V-WIFI à commander séparément (et NON via le thermostat RF).

* **VASCO Climate Control (appli VCC).** Grâce à VASCO Climate Control (appli VCC), vous vous connectez où et quand bon vous semble pour adapter votre confort intérieur à l'envi. Voir p. 370 pour en savoir plus.



CONTRÔLE DOMOTIQUE

15 = radiateur sans système de réglage, avec câble et fiche schuko 90°

Ce radiateur (avec câble et fiche schuko 90°) peut uniquement être utilisé en combinaison avec un **système de gestion de bâtiment** (domotique) ou avec un **thermostat externe** équipé de : programme hebdomadaire + détection de fenêtre ouverte ou contrôle adaptatif du démarrage ou télécommande, afin de répondre à la directive européenne 2015/1188 en matière d'écoconception.

COMMENT COMMANDER

1. Choisissez le modèle de radiateur de votre choix dans le tableau ci-dessous.
2. Sélectionnez le mode de contrôle souhaité (cf. explications en bas de la page à gauche) – en fonction du mode de contrôle privilégié, certains accessoires doivent être commandés séparément.
3. **Le prix total est déterminé par le type d'appareil choisi et les éventuels accessoires.**

COMMENT FORMER UN CODE DE COMMANDE CORRECT ?

Délai de livraison 15 - 30 jours ouvrables (temps de transport non compris)

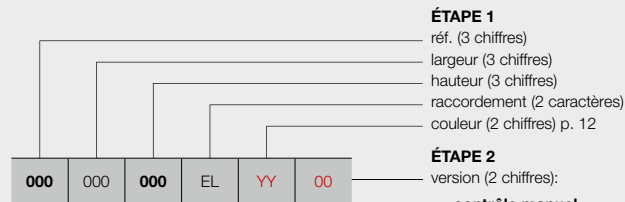

contrôle manuel

- 00 = avec thermostat RF (**inclus dans le prix**)
- 13 = avec thermostat RF et câble avec prise coudée (prix **13** = prix **00**)
- 14 = sans thermostat RF

contrôle via l'appli VCC*

- 15 = le radiateur (avec câble et fiche schuko 90°) peut uniquement être contrôlé via l'E-Volve E-V-WIFI (blanc ou gris) en option (**à commander séparément**)

contrôle domotique

- 15 = radiateur sans système de réglage, avec câble et fiche schuko 90°

CODE DE COMMANDE RADIATEUR DE STOCK

Délai de livraison 5 jours ouvrables (temps de transport non compris)

Radiateurs de stock uniquement disponibles en version thermostat RF!



ÉTAPE 1 Vous choisissez le modèle du radiateur



GRUPE DE TARIF: VPG7 - RADIATEURS ÉLECTRIQUES

RÉFÉRENCE RADIATEUR SUR MESURE NIVA-EL	DONNÉES TECHNIQUES				COULEUR STANDARD		AUTRES COULEURS prix couleur (€)					
	largeur (L mm)	hauteur (H mm)	poids (kg)	résistance électrique (Watt)	prix S600* (€)	n°. d'art. abrégé S600 stock						
RÉF. NIVA-EL : 361												
361	042	182	EL	YY	00	420	1820	27,80	900	893	11361-01	1027
					14					798	-	918
					15					733	-	843
361	052	092	EL	YY	00	520	920	13,80	500	784	11361-02	902
					14					689	-	793
					15					624	-	718
361	052	142	EL	YY	00	520	1420	20,80	900	855	11361-03	983
					14					760	-	874
					15					695	-	799
361	052	182	EL	YY	00	520	1820	26,40	1100	934	11361-04	1074
					14					839	-	965
					15					774	-	890
361	062	182	EL	YY	00	620	1820	31,30	1300	968	11361-05	1113
					14					873	-	1004
					15					808	-	929
361	062	202	EL	YY	00	620	2020	34,70	1500	1079	11361-06	1241
					14					984	-	1132
					15					919	-	1057

Indiquer la couleur à la commande (YY)

* RAL 9016: pas de supplément de prix 15%
Pour plus de détails sur nos informations produit, voir database: <https://www.installdata.be>
BELGIQUE. Prix en euro (hors TVA)

ÉTAPE 2 Vous choisissez les accessoires

En fonction du mode de contrôle privilégié, vous devrez peut-être commander certains accessoires séparément. Cf. page de gauche.

ÉTAPE 3 Prix total = prix du radiateur électrique + prix des accessoires

IRIS-A (HD-EL-A, HDR-EL-A)



RECOMMANDÉ POUR LA SALLE DE BAINS ET LA CUISINE EN OPTION



séchoir et étagère pliante (chromé)
n°. d'art. voir p. 110
prix € 132

Autres accessoires, voir p. 110

TYPES

- Droit (HD-EL-A) et cintré (HDR-EL-A)

TUBES

- Horizontaux, ronds Ø 20 mm

COLLECTEURS

- Verticaux, profil-D 40 x 32 mm

COULEURS

- Couleur standard blanc RAL 9016
- Carte de couleur étendue voir p. 12

SPÉCIAL

- Les tubes horizontaux HDR-EL-A sont légèrement cintrés (10°).

FIXATIONS

- Fixations murales dans la couleur du radiateur standard (inclus dans l'emballage du radiateur)

TECHNIQUE



- Brasé (soudures invisibles)
- Couche de base acrylique ATL et poudre d'époxy-polyester
- Réglage : accessoires à commander séparément (choix parmi les versions ci-dessous)
- IPX4 catégorie II

ACCESSOIRES

- Voir p. 110

SCHÉMAS TECHNIQUES

- Voir p. 97

Attention : le radiateur est équipé de série d'une résistance, la commande doit être commandée séparément   

VERSIONS DISPONIBLES

GROUPE DE TARIF: VPG7 - RADIATEURS ÉLECTRIQUES



CONTRÔLE MANUEL

Radiateur + E-Volve E-V-Basic (blanc ou gris) **(E-Volve E-V-Basic à commander séparément)**



E-VOLVE E-V-BASIC

couleur	n°. d'art.	prix €
blanc	1184 005 0000 9016	232
gris	1184 005 0000 9006	268

Connexion avec thermostat RF impossible

Radiateur + E-Volve E-V-RF (blanc ou gris) **(E-Volve E-V-RF à commander séparément)**



E-VOLVE E-V-RF

couleur	n°. d'art.	prix €
blanc	1184 006 0000 9016	394
gris	1184 006 0000 9006	419

Thermostat RF uniquement disponible en blanc



CONTRÔLE VIA L'APPLI VCC*

Le radiateur peut uniquement être contrôlé via l'E-Volve E-V-WIFI (blanc ou gris) **(E-Volve E-V-WIFI à commander séparément)** (connecteur BAS fourni et inclus dans le prix)



E-VOLVE E-V-WIFI

couleur	n°. d'art.	prix €
blanc	1184 007 0000 9016	355
gris	1184 007 0000 7047	406

Un seul E-Volve E-V-WIFI par radiateur. Il n'est pas possible de contrôler le radiateur via l'E-Volve E-V-Basic ou l'E-Volve E-V-RF.

* **VASCO Climate Control (appli VCC)**. Grâce à VASCO Climate Control (appli VCC), vous vous connectez où et quand bon vous semble pour adapter votre confort intérieur à l'envi. Voir p. 370 pour en savoir plus.



CONTRÔLE DOMOTIQUE

Radiateur sans système de réglage + connecteur BAS (blanc ou gris) **(connecteur BAS à commander séparément)**



BAS CONNECTEUR

couleur	n°. d'art.	prix €
blanc	1184 248 0000 9016	38
gris	1184 248 0000 7047	43

Ce radiateur (avec connecteur BAS) peut uniquement être utilisé en combinaison avec un **système de gestion de bâtiment** (domotique) ou avec un **thermostat externe** équipé de : programme hebdomadaire + détection de fenêtre ouverte ou contrôle adaptatif du démarrage ou télécommande, afin de répondre à la directive européenne 2015/1188 en matière d'écoconception.

COMMENT COMMANDER IRIS-A ÉLECTRIQUE

COMMENT COMMANDER

1. Choisissez le modèle de radiateur de votre choix dans le tableau ci-dessous.
2. Sélectionnez le mode de contrôle souhaité (cf. explications en bas de la page à gauche) – en fonction du mode de contrôle privilégié, certains accessoires doivent être commandés séparément.
3. **Le prix total est déterminé par le type d'appareil choisi et les accessoires.**

COMMENT FORMER UN CODE DE COMMANDE CORRECT ?

Délai de livraison 15 - 30 jours ouvrables (temps de transport non compris)

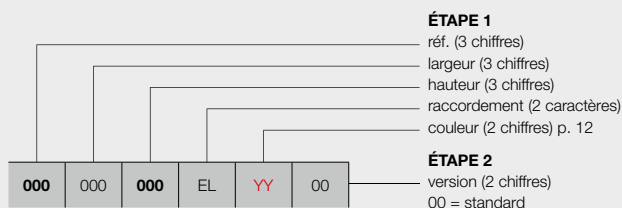

contrôle manuel

avec E-Volve E-V-Basic (blanc ou gris)

(à commander séparément)

avec E-Volve E-V-RF (blanc ou gris)

(à commander séparément)

contrôle via l'appli VCC*

le radiateur peut uniquement être contrôlé via l'E-Volve E-V-WIFI (blanc ou gris) **(à commander séparément)** (connecteur BAS fourni et inclus dans le prix)

contrôle domotique

radiateur sans système de réglage + connecteur BAS (blanc ou gris) **(à commander séparément)**

CODE DE COMMANDE RADIATEUR DE STOCK

Délai de livraison 5 jours ouvrables (temps de transport non compris)

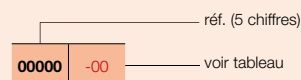

VASCO

ÉTAPE 1 Vous choisissez le modèle du radiateur



GRUPE DE TARIF: VPG7 - RADIATEURS ÉLECTRIQUES

RÉFÉRENCE RADIATEUR SUR MESURE IRIS-A	DONNÉES TECHNIQUES					COULEUR STANDARD		AUTRES COULEURS					
	tubes	largeur (L mm)	hauteur (H mm)	poids (kg)	résistance électrique (Watt)	prix RAL 9016 (€)	n°. d'art. abrégé RAL 9016 stock		prix couleur (€)				
RÉF. IRIS-A HD-EL-A : 390													
390	050	110	EL	YY	00	28	500	1104	13,68	500	539	11390-01	620
		130				34	500	1308	16,53	750	606	11390-02	697
390	060	168	EL	YY	00	43	600	1682	23,80	1000	716	11390-05	823
		195				51	600	1954	28,15	1250	788	11390-03	906
390	075	195	EL	YY	00	51	750	1954	33,23	1500	833	11390-04	958
RÉF. IRIS-A HDR-EL-A : 391													
391	050	130	EL	YY	00	34	500	1308	16,53	750	666	-	766
391	060	168	EL	YY	00	43	600	1682	23,80	1000	787	-	905
		195				51	600	1954	28,15	1250	867	-	997

Indiquer la couleur à la commande (YY)

Pour plus de détails sur nos informations produit, voir database: <https://www.installdata.be>
BELGIQUE. Prix en euro (hors TVA)

ÉTAPE 2 Vous choisissez les accessoires

En fonction du mode de contrôle privilégié, vous devrez commander certains accessoires séparément. Cf. page de gauche.

ÉTAPE 3 Prix total = prix du radiateur électrique + prix des accessoires

AGAVE-A (HR-EL-A)



RECOMMANDÉ POUR LA SALLE DE BAINS ET LA CUISINE EN OPTION



séchoir et étagère pliante (chromé)
n°. d'art. voir p. 110
prix € 132

Autres accessoires, voir p. 110

TYPES

- Droit (HR-EL-A)

TUBES

- Horizontaux, ronds Ø 20 mm

COLLECTEURS

- Verticaux, à l'arrière, ronds Ø 28 mm

COULEURS

- Couleur standard blanc RAL 9016
- Carte de couleur étendue voir p. 12

FIXATIONS

- Fixations murales dans la couleur du radiateur standard (inclus dans l'emballage du radiateur)

TECHNIQUE

- Assemblé automatiquement par des robots en soudure haute fréquence (soudures invisibles)
- Couche de base acrylique ATL et poudre d'époxy-polyester
- Réglage : accessoires à commander séparément (choix parmi les versions ci-dessous)
- IPX4 catégorie II

ACCESSOIRES

- Voir p. 110

SCHÉMAS TECHNIQUES

- Voir p. 98

Attention : le radiateur est équipé de série d'une résistance, la commande doit être commandée séparément

VERSIONS DISPONIBLES

GROUPE DE TARIF: VPG7 - RADIATEURS ÉLECTRIQUES



CONTRÔLE MANUEL

Radiateur + E-Volve E-V-Basic (blanc ou gris) **(E-Volve E-V-Basic à commander séparément)**



E-VOLVE E-V-BASIC

couleur	n°. d'art.	prix €
blanc	1184 005 0000 9016	232
gris	1184 005 0000 9006	268

Connexion avec thermostat RF impossible

Radiateur + E-Volve E-V-RF (blanc ou gris) **(E-Volve E-V-RF à commander séparément)**



E-VOLVE E-V-RF

couleur	n°. d'art.	prix €
blanc	1184 006 0000 9016	394
gris	1184 006 0000 9006	419

Thermostat RF uniquement disponible en blanc



CONTRÔLE VIA L'APPLI VCC*

Le radiateur peut uniquement être contrôlé via l'E-Volve E-V-WIFI (blanc ou gris) **(E-Volve E-V-WIFI à commander séparément)** (connecteur BAS fourni et inclus dans le prix)



E-VOLVE E-V-WIFI

couleur	n°. d'art.	prix €
blanc	1184 007 0000 9016	355
gris	1184 007 0000 7047	406

Un seul E-Volve E-V-WIFI par radiateur. Il n'est pas possible de contrôler le radiateur via l'E-Volve E-V-Basic ou l'E-Volve E-V-RF.

* VASCO Climate Control (appli VCC). Grâce à VASCO Climate Control (appli VCC), vous vous connectez où et quand bon vous semble pour adapter votre confort intérieur à l'envi. Voir p. 370 pour en savoir plus.



CONTRÔLE DOMOTIQUE

Radiateur sans système de réglage + connecteur BAS (blanc ou gris) **(connecteur BAS à commander séparément)**



BAS CONNECTEUR

couleur	n°. d'art.	prix €
blanc	1184 248 0000 9016	38
gris	1184 248 0000 7047	43

Ce radiateur (avec connecteur BAS) peut uniquement être utilisé en combinaison avec un **système de gestion de bâtiment** (domotique) ou avec un **thermostat externe** équipé de : programme hebdomadaire + détection de fenêtre ouverte ou contrôle adaptatif du démarrage ou télécommande, afin de répondre à la directive européenne 2015/1188 en matière d'écoconception.

COMMENT COMMANDER AGAVE-A ÉLECTRIQUE

COMMENT COMMANDER

1. Choisissez le modèle de radiateur de votre choix dans le tableau ci-dessous.
2. Sélectionnez le mode de contrôle souhaité (cf. explications en bas de la page à gauche) – en fonction du mode de contrôle privilégié, certains accessoires doivent être commandés séparément.
3. **Le prix total est déterminé par le type d'appareil choisi et les accessoires.**

COMMENT FORMER UN CODE DE COMMANDE CORRECT ?

Délai de livraison 15 - 30 jours ouvrables (temps de transport non compris)

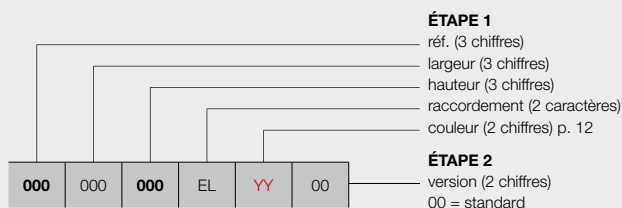

contrôle manuel

avec E-Volve E-V-Basic (blanc ou gris)

(à commander séparément)

avec E-Volve E-V-RF (blanc ou gris)

(à commander séparément)

contrôle via l'appli VCC*

le radiateur peut uniquement être contrôlé via l'E-Volve E-V-WIFI (blanc ou gris) **(à commander séparément)**

(connecteur BAS fourni et inclus dans le prix)

contrôle domotique

radiateur sans système de réglage + connecteur BAS (blanc ou gris) **(à commander séparément)**

VASCO

ÉTAPE 1 Vous choisissez le modèle du radiateur



GRUPE DE TARIF: VPG7 - RADIATEURS ÉLECTRIQUES

RÉFÉRENCE RADIATEUR SUR MESURE AGAVE-A	DONNÉES TECHNIQUES					COULEUR STANDARD	AUTRES COULEURS
	tubes	largeur (L mm)	hauteur (H mm)	poids (kg)	résistance électrique (Watt)	prix RAL 9016 (€)	prix couleur (€)
RÉF. AGAVE-A HR-EL-A : 395							
395 050 150 179 EL YY 00	37	500	1501	21,80	750	744	856
	44	500	1798	25,50	1000	919	1057
395 060 179 EL YY 00	44	600	1798	29,70	1250	1065	1225

Indiquer la couleur à la commande (YY)

Pour plus de détails sur nos informations produit, voir database: <https://www.installdata.be>

BELGIQUE. Prix en euro (hors TVA)

ÉTAPE 2 Vous choisissez les accessoires

En fonction du mode de contrôle privilégié, vous devrez commander certains accessoires séparément. Cf. page de gauche.

ÉTAPE 3 Prix total = prix du radiateur électrique + prix des accessoires

ASTER-A (HF-EL-A)



VASCO

TUBES

- Horizontaux, ovales-aplatis 57,5 x 10 mm

COLLECTEURS

- Verticaux, ronds Ø 28 mm

COULEURS

- Couleur standard blanc RAL 9016
- Carte de couleur étendue voir p. 12

FIXATIONS

- Fixations murales dans la couleur du radiateur standard (inclus dans l'emballage du radiateur)

TECHNIQUE

- Assemblé automatiquement par des robots en soudure haute fréquence (soudures invisibles)
- Couche de base acrylique ATL et poudre d'époxy-polyester
- Réglage : accessoires à commander séparément (choix parmi les versions ci-dessous)
- IPX4 catégorie II

SCHÉMAS TECHNIQUES

- Voir p. 98

Attention : le radiateur est équipé de série d'une résistance, la commande doit être commandée séparément   

VERSIONS DISPONIBLES

GROUPE DE TARIF: VPG7 - RADIATEURS ÉLECTRIQUES

CONTRÔLE MANUEL

Radiateur + E-Volve E-V-Basic (blanc ou gris) **(E-Volve E-V-Basic à commander séparément)**



E-VOLVE E-V-BASIC

couleur	n°. d'art.	prix €
blanc	1184 005 0000 9016	232
gris	1184 005 0000 9006	268

Connexion avec thermostat RF impossible

Radiateur + E-Volve E-V-RF (blanc ou gris) **(E-Volve E-V-RF à commander séparément)**



E-VOLVE E-V-RF

couleur	n°. d'art.	prix €
blanc	1184 006 0000 9016	394
gris	1184 006 0000 9006	419

Thermostat RF uniquement disponible en blanc

CONTRÔLE VIA L'APPLI VCC*

Le radiateur peut uniquement être contrôlé via l'E-Volve E-V-WIFI (blanc ou gris) **(E-Volve E-V-WIFI à commander séparément)** (connecteur BAS fourni et inclus dans le prix)



E-VOLVE E-V-WIFI

couleur	n°. d'art.	prix €
blanc	1184 007 0000 9016	355
gris	1184 007 0000 7047	406

Un seul E-Volve E-V-WIFI par radiateur. Il n'est pas possible de contrôler le radiateur via l'E-Volve E-V-Basic ou l'E-Volve E-V-RF.

* VASCO Climate Control (appli VCC). Grâce à VASCO Climate Control (appli VCC), vous vous connectez où et quand bon vous semble pour adapter votre confort intérieur à l'envi. Voir p. 370 pour en savoir plus.

CONTRÔLE DOMOTIQUE

Radiateur sans système de réglage + connecteur BAS (blanc ou gris) **(connecteur BAS à commander séparément)**



BAS CONNECTEUR

couleur	n°. d'art.	prix €
blanc	1184 248 0000 9016	38
gris	1184 248 0000 7047	43

Ce radiateur (avec connecteur BAS) peut uniquement être utilisé en combinaison avec un **système de gestion de bâtiment** (domotique) ou avec un **thermostat externe** équipé de : programme hebdomadaire + détection de fenêtre ouverte ou contrôle adaptatif du démarrage ou télécommande, afin de répondre à la directive européenne 2015/1188 en matière d'écoconception.

COMMENT COMMANDER ASTER-A ÉLECTRIQUE

COMMENT COMMANDER

1. Choisissez le modèle de radiateur de votre choix dans le tableau ci-dessous.
2. Sélectionnez le mode de contrôle souhaité (cf. explications en bas de la page à gauche) – en fonction du mode de contrôle privilégié, certains accessoires doivent être commandés séparément.
3. **Le prix total est déterminé par le type d'appareil choisi et les accessoires.**

COMMENT FORMER UN CODE DE COMMANDE CORRECT?

Délai de livraison 15 - 30 jours ouvrables (temps de transport non compris)

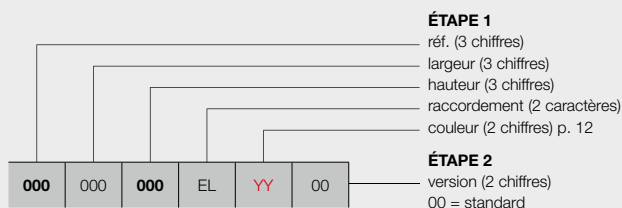

contrôle manuel

avec E-Volve E-V-Basic (blanc ou gris)

(à commander séparément)

avec E-Volve E-V-RF (blanc ou gris)

(à commander séparément)

contrôle via l'appli VCC*

le radiateur peut uniquement être contrôlé via l'E-Volve E-V-WIFI (blanc ou gris) **(à commander séparément)**
(connecteur BAS fourni et inclus dans le prix)

contrôle domotique

radiateur sans système de réglage + connecteur BAS
(blanc ou gris) **(à commander séparément)**

CODE DE COMMANDE RADIATEUR DE STOCK

Délai de livraison 5 jours ouvrables
(temps de transport non compris)

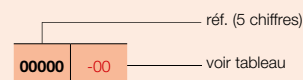

VASCO

ÉTAPE 1 Vous choisissez le modèle du radiateur



GRUPE DE TARIF: VPG7 - RADIATEURS ÉLECTRIQUES

RÉFÉRENCE RADIATEUR SUR MESURE ASTER-A	DONNÉES TECHNIQUES					COULEUR STANDARD		AUTRES COULEURS
	tubes	largeur (L mm)	hauteur (H mm)	poids (kg)	résistance électrique (Watt)	prix RAL 9016 (€)	n°. d'art. abrégé RAL 9016 stock	prix couleur (€)
RÉF. ASTER-A HF-EL-A : 398								
398 050 116 EL YY 00	16	500	1169	19,00	500	758	11398-01	872
	27	500	1834	30,80	750	904	11398-02	1040
398 060 183 EL YY 00	27	600	1834	35,80	1000	1065	11398-03	1225
398 070 213 EL YY 00	31	700	2137	49,00	1250	1241	-	1427

Indiquer la couleur à la commande (YY)

Pour plus de détails sur nos informations produit, voir database: <https://www.installdata.be>
BELGIQUE. Prix en euro (hors TVA)

ÉTAPE 2 Vous choisissez les accessoires

En fonction du mode de contrôle privilégié, vous devrez commander certains accessoires séparément. Cf. page de gauche.

ÉTAPE 3 Prix total = prix du radiateur électrique + prix des accessoires

ASTER HF-S EL (HF-S EL R, HF-S EL L)



HF-S EL R

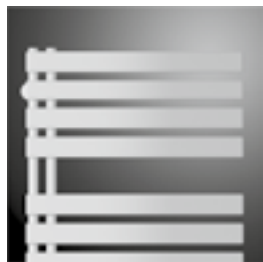

HF-S EL L

TYPES

- HF-S EL R (2 collecteurs à droite)
- HF-S EL L (2 collecteurs à gauche)

TUBES

- Horizontaux, ovales-aplatis 57,5 x 10 mm

COLLECTEURS

- Verticaux, à l'arrière, ronds Ø 28 mm

COULEURS

- Couleur standard blanc RAL 9016
- Carte de couleur étendue voir p. 12

FIXATIONS

- Fixations murales standard dans la couleur du radiateur

TECHNIQUE

- Assemblé automatiquement par des robots en soudure haute fréquence (soudures invisibles)
- Couche de base acrylique KTL et poudre d'époxy-polyester
- Réglage : accessoires à commander séparément (choix parmi les versions ci-dessous)
- IPX4 catégorie II

SCHÉMAS TECHNIQUES

- Voir p. 99

Attention : le radiateur est équipé de série d'une résistance, la commande doit être commandée séparément 📶 📶 📶

VASCO

VERSIONS DISPONIBLES

GRUPE DE TARIF: VPG7 - RADIATEURS ÉLECTRIQUES



CONTRÔLE MANUEL

Radiateur + E-Volve E-V-Basic (blanc ou gris) **(E-Volve E-V-Basic à commander séparément)**



E-VOLVE E-V-BASIC

couleur	n°. d'art.	prix €
blanc	1184 005 0000 9016	232
gris	1184 005 0000 9006	268

Connexion avec thermostat RF impossible

Radiateur + E-Volve E-V-RF (blanc ou gris) **(E-Volve E-V-RF à commander séparément)**



E-VOLVE E-V-RF

couleur	n°. d'art.	prix €
blanc	1184 006 0000 9016	394
gris	1184 006 0000 9006	419

Thermostat RF uniquement disponible en blanc



CONTRÔLE VIA L'APPLI VCC*

Le radiateur peut uniquement être contrôlé via l'E-Volve E-V-WIFI (blanc ou gris) **(E-Volve E-V-WIFI à commander séparément)** (connecteur BAS fourni et inclus dans le prix)



E-VOLVE E-V-WIFI

couleur	n°. d'art.	prix €
blanc	1184 007 0000 9016	355
gris	1184 007 0000 7047	406

Un seul E-Volve E-V-WIFI par radiateur. Il n'est pas possible de contrôler le radiateur via l'E-Volve E-V-Basic ou l'E-Volve E-V-RF.

* VASCO Climate Control (appli VCC). Grâce à VASCO Climate Control (appli VCC), vous vous connectez où et quand bon vous semble pour adapter votre confort intérieur à l'envi. Voir p. 370 pour en savoir plus.



CONTRÔLE DOMOTIQUE

Radiateur sans système de réglage + connecteur BAS (blanc ou gris) **(connecteur BAS à commander séparément)**



BAS CONNECTEUR

couleur	n°. d'art.	prix €
blanc	1184 248 0000 9016	38
gris	1184 248 0000 7047	43

Ce radiateur (avec connecteur BAS) peut uniquement être utilisé en combinaison avec un **système de gestion de bâtiment** (domotique) ou avec un **thermostat externe** équipé de : programme hebdomadaire + détection de fenêtre ouverte ou contrôle adaptatif du démarrage ou télécommande, afin de répondre à la directive européenne 2015/1188 en matière d'écoconception.

COMMENT COMMANDER ASTER HF-S EL ÉLECTRIQUE

COMMENT COMMANDER

1. Choisissez le modèle de radiateur de votre choix dans le tableau ci-dessous.
2. Sélectionnez le mode de contrôle souhaité (cf. explications en bas de la page à gauche) – en fonction du mode de contrôle privilégié, certains accessoires doivent être commandés séparément.
3. **Le prix total est déterminé par le type d'appareil choisi et les accessoires.**

COMMENT FORMER UN CODE DE COMMANDE CORRECT ?

Délai de livraison 15 - 30 jours ouvrables (temps de transport non compris)

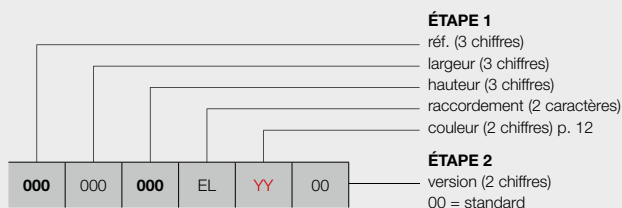

contrôle manuel

avec E-Volve E-V-Basic (blanc ou gris)

(à commander séparément)

avec E-Volve E-V-RF (blanc ou gris)

(à commander séparément)

contrôle via l'appli VCC*

le radiateur peut uniquement être contrôlé via l'E-Volve E-V-WIFI (blanc ou gris) (à commander séparément)
 (connecteur BAS fourni et inclus dans le prix)

contrôle domotique

radiateur sans système de réglage + connecteur BAS
 (blanc ou gris) (à commander séparément)

CODE DE COMMANDE RADIATEUR DE STOCK

Délai de livraison 5 jours ouvrables
 (temps de transport non compris)

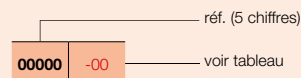

ÉTAPE 1 Vous choisissez le modèle du radiateur



GRUPE DE TARIF: VPG7 - RADIATEURS ÉLECTRIQUES

RÉFÉRENCE RADIATEUR SUR MESURE ASTER HF-S EL	DONNÉES TECHNIQUES					COULEUR STANDARD		AUTRES COULEURS					
	tubes	largeur (L mm)	hauteur (H mm)	poids (kg)	résistance électrique (Watt)	prix RAL 9016 (€)	n°. d'art. abrégé RAL 9016 stock						
RÉF. ASTER HF-S EL R : 374													
374	045	103	EL	YY	00	12	450	1039	13,20	500	707	-	813
		143				16	450	1436	17,60	500	834	-	959
		183				20	450	1834	22,10	750	971	11374-01	1117
374	060	103	EL	YY	00	12	600	1039	16,90	500	753	-	866
		143				16	600	1436	22,30	750	896	-	1030
		183				20	600	1834	28,10	1000	1045	11374-02	1202
RÉF. ASTER HF-S EL L : 375													
375	045	103	EL	YY	00	12	450	1039	13,20	500	707	-	813
		143				16	450	1436	17,60	500	834	-	959
		183				20	450	1834	22,10	750	971	-	1117
375	060	103	EL	YY	00	12	600	1039	16,90	500	753	-	866
		143				16	600	1436	22,30	750	896	-	1030
		183				20	600	1834	28,10	1000	1045	-	1202

Indiquer la couleur à la commande (YY)

Pour plus de détails sur nos informations produit, voir database: <https://www.installdata.be>
BELGIQUE. Prix en euro (hors TVA)

ÉTAPE 2 Vous choisissez les accessoires

En fonction du mode de contrôle privilégié, vous devrez commander certains accessoires séparément. Cf. page de gauche.

ÉTAPE 3 Prix total = prix du radiateur électrique + prix des accessoires

CARRÉ SALLE DE BAINS (CB-EL)



RECOMMANDÉ POUR LA SALLE DE BAINS ET LA CUISINE EN OPTION



porte-serviettes droit (chromé)
n°. d'art. voir p.
prix € 184

Autres accessoires, voir p. 109

TUBES

- Horizontaux, carrés 25 x 25 mm

COLLECTEURS

- Verticaux, ronds Ø 35 mm

COULEURS

- Couleur standard blanc RAL 9016
- Carte de couleur étendue voir p. 12

FIXATIONS

- Fixations murales en couleur RAL 9016 standard. Aussi possible en option en couleur RAL 7016 (voir p. 108).

TECHNIQUE

- Assemblé automatiquement par des robots en soudure haute fréquence (soudures invisibles)
- Couche de base acrylique KTL et poudre d'époxy-polyester
- Réglage : accessoires à commander séparément (choix parmi les versions ci-dessous)
- IPX4 catégorie II

ACCESSOIRES

- Voir p. 109

SCHÉMAS TECHNIQUES

- Voir p. 99

Attention : le radiateur est équipé de série d'une résistance, la commande doit être commandée séparément 📶 📶 📶

VERSIONS DISPONIBLES



CONTRÔLE MANUEL

Radiateur + E-Volve E-V-Basic (blanc ou gris) **(E-Volve E-V-Basic à commander séparément)**



E-VOLVE E-V-BASIC

couleur	n°. d'art.	prix €
blanc	1184 005 0000 9016	232
gris	1184 005 0000 9006	268

Connexion avec thermostat RF impossible

Radiateur + E-Volve E-V-RF (blanc ou gris) **(E-Volve E-V-RF à commander séparément)**



E-VOLVE E-V-RF

couleur	n°. d'art.	prix €
blanc	1184 006 0000 9016	394
gris	1184 006 0000 9006	419

Thermostat RF uniquement disponible en blanc



CONTRÔLE VIA L'APPLI VCC*

Le radiateur peut uniquement être contrôlé via l'E-Volve E-V-WIFI (blanc ou gris) **(E-Volve E-V-WIFI à commander séparément)** (connecteur BAS fourni et inclus dans le prix)



E-VOLVE E-V-WIFI

couleur	n°. d'art.	prix €
blanc	1184 007 0000 9016	355
gris	1184 007 0000 7047	406

Un seul E-Volve E-V-WIFI par radiateur. Il n'est pas possible de contrôler le radiateur via l'E-Volve E-V-Basic ou l'E-Volve E-V-RF.

* **VASCO Climate Control (appli VCC)**. Grâce à VASCO Climate Control (appli VCC), vous vous connectez où et quand bon vous semble pour adapter votre confort intérieur à l'envi. Voir p. 370 pour en savoir plus.



CONTRÔLE DOMOTIQUE

Radiateur sans système de réglage + connecteur BAS (blanc ou gris) **(connecteur BAS à commander séparément)**



BAS CONNECTEUR

couleur	n°. d'art.	prix €
blanc	1184 248 0000 9016	38
gris	1184 248 0000 7047	43

Ce radiateur (avec connecteur BAS) peut uniquement être utilisé en combinaison avec un **système de gestion de bâtiment** (domotique) ou avec un **thermostat externe** équipé de : programme hebdomadaire + détection de fenêtre ouverte ou contrôle adaptatif du démarrage ou télécommande, afin de répondre à la directive européenne 2015/1188 en matière d'écoconception.

GRUPE DE TARIF: VPG7 - RADIATEURS ÉLECTRIQUES

COMMENT COMMANDER CARRÉ SALLE DE BAINS ÉLECTRIQUE

COMMENT COMMANDER

1. Choisissez le modèle de radiateur de votre choix dans le tableau ci-dessous.
2. Sélectionnez le mode de contrôle souhaité (cf. explications en bas de la page à gauche) – en fonction du mode de contrôle privilégié, certains accessoires doivent être commandés séparément.
3. **Le prix total est déterminé par le type d'appareil choisi et les accessoires.**

COMMENT FORMER UN CODE DE COMMANDE CORRECT ?

Délai de livraison 15 - 30 jours ouvrables (temps de transport non compris)

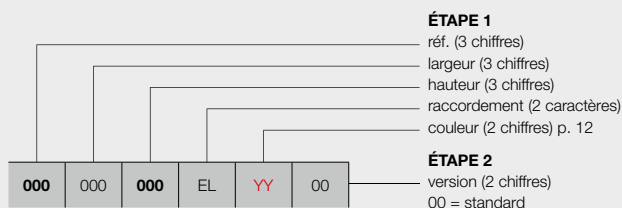

contrôle manuel

avec E-Volve E-V-Basic (blanc ou gris)

(à commander séparément)

avec E-Volve E-V-RF (blanc ou gris)

(à commander séparément)

contrôle via l'appli VCC*

le radiateur peut uniquement être contrôlé via l'E-Volve E-V-WIFI (blanc ou gris) (à commander séparément)
 (connecteur BAS fourni et inclus dans le prix)

contrôle domotique

radiateur sans système de réglage + connecteur BAS
 (blanc ou gris) (à commander séparément)

CODE DE COMMANDE RADIATEUR DE STOCK

Délai de livraison 5 jours ouvrables
 (temps de transport non compris)

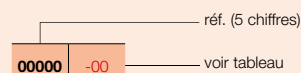

VASCO

ÉTAPE 1 Vous choisissez le modèle du radiateur



GRUPE DE TARIF: VPG7 - RADIATEURS ÉLECTRIQUES

RÉFÉRENCE RADIATEUR SUR MESURE CARRÉ SALLE DE BAINS	DONNÉES TECHNIQUES					COULEUR STANDARD		AUTRES COULEURS prix couleur (€)
	tubes	largeur (L mm)	hauteur (H mm)	poids (kg)	résistance électrique (Watt)	prix RAL 9016 (€)	n°. d'art. abrégé RAL 9016 stock	
RÉF. CARRÉ SALLE DE BAINS CB-EL : 335								
335 050 074 EL YY 00	21	500	747	18,90	500	986	-	1134
	32	500	1137	28,50	750	1081	-	1243
335 060 137 EL YY 00	40	600	1377	41,65	1000	1211	-	1393
	50	600	1737	49,80	1250	1372	11335-01	1578

Indiquer la couleur à la commande (YY)

Pour plus de détails sur nos informations produit, voir database: <https://www.installdata.be>
BELGIQUE. Prix en euro (hors TVA)

ÉTAPE 2 Vous choisissez les accessoires

En fonction du mode de contrôle privilégié, vous devrez commander certains accessoires séparément. Cf. page de gauche.

ÉTAPE 3 Prix total = prix du radiateur électrique + prix des accessoires

ZANA SALLE DE BAINS (ZBD-EL)



RECOMMANDÉ POUR LA SALLE DE BAINS ET LA CUISINE EN OPTION



porte-serviettes droit (chromé)
n°. d'art. voir p.
prix € 184

Autres accessoires, voir p. 109

TUBES

- Horizontaux, rectangulaires 45 x 20 mm

COLLECTEURS

- Verticaux, ronds Ø 35 mm

COULEURS

- Couleur standard blanc RAL 9016
- Carte de couleur étendue voir p. 12

FIXATIONS

- Fixations murales en couleur RAL 9016 standard. Aussi possible en option en couleur RAL 7016 (voir p. 108).

TECHNIQUE

- Assemblé automatiquement par des robots en soudure haute fréquence (soudures invisibles)
- Couche de base acrylique KTL et poudre d'époxy-polyester
- Réglage : accessoires à commander séparément (choix parmi les versions ci-dessous)
- IPX4 catégorie II

ACCESSOIRES

- Voir p. 109

SCHÉMAS TECHNIQUES

- Voir p. 100

Attention : le radiateur est équipé de série d'une résistance, la commande doit être commandée séparément 📶 📶 📶

VERSIONS DISPONIBLES



CONTRÔLE MANUEL

Radiateur + E-Volve E-V-Basic (blanc ou gris) **(E-Volve E-V-Basic à commander séparément)**



E-VOLVE E-V-BASIC

couleur	n°. d'art.	prix €
blanc	1184 005 0000 9016	232
gris	1184 005 0000 9006	268

Connexion avec thermostat RF impossible

Radiateur + E-Volve E-V-RF (blanc ou gris) **(E-Volve E-V-RF à commander séparément)**



E-VOLVE E-V-RF

couleur	n°. d'art.	prix €
blanc	1184 006 0000 9016	394
gris	1184 006 0000 9006	419

Thermostat RF uniquement disponible en blanc



CONTRÔLE VIA L'APPLI VCC*

Le radiateur peut uniquement être contrôlé via l'E-Volve E-V-WIFI (blanc ou gris) **(E-Volve E-V-WIFI à commander séparément)** (connecteur BAS fourni et inclus dans le prix)



E-VOLVE E-V-WIFI

couleur	n°. d'art.	prix €
blanc	1184 007 0000 9016	355
gris	1184 007 0000 7047	406

Un seul E-Volve E-V-WIFI par radiateur. Il n'est pas possible de contrôler le radiateur via l'E-Volve E-V-Basic ou l'E-Volve E-V-RF.

* **VASCO Climate Control (appli VCC)**. Grâce à VASCO Climate Control (appli VCC), vous vous connectez où et quand bon vous semble pour adapter votre confort intérieur à l'envi. Voir p. 370 pour en savoir plus.



CONTRÔLE DOMOTIQUE

Radiateur sans système de réglage + connecteur BAS (blanc ou gris) **(connecteur BAS à commander séparément)**



BAS CONNECTEUR

couleur	n°. d'art.	prix €
blanc	1184 248 0000 9016	38
gris	1184 248 0000 7047	43

Ce radiateur (avec connecteur BAS) peut uniquement être utilisé en combinaison avec un **système de gestion de bâtiment** (domotique) ou avec un **thermostat externe** équipé de : programme hebdomadaire + détection de fenêtre ouverte ou contrôle adaptatif du démarrage ou télécommande, afin de répondre à la directive européenne 2015/1188 en matière d'écoconception.

GRUPE DE TARIF: VPG7 - RADIATEURS ÉLECTRIQUES

COMMENT COMMANDER ZANA SALLE DE BAINS ÉLECTRIQUE

COMMENT COMMANDER

1. Choisissez le modèle de radiateur de votre choix dans le tableau ci-dessous.
2. Sélectionnez le mode de contrôle souhaité (cf. explications en bas de la page à gauche) – en fonction du mode de contrôle privilégié, certains accessoires doivent être commandés séparément.
3. **Le prix total est déterminé par le type d'appareil choisi et les accessoires.**

COMMENT FORMER UN CODE DE COMMANDE CORRECT ?

Délai de livraison 15 - 30 jours ouvrables (temps de transport non compris)

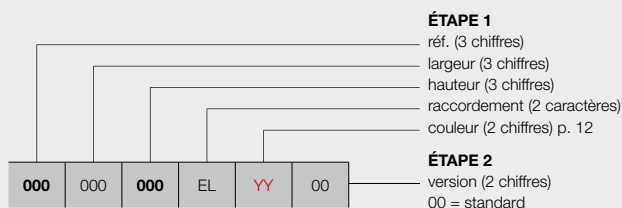

contrôle manuel

avec E-Volve E-V-Basic (blanc ou gris) **(à commander séparément)**
 avec E-Volve E-V-RF (blanc ou gris) **(à commander séparément)**

contrôle via l'appli VCC*

le radiateur peut uniquement être contrôlé via l'E-Volve E-V-WIFI (blanc ou gris) **(à commander séparément)**
 (connecteur BAS fourni et inclus dans le prix)

contrôle domotique

radiateur sans système de réglage + connecteur BAS (blanc ou gris) **(à commander séparément)**

VASCO

ÉTAPE 1 Vous choisissez le modèle du radiateur



GRUPE DE TARIF: VPG7 - RADIATEURS ÉLECTRIQUES

RÉFÉRENCE RADIATEUR SUR MESURE ZANA SALLE DE BAINS	DONNÉES TECHNIQUES					COULEUR STANDARD prix RAL 9016 (€)	AUTRES COULEURS prix couleur (€)
	tubes	largeur (L mm)	hauteur (H mm)	poids (kg)	résistance électrique (Watt)		
RÉF. ZANA SALLE DE BAINS ZBD-EL : 336							
336 050 098 EL YY 00	21	500	984	28,30	750	1056	1214
134	28	500	1344	37,40	1000	1188	1366
182	40	500	1824	52,65	1250	1319	1517

Indiquer la couleur à la commande (YY)

Pour plus de détails sur nos informations produit, voir database: <https://www.installdata.be>
BELGIQUE. Prix en euro (hors TVA)

ÉTAPE 2 Vous choisissez les accessoires

En fonction du mode de contrôle privilégié, vous devrez commander certains accessoires séparément. Cf. page de gauche.

ÉTAPE 3 Prix total = prix du radiateur électrique + prix des accessoires

RADIATEURS ÉLECTRIQUES PANNEAUX ACIER À FLUIDE

E-PANEL (EP-H-FL, EP-H-RIB, EP-V-FL)

VASCO



EP-V-FL

RECOMMANDÉ POUR LA SALLE DE BAINS ET LA CUISINE
EN OPTION



porte-serviettes (400 mm)
n°. d'art. voir p. 109
prix € 93

Autres accessoires, voir p. 109

ASSORTIMENT

- Le E-Panel horizontal se décline en 7 variantes de 500 à 2000 W, adaptées à toutes les habitations. La hauteur est de 600 mm et les longueurs vont de 500 à 1200 mm. Il y a aussi une version verticale de 750-1750 W. Ces radiateurs sont disponibles en couleur blanc (RAL 9016) ou couleur et existent en versions horizontales ondulées (EP-H-RIB) ou lisses (EP-H-FL). Une version verticale lisse (EP-V-FL) est aussi disponible.

COULEURS

- Couleur standard blanc RAL 9016
- Non réalisable en S600 (texture fine blanche)
- Carte de couleur étendue voir p. 12

COMMANDE

- Tension d'alimentation : 230 V CA, 50 Hz
- Programmation hebdomadaire et journalière
- Réglage de la température ambiante entre 7 °C et 30 °C
- Modes Auto, Confort, Éco ou Hors-gel
- Possibilité de modifier les programmes P1, P2 et P3 prédéfinis
- Longueur du câble : 0,8 m (le relier au réseau électrique principal et le connecter à une sortie de câble murale)
- Affichage de la consommation énergétique
- Indicateur de détection de fenêtre ouverte
- Système de réglage du côté droit (00) ou gauche (8A) du radiateur (inclus dans le prix)
- Raccordement du système de réglage (brun = phase, bleu = neutre, noir = ligne de commande, uniquement pour la France et à dissimuler en cas de non-utilisation)
- Les appareils sont à double isolation et donc ne disposent pas d'une mise à la terre

TECHNIQUE

- IPX4 catégorie II

ACCESSOIRES

- Voir p. 109

SCHÉMAS TECHNIQUES

- Voir p. 101

VERSIONS DISPONIBLES

GRUPE DE TARIF: VPG7 - RADIATEURS ÉLECTRIQUES



CONTRÔLE MANUEL

00 = radiateur avec système de réglage intégré droite (inclus dans le prix)



8A = radiateur avec système de réglage intégré gauche (inclus dans le prix)



CONTRÔLE VIA L'APPLI VCC*

18 = le radiateur (avec câble et fiche schuko 90°) peut uniquement être contrôlé via l'E-Volve E-V-WIFI (blanc ou gris) en option (E-Volve E-V-WIFI à commander séparément)



E-VOLVE E-V-WIFI

couleur	n°. d'art.	prix €
blanc	1184 007 0000 9016	355
gris	1184 007 0000 7047	406

Un seul E-Volve E-V-WIFI par radiateur.

* **VASCO Climate Control (appli VCC)**. Grâce à VASCO Climate Control (appli VCC), vous vous connectez où et quand bon vous semble pour adapter votre confort intérieur à l'envi. voir p. 370 pour en savoir plus.



CONTRÔLE DOMOTIQUE

18 = radiateur sans système de réglage, avec câble et fiche schuko 90°

Ce radiateur (avec câble et fiche schuko 90°) peut uniquement être utilisé en combinaison avec un **système de gestion de bâtiment** (domotique) ou avec un **thermostat externe** équipé de : programme hebdomadaire + détection de fenêtre ouverte ou contrôle adaptatif du démarrage ou télécommande, afin de répondre à la directive européenne 2015/1188 en matière d'écoconception.

COMMENT COMMANDER E-PANEL HORIZONTAL (EP-H-FL)

COMMENT COMMANDER

1. Choisissez le modèle de radiateur de votre choix dans le tableau ci-dessous.
2. Sélectionnez le mode de contrôle souhaité (cf. explications en bas de la page à gauche) – en fonction du mode de contrôle privilégié, certains accessoires doivent être commandés séparément.
3. **Le prix total est déterminé par le type d'appareil choisi et les éventuels accessoires.**

COMMENT FORMER UN CODE DE COMMANDE CORRECT ?

Délai de livraison 15 - 30 jours ouvrables (temps de transport non compris)

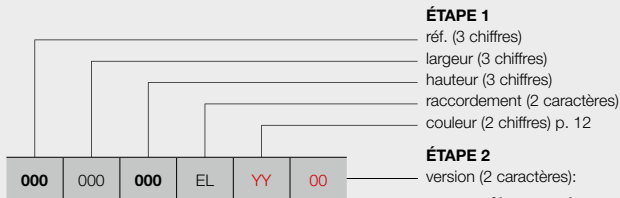

EP-H-FL

- contrôle manuel**
 00 = radiateur avec système de réglage intégré *droite*
(inclus dans le prix)
 8A = radiateur avec système de réglage intégré *gauche*
(inclus dans le prix)
 (prix 00 = prix 8A)
- contrôle via l'appli VCC***
 18 = le radiateur (avec câble et fiche schuko 90°) peut
 uniquement être contrôlé via l'E-Volve E-V-
 WIFI (blanc ou gris) en option **(à commander**
séparément)
- contrôle domotique**
 18 = radiateur sans système de réglage, avec câble et
 fiche schuko 90°

CODE DE COMMANDE RADIATEUR DE STOCK

Délai de livraison 5 jours ouvrables (temps de transport non compris)

Radiateurs de stock uniquement disponibles avec système de réglage intégré droite (00)!

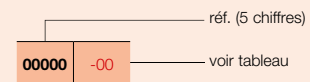

ÉTAPE 1 Vous choisissez le modèle du radiateur



GRUPE DE TARIF: VPG7 - RADIATEURS ÉLECTRIQUES

RÉFÉRENCE RADIATEUR SUR MESURE E-PANEL	DONNÉES TECHNIQUES				COULEUR STANDARD		AUTRES COULEURS prix couleur (€)					
	largeur (L mm)	hauteur (H mm)	poids (kg)	résistance électrique (Watt)	prix RAL 9016 (€)	n°. d'art. abrégé RAL 9016 stock						
RÉF. E-PANEL HORIZONTAL EP-H-FL : 339												
339	050	060	EL	YY	00	500	600	20,00	500	700	11339-01	805
339	060	060	EL	YY	00	600	600	24,00	750	758	-	872
339	080	060	EL	YY	00	800	600	31,00	1000	816	11339-02	938
					18					726	-	834
339	100	060	EL	YY	00	1000	600	38,10	1250	876	-	1007
339	10A*	060	EL	YY	00	1001*	600	38,10	1500	949	11339-03	1091
					18					859	-	987
339	120	060	EL	YY	00	1200	600	46,00	1750	1020	-	1173
339	12A**	060	EL	YY	00	1201**	600	46,00	2000	1093	11339-04	1257
					18					1003	-	1153

Indiquer la couleur à la commande (YY)

* Largeur réelle = 1000 mm

** Largeur réelle = 1200 mm

Pour plus de détails sur nos informations produit, voir database: <https://www.installdata.be>

BELGIQUE. Prix en euro (hors TVA)

ÉTAPE 2 Vous choisissez les accessoires

En fonction du mode de contrôle privilégié, vous devrez peut-être commander certains accessoires séparément. Cf. page de gauche.

ÉTAPE 3 Prix total = prix du radiateur électrique + prix des accessoires

COMMENT COMMANDER E-PANEL HORIZONTAL (EP-H-RIB)

COMMENT COMMANDER

1. Choisissez le modèle de radiateur de votre choix dans le tableau ci-dessous.
2. Sélectionnez le mode de contrôle souhaité (cf. explications en bas de la p. 72) – en fonction du mode de contrôle privilégié, certains accessoires doivent être commandés séparément.
3. **Le prix total est déterminé par le type d'appareil choisi et les éventuels accessoires.**

COMMENT FORMER UN CODE DE COMMANDE CORRECT ?

Délai de livraison 15 - 30 jours ouvrables (temps de transport non compris)

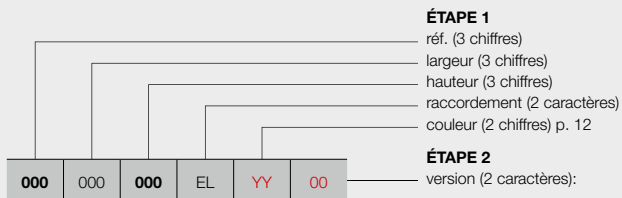

EP-H-RIB

- contrôle manuel**
 00 = radiateur avec système de réglage intégré **droite**
(inclus dans le prix)
 8A = radiateur avec système de réglage intégré **gauche**
(inclus dans le prix)
 (prix 00 = prix 8A)
- contrôle via l'appli VCC***
 18 = le radiateur (avec câble et fiche schuko 90°) peut uniquement être contrôlé via l'E-Volve E-V-WIFI (blanc ou gris) en option **(à commander séparément)**
- contrôle domotique**
 18 = radiateur sans système de réglage, avec câble et fiche schuko 90°

CODE DE COMMANDE RADIATEUR DE STOCK

Délai de livraison 5 jours ouvrables (temps de transport non compris)

Radiateurs de stock uniquement disponibles avec système de réglage intégré droite (00)!

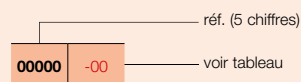

ÉTAPE 1 Vous choisissez le modèle du radiateur



GRUPE DE TARIF: VPG7 - RADIATEURS ÉLECTRIQUES

RÉFÉRENCE RADIATEUR SUR MESURE E-PANEL	DONNÉES TECHNIQUES				COULEUR STANDARD		AUTRES COULEURS prix couleur (€)	
	largeur (L mm)	hauteur (H mm)	poids (kg)	résistance électrique (Watt)	prix RAL 9016 (€)	n°. d'art. abrégé RAL 9016 stock		
RÉF. E-PANEL HORIZONTAL EP-H-RIB : 340								
340	050	060	EL	YY	00	595	11340-01	684
340	060	060	EL	YY	00	646	-	743
340	080	060	EL	YY	00	693	11340-02	797
					18	603	-	693
340	100	060	EL	YY	00	744	-	856
340	10A*	060	EL	YY	00	805	11340-03	926
					18	715	-	822
340	120	060	EL	YY	00	869	-	999
340	12A**	060	EL	YY	00	931	11340-04	1071
					18	841	-	967

Indiquer la couleur à la commande (YY)

* Largeur réelle = 1000 mm

** Largeur réelle = 1200 mm

Pour plus de détails sur nos informations produit, voir database: <https://www.installdata.be>

BELGIQUE. Prix en euro (hors TVA)

ÉTAPE 2 Vous choisissez les accessoires

En fonction du mode de contrôle privilégié, vous devrez peut-être commander certains accessoires séparément. Voir p. 72.

ÉTAPE 3 Prix total = prix du radiateur électrique + prix des accessoires

COMMENT COMMANDER E-PANEL VERTICAL (EP-V-FL)

COMMENT COMMANDER

1. Choisissez le modèle de radiateur de votre choix dans le tableau ci-dessous.
2. Sélectionnez le mode de contrôle souhaité (cf. explications en bas de la p. 72) – en fonction du mode de contrôle privilégié, certains accessoires doivent être commandés séparément.
3. **Le prix total est déterminé par le type d'appareil choisi et les éventuels accessoires.**

COMMENT FORMER UN CODE DE COMMANDE CORRECT ?

Délai de livraison 15 - 30 jours ouvrables (temps de transport non compris)

ÉTAPE 1

réf. (3 chiffres)
largeur (3 chiffres)
hauteur (3 chiffres)
raccordement (2 caractères)
couleur (2 chiffres) p. 12

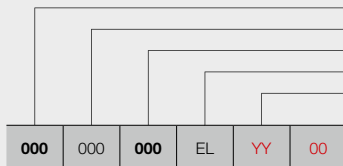

ÉTAPE 2

version (2 caractères):

contrôle manuel

00 = radiateur avec système de réglage intégré droite
(inclus dans le prix)

8A = radiateur avec système de réglage intégré gauche
(inclus dans le prix)
(prix 00 = prix 8A)

contrôle via l'appli VCC*

18 = le radiateur (avec câble et fiche schuko 90°) peut uniquement être contrôlé via l'E-Volve E-V-WIFI (blanc ou gris) en option **(à commander séparément)**

contrôle domotique

18 = radiateur sans système de réglage, avec câble et fiche schuko 90°



EP-V-FL

CODE DE COMMANDE RADIATEUR DE STOCK

Délai de livraison 5 jours ouvrables (temps de transport non compris)

Radiateurs de stock uniquement disponibles avec système de réglage intégré droite (00)!



ÉTAPE 1 Vous choisissez le modèle du radiateur



GRUPE DE TARIF: VPG7 - RADIATEURS ÉLECTRIQUES

RÉFÉRENCE RADIATEUR SUR MESURE E-PANEL	DONNÉES TECHNIQUES				COULEUR STANDARD		AUTRES COULEURS prix couleur (€)
	largeur (L mm)	hauteur (H mm)	poids (kg)	résistance électrique (Watt)	prix RAL 9016 (€)	n°. d'art. abrégé RAL 9016 stock	
RÉF. E-PANEL VERTICAL EP-V-FL : 341							
341	040	180	EL	YY	00	-	881
					18		777
341	040	18A*	EL	YY	00	11341-01	964
					18	-	860
341	050	180	EL	YY	00	11341-02	1051
					18	-	947
341	050	200	EL	YY	00	11341-03	1134
					18	-	1030
341	060	200	EL	YY	00	11341-04	1214
					18	-	1110

Indiquer la couleur à la commande (YY)

* Hauteur réelle = 1800 mm

Pour plus de détails sur nos informations produit, voir database: <https://www.installdata.be>
BELGIQUE. Prix en euro (hors TVA)

ÉTAPE 2 Vous choisissez les accessoires

En fonction du mode de contrôle privilégié, vous devrez peut-être commander certains accessoires séparément. Voir p. 72.

ÉTAPE 3 Prix total = prix du radiateur électrique + prix des accessoires

RADIATEURS INFRAROUGES E-TECH



RECOMMANDÉ POUR LA SALLE
DE BAINS ET LA CUISINE
EN OPTION



porte-serviettes (chromé)
n°. d'art. voir p.
prix € 266

ASSORTIMENT

- L'E-Tech est disponible dans un éventail de puissances allant de 255 à 400 watts.
- La largeur est toujours de 600 mm, tandis que la hauteur peut être de 1 000 ou de 1 500 mm.
- Les radiateurs peuvent uniquement être disposés à la verticale et sont disponibles en blanc, en noir ou en noir avec un cadre en aluminium à la finition.

VERSIONS

- 3 variantes :
 - E-Tech blanc + thermostat WRX blanc
 - E-Tech noir + thermostat WRX noir
 - E-Tech noir avec cadre en aluminium + thermostat WRX noir

TECHNIQUE

- Radiateur design électrique haut de gamme
- Face vitrée infrarouge en verre de sécurité renforcé
- Agréable chaleur rayonnante grâce à la technologie infrarouge innovante
- Diffusion minimale des particules de poussière, pour le plus grand bonheur des personnes allergiques
- Thermostat WRX (RF) inclus, avec commande intuitive sur l'écran tactile comprenant notamment la programmation hebdomadaire et la détection de fenêtre ouverte (jusqu'à 3 radiateurs par thermostat WRX)
- Raccordement électrique à l'arrière du radiateur (en bas de l'appareil)
- Longueur du câble: 1,2 m, sans fiche (le relier au réseau électrique principal et le connecter à une sortie de câble murale)
- Fixation murale invisible incluse dans la couleur du radiateur (radiateur blanc avec fixation blanche, radiateur noir avec fixation noir)
- En option : 1 (H 1000/1500 mm) ou 2 (H 1500 mm) porte-serviettes en chrome
- IPX4 catégorie I

ACCESSOIRES

- Voir p. 109

SCHÉMAS TECHNIQUES

- Voir p. 101

COMMENT COMMANDER

Pour commander le radiateur infrarouge E-Tech avec thermostat WRX, procédez comme suit :

Sélectionnez le modèle de radiateur de votre choix, y compris le thermostat WRX. 3 versions :

- E-Tech blanc + thermostat WRX blanc
- E-Tech noir + thermostat WRX noir
- E-Tech noir avec cadre en aluminium + thermostat WRX noir

Thermostat WRX inclus

WRX uniquement en combinaison avec E-Tech

COMMENT FORMER UN CODE DE COMMANDE CORRECT ?

Délai de livraison 15 - 30 jours ouvrables (temps de transport non compris)



(Thermostat WRX inclus)

RADIATEURS INFRAROUGES E-TECH

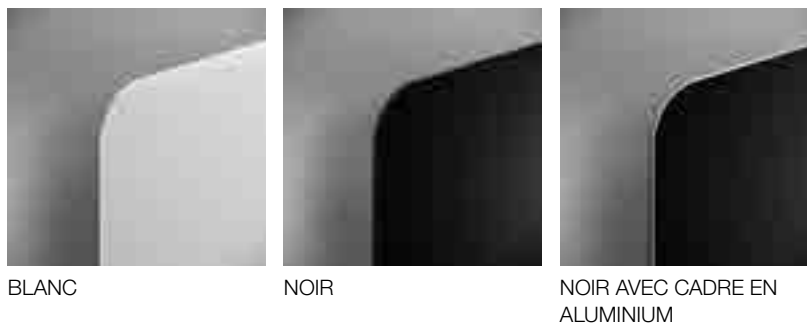

GRUPE DE TARIF: VPG7 - RADIATEURS ÉLECTRIQUES

RÉFÉRENCE RADIATEUR SUR MESURE E-TECH						DONNÉES TECHNIQUES					
						tubes	largeur (L mm)	hauteur (H mm)	poids (kg)	résistance électrique (Watt)	prix (€)
RÉF. E-TECH BLANC + THERMOSTAT WRX BLANC: 363											
363	060	100	EL	10	00	-	600	1000	14,20	255	2481
		150				-	600	1500	20,70	400	2706
RÉF. E-TECH NOIR + THERMOSTAT WRX NOIR : 363											
363	060	100	EL	14	00	-	600	1000	14,20	255	2481
		150				-	600	1500	20,70	400	2706
RÉF. E-TECH NOIR AVEC CADRE EN ALUMINIUM + THERMOSTAT WRX NOIR : 363											
363	060	100	EL	14	17	-	600	1000	14,20	255	2534
		150				-	600	1500	20,70	400	2618

Pour plus de détails sur nos informations produit, voir database: <https://www.installdata.be>
BELGIQUE. Prix en euro (hors TVA)
Thermostat WRX inclus

VERSIONS DISPONIBLES

CONTRÔLE MANUEL

Radiateur (blanc, noir, noir avec cadre en aluminium) + thermostat WRX (blanc ou noir)
(Thermostat WRX inclus)



THERMOSTAT WRX

RADIATEURS ÉLECTRIQUES SOUFLANT



SOUFLANT

Hauteur: 239 mm
Largeur: 400 mm
Profondeur: 95 mm



SOUFLANT (BLOWER): TURBO BOOST POUR UN CHAUFFAGE ULTRA-RAPIDE

Spécifications techniques

- Grâce au détecteur de mouvement intégré, le Soufflant règle son programme hebdomadaire en fonction de vos habitudes.
- Programmes hebdomadaires P1, P2, P3 prééglés (l'utilisateur peut les modifier).
- Détection de fenêtre ouverte : le radiateur passe en mode antigel en cas de baisse soudaine de la température. De quoi économiser sur votre facture de chauffage.
- Affichage de la consommation énergétique sur l'écran de commande.
- Réglage de la température Comfort, ECO et antigel.
- Soufflant monté en usine sur le radiateur.
- Filtre coulissant à gauche ou à droite, pour un nettoyage aisé.
- Élément de chauffage PTC électrique de 1 000 W intégré.
- Appareil de catégorie II.
- Écran LCD à rétroéclairage.
- Écran de commande au design intuitif : 5 gros boutons, notamment la fonction boost manuelle.
- Fonction boost manuelle pour préchauffer rapidement la pièce (horaire programmable).
- Bouton ON/OFF distinct au bas du Soufflant.
- 2 versions : blanche et grise.
- IPX4.
- Longueur du câble (0,8 m): brun = phase, bleu = neutre, noir = ligne de commande (uniquement pour la France et à dissimuler en cas de non-utilisation).
- Label : CE.
- Thermostat RF en option.
- **Soufflant non vendu seul!**

Attention:

Nombre de radiateurs électriques sur 1 thermostat RF:

- Soufflant: 1 thermostat RF par Soufflant
- Mixte (Soufflant ou E-Volve E-V-RF): pas possible

Récepteur RF intégré pour la commande via un thermostat RF (ci-dessous) en option.



N°. d'art. 1184 241 0000 9016 **Prix : € 232**



COMMENT COMMANDER

Vous procédez comme suit pour commander un radiateur purement électrique **avec Soufflant**:
Vous choisissez le modèle du radiateur, Soufflant y compris (voir pages 79-83).

Soufflant livrable en 2 coloris : blanc et gris.

- Radiateur en blanc: Soufflant en blanc
- Radiateur en couleur: Soufflant en gris

Thermostat RF à commander séparément

COMMENT FORMER UN CODE DE COMMANDE CORRECT ?

Délai de livraison 15 - 30 jours ouvrables (temps de transport non compris)

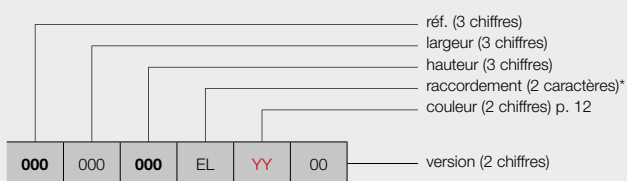

contrôle manuel

00 = avec Soufflant (blanc ou gris) + thermostat RF
(en option) **(thermostat RF à commander séparément)**

* raccordement toujours EL pour des radiateurs électriques

CODE DE COMMANDE RADIATEUR DE STOCK

Délai de livraison 5 jours ouvrables (temps de transport non compris)

Radiateurs de stock, Soufflant (blanc ou gris) y compris

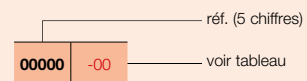

TYPES

- Droit (HD-EL-BL-A)

TUBES

- Horizontaux, ronds Ø 20 mm

COLLECTEURS

- Verticaux, profil-D 40 x 32 mm

COULEURS

- Couleur standard blanc RAL 9016
- Carte de couleur étendue voir p. 12

SPÉCIAL

- Radiateur en combinaison avec un Soufflant (Soufflant inclus dans le prix). Le radiateur Soufflant ne peut PAS être utilisé en combinaison avec un système de gestion de bâtiment (domotique) ou avec un thermostat externe
- Grâce au détecteur de mouvement intégré, le Soufflant règle son programme hebdomadaire en fonction de vos habitudes
- Thermostat RF en option
- Soufflant livrable en 2 coloris : blanc et gris.
 - Radiateur en blanc: Soufflant en blanc
 - Radiateur en couleur: Soufflant en gris

FIXATIONS

- Fixations murales dans la couleur du radiateur standard (inclus dans l'emballage du radiateur)

TECHNIQUE

- Brasé (soudures invisibles)
- Couche de base acrylique ATL et poudre d'époxy-polyester
- Réglage de la température ambiante
- IPX4 catégorie II

ACCESSOIRES

- Voir p. 110

SCHÉMAS TECHNIQUES

- Voir p. 102



RECOMMANDÉ POUR LA SALLE DE BAINS ET LA CUISINE EN OPTION



séchoir et étagère pliante (chromé)
n°. d'art. voir p. 110
prix € 132

Autres accessoires, voir p. 110



VASCO

VERSIONS DISPONIBLES



CONTRÔLE MANUEL

Radiateur avec Soufflant (blanc ou gris) + thermostat RF (en option) **(thermostat RF à commander séparément)**



THERMOSTAT RF

couleur	n°. d'art.	prix €
blanc	1184 241 0000 9016	232

Thermostat RF uniquement disponible en blanc



GRUPE DE TARIF: VPG7 - RADIATEURS ÉLECTRIQUES

RÉFÉRENCE RADIATEUR SUR MESURE IRIS-A SOUFLANT	DONNÉES TECHNIQUES						COULEUR STANDARD		AUTRES COULEURS
	tubes	largeur (L mm)	hauteur (H mm)	poids (kg)	résistance électrique (Watt)	puissance Soufflant (Watt)	prix RAL 9016 (€)	n°. d'art. abrégé RAL 9016 stock	prix couleur (€)
392 050 110 EL YY 00	28	500	1104	16,10	500	+1000	916	11392-01	1053
	34	500	1308	19,00	750	+1000	966	11392-02	1111
392 060 168 EL YY 00	43	600	1682	26,20	1000	+1000	1093	11392-03	1257
	51	600	1954	30,60	1250	+1000	1225	11392-04	1409
392 075 195 EL YY 00	51	750	1954	35,70	1500	+1000	1369	11392-05	1574

Indiquer la couleur à la commande (YY)

Pour plus de détails sur nos informations produit, voir database: <https://www.installdata.be>

BELGIQUE. Prix en euro (hors TVA)
Soufflant inclus dans le prix!

AGAVE-A (HR-EL-BL-A) & SOUFLANT



RECOMMANDÉ POUR LA SALLE DE BAINS ET LA CUISINE EN OPTION



séchoir et étagère pliante (chromé)
n°. d'art. voir p. 110
prix € 132

Autres accessoires, voir p. 110

TYPES

- Droit (HR-EL-BL-A)

TUBES

- Horizontaux, ronds Ø 20 mm

COLLECTEURS

- Verticaux, à l'arrière, ronds Ø 28 mm

COULEURS

- Couleur standard blanc RAL 9016
- Carte de couleur étendue voir p. 12

SPÉCIAL

- Radiateur en combinaison avec un Soufflant (Soufflant inclus dans le prix). Le radiateur Soufflant ne peut PAS être utilisé en combinaison avec un système de gestion de bâtiment (domotique) ou avec un thermostat externe
- Grâce au détecteur de mouvement intégré, le Soufflant règle son programme hebdomadaire en fonction de vos habitudes
- Thermostat RF en option
- Soufflant livrable en 2 coloris : blanc et gris.
 - Radiateur en blanc: Soufflant en blanc
 - Radiateur en couleur: Soufflant en gris

FIXATIONS

- Fixations murales dans la couleur du radiateur standard (inclus dans l'emballage du radiateur)

TECHNIQUE

- Assemblé automatiquement par des robots en soudure haute fréquence (soudures invisibles)
- Couche de base acrylique ATL et poudre d'époxy-polyester
- Réglage de la température ambiante
- IPX4 catégorie II

ACCESSOIRES

- Voir p. 110

SCHÉMAS TECHNIQUES

- Voir p. 102

VERSIONS DISPONIBLES



CONTRÔLE MANUEL

Radiateur avec Soufflant (blanc ou gris) + thermostat RF (en option) (**thermostat RF à commander séparément**)



THERMOSTAT RF

couleur	n°. d'art.	prix €
blanc	1184 241 0000 9016	232

Thermostat RF uniquement disponible en blanc



GRUPE DE TARIF: VPG7 - RADIATEURS ÉLECTRIQUES

RÉF. AGAVE-A SOUFLANT HR-EL-BL-A : 396	DONNÉES TECHNIQUES						COULEUR STANDARD	AUTRES COULEURS					
	tubes	largeur (L mm)	hauteur (H mm)	poids (kg)	résistance électrique (Watt)	puissance Soufflant (Watt)	prix RAL 9016 (€)	prix couleur (€)					
396	050	150	EL	YY	00	37	500	1501	24,30	750	+1000	1126	1295
						44	500	1798	28,00	1000	+1000	1349	1551
396	060	179	EL	YY	00	44	600	1798	32,20	1250	+1000	1511	1738

Indiquer la couleur à la commande (YY)

Pour plus de détails sur nos informations produit, voir database: <https://www.installdata.be>

BELGIQUE. Prix en euro (hors TVA)

Soufflant inclus dans le prix!

TUBES

- Horizontaux, ovales-aplatis 57,5 x 10 mm

COLLECTEURS

- Verticaux, ronds Ø 28 mm

COULEURS

- Couleur standard blanc RAL 9016
- Carte de couleur étendue voir p. 12

SPÉCIAL

- Grâce au détecteur de mouvement intégré, le Soufflant règle son programme hebdomadaire en fonction de vos habitudes
- Thermostat RF en option
- Soufflant livrable en 2 coloris : blanc et gris.
 - Radiateur en blanc: Soufflant en blanc
 - Radiateur en couleur: Soufflant en gris

FIXATIONS

- Fixations murales dans la couleur du radiateur standard (inclus dans l'emballage du radiateur)

TECHNIQUE

- Assemblé automatiquement par des robots en soudure haute fréquence (soudures invisibles)
- Couche de base acrylique ATL et poudre d'époxy-polyester
- Réglage de la température ambiante
- IPX4 catégorie II

SCHÉMAS TECHNIQUES

- Voir p. 103



VASCO

VERSIONS DISPONIBLES



CONTRÔLE MANUEL

Radiateur avec Soufflant (blanc ou gris) + thermostat RF (en option) **(thermostat RF à commander séparément)**



THERMOSTAT RF

couleur	n°. d'art.	prix €
blanc	1184 241 0000 9016	232

Thermostat RF uniquement disponible en blanc



GRUPE DE TARIF: VPG7 - RADIATEURS ÉLECTRIQUES

RÉFÉRENCE RADIATEUR SUR MESURE ASTER-A SOUFLANT	DONNÉES TECHNIQUES						COULEUR STANDARD		AUTRES COULEURS
	tubes	largeur (L mm)	hauteur (H mm)	poids (kg)	résistance électrique (Watt)	puissance Soufflant (Watt)	prix RAL 9016 (€)	n°. d'art. abrégé RAL 9016 stock	prix couleur (€)
399 050 116 EL YY 00	16	500	1169	21,40	500	+1000	1196	11399-01	1375
	27	500	1834	33,20	750	+1000	1386	11399-02	1594
399 060 183 EL YY 00	27	600	1834	38,20	1000	+1000	1632	11399-03	1877
399 070 213 EL YY 00	31	700	2137	51,40	1250	+1000	1776	-	2042

Indiquer la couleur à la commande (YY)

Pour plus de détails sur nos informations produit, voir database: <https://www.installdata.be>

BELGIQUE. Prix en euro (hors TVA)

Soufflant inclus dans le prix!

CARRÉ SALLE DE BAINS (CB-EL-BL) & SOUFFLANT

VASCO



RECOMMANDÉ POUR LA SALLE DE BAINS ET LA CUISINE EN OPTION



porte-serviettes droit (chromé)
n°. d'art. voir p.
prix € 184

Autres accessoires, voir p. 109

TUBES

- Horizontaux, carrés 25 x 25 mm

COLLECTEURS

- Verticaux, ronds Ø 35 mm

COULEURS

- Couleur standard blanc RAL 9016
- Carte de couleur étendue voir p. 12

SPÉCIAL

- Radiateur en combinaison avec un Soufflant (Soufflant inclus dans le prix). Le radiateur Soufflant ne peut PAS être utilisé en combinaison avec un système de gestion de bâtiment (domotique) ou avec un thermostat externe
- Grâce au détecteur de mouvement intégré, le Soufflant règle son programme hebdomadaire en fonction de vos habitudes
- Thermostat RF en option
- Soufflant livrable en 2 coloris : blanc et gris.
 - Radiateur en blanc: Soufflant en blanc
 - Radiateur en couleur: Soufflant en gris

FIXATIONS

- Fixations murales en couleur RAL 9016 standard. Aussi possible en option en couleur RAL 7016 (voir p. 108).

TECHNIQUE

- Assemblé automatiquement par des robots en soudure haute fréquence (soudures invisibles)
- Couche de base acrylique KTL et poudre d'époxy-polyester
- Réglage de la température ambiante
- IPX4 catégorie II

ACCESSOIRES

- Voir p. 109

SCHÉMAS TECHNIQUES

- Voir p. 103

VERSIONS DISPONIBLES



CONTRÔLE MANUEL

Radiateur avec Soufflant (blanc ou gris) + thermostat RF (en option) **(thermostat RF à commander séparément)**



THERMOSTAT RF

couleur	n°. d'art.	prix €
blanc	1184 241 0000 9016	232

Thermostat RF uniquement disponible en blanc



GRUPE DE TARIF: VPG7 - RADIATEURS ÉLECTRIQUES

RÉFÉRENCE RADIATEUR SUR MESURE CARRÉ	DONNÉES TECHNIQUES						COULEUR STANDARD		AUTRES COULEURS					
	tubes	largeur (L mm)	hauteur (H mm)	poids (kg)	résistance électrique (Watt)	puissance Soufflant (Watt)	prix RAL 9016 (€)	n°. d'art. abrégé RAL 9016 stock	prix couleur (€)					
RÉF. CARRÉ CB-EL-BL : 319														
319	050	074 113	EL	YY	00	21	500	747	21,30	500	+1000	1227	-	1411
						32	500	1137	30,90	750	+1000	1425	11319-01	1639
319	060	137 173	EL	YY	00	40	600	1377	44,05	1000	+1000	1610	-	1852
						50	600	1737	52,20	1250	+1000	1805	11319-02	2076

Indiquer la couleur à la commande (YY)

Pour plus de détails sur nos informations produit, voir database: <https://www.installdata.be>
BELGIQUE. Prix en euro (hors TVA)
Soufflant inclus dans le prix!

COULEURS

- Couleur standard S600 (texture fine blanche) (RAL 9016: pas de supplément de prix 15%)
- Carte de couleur étendue voir p. 12



SPÉCIAL

- Radiateur en combinaison avec un Soufflant (Soufflant inclus dans le prix). Le radiateur Soufflant ne peut PAS être utilisé en combinaison avec un système de gestion de bâtiment (domotique) ou avec un thermostat externe
- Grâce au détecteur de mouvement intégré, le Soufflant règle son programme hebdomadaire en fonction de vos habitudes
- Thermostat RF en option
- Soufflant livrable en 2 coloris : blanc et gris.
 - Radiateur en blanc: Soufflant en blanc
 - Radiateur en couleur: Soufflant en gris
- Plaque frontale laquée

FIXATIONS

- Fixations murales standard

TECHNIQUE

- Couche de base acrylique KTL et poudre d'époxy-polyester
- Réglage de la température ambiante
- IPX4 catégorie II

ACCESSOIRES

- Voir p. 109

SCHÉMAS TECHNIQUES

- Voir p. 104

RECOMMANDÉ POUR LA SALLE DE BAINS ET LA CUISINE EN OPTION



porte-serviettes MULTI+ droit (S600)
n°. d'art. voir p. 109
prix € 198

porte-serviettes MULTI+ droit (RAL 9005)
n°. d'art. voir p. 109
prix € 198

Autres accessoires, voir p. 109



VASCO

VERSIONS DISPONIBLES



CONTRÔLE MANUEL

Radiateur avec Soufflant (blanc ou gris) + thermostat RF (en option) (**thermostat RF à commander séparément**)



THERMOSTAT RF

couleur	n°. d'art.	prix €
blanc	1184 241 0000 9016	232

Thermostat RF uniquement disponible en blanc



GRUPE DE TARIF: VPG7 - RADIATEURS ÉLECTRIQUES

RÉFÉRENCE RADIATEUR SUR MESURE NIVA-A SOUFFLANT	DONNÉES TECHNIQUES						COULEUR STANDARD		AUTRES COULEURS
	tubes	largeur (L mm)	hauteur (H mm)	poids (kg)	résistance électrique (Watt)	puissance Soufflant (Watt)	prix S600* (€)	n°. d'art. abrégé S600 stock	prix couleur (€)
RÉF. NIVA-A SOUFFLANT NIVA-EL-BL-A : 402	402	052	075	EL	YY	00	-	-	1258
			111	-	-	-	-	-	1409
	402	062	129	EL	YY	00	-	11402-02	1542
			184	-	-	-	-	11402-01	1672
	402	072	184	EL	YY	00	-	-	1829

Indiquer la couleur à la commande (YY)

* RAL 9016: pas de supplément de prix 15%
Pour plus de détails sur nos informations produit, voir database: <https://www.installdata.be>
BELGIQUE. Prix en euro (hors TVA)
Soufflant inclus dans le prix!

Les radiateurs électriques mixtes sont des radiateurs qui peuvent être utilisés alternativement via l'installation de chauffage central (CC) ou via l'électricité.

- Radiateur de CC équipé par un professionnel d'un élément électrique et d'un système de réglage
- Radiateur de CC avec Soufflant prémonté en usine



Carré Salle de bains CC, Blanc Signalisation, E-Volve Blanc

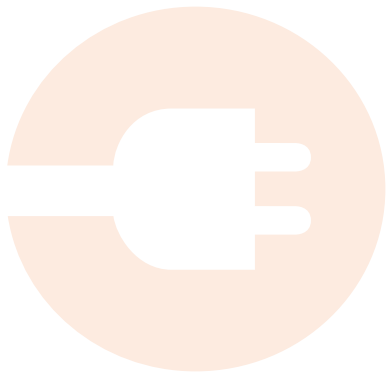

Radiateurs mixtes



Niva Mixte



Les radiateurs mixtes sont des radiateurs qui peuvent être utilisés alternativement via l'installation de chauffage eau chaude OU via l'électricité. Ces radiateurs sont particulièrement appropriés pour une utilisation dans l'entre-saison, lorsque le chauffage eau chaude n'est pas en fonctionnement. On peut alors opter pour le chauffage électrique. Une solution idéale pour la salle de bains.

Les radiateurs ci-dessous peuvent être utilisés en tant que radiateurs mixtes :

- Iris-A (HDM-A/HDRM-A)
- Agave-A (HRM-A)
- Aster-A (HF-A)
- Aster HF-S (HF-S R/HF-S L)
- Carré Salle de bains (CB)
- Zana Salle de bains (ZBD)

La résistance électrique doit être coupée quand on préfère avoir recours à l'installation de chauffage eau chaude. Le branchement de la résistance électrique en mode de chauffage central peut endommager la résistance. La vanne thermostatique doit être fermée si l'on préfère utiliser le chauffage électrique (installation de chauffage central coupée). En présence d'une vanne fermée, une dilatation libre vers le vase d'expansion de l'installation de chauffage central doit cependant être garantie par l'intermédiaire du retour. Les possibilités de raccordement sont en fonction du système de raccordement et de la largeur du radiateur.

Nous distinguons :

En cas de système de raccordement bitube:

- 1-8 : possible pour toutes les largeurs
- mm : la largeur du radiateur doit être supérieure à 600 mm
- MM : la largeur du radiateur doit être supérieure à 600 mm

En cas de système de raccordement monotube:

- mm : la largeur du radiateur doit être supérieure à 600 mm



RADIATEURS MIXTES À SOUFFLANT

Ces radiateurs de CC sont dotés d'un Soufflant, gage d'un apport de chaleur (supplémentaire) rapide à l'entre-saison.

Les caractéristiques électriques du radiateur mixte sont identiques à celles d'un radiateur purement électrique et doivent, par conséquent, répondre aux mêmes exigences.



Récepteur RF intégré pour la commande via un thermostat RF (ci-dessous) en option.



N°. d'art. 1184 241 0000 9016 **Prix : € 232**

Spécifications techniques Soufflant voir p. 78

RADIATEURS MIXTES & E-VOLVE / BAS CONNECTEUR

COMMENT COMMANDER

Vous procédez comme suit pour commander un radiateur mixte :

Étape 1: Vous choisissez le modèle du radiateur. Les radiateurs ci-dessous peuvent être utilisés comme radiateur mixte :

- Iris-A (HDM-A/HDRM-A)
- Agave-A (HRM-A)
- Aster-A (HF-A)
- Aster HF-S (HF-S R/HF-S L)
- Carré Salle de bains (CB)
- Zana Salle de bains (ZBD)



Étape 2: Vous choisissez l'accessoire dont vous voulez équiper le radiateur, tenu compte avec la puissance (Watt). Vous avez le choix parmi les régulations E-V-Basic et E-V-RF, ou BAS connecteur en couleur blanc ou gris (voir p. 89).

Prix total radiateur mixte = prix radiateur + prix accessoire.

COMMENT FORMER UN CODE DE COMMANDE CORRECT ?

Délai de livraison 15 - 30 jours ouvrables (temps de transport non compris)

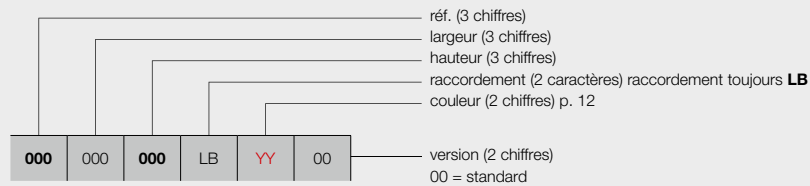

RÉGULATION ASSORTIE

Voir p. 89: indiquer la référence

CODE DE COMMANDE RADIATEUR DE STOCK

Délai de livraison 5 jours ouvrables (temps de transport non compris)

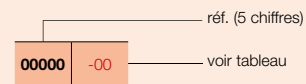

RÉGULATION ASSORTIE

Voir p. 89: indiquer la référence

RADIATEURS MIXTES À SOUFFLANT

COMMENT COMMANDER

Vous procédez comme suit pour commander un radiateur de CC **avec Soufflant**:

Vous choisissez le modèle du radiateur de CC, Soufflant y compris (voir pages 94 - 95).

Soufflant livrable en 2 coloris : blanc et gris.

- Radiateur en blanc: Soufflant en blanc
- Radiateur en couleur: Soufflant en gris



Thermostat RF à commander séparément

COMMENT FORMER UN CODE DE COMMANDE CORRECT ?

Délai de livraison 15 - 30 jours ouvrables (temps de transport non compris)

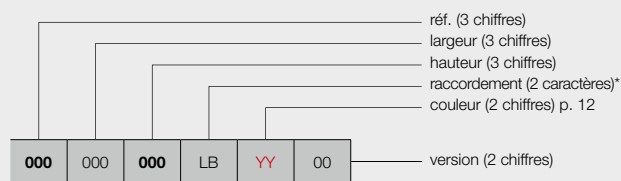

contrôle manuel

00 = avec Soufflant (blanc ou gris) + thermostat RF (en option) **(thermostat RF à commander séparément)**

* raccordement toujours LB pour des radiateurs de CC avec Soufflant

CODE DE COMMANDE RADIATEUR DE STOCK

Délai de livraison 5 jours ouvrables (temps de transport non compris)

Radiateurs de stock, Soufflant (blanc ou gris) y compris

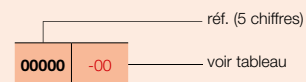

1. RACCORDEMENTS POSSIBLES POUR RADIATEURS MIXTES

1.1. RACCORDEMENT DE L'INSTALLATION DE CHAUFFAGE EAU CHAUDE AU RACCORDEMENT CENTRAL DU RADIATEUR (SYSTÈME BITUBE)

Les radiateurs ci-dessous peuvent être raccordés au raccordement central du radiateur :

- Iris-A (HDM-A/HDRM-A)
- Agave-A (HRM-A)
- Aster-A (HF-A)
- Carré Salle de bains (CB)
- Zana Salle de bains (ZBD)



Raccordement au moyen des vannes équerres standard

La largeur du radiateur est \leq 600 mm:

Remarque: La vanne équerre et la vanne thermostatique ne font pas partie de l'assortiment VASCO.

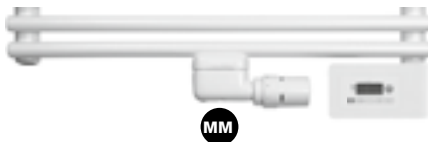

La largeur du radiateur est supérieure à 600 mm:

Remarque: Lorsqu'on utilise la valve mm, le radiateur peut aussi être raccordé à un système monotube.

Remarque: En présence d'une vanne fermée (en été), une dilatation libre vers le vase d'expansion de l'installation de chauffage central doit être garantie par l'intermédiaire de la canalisation de retour.

1.2. RACCORDEMENT DE L'INSTALLATION DE CHAUFFAGE EAU CHAUDE AU RACCORDEMENT 1-8 DU RADIATEUR (SYSTÈME BITUBE)

Les radiateurs ci-dessous peuvent être raccordés au moyen de la vanne 1-8 :



Raccordement au moyen de la vanne design 1-8

- Iris-A (HDM-A/HDRM-A)
- Agave-A (HRM-A)
- Aster HF-S (HF-S L/HF-S R). Collecteurs distants de 50 mm, à gauche ou à droite.
- Carré Salle de bains (CB)
- Zana Salle de bains (ZBD)

Remarque: La vanne ne fait pas partie de l'assortiment VASCO.



Départ à droite et retour à gauche

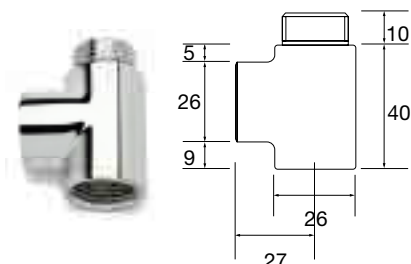

N°. d'art. 11DV00002 Prix : €29

Raccord en T

Les dimensions de raccordement changent en cas d'utilisation d'un raccord en T.

Attention: Il faut d'abord retirer le tuyau d'injection éventuellement prévu.

Remarque: Si le raccordement est réalisé au moyen de la vanne 1-8, le radiateur peut exclusivement être raccordé à un système bitube.

Remarque: En présence d'une vanne fermée (en été), une dilatation libre vers le vase d'expansion de l'installation de chauffage central doit être garantie par l'intermédiaire de la canalisation de retour.

2. COMPOSANTS ÉLECTRIQUES POUR RADIATEURS MIXTES



RÉGULATION E-VOLVE E-V-BASIC

Hauteur: 75 mm
Largeur: 140 mm
Profondeur: 35 mm

2.1. RÉGULATION E-VOLVE E-V-BASIC

- Tension d'alimentation : 230 V CA, 50 Hz
- Programmation hebdomadaire et journalière
- Réglage de la température ambiante entre 7 °C et 30 °C
- Mode Boost : 60 minutes par défaut
- Modes Auto, Confort, Éco ou Hors-gel
- Possibilité de modifier les programmes P1, P2 et P3 prédéfinis
- IPX4 catégorie II
- Longueur du câble : 0,8 m (le relier au réseau électrique principal et le connecter à une sortie de câble murale)
- Affichage de la consommation énergétique
- Indicateur de détection de fenêtre ouverte
- Système de réglage à installer dans le coin inférieur droit du radiateur

Attention:

- Règlement pour le raccordement E-V-Basic (brun = phase, bleu = neutre, noir = ligne de commande, uniquement pour la France et à dissimuler en cas de non-utilisation)
- Les appareils sont à double isolation et donc ne disposent pas d'une mise à la terre
- Connexion avec thermostat RF impossible

GRUPE DE TARIF: VPG7 - RADIATEURS ÉLECTRIQUES

type	émission (Watt)	n°. d'art. (blanc)	prix € (blanc)	n°. d'art. (gris)	prix € (gris)
E-V-Basic	300	1184 224 0000 9016	335	1184 224 0000 9006	388
E-V-Basic	500	1184 225 0000 9016	359	1184 225 0000 9006	409
E-V-Basic	750	1184 226 0000 9016	378	1184 226 0000 9006	436
E-V-Basic	1000	1184 227 0000 9016	401	1184 227 0000 9006	463
E-V-Basic	1250	1184 228 0000 9016	424	1184 228 0000 9006	487
E-V-Basic	1500	1184 229 0000 9016	445	1184 229 0000 9006	513



E-VOLVE E-V-RF
RÉCEPTEUR RF

Hauteur: 75 mm
Largeur: 140 mm
Profondeur: 35 mm

E-VOLVE E-V-RF
THERMOSTAT RF

Hauteur: 95 mm
Largeur: 120 mm
Profondeur: 25 mm

2.2. RÉGULATION E-VOLVE E-V-RF

- Tension d'alimentation du récepteur : 230 V CA, 50 Hz
- Thermostat : 2 piles alcalines 1,5 V
- Programmation hebdomadaire et journalière
- Réglage de la température ambiante entre 7 °C et 30 °C
- Mode Boost : 60 minutes par défaut
- Modes Auto, Confort, Éco ou Hors-gel
- Possibilité de modifier les programmes P1, P2 et P3 prédéfinis
- Récepteur : IPX4 catégorie II
- Thermostat : IP30
- Longueur du câble du récepteur : 0,8 m (le relier au réseau électrique principal et le connecter à une sortie de câble murale)
- Affichage de la consommation énergétique
- Indicateur de détection de fenêtre ouverte
- Récepteur à installer dans le coin inférieur droit du radiateur
- Communication par radiofréquence entre le récepteur et le thermostat (à connecter)

Attention:

- Raccordement E-V-RF du récepteur (brun = phase, bleu = neutre, noir = ligne de commande, uniquement pour la France et à dissimuler en cas de non-utilisation).
- Les appareils sont à double isolation et donc ne disposent pas d'une mise à la terre.
- Le thermostat doit être connecté au récepteur conformément aux instructions fournies dans le manuel du thermostat RF.

Attention:

Nombre de radiateurs électriques sur 1 thermostat RF:

- Soufflant: 1 thermostat RF par Soufflant
- E-Volve E-V-RF: jusqu'à 5 radiateurs par thermostat RF
- Mixte (Soufflant ou E-Volve E-V-RF): pas possible

GROUPE DE TARIF: VPG7 - RADIATEURS ÉLECTRIQUES

type	émission (Watt)	n°. d'art. (blanc)	prix € (blanc)	n°. d'art. (gris)	prix € (gris)
E-V-RF	300	1184 230 0000 9016	555	1184 230 0000 9006	637
E-V-RF	500	1184 231 0000 9016	575	1184 231 0000 9006	663
E-V-RF	750	1184 232 0000 9016	597	1184 232 0000 9006	689
E-V-RF	1000	1184 233 0000 9016	619	1184 233 0000 9006	714
E-V-RF	1250	1184 234 0000 9016	644	1184 234 0000 9006	738
E-V-RF	1500	1184 235 0000 9016	663	1184 235 0000 9006	764

Nous utilisons la même résistance pour les régulations E-V-Basic et E-V-RF. Seules les régulations de l'assortiment VASCO peuvent être montées sur cette résistance.



BAS CONNECTEUR

Hauteur: 65 mm
Largeur: 35 mm
Profondeur: 50 mm

2.3. RÉSISTANCE (CATÉGORIE II) + BAS CONNECTEUR

- Design élégant: en blanc ou en gris
- Choix de l'emplacement : volume 2 ou 3 de la salle de bains (croquis p. 45).
- A monter à droite dans le bas du radiateur.
- Sans régulateur et sans fiche (celle-ci est à prévoir par l'installateur).
- Catégorie IPX4.
- **Le réglage de la température ambiante doit être assuré par un système externe de commande, conformément à la directive 2015/1188 en matière d'écoconception!**

GROUPE DE TARIF: VPG7 - RADIATEURS ÉLECTRIQUES

type	émission (Watt)	n°. d'art. (blanc)	prix € (blanc)	n°. d'art. (gris)	prix € (gris)
Résistance + BAS connecteur	300	1184 100 0000 9016	130	1184 100 0000 7047	147
Résistance + BAS connecteur	500	1184 101 0000 9016	135	1184 101 0000 7047	157
Résistance + BAS connecteur	750	1184 102 0000 9016	170	1184 102 0000 7047	194
Résistance + BAS connecteur	1000	1184 103 0000 9016	203	1184 103 0000 7047	233
Résistance + BAS connecteur	1250	1184 104 0000 9016	235	1184 104 0000 7047	272
Résistance + BAS connecteur	1500	1184 105 0000 9016	271	1184 105 0000 7047	311

Longueurs des résistances électriques :

- Résistance de 300 W : 365 mm
- Résistance de 500 W : 520 mm
- Résistance de 750 W : 700 mm
- Résistance de 1000 W : 890 mm
- Résistance de 1250 W : 1080 mm
- Résistance de 1500 W : 1270 mm



VASCO

Aster HF-S EL (HF-S EL R), Blanc Texturé



RECOMMANDÉ POUR LA SALLE DE BAINS ET LA CUISINE EN OPTION



porte-serviettes (aluminium)
n°. d'art. voir p. 109
prix € 184

Autres accessoires, voir p. 109

RACCORDEMENT RECOMMANDÉ (LB)

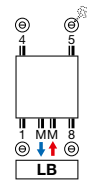

Autres possibilités de raccordement, voir p. 157

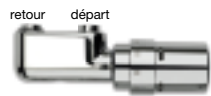

n°. d'art. 1182 103 0000 0099
prix € 213
Raccords, voir p. 355

COULEURS

- Couleur standard S600 (texture fine blanche) (RAL 9016: pas de supplément de prix 15%)
- Carte de couleur étendue voir p. 12

SPÉCIAL

- Radiateur de CC avec résistance électrique intégrée
- Plaque frontale laquée en aluminium

FIXATIONS

- Fixations murales en couleur RAL 7016 (anthracite gris) standard. Aussi possible en option en couleur S600 (voir p. 154).

TECHNIQUE

- Assemblé automatiquement par des robots en soudure électrique haute fréquence (soudures invisibles)
- Couche de base acrylique KTL et poudre d'époxy-polyester
- Pression de service: 10 bars (standard)
- Température de service maximale: 110°C
- Réglage de la température ambiante
- IPX4 catégorie II

ACCESSOIRES

- Voir p. 109

SCHÉMAS TECHNIQUES

- Voir p. 105



Récepteur RF à l'arrière

VERSIONS DISPONIBLES

GRUPE DE TARIF: VPG7 - RADIATEURS ÉLECTRIQUES

CONTRÔLE MANUEL

00 = radiateur + thermostat RF (inclus dans le prix).
Le radiateur peut uniquement être contrôlé via le thermostat RF inclus (blanc).



THERMOSTAT RF

Version standard.

13 = radiateur avec thermostat RF et câble avec prise coudée (prix 13 = prix 00)

14 = radiateur sans thermostat RF

Si vous souhaitez contrôler plusieurs radiateurs avec un seul et même thermostat RF, il suffit de commander un seul radiateur en version 00 et l'autre (les autres) en version 14.

CONTRÔLE VIA L'APPLI VCC*

15 = le radiateur (avec câble et fiche schuko 90°) peut uniquement être contrôlé via l'E-Volve E-V-WIFI (blanc ou gris) en option (E-Volve E-V-WIFI à commander séparément)



E-VOLVE E-V-WIFI

couleur	n°. d'art.	prix €
blanc	1184 007 0000 9016	355
gris	1184 007 0000 7047	406

Un seul E-Volve E-V-WIFI par radiateur. Le radiateur est contrôlé via le module E-Volve E-V-WIFI à commander séparément (et NON via le thermostat RF).

* **VASCO Climate Control (appli VCC).** Grâce à VASCO Climate Control (appli VCC), vous vous connectez où et quand bon vous semble pour adapter votre confort intérieur à l'envi. Voir p. 370 pour en savoir plus.

CONTRÔLE DOMOTIQUE

15 = radiateur sans système de réglage, avec câble et fiche schuko 90°

Ce radiateur (avec câble et fiche schuko 90°) peut uniquement être utilisé en combinaison avec un **système de gestion de bâtiment** (domotique) ou avec un **thermostat externe** équipé de : programme hebdomadaire + détection de fenêtre ouverte ou contrôle adaptatif du démarrage ou télécommande, afin de répondre à la directive européenne 2015/1188 en matière d'écoconception.

COMMENT COMMANDER

1. Choisissez le modèle de radiateur de votre choix dans le tableau ci-dessous.
2. Sélectionnez le mode de contrôle souhaité (cf. explications en bas de la page à gauche) – en fonction du mode de contrôle privilégié, certains accessoires doivent être commandés séparément.
3. **Le prix total est déterminé par le type d'appareil choisi et les éventuels accessoires.**

COMMENT FORMER UN CODE DE COMMANDE CORRECT ?

Délai de livraison 15 - 30 jours ouvrables (temps de transport non compris)

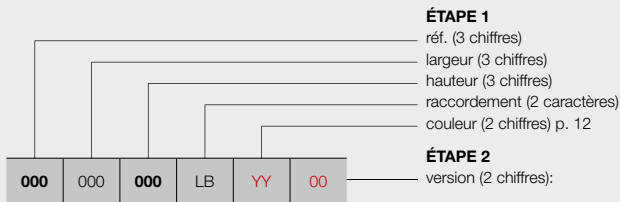

contrôle manuel

- 00 = avec thermostat RF (**inclus dans le prix**)
- 13 = avec thermostat RF et câble avec prise coudée (prix **13** = prix **00**)
- 14 = sans thermostat RF

contrôle via l'appli VCC*

- 15 = le radiateur (avec câble et fiche schuko 90°) peut uniquement être contrôlé via l'E-Volve E-V-WIFI (blanc ou gris) en option (**à commander séparément**)

contrôle domotique

- 15 = radiateur sans système de réglage, avec câble et fiche schuko 90°

ÉTAPE 1 Vous choisissez le modèle du radiateur



GRUPE DE TARIF: VPG7 - RADIATEURS ÉLECTRIQUES

RÉFÉRENCE RADIATEUR SUR MESURE NIVA MIXTE	DONNÉES TECHNIQUES								COULEUR STANDARD		AUTRES COULEURS
	tubes	largeur (L mm)	hauteur (H mm)	75/65/20 (Watt) (φ50K)	55/45/20 (Watt) (φ30K)	facteur n	poids (kg)	contenance (l)	résistance électrique (Watt)	prix S600* (€)	prix couleur (€)
RÉF. NIVA MIXTE N1L1-EL-MIX : 362											
362 042 182 LB YY 00	-	420	1820	794	413	1,28	23,40	3,70	900	960	1104
										865	995
										800	920
362 062 182 LB YY 00	-	620	1820	1124	584	1,28	34,40	5,52	1300	1061	1220
										966	1111
										901	1036

Conforme EN442-1: 2014: radiateurs et convecteurs
 Indiquer la couleur à la commande (YY)

* RAL 9016: pas de supplément de prix 15%
 Pour plus de détails sur nos informations produit, voir database: <https://www.installdata.be>
BELGIQUE. Prix en euro (hors TVA)

ÉTAPE 2 Vous choisissez les accessoires

En fonction du mode de contrôle privilégié, vous devrez peut-être commander certains accessoires séparément. Cf. page de gauche.

ÉTAPE 3 Prix total = prix du radiateur électrique + prix des accessoires

IRIS-A (HDM-BL-MIX-A) SOUFFLANT MIXTE



RECOMMANDÉ POUR LA SALLE DE BAINS ET LA CUISINE EN OPTION



séchoir et étagère pliante (chromé)
n°. d'art. voir p. 110
prix € 132

Autres accessoires, voir p. 110

RACCORDEMENT RECOMMANDÉ

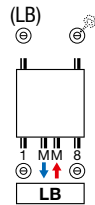

Autres possibilités de raccordement, voir p. 36



n°. d'art. 1182 103 0000 9016
prix € 192
Raccords, voir p. 355

TYPES

- Droit (HDM-BL-MIX-A)

TUBES

- Horizontaux, ronds Ø 20 mm

COLLECTEURS

- Verticaux, profil-D 40 x 32 mm

COULEURS

- Couleur standard blanc RAL 9016
- Carte de couleur étendue voir p. 12

SPÉCIAL

- Radiateur de CC en combinaison avec un Soufflant (Soufflant inclus dans le prix). Le radiateur Soufflant ne peut PAS être utilisé en combinaison avec un système de gestion de bâtiment (domotique) ou avec un thermostat externe
- Grâce au détecteur de mouvement intégré, le Soufflant règle son programme hebdomadaire en fonction de vos habitudes
- Thermostat RF en option
- Soufflant livrable en 2 coloris : blanc et gris.
 - Radiateur en blanc: Soufflant en blanc
 - Radiateur en couleur: Soufflant en gris

FIXATIONS

- Fixations murales dans la couleur du radiateur standard (inclus dans l'emballage du radiateur)

TECHNIQUE

- Brasé (soudures invisibles)
- Couche de base acrylique ATL et poudre d'époxy-polyester
- Réglage de la température ambiante
- Pression de service: 10 bars (standard)
- Température de service maximale: 110°C
- IPX4 catégorie II

ACCESSOIRES

- Voir p. 110

SCHÉMAS TECHNIQUES

- Voir p. 105

VERSIONS DISPONIBLES

CONTRÔLE MANUEL

Radiateur de CC avec Soufflant (blanc ou gris) + thermostat RF (en option) (**thermostat RF à commander séparément**)



couleur	n°. d'art.	prix €
blanc	1184 241 0000 9016	232

THERMOSTAT RF

Thermostat RF uniquement disponible en blanc



GRUPE DE TARIF: VPG7 - RADIATEURS ÉLECTRIQUES

RÉFÉRENCE RADIATEUR SUR MESURE IRIS-A SOUFFLANT MIXTE	DONNÉES TECHNIQUES									COULEUR STANDARD		AUTRES COULEURS prix couleur (€)
	tubes	largeur (L mm)	hauteur (H mm)	75/65/20 (Watt) (Ø50K)	55/45/20 (Watt) (Ø30K)	facteur n	poids (kg)	contenance (l)	puissance Soufflant (Watt)	prix RAL 9016 (€)	n°. d'art. abrégé RAL 9016 stock	
RÉF. IRIS-A SOUFFLANT MIXTE HDM-BL-MIX-A : 393												
393 050 130 LB YY 00	33	500	1308	661	346	1,25	12,40	6,36	+1000	883	-	1015
393 060 168 LB YY 00	42	600	1682	996	521	1,25	16,70	9,29	+1000	1053	11393-01	1211

Conforme EN442-1: 2014: radiateurs et convecteurs
Indiquer la couleur à la commande (YY)

Pour plus de détails sur nos informations produit, voir database: <https://www.installdata.be>
BELGIQUE. Prix en euro (hors TVA)
Soufflant inclus dans le prix!

VASCO

ASTER-A (HF-BL-MIX-A) SOUFLANT MIXTE

TUBES

- Horizontaux, ovales-aplatis 57,5 x 10 mm

COLLECTEURS

- Verticaux, ronds Ø 28 mm

COULEURS

- Couleur standard blanc RAL 9016
- Carte de couleur étendue voir p. 12

SPÉCIAL

- Radiateur de CC en combinaison avec un Soufflant (Soufflant inclus dans le prix). Le radiateur Soufflant ne peut PAS être utilisé en combinaison avec un système de gestion de bâtiment (domotique) ou avec un thermostat externe
- Grâce au détecteur de mouvement intégré, le Soufflant règle son programme hebdomadaire en fonction de vos habitudes
- Thermostat RF en option
- Soufflant livrable en 2 coloris : blanc et gris.
 - Radiateur en blanc: Soufflant en blanc
 - Radiateur en couleur: Soufflant en gris

FIXATIONS

- Fixations murales dans la couleur du radiateur standard (inclus dans l'emballage du radiateur)

TECHNIQUE

- Assemblé automatiquement par des robots en soudure haute fréquence (soudures invisibles)
- Couche de base acrylique ATL et poudre d'époxy-polyester
- Réglage de la température ambiante
- Pression de service: 4 bars (standard)
- Température de service maximale: 110°C
- IPX4 catégorie II

SCHÉMAS TECHNIQUES

- Voir p. 105



RACCORDEMENT RECOMMANDÉ (LB)

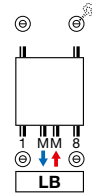

Autres possibilités de raccordement, voir p. 36

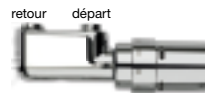

n°. d'art. 1182 103 0000 0099

prix €213

Raccords, voir p. 355



VASCO

VERSIONS DISPONIBLES



CONTRÔLE MANUEL

Radiateur de CC avec Soufflant (blanc ou gris) + thermostat RF (en option) **(thermostat RF à commander séparément)**



THERMOSTAT RF

Thermostat RF uniquement disponible en blanc

couleur	n°. d'art.	prix €
blanc	1184 241 0000 9016	232



GRUPE DE TARIF: VPG7 - RADIATEURS ÉLECTRIQUES

RÉFÉRENCE RADIATEUR SUR MESURE ASTER-A SOUFLANT MIXTE	DONNÉES TECHNIQUES									COULEUR STANDARD		AUTRES COULEURS
	tubes	largeur (L mm)	hauteur (H mm)	75/65/20 (Watt) (Φ50K)	55/45/20 (Watt) (Φ30K)	facteur n	poids (kg)	contenance (l)	puissance Soufflant (Watt)	prix RAL 9016 (€)	n°. d'art. abrégé RAL 9016 stock	prix couleur (€)
RÉF. ASTER-A SOUFLANT MIXTE HF-BL-MIX-A : 400												
400 050 116 LB YY 00	16	500	1169	564	301	1,21	16,40	4,10	+1000	1052	-	1210
400 060 183 LB YY 00	27	600	1834	1014	541	1,21	29,30	7,75	+1000	1198	11400-01	1378

Conforme EN442-1: 2014: radiateurs et convecteurs
Indiquer la couleur à la commande (YY)

Pour plus de détails sur nos informations produit, voir database: <https://www.installdata.be>

BELGIQUE. Prix en euro (hors TVA)
Soufflant inclus dans le prix!

BEAMS MONO-EL (BEAMS MONO-EL)

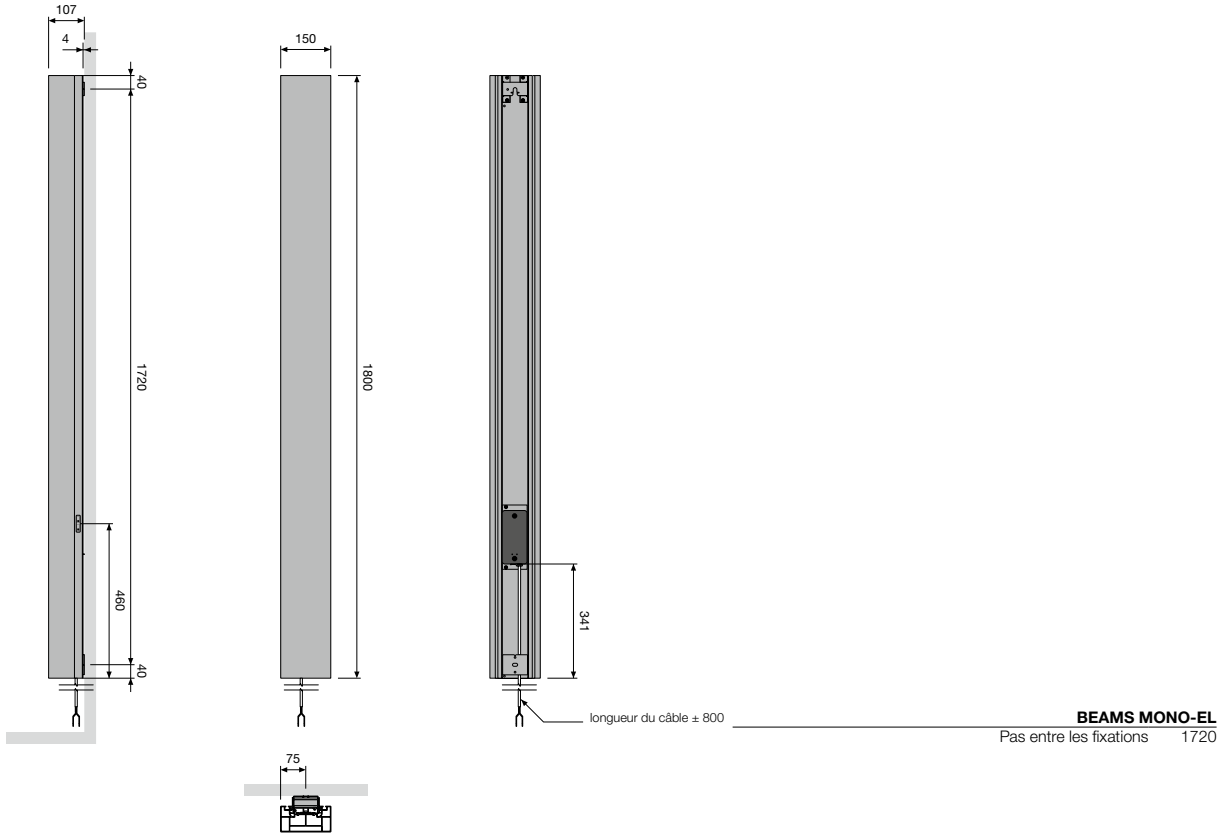

ONI-EL (O-P-EL, O-NP-EL)

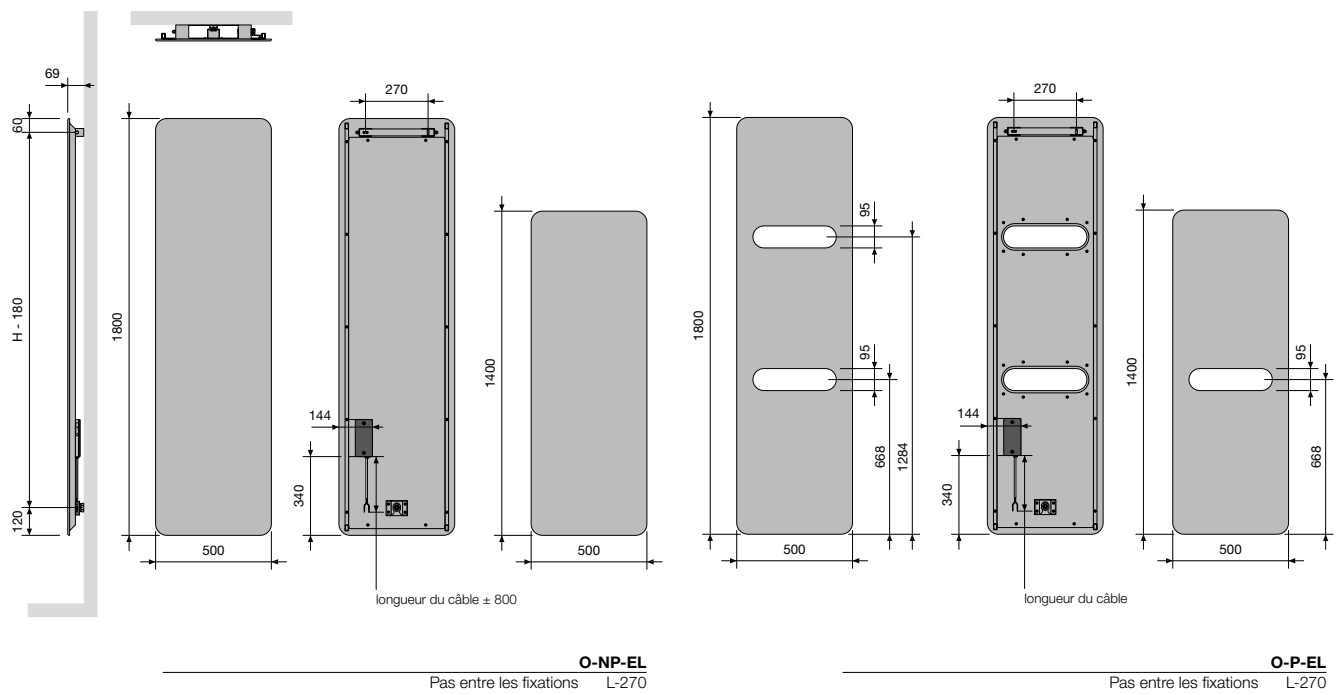

VASCO

NIVA-EL (NIVA-EL)

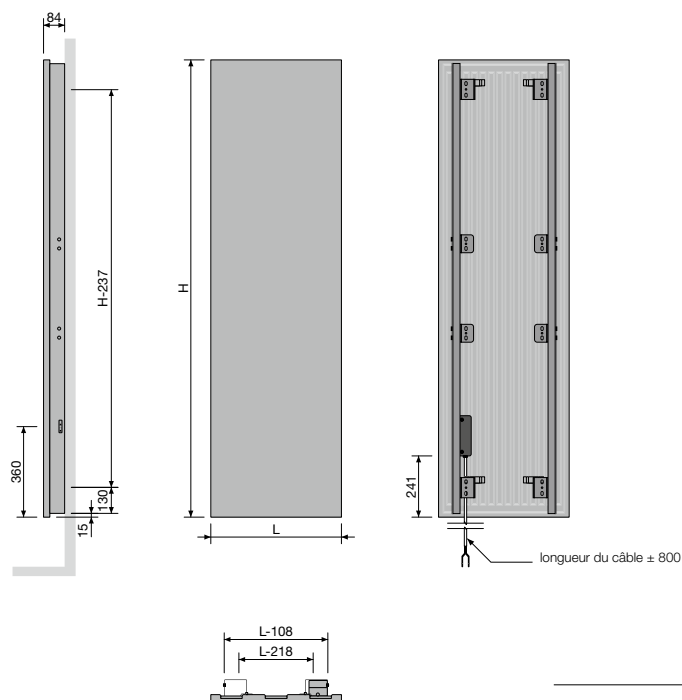

NIVA-EL
Pas entre les fixations L-218 H-237

IRIS-A (HD-EL-A, HDR-EL-A)

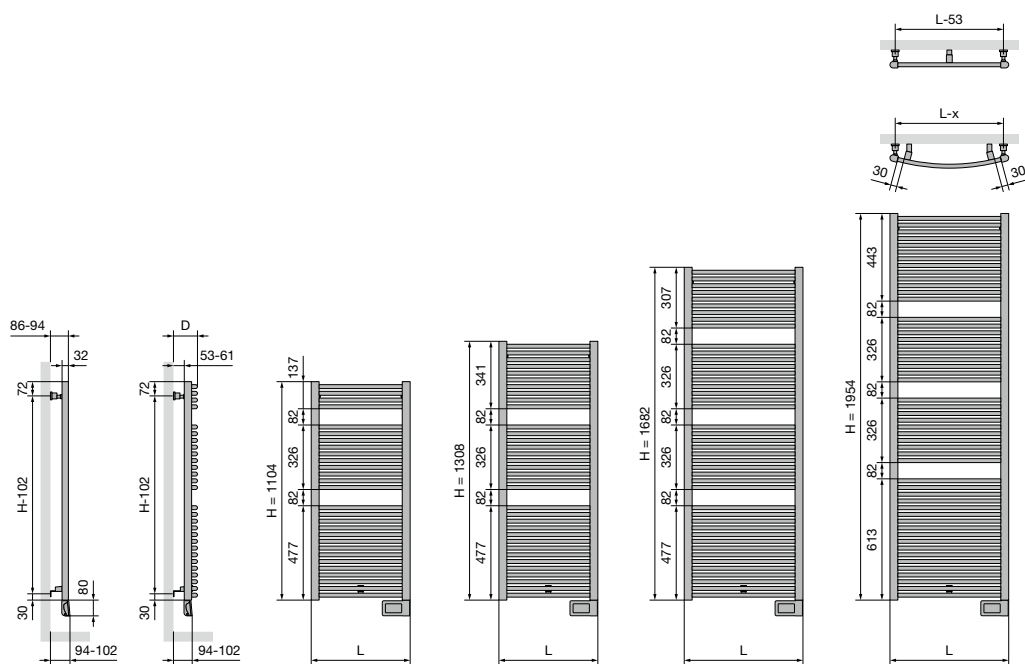

HD-EL-A
Largeur (L) 500 600 750
Pas entre les fixations L-53 H-102

HDR-EL-A
Largeur (L) 498 598
Distance entre mur et face avant du radiateur (D) 101-109 104-112
Pas horizontal entre les fixations 452 552
Pas vertical entre les fixations H-102

AGAVE-A (HR-EL-A)

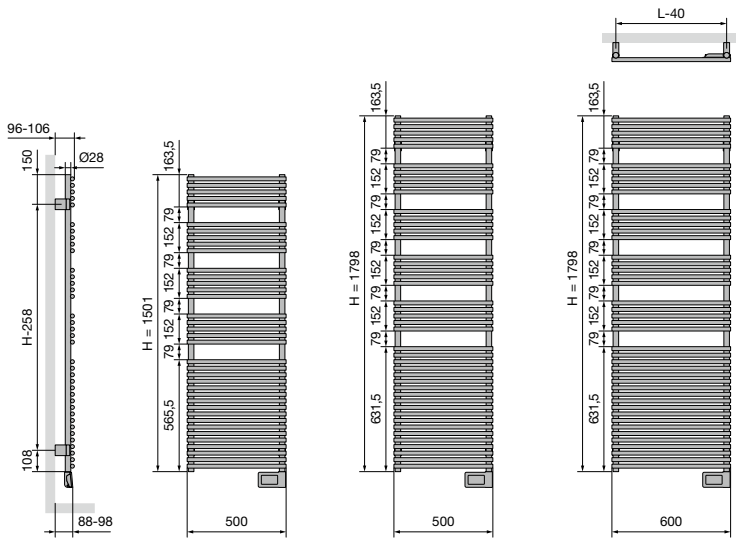

HR-EL-A

Pas entre les fixations L-40 H-258

ASTER-A (HF-EL-A)

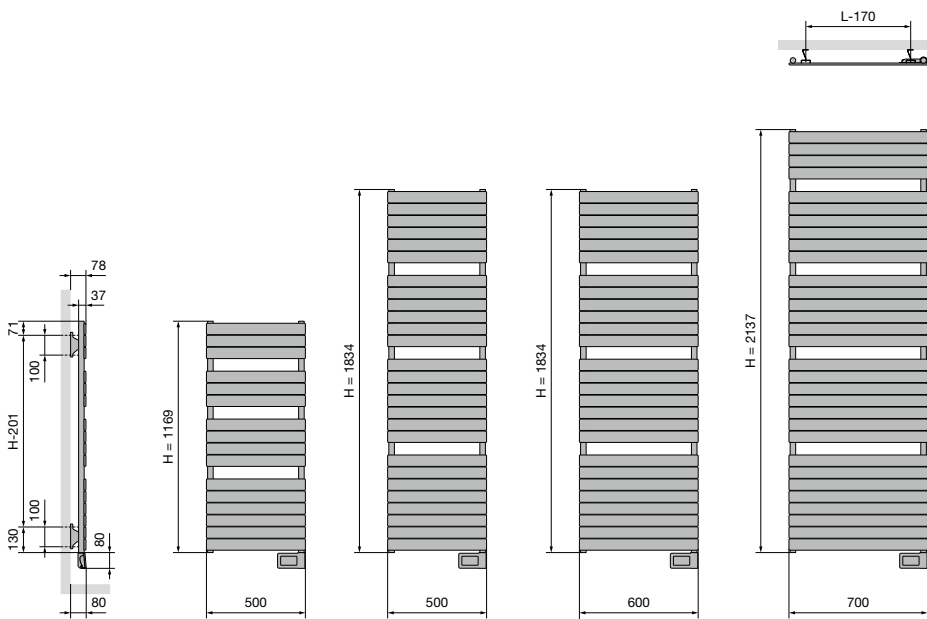

HF-EL-A

Pas entre les fixations L-170 H-201

ASTER HF-S (HF-S EL R, HF-S EL L)

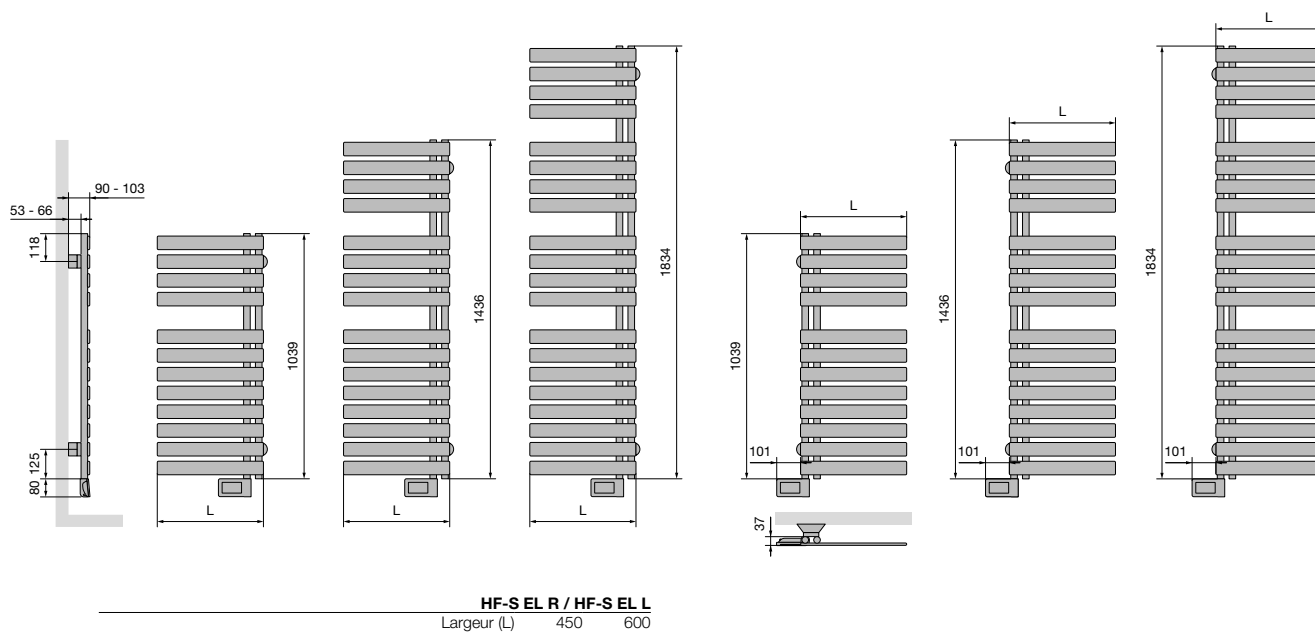

CARRÉ SALLE DE BAINS (CB-EL)

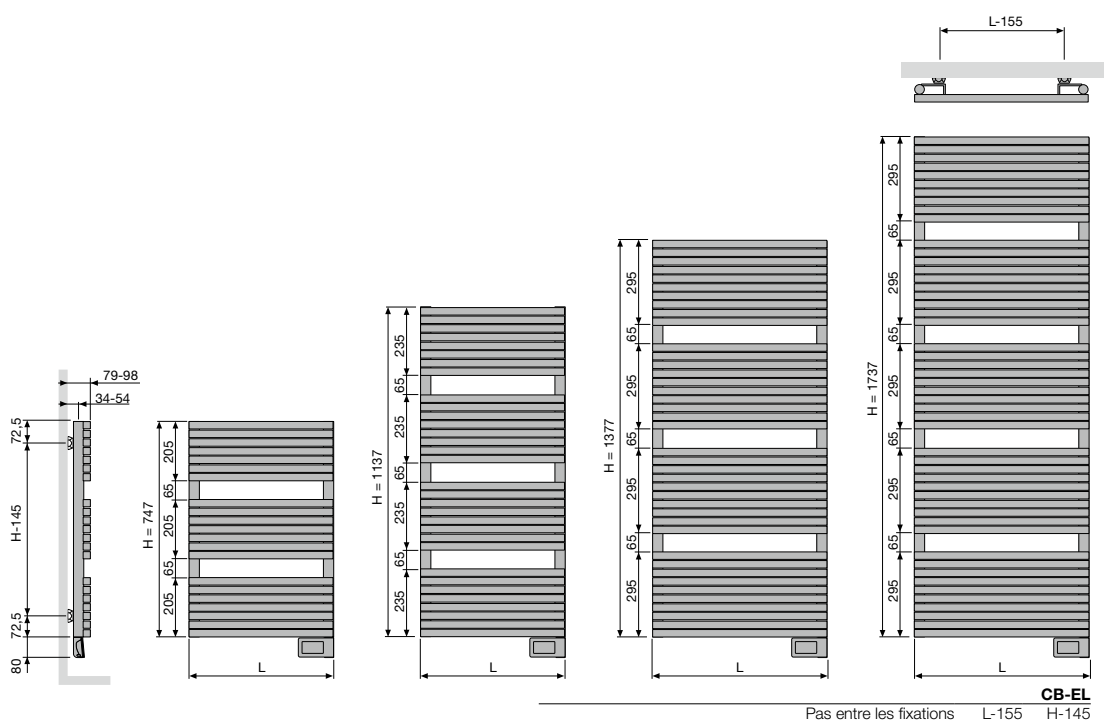

ZANA SALLE DE BAINS (ZBD-EL)

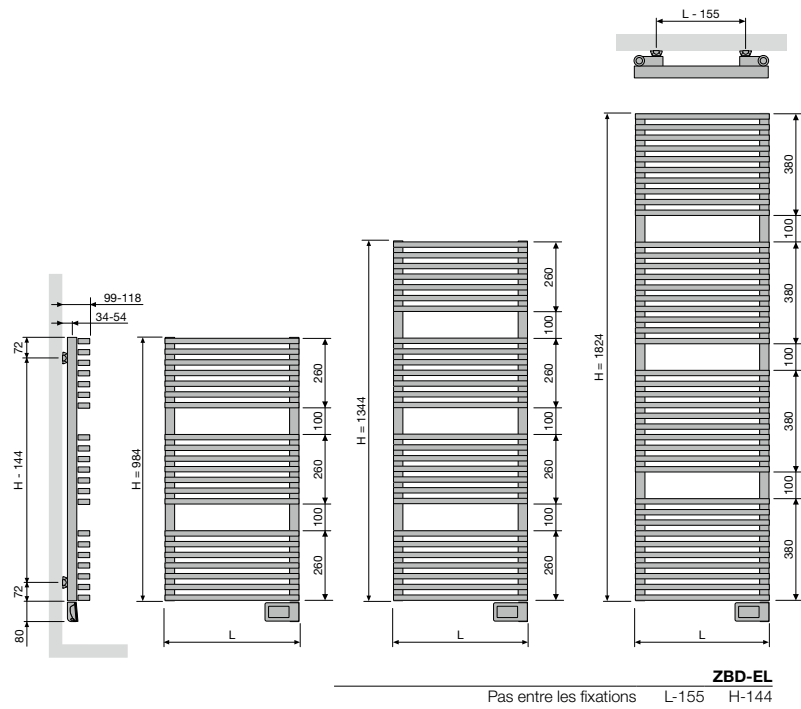

E-PANEL HORIZONTAL (EP-H-FL, EP-H-RIB)

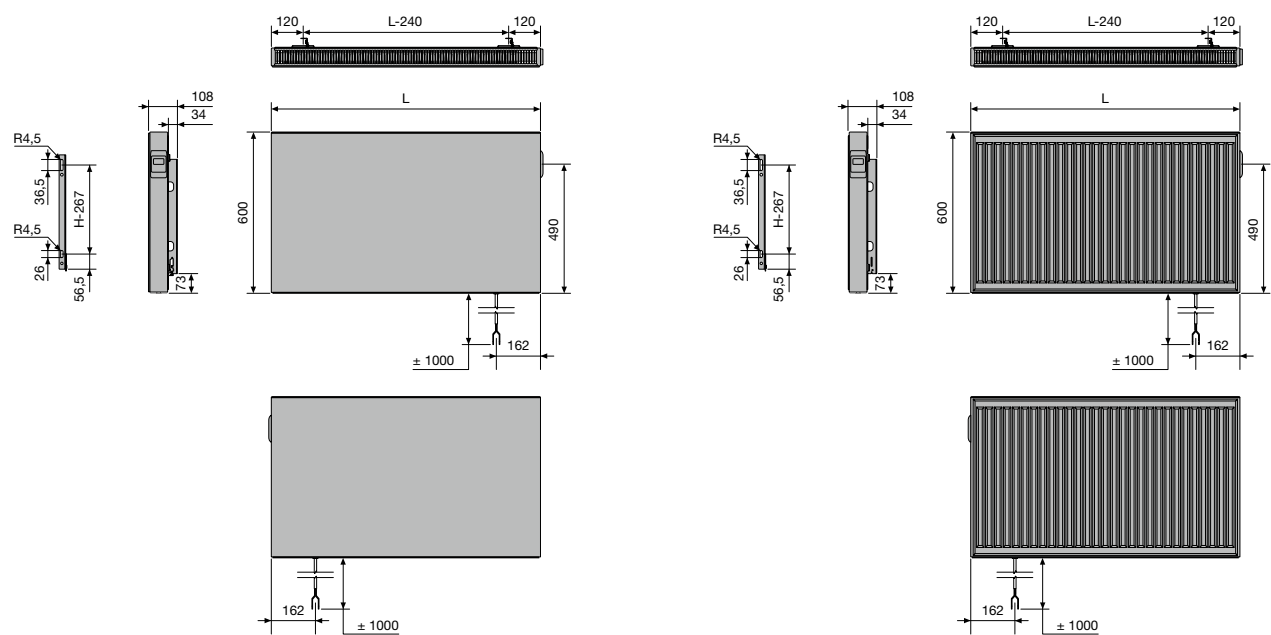

E-PANEL VERTICAL (EP-V-FL)

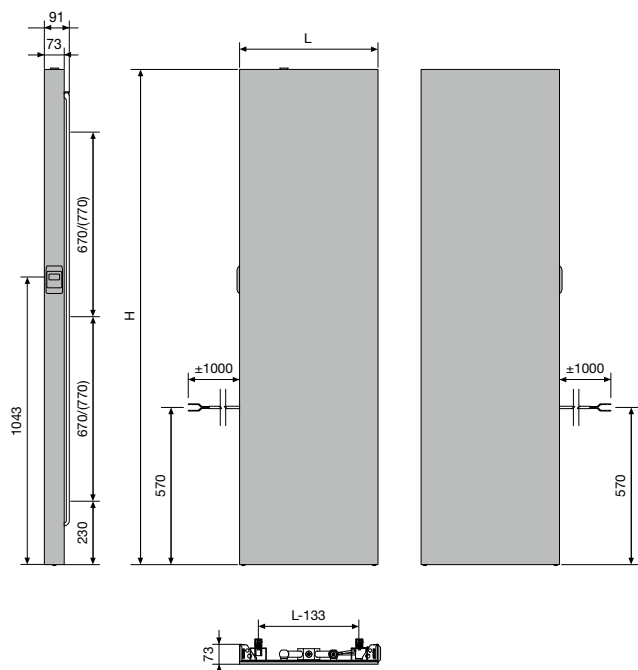

E-TECH

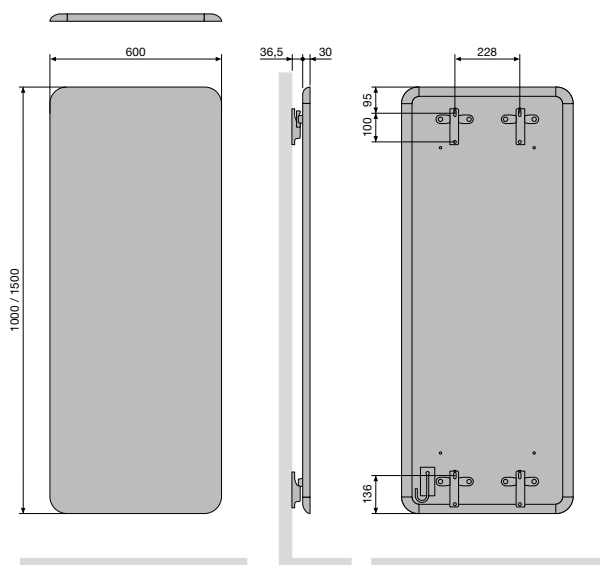

IRIS-A (HD-EL-BL-A) & SOUFLANT

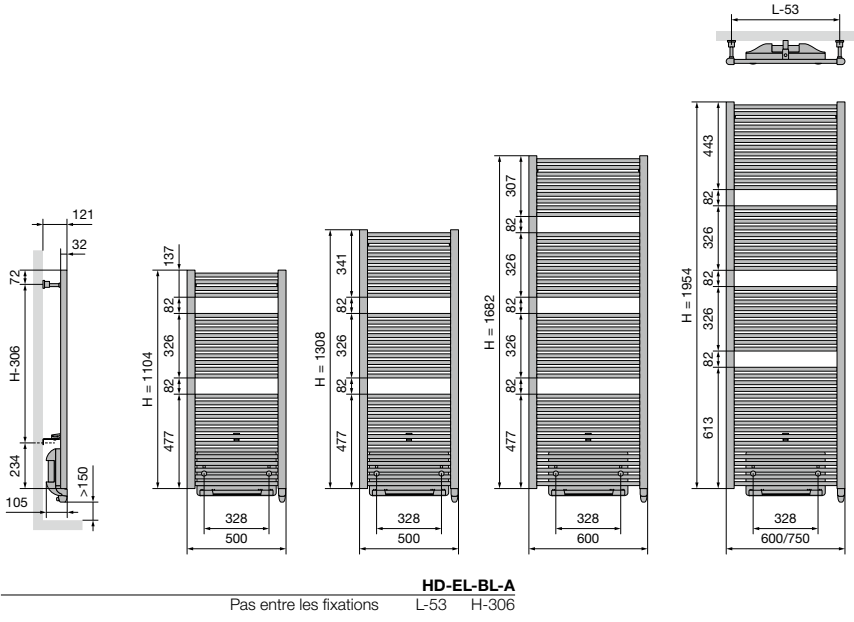

AGAVE-A (HR-EL-BL-A) & SOUFLANT

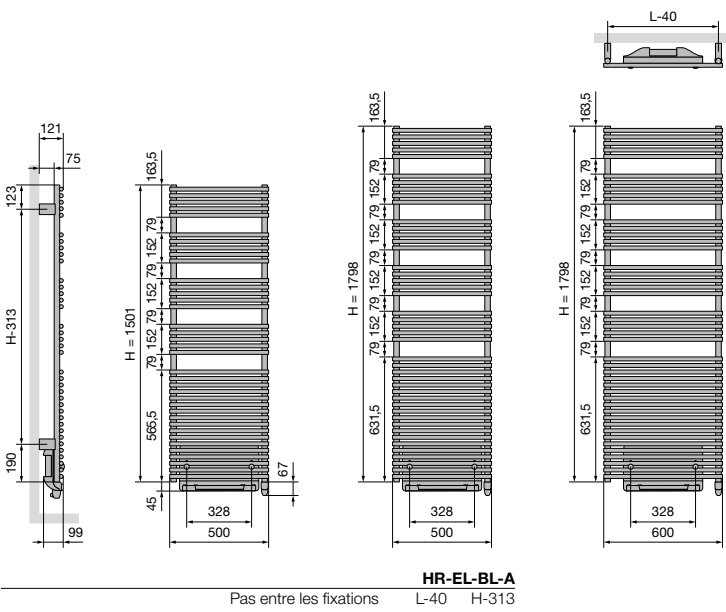

VASCO

ASTER-A (HF-EL-BL-A) & SOUFLANT

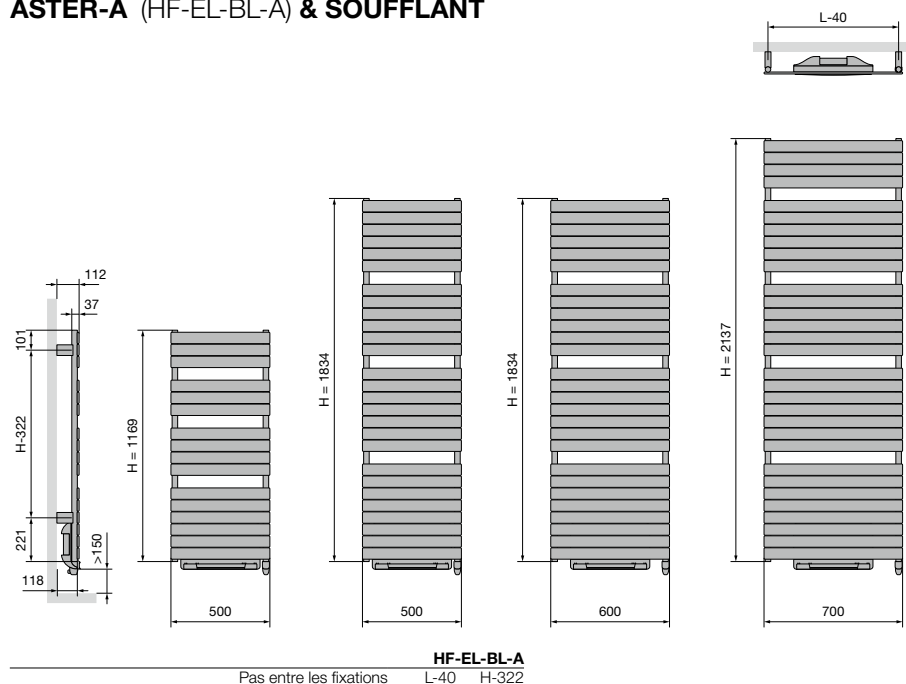

CARRÉ SALLE DE BAINS (CB-EL-BL) & SOUFLANT

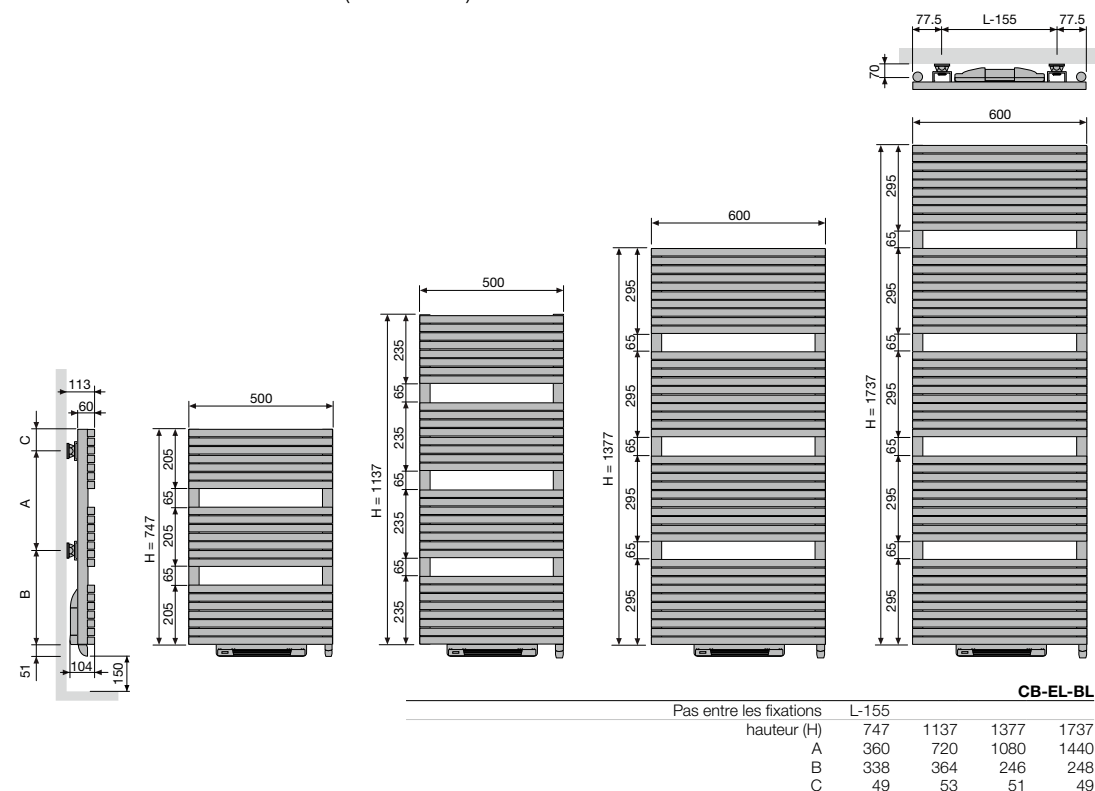

NIVA-A (NIVA-EL-BL-A) & SOUFLANT

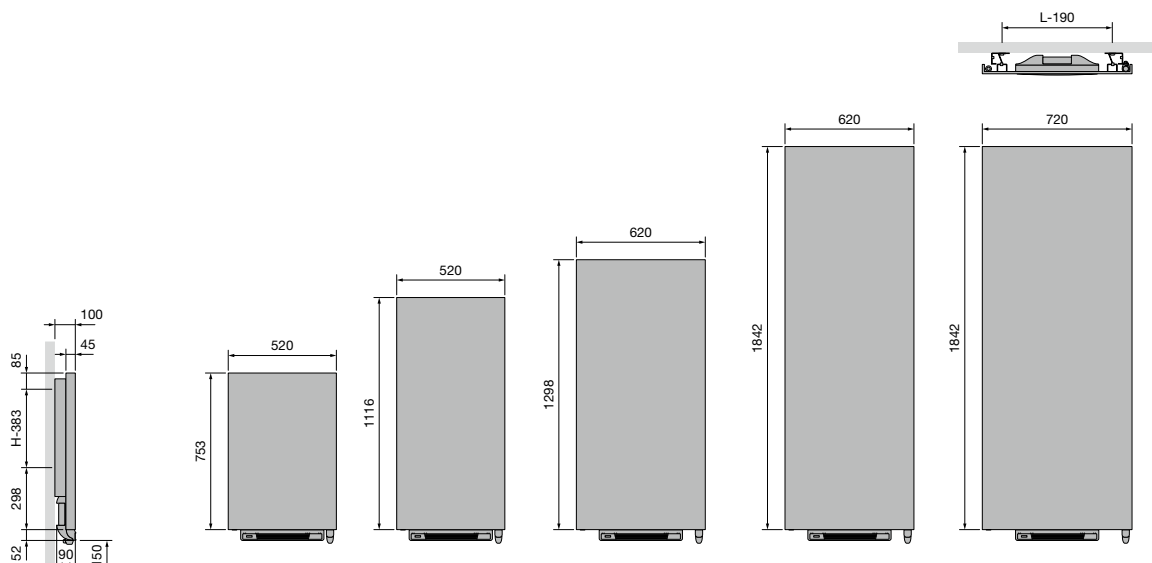

NIVA-EL-BL-A

Pas entre les fixations L-190 H-383



NIVA (N1L1-EL-MIX) MIXTE

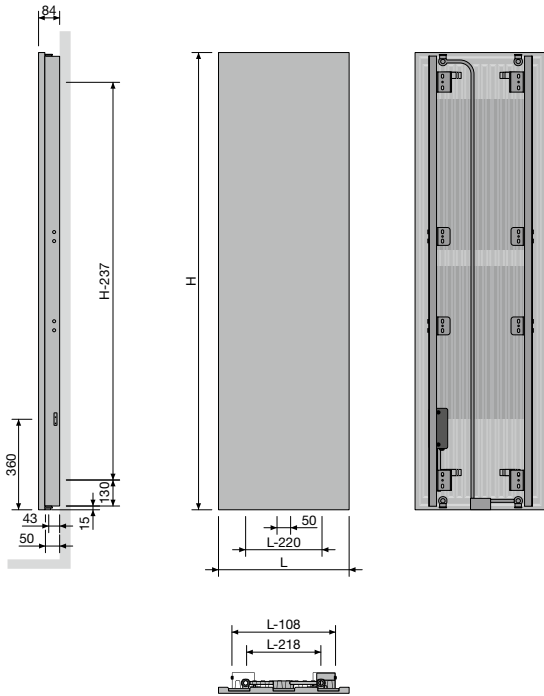

N1L1-EL-MIX
Pas entre les fixations L-218 H-237

IRIS-A (HDM-BL-MIX-A) SOUFFLANT MIXTE

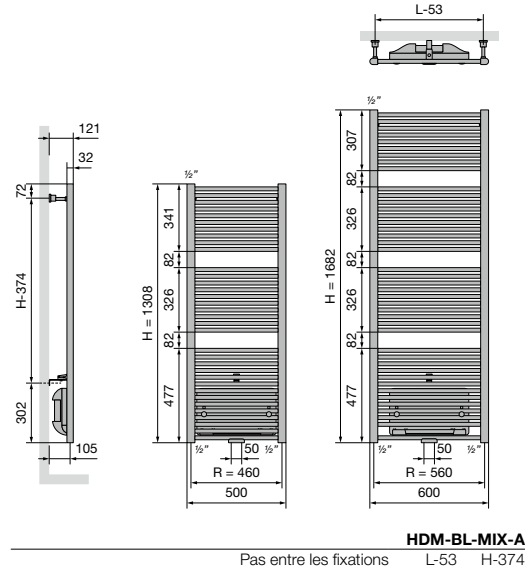

HDM-BL-MIX-A
Pas entre les fixations L-53 H-374

ASTER-A (HF-BL-MIX-A) SOUFFLANT MIXTE

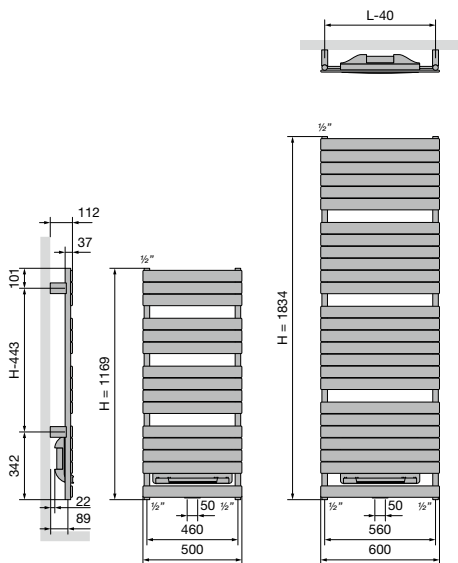

HF-BL-MIX-A
Pas entre les fixations L-40 H-443



Finesse, élégance, stylisme :
découvrez le Spike

FINESSE, ÉLÉGANCE, STYLISME : DÉCOUVREZ LE SPIKE

Vous cherchez une véritable amélioration pour votre salle de bains compacte ou vos toilettes ? Voici Spike de VASCO : un chauffe-serviettes électrique réalisé avec un seul tube. Un concept et un design uniques qui offrent un confort et une chaleur supplémentaires, sans toutefois prendre de place. Spike aide donc à maintenir l'ordre même dans les espaces les plus restreints. Et ce, avec un look contemporain et unique, en blanc ou en noir.

UN ACCROCHE-REGARD MINIMALISTE

Une fois de plus, VASCO lance la tendance dans le monde de l'eau, de la chaleur et du bien-être. Spike est un exemple frappant de la technologie de chauffage avancée de VASCO, où l'attention portée aux détails et à la conception fait toute la différence. Le VASCO Spike est entièrement électrique, économe en énergie, respectueux de l'environnement et offre encore plus de confort. Découvrez maintenant ce nouveau produit innovant, peu volumineux et élégant de VASCO.

FONCTIONNALITÉ

- Fonction ON/OFF
- La LED s'allume en bleu lorsque le chauffe-serviettes est allumé.
- La température de surface est de 55°C (max. 60°C)
- Suspensions élégantes incluses
- Contrôle intelligent grâce au câble chauffant intégré
- Chauffe-serviettes pour fonctionnement continu

COULEURS

- Blanc (S600)
- Noir (RAL 9005)

TECHNIQUE

- Tension d'alimentation : ~230V, 50Hz
- Catégorie d'isolation I
- Classe de protection: IPX4

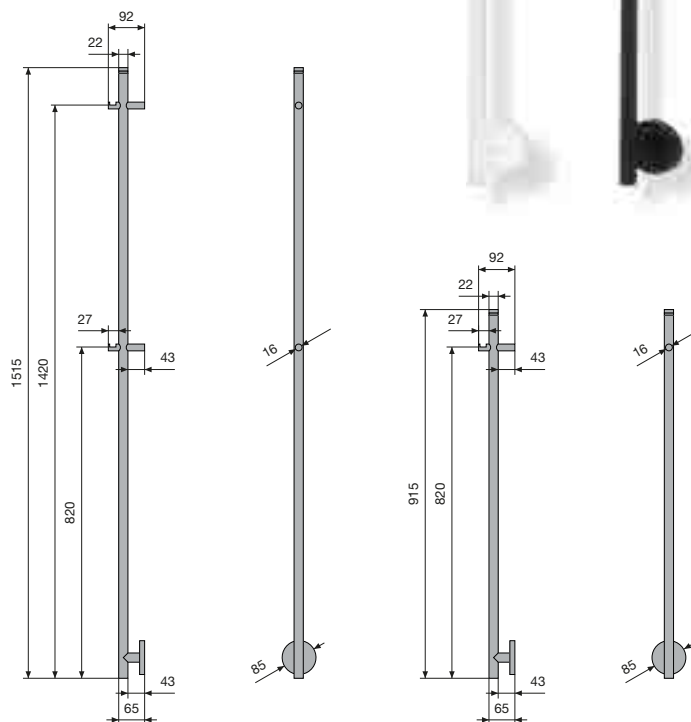

GRUPE DE TARIF: VPG7 - RADIATEURS ÉLECTRIQUES

	POIDS	ÉMISSION CALORIFIQUE	COULEUR	N°. D'ART.	€
SPIKE MINI	1,07 kg	20 Watt	S600 (blanc)	1184 401 0915 9005	449
			RAL 9005 (noir)	1184 401 0915 9016	449
SPIKE	1,50 kg	35 Watt	S600 (blanc)	1184 401 1515 9005	495
			RAL 9005 (noir)	1184 401 1515 9016	495

• h = 915 mm; b = 85 mm; d = 92 mm;

• h = 1515 mm; b = 85 mm; d = 92 mm;

Instructions de montage accessoires: voir www.vasco.eu
BELGIQUE. Prix en euro (hors TVA)

Articles en stock.

RADIATEURS ÉLECTRIQUES **FIXATIONS** EN OPTION

GRUPE DE TARIF: VPG10 - ACC.

FIXATIONS		COULEUR	N°. D'ART.	€
		CB-EL / CB-EL-BL / ZBD-EL		
INSTALLATION MURALE	4 fixations	RAL 7016	1187 007 0000 7016	39

BELGIQUE. Prix en euro (hors TVA)

RADIATEURS ÉLECTRIQUES ACCESSOIRES EN OPTION

GROUPE DE TARIF: VPG10B - PORTE-SERVIETTES

ACCESSOIRES	LARGEUR DU PORTE-SERVIETTES	COULEUR	N°. D'ART.	€
O-NP-EL / NIVA-EL / NIVA-EL-BL-A / N1L1-EL-MIX				
PORTE-SERVIETTES MULTI+ DROIT	600 mm	S600	1183 734 0000 0600	198
	600 mm	RAL 9005 [■]	1183 734 0000 9005	198
<ul style="list-style-type: none"> h = 70 mm; b = 600 mm (b tablette = 194 mm); e = 176 mm; c = 170 mm; Montage au mur, à droite du radiateur. 				
O-NP-EL / NIVA-EL / NIVA-EL-BL-A / N1L1-EL-MIX				
PORTE-SERVIETTES MULTI+ GAUCHE	600 mm	S600	1183 735 0000 0600	198
	600 mm	RAL 9005 [■]	1183 735 0000 9005	198
<ul style="list-style-type: none"> h = 70 mm; b = 600 mm (b tablette = 194 mm); e = 176 mm; c = 170 mm; Montage au mur, à gauche du radiateur. 				
CB-EL / CB-EL-BL				
PORTE-SERVIETTES		CHROMÉ	1183 207 0000 0099	184
<ul style="list-style-type: none"> h = 22 mm; b = 720 mm (facile à raccourcir); d = 75 mm; a = 56 mm 				
ZBD-EL				
PORTE-SERVIETTES		CHROMÉ	1183 228 0000 0099	184
<ul style="list-style-type: none"> h = 22 mm; b = 720 mm (facile à raccourcir); d = 75 mm; a = 56 mm 				
EP-V-FL				
PORTE-SERVIETTES	400 mm	RAL 9016	1191 197 2040	93
	500 mm	RAL 9016	1191 197 2050	100
	600 mm	RAL 9016	1191 197 2060	106
<ul style="list-style-type: none"> b = 400, 500, 600 mm; d = 64 mm 				
E-TECH				
PORTE-SERVIETTES	534 x 50 mm	CHROMÉ	1183 268 0000 0099	266
<ul style="list-style-type: none"> h = 50 mm; b = 534 mm; d = 103 mm; a = 64 mm 				
BEAMS MONO-EL				
PORTE-SERVIETTES	240 mm	CHROMÉ	1183 273 0000 0099	107
	240 mm	S600	1183 273 0000 0600	107
	240 mm	RAL 9005 [■]	1183 273 0000 9005	107
<ul style="list-style-type: none"> h = 55 mm; b = 240 mm; d = 67 mm; a = 61 mm; 				
O-P-EL / O-NP-EL				
PORTE-SERVIETTES	372 mm	CHROMÉ	1183 274 0000 0099	160
	372 mm	S600	1183 274 0000 0600	160
	372 mm	RAL 9005 [■]	1183 274 0000 9005	160
<ul style="list-style-type: none"> h = 55 mm; b = 372 mm; d = 56 mm; a = 50 mm; 				





■ noir texturé
 ■ noir mat

Instructions de montage accessoires: voir www.vasco.eu
 BELGIQUE. Prix en euro (hors TVA)

e = distance entre face avant de l'accessoire jusqu'au mur
 d = distance entre face avant de l'accessoire et face avant du radiateur
 c = distance entre mur jusqu'à l'arrière porte-serviette
 a = distance entre l'accessoire jusqu'au radiateur
Articles en stock.

RADIATEURS ÉLECTRIQUES ACCESSOIRES EN OPTION

GRUPE DE TARIF: VPG10B - PORTE-SERVIETTES

ACCESSOIRES	LARGEUR DU PORTE-SERVIETTES	COULEUR	N°. D'ART.	€
SÉCHOIR ET ÉTAGÈRE PLIANTE 	HD-EL-A / HDR-EL-A / HR-EL-A / HD-EL-BL-A / HF-EL-BL-A		CHROMÉ 1183 004 0000 0099	132
	HDM-BL-MIX-A		CHROMÉ 1183 002 0000 0099	132
• 380 x 158 mm				
PATÈRE CARRÉ 	CB-EL / CB-EL-BL		CHROMÉ 1183 500 0000 0099	66
	ZBD-EL		CHROMÉ 1183 410 0000 0099	87
• h = 24 mm; b = 24 mm; d = 65 mm				
PATÈRE 	BEAMS MONO-EL		S600 1183 700 0000 0600	132
	240 mm	RAL 9005 ^T	1183 700 0000 9005	132
• d = 49,35 mm; a = 39,35 mm				
PORTE-SERVIETTES COURT 	BEAMS MONO-EL		S600 1183 702 0000 0600	160
	286 x 110 mm	RAL 9005 ^T	1183 702 0000 9005	160
• d = 49,35 mm; a = 39,35 mm				

■ noir texturé

Instructions de montage accessoires: voir www.vasco.eu
BELGIQUE. Prix en euro (hors TVA)

d = distance entre face avant de l'accessoire et face avant du radiateur
a = distance entre l'accessoire jusqu'au radiateur

Articles en stock.

RADIATEURS ÉLECTRIQUES ACCESSOIRES EN OPTION

GRUPE DE TARIF: VPG10B - PORTE-SERVIETTES

ACCESSOIRES	LARGEUR DU PORTE-SERVIETTES	COULEUR	N°. D'ART.	€
NIVA-EL / NIVA-EL-BL-A / N1L1-EL-MIX				
PORTE-SERVIETTES COURT*	240 mm	S600	1183 710 0000 0600	132
	240 mm	RAL 9005 [■]	1183 710 0000 9005	132
• d = 66,5 mm; a = 56,5 mm				
NIVA-EL / NIVA-EL-BL-A / N1L1-EL-MIX				
PORTE-SERVIETTES LONG*	440 mm	S600	1183 711 0000 0600	132
	440 mm	RAL 9005 [■]	1183 711 0000 9005	132
• d = 66,5 mm; a = 56,5 mm				
NIVA-EL / NIVA-EL-BL-A / N1L1-EL-MIX				
PORTE-SERVIETTES*	372 mm	ALUMINIUM	1183 239 0000 0000	184
	372 mm	SUR CONSULTATION CUIVRE	1183 239 0000 0029	184
	372 mm	CHROMÉ	1183 239 0000 0099	184
	372 mm	S600	1183 239 0000 0600	184
	372 mm	RAL 9005 [■]	1183 239 0000 9005	184
	526 mm	CHROMÉ	1183 271 0000 0099	184
	526 mm	S600	1183 271 0000 0600	184
	526 mm	RAL 9005 [■]	1183 271 0000 9005	184
• Porte-serviettes en aluminium anodisé				
• h = 55 mm; b = 372, 526 mm; d = 56 mm; a = 50 mm;				

■ noir texturé

■ noir mat

* **Attention : porte-serviettes uniquement possible pour NIVA-EL(-BL)(-MIX) à partir de la version 2021 !**

Instructions de montage accessoires: voir www.vasco.eu
BELGIQUE. Prix en euro (hors TVA)

d = distance entre face avant de l'accessoire et face avant du radiateur

a = distance entre l'accessoire jusqu'au radiateur

Articles en stock.

VASCO