

Radiateurs en aluminium



Le radiateur en aluminium permet d'économiser beaucoup d'énergie. Il conduit la chaleur jusqu'à quatre fois plus efficacement qu'un autre radiateur. Il amène rapidement chaque pièce à température avec une capacité d'eau jusqu'à cinq fois moins importante. Ses performances sont excellentes avec les **systemes basse température** comme les chaudières hybrides solaires et les chaudières à condensation.

Il est également optimal en matière de durabilité, car l'aluminium est **100 % recyclable** et réutilisable à l'infini, tout en conservant ses propriétés spécifiques.

L'aluminium est particulièrement pratique. Il est **trois fois plus léger que l'acier.**

Les radiateurs en aluminium VASCO peuvent donc être fixés facilement à chaque mur, nécessitent un minimum d'espace et sont faciles à installer. L'aluminium est par ailleurs inoxydable. Idéal pour les environnements humides comme la salle de bains. Il est en outre facile à entretenir.

Radiateurs en aluminium

Beams	132
Bryce	138
Alu-Zen	144
Zaros	147

BEAMS (BEAMS MONO)



COULEURS

- Couleur standard S600 (texture fine blanche)
(RAL 9016: pas de supplément de prix 15%)
- Non disponible en collection Gris Pur
- Carte de couleur étendue voir p. 10

SPÉCIAL

- Composé d'un profil en aluminium vertical (largeur 150 mm)
- Protection contre la corrosion interne: protecteur Protect X100

FIXATIONS

- Fixations murales standard (éliminé discrètement)

TECHNIQUE

- Les radiateurs aluminium sont assemblés par un système de presse breveté.
- Couche de base acrylique KTL et poudre d'époxy-polyester
- Pression de service: 10 bars (standard)
- Température de service maximale: 110°C
- **Raccordement (verrouillable) intégré (les tuyaux du chauffage central doivent y être raccordés directement)**

ÉLECTRIQUE (versions disponibles: voir chapitre radiateurs électriques)

- ✓ Radiateur électrique (voir p. 68)
- ✗ Radiateur mixte

SCHÉMAS TECHNIQUES

- Voir p. 150

RACCORDEMENT

- ✗ Un seul raccordement pour un système monotube
- ✗ Un seul raccordement pour un système bitube
- ✗ Un double raccordement pour un système monotube
- ✓ Un double raccordement pour un système bitube (standard)
(logement de thermostat intégré, voir p. 347)
- ✗ Vanne intégrée
- Raccordements: 3/4" Euroconus
- Purgeur automatique (livré en standard) en haut à gauche à l'arrière du collecteur
- **ATTENTION: L'eau de chauffage doit être ph neutre. « Protect X100 » ou similaire doit être introduit dans le circuit.**
- **ATTENTION: doit être utilisé en combinaison avec le logement de thermostat intégré.**

PROTECT X100*

N°. d'art. 11FH55064

prix € 83

* 1 bouteille (1 litre) par 100 litres de l'eau installation

RACCORDEMENT RECOMMANDÉ (MB)



Autres possibilités de raccordement, voir p. 137

RECOMMANDÉ POUR LA SALLE DE BAINS ET LA CUISINE EN OPTION



porte-serviettes court (S600)
n°. d'art. voir p. 136

prix € 148

Autres accessoires, voir p. 136

LOGEMENT DE THERMOSTAT INTÉGRÉ



n°. d'art. 1182 306 0000 0099

prix € 390

Raccords, voir p. 347

RACCORDEMENT INTÉGRÉ (MURALE)



Raccords, voir p. 347

BEAMS MONO

Une liberté architecturale en aluminium

Ces radiateurs design se caractérisent par un profilé vertical en aluminium de seulement 150 mm de large: une véritable prouesse technologique ! Le collecteur et le kit de vanne sont astucieusement dissimulés et les fixations totalement intégrées. À la clé: les radiateurs design les plus épurés que VASCO ait jamais conçus.

COMMENT COMMANDER BEAMS MONO

Délai de livraison 15 - 30 jours ouvrables
(temps de transport non compris)

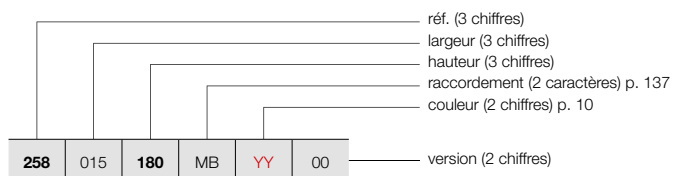

BEAMS (BEAMS MONO)



BEAMS MONO

COMMENT COMMANDER RADIATEUR DE STOCK BEAMS MONO

Délai de livraison 4 jours ouvrables
(temps de transport non compris)

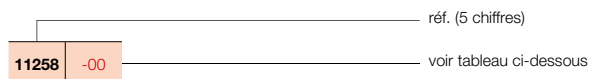

GRUPE DE TARIF: VPG6 - RADIATEURS EN ALUMINIUM

RÉFÉRENCE RADIATEUR SUR MESURE BEAMS MONO	DONNÉES TECHNIQUES									COULEUR STANDARD		AUTRES COULEURS
	tubes	largeur (L mm)	hauteur (H mm)	75/65/20 (Watt) (Φ50K)	55/45/20 (Watt) (Φ30K)	facteur n	poids (kg)	contenance (l)	résistance électrique (Watt)	prix S600* (€)	n°. d'art. abrégé S600 stock	prix couleur (€)
RÉF. BEAMS MONO : 258												
258 015 180 MB YY 00	-	150	1800	671	351	1,27	8,60	0,47	-	766	11258-09	881
	-	150	2000	734	384	1,27	9,55	0,52	-	810	11258-10	932
	-	150	2200	795	413	1,28	10,50	0,57	-	869	-	999

Conforme EN442-1: 2014: radiateurs et convecteurs

* RAL 9016: pas de supplément de prix 15%

**Pour les émissions calorifiques des autres régimes, voir p. 338 (facteurs de correction)
FRANCE. Prix en euro (hors TVA)**

BEAMS (BEAMS)



COULEURS

- Couleur standard S600 (texture fine blanche) (RAL 9016: pas de supplément de prix 15%)
- Non disponible en collection Gris Pur
- Carte de couleur étendue voir p. 10

SPÉCIAL

- Composé de profils en aluminium verticaux
- Protection contre la corrosion interne: protecteur Protect X100

FIXATIONS

- Fixations murales standard

TECHNIQUE

- Les radiateurs aluminium sont assemblés par un système de presse breveté.
- Couche de base acrylique KTL et poudre d'époxy-polyester
- Pression de service: 10 bars (standard)
- Température de service maximale: 110°C

ÉLECTRIQUE

- ✗ Radiateur électrique
- ✗ Radiateur mixte

SCHÉMAS TECHNIQUES

- Voir p. 150

RACCORDEMENT

- ✗ Un seul raccordement pour un système monotube
- ✗ Un seul raccordement pour un système bitube
- ✓ Un double raccordement pour un système monotube (raccordement par raccordement central) (voir p. 332)
- ✓ Un double raccordement pour un système bitube (standard) (voir p. 332)
- ✗ Vanne intégrée
- Raccordements: 1/2" (filet intérieur)
- Purgeur automatique (livré en standard) en haut à gauche à l'arrière du collecteur
- **ATTENTION: L'eau de chauffage doit être ph neutre. « Protect X100 » ou similaire doit être introduit dans le circuit.**

PROTECT X100*

N°. d'art. 11FH55064

prix € 83

* 1 bouteille (1 litre) par 100 litres de l'eau installation

RACCORDEMENT RECOMMANDÉ (MB)

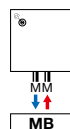

Autres possibilités de raccordement, voir p. 137

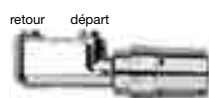

n°. d'art. 1182 103 0000 0099

prix € 280

Raccords, voir p. 345

RECOMMANDÉ POUR LA SALLE DE BAINS ET LA CUISINE EN OPTION



SUR CONSULTATION

porte-serviettes (aluminium)

n°. d'art. voir p. 136

prix € 178



porte-serviettes rectangulaire (S600)

n°. d'art. voir p. 136

prix € 178

Autres accessoires, voir p. 136

BEAMS

Quand performance rime avec élégance

Fruit du design et de la technologie, le modèle Beams est un radiateur ultra performant, composé de 3 profilés verticaux en aluminium, assemblés par un système de presse breveté. Grâce à sa faible contenance en eau, le radiateur Beams grimpe rapidement en température et est compatible avec les systèmes de chauffage basse température : un atout de taille, notamment en rénovation.

COMMENT COMMANDER BEAMS

Délai de livraison 15 - 30 jours ouvrables
(temps de transport non compris)

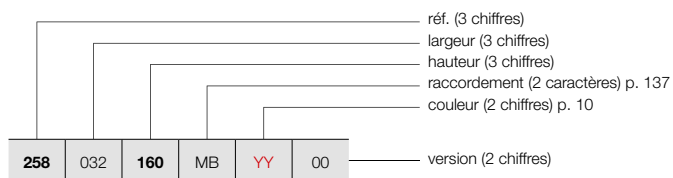

BEAMS (BEAMS)



BEAMS

COMMENT COMMANDER RADIATEUR DE STOCK BEAMS

Délai de livraison 4 jours ouvrables
(temps de transport non compris)

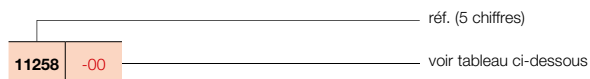

GRUPE DE TARIF: VPG6 - RADIATEURS EN ALUMINIUM

RÉFÉRENCE RADIATEUR SUR MESURE BEAMS	DONNÉES TECHNIQUES									COULEUR STANDARD		AUTRES COULEURS
	tubes	largeur (L mm)	hauteur (H mm)	75/65/20 (Watt) (Φ50K)	55/45/20 (Watt) (Φ30K)	facteur n	poids (kg)	contenance (l)	résistance électrique (Watt)	prix S600* (€)	n°. d'art. abrégé S600 stock	prix couleur (€)
RÉF. BEAMS : 258												
258 032 160 MB YY 00 180 200 220	2	320	1600	1127	583	1,29	15,50	1,00	-	1058	11258-04	1217
	2	320	1800	1237	643	1,28	17,28	1,08	-	1121	11258-01	1289
	2	320	2000	1348	701	1,28	19,05	1,15	-	1150	11258-05	1323
	2	320	2200	1459	755	1,29	20,90	1,30	-	1226	-	1410
258 049 160 MB YY 00 180 200 220	3	490	1600	1658	867	1,27	23,20	1,53	-	1540	11258-06	1771
	3	490	1800	1821	947	1,28	25,88	1,64	-	1635	11258-02	1880
	3	490	2000	1983	1026	1,29	28,55	1,75	-	1679	11258-03	1931
	3	490	2200	2147	1111	1,29	31,25	2,00	-	1798	-	2068
258 066 160 MB YY 00 180 200 220	4	660	1600	2172	1147	1,25	30,90	2,05	-	1976	-	2272
	4	660	1800	2385	1247	1,27	34,48	2,20	-	2103	11258-07	2418
	4	660	2000	2598	1337	1,30	38,05	2,35	-	2165	11258-08	2490
	4	660	2200	2812	1455	1,29	41,60	2,70	-	2318	-	2666

Conforme EN442-1: 2014: radiateurs et convecteurs

* RAL 9016: pas de supplément de prix 15%

Pour les émissions calorifiques des autres régimes, voir p. 338 (facteurs de correction)
FRANCE. Prix en euro (hors TVA)

BEAMS ACCESSOIRES EN OPTION

GRUPE DE TARIF: VPG10B - PORTE-SERVIETTES

ACCESSOIRES		LARGEUR DU RADIATEUR	COULEUR	N°. D'ART.	€
PORTE-SERVIETTES 		320 mm	ALUMINIUM	118326200000000	178
		490 mm	ALUMINIUM	118326300000000	178
		660 mm	ALUMINIUM	118326400000000	178
		BEAMS			
<ul style="list-style-type: none"> • Porte-serviettes en aluminium anodisé • h = 50 mm; b = 380, 550, 720 mm; d = 50 mm; a = 46 mm 					
		LARGEUR DU PORTE-SERVIETTES	COULEUR	N°. D'ART.	€
PORTE-SERVIETTES COURT 		240 mm	S600	11837000000600	148
			RAL 9005 [■]	11837000009005	148
			BEAMS / BEAMS MONO		
PORTE-SERVIETTES LONG 		440 mm	S600	118370100000600	148
			RAL 9005 [■]	118370100009005	148
			BEAMS		
PORTE-SERVIETTES RECTANGULAIRE 		286 x 110 mm	S600	118370200000600	178
			RAL 9005 [■]	118370200009005	178
			BEAMS / BEAMS MONO		
PORTE-SERVIETTES MULTI+ DROIT 		600 mm	S600	118373400000600	214
			RAL 9005 [■]	118373400009005	214
			BEAMS		
PORTE-SERVIETTES MULTI+ GAUCHE 		600 mm	S600	118373500000600	214
			RAL 9005 [■]	118373500009005	214
			BEAMS		
PORTE-SERVIETTES 		240 mm	CHROMÉ	118327300000099	125
		240 mm	S600	118327300000600	125
		240 mm	RAL 9005 [■]	118327300009005	125
<ul style="list-style-type: none"> • h = 55 mm; b = 240 mm; d = 67 mm; a = 61 mm; 					

■ noir texturé
 ■ noir mat

Instructions de montage accessoires: voir www.vasco.eu
 FRANCE. Prix en euro (hors TVA)

e = distance entre face avant de l'accessoire jusqu'au mur
 d = distance entre face avant de l'accessoire et face avant du radiateur
 c = distance entre mur jusqu'à l'arrière porte-serviette
 a = distance entre l'accessoire jusqu'au radiateur
Articles en stock.

BEAMS: BEAMS / BEAMS MONO

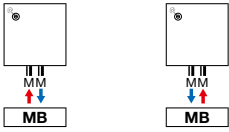

Attention: le raccordement du radiateur est seulement possible comme indiqué par les icônes de raccordement. Pour toute autre méthode de raccordement, nous déclinons toute responsabilité.



TYPES

- Vertical: Bryce V100 (profondeur)

COULEURS

- Couleur standard S600 (texture fine blanche) (RAL 9016: pas de supplément de prix 15%)
- Non disponible en couleur Noir Foncé
- Carte de couleur étendue voir p. 10

SPÉCIAL

- Composé d'un profil en aluminium vertical (largeur 150 mm)
- Protection contre la corrosion interne: protecteur Protect X100
- Le Bryce est déjà couronné avec un label Henry van de Velde 2007, le Product Design Award Hannover 2008, le Design Plus Award – Material Vision, Francfort 2007, le Red Dot Product Design Award 2008 et nominé pour le Designpreis 2009 et le European Aluminium Award 2008.

FIXATIONS

- Fixations murales standard (non visibles)

TECHNIQUE

- Les radiateurs aluminium sont assemblés par un système de presse breveté.
- Couche de base acrylique KTL et poudre d'époxy-polyester
- Pression de service: 10 bars (standard)
- Température de service maximale: 110°C
- **Raccordement (verrouillable) intégré (les tuyaux du chauffage central doivent y être raccordés directement)**

ÉLECTRIQUE

- ✗ Radiateur électrique prérempli
- ✗ Radiateur mixte

SCHÉMAS TECHNIQUES

- Voir p. 151

RACCORDEMENT

- ✗ Un seul raccordement pour un système monotube
- ✗ Un seul raccordement pour un système bitube
- ✗ Un double raccordement pour un système monotube
- ✓ Un double raccordement pour un système bitube (standard) (logement de thermostat intégré, voir p. 347)
- ✗ Vanne intégrée
- Raccordements: 3/4" Euroconus
- Purgeur automatique (livré en standard) en haut à gauche à l'arrière du collecteur
- **ATTENTION: L'eau de chauffage doit être ph neutre. « Protect X100 » ou similaire doit être introduit dans le circuit.**
- **ATTENTION: doit être utilisé en combinaison avec le logement de thermostat intégré.**

PROTECT X100*

N°. d'art. 11FH55064

prix € 83

* 1 bouteille (1 litre) par 100 litres de l'eau installation

BRYCE MONO

Minimalisme en aluminium

Astucieux et totalement innovant, chaque profilé (150 mm de large) peut être monté indépendamment ou associé à d'autres modules, dans la même teinte ou volontairement distincte. Bryce Mono vous permet de composer à la carte et en toute liberté, votre mode de chauffage: à la clé, des créations graphiques et architecturales qui signeront des intérieurs infiniment personnels. La température se règle via un thermostat individuel; les profilés peuvent être commandés en série ou séparément.

RACCORDEMENT RECOMMANDÉ (MB)

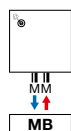

Autres possibilités de raccordement, voir p. 143

RECOMMANDÉ POUR LA SALLE DE BAINS ET LA CUISINE EN OPTION



porte-serviettes court (S600)
n°. d'art. voir p. 142

prix € 148

Autres accessoires, voir p. 142

LOGEMENT DE THERMOSTAT INTÉGRÉ



n°. d'art. 11823060000099

prix € 390

Raccords, voir p. 347

RACCORDEMENT INTÉGRÉ (MURALE)



Raccords, voir p. 347



COMMENT COMMANDER BRYCE MONO

Délai de livraison 15 - 30 jours ouvrables
(temps de transport non compris)

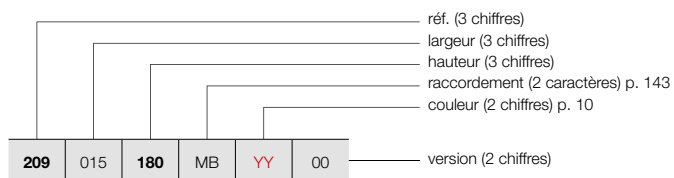

BRYCE (BRYCE MONO)



BRYCE MONO

COMMENT COMMANDER RADIATEUR DE STOCK BRYCE MONO

Délai de livraison 4 jours ouvrables
(temps de transport non compris)

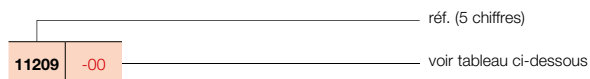

GRUPE DE TARIF: VPG6 - RADIATEURS EN ALUMINIUM

RÉFÉRENCE RADIATEUR SUR MESURE BRYCE MONO	DONNÉES TECHNIQUES									COULEUR STANDARD		AUTRES COULEURS					
	tubes	largeur (L mm)	hauteur (H mm)	75/65/20 (Watt) (Φ50K)	55/45/20 (Watt) (Φ30K)	facteur n	poids (kg)	contenance (l)	résistance électrique (Watt)	prix S600* (€)	n°. d'art. abrégé S600 stock	prix couleur (€)					
RÉF. BRYCE MONO : 209																	
209	015	180	MB	YY	00	-	150	1800	586	306	1,27	8,60	0,47	-	766	11209-10	881
		200				-	150	2000	642	336	1,27	9,55	0,52	-	810	-	932
		220				-	150	2200	696	364	1,27	10,50	0,57	-	869	-	999

Conforme EN442-1: 2014: radiateurs et convecteurs

* RAL 9016: pas de supplément de prix 15%

**Pour les émissions calorifiques des autres régimes, voir p. 338 (facteurs de correction)
FRANCE. Prix en euro (hors TVA)**

BRYCE VERTICAL (BRYCE V75, BRYCE V100)



BRYCE VERTICAL

Hautes performances et design : le duo gagnant

Un radiateur design qui joue avec les contrastes grâce à sa structure fine et irrégulière, reflétant ainsi la lumière et créant une ambiance naturelle et chaleureuse. Un bel exemple de radiateur alliant design et performance.

TYPES

- Vertical: Bryce V75 et Bryce V100 (profondeur)

COULEURS

- Couleur standard S600 (texture fine blanche) (RAL 9016: pas de supplément de prix 15%)
- Non disponible en couleur Noir Foncé
- Carte de couleur étendue voir p. 10

SPÉCIAL

- Composé de profils en aluminium verticaux
- Protection contre la corrosion interne: protecteur Protect X100
- Le Bryce est déjà couronné avec un label Henry van de Velde 2007, le Product Design Award Hannover 2008, le Design Plus Award – Material Vision, Francfort 2007, le Red Dot Product Design Award 2008 et nominé pour le Designpreis 2009 et le European Aluminium Award 2008.

FIXATIONS

- Fixations murales standard

TECHNIQUE

- Les radiateurs aluminium sont assemblés par un système de presse breveté.
- Couche de base acrylique KTL et poudre d'époxy-polyester
- Pression de service: 10 bars (standard)
- Température de service maximale: 110°C

ÉLECTRIQUE

- ✗ Radiateur électrique prérempli
- ✗ Radiateur mixte

SCHÉMAS TECHNIQUES

- Voir p. 151

RACCORDEMENT

- ✗ Un seul raccordement pour un système monotube
- ✗ Un seul raccordement pour un système bitube
- ✓ Un double raccordement pour un système monotube (raccordement par raccordement central) (voir p. 332)
- ✓ Un double raccordement pour un système bitube (standard) (voir p. 332)
- ✗ Vanne intégrée
- Raccordements: 1/2" (filet intérieur)
- Purgeur automatique (livré en standard) en haut à gauche à l'arrière du collecteur
- **ATTENTION: L'eau de chauffage doit être ph neutre. « Protect X100 » ou similaire doit être introduit dans le circuit.**

PROTECT X100*

N°. d'art. 11FH55064

prix € 83

* 1 bouteille (1 litre) par 100 litres de l'eau installation

RACCORDEMENT RECOMMANDÉ (MB)



Autres possibilités de raccordement, voir p. 143

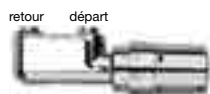

n°. d'art. 1182 103 0000 0099

prix € 280

Raccords, voir p. 345

RECOMMANDÉ POUR LA SALLE DE BAINS ET LA CUISINE EN OPTION



SUR CONSULTATION

porte-serviettes (aluminium)

n°. d'art. voir p. 136

prix € 178



porte-serviettes rectangulaire (S600)

n°. d'art. voir p. 142

prix € 178

Autres accessoires, voir p. 142



COMMENT COMMANDER BRYCE VERTICAL

Délai de livraison 15 - 30 jours ouvrables
(temps de transport non compris)

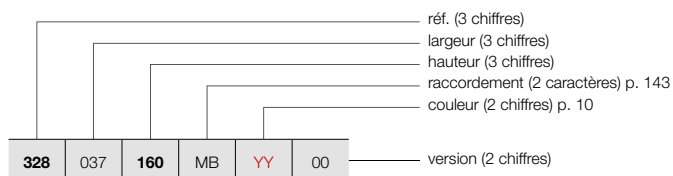

BRYCE VERTICAL (BRYCE V75, BRYCE V100)

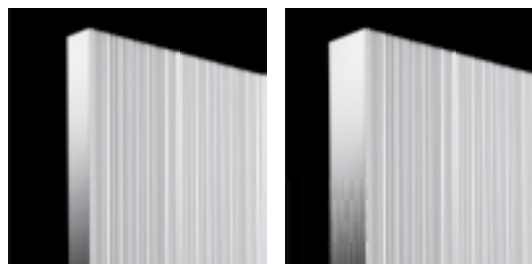

BRYCE V75

BRYCE V100

COMMENT COMMANDER RADIATEUR DE STOCK BRYCE VERTICAL

Délai de livraison 4 jours ouvrables
(temps de transport non compris)

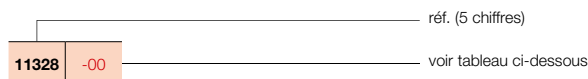

GROUPE DE TARIF: VPG6 - RADIATEURS EN ALUMINIUM

RÉFÉRENCE RADIATEUR SUR MESURE BRYCE VERTICAL	DONNÉES TECHNIQUES								COULEUR STANDARD		AUTRES COULEURS	
	tubes	largeur (L mm)	hauteur (H mm)	75/65/20 (Watt) (φ50K)	55/45/20 (Watt) (φ30K)	facteur n	poids (kg)	contenance (l)	résistance électrique (Watt)	prix S600* (€)	n°. d'art. abrégé S600 stock	prix couleur (€)
RÉF. BRYCE VERTICAL BRYCE V75 : 328												
328 037 160 MB YY 00	-	375	1600	1189	609	1,31	19,75	1,35	-	1170	-	1346
	-	375	1800	1314	666	1,33	21,88	1,48	-	1239	-	1425
	-	375	2000	1428	728	1,32	24,00	1,60	-	1268	-	1458
	-	375	2200	1533	785	1,31	26,20	1,75	-	1353	-	1556
328 045 160 MB YY 00	-	450	1600	1408	710	1,34	23,72	1,57	-	1362	-	1566
	-	450	1800	1555	784	1,34	26,25	1,74	-	1439	11328-01	1655
	-	450	2000	1690	861	1,32	28,78	1,92	-	1484	-	1707
	-	450	2200	1814	929	1,31	31,50	2,17	-	1588	-	1826
328 052 160 MB YY 00	-	525	1600	1623	802	1,38	27,68	1,78	-	1550	-	1783
	-	525	1800	1792	895	1,36	30,63	2,01	-	1650	11328-02	1898
	-	525	2000	1948	993	1,32	33,57	2,23	-	1695	-	1949
	-	525	2200	2091	1071	1,31	36,80	2,58	-	1821	-	2094
328 060 160 MB YY 00	-	600	1600	1836	893	1,41	31,65	2,00	-	1748	-	2010
	-	600	1800	2028	1007	1,37	35,00	2,28	-	1856	11328-03	2134
	-	600	2000	2204	1123	1,32	38,35	2,55	-	1908	11328-04	2194
	-	600	2200	2365	1205	1,32	42,10	3,00	-	2048	-	2355
RÉF. BRYCE VERTICAL BRYCE V100 : 209												
209 037 160 MB YY 00	-	375	1600	1238	624	1,34	19,65	1,35	-	1324	-	1523
	-	375	1800	1373	700	1,32	22,03	1,48	-	1407	-	1618
	-	375	2000	1503	774	1,30	24,40	1,60	-	1438	-	1654
	-	375	2200	1628	838	1,30	26,65	1,75	-	1533	-	1763
209 045 160 MB YY 00	-	450	1600	1482	751	1,33	23,73	1,60	-	1540	-	1771
	-	450	1800	1644	838	1,32	26,53	1,80	-	1636	11209-01	1881
	-	450	2000	1799	921	1,31	29,33	2,00	-	1680	-	1932
	-	450	2200	1950	1004	1,30	32,20	2,07	-	1798	-	2068
209 052 160 MB YY 00	-	525	1600	1726	875	1,33	27,82	1,85	-	1760	-	2024
	-	525	1800	1914	975	1,32	31,04	2,13	-	1870	11209-03	2151
	-	525	2000	2095	1067	1,32	34,27	2,40	-	1923	-	2211
	-	525	2200	2270	1168	1,30	37,75	2,68	-	2060	-	2369
209 060 160 MB YY 00	-	600	1600	1969	998	1,33	31,90	2,10	-	1978	-	2275
	-	600	1800	2184	1113	1,32	35,55	2,45	-	2106	11209-08	2422
	-	600	2000	2391	1218	1,32	39,20	2,80	-	2165	11209-05	2490
	-	600	2200	2590	1326	1,31	43,30	3,15	-	2324	-	2673

Conforme EN442-1: 2014: radiateurs et convecteurs

* RAL 9016: pas de supplément de prix 15%

Pour les émissions calorifiques des autres régimes, voir p. 338 (facteurs de correction)

FRANCE. Prix en euro (hors TVA)

ACCESSOIRES				
	LARGEUR DU RADIATEUR	COULEUR	N°. D'ART.	€
PORTE-SERVIETTES  SUR CONSULTATION	BRYCE V75 / BRYCE V100			
	375 mm	ALUMINIUM	1183 244 0000 0000	178
	450 mm	ALUMINIUM	1183 245 0000 0000	178
	525 mm	ALUMINIUM	1183 246 0000 0000	178
	600 mm	ALUMINIUM	1183 247 0000 0000	178
<ul style="list-style-type: none"> • Porte-serviettes en aluminium anodisé • h = 50 mm; b = 435, 510, 585, 660 mm; d = 47 mm; a = 43 mm 				
PORTE-SERVIETTES COURT 	BRYCE V75 / BRYCE V100 / BRYCE MONO			
	240 mm	S600	1183 700 0000 0600	148
		RAL 9005 [■]	1183 700 0000 9005	148
<ul style="list-style-type: none"> • d = 49,35 mm; a = 39,35 mm 				
PORTE-SERVIETTES LONG 	BRYCE V75 / BRYCE V100			
	440 mm	S600	1183 701 0000 0600	148
		RAL 9005 [■]	1183 701 0000 9005	148
<ul style="list-style-type: none"> • d = 49,35 mm; a = 39,35 mm 				
PORTE-SERVIETTES RECTANGULAIRE 	BRYCE V75 / BRYCE V100 / BRYCE MONO			
	286 x 110 mm	S600	1183 702 0000 0600	178
		RAL 9005 [■]	1183 702 0000 9005	178
<ul style="list-style-type: none"> • d = 49,35 mm; a = 39,35 mm 				
PORTE-SERVIETTES MULTI+ DROIT 	BRYCE V75 / BRYCE V100			
	600 mm	S600	1183 734 0000 0600	214
	600 mm	RAL 9005 [■]	1183 734 0000 9005	214
<ul style="list-style-type: none"> • h = 70 mm; b = 600 mm (b tablette = 194 mm); e = 176 mm; c = 170 mm; • Montage au mur, à droite du radiateur. 				
PORTE-SERVIETTES MULTI+ GAUCHE 	BRYCE V75 / BRYCE V100			
	600 mm	S600	1183 735 0000 0600	214
	600 mm	RAL 9005 [■]	1183 735 0000 9005	214
<ul style="list-style-type: none"> • h = 70 mm; b = 600 mm (b tablette = 194 mm); e = 176 mm; c = 170 mm; • Montage au mur, à gauche du radiateur. 				
PORTE-SERVIETTES 	BRYCE V75 / BRYCE V100 / BRYCE MONO			
	240 mm	CHROMÉ	1183 273 0000 0099	125
	240 mm	S600	1183 273 0000 0600	125
240 mm	RAL 9005 [■]	1183 273 0000 9005	125	
<ul style="list-style-type: none"> • h = 55 mm; b = 240 mm; d = 67 mm; a = 61 mm; 				

■ noir texturé
 ■ noir mat

Instructions de montage accessoires: voir www.vasco.eu
 FRANCE. Prix en euro (hors TVA)

e = distance entre face avant de l'accessoire jusqu'au mur
 d = distance entre face avant de l'accessoire et face avant du radiateur
 c = distance entre mur jusqu'à l'arrière porte-serviette
 a = distance entre l'accessoire jusqu'au radiateur

Articles en stock.

BRYCE VERTICAL: BRYCE V75 / BRYCE V100 / BRYCE MONO

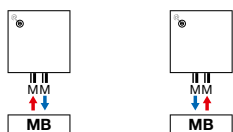

Attention: le raccordement du radiateur est seulement possible comme indiqué par les icônes de raccordement. Pour toute autre méthode de raccordement, nous déclinons toute responsabilité.

ALU-ZEN VERTICAL (ALU-ZEN)



COULEURS

- Couleur standard S600 (texture fine blanche) (RAL 9016: pas de supplément de prix 15%)
- Non disponible en couleur Noir Foncé
- Carte de couleur étendue voir p. 10

SPÉCIAL

- Composé de profils en aluminium verticaux
- Protection contre la corrosion interne: protecteur Protect X100

FIXATIONS

- Fixations murales standard

TECHNIQUE

- Les radiateurs aluminium sont assemblés par un système de presse breveté.
- Couche de base acrylique KTL et poudre d'époxy-polyester
- Pression de service: 10 bars (standard)
- Température de service maximale: 110°C

ÉLECTRIQUE

- ✗ Radiateur électrique prérempli
- ✗ Radiateur mixte

SCHÉMAS TECHNIQUES

- Voir p. 152

RACCORDEMENT

- ✗ Un seul raccordement pour un système monotube
- ✗ Un seul raccordement pour un système bitube
- ✓ Un double raccordement pour un système monotube (raccordement par raccordement central) (voir p. 332)
- ✓ Un double raccordement pour un système bitube (standard) (voir p. 332)
- ✗ Vanne intégrée
- Raccordements: 1/2" (filet intérieur)
- Purgeur automatique (livré en standard) en haut à gauche à l'arrière du collecteur
- **ATTENTION: L'eau de chauffage doit être ph neutre. « Protect X100 » ou similaire doit être introduit dans le circuit.**

ALU-ZEN VERTICAL

Un concentré d'élégance et de fluidité

Un radiateur directement inspiré de l'élégance et de la fluidité des courbes de la nature. Harmonieuse alliance de lignes verticales tempérées par le galbe des collecteurs : le radiateur Alu-Zen assure un rendement thermique de premier plan et garantit au quotidien un confort thermique sans faille. Son montage est simple et rapide via un ingénieux raccordement central : ce modèle s'impose comme une évidence et constitue une promesse de bien être au quotidien.

PROTECT X100*

N°. d'art. 11FH55064

prix € 83

* 1 bouteille (1 litre) par 100 litres de l'eau installation

RACCORDEMENT RECOMMANDÉ (MB)



Autres possibilités de raccordement, voir p. 146

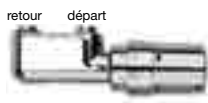

n°. d'art. 1182 103 0000 0099

prix € 280

Raccords, voir p. 345

RECOMMANDÉ POUR LA SALLE DE BAINS ET LA CUISINE EN OPTION



porte-serviettes (aluminium)

n°. d'art. voir p. 146

prix € 178

Autres accessoires, voir p. 146



COMMENT COMMANDER ALU-ZEN VERTICAL

Délai de livraison 15 - 30 jours ouvrables
(temps de transport non compris)

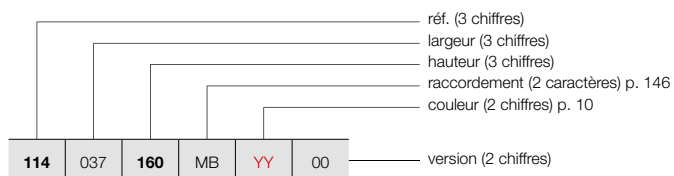

ALU-ZEN VERTICAL (ALU-ZEN)



ALU-ZEN

COMMENT COMMANDER RADIATEUR DE STOCK ALU-ZEN VERTICAL

Délai de livraison 4 jours ouvrables
(temps de transport non compris)

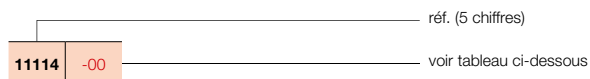

GRUPE DE TARIF: VPG6 - RADIATEURS EN ALUMINIUM

RÉFÉRENCE RADIATEUR SUR MESURE ALU-ZEN VERTICAL	DONNÉES TECHNIQUES									COULEUR STANDARD		AUTRES COULEURS					
	tubes	largeur (L mm)	hauteur (H mm)	75/65/20 (Watt) (φ50K)	55/45/20 (Watt) (φ30K)	facteur n	poids (kg)	contenance (l)	résistance électrique (Watt)	prix S600* (€)	n°. d'art. abrégé S600 stock	prix couleur (€)					
RÉF. ALU-ZEN VERTICAL ALU-ZEN : 114																	
114	037	160	MB	YY	00	-	375	1600	1196	616	1,30	17,40	1,30	-	1324	-	1523
		180				-	375	1800	1319	675	1,31	19,40	1,40	-	1407	-	1618
		200				-	375	2000	1440	737	1,31	21,40	1,50	-	1438	-	1654
		220				-	375	2200	1557	797	1,31	23,25	1,75	-	1533	-	1763
114	045	160	MB	YY	00	-	450	1600	1446	741	1,31	21,07	1,53	-	1540	-	1771
		180				-	450	1800	1596	817	1,31	23,49	1,68	-	1636	11114-06	1881
		200				-	450	2000	1742	892	1,31	25,92	1,83	-	1680	-	1932
		220				-	450	2200	1884	965	1,31	28,20	2,07	-	1798	-	2068
114	052	160	MB	YY	00	-	525	1600	1699	870	1,31	24,73	1,77	-	1760	-	2024
		180				-	525	1800	1874	960	1,31	27,58	1,97	-	1870	11114-01	2151
		200				-	525	2000	2046	1048	1,31	30,43	2,17	-	1923	-	2211
		220				-	525	2200	2212	1133	1,31	33,15	2,38	-	2060	-	2369
114	060	160	MB	YY	00	-	600	1600	1953	1000	1,31	28,40	2,00	-	1978	-	2275
		180				-	600	1800	2155	1104	1,31	31,68	2,25	-	2106	11114-03	2422
		200				-	600	2000	2351	1204	1,31	34,95	2,50	-	2165	11114-02	2490
		220				-	600	2200	2543	1302	1,31	38,10	2,70	-	2324	-	2673

Conforme EN442-1: 2014: radiateurs et convecteurs

* RAL 9016: pas de supplément de prix 15%

Pour les émissions calorifiques des autres régimes, voir p. 338 (facteurs de correction)
FRANCE. Prix en euro (hors TVA)

ACCESSOIRES		LARGEUR DU RADIATEUR	COULEUR	N°. D'ART.	€
PORTE-SERVIETTES  <ul style="list-style-type: none"> • Porte-serviettes en aluminium anodisé • h = 50 mm; b = 435, 510, 585, 660 mm; d = 46 mm; a = 42 mm 	ALU-ZEN				
	375 mm	ALUMINIUM	1183 234 0000 0000	178	
	450 mm	ALUMINIUM	1183 235 0000 0000	178	
	525 mm	ALUMINIUM	1183 236 0000 0000	178	
	600 mm	ALUMINIUM	1183 237 0000 0000	178	
PORTE-SERVIETTES COURT  <ul style="list-style-type: none"> • d = 67 mm; a = 57 mm 	ALU-ZEN				
	240 mm	S600	1183 700 0000 0600	148	
		RAL 9005 	1183 700 0000 9005	148	
PORTE-SERVIETTES LONG  <ul style="list-style-type: none"> • d = 67 mm; a = 57 mm 	ALU-ZEN				
	440 mm	S600	1183 701 0000 0600	148	
		RAL 9005 	1183 701 0000 9005	148	
PORTE-SERVIETTES RECTANGULAIRE  <ul style="list-style-type: none"> • d = 67 mm; a = 57 mm 	ALU-ZEN				
	286 x 110 mm	S600	1183 702 0000 0600	178	
		RAL 9005 	1183 702 0000 9005	178	
PORTE-SERVIETTES MULTI+ DROIT  <ul style="list-style-type: none"> • h = 70 mm; b = 600 mm (b tablette = 194 mm); e = 176 mm; c = 170 mm; • Montage au mur, à droite du radiateur. 	ALU-ZEN				
	600 mm	S600	1183 734 0000 0600	214	
		RAL 9005 	1183 734 0000 9005	214	
PORTE-SERVIETTES MULTI+ GAUCHE  <ul style="list-style-type: none"> • h = 70 mm; b = 600 mm (b tablette = 194 mm); e = 176 mm; c = 170 mm; • Montage au mur, à gauche du radiateur. 	ALU-ZEN				
	600 mm	S600	1183 735 0000 0600	214	
		RAL 9005 	1183 735 0000 9005	214	

 noir texturé

Instructions de montage accessoires: voir www.vasco.eu
FRANCE. Prix en euro (hors TVA)

e = distance entre face avant de l'accessoire jusqu'au mur
d = distance entre face avant de l'accessoire et face avant du radiateur
c = distance entre mur jusqu'à l'arrière porte-serviette
a = distance entre l'accessoire jusqu'au radiateur

Articles en stock.

ALU-ZEN RACCORDEMENTS

ALU-ZEN VERTICAL: ALU-ZEN

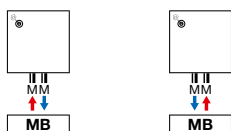

Attention: le raccordement du radiateur est seulement possible comme indiqué par les icônes de raccordement. Pour toute autre méthode de raccordement, nous déclinons toute responsabilité.

TYPES

- Verticaux: Zaros V75 et Zaros V100 (profondeur)

COULEURS

- Couleur standard S600 (texture fine blanche) (RAL 9016: pas de supplément de prix 15%)
- Carte de couleur étendue voir p. 10

SPÉCIAL

- Composé de profils en aluminium verticaux
- Protection contre la corrosion interne: protecteur Protect X100

FIXATIONS

- Fixations murales standard

TECHNIQUE

- Les radiateurs aluminium sont assemblés par un système de presse breveté.
- Couche de base acrylique KTL et poudre d'époxy-polyester
- Pression de service: 10 bars (standard)
- Température de service maximale: 110°C

ÉLECTRIQUE

- ✗ Radiateur électrique prérempli
- ✗ Radiateur mixte

SCHÉMAS TECHNIQUES

- Voir p. 152

RACCORDEMENT

- ✗ Un seul raccordement pour un système monotube
- ✗ Un seul raccordement pour un système bitube
- ✓ Un double raccordement pour un système monotube (raccordement par raccordement central) (voir p. 332)
- ✓ Un double raccordement pour un système bitube (standard) (voir p. 332)
- ✗ Vanne intégrée
- Raccordements: 1/2" (filet intérieur)
- Purgeur automatique (livré en standard) en haut à gauche à l'arrière du collecteur
- **ATTENTION: L'eau de chauffage doit être ph neutre. « Protect X100 » ou similaire doit être introduit dans le circuit.**

PROTECT X100*

N°. d'art. 11FH55064

prix € 83

* 1 bouteille (1 litre) par 100 litres de l'eau installation

RACCORDEMENT RECOMMANDÉ (MB)

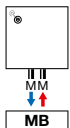

Autres possibilités de raccordement, voir p. 149

retour départ



n°. d'art. 1182 103 0000 0099

prix € 280

Raccords, voir p. 345

RECOMMANDÉ POUR LA SALLE DE BAINS ET LA CUISINE EN OPTION



porte-serviettes (chromé)
n°. d'art. voir p. 149

prix € 178

Autres accessoires, voir p. 149



ZAROS VERTICAL

Le charme de la simplicité

L'authenticité est la carte maîtresse de ce radiateur aluminium au design épuré qui trouvera aisément sa place dans tous les styles d'intérieur. Ce modèle intemporel, aux lignes sobres et classiques, se révèle particulièrement généreux en terme de production de chaleur.



ZAROS VERTICAL (ZAROS V75, ZAROS V100)



ZAROS V75

ZAROS V100

COMMENT COMMANDER ZAROS VERTICAL

Délai de livraison 15 - 30 jours ouvrables
(temps de transport non compris)

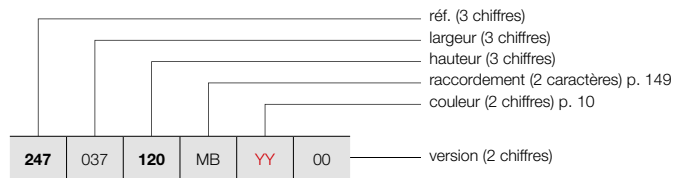

COMMENT COMMANDER RADIATEUR DE STOCK ZAROS VERTICAL

Délai de livraison 4 jours ouvrables
(temps de transport non compris)

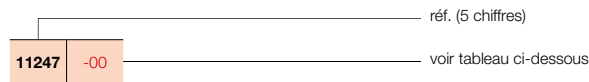

GRUPE DE TARIF: VPG6 - RADIATEURS EN ALUMINIUM

RÉFÉRENCE RADIATEUR SUR MESURE ZAROS VERTICAL							DONNÉES TECHNIQUES					COULEUR STANDARD		AUTRES COULEURS			
tubes	largeur (L mm)	hauteur (H mm)	75/65/20 (Watt) (φ50K)	55/45/20 (Watt) (φ30K)	facteur n	poids (kg)	contenance (l)	résistance électrique (Watt)	prix S600* (€)	n°. d'art. abrégé S600 stock	prix couleur (€)						
RÉF. ZAROS VERTICAL ZAROS V75 : 247																	
247	037	120	MB	YY	00	5	375	1200	885	453	1,31	13,20	1,00	-	969	-	1114
		160				5	375	1600	1159	594	1,31	16,50	1,38	-	1040	11247-05	1196
		180				5	375	1800	1281	656	1,31	18,48	1,44	-	1105	11247-06	1271
		200				5	375	2000	1403	719	1,31	20,45	1,50	-	1136	-	1306
		220				5	375	2200	1502	773	1,30	22,40	1,65	-	1206	-	1387
247	045	120	MB	YY	00	6	450	1200	1078	552	1,31	15,72	1,20	-	1123	-	1291
		160				6	450	1600	1377	687	1,36	19,57	1,57	-	1215	-	1397
		180				6	450	1800	1518	770	1,33	21,84	1,69	-	1290	11247-07	1484
		200				6	450	2000	1659	850	1,31	24,12	1,82	-	1328	-	1527
		220				6	450	2200	1765	909	1,30	26,55	2,00	-	1420	-	1633
247	052	120	MB	YY	00	7	525	1200	1272	648	1,32	18,23	1,40	-	1275	-	1466
		160				7	525	1600	1594	780	1,40	22,63	1,76	-	1383	-	1590
		180				7	525	1800	1755	876	1,36	25,21	1,95	-	1478	11247-01	1700
		200				7	525	2000	1915	981	1,31	27,78	2,13	-	1521	-	1749
		220				7	525	2200	2027	1049	1,29	30,70	2,35	-	1621	-	1864
247	060	120	MB	YY	00	8	600	1200	1466	747	1,32	20,75	1,60	-	1434	-	1649
		160				8	600	1600	1812	868	1,44	25,70	1,95	-	1562	-	1796
		180				8	600	1800	1991	984	1,38	28,58	2,20	-	1662	11247-04	1911
		200				8	600	2000	2171	1106	1,32	31,45	2,45	-	1712	11247-02	1969
		220				8	600	2200	2289	1184	1,29	34,85	2,70	-	1830	-	2105
RÉF. ZAROS VERTICAL ZAROS V100 : 246																	
246	037	160	MB	YY	00	5	375	1600	1352	696	1,30	18,85	1,25	-	1158	-	1332
		180				5	375	1800	1490	763	1,31	21,50	1,40	-	1230	-	1415
		200				5	375	2000	1625	836	1,30	23,30	1,60	-	1261	-	1450
		220				5	375	2200	1757	904	1,30	25,70	1,65	-	1342	-	1543
246	045	160	MB	YY	00	6	450	1600	1607	827	1,30	22,38	1,48	-	1350	-	1553
		180				6	450	1800	1771	902	1,32	25,38	1,68	-	1431	-	1646
		200				6	450	2000	1931	989	1,31	27,75	1,95	-	1478	-	1700
		220				6	450	2200	2088	1075	1,30	30,52	2,00	-	1574	-	1810
246	052	160	MB	YY	00	7	525	1600	1859	952	1,31	25,92	1,72	-	1538	-	1769
		180				7	525	1800	2049	1039	1,33	29,27	1,97	-	1640	11246-01	1886
		200				7	525	2000	2235	1145	1,31	32,20	2,30	-	1688	-	1941
		220				7	525	2200	2417	1244	1,30	35,33	2,35	-	1802	-	2072
246	060	160	MB	YY	00	8	600	1600	2110	1081	1,31	29,45	1,95	-	1730	-	1990
		180				8	600	1800	2326	1173	1,34	33,15	2,25	-	1848	11246-03	2125
		200				8	600	2000	2536	1299	1,31	36,65	2,65	-	1901	11246-02	2186
		220				8	600	2200	2742	1411	1,30	40,15	2,70	-	2036	-	2341

Conforme EN442-1: 2014: radiateurs et convecteurs

* RAL 9016: pas de supplément de prix 15%

Pour les émissions calorifiques des autres régimes, voir p. 338 (facteurs de correction)
FRANCE. Prix en euro (hors TVA)

GROUPE DE TARIF: VPG10B - PORTE-SERVIETTES

ACCESSOIRES	LARGEUR DU PORTE-SERVIETTES	COULEUR	N°. D'ART.	€	
ZAROS V75 / ZAROS V100					
PORTE-SERVIETTES		CHROMÉ	1183 238 0000 0099	178	
<ul style="list-style-type: none"> h = 22 mm; b = 720 mm (facile à raccourcir) d = 75 mm; a = 56 mm 					
ZAROS V75 / ZAROS V100					
PORTE-SERVIETTES MULTI+ DROIT		600 mm	S600	1183 734 0000 0600	214
		600 mm	RAL 9005 [■]	1183 734 0000 9005	214
<ul style="list-style-type: none"> h = 70 mm; b = 600 mm (b tablette = 194 mm); e = 176 mm; c = 170 mm; Montage au mur, à droite du radiateur. 					
ZAROS V75 / ZAROS V100					
PORTE-SERVIETTES MULTI+ GAUCHE		600 mm	S600	1183 735 0000 0600	214
		600 mm	RAL 9005 [■]	1183 735 0000 9005	214
<ul style="list-style-type: none"> h = 70 mm; b = 600 mm (b tablette = 194 mm); e = 176 mm; c = 170 mm; Montage au mur, à gauche du radiateur. 					

■ noir texturé

Instructions de montage accessoires: voir www.vasco.eu
FRANCE. Prix en euro (hors TVA)

e = distance entre face avant de l'accessoire jusqu'au mur
d = distance entre face avant de l'accessoire et face avant du radiateur
c = distance entre mur jusqu'à l'arrière porte-serviette
a = distance entre l'accessoire jusqu'au radiateur
Articles en stock.

ZAROS RACCORDEMENTS

ZAROS VERTICAL: ZAROS V75 / ZAROS V100

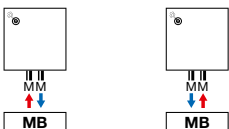

Attention: le raccordement du radiateur est seulement possible comme indiqué par les icônes de raccordement. Pour toute autre méthode de raccordement, nous déclinons toute responsabilité.

BEAMS (BEAMS MONO)

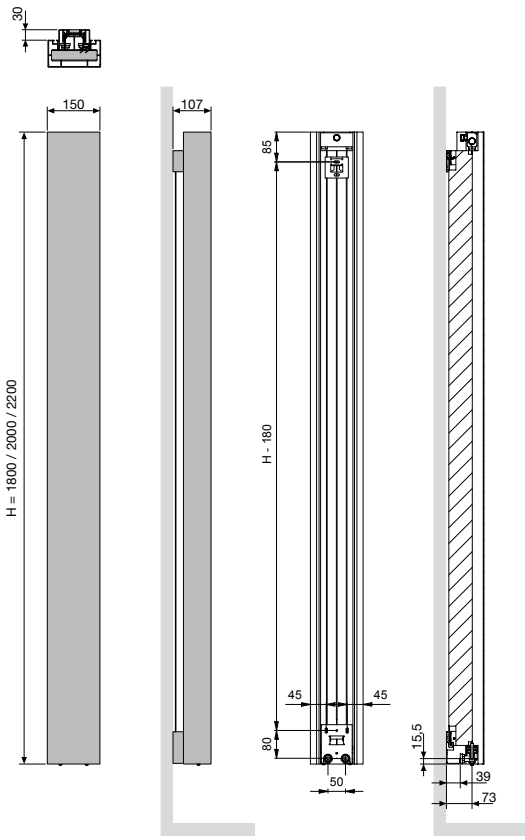

BEAMS MONO
Pas entre les raccordements 50

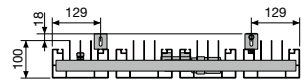

BEAMS (BEAMS)

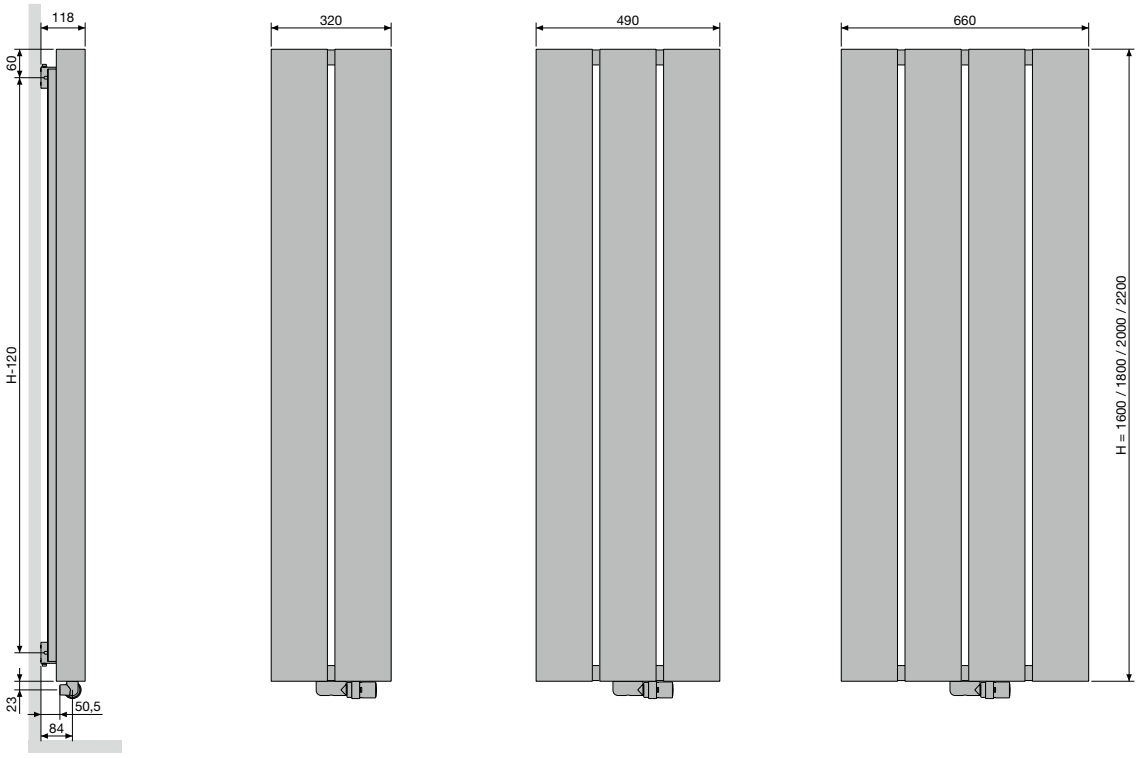

BEAMS
Pas entre les raccordements 50
Pas entre les fixations L-258

BRYCE (BRYCE MONO)

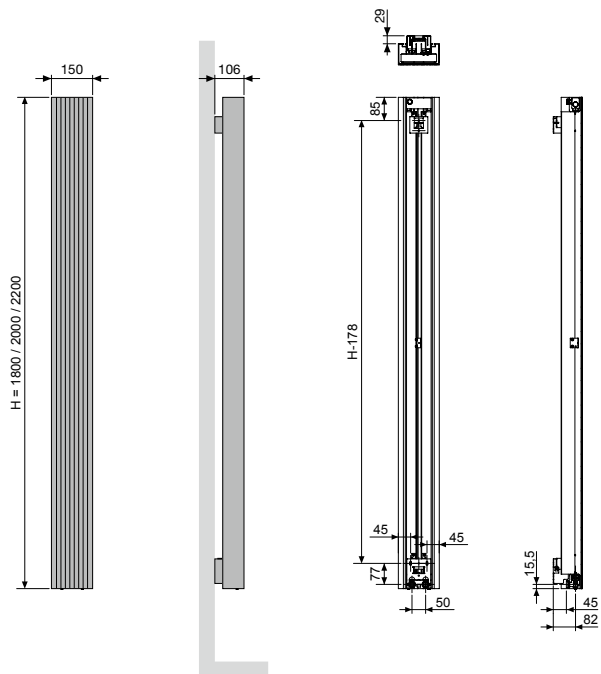

BRYCE MONO

Pas entre les raccords 50

BRYCE VERTICAL (BRYCE V75, BRYCE V100)

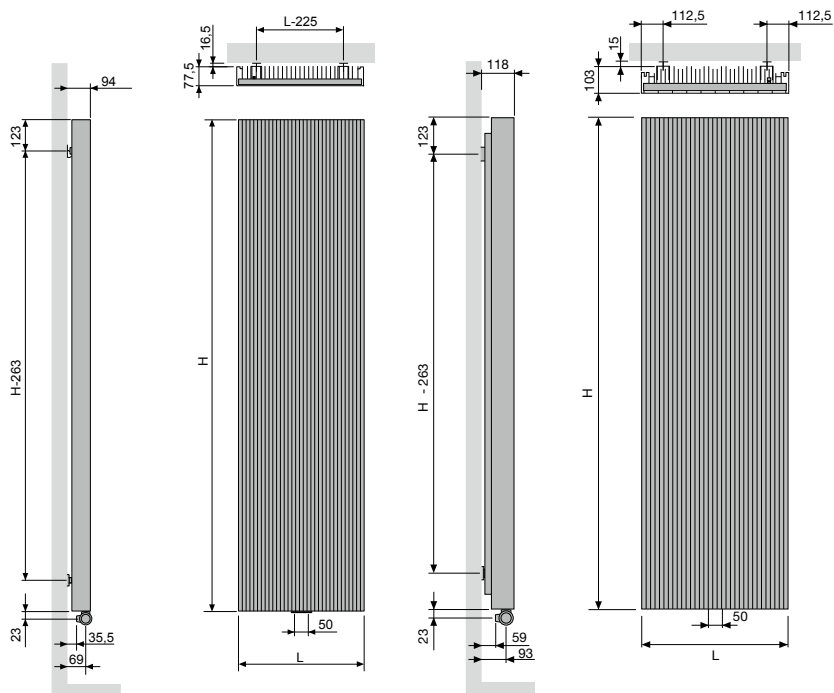

BRYCE V75 / BRYCE V100

Pas entre les raccords 50

Pas entre les fixations L-225

ALU-ZEN VERTICAL (ALU-ZEN)

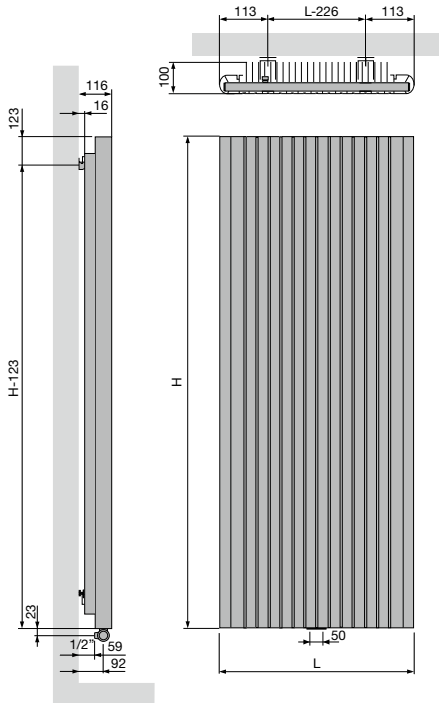

	ALU-ZEN
Pas entre les raccords	50
Pas entre les fixations	L-226

ZAROS VERTICAL (ZAROS V75, ZAROS V100)

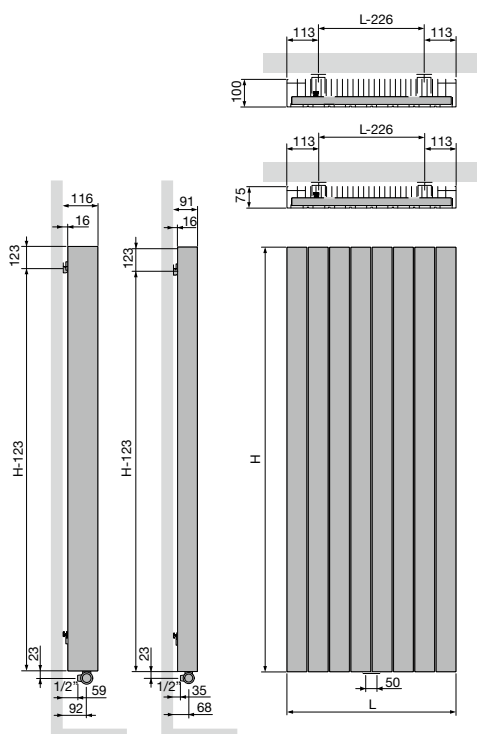

	ZAROS V75 / ZAROS V100
Pas entre les raccords	50
Pas entre les fixations	L-226

