





Radiateurs en aluminium

Légers dans leur forme. Puissants en chaleur.

Les radiateurs design en aluminium associent une apparence épurée et moderne à d'excellentes performances thermiques.

Grâce à ce matériau léger et durable, ils chauffent rapidement et assurent une répartition efficace et uniforme de la chaleur dans chaque pièce.

Avec leur design raffiné, ils ne sont pas seulement une source de chaleur, mais aussi un élément élégant dans tout intérieur.





COULEURS

- Couleur standard S600 (texture fine blanche)
(RAL 9016: pas de supplément de prix 15%)
- Non disponible en collection Gris Pur
- Carte de couleur étendue voir p. 12

SPÉCIAL

- Composé d'un profil en aluminium vertical (largeur 150 mm)
- Protection contre la corrosion interne: protecteur Protect X100

FIXATIONS

- Fixations murales standard (éliminé discrètement)

TECHNIQUE

- Les radiateurs aluminium sont assemblés par un système de presse breveté.
- Couche de base acrylique ATL et poudre d'époxy-polyester
- Pression de service: 10 bars (standard)
- Température de service maximale: 110°C
- **Raccordement (verrouillable) intégré (les tuyaux du chauffage central doivent y être raccordés directement)**

ÉLECTRIQUE (versions disponibles: voir chapitre radiateurs électriques)

- ✓ Radiateur électrique (voir p. 76)
- ✗ Radiateur mixte

SCHÉMAS TECHNIQUES

- Voir p. 166

RACCORDEMENT

- ✗ Un seul raccordement pour un système monotube
- ✗ Un seul raccordement pour un système bitube
- ✗ Un double raccordement pour un système monotube
- ✓ Un double raccordement pour un système bitube (standard)
(logement de thermostat intégré, voir p. 379)
- ✗ Vanne intégrée

- Raccordements: 3/4" Euroconus
- Purgeur automatique (livré en standard) en haut à gauche à l'arrière du collecteur
- **ATTENTION: L'eau de chauffage doit être ph neutre. « Protect X100 » ou similaire doit être introduit dans le circuit.**
- **ATTENTION: doit être utilisé en combinaison avec le logement de thermostat intégré.**

PROTECT X100*

N°. d'art. 11FH55064

prix € 90,63

* 1 bouteille (1 litre) par 100 litres de l'eau installation

BEAMS MONO

Une liberté architecturale en aluminium

Ces radiateurs design se caractérisent par un profilé vertical en aluminium de seulement 150 mm de large: une véritable prouesse technologique ! Le collecteur et le kit de vanne sont astucieusement dissimulés et les fixations totalement intégrées. À la clé: les radiateurs design les plus épurés que VASCO ait jamais conçus.

RACCORDEMENT RECOMMANDÉ (MB)



Autres possibilités de raccordement, voir p. 153

RECOMMANDÉ POUR LA SALLE DE BAINS ET LA CUISINE EN OPTION



porte-serviettes court (S600)
n°. d'art. voir p. 152
prix € 143

Autres accessoires, voir p. 152

LOGEMENT DE THERMOSTAT INTÉGRÉ



n°. d'art. 1182 306 0000 0099

prix € 436

Raccords, voir p. 379

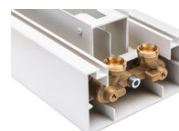

Raccords, voir p. 379

RACCORDEMENT INTÉGRÉ (MURALE)



COMMENT COMMANDER BEAMS MONO

Délai de livraison 15 - 30 jours ouvrables
(temps de transport non compris)

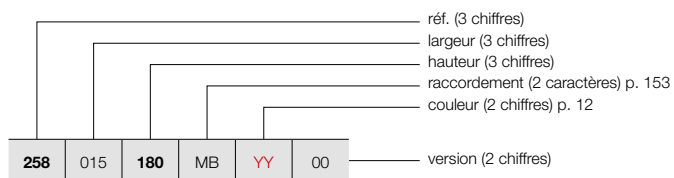

BEAMS (BEAMS MONO)

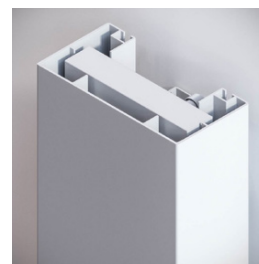

BEAMS MONO

COMMENT COMMANDER RADIATEUR DE STOCK BEAMS MONO

Délai de livraison 5 jours ouvrables
(temps de transport non compris)

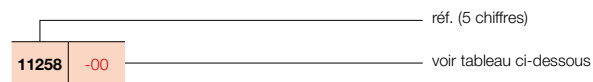

GRUPE DE TARIF: VPG6 - RADIATEURS EN ALUMINIUM

RÉFÉRENCE RADIATEUR SUR MESURE BEAMS MONO	DONNÉES TECHNIQUES									COULEUR STANDARD		AUTRES COULEURS
	tubes	largeur (L mm)	hauteur (H mm)	75/65/20 (Watt) (Φ50K)	55/45/20 (Watt) (Φ30K)	facteur n	poids (kg)	contenance (l)	résistance électrique (Watt)	prix S600* (€)	n°. d'art. abrégé S600 stock	prix couleur (€)
RÉF. BEAMS MONO : 258												
258 015 180 MB YY 00	-	150	1800	671	351	1,27	8,60	0,47	-	907	11258-09	1043
	-	150	2000	734	384	1,27	9,55	0,52	-	958	11258-10	1102
	-	150	2200	795	413	1,28	10,50	0,57	-	1026	-	1180

Conforme EN442-1: 2014: radiateurs et convecteurs

* RAL 9016: pas de supplément de prix 15%

Pour plus de détails sur nos informations produit, voir database: <https://www.installdata.be>

Pour les émissions calorifiques des autres régimes, voir p. 370 (facteurs de correction)
BELGIQUE. Prix en euro (hors TVA)



COULEURS

- Couleur standard S600 (texture fine blanche) (RAL 9016: pas de supplément de prix 15%)
- Non disponible en collection Gris Pur
- Carte de couleur étendue voir p. 12

SPÉCIAL

- Composé de profils en aluminium verticaux
- Protection contre la corrosion interne: protecteur Protect X100

FIXATIONS

- Fixations murales standard

TECHNIQUE

- Les radiateurs aluminium sont assemblés par un système de presse breveté.
- Couche de base acrylique ATL et poudre d'époxy-polyester
- Pression de service: 10 bars (standard)
- Température de service maximale: 110°C

ÉLECTRIQUE

- ✗ Radiateur électrique
- ✗ Radiateur mixte

SCHÉMAS TECHNIQUES

- Voir p. 166

RACCORDEMENT

- ✗ Un seul raccordement pour un système monotube
- ✗ Un seul raccordement pour un système bitube
- ✓ Un double raccordement pour un système monotube (raccordement par raccordement central) (voir p. 362)
- ✓ Un double raccordement pour un système bitube (standard) (voir p. 362)
- ✗ Vanne intégrée
- Raccordements: 1/2" (filet intérieur)
- Purgeur automatique (livré en standard) en haut à gauche à l'arrière du collecteur
- **ATTENTION: L'eau de chauffage doit être ph neutre. « Protect X100 » ou similaire doit être introduit dans le circuit.**

BEAMS

Quand performance rime avec élégance

Fruit du design et de la technologie, le modèle Beams est un radiateur ultra performant, composé de 3 profilés verticaux en aluminium, assemblés par un système de presse breveté. Grâce à sa faible contenance en eau, le radiateur Beams grimpe rapidement en température et est compatible avec les systèmes de chauffage basse température : un atout de taille, notamment en rénovation.

PROTECT X100*

N°. d'art. 11FH55064

prix € 90,63

* 1 bouteille (1 litre) par 100 litres de l'eau installation

RACCORDEMENT RECOMMANDÉ (MB)

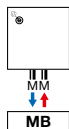

Autres possibilités de raccordement, voir p. 153

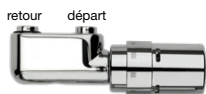

n°. d'art. 1182 103 0000 0099

prix € 190

Raccords, voir p. 377

RECOMMANDÉ POUR LA SALLE DE BAINS ET LA CUISINE EN OPTION



porte-serviettes (aluminium)
n°. d'art. voir p. 152

prix € 174



porte-serviettes rectangulaire (S600)
n°. d'art. voir p. 152

prix € 174

Autres accessoires, voir p. 152



COMMENT COMMANDER BEAMS

Délai de livraison 15 - 30 jours ouvrables
(temps de transport non compris)

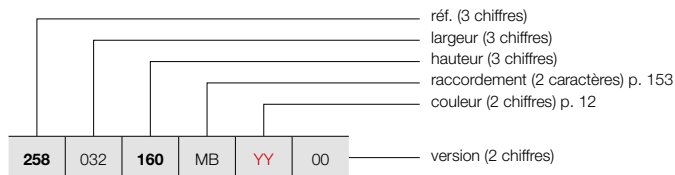

BEAMS

COMMENT COMMANDER RADIATEUR DE STOCK BEAMS

Délai de livraison 5 jours ouvrables
(temps de transport non compris)

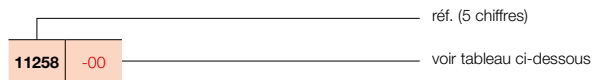

GRUPE DE TARIF: VPG6 - RADIATEURS EN ALUMINIUM

RÉFÉRENCE RADIATEUR SUR MESURE BEAMS	DONNÉES TECHNIQUES									COULEUR STANDARD		AUTRES COULEURS
	tubes	largeur (L mm)	hauteur (H mm)	75/65/20 (Watt) (Φ50K)	55/45/20 (Watt) (Φ30K)	facteur n	poids (kg)	contenance (l)	résistance électrique (Watt)	prix S600* (€)	n°. d'art. abrégé S600 stock	prix couleur (€)
RÉF. BEAMS : 258												
258 032 160 MB YY 00 180 200 220	2	320	1600	1127	583	1,29	15,50	1,00	-	951	11258-04	1094
	2	320	1800	1237	643	1,28	17,28	1,08	-	1008	11258-01	1159
	2	320	2000	1348	701	1,28	19,05	1,15	-	1036	11258-05	1191
	2	320	2200	1459	755	1,29	20,90	1,30	-	1099	-	1264
258 049 160 MB YY 00 180 200 220	3	490	1600	1658	867	1,27	23,20	1,53	-	1386	11258-06	1594
	3	490	1800	1821	947	1,28	25,88	1,64	-	1466	11258-02	1686
	3	490	2000	1983	1026	1,29	28,55	1,75	-	1510	11258-03	1737
	3	490	2200	2147	1111	1,29	31,25	2,00	-	1614	-	1856
258 066 160 MB YY 00 180 200 220	4	660	1600	2172	1147	1,25	30,90	2,05	-	1776	-	2042
	4	660	1800	2385	1247	1,27	34,48	2,20	-	1890	11258-07	2174
	4	660	2000	2598	1337	1,30	38,05	2,35	-	1950	11258-08	2243
	4	660	2200	2812	1455	1,29	41,60	2,70	-	2086	-	2399

Conforme EN442-1: 2014: radiateurs et convecteurs

* RAL 9016: pas de supplément de prix 15%
Pour plus de détails sur nos informations produit, voir database: <https://www.installdata.be>
Pour les émissions calorifiques des autres régimes, voir p. 370 (facteurs de correction)
BELGIQUE. Prix en euro (hors TVA)

BEAMS ACCESSOIRES EN OPTION

GRUPE DE TARIF: VPG10B - PORTE-SERVIETTES

ACCESSOIRES		LARGEUR DU RADIATEUR	COULEUR	N°. D'ART.	€
PORTE-SERVIETTES		BEAMS			
		320 mm	ALUMINIUM	1183 262 0000 0000	174
		490 mm	ALUMINIUM	1183 263 0000 0000	174
		660 mm	ALUMINIUM	1183 264 0000 0000	174
<ul style="list-style-type: none"> • Porte-serviettes en aluminium anodisé • h = 50 mm; b = 380, 550, 720 mm; d = 50 mm; a = 46 mm 					
PORTE-SERVIETTES COURT		BEAMS / BEAMS MONO			
		240 mm	S600	1183 700 0000 0600	143
			RAL 9005 [■]	1183 700 0000 9005	143
<ul style="list-style-type: none"> • d = 49,35 mm; a = 39,35 mm 					
PORTE-SERVIETTES LONG		BEAMS			
		440 mm	S600	1183 701 0000 0600	143
			RAL 9005 [■]	1183 701 0000 9005	143
<ul style="list-style-type: none"> • d = 49,35 mm; a = 39,35 mm 					
PORTE-SERVIETTES RECTANGULAIRE		BEAMS / BEAMS MONO			
		286 x 110 mm	S600	1183 702 0000 0600	174
			RAL 9005 [■]	1183 702 0000 9005	174
<ul style="list-style-type: none"> • d = 49,35 mm; a = 39,35 mm 					
PORTE-SERVIETTES MULTI+ DROIT		BEAMS			
		600 mm	S600	1183 734 0000 0600	215
		600 mm	RAL 9005 [■]	1183 734 0000 9005	215
<ul style="list-style-type: none"> • h = 70 mm; b = 600 mm (b tablette = 194 mm); e = 176 mm; c = 170 mm; • Montage au mur, à droite du radiateur. 					
PORTE-SERVIETTES MULTI+ GAUCHE		BEAMS			
		600 mm	S600	1183 735 0000 0600	215
		600 mm	RAL 9005 [■]	1183 735 0000 9005	215
<ul style="list-style-type: none"> • h = 70 mm; b = 600 mm (b tablette = 194 mm); e = 176 mm; c = 170 mm; • Montage au mur, à gauche du radiateur. 					
PORTE-SERVIETTES		BEAMS / BEAMS MONO			
		240 mm	CHROMÉ	1183 273 0000 0099	116
		240 mm	S600	1183 273 0000 0600	116
		240 mm	RAL 9005 [■]	1183 273 0000 9005	116
<ul style="list-style-type: none"> • h = 55 mm; b = 240 mm; d = 67 mm; a = 61 mm; 					

■ noir texturé

Instructions de montage accessoires: voir www.vasco.eu
BELGIQUE. Prix en euro (hors TVA)

e = distance entre face avant de l'accessoire jusqu'au mur
d = distance entre face avant de l'accessoire et face avant du radiateur
c = distance entre mur jusqu'à l'arrière porte-serviette
a = distance entre l'accessoire jusqu'au radiateur

Articles en stock.

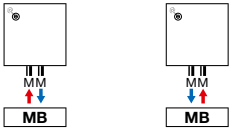
BEAMS: BEAMS / BEAMS MONO

Attention: le raccordement du radiateur est seulement possible comme indiqué par les icônes de raccordement. Pour toute autre méthode de raccordement, nous déclinons toute responsabilité.



TYPES

- Vertical: Bryce V100 (profondeur)

COULEURS

- Couleur standard S600 (texture fine blanche) (RAL 9016: pas de supplément de prix 15%)
- Non disponible en couleur Noir Foncé
- Carte de couleur étendue voir p. 12

SPÉCIAL

- Composé d'un profil en aluminium vertical (largeur 150 mm)
- Protection contre la corrosion interne: protecteur Protect X100
- Le Bryce est déjà couronné avec un label Henry van de Velde 2007, le Product Design Award Hannover 2008, le Design Plus Award – Material Vision, Francfort 2007, le Red Dot Product Design Award 2008 et nominé pour le Designpreis 2009 et le European Aluminium Award 2008.

FIXATIONS

- Fixations murales standard (non visibles)

TECHNIQUE

- Les radiateurs aluminium sont assemblés par un système de presse breveté.
- Couche de base acrylique ATL et poudre d'époxy-polyester
- Pression de service: 10 bars (standard)
- Température de service maximale: 110°C
- **Raccordement (verrouillable) intégré (les tuyaux du chauffage central doivent y être raccordés directement)**

ÉLECTRIQUE

- ✗ Radiateur électrique prérempli
- ✗ Radiateur mixte

SCHÉMAS TECHNIQUES

- Voir p. 167

RACCORDEMENT

- ✗ Un seul raccordement pour un système monotube
- ✗ Un seul raccordement pour un système bitube
- ✗ Un double raccordement pour un système monotube
- ✓ Un double raccordement pour un système bitube (standard) (logement de thermostat intégré, voir p. 379)
- ✗ Vanne intégrée
- Raccordements: 3/4" Euroconus
- Purgeur automatique (livré en standard) en haut à gauche à l'arrière du collecteur
- **ATTENTION: L'eau de chauffage doit être ph neutre. « Protect X100 » ou similaire doit être introduit dans le circuit.**
- **ATTENTION: doit être utilisé en combinaison avec le logement de thermostat intégré.**

PROTECT X100*

N°. d'art. 11FH55064

prix € 90,63

* 1 bouteille (1 litre) par 100 litres de l'eau installation

BRYCE MONO

Minimalisme en aluminium

Astucieux et totalement innovant, chaque profilé (150 mm de large) peut être monté indépendamment ou associé à d'autres modules, dans la même teinte ou volontairement distincte. Bryce Mono vous permet de composer à la carte et en toute liberté, votre mode de chauffage: à la clé, des créations graphiques et architecturales qui signeront des intérieurs infiniment personnels. La température se règle via un thermostat individuel; les profilés peuvent être commandés en série ou séparément.

RACCORDEMENT RECOMMANDÉ (MB)



Autres possibilités de raccordement, voir p. 159

RECOMMANDÉ POUR LA SALLE DE BAINS ET LA CUISINE EN OPTION



porte-serviettes court (S600)

n°. d'art. voir p. 158

prix € 143

Autres accessoires, voir p. 158

LOGEMENT DE THERMOSTAT INTÉGRÉ



n°. d'art. 1182306 0000 0099

prix € 436

Raccords, voir p. 379

RACCORDEMENT INTÉGRÉ (MURALE)

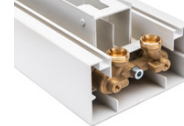

Raccords, voir p. 379



COMMENT COMMANDER BRYCE MONO

Délai de livraison 15 - 30 jours ouvrables
(temps de transport non compris)

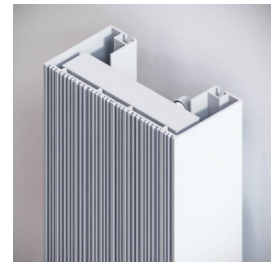
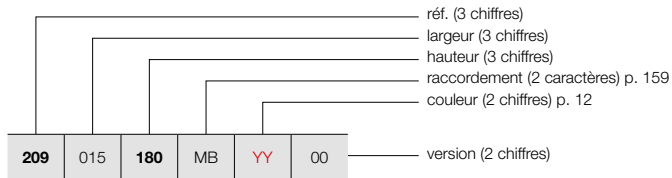

BRYCE MONO

COMMENT COMMANDER RADIATEUR DE STOCK BRYCE MONO

Délai de livraison 5 jours ouvrables
(temps de transport non compris)

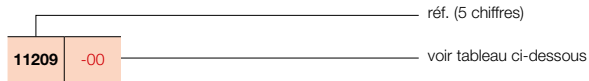

GROUPE DE TARIF: VPG6 - RADIATEURS EN ALUMINIUM

RÉFÉRENCE RADIATEUR SUR MESURE BRYCE MONO	DONNÉES TECHNIQUES									COULEUR STANDARD		AUTRES COULEURS					
	tubes	largeur (L mm)	hauteur (H mm)	75/65/20 (Watt) (Φ50K)	55/45/20 (Watt) (Φ30K)	facteur n	poids (kg)	contenance (l)	résistance électrique (Watt)	prix S600* (€)	n°. d'art. abrégé S600 stock	prix couleur (€)					
RÉF. BRYCE MONO : 209																	
209	015	180	MB	YY	00	-	150	1800	586	306	1,27	8,60	0,47	-	907	11209-10	1043
		200				-	150	2000	642	336	1,27	9,55	0,52	-	958	-	1102
		220				-	150	2200	696	364	1,27	10,50	0,57	-	1026	-	1180

Conforme EN442-1: 2014: radiateurs et convecteurs

* RAL 9016: pas de supplément de prix 15%

Pour plus de détails sur nos informations produit, voir database: <https://www.installdata.be>

Pour les émissions calorifiques des autres régimes, voir p. 370 (facteurs de correction)

BELGIQUE. Prix en euro (hors TVA)

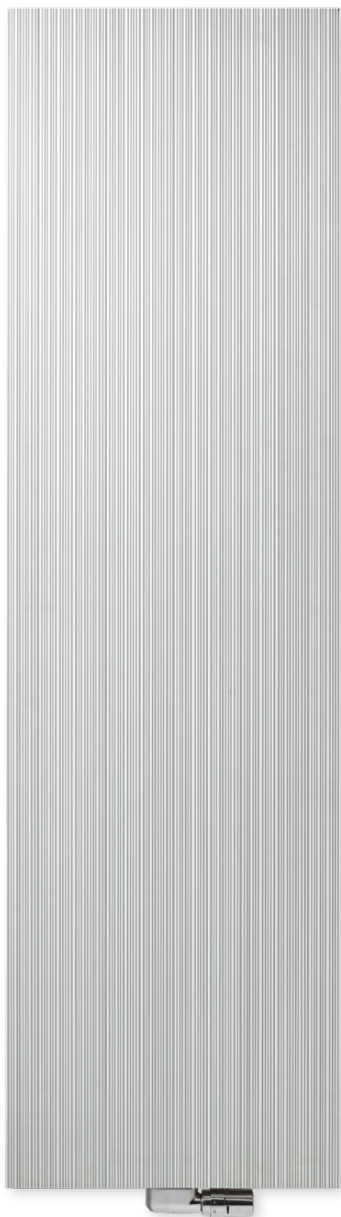

BRYCE VERTICAL

Hautes performances et design : le duo gagnant

Un radiateur design qui joue avec les contrastes grâce à sa structure fine et irrégulière, reflétant ainsi la lumière et créant une ambiance naturelle et chaleureuse. Un bel exemple de radiateur alliant design et performance.

TYPES

- Vertical: Bryce V75 et Bryce V100 (profondeur)

COULEURS

- Couleur standard S600 (texture fine blanche) (RAL 9016: pas de supplément de prix 15%)
- Non disponible en couleur Noir Foncé
- Carte de couleur étendue voir p. 12

SPÉCIAL

- Composé de profils en aluminium verticaux
- Protection contre la corrosion interne: protecteur Protect X100
- Le Bryce est déjà couronné avec un label Henry van de Velde 2007, le Product Design Award Hannover 2008, le Design Plus Award – Material Vision, Francfort 2007, le Red Dot Product Design Award 2008 et nominé pour le Designpreis 2009 et le European Aluminium Award 2008.

FIXATIONS

- Fixations murales standard

TECHNIQUE

- Les radiateurs aluminium sont assemblés par un système de presse breveté.
- Couche de base acrylique ATL et poudre d'époxy-polyester
- Pression de service: 10 bars (standard)
- Température de service maximale: 110°C

ÉLECTRIQUE

- ✗ Radiateur électrique prérempli
- ✗ Radiateur mixte

SCHÉMAS TECHNIQUES

- Voir p. 167

RACCORDEMENT

- ✗ Un seul raccordement pour un système monotube
- ✗ Un seul raccordement pour un système bitube
- ✓ Un double raccordement pour un système monotube (raccordement par raccordement central) (voir p. 362)
- ✓ Un double raccordement pour un système bitube (standard) (voir p. 362)
- ✗ Vanne intégrée
- Raccordements: 1/2" (filet intérieur)
- Purgeur automatique (livré en standard) en haut à gauche à l'arrière du collecteur
- **ATTENTION: L'eau de chauffage doit être ph neutre. « Protect X100 » ou similaire doit être introduit dans le circuit.**

PROTECT X100*

N°. d'art. 11FH55064

prix €90,63

* 1 bouteille (1 litre) par 100 litres de l'eau installation

RACCORDEMENT RECOMMANDÉ (MB)

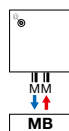

Autres possibilités de raccordement, voir p. 159

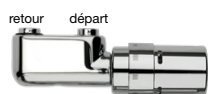

n°. d'art. 1182 103 0000 0099

prix €190

Raccords, voir p. 377

RECOMMANDÉ POUR LA SALLE DE BAINS ET LA CUISINE EN OPTION



porte-serviettes (aluminium)

n°. d'art. voir p. 158

prix €174



porte-serviettes rectangulaire (S600)

n°. d'art. voir p. 158

prix €174

Autres accessoires, voir p. 158



COMMENT COMMANDER BRYCE VERTICAL

Délai de livraison 15 - 30 jours ouvrables
(temps de transport non compris)

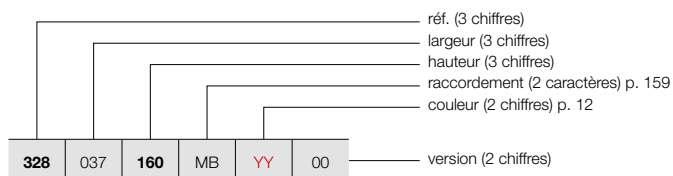

BRYCE VERTICAL (BRYCE V75, BRYCE V100)

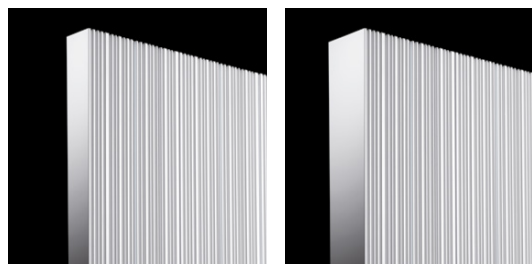

BRYCE V75

BRYCE V100

COMMENT COMMANDER RADIATEUR DE STOCK BRYCE VERTICAL

Délai de livraison 5 jours ouvrables
(temps de transport non compris)

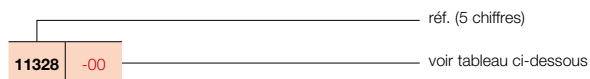

GROUPE DE TARIF: VPG6 - RADIATEURS EN ALUMINIUM

RÉFÉRENCE RADIATEUR SUR MESURE BRYCE VERTICAL	DONNÉES TECHNIQUES									COULEUR STANDARD		AUTRES COULEURS
	tubes	largeur (L mm)	hauteur (H mm)	75/65/20 (Watt) (φ50K)	55/45/20 (Watt) (φ30K)	facteur n	poids (kg)	contenance (l)	résistance électrique (Watt)	prix S600* (€)	n°. d'art. abrégé S600 stock	prix couleur (€)
RÉF. BRYCE VERTICAL BRYCE V75 : 328												
328 037 160 MB YY 00	-	375	1600	1189	609	1,31	19,75	1,35	-	983	-	1130
	-	375	1800	1314	666	1,33	21,88	1,48	-	1049	-	1206
	-	375	2000	1428	728	1,32	24,00	1,60	-	1070	-	1231
	-	375	2200	1533	785	1,31	26,20	1,75	-	1150	-	1323
328 045 160 MB YY 00	-	450	1600	1408	710	1,34	23,72	1,57	-	1157	-	1331
	-	450	1800	1555	784	1,34	26,25	1,74	-	1226	11328-01	1410
	-	450	2000	1690	861	1,32	28,78	1,92	-	1266	-	1456
	-	450	2200	1814	929	1,31	31,50	2,17	-	1359	-	1563
328 052 160 MB YY 00	-	525	1600	1623	802	1,38	27,68	1,78	-	1326	-	1525
	-	525	1800	1792	895	1,36	30,63	2,01	-	1412	11328-02	1624
	-	525	2000	1948	993	1,32	33,57	2,23	-	1457	-	1676
	-	525	2200	2091	1071	1,31	36,80	2,58	-	1567	-	1802
328 060 160 MB YY 00	-	600	1600	1836	893	1,41	31,65	2,00	-	1500	-	1725
	-	600	1800	2028	1007	1,37	35,00	2,28	-	1599	11328-03	1839
	-	600	2000	2204	1123	1,32	38,35	2,55	-	1653	11328-04	1901
	-	600	2200	2365	1205	1,32	42,10	3,00	-	1775	-	2041
RÉF. BRYCE VERTICAL BRYCE V100 : 209												
209 037 160 MB YY 00	-	375	1600	1238	624	1,34	19,65	1,35	-	1185	-	1363
	-	375	1800	1373	700	1,32	22,03	1,48	-	1261	-	1450
	-	375	2000	1503	774	1,30	24,40	1,60	-	1292	-	1486
	-	375	2200	1628	838	1,30	26,65	1,75	-	1378	-	1585
209 045 160 MB YY 00	-	450	1600	1482	751	1,33	23,73	1,60	-	1386	-	1594
	-	450	1800	1644	838	1,32	26,53	1,80	-	1466	11209-01	1686
	-	450	2000	1799	921	1,31	29,33	2,00	-	1510	-	1737
	-	450	2200	1950	1004	1,30	32,20	2,07	-	1614	-	1856
209 052 160 MB YY 00	-	525	1600	1726	875	1,33	27,82	1,85	-	1581	-	1818
	-	525	1800	1914	975	1,32	31,04	2,13	-	1680	11209-03	1932
	-	525	2000	2095	1067	1,32	34,27	2,40	-	1727	-	1986
	-	525	2200	2270	1168	1,30	37,75	2,68	-	1848	-	2125
209 060 160 MB YY 00	-	600	1600	1969	998	1,33	31,90	2,10	-	1776	-	2042
	-	600	1800	2184	1113	1,32	35,55	2,45	-	1890	11209-08	2174
	-	600	2000	2391	1218	1,32	39,20	2,80	-	1950	11209-05	2243
	-	600	2200	2590	1326	1,31	43,30	3,15	-	2086	-	2399

Conforme EN442-1: 2014: radiateurs et convecteurs

* RAL 9016: pas de supplément de prix 15%

Pour plus de détails sur nos informations produit, voir database: <https://www.installdata.be>

Pour les émissions calorifiques des autres régimes, voir p. 370 (facteurs de correction)

BELGIQUE. Prix en euro (hors TVA)

ACCESSOIRES					
		LARGEUR DU RADIATEUR	COULEUR	N°. D'ART.	€
PORTE-SERVIETTES 	BRYCE V75 / BRYCE V100				
		375 mm	ALUMINIUM	1183 244 0000 0000	174
		450 mm	ALUMINIUM	1183 245 0000 0000	174
		525 mm	ALUMINIUM	1183 246 0000 0000	174
		600 mm	ALUMINIUM	1183 247 0000 0000	174
<ul style="list-style-type: none"> • Porte-serviettes en aluminium anodisé • h = 50 mm; b = 435, 510, 585, 660 mm; d = 47 mm; a = 43 mm 					
		LARGEUR DU PORTE-SERVIETTES	COULEUR	N°. D'ART.	€
PORTE-SERVIETTES COURT 	BRYCE V75 / BRYCE V100 / BRYCE MONO				
		240 mm	S600	1183 700 0000 0600	143
			RAL 9005 [■]	1183 700 0000 9005	143
<ul style="list-style-type: none"> • d = 49,35 mm; a = 39,35 mm 					
PORTE-SERVIETTES LONG 	BRYCE V75 / BRYCE V100				
		440 mm	S600	1183 701 0000 0600	143
			RAL 9005 [■]	1183 701 0000 9005	143
<ul style="list-style-type: none"> • d = 49,35 mm; a = 39,35 mm 					
PORTE-SERVIETTES RECTANGULAIRE 	BRYCE V75 / BRYCE V100 / BRYCE MONO				
		286 x 110 mm	S600	1183 702 0000 0600	174
			RAL 9005 [■]	1183 702 0000 9005	174
<ul style="list-style-type: none"> • d = 49,35 mm; a = 39,35 mm 					
PORTE-SERVIETTES MULTI+ DROIT 	BRYCE V75 / BRYCE V100				
		600 mm	S600	1183 734 0000 0600	215
		600 mm	RAL 9005 [■]	1183 734 0000 9005	215
<ul style="list-style-type: none"> • h = 70 mm; b = 600 mm (b tablette = 194 mm); e = 176 mm; c = 170 mm; • Montage au mur, à droite du radiateur. 					
PORTE-SERVIETTES MULTI+ GAUCHE 	BRYCE V75 / BRYCE V100				
		600 mm	S600	1183 735 0000 0600	215
		600 mm	RAL 9005 [■]	1183 735 0000 9005	215
<ul style="list-style-type: none"> • h = 70 mm; b = 600 mm (b tablette = 194 mm); e = 176 mm; c = 170 mm; • Montage au mur, à gauche du radiateur. 					
PORTE-SERVIETTES 	BRYCE V75 / BRYCE V100 / BRYCE MONO				
		240 mm	CHROMÉ	1183 273 0000 0099	116
		240 mm	S600	1183 273 0000 0600	116
		240 mm	RAL 9005 [■]	1183 273 0000 9005	116
<ul style="list-style-type: none"> • h = 55 mm; b = 240 mm; d = 67 mm; a = 61 mm; 					

■ noir texturé

Instructions de montage accessoires: voir www.vasco.eu
 BELGIQUE. Prix en euro (hors TVA)

e = distance entre face avant de l'accessoire jusqu'au mur
 d = distance entre face avant de l'accessoire et face avant du radiateur
 c = distance entre mur jusqu'à l'arrière porte-serviette
 a = distance entre l'accessoire jusqu'au radiateur

Articles en stock.

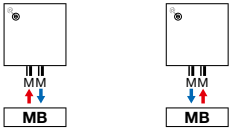
BRYCE VERTICAL: BRYCE V75 / BRYCE V100 / BRYCE MONO

Attention: le raccordement du radiateur est seulement possible comme indiqué par les icônes de raccordement. Pour toute autre méthode de raccordement, nous déclinons toute responsabilité.



COULEURS

- Couleur standard S600 (texture fine blanche) (RAL 9016: pas de supplément de prix 15%)
- Non disponible en couleur Noir Foncé
- Carte de couleur étendue voir p. 12

SPÉCIAL

- Composé de profils en aluminium verticaux
- Protection contre la corrosion interne: protecteur Protect X100

FIXATIONS

- Fixations murales standard

TECHNIQUE

- Les radiateurs aluminium sont assemblés par un système de presse breveté.
- Couche de base acrylique ATL et poudre d'époxy-polyester
- Pression de service: 10 bars (standard)
- Température de service maximale: 110°C

ÉLECTRIQUE

- ✗ Radiateur électrique prérempli
- ✗ Radiateur mixte

SCHÉMAS TECHNIQUES

- Voir p. 168

RACCORDEMENT

- ✗ Un seul raccordement pour un système monotube
- ✗ Un seul raccordement pour un système bitube
- ✓ Un double raccordement pour un système monotube (raccordement par raccordement central) (voir p. 362)
- ✓ Un double raccordement pour un système bitube (standard) (voir p. 362)
- ✗ Vanne intégrée
- Raccordements: 1/2" (filet intérieur)
- Purgeur automatique (livré en standard) en haut à gauche à l'arrière du collecteur
- **ATTENTION: L'eau de chauffage doit être ph neutre. « Protect X100 » ou similaire doit être introduit dans le circuit.**

ALU-ZEN VERTICAL

Un concentré d'élégance et de fluidité

Un radiateur directement inspiré de l'élégance et de la fluidité des courbes de la nature. Harmonieuse alliance de lignes verticales tempérées par le galbe des collecteurs : le radiateur Alu-Zen assure un rendement thermique de premier plan et garantit au quotidien un confort thermique sans faille. Son montage est simple et rapide via un ingénieux raccordement central : ce modèle s'impose comme une évidence et constitue une promesse de bien être au quotidien.

PROTECT X100*

N°. d'art. 11FH55064

prix €90,63

* 1 bouteille (1 litre) par 100 litres de l'eau installation

RACCORDEMENT RECOMMANDÉ (MB)



Autres possibilités de raccordement, voir p. 162

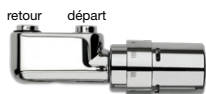

n°. d'art. 1182 103 0000 0099

prix €190

Raccords, voir p. 377

RECOMMANDÉ POUR LA SALLE DE BAINS ET LA CUISINE EN OPTION



porte-serviettes (aluminium)

n°. d'art. voir p. 162

prix €174

Autres accessoires, voir p. 162



COMMENT COMMANDER ALU-ZEN VERTICAL

Délai de livraison 15 - 30 jours ouvrables
(temps de transport non compris)

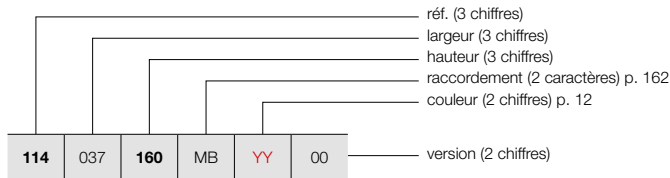

ALU-ZEN VERTICAL (ALU-ZEN)



ALU-ZEN

COMMENT COMMANDER RADIATEUR DE STOCK ALU-ZEN VERTICAL

Délai de livraison 5 jours ouvrables
(temps de transport non compris)

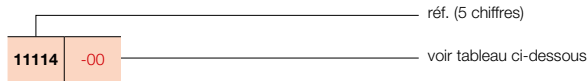

GROUPE DE TARIF: VPG6 - RADIATEURS EN ALUMINIUM

RÉFÉRENCE RADIATEUR SUR MESURE ALU-ZEN VERTICAL	DONNÉES TECHNIQUES									COULEUR STANDARD		AUTRES COULEURS
	tubes	largeur (L mm)	hauteur (H mm)	75/65/20 (Watt) (Φ50K)	55/45/20 (Watt) (Φ30K)	facteur n	poids (kg)	contenance (l)	résistance électrique (Watt)	prix S600* (€)	n°. d'art. abrégé S600 stock	prix couleur (€)
RÉF. ALU-ZEN : 114												
114 037 160 MB YY 00	-	375	1600	1196	616	1,30	17,40	1,30	-	1190	-	1369
	-	375	1800	1319	675	1,31	19,40	1,40	-	1262	-	1451
	-	375	2000	1440	737	1,31	21,40	1,50	-	1292	-	1486
	-	375	2200	1557	797	1,31	23,25	1,75	-	1378	-	1585
114 045 160 MB YY 00	-	450	1600	1446	741	1,31	21,07	1,53	-	1386	-	1594
	-	450	1800	1596	817	1,31	23,49	1,68	-	1466	11114-06	1686
	-	450	2000	1742	892	1,31	25,92	1,83	-	1510	-	1737
	-	450	2200	1884	965	1,31	28,20	2,07	-	1614	-	1856
114 052 160 MB YY 00	-	525	1600	1699	870	1,31	24,73	1,77	-	1581	-	1818
	-	525	1800	1874	960	1,31	27,58	1,97	-	1679	11114-01	1931
	-	525	2000	2046	1048	1,31	30,43	2,17	-	1727	-	1986
	-	525	2200	2212	1133	1,31	33,15	2,38	-	1848	-	2125
114 060 160 MB YY 00	-	600	1600	1953	1000	1,31	28,40	2,00	-	1776	-	2042
	-	600	1800	2155	1104	1,31	31,68	2,25	-	1890	11114-03	2174
	-	600	2000	2351	1204	1,31	34,95	2,50	-	1950	11114-02	2243
	-	600	2200	2543	1302	1,31	38,10	2,70	-	2086	-	2399

Conforme EN442-1: 2014: radiateurs et convecteurs

* RAL 9016: pas de supplément de prix 15%
Pour plus de détails sur nos informations produit, voir database: <https://www.installdata.be>
Pour les émissions calorifiques des autres régimes, voir p. 370 (facteurs de correction)
BELGIQUE. Prix en euro (hors TVA)

GROUPE DE TARIF: VPG10B - PORTE-SERVIETTES

ACCESSOIRES		LARGEUR DU RADIATEUR	COULEUR	N°. D'ART.	€
PORTE-SERVIETTES 	ALU-ZEN				
	375 mm	ALUMINIUM	1183 234 0000 0000	174	
	450 mm	ALUMINIUM	1183 235 0000 0000	174	
	525 mm	ALUMINIUM	1183 236 0000 0000	174	
	600 mm	ALUMINIUM	1183 237 0000 0000	174	
<ul style="list-style-type: none"> • Porte-serviettes en aluminium anodisé • h = 50 mm; b = 435, 510, 585, 660 mm; d = 46 mm; a = 42 mm 					
PORTE-SERVIETTES COURT 	ALU-ZEN				
	240 mm	S600	1183 700 0000 0600	143	
		RAL 9005 	1183 700 0000 9005	143	
<ul style="list-style-type: none"> • d = 67 mm; a = 57 mm 					
PORTE-SERVIETTES LONG 	ALU-ZEN				
	440 mm	S600	1183 701 0000 0600	143	
		RAL 9005 	1183 701 0000 9005	143	
<ul style="list-style-type: none"> • d = 67 mm; a = 57 mm 					
PORTE-SERVIETTES RECTANGULAIRE 	ALU-ZEN				
	286 x 110 mm	S600	1183 702 0000 0600	174	
		RAL 9005 	1183 702 0000 9005	174	
<ul style="list-style-type: none"> • d = 67 mm; a = 57 mm 					
PORTE-SERVIETTES MULTI+ DROIT 	ALU-ZEN				
	600 mm	S600	1183 734 0000 0600	215	
		RAL 9005 	1183 734 0000 9005	215	
<ul style="list-style-type: none"> • h = 70 mm; b = 600 mm (b tablette = 194 mm); e = 176 mm; c = 170 mm; • Montage au mur, à droite du radiateur. 					
PORTE-SERVIETTES MULTI+ GAUCHE 	ALU-ZEN				
	600 mm	S600	1183 735 0000 0600	215	
		RAL 9005 	1183 735 0000 9005	215	
<ul style="list-style-type: none"> • h = 70 mm; b = 600 mm (b tablette = 194 mm); e = 176 mm; c = 170 mm; • Montage au mur, à gauche du radiateur. 					

■ noir texturé

 Instructions de montage accessoires: voir www.vasco.eu
 BELGIQUE. Prix en euro (hors TVA)

 e = distance entre face avant de l'accessoire jusqu'au mur
 d = distance entre face avant de l'accessoire et face avant du radiateur

c = distance entre mur jusqu'à l'arrière porte-serviette

a = distance entre l'accessoire jusqu'au radiateur

Articles en stock.

ALU-ZEN RACCORDEMENTS

ALU-ZEN VERTICAL: ALU-ZEN

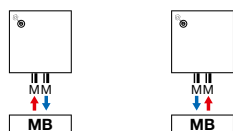
Attention: le raccordement du radiateur est seulement possible comme indiqué par les icônes de raccordement. Pour toute autre méthode de raccordement, nous déclinons toute responsabilité.

TYPES

- Verticaux: Zaros V75 et Zaros V100 (profondeur)

COULEURS

- Couleur standard S600 (texture fine blanche) (RAL 9016: pas de supplément de prix 15%)
- Carte de couleur étendue voir p. 12

SPÉCIAL

- Composé de profils en aluminium verticaux
- Protection contre la corrosion interne: protecteur Protect X100

FIXATIONS

- Fixations murales standard

TECHNIQUE

- Les radiateurs aluminium sont assemblés par un système de presse breveté.
- Couche de base acrylique ATL et poudre d'époxy-polyester
- Pression de service: 10 bars (standard)
- Température de service maximale: 110°C

ÉLECTRIQUE

- ✗ Radiateur électrique prérempli
- ✗ Radiateur mixte

SCHÉMAS TECHNIQUES

- Voir p. 168

RACCORDEMENT

- ✗ Un seul raccordement pour un système monotube
- ✗ Un seul raccordement pour un système bitube
- ✓ Un double raccordement pour un système monotube (raccordement par raccordement central) (voir p. 362)
- ✓ Un double raccordement pour un système bitube (standard) (voir p. 362)
- ✗ Vanne intégrée
- Raccordements: 1/2" (filet intérieur)
- Purgeur automatique (livré en standard) en haut à gauche à l'arrière du collecteur
- **ATTENTION: L'eau de chauffage doit être ph neutre. « Protect X100 » ou similaire doit être introduit dans le circuit.**

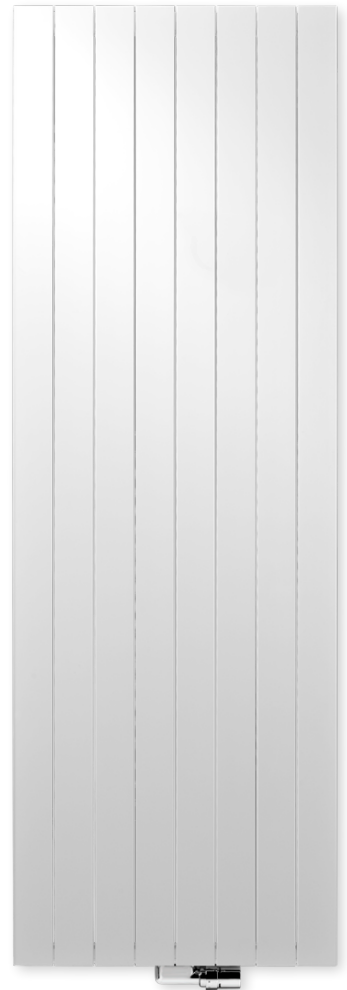

RADIATEURS EN ALUMINIUM

PROTECT X100*

N°. d'art. 11FH55064

prix €90,63

* 1 bouteille (1 litre) par 100 litres de l'eau installation

RACCORDEMENT RECOMMANDÉ (MB)

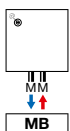

Autres possibilités de raccordement, voir p. 165

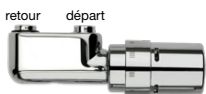

n°. d'art. 1182 103 0000 0099

prix € 190

Raccords, voir p. 377

RECOMMANDÉ POUR LA SALLE DE BAINS ET LA CUISINE EN OPTION



porte-serviettes (chromé)

n°. d'art. voir p. 165

prix € 174

Autres accessoires, voir p. 165

ZAROS VERTICAL

Le charme de la simplicité

L'authenticité est la carte maîtresse de ce radiateur aluminium au design épuré qui trouvera aisément sa place dans tous les styles d'intérieur. Ce modèle intemporel, aux lignes sobres et classiques, se révèle particulièrement généreux en terme de production de chaleur.



ZAROS VERTICAL (ZAROS V75, ZAROS V100)

COMMENT COMMANDER ZAROS VERTICAL

Délai de livraison 15 - 30 jours ouvrables
(temps de transport non compris)

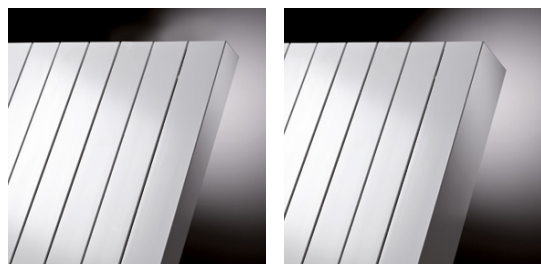

ZAROS V75

ZAROS V100

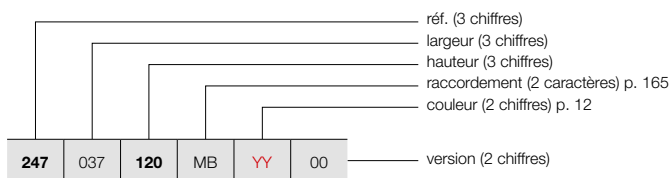

COMMENT COMMANDER RADIATEUR DE STOCK ZAROS VERTICAL

Délai de livraison 5 jours ouvrables
(temps de transport non compris)

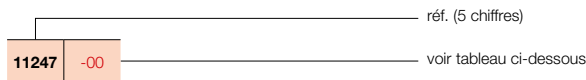

GRUPE DE TARIF: VPG6 - RADIATEURS EN ALUMINIUM

RÉFÉRENCE RADIATEUR SUR MESURE ZAROS VERTICAL	DONNÉES TECHNIQUES									COULEUR STANDARD		AUTRES COULEURS
	tubes	largeur (L mm)	hauteur (H mm)	75/65/20 (Watt) (Φ50K)	55/45/20 (Watt) (Φ30K)	facteur n	poids (kg)	contenance (l)	résistance électrique (Watt)	prix S600* (€)	n°. d'art. abrégé S600 stock	
RÉF. ZAROS VERTICAL ZAROS V75 : 247												
247 037 120 MB YY 00	5	375	1200	885	453	1,31	13,20	1,00	-	866	-	996
	5	375	1600	1159	594	1,31	16,50	1,38	-	937	11247-05	1078
	5	375	1800	1281	656	1,31	18,48	1,44	-	995	11247-06	1144
	5	375	2000	1403	719	1,31	20,45	1,50	-	1016	-	1168
	5	375	2200	1502	773	1,30	22,40	1,65	-	1086	-	1249
247 045 120 MB YY 00	6	450	1200	1078	552	1,31	15,72	1,20	-	1017	-	1170
	6	450	1600	1377	687	1,36	19,57	1,57	-	1091	-	1255
	6	450	1800	1518	770	1,33	21,84	1,69	-	1159	11247-07	1333
	6	450	2000	1659	850	1,31	24,12	1,82	-	1193	-	1372
	6	450	2200	1765	909	1,30	26,55	2,00	-	1276	-	1467
247 052 120 MB YY 00	7	525	1200	1272	648	1,32	18,23	1,40	-	1142	-	1313
	7	525	1600	1594	780	1,40	22,63	1,76	-	1243	-	1429
	7	525	1800	1755	876	1,36	25,21	1,95	-	1326	11247-01	1525
	7	525	2000	1915	981	1,31	27,78	2,13	-	1364	-	1569
	7	525	2200	2027	1049	1,29	30,70	2,35	-	1458	-	1677
247 060 120 MB YY 00	8	600	1200	1466	747	1,32	20,75	1,60	-	1283	-	1475
	8	600	1600	1812	868	1,44	25,70	1,95	-	1400	-	1610
	8	600	1800	1991	984	1,38	28,58	2,20	-	1493	11247-04	1717
	8	600	2000	2171	1106	1,32	31,45	2,45	-	1537	11247-02	1768
	8	600	2200	2289	1184	1,29	34,85	2,70	-	1643	-	1889
RÉF. ZAROS VERTICAL ZAROS V100 : 246												
246 037 160 MB YY 00	5	375	1600	1352	696	1,30	18,85	1,25	-	1038	-	1194
	5	375	1800	1490	763	1,31	21,50	1,40	-	1101	-	1266
	5	375	2000	1625	836	1,30	23,30	1,60	-	1132	-	1302
	5	375	2200	1757	904	1,30	25,70	1,65	-	1204	-	1385
246 045 160 MB YY 00	6	450	1600	1607	827	1,30	22,38	1,48	-	1212	-	1394
	6	450	1800	1771	902	1,32	25,38	1,68	-	1286	-	1479
	6	450	2000	1931	989	1,31	27,75	1,95	-	1326	-	1525
	6	450	2200	2088	1075	1,30	30,52	2,00	-	1416	-	1628
246 052 160 MB YY 00	7	525	1600	1859	952	1,31	25,92	1,72	-	1384	-	1592
	7	525	1800	2049	1039	1,33	29,27	1,97	-	1468	11246-01	1688
	7	525	2000	2235	1145	1,31	32,20	2,30	-	1513	-	1740
	7	525	2200	2417	1244	1,30	35,33	2,35	-	1616	-	1858
246 060 160 MB YY 00	8	600	1600	2110	1081	1,31	29,45	1,95	-	1553	-	1786
	8	600	1800	2326	1173	1,34	33,15	2,25	-	1659	11246-03	1908
	8	600	2000	2536	1299	1,31	36,65	2,65	-	1705	11246-02	1961
	8	600	2200	2742	1411	1,30	40,15	2,70	-	1829	-	2103

Conforme EN442-1: 2014: radiateurs et convecteurs

* RAL 9016: pas de supplément de prix 15%

Pour plus de détails sur nos informations produit, voir database: <https://www.installdata.be>

Pour les émissions calorifiques des autres régimes, voir p. 370 (facteurs de correction) BELGIQUE. Prix en euro (hors TVA)

GRUPE DE TARIF: VPG10B - PORTE-SERVIETTES

ACCESSOIRES	LARGEUR DU PORTE-SERVIETTES	COULEUR	N°. D'ART.	€	
ZAROS V75 / ZAROS V100					
PORTE-SERVIETTES		CHROMÉ	1183 238 0000 0099	174	
<ul style="list-style-type: none"> h = 22 mm; b = 720 mm (facile à raccourcir) d = 75 mm; a = 56 mm 					
ZAROS V75 / ZAROS V100					
PORTE-SERVIETTES MULTI+ DROIT		600 mm	S600	1183 734 0000 0600	215
		600 mm	RAL 9005 [■]	1183 734 0000 9005	215
<ul style="list-style-type: none"> h = 70 mm; b = 600 mm (b tablette = 194 mm); e = 176 mm; c = 170 mm; Montage au mur, à droite du radiateur. 					
ZAROS V75 / ZAROS V100					
PORTE-SERVIETTES MULTI+ GAUCHE		600 mm	S600	1183 735 0000 0600	215
		600 mm	RAL 9005 [■]	1183 735 0000 9005	215
<ul style="list-style-type: none"> h = 70 mm; b = 600 mm (b tablette = 194 mm); e = 176 mm; c = 170 mm; Montage au mur, à gauche du radiateur. 					

■ noir texturé

Instructions de montage accessoires: voir www.vasco.eu
BELGIQUE. Prix en euro (hors TVA)

e = distance entre face avant de l'accessoire jusqu'au mur
d = distance entre face avant de l'accessoire et face avant du radiateur
c = distance entre mur jusqu'à l'arrière porte-serviette
a = distance entre l'accessoire jusqu'au radiateur
Articles en stock.

ZAROS RACCORDEMENTS

ZAROS VERTICAL: ZAROS V75 / ZAROS V100

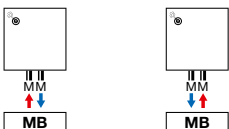

Attention: le raccordement du radiateur est seulement possible comme indiqué par les icônes de raccordement. Pour toute autre méthode de raccordement, nous déclinons toute responsabilité.

BEAMS (BEAMS MONO)

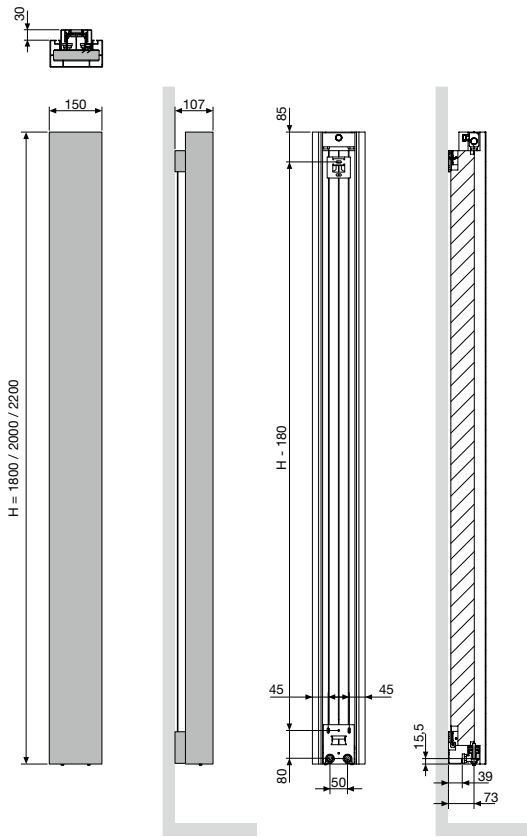

BEAMS MONO
Pas entre les raccordements 50

BEAMS (BEAMS)

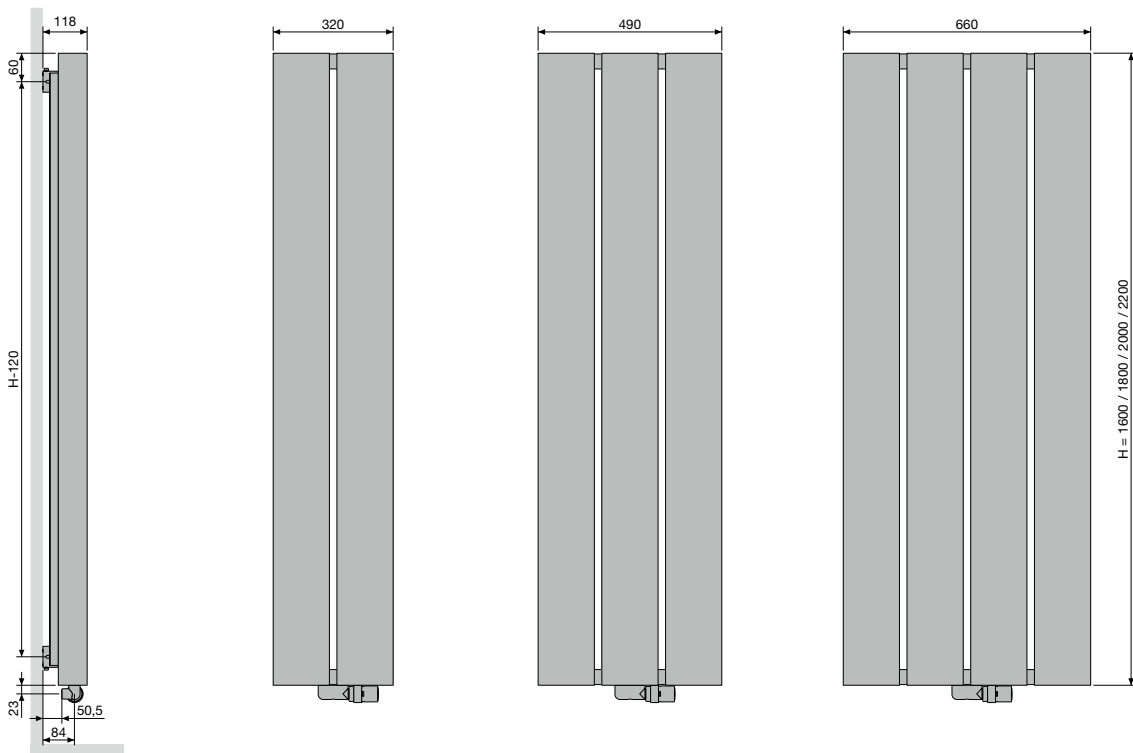

BEAMS
Pas entre les raccordements 50
Pas entre les fixations L-258

BRYCE (BRYCE MONO)

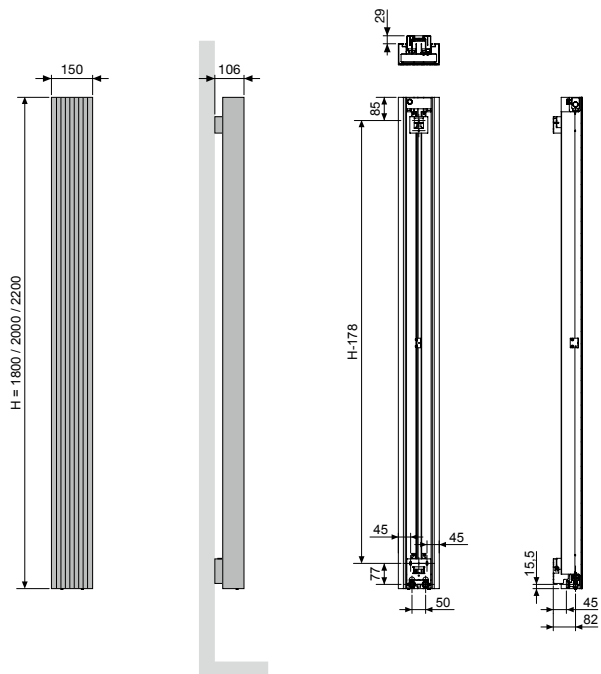

BRYCE MONO

Pas entre les raccords 50

BRYCE VERTICAL (BRYCE V75, BRYCE V100)

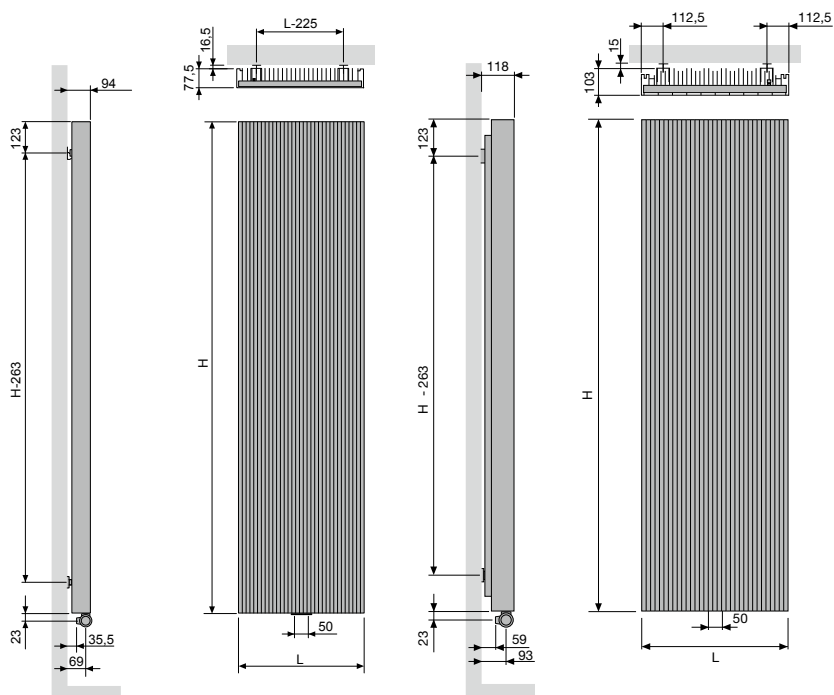

BRYCE V75 / BRYCE V100

Pas entre les raccords 50

Pas entre les fixations L-225

ALU-ZEN VERTICAL (ALU-ZEN)

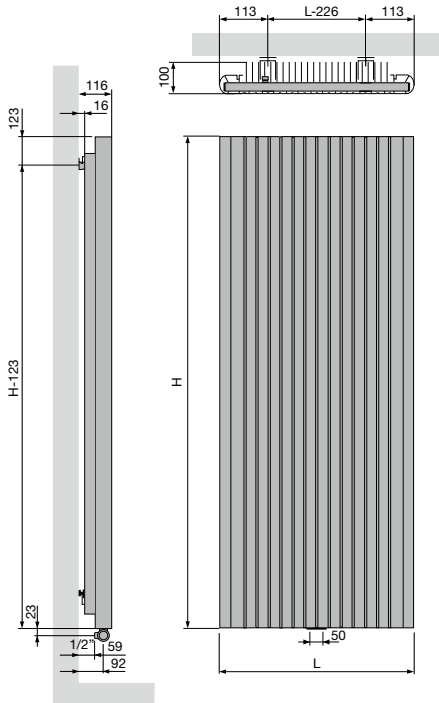

	ALU-ZEN
Pas entre les raccords	50
Pas entre les fixations	L-226

ZAROS VERTICAL (ZAROS V75, ZAROS V100)

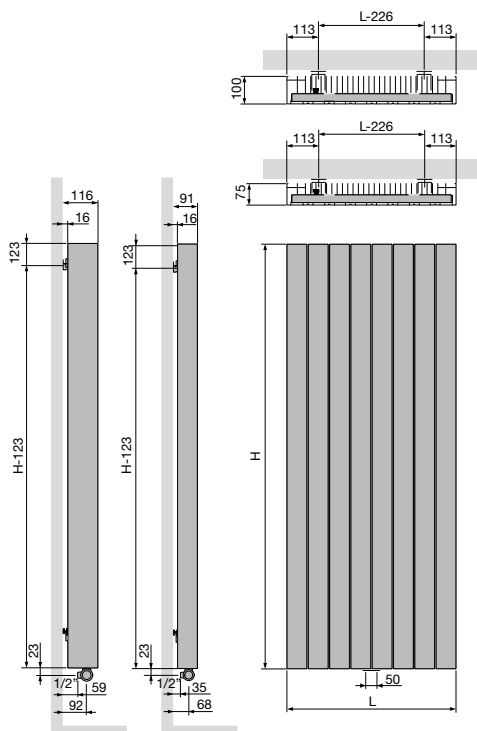

	ZAROS V75 / ZAROS V100
Pas entre les raccords	50
Pas entre les fixations	L-226



RADIATEURS EN ALUMINIUM