

Radiateurs plinthes



VASCO porte un regard critique sur le confort et le design de ses radiateurs plinthes.

Ici, tout est mis en œuvre pour offrir le **meilleur rendement possible** et le design le plus harmonieux. Il s'agit là du meilleur moyen et de la solution la plus élégante pour installer un système de chauffage adéquat sous les grandes surfaces vitrées.

Les radiateurs plinthes VASCO assurent une répartition uniforme de la chaleur dans toute la pièce, avec **une déperdition de chaleur minimale via la fenêtre.**

Ils peuvent **être simplement posés librement ou être installés au niveau du mur à l'aide d'une fixation**, à la hauteur, la profondeur et la longueur adéquates, en fonction de la capacité de chauffe nécessaire.

Radiateurs plinthes

Primula

284



TYPES

- P1, P2, P3, P4

TUBES

- Horizontaux, rectangulaires 70 x 10 mm
- Un échangeur de chaleur puissant, composé de tubes de précision en acier mesurant Ø 12 x 1 mm et des lamelles de 0,4 mm sont soudés sur les tubes rectangulaires.

COLLECTEURS

- 2 collecteurs intégrés en tôle d'acier

COULEURS

- Couleur standard blanc RAL 9016
- Carte de couleur étendue voir p. 10

SPÉCIAL

- Primula est livrable en 4 hauteurs (70, 140, 210 et 280 mm), en 5 profondeurs (80-130-180-230-280) et en 20 longueurs (de 500 jusqu'à 3900 mm).
- Une grille élégante dans la couleur du radiateur est livrée en standard.
- Des consoles murales, pieds télescopiques ou pieds en tôle ne sont pas inclus dans le prix, mais ils sont livrables avec supplément de prix.

FIXATIONS

- A commander séparément, pas inclus dans le prix du radiateur

TECHNIQUE

- Soudé au laser (soudures invisibles)
- Couche de base acrylique KTL et poudre d'époxy-polyester
- La pression de service standard est soit de 4 bars (pression d'épreuve 6 bars) soit de 9 bars (pression d'épreuve 13 bars) avec un supplément de prix de 10% et un délai de livraison d'une semaine supplémentaire.
- Température de service maximale: 110°C

ÉLECTRIQUE

- ✗ Radiateur électrique prérempli
- ✗ Radiateur mixte

SCHÉMAS TECHNIQUES

- Voir p. 308

RACCORDEMENT

- ✗ Un seul raccordement pour un système monotube
- ✗ Un seul raccordement pour un système bitube
- ✗ Un double raccordement pour un système monotube
- ✓ Un double raccordement pour un système bitube (standard) (voir p. 332)
- ✗ Vanne intégrée
- Raccordements: ½" (filet intérieur)

PRIMULA

Confort de chauffage agrémenté d'une sensation d'espace

Chauffer un espace pourvu de grandes baies vitrées, en respectant pleinement l'aménagement intérieur et l'architecture, voilà une mission taillée sur mesure pour le radiateur plinthe décoratif Primula. Les lignes horizontales épurées à faible hauteur contribuent à la sensation d'espace voulue et l'émission calorifique élevée, aussi en version minimale, vient compléter le confort contemporain.

RACCORDEMENT RECOMMANDÉ (18)

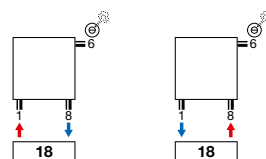

Autres possibilités de raccordement, voir p. 307



COMMENT COMMANDER P1/80

Délai de livraison 15 - 30 jours ouvrables
(temps de transport non compris)

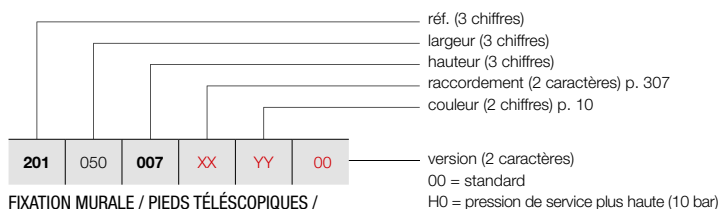

FIXATION MURALE / PIEDS TÉLÉSCOPIQUES /
PIEDS EN TÔLE

Voir p. 305 pour des accessoires supplémentaires.

PRIMULA P1 (P1/80)



P1

GRUPE DE TARIF: VPG3 - RADIATEURS PLINTHES

RÉFÉRENCE RADIATEUR SUR MESURE P1	DONNÉES TECHNIQUES											COULEUR STANDARD	AUTRES COULEURS			
	tubes	largeur (L mm)	hauteur (H mm)	75/65/20 (Watt) (Φ50K)	55/45/20 (Watt) (Φ30K)	facteur n	poids (kg)	contenance (l)	résistance électrique (Watt)	prix RAL 9016 (€)	prix couleur (€)					
RÉF. P1/80 : 201																
201	050	007	XX	YY	00	-	500	70	203	101	1,36	3,07	0,66	-	366	421
201	060	007	XX	YY	00	-	600	70	243	121	1,36	3,68	0,79	-	379	436
201	070	007	XX	YY	00	-	700	70	284	142	1,36	4,29	0,92	-	396	455
201	080	007	XX	YY	00	-	800	70	324	162	1,36	4,90	1,05	-	416	478
201	090	007	XX	YY	00	-	900	70	365	182	1,36	5,52	1,18	-	432	497
201	100	007	XX	YY	00	-	1000	70	405	202	1,36	6,13	1,31	-	450	518
201	110	007	XX	YY	00	-	1100	70	446	223	1,36	6,74	1,44	-	465	535
201	120	007	XX	YY	00	-	1200	70	486	243	1,36	7,36	1,57	-	484	557
201	140	007	XX	YY	00	-	1400	70	567	283	1,36	8,58	1,83	-	516	593
201	160	007	XX	YY	00	-	1600	70	648	323	1,36	9,81	2,10	-	550	633
201	180	007	XX	YY	00	-	1800	70	729	364	1,36	11,03	2,36	-	586	674
201	200	007	XX	YY	00	-	2000	70	810	404	1,36	12,26	2,62	-	618	711
201	220	007	XX	YY	00	-	2200	70	891	445	1,36	13,49	2,88	-	653	751
201	240	007	XX	YY	00	-	2400	70	972	485	1,36	14,71	3,14	-	689	792
201	260	007	XX	YY	00	-	2600	70	1053	526	1,36	15,94	3,41	-	721	829
201	280	007	XX	YY	00	-	2800	70	1134	566	1,36	17,16	3,67	-	759	873
201	300	007	XX	YY	00	-	3000	70	1215	607	1,36	18,39	3,93	-	786	904
201	330	007	XX	YY	00	-	3300	70	1337	667	1,36	20,23	4,32	-	840	966
201	360	007	XX	YY	00	-	3600	70	1458	728	1,36	22,07	4,72	-	891	1025
201	390	007	XX	YY	00	-	3900	70	1580	789	1,36	23,91	5,11	-	944	1086

Conforme EN442-1: 2014: radiateurs et convecteurs

Pour les émissions calorifiques des autres régimes, voir p. 338 (facteurs de correction)
FRANCE. Prix en euro (hors TVA)

PRIMULA P1 (P1/130)



P1

COMMENT COMMANDER P1/130

Délai de livraison 15 - 30 jours ouvrables
(temps de transport non compris)

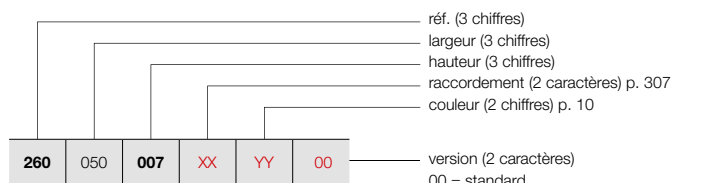

FIXATION MURALE / PIEDS TÉLÉSCOPIQUES /
PIEDS EN TÔLE

Voir p. 305 pour des accessoires supplémentaires.

GRUPE DE TARIF: VPG3 - RADIATEURS PLINTHES

RÉFÉRENCE RADIATEUR SUR MESURE P1	DONNÉES TECHNIQUES									COULEUR STANDARD		AUTRES COULEURS
	tubes	largeur (L mm)	hauteur (H mm)	75/65/20 (Watt) (φ50K)	55/45/20 (Watt) (φ30K)	facteur n	poids (kg)	contenance (l)	résistance électrique (Watt)	prix RAL 9016 (€)	prix couleur (€)	
RÉF. P1/130 : 260												
260 050 007 XX YY 00	-	500	70	312	156	1,36	4,33	0,88	-	486	559	
260 060 007 XX YY 00	-	600	70	374	187	1,36	5,19	1,05	-	514	591	
260 070 007 XX YY 00	-	700	70	437	218	1,36	6,06	1,23	-	539	620	
260 080 007 XX YY 00	-	800	70	499	249	1,36	6,92	1,40	-	565	650	
260 090 007 XX YY 00	-	900	70	562	281	1,36	7,79	1,58	-	594	683	
260 100 007 XX YY 00	-	1000	70	624	312	1,36	8,65	1,75	-	618	711	
260 110 007 XX YY 00	-	1100	70	686	342	1,36	9,52	1,93	-	646	743	
260 120 007 XX YY 00	-	1200	70	749	374	1,36	10,38	2,10	-	673	774	
260 140 007 XX YY 00	-	1400	70	874	436	1,36	12,11	2,45	-	727	836	
260 160 007 XX YY 00	-	1600	70	998	498	1,36	13,84	2,80	-	778	895	
260 180 007 XX YY 00	-	1800	70	1123	561	1,36	15,57	3,15	-	835	960	
260 200 007 XX YY 00	-	2000	70	1248	623	1,36	17,30	3,50	-	888	1021	
260 220 007 XX YY 00	-	2200	70	1373	685	1,36	19,03	3,85	-	942	1083	
260 240 007 XX YY 00	-	2400	70	1498	748	1,36	20,76	4,20	-	995	1144	
260 260 007 XX YY 00	-	2600	70	1622	810	1,36	22,49	4,55	-	1048	1205	
260 280 007 XX YY 00	-	2800	70	1747	872	1,36	24,22	4,90	-	1099	1264	
260 300 007 XX YY 00	-	3000	70	1872	935	1,36	25,95	5,25	-	1153	1326	
260 330 007 XX YY 00	-	3300	70	2059	1028	1,36	28,55	5,78	-	1232	1417	
260 360 007 XX YY 00	-	3600	70	2246	1121	1,36	31,14	6,30	-	1314	1511	
260 390 007 XX YY 00	-	3900	70	2434	1215	1,36	33,74	6,83	-	1396	1605	

Conforme EN442-1: 2014: radiateurs et convecteurs

Pour les émissions calorifiques des autres régimes, voir p. 338 (facteurs de correction)
FRANCE. Prix en euro (hors TVA)

COMMENT COMMANDER P1/180

Délai de livraison 15 - 30 jours ouvrables
(temps de transport non compris)

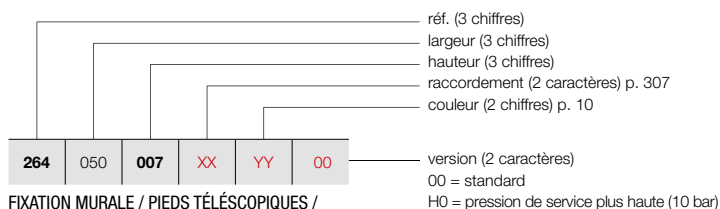

FIXATION MURALE / PIEDS TÉLÉSCOPIQUES /
PIEDS EN TÔLE

Voir p. 305 pour des accessoires supplémentaires.

PRIMULA P1 (P1/180)



P1

GRUPE DE TARIF: VPG3 - RADIATEURS PLINTHES

RÉFÉRENCE RADIATEUR SUR MESURE P1	DONNÉES TECHNIQUES										COULEUR STANDARD	AUTRES COULEURS				
	tubes	largeur (L mm)	hauteur (H mm)	75/65/20 (Watt) (Φ50K)	55/45/20 (Watt) (Φ30K)	facteur n	poids (kg)	contenance (l)	résistance électrique (Watt)	prix RAL 9016 (€)	prix couleur (€)					
RÉF. P1/180 : 264																
264	050	007	XX	YY	00	-	500	70	422	212	1,35	5,70	1,05	-	646	743
264	060	007	XX	YY	00	-	600	70	506	254	1,35	6,84	1,26	-	689	792
264	070	007	XX	YY	00	-	700	70	590	296	1,35	7,98	1,47	-	728	837
264	080	007	XX	YY	00	-	800	70	674	338	1,35	9,12	1,68	-	769	884
264	090	007	XX	YY	00	-	900	70	759	381	1,35	10,26	1,89	-	812	934
264	100	007	XX	YY	00	-	1000	70	843	423	1,35	11,40	2,10	-	851	979
264	110	007	XX	YY	00	-	1100	70	927	465	1,35	12,54	2,31	-	895	1029
264	120	007	XX	YY	00	-	1200	70	1012	508	1,35	13,68	2,52	-	936	1076
264	140	007	XX	YY	00	-	1400	70	1180	592	1,35	15,96	2,94	-	1023	1176
264	160	007	XX	YY	00	-	1600	70	1349	677	1,35	18,24	3,36	-	1103	1268
264	180	007	XX	YY	00	-	1800	70	1517	761	1,35	20,52	3,78	-	1187	1365
264	200	007	XX	YY	00	-	2000	70	1686	846	1,35	22,80	4,20	-	1270	1461
264	220	007	XX	YY	00	-	2200	70	1855	931	1,35	25,08	4,62	-	1358	1562
264	240	007	XX	YY	00	-	2400	70	2023	1015	1,35	27,36	5,04	-	1437	1653
264	260	007	XX	YY	00	-	2600	70	2192	1100	1,35	29,64	5,46	-	1520	1748
264	280	007	XX	YY	00	-	2800	70	2360	1184	1,35	31,92	5,88	-	1604	1845
264	300	007	XX	YY	00	-	3000	70	2529	1269	1,35	34,20	6,30	-	1688	1941
264	330	007	XX	YY	00	-	3300	70	2782	1396	1,35	37,62	6,93	-	1813	2085
264	360	007	XX	YY	00	-	3600	70	3035	1523	1,35	41,04	7,56	-	1940	2231
264	390	007	XX	YY	00	-	3900	70	3288	1650	1,35	44,46	8,19	-	2065	2375

Conforme EN442-1: 2014: radiateurs et convecteurs

Pour les émissions calorifiques des autres régimes, voir p. 338 (facteurs de correction)
FRANCE. Prix en euro (hors TVA)

PRIMULA P1 (P1/230)



P1

COMMENT COMMANDER P1/230

Délai de livraison 15 - 30 jours ouvrables
(temps de transport non compris)

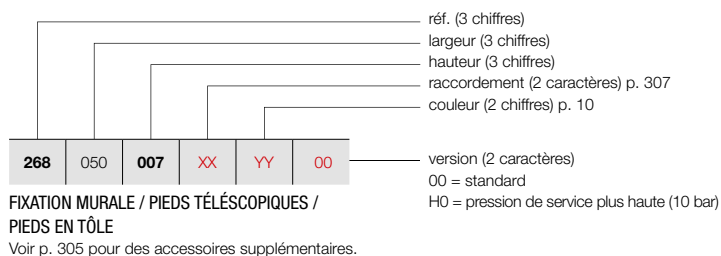

GRUPE DE TARIF: VPG3 - RADIATEURS PLINTHES

RÉFÉRENCE RADIATEUR SUR MESURE P1	DONNÉES TECHNIQUES									COULEUR STANDARD	AUTRES COULEURS
	tubes	largeur (L mm)	hauteur (H mm)	75/65/20 (Watt) (φ50K)	55/45/20 (Watt) (φ30K)	facteur n	poids (kg)	contenance (l)	résistance électrique (Watt)	prix RAL 9016 (€)	prix couleur (€)
RÉF. P1/230 : 268											
268 050 007 XX YY 00	-	500	70	523	258	1,38	6,90	1,20	-	822	945
268 060 007 XX YY 00	-	600	70	627	310	1,38	8,28	1,44	-	878	1010
268 070 007 XX YY 00	-	700	70	732	362	1,38	9,66	1,68	-	934	1074
268 080 007 XX YY 00	-	800	70	836	413	1,38	11,04	1,92	-	989	1137
268 090 007 XX YY 00	-	900	70	941	465	1,38	12,42	2,16	-	1042	1198
268 100 007 XX YY 00	-	1000	70	1045	516	1,38	13,80	2,40	-	1098	1263
268 110 007 XX YY 00	-	1100	70	1150	568	1,38	15,18	2,64	-	1152	1325
268 120 007 XX YY 00	-	1200	70	1254	620	1,38	16,56	2,88	-	1211	1393
268 140 007 XX YY 00	-	1400	70	1463	723	1,38	19,32	3,36	-	1321	1519
268 160 007 XX YY 00	-	1600	70	1672	826	1,38	22,08	3,84	-	1432	1647
268 180 007 XX YY 00	-	1800	70	1881	929	1,38	24,84	4,32	-	1544	1776
268 200 007 XX YY 00	-	2000	70	2090	1033	1,38	27,60	4,80	-	1653	1901
268 220 007 XX YY 00	-	2200	70	2299	1136	1,38	30,36	5,28	-	1760	2024
268 240 007 XX YY 00	-	2400	70	2508	1239	1,38	33,12	5,76	-	1872	2153
268 260 007 XX YY 00	-	2600	70	2717	1343	1,38	35,88	6,24	-	1983	2280
268 280 007 XX YY 00	-	2800	70	2926	1446	1,38	38,64	6,72	-	2096	2410
268 300 007 XX YY 00	-	3000	70	3135	1549	1,38	41,40	7,20	-	2205	2536
268 330 007 XX YY 00	-	3300	70	3449	1704	1,38	45,54	7,92	-	2371	2727
268 360 007 XX YY 00	-	3600	70	3762	1859	1,38	49,68	8,64	-	2539	2920
268 390 007 XX YY 00	-	3900	70	4076	2014	1,38	53,82	9,36	-	2704	3110

Conforme EN442-1: 2014: radiateurs et convecteurs

Pour les émissions calorifiques des autres régimes, voir p. 338 (facteurs de correction)
FRANCE. Prix en euro (hors TVA)

COMMENT COMMANDER P1/280

Délai de livraison 15 - 30 jours ouvrables
(temps de transport non compris)

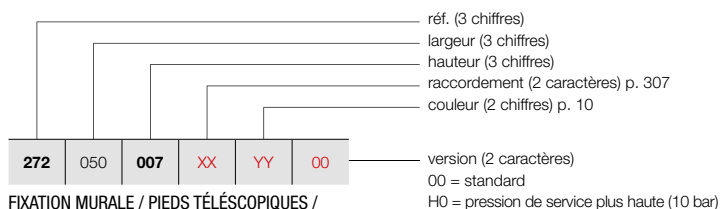

FIXATION MURALE / PIEDS TÉLÉSCOPIQUES /
PIEDS EN TÔLE

Voir p. 305 pour des accessoires supplémentaires.

PRIMULA P1 (P1/280)



P1

GRUPE DE TARIF: VPG3 - RADIATEURS PLINTHES

RÉFÉRENCE RADIATEUR SUR MESURE P1	DONNÉES TECHNIQUES											COULEUR STANDARD	AUTRES COULEURS			
	tubes	largeur (L mm)	hauteur (H mm)	75/65/20 (Watt) (Φ50K)	55/45/20 (Watt) (Φ30K)	facteur n	poids (kg)	contenance (l)	résistance électrique (Watt)	prix RAL 9016 (€)	prix couleur (€)					
RÉF. P1/280 : 272																
272	050	007	XX	YY	00	-	500	70	630	315	1,36	8,00	1,40	-	1008	1159
272	060	007	XX	YY	00	-	600	70	756	377	1,36	9,60	1,68	-	1076	1237
272	070	007	XX	YY	00	-	700	70	882	440	1,36	11,20	1,96	-	1142	1313
272	080	007	XX	YY	00	-	800	70	1008	503	1,36	12,80	2,24	-	1212	1394
272	090	007	XX	YY	00	-	900	70	1134	566	1,36	14,40	2,52	-	1281	1473
272	100	007	XX	YY	00	-	1000	70	1260	629	1,36	16,00	2,80	-	1348	1550
272	110	007	XX	YY	00	-	1100	70	1386	692	1,36	17,60	3,08	-	1415	1627
272	120	007	XX	YY	00	-	1200	70	1512	755	1,36	19,20	3,36	-	1482	1704
272	140	007	XX	YY	00	-	1400	70	1764	881	1,36	22,40	3,92	-	1619	1862
272	160	007	XX	YY	00	-	1600	70	2016	1006	1,36	25,60	4,48	-	1755	2018
272	180	007	XX	YY	00	-	1800	70	2268	1132	1,36	28,80	5,04	-	1891	2175
272	200	007	XX	YY	00	-	2000	70	2520	1258	1,36	32,00	5,60	-	2027	2331
272	220	007	XX	YY	00	-	2200	70	2772	1384	1,36	35,20	6,16	-	2163	2487
272	240	007	XX	YY	00	-	2400	70	3024	1510	1,36	38,40	6,72	-	2297	2642
272	260	007	XX	YY	00	-	2600	70	3276	1635	1,36	41,60	7,28	-	2435	2800
272	280	007	XX	YY	00	-	2800	70	3528	1761	1,36	44,80	7,84	-	2570	2956
272	300	007	XX	YY	00	-	3000	70	3780	1887	1,36	48,00	8,40	-	2705	3111
272	330	007	XX	YY	00	-	3300	70	4158	2076	1,36	52,80	9,24	-	2910	3347
272	360	007	XX	YY	00	-	3600	70	4536	2264	1,36	57,60	10,08	-	3114	3581
272	390	007	XX	YY	00	-	3900	70	4914	2453	1,36	62,40	10,92	-	3315	3812

Conforme EN442-1: 2014: radiateurs et convecteurs

Pour les émissions calorifiques des autres régimes, voir p. 338 (facteurs de correction)
FRANCE. Prix en euro (hors TVA)

PRIMULA P2 (P2/80)



P2

COMMENT COMMANDER P2/80

Délai de livraison 15 - 30 jours ouvrables
(temps de transport non compris)

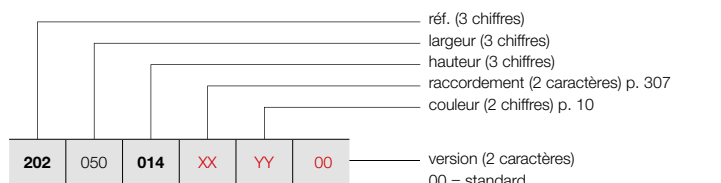

FIXATION MURALE / PIEDS TÉLÉSCOPIQUES /
PIEDS EN TÔLE

Voir p. 305 pour des accessoires supplémentaires.

GRUPE DE TARIF: VPG3 - RADIATEURS PLINTHES

RÉFÉRENCE RADIATEUR SUR MESURE P2	DONNÉES TECHNIQUES									COULEUR STANDARD	AUTRES COULEURS
	tubes	largeur (L mm)	hauteur (H mm)	75/65/20 (Watt) (φ50K)	55/45/20 (Watt) (φ30K)	facteur n	poids (kg)	contenance (l)	résistance électrique (Watt)	prix RAL 9016 (€)	prix couleur (€)
RÉF. P2/80 : 202											
202 050 014 XX YY 00	-	500	140	304	153	1,35	5,73	1,46	-	428	492
202 060 014 XX YY 00	-	600	140	365	183	1,35	6,88	1,75	-	451	519
202 070 014 XX YY 00	-	700	140	426	214	1,35	8,02	2,04	-	477	549
202 080 014 XX YY 00	-	800	140	486	244	1,35	9,17	2,33	-	504	580
202 090 014 XX YY 00	-	900	140	547	274	1,35	10,31	2,62	-	528	607
202 100 014 XX YY 00	-	1000	140	608	305	1,35	11,46	2,91	-	553	636
202 110 014 XX YY 00	-	1100	140	669	336	1,35	12,61	3,20	-	579	666
202 120 014 XX YY 00	-	1200	140	730	366	1,35	13,75	3,49	-	604	695
202 140 014 XX YY 00	-	1400	140	851	427	1,35	16,04	4,07	-	657	756
202 160 014 XX YY 00	-	1600	140	973	488	1,35	18,34	4,66	-	706	812
202 180 014 XX YY 00	-	1800	140	1094	549	1,35	20,63	5,24	-	761	875
202 200 014 XX YY 00	-	2000	140	1216	610	1,35	22,92	5,82	-	810	932
202 220 014 XX YY 00	-	2200	140	1338	671	1,35	25,21	6,40	-	860	989
202 240 014 XX YY 00	-	2400	140	1459	732	1,35	27,50	6,98	-	910	1047
202 260 014 XX YY 00	-	2600	140	1581	793	1,35	29,80	7,57	-	961	1105
202 280 014 XX YY 00	-	2800	140	1702	854	1,35	32,09	8,15	-	1010	1162
202 300 014 XX YY 00	-	3000	140	1824	915	1,35	34,38	8,73	-	1064	1224
202 330 014 XX YY 00	-	3300	140	2006	1007	1,35	37,82	9,60	-	1138	1309
202 360 014 XX YY 00	-	3600	140	2189	1098	1,35	41,26	10,48	-	1216	1398
202 390 014 XX YY 00	-	3900	140	2371	1190	1,35	44,69	11,35	-	1292	1486

Conforme EN442-1: 2014: radiateurs et convecteurs

Pour les émissions calorifiques des autres régimes, voir p. 338 (facteurs de correction)
FRANCE. Prix en euro (hors TVA)

COMMENT COMMANDER P2/130

Délai de livraison 15 - 30 jours ouvrables
(temps de transport non compris)

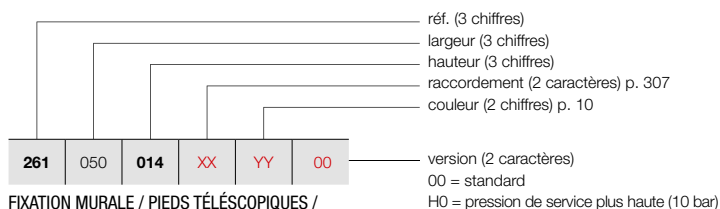

FIXATION MURALE / PIEDS TÉLÉSCOPIQUES /
PIEDS EN TÔLE

Voir p. 305 pour des accessoires supplémentaires.

PRIMULA P2 (P2/130)



P2

GRUPE DE TARIF: VPG3 - RADIATEURS PLINTHES

RÉFÉRENCE RADIATEUR SUR MESURE P2	DONNÉES TECHNIQUES										COULEUR STANDARD	AUTRES COULEURS				
	tubes	largeur (L mm)	hauteur (H mm)	75/65/20 (Watt) (Φ50K)	55/45/20 (Watt) (Φ30K)	facteur n	poids (kg)	contenance (l)	résistance électrique (Watt)		prix RAL 9016 (€)	prix couleur (€)				
RÉF. P2/130 : 261																
261	050	014	XX	YY	00	-	500	140	442	221	1,36	7,77	1,87	-	552	635
261	060	014	XX	YY	00	-	600	140	530	265	1,36	9,32	2,24	-	598	688
261	070	014	XX	YY	00	-	700	140	619	309	1,36	10,87	2,61	-	646	743
261	080	014	XX	YY	00	-	800	140	707	353	1,36	12,42	2,98	-	693	797
261	090	014	XX	YY	00	-	900	140	796	397	1,36	13,98	3,36	-	740	851
261	100	014	XX	YY	00	-	1000	140	884	441	1,36	15,53	3,73	-	783	900
261	110	014	XX	YY	00	-	1100	140	972	485	1,36	17,08	4,10	-	832	957
261	120	014	XX	YY	00	-	1200	140	1061	530	1,36	18,64	4,48	-	877	1009
261	140	014	XX	YY	00	-	1400	140	1238	618	1,36	21,74	5,22	-	970	1116
261	160	014	XX	YY	00	-	1600	140	1414	706	1,36	24,85	5,97	-	1061	1220
261	180	014	XX	YY	00	-	1800	140	1591	794	1,36	27,95	6,71	-	1152	1325
261	200	014	XX	YY	00	-	2000	140	1768	883	1,36	31,06	7,46	-	1245	1432
261	220	014	XX	YY	00	-	2200	140	1945	971	1,36	34,17	8,21	-	1338	1539
261	240	014	XX	YY	00	-	2400	140	2122	1059	1,36	37,27	8,95	-	1432	1647
261	260	014	XX	YY	00	-	2600	140	2298	1147	1,36	40,38	9,70	-	1521	1749
261	280	014	XX	YY	00	-	2800	140	2475	1236	1,36	43,48	10,44	-	1617	1860
261	300	014	XX	YY	00	-	3000	140	2652	1324	1,36	46,59	11,19	-	1707	1963
261	330	014	XX	YY	00	-	3300	140	2917	1456	1,36	51,25	12,31	-	1848	2125
261	360	014	XX	YY	00	-	3600	140	3182	1588	1,36	55,91	13,43	-	1983	2280
261	390	014	XX	YY	00	-	3900	140	3448	1721	1,36	60,57	14,55	-	2123	2441

Conforme EN442-1: 2014: radiateurs et convecteurs

Pour les émissions calorifiques des autres régimes, voir p. 338 (facteurs de correction)
FRANCE. Prix en euro (hors TVA)

PRIMULA P2 (P2/180)



P2

COMMENT COMMANDER P2/180

Délai de livraison 15 - 30 jours ouvrables
(temps de transport non compris)

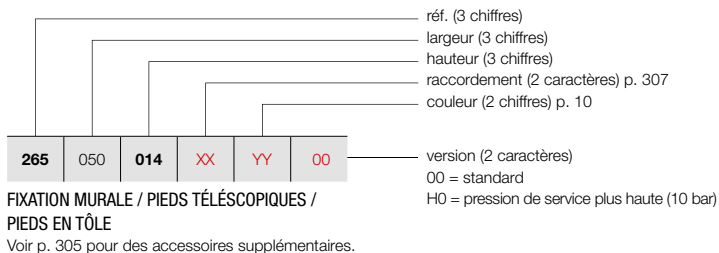

GRUPE DE TARIF: VPG3 - RADIATEURS PLINTHES

RÉFÉRENCE RADIATEUR SUR MESURE P2	DONNÉES TECHNIQUES									COULEUR STANDARD	AUTRES COULEURS
	tubes	largeur (L mm)	hauteur (H mm)	75/65/20 (Watt) (φ50K)	55/45/20 (Watt) (φ30K)	facteur n	poids (kg)	contenance (l)	résistance électrique (Watt)	prix RAL 9016 (€)	prix couleur (€)
RÉF. P2/180 : 265											
265 050 014 XX YY 00	-	500	140	611	305	1,36	9,90	2,23	-	728	837
265 060 014 XX YY 00	-	600	140	733	366	1,36	11,88	2,67	-	798	918
265 070 014 XX YY 00	-	700	140	855	427	1,36	13,86	3,12	-	861	990
265 080 014 XX YY 00	-	800	140	977	488	1,36	15,84	3,56	-	924	1063
265 090 014 XX YY 00	-	900	140	1099	549	1,36	17,82	4,01	-	994	1143
265 100 014 XX YY 00	-	1000	140	1221	610	1,36	19,80	4,45	-	1059	1218
265 110 014 XX YY 00	-	1100	140	1343	670	1,36	21,78	4,90	-	1128	1297
265 120 014 XX YY 00	-	1200	140	1465	731	1,36	23,76	5,34	-	1191	1370
265 140 014 XX YY 00	-	1400	140	1709	853	1,36	27,72	6,23	-	1323	1521
265 160 014 XX YY 00	-	1600	140	1954	975	1,36	31,68	7,12	-	1454	1672
265 180 014 XX YY 00	-	1800	140	2198	1097	1,36	35,64	8,01	-	1589	1827
265 200 014 XX YY 00	-	2000	140	2442	1219	1,36	39,60	8,90	-	1717	1975
265 220 014 XX YY 00	-	2200	140	2686	1341	1,36	43,56	9,79	-	1852	2130
265 240 014 XX YY 00	-	2400	140	2930	1463	1,36	47,52	10,68	-	1982	2279
265 260 014 XX YY 00	-	2600	140	3175	1585	1,36	51,48	11,57	-	2118	2436
265 280 014 XX YY 00	-	2800	140	3419	1707	1,36	55,44	12,46	-	2249	2586
265 300 014 XX YY 00	-	3000	140	3663	1829	1,36	59,40	13,35	-	2380	2737
265 330 014 XX YY 00	-	3300	140	4029	2011	1,36	65,34	14,69	-	2578	2965
265 360 014 XX YY 00	-	3600	140	4396	2195	1,36	71,28	16,02	-	2775	3191
265 390 014 XX YY 00	-	3900	140	4762	2377	1,36	77,22	17,36	-	2975	3421

Conforme EN442-1: 2014: radiateurs et convecteurs

Pour les émissions calorifiques des autres régimes, voir p. 338 (facteurs de correction)
FRANCE. Prix en euro (hors TVA)

COMMENT COMMANDER P2/230

Délai de livraison 15 - 30 jours ouvrables
(temps de transport non compris)

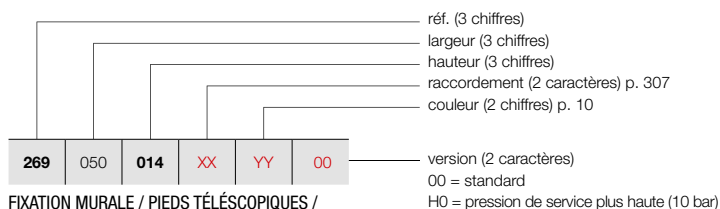

FIXATION MURALE / PIEDS TÉLÉSCOPIQUES /
PIEDS EN TÔLE

Voir p. 305 pour des accessoires supplémentaires.

PRIMULA P2 (P2/230)



P2

GRUPE DE TARIF: VPG3 - RADIATEURS PLINTHES

RÉFÉRENCE RADIATEUR SUR MESURE P2	DONNÉES TECHNIQUES											COULEUR STANDARD	AUTRES COULEURS			
	tubes	largeur (L mm)	hauteur (H mm)	75/65/20 (Watt) (Φ50K)	55/45/20 (Watt) (Φ30K)	facteur n	poids (kg)	contenance (l)	résistance électrique (Watt)	prix RAL 9016 (€)	prix couleur (€)					
RÉF. P2/230 : 269																
269	050	014	XX	YY	00	-	500	140	756	375	1,37	11,88	2,73	-	936	1076
269	060	014	XX	YY	00	-	600	140	907	450	1,37	14,25	3,27	-	1029	1183
269	070	014	XX	YY	00	-	700	140	1058	525	1,37	16,63	3,82	-	1120	1288
269	080	014	XX	YY	00	-	800	140	1209	600	1,37	19,00	4,36	-	1213	1395
269	090	014	XX	YY	00	-	900	140	1360	675	1,37	21,38	4,91	-	1301	1496
269	100	014	XX	YY	00	-	1000	140	1511	750	1,37	23,75	5,45	-	1396	1605
269	110	014	XX	YY	00	-	1100	140	1662	825	1,37	26,13	6,00	-	1483	1705
269	120	014	XX	YY	00	-	1200	140	1813	900	1,37	28,50	6,54	-	1577	1814
269	140	014	XX	YY	00	-	1400	140	2115	1050	1,37	33,25	7,63	-	1757	2021
269	160	014	XX	YY	00	-	1600	140	2418	1201	1,37	38,00	8,72	-	1941	2232
269	180	014	XX	YY	00	-	1800	140	2720	1351	1,37	42,75	9,81	-	2124	2443
269	200	014	XX	YY	00	-	2000	140	3022	1501	1,37	47,50	10,90	-	2308	2654
269	220	014	XX	YY	00	-	2200	140	3324	1651	1,37	52,25	11,99	-	2492	2866
269	240	014	XX	YY	00	-	2400	140	3626	1801	1,37	57,00	13,08	-	2674	3075
269	260	014	XX	YY	00	-	2600	140	3929	1951	1,37	61,75	14,17	-	2853	3281
269	280	014	XX	YY	00	-	2800	140	4231	2101	1,37	66,50	15,26	-	3037	3493
269	300	014	XX	YY	00	-	3000	140	4533	2251	1,37	71,25	16,35	-	3221	3704
269	330	014	XX	YY	00	-	3300	140	4986	2476	1,37	78,38	17,99	-	3495	4019
269	360	014	XX	YY	00	-	3600	140	5440	2702	1,37	85,50	19,62	-	3768	4333
269	390	014	XX	YY	00	-	3900	140	5893	2927	1,37	92,63	21,26	-	4044	4651

Conforme EN442-1: 2014: radiateurs et convecteurs

Pour les émissions calorifiques des autres régimes, voir p. 338 (facteurs de correction)
FRANCE. Prix en euro (hors TVA)

PRIMULA P2 (P2/280)



P2

COMMENT COMMANDER P2/280

Délai de livraison 15 - 30 jours ouvrables
(temps de transport non compris)

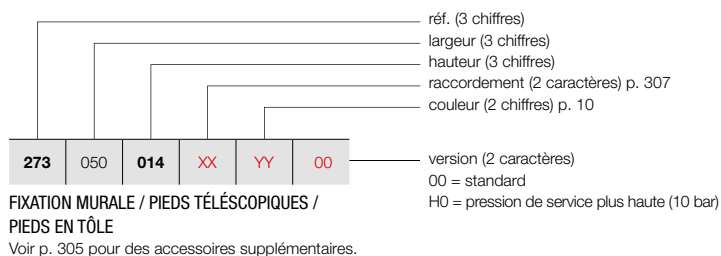

GRUPE DE TARIF: VPG3 - RADIATEURS PLINTHES

RÉFÉRENCE RADIATEUR SUR MESURE P2	DONNÉES TECHNIQUES									COULEUR STANDARD		AUTRES COULEURS
	tubes	largeur (L mm)	hauteur (H mm)	75/65/20 (Watt) (φ50K)	55/45/20 (Watt) (φ30K)	facteur n	poids (kg)	contenance (l)	résistance électrique (Watt)	prix RAL 9016 (€)	prix couleur (€)	
RÉF. P2/280 : 273												
273 050 014 XX YY 00	-	500	140	953	473	1,37	13,85	2,98	-	1148	1320	
273 060 014 XX YY 00	-	600	140	1143	568	1,37	16,62	3,57	-	1260	1449	
273 070 014 XX YY 00	-	700	140	1334	663	1,37	19,39	4,17	-	1373	1579	
273 080 014 XX YY 00	-	800	140	1524	757	1,37	22,16	4,76	-	1485	1708	
273 090 014 XX YY 00	-	900	140	1715	852	1,37	24,93	5,36	-	1597	1837	
273 100 014 XX YY 00	-	1000	140	1905	946	1,37	27,70	5,95	-	1710	1967	
273 110 014 XX YY 00	-	1100	140	2096	1041	1,37	30,47	6,55	-	1823	2096	
273 120 014 XX YY 00	-	1200	140	2286	1135	1,37	33,24	7,14	-	1933	2223	
273 140 014 XX YY 00	-	1400	140	2667	1325	1,37	38,78	8,33	-	2160	2484	
273 160 014 XX YY 00	-	1600	140	3048	1514	1,37	44,32	9,52	-	2384	2742	
273 180 014 XX YY 00	-	1800	140	3429	1703	1,37	49,86	10,71	-	2607	2998	
273 200 014 XX YY 00	-	2000	140	3810	1892	1,37	55,40	11,90	-	2832	3257	
273 220 014 XX YY 00	-	2200	140	4191	2082	1,37	60,94	13,09	-	3054	3512	
273 240 014 XX YY 00	-	2400	140	4572	2271	1,37	66,48	14,28	-	3278	3770	
273 260 014 XX YY 00	-	2600	140	4953	2460	1,37	72,02	15,47	-	3505	4031	
273 280 014 XX YY 00	-	2800	140	5334	2649	1,37	77,56	16,66	-	3729	4288	
273 300 014 XX YY 00	-	3000	140	5715	2838	1,37	83,10	17,85	-	3953	4546	
273 330 014 XX YY 00	-	3300	140	6287	3123	1,37	91,41	19,64	-	4289	4932	
273 360 014 XX YY 00	-	3600	140	6858	3406	1,37	99,72	21,42	-	4623	5316	
273 390 014 XX YY 00	-	3900	140	7430	3690	1,37	108,03	23,21	-	4960	5704	

Conforme EN442-1: 2014: radiateurs et convecteurs

Pour les émissions calorifiques des autres régimes, voir p. 338 (facteurs de correction)
FRANCE. Prix en euro (hors TVA)

COMMENT COMMANDER P3/80

Délai de livraison 15 - 30 jours ouvrables
(temps de transport non compris)

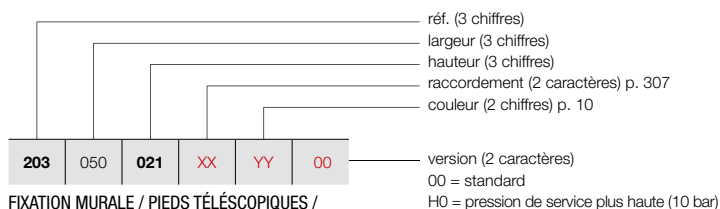

**FIXATION MURALE / PIEDS TÉLÉSCOPIQUES /
PIEDS EN TÔLE**

Voir p. 305 pour des accessoires supplémentaires.

PRIMULA P3 (P3/80)



P3

GROUPE DE TARIF: VPG3 - RADIATEURS PLINTHES

RÉFÉRENCE RADIATEUR SUR MESURE P3	DONNÉES TECHNIQUES											COULEUR STANDARD	AUTRES COULEURS	
	tubes	largeur (L mm)	hauteur (H mm)	75/65/20 (Watt) (φ50K)	55/45/20 (Watt) (φ30K)	facteur n	poids (kg)	contenance (l)	résistance électrique (Watt)	prix RAL 9016 (€)	prix couleur (€)			
RÉF. P3/80 : 203														
203 050 021 XX YY 00	-	500	210	378	190	1,35	8,40	2,25	-	607	698			
203 060 021 XX YY 00	-	600	210	454	228	1,35	10,08	2,70	-	643	739			
203 070 021 XX YY 00	-	700	210	529	265	1,35	11,76	3,15	-	673	774			
203 080 021 XX YY 00	-	800	210	605	304	1,35	13,44	3,60	-	704	810			
203 090 021 XX YY 00	-	900	210	680	341	1,35	15,12	4,05	-	739	850			
203 100 021 XX YY 00	-	1000	210	756	379	1,35	16,80	4,50	-	769	884			
203 110 021 XX YY 00	-	1100	210	832	417	1,35	18,48	4,95	-	801	921			
203 120 021 XX YY 00	-	1200	210	907	455	1,35	20,16	5,40	-	833	958			
203 140 021 XX YY 00	-	1400	210	1058	531	1,35	23,52	6,30	-	896	1030			
203 160 021 XX YY 00	-	1600	210	1210	607	1,35	26,88	7,20	-	960	1104			
203 180 021 XX YY 00	-	1800	210	1361	683	1,35	30,24	8,10	-	1025	1179			
203 200 021 XX YY 00	-	2000	210	1512	759	1,35	33,60	9,00	-	1086	1249			
203 220 021 XX YY 00	-	2200	210	1663	834	1,35	36,96	9,90	-	1148	1320			
203 240 021 XX YY 00	-	2400	210	1814	910	1,35	40,32	10,80	-	1215	1397			
203 260 021 XX YY 00	-	2600	210	1966	986	1,35	43,68	11,70	-	1278	1470			
203 280 021 XX YY 00	-	2800	210	2117	1062	1,35	47,04	12,60	-	1341	1542			
203 300 021 XX YY 00	-	3000	210	2268	1138	1,35	50,40	13,50	-	1407	1618			
203 330 021 XX YY 00	-	3300	210	2495	1252	1,35	55,44	14,85	-	1506	1732			
203 360 021 XX YY 00	-	3600	210	2722	1366	1,35	60,48	16,20	-	1595	1834			
203 390 021 XX YY 00	-	3900	210	2948	1479	1,35	65,52	17,55	-	1693	1947			

Conforme EN442-1: 2014: radiateurs et convecteurs

Pour les émissions calorifiques des autres régimes, voir p. 338 (facteurs de correction)
FRANCE. Prix en euro (hors TVA)

PRIMULA P3 (P3/130)



P3

COMMENT COMMANDER P3/130

Délai de livraison 15 - 30 jours ouvrables
(temps de transport non compris)

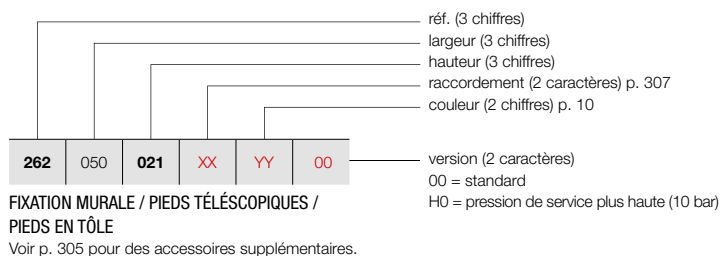

GRUPE DE TARIF: VPG3 - RADIATEURS PLINTHES

RÉFÉRENCE RADIATEUR SUR MESURE P3	DONNÉES TECHNIQUES									COULEUR STANDARD	AUTRES COULEURS
	tubes	largeur (L mm)	hauteur (H mm)	75/65/20 (Watt) (φ50K)	55/45/20 (Watt) (φ30K)	facteur n	poids (kg)	contenance (l)	résistance électrique (Watt)	prix RAL 9016 (€)	prix couleur (€)
RÉF. P3/130 : 262											
262 050 021 XX YY 00	-	500	210	560	281	1,35	11,20	2,85	-	732	842
262 060 021 XX YY 00	-	600	210	672	337	1,35	13,44	3,42	-	782	899
262 070 021 XX YY 00	-	700	210	784	393	1,35	15,68	3,99	-	835	960
262 080 021 XX YY 00	-	800	210	896	450	1,35	17,92	4,56	-	885	1018
262 090 021 XX YY 00	-	900	210	1008	506	1,35	20,16	5,13	-	936	1076
262 100 021 XX YY 00	-	1000	210	1120	562	1,35	22,40	5,70	-	990	1139
262 110 021 XX YY 00	-	1100	210	1232	618	1,35	24,64	6,27	-	1041	1197
262 120 021 XX YY 00	-	1200	210	1344	674	1,35	26,88	6,84	-	1093	1257
262 140 021 XX YY 00	-	1400	210	1568	787	1,35	31,36	7,98	-	1193	1372
262 160 021 XX YY 00	-	1600	210	1792	899	1,35	35,84	9,12	-	1297	1492
262 180 021 XX YY 00	-	1800	210	2016	1012	1,35	40,32	10,26	-	1404	1615
262 200 021 XX YY 00	-	2000	210	2240	1124	1,35	44,80	11,40	-	1508	1734
262 220 021 XX YY 00	-	2200	210	2464	1236	1,35	49,28	12,54	-	1607	1848
262 240 021 XX YY 00	-	2400	210	2688	1349	1,35	53,76	13,68	-	1710	1967
262 260 021 XX YY 00	-	2600	210	2912	1461	1,35	58,24	14,82	-	1813	2085
262 280 021 XX YY 00	-	2800	210	3136	1574	1,35	62,72	15,96	-	1917	2205
262 300 021 XX YY 00	-	3000	210	3360	1686	1,35	67,20	17,10	-	2022	2325
262 330 021 XX YY 00	-	3300	210	3696	1855	1,35	73,92	18,81	-	2175	2501
262 360 021 XX YY 00	-	3600	210	4032	2023	1,35	80,64	20,52	-	2327	2676
262 390 021 XX YY 00	-	3900	210	4368	2192	1,35	87,36	22,23	-	2483	2855

Conforme EN442-1: 2014: radiateurs et convecteurs

Pour les émissions calorifiques des autres régimes, voir p. 338 (facteurs de correction)
FRANCE. Prix en euro (hors TVA)

COMMENT COMMANDER P3/180

Délai de livraison 15 - 30 jours ouvrables
(temps de transport non compris)

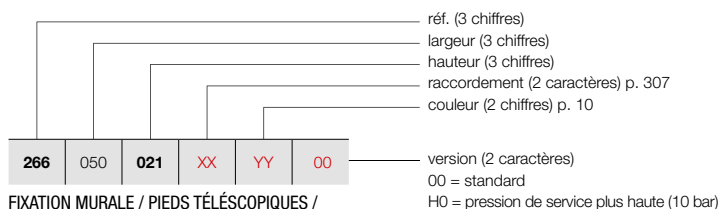

FIXATION MURALE / PIEDS TÉLÉSCOPIQUES /
PIEDS EN TÔLE

Voir p. 305 pour des accessoires supplémentaires.

PRIMULA P3 (P3/180)



P3

GRUPE DE TARIF: VPG3 - RADIATEURS PLINTHES

RÉFÉRENCE RADIATEUR SUR MESURE P3	DONNÉES TECHNIQUES										COULEUR STANDARD	AUTRES COULEURS
	tubes	largeur (L mm)	hauteur (H mm)	75/65/20 (Watt) (Φ50K)	55/45/20 (Watt) (Φ30K)	facteur n	poids (kg)	contenance (l)	résistance électrique (Watt)	prix RAL 9016 (€)		
RÉF. P3/180 : 266												
266 050 021 XX YY 00	-	500	210	771	381	1,38	14,10	3,40	-	942	1083	
266 060 021 XX YY 00	-	600	210	925	457	1,38	16,92	4,08	-	1011	1163	
266 070 021 XX YY 00	-	700	210	1079	533	1,38	19,74	4,76	-	1085	1248	
266 080 021 XX YY 00	-	800	210	1233	609	1,38	22,56	5,44	-	1159	1333	
266 090 021 XX YY 00	-	900	210	1387	685	1,38	25,38	6,12	-	1231	1416	
266 100 021 XX YY 00	-	1000	210	1541	761	1,38	28,20	6,80	-	1305	1501	
266 110 021 XX YY 00	-	1100	210	1695	838	1,38	31,02	7,48	-	1376	1582	
266 120 021 XX YY 00	-	1200	210	1849	914	1,38	33,84	8,16	-	1452	1670	
266 140 021 XX YY 00	-	1400	210	2157	1066	1,38	39,48	9,52	-	1595	1834	
266 160 021 XX YY 00	-	1600	210	2466	1219	1,38	45,12	10,88	-	1743	2004	
266 180 021 XX YY 00	-	1800	210	2774	1371	1,38	50,76	12,24	-	1890	2174	
266 200 021 XX YY 00	-	2000	210	3082	1523	1,38	56,40	13,60	-	2036	2341	
266 220 021 XX YY 00	-	2200	210	3390	1675	1,38	62,04	14,96	-	2179	2506	
266 240 021 XX YY 00	-	2400	210	3698	1827	1,38	67,68	16,32	-	2326	2675	
266 260 021 XX YY 00	-	2600	210	4007	1980	1,38	73,32	17,68	-	2472	2843	
266 280 021 XX YY 00	-	2800	210	4315	2132	1,38	78,96	19,04	-	2618	3011	
266 300 021 XX YY 00	-	3000	210	4623	2284	1,38	84,60	20,40	-	2768	3183	
266 330 021 XX YY 00	-	3300	210	5085	2513	1,38	93,06	22,44	-	2987	3435	
266 360 021 XX YY 00	-	3600	210	5548	2741	1,38	101,52	24,48	-	3204	3685	
266 390 021 XX YY 00	-	3900	210	6010	2970	1,38	109,98	26,52	-	3421	3934	

Conforme EN442-1: 2014: radiateurs et convecteurs

Pour les émissions calorifiques des autres régimes, voir p. 338 (facteurs de correction)
FRANCE. Prix en euro (hors TVA)

PRIMULA P3 (P3/230)



P3

COMMENT COMMANDER P3/230

Délai de livraison 15 - 30 jours ouvrables
(temps de transport non compris)

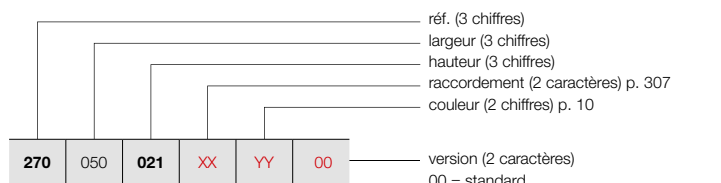

FIXATION MURALE / PIEDS TÉLÉSCOPIQUES /
PIEDS EN TÔLE

Voir p. 305 pour des accessoires supplémentaires.

GRUPE DE TARIF: VPG3 - RADIATEURS PLINTHES

RÉFÉRENCE RADIATEUR SUR MESURE P3	DONNÉES TECHNIQUES									COULEUR STANDARD		AUTRES COULEURS	
	tubes	largeur (L mm)	hauteur (H mm)	75/65/20 (Watt) (φ50K)	55/45/20 (Watt) (φ30K)	facteur n	poids (kg)	conten- nance (l)	résistance électrique (Watt)	prix RAL 9016 (€)	prix couleur (€)		
RÉF. P3/230 : 270													
270 050 021 XX YY 00	-	500	210	950	472	1,37	16,85	4,25	-	1148	1320		
270 060 021 XX YY 00	-	600	210	1140	566	1,37	20,22	5,10	-	1245	1432		
270 070 021 XX YY 00	-	700	210	1330	661	1,37	23,59	5,95	-	1341	1542		
270 080 021 XX YY 00	-	800	210	1520	755	1,37	26,96	6,80	-	1436	1651		
270 090 021 XX YY 00	-	900	210	1710	849	1,37	30,33	7,65	-	1531	1761		
270 100 021 XX YY 00	-	1000	210	1900	944	1,37	33,70	8,50	-	1628	1872		
270 110 021 XX YY 00	-	1100	210	2090	1038	1,37	37,07	9,35	-	1725	1984		
270 120 021 XX YY 00	-	1200	210	2280	1132	1,37	40,44	10,20	-	1817	2090		
270 140 021 XX YY 00	-	1400	210	2660	1321	1,37	47,18	11,90	-	2010	2312		
270 160 021 XX YY 00	-	1600	210	3040	1510	1,37	53,92	13,60	-	2200	2530		
270 180 021 XX YY 00	-	1800	210	3420	1699	1,37	60,66	15,30	-	2393	2752		
270 200 021 XX YY 00	-	2000	210	3800	1887	1,37	67,40	17,00	-	2581	2968		
270 220 021 XX YY 00	-	2200	210	4180	2076	1,37	74,14	18,70	-	2773	3189		
270 240 021 XX YY 00	-	2400	210	4560	2265	1,37	80,88	20,40	-	2964	3409		
270 260 021 XX YY 00	-	2600	210	4940	2454	1,37	87,62	22,10	-	3158	3632		
270 280 021 XX YY 00	-	2800	210	5320	2642	1,37	94,36	23,80	-	3347	3849		
270 300 021 XX YY 00	-	3000	210	5700	2831	1,37	101,10	25,50	-	3538	4069		
270 330 021 XX YY 00	-	3300	210	6270	3114	1,37	111,21	28,05	-	3824	4398		
270 360 021 XX YY 00	-	3600	210	6840	3397	1,37	121,32	30,60	-	4113	4730		
270 390 021 XX YY 00	-	3900	210	7410	3680	1,37	131,43	33,15	-	4399	5059		

Conforme EN442-1: 2014: radiateurs et convecteurs

Pour les émissions calorifiques des autres régimes, voir p. 338 (facteurs de correction)
FRANCE. Prix en euro (hors TVA)

COMMENT COMMANDER P3/280

Délai de livraison 15 - 30 jours ouvrables
(temps de transport non compris)

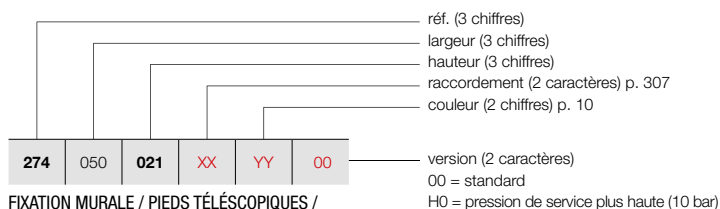

FIXATION MURALE / PIEDS TÉLÉSCOPIQUES /
PIEDS EN TÔLE

Voir p. 305 pour des accessoires supplémentaires.

PRIMULA P3 (P3/280)



P3

GRUPE DE TARIF: VPG3 - RADIATEURS PLINTHES

RÉFÉRENCE RADIATEUR SUR MESURE P3	DONNÉES TECHNIQUES											COULEUR STANDARD	AUTRES COULEURS			
	tubes	largeur (L mm)	hauteur (H mm)	75/65/20 (Watt) (Φ50K)	55/45/20 (Watt) (Φ30K)	facteur n	poids (kg)	contenance (l)	résistance électrique (Watt)	prix RAL 9016 (€)	prix couleur (€)					
RÉF. P3/280 : 274																
274	050	021	XX	YY	00	-	500	210	1176	581	1,38	19,70	4,55	-	1364	1569
274	060	021	XX	YY	00	-	600	210	1411	697	1,38	23,64	5,46	-	1477	1699
274	070	021	XX	YY	00	-	700	210	1646	813	1,38	27,58	6,37	-	1590	1829
274	080	021	XX	YY	00	-	800	210	1881	929	1,38	31,52	7,28	-	1704	1960
274	090	021	XX	YY	00	-	900	210	2116	1046	1,38	35,46	8,19	-	1815	2087
274	100	021	XX	YY	00	-	1000	210	2351	1162	1,38	39,40	9,10	-	1930	2220
274	110	021	XX	YY	00	-	1100	210	2586	1278	1,38	43,34	10,01	-	2040	2346
274	120	021	XX	YY	00	-	1200	210	2821	1394	1,38	47,28	10,92	-	2159	2483
274	140	021	XX	YY	00	-	1400	210	3291	1626	1,38	55,16	12,74	-	2384	2742
274	160	021	XX	YY	00	-	1600	210	3762	1859	1,38	63,04	14,56	-	2610	3002
274	180	021	XX	YY	00	-	1800	210	4232	2091	1,38	70,92	16,38	-	2837	3263
274	200	021	XX	YY	00	-	2000	210	4702	2323	1,38	78,80	18,20	-	3065	3525
274	220	021	XX	YY	00	-	2200	210	5172	2556	1,38	86,68	20,02	-	3290	3784
274	240	021	XX	YY	00	-	2400	210	5642	2788	1,38	94,56	21,84	-	3518	4046
274	260	021	XX	YY	00	-	2600	210	6113	3021	1,38	102,44	23,66	-	3742	4303
274	280	021	XX	YY	00	-	2800	210	6583	3253	1,38	110,32	25,48	-	3968	4563
274	300	021	XX	YY	00	-	3000	210	7053	3485	1,38	118,20	27,30	-	4193	4822
274	330	021	XX	YY	00	-	3300	210	7758	3834	1,38	130,02	30,03	-	4534	5214
274	360	021	XX	YY	00	-	3600	210	8464	4182	1,38	141,84	32,76	-	4873	5604

Conforme EN442-1: 2014: radiateurs et convecteurs

Pour les émissions calorifiques des autres régimes, voir p. 338 (facteurs de correction)
FRANCE. Prix en euro (hors TVA)

PRIMULA P4 (P4/80)



P4

COMMENT COMMANDER P4/80

Délai de livraison 15 - 30 jours ouvrables
(temps de transport non compris)

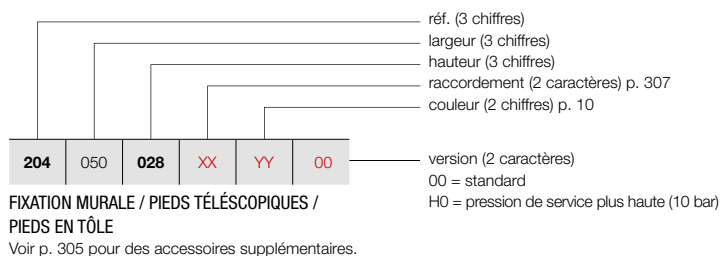

FIXATION MURALE / PIEDS TÉLÉSCOPIQUES /
PIEDS EN TÔLE

Voir p. 305 pour des accessoires supplémentaires.

GRUPE DE TARIF: VPG3 - RADIATEURS PLINTHES

RÉFÉRENCE RADIATEUR SUR MESURE P4	DONNÉES TECHNIQUES									COULEUR STANDARD		AUTRES COULEURS
	tubes	largeur (L mm)	hauteur (H mm)	75/65/20 (Watt) (φ50K)	55/45/20 (Watt) (φ30K)	facteur n	poids (kg)	contenance (l)	résistance électrique (Watt)	prix RAL 9016 (€)	prix couleur (€)	
RÉF. P4/80 : 204												
204 050 028 XX YY 00	-	500	280	435	219	1,34	11,07	3,05	-	770	886	
204 060 028 XX YY 00	-	600	280	522	263	1,34	13,28	3,65	-	813	935	
204 070 028 XX YY 00	-	700	280	609	307	1,34	15,50	4,26	-	858	987	
204 080 028 XX YY 00	-	800	280	696	351	1,34	17,71	4,87	-	901	1036	
204 090 028 XX YY 00	-	900	280	783	395	1,34	19,93	5,48	-	943	1084	
204 100 028 XX YY 00	-	1000	280	870	439	1,34	22,14	6,09	-	986	1134	
204 110 028 XX YY 00	-	1100	280	957	483	1,34	24,35	6,70	-	1028	1182	
204 120 028 XX YY 00	-	1200	280	1044	527	1,34	26,57	7,31	-	1069	1229	
204 140 028 XX YY 00	-	1400	280	1218	614	1,34	31,00	8,53	-	1153	1326	
204 160 028 XX YY 00	-	1600	280	1392	702	1,34	35,42	9,74	-	1241	1427	
204 180 028 XX YY 00	-	1800	280	1566	790	1,34	39,85	10,96	-	1328	1527	
204 200 028 XX YY 00	-	2000	280	1740	878	1,34	44,28	12,18	-	1413	1625	
204 220 028 XX YY 00	-	2200	280	1914	965	1,34	48,71	13,40	-	1500	1725	
204 240 028 XX YY 00	-	2400	280	2088	1053	1,34	53,14	14,62	-	1587	1825	
204 260 028 XX YY 00	-	2600	280	2262	1141	1,34	57,56	15,83	-	1669	1919	
204 280 028 XX YY 00	-	2800	280	2436	1229	1,34	61,99	17,05	-	1755	2018	
204 300 028 XX YY 00	-	3000	280	2610	1316	1,34	66,42	18,27	-	1840	2116	
204 330 028 XX YY 00	-	3300	280	2871	1448	1,34	73,06	20,10	-	1969	2264	
204 360 028 XX YY 00	-	3600	280	3132	1580	1,34	79,70	21,92	-	2098	2413	
204 390 028 XX YY 00	-	3900	280	3393	1711	1,34	86,35	23,75	-	2227	2561	

Conforme EN442-1: 2014: radiateurs et convecteurs

Pour les émissions calorifiques des autres régimes, voir p. 338 (facteurs de correction)
FRANCE. Prix en euro (hors TVA)

COMMENT COMMANDER P4/130

Délai de livraison 15 - 30 jours ouvrables
(temps de transport non compris)

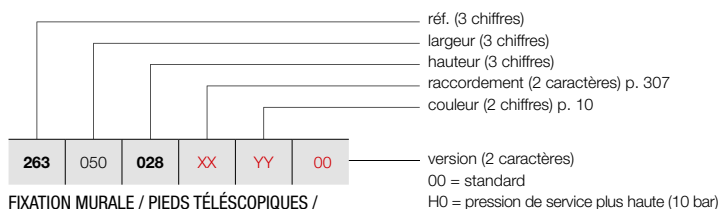

FIXATION MURALE / PIEDS TÉLÉSCOPIQUES /
PIEDS EN TÔLE

Voir p. 305 pour des accessoires supplémentaires.

PRIMULA P4 (P4/130)



P4

GRUPE DE TARIF: VPG3 - RADIATEURS PLINTHES

RÉFÉRENCE RADIATEUR SUR MESURE P4	DONNÉES TECHNIQUES											COULEUR STANDARD	AUTRES COULEURS			
	tubes	largeur (L mm)	hauteur (H mm)	75/65/20 (Watt) (Φ50K)	55/45/20 (Watt) (Φ30K)	facteur n	poids (kg)	contenance (l)	résistance électrique (Watt)	prix RAL 9016 (€)	prix couleur (€)					
RÉF. P4/130 : 263																
263	050	028	XX	YY	00	-	500	280	678	333	1,39	14,64	3,84	-	860	989
263	060	028	XX	YY	00	-	600	280	813	400	1,39	17,57	4,61	-	924	1063
263	070	028	XX	YY	00	-	700	280	949	467	1,39	20,50	5,38	-	994	1143
263	080	028	XX	YY	00	-	800	280	1084	533	1,39	23,42	6,14	-	1059	1218
263	090	028	XX	YY	00	-	900	280	1220	600	1,39	26,35	6,91	-	1128	1297
263	100	028	XX	YY	00	-	1000	280	1355	666	1,39	29,28	7,68	-	1191	1370
263	110	028	XX	YY	00	-	1100	280	1491	733	1,39	32,21	8,45	-	1258	1447
263	120	028	XX	YY	00	-	1200	280	1626	799	1,39	35,14	9,22	-	1325	1524
263	140	028	XX	YY	00	-	1400	280	1897	933	1,39	40,99	10,75	-	1457	1676
263	160	028	XX	YY	00	-	1600	280	2168	1066	1,39	46,85	12,29	-	1590	1829
263	180	028	XX	YY	00	-	1800	280	2439	1199	1,39	52,70	13,82	-	1725	1984
263	200	028	XX	YY	00	-	2000	280	2710	1332	1,39	58,56	15,36	-	1855	2133
263	220	028	XX	YY	00	-	2200	280	2981	1466	1,39	64,42	16,90	-	1986	2284
263	240	028	XX	YY	00	-	2400	280	3252	1599	1,39	70,27	18,43	-	2122	2440
263	260	028	XX	YY	00	-	2600	280	3523	1732	1,39	76,13	19,97	-	2254	2592
263	280	028	XX	YY	00	-	2800	280	3794	1865	1,39	81,98	21,50	-	2390	2749
263	300	028	XX	YY	00	-	3000	280	4065	1998	1,39	87,84	23,04	-	2520	2898
263	330	028	XX	YY	00	-	3300	280	4472	2199	1,39	96,62	25,34	-	2718	3126
263	360	028	XX	YY	00	-	3600	280	4878	2398	1,39	105,41	27,65	-	2920	3358
263	390	028	XX	YY	00	-	3900	280	5285	2598	1,39	114,19	29,95	-	3119	3587

Conforme EN442-1: 2014: radiateurs et convecteurs

Pour les émissions calorifiques des autres régimes, voir p. 338 (facteurs de correction)
FRANCE. Prix en euro (hors TVA)

PRIMULA P4 (P4/180)



P4

COMMENT COMMANDER P4/180

Délai de livraison 15 - 30 jours ouvrables
(temps de transport non compris)

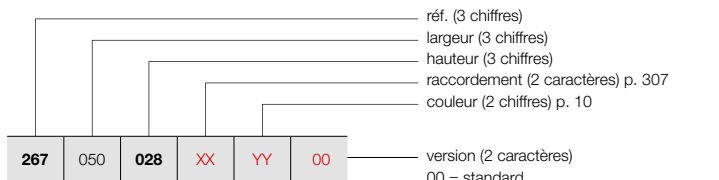

FIXATION MURALE / PIEDS TÉLÉSCOPIQUES /
PIEDS EN TÔLE

Voir p. 305 pour des accessoires supplémentaires.

GRUPE DE TARIF: VPG3 - RADIATEURS PLINTHES

RÉFÉRENCE RADIATEUR SUR MESURE P4	DONNÉES TECHNIQUES									COULEUR STANDARD		AUTRES COULEURS
	tubes	largeur (L mm)	hauteur (H mm)	75/65/20 (Watt) (φ50K)	55/45/20 (Watt) (φ30K)	facteur n	poids (kg)	conten- nance (l)	résistance électrique (Watt)	prix RAL 9016 (€)	prix couleur (€)	
RÉF. P4/180 : 267												
267 050 028 XX YY 00	-	500	280	919	449	1,40	18,30	4,58	-	1106	1272	
267 060 028 XX YY 00	-	600	280	1103	539	1,40	21,96	5,49	-	1201	1381	
267 070 028 XX YY 00	-	700	280	1287	629	1,40	25,62	6,41	-	1294	1488	
267 080 028 XX YY 00	-	800	280	1470	719	1,40	29,28	7,32	-	1387	1595	
267 090 028 XX YY 00	-	900	280	1654	809	1,40	32,94	8,24	-	1480	1702	
267 100 028 XX YY 00	-	1000	280	1838	899	1,40	36,60	9,15	-	1574	1810	
267 110 028 XX YY 00	-	1100	280	2022	989	1,40	40,26	10,07	-	1666	1916	
267 120 028 XX YY 00	-	1200	280	2206	1079	1,40	43,92	10,98	-	1757	2021	
267 140 028 XX YY 00	-	1400	280	2573	1258	1,40	51,24	12,81	-	1944	2236	
267 160 028 XX YY 00	-	1600	280	2941	1438	1,40	58,56	14,64	-	2129	2448	
267 180 028 XX YY 00	-	1800	280	3308	1618	1,40	65,88	16,47	-	2316	2663	
267 200 028 XX YY 00	-	2000	280	3676	1798	1,40	73,20	18,30	-	2501	2876	
267 220 028 XX YY 00	-	2200	280	4044	1978	1,40	80,52	20,13	-	2687	3090	
267 240 028 XX YY 00	-	2400	280	4411	2157	1,40	87,84	21,96	-	2873	3304	
267 260 028 XX YY 00	-	2600	280	4779	2337	1,40	95,16	23,79	-	3061	3520	
267 280 028 XX YY 00	-	2800	280	5146	2517	1,40	102,48	25,62	-	3242	3728	
267 300 028 XX YY 00	-	3000	280	5514	2697	1,40	109,80	27,45	-	3434	3949	
267 330 028 XX YY 00	-	3300	280	6065	2966	1,40	120,78	30,20	-	3709	4265	
267 360 028 XX YY 00	-	3600	280	6617	3236	1,40	131,76	32,94	-	3985	4583	
267 390 028 XX YY 00	-	3900	280	7168	3506	1,40	142,74	35,69	-	4264	4904	

Conforme EN442-1: 2014: radiateurs et convecteurs

Pour les émissions calorifiques des autres régimes, voir p. 338 (facteurs de correction)
FRANCE. Prix en euro (hors TVA)

COMMENT COMMANDER P4/230

Délai de livraison 15 - 30 jours ouvrables
(temps de transport non compris)

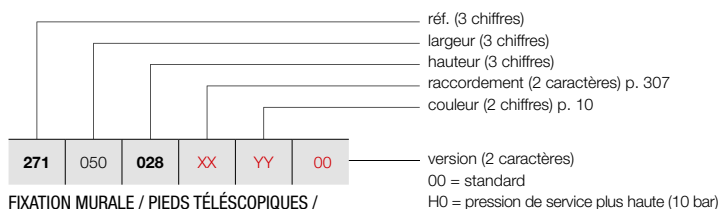

FIXATION MURALE / PIEDS TÉLÉSCOPIQUES /
PIEDS EN TÔLE

Voir p. 305 pour des accessoires supplémentaires.

PRIMULA P4 (P4/230)



P4

GRUPE DE TARIF: VPG3 - RADIATEURS PLINTHES

RÉFÉRENCE RADIATEUR SUR MESURE P4	DONNÉES TECHNIQUES											COULEUR STANDARD	AUTRES COULEURS			
	tubes	largeur (L mm)	hauteur (H mm)	75/65/20 (Watt) (Φ50K)	55/45/20 (Watt) (Φ30K)	facteur n	poids (kg)	contenance (l)	résistance électrique (Watt)	prix RAL 9016 (€)	prix couleur (€)					
RÉF. P4/230 : 271																
271	050	028	XX	YY	00	-	500	280	1129	552	1,40	21,83	5,78	-	1380	1587
271	060	028	XX	YY	00	-	600	280	1355	663	1,40	26,19	6,93	-	1511	1738
271	070	028	XX	YY	00	-	700	280	1581	773	1,40	30,56	8,09	-	1633	1878
271	080	028	XX	YY	00	-	800	280	1806	883	1,40	34,92	9,24	-	1756	2019
271	090	028	XX	YY	00	-	900	280	2032	994	1,40	39,29	10,40	-	1886	2169
271	100	028	XX	YY	00	-	1000	280	2258	1104	1,40	43,65	11,55	-	2004	2305
271	110	028	XX	YY	00	-	1100	280	2484	1215	1,40	48,02	12,71	-	2129	2448
271	120	028	XX	YY	00	-	1200	280	2710	1326	1,40	52,38	13,86	-	2253	2591
271	140	028	XX	YY	00	-	1400	280	3161	1546	1,40	61,11	16,17	-	2503	2878
271	160	028	XX	YY	00	-	1600	280	3613	1767	1,40	69,84	18,48	-	2750	3163
271	180	028	XX	YY	00	-	1800	280	4064	1988	1,40	78,57	20,79	-	2996	3445
271	200	028	XX	YY	00	-	2000	280	4516	2209	1,40	87,30	23,10	-	3249	3736
271	220	028	XX	YY	00	-	2200	280	4968	2430	1,40	96,03	25,41	-	3495	4019
271	240	028	XX	YY	00	-	2400	280	5419	2651	1,40	104,76	27,72	-	3747	4309
271	260	028	XX	YY	00	-	2600	280	5871	2872	1,40	113,49	30,03	-	3990	4589
271	280	028	XX	YY	00	-	2800	280	6322	3092	1,40	122,22	32,34	-	4240	4876
271	300	028	XX	YY	00	-	3000	280	6774	3313	1,40	130,95	34,65	-	4488	5161
271	330	028	XX	YY	00	-	3300	280	7451	3644	1,40	144,05	38,12	-	4860	5589

Conforme EN442-1: 2014: radiateurs et convecteurs

Pour les émissions calorifiques des autres régimes, voir p. 338 (facteurs de correction)
FRANCE. Prix en euro (hors TVA)

PRIMULA P4 (P4/280)



P4

COMMENT COMMANDER P4/280

Délai de livraison 15 - 30 jours ouvrables
(temps de transport non compris)

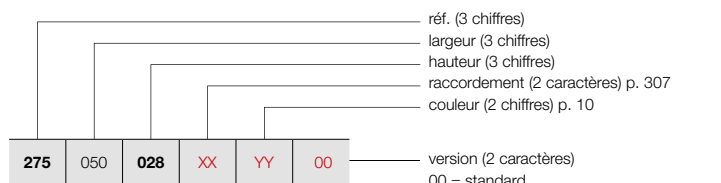

FIXATION MURALE / PIEDS TÉLÉSCOPIQUES /
PIEDS EN TÔLE

Voir p. 305 pour des accessoires supplémentaires.

GRUPE DE TARIF: VPG3 - RADIATEURS PLINTHES

RÉFÉRENCE RADIATEUR SUR MESURE P4	DONNÉES TECHNIQUES									COULEUR STANDARD	AUTRES COULEURS					
	tubes	largeur (L mm)	hauteur (H mm)	75/65/20 (Watt) (φ50K)	55/45/20 (Watt) (φ30K)	facteur n	poids (kg)	conten- nance (l)	résistance électrique (Watt)	prix RAL 9016 (€)	prix couleur (€)					
RÉF. P4/280 : 275																
275	050	028	XX	YY	00	-	500	280	1335	653	1,40	25,55	6,13	-	1669	1919
275	060	028	XX	YY	00	-	600	280	1602	784	1,40	30,66	7,35	-	1821	2094
275	070	028	XX	YY	00	-	700	280	1869	914	1,40	35,77	8,58	-	1970	2266
275	080	028	XX	YY	00	-	800	280	2136	1045	1,40	40,88	9,80	-	2121	2439
275	090	028	XX	YY	00	-	900	280	2403	1175	1,40	45,99	11,03	-	2273	2614
275	100	028	XX	YY	00	-	1000	280	2670	1306	1,40	51,10	12,25	-	2419	2782
275	110	028	XX	YY	00	-	1100	280	2937	1437	1,40	56,21	13,48	-	2570	2956
275	120	028	XX	YY	00	-	1200	280	3204	1567	1,40	61,32	14,70	-	2718	3126
275	140	028	XX	YY	00	-	1400	280	3738	1828	1,40	71,54	17,15	-	3019	3472
275	160	028	XX	YY	00	-	1600	280	4272	2090	1,40	81,76	19,60	-	3316	3813
275	180	028	XX	YY	00	-	1800	280	4806	2351	1,40	91,98	22,05	-	3617	4160
275	200	028	XX	YY	00	-	2000	280	5340	2612	1,40	102,20	24,50	-	3916	4503
275	220	028	XX	YY	00	-	2200	280	5874	2873	1,40	112,42	26,95	-	4216	4848
275	240	028	XX	YY	00	-	2400	280	6408	3134	1,40	122,64	29,40	-	4517	5195
275	260	028	XX	YY	00	-	2600	280	6942	3395	1,40	132,86	31,85	-	4818	5541
275	280	028	XX	YY	00	-	2800	280	7476	3657	1,40	143,08	34,30	-	5118	5886

Conforme EN442-1: 2014: radiateurs et convecteurs

Pour les émissions calorifiques des autres régimes, voir p. 338 (facteurs de correction)
FRANCE. Prix en euro (hors TVA)

GRUPE DE TARIF: VPG10 - ACC.

LONGUEUR EN MM NOMBRE NÉCESSAIRE PAR PLINTHE	N°. D'ART. P/80	N°. D'ART. P/130	N°. D'ART. P/180	N°. D'ART. P/230	N°. D'ART. P/280	COULEUR	€
--	--------------------	---------------------	---------------------	---------------------	---------------------	---------	---

FIXATION MURALE*



500 - 1800: 2	1186 012 0000 9016	1186 022 0000 9016	1186 032 0000 9016	1186 042 0000 9016	1186 052 0000 9016	RAL 9016	30
	1186 012 0000 XXXX	1186 022 0000 XXXX	1186 032 0000 XXXX	1186 042 0000 XXXX	1186 052 0000 XXXX	COULEUR	34
2000 - 2400: 3	1186 013 0000 9016	1186 023 0000 9016	1186 033 0000 9016	1186 043 0000 9016	1186 053 0000 9016	RAL 9016	45
	1186 013 0000 XXXX	1186 023 0000 XXXX	1186 033 0000 XXXX	1186 043 0000 XXXX	1186 053 0000 XXXX	COULEUR	51
2600 - 3600: 4	1186 014 0000 9016	1186 024 0000 9016	1186 034 0000 9016	1186 044 0000 9016	1186 054 0000 9016	RAL 9016	60
	1186 014 0000 XXXX	1186 024 0000 XXXX	1186 034 0000 XXXX	1186 044 0000 XXXX	1186 054 0000 XXXX	COULEUR	68
3900: 5	1186 015 0000 9016	1186 025 0000 9016	1186 035 0000 9016	1186 045 0000 9016	1186 055 0000 9016	RAL 9016	75
	1186 015 0000 XXXX	1186 025 0000 XXXX	1186 035 0000 XXXX	1186 045 0000 XXXX	1186 055 0000 XXXX	COULEUR	85

Veuillez indiquer le type de plinthe (80-130-180-230-280) et la couleur lors de votre commande des fixations murales. Les profondeurs maximum autorisées: pour P3: profondeur = 180 mm, pour P4: profondeur = 130 mm.

* Nombre nécessaire par plinthe:

en mm	P1					P2					P3			P4	
	80	130	180	230	280	80	130	180	230	280	80	130	180	80	130
jusqu'à 1800 mm	2	3	3	4	4	2	3	3	4	5	2	3	3	2	3
1900 - 2400 mm	2	3	3	4	4	2	3	3	4	6	2	3	3	3	3
2500 - 3600 mm	3	3	3	4	5	3	3	4	5	6	3	3	4	3	4
3700 - 3900 mm	3	3	3	4	5	3	3	4	5	6	3	4	4	3	4

FRANCE. Prix en euro (hors TVA)

PRIMULA POSITIONNEMENT LIBRE

EN OPTION

GRUPE DE TARIF: VPG10 - ACC.

LONGUEUR EN MM NOMBRE NÉCESSAIRE PAR PLINTHE	N°. D'ART. P/80	N°. D'ART. P/130	N°. D'ART. P/180	N°. D'ART. P/230	N°. D'ART. P/280	COULEUR	€
--	--------------------	---------------------	---------------------	---------------------	---------------------	---------	---

PIEDS TÉLÉSCOPIQUES



500 - 1800: 2	1186 112 0000 9016	1186 122 0000 9016	1186 132 0000 9016	1186 142 0000 9016	1186 152 0000 9016	RAL 9016	52
	1186 112 0000 XXXX	1186 122 0000 XXXX	1186 132 0000 XXXX	1186 142 0000 XXXX	1186 152 0000 XXXX	COULEUR	60
2000 - 2400: 3	1186 113 0000 9016	1186 123 0000 9016	1186 133 0000 9016	1186 143 0000 9016	1186 153 0000 9016	RAL 9016	78
	1186 113 0000 XXXX	1186 123 0000 XXXX	1186 133 0000 XXXX	1186 143 0000 XXXX	1186 153 0000 XXXX	COULEUR	90
2600 - 3600: 4	1186 114 0000 9016	1186 124 0000 9016	1186 134 0000 9016	1186 144 0000 9016	1186 154 0000 9016	RAL 9016	104
	1186 114 0000 XXXX	1186 124 0000 XXXX	1186 134 0000 XXXX	1186 144 0000 XXXX	1186 154 0000 XXXX	COULEUR	120
3900: 5	1186 115 0000 9016	1186 125 0000 9016	1186 135 0000 9016	1186 145 0000 9016	1186 155 0000 9016	RAL 9016	130
	1186 115 0000 XXXX	1186 125 0000 XXXX	1186 135 0000 XXXX	1186 145 0000 XXXX	1186 155 0000 XXXX	COULEUR	150

Veillez indiquer le type de plinthe (80-130-180-230-280) et la couleur lors de votre commande des pieds. Les pieds sont livrés standard avec rosettes. Hauteur max. des pieds: 265 mm. Hauteur min. des pieds: 205 mm. La partie supérieure et inférieure des pieds se composent de tubes rectangulaires de 40/25 mm, respectivement 35/20 mm.

FRANCE. Prix en euro (hors TVA)

GRUPE DE TARIF: VPG10 - ACC.

LONGUEUR EN MM NOMBRE NÉCESSAIRE PAR PLINTHE	COULEUR	N°. D'ART. P/80	€	N°. D'ART. P/130	€	N°. D'ART. P/180	€	N°. D'ART. P/230	€	N°. D'ART. P/280	€
--	---------	--------------------	---	---------------------	---	---------------------	---	---------------------	---	---------------------	---

PIEDS EN TÔLE



500 - 1800: 2	RAL 9016	1186 212 0000 9016	100	1186 222 0000 9016	104	1186 232 0000 9016	112	1186 242 0000 9016	116	1186 252 0000 9016	118
	COULEUR	1186 212 0000 XXXX	116	1186 222 0000 XXXX	120	1186 232 0000 XXXX	128	1186 242 0000 XXXX	134	1186 252 0000 XXXX	136
2000 - 2400: 3	RAL 9016	1186 213 0000 9016	150	1186 223 0000 9016	156	1186 233 0000 9016	168	1186 243 0000 9016	174	1186 253 0000 9016	177
	COULEUR	1186 213 0000 XXXX	174	1186 223 0000 XXXX	180	1186 233 0000 XXXX	192	1186 243 0000 XXXX	201	1186 253 0000 XXXX	204
2600 - 3600: 4	RAL 9016	1186 214 0000 9016	200	1186 224 0000 9016	208	1186 234 0000 9016	224	1186 244 0000 9016	232	1186 254 0000 9016	236
	COULEUR	1186 214 0000 XXXX	232	1186 224 0000 XXXX	240	1186 234 0000 XXXX	256	1186 244 0000 XXXX	268	1186 254 0000 XXXX	272
3900: 5	RAL 9016	1186 215 0000 9016	250	1186 225 0000 9016	260	1186 235 0000 9016	280	1186 245 0000 9016	290	1186 255 0000 9016	295
	COULEUR	1186 215 0000 XXXX	290	1186 225 0000 XXXX	300	1186 235 0000 XXXX	320	1186 245 0000 XXXX	335	1186 255 0000 XXXX	340

Pieds en tôle pour le montage éventuel d'une vanne thermostatique. La hauteur standard des pieds en tôle est de 150 mm.
Nombre de pieds en tôle nécessaire = idem pieds télescopiques.

FRANCE. Prix en euro (hors TVA)

PRIMULA: P1 / P2 / P3 / P4

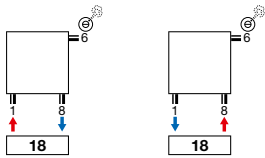

PRIMULA: P2 / P3 / P4

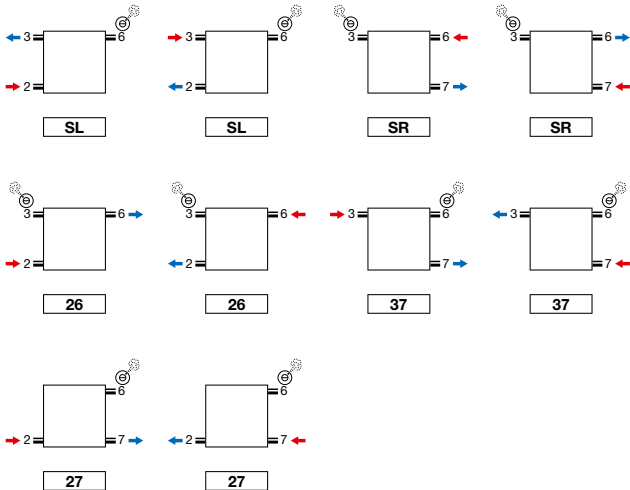

RACCORDEMENT UNIVERSEL

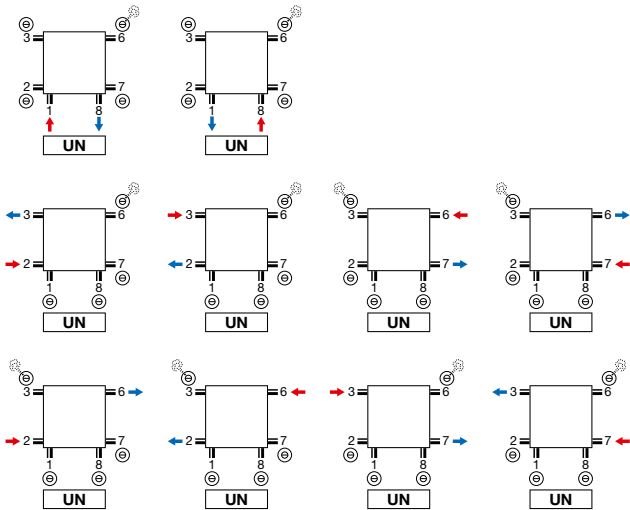

- P2, P3, P4 raccordement universel 6 x ½ (1, 2, 3, 6, 7, 8)
- P1 raccordement universel 4 x ½ (1, 3, 6, 8)

ATTENTION: SYSTÈME BITUBE:

- impossible pour le type P1: SL, SR

Attention: le raccordement du radiateur est seulement possible comme indiqué par les icônes de raccordement. Pour toute autre méthode de raccordement, nous déclinons toute responsabilité.

PRIMULA (P1, P2, P3, P4)

Raccordement 18 | Vue du haut

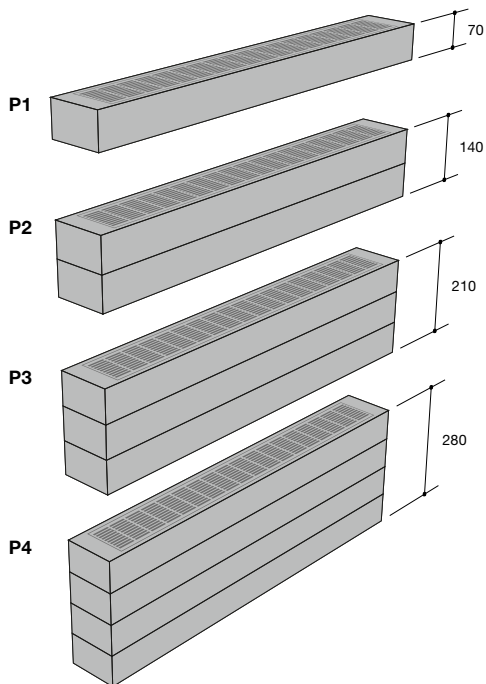
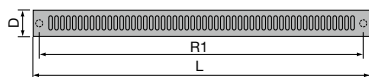

Raccordement universel UN (standard) | Vue latérale

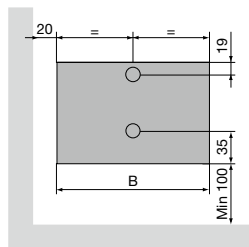

Raccordement SL/SR | Vue latérale

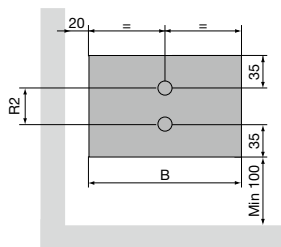

P1 / P2 / P3 / P4

Pas entre les raccords par le bas (R1) Largeur (L) - 46
 Pas entre les raccords latéraux SL/SR (P2, P3, P4) (R2) Hauteur (H) - 70
 Écartement entre raccordement et mur (S1) 20 + profondeur (D) / 2

