

# Radiateurs

TARIF TECHNIQUE Belgique | avril 2024



HOME OF SMART  
CLIMATE SOLUTIONS

[WWW.VASCO.EU](http://WWW.VASCO.EU)

**Un climat intérieur intelligent**, tel est l'objectif de VASCO. En tant que marque de système au sein d'ARBONIA climate, nous développons activement des **solutions globales** à l'épreuve du temps pour obtenir le climat intérieur le plus efficace sur le plan énergétique et le plus durable grâce à une combinaison de systèmes. De la ventilation au refroidissement et au chauffage, pour tous les types d'espaces et de bâtiments. Plus que jamais, VASCO allie confort et efficacité énergétique.



# Sèche-serviettes

Un radiateur monotube, idéal pour la salle de bains. Idéalement conçu pour le séchage des textiles (serviettes, peignoirs, etc.) !



## Bientôt disponible

# Radiateur électrique

La commande est située entre les tubes, à hauteur des yeux !



# VASCO propose le chauffage, la ventilation & le refroidissement pour vous offrir un climat intérieur idéal et à la carte

Nous passons la majeure partie de notre temps dans des locaux fermés. La qualité de l'air a donc un impact important sur notre santé, notre bien-être, notre tonus et notre résistance. Les équipements VASCO vous garantissent un climat intérieur idéal dans l'habitat, et ce, qu'il s'agisse de chauffer, ventiler ou refroidir.

VASCO a introduit une pompe à chaleur air/eau silencieuse, associée à un ballon tampon intelligent pour le chauffage et l'eau chaude. Avec cette technologie efficace basée sur l'énergie renouvelable, la boucle est bouclée: émission de chaleur, ventilation et production de chaleur. VASCO propose désormais une solution complète, qui garantit un climat intérieur sain, écoénergétique et durable.

VASCO s'engage à garantir à l'utilisateur le meilleur confort de chauffage possible quels que soient l'environnement et le moment. Tout comme elle veut proposer un confort d'installation optimal à l'installateur et le design esthétique le plus adapté à l'architecte. Il en résulte une gamme de radiateurs décoratifs qui se distingue depuis quarante ans sur le marché et qui est déjà prête pour les quarante prochaines années.

## Convecteurs sous plancher Ascotherm

Liberté de conception  
chauffage, refroidissement & ventilation

- Résidentiel & non-résidentiel
- Design élégant & qualité supérieure
- Large choix de modèles & de dimensions
- Efficacité énergétique

Avec les convecteurs sous plancher Ascotherm® Eco, VASCO offre aux architectes et aux promoteurs immobiliers une solution supplémentaire pour un chauffage, un refroidissement et une ventilation écoénergétiques. La nouvelle gamme de produits associe une esthétique raffinée à une fonctionnalité maximale, gage d'une solution techniquement et esthétiquement attrayante, qui laisse une liberté de conception infinie. Ils peuvent être utilisés dans les habitations privées, les jardins d'hiver, les bureaux, les bâtiments administratifs, les halls d'exposition et les locaux commerciaux.



Grâce à **VASCO Climate Control**, vous ne « surchauffez » jamais votre maison : vous programmez les différents paramètres pour atteindre le confort intérieur, idéal à vos yeux ! Le nouveau système de réglage Climate Control de VASCO vous invite à vivre une expérience de confort d'utilisation inégalé. Désormais, tous vos équipements - radiateurs, ventilation et chauffage par le sol -, sont connectés à Internet, via une seule et même interface. Grâce à cette appli conviviale, vous vous connectez où et quand bon vous semble pour régler et moduler à l'envi, pièce par pièce, votre confort intérieur et ce, où que vous soyez.

Pour de plus amples informations, voir p. 370.



Les solutions de chauffage et de ventilation innovantes de VASCO vous garantissent un climat intérieur idéal. Un climat intérieur optimal apporte un sentiment de bien-être et de l'énergie tout en renforçant notre résistance. Dans la mesure où nous passons une grande partie de notre vie entre quatre murs, le climat intérieur a un impact considérable sur notre santé, et donc sur notre fonctionnement.

## Aspirer ensemble à un avenir durable

### CHAUFFER, VENTILER, REFROIDIR

Une bonne isolation et un système de ventilation équilibré sont la clé d'un climat intérieur sain et écoénergétique. Une maison bien isolée est exempte de fuites d'air (chaud), de ponts thermiques et de problèmes d'humidité, à condition qu'elle soit suffisamment ventilée. Une conception réfléchie et un entretien régulier du système de ventilation sont, par conséquent, essentiels pour assurer le meilleur équilibre en termes de qualité de l'air.

Dans une habitation moderne, un chauffage par le sol peut sembler suffisant pour obtenir une répartition uniforme et confortable de la chaleur dans les pièces. Dans la pratique, il convient néanmoins aussi de tenir compte de facteurs environnants variables qui influencent le climat intérieur (p. ex. fluctuations des températures extérieures, apport de lumière à travers les vitres, chaleur rayonnante des appareils électriques...). Le chauffage par le sol assure une répartition constante et uniforme de la chaleur, tandis que les radiateurs offrent un sentiment de confort immédiat grâce à leur agréable chaleur rayonnante et à leur temps de réaction très court. La combinaison des deux éléments (chauffage par le sol et radiateurs) constitue, dans la plupart des cas, la solution idéale.

Le ventilo-convecteur est, quant à lui, une solution 2-en-1 intelligente pour le chauffage et le refroidissement.

Qu'il s'agisse de chauffer, de ventiler ou de refroidir, VASCO a toujours la solution globale adéquate et durable, tant en construction neuve qu'en rénovation.

### TRANSITION ÉNERGÉTIQUE: VERS UN AVENIR DURABLE

Le principal objectif de VASCO est d'assurer un climat intérieur optimal. En tant que fournisseur complet, VASCO propose des solutions innovantes pour parvenir, grâce à une combinaison de systèmes, à la configuration la plus durable et la plus écoénergétique. Le caractère durable est ancré dans notre philosophie depuis des années pour ce qui concerne le développement de produits, les processus d'entreprise et les investissements innovants.

Dans le cadre de la transition énergétique actuelle, VASCO prend ses responsabilités et se tourne davantage vers l'avenir en misant sur des solutions écoénergétiques, sur l'énergie renouvelable et sur des matériaux durables.

Bouches de ventilation

2 EN 1 Radiateur à pompe à chaleur

Service de rainurage

Services Vasco

Radiateur design en aluminium **alu**

# Une solution globale et écoénergétique pour votre maison



# Contenu tarif

Radiateurs salle de bains	
Oni	16
Iris-A	18
Agave-A	21
Aster-A	23
Aster HF-S	25
Carré Salle de bains	27
Arche Salle de bains	29
Zana Salle de bains	31
<b>Radiateurs de toilette</b>	<b>110</b>



**Oni** P. 16



**Iris-A** P. 18



**Agave-A** P. 21



**Aster-A** P. 23



**Carré Bain** P. 27



**Arche Bain** P. 29



**Zana Bain** P. 31

Radiateurs électriques	
<b>Radiateurs purement électriques</b>	
Beams Mono-EL 54	Zana Bain 70
Oni-EL 56	E-Panel 72
Niva-EL 58	E-Tech 76
Iris-A 60	Iris-A BL 79
Agave-A 62	Agave-A BL 80
Aster-A 64	Aster-A BL 81
Aster HF-S 66	Carré Bain BL 82
Carré Bain 68	Niva-A BL 83
<b>Radiateurs mixtes</b>	
Niva Mixte 92	Aster-A Mixte 95
Iris-A Mixte 94	



**E-Volve** P. 49



**Blower** P. 78



**E-Panel** P. 72

Radiateurs en aluminium	
Beams	114
Bryce	120
Alu-Zen	126
Zaros	129



**Beams** P. 114



**Bryce** P. 120



**Alu-Zen** P. 126



**Zaros** P. 129

Radiateurs en acier	
Niva	138
Niva Ventil Convecteur	150
Carré	160
Arche	177
Zana	183
Viola-A	196
Tulipa-A	230



**Niva** P. 138



**Niva Ventil Convecteur** P. 150





**Carré** P. 160



**Arche** P. 177



**Zana** P. 183



**Viola-A** P. 196



**Tulipa-A** P. 230

**Radiateurs panneaux**

Elia	250
FlatLine	256
Flat-V-Line	262
Flat-Plint-Line	264



**Elia** P. 250



**FlatLine** P. 256



**Flat-V-Line** P. 262



**Flat-Plint-Line** P. 264

**Radiateurs plinthes**

Primula	274
Flat-Plint-Line	264



**Primula** P. 274



**Flat-Plint-Line** P. 264

**Radiateurs à colonnes**

Ritmo	302
Vintage	320



**Ritmo** P. 302



**Vintage** P. 320

**Technique** 338

Résumé couleurs	349
Résumé accessoires	350
Résumé vannes	355
Résumé radiateurs de stock	358



**Climate Control** P. 370



**INNOVATION**  
**DESIGN**  
**DURABILITÉ**  
**TECHNOLOGIE**

Le standard technologique imposé par VASCO pour la conception et le développement des radiateurs décoratifs est particulièrement élevé. Les exigences en matière de forme le sont tout autant. Cela a engendré et engendre toujours des produits et des solutions uniques et pionniers sur le marché. VASCO a été la première à recourir à grande échelle à la technologie de soudage laser pour la fabrication de radiateurs sans soudures apparentes.

Elle a de ce fait été à l'origine de générations à succès de radiateurs décoratifs, dont certains sont devenus de véritables icônes stylistiques. Une autre technologie brevetée par VASCO est celle du raccordement central intelligent. Une application dont le kit de vanne design unique est installé en un tournemain et qui, par sa position centrale et son design spécial, forme un ensemble fluide avec le radiateur. VASCO opère avec le même souci du détail pour le développement et la finition des accessoires de radiateurs. Les purgeurs et les bouchons sont dotés d'un design propre de sorte qu'ils ne constituent plus des éléments perturbateurs, mais font partie intégrante de la plastique du radiateur.

Le design ne tire pas sa valeur de sa propre existence, mais de la mesure dans laquelle il répond à l'objectif final : une fonctionnalité optimale. C'est aussi la ferme conviction de VASCO. L'authenticité est la norme, y compris dans la plastique du radiateur décoratif. Il se doit d'être un produit fonctionnel crédible non dénué de caractère. Stylé, esthétique et pur à voir, sentir, éprouver et vivre. L'entreprise durable s'inscrit aussi dans les gènes de VASCO. La production d'un confort de chauffage longue durée avec des systèmes, des équipements et des matériaux durables et éconergétiques est et reste le point de départ. Avec ses radiateurs en aluminium, VASCO a été la première à faire le pas d'un produit 100 % durable avec la garantie d'un recyclage optimal, sans perte de qualité.

## GARANTIE

VASCO offre une garantie usine de **10 ans sur l'étanchéité et la peinture** pour autant que les radiateurs soient utilisés dans des conditions normales et dans un circuit de chauffage à l'eau chaude. Les accessoires VASCO et des composants électriques combinés à des radiateurs VASCO bénéficient quant à eux de **deux ans de garantie**. Conditions générales de vente: [www.vasco.eu](http://www.vasco.eu). VASCO est en outre certifiée ISO 9001 et ISO 14001, et garantit ainsi un système de contrôle constant de la qualité et de l'environnement.

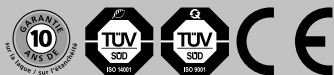

Tous nos produits répondent en outre au nouveau règlement européen pour les produits de construction qui est entré en vigueur le 1er juillet 2013. Tous nos produits portent ainsi le marquage CE. Chaque produit individuel dispose d'une Declaration of Performance (DoP) disponible via le site [www.vasco.eu](http://www.vasco.eu).

## NORME EUROPÉENNE EN 442

75/65/20°C (φ 50K) =

75°C arrivée

65°C retour

20°C température ambiante

90/70/20°C (φ 60K) =

90°C arrivée

70°C retour

20°C température ambiante

55/45/20°C (φ 30K) =

55°C arrivée

45°C retour

20°C température ambiante

### Prix en euro (hors TVA)

Les prix des produits soumis au droit de Recupel sont exclusifs de la contribution de Recupel.

Conditions générales de vente: [www.vasco.eu](http://www.vasco.eu).

VASCO ne peut pas être rendu responsable des fautes d'impression et des modifications de produit.

## DESIGN-AWARDS

Les radiateurs VASCO sont toujours conçus par de grands designers. Vous avez ainsi la garantie de bénéficier d'un produit unique, créatif et exceptionnel. La forme est basée sur une grande longévité indépendante des tendances ou styles éphémères.

Les radiateurs sont ramenés à leur quintessence et s'adaptent à tous les intérieurs. Voilà pourquoi les radiateurs VASCO ont été récompensés par des prix internationaux renommés :



reddot design award



DOBRY WZÓR



DESIGN PLUS



DESIGNPREIS



EUROPEAN ALUMINIUM AWARD

FNAS D'OR



HENRY VAN DE VELDE



German Design Award



OVAM ECODESIGN



VASCO Group ETIM certified:  
<http://www.etim-international.com>



10 ans de garantie sur le radiateur



2 ans de garantie sur les accessoires



2 ans de garantie sur les vannes



2 ans de garantie sur les composants électriques



exécution en aluminium



100 % recyclable



exécution en acier



porte-serviettes gratuit



exécution positionnement libre



modèle électrique disponible



disponible en couleur



nouveauté 2024



la solution 2-en-1 idéale



l'idéal en combinaison avec une pompe à chaleur



pour les systèmes à basse température d'eau



fonctionnement silencieux



avec réglage du ventilateur



avec réglage modulant du ventilateur



avec échangeur de chaleur cuivre/aluminium



fonctionnement écoénergétique



écran tactile à commande intuitive



système à peindre



contrôle manuel



contrôle via l'appli VCC



contrôle domotique



**NOBLE**
**BLANC/NOIR**
**GRIS NATUREL  
MAT**
**GRIS PUR  
MAT**
**GRIS MÉTALLISÉ  
GRANULÉ**

 Pergamon  
SAN 0019

01 (0019)

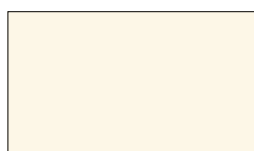
 Blanc Crème  
RAL 9001

08 (9001)

 Blanc Brouillard  
N500

15 (0500)

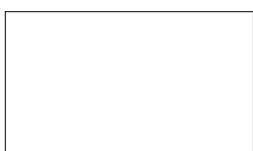
 Blanc de Sécurité  
RAL 9003

22 (9003)

 Aluminium Gris  
M307

29 (0307)

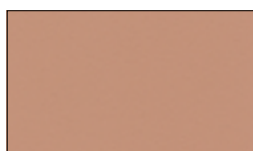
 Rose  
3012

02 (3012)

 Blanc Texturé  
S600

09 (0600)

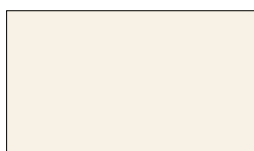
 Sable Clair  
N502

16 (0502)

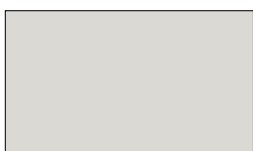
 Télé Gris 4  
RAL 7047

23 (7047)

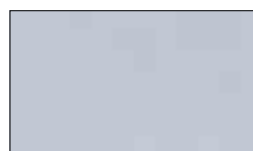
 Aluminium Blanc  
M306

30 (0306)

 Argent  
9898

03 (9898)

 Blanc Signalisation  
RAL 9016

10 (9016)

 Sable  
N503

17 (0503)

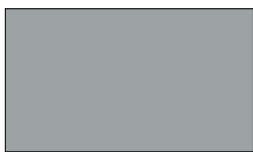
 Gris Fenêtre  
RAL 7040

24 (7040)

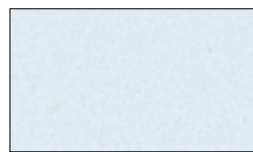
 Blanc Gris Janvier  
M303

31 (0303)

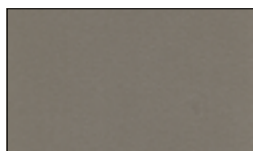
 Beige Perle  
1035

04 (1035)

 Blanc Pur  
RAL 9010

11 (9010)

 Gris Platine  
N504

18 (0504)

 Télé Gris 2  
RAL 7046

25 (7046)

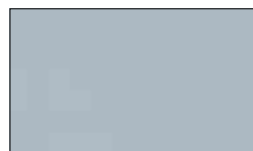
 Gris Aluminium Janvier  
M302

32 (0302)

 Or  
9899

05 (9899)

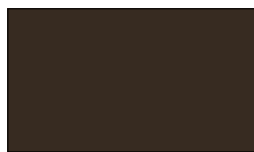
 Brun Noir  
9826

12 (9826)

 Gris Poussière  
N505

19 (0505)

 Bleu Gris  
RAL 7031

26 (7031)

 Anthracite Janvier  
M301

33 (0301)

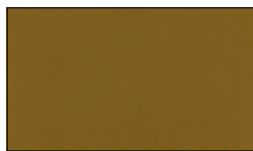
 Curry  
9894

06 (9894)

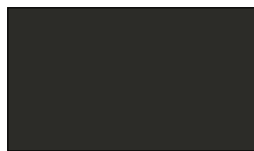
 Anthracite Gris  
9827

13 (9827)

 Gris Chaud  
N506

20 (0506)

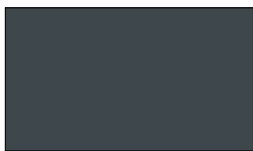
 Gris Ardoise  
RAL 7015

27 (7015)

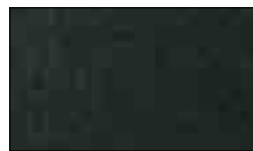
 Noir Janvier  
M300

34 (0300)

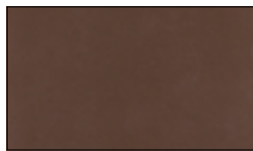
 Bronze  
9893

07 (9893)

 Noir Foncé (granulé)  
RAL 9005

14 (9005)

 Gris Brun  
N507

21 (0507)

 Gris Anthracite  
RAL 7016

28 (7016)

 Brun Janvier  
M304

35 (0304)

**BLEU-VERT**  
GRANULÉ

**TERRA-COTTA**  
GRANULÉ

**COULEURS UNIES**  
GRANULÉ



Bleu Foncé  
9801 36 (9801)



Brun Foncé  
9808 43 (9808)

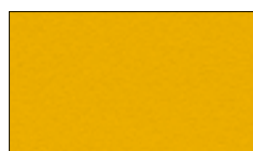

Jaune Melon  
9815 50 (9815)



Bleu Moyen  
9802 37 (9802)

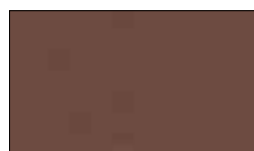

Brun Rouille  
9809 44 (9809)



Rouge Carmin  
9816 51 (9816)



Bleu Gris  
9803 38 (9803)



Brun Quartz  
9810 45 (9810)



Pourpre  
9817 52 (9817)



Vert Forêt  
9804 39 (9804)

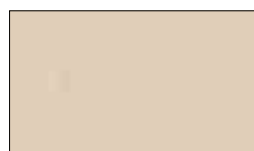

Beige Clair  
9811 46 (9811)



Bleu Nuit  
9818 53 (9818)

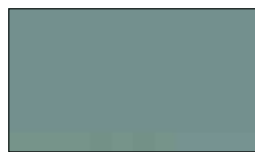

Vert Jade  
9805 40 (9805)

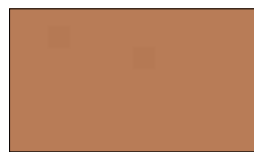

Brun Orangé  
9812 47 (9812)

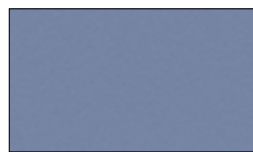

Bleu Pigeon  
S601 54 (0601)



Vert-Gris  
9806 41 (9806)

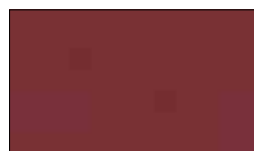

Rouge Sang  
9813 48 (9813)



Vert Jaune  
9820 55 (9820)



Vert Chaud  
9807 42 (9807)



Violet Bordeaux  
9814 49 (9814)



Vert Mousse  
9821 56 (9821)

**COULEURS**

Une couche de fond cataphorétique (comme dans l'industrie automobile) et une couche de finition faite d'un revêtement époxy/polyester électrostatique sont les garants d'une finition parfaite dans différentes **couleurs et structures contemporaines**.

Les radiateurs VASCO sont proposés de série en RAL 9016 (blanc signalisation) et/ou S600 (texture fine blanche). **S600** est la couleur standard pour tous les radiateurs aluminium, collection FlatLine, Vintage et pour le Niva. **RAL 9016** est la couleur standard pour tous les autres radiateurs. **Collection FlatLine** seulement possible en S600.

Le prix de la couleur équivaut au prix standard + 15% (également + 15% pour S600 à l'exception des radiateurs mentionnés ci-dessus). Pour introduire le code de commande adéquat, vous devez indiquer le code de couleur (YY) lors de votre commande.

**Exemple :**

Référence radiateur sur mesure Primula P1/80

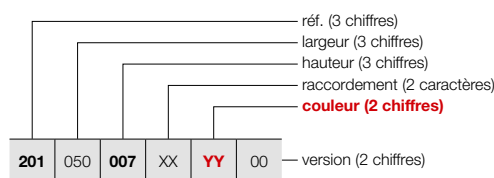

Positionnement libre

	P1/80		
	RAL 9016	1186 112 0000 9016	€42
	COULEUR	1186 112 0000 XXXX	€48

Indiquer la couleur à la commande (XXXX)

**COLORIS SUR MESURE**

Notre production est capable de fournir n'importe quel coloris sur demande. Pour nous faire part de souhaits spécifiques et connaître les disponibilités, veuillez prendre contact via [www.vasco.eu](http://www.vasco.eu) ou via votre commercial.

Les couleurs représentées sont purement indicatives. Il est possible que la palette de couleurs subisse des changements intermédiaires. Veuillez nous contacter pour obtenir des informations exactes et actuelles : [www.vasco.eu](http://www.vasco.eu)

Radiateurs  
salle de bains



Depuis de nombreuses années, VASCO accorde une attention particulière au **chauffage de vos « pièces intimes »**, afin d'y faire régner une ambiance agréable avec des radiateurs palpables et bien visibles. Des modèles à échelons pratiques de toutes formes et de toutes tailles, aux radiateurs compacts et au design épuré, qui vous réchauffent déjà rien qu'au premier coup d'œil.

**Les radiateurs de salles de bains VASCO augmentent le sentiment de bien-être dans la salle de bains par le biais de solutions et d'accessoires ciblés et astucieux.**

Confort optimal et design esthétique intemporel s'expriment jusque dans les moindres détails. Les raccordements et les systèmes de fixation sont bien pensés et bien intégrés à la forme du radiateur. Les séchoirs, les étagères, les sèche-serviettes et les boutons de commande forment un tout harmonieux avec le design.

#### Radiateurs salle de bains

Oni	16
Iris-A	18
Agave-A	21
Aster-A	23
Aster HF-S	25
Carré Salle de bains	27
Arche Salle de bains	29
Zana Salle de bains	31



**TYPES**

- O-P: avec une (1400 mm) ou deux (1800/2000 mm) découpes porte-serviette
- O-NP: sans découpes

**COULEURS**

- Couleur standard S600 (texture fine blanche) (RAL 9016: pas de supplément de prix 15%)
- Carte de couleur étendue voir p. 12

**SPÉCIAL**

- Composé d'un panneau avant ultrafin en aluminium avec un tube de chauffage en cuivre

**FIXATIONS**

- Fixations murales standard

**TECHNIQUE**

- Le passage du tube cuivre a été fraisé jusqu'à 2 mm de la surface du radiateur. Le tube est ensuite sertie dans le panneau en aluminium.
- Couche de base acrylique KTL et poudre d'époxy-polyester
- Pression de service: 6 bars (standard)
- Température de service maximale: 110°C

**ÉLECTRIQUE** (versions disponibles: voir chapitre radiateurs électriques, p. 42)

- ✓ Radiateur électrique prérempli
- ✗ Radiateur mixte

**SCHÉMAS TECHNIQUES**

- Voir p. 37

**RACCORDEMENT**

- ✗ Un seul raccordement pour un système monotube
- ✗ Un seul raccordement pour un système bitube
- ✓ Un double raccordement pour un système monotube (raccordement par raccordement central) (voir p. 340)
- ✓ Un double raccordement pour un système bitube (standard) (voir p. 340)
- ✗ Vanne intégrée
- Raccordements: 1/2" (filet intérieur)

ONI

**La simplicité et l'efficacité ramenées à l'essentiel, sans fioritures**

Intemporel, l'Oni allie un design épuré et sobre à un confort d'utilisation sans précédent. Ses angles arrondis et sa surface de chauffage plane sont du plus bel effet. Disponible dans presque tous les coloris VASCO, l'Oni se fond harmonieusement dans chaque intérieur.

**RACCORDEMENT RECOMMANDÉ (MB)**



Autres possibilités de raccordement, voir p. 36

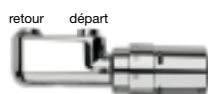

n°. d'art. 1182 103 0000 0099  
**prix €213**  
 Raccords, voir p. 355

**RECOMMANDÉ POUR LA SALLE DE BAINS ET LA CUISINE (O-NP) EN OPTION**



porte-serviettes MULTI+ droit (S600)  
 n°. d'art. voir p. 34  
**prix € 198**

porte-serviettes MULTI+ droit (RAL 9005)  
 n°. d'art. voir p. 34  
**prix € 198**

Autres accessoires, voir p. 34





**COMMENT COMMANDER ONI**

Délai de livraison 15 - 30 jours ouvrables  
(temps de transport non compris)

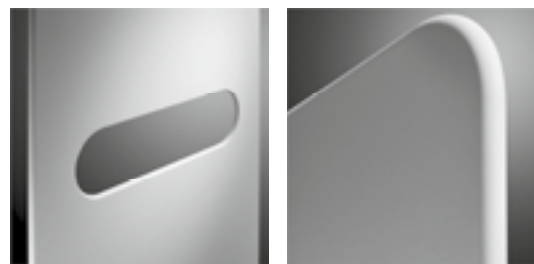
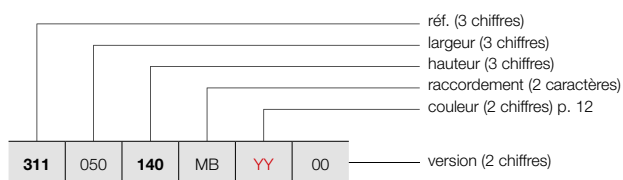

O-P

O-NP

**COMMENT COMMANDER RADIATEUR DE STOCK ONI**

Délai de livraison 5 jours ouvrables  
(temps de transport non compris)

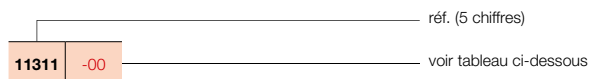

**GROUPE DE TARIF: VPG1 - RADIATEURS SALLE DE BAINS**

RÉFÉRENCE RADIATEUR SUR MESURE ONI	DONNÉES TECHNIQUES									COULEUR STANDARD		AUTRES COULEURS					
	tubes	largeur (L mm)	hauteur (H mm)	75/65/20 (Watt) (Φ50K)	55/45/20 (Watt) (Φ30K)	facteur n	poids (kg)	contenance (l)	résistance électrique (Watt)	prix S600* (€)	n°. d'art. abrégé S600 stock	prix couleur (€)					
<b>RÉF. ONI O-P : 311</b>																	
<b>311</b>	050	<b>140</b>	MB	<b>YY</b>	00	-	500	1400	573	307	1,22	16,30	0,35	-	<b>1179</b>	<b>11311-01</b>	<b>1356</b>
		<b>180</b>				-	500	1800	795	420	1,25	20,85	0,45	-	<b>1329</b>	<b>11311-02</b>	<b>1528</b>
		<b>200</b>				-	500	2000	815	430	1,25	22,95	0,60	-	<b>1407</b>	<b>11311-03</b>	<b>1618</b>
<b>RÉF. ONI O-NP : 312</b>																	
<b>312</b>	050	<b>140</b>	MB	<b>YY</b>	00	-	500	1400	573	307	1,22	16,30	0,35	-	<b>1089</b>	<b>11312-01</b>	<b>1252</b>
		<b>180</b>				-	500	1800	795	420	1,25	20,85	0,45	-	<b>1241</b>	<b>11312-02</b>	<b>1427</b>
		<b>200</b>				-	500	2000	815	430	1,25	22,95	0,60	-	<b>1317</b>	<b>11312-03</b>	<b>1515</b>

Conforme EN442-1: 2014: radiateurs et convecteurs

\* RAL 9016: pas de supplément de prix 15%

Pour plus de détails sur nos informations produit, voir database: <https://www.installdata.be>

**Pour les émissions calorifiques des autres régimes, voir p. 348 (facteurs de correction)**

**BELGIQUE. Prix en euro (hors TVA)**





**TYPES**

- Droit (HDM-A) et cintré (HDRM-A)

**TUBES**

- Horizontaux, ronds Ø 20 mm

**COLLECTEURS**

- Verticaux, profil-D 40 x 32 mm

**COULEURS**

- Couleur standard blanc RAL 9016
- Carte de couleur étendue voir p. 12

**SPÉCIAL**

- Les tubes horizontaux HDRM-A sont légèrement cintrés (10°).

**FIXATIONS**

- Fixations murales dans la couleur du radiateur standard (inclus dans l'emballage du radiateur)
- Kit de montage disponible pour le HDM-A en positionnement libre (voir p. 33), ne convient pas pour les raccords 45 et 54

**TECHNIQUE**

- Brasé (soudures invisibles)
- Couche de base acrylique ATL et poudre d'époxy-polyester
- Pression de service: 10 bars (standard)
- Température de service maximale: 110°C

**ÉLECTRIQUE** (versions disponibles: voir chapitre radiateurs électriques, p. 42)

- ✓ Radiateur électrique prérempli
- ✓ Radiateur mixte

**SCHÉMAS TECHNIQUES**

- Voir p. 38

**RACCORDEMENT**

- ✗ Un seul raccordement pour un système monotube
- ✗ Un seul raccordement pour un système bitube
- ✓ Un double raccordement pour un système monotube (raccordement par raccordement central) (voir p. 340)
- ✓ Un double raccordement pour un système bitube (standard) (voir p. 340)
- ✗ Vanne intégrée
- Raccordements: 1/2" (filet intérieur)
- Pour le raccordement par le haut, un tube d'injection spécial est prémonté dans le tube collecteur droit - pour le retour à droite.
- Pour le retour à gauche, le tube d'injection doit être changé manuellement sur le côté gauche.
- Le raccordement par le haut doit être commandé comme radiateur séparé.

**IRIS-A**

**Design, puissance et durabilité réunis en un seul modèle compact**

Le modèle de base par excellence pour les radiateurs de salle de bains depuis déjà de nombreuses années. L'harmonie parfaite entre le profil vertical en D et les tubes horizontaux crée une structure homogène où tout se marie à merveille. Le radiateur Iris-A garantit en outre un montage sans le moindre problème grâce au raccord central astucieux. Un radiateur qui combine un design à la finition parfaite et un confort supérieur, pour de très longues années.

**RACCORDEMENT (LB)**

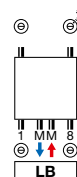

Autres possibilités de raccordement, voir p. 36



n°. d'art. 1182 103 0000 9016  
**prix € 192**  
 Raccords, voir p. 355

**LIVRÉ GRATUITEMENT**



standard, séchoir et étagère pliante chromée

### COMMENT COMMANDER IRIS-A

Délai de livraison 15 - 30 jours ouvrables  
(temps de transport non compris)

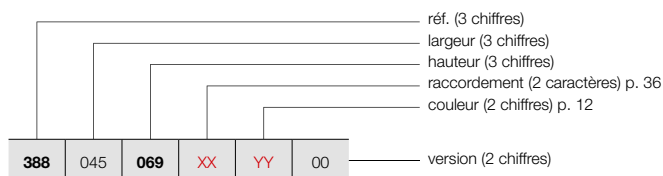

### POSITIONNEMENT LIBRE (HDM-A)

Voir p. 33 pour des accessoires supplémentaires.

### COMMENT COMMANDER RADIATEUR DE STOCK IRIS-A

Délai de livraison 5 jours ouvrables  
(temps de transport non compris)

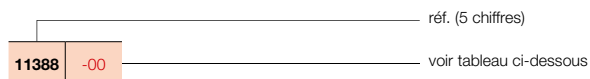

## IRIS-A (HDM-A)



HDM-A

### GRUPE DE TARIF VPG1 - RADIATEURS SALLE DE BAINS

RÉFÉRENCE RADIATEUR SUR MESURE IRIS-A	DONNÉES TECHNIQUES									COULEUR STANDARD		AUTRES COULEURS	
	tubes	largeur (L mm)	hauteur (H mm)	75/65/20 (Watt) (φ50K)	55/45/20 (Watt) (φ30K)	facteur n	poids (kg)	contenance (l)	résistance électrique (Watt)	prix RAL 9016 (€)	n° d'art. abrégé RAL 9016 stock	prix couleur (€)	
<b>RÉF. IRIS-A HDM-A : 388</b>													
388 045 069 XX YY 00	18	450	696	335	177	1,23	5,14	3,14	300	427	-	491	
	28	450	1104	511	268	1,25	7,84	4,87	500	535	11388-01	615	
	34	450	1308	600	314	1,25	9,40	5,90	500	645	11388-02	742	
	43	450	1682	764	400	1,25	11,82	7,55	750	708	11388-03	814	
	110												
388 050 069 XX YY 00	18	500	696	369	195	1,23	5,52	3,38	300	437	11388-04	503	
	28	500	1104	563	296	1,25	8,40	5,24	500	553	11388-05	636	
	34	500	1308	661	346	1,25	10,11	6,36	750	663	11388-06	762	
	43	500	1682	842	440	1,25	12,72	8,13	750	732	11388-07	842	
	110												
388 060 069 XX YY 00	18	600	696	436	230	1,23	6,27	3,85	500	457	11388-08	526	
	28	600	1104	666	349	1,25	9,52	5,99	750	584	11388-09	672	
	34	600	1308	782	409	1,26	11,52	7,29	750	696	11388-10	800	
	43	600	1682	996	521	1,25	14,51	9,29	1000	773	11388-11	889	
	110												
	168												
388 075 069 XX YY 00	18	750	696	535	282	1,24	7,41	4,57	500	489	-	562	
	28	750	1104	818	429	1,25	11,20	7,08	750	623	-	716	
	34	750	1308	960	501	1,26	13,64	8,67	1000	750	11388-13	863	
	43	750	1682	1222	639	1,26	17,19	11,02	1250	838	11388-14	964	
	110												
	195												
388 090 069 XX YY 00	18	900	696	633	334	1,24	8,54	5,28	500	522	-	600	
	28	900	1104	967	506	1,25	13,20	8,20	1000	666	-	766	
	34	900	1308	1135	592	1,26	15,76	10,06	1250	799	-	919	
	43	900	1682	1445	755	1,26	19,88	12,76	1500	904	11388-16	1040	
	110												
	195												

Conforme EN442-1: 2014: radiateurs et convecteurs

Pour plus de détails sur nos informations produit, voir database: <https://www.installdata.be>  
**Pour les émissions calorifiques des autres régimes, voir p. 348 (facteurs de correction)**  
**BELGIQUE. Prix en euro (hors TVA)**

**VASCO**

# IRIS-A (HDRM-A)

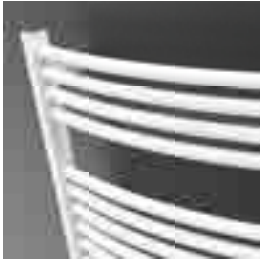

HDRM-A

## COMMENT COMMANDER IRIS-A

Délai de livraison 15 - 30 jours ouvrables  
(temps de transport non compris)

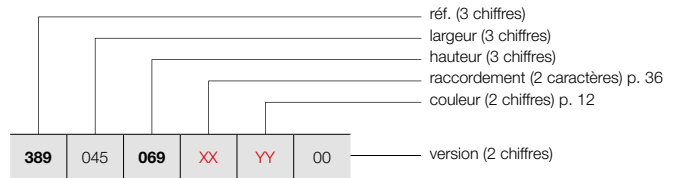

## COMMENT COMMANDER RADIATEUR DE STOCK IRIS-A

Délai de livraison 5 jours ouvrables  
(temps de transport non compris)

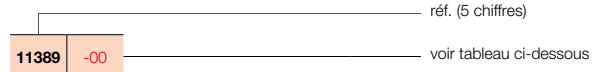

## GRUPE DE TARIF VPG1 - RADIATEURS SALLE DE BAINS

RÉFÉRENCE RADIATEUR SUR MESURE IRIS-A	DONNÉES TECHNIQUES									COULEUR STANDARD		AUTRES COULEURS
	tubes	largeur (L mm)	hauteur (H mm)	75/65/20 (Watt) (Φ50K)	55/45/20 (Watt) (Φ30K)	facteur n	poids (kg)	contenance (l)	résistance électrique (Watt)	prix RAL 9016 (€)	n°. d'art. abrégé RAL 9016 stock	prix couleur (€)
<b>RÉF. IRIS-A HDRM-A : 389</b>												
<b>389</b>   045   <b>069</b>   <b>XX</b>   <b>YY</b>   00	18	450	696	335	177	1,23	5,14	3,14	300	<b>469</b>	-	<b>539</b>
	28	450	1104	511	268	1,25	7,84	4,87	500	<b>591</b>	-	<b>680</b>
	34	450	1308	600	314	1,25	9,40	5,90	500	<b>706</b>	-	<b>812</b>
	43	450	1682	764	400	1,25	11,82	7,55	750	<b>779</b>	-	<b>896</b>
<b>389</b>   050   <b>069</b>   <b>XX</b>   <b>YY</b>   00	18	500	696	369	195	1,23	5,52	3,38	300	<b>480</b>	-	<b>552</b>
	28	500	1104	563	296	1,25	8,40	5,24	500	<b>607</b>	-	<b>698</b>
	34	500	1308	661	346	1,25	10,11	6,36	750	<b>731</b>	-	<b>841</b>
	43	500	1682	842	440	1,25	12,72	8,13	750	<b>804</b>	-	<b>925</b>
<b>389</b>   060   <b>069</b>   <b>XX</b>   <b>YY</b>   00	18	600	696	436	230	1,23	6,27	3,85	500	<b>504</b>	-	<b>580</b>
	28	600	1104	666	349	1,25	9,52	5,99	750	<b>642</b>	-	<b>738</b>
	34	600	1308	782	409	1,26	11,52	7,29	750	<b>767</b>	-	<b>882</b>
	43	600	1682	996	521	1,25	14,51	9,29	1000	<b>850</b>	<b>11389-01</b>	<b>978</b>
	51	600	1954	1154	606	1,25	17,25	10,90	1250	<b>969</b>	-	<b>1114</b>
<b>389</b>   075   <b>069</b>   <b>XX</b>   <b>YY</b>   00	18	750	696	535	282	1,24	7,41	4,57	500	<b>538</b>	-	<b>619</b>
	28	750	1104	818	429	1,25	11,20	7,08	750	<b>687</b>	-	<b>790</b>
	34	750	1308	960	501	1,26	13,64	8,67	1000	<b>824</b>	-	<b>948</b>
	43	750	1682	1222	639	1,26	17,19	11,02	1250	<b>921</b>	-	<b>1059</b>
	51	750	1954	1417	743	1,25	20,35	12,90	1500	<b>1052</b>	-	<b>1210</b>
<b>389</b>   090   <b>069</b>   <b>XX</b>   <b>YY</b>   00	18	900	696	633	334	1,24	8,54	5,28	500	<b>573</b>	-	<b>659</b>
	28	900	1104	967	506	1,25	13,20	8,20	1000	<b>733</b>	-	<b>843</b>
	34	900	1308	1135	592	1,26	15,76	10,06	1250	<b>880</b>	-	<b>1012</b>
	43	900	1682	1445	755	1,26	19,88	12,76	1500	<b>995</b>	-	<b>1144</b>
	51	900	1954	1675	878	1,25	23,44	14,90	1500	<b>1133</b>	-	<b>1303</b>

Conforme EN442-1: 2014: radiateurs et convecteurs

Pour plus de détails sur nos informations produit, voir database: <https://www.installdata.be>  
**Pour les émissions calorifiques des autres régimes, voir p. 348 (facteurs de correction)**  
**BELGIQUE. Prix en euro (hors TVA)**



**TYPES**

- Droit (HRM-A)

**TUBES**

- Horizontaux, ronds Ø 20 mm

**COLLECTEURS**

- Verticaux, à l'arrière, ronds Ø 28 mm

**COULEURS**

- Couleur standard blanc RAL 9016
- Carte de couleur étendue voir p. 12

**FIXATIONS**

- Fixations murales dans la couleur du radiateur standard (inclus dans l'emballage du radiateur)

**TECHNIQUE**

- Assemblé automatiquement par des robots en soudure haute fréquence (soudures invisibles)
- Couche de base acrylique ATL et poudre d'époxy-polyester
- Pression de service: 10 bars (standard)
- Température de service maximale: 110°C

**ÉLECTRIQUE** (versions disponibles: voir chapitre radiateurs électriques, p. 42)

- ✓ Radiateur électrique prérempli
- ✓ Radiateur mixte

**SCHÉMAS TECHNIQUES**

- Voir p. 38

**RACCORDEMENT**

- ✗ Un seul raccordement pour un système monotube
- ✗ Un seul raccordement pour un système bitube
- ✓ Un double raccordement pour un système monotube (raccordement par raccordement central) (voir p. 340)
- ✓ Un double raccordement pour un système bitube (standard) (voir p. 340)
- ✗ Vanne intégrée
- Raccordements: 1/2" (filet intérieur)
- Pour le raccordement par le haut, un tube d'injection spécial est prémonté dans le tube collecteur droit - pour le retour à droite.
- Pour le retour à gauche, le tube d'injection doit être changé manuellement sur le côté gauche.
- Le raccordement par le haut doit être commandé comme radiateur séparé.



VASCO

**RACCORDEMENT (LB)**

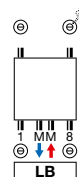

Autres possibilités de raccordement, voir p. 36

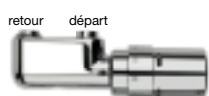

n°. d'art. 1182 103 0000 0099

**prix €213**

Raccords, voir p. 355

LIVRÉ GRATUITEMENT



standard, séchoir et étagère pliante chromée

**AGAVE-A**

**Un sèche-serviette élancé et raffiné**

Des tubes d'une grande finesse, formant une structure élégante qui ne manque pas de passionner et de charmer par ses douces rondeurs, encore accentuées par les tubes horizontaux posés sur les collecteurs verticaux. Si le confort de la salle de bains est synonyme d'intimité, l'intimité est synonyme d'Agave-A. Un must absolu, qui contribue largement à l'ambiance agréable que vous êtes en droit d'attendre d'une salle de bains contemporaine.



# AGAVE-A (HRM-A)

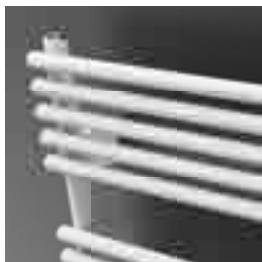

HRM-A

## COMMENT COMMANDER AGAVE-A

Délai de livraison 15 - 30 jours ouvrables  
(temps de transport non compris)

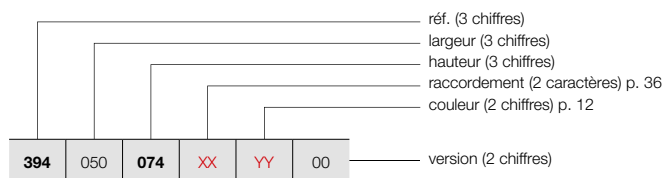

## COMMENT COMMANDER RADIATEUR DE STOCK AGAVE-A

Délai de livraison 5 jours ouvrables  
(temps de transport non compris)

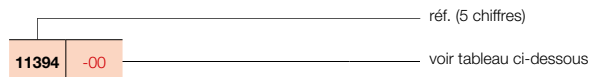

### GRUPE DE TARIF VPG1 - RADIATEURS SALLE DE BAINS

RÉFÉRENCE RADIATEUR SUR MESURE AGAVE-A	DONNÉES TECHNIQUES									COULEUR STANDARD		AUTRES COULEURS
	tubes	largeur (L mm)	hauteur (H mm)	75/65/20 (Watt Ø50K)	55/45/20 (Watt Ø30K)	facteur n	poids (kg)	contenance (l)	résistance électrique (Watt)	prix RAL 9016 (€)	n°. d'art. abrégé RAL 9016 stock	
<b>RÉF. AGAVE-A HRM-A : 394</b>												
394 050 074 XX YY 00 111 151 179	20	500	742	434	235	1,19	7,40	3,10	500	526	-	605
	29	500	1171	638	345	1,19	11,50	4,90	500	644	11394-01	741
	37	500	1501	789	426	1,19	15,10	6,40	750	855	-	983
	44	500	1798	921	493	1,21	17,80	7,50	1000	1014	11394-02	1166
394 060 074 XX YY 00 111 151 179	20	600	742	519	279	1,20	8,60	3,60	500	555	-	638
	29	600	1171	763	411	1,20	13,30	5,60	750	686	11394-03	789
	37	600	1501	943	508	1,20	17,50	7,40	1000	916	-	1053
	44	600	1798	1102	591	1,21	20,60	8,70	1250	1086	11394-04	1249
394 075 074 XX YY 00 111 151 179	20	750	742	646	344	1,22	10,30	4,30	500	596	-	685
	29	750	1171	950	508	1,21	16,00	6,70	1000	740	-	851
	37	750	1501	1175	630	1,21	21,00	8,90	1250	999	-	1149
	44	750	1798	1372	738	1,20	24,70	10,40	1250	1166	11394-05	1341
394 090 074 XX YY 00 111 151 179	20	900	742	773	408	1,24	12,00	5,10	500	606	-	697
	29	900	1171	1137	604	1,23	18,70	7,90	1250	757	-	871
	37	900	1501	1405	749	1,22	24,60	10,30	1500	1032	-	1187
	44	900	1798	1641	886	1,19	28,80	12,10	1500	1204	-	1385

Conforme EN442-1: 2014: radiateurs et convecteurs

Pour plus de détails sur nos informations produit, voir database: <https://www.installdata.be>  
**Pour les émissions calorifiques des autres régimes, voir p. 348 (facteurs de correction)**  
**BELGIQUE. Prix en euro (hors TVA)**



**TYPES**

- HF-A: une série de tubes

**TUBES**

- Horizontaux, ovales-aplatis 57,5 x 10 mm

**COLLECTEURS**

- Verticaux, à l'arrière, ronds Ø 28 mm

**COULEURS**

- Couleur standard blanc RAL 9016
- Carte de couleur étendue voir p. 12

**FIXATIONS**

- Fixations murales dans la couleur du radiateur standard (inclus dans l'emballage du radiateur)

**TECHNIQUE**

- Assemblé automatiquement par des robots en soudure haute fréquence (soudures invisibles)
- Couche de base acrylique ATL et poudre d'époxy-polyester
- Pression de service: 4 bars (standard)
- Température de service maximale: 110°C

**ÉLECTRIQUE** (versions disponibles: voir chapitre radiateurs électriques, p. 42)

- ✓ Radiateur électrique prérempli
- ✓ Radiateur mixte

**SCHÉMAS TECHNIQUES**

- Voir p. 39

**RACCORDEMENT**

- ✗ Un seul raccordement pour un système monotube
- ✗ Un seul raccordement pour un système bitube
- ✓ Un double raccordement pour un système monotube (raccordement par raccordement central) (voir p. 340)
- ✓ Un double raccordement pour un système bitube (standard) (voir p. 340)
- ✗ Vanne intégrée
- Raccordements: 1/2" (filet intérieur)
- Pour le raccordement par le haut, un tube d'injection spécial est prémonté dans le tube collecteur droit - pour le retour à droite.
- Pour le retour à gauche, le tube d'injection doit être changé manuellement sur le côté gauche.
- Le raccordement par le haut doit être commandé comme radiateur séparé.



VASCO

**RACCORDEMENT (LB)**

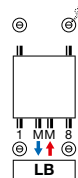

Autres possibilités de raccordement, voir p. 36

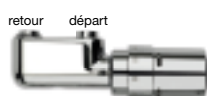

n°. d'art. 1182 103 0000 0099

**prix €213**

Raccords, voir p. 355

**ASTER-A**

**Minimalisme au service d'un confort maximal**

Le radiateur Aster-A confère une nouvelle dimension au minimalisme grâce à son look contemporain aux lignes épurées et à son émission calorifique rapide et contrôlée, qui crée d'emblée une sensation de sérénité et de bien-être dans la salle de bains.



# ASTER-A (HF-A)

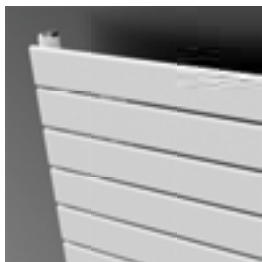

HF-A

## COMMENT COMMANDER ASTER-A

Délai de livraison 15 - 30 jours ouvrables  
(temps de transport non compris)

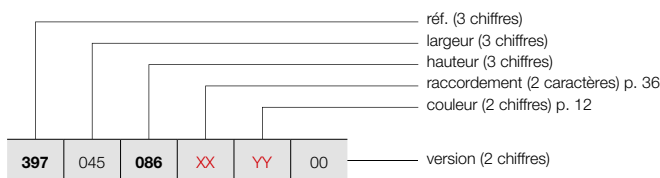

## COMMENT COMMANDER RADIATEUR DE STOCK ASTER-A

Délai de livraison 5 jours ouvrables  
(temps de transport non compris)

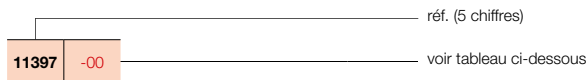

### GRUPE DE TARIF VPG1 - RADIATEURS SALLE DE BAINS

RÉFÉRENCE RADIATEUR SUR MESURE ASTER-A							DONNÉES TECHNIQUES					COULEUR STANDARD		AUTRES COULEURS			
tubes	largeur (L mm)	hauteur (H mm)	75/65/20 (Watt Ø50K)	55/45/20 (Watt Ø30K)	facteur n	poids (kg)	contenance (l)	résistance électrique (Watt)	prix RAL 9016 (€)	n°. d'art. abrégé RAL 9016 stock	prix couleur (€)						
<b>RÉF. ASTER-A HF-A : 397</b>																	
<b>397</b>	<b>045</b>	<b>086</b>	<b>XX</b>	<b>YY</b>	<b>00</b>	12	450	866	390	209	1,20	10,20	3,00	300	<b>568</b>	-	<b>653</b>
		<b>116</b>				16	450	1169	513	274	1,22	13,40	4,00	500	<b>688</b>	-	<b>791</b>
		<b>141</b>				21	450	1471	634	336	1,23	17,60	5,30	500	<b>768</b>	<b>11397-01</b>	<b>883</b>
		<b>183</b>				27	450	1834	780	410	1,24	21,80	6,50	750	<b>848</b>	<b>11397-02</b>	<b>975</b>
<b>397</b>	<b>060</b>	<b>116</b>	<b>XX</b>	<b>YY</b>	<b>00</b>	16	600	1169	667	357	1,21	17,00	4,90	500	<b>751</b>	<b>11397-03</b>	<b>864</b>
		<b>141</b>				21	600	1471	825	441	1,21	22,30	6,40	750	<b>863</b>	<b>11397-04</b>	<b>992</b>
		<b>183</b>				27	600	1834	1014	541	1,21	27,70	8,00	1000	<b>973</b>	<b>11397-05</b>	<b>1119</b>
<b>397</b>	<b>070</b>	<b>183</b>	<b>XX</b>	<b>YY</b>	<b>00</b>	27	700	1834	1167	629	1,20	31,70	9,00	1250	<b>1056</b>	-	<b>1214</b>
<b>397</b>	<b>080</b>	<b>183</b>	<b>XX</b>	<b>YY</b>	<b>00</b>	27	800	1834	1318	717	1,18	35,60	10,00	1250	<b>1132</b>	-	<b>1302</b>
		<b>213</b>				31	800	2137	1523	832	1,17	41,00	11,40	1500	<b>1328</b>	-	<b>1527</b>

Conforme EN442-1: 2014: radiateurs et convecteurs

Pour plus de détails sur nos informations produit, voir database: <https://www.installdata.be>  
**Pour les émissions calorifiques des autres régimes, voir p. 348 (facteurs de correction)**  
**BELGIQUE. Prix en euro (hors TVA)**





**TYPES**

- HF-S R (2 collecteurs à droite)
- HF-S L (2 collecteurs à gauche)

**TUBES**

- Horizontaux, ovales-aplatis 57,5 x 10 mm

**COLLECTEURS**

- Verticaux, à l'arrière, ronds Ø 28 mm

**COULEURS**

- Couleur standard blanc RAL 9016
- Carte de couleur étendue voir p. 12

**FIXATIONS**

- Fixations murales standard dans la couleur du radiateur

**TECHNIQUE**

- Assemblé automatiquement par des robots en soudure haute fréquence (soudures invisibles)
- Couche de base acrylique KTL et poudre d'époxy-polyester
- Pression de service: 4 bars (standard)
- Température de service maximale: 110°C

**ÉLECTRIQUE** (versions disponibles: voir chapitre radiateurs électriques, p. 42)

- ✓ Radiateur électrique prérempli
- ✓ Radiateur mixte

**SCHÉMAS TECHNIQUES**

- Voir p. 39

**RACCORDEMENT**

- ✗ Un seul raccordement pour un système monotube
- ✗ Un seul raccordement pour un système bitube
- ✓ Un double raccordement pour un système monotube (raccordement par raccordement central) (voir p. 340)
- ✓ Un double raccordement pour un système bitube (standard) (voir p. 340)
- ✗ Vanne intégrée
- Raccordements: 1/2" (filet intérieur)



**VASCO**

**RACCORDEMENT RECOMMANDÉ (18)**

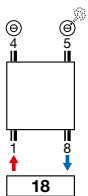

Autres possibilités de raccordement, voir p. 36



n°. d'art. 1182001 0000 9016  
**prix € 126**  
 Raccords, voir p. 355



n°. d'art. 11911630102  
**prix € 44**



n°. d'art. 11911631102  
**prix € 60**

**ASTER HF-S**

**Ouvert sur le côté, avec des tubes aplatis**

Le design asymétrique et les tubes de chauffage aplatis sont caractéristiques du Aster HF-S. L'ouverture sur le côté du radiateur permet de glisser facilement ses serviettes. Le radiateur design est disponible en version gauche ou droite.



# ASTER HF-S (HF-S R, HF-S L)



HF-S R

HF-S L

## COMMENT COMMANDER ASTER HF-S

Délai de livraison 15 - 30 jours ouvrables  
(temps de transport non compris)

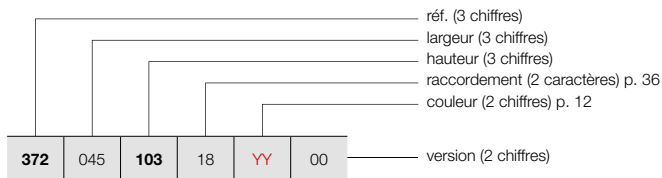

## COMMENT COMMANDER RADIATEUR DE STOCK ASTER HF-S

Délai de livraison 5 jours ouvrables  
(temps de transport non compris)

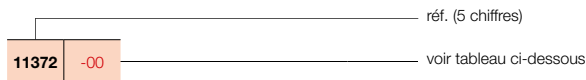

### GRUPE DE TARIF: VPG1 - RADIATEURS SALLE DE BAINS

RÉFÉRENCE RADIATEUR SUR MESURE ASTER HF-S							DONNÉES TECHNIQUES						COULEUR STANDARD		AUTRES COULEURS		
							tubes	largeur (L mm)	hauteur (H mm)	75/65/20 (Watt) (Φ50K)	55/45/20 (Watt) (Φ30K)	facteur n	poids (kg)	contenance (l)		résistance électrique (Watt)	prix RAL 9016 (€)
<b>RÉF. ASTER HF-S R : 372</b>																	
372	045	103	18	YY	00	12	450	1039	416	217	1,27	10,10	2,90	500	659	-	758
		143				16	450	1436	552	289	1,27	13,40	4,00	500	784	-	902
		183				20	450	1834	687	355	1,29	16,90	5,10	750	909	11372-01	1045
372	060	103	18	YY	00	12	600	1039	520	268	1,30	12,90	3,80	500	697	-	802
		143				16	600	1436	682	351	1,30	17,30	4,80	750	832	-	957
		183				20	600	1834	844	434	1,30	21,80	6,20	1000	967	11372-02	1112
<b>RÉF. ASTER HF-S L : 373</b>																	
373	045	103	18	YY	00	12	450	1039	416	217	1,27	10,10	2,90	500	659	-	758
		143				16	450	1436	552	289	1,27	13,40	4,00	500	784	-	902
		183				20	450	1834	687	355	1,29	16,90	5,10	750	909	11373-01	1045
373	060	103	18	YY	00	12	600	1039	520	268	1,30	12,90	3,80	500	697	-	802
		143				16	600	1436	682	351	1,30	17,30	4,80	750	832	-	957
		183				20	600	1834	844	434	1,30	21,80	6,20	1000	967	11373-02	1112

Conforme EN442-1: 2014: radiateurs et convecteurs

Pour plus de détails sur nos informations produit, voir database: <https://www.installdata.be>  
**Pour les émissions calorifiques des autres régimes, voir p. 348 (facteurs de correction)**  
**BELGIQUE. Prix en euro (hors TVA)**



**TUBES**

- Horizontaux, carrés 25 x 25 mm

**COLLECTEURS**

- Verticaux, ronds Ø 35 mm

**COULEURS**

- Couleur standard blanc RAL 9016
- Carte de couleur étendue voir p. 12

**FIXATIONS**

- Fixations murales en couleur RAL 9016 standard. Aussi possible en option en couleur RAL 7016 (voir p. 33).

**TECHNIQUE**

- Assemblé automatiquement par des robots en soudure haute fréquence (soudures invisibles)
- Couche de base acrylique KTL et poudre d'époxy-polyester
- Pression de service: 10 bars (standard)
- Température de service maximale: 110°C

**ÉLECTRIQUE** (versions disponibles: voir chapitre radiateurs électriques, p. 42)

- ✓ Radiateur électrique prérempli
- ✓ Radiateur mixte

**SCHÉMAS TECHNIQUES**

- Voir p. 40

**RACCORDEMENT**

- ✗ Un seul raccordement pour un système monotube
- ✗ Un seul raccordement pour un système bitube
- ✓ Un double raccordement pour un système monotube (raccordement par raccordement central) (voir p. 340)
- ✓ Un double raccordement pour un système bitube (standard) (voir p. 340)
- ✗ Vanne intégrée
- Raccordements: 1/2" (filet intérieur)
- En cas d'un raccordement en haut un tube d'injection doit être commandé séparément, et doit être monté dans le retour, voir p. 343.



**RACCORDEMENT RECOMMANDÉ (LB)**

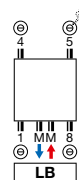

Autres possibilités de raccordement, voir p. 36

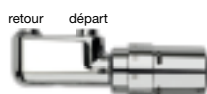

n°. d'art. 1182 103 0000 0099

**prix € 213**

Raccords, voir p. 355

**RECOMMANDÉ POUR LA SALLE DE BAINS ET LA CUISINE EN OPTION**



porte-serviettes droit (chromé)

n°. d'art. voir p. 34

**prix € 184**

Autres accessoires, voir p. 34

**CARRÉ SALLE DE BAINS**

**Chic et graphique**

Loi des standards classiques, le modèle de salle de bains Carré Bain CB revendique en beauté, sa différence. Rythmé par un élégant jeu de tubes horizontaux, aux profils droits et carrés, ce modèle graphique a infiniment de caractère et apportera une touche incontestable de modernité. Ingénieux, le faible espace laissé entre chaque tube, concourt à la modernité graphique de ce modèle ultra performant, aux lignes épurées.



# CARRÉ SALLE DE BAINS (CB)



CB

## COMMENT COMMANDER CARRÉ SALLE DE BAINS

Délai de livraison 15 - 30 jours ouvrables  
(temps de transport non compris)

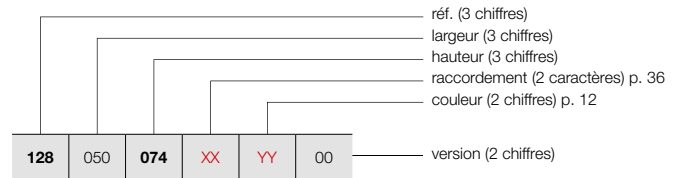

## COMMENT COMMANDER RADIATEUR DE STOCK CARRÉ SALLE DE BAINS

Délai de livraison 5 jours ouvrables  
(temps de transport non compris)

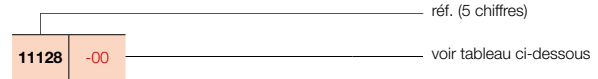

### GRUPE DE TARIF: VPG1 - RADIATEURS SALLE DE BAINS

RÉFÉRENCE RADIATEUR SUR MESURE CARRÉ SALLE DE BAINS	DONNÉES TECHNIQUES									COULEUR STANDARD		AUTRES COULEURS
	tubes	largeur (L mm)	hauteur (H mm)	75/65/20 (Watt) (Φ50K)	55/45/20 (Watt) (Φ30K)	facteur n	poids (kg)	contenance (l)	résistance électrique (Watt)	prix RAL 9016 (€)	n°. d'art. abrégé RAL 9016 stock	prix couleur (€)
<b>RÉF. CARRÉ SALLE DE BAINS CB : 128</b>												
<b>128</b>   <b>050</b>   <b>074</b>   <b>XX</b>   <b>YY</b>   <b>00</b>	21	500	745	438	235	1,22	12,80	6,20	500	<b>644</b>	-	<b>741</b>
<b>137</b>	40	500	1375	747	399	1,23	22,95	11,80	750	<b>978</b>	<b>11128-12</b>	<b>1125</b>
<b>173</b>	50	500	1735	925	493	1,23	29,00	14,80	1000	<b>1160</b>	-	<b>1334</b>
<b>128</b>   <b>060</b>   <b>074</b>   <b>XX</b>   <b>YY</b>   <b>00</b>	21	600	745	521	278	1,23	14,35	7,30	500	<b>675</b>	-	<b>776</b>
<b>137</b>	40	600	1375	886	473	1,23	27,35	13,90	1000	<b>1030</b>	-	<b>1185</b>
<b>173</b>	50	600	1735	1089	581	1,23	33,35	17,20	1250	<b>1216</b>	<b>11128-24</b>	<b>1398</b>

Conforme EN442-1: 2014: radiateurs et convecteurs

Pour plus de détails sur nos informations produit, voir database: <https://www.installdata.be>  
**Pour les émissions calorifiques des autres régimes, voir p. 348 (facteurs de correction)**  
**BELGIQUE. Prix en euro (hors TVA)**

**TUBES**

- AB: Horizontaux, rectangulaires 45 x 20 mm

**COULEURS**

- Couleur standard blanc RAL 9016
- Carte de couleur étendue voir p. 12

**SPÉCIAL**

- L' Arche est couronné avec le Design Plus Award 2005, le Red Dot Product Design Award 2006, le Silver Award Designpreis Deutschland 2006 et nominé pour le Henry van de Velde 2005.
- Radiateur avec interlignes

**FIXATIONS**

- Fixations murales standard (télescopique)

**TECHNIQUE**

- Couche de base acrylique KTL et poudre d'époxy-polyester
- Pression de service: 4 bars (standard)
- Température de service maximale: 110°C

**ÉLECTRIQUE**

- ✗ Radiateur électrique prérempli
- ✗ Radiateur mixte

**SCHÉMAS TECHNIQUES**

- Voir p. 40

**RACCORDEMENT**

- ✗ Un seul raccordement pour un système monotube
- ✗ Un seul raccordement pour un système bitube
- ✓ Un double raccordement pour un système monotube (raccordement par raccordement central) (voir p. 340)
- ✓ Un double raccordement pour un système bitube (standard) (voir p. 340)
- ✗ Vanne intégrée
- Raccordements: 1/2" (filet intérieur)



VASCO

**RACCORDEMENT RECOMMANDÉ (LB)**

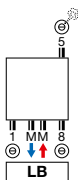

Autres possibilités de raccordement, voir p. 36

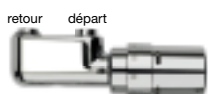

n°. d'art. 1182 103 0000 0099

**prix €213**

Raccords, voir p. 355

**RECOMMANDÉ POUR LA SALLE DE BAINS ET LA CUISINE EN OPTION**



patère (chromé)  
n°. d'art. voir p. 181  
**prix €87**

Autres accessoires, voir p. 34

**ARCHE SALLE DE BAINS**

**Le sèche-serviette multi-récompensé**

Un exemple classique de design astucieux, pratique et facile à monter grâce au raccord central ingénieux, qui allie les formes et l'efficacité de façon unique. Le caractère reposant, aux lignes épurées, renforce la sensation de bien-être. L'émission calorifique sur mesure, les accessoires mûrement réfléchis et le bon rapport à basses températures sont autant de garanties d'un investissement durable offrant un rendement permanent.



# ARCHE SALLE DE BAINS (AB)



AB

## COMMENT COMMANDER ARCHE SALLE DE BAINS

Délai de livraison 15 - 30 jours ouvrables  
(temps de transport non compris)

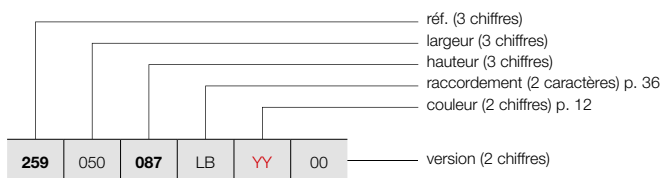

## COMMENT COMMANDER RADIATEUR DE STOCK ARCHE SALLE DE BAINS

Délai de livraison 5 jours ouvrables  
(temps de transport non compris)

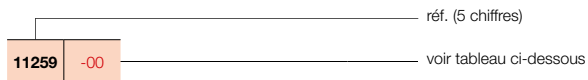

### GRUPE DE TARIF: VPG1 - RADIATEURS SALLE DE BAINS

RÉFÉRENCE RADIATEUR SUR MESURE ARCHE SALLE DE BAINS	DONNÉES TECHNIQUES									COULEUR STANDARD		AUTRES COULEURS
	tubes	largeur (L mm)	hauteur (H mm)	75/65/20 (Watt) (Φ50K)	55/45/20 (Watt) (Φ30K)	facteur n	poids (kg)	contenance (l)	résistance électrique (Watt)	prix RAL 9016 (€)	n°. d'art. abrégé RAL 9016 stock	prix couleur (€)
<b>RÉF. ARCHE SALLE DE BAINS AB : 259</b>												
<b>259</b>   <b>050</b>   <b>087</b>   <b>LB</b>   <b>YY</b>   <b>00</b>	16	500	870	502	264	1,26	12,20	6,55	-	<b>723</b>	-	<b>831</b>
<b>147</b>	28	500	1470	805	419	1,28	20,65	11,45	-	<b>1025</b>	<b>11259-04</b>	<b>1179</b>
<b>187</b>	36	500	1870	1022	531	1,28	25,65	14,15	-	<b>1193</b>	<b>11259-02</b>	<b>1372</b>
<b>259</b>   <b>060</b>   <b>087</b>   <b>LB</b>   <b>YY</b>   <b>00</b>	16	600	870	588	311	1,25	14,10	7,58	-	<b>753</b>	-	<b>866</b>
<b>147</b>	28	600	1470	942	487	1,29	24,03	13,35	-	<b>1072</b>	<b>11259-05</b>	<b>1233</b>
<b>187</b>	36	600	1870	1197	622	1,28	29,93	17,05	-	<b>1245</b>	<b>11259-03</b>	<b>1432</b>
<b>259</b>   <b>070</b>   <b>087</b>   <b>LB</b>   <b>YY</b>   <b>00</b>	16	700	870	672	357	1,24	16,00	8,60	-	<b>769</b>	-	<b>884</b>
<b>147</b>	28	700	1470	1077	557	1,29	27,40	15,25	-	<b>1093</b>	-	<b>1257</b>
<b>187</b>	36	700	1870	1368	711	1,28	34,20	19,95	-	<b>1268</b>	-	<b>1458</b>

Conforme EN442-1: 2014: radiateurs et convecteurs

Pour plus de détails sur nos informations produit, voir database: <https://www.installdata.be>  
**Pour les émissions calorifiques des autres régimes, voir p. 348 (facteurs de correction)**  
**BELGIQUE. Prix en euro (hors TVA)**



**TUBES**

- Horizontaux, rectangulaires 45 x 20 mm

**COLLECTEURS**

- Verticaux, à l'arrière, ronds Ø 35 mm

**COULEURS**

- Couleur standard blanc RAL 9016
- Carte de couleur étendue voir p. 12

**FIXATIONS**

- Fixations murales en couleur RAL 9016 standard. Aussi possible en option en couleur RAL 7016 (voir p. 33).

**TECHNIQUE**

- Soudé au laser (soudures invisibles)
- Couche de base acrylique KTL et poudre d'époxy-polyester
- Pression de service: 4 bars (standard)
- Température de service maximale: 110°C

**ÉLECTRIQUE** (versions disponibles: voir chapitre radiateurs électriques, p. 42)

- ✓ Radiateur électrique prérempli
- ✓ Radiateur mixte

**SCHÉMAS TECHNIQUES**

- Voir p. 41

**RACCORDEMENT**

- ✗ Un seul raccordement pour un système monotube
- ✗ Un seul raccordement pour un système bitube
- ✓ Un double raccordement pour un système monotube (raccordement par raccordement central) (voir p. 340)
- ✓ Un double raccordement pour un système bitube (standard) (voir p. 340)
- ✗ Vanne intégrée
- Raccordements: 1/2" (filet intérieur)
- En cas d'un raccordement en haut un tube d'injection doit être commandé séparément, et doit être monté dans le retour, voir p. 343.



**VASCO**

**RACCORDEMENT RECOMMANDÉ (LB)**

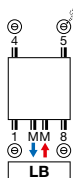

Autres possibilités de raccordement, voir p. 36

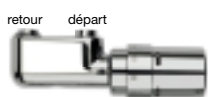

n°. d'art. 1182 103 0000 0099

**prix € 213**

Raccords, voir p. 355

**RECOMMANDÉ POUR LA SALLE DE BAINS ET LA CUISINE EN OPTION**



porte-serviettes droit (chromé)

n°. d'art. voir p. 34

**prix € 184**

Autres accessoires, voir p. 34

**ZANA SALLE DE BAINS**

**La chaleur dans sa forme la plus pure**

Le radiateur Zana Salle de bains est un concept qui allie la tradition et les tendances dans un design exceptionnellement pur. Une solution de confort qui s'exprime parfaitement à tous égards grâce au raccord central intégré particulièrement pratique. La structure transparente et intemporelle et le design aux lignes épurées font du radiateur Zana Salle de bains un objet très recherché, dans les petites salles de bains aussi.



# ZANA SALLE DE BAINS (ZBD)



ZBD

## COMMENT COMMANDER ZANA SALLE DE BAINS

Délai de livraison 15 - 30 jours ouvrables  
(temps de transport non compris)

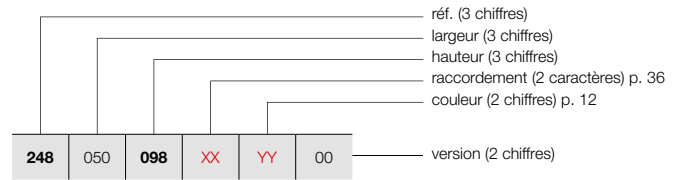

## GRUPE DE TARIF: VPG1 - RADIATEURS SALLE DE BAINS

RÉFÉRENCE RADIATEUR SUR MESURE ZANA SALLE DE BAINS							DONNÉES TECHNIQUES					COULEUR STANDARD	AUTRES COULEURS			
tubes	largeur (L mm)	hauteur (H mm)	75/65/20 (Watt) (Ø50K)	55/45/20 (Watt) (Ø30K)	facteur n	poids (kg)	contenance (l)	résistance électrique (Watt)	prix RAL 9016 (€)	prix couleur (€)						
<b>RÉF. ZANA SALLE DE BAINS ZBD : 248</b>																
<b>248</b>	<b>050</b>	<b>098</b>	<b>XX</b>	<b>YY</b>	<b>00</b>	21	500	984	658	360	1,18	19,35	8,80	500	<b>841</b>	<b>967</b>
		<b>150</b>				32	500	1504	976	531	1,19	29,45	12,35	1000	<b>1228</b>	<b>1412</b>
		<b>182</b>				40	500	1824	1189	647	1,19	35,67	14,53	1250	<b>1515</b>	<b>1742</b>
<b>248</b>	<b>060</b>	<b>098</b>	<b>XX</b>	<b>YY</b>	<b>00</b>	21	600	984	788	436	1,16	22,10	10,40	750	<b>883</b>	<b>1015</b>
		<b>150</b>				32	600	1504	1151	633	1,17	33,70	15,80	1250	<b>1293</b>	<b>1487</b>
		<b>182</b>				40	600	1824	1383	757	1,18	40,84	19,12	1500	<b>1606</b>	<b>1847</b>

Conforme EN442-1: 2014: radiateurs et convecteurs

Pour plus de détails sur nos informations produit, voir database: <https://www.installdata.be>  
**Pour les émissions calorifiques des autres régimes, voir p. 348 (facteurs de correction)**  
**BELGIQUE. Prix en euro (hors TVA)**



**RADIATEURS SALLE DE BAINS** FIXATIONS / POSITIONNEMENT LIBRE  
EN OPTION

GRUPE DE TARIF: VPG10 - ACC.

FIXATIONS		COULEUR	N°. D'ART.	€
<b>CB / ZBD</b>				
INSTALLATION MURALE	4 fixations	RAL 7016	1187 007 0000 7016	<b>39</b>
POSITIONNEMENT LIBRE		COULEUR	N°. D'ART.	€
<b>HDM-A</b>				
KIT DE MONTAGE		RAL 9016	11810410000	<b>86</b>
		COULEUR	11810410000C	<b>99</b>

BELGIQUE. Prix en euro (hors TVA)

# RADIATEURS SALLE DE BAINS ACCESSOIRES

## EN OPTION

GRUPE DE TARIF: VPG10B - PORTE-SERVIETTES

ACCESSOIRES	LARGEUR DU PORTE-SERVIETTES	COULEUR*	N°. D'ART.	€
<b>O-NP</b>				
PORTE-SERVIETTES MULTI+ DROIT	600 mm	S600	1183 734 0000 0600	<b>198</b>
	600 mm	RAL 9005 <sup>■</sup>	1183 734 0000 9005	<b>198</b>
<b>O-NP</b>				
PORTE-SERVIETTES MULTI+ GAUCHE	600 mm	S600	1183 735 0000 0600	<b>198</b>
	600 mm	RAL 9005 <sup>■</sup>	1183 735 0000 9005	<b>198</b>
<b>O-P / O-NP</b>				
PORTE-SERVIETTES	372 mm	CHROMÉ	1183 274 0000 0099	<b>160</b>
	372 mm	S600	1183 274 0000 0600	<b>160</b>
	372 mm	RAL 9005 <sup>■</sup>	1183 274 0000 9005	<b>160</b>
<b>HDM-A / HDRM-A / HRM-A</b>				
SÉCHOIR ET ÉTAGÈRE PLIANTE		CHROMÉ	1183 002 0000 0099	<b>132</b>
<b>CB</b>				
PATÈRE CARRÉ		CHROMÉ	1183 500 0000 0099	<b>66</b>
<b>CB</b>				
PORTE-SERVIETTES DROIT		CHROMÉ	1183 207 0000 0099	<b>184</b>
<b>AB / ZBD</b>				
PATÈRE		CHROMÉ	1183 410 0000 0099	<b>87</b>
<b>ZBD</b>				
PORTE-SERVIETTES DROIT		CHROMÉ	1183 228 0000 0099	<b>184</b>

- h = 70 mm; b = 600 mm (b tablette = 194 mm); e = 176 mm; c = 170 mm;
- Montage au mur, à droite du radiateur.

- h = 70 mm; b = 600 mm (b tablette = 194 mm); e = 176 mm; c = 170 mm;
- Montage au mur, à gauche du radiateur.

- h = 55 mm; b = 372 mm; d = 56 mm; a = 50 mm;

- Standard inclus pour le Iris-A, Agave-A.
- 380 x 158 mm

- h = 24 mm; b = 24 mm; d = 65 mm

- h = 24 mm; b = 720 mm (facile à raccourcir); d = 66 mm; a = 48 mm

- h = 70 mm; b = 70 mm; d = 59 mm; a = 51 mm;

- h = 22 mm; b = 720 mm (facile à raccourcir); d = 75 mm; a = 56 mm

■ noir texturé

■ noir mat

\* Multi+ est disponible dans la couleur du radiateur, si commandé ensemble. Supplément de prix +15%.



Instructions de montage accessoires: voir [www.vasco.eu](http://www.vasco.eu)  
BELGIQUE. Prix en euro (hors TVA)

d = distance entre face avant de l'accessoire et face avant du radiateur  
e = distance entre face avant de l'accessoire jusqu'au mur  
c = distance entre mur jusqu'à l'arrière porte-serviette  
a = distance entre l'accessoire jusqu'au radiateur

Articles en stock.

**RADIATEURS SALLE DE BAINS ACCESSOIRES**  
**EN OPTION**

GROUPE DE TARIF: VPG10 - ACC.

ACCESSOIRES		COULEUR	N°. D'ART.	€
TÊTE THERMOSTATIQUE		<b>HF-S R / HF-S L</b>		
		BLANC	11911630102	<b>44</b>
TÊTE THERMOSTATIQUE		<b>HF-S R / HF-S L</b>		
		CHROMÉ	11911631102	<b>60</b>

BELGIQUE. Prix en euro (hors TVA)

# RADIATEURS SALLE DE BAINS RACCORDEMENTS

## ONI: O-P / O-NP

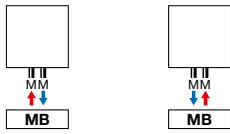

## IRIS-A: HDM-A / HDRM-A / HDM-BL-MIX-A

### AGAVE-A: HRM-A

### ASTER-A: HF-A / HF-BL-MIX-A

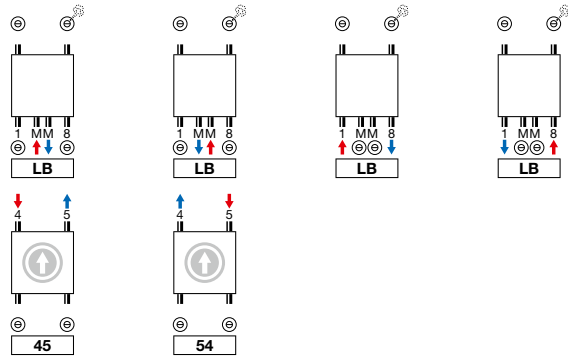

⊕ Le raccordement par le haut doit être commandé comme radiateur séparé (hauteur du radiateur = hauteur + 9 mm)

## ASTER HF-S: HF-S R / HF-S L

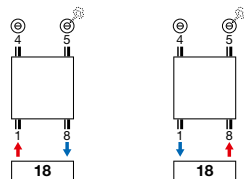

## ARCHE SALLE DE BAINS: AB

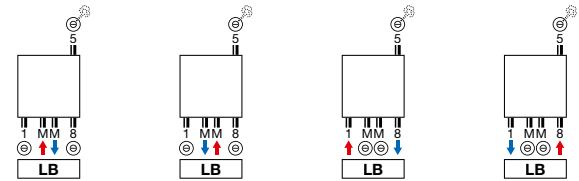

## ZANA SALLE DE BAINS: ZBD

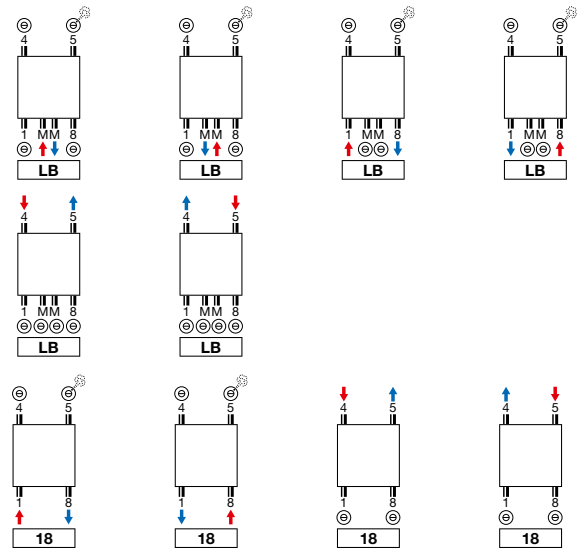

## CARRÉ SALLE DE BAINS: CB (STOCK) / CB (NON-STOCK)

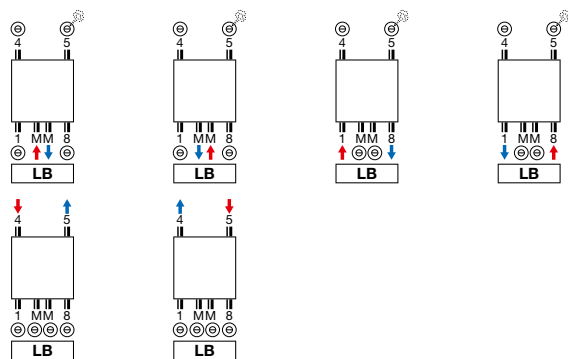

## CARRÉ SALLE DE BAINS: CB (NON-STOCK)

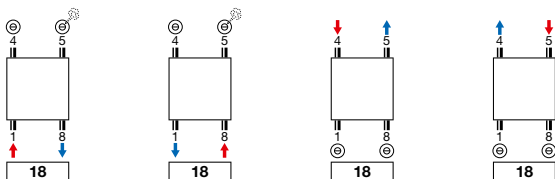

**Attention:** le raccordement du radiateur est seulement possible comme indiqué par les icônes de raccordement. Pour toute autre méthode de raccordement, nous déclinons toute responsabilité.

ONI (O-P)

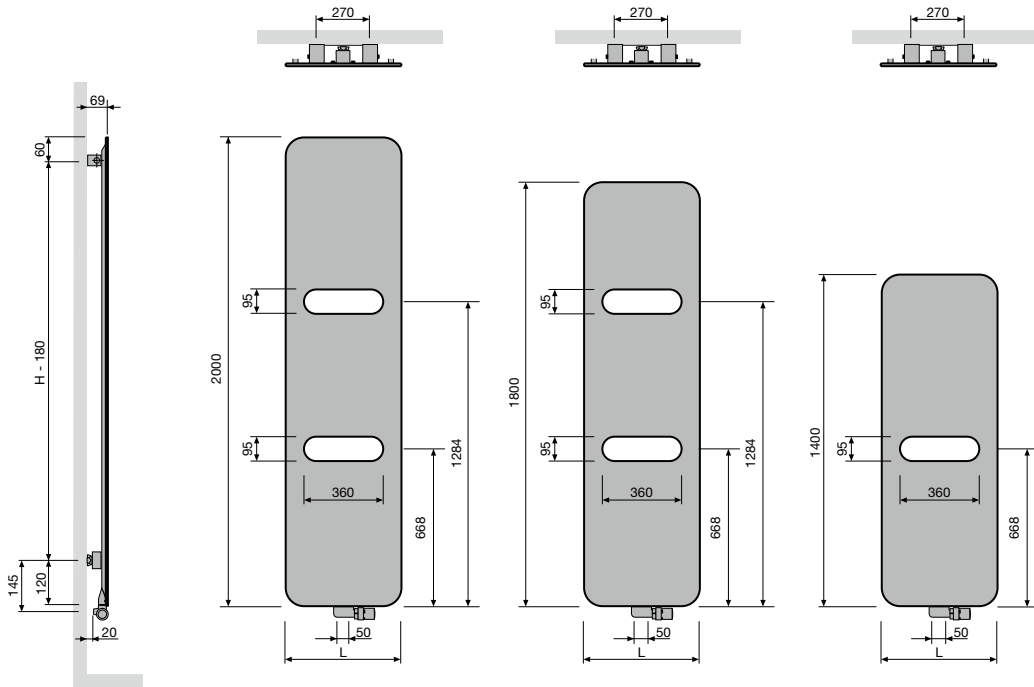

O-P  
 Pas entre les raccords 50  
 Pas entre les fixations L-270

ONI (O-NP)

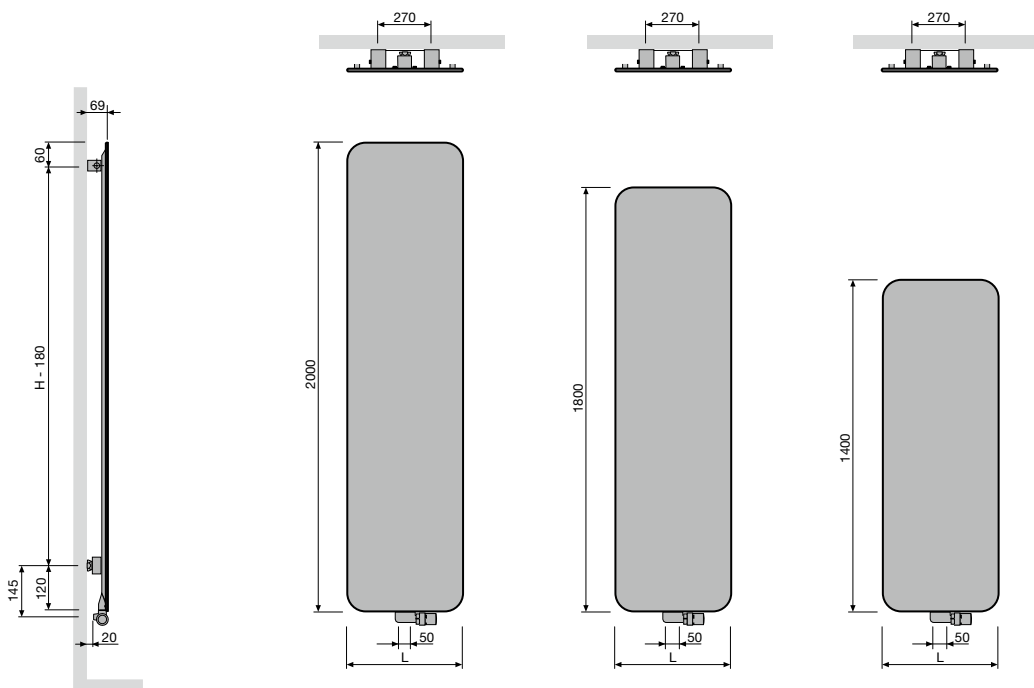

O-NP  
 Pas entre les raccords 50  
 Pas entre les fixations L-270

## IRIS-A (HDM-A, HDRM-A)

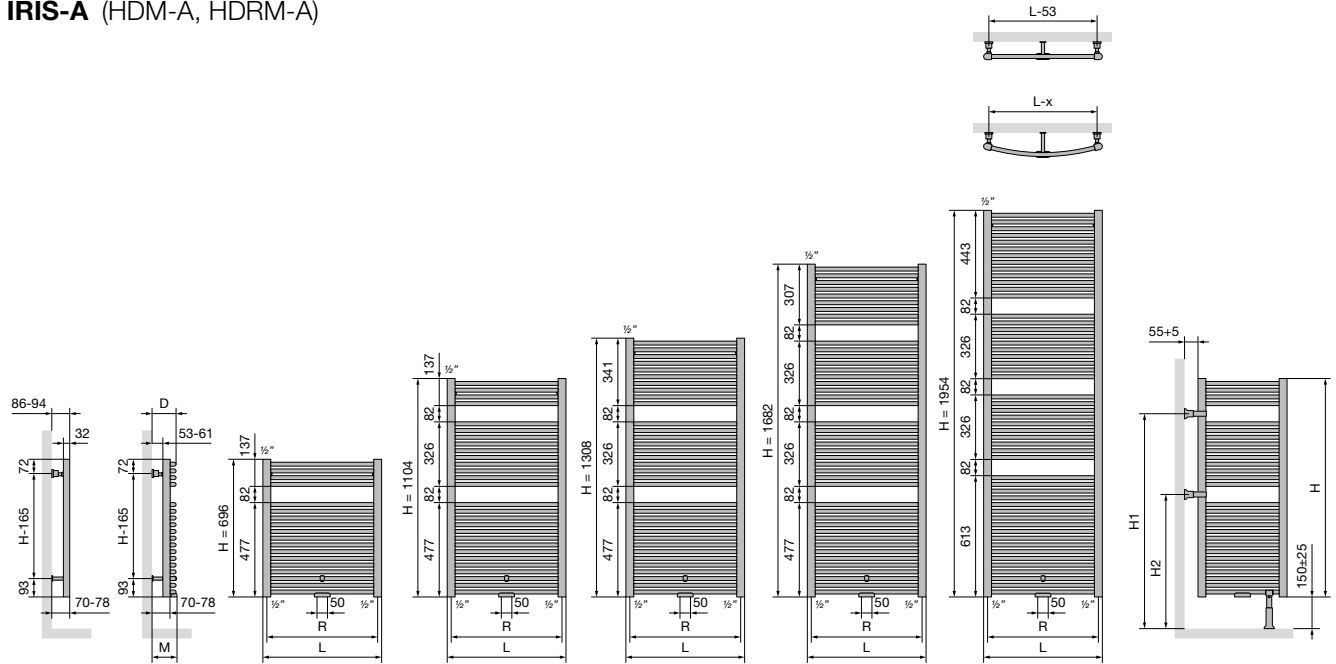

		HDM-A				
Largeur (L)		450	500	600	750	900
Pas entre les raccords par le bas (R)		410	460	560	710	860
Pas entre les fixations		L-53	H-165			

		POSITIONNEMENT LIBRE HDM-A				
Hauteur (H)		696	1104	1308	1682	1954
H1		668	1076	1076	1484	1620
H2		396	668	668	668	804

		HDRM-A				
Largeur (L)		447	498	598	747	897
Pas entre les raccords par le bas (R)		407	458	558	707	857
Distance entre mur et milieu robinet MM (M)		92-100	91-99	94-102	100-108	107-115
Distance entre mur et face avant du radiateur (D)		102-110	101-109	104-112	110-118	117-125
Pas horizontal entre les fixations		400	452	552	702	852
Pas vertical entre les fixations		H-165				

## AGAVE-A (HRM-A)

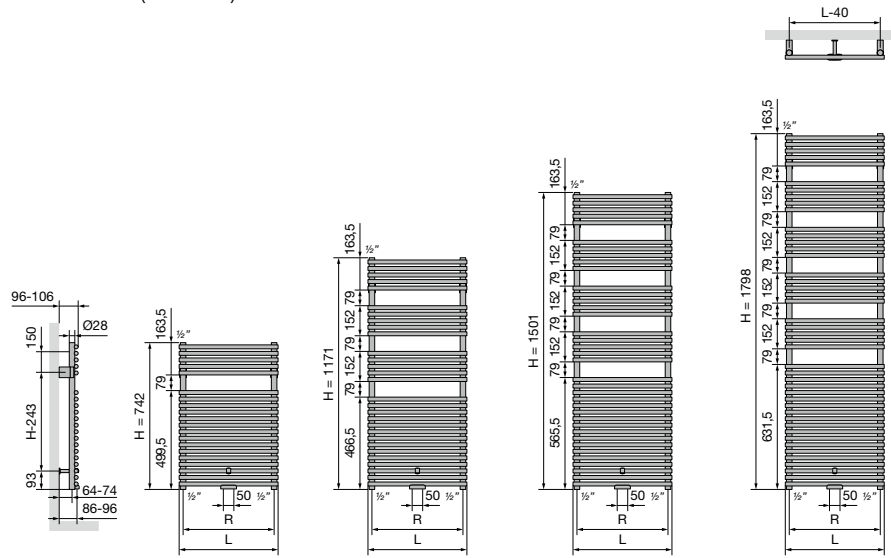

		HRM-A			
Largeur (L)		500	600	750	900
Pas entre les raccords par le bas (R)		460	560	710	860
Pas entre les fixations		L-40	H-243		

**ASTER-A (HF-A)**

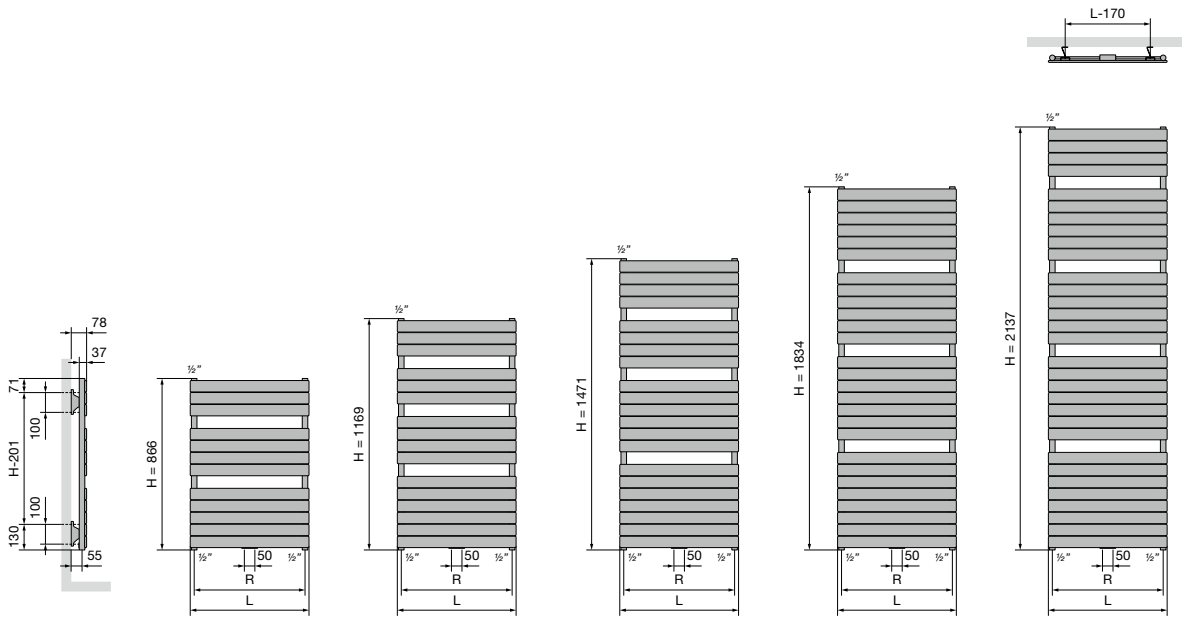

	<b>HF-A</b>			
Largeur (L)	450	600	700	800
Pas entre les raccords par le bas (R)	410	560	660	760
Pas entre les fixations	L-170	H-201		



**ASTER HF-S (HF-S R, HF-S L)**

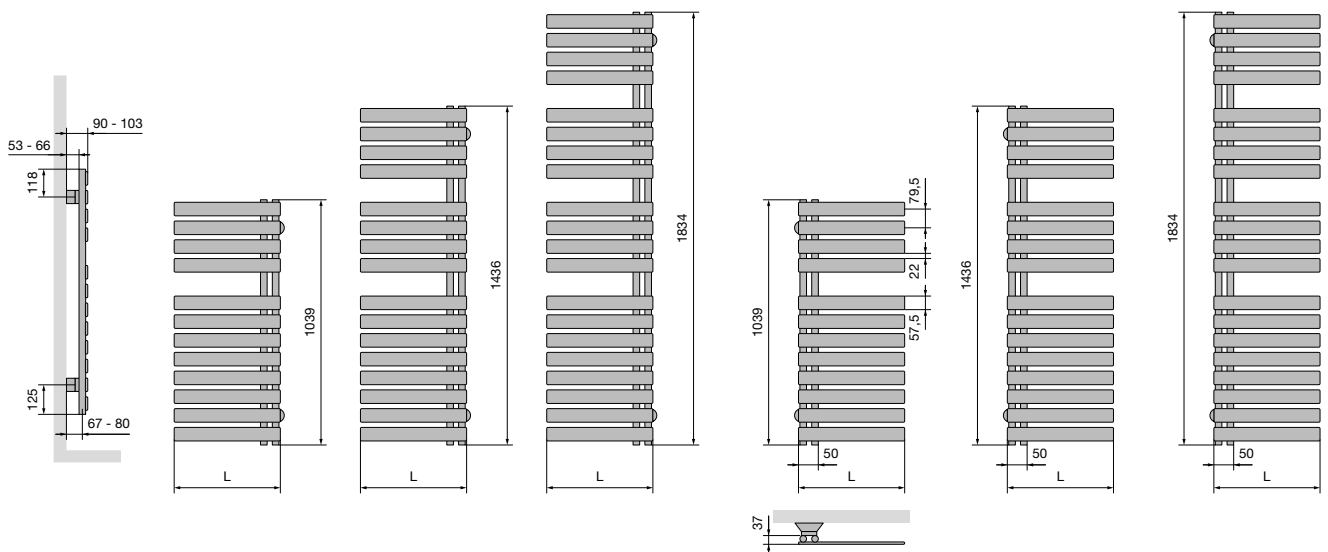

	<b>HF-S R / HF-S L</b>	
Largeur (L)	450	600

CARRÉ SALLE DE BAINS (CB)

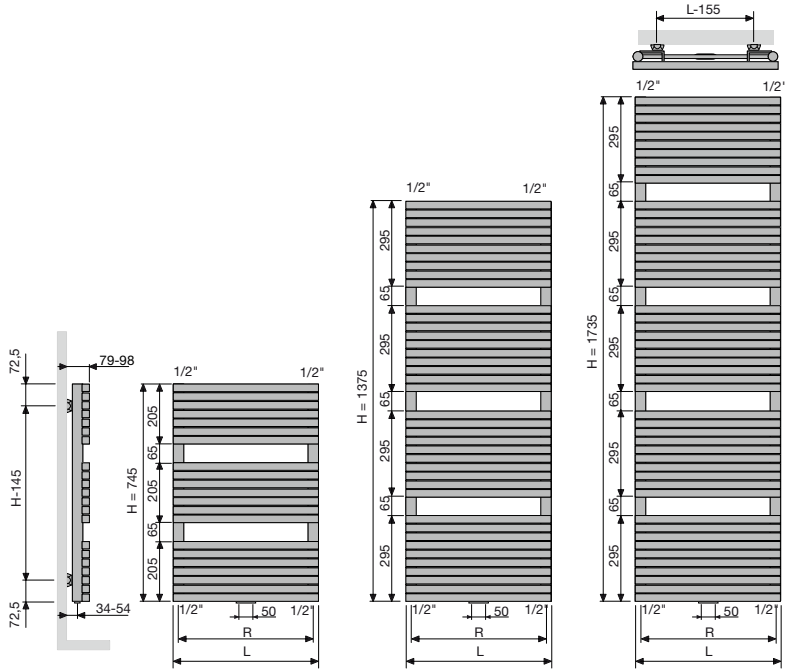

		<b>CB</b>	
Largeur (L)		500	600
Pas entre les raccords par le bas (R)		465	565
Pas entre les fixations		L-155	H-145

ARCHE SALLE DE BAINS (AB)

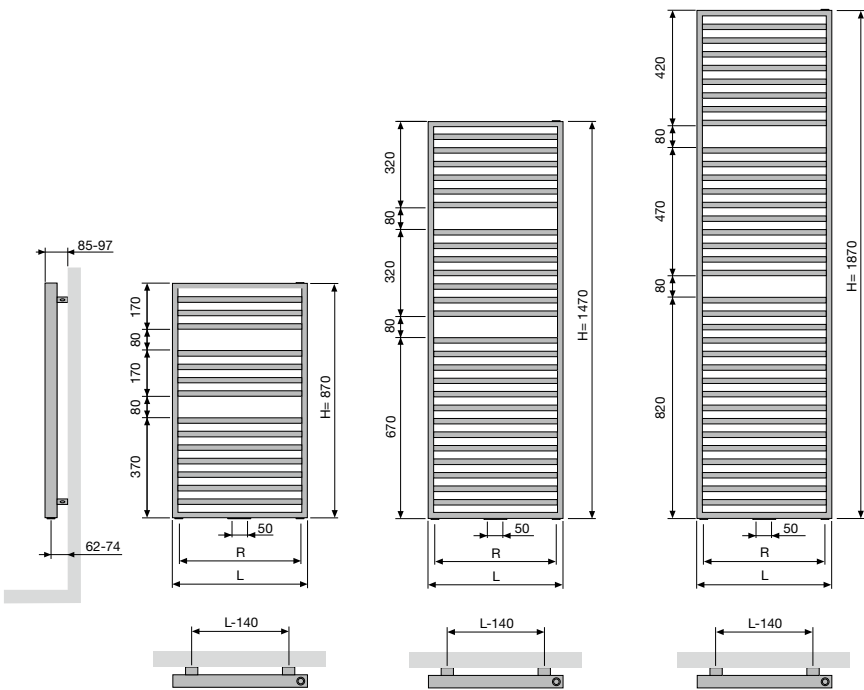

		<b>AB</b>		
Largeur (L)		500	600	700
Pas entre les raccords par le bas (R)		400	500	600
Pas entre les fixations		L-140	H-120	



ZANA SALLE DE BAINS (ZBD)

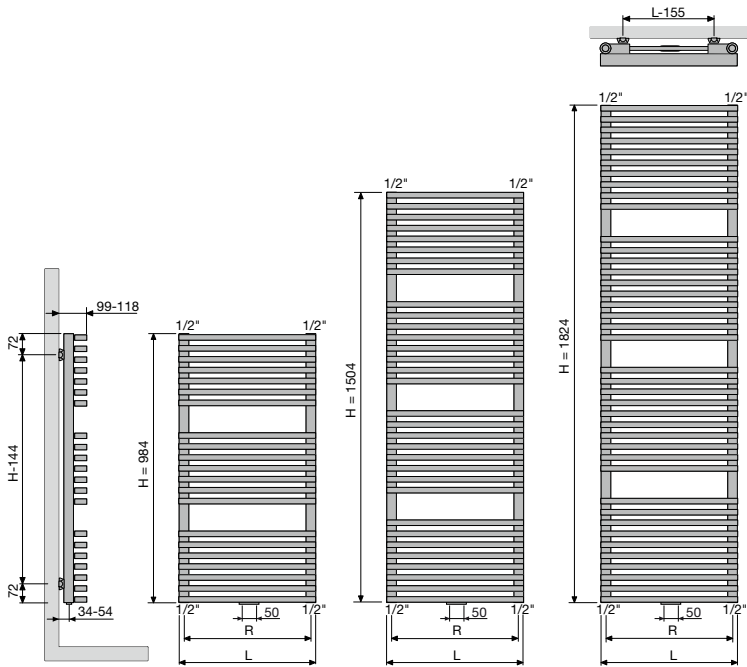

		<b>ZBD</b>	
	Largeur (L)	500	600
	Pas entre les raccords par le bas (R)	465	565
	Pas entre les fixations	L-155	H-144

# Radiateurs électriques

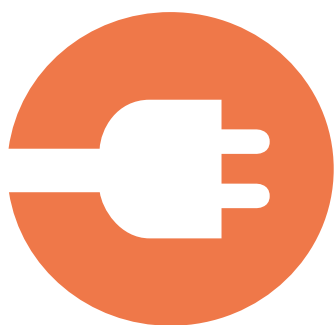

Les radiateurs électriques VASCO sont entièrement conçus pour **une régulation rapide, efficace et économe de la chaleur**. Des thermostats individuels garantissent une répartition uniforme de la chaleur. La chaleur peut être réglée et adaptée en fonction de vos souhaits, tout en respectant votre facture énergétique. Les radiateurs électriques VASCO sont livrés avec des fixations murales pratiques garantissant un montage sans souci.

**VASCO COMPLÈTE SA  
GAMME ÉLECTRIQUE  
CONFORMÉMENT AUX  
NORMES ECODESIGN 2018**



EcoDesign est une directive européenne qui fixe des exigences minimales en matière de performances énergétiques des produits électriques. Des normes EcoDesign européennes plus strictes sont entrées en vigueur le 1er janvier 2018 afin de réduire la consommation énergétique des appareils électriques. Les radiateurs électriques doivent désormais disposer de diverses fonctionnalités d'économie d'énergie.

#### Radiateurs électriques

##### Radiateurs purement électriques

Beams Mono-EL	54	Zana Bain	70
Oni-EL	56	E-Panel	72
Niva-EL	58	E-Tech	76
Iris-A	60	Iris-A BL	79
Agave-A	62	Agave-A BL	80
Aster-A	64	Aster-A BL	81
Aster HF-S	66	Carré Bain BL	82
Carré Bain	68	Niva-A BL	83

##### Radiateurs mixtes

Niva Mixte	92	Aster-A Mixte	95
Iris-A Mixte	94		



# RADIATEURS ÉLECTRIQUES APERÇU DES MODÈLES DISPONIBLES

## CHAUFFAGE ÉLECTRIQUE UNE ALTERNATIVE DURABLE

Dans les maisons modernes, bien isolées et souvent équipées de panneaux photovoltaïques, le chauffage électrique offre une solution rentable, pratique et, surtout, durable.

Dans certaines pièces spécifiques comme la salle de bains, où la température idéale est plus élevée, un radiateur électrique permet d'obtenir rapidement la chaleur souhaitée. Grâce à leur temps de réaction rapide, les radiateurs électriques combinent tous les avantages du chauffage électrique à l'esthétisme d'un design épuré.







Les radiateurs électriques se commandent de 3 manières :

-  Manuellement
-  Par Wi-Fi avec l'application VASCO Climate Control
-  Par contrôle domotique



BEAMS MONO-EL (BEAMS MONO-EL)	ONI-EL (O-P-EL, O-NP-EL)	NIVA-EL (NIVA-EL)	IRIS-A (HD-EL-A, HDR-EL-A)	AGAVE-A (HR-EL-A)	ASTER-A (HF-EL-A)	ASTER HF-S (HF-S EL R, HF-S EL L)	CARRÉ SALLE DE BAINS (CB-EL)	ZANA SALLE DE BAINS (ZBD-EL)	E-PANEL HORIZONTAL (EP-H-FL, EP-H-RIB)	E-PANEL VERTICAL (EP-V-FL)	E-TECH (E-TECH)	IRIS-A SOUFFLANT (HD-EL-BL-A)	AGAVE-A SOUFFLANT (HR-EL-BL-A)	ASTER-A SOUFFLANT (HF-EL-BL-A)	CARRÉ BAIN SOUFFLANT (CB-EL-BL)	NIVA-A SOUFFLANT (NIVA-EL-BL-A)	NIVA MIXTE (N1L1-EL-MIX)	IRIS-A SOUFFLANT MIXTE (HDM-BL-MIX-A)	ASTER-A SOUFFLANT MIXTE (HF-BL-MIX-A)
-------------------------------	--------------------------	-------------------	----------------------------	-------------------	-------------------	-----------------------------------	------------------------------	------------------------------	--	----------------------------	-----------------	-------------------------------	--------------------------------	--------------------------------	---------------------------------	---------------------------------	--------------------------	---------------------------------------	---------------------------------------

## CONTRÔLE MANUEL

Radiateur + thermostat RF <b>(inclus dans le prix)</b> Le radiateur peut uniquement être contrôlé via le thermostat RF inclus (blanc)		•	•	•														•	
Radiateur sans thermostat RF Si vous souhaitez contrôler plusieurs radiateurs avec un seul et même thermostat RF, il suffit de commander un seul radiateur en version 00 et l'autre (les autres) en version 14.		•	•	•														•	
Radiateur + E-Volve E-V-Basic (blanc ou gris) <b>(E-Volve E-V-Basic à commander séparément)</b> <b>(Connexion avec thermostat RF impossible)</b>				•	•	•	•	•	•										
Radiateur + E-Volve E-V-RF (blanc ou gris) <b>(E-Volve E-V-RF à commander séparément)</b>				•	•	•	•	•	•										
Radiateur avec système de réglage intégré <b>(inclus dans le prix)</b>									•	•									
Radiateur (blanc, noir, noir avec cadre en aluminium) + thermostat WRX (blanc ou noir) <b>(Thermostat WRX inclus)</b>											•								
Radiateur avec Soufflant (blanc ou gris) + thermostat RF (en option) <b>(thermostat RF à commander séparément)</b>												•	•	•	•				
Radiateur de CC avec Soufflant (blanc ou gris) + thermostat RF (en option) <b>(thermostat RF à commander séparément)</b>																		•	•

## PAR WI-FI AVEC L'APPLICATION VASCO CLIMATE CONTROL

Le radiateur (avec câble et fiche schuko 90°) peut uniquement être contrôlé via l'E-Volve E-V-WIFI (blanc ou gris) en option <b>(E-Volve E-V-WIFI à commander séparément)</b>		•	•	•															•
Le radiateur peut uniquement être contrôlé via l'E-Volve E-V-WIFI (blanc ou gris) <b>(E-Volve E-V-WIFI à commander séparément)</b> <b>(connecteur BAS fourni et inclus dans le prix)</b>				•	•	•	•	•	•										

## PAR CONTRÔLE DOMOTIQUE

Radiateur sans système de réglage, avec câble et fiche schuko 90°		•	•	•															•
Radiateur sans système de réglage + connecteur BAS (blanc ou gris) <b>(connecteur BAS à commander séparément)</b>				•	•	•	•	•	•										

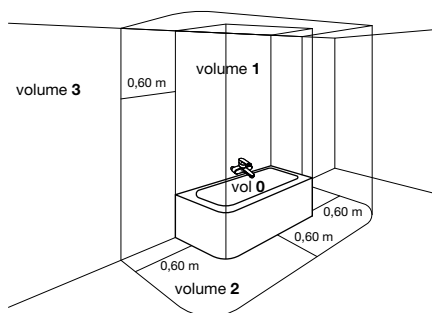

## CHOISIR L'EMPLACEMENT DES RADIATEURS ÉLECTRIQUES

Les radiateurs électriques sont des appareils de catégorie II (double isolation). Cela signifie que les radiateurs sont dépourvus d'une prise de terre, dont ils n'ont d'ailleurs pas besoin. À l'exception de l'E-Tech, qui est un appareil de catégorie I. Les radiateurs électriques peuvent être placés dans la salle de bains, et ce pour les volumes 2 et 3 (voir schéma baignoire). Si la salle de bains est équipée d'une douche, une distance minimale de 1,5 m doit être respectée entre le radiateur et la douche. Lors du montage du radiateur, veuillez respecter les règles de l'installation électrique ainsi que les conditions générales de VASCO. Il faut également s'assurer qu'il ne soit pas en dessous d'une bouche d'aération de la ventilation mécanique. Pour calculer la consommation d'un radiateur électrique, il suffit de connaître sa puissance en Watt.

Exemple :

Radiateur de 1000 Watt, soit une puissance électrique de 1kW. Le radiateur consomme donc 1kWh par heure, à condition bien entendu que le radiateur fonctionne à sa pleine puissance pendant la totalité de cette heure. Cette situation se produit rarement dans la pratique. Le radiateur se coupe en effet dès qu'il a atteint la température souhaitée. Si vous connaissez le prix de 1kWh, vous pouvez maintenant calculer le coût de l'énergie électrique consommée par le radiateur.



**GARANTIE pour le radiateur : 10 ans**



**GARANTIE pour les composants électriques : 2 ans**

**Ceci exclusivement en combinaison avec un radiateur VASCO.  
La garantie est échuée en cas d'utilisation incorrecte.**

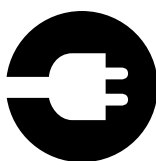

## RADIATEURS PUREMENT ÉLECTRIQUES ET RADIATEURS MIXTES

Sachez que vous pouvez choisir entre des radiateurs purement électriques et des radiateurs électriques mixtes.

**Les radiateurs purement électriques** sont essentiellement remplis d'un liquide calorifère et sont équipés d'une résistance électrique qui réchauffe ce liquide. Il s'agit d'un circuit fermé.

- Radiateur de chauffage central (CC) transformé par un professionnel en un radiateur purement électrique (accessoires à commander séparément)
- Radiateurs purement électriques préremplis en usine (accessoires éventuels à commander séparément)

**Les radiateurs électriques mixtes** sont des radiateurs qui peuvent être utilisés alternativement via l'installation de chauffage central (CC) ou via l'électricité.

- Radiateur de CC équipé par un professionnel d'un élément électrique et d'un système de réglage
- Radiateur de CC avec Soufflant prémonté en usine

**Remarque: Nous déconseillons l'usage de radiateurs purement électriques et mixtes en versions claustra (positionnement libre), et ce, pour des raisons de sécurité.**

**Les radiateurs purement électriques** sont essentiellement remplis d'un liquide calorifère et sont équipés d'une résistance électrique qui réchauffe ce liquide. Il s'agit d'un circuit fermé.

- Radiateur de chauffage central (CC) transformé par un professionnel en un radiateur purement électrique (accessoires à commander séparément)
- Radiateurs purement électriques préremplis en usine (accessoires éventuels à commander séparément)

Les radiateurs purement électriques peuvent être contrôlés de 3 manières :



Manuellement



Par le biais de l'appli VASCO Climate Control (via le Wi-Fi)



Par contrôle domotique



BEAMS  
MONO-EL



ONI-EL



E-VOLVE

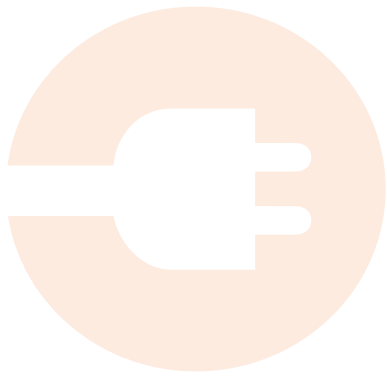

# Radiateurs purement électriques



E-PANEL



E-TECH



SOUFFLANT





## 1. ACCESSOIRES ÉLECTRIQUES PERMETTANT À UN PROFESSIONNEL DE TRANSFORMER UN RADIATEUR DE CC EN UN RADIATEUR PUREMENT ÉLECTRIQUE



### RÉGULATION E-VOLVE E-V-BASIC

Hauteur: 75 mm  
Largeur: 140 mm  
Profondeur: 35 mm

### 1.1. RÉGULATION E-VOLVE E-V-BASIC

- Tension d'alimentation : 230 V CA, 50 Hz
- Programmation hebdomadaire et journalière
- Réglage de la température ambiante entre 7 °C et 30 °C
- Mode Boost : 60 minutes par défaut
- Modes Auto, Confort, Éco ou Hors-gel
- Possibilité de modifier les programmes P1, P2 et P3 prédéfinis
- IPX4 catégorie II
- Longueur du câble : 0,8 m (le relier au réseau électrique principal et le connecter à une sortie de câble murale)
- Affichage de la consommation énergétique
- Indicateur de détection de fenêtre ouverte
- Système de réglage à installer dans le coin inférieur droit du radiateur

#### Attention:

- Réglage pour le raccordement E-V-Basic (brun = phase, bleu = neutre, noir = ligne de commande, uniquement pour la France et à dissimuler en cas de non-utilisation)
- Les appareils sont à double isolation et donc ne disposent pas d'une mise à la terre
- Connexion avec thermostat RF impossible

GRUPE DE TARIF: VPG7 - RADIATEURS ÉLECTRIQUES

type	émission (Watt)	n°. d'art. (blanc)	prix € (blanc)	n°. d'art. (gris)	prix € (gris)
E-V-Basic	300	1184 224 0000 9016	335	1184 224 0000 9006	388
E-V-Basic	500	1184 225 0000 9016	359	1184 225 0000 9006	409
E-V-Basic	750	1184 226 0000 9016	378	1184 226 0000 9006	436
E-V-Basic	1000	1184 227 0000 9016	401	1184 227 0000 9006	463
E-V-Basic	1250	1184 228 0000 9016	424	1184 228 0000 9006	487
E-V-Basic	1500	1184 229 0000 9016	445	1184 229 0000 9006	513



### E-VOLVE E-V-RF RÉCEPTEUR RF

Hauteur: 75 mm  
Largeur: 140 mm  
Profondeur: 35 mm

### E-VOLVE E-V-RF THERMOSTAT RF

Hauteur: 95 mm  
Largeur: 120 mm  
Profondeur: 25 mm

### 1.2. RÉGULATION E-VOLVE E-V-RF

- Tension d'alimentation du récepteur : 230 V CA, 50 Hz
- Thermostat : 2 piles alcalines 1,5 V
- Programmation hebdomadaire et journalière
- Réglage de la température ambiante entre 7 °C et 30 °C
- Mode Boost : 60 minutes par défaut
- Modes Auto, Confort, Éco ou Hors-gel
- Possibilité de modifier les programmes P1, P2 et P3 prédéfinis
- Récepteur : IPX4 catégorie II
- Thermostat : IP30
- Longueur du câble du récepteur : 0,8 m (le relier au réseau électrique principal et le connecter à une sortie de câble murale)
- Affichage de la consommation énergétique
- Indicateur de détection de fenêtre ouverte
- Récepteur à installer dans le coin inférieur droit du radiateur
- Communication par radiofréquence entre le récepteur et le thermostat (à connecter)

#### Attention:

- Raccordement E-V-RF du récepteur (brun = phase, bleu = neutre, noir = ligne de commande, uniquement pour la France et à dissimuler en cas de non-utilisation).
- Les appareils sont à double isolation et donc ne disposent pas d'une mise à la terre.
- Le thermostat doit être connecté au récepteur conformément aux instructions fournies dans le manuel du thermostat RF.

#### Attention:

Nombre de radiateurs électriques sur 1 thermostat RF:

- E-Volve E-V-RF: jusqu'à 5 radiateurs par thermostat RF
- Mixte (Soufflant ou E-Volve E-V-RF): pas possible

GRUPE DE TARIF: VPG7 - RADIATEURS ÉLECTRIQUES

type	émission (Watt)	n°. d'art. (blanc)	prix € (blanc)	n°. d'art. (gris)	prix € (gris)
E-V-RF	300	1184 230 0000 9016	555	1184 230 0000 9006	637
E-V-RF	500	1184 231 0000 9016	575	1184 231 0000 9006	663
E-V-RF	750	1184 232 0000 9016	597	1184 232 0000 9006	689
E-V-RF	1000	1184 233 0000 9016	619	1184 233 0000 9006	714
E-V-RF	1250	1184 234 0000 9016	644	1184 234 0000 9006	738
E-V-RF	1500	1184 235 0000 9016	663	1184 235 0000 9006	764

Nous utilisons la même résistance pour les régulations E-V-Basic et E-V-RF. Seules les régulations de l'assortiment VASCO peuvent être montées sur cette résistance.

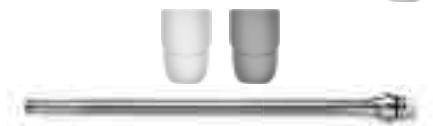

**BAS CONNECTEUR**

**Hauteur:** 65 mm  
**Largeur:** 35 mm  
**Profondeur:** 50 mm

### 1.3. RÉSISTANCE (CATÉGORIE II) + BAS CONNECTEUR

- Design élégant: en blanc ou en gris
- Choix de l'emplacement : volume 2 ou 3 de la salle de bains (croquis p. 45).
- A monter à droite dans le bas du radiateur.
- Sans régulateur et sans fiche (celle-ci est à prévoir par l'installateur).
- Catégorie IPX4.
- **Le réglage de la température ambiante doit être assuré par un système externe de commande, conformément à la directive 2015/1188 en matière d'écoconception!**

GROUPE DE TARIF: VPG7 - RADIATEURS ÉLECTRIQUES

type	émission (Watt)	n°. d'art. (blanc)	prix € (blanc)	n°. d'art. (gris)	prix € (gris)
Résistance + BAS connecteur	300	<b>1184 100 0000 9016</b>	<b>130</b>	<b>1184 100 0000 7047</b>	<b>147</b>
Résistance + BAS connecteur	500	<b>1184 101 0000 9016</b>	<b>135</b>	<b>1184 101 0000 7047</b>	<b>157</b>
Résistance + BAS connecteur	750	<b>1184 102 0000 9016</b>	<b>170</b>	<b>1184 102 0000 7047</b>	<b>194</b>
Résistance + BAS connecteur	1000	<b>1184 103 0000 9016</b>	<b>203</b>	<b>1184 103 0000 7047</b>	<b>233</b>
Résistance + BAS connecteur	1250	<b>1184 104 0000 9016</b>	<b>235</b>	<b>1184 104 0000 7047</b>	<b>272</b>
Résistance + BAS connecteur	1500	<b>1184 105 0000 9016</b>	<b>271</b>	<b>1184 105 0000 7047</b>	<b>311</b>

#### Longueurs des résistances électriques :

- Résistance de 300 W : 365 mm
- Résistance de 500 W : 520 mm
- Résistance de 750 W : 700 mm
- Résistance de 1000 W : 890 mm
- Résistance de 1250 W : 1080 mm
- Résistance de 1500 W : 1270 mm



## **RADIATEURS PUREMENT ÉLECTRIQUES PRÉREMPLIS EN USINE** (ACCESSOIRES ÉVENTUELS À COMMANDER SÉPARÉMENT)

Les radiateurs purement électriques de VASCO sont remplis d'un liquide calorifère et équipés d'une résistance électrique en usine. La résistance est placée dans le collecteur de droite, ce qui explique que le système de régulation se trouve dans le coin inférieur droit (sauf sur l'E-Panel).

Oni-EL, Beams Mono-EL et Niva-EL sont des radiateurs électriques secs et ne sont donc pas pourvus d'un liquide calorifère (temps de préchauffage rapide). Le module de réception électrique est dissimulé de manière presque invisible à l'arrière de ces radiateurs design électriques.

Le tout nouveau radiateur design électrique E-Tech allie une conception haut de gamme épurée et une agréable chaleur rayonnante grâce à la technologie infrarouge. Ce radiateur est également dépourvu de liquide calorifère.

Choisissez un des modèles de radiateur ci-dessous:

- Beams Mono-EL (BEAMS MONO-EL)
- Oni-EL (O-P-EL, O-NP-EL)
- Niva-EL (NIVA-EL)
- Iris-A (HDM-A/HDRM-A)
- Agave-A (HRM-A)
- Aster-A (HF-A)
- Aster HF-S (HF-S EL R, HF-S EL L)
- Carré Salle de bains (CB-EL)
- Zana Salle de bains (ZBD-EL)
- E-Panel (EP-H-FL, EP-H-RIB, EP-V-FL)
- E-Panel
- Iris-A Soufflant (HD-EL-BL-A)
- Agave-A Soufflant (HR-EL-BL-A)
- Aster-A Soufflant (HF-EL-BL-A)
- Carré Salle de bains Soufflant (CB-EL-BL)
- Niva-A Soufflant (NIVA-EL-BL-A)

## 2. COMPOSANTS ÉLECTRIQUES POUR RADIATEURS PUREMENT ÉLECTRIQUES



### Longueurs des résistances électriques (équipé en usine) :

- Résistance de 300 W : 365 mm
- Résistance de 500 W : 520 mm
- Résistance de 750 W : 700 mm
- Résistance de 1000 W : 890 mm
- Résistance de 1250 W : 1080 mm
- Résistance de 1500 W : 1270 mm

Nous distinguons les possibilités suivantes:

- 2.1. Régulation ONI-EL (O-P-EL / O-NP-EL) / BEAMS MONO-EL / NIVA-EL
- 2.2. Régulation E-Volve E-V-Basic
- 2.3. Régulation E-Volve E-V-RF
- 2.4. Réglage E-Volve E-V-WiFi
- 2.5. BAS connecteur



**THERMOSTAT RF**

**Hauteur:** 95 mm  
**Largeur:** 120 mm  
**Profondeur:** 25 mm

### 2.1. RÉGULATION **ONI-EL (O-P-EL / O-NP-EL) / BEAMS MONO-EL / NIVA-EL**

- Tension d'alimentation du récepteur RF : 230 V CA, 50 Hz
- Thermostat RF : 2 piles alcalines 1,5 V
- Programmation hebdomadaire et journalière
- Réglage de la température ambiante entre 7 °C et 30 °C
- Réglage de la température surface entre 20 °C et 80 °C
- Mode Boost : 60 minutes par défaut
- Modes Auto, Confort, Éco ou Hors-gel
- Possibilité de modifier les programmes P1, P2 et P3 prédéfinis
- Récepteur RF: IPX4 catégorie II (invisible à l'arrière du radiateur)
- Thermostat : IP30
- Longueur du câble du récepteur : 0,8 m (le relier au réseau électrique principal et le connecteur à une sortie de câble murale)
- Affichage de la consommation énergétique
- Indicateur de détection de fenêtre ouverte
- Communication par radiofréquence entre le récepteur et le thermostat (à connecter)

**Attention:**

- Raccordement du récepteur RF (brun = phase, bleu = neutre, noir = ligne de commande, uniquement pour la France et à dissimuler en cas de non-utilisation).
- Les appareils sont à double isolation et donc ne disposent pas d'une mise à la terre.
- Le thermostat doit être connecté au récepteur conformément aux instructions fournies dans le manuel du thermostat RF.

**Attention:**

Nombre de radiateurs électriques sur 1 thermostat RF:

- Beams Mono-EL / Oni-EL / Niva-EL: jusqu'à 5 radiateurs par thermostat RF (radiateurs avec le même mode de fonctionnement)
- Mixte (Soufflant ou E-Volve E-V-RF): pas possible

**RÉGULATION E-VOLVE E-V-BASIC**

**Hauteur:** 75 mm  
**Largeur:** 140 mm  
**Profondeur:** 35 mm

**2.2. RÉGULATION E-VOLVE E-V-BASIC**

- Tension d'alimentation : 230 V CA, 50 Hz
- Programmation hebdomadaire et journalière
- Réglage de la température ambiante entre 7 °C et 30 °C
- Mode Boost : 60 minutes par défaut
- Modes Auto, Confort, Éco ou Hors-gel
- Possibilité de modifier les programmes P1, P2 et P3 prédéfinis
- IPX4 catégorie II
- Longueur du câble : 0,8 m (le relier au réseau électrique principal et le connecter à une sortie de câble murale)
- Affichage de la consommation énergétique
- Indicateur de détection de fenêtre ouverte
- Système de réglage à installer dans le coin inférieur droit du radiateur

**Attention:**

- Règlement pour le raccordement E-V-Basic (brun = phase, bleu = neutre, noir = ligne de commande, uniquement pour la France et à dissimuler en cas de non-utilisation)
- Les appareils sont à double isolation et donc ne disposent pas d'une mise à la terre
- Connexion avec thermostat RF impossible

GROUPE DE TARIF: VPG7 - RADIATEURS ÉLECTRIQUES

couleur	n°. d'art.	prix €
blanc	1184 005 0000 9016	<b>232</b>
gris	1184 005 0000 9006	<b>268</b>

**E-VOLVE E-V-RF  
RÉCEPTEUR RF**

**Hauteur:** 75 mm  
**Largeur:** 140 mm  
**Profondeur:** 35 mm

**E-VOLVE E-V-RF  
THERMOSTAT RF**

**Hauteur:** 95 mm  
**Largeur:** 120 mm  
**Profondeur:** 25 mm

**2.3. RÉGULATION E-VOLVE E-V-RF**

- Tension d'alimentation du récepteur : 230 V CA, 50 Hz
- Thermostat : 2 piles alcalines 1,5 V
- Programmation hebdomadaire et journalière
- Réglage de la température ambiante entre 7 °C et 30 °C
- Mode Boost : 60 minutes par défaut
- Modes Auto, Confort, Éco ou Hors-gel
- Possibilité de modifier les programmes P1, P2 et P3 prédéfinis
- Récepteur : IPX4 catégorie II
- Thermostat : IP30
- Longueur du câble du récepteur : 0,8 m (le relier au réseau électrique principal et le connecter à une sortie de câble murale)
- Affichage de la consommation énergétique
- Indicateur de détection de fenêtre ouverte
- Récepteur à installer dans le coin inférieur droit du radiateur
- Communication par radiofréquence entre le récepteur et le thermostat (à connecter)

**Attention:**

- Raccordement E-V-RF du récepteur (brun = phase, bleu = neutre, noir = ligne de commande, uniquement pour la France et à dissimuler en cas de non-utilisation).
- Les appareils sont à double isolation et donc ne disposent pas d'une mise à la terre.
- Le thermostat doit être connecté au récepteur conformément aux instructions fournies dans le manuel du thermostat RF.

## Attention:

Nombre de radiateurs électriques sur 1 thermostat RF:

- E-Volve E-V-RF: jusqu'à 5 radiateurs par thermostat RF
- Mixte (Soufflant ou E-Volve E-V-RF): pas possible

**GROUPE DE TARIF: VPG7 - RADIATEURS ÉLECTRIQUES**

couleur	n°. d'art.	prix €
blanc	1184 006 0000 9016	<b>394</b>
gris	1184 006 0000 9006	<b>419</b>



**E-VOLVE E-V-WIFI  
RÉCEPTEUR**

**Hauteur:** 73 mm  
**Largeur:** 73 mm  
**Profondeur:** 25 mm

**E-VOLVE E-V-WIFI  
CAPTEUR**

**Hauteur:** 33,5 mm  
**Largeur:** 33,5 mm  
**Profondeur:** 9 mm

## 2.4. RÉGLAGE E-VOLVE E-V-WIFI

- Récepteur :
  - Tension d'alimentation 230 V CA, 50 Hz
  - Branchement sur une prise électrique standard recommandé
  - IPX4 catégorie II
- Capteur de température :
  - Pile fournie : 1x CR2032
  - Connexion sans fil 2,4 GHz (Bluetooth) au récepteur (à raccorder en suivant les instructions dans l'appli VASCO Climate Control)
  - IPX4
- Utilisation du système de réglage E-V-WIFI via l'appli VASCO Climate Control
- Programmation hebdomadaire et journalière individuelle sur la base des habitudes de vie
- Réglage de la température ambiante entre 5 °C et 35 °C
- Le réglage intelligent de la température garantit que la température désirée est automatiquement atteinte à l'heure programmée dans l'horaire journalier.
- Mode Boost
- Feed-back LED via le récepteur
- Indicateur de détection de fenêtre ouverte

**GROUPE DE TARIF: VPG7 - RADIATEURS ÉLECTRIQUES**

couleur	n°. d'art.	prix €
blanc	1184 007 0000 9016	<b>355</b>
gris	1184 007 0000 7047	<b>406</b>



**BAS CONNECTEUR**

**Hauteur:** 65 mm  
**Largeur:** 35 mm  
**Profondeur:** 50 mm

## 2.5. BAS CONNECTEUR

### Idéal pour contrôler via la domotique

Ces radiateurs purement électriques sont remplis d'un liquide calorifère et équipés d'une résistance électrique en usine. La résistance électrique est placée dans le collecteur de droite.

**GROUPE DE TARIF: VPG7 - RADIATEURS ÉLECTRIQUES**

couleur	n°. d'art.	prix €
BAS connecteur blanc	1184 248 0000 9016	<b>38</b>
BAS connecteur gris	1184 248 0000 7047	<b>43</b>

**Le réglage de la température ambiante doit être assuré par un système externe de commande, conformément à la directive 2015/1188 en matière d'écoconception!**

## BEAMS MONO-EL (BEAMS MONO-EL)



RECOMMANDÉ POUR LA SALLE DE BAINS ET LA CUISINE EN OPTION



porte-serviettes court (S600)  
n°. d'art. voir p. 107

**prix € 132**

Autres accessoires, voir p. 107

RÉGULATION (THERMOSTAT RF)



**Incluse dans le prix!**



Récepteur RF à l'arrière

### COULEURS

- Couleur standard S600 (texture fine blanche) (RAL 9016: pas de supplément de prix 15%)
- Non disponible en collection Gris Pur
- Carte de couleur étendue voir p. 12

### SPÉCIAL

- Radiateur standard en combinaison avec thermostat RF (thermostat RF inclus dans le prix)
- Faible poids: il peut donc être placé rapidement et facilement par un seul monteur
- Radiateur en aluminium sec
- Agréable chaleur rayonnante grâce à la technologie infrarouge innovante
- Appairage possible jusqu'à 5 radiateurs

### FIXATIONS

- Fixations murales standard (éliminé discrètement)
- Seulement le montage vertical est possible

### TECHNIQUE

- Couche de base acrylique KTL et poudre d'époxy-polyester
- Réglage de la température ambiante
- **Régulation de la température superficielle**
- IPX4 catégorie II

### ACCESSOIRES

- Voir p. 107

### SCHÉMAS TECHNIQUES

- Voir p. 96

### VERSIONS DISPONIBLES



#### CONTRÔLE MANUEL

**00 = radiateur + thermostat RF (inclus dans le prix).**  
Le radiateur peut uniquement être contrôlé via le thermostat RF inclus (blanc).



THERMOSTAT RF

Version standard.

**13 = radiateur avec thermostat RF et câble avec prise coudée (prix 13 = prix 00)**

**14 = radiateur sans thermostat RF**

Si vous souhaitez contrôler plusieurs radiateurs avec un seul et même thermostat RF, il suffit de commander un seul radiateur en version 00 et l'autre (les autres) en version 14.



#### CONTRÔLE VIA L'APPLI VCC\*

**15 = le radiateur (avec câble et fiche schuko 90°) peut uniquement être contrôlé via l'E-Volve E-V-WIFI (blanc ou gris) en option (E-Volve E-V-WIFI à commander séparément)**



E-VOLVE E-V-WIFI

couleur	n°. d'art.	prix €
blanc	1184 007 0000 9016	<b>355</b>
gris	1184 007 0000 7047	<b>406</b>

Un seul E-Volve E-V-WIFI par radiateur. Le radiateur est contrôlé via le module E-Volve E-V-WIFI à commander séparément (et NON via le thermostat RF).

\* **VASCO Climate Control (appli VCC).** Grâce à VASCO Climate Control (appli VCC), vous vous connectez où et quand bon vous semble pour adapter votre confort intérieur à l'envi. Voir p. 370 pour en savoir plus.



#### CONTRÔLE DOMOTIQUE

**15 = radiateur sans système de réglage, avec câble et fiche schuko 90°**

Ce radiateur (avec câble et fiche schuko 90°) peut uniquement être utilisé en combinaison avec un **système de gestion de bâtiment** (domotique) ou avec un **thermostat externe** équipé de : programme hebdomadaire + détection de fenêtre ouverte ou contrôle adaptatif du démarrage ou télécommande, afin de répondre à la directive européenne 2015/1188 en matière d'écoconception.

GRUPE DE TARIF: VPG7 - RADIATEURS ÉLECTRIQUES

# COMMENT COMMANDER BEAMS MONO-EL

## COMMENT COMMANDER

1. Choisissez le modèle de radiateur de votre choix dans le tableau ci-dessous.
2. Sélectionnez le mode de contrôle souhaité (cf. explications en bas de la page à gauche) – en fonction du mode de contrôle privilégié, certains accessoires doivent être commandés séparément.
3. **Le prix total est déterminé par le type d'appareil choisi et les éventuels accessoires.**

### COMMENT FORMER UN CODE DE COMMANDE CORRECT?

Délai de livraison 15 - 30 jours ouvrables (temps de transport non compris)

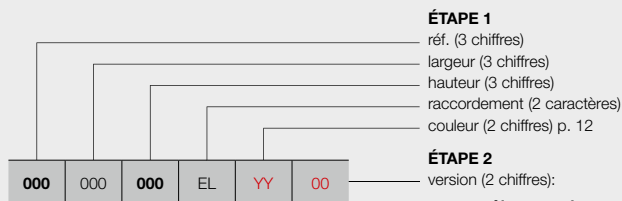

#### ÉTAPE 1

- réf. (3 chiffres)
- largeur (3 chiffres)
- hauteur (3 chiffres)
- raccordement (2 caractères)
- couleur (2 chiffres) p. 12

#### ÉTAPE 2

version (2 chiffres):

##### contrôle manuel

- 00 = avec thermostat RF (**inclus dans le prix**)
- 13 = avec thermostat RF et câble avec prise coudée (prix **13** = prix **00**)
- 14 = sans thermostat RF

##### contrôle via l'appli VCC\*

- 15 = le radiateur (avec câble et fiche schuko 90°) peut uniquement être contrôlé via l'E-Volve E-V-WIFI (blanc ou gris) en option (**à commander séparément**)

##### contrôle domotique

- 15 = radiateur sans système de réglage, avec câble et fiche schuko 90°

### CODE DE COMMANDE RADIATEUR DE STOCK

Délai de livraison 5 jours ouvrables (temps de transport non compris)

**Radiateurs de stock uniquement disponibles en version thermostat RF!**

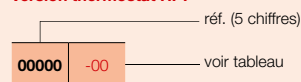

## ÉTAPE 1 Vous choisissez le modèle du radiateur



GRUPE DE TARIF: VPG7 - RADIATEURS ÉLECTRIQUES

RÉFÉRENCE RADIATEUR SUR MESURE BEAMS MONO-EL	DONNÉES TECHNIQUES				COULEUR STANDARD		AUTRES COULEURS					
	largeur (L mm)	hauteur (H mm)	poids (kg)	résistance électrique (Watt)	prix S600* (€)	n°. d'art. abrégé S600 stock	prix couleur (€)					
<b>RÉF. BEAMS MONO-EL : 349</b>												
<b>349</b>	<b>015</b>	<b>180</b>	EL	<b>YY</b>	<b>00</b>	150	1800	9,70	950	<b>1039</b>	<b>11349-01</b>	<b>1195</b>
					<b>14</b>					<b>944</b>	<b>11349-02</b>	<b>1086</b>
					<b>15</b>					<b>879</b>	<b>11349-03</b>	<b>1011</b>

Indiquer la couleur à la commande (YY)

\* RAL 9016: pas de supplément de prix 15%  
Pour plus de détails sur nos informations produit, voir database: <https://www.installdata.be>  
**BELGIQUE. Prix en euro (hors TVA)**

## ÉTAPE 2 Vous choisissez les accessoires

En fonction du mode de contrôle privilégié, vous devrez peut-être commander certains accessoires séparément. Cf. page de gauche.

## ÉTAPE 3 Prix total = prix du radiateur électrique + prix des accessoires

**VASCO**

## ONI-EL (O-P-EL, O-NP-EL)



RECOMMANDÉ POUR LA SALLE DE BAINS ET LA CUISINE (O-NP-EL)  
EN OPTION



porte-serviettes MULTI+ droit (S600)  
n°. d'art. voir p. 107  
**prix € 198**

porte-serviettes MULTI+ droit (RAL 9005)  
n°. d'art. voir p. 107  
**prix € 198**

Autres accessoires, voir p. 107

RÉGULATION (THERMOSTAT RF)



Incluse dans le prix!

### TYPES

- O-P-EL: avec une (1400 mm) ou deux (1800/2000 mm) découpes porte-serviette
- O-NP-EL: sans découpes

### COULEURS

- Couleur standard S600 (texture fine blanche) (RAL 9016: pas de supplément de prix 15%)
- Carte de couleur étendue voir p. 12

### SPÉCIAL

- Radiateur standard en combinaison avec thermostat RF (thermostat RF inclus dans le prix)
- Faible poids: il peut donc être placé rapidement et facilement par un seul monteur
- Radiateur en aluminium sec
- Agréable chaleur rayonnante grâce à la technologie infrarouge innovante

### FIXATIONS

- Fixations murales standard
- Seulement le montage vertical est possible

### TECHNIQUE

- Couche de base acrylique KTL et poudre d'époxy-polyester
- Réglage de la température ambiante
- **Régulation de la température superficielle**
- IPX4 catégorie II

### ACCESSOIRES

- Voir p. 107

### SCHÉMAS TECHNIQUES

- Voir p. 96



Récepteur RF à l'arrière

## VERSIONS DISPONIBLES

## GRUPE DE TARIF: VPG7 - RADIATEURS ÉLECTRIQUES



### CONTRÔLE MANUEL

**00 = radiateur + thermostat RF (inclus dans le prix).**  
Le radiateur peut uniquement être contrôlé via le thermostat RF inclus (blanc).



THERMOSTAT RF

Version standard.

**13 = radiateur avec thermostat RF et câble avec prise coudée (prix 13 = prix 00)**

**14 = radiateur sans thermostat RF**

Si vous souhaitez contrôler plusieurs radiateurs avec un seul et même thermostat RF, il suffit de commander un seul radiateur en version 00 et l'autre (les autres) en version 14.



### CONTRÔLE VIA L'APPLI VCC\*

**15 = le radiateur (avec câble et fiche schuko 90°) peut uniquement être contrôlé via l'E-Volve E-V-WIFI (blanc ou gris) en option (E-Volve E-V-WIFI à commander séparément)**



E-VOLVE E-V-WIFI

couleur	n°. d'art.	prix €
blanc	1184 007 0000 9016	<b>355</b>
gris	1184 007 0000 7047	<b>406</b>

Un seul E-Volve E-V-WIFI par radiateur. Le radiateur est contrôlé via le module E-Volve E-V-WIFI à commander séparément (et NON via le thermostat RF).

\* **VASCO Climate Control (appli VCC).** Grâce à VASCO Climate Control (appli VCC), vous vous connectez où et quand bon vous semble pour adapter votre confort intérieur à l'envi. Voir p. 370 pour en savoir plus.



### CONTRÔLE DOMOTIQUE

**15 = radiateur sans système de réglage, avec câble et fiche schuko 90°**

Ce radiateur (avec câble et fiche schuko 90°) peut uniquement être utilisé en combinaison avec un **système de gestion de bâtiment** (domotique) ou avec un **thermostat externe** équipé de : programme hebdomadaire + détection de fenêtre ouverte ou contrôle adaptatif du démarrage ou télécommande, afin de répondre à la directive européenne 2015/1188 en matière d'écoconception.



## COMMENT COMMANDER

1. Choisissez le modèle de radiateur de votre choix dans le tableau ci-dessous.
2. Sélectionnez le mode de contrôle souhaité (cf. explications en bas de la page à gauche) – en fonction du mode de contrôle privilégié, certains accessoires doivent être commandés séparément.
3. **Le prix total est déterminé par le type d'appareil choisi et les éventuels accessoires.**

### COMMENT FORMER UN CODE DE COMMANDE CORRECT?

Délai de livraison 15 - 30 jours ouvrables (temps de transport non compris)

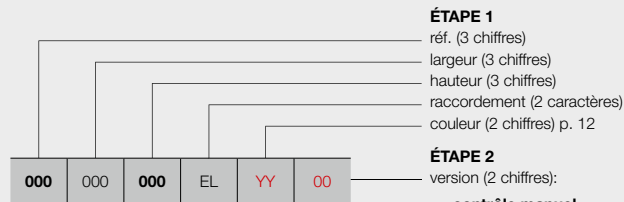

O-P

O-NP

#### ÉTAPE 1

réf. (3 chiffres)  
largeur (3 chiffres)  
hauteur (3 chiffres)  
raccordement (2 caractères)  
couleur (2 chiffres) p. 12

#### ÉTAPE 2

version (2 chiffres):

##### contrôle manuel

00 = avec thermostat RF (**inclus dans le prix**)  
13 = avec thermostat RF et câble avec prise coudée (prix 13 = prix 00)  
14 = sans thermostat RF

##### contrôle via l'appli VCC\*

15 = le radiateur (avec câble et fiche schuko 90°) peut uniquement être contrôlé via l'E-Volve E-V-WIFI (blanc ou gris) en option (**à commander séparément**)

##### contrôle domotique

15 = radiateur sans système de réglage, avec câble et fiche schuko 90°

### CODE DE COMMANDE RADIATEUR DE STOCK

Délai de livraison 5 jours ouvrables (temps de transport non compris)

**Radiateurs de stock uniquement disponibles en version thermostat RF!**

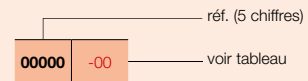

## ÉTAPE 1 Vous choisissez le modèle du radiateur



GRUPE DE TARIF: VPG7 - RADIATEURS ÉLECTRIQUES

RÉFÉRENCE RADIATEUR SUR MESURE ONI-EL	DONNÉES TECHNIQUES				COULEUR STANDARD		AUTRES COULEURS prix couleur (€)	
	largeur (L mm)	hauteur (H mm)	poids (kg)	résistance électrique (Watt)	prix S600* (€)	n°. d'art. abrégé S600 stock		
<b>RÉF. O-P-EL : 348</b>								
348	050	140	EL	YY	00	11348-01	1413	
					14		-	1304
					15		-	1229
348	050	180	EL	YY	00	11348-02	1561	
					14		-	1452
					15		-	1377
<b>RÉF. O-NP-EL : 356</b>								
356	050	140	EL	YY	00	-	1334	
					14		-	1225
					15		-	1150
356	050	180	EL	YY	00	11356-01	1480	
					14		-	1371
					15		-	1296

Indiquer la couleur à la commande (YY)

\* RAL 9016: pas de supplément de prix 15%  
Pour plus de détails sur nos informations produit, voir database: <https://www.installdata.be>  
**BELGIQUE. Prix en euro (hors TVA)**

## ÉTAPE 2 Vous choisissez les accessoires

En fonction du mode de contrôle privilégié, vous devrez peut-être commander certains accessoires séparément. Cf. page de gauche.

## ÉTAPE 3 Prix total = prix du radiateur électrique + prix des accessoires

# NIVA-EL (NIVA-EL)



VASCO

**RECOMMANDÉ POUR LA SALLE DE BAINS ET LA CUISINE EN OPTION**



porte-serviettes (aluminium)  
n°. d'art. voir p. 107  
**prix € 184**

Autres accessoires, voir p. 107

**RÉGULATION (THERMOSTAT RF)**



**Inclus dans le prix!**

## COULEURS

- Couleur standard S600 (texture fine blanche) (RAL 9016: pas de supplément de prix 15%)
- Carte de couleur étendue voir p. 12

## SPÉCIAL

- Plaque frontale laquée
- Radiateur standard en combinaison avec thermostat RF (thermostat RF inclus dans le prix)
- Faible poids: il peut donc être placé rapidement et facilement par un seul monteur
- Radiateur en acier sec
- Agréable chaleur rayonnante grâce à la technologie infrarouge innovante

## FIXATIONS

- Fixations murales en couleur RAL 7016 (anthracite gris) standard.

## TECHNIQUE

- Assemblé automatiquement par des robots en soudure électrique haute fréquence (soudures invisibles)
- Couche de base acrylique KTL et poudre d'époxy-polyester
- Réglage de la température ambiante
- IPX4 catégorie II

## ACCESSOIRES

- Voir p. 107

## SCHÉMAS TECHNIQUES

- Voir p. 97



Récepteur RF à l'arrière

## VERSIONS DISPONIBLES

## GRUPE DE TARIF: VPG7 - RADIATEURS ÉLECTRIQUES



### CONTRÔLE MANUEL

**00 = radiateur + thermostat RF (inclus dans le prix).**  
Le radiateur peut uniquement être contrôlé via le thermostat RF inclus (blanc).



THERMOSTAT RF

Version standard.

**13 = radiateur avec thermostat RF et câble avec prise coudée (prix 13 = prix 00)**

**14 = radiateur sans thermostat RF**

Si vous souhaitez contrôler plusieurs radiateurs avec un seul et même thermostat RF, il suffit de commander un seul radiateur en version 00 et l'autre (les autres) en version 14.



### CONTRÔLE VIA L'APPLI VCC\*

**15 = le radiateur (avec câble et fiche schuko 90°) peut uniquement être contrôlé via l'E-Volve E-V-WIFI (blanc ou gris) en option (E-Volve E-V-WIFI à commander séparément)**



E-VOLVE E-V-WIFI

couleur	n°. d'art.	prix €
blanc	1184 007 0000 9016	<b>355</b>
gris	1184 007 0000 7047	<b>406</b>

Un seul E-Volve E-V-WIFI par radiateur. Le radiateur est contrôlé via le module E-Volve E-V-WIFI à commander séparément (et NON via le thermostat RF).

\* **VASCO Climate Control (appli VCC).** Grâce à VASCO Climate Control (appli VCC), vous vous connectez où et quand bon vous semble pour adapter votre confort intérieur à l'envi. Voir p. 370 pour en savoir plus.



### CONTRÔLE DOMOTIQUE

**15 = radiateur sans système de réglage, avec câble et fiche schuko 90°**

Ce radiateur (avec câble et fiche schuko 90°) peut uniquement être utilisé en combinaison avec un **système de gestion de bâtiment** (domotique) ou avec un **thermostat externe** équipé de : programme hebdomadaire + détection de fenêtre ouverte ou contrôle adaptatif du démarrage ou télécommande, afin de répondre à la directive européenne 2015/1188 en matière d'écoconception.

## COMMENT COMMANDER

1. Choisissez le modèle de radiateur de votre choix dans le tableau ci-dessous.
2. Sélectionnez le mode de contrôle souhaité (cf. explications en bas de la page à gauche) – en fonction du mode de contrôle privilégié, certains accessoires doivent être commandés séparément.
3. **Le prix total est déterminé par le type d'appareil choisi et les éventuels accessoires.**

### COMMENT FORMER UN CODE DE COMMANDE CORRECT ?

Délai de livraison 15 - 30 jours ouvrables (temps de transport non compris)

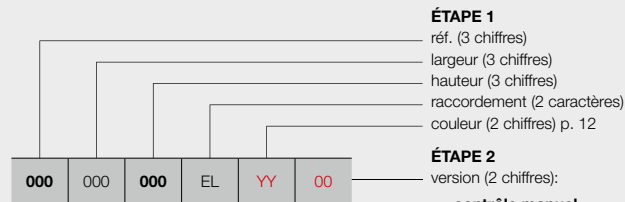

#### contrôle manuel

- 00 = avec thermostat RF (**inclus dans le prix**)
- 13 = avec thermostat RF et câble avec prise coudée (prix **13** = prix **00**)
- 14 = sans thermostat RF

#### contrôle via l'appli VCC\*

- 15 = le radiateur (avec câble et fiche schuko 90°) peut uniquement être contrôlé via l'E-Volve E-V-WIFI (blanc ou gris) en option (**à commander séparément**)

#### contrôle domotique

- 15 = radiateur sans système de réglage, avec câble et fiche schuko 90°

### CODE DE COMMANDE RADIATEUR DE STOCK

Délai de livraison 5 jours ouvrables (temps de transport non compris)

**Radiateurs de stock uniquement disponibles en version thermostat RF!**

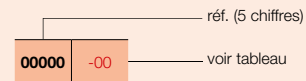

## ÉTAPE 1 Vous choisissez le modèle du radiateur



GRUPE DE TARIF: VPG7 - RADIATEURS ÉLECTRIQUES

RÉFÉRENCE RADIATEUR SUR MESURE NIVA-EL	DONNÉES TECHNIQUES				COULEUR STANDARD		AUTRES COULEURS					
	largeur (L mm)	hauteur (H mm)	poids (kg)	résistance électrique (Watt)	prix S600* (€)	n°. d'art. abrégé S600 stock	prix couleur (€)					
<b>RÉF. NIVA-EL : 361</b>												
361	042	182	EL	YY	00	420	1820	27,80	900	893	11361-01	1027
					14					798	-	918
					15					733	-	843
361	052	092	EL	YY	00	520	920	13,80	500	784	11361-02	902
					14					689	-	793
					15					624	-	718
361	052	142	EL	YY	00	520	1420	20,80	900	855	11361-03	983
					14					760	-	874
					15					695	-	799
361	052	182	EL	YY	00	520	1820	26,40	1100	934	11361-04	1074
					14					839	-	965
					15					774	-	890
361	062	182	EL	YY	00	620	1820	31,30	1300	968	11361-05	1113
					14					873	-	1004
					15					808	-	929
361	062	202	EL	YY	00	620	2020	34,70	1500	1079	11361-06	1241
					14					984	-	1132
					15					919	-	1057

Indiquer la couleur à la commande (YY)

\* RAL 9016: pas de supplément de prix 15%  
 Pour plus de détails sur nos informations produit, voir database: <https://www.installdata.be>  
**BELGIQUE. Prix en euro (hors TVA)**

## ÉTAPE 2 Vous choisissez les accessoires

En fonction du mode de contrôle privilégié, vous devrez peut-être commander certains accessoires séparément. Cf. page de gauche.

## ÉTAPE 3 Prix total = prix du radiateur électrique + prix des accessoires

# IRIS-A (HD-EL-A, HDR-EL-A)



RECOMMANDÉ POUR LA SALLE DE BAINS ET LA CUISINE EN OPTION



séchoir et étagère pliante (chromé)  
n°. d'art. voir p. 108  
**prix € 132**

Autres accessoires, voir p. 108

## TYPES

- Droit (HD-EL-A) et cintré (HDR-EL-A)

## TUBES

- Horizontaux, ronds Ø 20 mm

## COLLECTEURS

- Verticaux, profil-D 40 x 32 mm

## COULEURS

- Couleur standard blanc RAL 9016
- Carte de couleur étendue voir p. 12

## SPÉCIAL

- Les tubes horizontaux HDR-EL-A sont légèrement cintrés (10°).

## FIXATIONS

- Fixations murales dans la couleur du radiateur standard (inclus dans l'emballage du radiateur)

## TECHNIQUE

- Brasé (soudures invisibles)
- Couche de base acrylique ATL et poudre d'époxy-polyester
- Réglage : accessoires à commander séparément (choix parmi les versions ci-dessous)
- IPX4 catégorie II

## ACCESSOIRES

- Voir p. 108

## SCHÉMAS TECHNIQUES

- Voir p. 97

Attention : le radiateur est équipé de série d'une résistance, la commande doit être commandée séparément   

## VERSIONS DISPONIBLES

## GROUPE DE TARIF: VPG7 - RADIATEURS ÉLECTRIQUES



### CONTRÔLE MANUEL

Radiateur + E-Volve E-V-Basic (blanc ou gris) **(E-Volve E-V-Basic à commander séparément)**



E-VOLVE E-V-BASIC

couleur	n°. d'art.	prix €
blanc	1184 005 0000 9016	<b>232</b>
gris	1184 005 0000 9006	<b>268</b>

Connexion avec thermostat RF impossible

Radiateur + E-Volve E-V-RF (blanc ou gris) **(E-Volve E-V-RF à commander séparément)**



E-VOLVE E-V-RF

couleur	n°. d'art.	prix €
blanc	1184 006 0000 9016	<b>394</b>
gris	1184 006 0000 9006	<b>419</b>

Thermostat RF uniquement disponible en blanc



### CONTRÔLE VIA L'APPLI VCC\*

Le radiateur peut uniquement être contrôlé via l'E-Volve E-V-WIFI (blanc ou gris) **(E-Volve E-V-WIFI à commander séparément)** (connecteur BAS fourni et inclus dans le prix)



E-VOLVE E-V-WIFI

couleur	n°. d'art.	prix €
blanc	1184 007 0000 9016	<b>355</b>
gris	1184 007 0000 7047	<b>406</b>

Un seul E-Volve E-V-WIFI par radiateur. Il n'est pas possible de contrôler le radiateur via l'E-Volve E-V-Basic ou l'E-Volve E-V-RF.

\* **VASCO Climate Control (appli VCC)**. Grâce à VASCO Climate Control (appli VCC), vous vous connectez où et quand bon vous semble pour adapter votre confort intérieur à l'envi. Voir p. 370 pour en savoir plus.



### CONTRÔLE DOMOTIQUE

Radiateur sans système de réglage + connecteur BAS (blanc ou gris) **(connecteur BAS à commander séparément)**



BAS CONNECTEUR

couleur	n°. d'art.	prix €
blanc	1184 248 0000 9016	<b>38</b>
gris	1184 248 0000 7047	<b>43</b>

Ce radiateur (avec connecteur BAS) peut uniquement être utilisé en combinaison avec un **système de gestion de bâtiment** (domotique) ou avec un **thermostat externe** équipé de : programme hebdomadaire + détection de fenêtre ouverte ou contrôle adaptatif du démarrage ou télécommande, afin de répondre à la directive européenne 2015/1188 en matière d'écoconception.

# COMMENT COMMANDER IRIS-A ÉLECTRIQUE

## COMMENT COMMANDER

1. Choisissez le modèle de radiateur de votre choix dans le tableau ci-dessous.
2. Sélectionnez le mode de contrôle souhaité (cf. explications en bas de la page à gauche) – en fonction du mode de contrôle privilégié, certains accessoires doivent être commandés séparément.
3. **Le prix total est déterminé par le type d'appareil choisi et les accessoires.**

### COMMENT FORMER UN CODE DE COMMANDE CORRECT ?

Délai de livraison 15 - 30 jours ouvrables (temps de transport non compris)

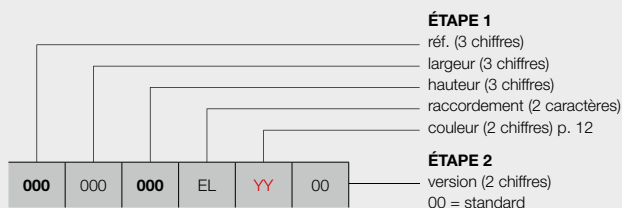

#### contrôle manuel

avec E-Volve E-V-Basic (blanc ou gris)

**(à commander séparément)**

avec E-Volve E-V-RF (blanc ou gris)

**(à commander séparément)**

#### contrôle via l'appli VCC\*

le radiateur peut uniquement être contrôlé via l'E-Volve E-V-WIFI (blanc ou gris) **(à commander séparément)** (connecteur BAS fourni et inclus dans le prix)

#### contrôle domotique

radiateur sans système de réglage + connecteur BAS (blanc ou gris) **(à commander séparément)**

### CODE DE COMMANDE RADIATEUR DE STOCK

Délai de livraison 5 jours ouvrables (temps de transport non compris)

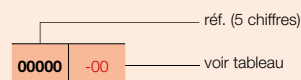

**VASCO**

## ÉTAPE 1 Vous choisissez le modèle du radiateur



GRUPE DE TARIF: VPG7 - RADIATEURS ÉLECTRIQUES

RÉFÉRENCE RADIATEUR SUR MESURE IRIS-A	DONNÉES TECHNIQUES					COULEUR STANDARD		AUTRES COULEURS					
	tubes	largeur (L mm)	hauteur (H mm)	poids (kg)	résistance électrique (Watt)	prix RAL 9016 (€)	n°. d'art. abrégé RAL 9016 stock		prix couleur (€)				
<b>RÉF. IRIS-A HD-EL-A : 390</b>													
<b>390</b>	050	<b>110</b>	EL	YY	00	28	500	1104	13,68	500	<b>539</b>	<b>11390-01</b>	<b>620</b>
		<b>130</b>				34	500	1308	16,53	750	<b>606</b>	<b>11390-02</b>	<b>697</b>
<b>390</b>	060	<b>168</b>	EL	YY	00	43	600	1682	23,80	1000	<b>716</b>	<b>11390-05</b>	<b>823</b>
		<b>195</b>				51	600	1954	28,15	1250	<b>788</b>	<b>11390-03</b>	<b>906</b>
<b>390</b>	075	<b>195</b>	EL	YY	00	51	750	1954	33,23	1500	<b>833</b>	<b>11390-04</b>	<b>958</b>
<b>RÉF. IRIS-A HDR-EL-A : 391</b>													
<b>391</b>	050	<b>130</b>	EL	YY	00	34	500	1308	16,53	750	<b>666</b>	-	<b>766</b>
<b>391</b>	060	<b>168</b>	EL	YY	00	43	600	1682	23,80	1000	<b>787</b>	-	<b>905</b>
		<b>195</b>				51	600	1954	28,15	1250	<b>867</b>	-	<b>997</b>

Indiquer la couleur à la commande (YY)

Pour plus de détails sur nos informations produit, voir database: <https://www.installdata.be>  
**BELGIQUE. Prix en euro (hors TVA)**

## ÉTAPE 2 Vous choisissez les accessoires

En fonction du mode de contrôle privilégié, vous devrez commander certains accessoires séparément. Cf. page de gauche.

## ÉTAPE 3 Prix total = prix du radiateur électrique + prix des accessoires

# AGAVE-A (HR-EL-A)



RECOMMANDÉ POUR LA SALLE DE BAINS ET LA CUISINE EN OPTION



séchoir et étagère pliante (chromé)  
n°. d'art. voir p. 108  
**prix € 132**

Autres accessoires, voir p. 108

## TYPES

- Droit (HR-EL-A)

## TUBES

- Horizontaux, ronds Ø 20 mm

## COLLECTEURS

- Verticaux, à l'arrière, ronds Ø 28 mm

## COULEURS

- Couleur standard blanc RAL 9016
- Carte de couleur étendue voir p. 12

## FIXATIONS

- Fixations murales dans la couleur du radiateur standard (inclus dans l'emballage du radiateur)

## TECHNIQUE

- Assemblé automatiquement par des robots en soudure haute fréquence (soudures invisibles)
- Couche de base acrylique ATL et poudre d'époxy-polyester
- Réglage : accessoires à commander séparément (choix parmi les versions ci-dessous)
- IPX4 catégorie II

## ACCESSOIRES

- Voir p. 108

## SCHÉMAS TECHNIQUES

- Voir p. 98

Attention : le radiateur est équipé de série d'une résistance, la commande doit être commandée séparément

VASCO

## VERSIONS DISPONIBLES

## GRUPE DE TARIF: VPG7 - RADIATEURS ÉLECTRIQUES



### CONTRÔLE MANUEL

Radiateur + E-Volve E-V-Basic (blanc ou gris) **(E-Volve E-V-Basic à commander séparément)**



E-VOLVE E-V-BASIC

couleur	n°. d'art.	prix €
blanc	1184 005 0000 9016	<b>232</b>
gris	1184 005 0000 9006	<b>268</b>

Connexion avec thermostat RF impossible

Radiateur + E-Volve E-V-RF (blanc ou gris) **(E-Volve E-V-RF à commander séparément)**



E-VOLVE E-V-RF

couleur	n°. d'art.	prix €
blanc	1184 006 0000 9016	<b>394</b>
gris	1184 006 0000 9006	<b>419</b>

Thermostat RF uniquement disponible en blanc



### CONTRÔLE VIA L'APPLI VCC\*

Le radiateur peut uniquement être contrôlé via l'E-Volve E-V-WIFI (blanc ou gris) **(E-Volve E-V-WIFI à commander séparément)** (connecteur BAS fourni et inclus dans le prix)



E-VOLVE E-V-WIFI

couleur	n°. d'art.	prix €
blanc	1184 007 0000 9016	<b>355</b>
gris	1184 007 0000 7047	<b>406</b>

Un seul E-Volve E-V-WIFI par radiateur. Il n'est pas possible de contrôler le radiateur via l'E-Volve E-V-Basic ou l'E-Volve E-V-RF.

\* VASCO Climate Control (appli VCC). Grâce à VASCO Climate Control (appli VCC), vous vous connectez où et quand bon vous semble pour adapter votre confort intérieur à l'envi. Voir p. 370 pour en savoir plus.



### CONTRÔLE DOMOTIQUE

Radiateur sans système de réglage + connecteur BAS (blanc ou gris) **(connecteur BAS à commander séparément)**



BAS CONNECTEUR

couleur	n°. d'art.	prix €
blanc	1184 248 0000 9016	<b>38</b>
gris	1184 248 0000 7047	<b>43</b>

Ce radiateur (avec connecteur BAS) peut uniquement être utilisé en combinaison avec un **système de gestion de bâtiment** (domotique) ou avec un **thermostat externe** équipé de : programme hebdomadaire + détection de fenêtre ouverte ou contrôle adaptatif du démarrage ou télécommande, afin de répondre à la directive européenne 2015/1188 en matière d'écoconception.

# COMMENT COMMANDER AGAVE-A ÉLECTRIQUE

## COMMENT COMMANDER

1. Choisissez le modèle de radiateur de votre choix dans le tableau ci-dessous.
2. Sélectionnez le mode de contrôle souhaité (cf. explications en bas de la page à gauche) – en fonction du mode de contrôle privilégié, certains accessoires doivent être commandés séparément.
3. **Le prix total est déterminé par le type d'appareil choisi et les accessoires.**

## COMMENT FORMER UN CODE DE COMMANDE CORRECT ?

Délai de livraison 15 - 30 jours ouvrables (temps de transport non compris)

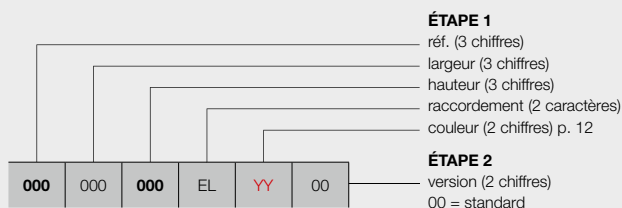

### contrôle manuel

avec E-Volve E-V-Basic (blanc ou gris)

**(à commander séparément)**

avec E-Volve E-V-RF (blanc ou gris)

**(à commander séparément)**

### contrôle via l'appli VCC\*

le radiateur peut uniquement être contrôlé via l'E-Volve E-V-WIFI (blanc ou gris) **(à commander séparément)**

(connecteur BAS fourni et inclus dans le prix)

### contrôle domotique

radiateur sans système de réglage + connecteur BAS (blanc ou gris) **(à commander séparément)**

**VASCO**

## ÉTAPE 1 Vous choisissez le modèle du radiateur



GRUPE DE TARIF: VPG7 - RADIATEURS ÉLECTRIQUES

RÉFÉRENCE RADIATEUR SUR MESURE AGAVE-A	DONNÉES TECHNIQUES					COULEUR STANDARD	AUTRES COULEURS
	tubes	largeur (L mm)	hauteur (H mm)	poids (kg)	résistance électrique (Watt)	prix RAL 9016 (€)	prix couleur (€)
<b>RÉF. AGAVE-A HR-EL-A : 395</b>							
<b>395</b>   050   <b>151</b> <b>179</b>   EL   <b>YY</b>   00	37	500	1501	21,80	750	<b>744</b>	<b>856</b>
	44	500	1798	25,50	1000	<b>919</b>	<b>1057</b>
<b>395</b>   060   <b>179</b>   EL   <b>YY</b>   00	44	600	1798	29,70	1250	<b>1065</b>	<b>1225</b>

Indiquer la couleur à la commande (YY)

Pour plus de détails sur nos informations produit, voir database: <https://www.installdata.be>

**BELGIQUE. Prix en euro (hors TVA)**

## ÉTAPE 2 Vous choisissez les accessoires

En fonction du mode de contrôle privilégié, vous devrez commander certains accessoires séparément. Cf. page de gauche.

## ÉTAPE 3 Prix total = prix du radiateur électrique + prix des accessoires

# ASTER-A (HF-EL-A)



VASCO

### TUBES

- Horizontaux, ovales-aplatis 57,5 x 10 mm

### COLLECTEURS

- Verticaux, ronds Ø 28 mm

### COULEURS

- Couleur standard blanc RAL 9016
- Carte de couleur étendue voir p. 12

### FIXATIONS

- Fixations murales dans la couleur du radiateur standard (inclus dans l'emballage du radiateur)

### TECHNIQUE

- Assemblé automatiquement par des robots en soudure haute fréquence (soudures invisibles)
- Couche de base acrylique ATL et poudre d'époxy-polyester
- Réglage : accessoires à commander séparément (choix parmi les versions ci-dessous)
- IPX4 catégorie II

### SCHÉMAS TECHNIQUES

- Voir p. 98

Attention : le radiateur est équipé de série d'une résistance, la commande doit être commandée séparément   

## VERSIONS DISPONIBLES

## GROUPE DE TARIF: VPG7 - RADIATEURS ÉLECTRIQUES

### CONTRÔLE MANUEL

Radiateur + E-Volve E-V-Basic (blanc ou gris) **(E-Volve E-V-Basic à commander séparément)**



E-VOLVE E-V-BASIC

couleur	n°. d'art.	prix €
blanc	1184 005 0000 9016	232
gris	1184 005 0000 9006	268

Connexion avec thermostat RF impossible

Radiateur + E-Volve E-V-RF (blanc ou gris) **(E-Volve E-V-RF à commander séparément)**



E-VOLVE E-V-RF

couleur	n°. d'art.	prix €
blanc	1184 006 0000 9016	394
gris	1184 006 0000 9006	419

Thermostat RF uniquement disponible en blanc

### CONTRÔLE VIA L'APPLI VCC\*

Le radiateur peut uniquement être contrôlé via l'E-Volve E-V-WIFI (blanc ou gris) **(E-Volve E-V-WIFI à commander séparément)** (connecteur BAS fourni et inclus dans le prix)



E-VOLVE E-V-WIFI

couleur	n°. d'art.	prix €
blanc	1184 007 0000 9016	355
gris	1184 007 0000 7047	406

Un seul E-Volve E-V-WIFI par radiateur. Il n'est pas possible de contrôler le radiateur via l'E-Volve E-V-Basic ou l'E-Volve E-V-RF.

\* VASCO Climate Control (appli VCC). Grâce à VASCO Climate Control (appli VCC), vous vous connectez où et quand bon vous semble pour adapter votre confort intérieur à l'envi. Voir p. 370 pour en savoir plus.

### CONTRÔLE DOMOTIQUE

Radiateur sans système de réglage + connecteur BAS (blanc ou gris) **(connecteur BAS à commander séparément)**



BAS CONNECTEUR

couleur	n°. d'art.	prix €
blanc	1184 248 0000 9016	38
gris	1184 248 0000 7047	43

Ce radiateur (avec connecteur BAS) peut uniquement être utilisé en combinaison avec un **système de gestion de bâtiment** (domotique) ou avec un **thermostat externe** équipé de : programme hebdomadaire + détection de fenêtre ouverte ou contrôle adaptatif du démarrage ou télécommande, afin de répondre à la directive européenne 2015/1188 en matière d'écoconception.



# COMMENT COMMANDER ASTER-A ÉLECTRIQUE

## COMMENT COMMANDER

1. Choisissez le modèle de radiateur de votre choix dans le tableau ci-dessous.
2. Sélectionnez le mode de contrôle souhaité (cf. explications en bas de la page à gauche) – en fonction du mode de contrôle privilégié, certains accessoires doivent être commandés séparément.
3. **Le prix total est déterminé par le type d'appareil choisi et les accessoires.**

### COMMENT FORMER UN CODE DE COMMANDE CORRECT?

Délai de livraison 15 - 30 jours ouvrables (temps de transport non compris)

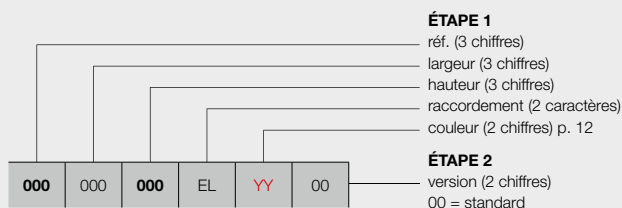

#### contrôle manuel

avec E-Volve E-V-Basic (blanc ou gris)

**(à commander séparément)**

avec E-Volve E-V-RF (blanc ou gris)

**(à commander séparément)**

#### contrôle via l'appli VCC\*

le radiateur peut uniquement être contrôlé via l'E-Volve E-V-WIFI (blanc ou gris) **(à commander séparément)**  
(connecteur BAS fourni et inclus dans le prix)

#### contrôle domotique

radiateur sans système de réglage + connecteur BAS  
(blanc ou gris) **(à commander séparément)**

### CODE DE COMMANDE RADIATEUR DE STOCK

Délai de livraison 5 jours ouvrables  
(temps de transport non compris)

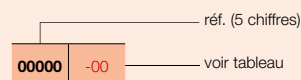

**VASCO**

## ÉTAPE 1 Vous choisissez le modèle du radiateur



GRUPE DE TARIF: VPG7 - RADIATEURS ÉLECTRIQUES

RÉFÉRENCE RADIATEUR SUR MESURE ASTER-A	DONNÉES TECHNIQUES					COULEUR STANDARD		AUTRES COULEURS
	tubes	largeur (L mm)	hauteur (H mm)	poids (kg)	résistance électrique (Watt)	prix RAL 9016 (€)	n°. d'art. abrégé RAL 9016 stock	prix couleur (€)
<b>RÉF. ASTER-A HF-EL-A : 398</b>								
<b>398</b>   050   <b>116</b>   EL   <b>YY</b>   00	16	500	1169	19,00	500	<b>758</b>	<b>11398-01</b>	<b>872</b>
	27	500	1834	30,80	750	<b>904</b>	<b>11398-02</b>	<b>1040</b>
<b>398</b>   060   <b>183</b>   EL   <b>YY</b>   00	27	600	1834	35,80	1000	<b>1065</b>	<b>11398-03</b>	<b>1225</b>
<b>398</b>   070   <b>213</b>   EL   <b>YY</b>   00	31	700	2137	49,00	1250	<b>1241</b>	-	<b>1427</b>

Indiquer la couleur à la commande (YY)

Pour plus de détails sur nos informations produit, voir database: <https://www.installdata.be>  
**BELGIQUE. Prix en euro (hors TVA)**

## ÉTAPE 2 Vous choisissez les accessoires

En fonction du mode de contrôle privilégié, vous devrez commander certains accessoires séparément. Cf. page de gauche.

## ÉTAPE 3 Prix total = prix du radiateur électrique + prix des accessoires

# ASTER HF-S EL (HF-S EL R, HF-S EL L)



HF-S EL R



HF-S EL L

## TYPES

- HF-S EL R (2 collecteurs à droite)
- HF-S EL L (2 collecteurs à gauche)

## TUBES

- Horizontaux, ovales-aplatis 57,5 x 10 mm

## COLLECTEURS

- Verticaux, à l'arrière, ronds Ø 28 mm

## COULEURS

- Couleur standard blanc RAL 9016
- Carte de couleur étendue voir p. 12

## FIXATIONS

- Fixations murales standard dans la couleur du radiateur

## TECHNIQUE

- Assemblé automatiquement par des robots en soudure haute fréquence (soudures invisibles)
- Couche de base acrylique KTL et poudre d'époxy-polyester
- Réglage : accessoires à commander séparément (choix parmi les versions ci-dessous)
- IPX4 catégorie II

## SCHÉMAS TECHNIQUES

- Voir p. 99

Attention : le radiateur est équipé de série d'une résistance, la commande doit être commandée séparément 📶 📶 📶

## VERSIONS DISPONIBLES



### CONTRÔLE MANUEL

Radiateur + E-Volve E-V-Basic (blanc ou gris) **(E-Volve E-V-Basic à commander séparément)**



E-VOLVE E-V-BASIC

couleur	n°. d'art.	prix €
blanc	1184 005 0000 9016	<b>232</b>
gris	1184 005 0000 9006	<b>268</b>

**Connexion avec thermostat RF impossible**

Radiateur + E-Volve E-V-RF (blanc ou gris) **(E-Volve E-V-RF à commander séparément)**



E-VOLVE E-V-RF

couleur	n°. d'art.	prix €
blanc	1184 006 0000 9016	<b>394</b>
gris	1184 006 0000 9006	<b>419</b>

**Thermostat RF uniquement disponible en blanc**



### CONTRÔLE VIA L'APPLI VCC\*

Le radiateur peut uniquement être contrôlé via l'E-Volve E-V-WIFI (blanc ou gris) **(E-Volve E-V-WIFI à commander séparément)** (connecteur BAS fourni et inclus dans le prix)



E-VOLVE E-V-WIFI

couleur	n°. d'art.	prix €
blanc	1184 007 0000 9016	<b>355</b>
gris	1184 007 0000 7047	<b>406</b>

Un seul E-Volve E-V-WIFI par radiateur. Il n'est pas possible de contrôler le radiateur via l'E-Volve E-V-Basic ou l'E-Volve E-V-RF.

\* **VASCO Climate Control (appli VCC)**. Grâce à VASCO Climate Control (appli VCC), vous vous connectez où et quand bon vous semble pour adapter votre confort intérieur à l'environnement. Voir p. 370 pour en savoir plus.



### CONTRÔLE DOMOTIQUE

Radiateur sans système de réglage + connecteur BAS (blanc ou gris) **(connecteur BAS à commander séparément)**



BAS CONNECTEUR

couleur	n°. d'art.	prix €
blanc	1184 248 0000 9016	<b>38</b>
gris	1184 248 0000 7047	<b>43</b>

Ce radiateur (avec connecteur BAS) peut uniquement être utilisé en combinaison avec un **système de gestion de bâtiment** (domotique) ou avec un **thermostat externe** équipé de : programme hebdomadaire + détection de fenêtre ouverte ou contrôle adaptatif du démarrage ou télécommande, afin de répondre à la directive européenne 2015/1188 en matière d'écoconception.

GRUPE DE TARIF: VPG7 - RADIATEURS ÉLECTRIQUES

# COMMENT COMMANDER ASTER HF-S EL ÉLECTRIQUE

## COMMENT COMMANDER

1. Choisissez le modèle de radiateur de votre choix dans le tableau ci-dessous.
2. Sélectionnez le mode de contrôle souhaité (cf. explications en bas de la page à gauche) – en fonction du mode de contrôle privilégié, certains accessoires doivent être commandés séparément.
3. **Le prix total est déterminé par le type d'appareil choisi et les accessoires.**

### COMMENT FORMER UN CODE DE COMMANDE CORRECT ?

Délai de livraison 15 - 30 jours ouvrables (temps de transport non compris)

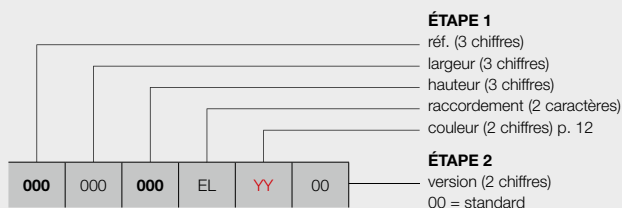

#### contrôle manuel

avec E-Volve E-V-Basic (blanc ou gris)

(à commander séparément)

avec E-Volve E-V-RF (blanc ou gris)

(à commander séparément)

#### contrôle via l'appli VCC\*

le radiateur peut uniquement être contrôlé via l'E-Volve E-V-WIFI (blanc ou gris) (à commander séparément)  
 (connecteur BAS fourni et inclus dans le prix)

#### contrôle domotique

radiateur sans système de réglage + connecteur BAS  
 (blanc ou gris) (à commander séparément)

### CODE DE COMMANDE RADIATEUR DE STOCK

Délai de livraison 5 jours ouvrables  
 (temps de transport non compris)

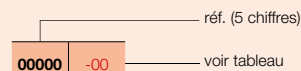

## ÉTAPE 1 Vous choisissez le modèle du radiateur



GRUPE DE TARIF: VPG7 - RADIATEURS ÉLECTRIQUES

RÉFÉRENCE RADIATEUR SUR MESURE ASTER HF-S EL	DONNÉES TECHNIQUES					COULEUR STANDARD		AUTRES COULEURS					
	tubes	largeur (L mm)	hauteur (H mm)	poids (kg)	résistance électrique (Watt)	prix RAL 9016 (€)	n°. d'art. abrégé RAL 9016 stock						
<b>RÉF. ASTER HF-S EL R : 374</b>													
<b>374</b>	045	<b>103</b>	EL	<b>YY</b>	00	12	450	1039	13,20	500	<b>707</b>	-	<b>813</b>
		<b>143</b>				16	450	1436	17,60	500	<b>834</b>	-	<b>959</b>
		<b>183</b>				20	450	1834	22,10	750	<b>971</b>	<b>11374-01</b>	<b>1117</b>
<b>374</b>	060	<b>103</b>	EL	<b>YY</b>	00	12	600	1039	16,90	500	<b>753</b>	-	<b>866</b>
		<b>143</b>				16	600	1436	22,30	750	<b>896</b>	-	<b>1030</b>
		<b>183</b>				20	600	1834	28,10	1000	<b>1045</b>	<b>11374-02</b>	<b>1202</b>
<b>RÉF. ASTER HF-S EL L : 375</b>													
<b>375</b>	045	<b>103</b>	EL	<b>YY</b>	00	12	450	1039	13,20	500	<b>707</b>	-	<b>813</b>
		<b>143</b>				16	450	1436	17,60	500	<b>834</b>	-	<b>959</b>
		<b>183</b>				20	450	1834	22,10	750	<b>971</b>	-	<b>1117</b>
<b>375</b>	060	<b>103</b>	EL	<b>YY</b>	00	12	600	1039	16,90	500	<b>753</b>	-	<b>866</b>
		<b>143</b>				16	600	1436	22,30	750	<b>896</b>	-	<b>1030</b>
		<b>183</b>				20	600	1834	28,10	1000	<b>1045</b>	-	<b>1202</b>

Indiquer la couleur à la commande (YY)

Pour plus de détails sur nos informations produit, voir database: <https://www.installdata.be>  
**BELGIQUE. Prix en euro (hors TVA)**

## ÉTAPE 2 Vous choisissez les accessoires

En fonction du mode de contrôle privilégié, vous devrez commander certains accessoires séparément. Cf. page de gauche.

## ÉTAPE 3 Prix total = prix du radiateur électrique + prix des accessoires

## CARRÉ SALLE DE BAINS (CB-EL)



RECOMMANDÉ POUR LA SALLE DE BAINS ET LA CUISINE EN OPTION



porte-serviettes droit (chromé)  
n°. d'art. voir p.  
**prix € 184**

Autres accessoires, voir p. 107

### TUBES

- Horizontaux, carrés 25 x 25 mm

### COLLECTEURS

- Verticaux, ronds Ø 35 mm

### COULEURS

- Couleur standard blanc RAL 9016
- Carte de couleur étendue voir p. 12

### FIXATIONS

- Fixations murales en couleur RAL 9016 standard. Aussi possible en option en couleur RAL 7016 (voir p. 106).

### TECHNIQUE

- Assemblé automatiquement par des robots en soudure haute fréquence (soudures invisibles)
- Couche de base acrylique KTL et poudre d'époxy-polyester
- Réglage : accessoires à commander séparément (choix parmi les versions ci-dessous)
- IPX4 catégorie II

### ACCESSOIRES

- Voir p. 107

### SCHÉMAS TECHNIQUES

- Voir p. 99

Attention : le radiateur est équipé de série d'une résistance, la commande doit être commandée séparément 📶 📶 📶

### VERSIONS DISPONIBLES



#### CONTRÔLE MANUEL

Radiateur + E-Volve E-V-Basic (blanc ou gris) **(E-Volve E-V-Basic à commander séparément)**



E-VOLVE E-V-BASIC

couleur	n°. d'art.	prix €
blanc	1184 005 0000 9016	<b>232</b>
gris	1184 005 0000 9006	<b>268</b>

**Connexion avec thermostat RF impossible**

Radiateur + E-Volve E-V-RF (blanc ou gris) **(E-Volve E-V-RF à commander séparément)**



E-VOLVE E-V-RF

couleur	n°. d'art.	prix €
blanc	1184 006 0000 9016	<b>394</b>
gris	1184 006 0000 9006	<b>419</b>

**Thermostat RF uniquement disponible en blanc**



#### CONTRÔLE VIA L'APPLI VCC\*

Le radiateur peut uniquement être contrôlé via l'E-Volve E-V-WIFI (blanc ou gris) **(E-Volve E-V-WIFI à commander séparément)** (connecteur BAS fourni et inclus dans le prix)



E-VOLVE E-V-WIFI

couleur	n°. d'art.	prix €
blanc	1184 007 0000 9016	<b>355</b>
gris	1184 007 0000 7047	<b>406</b>

Un seul E-Volve E-V-WIFI par radiateur. Il n'est pas possible de contrôler le radiateur via l'E-Volve E-V-Basic ou l'E-Volve E-V-RF.

\* **VASCO Climate Control (appli VCC)**. Grâce à VASCO Climate Control (appli VCC), vous vous connectez où et quand bon vous semble pour adapter votre confort intérieur à l'envi. Voir p. 370 pour en savoir plus.



#### CONTRÔLE DOMOTIQUE

Radiateur sans système de réglage + connecteur BAS (blanc ou gris) **(connecteur BAS à commander séparément)**



BAS CONNECTEUR

couleur	n°. d'art.	prix €
blanc	1184 248 0000 9016	<b>38</b>
gris	1184 248 0000 7047	<b>43</b>

Ce radiateur (avec connecteur BAS) peut uniquement être utilisé en combinaison avec un **système de gestion de bâtiment** (domotique) ou avec un **thermostat externe** équipé de : programme hebdomadaire + détection de fenêtre ouverte ou contrôle adaptatif du démarrage ou télécommande, afin de répondre à la directive européenne 2015/1188 en matière d'écoconception.

GRUPE DE TARIF: VPG7 - RADIATEURS ÉLECTRIQUES

# COMMENT COMMANDER CARRÉ SALLE DE BAINS ÉLECTRIQUE

## COMMENT COMMANDER

1. Choisissez le modèle de radiateur de votre choix dans le tableau ci-dessous.
2. Sélectionnez le mode de contrôle souhaité (cf. explications en bas de la page à gauche) – en fonction du mode de contrôle privilégié, certains accessoires doivent être commandés séparément.
3. **Le prix total est déterminé par le type d'appareil choisi et les accessoires.**

### COMMENT FORMER UN CODE DE COMMANDE CORRECT ?

Délai de livraison 15 - 30 jours ouvrables (temps de transport non compris)

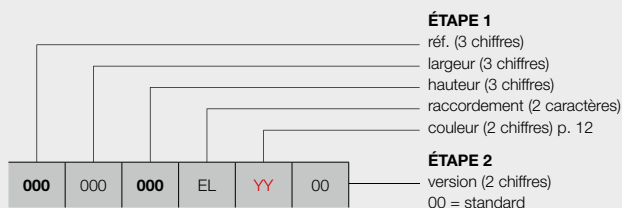

#### contrôle manuel

avec E-Volve E-V-Basic (blanc ou gris)

(à commander séparément)

avec E-Volve E-V-RF (blanc ou gris)

(à commander séparément)

#### contrôle via l'appli VCC\*

le radiateur peut uniquement être contrôlé via l'E-Volve E-V-WIFI (blanc ou gris) (à commander séparément)  
 (connecteur BAS fourni et inclus dans le prix)

#### contrôle domotique

radiateur sans système de réglage + connecteur BAS  
 (blanc ou gris) (à commander séparément)

### CODE DE COMMANDE RADIATEUR DE STOCK

Délai de livraison 5 jours ouvrables  
 (temps de transport non compris)

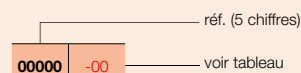

**VASCO**

## ÉTAPE 1 Vous choisissez le modèle du radiateur



GRUPE DE TARIF: VPG7 - RADIATEURS ÉLECTRIQUES

RÉFÉRENCE RADIATEUR SUR MESURE CARRÉ SALLE DE BAINS	DONNÉES TECHNIQUES					COULEUR STANDARD		AUTRES COULEURS prix couleur (€)
	tubes	largeur (L mm)	hauteur (H mm)	poids (kg)	résistance électrique (Watt)	prix RAL 9016 (€)	n°. d'art. abrégé RAL 9016 stock	
<b>RÉF. CARRÉ SALLE DE BAINS CB-EL : 335</b>								
<b>335</b>   050   <b>074</b>   EL   <b>YY</b>   00	21	500	747	18,90	500	<b>986</b>	-	<b>1134</b>
	32	500	1137	28,50	750	<b>1081</b>	-	<b>1243</b>
<b>335</b>   060   <b>137</b>   EL   <b>YY</b>   00	40	600	1377	41,65	1000	<b>1211</b>	-	<b>1393</b>
	50	600	1737	49,80	1250	<b>1372</b>	<b>11335-01</b>	<b>1578</b>

Indiquer la couleur à la commande (YY)

Pour plus de détails sur nos informations produit, voir database: <https://www.installdata.be>  
**BELGIQUE. Prix en euro (hors TVA)**

## ÉTAPE 2 Vous choisissez les accessoires

En fonction du mode de contrôle privilégié, vous devrez commander certains accessoires séparément. Cf. page de gauche.

## ÉTAPE 3 Prix total = prix du radiateur électrique + prix des accessoires

## ZANA SALLE DE BAINS (ZBD-EL)



RECOMMANDÉ POUR LA SALLE DE BAINS ET LA CUISINE EN OPTION



porte-serviettes droit (chromé)  
n°. d'art. voir p.  
**prix € 184**

Autres accessoires, voir p. 107

### TUBES

- Horizontaux, rectangulaires 45 x 20 mm

### COLLECTEURS

- Verticaux, ronds Ø 35 mm

### COULEURS

- Couleur standard blanc RAL 9016
- Carte de couleur étendue voir p. 12

### FIXATIONS

- Fixations murales en couleur RAL 9016 standard. Aussi possible en option en couleur RAL 7016 (voir p. 106).

### TECHNIQUE

- Assemblé automatiquement par des robots en soudure haute fréquence (soudures invisibles)
- Couche de base acrylique KTL et poudre d'époxy-polyester
- Réglage : accessoires à commander séparément (choix parmi les versions ci-dessous)
- IPX4 catégorie II

### ACCESSOIRES

- Voir p. 107

### SCHÉMAS TECHNIQUES

- Voir p. 100

Attention : le radiateur est équipé de série d'une résistance, la commande doit être commandée séparément   

VASCO

### VERSIONS DISPONIBLES



#### CONTRÔLE MANUEL

Radiateur + E-Volve E-V-Basic (blanc ou gris) **(E-Volve E-V-Basic à commander séparément)**



E-VOLVE E-V-BASIC

couleur	n°. d'art.	prix €
blanc	1184 005 0000 9016	<b>232</b>
gris	1184 005 0000 9006	<b>268</b>

**Connexion avec thermostat RF impossible**

Radiateur + E-Volve E-V-RF (blanc ou gris) **(E-Volve E-V-RF à commander séparément)**



E-VOLVE E-V-RF

couleur	n°. d'art.	prix €
blanc	1184 006 0000 9016	<b>394</b>
gris	1184 006 0000 9006	<b>419</b>

**Thermostat RF uniquement disponible en blanc**



#### CONTRÔLE VIA L'APPLI VCC\*

Le radiateur peut uniquement être contrôlé via l'E-Volve E-V-WIFI (blanc ou gris) **(E-Volve E-V-WIFI à commander séparément)** (connecteur BAS fourni et inclus dans le prix)



E-VOLVE E-V-WIFI

couleur	n°. d'art.	prix €
blanc	1184 007 0000 9016	<b>355</b>
gris	1184 007 0000 7047	<b>406</b>

Un seul E-Volve E-V-WIFI par radiateur. Il n'est pas possible de contrôler le radiateur via l'E-Volve E-V-Basic ou l'E-Volve E-V-RF.

\* **VASCO Climate Control (appli VCC)**. Grâce à VASCO Climate Control (appli VCC), vous vous connectez où et quand bon vous semble pour adapter votre confort intérieur à l'environnement. Voir p. 370 pour en savoir plus.



#### CONTRÔLE DOMOTIQUE

Radiateur sans système de réglage + connecteur BAS (blanc ou gris) **(connecteur BAS à commander séparément)**



BAS CONNECTEUR

couleur	n°. d'art.	prix €
blanc	1184 248 0000 9016	<b>38</b>
gris	1184 248 0000 7047	<b>43</b>

Ce radiateur (avec connecteur BAS) peut uniquement être utilisé en combinaison avec un **système de gestion de bâtiment** (domotique) ou avec un **thermostat externe** équipé de : programme hebdomadaire + détection de fenêtre ouverte ou contrôle adaptatif du démarrage ou télécommande, afin de répondre à la directive européenne 2015/1188 en matière d'écoconception.

GRUPE DE TARIF: VPG7 - RADIATEURS ÉLECTRIQUES

# COMMENT COMMANDER ZANA SALLE DE BAINS ÉLECTRIQUE

## COMMENT COMMANDER

1. Choisissez le modèle de radiateur de votre choix dans le tableau ci-dessous.
2. Sélectionnez le mode de contrôle souhaité (cf. explications en bas de la page à gauche) – en fonction du mode de contrôle privilégié, certains accessoires doivent être commandés séparément.
3. **Le prix total est déterminé par le type d'appareil choisi et les accessoires.**

## COMMENT FORMER UN CODE DE COMMANDE CORRECT ?

Délai de livraison 15 - 30 jours ouvrables (temps de transport non compris)

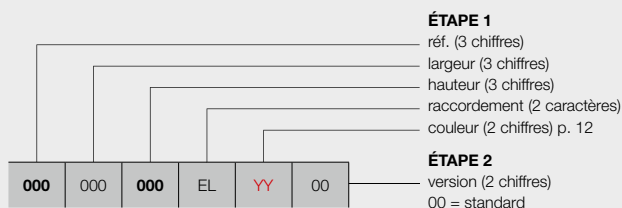

### contrôle manuel

avec E-Volve E-V-Basic (blanc ou gris) **(à commander séparément)**  
 avec E-Volve E-V-RF (blanc ou gris) **(à commander séparément)**

### contrôle via l'appli VCC\*

le radiateur peut uniquement être contrôlé via l'E-Volve E-V-WIFI (blanc ou gris) **(à commander séparément)**  
 (connecteur BAS fourni et inclus dans le prix)

### contrôle domotique

radiateur sans système de réglage + connecteur BAS (blanc ou gris) **(à commander séparément)**

**VASCO**

## ÉTAPE 1 Vous choisissez le modèle du radiateur



GRUPE DE TARIF: VPG7 - RADIATEURS ÉLECTRIQUES

RÉFÉRENCE RADIATEUR SUR MESURE ZANA SALLE DE BAINS	DONNÉES TECHNIQUES					COULEUR STANDARD prix RAL 9016 (€)	AUTRES COULEURS prix couleur (€)
	tubes	largeur (L mm)	hauteur (H mm)	poids (kg)	résistance électrique (Watt)		
<b>RÉF. ZANA SALLE DE BAINS ZBD-EL : 336</b>							
<b>336</b>   050   <b>098</b>   EL   <b>YY</b>   00	21	500	984	28,30	750	<b>1056</b>	<b>1214</b>
<b>134</b>	28	500	1344	37,40	1000	<b>1188</b>	<b>1366</b>
<b>182</b>	40	500	1824	52,65	1250	<b>1319</b>	<b>1517</b>

Indiquer la couleur à la commande (YY)

Pour plus de détails sur nos informations produit, voir database: <https://www.installdata.be>  
**BELGIQUE. Prix en euro (hors TVA)**

## ÉTAPE 2 Vous choisissez les accessoires

En fonction du mode de contrôle privilégié, vous devrez commander certains accessoires séparément. Cf. page de gauche.

## ÉTAPE 3 Prix total = prix du radiateur électrique + prix des accessoires

# RADIATEURS ÉLECTRIQUES PANNEAUX ACIER À FLUIDE

## E-PANEL (EP-H-FL, EP-H-RIB, EP-V-FL)

VASCO



EP-V-FL

RECOMMANDÉ POUR LA SALLE DE BAINS ET LA CUISINE EN OPTION



porte-serviettes (400 mm)  
n°. d'art. voir p. 107  
**prix € 93**

Autres accessoires, voir p. 107

### ASSORTIMENT

- Le E-Panel horizontal se décline en 7 variantes de 500 à 2000 W, adaptées à toutes les habitations. La hauteur est de 600 mm et les longueurs vont de 500 à 1200 mm. Il y a aussi une version verticale de 750-1750 W. Ces radiateurs sont disponibles en couleur blanc (RAL 9016) ou couleur et existent en versions horizontales ondulées (EP-H-RIB) ou lisses (EP-H-FL). Une version verticale lisse (EP-V-FL) est aussi disponible.

### COULEURS

- Couleur standard blanc RAL 9016
- Non réalisable en S600 (texture fine blanche)
- Carte de couleur étendue voir p. 12

### COMMANDE

- Tension d'alimentation : 230 V CA, 50 Hz
- Programmation hebdomadaire et journalière
- Réglage de la température ambiante entre 7 °C et 30 °C
- Modes Auto, Confort, Éco ou Hors-gel
- Possibilité de modifier les programmes P1, P2 et P3 prédéfinis
- Longueur du câble : 0,8 m (le relier au réseau électrique principal et le connecter à une sortie de câble murale)
- Affichage de la consommation énergétique
- Indicateur de détection de fenêtre ouverte
- Système de réglage du côté droit (00) ou gauche (8A) du radiateur (inclus dans le prix)
- Raccordement du système de réglage (brun = phase, bleu = neutre, noir = ligne de commande, uniquement pour la France et à dissimuler en cas de non-utilisation)
- Les appareils sont à double isolation et donc ne disposent pas d'une mise à la terre

### TECHNIQUE

- IPX4 catégorie II

### ACCESSOIRES

- Voir p. 107

### SCHÉMAS TECHNIQUES

- Voir p. 101

### VERSIONS DISPONIBLES

### GRUPE DE TARIF: VPG7 - RADIATEURS ÉLECTRIQUES



#### CONTRÔLE MANUEL

**00** = radiateur avec système de réglage intégré droite (inclus dans le prix)



**8A** = radiateur avec système de réglage intégré gauche (inclus dans le prix)



#### CONTRÔLE VIA L'APPLI VCC\*

**18** = le radiateur (avec câble et fiche schuko 90°) peut uniquement être contrôlé via l'E-Volve E-V-WIFI (blanc ou gris) en option (**E-Volve E-V-WIFI à commander séparément**)



E-VOLVE E-V-WIFI

couleur	n°. d'art.	prix €
blanc	1184 007 0000 9016	<b>355</b>
gris	1184 007 0000 7047	<b>406</b>

Un seul E-Volve E-V-WIFI par radiateur.

\* **VASCO Climate Control (appli VCC)**. Grâce à VASCO Climate Control (appli VCC), vous vous connectez où et quand bon vous semble pour adapter votre confort intérieur à l'environnement. voir p. 370 pour en savoir plus.



#### CONTRÔLE DOMOTIQUE

**18** = radiateur sans système de réglage, avec câble et fiche schuko 90°

Ce radiateur (avec câble et fiche schuko 90°) peut uniquement être utilisé en combinaison avec un **système de gestion de bâtiment** (domotique) ou avec un **thermostat externe** équipé de : programme hebdomadaire + détection de fenêtre ouverte ou contrôle adaptatif du démarrage ou télécommande, afin de répondre à la directive européenne 2015/1188 en matière d'écoconception.



# COMMENT COMMANDER E-PANEL HORIZONTAL (EP-H-FL)

## COMMENT COMMANDER

1. Choisissez le modèle de radiateur de votre choix dans le tableau ci-dessous.
2. Sélectionnez le mode de contrôle souhaité (cf. explications en bas de la page à gauche) – en fonction du mode de contrôle privilégié, certains accessoires doivent être commandés séparément.
3. **Le prix total est déterminé par le type d'appareil choisi et les éventuels accessoires.**

### COMMENT FORMER UN CODE DE COMMANDE CORRECT ?

Délai de livraison 15 - 30 jours ouvrables (temps de transport non compris)

#### ÉTAPE 1

réf. (3 chiffres)  
largeur (3 chiffres)  
hauteur (3 chiffres)  
raccordement (2 caractères)  
couleur (2 chiffres) p. 12

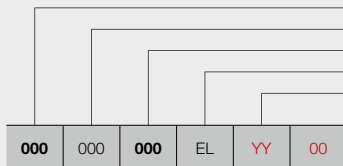

#### ÉTAPE 2

version (2 caractères):

##### contrôle manuel

00 = radiateur avec système de réglage intégré droite  
**(inclus dans le prix)**

8A = radiateur avec système de réglage intégré gauche  
**(inclus dans le prix)**  
(prix 00 = prix 8A)

##### contrôle via l'appli VCC\*

18 = le radiateur (avec câble et fiche schuko 90°) peut  
uniquement être contrôlé via l'E-Volve E-V-  
WIFI (blanc ou gris) en option **(à commander  
séparément)**

##### contrôle domotique

18 = radiateur sans système de réglage, avec câble et  
fiche schuko 90°

EP-H-FL

### CODE DE COMMANDE RADIATEUR DE STOCK

Délai de livraison 5 jours ouvrables (temps de transport non compris)

**Radiateurs de stock uniquement disponibles avec système de réglage intégré droite (00)!**

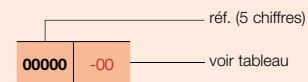

## ÉTAPE 1 Vous choisissez le modèle du radiateur



GRUPE DE TARIF: VPG7 - RADIATEURS ÉLECTRIQUES

RÉFÉRENCE RADIATEUR SUR MESURE E-PANEL	DONNÉES TECHNIQUES				COULEUR STANDARD		AUTRES COULEURS prix couleur (€)
	largeur (L mm)	hauteur (H mm)	poids (kg)	résistance électrique (Watt)	prix RAL 9016 (€)	n°. d'art. abrégé RAL 9016 stock	
<b>RÉF. E-PANEL HORIZONTAL EP-H-FL : 339</b>							
<b>339</b>   050   <b>060</b>   EL   <b>YY</b>   <b>00</b>	500	600	20,00	500	<b>700</b>	<b>11339-01</b>	<b>805</b>
<b>339</b>   060   <b>060</b>   EL   <b>YY</b>   <b>00</b>	600	600	24,00	750	<b>758</b>	-	<b>872</b>
<b>339</b>   080   <b>060</b>   EL   <b>YY</b>   <b>00</b>	800	600	31,00	1000	<b>816</b>	<b>11339-02</b>	<b>938</b>
					<b>726</b>	-	<b>834</b>
<b>339</b>   100   <b>060</b>   EL   <b>YY</b>   <b>00</b>	1000	600	38,10	1250	<b>876</b>	-	<b>1007</b>
<b>339</b>   10A*   <b>060</b>   EL   <b>YY</b>   <b>00</b>	1001*	600	38,10	1500	<b>949</b>	<b>11339-03</b>	<b>1091</b>
					<b>859</b>	-	<b>987</b>
<b>339</b>   120   <b>060</b>   EL   <b>YY</b>   <b>00</b>	1200	600	46,00	1750	<b>1020</b>	-	<b>1173</b>
<b>339</b>   12A**   <b>060</b>   EL   <b>YY</b>   <b>00</b>	1201**	600	46,00	2000	<b>1093</b>	<b>11339-04</b>	<b>1257</b>
					<b>1003</b>	-	<b>1153</b>

Indiquer la couleur à la commande (YY)

\* Largeur réelle = 1000 mm

\*\* Largeur réelle = 1200 mm

Pour plus de détails sur nos informations produit, voir database: <https://www.installdata.be>

**BELGIQUE. Prix en euro (hors TVA)**

## ÉTAPE 2 Vous choisissez les accessoires

En fonction du mode de contrôle privilégié, vous devrez peut-être commander certains accessoires séparément. Cf. page de gauche.

## ÉTAPE 3 Prix total = prix du radiateur électrique + prix des accessoires

# COMMENT COMMANDER E-PANEL HORIZONTAL (EP-H-RIB)

## COMMENT COMMANDER

1. Choisissez le modèle de radiateur de votre choix dans le tableau ci-dessous.
2. Sélectionnez le mode de contrôle souhaité (cf. explications en bas de la p. 72) – en fonction du mode de contrôle privilégié, certains accessoires doivent être commandés séparément.
3. **Le prix total est déterminé par le type d'appareil choisi et les éventuels accessoires.**

### COMMENT FORMER UN CODE DE COMMANDE CORRECT ?

Délai de livraison 15 - 30 jours ouvrables (temps de transport non compris)

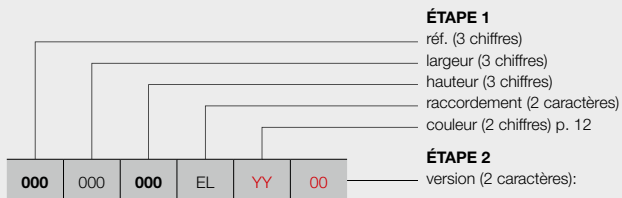

EP-H-RIB

- contrôle manuel**  
 00 = radiateur avec système de réglage intégré **droite**  
**(inclus dans le prix)**  
 8A = radiateur avec système de réglage intégré **gauche**  
**(inclus dans le prix)**  
 (prix 00 = prix 8A)
- contrôle via l'appli VCC\***  
 18 = le radiateur (avec câble et fiche schuko 90°) peut uniquement être contrôlé via l'E-Volve E-V-WIFI (blanc ou gris) en option **(à commander séparément)**
- contrôle domotique**  
 18 = radiateur sans système de réglage, avec câble et fiche schuko 90°

### CODE DE COMMANDE RADIATEUR DE STOCK

Délai de livraison 5 jours ouvrables (temps de transport non compris)

**Radiateurs de stock uniquement disponibles avec système de réglage intégré droite (00)!**

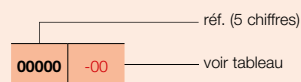

## ÉTAPE 1 Vous choisissez le modèle du radiateur



GRUPE DE TARIF: VPG7 - RADIATEURS ÉLECTRIQUES

RÉFÉRENCE RADIATEUR SUR MESURE E-PANEL	DONNÉES TECHNIQUES				COULEUR STANDARD		AUTRES COULEURS prix couleur (€)	
	largeur (L mm)	hauteur (H mm)	poids (kg)	résistance électrique (Watt)	prix RAL 9016 (€)	n°. d'art. abrégé RAL 9016 stock		
<b>RÉF. E-PANEL HORIZONTAL EP-H-RIB : 340</b>								
340	050	060	EL	YY	00	595	11340-01	684
340	060	060	EL	YY	00	646	-	743
340	080	060	EL	YY	00	693	11340-02	797
					18	603	-	693
340	100	060	EL	YY	00	744	-	856
340	10A*	060	EL	YY	00	805	11340-03	926
					18	715	-	822
340	120	060	EL	YY	00	869	-	999
340	12A**	060	EL	YY	00	931	11340-04	1071
					18	841	-	967

Indiquer la couleur à la commande (YY)

\* Largeur réelle = 1000 mm

\*\* Largeur réelle = 1200 mm

Pour plus de détails sur nos informations produit, voir database: <https://www.installdata.be>

**BELGIQUE. Prix en euro (hors TVA)**

## ÉTAPE 2 Vous choisissez les accessoires

En fonction du mode de contrôle privilégié, vous devrez peut-être commander certains accessoires séparément. Voir p. 72.

## ÉTAPE 3 Prix total = prix du radiateur électrique + prix des accessoires

# COMMENT COMMANDER E-PANEL VERTICAL (EP-V-FL)

## COMMENT COMMANDER

1. Choisissez le modèle de radiateur de votre choix dans le tableau ci-dessous.
2. Sélectionnez le mode de contrôle souhaité (cf. explications en bas de la p. 72) – en fonction du mode de contrôle privilégié, certains accessoires doivent être commandés séparément.
3. **Le prix total est déterminé par le type d'appareil choisi et les éventuels accessoires.**

### COMMENT FORMER UN CODE DE COMMANDE CORRECT ?

Délai de livraison 15 - 30 jours ouvrables (temps de transport non compris)

#### ÉTAPE 1

réf. (3 chiffres)  
largeur (3 chiffres)  
hauteur (3 chiffres)  
raccordement (2 caractères)  
couleur (2 chiffres) p. 12

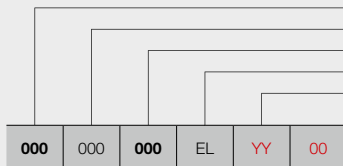

#### ÉTAPE 2

version (2 caractères):

##### contrôle manuel

00 = radiateur avec système de réglage intégré droite  
**(inclus dans le prix)**

8A = radiateur avec système de réglage intégré gauche  
**(inclus dans le prix)**  
(prix 00 = prix 8A)

##### contrôle via l'appli VCC\*

18 = le radiateur (avec câble et fiche schuko 90°) peut uniquement être contrôlé via l'E-Volve E-V-WIFI (blanc ou gris) en option **(à commander séparément)**

##### contrôle domotique

18 = radiateur sans système de réglage, avec câble et fiche schuko 90°



EP-V-FL

### CODE DE COMMANDE RADIATEUR DE STOCK

Délai de livraison 5 jours ouvrables (temps de transport non compris)

**Radiateurs de stock uniquement disponibles avec système de réglage intégré droite (00)!**

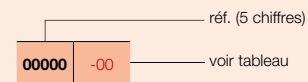

## ÉTAPE 1 Vous choisissez le modèle du radiateur



GRUPE DE TARIF: VPG7 - RADIATEURS ÉLECTRIQUES

RÉFÉRENCE RADIATEUR SUR MESURE E-PANEL	DONNÉES TECHNIQUES				COULEUR STANDARD		AUTRES COULEURS prix couleur (€)
	largeur (L mm)	hauteur (H mm)	poids (kg)	résistance électrique (Watt)	prix RAL 9016 (€)	n°. d'art. abrégé RAL 9016 stock	
<b>RÉF. E-PANEL VERTICAL EP-V-FL : 341</b>							
<b>341</b>	040	<b>180</b>	EL	YY	00	-	<b>881</b>
					18		<b>777</b>
<b>341</b>	040	<b>18A*</b>	EL	YY	00	<b>11341-01</b>	<b>964</b>
					18	-	<b>860</b>
<b>341</b>	050	<b>180</b>	EL	YY	00	<b>11341-02</b>	<b>1051</b>
					18	-	<b>947</b>
<b>341</b>	050	<b>200</b>	EL	YY	00	<b>11341-03</b>	<b>1134</b>
					18	-	<b>1030</b>
<b>341</b>	060	<b>200</b>	EL	YY	00	<b>11341-04</b>	<b>1214</b>
					18	-	<b>1110</b>

Indiquer la couleur à la commande (YY)  
\* Hauteur réelle = 1800 mm

Pour plus de détails sur nos informations produit, voir database: <https://www.installdata.be>  
**BELGIQUE. Prix en euro (hors TVA)**

## ÉTAPE 2 Vous choisissez les accessoires

En fonction du mode de contrôle privilégié, vous devrez peut-être commander certains accessoires séparément. Voir p. 72.

## ÉTAPE 3 Prix total = prix du radiateur électrique + prix des accessoires

## RADIATEURS INFRAROUGES E-TECH



RECOMMANDÉ POUR LA SALLE  
DE BAINS ET LA CUISINE  
EN OPTION



porte-serviettes (chromé)  
n°. d'art. voir p.  
**prix € 266**

### ASSORTIMENT

- L'E-Tech est disponible dans un éventail de puissances allant de 255 à 400 watts.
- La largeur est toujours de 600 mm, tandis que la hauteur peut être de 1 000 ou de 1 500 mm.
- Les radiateurs peuvent uniquement être disposés à la verticale et sont disponibles en blanc, en noir ou en noir avec un cadre en aluminium à la finition.

### VERSIONS

- 3 variantes :
  - E-Tech blanc + thermostat WRX blanc
  - E-Tech noir + thermostat WRX noir
  - E-Tech noir avec cadre en aluminium + thermostat WRX noir

### TECHNIQUE

- Radiateur design électrique haut de gamme
- Face vitrée infrarouge en verre de sécurité renforcé
- Agréable chaleur rayonnante grâce à la technologie infrarouge innovante
- Diffusion minimale des particules de poussière, pour le plus grand bonheur des personnes allergiques
- Thermostat WRX (RF) inclus, avec commande intuitive sur l'écran tactile comprenant notamment la programmation hebdomadaire et la détection de fenêtre ouverte (jusqu'à 3 radiateurs par thermostat WRX)
- Raccordement électrique à l'arrière du radiateur (en bas de l'appareil)
- Longueur du câble: 1,2 m, sans fiche (le relier au réseau électrique principal et le connecter à une sortie de câble murale)
- Fixation murale invisible incluse dans la couleur du radiateur (radiateur blanc avec fixation blanche, radiateur noir avec fixation noir)
- En option : 1 (H 1000/1500 mm) ou 2 (H 1500 mm) porte-serviettes en chrome
- IPX4 catégorie I

### ACCESSOIRES

- Voir p. 107

### SCHÉMAS TECHNIQUES

- Voir p. 101

### COMMENT COMMANDER

Pour commander le radiateur infrarouge E-Tech avec thermostat WRX, procédez comme suit :

Sélectionnez le modèle de radiateur de votre choix, y compris le thermostat WRX. 3 versions :

- E-Tech blanc + thermostat WRX blanc
- E-Tech noir + thermostat WRX noir
- E-Tech noir avec cadre en aluminium + thermostat WRX noir

#### Thermostat WRX inclus

**WRX uniquement en combinaison avec E-Tech**

### COMMENT FORMER UN CODE DE COMMANDE CORRECT ?

Délai de livraison 15 - 30 jours ouvrables (temps de transport non compris)

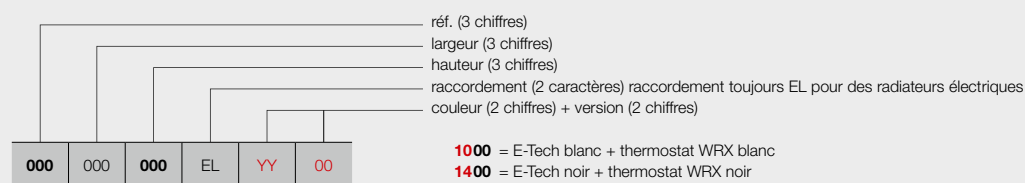

**(Thermostat WRX inclus)**

## RADIATEURS INFRAROUGES E-TECH

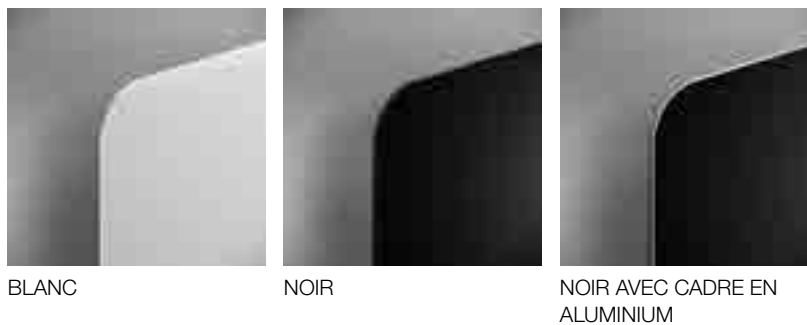

GRUPE DE TARIF: VPG7 - RADIATEURS ÉLECTRIQUES

RÉFÉRENCE RADIATEUR SUR MESURE E-TECH						DONNÉES TECHNIQUES					
						tubes	largeur (L mm)	hauteur (H mm)	poids (kg)	résistance électrique (Watt)	prix (€)
RÉF. E-TECH BLANC + THERMOSTAT WRX BLANC: 363											
363	060	100	EL	10	00	-	600	1000	14,20	255	2481
		150				-	600	1500	20,70	400	2706
RÉF. E-TECH NOIR + THERMOSTAT WRX NOIR : 363											
363	060	100	EL	14	00	-	600	1000	14,20	255	2481
		150				-	600	1500	20,70	400	2706
RÉF. E-TECH NOIR AVEC CADRE EN ALUMINIUM + THERMOSTAT WRX NOIR : 363											
363	060	100	EL	14	17	-	600	1000	14,20	255	2534
		150				-	600	1500	20,70	400	2618

Pour plus de détails sur nos informations produit, voir database: <https://www.installdata.be>  
**BELGIQUE. Prix en euro (hors TVA)**  
**Thermostat WRX inclus**

### VERSIONS DISPONIBLES

**CONTRÔLE MANUEL**

Radiateur (blanc, noir, noir avec cadre en aluminium) + thermostat WRX (blanc ou noir)  
**(Thermostat WRX inclus)**



**THERMOSTAT WRX**

**VASCO**

# RADIATEURS ÉLECTRIQUES SOUFLANT



## SOUFLANT

**Hauteur:** 239 mm  
**Largeur:** 400 mm  
**Profondeur:** 95 mm



## SOUFLANT (BLOWER): TURBO BOOST POUR UN CHAUFFAGE ULTRA-RAPIDE

### Spécifications techniques

- Grâce au détecteur de mouvement intégré, le Soufflant règle son programme hebdomadaire en fonction de vos habitudes.
- Programmes hebdomadaires P1, P2, P3 prééglés (l'utilisateur peut les modifier).
- Détection de fenêtre ouverte : le radiateur passe en mode antigel en cas de baisse soudaine de la température. De quoi économiser sur votre facture de chauffage.
- Affichage de la consommation énergétique sur l'écran de commande.
- Réglage de la température Comfort, ECO et antigel.
- Soufflant monté en usine sur le radiateur.
- Filtre coulissant à gauche ou à droite, pour un nettoyage aisé.
- Élément de chauffage PTC électrique de 1 000 W intégré.
- Appareil de catégorie II.
- Écran LCD à rétroéclairage.
- Écran de commande au design intuitif : 5 gros boutons, notamment la fonction boost manuelle.
- Fonction boost manuelle pour préchauffer rapidement la pièce (horaire programmable).
- Bouton ON/OFF distinct au bas du Soufflant.
- 2 versions : blanche et grise.
- IPX4.
- Longueur du câble (0,8 m): brun = phase, bleu = neutre, noir = ligne de commande (uniquement pour la France et à dissimuler en cas de non-utilisation).
- Label : CE.
- Thermostat RF en option.
- **Soufflant non vendu seul!**

### Attention:

Nombre de radiateurs électriques sur 1 thermostat RF:

- Soufflant: 1 thermostat RF par Soufflant
- Mixte (Soufflant ou E-Volve E-V-RF): pas possible

### Récepteur RF intégré pour la commande via un thermostat RF (ci-dessous) en option.



N°. d'art. 1184 241 0000 9016 **Prix : € 232**



## COMMENT COMMANDER

Vous procédez comme suit pour commander un radiateur purement électrique **avec Soufflant**:  
 Vous choisissez le modèle du radiateur, Soufflant y compris (voir pages 79-83).

Soufflant livrable en 2 coloris : blanc et gris.

- Radiateur en blanc: Soufflant en blanc
- Radiateur en couleur: Soufflant en gris

### Thermostat RF à commander séparément

#### COMMENT FORMER UN CODE DE COMMANDE CORRECT ?

Délai de livraison 15 - 30 jours ouvrables (temps de transport non compris)

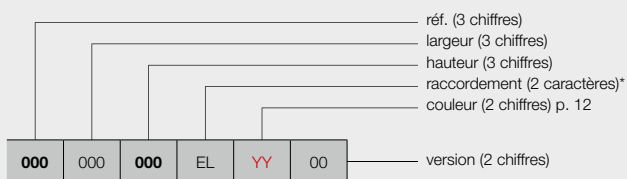

#### contrôle manuel

00 = avec Soufflant (blanc ou gris) + thermostat RF  
 (en option) **(thermostat RF à commander séparément)**

\* raccordement toujours EL pour des radiateurs électriques

#### CODE DE COMMANDE RADIATEUR DE STOCK

Délai de livraison 5 jours ouvrables (temps de transport non compris)

**Radiateurs de stock, Soufflant (blanc ou gris) y compris**

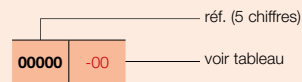

## TYPES

- Droit (HD-EL-BL-A)

## TUBES

- Horizontaux, ronds Ø 20 mm

## COLLECTEURS

- Verticaux, profil-D 40 x 32 mm

## COULEURS

- Couleur standard blanc RAL 9016
- Carte de couleur étendue voir p. 12

## SPÉCIAL

- Radiateur en combinaison avec un Soufflant (Soufflant inclus dans le prix). Le radiateur Soufflant ne peut PAS être utilisé en combinaison avec un système de gestion de bâtiment (domotique) ou avec un thermostat externe
- Grâce au détecteur de mouvement intégré, le Soufflant règle son programme hebdomadaire en fonction de vos habitudes
- Thermostat RF en option
- Soufflant livrable en 2 coloris : blanc et gris.
  - Radiateur en blanc: Soufflant en blanc
  - Radiateur en couleur: Soufflant en gris

## FIXATIONS

- Fixations murales dans la couleur du radiateur standard (inclus dans l'emballage du radiateur)

## TECHNIQUE

- Brasé (soudures invisibles)
- Couche de base acrylique ATL et poudre d'époxy-polyester
- Réglage de la température ambiante
- IPX4 catégorie II

## ACCESSOIRES

- Voir p. 108

## SCHÉMAS TECHNIQUES

- Voir p. 102



RECOMMANDÉ POUR LA SALLE DE BAINS ET LA CUISINE EN OPTION



séchoir et étagère pliante (chromé)  
n°. d'art. voir p. 108  
**prix € 132**

Autres accessoires, voir p. 108



VASCO

## VERSIONS DISPONIBLES



CONTRÔLE MANUEL

Radiateur avec Soufflant (blanc ou gris) + thermostat RF (en option) **(thermostat RF à commander séparément)**



THERMOSTAT RF

couleur	n°. d'art.	prix €
blanc	1184 241 0000 9016	<b>232</b>

**Thermostat RF uniquement disponible en blanc**



GRUPE DE TARIF: VPG7 - RADIATEURS ÉLECTRIQUES

RÉFÉRENCE RADIATEUR SUR MESURE IRIS-A SOUFFLANT	DONNÉES TECHNIQUES						COULEUR STANDARD		AUTRES COULEURS
	tubes	largeur (L mm)	hauteur (H mm)	poids (kg)	résistance électrique (Watt)	puissance Soufflant (Watt)	prix RAL 9016 (€)	n°. d'art. abrégé RAL 9016 stock	prix couleur (€)
<b>392</b> 050 <b>110</b> EL <b>YY</b> 00	28	500	1104	16,10	500	+1000	<b>916</b>	<b>11392-01</b>	<b>1053</b>
	34	500	1308	19,00	750	+1000	<b>966</b>	<b>11392-02</b>	<b>1111</b>
<b>392</b> 060 <b>168</b> EL <b>YY</b> 00	43	600	1682	26,20	1000	+1000	<b>1093</b>	<b>11392-03</b>	<b>1257</b>
	51	600	1954	30,60	1250	+1000	<b>1225</b>	<b>11392-04</b>	<b>1409</b>
<b>392</b> 075 <b>195</b> EL <b>YY</b> 00	51	750	1954	35,70	1500	+1000	<b>1369</b>	<b>11392-05</b>	<b>1574</b>

Indiquer la couleur à la commande (YY)

Pour plus de détails sur nos informations produit, voir database: <https://www.installdata.be>

**BELGIQUE. Prix en euro (hors TVA)**  
**Soufflant inclus dans le prix!**

# AGAVE-A (HR-EL-BL-A) & SOUFLANT



RECOMMANDÉ POUR LA SALLE DE BAINS ET LA CUISINE EN OPTION



séchoir et étagère pliante (chromé)  
n°. d'art. voir p. 108  
**prix € 132**

Autres accessoires, voir p. 108

## TYPES

- Droit (HR-EL-BL-A)

## TUBES

- Horizontaux, ronds Ø 20 mm

## COLLECTEURS

- Verticaux, à l'arrière, ronds Ø 28 mm

## COULEURS

- Couleur standard blanc RAL 9016
- Carte de couleur étendue voir p. 12

## SPÉCIAL

- Radiateur en combinaison avec un Soufflant (Soufflant inclus dans le prix). Le radiateur Soufflant ne peut PAS être utilisé en combinaison avec un système de gestion de bâtiment (domotique) ou avec un thermostat externe
- Grâce au détecteur de mouvement intégré, le Soufflant règle son programme hebdomadaire en fonction de vos habitudes
- Thermostat RF en option
- Soufflant livrable en 2 coloris : blanc et gris.
  - Radiateur en blanc: Soufflant en blanc
  - Radiateur en couleur: Soufflant en gris

## FIXATIONS

- Fixations murales dans la couleur du radiateur standard (inclus dans l'emballage du radiateur)

## TECHNIQUE

- Assemblé automatiquement par des robots en soudure haute fréquence (soudures invisibles)
- Couche de base acrylique ATL et poudre d'époxy-polyester
- Réglage de la température ambiante
- IPX4 catégorie II

## ACCESSOIRES

- Voir p. 108

## SCHÉMAS TECHNIQUES

- Voir p. 102

## VERSIONS DISPONIBLES



CONTRÔLE MANUEL

Radiateur avec Soufflant (blanc ou gris) + thermostat RF (en option) (**thermostat RF à commander séparément**)



Thermostat RF

couleur	n°. d'art.	prix €
blanc	1184 241 0000 9016	<b>232</b>

Thermostat RF uniquement disponible en blanc



GRUPE DE TARIF: VPG7 - RADIATEURS ÉLECTRIQUES

RÉF. AGAVE-A SOUFLANT HR-EL-BL-A : 396	DONNÉES TECHNIQUES						COULEUR STANDARD	AUTRES COULEURS
	tubes	largeur (L mm)	hauteur (H mm)	poids (kg)	résistance électrique (Watt)	puissance Soufflant (Watt)	prix RAL 9016 (€)	prix couleur (€)
<b>396</b> 050 <b>151</b> EL <b>YY</b> 00	37	500	1501	24,30	750	+1000	<b>1126</b>	<b>1295</b>
	44	500	1798	28,00	1000	+1000	<b>1349</b>	<b>1551</b>
<b>396</b> 060 <b>179</b> EL <b>YY</b> 00	44	600	1798	32,20	1250	+1000	<b>1511</b>	<b>1738</b>

Indiquer la couleur à la commande (YY)

Pour plus de détails sur nos informations produit, voir database: <https://www.installdata.be>

**BELGIQUE. Prix en euro (hors TVA)**

**Soufflant inclus dans le prix!**



## TUBES

- Horizontaux, ovales-aplatis 57,5 x 10 mm

## COLLECTEURS

- Verticaux, ronds Ø 28 mm

## COULEURS

- Couleur standard blanc RAL 9016
- Carte de couleur étendue voir p. 12

## SPÉCIAL

- Grâce au détecteur de mouvement intégré, le Soufflant règle son programme hebdomadaire en fonction de vos habitudes
- Thermostat RF en option
- Soufflant livrable en 2 coloris : blanc et gris.
  - Radiateur en blanc: Soufflant en blanc
  - Radiateur en couleur: Soufflant en gris

## FIXATIONS

- Fixations murales dans la couleur du radiateur standard (inclus dans l'emballage du radiateur)

## TECHNIQUE

- Assemblé automatiquement par des robots en soudure haute fréquence (soudures invisibles)
- Couche de base acrylique ATL et poudre d'époxy-polyester
- Réglage de la température ambiante
- IPX4 catégorie II

## SCHÉMAS TECHNIQUES

- Voir p. 103



VASCO

## VERSIONS DISPONIBLES



CONTRÔLE MANUEL

Radiateur avec Soufflant (blanc ou gris) + thermostat RF (en option) **(thermostat RF à commander séparément)**



THERMOSTAT RF

couleur	n°. d'art.	prix €
blanc	1184 241 0000 9016	232

Thermostat RF uniquement disponible en blanc



GRUPE DE TARIF: VPG7 - RADIATEURS ÉLECTRIQUES

RÉFÉRENCE RADIATEUR SUR MESURE ASTER-A SOUFLANT	DONNÉES TECHNIQUES						COULEUR STANDARD		AUTRES COULEURS						
	tubes	largeur (L mm)	hauteur (H mm)	poids (kg)	résistance électrique (Watt)	puissance Soufflant (Watt)	prix RAL 9016 (€)	n°. d'art. abrégé RAL 9016 stock	prix couleur (€)						
RÉF. ASTER-A SOUFLANT HF-EL-BL-A : 399	399	050	116	EL	YY	00	16	500	1169	21,40	500	+1000	1196	11399-01	1375
			183	27	500	1834	33,20	750	+1000	1386	11399-02	1594			
399	060	183	EL	YY	00	27	600	1834	38,20	1000	+1000	1632	11399-03	1877	
399	070	213	EL	YY	00	31	700	2137	51,40	1250	+1000	1776	-	2042	

Indiquer la couleur à la commande (YY)

Pour plus de détails sur nos informations produit, voir database: <https://www.installdata.be>

BELGIQUE. Prix en euro (hors TVA)

Soufflant inclus dans le prix

# CARRÉ SALLE DE BAINS (CB-EL-BL) & SOUFFLANT

VASCO



RECOMMANDÉ POUR LA SALLE DE BAINS ET LA CUISINE EN OPTION



porte-serviettes droit (chromé) n°. d'art. voir p. **prix € 184**

Autres accessoires, voir p. 107

## TUBES

- Horizontaux, carrés 25 x 25 mm

## COLLECTEURS

- Verticaux, ronds Ø 35 mm

## COULEURS

- Couleur standard blanc RAL 9016
- Carte de couleur étendue voir p. 12

## SPÉCIAL

- Radiateur en combinaison avec un Soufflant (Soufflant inclus dans le prix). Le radiateur Soufflant ne peut PAS être utilisé en combinaison avec un système de gestion de bâtiment (domotique) ou avec un thermostat externe
- Grâce au détecteur de mouvement intégré, le Soufflant règle son programme hebdomadaire en fonction de vos habitudes
- Thermostat RF en option
- Soufflant livrable en 2 coloris : blanc et gris.
  - Radiateur en blanc: Soufflant en blanc
  - Radiateur en couleur: Soufflant en gris

## FIXATIONS

- Fixations murales en couleur RAL 9016 standard. Aussi possible en option en couleur RAL 7016 (voir p. 106).

## TECHNIQUE

- Assemblé automatiquement par des robots en soudure haute fréquence (soudures invisibles)
- Couche de base acrylique KTL et poudre d'époxy-polyester
- Réglage de la température ambiante
- IPX4 catégorie II

## ACCESSOIRES

- Voir p. 107

## SCHÉMAS TECHNIQUES

- Voir p. 103

## VERSIONS DISPONIBLES

CONTRÔLE MANUEL

Radiateur avec Soufflant (blanc ou gris) + thermostat RF (en option) **(thermostat RF à commander séparément)**



THERMOSTAT RF

couleur	n°. d'art.	prix €
blanc	1184 241 0000 9016	<b>232</b>

Thermostat RF uniquement disponible en blanc



GRUPE DE TARIF: VPG7 - RADIATEURS ÉLECTRIQUES

RÉFÉRENCE RADIATEUR SUR MESURE CARRÉ	DONNÉES TECHNIQUES						COULEUR STANDARD		AUTRES COULEURS
	tubes	largeur (L mm)	hauteur (H mm)	poids (kg)	résistance électrique (Watt)	puissance Soufflant (Watt)	prix RAL 9016 (€)	n°. d'art. abrégé RAL 9016 stock	prix couleur (€)
<b>RÉF. CARRÉ CB-EL-BL : 319</b>									
<b>319</b> 050 <b>074</b> EL <b>YY</b> 00	21	500	747	21,30	500	+1000	<b>1227</b>	-	<b>1411</b>
	32	500	1137	30,90	750	+1000	<b>1425</b>	<b>11319-01</b>	<b>1639</b>
<b>319</b> 060 <b>137</b> EL <b>YY</b> 00	40	600	1377	44,05	1000	+1000	<b>1610</b>	-	<b>1852</b>
	50	600	1737	52,20	1250	+1000	<b>1805</b>	<b>11319-02</b>	<b>2076</b>

Indiquer la couleur à la commande (YY)

Pour plus de détails sur nos informations produit, voir database: <https://www.installdata.be>  
**BELGIQUE. Prix en euro (hors TVA)**  
**Soufflant inclus dans le prix!**

## COULEURS

- Couleur standard S600 (texture fine blanche) (RAL 9016: pas de supplément de prix 15%)
- Carte de couleur étendue voir p. 12



## SPÉCIAL

- Radiateur en combinaison avec un Soufflant (Soufflant inclus dans le prix). Le radiateur Soufflant ne peut PAS être utilisé en combinaison avec un système de gestion de bâtiment (domotique) ou avec un thermostat externe
- Grâce au détecteur de mouvement intégré, le Soufflant règle son programme hebdomadaire en fonction de vos habitudes
- Thermostat RF en option
- Soufflant livrable en 2 coloris : blanc et gris.
  - Radiateur en blanc: Soufflant en blanc
  - Radiateur en couleur: Soufflant en gris
- Plaque frontale laquée

## FIXATIONS

- Fixations murales standard

## TECHNIQUE

- Couche de base acrylique KTL et poudre d'époxy-polyester
- Réglage de la température ambiante
- IPX4 catégorie II

## ACCESSOIRES

- Voir p. 107

## SCHÉMAS TECHNIQUES

- Voir p. 104

RECOMMANDÉ POUR LA SALLE DE BAINS ET LA CUISINE EN OPTION



porte-serviettes MULTI+ droit (S600)  
n°. d'art. voir p. 107  
**prix € 198**

porte-serviettes MULTI+ droit (RAL 9005)  
n°. d'art. voir p. 107  
**prix € 198**

Autres accessoires, voir p. 107



VASCO

## VERSIONS DISPONIBLES



CONTRÔLE MANUEL

Radiateur avec Soufflant (blanc ou gris) + thermostat RF (en option) **(thermostat RF à commander séparément)**



THERMOSTAT RF

couleur	n°. d'art.	prix €
blanc	1184 241 0000 9016	<b>232</b>

Thermostat RF uniquement disponible en blanc



GRUPE DE TARIF: VPG7 - RADIATEURS ÉLECTRIQUES

RÉFÉRENCE RADIATEUR SUR MESURE NIVA-A SOUFFLANT	DONNÉES TECHNIQUES						COULEUR STANDARD		AUTRES COULEURS
	tubes	largeur (L mm)	hauteur (H mm)	poids (kg)	résistance électrique (Watt)	puissance Soufflant (Watt)	prix S600* (€)	n°. d'art. abrégé S600 stock	prix couleur (€)
RÉF. NIVA-A SOUFFLANT NIVA-EL-BL-A : 402	402	052	075	EL	YY	00	-	-	1258
			111				1094	-	1258
							1225	-	1409
402	062	129	EL	YY	00	-	1341	11402-02	1542
		184				-	1454	11402-01	1672
402	072	184	EL	YY	00	-	1590	-	1829

Indiquer la couleur à la commande (YY)

\* RAL 9016: pas de supplément de prix 15%  
Pour plus de détails sur nos informations produit, voir database: <https://www.installdata.be>  
BELGIQUE. Prix en euro (hors TVA)  
Soufflant inclus dans le prix!

**Les radiateurs électriques mixtes** sont des radiateurs qui peuvent être utilisés alternativement via l'installation de chauffage central (CC) ou via l'électricité.

- Radiateur de CC équipé par un professionnel d'un élément électrique et d'un système de réglage
- Radiateur de CC avec Soufflant prémonté en usine



*Carré Salle de bains CC, Blanc Signalisation, E-Volve Blanc*

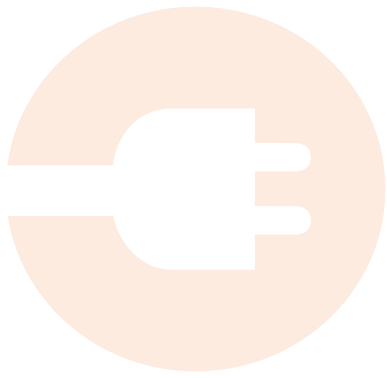

# Radiateurs mixtes



*Niva Mixte*



Les radiateurs mixtes sont des radiateurs qui peuvent être utilisés alternativement via l'installation de chauffage eau chaude OU via l'électricité. Ces radiateurs sont particulièrement appropriés pour une utilisation dans l'entre-saison, lorsque le chauffage eau chaude n'est pas en fonctionnement. On peut alors opter pour le chauffage électrique. Une solution idéale pour la salle de bains.

Les radiateurs ci-dessous peuvent être utilisés en tant que radiateurs mixtes :

- Iris-A (HDM-A/HDRM-A)
- Agave-A (HRM-A)
- Aster-A (HF-A)
- Aster HF-S (HF-S R/HF-S L)
- Carré Salle de bains (CB)
- Zana Salle de bains (ZBD)

La résistance électrique doit être coupée quand on préfère avoir recours à l'installation de chauffage eau chaude. Le branchement de la résistance électrique en mode de chauffage central peut endommager la résistance. La vanne thermostatique doit être fermée si l'on préfère utiliser le chauffage électrique (installation de chauffage central coupée). En présence d'une vanne fermée, une dilatation libre vers le vase d'expansion de l'installation de chauffage central doit cependant être garantie par l'intermédiaire du retour. Les possibilités de raccordement sont en fonction du système de raccordement et de la largeur du radiateur.

Nous distinguons :

#### **En cas de système de raccordement bitube:**

- 1-8 : possible pour toutes les largeurs
- mm : la largeur du radiateur doit être supérieure à 600 mm
- MM : la largeur du radiateur doit être supérieure à 600 mm

#### **En cas de système de raccordement monotube:**

- mm : la largeur du radiateur doit être supérieure à 600 mm

#### **Raccordement unique**

- uniquement possible dans le collecteur gauche



### **RADIATEURS MIXTES À SOUFFLANT**

Ces radiateurs de CC sont dotés d'un Soufflant, gage d'un apport de chaleur (supplémentaire) rapide à l'entre-saison.

Les caractéristiques électriques du radiateur mixte sont identiques à celles d'un radiateur purement électrique et doivent, par conséquent, répondre aux mêmes exigences.



**Récepteur RF intégré pour la commande via un thermostat RF (ci-dessous) en option.**



N°. d'art. 1184 241 0000 9016 **Prix : € 232**

Spécifications techniques Soufflant voir p. 78

## RADIATEURS MIXTES & E-VOLVE / BAS CONNECTEUR

### COMMENT COMMANDER

Vous procédez comme suit pour commander un radiateur mixte :

**Étape 1:** Vous choisissez le modèle du radiateur. Les radiateurs ci-dessous peuvent être utilisés comme radiateur mixte :

- Iris-A (HDM-A/HDRM-A)
- Agave-A (HRM-A)
- Aster-A (HF-A)
- Aster HF-S (HF-S R/HF-S L)
- Carré Salle de bains (CB)
- Zana Salle de bains (ZBD)



**Étape 2:** Vous choisissez l'accessoire dont vous voulez équiper le radiateur, tenu compte avec la puissance (Watt). Vous avez le choix parmi les régulations E-V-Basic et E-V-RF, ou BAS connecteur en couleur blanc ou gris (voir p. 89).

**Prix total radiateur mixte = prix radiateur + prix accessoire.**

### COMMENT FORMER UN CODE DE COMMANDE CORRECT ?

Délai de livraison 15 - 30 jours ouvrables (temps de transport non compris)

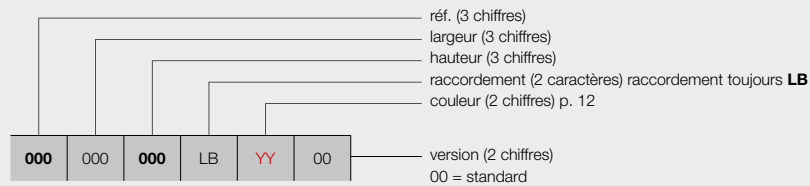

### RÉGULATION ASSORTIE

Voir p. 89: indiquer la référence

### CODE DE COMMANDE RADIATEUR DE STOCK

Délai de livraison 5 jours ouvrables (temps de transport non compris)

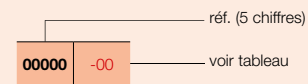

### RÉGULATION ASSORTIE

Voir p. 89: indiquer la référence

## RADIATEURS MIXTES À SOUFFLANT

### COMMENT COMMANDER

Vous procédez comme suit pour commander un radiateur de CC **avec Soufflant**:

Vous choisissez le modèle du radiateur de CC, Soufflant y compris (voir pages 94 - 95).

Soufflant livrable en 2 coloris : blanc et gris.

- Radiateur en blanc: Soufflant en blanc
- Radiateur en couleur: Soufflant en gris



**Thermostat RF à commander séparément**

### COMMENT FORMER UN CODE DE COMMANDE CORRECT ?

Délai de livraison 15 - 30 jours ouvrables (temps de transport non compris)

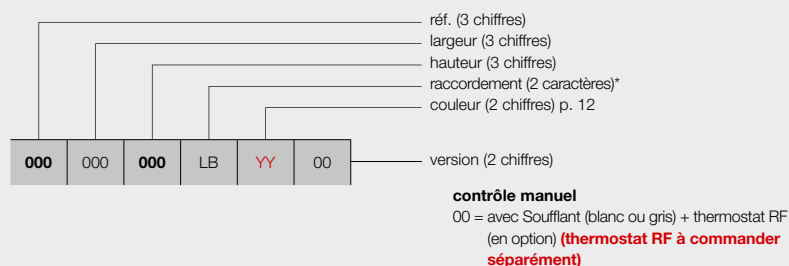

\* raccordement toujours LB pour des radiateurs de CC avec Soufflant

### CODE DE COMMANDE RADIATEUR DE STOCK

Délai de livraison 5 jours ouvrables (temps de transport non compris)

**Radiateurs de stock, Soufflant (blanc ou gris) y compris**



## 1. RACCORDEMENTS POSSIBLES POUR RADIATEURS MIXTES

### 1.1. RACCORDEMENT DE L'INSTALLATION DE CHAUFFAGE EAU CHAUDE AU RACCORDEMENT CENTRAL DU RADIATEUR (SYSTÈME BITUBE)

Les radiateurs ci-dessous peuvent être raccordés au raccordement central du radiateur :

- Iris-A (HDM-A/HDRM-A)
- Agave-A (HRM-A)
- Aster-A (HF-A)
- Carré Salle de bains (CB)
- Zana Salle de bains (ZBD)



Raccordement au moyen des vannes équerres standard

**La largeur du radiateur est  $\leq$  600 mm:**

**Remarque:** La vanne équerre et la vanne thermostatique ne font pas partie de l'assortiment VASCO.

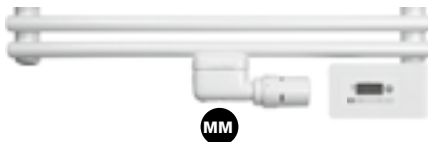

**La largeur du radiateur est supérieure à 600 mm:**

**Remarque:** Lorsqu'on utilise la valve mm, le radiateur peut aussi être raccordé à un système monotube.

**Remarque:** En présence d'une vanne fermée (en été), une dilatation libre vers le vase d'expansion de l'installation de chauffage central doit être garantie par l'intermédiaire de la canalisation de retour.

### 1.2. RACCORDEMENT DE L'INSTALLATION DE CHAUFFAGE EAU CHAUDE AU RACCORDEMENT 1-8 DU RADIATEUR (SYSTÈME BITUBE)

Les radiateurs ci-dessous peuvent être raccordés au moyen de la vanne 1-8 :



Raccordement au moyen de la vanne design 1-8

- Iris-A (HDM-A/HDRM-A)
- Agave-A (HRM-A)
- Aster HF-S (HF-S L/HF-S R). Collecteurs distants de 50 mm, à gauche ou à droite.
- Carré Salle de bains (CB)
- Zana Salle de bains (ZBD)

**Remarque:** La vanne ne fait pas partie de l'assortiment VASCO.



Départ à droite et retour à gauche

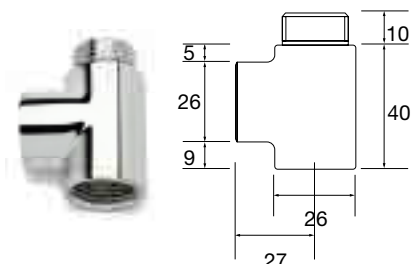

N°. d'art. 11DV00002 Prix : €29

#### Raccord en T

Les dimensions de raccordement changent en cas d'utilisation d'un raccord en T.

**Attention:** Il faut d'abord retirer le tuyau d'injection éventuellement prévu.

**Remarque:** Si le raccordement est réalisé au moyen de la vanne 1-8, le radiateur peut exclusivement être raccordé à un système bitube.

**Remarque:** En présence d'une vanne fermée (en été), une dilatation libre vers le vase d'expansion de l'installation de chauffage central doit être garantie par l'intermédiaire de la canalisation de retour.



## 2. COMPOSANTS ÉLECTRIQUES POUR RADIATEURS MIXTES



### RÉGULATION E-VOLVE E-V-BASIC

Hauteur: 75 mm  
Largeur: 140 mm  
Profondeur: 35 mm

### 2.1. RÉGULATION E-VOLVE E-V-BASIC

- Tension d'alimentation : 230 V CA, 50 Hz
- Programmation hebdomadaire et journalière
- Réglage de la température ambiante entre 7 °C et 30 °C
- Mode Boost : 60 minutes par défaut
- Modes Auto, Confort, Éco ou Hors-gel
- Possibilité de modifier les programmes P1, P2 et P3 prédéfinis
- IPX4 catégorie II
- Longueur du câble : 0,8 m (le relier au réseau électrique principal et le connecter à une sortie de câble murale)
- Affichage de la consommation énergétique
- Indicateur de détection de fenêtre ouverte
- Système de réglage à installer dans le coin inférieur droit du radiateur

#### Attention:

- Règlement pour le raccordement E-V-Basic (brun = phase, bleu = neutre, noir = ligne de commande, uniquement pour la France et à dissimuler en cas de non-utilisation)
- Les appareils sont à double isolation et donc ne disposent pas d'une mise à la terre
- Connexion avec thermostat RF impossible

#### GRUPE DE TARIF: VPG7 - RADIATEURS ÉLECTRIQUES

type	émission (Watt)	n°. d'art. (blanc)	prix € (blanc)	n°. d'art. (gris)	prix € (gris)
E-V-Basic	300	<b>1184 224 0000 9016</b>	<b>335</b>	<b>1184 224 0000 9006</b>	<b>388</b>
E-V-Basic	500	<b>1184 225 0000 9016</b>	<b>359</b>	<b>1184 225 0000 9006</b>	<b>409</b>
E-V-Basic	750	<b>1184 226 0000 9016</b>	<b>378</b>	<b>1184 226 0000 9006</b>	<b>436</b>
E-V-Basic	1000	<b>1184 227 0000 9016</b>	<b>401</b>	<b>1184 227 0000 9006</b>	<b>463</b>
E-V-Basic	1250	<b>1184 228 0000 9016</b>	<b>424</b>	<b>1184 228 0000 9006</b>	<b>487</b>
E-V-Basic	1500	<b>1184 229 0000 9016</b>	<b>445</b>	<b>1184 229 0000 9006</b>	<b>513</b>



### E-VOLVE E-V-RF RÉCEPTEUR RF

Hauteur: 75 mm  
Largeur: 140 mm  
Profondeur: 35 mm

### E-VOLVE E-V-RF THERMOSTAT RF

Hauteur: 95 mm  
Largeur: 120 mm  
Profondeur: 25 mm

### 2.2. RÉGULATION E-VOLVE E-V-RF

- Tension d'alimentation du récepteur : 230 V CA, 50 Hz
- Thermostat : 2 piles alcalines 1,5 V
- Programmation hebdomadaire et journalière
- Réglage de la température ambiante entre 7 °C et 30 °C
- Mode Boost : 60 minutes par défaut
- Modes Auto, Confort, Éco ou Hors-gel
- Possibilité de modifier les programmes P1, P2 et P3 prédéfinis
- Récepteur : IPX4 catégorie II
- Thermostat : IP30
- Longueur du câble du récepteur : 0,8 m (le relier au réseau électrique principal et le connecter à une sortie de câble murale)
- Affichage de la consommation énergétique
- Indicateur de détection de fenêtre ouverte
- Récepteur à installer dans le coin inférieur droit du radiateur
- Communication par radiofréquence entre le récepteur et le thermostat (à connecter)

#### Attention:

- Raccordement E-V-RF du récepteur (brun = phase, bleu = neutre, noir = ligne de commande, uniquement pour la France et à dissimuler en cas de non-utilisation).
- Les appareils sont à double isolation et donc ne disposent pas d'une mise à la terre.
- Le thermostat doit être connecté au récepteur conformément aux instructions fournies dans le manuel du thermostat RF.

#### Attention:

Nombre de radiateurs électriques sur 1 thermostat RF:

- Soufflant: 1 thermostat RF par Soufflant
- E-Volve E-V-RF: jusqu'à 5 radiateurs par thermostat RF
- Mixte (Soufflant ou E-Volve E-V-RF): pas possible

## GROUPE DE TARIF: VPG7 - RADIATEURS ÉLECTRIQUES

type	émission (Watt)	n°. d'art. (blanc)	prix € (blanc)	n°. d'art. (gris)	prix € (gris)
E-V-RF	300	<b>1184 230 0000 9016</b>	<b>555</b>	<b>1184 230 0000 9006</b>	<b>637</b>
E-V-RF	500	<b>1184 231 0000 9016</b>	<b>575</b>	<b>1184 231 0000 9006</b>	<b>663</b>
E-V-RF	750	<b>1184 232 0000 9016</b>	<b>597</b>	<b>1184 232 0000 9006</b>	<b>689</b>
E-V-RF	1000	<b>1184 233 0000 9016</b>	<b>619</b>	<b>1184 233 0000 9006</b>	<b>714</b>
E-V-RF	1250	<b>1184 234 0000 9016</b>	<b>644</b>	<b>1184 234 0000 9006</b>	<b>738</b>
E-V-RF	1500	<b>1184 235 0000 9016</b>	<b>663</b>	<b>1184 235 0000 9006</b>	<b>764</b>

Nous utilisons la même résistance pour les régulations E-V-Basic et E-V-RF. Seules les régulations de l'assortiment VASCO peuvent être montées sur cette résistance.



**BAS CONNECTEUR**

**Hauteur:** 65 mm  
**Largeur:** 35 mm  
**Profondeur:** 50 mm

### 2.3. RÉSISTANCE (CATÉGORIE II) + BAS CONNECTEUR

- Design élégant: en blanc ou en gris
- Choix de l'emplacement : volume 2 ou 3 de la salle de bains (croquis p. 45).
- A monter à droite dans le bas du radiateur.
- Sans régulateur et sans fiche (celle-ci est à prévoir par l'installateur).
- Catégorie IPX4.
- **Le réglage de la température ambiante doit être assuré par un système externe de commande, conformément à la directive 2015/1188 en matière d'écoconception!**

## GROUPE DE TARIF: VPG7 - RADIATEURS ÉLECTRIQUES

type	émission (Watt)	n°. d'art. (blanc)	prix € (blanc)	n°. d'art. (gris)	prix € (gris)
Résistance + BAS connecteur	300	<b>1184 100 0000 9016</b>	<b>130</b>	<b>1184 100 0000 7047</b>	<b>147</b>
Résistance + BAS connecteur	500	<b>1184 101 0000 9016</b>	<b>135</b>	<b>1184 101 0000 7047</b>	<b>157</b>
Résistance + BAS connecteur	750	<b>1184 102 0000 9016</b>	<b>170</b>	<b>1184 102 0000 7047</b>	<b>194</b>
Résistance + BAS connecteur	1000	<b>1184 103 0000 9016</b>	<b>203</b>	<b>1184 103 0000 7047</b>	<b>233</b>
Résistance + BAS connecteur	1250	<b>1184 104 0000 9016</b>	<b>235</b>	<b>1184 104 0000 7047</b>	<b>272</b>
Résistance + BAS connecteur	1500	<b>1184 105 0000 9016</b>	<b>271</b>	<b>1184 105 0000 7047</b>	<b>311</b>

### Longueurs des résistances électriques :

- Résistance de 300 W : 365 mm
- Résistance de 500 W : 520 mm
- Résistance de 750 W : 700 mm
- Résistance de 1000 W : 890 mm
- Résistance de 1250 W : 1080 mm
- Résistance de 1500 W : 1270 mm



**VASCO**

*Aster HF-S EL (HF-S EL R), Blanc Texturé*



RECOMMANDÉ POUR LA SALLE DE BAINS ET LA CUISINE EN OPTION



porte-serviettes (aluminium)  
n°. d'art. voir p. 107  
**prix € 184**

Autres accessoires, voir p. 107

RACCORDEMENT RECOMMANDÉ (LB)

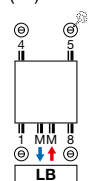

Autres possibilités de raccordement, voir p. 155

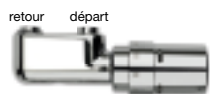

n°. d'art. 1182 103 0000 0099  
**prix € 213**  
Raccords, voir p. 355

COULEURS

- Couleur standard S600 (texture fine blanche) (RAL 9016: pas de supplément de prix 15%)
- Carte de couleur étendue voir p. 12

SPÉCIAL

- Radiateur de CC avec résistance électrique intégrée
- Plaque frontale laquée en aluminium

FIXATIONS

- Fixations murales en couleur RAL 7016 (anthracite gris) standard. Aussi possible en option en couleur S600 (voir p. 152).

TECHNIQUE

- Assemblé automatiquement par des robots en soudure électrique haute fréquence (soudures invisibles)
- Couche de base acrylique KTL et poudre d'époxy-polyester
- Pression de service: 10 bars (standard)
- Température de service maximale: 110°C
- Réglage de la température ambiante
- IPX4 catégorie II

ACCESSOIRES

- Voir p. 107

SCHÉMAS TECHNIQUES

- Voir p. 105



Récepteur RF à l'arrière

VERSIONS DISPONIBLES

GRUPE DE TARIF: VPG7 - RADIATEURS ÉLECTRIQUES



CONTRÔLE MANUEL

**00 = radiateur + thermostat RF (inclus dans le prix).**  
Le radiateur peut uniquement être contrôlé via le thermostat RF inclus (blanc).



THERMOSTAT RF

Version standard.

**13 = radiateur avec thermostat RF et câble avec prise coudée (prix 13 = prix 00)**

**14 = radiateur sans thermostat RF**

Si vous souhaitez contrôler plusieurs radiateurs avec un seul et même thermostat RF, il suffit de commander un seul radiateur en version 00 et l'autre (les autres) en version 14.



CONTRÔLE VIA L'APPLI VCC\*

**15 = le radiateur (avec câble et fiche schuko 90°) peut uniquement être contrôlé via l'E-Volve E-V-WIFI (blanc ou gris) en option (E-Volve E-V-WIFI à commander séparément)**



E-VOLVE E-V-WIFI

couleur	n°. d'art.	prix €
blanc	1184 007 0000 9016	<b>355</b>
gris	1184 007 0000 7047	<b>406</b>

Un seul E-Volve E-V-WIFI par radiateur. Le radiateur est contrôlé via le module E-Volve E-V-WIFI à commander séparément (et NON via le thermostat RF).

\* **VASCO Climate Control (appli VCC).** Grâce à VASCO Climate Control (appli VCC), vous vous connectez où et quand bon vous semble pour adapter votre confort intérieur à l'envi. Voir p. 370 pour en savoir plus.



CONTRÔLE DOMOTIQUE

**15 = radiateur sans système de réglage, avec câble et fiche schuko 90°**

Ce radiateur (avec câble et fiche schuko 90°) peut uniquement être utilisé en combinaison avec un **système de gestion de bâtiment** (domotique) ou avec un **thermostat externe** équipé de : programme hebdomadaire + détection de fenêtre ouverte ou contrôle adaptatif du démarrage ou télécommande, afin de répondre à la directive européenne 2015/1188 en matière d'écoconception.

## COMMENT COMMANDER

1. Choisissez le modèle de radiateur de votre choix dans le tableau ci-dessous.
2. Sélectionnez le mode de contrôle souhaité (cf. explications en bas de la page à gauche) – en fonction du mode de contrôle privilégié, certains accessoires doivent être commandés séparément.
3. **Le prix total est déterminé par le type d'appareil choisi et les éventuels accessoires.**

### COMMENT FORMER UN CODE DE COMMANDE CORRECT ?

Délai de livraison 15 - 30 jours ouvrables (temps de transport non compris)

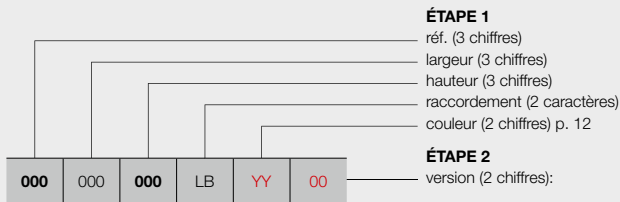

#### contrôle manuel

- 00 = avec thermostat RF (**inclus dans le prix**)
- 13 = avec thermostat RF et câble avec prise coudée (prix **13** = prix **00**)
- 14 = sans thermostat RF

#### contrôle via l'appli VCC\*

- 15 = le radiateur (avec câble et fiche schuko 90°) peut uniquement être contrôlé via l'E-Volve E-V-WIFI (blanc ou gris) en option (**à commander séparément**)

#### contrôle domotique

- 15 = radiateur sans système de réglage, avec câble et fiche schuko 90°

## ÉTAPE 1 Vous choisissez le modèle du radiateur



GRUPE DE TARIF: VPG7 - RADIATEURS ÉLECTRIQUES

RÉFÉRENCE RADIATEUR SUR MESURE NIVA MIXTE	DONNÉES TECHNIQUES								COULEUR STANDARD		AUTRES COULEURS
	tubes	largeur (L mm)	hauteur (H mm)	75/65/20 (Watt) (φ50K)	55/45/20 (Watt) (φ30K)	facteur n	poids (kg)	contenance (l)	résistance électrique (Watt)	prix S600* (€)	prix couleur (€)
<b>RÉF. NIVA MIXTE N1L1-EL-MIX : 362</b>											
<b>362</b>   <b>042</b>   <b>182</b>   LB   YY   <b>00</b>	-	420	1820	794	413	1,28	23,40	3,70	900	<b>960</b>	<b>1104</b>
										<b>865</b>	<b>995</b>
										<b>800</b>	<b>920</b>
<b>362</b>   <b>062</b>   <b>182</b>   LB   YY   <b>00</b>	-	620	1820	1124	584	1,28	34,40	5,52	1300	<b>1061</b>	<b>1220</b>
										<b>966</b>	<b>1111</b>
										<b>901</b>	<b>1036</b>

Conforme EN442-1: 2014: radiateurs et convecteurs  
 Indiquer la couleur à la commande (YY)

\* RAL 9016: pas de supplément de prix 15%  
 Pour plus de détails sur nos informations produit, voir database: <https://www.installdata.be>  
**BELGIQUE. Prix en euro (hors TVA)**

## ÉTAPE 2 Vous choisissez les accessoires

En fonction du mode de contrôle privilégié, vous devrez peut-être commander certains accessoires séparément. Cf. page de gauche.

## ÉTAPE 3 Prix total = prix du radiateur électrique + prix des accessoires

# IRIS-A (HDM-BL-MIX-A) SOUFLANT MIXTE



RECOMMANDÉ POUR LA SALLE DE BAINS ET LA CUISINE EN OPTION



séchoir et étagère pliante (chromé)  
n°. d'art. voir p. 108  
**prix € 132**

Autres accessoires, voir p. 108

### RACCORDEMENT RECOMMANDÉ

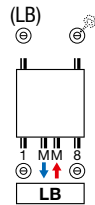

Autres possibilités de raccordement, voir p. 36



n°. d'art. 1182 103 0000 9016  
**prix € 192**  
Raccords, voir p. 355

### TYPES

- Droit (HDM-BL-MIX-A)

### TUBES

- Horizontaux, ronds Ø 20 mm

### COLLECTEURS

- Verticaux, profil-D 40 x 32 mm

### COULEURS

- Couleur standard blanc RAL 9016
- Carte de couleur étendue voir p. 12

### SPÉCIAL

- Radiateur de CC en combinaison avec un Soufflant (Soufflant inclus dans le prix). Le radiateur Soufflant ne peut PAS être utilisé en combinaison avec un système de gestion de bâtiment (domotique) ou avec un thermostat externe
- Grâce au détecteur de mouvement intégré, le Soufflant règle son programme hebdomadaire en fonction de vos habitudes
- Thermostat RF en option
- Soufflant livrable en 2 coloris : blanc et gris.
  - Radiateur en blanc: Soufflant en blanc
  - Radiateur en couleur: Soufflant en gris

### FIXATIONS

- Fixations murales dans la couleur du radiateur standard (inclus dans l'emballage du radiateur)

### TECHNIQUE

- Brasé (soudures invisibles)
- Couche de base acrylique ATL et poudre d'époxy-polyester
- Réglage de la température ambiante
- Pression de service: 10 bars (standard)
- Température de service maximale: 110°C
- IPX4 catégorie II

### ACCESSOIRES

- Voir p. 108

### SCHÉMAS TECHNIQUES

- Voir p. 105

### VERSIONS DISPONIBLES

**CONTRÔLE MANUEL**

Radiateur de CC avec Soufflant (blanc ou gris) + thermostat RF (en option) (**thermostat RF à commander séparément**)



**THERMOSTAT RF**

**Thermostat RF uniquement disponible en blanc**

couleur	n°. d'art.	prix €
blanc	1184 241 0000 9016	<b>232</b>



GRUPE DE TARIF: VPG7 - RADIATEURS ÉLECTRIQUES

RÉFÉRENCE RADIATEUR SUR MESURE IRIS-A SOUFLANT MIXTE	DONNÉES TECHNIQUES									COULEUR STANDARD		AUTRES COULEURS prix couleur (€)
	tubes	largeur (L mm)	hauteur (H mm)	75/65/20 (Watt) (Ø50K)	55/45/20 (Watt) (Ø30K)	facteur n	poids (kg)	contenance (l)	puissance Soufflant (Watt)	prix RAL 9016 (€)	n°. d'art. abrégé RAL 9016 stock	
<b>RÉF. IRIS-A SOUFLANT MIXTE HDM-BL-MIX-A : 393</b>												
<b>393</b> 050 <b>130</b> LB YY 00	33	500	1308	661	346	1,25	12,40	6,36	+1000	<b>883</b>	-	<b>1015</b>
<b>393</b> 060 <b>168</b> LB YY 00	42	600	1682	996	521	1,25	16,70	9,29	+1000	<b>1053</b>	<b>11393-01</b>	<b>1211</b>

Conforme EN442-1: 2014: radiateurs et convecteurs  
Indiquer la couleur à la commande (YY)

Pour plus de détails sur nos informations produit, voir database: <https://www.installdata.be>  
**BELGIQUE. Prix en euro (hors TVA)**  
**Soufflant inclus dans le prix!**

# ASTER-A (HF-BL-MIX-A) SOUFLANT MIXTE

## TUBES

- Horizontaux, ovales-aplatis 57,5 x 10 mm

## COLLECTEURS

- Verticaux, ronds Ø 28 mm

## COULEURS

- Couleur standard blanc RAL 9016
- Carte de couleur étendue voir p. 12

## SPÉCIAL

- Radiateur de CC en combinaison avec un Soufflant (Soufflant inclus dans le prix). Le radiateur Soufflant ne peut PAS être utilisé en combinaison avec un système de gestion de bâtiment (domotique) ou avec un thermostat externe
- Grâce au détecteur de mouvement intégré, le Soufflant règle son programme hebdomadaire en fonction de vos habitudes
- Thermostat RF en option
- Soufflant livrable en 2 coloris : blanc et gris.
  - Radiateur en blanc: Soufflant en blanc
  - Radiateur en couleur: Soufflant en gris

## FIXATIONS

- Fixations murales dans la couleur du radiateur standard (inclus dans l'emballage du radiateur)

## TECHNIQUE

- Assemblé automatiquement par des robots en soudure haute fréquence (soudures invisibles)
- Couche de base acrylique ATL et poudre d'époxy-polyester
- Réglage de la température ambiante
- Pression de service: 4 bars (standard)
- Température de service maximale: 110°C
- IPX4 catégorie II

## SCHÉMAS TECHNIQUES

- Voir p. 105



## RACCORDEMENT RECOMMANDÉ (LB)

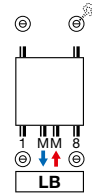

Autres possibilités de raccordement, voir p. 36



n°. d'art. 1182 103 0000 0099

**prix €213**

Raccords, voir p. 355



**VASCO**

## VERSIONS DISPONIBLES



### CONTRÔLE MANUEL

Radiateur de CC avec Soufflant (blanc ou gris) + thermostat RF (en option) (**thermostat RF à commander séparément**)



### THERMOSTAT RF

Thermostat RF uniquement disponible en blanc

couleur	n°. d'art.	prix €
blanc	1184 241 0000 9016	<b>232</b>



ECO DESIGN 2018

NOUVEAU

GRUPE DE TARIF: VPG7 - RADIATEURS ÉLECTRIQUES

RÉFÉRENCE RADIATEUR SUR MESURE ASTER-A SOUFLANT MIXTE	DONNÉES TECHNIQUES									COULEUR STANDARD		AUTRES COULEURS
	tubes	largeur (L mm)	hauteur (H mm)	75/65/20 (Watt) (Φ50K)	55/45/20 (Watt) (Φ30K)	facteur n	poids (kg)	contenance (l)	puissance Soufflant (Watt)	prix RAL 9016 (€)	n°. d'art. abrégé RAL 9016 stock	prix couleur (€)
<b>RÉF. ASTER-A SOUFLANT MIXTE HF-BL-MIX-A : 400</b>												
<b>400</b> 050 <b>116</b> LB YY 00	16	500	1169	564	301	1,21	16,40	4,10	+1000	<b>1052</b>	-	<b>1210</b>
<b>400</b> 060 <b>183</b> LB YY 00	27	600	1834	1014	541	1,21	29,30	7,75	+1000	<b>1198</b>	<b>11400-01</b>	<b>1378</b>

Conforme EN442-1: 2014: radiateurs et convecteurs  
Indiquer la couleur à la commande (YY)

Pour plus de détails sur nos informations produit, voir database: <https://www.installdata.be>

**BELGIQUE. Prix en euro (hors TVA)**  
**Soufflant inclus dans le prix!**

BEAMS MONO-EL (BEAMS MONO-EL)

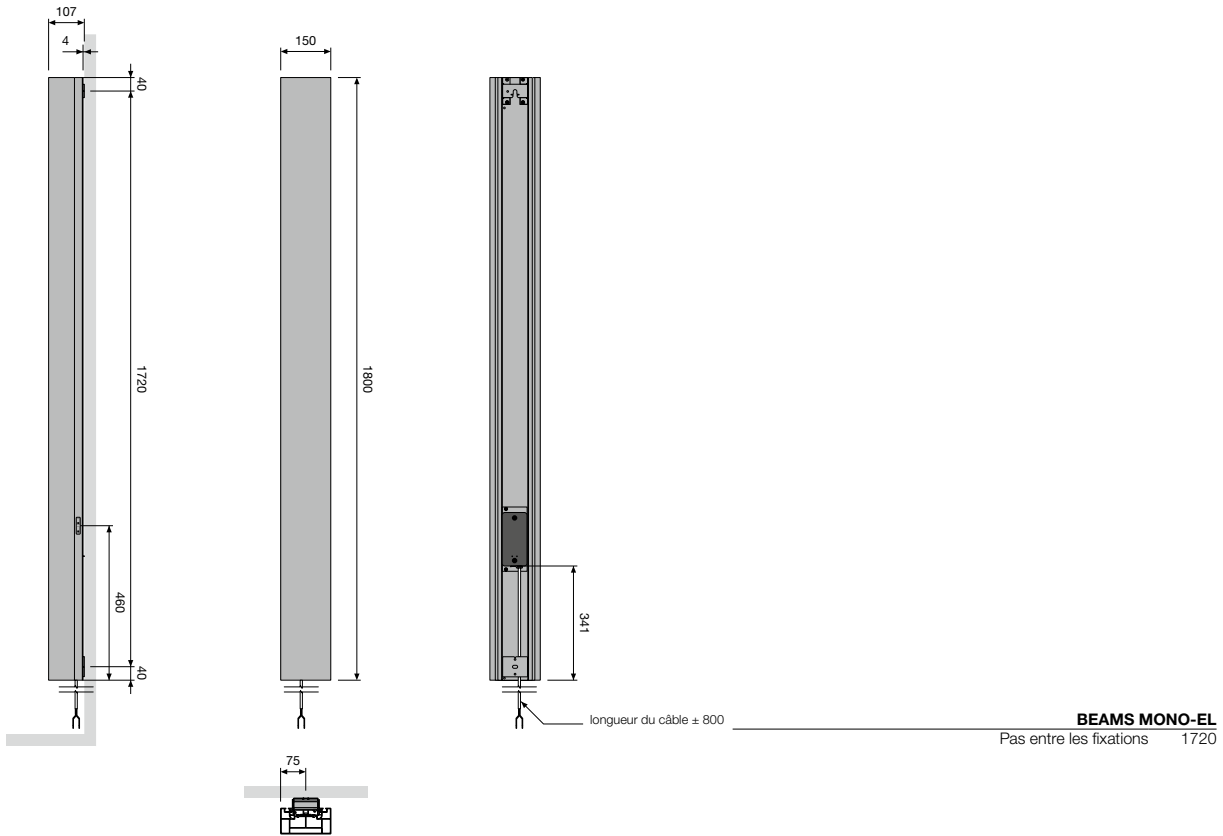

ONI-EL (O-P-EL, O-NP-EL)

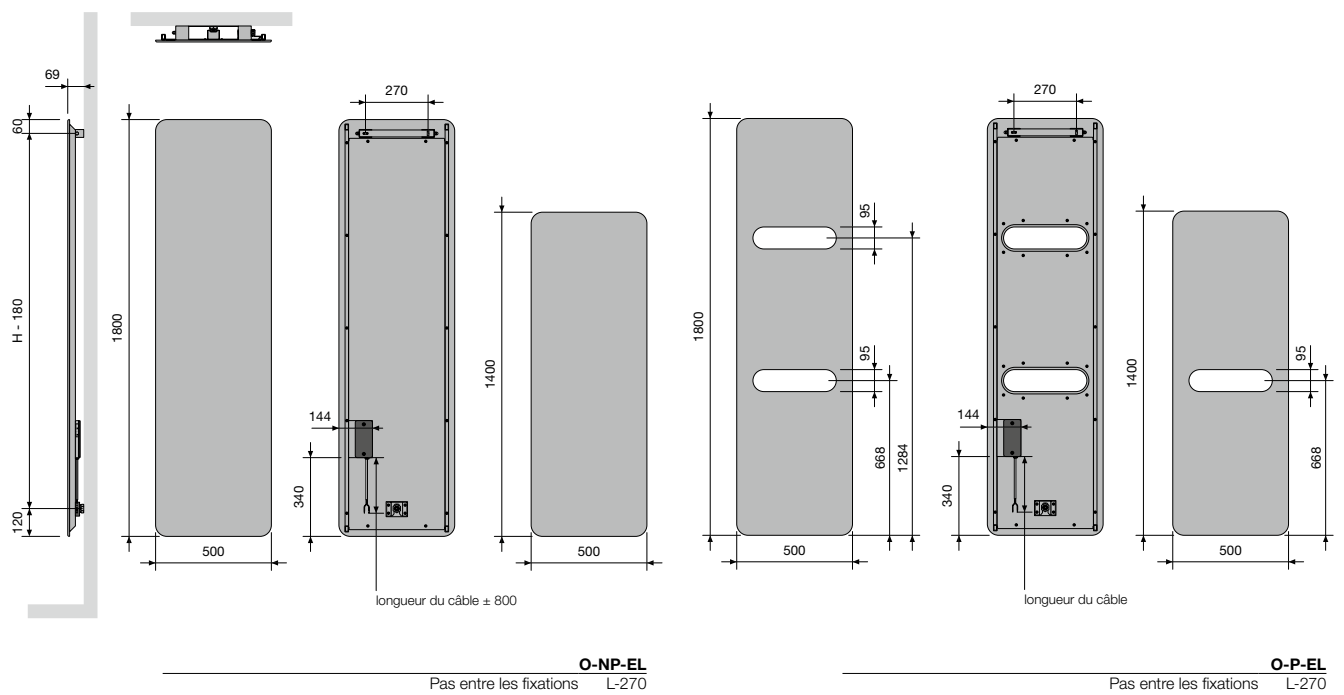

VASCO



## NIVA-EL (NIVA-EL)

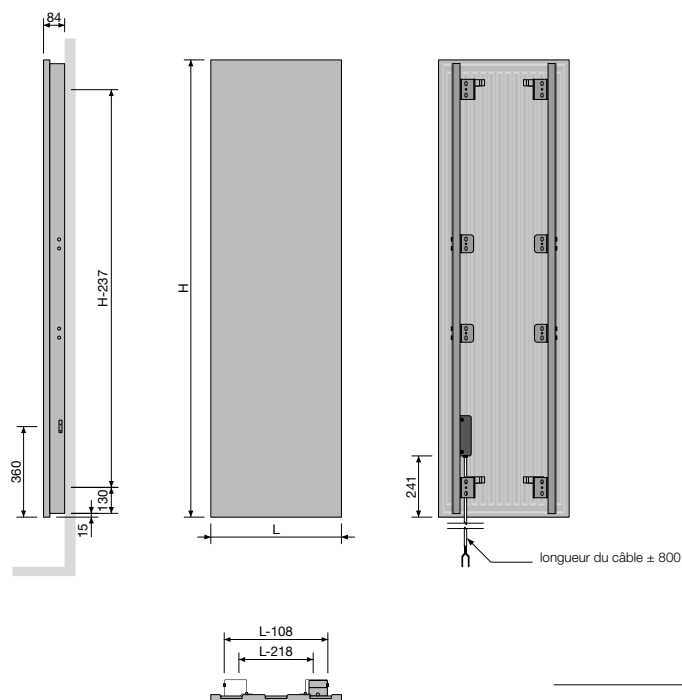

**NIVA-EL**  
Pas entre les fixations L-218 H-237

## IRIS-A (HD-EL-A, HDR-EL-A)

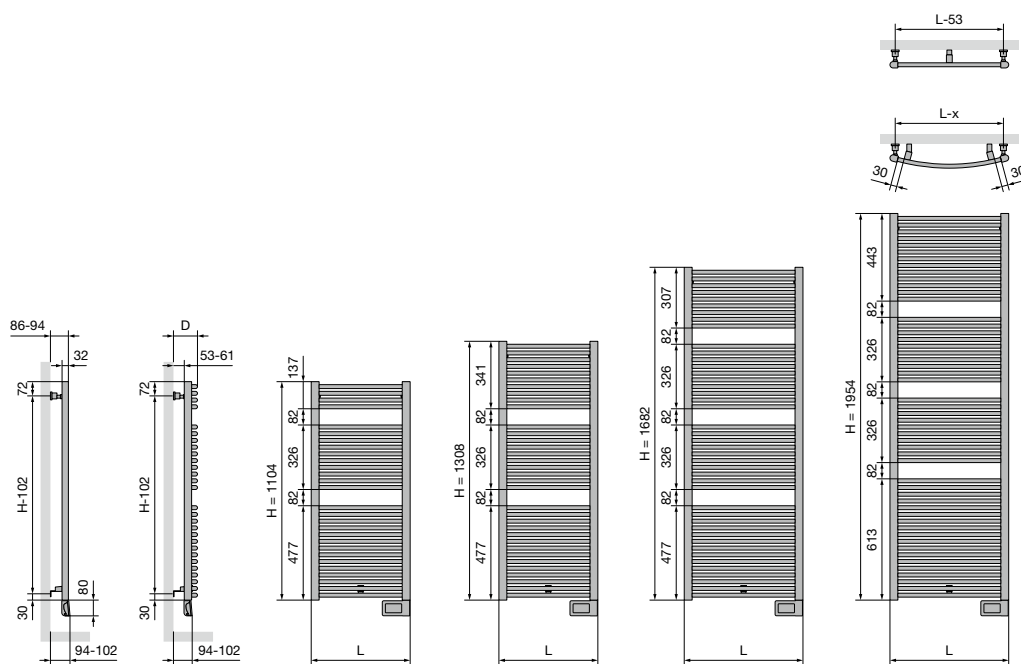

**HD-EL-A**  
Largeur (L) 500 600 750  
Pas entre les fixations L-53 H-102

**HDR-EL-A**  
Largeur (L) 498 598  
Distance entre mur et face avant du radiateur (D) 101-109 104-112  
Pas horizontal entre les fixations 452 552  
Pas vertical entre les fixations H-102

AGAVE-A (HR-EL-A)

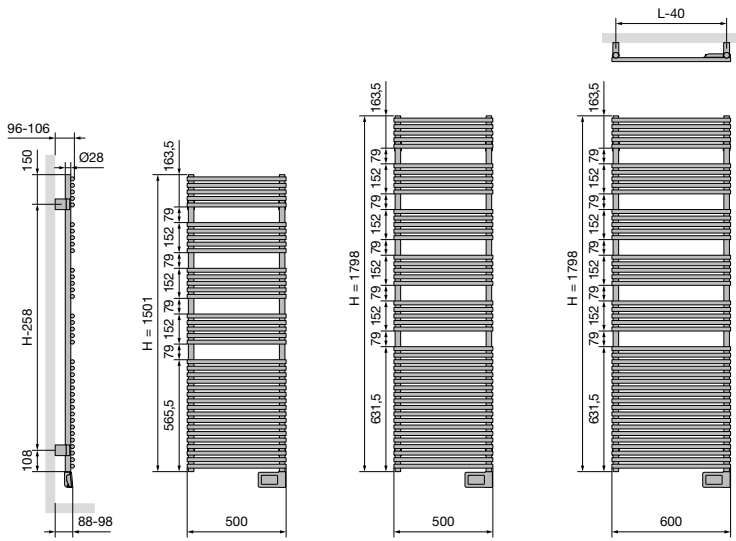

HR-EL-A

Pas entre les fixations L-40 H-258

ASTER-A (HF-EL-A)

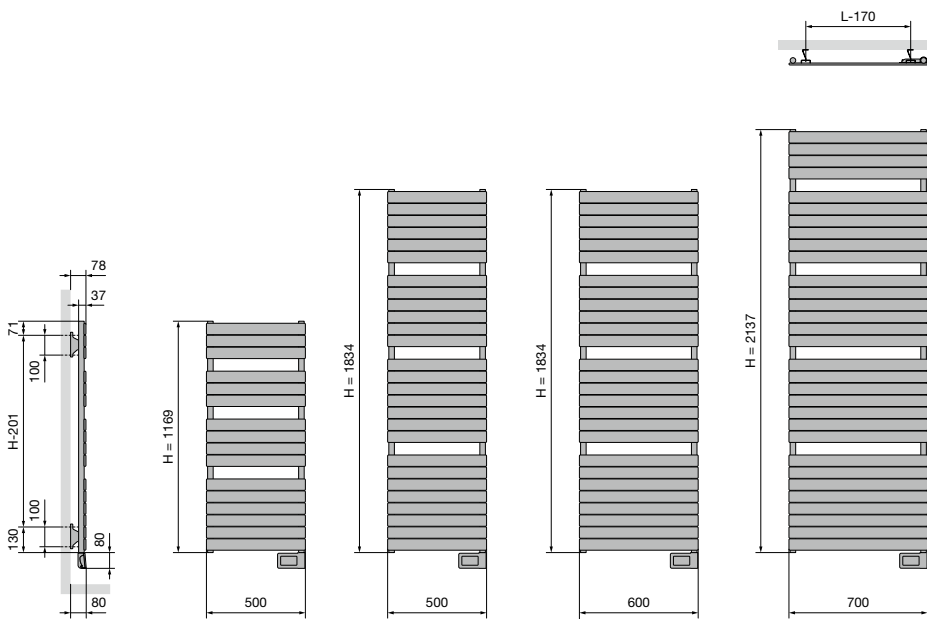

HF-EL-A

Pas entre les fixations L-170 H-201

ASTER HF-S (HF-S EL R, HF-S EL L)

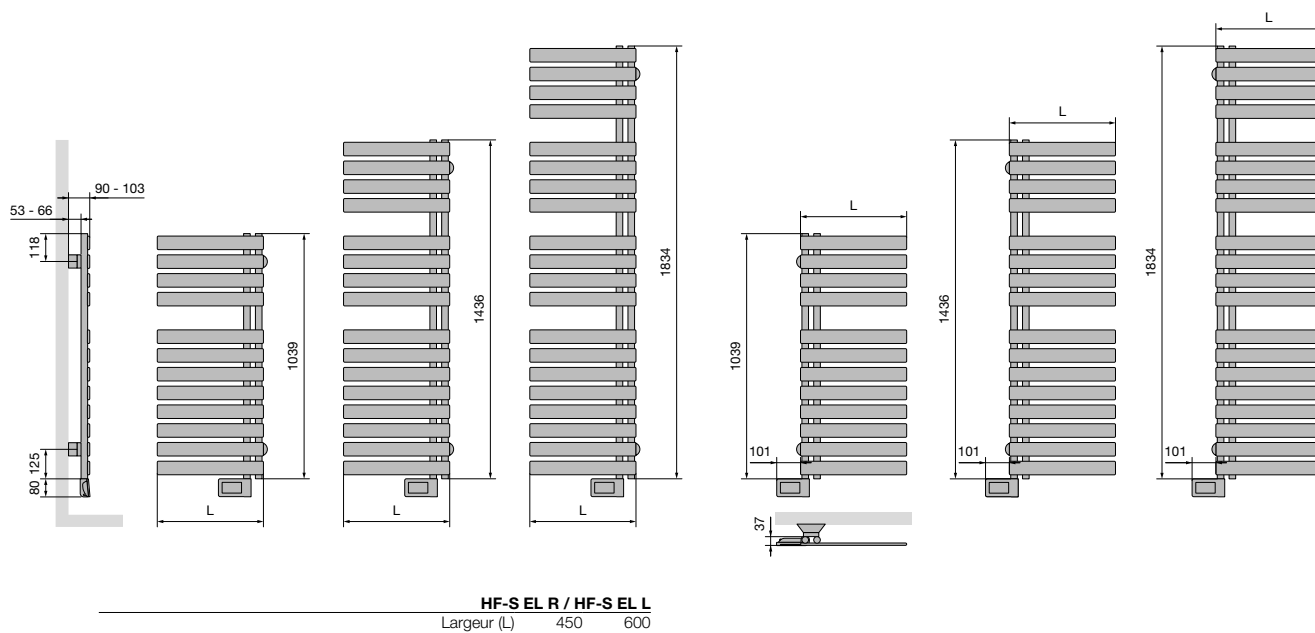

CARRÉ SALLE DE BAINS (CB-EL)

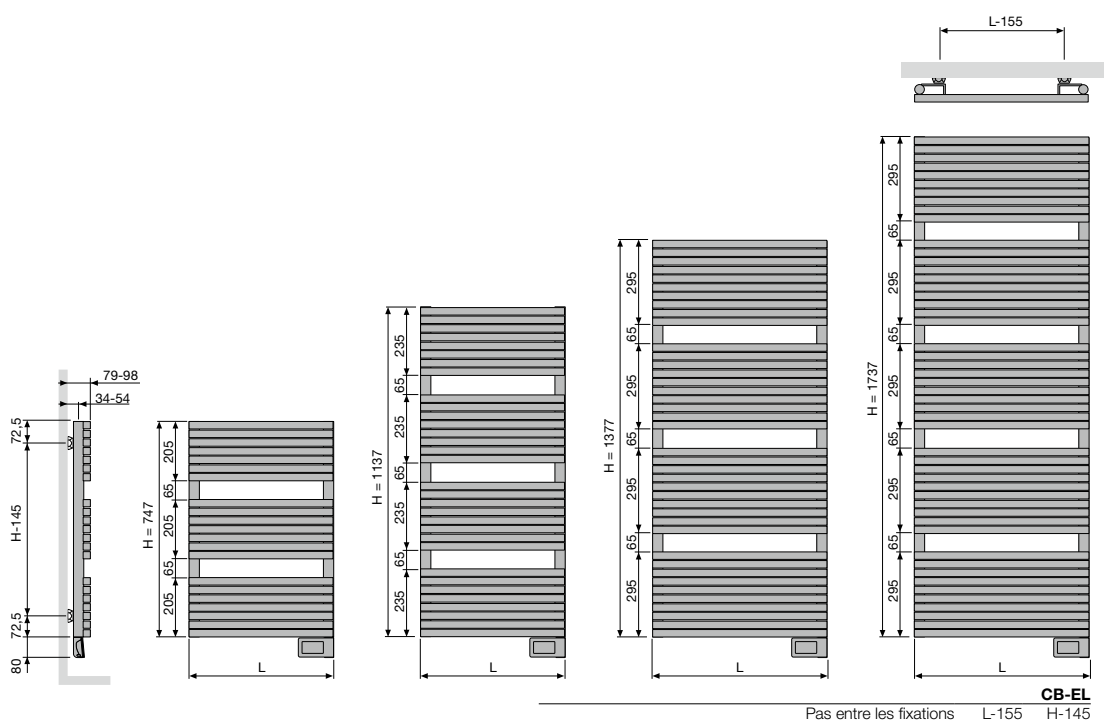



**E-PANEL VERTICAL (EP-V-FL)**

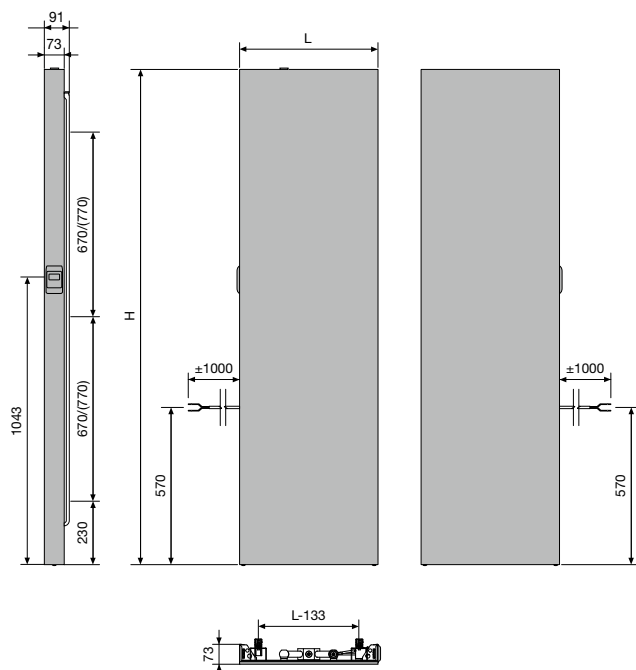

**EP-V-FL**

Pas entre les fixations L-240 H-460

**E-TECH**

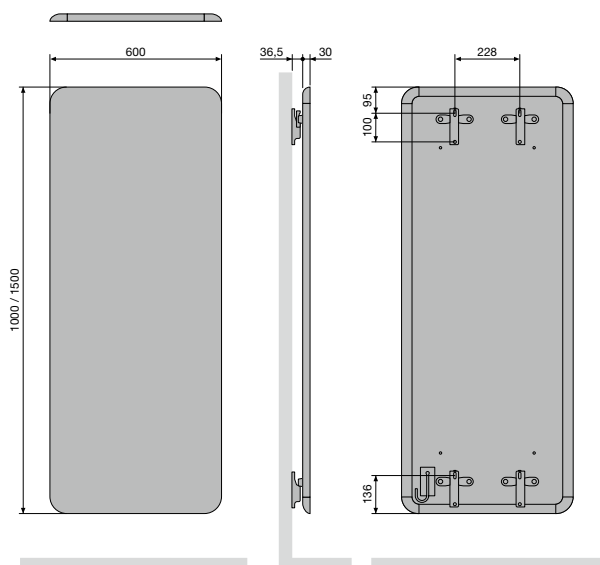

IRIS-A (HD-EL-BL-A) & SOUFLANT

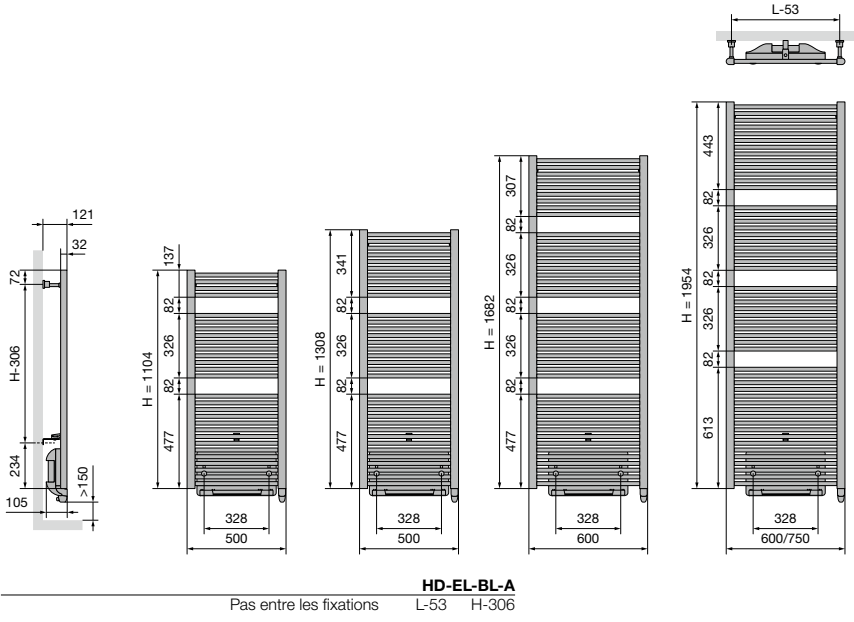

AGAVE-A (HR-EL-BL-A) & SOUFLANT

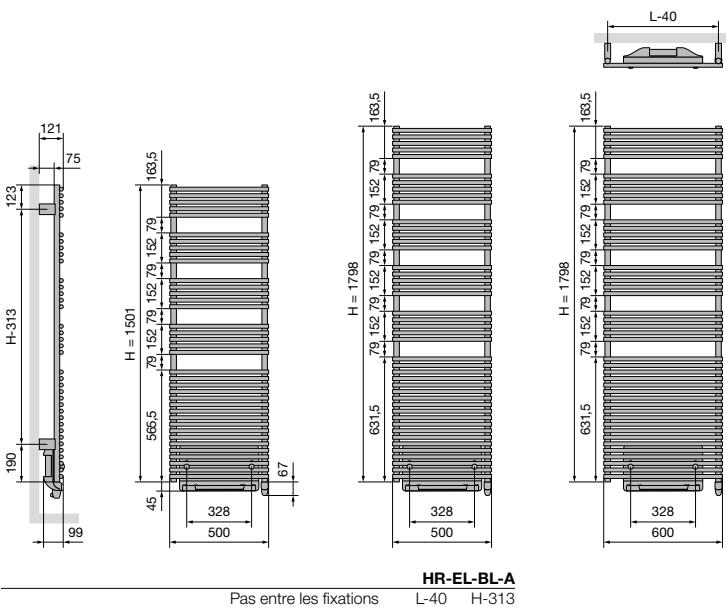

## ASTER-A (HF-EL-BL-A) & SOUFLANT

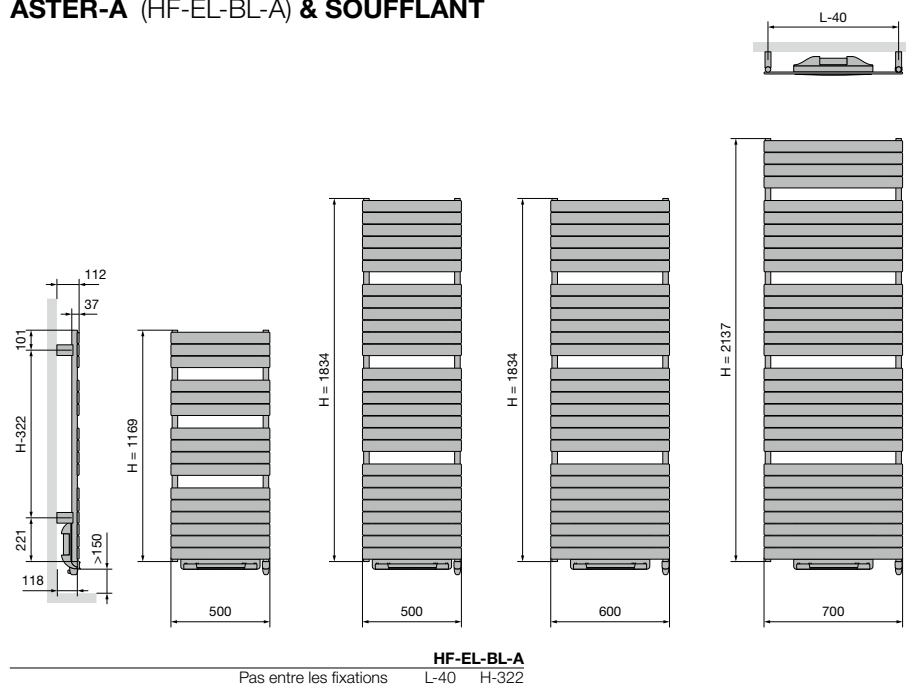

## CARRÉ SALLE DE BAINS (CB-EL-BL) & SOUFLANT

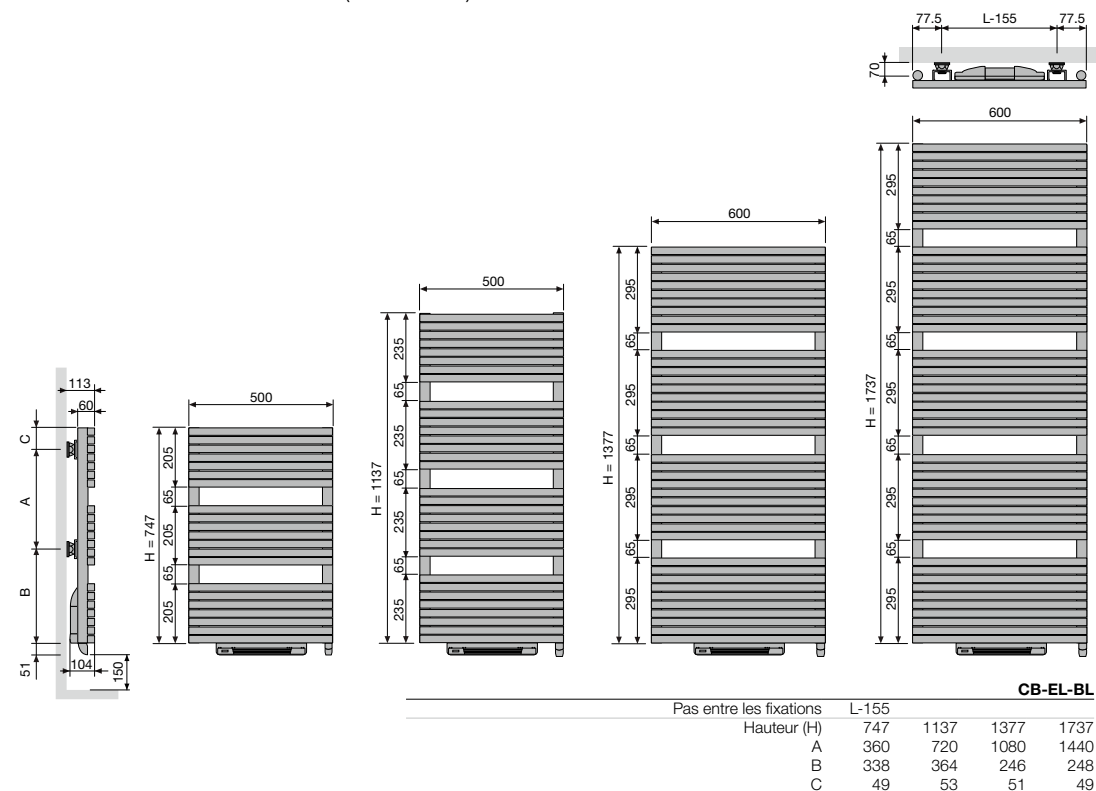

NIVA-A (NIVA-EL-BL-A) & SOUFLANT

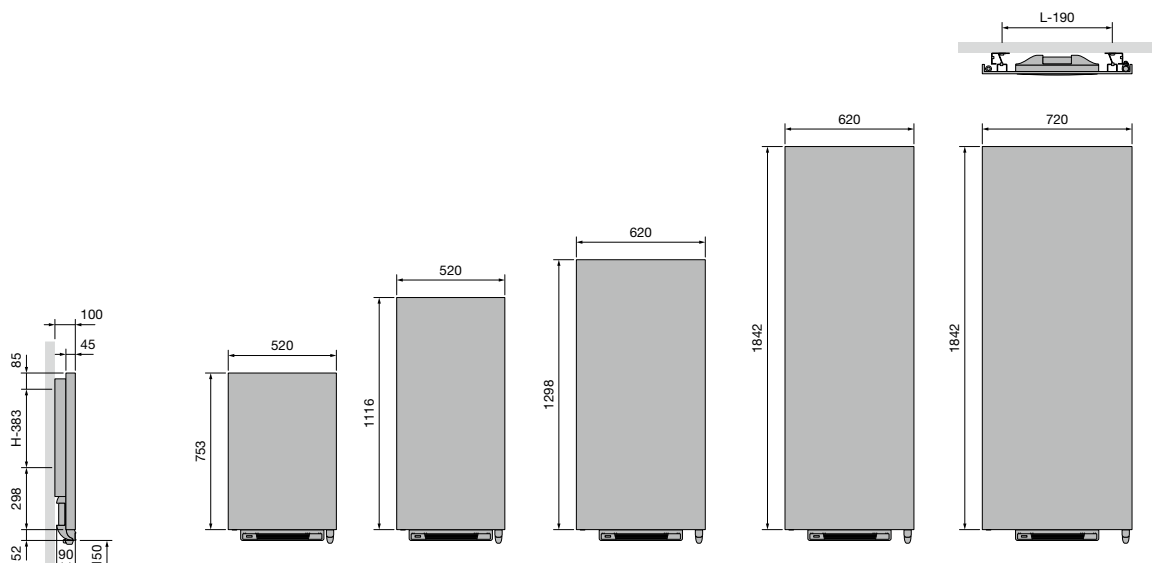

NIVA-EL-BL-A

Pas entre les fixations L-190 H-383





**NIVA (N1L1-EL-MIX) MIXTE**

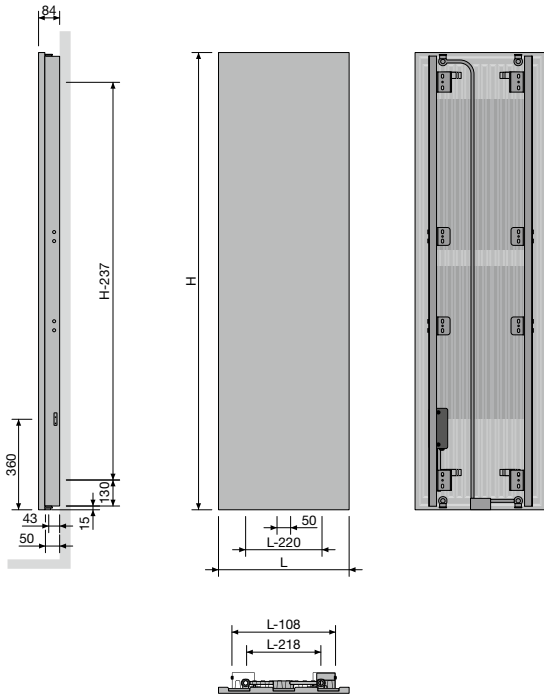

**N1L1-EL-MIX**  
Pas entre les fixations L-218 H-237

**IRIS-A (HDM-BL-MIX-A) SOUFFLANT MIXTE**

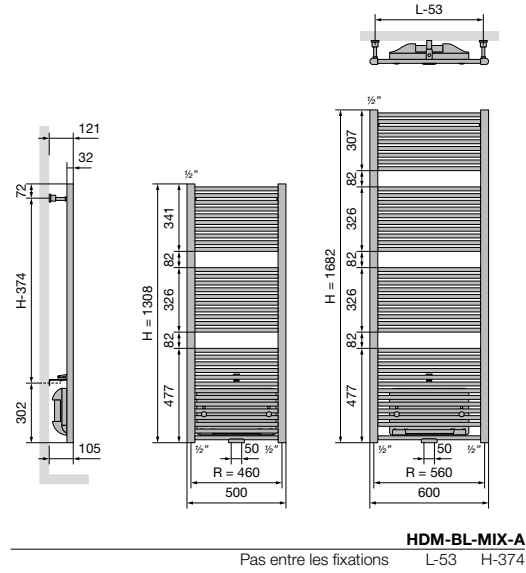

**HDM-BL-MIX-A**  
Pas entre les fixations L-53 H-374

**ASTER-A (HF-BL-MIX-A) SOUFFLANT MIXTE**

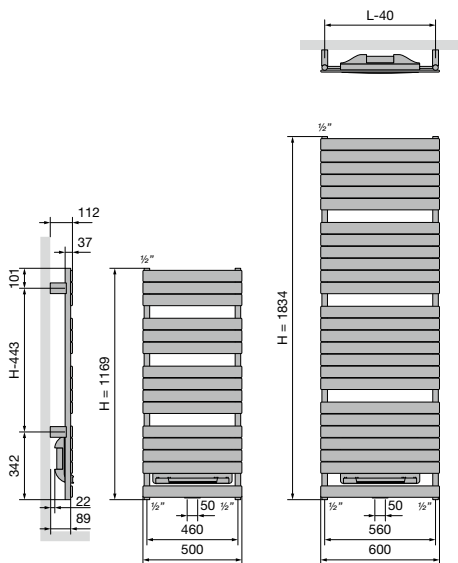

**HF-BL-MIX-A**  
Pas entre les fixations L-40 H-443

# RADIATEURS ÉLECTRIQUES **FIXATIONS** EN OPTION

GRUPE DE TARIF: VPG10 - ACC.

FIXATIONS		COULEUR	N°. D'ART.	€
		<b>CB-EL / CB-EL-BL / ZBD-EL</b>		
INSTALLATION MURALE	4 fixations	RAL 7016	1187 007 0000 7016	<b>39</b>

BELGIQUE. Prix en euro (hors TVA)

# RADIATEURS ÉLECTRIQUES ACCESSOIRES EN OPTION

GROUPE DE TARIF: VPG10B - PORTE-SERVIETTES

ACCESSOIRES	LARGEUR DU PORTE-SERVIETTES	COULEUR*	N°. D'ART.	€
<b>O-NP-EL / NIVA-EL / NIVA-EL-BL-A / N1L1-EL-MIX</b>				
PORTE-SERVIETTES MULTI+ DROIT	600 mm	S600	1183 734 0000 0600	<b>198</b>
	600 mm	RAL 9005 <sup>■</sup>	1183 734 0000 9005	<b>198</b>
<ul style="list-style-type: none"> <li>h = 70 mm; b = 600 mm (b tablette = 194 mm); e = 176 mm; c = 170 mm;</li> <li>Montage au mur, à droite du radiateur.</li> </ul>				
<b>O-NP-EL / NIVA-EL / NIVA-EL-BL-A / N1L1-EL-MIX</b>				
PORTE-SERVIETTES MULTI+ GAUCHE	600 mm	S600	1183 735 0000 0600	<b>198</b>
	600 mm	RAL 9005 <sup>■</sup>	1183 735 0000 9005	<b>198</b>
<ul style="list-style-type: none"> <li>h = 70 mm; b = 600 mm (b tablette = 194 mm); e = 176 mm; c = 170 mm;</li> <li>Montage au mur, à gauche du radiateur.</li> </ul>				
<b>CB-EL / CB-EL-BL</b>				
PORTE-SERVIETTES		CHROMÉ	1183 207 0000 0099	<b>184</b>
<ul style="list-style-type: none"> <li>h = 22 mm; b = 720 mm (facile à raccourcir); d = 75 mm; a = 56 mm</li> </ul>				
<b>ZBD-EL</b>				
PORTE-SERVIETTES		CHROMÉ	1183 228 0000 0099	<b>184</b>
<ul style="list-style-type: none"> <li>h = 22 mm; b = 720 mm (facile à raccourcir); d = 75 mm; a = 56 mm</li> </ul>				
<b>EP-V-FL</b>				
PORTE-SERVIETTES	400 mm	RAL 9016	11911972040	<b>93</b>
	500 mm	RAL 9016	11911972050	<b>100</b>
	600 mm	RAL 9016	11911972060	<b>106</b>
<ul style="list-style-type: none"> <li>b = 400, 500, 600 mm; d = 64 mm</li> </ul>				
<b>E-TECH</b>				
PORTE-SERVIETTES	534 x 50 mm	CHROMÉ	1183 268 0000 0099	<b>266</b>
<ul style="list-style-type: none"> <li>h = 50 mm; b = 534 mm; d = 103 mm; a = 64 mm</li> </ul>				
<b>BEAMS MONO-EL</b>				
PORTE-SERVIETTES	240 mm	CHROMÉ	1183 273 0000 0099	<b>107</b>
	240 mm	S600	1183 273 0000 0600	<b>107</b>
	240 mm	RAL 9005 <sup>■</sup>	1183 273 0000 9005	<b>107</b>
<ul style="list-style-type: none"> <li>h = 55 mm; b = 240 mm; d = 67 mm; a = 61 mm;</li> </ul>				
<b>O-P-EL / O-NP-EL</b>				
PORTE-SERVIETTES	372 mm	CHROMÉ	1183 274 0000 0099	<b>160</b>
	372 mm	S600	1183 274 0000 0600	<b>160</b>
	372 mm	RAL 9005 <sup>■</sup>	1183 274 0000 9005	<b>160</b>
<ul style="list-style-type: none"> <li>h = 55 mm; b = 372 mm; d = 56 mm; a = 50 mm;</li> </ul>				

■ noir texturé

■ noir mat

\* Multi+ est disponible dans la couleur du radiateur, si commandé ensemble. Supplément de prix +15%.

Instructions de montage accessoires: voir [www.vasco.eu](http://www.vasco.eu)  
BELGIQUE. Prix en euro (hors TVA)

e = distance entre face avant de l'accessoire jusqu'au mur

d = distance entre face avant de l'accessoire et face avant du radiateur





c = distance entre mur jusqu'à l'arrière porte-serviette

a = distance entre l'accessoire jusqu'au radiateur

Articles en stock.

# RADIATEURS ÉLECTRIQUES ACCESSOIRES EN OPTION

GRUPE DE TARIF: VPG10B - PORTE-SERVIETTES

ACCESSOIRES	LARGEUR DU PORTE-SERVIETTES	COULEUR	N°. D'ART.	€
<b>SÉCHOIR ET ÉTAGÈRE PLIANTE</b> 	<b>HD-EL-A / HDR-EL-A / HR-EL-A / HD-EL-BL-A / HF-EL-BL-A</b>			
		CHROMÉ	1183 004 0000 0099	<b>132</b>
• 380 x 158 mm	<b>HDM-BL-MIX-A</b>			
		CHROMÉ	1183 002 0000 0099	<b>132</b>
<b>PATÈRE CARRÉ</b> 	<b>CB-EL / CB-EL-BL</b>			
		CHROMÉ	1183 500 0000 0099	<b>66</b>
• h = 24 mm; b = 24 mm; d = 65 mm	<b>ZBD-EL</b>			
<b>PATÈRE</b> 	<b>ZBD-EL</b>			
		CHROMÉ	1183 410 0000 0099	<b>87</b>
• h = 70 mm; b = 70 mm; d = 59 mm; a = 51 mm;	<b>BEAMS MONO-EL</b>			
	<b>PORTE-SERVIETTES COURT</b> 	240 mm	S600	1183 700 0000 0600
RAL 9005 <sup>T</sup>			1183 700 0000 9005	<b>132</b>
• d = 49,35 mm; a = 39,35 mm	<b>BEAMS MONO-EL</b>			
<b>PORTE-SERVIETTES RECTANGULAIRE</b> 	286 x 110 mm	S600	1183 702 0000 0600	<b>160</b>
		RAL 9005 <sup>T</sup>	1183 702 0000 9005	<b>160</b>
• d = 49,35 mm; a = 39,35 mm				

<sup>T</sup> noir texturé

Instructions de montage accessoires: voir [www.vasco.eu](http://www.vasco.eu)  
BELGIQUE. Prix en euro (hors TVA)

d = distance entre face avant de l'accessoire et face avant du radiateur  
a = distance entre l'accessoire jusqu'au radiateur

Articles en stock.

# RADIATEURS ÉLECTRIQUES ACCESSOIRES EN OPTION

GRUPE DE TARIF: VPG10B - PORTE-SERVIETTES

ACCESSOIRES	LARGEUR DU PORTE-SERVIETTES	COULEUR	N°. D'ART.	€
<b>NIVA-EL / NIVA-EL-BL-A / N1L1-EL-MIX</b>				
PORTE-SERVIETTES COURT*	240 mm	S600	1183 710 0000 0600	<b>132</b>
	240 mm	RAL 9005 <sup>■</sup>	1183 710 0000 9005	<b>132</b>
• d = 66,5 mm; a = 56,5 mm				
<b>NIVA-EL / NIVA-EL-BL-A / N1L1-EL-MIX</b>				
PORTE-SERVIETTES LONG*	440 mm	S600	1183 711 0000 0600	<b>132</b>
	440 mm	RAL 9005 <sup>■</sup>	1183 711 0000 9005	<b>132</b>
• d = 66,5 mm; a = 56,5 mm				
<b>NIVA-EL / NIVA-EL-BL-A / N1L1-EL-MIX</b>				
PORTE-SERVIETTES*	372 mm	ALUMINIUM	1183 239 0000 0000	<b>184</b>
	372 mm	<b>SUR CONSULTATION</b> CUIVRE	1183 239 0000 0029	<b>184</b>
	372 mm	CHROMÉ	1183 239 0000 0099	<b>184</b>
	372 mm	S600	1183 239 0000 0600	<b>184</b>
	372 mm	RAL 9005 <sup>■</sup>	1183 239 0000 9005	<b>184</b>
	526 mm	CHROMÉ	1183 271 0000 0099	<b>184</b>
	526 mm	S600	1183 271 0000 0600	<b>184</b>
	526 mm	RAL 9005 <sup>■</sup>	1183 271 0000 9005	<b>184</b>
• Porte-serviettes en aluminium anodisé				
• h = 55 mm; b = 372, 526 mm; d = 56 mm; a = 50 mm;				

■ noir texturé

■ noir mat

\* **Attention : porte-serviettes uniquement possible pour NIVA-EL(-BL)(-MIX) à partir de la version 2021 !**

Instructions de montage accessoires: voir [www.vasco.eu](http://www.vasco.eu)  
BELGIQUE. Prix en euro (hors TVA)

d = distance entre face avant de l'accessoire et face avant du radiateur

a = distance entre l'accessoire jusqu'au radiateur

Articles en stock.

**VASCO**

# Radiateurs de toilette



*Viola-A Horizontal, Or*

RÉFÉRENCE RADIATEUR SUR MESURE	DONNÉES TECHNIQUES							COULEUR STANDARD		AUTRES COULEURS	
	tubes	largeur (L mm)	hauteur (H mm)	75/65/20 (Watt) (φ50K)	55/45/20 (Watt) (φ30K)	facteur n	poids (kg)	contenance (l)	résistance électrique (Watt)	prix RAL 9016 (€)	n°. d'art. abrégé RAL 9016 stock

RÉF. NIVA HORIZONTAL LAQUE NH1L1 : 193

GRUPE DE TARIF: VPG2 - RADIATEURS EN ACIER

																	
193	052	045	VR	YY	00	-	520	450	301	158	1,26	7,50	1,19	-	460*	11193-01	529

RÉF. CARRÉ HORIZONTAL CPHN1-RO : 133

GRUPE DE TARIF: VPG2 - RADIATEURS EN ACIER

																	
133	060	041	XX	YY	00	14	600	415	296	156	1,25	8,63	4,35	-	319	-	367

RÉF. ZANA HORIZONTAL ZH-1 : 252

GRUPE DE TARIF: VPG2 - RADIATEURS EN ACIER

																	
252	038	050	XX	YY	00	10	384	500	347	183	1,25	9,00	4,10	-	316	-	363

RÉF. VIOLA-A HORIZONTAL H1L1-RO-A\*\* : 380

GRUPE DE TARIF: VPG2 - RADIATEURS EN ACIER

																	
380	050	040	XX	YY	00	5	500	400	399	204	1,27	9,10	1,70	-	361	-	415

RÉF. TULIPA-A HORIZONTAL TH1-A : 376

GRUPE DE TARIF: VPG2 - RADIATEURS EN ACIER

																	
376	054	050	XX	YY	00	12	540	500	420	216	1,23	10,80	3,00	-	316	-	363

Conforme EN442-1: 2014: radiateurs et convecteurs

\* La couleur standard est S600 (texture fine blanche).

\*\* Vanne intégrée en option. Supplément de prix voir p. 342.

Pour les émissions calorifiques des autres régimes, voir p. 348 (facteurs de correction)  
 Pour de plus amples informations sur la collection 'Radiateurs de toilette': voir chapitres étendus séparés.

BELGIQUE. Prix en euro (hors TVA)

# Radiateurs en aluminium





**Le radiateur en aluminium permet d'économiser beaucoup d'énergie.** Il conduit la chaleur jusqu'à quatre fois plus efficacement qu'un autre radiateur. Il amène rapidement chaque pièce à température avec une capacité d'eau jusqu'à cinq fois moins importante. Ses performances sont excellentes avec les **systemes basse température** comme les chaudières hybrides solaires et les chaudières à condensation.

Il est également optimal en matière de durabilité, car l'aluminium est **100 % recyclable** et réutilisable à l'infini, tout en conservant ses propriétés spécifiques.

L'aluminium est particulièrement pratique. Il est **trois fois plus léger que l'acier**.

Les radiateurs en aluminium VASCO peuvent donc être fixés facilement à chaque mur, nécessitent un minimum d'espace et sont faciles à installer. L'aluminium est par ailleurs inoxydable. Idéal pour les environnements humides comme la salle de bains. Il est en outre facile à entretenir.

#### Radiateurs en aluminium

Beams	114
Bryce	120
Alu-Zen	126
Zaros	129



**COULEURS**

- Couleur standard S600 (texture fine blanche) (RAL 9016: pas de supplément de prix 15%)
- Non disponible en collection Gris Pur
- Carte de couleur étendue voir p. 12

**SPÉCIAL**

- Composé d'un profil en aluminium vertical (largeur 150 mm)
- Protection contre la corrosion interne: protecteur Protect X100

**FIXATIONS**

- Fixations murales standard (éliminé discrètement)

**TECHNIQUE**

- Les radiateurs aluminium sont assemblés par un système de presse breveté.
- Couche de base acrylique KTL et poudre d'époxy-polyester
- Pression de service: 10 bars (standard)
- Température de service maximale: 110°C
- **Raccordement (verrouillable) intégré (les tuyaux du chauffage central doivent y être raccordés directement)**

**ÉLECTRIQUE** (versions disponibles: voir chapitre radiateurs électriques, p. 42)

- ✓ Radiateur électrique prérempli
- ✗ Radiateur mixte

**SCHÉMAS TECHNIQUES**

- Voir p. 132

**RACCORDEMENT**

- ✗ Un seul raccordement pour un système monotube
- ✗ Un seul raccordement pour un système bitube
- ✗ Un double raccordement pour un système monotube
- ✓ Un double raccordement pour un système bitube (standard) (logement de thermostat intégré, voir p. 357)
- ✗ Vanne intégrée
- Raccordements: 3/4" Euroconus
- Purgeur automatique (livré en standard) en haut à gauche à l'arrière du collecteur
- **ATTENTION: L'eau de chauffage doit être ph neutre. « Protect X100 » ou similaire doit être introduit dans le circuit.**
- **ATTENTION: doit être utilisé en combinaison avec le logement de thermostat intégré.**

**PROTECT X100\***

N°. d'art. 11FH55064

**prix € 80**

\* 1 bouteille (1 litre) par 100 litres de l'eau installation

**BEAMS MONO**

**Une liberté architecturale en aluminium**

Ces radiateurs design se caractérisent par un profilé vertical en aluminium de seulement 150 mm de large: une véritable prouesse technologique ! Le collecteur et le kit de vanne sont astucieusement dissimulés et les fixations totalement intégrées. À la clé: les radiateurs design les plus épurés que VASCO ait jamais conçus.

**RACCORDEMENT RECOMMANDÉ (MB)**



**Autres possibilités de raccordement, voir p. 119**

**RECOMMANDÉ POUR LA SALLE DE BAINS ET LA CUISINE EN OPTION**



porte-serviettes court (S600)  
n°. d'art. voir p. 118  
**prix € 132**

**Autres accessoires, voir p. 118**

**LOGEMENT DE THERMOSTAT INTÉGRÉ**



n°. d'art. 1182 306 0000 0099  
**prix € 401**  
Raccords, voir p. 357

**RACCORDEMENT INTÉGRÉ (MURALE)**



Raccords, voir p. 357



### COMMENT COMMANDER BEAMS MONO

Délai de livraison 15 - 30 jours ouvrables  
(temps de transport non compris)

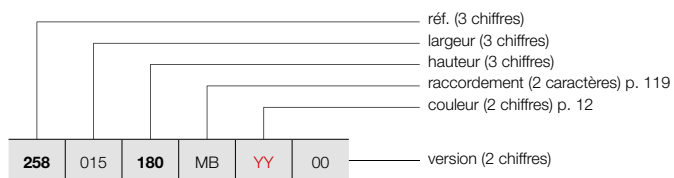

## BEAMS (BEAMS MONO)



BEAMS MONO

### COMMENT COMMANDER RADIATEUR DE STOCK BEAMS MONO

Délai de livraison 5 jours ouvrables  
(temps de transport non compris)

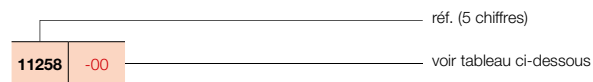

### GRUPE DE TARIF: VPG6 - RADIATEURS EN ALUMINIUM

RÉFÉRENCE RADIATEUR SUR MESURE BEAMS MONO	DONNÉES TECHNIQUES									COULEUR STANDARD		AUTRES COULEURS
	tubes	largeur (L mm)	hauteur (H mm)	75/65/20 (Watt) (Φ50K)	55/45/20 (Watt) (Φ30K)	facteur n	poids (kg)	contenance (l)	résistance électrique (Watt)	prix S600* (€)	n°. d'art. abrégé S600 stock	prix couleur (€)
<b>RÉF. BEAMS MONO : 258</b>												
<b>258</b>   015   <b>180</b>   MB   <b>YY</b>   00	-	150	1800	671	351	1,27	8,60	0,47	-	<b>824</b>	<b>11258-09</b>	<b>948</b>
	-	150	2000	734	384	1,27	9,55	0,52	-	<b>869</b>	<b>11258-10</b>	<b>999</b>
	-	150	2200	795	413	1,28	10,50	0,57	-	<b>931</b>	-	<b>1071</b>

Conforme EN442-1: 2014: radiateurs et convecteurs

\* RAL 9016: pas de supplément de prix 15%

Pour plus de détails sur nos informations produit, voir database: <https://www.installdata.be>

**Pour les émissions calorifiques des autres régimes, voir p. 348 (facteurs de correction)**  
**BELGIQUE. Prix en euro (hors TVA)**

## BEAMS (BEAMS)



### COULEURS

- Couleur standard S600 (texture fine blanche) (RAL 9016: pas de supplément de prix 15%)
- Non disponible en collection Gris Pur
- Carte de couleur étendue voir p. 12

### SPÉCIAL

- Composé de profils en aluminium verticaux
- Protection contre la corrosion interne: protecteur Protect X100

### FIXATIONS

- Fixations murales standard

### TECHNIQUE

- Les radiateurs aluminium sont assemblés par un système de presse breveté.
- Couche de base acrylique KTL et poudre d'époxy-polyester
- Pression de service: 10 bars (standard)
- Température de service maximale: 110°C

### ÉLECTRIQUE

- ✗ Radiateur électrique prérempli
- ✗ Radiateur mixte

### SCHÉMAS TECHNIQUES

- Voir p. 132

### RACCORDEMENT

- ✗ Un seul raccordement pour un système monotube
- ✗ Un seul raccordement pour un système bitube
- ✓ Un double raccordement pour un système monotube (raccordement par raccordement central) (voir p. 340)
- ✓ Un double raccordement pour un système bitube (standard) (voir p. 340)
- ✗ Vanne intégrée
- Raccordements: 1/2" (filet intérieur)
- Purgeur automatique (livré en standard) en haut à gauche à l'arrière du collecteur
- **ATTENTION: L'eau de chauffage doit être ph neutre. « Protect X100 » ou similaire doit être introduit dans le circuit.**

## BEAMS

### Quand performance rime avec élégance

Fruit du design et de la technologie, le modèle Beams est un radiateur ultra performant, composé de 3 profilés verticaux en aluminium, assemblés par un système de presse breveté. Grâce à sa faible contenance en eau, le radiateur Beams grimpe rapidement en température et est compatible avec les systèmes de chauffage basse température : un atout de taille, notamment en rénovation.

### PROTECT X100\*

N°. d'art. 11FH55064

**prix € 80**

\* 1 bouteille (1 litre) par 100 litres de l'eau installation

### RACCORDEMENT RECOMMANDÉ (MB)

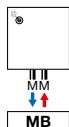

Autres possibilités de raccordement, voir p. 119

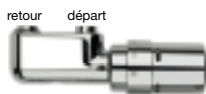

n°. d'art. 1182 103 0000 0099

**prix € 213**

Raccords, voir p. 355

### RECOMMANDÉ POUR LA SALLE DE BAINS ET LA CUISINE EN OPTION



**SUR CONSULTATION**

porte-serviettes (aluminium)

n°. d'art. voir p. 118

**prix € 160**



porte-serviettes rectangulaire (S600)

n°. d'art. voir p. 118

**prix € 160**

Autres accessoires, voir p. 118



### COMMENT COMMANDER BEAMS

Délai de livraison 15 - 30 jours ouvrables  
(temps de transport non compris)

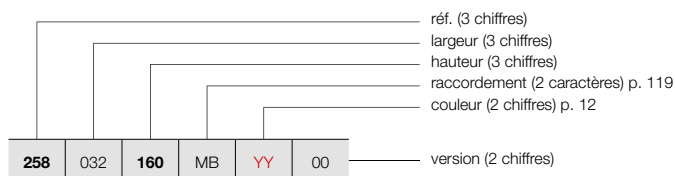

### BEAMS (BEAMS)



BEAMS

### COMMENT COMMANDER RADIATEUR DE STOCK BEAMS

Délai de livraison 5 jours ouvrables  
(temps de transport non compris)

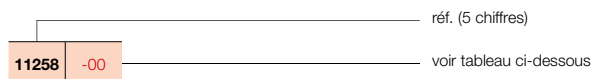

### GRUPE DE TARIF: VPG6 - RADIATEURS EN ALUMINIUM

RÉFÉRENCE RADIATEUR SUR MESURE BEAMS	DONNÉES TECHNIQUES									COULEUR STANDARD		AUTRES COULEURS
	tubes	largeur (L mm)	hauteur (H mm)	75/65/20 (Watt) (Φ50K)	55/45/20 (Watt) (Φ30K)	facteur n	poids (kg)	contenance (l)	résistance électrique (Watt)	prix S600* (€)	n°. d'art. abrégé S600 stock	prix couleur (€)
<b>RÉF. BEAMS : 258</b>												
258 032 160 MB YY 00	2	320	1600	1127	583	1,29	15,50	1,00	-	864	11258-04	994
	2	320	1800	1237	643	1,28	17,28	1,08	-	915	11258-01	1052
	2	320	2000	1348	701	1,28	19,05	1,15	-	941	11258-05	1082
	2	320	2200	1459	755	1,29	20,90	1,30	-	998	-	1148
258 049 160 MB YY 00	3	490	1600	1658	867	1,27	23,20	1,53	-	1258	11258-06	1447
	3	490	1800	1821	947	1,28	25,88	1,64	-	1331	11258-02	1531
	3	490	2000	1983	1026	1,29	28,55	1,75	-	1371	11258-03	1577
	3	490	2200	2147	1111	1,29	31,25	2,00	-	1465	-	1685
258 066 160 MB YY 00	4	660	1600	2172	1147	1,25	30,90	2,05	-	1612	-	1854
	4	660	1800	2385	1247	1,27	34,48	2,20	-	1716	11258-07	1973
	4	660	2000	2598	1337	1,30	38,05	2,35	-	1770	11258-08	2036
	4	660	2200	2812	1455	1,29	41,60	2,70	-	1894	-	2178

Conforme EN442-1: 2014: radiateurs et convecteurs

\* RAL 9016: pas de supplément de prix 15%

Pour plus de détails sur nos informations produit, voir database: <https://www.installdata.be>

**Pour les émissions calorifiques des autres régimes, voir p. 348 (facteurs de correction)**

**BELGIQUE. Prix en euro (hors TVA)**



ACCESSOIRES		LARGEUR DU RADIATEUR	COULEUR	N°. D'ART.	€
<b>PORTE-SERVIETTES</b> 	<b>SUR CONSULTATION</b>	320 mm	ALUMINIUM	1183 262 0000 0000	<b>160</b>
		490 mm	ALUMINIUM	1183 263 0000 0000	<b>160</b>
		660 mm	ALUMINIUM	1183 264 0000 0000	<b>160</b>
		<b>BEAMS</b>			
<ul style="list-style-type: none"> <li>• Porte-serviettes en aluminium anodisé</li> <li>• h = 50 mm; b = 380, 550, 720 mm; d = 50 mm; a = 46 mm</li> </ul>					
		LARGEUR DU PORTE-SERVIETTES	COULEUR*	N°. D'ART.	€
<b>PORTE-SERVIETTES COURT</b> 	<b>BEAMS / BEAMS MONO</b>				
	240 mm	S600	1183 700 0000 0600	<b>132</b>	
		RAL 9005 	1183 700 0000 9005	<b>132</b>	
<ul style="list-style-type: none"> <li>• d = 49,35 mm; a = 39,35 mm</li> </ul>					
<b>PORTE-SERVIETTES LONG</b> 	<b>BEAMS</b>				
	440 mm	S600	1183 701 0000 0600	<b>132</b>	
		RAL 9005 	1183 701 0000 9005	<b>132</b>	
<ul style="list-style-type: none"> <li>• d = 49,35 mm; a = 39,35 mm</li> </ul>					
<b>PORTE-SERVIETTES RECTANGULAIRE</b> 	<b>BEAMS / BEAMS MONO</b>				
	286 x 110 mm	S600	1183 702 0000 0600	<b>160</b>	
		RAL 9005 	1183 702 0000 9005	<b>160</b>	
<ul style="list-style-type: none"> <li>• d = 49,35 mm; a = 39,35 mm</li> </ul>					
<b>PORTE-SERVIETTES MULTI+ DROIT</b> 	<b>BEAMS</b>				
	600 mm	S600	1183 734 0000 0600	<b>198</b>	
	600 mm	RAL 9005 	1183 734 0000 9005	<b>198</b>	
<ul style="list-style-type: none"> <li>• h = 70 mm; b = 600 mm (b tablette = 194 mm); e = 176 mm; c = 170 mm;</li> <li>• Montage au mur, à droite du radiateur.</li> </ul>					
<b>PORTE-SERVIETTES MULTI+ GAUCHE</b> 	<b>BEAMS</b>				
	600 mm	S600	1183 735 0000 0600	<b>198</b>	
	600 mm	RAL 9005 	1183 735 0000 9005	<b>198</b>	
<ul style="list-style-type: none"> <li>• h = 70 mm; b = 600 mm (b tablette = 194 mm); e = 176 mm; c = 170 mm;</li> <li>• Montage au mur, à gauche du radiateur.</li> </ul>					
<b>PORTE-SERVIETTES</b> 	<b>BEAMS / BEAMS MONO</b>				
	240 mm	CHROMÉ	1183 273 0000 0099	<b>107</b>	
	240 mm	S600	1183 273 0000 0600	<b>107</b>	
	240 mm	RAL 9005 	1183 273 0000 9005	<b>107</b>	
<ul style="list-style-type: none"> <li>• h = 55 mm; b = 240 mm; d = 67 mm; a = 61 mm;</li> </ul>					

 noir texturé

 noir mat

\* Multi+ est disponible dans la couleur du radiateur, si commandé ensemble. Supplément de prix +15%.

**Instructions de montage accessoires: voir [www.vasco.eu](http://www.vasco.eu)**  
**BELGIQUE. Prix en euro (hors TVA)**

e = distance entre face avant de l'accessoire jusqu'au mur  
d = distance entre face avant de l'accessoire et face avant du radiateur

c = distance entre mur jusqu'à l'arrière porte-serviette  
a = distance entre l'accessoire jusqu'au radiateur

**Articles en stock.**

**BEAMS:** BEAMS / BEAMS MONO

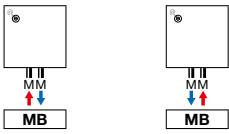

**Attention:** le raccordement du radiateur est seulement possible comme indiqué par les icônes de raccordement. Pour toute autre méthode de raccordement, nous déclinons toute responsabilité.



**TYPES**

- Vertical: Bryce V100 (profondeur)

**COULEURS**

- Couleur standard S600 (texture fine blanche) (RAL 9016: pas de supplément de prix 15%)
- Non disponible en couleur Noir Foncé
- Carte de couleur étendue voir p. 12

**SPÉCIAL**

- Composé d'un profil en aluminium vertical (largeur 150 mm)
- Protection contre la corrosion interne: protecteur Protect X100
- Le Bryce est déjà couronné avec un label Henry van de Velde 2007, le Product Design Award Hannover 2008, le Design Plus Award – Material Vision, Francfort 2007, le Red Dot Product Design Award 2008 et nominé pour le Designpreis 2009 et le European Aluminium Award 2008.

**FIXATIONS**

- Fixations murales standard (non visibles)

**TECHNIQUE**

- Les radiateurs aluminium sont assemblés par un système de presse breveté.
- Couche de base acrylique KTL et poudre d'époxy-polyester
- Pression de service: 10 bars (standard)
- Température de service maximale: 110°C
- **Raccordement (verrouillable) intégré (les tuyaux du chauffage central doivent y être raccordés directement)**

**ÉLECTRIQUE**

- ✗ Radiateur électrique prérempli
- ✗ Radiateur mixte

**SCHÉMAS TECHNIQUES**

- Voir p. 133

**RACCORDEMENT**

- ✗ Un seul raccordement pour un système monotube
- ✗ Un seul raccordement pour un système bitube
- ✗ Un double raccordement pour un système monotube
- ✓ Un double raccordement pour un système bitube (standard) (logement de thermostat intégré, voir p. 357)
- ✗ Vanne intégrée
- Raccordements: 3/4" Euroconus
- Purgeur automatique (livré en standard) en haut à gauche à l'arrière du collecteur
- **ATTENTION: L'eau de chauffage doit être ph neutre. « Protect X100 » ou similaire doit être introduit dans le circuit.**
- **ATTENTION: doit être utilisé en combinaison avec le logement de thermostat intégré.**

**PROTECT X100\***

N°. d'art. 11FH55064

**prix € 80**

\* 1 bouteille (1 litre) par 100 litres de l'eau installation

**BRYCE MONO**

**Minimalisme en aluminium**

Astucieux et totalement innovant, chaque profilé (150 mm de large) peut être monté indépendamment ou associé à d'autres modules, dans la même teinte ou volontairement distincte. Bryce Mono vous permet de composer à la carte et en toute liberté, votre mode de chauffage: à la clé, des créations graphiques et architecturales qui signeront des intérieurs infiniment personnels. La température se règle via un thermostat individuel; les profilés peuvent être commandés en série ou séparément.

**RACCORDEMENT RECOMMANDÉ (MB)**

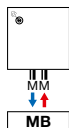

**Autres possibilités de raccordement, voir p. 125**

**RECOMMANDÉ POUR LA SALLE DE BAINS ET LA CUISINE EN OPTION**



porte-serviettes court (S600)  
n°. d'art. voir p. 124

**prix € 132**

**Autres accessoires, voir p. 124**

**LOGEMENT DE THERMOSTAT INTÉGRÉ**



n°. d'art. 1182306 0000 0099

**prix € 401**

Raccords, voir p. 357

**RACCORDEMENT INTÉGRÉ (MURALE)**



Raccords, voir p. 357





### COMMENT COMMANDER BRYCE MONO

Délai de livraison 15 - 30 jours ouvrables  
(temps de transport non compris)

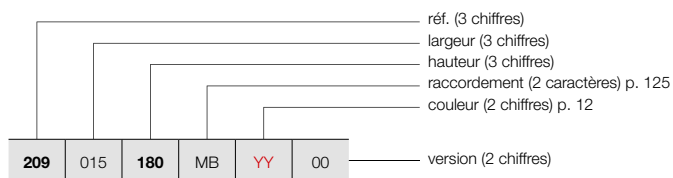

## BRYCE (BRYCE MONO)



BRYCE MONO

### COMMENT COMMANDER RADIATEUR DE STOCK BRYCE MONO

Délai de livraison 5 jours ouvrables  
(temps de transport non compris)

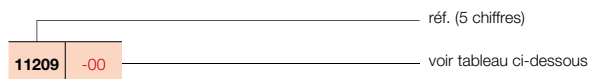

### GROUPE DE TARIF: VPG6 - RADIATEURS EN ALUMINIUM

RÉFÉRENCE RADIATEUR SUR MESURE BRYCE MONO	DONNÉES TECHNIQUES									COULEUR STANDARD		AUTRES COULEURS					
	tubes	largeur (L mm)	hauteur (H mm)	75/65/20 (Watt) (Φ50K)	55/45/20 (Watt) (Φ30K)	facteur n	poids (kg)	contenance (l)	résistance électrique (Watt)	prix S600* (€)	n°. d'art. abrégé S600 stock	prix couleur (€)					
<b>RÉF. BRYCE MONO : 209</b>																	
209	015	180	MB	YY	00	-	150	1800	586	306	1,27	8,60	0,47	-	<b>824</b>	<b>11209-10</b>	<b>948</b>
		<b>200</b>				-	150	2000	642	336	1,27	9,55	0,52	-	<b>869</b>	-	<b>999</b>
		<b>220</b>				-	150	2200	696	364	1,27	10,50	0,57	-	<b>931</b>	-	<b>1071</b>

Conforme EN442-1: 2014: radiateurs et convecteurs

\* RAL 9016: pas de supplément de prix 15%

Pour plus de détails sur nos informations produit, voir database: <https://www.installdata.be>

**Pour les émissions calorifiques des autres régimes, voir p. 348 (facteurs de correction)**  
**BELGIQUE. Prix en euro (hors TVA)**

## BRYCE VERTICAL (BRYCE V75, BRYCE V100)



### TYPES

- Vertical: Bryce V75 et Bryce V100 (profondeur)

### COULEURS

- Couleur standard S600 (texture fine blanche) (RAL 9016: pas de supplément de prix 15%)
- Non disponible en couleur Noir Foncé
- Carte de couleur étendue voir p. 12

### SPÉCIAL

- Composé de profils en aluminium verticaux
- Protection contre la corrosion interne: protecteur Protect X100
- Le Bryce est déjà couronné avec un label Henry van de Velde 2007, le Product Design Award Hannover 2008, le Design Plus Award – Material Vision, Francfort 2007, le Red Dot Product Design Award 2008 et nominé pour le Designpreis 2009 et le European Aluminium Award 2008.

### FIXATIONS

- Fixations murales standard

### TECHNIQUE

- Les radiateurs aluminium sont assemblés par un système de presse breveté.
- Couche de base acrylique KTL et poudre d'époxy-polyester
- Pression de service: 10 bars (standard)
- Température de service maximale: 110°C

### ÉLECTRIQUE

- ✗ Radiateur électrique prérempli
- ✗ Radiateur mixte

### SCHÉMAS TECHNIQUES

- Voir p. 133

### RACCORDEMENT

- ✗ Un seul raccordement pour un système monotube
- ✗ Un seul raccordement pour un système bitube
- ✓ Un double raccordement pour un système monotube (raccordement par raccordement central) (voir p. 340)
- ✓ Un double raccordement pour un système bitube (standard) (voir p. 340)
- ✗ Vanne intégrée
- Raccordements: 1/2" (filet intérieur)
- Purgeur automatique (livré en standard) en haut à gauche à l'arrière du collecteur
- **ATTENTION: L'eau de chauffage doit être ph neutre. « Protect X100 » ou similaire doit être introduit dans le circuit.**

### PROTECT X100\*

N°. d'art. 11FH55064

**prix € 80**

\* 1 bouteille (1 litre) par 100 litres de l'eau installation

### RACCORDEMENT RECOMMANDÉ (MB)



Autres possibilités de raccordement, voir p. 125

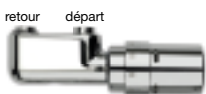

n°. d'art. 1182 103 0000 0099

**prix € 213**

Raccords, voir p. 355

### RECOMMANDÉ POUR LA SALLE DE BAINS ET LA CUISINE EN OPTION



**SUR CONSULTATION**

porte-serviettes (aluminium)

n°. d'art. voir p. 124

**prix € 160**



porte-serviettes rectangulaire (S600)

n°. d'art. voir p. 124

**prix € 160**

Autres accessoires, voir p. 124

### BRYCE VERTICAL

#### Hautes performances et design : le duo gagnant

Un radiateur design qui joue avec les contrastes grâce à sa structure fine et irrégulière, reflétant ainsi la lumière et créant une ambiance naturelle et chaleureuse. Un bel exemple de radiateur alliant design et performance.



**COMMENT COMMANDER BRYCE VERTICAL**

Délai de livraison 15 - 30 jours ouvrables  
(temps de transport non compris)

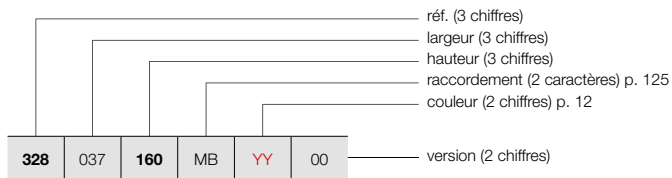

**BRYCE VERTICAL (BRYCE V75, BRYCE V100)**



BRYCE V75

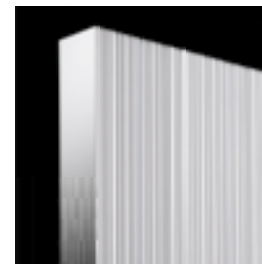

BRYCE V100

**COMMENT COMMANDER RADIATEUR DE STOCK BRYCE VERTICAL**

Délai de livraison 5 jours ouvrables  
(temps de transport non compris)

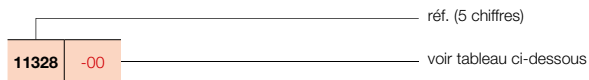

**GROUPE DE TARIF: VPG6 - RADIATEURS EN ALUMINIUM**

RÉFÉRENCE RADIATEUR SUR MESURE BRYCE VERTICAL							DONNÉES TECHNIQUES						COULEUR STANDARD		AUTRES COULEURS		
tubes	largeur (L mm)	hauteur (H mm)	75/65/20 (Watt) (φ50K)	55/45/20 (Watt) (φ30K)	facteur n	poids (kg)	contenance (l)	résistance électrique (Watt)	prix S600* (€)	n°. d'art. abrégé S600 stock	prix couleur (€)						
<b>RÉF. BRYCE VERTICAL BRYCE V75 : 328</b>																	
328	037	160	MB	YY	00	-	375	1600	1189	609	1,31	19,75	1,35	-	892	-	1026
		180				-	375	1800	1314	666	1,33	21,88	1,48	-	952	-	1095
		200				-	375	2000	1428	728	1,32	24,00	1,60	-	971	-	1117
		220				-	375	2200	1533	785	1,31	26,20	1,75	-	1044	-	1201
328	045	160	MB	YY	00	-	450	1600	1408	710	1,34	23,72	1,57	-	1051	-	1209
		180				-	450	1800	1555	784	1,34	26,25	1,74	-	1113	11328-01	1280
		200				-	450	2000	1690	861	1,32	28,78	1,92	-	1150	-	1323
		220				-	450	2200	1814	929	1,31	31,50	2,17	-	1234	-	1419
328	052	160	MB	YY	00	-	525	1600	1623	802	1,38	27,68	1,78	-	1204	-	1385
		180				-	525	1800	1792	895	1,36	30,63	2,01	-	1282	11328-02	1474
		200				-	525	2000	1948	993	1,32	33,57	2,23	-	1323	-	1521
		220				-	525	2200	2091	1071	1,31	36,80	2,58	-	1422	-	1635
328	060	160	MB	YY	00	-	600	1600	1836	893	1,41	31,65	2,00	-	1362	-	1566
		180				-	600	1800	2028	1007	1,37	35,00	2,28	-	1452	11328-03	1670
		200				-	600	2000	2204	1123	1,32	38,35	2,55	-	1500	11328-04	1725
		220				-	600	2200	2365	1205	1,32	42,10	3,00	-	1611	-	1853
<b>RÉF. BRYCE VERTICAL BRYCE V100 : 209</b>																	
209	037	160	MB	YY	00	-	375	1600	1238	624	1,34	19,65	1,35	-	1076	-	1237
		180				-	375	1800	1373	700	1,32	22,03	1,48	-	1145	-	1317
		200				-	375	2000	1503	774	1,30	24,40	1,60	-	1173	-	1349
		220				-	375	2200	1628	838	1,30	26,65	1,75	-	1251	-	1439
209	045	160	MB	YY	00	-	450	1600	1482	751	1,33	23,73	1,60	-	1258	-	1447
		180				-	450	1800	1644	838	1,32	26,53	1,80	-	1331	11209-01	1531
		200				-	450	2000	1799	921	1,31	29,33	2,00	-	1371	-	1577
		220				-	450	2200	1950	1004	1,30	32,20	2,07	-	1465	-	1685
209	052	160	MB	YY	00	-	525	1600	1726	875	1,33	27,82	1,85	-	1436	-	1651
		180				-	525	1800	1914	975	1,32	31,04	2,13	-	1525	11209-03	1754
		200				-	525	2000	2095	1067	1,32	34,27	2,40	-	1568	-	1803
		220				-	525	2200	2270	1168	1,30	37,75	2,68	-	1678	-	1930
209	060	160	MB	YY	00	-	600	1600	1969	998	1,33	31,90	2,10	-	1612	-	1854
		180				-	600	1800	2184	1113	1,32	35,55	2,45	-	1716	11209-08	1973
		200				-	600	2000	2391	1218	1,32	39,20	2,80	-	1770	11209-05	2036
		220				-	600	2200	2590	1326	1,31	43,30	3,15	-	1894	-	2178

Conforme EN442-1: 2014: radiateurs et convecteurs

\* RAL 9016: pas de supplément de prix 15%

Pour plus de détails sur nos informations produit, voir database: <https://www.installdata.be>

Pour les émissions calorifiques des autres régimes, voir p. 348 (facteurs de correction)

BELGIQUE. Prix en euro (hors TVA)



ACCESSOIRES				
	LARGEUR DU RADIATEUR	COULEUR	N°. D'ART.	€
<b>PORTE-SERVIETTES</b>  SUR CONSULTATION	<b>BRYCE V75 / BRYCE V100</b>			
	375 mm	ALUMINIUM	1183 244 0000 0000	<b>160</b>
	450 mm	ALUMINIUM	1183 245 0000 0000	<b>160</b>
	525 mm	ALUMINIUM	1183 246 0000 0000	<b>160</b>
	600 mm	ALUMINIUM	1183 247 0000 0000	<b>160</b>
<ul style="list-style-type: none"> <li>• Porte-serviettes en aluminium anodisé</li> <li>• h = 50 mm; b = 435, 510, 585, 660 mm; d = 47 mm; a = 43 mm</li> </ul>				
<b>PORTE-SERVIETTES COURT</b> 	<b>BRYCE V75 / BRYCE V100 / BRYCE MONO</b>			
	240 mm	S600	1183 700 0000 0600	<b>132</b>
		RAL 9005 <sup>■</sup>	1183 700 0000 9005	<b>132</b>
<ul style="list-style-type: none"> <li>• d = 49,35 mm; a = 39,35 mm</li> </ul>				
<b>PORTE-SERVIETTES LONG</b> 	<b>BRYCE V75 / BRYCE V100</b>			
	440 mm	S600	1183 701 0000 0600	<b>132</b>
		RAL 9005 <sup>■</sup>	1183 701 0000 9005	<b>132</b>
<ul style="list-style-type: none"> <li>• d = 49,35 mm; a = 39,35 mm</li> </ul>				
<b>PORTE-SERVIETTES RECTANGULAIRE</b> 	<b>BRYCE V75 / BRYCE V100 / BRYCE MONO</b>			
	286 x 110 mm	S600	1183 702 0000 0600	<b>160</b>
		RAL 9005 <sup>■</sup>	1183 702 0000 9005	<b>160</b>
<ul style="list-style-type: none"> <li>• d = 49,35 mm; a = 39,35 mm</li> </ul>				
<b>PORTE-SERVIETTES MULTI+ DROIT</b> 	<b>BRYCE V75 / BRYCE V100</b>			
	600 mm	S600	1183 734 0000 0600	<b>198</b>
	600 mm	RAL 9005 <sup>■</sup>	1183 734 0000 9005	<b>198</b>
<ul style="list-style-type: none"> <li>• h = 70 mm; b = 600 mm (b tablette = 194 mm); e = 176 mm; c = 170 mm;</li> <li>• Montage au mur, à droite du radiateur.</li> </ul>				
<b>PORTE-SERVIETTES MULTI+ GAUCHE</b> 	<b>BRYCE V75 / BRYCE V100</b>			
	600 mm	S600	1183 735 0000 0600	<b>198</b>
	600 mm	RAL 9005 <sup>■</sup>	1183 735 0000 9005	<b>198</b>
<ul style="list-style-type: none"> <li>• h = 70 mm; b = 600 mm (b tablette = 194 mm); e = 176 mm; c = 170 mm;</li> <li>• Montage au mur, à gauche du radiateur.</li> </ul>				
<b>PORTE-SERVIETTES</b> 	<b>BRYCE V75 / BRYCE V100 / BRYCE MONO</b>			
	240 mm	CHROMÉ	1183 273 0000 0099	<b>107</b>
	240 mm	S600	1183 273 0000 0600	<b>107</b>
	240 mm	RAL 9005 <sup>■</sup>	1183 273 0000 9005	<b>107</b>
<ul style="list-style-type: none"> <li>• h = 55 mm; b = 240 mm; d = 67 mm; a = 61 mm;</li> </ul>				

■ noir texturé

■ noir mat

\* Multi+ est disponible dans la couleur du radiateur, si commandé ensemble. Supplément de prix +15%.

Instructions de montage accessoires: voir [www.vasco.eu](http://www.vasco.eu)  
BELGIQUE. Prix en euro (hors TVA)

e = distance entre face avant de l'accessoire jusqu'au mur  
d = distance entre face avant de l'accessoire et face avant du radiateur

c = distance entre mur jusqu'à l'arrière porte-serviette  
a = distance entre l'accessoire jusqu'au radiateur

Articles en stock.

**BRYCE VERTICAL:** BRYCE V75 / BRYCE V100 / BRYCE MONO

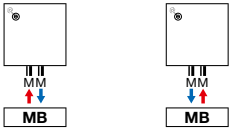

**Attention:** le raccordement du radiateur est seulement possible comme indiqué par les icônes de raccordement. Pour toute autre méthode de raccordement, nous déclinons toute responsabilité.

## ALU-ZEN VERTICAL (ALU-ZEN)



VASCO

### COULEURS

- Couleur standard S600 (texture fine blanche) (RAL 9016: pas de supplément de prix 15%)
- Non disponible en couleur Noir Foncé
- Carte de couleur étendue voir p. 12

### SPÉCIAL

- Composé de profils en aluminium verticaux
- Protection contre la corrosion interne: protecteur Protect X100

### FIXATIONS

- Fixations murales standard

### TECHNIQUE

- Les radiateurs aluminium sont assemblés par un système de presse breveté.
- Couche de base acrylique KTL et poudre d'époxy-polyester
- Pression de service: 10 bars (standard)
- Température de service maximale: 110°C

### ÉLECTRIQUE

- ✗ Radiateur électrique prérempli
- ✗ Radiateur mixte

### SCHÉMAS TECHNIQUES

- Voir p. 134

### RACCORDEMENT

- ✗ Un seul raccordement pour un système monotube
- ✗ Un seul raccordement pour un système bitube
- ✓ Un double raccordement pour un système monotube (raccordement par raccordement central) (voir p. 340)
- ✓ Un double raccordement pour un système bitube (standard) (voir p. 340)
- ✗ Vanne intégrée
- Raccordements: 1/2" (filet intérieur)
- Purgeur automatique (livré en standard) en haut à gauche à l'arrière du collecteur
- **ATTENTION: L'eau de chauffage doit être ph neutre. « Protect X100 » ou similaire doit être introduit dans le circuit.**

### ALU-ZEN VERTICAL

#### Un concentré d'élégance et de fluidité

Un radiateur directement inspiré de l'élégance et de la fluidité des courbes de la nature. Harmonieuse alliance de lignes verticales tempérées par le galbe des collecteurs : le radiateur Alu-Zen assure un rendement thermique de premier plan et garantit au quotidien un confort thermique sans faille. Son montage est simple et rapide via un ingénieux raccordement central : ce modèle s'impose comme une évidence et constitue une promesse de bien être au quotidien.

### PROTECT X100\*

N°. d'art. 11FH55064

**prix €80**

\* 1 bouteille (1 litre) par 100 litres de l'eau installation

### RACCORDEMENT RECOMMANDÉ (MB)



Autres possibilités de raccordement, voir p. 128

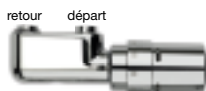

n°. d'art. 1182 103 0000 0099

**prix €213**

Raccords, voir p. 355

### RECOMMANDÉ POUR LA SALLE DE BAINS ET LA CUISINE EN OPTION



porte-serviettes (aluminium)

n°. d'art. voir p. 128

**prix €160**

Autres accessoires, voir p. 128



### COMMENT COMMANDER ALU-ZEN VERTICAL

Délai de livraison 15 - 30 jours ouvrables  
(temps de transport non compris)

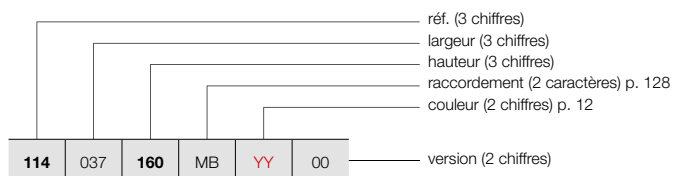

## ALU-ZEN VERTICAL (ALU-ZEN)



ALU-ZEN

### COMMENT COMMANDER RADIATEUR DE STOCK ALU-ZEN VERTICAL

Délai de livraison 5 jours ouvrables  
(temps de transport non compris)

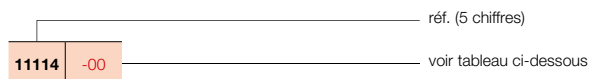

### GRUPE DE TARIF: VPG6 - RADIATEURS EN ALUMINIUM

RÉFÉRENCE RADIATEUR SUR MESURE ALU-ZEN VERTICAL	DONNÉES TECHNIQUES									COULEUR STANDARD		AUTRES COULEURS
	tubes	largeur (L mm)	hauteur (H mm)	75/65/20 (Watt) (Φ50K)	55/45/20 (Watt) (Φ30K)	facteur n	poids (kg)	contenance (l)	résistance électrique (Watt)	prix S600* (€)	n°. d'art. abrégé S600 stock	prix couleur (€)
<b>RÉF. ALU-ZEN : 114</b>												
<b>114</b> 037 <b>160</b> MB <b>YY</b> 00	-	375	1600	1196	616	1,30	17,40	1,30	-	<b>1080</b>	-	<b>1242</b>
	-	375	1800	1319	675	1,31	19,40	1,40	-	<b>1146</b>	-	<b>1318</b>
	-	375	2000	1440	737	1,31	21,40	1,50	-	<b>1173</b>	-	<b>1349</b>
	-	375	2200	1557	797	1,31	23,25	1,75	-	<b>1251</b>	-	<b>1439</b>
<b>114</b> 045 <b>160</b> MB <b>YY</b> 00	-	450	1600	1446	741	1,31	21,07	1,53	-	<b>1258</b>	-	<b>1447</b>
	-	450	1800	1596	817	1,31	23,49	1,68	-	<b>1331</b>	<b>11114-06</b>	<b>1531</b>
	-	450	2000	1742	892	1,31	25,92	1,83	-	<b>1371</b>	-	<b>1577</b>
	-	450	2200	1884	965	1,31	28,20	2,07	-	<b>1465</b>	-	<b>1685</b>
<b>114</b> 052 <b>160</b> MB <b>YY</b> 00	-	525	1600	1699	870	1,31	24,73	1,77	-	<b>1436</b>	-	<b>1651</b>
	-	525	1800	1874	960	1,31	27,58	1,97	-	<b>1524</b>	<b>11114-01</b>	<b>1753</b>
	-	525	2000	2046	1048	1,31	30,43	2,17	-	<b>1568</b>	-	<b>1803</b>
	-	525	2200	2212	1133	1,31	33,15	2,38	-	<b>1678</b>	-	<b>1930</b>
<b>114</b> 060 <b>160</b> MB <b>YY</b> 00	-	600	1600	1953	1000	1,31	28,40	2,00	-	<b>1612</b>	-	<b>1854</b>
	-	600	1800	2155	1104	1,31	31,68	2,25	-	<b>1716</b>	<b>11114-03</b>	<b>1973</b>
	-	600	2000	2351	1204	1,31	34,95	2,50	-	<b>1770</b>	<b>11114-02</b>	<b>2036</b>
	-	600	2200	2543	1302	1,31	38,10	2,70	-	<b>1894</b>	-	<b>2178</b>

Conforme EN442-1: 2014: radiateurs et convecteurs

\* RAL 9016: pas de supplément de prix 15%  
Pour plus de détails sur nos informations produit, voir database: <https://www.installdata.be>  
**Pour les émissions calorifiques des autres régimes, voir p. 348 (facteurs de correction)**  
**BELGIQUE. Prix en euro (hors TVA)**

**VASCO**

ACCESSOIRES		LARGEUR DU RADIATEUR	COULEUR	N°. D'ART.	€
<b>PORTE-SERVIETTES</b>  <ul style="list-style-type: none"> <li>• Porte-serviettes en aluminium anodisé</li> <li>• h = 50 mm; b = 435, 510, 585, 660 mm; d = 46 mm; a = 42 mm</li> </ul>	<b>ALU-ZEN</b>				
	375 mm	ALUMINIUM	1183 234 0000 0000	<b>160</b>	
	450 mm	ALUMINIUM	1183 235 0000 0000	<b>160</b>	
	525 mm	ALUMINIUM	1183 236 0000 0000	<b>160</b>	
	600 mm	ALUMINIUM	1183 237 0000 0000	<b>160</b>	
<b>PORTE-SERVIETTES COURT</b>  <ul style="list-style-type: none"> <li>• d = 67 mm; a = 57 mm</li> </ul>	<b>ALU-ZEN</b>				
	240 mm	S600	1183 700 0000 0600	<b>132</b>	
		RAL 9005 <sup>■</sup>	1183 700 0000 9005	<b>132</b>	
<b>PORTE-SERVIETTES LONG</b>  <ul style="list-style-type: none"> <li>• d = 67 mm; a = 57 mm</li> </ul>	<b>ALU-ZEN</b>				
	440 mm	S600	1183 701 0000 0600	<b>132</b>	
		RAL 9005 <sup>■</sup>	1183 701 0000 9005	<b>132</b>	
<b>PORTE-SERVIETTES RECTANGULAIRE</b>  <ul style="list-style-type: none"> <li>• d = 67 mm; a = 57 mm</li> </ul>	<b>ALU-ZEN</b>				
	286 x 110 mm	S600	1183 702 0000 0600	<b>160</b>	
		RAL 9005 <sup>■</sup>	1183 702 0000 9005	<b>160</b>	
<b>PORTE-SERVIETTES MULTI+ DROIT</b>  <ul style="list-style-type: none"> <li>• h = 70 mm; b = 600 mm (b tablette = 194 mm); e = 176 mm; c = 170 mm;</li> <li>• Montage au mur, à droite du radiateur.</li> </ul>	<b>ALU-ZEN</b>				
	600 mm	S600	1183 734 0000 0600	<b>198</b>	
		RAL 9005 <sup>■</sup>	1183 734 0000 9005	<b>198</b>	
<b>PORTE-SERVIETTES MULTI+ GAUCHE</b>  <ul style="list-style-type: none"> <li>• h = 70 mm; b = 600 mm (b tablette = 194 mm); e = 176 mm; c = 170 mm;</li> <li>• Montage au mur, à gauche du radiateur.</li> </ul>	<b>ALU-ZEN</b>				
	600 mm	S600	1183 735 0000 0600	<b>198</b>	
		RAL 9005 <sup>■</sup>	1183 735 0000 9005	<b>198</b>	

■ noir texturé

\* Multi+ est disponible dans la couleur du radiateur, si commandé ensemble. Supplément de prix +15%.

Instructions de montage accessoires: voir [www.vasco.eu](http://www.vasco.eu)  
BELGIQUE. Prix en euro (hors TVA)

e = distance entre face avant de l'accessoire jusqu'au mur  
d = distance entre face avant de l'accessoire et face avant du radiateur  
c = distance entre mur jusqu'à l'arrière porte-serviette  
a = distance entre l'accessoire jusqu'au radiateur

Articles en stock.

## ALU-ZEN RACCORDEMENTS

ALU-ZEN VERTICAL: ALU-ZEN

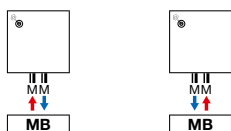

**Attention:** le raccordement du radiateur est seulement possible comme indiqué par les icônes de raccordement. Pour toute autre méthode de raccordement, nous déclinons toute responsabilité.



## TYPES

- Verticaux: Zaros V75 et Zaros V100 (profondeur)

## COULEURS

- Couleur standard S600 (texture fine blanche) (RAL 9016: pas de supplément de prix 15%)
- Carte de couleur étendue voir p. 12

## SPÉCIAL

- Composé de profils en aluminium verticaux
- Protection contre la corrosion interne: protecteur Protect X100

## FIXATIONS

- Fixations murales standard

## TECHNIQUE

- Les radiateurs aluminium sont assemblés par un système de presse breveté.
- Couche de base acrylique KTL et poudre d'époxy-polyester
- Pression de service: 10 bars (standard)
- Température de service maximale: 110°C

## ÉLECTRIQUE

- ✗ Radiateur électrique prérempli
- ✗ Radiateur mixte

## SCHÉMAS TECHNIQUES

- Voir p. 134

## RACCORDEMENT

- ✗ Un seul raccordement pour un système monotube
- ✗ Un seul raccordement pour un système bitube
- ✓ Un double raccordement pour un système monotube (raccordement par raccordement central) (voir p. 340)
- ✓ Un double raccordement pour un système bitube (standard) (voir p. 340)
- ✗ Vanne intégrée
- Raccordements: 1/2" (filet intérieur)
- Purgeur automatique (livré en standard) en haut à gauche à l'arrière du collecteur
- **ATTENTION: L'eau de chauffage doit être ph neutre. « Protect X100 » ou similaire doit être introduit dans le circuit.**

## PROTECT X100\*

N°. d'art. 11FH55064

**prix € 80**

\* 1 bouteille (1 litre) par 100 litres de l'eau installation

## RACCORDEMENT RECOMMANDÉ (MB)

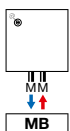

**Autres possibilités de raccordement, voir p. 131**

retour départ



n°. d'art. 1182 103 0000 0099

**prix € 213**

Raccords, voir p. 355

## RECOMMANDÉ POUR LA SALLE DE BAINS ET LA CUISINE EN OPTION



porte-serviettes (chromé)

n°. d'art. voir p. 131

**prix € 160**

**Autres accessoires, voir p. 131**



**VASCO**

## ZAROS VERTICAL

### Le charme de la simplicité

L'authenticité est la carte maîtresse de ce radiateur aluminium au design épuré qui trouvera aisément sa place dans tous les styles d'intérieur. Ce modèle intemporel, aux lignes sobres et classiques, se révèle particulièrement généreux en terme de production de chaleur.



# ZAROS VERTICAL (ZAROS V75, ZAROS V100)

## COMMENT COMMANDER ZAROS VERTICAL

Délai de livraison 15 - 30 jours ouvrables  
(temps de transport non compris)



ZAROS V75

ZAROS V100

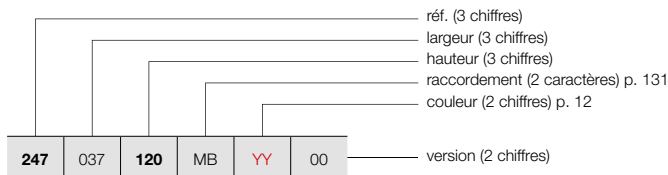

## COMMENT COMMANDER RADIATEUR DE STOCK ZAROS VERTICAL

Délai de livraison 5 jours ouvrables  
(temps de transport non compris)

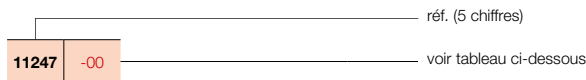

### GRUPE DE TARIF: VPG6 - RADIATEURS EN ALUMINIUM

RÉFÉRENCE RADIATEUR SUR MESURE ZAROS VERTICAL							DONNÉES TECHNIQUES					COULEUR STANDARD		AUTRES COULEURS				
247	037	120	MB	YY	00	tubes	largeur (L mm)	hauteur (H mm)	75/65/20 (Watt) (Φ50K)	55/45/20 (Watt) (Φ30K)	facteur n	poids (kg)	contenance (l)	résistance électrique (Watt)	prix S600* (€)	n°. d'art. abrégé S600 stock	prix couleur (€)	
<b>RÉF. ZAROS VERTICAL ZAROS V75 : 247</b>																		
247	037	120	MB	YY	00	5	375	1200	885	453	1,31	13,20	1,00	-	786	-	904	
		160				5	375	1600	1159	594	1,31	16,50	1,38	-	850	11247-05	978	
		180				5	375	1800	1281	656	1,31	18,48	1,44	-	904	11247-06	1040	
		200				5	375	2000	1403	719	1,31	20,45	1,50	-	923	-	1061	
		220				5	375	2200	1502	773	1,30	22,40	1,65	-	986	-	1134	
247	045	120	MB	YY	00	6	450	1200	1078	552	1,31	15,72	1,20	-	924	-	1063	
		160				6	450	1600	1377	687	1,36	19,57	1,57	-	990	-	1139	
		180				6	450	1800	1518	770	1,33	21,84	1,69	-	1052	11247-07	1210	
		200				6	450	2000	1659	850	1,31	24,12	1,82	-	1083	-	1245	
		220				6	450	2200	1765	909	1,30	26,55	2,00	-	1158	-	1332	
247	052	120	MB	YY	00	7	525	1200	1272	648	1,32	18,23	1,40	-	1037	-	1193	
		160				7	525	1600	1594	780	1,40	22,63	1,76	-	1129	-	1298	
		180				7	525	1800	1755	876	1,36	25,21	1,95	-	1204	11247-01	1385	
		200				7	525	2000	1915	981	1,31	27,78	2,13	-	1238	-	1424	
		220				7	525	2200	2027	1049	1,29	30,70	2,35	-	1324	-	1523	
247	060	120	MB	YY	00	8	600	1200	1466	747	1,32	20,75	1,60	-	1165	-	1340	
		160				8	600	1600	1812	868	1,44	25,70	1,95	-	1271	-	1462	
		180				8	600	1800	1991	984	1,38	28,58	2,20	-	1356	11247-04	1559	
		200				8	600	2000	2171	1106	1,32	31,45	2,45	-	1396	11247-02	1605	
		220				8	600	2200	2289	1184	1,29	34,85	2,70	-	1492	-	1716	
<b>RÉF. ZAROS VERTICAL ZAROS V100 : 246</b>																		
246	037	160	MB	YY	00	5	375	1600	1352	696	1,30	18,85	1,25	-	943	-	1084	
		180				5	375	1800	1490	763	1,31	21,50	1,40	-	1000	-	1150	
		200				5	375	2000	1625	836	1,30	23,30	1,60	-	1028	-	1182	
		220				5	375	2200	1757	904	1,30	25,70	1,65	-	1093	-	1257	
246	045	160	MB	YY	00	6	450	1600	1607	827	1,30	22,38	1,48	-	1100	-	1265	
		180				6	450	1800	1771	902	1,32	25,38	1,68	-	1168	-	1343	
		200				6	450	2000	1931	989	1,31	27,75	1,95	-	1204	-	1385	
		220				6	450	2200	2088	1075	1,30	30,52	2,00	-	1286	-	1479	
246	052	160	MB	YY	00	7	525	1600	1859	952	1,31	25,92	1,72	-	1256	-	1444	
		180				7	525	1800	2049	1039	1,33	29,27	1,97	-	1333	11246-01	1533	
		200				7	525	2000	2235	1145	1,31	32,20	2,30	-	1374	-	1580	
		220				7	525	2200	2417	1244	1,30	35,33	2,35	-	1467	-	1687	
246	060	160	MB	YY	00	8	600	1600	2110	1081	1,31	29,45	1,95	-	1410	-	1622	
		180				8	600	1800	2326	1173	1,34	33,15	2,25	-	1506	11246-03	1732	
		200				8	600	2000	2536	1299	1,31	36,65	2,65	-	1548	11246-02	1780	
		220				8	600	2200	2742	1411	1,30	40,15	2,70	-	1661	-	1910	

Conforme EN442-1: 2014: radiateurs et convecteurs

\* RAL 9016: pas de supplément de prix 15%

Pour plus de détails sur nos informations produit, voir database: <https://www.installdata.be>

**Pour les émissions calorifiques des autres régimes, voir p. 348 (facteurs de correction) BELGIQUE. Prix en euro (hors TVA)**

GROUPE DE TARIF: VPG10B - PORTE-SERVIETTES

ACCESSOIRES	LARGEUR DU PORTE-SERVIETTES	COULEUR*	N°. D'ART.	€	
<b>ZAROS V75 / ZAROS V100</b>					
PORTE-SERVIETTES		CHROMÉ	1183 238 0000 0099	<b>160</b>	
<ul style="list-style-type: none"> <li>h = 22 mm; b = 720 mm (facile à raccourcir) d = 75 mm; a = 56 mm</li> </ul>					
<b>ZAROS V75 / ZAROS V100</b>					
PORTE-SERVIETTES MULTI+ DROIT		600 mm	S600	1183 734 0000 0600	<b>198</b>
		600 mm	RAL 9005 <sup>1</sup>	1183 734 0000 9005	<b>198</b>
<ul style="list-style-type: none"> <li>h = 70 mm; b = 600 mm (b tablette = 194 mm); e = 176 mm; c = 170 mm;</li> <li>Montage au mur, à droite du radiateur.</li> </ul>					
<b>ZAROS V75 / ZAROS V100</b>					
PORTE-SERVIETTES MULTI+ GAUCHE		600 mm	S600	1183 735 0000 0600	<b>198</b>
		600 mm	RAL 9005 <sup>1</sup>	1183 735 0000 9005	<b>198</b>
<ul style="list-style-type: none"> <li>h = 70 mm; b = 600 mm (b tablette = 194 mm); e = 176 mm; c = 170 mm;</li> <li>Montage au mur, à gauche du radiateur.</li> </ul>					

<sup>1</sup> noir texturé

\* Multi+ est disponible dans la couleur du radiateur, si commandé ensemble. Supplément de prix +15%.

Instructions de montage accessoires: voir [www.vasco.eu](http://www.vasco.eu)  
BELGIQUE. Prix en euro (hors TVA)

e = distance entre face avant de l'accessoire jusqu'au mur  
d = distance entre face avant de l'accessoire et face avant du radiateur  
c = distance entre mur jusqu'à l'arrière porte-serviette  
a = distance entre l'accessoire jusqu'au radiateur  
**Articles en stock.**

## ZAROS RACCORDEMENTS

**ZAROS VERTICAL:** ZAROS V75 / ZAROS V100

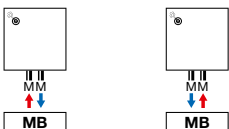

**Attention:** le raccordement du radiateur est seulement possible comme indiqué par les icônes de raccordement. Pour toute autre méthode de raccordement, nous déclinons toute responsabilité.

**BEAMS (BEAMS MONO)**

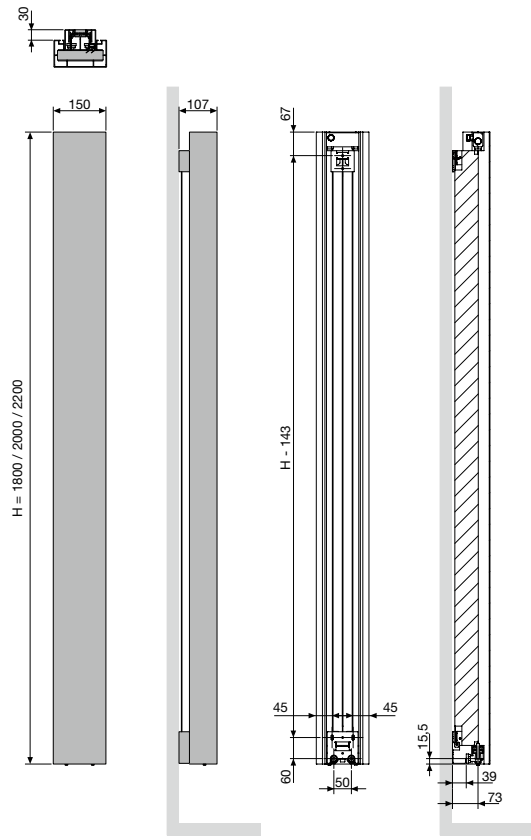

**BEAMS MONO**  
Pas entre les raccordements 50

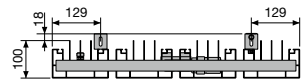

**BEAMS (BEAMS)**

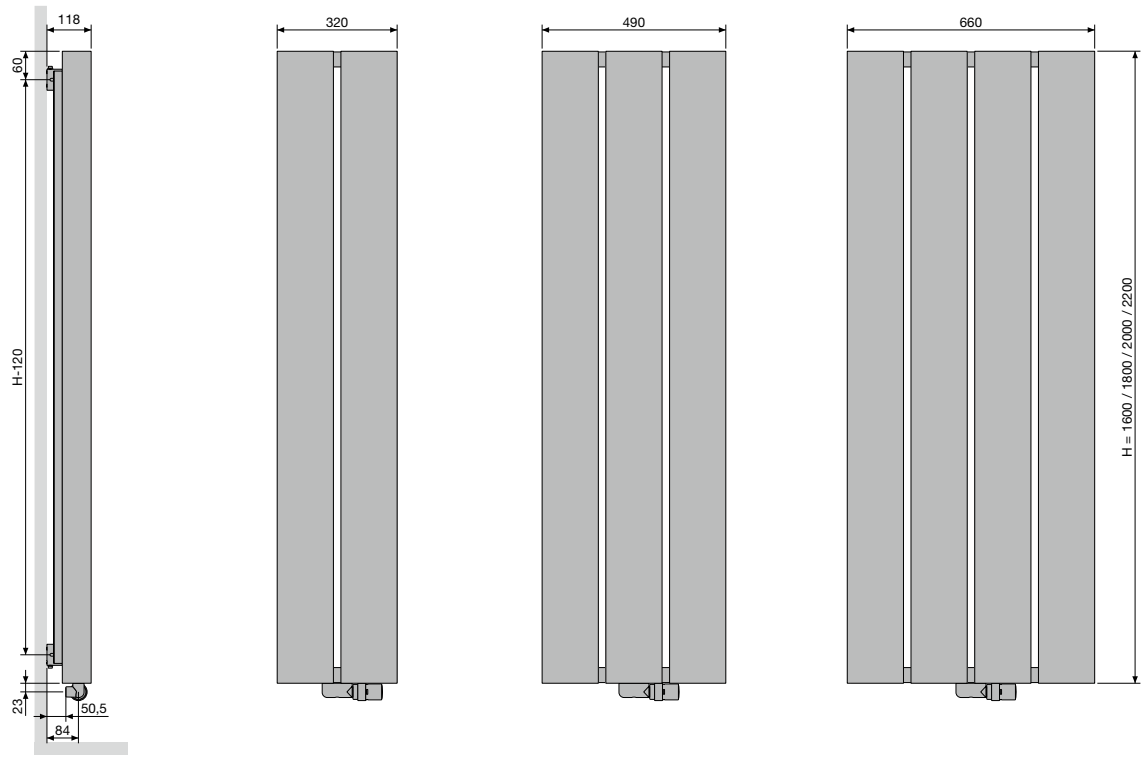

**BEAMS**  
Pas entre les raccordements 50  
Pas entre les fixations L-258

**BRYCE** (BRYCE MONO)

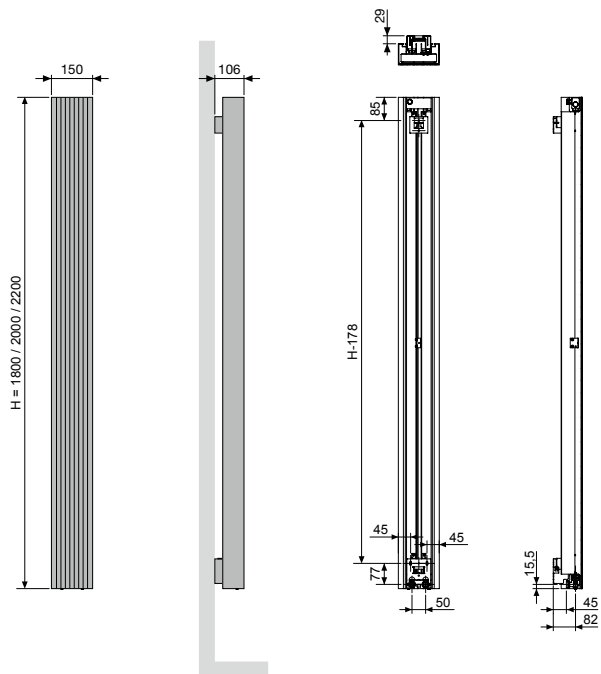

**BRYCE MONO**

Pas entre les raccords 50

**BRYCE VERTICAL** (BRYCE V75, BRYCE V100)

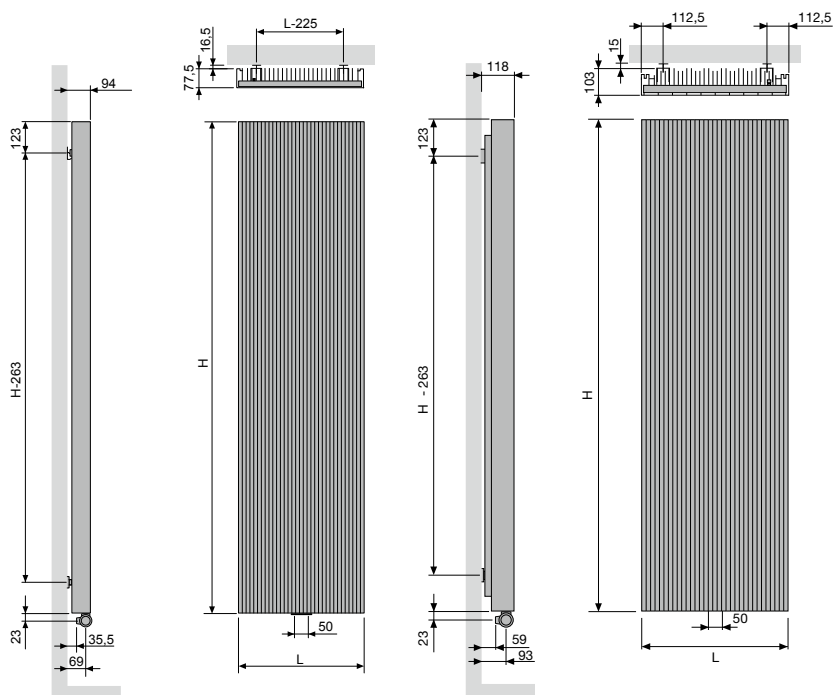

**BRYCE V75 / BRYCE V100**

Pas entre les raccords 50

Pas entre les fixations L-225

**ALU-ZEN VERTICAL (ALU-ZEN)**

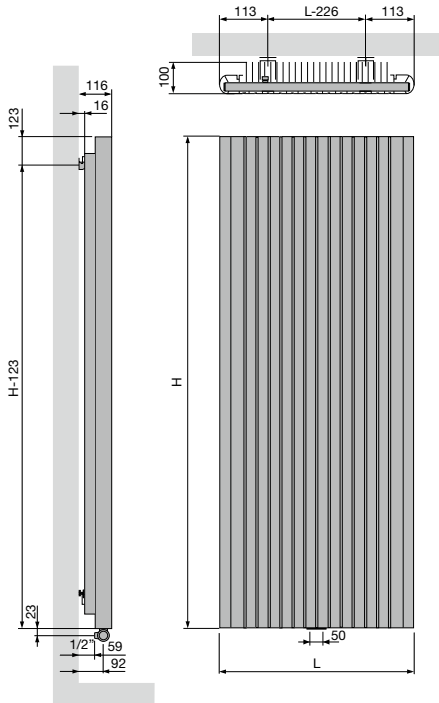

ALU-ZEN	
Pas entre les raccords	50
Pas entre les fixations	L-226

**ZAROS VERTICAL (ZAROS V75, ZAROS V100)**

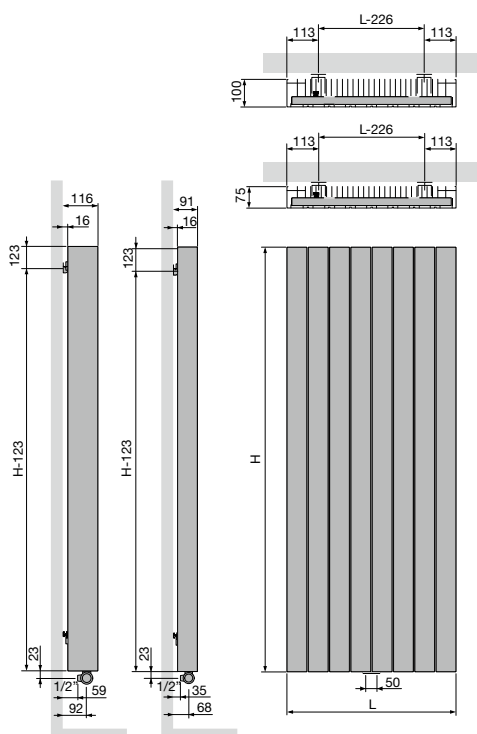

ZAROS V75 / ZAROS V100	
Pas entre les raccords	50
Pas entre les fixations	L-226



**VASCO**

# Radiateurs en acier





Les **radiateurs en acier VASCO** assurent non seulement un confort de chaleur contemporain et optimal, mais aussi un design intemporel et bien pensé.

Chaque collection est une démonstration unique de la chaleur au summum de son efficacité et de sa beauté.

**Sur mesure, pour chaque pièce de l'habitation.** Adapté à chaque application. De véritables chefs-d'œuvre de créativité et de technicité, récompensés par de nombreux prix de design internationaux.

Des techniciens expérimentés, des concepteurs innovants et des spécialistes scientifiques externes créent ensemble des solutions dont les détails font toute la différence.

Des radiateurs en acier qui se distinguent encore et toujours par leur forme épurée et leur facilité d'utilisation.

#### Radiateurs en acier

Niva	138
Niva Ventilo Convecteur	150
Carré	160
Arche	177
Zana	183
Viola-A	196
Tulipa-A	230



#### TYPES

- Simple, N1L1 et NS1L1 (Soft)

#### COULEURS

- Couleur standard S600 (texture fine blanche) (RAL 9016: pas de supplément de prix 15%)
- Carte de couleur voir p. 12

#### SPÉCIAL

- Type Niva Vertical Laque est disponible avec une plaque frontale laquée (radiateur en acier + plaque frontale laquée).

#### FIXATIONS

- Fixations murales en couleur RAL 7016 (anthracite gris) standard avec l'emballage du radiateur (ne pas utiliser pour la version Niva Salle de bains). **Niva Salle de bains accessoire à commander séparément: RAL 9005 ou S600.**
- 3 étagères (acier) et support porte-manteaux (acier inox) (télescopique) y compris.
- La tablette inférieure est fixe, les 2 autres tablettes inclus peuvent être montées à votre choix.

#### TECHNIQUE

- Assemblé automatiquement par des robots en soudure électrique haute fréquence (soudures invisibles)
- Couche de base acrylique KTL et poudre d'époxy-polyester
- Pression de service: 10 bars (standard)
- Température de service maximale: 110°C

#### ÉLECTRIQUE

- ✗ Radiateur électrique prérempli
- ✗ Radiateur mixte

#### SCHÉMAS TECHNIQUES

- Voir p. 156

#### RACCORDEMENT

- ✗ Un seul raccordement pour un système monotube
- ✗ Un seul raccordement pour un système bitube
- ✓ Un double raccordement pour un système monotube (raccordement par raccordement central) (voir p. 340)
- ✓ Un double raccordement pour un système bitube (standard) (voir p. 340)
- ✗ Vanne intégrée

- Raccordements: 1/2" (filet intérieur)

### NIVA SALLE DE BAINS

#### Un confort d'utilisation accru

Directement inspiré du radiateur Niva - un modèle de référence -, VASCO a conçu avec beaucoup d'imagination et de liberté, le radiateur Niva Salle de bains qui se pose à contrario des modèles classiques, à 32,5 cm du mur. La place ainsi plus importante entre le mur et la partie dorsale du radiateur, accueille astucieusement 1 porte-manteaux et 3 étagères: un modèle infiniment pratique et original mais aussi très fonctionnel ! Niva Salle de bains se décline en 55 coloris. De série, les étagères sont noires (RAL 9005), mais le blanc (S600) est disponible en option.

#### RACCORDEMENT RECOMMANDÉ (LB)

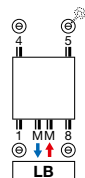

Autres possibilités de raccordement, voir p. 155

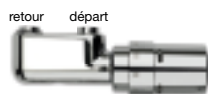

n°. d'art. 1182 103 0000 0099

**prix €213**

Raccords, voir p. 355

#### RECOMMANDÉ POUR LA SALLE DE BAINS ET LA CUISINE (N1L1) EN OPTION



porte-serviettes (chromé)

n°. d'art. voir p. 153

**prix €184**



### COMMENT COMMANDER NIVA SALLE DE BAINS

Délai de livraison 15 - 30 jours ouvrables  
(temps de transport non compris)

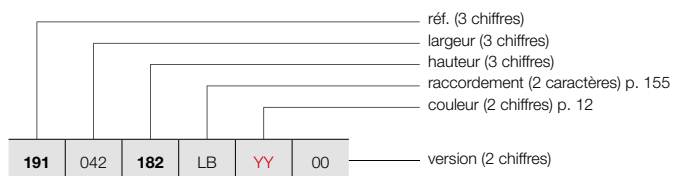

## NIVA SALLE DE BAINS (N1L1, NS1L1)

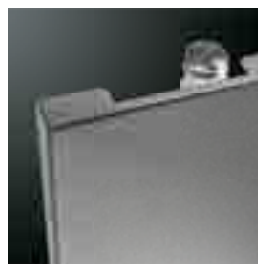

N1L1



NS1L1

### COMMENT COMMANDER RADIATEUR DE STOCK

#### NIVA SALLE DE BAINS

Délai de livraison 5 jours ouvrables  
(temps de transport non compris)

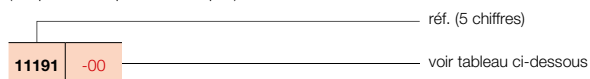

#### GRUPE DE TARIF: VPG2 - RADIATEURS EN ACIER

RÉFÉRENCE RADIATEUR SUR MESURE NIVA	DONNÉES TECHNIQUES									COULEUR STANDARD		AUTRES COULEURS						
	tubes	largeur (L mm)	hauteur (H mm)	75/65/20 (Watt) (Ø50K)	55/45/20 (Watt) (Ø30K)	facteur n	poids (kg)	contenance (l)	résistance électrique (Watt)	prix S600* (€)	n°. d'art. abrégé S600 stock	prix couleur (€)	n°. d'art. abrégé M301 stock					
<b>RÉF. NIVA VERTICAL LAQUE N1L1 : 191</b>																		
<b>191</b>	042	<b>182</b>	LB	<b>YY</b>	00	-	420	1820	934	486	1,28	27,35	3,70	-	<b>586</b>	<b>11191-03</b>	<b>674</b>	<b>11191-05</b>
		<b>202</b>				-	420	2020	1023	532	1,28	30,20	4,00	-	<b>618</b>	<b>11191-06</b>	<b>711</b>	-
<b>RÉF. NIVA SOFT VERTICAL NS1L1 : 197</b>																		
<b>197</b>	044	<b>182</b>	LB	<b>YY</b>	00	-	440	1820	934	486	1,28	27,35	3,70	-	<b>586</b>	<b>11197-07</b>	<b>674</b>	-
		<b>202</b>				-	440	2020	1023	532	1,28	30,20	4,00	-	<b>618</b>	<b>11197-08</b>	<b>711</b>	-

Conforme EN442-1: 2014: radiateurs et convecteurs

\* RAL 9016: pas de supplément de prix 15%

Pour plus de détails sur nos informations produit, voir database: <https://www.installdata.be>

**Pour les émissions calorifiques des autres régimes, voir p. 348 (facteurs de correction)  
BELGIQUE. Prix en euro (hors TVA)**

#### GRUPE DE TARIF: VPG10B - PORTE-SERVIETTES

### NIVA SALLE DE BAINS ACCESSOIRE (SUPPORT PORTE-MANTEAUX ET 3 ÉTAGÈRES) À COMMANDER SÉPARÉMENT EN COULEUR BLANC OU NOIR.

#### COMMENT COMMANDER

- Vous choisissez le modèle du radiateur.
- Vous choisissez l'accessoire Niva Salle de bains en couleur S600 (texture fine blanche) ou RAL 9005 (Noir Foncé).

**PRIX TOTAL RADIATEUR NIVA SALLE DE BAINS = PRIX RADIATEUR + PRIX ACCESSOIRE.**

	hauteur du radiateur	couleur	n°. d'art.	prix €
<b>NIVA SALLE DE BAINS</b>	1820 mm	S600	1183 803 1820 0600	<b>328</b>
		RAL 9005 <sup>1</sup>	1183 803 1820 9005	<b>328</b>
	2020 mm	S600	1183 803 2020 0600	<b>342</b>
		RAL 9005 <sup>1</sup>	1183 803 2020 9005	<b>342</b>

<sup>1</sup> noir texturé





**TYPES**

- Simple (N1L1) et double (N2L1)

**COULEURS**

- Couleur standard S600 (texture fine blanche) (RAL 9016: pas de supplément de prix 15%)
- Carte de couleur voir p. 12

**SPÉCIAL**

- Type Niva Vertical Laque est disponible avec une plaque frontale laquée (radiateur en acier + plaque frontale laquée).

**FIXATIONS**

- Fixations murales en couleur RAL 7016 (anthracite gris) standard. Aussi possible en option en couleur S600 (voir p. 152).

**TECHNIQUE**

- Assemblé automatiquement par des robots en soudure électrique haute fréquence (soudures invisibles)
- Couche de base acrylique KTL et poudre d'époxy-polyester
- Pression de service: 10 bars (standard)
- Température de service maximale: 110°C

**ÉLECTRIQUE** (versions disponibles: voir chapitre radiateurs électriques, p. 42)

- ✓ Radiateur électrique prérempli (voir p. 58)
- ✓ Radiateur mixte

**SCHÉMAS TECHNIQUES**

- Voir p. 156

**RACCORDEMENT**

- ✗ Un seul raccordement pour un système monotube
- ✗ Un seul raccordement pour un système bitube
- ✓ Un double raccordement pour un système monotube (raccordement par raccordement central) (voir p. 340)
- ✓ Un double raccordement pour un système bitube (standard) (voir p. 340)
- ✗ Vanne intégrée
- Raccordements: 1/2" (filet intérieur)

**NIVA VERTICAL LAQUE**

**Design et élégance sous le sceau de la performance**

Ultra compact, le radiateur Niva Vertical Laque revendique sa modernité avec panache et demeure un modèle de référence pour de nombreux concepteurs. Ultra performant, ce modèle garantit un rendement thermique élevé grâce à une circulation d'air optimale, permettant ainsi une montée ultra rapide de la température. Compatibles avec les systèmes de chauffage basse température, ils présentent des lignes très aériennes et habillent le mur avec élégance et brio.

**RACCORDEMENT RECOMMANDÉ (LB)**

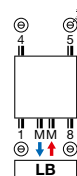

Autres possibilités de raccordement, voir p. 155

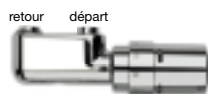

n°. d'art. 1182 103 0000 0099  
**prix €213**  
 Raccords, voir p. 355

**RECOMMANDÉ POUR LA SALLE DE BAINS ET LA CUISINE EN OPTION**



porte-serviettes (chromé)  
 N1L1 n°. d'art. voir p. 153  
**prix € 184**

N2L1 n°. d'art. voir p. 153  
**prix € 184**

**Autres accessoires, voir p. 153**



COMMENT COMMANDER NIVA VERTICAL LAQUE

Délai de livraison 15 - 30 jours ouvrables  
(temps de transport non compris)

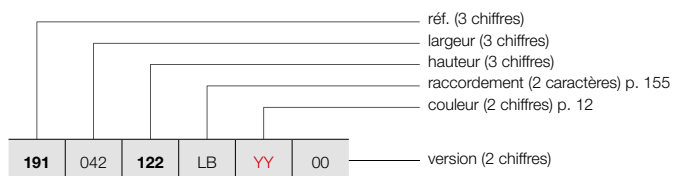

NIVA VERTICAL LAQUE (N1L1, N2L1)



N1L1

N2L1

COMMENT COMMANDER RADIATEUR DE STOCK NIVA VERTICAL LAQUE

Délai de livraison 5 jours ouvrables  
(temps de transport non compris)

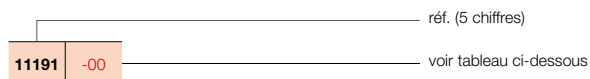

GRUPE DE TARIF: VPG2 - RADIATEURS EN ACIER

RÉFÉRENCE RADIATEUR SUR MESURE NIVA VERTICAL LAQUE	DONNÉES TECHNIQUES									COULEUR STANDARD		AUTRES COULEURS	
	tubes	largeur (L mm)	hauteur (H mm)	75/65/20 (Watt) (Φ50K)	55/45/20 (Watt) (Φ30K)	facteur n	poids (kg)	contenance (l)	résistance électrique (Watt)	prix S600* (€)	n°. d'art. abrégé S600 stock	prix couleur (€)	n°. d'art. abrégé M301 stock
<b>RÉF. NIVA VERTICAL LAQUE N1L1 : 191</b>													
191 042 122 LB YY 00	-	420	1220	645	337	1,27	18,10	2,55	-	504	11191-02	580	-
	-	420	1820	934	486	1,28	27,35	3,70	-	586	11191-03	674	11191-05
	-	420	2020	1023	532	1,28	30,20	4,00	-	618	11191-06	711	-
	-	420	2220	1070	559	1,27	33,20	4,50	-	667	-	767	-
191 052 122 LB YY 00	-	520	1220	815	424	1,28	21,97	3,32	-	568	11191-21	653	-
	-	520	1820	1128	587	1,28	33,67	4,61	-	659	11191-16	758	11191-01
	-	520	2020	1257	654	1,28	37,12	5,05	-	696	11191-22	800	-
	-	520	2220	1310	681	1,28	40,88	5,57	-	752	-	865	-
191 062 122 LB YY 00	-	620	1220	985	510	1,29	25,83	3,85	-	591	11191-07	680	-
	-	620	1820	1322	687	1,28	39,98	5,52	-	687	11191-17	790	11191-04
	-	620	2020	1490	775	1,28	44,03	6,10	-	728	11191-20	837	-
	-	620	2220	1550	806	1,28	48,57	6,63	-	788	-	906	-
191 072 182 LB YY 00	-	720	1820	1515	784	1,29	46,30	6,43	-	712	11191-08	819	-
	-	720	2020	1724	897	1,28	50,95	7,15	-	758	11191-09	872	-
	-	720	2220	1790	926	1,29	56,25	7,70	-	825	-	949	-
<b>RÉF. NIVA VERTICAL LAQUE N2L1 : 192</b>													
192 042 122 LB YY 00	-	420	1220	988	506	1,31	26,50	4,90	-	755	-	868	-
	-	420	1820	1330	681	1,31	42,23	7,28	-	877	11192-02	1009	-
	-	420	2020	1438	736	1,31	46,75	8,00	-	909	11192-04	1045	-
	-	420	2220	1543	823	1,23	51,40	8,90	-	962	-	1106	-
192 052 122 LB YY 00	-	520	1220	1213	621	1,31	33,00	6,48	-	847	11192-05	974	-
	-	520	1820	1633	836	1,31	51,68	9,07	-	987	11192-31	1135	-
	-	520	2020	1764	903	1,31	57,23	10,00	-	1023	11192-32	1176	-
	-	520	2220	1893	995	1,26	62,73	11,00	-	1083	-	1245	-
192 062 122 LB YY 00	-	620	1220	1437	732	1,32	39,50	7,02	-	883	11192-37	1015	-
	-	620	1820	1935	991	1,31	61,14	10,86	-	1028	11192-33	1182	-
	-	620	2020	2091	1071	1,31	67,72	12,00	-	1066	11192-34	1226	-
	-	620	2220	2243	1160	1,29	74,07	13,10	-	1133	11192-39	1303	-
192 072 182 LB YY 00	-	720	1820	2237	1146	1,31	70,60	12,65	-	1065	11192-07	1225	-
	-	720	2020	2417	1238	1,31	78,20	14,00	-	1115	11192-35	1282	-
	-	720	2220	2594	1322	1,32	85,40	15,20	-	1188	11192-36	1366	-

Conforme EN442-1: 2014: radiateurs et convecteurs

\* RAL 9016: pas de supplément de prix 15%

Pour plus de détails sur nos informations produit, voir database: <https://www.installdata.be>  
Pour les émissions calorifiques des autres régimes, voir p. 348 (facteurs de correction)

BELGIQUE. Prix en euro (hors TVA)

VASCO

## NIVA VERTICAL ACIER INOX (N1L1-ES, N2L1-ES)



### TYPES

- Simple (N1L1-ES) et double (N2L1-ES)

### COULEURS

- Acier inox type 316L, brossé avec un grain 360

### SPÉCIAL

- Type Niva Vertical Acier Inox est disponible avec une plaque frontale en acier inox (radiateur en acier + plaque frontale en acier inox).
- Type Niva Vertical Acier Inox est à nettoyer avec un produit d'entretien acier inox.

### FIXATIONS

- Fixations murales en couleur RAL 7016 (anthracite gris) standard. Aussi possible en option en couleur S600 (voir p. 152).

### TECHNIQUE

- Assemblé automatiquement par des robots en soudure électrique haute fréquence (soudures invisibles)
- Pression de service: 10 bars (standard)
- Température de service maximale: 110°C

### ÉLECTRIQUE

- ✗ Radiateur électrique prérempli
- ✗ Radiateur mixte

### SCHÉMAS TECHNIQUES

- Voir p. 157

### RACCORDEMENT

- ✗ Un seul raccordement pour un système monotube
- ✗ Un seul raccordement pour un système bitube
- ✓ Un double raccordement pour un système monotube (raccordement par raccordement central) (voir p. 340)
- ✓ Un double raccordement pour un système bitube (standard) (voir p. 340)
- ✗ Vanne intégrée
- Raccordements: 1/2" (filet intérieur)

## NIVA VERTICAL ACIER INOX

### Classe pure dans toute sa splendeur

Le Niva Vertical Acier Inox combine une construction en acier et un panneau frontal en acier inoxydable, qui apporte littéralement un « lustre supplémentaire » au design pur et intègre et au caractère flottant du modèle Niva. Le radiateur décoratif Niva Vertical Acier Inox est également disponible avec un porte-serviettes intégré en acier inoxydable (en option).

### RACCORDEMENT RECOMMANDÉ (LB)

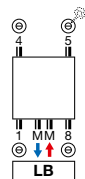

Autres possibilités de raccordement, voir p. 155

### RECOMMANDÉ POUR LA SALLE DE BAINS ET LA CUISINE EN OPTION



porte-serviettes (chromé)  
N1L1 n°. d'art. voir p. 153

**prix € 184**

N2L1 n°. d'art. voir p. 153

**prix € 184**

Autres accessoires, voir p. 153



COMMENT COMMANDER NIVA VERTICAL ACIER INOX

Délai de livraison 15 - 30 jours ouvrables  
(temps de transport non compris)

NIVA VERTICAL ACIER INOX (N1L1-ES, N2L1-ES)

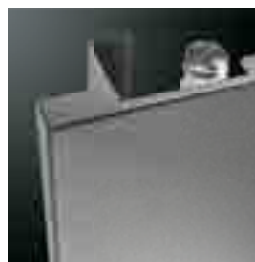
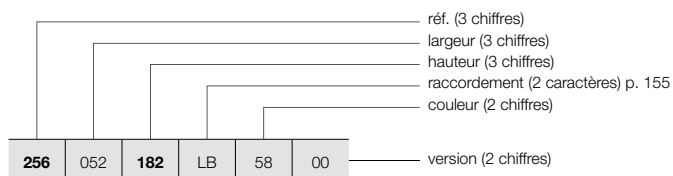

N1L1-ES



N2L1-ES

GRUPE DE TARIF: VPG2 - RADIATEURS EN ACIER

RÉFÉRENCE RADIATEUR SUR MESURE NIVA VERTICAL ACIER INOX	DONNÉES TECHNIQUES									COULEUR STANDARD prix acier inox (€)
	tubes	largeur (L mm)	hauteur (H mm)	75/65/20 (Watt) (Φ50K)	55/45/20 (Watt) (Φ30K)	facteur n	poids (kg)	contenance (l)	résistance électrique (Watt)	
<b>RÉF. NIVA VERTICAL ACIER INOX N1L1-ES : 256</b>										
<b>256</b>   052   <b>182</b>   LB   58   00	-	520	1820	1128	587	1,28	33,67	4,61	-	<b>1217</b>
<b>202</b>	-	520	2020	1257	654	1,28	37,12	5,05	-	<b>1291</b>
<b>256</b>   062   <b>182</b>   LB   58   00										
<b>202</b>	-	620	1820	1322	687	1,28	39,98	5,52	-	<b>1270</b>
	-	620	2020	1490	775	1,28	44,03	6,10	-	<b>1347</b>
<b>RÉF. NIVA VERTICAL ACIER INOX N2L1-ES : 257</b>										
<b>257</b>   052   <b>182</b>   LB   58   00	-	520	1820	1633	836	1,31	51,68	9,07	-	<b>1825</b>
<b>202</b>	-	520	2020	1764	903	1,31	57,23	10,00	-	<b>1890</b>
<b>257</b>   062   <b>182</b>   LB   58   00										
<b>202</b>	-	620	1820	1935	991	1,31	61,14	10,86	-	<b>1901</b>
	-	620	2020	2091	1071	1,31	67,72	12,00	-	<b>1972</b>

Conforme EN442-1: 2014: radiateurs et convecteurs

Pour plus de détails sur nos informations produit, voir database: <https://www.installdata.be>  
Pour les émissions calorifiques des autres régimes, voir p. 348 (facteurs de correction)  
BELGIQUE. Prix en euro (hors TVA)

## NIVA HORIZONTAL LAQUE (NH1L1, NH2L1, NH2L2)

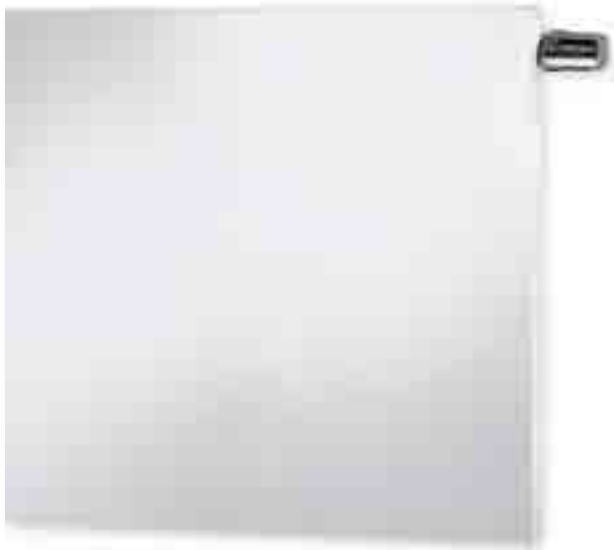

### VANNE INTÉGRÉE NIVA HORIZONTAL LAQUE

- Radiateur en blanc: vanne thermostatique en blanc en standard, inclus dans le prix
- Radiateur en couleur: vanne thermostatique en chromé en standard, inclus dans le prix



### TYPES

- NH1L1, NH2L1, NH2L2

### COULEURS

- Couleur standard S600 (texture fine blanche) (RAL 9016: pas de supplément de prix 15%)
- Carte de couleur étendue voir p. 12

### SPÉCIAL

- Type Niva Horizontal Laque est livrable avec une (NH1L1, NH2L1) ou deux (NH2L2) façades de lamelles en acier afin d'augmenter l'émission calorifique du radiateur.
- NH1L1 aussi livrable comme radiateur de toilettes (520 x 450 mm)

### FIXATIONS

- Fixations murales en couleur RAL 7016 (anthracite gris) standard. Aussi possible en option en couleur S600 (voir p. 152).

### TECHNIQUE

- Assemblé automatiquement par des robots en soudure électrique haute fréquence (soudures invisibles)
- Couche de base acrylique KTL et poudre d'époxy-polyester
- Pression de service: 10 bars (standard)
- Température de service maximale: 110°C

### ÉLECTRIQUE

- ✗ Radiateur électrique prérempli
- ✗ Radiateur mixte

### SCHÉMAS TECHNIQUES

- Voir p. 157

### RACCORDEMENT

- ✗ Un seul raccordement pour un système monotube
- ✗ Un seul raccordement pour un système bitube
- ✓ Un double raccordement pour un système monotube (raccordement par le robinet intégré) (voir p. 342)
- ✓ Un double raccordement pour un système bitube (standard) (voir p. 340)
- ✓ Vanné intégrée (**pas de supplément de prix**) (voir p. 342)
- Raccordements: 4x½" latéral (filet intérieur), 2x¾" Euroconus (50mm en bas à droite)

## NIVA HORIZONTAL LAQUE

### Une ode à la pureté graphique

De même, le radiateur Niva est et reste dans sa version horizontale un exemple type de design appliqué avec une grande efficacité. Une combinaison réussie de fonctionnalité et de design, offrant le choix entre 1 ou 2 lamelles pour une émission calorifique adaptée, également disponible en version pour toilettes. Avec porte-serviettes optionnel en version chromée.

### RACCORDEMENT RECOMMANDÉ (VR) VANNE INTÉGRÉE

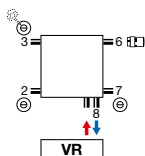

Autres possibilités de raccordement, voir p. 155



n°. d'art. 1182 300 0000 0099

**prix € 145**

Raccords, voir p. 355

### RECOMMANDÉ POUR LA SALLE DE BAINS ET LA CUISINE EN OPTION



porte-serviettes (chromé)

n°. d'art. voir p. 153

**prix € 184**





COMMENT COMMANDER NIVA HORIZONTAL LAQUE

Délai de livraison 15 - 30 jours ouvrables  
(temps de transport non compris)

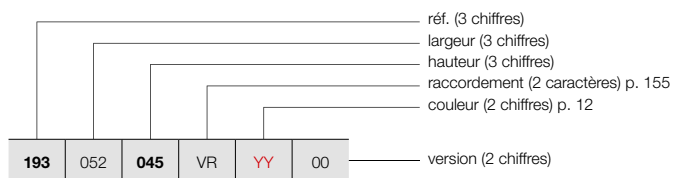

NIVA HORIZONTAL LAQUE (NH1L1, NH2L1, NH2L2)



NH1L1 / NH2L1

COMMENT COMMANDER RADIATEUR DE STOCK NIVA HORIZONTAL LAQUE

Délai de livraison 5 jours ouvrables  
(temps de transport non compris)

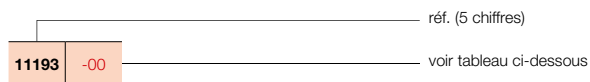

GRUPE DE TARIF: VPG2 - RADIATEURS EN ACIER

RÉFÉRENCE RADIATEUR SUR MESURE NIVA HORIZONTAL LAQUE	DONNÉES TECHNIQUES									COULEUR STANDARD		AUTRES COULEURS
	tubes	largeur (L mm)	hauteur (H mm)	75/65/20 (Watt) (φ50K)	55/45/20 (Watt) (φ30K)	facteur n	poids (kg)	contenance (l)	résistance électrique (Watt)	prix S600* (€)	n° d'art. abrégé S600 stock	prix couleur (€)
<b>RÉF. NIVA HORIZONTAL LAQUE NH1L1 : 193</b>												
193 052 045 VR YY 00	-	520	450	301	158	1,26	7,50	1,19	-	460	11193-01	529
193 062 055 065 VR YY 00	-	620	550	425	223	1,26	11,11	1,66	-	515	-	592
	-	620	650	490	256	1,27	13,28	1,92	-	578	-	665
193 082 055 065 VR YY 00	-	820	550	562	295	1,26	14,69	2,20	-	599	-	689
	-	820	650	649	339	1,27	17,56	2,53	-	662	-	761
193 102 055 065 095 VR YY 00	-	1020	550	699	367	1,26	18,28	2,73	-	685	-	788
	-	1020	650	807	422	1,27	21,85	3,15	-	747	-	859
	-	1020	950	1124	585	1,28	31,85	4,40	-	921	-	1059
193 122 055 065 095 VR YY 00	-	1220	550	836	439	1,26	21,86	3,27	-	766	-	881
	-	1220	650	965	504	1,27	26,13	3,77	-	832	-	957
	-	1220	950	1344	699	1,28	38,10	5,26	-	1010	-	1162
<b>RÉF. NIVA HORIZONTAL LAQUE NH2L1 : 194</b>												
194 062 055 065 VR YY 00	-	620	550	611	318	1,28	17,25	3,27	-	671	-	772
	-	620	650	708	370	1,27	20,70	3,83	-	788	-	906
194 082 055 065 VR YY 00	-	820	550	809	421	1,28	22,81	4,32	-	766	-	881
	-	820	650	936	489	1,27	27,37	5,07	-	883	-	1015
194 102 055 065 095 VR YY 00	-	1020	550	1006	523	1,28	28,38	5,38	-	863	-	992
	-	1020	650	1165	609	1,27	34,05	6,30	-	977	11194-23	1124
	-	1020	950	1630	839	1,30	50,20	9,05	-	1175	-	1351
194 122 055 065 095 VR YY 00	-	1220	550	1203	626	1,28	33,94	6,43	-	956	-	1099
	-	1220	650	1393	728	1,27	40,72	7,54	-	1071	-	1232
	-	1220	950	1950	1004	1,30	60,05	10,82	-	1260	-	1449
194 142 055 065 VR YY 00	-	1420	550	1400	728	1,28	39,50	7,48	-	1115	-	1282
	-	1420	650	1622	848	1,27	47,40	8,78	-	1247	-	1434
194 162 055 065 VR YY 00	-	1620	550	1597	830	1,28	45,07	8,54	-	1270	-	1461
	-	1620	650	1850	967	1,27	54,08	10,01	-	1425	-	1639

Conforme EN442-1: 2014: radiateurs et convecteurs

\* RAL 9016: pas de supplément de prix 15%

Pour plus de détails sur nos informations produit, voir database: <https://www.installdata.be>

Pour les émissions calorifiques des autres régimes, voir p. 348 (facteurs de correction)  
BELGIQUE. Prix en euro (hors TVA)

VASCO

# NIVA HORIZONTAL LAQUE (NH2L2)



NH2L2

## COMMENT COMMANDER NIVA HORIZONTAL LAQUE

Délai de livraison 15 - 30 jours ouvrables  
(temps de transport non compris)

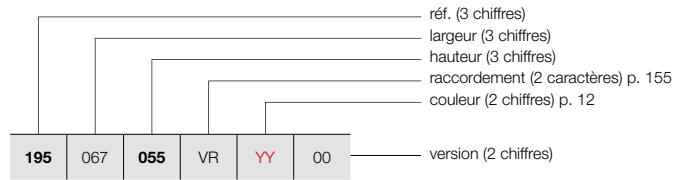

## COMMENT COMMANDER RADIATEUR DE STOCK NIVA HORIZONTAL LAQUE

Délai de livraison 5 jours ouvrables  
(temps de transport non compris)

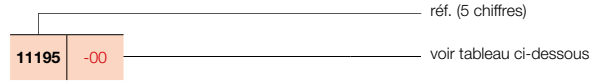

### GRUPE DE TARIF: VPG2 - RADIATEURS EN ACIER

RÉFÉRENCE RADIATEUR SUR MESURE NIVA HORIZONTAL LAQUE							DONNÉES TECHNIQUES					COULEUR STANDARD		AUTRES COULEURS			
							tubes	largeur (L mm)	hauteur (H mm)	75/65/20 (Watt) (Φ50K)	55/45/20 (Watt) (Φ30K)	facteur n	poids (kg)	contenance (l)	résistance électrique (Watt)	prix S600* (€)	n°. d'art. abrégé S600 stock
<b>RÉF. NIVA HORIZONTAL LAQUE NH2L2 : 195</b>																	
<b>195</b>	067	<b>055</b> <b>065</b>	VR	YY	00	-	678	550	804	416	1,29	20,50	3,40	-	<b>840</b>	-	<b>966</b>
						-	678	650	941	487	1,29	24,28	3,93	-	<b>988</b>	-	<b>1136</b>
<b>195</b>	087	<b>055</b> <b>065</b>	VR	YY	00	-	878	550	1041	539	1,29	26,55	4,40	-	<b>968</b>	-	<b>1113</b>
						-	878	650	1219	631	1,29	31,44	5,09	-	<b>1117</b>	-	<b>1285</b>
<b>195</b>	107	<b>055</b> <b>065</b> <b>095</b>	VR	YY	00	-	1078	550	1279	662	1,29	32,60	5,40	-	<b>1092</b>	-	<b>1256</b>
						-	1078	650	1496	774	1,29	38,60	6,25	-	<b>1241</b>	<b>11195-16</b>	<b>1427</b>
						-	1078	950	2027	1043	1,30	57,90	9,00	-	<b>1470</b>	-	<b>1691</b>
<b>195</b>	127	<b>055</b> <b>065</b> <b>095</b>	VR	YY	00	-	1278	550	1516	784	1,29	38,65	6,40	-	<b>1217</b>	-	<b>1400</b>
						-	1278	650	1774	918	1,29	45,77	7,41	-	<b>1363</b>	-	<b>1567</b>
						-	1278	950	2403	1237	1,30	68,64	10,67	-	<b>1595</b>	-	<b>1834</b>
<b>195</b>	147	<b>055</b> <b>065</b>	VR	YY	00	-	1478	550	1753	907	1,29	44,69	7,40	-	<b>1410</b>	-	<b>1622</b>
						-	1478	650	2051	1061	1,29	52,93	8,57	-	<b>1579</b>	-	<b>1816</b>
<b>195</b>	167	<b>055</b> <b>065</b>	VR	YY	00	-	1678	550	1990	1030	1,29	50,74	8,41	-	<b>1602</b>	-	<b>1842</b>
						-	1678	650	2329	1205	1,29	60,09	9,73	-	<b>1793</b>	-	<b>2062</b>

Conforme EN442-1: 2014: radiateurs et convecteurs

\* RAL 9016: pas de supplément de prix 15%

Pour plus de détails sur nos informations produit, voir database: <https://www.installdata.be>

**Pour les émissions calorifiques des autres régimes, voir p. 348 (facteurs de correction)  
BELGIQUE. Prix en euro (hors TVA)**

**TYPES**

- Simple (NS1L1) et double (NS2L1)

**COULEURS**

- Couleur standard S600 (texture fine blanche) (RAL 9016: pas de supplément de prix 15%)
- Carte de couleur étendue voir p. 12

**SPÉCIAL**

- Type Niva Soft Vertical est disponible avec une plaque frontale laquée (radiateur en acier + plaque frontale laquée).
- Avec face lisse et côtés arrondis comme atout contemporain
- Tête thermostatique placée à la hauteur d'une poignée de porte en option (pas pour NS1L1) (voir p. 342).

**FIXATIONS**

- Fixations murales en couleur RAL 7016 (anthracite gris) standard. Aussi possible en option en couleur S600 (voir p. 152).

**TECHNIQUE**

- Assemblé automatiquement par des robots en soudure électrique haute fréquence (soudures invisibles)
- Couche de base acrylique KTL et poudre d'époxy-polyester
- Pression de service: 10 bars (standard)
- Température de service maximale: 110°C

**ÉLECTRIQUE**

- ✗ Radiateur électrique prérempli
- ✗ Radiateur mixte

**SCHÉMAS TECHNIQUES**

- Voir p. 158

**RACCORDEMENT**

- ✗ Un seul raccordement pour un système monotube
- ✗ Un seul raccordement pour un système bitube
- ✓ Un double raccordement pour un système monotube (raccordement par raccordement central) (voir p. 340)
- ✓ Un double raccordement pour un système bitube (standard) (voir p. 340)
- ✓ Vanne intégrée (**supplément de prix € 154**) (pas pour NS1L1) (voir p. 342)
- Raccordements: ½" (filet intérieur)



**VASCO**

**RACCORDEMENT RECOMMANDÉ NS1L1/NS2L1 (LB)**

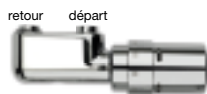
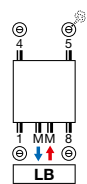

n°. d'art. 1182 103 0000 0099  
**prix €213**  
 Raccords, voir p. 355

**RECOMMANDÉ POUR LA SALLE DE BAINS ET LA CUISINE EN OPTION**



porte-serviettes (aluminium)  
 NS1L1 n°. d'art. voir p. 153  
**prix € 184**

**OPTION: RACCORDEMENT NS2L1 (VR) VANNE INTÉGRÉE (SUPPLÉMENT DE PRIX)**

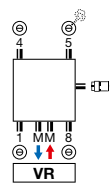

n°. d'art. 1182 301 0000 0099  
**prix € 145**  
 Raccords, voir p. 355

NS2L1 n°. d'art. voir p. 153  
**prix € 184**

**Autres accessoires, voir p. 153**

**Supplément de prix : € 154 (voir p. 342)**  
**Autres possibilités de raccordement, voir p. 155**



**NIVA SOFT VERTICAL**

**La quintessence de la créativité**

Le Niva dans toute sa simplicité, compacte et stylisée, et désormais en une version aux bords latéraux doucement arrondis. Un radiateur design qui ressort à merveille dans n'importe quel cadre, de l'intérieur minimaliste à l'environnement contemporain aux allures rétro. Disponible avec vanne thermostatique à hauteur de bouton de porte.

# NIVA SOFT VERTICAL (NS1L1, NS2L1)

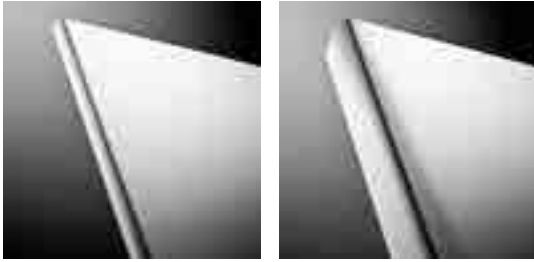

NS1L1

NS2L1

## COMMENT COMMANDER NIVA SOFT

Délai de livraison 15 - 30 jours ouvrables  
(temps de transport non compris)

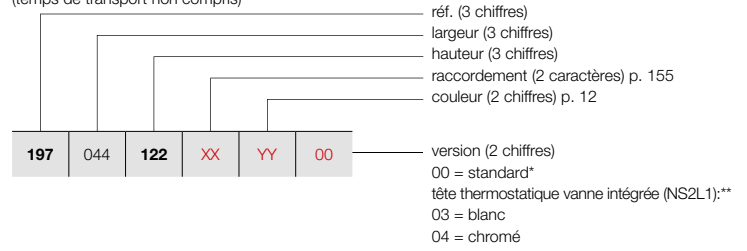

## COMMENT COMMANDER RADIATEUR DE STOCK NIVA SOFT

Délai de livraison 5 jours ouvrables  
(temps de transport non compris)

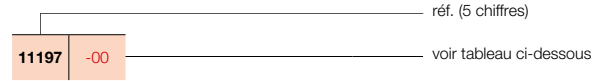

### GRUPE DE TARIF: VPG2 - RADIATEURS EN ACIER

RÉFÉRENCE RADIATEUR SUR MESURE NIVA SOFT VERTICAL							DONNÉES TECHNIQUES					COULEUR STANDARD		AUTRES COULEURS			
tubes	largeur (L mm)	hauteur (H mm)	75/65/20 (Watt) (Φ50K)	55/45/20 (Watt) (Φ30K)	facteur n	poids (kg)	contenance (l)	résistance électrique (Watt)	prix S600* (€)	n°. d'art. abrégé S600 stock	prix couleur (€)						
<b>RÉF. NIVA SOFT VERTICAL NS1L1 : 197</b>																	
<b>197</b>	044	<b>122</b> <b>182</b> <b>202</b> <b>222</b>	<b>XX</b>	<b>YY</b>	<b>00</b>	-	440	1220	645	337	1,27	18,10	2,55	-	<b>504</b>	<b>11197-06</b>	<b>580</b>
						-	440	1820	934	486	1,28	27,35	3,70	-	<b>586</b>	<b>11197-07</b>	<b>674</b>
						-	440	2020	1023	532	1,28	30,20	4,00	-	<b>618</b>	<b>11197-08</b>	<b>711</b>
						-	440	2220	1070	559	1,27	33,20	4,50	-	<b>667</b>	-	<b>767</b>
<b>197</b>	054	<b>122</b> <b>182</b> <b>202</b> <b>222</b>	<b>XX</b>	<b>YY</b>	<b>00</b>	-	540	1220	815	424	1,28	21,97	3,32	-	<b>568</b>	<b>11197-04</b>	<b>653</b>
						-	540	1820	1128	587	1,28	33,67	4,61	-	<b>659</b>	<b>11197-01</b>	<b>758</b>
						-	540	2020	1257	654	1,28	37,12	5,05	-	<b>696</b>	<b>11197-05</b>	<b>800</b>
						-	540	2220	1310	681	1,28	40,88	5,57	-	<b>752</b>	-	<b>865</b>
<b>197</b>	064	<b>122</b> <b>182</b> <b>202</b> <b>222</b>	<b>XX</b>	<b>YY</b>	<b>00</b>	-	640	1220	985	510	1,29	25,83	3,85	-	<b>591</b>	<b>11197-09</b>	<b>680</b>
						-	640	1820	1322	687	1,28	39,98	5,52	-	<b>687</b>	<b>11197-02</b>	<b>790</b>
						-	640	2020	1490	775	1,28	44,03	6,10	-	<b>728</b>	<b>11197-03</b>	<b>837</b>
						-	640	2220	1550	806	1,28	48,57	6,63	-	<b>788</b>	-	<b>906</b>
<b>197</b>	074	<b>182</b> <b>202</b> <b>222</b>	<b>XX</b>	<b>YY</b>	<b>00</b>	-	740	1820	1515	784	1,29	46,30	6,43	-	<b>712</b>	<b>11197-10</b>	<b>819</b>
						-	740	2020	1724	897	1,28	50,95	7,15	-	<b>758</b>	<b>11197-11</b>	<b>872</b>
						-	740	2220	1790	926	1,29	56,25	7,70	-	<b>825</b>	-	<b>949</b>
<b>RÉF. NIVA SOFT VERTICAL NS2L1 : 198</b>																	
<b>198</b>	044	<b>122</b> <b>182</b> <b>202</b> <b>222</b>	<b>XX</b>	<b>YY</b>	<b>00</b>	-	440	1220	988	506	1,31	28,40	4,90	-	<b>755</b>	-	<b>868</b>
						-	440	1820	1330	681	1,31	42,23	7,28	-	<b>877</b>	<b>11198-08</b>	<b>1009</b>
						-	440	2020	1438	736	1,31	46,75	8,00	-	<b>909</b>	<b>11198-09</b>	<b>1045</b>
						-	440	2220	1543	823	1,23	51,40	8,90	-	<b>962</b>	-	<b>1106</b>
<b>198</b>	054	<b>122</b> <b>182</b> <b>202</b> <b>222</b>	<b>XX</b>	<b>YY</b>	<b>00</b>	-	540	1220	1213	621	1,31	36,83	6,48	-	<b>847</b>	<b>11198-10</b>	<b>974</b>
						-	540	1820	1633	836	1,31	51,68	9,07	-	<b>987</b>	<b>11198-01</b>	<b>1135</b>
						-	540	2020	1764	903	1,31	57,23	10,00	-	<b>1023</b>	<b>11198-02</b>	<b>1176</b>
						-	540	2220	1893	995	1,26	62,73	11,00	-	<b>1083</b>	-	<b>1245</b>
<b>198</b>	064	<b>122</b> <b>182</b> <b>202</b> <b>222</b>	<b>XX</b>	<b>YY</b>	<b>00</b>	-	640	1220	1437	732	1,32	38,17	7,02	-	<b>883</b>	-	<b>1015</b>
						-	640	1820	1935	991	1,31	61,14	10,86	-	<b>1028</b>	<b>11198-03</b>	<b>1182</b>
						-	640	2020	2091	1071	1,31	67,72	12,00	-	<b>1066</b>	<b>11198-04</b>	<b>1226</b>
						-	640	2220	2243	1160	1,29	74,07	13,10	-	<b>1133</b>	-	<b>1303</b>
<b>198</b>	074	<b>182</b> <b>202</b> <b>222</b>	<b>XX</b>	<b>YY</b>	<b>00</b>	-	740	1820	2237	1146	1,31	70,60	12,65	-	<b>1065</b>	<b>11198-11</b>	<b>1225</b>
						-	740	2020	2417	1238	1,31	78,20	14,00	-	<b>1115</b>	<b>11198-05</b>	<b>1282</b>
						-	740	2220	2594	1322	1,32	85,40	15,20	-	<b>1188</b>	-	<b>1366</b>

Conforme EN442-1: 2014: radiateurs et convecteurs

\* RAL 9016: pas de supplément de prix 15%

Pour plus de détails sur nos informations produit, voir database: <https://www.installdata.be>  
Pour les émissions calorifiques des autres régimes, voir p. 348 (facteurs de correction)  
BELGIQUE. Prix en euro (hors TVA)

VASCO

# NIVA

## VENTILO CONVECTEUR

chauffer &  
refroidir

VASCO





# chauffer & refroidir

Les pompes à chaleur s'invitent chaque année davantage dans les habitations neuves et existantes. Les spécialistes sont d'ailleurs unanimes : il s'agit de la source d'énergie de demain. L'utilisateur final en profite doublement. Une pompe à chaleur lui offre, en effet, un chauffage écoénergétique et un système de refroidissement. Surtout s'il l'associe au Niva Ventilo Convecteur de VASCO ! Un ventilo-convecteur est un échangeur de chaleur à lamelles équipé d'un ventilateur qui souffle de l'air chaud ou froid dans la pièce. Ce système, qui fonctionne à basse température (de 30 °C à 40 °C), est très intéressant en combinaison avec une pompe à chaleur. Si le ventilo-convecteur convient à toutes les pièces de la maison, il s'avère particulièrement utile dans la chambre à coucher, car on y a besoin de chaleur et de fraîcheur. Le ventilo-convecteur chauffe (de 18 °C à 22 °C) ou refroidit (de 28 °C à 24 °C) la chambre en un rien de temps. En cas de refroidissement on utilise des températures d'eau entre 7 °C et 12 °C.

**La solution idéale pour une douce chaleur en hiver et une agréable fraîcheur en été !**



VASCO

-  **la solution 2-en-1 idéale**  
la température souhaitée en un rien de temps
-  **l'idéal en combinaison avec une pompe à chaleur**  
refroidissement uniquement possible avec une pompe à chaleur avec fonction de refroidissement
-  **pour les systèmes à basse température d'eau**
-  **fonctionnement silencieux**
-  **avec réglage modulant du ventilateur**
-  **avec échangeur de chaleur cuivre/aluminium**
-  **fonctionnement écoénergétique**
-  **écran tactile à commande intuitive**
-  **système à peindre**

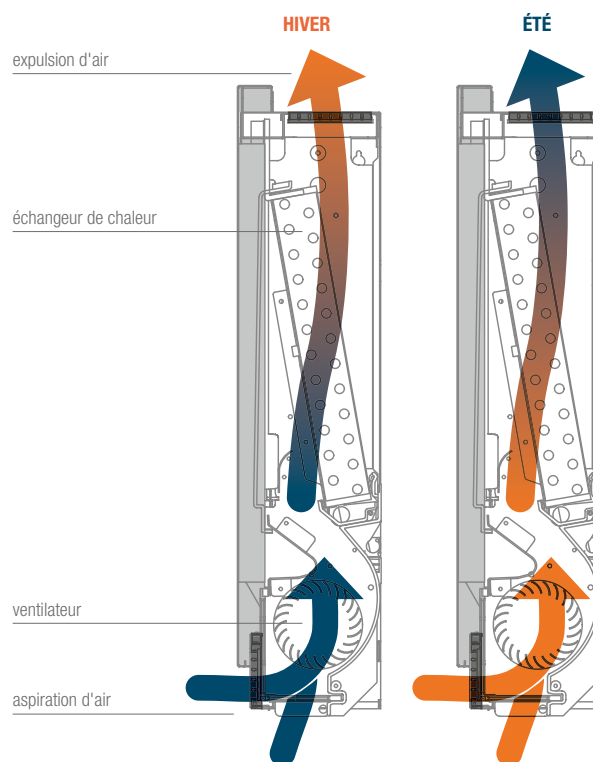

**2-EN-1**

Le Niva ventilo-convecteur instaure la température souhaitée dans toutes les pièces de votre maison. Le convecteur chauffe rapidement par temps froid et assure un agréable refroidissement quand il fait chaud.



## GRUPE DE TARIF: VPG8 - VENTILO

DONNÉES TECHNIQUES						COULEUR STANDARD	
largeur (L mm)	hauteur (H mm)	45/40/20 (Watt)	35/30/20 (Watt)	poids (kg)	contenance (l)	prix S600 (€)	n°. d'art. abrégé S600
TYPE: FC75							
750	610	1018	536	18,00	0,47	<b>1237</b>	<b>11600-01</b>
TYPE: FC95							
950	610	2205	1165	21,00	0,80	<b>1355</b>	<b>11600-02</b>
TYPE: FC115							
1150	610	3013	1639	24,00	1,13	<b>1455</b>	<b>11600-03</b>

Conforme EN442-1: 2014: radiateurs et convecteurs

Pour plus de détails sur nos informations produit, voir database: <https://www.installdata.be>

**Pour les émissions calorifiques des autres régimes, voir p. 348 (facteurs de correction)**

**BELGIQUE. Prix en euro (hors TVA)**

## DONNÉES TECHNIQUES

		FC75	FC95	FC115
<b>Caractéristiques générales</b>				
Puissance calorifique à 45/40/20 °C	W	1018	2205	3013
Débit d'eau	l/h	146	294	438
Perte de pression	kPA	9,10	9,20	19,00
Puissance calorifique à 35/30/20 °C	W	536	1165	1639
Puissance frigorifique totale à 7/12/27 °C et 50 % HR	W	955	2222	2914
Puissance frigorifique sensible	W	683	1483	2043
Débit d'eau	l/h	164	381	499
Perte de pression	kPA	13,20	8,90	18,30
Pression de fonctionnement maximale	bar	10	10	10
Raccord hydraulique		3/4" EK	3/4" EK	3/4" EK
<b>Caractéristiques ventilateur</b>				
Débit d'air maximal	m³/h	146	294	438
Débit d'air moyen	m³/h	91	210	318
Débit d'air minimal	m³/h	49	124	194
<b>Caractéristiques électriques</b>				
Tension d'alimentation	V/ph/Hz	230/1/50	230/1/50	230/1/50
Puissance maximale absorbée	W	11	19	20
Courant maximal absorbé	A	0,11	0,16	0,19
Puissance absorbée à vitesse minimale	W	5	4	6
<b>Caractéristiques acoustiques</b>				
Pression acoustique à débit d'air maximal *	dB(A)	41	42	44
Pression acoustique à débit d'air moyen *	dB(A)	33	34	34
Pression acoustique à débit d'air minimal *	dB(A)	24	25	26
Pression acoustique à la vitesse maximale *	dB(A)	54	53	54

\* Mesuré à 1 mètre conformément à la norme ISO 7779













FIXATIONS		HAUTEUR DU RADIATEUR	COULEUR	N°. D'ART.
		<b>N1L1 / N1L1-ES / NS1L1*</b>		
FIXATION MURALE		1220 mm	S600	1187 104 1100 0600
		1820 mm	S600	1187 104 1700 0600
		2020 mm	S600	1187 104 1900 0600
		2220 mm	S600	1187 104 2100 0600
		<b>N2L1 / N2L1-ES / NS2L1</b>		
FIXATION MURALE		1220 mm	S600	1187 105 1100 0600
		1820 mm	S600	1187 105 1700 0600
		2020 mm	S600	1187 105 1900 0600
		2220 mm	S600	1187 105 2100 0600
		<b>NH1L1</b>		
FIXATION MURALE		450 mm	S600	1187 102 0400 0600
		550 mm	S600	1187 102 0500 0600
		650 mm	S600	1187 102 0600 0600
		950 mm	S600	1187 102 0900 0600
		<b>NH2L1 / NH2L2</b>		
FIXATION MURALE		550 mm	S600	1187 103 0500 0600
		650 mm	S600	1187 103 0600 0600
		950 mm	S600	1187 103 0900 0600

Prix: voir tarif "pièces de rechange"

\* pas possible pour NS1L1 avec vanne intégrée



GROUPE DE TARIF: VPG10B - PORTE-SERVIETTES

ACCESSOIRES	LARGEUR DU PORTE-SERVIETTES	COULEUR*	N°. D'ART.	€
<b>PORTE-SERVIETTES MULTI+ DROIT</b> 	<b>N1L1** / N2L1 / N1L1-ES / N2L1-ES / NS1L1** / NS2L1</b>			
	600 mm	S600	1183 734 0000 0600	<b>198</b>
	600 mm	RAL 9005 	1183 734 0000 9005	<b>198</b>
<ul style="list-style-type: none"> <li>• h = 70 mm; b = 600 mm (b tablette = 194 mm); e = 176 mm; c = 170 mm;</li> <li>• Montage au mur, à droite du radiateur.</li> </ul>				
<b>PORTE-SERVIETTES MULTI+ GAUCHE</b> 	<b>N1L1** / N2L1 / N1L1-ES / N2L1-ES / NS1L1** / NS2L1</b>			
	600 mm	S600	1183 735 0000 0600	<b>198</b>
	600 mm	RAL 9005 	1183 735 0000 9005	<b>198</b>
<ul style="list-style-type: none"> <li>• h = 70 mm; b = 600 mm (b tablette = 194 mm); e = 176 mm; c = 170 mm;</li> <li>• Montage au mur, à gauche du radiateur.</li> </ul>				
<b>PORTE-SERVIETTES COURT</b> 	<b>N1L1** / N1L1-ES / NS1L1**</b>			
	240 mm	S600	1183 710 0000 0600	<b>132</b>
	240 mm	RAL 9005 	1183 710 0000 9005	<b>132</b>
	<b>N2L1 / N2L1-ES / NS2L1</b>			
	240 mm	S600	1183 720 0000 0600	<b>132</b>
	240 mm	RAL 9005 	1183 720 0000 9005	<b>132</b>
<ul style="list-style-type: none"> <li>• <b>N1L1 / N1L1-ES:</b> d = 66,5 mm; a = 56,5 mm</li> <li>• <b>NS1L1:</b> d = 68 mm; a = 58 mm</li> <li>• <b>N2L1 / N2L1-ES:</b> d = 59,5 mm; a = 49,5 mm</li> <li>• <b>NS2L1:</b> d = 58 mm; a = 48 mm</li> </ul>				
<b>PORTE-SERVIETTES LONG</b> 	<b>N1L1** / N1L1-ES / NS1L1**</b>			
	440 mm	S600	1183 711 0000 0600	<b>132</b>
	440 mm	RAL 9005 	1183 711 0000 9005	<b>132</b>
	<b>N2L1 / N2L1-ES / NS2L1</b>			
	440 mm	S600	1183 721 0000 0600	<b>132</b>
	440 mm	RAL 9005 	1183 721 0000 9005	<b>132</b>
<ul style="list-style-type: none"> <li>• <b>N1L1 / N1L1-ES:</b> d = 66,5 mm; a = 56,5 mm</li> <li>• <b>NS1L1:</b> d = 68 mm; a = 58 mm</li> <li>• <b>N2L1 / N2L1-ES:</b> d = 59,5 mm; a = 49,5 mm</li> <li>• <b>NS2L1:</b> d = 58 mm; a = 48 mm</li> </ul>				







 noir texturé

\* Multi+ est disponible dans la couleur du radiateur, si commandé ensemble. Supplément de prix +15%.

\*\* Pas possible pour Niva Salle de bains

**Instructions de montage accessoires: voir [www.vasco.eu](http://www.vasco.eu)  
BELGIQUE. Prix en euro (hors TVA)**

e = distance entre face avant de l'accessoire jusqu'au mur  
d = distance entre face avant de l'accessoire et face avant du radiateur  
c = distance entre mur jusqu'à l'arrière porte-serviette  
a = distance entre l'accessoire jusqu'au radiateur  
**Articles en stock.**

ACCESSOIRES	LARGEUR DU PORTE-SERVIETTES	COULEUR	N°. D'ART.	€
<b>PORTE-SERVIETTES</b> 	<b>N1L1* / N1L1-ES / NS1L1*</b>			
	372 mm	ALUMINIUM	1183 239 0000 0000	<b>184</b>
	372 mm	<b>SUR CONSULTATION</b> CUIVRE	1183 239 0000 0029	<b>184</b>
	372 mm	CHROMÉ	1183 239 0000 0099	<b>184</b>
	372 mm	S600	1183 239 0000 0600	<b>184</b>
	372 mm	RAL 9005 <sup>M</sup>	1183 239 0000 9005	<b>184</b>
	526 mm	CHROMÉ	1183 271 0000 0099	<b>184</b>
	526 mm	S600	1183 271 0000 0600	<b>184</b>
	526 mm	RAL 9005 <sup>M</sup>	1183 271 0000 9005	<b>184</b>
<ul style="list-style-type: none"> <li>• Porte-serviettes en aluminium anodisé</li> <li>• h = 55 mm; b = 372, 526 mm; d = 56 mm; a = 50 mm;</li> </ul>				
<b>PORTE-SERVIETTES</b> 	<b>N2L1 / N2L1-ES / NS2L1</b>			
	372 mm	ALUMINIUM	1183 240 0000 0000	<b>184</b>
	372 mm	<b>SUR CONSULTATION</b> CUIVRE	1183 240 0000 0029	<b>184</b>
	372 mm	CHROMÉ	1183 240 0000 0099	<b>184</b>
	372 mm	S600	1183 240 0000 0600	<b>184</b>
	372 mm	RAL 9005 <sup>M</sup>	1183 240 0000 9005	<b>184</b>
	526 mm	CHROMÉ	1183 272 0000 0099	<b>184</b>
	526 mm	S600	1183 272 0000 0600	<b>184</b>
	526 mm	RAL 9005 <sup>M</sup>	1183 272 0000 9005	<b>184</b>
<ul style="list-style-type: none"> <li>• Porte-serviettes en aluminium anodisé</li> <li>• h = 55 mm; b = 372, 526 mm; d = 56 mm; a = 50 mm;</li> </ul>				
<b>PORTE-SERVIETTES</b> 	<b>N1L1 / N1L1-ES / NIVA SALLE DE BAINS</b>			
	420 mm	CHROMÉ	1183 213 0000 0099	<b>184</b>
	520 mm	CHROMÉ	1183 214 0000 0099	<b>184</b>
	520 mm	ACIER INOX	1183 214 0000 9993	<b>184</b>
	620 mm	CHROMÉ	1183 215 0000 0099	<b>184</b>
	620 mm	ACIER INOX	1183 215 0000 9993	<b>184</b>
	720 mm	CHROMÉ	1183 216 0000 0099	<b>184</b>
	<ul style="list-style-type: none"> <li>• h = 25 mm; b = 440, 540, 640, 740 mm; d = 73 mm; a = 57 mm</li> </ul>			
<b>PORTE-SERVIETTES</b> 	<b>N2L1 / N2L1-ES</b>			
	420 mm	CHROMÉ	1183 218 0000 0099	<b>184</b>
	520 mm	CHROMÉ	1183 219 0000 0099	<b>184</b>
	520 mm	<b>SUR CONSULTATION</b> ACIER INOX	1183 219 0000 9993	<b>184</b>
	620 mm	CHROMÉ	1183 220 0000 0099	<b>184</b>
	620 mm	<b>SUR CONSULTATION</b> ACIER INOX	1183 220 0000 9993	<b>184</b>
	720 mm	CHROMÉ	1183 221 0000 0099	<b>184</b>
	<ul style="list-style-type: none"> <li>• h = 25 mm; b = 440, 540, 640, 740 mm; d = 73 mm; a = 57 mm</li> </ul>			
<b>PORTE-SERVIETTES</b> 	<b>NH1L1 / NH2L1 / NH2L2</b>			
		CHROMÉ	1183 217 0000 0099	<b>184</b>
<ul style="list-style-type: none"> <li>• h = 25 mm; b = 740 mm (facile à raccourcir); d = 73 mm; a = 57 mm</li> </ul>				
<b>NIVA SALLE DE BAINS</b> 	<b>HAUTEUR DU RADIATEUR</b>			
	<b>N1L1 / NS1L1</b>			
	1820 mm	S600	1183 803 1820 0600	<b>328</b>
	1820 mm	RAL 9005 <sup>M</sup>	1183 803 1820 9005	<b>328</b>
	2020 mm	S600	1183 803 2020 0600	<b>342</b>
	2020 mm	RAL 9005 <sup>M</sup>	1183 803 2020 9005	<b>342</b>
<ul style="list-style-type: none"> <li>• largeur du radiateur N1L1 : 420 mm; largeur du radiateur NS1L1 : 440 mm;</li> </ul>				

■ noir texturé

▣ noir mat

\* Pas possible pour Niva Salle de bains

Instructions de montage accessoires: voir [www.vasco.eu](http://www.vasco.eu)  
BELGIQUE. Prix en euro (hors TVA)

d = distance entre face avant de l'accessoire et face avant du radiateur  
a = distance entre l'accessoire jusqu'au radiateur

Articles en stock.

**NIVA SALLE DE BAINS:** N1L1 / NS1L1  
**NIVA VERTICAL LAQUE:** N1L1 / N2L1  
**NIVA VERTICAL ACIER INOX:** N1L1-ES / N2L1-ES  
**NIVA SOFT VERTICAL:** NS1L1 / NS2L1 (sans vanne intégrée)  
**NIVA MIXTE:** N1L1-EL-MIX

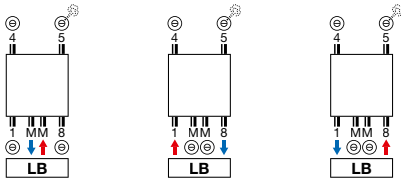

- **Attention: MM avec départ à la droite.**

**NIVA SOFT VERTICAL:** NS2L1  
**VANNE INTÉGRÉE**

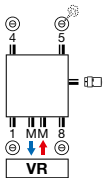

- **Supplément de prix : € 154 (voir p. 342)**
- **Attention: MM avec départ à la droite (il y a un tube d'injection à l'arrière du raccordement).**

**NIVA HORIZONTAL LAQUE:** NH1L1 / NH2L1 / NH2L2

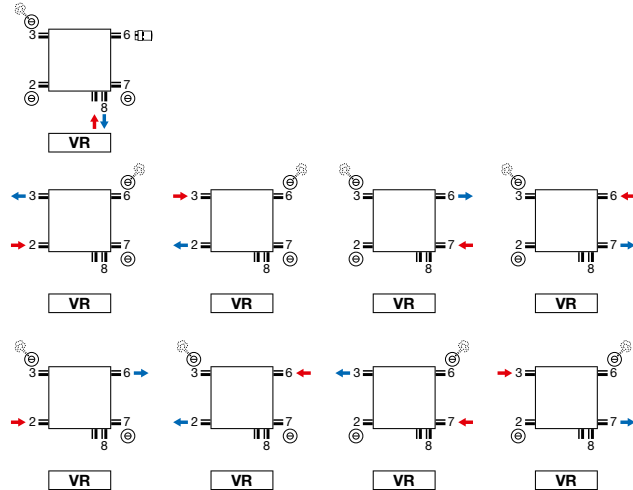

- **Vanne intégrée : pas de supplément de prix (voir p. 342)**
- **Tête thermostatique seulement utilisable lors de raccordement sur le robinet (départ à gauche, retour à droite). Autres raccordements, eg. SL, tête thermostatique à prendre du raccordement 6. Ici alors la possibilité de changer le départ et le retour.**

**Attention:** le raccordement du radiateur est seulement possible comme indiqué par les icônes de raccordement. Pour toute autre méthode de raccordement, nous déclinons toute responsabilité.

NIVA SALLE DE BAINS (N1L1, NS1L1)

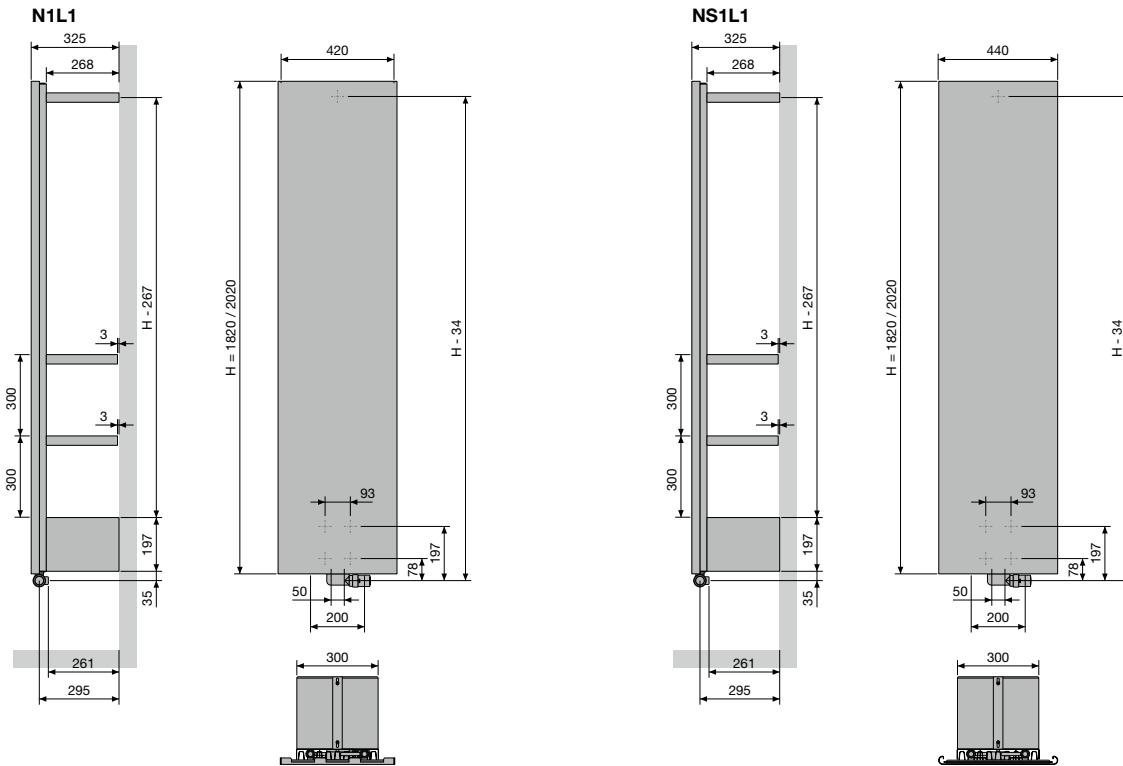

NIVA VERTICAL LAQUE (N1L1, N2L1)

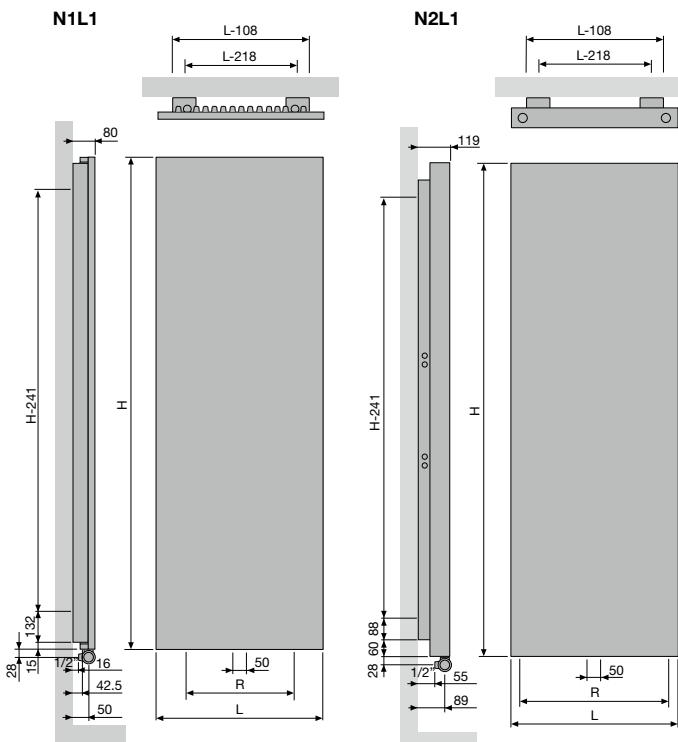

		N1L1			
Largeur (L)		420	520	620	720
Pas entre les raccords par le bas 18 (R)		200	300	400	500
Pas entre les fixations		L-218	H-241		
		N2L1			
Largeur (L)		420	520	620	720
Pas entre les raccords par le bas 18 (R)		338	438	538	638
Pas entre les fixations		L-218	H-241		

**NIVA VERTICAL ACIER INOX (N1L1-ES, N2L1-ES)**

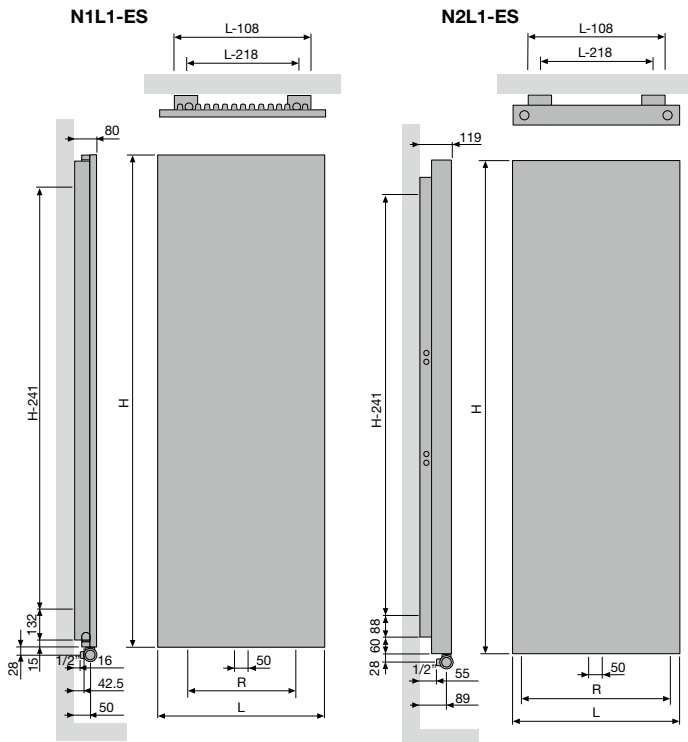

<b>N1L1-ES</b>			
Largeur (L)	520	620	
Pas entre les raccords par le bas 18 (R)	300	400	
Pas entre les fixations	L-218	H-241	

<b>N2L1-ES</b>			
Largeur (L)	520	620	
Pas entre les raccords par le bas 18 (R)	438	538	
Pas entre les fixations	L-218	H-241	

**NIVA HORIZONTAL LAQUE (NH1L1, NH2L1)**

**NH1L1 / NH2L1**

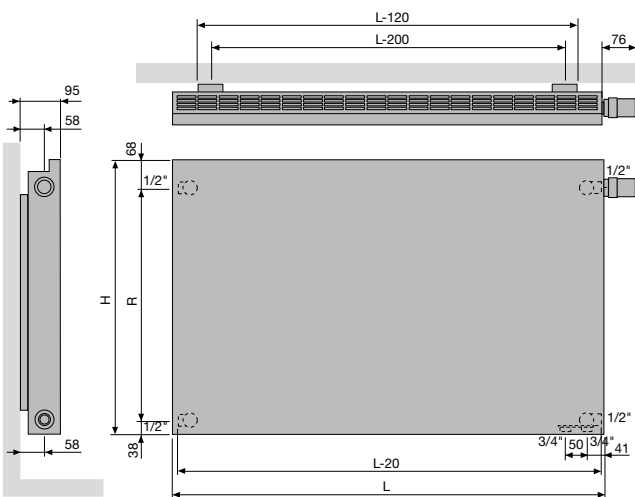

<b>NH1L1</b>					
Hauteur (H)	450	550	650	950	
Pas entre les raccords latéraux SL/SR (R)	343	443	543	843	
Pas entre les fixations	L-200				

<b>NH2L1</b>					
Hauteur (H)	550	650	950		
Pas entre les raccords latéraux SL/SR (R)	443	543	843		
Pas entre les fixations	L-200				

**NIVA HORIZONTAL LAQUE (NH2L2)**

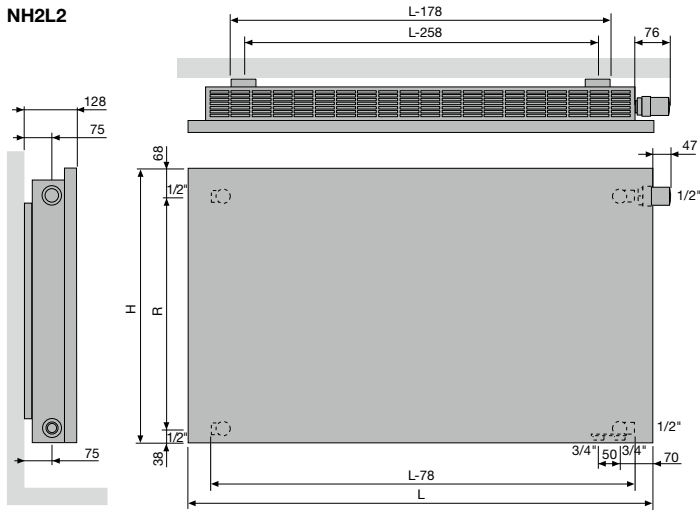

<b>NH2L2</b>			
Hauteur (H)	550	650	950
Pas entre les raccords latéraux SL/SR (R)	443	543	843
Pas entre les fixations	L-258		

**NIVA SOFT VERTICAL (NS1L1)**

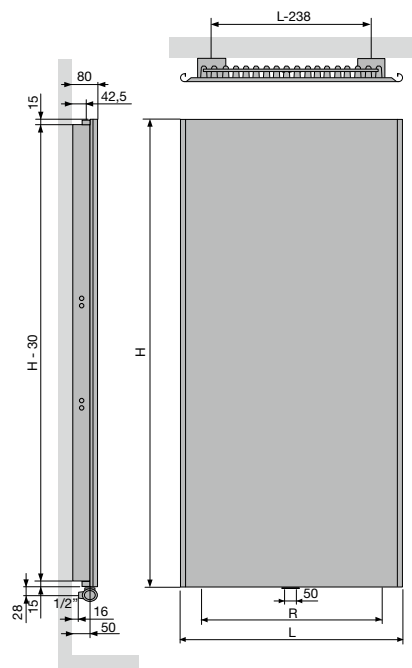

<b>NS1L1</b>				
Largeur (L)	440	540	640	740
Pas entre les raccords par le bas 18 (R)	200	300	400	500
Pas entre les fixations	L-238	H-241		

NIVA SOFT VERTICAL (NS2L1)

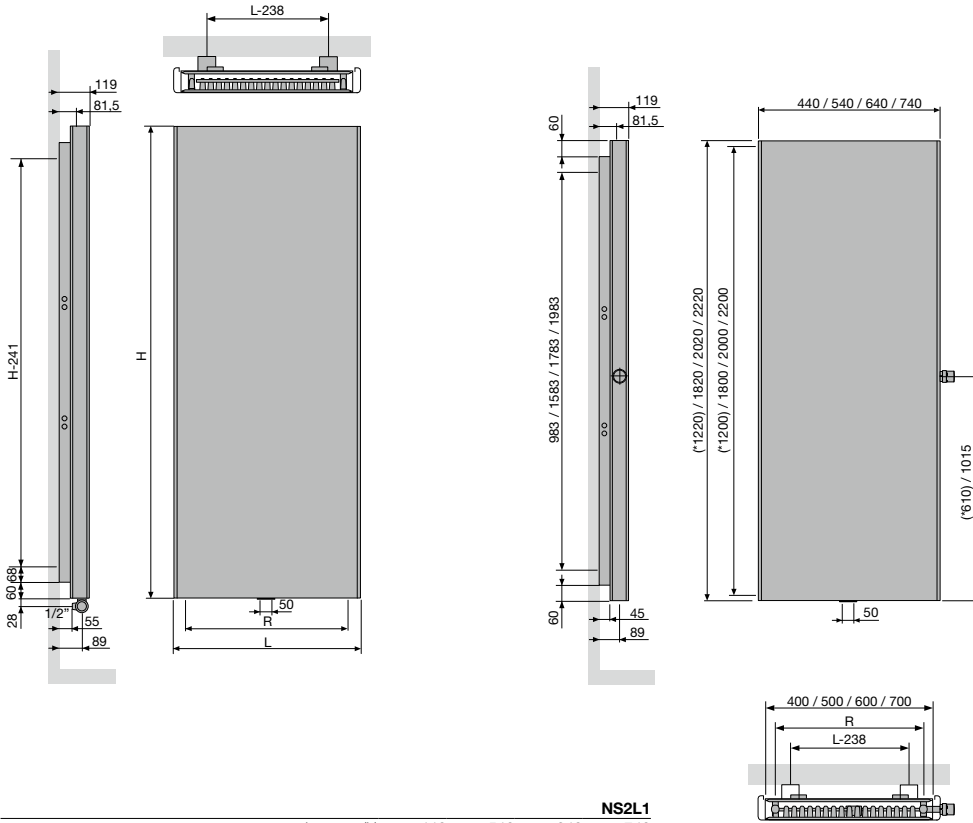

NS2L1

Largeur (L)	440	540	640	740
Pas entre les raccords par le bas (R)	338	438	538	638
Pas entre les fixations	L-238	H-241		

NIVA VENTILO

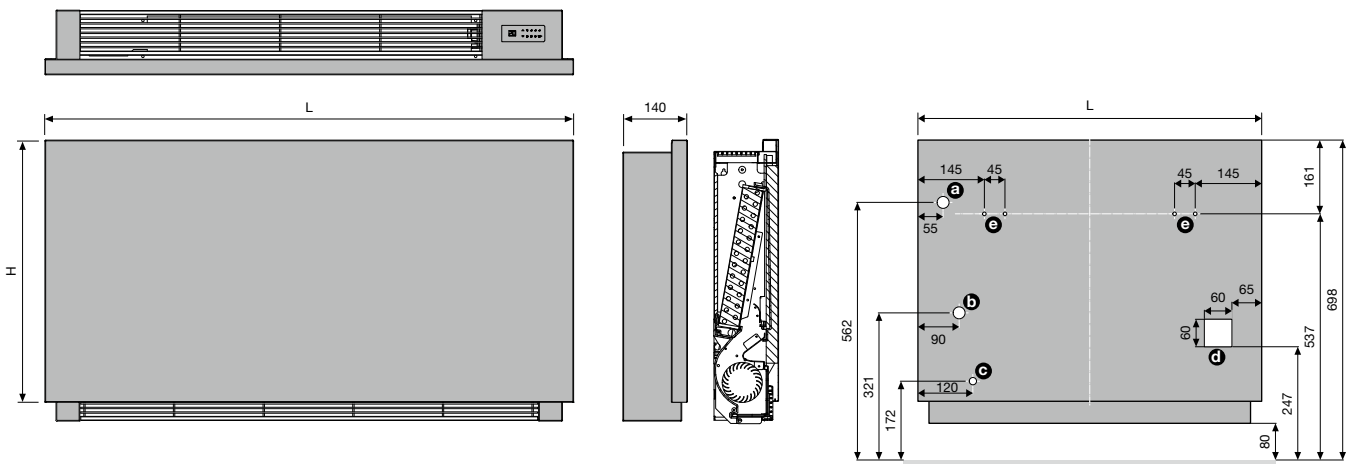

- a** Départ avec vanne à 3 voies
- b** Retour avec vanne à 3 voies
- c** Purgeur de condensat
- d** Zone de connexion électrique
- e** Supports muraux

## CARRÉ PLUS VERTICAL (CPVN-PLUS)



### TYPES

- Verticaux: Carré Plus (CPVN-PLUS)

### TUBES

- Verticaux, carrés 25 x 25 mm

### COLLECTEURS

- Horizontaux, ronds Ø 35 mm

### COULEURS

- Couleur standard blanc RAL 9016
- Carte de couleur étendue voir p. 12

### FIXATIONS

- Fixations murales standard

### TECHNIQUE

- Assemblé automatiquement par des robots en soudure haute fréquence (soudures invisibles)
- Couche de base acrylique KTL et poudre d'époxy-polyester
- Pression de service: 10 bars (standard)
- Température de service maximale: 110°C

### ÉLECTRIQUE

- ✗ Radiateur électrique prérempli
- ✗ Radiateur mixte

### SCHÉMAS TECHNIQUES

- Voir p. 175

### RACCORDEMENT

- ✓ Un seul raccordement pour un système monotube (radiateur à commander spécialement) **(sur demande)** (voir p. 341)
- ✓ Un seul raccordement pour un système bitube (radiateur à commander spécialement) **(sur demande)** (voir p. 341)
- ✓ Un double raccordement pour un système monotube (raccordement par raccordement central) (voir p. 340)
- ✓ Un double raccordement pour un système bitube (standard) (voir p. 340)
- ✗ Vanne intégrée
- Raccordements: 1/2" (filet intérieur)

## CARRÉ PLUS VERTICAL

### La chaleur à plein tube

Une icône dans le monde des radiateurs décoratifs. VASCO a spécialement développé pour le modèle Carré un nouveau type de tube, aux angles volontairement marqués. Telle une sculpture, ce modèle au caractère affirmé revendique sa modernité avec élégance : minimisée, l'espace entre chaque tube crée du rythme et confère à l'ensemble un charme incomparable. Pour ce radiateur souvent primé, VASCO a conçu de multiples accessoires pratiques et fonctionnels.

### RACCORDEMENT RECOMMANDÉ (LB)

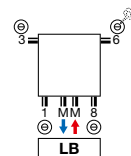

Autres possibilités de raccordement, voir p. 174

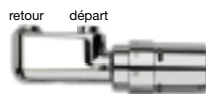

n°. d'art. 1182 103 0000 0099

**prix €213**

Raccords, voir p. 355

### RECOMMANDÉ POUR LA SALLE DE BAINS ET LA CUISINE EN OPTION



porte-serviettes droit (chromé)  
n°. d'art. voir p. 173

**prix €184**

**Autres accessoires, voir p. 173**





COMMENT COMMANDER CARRÉ PLUS VERTICAL

Délai de livraison 15 - 30 jours ouvrables  
(temps de transport non compris)

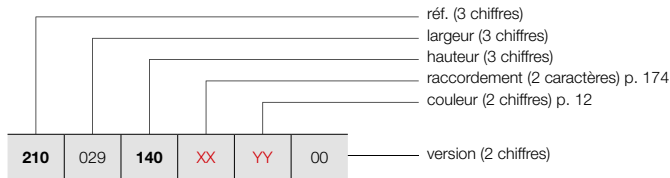

CARRÉ PLUS VERTICAL (CPVN-PLUS)



CPVN-PLUS

COMMENT COMMANDER RADIATEUR DE STOCK CARRÉ PLUS VERTICAL

Délai de livraison 5 jours ouvrables  
(temps de transport non compris)

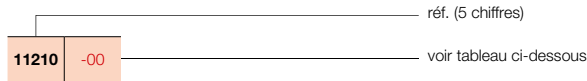

GRUPE DE TARIF: VPG2 - RADIATEURS EN ACIER

RÉFÉRENCE RADIATEUR SUR MESURE CARRÉ PLUS VERTICAL	DONNÉES TECHNIQUES								COULEUR STANDARD		AUTRES COULEURS	
	tubes	largeur (L mm)	hauteur (H mm)	75/65/20 (Watt) (Φ50K)	55/45/20 (Watt) (Φ30K)	facteur n	poids (kg)	contenance (l)	résistance électrique (Watt)	prix RAL 9016 (€)	n°. d'art. abrégé RAL 9016 stock	prix couleur (€)
<b>RÉF. CARRÉ PLUS VERTICAL CPVN-PLUS : 210</b>												
210 029 140 XX YY 00	10	295	1400	871	443	1,31	19,70	8,40	-	474	-	545
	10	295	1600	986	505	1,31	21,60	9,40	-	521	-	599
	10	295	1800	1097	559	1,32	23,60	10,50	-	564	-	649
	10	295	2000	1206	614	1,32	26,20	12,00	-	607	-	698
	10	295	2200	1312	672	1,31	28,90	13,50	-	650	-	748
210 035 140 XX YY 00	12	355	1400	1026	521	1,31	23,16	10,08	-	571	-	657
	12	355	1600	1161	595	1,31	25,44	11,28	-	624	-	718
	12	355	1800	1293	659	1,32	27,72	12,48	-	679	11210-16	781
	12	355	2000	1421	724	1,32	30,96	14,40	-	729	-	838
	12	355	2200	1545	791	1,31	34,08	16,20	-	777	-	894
210 041 140 XX YY 00	14	415	1400	1179	599	1,31	26,46	11,76	-	665	-	765
	14	415	1600	1334	683	1,31	29,12	13,16	-	729	-	838
	14	415	1800	1485	757	1,32	31,64	14,56	-	791	-	910
	14	415	2000	1632	836	1,31	35,42	16,66	-	848	11210-05	975
	14	415	2200	1775	909	1,31	39,20	18,90	-	908	-	1044
210 047 140 XX YY 00	16	475	1400	1330	676	1,31	29,60	13,28	-	759	-	873
	16	475	1600	1505	771	1,31	32,48	14,88	-	834	-	959
	16	475	1800	1675	853	1,32	35,52	16,48	-	903	-	1038
	16	475	2000	1841	943	1,31	39,84	19,04	-	972	-	1118
	16	475	2200	2002	1025	1,31	44,00	21,60	-	1036	-	1191
210 053 140 XX YY 00	18	535	1400	1478	751	1,31	32,58	14,94	-	853	-	981
	18	535	1600	1673	857	1,31	35,82	16,74	-	936	-	1076
	18	535	1800	1862	954	1,31	39,06	18,54	-	1016	11210-07	1168
	18	535	2000	2046	1048	1,31	43,92	21,42	-	1092	11210-09	1256
	18	535	2200	2226	1140	1,31	48,78	24,30	-	1165	-	1340
210 059 140 XX YY 00	20	595	1400	1625	826	1,31	35,20	16,60	-	951	-	1094
	20	595	1600	1839	942	1,31	39,00	18,60	-	1043	-	1199
	20	595	1800	2047	1048	1,31	42,60	20,40	-	1129	11210-11	1298
	20	595	2000	2250	1152	1,31	48,00	23,60	-	1214	11210-12	1396
	20	595	2200	2447	1260	1,30	53,40	27,00	-	1296	-	1490
210 065 140 XX YY 00	22	655	1400	1771	900	1,31	37,84	18,26	-	1047	-	1204
	22	655	1600	2004	1026	1,31	41,80	20,24	-	1146	-	1318
	22	655	1800	2231	1143	1,31	45,76	22,44	-	1242	-	1428
	22	655	2000	2451	1255	1,31	51,70	25,96	-	1338	-	1539
	22	655	2200	2666	1372	1,30	57,64	29,48	-	1427	-	1641
210 071 140 XX YY 00	24	715	1400	1915	973	1,31	40,32	19,68	-	1139	-	1310
	24	715	1600	2167	1110	1,31	44,64	22,08	-	1251	-	1439
	24	715	1800	2412	1235	1,31	48,96	24,24	-	1354	-	1557
	24	715	2000	2651	1365	1,30	55,44	28,32	-	1456	-	1674
	24	715	2200	2883	1484	1,30	61,92	32,16	-	1554	-	1787

Conforme EN442-1: 2014: radiateurs et convecteurs

Pour plus de détails sur nos informations produit, voir database: <https://www.installdata.be>  
**Pour les émissions calorifiques des autres régimes, voir p. 348 (facteurs de correction)**  
 BELGIQUE. Prix en euro (hors TVA)

## CARRÉ PLUS VERTICAL (CPVN-PLUS)



CPVN-PLUS

### COMMENT COMMANDER CARRÉ PLUS VERTICAL

Délai de livraison 15 - 30 jours ouvrables  
(temps de transport non compris)

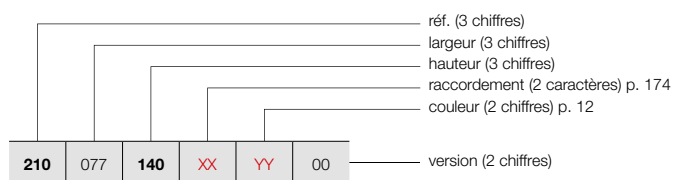

### GRUPE DE TARIF: VPG2 - RADIATEURS EN ACIER

RÉFÉRENCE RADIATEUR SUR MESURE CARRÉ PLUS VERTICAL							DONNÉES TECHNIQUES					COULEUR STANDARD	AUTRES COULEURS			
tubes	largeur (L mm)	hauteur (H mm)	75/65/20 (Watt) (Φ50K)	55/45/20 (Watt) (Φ30K)	facteur n	poids (kg)	contenance (l)	résistance électrique (Watt)	prix RAL 9016 (€)	prix couleur (€)						
<b>RÉF. CARRÉ PLUS VERTICAL CPVN-PLUS : 210</b>																
<b>210</b>	<b>077</b>	<b>140</b>	<b>XX</b>	<b>YY</b>	<b>00</b>	26	775	1400	2058	1046	1,31	42,64	21,32	-	<b>1236</b>	<b>1421</b>
		<b>160</b>				26	775	1600	2329	1193	1,31	47,32	23,92	-	<b>1354</b>	<b>1557</b>
		<b>180</b>				26	775	1800	2592	1334	1,30	51,74	26,26	-	<b>1468</b>	<b>1688</b>
		<b>200</b>				26	775	2000	2849	1467	1,30	58,76	30,68	-	<b>1578</b>	<b>1815</b>
		<b>220</b>				26	775	2200	3098	1595	1,30	65,78	34,84	-	<b>1685</b>	<b>1938</b>
<b>210</b>	<b>089</b>	<b>140</b>	<b>XX</b>	<b>YY</b>	<b>00</b>	30	895	1400	2341	1189	1,31	46,80	24,60	-	<b>1427</b>	<b>1641</b>
		<b>160</b>				30	895	1600	2649	1357	1,31	51,90	27,30	-	<b>1562</b>	<b>1796</b>
		<b>180</b>				30	895	1800	2949	1518	1,30	57,00	30,00	-	<b>1692</b>	<b>1946</b>
		<b>200</b>				30	895	2000	3240	1668	1,30	65,10	35,10	-	<b>1819</b>	<b>2092</b>
		<b>220</b>				30	895	2200	3524	1814	1,30	73,20	40,20	-	<b>1946</b>	<b>2238</b>

Conforme EN442-1: 2014: radiateurs et convecteurs

Pour plus de détails sur nos informations produit, voir database: <https://www.installdata.be>  
**Pour les émissions calorifiques des autres régimes, voir p. 348 (facteurs de correction)**  
**BELGIQUE. Prix en euro (hors TVA)**

**TYPES**

- Double série de tubes (CPVN2-ZB)

**TUBES**

- Verticaux, carrés 25 x 25 mm

**COLLECTEURS**

- Horizontaux, ronds Ø 35 mm

**COULEURS**

- Couleur standard blanc RAL 9016
- Carte de couleur étendue voir p. 12

**FIXATIONS**

- Fixations murales en couleur RAL 9016 standard. Aussi possible en option en couleur RAL 7016 (voir p. 173).

**TECHNIQUE**

- Assemblé automatiquement par des robots en soudure haute fréquence (soudures invisibles)
- Couche de base acrylique KTL et poudre d'époxy-polyester
- Pression de service: 10 bars (standard)
- Température de service maximale: 110°C

**ÉLECTRIQUE**

- ✗ Radiateur électrique prérempli
- ✗ Radiateur mixte

**SCHÉMAS TECHNIQUES**

- Voir p. 175

**RACCORDEMENT**

- ✓ Un seul raccordement pour un système monotube (radiateur à commander spécialement) **(sur demande)** (voir p. 341)
- ✓ Un seul raccordement pour un système bitube (radiateur à commander spécialement) **(sur demande)** (voir p. 341)
- ✓ Un double raccordement pour un système monotube (raccordement par raccordement central) (voir p. 340)
- ✓ Un double raccordement pour un système bitube (standard) (voir p. 340)
- ✗ Vanne intégrée
- Raccordements: 1/2" (filet intérieur)



VASCO

**RACCORDEMENT RECOMMANDÉ (LB)**

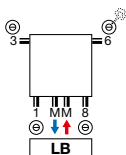

Autres possibilités de raccordement, voir p. 174

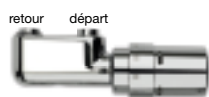

n°. d'art. 1182 103 0000 0099

**prix €213**

Raccords, voir p. 355

**RECOMMANDÉ POUR LA SALLE DE BAINS ET LA CUISINE EN OPTION**



porte-serviettes droit (chromé)

n°. d'art. voir p. 173

**prix €184**

Autres accessoires, voir p. 173

**CARRÉ VERTICAL**

**Chic et graphique**

Rythmé par un élégant jeu de tubes verticaux, aux profils droits et carrés, ce modèle a infiniment de caractère et apportera une touche incontestable de modernité aux pièces qu'il équipe. Ingénieux, le faible espace laissé entre chaque tube, concourt à la modernité graphique de ce modèle ultra performant, aux lignes épurées.



# CARRÉ VERTICAL (CPVN2-ZB)



CPVN2-ZB

## COMMENT COMMANDER CARRÉ VERTICAL

Délai de livraison 15 - 30 jours ouvrables  
(temps de transport non compris)

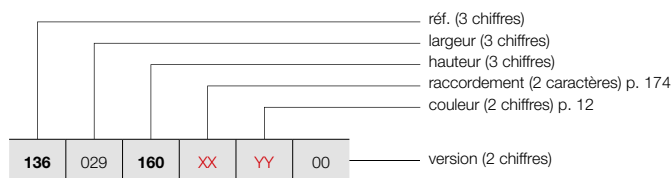

### GRUPE DE TARIF: VPG2 - RADIATEURS EN ACIER

RÉFÉRENCE RADIATEUR SUR MESURE CARRÉ VERTICAL							DONNÉES TECHNIQUES					COULEUR STANDARD	AUTRES COULEURS			
tubes	largeur (L mm)	hauteur (H mm)	75/65/20 (Watt) (Ø50K)	55/45/20 (Watt) (Ø30K)	facteur n	poids (kg)	contenance (l)	résistance électrique (Watt)	prix RAL 9016 (€)	prix couleur (€)						
<b>RÉF. CARRÉ VERTICAL CPVN2-ZB : 136</b>																
<b>136</b>	<b>029</b>	<b>160</b>	<b>XX</b>	<b>YY</b>	<b>00</b>	10	295	1600	1062	533	1,35	30,20	15,80	-	<b>834</b>	<b>959</b>
		<b>180</b>				10	295	1800	1174	589	1,35	33,80	17,90	-	<b>903</b>	<b>1038</b>
		<b>200</b>				10	295	2000	1279	642	1,35	37,30	20,10	-	<b>972</b>	<b>1118</b>
		<b>220</b>				10	295	2200	1377	691	1,35	40,60	21,30	-	<b>1036</b>	<b>1191</b>
		<b>240</b>				10	295	2400	1469	737	1,35	43,80	22,60	-	<b>1101</b>	<b>1266</b>
		<b>260</b>				10	295	2600	1555	780	1,35	47,10	23,90	-	<b>1163</b>	<b>1337</b>
		<b>280</b>				10	295	2800	1635	820	1,35	50,30	25,10	-	<b>1224</b>	<b>1408</b>
		<b>300</b>				10	295	3000	1709	858	1,35	53,60	26,40	-	<b>1281</b>	<b>1473</b>
<b>136</b>	<b>035</b>	<b>160</b>	<b>XX</b>	<b>YY</b>	<b>00</b>	12	355	1600	1275	640	1,35	36,24	18,96	-	<b>998</b>	<b>1148</b>
		<b>180</b>				12	355	1800	1409	707	1,35	40,56	21,48	-	<b>1084</b>	<b>1247</b>
		<b>200</b>				12	355	2000	1534	770	1,35	44,76	24,12	-	<b>1165</b>	<b>1340</b>
		<b>220</b>				12	355	2200	1652	829	1,35	48,72	25,56	-	<b>1243</b>	<b>1429</b>
		<b>240</b>				12	355	2400	1763	885	1,35	52,56	27,12	-	<b>1319</b>	<b>1517</b>
		<b>260</b>				12	355	2600	1866	936	1,35	56,52	28,68	-	<b>1393</b>	<b>1602</b>
		<b>280</b>				12	355	2800	1962	984	1,35	60,36	30,12	-	<b>1467</b>	<b>1687</b>
		<b>300</b>				12	355	3000	2050	1029	1,35	64,32	31,68	-	<b>1539</b>	<b>1770</b>
<b>136</b>	<b>041</b>	<b>160</b>	<b>XX</b>	<b>YY</b>	<b>00</b>	14	415	1600	1487	746	1,35	42,28	22,12	-	<b>1165</b>	<b>1340</b>
		<b>180</b>				14	415	1800	1643	824	1,35	47,32	25,06	-	<b>1266</b>	<b>1456</b>
		<b>200</b>				14	415	2000	1790	898	1,35	52,22	28,14	-	<b>1359</b>	<b>1563</b>
		<b>220</b>				14	415	2200	1928	967	1,35	56,84	29,82	-	<b>1453</b>	<b>1671</b>
		<b>240</b>				14	415	2400	2057	1032	1,35	61,32	31,64	-	<b>1539</b>	<b>1770</b>
		<b>260</b>				14	415	2600	2177	1092	1,35	65,94	33,46	-	<b>1626</b>	<b>1870</b>
		<b>280</b>				14	415	2800	2289	1149	1,35	70,42	35,14	-	<b>1713</b>	<b>1970</b>
		<b>300</b>				14	415	3000	2392	1200	1,35	75,04	36,96	-	<b>1793</b>	<b>2062</b>
<b>136</b>	<b>047</b>	<b>160</b>	<b>XX</b>	<b>YY</b>	<b>00</b>	16	475	1600	1700	853	1,35	48,32	25,28	-	<b>1335</b>	<b>1535</b>
		<b>180</b>				16	475	1800	1878	942	1,35	54,08	28,64	-	<b>1445</b>	<b>1662</b>
		<b>200</b>				16	475	2000	2046	1027	1,35	59,68	32,16	-	<b>1554</b>	<b>1787</b>
		<b>220</b>				16	475	2200	2203	1105	1,35	64,96	34,08	-	<b>1657</b>	<b>1906</b>
		<b>240</b>				16	475	2400	2351	1180	1,35	70,08	36,16	-	<b>1759</b>	<b>2023</b>
		<b>260</b>				16	475	2600	2488	1248	1,35	75,36	38,24	-	<b>1862</b>	<b>2141</b>
		<b>280</b>				16	475	2800	2616	1313	1,35	80,48	40,16	-	<b>1958</b>	<b>2252</b>
		<b>300</b>				16	475	3000	2734	1372	1,35	85,76	42,24	-	<b>2052</b>	<b>2360</b>
<b>136</b>	<b>053</b>	<b>160</b>	<b>XX</b>	<b>YY</b>	<b>00</b>	18	535	1600	1912	959	1,35	54,36	28,44	-	<b>1500</b>	<b>1725</b>
		<b>180</b>				18	535	1800	2113	1060	1,35	60,84	32,22	-	<b>1626</b>	<b>1870</b>
		<b>200</b>				18	535	2000	2301	1155	1,35	67,14	36,18	-	<b>1750</b>	<b>2013</b>
		<b>220</b>				18	535	2200	2479	1244	1,35	73,08	38,34	-	<b>1867</b>	<b>2147</b>
		<b>240</b>				18	535	2400	2644	1327	1,35	78,84	40,68	-	<b>1981</b>	<b>2278</b>
		<b>260</b>				18	535	2600	2799	1404	1,35	84,78	43,02	-	<b>2094</b>	<b>2408</b>
		<b>280</b>				18	535	2800	2942	1476	1,35	90,54	45,18	-	<b>2201</b>	<b>2531</b>
		<b>300</b>				18	535	3000	3075	1543	1,35	96,48	47,52	-	<b>2307</b>	<b>2653</b>

Conforme EN442-1: 2014: radiateurs et convecteurs

Pour plus de détails sur nos informations produit, voir database: <https://www.installdata.be>  
Pour les émissions calorifiques des autres régimes, voir p. 348 (facteurs de correction)  
BELGIQUE. Prix en euro (hors TVA)

**COMMENT COMMANDER CARRÉ VERTICAL**

Délai de livraison 15 - 30 jours ouvrables  
(temps de transport non compris)

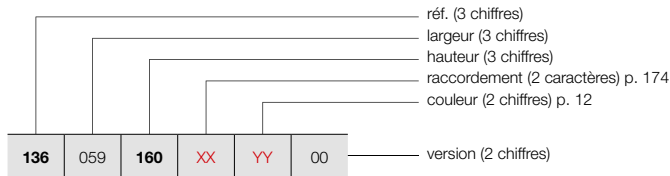

**CARRÉ VERTICAL (CPVN2-ZB)**



CPVN2-ZB

**GRUPE DE TARIF: VPG2 - RADIATEURS EN ACIER**

RÉFÉRENCE RADIATEUR SUR MESURE CARRÉ VERTICAL	DONNÉES TECHNIQUES									COULEUR STANDARD prix RAL 9016 (€)	AUTRES COULEURS prix couleur (€)
	tubes	largeur (L mm)	hauteur (H mm)	75/65/20 (Watt) (φ50K)	55/45/20 (Watt) (φ30K)	facteur n	poids (kg)	contenance (l)	résistance électrique (Watt)		
<b>RÉF. CARRÉ VERTICAL CPVN2-ZB : 136</b>											
136 059 160 XX YY 00	20	595	1600	2125	1066	1,35	60,40	31,60	-	1668	1918
	20	595	1800	2348	1178	1,35	67,60	35,80	-	1807	2078
	20	595	2000	2557	1283	1,35	74,60	40,20	-	1942	2233
	20	595	2200	2754	1382	1,35	81,20	42,60	-	2073	2384
	20	595	2400	2938	1474	1,35	87,60	45,20	-	2200	2530
	20	595	2600	3110	1561	1,35	94,20	47,80	-	2325	2674
	20	595	2800	3269	1640	1,35	100,60	50,20	-	2444	2811
	20	595	3000	3417	1715	1,35	107,20	52,80	-	2564	2949
136 065 160 XX YY 00	22	655	1600	2337	1173	1,35	66,44	34,76	-	1834	2109
	22	655	1800	2582	1296	1,35	74,36	39,38	-	1987	2285
	22	655	2000	2812	1411	1,35	82,06	44,22	-	2137	2458
	22	655	2200	3029	1520	1,35	89,32	46,86	-	2281	2623
	22	655	2400	3232	1622	1,35	96,36	49,72	-	2421	2784
	22	655	2600	3421	1717	1,35	103,62	52,58	-	2559	2943
	22	655	2800	3596	1804	1,35	110,66	55,22	-	2691	3095
	22	655	3000	3759	1886	1,35	117,92	58,08	-	2821	3244
136 071 160 XX YY 00	24	715	1600	2550	1280	1,35	72,48	37,92	-	2001	2301
	24	715	1800	2817	1413	1,35	81,12	42,96	-	2166	2491
	24	715	2000	3069	1540	1,35	89,52	48,24	-	2331	2681
	24	715	2200	3305	1658	1,35	97,44	51,12	-	2484	2857
	24	715	2400	3526	1769	1,35	105,12	54,24	-	2644	3041
	24	715	2600	3732	1873	1,35	113,04	57,36	-	2792	3211
	24	715	2800	3923	1968	1,35	120,72	60,24	-	2934	3374
	24	715	3000	4101	2058	1,35	128,64	63,36	-	3080	3542
136 077 160 XX YY 00	26	775	1600	2762	1386	1,35	78,52	41,08	-	2166	2491
	26	775	1800	3052	1531	1,35	87,88	46,54	-	2348	2700
	26	775	2000	3324	1668	1,35	96,98	52,26	-	2525	2904
	26	775	2200	3580	1796	1,35	105,56	55,38	-	2696	3100
	26	775	2400	3820	1917	1,35	113,88	58,76	-	2859	3288
	26	775	2600	4043	2029	1,35	122,46	62,14	-	3023	3476
	26	775	2800	4250	2133	1,35	130,78	65,26	-	3180	3657
	26	775	3000	4442	2229	1,35	139,36	68,64	-	3333	3833
136 089 160 XX YY 00	30	895	1600	3187	1599	1,35	90,60	47,40	-	2498	2873
	30	895	1800	3521	1767	1,35	101,40	53,70	-	2710	3117
	30	895	2000	3836	1925	1,35	111,90	60,30	-	2911	3348
	30	895	2200	4131	2073	1,35	121,80	63,90	-	3113	3580
	30	895	2400	4407	2211	1,35	131,40	67,80	-	3298	3793
	30	895	2600	4665	2341	1,35	141,30	71,70	-	3489	4012

Conforme EN442-1: 2014: radiateurs et convecteurs

Pour plus de détails sur nos informations produit, voir database: <https://www.installdata.be>  
**Pour les émissions calorifiques des autres régimes, voir p. 348 (facteurs de correction)**  
**BELGIQUE. Prix en euro (hors TVA)**

**VASCO**

## CARRÉ HORIZONTAL (CPHN1-RO, CPHN2-RO)



### TYPES

- Une série (CPHN1-RO) ou une double série de tubes (CPHN2-RO)

### TUBES

- Horizontaux, carrés 25 x 25 mm

### COLLECTEURS

- Verticaux, ronds Ø 35 mm

### COULEURS

- Couleur standard blanc RAL 9016
- Carte de couleur étendue voir p. 12

### SPÉCIAL

- CPHN1-RO aussi livrable comme radiateur de toilettes (600 x 415 mm)

### FIXATIONS

- Fixations murales en couleur RAL 9016 standard. Aussi possible en option en couleur RAL 7016 (voir p. 173).

### TECHNIQUE

- Assemblé automatiquement par des robots en soudure haute fréquence (soudures invisibles)
- Couche de base acrylique KTL et poudre d'époxy-polyester
- Pression de service: 10 bars (standard)
- Température de service maximale: 110°C

### ÉLECTRIQUE

- ✗ Radiateur électrique prérempli
- ✗ Radiateur mixte

### SCHÉMAS TECHNIQUES

- Voir p. 176

### RACCORDEMENT

- ✓ Un seul raccordement pour un système monotube (radiateur à commander spécialement) **(sur demande)** (voir p. 341)
- ✓ Un seul raccordement pour un système bitube (radiateur à commander spécialement) **(sur demande)** (voir p. 341)
- ✗ Un double raccordement pour un système monotube
- ✓ Un double raccordement pour un système bitube (standard) (voir p. 340)
- ✗ Vanne intégrée
- Raccordements: ½" (filet intérieur)

## CARRÉ HORIZONTAL

### Design de premier plan pour chaque besoin en chaleur

La version horizontale du Carré offre le choix entre une, ou deux rangées de tubes pour un confort thermique dimensionné avec précision. Résolument élégant, ce radiateur décoratif se distingue dans sa version horizontale par des lignes rythmées et pures que souligne le collecteur, harmonieusement intégré. A la clé, un modèle ultra performant disponible dans de très nombreuses dimensions.

### RACCORDEMENT RECOMMANDÉ (18)

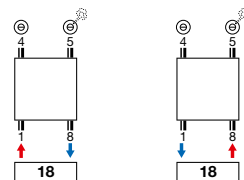

### Autres possibilités de raccordement, voir p. 174



n°. d'art. 1182 101 0000 0099

**prix €213**

Raccords, voir p. 355

### RECOMMANDÉ POUR LA SALLE DE BAINS ET LA CUISINE EN OPTION



porte-serviettes droit (chromé)

n°. d'art. voir p. 173

**prix €184**

**Autres accessoires, voir p. 173**



COMMENT COMMANDER CARRÉ HORIZONTAL

Délai de livraison 15 - 30 jours ouvrables  
(temps de transport non compris)

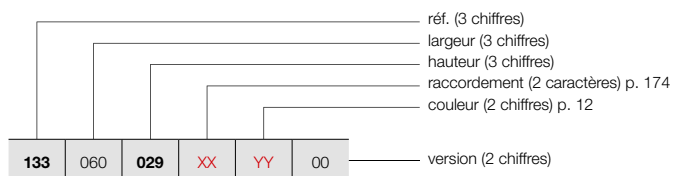

CARRÉ HORIZONTAL (CPHN1-RO)



CPHN1-RO

GRUPE DE TARIF: VPG2 - RADIATEURS EN ACIER

RÉFÉRENCE RADIATEUR SUR MESURE CARRÉ HORIZONTAL						DONNÉES TECHNIQUES						COULEUR STANDARD prix RAL 9016 (€)	AUTRES COULEURS prix couleur (€)			
						tubes	largeur (L mm)	hauteur (H mm)	75/65/20 (Watt) (φ50K)	55/45/20 (Watt) (φ30K)	facteur n			poids (kg)	contenance (l)	résistance électrique (Watt)
<b>RÉF. CARRÉ HORIZONTAL CPHN1-RO : 133</b>																
133	060	029	XX	YY	00	10	600	295	221	117	1,25	6,19	2,85	-	228	262
		035				12	600	355	259	137	1,25	7,41	3,60	-	274	315
		041				14	600	415	296	156	1,25	8,63	4,35	-	319	367
		047				16	600	475	333	176	1,25	9,86	5,10	-	364	419
		053				18	600	535	369	195	1,25	11,08	5,85	-	408	469
		059				20	600	595	404	213	1,25	12,30	6,60	-	455	523
		065				22	600	655	439	231	1,26	13,42	6,94	-	503	578
		077				26	600	775	507	266	1,26	15,67	7,63	-	593	682
		089				30	600	895	574	302	1,26	17,91	8,31	-	685	788
		133				080	029	XX	YY	00	10	800	295	295	156	1,25
035	12		800	355	346		183				1,25	9,88	4,80	-	330	380
041	14		800	415	395		209				1,25	11,51	5,80	-	389	447
047	16		800	475	444		234				1,25	13,14	6,80	-	442	508
053	18		800	535	492		260				1,25	14,77	7,80	-	499	574
059	20		800	595	538		284				1,25	16,40	8,80	-	555	638
065	22		800	655	585		307				1,26	17,90	9,26	-	610	702
077	26		800	775	676		355				1,26	20,89	10,17	-	723	831
089	30		800	895	766		402				1,26	23,88	11,08	-	833	958
133	100		029	XX	YY		00				10	1000	295	369	195	1,25
		035	12			1000		355	432	228	1,25	12,35	6,00	-	389	447
		041	14			1000		415	494	261	1,25	14,39	7,25	-	453	521
		047	16			1000		475	555	293	1,25	16,43	8,50	-	518	596
		053	18			1000		535	615	325	1,25	18,46	9,75	-	581	668
		059	20			1000		595	673	355	1,25	20,50	11,00	-	649	746
		065	22			1000		655	731	384	1,26	22,37	11,57	-	712	819
		077	26			1000		775	845	444	1,26	26,11	12,71	-	840	966
		089	30			1000		895	957	503	1,26	29,85	13,85	-	970	1116
		133	120			029		XX	YY	00	10	1200	295	443	234	1,25
035	12			1200	355	518	274				1,25	14,82	7,20	-	440	506
041	14			1200	415	593	313				1,25	17,27	8,70	-	514	591
047	16			1200	475	666	352				1,25	19,72	10,20	-	588	676
053	18			1200	535	738	390				1,25	22,15	11,70	-	660	759
059	20			1200	595	808	427				1,25	24,60	13,20	-	733	843
065	22			1200	655	877	461				1,26	26,84	13,88	-	805	926
077	26			1200	775	1014	533				1,26	31,33	15,25	-	954	1097
089	30			1200	895	1148	603				1,26	35,82	16,62	-	1096	1260
133	140			029	XX	YY	00				10	1400	295	517	273	1,25
		035	12	1400				355	605	319	1,25	17,29	8,40	-	488	561
		041	14	1400				415	692	365	1,25	20,15	10,15	-	571	657
		047	16	1400				475	777	410	1,25	23,00	11,90	-	652	750
		053	18	1400				535	861	455	1,25	25,84	13,65	-	733	843
		059	20	1400				595	942	497	1,25	28,70	15,40	-	815	937
		065	22	1400				655	1023	537	1,26	31,32	16,20	-	896	1030
		077	26	1400				775	1183	622	1,26	36,55	17,79	-	1059	1218
		089	30	1400				895	1340	704	1,26	41,79	19,39	-	1219	1402

Conforme EN442-1: 2014: radiateurs et convecteurs

Pour plus de détails sur nos informations produit, voir database: <https://www.installdata.be>  
**Pour les émissions calorifiques des autres régimes, voir p. 348 (facteurs de correction)**  
**BELGIQUE. Prix en euro (hors TVA)**

VASCO

# CARRÉ HORIZONTAL (CPHN1-RO)

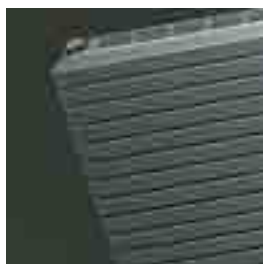

CPHN1-RO

## COMMENT COMMANDER CARRÉ HORIZONTAL

Délai de livraison 15 - 30 jours ouvrables  
(temps de transport non compris)

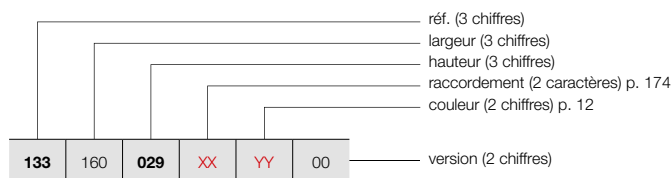

### GRUPE DE TARIF: VPG2 - RADIATEURS EN ACIER

RÉFÉRENCE RADIATEUR SUR MESURE CARRÉ HORIZONTAL							DONNÉES TECHNIQUES				COULEUR STANDARD	AUTRES COULEURS					
133	160	029	XX	YY	00	tubes	largeur (L mm)	hauteur (H mm)	75/65/20 (Watt) (Ø50K)	55/45/20 (Watt) (Ø30K)	facteur n	poids (kg)	contenance (l)	résistance électrique (Watt)	prix RAL 9016 (€)	prix couleur (€)	
<b>RÉF. CARRÉ HORIZONTAL CPHN1-RO : 133</b>																	
133	160	029	XX	YY	00	10	1600	295	590	312	1,25	16,50	7,60	-	446	513	
						12	1600	355	691	365	1,25	19,76	9,60	-	535	615	
						14	1600	415	790	417	1,25	23,02	11,60	-	624	718	
						16	1600	475	888	469	1,25	26,29	13,60	-	716	823	
						18	1600	535	984	520	1,25	29,54	15,60	-	802	922	
						20	1600	595	1077	569	1,25	32,80	17,60	-	891	1025	
						22	1600	655	1170	615	1,26	35,79	18,51	-	984	1132	
						26	1600	775	1352	710	1,26	41,78	20,34	-	1162	1336	
						30	1600	895	1531	804	1,26	47,76	22,16	-	1340	1541	
						133	180	029	XX	YY	00	10	1800	295	664	351	1,25
12	1800	355	778	411	1,25							22,23	10,80	-	581	668	
14	1800	415	889	469	1,25							25,90	13,05	-	679	781	
16	1800	475	999	528	1,25							29,57	15,30	-	773	889	
18	1800	535	1107	585	1,25							33,23	17,55	-	872	1003	
20	1800	595	1211	639	1,25							36,90	19,80	-	969	1114	
22	1800	655	1316	691	1,26							40,27	20,83	-	1064	1224	
26	1800	775	1521	799	1,26							47,00	22,88	-	1259	1448	
30	1800	895	1723	905	1,26							53,73	24,93	-	1450	1668	
133	200	029	XX	YY	00							10	2000	295	738	390	1,25
						12	2000	355	864	456	1,25	24,70	12,00	-	623	716	
						14	2000	415	988	522	1,25	28,78	14,50	-	729	838	
						16	2000	475	1110	586	1,25	32,86	17,00	-	833	958	
						18	2000	535	1230	650	1,25	36,92	19,50	-	935	1075	
						20	2000	595	1346	711	1,25	41,00	22,00	-	1041	1197	
						22	2000	655	1462	768	1,26	44,74	23,14	-	1144	1316	
						26	2000	775	1690	888	1,26	52,22	25,42	-	1352	1555	
						30	2000	895	1914	1006	1,26	59,70	27,70	-	1561	1795	
						133	220	029	XX	YY	00	10	2200	295	812	429	1,25
12	2200	355	950	502	1,25							27,17	13,20	-	666	766	
14	2200	415	1087	574	1,25							31,66	15,95	-	777	894	
16	2200	475	1221	645	1,25							36,15	18,70	-	888	1021	
18	2200	535	1353	714	1,25							40,61	21,45	-	998	1148	
20	2200	595	1481	782	1,25							45,10	24,20	-	1111	1278	
22	2200	655	1608	845	1,26							49,21	25,45	-	1219	1402	
26	2200	775	1859	977	1,26							57,44	27,96	-	1444	1661	
30	2200	895	2105	1106	1,26							65,67	30,47	-	1668	1918	
133	240	029	XX	YY	00							10	2400	295	886	468	1,25
						12	2400	355	1037	548	1,25	29,64	14,40	-	706	812	
						14	2400	415	1186	626	1,25	34,54	17,40	-	826	950	
						16	2400	475	1332	703	1,25	39,43	20,40	-	945	1087	
						18	2400	535	1476	779	1,25	44,30	23,40	-	1061	1220	
						20	2400	595	1615	853	1,25	49,20	26,40	-	1179	1356	
						22	2400	655	1754	922	1,26	53,69	27,77	-	1296	1490	
						26	2400	775	2028	1065	1,26	62,66	30,50	-	1533	1763	
						30	2400	895	2297	1207	1,26	71,64	33,24	-	1768	2033	

Conforme EN442-1: 2014: radiateurs et convecteurs

Pour plus de détails sur nos informations produit, voir database: <https://www.installdata.be>  
Pour les émissions calorifiques des autres régimes, voir p. 348 (facteurs de correction)  
BELGIQUE. Prix en euro (hors TVA)



COMMENT COMMANDER CARRÉ HORIZONTAL

Délai de livraison 15 - 30 jours ouvrables  
(temps de transport non compris)

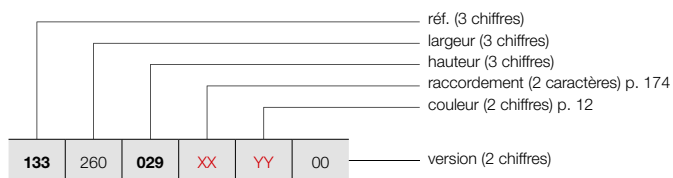

CARRÉ HORIZONTAL (CPHN1-RO)



CPHN1-RO

GRUPE DE TARIF: VPG2 - RADIATEURS EN ACIER

RÉFÉRENCE RADIATEUR SUR MESURE CARRÉ HORIZONTAL	DONNÉES TECHNIQUES									COULEUR STANDARD prix RAL 9016 (€)	AUTRES COULEURS prix couleur (€)					
	tubes	largeur (L mm)	hauteur (H mm)	75/65/20 (Watt) (Φ50K)	55/45/20 (Watt) (Φ30K)	facteur n	poids (kg)	contenance (l)	résistance électrique (Watt)							
<b>RÉF. CARRÉ HORIZONTAL CPHN1-RO : 133</b>																
<b>133</b>	260	<b>029</b>	<b>XX</b>	<b>YY</b>	00	10	2600	295	959	506	1,25	26,81	12,35	-	<b>622</b>	<b>715</b>
						12	2600	355	1123	593	1,25	32,11	15,60	-	<b>747</b>	<b>859</b>
						14	2600	415	1284	678	1,25	37,41	18,85	-	<b>872</b>	<b>1003</b>
						16	2600	475	1443	762	1,25	42,72	22,10	-	<b>995</b>	<b>1144</b>
						18	2600	535	1599	844	1,25	48,00	25,35	-	<b>1122</b>	<b>1290</b>
						20	2600	595	1750	924	1,25	53,30	28,60	-	<b>1246</b>	<b>1433</b>
						22	2600	655	1901	999	1,26	58,16	30,08	-	<b>1369</b>	<b>1574</b>
						26	2600	775	2197	1154	1,26	67,89	33,05	-	<b>1619</b>	<b>1862</b>
						30	2600	895	2488	1307	1,26	77,61	36,01	-	<b>1869</b>	<b>2149</b>
						<b>133</b>	280	<b>029</b>	<b>XX</b>	<b>YY</b>	00	10	2800	295	1033	545
12	2800	355	1210	639	1,25							34,58	16,80	-	<b>787</b>	<b>905</b>
14	2800	415	1383	730	1,25							40,29	20,30	-	<b>917</b>	<b>1055</b>
16	2800	475	1554	821	1,25							46,00	23,80	-	<b>1049</b>	<b>1206</b>
18	2800	535	1722	909	1,25							51,69	27,30	-	<b>1179</b>	<b>1356</b>
20	2800	595	1884	995	1,25							57,40	30,80	-	<b>1311</b>	<b>1508</b>
22	2800	655	2047	1075	1,26							62,64	32,40	-	<b>1443</b>	<b>1659</b>
26	2800	775	2366	1243	1,26							73,11	35,59	-	<b>1702</b>	<b>1957</b>
30	2800	895	2680	1408	1,26							83,58	38,78	-	<b>1966</b>	<b>2261</b>
<b>133</b>	300	<b>029</b>	<b>XX</b>	<b>YY</b>	00							10	3000	295	1107	585
						12	3000	355	1296	684	1,25	37,05	18,00	-	<b>825</b>	<b>949</b>
						14	3000	415	1482	783	1,25	43,17	21,75	-	<b>962</b>	<b>1106</b>
						16	3000	475	1665	879	1,25	49,29	25,50	-	<b>1096</b>	<b>1260</b>
						18	3000	535	1845	974	1,25	55,38	29,25	-	<b>1237</b>	<b>1423</b>
						20	3000	595	2019	1066	1,25	61,50	33,00	-	<b>1373</b>	<b>1579</b>
						22	3000	655	2193	1152	1,26	67,11	34,71	-	<b>1511</b>	<b>1738</b>
						26	3000	775	2535	1332	1,26	78,33	38,13	-	<b>1787</b>	<b>2055</b>
						30	3000	895	2871	1508	1,26	89,55	41,55	-	<b>2062</b>	<b>2371</b>

Conforme EN442-1: 2014: radiateurs et convecteurs

Pour plus de détails sur nos informations produit, voir database: <https://www.installdata.be>  
**Pour les émissions calorifiques des autres régimes, voir p. 348 (facteurs de correction)**  
**BELGIQUE. Prix en euro (hors TVA)**

**VASCO**

# CARRÉ HORIZONTAL (CPHN2-RO)



CPHN2-RO

## COMMENT COMMANDER CARRÉ HORIZONTAL

Délai de livraison 15 - 30 jours ouvrables  
(temps de transport non compris)

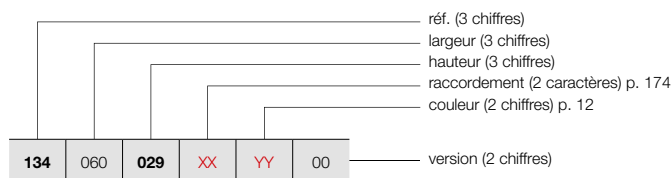

### GRUPE DE TARIF: VPG2 - RADIATEURS EN ACIER

RÉFÉRENCE RADIATEUR SUR MESURE CARRÉ HORIZONTAL							DONNÉES TECHNIQUES					COULEUR STANDARD	AUTRES COULEURS			
tubes	largeur (L mm)	hauteur (H mm)	75/65/20 (Watt) (Φ50K)	55/45/20 (Watt) (Φ30K)	facteur n	poids (kg)	contenance (l)	résistance électrique (Watt)	prix RAL 9016 (€)	prix couleur (€)						
<b>RÉF. CARRÉ HORIZONTAL CPHN2-RO : 134</b>																
<b>134</b>	<b>060</b>	<b>029</b>	<b>XX</b>	<b>YY</b>	<b>00</b>	10	600	295	377	200	1,24	11,94	6,06	-	<b>445</b>	<b>512</b>
		<b>035</b>				12	600	355	459	242	1,25	14,26	7,27	-	<b>531</b>	<b>611</b>
		<b>041</b>				14	600	415	539	282	1,27	16,57	8,48	-	<b>622</b>	<b>715</b>
		<b>047</b>				16	600	475	617	321	1,28	18,89	9,70	-	<b>710</b>	<b>817</b>
		<b>053</b>				18	600	535	693	359	1,29	21,20	10,91	-	<b>800</b>	<b>920</b>
		<b>059</b>				20	600	595	766	394	1,30	23,52	12,12	-	<b>888</b>	<b>1021</b>
		<b>065</b>				22	600	655	836	430	1,30	25,85	13,39	-	<b>977</b>	<b>1124</b>
		<b>077</b>				26	600	775	967	498	1,30	30,50	15,94	-	<b>1156</b>	<b>1329</b>
		<b>089</b>				30	600	895	1087	560	1,30	35,16	18,48	-	<b>1335</b>	<b>1535</b>
<b>134</b>	<b>080</b>	<b>029</b>	<b>XX</b>	<b>YY</b>	<b>00</b>	10	800	295	503	267	1,24	15,92	8,08	-	<b>541</b>	<b>622</b>
		<b>035</b>				12	800	355	612	323	1,25	19,01	9,70	-	<b>650</b>	<b>748</b>
		<b>041</b>				14	800	415	719	376	1,27	22,10	11,31	-	<b>757</b>	<b>871</b>
		<b>047</b>				16	800	475	823	428	1,28	25,18	12,93	-	<b>865</b>	<b>995</b>
		<b>053</b>				18	800	535	924	478	1,29	28,27	14,54	-	<b>974</b>	<b>1120</b>
		<b>059</b>				20	800	595	1021	526	1,30	31,36	16,16	-	<b>1084</b>	<b>1247</b>
		<b>065</b>				22	800	655	1114	573	1,30	34,46	17,86	-	<b>1190</b>	<b>1369</b>
		<b>077</b>				26	800	775	1290	664	1,30	40,67	21,25	-	<b>1407</b>	<b>1618</b>
		<b>089</b>				30	800	895	1449	746	1,30	46,88	24,64	-	<b>1621</b>	<b>1864</b>
<b>134</b>	<b>100</b>	<b>029</b>	<b>XX</b>	<b>YY</b>	<b>00</b>	10	1000	295	629	334	1,24	19,90	10,10	-	<b>627</b>	<b>721</b>
		<b>035</b>				12	1000	355	765	404	1,25	23,76	12,12	-	<b>757</b>	<b>871</b>
		<b>041</b>				14	1000	415	899	470	1,27	27,62	14,14	-	<b>882</b>	<b>1014</b>
		<b>047</b>				16	1000	475	1029	535	1,28	31,48	16,16	-	<b>1011</b>	<b>1163</b>
		<b>053</b>				18	1000	535	1155	598	1,29	35,34	18,18	-	<b>1132</b>	<b>1302</b>
		<b>059</b>				20	1000	595	1276	657	1,30	39,20	20,20	-	<b>1263</b>	<b>1452</b>
		<b>065</b>				22	1000	655	1393	717	1,30	43,08	22,32	-	<b>1390</b>	<b>1599</b>
		<b>077</b>				26	1000	775	1612	830	1,30	50,84	26,56	-	<b>1641</b>	<b>1887</b>
		<b>089</b>				30	1000	895	1811	932	1,30	58,60	30,80	-	<b>1889</b>	<b>2172</b>
<b>134</b>	<b>120</b>	<b>029</b>	<b>XX</b>	<b>YY</b>	<b>00</b>	10	1200	295	755	401	1,24	23,88	12,12	-	<b>714</b>	<b>821</b>
		<b>035</b>				12	1200	355	918	485	1,25	28,51	14,54	-	<b>859</b>	<b>988</b>
		<b>041</b>				14	1200	415	1079	564	1,27	33,14	16,97	-	<b>998</b>	<b>1148</b>
		<b>047</b>				16	1200	475	1235	642	1,28	37,78	19,39	-	<b>1142</b>	<b>1313</b>
		<b>053</b>				18	1200	535	1386	717	1,29	42,41	21,82	-	<b>1285</b>	<b>1478</b>
		<b>059</b>				20	1200	595	1531	788	1,30	47,04	24,24	-	<b>1430</b>	<b>1645</b>
		<b>065</b>				22	1200	655	1672	861	1,30	51,70	26,78	-	<b>1571</b>	<b>1807</b>
		<b>077</b>				26	1200	775	1934	996	1,30	61,01	31,87	-	<b>1859</b>	<b>2138</b>
		<b>089</b>				30	1200	895	2173	1119	1,30	70,32	36,96	-	<b>2143</b>	<b>2464</b>
<b>134</b>	<b>140</b>	<b>029</b>	<b>XX</b>	<b>YY</b>	<b>00</b>	10	1400	295	881	468	1,24	27,86	14,14	-	<b>794</b>	<b>913</b>
		<b>035</b>				12	1400	355	1071	566	1,25	33,26	16,97	-	<b>954</b>	<b>1097</b>
		<b>041</b>				14	1400	415	1259	658	1,27	38,67	19,80	-	<b>1115</b>	<b>1282</b>
		<b>047</b>				16	1400	475	1441	749	1,28	44,07	22,62	-	<b>1271</b>	<b>1462</b>
		<b>053</b>				18	1400	535	1617	837	1,29	49,48	25,45	-	<b>1430</b>	<b>1645</b>
		<b>059</b>				20	1400	595	1786	919	1,30	54,88	28,28	-	<b>1589</b>	<b>1827</b>
		<b>065</b>				22	1400	655	1950	1004	1,30	60,31	31,25	-	<b>1746</b>	<b>2008</b>
		<b>077</b>				26	1400	775	2257	1162	1,30	71,18	37,18	-	<b>2066</b>	<b>2376</b>
		<b>089</b>				30	1400	895	2535	1305	1,30	82,04	43,12	-	<b>2381</b>	<b>2738</b>

Conforme EN442-1: 2014: radiateurs et convecteurs

Pour plus de détails sur nos informations produit, voir database: <https://www.installdata.be>  
**Pour les émissions calorifiques des autres régimes, voir p. 348 (facteurs de correction)**  
**BELGIQUE. Prix en euro (hors TVA)**

COMMENT COMMANDER CARRÉ HORIZONTAL

Délai de livraison 15 - 30 jours ouvrables  
(temps de transport non compris)

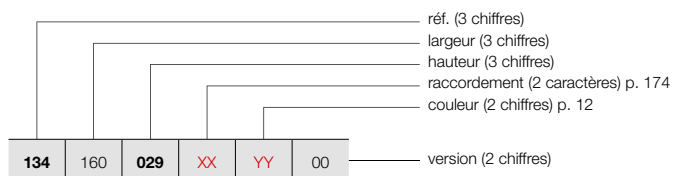

CARRÉ HORIZONTAL (CPHN2-RO)



CPHN2-RO

GRUPE DE TARIF: VPG2 - RADIATEURS EN ACIER

RÉFÉRENCE RADIATEUR SUR MESURE CARRÉ HORIZONTAL						DONNÉES TECHNIQUES						COULEUR STANDARD prix RAL 9016 (€)	AUTRES COULEURS prix couleur (€)			
						tubes	largeur (L mm)	hauteur (H mm)	75/65/20 (Watt) (φ50K)	55/45/20 (Watt) (φ30K)	facteur n			poids (kg)	contenance (l)	résistance électrique (Watt)
<b>RÉF. CARRÉ HORIZONTAL CPHN2-RO : 134</b>																
134	160	029	XX	YY	00	10	1600	295	1006	534	1,24	31,84	16,16	-	870	1001
		035				12	1600	355	1224	646	1,25	38,02	19,39	-	1045	1202
		041				14	1600	415	1438	752	1,27	44,19	22,62	-	1217	1400
		047				16	1600	475	1646	856	1,28	50,37	25,86	-	1393	1602
		053				18	1600	535	1848	956	1,29	56,54	29,09	-	1568	1803
		059				20	1600	595	2042	1051	1,30	62,72	32,32	-	1740	2001
		065				22	1600	655	2229	1147	1,30	68,93	35,71	-	1916	2203
		077				26	1600	775	2579	1328	1,30	81,34	42,50	-	2264	2604
		089				30	1600	895	2898	1492	1,30	93,76	49,28	-	2610	3002
		134				180	029	XX	YY	00	10	1800	295	1132	601	1,24
035	12		1800	355	1377		727				1,25	42,77	21,82	-	1132	1302
041	14		1800	415	1618		846				1,27	49,72	25,45	-	1319	1517
047	16		1800	475	1852		963				1,28	56,66	29,09	-	1510	1737
053	18		1800	535	2079		1076				1,29	63,61	32,72	-	1699	1954
059	20		1800	595	2297		1182				1,30	70,56	36,36	-	1887	2170
065	22		1800	655	2507		1290				1,30	77,54	40,18	-	2075	2386
077	26		1800	775	2902		1494				1,30	91,51	47,81	-	2451	2819
089	30		1800	895	3260		1678				1,30	105,48	55,44	-	2831	3256
134	200		029	XX	YY		00				10	2000	295	1258	668	1,24
		035	12			2000		355	1530	808	1,25	47,52	24,24	-	1215	1397
		041	14			2000		415	1798	940	1,27	55,24	28,28	-	1420	1633
		047	16			2000		475	2058	1070	1,28	62,96	32,32	-	1621	1864
		053	18			2000		535	2310	1195	1,29	70,68	36,36	-	1826	2100
		059	20			2000		595	2552	1314	1,30	78,40	40,40	-	2028	2332
		065	22			2000		655	2786	1434	1,30	86,16	44,64	-	2231	2566
		077	26			2000		775	3224	1660	1,30	101,68	53,12	-	2635	3030
		089	30			2000		895	3622	1864	1,30	117,20	61,60	-	3041	3497
		134	220			029		XX	YY	00	10	2200	295	1384	735	1,24
035	12			2200	355	1683	889				1,25	52,27	26,66	-	1298	1493
041	14			2200	415	1978	1034				1,27	60,76	31,11	-	1514	1741
047	16			2200	475	2264	1177				1,28	69,26	35,55	-	1732	1992
053	18			2200	535	2541	1315				1,29	77,75	40,00	-	1950	2243
059	20			2200	595	2807	1445				1,30	86,24	44,44	-	2166	2491
065	22			2200	655	3065	1578				1,30	94,78	49,10	-	2381	2738
077	26			2200	775	3546	1825				1,30	111,85	58,43	-	2811	3233
089	30			2200	895	3984	2051				1,30	128,92	67,76	-	3250	3738
134	240			029	XX	YY	00				10	2400	295	1510	801	1,24
		035	12	2400				355	1836	970	1,25	57,02	29,09	-	1380	1587
		041	14	2400				415	2158	1128	1,27	66,29	33,94	-	1609	1850
		047	16	2400				475	2470	1284	1,28	75,55	38,78	-	1837	2113
		053	18	2400				535	2772	1434	1,29	84,82	43,63	-	2068	2378
		059	20	2400				595	3062	1576	1,30	94,08	48,48	-	2298	2643
		065	22	2400				655	3343	1721	1,30	103,39	53,57	-	2526	2905
		077	26	2400				775	3869	1992	1,30	122,02	63,74	-	2989	3437

Conforme EN442-1: 2014: radiateurs et convecteurs

Pour plus de détails sur nos informations produit, voir database: <https://www.installdata.be>  
Pour les émissions calorifiques des autres régimes, voir p. 348 (facteurs de correction)  
BELGIQUE. Prix en euro (hors TVA)

VASCO

# CARRÉ HORIZONTAL (CPHN2-RO)



CPHN2-RO

## COMMENT COMMANDER CARRÉ HORIZONTAL

Délai de livraison 15 - 30 jours ouvrables  
(temps de transport non compris)

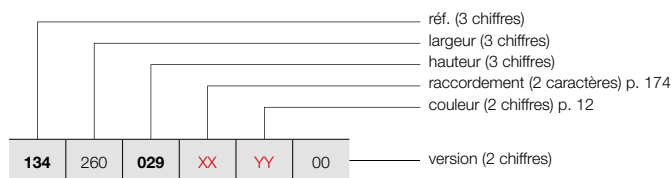

### GRUPE DE TARIF: VPG2 - RADIATEURS EN ACIER

RÉFÉRENCE RADIATEUR SUR MESURE CARRÉ HORIZONTAL							DONNÉES TECHNIQUES					COULEUR STANDARD	AUTRES COULEURS			
tubes	largeur (L mm)	hauteur (H mm)	75/65/20 (Watt) (Φ50K)	55/45/20 (Watt) (Φ30K)	facteur n	poids (kg)	contenance (l)	résistance électrique (Watt)	prix RAL 9016 (€)	prix couleur (€)						
<b>RÉF. CARRÉ HORIZONTAL CPHN2-RO : 134</b>																
<b>134</b>	<b>260</b>	<b>029</b>	<b>XX</b>	<b>YY</b>	<b>00</b>	10	2600	295	1635	868	1,24	51,74	26,26	-	<b>1214</b>	<b>1396</b>
		<b>035</b>				12	2600	355	1989	1050	1,25	61,78	31,51	-	<b>1455</b>	<b>1673</b>
		<b>041</b>				14	2600	415	2337	1222	1,27	71,81	36,76	-	<b>1699</b>	<b>1954</b>
		<b>047</b>				16	2600	475	2675	1391	1,28	81,85	42,02	-	<b>1941</b>	<b>2232</b>
		<b>053</b>				18	2600	535	3003	1554	1,29	91,88	47,27	-	<b>2187</b>	<b>2515</b>
		<b>059</b>				20	2600	595	3318	1708	1,30	101,92	52,52	-	<b>2431</b>	<b>2796</b>
		<b>065</b>				22	2600	655	3622	1864	1,30	112,01	58,03	-	<b>2672</b>	<b>3073</b>
		<b>077</b>				26	2600	775	4191	2157	1,30	132,18	69,06	-	<b>3160</b>	<b>3634</b>
<b>134</b>	<b>280</b>	<b>029</b>	<b>XX</b>	<b>YY</b>	<b>00</b>	10	2800	295	1761	935	1,24	55,72	28,28	-	<b>1278</b>	<b>1470</b>
		<b>035</b>				12	2800	355	2142	1131	1,25	66,53	33,94	-	<b>1533</b>	<b>1763</b>
		<b>041</b>				14	2800	415	2517	1316	1,27	77,34	39,59	-	<b>1788</b>	<b>2056</b>
		<b>047</b>				16	2800	475	2881	1498	1,28	88,14	45,25	-	<b>2044</b>	<b>2351</b>
		<b>053</b>				18	2800	535	3234	1673	1,29	98,95	50,90	-	<b>2298</b>	<b>2643</b>
		<b>059</b>				20	2800	595	3573	1839	1,30	109,76	56,56	-	<b>2556</b>	<b>2939</b>
		<b>065</b>				22	2800	655	3900	2008	1,30	120,62	62,50	-	<b>2810</b>	<b>3232</b>
<b>134</b>	<b>300</b>	<b>029</b>	<b>XX</b>	<b>YY</b>	<b>00</b>	10	3000	295	1887	1002	1,24	59,70	30,30	-	<b>1341</b>	<b>1542</b>
		<b>035</b>				12	3000	355	2295	1212	1,25	71,28	36,36	-	<b>1607</b>	<b>1848</b>
		<b>041</b>				14	3000	415	2697	1410	1,27	82,86	42,42	-	<b>1875</b>	<b>2156</b>
		<b>047</b>				16	3000	475	3087	1605	1,28	94,44	48,48	-	<b>2143</b>	<b>2464</b>
		<b>053</b>				18	3000	535	3465	1793	1,29	106,02	54,54	-	<b>2411</b>	<b>2773</b>
		<b>059</b>				20	3000	595	3828	1970	1,30	117,60	60,60	-	<b>2676</b>	<b>3077</b>
		<b>065</b>				22	3000	655	4179	2151	1,30	129,24	66,96	-	<b>2951</b>	<b>3394</b>

Conforme EN442-1: 2014: radiateurs et convecteurs

Pour plus de détails sur nos informations produit, voir database: <https://www.installdata.be>  
**Pour les émissions calorifiques des autres régimes, voir p. 348 (facteurs de correction)**  
**BELGIQUE. Prix en euro (hors TVA)**





GRUPE DE TARIF: VPG10 - ACC.

FIXATIONS	HAUTEUR / LARGEUR DU RADIATEUR	COULEUR	N°. D'ART.	€
<b>CPVN2-ZB / CPHN1-RO / CPHN2-RO</b>				
INSTALLATION MURALE	≤ 2400 mm (4 fixations)	RAL 7016	1187 007 0000 7016	<b>39</b>
	≥ 2600 mm (6 fixations)	RAL 7016	1187 008 0000 7016	<b>58</b>

BELGIQUE. Prix en euro (hors TVA)

**CARRÉ** ACCESSOIRES  
EN OPTION

GRUPE DE TARIF: VPG10B - PORTE-SERVIETTES

ACCESSOIRES	LARGEUR DU RADIATEUR	COULEUR*	N°. D'ART.	€
<b>CPVN-PLUS / CPVN2-ZB / CPHN1-RO / CPHN2-RO</b>				
PATÈRE CARRÉ 		CHROMÉ	1183 500 0000 0099	<b>66</b>
	<ul style="list-style-type: none"> <li>h = 24 mm; b = 24 mm; d = 65 mm</li> </ul>			
<b>CPVN-PLUS / CPVN2-ZB / CPHN1-RO / CPHN2-RO</b>				
PORTE-SERVIETTES DROIT 		CHROMÉ	1183 207 0000 0099	<b>184</b>
	<ul style="list-style-type: none"> <li>h = 24 mm; b = 720 mm (facile à raccourcir); d = 66 mm; a = 48 mm</li> </ul>			
<b>CPVN-PLUS / CPVN2-ZB</b>				
PORTE-SERVIETTES MULTI+ DROIT 	600 mm	S600	1183 734 0000 0600	<b>198</b>
	600 mm	RAL 9005 <sup>■</sup>	1183 734 0000 9005	<b>198</b>
<ul style="list-style-type: none"> <li>h = 70 mm; b = 600 mm (b tablette = 194 mm); e = 176 mm; c = 170 mm;</li> <li>Montage au mur, à droite du radiateur.</li> </ul>				
<b>CPVN-PLUS / CPVN2-ZB</b>				
PORTE-SERVIETTES MULTI+ GAUCHE 	600 mm	S600	1183 735 0000 0600	<b>198</b>
	600 mm	RAL 9005 <sup>■</sup>	1183 735 0000 9005	<b>198</b>
<ul style="list-style-type: none"> <li>h = 70 mm; b = 600 mm (b tablette = 194 mm); e = 176 mm; c = 170 mm;</li> <li>Montage au mur, à gauche du radiateur.</li> </ul>				

<sup>■</sup> noir texturé

\* Multi+ est disponible dans la couleur du radiateur, si commandé ensemble. Supplément de prix +15%.

Instructions de montage accessoires: voir [www.vasco.eu](http://www.vasco.eu)  
BELGIQUE. Prix en euro (hors TVA)

e = distance entre face avant de l'accessoire jusqu'au mur  
d = distance entre face avant de l'accessoire et face avant du radiateur  
c = distance entre mur jusqu'à l'arrière porte-serviette  
a = distance entre l'accessoire jusqu'au radiateur  
**Articles en stock.**

**CARRÉ PLUS VERTICAL: CPVN-PLUS (STOCK)**  
**CARRÉ VERTICAL: CPVN2-ZB**

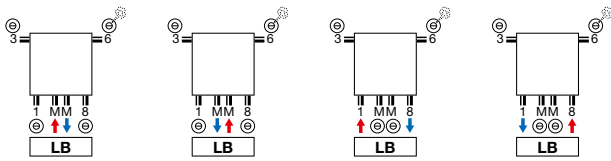

**CARRÉ PLUS VERTICAL: CPVN-PLUS (NON-STOCK)**  
**CARRÉ VERTICAL: CPVN2-ZB**

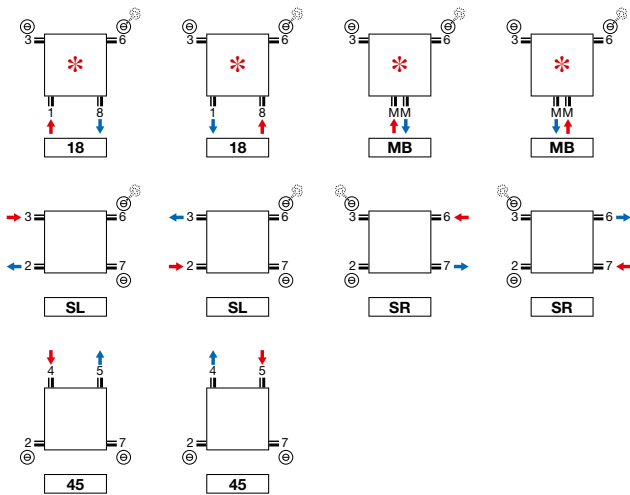

**CARRÉ HORIZONTAL: CPHN1-RO / CPHN2-RO**

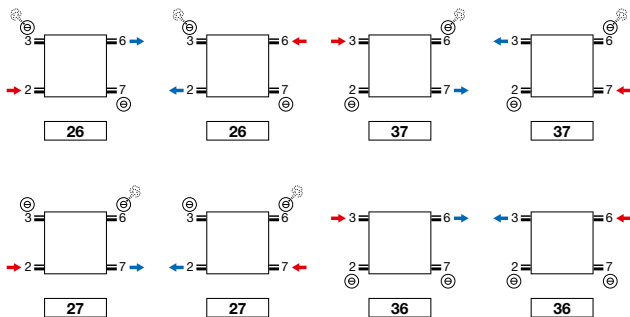
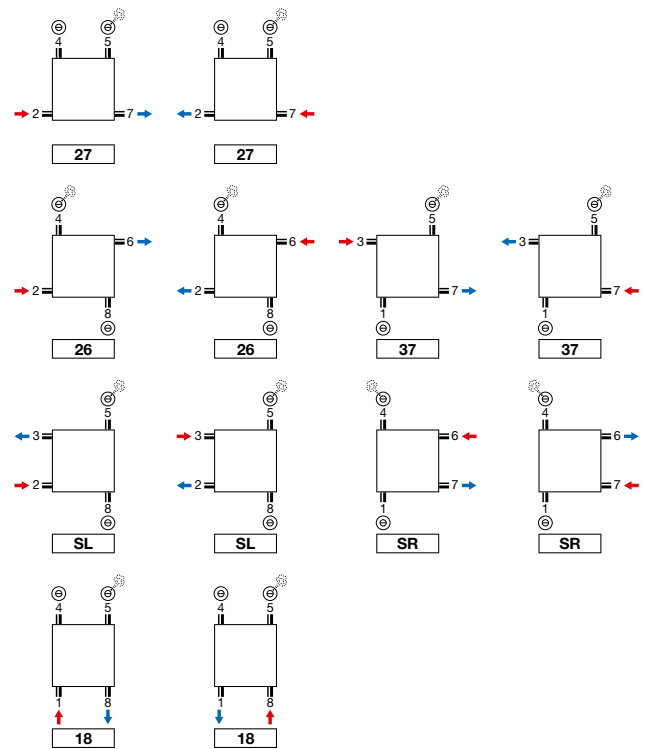

\* Attention CPVN-PLUS/CPVN2-ZB 10 tubes: 2/3/6/7 toujours ouvert.

**Attention:** le raccordement du radiateur est seulement possible comme indiqué par les icônes de raccordement. Pour toute autre méthode de raccordement, nous déclinons toute responsabilité.

**CARRÉ PLUS VERTICAL (CPVN-PLUS)**

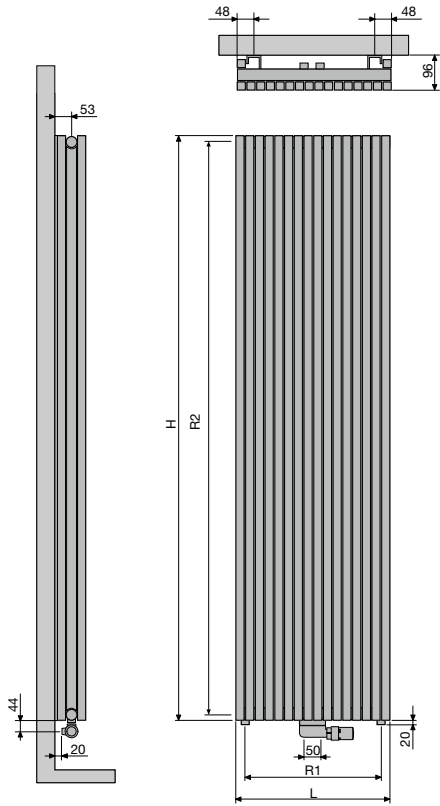

		<b>CPVN-PLUS</b>									
Nombre de tubes		10	12	14	16	18	20	22	26	30	
Largeur (L)		295	355	415	475	535	595	655	775	895	
Pas entre les raccords par le bas (R1)		240	300	360	420	480	540	600	720	840	
Hauteur (H)		1400	1600	1800	2000	2200					
Pas entre les raccords latéraux SL/SR (R2)		1365	1565	1765	1965	2165					
Pas entre les fixations		L-200	H-290								

**CARRÉ VERTICAL (CPVN2-ZB)**

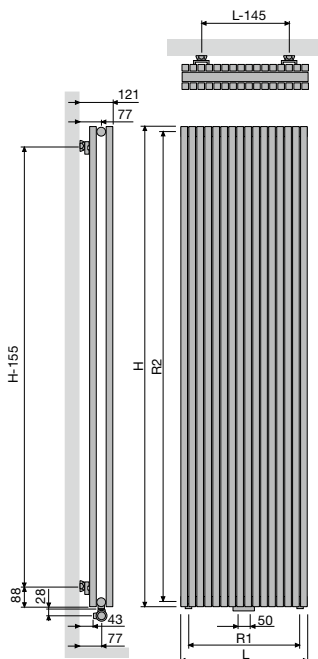

		<b>CPVN2-ZB</b>									
Nombre de tubes		10	12	14	16	18	20	22	26	30	
Largeur (L)		295	355	415	475	535	595	655	775	895	
Pas entre les raccords par le bas (R1)		240	300	360	420	480	540	600	720	840	
Hauteur (H)		1400	1600	1800	2000	2200	2400	2600	2800	3000	
Pas entre les raccords latéraux SL/SR (R2)		1365	1565	1765	1965	2165	2365	2565	2765	2965	
Pas entre les fixations		L-145	H-155								

**CARRÉ HORIZONTAL** (CPHN1-RO, CPHN2-RO)

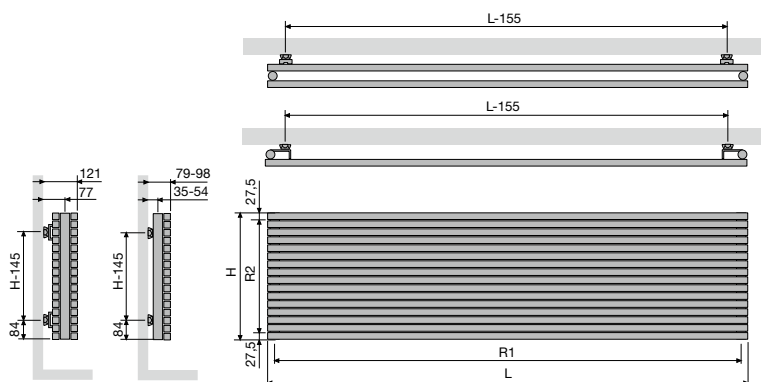

**CPHN1-RO / CPHN2-RO**

	600	800	1000	1200	1400	1600	1800	2000	2200	2400	2600	2800	3000
Largeur (L)	600	800	1000	1200	1400	1600	1800	2000	2200	2400	2600	2800	3000
Pas entre les raccords par le bas 18 (R1)	565	765	965	1165	1365	1565	1765	1965	2165	2365	2565	2765	2965
Hauteur (H)	295	355	415	475	535	595	655	775	895				
Pas entre les raccords latéraux SL/SR (R2)	240	300	360	420	480	540	600	720	840				
Pas entre les fixations	L-155	H-145											



**TUBES**

- VV: Verticaux, rectangulaires 45 x 20 mm

**COULEURS**

- Couleur standard blanc RAL 9016
- Carte de couleur étendue voir p. 12

**SPÉCIAL**

- L' Arche est couronné avec le Design Plus Award 2005, le Red Dot Product Design Award 2006, le Silver Award Designpreis Deutschland 2006 et nominé pour le Henry van de Velde 2005.

**FIXATIONS**

- Fixations murales standard (télescopique)

**TECHNIQUE**

- Couche de base acrylique KTL et poudre d'époxy-polyester
- Pression de service: 4 bars (standard)
- Température de service maximale: 110°C

**ÉLECTRIQUE**

- ✗ Radiateur électrique prérempli
- ✗ Radiateur mixte

**SCHÉMAS TECHNIQUES**

- Voir p. 182

**RACCORDEMENT**

- ✗ Un seul raccordement pour un système monotube
- ✗ Un seul raccordement pour un système bitube
- ✓ Un double raccordement pour un système monotube (raccordement par raccordement central) (voir p. 340)
- ✓ Un double raccordement pour un système bitube (standard) (voir p. 340)
- ✗ Vanne intégrée
- Raccordements: 1/2" (filet intérieur)

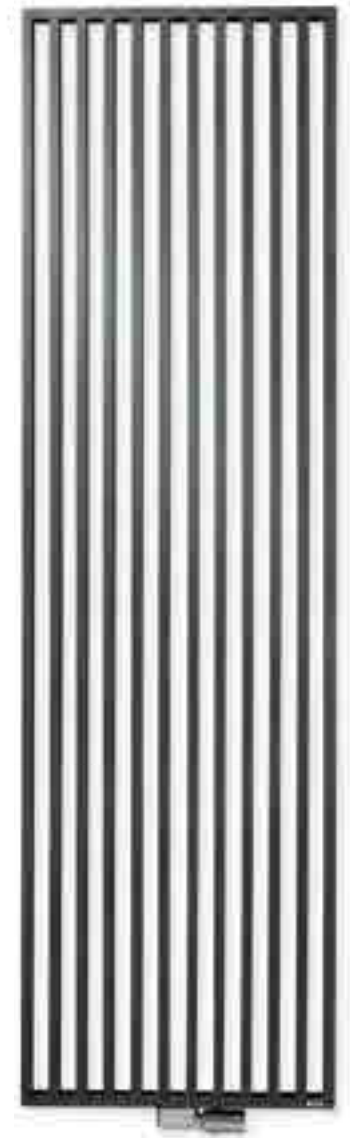

VASCO

**RACCORDEMENT RECOMMANDÉ (LB)**

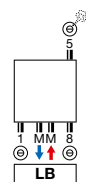

Autres possibilités de raccordement, voir p. 181

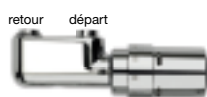

n°. d'art. 1182 103 0000 0099

**prix €213**

Raccords, voir p. 355

**RECOMMANDÉ POUR LA SALLE DE BAINS ET LA CUISINE EN OPTION**



porte-serviettes (chromé)

n°. d'art. voir p. 181

**prix €184**

Autres accessoires, voir p. 181

**ARCHE VERTICAL**

**Union parfaite de la technique et de l'esthétique**

Un concept de radiateur décoratif unique en son genre. Les tubes ne sont pas montés les uns sur les autres, mais les uns dans les autres et forment ensemble une seule structure parfaitement plane. De même, les accessoires sont parfaitement intégrés à l'ensemble. Cette entente extraordinaire entre la technique et l'esthétique se traduit par un produit unique, qui a reflété la quasi-totalité des récompenses importantes en matière de design, et qui est disponible également en version pour salle de bains à raccord central.



# ARCHE VERTICAL (W)



W

## COMMENT COMMANDER ARCHE VERTICAL

Délai de livraison 15 - 30 jours ouvrables  
(temps de transport non compris)

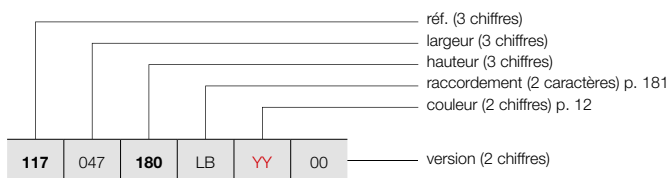

## COMMENT COMMANDER RADIATEUR DE STOCK ARCHE VERTICAL

Délai de livraison 5 jours ouvrables  
(temps de transport non compris)

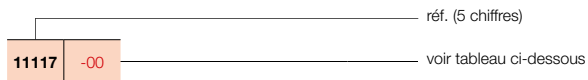

### GRUPE DE TARIF: VPG2 - RADIATEURS EN ACIER

RÉFÉRENCE RADIATEUR SUR MESURE ARCHE VERTICAL	DONNÉES TECHNIQUES									COULEUR STANDARD		AUTRES COULEURS
	tubes	largeur (L mm)	hauteur (H mm)	75/65/20 (Watt) (Φ50K)	55/45/20 (Watt) (Φ30K)	facteur n	poids (kg)	contenance (l)	résistance électrique (Watt)	prix RAL 9016 (€)	n°. d'art. abrégé RAL 9016 stock	prix couleur (€)
<b>RÉF. ARCHE VERTICAL W : 117</b>												
<b>117</b>	<b>047</b>	<b>180</b>	<b>LB</b>	<b>YY</b>	<b>00</b>							
		<b>200</b>								<b>530</b>	<b>11117-03</b>	<b>610</b>
		<b>220</b>								<b>570</b>	-	<b>656</b>
										<b>597</b>	-	<b>687</b>
<b>117</b>	<b>057</b>	<b>180</b>	<b>LB</b>	<b>YY</b>	<b>00</b>							
		<b>200</b>								<b>647</b>	-	<b>744</b>
		<b>220</b>								<b>690</b>	-	<b>794</b>
										<b>728</b>	-	<b>837</b>
<b>117</b>	<b>067</b>	<b>180</b>	<b>LB</b>	<b>YY</b>	<b>00</b>							
		<b>200</b>								<b>758</b>	-	<b>872</b>
		<b>220</b>								<b>813</b>	-	<b>935</b>
										<b>853</b>	-	<b>981</b>

Conforme EN442-1: 2014: radiateurs et convecteurs

Pour plus de détails sur nos informations produit, voir database: <https://www.installdata.be>  
**Pour les émissions calorifiques des autres régimes, voir p. 348 (facteurs de correction)**  
**BELGIQUE. Prix en euro (hors TVA)**



**TYPES**

- VVR (porte-serviettes à droite), VVL (porte-serviettes à gauche)

**TUBES**

- Verticaux, rectangulaires 45 x 20 mm

**COULEURS**

- Couleur standard blanc RAL 9016
- Carte de couleur étendue voir p. 12

**SPÉCIAL**

- Porte-serviettes fini avec le même revêtement poudré du radiateur
- Attention: ce porte-serviettes ne chauffe pas!

**FIXATIONS**

- Fixations murales standard (télescopique)

**TECHNIQUE**

- Couche de base acrylique KTL et poudre d'époxy-polyester
- Pression de service: 4 bars (standard)
- Température de service maximale: 110°C

**ÉLECTRIQUE**

- ✗ Radiateur électrique prérempli
- ✗ Radiateur mixte

**SCHÉMAS TECHNIQUES**

- Voir p. 182

**RACCORDEMENT**

- ✗ Un seul raccordement pour un système monotube
- ✗ Un seul raccordement pour un système bitube
- ✓ Un double raccordement pour un système monotube (raccordement par raccordement central) (voir p. 340)
- ✓ Un double raccordement pour un système bitube (standard) (voir p. 340)
- ✗ Vanne intégrée
- Raccordements: 1/2" (filet intérieur)



VASCO

**RACCORDEMENT RECOMMANDÉ (LB)**

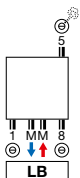

Autres possibilités de raccordement, voir p. 181

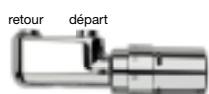

n°. d'art. 1182 103 0000 0099

**prix €213**

Raccords, voir p. 355

**ARCHE PLUS VERTICAL**

**Beau et fonctionnel**

Un radiateur décoratif dont le design lisse unique de l'Arche est complété par un porte-serviettes soudé sur la structure sans la moindre jointure. Ils forment ensemble un tout hautement attractif, qui souligne l'entente parfaite entre le design Arche et la fonctionnalité.



# ARCHE PLUS VERTICAL (VWL, VWR)



VWL

VWR

## COMMENT COMMANDER ARCHE PLUS VERTICAL

Délai de livraison 15 - 30 jours ouvrables  
(temps de transport non compris)

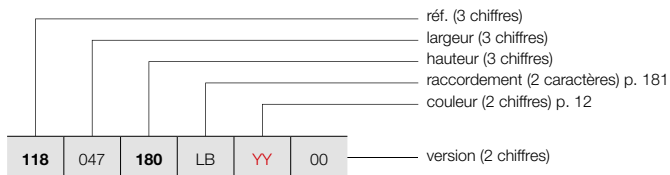

## COMMENT COMMANDER RADIATEUR DE STOCK ARCHE PLUS VERTICAL

Délai de livraison 5 jours ouvrables  
(temps de transport non compris)

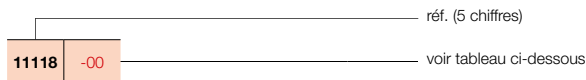

### GRUPE DE TARIF: VPG2 - RADIATEURS EN ACIER

RÉFÉRENCE RADIATEUR SUR MESURE ARCHE PLUS VERTICAL							DONNÉES TECHNIQUES							COULEUR STANDARD		AUTRES COULEURS	
tubes	largeur (L mm)	hauteur (H mm)	75/65/20 (Watt (Φ50K))	55/45/20 (Watt (Φ30K))	facteur n	poids (kg)	contenance (l)	résistance électrique (Watt)	prix RAL 9016 (€)	n°. d'art. abrégé RAL 9016 stock	prix couleur (€)						
<b>RÉF. ARCHE PLUS VERTICAL WL : 118</b>																	
<b>118</b>	047	<b>180</b>	LB	<b>YY</b>	00	10	470	1800	1050	560	1,23	23,49	13,94	-	<b>710</b>	<b>11118-01</b>	<b>817</b>
		<b>200</b>				10	470	2000	1164	618	1,24	25,95	15,42	-	<b>759</b>	-	<b>873</b>
		<b>220</b>				10	470	2200	1279	679	1,24	28,40	16,91	-	<b>799</b>	-	<b>919</b>
<b>118</b>	057	<b>180</b>	LB	<b>YY</b>	00	12	570	1800	1273	679	1,23	28,44	16,90	-	<b>860</b>	-	<b>989</b>
		<b>200</b>				12	570	2000	1412	749	1,24	31,42	18,70	-	<b>920</b>	-	<b>1058</b>
		<b>220</b>				12	570	2200	1552	824	1,24	34,40	20,50	-	<b>970</b>	-	<b>1116</b>
<b>118</b>	067	<b>180</b>	LB	<b>YY</b>	00	14	670	1800	1496	798	1,23	33,39	19,87	-	<b>1012</b>	-	<b>1164</b>
		<b>200</b>				14	670	2000	1660	881	1,24	36,89	21,98	-	<b>1083</b>	-	<b>1245</b>
		<b>220</b>				14	670	2200	1824	968	1,24	40,39	24,10	-	<b>1138</b>	-	<b>1309</b>
<b>RÉF. ARCHE PLUS VERTICAL WR : 119</b>																	
<b>119</b>	047	<b>180</b>	LB	<b>YY</b>	00	10	470	1800	1050	560	1,23	23,49	13,94	-	<b>710</b>	<b>11119-01</b>	<b>817</b>
		<b>200</b>				10	470	2000	1164	618	1,24	25,95	15,42	-	<b>759</b>	-	<b>873</b>
		<b>220</b>				10	470	2200	1279	679	1,24	28,40	16,91	-	<b>799</b>	-	<b>919</b>
<b>119</b>	057	<b>180</b>	LB	<b>YY</b>	00	12	570	1800	1273	679	1,23	28,44	16,90	-	<b>860</b>	-	<b>989</b>
		<b>200</b>				12	570	2000	1412	749	1,24	31,42	18,70	-	<b>920</b>	-	<b>1058</b>
		<b>220</b>				12	570	2200	1552	824	1,24	34,40	20,50	-	<b>970</b>	-	<b>1116</b>
<b>119</b>	067	<b>180</b>	LB	<b>YY</b>	00	14	670	1800	1496	798	1,23	33,39	19,87	-	<b>1012</b>	-	<b>1164</b>
		<b>200</b>				14	670	2000	1660	881	1,24	36,89	21,98	-	<b>1083</b>	-	<b>1245</b>
		<b>220</b>				14	670	2200	1824	968	1,24	40,39	24,10	-	<b>1138</b>	-	<b>1309</b>

Conforme EN442-1: 2014: radiateurs et convecteurs

Pour plus de détails sur nos informations produit, voir database: <https://www.installdata.be>  
**Pour les émissions calorifiques des autres régimes, voir p. 348 (facteurs de correction)**  
**BELGIQUE. Prix en euro (hors TVA)**

GROUPE DE TARIF: VPG10B - PORTE-SERVIETTES

ACCESSOIRES		COULEUR	N°. D'ART.	€
PATÈRE		<b>WV / VWL / WVR</b>		
		CHROMÉ	1183 410 0000 0099	<b>87</b>
PORTE-SERVIETTES		<b>W</b>		
		CHROMÉ	1183 228 0000 0099	<b>184</b>

- h = 70 mm; b = 70 mm; d = 59 mm; a = 51 mm;

- h = 22 mm; b = 720 mm (facile à raccourcir) d = 75 mm; a = 56 mm

Instructions de montage accessoires: voir [www.vasco.eu](http://www.vasco.eu)  
BELGIQUE. Prix en euro (hors TVA)

d = distance entre face avant de l'accessoire et face avant du radiateur  
a = distance entre l'accessoire jusqu'au radiateur  
**Articles en stock.**

**ARCHE** RACCORDEMENTS

**ARCHE VERTICAL:** WV  
**ARCHE PLUS VERTICAL:** VWL / WVR

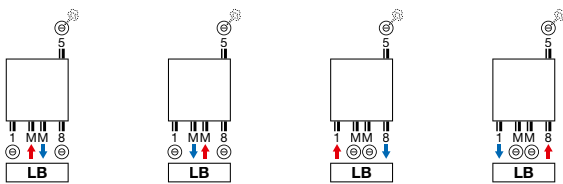

**Attention:** le raccordement du radiateur est seulement possible comme indiqué par les icônes de raccordement. Pour toute autre méthode de raccordement, nous déclinons toute responsabilité.

ARCHE VERTICAL (VV)

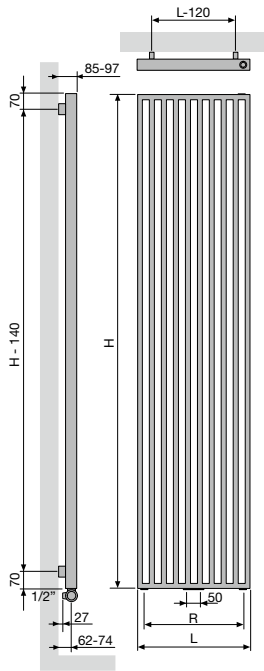

	VV		
Nombre de tubes	10	12	14
Largeur (L)	470	570	670
Pas entre les raccords par le bas 18 (R)	370	470	570
Pas entre les fixations	L-120	H-140	

ARCHE PLUS VERTICAL (WL, WR)

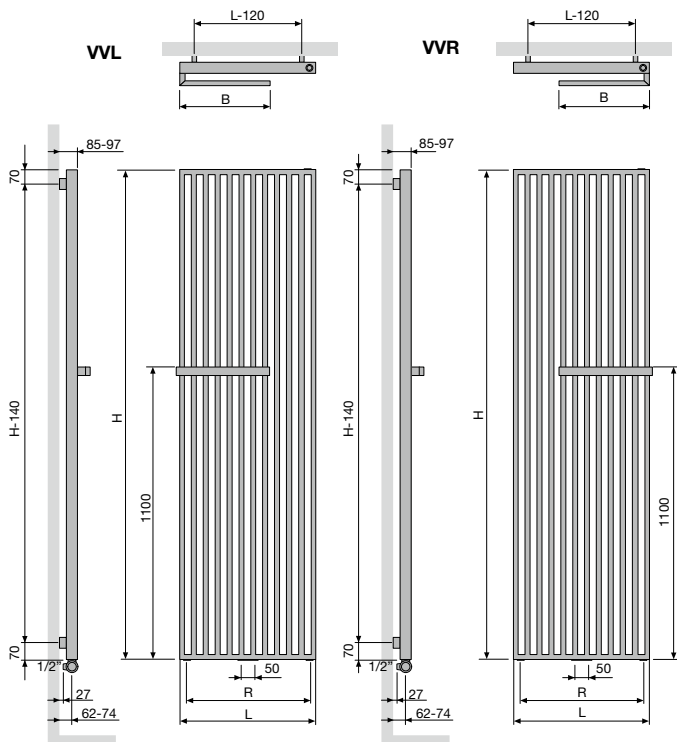

	WL / WR		
Nombre de tubes	10	12	14
Largeur (L)	470	570	670
Pas entre les raccords par le bas 18 (R)	370	470	570
Largeur porte-serviettes (B)	335	385	435
Pas entre les fixations	L-120	H-140	

**TYPES**

- Une série (ZV-1) ou une double série de tubes (ZV-2)

**TUBES**

- Verticaux, rectangulaires 45 x 20 mm

**COLLECTEURS**

- Horizontaux, à l'arrière, ronds Ø 35 mm

**COULEURS**

- Couleur standard blanc RAL 9016
- Carte de couleur étendue voir p. 12

**FIXATIONS**

- Fixations murales standard

**TECHNIQUE**

- Soudé au laser (soudures invisibles)
- Couche de base acrylique KTL et poudre d'époxy-polyester
- Pression de service: 4 bars (standard)
- Température de service maximale: 110°C

**ÉLECTRIQUE**

- ✗ Radiateur électrique prérempli
- ✗ Radiateur mixte

**SCHÉMAS TECHNIQUES**

- Voir p. 195

**RACCORDEMENT**

- ✓ Un seul raccordement pour un système monotube (radiateur à commander spécialement) **(sur demande)** (voir p. 341)
- ✓ Un seul raccordement pour un système bitube (radiateur à commander spécialement) **(sur demande)** (voir p. 341)
- ✓ Un double raccordement pour un système monotube (raccordement par raccordement central) (voir p. 340)
- ✓ Un double raccordement pour un système bitube (standard) (voir p. 340)
- ✗ Vanne intégrée
- Raccordements: ½" (filet intérieur)



**VASCO**

**RACCORDEMENT RECOMMANDÉ (LB)**

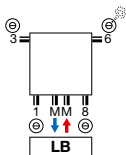

Autres possibilités de raccordement, voir p. 194

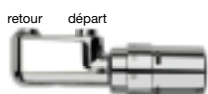

n°. d'art. 1182 103 0000 0099  
**prix €213**  
 Raccords, voir p. 355

**RECOMMANDÉ POUR LA SALLE DE BAINS ET LA CUISINE EN OPTION**



porte-serviettes droit (chromé)  
 n°. d'art. voir p. 193  
**prix €184**

Autres accessoires, voir p. 193

**ZANA VERTICAL**

**Traditions et tendances en harmonie parfaite**

Le radiateur Zana combine une puissance imbattable et des lignes intemporelles. Un classique qui continue de séduire par sa puissance, sa classe et son confort. Et par une certaine nostalgie " rétro ". La modernité est cependant omniprésente aussi dans cette gamme unique de radiateurs décoratifs pour chaque habitat, chaque pièce, chaque application.



# ZANA VERTICAL (ZV-1)



ZV-1

## COMMENT COMMANDER ZANA VERTICAL

Délai de livraison 15 - 30 jours ouvrables  
(temps de transport non compris)

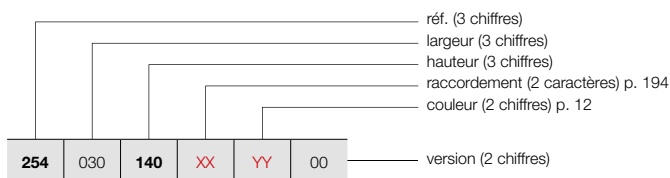

## COMMENT COMMANDER RADIATEUR DE STOCK ZANA VERTICAL

Délai de livraison 5 jours ouvrables  
(temps de transport non compris)

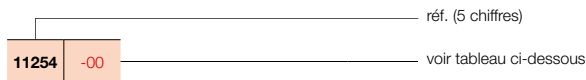

### GRUPE DE TARIF: VPG2 - RADIATEURS EN ACIER

RÉFÉRENCE RADIATEUR SUR MESURE ZANA VERTICAL							DONNÉES TECHNIQUES						COULEUR STANDARD		AUTRES COULEURS		
tubes	largeur (L mm)	hauteur (H mm)	75/65/20 (Watt) (Φ50K)	55/45/20 (Watt) (Φ30K)	facteur n	poids (kg)	contenance (l)	résistance électrique (Watt)	prix RAL 9016 (€)	n°. d'art. abrégé RAL 9016 stock	prix couleur (€)						
<b>RÉF. ZANA VERTICAL ZV-1 : 254</b>																	
254	030	140	XX	YY	00	8	304	1400	680	359	1,27	18,16	8,24	-	446	-	513
		160				8	304	1600	769	406	1,27	20,72	9,44	-	483	-	555
		180				8	304	1800	859	454	1,28	23,20	10,64	-	523	-	601
		200				8	304	2000	950	502	1,28	25,68	11,68	-	562	-	646
		220				8	304	2200	1042	550	1,28	28,08	12,72	-	602	-	692
		240				8	304	2400	1136	600	1,29	30,56	13,76	-	642	-	738
		260				8	304	2600	1231	650	1,29	33,04	14,80	-	683	-	785
		280				8	304	2800	1327	701	1,29	35,44	15,84	-	718	-	826
		300				8	304	3000	1426	753	1,29	37,92	16,88	-	757	-	871
254	038	140	XX	YY	00	10	384	1400	850	449	1,27	22,70	10,30	-	535	-	615
		160				10	384	1600	962	508	1,27	25,90	11,80	-	586	-	674
		180				10	384	1800	1074	567	1,28	29,00	13,30	-	634	11254-03	729
		200				10	384	2000	1188	627	1,28	32,10	14,60	-	684	-	787
		220				10	384	2200	1303	688	1,28	35,10	15,90	-	731	-	841
		240				10	384	2400	1420	750	1,29	38,20	17,20	-	778	-	895
		260				10	384	2600	1539	813	1,29	41,30	18,50	-	827	-	951
		280				10	384	2800	1659	876	1,29	44,30	19,80	-	877	-	1009
		300				10	384	3000	1782	941	1,29	47,40	21,10	-	922	-	1060
254	046	140	XX	YY	00	12	464	1400	1020	539	1,27	27,24	12,36	-	624	-	718
		160				12	464	1600	1154	609	1,27	31,08	14,16	-	685	-	788
		180				12	464	1800	1289	681	1,28	34,80	15,96	-	743	11254-12	854
		200				12	464	2000	1425	752	1,28	38,52	17,52	-	800	11254-01	920
		220				12	464	2200	1563	825	1,28	42,12	19,08	-	859	-	988
		240				12	464	2400	1704	900	1,29	45,84	20,64	-	917	-	1055
		260				12	464	2600	1846	975	1,29	49,56	22,20	-	975	-	1121
		280				12	464	2800	1991	1051	1,29	53,16	23,76	-	1034	-	1189
		300				12	464	3000	2139	1130	1,29	56,88	25,32	-	1092	-	1256
254	054	140	XX	YY	00	14	544	1400	1190	628	1,27	31,78	14,42	-	716	-	823
		160				14	544	1600	1346	711	1,27	36,26	16,52	-	784	-	902
		180				14	544	1800	1504	794	1,28	40,60	18,62	-	848	11254-07	975
		200				14	544	2000	1663	878	1,28	44,94	20,44	-	918	11254-08	1056
		220				14	544	2200	1824	963	1,28	49,14	22,26	-	987	-	1135
		240				14	544	2400	1988	1050	1,29	53,48	24,08	-	1054	-	1212
		260				14	544	2600	2154	1137	1,29	57,82	25,90	-	1123	-	1291
		280				14	544	2800	2323	1227	1,29	62,02	27,72	-	1193	-	1372
		300				14	544	3000	2495	1318	1,29	66,36	29,54	-	1260	-	1449
254	062	140	XX	YY	00	16	624	1400	1360	718	1,27	36,32	16,48	-	804	-	925
		160				16	624	1600	1539	813	1,27	41,44	18,88	-	882	-	1014
		180				16	624	1800	1719	908	1,28	46,40	21,28	-	960	11254-09	1104
		200				16	624	2000	1900	1003	1,28	51,36	23,36	-	1038	11254-02	1194
		220				16	624	2200	2085	1101	1,28	56,16	25,44	-	1118	-	1286
		240				16	624	2400	2272	1200	1,29	61,12	27,52	-	1194	-	1373
		260				16	624	2600	2462	1300	1,29	66,08	29,60	-	1273	-	1464
		280				16	624	2800	2655	1402	1,29	70,88	31,68	-	1350	-	1553
		300				16	624	3000	2852	1506	1,29	75,84	33,76	-	1428	-	1642

Conforme EN442-1: 2014: radiateurs et convecteurs

Pour plus de détails sur nos informations produit, voir database: <https://www.installdata.be>  
**Pour les émissions calorifiques des autres régimes, voir p. 348 (facteurs de correction)**  
**BELGIQUE. Prix en euro (hors TVA)**



COMMENT COMMANDER ZANA VERTICAL

Délai de livraison 15 - 30 jours ouvrables  
(temps de transport non compris)

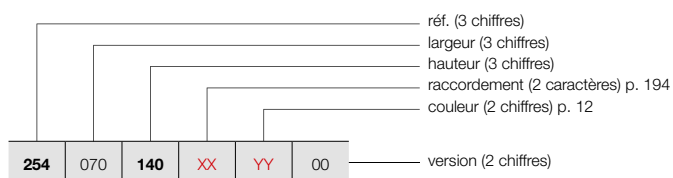

ZANA VERTICAL (ZV-1)



ZV-1

GRUPE DE TARIF: VPG2 - RADIATEURS EN ACIER

RÉFÉRENCE RADIATEUR SUR MESURE ZANA VERTICAL						DONNÉES TECHNIQUES						COULEUR STANDARD prix RAL 9016 (€)	AUTRES COULEURS prix couleur (€)			
						tubes	largeur (L mm)	hauteur (H mm)	75/65/20 (Watt) (φ50K)	55/45/20 (Watt) (φ30K)	facteur n			poids (kg)	contenance (l)	résistance électrique (Watt)
<b>RÉF. ZANA VERTICAL ZV-1 : 254</b>																
254	070	140	XX	YY	00	18	704	1400	1531	808	1,27	40,86	18,54	-	893	1027
		160				18	704	1600	1731	914	1,27	46,62	21,24	-	980	1127
		180				18	704	1800	1933	1021	1,28	52,20	23,94	-	1067	1227
		200				18	704	2000	2138	1129	1,28	57,78	26,28	-	1159	1333
		220				18	704	2200	2345	1238	1,28	63,18	28,62	-	1245	1432
		240				18	704	2400	2555	1349	1,29	68,76	30,96	-	1333	1533
		260				18	704	2600	2769	1462	1,29	74,34	33,30	-	1417	1630
		280				18	704	2800	2987	1577	1,29	79,74	35,64	-	1508	1734
		300				18	704	3000	3208	1694	1,29	85,32	37,98	-	1595	1834
		254				078	140	XX	YY	00	20	784	1400	1701	898	1,27
160	20		784	1600	1923		1015				1,27	51,80	23,60	-	1082	1244
180	20		784	1800	2148		1134				1,28	58,00	26,60	-	1178	1355
200	20		784	2000	2375		1254				1,28	64,20	29,20	-	1275	1466
220	20		784	2200	2606		1376				1,28	70,20	31,80	-	1372	1578
240	20		784	2400	2839		1499				1,29	76,40	34,40	-	1471	1692
260	20		784	2600	3077		1625				1,29	82,60	37,00	-	1569	1804
280	20		784	2800	3319		1753				1,29	88,60	39,60	-	1666	1916
300	20		784	3000	3564		1882				1,29	94,80	42,20	-	1761	2025
254	086		140	XX	YY		00				22	864	1400	1871	988	1,27
		160	22			864		1600	2116	1117	1,27	56,98	25,96	-	1179	1356
		180	22			864		1800	2363	1248	1,28	63,80	29,26	-	1285	1478
		200	22			864		2000	2613	1380	1,28	70,62	32,12	-	1393	1602
		220	22			864		2200	2866	1513	1,28	77,22	34,98	-	1500	1725
		240	22			864		2400	3123	1649	1,29	84,04	37,84	-	1608	1849
		260	22			864		2600	3385	1788	1,29	90,86	40,70	-	1716	1973
		280	22			864		2800	3650	1927	1,29	97,46	43,56	-	1824	2098
		300	22			864		3000	3921	2071	1,29	104,28	46,42	-	1929	2218
		254	094			140		XX	YY	00	24	944	1400	2041	1078	1,27
160	24			944	1600	2308	1219				1,27	62,16	28,32	-	1279	1471
180	24			944	1800	2578	1361				1,28	69,60	31,92	-	1395	1604
200	24			944	2000	2850	1505				1,28	77,04	35,04	-	1512	1739
220	24			944	2200	3127	1651				1,28	84,24	38,16	-	1630	1875
240	24			944	2400	3407	1799				1,29	91,68	41,28	-	1746	2008
260	24			944	2600	3692	1950				1,29	99,12	44,40	-	1866	2146
280	24			944	2800	3982	2103				1,29	106,32	47,52	-	1980	2277
300	24			944	3000	4277	2259				1,29	113,76	50,64	-	2098	2413
254	102			140	XX	YY	00				26	1024	1400	2211	1168	1,27
		160	26	1024				1600	2500	1320	1,27	67,34	30,68	-	1378	1585
		180	26	1024				1800	2793	1475	1,28	75,40	34,58	-	1504	1730
		200	26	1024				2000	3088	1631	1,28	83,46	37,96	-	1634	1879
		220	26	1024				2200	3388	1789	1,28	91,26	41,34	-	1757	2021
		240	26	1024				2400	3691	1949	1,29	99,32	44,72	-	1885	2168
		260	26	1024				2600	4000	2112	1,29	107,38	48,10	-	2011	2313
		280	26	1024				2800	4314	2278	1,29	115,18	51,48	-	2138	2459
		300	26	1024				3000	4634	2447	1,29	123,24	54,86	-	2264	2604

Conforme EN442-1: 2014: radiateurs et convecteurs

Pour plus de détails sur nos informations produit, voir database: <https://www.installdata.be>  
**Pour les émissions calorifiques des autres régimes, voir p. 348 (facteurs de correction)**  
**BELGIQUE. Prix en euro (hors TVA)**

VASCO

# ZANA VERTICAL (ZV-2)



ZV-2

## COMMENT COMMANDER ZANA VERTICAL

Délai de livraison 15 - 30 jours ouvrables  
(temps de transport non compris)

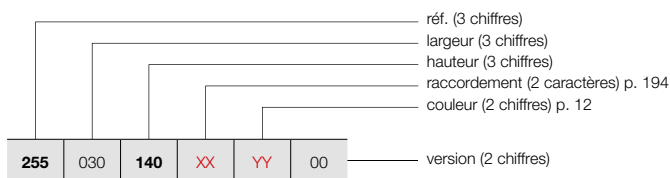

## COMMENT COMMANDER RADIATEUR DE STOCK ZANA VERTICAL

Délai de livraison 5 jours ouvrables  
(temps de transport non compris)

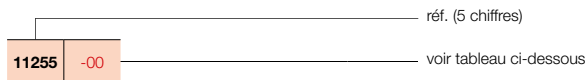

### GRUPE DE TARIF: VPG2 - RADIATEURS EN ACIER

RÉFÉRENCE RADIATEUR SUR MESURE ZANA VERTICAL							DONNÉES TECHNIQUES					COULEUR STANDARD		AUTRES COULEURS				
255	030	140	XX	YY	00	tubes	largeur (L mm)	hauteur (H mm)	75/65/20 (Watt) (Φ50K)	55/45/20 (Watt) (Φ30K)	facteur n	poids (kg)	contenance (l)	résistance électrique (Watt)	prix RAL 9016 (€)	n°. d'art. abrégé RAL 9016 stock	prix couleur (€)	
<b>RÉF. ZANA VERTICAL ZV-2 : 255</b>																		
255	030	140	XX	YY	00	8	304	1400	1105	584	1,30	35,20	16,16	-	758	-	872	
		160				8	304	1600	1242	656	1,30	40,16	18,40	-	824	-	948	
		180				8	304	1800	1379	728	1,30	45,12	20,64	-	890	-	1024	
		200				8	304	2000	1515	800	1,30	50,00	23,28	-	958	-	1102	
		220				8	304	2200	1651	872	1,30	54,80	25,92	-	1020	-	1173	
		240				8	304	2400	1788	944	1,30	59,68	28,56	-	1088	-	1251	
		260				8	304	2600	1925	1017	1,30	64,48	31,12	-	1159	-	1333	
		280				8	304	2800	2062	1089	1,30	69,36	33,76	-	1218	-	1401	
		300				8	304	3000	2200	1162	1,30	74,16	36,40	-	1285	-	1478	
255	038	140	XX	YY	00	10	384	1400	1381	729	1,30	44,00	20,20	-	912	-	1049	
		160				10	384	1600	1553	820	1,30	50,20	23,00	-	994	-	1143	
		180				10	384	1800	1724	910	1,30	56,40	25,80	-	1076	-	1237	
		200				10	384	2000	1894	1000	1,30	62,50	29,10	-	1160	-	1334	
		220				10	384	2200	2064	1090	1,30	68,50	32,40	-	1242	-	1428	
		240				10	384	2400	2235	1180	1,30	74,60	35,70	-	1322	-	1520	
		260				10	384	2600	2406	1271	1,30	80,60	38,90	-	1408	-	1619	
		280				10	384	2800	2577	1361	1,30	86,70	42,20	-	1489	-	1712	
		300				10	384	3000	2750	1452	1,30	92,70	45,50	-	1571	-	1807	
255	046	140	XX	YY	00	12	464	1400	1657	875	1,30	52,80	24,24	-	1062	-	1221	
		160				12	464	1600	1863	984	1,30	60,24	27,60	-	1162	-	1336	
		180				12	464	1800	2068	1092	1,30	67,68	30,96	-	1263	-	1452	
		200				12	464	2000	2273	1200	1,30	75,00	34,92	-	1359	-	1563	
		220				12	464	2200	2477	1308	1,30	82,20	38,88	-	1458	-	1677	
		240				12	464	2400	2682	1416	1,30	89,52	42,84	-	1560	-	1794	
		260				12	464	2600	2887	1525	1,30	96,72	46,68	-	1657	-	1906	
		280				12	464	2800	3093	1633	1,30	104,04	50,64	-	1757	-	2021	
		300				12	464	3000	3300	1743	1,30	111,24	54,60	-	1857	-	2136	
255	054	140	XX	YY	00	14	544	1400	1933	1021	1,30	61,60	28,28	-	1215	-	1397	
		160				14	544	1600	2174	1148	1,30	70,28	32,20	-	1333	-	1533	
		180				14	544	1800	2413	1274	1,30	78,96	36,12	-	1445	-	1662	
		200				14	544	2000	2651	1400	1,30	87,50	40,74	-	1562	11255-02	1796	
		220				14	544	2200	2890	1526	1,30	95,90	45,36	-	1677	-	1929	
		240				14	544	2400	3129	1652	1,30	104,44	49,98	-	1793	-	2062	
		260				14	544	2600	3368	1779	1,30	112,84	54,46	-	1909	-	2195	
		280				14	544	2800	3608	1905	1,30	121,38	59,08	-	2027	-	2331	
		300				14	544	3000	3849	2033	1,30	129,78	63,70	-	2142	-	2463	
255	062	140	XX	YY	00	16	624	1400	2209	1167	1,30	70,40	32,32	-	1365	-	1570	
		160				16	624	1600	2484	1312	1,30	80,32	36,80	-	1499	-	1724	
		180				16	624	1800	2758	1456	1,30	90,24	41,28	-	1630	-	1875	
		200				16	624	2000	3030	1600	1,30	100,00	46,56	-	1766	-	2031	
		220				16	624	2200	3303	1744	1,30	109,60	51,84	-	1898	-	2183	
		240				16	624	2400	3576	1888	1,30	119,36	57,12	-	2028	-	2332	
		260				16	624	2600	3849	2033	1,30	128,96	62,24	-	2163	-	2487	
		280				16	624	2800	4124	2178	1,30	138,72	67,52	-	2294	-	2638	
		300				16	624	3000	4399	2323	1,30	148,32	72,80	-	2428	-	2792	

Conforme EN442-1: 2014: radiateurs et convecteurs

Pour plus de détails sur nos informations produit, voir database: <https://www.installdata.be>  
**Pour les émissions calorifiques des autres régimes, voir p. 348 (facteurs de correction)**  
**BELGIQUE. Prix en euro (hors TVA)**

### COMMENT COMMANDER ZANA VERTICAL

Délai de livraison 15 - 30 jours ouvrables  
(temps de transport non compris)

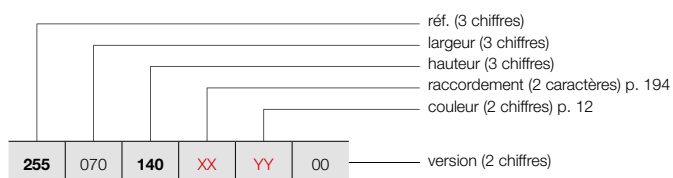

### ZANA VERTICAL (ZV-2)



ZV-2

### COMMENT COMMANDER RADIATEUR DE STOCK ZANA VERTICAL

Délai de livraison 5 jours ouvrables  
(temps de transport non compris)

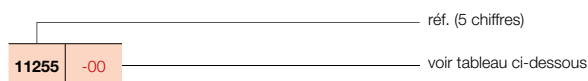

### GRUPE DE TARIF: VPG2 - RADIATEURS EN ACIER

RÉFÉRENCE RADIATEUR SUR MESURE ZANA VERTICAL	DONNÉES TECHNIQUES									COULEUR STANDARD		AUTRES COULEURS					
	tubes	largeur (L mm)	hauteur (H mm)	75/65/20 (Watt) (φ50K)	55/45/20 (Watt) (φ30K)	facteur n	poids (kg)	contenance (l)	résistance électrique (Watt)	prix RAL 9016 (€)	n° d'art. abrégé RAL 9016 stock	prix couleur (€)					
<b>RÉF. ZANA VERTICAL ZV-2 : 255</b>																	
<b>255</b>	<b>070</b>	<b>140</b>	<b>XX</b>	<b>YY</b>	<b>00</b>	18	704	1400	2486	1313	1,30	79,20	36,36	-	<b>1521</b>	-	<b>1749</b>
		<b>160</b>				18	704	1600	2795	1476	1,30	90,36	41,40	-	<b>1668</b>	-	<b>1918</b>
		<b>180</b>				18	704	1800	3102	1638	1,30	101,52	46,44	-	<b>1817</b>	-	<b>2090</b>
		<b>200</b>				18	704	2000	3409	1800	1,30	112,50	52,38	-	<b>1966</b>	<b>11255-01</b>	<b>2261</b>
		<b>220</b>				18	704	2200	3716	1962	1,30	123,30	58,32	-	<b>2115</b>	-	<b>2432</b>
		<b>240</b>				18	704	2400	4023	2124	1,30	134,28	64,26	-	<b>2263</b>	-	<b>2602</b>
		<b>260</b>				18	704	2600	4330	2287	1,30	145,08	70,02	-	<b>2412</b>	-	<b>2774</b>
		<b>280</b>				18	704	2800	4639	2450	1,30	156,06	75,96	-	<b>2562</b>	-	<b>2946</b>
<b>255</b>	<b>078</b>	<b>140</b>	<b>XX</b>	<b>YY</b>	<b>00</b>	20	784	1400	2762	1459	1,30	88,00	40,40	-	<b>1673</b>	-	<b>1924</b>
		<b>160</b>				20	784	1600	3105	1640	1,30	100,40	46,00	-	<b>1836</b>	-	<b>2111</b>
		<b>180</b>				20	784	1800	3447	1820	1,30	112,80	51,60	-	<b>2002</b>	-	<b>2302</b>
		<b>200</b>				20	784	2000	3788	2000	1,30	125,00	58,20	-	<b>2168</b>	-	<b>2493</b>
		<b>220</b>				20	784	2200	4129	2180	1,30	137,00	64,80	-	<b>2332</b>	-	<b>2682</b>
		<b>240</b>				20	784	2400	4470	2360	1,30	149,20	71,40	-	<b>2500</b>	-	<b>2875</b>
		<b>260</b>				20	784	2600	4812	2541	1,30	161,20	77,80	-	<b>2665</b>	-	<b>3065</b>
<b>255</b>	<b>086</b>	<b>140</b>	<b>XX</b>	<b>YY</b>	<b>00</b>	22	864	1400	3038	1604	1,30	96,80	44,44	-	<b>1825</b>	-	<b>2099</b>
		<b>160</b>				22	864	1600	3416	1804	1,30	110,44	50,60	-	<b>2004</b>	-	<b>2305</b>
		<b>180</b>				22	864	1800	3792	2002	1,30	124,08	56,76	-	<b>2188</b>	-	<b>2516</b>
		<b>200</b>				22	864	2000	4167	2200	1,30	137,50	64,02	-	<b>2368</b>	-	<b>2723</b>
		<b>220</b>				22	864	2200	4541	2398	1,30	150,70	71,28	-	<b>2553</b>	-	<b>2936</b>
<b>255</b>	<b>094</b>	<b>140</b>	<b>XX</b>	<b>YY</b>	<b>00</b>	24	944	1400	3314	1750	1,30	105,60	48,48	-	<b>1975</b>	-	<b>2271</b>
		<b>160</b>				24	944	1600	3726	1968	1,30	120,48	55,20	-	<b>2176</b>	-	<b>2502</b>
		<b>180</b>				24	944	1800	4136	2184	1,30	135,36	61,92	-	<b>2373</b>	-	<b>2729</b>
		<b>200</b>				24	944	2000	4545	2400	1,30	150,00	69,84	-	<b>2574</b>	-	<b>2960</b>
<b>255</b>	<b>102</b>	<b>140</b>	<b>XX</b>	<b>YY</b>	<b>00</b>	26	1024	1400	3590	1896	1,30	114,40	52,52	-	<b>2131</b>	-	<b>2451</b>
		<b>160</b>				26	1024	1600	4037	2132	1,30	130,52	59,80	-	<b>2344</b>	-	<b>2696</b>
		<b>180</b>				26	1024	1800	4481	2366	1,30	146,64	67,08	-	<b>2559</b>	-	<b>2943</b>

Conforme EN442-1: 2014: radiateurs et convecteurs

Pour plus de détails sur nos informations produit, voir database: <https://www.installdata.be>  
**Pour les émissions calorifiques des autres régimes, voir p. 348 (facteurs de correction)**  
**BELGIQUE. Prix en euro (hors TVA)**

**VASCO**

## ZANA HORIZONTAL (ZH-1, ZH-2)

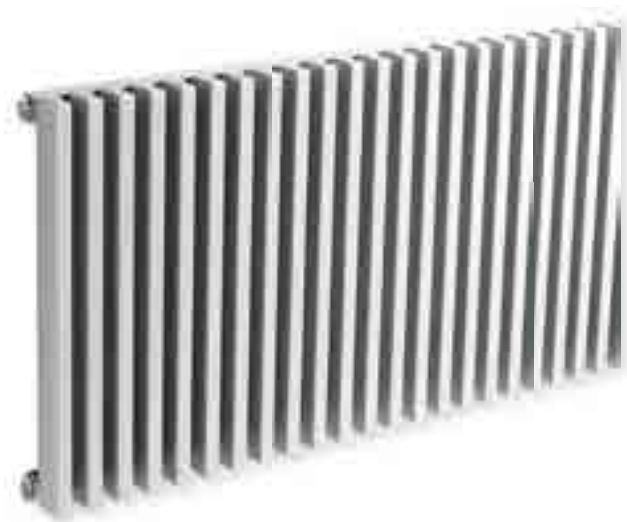

### TYPES

- Une série (ZH-1) ou une double série de tubes (ZH-2)

### TUBES

- Verticaux, rectangulaires 45 x 20 mm
- Attention: design horizontal, mais toujours avec tubes verticaux !

### COLLECTEURS

- Horizontaux, à l'arrière, ronds Ø 35 mm

### COULEURS

- Couleur standard blanc RAL 9016
- Carte de couleur étendue voir p. 12

### SPÉCIAL

- ZH-1 aussi livrable comme radiateur de toilettes (384 x 500 mm)

### FIXATIONS

- Fixations murales standard

### TECHNIQUE

- Soudé au laser (soudures invisibles)
- Couche de base acrylique KTL et poudre d'époxy-polyester
- Pression de service: 4 bars (standard)
- Température de service maximale: 110°C

### ÉLECTRIQUE

- ✗ Radiateur électrique prérempli
- ✗ Radiateur mixte

### SCHÉMAS TECHNIQUES

- Voir p. 195

### RACCORDEMENT

- ✓ Un seul raccordement pour un système monotube (radiateur à commander spécialement) **(sur demande)** (voir p. 341)
- ✓ Un seul raccordement pour un système bitube (radiateur à commander spécialement) **(sur demande)** (voir p. 341)
- ✗ Un double raccordement pour un système monotube
- ✓ Un double raccordement pour un système bitube (standard) (voir p. 340)
- ✗ Vanne intégrée
- Raccordements: 1/2" (filet intérieur)

## ZANA HORIZONTAL

### Beauté intemporelle

Comme dans ses autres versions, le radiateur décoratif Zana Horizontal est un exemple type de classe, de puissance et de confort. Les tubes verticaux et les collecteurs horizontaux forment un ensemble géométrique gracieusement structuré et contribuent au look rétro spécifique de la gamme Zana. Le modèle Zana Horizontal est disponible avec 1 ou 2 rangées de tubes et en une version séparée pour les toilettes.

### RACCORDEMENT RECOMMANDÉ (18)

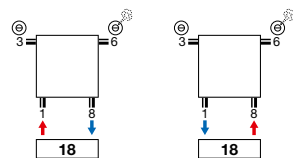

### Autres possibilités de raccordement, voir p. 194



n°. d'art. 1182 101 0000 0099

**prix €213**

Raccords, voir p. 355

### RECOMMANDÉ POUR LA SALLE DE BAINS ET LA CUISINE EN OPTION



porte-serviettes droit (chromé)

n°. d'art. voir p. 193

**prix €184**

**Autres accessoires, voir p. 193**



COMMENT COMMANDER ZANA HORIZONTAL

Délai de livraison 15 - 30 jours ouvrables  
(temps de transport non compris)

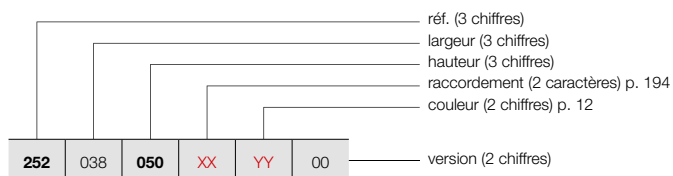

ZANA HORIZONTAL (ZH-1)



ZH-1

GRUPE DE TARIF: VPG2 - RADIATEURS EN ACIER

RÉFÉRENCE RADIATEUR SUR MESURE ZANA HORIZONTAL							DONNÉES TECHNIQUES					COULEUR STANDARD	AUTRES COULEURS			
tubes	largeur (L mm)	hauteur (H mm)	75/65/20 (Watt) (φ50K)	55/45/20 (Watt) (φ30K)	facteur n	poids (kg)	contenance (l)	résistance électrique (Watt)	prix RAL 9016 (€)	prix couleur (€)						
<b>RÉF. ZANA HORIZONTAL ZH-1 : 252</b>																
252	038	050	XX	YY	00	10	384	500	347	183	1,25	9,00	4,10	-	316	363
252	070	050	XX	YY	00	18	704	500	624	330	1,25	16,20	7,38	-	499	574
		060				18	704	600	728	384	1,25	18,90	8,46	-	544	626
		070				18	704	700	831	439	1,25	21,60	9,72	-	588	676
252	078	050	XX	YY	00	20	784	500	694	366	1,25	18,00	8,20	-	545	627
		060				20	784	600	809	427	1,25	21,00	9,40	-	594	683
		070				20	784	700	923	487	1,25	24,00	10,80	-	644	741
252	086	050	XX	YY	00	22	864	500	763	403	1,25	19,80	9,02	-	592	681
		060				22	864	600	890	470	1,25	23,10	10,34	-	645	742
		070				22	864	700	1015	536	1,25	26,40	11,88	-	694	798
252	094	050	XX	YY	00	24	944	500	832	439	1,25	21,60	9,84	-	636	731
		060				24	944	600	971	513	1,25	25,20	11,28	-	692	796
		070				24	944	700	1107	585	1,25	28,80	12,96	-	753	866
252	102	050	XX	YY	00	26	1024	500	902	476	1,25	23,40	10,66	-	684	787
		060				26	1024	600	1052	556	1,25	27,30	12,22	-	745	857
		070				26	1024	700	1200	634	1,25	31,20	14,04	-	809	930
252	110	050	XX	YY	00	28	1104	500	971	513	1,25	25,20	11,48	-	728	837
		060				28	1104	600	1133	598	1,25	29,40	13,16	-	795	914
		070				28	1104	700	1292	682	1,25	33,60	15,12	-	865	995
252	118	050	XX	YY	00	30	1184	500	1040	549	1,25	27,00	12,30	-	771	887
		060				30	1184	600	1214	641	1,25	31,50	14,10	-	843	969
		070				30	1184	700	1384	731	1,25	36,00	16,20	-	919	1057
252	126	050	XX	YY	00	32	1264	500	1110	586	1,25	28,80	13,12	-	818	941
		060				32	1264	600	1295	684	1,25	33,60	15,04	-	897	1032
		070				32	1264	700	1476	779	1,25	38,40	17,28	-	974	1120
252	142	050	XX	YY	00	36	1424	500	1248	659	1,25	32,40	14,76	-	912	1049
		060				36	1424	600	1457	769	1,25	37,80	16,92	-	996	1145
		070				36	1424	700	1661	877	1,25	43,20	19,44	-	1085	1248
252	158	050	XX	YY	00	40	1584	500	1387	732	1,25	36,00	16,40	-	999	1149
		060				40	1584	600	1618	854	1,25	42,00	18,80	-	1096	1260
		070				40	1584	700	1846	975	1,25	48,00	21,60	-	1197	1377
252	174	050	XX	YY	00	44	1744	500	1526	806	1,25	39,60	18,04	-	1092	1256
		060				44	1744	600	1780	940	1,25	46,20	20,68	-	1200	1380
		070				44	1744	700	2030	1072	1,25	52,80	23,76	-	1309	1505
252	190	050	XX	YY	00	48	1904	500	1665	879	1,25	43,20	19,68	-	1184	1362
		060				48	1904	600	1942	1026	1,25	50,40	22,56	-	1299	1494
		070				48	1904	700	2215	1170	1,25	57,60	25,92	-	1416	1628

Conforme EN442-1: 2014: radiateurs et convecteurs

Pour plus de détails sur nos informations produit, voir database: <https://www.installdata.be>  
**Pour les émissions calorifiques des autres régimes, voir p. 348 (facteurs de correction)**  
**BELGIQUE. Prix en euro (hors TVA)**

VASCO

# ZANA HORIZONTAL (ZH-1)



ZH-1

## COMMENT COMMANDER ZANA HORIZONTAL

Délai de livraison 15 - 30 jours ouvrables  
(temps de transport non compris)

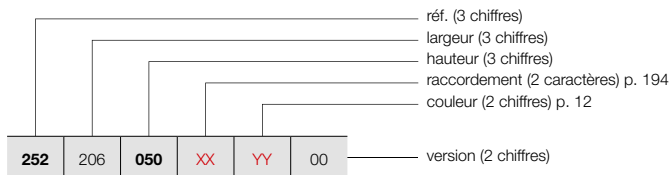

### GRUPE DE TARIF: VPG2 - RADIATEURS EN ACIER

RÉFÉRENCE RADIATEUR SUR MESURE ZANA HORIZONTAL							DONNÉES TECHNIQUES					COULEUR STANDARD	AUTRES COULEURS			
tubes	largeur (L mm)	hauteur (H mm)	75/65/20 (Watt) (Φ50K)	55/45/20 (Watt) (Φ30K)	facteur n	poids (kg)	contenance (l)	résistance électrique (Watt)	prix RAL 9016 (€)	prix couleur (€)						
<b>RÉF. ZANA HORIZONTAL ZH-1 : 252</b>																
252	206	050 060 070	XX	YY	00	52	2064	500	1803	952	1,25	46,80	21,32	-	1275	1466
						52	2064	600	2104	1111	1,25	54,60	24,44	-	1401	1611
						52	2064	700	2399	1267	1,25	62,40	28,08	-	1528	1757
252	222	050 060 070	XX	YY	00	56	2224	500	1942	1026	1,25	50,40	22,96	-	1365	1570
						56	2224	600	2266	1197	1,25	58,80	26,32	-	1502	1727
						56	2224	700	2584	1365	1,25	67,20	30,24	-	1641	1887
252	238	050 060 070	XX	YY	00	60	2384	500	2081	1099	1,25	54,00	24,60	-	1457	1676
						60	2384	600	2428	1282	1,25	63,00	28,20	-	1605	1846
						60	2384	700	2768	1462	1,25	72,00	32,40	-	1751	2014
252	254	050 060 070	XX	YY	00	64	2544	500	2220	1172	1,25	57,60	26,24	-	1548	1780
						64	2544	600	2589	1367	1,25	67,20	30,08	-	1706	1962
						64	2544	700	2953	1559	1,25	76,80	34,56	-	1862	2141
252	270	050 060 070	XX	YY	00	68	2704	500	2358	1245	1,25	61,20	27,88	-	1642	1888
						68	2704	600	2751	1453	1,25	71,40	31,96	-	1807	2078
						68	2704	700	3138	1657	1,25	81,60	36,72	-	1971	2267
252	286	050 060 070	XX	YY	00	72	2864	500	2497	1319	1,25	64,80	29,52	-	1732	1992
						72	2864	600	2913	1538	1,25	75,60	33,84	-	1908	2194
						72	2864	700	3322	1754	1,25	86,40	38,88	-	2083	2395

Conforme EN442-1: 2014: radiateurs et convecteurs

Pour plus de détails sur nos informations produit, voir database: <https://www.installdata.be>  
**Pour les émissions calorifiques des autres régimes, voir p. 348 (facteurs de correction)**  
**BELGIQUE. Prix en euro (hors TVA)**

COMMENT COMMANDER ZANA HORIZONTAL

Délai de livraison 15 - 30 jours ouvrables  
(temps de transport non compris)

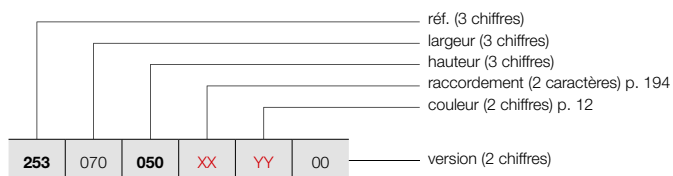

ZANA HORIZONTAL (ZH-2)



ZH-2

GRUPE DE TARIF: VPG2 - RADIATEURS EN ACIER

RÉFÉRENCE RADIATEUR SUR MESURE ZANA HORIZONTAL	DONNÉES TECHNIQUES									COULEUR STANDARD prix RAL 9016 (€)	AUTRES COULEURS prix couleur (€)
	tubes	largeur (L mm)	hauteur (H mm)	75/65/20 (Watt) (φ50K)	55/45/20 (Watt) (φ30K)	facteur n	poids (kg)	contenance (l)	résistance électrique (Watt)		
<b>RÉF. ZANA HORIZONTAL ZH-2 : 253</b>											
253 070 050 XX YY 00	18	704	500	1035	547	1,28	30,42	13,50	-	847	974
	18	704	600	1205	636	1,28	35,64	16,02	-	922	1060
	18	704	700	1372	725	1,28	41,04	18,54	-	995	1144
253 078 050 XX YY 00	20	784	500	1150	607	1,28	33,80	15,00	-	923	1061
	20	784	600	1339	707	1,28	39,60	17,80	-	1011	1163
	20	784	700	1525	805	1,28	45,60	20,60	-	1090	1254
253 086 050 XX YY 00	22	864	500	1265	668	1,28	37,18	16,50	-	1000	1150
	22	864	600	1473	778	1,28	43,56	19,58	-	1093	1257
	22	864	700	1677	886	1,28	50,16	22,66	-	1184	1362
253 094 050 XX YY 00	24	944	500	1380	729	1,28	40,56	18,00	-	1082	1244
	24	944	600	1607	849	1,28	47,52	21,36	-	1179	1356
	24	944	700	1830	966	1,28	54,72	24,72	-	1279	1471
253 102 050 XX YY 00	26	1024	500	1494	789	1,28	43,94	19,50	-	1160	1334
	26	1024	600	1741	919	1,28	51,48	23,14	-	1268	1458
	26	1024	700	1982	1047	1,28	59,28	26,78	-	1374	1580
253 110 050 XX YY 00	28	1104	500	1609	850	1,28	47,32	21,00	-	1236	1421
	28	1104	600	1875	990	1,28	55,44	24,92	-	1352	1555
	28	1104	700	2135	1127	1,28	63,84	28,84	-	1468	1688
253 118 050 XX YY 00	30	1184	500	1724	910	1,28	50,70	22,50	-	1313	1510
	30	1184	600	2009	1061	1,28	59,40	26,70	-	1437	1653
	30	1184	700	2287	1208	1,28	68,40	30,90	-	1563	1797
253 126 050 XX YY 00	32	1264	500	1839	971	1,28	54,08	24,00	-	1391	1600
	32	1264	600	2143	1132	1,28	63,36	28,48	-	1526	1755
	32	1264	700	2440	1288	1,28	72,96	32,96	-	1655	1903
253 142 050 XX YY 00	36	1424	500	2069	1093	1,28	60,84	27,00	-	1547	1779
	36	1424	600	2411	1273	1,28	71,28	32,04	-	1693	1947
	36	1424	700	2745	1450	1,28	82,08	37,08	-	1845	2122
253 158 050 XX YY 00	40	1584	500	2299	1214	1,28	67,60	30,00	-	1702	1957
	40	1584	600	2678	1414	1,28	79,20	35,60	-	1869	2149
	40	1584	700	3050	1611	1,28	91,20	41,20	-	2036	2341
253 174 050 XX YY 00	44	1744	500	2529	1335	1,28	74,36	33,00	-	1857	2136
	44	1744	600	2946	1556	1,28	87,12	39,16	-	2041	2347
	44	1744	700	3355	1772	1,28	100,32	45,32	-	2220	2553
253 190 050 XX YY 00	48	1904	500	2759	1457	1,28	81,12	36,00	-	2012	2314
	48	1904	600	3214	1697	1,28	95,04	42,72	-	2212	2544
	48	1904	700	3660	1933	1,28	109,44	49,44	-	2409	2770

Conforme EN442-1: 2014: radiateurs et convecteurs

Pour plus de détails sur nos informations produit, voir database: <https://www.installdata.be>  
**Pour les émissions calorifiques des autres régimes, voir p. 348 (facteurs de correction)**  
 BELGIQUE. Prix en euro (hors TVA)

VASCO

# ZANA HORIZONTAL (ZH-2)



ZH-2

## COMMENT COMMANDER ZANA HORIZONTAL

Délai de livraison 15 - 30 jours ouvrables  
(temps de transport non compris)

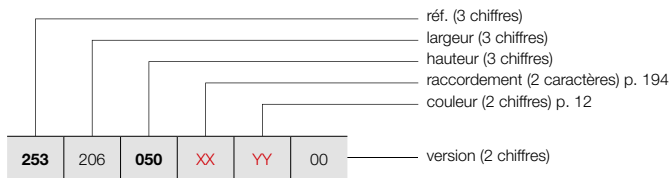

### GRUPE DE TARIF: VPG2 - RADIATEURS EN ACIER

RÉFÉRENCE RADIATEUR SUR MESURE ZANA HORIZONTAL							DONNÉES TECHNIQUES					COULEUR STANDARD	AUTRES COULEURS				
tubes	largeur (L mm)	hauteur (H mm)	75/65/20 (Watt) (Φ50K)	55/45/20 (Watt) (Φ30K)	facteur n	poids (kg)	contenance (l)	résistance électrique (Watt)	prix RAL 9016 (€)	prix couleur (€)							
<b>RÉF. ZANA HORIZONTAL ZH-2 : 253</b>																	
<b>253</b>	206	<b>050</b>	<b>XX</b>	<b>YY</b>	00	52	2064	500	2989	1578	1,28	87,88	39,00	-	<b>2168</b>	<b>2493</b>	
						<b>060</b>	52	2064	600	3482	1839	1,28	102,96	46,28	-	<b>2382</b>	<b>2739</b>
						<b>070</b>	52	2064	700	3964	2093	1,28	118,56	53,56	-	<b>2598</b>	<b>2988</b>
<b>253</b>	222	<b>050</b>	<b>XX</b>	<b>YY</b>	00	56	2224	500	3219	1700	1,28	94,64	42,00	-	<b>2326</b>	<b>2675</b>	
						<b>060</b>	56	2224	600	3750	1980	1,28	110,88	49,84	-	<b>2556</b>	<b>2939</b>
						<b>070</b>	56	2224	700	4269	2254	1,28	127,68	57,68	-	<b>2787</b>	<b>3205</b>
<b>253</b>	238	<b>050</b>	<b>XX</b>	<b>YY</b>	00	60	2384	500	3449	1821	1,28	101,40	45,00	-	<b>2480</b>	<b>2852</b>	
						<b>060</b>	60	2384	600	4018	2122	1,28	118,80	53,40	-	<b>2727</b>	<b>3136</b>
						<b>070</b>	60	2384	700	4574	2415	1,28	136,80	61,80	-	<b>2974</b>	<b>3420</b>
<b>253</b>	254	<b>050</b>	<b>XX</b>	<b>YY</b>	00	64	2544	500	3679	1943	1,28	108,16	48,00	-	<b>2634</b>	<b>3029</b>	
						<b>060</b>	64	2544	600	4285	2263	1,28	126,72	56,96	-	<b>2900</b>	<b>3335</b>
						<b>070</b>	64	2544	700	4879	2576	1,28	145,92	65,92	-	<b>3164</b>	<b>3639</b>
<b>253</b>	270	<b>050</b>	<b>XX</b>	<b>YY</b>	00	68	2704	500	3909	2064	1,28	114,92	51,00	-	<b>2792</b>	<b>3211</b>	
						<b>060</b>	68	2704	600	4553	2404	1,28	134,64	60,52	-	<b>3069</b>	<b>3529</b>
						<b>070</b>	68	2704	700	5184	2737	1,28	155,04	70,04	-	<b>3352</b>	<b>3855</b>
<b>253</b>	286	<b>050</b>	<b>XX</b>	<b>YY</b>	00	72	2864	500	4139	2186	1,28	121,68	54,00	-	<b>2944</b>	<b>3386</b>	
						<b>060</b>	72	2864	600	4821	2546	1,28	142,56	64,08	-	<b>3244</b>	<b>3731</b>

Conforme EN442-1: 2014: radiateurs et convecteurs

Pour plus de détails sur nos informations produit, voir database: <https://www.installdata.be>  
**Pour les émissions calorifiques des autres régimes, voir p. 348 (facteurs de correction)**  
**BELGIQUE. Prix en euro (hors TVA)**



GRUPE DE TARIF: VPG10B - PORTE-SERVIETTES

ACCESSOIRES	LARGEUR DU RADIATEUR	COULEUR*	N°. D'ART.	€
<b>ZV-1 / ZV-2 / ZH-1 / ZH-2</b>				
 PORTE-SERVIETTES DROIT		CHROMÉ	1183 228 0000 0099	<b>184</b>
<ul style="list-style-type: none"> <li>h = 22 mm; b = 720 mm (facile à raccourcir); d = 75 mm; a = 56 mm</li> </ul>				
<b>ZV-1 / ZV-2 / ZH-1 / ZH-2</b>				
 PATÈRE		CHROMÉ	1183 410 0000 0099	<b>87</b>
<ul style="list-style-type: none"> <li>h = 70 mm; b = 70 mm; d = 59 mm; a = 51 mm;</li> </ul>				
<b>ZV-1</b>				
 PORTE-SERVIETTES MULTI+ DROIT	600 mm	S600	1183 734 0000 0600	<b>198</b>
	600 mm	RAL 9005 <sup>■</sup>	1183 734 0000 9005	<b>198</b>
<ul style="list-style-type: none"> <li>h = 70 mm; b = 600 mm (b tablette = 194 mm); e = 176 mm; c = 170 mm;</li> <li>Montage au mur, à droite du radiateur.</li> </ul>				
<b>ZV-1</b>				
 PORTE-SERVIETTES MULTI+ GAUCHE	600 mm	S600	1183 735 0000 0600	<b>198</b>
	600 mm	RAL 9005 <sup>■</sup>	1183 735 0000 9005	<b>198</b>
<ul style="list-style-type: none"> <li>h = 70 mm; b = 600 mm (b tablette = 194 mm); e = 176 mm; c = 170 mm;</li> <li>Montage au mur, à gauche du radiateur.</li> </ul>				

■ noir texturé

\* Multi+ est disponible dans la couleur du radiateur, si commandé ensemble. Supplément de prix +15%.

**Instructions de montage accessoires: voir [www.vasco.eu](http://www.vasco.eu) BELGIQUE. Prix en euro (hors TVA)**

e = distance entre face avant de l'accessoire jusqu'au mur  
 d = distance entre face avant de l'accessoire et face avant du radiateur  
 c = distance entre mur jusqu'à l'arrière porte-serviette  
 a = distance entre l'accessoire jusqu'au radiateur  
**Articles en stock.**

ZANA VERTICAL: ZV-1 / ZV-2 (STOCK)

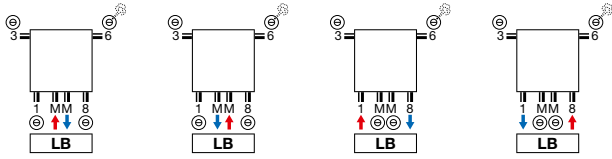

ZANA HORIZONTAL: ZH-1 / ZH-2

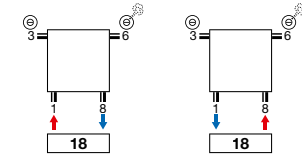

ZANA VERTICAL: ZV-1 / ZV-2 (NON-STOCK)

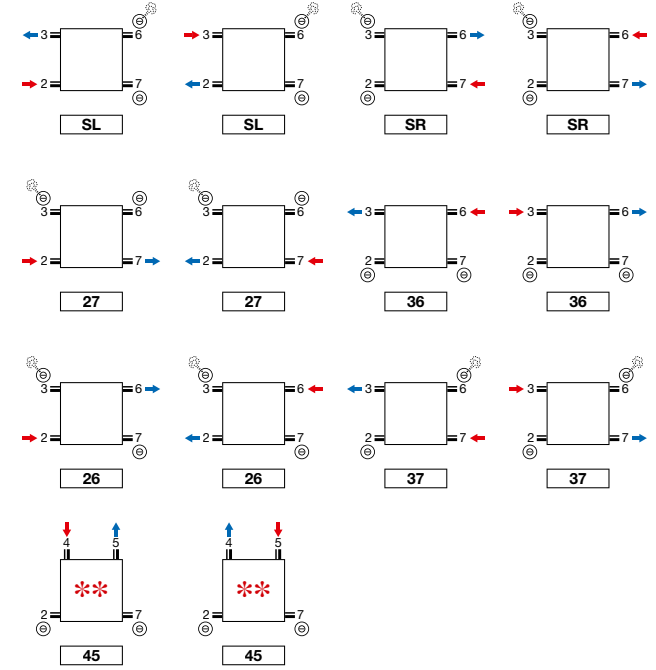
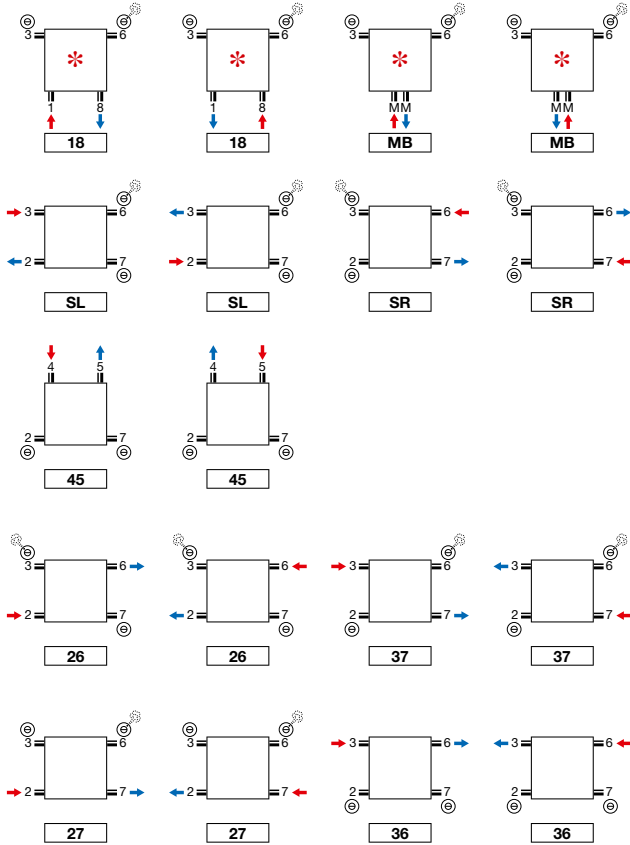

\*\* Pas pour le radiateur de toilette ZH-1.

\* Attention ZV-1/ZV-2 8 tubes: 2/3/6/7 toujours ouvert.

**Attention:** le raccordement du radiateur est seulement possible comme indiqué par les icônes de raccordement. Pour toute autre méthode de raccordement, nous déclinons toute responsabilité.

ZANA VERTICAL (ZV-1, ZV-2)

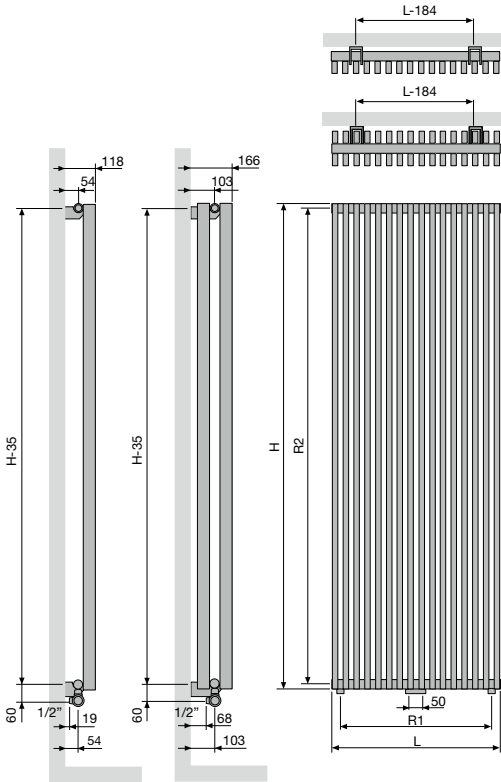

ZV-1 / ZV-2

Nombre de tubes	8	10	12	14	16	18	20	22	24	26
Largeur (L)	304	384	464	544	624	704	784	864	944	1024
Pas entre les raccords par le bas (R1)	240	320	400	480	560	640	720	800	880	960
Hauteur (H)	1400	1600	1800	2000	2200	2400	2600	2800	3000	
Pas entre les raccords latéraux SL/SR (R2)	1365	1565	1765	1965	2165	2365	2565	2765	2965	
Pas entre les fixations	L-184	H-35								

ZANA HORIZONTAL (ZH-1, ZH-2)

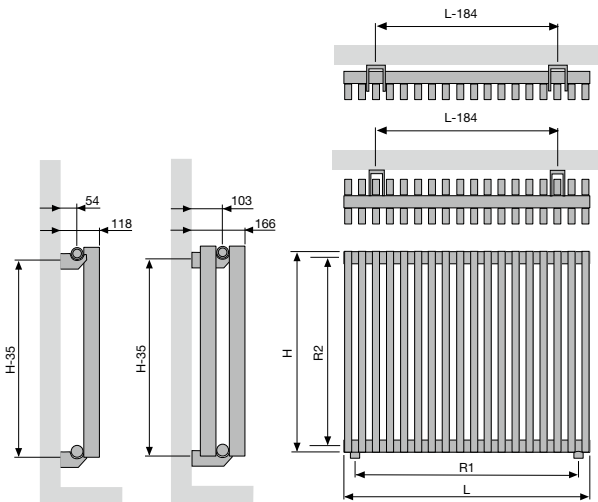

ZH-1 / ZH-2

Largeur (L)	384	704	784	864	944	1024	1104	1184	1264	1424	1584	1744	1904	2064	2224	2384	2544	2704	2864
Pas entre les raccords par le bas (R1)	320	640	720	800	880	960	1040	1120	1200	1360	1520	1680	1840	2000	2160	2320	2480	2640	2800
Hauteur (H)	500	600	700																
Pas entre les raccords latéraux SL/SR (R2)	465	565	665																
Pas entre les fixations	L-184	H-35																	

## VIOLA-A VERTICAL (V1-ZB-A, V1L1-ZB-A, V2-ZB-A)

**NOU  
VEAU**



VIOLA-A VERTICAL

**C'est dans la sobriété que s'exprime la classe**

Un radiateur tubulaire qui s'intègre à merveille dans chaque style d'habitat, grâce à son élégance sobre et son design évident. La face frontale aux lignes épurées et les panneaux latéraux intégrés assurent un look uniforme et une émission calorifique optimale. Viola-A. Quand le confort de chauffage est synonyme de simplicité, de puissance et d'attractivité.

### TYPES

- V1-ZB-A une série de tubes, V2-ZB-A une double série de tubes, V1L1-ZB-A à ailettes

### TUBES

- Verticaux, rectangulaires 77 x 10 mm

### COLLECTEURS

- V1-ZB-A: 35 x 43 mm
- V1L1-ZB-A: 35 x 43 mm
- V2-ZB-A: 35 x 41 mm

### COULEURS

- Couleur standard blanc RAL 9016
- Carte de couleur étendue voir p. 12

### SPÉCIAL

- Livré en standard avec 2 caches latérales.
- Raccordement mm uniquement possible en présence d'un nombre pair de tubes.
- Type V1L1-ZB-A à ailettes est livrable avec une façade de lamelles en acier, afin d'augmenter l'émission calorifique du radiateur.

### FIXATIONS

- Fixations murales standard (inclus dans l'emballage du radiateur)
- Support supérieur dans la couleur du radiateur, en bas:
  - Détendeur de distance radiateur en blanc = détendeur de distance blanc.
  - Détendeur de distance radiateur en couleur = détendeur de distance RAL 7024.
- **V2-ZB-A:** Radiateur avec pieds de support télescopiques + fixation murale variable : veuillez indiquer le code **07** chez «Finition» (voir p. 225).

### TECHNIQUE

- Assemblé automatiquement par des robots en soudure haute fréquence (soudures invisibles)
- Couche de base acrylique ATL et poudre d'époxy-polyester
- Pression de service: 4 bars (standard). Supplément de prix pour une pression de service plus haute (10 bar): +10%.
- Le délai de livraison d'un radiateur avec une pression supérieure est de 1 semaine supplémentaire.
- Température de service maximale: 110°C

### ÉLECTRIQUE

- ✗ Radiateur électrique prérempli
- ✗ Radiateur mixte

### SCHÉMAS TECHNIQUES

- Voir p. 228

### RACCORDEMENT

- ✗ Un seul raccordement pour un système monotube
- ✗ Un seul raccordement pour un système bitube
- ✓ Un double raccordement pour un système monotube (raccordement par raccordement central) (voir p. 340)
- ✓ Un double raccordement pour un système bitube (standard) (voir p. 340)
- ✗ Vanne intégrée
- Raccordements: 1/2" (filet intérieur)

### RACCORDEMENT RECOMMANDÉ (LM)

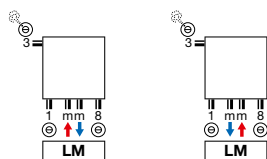

Raccordement mm uniquement possible en présence d'un nombre pair de tubes

**Autres possibilités de raccordement, voir p. 227**



n°. d'art. 1182.001.0000.9016  
**prix € 126**  
Raccords, voir p. 355



n°. d'art. 11911630102  
**prix € 44**

### RECOMMANDÉ POUR LA SALLE DE BAINS ET LA CUISINE EN OPTION



porte-serviettes (RAL 9005)  
n°. d'art. voir p. 226

**prix € 145**  
**Autres accessoires, voir p. 226**



**COMMENT COMMANDER VIOLA-A VERTICAL**

Délai de livraison 15 - 30 jours ouvrables  
(temps de transport non compris)

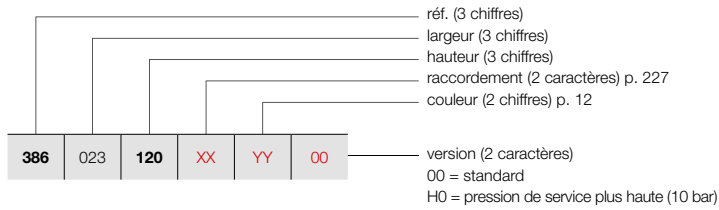

**VIOLA-A VERTICAL (V1-ZB-A)**

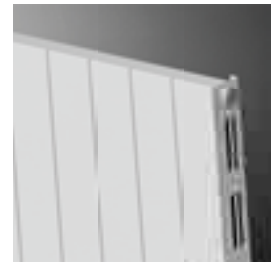

V1-ZB-A

**COMMENT COMMANDER RADIATEUR DE STOCK VIOLA-A VERTICAL**

Délai de livraison 5 jours ouvrables  
(temps de transport non compris)

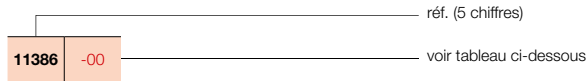

**GRUPE DE TARIF: VPG2 - RADIATEURS EN ACIER**

RÉFÉRENCE RADIATEUR SUR MESURE VIOLA-A VERTICAL	DONNÉES TECHNIQUES								COULEUR STANDARD		AUTRES COULEURS	
	tubes	largeur (L mm)	hauteur (H mm)	75/65/20 (Watt) (Φ50K)	55/45/20 (Watt) (Φ30K)	facteur n	poids (kg)	contenance (l)	résistance électrique (Watt)	prix RAL 9016 (€)	n° d'art. abrégé RAL 9016 stock	prix couleur (€)
<b>RÉF. VIOLA-A VERTICAL V1-ZB-A : 386</b>												
<b>386</b>   <b>023</b>   <b>120</b>   <b>XX</b>   <b>YY</b>   <b>00</b>	3	237	1200	371	189	1,32	7,80	2,40	-	<b>321</b>	-	<b>369</b>
	3	237	1400	427	218	1,32	9,00	2,73	-	<b>354</b>	-	<b>407</b>
	3	237	1600	483	246	1,32	9,90	3,03	-	<b>377</b>	-	<b>434</b>
	3	237	1800	535	273	1,32	11,10	3,33	-	<b>405</b>	-	<b>466</b>
	3	237	2000	589	301	1,30	12,30	3,60	-	<b>436</b>	-	<b>501</b>
	3	237	2200	640	327	1,28	13,50	3,90	-	<b>464</b>	-	<b>534</b>
	3	237	2400	689	352	1,27	14,40	4,20	-	<b>490</b>	-	<b>564</b>
<b>386</b>   <b>031</b>   <b>120</b>   <b>XX</b>   <b>YY</b>   <b>00</b>	4	317	1200	480	245	1,31	10,40	3,20	-	<b>377</b>	-	<b>434</b>
	4	317	1400	551	281	1,31	12,00	3,64	-	<b>414</b>	-	<b>476</b>
	4	317	1600	624	318	1,31	13,20	4,04	-	<b>450</b>	-	<b>518</b>
	4	317	1800	695	355	1,32	14,80	4,44	-	<b>483</b>	-	<b>555</b>
	4	317	2000	764	390	1,30	16,40	4,80	-	<b>521</b>	-	<b>599</b>
	4	317	2200	831	424	1,29	18,00	5,20	-	<b>556</b>	-	<b>639</b>
	4	317	2400	894	456	1,27	19,20	5,60	-	<b>593</b>	-	<b>682</b>
<b>386</b>   <b>039</b>   <b>120</b>   <b>XX</b>   <b>YY</b>   <b>00</b>	5	397	1200	585	298	1,31	13,00	4,00	-	<b>434</b>	-	<b>499</b>
	5	397	1400	673	343	1,31	15,00	4,55	-	<b>476</b>	-	<b>547</b>
	5	397	1600	762	389	1,31	16,50	5,05	-	<b>521</b>	-	<b>599</b>
	5	397	1800	850	434	1,31	18,50	5,55	-	<b>564</b>	-	<b>649</b>
	5	397	2000	936	478	1,30	20,50	6,00	-	<b>607</b>	-	<b>698</b>
	5	397	2200	1017	519	1,29	22,50	6,50	-	<b>650</b>	-	<b>748</b>
	5	397	2400	1094	558	1,28	24,00	7,00	-	<b>691</b>	-	<b>795</b>
<b>386</b>   <b>047</b>   <b>120</b>   <b>XX</b>   <b>YY</b>   <b>00</b>	6	477	1200	689	352	1,31	15,60	4,80	-	<b>490</b>	-	<b>564</b>
	6	477	1400	792	404	1,31	18,00	5,46	-	<b>541</b>	-	<b>622</b>
	6	477	1600	897	458	1,31	19,80	6,06	-	<b>593</b>	-	<b>682</b>
	6	477	1800	1003	512	1,31	22,20	6,66	-	<b>644</b>	-	<b>741</b>
	6	477	2000	1104	563	1,30	24,60	7,20	-	<b>691</b>	<b>11386-01</b>	<b>795</b>
	6	477	2200	1200	612	1,29	27,00	7,80	-	<b>743</b>	-	<b>854</b>
	6	477	2400	1291	659	1,28	28,80	8,40	-	<b>793</b>	-	<b>912</b>
<b>386</b>   <b>055</b>   <b>120</b>   <b>XX</b>   <b>YY</b>   <b>00</b>	7	557	1200	790	403	1,30	18,20	5,60	-	<b>551</b>	-	<b>634</b>
	7	557	1400	909	464	1,31	21,00	6,37	-	<b>607</b>	-	<b>698</b>
	7	557	1600	1029	525	1,31	23,10	7,07	-	<b>663</b>	-	<b>762</b>
	7	557	1800	1154	589	1,31	25,90	7,77	-	<b>723</b>	-	<b>831</b>
	7	557	2000	1269	647	1,30	28,70	8,40	-	<b>777</b>	-	<b>894</b>
	7	557	2200	1380	704	1,29	31,50	9,10	-	<b>835</b>	-	<b>960</b>
	7	557	2400	1485	758	1,28	33,60	9,80	-	<b>891</b>	-	<b>1025</b>
<b>386</b>   <b>063</b>   <b>120</b>   <b>XX</b>   <b>YY</b>   <b>00</b>	8	637	1200	891	455	1,30	20,80	6,40	-	<b>606</b>	-	<b>697</b>
	8	637	1400	1024	522	1,30	24,00	7,28	-	<b>670</b>	-	<b>771</b>
	8	637	1600	1159	591	1,31	26,40	8,08	-	<b>735</b>	-	<b>845</b>
	8	637	1800	1302	664	1,31	29,60	8,88	-	<b>799</b>	-	<b>919</b>
	8	637	2000	1433	731	1,30	32,80	9,60	-	<b>865</b>	-	<b>995</b>
	8	637	2200	1557	794	1,29	36,00	10,40	-	<b>924</b>	-	<b>1063</b>
	8	637	2400	1676	855	1,29	38,40	11,20	-	<b>990</b>	-	<b>1139</b>

Conforme EN442-1: 2014: radiateurs et convecteurs

Pour plus de détails sur nos informations produit, voir database: <https://www.installdata.be>  
**Pour les émissions calorifiques des autres régimes, voir p. 348 (facteurs de correction)**  
**BELGIQUE. Prix en euro (hors TVA)**

**VASCO**

# VIOLA-A VERTICAL (V1-ZB-A)



V1-ZB-A

## COMMENT COMMANDER VIOLA-A VERTICAL

Délai de livraison 15 - 30 jours ouvrables  
(temps de transport non compris)

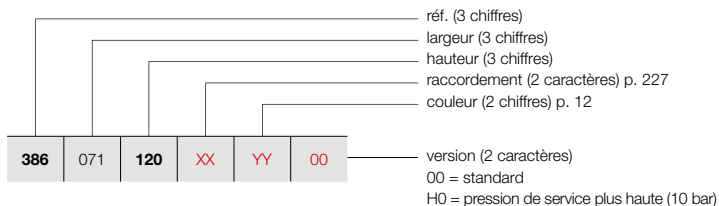

### GRUPE DE TARIF: VPG2 - RADIATEURS EN ACIER

RÉFÉRENCE RADIATEUR SUR MESURE VIOLA-A VERTICAL							DONNÉES TECHNIQUES					COULEUR STANDARD	AUTRES COULEURS			
tubes	largeur (L mm)	hauteur (H mm)	75/65/20 (Watt) (Φ50K)	55/45/20 (Watt) (Φ30K)	facteur n	poids (kg)	contenance (l)	résistance électrique (Watt)	prix RAL 9016 (€)	prix couleur (€)						
<b>RÉF. VIOLA-A VERTICAL V1-ZB-A : 386</b>																
<b>386</b>	<b>071</b>	<b>120</b>	<b>XX</b>	<b>YY</b>	<b>00</b>	9	717	1200	989	505	1,29	23,40	7,20	-	<b>663</b>	<b>762</b>
		<b>140</b>				9	717	1400	1137	580	1,30	27,00	8,19	-	<b>735</b>	<b>845</b>
		<b>160</b>				9	717	1600	1288	657	1,31	29,70	9,09	-	<b>804</b>	<b>925</b>
		<b>180</b>				9	717	1800	1449	739	1,31	33,30	9,99	-	<b>879</b>	<b>1011</b>
		<b>200</b>				9	717	2000	1594	813	1,30	36,90	10,80	-	<b>950</b>	<b>1093</b>
		<b>220</b>				9	717	2200	1733	884	1,30	40,50	11,70	-	<b>1020</b>	<b>1173</b>
		<b>240</b>				9	717	2400	1864	951	1,29	43,20	12,60	-	<b>1090</b>	<b>1254</b>
<b>386</b>	<b>079</b>	<b>120</b>	<b>XX</b>	<b>YY</b>	<b>00</b>	10	797	1200	1087	555	1,29	26,00	8,00	-	<b>719</b>	<b>827</b>
		<b>140</b>				10	797	1400	1249	637	1,30	30,00	9,10	-	<b>799</b>	<b>919</b>
		<b>160</b>				10	797	1600	1414	721	1,30	33,00	10,10	-	<b>879</b>	<b>1011</b>
		<b>180</b>				10	797	1800	1594	813	1,31	37,00	11,10	-	<b>955</b>	<b>1098</b>
		<b>200</b>				10	797	2000	1754	895	1,31	41,00	12,00	-	<b>1034</b>	<b>1189</b>
		<b>220</b>				10	797	2200	1906	972	1,30	45,00	13,00	-	<b>1115</b>	<b>1282</b>
		<b>240</b>				10	797	2400	2051	1046	1,29	48,00	14,00	-	<b>1193</b>	<b>1372</b>
<b>386</b>	<b>087</b>	<b>120</b>	<b>XX</b>	<b>YY</b>	<b>00</b>	11	877	1200	1183	604	1,28	28,60	8,80	-	<b>777</b>	<b>894</b>
		<b>140</b>				11	877	1400	1360	694	1,29	33,00	10,01	-	<b>863</b>	<b>992</b>
		<b>160</b>				11	877	1600	1540	786	1,30	36,30	11,11	-	<b>948</b>	<b>1090</b>
		<b>180</b>				11	877	1800	1738	887	1,31	40,70	12,21	-	<b>1034</b>	<b>1189</b>
		<b>200</b>				11	877	2000	1912	976	1,31	45,10	13,20	-	<b>1120</b>	<b>1288</b>
		<b>220</b>				11	877	2200	2078	1060	1,30	49,50	14,30	-	<b>1206</b>	<b>1387</b>
		<b>240</b>				11	877	2400	2236	1141	1,29	52,80	15,40	-	<b>1292</b>	<b>1486</b>
<b>386</b>	<b>095</b>	<b>120</b>	<b>XX</b>	<b>YY</b>	<b>00</b>	12	957	1200	1279	653	1,28	31,20	9,60	-	<b>834</b>	<b>959</b>
		<b>140</b>				12	957	1400	1470	750	1,29	36,00	10,92	-	<b>923</b>	<b>1061</b>
		<b>160</b>				12	957	1600	1664	849	1,30	39,60	12,12	-	<b>1018</b>	<b>1171</b>
		<b>180</b>				12	957	1800	1881	960	1,31	44,40	13,32	-	<b>1111</b>	<b>1278</b>
		<b>200</b>				12	957	2000	2069	1056	1,31	49,20	14,40	-	<b>1206</b>	<b>1387</b>
		<b>220</b>				12	957	2200	2249	1147	1,30	54,00	15,60	-	<b>1297</b>	<b>1492</b>
		<b>240</b>				12	957	2400	2420	1235	1,30	57,60	16,80	-	<b>1392</b>	<b>1601</b>
<b>386</b>	<b>103</b>	<b>120</b>	<b>XX</b>	<b>YY</b>	<b>00</b>	13	1037	1200	1374	701	1,27	33,80	10,40	-	<b>948</b>	<b>1090</b>
		<b>140</b>				13	1037	1400	1579	806	1,29	39,00	11,83	-	<b>1053</b>	<b>1211</b>
		<b>160</b>				13	1037	1600	1788	912	1,30	42,90	13,13	-	<b>1162</b>	<b>1336</b>
		<b>180</b>				13	1037	1800	2023	1032	1,31	48,10	14,43	-	<b>1270</b>	<b>1461</b>
		<b>200</b>				13	1037	2000	2225	1135	1,31	53,30	15,60	-	<b>1374</b>	<b>1580</b>
		<b>220</b>				13	1037	2200	2418	1234	1,30	58,50	16,90	-	<b>1484</b>	<b>1707</b>
		<b>240</b>				13	1037	2400	2602	1328	1,30	62,40	18,20	-	<b>1591</b>	<b>1830</b>

Conforme EN442-1: 2014: radiateurs et convecteurs

Pour plus de détails sur nos informations produit, voir database: <https://www.installdata.be>  
Pour les émissions calorifiques des autres régimes, voir p. 348 (facteurs de correction)  
BELGIQUE. Prix en euro (hors TVA)

COMMENT COMMANDER VIOLA-A VERTICAL

Délai de livraison 15 - 30 jours ouvrables  
(temps de transport non compris)

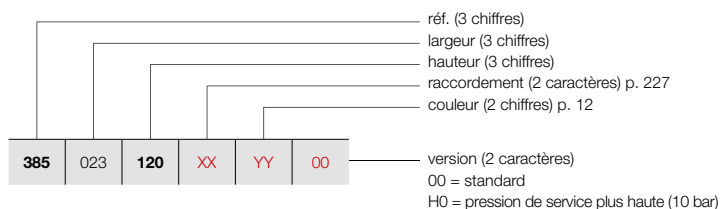

VIOLA-A VERTICAL (V1L1-ZB-A)



V1L1-ZB-A

GRUPE DE TARIF: VPG2 - RADIATEURS EN ACIER

RÉFÉRENCE RADIATEUR SUR MESURE VIOLA-A VERTICAL	DONNÉES TECHNIQUES									COULEUR STANDARD prix RAL 9016 (€)	AUTRES COULEURS prix couleur (€)					
	tubes	largeur (L mm)	hauteur (H mm)	75/65/20 (Watt) (φ50K)	55/45/20 (Watt) (φ30K)	facteur n	poids (kg)	contenance (l)	résistance électrique (Watt)							
<b>RÉF. VIOLA-A VERTICAL V1L1-ZB-A : 385</b>																
<b>385</b>	<b>023</b>	<b>120</b>	<b>XX</b>	<b>YY</b>	<b>00</b>	3	237	1200	464	237	1,28	10,50	2,40	-	<b>400</b>	<b>460</b>
		<b>140</b>				3	237	1400	531	271	1,28	12,60	2,73	-	<b>437</b>	<b>503</b>
		<b>160</b>				3	237	1600	597	305	1,29	14,40	3,03	-	<b>473</b>	<b>544</b>
		<b>180</b>				3	237	1800	661	337	1,29	15,90	3,33	-	<b>510</b>	<b>587</b>
		<b>200</b>				3	237	2000	723	369	1,30	18,30	3,60	-	<b>545</b>	<b>627</b>
		<b>220</b>				3	237	2200	784	400	1,32	19,80	3,90	-	<b>579</b>	<b>666</b>
		<b>240</b>				3	237	2400	843	430	1,33	21,60	4,20	-	<b>616</b>	<b>708</b>
<b>385</b>	<b>031</b>	<b>120</b>	<b>XX</b>	<b>YY</b>	<b>00</b>	4	317	1200	605	309	1,28	14,00	3,20	-	<b>473</b>	<b>544</b>
		<b>140</b>				4	317	1400	693	354	1,29	16,80	3,64	-	<b>518</b>	<b>596</b>
		<b>160</b>				4	317	1600	778	397	1,29	19,20	4,04	-	<b>562</b>	<b>646</b>
		<b>180</b>				4	317	1800	861	439	1,29	21,20	4,44	-	<b>607</b>	<b>698</b>
		<b>200</b>				4	317	2000	943	481	1,31	24,40	4,80	-	<b>651</b>	<b>749</b>
		<b>220</b>				4	317	2200	1022	521	1,32	26,40	5,20	-	<b>693</b>	<b>797</b>
		<b>240</b>				4	317	2400	1099	561	1,33	28,80	5,60	-	<b>740</b>	<b>851</b>
<b>385</b>	<b>039</b>	<b>120</b>	<b>XX</b>	<b>YY</b>	<b>00</b>	5	397	1200	743	379	1,29	17,50	4,00	-	<b>544</b>	<b>626</b>
		<b>140</b>				5	397	1400	851	434	1,29	21,00	4,55	-	<b>597</b>	<b>687</b>
		<b>160</b>				5	397	1600	956	488	1,29	24,00	5,05	-	<b>651</b>	<b>749</b>
		<b>180</b>				5	397	1800	1058	540	1,30	26,50	5,55	-	<b>704</b>	<b>810</b>
		<b>200</b>				5	397	2000	1158	591	1,31	30,50	6,00	-	<b>758</b>	<b>872</b>
		<b>220</b>				5	397	2200	1255	640	1,32	33,00	6,50	-	<b>813</b>	<b>935</b>
		<b>240</b>				5	397	2400	1350	689	1,33	36,00	7,00	-	<b>867</b>	<b>997</b>
<b>385</b>	<b>047</b>	<b>120</b>	<b>XX</b>	<b>YY</b>	<b>00</b>	6	477	1200	879	448	1,29	21,00	4,80	-	<b>616</b>	<b>708</b>
		<b>140</b>				6	477	1400	1007	514	1,29	25,20	5,46	-	<b>680</b>	<b>782</b>
		<b>160</b>				6	477	1600	1131	577	1,30	28,80	6,06	-	<b>740</b>	<b>851</b>
		<b>180</b>				6	477	1800	1252	639	1,30	31,80	6,66	-	<b>802</b>	<b>922</b>
		<b>200</b>				6	477	2000	1370	699	1,31	36,60	7,20	-	<b>867</b>	<b>997</b>
		<b>220</b>				6	477	2200	1485	758	1,32	39,60	7,80	-	<b>927</b>	<b>1066</b>
		<b>240</b>				6	477	2400	1598	815	1,33	43,20	8,40	-	<b>990</b>	<b>1139</b>
<b>385</b>	<b>055</b>	<b>120</b>	<b>XX</b>	<b>YY</b>	<b>00</b>	7	557	1200	1013	517	1,29	24,50	5,60	-	<b>687</b>	<b>790</b>
		<b>140</b>				7	557	1400	1160	592	1,30	29,40	6,37	-	<b>758</b>	<b>872</b>
		<b>160</b>				7	557	1600	1303	665	1,30	33,60	7,07	-	<b>831</b>	<b>956</b>
		<b>180</b>				7	557	1800	1443	736	1,31	37,10	7,77	-	<b>900</b>	<b>1035</b>
		<b>200</b>				7	557	2000	1579	806	1,31	42,70	8,40	-	<b>972</b>	<b>1118</b>
		<b>220</b>				7	557	2200	1712	873	1,32	46,20	9,10	-	<b>1045</b>	<b>1202</b>
		<b>240</b>				7	557	2400	1841	939	1,33	50,40	9,80	-	<b>1118</b>	<b>1286</b>
<b>385</b>	<b>063</b>	<b>120</b>	<b>XX</b>	<b>YY</b>	<b>00</b>	8	637	1200	1146	585	1,29	28,00	6,40	-	<b>757</b>	<b>871</b>
		<b>140</b>				8	637	1400	1312	669	1,30	33,60	7,28	-	<b>837</b>	<b>963</b>
		<b>160</b>				8	637	1600	1474	752	1,31	38,40	8,08	-	<b>919</b>	<b>1057</b>
		<b>180</b>				8	637	1800	1632	833	1,31	42,40	8,88	-	<b>997</b>	<b>1147</b>
		<b>200</b>				8	637	2000	1786	911	1,32	48,80	9,60	-	<b>1081</b>	<b>1243</b>
		<b>220</b>				8	637	2200	1936	988	1,32	52,80	10,40	-	<b>1160</b>	<b>1334</b>
		<b>240</b>				8	637	2400	2083	1063	1,33	57,60	11,20	-	<b>1241</b>	<b>1427</b>

Conforme EN442-1: 2014: radiateurs et convecteurs

Pour plus de détails sur nos informations produit, voir database: <https://www.installdata.be>  
**Pour les émissions calorifiques des autres régimes, voir p. 348 (facteurs de correction)**  
**BELGIQUE. Prix en euro (hors TVA)**



# VIOLA-A VERTICAL (V1L1-ZB-A)



V1L1-ZB-A

## COMMENT COMMANDER VIOLA-A VERTICAL

Délai de livraison 15 - 30 jours ouvrables  
(temps de transport non compris)

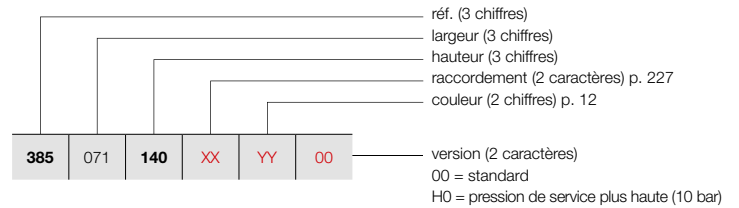

### GRUPE DE TARIF: VPG2 - RADIATEURS EN ACIER

RÉFÉRENCE RADIATEUR SUR MESURE VIOLA-A VERTICAL							DONNÉES TECHNIQUES					COULEUR STANDARD	AUTRES COULEURS			
tubes	largeur (L mm)	hauteur (H mm)	75/65/20 (Watt) (Ø50K)	55/45/20 (Watt) (Ø30K)	facteur n	poids (kg)	contenance (l)	résistance électrique (Watt)	prix RAL 9016 (€)	prix couleur (€)						
<b>RÉF. VIOLA-A VERTICAL V1L1-ZB-A : 385</b>																
385	071	140	XX	YY	00	9	717	1400	1462	746	1,30	37,80	8,19	-	<b>919</b>	<b>1057</b>
		160				9	717	1600	1643	838	1,31	43,20	9,09	-	<b>1008</b>	<b>1159</b>
		180				9	717	1800	1819	928	1,32	47,70	9,99	-	<b>1094</b>	<b>1258</b>
		200				9	717	2000	1990	1015	1,32	54,90	10,80	-	<b>1187</b>	<b>1365</b>
		220				9	717	2200	2158	1101	1,32	59,40	11,70	-	<b>1275</b>	<b>1466</b>
		240				9	717	2400	2321	1184	1,33	64,80	12,60	-	<b>1362</b>	<b>1566</b>
385	079	120	XX	YY	00	10	797	1200	1407	718	1,30	35,00	8,00	-	<b>899</b>	<b>1034</b>
		140				10	797	1400	1611	822	1,31	42,00	9,10	-	<b>997</b>	<b>1147</b>
		160				10	797	1600	1810	923	1,31	48,00	10,10	-	<b>1094</b>	<b>1258</b>
		180				10	797	1800	2004	1022	1,32	53,00	11,10	-	<b>1196</b>	<b>1375</b>
		200				10	797	2000	2194	1119	1,32	61,00	12,00	-	<b>1292</b>	<b>1486</b>
		220				10	797	2200	2387	1218	1,32	66,00	13,00	-	<b>1392</b>	<b>1601</b>
240	10	797	2400	2558	1305	1,33	72,00	14,00	-	<b>1490</b>	<b>1714</b>					
385	087	120	XX	YY	00	11	877	1200	1536	784	1,30	38,50	8,80	-	<b>972</b>	<b>1118</b>
		140				11	877	1400	1759	897	1,31	46,20	10,01	-	<b>1079</b>	<b>1241</b>
		160				11	877	1600	1976	1008	1,32	52,80	11,11	-	<b>1186</b>	<b>1364</b>
		180				11	877	1800	2189	1117	1,32	58,30	12,21	-	<b>1292</b>	<b>1486</b>
		200				11	877	2000	2394	1221	1,33	67,10	13,20	-	<b>1398</b>	<b>1608</b>
		220				11	877	2200	2596	1324	1,33	72,60	14,30	-	<b>1508</b>	<b>1734</b>
		240				11	877	2400	2792	1424	1,33	79,20	15,40	-	<b>1615</b>	<b>1857</b>
		120				12	957	1200	1665	849	1,31	42,00	9,60	-	<b>1043</b>	<b>1199</b>
140	12	957	1400	1907	973	1,31	50,40	10,92	-	<b>1159</b>	<b>1333</b>					
160	12	957	1600	2142	1093	1,32	57,60	12,12	-	<b>1274</b>	<b>1465</b>					
180	12	957	1800	2371	1210	1,33	63,60	13,32	-	<b>1391</b>	<b>1600</b>					
200	12	957	2000	2595	1324	1,33	73,20	14,40	-	<b>1508</b>	<b>1734</b>					
220	12	957	2200	2813	1435	1,33	79,20	15,60	-	<b>1621</b>	<b>1864</b>					
240	12	957	2400	3026	1544	1,33	86,40	16,80	-	<b>1739</b>	<b>2000</b>					
385	103	120	XX	YY	00	13	1037	1200	1792	914	1,31	45,50	10,40	-	<b>1186</b>	<b>1364</b>
		140				13	1037	1400	2052	1047	1,32	54,60	11,83	-	<b>1317</b>	<b>1515</b>
		160				13	1037	1600	2306	1177	1,33	62,40	13,13	-	<b>1453</b>	<b>1671</b>
		180				13	1037	1800	2552	1302	1,33	68,90	14,43	-	<b>1585</b>	<b>1823</b>
		200				13	1037	2000	2793	1425	1,33	79,30	15,60	-	<b>1719</b>	<b>1977</b>
		220				13	1037	2200	3028	1545	1,33	85,80	16,90	-	<b>1853</b>	<b>2131</b>
		240				13	1037	2400	3257	1662	1,33	93,60	18,20	-	<b>1990</b>	<b>2289</b>

Conforme EN442-1: 2014: radiateurs et convecteurs

Pour plus de détails sur nos informations produit, voir database: <https://www.installdata.be>  
**Pour les émissions calorifiques des autres régimes, voir p. 348 (facteurs de correction)**  
**BELGIQUE. Prix en euro (hors TVA)**



**COMMENT COMMANDER VIOLA-A VERTICAL**

Délai de livraison 15 - 30 jours ouvrables  
(temps de transport non compris)

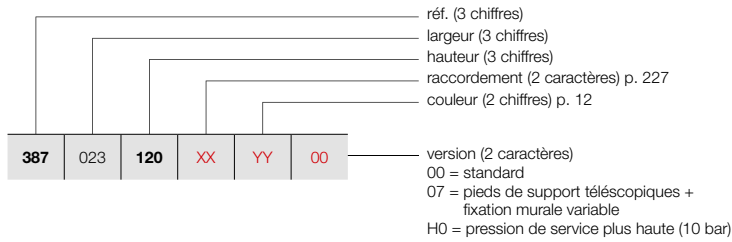

**VIOLA-A VERTICAL (V2-ZB-A)**



V2-ZB-A

**COMMENT COMMANDER RADIATEUR DE STOCK VIOLA-A VERTICAL**

Délai de livraison 5 jours ouvrables  
(temps de transport non compris)

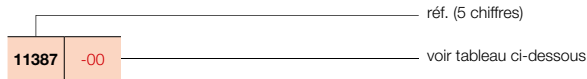

**GROUPE DE TARIF: VPG2 - RADIATEURS EN ACIER**

RÉFÉRENCE RADIATEUR SUR MESURE VIOLA-A VERTICAL							DONNÉES TECHNIQUES						COULEUR STANDARD		AUTRES COULEURS prix couleur (€)		
							tubes	largeur (L mm)	hauteur (H mm)	75/65/20 (Watt) (Φ50K)	55/45/20 (Watt) (Φ30K)	facteur n	poids (kg)	contenance (l)		résistance électrique (Watt)	prix RAL 9016 (€)
<b>RÉF. VIOLA-A VERTICAL V2-ZB-A : 387</b>																	
387	023	120	XX	YY	00	3	237	1200	509	260	1,33	14,40	4,59	-	545	-	627
		140				3	237	1400	587	299	1,34	16,80	5,04	-	595	-	684
		160				3	237	1600	664	339	1,35	18,90	5,52	-	644	-	741
		180				3	237	1800	743	379	1,35	21,30	5,97	-	690	-	794
		200				3	237	2000	821	419	1,35	23,40	6,39	-	740	-	851
		220				3	237	2200	900	459	1,34	25,80	6,81	-	789	-	907
		240				3	237	2400	979	499	1,34	28,20	7,23	-	837	-	963
387	031	120	XX	YY	00	4	317	1200	655	334	1,33	19,20	6,12	-	644	-	741
		140				4	317	1400	755	385	1,34	22,40	6,72	-	704	-	810
		160				4	317	1600	854	436	1,35	25,20	7,36	-	766	-	881
		180				4	317	1800	952	486	1,35	28,40	7,96	-	825	-	949
		200				4	317	2000	1050	536	1,35	31,20	8,52	-	885	-	1018
		220				4	317	2200	1147	585	1,35	34,40	9,08	-	947	-	1089
		240				4	317	2400	1244	635	1,34	37,60	9,64	-	1008	-	1159
387	039	120	XX	YY	00	5	397	1200	802	409	1,33	24,00	7,65	-	739	-	850
		140				5	397	1400	923	471	1,34	28,00	8,40	-	814	-	936
		160				5	397	1600	1043	532	1,35	31,50	9,20	-	885	-	1018
		180				5	397	1800	1162	593	1,36	35,50	9,95	-	960	-	1104
		200				5	397	2000	1279	653	1,35	39,00	10,65	-	1032	-	1187
		220				5	397	2200	1394	711	1,35	43,00	11,35	-	1105	-	1271
		240				5	397	2400	1509	770	1,34	47,00	12,05	-	1178	-	1355
387	047	120	XX	YY	00	6	477	1200	948	484	1,34	28,80	9,18	-	837	-	963
		140				6	477	1400	1092	557	1,34	33,60	10,08	-	921	-	1059
		160				6	477	1600	1232	629	1,35	37,80	11,04	-	1008	-	1159
		180				6	477	1800	1371	699	1,36	42,60	11,94	-	1092	-	1256
		200				6	477	2000	1507	769	1,35	46,80	12,78	-	1178	-	1355
		220				6	477	2200	1642	838	1,35	51,60	13,62	-	1264	-	1454
		240				6	477	2400	1775	906	1,34	56,40	14,46	-	1349	-	1551
387	055	120	XX	YY	00	7	557	1200	1094	558	1,34	33,60	10,71	-	933	-	1073
		140				7	557	1400	1260	643	1,34	39,20	11,76	-	1032	-	1187
		160				7	557	1600	1422	726	1,35	44,10	12,88	-	1128	-	1297
		180				7	557	1800	1580	806	1,36	49,70	13,93	-	1226	-	1410
		200				7	557	2000	1736	886	1,36	54,60	14,91	-	1319	-	1517
		220				7	557	2200	1889	964	1,35	60,20	15,89	-	1417	-	1630
		240				7	557	2400	2040	1041	1,35	65,80	16,87	-	1517	-	1745
387	063	120	XX	YY	00	8	637	1200	1240	633	1,34	38,40	12,24	-	1030	-	1185
		140				8	637	1400	1428	729	1,35	44,80	13,44	-	1138	-	1309
		160				8	637	1600	1611	822	1,35	50,40	14,72	-	1248	-	1435
		180				8	637	1800	1790	913	1,36	56,80	15,92	-	1358	-	1562
		200				8	637	2000	1965	1003	1,36	62,40	17,04	-	1467	11387-01	1687
		220				8	637	2200	2136	1090	1,35	68,80	18,16	-	1576	-	1812
		240				8	637	2400	2305	1176	1,35	75,20	19,28	-	1685	-	1938

Conforme EN442-1: 2014: radiateurs et convecteurs

Pour plus de détails sur nos informations produit, voir database: <https://www.installdata.be>  
**Pour les émissions calorifiques des autres régimes, voir p. 348 (facteurs de correction)**  
**BELGIQUE. Prix en euro (hors TVA)**

**VASCO**

# VIOLA-A VERTICAL (V2-ZB-A)



V2-ZB-A

## COMMENT COMMANDER VIOLA-A VERTICAL

Délai de livraison 15 - 30 jours ouvrables  
(temps de transport non compris)

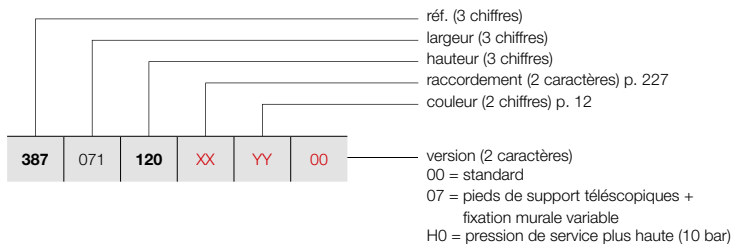

### GRUPE DE TARIF: VPG2 - RADIATEURS EN ACIER

RÉFÉRENCE RADIATEUR SUR MESURE VIOLA-A VERTICAL							DONNÉES TECHNIQUES				COULEUR STANDARD	AUTRES COULEURS				
tubes	largeur (L mm)	hauteur (H mm)	75/65/20 (Watt) (Ø50K)	55/45/20 (Watt) (Ø30K)	facteur n	poids (kg)	contenance (l)	résistance électrique (Watt)	prix RAL 9016 (€)	prix couleur (€)						
<b>RÉF. VIOLA-A VERTICAL V2-ZB-A : 387</b>																
<b>387</b>	<b>071</b>	<b>120</b>	<b>XX</b>	<b>YY</b>	<b>00</b>	9	717	1200	1387	708	1,34	43,20	13,77	-	<b>1128</b>	<b>1297</b>
		<b>140</b>				9	717	1400	1596	814	1,35	50,40	15,12	-	<b>1248</b>	<b>1435</b>
		<b>160</b>				9	717	1600	1801	919	1,36	56,70	16,56	-	<b>1368</b>	<b>1573</b>
		<b>180</b>				9	717	1800	1999	1020	1,36	63,90	17,91	-	<b>1491</b>	<b>1715</b>
		<b>200</b>				9	717	2000	2194	1119	1,36	70,20	19,17	-	<b>1614</b>	<b>1856</b>
		<b>220</b>				9	717	2200	2384	1216	1,35	77,40	20,43	-	<b>1736</b>	<b>1996</b>
		<b>240</b>				9	717	2400	2570	1311	1,35	84,60	21,69	-	<b>1854</b>	<b>2132</b>
<b>387</b>	<b>079</b>	<b>120</b>	<b>XX</b>	<b>YY</b>	<b>00</b>	10	797	1200	1533	782	1,34	48,00	15,30	-	<b>1219</b>	<b>1402</b>
		<b>140</b>				10	797	1400	1765	901	1,35	56,00	16,80	-	<b>1358</b>	<b>1562</b>
		<b>160</b>				10	797	1600	1990	1015	1,36	63,00	18,40	-	<b>1491</b>	<b>1715</b>
		<b>180</b>				10	797	1800	2209	1127	1,37	71,00	19,90	-	<b>1624</b>	<b>1868</b>
		<b>200</b>				10	797	2000	2422	1236	1,36	78,00	21,30	-	<b>1757</b>	<b>2021</b>
		<b>220</b>				10	797	2200	2631	1342	1,36	86,00	22,70	-	<b>1889</b>	<b>2172</b>
		<b>240</b>				10	797	2400	2836	1447	1,35	94,00	24,10	-	<b>2025</b>	<b>2329</b>
<b>387</b>	<b>087</b>	<b>120</b>	<b>XX</b>	<b>YY</b>	<b>00</b>	11	877	1200	1679	857	1,34	52,80	16,83	-	<b>1319</b>	<b>1517</b>
		<b>140</b>				11	877	1400	1933	986	1,35	61,60	18,48	-	<b>1464</b>	<b>1684</b>
		<b>160</b>				11	877	1600	2179	1112	1,36	69,30	20,24	-	<b>1609</b>	<b>1850</b>
		<b>180</b>				11	877	1800	2418	1234	1,37	78,10	21,89	-	<b>1757</b>	<b>2021</b>
		<b>200</b>				11	877	2000	2651	1353	1,36	85,80	23,43	-	<b>1904</b>	<b>2190</b>
		<b>220</b>				11	877	2200	2878	1468	1,36	94,60	24,97	-	<b>2049</b>	<b>2356</b>
		<b>240</b>				11	877	2400	3101	1582	1,35	103,40	26,51	-	<b>2196</b>	<b>2525</b>
<b>387</b>	<b>095</b>	<b>120</b>	<b>XX</b>	<b>YY</b>	<b>00</b>	12	957	1200	1825	931	1,35	57,60	18,36	-	<b>1415</b>	<b>1627</b>
		<b>140</b>				12	957	1400	2101	1072	1,35	67,20	20,16	-	<b>1572</b>	<b>1808</b>
		<b>160</b>				12	957	1600	2369	1209	1,36	75,60	22,08	-	<b>1732</b>	<b>1992</b>
		<b>180</b>				12	957	1800	2628	1341	1,37	85,20	23,88	-	<b>1888</b>	<b>2171</b>
		<b>200</b>				12	957	2000	2880	1469	1,36	93,60	25,56	-	<b>2049</b>	<b>2356</b>
		<b>220</b>				12	957	2200	3126	1595	1,36	103,20	27,24	-	<b>2204</b>	<b>2535</b>
		<b>240</b>				12	957	2400	3366	1717	1,36	112,80	28,92	-	<b>2365</b>	<b>2720</b>
<b>387</b>	<b>103</b>	<b>120</b>	<b>XX</b>	<b>YY</b>	<b>00</b>	13	1037	1200	1972	1006	1,35	62,40	19,89	-	<b>1609</b>	<b>1850</b>
		<b>140</b>				13	1037	1400	2270	1158	1,36	72,80	21,84	-	<b>1791</b>	<b>2060</b>
		<b>160</b>				13	1037	1600	2558	1305	1,36	81,90	23,92	-	<b>1973</b>	<b>2269</b>
		<b>180</b>				13	1037	1800	2837	1447	1,37	92,30	25,87	-	<b>2155</b>	<b>2478</b>
		<b>200</b>				13	1037	2000	3109	1586	1,37	101,40	27,69	-	<b>2339</b>	<b>2690</b>
		<b>220</b>				13	1037	2200	3373	1721	1,36	111,80	29,51	-	<b>2522</b>	<b>2900</b>
		<b>240</b>				13	1037	2400	3631	1853	1,36	122,20	31,33	-	<b>2706</b>	<b>3112</b>

Conforme EN442-1: 2014: radiateurs et convecteurs

Pour plus de détails sur nos informations produit, voir database: <https://www.installdata.be>  
Pour les émissions calorifiques des autres régimes, voir p. 348 (facteurs de correction)  
BELGIQUE. Prix en euro (hors TVA)

# VIOLA-A HORIZONTAL (H1-RO-A, H1L1-RO-A, H2-RO-A, H2L1-RO-A, H2L2-RO-A)

## TYPES

- H1-RO-A une série de tubes, H2-RO-A une double série de tubes, H1L1-RO-A, H2L1-RO-A, H2L2-RO-A (à ailettes avec une ou deux façades de lamelles)



## TUBES

- Horizontaux, rectangulaires 77 x 10 mm

## COLLECTEURS

- H1-RO-A et H1L1-RO-A: 35 x 43 mm; H2-RO-A et H2L1-RO-A: 35 x 41 mm; H2L2-RO-A: 35 x 81 mm

## COULEURS

- Couleur standard blanc RAL 9016
- Carte de couleur étendue voir p. 12

## SPÉCIAL

- Type H1L1-RO-A / H2L1-RO-A et H2L2-RO-A à ailettes est livrable avec une ou deux façades de lamelles en acier, afin d'augmenter l'émission calorifique du radiateur.
- Standard avec grille.
- H1L1-RO-A aussi livrable comme radiateur de toilettes (500 x 400 mm)



## FIXATIONS

- Fixations murales standard (inclus dans l'emballage du radiateur)
- Support supérieur dans la couleur du radiateur, en bas:
  - Détendeur de distance radiateur en blanc = détendeur de distance blanc.
  - Détendeur de distance radiateur en couleur = détendeur de distance RAL 7024.
- **H2-RO-A/H2L1-RO-A:** Radiateur avec pieds de support télescopiques + fixation murale variable : veuillez indiquer le code **07** chez «Finition» (voir p. 224).
- **H2-RO-A/H2L1-RO-A:** Également disponible en version positionnement libre (voir p. 225)

## TECHNIQUE

- Assemblé automatiquement par des robots en soudure haute fréquence (soudures invisibles)
- Couche de base acrylique ATL et poudre d'époxy-polyester
- Pression de service: 4 bars (standard). Supplément de prix pour une pression de service plus haute (10 bar): +10%.
- Le délai de livraison d'un radiateur avec une pression supérieure est de 1 semaine supplémentaire.
- Température de service maximale: 110°C

## ÉLECTRIQUE

- ✗ Radiateur électrique prérempli
- ✗ Radiateur mixte

## SCHÉMAS TECHNIQUES

- Voir p. 229

## RACCORDEMENT

- ✗ Un seul raccordement pour un système monotube
- ✗ Un seul raccordement pour un système bitube
- ✓ Un double raccordement pour un système monotube (raccordement par le robinet intégré) (voir p. 342)
- ✓ Un double raccordement pour un système bitube (standard) (voir p. 340)
- ✓ Vanne intégrée (**supplément de prix € 110**) (radiateur à commander spécialement) (voir p. 342)
- Raccordements: 1/2" (filet intérieur)

## VIOLA-A HORIZONTAL

### Dans le prolongement d'une grande tradition

À l'instar de la version Viola-A Vertical, le radiateur Viola-A Horizontal combine un look sobre et uniforme avec une émission calorifique optimale. Le radiateur est disponible en version simple ou double. Le design est sobre et universellement applicable. Peut aussi être installé en version autonome.

## RACCORDEMENT RECOMMANDÉ

### VANNE INTÉGRÉE (SUPPLÉMENT DE PRIX)

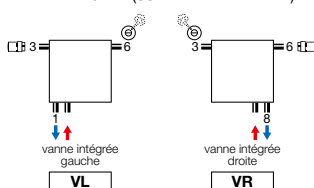

Supplément de prix : **€ 110 (voir p. 342)**  
Autres possibilités de raccordement, voir p. 227  
Tête thermostatique à commander séparément



n°. d'art. 118230100000099  
**prix € 145**  
Raccords, voir p. 355



n°. d'art. 11911630102  
**prix € 44**  
Tête thermostatique à commander séparément

## RECOMMANDÉ POUR LA SALLE DE BAINS ET LA CUISINE EN OPTION



porte-serviettes (RAL 9005)  
n°. d'art. voir p. 226  
**prix € 145**  
Autres accessoires, voir p. 226



H2-RO-A / H2L1-RO-A

# VIOLA-A HORIZONTAL (H1-RO-A)



H1-RO-A  
(tête thermostatique à commander séparément)

## COMMENT COMMANDER VIOLA-A HORIZONTAL

Délai de livraison 15 - 30 jours ouvrables  
(temps de transport non compris)

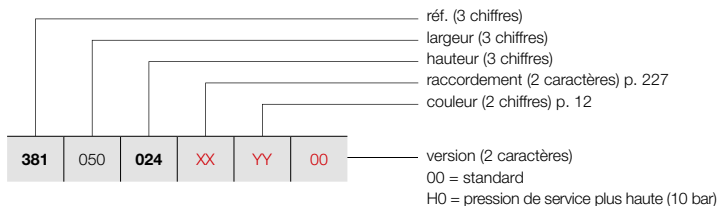

### GRUPE DE TARIF: VPG2 - RADIATEURS EN ACIER

RÉFÉRENCE RADIATEUR SUR MESURE VIOLA-A HORIZONTAL							DONNÉES TECHNIQUES					COULEUR STANDARD	AUTRES COULEURS			
tubes	largeur (L mm)	hauteur (H mm)	75/65/20 (Watt) (Φ50K)	55/45/20 (Watt) (Φ30K)	facteur n	poids (kg)	contenance (l)	résistance électrique (Watt)	prix RAL 9016 (€)	prix couleur (€)						
<b>RÉF. VIOLA-A HORIZONTAL H1-RO-A : 381</b>																
<b>381</b>	<b>050</b>	<b>024</b>	<b>XX</b>	<b>YY</b>	<b>00</b>	3	500	240	141	72	1,25	3,15	1,00	-	<b>242</b>	<b>278</b>
		<b>032</b>				4	500	320	179	91	1,25	3,25	1,40	-	<b>272</b>	<b>313</b>
		<b>040</b>				5	500	400	223	114	1,26	5,50	1,70	-	<b>306</b>	<b>352</b>
		<b>048</b>				6	500	480	266	136	1,26	6,60	2,05	-	<b>335</b>	<b>385</b>
		<b>056</b>				7	500	560	310	158	1,26	7,70	2,40	-	<b>367</b>	<b>422</b>
		<b>064</b>				8	500	640	353	180	1,26	8,80	2,75	-	<b>400</b>	<b>460</b>
		<b>072</b>				9	500	720	396	202	1,26	9,90	3,10	-	<b>433</b>	<b>498</b>
		<b>080</b>				10	500	800	438	223	1,26	11,00	3,50	-	<b>464</b>	<b>534</b>
		<b>088</b>				11	500	880	481	245	1,27	12,10	3,85	-	<b>498</b>	<b>573</b>
<b>381</b>	<b>060</b>	<b>024</b>	<b>XX</b>	<b>YY</b>	<b>00</b>	3	600	240	169	86	1,25	3,78	1,20	-	<b>259</b>	<b>298</b>
		<b>032</b>				4	600	320	215	110	1,25	3,90	1,68	-	<b>295</b>	<b>339</b>
		<b>040</b>				5	600	400	267	136	1,26	6,60	2,04	-	<b>329</b>	<b>378</b>
		<b>048</b>				6	600	480	319	163	1,26	7,92	2,46	-	<b>366</b>	<b>421</b>
		<b>056</b>				7	600	560	371	189	1,26	9,24	2,88	-	<b>403</b>	<b>463</b>
		<b>064</b>				8	600	640	423	216	1,26	10,56	3,30	-	<b>437</b>	<b>503</b>
		<b>072</b>				9	600	720	475	242	1,26	11,88	3,72	-	<b>473</b>	<b>544</b>
		<b>080</b>				10	600	800	526	268	1,26	13,20	4,20	-	<b>512</b>	<b>589</b>
		<b>088</b>				11	600	880	577	294	1,27	14,52	4,62	-	<b>545</b>	<b>627</b>
<b>381</b>	<b>070</b>	<b>024</b>	<b>XX</b>	<b>YY</b>	<b>00</b>	3	700	240	197	100	1,25	4,41	1,40	-	<b>281</b>	<b>323</b>
		<b>032</b>				4	700	320	251	128	1,25	4,55	1,96	-	<b>319</b>	<b>367</b>
		<b>040</b>				5	700	400	312	159	1,26	7,70	2,38	-	<b>360</b>	<b>414</b>
		<b>048</b>				6	700	480	372	190	1,26	9,24	2,87	-	<b>396</b>	<b>455</b>
		<b>056</b>				7	700	560	433	221	1,26	10,78	3,36	-	<b>436</b>	<b>501</b>
		<b>064</b>				8	700	640	494	252	1,26	12,32	3,85	-	<b>474</b>	<b>545</b>
		<b>072</b>				9	700	720	554	283	1,26	13,86	4,34	-	<b>515</b>	<b>592</b>
		<b>080</b>				10	700	800	613	313	1,26	15,40	4,90	-	<b>554</b>	<b>637</b>
		<b>088</b>				11	700	880	673	343	1,27	16,94	5,39	-	<b>594</b>	<b>683</b>
<b>381</b>	<b>080</b>	<b>024</b>	<b>XX</b>	<b>YY</b>	<b>00</b>	3	800	240	225	115	1,25	5,04	1,60	-	<b>298</b>	<b>343</b>
		<b>032</b>				4	800	320	286	146	1,25	5,20	2,24	-	<b>343</b>	<b>394</b>
		<b>040</b>				5	800	400	356	182	1,26	8,80	2,72	-	<b>384</b>	<b>442</b>
		<b>048</b>				6	800	480	426	217	1,26	10,56	3,28	-	<b>430</b>	<b>495</b>
		<b>056</b>				7	800	560	495	253	1,26	12,32	3,84	-	<b>471</b>	<b>542</b>
		<b>064</b>				8	800	640	564	288	1,26	14,08	4,40	-	<b>514</b>	<b>591</b>
		<b>072</b>				9	800	720	633	323	1,26	15,84	4,96	-	<b>556</b>	<b>639</b>
		<b>080</b>				10	800	800	701	358	1,26	17,60	5,60	-	<b>597</b>	<b>687</b>
		<b>088</b>				11	800	880	769	392	1,27	19,36	6,16	-	<b>642</b>	<b>738</b>
<b>381</b>	<b>090</b>	<b>024</b>	<b>XX</b>	<b>YY</b>	<b>00</b>	3	900	240	253	129	1,25	5,67	1,80	-	<b>319</b>	<b>367</b>
		<b>032</b>				4	900	320	322	164	1,25	5,85	2,52	-	<b>365</b>	<b>420</b>
		<b>040</b>				5	900	400	401	204	1,26	9,90	3,06	-	<b>409</b>	<b>470</b>
		<b>048</b>				6	900	480	479	244	1,26	11,88	3,69	-	<b>458</b>	<b>527</b>
		<b>056</b>				7	900	560	557	284	1,26	13,86	4,32	-	<b>508</b>	<b>584</b>
		<b>064</b>				8	900	640	635	324	1,26	15,84	4,95	-	<b>552</b>	<b>635</b>
		<b>072</b>				9	900	720	712	363	1,26	17,82	5,58	-	<b>596</b>	<b>685</b>
		<b>080</b>				10	900	800	788	402	1,26	19,80	6,30	-	<b>645</b>	<b>742</b>
		<b>088</b>				11	900	880	865	441	1,27	21,78	6,93	-	<b>689</b>	<b>792</b>

Conforme EN442-1: 2014: radiateurs et convecteurs

Pour plus de détails sur nos informations produit, voir database: <https://www.installdata.be>  
**Pour les émissions calorifiques des autres régimes, voir p. 348 (facteurs de correction)**  
**BELGIQUE. Prix en euro (hors TVA)**

**COMMENT COMMANDER VIOLA-A HORIZONTAL**

Délai de livraison 15 - 30 jours ouvrables  
(temps de transport non compris)

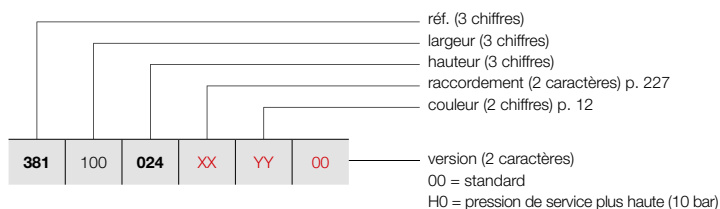

**VIOLA-A HORIZONTAL (H1-RO-A)**



H1-RO-A  
(tête thermostatique à commander séparément)

**GROUPE DE TARIF: VPG2 - RADIATEURS EN ACIER**

RÉFÉRENCE RADIATEUR SUR MESURE VIOLA-A HORIZONTAL						DONNÉES TECHNIQUES							COULEUR STANDARD prix RAL 9016 (€)	AUTRES COULEURS prix couleur (€)							
						tubes	largeur (L mm)	hauteur (H mm)	75/65/20 (Watt) (φ50K)	55/45/20 (Watt) (φ30K)	facteur n	poids (kg)			contenance (l)	résistance électrique (Watt)					
<b>RÉF. VIOLA-A HORIZONTAL H1-RO-A : 381</b>																					
381	100	024	XX	YY	00	3	1000	240	281	143	1,25	6,30	2,00	-	336	386					
		032				4	1000	320	358	183	1,25	6,50	2,80	-	388	446					
		040				5	1000	400	445	227	1,26	11,00	3,40	-	437	503					
		048				6	1000	480	532	271	1,26	13,20	4,10	-	487	560					
		056				7	1000	560	619	316	1,26	15,40	4,80	-	536	616					
		064				8	1000	640	705	360	1,26	17,60	5,50	-	589	677					
		072				9	1000	720	791	404	1,26	19,80	6,20	-	637	733					
		080				10	1000	800	876	447	1,26	22,00	7,00	-	688	791					
		088				11	1000	880	961	490	1,27	24,20	7,70	-	738	849					
		381				110	024	XX	YY	00	3	1100	240	309	158	1,25	6,93	2,20	-	360	414
							032				4	1100	320	394	201	1,25	7,15	3,08	-	409	470
040	5		1100	400	490		250				1,26	12,10	3,74	-	464	534					
048	6		1100	480	585		299				1,26	14,52	4,51	-	519	597					
056	7		1100	560	681		347				1,26	16,94	5,28	-	572	658					
064	8		1100	640	776		396				1,26	19,36	6,05	-	624	718					
072	9		1100	720	870		444				1,26	21,78	6,82	-	683	785					
080	10		1100	800	964		492				1,26	24,20	7,70	-	733	843					
088	11		1100	880	1057		539				1,27	26,62	8,47	-	787	905					
381	120		024	XX	YY		00				3	1200	240	337	172	1,25	7,56	2,40	-	376	432
			032								4	1200	320	430	219	1,25	7,80	3,36	-	434	499
		040	5			1200		400	534	272	1,26	13,20	4,08	-	490	564					
		048	6			1200		480	638	326	1,26	15,84	4,92	-	551	634					
		056	7			1200		560	743	379	1,26	18,48	5,76	-	607	698					
		064	8			1200		640	846	432	1,26	21,12	6,60	-	663	762					
		072	9			1200		720	949	484	1,26	23,76	7,44	-	723	831					
		080	10			1200		800	1051	536	1,26	26,40	8,40	-	777	894					
		088	11			1200		880	1153	588	1,27	29,04	9,24	-	835	960					
		381	140			024		XX	YY	00	3	1400	240	393	201	1,25	8,82	2,80	-	416	478
						032					4	1400	320	501	256	1,25	9,10	3,92	-	480	552
040	5			1400	400	623	318				1,26	15,40	4,76	-	545	627					
048	6			1400	480	745	380				1,26	18,48	5,74	-	610	702					
056	7			1400	560	867	442				1,26	21,56	6,72	-	672	773					
064	8			1400	640	987	504				1,26	24,64	7,70	-	738	849					
072	9			1400	720	1107	565				1,26	27,72	8,68	-	801	921					
080	10			1400	800	1226	626				1,26	30,80	9,80	-	869	999					
088	11			1400	880	1345	686				1,27	33,88	10,78	-	932	1072					
381	160			024	XX	YY	00				3	1600	240	450	229	1,25	10,08	3,20	-	455	523
				032							4	1600	320	573	292	1,25	10,40	4,48	-	526	605
		040	5	1600				400	712	363	1,26	17,60	5,44	-	597	687					
		048	6	1600				480	851	434	1,26	21,12	6,56	-	670	771					
		056	7	1600				560	990	505	1,26	24,64	7,68	-	743	854					
		064	8	1600				640	1128	576	1,26	28,16	8,80	-	814	936					
		072	9	1600				720	1266	646	1,26	31,68	9,92	-	885	1018					
		080	10	1600				800	1402	715	1,26	35,20	11,20	-	956	1099					
		088	11	1600				880	1538	784	1,27	38,72	12,32	-	1030	1185					

Conforme EN442-1: 2014: radiateurs et convecteurs

Pour plus de détails sur nos informations produit, voir database: <https://www.installdata.be>  
**Pour les émissions calorifiques des autres régimes, voir p. 348 (facteurs de correction)**  
**BELGIQUE. Prix en euro (hors TVA)**

**VASCO**

# VIOLA-A HORIZONTAL (H1-RO-A)



H1-RO-A  
(tête thermostatique à commander séparément)

## COMMENT COMMANDER VIOLA-A HORIZONTAL

Délai de livraison 15 - 30 jours ouvrables  
(temps de transport non compris)

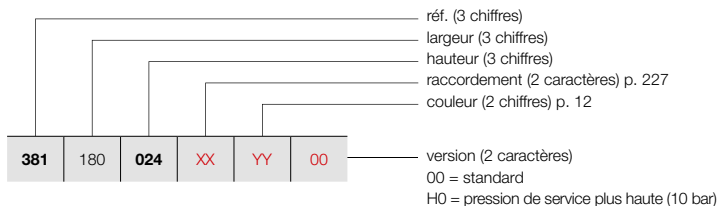

### GRUPE DE TARIF: VPG2 - RADIATEURS EN ACIER

RÉFÉRENCE RADIATEUR SUR MESURE VIOLA-A HORIZONTAL							DONNÉES TECHNIQUES					COULEUR STANDARD	AUTRES COULEURS								
tubes	largeur (L mm)	hauteur (H mm)	75/65/20 (Watt) (Ø50K)	55/45/20 (Watt) (Ø30K)	facteur n	poids (kg)	contenance (l)	résistance électrique (Watt)	prix RAL 9016 (€)	prix couleur (€)											
<b>RÉF. VIOLA-A HORIZONTAL H1-RO-A : 381</b>																					
381	180	024	XX	YY	00	3	1800	240	506	258	1,25	11,34	3,60	-	<b>495</b>	<b>569</b>					
		032				4	1800	320	644	329	1,25	11,70	5,04	-	<b>573</b>	<b>659</b>					
		040				5	1800	400	801	409	1,26	19,80	6,12	-	<b>653</b>	<b>751</b>					
		048				6	1800	480	958	489	1,26	23,76	7,38	-	<b>732</b>	<b>842</b>					
		056				7	1800	560	1114	568	1,26	27,72	8,64	-	<b>810</b>	<b>932</b>					
		064				8	1800	640	1269	647	1,26	31,68	9,90	-	<b>888</b>	<b>1021</b>					
		072				9	1800	720	1424	726	1,26	35,64	11,16	-	<b>969</b>	<b>1114</b>					
		080				10	1800	800	1577	804	1,26	39,60	12,60	-	<b>1047</b>	<b>1204</b>					
		088				11	1800	880	1730	883	1,27	43,56	13,86	-	<b>1125</b>	<b>1294</b>					
		381				200	024	XX	YY	00	3	2000	240	562	287	1,25	12,60	4,00	-	<b>531</b>	<b>611</b>
							032				4	2000	320	716	365	1,25	13,00	5,60	-	<b>618</b>	<b>711</b>
040	5		2000	400	890		454				1,26	22,00	6,80	-	<b>704</b>	<b>810</b>					
048	6		2000	480	1064		543				1,26	26,40	8,20	-	<b>791</b>	<b>910</b>					
056	7		2000	560	1238		632				1,26	30,80	9,60	-	<b>879</b>	<b>1011</b>					
064	8		2000	640	1410		719				1,26	35,20	11,00	-	<b>962</b>	<b>1106</b>					
072	9		2000	720	1582		807				1,26	39,60	12,40	-	<b>1049</b>	<b>1206</b>					
080	10		2000	800	1752		894				1,26	44,00	14,00	-	<b>1133</b>	<b>1303</b>					
088	11		2000	880	1922		981				1,27	48,40	15,40	-	<b>1218</b>	<b>1401</b>					
381	220		024	XX	YY		00				3	2200	240	618	315	1,25	13,86	4,40	-	<b>572</b>	<b>658</b>
			032								4	2200	320	788	402	1,25	14,30	6,16	-	<b>666</b>	<b>766</b>
		040	5			2200		400	979	499	1,26	24,20	7,48	-	<b>759</b>	<b>873</b>					
		048	6			2200		480	1170	597	1,26	29,04	9,02	-	<b>850</b>	<b>978</b>					
		056	7			2200		560	1362	695	1,26	33,88	10,56	-	<b>947</b>	<b>1089</b>					
		064	8			2200		640	1551	791	1,26	38,72	12,10	-	<b>1038</b>	<b>1194</b>					
		072	9			2200		720	1740	888	1,26	43,56	13,64	-	<b>1131</b>	<b>1301</b>					
		080	10			2200		800	1927	983	1,26	48,40	15,40	-	<b>1224</b>	<b>1408</b>					
		088	11			2200		880	2114	1079	1,27	53,24	16,94	-	<b>1317</b>	<b>1515</b>					
		381	240			024		XX	YY	00	3	2400	240	674	344	1,25	15,12	4,80	-	<b>611</b>	<b>703</b>
						032					4	2400	320	859	438	1,25	15,60	6,72	-	<b>714</b>	<b>821</b>
040	5			2400	400	1068	545				1,26	26,40	8,16	-	<b>814</b>	<b>936</b>					
048	6			2400	480	1277	651				1,26	31,68	9,84	-	<b>915</b>	<b>1052</b>					
056	7			2400	560	1486	758				1,26	36,96	11,52	-	<b>1013</b>	<b>1165</b>					
064	8			2400	640	1692	863				1,26	42,24	13,20	-	<b>1115</b>	<b>1282</b>					
072	9			2400	720	1898	969				1,26	47,52	14,88	-	<b>1213</b>	<b>1395</b>					
080	10			2400	800	2102	1073				1,26	52,80	16,80	-	<b>1314</b>	<b>1511</b>					
088	11			2400	880	2306	1177				1,27	58,08	18,48	-	<b>1414</b>	<b>1626</b>					
381	260			024	XX	YY	00				3	2600	240	731	373	1,25	16,38	5,20	-	<b>651</b>	<b>749</b>
				032							4	2600	320	931	475	1,25	16,90	7,28	-	<b>758</b>	<b>872</b>
		040	5	2600				400	1157	590	1,26	28,60	8,84	-	<b>867</b>	<b>997</b>					
		048	6	2600				480	1383	706	1,26	34,32	10,66	-	<b>974</b>	<b>1120</b>					
		056	7	2600				560	1609	821	1,26	40,04	12,48	-	<b>1082</b>	<b>1244</b>					
		064	8	2600				640	1833	935	1,26	45,76	14,30	-	<b>1188</b>	<b>1366</b>					
		072	9	2600				720	2057	1049	1,26	51,48	16,12	-	<b>1296</b>	<b>1490</b>					
		080	10	2600				800	2278	1162	1,26	57,20	18,20	-	<b>1406</b>	<b>1617</b>					
		088	11	2600				880	2499	1275	1,27	62,92	20,02	-	<b>1511</b>	<b>1738</b>					

Conforme EN442-1: 2014: radiateurs et convecteurs

Pour plus de détails sur nos informations produit, voir database: <https://www.installdata.be>  
**Pour les émissions calorifiques des autres régimes, voir p. 348 (facteurs de correction)**  
**BELGIQUE. Prix en euro (hors TVA)**

## COMMENT COMMANDER VIOLA-A HORIZONTAL

Délai de livraison 15 - 30 jours ouvrables  
(temps de transport non compris)

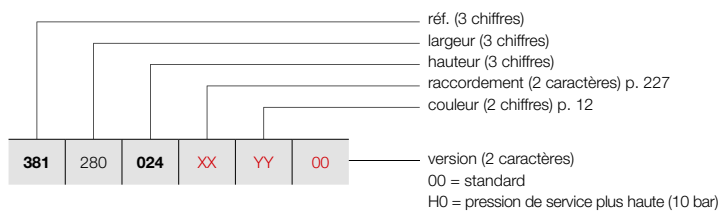

## VIOLA-A HORIZONTAL (H1-RO-A)



H1-RO-A  
(tête thermostatique à commander séparément)

### GRUPE DE TARIF: VPG2 - RADIATEURS EN ACIER

RÉFÉRENCE RADIATEUR SUR MESURE VIOLA-A HORIZONTAL	DONNÉES TECHNIQUES									COULEUR STANDARD prix RAL 9016 (€)	AUTRES COULEURS prix couleur (€)					
	tubes	largeur (L mm)	hauteur (H mm)	75/65/20 (Watt) (Φ50K)	55/45/20 (Watt) (Φ30K)	facteur n	poids (kg)	contenance (l)	résistance électrique (Watt)							
<b>RÉF. VIOLA-A HORIZONTAL H1-RO-A : 381</b>																
<b>381</b>	<b>280</b>	<b>024</b>	<b>XX</b>	<b>YY</b>	<b>00</b>	3	2800	240	787	401	1,25	17,64	5,60	-	<b>689</b>	<b>792</b>
		<b>032</b>				4	2800	320	1002	511	1,25	18,20	7,84	-	<b>804</b>	<b>925</b>
		<b>040</b>				5	2800	400	1246	636	1,26	30,80	9,52	-	<b>919</b>	<b>1057</b>
		<b>048</b>				6	2800	480	1490	760	1,26	36,96	11,48	-	<b>1035</b>	<b>1190</b>
		<b>056</b>				7	2800	560	1733	884	1,26	43,12	13,44	-	<b>1148</b>	<b>1320</b>
		<b>064</b>				8	2800	640	1974	1007	1,26	49,28	15,40	-	<b>1264</b>	<b>1454</b>
		<b>072</b>				9	2800	720	2215	1130	1,26	55,44	17,36	-	<b>1378</b>	<b>1585</b>
		<b>080</b>				10	2800	800	2453	1251	1,26	61,60	19,60	-	<b>1493</b>	<b>1717</b>
		<b>088</b>				11	2800	880	2691	1373	1,27	67,76	21,56	-	<b>1607</b>	<b>1848</b>
<b>381</b>	<b>300</b>	<b>024</b>	<b>XX</b>	<b>YY</b>	<b>00</b>	3	3000	240	843	430	1,25	18,90	6,00	-	<b>729</b>	<b>838</b>
		<b>032</b>				4	3000	320	1074	548	1,25	19,50	8,40	-	<b>848</b>	<b>975</b>
		<b>040</b>				5	3000	400	1335	681	1,26	33,00	10,20	-	<b>973</b>	<b>1119</b>
		<b>048</b>				6	3000	480	1596	814	1,26	39,60	12,30	-	<b>1093</b>	<b>1257</b>
		<b>056</b>				7	3000	560	1857	947	1,26	46,20	14,40	-	<b>1215</b>	<b>1397</b>
		<b>064</b>				8	3000	640	2115	1079	1,26	52,80	16,50	-	<b>1340</b>	<b>1541</b>
		<b>072</b>				9	3000	720	2373	1211	1,26	59,40	18,60	-	<b>1458</b>	<b>1677</b>
		<b>080</b>				10	3000	800	2628	1341	1,26	66,00	21,00	-	<b>1580</b>	<b>1817</b>
		<b>088</b>				11	3000	880	2883	1471	1,27	72,60	23,10	-	<b>1704</b>	<b>1960</b>

Conforme EN442-1: 2014: radiateurs et convecteurs

Pour plus de détails sur nos informations produit, voir database: <https://www.installdata.be>  
Pour les émissions calorifiques des autres régimes, voir p. 348 (facteurs de correction)  
BELGIQUE. Prix en euro (hors TVA)

# VIOLA-A HORIZONTAL (H1L1-RO-A)



H1L1-RO-A  
(tête thermostatique à commander séparément)

## COMMENT COMMANDER VIOLA-A HORIZONTAL

Délai de livraison 15 - 30 jours ouvrables  
(temps de transport non compris)

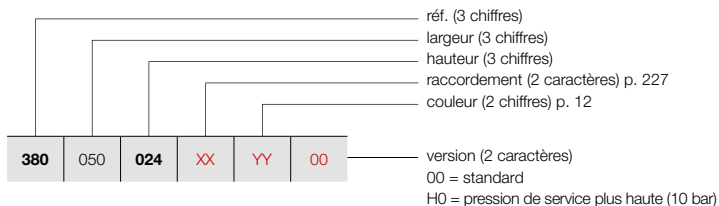

### GRUPE DE TARIF: VPG2 - RADIATEURS EN ACIER

RÉFÉRENCE RADIATEUR SUR MESURE VIOLA-A HORIZONTAL							DONNÉES TECHNIQUES					COULEUR STANDARD	AUTRES COULEURS			
tubes	largeur (L mm)	hauteur (H mm)	75/65/20 (Watt) (Φ50K)	55/45/20 (Watt) (Φ30K)	facteur n	poids (kg)	contenance (l)	résistance électrique (Watt)	prix RAL 9016 (€)	prix couleur (€)						
<b>RÉF. VIOLA-A HORIZONTAL H1L1-RO-A : 380</b>																
<b>380</b>	<b>050</b>	<b>024</b>	<b>XX</b>	<b>YY</b>	<b>00</b>	3	500	240	261	133	1,24	5,45	1,00	-	<b>278</b>	<b>320</b>
		<b>032</b>				4	500	320	334	170	1,26	7,30	1,40	-	<b>318</b>	<b>366</b>
		<b>040</b>				5	500	400	399	204	1,27	9,10	1,70	-	<b>361</b>	<b>415</b>
		<b>048</b>				6	500	480	464	237	1,28	10,95	2,05	-	<b>401</b>	<b>461</b>
		<b>056</b>				7	500	560	530	270	1,30	12,75	2,40	-	<b>445</b>	<b>512</b>
		<b>064</b>				8	500	640	581	296	1,30	14,60	2,75	-	<b>485</b>	<b>558</b>
		<b>072</b>				9	500	720	618	315	1,30	15,70	3,10	-	<b>527</b>	<b>606</b>
		<b>080</b>				10	500	800	684	349	1,31	18,25	3,50	-	<b>571</b>	<b>657</b>
		<b>088</b>				11	500	880	719	367	1,31	19,35	3,85	-	<b>611</b>	<b>703</b>
<b>380</b>	<b>060</b>	<b>024</b>	<b>XX</b>	<b>YY</b>	<b>00</b>	3	600	240	313	160	1,24	6,54	1,20	-	<b>302</b>	<b>347</b>
		<b>032</b>				4	600	320	401	204	1,26	8,76	1,68	-	<b>354</b>	<b>407</b>
		<b>040</b>				5	600	400	479	244	1,27	10,92	2,04	-	<b>399</b>	<b>459</b>
		<b>048</b>				6	600	480	557	284	1,28	13,14	2,46	-	<b>446</b>	<b>513</b>
		<b>056</b>				7	600	560	635	324	1,30	15,30	2,88	-	<b>490</b>	<b>564</b>
		<b>064</b>				8	600	640	697	356	1,30	17,52	3,30	-	<b>539</b>	<b>620</b>
		<b>072</b>				9	600	720	741	378	1,30	18,84	3,72	-	<b>589</b>	<b>677</b>
		<b>080</b>				10	600	800	821	419	1,31	21,90	4,20	-	<b>635</b>	<b>730</b>
		<b>088</b>				11	600	880	863	440	1,31	23,22	4,62	-	<b>685</b>	<b>788</b>
<b>380</b>	<b>070</b>	<b>024</b>	<b>XX</b>	<b>YY</b>	<b>00</b>	3	700	240	365	186	1,24	7,63	1,40	-	<b>328</b>	<b>377</b>
		<b>032</b>				4	700	320	468	239	1,26	10,22	1,96	-	<b>382</b>	<b>439</b>
		<b>040</b>				5	700	400	559	285	1,27	12,74	2,38	-	<b>436</b>	<b>501</b>
		<b>048</b>				6	700	480	650	331	1,28	15,33	2,87	-	<b>488</b>	<b>561</b>
		<b>056</b>				7	700	560	741	378	1,30	17,85	3,36	-	<b>541</b>	<b>622</b>
		<b>064</b>				8	700	640	813	415	1,30	20,44	3,85	-	<b>594</b>	<b>683</b>
		<b>072</b>				9	700	720	865	441	1,30	21,98	4,34	-	<b>649</b>	<b>746</b>
		<b>080</b>				10	700	800	958	489	1,31	25,55	4,90	-	<b>699</b>	<b>804</b>
		<b>088</b>				11	700	880	1007	514	1,31	27,09	5,39	-	<b>753</b>	<b>866</b>
<b>380</b>	<b>080</b>	<b>024</b>	<b>XX</b>	<b>YY</b>	<b>00</b>	3	800	240	418	213	1,24	8,72	1,60	-	<b>359</b>	<b>413</b>
		<b>032</b>				4	800	320	534	273	1,26	11,68	2,24	-	<b>416</b>	<b>478</b>
		<b>040</b>				5	800	400	638	326	1,27	14,56	2,72	-	<b>473</b>	<b>544</b>
		<b>048</b>				6	800	480	742	379	1,28	17,52	3,28	-	<b>530</b>	<b>610</b>
		<b>056</b>				7	800	560	847	432	1,30	20,40	3,84	-	<b>592</b>	<b>681</b>
		<b>064</b>				8	800	640	930	474	1,30	23,36	4,40	-	<b>650</b>	<b>748</b>
		<b>072</b>				9	800	720	988	504	1,30	25,12	4,96	-	<b>708</b>	<b>814</b>
		<b>080</b>				10	800	800	1094	558	1,31	29,20	5,60	-	<b>766</b>	<b>881</b>
		<b>088</b>				11	800	880	1150	587	1,31	30,96	6,16	-	<b>825</b>	<b>949</b>
<b>380</b>	<b>090</b>	<b>024</b>	<b>XX</b>	<b>YY</b>	<b>00</b>	3	900	240	470	240	1,24	9,81	1,80	-	<b>384</b>	<b>442</b>
		<b>032</b>				4	900	320	601	307	1,26	13,14	2,52	-	<b>449</b>	<b>516</b>
		<b>040</b>				5	900	400	718	366	1,27	16,38	3,06	-	<b>513</b>	<b>590</b>
		<b>048</b>				6	900	480	835	426	1,28	19,71	3,69	-	<b>575</b>	<b>661</b>
		<b>056</b>				7	900	560	953	486	1,30	22,95	4,32	-	<b>640</b>	<b>736</b>
		<b>064</b>				8	900	640	1046	534	1,30	26,28	4,95	-	<b>703</b>	<b>808</b>
		<b>072</b>				9	900	720	1112	567	1,30	28,26	5,58	-	<b>767</b>	<b>882</b>
		<b>080</b>				10	900	800	1231	628	1,31	32,85	6,30	-	<b>833</b>	<b>958</b>
		<b>088</b>				11	900	880	1294	660	1,31	34,83	6,93	-	<b>896</b>	<b>1030</b>

Conforme EN442-1: 2014: radiateurs et convecteurs

Pour plus de détails sur nos informations produit, voir database: <https://www.installdata.be>  
**Pour les émissions calorifiques des autres régimes, voir p. 348 (facteurs de correction)**  
**BELGIQUE. Prix en euro (hors TVA)**



**COMMENT COMMANDER VIOLA-A HORIZONTAL**

Délai de livraison 15 - 30 jours ouvrables  
(temps de transport non compris)

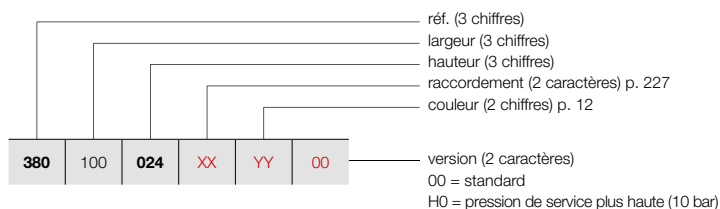

**VIOLA-A HORIZONTAL (H1L1-RO-A)**



H1L1-RO-A  
(tête thermostatique à commander séparément)

**GROUPE DE TARIF: VPG2 - RADIATEURS EN ACIER**

RÉFÉRENCE RADIATEUR SUR MESURE VIOLA-A HORIZONTAL						DONNÉES TECHNIQUES							COULEUR STANDARD prix RAL 9016 (€)	AUTRES COULEURS prix couleur (€)							
						tubes	largeur (L mm)	hauteur (H mm)	75/65/20 (Watt) (φ50K)	55/45/20 (Watt) (φ30K)	facteur n	poids (kg)			contenance (l)	résistance électrique (Watt)					
<b>RÉF. VIOLA-A HORIZONTAL H1L1-RO-A : 380</b>																					
<b>380</b>	<b>100</b>	<b>024</b>	<b>XX</b>	<b>YY</b>	<b>00</b>	3	1000	240	522	266	1,24	10,90	2,00	-	<b>409</b>	<b>470</b>					
		<b>032</b>				4	1000	320	668	341	1,26	14,60	2,80	-	<b>478</b>	<b>550</b>					
		<b>040</b>				5	1000	400	798	407	1,27	18,20	3,40	-	<b>552</b>	<b>635</b>					
		<b>048</b>				6	1000	480	928	473	1,28	21,90	4,10	-	<b>618</b>	<b>711</b>					
		<b>056</b>				7	1000	560	1059	540	1,30	25,50	4,80	-	<b>688</b>	<b>791</b>					
		<b>064</b>				8	1000	640	1162	593	1,30	29,20	5,50	-	<b>758</b>	<b>872</b>					
		<b>072</b>				9	1000	720	1235	630	1,30	31,40	6,20	-	<b>827</b>	<b>951</b>					
		<b>080</b>				10	1000	800	1368	698	1,31	36,50	7,00	-	<b>896</b>	<b>1030</b>					
		<b>088</b>				11	1000	880	1438	734	1,31	38,70	7,70	-	<b>968</b>	<b>1113</b>					
		<b>380</b>				<b>110</b>	<b>024</b>	<b>XX</b>	<b>YY</b>	<b>00</b>	3	1100	240	574	293	1,24	11,99	2,20	-	<b>437</b>	<b>503</b>
							<b>032</b>				4	1100	320	735	375	1,26	16,06	3,08	-	<b>514</b>	<b>591</b>
<b>040</b>	5		1100	400	878		448				1,27	20,02	3,74	-	<b>589</b>	<b>677</b>					
<b>048</b>	6		1100	480	1021		521				1,28	24,09	4,51	-	<b>663</b>	<b>762</b>					
<b>056</b>	7		1100	560	1165		594				1,30	28,05	5,28	-	<b>738</b>	<b>849</b>					
<b>064</b>	8		1100	640	1278		652				1,30	32,12	6,05	-	<b>814</b>	<b>936</b>					
<b>072</b>	9		1100	720	1359		693				1,30	34,54	6,82	-	<b>886</b>	<b>1019</b>					
<b>080</b>	10		1100	800	1505		768				1,31	40,15	7,70	-	<b>961</b>	<b>1105</b>					
<b>088</b>	11		1100	880	1582		807				1,31	42,57	8,47	-	<b>1036</b>	<b>1191</b>					
<b>380</b>	<b>120</b>		<b>024</b>	<b>XX</b>	<b>YY</b>		<b>00</b>				3	1200	240	626	320	1,24	13,08	2,40	-	<b>465</b>	<b>535</b>
			<b>032</b>								4	1200	320	802	409	1,26	17,52	3,36	-	<b>545</b>	<b>627</b>
		<b>040</b>	5			1200		400	958	489	1,27	21,84	4,08	-	<b>624</b>	<b>718</b>					
		<b>048</b>	6			1200		480	1114	568	1,28	26,28	4,92	-	<b>706</b>	<b>812</b>					
		<b>056</b>	7			1200		560	1271	648	1,30	30,60	5,76	-	<b>787</b>	<b>905</b>					
		<b>064</b>	8			1200		640	1394	711	1,30	35,04	6,60	-	<b>867</b>	<b>997</b>					
		<b>072</b>	9			1200		720	1482	756	1,30	37,68	7,44	-	<b>948</b>	<b>1090</b>					
		<b>080</b>	10			1200		800	1642	838	1,31	43,80	8,40	-	<b>1029</b>	<b>1183</b>					
		<b>088</b>	11			1200		880	1726	880	1,31	46,44	9,24	-	<b>1108</b>	<b>1274</b>					
		<b>380</b>	<b>140</b>			<b>024</b>		<b>XX</b>	<b>YY</b>	<b>00</b>	3	1400	240	731	373	1,24	15,26	2,80	-	<b>519</b>	<b>597</b>
						<b>032</b>					4	1400	320	935	477	1,26	20,44	3,92	-	<b>611</b>	<b>703</b>
<b>040</b>	5			1400	400	1117	570				1,27	25,48	4,76	-	<b>700</b>	<b>805</b>					
<b>048</b>	6			1400	480	1299	663				1,28	30,66	5,74	-	<b>793</b>	<b>912</b>					
<b>056</b>	7			1400	560	1483	756				1,30	35,70	6,72	-	<b>885</b>	<b>1018</b>					
<b>064</b>	8			1400	640	1627	830				1,30	40,88	7,70	-	<b>975</b>	<b>1121</b>					
<b>072</b>	9			1400	720	1729	882				1,30	43,96	8,68	-	<b>1065</b>	<b>1225</b>					
<b>080</b>	10			1400	800	1915	977				1,31	51,10	9,80	-	<b>1160</b>	<b>1334</b>					
<b>088</b>	11			1400	880	2013	1027				1,31	54,18	10,78	-	<b>1248</b>	<b>1435</b>					
<b>380</b>	<b>160</b>			<b>024</b>	<b>XX</b>	<b>YY</b>	<b>00</b>				3	1600	240	835	426	1,24	17,44	3,20	-	<b>573</b>	<b>659</b>
				<b>032</b>							4	1600	320	1069	545	1,26	23,36	4,48	-	<b>675</b>	<b>776</b>
		<b>040</b>	5	1600				400	1277	651	1,27	29,12	5,44	-	<b>777</b>	<b>894</b>					
		<b>048</b>	6	1600				480	1485	758	1,28	35,04	6,56	-	<b>881</b>	<b>1013</b>					
		<b>056</b>	7	1600				560	1694	864	1,30	40,80	7,68	-	<b>984</b>	<b>1132</b>					
		<b>064</b>	8	1600				640	1859	949	1,30	46,72	8,80	-	<b>1084</b>	<b>1247</b>					
		<b>072</b>	9	1600				720	1976	1008	1,30	50,24	9,92	-	<b>1187</b>	<b>1365</b>					
		<b>080</b>	10	1600				800	2189	1117	1,31	58,40	11,20	-	<b>1286</b>	<b>1479</b>					
		<b>088</b>	11	1600				880	2301	1174	1,31	61,92	12,32	-	<b>1392</b>	<b>1601</b>					

Conforme EN442-1: 2014: radiateurs et convecteurs

Pour plus de détails sur nos informations produit, voir database: <https://www.installdata.be>  
**Pour les émissions calorifiques des autres régimes, voir p. 348 (facteurs de correction)**  
**BELGIQUE. Prix en euro (hors TVA)**

**VASCO**

# VIOLA-A HORIZONTAL (H1L1-RO-A)



H1L1-RO-A  
(tête thermostatique à commander séparément)

## COMMENT COMMANDER VIOLA-A HORIZONTAL

Délai de livraison 15 - 30 jours ouvrables  
(temps de transport non compris)

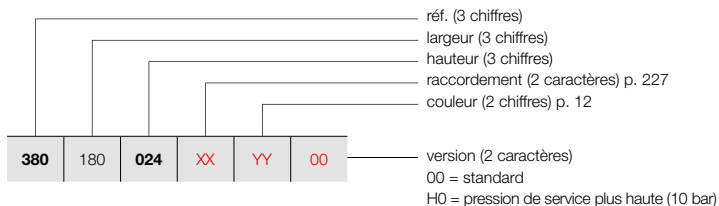

### GRUPE DE TARIF: VPG2 - RADIATEURS EN ACIER

RÉFÉRENCE RADIATEUR SUR MESURE VIOLA-A HORIZONTAL							DONNÉES TECHNIQUES					COULEUR STANDARD	AUTRES COULEURS									
tubes	largeur (L mm)	hauteur (H mm)	75/65/20 (Watt) (Φ50K)	55/45/20 (Watt) (Φ30K)	facteur n	poids (kg)	contenance (l)	résistance électrique (Watt)	prix RAL 9016 (€)	prix couleur (€)												
<b>RÉF. VIOLA-A HORIZONTAL H1L1-RO-A : 380</b>																						
<b>380</b>	180	<b>024</b>	<b>XX</b>	<b>YY</b>	<b>00</b>	3	1800	240	940	479	1,24	19,62	3,60	-	<b>625</b>	<b>719</b>						
						4	1800	320	1202	613	1,26	26,28	5,04	-	<b>740</b>	<b>851</b>						
						5	1800	400	1436	733	1,27	32,76	6,12	-	<b>851</b>	<b>979</b>						
						6	1800	480	1670	852	1,28	39,42	7,38	-	<b>968</b>	<b>1113</b>						
						7	1800	560	1906	973	1,30	45,90	8,64	-	<b>1082</b>	<b>1244</b>						
						8	1800	640	2092	1067	1,30	52,56	9,90	-	<b>1194</b>	<b>1373</b>						
						9	1800	720	2223	1134	1,30	56,52	11,16	-	<b>1308</b>	<b>1504</b>						
						10	1800	800	2462	1256	1,31	65,70	12,60	-	<b>1417</b>	<b>1630</b>						
						11	1800	880	2588	1321	1,31	69,66	13,86	-	<b>1531</b>	<b>1761</b>						
						<b>380</b>	200	<b>024</b>	<b>XX</b>	<b>YY</b>	<b>00</b>	3	2000	240	1044	533	1,24	21,80	4,00	-	<b>684</b>	<b>787</b>
												4	2000	320	1336	682	1,26	29,20	5,60	-	<b>804</b>	<b>925</b>
5	2000	400	1596	814	1,27							36,40	6,80	-	<b>931</b>	<b>1071</b>						
6	2000	480	1856	947	1,28							43,80	8,20	-	<b>1053</b>	<b>1211</b>						
7	2000	560	2118	1081	1,30							51,00	9,60	-	<b>1178</b>	<b>1355</b>						
8	2000	640	2324	1186	1,30							58,40	11,00	-	<b>1305</b>	<b>1501</b>						
9	2000	720	2470	1260	1,30							62,80	12,40	-	<b>1427</b>	<b>1641</b>						
10	2000	800	2736	1396	1,31							73,00	14,00	-	<b>1548</b>	<b>1780</b>						
11	2000	880	2876	1467	1,31							77,40	15,40	-	<b>1675</b>	<b>1926</b>						
<b>380</b>	220	<b>024</b>	<b>XX</b>	<b>YY</b>	<b>00</b>							3	2200	240	1148	586	1,24	23,98	4,40	-	<b>737</b>	<b>848</b>
												4	2200	320	1470	750	1,26	32,12	6,16	-	<b>872</b>	<b>1003</b>
						5	2200	400	1756	896	1,27	40,04	7,48	-	<b>1007</b>	<b>1158</b>						
						6	2200	480	2042	1042	1,28	48,18	9,02	-	<b>1139</b>	<b>1310</b>						
						7	2200	560	2330	1189	1,30	56,10	10,56	-	<b>1275</b>	<b>1466</b>						
						8	2200	640	2556	1304	1,30	64,24	12,10	-	<b>1410</b>	<b>1622</b>						
						9	2200	720	2717	1386	1,30	69,08	13,64	-	<b>1545</b>	<b>1777</b>						
						10	2200	800	3010	1536	1,31	80,30	15,40	-	<b>1679</b>	<b>1931</b>						
						11	2200	880	3164	1614	1,31	85,14	16,94	-	<b>1815</b>	<b>2087</b>						
						<b>380</b>	240	<b>024</b>	<b>XX</b>	<b>YY</b>	<b>00</b>	3	2400	240	1253	639	1,24	26,16	4,80	-	<b>789</b>	<b>907</b>
												4	2400	320	1603	818	1,26	35,04	6,72	-	<b>934</b>	<b>1074</b>
5	2400	400	1915	977	1,27							43,68	8,16	-	<b>1083</b>	<b>1245</b>						
6	2400	480	2227	1136	1,28							52,56	9,84	-	<b>1228</b>	<b>1412</b>						
7	2400	560	2542	1297	1,30							61,20	11,52	-	<b>1372</b>	<b>1578</b>						
8	2400	640	2789	1423	1,30							70,08	13,20	-	<b>1521</b>	<b>1749</b>						
9	2400	720	2964	1512	1,30							75,36	14,88	-	<b>1666</b>	<b>1916</b>						
10	2400	800	3283	1675	1,31							87,60	16,80	-	<b>1810</b>	<b>2082</b>						
11	2400	880	3451	1761	1,31							92,88	18,48	-	<b>1958</b>	<b>2252</b>						
<b>380</b>	260	<b>024</b>	<b>XX</b>	<b>YY</b>	<b>00</b>							3	2600	240	1357	692	1,24	28,34	5,20	-	<b>842</b>	<b>968</b>
												4	2600	320	1737	886	1,26	37,96	7,28	-	<b>998</b>	<b>1148</b>
						5	2600	400	2075	1059	1,27	47,32	8,84	-	<b>1159</b>	<b>1333</b>						
						6	2600	480	2413	1231	1,28	56,94	10,66	-	<b>1314</b>	<b>1511</b>						
						7	2600	560	2753	1405	1,30	66,30	12,48	-	<b>1471</b>	<b>1692</b>						
						8	2600	640	3021	1541	1,30	75,92	14,30	-	<b>1626</b>	<b>1870</b>						
						9	2600	720	3211	1638	1,30	81,64	16,12	-	<b>1786</b>	<b>2054</b>						
						10	2600	800	3557	1815	1,31	94,90	18,20	-	<b>1941</b>	<b>2232</b>						
						11	2600	880	3739	1908	1,31	100,62	20,02	-	<b>2098</b>	<b>2413</b>						

Conforme EN442-1: 2014: radiateurs et convecteurs

Pour plus de détails sur nos informations produit, voir database: <https://www.installdata.be>  
**Pour les émissions calorifiques des autres régimes, voir p. 348 (facteurs de correction)**  
**BELGIQUE. Prix en euro (hors TVA)**

## COMMENT COMMANDER VIOLA-A HORIZONTAL

Délai de livraison 15 - 30 jours ouvrables  
(temps de transport non compris)

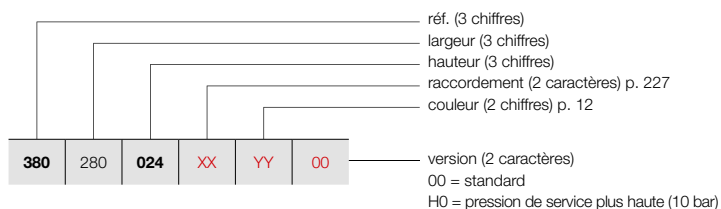

## VIOLA-A HORIZONTAL (H1L1-RO-A)



H1L1-RO-A  
(tête thermostatique à commander séparément)

### GRUPE DE TARIF: VPG2 - RADIATEURS EN ACIER

RÉFÉRENCE RADIATEUR SUR MESURE VIOLA-A HORIZONTAL	DONNÉES TECHNIQUES									COULEUR STANDARD prix RAL 9016 (€)	AUTRES COULEURS prix couleur (€)					
	tubes	largeur (L mm)	hauteur (H mm)	75/65/20 (Watt) (φ50K)	55/45/20 (Watt) (φ30K)	facteur n	poids (kg)	contenance (l)	résistance électrique (Watt)							
<b>RÉF. VIOLA-A HORIZONTAL H1L1-RO-A : 380</b>																
<b>380</b>	<b>280</b>	<b>024</b>	<b>XX</b>	<b>YY</b>	<b>00</b>	3	2800	240	1462	746	1,24	30,52	5,60	-	<b>897</b>	<b>1032</b>
		<b>032</b>				4	2800	320	1870	954	1,26	40,88	7,84	-	<b>1065</b>	<b>1225</b>
		<b>040</b>				5	2800	400	2234	1140	1,27	50,96	9,52	-	<b>1233</b>	<b>1418</b>
		<b>048</b>				6	2800	480	2598	1326	1,28	61,32	11,48	-	<b>1400</b>	<b>1610</b>
		<b>056</b>				7	2800	560	2965	1513	1,30	71,40	13,44	-	<b>1570</b>	<b>1806</b>
		<b>064</b>				8	2800	640	3254	1660	1,30	81,76	15,40	-	<b>1737</b>	<b>1998</b>
		<b>072</b>				9	2800	720	3458	1764	1,30	87,92	17,36	-	<b>1906</b>	<b>2192</b>
		<b>080</b>				10	2800	800	3830	1954	1,31	102,20	19,60	-	<b>2073</b>	<b>2384</b>
		<b>088</b>				11	2800	880	4026	2054	1,31	108,36	21,56	-	<b>2240</b>	<b>2576</b>
<b>380</b>	<b>300</b>	<b>024</b>	<b>XX</b>	<b>YY</b>	<b>00</b>	3	3000	240	1566	799	1,24	32,70	6,00	-	<b>953</b>	<b>1096</b>
		<b>032</b>				4	3000	320	2004	1022	1,26	43,80	8,40	-	<b>1130</b>	<b>1300</b>
		<b>040</b>				5	3000	400	2394	1221	1,27	54,60	10,20	-	<b>1311</b>	<b>1508</b>
		<b>048</b>				6	3000	480	2784	1420	1,28	65,70	12,30	-	<b>1489</b>	<b>1712</b>
		<b>056</b>				7	3000	560	3177	1621	1,30	76,50	14,40	-	<b>1668</b>	<b>1918</b>
		<b>064</b>				8	3000	640	3486	1779	1,30	87,60	16,50	-	<b>1844</b>	<b>2121</b>
		<b>072</b>				9	3000	720	3705	1890	1,30	94,20	18,60	-	<b>2025</b>	<b>2329</b>
		<b>080</b>				10	3000	800	4104	2094	1,31	109,50	21,00	-	<b>2201</b>	<b>2531</b>
		<b>088</b>				11	3000	880	4314	2201	1,31	116,10	23,10	-	<b>2379</b>	<b>2736</b>

Conforme EN442-1: 2014: radiateurs et convecteurs

Pour plus de détails sur nos informations produit, voir database: <https://www.installdata.be>  
**Pour les émissions calorifiques des autres régimes, voir p. 348 (facteurs de correction)**  
**BELGIQUE. Prix en euro (hors TVA)**

# VIOLA-A HORIZONTAL (H2-RO-A)



H2-RO-A  
(tête thermostatique à commander séparément)

## COMMENT COMMANDER VIOLA-A HORIZONTAL

Délai de livraison 15 - 30 jours ouvrables  
(temps de transport non compris)

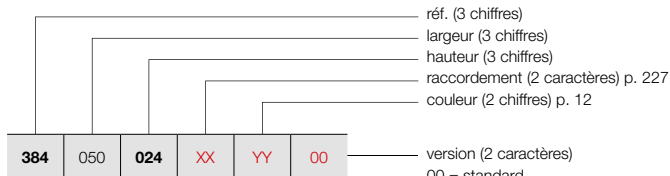

### POSITIONNEMENT LIBRE (H2-RO-A)

Voir p. 225 pour des accessoires supplémentaires.

07 = pieds de support télescopiques + fixation murale variable  
H0 = pression de service plus haute (10 bar)

## GRUPE DE TARIF: VPG2 - RADIATEURS EN ACIER

RÉFÉRENCE RADIATEUR SUR MESURE VIOLA-A HORIZONTAL							DONNÉES TECHNIQUES					COULEUR STANDARD	AUTRES COULEURS			
tubes	largeur (L mm)	hauteur (H mm)	75/65/20 (Watt) (Φ50K)	55/45/20 (Watt) (Φ30K)	facteur n	poids (kg)	contenance (l)	résistance électrique (Watt)	prix RAL 9016 (€)	prix couleur (€)						
<b>RÉF. VIOLA-A HORIZONTAL H2-RO-A : 384</b>																
<b>384</b>	<b>050</b>	<b>024</b>	<b>XX</b>	<b>YY</b>	<b>00</b>	3	500	240	218	111	1,23	6,10	1,70	-	<b>455</b>	<b>523</b>
		<b>032</b>				4	500	320	273	139	1,22	8,15	2,25	-	<b>519</b>	<b>597</b>
		<b>040</b>				5	500	400	329	168	1,23	10,15	2,85	-	<b>584</b>	<b>672</b>
		<b>048</b>				6	500	480	389	198	1,25	12,20	3,45	-	<b>649</b>	<b>746</b>
		<b>056</b>				7	500	560	454	231	1,26	14,25	4,05	-	<b>712</b>	<b>819</b>
		<b>064</b>				8	500	640	523	267	1,27	16,25	4,65	-	<b>775</b>	<b>891</b>
		<b>072</b>				9	500	720	600	306	1,28	18,30	5,25	-	<b>838</b>	<b>964</b>
		<b>080</b>				10	500	800	663	338	1,28	20,35	5,70	-	<b>903</b>	<b>1038</b>
		<b>088</b>				11	500	880	726	370	1,29	22,35	6,20	-	<b>969</b>	<b>1114</b>
<b>384</b>	<b>060</b>	<b>024</b>	<b>XX</b>	<b>YY</b>	<b>00</b>	3	600	240	262	133	1,23	7,32	2,04	-	<b>488</b>	<b>561</b>
		<b>032</b>				4	600	320	327	167	1,22	9,78	2,70	-	<b>561</b>	<b>645</b>
		<b>040</b>				5	600	400	395	201	1,23	12,18	3,42	-	<b>629</b>	<b>723</b>
		<b>048</b>				6	600	480	467	238	1,25	14,64	4,14	-	<b>703</b>	<b>808</b>
		<b>056</b>				7	600	560	544	278	1,26	17,10	4,86	-	<b>773</b>	<b>889</b>
		<b>064</b>				8	600	640	628	320	1,27	19,50	5,58	-	<b>843</b>	<b>969</b>
		<b>072</b>				9	600	720	719	367	1,28	21,96	6,30	-	<b>917</b>	<b>1055</b>
		<b>080</b>				10	600	800	795	406	1,28	24,42	6,84	-	<b>988</b>	<b>1136</b>
		<b>088</b>				11	600	880	871	444	1,29	26,82	7,44	-	<b>1056</b>	<b>1214</b>
<b>384</b>	<b>070</b>	<b>024</b>	<b>XX</b>	<b>YY</b>	<b>00</b>	3	700	240	305	156	1,23	8,54	2,38	-	<b>523</b>	<b>601</b>
		<b>032</b>				4	700	320	382	195	1,22	11,41	3,15	-	<b>604</b>	<b>695</b>
		<b>040</b>				5	700	400	461	235	1,23	14,21	3,99	-	<b>683</b>	<b>785</b>
		<b>048</b>				6	700	480	545	278	1,25	17,08	4,83	-	<b>758</b>	<b>872</b>
		<b>056</b>				7	700	560	635	324	1,26	19,95	5,67	-	<b>836</b>	<b>961</b>
		<b>064</b>				8	700	640	732	374	1,27	22,75	6,51	-	<b>917</b>	<b>1055</b>
		<b>072</b>				9	700	720	839	428	1,28	25,62	7,35	-	<b>994</b>	<b>1143</b>
		<b>080</b>				10	700	800	928	473	1,28	28,49	7,98	-	<b>1072</b>	<b>1233</b>
		<b>088</b>				11	700	880	1016	518	1,29	31,29	8,68	-	<b>1150</b>	<b>1323</b>
<b>384</b>	<b>080</b>	<b>024</b>	<b>XX</b>	<b>YY</b>	<b>00</b>	3	800	240	349	178	1,23	9,76	2,72	-	<b>558</b>	<b>642</b>
		<b>032</b>				4	800	320	436	222	1,22	13,04	3,60	-	<b>644</b>	<b>741</b>
		<b>040</b>				5	800	400	526	269	1,23	16,24	4,56	-	<b>729</b>	<b>838</b>
		<b>048</b>				6	800	480	622	318	1,25	19,52	5,52	-	<b>815</b>	<b>937</b>
		<b>056</b>				7	800	560	726	370	1,26	22,80	6,48	-	<b>899</b>	<b>1034</b>
		<b>064</b>				8	800	640	837	427	1,27	26,00	7,44	-	<b>986</b>	<b>1134</b>
		<b>072</b>				9	800	720	959	489	1,28	29,28	8,40	-	<b>1071</b>	<b>1232</b>
		<b>080</b>				10	800	800	1060	541	1,28	32,56	9,12	-	<b>1159</b>	<b>1333</b>
		<b>088</b>				11	800	880	1161	592	1,29	35,76	9,92	-	<b>1242</b>	<b>1428</b>
<b>384</b>	<b>090</b>	<b>024</b>	<b>XX</b>	<b>YY</b>	<b>00</b>	3	900	240	392	200	1,23	10,98	3,06	-	<b>592</b>	<b>681</b>
		<b>032</b>				4	900	320	491	250	1,22	14,67	4,05	-	<b>686</b>	<b>789</b>
		<b>040</b>				5	900	400	592	302	1,23	18,27	5,13	-	<b>777</b>	<b>894</b>
		<b>048</b>				6	900	480	700	357	1,25	21,96	6,21	-	<b>870</b>	<b>1001</b>
		<b>056</b>				7	900	560	816	416	1,26	25,65	7,29	-	<b>962</b>	<b>1106</b>
		<b>064</b>				8	900	640	941	480	1,27	29,25	8,37	-	<b>1054</b>	<b>1212</b>
		<b>072</b>				9	900	720	1079	551	1,28	32,94	9,45	-	<b>1147</b>	<b>1319</b>
		<b>080</b>				10	900	800	1193	608	1,28	36,63	10,26	-	<b>1242</b>	<b>1428</b>
		<b>088</b>				11	900	880	1306	666	1,29	40,23	11,16	-	<b>1336</b>	<b>1536</b>

Conforme EN442-1: 2014: radiateurs et convecteurs

Pour plus de détails sur nos informations produit, voir database: <https://www.installdata.be>  
**Pour les émissions calorifiques des autres régimes, voir p. 348 (facteurs de correction)**  
**BELGIQUE. Prix en euro (hors TVA)**

**COMMENT COMMANDER VIOLA-A HORIZONTAL**

Délai de livraison 15 - 30 jours ouvrables  
(temps de transport non compris)

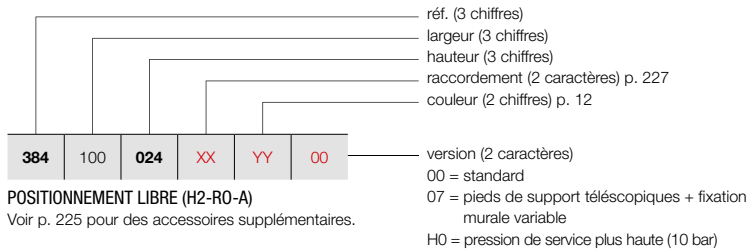

**POSITIONNEMENT LIBRE (H2-RO-A)**

Voir p. 225 pour des accessoires supplémentaires.

**VIOLA-A HORIZONTAL (H2-RO-A)**



H2-RO-A  
(tête thermostatique à commander séparément)

**GRUPE DE TARIF: VPG2 - RADIATEURS EN ACIER**

RÉFÉRENCE RADIATEUR SUR MESURE VIOLA-A HORIZONTAL						DONNÉES TECHNIQUES							COULEUR STANDARD prix RAL 9016 (€)	AUTRES COULEURS prix couleur (€)							
						tubes	largeur (L mm)	hauteur (H mm)	75/65/20 (Watt) (φ50K)	55/45/20 (Watt) (φ30K)	facteur n	poids (kg)			contenance (l)	résistance électrique (Watt)					
<b>RÉF. VIOLA-A HORIZONTAL H2-RO-A : 384</b>																					
384	100	024	XX	YY	00	3	1000	240	436	222	1,23	12,20	3,40	-	624	718					
		032				4	1000	320	545	278	1,22	16,30	4,50	-	727	836					
		040				5	1000	400	658	336	1,23	20,30	5,70	-	826	950					
		048				6	1000	480	778	397	1,25	24,40	6,90	-	923	1061					
		056				7	1000	560	907	463	1,26	28,50	8,10	-	1028	1182					
		064				8	1000	640	1046	534	1,27	32,50	9,30	-	1126	1295					
		072				9	1000	720	1199	612	1,28	36,60	10,50	-	1226	1410					
		080				10	1000	800	1325	676	1,28	40,70	11,40	-	1322	1520					
		088				11	1000	880	1451	740	1,29	44,70	12,40	-	1425	1639					
		384				110	024	XX	YY	00	3	1100	240	480	245	1,23	13,42	3,74	-	660	759
							032				4	1100	320	600	306	1,22	17,93	4,95	-	766	881
040	5		1100	400	724		369				1,23	22,33	6,27	-	876	1007					
048	6		1100	480	856		437				1,25	26,84	7,59	-	980	1127					
056	7		1100	560	998		509				1,26	31,35	8,91	-	1088	1251					
064	8		1100	640	1151		587				1,27	35,75	10,23	-	1196	1375					
072	9		1100	720	1319		673				1,28	40,26	11,55	-	1305	1501					
080	10		1100	800	1458		744				1,28	44,77	12,54	-	1409	1620					
088	11		1100	880	1596		814				1,29	49,17	13,64	-	1515	1742					
384	120		024	XX	YY		00				3	1200	240	523	267	1,23	14,64	4,08	-	691	795
			032								4	1200	320	654	334	1,22	19,56	5,40	-	805	926
		040	5			1200		400	790	403	1,23	24,36	6,84	-	921	1059					
		048	6			1200		480	934	476	1,25	29,28	8,28	-	1036	1191					
		056	7			1200		560	1088	555	1,26	34,20	9,72	-	1150	1323					
		064	8			1200		640	1255	640	1,27	39,00	11,16	-	1265	1455					
		072	9			1200		720	1439	734	1,28	43,92	12,60	-	1378	1585					
		080	10			1200		800	1590	811	1,28	48,84	13,68	-	1493	1717					
		088	11			1200		880	1741	888	1,29	53,64	14,88	-	1607	1848					
		384	140			024		XX	YY	00	3	1400	240	610	311	1,23	17,08	4,76	-	760	874
						032					4	1400	320	763	389	1,22	22,82	6,30	-	889	1022
040	5			1400	400	921	470				1,23	28,42	7,98	-	1017	1170					
048	6			1400	480	1089	556				1,25	34,16	9,66	-	1147	1319					
056	7			1400	560	1270	648				1,26	39,90	11,34	-	1275	1466					
064	8			1400	640	1464	747				1,27	45,50	13,02	-	1406	1617					
072	9			1400	720	1679	856				1,28	51,24	14,70	-	1533	1763					
080	10			1400	800	1855	946				1,28	56,98	15,96	-	1661	1910					
088	11			1400	880	2031	1036				1,29	62,58	17,36	-	1790	2059					
384	160			024	XX	YY	00				3	1600	240	698	356	1,23	19,52	5,44	-	831	956
				032							4	1600	320	872	445	1,22	26,08	7,20	-	973	1119
		040	5	1600				400	1053	537	1,23	32,48	9,12	-	1117	1285					
		048	6	1600				480	1245	635	1,25	39,04	11,04	-	1259	1448					
		056	7	1600				560	1451	740	1,26	45,60	12,96	-	1400	1610					
		064	8	1600				640	1674	854	1,27	52,00	14,88	-	1544	1776					
		072	9	1600				720	1918	979	1,28	58,56	16,80	-	1686	1939					
		080	10	1600				800	2120	1082	1,28	65,12	18,24	-	1832	2107					
		088	11	1600				880	2322	1184	1,29	71,52	19,84	-	1972	2268					

Conforme EN442-1: 2014: radiateurs et convecteurs

Pour plus de détails sur nos informations produit, voir database: <https://www.installdata.be>  
**Pour les émissions calorifiques des autres régimes, voir p. 348 (facteurs de correction)**  
**BELGIQUE. Prix en euro (hors TVA)**

**VASCO**

# VIOLA-A HORIZONTAL (H2-RO-A)



H2-RO-A  
(tête thermostatique à commander séparément)

## COMMENT COMMANDER VIOLA-A HORIZONTAL

Délai de livraison 15 - 30 jours ouvrables  
(temps de transport non compris)

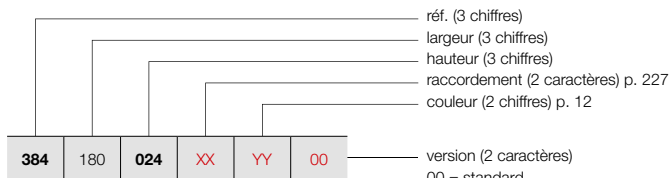

### POSITIONNEMENT LIBRE (H2-RO-A)

Voir p. 225 pour des accessoires supplémentaires.

07 = pieds de support télescopiques + fixation murale variable  
H0 = pression de service plus haute (10 bar)

## GRUPE DE TARIF: VPG2 - RADIATEURS EN ACIER

RÉFÉRENCE RADIATEUR SUR MESURE VIOLA-A HORIZONTAL							DONNÉES TECHNIQUES					COULEUR STANDARD	AUTRES COULEURS									
tubes	largeur (L mm)	hauteur (H mm)	75/65/20 (Watt) (Φ50K)	55/45/20 (Watt) (Φ30K)	facteur n	poids (kg)	contenance (l)	résistance électrique (Watt)	prix RAL 9016 (€)	prix couleur (€)												
<b>RÉF. VIOLA-A HORIZONTAL H2-RO-A : 384</b>																						
384	180	024	XX	YY	00	3	1800	240	785	400	1,23	21,96	6,12	-	896	1030						
						4	1800	320	981	501	1,22	29,34	8,10	-	1053	1211						
						5	1800	400	1184	604	1,23	36,54	10,26	-	1211	1393						
						6	1800	480	1400	714	1,25	43,92	12,42	-	1368	1573						
						7	1800	560	1633	833	1,26	51,30	14,58	-	1526	1755						
						8	1800	640	1883	961	1,27	58,50	16,74	-	1684	1937						
						9	1800	720	2158	1101	1,28	65,88	18,90	-	1839	2115						
						10	1800	800	2385	1217	1,28	73,26	20,52	-	2000	2300						
						11	1800	880	2612	1333	1,29	80,46	22,32	-	2154	2477						
						384	200	024	XX	YY	00	3	2000	240	872	445	1,23	24,40	6,80	-	966	1111
												4	2000	320	1090	556	1,22	32,60	9,00	-	1134	1304
5	2000	400	1316	671	1,23							40,60	11,40	-	1310	1507						
6	2000	480	1556	794	1,25							48,80	13,80	-	1482	1704						
7	2000	560	1814	926	1,26							57,00	16,20	-	1652	1900						
8	2000	640	2092	1067	1,27							65,00	18,60	-	1825	2099						
9	2000	720	2398	1223	1,28							73,20	21,00	-	1997	2297						
10	2000	800	2650	1352	1,28							81,40	22,80	-	2168	2493						
11	2000	880	2902	1481	1,29							89,40	24,80	-	2339	2690						
384	220	024	XX	YY	00							3	2200	240	959	489	1,23	26,84	7,48	-	1032	1187
												4	2200	320	1199	612	1,22	35,86	9,90	-	1216	1398
						5	2200	400	1448	739	1,23	44,66	12,54	-	1407	1618						
						6	2200	480	1712	873	1,25	53,68	15,18	-	1591	1830						
						7	2200	560	1995	1018	1,26	62,70	17,82	-	1777	2044						
						8	2200	640	2301	1174	1,27	71,50	20,46	-	1965	2260						
						9	2200	720	2638	1346	1,28	80,52	23,10	-	2149	2471						
						10	2200	800	2915	1487	1,28	89,54	25,08	-	2334	2684						
						11	2200	880	3192	1629	1,29	98,34	27,28	-	2522	2900						
						384	240	024	XX	YY	00	3	2400	240	1046	534	1,23	29,28	8,16	-	1101	1266
												4	2400	320	1308	667	1,22	39,12	10,80	-	1299	1494
5	2400	400	1579	806	1,23							48,72	13,68	-	1500	1725						
6	2400	480	1867	953	1,25							58,56	16,56	-	1702	1957						
7	2400	560	2177	1111	1,26							68,40	19,44	-	1904	2190						
8	2400	640	2510	1281	1,27							78,00	22,32	-	2102	2417						
9	2400	720	2878	1468	1,28							87,84	25,20	-	2303	2648						
10	2400	800	3180	1622	1,28							97,68	27,36	-	2506	2882						
11	2400	880	3482	1777	1,29							107,28	29,76	-	2704	3110						
384	260	024	XX	YY	00							3	2600	240	1134	578	1,23	31,72	8,84	-	1166	1341
												4	2600	320	1417	723	1,22	42,38	11,70	-	1386	1594
						5	2600	400	1711	873	1,23	52,78	14,82	-	1598	1838						
						6	2600	480	2023	1032	1,25	63,44	17,94	-	1814	2086						
						7	2600	560	2358	1203	1,26	74,10	21,06	-	2028	2332						
						8	2600	640	2720	1388	1,27	84,50	24,18	-	2244	2581						
						9	2600	720	3117	1591	1,28	95,16	27,30	-	2457	2826						
						10	2600	800	3445	1758	1,28	105,82	29,64	-	2672	3073						
						11	2600	880	3773	1925	1,29	116,22	32,24	-	2887	3320						

Conforme EN442-1: 2014: radiateurs et convecteurs

Pour plus de détails sur nos informations produit, voir database: <https://www.installdata.be>  
**Pour les émissions calorifiques des autres régimes, voir p. 348 (facteurs de correction)**  
**BELGIQUE. Prix en euro (hors TVA)**

**COMMENT COMMANDER VIOLA-A HORIZONTAL**

Délai de livraison 15 - 30 jours ouvrables  
(temps de transport non compris)

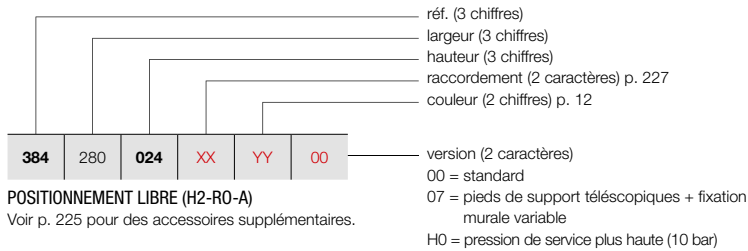

**POSITIONNEMENT LIBRE (H2-RO-A)**

Voir p. 225 pour des accessoires supplémentaires.

**VIOLA-A HORIZONTAL (H2-RO-A)**



H2-RO-A  
(tête thermostatique à commander séparément)

**GROUPE DE TARIF: VPG2 - RADIATEURS EN ACIER**

RÉFÉRENCE RADIATEUR SUR MESURE VIOLA-A HORIZONTAL	DONNÉES TECHNIQUES									COULEUR STANDARD prix RAL 9016 (€)	AUTRES COULEURS prix couleur (€)					
	tubes	largeur (L mm)	hauteur (H mm)	75/65/20 (Watt) (φ50K)	55/45/20 (Watt) (φ30K)	facteur n	poids (kg)	contenance (l)	résistance électrique (Watt)							
<b>RÉF. VIOLA-A HORIZONTAL H2-RO-A : 384</b>																
<b>384</b>	<b>280</b>	<b>024</b>	<b>XX</b>	<b>YY</b>	<b>00</b>	3	2800	240	1221	623	1,23	34,16	9,52	-	<b>1236</b>	<b>1421</b>
		<b>032</b>				4	2800	320	1526	779	1,22	45,64	12,60	-	<b>1464</b>	<b>1684</b>
		<b>040</b>				5	2800	400	1842	940	1,23	56,84	15,96	-	<b>1693</b>	<b>1947</b>
		<b>048</b>				6	2800	480	2178	1111	1,25	68,32	19,32	-	<b>1923</b>	<b>2211</b>
		<b>056</b>				7	2800	560	2540	1296	1,26	79,80	22,68	-	<b>2151</b>	<b>2474</b>
		<b>064</b>				8	2800	640	2929	1494	1,27	91,00	26,04	-	<b>2381</b>	<b>2738</b>
		<b>072</b>				9	2800	720	3357	1713	1,28	102,48	29,40	-	<b>2611</b>	<b>3003</b>
		<b>080</b>				10	2800	800	3710	1893	1,28	113,96	31,92	-	<b>2841</b>	<b>3267</b>
		<b>088</b>				11	2800	880	4063	2073	1,29	125,16	34,72	-	<b>3069</b>	<b>3529</b>
<b>384</b>	<b>300</b>	<b>024</b>	<b>XX</b>	<b>YY</b>	<b>00</b>	3	3000	240	1308	667	1,23	36,60	10,20	-	<b>1306</b>	<b>1502</b>
		<b>032</b>				4	3000	320	1635	834	1,22	48,90	13,50	-	<b>1547</b>	<b>1779</b>
		<b>040</b>				5	3000	400	1974	1007	1,23	60,90	17,10	-	<b>1791</b>	<b>2060</b>
		<b>048</b>				6	3000	480	2334	1191	1,25	73,20	20,70	-	<b>2037</b>	<b>2343</b>
		<b>056</b>				7	3000	560	2721	1388	1,26	85,50	24,30	-	<b>2281</b>	<b>2623</b>
		<b>064</b>				8	3000	640	3138	1601	1,27	97,50	27,90	-	<b>2522</b>	<b>2900</b>
		<b>072</b>				9	3000	720	3597	1835	1,28	109,80	31,50	-	<b>2764</b>	<b>3179</b>
		<b>080</b>				10	3000	800	3975	2028	1,28	122,10	34,20	-	<b>3009</b>	<b>3460</b>
		<b>088</b>				11	3000	880	4353	2221	1,29	134,10	37,20	-	<b>3254</b>	<b>3742</b>

Conforme EN442-1: 2014: radiateurs et convecteurs

Pour plus de détails sur nos informations produit, voir database: <https://www.installdata.be>  
**Pour les émissions calorifiques des autres régimes, voir p. 348 (facteurs de correction)**  
**BELGIQUE. Prix en euro (hors TVA)**

# VIOLA-A HORIZONTAL (H2L1-RO-A)



H2L1-RO-A  
(tête thermostatique à commander séparément)

## COMMENT COMMANDER VIOLA-A HORIZONTAL

Délai de livraison 15 - 30 jours ouvrables  
(temps de transport non compris)

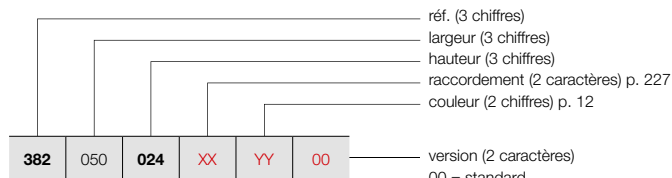

### POSITIONNEMENT LIBRE (H2L1-RO-A)

Voir p. 225 pour des accessoires supplémentaires.

version (2 caractères)  
00 = standard  
07 = pieds de support télescopiques + fixation murale variable  
H0 = pression de service plus haute (10 bar)

## GRUPE DE TARIF: VPG2 - RADIATEURS EN ACIER

RÉFÉRENCE RADIATEUR SUR MESURE VIOLA-A HORIZONTAL							DONNÉES TECHNIQUES					COULEUR STANDARD	AUTRES COULEURS			
tubes	largeur (L mm)	hauteur (H mm)	75/65/20 (Watt) (Φ50K)	55/45/20 (Watt) (Φ30K)	facteur n	poids (kg)	contenance (l)	résistance électrique (Watt)	prix RAL 9016 (€)	prix couleur (€)						
<b>RÉF. VIOLA-A HORIZONTAL H2L1-RO-A : 382</b>																
<b>382</b>	<b>050</b>	<b>024</b>	<b>XX</b>	<b>YY</b>	<b>00</b>	3	500	240	322	164	1,28	7,75	1,70	-	<b>509</b>	<b>585</b>
		<b>032</b>				4	500	320	399	204	1,30	10,35	2,25	-	<b>588</b>	<b>676</b>
		<b>040</b>				5	500	400	474	242	1,32	12,90	2,85	-	<b>667</b>	<b>767</b>
		<b>048</b>				6	500	480	550	280	1,34	15,50	3,45	-	<b>750</b>	<b>863</b>
		<b>056</b>				7	500	560	625	319	1,36	18,10	4,05	-	<b>832</b>	<b>957</b>
		<b>064</b>				8	500	640	677	345	1,36	20,65	4,65	-	<b>912</b>	<b>1049</b>
		<b>072</b>				9	500	720	728	371	1,36	23,25	5,25	-	<b>990</b>	<b>1139</b>
		<b>080</b>				10	500	800	780	398	1,37	25,80	5,70	-	<b>1072</b>	<b>1233</b>
		<b>088</b>				11	500	880	822	419	1,36	27,85	6,20	-	<b>1153</b>	<b>1326</b>
<b>382</b>	<b>060</b>	<b>024</b>	<b>XX</b>	<b>YY</b>	<b>00</b>	3	600	240	386	197	1,28	9,30	2,04	-	<b>545</b>	<b>627</b>
		<b>032</b>				4	600	320	479	244	1,30	12,42	2,70	-	<b>635</b>	<b>730</b>
		<b>040</b>				5	600	400	569	290	1,32	15,48	3,42	-	<b>726</b>	<b>835</b>
		<b>048</b>				6	600	480	659	336	1,34	18,60	4,14	-	<b>815</b>	<b>937</b>
		<b>056</b>				7	600	560	749	382	1,36	21,72	4,86	-	<b>903</b>	<b>1038</b>
		<b>064</b>				8	600	640	812	414	1,36	24,78	5,58	-	<b>991</b>	<b>1140</b>
		<b>072</b>				9	600	720	874	446	1,36	27,90	6,30	-	<b>1084</b>	<b>1247</b>
		<b>080</b>				10	600	800	936	478	1,37	30,96	6,84	-	<b>1172</b>	<b>1348</b>
		<b>088</b>				11	600	880	986	503	1,36	33,42	7,44	-	<b>1263</b>	<b>1452</b>
<b>382</b>	<b>070</b>	<b>024</b>	<b>XX</b>	<b>YY</b>	<b>00</b>	3	700	240	450	230	1,28	10,85	2,38	-	<b>586</b>	<b>674</b>
		<b>032</b>				4	700	320	559	285	1,30	14,49	3,15	-	<b>685</b>	<b>788</b>
		<b>040</b>				5	700	400	664	339	1,32	18,06	3,99	-	<b>782</b>	<b>899</b>
		<b>048</b>				6	700	480	769	393	1,34	21,70	4,83	-	<b>881</b>	<b>1013</b>
		<b>056</b>				7	700	560	874	446	1,36	25,34	5,67	-	<b>977</b>	<b>1124</b>
		<b>064</b>				8	700	640	947	483	1,36	28,91	6,51	-	<b>1076</b>	<b>1237</b>
		<b>072</b>				9	700	720	1019	520	1,36	32,55	7,35	-	<b>1175</b>	<b>1351</b>
		<b>080</b>				10	700	800	1092	557	1,37	36,12	7,98	-	<b>1273</b>	<b>1464</b>
		<b>088</b>				11	700	880	1151	587	1,36	38,99	8,68	-	<b>1369</b>	<b>1574</b>
<b>382</b>	<b>080</b>	<b>024</b>	<b>XX</b>	<b>YY</b>	<b>00</b>	3	800	240	514	262	1,28	12,40	2,72	-	<b>624</b>	<b>718</b>
		<b>032</b>				4	800	320	638	326	1,30	16,56	3,60	-	<b>732</b>	<b>842</b>
		<b>040</b>				5	800	400	758	387	1,32	20,64	4,56	-	<b>837</b>	<b>963</b>
		<b>048</b>				6	800	480	879	449	1,34	24,80	5,52	-	<b>946</b>	<b>1088</b>
		<b>056</b>				7	800	560	999	510	1,36	28,96	6,48	-	<b>1052</b>	<b>1210</b>
		<b>064</b>				8	800	640	1082	552	1,36	33,04	7,44	-	<b>1160</b>	<b>1334</b>
		<b>072</b>				9	800	720	1165	594	1,36	37,20	8,40	-	<b>1265</b>	<b>1455</b>
		<b>080</b>				10	800	800	1248	637	1,37	41,28	9,12	-	<b>1372</b>	<b>1578</b>
		<b>088</b>				11	800	880	1315	671	1,36	44,56	9,92	-	<b>1480</b>	<b>1702</b>
<b>382</b>	<b>090</b>	<b>024</b>	<b>XX</b>	<b>YY</b>	<b>00</b>	3	900	240	579	295	1,28	13,95	3,06	-	<b>665</b>	<b>765</b>
		<b>032</b>				4	900	320	718	366	1,30	18,63	4,05	-	<b>779</b>	<b>896</b>
		<b>040</b>				5	900	400	853	435	1,32	23,22	5,13	-	<b>893</b>	<b>1027</b>
		<b>048</b>				6	900	480	989	505	1,34	27,90	6,21	-	<b>1011</b>	<b>1163</b>
		<b>056</b>				7	900	560	1124	574	1,36	32,58	7,29	-	<b>1126</b>	<b>1295</b>
		<b>064</b>				8	900	640	1218	621	1,36	37,17	8,37	-	<b>1242</b>	<b>1428</b>
		<b>072</b>				9	900	720	1310	669	1,36	41,85	9,45	-	<b>1356</b>	<b>1559</b>
		<b>080</b>				10	900	800	1404	716	1,37	46,44	10,26	-	<b>1471</b>	<b>1692</b>
		<b>088</b>				11	900	880	1480	755	1,36	50,13	11,16	-	<b>1585</b>	<b>1823</b>

Conforme EN442-1: 2014: radiateurs et convecteurs

Pour plus de détails sur nos informations produit, voir database: <https://www.installdata.be>  
**Pour les émissions calorifiques des autres régimes, voir p. 348 (facteurs de correction)**  
**BELGIQUE. Prix en euro (hors TVA)**



**COMMENT COMMANDER VIOLA-A HORIZONTAL**

Délai de livraison 15 - 30 jours ouvrables  
(temps de transport non compris)

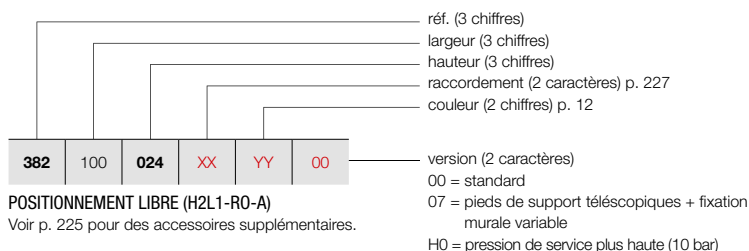

**POSITIONNEMENT LIBRE (H2L1-RO-A)**

Voir p. 225 pour des accessoires supplémentaires.

**VIOLA-A HORIZONTAL (H2L1-RO-A)**



H2L1-RO-A  
(tête thermostatique à commander séparément)

**GROUPE DE TARIF: VPG2 - RADIATEURS EN ACIER**

RÉFÉRENCE RADIATEUR SUR MESURE VIOLA-A HORIZONTAL	DONNÉES TECHNIQUES								COULEUR STANDARD prix RAL 9016 (€)	AUTRES COULEURS prix couleur (€)		
	tubes	largeur (L mm)	hauteur (H mm)	75/65/20 (Watt) (φ50K)	55/45/20 (Watt) (φ30K)	facteur n	poids (kg)	contenance (l)			résistance électrique (Watt)	
<b>RÉF. VIOLA-A HORIZONTAL H2L1-RO-A : 382</b>												
382 100 024 XX YY 00	3	1000	240	643	328	1,28	15,50	3,40	-	703	808	
	4	1000	320	798	407	1,30	20,70	4,50	-	827	951	
	5	1000	400	948	484	1,32	25,80	5,70	-	953	1096	
	6	1000	480	1099	561	1,34	31,00	6,90	-	1076	1237	
	7	1000	560	1249	637	1,36	36,20	8,10	-	1199	1379	
	8	1000	640	1353	690	1,36	41,30	9,30	-	1322	1520	
	9	1000	720	1456	743	1,36	46,50	10,50	-	1447	1664	
	10	1000	800	1560	796	1,37	51,60	11,40	-	1571	1807	
	11	1000	880	1644	839	1,36	55,70	12,40	-	1697	1952	
	382 110 024 XX YY 00	3	1100	240	707	361	1,28	17,05	3,74	-	743	854
		4	1100	320	878	448	1,30	22,77	4,95	-	877	1009
5		1100	400	1043	532	1,32	28,38	6,27	-	1010	1162	
6		1100	480	1209	617	1,34	34,10	7,59	-	1139	1310	
7		1100	560	1374	701	1,36	39,82	8,91	-	1274	1465	
8		1100	640	1488	759	1,36	45,43	10,23	-	1407	1618	
9		1100	720	1602	817	1,36	51,15	11,55	-	1539	1770	
10		1100	800	1716	876	1,37	56,76	12,54	-	1672	1923	
11		1100	880	1808	923	1,36	61,27	13,64	-	1805	2076	
382 120 024 XX YY 00		3	1200	240	772	394	1,28	18,60	4,08	-	784	902
		4	1200	320	958	489	1,30	24,84	5,40	-	922	1060
	5	1200	400	1138	580	1,32	30,96	6,84	-	1064	1224	
	6	1200	480	1319	673	1,34	37,20	8,28	-	1207	1388	
	7	1200	560	1499	765	1,36	43,44	9,72	-	1349	1551	
	8	1200	640	1624	828	1,36	49,56	11,16	-	1489	1712	
	9	1200	720	1747	891	1,36	55,80	12,60	-	1630	1875	
	10	1200	800	1872	955	1,37	61,92	13,68	-	1772	2038	
	11	1200	880	1973	1007	1,36	66,84	14,88	-	1913	2200	
	382 140 024 XX YY 00	3	1400	240	900	459	1,28	21,70	4,76	-	863	992
		4	1400	320	1117	570	1,30	28,98	6,30	-	1020	1173
5		1400	400	1327	677	1,32	36,12	7,98	-	1179	1356	
6		1400	480	1539	785	1,34	43,40	9,66	-	1339	1540	
7		1400	560	1749	892	1,36	50,68	11,34	-	1495	1719	
8		1400	640	1894	966	1,36	57,82	13,02	-	1653	1901	
9		1400	720	2038	1040	1,36	65,10	14,70	-	1811	2083	
10		1400	800	2184	1114	1,37	72,24	15,96	-	1971	2267	
11		1400	880	2302	1174	1,36	77,98	17,36	-	2131	2451	
382 160 024 XX YY 00		3	1600	240	1029	525	1,28	24,80	5,44	-	941	1082
		4	1600	320	1277	651	1,30	33,12	7,20	-	1118	1286
	5	1600	400	1517	774	1,32	41,28	9,12	-	1293	1487	
	6	1600	480	1758	897	1,34	49,60	11,04	-	1468	1688	
	7	1600	560	1998	1020	1,36	57,92	12,96	-	1644	1891	
	8	1600	640	2165	1104	1,36	66,08	14,88	-	1819	2092	
	9	1600	720	2330	1189	1,36	74,40	16,80	-	1997	2297	
	10	1600	800	2496	1273	1,37	82,56	18,24	-	2171	2497	
	11	1600	880	2630	1342	1,36	89,12	19,84	-	2346	2698	

Conforme EN442-1: 2014: radiateurs et convecteurs

Pour plus de détails sur nos informations produit, voir database: <https://www.installdata.be>  
**Pour les émissions calorifiques des autres régimes, voir p. 348 (facteurs de correction)**  
**BELGIQUE. Prix en euro (hors TVA)**



# VIOLA-A HORIZONTAL (H2L1-RO-A)



H2L1-RO-A  
(tête thermostatique à commander séparément)

## COMMENT COMMANDER VIOLA-A HORIZONTAL

Délai de livraison 15 - 30 jours ouvrables  
(temps de transport non compris)

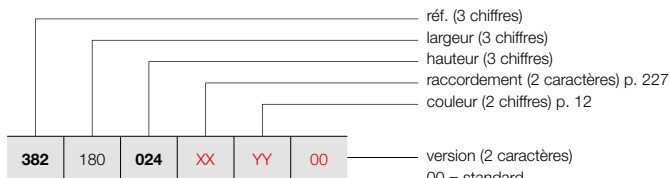

### POSITIONNEMENT LIBRE (H2L1-RO-A)

Voir p. 225 pour des accessoires supplémentaires.

version (2 caractères)

00 = standard

07 = pieds de support télescopiques + fixation murale variable

H0 = pression de service plus haute (10 bar)

## GRUPE DE TARIF: VPG2 - RADIATEURS EN ACIER

RÉFÉRENCE RADIATEUR SUR MESURE VIOLA-A HORIZONTAL							DONNÉES TECHNIQUES					COULEUR STANDARD	AUTRES COULEURS			
tubes	largeur (L mm)	hauteur (H mm)	75/65/20 (Watt) (Φ50K)	55/45/20 (Watt) (Φ30K)	facteur n	poids (kg)	contenance (l)	résistance électrique (Watt)	prix RAL 9016 (€)	prix couleur (€)						
<b>RÉF. VIOLA-A HORIZONTAL H2L1-RO-A : 382</b>																
<b>382</b>	<b>180</b>	<b>024</b>	<b>XX</b>	<b>YY</b>	<b>00</b>	3	1800	240	1157	591	1,28	27,90	6,12	-	<b>1020</b>	<b>1173</b>
		<b>032</b>				4	1800	320	1436	733	1,30	37,26	8,10	-	<b>1213</b>	<b>1395</b>
		<b>040</b>				5	1800	400	1706	871	1,32	46,44	10,26	-	<b>1407</b>	<b>1618</b>
		<b>048</b>				6	1800	480	1978	1009	1,34	55,80	12,42	-	<b>1602</b>	<b>1842</b>
		<b>056</b>				7	1800	560	2248	1147	1,36	65,16	14,58	-	<b>1791</b>	<b>2060</b>
		<b>064</b>				8	1800	640	2435	1243	1,36	74,34	16,74	-	<b>1982</b>	<b>2279</b>
		<b>072</b>				9	1800	720	2621	1337	1,36	83,70	18,90	-	<b>2177</b>	<b>2504</b>
		<b>080</b>				10	1800	800	2808	1433	1,37	92,88	20,52	-	<b>2368</b>	<b>2723</b>
		<b>088</b>				11	1800	880	2959	1510	1,36	100,26	22,32	-	<b>2562</b>	<b>2946</b>
<b>382</b>	<b>200</b>	<b>024</b>	<b>XX</b>	<b>YY</b>	<b>00</b>	3	2000	240	1286	656	1,28	31,00	6,80	-	<b>1096</b>	<b>1260</b>
		<b>032</b>				4	2000	320	1596	814	1,30	41,40	9,00	-	<b>1311</b>	<b>1508</b>
		<b>040</b>				5	2000	400	1896	967	1,32	51,60	11,40	-	<b>1521</b>	<b>1749</b>
		<b>048</b>				6	2000	480	2198	1121	1,34	62,00	13,80	-	<b>1728</b>	<b>1987</b>
		<b>056</b>				7	2000	560	2498	1274	1,36	72,40	16,20	-	<b>1938</b>	<b>2229</b>
		<b>064</b>				8	2000	640	2706	1381	1,36	82,60	18,60	-	<b>2149</b>	<b>2471</b>
		<b>072</b>				9	2000	720	2912	1486	1,36	93,00	21,00	-	<b>2360</b>	<b>2714</b>
		<b>080</b>				10	2000	800	3120	1592	1,37	103,20	22,80	-	<b>2569</b>	<b>2954</b>
		<b>088</b>				11	2000	880	3288	1678	1,36	111,40	24,80	-	<b>2778</b>	<b>3195</b>
<b>382</b>	<b>220</b>	<b>024</b>	<b>XX</b>	<b>YY</b>	<b>00</b>	3	2200	240	1415	722	1,28	34,10	7,48	-	<b>1179</b>	<b>1356</b>
		<b>032</b>				4	2200	320	1756	896	1,30	45,54	9,90	-	<b>1407</b>	<b>1618</b>
		<b>040</b>				5	2200	400	2086	1064	1,32	56,76	12,54	-	<b>1634</b>	<b>1879</b>
		<b>048</b>				6	2200	480	2418	1234	1,34	68,20	15,18	-	<b>1862</b>	<b>2141</b>
		<b>056</b>				7	2200	560	2748	1402	1,36	79,64	17,82	-	<b>2087</b>	<b>2400</b>
		<b>064</b>				8	2200	640	2977	1519	1,36	90,86	20,46	-	<b>2311</b>	<b>2658</b>
		<b>072</b>				9	2200	720	3203	1634	1,36	102,30	23,10	-	<b>2541</b>	<b>2922</b>
		<b>080</b>				10	2200	800	3432	1751	1,37	113,52	25,08	-	<b>2767</b>	<b>3182</b>
		<b>088</b>				11	2200	880	3617	1845	1,36	122,54	27,28	-	<b>2994</b>	<b>3443</b>
<b>382</b>	<b>240</b>	<b>024</b>	<b>XX</b>	<b>YY</b>	<b>00</b>	3	2400	240	1543	787	1,28	37,20	8,16	-	<b>1257</b>	<b>1446</b>
		<b>032</b>				4	2400	320	1915	977	1,30	49,68	10,80	-	<b>1502</b>	<b>1727</b>
		<b>040</b>				5	2400	400	2275	1161	1,32	61,92	13,68	-	<b>1746</b>	<b>2008</b>
		<b>048</b>				6	2400	480	2638	1346	1,34	74,40	16,56	-	<b>1990</b>	<b>2289</b>
		<b>056</b>				7	2400	560	2998	1529	1,36	86,88	19,44	-	<b>2235</b>	<b>2570</b>
		<b>064</b>				8	2400	640	3247	1657	1,36	99,12	22,32	-	<b>2480</b>	<b>2852</b>
		<b>072</b>				9	2400	720	3494	1783	1,36	111,60	25,20	-	<b>2724</b>	<b>3133</b>
		<b>080</b>				10	2400	800	3744	1910	1,37	123,84	27,36	-	<b>2969</b>	<b>3414</b>
		<b>088</b>				11	2400	880	3946	2013	1,36	133,68	29,76	-	<b>3213</b>	<b>3695</b>
<b>382</b>	<b>260</b>	<b>024</b>	<b>XX</b>	<b>YY</b>	<b>00</b>	3	2600	240	1672	853	1,28	40,30	8,84	-	<b>1339</b>	<b>1540</b>
		<b>032</b>				4	2600	320	2075	1059	1,30	53,82	11,70	-	<b>1598</b>	<b>1838</b>
		<b>040</b>				5	2600	400	2465	1258	1,32	67,08	14,82	-	<b>1862</b>	<b>2141</b>
		<b>048</b>				6	2600	480	2857	1458	1,34	80,60	17,94	-	<b>2121</b>	<b>2439</b>
		<b>056</b>				7	2600	560	3247	1657	1,36	94,12	21,06	-	<b>2381</b>	<b>2738</b>
		<b>064</b>				8	2600	640	3518	1795	1,36	107,38	24,18	-	<b>2647</b>	<b>3044</b>
		<b>072</b>				9	2600	720	3786	1931	1,36	120,90	27,30	-	<b>2906</b>	<b>3342</b>
		<b>080</b>				10	2600	800	4056	2069	1,37	134,16	29,64	-	<b>3169</b>	<b>3644</b>
		<b>088</b>				11	2600	880	4274	2181	1,36	144,82	32,24	-	<b>3430</b>	<b>3945</b>

Conforme EN442-1: 2014: radiateurs et convecteurs

Pour plus de détails sur nos informations produit, voir database: <https://www.installdata.be>  
**Pour les émissions calorifiques des autres régimes, voir p. 348 (facteurs de correction)**  
**BELGIQUE. Prix en euro (hors TVA)**

## COMMENT COMMANDER VIOLA-A HORIZONTAL

Délai de livraison 15 - 30 jours ouvrables  
(temps de transport non compris)

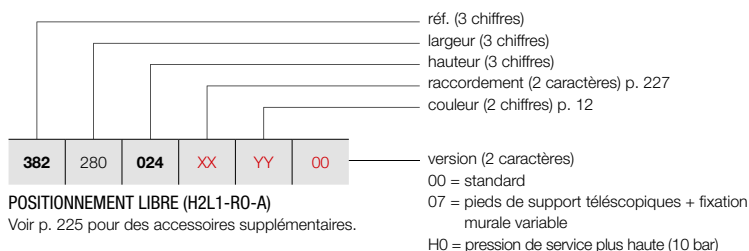

### POSITIONNEMENT LIBRE (H2L1-RO-A)

Voir p. 225 pour des accessoires supplémentaires.

## VIOLA-A HORIZONTAL (H2L1-RO-A)



H2L1-RO-A  
(tête thermostatique à commander séparément)

### GRUPE DE TARIF: VPG2 - RADIATEURS EN ACIER

RÉFÉRENCE RADIATEUR SUR MESURE VIOLA-A HORIZONTAL	DONNÉES TECHNIQUES									COULEUR STANDARD prix RAL 9016 (€)	AUTRES COULEURS prix couleur (€)					
	tubes	largeur (L mm)	hauteur (H mm)	75/65/20 (Watt) (Φ50K)	55/45/20 (Watt) (Φ30K)	facteur n	poids (kg)	contenance (l)	résistance électrique (Watt)							
<b>RÉF. VIOLA-A HORIZONTAL H2L1-RO-A : 382</b>																
<b>382</b>	<b>280</b>	<b>024</b>	<b>XX</b>	<b>YY</b>	<b>00</b>	3	2800	240	1800	919	1,28	43,40	9,52	-	<b>1415</b>	<b>1627</b>
		<b>032</b>				4	2800	320	2234	1140	1,30	57,96	12,60	-	<b>1693</b>	<b>1947</b>
		<b>040</b>				5	2800	400	2654	1354	1,32	72,24	15,96	-	<b>1972</b>	<b>2268</b>
		<b>048</b>				6	2800	480	3077	1570	1,34	86,80	19,32	-	<b>2252</b>	<b>2590</b>
		<b>056</b>				7	2800	560	3497	1784	1,36	101,36	22,68	-	<b>2530</b>	<b>2910</b>
		<b>064</b>				8	2800	640	3788	1933	1,36	115,64	26,04	-	<b>2808</b>	<b>3229</b>
		<b>072</b>				9	2800	720	4077	2080	1,36	130,20	29,40	-	<b>3090</b>	<b>3554</b>
		<b>080</b>				10	2800	800	4368	2229	1,37	144,48	31,92	-	<b>3365</b>	<b>3870</b>
		<b>088</b>				11	2800	880	4603	2349	1,36	155,96	34,72	-	<b>3645</b>	<b>4192</b>
<b>382</b>	<b>300</b>	<b>024</b>	<b>XX</b>	<b>YY</b>	<b>00</b>	3	3000	240	1929	984	1,28	46,50	10,20	-	<b>1494</b>	<b>1718</b>
		<b>032</b>				4	3000	320	2394	1221	1,30	62,10	13,50	-	<b>1791</b>	<b>2060</b>
		<b>040</b>				5	3000	400	2844	1451	1,32	77,40	17,10	-	<b>2087</b>	<b>2400</b>
		<b>048</b>				6	3000	480	3297	1682	1,34	93,00	20,70	-	<b>2381</b>	<b>2738</b>
		<b>056</b>				7	3000	560	3747	1912	1,36	108,60	24,30	-	<b>2676</b>	<b>3077</b>
		<b>064</b>				8	3000	640	4059	2071	1,36	123,90	27,90	-	<b>2974</b>	<b>3420</b>
		<b>072</b>				9	3000	720	4368	2229	1,36	139,50	31,50	-	<b>3270</b>	<b>3761</b>
		<b>080</b>				10	3000	800	4680	2388	1,37	154,80	34,20	-	<b>3566</b>	<b>4101</b>
		<b>088</b>				11	3000	880	4932	2516	1,36	167,10	37,20	-	<b>3861</b>	<b>4440</b>

Conforme EN442-1: 2014: radiateurs et convecteurs

Pour plus de détails sur nos informations produit, voir database: <https://www.installdata.be>  
Pour les émissions calorifiques des autres régimes, voir p. 348 (facteurs de correction)  
BELGIQUE. Prix en euro (hors TVA)

# VIOLA-A HORIZONTAL (H2L2-RO-A)



H2L2-RO-A  
(tête thermostatique à commander séparément)

## COMMENT COMMANDER VIOLA-A HORIZONTAL

Délai de livraison 15 - 30 jours ouvrables  
(temps de transport non compris)

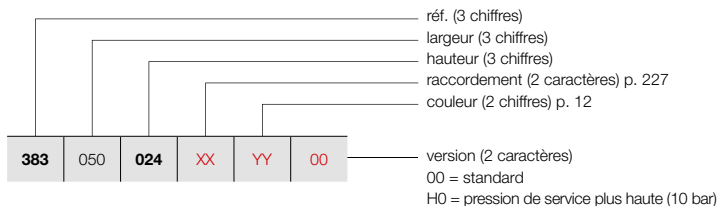

### GRUPE DE TARIF: VPG2 - RADIATEURS EN ACIER

RÉFÉRENCE RADIATEUR SUR MESURE VIOLA-A HORIZONTAL							DONNÉES TECHNIQUES				COULEUR STANDARD	AUTRES COULEURS				
tubes	largeur (L mm)	hauteur (H mm)	75/65/20 (Watt) (Ø50K)	55/45/20 (Watt) (Ø30K)	facteur n	poids (kg)	contenance (l)	résistance électrique (Watt)	prix RAL 9016 (€)	prix couleur (€)						
<b>RÉF. VIOLA-A HORIZONTAL H2L2-RO-A : 383</b>																
<b>383</b>	<b>050</b>	<b>024</b>	<b>XX</b>	<b>YY</b>	<b>00</b>	3	500	240	433	221	1,25	9,70	2,00	-	<b>549</b>	<b>631</b>
		<b>032</b>				4	500	320	538	274	1,30	12,90	2,75	-	<b>640</b>	<b>736</b>
		<b>040</b>				5	500	400	663	338	1,31	16,10	3,45	-	<b>731</b>	<b>841</b>
		<b>048</b>				6	500	480	788	402	1,33	19,40	4,15	-	<b>823</b>	<b>946</b>
		<b>056</b>				7	500	560	913	466	1,34	22,60	4,85	-	<b>915</b>	<b>1052</b>
		<b>064</b>				8	500	640	993	507	1,34	25,85	5,50	-	<b>1000</b>	<b>1150</b>
		<b>072</b>				9	500	720	1073	547	1,34	29,10	6,20	-	<b>1094</b>	<b>1258</b>
		<b>080</b>				10	500	800	1153	588	1,36	32,30	6,90	-	<b>1187</b>	<b>1365</b>
		<b>088</b>				11	500	880	1204	614	1,36	34,45	7,60	-	<b>1279</b>	<b>1471</b>
<b>383</b>	<b>060</b>	<b>024</b>	<b>XX</b>	<b>YY</b>	<b>00</b>	3	600	240	519	265	1,25	11,64	2,40	-	<b>595</b>	<b>684</b>
		<b>032</b>				4	600	320	645	329	1,30	15,48	3,30	-	<b>694</b>	<b>798</b>
		<b>040</b>				5	600	400	796	406	1,31	19,32	4,14	-	<b>799</b>	<b>919</b>
		<b>048</b>				6	600	480	946	482	1,33	23,28	4,98	-	<b>902</b>	<b>1037</b>
		<b>056</b>				7	600	560	1096	559	1,34	27,12	5,82	-	<b>1000</b>	<b>1150</b>
		<b>064</b>				8	600	640	1192	608	1,34	31,02	6,60	-	<b>1106</b>	<b>1272</b>
		<b>072</b>				9	600	720	1287	657	1,34	34,92	7,44	-	<b>1207</b>	<b>1388</b>
		<b>080</b>				10	600	800	1383	706	1,36	38,76	8,28	-	<b>1311</b>	<b>1508</b>
		<b>088</b>				11	600	880	1445	737	1,36	41,34	9,12	-	<b>1412</b>	<b>1624</b>
<b>383</b>	<b>070</b>	<b>024</b>	<b>XX</b>	<b>YY</b>	<b>00</b>	3	700	240	606	309	1,25	13,58	2,80	-	<b>644</b>	<b>741</b>
		<b>032</b>				4	700	320	753	384	1,30	18,06	3,85	-	<b>757</b>	<b>871</b>
		<b>040</b>				5	700	400	928	474	1,31	22,54	4,83	-	<b>870</b>	<b>1001</b>
		<b>048</b>				6	700	480	1103	563	1,33	27,16	5,81	-	<b>984</b>	<b>1132</b>
		<b>056</b>				7	700	560	1278	652	1,34	31,64	6,79	-	<b>1093</b>	<b>1257</b>
		<b>064</b>				8	700	640	1390	709	1,34	36,19	7,70	-	<b>1207</b>	<b>1388</b>
		<b>072</b>				9	700	720	1502	766	1,34	40,74	8,68	-	<b>1318</b>	<b>1516</b>
		<b>080</b>				10	700	800	1614	823	1,36	45,22	9,66	-	<b>1431</b>	<b>1646</b>
		<b>088</b>				11	700	880	1686	860	1,36	48,23	10,64	-	<b>1544</b>	<b>1776</b>
<b>383</b>	<b>080</b>	<b>024</b>	<b>XX</b>	<b>YY</b>	<b>00</b>	3	800	240	692	353	1,25	15,52	3,20	-	<b>690</b>	<b>794</b>
		<b>032</b>				4	800	320	860	439	1,30	20,64	4,40	-	<b>815</b>	<b>937</b>
		<b>040</b>				5	800	400	1061	541	1,31	25,76	5,52	-	<b>936</b>	<b>1076</b>
		<b>048</b>				6	800	480	1261	643	1,33	31,04	6,64	-	<b>1061</b>	<b>1220</b>
		<b>056</b>				7	800	560	1461	745	1,34	36,16	7,76	-	<b>1186</b>	<b>1364</b>
		<b>064</b>				8	800	640	1589	811	1,34	41,36	8,80	-	<b>1310</b>	<b>1507</b>
		<b>072</b>				9	800	720	1716	876	1,34	46,56	9,92	-	<b>1431</b>	<b>1646</b>
		<b>080</b>				10	800	800	1844	941	1,36	51,68	11,04	-	<b>1554</b>	<b>1787</b>
		<b>088</b>				11	800	880	1926	983	1,36	55,12	12,16	-	<b>1677</b>	<b>1929</b>
<b>383</b>	<b>090</b>	<b>024</b>	<b>XX</b>	<b>YY</b>	<b>00</b>	3	900	240	779	397	1,25	17,46	3,60	-	<b>739</b>	<b>850</b>
		<b>032</b>				4	900	320	968	494	1,30	23,22	4,95	-	<b>875</b>	<b>1006</b>
		<b>040</b>				5	900	400	1193	609	1,31	28,98	6,21	-	<b>1008</b>	<b>1159</b>
		<b>048</b>				6	900	480	1418	724	1,33	34,92	7,47	-	<b>1139</b>	<b>1310</b>
		<b>056</b>				7	900	560	1643	838	1,34	40,68	8,73	-	<b>1275</b>	<b>1466</b>
		<b>064</b>				8	900	640	1787	912	1,34	46,53	9,90	-	<b>1409</b>	<b>1620</b>
		<b>072</b>				9	900	720	1931	985	1,34	52,38	11,16	-	<b>1543</b>	<b>1774</b>
		<b>080</b>				10	900	800	2075	1058	1,36	58,14	12,42	-	<b>1677</b>	<b>1929</b>
		<b>088</b>				11	900	880	2167	1106	1,36	62,01	13,68	-	<b>1811</b>	<b>2083</b>

Conforme EN442-1: 2014: radiateurs et convecteurs

Pour plus de détails sur nos informations produit, voir database: <https://www.installdata.be>  
**Pour les émissions calorifiques des autres régimes, voir p. 348 (facteurs de correction)**  
**BELGIQUE. Prix en euro (hors TVA)**

**COMMENT COMMANDER VIOLA-A HORIZONTAL**

Délai de livraison 15 - 30 jours ouvrables  
(temps de transport non compris)

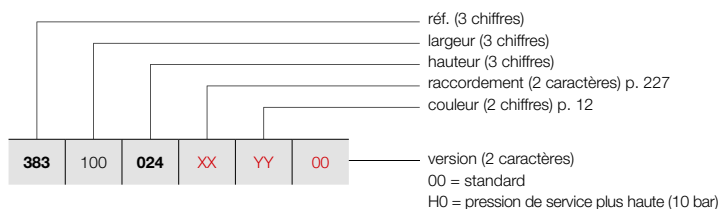

**VIOLA-A HORIZONTAL (H2L2-RO-A)**

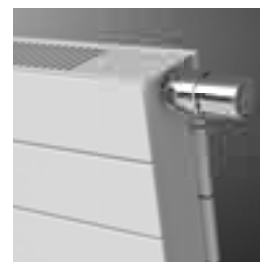

H2L2-RO-A  
(tête thermostatique à commander séparément)

**GRUPE DE TARIF: VPG2 - RADIATEURS EN ACIER**

RÉFÉRENCE RADIATEUR SUR MESURE VIOLA-A HORIZONTAL							DONNÉES TECHNIQUES						COULEUR STANDARD prix RAL 9016 (€)	AUTRES COULEURS prix couleur (€)							
							tubes	largeur (L mm)	hauteur (H mm)	75/65/20 (Watt) (φ50K)	55/45/20 (Watt) (φ30K)	facteur n			poids (kg)	contenance (l)	résistance électrique (Watt)				
<b>RÉF. VIOLA-A HORIZONTAL H2L2-RO-A : 383</b>																					
<b>383</b>	100	<b>024</b>	<b>XX</b>	<b>YY</b>	<b>00</b>	3	1000	240	865	441	1,25	19,40	4,00	-	<b>787</b>	<b>905</b>					
		<b>032</b>				4	1000	320	1075	548	1,30	25,80	5,50	-	<b>932</b>	<b>1072</b>					
		<b>040</b>				5	1000	400	1326	677	1,31	32,20	6,90	-	<b>1076</b>	<b>1237</b>					
		<b>048</b>				6	1000	480	1576	804	1,33	38,80	8,30	-	<b>1218</b>	<b>1401</b>					
		<b>056</b>				7	1000	560	1826	932	1,34	45,20	9,70	-	<b>1363</b>	<b>1567</b>					
		<b>064</b>				8	1000	640	1986	1013	1,34	51,70	11,00	-	<b>1510</b>	<b>1737</b>					
		<b>072</b>				9	1000	720	2145	1094	1,34	58,20	12,40	-	<b>1655</b>	<b>1903</b>					
		<b>080</b>				10	1000	800	2305	1176	1,36	64,60	13,80	-	<b>1800</b>	<b>2070</b>					
		<b>088</b>				11	1000	880	2408	1229	1,36	68,90	15,20	-	<b>1946</b>	<b>2238</b>					
		<b>383</b>				110	<b>024</b>	<b>XX</b>	<b>YY</b>	<b>00</b>	3	1100	240	952	485	1,25	21,34	4,40	-	<b>835</b>	<b>960</b>
							<b>032</b>				4	1100	320	1183	603	1,30	28,38	6,05	-	<b>989</b>	<b>1137</b>
<b>040</b>	5		1100	400	1459		744				1,31	35,42	7,59	-	<b>1146</b>	<b>1318</b>					
<b>048</b>	6		1100	480	1734		884				1,33	42,68	9,13	-	<b>1299</b>	<b>1494</b>					
<b>056</b>	7		1100	560	2009		1025				1,34	49,72	10,67	-	<b>1456</b>	<b>1674</b>					
<b>064</b>	8		1100	640	2185		1115				1,34	56,87	12,10	-	<b>1610</b>	<b>1852</b>					
<b>072</b>	9		1100	720	2360		1204				1,34	64,02	13,64	-	<b>1767</b>	<b>2032</b>					
<b>080</b>	10		1100	800	2536		1294				1,36	71,06	15,18	-	<b>1922</b>	<b>2210</b>					
<b>088</b>	11		1100	880	2649		1351				1,36	75,79	16,72	-	<b>2078</b>	<b>2390</b>					
<b>383</b>	120		<b>024</b>	<b>XX</b>	<b>YY</b>		<b>00</b>				3	1200	240	1038	530	1,25	23,28	4,80	-	<b>883</b>	<b>1015</b>
			<b>032</b>								4	1200	320	1290	658	1,30	30,96	6,60	-	<b>1049</b>	<b>1206</b>
		<b>040</b>	5			1200		400	1591	812	1,31	38,64	8,28	-	<b>1214</b>	<b>1396</b>					
		<b>048</b>	6			1200		480	1891	965	1,33	46,56	9,96	-	<b>1380</b>	<b>1587</b>					
		<b>056</b>	7			1200		560	2191	1118	1,34	54,24	11,64	-	<b>1545</b>	<b>1777</b>					
		<b>064</b>	8			1200		640	2383	1216	1,34	62,04	13,20	-	<b>1714</b>	<b>1971</b>					
		<b>072</b>	9			1200		720	2574	1313	1,34	69,84	14,88	-	<b>1880</b>	<b>2162</b>					
		<b>080</b>	10			1200		800	2766	1411	1,36	77,52	16,56	-	<b>2044</b>	<b>2351</b>					
		<b>088</b>	11			1200		880	2890	1474	1,36	82,68	18,24	-	<b>2211</b>	<b>2543</b>					
		<b>383</b>	140			<b>024</b>		<b>XX</b>	<b>YY</b>	<b>00</b>	3	1400	240	1211	618	1,25	27,16	5,60	-	<b>978</b>	<b>1125</b>
						<b>032</b>					4	1400	320	1505	768	1,30	36,12	7,70	-	<b>1165</b>	<b>1340</b>
<b>040</b>	5			1400	400	1856	947				1,31	45,08	9,66	-	<b>1354</b>	<b>1557</b>					
<b>048</b>	6			1400	480	2206	1126				1,33	54,32	11,62	-	<b>1540</b>	<b>1771</b>					
<b>056</b>	7			1400	560	2556	1304				1,34	63,28	13,58	-	<b>1726</b>	<b>1985</b>					
<b>064</b>	8			1400	640	2780	1419				1,34	72,38	15,40	-	<b>1916</b>	<b>2203</b>					
<b>072</b>	9			1400	720	3003	1532				1,34	81,48	17,36	-	<b>2102</b>	<b>2417</b>					
<b>080</b>	10			1400	800	3227	1646				1,36	90,44	19,32	-	<b>2291</b>	<b>2635</b>					
<b>088</b>	11			1400	880	3371	1720				1,36	96,46	21,28	-	<b>2479</b>	<b>2851</b>					
<b>383</b>	160			<b>024</b>	<b>XX</b>	<b>YY</b>	<b>00</b>				3	1600	240	1384	706	1,25	31,04	6,40	-	<b>1074</b>	<b>1235</b>
				<b>032</b>							4	1600	320	1720	878	1,30	41,28	8,80	-	<b>1282</b>	<b>1474</b>
		<b>040</b>	5	1600				400	2122	1082	1,31	51,52	11,04	-	<b>1491</b>	<b>1715</b>					
		<b>048</b>	6	1600				480	2522	1287	1,33	62,08	13,28	-	<b>1701</b>	<b>1956</b>					
		<b>056</b>	7	1600				560	2922	1491	1,34	72,32	15,52	-	<b>1909</b>	<b>2195</b>					
		<b>064</b>	8	1600				640	3178	1621	1,34	82,72	17,60	-	<b>2117</b>	<b>2435</b>					
		<b>072</b>	9	1600				720	3432	1751	1,34	93,12	19,84	-	<b>2327</b>	<b>2676</b>					
		<b>080</b>	10	1600				800	3688	1882	1,36	103,36	22,08	-	<b>2536</b>	<b>2916</b>					
		<b>088</b>	11	1600				880	3853	1966	1,36	110,24	24,32	-	<b>2744</b>	<b>3156</b>					

Conforme EN442-1: 2014: radiateurs et convecteurs

Pour plus de détails sur nos informations produit, voir database: <https://www.installdata.be>  
**Pour les émissions calorifiques des autres régimes, voir p. 348 (facteurs de correction)**  
**BELGIQUE. Prix en euro (hors TVA)**

**VASCO**

# VIOLA-A HORIZONTAL (H2L2-RO-A)



H2L2-RO-A  
(tête thermostatique à commander séparément)

## COMMENT COMMANDER VIOLA-A HORIZONTAL

Délai de livraison 15 - 30 jours ouvrables  
(temps de transport non compris)

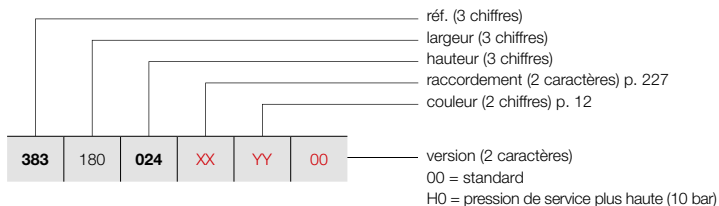

### GRUPE DE TARIF: VPG2 - RADIATEURS EN ACIER

RÉFÉRENCE RADIATEUR SUR MESURE VIOLA-A HORIZONTAL							DONNÉES TECHNIQUES					COULEUR STANDARD	AUTRES COULEURS									
tubes	largeur (L mm)	hauteur (H mm)	75/65/20 (Watt) (Ø50K)	55/45/20 (Watt) (Ø30K)	facteur n	poids (kg)	contenance (l)	résistance électrique (Watt)	prix RAL 9016 (€)	prix couleur (€)												
<b>RÉF. VIOLA-A HORIZONTAL H2L2-RO-A : 383</b>																						
<b>383</b>	180	<b>024</b>	<b>XX</b>	<b>YY</b>	<b>00</b>	3	1800	240	1557	794	1,25	34,92	7,20	-	<b>1167</b>	<b>1342</b>						
						4	1800	320	1935	987	1,30	46,44	9,90	-	<b>1398</b>	<b>1608</b>						
						5	1800	400	2387	1218	1,31	57,96	12,42	-	<b>1630</b>	<b>1875</b>						
						6	1800	480	2837	1447	1,33	69,84	14,94	-	<b>1862</b>	<b>2141</b>						
						7	1800	560	3287	1677	1,34	81,36	17,46	-	<b>2090</b>	<b>2404</b>						
						8	1800	640	3575	1824	1,34	93,06	19,80	-	<b>2323</b>	<b>2671</b>						
						9	1800	720	3861	1970	1,34	104,76	22,32	-	<b>2553</b>	<b>2936</b>						
						10	1800	800	4149	2117	1,36	116,28	24,84	-	<b>2779</b>	<b>3196</b>						
						11	1800	880	4334	2211	1,36	124,02	27,36	-	<b>3010</b>	<b>3462</b>						
						<b>383</b>	200	<b>024</b>	<b>XX</b>	<b>YY</b>	<b>00</b>	3	2000	240	1730	883	1,25	38,80	8,00	-	<b>1265</b>	<b>1455</b>
												4	2000	320	2150	1097	1,30	51,60	11,00	-	<b>1515</b>	<b>1742</b>
5	2000	400	2652	1353	1,31							64,40	13,80	-	<b>1768</b>	<b>2033</b>						
6	2000	480	3152	1608	1,33							77,60	16,60	-	<b>2019</b>	<b>2322</b>						
7	2000	560	3652	1863	1,34							90,40	19,40	-	<b>2273</b>	<b>2614</b>						
8	2000	640	3972	2027	1,34							103,40	22,00	-	<b>2523</b>	<b>2901</b>						
9	2000	720	4290	2189	1,34							116,40	24,80	-	<b>2773</b>	<b>3189</b>						
10	2000	800	4610	2352	1,36							129,20	27,60	-	<b>3028</b>	<b>3482</b>						
11	2000	880	4816	2457	1,36							137,80	30,40	-	<b>3279</b>	<b>3771</b>						
<b>383</b>	220	<b>024</b>	<b>XX</b>	<b>YY</b>	<b>00</b>							3	2200	240	1903	971	1,25	42,68	8,80	-	<b>1360</b>	<b>1564</b>
												4	2200	320	2365	1207	1,30	56,76	12,10	-	<b>1635</b>	<b>1880</b>
						5	2200	400	2917	1488	1,31	70,84	15,18	-	<b>1908</b>	<b>2194</b>						
						6	2200	480	3467	1769	1,33	85,36	18,26	-	<b>2179</b>	<b>2506</b>						
						7	2200	560	4017	2050	1,34	99,44	21,34	-	<b>2449</b>	<b>2816</b>						
						8	2200	640	4369	2229	1,34	113,74	24,20	-	<b>2725</b>	<b>3134</b>						
						9	2200	720	4719	2408	1,34	128,04	27,28	-	<b>2999</b>	<b>3449</b>						
						10	2200	800	5071	2587	1,36	142,12	30,36	-	<b>3271</b>	<b>3762</b>						
						11	2200	880	5298	2703	1,36	151,58	33,44	-	<b>3545</b>	<b>4077</b>						
						<b>383</b>	240	<b>024</b>	<b>XX</b>	<b>YY</b>	<b>00</b>	3	2400	240	2076	1059	1,25	46,56	9,60	-	<b>1456</b>	<b>1674</b>
												4	2400	320	2580	1316	1,30	61,92	13,20	-	<b>1752</b>	<b>2015</b>
5	2400	400	3182	1624	1,31							77,28	16,56	-	<b>2044</b>	<b>2351</b>						
6	2400	480	3782	1930	1,33							93,12	19,92	-	<b>2340</b>	<b>2691</b>						
7	2400	560	4382	2236	1,34							108,48	23,28	-	<b>2634</b>	<b>3029</b>						
8	2400	640	4766	2432	1,34							124,08	26,40	-	<b>2927</b>	<b>3366</b>						
9	2400	720	5148	2627	1,34							139,68	29,76	-	<b>3221</b>	<b>3704</b>						
10	2400	800	5532	2822	1,36							155,04	33,12	-	<b>3513</b>	<b>4040</b>						
11	2400	880	5779	2949	1,36							165,36	36,48	-	<b>3810</b>	<b>4382</b>						
<b>383</b>	260	<b>024</b>	<b>XX</b>	<b>YY</b>	<b>00</b>							3	2600	240	2249	1147	1,25	50,44	10,40	-	<b>1553</b>	<b>1786</b>
												4	2600	320	2795	1426	1,30	67,08	14,30	-	<b>1869</b>	<b>2149</b>
						5	2600	400	3448	1759	1,31	83,72	17,94	-	<b>2183</b>	<b>2510</b>						
						6	2600	480	4098	2091	1,33	100,88	21,58	-	<b>2500</b>	<b>2875</b>						
						7	2600	560	4748	2422	1,34	117,52	25,22	-	<b>2812</b>	<b>3234</b>						
						8	2600	640	5164	2634	1,34	134,42	28,60	-	<b>3131</b>	<b>3601</b>						
						9	2600	720	5577	2845	1,34	151,32	32,24	-	<b>3445</b>	<b>3962</b>						
						10	2600	800	5993	3058	1,36	167,96	35,88	-	<b>3762</b>	<b>4326</b>						
						11	2600	880	6261	3194	1,36	179,14	39,52	-	<b>4077</b>	<b>4689</b>						

Conforme EN442-1: 2014: radiateurs et convecteurs

Pour plus de détails sur nos informations produit, voir database: <https://www.installdata.be>  
**Pour les émissions calorifiques des autres régimes, voir p. 348 (facteurs de correction)**  
**BELGIQUE. Prix en euro (hors TVA)**

## COMMENT COMMANDER VIOLA-A HORIZONTAL

Délai de livraison 15 - 30 jours ouvrables  
(temps de transport non compris)

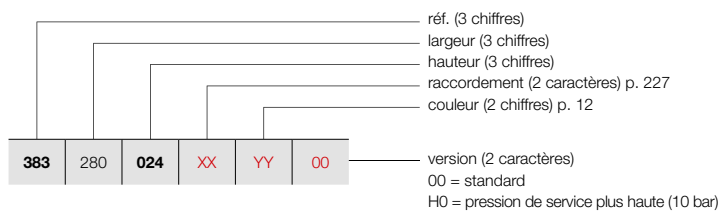

## VIOLA-A HORIZONTAL (H2L2-RO-A)



H2L2-RO-A  
(tête thermostatique à commander séparément)

### GRUPE DE TARIF: VPG2 - RADIATEURS EN ACIER

RÉFÉRENCE RADIATEUR SUR MESURE VIOLA-A HORIZONTAL	DONNÉES TECHNIQUES									COULEUR STANDARD prix RAL 9016 (€)	AUTRES COULEURS prix couleur (€)					
	tubes	largeur (L mm)	hauteur (H mm)	75/65/20 (Watt) (Φ50K)	55/45/20 (Watt) (Φ30K)	facteur n	poids (kg)	contenance (l)	résistance électrique (Watt)							
<b>RÉF. VIOLA-A HORIZONTAL H2L2-RO-A : 383</b>																
<b>383</b>	<b>280</b>	<b>024</b>	<b>XX</b>	<b>YY</b>	<b>00</b>	3	2800	240	2422	1236	1,25	54,32	11,20	-	<b>1647</b>	<b>1894</b>
		<b>032</b>				4	2800	320	3010	1536	1,30	72,24	15,40	-	<b>1984</b>	<b>2282</b>
		<b>040</b>				5	2800	400	3713	1894	1,31	90,16	19,32	-	<b>2325</b>	<b>2674</b>
		<b>048</b>				6	2800	480	4413	2251	1,33	108,64	23,24	-	<b>2659</b>	<b>3058</b>
		<b>056</b>				7	2800	560	5113	2609	1,34	126,56	27,16	-	<b>2998</b>	<b>3448</b>
		<b>064</b>				8	2800	640	5561	2837	1,34	144,76	30,80	-	<b>3332</b>	<b>3832</b>
		<b>072</b>				9	2800	720	6006	3064	1,34	162,96	34,72	-	<b>3670</b>	<b>4221</b>
		<b>080</b>				10	2800	800	6454	3293	1,36	180,88	38,64	-	<b>4008</b>	<b>4609</b>
<b>383</b>	<b>300</b>	<b>024</b>	<b>XX</b>	<b>YY</b>	<b>00</b>	3	3000	240	2595	1324	1,25	58,20	12,00	-	<b>1743</b>	<b>2004</b>
		<b>032</b>				4	3000	320	3225	1645	1,30	77,40	16,50	-	<b>2102</b>	<b>2417</b>
		<b>040</b>				5	3000	400	3978	2030	1,31	96,60	20,70	-	<b>2459</b>	<b>2828</b>
		<b>048</b>				6	3000	480	4728	2412	1,33	116,40	24,90	-	<b>2819</b>	<b>3242</b>
		<b>056</b>				7	3000	560	5478	2795	1,34	135,60	29,10	-	<b>3177</b>	<b>3654</b>
		<b>064</b>				8	3000	640	5958	3040	1,34	155,10	33,00	-	<b>3537</b>	<b>4068</b>
		<b>072</b>				9	3000	720	6435	3283	1,34	174,60	37,20	-	<b>3892</b>	<b>4476</b>

Conforme EN442-1: 2014: radiateurs et convecteurs

Pour plus de détails sur nos informations produit, voir database: <https://www.installdata.be>  
Pour les émissions calorifiques des autres régimes, voir p. 348 (facteurs de correction)  
BELGIQUE. Prix en euro (hors TVA)

# VIOLA-A FIXATION MURALE

EN OPTION

GRUPE DE TARIF: VPG10 - ACC.

INSTALLATION MURALE	LARGEUR DU RADIATEUR	COULEUR	N°. D'ART.	€
<b>PIEDS DE SUPPORT TÉLÉSCOPIQUES + FIXATION MURALE VARIABLE</b> 	<b>V2-ZB-A</b>			
	(2 pieds)	RAL 9016	*	<b>81</b>
		COULEUR	*	<b>93</b>
	<b>H2-RO-A, H2L1-RO-A</b>			
	≤ 2000 mm (2 pieds)	RAL 9016	*	<b>81</b>
	≥ 2200 mm (3 pieds)	RAL 9016	*	<b>123</b>
	COULEUR	*	<b>141</b>	
* Attention: Les pieds doivent être commandés en même temps que le radiateur. Veuillez indiquer le code <b>07</b> chez «Finition».				
<b>ROSACE PIED CHAPE</b> 	<b>V2-ZB-A</b>			
		RAL 9016	11810390000	<b>29</b>
• 56 x 56 mm. Nombre de rosaces = nombre de pieds				
<b>ROSACE PIED SOL FINI</b> 	<b>H2-RO-A, H2L1-RO-A</b>			
		RAL 9016	11810400000	<b>37</b>
• 104 x 84 mm. Nombre de rosaces = nombre de pieds				

BELGIQUE. Prix en euro (hors TVA)



GRUPE DE TARIF: VPG10 - ACC.

POSITIONNEMENT LIBRE	HAUTEUR DU PIED	COULEUR	N°. D'ART.	€
<b>PIED POSITIONNEMENT LIBRE</b> 	<b>H1-RO-A, H1L1-RO-A, H2-RO-A, H2L1-RO-A, H2L2-RO-A</b>			
	H = 450 mm	RAL 9016	11810350450	<b>60</b>
		COULEUR	11810350450C	<b>69</b>
	H = 550 mm	RAL 9016	11810350550	<b>60</b>
		COULEUR	11810350550C	<b>69</b>
	H = 600 mm	RAL 9016	11810350600	<b>60</b>
		COULEUR	11810350600C	<b>69</b>
	H = 650 mm	RAL 9016	11810350650	<b>60</b>
		COULEUR	11810350650C	<b>69</b>
	H = 750 mm	RAL 9016	11810350750	<b>60</b>
		COULEUR	11810350750C	<b>69</b>
	H = 850 mm	RAL 9016	11810350850	<b>74</b>
		COULEUR	11810350850C	<b>85</b>
	H = 900 mm	RAL 9016	11810350900	<b>74</b>
	COULEUR	11810350900C	<b>85</b>	
H = 1050 mm	RAL 9016	11810351050	<b>74</b>	
	COULEUR	11810351050C	<b>85</b>	
H = 1200 mm	RAL 9016	11810351200	<b>74</b>	
	COULEUR	11810351200C	<b>85</b>	

- Sol fini: hauteur du pied = hauteur radiateur + 150 mm
- Chape: hauteur du pied = hauteur radiateur + 300 mm
- Facile à raccourcir si nécessaire

<b>ATTACHE PIED POSITIONNEMENT LIBRE</b> 	<b>H1-RO-A, H1L1-RO-A, H2-RO-A, H2L1-RO-A, H2L2-RO-A</b>			
		RAL 9016	11810360000	<b>48</b>
	COULEUR	11810360000C	<b>55</b>	

<b>ROSACE PIED CHAPE</b> 	<b>H1-RO-A, H1L1-RO-A, H2-RO-A, H2L1-RO-A, H2L2-RO-A</b>			
		RAL 9016	11810370000	<b>12</b>
	COULEUR	11810370000C	<b>14</b>	

- 100 x 40 mm. Nombre de rosaces = nombre de pieds

<b>ROSACE PIED SOL FINI</b> 	<b>H1-RO-A, H1L1-RO-A, H2-RO-A, H2L1-RO-A, H2L2-RO-A</b>			
		RAL 9016	11810380000	<b>15</b>
	COULEUR	11810380000C	<b>17</b>	



- 115 x 110 mm. Nombre de rosaces = nombre de pieds

hauteur du radiateur (mm)	longueur du radiateur (mm)	nombre de pieds	nombre d'attaches pieds
240 - 880	500-2000	2x	2x
	2200-3000	3x	3x

**BELGIQUE. Prix en euro (hors TVA)**

**VIOLA-A ACCESSOIRES**  
EN OPTION

GRUPE DE TARIF: VPG10 - ACC.

ACCESSOIRES		COULEUR	N°. D'ART.	€
TÊTE THERMOSTATIQUE		<b>V1-ZB-A, V1L1-ZB-A, V2-ZB-A</b> <b>H1-RO-A, H1L1-RO-A, H2-RO-A, H2L1-RO-A, H2L2-RO-A</b>		
		BLANC	11911630102	<b>44</b>
TÊTE THERMOSTATIQUE		<b>V1-ZB-A, V1L1-ZB-A, V2-ZB-A</b> <b>H1-RO-A, H1L1-RO-A, H2-RO-A, H2L1-RO-A, H2L2-RO-A</b>		
		CHROMÉ	11911631102	<b>60</b>

GRUPE DE TARIF: VPG10B - PORTE-SERVIETTES

ACCESSOIRES	LARGEUR DU PORTE-SERVIETTES	COULEUR	N°. D'ART.	€	
PATÈRE		<b>V1-ZB-A, V1L1-ZB-A, V2-ZB-A</b>			
		CHROMÉ	118341100000099	<b>87</b>	
PORTE-SERVIETTES		<b>V1-ZB-A, V1L1-ZB-A, V2-ZB-A</b> <b>H1-RO-A, H1L1-RO-A, H2-RO-A, H2L1-RO-A, H2L2-RO-A</b>			
		500 mm	CHROMÉ	118327000000099	<b>145</b>
		500 mm	RAL 9016	1183270000009016	<b>145</b>
		500 mm	RAL 9005 <sup>mat</sup>	1183270000009005	<b>145</b>

• h = 70 mm; b = 70 mm; d = 51 mm; a = 43 mm;

• h = 55 mm; b = 500 mm; d = 53 mm; a = 38 mm;

<sup>mat</sup> noir mat

Instructions de montage accessoires: voir [www.vasco.eu](http://www.vasco.eu)  
BELGIQUE. Prix en euro (hors TVA)

d = distance entre face avant de l'accessoire et face avant du radiateur

a = distance entre l'accessoire jusqu'au radiateur

Articles en stock.

**VIOLA-A VERTICAL: V1-ZB-A / V1L1-ZB-A / V2-ZB-A (STOCK)**

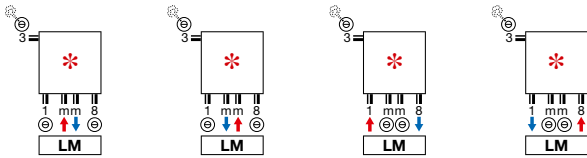

- \* Le départ et le retour peuvent être échangés
- Raccordement ci-dessus pour radiateur de stock avec un nombre pair de tubes. Également disponible pour les radiateurs non-stock avec un nombre pair de tubes.

**VIOLA-A VERTICAL: V1-ZB-A / V1L1-ZB-A / V2-ZB-A (NON-STOCK)**

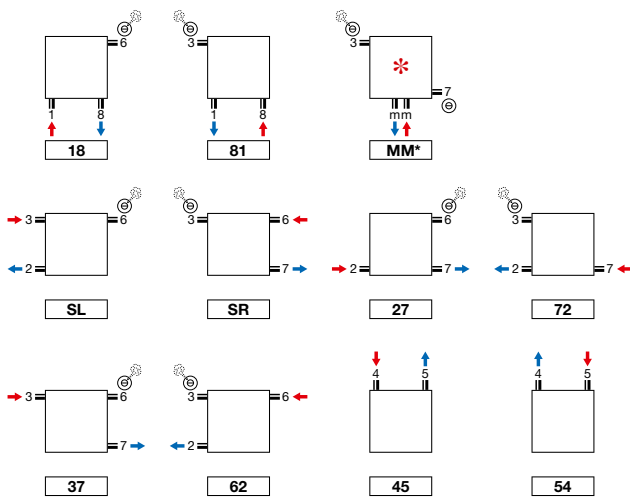

- \* Le départ et le retour peuvent être échangés
- Raccordement mm uniquement possible en présence d'un nombre pair de tubes

**VIOLA-A HORIZONTAL: H1-RO-A / H1L1-RO-A / H2-RO-A / H2L1-RO-A / H2L2-RO-A (NON-STOCK)**

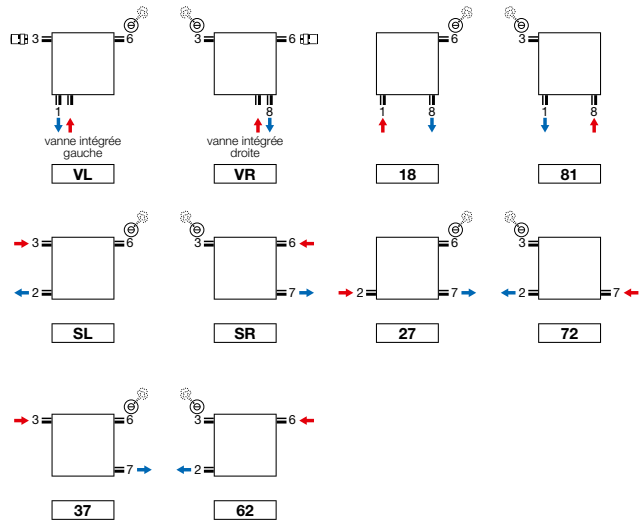

- Raccordement VL et VR: tête thermostatique à commander séparément
- Vanne intégrée (supplément de prix) (voir p. 342)

**Attention:** le raccordement du radiateur est seulement possible comme indiqué par les icônes de raccordement. Pour toute autre méthode de raccordement, nous déclinons toute responsabilité.

**VIOLA-A VERTICAL** (V1-ZB-A, V1L1-ZB-A, V2-ZB-A)

**V1-ZB-A**

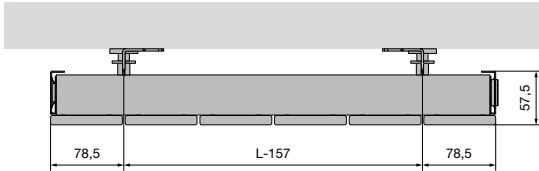

**V1L1-ZB-A**

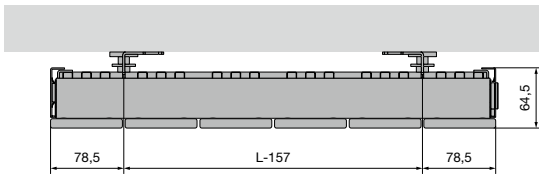

**V2-ZB-A**

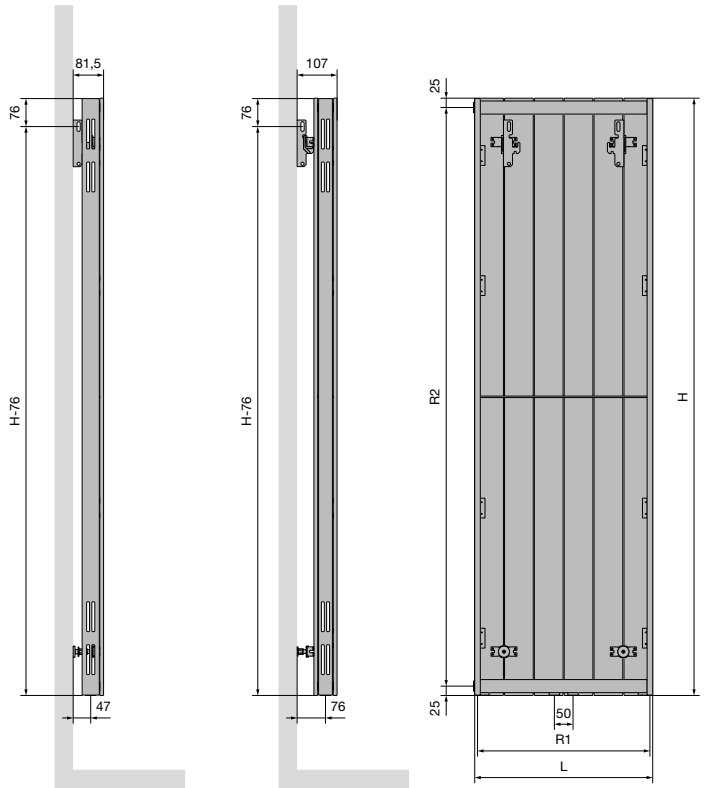
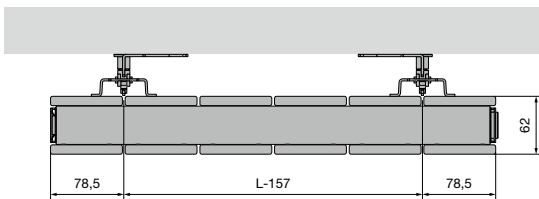

**V1-ZB-A / V1L1-ZB-A / V2-ZB-A**

	3	4	5	6	7	8	9	10	11	12	13
Nombre de tubes	3	4	5	6	7	8	9	10	11	12	13
Largeur (L)	237	317	397	477	557	637	717	797	877	957	1037
Pas entre les raccords par le bas (R1)	187	267	347	427	507	587	667	747	827	907	987
Hauteur (H)	1200	1400	1600	1800	2000	2200	2400				
Pas entre les raccords latéraux SL/SR (R2)	1150	1350	1550	1750	1950	2150	2350				
Pas entre les fixations	L-157	H-76									

**VIOLA-A HORIZONTAL** (H1-RO-A, H1L1-RO-A, H2-RO-A, H2L1-RO-A, H2L2-RO-A)

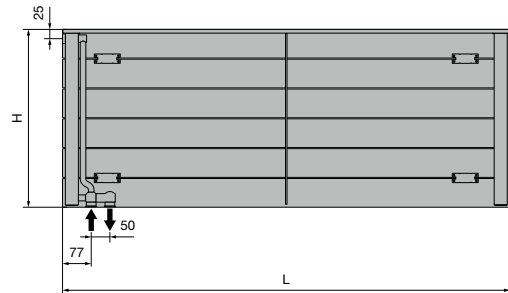
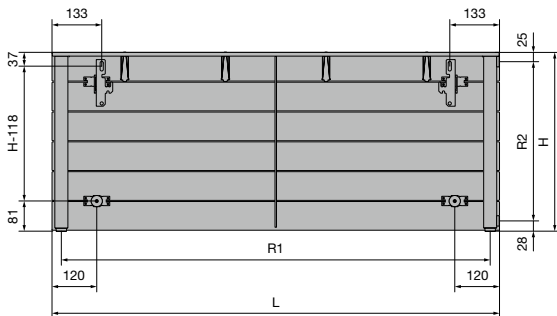
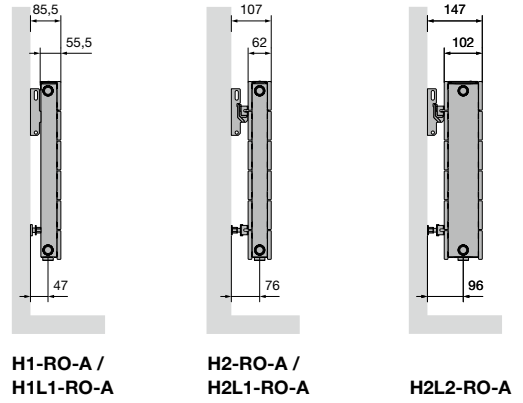
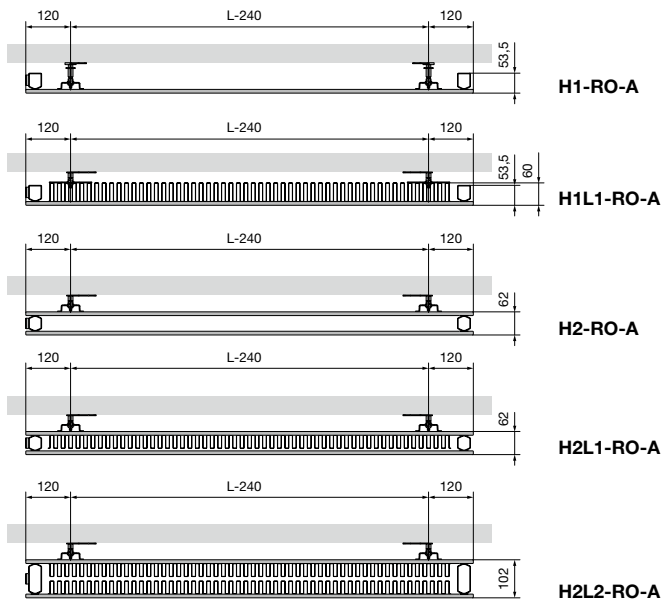

	<b>H1-RO-A / H1L1-RO-A / H2-RO-A / H2L1-RO-A / H2L2-RO-A</b>																	
Largeur (L)	500	600	700	800	900	1000	1100	1200	1400	1600	1800	2000	2200	2400	2600	2800	3000	
Pas entre les raccords par le bas (R1)	450	550	650	750	850	950	1050	1150	1350	1550	1750	1950	2150	2350	2550	2750	2950	
Hauteur (H)	240	320	400	480	560	640	720	800	880									
Pas entre les raccords latéraux SL/SR (R2)	187	267	347	427	507	587	667	747	827									
Pas entre les fixations	L-240		H-118															

## TULIPA-A VERTICAL (TV1-A, TV2-A)

**NOU  
VEAU**



TULIPA-A VERTICAL

### Chaleur structurée

Un radiateur décoratif de la première génération. Approprié pour tous les espaces et toutes les applications. Caractérisé par sa structure ouverte classique et par les raccordements d'aplomb des tubes sur le collecteur. La garantie d'un confort de chauffage irréprochable, où que ce soit dans la maison.

#### TYPES

- Une série (TV1-A) ou une double série de tubes (TV2-A)

#### TUBES

- Verticaux, ovales-aplatis 60 x 10 mm

#### COLLECTEURS

- Horizontaux, à l'arrière, ronds Ø 32 mm

#### COULEURS

- Couleur standard blanc RAL 9016
- Carte de couleur étendue voir p. 12

#### SPÉCIAL

- Tulipa-A 6 et 8 tubes: raccordement 1mm8, 18, 81 pas possible

#### FIXATIONS

- Fixations murales standard (inclus dans l'emballage du radiateur)
- **TV1-A / TV2-A:** aussi livrable en positionnement libre, voir p. 244. Support mural supplémentaire nécessaire pour une hauteur du radiateur > 600 mm

#### TECHNIQUE

- Assemblé automatiquement par des robots en soudure haute fréquence (soudures invisibles)
- Couche de base acrylique ATL et poudre d'époxy-polyester
- Pression de service: 6 bars (standard). Supplément de prix pour une pression de service plus haute (10 bar): +10%.
- Le délai de livraison d'un radiateur avec une pression supérieure est de 1 semaine supplémentaire.
- Température de service maximale: 110°C

#### ÉLECTRIQUE

- ✗ Radiateur électrique prérempli
- ✗ Radiateur mixte

#### SCHÉMAS TECHNIQUES

- Voir p. 247

#### RACCORDEMENT

- ✗ Un seul raccordement pour un système monotube
- ✗ Un seul raccordement pour un système bitube
- ✓ Un double raccordement pour un système monotube (raccordement par raccordement central) (voir p. 340)
- ✓ Un double raccordement pour un système bitube (standard) (voir p. 340)
- ✗ Vanne intégrée
- Raccordements: 1/2" (filet intérieur)

#### RACCORDEMENT RECOMMANDÉ (LM)

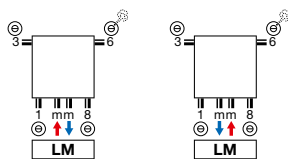

Autres possibilités de raccordement, voir p. 246



n°. d'art. 1182 001 0000 9016  
prix € 126  
Raccords, voir p. 355



n°. d'art. 11911630102  
prix € 44

RECOMMANDÉ POUR LA SALLE DE BAINS  
ET LA CUISINE  
EN OPTION



porte-serviettes (RAL 9005)  
n°. d'art. voir p. 245

prix € 145  
Autres accessoires, voir p. 245



TV1-A / TV2-A

# TULIPA-A VERTICAL (TV1-A)

## COMMENT COMMANDER TULIPA-A VERTICAL

Délai de livraison 15 - 30 jours ouvrables  
(temps de transport non compris)

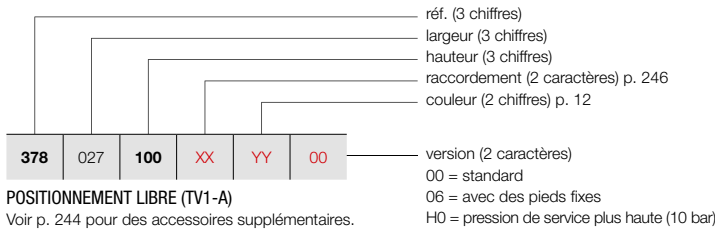

### POSITIONNEMENT LIBRE (TV1-A)

Voir p. 244 pour des accessoires supplémentaires.

## COMMENT COMMANDER RADIATEUR DE STOCK TULIPA-A VERTICAL

Délai de livraison 5 jours ouvrables  
(temps de transport non compris)

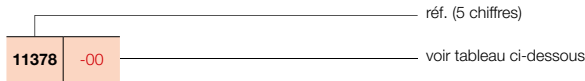

TV1-A

### GRUPE DE TARIF: VPG2 - RADIATEURS EN ACIER

RÉFÉRENCE RADIATEUR SUR MESURE TULIPA-A VERTICAL	DONNÉES TECHNIQUES									COULEUR STANDARD		AUTRES COULEURS					
	tubes	largeur (L mm)	hauteur (H mm)	75/65/20 (Watt) (φ50K)	55/45/20 (Watt) (φ30K)	facteur n	poids (kg)	contenance (l)	résistance électrique (Watt)	prix RAL 9016 (€)	n° d'art. abrégé RAL 9016 stock	prix couleur (€)					
<b>RÉF. TULIPA-A VERTICAL TV1-A : 378</b>																	
<b>378</b>	<b>027</b>	<b>100</b>	<b>XX</b>	<b>YY</b>	<b>00</b>	6	270	1000	384	204	1,24	9,60	2,64	-	<b>259</b>	-	<b>298</b>
		<b>120</b>				6	270	1200	456	240	1,24	11,40	3,12	-	<b>285</b>	-	<b>328</b>
		<b>150</b>				6	270	1500	564	294	1,25	14,40	3,84	-	<b>323</b>	-	<b>371</b>
		<b>160</b>				6	270	1600	600	312	1,26	15,00	4,08	-	<b>335</b>	-	<b>385</b>
		<b>180</b>				6	270	1800	660	342	1,26	16,80	4,56	-	<b>362</b>	-	<b>416</b>
		<b>200</b>				6	270	2000	738	384	1,27	18,60	4,98	-	<b>388</b>	-	<b>446</b>
		<b>220</b>				6	270	2200	810	420	1,27	20,40	5,46	-	<b>413</b>	-	<b>475</b>
		<b>250</b>				6	270	2500	912	474	1,28	23,40	6,18	-	<b>451</b>	-	<b>519</b>
		<b>300</b>				6	270	3000	1092	558	1,29	27,60	7,32	-	<b>515</b>	-	<b>592</b>
<b>378</b>	<b>036</b>	<b>100</b>	<b>XX</b>	<b>YY</b>	<b>00</b>	8	360	1000	512	272	1,24	12,80	3,52	-	<b>321</b>	-	<b>369</b>
		<b>120</b>				8	360	1200	608	320	1,24	15,20	4,16	-	<b>357</b>	-	<b>411</b>
		<b>150</b>				8	360	1500	752	392	1,25	19,20	5,12	-	<b>407</b>	-	<b>468</b>
		<b>160</b>				8	360	1600	800	416	1,26	20,00	5,44	-	<b>424</b>	-	<b>488</b>
		<b>180</b>				8	360	1800	880	456	1,26	22,40	6,08	-	<b>457</b>	-	<b>526</b>
		<b>200</b>				8	360	2000	984	512	1,27	24,80	6,64	-	<b>489</b>	-	<b>562</b>
		<b>220</b>				8	360	2200	1080	560	1,27	27,20	7,28	-	<b>524</b>	-	<b>603</b>
		<b>250</b>				8	360	2500	1216	632	1,28	31,20	8,24	-	<b>576</b>	-	<b>662</b>
		<b>300</b>				8	360	3000	1456	744	1,29	36,80	9,76	-	<b>662</b>	-	<b>761</b>
<b>378</b>	<b>045</b>	<b>100</b>	<b>XX</b>	<b>YY</b>	<b>00</b>	10	450	1000	640	340	1,24	16,00	4,40	-	<b>380</b>	-	<b>437</b>
		<b>120</b>				10	450	1200	760	400	1,24	19,00	5,20	-	<b>426</b>	-	<b>490</b>
		<b>150</b>				10	450	1500	940	490	1,25	24,00	6,40	-	<b>491</b>	-	<b>565</b>
		<b>160</b>				10	450	1600	1000	520	1,26	25,00	6,80	-	<b>512</b>	-	<b>589</b>
		<b>180</b>				10	450	1800	1100	570	1,26	28,00	7,60	-	<b>553</b>	-	<b>636</b>
		<b>200</b>				10	450	2000	1230	640	1,27	31,00	8,30	-	<b>594</b>	-	<b>683</b>
		<b>220</b>				10	450	2200	1350	700	1,27	34,00	9,10	-	<b>636</b>	-	<b>731</b>
		<b>250</b>				10	450	2500	1520	790	1,28	39,00	10,30	-	<b>704</b>	-	<b>810</b>
		<b>300</b>				10	450	3000	1820	930	1,29	46,00	12,20	-	<b>805</b>	-	<b>926</b>
<b>378</b>	<b>054</b>	<b>100</b>	<b>XX</b>	<b>YY</b>	<b>00</b>	12	540	1000	768	408	1,24	19,20	5,28	-	<b>441</b>	-	<b>507</b>
		<b>120</b>				12	540	1200	912	480	1,24	22,80	6,24	-	<b>495</b>	-	<b>569</b>
		<b>150</b>				12	540	1500	1128	588	1,25	28,80	7,68	-	<b>570</b>	-	<b>656</b>
		<b>160</b>				12	540	1600	1200	624	1,26	30,00	8,16	-	<b>595</b>	-	<b>684</b>
		<b>180</b>				12	540	1800	1320	684	1,26	33,60	9,12	-	<b>649</b>	<b>11378-01</b>	<b>746</b>
		<b>200</b>				12	540	2000	1476	768	1,27	37,20	9,96	-	<b>694</b>	<b>11378-02</b>	<b>798</b>
		<b>220</b>				12	540	2200	1620	840	1,27	40,80	10,92	-	<b>750</b>	-	<b>863</b>
		<b>250</b>				12	540	2500	1824	948	1,28	46,80	12,36	-	<b>824</b>	-	<b>948</b>
		<b>300</b>				12	540	3000	2184	1116	1,29	55,20	14,64	-	<b>954</b>	-	<b>1097</b>

Conforme EN442-1: 2014: radiateurs et convecteurs

Pour plus de détails sur nos informations produit, voir database: <https://www.installdata.be>  
**Pour les émissions calorifiques des autres régimes, voir p. 348 (facteurs de correction)**  
**BELGIQUE. Prix en euro (hors TVA)**

# TULIPA-A VERTICAL (TV1-A)



TV1-A

## COMMENT COMMANDER TULIPA-A VERTICAL

Délai de livraison 15 - 30 jours ouvrables  
(temps de transport non compris)

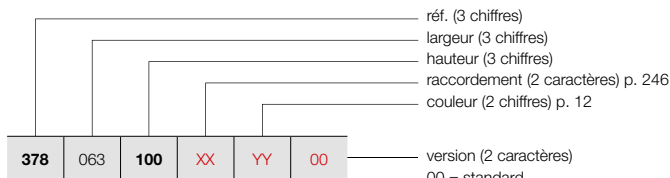

## POSITIONNEMENT LIBRE (TV1-A)

Voir p. 244 pour des accessoires supplémentaires.

### GRUPE DE TARIF: VPG2 - RADIATEURS EN ACIER

RÉFÉRENCE RADIATEUR SUR MESURE TULIPA-A VERTICAL							DONNÉES TECHNIQUES					COULEUR STANDARD	AUTRES COULEURS				
378	063	100	XX	YY	00	tubes	largeur (L mm)	hauteur (H mm)	75/65/20 (Watt) (Φ50K)	55/45/20 (Watt) (Φ30K)	facteur n	poids (kg)	contenance (l)	résistance électrique (Watt)	prix RAL 9016 (€)	prix couleur (€)	
<b>RÉF. TULIPA-A VERTICAL TV1-A : 378</b>																	
378	063	100	XX	YY	00	14	630	1000	896	476	1,24	22,40	6,16	-	<b>507</b>	<b>583</b>	
		120				14	630	1200	1064	560	1,24	26,60	7,28	-	<b>564</b>	<b>649</b>	
		150				14	630	1500	1316	686	1,25	33,60	8,96	-	<b>654</b>	<b>752</b>	
		160				14	630	1600	1400	728	1,26	35,00	9,52	-	<b>685</b>	<b>788</b>	
		180				14	630	1800	1540	798	1,26	39,20	10,64	-	<b>743</b>	<b>854</b>	
		200				14	630	2000	1722	896	1,27	43,40	11,62	-	<b>801</b>	<b>921</b>	
		220				14	630	2200	1890	980	1,27	47,60	12,74	-	<b>863</b>	<b>992</b>	
		250				14	630	2500	2128	1106	1,28	54,60	14,42	-	<b>950</b>	<b>1093</b>	
		300				14	630	3000	2548	1302	1,29	64,40	17,08	-	<b>1096</b>	<b>1260</b>	
378	072	100	XX	YY	00	16	720	1000	1024	544	1,24	25,60	7,04	-	<b>567</b>	<b>652</b>	
		120				16	720	1200	1216	640	1,24	30,40	8,32	-	<b>634</b>	<b>729</b>	
		150				16	720	1500	1504	784	1,25	38,40	10,24	-	<b>734</b>	<b>844</b>	
		160				16	720	1600	1600	832	1,26	40,00	10,88	-	<b>768</b>	<b>883</b>	
		180				16	720	1800	1760	912	1,26	44,80	12,16	-	<b>836</b>	<b>961</b>	
		200				16	720	2000	1968	1024	1,27	49,60	13,28	-	<b>904</b>	<b>1040</b>	
		220				16	720	2200	2160	1120	1,27	54,40	14,56	-	<b>973</b>	<b>1119</b>	
		250				16	720	2500	2432	1264	1,28	62,40	16,48	-	<b>1076</b>	<b>1237</b>	
		300				16	720	3000	2912	1488	1,29	73,60	19,52	-	<b>1245</b>	<b>1432</b>	
378	081	100	XX	YY	00	18	810	1000	1152	612	1,24	28,80	7,92	-	<b>625</b>	<b>719</b>	
		120				18	810	1200	1368	720	1,24	34,20	9,36	-	<b>703</b>	<b>808</b>	
		150				18	810	1500	1692	882	1,25	43,20	11,52	-	<b>816</b>	<b>938</b>	
		160				18	810	1600	1800	936	1,26	45,00	12,24	-	<b>853</b>	<b>981</b>	
		180				18	810	1800	1980	1026	1,26	50,40	13,68	-	<b>932</b>	<b>1072</b>	
		200				18	810	2000	2214	1152	1,27	55,80	14,94	-	<b>1010</b>	<b>1162</b>	
		220				18	810	2200	2430	1260	1,27	61,20	16,38	-	<b>1085</b>	<b>1248</b>	
		250				18	810	2500	2736	1422	1,28	70,20	18,54	-	<b>1201</b>	<b>1381</b>	
		300				18	810	3000	3276	1674	1,29	82,80	21,96	-	<b>1392</b>	<b>1601</b>	
378	090	100	XX	YY	00	20	900	1000	1280	680	1,24	32,00	8,80	-	<b>688</b>	<b>791</b>	
		120				20	900	1200	1520	800	1,24	38,00	10,40	-	<b>771</b>	<b>887</b>	
		150				20	900	1500	1880	980	1,25	48,00	12,80	-	<b>900</b>	<b>1035</b>	
		160				20	900	1600	2000	1040	1,26	50,00	13,60	-	<b>945</b>	<b>1087</b>	
		180				20	900	1800	2200	1140	1,26	56,00	15,20	-	<b>1029</b>	<b>1183</b>	
		200				20	900	2000	2460	1280	1,27	62,00	16,60	-	<b>1111</b>	<b>1278</b>	
		220				20	900	2200	2700	1400	1,27	68,00	18,20	-	<b>1198</b>	<b>1378</b>	
		250				20	900	2500	3040	1580	1,28	78,00	20,60	-	<b>1323</b>	<b>1521</b>	
		300				20	900	3000	3640	1860	1,29	92,00	24,40	-	<b>1537</b>	<b>1768</b>	

Conforme EN442-1: 2014: radiateurs et convecteurs

Pour plus de détails sur nos informations produit, voir database: <https://www.installdata.be>  
Pour les émissions calorifiques des autres régimes, voir p. 348 (facteurs de correction)  
BELGIQUE. Prix en euro (hors TVA)



## COMMENT COMMANDER TULIPA-A VERTICAL

Délai de livraison 15 - 30 jours ouvrables  
(temps de transport non compris)

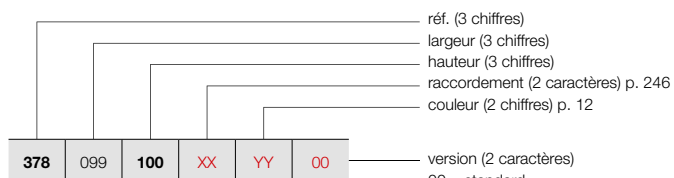

### POSITIONNEMENT LIBRE (TV1-A)

Voir p. 244 pour des accessoires supplémentaires.

00 = standard  
06 = avec des pieds fixes  
H0 = pression de service plus haute (10 bar)

## TULIPA-A VERTICAL (TV1-A)



TV1-A

### GRUPE DE TARIF: VPG2 - RADIATEURS EN ACIER

RÉFÉRENCE RADIATEUR SUR MESURE TULIPA-A VERTICAL							DONNÉES TECHNIQUES							COULEUR STANDARD prix RAL 9016 (€)	AUTRES COULEURS prix couleur (€)	
							tubes	largeur (L mm)	hauteur (H mm)	75/65/20 (Watt) (φ50K)	55/45/20 (Watt) (φ30K)	facteur n	poids (kg)			contenance (l)
<b>RÉF. TULIPA-A VERTICAL TV1-A : 378</b>																
<b>378</b>	099	<b>100</b>	<b>XX</b>	<b>YY</b>	<b>00</b>	22	990	1000	1408	748	1,24	35,20	9,68	-	<b>750</b>	<b>863</b>
		<b>120</b>				22	990	1200	1672	880	1,24	41,80	11,44	-	<b>841</b>	<b>967</b>
		<b>150</b>				22	990	1500	2068	1078	1,25	52,80	14,08	-	<b>982</b>	<b>1129</b>
		<b>160</b>				22	990	1600	2200	1144	1,26	55,00	14,96	-	<b>1030</b>	<b>1185</b>
		<b>180</b>				22	990	1800	2420	1254	1,26	61,60	16,72	-	<b>1123</b>	<b>1291</b>
		<b>200</b>				22	990	2000	2706	1408	1,27	68,20	18,26	-	<b>1215</b>	<b>1397</b>
		<b>220</b>				22	990	2200	2970	1540	1,27	74,80	20,02	-	<b>1311</b>	<b>1508</b>
		<b>250</b>				22	990	2500	3344	1738	1,28	85,80	22,66	-	<b>1448</b>	<b>1665</b>
<b>378</b>	108	<b>100</b>	<b>XX</b>	<b>YY</b>	<b>00</b>	24	1080	1000	1536	816	1,24	38,40	10,56	-	<b>810</b>	<b>932</b>
		<b>120</b>				24	1080	1200	1824	960	1,24	45,60	12,48	-	<b>912</b>	<b>1049</b>
		<b>150</b>				24	1080	1500	2256	1176	1,25	57,60	15,36	-	<b>1066</b>	<b>1226</b>
		<b>160</b>				24	1080	1600	2400	1248	1,26	60,00	16,32	-	<b>1118</b>	<b>1286</b>
		<b>180</b>				24	1080	1800	2640	1368	1,26	67,20	18,24	-	<b>1216</b>	<b>1398</b>
		<b>200</b>				24	1080	2000	2952	1536	1,27	74,40	19,92	-	<b>1318</b>	<b>1516</b>
		<b>220</b>				24	1080	2200	3240	1680	1,27	81,60	21,84	-	<b>1420</b>	<b>1633</b>
<b>378</b>	117	<b>100</b>	<b>XX</b>	<b>YY</b>	<b>00</b>	26	1170	1000	1664	884	1,24	41,60	11,44	-	<b>872</b>	<b>1003</b>
		<b>120</b>				26	1170	1200	1976	1040	1,24	49,40	13,52	-	<b>984</b>	<b>1132</b>
		<b>150</b>				26	1170	1500	2444	1274	1,25	62,40	16,64	-	<b>1147</b>	<b>1319</b>
		<b>160</b>				26	1170	1600	2600	1352	1,26	65,00	17,68	-	<b>1203</b>	<b>1383</b>
		<b>180</b>				26	1170	1800	2860	1482	1,26	72,80	19,76	-	<b>1313</b>	<b>1510</b>
		<b>200</b>				26	1170	2000	3198	1664	1,27	80,60	21,58	-	<b>1422</b>	<b>1635</b>
<b>378</b>	126	<b>100</b>	<b>XX</b>	<b>YY</b>	<b>00</b>	28	1260	1000	1792	952	1,24	44,80	12,32	-	<b>932</b>	<b>1072</b>
		<b>120</b>				28	1260	1200	2128	1120	1,24	53,20	14,56	-	<b>1050</b>	<b>1208</b>
		<b>150</b>				28	1260	1500	2632	1372	1,25	67,20	17,92	-	<b>1227</b>	<b>1411</b>
		<b>160</b>				28	1260	1600	2800	1456	1,26	70,00	19,04	-	<b>1286</b>	<b>1479</b>
		<b>180</b>				28	1260	1800	3080	1596	1,26	78,40	21,28	-	<b>1408</b>	<b>1619</b>

Conforme EN442-1: 2014: radiateurs et convecteurs

Pour plus de détails sur nos informations produit, voir database: <https://www.installdata.be>  
**Pour les émissions calorifiques des autres régimes, voir p. 348 (facteurs de correction)**  
**BELGIQUE. Prix en euro (hors TVA)**

**VASCO**

# TULIPA-A VERTICAL (TV2-A)



TV2-A

## COMMENT COMMANDER TULIPA-A VERTICAL

Délai de livraison 15 - 30 jours ouvrables  
(temps de transport non compris)

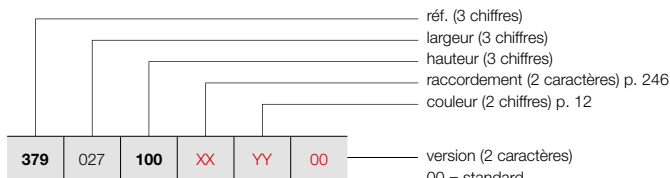

## POSITIONNEMENT LIBRE (TV2-A)

Voir p. 244 pour des accessoires supplémentaires.

## COMMENT COMMANDER RADIATEUR DE STOCK VIOLA-A VERTICAL

Délai de livraison 5 jours ouvrables  
(temps de transport non compris)

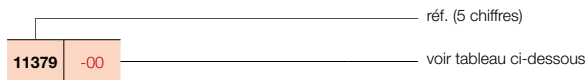

### GRUPE DE TARIF: VPG2 - RADIATEURS EN ACIER

RÉFÉRENCE RADIATEUR SUR MESURE TULIPA-A VERTICAL							DONNÉES TECHNIQUES					COULEUR STANDARD		AUTRES COULEURS			
tubes	largeur (L mm)	hauteur (H mm)	75/65/20 (Watt) (Φ50K)	55/45/20 (Watt) (Φ30K)	facteur n	poids (kg)	contenance (l)	résistance électrique (Watt)	prix RAL 9016 (€)	n°. d'art. abrégé RAL 9016 stock	prix couleur (€)						
<b>RÉF. TULIPA-A VERTICAL TV2-A : 379</b>																	
<b>379</b>	<b>027</b>	<b>100</b>	<b>XX</b>	<b>YY</b>	<b>00</b>	6	270	1000	636	330	1,26	18,60	4,98	-	<b>455</b>	-	<b>523</b>
		<b>120</b>				6	270	1200	750	390	1,26	22,20	5,94	-	<b>499</b>	-	<b>574</b>
		<b>150</b>				6	270	1500	924	480	1,27	27,60	7,32	-	<b>567</b>	-	<b>652</b>
		<b>160</b>				6	270	1600	984	504	1,28	29,40	7,80	-	<b>589</b>	-	<b>677</b>
		<b>180</b>				6	270	1800	1134	582	1,28	33,00	8,70	-	<b>629</b>	-	<b>723</b>
		<b>200</b>				6	270	2000	1212	624	1,29	36,60	9,66	-	<b>680</b>	-	<b>782</b>
		<b>220</b>				6	270	2200	1326	684	1,29	40,20	10,56	-	<b>724</b>	-	<b>833</b>
		<b>250</b>				6	270	2500	1500	768	1,30	45,60	12,00	-	<b>790</b>	-	<b>909</b>
		<b>300</b>				6	270	3000	1788	906	1,31	54,60	14,34	-	<b>900</b>	-	<b>1035</b>
<b>379</b>	<b>036</b>	<b>100</b>	<b>XX</b>	<b>YY</b>	<b>00</b>	8	360	1000	848	440	1,26	24,80	6,64	-	<b>561</b>	-	<b>645</b>
		<b>120</b>				8	360	1200	1000	520	1,26	29,60	7,92	-	<b>619</b>	-	<b>712</b>
		<b>150</b>				8	360	1500	1232	640	1,27	36,80	9,76	-	<b>712</b>	-	<b>819</b>
		<b>160</b>				8	360	1600	1312	672	1,28	39,20	10,40	-	<b>739</b>	-	<b>850</b>
		<b>180</b>				8	360	1800	1512	776	1,28	44,00	11,60	-	<b>799</b>	-	<b>919</b>
		<b>200</b>				8	360	2000	1616	832	1,29	48,80	12,88	-	<b>860</b>	-	<b>989</b>
		<b>220</b>				8	360	2200	1768	912	1,29	53,60	14,08	-	<b>919</b>	-	<b>1057</b>
		<b>250</b>				8	360	2500	2000	1024	1,30	60,80	16,00	-	<b>1007</b>	-	<b>1158</b>
		<b>300</b>				8	360	3000	2384	1208	1,31	72,80	19,12	-	<b>1159</b>	-	<b>1333</b>
<b>379</b>	<b>045</b>	<b>100</b>	<b>XX</b>	<b>YY</b>	<b>00</b>	10	450	1000	1060	550	1,26	31,00	8,30	-	<b>667</b>	-	<b>767</b>
		<b>120</b>				10	450	1200	1250	650	1,26	37,00	9,90	-	<b>740</b>	-	<b>851</b>
		<b>150</b>				10	450	1500	1540	800	1,27	46,00	12,20	-	<b>855</b>	-	<b>983</b>
		<b>160</b>				10	450	1600	1640	840	1,28	49,00	13,00	-	<b>891</b>	-	<b>1025</b>
		<b>180</b>				10	450	1800	1890	970	1,28	55,00	14,50	-	<b>968</b>	-	<b>1113</b>
		<b>200</b>				10	450	2000	2020	1040	1,29	61,00	16,10	-	<b>1041</b>	-	<b>1197</b>
		<b>220</b>				10	450	2200	2210	1140	1,29	67,00	17,60	-	<b>1115</b>	-	<b>1282</b>
		<b>250</b>				10	450	2500	2500	1280	1,30	76,00	20,00	-	<b>1228</b>	-	<b>1412</b>
		<b>300</b>				10	450	3000	2980	1510	1,31	91,00	23,90	-	<b>1412</b>	-	<b>1624</b>
<b>379</b>	<b>054</b>	<b>100</b>	<b>XX</b>	<b>YY</b>	<b>00</b>	12	540	1000	1272	660	1,26	37,20	9,96	-	<b>773</b>	-	<b>889</b>
		<b>120</b>				12	540	1200	1500	780	1,26	44,40	11,88	-	<b>866</b>	-	<b>996</b>
		<b>150</b>				12	540	1500	1848	960	1,27	55,20	14,64	-	<b>1000</b>	-	<b>1150</b>
		<b>160</b>				12	540	1600	1968	1008	1,28	58,80	15,60	-	<b>1044</b>	-	<b>1201</b>
		<b>180</b>				12	540	1800	2268	1164	1,28	66,00	17,40	-	<b>1132</b>	-	<b>1302</b>
		<b>200</b>				12	540	2000	2424	1248	1,29	73,20	19,32	-	<b>1218</b>	<b>11379-01</b>	<b>1401</b>
		<b>220</b>				12	540	2200	2652	1368	1,29	80,40	21,12	-	<b>1311</b>	-	<b>1508</b>
		<b>250</b>				12	540	2500	3000	1536	1,30	91,20	24,00	-	<b>1445</b>	-	<b>1662</b>
		<b>300</b>				12	540	3000	3576	1812	1,31	109,20	28,68	-	<b>1671</b>	-	<b>1922</b>

Conforme EN442-1: 2014: radiateurs et convecteurs

Pour plus de détails sur nos informations produit, voir database: <https://www.installdata.be>  
Pour les émissions calorifiques des autres régimes, voir p. 348 (facteurs de correction)  
BELGIQUE. Prix en euro (hors TVA)

**COMMENT COMMANDER TULIPA-A VERTICAL**

Délai de livraison 15 - 30 jours ouvrables  
(temps de transport non compris)

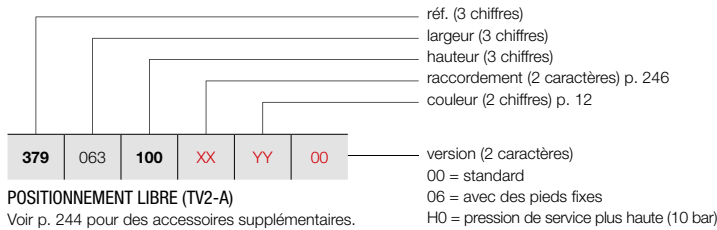

**POSITIONNEMENT LIBRE (TV2-A)**

Voir p. 244 pour des accessoires supplémentaires.

**COMMENT COMMANDER RADIATEUR DE STOCK VIOLA-A VERTICAL**

Délai de livraison 5 jours ouvrables  
(temps de transport non compris)

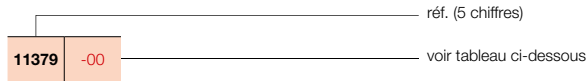

**TULIPA-A VERTICAL (TV2-A)**



TV2-A

**GROUPE DE TARIF: VPG2 - RADIATEURS EN ACIER**

RÉFÉRENCE RADIATEUR SUR MESURE TULIPA-A VERTICAL	DONNÉES TECHNIQUES								COULEUR STANDARD		AUTRES COULEURS						
	tubes	largeur (L mm)	hauteur (H mm)	75/65/20 (Watt) (Φ50K)	55/45/20 (Watt) (Φ30K)	facteur n	poids (kg)	contenance (l)	résistance électrique (Watt)	prix RAL 9016 (€)	n°. d'art. abrégé RAL 9016 stock	prix couleur (€)					
<b>RÉF. TULIPA-A VERTICAL TV2-A : 379</b>																	
<b>379</b>	<b>063</b>	<b>100</b>	<b>XX</b>	<b>YY</b>	<b>00</b>	14	630	1000	1484	770	1,26	43,40	11,62	-	<b>882</b>	-	<b>1014</b>
		<b>120</b>				14	630	1200	1750	910	1,26	51,80	13,86	-	<b>988</b>	-	<b>1136</b>
		<b>150</b>				14	630	1500	2156	1120	1,27	64,40	17,08	-	<b>1144</b>	-	<b>1316</b>
		<b>160</b>				14	630	1600	2296	1176	1,28	68,60	18,20	-	<b>1197</b>	-	<b>1377</b>
		<b>180</b>				14	630	1800	2646	1358	1,28	77,00	20,30	-	<b>1298</b>	-	<b>1493</b>
		<b>200</b>				14	630	2000	2828	1456	1,29	85,40	22,54	-	<b>1406</b>	<b>11379-02</b>	<b>1617</b>
		<b>220</b>				14	630	2200	3094	1596	1,29	93,80	24,64	-	<b>1508</b>	-	<b>1734</b>
		<b>250</b>				14	630	2500	3500	1792	1,30	106,40	28,00	-	<b>1663</b>	-	<b>1912</b>
		<b>300</b>				14	630	3000	4172	2114	1,31	127,40	33,46	-	<b>1922</b>	-	<b>2210</b>
<b>379</b>	<b>072</b>	<b>100</b>	<b>XX</b>	<b>YY</b>	<b>00</b>	16	720	1000	1696	880	1,26	49,60	13,28	-	<b>990</b>	-	<b>1139</b>
		<b>120</b>				16	720	1200	2000	1040	1,26	59,20	15,84	-	<b>1109</b>	-	<b>1275</b>
		<b>150</b>				16	720	1500	2464	1280	1,27	73,60	19,52	-	<b>1289</b>	-	<b>1482</b>
		<b>160</b>				16	720	1600	2624	1344	1,28	78,40	20,80	-	<b>1348</b>	-	<b>1550</b>
		<b>180</b>				16	720	1800	3024	1552	1,28	88,00	23,20	-	<b>1462</b>	-	<b>1681</b>
		<b>200</b>				16	720	2000	3232	1664	1,29	97,60	25,76	-	<b>1581</b>	-	<b>1818</b>
		<b>220</b>				16	720	2200	3536	1824	1,29	107,20	28,16	-	<b>1702</b>	-	<b>1957</b>
		<b>250</b>				16	720	2500	4000	2048	1,30	121,60	32,00	-	<b>1882</b>	-	<b>2164</b>
		<b>300</b>				16	720	3000	4768	2416	1,31	145,60	38,24	-	<b>2178</b>	-	<b>2505</b>
<b>379</b>	<b>081</b>	<b>100</b>	<b>XX</b>	<b>YY</b>	<b>00</b>	18	810	1000	1908	990	1,26	55,80	14,94	-	<b>1095</b>	-	<b>1259</b>
		<b>120</b>				18	810	1200	2250	1170	1,26	66,60	17,82	-	<b>1232</b>	-	<b>1417</b>
		<b>150</b>				18	810	1500	2772	1440	1,27	82,80	21,96	-	<b>1428</b>	-	<b>1642</b>
		<b>160</b>				18	810	1600	2952	1512	1,28	88,20	23,40	-	<b>1495</b>	-	<b>1719</b>
		<b>180</b>				18	810	1800	3402	1746	1,28	99,00	26,10	-	<b>1630</b>	-	<b>1875</b>
		<b>200</b>				18	810	2000	3636	1872	1,29	109,80	28,98	-	<b>1766</b>	-	<b>2031</b>
		<b>220</b>				18	810	2200	3978	2052	1,29	120,60	31,68	-	<b>1901</b>	-	<b>2186</b>
		<b>250</b>				18	810	2500	4500	2304	1,30	136,80	36,00	-	<b>2102</b>	-	<b>2417</b>
		<b>300</b>				18	810	3000	5364	2718	1,31	163,80	43,02	-	<b>2438</b>	-	<b>2804</b>
<b>379</b>	<b>090</b>	<b>100</b>	<b>XX</b>	<b>YY</b>	<b>00</b>	20	900	1000	2120	1100	1,26	62,00	16,60	-	<b>1204</b>	-	<b>1385</b>
		<b>120</b>				20	900	1200	2500	1300	1,26	74,00	19,80	-	<b>1352</b>	-	<b>1555</b>
		<b>150</b>				20	900	1500	3080	1600	1,27	92,00	24,40	-	<b>1574</b>	-	<b>1810</b>
		<b>160</b>				20	900	1600	3280	1680	1,28	98,00	26,00	-	<b>1649</b>	-	<b>1896</b>
		<b>180</b>				20	900	1800	3780	1940	1,28	110,00	29,00	-	<b>1798</b>	-	<b>2068</b>
		<b>200</b>				20	900	2000	4040	2080	1,29	122,00	32,20	-	<b>1946</b>	-	<b>2238</b>
		<b>220</b>				20	900	2200	4420	2280	1,29	134,00	35,20	-	<b>2096</b>	-	<b>2410</b>
		<b>250</b>				20	900	2500	5000	2560	1,30	152,00	40,00	-	<b>2320</b>	-	<b>2668</b>
		<b>300</b>				20	900	3000	5960	3020	1,31	182,00	47,80	-	<b>2690</b>	-	<b>3094</b>

Conforme EN442-1: 2014: radiateurs et convecteurs

Pour plus de détails sur nos informations produit, voir database: <https://www.installdata.be>  
**Pour les émissions calorifiques des autres régimes, voir p. 348 (facteurs de correction)**  
**BELGIQUE. Prix en euro (hors TVA)**

# TULIPA-A VERTICAL (TV2-A)



TV2-A

## COMMENT COMMANDER TULIPA-A VERTICAL

Délai de livraison 15 - 30 jours ouvrables  
(temps de transport non compris)

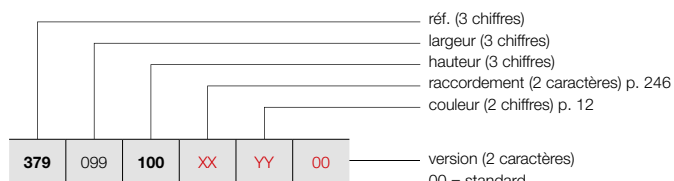

## POSITIONNEMENT LIBRE (TV2-A)

Voir p. 244 pour des accessoires supplémentaires.

### GRUPE DE TARIF: VPG2 - RADIATEURS EN ACIER

RÉFÉRENCE RADIATEUR SUR MESURE TULIPA-A VERTICAL							DONNÉES TECHNIQUES					COULEUR STANDARD	AUTRES COULEURS			
tubes	largeur (L mm)	hauteur (H mm)	75/65/20 (Watt) (Φ50K)	55/45/20 (Watt) (Φ30K)	facteur n	poids (kg)	contenance (l)	résistance électrique (Watt)	prix RAL 9016 (€)	prix couleur (€)						
<b>RÉF. TULIPA-A VERTICAL TV2-A : 379</b>																
<b>379</b>	<b>099</b>	<b>100</b>	<b>XX</b>	<b>YY</b>	<b>00</b>	22	990	1000	2332	1210	1,26	68,20	18,26	-	<b>1311</b>	<b>1508</b>
		<b>120</b>				22	990	1200	2750	1430	1,26	81,40	21,78	-	<b>1474</b>	<b>1695</b>
		<b>150</b>				22	990	1500	3388	1760	1,27	101,20	26,84	-	<b>1719</b>	<b>1977</b>
		<b>160</b>				22	990	1600	3608	1848	1,28	107,80	28,60	-	<b>1801</b>	<b>2071</b>
		<b>180</b>				22	990	1800	4158	2134	1,28	121,00	31,90	-	<b>1966</b>	<b>2261</b>
		<b>200</b>				22	990	2000	4444	2288	1,29	134,20	35,42	-	<b>2131</b>	<b>2451</b>
		<b>220</b>				22	990	2200	4862	2508	1,29	147,40	38,72	-	<b>2294</b>	<b>2638</b>
		<b>250</b>				22	990	2500	5500	2816	1,30	167,20	44,00	-	<b>2535</b>	<b>2915</b>
<b>379</b>	<b>108</b>	<b>100</b>	<b>XX</b>	<b>YY</b>	<b>00</b>	24	1080	1000	2544	1320	1,26	74,40	19,92	-	<b>1416</b>	<b>1628</b>
		<b>120</b>				24	1080	1200	3000	1560	1,26	88,80	23,76	-	<b>1595</b>	<b>1834</b>
		<b>150</b>				24	1080	1500	3696	1920	1,27	110,40	29,28	-	<b>1864</b>	<b>2144</b>
		<b>160</b>				24	1080	1600	3936	2016	1,28	117,60	31,20	-	<b>1955</b>	<b>2248</b>
		<b>180</b>				24	1080	1800	4536	2328	1,28	132,00	34,80	-	<b>2132</b>	<b>2452</b>
		<b>200</b>				24	1080	2000	4848	2496	1,29	146,40	38,64	-	<b>2308</b>	<b>2654</b>
		<b>220</b>				24	1080	2200	5304	2736	1,29	160,80	42,24	-	<b>2487</b>	<b>2860</b>
<b>379</b>	<b>117</b>	<b>100</b>	<b>XX</b>	<b>YY</b>	<b>00</b>	26	1170	1000	2756	1430	1,26	80,60	21,58	-	<b>1524</b>	<b>1753</b>
		<b>120</b>				26	1170	1200	3250	1690	1,26	96,20	25,74	-	<b>1718</b>	<b>1976</b>
		<b>150</b>				26	1170	1500	4004	2080	1,27	119,60	31,72	-	<b>2008</b>	<b>2309</b>
		<b>160</b>				26	1170	1600	4264	2184	1,28	127,40	33,80	-	<b>2104</b>	<b>2420</b>
		<b>180</b>				26	1170	1800	4914	2522	1,28	143,00	37,70	-	<b>2297</b>	<b>2642</b>
		<b>200</b>				26	1170	2000	5252	2704	1,29	158,60	41,86	-	<b>2490</b>	<b>2864</b>
<b>379</b>	<b>126</b>	<b>100</b>	<b>XX</b>	<b>YY</b>	<b>00</b>	28	1260	1000	2968	1540	1,26	86,80	23,24	-	<b>1630</b>	<b>1875</b>
		<b>120</b>				28	1260	1200	3500	1820	1,26	103,60	27,72	-	<b>1837</b>	<b>2113</b>
		<b>150</b>				28	1260	1500	4312	2240	1,27	128,80	34,16	-	<b>2150</b>	<b>2473</b>
		<b>160</b>				28	1260	1600	4592	2352	1,28	137,20	36,40	-	<b>2253</b>	<b>2591</b>
		<b>180</b>				28	1260	1800	5292	2716	1,28	154,00	40,60	-	<b>2460</b>	<b>2829</b>

Conforme EN442-1: 2014: radiateurs et convecteurs

Pour plus de détails sur nos informations produit, voir database: <https://www.installdata.be>  
**Pour les émissions calorifiques des autres régimes, voir p. 348 (facteurs de correction)**  
**BELGIQUE. Prix en euro (hors TVA)**

**VASCO**

**TYPES**

- Une série (TH1-A) ou une double série de tubes (TH2-A)



**TUBES**

- Verticaux, ovales-aplatis 60 x 10 mm

**COLLECTEURS**

- Horizontaux, à l'arrière, ronds Ø 32 mm

**COULEURS**

- Couleur standard blanc RAL 9016
- Carte de couleur étendue voir p. 12

**SPÉCIAL**

- TH1-A aussi livrable comme radiateur de toilettes (540 x 500 mm)

**FIXATIONS**

- Fixations murales standard (inclus dans l'emballage du radiateur)
- **TH1-A / TH2-A:** aussi livrable en positionnement libre, voir p. 244. Support mural supplémentaire nécessaire pour une hauteur du radiateur > 600 mm.

**TECHNIQUE**

- Assemblé automatiquement par des robots en soudure haute fréquence (soudures invisibles)
- Couche de base acrylique ATL et poudre d'époxy-polyester
- Pression de service: 6 bars (standard). Supplément de prix pour une pression de service plus haute (10 bar): +10%.
- Le délai de livraison d'un radiateur avec une pression supérieure est de 1 semaine supplémentaire.
- Température de service maximale: 110°C

**ÉLECTRIQUE**

- ✗ Radiateur électrique prérempli
- ✗ Radiateur mixte

**SCHÉMAS TECHNIQUES**

- Voir p. 247

**RACCORDEMENT**

- ✗ Un seul raccordement pour un système monotube
- ✗ Un seul raccordement pour un système bitube
- ✓ Un double raccordement pour un système monotube (raccordement par raccordement central) (voir p. 340)
- ✓ Un double raccordement pour un système bitube (standard) (voir p. 340)
- ✗ Vanne intégrée
- Raccordements: ½" (filet intérieur)



TULIPA-A HORIZONTAL

**Charme éternel, classe intemporelle**

La version horizontale du radiateur Tulipa-A. L'exemple type d'un radiateur décoratif dans sa forme la plus authentique. Caractérisé par sa structure ouverte classique et par les raccordements d'aplomb des tubes sur le collecteur. Un radiateur esthétique qui ne cessera jamais de charmer. Insensible aux tendances et universellement applicable.

**RACCORDEMENT RECOMMANDÉ (18)**

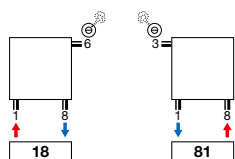

Autres possibilités de raccordement, voir p. 246



n°. d'art. 1182 101 0000 0099  
**prix € 213**  
 Raccords, voir p. 355

**RECOMMANDÉ POUR LA SALLE DE BAINS ET LA CUISINE EN OPTION**



porte-serviettes (RAL 9005)  
 n°. d'art. voir p. 245  
**prix € 145**  
**Autres accessoires, voir p. 245**



# TULIPA-A HORIZONTAL (TH1-A)

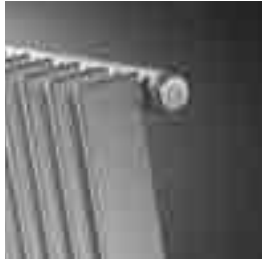

TH1-A

## COMMENT COMMANDER TULIPA-A HORIZONTAL

Délai de livraison 15 - 30 jours ouvrables  
(temps de transport non compris)

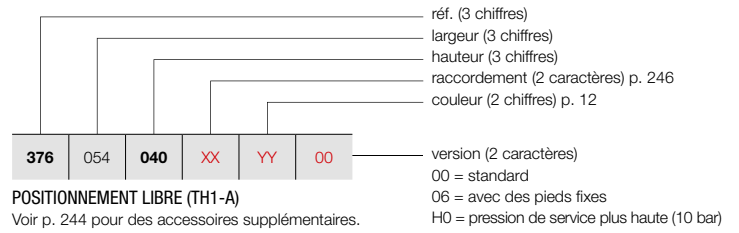

### POSITIONNEMENT LIBRE (TH1-A)

Voir p. 244 pour des accessoires supplémentaires.

## GRUPE DE TARIF: VPG2 - RADIATEURS EN ACIER

RÉFÉRENCE RADIATEUR SUR MESURE TULIPA-A HORIZONTAL							DONNÉES TECHNIQUES					COULEUR STANDARD	AUTRES COULEURS			
tubes	largeur (L mm)	hauteur (H mm)	75/65/20 (Watt) (Φ50K)	55/45/20 (Watt) (Φ30K)	facteur n	poids (kg)	contenance (l)	résistance électrique (Watt)	prix RAL 9016 (€)	prix couleur (€)						
<b>RÉF. TULIPA-A HORIZONTAL TH1-A : 376</b>																
<b>376</b>	<b>054</b>	<b>040</b>	<b>XX</b>	<b>YY</b>	<b>00</b>	12	540	400	348	180	1,22	9,60	2,52	-	<b>292</b>	<b>336</b>
		<b>050</b>				12	540	500	420	216	1,23	10,80	3,00	-	<b>316</b>	<b>363</b>
		<b>060</b>				12	540	600	492	264	1,23	12,00	3,48	-	<b>342</b>	<b>393</b>
		<b>070</b>				12	540	700	564	300	1,23	14,40	3,96	-	<b>365</b>	<b>420</b>
		<b>080</b>				12	540	800	636	336	1,23	15,60	4,44	-	<b>393</b>	<b>452</b>
		<b>090</b>				12	540	900	696	372	1,24	18,00	4,92	-	<b>419</b>	<b>482</b>
<b>376</b>	<b>063</b>	<b>040</b>	<b>XX</b>	<b>YY</b>	<b>00</b>	14	630	400	406	210	1,22	11,20	2,94	-	<b>324</b>	<b>373</b>
		<b>050</b>				14	630	500	490	252	1,23	12,60	3,50	-	<b>357</b>	<b>411</b>
		<b>060</b>				14	630	600	574	308	1,23	15,40	4,06	-	<b>384</b>	<b>442</b>
		<b>070</b>				14	630	700	658	350	1,23	16,80	4,62	-	<b>414</b>	<b>476</b>
		<b>080</b>				14	630	800	742	392	1,23	18,20	5,18	-	<b>445</b>	<b>512</b>
		<b>090</b>				14	630	900	812	434	1,24	21,00	5,74	-	<b>473</b>	<b>544</b>
<b>376</b>	<b>072</b>	<b>040</b>	<b>XX</b>	<b>YY</b>	<b>00</b>	16	720	400	464	240	1,22	12,80	3,36	-	<b>362</b>	<b>416</b>
		<b>050</b>				16	720	500	560	288	1,23	14,40	4,00	-	<b>395</b>	<b>454</b>
		<b>060</b>				16	720	600	656	352	1,23	17,60	4,64	-	<b>431</b>	<b>496</b>
		<b>070</b>				16	720	700	752	400	1,23	19,20	5,28	-	<b>463</b>	<b>532</b>
		<b>080</b>				16	720	800	848	448	1,23	20,80	5,92	-	<b>498</b>	<b>573</b>
		<b>090</b>				16	720	900	928	496	1,24	24,00	6,56	-	<b>530</b>	<b>610</b>
<b>376</b>	<b>081</b>	<b>040</b>	<b>XX</b>	<b>YY</b>	<b>00</b>	18	810	400	522	270	1,22	14,40	3,78	-	<b>396</b>	<b>455</b>
		<b>050</b>				18	810	500	630	324	1,23	16,20	4,50	-	<b>434</b>	<b>499</b>
		<b>060</b>				18	810	600	738	396	1,23	19,80	5,22	-	<b>473</b>	<b>544</b>
		<b>070</b>				18	810	700	846	450	1,23	21,60	5,94	-	<b>513</b>	<b>590</b>
		<b>080</b>				18	810	800	954	504	1,23	23,40	6,66	-	<b>552</b>	<b>635</b>
		<b>090</b>				18	810	900	1044	558	1,24	27,00	7,38	-	<b>589</b>	<b>677</b>
<b>376</b>	<b>090</b>	<b>040</b>	<b>XX</b>	<b>YY</b>	<b>00</b>	20	900	400	580	300	1,22	16,00	4,20	-	<b>433</b>	<b>498</b>
		<b>050</b>				20	900	500	700	360	1,23	18,00	5,00	-	<b>474</b>	<b>545</b>
		<b>060</b>				20	900	600	820	440	1,23	22,00	5,80	-	<b>518</b>	<b>596</b>
		<b>070</b>				20	900	700	940	500	1,23	24,00	6,60	-	<b>559</b>	<b>643</b>
		<b>080</b>				20	900	800	1060	560	1,23	26,00	7,40	-	<b>604</b>	<b>695</b>
		<b>090</b>				20	900	900	1160	620	1,24	30,00	8,20	-	<b>647</b>	<b>744</b>
<b>376</b>	<b>099</b>	<b>040</b>	<b>XX</b>	<b>YY</b>	<b>00</b>	22	990	400	638	330	1,22	17,60	4,62	-	<b>469</b>	<b>539</b>
		<b>050</b>				22	990	500	770	396	1,23	19,80	5,50	-	<b>515</b>	<b>592</b>
		<b>060</b>				22	990	600	902	484	1,23	24,20	6,38	-	<b>561</b>	<b>645</b>
		<b>070</b>				22	990	700	1034	550	1,23	26,40	7,26	-	<b>608</b>	<b>699</b>
		<b>080</b>				22	990	800	1166	616	1,23	28,60	8,14	-	<b>656</b>	<b>754</b>
		<b>090</b>				22	990	900	1276	682	1,24	33,00	9,02	-	<b>700</b>	<b>805</b>
<b>376</b>	<b>108</b>	<b>040</b>	<b>XX</b>	<b>YY</b>	<b>00</b>	24	1080	400	696	360	1,22	19,20	5,04	-	<b>507</b>	<b>583</b>
		<b>050</b>				24	1080	500	840	432	1,23	21,60	6,00	-	<b>555</b>	<b>638</b>
		<b>060</b>				24	1080	600	984	528	1,23	26,40	6,96	-	<b>606</b>	<b>697</b>
		<b>070</b>				24	1080	700	1128	600	1,23	28,80	7,92	-	<b>657</b>	<b>756</b>
		<b>080</b>				24	1080	800	1272	672	1,23	31,20	8,88	-	<b>708</b>	<b>814</b>
		<b>090</b>				24	1080	900	1392	744	1,24	36,00	9,84	-	<b>758</b>	<b>872</b>

Conforme EN442-1: 2014: radiateurs et convecteurs

Pour plus de détails sur nos informations produit, voir database: <https://www.installdata.be>  
Pour les émissions calorifiques des autres régimes, voir p. 348 (facteurs de correction)  
BELGIQUE. Prix en euro (hors TVA)

COMMENT COMMANDER TULIPA-A HORIZONTAL

Délai de livraison 15 - 30 jours ouvrables  
(temps de transport non compris)

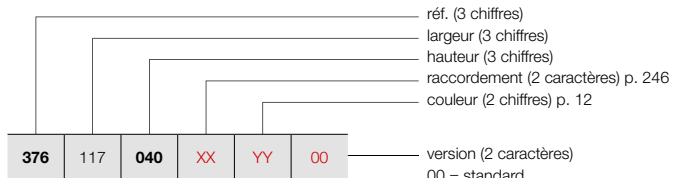

POSITIONNEMENT LIBRE (TH1-A)

Voir p. 244 pour des accessoires supplémentaires.

TULIPA-A HORIZONTAL (TH1-A)

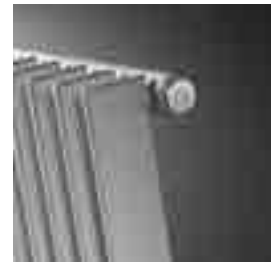

TH1-A

GRUPE DE TARIF: VPG2 - RADIATEURS EN ACIER

RÉFÉRENCE RADIATEUR SUR MESURE TULIPA-A HORIZONTAL							DONNÉES TECHNIQUES					COULEUR STANDARD	AUTRES COULEURS			
tubes	largeur (L mm)	hauteur (H mm)	75/65/20 (Watt) (φ50K)	55/45/20 (Watt) (φ30K)	facteur n	poids (kg)	contenance (l)	résistance électrique (Watt)	prix RAL 9016 (€)	prix couleur (€)						
<b>RÉF. TULIPA-A HORIZONTAL TH1-A : 376</b>																
<b>376</b>	<b>117</b>	<b>040</b>	<b>XX</b>	<b>YY</b>	<b>00</b>	26	1170	400	754	390	1,22	20,80	5,46	-	<b>538</b>	<b>619</b>
		<b>050</b>				26	1170	500	910	468	1,23	23,40	6,50	-	<b>594</b>	<b>683</b>
		<b>060</b>				26	1170	600	1066	572	1,23	28,60	7,54	-	<b>651</b>	<b>749</b>
		<b>070</b>				26	1170	700	1222	650	1,23	28,80	8,58	-	<b>704</b>	<b>810</b>
		<b>080</b>				26	1170	800	1378	728	1,23	31,20	9,62	-	<b>759</b>	<b>873</b>
		<b>090</b>				26	1170	900	1508	806	1,24	36,00	10,66	-	<b>816</b>	<b>938</b>
<b>376</b>	<b>126</b>	<b>040</b>	<b>XX</b>	<b>YY</b>	<b>00</b>	28	1260	400	812	420	1,22	22,40	5,88	-	<b>575</b>	<b>661</b>
		<b>050</b>				28	1260	500	980	504	1,23	25,20	7,00	-	<b>635</b>	<b>730</b>
		<b>060</b>				28	1260	600	1148	616	1,23	30,80	8,12	-	<b>692</b>	<b>796</b>
		<b>070</b>				28	1260	700	1316	700	1,23	33,60	9,24	-	<b>753</b>	<b>866</b>
		<b>080</b>				28	1260	800	1484	784	1,23	36,40	10,36	-	<b>814</b>	<b>936</b>
		<b>090</b>				28	1260	900	1624	868	1,24	42,00	11,48	-	<b>875</b>	<b>1006</b>
<b>376</b>	<b>144</b>	<b>040</b>	<b>XX</b>	<b>YY</b>	<b>00</b>	32	1440	400	928	480	1,22	25,60	6,72	-	<b>647</b>	<b>744</b>
		<b>050</b>				32	1440	500	1120	576	1,23	28,80	8,00	-	<b>716</b>	<b>823</b>
		<b>060</b>				32	1440	600	1312	704	1,23	35,20	9,28	-	<b>782</b>	<b>899</b>
		<b>070</b>				32	1440	700	1504	800	1,23	38,40	10,56	-	<b>848</b>	<b>975</b>
		<b>080</b>				32	1440	800	1696	896	1,23	41,60	11,84	-	<b>918</b>	<b>1056</b>
		<b>090</b>				32	1440	900	1856	992	1,24	48,00	13,12	-	<b>987</b>	<b>1135</b>
<b>376</b>	<b>162</b>	<b>040</b>	<b>XX</b>	<b>YY</b>	<b>00</b>	36	1620	400	1044	540	1,22	28,80	7,56	-	<b>718</b>	<b>826</b>
		<b>050</b>				36	1620	500	1260	648	1,23	32,40	9,00	-	<b>794</b>	<b>913</b>
		<b>060</b>				36	1620	600	1476	792	1,23	39,60	10,44	-	<b>872</b>	<b>1003</b>
		<b>070</b>				36	1620	700	1692	900	1,23	43,20	11,88	-	<b>948</b>	<b>1090</b>
		<b>080</b>				36	1620	800	1908	1008	1,23	46,80	13,32	-	<b>1025</b>	<b>1179</b>
		<b>090</b>				36	1620	900	2088	1116	1,24	54,00	14,76	-	<b>1096</b>	<b>1260</b>
<b>376</b>	<b>180</b>	<b>040</b>	<b>XX</b>	<b>YY</b>	<b>00</b>	40	1800	400	1160	600	1,22	32,00	8,40	-	<b>788</b>	<b>906</b>
		<b>050</b>				40	1800	500	1400	720	1,23	36,00	10,00	-	<b>876</b>	<b>1007</b>
		<b>060</b>				40	1800	600	1640	880	1,23	44,00	11,60	-	<b>958</b>	<b>1102</b>
		<b>070</b>				40	1800	700	1880	1000	1,23	48,00	13,20	-	<b>1044</b>	<b>1201</b>
		<b>080</b>				40	1800	800	2120	1120	1,23	52,00	14,80	-	<b>1129</b>	<b>1298</b>
		<b>090</b>				40	1800	900	2320	1240	1,24	60,00	16,40	-	<b>1213</b>	<b>1395</b>
<b>376</b>	<b>198</b>	<b>040</b>	<b>XX</b>	<b>YY</b>	<b>00</b>	44	1980	400	1276	660	1,22	35,20	9,24	-	<b>860</b>	<b>989</b>
		<b>050</b>				44	1980	500	1540	792	1,23	39,60	11,00	-	<b>954</b>	<b>1097</b>
		<b>060</b>				44	1980	600	1804	968	1,23	48,40	12,76	-	<b>1048</b>	<b>1205</b>
		<b>070</b>				44	1980	700	2068	1100	1,23	52,80	14,52	-	<b>1138</b>	<b>1309</b>
		<b>080</b>				44	1980	800	2332	1232	1,23	57,20	16,28	-	<b>1233</b>	<b>1418</b>
		<b>090</b>				44	1980	900	2552	1364	1,24	66,00	18,04	-	<b>1324</b>	<b>1523</b>
<b>376</b>	<b>216</b>	<b>040</b>	<b>XX</b>	<b>YY</b>	<b>00</b>	48	2160	400	1392	720	1,22	38,40	10,08	-	<b>932</b>	<b>1072</b>
		<b>050</b>				48	2160	500	1680	864	1,23	43,20	12,00	-	<b>1034</b>	<b>1189</b>
		<b>060</b>				48	2160	600	1968	1056	1,23	52,80	13,92	-	<b>1133</b>	<b>1303</b>
		<b>070</b>				48	2160	700	2256	1200	1,23	57,60	15,84	-	<b>1237</b>	<b>1423</b>
		<b>080</b>				48	2160	800	2544	1344	1,23	62,40	17,76	-	<b>1340</b>	<b>1541</b>
		<b>090</b>				48	2160	900	2784	1488	1,24	72,00	19,68	-	<b>1443</b>	<b>1659</b>

Conforme EN442-1: 2014: radiateurs et convecteurs

Pour plus de détails sur nos informations produit, voir database: <https://www.installdata.be>  
Pour les émissions calorifiques des autres régimes, voir p. 348 (facteurs de correction)  
BELGIQUE. Prix en euro (hors TVA)

# TULIPA-A HORIZONTAL (TH1-A)

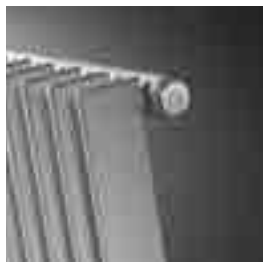

TH1-A

## COMMENT COMMANDER TULIPA-A HORIZONTAL

Délai de livraison 15 - 30 jours ouvrables  
(temps de transport non compris)

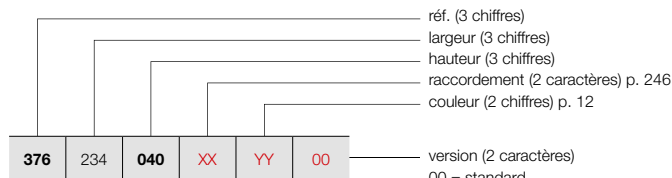

### POSITIONNEMENT LIBRE (TH1-A)

Voir p. 244 pour des accessoires supplémentaires.

## GRUPE DE TARIF: VPG2 - RADIATEURS EN ACIER

RÉFÉRENCE RADIATEUR SUR MESURE TULIPA-A HORIZONTAL							DONNÉES TECHNIQUES					COULEUR STANDARD	AUTRES COULEURS			
tubes	largeur (L mm)	hauteur (H mm)	75/65/20 (Watt) (Φ50K)	55/45/20 (Watt) (Φ30K)	facteur n	poids (kg)	contenance (l)	résistance électrique (Watt)	COULEUR STANDARD prix RAL 9016 (€)	AUTRES COULEURS prix couleur (€)						
<b>RÉF. TULIPA-A HORIZONTAL TH1-A : 376</b>																
<b>376</b>	<b>234</b>	<b>040</b>	<b>XX</b>	<b>YY</b>	<b>00</b>	52	2340	400	1508	780	1,22	41,60	10,92	-	<b>999</b>	<b>1149</b>
		<b>050</b>				52	2340	500	1820	936	1,23	46,80	13,00	-	<b>1115</b>	<b>1282</b>
		<b>060</b>				52	2340	600	2132	1144	1,23	57,20	15,08	-	<b>1219</b>	<b>1402</b>
		<b>070</b>				52	2340	700	2444	1300	1,23	62,40	17,16	-	<b>1336</b>	<b>1536</b>
		<b>080</b>				52	2340	800	2756	1456	1,23	67,60	19,24	-	<b>1445</b>	<b>1662</b>
		<b>090</b>				52	2340	900	3016	1612	1,24	78,00	21,32	-	<b>1554</b>	<b>1787</b>
<b>376</b>	<b>252</b>	<b>040</b>	<b>XX</b>	<b>YY</b>	<b>00</b>	56	2520	400	1624	840	1,22	44,80	11,76	-	<b>1074</b>	<b>1235</b>
		<b>050</b>				56	2520	500	1960	1008	1,23	50,40	14,00	-	<b>1194</b>	<b>1373</b>
		<b>060</b>				56	2520	600	2296	1232	1,23	61,60	16,24	-	<b>1312</b>	<b>1509</b>
		<b>070</b>				56	2520	700	2632	1400	1,23	67,20	18,48	-	<b>1430</b>	<b>1645</b>
		<b>080</b>				56	2520	800	2968	1568	1,23	72,80	20,72	-	<b>1548</b>	<b>1780</b>
		<b>090</b>				56	2520	900	3248	1736	1,24	84,00	22,96	-	<b>1669</b>	<b>1919</b>
<b>376</b>	<b>270</b>	<b>040</b>	<b>XX</b>	<b>YY</b>	<b>00</b>	60	2700	400	1740	900	1,22	48,00	12,60	-	<b>1144</b>	<b>1316</b>
		<b>050</b>				60	2700	500	2100	1080	1,23	54,00	15,00	-	<b>1273</b>	<b>1464</b>
		<b>060</b>				60	2700	600	2460	1320	1,23	66,00	17,40	-	<b>1398</b>	<b>1608</b>
		<b>070</b>				60	2700	700	2820	1500	1,23	72,00	19,80	-	<b>1527</b>	<b>1756</b>
		<b>080</b>				60	2700	800	3180	1680	1,23	78,00	22,20	-	<b>1653</b>	<b>1901</b>
<b>376</b>	<b>288</b>	<b>040</b>	<b>XX</b>	<b>YY</b>	<b>00</b>	64	2880	400	1856	960	1,22	51,20	13,44	-	<b>1215</b>	<b>1397</b>
		<b>050</b>				64	2880	500	2240	1152	1,23	57,60	16,00	-	<b>1352</b>	<b>1555</b>
		<b>060</b>				64	2880	600	2624	1408	1,23	70,40	18,56	-	<b>1489</b>	<b>1712</b>
		<b>070</b>				64	2880	700	3008	1600	1,23	76,80	21,12	-	<b>1624</b>	<b>1868</b>
<b>376</b>	<b>306</b>	<b>040</b>	<b>XX</b>	<b>YY</b>	<b>00</b>	68	3060	400	1972	1020	1,22	54,40	14,28	-	<b>1285</b>	<b>1478</b>
		<b>050</b>				68	3060	500	2380	1224	1,23	61,20	17,00	-	<b>1431</b>	<b>1646</b>
		<b>060</b>				68	3060	600	2788	1496	1,23	74,80	19,72	-	<b>1576</b>	<b>1812</b>
		<b>070</b>				68	3060	700	3196	1700	1,23	81,60	22,44	-	<b>1719</b>	<b>1977</b>

Conforme EN442-1: 2014: radiateurs et convecteurs

Pour plus de détails sur nos informations produit, voir database: <https://www.installdata.be>  
**Pour les émissions calorifiques des autres régimes, voir p. 348 (facteurs de correction)**  
**BELGIQUE. Prix en euro (hors TVA)**

**VASCO**



COMMENT COMMANDER TULIPA-A HORIZONTAL

Délai de livraison 15 - 30 jours ouvrables  
(temps de transport non compris)

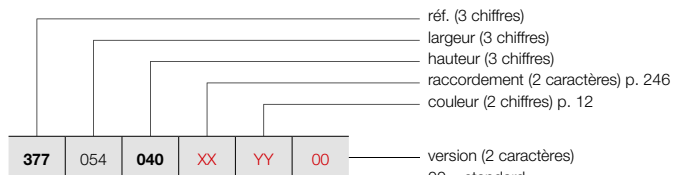

POSITIONNEMENT LIBRE (TH2-A)

Voir p. 244 pour des accessoires supplémentaires.

00 = standard  
06 = avec des pieds fixes  
H0 = pression de service plus haute (10 bar)

TULIPA-A HORIZONTAL (TH2-A)



TH2-A

GRUPE DE TARIF: VPG2 - RADIATEURS EN ACIER

RÉFÉRENCE RADIATEUR SUR MESURE TULIPA-A HORIZONTAL	DONNÉES TECHNIQUES								COULEUR STANDARD prix RAL 9016 (€)	AUTRES COULEURS prix couleur (€)
	tubes	largeur (L mm)	hauteur (H mm)	75/65/20 (Watt) (Φ50K)	55/45/20 (Watt) (Φ30K)	facteur n	poids (kg)	contenance (l)		
<b>RÉF. TULIPA-A HORIZONTAL TH2-A : 377</b>										
<b>377</b>	<b>054</b>	<b>040</b>	<b>XX</b>	<b>YY</b>	<b>00</b>					
		<b>050</b>								
		<b>060</b>								
		<b>070</b>								
		<b>080</b>								
		<b>090</b>								
<b>377</b>	<b>063</b>	<b>040</b>	<b>XX</b>	<b>YY</b>	<b>00</b>					
		<b>050</b>								
		<b>060</b>								
		<b>070</b>								
		<b>080</b>								
		<b>090</b>								
<b>377</b>	<b>072</b>	<b>040</b>	<b>XX</b>	<b>YY</b>	<b>00</b>					
		<b>050</b>								
		<b>060</b>								
		<b>070</b>								
		<b>080</b>								
		<b>090</b>								
<b>377</b>	<b>081</b>	<b>040</b>	<b>XX</b>	<b>YY</b>	<b>00</b>					
		<b>050</b>								
		<b>060</b>								
		<b>070</b>								
		<b>080</b>								
		<b>090</b>								
<b>377</b>	<b>090</b>	<b>040</b>	<b>XX</b>	<b>YY</b>	<b>00</b>					
		<b>050</b>								
		<b>060</b>								
		<b>070</b>								
		<b>080</b>								
		<b>090</b>								
<b>377</b>	<b>099</b>	<b>040</b>	<b>XX</b>	<b>YY</b>	<b>00</b>					
		<b>050</b>								
		<b>060</b>								
		<b>070</b>								
		<b>080</b>								
		<b>090</b>								
<b>377</b>	<b>108</b>	<b>040</b>	<b>XX</b>	<b>YY</b>	<b>00</b>					
		<b>050</b>								
		<b>060</b>								
		<b>070</b>								
		<b>080</b>								
		<b>090</b>								

Conforme EN442-1: 2014: radiateurs et convecteurs

Pour plus de détails sur nos informations produit, voir database: <https://www.installdata.be>  
Pour les émissions calorifiques des autres régimes, voir p. 348 (facteurs de correction)  
BELGIQUE. Prix en euro (hors TVA)

VASCO

# TULIPA-A HORIZONTAL (TH2-A)



TH2-A

## COMMENT COMMANDER TULIPA-A HORIZONTAL

Délai de livraison 15 - 30 jours ouvrables  
(temps de transport non compris)

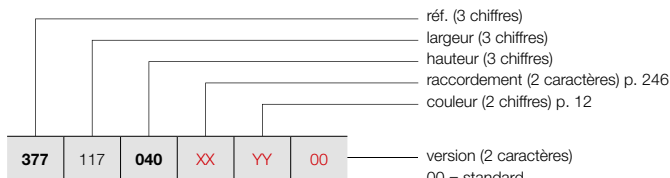

## POSITIONNEMENT LIBRE (TH2-A)

Voir p. 244 pour des accessoires supplémentaires.

### GRUPE DE TARIF: VPG2 - RADIATEURS EN ACIER

RÉFÉRENCE RADIATEUR SUR MESURE TULIPA-A HORIZONTAL							DONNÉES TECHNIQUES					COULEUR STANDARD	AUTRES COULEURS			
tubes	largeur (L mm)	hauteur (H mm)	75/65/20 (Watt) (Φ50K)	55/45/20 (Watt) (Φ30K)	facteur n	poids (kg)	contenance (l)	résistance électrique (Watt)	COULEUR RAL 9016 (€)	AUTRES COULEURS prix couleur (€)						
<b>RÉF. TULIPA-A HORIZONTAL TH2-A : 377</b>																
377	117	040	XX	YY	00	26	1170	400	1274	676	1,24	36,40	9,36	-	946	1088
						26	1170	500	1404	806	1,25	44,20	11,44	-	1041	1197
						26	1170	600	1768	936	1,25	52,00	13,52	-	1137	1308
						26	1170	700	2028	1066	1,25	57,20	15,60	-	1233	1418
						26	1170	800	2262	1196	1,25	65,00	17,68	-	1333	1533
						26	1170	900	2522	1300	1,26	72,80	19,50	-	1429	1643
377	126	040	XX	YY	00	28	1260	400	1372	728	1,24	39,20	10,08	-	1008	1159
						28	1260	500	1512	868	1,25	47,60	12,32	-	1111	1278
						28	1260	600	1904	1008	1,25	56,00	14,56	-	1214	1396
						28	1260	700	2184	1148	1,25	61,60	16,80	-	1318	1516
						28	1260	800	2436	1288	1,25	70,00	19,04	-	1422	1635
						28	1260	900	2716	1400	1,26	78,40	21,00	-	1527	1756
377	144	040	XX	YY	00	32	1440	400	1568	832	1,24	44,80	11,52	-	1130	1300
						32	1440	500	1728	992	1,25	54,40	14,08	-	1251	1439
						32	1440	600	2176	1152	1,25	64,00	16,64	-	1365	1570
						32	1440	700	2496	1312	1,25	70,40	19,20	-	1489	1712
						32	1440	800	2784	1472	1,25	80,00	21,76	-	1606	1847
						32	1440	900	3104	1600	1,26	89,60	24,00	-	1724	1983
377	162	040	XX	YY	00	36	1620	400	1764	936	1,24	50,40	12,96	-	1256	1444
						36	1620	500	1944	1116	1,25	61,20	15,84	-	1391	1600
						36	1620	600	2448	1296	1,25	72,00	18,72	-	1524	1753
						36	1620	700	2808	1476	1,25	79,20	21,60	-	1657	1906
						36	1620	800	3132	1656	1,25	90,00	24,48	-	1791	2060
						36	1620	900	3492	1800	1,26	100,80	27,00	-	1922	2210
377	180	040	XX	YY	00	40	1800	400	1960	1040	1,24	56,00	14,40	-	1378	1585
						40	1800	500	2160	1240	1,25	68,00	17,60	-	1528	1757
						40	1800	600	2720	1440	1,25	80,00	20,80	-	1677	1929
						40	1800	700	3120	1640	1,25	88,00	24,00	-	1825	2099
						40	1800	800	3480	1840	1,25	100,00	27,20	-	1975	2271
						40	1800	900	3880	2000	1,26	112,00	30,00	-	2122	2440
377	198	040	XX	YY	00	44	1980	400	2156	1144	1,24	61,60	15,84	-	1506	1732
						44	1980	500	2376	1364	1,25	74,80	19,36	-	1671	1922
						44	1980	600	2992	1584	1,25	88,00	22,88	-	1834	2109
						44	1980	700	3432	1804	1,25	96,80	26,40	-	1997	2297
						44	1980	800	3828	2024	1,25	110,00	29,92	-	2157	2481
						44	1980	900	4268	2200	1,26	123,20	33,00	-	2325	2674
377	216	040	XX	YY	00	48	2160	400	2352	1248	1,24	67,20	17,28	-	1630	1875
						48	2160	500	2592	1488	1,25	81,60	21,12	-	1809	2080
						48	2160	600	3264	1728	1,25	96,00	24,96	-	1987	2285
						48	2160	700	3744	1968	1,25	105,60	28,80	-	2164	2489
						48	2160	800	4176	2208	1,25	120,00	32,64	-	2341	2692
						48	2160	900	4656	2400	1,26	134,40	36,00	-	2523	2901

Conforme EN442-1: 2014: radiateurs et convecteurs

Pour plus de détails sur nos informations produit, voir database: <https://www.installdata.be>  
Pour les émissions calorifiques des autres régimes, voir p. 348 (facteurs de correction)  
BELGIQUE. Prix en euro (hors TVA)

COMMENT COMMANDER TULIPA-A HORIZONTAL

Délai de livraison 15 - 30 jours ouvrables  
(temps de transport non compris)

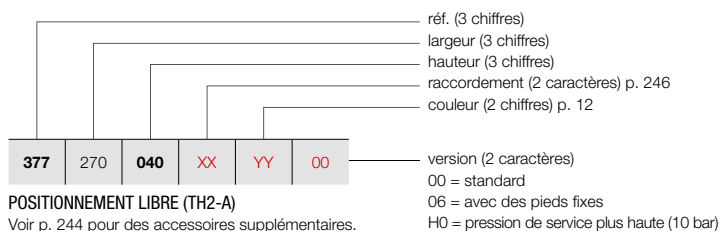

POSITIONNEMENT LIBRE (TH2-A)

Voir p. 244 pour des accessoires supplémentaires.

TULIPA-A HORIZONTAL (TH2-A)



TH2-A

GRUPE DE TARIF: VPG2 - RADIATEURS EN ACIER

RÉFÉRENCE RADIATEUR SUR MESURE TULIPA-A HORIZONTAL	DONNÉES TECHNIQUES								COULEUR STANDARD prix RAL 9016 (€)	AUTRES COULEURS prix couleur (€)						
	tubes	largeur (L mm)	hauteur (H mm)	75/65/20 (Watt) (φ50K)	55/45/20 (Watt) (φ30K)	facteur n	poids (kg)	contenance (l)			résistance électrique (Watt)					
<b>RÉF. TULIPA-A HORIZONTAL TH2-A : 377</b>																
<b>377</b>	234	<b>040</b>	<b>XX</b>	<b>YY</b>	<b>00</b>	52	2340	400	2548	1352	1,24	72,80	18,72	-	<b>1755</b>	<b>2018</b>
		<b>050</b>				52	2340	500	2808	1612	1,25	88,40	22,88	-	<b>1948</b>	<b>2240</b>
		<b>060</b>				52	2340	600	3536	1872	1,25	104,00	27,04	-	<b>2139</b>	<b>2460</b>
		<b>070</b>				52	2340	700	4056	2132	1,25	114,40	31,20	-	<b>2333</b>	<b>2683</b>
		<b>080</b>				52	2340	800	4524	2392	1,25	130,00	35,36	-	<b>2527</b>	<b>2906</b>
		<b>090</b>				52	2340	900	5044	2600	1,26	145,60	39,00	-	<b>2722</b>	<b>3130</b>
<b>377</b>	252	<b>040</b>	<b>XX</b>	<b>YY</b>	<b>00</b>	56	2520	400	2744	1456	1,24	78,40	20,16	-	<b>1880</b>	<b>2162</b>
		<b>050</b>				56	2520	500	3024	1736	1,25	95,20	24,64	-	<b>2087</b>	<b>2400</b>
		<b>060</b>				56	2520	600	3808	2016	1,25	112,00	29,12	-	<b>2295</b>	<b>2639</b>
		<b>070</b>				56	2520	700	4368	2296	1,25	123,20	33,60	-	<b>2503</b>	<b>2878</b>
		<b>080</b>				56	2520	800	4872	2576	1,25	140,00	38,08	-	<b>2710</b>	<b>3117</b>
		<b>090</b>				56	2520	900	5432	2800	1,26	156,80	42,00	-	<b>2918</b>	<b>3356</b>
<b>377</b>	270	<b>040</b>	<b>XX</b>	<b>YY</b>	<b>00</b>	60	2700	400	2940	1560	1,24	84,00	21,60	-	<b>2002</b>	<b>2302</b>
		<b>050</b>				60	2700	500	3240	1860	1,25	102,00	26,40	-	<b>2229</b>	<b>2563</b>
		<b>060</b>				60	2700	600	4080	2160	1,25	120,00	31,20	-	<b>2446</b>	<b>2813</b>
		<b>070</b>				60	2700	700	4680	2460	1,25	132,00	36,00	-	<b>2672</b>	<b>3073</b>
		<b>080</b>				60	2700	800	5220	2760	1,25	150,00	40,80	-	<b>2894</b>	<b>3328</b>
<b>377</b>	288	<b>040</b>	<b>XX</b>	<b>YY</b>	<b>00</b>	64	2880	400	3136	1664	1,24	89,60	23,04	-	<b>2131</b>	<b>2451</b>
		<b>050</b>				64	2880	500	3456	1984	1,25	108,80	28,16	-	<b>2366</b>	<b>2721</b>
		<b>060</b>				64	2880	600	4352	2304	1,25	128,00	33,28	-	<b>2605</b>	<b>2996</b>
		<b>070</b>				64	2880	700	4992	2624	1,25	140,80	38,40	-	<b>2841</b>	<b>3267</b>
<b>377</b>	306	<b>040</b>	<b>XX</b>	<b>YY</b>	<b>00</b>	68	3060	400	3332	1768	1,24	95,20	24,48	-	<b>2251</b>	<b>2589</b>
		<b>050</b>				68	3060	500	3672	2108	1,25	115,60	29,92	-	<b>2507</b>	<b>2883</b>
		<b>060</b>				68	3060	600	4624	2448	1,25	136,00	35,36	-	<b>2758</b>	<b>3172</b>
		<b>070</b>				68	3060	700	5304	2788	1,25	149,60	40,80	-	<b>3009</b>	<b>3460</b>

Conforme EN442-1: 2014: radiateurs et convecteurs

Pour plus de détails sur nos informations produit, voir database: <https://www.installdata.be>  
**Pour les émissions calorifiques des autres régimes, voir p. 348 (facteurs de correction)**  
**BELGIQUE. Prix en euro (hors TVA)**



# TULIPA-A POSITIONNEMENT LIBRE

EN OPTION

GRUPE DE TARIF: VPG10 - ACC.



POSITIONNEMENT LIBRE		COULEUR	N°. D'ART.	€	
PIED FIXE		<b>TV1-A / TH1-A</b>			
		150 mm	RAL 9016	*	<b>71</b>
		(pas de support latéral)	COULEUR	*	<b>82</b>
		<b>TV2-A / TH2-A</b>			
		150 mm	RAL 9016	*	<b>140</b>
		(pas de support latéral)	COULEUR	*	<b>161</b>

- Support mural supplémentaire nécessaire pour une hauteur du radiateur > 600 mm (inclus).
- Veuillez indiquer le code **06** chez «Finition» (pied fixe inclus dans le prix).
- Pas de rosaces disponibles.

	TV1-A / TV2-A	TH1-A / TH2-A		
longueur du radiateur (mm)		<b>540 - 1440</b>	<b>1620 - 2340</b>	<b>&gt; 2340</b>
nombre de pieds	2x	2x	3x	4x

BELGIQUE. Prix en euro (hors TVA)

GRUPE DE TARIF: VPG10 - ACC.

ACCESSOIRES		COULEUR	N°. D'ART.	€
TÊTE THERMOSTATIQUE		<b>TV1-A / TV2-A</b>		
		BLANC	11911630102	<b>44</b>
TÊTE THERMOSTATIQUE		<b>TV1-A / TV2-A</b>		
		CHROMÉ	11911631102	<b>60</b>

GRUPE DE TARIF: VPG10B - PORTE-SERVIETTES

ACCESSOIRES	LARGEUR DU PORTE-SERVIETTES	COULEUR	N°. D'ART.	€	
PORTE-SERVIETTES		<b>TV1-A / TV2-A / TH1-A / TH2-A</b>			
		500 mm	CHROMÉ	1183 269 0000 0099	<b>145</b>
		500 mm	RAL 9016	1183 269 0000 9016	<b>145</b>
		500 mm	RAL 9005 <sup>■</sup>	1183 269 0000 9005	<b>145</b>

- h = 55 mm; b = 500 mm; d = 58 mm; a = 43 mm;

■ noir mat

Instructions de montage accessoires: voir [www.vasco.eu](http://www.vasco.eu)  
BELGIQUE. Prix en euro (hors TVA)

d = distance entre face avant de l'accessoire et face avant du radiateur

a = distance entre l'accessoire jusqu'au radiateur

Articles en stock.

# TULIPA-A RACCORDEMENTS

## TULIPA-A VERTICAL: TV1-A / TV2-A (STOCK)

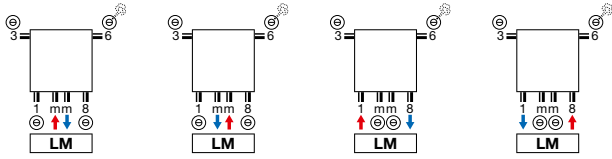

## TULIPA-A HORIZONTAL: TH1-A / TH2-A (NON-STOCK)

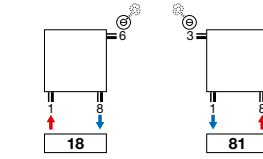

## TULIPA-A VERTICAL: TV1-A / TV2-A (NON-STOCK)

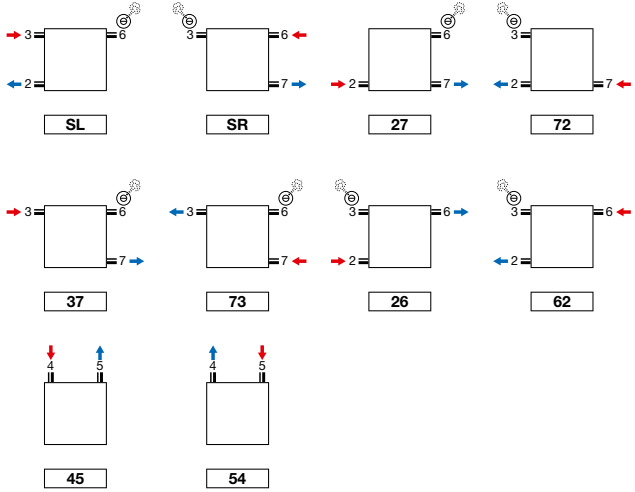
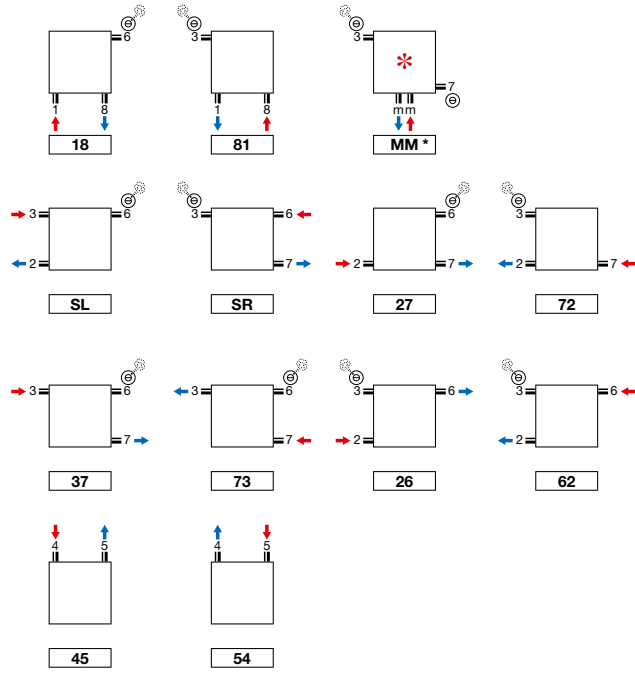

- \* Raccordement MM : le départ doit être du côté droit !
- Tulipa-A 6 et 8 tubes: raccordement 1mm8, 18, 81 pas possible

**Attention:** le raccordement du radiateur est seulement possible comme indiqué par les icônes de raccordement. Pour toute autre méthode de raccordement, nous déclinons toute responsabilité.

**TULIPA-A VERTICAL (TV1-A, TV2-A)**

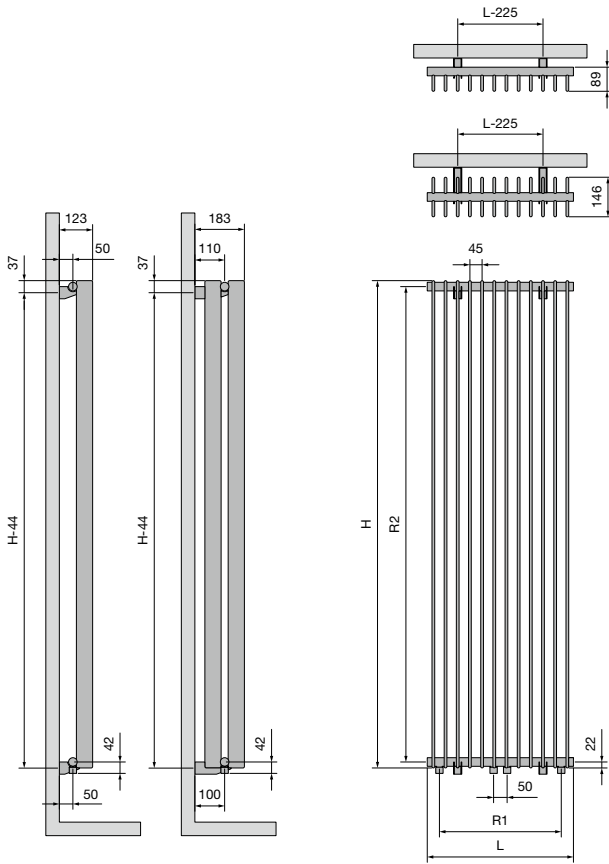

**TV1-A / TV2-A**

	Largeur (L)	270	360	450	540	630	720	810	900	990	1080	1170	1260
	Pas entre les raccords par le bas 18 (R1)	180	270	360	450	540	630	720	810	900	990	1080	1170
	Hauteur (H)	1000	1200	1500	1600	1800	2000	2200	2500	3000			
	Pas entre les raccords latéraux SL/SR (R2)	956	1156	1456	1556	1756	1956	2156	2456	2956			
	Pas entre les fixations	H-44											

**TULIPA-A HORIZONTAL (TH1-A, TH2-A)**

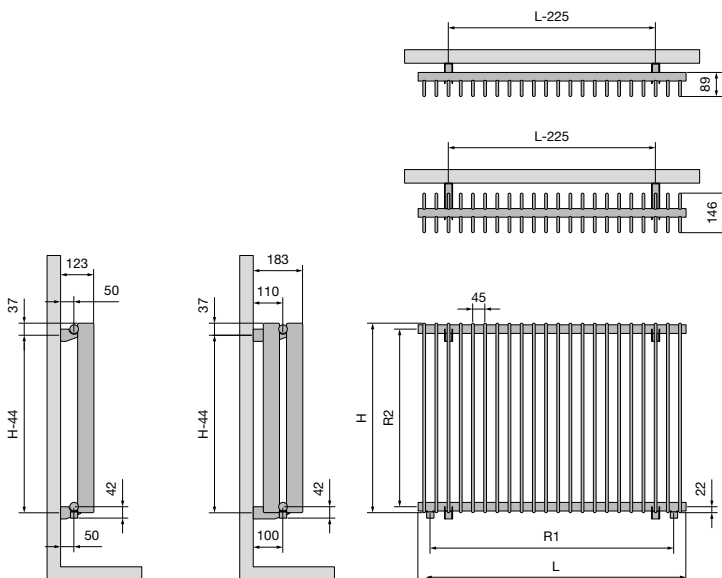

**TH1-A / TH2-A**

	Largeur (L)	540	630	720	810	900	990	1080	1170	1260	1440	1620	1800	1980	2160	2340	2520	2700	2880	3060	
	Pas entre les raccords par le bas 18 (R1)	450	540	630	720	810	900	990	1080	1170	1350	1530	1710	1890	2070	2250	2430	2610	2790	2970	
	Hauteur (H)	400	500	600	700	800	900														
	Pas entre les raccords latéraux SL/SR (R2)	356	456	556	656	756	856														
	Pas entre les fixations	H-44																			

# Radiateurs panneaux





Les pompes à chaleur ont le vent en poupe. Elles constituent la source de chaleur par excellence dans les nouvelles maisons unifamiliales et les logements collectifs neufs. Elles sont souvent associées à un système de chauffage par le sol. Les pompes à chaleur gagnent aussi du terrain en rénovation. Qu'en est-il de la répartition de la chaleur dans votre habitation ? Est-elle efficace ? Découvrez comment y gagner encore plus grâce au radiateur à basse température Elia, un système d'émission écoénergétique, confortable et durable pour le **chauffage** et le **refroidissement**.

Si vous recherchez un look pur et authentique sans fioritures, optez pour un radiateur de la Collection FlatLine. Avec son panneau avant plan et sa superbe finition avec une laque structurée, le radiateur FlatLine confère une plus-value à chaque intérieur contemporain. Une particularité de ce radiateur FlatLine est la **face avant hydroconductrice plane**, qui assure une émission thermique encore plus élevée et permet de le brancher sans problème à des **systems basse température**.

Les radiateurs panneaux VASCO ne sont pas des modèles ordinaires. Le radiateur et la tôlerie forment **un ensemble dépouillé, affichant une belle finition** et cachant en outre une technologie de chauffage exclusive. Un concept de radiateur qui combine un rendement élevé avec un volume compact. Vertical, horizontal ou comme plinthe, toujours discret et pourtant pleinement présent dans chaque cadre de vie.

#### Radiateurs panneaux

Elia <small>NEW YEAR</small>	250
FlatLine	256
Flat-V-Line	262
Flat-Plint-Line	264



**TYPES**

- Elia 5U (face avant profilée), Elia 8D (face avant plane), Elia 8L (face avant striée)

**COULEURS**

- Couleur standard blanc RAL 9016
- Non réalisable en autres couleurs

**SPÉCIAL**

- Avec ventilateurs axiaux prémontés, capteur de température, commande entièrement automatique, câble de raccordement de 1,4 m avec fiche, grille supérieure et habillages latéraux, kit de montage avec bouchons fournis et bouchons vissés, vanne de pré-réglage incluse.
- Pour le refroidissement : thermostat de refroidissement disponible en option

**FIXATIONS**

- Le radiateur est livré de série avec un set de montage complet de consoles en L, bouchons, purgeur, insert (M30 x 1,5), vis et chevilles (consoles en L : nombre selon la longueur du radiateur)

**TECHNIQUE**

- Assemblé automatiquement par des robots en soudure électrique haute fréquence (soudures invisibles)
- Couche de base acrylique KTL et poudre d'époxy-polyester
- Pression de service: 10 bars (standard)
- Température de service maximale: 65°C
- Classe de protection électrique 2 / classe de protection IP20
- Dimensionnement minimal du régime de chauffage 35/30/20
- Consommation électrique par ventilateur = 0,47 W

**ÉLECTRIQUE**

- ✗ Radiateur électrique prérempli
- ✗ Radiateur mixte

**SCHÉMAS TECHNIQUES**

- Voir p. 255

**RACCORDEMENT**

- ✗ Un seul raccordement pour un système monotube
- ✗ Un seul raccordement pour un système bitube
- ✓ Un double raccordement pour un système monotube (voir p. 340)
- ✓ Un double raccordement pour un système bitube (standard) (voir p. 340)
- ✓ Vanné intégrée (**pas de supplément de prix**) (voir p. 342)

• **Connexions Elia 5U :**

2 x G 3/4" filetage extérieur en bas à droite, 3 x G 1/2" filetage intérieur sur le côté

• **Connexions Elia 8D/8L :**

2 x G 3/4" filetage extérieur en bas au centre, départ toujours à gauche, 2 x G 3/4" filetage extérieur en bas à droite, départ toujours à gauche (à l'intérieur), 4 x G 1/2" filetage intérieur sur le côté. Standard = insert de vanne à droite



ELIA

**Radiateur pour pompe à chaleur pour chauffer et refroidir**

Le système VASCO Elia permet de chauffer et de refroidir ! Associé à une pompe à chaleur conçue de série pour le chauffage et le refroidissement, Elia vous procure une température agréable en hiver et en été. Il intègre des ventilateurs axiaux protégés par une grille de recouvrement tout en élégance. Extrêmement silencieux, il diffuse la chaleur ou le froid très rapidement.

**RACCORDEMENT RECOMMANDÉ ELIA 5U**

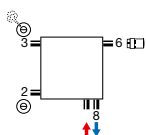

Autres possibilités de raccordement, voir p. 254

**RACCORDEMENT RECOMMANDÉ ELIA 8D/8L VANNE INTÉGRÉE**

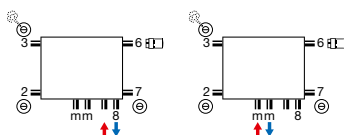

Autres possibilités de raccordement, voir p. 254

**TÊTE THERMOSTATIQUE POUR CHAUFFER ET REFROIDIR**



blanc  
n°. d'art. 11911632102  
**prix € 60**

**TÊTE THERMOSTATIQUE POUR UNIQUEMENT CHAUFFER**



blanc  
n°. d'art. 11911630102  
**prix € 44**

chromé  
n°. d'art. 11911631102  
**prix € 60**



n°. d'art. 11823000000099  
**prix € 145**  
Raccords, voir p. 355



COMMENT COMMANDER ELIA 5U  
 Délai de livraison 15 - 30 jours ouvrables  
 (temps de transport non compris)

**ELIA** (ELIA 5U)

réf. (14 caractères)  
 voir tableau ci-dessous

115EP240080090



ELIA 5U (FACE AVANT PROFILÉE)

GROUPE DE TARIF: VPG4B - RADIATEURS PANNEAUX - B

GROUPE DE TARIF: VPG4B - RADIATEURS PANNEAUX - B

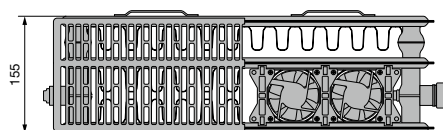
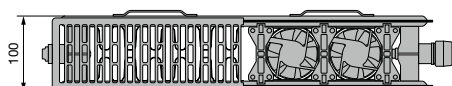

RÉFÉRENCE RADIATEUR SUR MESURE	DONNÉES TECHNIQUES							COULEUR STANDARD
	①	②	③	④	⑤	⑥	⑦	

RÉFÉRENCE RADIATEUR SUR MESURE	DONNÉES TECHNIQUES							COULEUR STANDARD
	①	②	③	④	⑤	⑥	⑦	

ELIA 5U TYPE 22

115EP240080090	800	400	250	446	498	154	184	<b>464</b>
115EP240100090	1000	400	313	557	623	193	230	<b>553</b>
115EP240120090	1200	400	376	668	748	232	276	<b>630</b>
115EP240140090	1400	400	438	780	872	270	322	<b>705</b>
115EP240160090	1600	400	481	837	909	278	331	<b>768</b>
115EP240180090	1800	400	555	933	1057	313	373	<b>817</b>
115EP240200090	2000	400	604	1056	1142	347	414	<b>902</b>

ELIA 5U TYPE 33

115EP340080090	800	400	366	571	622	165	202	<b>515</b>
115EP340100090	1000	400	458	714	778	206	253	<b>615</b>
115EP340120090	1200	400	550	857	934	247	304	<b>702</b>
115EP340140090	1400	400	641	1000	1089	288	354	<b>788</b>
115EP340160090	1600	400	733	1142	1245	297	364	<b>862</b>
115EP340180090	1800	400	824	1285	1400	334	410	<b>922</b>
115EP340200090	2000	400	916	1389	1514	371	455	<b>1015</b>

115EP250060090	600	500	227	392	437	129	155	<b>397</b>
115EP250080090	800	500	303	523	582	172	207	<b>476</b>
115EP250100090	1000	500	379	654	728	215	258	<b>567</b>
115EP250120090	1200	500	455	785	874	258	310	<b>647</b>
115EP250140090	1400	500	531	916	1019	301	362	<b>725</b>
115EP250160090	1600	500	582	982	1063	310	372	<b>790</b>
115EP250180090	1800	500	672	1095	1235	348	419	<b>842</b>
115EP250200090	2000	500	731	1240	1334	387	465	<b>929</b>

115EP350060090	600	500	322	494	544	134	161	<b>441</b>
115EP350080090	800	500	430	659	726	179	214	<b>532</b>
115EP350100090	1000	500	537	824	907	224	268	<b>636</b>
115EP350120090	1200	500	644	989	1088	269	322	<b>727</b>
115EP350140090	1400	500	752	1154	1270	314	375	<b>817</b>
115EP350160090	1600	500	859	1318	1451	323	386	<b>894</b>
115EP350180090	1800	500	967	1483	1633	363	434	<b>958</b>
115EP350200090	2000	500	1074	1603	1765	403	482	<b>1055</b>

115EP260060090	600	600	268	435	484	136	160	<b>407</b>
115EP260080090	800	600	357	580	646	182	213	<b>489</b>
115EP260100090	1000	600	446	725	807	227	266	<b>584</b>
115EP260120090	1200	600	535	870	968	272	319	<b>666</b>
115EP260140090	1400	600	624	1015	1130	318	372	<b>748</b>
115EP260160090	1600	600	685	1089	1178	327	383	<b>816</b>
115EP260180090	1800	600	791	1214	1369	368	431	<b>870</b>
115EP260200090	2000	600	860	1375	1479	409	479	<b>961</b>

115EP360060090	600	600	373	548	604	142	172	<b>456</b>
115EP360080090	800	600	497	731	806	190	229	<b>552</b>
115EP360100090	1000	600	621	914	1007	237	286	<b>660</b>
115EP360120090	1200	600	745	1097	1208	284	343	<b>756</b>
115EP360140090	1400	600	869	1280	1410	332	400	<b>850</b>
115EP360160090	1600	600	994	1462	1611	341	412	<b>932</b>
115EP360180090	1800	600	1118	1645	1813	384	463	<b>1000</b>
115EP360200090	2000	600	1242	1778	1960	427	515	<b>1102</b>

115EP290040090	400	900	241	362	399	109	130	<b>366</b>
115EP290060090	600	900	362	543	599	164	195	<b>460</b>
115EP290080090	800	900	482	724	798	218	260	<b>554</b>
115EP290100090	1000	900	603	905	998	273	325	<b>612</b>
115EP290120090	1200	900	724	1086	1198	328	390	<b>700</b>
115EP290140090	1400	900	844	1267	1397	382	455	<b>786</b>

115EP390060090	600	900	495	708	771	166	204	<b>489</b>
115EP390080090	800	900	660	944	1028	222	272	<b>594</b>
115EP390100090	1000	900	825	1180	1285	277	340	<b>711</b>

RÉFÉRENCE RADIATEUR SUR MESURE	DONNÉES TECHNIQUES							COULEUR STANDARD
	①	②	③	④	⑤	⑥	⑦	
	largeur (L mm)	hauteur (H mm)	émission calorifique statique 45/35/20 °C	émission selon le dimensionnement 45/35/20 °C	émission calorifique maximale 45/35/20 °C	puissance frigorifique standard 17/19/28 °C	puissance frigorifique maximale 17/19/28 °C	prix RAL 9016 (€)

Conforme EN16430

Pour plus de détails sur nos informations produit, voir database: <https://www.installdata.be>  
**DONNÉES TECHNIQUES : (poids & contenu en eau, puissance calorifique, puissance frigorifique, puissance dimensionnelle, réglages K<sub>v</sub>) : voir www.vasco.eu ou la brochure séparée d'Elia BELGIQUE. Prix en euro (hors TVA)**

**VASCO**

# ELIA (ELIA 8D)



ELIA 8D (FACE AVANT PLANE)

COMMENT COMMANDER ELIA 8D  
 Délai de livraison 15 - 30 jours ouvrables  
 (temps de transport non compris)

réf. (14 caractères)  
 voir tableau ci-dessous

**118ED240080090**

## GRUPE DE TARIF: VPG4B - RADIATEURS PANNEAUX - B

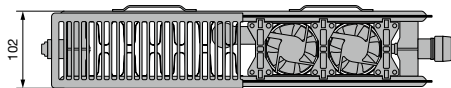

RÉFÉRENCE RADIATEUR SUR MESURE	DONNÉES TECHNIQUES							COULEUR STANDARD
	①	②	③	④	⑤	⑥	⑦	

### ELIA 8D TYPE 22

<b>118ED240080090</b>	800	400	238	433	485	154	183	<b>554</b>
<b>118ED240100090</b>	1000	400	297	540	605	192	229	<b>658</b>
<b>118ED240120090</b>	1200	400	356	648	726	230	274	<b>748</b>
<b>118ED240140090</b>	1400	400	415	755	846	268	320	<b>841</b>
<b>118ED240160090</b>	1600	400	455	810	882	276	329	<b>912</b>
<b>118ED240180090</b>	1800	400	525	902	1024	310	370	<b>974</b>
<b>118ED240200090</b>	2000	400	571	1022	1106	345	411	<b>1072</b>

<b>118ED250060090</b>	600	500	216	382	426	129	155	<b>481</b>
<b>118ED250080090</b>	800	500	288	508	566	171	206	<b>577</b>
<b>118ED250100090</b>	1000	500	359	634	707	214	257	<b>686</b>
<b>118ED250120090</b>	1200	500	431	760	848	256	308	<b>781</b>
<b>118ED250140090</b>	1400	500	503	887	989	299	359	<b>880</b>
<b>118ED250160090</b>	1600	500	551	951	1030	307	370	<b>956</b>
<b>118ED250180090</b>	1800	500	636	1060	1197	346	416	<b>1022</b>
<b>118ED250200090</b>	2000	500	691	1200	1293	384	462	<b>1126</b>

<b>118ED260060090</b>	600	600	255	423	472	136	159	<b>494</b>
<b>118ED260080090</b>	800	600	339	563	628	181	212	<b>595</b>
<b>118ED260100090</b>	1000	600	423	703	784	226	265	<b>708</b>
<b>118ED260120090</b>	1200	600	507	843	940	271	317	<b>806</b>
<b>118ED260140090</b>	1400	600	591	983	1096	316	370	<b>909</b>
<b>118ED260160090</b>	1600	600	648	1054	1142	325	380	<b>989</b>
<b>118ED260180090</b>	1800	600	749	1175	1327	365	428	<b>1059</b>
<b>118ED260200090</b>	2000	600	814	1330	1433	406	475	<b>1166</b>

<b>118ED290060090</b>	600	900	344	528	584	164	195	<b>558</b>
<b>118ED290080090</b>	800	900	458	703	777	218	259	<b>647</b>
<b>118ED290100090</b>	1000	900	572	878	970	272	323	<b>740</b>
<b>118ED290120090</b>	1200	900	686	1052	1162	326	388	<b>845</b>
<b>118ED290140090</b>	1400	900	800	1227	1355	380	452	<b>913</b>

## GRUPE DE TARIF: VPG4B - RADIATEURS PANNEAUX - B

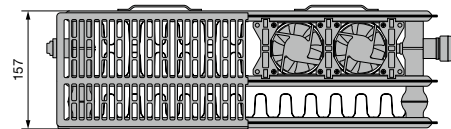

RÉFÉRENCE RADIATEUR SUR MESURE	DONNÉES TECHNIQUES							COULEUR STANDARD
	①	②	③	④	⑤	⑥	⑦	

### ELIA 8D TYPE 33

<b>118ED340080090</b>	800	400	348	560	603	164	202	<b>616</b>
<b>118ED340100090</b>	1000	400	435	699	752	205	252	<b>732</b>
<b>118ED340120090</b>	1200	400	522	838	902	246	302	<b>833</b>
<b>118ED340140090</b>	1400	400	608	977	1052	287	352	<b>938</b>
<b>118ED340160090</b>	1600	400	695	1116	1202	295	362	<b>1022</b>
<b>118ED340180090</b>	1800	400	781	1255	1351	331	407	<b>1095</b>
<b>118ED340200090</b>	2000	400	868	1356	1461	368	452	<b>1205</b>

<b>118ED350060090</b>	600	500	328	499	540	137	162	<b>534</b>
<b>118ED350080090</b>	800	500	437	664	719	182	216	<b>644</b>
<b>118ED350100090</b>	1000	500	545	829	898	227	270	<b>767</b>
<b>118ED350120090</b>	1200	500	654	994	1076	272	323	<b>874</b>
<b>118ED350140090</b>	1400	500	762	1159	1255	317	377	<b>986</b>
<b>118ED350160090</b>	1600	500	871	1324	1433	326	388	<b>1076</b>
<b>118ED350180090</b>	1800	500	979	1489	1612	367	436	<b>1155</b>
<b>118ED350200090</b>	2000	500	1088	1608	1743	407	484	<b>1272</b>

<b>118ED360060090</b>	600	600	355	538	586	142	171	<b>553</b>
<b>118ED360080090</b>	800	600	472	716	780	189	228	<b>668</b>
<b>118ED360100090</b>	1000	600	590	894	974	236	285	<b>796</b>
<b>118ED360120090</b>	1200	600	707	1072	1168	283	341	<b>909</b>
<b>118ED360140090</b>	1400	600	825	1250	1362	330	398	<b>1027</b>
<b>118ED360160090</b>	1600	600	942	1428	1555	339	409	<b>1122</b>
<b>118ED360180090</b>	1800	600	1059	1606	1749	381	460	<b>1206</b>
<b>118ED360200090</b>	2000	600	1177	1736	1891	423	511	<b>1276</b>

<b>118ED390060090</b>	600	900	472	695	748	166	203	<b>587</b>
<b>118ED390080090</b>	800	900	628	925	995	221	271	<b>713</b>
<b>118ED390100090</b>	1000	900	784	1155	1243	276	338	<b>815</b>

RÉFÉRENCE RADIATEUR SUR MESURE	DONNÉES TECHNIQUES							COULEUR STANDARD
	①	②	③	④	⑤	⑥	⑦	
	largeur (L mm)	hauteur (H mm)	émission calorifique statique 45/35/20 °C	émission selon le dimensionnement 45/35/20 °C	émission calorifique maximale 45/35/20 °C	puissance frigorifique standard 17/19/28 °C	puissance frigorifique maximale 17/19/28 °C	prix RAL 9016 (€)

Conforme EN16430

Pour plus de détails sur nos informations produit, voir database: <https://www.installdata.be>  
**DONNÉES TECHNIQUES : (poids & contenu en eau, puissance calorifique, puissance frigorifique, puissance dimensionnelle, réglages K<sub>v</sub>) : voir [www.vasco.eu](http://www.vasco.eu) ou la brochure séparée d'Elia BELGIQUE. Prix en euro (hors TVA)**

COMMENT COMMANDER ELIA 8L

Délai de livraison 15 - 30 jours ouvrables  
(temps de transport non compris)

ELIA (ELIA 8L)

réf. (14 caractères)  
voir tableau ci-dessous

118EL240080090



ELIA 8L (FACE AVANT STRIÉE)

GRUPE DE TARIF: VPG4B - RADIATEURS PANNEAUX - B

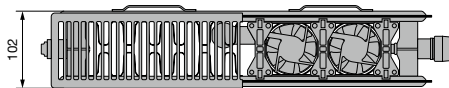

RÉFÉRENCE RADIATEUR SUR MESURE	DONNÉES TECHNIQUES							COULEUR STANDARD
	①	②	③	④	⑤	⑥	⑦	

ELIA 8L TYPE 22

118EL240080090	800	400	238	433	485	154	183	<b>601</b>
118EL240100090	1000	400	297	540	605	192	229	<b>714</b>
118EL240120090	1200	400	356	648	726	230	274	<b>812</b>
118EL240140090	1400	400	415	755	846	268	320	<b>912</b>
118EL240160090	1600	400	455	810	882	276	329	<b>990</b>
118EL240180090	1800	400	525	902	1024	310	370	<b>1057</b>
118EL240200090	2000	400	571	1022	1106	345	411	<b>1163</b>

118EL250060090	600	500	216	382	426	129	155	<b>522</b>
118EL250080090	800	500	288	508	566	171	206	<b>626</b>
118EL250100090	1000	500	359	634	707	214	257	<b>744</b>
118EL250120090	1200	500	431	760	848	256	308	<b>847</b>
118EL250140090	1400	500	503	887	989	299	359	<b>955</b>
118EL250160090	1600	500	551	951	1030	307	370	<b>1037</b>
118EL250180090	1800	500	636	1060	1197	346	416	<b>1109</b>
118EL250200090	2000	500	691	1200	1293	384	462	<b>1222</b>

118EL260060090	600	600	255	423	472	136	159	<b>536</b>
118EL260080090	800	600	339	563	628	181	212	<b>646</b>
118EL260100090	1000	600	423	703	784	226	265	<b>768</b>
118EL260120090	1200	600	507	843	940	271	317	<b>875</b>
118EL260140090	1400	600	591	983	1096	316	370	<b>986</b>
118EL260160090	1600	600	648	1054	1142	325	380	<b>1073</b>
118EL260180090	1800	600	749	1175	1327	365	428	<b>1149</b>
118EL260200090	2000	600	814	1330	1433	406	475	<b>1265</b>

118EL290060090	600	900	344	528	584	164	195	<b>605</b>
118EL290080090	800	900	458	703	777	218	259	<b>702</b>
118EL290100090	1000	900	572	878	970	272	323	<b>803</b>
118EL290120090	1200	900	686	1052	1162	326	388	<b>917</b>
118EL290140090	1400	900	800	1227	1355	380	452	<b>991</b>

GRUPE DE TARIF: VPG4B - RADIATEURS PANNEAUX - B

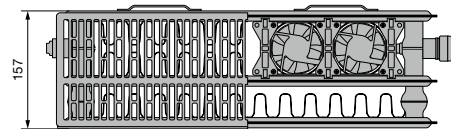

RÉFÉRENCE RADIATEUR SUR MESURE	DONNÉES TECHNIQUES							COULEUR STANDARD
	①	②	③	④	⑤	⑥	⑦	

ELIA 8L TYPE 33

118EL340080090	800	400	348	560	603	164	202	<b>668</b>
118EL340100090	1000	400	435	699	752	205	252	<b>794</b>
118EL340120090	1200	400	522	838	902	246	302	<b>904</b>
118EL340140090	1400	400	608	977	1052	287	352	<b>1018</b>
118EL340160090	1600	400	695	1116	1202	295	362	<b>1109</b>
118EL340180090	1800	400	781	1255	1351	331	407	<b>1188</b>
118EL340200090	2000	400	868	1356	1461	368	452	<b>1307</b>

118EL350060090	600	500	328	499	540	137	162	<b>579</b>
118EL350080090	800	500	437	664	719	182	216	<b>699</b>
118EL350100090	1000	500	545	829	898	227	270	<b>832</b>
118EL350120090	1200	500	654	994	1076	272	323	<b>948</b>
118EL350140090	1400	500	762	1159	1255	317	377	<b>1070</b>
118EL350160090	1600	500	871	1324	1433	326	388	<b>1167</b>
118EL350180090	1800	500	979	1489	1612	367	436	<b>1253</b>
118EL350200090	2000	500	1088	1608	1743	407	484	<b>1380</b>

118EL360060090	600	600	355	538	586	142	171	<b>600</b>
118EL360080090	800	600	472	716	780	189	228	<b>725</b>
118EL360100090	1000	600	590	894	974	236	285	<b>864</b>
118EL360120090	1200	600	707	1072	1168	283	341	<b>986</b>
118EL360140090	1400	600	825	1250	1362	330	398	<b>1114</b>
118EL360160090	1600	600	942	1428	1555	339	409	<b>1217</b>
118EL360180090	1800	600	1059	1606	1749	381	460	<b>1309</b>
118EL360200090	2000	600	1177	1736	1891	423	511	<b>1384</b>

118EL390060090	600	900	472	695	748	166	203	<b>637</b>
118EL390080090	800	900	628	925	995	221	271	<b>774</b>
118EL390100090	1000	900	784	1155	1243	276	338	<b>884</b>

RÉFÉRENCE RADIATEUR SUR MESURE	DONNÉES TECHNIQUES							COULEUR STANDARD
	①	②	③	④	⑤	⑥	⑦	
	largeur (L mm)	hauteur (H mm)	émission calorifique statique 45/35/20 °C	émission selon le dimensionnement 45/35/20 °C	émission calorifique maximale 45/35/20 °C	puissance frigorifique standard 17/19/28 °C	puissance frigorifique maximale 17/19/28 °C	prix RAL 9016 (€)

Conforme EN16430

Pour plus de détails sur nos informations produit, voir database: <https://www.installdata.be>  
DONNÉES TECHNIQUES : (poids & contenu en eau, puissance calorifique, puissance frigorifique, puissance dimensionnelle, réglages K<sub>v</sub>) : voir [www.vasco.eu](http://www.vasco.eu) ou la brochure séparée d'Elia BELGIQUE. Prix en euro (hors TVA)

VASCO

**ELIA: 5U**

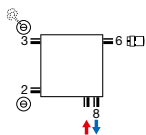

- La tête thermostatique ne peut être utilisée qu'avec un raccord de 50 mm sur la vanne (alimentation à gauche, retour à droite). Aucune autre connexion n'est possible.

**ELIA: 8D / 8L**

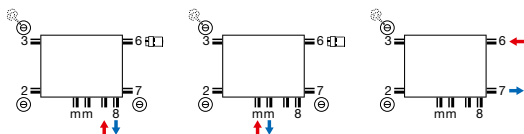

- La tête thermostatique ne peut être utilisée qu'avec un raccord de 50 mm sur la vanne (alimentation à gauche, retour à droite). Pour d'autres raccords, l'insert de vanne ne peut pas être utilisé.

**ELIA 5U (TYPE 22) FACE AVANT PROFILÉE**

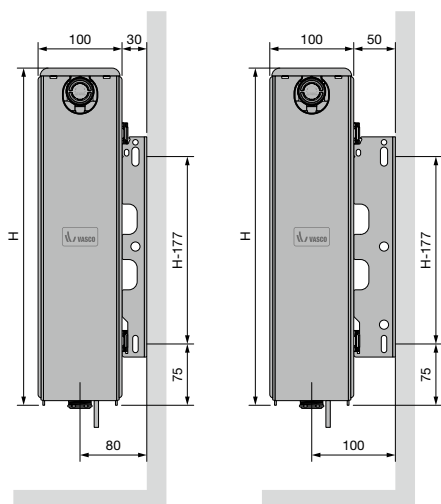

**ELIA 5U (TYPE 33) FACE AVANT PROFILÉE**

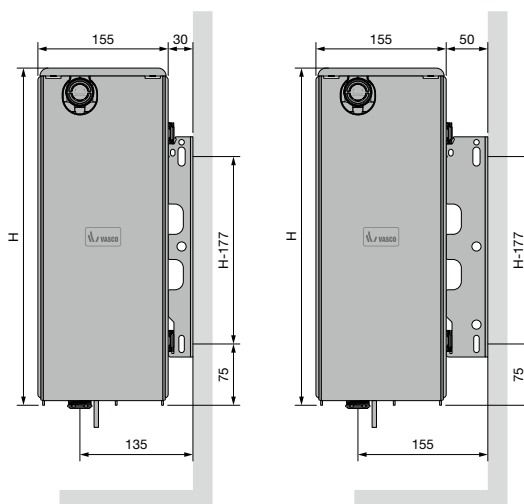

**ELIA 8D (TYPE 22) FACE AVANT PLANE,  
ELIA 8L (TYPE 22) FACE AVANT STRIÉE**

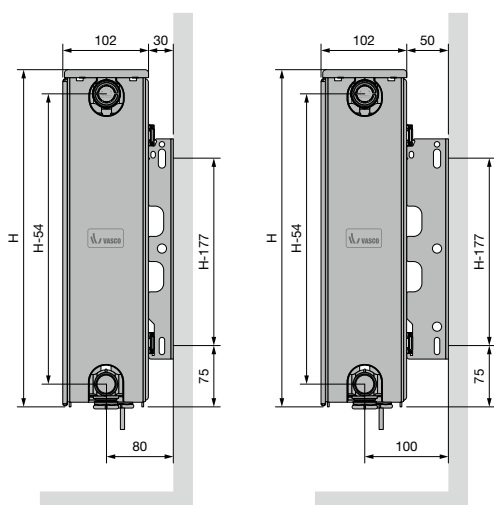

**ELIA 8D (TYPE 33) FACE AVANT PLANE,  
ELIA 8L (TYPE 33) FACE AVANT STRIÉE**

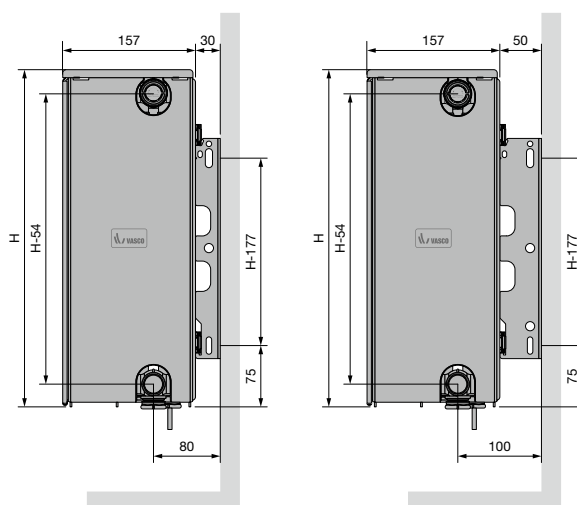

## FLATLINE (T21S, T22, T33)



La grille supérieure du FlatLine arborera le logo VASCO.

### TYPES

- T21S, T22, T33

### COULEURS

- Couleur standard S600 (texture fine blanche)
- Non réalisable en autres couleurs

### FIXATIONS

- Le radiateur est livré en standard avec un set de montage complet: consoles verrouillées (nombre selon la longueur du radiateur), bouchons design, purgeur design, insert (M30 x 1,5)

### TECHNIQUE

- Assemblé automatiquement par des robots en soudure électrique haute fréquence (soudures invisibles)
- Couche de base acrylique KTL et poudre d'époxy-polyester
- Pression de service: 6 bars (standard)
- Température de service maximale: 110°C

### ÉLECTRIQUE

- ✗ Radiateur électrique prérempli
- ✗ Radiateur mixte

### SCHÉMAS TECHNIQUES

- Voir p. 269

### RACCORDEMENT

- ✗ Un seul raccordement pour un système monotube
- ✗ Un seul raccordement pour un système bitube
- ✓ Un double raccordement pour un système monotube (raccordement par le robinet intégré) (voir p. 340)
- ✓ Un double raccordement pour un système bitube (standard) (voir p. 340)
- ✓ Vanné intégrée (**pas de supplément de prix**) (voir p. 342)
- Raccordements: 4x1/2" latéral (filet intérieur), 2x3/4" Euroconus (50mm en bas à droite) et 2x3/4" Euroconus (50mm centre dessous)

## FLATLINE

### Technologie de pointe pour une émission calorifique supérieure

Vous recherchez un look franchement épuré, sans la moindre fioriture ? Particulièrement élégant dans sa simplicité intemporelle, le modèle FlatLine est ce qu'il vous faut. Avec son panneau frontal uni et sa belle finition à base de laque structurée, il élève chaque intérieur à un niveau supérieur. Le contact direct entre le panneau frontal et les canaux de circulation de l'eau assure en outre un rendement particulièrement élevé.

### RACCORDEMENT RECOMMANDÉ (VR) VANNE INTÉGRÉE

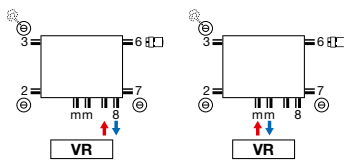

### RECOMMANDÉ POUR LA SALLE DE BAINS ET LA CUISINE EN OPTION



porte-serviettes (LR)  
n°. d'art. voir p. 267  
**prix € 117**

### Autres possibilités de raccordement, voir p. 268 Autres accessoires, voir p. 267



n°. d'art. 11823000000099  
**prix € 145**  
Raccords, voir p. 355



blanc  
n°. d'art. 11911630102  
**prix € 44**



chromé  
n°. d'art. 11911631102  
**prix € 60**





COMMENT COMMANDER FLATLINE T21S

Délai de livraison 5 jours ouvrables  
(temps de transport non compris)

FLATLINE (T21S)

2140040F réf. (8 caractères)  
voir tableau ci-dessous



T21S

GRUPE DE TARIF: VPG4 - RADIATEURS PANNEAUX - A

RÉFÉRENCE RADIATEUR SUR MESURE FLATLINE T21S	DONNÉES TECHNIQUES									COULEUR STANDARD	
	tubes	largeur (L mm)	hauteur (H mm)	75/65/20 (Watt) (φ50K)	55/45/20 (Watt) (φ30K)	facteur n	poids (kg)	contenance (l)	résistance électrique (Watt)	prix S600 (€)	n°. d'art. abrégé S600 stock
108F2140040190	-	400	400	366	190	1,28	8,53	1,41	-	229	2140040F
108F2140060190	-	600	400	548	285	1,28	12,79	2,11	-	275	2140060F
108F2140080190	-	800	400	731	380	1,28	17,06	2,82	-	310	2140080F
108F2140100190	-	1000	400	914	475	1,28	21,32	3,52	-	364	2140100F
108F2140120190	-	1200	400	1097	570	1,28	25,58	4,22	-	404	2140120F
108F2140140190	-	1400	400	1280	665	1,28	29,85	4,93	-	451	2140140F
108F2140160190	-	1600	400	1462	761	1,28	34,11	5,63	-	490	2140160F
108F2140180190	-	1800	400	1645	856	1,28	38,38	6,34	-	547	2140180F
108F2140200190	-	2000	400	1828	951	1,28	42,64	7,04	-	608	2140200F
108F2140240190	-	2400	400	2194	1141	1,28	51,17	8,45	-	730	2140240F
108F2150040190	-	400	500	440	228	1,29	10,63	1,67	-	264	2150040F
108F2150060190	-	600	500	661	342	1,29	15,95	2,51	-	323	2150060F
108F2150080190	-	800	500	881	456	1,29	21,26	3,34	-	378	2150080F
108F2150100190	-	1000	500	1101	570	1,29	26,58	4,18	-	433	2150100F
108F2150120190	-	1200	500	1321	684	1,29	31,90	5,02	-	493	2150120F
108F2150140190	-	1400	500	1541	797	1,29	37,21	5,85	-	550	2150140F
108F2150160190	-	1600	500	1762	911	1,29	42,53	6,69	-	605	2150160F
108F2150180190	-	1800	500	1982	1025	1,29	47,84	7,52	-	658	2150180F
108F2150200190	-	2000	500	2202	1139	1,29	53,16	8,36	-	727	2150200F
108F2160040190	-	400	600	512	264	1,30	12,74	1,94	-	283	2160040F
108F2160060190	-	600	600	768	395	1,30	19,11	2,91	-	342	2160060F
108F2160080190	-	800	600	1024	527	1,30	25,48	3,88	-	411	2160080F
108F2160100190	-	1000	600	1280	659	1,30	31,85	4,85	-	477	2160100F
108F2160120190	-	1200	600	1536	791	1,30	38,22	5,82	-	547	2160120F
108F2160140190	-	1400	600	1792	922	1,30	44,59	6,79	-	593	2160140F
108F2160160190	-	1600	600	2048	1054	1,30	50,96	7,76	-	677	2160160F
108F2160180190	-	1800	600	2304	1186	1,30	57,33	8,73	-	762	2160180F
108F2170040190	-	400	700	581	297	1,31	14,91	2,21	-	283	2170040F
108F2170060190	-	600	700	871	446	1,31	22,36	3,32	-	375	2170060F
108F2170080190	-	800	700	1162	595	1,31	29,82	4,42	-	453	2170080F
108F2170100190	-	1000	700	1452	744	1,31	37,27	5,53	-	517	2170100F
108F2170120190	-	1200	700	1742	892	1,31	44,72	6,64	-	614	2170120F
108F2190040190	-	400	900	711	361	1,33	19,24	2,76	-	327	2190040F
108F2190060190	-	600	900	1067	541	1,33	28,86	4,14	-	419	2190060F
108F2190080190	-	800	900	1422	721	1,33	38,48	5,52	-	518	2190080F
108F2190100190	-	1000	900	1778	901	1,33	48,10	6,90	-	617	2190100F
108F2190120190	-	1200	900	2134	1082	1,33	57,72	8,28	-	740	2190120F

Conforme EN442-1: 2014: radiateurs et convecteurs

Pour plus de détails sur nos informations produit, voir database: <https://www.installdata.be>  
Pour les émissions calorifiques des autres régimes, voir p. 348 (facteurs de correction)  
BELGIQUE. Prix en euro (hors TVA)

VASCO

# FLATLINE (T22)



T22

## COMMENT COMMANDER FLATLINE T22

Délai de livraison 5 jours ouvrables  
(temps de transport non compris)

réf. (8 caractères)  
voir tableau ci-dessous

2230100F

### GRUPE DE TARIF: VPG4 - RADIATEURS PANNEAUX - A

RÉFÉRENCE RADIATEUR SUR MESURE FLATLINE T22	DONNÉES TECHNIQUES									COULEUR STANDARD	
	tubes	largeur (L mm)	hauteur (H mm)	75/65/20 (Watt) (Ø50K)	55/45/20 (Watt) (Ø30K)	facteur n	poids (kg)	contenance (l)	résistance électrique (Watt)	prix S600 (€)	n°. d'art. abrégé S600 stock
108F2230100190	-	1000	300	900	463	1,30	18,60	3,00	-	384	2230100F
108F2230120190	-	1200	300	1080	556	1,30	22,32	3,60	-	428	2230120F
108F2230140190	-	1400	300	1260	649	1,30	26,04	4,20	-	477	2230140F
108F2230160190	-	1600	300	1440	741	1,30	29,76	4,80	-	517	2230160F
108F2230180190	-	1800	300	1620	834	1,30	33,48	5,40	-	570	2230180F
108F2230200190	-	2000	300	1800	927	1,30	37,20	6,00	-	600	2230200F
108F2230220190	-	2200	300	1980	1019	1,30	40,92	6,60	-	662	2230220F
108F2230240190	-	2400	300	2160	1112	1,30	44,64	7,20	-	719	2230240F
108F2240060190	-	600	400	694	356	1,31	14,88	2,17	-	328	2240060F
108F2240080190	-	800	400	926	474	1,31	19,84	2,90	-	384	2240080F
108F2240100190	-	1000	400	1157	593	1,31	24,80	3,62	-	448	2240100F
108F2240120190	-	1200	400	1388	711	1,31	29,76	4,34	-	505	2240120F
108F2240140190	-	1400	400	1620	830	1,31	34,72	5,07	-	539	2240140F
108F2240160190	-	1600	400	1851	948	1,31	39,68	5,79	-	613	2240160F
108F2240180190	-	1800	400	2083	1067	1,31	44,64	6,52	-	690	2240180F
108F2240200190	-	2000	400	2314	1185	1,31	49,60	7,24	-	770	2240200F
108F2240220190	-	2200	400	2545	1304	1,31	54,56	7,96	-	847	2240220F
108F2240240190	-	2400	400	2777	1422	1,31	59,52	8,69	-	923	2240240F
108F2240260190	-	2600	400	3008	1541	1,31	64,48	9,41	-	963	2240260F
108F2240300190	-	3000	400	3471	1778	1,31	74,40	10,86	-	1154	2240300F
108F2250040190	-	400	500	562	288	1,31	12,40	1,69	-	292	2250040F
108F2250060190	-	600	500	842	431	1,31	18,60	2,54	-	364	2250060F
108F2250080190	-	800	500	1123	575	1,31	24,80	3,38	-	430	2250080F
108F2250100190	-	1000	500	1404	719	1,31	31,00	4,23	-	508	2250100F
108F2250120190	-	1200	500	1685	863	1,31	37,20	5,08	-	582	2250120F
108F2250140190	-	1400	500	1966	1007	1,31	43,40	5,92	-	648	2250140F
108F2250160190	-	1600	500	2246	1150	1,31	49,60	6,77	-	740	2250160F
108F2250180190	-	1800	500	2527	1294	1,31	55,80	7,61	-	832	2250180F
108F2250200190	-	2000	500	2808	1438	1,31	62,00	8,46	-	925	2250200F
108F2250220190	-	2200	500	3089	1582	1,31	68,20	9,31	-	1018	2250220F
108F2250240190	-	2400	500	3370	1726	1,31	74,40	10,15	-	1110	2250240F
108F2250260190	-	2600	500	3650	1869	1,31	80,60	11,00	-	1157	2250260F
108F2260040190	-	400	600	657	336	1,31	14,88	1,94	-	323	2260040F
108F2260060190	-	600	600	985	505	1,31	22,32	2,91	-	400	2260060F
108F2260080190	-	800	600	1314	673	1,31	29,76	3,88	-	486	2260080F
108F2260100190	-	1000	600	1642	841	1,31	37,20	4,85	-	539	2260100F
108F2260120190	-	1200	600	1970	1009	1,31	44,64	5,82	-	647	2260120F
108F2260140190	-	1400	600	2299	1177	1,31	52,08	6,79	-	754	2260140F
108F2260160190	-	1600	600	2627	1345	1,31	59,52	7,76	-	864	2260160F
108F2260180190	-	1800	600	2956	1514	1,31	66,96	8,73	-	968	2260180F
108F2260200190	-	2000	600	3284	1682	1,31	74,40	9,70	-	1076	2260200F
108F2260220190	-	2200	600	3612	1850	1,31	81,84	10,67	-	1183	2260220F
108F2260240190	-	2400	600	3941	2018	1,31	89,28	11,64	-	1290	2260240F

Conforme EN442-1: 2014: radiateurs et convecteurs

Pour plus de détails sur nos informations produit, voir database: <https://www.installdata.be>  
Pour les émissions calorifiques des autres régimes, voir p. 348 (facteurs de correction)  
BELGIQUE. Prix en euro (hors TVA)

COMMENT COMMANDER FLATLINE T22

Délai de livraison 5 jours ouvrables  
(temps de transport non compris)

FLATLINE (T22)



T22

2270040F réf. (8 caractères)  
voir tableau ci-dessous

GRUPE DE TARIF: VPG4 - RADIATEURS PANNEAUX - A

RÉFÉRENCE RADIATEUR SUR MESURE FLATLINE T22	DONNÉES TECHNIQUES									COULEUR STANDARD	
	tubes	largeur (L mm)	hauteur (H mm)	75/65/20 (Watt) (φ50K)	55/45/20 (Watt) (φ30K)	facteur n	poids (kg)	contenance (l)	résistance électrique (Watt)	prix S600 (€)	n°. d'art. abrégé S600 stock
<b>108F2270040190</b>	-	400	700	749	383	1,31	17,49	2,21	-	<b>334</b>	<b>2270040F</b>
<b>108F2270060190</b>	-	600	700	1123	575	1,31	26,24	3,31	-	<b>430</b>	<b>2270060F</b>
<b>108F2270080190</b>	-	800	700	1498	767	1,31	34,98	4,42	-	<b>538</b>	<b>2270080F</b>
<b>108F2270100190</b>	-	1000	700	1872	959	1,31	43,73	5,52	-	<b>633</b>	<b>2270100F</b>
<b>108F2270120190</b>	-	1200	700	2246	1150	1,31	52,48	6,62	-	<b>730</b>	<b>2270120F</b>
<b>108F2270140190</b>	-	1400	700	2621	1342	1,31	61,22	7,73	-	<b>855</b>	<b>2270140F</b>
<b>108F2270160190</b>	-	1600	700	2995	1534	1,31	69,97	8,83	-	<b>974</b>	<b>2270160F</b>
<b>108F2270180190</b>	-	1800	700	3370	1726	1,31	78,71	9,94	-	<b>1096</b>	<b>2270180F</b>
<b>108F2290040190</b>	-	400	900	925	474	1,31	22,72	2,74	-	<b>382</b>	<b>2290040F</b>
<b>108F2290060190</b>	-	600	900	1387	710	1,31	34,08	4,11	-	<b>505</b>	<b>2290060F</b>
<b>108F2290080190</b>	-	800	900	1850	947	1,31	45,44	5,48	-	<b>623</b>	<b>2290080F</b>
<b>108F2290100190</b>	-	1000	900	2312	1184	1,31	56,80	6,85	-	<b>744</b>	<b>2290100F</b>
<b>108F2290120190</b>	-	1200	900	2774	1421	1,31	68,16	8,22	-	<b>891</b>	<b>2290120F</b>
<b>108F2290140190</b>	-	1400	900	3237	1658	1,31	79,52	9,59	-	<b>1042</b>	<b>2290140F</b>

Conforme EN442-1: 2014: radiateurs et convecteurs

Pour plus de détails sur nos informations produit, voir database: <https://www.installdata.be>  
**Pour les émissions calorifiques des autres régimes, voir p. 348 (facteurs de correction)**  
**BELGIQUE. Prix en euro (hors TVA)**



# FLATLINE (T33)



T33

## COMMENT COMMANDER FLATLINE T33

Délai de livraison 5 jours ouvrables  
(temps de transport non compris)

réf. (8 caractères)  
voir tableau ci-dessous

3330100F

### GRUPE DE TARIF: VPG4 - RADIATEURS PANNEAUX - A

RÉFÉRENCE RADIATEUR SUR MESURE FLATLINE T33	DONNÉES TECHNIQUES									COULEUR STANDARD	
	tubes	largeur (L mm)	hauteur (H mm)	75/65/20 (Watt) (Ø50K)	55/45/20 (Watt) (Ø30K)	facteur n	poids (kg)	contenance (l)	résistance électrique (Watt)	prix S600 (€)	n°. d'art. abrégé S600 stock
108F3330100190	-	1000	300	1300	669	1,30	26,35	4,65	-	476	3330100F
108F3330120190	-	1200	300	1560	803	1,30	31,62	5,58	-	509	3330120F
108F3330140190	-	1400	300	1820	937	1,30	36,89	6,51	-	595	3330140F
108F3330160190	-	1600	300	2080	1071	1,30	42,16	7,44	-	680	3330160F
108F3330180190	-	1800	300	2340	1205	1,30	47,43	8,37	-	769	3330180F
108F3330200190	-	2000	300	2600	1338	1,30	52,70	9,30	-	853	3330200F
108F3330220190	-	2200	300	2860	1472	1,30	57,97	10,23	-	935	3330220F
108F3330240190	-	2400	300	3120	1606	1,30	63,24	11,16	-	1021	3330240F
108F3330300190	-	3000	300	3900	2008	1,30	79,05	13,95	-	1280	3330300F
108F3340080190	-	800	400	1329	684	1,30	28,24	4,42	-	486	3340080F
108F3340100190	-	1000	400	1661	855	1,30	35,30	5,53	-	560	3340100F
108F3340120190	-	1200	400	1993	1026	1,30	42,36	6,64	-	653	3340120F
108F3340140190	-	1400	400	2325	1197	1,30	49,42	7,74	-	762	3340140F
108F3340160190	-	1600	400	2658	1368	1,30	56,48	8,85	-	869	3340160F
108F3340180190	-	1800	400	2990	1539	1,30	63,54	9,95	-	978	3340180F
108F3340200190	-	2000	400	3322	1710	1,30	70,60	11,06	-	1090	3340200F
108F3340220190	-	2200	400	3654	1881	1,30	77,66	12,17	-	1199	3340220F
108F3340240190	-	2400	400	3986	2052	1,30	84,72	13,27	-	1306	3340240F
108F3340300190	-	3000	400	4983	2565	1,30	105,90	16,59	-	1629	3340300F
108F3350060190	-	600	500	1202	619	1,30	26,55	3,85	-	409	3350060F
108F3350080190	-	800	500	1602	825	1,30	35,40	5,14	-	550	3350080F
108F3350100190	-	1000	500	2003	1031	1,30	44,25	6,42	-	658	3350100F
108F3350120190	-	1200	500	2404	1237	1,30	53,10	7,70	-	788	3350120F
108F3350140190	-	1400	500	2804	1443	1,30	61,95	8,99	-	917	3350140F
108F3350160190	-	1600	500	3205	1650	1,30	70,80	10,27	-	1051	3350160F
108F3350180190	-	1800	500	3605	1856	1,30	79,65	11,56	-	1177	3350180F
108F3350200190	-	2000	500	4006	2062	1,30	88,50	12,84	-	1309	3350200F
108F3350220190	-	2200	500	4407	2268	1,30	97,35	14,12	-	1440	3350220F
108F3350240190	-	2400	500	4807	2475	1,30	106,20	15,41	-	1570	3350240F
108F3360060190	-	600	600	1396	719	1,30	31,92	4,38	-	507	3360060F
108F3360080190	-	800	600	1862	958	1,30	42,56	5,84	-	628	3360080F
108F3360100190	-	1000	600	2327	1198	1,30	53,20	7,30	-	762	3360100F
108F3360120190	-	1200	600	2792	1437	1,30	63,84	8,76	-	912	3360120F
108F3360140190	-	1400	600	3258	1677	1,30	74,48	10,22	-	1065	3360140F
108F3360160190	-	1600	600	3723	1917	1,30	85,12	11,68	-	1217	3360160F
108F3360180190	-	1800	600	4189	2156	1,30	95,76	13,14	-	1370	3360180F
108F3360200190	-	2000	600	4654	2396	1,30	106,40	14,60	-	1519	3360200F
108F3370060190	-	600	700	1582	814	1,30	34,24	4,68	-	547	3370060F
108F3370080190	-	800	700	2110	1086	1,30	45,66	6,24	-	689	3370080F
108F3370100190	-	1000	700	2637	1357	1,30	57,07	7,80	-	864	3370100F
108F3370120190	-	1200	700	3164	1629	1,30	68,48	9,36	-	1121	3370120F
108F3370140190	-	1400	700	3692	1900	1,30	79,90	10,92	-	1291	3370140F

Conforme EN442-1: 2014: radiateurs et convecteurs

Pour plus de détails sur nos informations produit, voir database: <https://www.installdata.be>  
Pour les émissions calorifiques des autres régimes, voir p. 348 (facteurs de correction)  
BELGIQUE. Prix en euro (hors TVA)

COMMENT COMMANDER FLATLINE T33

Délai de livraison 5 jours ouvrables  
(temps de transport non compris)

FLATLINE (T33)



T33

réf. (8 caractères)  
voir tableau ci-dessous

3390040F

GRUPE DE TARIF: VPG4 - RADIATEURS PANNEAUX - A

RÉFÉRENCE RADIATEUR SUR MESURE FLATLINE T33	DONNÉES TECHNIQUES									COULEUR STANDARD	
	tubes	largeur (L mm)	hauteur (H mm)	75/65/20 (Watt) (φ50K)	55/45/20 (Watt) (φ30K)	facteur n	poids (kg)	contenance (l)	résistance électrique (Watt)	prix S600 (€)	n°. d'art. abrégé S600 stock
<b>108F3390040190</b>	-	400	900	1286	662	1,30	25,92	3,52	-	<b>421</b>	<b>3390040F</b>
<b>108F3390060190</b>	-	600	900	1930	993	1,30	38,88	5,28	-	<b>630</b>	<b>3390060F</b>
<b>108F3390080190</b>	-	800	900	2573	1324	1,30	51,84	7,04	-	<b>842</b>	<b>3390080F</b>
<b>108F3390100190</b>	-	1000	900	3216	1655	1,30	64,80	8,80	-	<b>1054</b>	<b>3390100F</b>
<b>108F3390120190</b>	-	1200	900	3859	1987	1,30	77,76	10,56	-	<b>1261</b>	<b>3390120F</b>
<b>108F3390140190</b>	-	1400	900	4502	2318	1,30	90,72	12,32	-	<b>1472</b>	<b>3390140F</b>
<b>108F3390160190</b>	-	1600	900	5146	2649	1,30	103,68	14,08	-	<b>1683</b>	<b>3390160F</b>

Conforme EN442-1: 2014: radiateurs et convecteurs

Pour plus de détails sur nos informations produit, voir database: <https://www.installdata.be>  
**Pour les émissions calorifiques des autres régimes, voir p. 348 (facteurs de correction)**  
**BELGIQUE. Prix en euro (hors TVA)**

## FLAT-V-LINE (T21S, T22)



### TYPES

- T21S, T22

### COULEURS

- Couleur standard S600 (texture fine blanche)
- Non réalisable en autres couleurs

### FIXATIONS

- Le radiateur est livré en standard avec un set de montage complet: consoles J, bouchons design, purgeur design

### TECHNIQUE

- Assemblé automatiquement par des robots en soudure électrique haute fréquence (soudures invisibles)
- Couche de base acrylique KTL et poudre d'époxy-polyester
- Pression de service: 10 bars (standard)
- Température de service maximale: 110°C

### ÉLECTRIQUE

- ✗ Radiateur électrique prérempli
- ✗ Radiateur mixte

### SCHÉMAS TECHNIQUES

- Voir p. 269

### RACCORDEMENT

- ✗ Un seul raccordement pour un système monotube
- ✗ Un seul raccordement pour un système bitube
- ✓ Un double raccordement pour un système monotube (raccordement par raccordement central) (voir p. 340)
- ✓ Un double raccordement pour un système bitube (standard) (voir p. 340)
- ✗ Vanné intégrée
- Raccordements: 4x1/2" (1-8-4-5) (filet intérieur), 2x3/4" Euroconus (50mm centre dessous)



## FLAT-V-LINE

### Style et qualité

Alliant simplicité, efficacité et esthétique et encore renforcé par le raccordement central fixe intelligent, ce radiateur panneau design crée un ensemble harmonieux dans chaque pièce de séjour et de travail. Grâce à un étrier porte-serviette spécialement mis au point, il convient pour la salle de bains et la cuisine.

### RACCORDEMENT RECOMMANDÉ (00)

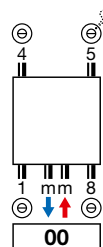

Autres possibilités de raccordement, voir p. 268

### RECOMMANDÉ POUR LA SALLE DE BAINS ET LA CUISINE EN OPTION



porte-serviettes  
n°. d'art. voir p. 267  
**prix € 117**

Autres accessoires, voir p. 267

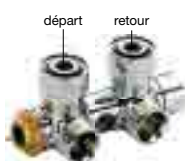

départ retour  
n°. d'art. 1182 302 0000 0099  
**prix € 145**  
Raccords, voir p. 355



blanc  
n°. d'art. 11911630102  
**prix € 44**



chromé  
n°. d'art. 11911631102  
**prix € 60**



COMMENT COMMANDER FLAT-V-LINE  
 Délai de livraison 15 - 30 jours ouvrables  
 (temps de transport non compris)

## FLAT-V-LINE (T21S, T22)

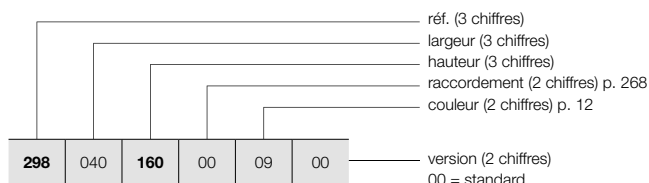

T21S

T22

COMMENT COMMANDER RADIATEUR DE STOCK FLAT-V-LINE

Délai de livraison 5 jours ouvrables  
 (temps de transport non compris)

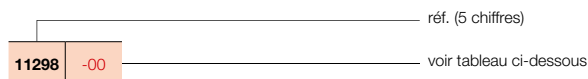

GRUPE DE TARIF: VPG4 - RADIATEURS PANNEAUX - A

RÉFÉRENCE RADIATEUR SUR MESURE FLAT-V-LINE						DONNÉES TECHNIQUES						COULEUR STANDARD				
						tubes	largeur (L mm)	hauteur (H mm)	75/65/20 (Watt) (φ50K)	55/45/20 (Watt) (φ30K)	facteur n	poids (kg)	contenance (l)	résistance électrique (Watt)	prix S600 (€)	n°. d'art. abrégé S600 stock
<b>RÉF. FLAT-V-LINE T21S : 298</b>																
298	040	160	00	09	00	-	400	1600	1047	531	1,33	35,35	6,38	-	789	11298-07
		180				-	400	1800	1120	562	1,35	39,34	7,15	-	826	11298-01
		200				-	400	2000	1198	598	1,36	43,34	7,93	-	856	11298-02
		220				-	400	2200	1283	609	1,46	46,84	8,70	-	927	-
298	050	160	00	09	00	-	500	1600	1309	664	1,33	44,19	7,98	-	868	-
		180				-	500	1800	1400	703	1,35	49,18	8,94	-	908	11298-03
		200				-	500	2000	1498	748	1,36	54,18	9,91	-	971	11298-04
		220				-	500	2200	1604	761	1,46	58,55	10,88	-	1037	-
298	060	160	00	09	00	-	600	1600	1571	796	1,33	53,03	9,58	-	963	-
		180				-	600	1800	1680	843	1,35	59,02	10,73	-	1010	11298-05
		200				-	600	2000	1798	898	1,36	65,02	11,89	-	1087	11298-06
		220				-	600	2200	1925	913	1,46	70,26	13,06	-	1151	-
298	070	160	00	09	00	-	700	1600	1833	929	1,33	61,87	11,17	-	1054	-
		180				-	700	1800	1960	984	1,35	68,85	12,52	-	1120	-
		200				-	700	2000	2097	1047	1,36	75,85	13,87	-	1194	-
		220				-	700	2200	2246	1065	1,46	81,97	15,23	-	1291	-
298	080	160	00	09	00	-	800	1600	2094	1062	1,33	70,70	12,77	-	1190	-
		180				-	800	1800	2240	1124	1,35	78,69	14,30	-	1261	-
		200				-	800	2000	2397	1197	1,36	86,69	15,86	-	1372	-
		220				-	800	2200	2566	1218	1,46	93,68	17,41	-	1429	-
<b>RÉF. FLAT-V-LINE T22 : 299</b>																
299	040	160	00	09	00	-	400	1600	1281	626	1,40	39,86	6,38	-	879	-
		180				-	400	1800	1394	668	1,44	43,79	7,15	-	968	11299-01
		200				-	400	2000	1509	708	1,48	47,72	7,93	-	1041	11299-02
		220				-	400	2200	1626	816	1,35	52,08	8,70	-	1120	-
299	050	160	00	09	00	-	500	1600	1601	783	1,40	49,83	7,98	-	957	-
		180				-	500	1800	1743	836	1,44	54,74	8,94	-	1053	11299-03
		200				-	500	2000	1886	886	1,48	59,65	9,91	-	1152	11299-04
		220				-	500	2200	2032	1020	1,35	65,10	10,88	-	1239	-
299	060	160	00	09	00	-	600	1600	1921	940	1,40	59,80	9,58	-	1057	-
		180				-	600	1800	2092	1003	1,44	65,69	10,73	-	1157	11299-05
		200				-	600	2000	2263	1063	1,48	71,58	11,89	-	1263	11299-06
		220				-	600	2200	2438	1223	1,35	78,12	13,06	-	1349	-
299	070	160	00	09	00	-	700	1600	2241	1096	1,40	69,76	11,17	-	1162	-
		180				-	700	1800	2440	1170	1,44	76,64	12,52	-	1271	11299-07
		200				-	700	2000	2640	1240	1,48	83,51	13,87	-	1384	11299-08
		220				-	700	2200	2845	1427	1,35	91,14	15,23	-	1459	-
299	080	160	00	09	00	-	800	1600	2562	1253	1,40	79,73	12,77	-	1271	-
		180				-	800	1800	2789	1337	1,44	87,58	14,30	-	1398	-
		200				-	800	2000	3018	1417	1,48	95,44	15,86	-	1518	11299-09
		220				-	800	2200	3251	1631	1,35	104,16	17,41	-	1592	11299-10

Conforme EN442-1: 2014: radiateurs et convecteurs

Pour plus de détails sur nos informations produit, voir database: <https://www.installdata.be>  
 Pour les émissions calorifiques des autres régimes, voir p. 348 (facteurs de correction)  
 BELGIQUE. Prix en euro (hors TVA)

VASCO

## FLAT-PLINT-LINE (T22, T33)



### TYPES

- T22, T33

### COULEURS

- Couleur standard S600 (texture fine blanche)
- Non réalisable en autres couleurs

### FIXATIONS

- A commander séparément, pas inclus dans le prix du radiateur
- Insert (M30 x 1,5) livré en standard

### TECHNIQUE

- Assemblé automatiquement par des robots en soudure électrique haute fréquence (soudures invisibles)
- Couche de base acrylique KTL et poudre d'époxy-polyester
- Pression de service: 10 bars (standard)
- Température de service maximale: 110°C

### ÉLECTRIQUE

- ✗ Radiateur électrique prérempli
- ✗ Radiateur mixte

### SCHÉMAS TECHNIQUES

- Voir p. 270

### RACCORDEMENT

- ✗ Un seul raccordement pour un système monotube
- ✗ Un seul raccordement pour un système bitube
- ✓ Un double raccordement pour un système monotube (raccordement par le robinet intégré) (voir p. 340)
- ✓ Un double raccordement pour un système bitube (standard) (voir p. 340)
- ✓ Vanné intégrée (**pas de supplément de prix**) (voir p. 342)
- Raccordements: 4x½" latéral (filet intérieur), 2x¾" Euroconus (50mm en bas à droite) et 2x¾" Euroconus (50mm centre dessous)

## FLAT-PLINT-LINE

### Extrêmement flexible

Le VASCO Flat-Plint-Line est un radiateur panneau plinthe horizontal, avec une face avant décorative, des habillages latéraux et une grille linéaire design. Il combine une fourniture de chaleur supérieure avec une technologie d'avant-garde et un cachet stylé.

### RACCORDEMENT RECOMMANDÉ (00)

#### VANNE INTÉGRÉE

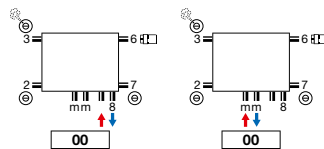

### Autres possibilités de raccordement, voir p. 268



n°. d'art. 11823000000099  
**prix € 145**  
 Raccords, voir p. 355



blanc  
 n°. d'art. 11911630102  
**prix € 44**



chromé  
 n°. d'art. 11911631102  
**prix € 60**





## COMMENT COMMANDER FLAT-PLINT-LINE

Délai de livraison 30 jours ouvrables  
(temps de transport non compris)

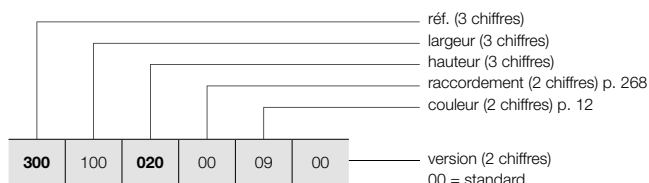

### FIXATION MURALE / PIEDS TÉLÉSCOPIQUES

Voir p. 266 pour des accessoires supplémentaires.

## COMMENT COMMANDER RADIATEUR DE STOCK FLAT-PLINT-LINE

Délai de livraison 5 jours ouvrables  
(temps de transport non compris)

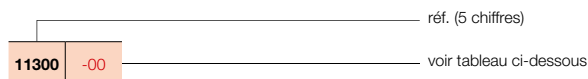

## FLAT-PLINT-LINE (T22, T33)



T22

T33

### GRUPE DE TARIF: VPG4 - RADIATEURS PANNEAUX - A

RÉFÉRENCE RADIATEUR SUR MESURE FLAT-PLINT-LINE	DONNÉES TECHNIQUES									COULEUR STANDARD	
	tubes	largeur (L mm)	hauteur (H mm)	75/65/20 (Watt) (Φ50K)	55/45/20 (Watt) (Φ30K)	facteur n	poids (kg)	contenance (l)	résistance électrique (Watt)	prix S600 (€)	n°. d'art. abrégé S600 stock
<b>RÉF. FLAT-PLINT-LINE T22 : 300</b>											
300 100 020 00 09 00	-	1000	200	605	313	1,29	12,90	2,55	-	326	11300-01
300 120 020 00 09 00	-	1200	200	726	376	1,29	15,48	3,06	-	361	11300-02
300 140 020 00 09 00	-	1400	200	847	438	1,29	18,06	3,57	-	397	-
300 160 020 00 09 00	-	1600	200	968	501	1,29	20,64	4,08	-	425	11300-03
300 180 020 00 09 00	-	1800	200	1089	563	1,29	23,22	4,59	-	444	-
300 200 020 00 09 00	-	2000	200	1210	626	1,29	25,80	5,10	-	463	11300-04
300 220 020 00 09 00	-	2200	200	1331	689	1,29	28,38	5,61	-	505	-
300 240 020 00 09 00	-	2400	200	1452	751	1,29	30,96	6,12	-	539	-
300 260 020 00 09 00	-	2600	200	1573	814	1,29	33,54	6,63	-	580	-
300 300 020 00 09 00	-	3000	200	1815	939	1,29	38,70	7,65	-	645	-
<b>RÉF. FLAT-PLINT-LINE T33 : 301</b>											
301 100 020 00 09 00	-	1000	200	866	450	1,28	18,25	3,80	-	414	11301-01
301 120 020 00 09 00	-	1200	200	1039	540	1,28	21,90	4,56	-	460	11301-02
301 140 020 00 09 00	-	1400	200	1212	630	1,28	25,55	5,32	-	507	-
301 160 020 00 09 00	-	1600	200	1386	720	1,28	29,20	6,08	-	545	11301-03
301 180 020 00 09 00	-	1800	200	1559	810	1,28	32,85	6,84	-	568	-
301 200 020 00 09 00	-	2000	200	1732	900	1,28	36,50	7,60	-	598	11301-04
301 220 020 00 09 00	-	2200	200	1905	990	1,28	40,15	8,36	-	650	-
301 240 020 00 09 00	-	2400	200	2078	1080	1,28	43,80	9,12	-	703	-
301 260 020 00 09 00	-	2600	200	2252	1170	1,28	47,45	9,88	-	754	-
301 300 020 00 09 00	-	3000	200	2598	1350	1,28	54,75	11,40	-	851	-

Conforme EN442-1: 2014: radiateurs et convecteurs

Pour plus de détails sur nos informations produit, voir database: <https://www.installdata.be>  
Pour les émissions calorifiques des autres régimes, voir p. 348 (facteurs de correction)  
BELGIQUE. Prix en euro (hors TVA)

# RADIATEURS PANNEAUX FIXATIONS / POSITIONNEMENT LIBRE

EN OPTION

GRUPE DE TARIF: VPG10 - ACC.

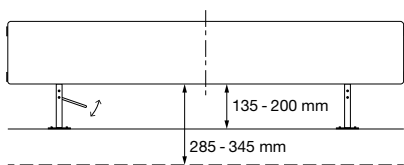

POSITIONNEMENT LIBRE	LARGEUR DU RADIATEUR		N°. D'ART.	€
FIXATIONS MURALES	<b>FLAT-PLINT-LINE</b>			
	< 1600 mm (set de 2 pièces)		118900202000000	<b>19</b>
	1600-2400 mm (set de 3 pièces)		118900302000000	<b>29</b>
	> 2400 mm (set de 4 pièces)		118900402000000	<b>36</b>
PIEDS TÉLÉSCOPIQUES	<b>FLAT-PLINT-LINE</b>			
	≤ 1200 mm (set de 2 pièces)	chappe (hauteur 285 - 345 mm)	118912200000000	<b>161</b>
		sol fini (hauteur 135 - 200 mm)	118911200000000	<b>161</b>
	> 1200 mm (set de 3 pièces)	chappe (hauteur 285 - 345 mm)	118912300000000	<b>213</b>
sol fini (hauteur 135 - 200 mm)		118911300000000	<b>213</b>	



BELGIQUE. Prix en euro (hors TVA)

# RADIATEURS PANNEAUX ACCESSOIRES EN OPTION

GRUPE DE TARIF: VPG10 - ACC.

ACCESSOIRES		COULEUR	N°. D'ART.	€
TÊTE THERMOSTATIQUE		FLATLINE / FLAT-V-LINE / FLAT-PLINT-LINE		
		BLANC	11911630102	44
TÊTE THERMOSTATIQUE		FLATLINE / FLAT-V-LINE / FLAT-PLINT-LINE		
		CHROMÉ	11911631102	60

GRUPE DE TARIF: VPG10B - PORTE-SERVIETTES

ACCESSOIRES	LARGEUR DU PORTE-SERVIETTES	COULEUR	N°. D'ART.	€
PORTE-SERVIETTES (LR)		FLATLINE		
	500 mm	CHROMÉ	11911988050	117
	600 mm	CHROMÉ	11911988060	125
	700 mm	CHROMÉ	11911988070	132
	800 mm	CHROMÉ	11911988080	137
PORTE-SERVIETTES (MM) SUR CONSULTATION	700 mm	CHROMÉ	11911989070	137
		FLAT-V-LINE		
PORTE-SERVIETTES	400 mm	CHROMÉ	11832520000099	109
	500 mm	CHROMÉ	11832530000099	117
	600 mm	CHROMÉ	11832540000099	125
	700 mm	CHROMÉ	11832550000099	132
	800 mm	CHROMÉ	11832560000099	137

Instructions de montage accessoires: voir [www.vasco.eu](http://www.vasco.eu)  
BELGIQUE. Prix en euro (hors TVA)

Articles en stock.

# RADIATEURS PANNEAUX RACCORDEMENTS

## FLATLINE: T21S / T22 / T33

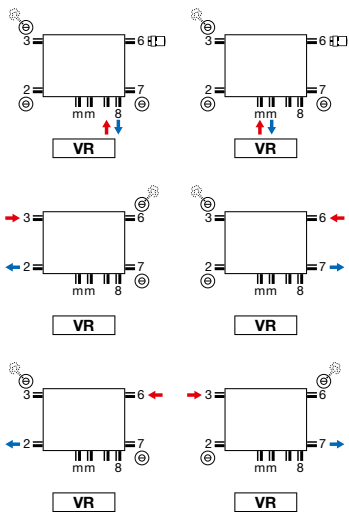

- Tête thermostatique seulement utilisable lors de raccordement sur le robinet (départ à gauche, retour à droite). Autres raccords, eg. SL, tête thermostatique à prendre du raccordement 6. Ici alors la possibilité de changer le départ et le retour.
- Vanne intégrée : pas de supplément de prix (voir p. 342)

## FLAT-V-LINE: T21S / T22

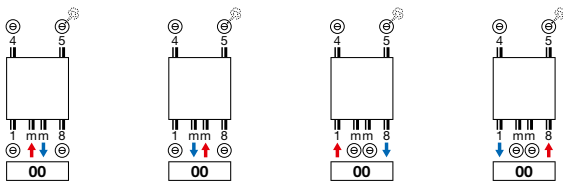

- Raccordement en haut pas possible.

## FLAT-PLINT-LINE: T22 / T33

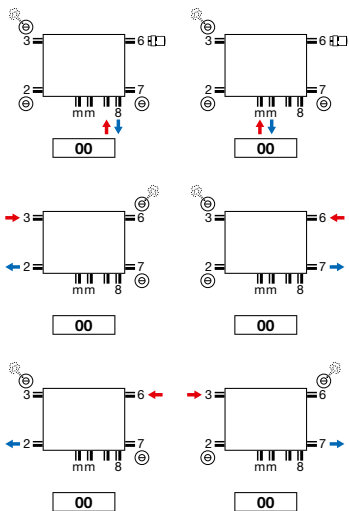

- Tête thermostatique seulement utilisable lors de raccordement sur le robinet (départ à gauche, retour à droite). Autres raccords, eg. SL, tête thermostatique à prendre du raccordement 6. Ici alors la possibilité de changer le départ et le retour.
- Vanne intégrée : pas de supplément de prix (voir p. 342)

**Attention:** le raccordement du radiateur est seulement possible comme indiqué par les icônes de raccordement. Pour toute autre méthode de raccordement, nous déclinons toute responsabilité.

**FLATLINE** (T21S, T22, T33)

VUE DU HAUT

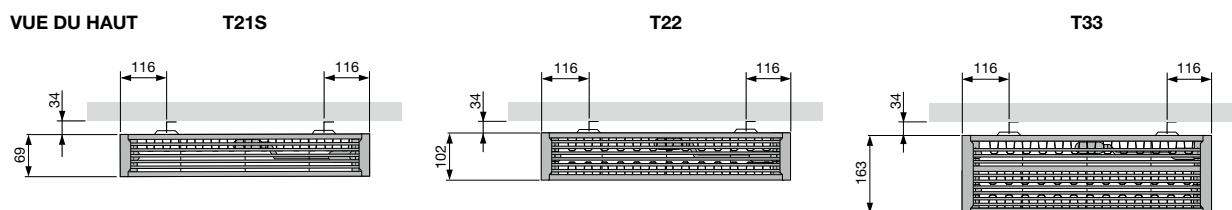

VUE LATÉRALE

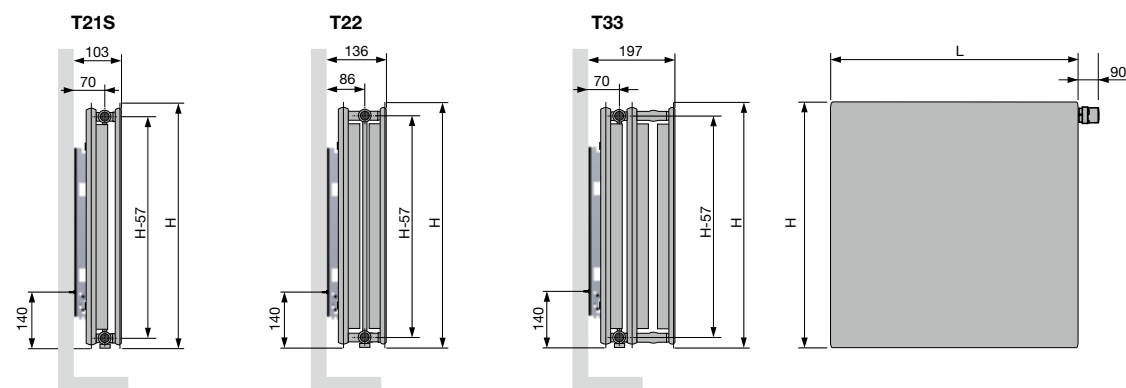

VUE DU BAS

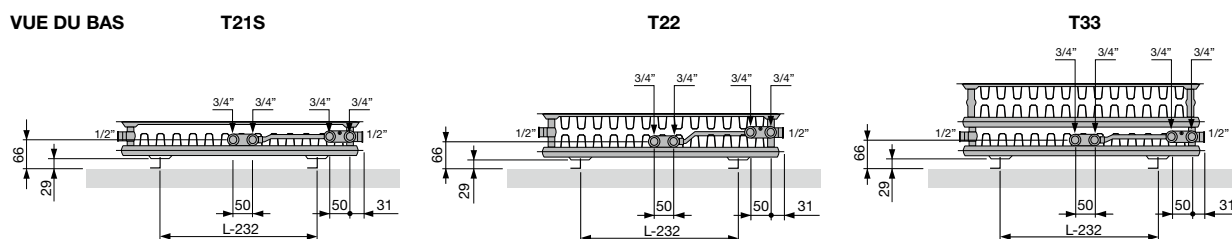

**FLAT-V-LINE** (T21S / T22)

VUE LATÉRALE

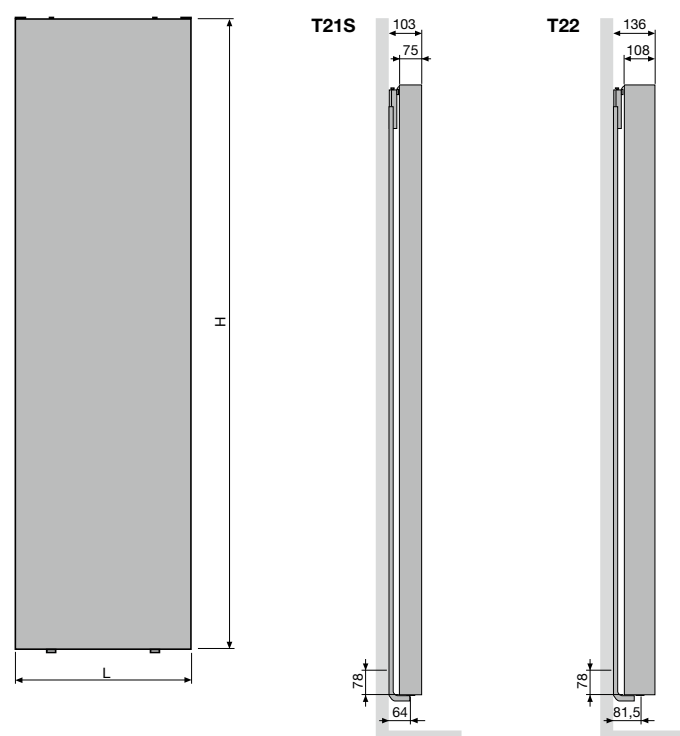

VUE DU HAUT



VUE DU BAS



**FLAT-PLINT-LINE (T22 / T33)**

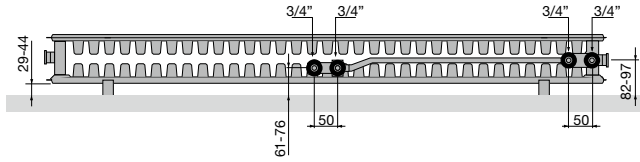

**T22** | Vue du bas



**T22** | Vue du haut

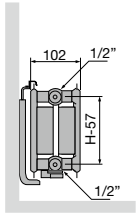

**T22** | Vue latérale

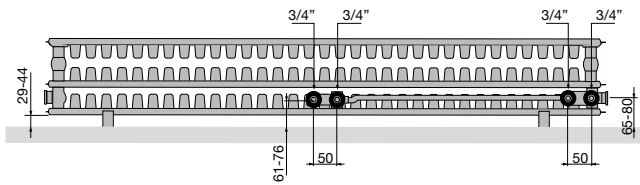
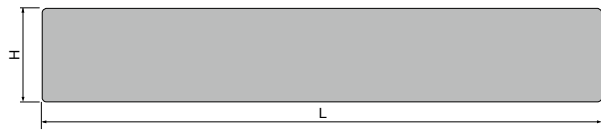

**T33** | Vue du bas



**T33** | Vue du haut

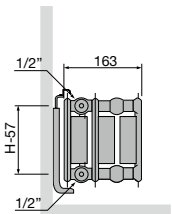

**T33** | Vue latérale

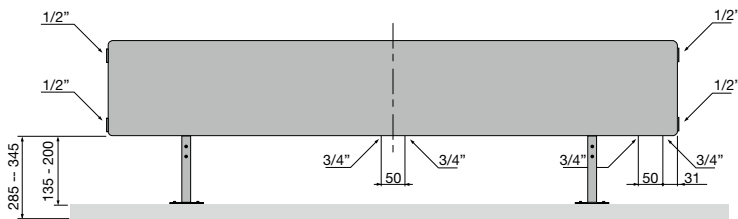
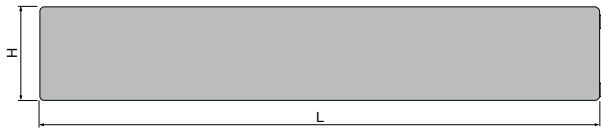



**VASCO**

# Radiateurs plinthes





VASCO porte un regard critique sur le confort et le design de ses radiateurs plinthes.

Ici, tout est mis en œuvre pour offrir le **meilleur rendement possible** et le design le plus harmonieux. Il s'agit là du meilleur moyen et de la solution la plus élégante pour installer un système de chauffage adéquat sous les grandes surfaces vitrées.

Les radiateurs plinthes VASCO assurent une répartition uniforme de la chaleur dans toute la pièce, avec **une déperdition de chaleur minimale via la fenêtre.**

Ils peuvent **être simplement posés librement ou être installés au niveau du mur à l'aide d'une fixation**, à la hauteur, la profondeur et la longueur adéquates, en fonction de la capacité de chauffe nécessaire.

#### Radiateurs plinthes

Primula

274



#### TYPES

- P1, P2, P3, P4

#### TUBES

- Horizontaux, rectangulaires 70 x 10 mm
- Un échangeur de chaleur puissant, composé de tubes de précision en acier mesurant Ø 12 x 1 mm et des lamelles de 0,4 mm sont soudés sur les tubes rectangulaires.

#### COLLECTEURS

- 2 collecteurs intégrés en tôle d'acier

#### COULEURS

- Couleur standard blanc RAL 9016
- Carte de couleur étendue voir p. 12

#### SPÉCIAL

- Primula est livrable en 4 hauteurs (70, 140, 210 et 280 mm), en 5 profondeurs (80-130-180-230-280) et en 20 longueurs (de 500 jusqu'à 3900 mm).
- Une grille élégante dans la couleur du radiateur est livrée en standard.
- Des consoles murales, pieds télescopiques ou pieds en tôle ne sont pas inclus dans le prix, mais ils sont livrables avec supplément de prix.

#### FIXATIONS

- A commander séparément, pas inclus dans le prix du radiateur

#### TECHNIQUE

- Soudé au laser (soudures invisibles)
- Couche de base acrylique KTL et poudre d'époxy-polyester
- La pression de service standard est soit de 4 bars (pression d'épreuve 6 bars) soit de 9 bars (pression d'épreuve 13 bars) avec un supplément de prix de 10% et un délai de livraison d'une semaine supplémentaire.
- Température de service maximale: 110°C

#### ÉLECTRIQUE

- ✗ Radiateur électrique prérempli
- ✗ Radiateur mixte

#### SCHÉMAS TECHNIQUES

- Voir p. 298

#### RACCORDEMENT

- ✓ Un seul raccordement pour un système monotube (radiateur à commander spécialement) **(sur demande)** (voir p. 341)
- ✓ Un seul raccordement pour un système bitube (radiateur à commander spécialement) **(sur demande)** (voir p. 341)
- ✗ Un double raccordement pour un système monotube
- ✓ Un double raccordement pour un système bitube (standard) (voir p. 340)
- ✗ Vanne intégrée
- Raccordements: 1/2" (filet intérieur)

#### PRIMULA

#### Confort de chauffage agrémenté d'une sensation d'espace

Chauffer un espace pourvu de grandes baies vitrées, en respectant pleinement l'aménagement intérieur et l'architecture, voilà une mission taillée sur mesure pour le radiateur plinthe décoratif Primula. Les lignes horizontales épurées à faible hauteur contribuent à la sensation d'espace voulue et l'émission calorifique élevée, aussi en version minimale, vient compléter le confort contemporain.

#### RACCORDEMENT RECOMMANDÉ (18)

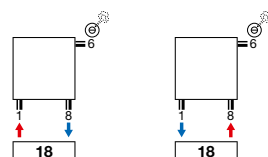

Autres possibilités de raccordement, voir p. 297



## COMMENT COMMANDER P1/80

Délai de livraison 15 - 30 jours ouvrables  
(temps de transport non compris)

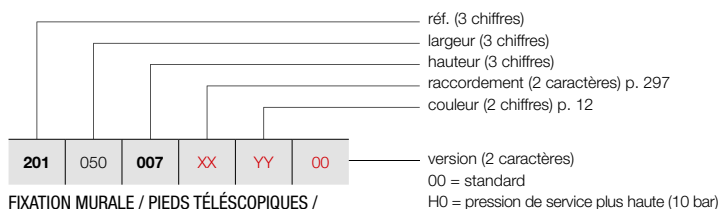

FIXATION MURALE / PIEDS TÉLÉSCOPIQUES /  
PIEDS EN TÔLE

Voir p. 295 pour des accessoires supplémentaires.

## PRIMULA P1 (P1/80)



P1

### GRUPE DE TARIF: VPG3 - RADIATEURS PLINTHES

RÉFÉRENCE RADIATEUR SUR MESURE P1	DONNÉES TECHNIQUES											COULEUR STANDARD	AUTRES COULEURS			
	tubes	largeur (L mm)	hauteur (H mm)	75/65/20 (Watt) (Φ50K)	55/45/20 (Watt) (Φ30K)	facteur n	poids (kg)	contenance (l)	résistance électrique (Watt)	prix RAL 9016 (€)	prix couleur (€)					
<b>RÉF. P1/80 : 201</b>																
201	050	007	XX	YY	00	-	500	70	203	101	1,36	3,07	0,66	-	<b>272</b>	<b>313</b>
201	060	007	XX	YY	00	-	600	70	243	121	1,36	3,68	0,79	-	<b>285</b>	<b>328</b>
201	070	007	XX	YY	00	-	700	70	284	142	1,36	4,29	0,92	-	<b>297</b>	<b>342</b>
201	080	007	XX	YY	00	-	800	70	324	162	1,36	4,90	1,05	-	<b>309</b>	<b>355</b>
201	090	007	XX	YY	00	-	900	70	365	182	1,36	5,52	1,18	-	<b>322</b>	<b>370</b>
201	100	007	XX	YY	00	-	1000	70	405	202	1,36	6,13	1,31	-	<b>332</b>	<b>382</b>
201	110	007	XX	YY	00	-	1100	70	446	223	1,36	6,74	1,44	-	<b>351</b>	<b>404</b>
201	120	007	XX	YY	00	-	1200	70	486	243	1,36	7,36	1,57	-	<b>362</b>	<b>416</b>
201	140	007	XX	YY	00	-	1400	70	567	283	1,36	8,58	1,83	-	<b>387</b>	<b>445</b>
201	160	007	XX	YY	00	-	1600	70	648	323	1,36	9,81	2,10	-	<b>409</b>	<b>470</b>
201	180	007	XX	YY	00	-	1800	70	729	364	1,36	11,03	2,36	-	<b>437</b>	<b>503</b>
201	200	007	XX	YY	00	-	2000	70	810	404	1,36	12,26	2,62	-	<b>463</b>	<b>532</b>
201	220	007	XX	YY	00	-	2200	70	891	445	1,36	13,49	2,88	-	<b>487</b>	<b>560</b>
201	240	007	XX	YY	00	-	2400	70	972	485	1,36	14,71	3,14	-	<b>514</b>	<b>591</b>
201	260	007	XX	YY	00	-	2600	70	1053	526	1,36	15,94	3,41	-	<b>538</b>	<b>619</b>
201	280	007	XX	YY	00	-	2800	70	1134	566	1,36	17,16	3,67	-	<b>564</b>	<b>649</b>
201	300	007	XX	YY	00	-	3000	70	1215	607	1,36	18,39	3,93	-	<b>591</b>	<b>680</b>
201	330	007	XX	YY	00	-	3300	70	1337	667	1,36	20,23	4,32	-	<b>626</b>	<b>720</b>
201	360	007	XX	YY	00	-	3600	70	1458	728	1,36	22,07	4,72	-	<b>666</b>	<b>766</b>
201	390	007	XX	YY	00	-	3900	70	1580	789	1,36	23,91	5,11	-	<b>704</b>	<b>810</b>

Conforme EN442-1: 2014: radiateurs et convecteurs

Pour plus de détails sur nos informations produit, voir database: <https://www.installdata.be>  
**Pour les émissions calorifiques des autres régimes, voir p. 348 (facteurs de correction)**  
**BELGIQUE. Prix en euro (hors TVA)**

# PRIMULA P1 (P1/130)



P1

## COMMENT COMMANDER P1/130

Délai de livraison 15 - 30 jours ouvrables  
(temps de transport non compris)

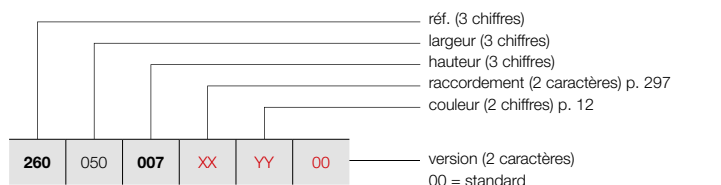

FIXATION MURALE / PIEDS TÉLÉSCOPIQUES /  
PIEDS EN TÔLE

Voir p. 295 pour des accessoires supplémentaires.

## GRUPE DE TARIF: VPG3 - RADIATEURS PLINTHES

RÉFÉRENCE RADIATEUR SUR MESURE P1	DONNÉES TECHNIQUES									COULEUR STANDARD		AUTRES COULEURS
	tubes	largeur (L mm)	hauteur (H mm)	75/65/20 (Watt) (φ50K)	55/45/20 (Watt) (φ30K)	facteur n	poids (kg)	contenance (l)	résistance électrique (Watt)	prix RAL 9016 (€)	prix couleur (€)	
<b>RÉF. P1/130 : 260</b>												
260 050 007 XX YY 00	-	500	70	312	156	1,36	4,33	0,88	-	363	417	
260 060 007 XX YY 00	-	600	70	374	187	1,36	5,19	1,05	-	382	439	
260 070 007 XX YY 00	-	700	70	437	218	1,36	6,06	1,23	-	403	463	
260 080 007 XX YY 00	-	800	70	499	249	1,36	6,92	1,40	-	424	488	
260 090 007 XX YY 00	-	900	70	562	281	1,36	7,79	1,58	-	441	507	
260 100 007 XX YY 00	-	1000	70	624	312	1,36	8,65	1,75	-	463	532	
260 110 007 XX YY 00	-	1100	70	686	342	1,36	9,52	1,93	-	481	553	
260 120 007 XX YY 00	-	1200	70	749	374	1,36	10,38	2,10	-	507	583	
260 140 007 XX YY 00	-	1400	70	874	436	1,36	12,11	2,45	-	541	622	
260 160 007 XX YY 00	-	1600	70	998	498	1,36	13,84	2,80	-	584	672	
260 180 007 XX YY 00	-	1800	70	1123	561	1,36	15,57	3,15	-	622	715	
260 200 007 XX YY 00	-	2000	70	1248	623	1,36	17,30	3,50	-	663	762	
260 220 007 XX YY 00	-	2200	70	1373	685	1,36	19,03	3,85	-	703	808	
260 240 007 XX YY 00	-	2400	70	1498	748	1,36	20,76	4,20	-	743	854	
260 260 007 XX YY 00	-	2600	70	1622	810	1,36	22,49	4,55	-	784	902	
260 280 007 XX YY 00	-	2800	70	1747	872	1,36	24,22	4,90	-	824	948	
260 300 007 XX YY 00	-	3000	70	1872	935	1,36	25,95	5,25	-	865	995	
260 330 007 XX YY 00	-	3300	70	2059	1028	1,36	28,55	5,78	-	921	1059	
260 360 007 XX YY 00	-	3600	70	2246	1121	1,36	31,14	6,30	-	985	1133	
260 390 007 XX YY 00	-	3900	70	2434	1215	1,36	33,74	6,83	-	1044	1201	

Conforme EN442-1: 2014: radiateurs et convecteurs

Pour plus de détails sur nos informations produit, voir database: <https://www.installdata.be>  
Pour les émissions calorifiques des autres régimes, voir p. 348 (facteurs de correction)  
BELGIQUE. Prix en euro (hors TVA)

COMMENT COMMANDER P1/180

Délai de livraison 15 - 30 jours ouvrables  
(temps de transport non compris)

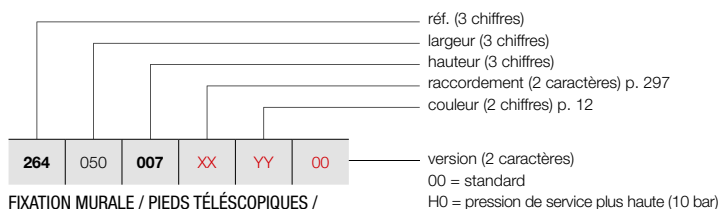

FIXATION MURALE / PIEDS TÉLÉSCOPIQUES /  
PIEDS EN TÔLE

Voir p. 295 pour des accessoires supplémentaires.

PRIMULA P1 (P1/180)



P1

GRUPE DE TARIF: VPG3 - RADIATEURS PLINTHES

RÉFÉRENCE RADIATEUR SUR MESURE P1	DONNÉES TECHNIQUES										COULEUR STANDARD	AUTRES COULEURS
	tubes	largeur (L mm)	hauteur (H mm)	75/65/20 (Watt) (Φ50K)	55/45/20 (Watt) (Φ30K)	facteur n	poids (kg)	contenance (l)	résistance électrique (Watt)	prix RAL 9016 (€)	prix couleur (€)	
<b>RÉF. P1/180 : 264</b>												
264 050 007 XX YY 00	-	500	70	422	212	1,35	5,70	1,05	-	480	552	
264 060 007 XX YY 00	-	600	70	506	254	1,35	6,84	1,26	-	514	591	
264 070 007 XX YY 00	-	700	70	590	296	1,35	7,98	1,47	-	544	626	
264 080 007 XX YY 00	-	800	70	674	338	1,35	9,12	1,68	-	575	661	
264 090 007 XX YY 00	-	900	70	759	381	1,35	10,26	1,89	-	607	698	
264 100 007 XX YY 00	-	1000	70	843	423	1,35	11,40	2,10	-	637	733	
264 110 007 XX YY 00	-	1100	70	927	465	1,35	12,54	2,31	-	669	769	
264 120 007 XX YY 00	-	1200	70	1012	508	1,35	13,68	2,52	-	699	804	
264 140 007 XX YY 00	-	1400	70	1180	592	1,35	15,96	2,94	-	761	875	
264 160 007 XX YY 00	-	1600	70	1349	677	1,35	18,24	3,36	-	826	950	
264 180 007 XX YY 00	-	1800	70	1517	761	1,35	20,52	3,78	-	888	1021	
264 200 007 XX YY 00	-	2000	70	1686	846	1,35	22,80	4,20	-	951	1094	
264 220 007 XX YY 00	-	2200	70	1855	931	1,35	25,08	4,62	-	1012	1164	
264 240 007 XX YY 00	-	2400	70	2023	1015	1,35	27,36	5,04	-	1074	1235	
264 260 007 XX YY 00	-	2600	70	2192	1100	1,35	29,64	5,46	-	1134	1304	
264 280 007 XX YY 00	-	2800	70	2360	1184	1,35	31,92	5,88	-	1199	1379	
264 300 007 XX YY 00	-	3000	70	2529	1269	1,35	34,20	6,30	-	1263	1452	
264 330 007 XX YY 00	-	3300	70	2782	1396	1,35	37,62	6,93	-	1355	1558	
264 360 007 XX YY 00	-	3600	70	3035	1523	1,35	41,04	7,56	-	1448	1665	
264 390 007 XX YY 00	-	3900	70	3288	1650	1,35	44,46	8,19	-	1543	1774	

Conforme EN442-1: 2014: radiateurs et convecteurs

Pour plus de détails sur nos informations produit, voir database: <https://www.installdata.be>  
Pour les émissions calorifiques des autres régimes, voir p. 348 (facteurs de correction)  
BELGIQUE. Prix en euro (hors TVA)

# PRIMULA P1 (P1/230)



P1

## COMMENT COMMANDER P1/230

Délai de livraison 15 - 30 jours ouvrables  
(temps de transport non compris)

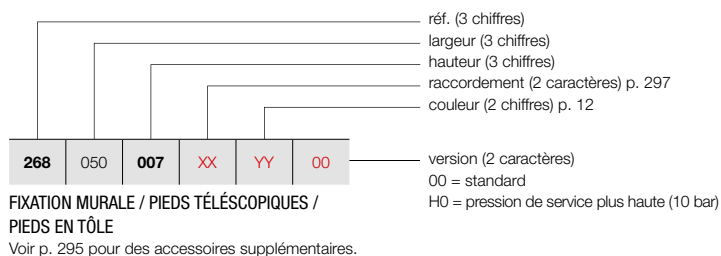

### GRUPE DE TARIF: VPG3 - RADIATEURS PLINTHES

RÉFÉRENCE RADIATEUR SUR MESURE P1	DONNÉES TECHNIQUES									COULEUR STANDARD	AUTRES COULEURS
	tubes	largeur (L mm)	hauteur (H mm)	75/65/20 (Watt) (φ50K)	55/45/20 (Watt) (φ30K)	facteur n	poids (kg)	contenance (l)	résistance électrique (Watt)	prix RAL 9016 (€)	prix couleur (€)
<b>RÉF. P1/230 : 268</b>											
268 050 007 XX YY 00	-	500	70	523	258	1,38	6,90	1,20	-	613	705
268 060 007 XX YY 00	-	600	70	627	310	1,38	8,28	1,44	-	656	754
268 070 007 XX YY 00	-	700	70	732	362	1,38	9,66	1,68	-	694	798
268 080 007 XX YY 00	-	800	70	836	413	1,38	11,04	1,92	-	738	849
268 090 007 XX YY 00	-	900	70	941	465	1,38	12,42	2,16	-	779	896
268 100 007 XX YY 00	-	1000	70	1045	516	1,38	13,80	2,40	-	823	946
268 110 007 XX YY 00	-	1100	70	1150	568	1,38	15,18	2,64	-	865	995
268 120 007 XX YY 00	-	1200	70	1254	620	1,38	16,56	2,88	-	903	1038
268 140 007 XX YY 00	-	1400	70	1463	723	1,38	19,32	3,36	-	987	1135
268 160 007 XX YY 00	-	1600	70	1672	826	1,38	22,08	3,84	-	1068	1228
268 180 007 XX YY 00	-	1800	70	1881	929	1,38	24,84	4,32	-	1151	1324
268 200 007 XX YY 00	-	2000	70	2090	1033	1,38	27,60	4,80	-	1236	1421
268 220 007 XX YY 00	-	2200	70	2299	1136	1,38	30,36	5,28	-	1317	1515
268 240 007 XX YY 00	-	2400	70	2508	1239	1,38	33,12	5,76	-	1398	1608
268 260 007 XX YY 00	-	2600	70	2717	1343	1,38	35,88	6,24	-	1483	1705
268 280 007 XX YY 00	-	2800	70	2926	1446	1,38	38,64	6,72	-	1565	1800
268 300 007 XX YY 00	-	3000	70	3135	1549	1,38	41,40	7,20	-	1647	1894
268 330 007 XX YY 00	-	3300	70	3449	1704	1,38	45,54	7,92	-	1773	2039
268 360 007 XX YY 00	-	3600	70	3762	1859	1,38	49,68	8,64	-	1895	2179
268 390 007 XX YY 00	-	3900	70	4076	2014	1,38	53,82	9,36	-	2019	2322

Conforme EN442-1: 2014: radiateurs et convecteurs

Pour plus de détails sur nos informations produit, voir database: <https://www.installdata.be>  
**Pour les émissions calorifiques des autres régimes, voir p. 348 (facteurs de correction)**  
**BELGIQUE. Prix en euro (hors TVA)**

COMMENT COMMANDER P1/280

Délai de livraison 15 - 30 jours ouvrables  
(temps de transport non compris)

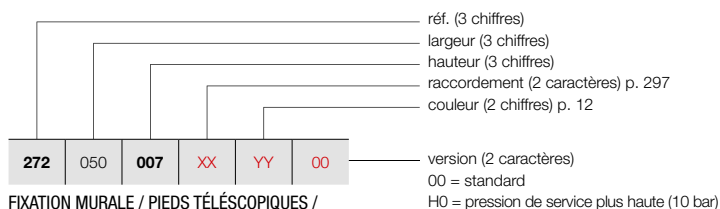

FIXATION MURALE / PIEDS TÉLÉSCOPIQUES /  
PIEDS EN TÔLE

Voir p. 295 pour des accessoires supplémentaires.

PRIMULA P1 (P1/280)



P1

GRUPE DE TARIF: VPG3 - RADIATEURS PLINTHES

RÉFÉRENCE RADIATEUR SUR MESURE P1	DONNÉES TECHNIQUES											COULEUR STANDARD	AUTRES COULEURS			
	tubes	largeur (L mm)	hauteur (H mm)	75/65/20 (Watt) (Φ50K)	55/45/20 (Watt) (Φ30K)	facteur n	poids (kg)	contenance (l)	résistance électrique (Watt)	prix RAL 9016 (€)	prix couleur (€)					
RÉF. P1/280 : 272																
272	050	007	XX	YY	00	-	500	70	630	315	1,36	8,00	1,40	-	753	866
272	060	007	XX	YY	00	-	600	70	756	377	1,36	9,60	1,68	-	802	922
272	070	007	XX	YY	00	-	700	70	882	440	1,36	11,20	1,96	-	853	981
272	080	007	XX	YY	00	-	800	70	1008	503	1,36	12,80	2,24	-	904	1040
272	090	007	XX	YY	00	-	900	70	1134	566	1,36	14,40	2,52	-	956	1099
272	100	007	XX	YY	00	-	1000	70	1260	629	1,36	16,00	2,80	-	1008	1159
272	110	007	XX	YY	00	-	1100	70	1386	692	1,36	17,60	3,08	-	1056	1214
272	120	007	XX	YY	00	-	1200	70	1512	755	1,36	19,20	3,36	-	1109	1275
272	140	007	XX	YY	00	-	1400	70	1764	881	1,36	22,40	3,92	-	1210	1392
272	160	007	XX	YY	00	-	1600	70	2016	1006	1,36	25,60	4,48	-	1312	1509
272	180	007	XX	YY	00	-	1800	70	2268	1132	1,36	28,80	5,04	-	1413	1625
272	200	007	XX	YY	00	-	2000	70	2520	1258	1,36	32,00	5,60	-	1514	1741
272	220	007	XX	YY	00	-	2200	70	2772	1384	1,36	35,20	6,16	-	1616	1858
272	240	007	XX	YY	00	-	2400	70	3024	1510	1,36	38,40	6,72	-	1717	1975
272	260	007	XX	YY	00	-	2600	70	3276	1635	1,36	41,60	7,28	-	1818	2091
272	280	007	XX	YY	00	-	2800	70	3528	1761	1,36	44,80	7,84	-	1920	2208
272	300	007	XX	YY	00	-	3000	70	3780	1887	1,36	48,00	8,40	-	2020	2323
272	330	007	XX	YY	00	-	3300	70	4158	2076	1,36	52,80	9,24	-	2175	2501
272	360	007	XX	YY	00	-	3600	70	4536	2264	1,36	57,60	10,08	-	2327	2676
272	390	007	XX	YY	00	-	3900	70	4914	2453	1,36	62,40	10,92	-	2479	2851

Conforme EN442-1: 2014: radiateurs et convecteurs

Pour plus de détails sur nos informations produit, voir database: <https://www.installdata.be>  
Pour les émissions calorifiques des autres régimes, voir p. 348 (facteurs de correction)  
BELGIQUE. Prix en euro (hors TVA)

VASCO

# PRIMULA P2 (P2/80)



P2

## COMMENT COMMANDER P2/80

Délai de livraison 15 - 30 jours ouvrables  
(temps de transport non compris)

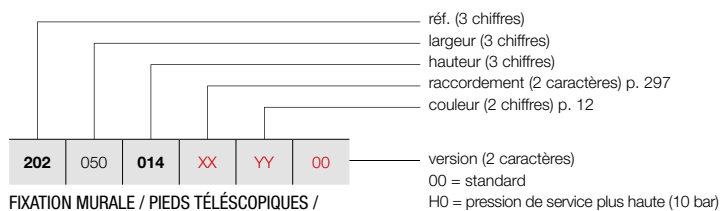

FIXATION MURALE / PIEDS TÉLÉSCOPIQUES /  
PIEDS EN TÔLE

Voir p. 295 pour des accessoires supplémentaires.

## GRUPE DE TARIF: VPG3 - RADIATEURS PLINTHES

RÉFÉRENCE RADIATEUR SUR MESURE P2	DONNÉES TECHNIQUES									COULEUR STANDARD	AUTRES COULEURS
	tubes	largeur (L mm)	hauteur (H mm)	75/65/20 (Watt) (φ50K)	55/45/20 (Watt) (φ30K)	facteur n	poids (kg)	contenance (l)	résistance électrique (Watt)	prix RAL 9016 (€)	prix couleur (€)
<b>RÉF. P2/80 : 202</b>											
202 050 014 XX YY 00	-	500	140	304	153	1,35	5,73	1,46	-	319	367
202 060 014 XX YY 00	-	600	140	365	183	1,35	6,88	1,75	-	336	386
202 070 014 XX YY 00	-	700	140	426	214	1,35	8,02	2,04	-	359	413
202 080 014 XX YY 00	-	800	140	486	244	1,35	9,17	2,33	-	375	431
202 090 014 XX YY 00	-	900	140	547	274	1,35	10,31	2,62	-	395	454
202 100 014 XX YY 00	-	1000	140	608	305	1,35	11,46	2,91	-	414	476
202 110 014 XX YY 00	-	1100	140	669	336	1,35	12,61	3,20	-	433	498
202 120 014 XX YY 00	-	1200	140	730	366	1,35	13,75	3,49	-	453	521
202 140 014 XX YY 00	-	1400	140	851	427	1,35	16,04	4,07	-	488	561
202 160 014 XX YY 00	-	1600	140	973	488	1,35	18,34	4,66	-	527	606
202 180 014 XX YY 00	-	1800	140	1094	549	1,35	20,63	5,24	-	567	652
202 200 014 XX YY 00	-	2000	140	1216	610	1,35	22,92	5,82	-	605	696
202 220 014 XX YY 00	-	2200	140	1338	671	1,35	25,21	6,40	-	644	741
202 240 014 XX YY 00	-	2400	140	1459	732	1,35	27,50	6,98	-	683	785
202 260 014 XX YY 00	-	2600	140	1581	793	1,35	29,80	7,57	-	718	826
202 280 014 XX YY 00	-	2800	140	1702	854	1,35	32,09	8,15	-	757	871
202 300 014 XX YY 00	-	3000	140	1824	915	1,35	34,38	8,73	-	794	913
202 330 014 XX YY 00	-	3300	140	2006	1007	1,35	37,82	9,60	-	848	975
202 360 014 XX YY 00	-	3600	140	2189	1098	1,35	41,26	10,48	-	908	1044
202 390 014 XX YY 00	-	3900	140	2371	1190	1,35	44,69	11,35	-	966	1111

Conforme EN442-1: 2014: radiateurs et convecteurs

Pour plus de détails sur nos informations produit, voir database: <https://www.installdata.be>  
Pour les émissions calorifiques des autres régimes, voir p. 348 (facteurs de correction)  
BELGIQUE. Prix en euro (hors TVA)



COMMENT COMMANDER P2/130

Délai de livraison 15 - 30 jours ouvrables  
(temps de transport non compris)

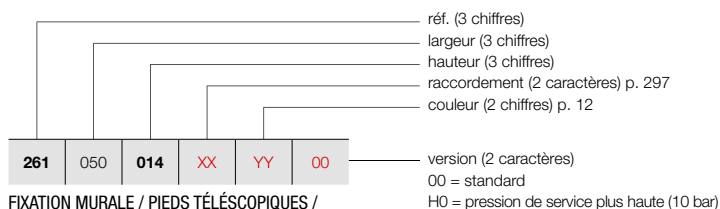

FIXATION MURALE / PIEDS TÉLÉSCOPIQUES /  
PIEDS EN TÔLE

Voir p. 295 pour des accessoires supplémentaires.

PRIMULA P2 (P2/130)



P2

GRUPE DE TARIF: VPG3 - RADIATEURS PLINTHES

RÉFÉRENCE RADIATEUR SUR MESURE P2	DONNÉES TECHNIQUES										COULEUR STANDARD	AUTRES COULEURS				
	tubes	largeur (L mm)	hauteur (H mm)	75/65/20 (Watt) (Φ50K)	55/45/20 (Watt) (Φ30K)	facteur n	poids (kg)	contenance (l)	résistance électrique (Watt)	prix RAL 9016 (€)	prix couleur (€)					
<b>RÉF. P2/130 : 261</b>																
261	050	014	XX	YY	00	-	500	140	442	221	1,36	7,77	1,87	-	<b>413</b>	<b>475</b>
261	060	014	XX	YY	00	-	600	140	530	265	1,36	9,32	2,24	-	<b>447</b>	<b>514</b>
261	070	014	XX	YY	00	-	700	140	619	309	1,36	10,87	2,61	-	<b>480</b>	<b>552</b>
261	080	014	XX	YY	00	-	800	140	707	353	1,36	12,42	2,98	-	<b>518</b>	<b>596</b>
261	090	014	XX	YY	00	-	900	140	796	397	1,36	13,98	3,36	-	<b>553</b>	<b>636</b>
261	100	014	XX	YY	00	-	1000	140	884	441	1,36	15,53	3,73	-	<b>588</b>	<b>676</b>
261	110	014	XX	YY	00	-	1100	140	972	485	1,36	17,08	4,10	-	<b>619</b>	<b>712</b>
261	120	014	XX	YY	00	-	1200	140	1061	530	1,36	18,64	4,48	-	<b>656</b>	<b>754</b>
261	140	014	XX	YY	00	-	1400	140	1238	618	1,36	21,74	5,22	-	<b>726</b>	<b>835</b>
261	160	014	XX	YY	00	-	1600	140	1414	706	1,36	24,85	5,97	-	<b>793</b>	<b>912</b>
261	180	014	XX	YY	00	-	1800	140	1591	794	1,36	27,95	6,71	-	<b>863</b>	<b>992</b>
261	200	014	XX	YY	00	-	2000	140	1768	883	1,36	31,06	7,46	-	<b>931</b>	<b>1071</b>
261	220	014	XX	YY	00	-	2200	140	1945	971	1,36	34,17	8,21	-	<b>998</b>	<b>1148</b>
261	240	014	XX	YY	00	-	2400	140	2122	1059	1,36	37,27	8,95	-	<b>1068</b>	<b>1228</b>
261	260	014	XX	YY	00	-	2600	140	2298	1147	1,36	40,38	9,70	-	<b>1137</b>	<b>1308</b>
261	280	014	XX	YY	00	-	2800	140	2475	1236	1,36	43,48	10,44	-	<b>1207</b>	<b>1388</b>
261	300	014	XX	YY	00	-	3000	140	2652	1324	1,36	46,59	11,19	-	<b>1275</b>	<b>1466</b>
261	330	014	XX	YY	00	-	3300	140	2917	1456	1,36	51,25	12,31	-	<b>1378</b>	<b>1585</b>
261	360	014	XX	YY	00	-	3600	140	3182	1588	1,36	55,91	13,43	-	<b>1484</b>	<b>1707</b>
261	390	014	XX	YY	00	-	3900	140	3448	1721	1,36	60,57	14,55	-	<b>1585</b>	<b>1823</b>

Conforme EN442-1: 2014: radiateurs et convecteurs

Pour plus de détails sur nos informations produit, voir database: <https://www.installdata.be>  
**Pour les émissions calorifiques des autres régimes, voir p. 348 (facteurs de correction)**  
**BELGIQUE. Prix en euro (hors TVA)**

# PRIMULA P2 (P2/180)



P2

## COMMENT COMMANDER P2/180

Délai de livraison 15 - 30 jours ouvrables  
(temps de transport non compris)

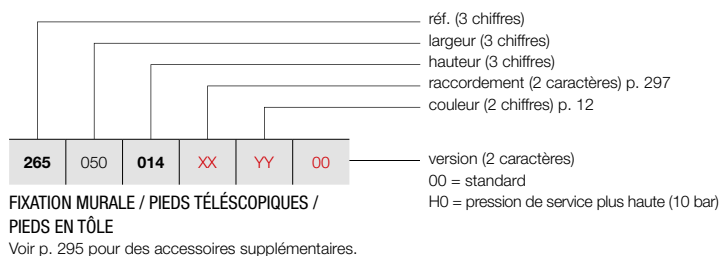

### GRUPE DE TARIF: VPG3 - RADIATEURS PLINTHES

RÉFÉRENCE RADIATEUR SUR MESURE P2	DONNÉES TECHNIQUES									COULEUR STANDARD	AUTRES COULEURS
	tubes	largeur (L mm)	hauteur (H mm)	75/65/20 (Watt) (φ50K)	55/45/20 (Watt) (φ30K)	facteur n	poids (kg)	contenance (l)	résistance électrique (Watt)	prix RAL 9016 (€)	prix couleur (€)
<b>RÉF. P2/180 : 265</b>											
265 050 014 XX YY 00	-	500	140	611	305	1,36	9,90	2,23	-	544	626
265 060 014 XX YY 00	-	600	140	733	366	1,36	11,88	2,67	-	594	683
265 070 014 XX YY 00	-	700	140	855	427	1,36	13,86	3,12	-	644	741
265 080 014 XX YY 00	-	800	140	977	488	1,36	15,84	3,56	-	691	795
265 090 014 XX YY 00	-	900	140	1099	549	1,36	17,82	4,01	-	743	854
265 100 014 XX YY 00	-	1000	140	1221	610	1,36	19,80	4,45	-	791	910
265 110 014 XX YY 00	-	1100	140	1343	670	1,36	21,78	4,90	-	840	966
265 120 014 XX YY 00	-	1200	140	1465	731	1,36	23,76	5,34	-	889	1022
265 140 014 XX YY 00	-	1400	140	1709	853	1,36	27,72	6,23	-	988	1136
265 160 014 XX YY 00	-	1600	140	1954	975	1,36	31,68	7,12	-	1088	1251
265 180 014 XX YY 00	-	1800	140	2198	1097	1,36	35,64	8,01	-	1187	1365
265 200 014 XX YY 00	-	2000	140	2442	1219	1,36	39,60	8,90	-	1283	1475
265 220 014 XX YY 00	-	2200	140	2686	1341	1,36	43,56	9,79	-	1386	1594
265 240 014 XX YY 00	-	2400	140	2930	1463	1,36	47,52	10,68	-	1483	1705
265 260 014 XX YY 00	-	2600	140	3175	1585	1,36	51,48	11,57	-	1579	1816
265 280 014 XX YY 00	-	2800	140	3419	1707	1,36	55,44	12,46	-	1678	1930
265 300 014 XX YY 00	-	3000	140	3663	1829	1,36	59,40	13,35	-	1777	2044
265 330 014 XX YY 00	-	3300	140	4029	2011	1,36	65,34	14,69	-	1925	2214
265 360 014 XX YY 00	-	3600	140	4396	2195	1,36	71,28	16,02	-	2075	2386
265 390 014 XX YY 00	-	3900	140	4762	2377	1,36	77,22	17,36	-	2220	2553

Conforme EN442-1: 2014: radiateurs et convecteurs

Pour plus de détails sur nos informations produit, voir database: <https://www.installdata.be>  
**Pour les émissions calorifiques des autres régimes, voir p. 348 (facteurs de correction)**  
**BELGIQUE. Prix en euro (hors TVA)**

COMMENT COMMANDER P2/230

Délai de livraison 15 - 30 jours ouvrables  
(temps de transport non compris)

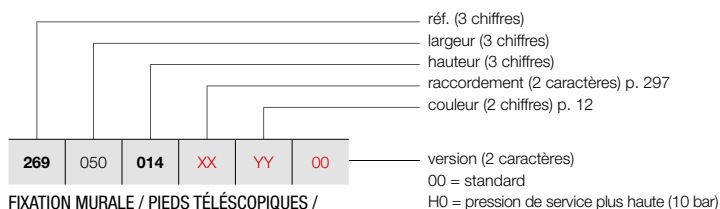

FIXATION MURALE / PIEDS TÉLÉSCOPIQUES /  
PIEDS EN TÔLE

Voir p. 295 pour des accessoires supplémentaires.

PRIMULA P2 (P2/230)



P2

GRUPE DE TARIF: VPG3 - RADIATEURS PLINTHES

RÉFÉRENCE RADIATEUR SUR MESURE P2	DONNÉES TECHNIQUES											COULEUR STANDARD	AUTRES COULEURS			
	tubes	largeur (L mm)	hauteur (H mm)	75/65/20 (Watt) (Φ50K)	55/45/20 (Watt) (Φ30K)	facteur n	poids (kg)	contenance (l)	résistance électrique (Watt)	prix RAL 9016 (€)	prix couleur (€)					
<b>RÉF. P2/230 : 269</b>																
269	050	014	XX	YY	00	-	500	140	756	375	1,37	11,88	2,73	-	699	804
269	060	014	XX	YY	00	-	600	140	907	450	1,37	14,25	3,27	-	768	883
269	070	014	XX	YY	00	-	700	140	1058	525	1,37	16,63	3,82	-	836	961
269	080	014	XX	YY	00	-	800	140	1209	600	1,37	19,00	4,36	-	904	1040
269	090	014	XX	YY	00	-	900	140	1360	675	1,37	21,38	4,91	-	974	1120
269	100	014	XX	YY	00	-	1000	140	1511	750	1,37	23,75	5,45	-	1043	1199
269	110	014	XX	YY	00	-	1100	140	1662	825	1,37	26,13	6,00	-	1110	1277
269	120	014	XX	YY	00	-	1200	140	1813	900	1,37	28,50	6,54	-	1179	1356
269	140	014	XX	YY	00	-	1400	140	2115	1050	1,37	33,25	7,63	-	1314	1511
269	160	014	XX	YY	00	-	1600	140	2418	1201	1,37	38,00	8,72	-	1450	1668
269	180	014	XX	YY	00	-	1800	140	2720	1351	1,37	42,75	9,81	-	1588	1826
269	200	014	XX	YY	00	-	2000	140	3022	1501	1,37	47,50	10,90	-	1723	1981
269	220	014	XX	YY	00	-	2200	140	3324	1651	1,37	52,25	11,99	-	1862	2141
269	240	014	XX	YY	00	-	2400	140	3626	1801	1,37	57,00	13,08	-	1999	2299
269	260	014	XX	YY	00	-	2600	140	3929	1951	1,37	61,75	14,17	-	2135	2455
269	280	014	XX	YY	00	-	2800	140	4231	2101	1,37	66,50	15,26	-	2271	2612
269	300	014	XX	YY	00	-	3000	140	4533	2251	1,37	71,25	16,35	-	2407	2768
269	330	014	XX	YY	00	-	3300	140	4986	2476	1,37	78,38	17,99	-	2610	3002
269	360	014	XX	YY	00	-	3600	140	5440	2702	1,37	85,50	19,62	-	2812	3234
269	390	014	XX	YY	00	-	3900	140	5893	2927	1,37	92,63	21,26	-	3021	3474

Conforme EN442-1: 2014: radiateurs et convecteurs

Pour plus de détails sur nos informations produit, voir database: <https://www.installdata.be>  
Pour les émissions calorifiques des autres régimes, voir p. 348 (facteurs de correction)  
BELGIQUE. Prix en euro (hors TVA)

# PRIMULA P2 (P2/280)



P2

## COMMENT COMMANDER P2/280

Délai de livraison 15 - 30 jours ouvrables  
(temps de transport non compris)

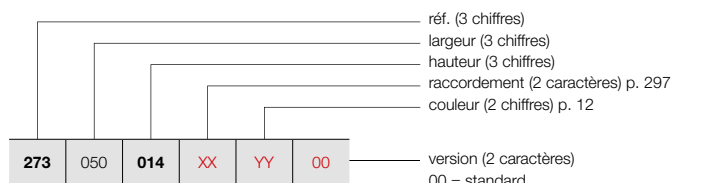

FIXATION MURALE / PIEDS TÉLÉSCOPIQUES /  
PIEDS EN TÔLE

Voir p. 295 pour des accessoires supplémentaires.

### GRUPE DE TARIF: VPG3 - RADIATEURS PLINTHES

RÉFÉRENCE RADIATEUR SUR MESURE P2	DONNÉES TECHNIQUES									COULEUR STANDARD		AUTRES COULEURS
	tubes	largeur (L mm)	hauteur (H mm)	75/65/20 (Watt) (φ50K)	55/45/20 (Watt) (φ30K)	facteur n	poids (kg)	contenance (l)	résistance électrique (Watt)	prix RAL 9016 (€)	prix couleur (€)	
<b>RÉF. P2/280 : 273</b>												
<b>273</b> 050 <b>014</b> <b>XX</b> <b>YY</b> <b>00</b>	-	500	140	953	473	1,37	13,85	2,98	-	<b>860</b>	<b>989</b>	
<b>273</b> 060 <b>014</b> <b>XX</b> <b>YY</b> <b>00</b>	-	600	140	1143	568	1,37	16,62	3,57	-	<b>945</b>	<b>1087</b>	
<b>273</b> 070 <b>014</b> <b>XX</b> <b>YY</b> <b>00</b>	-	700	140	1334	663	1,37	19,39	4,17	-	<b>1029</b>	<b>1183</b>	
<b>273</b> 080 <b>014</b> <b>XX</b> <b>YY</b> <b>00</b>	-	800	140	1524	757	1,37	22,16	4,76	-	<b>1111</b>	<b>1278</b>	
<b>273</b> 090 <b>014</b> <b>XX</b> <b>YY</b> <b>00</b>	-	900	140	1715	852	1,37	24,93	5,36	-	<b>1196</b>	<b>1375</b>	
<b>273</b> 100 <b>014</b> <b>XX</b> <b>YY</b> <b>00</b>	-	1000	140	1905	946	1,37	27,70	5,95	-	<b>1279</b>	<b>1471</b>	
<b>273</b> 110 <b>014</b> <b>XX</b> <b>YY</b> <b>00</b>	-	1100	140	2096	1041	1,37	30,47	6,55	-	<b>1360</b>	<b>1564</b>	
<b>273</b> 120 <b>014</b> <b>XX</b> <b>YY</b> <b>00</b>	-	1200	140	2286	1135	1,37	33,24	7,14	-	<b>1446</b>	<b>1663</b>	
<b>273</b> 140 <b>014</b> <b>XX</b> <b>YY</b> <b>00</b>	-	1400	140	2667	1325	1,37	38,78	8,33	-	<b>1614</b>	<b>1856</b>	
<b>273</b> 160 <b>014</b> <b>XX</b> <b>YY</b> <b>00</b>	-	1600	140	3048	1514	1,37	44,32	9,52	-	<b>1779</b>	<b>2046</b>	
<b>273</b> 180 <b>014</b> <b>XX</b> <b>YY</b> <b>00</b>	-	1800	140	3429	1703	1,37	49,86	10,71	-	<b>1948</b>	<b>2240</b>	
<b>273</b> 200 <b>014</b> <b>XX</b> <b>YY</b> <b>00</b>	-	2000	140	3810	1892	1,37	55,40	11,90	-	<b>2115</b>	<b>2432</b>	
<b>273</b> 220 <b>014</b> <b>XX</b> <b>YY</b> <b>00</b>	-	2200	140	4191	2082	1,37	60,94	13,09	-	<b>2283</b>	<b>2625</b>	
<b>273</b> 240 <b>014</b> <b>XX</b> <b>YY</b> <b>00</b>	-	2400	140	4572	2271	1,37	66,48	14,28	-	<b>2448</b>	<b>2815</b>	
<b>273</b> 260 <b>014</b> <b>XX</b> <b>YY</b> <b>00</b>	-	2600	140	4953	2460	1,37	72,02	15,47	-	<b>2619</b>	<b>3012</b>	
<b>273</b> 280 <b>014</b> <b>XX</b> <b>YY</b> <b>00</b>	-	2800	140	5334	2649	1,37	77,56	16,66	-	<b>2785</b>	<b>3203</b>	
<b>273</b> 300 <b>014</b> <b>XX</b> <b>YY</b> <b>00</b>	-	3000	140	5715	2838	1,37	83,10	17,85	-	<b>2955</b>	<b>3398</b>	
<b>273</b> 330 <b>014</b> <b>XX</b> <b>YY</b> <b>00</b>	-	3300	140	6287	3123	1,37	91,41	19,64	-	<b>3204</b>	<b>3685</b>	
<b>273</b> 360 <b>014</b> <b>XX</b> <b>YY</b> <b>00</b>	-	3600	140	6858	3406	1,37	99,72	21,42	-	<b>3455</b>	<b>3973</b>	
<b>273</b> 390 <b>014</b> <b>XX</b> <b>YY</b> <b>00</b>	-	3900	140	7430	3690	1,37	108,03	23,21	-	<b>3708</b>	<b>4264</b>	

Conforme EN442-1: 2014: radiateurs et convecteurs

Pour plus de détails sur nos informations produit, voir database: <https://www.installdata.be>  
**Pour les émissions calorifiques des autres régimes, voir p. 348 (facteurs de correction)**  
**BELGIQUE. Prix en euro (hors TVA)**

COMMENT COMMANDER P3/80

Délai de livraison 15 - 30 jours ouvrables  
(temps de transport non compris)

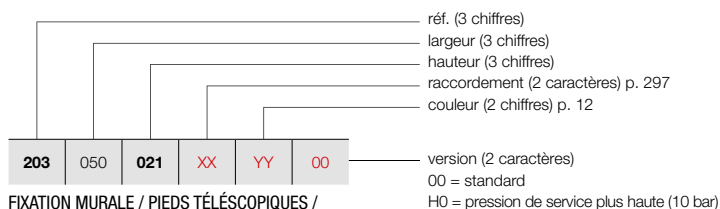

FIXATION MURALE / PIEDS TÉLÉSCOPIQUES /  
PIEDS EN TÔLE

Voir p. 295 pour des accessoires supplémentaires.

PRIMULA P3 (P3/80)



P3

GRUPE DE TARIF: VPG3 - RADIATEURS PLINTHES

RÉFÉRENCE RADIATEUR SUR MESURE P3	DONNÉES TECHNIQUES										COULEUR STANDARD	AUTRES COULEURS
	tubes	largeur (L mm)	hauteur (H mm)	75/65/20 (Watt) (Φ50K)	55/45/20 (Watt) (Φ30K)	facteur n	poids (kg)	contenance (l)	résistance électrique (Watt)	prix RAL 9016 (€)	prix couleur (€)	
<b>RÉF. P3/80 : 203</b>												
203 050 021 XX YY 00	-	500	210	378	190	1,35	8,40	2,25	-	455	523	
203 060 021 XX YY 00	-	600	210	454	228	1,35	10,08	2,70	-	476	547	
203 070 021 XX YY 00	-	700	210	529	265	1,35	11,76	3,15	-	507	583	
203 080 021 XX YY 00	-	800	210	605	304	1,35	13,44	3,60	-	526	605	
203 090 021 XX YY 00	-	900	210	680	341	1,35	15,12	4,05	-	552	635	
203 100 021 XX YY 00	-	1000	210	756	379	1,35	16,80	4,50	-	573	659	
203 110 021 XX YY 00	-	1100	210	832	417	1,35	18,48	4,95	-	597	687	
203 120 021 XX YY 00	-	1200	210	907	455	1,35	20,16	5,40	-	622	715	
203 140 021 XX YY 00	-	1400	210	1058	531	1,35	23,52	6,30	-	669	769	
203 160 021 XX YY 00	-	1600	210	1210	607	1,35	26,88	7,20	-	718	826	
203 180 021 XX YY 00	-	1800	210	1361	683	1,35	30,24	8,10	-	764	879	
203 200 021 XX YY 00	-	2000	210	1512	759	1,35	33,60	9,00	-	813	935	
203 220 021 XX YY 00	-	2200	210	1663	834	1,35	36,96	9,90	-	860	989	
203 240 021 XX YY 00	-	2400	210	1814	910	1,35	40,32	10,80	-	907	1043	
203 260 021 XX YY 00	-	2600	210	1966	986	1,35	43,68	11,70	-	955	1098	
203 280 021 XX YY 00	-	2800	210	2117	1062	1,35	47,04	12,60	-	999	1149	
203 300 021 XX YY 00	-	3000	210	2268	1138	1,35	50,40	13,50	-	1050	1208	
203 330 021 XX YY 00	-	3300	210	2495	1252	1,35	55,44	14,85	-	1122	1290	
203 360 021 XX YY 00	-	3600	210	2722	1366	1,35	60,48	16,20	-	1194	1373	
203 390 021 XX YY 00	-	3900	210	2948	1479	1,35	65,52	17,55	-	1265	1455	

Conforme EN442-1: 2014: radiateurs et convecteurs

Pour plus de détails sur nos informations produit, voir database: <https://www.installdata.be>  
Pour les émissions calorifiques des autres régimes, voir p. 348 (facteurs de correction)  
BELGIQUE. Prix en euro (hors TVA)

# PRIMULA P3 (P3/130)



P3

## COMMENT COMMANDER P3/130

Délai de livraison 15 - 30 jours ouvrables  
(temps de transport non compris)

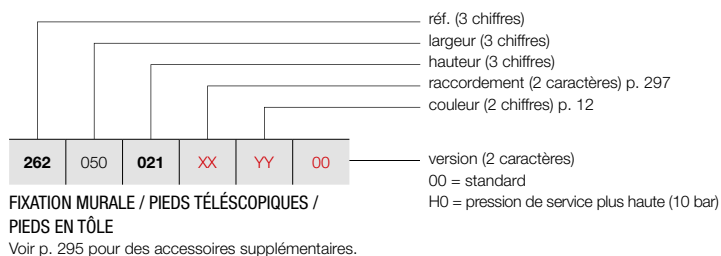

### GRUPE DE TARIF: VPG3 - RADIATEURS PLINTHES

RÉFÉRENCE RADIATEUR SUR MESURE P3	DONNÉES TECHNIQUES									COULEUR STANDARD		AUTRES COULEURS
	tubes	largeur (L mm)	hauteur (H mm)	75/65/20 (Watt) (φ50K)	55/45/20 (Watt) (φ30K)	facteur n	poids (kg)	contenance (l)	résistance électrique (Watt)	prix RAL 9016 (€)	prix couleur (€)	
<b>RÉF. P3/130 : 262</b>												
262 050 021 XX YY 00	-	500	210	560	281	1,35	11,20	2,85	-	549	631	
262 060 021 XX YY 00	-	600	210	672	337	1,35	13,44	3,42	-	586	674	
262 070 021 XX YY 00	-	700	210	784	393	1,35	15,68	3,99	-	623	716	
262 080 021 XX YY 00	-	800	210	896	450	1,35	17,92	4,56	-	662	761	
262 090 021 XX YY 00	-	900	210	1008	506	1,35	20,16	5,13	-	699	804	
262 100 021 XX YY 00	-	1000	210	1120	562	1,35	22,40	5,70	-	739	850	
262 110 021 XX YY 00	-	1100	210	1232	618	1,35	24,64	6,27	-	777	894	
262 120 021 XX YY 00	-	1200	210	1344	674	1,35	26,88	6,84	-	816	938	
262 140 021 XX YY 00	-	1400	210	1568	787	1,35	31,36	7,98	-	891	1025	
262 160 021 XX YY 00	-	1600	210	1792	899	1,35	35,84	9,12	-	972	1118	
262 180 021 XX YY 00	-	1800	210	2016	1012	1,35	40,32	10,26	-	1048	1205	
262 200 021 XX YY 00	-	2000	210	2240	1124	1,35	44,80	11,40	-	1125	1294	
262 220 021 XX YY 00	-	2200	210	2464	1236	1,35	49,28	12,54	-	1203	1383	
262 240 021 XX YY 00	-	2400	210	2688	1349	1,35	53,76	13,68	-	1279	1471	
262 260 021 XX YY 00	-	2600	210	2912	1461	1,35	58,24	14,82	-	1355	1558	
262 280 021 XX YY 00	-	2800	210	3136	1574	1,35	62,72	15,96	-	1431	1646	
262 300 021 XX YY 00	-	3000	210	3360	1686	1,35	67,20	17,10	-	1510	1737	
262 330 021 XX YY 00	-	3300	210	3696	1855	1,35	73,92	18,81	-	1625	1869	
262 360 021 XX YY 00	-	3600	210	4032	2023	1,35	80,64	20,52	-	1740	2001	
262 390 021 XX YY 00	-	3900	210	4368	2192	1,35	87,36	22,23	-	1857	2136	

Conforme EN442-1: 2014: radiateurs et convecteurs

Pour plus de détails sur nos informations produit, voir database: <https://www.installdata.be>  
**Pour les émissions calorifiques des autres régimes, voir p. 348 (facteurs de correction)**  
**BELGIQUE. Prix en euro (hors TVA)**

COMMENT COMMANDER P3/180

Délai de livraison 15 - 30 jours ouvrables  
(temps de transport non compris)

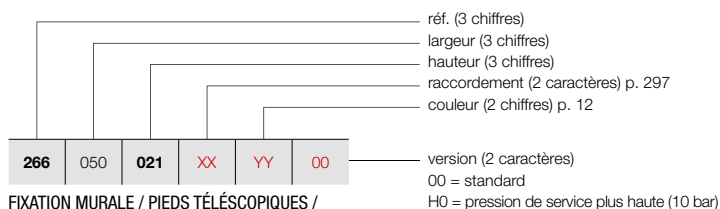

FIXATION MURALE / PIEDS TÉLÉSCOPIQUES /  
PIEDS EN TÔLE

Voir p. 295 pour des accessoires supplémentaires.

PRIMULA P3 (P3/180)



P3

GRUPE DE TARIF: VPG3 - RADIATEURS PLINTHES

RÉFÉRENCE RADIATEUR SUR MESURE P3	DONNÉES TECHNIQUES											COULEUR STANDARD	AUTRES COULEURS
	tubes	largeur (L mm)	hauteur (H mm)	75/65/20 (Watt) (Φ50K)	55/45/20 (Watt) (Φ30K)	facteur n	poids (kg)	contenance (l)	résistance électrique (Watt)	prix RAL 9016 (€)	prix couleur (€)		
<b>RÉF. P3/180 : 266</b>													
266 050 021 XX YY 00	-	500	210	771	381	1,38	14,10	3,40	-	700	805		
266 060 021 XX YY 00	-	600	210	925	457	1,38	16,92	4,08	-	757	871		
266 070 021 XX YY 00	-	700	210	1079	533	1,38	19,74	4,76	-	813	935		
266 080 021 XX YY 00	-	800	210	1233	609	1,38	22,56	5,44	-	867	997		
266 090 021 XX YY 00	-	900	210	1387	685	1,38	25,38	6,12	-	920	1058		
266 100 021 XX YY 00	-	1000	210	1541	761	1,38	28,20	6,80	-	975	1121		
266 110 021 XX YY 00	-	1100	210	1695	838	1,38	31,02	7,48	-	1031	1186		
266 120 021 XX YY 00	-	1200	210	1849	914	1,38	33,84	8,16	-	1085	1248		
266 140 021 XX YY 00	-	1400	210	2157	1066	1,38	39,48	9,52	-	1194	1373		
266 160 021 XX YY 00	-	1600	210	2466	1219	1,38	45,12	10,88	-	1305	1501		
266 180 021 XX YY 00	-	1800	210	2774	1371	1,38	50,76	12,24	-	1412	1624		
266 200 021 XX YY 00	-	2000	210	3082	1523	1,38	56,40	13,60	-	1522	1750		
266 220 021 XX YY 00	-	2200	210	3390	1675	1,38	62,04	14,96	-	1630	1875		
266 240 021 XX YY 00	-	2400	210	3698	1827	1,38	67,68	16,32	-	1738	1999		
266 260 021 XX YY 00	-	2600	210	4007	1980	1,38	73,32	17,68	-	1848	2125		
266 280 021 XX YY 00	-	2800	210	4315	2132	1,38	78,96	19,04	-	1958	2252		
266 300 021 XX YY 00	-	3000	210	4623	2284	1,38	84,60	20,40	-	2067	2377		
266 330 021 XX YY 00	-	3300	210	5085	2513	1,38	93,06	22,44	-	2231	2566		
266 360 021 XX YY 00	-	3600	210	5548	2741	1,38	101,52	24,48	-	2395	2754		
266 390 021 XX YY 00	-	3900	210	6010	2970	1,38	109,98	26,52	-	2559	2943		

Conforme EN442-1: 2014: radiateurs et convecteurs

Pour plus de détails sur nos informations produit, voir database: <https://www.installdata.be>  
Pour les émissions calorifiques des autres régimes, voir p. 348 (facteurs de correction)  
BELGIQUE. Prix en euro (hors TVA)

# PRIMULA P3 (P3/230)



P3

## COMMENT COMMANDER P3/230

Délai de livraison 15 - 30 jours ouvrables  
(temps de transport non compris)

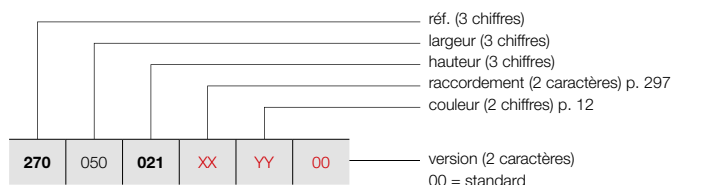

FIXATION MURALE / PIEDS TÉLÉSCOPIQUES /  
PIEDS EN TÔLE

Voir p. 295 pour des accessoires supplémentaires.

### GRUPE DE TARIF: VPG3 - RADIATEURS PLINTHES

RÉFÉRENCE RADIATEUR SUR MESURE P3	DONNÉES TECHNIQUES									COULEUR STANDARD		AUTRES COULEURS
	tubes	largeur (L mm)	hauteur (H mm)	75/65/20 (Watt) (φ50K)	55/45/20 (Watt) (φ30K)	facteur n	poids (kg)	conten- nance (l)	résistance électrique (Watt)	prix RAL 9016 (€)	prix couleur (€)	
<b>RÉF. P3/230 : 270</b>												
270 050 021 XX YY 00	-	500	210	950	472	1,37	16,85	4,25	-	860	989	
270 060 021 XX YY 00	-	600	210	1140	566	1,37	20,22	5,10	-	931	1071	
270 070 021 XX YY 00	-	700	210	1330	661	1,37	23,59	5,95	-	999	1149	
270 080 021 XX YY 00	-	800	210	1520	755	1,37	26,96	6,80	-	1074	1235	
270 090 021 XX YY 00	-	900	210	1710	849	1,37	30,33	7,65	-	1144	1316	
270 100 021 XX YY 00	-	1000	210	1900	944	1,37	33,70	8,50	-	1215	1397	
270 110 021 XX YY 00	-	1100	210	2090	1038	1,37	37,07	9,35	-	1286	1479	
270 120 021 XX YY 00	-	1200	210	2280	1132	1,37	40,44	10,20	-	1358	1562	
270 140 021 XX YY 00	-	1400	210	2660	1321	1,37	47,18	11,90	-	1502	1727	
270 160 021 XX YY 00	-	1600	210	3040	1510	1,37	53,92	13,60	-	1645	1892	
270 180 021 XX YY 00	-	1800	210	3420	1699	1,37	60,66	15,30	-	1787	2055	
270 200 021 XX YY 00	-	2000	210	3800	1887	1,37	67,40	17,00	-	1929	2218	
270 220 021 XX YY 00	-	2200	210	4180	2076	1,37	74,14	18,70	-	2073	2384	
270 240 021 XX YY 00	-	2400	210	4560	2265	1,37	80,88	20,40	-	2215	2547	
270 260 021 XX YY 00	-	2600	210	4940	2454	1,37	87,62	22,10	-	2359	2713	
270 280 021 XX YY 00	-	2800	210	5320	2642	1,37	94,36	23,80	-	2501	2876	
270 300 021 XX YY 00	-	3000	210	5700	2831	1,37	101,10	25,50	-	2646	3043	
270 330 021 XX YY 00	-	3300	210	6270	3114	1,37	111,21	28,05	-	2857	3286	
270 360 021 XX YY 00	-	3600	210	6840	3397	1,37	121,32	30,60	-	3070	3531	
270 390 021 XX YY 00	-	3900	210	7410	3680	1,37	131,43	33,15	-	3284	3777	

Conforme EN442-1: 2014: radiateurs et convecteurs

Pour plus de détails sur nos informations produit, voir database: <https://www.installdata.be>  
Pour les émissions calorifiques des autres régimes, voir p. 348 (facteurs de correction)  
BELGIQUE. Prix en euro (hors TVA)



COMMENT COMMANDER P3/280

Délai de livraison 15 - 30 jours ouvrables  
(temps de transport non compris)

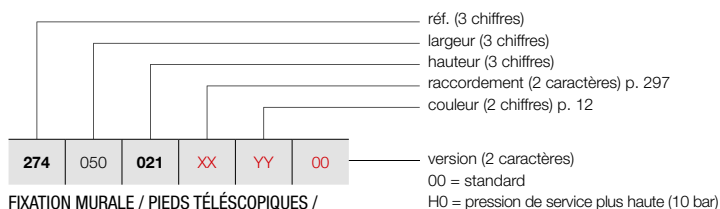

FIXATION MURALE / PIEDS TÉLÉSCOPIQUES /  
PIEDS EN TÔLE

Voir p. 295 pour des accessoires supplémentaires.

PRIMULA P3 (P3/280)



P3

GRUPE DE TARIF: VPG3 - RADIATEURS PLINTHES

RÉFÉRENCE RADIATEUR SUR MESURE P3	DONNÉES TECHNIQUES											COULEUR STANDARD	AUTRES COULEURS			
	tubes	largeur (L mm)	hauteur (H mm)	75/65/20 (Watt) (Φ50K)	55/45/20 (Watt) (Φ30K)	facteur n	poids (kg)	contenance (l)	résistance électrique (Watt)	prix RAL 9016 (€)	prix couleur (€)					
RÉF. P3/280 : 274																
274	050	021	XX	YY	00	-	500	210	1176	581	1,38	19,70	4,55	-	1018	1171
274	060	021	XX	YY	00	-	600	210	1411	697	1,38	23,64	5,46	-	1105	1271
274	070	021	XX	YY	00	-	700	210	1646	813	1,38	27,58	6,37	-	1188	1366
274	080	021	XX	YY	00	-	800	210	1881	929	1,38	31,52	7,28	-	1273	1464
274	090	021	XX	YY	00	-	900	210	2116	1046	1,38	35,46	8,19	-	1356	1559
274	100	021	XX	YY	00	-	1000	210	2351	1162	1,38	39,40	9,10	-	1444	1661
274	110	021	XX	YY	00	-	1100	210	2586	1278	1,38	43,34	10,01	-	1527	1756
274	120	021	XX	YY	00	-	1200	210	2821	1394	1,38	47,28	10,92	-	1610	1852
274	140	021	XX	YY	00	-	1400	210	3291	1626	1,38	55,16	12,74	-	1779	2046
274	160	021	XX	YY	00	-	1600	210	3762	1859	1,38	63,04	14,56	-	1949	2241
274	180	021	XX	YY	00	-	1800	210	4232	2091	1,38	70,92	16,38	-	2120	2438
274	200	021	XX	YY	00	-	2000	210	4702	2323	1,38	78,80	18,20	-	2290	2634
274	220	021	XX	YY	00	-	2200	210	5172	2556	1,38	86,68	20,02	-	2457	2826
274	240	021	XX	YY	00	-	2400	210	5642	2788	1,38	94,56	21,84	-	2628	3022
274	260	021	XX	YY	00	-	2600	210	6113	3021	1,38	102,44	23,66	-	2799	3219
274	280	021	XX	YY	00	-	2800	210	6583	3253	1,38	110,32	25,48	-	2965	3410
274	300	021	XX	YY	00	-	3000	210	7053	3485	1,38	118,20	27,30	-	3133	3603
274	330	021	XX	YY	00	-	3300	210	7758	3834	1,38	130,02	30,03	-	3392	3901
274	360	021	XX	YY	00	-	3600	210	8464	4182	1,38	141,84	32,76	-	3643	4189

Conforme EN442-1: 2014: radiateurs et convecteurs

Pour plus de détails sur nos informations produit, voir database: <https://www.installdata.be>  
**Pour les émissions calorifiques des autres régimes, voir p. 348 (facteurs de correction)**  
**BELGIQUE. Prix en euro (hors TVA)**

# PRIMULA P4 (P4/80)



P4

## COMMENT COMMANDER P4/80

Délai de livraison 15 - 30 jours ouvrables  
(temps de transport non compris)

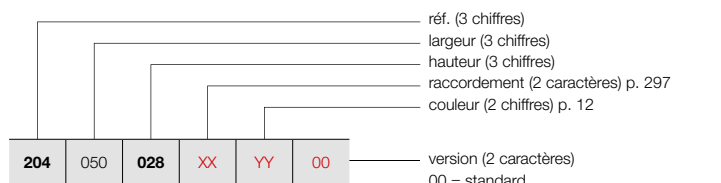

FIXATION MURALE / PIEDS TÉLÉSCOPIQUES /  
PIEDS EN TÔLE

Voir p. 295 pour des accessoires supplémentaires.

### GRUPE DE TARIF: VPG3 - RADIATEURS PLINTHES

RÉFÉRENCE RADIATEUR SUR MESURE P4	DONNÉES TECHNIQUES									COULEUR STANDARD	AUTRES COULEURS
	tubes	largeur (L mm)	hauteur (H mm)	75/65/20 (Watt) (φ50K)	55/45/20 (Watt) (φ30K)	facteur n	poids (kg)	contenance (l)	résistance électrique (Watt)	prix RAL 9016 (€)	prix couleur (€)
<b>RÉF. P4/80 : 204</b>											
204 050 028 XX YY 00	-	500	280	435	219	1,34	11,07	3,05	-	575	661
204 060 028 XX YY 00	-	600	280	522	263	1,34	13,28	3,65	-	608	699
204 070 028 XX YY 00	-	700	280	609	307	1,34	15,50	4,26	-	640	736
204 080 028 XX YY 00	-	800	280	696	351	1,34	17,71	4,87	-	671	772
204 090 028 XX YY 00	-	900	280	783	395	1,34	19,93	5,48	-	703	808
204 100 028 XX YY 00	-	1000	280	870	439	1,34	22,14	6,09	-	737	848
204 110 028 XX YY 00	-	1100	280	957	483	1,34	24,35	6,70	-	767	882
204 120 028 XX YY 00	-	1200	280	1044	527	1,34	26,57	7,31	-	800	920
204 140 028 XX YY 00	-	1400	280	1218	614	1,34	31,00	8,53	-	866	996
204 160 028 XX YY 00	-	1600	280	1392	702	1,34	35,42	9,74	-	927	1066
204 180 028 XX YY 00	-	1800	280	1566	790	1,34	39,85	10,96	-	990	1139
204 200 028 XX YY 00	-	2000	280	1740	878	1,34	44,28	12,18	-	1054	1212
204 220 028 XX YY 00	-	2200	280	1914	965	1,34	48,71	13,40	-	1120	1288
204 240 028 XX YY 00	-	2400	280	2088	1053	1,34	53,14	14,62	-	1184	1362
204 260 028 XX YY 00	-	2600	280	2262	1141	1,34	57,56	15,83	-	1247	1434
204 280 028 XX YY 00	-	2800	280	2436	1229	1,34	61,99	17,05	-	1312	1509
204 300 028 XX YY 00	-	3000	280	2610	1316	1,34	66,42	18,27	-	1374	1580
204 330 028 XX YY 00	-	3300	280	2871	1448	1,34	73,06	20,10	-	1472	1693
204 360 028 XX YY 00	-	3600	280	3132	1580	1,34	79,70	21,92	-	1569	1804
204 390 028 XX YY 00	-	3900	280	3393	1711	1,34	86,35	23,75	-	1664	1914

Conforme EN442-1: 2014: radiateurs et convecteurs

Pour plus de détails sur nos informations produit, voir database: <https://www.installdata.be>  
Pour les émissions calorifiques des autres régimes, voir p. 348 (facteurs de correction)  
BELGIQUE. Prix en euro (hors TVA)

COMMENT COMMANDER P4/130

Délai de livraison 15 - 30 jours ouvrables  
(temps de transport non compris)

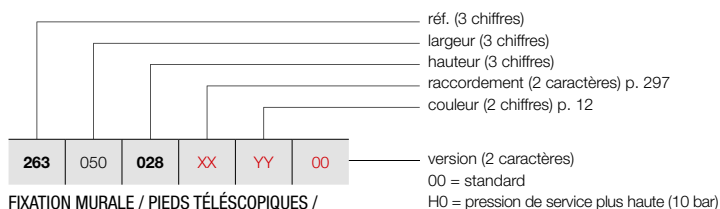

FIXATION MURALE / PIEDS TÉLÉSCOPIQUES /  
PIEDS EN TÔLE

Voir p. 295 pour des accessoires supplémentaires.

PRIMULA P4 (P4/130)



P4

GRUPE DE TARIF: VPG3 - RADIATEURS PLINTHES

RÉFÉRENCE RADIATEUR SUR MESURE P4	DONNÉES TECHNIQUES											COULEUR STANDARD	AUTRES COULEURS			
	tubes	largeur (L mm)	hauteur (H mm)	75/65/20 (Watt) (Φ50K)	55/45/20 (Watt) (Φ30K)	facteur n	poids (kg)	contenance (l)	résistance électrique (Watt)	prix RAL 9016 (€)	prix couleur (€)					
<b>RÉF. P4/130 : 263</b>																
263	050	028	XX	YY	00	-	500	280	678	333	1,39	14,64	3,84	-	644	741
263	060	028	XX	YY	00	-	600	280	813	400	1,39	17,57	4,61	-	691	795
263	070	028	XX	YY	00	-	700	280	949	467	1,39	20,50	5,38	-	743	854
263	080	028	XX	YY	00	-	800	280	1084	533	1,39	23,42	6,14	-	791	910
263	090	028	XX	YY	00	-	900	280	1220	600	1,39	26,35	6,91	-	840	966
263	100	028	XX	YY	00	-	1000	280	1355	666	1,39	29,28	7,68	-	890	1024
263	110	028	XX	YY	00	-	1100	280	1491	733	1,39	32,21	8,45	-	940	1081
263	120	028	XX	YY	00	-	1200	280	1626	799	1,39	35,14	9,22	-	989	1137
263	140	028	XX	YY	00	-	1400	280	1897	933	1,39	40,99	10,75	-	1089	1252
263	160	028	XX	YY	00	-	1600	280	2168	1066	1,39	46,85	12,29	-	1188	1366
263	180	028	XX	YY	00	-	1800	280	2439	1199	1,39	52,70	13,82	-	1286	1479
263	200	028	XX	YY	00	-	2000	280	2710	1332	1,39	58,56	15,36	-	1389	1597
263	220	028	XX	YY	00	-	2200	280	2981	1466	1,39	64,42	16,90	-	1488	1711
263	240	028	XX	YY	00	-	2400	280	3252	1599	1,39	70,27	18,43	-	1584	1822
263	260	028	XX	YY	00	-	2600	280	3523	1732	1,39	76,13	19,97	-	1685	1938
263	280	028	XX	YY	00	-	2800	280	3794	1865	1,39	81,98	21,50	-	1785	2053
263	300	028	XX	YY	00	-	3000	280	4065	1998	1,39	87,84	23,04	-	1882	2164
263	330	028	XX	YY	00	-	3300	280	4472	2199	1,39	96,62	25,34	-	2035	2340
263	360	028	XX	YY	00	-	3600	280	4878	2398	1,39	105,41	27,65	-	2181	2508
263	390	028	XX	YY	00	-	3900	280	5285	2598	1,39	114,19	29,95	-	2330	2680

Conforme EN442-1: 2014: radiateurs et convecteurs

Pour plus de détails sur nos informations produit, voir database: <https://www.installdata.be>  
Pour les émissions calorifiques des autres régimes, voir p. 348 (facteurs de correction)  
BELGIQUE. Prix en euro (hors TVA)

VASCO

# PRIMULA P4 (P4/180)



P4

## COMMENT COMMANDER P4/180

Délai de livraison 15 - 30 jours ouvrables  
(temps de transport non compris)

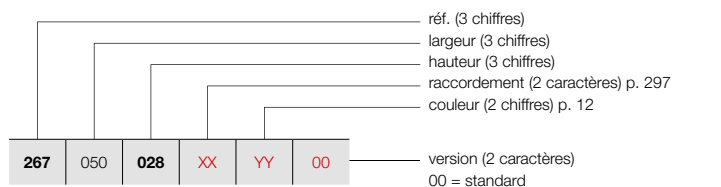

FIXATION MURALE / PIEDS TÉLÉSCOPIQUES /  
PIEDS EN TÔLE

Voir p. 295 pour des accessoires supplémentaires.

### GRUPE DE TARIF: VPG3 - RADIATEURS PLINTHES

RÉFÉRENCE RADIATEUR SUR MESURE P4	DONNÉES TECHNIQUES									COULEUR STANDARD	AUTRES COULEURS
	tubes	largeur (L mm)	hauteur (H mm)	75/65/20 (Watt) (φ50K)	55/45/20 (Watt) (φ30K)	facteur n	poids (kg)	conten- nance (l)	résistance électrique (Watt)	prix RAL 9016 (€)	prix couleur (€)
<b>RÉF. P4/180 : 267</b>											
267 050 028 XX YY 00	-	500	280	919	449	1,40	18,30	4,58	-	831	956
267 060 028 XX YY 00	-	600	280	1103	539	1,40	21,96	5,49	-	897	1032
267 070 028 XX YY 00	-	700	280	1287	629	1,40	25,62	6,41	-	969	1114
267 080 028 XX YY 00	-	800	280	1470	719	1,40	29,28	7,32	-	1036	1191
267 090 028 XX YY 00	-	900	280	1654	809	1,40	32,94	8,24	-	1108	1274
267 100 028 XX YY 00	-	1000	280	1838	899	1,40	36,60	9,15	-	1177	1354
267 110 028 XX YY 00	-	1100	280	2022	989	1,40	40,26	10,07	-	1245	1432
267 120 028 XX YY 00	-	1200	280	2206	1079	1,40	43,92	10,98	-	1314	1511
267 140 028 XX YY 00	-	1400	280	2573	1258	1,40	51,24	12,81	-	1453	1671
267 160 028 XX YY 00	-	1600	280	2941	1438	1,40	58,56	14,64	-	1591	1830
267 180 028 XX YY 00	-	1800	280	3308	1618	1,40	65,88	16,47	-	1730	1990
267 200 028 XX YY 00	-	2000	280	3676	1798	1,40	73,20	18,30	-	1871	2152
267 220 028 XX YY 00	-	2200	280	4044	1978	1,40	80,52	20,13	-	2007	2308
267 240 028 XX YY 00	-	2400	280	4411	2157	1,40	87,84	21,96	-	2147	2469
267 260 028 XX YY 00	-	2600	280	4779	2337	1,40	95,16	23,79	-	2285	2628
267 280 028 XX YY 00	-	2800	280	5146	2517	1,40	102,48	25,62	-	2428	2792
267 300 028 XX YY 00	-	3000	280	5514	2697	1,40	109,80	27,45	-	2562	2946
267 330 028 XX YY 00	-	3300	280	6065	2966	1,40	120,78	30,20	-	2770	3186
267 360 028 XX YY 00	-	3600	280	6617	3236	1,40	131,76	32,94	-	2979	3426
267 390 028 XX YY 00	-	3900	280	7168	3506	1,40	142,74	35,69	-	3187	3665

Conforme EN442-1: 2014: radiateurs et convecteurs

Pour plus de détails sur nos informations produit, voir database: <https://www.installdata.be>  
Pour les émissions calorifiques des autres régimes, voir p. 348 (facteurs de correction)  
BELGIQUE. Prix en euro (hors TVA)

COMMENT COMMANDER P4/230

Délai de livraison 15 - 30 jours ouvrables  
(temps de transport non compris)

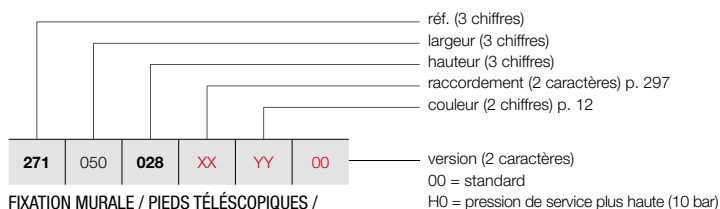

FIXATION MURALE / PIEDS TÉLÉSCOPIQUES /  
PIEDS EN TÔLE

Voir p. 295 pour des accessoires supplémentaires.

PRIMULA P4 (P4/230)



P4

GRUPE DE TARIF: VPG3 - RADIATEURS PLINTHES

RÉFÉRENCE RADIATEUR SUR MESURE P4	DONNÉES TECHNIQUES											COULEUR STANDARD	AUTRES COULEURS			
	tubes	largeur (L mm)	hauteur (H mm)	75/65/20 (Watt) (Φ50K)	55/45/20 (Watt) (Φ30K)	facteur n	poids (kg)	contenance (l)	résistance électrique (Watt)	prix RAL 9016 (€)	prix couleur (€)					
RÉF. P4/230 : 271																
271	050	028	XX	YY	00	-	500	280	1129	552	1,40	21,83	5,78	-	1035	1190
271	060	028	XX	YY	00	-	600	280	1355	663	1,40	26,19	6,93	-	1128	1297
271	070	028	XX	YY	00	-	700	280	1581	773	1,40	30,56	8,09	-	1218	1401
271	080	028	XX	YY	00	-	800	280	1806	883	1,40	34,92	9,24	-	1313	1510
271	090	028	XX	YY	00	-	900	280	2032	994	1,40	39,29	10,40	-	1407	1618
271	100	028	XX	YY	00	-	1000	280	2258	1104	1,40	43,65	11,55	-	1499	1724
271	110	028	XX	YY	00	-	1100	280	2484	1215	1,40	48,02	12,71	-	1591	1830
271	120	028	XX	YY	00	-	1200	280	2710	1326	1,40	52,38	13,86	-	1684	1937
271	140	028	XX	YY	00	-	1400	280	3161	1546	1,40	61,11	16,17	-	1871	2152
271	160	028	XX	YY	00	-	1600	280	3613	1767	1,40	69,84	18,48	-	2054	2362
271	180	028	XX	YY	00	-	1800	280	4064	1988	1,40	78,57	20,79	-	2240	2576
271	200	028	XX	YY	00	-	2000	280	4516	2209	1,40	87,30	23,10	-	2429	2793
271	220	028	XX	YY	00	-	2200	280	4968	2430	1,40	96,03	25,41	-	2611	3003
271	240	028	XX	YY	00	-	2400	280	5419	2651	1,40	104,76	27,72	-	2799	3219
271	260	028	XX	YY	00	-	2600	280	5871	2872	1,40	113,49	30,03	-	2982	3429
271	280	028	XX	YY	00	-	2800	280	6322	3092	1,40	122,22	32,34	-	3170	3646
271	300	028	XX	YY	00	-	3000	280	6774	3313	1,40	130,95	34,65	-	3353	3856
271	330	028	XX	YY	00	-	3300	280	7451	3644	1,40	144,05	38,12	-	3633	4178

Conforme EN442-1: 2014: radiateurs et convecteurs

Pour plus de détails sur nos informations produit, voir database: <https://www.installdata.be>  
Pour les émissions calorifiques des autres régimes, voir p. 348 (facteurs de correction)  
BELGIQUE. Prix en euro (hors TVA)

# PRIMULA P4 (P4/280)



P4

## COMMENT COMMANDER P4/280

Délai de livraison 15 - 30 jours ouvrables  
(temps de transport non compris)

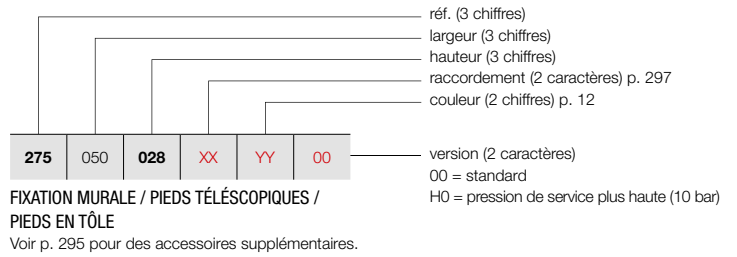

### GRUPE DE TARIF: VPG3 - RADIATEURS PLINTHES

RÉFÉRENCE RADIATEUR SUR MESURE P4	DONNÉES TECHNIQUES									COULEUR STANDARD		AUTRES COULEURS
	tubes	largeur (L mm)	hauteur (H mm)	75/65/20 (Watt) (φ50K)	55/45/20 (Watt) (φ30K)	facteur n	poids (kg)	contenance (l)	résistance électrique (Watt)	prix RAL 9016 (€)	prix couleur (€)	
<b>RÉF. P4/280 : 275</b>												
275 050 028 XX YY 00	-	500	280	1335	653	1,40	25,55	6,13	-	1247	1434	
275 060 028 XX YY 00	-	600	280	1602	784	1,40	30,66	7,35	-	1359	1563	
275 070 028 XX YY 00	-	700	280	1869	914	1,40	35,77	8,58	-	1472	1693	
275 080 028 XX YY 00	-	800	280	2136	1045	1,40	40,88	9,80	-	1581	1818	
275 090 028 XX YY 00	-	900	280	2403	1175	1,40	45,99	11,03	-	1697	1952	
275 100 028 XX YY 00	-	1000	280	2670	1306	1,40	51,10	12,25	-	1808	2079	
275 110 028 XX YY 00	-	1100	280	2937	1437	1,40	56,21	13,48	-	1920	2208	
275 120 028 XX YY 00	-	1200	280	3204	1567	1,40	61,32	14,70	-	2035	2340	
275 140 028 XX YY 00	-	1400	280	3738	1828	1,40	71,54	17,15	-	2254	2592	
275 160 028 XX YY 00	-	1600	280	4272	2090	1,40	81,76	19,60	-	2480	2852	
275 180 028 XX YY 00	-	1800	280	4806	2351	1,40	91,98	22,05	-	2703	3108	
275 200 028 XX YY 00	-	2000	280	5340	2612	1,40	102,20	24,50	-	2926	3365	
275 220 028 XX YY 00	-	2200	280	5874	2873	1,40	112,42	26,95	-	3150	3623	
275 240 028 XX YY 00	-	2400	280	6408	3134	1,40	122,64	29,40	-	3374	3880	
275 260 028 XX YY 00	-	2600	280	6942	3395	1,40	132,86	31,85	-	3597	4137	
275 280 028 XX YY 00	-	2800	280	7476	3657	1,40	143,08	34,30	-	3820	4393	

Conforme EN442-1: 2014: radiateurs et convecteurs

Pour plus de détails sur nos informations produit, voir database: <https://www.installdata.be>  
**Pour les émissions calorifiques des autres régimes, voir p. 348 (facteurs de correction)**  
**BELGIQUE. Prix en euro (hors TVA)**



GRUPE DE TARIF: VPG10 - ACC.

LONGUEUR EN MM NOMBRE NÉCESSAIRE PAR PLINTHE	N°. D'ART. P/80	N°. D'ART. P/130	N°. D'ART. P/180	N°. D'ART. P/230	N°. D'ART. P/280	COULEUR	€
--	--------------------	---------------------	---------------------	---------------------	---------------------	---------	---

**FIXATION MURALE\***



500 - 1800: 2	1186 012 0000 9016	1186 022 0000 9016	1186 032 0000 9016	1186 042 0000 9016	1186 052 0000 9016	<b>RAL 9016</b>	<b>28</b>
	1186 012 0000 XXXX	1186 022 0000 XXXX	1186 032 0000 XXXX	1186 042 0000 XXXX	1186 052 0000 XXXX	<b>COULEUR</b>	<b>32</b>
2000 - 2400: 3	1186 013 0000 9016	1186 023 0000 9016	1186 033 0000 9016	1186 043 0000 9016	1186 053 0000 9016	<b>RAL 9016</b>	<b>42</b>
	1186 013 0000 XXXX	1186 023 0000 XXXX	1186 033 0000 XXXX	1186 043 0000 XXXX	1186 053 0000 XXXX	<b>COULEUR</b>	<b>48</b>
2600 - 3600: 4	1186 014 0000 9016	1186 024 0000 9016	1186 034 0000 9016	1186 044 0000 9016	1186 054 0000 9016	<b>RAL 9016</b>	<b>56</b>
	1186 014 0000 XXXX	1186 024 0000 XXXX	1186 034 0000 XXXX	1186 044 0000 XXXX	1186 054 0000 XXXX	<b>COULEUR</b>	<b>64</b>
3900: 5	1186 015 0000 9016	1186 025 0000 9016	1186 035 0000 9016	1186 045 0000 9016	1186 055 0000 9016	<b>RAL 9016</b>	<b>70</b>
	1186 015 0000 XXXX	1186 025 0000 XXXX	1186 035 0000 XXXX	1186 045 0000 XXXX	1186 055 0000 XXXX	<b>COULEUR</b>	<b>80</b>

Veuillez indiquer le type de plinthe (80-130-180-230-280) et la couleur lors de votre commande des fixations murales. Les profondeurs maximum autorisées: pour P3: profondeur = 180 mm, pour P4: profondeur = 130 mm.

\* Nombre nécessaire par plinthe:

en mm	P1					P2					P3			P4	
	80	130	180	230	280	80	130	180	230	280	80	130	180	80	130
jusqu'à 1800 mm	2	3	3	4	4	2	3	3	4	5	2	3	3	2	3
1900 - 2400 mm	2	3	3	4	4	2	3	3	4	6	2	3	3	3	3
2500 - 3600 mm	3	3	3	4	5	3	3	4	5	6	3	3	4	3	4
3700 - 3900 mm	3	3	3	4	5	3	3	4	5	6	3	4	4	3	4

**BELGIQUE. Prix en euro (hors TVA)**

**PRIMULA POSITIONNEMENT LIBRE**  
EN OPTION

GRUPE DE TARIF: VPG10 - ACC.

LONGUEUR EN MM NOMBRE NÉCESSAIRE PAR PLINTHE	N°. D'ART. P/80	N°. D'ART. P/130	N°. D'ART. P/180	N°. D'ART. P/230	N°. D'ART. P/280	COULEUR	€
--	--------------------	---------------------	---------------------	---------------------	---------------------	---------	---

**PIEDS TÉLÉSCOPIQUES**



500 - 1800: 2	1186 112 0000 9016	1186 122 0000 9016	1186 132 0000 9016	1186 142 0000 9016	1186 152 0000 9016	<b>RAL 9016</b>	<b>42</b>
	1186 112 0000 XXXX	1186 122 0000 XXXX	1186 132 0000 XXXX	1186 142 0000 XXXX	1186 152 0000 XXXX	<b>COULEUR</b>	<b>48</b>
2000 - 2400: 3	1186 113 0000 9016	1186 123 0000 9016	1186 133 0000 9016	1186 143 0000 9016	1186 153 0000 9016	<b>RAL 9016</b>	<b>63</b>
	1186 113 0000 XXXX	1186 123 0000 XXXX	1186 133 0000 XXXX	1186 143 0000 XXXX	1186 153 0000 XXXX	<b>COULEUR</b>	<b>72</b>
2600 - 3600: 4	1186 114 0000 9016	1186 124 0000 9016	1186 134 0000 9016	1186 144 0000 9016	1186 154 0000 9016	<b>RAL 9016</b>	<b>84</b>
	1186 114 0000 XXXX	1186 124 0000 XXXX	1186 134 0000 XXXX	1186 144 0000 XXXX	1186 154 0000 XXXX	<b>COULEUR</b>	<b>96</b>
3900: 5	1186 115 0000 9016	1186 125 0000 9016	1186 135 0000 9016	1186 145 0000 9016	1186 155 0000 9016	<b>RAL 9016</b>	<b>105</b>
	1186 115 0000 XXXX	1186 125 0000 XXXX	1186 135 0000 XXXX	1186 145 0000 XXXX	1186 155 0000 XXXX	<b>COULEUR</b>	<b>120</b>

Veillez indiquer le type de plinthe (80-130-180-230-280) et la couleur lors de votre commande des pieds. Les pieds sont livrés standard avec rosettes. Hauteur max. des pieds: 265 mm. Hauteur min. des pieds: 205 mm. La partie supérieure et inférieure des pieds se composent de tubes rectangulaires de 40/25 mm, respectivement 35/20 mm.

**BELGIQUE. Prix en euro (hors TVA)**

GRUPE DE TARIF: VPG10 - ACC.

LONGUEUR EN MM NOMBRE NÉCESSAIRE PAR PLINTHE	COULEUR	N°. D'ART. P/80	€	N°. D'ART. P/130	€	N°. D'ART. P/180	€	N°. D'ART. P/230	€	N°. D'ART. P/280	€
--	---------	--------------------	---	---------------------	---	---------------------	---	---------------------	---	---------------------	---

**PIEDS EN TÔLE**



500 - 1800: 2	<b>RAL 9016</b>	1186 212 0000 9016	<b>86</b>	1186 222 0000 9016	<b>88</b>	1186 232 0000 9016	<b>90</b>	1186 242 0000 9016	<b>92</b>	1186 252 0000 9016	<b>98</b>
	<b>COULEUR</b>	1186 212 0000 XXXX	<b>98</b>	1186 222 0000 XXXX	<b>102</b>	1186 232 0000 XXXX	<b>104</b>	1186 242 0000 XXXX	<b>106</b>	1186 252 0000 XXXX	<b>112</b>
2000 - 2400: 3	<b>RAL 9016</b>	1186 213 0000 9016	<b>129</b>	1186 223 0000 9016	<b>132</b>	1186 233 0000 9016	<b>135</b>	1186 243 0000 9016	<b>138</b>	1186 253 0000 9016	<b>147</b>
	<b>COULEUR</b>	1186 213 0000 XXXX	<b>147</b>	1186 223 0000 XXXX	<b>153</b>	1186 233 0000 XXXX	<b>156</b>	1186 243 0000 XXXX	<b>159</b>	1186 253 0000 XXXX	<b>168</b>
2600 - 3600: 4	<b>RAL 9016</b>	1186 214 0000 9016	<b>172</b>	1186 224 0000 9016	<b>176</b>	1186 234 0000 9016	<b>180</b>	1186 244 0000 9016	<b>184</b>	1186 254 0000 9016	<b>196</b>
	<b>COULEUR</b>	1186 214 0000 XXXX	<b>196</b>	1186 224 0000 XXXX	<b>204</b>	1186 234 0000 XXXX	<b>208</b>	1186 244 0000 XXXX	<b>212</b>	1186 254 0000 XXXX	<b>224</b>
3900: 5	<b>RAL 9016</b>	1186 215 0000 9016	<b>215</b>	1186 225 0000 9016	<b>220</b>	1186 235 0000 9016	<b>225</b>	1186 245 0000 9016	<b>230</b>	1186 255 0000 9016	<b>245</b>
	<b>COULEUR</b>	1186 215 0000 XXXX	<b>245</b>	1186 225 0000 XXXX	<b>255</b>	1186 235 0000 XXXX	<b>260</b>	1186 245 0000 XXXX	<b>265</b>	1186 255 0000 XXXX	<b>280</b>

Pieds en tôle pour le montage éventuel d'une vanne thermostatique. La hauteur standard des pieds en tôle est de 150 mm.  
Nombre de pieds en tôle nécessaire = idem pieds télescopiques.

**BELGIQUE. Prix en euro (hors TVA)**



**PRIMULA:** P1 / P2 / P3 / P4

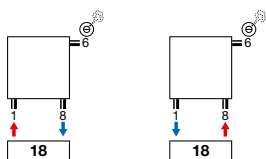

**PRIMULA:** P2 / P3 / P4

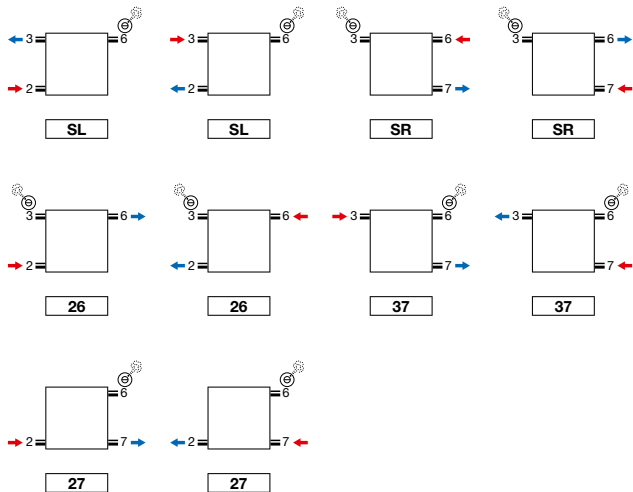

**RACCORDEMENT UNIVERSEL**

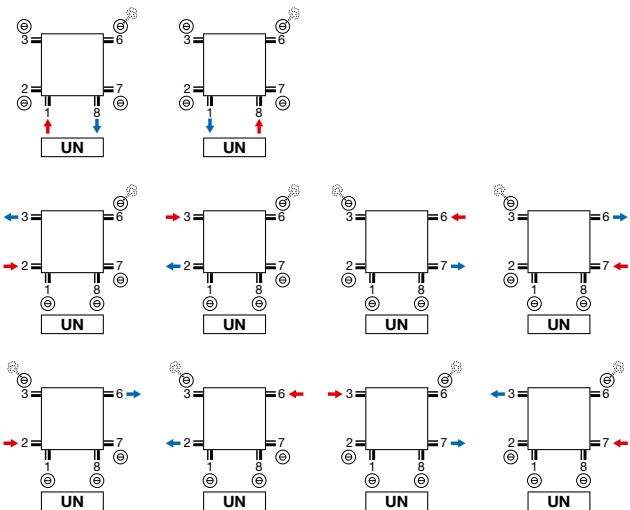

- P2, P3, P4 raccordement universel 6 x ½ (1, 2, 3, 6, 7, 8)
- P1 raccordement universel 4 x ½ (1, 3, 6, 8)

**ATTENTION: SYSTÈME BITUBE:**

- impossible pour le type P1: SL, SR

**Attention:** le raccordement du radiateur est seulement possible comme indiqué par les icônes de raccordement. Pour toute autre méthode de raccordement, nous déclinons toute responsabilité.

PRIMULA (P1, P2, P3, P4)

Raccordement 18 | Vue du haut

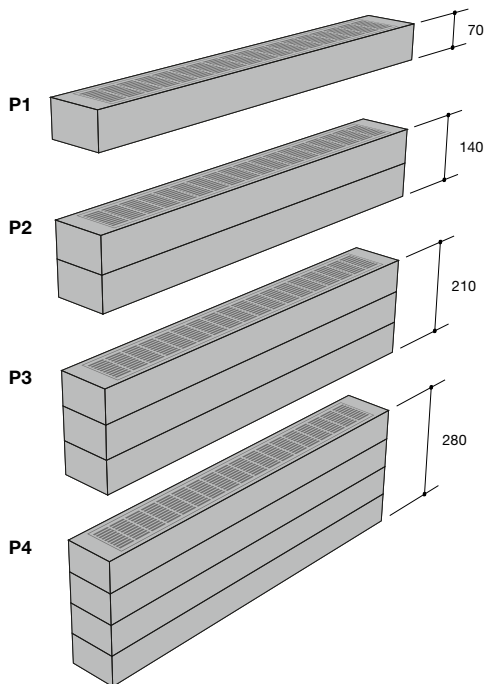
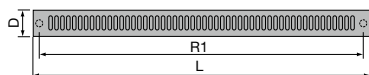

Raccordement universel UN (standard) | Vue latérale

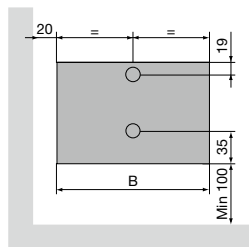

Raccordement SL/SR | Vue latérale

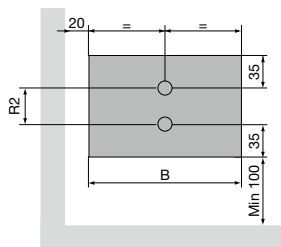

**P1 / P2 / P3 / P4**

Pas entre les raccords par le bas (R1) Largeur (L) - 46  
 Pas entre les raccords latéraux SL/SR (P2, P3, P4) (R2) Hauteur (H) - 70  
 Écartement entre raccordement et mur (S1)  $20 + \text{Profondeur (D)} / 2$



**VASCO**

# Radiateurs à colonnes



Le radiateur à colonnes VASCO associe une grande puissance à une diffusion rapide de la chaleur.

Il peut être installé contre un mur ou librement et affiche d'excellentes performances également lorsqu'il est combiné avec des systèmes basse température comme les pompes à chaleur. **Un radiateur rétro dans le sens le plus durable du terme.**

Le radiateur à colonnes VASCO est conçu dans les moindres détails pour une consommation d'énergie économique et durable.

Avec des raccordements et des systèmes de fixation astucieux, ainsi que des solutions technologiques innovantes.

#### Radiateurs à colonnes

Ritmo	302
Vintage	320

## RITMO VERTICAL (VB-2K/65, VB-3K/105, VB-4K/145)



RITMO VERTICAL

### Une émission calorifique impressionnante

Forts d'une émission calorifique impressionnante, les radiateurs à colonnes Ritmo de VASCO amènent même les plus grandes pièces à la température souhaitée, en un rien de temps, sans aucune incidence sur la facture d'énergie. Dotés d'une grande surface de chauffe, les modèles Ritmo sont compatibles avec des installations de chauffage basse température et produisent une chaleur douce parfaitement maîtrisée et un climat intérieur confortable.

#### TYPES

- 2 / 3 / 4 colonnes
- Profondeur: 65 / 105 / 145 mm
- Hauteur: 1500, 1800, 2000, 2200 mm
- Largeur: 270, 360, 450, 540, 630, 720 mm

#### TUBES

- Verticaux, 25 mm

#### COULEURS

- Couleur standard blanc RAL 9016
- Carte de couleur étendue voir p. 12

#### FIXATIONS

- Montage mural
- Fixations murales standard
- Les radiateurs blancs sont livrés en standard avec un support de serrage blanc 30 mm et un détendeur de distance blanc
- Pour les radiateurs colorés, un support de serrage 30 mm dans la couleur du radiateur et un détendeur de distance en RAL 7024 sont fournis en standard

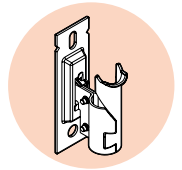

#### TECHNIQUE

- Composé d'embouts (pièces en acier embouties) et de tubes ronds.
- Couche de base acrylique ATL et poudre d'époxy-polyester
- Pression de service: 10 bars (standard)
- Température de service maximale: 110°C

#### SCHÉMAS TECHNIQUES

- Voir p. 318

#### RACCORDEMENT

- ✗ Un seul raccordement pour un système monotube
- ✗ Un seul raccordement pour un système bitube
- ✓ Un double raccordement pour un système monotube (raccordement par raccordement central) (voir p. 340)
- ✓ Un double raccordement pour un système bitube (standard) (voir p. 340)
- ✗ Vanne intégrée
- Raccordements: 1/2" (filet intérieur)

#### RACCORDEMENT RECOMMANDÉ (MM)

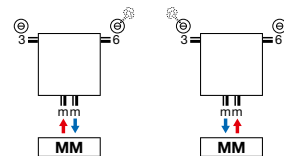

Autres possibilités de raccordement, voir p. 317

#### RECOMMANDÉ POUR LA SALLE DE BAINS ET LA CUISINE EN OPTION



porte-serviettes (chromé)  
n°. d'art. voir p. 316  
**prix € 137**



blanc  
n°. d'art.  
1182 001 0000 9016  
**prix € 126**



chromé  
n°. d'art.  
1182 001 0000 0099  
**prix € 145**



blanc  
n°. d'art. 11911630102  
**prix € 44**



chromé  
n°. d'art. 11911631102  
**prix € 60**



**COMMENT COMMANDER RITMO VERTICAL**

Délai de livraison 15 - 30 jours ouvrables  
(temps de transport non compris)

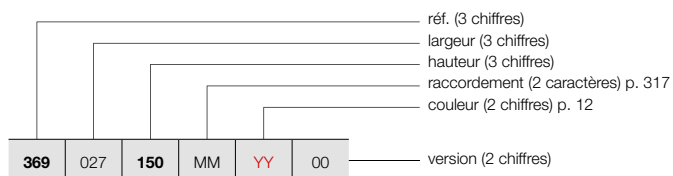

**RITMO VERTICAL (2-COLONNES)**



RITMO VB-2K/65  
(2-COLONNES)

**GRUPE DE TARIF: VPG5 - RADIATEURS À COLONNES**

RÉFÉRENCE RADIATEUR SUR MESURE RITMO VERTICAL							DONNÉES TECHNIQUES					COULEUR STANDARD	AUTRES COULEURS			
tubes	largeur (L mm)	hauteur (H mm)	75/65/20 (Watt) (φ50K)	55/45/20 (Watt) (φ30K)	facteur n	poids (kg)	contenance (l)	résistance électrique (Watt)	prix RAL 9016 (€)	prix couleur (€)						
<b>RÉF. RITMO VERTICAL VB-2K/65 : 369</b>																
<b>369</b>	027	150	MM	YY	00	6	270	1500	654	333	1,32	11,58	7,92	-	<b>390</b>	<b>449</b>
		180				6	270	1800	780	397	1,32	13,74	9,36	-	<b>439</b>	<b>505</b>
		200				6	270	2000	864	440	1,32	15,18	10,32	-	<b>493</b>	<b>567</b>
		220				6	270	2200	948	483	1,32	16,68	11,28	-	<b>655</b>	<b>753</b>
<b>369</b>	036	150	MM	YY	00	8	360	1500	872	444	1,32	15,44	10,56	-	<b>460</b>	<b>529</b>
		180				8	360	1800	1040	530	1,32	18,32	12,48	-	<b>520</b>	<b>598</b>
		200				8	360	2000	1152	587	1,32	20,24	13,76	-	<b>580</b>	<b>667</b>
		220				8	360	2200	1264	644	1,32	22,24	15,04	-	<b>735</b>	<b>845</b>
<b>369</b>	045	150	MM	YY	00	10	450	1500	1090	555	1,32	19,30	13,20	-	<b>530</b>	<b>610</b>
		180				10	450	1800	1300	662	1,32	22,90	15,60	-	<b>605</b>	<b>696</b>
		200				10	450	2000	1440	734	1,32	25,30	17,20	-	<b>650</b>	<b>748</b>
		220				10	450	2200	1580	805	1,32	27,80	18,80	-	<b>817</b>	<b>940</b>
<b>369</b>	054	150	MM	YY	00	12	540	1500	1308	666	1,32	23,16	15,84	-	<b>620</b>	<b>713</b>
		180				12	540	1800	1560	795	1,32	27,48	18,72	-	<b>700</b>	<b>805</b>
		200				12	540	2000	1728	880	1,32	30,36	20,64	-	<b>770</b>	<b>886</b>
		220				12	540	2200	1896	966	1,32	33,36	22,56	-	<b>895</b>	<b>1029</b>
<b>369</b>	063	150	MM	YY	00	14	630	1500	1526	778	1,32	27,02	18,48	-	<b>710</b>	<b>817</b>
		180				14	630	1800	1820	927	1,32	32,06	21,84	-	<b>795</b>	<b>914</b>
		200				14	630	2000	2016	1027	1,32	35,42	24,08	-	<b>890</b>	<b>1024</b>
		220				14	630	2200	2212	1127	1,32	38,92	26,32	-	<b>976</b>	<b>1122</b>
<b>369</b>	072	150	MM	YY	00	16	720	1500	1744	889	1,32	30,88	21,12	-	<b>800</b>	<b>920</b>
		180				16	720	1800	2080	1060	1,32	36,64	24,96	-	<b>895</b>	<b>1029</b>
		200				16	720	2000	2304	1174	1,32	40,48	27,52	-	<b>990</b>	<b>1139</b>
		220				16	720	2200	2528	1288	1,32	44,48	30,08	-	<b>1054</b>	<b>1212</b>

Conforme EN442-1: 2014: radiateurs et convecteurs

Pour plus de détails sur nos informations produit, voir database: <https://www.installdata.be>  
**Pour les émissions calorifiques des autres régimes, voir p. 348 (facteurs de correction)**  
**BELGIQUE. Prix en euro (hors TVA)**



# RITMO VERTICAL (3-COLONNES)



RITMO VB-3K/105  
(3-COLONNES)

## COMMENT COMMANDER RITMO VERTICAL

Délai de livraison 15 - 30 jours ouvrables  
(temps de transport non compris)

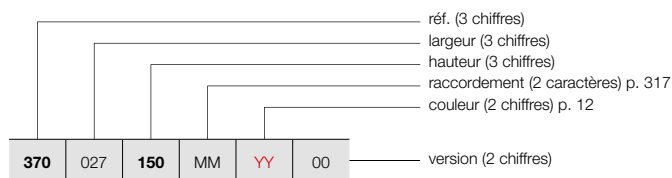

### GROUPE DE TARIF: VPG5 - RADIATEURS À COLONNES

RÉFÉRENCE RADIATEUR SUR MESURE RITMO VERTICAL							DONNÉES TECHNIQUES					COULEUR STANDARD	AUTRES COULEURS			
tubes	largeur (L mm)	hauteur (H mm)	75/65/20 (Watt) (Φ50K)	55/45/20 (Watt) (Φ30K)	facteur n	poids (kg)	contenance (l)	résistance électrique (Watt)	prix RAL 9016 (€)	prix couleur (€)						
<b>RÉF. RITMO VERTICAL VB-3K/105 : 370</b>																
370	027	150	MM	YY	00	6	270	1500	882	443	1,35	17,34	11,76	-	<b>510</b>	<b>587</b>
		180				6	270	1800	1038	521	1,35	20,58	13,92	-	<b>589</b>	<b>677</b>
		200				6	270	2000	1140	575	1,34	22,80	15,36	-	<b>602</b>	<b>692</b>
		220				6	270	2200	1242	626	1,34	24,96	16,80	-	<b>717</b>	<b>825</b>
370	036	150	MM	YY	00	8	360	1500	1176	590	1,35	23,12	15,68	-	<b>600</b>	<b>690</b>
		180				8	360	1800	1384	694	1,35	27,44	18,56	-	<b>699</b>	<b>804</b>
		200				8	360	2000	1520	767	1,34	30,40	20,48	-	<b>732</b>	<b>842</b>
		220				8	360	2200	1656	835	1,34	33,28	22,40	-	<b>846</b>	<b>973</b>
370	045	150	MM	YY	00	10	450	1500	1470	738	1,35	28,90	19,60	-	<b>685</b>	<b>788</b>
		180				10	450	1800	1730	868	1,35	34,30	23,20	-	<b>800</b>	<b>920</b>
		200				10	450	2000	1900	958	1,34	38,00	25,60	-	<b>845</b>	<b>972</b>
		220				10	450	2200	2070	1044	1,34	41,60	28,00	-	<b>983</b>	<b>1130</b>
370	054	150	MM	YY	00	12	540	1500	1764	885	1,35	34,68	23,52	-	<b>800</b>	<b>920</b>
		180				12	540	1800	2076	1042	1,35	41,16	27,84	-	<b>950</b>	<b>1093</b>
		200				12	540	2000	2280	1150	1,34	45,60	30,72	-	<b>994</b>	<b>1143</b>
		220				12	540	2200	2484	1253	1,34	49,92	33,60	-	<b>1150</b>	<b>1323</b>
370	063	150	MM	YY	00	14	630	1500	2058	1033	1,35	40,46	27,44	-	<b>920</b>	<b>1058</b>
		180				14	630	1800	2422	1215	1,35	48,02	32,48	-	<b>1068</b>	<b>1228</b>
		200				14	630	2000	2660	1342	1,34	53,20	35,84	-	<b>1127</b>	<b>1296</b>
		220				14	630	2200	2898	1462	1,34	58,24	39,20	-	<b>1286</b>	<b>1479</b>
370	072	150	MM	YY	00	16	720	1500	2352	1180	1,35	46,24	31,36	-	<b>1025</b>	<b>1179</b>
		180				16	720	1800	2768	1389	1,35	54,88	37,12	-	<b>1212</b>	<b>1394</b>
		200				16	720	2000	3040	1533	1,34	60,80	40,96	-	<b>1242</b>	<b>1428</b>
		220				16	720	2200	3312	1670	1,34	66,56	44,80	-	<b>1436</b>	<b>1651</b>

Conforme EN442-1: 2014: radiateurs et convecteurs

Pour plus de détails sur nos informations produit, voir database: <https://www.installdata.be>  
**Pour les émissions calorifiques des autres régimes, voir p. 348 (facteurs de correction)**  
**BELGIQUE. Prix en euro (hors TVA)**



### COMMENT COMMANDER RITMO VERTICAL

Délai de livraison 15 - 30 jours ouvrables  
(temps de transport non compris)

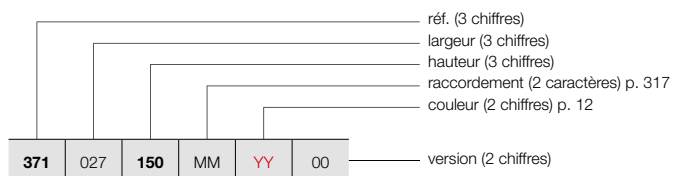

371	027	150	MM	YY	00
-----	-----	-----	----	----	----

## RITMO VERTICAL (4-COLONNES)



RITMO VB-4K/145  
(4-COLONNES)

### GRUPE DE TARIF: VPG5 - RADIATEURS À COLONNES

RÉFÉRENCE RADIATEUR SUR MESURE RITMO VERTICAL						DONNÉES TECHNIQUES						COULEUR STANDARD prix RAL 9016 (€)	AUTRES COULEURS prix couleur (€)			
						tubes	largeur (L mm)	hauteur (H mm)	75/65/20 (Watt) (φ50K)	55/45/20 (Watt) (φ30K)	facteur n			poids (kg)	contenance (l)	résistance électrique (Watt)
<b>RÉF. RITMO VERTICAL VB-4K/145 : 371</b>																
371	027	150	MM	YY	00	6	270	1500	1116	560	1,35	23,10	15,60	-	<b>622</b>	<b>715</b>
		180				6	270	1800	1314	663	1,34	27,48	18,48	-	<b>746</b>	<b>858</b>
		200				6	270	2000	1446	729	1,34	30,36	20,40	-	<b>792</b>	<b>911</b>
		220				6	270	2200	1572	793	1,34	33,30	22,32	-	<b>958</b>	<b>1102</b>
371	036	150	MM	YY	00	8	360	1500	1488	747	1,35	30,80	20,80	-	<b>733</b>	<b>843</b>
		180				8	360	1800	1752	884	1,34	36,64	24,64	-	<b>888</b>	<b>1021</b>
		200				8	360	2000	1928	972	1,34	40,48	27,20	-	<b>952</b>	<b>1095</b>
		220				8	360	2200	2096	1057	1,34	44,40	29,76	-	<b>1106</b>	<b>1272</b>
371	045	150	MM	YY	00	10	450	1500	1860	933	1,35	38,50	26,00	-	<b>850</b>	<b>978</b>
		180				10	450	1800	2190	1105	1,34	45,80	30,80	-	<b>997</b>	<b>1147</b>
		200				10	450	2000	2410	1215	1,34	50,60	34,00	-	<b>1110</b>	<b>1277</b>
		220				10	450	2200	2620	1321	1,34	55,50	37,20	-	<b>1250</b>	<b>1438</b>
371	054	150	MM	YY	00	12	540	1500	2232	1120	1,35	46,20	31,20	-	<b>989</b>	<b>1137</b>
		180				12	540	1800	2628	1325	1,34	54,96	36,96	-	<b>1133</b>	<b>1303</b>
		200				12	540	2000	2892	1459	1,34	60,72	40,80	-	<b>1365</b>	<b>1570</b>
		220				12	540	2200	3144	1586	1,34	66,60	44,64	-	<b>1450</b>	<b>1668</b>
371	063	150	MM	YY	00	14	630	1500	2604	1307	1,35	53,90	36,40	-	<b>1138</b>	<b>1309</b>
		180				14	630	1800	3066	1546	1,34	64,12	43,12	-	<b>1336</b>	<b>1536</b>
		200				14	630	2000	3374	1702	1,34	70,84	47,60	-	<b>1540</b>	<b>1771</b>
		220				14	630	2200	3668	1850	1,34	77,70	52,08	-	<b>1700</b>	<b>1955</b>
371	072	150	MM	YY	00	16	720	1500	2976	1493	1,35	61,60	41,60	-	<b>1262</b>	<b>1451</b>
		180				16	720	1800	3504	1767	1,34	73,28	49,28	-	<b>1572</b>	<b>1808</b>
		200				16	720	2000	3856	1945	1,34	80,96	54,40	-	<b>1756</b>	<b>2019</b>
		220				16	720	2200	4192	2114	1,34	88,80	59,52	-	<b>1911</b>	<b>2198</b>

Conforme EN442-1: 2014: radiateurs et convecteurs

Pour plus de détails sur nos informations produit, voir database: <https://www.installdata.be>  
**Pour les émissions calorifiques des autres régimes, voir p. 348 (facteurs de correction)**  
**BELGIQUE. Prix en euro (hors TVA)**

## RITMO HORIZONTAL (HB-2K/65, HB-3K/105, HB-4K/145)

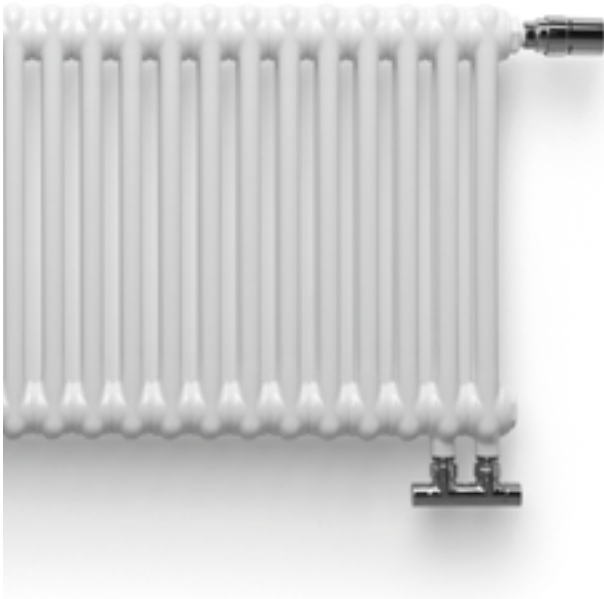

### TYPES

- 2 / 3 / 4 colonnes
- Profondeur: 65 / 105 / 145 mm
- Hauteur: 300, 400, 500, 600, 900 mm
- Largeur: 450, 540, 630, 720, 810, 900, 990, 1080, 1170, 1260, 1350, 1440, 1530, 1620, 1710, 1800 mm

### TUBES

- Verticaux, 25 mm

### COULEURS

- Couleur standard blanc RAL 9016
- Carte de couleur étendue voir p. 12

### FIXATIONS

- Montage mural ou montage au sol
- Fixations murales standard
- Les radiateurs blancs sont livrés en standard avec un support de serrage blanc 30 mm et un détenteur de distance blanc
- Pour les radiateurs colorés, un support de serrage 30 mm dans la couleur du radiateur et un détenteur de distance en RAL 7024 sont fournis en standard

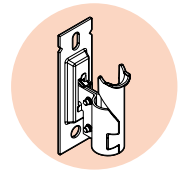

### TECHNIQUE

- Composé d'embouts (pièces en acier embouties) et de tubes ronds.
- Couche de base acrylique ATL et poudre d'époxy-polyester
- Pression de service: 10 bars (standard)
- Température de service maximale: 110°C

### SCHÉMAS TECHNIQUES

- Voir p. 318

### RACCORDEMENT

- ✗ Un seul raccordement pour un système monotube
- ✗ Un seul raccordement pour un système bitube
- ✓ Un double raccordement pour un système monotube (raccordement par le robinet intégré) (voir p. 342)
- ✓ Un double raccordement pour un système bitube (standard) (voir p. 340)
- ✓ Vanne intégrée (raccordement VR) (**supplément de prix : € 77**) (tête thermostatique à commander séparément, voir p. 316)
- Raccordements: 1/2" (filet intérieur)

## RITMO HORIZONTAL

### Du classique au contemporain

Le caractère rétro et authentique des radiateurs à colonnes Ritmo séduit de nombreux amateurs de design. Disponibles en versions hautes, ces radiateurs design sont particulièrement adaptés aux pièces disposant d'une grande hauteur sous plafond et ce, dans des maisons de maître classiques ou dans des lofts de facture industrielle. Enfin, puisqu'ils sont pourvus de larges ouvertures qui facilitent leur nettoyage, les radiateurs Ritmo peuvent aussi équiper les établissements publics. Ces radiateurs à colonnes au style vintage se déclinent en une multitude de versions : horizontale ou verticale, à 2, 3 ou 4 colonnes.

### RACCORDEMENT RECOMMANDÉ VANNE INTÉGRÉE

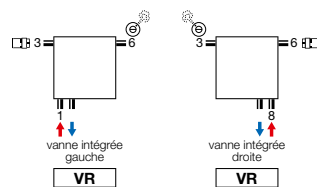

Autres possibilités de raccordement, voir p. 317



n°. d'art. 118230100000099  
prix € 145

### RECOMMANDÉ POUR LA SALLE DE BAINS ET LA CUISINE EN OPTION



porte-serviettes (chromé)  
n°. d'art. voir p. 316  
prix € 137



blanc  
n°. d'art. 11911630102  
prix € 44



chromé  
n°. d'art. 11911631102  
prix € 60



**COMMENT COMMANDER RITMO HORIZONTAL**

Délai de livraison 15 - 30 jours ouvrables  
(temps de transport non compris)

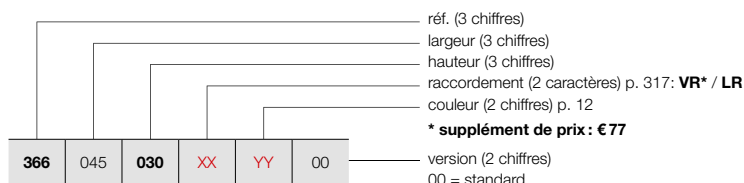

**RITMO HORIZONTAL (2-COLONNES)**



RITMO HB-2K/65  
(2-COLONNES) 4-CONNECTIONS



RITMO HB-2K/65  
(2-COLONNES) VANNE INTÉGRÉE  
(tête thermostatique à commander séparément)

**GRUPE DE TARIF: VPG5 - RADIATEURS À COLONNES**

RÉFÉRENCE RADIATEUR SUR MESURE RITMO HORIZONTAL						DONNÉES TECHNIQUES							COULEUR STANDARD prix RAL 9016 (€)	AUTRES COULEURS prix couleur (€)		
						tubes	largeur (L mm)	hauteur (H mm)	75/65/20 (Watt) (φ50K)	55/45/20 (Watt) (φ30K)	facteur n	poids (kg)			contenance (l)	résistance électrique (Watt)
<b>RÉF. RITMO HORIZONTAL HB-2K/65 : 366</b>																
<b>366</b>	045	<b>030</b>	<b>XX</b>	<b>YY</b>	00	10	450	300	240	123	1,26	4,70	3,70	-	<b>270</b>	<b>311</b>
		<b>040</b>				10	450	400	310	158	1,31	5,90	4,50	-	<b>280</b>	<b>322</b>
		<b>050</b>				10	450	500	390	200	1,31	7,10	5,30	-	<b>290</b>	<b>334</b>
		<b>060</b>				10	450	600	460	235	1,31	8,30	6,10	-	<b>300</b>	<b>345</b>
		<b>090</b>				10	450	900	670	343	1,31	12,00	8,40	-	<b>333</b>	<b>383</b>
<b>366</b>	054	<b>030</b>	<b>XX</b>	<b>YY</b>	00	12	540	300	288	147	1,26	5,64	4,44	-	<b>320</b>	<b>368</b>
		<b>040</b>				12	540	400	372	190	1,31	7,08	5,40	-	<b>330</b>	<b>380</b>
		<b>050</b>				12	540	500	468	240	1,31	8,52	6,36	-	<b>340</b>	<b>391</b>
		<b>060</b>				12	540	600	552	283	1,31	9,96	7,32	-	<b>350</b>	<b>403</b>
		<b>090</b>				12	540	900	804	412	1,31	14,40	10,08	-	<b>383</b>	<b>440</b>
<b>366</b>	063	<b>030</b>	<b>XX</b>	<b>YY</b>	00	14	630	300	336	172	1,26	6,58	5,18	-	<b>380</b>	<b>437</b>
		<b>040</b>				14	630	400	434	222	1,31	8,26	6,30	-	<b>390</b>	<b>449</b>
		<b>050</b>				14	630	500	546	280	1,31	9,94	7,42	-	<b>400</b>	<b>460</b>
		<b>060</b>				14	630	600	644	330	1,31	11,62	8,54	-	<b>410</b>	<b>472</b>
		<b>090</b>				14	630	900	938	481	1,31	16,80	11,76	-	<b>443</b>	<b>509</b>
<b>366</b>	072	<b>030</b>	<b>XX</b>	<b>YY</b>	00	16	720	300	384	196	1,26	7,52	5,92	-	<b>440</b>	<b>506</b>
		<b>040</b>				16	720	400	496	254	1,31	9,44	7,20	-	<b>450</b>	<b>518</b>
		<b>050</b>				16	720	500	624	320	1,31	11,36	8,48	-	<b>460</b>	<b>529</b>
		<b>060</b>				16	720	600	736	377	1,31	13,28	9,76	-	<b>470</b>	<b>541</b>
		<b>090</b>				16	720	900	1072	549	1,31	19,20	13,44	-	<b>503</b>	<b>578</b>
<b>366</b>	081	<b>030</b>	<b>XX</b>	<b>YY</b>	00	18	810	300	432	221	1,26	8,46	6,66	-	<b>500</b>	<b>575</b>
		<b>040</b>				18	810	400	558	286	1,31	10,62	8,10	-	<b>510</b>	<b>587</b>
		<b>050</b>				18	810	500	702	360	1,31	12,78	9,54	-	<b>520</b>	<b>598</b>
		<b>060</b>				18	810	600	828	424	1,31	14,94	10,98	-	<b>530</b>	<b>610</b>
		<b>090</b>				18	810	900	1206	618	1,31	21,60	15,12	-	<b>563</b>	<b>647</b>
<b>366</b>	090	<b>030</b>	<b>XX</b>	<b>YY</b>	00	20	900	300	480	246	1,26	9,40	7,40	-	<b>540</b>	<b>621</b>
		<b>040</b>				20	900	400	620	317	1,31	11,80	9,00	-	<b>550</b>	<b>633</b>
		<b>050</b>				20	900	500	780	400	1,31	14,20	10,60	-	<b>560</b>	<b>644</b>
		<b>060</b>				20	900	600	920	471	1,31	16,60	12,20	-	<b>570</b>	<b>656</b>
		<b>090</b>				20	900	900	1340	687	1,31	24,00	16,80	-	<b>603</b>	<b>693</b>
<b>366</b>	099	<b>030</b>	<b>XX</b>	<b>YY</b>	00	22	990	300	528	270	1,26	10,34	8,14	-	<b>570</b>	<b>656</b>
		<b>040</b>				22	990	400	682	349	1,31	12,98	9,90	-	<b>580</b>	<b>667</b>
		<b>050</b>				22	990	500	858	440	1,31	15,62	11,66	-	<b>590</b>	<b>679</b>
		<b>060</b>				22	990	600	1012	518	1,31	18,26	13,42	-	<b>600</b>	<b>690</b>
		<b>090</b>				22	990	900	1474	755	1,31	26,40	18,48	-	<b>633</b>	<b>728</b>
<b>366</b>	108	<b>030</b>	<b>XX</b>	<b>YY</b>	00	24	1080	300	576	295	1,26	11,28	8,88	-	<b>600</b>	<b>690</b>
		<b>040</b>				24	1080	400	744	381	1,31	14,16	10,80	-	<b>610</b>	<b>702</b>
		<b>050</b>				24	1080	500	936	480	1,31	17,04	12,72	-	<b>620</b>	<b>713</b>
		<b>060</b>				24	1080	600	1104	566	1,31	19,92	14,64	-	<b>630</b>	<b>725</b>
		<b>090</b>				24	1080	900	1608	824	1,31	28,80	20,16	-	<b>663</b>	<b>762</b>

Conforme EN442-1: 2014: radiateurs et convecteurs

Pour plus de détails sur nos informations produit, voir database: <https://www.installdata.be>  
**Pour les émissions calorifiques des autres régimes, voir p. 348 (facteurs de correction)**  
**BELGIQUE. Prix en euro (hors TVA)**

**VASCO**

# RITMO HORIZONTAL (2-COLONNES)

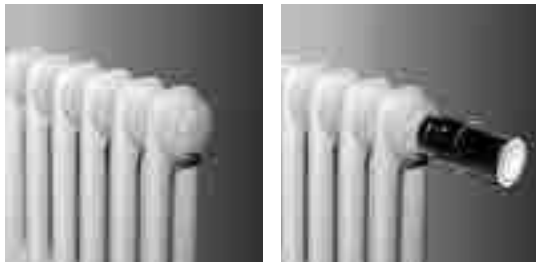

RITMO HB-2K/65  
(2-COLONNES) 4-CONNECTIONS

RITMO HB-2K/65  
(2-COLONNES) VANNE INTÉGRÉE  
(tête thermostatique à commander  
séparément)

## COMMENT COMMANDER RITMO HORIZONTAL

Délai de livraison 15 - 30 jours ouvrables  
(temps de transport non compris)

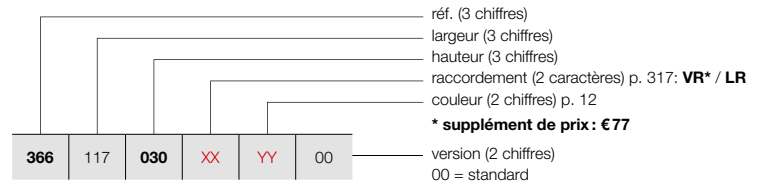

### GRUPE DE TARIF: VPG5 - RADIATEURS À COLONNES

RÉFÉRENCE RADIATEUR SUR MESURE RITMO HORIZONTAL	DONNÉES TECHNIQUES									COULEUR STANDARD prix RAL 9016 (€)	AUTRES COULEURS prix couleur (€)
	tubes	largeur (L mm)	hauteur (H mm)	75/65/20 (Watt) (Ø50K)	55/45/20 (Watt) (Ø30K)	facteur n	poids (kg)	contenance (l)	résistance électrique (Watt)		
<b>RÉF. RITMO HORIZONTAL HB-2K/65 : 366</b>											
<b>366</b> 117 <b>030</b> <b>XX</b> <b>YY</b> 00	26	1170	300	624	320	1,26	12,22	9,62	-	<b>655</b>	<b>753</b>
<b>040</b>	26	1170	400	806	413	1,31	15,34	11,70	-	<b>665</b>	<b>765</b>
<b>050</b>	26	1170	500	1014	520	1,31	18,46	13,78	-	<b>675</b>	<b>776</b>
<b>060</b>	26	1170	600	1196	613	1,31	21,58	15,86	-	<b>685</b>	<b>788</b>
<b>090</b>	26	1170	900	1742	893	1,31	31,20	21,84	-	<b>718</b>	<b>826</b>
<b>366</b> 126 <b>030</b> <b>XX</b> <b>YY</b> 00	28	1260	300	672	344	1,26	13,16	10,36	-	<b>710</b>	<b>817</b>
<b>040</b>	28	1260	400	868	445	1,31	16,52	12,60	-	<b>720</b>	<b>828</b>
<b>050</b>	28	1260	500	1092	560	1,31	19,88	14,84	-	<b>730</b>	<b>840</b>
<b>060</b>	28	1260	600	1288	660	1,31	23,21	17,08	-	<b>740</b>	<b>851</b>
<b>090</b>	28	1260	900	1876	962	1,31	33,60	23,52	-	<b>773</b>	<b>889</b>
<b>366</b> 135 <b>030</b> <b>XX</b> <b>YY</b> 00	30	1350	300	720	369	1,26	14,10	11,10	-	<b>770</b>	<b>886</b>
<b>040</b>	30	1350	400	930	476	1,31	17,70	13,50	-	<b>780</b>	<b>897</b>
<b>050</b>	30	1350	500	1170	600	1,31	21,30	15,90	-	<b>790</b>	<b>909</b>
<b>060</b>	30	1350	600	1380	707	1,31	24,90	18,30	-	<b>800</b>	<b>920</b>
<b>090</b>	30	1350	900	2010	1030	1,31	36,00	25,20	-	<b>833</b>	<b>958</b>
<b>366</b> 144 <b>030</b> <b>XX</b> <b>YY</b> 00	32	1440	300	768	393	1,26	15,04	11,84	-	<b>830</b>	<b>955</b>
<b>040</b>	32	1440	400	992	508	1,31	18,88	14,40	-	<b>840</b>	<b>966</b>
<b>050</b>	32	1440	500	1248	640	1,31	22,72	16,96	-	<b>850</b>	<b>978</b>
<b>060</b>	32	1440	600	1472	754	1,31	26,56	19,52	-	<b>860</b>	<b>989</b>
<b>090</b>	32	1440	900	2144	1099	1,31	38,40	26,88	-	<b>893</b>	<b>1027</b>
<b>366</b> 153 <b>030</b> <b>XX</b> <b>YY</b> 00	34	1530	300	816	418	1,26	15,98	12,58	-	<b>890</b>	<b>1024</b>
<b>040</b>	34	1530	400	1054	540	1,31	20,06	15,30	-	<b>900</b>	<b>1035</b>
<b>050</b>	34	1530	500	1326	680	1,31	24,14	18,02	-	<b>910</b>	<b>1047</b>
<b>060</b>	34	1530	600	1564	802	1,31	28,22	20,74	-	<b>920</b>	<b>1058</b>
<b>090</b>	34	1530	900	2278	1168	1,31	40,80	28,56	-	<b>953</b>	<b>1096</b>
<b>366</b> 162 <b>030</b> <b>XX</b> <b>YY</b> 00	36	1620	300	864	443	1,26	16,92	13,32	-	<b>950</b>	<b>1093</b>
<b>040</b>	36	1620	400	1116	572	1,31	21,24	16,20	-	<b>960</b>	<b>1104</b>
<b>050</b>	36	1620	500	1404	720	1,31	25,56	19,08	-	<b>970</b>	<b>1116</b>
<b>060</b>	36	1620	600	1656	849	1,31	29,88	21,96	-	<b>980</b>	<b>1127</b>
<b>090</b>	36	1620	900	2412	1236	1,31	43,20	30,24	-	<b>1013</b>	<b>1165</b>
<b>366</b> 171 <b>030</b> <b>XX</b> <b>YY</b> 00	38	1710	300	912	467	1,26	17,86	14,06	-	<b>1010</b>	<b>1162</b>
<b>040</b>	38	1710	400	1178	604	1,31	22,42	17,10	-	<b>1020</b>	<b>1173</b>
<b>050</b>	38	1710	500	1482	760	1,31	26,98	20,14	-	<b>1030</b>	<b>1185</b>
<b>060</b>	38	1710	600	1748	896	1,31	31,54	23,18	-	<b>1040</b>	<b>1196</b>
<b>090</b>	38	1710	900	2546	1305	1,31	45,60	31,92	-	<b>1073</b>	<b>1234</b>
<b>366</b> 180 <b>030</b> <b>XX</b> <b>YY</b> 00	40	1800	300	960	492	1,26	18,80	14,80	-	<b>1070</b>	<b>1231</b>
<b>040</b>	40	1800	400	1240	635	1,31	23,60	18,00	-	<b>1080</b>	<b>1242</b>
<b>050</b>	40	1800	500	1560	800	1,31	28,40	21,20	-	<b>1090</b>	<b>1254</b>
<b>060</b>	40	1800	600	1840	943	1,31	33,20	24,40	-	<b>1100</b>	<b>1265</b>
<b>090</b>	40	1800	900	2680	1374	1,31	48,00	33,60	-	<b>1133</b>	<b>1303</b>

Conforme EN442-1: 2014: radiateurs et convecteurs

Pour plus de détails sur nos informations produit, voir database: <https://www.installdata.be>  
Pour les émissions calorifiques des autres régimes, voir p. 348 (facteurs de correction)  
BELGIQUE. Prix en euro (hors TVA)

**COMMENT COMMANDER RITMO HORIZONTAL**

Délai de livraison 15 - 30 jours ouvrables  
(temps de transport non compris)

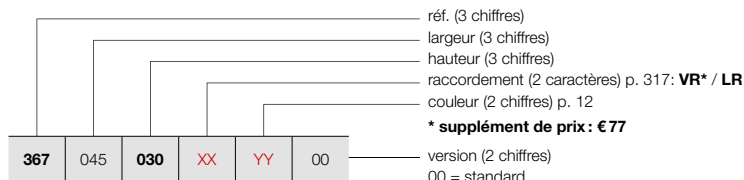

**RITMO HORIZONTAL (3-COLONNES)**



RITMO HB-3K/105  
(3-COLONNES) 4-CONNECTIONS



RITMO HB-3K/105  
(3-COLONNES) VANNE INTÉGRÉE  
(tête thermostatique à commander séparément)

**GRUPE DE TARIF: VPG5 - RADIATEURS À COLONNES**

RÉFÉRENCE RADIATEUR SUR MESURE RITMO HORIZONTAL						DONNÉES TECHNIQUES						COULEUR STANDARD prix RAL 9016 (€)	AUTRES COULEURS prix couleur (€)			
						tubes	largeur (L mm)	hauteur (H mm)	75/65/20 (Watt) (φ50K)	55/45/20 (Watt) (φ30K)	facteur n			poids (kg)	contenance (l)	résistance électrique (Watt)
<b>RÉF. RITMO HORIZONTAL HB-3K/105 : 367</b>																
<b>367</b>	045	<b>030</b>	<b>XX</b>	<b>YY</b>	00	10	450	300	330	167	1,33	7,00	5,30	-	<b>316</b>	<b>363</b>
		<b>040</b>				10	450	400	430	215	1,36	8,80	6,50	-	<b>326</b>	<b>375</b>
		<b>050</b>				10	450	500	530	265	1,36	10,60	7,70	-	<b>336</b>	<b>386</b>
		<b>060</b>				10	450	600	630	315	1,36	12,50	8,90	-	<b>346</b>	<b>398</b>
		<b>090</b>				10	450	900	920	459	1,36	17,90	12,50	-	<b>395</b>	<b>454</b>
<b>367</b>	054	<b>030</b>	<b>XX</b>	<b>YY</b>	00	12	540	300	396	201	1,33	8,40	6,36	-	<b>368</b>	<b>423</b>
		<b>040</b>				12	540	400	516	258	1,36	10,56	7,80	-	<b>378</b>	<b>435</b>
		<b>050</b>				12	540	500	636	258	1,36	12,72	9,24	-	<b>388</b>	<b>446</b>
		<b>060</b>				12	540	600	756	377	1,36	15,00	10,68	-	<b>398</b>	<b>458</b>
		<b>090</b>				12	540	900	1104	551	1,36	21,48	15,00	-	<b>445</b>	<b>512</b>
<b>367</b>	063	<b>030</b>	<b>XX</b>	<b>YY</b>	00	14	630	300	462	234	1,33	9,80	7,42	-	<b>420</b>	<b>483</b>
		<b>040</b>				14	630	400	602	301	1,36	12,32	9,10	-	<b>430</b>	<b>495</b>
		<b>050</b>				14	630	500	742	301	1,36	14,84	10,78	-	<b>440</b>	<b>506</b>
		<b>060</b>				14	630	600	882	440	1,36	17,50	12,46	-	<b>450</b>	<b>518</b>
		<b>090</b>				14	630	900	1288	643	1,36	25,06	17,50	-	<b>500</b>	<b>575</b>
<b>367</b>	072	<b>030</b>	<b>XX</b>	<b>YY</b>	00	16	720	300	528	268	1,33	11,20	8,48	-	<b>478</b>	<b>550</b>
		<b>040</b>				16	720	400	688	343	1,36	14,08	10,40	-	<b>488</b>	<b>561</b>
		<b>050</b>				16	720	500	848	343	1,36	16,96	12,32	-	<b>498</b>	<b>573</b>
		<b>060</b>				16	720	600	1008	503	1,36	20,00	14,24	-	<b>508</b>	<b>584</b>
		<b>090</b>				16	720	900	1472	735	1,36	28,64	20,00	-	<b>568</b>	<b>653</b>
<b>367</b>	081	<b>030</b>	<b>XX</b>	<b>YY</b>	00	18	810	300	594	301	1,33	12,60	9,54	-	<b>535</b>	<b>615</b>
		<b>040</b>				18	810	400	774	386	1,36	15,84	11,70	-	<b>545</b>	<b>627</b>
		<b>050</b>				18	810	500	954	386	1,36	19,08	13,86	-	<b>555</b>	<b>638</b>
		<b>060</b>				18	810	600	1134	566	1,36	22,50	16,02	-	<b>565</b>	<b>650</b>
		<b>090</b>				18	810	900	1656	827	1,36	32,22	22,50	-	<b>628</b>	<b>722</b>
<b>367</b>	090	<b>030</b>	<b>XX</b>	<b>YY</b>	00	20	900	300	660	335	1,33	14,00	10,60	-	<b>590</b>	<b>679</b>
		<b>040</b>				20	900	400	860	429	1,36	17,60	13,00	-	<b>600</b>	<b>690</b>
		<b>050</b>				20	900	500	1060	429	1,36	21,20	15,40	-	<b>610</b>	<b>702</b>
		<b>060</b>				20	900	600	1260	629	1,36	25,00	17,80	-	<b>620</b>	<b>713</b>
		<b>090</b>				20	900	900	1840	919	1,36	35,80	25,00	-	<b>690</b>	<b>794</b>
<b>367</b>	099	<b>030</b>	<b>XX</b>	<b>YY</b>	00	22	990	300	726	368	1,33	15,40	11,66	-	<b>625</b>	<b>719</b>
		<b>040</b>				22	990	400	946	472	1,36	19,36	14,30	-	<b>635</b>	<b>730</b>
		<b>050</b>				22	990	500	1166	472	1,36	23,32	16,94	-	<b>645</b>	<b>742</b>
		<b>060</b>				22	990	600	1386	692	1,36	27,50	19,58	-	<b>655</b>	<b>753</b>
		<b>090</b>				22	990	900	2024	1010	1,36	39,38	27,50	-	<b>720</b>	<b>828</b>
<b>367</b>	108	<b>030</b>	<b>XX</b>	<b>YY</b>	00	24	1080	300	792	401	1,33	16,80	12,72	-	<b>660</b>	<b>759</b>
		<b>040</b>				24	1080	400	1032	515	1,36	21,12	15,60	-	<b>670</b>	<b>771</b>
		<b>050</b>				24	1080	500	1272	515	1,36	25,44	18,48	-	<b>680</b>	<b>782</b>
		<b>060</b>				24	1080	600	1512	755	1,36	30,00	21,36	-	<b>690</b>	<b>794</b>
		<b>090</b>				24	1080	900	2208	1102	1,36	42,96	30,00	-	<b>773</b>	<b>889</b>

Conforme EN442-1: 2014: radiateurs et convecteurs

Pour plus de détails sur nos informations produit, voir database: <https://www.installdata.be>  
**Pour les émissions calorifiques des autres régimes, voir p. 348 (facteurs de correction)**  
**BELGIQUE. Prix en euro (hors TVA)**

**VASCO**

# RITMO HORIZONTAL (3-COLONNES)

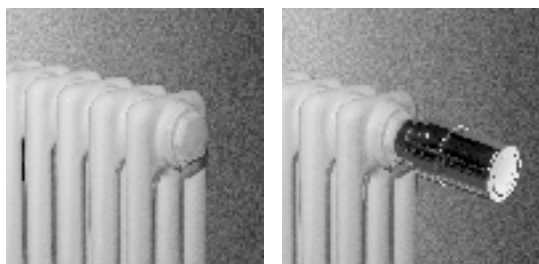

RITMO HB-3K/105  
(3-COLONNES) 4-CONNECTIONS

RITMO HB-3K/105  
(3-COLONNES) VANNE INTÉGRÉE  
(tête thermostatique à commander  
séparément)

## COMMENT COMMANDER RITMO HORIZONTAL

Délai de livraison 15 - 30 jours ouvrables  
(temps de transport non compris)

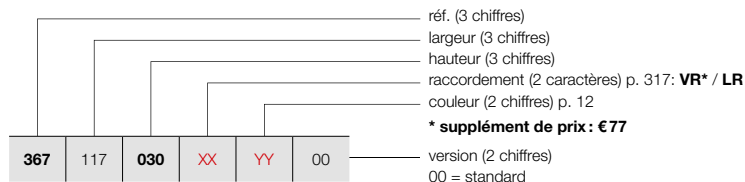

### GRUPE DE TARIF: VPG5 - RADIATEURS À COLONNES

RÉFÉRENCE RADIATEUR SUR MESURE RITMO HORIZONTAL	DONNÉES TECHNIQUES									COULEUR STANDARD prix RAL 9016 (€)	AUTRES COULEURS prix couleur (€)					
	tubes	largeur (L mm)	hauteur (H mm)	75/65/20 (Watt) (Ø50K)	55/45/20 (Watt) (Ø30K)	facteur n	poids (kg)	contenance (l)	résistance électrique (Watt)							
<b>RÉF. RITMO HORIZONTAL HB-3K/105 : 367</b>																
<b>367</b>	<b>117</b>	<b>030</b>	<b>XX</b>	<b>YY</b>	<b>00</b>	26	1170	300	858	435	1,33	18,20	13,78	-	<b>718</b>	<b>826</b>
		<b>040</b>				26	1170	400	1118	558	1,36	22,88	16,90	-	<b>728</b>	<b>837</b>
		<b>050</b>				26	1170	500	1378	558	1,36	27,56	20,02	-	<b>738</b>	<b>849</b>
		<b>060</b>				26	1170	600	1638	818	1,36	32,50	23,14	-	<b>748</b>	<b>860</b>
		<b>090</b>				26	1170	900	2392	1194	1,36	46,54	32,50	-	<b>875</b>	<b>1006</b>
<b>367</b>	<b>126</b>	<b>030</b>	<b>XX</b>	<b>YY</b>	<b>00</b>	28	1260	300	924	468	1,33	19,60	14,84	-	<b>770</b>	<b>886</b>
		<b>040</b>				28	1260	400	1204	601	1,36	24,64	18,20	-	<b>780</b>	<b>897</b>
		<b>050</b>				28	1260	500	1484	601	1,36	29,68	21,56	-	<b>790</b>	<b>909</b>
		<b>060</b>				28	1260	600	1764	881	1,36	35,00	24,92	-	<b>800</b>	<b>920</b>
		<b>090</b>				28	1260	900	2576	1286	1,36	50,12	35,00	-	<b>940</b>	<b>1081</b>
<b>367</b>	<b>135</b>	<b>030</b>	<b>XX</b>	<b>YY</b>	<b>00</b>	30	1350	300	990	502	1,33	21,00	15,90	-	<b>824</b>	<b>948</b>
		<b>040</b>				30	1350	400	1290	644	1,36	26,40	19,50	-	<b>834</b>	<b>959</b>
		<b>050</b>				30	1350	500	1590	644	1,36	31,80	23,10	-	<b>844</b>	<b>971</b>
		<b>060</b>				30	1350	600	1890	944	1,36	37,50	26,70	-	<b>854</b>	<b>982</b>
		<b>090</b>				30	1350	900	2760	1378	1,36	53,70	37,50	-	<b>1000</b>	<b>1150</b>
<b>367</b>	<b>144</b>	<b>030</b>	<b>XX</b>	<b>YY</b>	<b>00</b>	32	1440	300	1056	535	1,33	22,40	16,96	-	<b>877</b>	<b>1009</b>
		<b>040</b>				32	1440	400	1376	687	1,36	28,16	20,80	-	<b>887</b>	<b>1020</b>
		<b>050</b>				32	1440	500	1696	687	1,36	33,92	24,64	-	<b>897</b>	<b>1032</b>
		<b>060</b>				32	1440	600	2016	1006	1,36	40,00	28,48	-	<b>907</b>	<b>1043</b>
		<b>090</b>				32	1440	900	2944	1470	1,36	57,28	40,00	-	<b>1060</b>	<b>1219</b>
<b>367</b>	<b>153</b>	<b>030</b>	<b>XX</b>	<b>YY</b>	<b>00</b>	34	1530	300	1122	569	1,33	23,80	18,02	-	<b>930</b>	<b>1070</b>
		<b>040</b>				34	1530	400	1462	730	1,36	29,92	22,10	-	<b>940</b>	<b>1081</b>
		<b>050</b>				34	1530	500	1802	730	1,36	36,04	26,18	-	<b>950</b>	<b>1093</b>
		<b>060</b>				34	1530	600	2142	1069	1,36	42,50	30,26	-	<b>960</b>	<b>1104</b>
		<b>090</b>				34	1530	900	3128	1562	1,36	60,86	42,50	-	<b>1130</b>	<b>1300</b>
<b>367</b>	<b>162</b>	<b>030</b>	<b>XX</b>	<b>YY</b>	<b>00</b>	36	1620	300	1188	602	1,33	25,20	19,08	-	<b>981</b>	<b>1128</b>
		<b>040</b>				36	1620	400	1548	773	1,36	31,68	23,40	-	<b>991</b>	<b>1140</b>
		<b>050</b>				36	1620	500	1908	773	1,36	38,16	27,72	-	<b>1001</b>	<b>1151</b>
		<b>060</b>				36	1620	600	2268	1132	1,36	45,00	32,04	-	<b>1011</b>	<b>1163</b>
		<b>090</b>				36	1620	900	3312	1653	1,36	64,44	45,00	-	<b>1200</b>	<b>1380</b>
<b>367</b>	<b>171</b>	<b>030</b>	<b>XX</b>	<b>YY</b>	<b>00</b>	38	1710	300	1254	636	1,33	26,60	20,14	-	<b>1040</b>	<b>1196</b>
		<b>040</b>				38	1710	400	1634	816	1,36	33,44	24,70	-	<b>1050</b>	<b>1208</b>
		<b>050</b>				38	1710	500	2014	816	1,36	40,28	29,26	-	<b>1060</b>	<b>1219</b>
		<b>060</b>				38	1710	600	2394	1195	1,36	47,50	33,82	-	<b>1070</b>	<b>1231</b>
		<b>090</b>				38	1710	900	3496	1745	1,36	68,02	47,50	-	<b>1260</b>	<b>1449</b>
<b>367</b>	<b>180</b>	<b>030</b>	<b>XX</b>	<b>YY</b>	<b>00</b>	40	1800	300	1320	669	1,33	28,00	21,20	-	<b>1105</b>	<b>1271</b>
		<b>040</b>				40	1800	400	1720	859	1,36	35,20	26,00	-	<b>1115</b>	<b>1282</b>
		<b>050</b>				40	1800	500	2120	859	1,36	42,40	30,80	-	<b>1125</b>	<b>1294</b>
		<b>060</b>				40	1800	600	2520	1258	1,36	50,00	35,60	-	<b>1135</b>	<b>1305</b>
		<b>090</b>				40	1800	900	3680	1837	1,36	71,60	50,00	-	<b>1335</b>	<b>1535</b>

Conforme EN442-1: 2014: radiateurs et convecteurs

Pour plus de détails sur nos informations produit, voir database: <https://www.installdata.be>  
Pour les émissions calorifiques des autres régimes, voir p. 348 (facteurs de correction)  
BELGIQUE. Prix en euro (hors TVA)

**COMMENT COMMANDER RITMO HORIZONTAL**

Délai de livraison 15 - 30 jours ouvrables  
(temps de transport non compris)

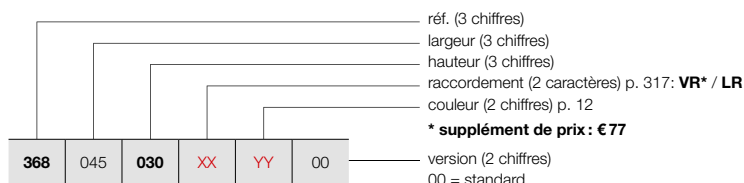

**RITMO HORIZONTAL (4-COLONNES)**



RITMO HB-4K/145  
(4-COLONNES) 4-CONNECTIONS



RITMO HB-4K/145  
(4-COLONNES) VANNE INTÉGRÉE  
(tête thermostatique à commander séparément)

**GROUPE DE TARIF: VPG5 - RADIATEURS À COLONNES**

RÉFÉRENCE RADIATEUR SUR MESURE RITMO HORIZONTAL							DONNÉES TECHNIQUES						COULEUR STANDARD	AUTRES COULEURS		
tubes	largeur (L mm)	hauteur (H mm)	75/65/20 (Watt) (φ50K)	55/45/20 (Watt) (φ30K)	facteur n	poids (kg)	contenance (l)	résistance électrique (Watt)	prix RAL 9016 (€)	prix couleur (€)						
<b>RÉF. RITMO HORIZONTAL HB-4K/145 : 368</b>																
368	045	030	XX	YY	00	10	450	300	430	218	1,33	9,30	6,90	-	373	429
		040				10	450	400	560	281	1,35	11,80	8,50	-	383	440
		050				10	450	500	690	346	1,35	14,20	10,10	-	393	452
		060				10	450	600	810	406	1,35	16,60	11,70	-	403	463
		090				10	450	900	1170	587	1,35	23,90	16,50	-	465	535
368	054	030	XX	YY	00	12	540	300	516	262	1,33	11,16	8,28	-	425	489
		040				12	540	400	672	337	1,35	14,16	10,20	-	435	500
		050				12	540	500	828	415	1,35	17,04	12,12	-	445	512
		060				12	540	600	972	488	1,35	19,92	14,04	-	455	523
		090				12	540	900	1404	704	1,35	28,68	19,80	-	540	621
368	063	030	XX	YY	00	14	630	300	602	305	1,33	13,02	9,66	-	480	552
		040				14	630	400	784	393	1,35	16,52	11,90	-	490	564
		050				14	630	500	966	485	1,35	19,88	14,14	-	500	575
		060				14	630	600	1134	569	1,35	23,24	16,38	-	510	587
		090				14	630	900	1638	822	1,35	33,46	23,10	-	645	742
368	072	030	XX	YY	00	16	720	300	688	349	1,33	14,88	11,04	-	530	610
		040				16	720	400	896	450	1,35	18,88	13,60	-	540	621
		050				16	720	500	1104	554	1,35	22,72	16,16	-	550	633
		060				16	720	600	1296	650	1,35	26,56	18,72	-	560	644
		090				16	720	900	1872	939	1,35	38,24	26,40	-	735	845
368	081	030	XX	YY	00	18	810	300	774	392	1,33	16,74	12,42	-	600	690
		040				18	810	400	1008	506	1,35	21,24	15,30	-	610	702
		050				18	810	500	1242	623	1,35	25,56	18,18	-	620	713
		060				18	810	600	1458	732	1,35	29,88	21,06	-	630	725
		090				18	810	900	2106	1057	1,35	43,02	29,70	-	825	949
368	090	030	XX	YY	00	20	900	300	860	436	1,33	18,60	13,80	-	690	794
		040				20	900	400	1120	562	1,35	23,60	17,00	-	700	805
		050				20	900	500	1380	692	1,35	28,40	20,20	-	710	817
		060				20	900	600	1620	813	1,35	33,20	23,40	-	720	828
		090				20	900	900	2340	1174	1,35	47,80	33,00	-	915	1052
368	099	030	XX	YY	00	22	990	300	946	480	1,33	20,46	15,18	-	720	828
		040				22	990	400	1232	618	1,35	25,96	18,70	-	730	840
		050				22	990	500	1518	762	1,35	31,24	22,22	-	740	851
		060				22	990	600	1782	894	1,35	36,52	25,74	-	750	863
		090				22	990	900	2574	1292	1,35	52,58	36,30	-	965	1110
368	108	030	XX	YY	00	24	1080	300	1032	523	1,33	22,32	16,56	-	750	863
		040				24	1080	400	1344	674	1,35	28,32	20,40	-	760	874
		050				24	1080	500	1656	831	1,35	34,08	24,24	-	770	886
		060				24	1080	600	1944	975	1,35	39,84	28,08	-	780	897
		090				24	1080	900	2808	1409	1,35	57,36	39,60	-	1010	1162

Conforme EN442-1: 2014: radiateurs et convecteurs

Pour plus de détails sur nos informations produit, voir database: <https://www.installdata.be>  
**Pour les émissions calorifiques des autres régimes, voir p. 348 (facteurs de correction)**  
**BELGIQUE. Prix en euro (hors TVA)**

# RITMO HORIZONTAL (4-COLONNES)

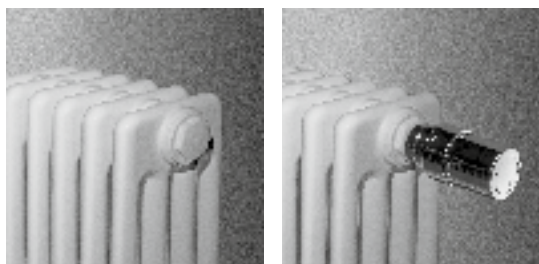

RITMO HB-4K/145  
(4-COLONNES) 4-CONNECTIONS

RITMO HB-4K/145  
(4-COLONNES) VANNE INTÉGRÉE  
(tête thermostatique à commander  
séparément)

## COMMENT COMMANDER RITMO HORIZONTAL

Délai de livraison 15 - 30 jours ouvrables  
(temps de transport non compris)

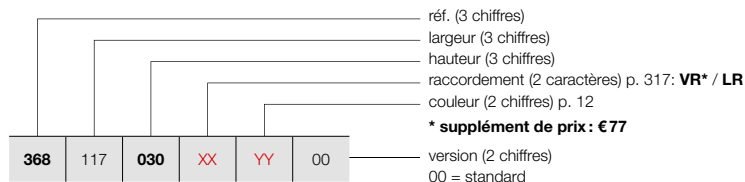

### GRUPE DE TARIF: VPG5 - RADIATEURS À COLONNES



RÉFÉRENCE RADIATEUR SUR MESURE RITMO HORIZONTAL	DONNÉES TECHNIQUES									COULEUR STANDARD prix RAL 9016 (€)	AUTRES COULEURS prix couleur (€)
	tubes	largeur (L mm)	hauteur (H mm)	75/65/20 (Watt) (Ø50K)	55/45/20 (Watt) (Ø30K)	facteur n	poids (kg)	contenance (l)	résistance électrique (Watt)		
<b>RÉF. RITMO HORIZONTAL HB-4K/145 : 368</b>											
<b>368</b>   117   <b>030</b>   <b>XX</b>   <b>YY</b>   00	26	1170	300	1118	567	1,33	24,18	17,94	-	<b>880</b>	<b>1012</b>
<b>040</b>	26	1170	400	1456	731	1,35	30,68	22,10	-	<b>890</b>	<b>1024</b>
<b>050</b>	26	1170	500	1794	900	1,35	36,92	26,26	-	<b>900</b>	<b>1035</b>
<b>060</b>	26	1170	600	2106	1057	1,35	43,16	30,42	-	<b>910</b>	<b>1047</b>
<b>090</b>	26	1170	900	3042	1526	1,35	62,14	42,90	-	<b>1170</b>	<b>1346</b>
<b>368</b>   126   <b>030</b>   <b>XX</b>   <b>YY</b>   00	28	1260	300	1204	610	1,33	26,04	19,32	-	<b>945</b>	<b>1087</b>
<b>040</b>	28	1260	400	1568	787	1,35	33,04	23,80	-	<b>955</b>	<b>1098</b>
<b>050</b>	28	1260	500	1932	969	1,35	39,76	28,28	-	<b>965</b>	<b>1110</b>
<b>060</b>	28	1260	600	2268	1138	1,35	46,48	32,76	-	<b>975</b>	<b>1121</b>
<b>090</b>	28	1260	900	3276	1644	1,35	66,92	46,20	-	<b>1235</b>	<b>1420</b>
<b>368</b>   135   <b>030</b>   <b>XX</b>   <b>YY</b>   00	30	1350	300	1290	654	1,33	27,90	20,70	-	<b>1000</b>	<b>1150</b>
<b>040</b>	30	1350	400	1680	843	1,35	35,40	25,50	-	<b>1010</b>	<b>1162</b>
<b>050</b>	30	1350	500	2070	1039	1,35	42,60	30,30	-	<b>1020</b>	<b>1173</b>
<b>060</b>	30	1350	600	2430	1219	1,35	49,80	35,10	-	<b>1030</b>	<b>1185</b>
<b>090</b>	30	1350	900	3510	1761	1,35	71,70	49,50	-	<b>1290</b>	<b>1484</b>
<b>368</b>   144   <b>030</b>   <b>XX</b>   <b>YY</b>   00	32	1440	300	1376	698	1,33	29,76	22,08	-	<b>1070</b>	<b>1231</b>
<b>040</b>	32	1440	400	1792	899	1,35	37,76	27,20	-	<b>1080</b>	<b>1242</b>
<b>050</b>	32	1440	500	2208	1108	1,35	45,44	32,32	-	<b>1090</b>	<b>1254</b>
<b>060</b>	32	1440	600	2592	1301	1,35	53,12	37,44	-	<b>1100</b>	<b>1265</b>
<b>090</b>	32	1440	900	3744	1879	1,35	76,48	52,80	-	<b>1360</b>	<b>1564</b>
<b>368</b>   153   <b>030</b>   <b>XX</b>   <b>YY</b>   00	34	1530	300	1462	741	1,33	31,62	23,46	-	<b>1135</b>	<b>1305</b>
<b>040</b>	34	1530	400	1904	955	1,35	40,12	28,90	-	<b>1145</b>	<b>1317</b>
<b>050</b>	34	1530	500	2346	1177	1,35	48,28	34,34	-	<b>1155</b>	<b>1328</b>
<b>060</b>	34	1530	600	2754	1382	1,35	56,44	39,78	-	<b>1165</b>	<b>1340</b>
<b>090</b>	34	1530	900	3978	1996	1,35	81,26	56,10	-	<b>1430</b>	<b>1645</b>
<b>368</b>   162   <b>030</b>   <b>XX</b>   <b>YY</b>   00	36	1620	300	1548	785	1,33	33,48	24,84	-	<b>1208</b>	<b>1389</b>
<b>040</b>	36	1620	400	2016	1012	1,35	42,48	30,60	-	<b>1218</b>	<b>1401</b>
<b>050</b>	36	1620	500	2484	1246	1,35	51,12	36,36	-	<b>1228</b>	<b>1412</b>
<b>060</b>	36	1620	600	2916	1463	1,35	59,76	42,12	-	<b>1238</b>	<b>1424</b>
<b>090</b>	36	1620	900	4212	2113	1,35	86,04	59,40	-	<b>1505</b>	<b>1731</b>
<b>368</b>   171   <b>030</b>   <b>XX</b>   <b>YY</b>   00	38	1710	300	1634	828	1,33	35,34	26,22	-	<b>1265</b>	<b>1455</b>
<b>040</b>	38	1710	400	2128	1068	1,35	44,84	32,30	-	<b>1275</b>	<b>1466</b>
<b>050</b>	38	1710	500	2622	1316	1,35	53,96	38,38	-	<b>1285</b>	<b>1478</b>
<b>060</b>	38	1710	600	3078	1544	1,35	63,08	44,46	-	<b>1295</b>	<b>1489</b>
<b>090</b>	38	1710	900	4446	2231	1,35	90,82	62,70	-	<b>1555</b>	<b>1788</b>
<b>368</b>   180   <b>030</b>   <b>XX</b>   <b>YY</b>   00	40	1800	300	1720	872	1,33	37,20	27,60	-	<b>1309</b>	<b>1505</b>
<b>040</b>	40	1800	400	2240	1124	1,35	47,20	34,00	-	<b>1319</b>	<b>1517</b>
<b>050</b>	40	1800	500	2760	1385	1,35	56,80	40,40	-	<b>1329</b>	<b>1528</b>
<b>060</b>	40	1800	600	3240	1626	1,35	66,40	46,80	-	<b>1339</b>	<b>1540</b>
<b>090</b>	40	1800	900	4680	2348	1,35	95,60	66,00	-	<b>1609</b>	<b>1850</b>

Conforme EN442-1: 2014: radiateurs et convecteurs

Pour plus de détails sur nos informations produit, voir database: <https://www.installdata.be>  
Pour les émissions calorifiques des autres régimes, voir p. 348 (facteurs de correction)  
BELGIQUE. Prix en euro (hors TVA)

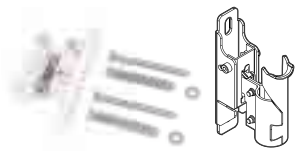

GRUPE DE TARIF: VPG10 - ACC.

FIXATIONS		COULEUR	N°. D'ART.	€
<b>CONSOLE DE SERRAGE VARIABLE</b>				
<b>CONSOLE DE SERRAGE VARIABLE</b> 	<b>RITMO VERTICAL / RITMO HORIZONTAL</b>			
	35 - 45 mm	RAL 9016	1187 212 0000 9016	<b>32</b>
		COULEUR	1187 212 0000 XXXX	<b>42</b>
	45 - 60 mm	RAL 9016	1187 213 0000 9016	<b>37</b>
		COULEUR	1187 213 0000 XXXX	<b>49</b>
<ul style="list-style-type: none"> <li>• Distance du mur: 35 - 45 mm ou 45 - 60 mm</li> </ul>				
<b>DÉTENTEUR DE DISTANCE</b> 	<b>RITMO VERTICAL / RITMO HORIZONTAL</b>			
		RAL 9016	1187 209 0000 9016	<b>11</b>
		RAL 7024	1187 209 0000 7024	<b>12</b>

hauteur (H mm)	2-colonnes / 3-colonnes / 4-colonnes		
	300 - 900	30 - 40	1500 - 2200
nombre de tubes (n)	10 - 28	30 - 40	6 - 16
console de serrage variable 35 - 45 mm	2x	3x	2x
console de serrage variable 45 - 60 mm	2x	3x	2x
détendeur de distance	2x	3x	2x



**COMMENT COMMANDER**

1. Choisissez la console de serrage de votre choix dans le tableau ci-dessus.
2. Les détendeurs de distance doivent être commandés séparément.

**BELGIQUE. Prix en euro (hors TVA)**

**RITMO** POSITIONNEMENT LIBRE  
EN OPTION

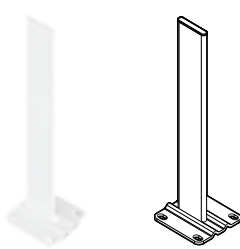
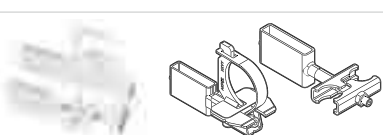
GRUPE DE TARIF: VPG10 - ACC.

POSITIONNEMENT LIBRE	HAUTEUR DU PIED	COULEUR	N°. D'ART.	€
<b>PIED POSITIONNEMENT LIBRE</b> 	<b>RITMO HORIZONTAL</b>			
	H = 450 mm	RAL 9016	11810350450	<b>60</b>
		COULEUR	11810350450C	<b>69</b>
	H = 550 mm	RAL 9016	11810350550	<b>60</b>
		COULEUR	11810350550C	<b>69</b>
	H = 600 mm	RAL 9016	11810350600	<b>60</b>
		COULEUR	11810350600C	<b>69</b>
	H = 650 mm	RAL 9016	11810350650	<b>60</b>
		COULEUR	11810350650C	<b>69</b>
	H = 750 mm	RAL 9016	11810350750	<b>60</b>
		COULEUR	11810350750C	<b>69</b>
	H = 850 mm	RAL 9016	11810350850	<b>74</b>
	COULEUR	11810350850C	<b>85</b>	
H = 900 mm	RAL 9016	11810350900	<b>74</b>	
	COULEUR	11810350900C	<b>85</b>	
H = 1050 mm	RAL 9016	11810351050	<b>74</b>	
	COULEUR	11810351050C	<b>85</b>	
H = 1200 mm	RAL 9016	11810351200	<b>74</b>	
	COULEUR	11810351200C	<b>85</b>	
<ul style="list-style-type: none"> <li>Sol fini: hauteur du pied = hauteur radiateur + 150 mm</li> <li>Chape: hauteur du pied = hauteur radiateur + 300 mm</li> <li>Facile à raccourcir si nécessaire</li> </ul>				
<b>ATTACHE PIED POSITIONNEMENT LIBRE</b> 	<b>RITMO HORIZONTAL</b>			
		RAL 9016	1181 029 0000 9016	<b>78</b>
	COULEUR	1181 029 0000 XXXX	<b>83</b>	
<b>ROSACE PIED CHAPE</b> 	<b>RITMO HORIZONTAL</b>			
		RAL 9016	11810370000	<b>12</b>
	COULEUR	11810370000C	<b>14</b>	
<ul style="list-style-type: none"> <li>100 x 40 mm. Nombre de rosaces = nombre de pieds</li> </ul>				
<b>ROSACE PIED SOL FINI</b> 	<b>RITMO HORIZONTAL</b>			
		RAL 9016	11810380000	<b>15</b>
	COULEUR	11810380000C	<b>17</b>	
<ul style="list-style-type: none"> <li>115 x 110 mm. Nombre de rosaces = nombre de pieds</li> </ul>				

	2-colonnes / 3-colonnes / 4-colonnes	
hauteur (H mm)	<b>300 – 900</b>	
nombre de tubes (n)	10 – 26	28 – 40
ped	2x	3x

BELGIQUE. Prix en euro (hors TVA)

GRUPE DE TARIF: VPG10 - ACC.



	COULEUR	N°. D'ART.	€
<b>PIED DE SUPPORT TÉLESCOPIQUE</b> 	<b>RITMO VERTICAL / RITMO HORIZONTAL</b>		
	RAL 9016	1181 030 0000 9016	<b>69</b>
	COULEUR	1181 030 0000 XXXX	<b>90</b>
<ul style="list-style-type: none"> <li>• Hauteur: min. 200 mm, max. 230 mm</li> <li>• Pied de support télescopique toujours en combinaison avec les consoles murales/console de serrage</li> </ul>			
<b>ROSACE PIED DE SUPPORT CHAPE</b> 	<b>RITMO VERTICAL / RITMO HORIZONTAL</b>		
	RAL 9016	1181 032 0000 9016	<b>12</b>
<ul style="list-style-type: none"> <li>• 70 x 40 mm. Nombre de rosaces = nombre de pieds</li> </ul>			
<b>ROSACE PIED DE SUPPORT SOL FINI</b> 	<b>RITMO VERTICAL / RITMO HORIZONTAL</b>		
	RAL 9016	1181 031 0000 9016	<b>15</b>
<ul style="list-style-type: none"> <li>• 130 x 110 mm. Nombre de rosaces = nombre de pieds</li> </ul>			

hauteur (H mm)	2-colonnes / 3-colonnes					4-colonnes				
	300 – 600		900 – 2000		2200	300 – 600		900 – 2000		2200
nombre de tubes (n)	10 – 24	26 – 40	6 – 24	26 – 40	6 – 16	10 – 24	26 – 40	6 – 24	26 – 40	6 – 16
ped de support télescopique	2x	3x	2x	3x	2x	2x	3x	2x	3x	3x

**BELGIQUE. Prix en euro (hors TVA)**

**RITMO** ACCESSOIRES  
EN OPTION

GRUPE DE TARIF: VPG10 - ACC.

ACCESSOIRES		COULEUR	N°. D'ART.	€
TÊTE THERMOSTATIQUE		<b>RITMO VERTICAL / RITMO HORIZONTAL</b>		
		BLANC	11911630102	<b>44</b>
TÊTE THERMOSTATIQUE		<b>RITMO VERTICAL / RITMO HORIZONTAL</b>		
		CHROMÉ	11911631102	<b>60</b>

GRUPE DE TARIF: VPG10B - PORTE-SERVIETTES

ACCESSOIRES		COULEUR	N°. D'ART.	€
PORTE-SERVIETTES		<b>RITMO VERTICAL / RITMO HORIZONTAL</b>		
		CHROMÉ	118326500000099	<b>137</b>

- b = 1000 mm (facile à raccourcir)

Instructions de montage accessoires: voir [www.vasco.eu](http://www.vasco.eu)  
BELGIQUE. Prix en euro (hors TVA)

Articles en stock.

RITMO: VERTICAL

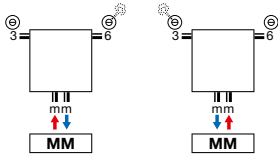

- Purgeur en raccordement 3 ou 6.

RITMO: HORIZONTAL

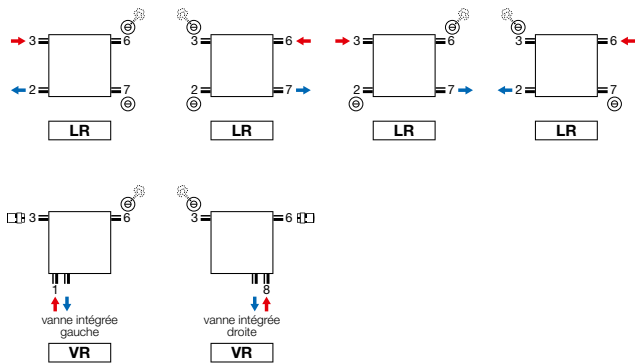

- Purgeur en raccordement 3 ou 6.
- Vanne intégrée (raccordement VR) (supplément de prix : € 77) (tête thermostatique à commander séparément, voir p. 316).  
Tête thermostatique version gauche, tourner le radiateur.  
**Attention: le départ se situe à l'extérieur du radiateur!**

RITMO VERTICAL

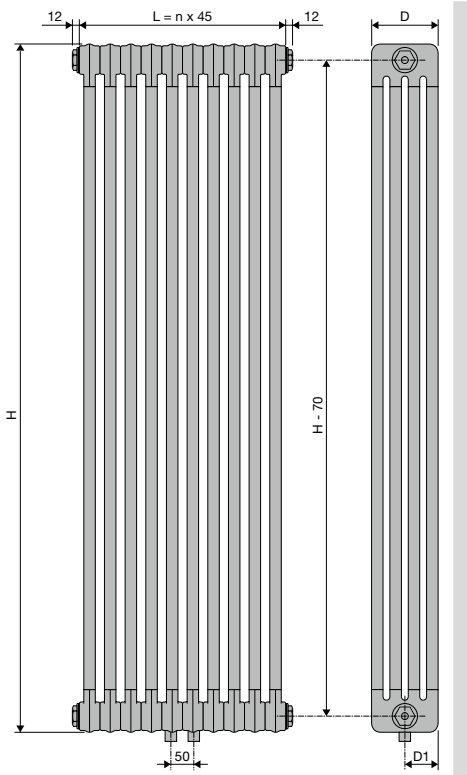

	VB-2K/65 / VB-3K/105 / VB-4K/145			
H	1500	1800	2000	2200
Profondeur (D)	65	105	145	
D1	32,5	52,5	72,5	
Nombre de colonnes (n)	6	8	10	12 14 16

RITMO HORIZONTAL

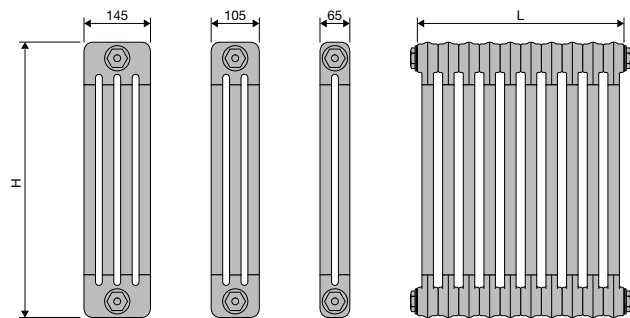
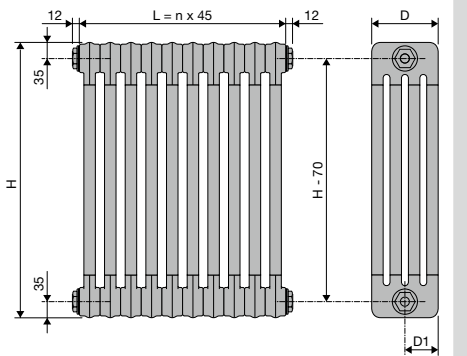
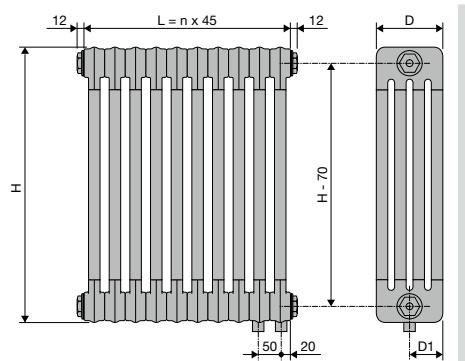
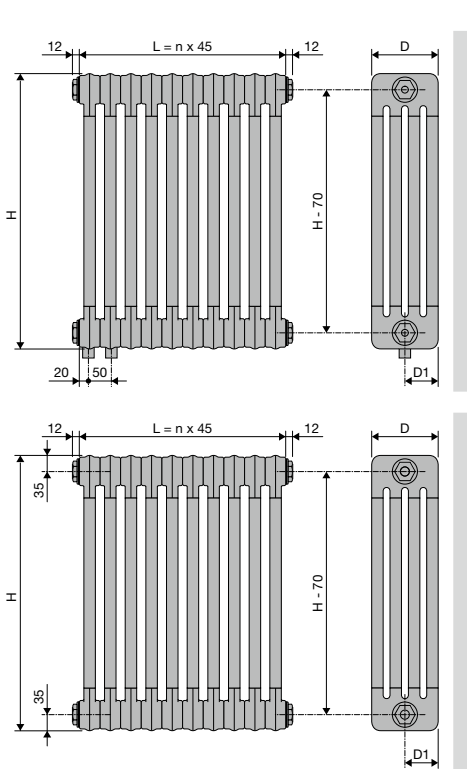

HB-2K/65 / HB-3K/105 / HB-4K/145

	H	300	400	500	600	900									
Profondeur (D)		65	105	145											
D1		32,5	52,5	72,5											
Nombre de colonnes (n)		10	12	14	16	18	20	22	24	26	28	30	32	34	36 38 40



## VINTAGE (VINTAGE 50)



### TYPES

- Vintage 50: distance entre les colonnes 50 mm
- 4 profondeurs (D110, D160, D220, D250)

### COULEURS

- Couleur standard S600 (texture fine blanche) (RAL 9016: pas de supplément de prix 15%)
- Réalisable en revêtement transparent (code de couleur 57)
- **Attention: ne pas placer un radiateur en revêtement transparent dans des espaces humides!**
- Carte de couleur étendue voir p. 12

### SPÉCIAL

- Montage mural ou montage au sol

### FIXATIONS

- Fixations murales ou pieds en standard, 1/2" bouchon, 1/2" purgeur
- Fixations dans la couleur du radiateur (nombre selon la longueur du radiateur)
- Les pieds et fixations pour les radiateurs en revêtement transparent sont laqués en couleur N507.

### TECHNIQUE

- Couche de base acrylique KTL et poudre d'époxy-polyester
- Pression de service : 5 bars (standard)
- Température de service maximale : 110°C

### SCHÉMAS TECHNIQUES

- Voir p. 336

### RACCORDEMENT

- 4x 1/2" (SL, SR, 26, 37)
- Purgeur en raccordement 3 ou 6
- Raccordements: 1/2" (filet intérieur)
- Raccordement 27, 72: **supplément de prix € 69**

## VINTAGE

### Le passé revient à la page

On revient au « radiateur d'antan ». Il gagne constamment en popularité grâce à son look authentique qui ne manque pas de titiller l'imagination. Proposé en blanc en version standard, mais disponible aussi avec un revêtement transparent pour un look vintage encore plus prononcé. Le radiateur Vintage assure une émission calorifique particulièrement élevée. Idéal pour le chauffage de pièces spacieuses à grande hauteur sous plafond, même en combinaison avec des technologies peu énergivores. Un radiateur décoratif qui ressort merveilleusement bien dans un intérieur rétro et qui s'installe facilement devant une fenêtre.

### RACCORDEMENT RECOMMANDÉ (LR)

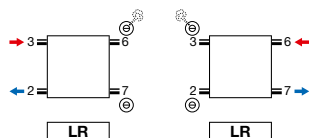

Autres possibilités de raccordement, voir p. 335





COMMENT COMMANDER VINTAGE 50  
 Délai de livraison 15 - 30 jours ouvrables  
 (temps de transport non compris)

## VINTAGE (VINTAGE 50 / D110)

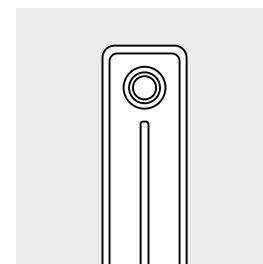
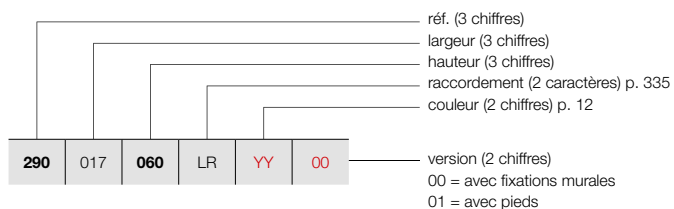

VINTAGE 50 / D110

### GRUPE DE TARIF: VPG5 - RADIATEURS À COLONNES

RÉFÉRENCE RADIATEUR SUR MESURE VINTAGE 50	DONNÉES TECHNIQUES										COULEUR STANDARD	AUTRES COULEURS
	tubes	largeur (L mm)	hauteur (H mm)	75/65/20 (Watt) (φ50K)	55/45/20 (Watt) (φ30K)	facteur n	poids (kg)	contenance (l)	résistance électrique (Watt)	prix S600* (€)	prix couleur (€)	
<b>RÉF. VINTAGE 50 VINTAGE 50/D110 : 290</b>												
290 017 060 LR YY 00	3	178	600	165	87	1,25	4,17	2,49	-	367	422	
	3	178	1000	252	131	1,28	6,57	3,39	-	393	452	
290 022 060 LR YY 00	4	228	600	220	116	1,25	5,56	3,32	-	387	445	
	4	228	1000	336	175	1,28	8,76	4,52	-	419	482	
290 027 060 LR YY 00	5	278	600	275	145	1,25	6,95	4,15	-	405	466	
	5	278	1000	420	218	1,28	10,95	5,65	-	446	513	
290 032 060 LR YY 00	6	328	600	330	174	1,25	8,34	4,98	-	426	490	
	6	328	1000	504	262	1,28	13,14	6,78	-	471	542	
290 037 060 LR YY 00	7	378	600	385	203	1,25	9,73	5,81	-	441	507	
	7	378	1000	588	306	1,28	15,33	7,91	-	497	572	
290 042 060 LR YY 00	8	428	600	440	232	1,25	11,12	6,64	-	469	539	
	8	428	1000	672	349	1,28	17,52	9,04	-	527	606	
290 047 060 LR YY 00	9	478	600	495	261	1,25	12,51	7,47	-	483	555	
	9	478	1000	756	393	1,28	19,71	10,17	-	554	637	
290 052 060 LR YY 00	10	528	600	550	290	1,25	13,90	8,30	-	507	583	
	10	528	1000	840	437	1,28	21,90	11,30	-	578	665	
290 057 060 LR YY 00	11	578	600	605	319	1,25	15,29	9,13	-	526	605	
	11	578	1000	924	481	1,28	24,09	12,43	-	610	702	
290 062 060 LR YY 00	12	628	600	660	349	1,25	16,68	9,96	-	545	627	
	12	628	1000	1008	524	1,28	26,28	13,56	-	635	730	
290 067 060 LR YY 00	13	678	600	715	378	1,25	18,07	10,79	-	564	649	
	13	678	1000	1092	568	1,28	28,47	14,69	-	662	761	
290 072 060 LR YY 00	14	728	600	770	407	1,25	19,46	11,62	-	581	668	
	14	728	1000	1176	612	1,28	30,66	15,82	-	687	790	
290 077 060 LR YY 00	15	778	600	825	436	1,25	20,85	12,45	-	597	687	
	15	778	1000	1260	655	1,28	32,85	16,95	-	712	819	
290 082 060 LR YY 00	16	828	600	880	465	1,25	22,24	13,28	-	617	710	
	16	828	1000	1344	699	1,28	35,04	18,08	-	737	848	
290 087 060 LR YY 00	17	878	600	935	494	1,25	23,63	14,11	-	635	730	
	17	878	1000	1428	743	1,28	37,23	19,21	-	760	874	
290 092 060 LR YY 00	18	928	600	990	523	1,25	25,02	14,94	-	654	752	
	18	928	1000	1512	786	1,28	39,42	20,34	-	788	906	
290 097 060 LR YY 00	19	978	600	1045	552	1,25	26,41	15,77	-	670	771	
	19	978	1000	1596	830	1,28	41,61	21,47	-	814	936	

Conforme EN442-1: 2014: radiateurs et convecteurs

\* RAL 9016: pas de supplément de prix 15%

Pour plus de détails sur nos informations produit, voir database: <https://www.installdata.be>

Pour les émissions calorifiques des autres régimes, voir p. 348 (facteurs de correction)  
 BELGIQUE. Prix en euro (hors TVA)

**VASCO**

# VINTAGE (VINTAGE 50 / D110)

COMMENT COMMANDER VINTAGE 50  
 Délai de livraison 15 - 30 jours ouvrables  
 (temps de transport non compris)

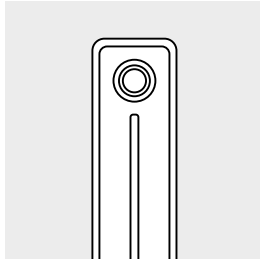

VINTAGE 50 / D110

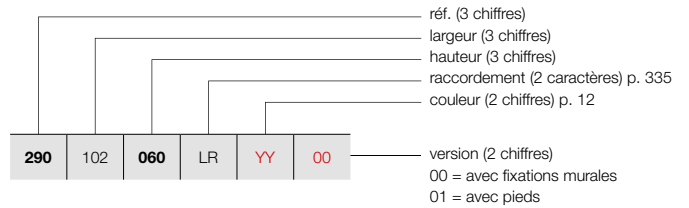

## GRUPE DE TARIF: VPG5 - RADIATEURS À COLONNES

RÉFÉRENCE RADIATEUR SUR MESURE VINTAGE 50	DONNÉES TECHNIQUES									COULEUR STANDARD prix S600* (€)	AUTRES COULEURS prix couleur (€)
	tubes	largeur (L mm)	hauteur (H mm)	75/65/20 (Watt) (Φ50K)	55/45/20 (Watt) (Φ30K)	facteur n	poids (kg)	contenance (l)	résistance électrique (Watt)		
<b>RÉF. VINTAGE 50 VINTAGE 50/D110 : 290</b>											
290 102 060 LR YY 00	20	1028	600	1100	581	1,25	27,80	16,60	-	689	792
	20	1028	1000	1680	874	1,28	43,80	22,60	-	837	963
290 107 060 LR YY 00	21	1078	600	1155	610	1,25	29,19	17,43	-	723	831
	21	1078	1000	1764	917	1,28	45,99	23,73	-	879	1011
290 112 060 LR YY 00	22	1128	600	1210	639	1,25	30,58	18,26	-	738	849
	22	1128	1000	1848	961	1,28	48,18	24,86	-	902	1037
290 117 060 LR YY 00	23	1178	600	1265	668	1,25	31,97	19,09	-	757	871
	23	1178	1000	1932	1005	1,28	50,37	25,99	-	924	1063
290 122 060 LR YY 00	24	1228	600	1320	697	1,25	33,36	19,92	-	773	889
	24	1228	1000	2016	1048	1,28	52,56	27,12	-	953	1096
290 127 060 LR YY 00	25	1278	600	1375	726	1,25	34,75	20,75	-	793	912
	25	1278	1000	2100	1092	1,28	54,75	28,25	-	977	1124
290 132 060 LR YY 00	26	1328	600	1430	755	1,25	36,14	21,58	-	826	950
	26	1328	1000	2184	1136	1,28	56,94	29,38	-	1017	1170
290 137 060 LR YY 00	27	1378	600	1485	784	1,25	37,53	22,41	-	842	968
	27	1378	1000	2268	1179	1,28	59,13	30,51	-	1045	1202
290 142 060 LR YY 00	28	1428	600	1540	813	1,25	38,92	23,24	-	863	992
	28	1428	1000	2352	1223	1,28	61,32	31,64	-	1068	1228
290 147 060 LR YY 00	29	1478	600	1595	842	1,25	40,31	24,07	-	881	1013
	29	1478	1000	2436	1267	1,28	63,51	32,77	-	1093	1257
290 152 060 LR YY 00	30	1528	600	1650	871	1,25	41,70	24,90	-	897	1032
	30	1528	1000	2520	1310	1,28	65,70	33,90	-	1120	1288
290 157 060 LR YY 00	31	1578	600	1705	900	1,25	43,09	25,73	-	917	1055
	31	1578	1000	2604	1354	1,28	67,89	35,03	-	1150	1323
290 162 060 LR YY 00	32	1628	600	1760	929	1,25	44,48	26,56	-	933	1073
	32	1628	1000	2688	1398	1,28	70,08	36,16	-	1177	1354
290 167 060 LR YY 00	33	1678	600	1815	958	1,25	45,87	27,39	-	990	1139
	33	1678	1000	2772	1442	1,28	72,27	37,29	-	1242	1428
290 172 060 LR YY 00	34	1728	600	1870	987	1,25	47,26	28,22	-	1010	1162
	34	1728	1000	2856	1485	1,28	74,46	38,42	-	1266	1456
290 177 060 LR YY 00	35	1778	600	1925	1017	1,25	48,65	29,05	-	1029	1183
	35	1778	1000	2940	1529	1,28	76,65	39,55	-	1292	1486
290 182 060 LR YY 00	36	1828	600	1980	1046	1,25	50,04	29,88	-	1050	1208
	36	1828	1000	3024	1573	1,28	78,84	40,68	-	1315	1512
290 187 060 LR YY 00	37	1878	600	2035	1075	1,25	51,43	30,71	-	1066	1226
	37	1878	1000	3108	1616	1,28	81,03	41,81	-	1342	1543

Conforme EN442-1: 2014: radiateurs et convecteurs

\* RAL 9016: pas de supplément de prix 15%

Pour plus de détails sur nos informations produit, voir database: <https://www.installdata.be>  
**Pour les émissions calorifiques des autres régimes, voir p. 348 (facteurs de correction)**  
**BELGIQUE. Prix en euro (hors TVA)**

COMMENT COMMANDER VINTAGE 50  
 Délai de livraison 15 - 30 jours ouvrables  
 (temps de transport non compris)

## VINTAGE (VINTAGE 50 / D110)

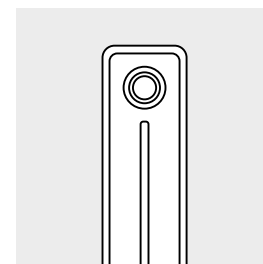
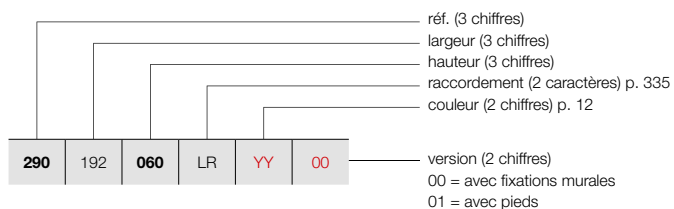

VINTAGE 50 / D110

### GRUPE DE TARIF: VPG5 - RADIATEURS À COLONNES

RÉFÉRENCE RADIATEUR SUR MESURE VINTAGE 50	DONNÉES TECHNIQUES									COULEUR STANDARD prix S600* (€)	AUTRES COULEURS prix couleur (€)
	tubes	largeur (L mm)	hauteur (H mm)	75/65/20 (Watt) (Φ50K)	55/45/20 (Watt) (Φ30K)	facteur n	poids (kg)	contenance (l)	résistance électrique (Watt)		
<b>RÉF. VINTAGE 50 VINTAGE 50/D110 : 290</b>											
290 192 060 LR YY 00	38	1928	600	2090	1104	1,25	52,82	31,54	-	1086	1249
	38	1928	1000	3192	1660	1,28	83,22	42,94	-	1365	1570
290 197 060 LR YY 00	39	1978	600	2145	1133	1,25	54,21	32,37	-	1105	1271
	39	1978	1000	3276	1704	1,28	85,41	44,07	-	1393	1602
290 202 060 LR YY 00	40	2028	600	2200	1162	1,25	55,60	33,20	-	1123	1291
	40	2028	1000	3360	1747	1,28	87,60	45,20	-	1416	1628
290 207 060 LR YY 00	41	2078	600	2255	1191	1,25	56,99	34,03	-	1138	1309
	41	2078	1000	3444	1791	1,28	89,79	46,33	-	1444	1661
290 212 060 LR YY 00	42	2128	600	2310	1220	1,25	58,38	34,86	-	1160	1334
	42	2128	1000	3528	1835	1,28	91,98	47,46	-	1468	1688
290 217 060 LR YY 00	43	2178	600	2365	1249	1,25	59,77	35,69	-	1177	1354
	43	2178	1000	3612	1878	1,28	94,17	48,59	-	1494	1718
290 222 060 LR YY 00	44	2228	600	2420	1278	1,25	61,16	36,52	-	1196	1375
	44	2228	1000	3696	1922	1,28	96,36	49,72	-	1521	1749
290 227 060 LR YY 00	45	2278	600	2475	1307	1,25	62,55	37,35	-	1211	1393
	45	2278	1000	3780	1966	1,28	98,55	50,85	-	1544	1776
290 232 060 LR YY 00	46	2328	600	2530	1336	1,25	63,94	38,18	-	1231	1416
290 237 060 LR YY 00	47	2378	600	2585	1365	1,25	65,33	39,01	-	1247	1434
290 242 060 LR YY 00	48	2428	600	2640	1394	1,25	66,72	39,84	-	1266	1456
290 247 060 LR YY 00	49	2478	600	2695	1423	1,25	68,11	40,67	-	1282	1474
290 252 060 LR YY 00	50	2528	600	2750	1452	1,25	69,50	41,50	-	1305	1501
290 257 060 LR YY 00	51	2578	600	2805	1481	1,25	70,89	42,33	-	1338	1539
290 262 060 LR YY 00	52	2628	600	2860	1510	1,25	72,28	43,16	-	1354	1557
290 267 060 LR YY 00	53	2678	600	2915	1539	1,25	73,67	43,99	-	1369	1574
290 272 060 LR YY 00	54	2728	600	2970	1568	1,25	75,06	44,82	-	1391	1600
290 277 060 LR YY 00	55	2778	600	3025	1597	1,25	76,45	45,65	-	1408	1619
290 282 060 LR YY 00	56	2828	600	3080	1626	1,25	77,84	46,48	-	1427	1641
290 287 060 LR YY 00	57	2878	600	3135	1655	1,25	79,23	47,31	-	1444	1661
290 292 060 LR YY 00	58	2928	600	3190	1685	1,25	80,62	48,14	-	1460	1679
290 297 060 LR YY 00	59	2978	600	3245	1714	1,25	82,01	48,97	-	1480	1702
290 302 060 LR YY 00	60	3028	600	3300	1743	1,25	83,40	49,80	-	1496	1720

Conforme EN442-1: 2014: radiateurs et convecteurs

\* RAL 9016: pas de supplément de prix 15%

Pour plus de détails sur nos informations produit, voir database: <https://www.installdata.be>

Pour les émissions calorifiques des autres régimes, voir p. 348 (facteurs de correction)  
 BELGIQUE. Prix en euro (hors TVA)

# VINTAGE (VINTAGE 50 / D160)

## COMMENT COMMANDER VINTAGE 50

Délai de livraison 15 - 30 jours ouvrables  
(temps de transport non compris)

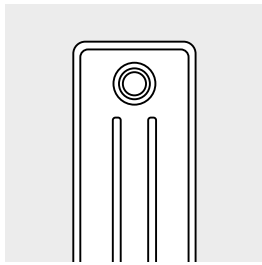

VINTAGE 50 / D160

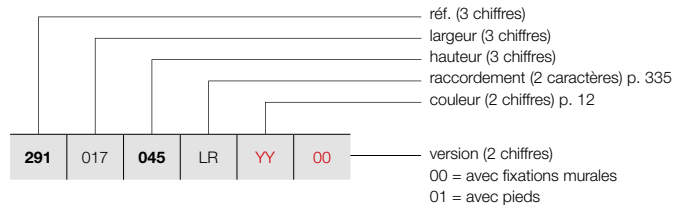

### GRUPE DE TARIF: VPG5 - RADIATEURS À COLONNES

RÉFÉRENCE RADIATEUR SUR MESURE VINTAGE 50							DONNÉES TECHNIQUES					COULEUR STANDARD	AUTRES COULEURS				
291	017	045	LR	YY	00	tubes	largeur (L mm)	hauteur (H mm)	75/65/20 (Watt) (Ø50K)	55/45/20 (Watt) (Ø30K)	facteur n	poids (kg)	contenance (l)	résistance électrique (Watt)	prix S600* (€)	prix couleur (€)	
<b>RÉF. VINTAGE 50 VINTAGE 50/D160 : 291</b>																	
291	017	045	LR	YY	00	3	178	450	174	92	1,24	4,47	2,82	-	370	426	
		060				3	178	600	219	115	1,26	6,00	3,42	-	387	445	
		100				3	178	1000	333	172	1,29	9,63	4,89	-	422	485	
291	022	045	LR	YY	00	4	228	450	232	123	1,24	5,96	3,76	-	392	451	
		060				4	228	600	292	153	1,26	8,00	4,56	-	406	467	
		100				4	228	1000	444	230	1,29	12,84	6,52	-	450	518	
291	027	045	LR	YY	00	5	278	450	290	154	1,24	7,45	4,70	-	408	469	
		060				5	278	600	365	192	1,26	10,00	5,70	-	432	497	
		100				5	278	1000	555	287	1,29	16,05	8,15	-	483	555	
291	032	045	LR	YY	00	6	328	450	348	185	1,24	8,94	5,64	-	428	492	
		060				6	328	600	438	230	1,26	12,00	6,84	-	454	522	
		100				6	328	1000	666	345	1,29	19,26	9,78	-	517	595	
291	037	045	LR	YY	00	7	378	450	406	215	1,24	10,43	6,58	-	445	512	
		060				7	378	600	511	268	1,26	14,00	7,98	-	474	545	
		100				7	378	1000	777	402	1,29	22,47	11,41	-	551	634	
291	042	045	LR	YY	00	8	428	450	464	246	1,24	11,92	7,52	-	470	541	
		060				8	428	600	584	307	1,26	16,00	9,12	-	508	584	
		100				8	428	1000	888	459	1,29	25,68	13,04	-	588	676	
291	047	045	LR	YY	00	9	478	450	522	277	1,24	13,41	8,46	-	485	558	
		060				9	478	600	657	345	1,26	18,00	10,26	-	526	605	
		100				9	478	1000	999	517	1,29	28,89	14,67	-	618	711	
291	052	045	LR	YY	00	10	528	450	580	308	1,24	14,90	9,40	-	507	583	
		060				10	528	600	730	384	1,26	20,00	11,40	-	551	634	
		100				10	528	1000	1110	574	1,29	32,10	16,30	-	651	749	
291	057	045	LR	YY	00	11	578	450	638	339	1,24	16,39	10,34	-	527	606	
		060				11	578	600	803	422	1,26	22,00	12,54	-	577	664	
		100				11	578	1000	1221	632	1,29	35,31	17,93	-	689	792	
291	062	045	LR	YY	00	12	628	450	696	369	1,24	17,88	11,28	-	545	627	
		060				12	628	600	876	460	1,26	24,00	13,68	-	597	687	
		100				12	628	1000	1332	689	1,29	38,52	19,56	-	723	831	
291	067	045	LR	YY	00	13	678	450	754	400	1,24	19,37	12,22	-	562	646	
		060				13	678	600	949	499	1,26	26,00	14,82	-	619	712	
		100				13	678	1000	1443	747	1,29	41,73	21,19	-	752	865	
291	072	045	LR	YY	00	14	728	450	812	431	1,24	20,86	13,16	-	579	666	
		060				14	728	600	1022	537	1,26	28,00	15,96	-	644	741	
		100				14	728	1000	1554	804	1,29	44,94	22,82	-	786	904	
291	077	045	LR	YY	00	15	778	450	870	462	1,24	22,35	14,10	-	597	687	
		060				15	778	600	1095	575	1,26	30,00	17,10	-	665	765	
		100				15	778	1000	1665	861	1,29	48,15	24,45	-	816	938	

Conforme EN442-1: 2014: radiateurs et convecteurs

\* RAL 9016: pas de supplément de prix 15%

Pour plus de détails sur nos informations produit, voir database: <https://www.installdata.be>  
Pour les émissions calorifiques des autres régimes, voir p. 348 (facteurs de correction)  
BELGIQUE. Prix en euro (hors TVA)

COMMENT COMMANDER VINTAGE 50  
 Délai de livraison 15 - 30 jours ouvrables  
 (temps de transport non compris)

## VINTAGE (VINTAGE 50 / D160)

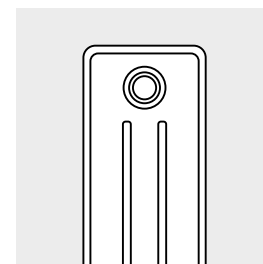
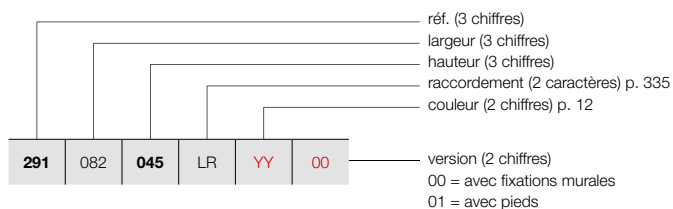

VINTAGE 50 / D160

### GRUPE DE TARIF: VPG5 - RADIATEURS À COLONNES

RÉFÉRENCE RADIATEUR SUR MESURE VINTAGE 50	DONNÉES TECHNIQUES								COULEUR STANDARD prix S600* (€)	AUTRES COULEURS prix couleur (€)	
	tubes	largeur (L mm)	hauteur (H mm)	75/65/20 (Watt) (φ50K)	55/45/20 (Watt) (φ30K)	facteur n	poids (kg)	contenance (l)			résistance électrique (Watt)
<b>RÉF. VINTAGE 50 VINTAGE 50/D160 : 291</b>											
291 082 045 LR YY 00	16	828	450	928	493	1,24	23,84	15,04	-	616	708
	16	828	600	1168	614	1,26	32,00	18,24	-	687	790
	16	828	1000	1776	919	1,29	51,36	26,08	-	847	974
291 087 045 LR YY 00	17	878	450	986	523	1,24	25,33	15,98	-	634	729
	17	878	600	1241	652	1,26	34,00	19,38	-	708	814
	17	878	1000	1887	976	1,29	54,57	27,71	-	881	1013
291 092 045 LR YY 00	18	928	450	1044	554	1,24	26,82	16,92	-	651	749
	18	928	600	1314	690	1,26	36,00	20,52	-	731	841
	18	928	1000	1998	1034	1,29	57,78	29,34	-	915	1052
291 097 045 LR YY 00	19	978	450	1102	585	1,24	28,31	17,86	-	667	767
	19	978	600	1387	729	1,26	38,00	21,66	-	752	865
	19	978	1000	2109	1091	1,29	60,99	30,97	-	946	1088
291 102 045 LR YY 00	20	1028	450	1160	616	1,24	29,80	18,80	-	687	790
	20	1028	600	1460	767	1,26	40,00	22,80	-	773	889
	20	1028	1000	2220	1149	1,29	64,20	32,60	-	977	1124
291 107 045 LR YY 00	21	1078	450	1218	646	1,24	31,29	19,74	-	717	825
	21	1078	600	1533	805	1,26	42,00	23,94	-	809	930
	21	1078	1000	2331	1206	1,29	67,41	34,23	-	1020	1173
291 112 045 LR YY 00	22	1128	450	1276	677	1,24	32,78	20,68	-	735	845
	22	1128	600	1606	844	1,26	44,00	25,08	-	832	957
	22	1128	1000	2442	1263	1,29	70,62	35,86	-	1053	1211
291 117 045 LR YY 00	23	1178	450	1334	708	1,24	34,27	21,62	-	752	865
	23	1178	600	1679	882	1,26	46,00	26,22	-	850	978
	23	1178	1000	2553	1321	1,29	73,83	37,49	-	1085	1248
291 122 045 LR YY 00	24	1228	450	1392	739	1,24	35,76	22,56	-	768	883
	24	1228	600	1752	920	1,26	48,00	27,36	-	876	1007
	24	1228	1000	2664	1378	1,29	77,04	39,12	-	1119	1287
291 127 045 LR YY 00	25	1278	450	1450	770	1,24	37,25	23,50	-	787	905
	25	1278	600	1825	959	1,26	50,00	28,50	-	896	1030
	25	1278	1000	2775	1436	1,29	80,25	40,75	-	1148	1320
291 132 045 LR YY 00	26	1328	450	1508	800	1,24	38,74	24,44	-	823	946
	26	1328	600	1898	997	1,26	52,00	29,64	-	934	1074
	26	1328	1000	2886	1493	1,29	83,46	42,38	-	1198	1378
291 137 045 LR YY 00	27	1378	450	1566	831	1,24	40,23	25,38	-	838	964
	27	1378	600	1971	1036	1,26	54,00	30,78	-	956	1099
	27	1378	1000	2997	1551	1,29	86,67	44,01	-	1231	1416
291 142 045 LR YY 00	28	1428	450	1624	862	1,24	41,72	26,32	-	855	983
	28	1428	600	2044	1074	1,26	56,00	31,92	-	978	1125
	28	1428	1000	3108	1608	1,29	89,88	45,64	-	1263	1452

Conforme EN442-1: 2014: radiateurs et convecteurs

\* RAL 9016: pas de supplément de prix 15%

Pour plus de détails sur nos informations produit, voir database: <https://www.installdata.be>

Pour les émissions calorifiques des autres régimes, voir p. 348 (facteurs de correction)

BELGIQUE. Prix en euro (hors TVA)

# VINTAGE (VINTAGE 50 / D160)

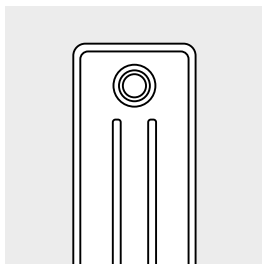

VINTAGE 50 / D160

## COMMENT COMMANDER VINTAGE 50

Délai de livraison 15 - 30 jours ouvrables  
(temps de transport non compris)

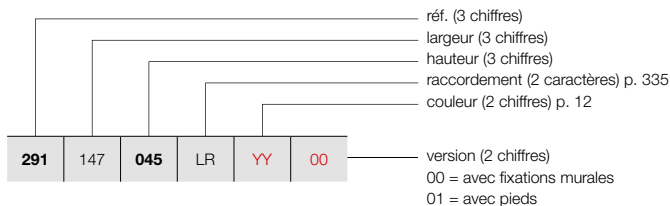

### GRUPE DE TARIF: VPG5 - RADIATEURS À COLONNES

RÉFÉRENCE RADIATEUR SUR MESURE VINTAGE 50							DONNÉES TECHNIQUES					COULEUR STANDARD	AUTRES COULEURS			
tubes	largeur (L mm)	hauteur (H mm)	75/65/20 (Watt) (Φ50K)	55/45/20 (Watt) (Φ30K)	facteur n	poids (kg)	contenance (l)	résistance électrique (Watt)	prix S600* (€)	prix couleur (€)						
<b>RÉF. VINTAGE 50 VINTAGE 50/D160 : 291</b>																
291	147	045	LR	YY	00	29	1478	450	1682	893	1,24	43,21	27,26	-	<b>876</b>	<b>1007</b>
		060				29	1478	600	2117	1112	1,26	58,00	33,06	-	<b>998</b>	<b>1148</b>
		100				29	1478	1000	3219	1665	1,29	93,09	47,27	-	<b>1294</b>	<b>1488</b>
291	152	045	LR	YY	00	30	1528	450	1740	924	1,24	44,70	28,20	-	<b>890</b>	<b>1024</b>
		060				30	1528	600	2190	1151	1,26	60,00	34,20	-	<b>1023</b>	<b>1176</b>
		100				30	1528	1000	3330	1723	1,29	96,30	48,90	-	<b>1323</b>	<b>1521</b>
291	157	045	LR	YY	00	31	1578	450	1798	954	1,24	46,19	29,14	-	<b>909</b>	<b>1045</b>
		060				31	1578	600	2263	1189	1,26	62,00	34,34	-	<b>1045</b>	<b>1202</b>
291	162	045	LR	YY	00	32	1628	450	1856	985	1,24	47,68	30,08	-	<b>924</b>	<b>1063</b>
		060				32	1628	600	2336	1227	1,26	64,00	36,48	-	<b>1065</b>	<b>1225</b>
291	167	045	LR	YY	00	33	1678	450	1914	1016	1,24	49,17	31,02	-	<b>985</b>	<b>1133</b>
		060				33	1678	600	2409	1266	1,26	66,00	37,62	-	<b>1128</b>	<b>1297</b>
291	172	045	LR	YY	00	34	1728	450	1972	1047	1,24	50,66	31,96	-	<b>998</b>	<b>1148</b>
		060				34	1728	600	2482	1304	1,26	68,00	38,76	-	<b>1150</b>	<b>1323</b>
291	177	045	LR	YY	00	35	1778	450	2030	1077	1,24	52,15	32,90	-	<b>1017</b>	<b>1170</b>
		060				35	1778	600	2555	1342	1,26	70,00	39,90	-	<b>1170</b>	<b>1346</b>
291	182	045	LR	YY	00	36	1828	450	2088	1108	1,24	53,64	33,84	-	<b>1044</b>	<b>1201</b>
		060				36	1828	600	2628	1381	1,26	72,00	41,04	-	<b>1199</b>	<b>1379</b>
291	187	045	LR	YY	00	37	1878	450	2146	1139	1,24	55,13	34,78	-	<b>1059</b>	<b>1218</b>
		060				37	1878	600	2701	1419	1,26	74,00	42,18	-	<b>1218</b>	<b>1401</b>
291	192	045	LR	YY	00	38	1928	450	2204	1170	1,24	56,62	35,72	-	<b>1079</b>	<b>1241</b>
		060				38	1928	600	2774	1457	1,26	76,00	43,32	-	<b>1243</b>	<b>1429</b>
291	197	045	LR	YY	00	39	1978	450	2262	1201	1,24	58,11	36,66	-	<b>1093</b>	<b>1257</b>
		060				39	1978	600	2847	1496	1,26	78,00	44,46	-	<b>1265</b>	<b>1455</b>
291	202	045	LR	YY	00	40	2028	450	2320	1231	1,24	59,60	37,60	-	<b>1111</b>	<b>1278</b>
		060				40	2028	600	2920	1534	1,26	80,00	45,60	-	<b>1285</b>	<b>1478</b>
291	207	045	LR	YY	00	41	2078	450	2378	1262	1,24	61,09	38,54	-	<b>1130</b>	<b>1300</b>
		060				41	2078	600	2993	1572	1,26	82,00	46,74	-	<b>1310</b>	<b>1507</b>
291	212	045	LR	YY	00	42	2128	450	2436	1293	1,24	62,58	39,48	-	<b>1147</b>	<b>1319</b>
		060				42	2128	600	3066	1611	1,26	84,00	47,88	-	<b>1333</b>	<b>1533</b>
291	217	045	LR	YY	00	43	2178	450	2494	1324	1,24	64,07	40,42	-	<b>1164</b>	<b>1339</b>
		060				43	2178	600	3139	1649	1,26	86,00	49,02	-	<b>1352</b>	<b>1555</b>
291	222	045	LR	YY	00	44	2228	450	2552	1355	1,24	65,56	41,36	-	<b>1183</b>	<b>1360</b>
		060				44	2228	600	3212	1688	1,26	88,00	50,16	-	<b>1373</b>	<b>1579</b>

Conforme EN442-1: 2014: radiateurs et convecteurs

\* RAL 9016: pas de supplément de prix 15%

Pour plus de détails sur nos informations produit, voir database: <https://www.installdata.be>

Pour les émissions calorifiques des autres régimes, voir p. 348 (facteurs de correction)  
BELGIQUE. Prix en euro (hors TVA)

COMMENT COMMANDER VINTAGE 50  
 Délai de livraison 15 - 30 jours ouvrables  
 (temps de transport non compris)

## VINTAGE (VINTAGE 50 / D160)

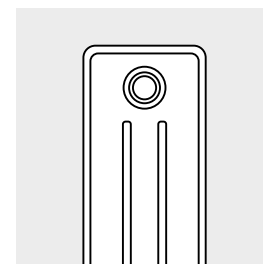
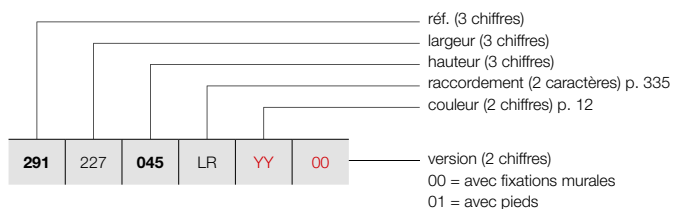

VINTAGE 50 / D160

### GRUPE DE TARIF: VPG5 - RADIATEURS À COLONNES

RÉFÉRENCE RADIATEUR SUR MESURE VINTAGE 50	DONNÉES TECHNIQUES									COULEUR STANDARD prix S600* (€)	AUTRES COULEURS prix couleur (€)
	tubes	largeur (L mm)	hauteur (H mm)	75/65/20 (Watt) (Φ50K)	55/45/20 (Watt) (Φ30K)	facteur n	poids (kg)	contenance (l)	résistance électrique (Watt)		
<b>RÉF. VINTAGE 50 VINTAGE 50/D160 : 291</b>											
291 227 045 LR YY 00	45	2278	450	2610	1385	1,24	67,05	42,30	-	1200	1380
	45	2278	600	3285	1726	1,26	90,00	51,30	-	1395	1604
291 232 045 LR YY 00	46	2328	450	2668	1416	1,24	68,54	43,24	-	1216	1398
	46	2328	600	3358	1764	1,26	92,00	52,44	-	1416	1628
291 237 045 LR YY 00	47	2378	450	2726	1447	1,24	70,03	44,18	-	1236	1421
	47	2378	600	3431	1803	1,26	94,00	53,58	-	1440	1656
291 242 045 LR YY 00	48	2428	450	2784	1478	1,24	71,52	45,12	-	1253	1441
	48	2428	600	3504	1841	1,26	96,00	54,72	-	1460	1679
291 247 045 LR YY 00	49	2478	450	2842	1508	1,24	73,01	46,06	-	1271	1462
291 252 045 LR YY 00	50	2528	450	2900	1539	1,24	74,50	47,00	-	1286	1479
291 257 045 LR YY 00	51	2578	450	2958	1570	1,24	75,99	47,94	-	1320	1518
291 262 045 LR YY 00	52	2628	450	3016	1601	1,24	77,48	48,88	-	1341	1542
291 267 045 LR YY 00	53	2678	450	3074	1632	1,24	78,97	49,82	-	1356	1559
291 272 045 LR YY 00	54	2728	450	3132	1662	1,24	80,46	50,76	-	1374	1580
291 277 045 LR YY 00	55	2778	450	3190	1693	1,24	81,95	51,70	-	1393	1602
291 282 045 LR YY 00	56	2828	450	3248	1724	1,24	83,44	52,64	-	1410	1622
291 287 045 LR YY 00	57	2878	450	3306	1755	1,24	84,93	53,58	-	1428	1642
291 292 045 LR YY 00	58	2928	450	3364	1786	1,24	86,42	54,52	-	1446	1663
291 297 045 LR YY 00	59	2978	450	3422	1816	1,24	87,91	55,46	-	1462	1681
291 302 045 LR YY 00	60	3028	450	3480	1847	1,24	89,40	56,40	-	1482	1704

Conforme EN442-1: 2014: radiateurs et convecteurs

\* RAL 9016: pas de supplément de prix 15%

Pour plus de détails sur nos informations produit, voir database: <https://www.installdata.be>  
**Pour les émissions calorifiques des autres régimes, voir p. 348 (facteurs de correction)**  
**BELGIQUE. Prix en euro (hors TVA)**

# VINTAGE (VINTAGE 50 / D220)

## COMMENT COMMANDER VINTAGE 50

Délai de livraison 15 - 30 jours ouvrables  
(temps de transport non compris)

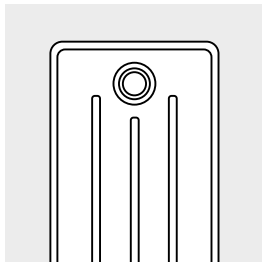

VINTAGE 50 / D220

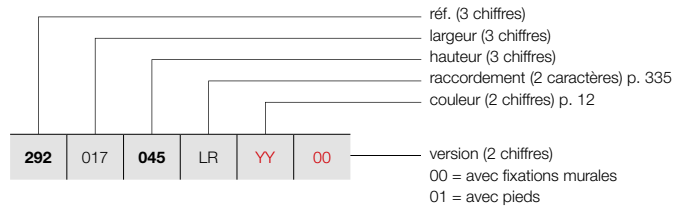

### GRUPE DE TARIF: VPG5 - RADIATEURS À COLONNES

RÉFÉRENCE RADIATEUR SUR MESURE VINTAGE 50							DONNÉES TECHNIQUES					COULEUR STANDARD	AUTRES COULEURS			
292	017	045	LR	YY	00	tubes	largeur (L mm)	hauteur (H mm)	75/65/20 (Watt) (Φ50K)	55/45/20 (Watt) (Φ30K)	facteur n	poids (kg)	contenance (l)	résistance électrique (Watt)	prix S600* (€)	prix couleur (€)
<b>RÉF. VINTAGE 50 VINTAGE 50/D220 : 292</b>																
292	017	045	LR	YY	00	3	178	450	225	119	1,25	6,00	3,69	-	384	442
		060				3	178	600	282	148	1,26	7,86	4,44	-	401	461
		100				3	178	1000	435	226	1,28	13,68	7,26	-	445	512
292	022	045	LR	YY	00	4	228	450	300	158	1,25	8,00	4,92	-	404	465
		060				4	228	600	376	198	1,26	10,48	5,92	-	431	496
		100				4	228	1000	580	302	1,28	18,24	9,68	-	485	558
292	027	045	LR	YY	00	5	278	450	375	198	1,25	10,00	6,15	-	430	495
		060				5	278	600	470	247	1,26	13,10	7,40	-	458	527
		100				5	278	1000	725	377	1,28	22,80	12,10	-	527	606
292	032	045	LR	YY	00	6	328	450	450	238	1,25	12,00	7,38	-	450	518
		060				6	328	600	564	296	1,26	15,72	8,88	-	483	555
		100				6	328	1000	870	452	1,28	27,36	14,52	-	570	656
292	037	045	LR	YY	00	7	378	450	525	277	1,25	14,00	8,61	-	471	542
		060				7	378	600	658	346	1,26	18,34	10,36	-	513	590
		100				7	378	1000	1015	528	1,28	31,92	16,94	-	610	702
292	042	045	LR	YY	00	8	428	450	600	317	1,25	16,00	9,84	-	499	574
		060				8	428	600	752	395	1,26	20,96	11,84	-	545	627
		100				8	428	1000	1160	603	1,28	36,48	19,36	-	657	756
292	047	045	LR	YY	00	9	478	450	675	356	1,25	18,00	11,07	-	519	597
		060				9	478	600	846	444	1,26	23,58	13,32	-	572	658
		100				9	478	1000	1305	679	1,28	41,04	21,78	-	696	800
292	052	045	LR	YY	00	10	528	450	750	396	1,25	20,00	12,30	-	539	620
		060				10	528	600	940	494	1,26	26,20	14,80	-	597	687
		100				10	528	1000	1450	754	1,28	45,60	24,20	-	739	850
292	057	045	LR	YY	00	11	578	450	825	436	1,25	22,00	13,53	-	570	656
		060				11	578	600	1034	543	1,26	28,82	16,28	-	629	723
		100				11	578	1000	1595	829	1,28	50,16	26,62	-	787	905
292	062	045	LR	YY	00	12	628	450	900	475	1,25	24,00	14,76	-	591	680
		060				12	628	600	1128	593	1,26	31,44	17,76	-	660	759
		100				12	628	1000	1740	905	1,28	54,72	29,04	-	827	951
292	067	045	LR	YY	00	13	678	450	975	515	1,25	26,00	15,99	-	611	703
		060				13	678	600	1222	642	1,26	34,06	19,24	-	687	790
		100				13	678	1000	1885	980	1,28	59,28	31,46	-	869	999
292	072	045	LR	YY	00	14	728	450	1050	554	1,25	28,00	17,22	-	629	723
		060				14	728	600	1316	691	1,26	36,68	20,72	-	714	821
		100				14	728	1000	2030	1056	1,28	63,84	33,88	-	908	1044
292	077	045	LR	YY	00	15	778	450	1125	594	1,25	30,00	18,45	-	654	752
		060				15	778	600	1410	741	1,26	39,30	22,20	-	739	850
		100				15	778	1000	2175	1131	1,28	68,40	36,30	-	950	1093

Conforme EN442-1: 2014: radiateurs et convecteurs

\* RAL 9016: pas de supplément de prix 15%

Pour plus de détails sur nos informations produit, voir database: <https://www.installdata.be>  
Pour les émissions calorifiques des autres régimes, voir p. 348 (facteurs de correction)  
BELGIQUE. Prix en euro (hors TVA)



COMMENT COMMANDER VINTAGE 50  
 Délai de livraison 15 - 30 jours ouvrables  
 (temps de transport non compris)

## VINTAGE (VINTAGE 50 / D220)

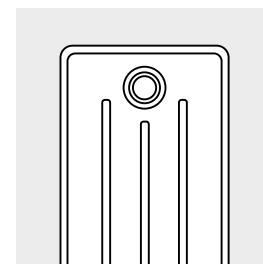
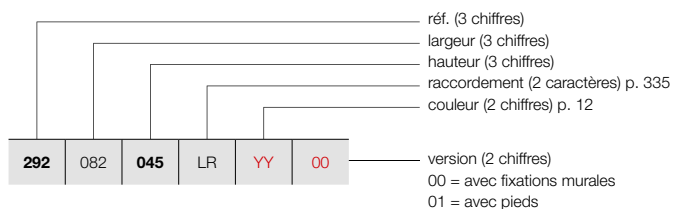

VINTAGE 50 / D220

### GRUPE DE TARIF: VPG5 - RADIATEURS À COLONNES

RÉFÉRENCE RADIATEUR SUR MESURE VINTAGE 50	DONNÉES TECHNIQUES								COULEUR STANDARD prix S600* (€)	AUTRES COULEURS prix couleur (€)
	tubes	largeur (L mm)	hauteur (H mm)	75/65/20 (Watt) (φ50K)	55/45/20 (Watt) (φ30K)	facteur n	poids (kg)	contenance (l)		
<b>RÉF. VINTAGE 50 VINTAGE 50/D220 : 292</b>										
292 082 045 LR YY 00	16	828	450	1200	634	1,25	32,00	19,68	-	672 773
	16	828	600	1504	790	1,26	41,92	23,68	-	766 881
	16	828	1000	2320	1206	1,28	72,96	38,72	-	990 1139
292 087 045 LR YY 00	17	878	450	1275	673	1,25	34,00	20,91	-	693 797
	17	878	600	1598	840	1,26	44,54	25,16	-	794 913
	17	878	1000	2465	1282	1,28	77,52	41,14	-	1032 1187
292 092 045 LR YY 00	18	928	450	1350	713	1,25	36,00	22,14	-	717 825
	18	928	600	1692	889	1,26	47,16	26,64	-	823 946
	18	928	1000	2610	1357	1,28	82,08	43,56	-	1072 1233
292 097 045 LR YY 00	19	978	450	1425	752	1,25	38,00	23,37	-	738 849
	19	978	600	1786	938	1,26	49,78	28,12	-	846 973
	19	978	1000	2755	1433	1,28	86,64	45,98	-	1115 1282
292 102 045 LR YY 00	20	1028	450	1500	792	1,25	40,00	24,60	-	758 872
	20	1028	600	1880	988	1,26	52,40	29,60	-	876 1007
	20	1028	1000	2900	1508	1,28	91,20	48,40	-	1153 1326
292 107 045 LR YY 00	21	1078	450	1575	832	1,25	42,00	25,83	-	793 912
	21	1078	600	1974	1037	1,26	55,02	31,08	-	915 1052
	21	1078	1000	3045	1584	1,28	95,76	50,82	-	1209 1390
292 112 045 LR YY 00	22	1128	450	1650	871	1,25	44,00	27,06	-	815 937
	22	1128	600	2068	1086	1,26	57,64	32,56	-	941 1082
	22	1128	1000	3190	1659	1,28	100,32	53,24	-	1248 1435
292 117 045 LR YY 00	23	1178	450	1725	911	1,25	46,00	28,29	-	835 960
	23	1178	600	2162	1136	1,26	60,26	34,04	-	969 1114
	23	1178	1000	3335	1734	1,28	104,88	55,66	-	1291 1485
292 122 045 LR YY 00	24	1228	450	1800	951	1,25	48,00	29,52	-	855 983
	24	1228	600	2256	1185	1,26	62,88	35,52	-	994 1143
	24	1228	1000	3480	1810	1,28	109,44	58,08	-	1333 1533
292 127 045 LR YY 00	25	1278	450	1875	990	1,25	50,00	30,75	-	879 1011
	25	1278	600	2350	1235	1,26	65,50	37,00	-	1020 1173
	25	1278	1000	3625	1885	1,28	114,00	60,50	-	1369 1574
292 132 045 LR YY 00	26	1328	450	1950	1030	1,25	52,00	31,98	-	916 1053
	26	1328	600	2444	1284	1,26	68,12	38,48	-	1064 1224
	26	1328	1000	3770	1961	1,28	118,56	62,92	-	1429 1643
292 137 045 LR YY 00	27	1378	450	2025	1069	1,25	54,00	33,21	-	935 1075
	27	1378	600	2538	1333	1,26	70,74	39,96	-	1090 1254
	27	1378	1000	3915	2036	1,28	123,12	65,34	-	1470 1691
292 142 045 LR YY 00	28	1428	450	2100	1109	1,25	56,00	34,44	-	956 1099
	28	1428	600	2632	1383	1,26	73,36	41,44	-	1119 1287
	28	1428	1000	4060	2111	1,28	127,68	67,76	-	1510 1737

Conforme EN442-1: 2014: radiateurs et convecteurs

\* RAL 9016: pas de supplément de prix 15%

Pour plus de détails sur nos informations produit, voir database: <https://www.installdata.be>

Pour les émissions calorifiques des autres régimes, voir p. 348 (facteurs de correction)

BELGIQUE. Prix en euro (hors TVA)

# VINTAGE (VINTAGE 50 / D220)

COMMENT COMMANDER VINTAGE 50  
 Délai de livraison 15 - 30 jours ouvrables  
 (temps de transport non compris)

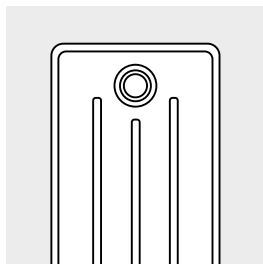

VINTAGE 50 / D220

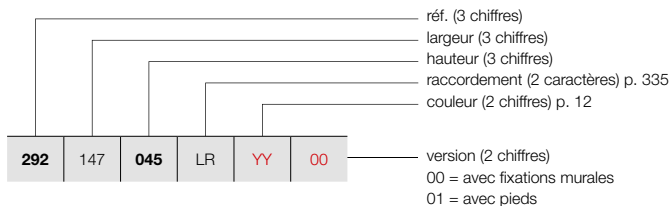

## GRUPE DE TARIF: VPG5 - RADIATEURS À COLONNES

RÉFÉRENCE RADIATEUR SUR MESURE VINTAGE 50							DONNÉES TECHNIQUES				COULEUR STANDARD	AUTRES COULEURS				
tubes	largeur (L mm)	hauteur (H mm)	75/65/20 (Watt) (Φ50K)	55/45/20 (Watt) (Φ30K)	facteur n	poids (kg)	contenance (l)	résistance électrique (Watt)	prix S600* (€)	prix couleur (€)						
<b>RÉF. VINTAGE 50 VINTAGE 50/D220 : 292</b>																
292	147	045 060 100	LR	YY	00	29	1478	450	2175	1149	1,25	58,00	35,67	-	978	1125
						29	1478	600	2726	1432	1,26	75,98	42,92	-	1144	1316
						29	1478	1000	4205	2187	1,28	132,24	70,18	-	1552	1785
292	152	045 060 100	LR	YY	00	30	1528	450	2250	1188	1,25	60,00	36,90	-	997	1147
						30	1528	600	2820	1482	1,26	78,60	44,40	-	1170	1346
						30	1528	1000	4350	2262	1,28	136,80	72,60	-	1591	1830
292	157	045 060	LR	YY	00	31	1578	450	2325	1228	1,25	62,00	38,13	-	1020	1173
						31	1578	600	2914	1531	1,26	81,22	45,88	-	1199	1379
292	162	045 060	LR	YY	00	32	1628	450	2400	1267	1,25	64,00	39,36	-	1044	1201
						32	1628	600	3008	1580	1,26	83,84	47,36	-	1226	1410
292	167	045 060	LR	YY	00	33	1678	450	2475	1307	1,25	66,00	40,59	-	1104	1270
						33	1678	600	3102	1630	1,26	86,46	48,84	-	1292	1486
292	172	045 060	LR	YY	00	34	1728	450	2550	1347	1,25	68,00	41,82	-	1125	1294
						34	1728	600	3196	1679	1,26	89,08	50,32	-	1317	1515
292	177	045 060	LR	YY	00	35	1778	450	2625	1386	1,25	70,00	43,05	-	1144	1316
						35	1778	600	3290	1728	1,26	91,70	51,80	-	1347	1549
292	182	045 060	LR	YY	00	36	1828	450	2700	1426	1,25	72,00	44,28	-	1170	1346
						36	1828	600	3384	1778	1,26	94,32	53,28	-	1377	1584
292	187	045 060	LR	YY	00	37	1878	450	2775	1465	1,25	74,00	45,51	-	1194	1373
						37	1878	600	3478	1827	1,26	96,36	54,76	-	1406	1617
292	192	045 060	LR	YY	00	38	1928	450	2850	1505	1,25	76,00	46,74	-	1213	1395
						38	1928	600	3572	1877	1,26	99,56	56,24	-	1430	1645
292	197	045 060	LR	YY	00	39	1978	450	2925	1545	1,25	78,00	47,97	-	1236	1421
						39	1978	600	3666	1926	1,26	102,18	57,72	-	1457	1676
292	202	045 060	LR	YY	00	40	2028	450	3000	1584	1,25	80,00	49,20	-	1256	1444
						40	2028	600	3760	1975	1,26	104,80	59,20	-	1487	1710
292	207	045 060	LR	YY	00	41	2078	450	3075	1624	1,25	82,00	50,43	-	1278	1470
						41	2078	600	3854	2025	1,26	107,42	60,68	-	1511	1738
292	212	045 060	LR	YY	00	42	2128	450	3150	1663	1,25	84,00	51,66	-	1298	1493
						42	2128	600	3948	2074	1,26	110,04	62,16	-	1539	1770
292	217	045 060	LR	YY	00	43	2178	450	3225	1703	1,25	86,00	52,89	-	1318	1516
						43	2178	600	4042	2124	1,26	112,66	63,64	-	1565	1800
292	222	045 060	LR	YY	00	44	2228	450	3300	1743	1,25	88,00	54,12	-	1342	1543
						44	2228	600	4136	2173	1,26	115,28	65,12	-	1592	1831

Conforme EN442-1: 2014: radiateurs et convecteurs

\* RAL 9016: pas de supplément de prix 15%

Pour plus de détails sur nos informations produit, voir database: <https://www.installdata.be>  
**Pour les émissions calorifiques des autres régimes, voir p. 348 (facteurs de correction)**  
**BELGIQUE. Prix en euro (hors TVA)**

COMMENT COMMANDER VINTAGE 50  
 Délai de livraison 15 - 30 jours ouvrables  
 (temps de transport non compris)

## VINTAGE (VINTAGE 50 / D220)

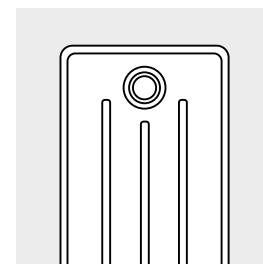
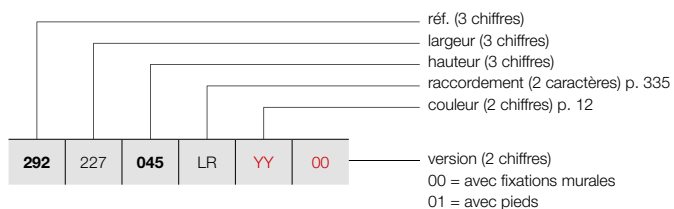

VINTAGE 50 / D220

### GRUPE DE TARIF: VPG5 - RADIATEURS À COLONNES

RÉFÉRENCE RADIATEUR SUR MESURE VINTAGE 50	DONNÉES TECHNIQUES								résistance électrique (Watt)	COULEUR STANDARD prix S600* (€)	AUTRES COULEURS prix couleur (€)
	tubes	largeur (L mm)	hauteur (H mm)	75/65/20 (Watt) (φ50K)	55/45/20 (Watt) (φ30K)	facteur n	poids (kg)	contenance (l)			
<b>RÉF. VINTAGE 50 VINTAGE 50/D220 : 292</b>											
292 227 045 LR YY 00	45	2278	450	3375	1782	1,25	90,00	55,35	-	1360	1564
	45	2278	600	4230	2222	1,26	117,90	66,60	-	1619	1862
292 232 045 LR YY 00	46	2328	450	3450	1822	1,25	93,84	56,58	-	1386	1594
	46	2328	600	4324	2272	1,26	120,52	68,08	-	1646	1893
292 237 045 LR YY 00	47	2378	450	3525	1861	1,25	94,00	57,81	-	1406	1617
	47	2378	600	4418	2321	1,26	123,14	69,56	-	1673	1924
292 242 045 LR YY 00	48	2428	450	3600	1901	1,25	96,00	59,04	-	1427	1641
	48	2428	600	4512	2370	1,26	125,76	71,04	-	1700	1955
292 247 045 LR YY 00	49	2478	450	3675	1941	1,25	99,96	60,27	-	1446	1663
	49	2478	600	4606	2420	1,26	128,38	72,52	-	1724	1983
292 252 045 LR YY 00	50	2528	450	3750	1980	1,25	102,00	61,50	-	1468	1688
	50	2528	600	4700	2469	1,26	131,00	74,00	-	1755	2018
292 257 045 LR YY 00	51	2578	450	3825	2020	1,25	104,04	62,73	-	1506	1732
292 262 045 LR YY 00	52	2628	450	3900	2059	1,25	106,08	63,96	-	1526	1755
292 267 045 LR YY 00	53	2678	450	3975	2099	1,25	108,12	65,19	-	1547	1779
292 272 045 LR YY 00	54	2728	450	4050	2139	1,25	110,16	66,42	-	1569	1804
292 277 045 LR YY 00	55	2778	450	4125	2178	1,25	112,20	67,65	-	1590	1829
292 282 045 LR YY 00	56	2828	450	4200	2218	1,25	114,24	68,88	-	1609	1850
292 287 045 LR YY 00	57	2878	450	4275	2257	1,25	116,28	70,11	-	1634	1879
292 292 045 LR YY 00	58	2928	450	4350	2297	1,25	118,32	71,34	-	1653	1901
292 297 045 LR YY 00	59	2978	450	4425	2337	1,25	120,36	72,57	-	1675	1926
292 302 045 LR YY 00	60	3028	450	4500	2376	1,25	122,40	73,80	-	1697	1952

Conforme EN442-1: 2014: radiateurs et convecteurs

\* RAL 9016: pas de supplément de prix 15%  
 Pour plus de détails sur nos informations produit, voir database: <https://www.installdata.be>  
**Pour les émissions calorifiques des autres régimes, voir p. 348 (facteurs de correction)**  
**BELGIQUE. Prix en euro (hors TVA)**

# VINTAGE (VINTAGE 50 / D250)

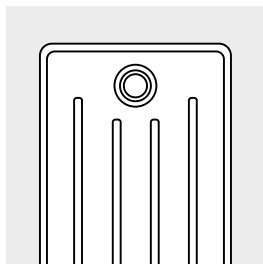

VINTAGE 50 / D250

COMMENT COMMANDER VINTAGE 50  
 Délai de livraison 15 - 30 jours ouvrables  
 (temps de transport non compris)

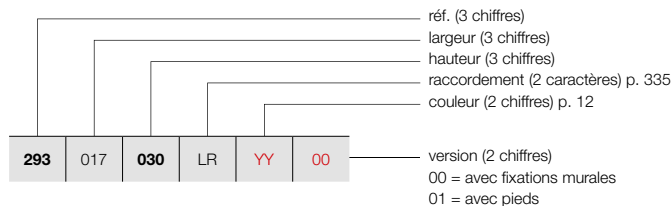

## GRUPE DE TARIF: VPG5 - RADIATEURS À COLONNES

RÉFÉRENCE RADIATEUR SUR MESURE VINTAGE 50	DONNÉES TECHNIQUES									COULEUR STANDARD prix S600* (€)	AUTRES COULEURS prix couleur (€)
	tubes	largeur (L mm)	hauteur (H mm)	75/65/20 (Watt) (Φ50K)	55/45/20 (Watt) (Φ30K)	facteur n	poids (kg)	contenance (l)	résistance électrique (Watt)		
<b>RÉF. VINTAGE 50 VINTAGE 50/D250 : 293</b>											
<b>293</b>   017   <b>030</b>   LR   <b>YY</b>   <b>00</b>	3	178	300	186	98	1,26	4,56	2,97	-	<b>392</b>	<b>451</b>
<b>293</b>   022   <b>030</b>   LR   <b>YY</b>   <b>00</b>	4	228	300	248	130	1,26	6,08	3,96	-	<b>413</b>	<b>475</b>
<b>293</b>   027   <b>030</b>   LR   <b>YY</b>   <b>00</b>	5	278	300	310	163	1,26	7,60	4,95	-	<b>434</b>	<b>499</b>
<b>293</b>   032   <b>030</b>   LR   <b>YY</b>   <b>00</b>	6	328	300	372	195	1,26	9,12	5,94	-	<b>455</b>	<b>523</b>
<b>293</b>   037   <b>030</b>   LR   <b>YY</b>   <b>00</b>	7	378	300	434	228	1,26	10,64	6,93	-	<b>474</b>	<b>545</b>
<b>293</b>   042   <b>030</b>   LR   <b>YY</b>   <b>00</b>	8	428	300	496	261	1,26	12,16	7,92	-	<b>504</b>	<b>580</b>
<b>293</b>   047   <b>030</b>   LR   <b>YY</b>   <b>00</b>	9	478	300	558	293	1,26	13,68	8,91	-	<b>522</b>	<b>600</b>
<b>293</b>   052   <b>030</b>   LR   <b>YY</b>   <b>00</b>	10	528	300	620	326	1,26	15,20	9,90	-	<b>541</b>	<b>622</b>
<b>293</b>   057   <b>030</b>   LR   <b>YY</b>   <b>00</b>	11	578	300	682	358	1,26	16,72	10,89	-	<b>570</b>	<b>656</b>
<b>293</b>   062   <b>030</b>   LR   <b>YY</b>   <b>00</b>	12	628	300	744	391	1,26	18,34	11,88	-	<b>592</b>	<b>681</b>
<b>293</b>   067   <b>030</b>   LR   <b>YY</b>   <b>00</b>	13	678	300	806	423	1,26	19,76	12,87	-	<b>610</b>	<b>702</b>
<b>293</b>   072   <b>030</b>   LR   <b>YY</b>   <b>00</b>	14	728	300	868	456	1,26	21,28	13,86	-	<b>629</b>	<b>723</b>
<b>293</b>   077   <b>030</b>   LR   <b>YY</b>   <b>00</b>	15	778	300	930	489	1,26	22,80	14,85	-	<b>653</b>	<b>751</b>
<b>293</b>   082   <b>030</b>   LR   <b>YY</b>   <b>00</b>	16	828	300	992	521	1,26	24,32	15,84	-	<b>671</b>	<b>772</b>
<b>293</b>   087   <b>030</b>   LR   <b>YY</b>   <b>00</b>	17	878	300	1054	554	1,26	25,84	16,83	-	<b>691</b>	<b>795</b>
<b>293</b>   092   <b>030</b>   LR   <b>YY</b>   <b>00</b>	18	928	300	1116	586	1,26	27,36	17,82	-	<b>714</b>	<b>821</b>
<b>293</b>   097   <b>030</b>   LR   <b>YY</b>   <b>00</b>	19	978	300	1178	619	1,26	28,88	18,81	-	<b>733</b>	<b>843</b>
<b>293</b>   102   <b>030</b>   LR   <b>YY</b>   <b>00</b>	20	1028	300	1240	651	1,26	30,40	19,80	-	<b>753</b>	<b>866</b>
<b>293</b>   107   <b>030</b>   LR   <b>YY</b>   <b>00</b>	21	1078	300	1302	684	1,26	31,92	20,79	-	<b>787</b>	<b>905</b>
<b>293</b>   112   <b>030</b>   LR   <b>YY</b>   <b>00</b>	22	1128	300	1364	717	1,26	33,44	21,78	-	<b>805</b>	<b>926</b>
<b>293</b>   117   <b>030</b>   LR   <b>YY</b>   <b>00</b>	23	1178	300	1426	749	1,26	34,96	22,77	-	<b>831</b>	<b>956</b>
<b>293</b>   122   <b>030</b>   LR   <b>YY</b>   <b>00</b>	24	1228	300	1488	782	1,26	36,68	23,76	-	<b>847</b>	<b>974</b>
<b>293</b>   127   <b>030</b>   LR   <b>YY</b>   <b>00</b>	25	1278	300	1550	814	1,26	38,00	24,75	-	<b>870</b>	<b>1001</b>
<b>293</b>   132   <b>030</b>   LR   <b>YY</b>   <b>00</b>	26	1328	300	1612	847	1,26	39,52	25,74	-	<b>909</b>	<b>1045</b>
<b>293</b>   137   <b>030</b>   LR   <b>YY</b>   <b>00</b>	27	1378	300	1674	879	1,26	41,04	26,73	-	<b>931</b>	<b>1071</b>
<b>293</b>   142   <b>030</b>   LR   <b>YY</b>   <b>00</b>	28	1428	300	1736	912	1,26	42,56	27,72	-	<b>951</b>	<b>1094</b>
<b>293</b>   147   <b>030</b>   LR   <b>YY</b>   <b>00</b>	29	1478	300	1798	945	1,26	44,08	28,71	-	<b>972</b>	<b>1118</b>

Conforme EN442-1: 2014: radiateurs et convecteurs

\* RAL 9016: pas de supplément de prix 15%  
 Pour plus de détails sur nos informations produit, voir database: <https://www.installdata.be>  
**Pour les émissions calorifiques des autres régimes, voir p. 348 (facteurs de correction)**  
**BELGIQUE. Prix en euro (hors TVA)**

COMMENT COMMANDER VINTAGE 50  
 Délai de livraison 15 - 30 jours ouvrables  
 (temps de transport non compris)

## VINTAGE (VINTAGE 50 / D250)

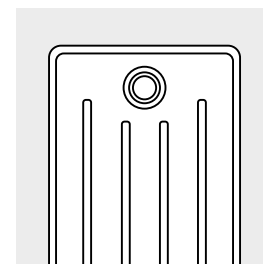
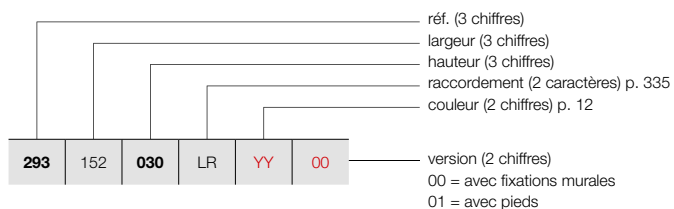

VINTAGE 50 / D250

### GRUPE DE TARIF: VPG5 - RADIATEURS À COLONNES

RÉFÉRENCE RADIATEUR SUR MESURE VINTAGE 50	DONNÉES TECHNIQUES										COULEUR STANDARD prix S600* (€)	AUTRES COULEURS prix couleur (€)				
	tubes	largeur (L mm)	hauteur (H mm)	75/65/20 (Watt) (φ50K)	55/45/20 (Watt) (φ30K)	facteur n	poids (kg)	contenance (l)	résistance électrique (Watt)							
<b>RÉF. VINTAGE 50 VINTAGE 50/D250 : 293</b>																
<b>293</b>	<b>152</b>	<b>030</b>	LR	YY	00	30	1528	300	1860	977	1,26	45,60	29,70	-	<b>990</b>	<b>1139</b>
<b>293</b>	<b>157</b>	<b>030</b>	LR	YY	00	31	1578	300	1922	1010	1,26	47,12	30,69	-	<b>1013</b>	<b>1165</b>
<b>293</b>	<b>162</b>	<b>030</b>	LR	YY	00	32	1628	300	1984	1042	1,26	48,64	31,68	-	<b>1034</b>	<b>1189</b>
<b>293</b>	<b>167</b>	<b>030</b>	LR	YY	00	33	1678	300	2046	1075	1,26	50,16	32,67	-	<b>1092</b>	<b>1256</b>
<b>293</b>	<b>172</b>	<b>030</b>	LR	YY	00	34	1728	300	2108	1107	1,26	51,68	33,66	-	<b>1115</b>	<b>1282</b>
<b>293</b>	<b>177</b>	<b>030</b>	LR	YY	00	35	1778	300	2170	1140	1,26	53,20	34,65	-	<b>1132</b>	<b>1302</b>
<b>293</b>	<b>182</b>	<b>030</b>	LR	YY	00	36	1828	300	2232	1173	1,26	55,02	35,64	-	<b>1161</b>	<b>1335</b>
<b>293</b>	<b>187</b>	<b>030</b>	LR	YY	00	37	1878	300	2294	1205	1,26	56,24	36,63	-	<b>1180</b>	<b>1357</b>
<b>293</b>	<b>192</b>	<b>030</b>	LR	YY	00	38	1928	300	2356	1238	1,26	57,76	37,62	-	<b>1200</b>	<b>1380</b>
<b>293</b>	<b>197</b>	<b>030</b>	LR	YY	00	39	1978	300	2418	1270	1,26	59,28	38,61	-	<b>1218</b>	<b>1401</b>
<b>293</b>	<b>202</b>	<b>030</b>	LR	YY	00	40	2028	300	2480	1303	1,26	60,80	39,60	-	<b>1242</b>	<b>1428</b>
<b>293</b>	<b>207</b>	<b>030</b>	LR	YY	00	41	2078	300	2542	1336	1,26	62,32	40,59	-	<b>1263</b>	<b>1452</b>
<b>293</b>	<b>212</b>	<b>030</b>	LR	YY	00	42	2128	300	2604	1368	1,26	63,84	41,58	-	<b>1281</b>	<b>1473</b>
<b>293</b>	<b>217</b>	<b>030</b>	LR	YY	00	43	2178	300	2666	1401	1,26	65,36	42,57	-	<b>1305</b>	<b>1501</b>
<b>293</b>	<b>222</b>	<b>030</b>	LR	YY	00	44	2228	300	2728	1433	1,26	66,88	43,56	-	<b>1320</b>	<b>1518</b>
<b>293</b>	<b>227</b>	<b>030</b>	LR	YY	00	45	2278	300	2790	1466	1,26	68,40	44,55	-	<b>1346</b>	<b>1548</b>
<b>293</b>	<b>232</b>	<b>030</b>	LR	YY	00	46	2328	300	2852	1498	1,26	69,92	45,54	-	<b>1361</b>	<b>1565</b>
<b>293</b>	<b>237</b>	<b>030</b>	LR	YY	00	47	2378	300	2914	1531	1,26	71,44	46,53	-	<b>1386</b>	<b>1594</b>
<b>293</b>	<b>242</b>	<b>030</b>	LR	YY	00	48	2428	300	2976	1564	1,26	73,36	47,52	-	<b>1406</b>	<b>1617</b>
<b>293</b>	<b>247</b>	<b>030</b>	LR	YY	00	49	2478	300	3038	1596	1,26	74,48	48,51	-	<b>1425</b>	<b>1639</b>
<b>293</b>	<b>252</b>	<b>030</b>	LR	YY	00	50	2528	300	3100	1629	1,26	76,00	49,50	-	<b>1446</b>	<b>1663</b>
<b>293</b>	<b>257</b>	<b>030</b>	LR	YY	00	51	2578	300	3162	1661	1,26	77,52	50,49	-	<b>1488</b>	<b>1711</b>
<b>293</b>	<b>262</b>	<b>030</b>	LR	YY	00	52	2628	300	3224	1694	1,26	79,04	51,48	-	<b>1508</b>	<b>1734</b>
<b>293</b>	<b>267</b>	<b>030</b>	LR	YY	00	53	2678	300	3286	1726	1,26	80,56	52,47	-	<b>1527</b>	<b>1756</b>
<b>293</b>	<b>272</b>	<b>030</b>	LR	YY	00	54	2728	300	3348	1759	1,26	82,08	53,46	-	<b>1547</b>	<b>1779</b>
<b>293</b>	<b>277</b>	<b>030</b>	LR	YY	00	55	2778	300	3410	1792	1,26	83,60	54,45	-	<b>1569</b>	<b>1804</b>
<b>293</b>	<b>282</b>	<b>030</b>	LR	YY	00	56	2828	300	3472	1824	1,26	85,12	55,44	-	<b>1588</b>	<b>1826</b>

Conforme EN442-1: 2014: radiateurs et convecteurs

\* RAL 9016: pas de supplément de prix 15%

Pour plus de détails sur nos informations produit, voir database: <https://www.installdata.be>

**Pour les émissions calorifiques des autres régimes, voir p. 348 (facteurs de correction)  
 BELGIQUE. Prix en euro (hors TVA)**

## VINTAGE (VINTAGE 50 / D250)

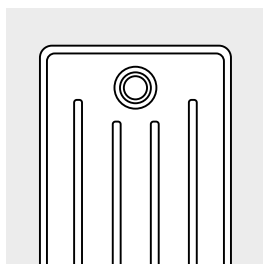

VINTAGE 50 / D250

### COMMENT COMMANDER VINTAGE 50

Délai de livraison 15 - 30 jours ouvrables  
(temps de transport non compris)

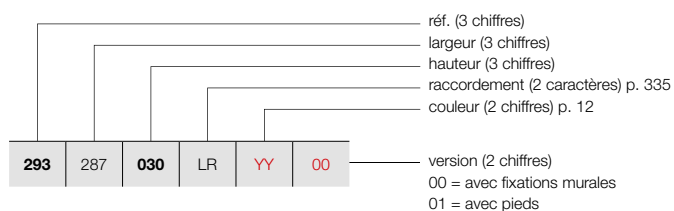

### GRUPE DE TARIF: VPG5 - RADIATEURS À COLONNES

RÉFÉRENCE RADIATEUR SUR MESURE VINTAGE 50	DONNÉES TECHNIQUES									COULEUR STANDARD prix S600* (€)	AUTRES COULEURS prix couleur (€)
	tubes	largeur (L mm)	hauteur (H mm)	75/65/20 (Watt) (Φ50K)	55/45/20 (Watt) (Φ30K)	facteur n	poids (kg)	contenance (l)	résistance électrique (Watt)		
<b>RÉF. VINTAGE 50 VINTAGE 50/D250 : 293</b>											
<b>293</b>   287   <b>030</b>   LR   <b>YY</b>   <b>00</b>	57	2878	300	3534	1857	1,26	86,64	56,43	-	<b>1609</b>	<b>1850</b>
<b>293</b>   292   <b>030</b>   LR   <b>YY</b>   <b>00</b>	58	2928	300	3596	1889	1,26	88,16	57,42	-	<b>1630</b>	<b>1875</b>
<b>293</b>   297   <b>030</b>   LR   <b>YY</b>   <b>00</b>	59	2978	300	3658	1922	1,26	89,68	58,41	-	<b>1651</b>	<b>1899</b>
<b>293</b>   302   <b>030</b>   LR   <b>YY</b>   <b>00</b>	60	3028	300	3720	1954	1,26	91,70	59,40	-	<b>1672</b>	<b>1923</b>



Conforme EN442-1: 2014: radiateurs et convecteurs

\* RAL 9016: pas de supplément de prix 15%

Pour plus de détails sur nos informations produit, voir database: <https://www.installdata.be>

**Pour les émissions calorifiques des autres régimes, voir p. 348 (facteurs de correction) BELGIQUE. Prix en euro (hors TVA)**

GRUPE DE TARIF: VPG10 - ACC.

FIXATIONS		VINTAGE 50	COULEUR
FIXATION MURALE			Dans la couleur du radiateur*
PIEDS		2 pieds pour 25 colonnes 3 pieds pour 50 colonnes 4 pieds pour 60 colonnes	Dans la couleur du radiateur* Dans la couleur du radiateur* Dans la couleur du radiateur*

\* Les pieds et fixations pour les radiateurs en revêtement transparent sont laqués en couleur N507.

VINTAGE RACCORDEMENTS

VINTAGE: VINTAGE 50

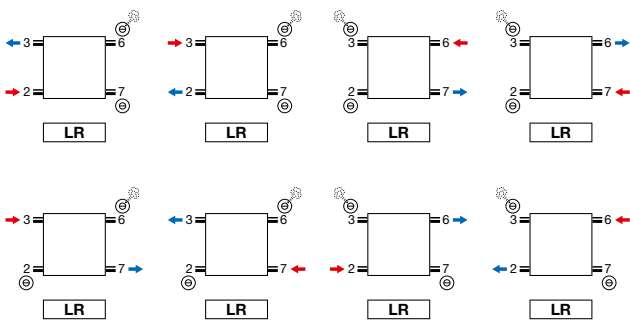

- Purgeur en raccordement 3 ou 6.

VINTAGE: VINTAGE 50

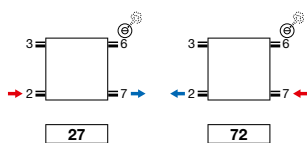

- Purgeur en raccordement 3 ou 6.
- Raccordements sur demande spéciale: supplément de prix € 69

**Attention:** le raccordement du radiateur est seulement possible comme indiqué par les icônes de raccordement. Pour toute autre méthode de raccordement, nous déclinons toute responsabilité.

VINTAGE (VINTAGE 50)

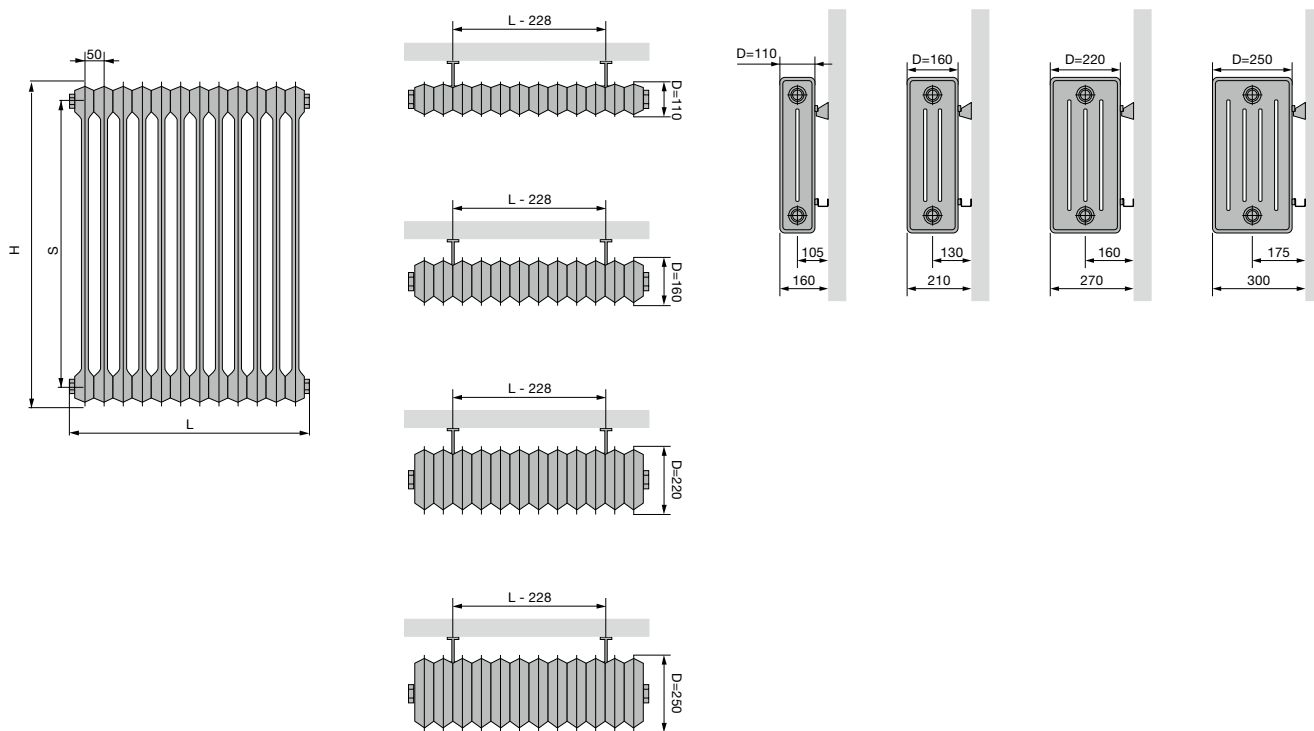

**VINTAGE 50**

Hauteur (H)	300	450	600	1000
Pas entre les raccords latéraux (S)	200	350	500	900



VINTAGE (VINTAGE 50)

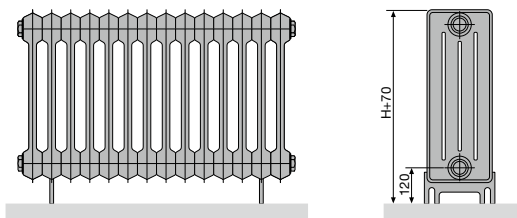

VINTAGE 50 (MONTAGE AU SOL)

Nombre de colonnes	2-25	26-50	51-60
Nombre de pieds	2	3	4

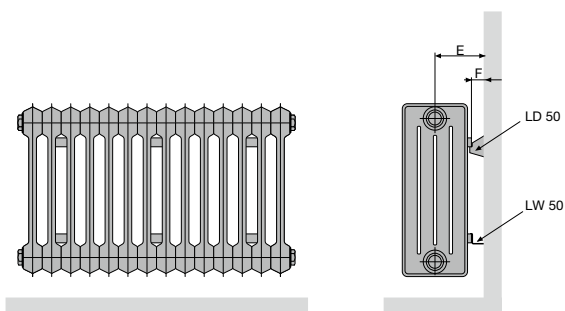

VINTAGE 50 (MONTAGE MURAL) LD 50 + LW 50

Profondeur (D)	110	160	220	250
Distance entre mur et raccordement (E)	105	130	160	175
Distance entre mur et l'arrière du radiateur (F)	50			

VINTAGE 50 (MONTAGE MURAL)

Nombre de colonnes	3-5	6-25	26-50	51-60
Nombre de fixations murales set LD 50 + LW 50	1	2	3	4

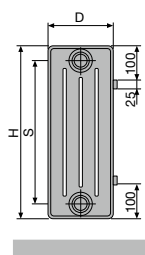

VINTAGE 50

Hauteur (H)	300	450	600	1000
Pas entre les raccords latéraux (S)	200	350	500	900

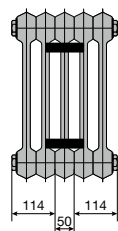

3-5 tubes

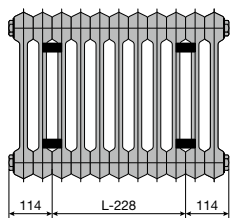

6-25 tubes

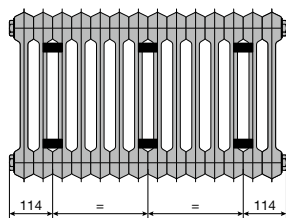

26-50 tubes

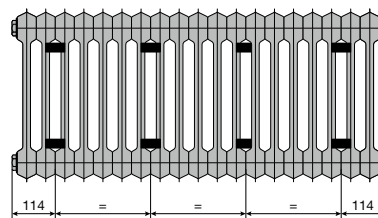

51-60 tubes

# Technique

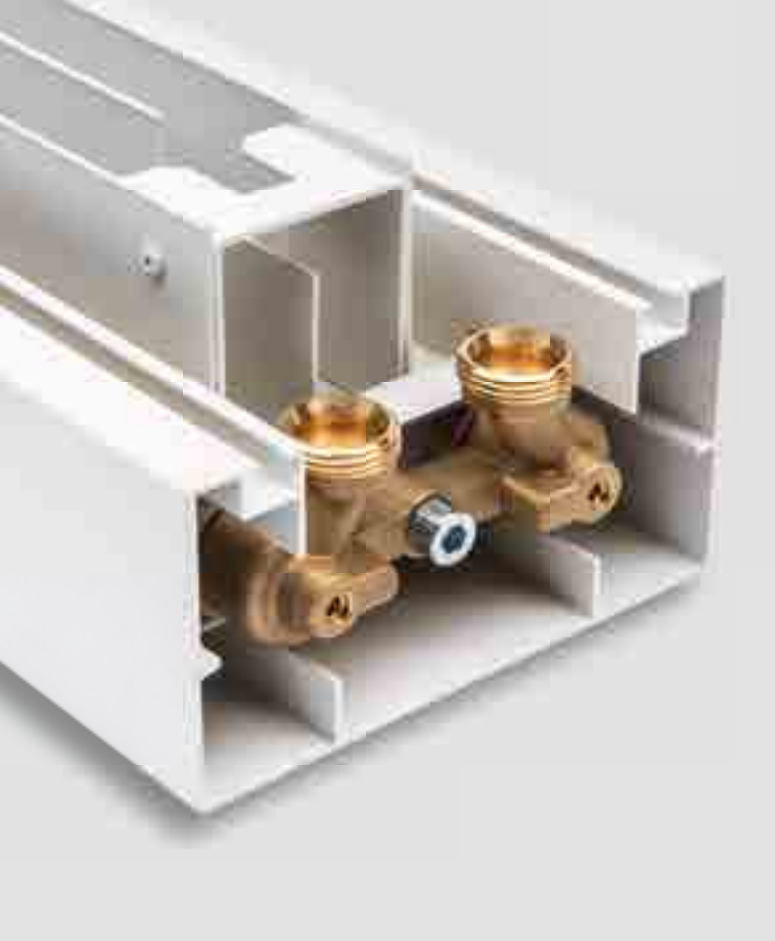

Chaque radiateur intègre de nombreuses innovations technologiques déployées jusque dans les moindres détails. Avec des experts du monde scientifique, VASCO recherche en permanence des solutions nouvelles et intelligentes pour délivrer de meilleures performances. Les pages techniques vous fournissent plus d'informations sur différents systèmes de raccordement, vannes et facteurs de correction.

**Un rendement maximum grâce aux bonnes informations.**

#### Technique

Résumé couleurs	349
Résumé accessoires	350
Résumé vannes	355
Résumé radiateurs de stock	358

## 1. SYSTÈMES DE RACCORDEMENT POSSIBLES

### 1.1. SYSTÈME MONOTUBE ■

Le système monotube a été fréquemment appliqué dans les constructions résidentielles des années 70 et 80.

Le retour d'eau du radiateur précédent est le départ du radiateur suivant. Une vanne avec by-pass doit être utilisée afin de veiller à ce que la température d'eau soit encore suffisamment élevée dans le radiateur suivant.

Le by-pass mélange l'eau de retour du radiateur avec l'eau de départ plus chaude, entraînant ainsi une élévation de la température de l'eau faisant office de l'eau de départ pour le radiateur suivant. Ce mélange peut concerner un maximum de 50% de l'eau de départ chaude. Nous proposons le kit de vanne mm pour un système monotube. Celui-ci dispose d'un by-pass réglable. ■

**Remarque:** Les puissances des radiateurs sont toujours indiquées à une température de 75/65/20 °C. Compte tenu du fait que la température de départ des radiateurs suivants est plus faible (inférieure à 75 °C), on a recours à un facteur de correction pour déterminer la puissance exacte du radiateur.

Ce facteur vous est proposé dans le tableau des facteurs de correction à la p. 348.

L'ensemble de l'installation doit donc être calculé correctement afin de compenser les pertes calorifiques.

### 1.2. SYSTÈME BITUBE

Nous distinguons ici deux systèmes différents :

1. réalisés avec des tuyaux de cuivre ou en matière plastique
2. réalisés avec des tuyaux d'acier

Les vannes proposées par VASCO sont appropriées pour les systèmes bitubes.

#### 1.2.1. Système à base de tuyaux de cuivre ou matière plastique ■

Ce système est utilisé le plus fréquemment dans la construction résidentielle actuelle. On part ici d'un collecteur ainsi chaque radiateur dispose de sa propre tuyauterie de départ et de sa propre tuyauterie de retour.

#### 1.2.2. Système à base de tuyaux d'acier ■

Ce système a été fréquemment installé dans les années 80.

Deux canalisations d'acier sont posées le long des parois extérieures de l'habitation.

Un tuyau est utilisé pour l'eau de départ et l'autre pour le retour. Chaque radiateur est raccordé séparément à ces canalisations.

### 1 Système monotube

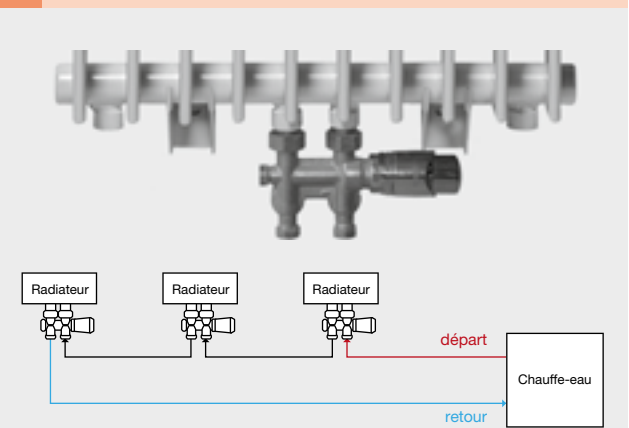

### 2 Vanne mm

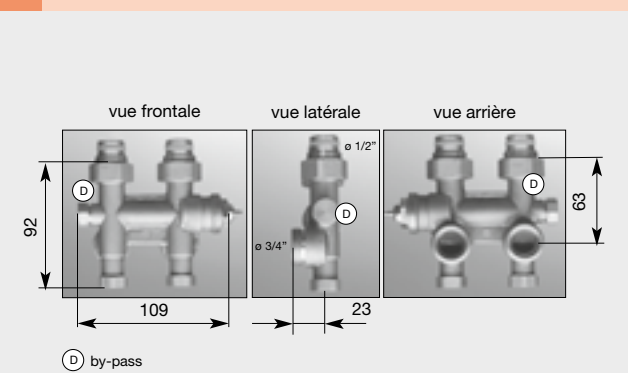

### 3 Système à base de tuyaux de cuivre ou matière plastique

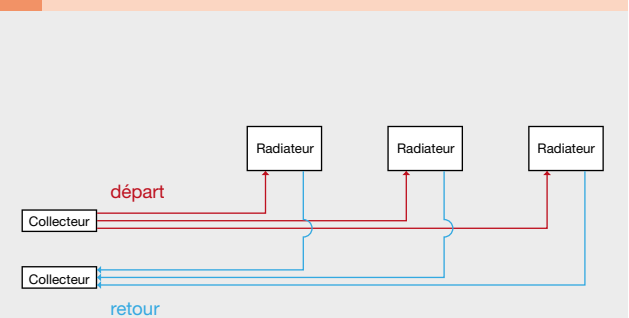

### 4 Système à base de tuyaux d'acier

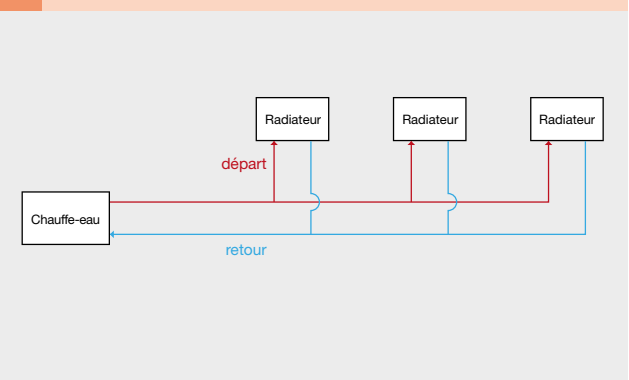

## 1.3. RACCORDEMENT UNIQUE

**Remarque :** Les vannes appropriées pour ce raccordement unique ne font pas partie de la gamme de VASCO.

Ce raccordement peut être utilisé pour les radiateurs suivants :

- Radiateurs décoratifs (**raccordement unique: sur demande**) (à indiquer lors de la commande)
  - Carré (CPVN2-ZB/CPHN1-RO/CPHN2-RO/CPVN-PLUS)
  - Zana (ZV-1/ZV-2/ZH-1/ZH-2)
  - Primula (P1/P2/P3/P4)

### RADIATEURS DÉCORATIFS

Les raccordements uniques utilisés avec des radiateurs décoratifs doivent être signalés au moment de la commande.

#### Radiateurs à collecteur vertical (Carré Horizontal)

Le diamètre de la vanne du tube d'injection (10, 11, 12 mm) doit toujours être indiqué lors de la commande en cas de raccordement unique. Le raccordement unique est possible uniquement dans les raccordements 1 ou 8.

La vanne unique doit être équipée d'un tube d'injection. Celle-ci doit couvrir 2/3 de la hauteur du radiateur au minimum.

#### Radiateurs plinthes (Primula)

Un raccordement unique est possible en mode de raccordement : 2 ou 7. Celui-ci doit être monté avec notre petit injecteur. Le raccordement 1 ou 8 est possible avec un supplément de prix et il faudra indiquer le diamètre du tube d'injection.

Lors du montage de la vanne unique pour un radiateur plinthe, vous devez veiller à ce que le tube d'injection soit prolongé au minimum de 10 mm (x) au-delà de la cloison "S".

#### Radiateurs à collecteur horizontal (Carré/Zana)

Le raccordement unique est possible uniquement en mode de raccordements 2 ou 7.

Le diamètre du tube d'injection (10, 11, 12, ... mm) de la vanne doit toujours être indiqué lors de la commande en cas de raccordement unique. Lors du montage de la vanne unique pour un radiateur à collecteur horizontal, vous devez veiller à ce que le tube d'injection soit prolongé au minimum de 50 mm au-delà du centre du radiateur.

**Remarque:** La cloison de séparation avec le trou d'injection se situe toujours au centre du collecteur inférieur et le tube d'injection doit donc être prolongé dans la majorité des cas.

### 5 Carré Horizontal avec raccordement unique

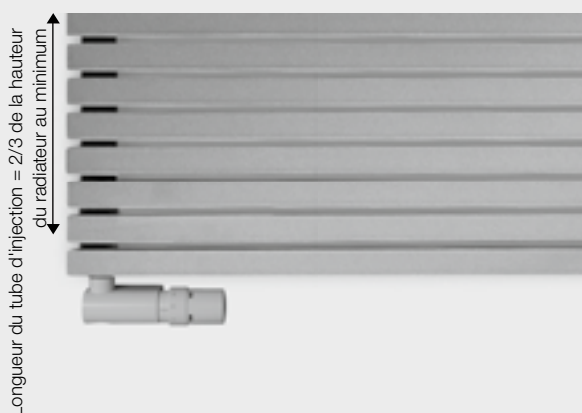

### 6 Primula avec raccordement unique

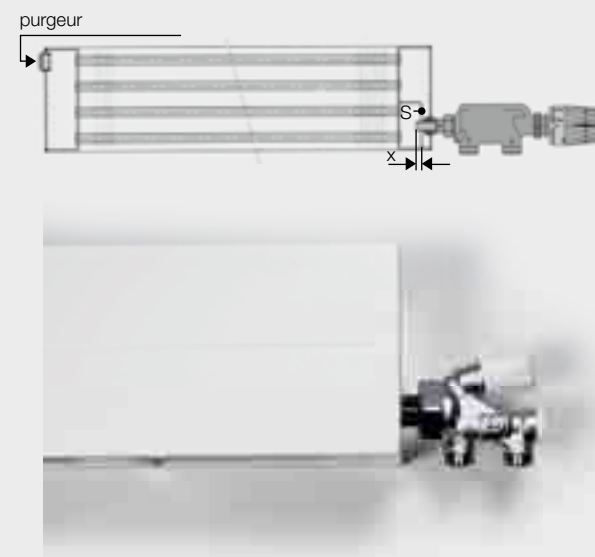

### 7 Primula avec raccordement unique

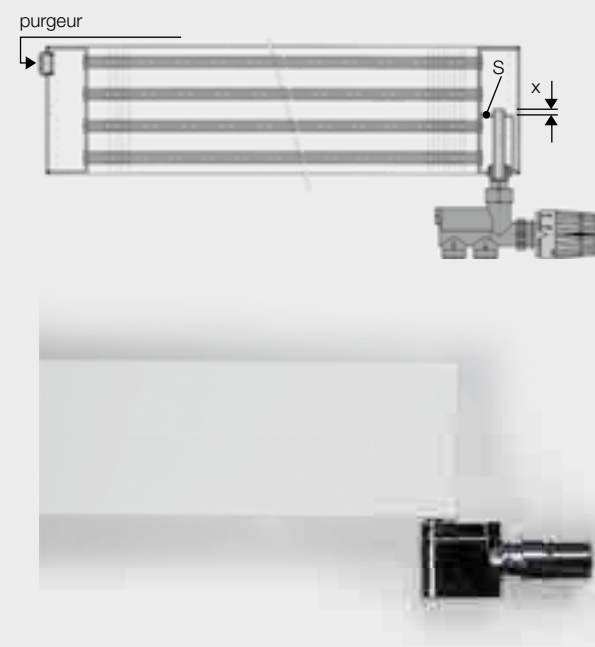

## 1.4. VANNE INTÉGRÉE

Une vanne intégrée est disponible pour les radiateurs suivants :

vanne intégrée	tête thermostatique	position tuyau d'alimentation	supplément de prix	y compris tête thermostatique
<b>Niva Horizontal</b> (standard)	droit	gauche	<b>0</b>	oui
<b>Niva Soft NS2L1</b>	droit	droit	<b>€ 154</b>	oui
<b>Viola-A Horizontal</b>	droit/gauche*	gauche/droit*	<b>€ 110</b>	non
<b>FlatLine</b> (standard)	droit	gauche	<b>0</b>	non
<b>Flat-Plint-Line</b> (standard)	droit	gauche	<b>0</b>	non
<b>Ritmo Horizontal</b>	droit/gauche**	droit/gauche**	<b>€ 77</b>	non
<b>Elia</b>	droit/gauche**	droit/gauche**	<b>0</b>	non

\* si la tête thermostatique se trouve à droite, l'alimentation doit être placée à gauche, si la tête thermostatique se trouve à gauche, l'alimentation doit être placée à droite

\*\* possibilité d'inverser le radiateur au montage afin de monter la tête thermostatique à gauche ou à droite (tête thermostatique à commander séparément), pour plus de détails voir les raccords

Veillez indiquer le code sous "Finition" lors de la commande:

tête thermostatique (couleur)	code de couleur
blanc	code 03
chromé	code 04

Aucun code ne doit être indiqué pour Viola-A Horizontal, FlatLine, Flat-Plint-Line et Niva Horizontal.

- **Viola-A Horizontal:** tête thermostatique à commander séparément, p. 226
- **FlatLine:** tête thermostatique à commander séparément, p. 267
- **Niva Horizontal:** une tête blanche est livrée avec le radiateur blanc (S600/9016) – tête chromée pour les autres coloris

L'insert peut faire l'objet d'un pré réglage exact. Le radiateur à vanne intégrée est monté prêt à l'emploi en usine.

### LA VANNE INTÉGRÉE SUR LE RADIATEUR VIOLA-A HORIZONTAL 8

(Possible à partir de 4 tubes)

### LA VANNE INTÉGRÉE SUR LE RADIATEUR NIVA HORIZONTAL 9

Le radiateur Niva Horizontal est fourni (**pas de supplément de prix**) avec une vanne intégrée de série (toujours du côté droit). Les raccords sont distants de 50 mm et ont un filet extérieur de 3/4" (Euroconus). Le départ doit toujours être raccordé du côté gauche de l'écartement de 50 mm. L'insert est monté dans le raccordement 6.

**Remarque :** Si vous ne voulez pas raccorder le radiateur au moyen de la vanne intégrée, vous devrez démonter l'insert pour pouvoir utiliser à un autre raccordement. Vous avez alors la possibilité d'interchanger le départ et le retour. La régulation de température s'opère alors par une vanne à tête thermostatique qui doit être achetée séparément (ne fait pas partie de la gamme de VASCO).

### LA VANNE INTÉGRÉE POUR LE NIVA SOFT

Le radiateur Niva Soft est livré sur demande avec une vanne intégrée (tête thermostatique du côté droit). Les raccords sont écartés l'un de l'autre de 50 mm au centre du radiateur, à sa base. L'alimentation doit toujours être raccordée du côté droit.

### LA VANNE INTÉGRÉE SUR LE RADIATEUR FLATLINE 10

Le radiateur FlatLine est fourni avec une vanne intégrée de série (toujours du côté droit). C'est possible d'utiliser la fonction de thermostat, si le radiateur est raccordé sur le **raccordement universel ou du côté droit de l'écartement de 50mm**. Le départ doit toujours être raccordé du côté gauche de l'écartement de 50 mm. L'insert est monté dans le raccordement 6.

## 8 La vanne intégrée sur le radiateur Viola-A Horizontal



n°. d'art. 1182 301 0000 0099  
prix €145

## 9 La vanne intégrée sur le radiateur Niva Horizontal

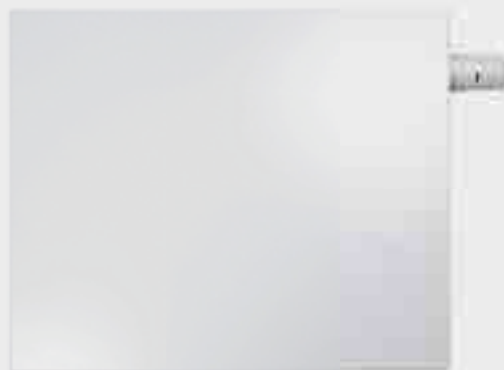

n°. d'art. 1182 300 0000 0099  
prix €145

## 10 Insert FlatLine



1.5. TUBE D'INJECTION

En cas de raccordement 4-5 (= dans le haut du radiateur), le tube d'injection spécial doit être posé dans le collecteur supérieur (au niveau du raccordement du retour). Dans ce cas, le tube inférieur émet moins de chaleur que les autres.

**Remarque:** Le tube d'injection prémonté doit être retiré.

tube d'injection	n°. d'art.	
600	1188 001 0000 0000	CB 21
940	1188 005 0000 0000	ZBD 21
1260	1188 009 0000 0000	CB 40
1330	1188 010 0000 0000	ZBD 32
1665	1188 012 0000 0000	CB 50 / ZBD 40

Prix du tube d'injection (= tube montant) / pièce : € 17

2. VANNES

2.1. VANNE DÉCORATIVE MM

**Vanne décorative MM murale (équerre) / Vanne décorative MM sol (droit)**

- Raccordement

Le raccordement à la vanne décorative VASCO présente un filet intérieur de 2 x 1/2". La vanne décorative VASCO est livrée avec une belle tête thermostatique design. En cas d'utilisation de la vanne décorative VASCO, le départ doit être raccordé du côté droit de la vanne. Le tube d'injection éventuel doit toujours être monté du côté du départ. La vanne décorative ne fonctionne pas en cas de raccordement de départ du côté gauche sauf si vous optez pour la solution ci-dessous.

Solution : Monter un insert d'inversion. Celui-ci occasionne une perte de pression plus importante au niveau de la vanne (voir le diagramme pour l'élément d'inversion p. 343). Ceci est très important pour l'équilibre hydraulique.

- Préréglage

La vanne peut être réglée en fonction de la perte de pression souhaitée au moyen du diagramme pour la vanne décorative ci-contre. La vanne décorative VASCO est appropriée pour les installations bitubes (pas d'installation à raccordement unique). Les 2 raccordements peuvent être totalement obturés, permettant le retrait du radiateur en vue d'une pose de papier peint ou d'une intervention d'entretien sans avoir à vidanger l'intégralité de l'installation de chauffage central. Pour l'obturation du raccordement, vous devez placer le bouchon en matière plastique livré avec l'équipement sur la vanne du côté de la tête thermostatique avant de fermer. Le retour se ferme au moyen de la vis « Allen » située sur la face inférieure de la vanne.

Vanne décorative murale :

couleur	n°. d'art.	prix
blanc	1182 103 0000 9016	€ 192
noir	1182 103 0000 9005	€ 213
chromé	1182 103 0000 0099	€ 213

noir mat



Vanne décorative sol :

couleur	n°. d'art.	prix
chromé	1182 104 0000 0099	€ 213



11 Vanne décorative MM murale (équerre) / Vanne décorative MM sol (droit)



12 Insert d'inversion



n°. d'art.  
1182 203 0000 0000  
prix € 84

13 Vanne décorative MM murale (équerre) / Vanne décorative MM sol (droit)

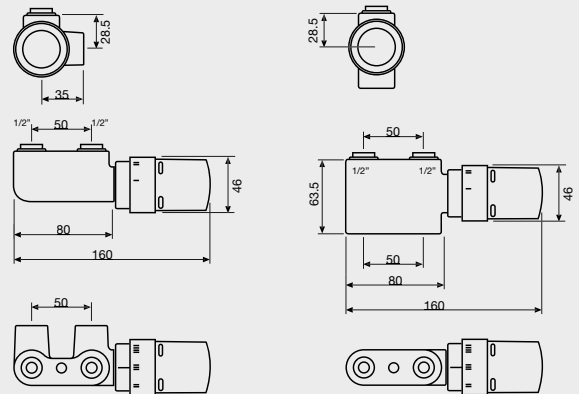

VANNE DÉCORATIVE MURALE

VANNE DÉCORATIVE SOL

14 Diagramme de perte de pression pour vanne décorative MM

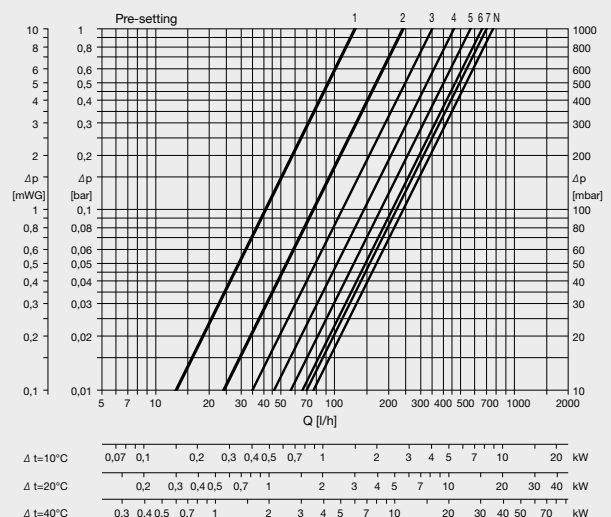

**Raccords pour la vanne décorative MM**

- Pour tube de cuivre Ø 10 mm - couleur nickel  
n°. d'art. 1182 208 0000 0000 **Prix: € 8 / pièce**
- Pour tube de cuivre Ø 12 mm - couleur nickel  
n°. d'art. 1182 206 0000 0000 **Prix: € 8 / pièce**
- Pour tube de cuivre Ø 14 mm - couleur nickel  
n°. d'art. 1182 209 0000 0000 **Prix: € 8 / pièce**
- Pour tube de cuivre Ø 15 mm - couleur nickel  
n°. d'art. 1182 207 0000 0000 **Prix: € 8 / pièce**
- Pour tube de cuivre Ø 16 mm - couleur nickel  
n°. d'art. 1182 210 0000 0000 **Prix: € 8 / pièce**
- Pour tube PEX/multicouche (avec ou sans couche d'aluminium) 14 x 2 mm  
n°. d'art. 1182 205 0000 0000 **Prix: € 10 / pièce**
- Pour tube PEX/multicouche (avec ou sans couche d'aluminium) 16 x 2 mm  
n°. d'art. 1182 204 0000 0000 **Prix: € 10 / pièce**



Cuivre

PEX/multicouche

**Remarque :** La vanne décorative MM peut exclusivement être utilisée pour le raccordement central du type monobloc (1MM8).

**2.2. VANNE DÉCORATIVE 1-8**

Vanne décorative 1-8 gauche			Vanne décorative 1-8 droite		
couleur	n°. d'art.	prix	couleur	n°. d'art.	prix
blanc	1182 101 0000 9016	€ 192	blanc	1182 102 0000 9016	€ 192
chromé	1182 101 0000 0099	€ 213	chromé	1182 102 0000 0099	€ 213

**Attention :** La tête thermostatique doit être montée dans le retour. La vanne 1-8 est applicable pour les radiateurs d'une puissance stipulée dans le tableau ci-dessous :

Δ Td-Tr	régime de température			puissance (Watt)
	75 / 65	70 / 60	55 / 45	
10	75 / 65	70 / 60	55 / 45	1300
15	80 / 65	70 / 55	60 / 45	1950
20	80 / 60	70 / 50	60 / 40	2600

Td = Température de départ / Tr = Température du retour

**Raccords pour la vanne décorative MM**

- Pour tube de cuivre Ø 10 mm - couleur nickel  
n°. d'art. 1182 208 0000 0000 **Prix: € 8 / pièce**
- Pour tube de cuivre Ø 12 mm - couleur nickel  
n°. d'art. 1182 206 0000 0000 **Prix: € 8 / pièce**
- Pour tube de cuivre Ø 14 mm - couleur nickel  
n°. d'art. 1182 209 0000 0000 **Prix: € 8 / pièce**
- Pour tube de cuivre Ø 15 mm - couleur nickel  
n°. d'art. 1182 207 0000 0000 **Prix: € 8 / pièce**
- Pour tube de cuivre Ø 16 mm - couleur nickel  
n°. d'art. 1182 210 0000 0000 **Prix: € 8 / pièce**
- Pour tube PEX/multicouche (avec ou sans couche d'aluminium) 14 x 2 mm  
n°. d'art. 1182 205 0000 0000 **Prix: € 10 / pièce**
- Pour tube PEX/multicouche (avec ou sans couche d'aluminium) 16 x 2 mm  
n°. d'art. 1182 204 0000 0000 **Prix: € 10 / pièce**



Cuivre

PEX/multicouche

**15 Diagramme de perte de pression pour insert d'inversion**

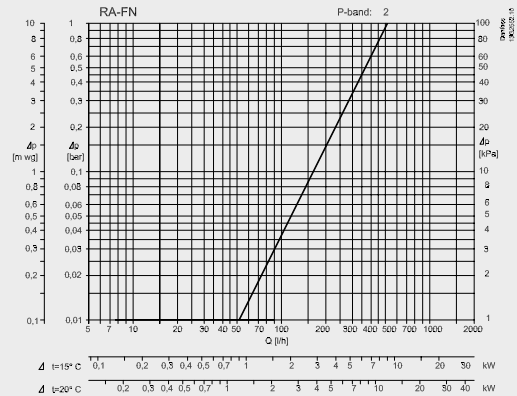

**16 Vanne décorative 1-8 gauche / Vanne décorative 1-8 droite**



**17 Vanne décorative 1-8**

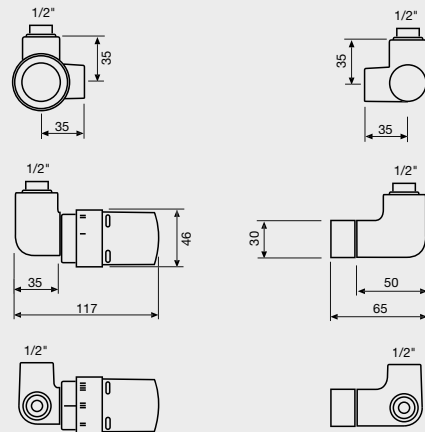

**18 Diagramme de perte de pression pour vanne décorative 1-8**

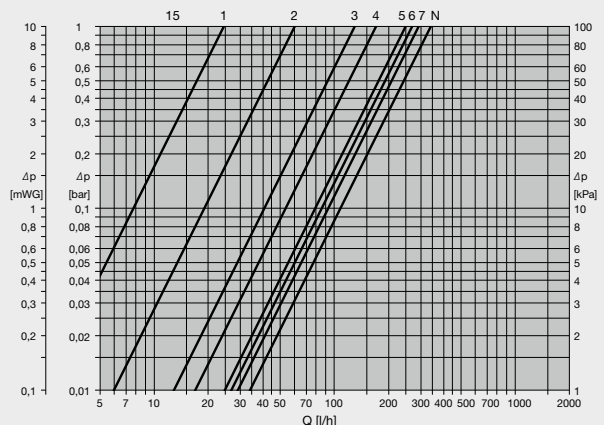



2.3. VANNE mm

La vanne est toujours dirigée perpendiculairement au mur.

S'applique tant au nouveau raccordement central du type monobloc 1MM8 (LB) qu'au raccordement central 1mm8 (LM). Le raccordement à la vanne présente un filet extérieur de 2 x 3/4". L'interchangeabilité du départ et du retour est possible en présence de la vanne mm VASCO. Le tube d'injection éventuel doit toujours être monté du côté du départ.

- Préréglage

En fonction de la perte de pression souhaitée, on peut régler la vanne sur la base des diagrammes de la p. 343. Le jeu de vannes VASCO mm peut être utilisé sur des installations monotubes ou bitubes.

Laissez le by-pass en position fermée en cas d'une installation bitube. Réglez la perte de pression au moyen de l'écrou à tête hexagonale gradué de 1 à 6.

Réglez l'écrou à tête hexagonale sur la position 6 en cas d'installation monotube. Imprimez un certain nombre de révolutions en arrière au by-pass à partir de la position fermée (réglage d'usine), conformément au diagramme à la p. 343.

Les canalisations de départ et de retour peuvent être totalement fermées, permettant le retrait du radiateur en vue d'une pose de papier peint ou d'une intervention d'entretien sans avoir à vidanger l'intégralité de l'installation de chauffage central. Aucun insert d'inversion n'est nécessaire en cas d'inversion.

L'utilisation de la vanne mm de VASCO permet un préréglage des radiateurs décoratifs individuels en fonction des besoins calorifiques. Ce préréglage (valeur kv) peut aussi être modifié en cours d'utilisation jusqu'à ce que la répartition de la chaleur soit réglée de façon optimale. La valeur kv est réglée au moyen de l'écrou à tête hexagonale (au moyen d'une clé plate de 13). Vous pouvez choisir vous-même la tête thermostatique parmi les types ci-dessous.



blanc  
n°. d'art. 11911630102  
**Prix € 44**



chromé  
n°. d'art. 11911631102  
**Prix € 60**

**Attention :** Le raccordement de la tête thermostatique est M30 x 1,5.

La vanne mm présente un raccordement à l'arrière avec un filet extérieur de 2x 3/4", un bouton pivotant manuel et un cache.

Le cache à face inférieure droite est disponible dans les couleurs suivantes :

- RAL 9016  
N°. d'art.: 1182 001 0000 9016  
**Prix : € 126**
- Chromé  
N°. d'art.: 1182 001 0000 0099  
**Prix : € 145**

Le cache à face inférieure courbée est disponible dans les couleurs suivantes :

- RAL 9016  
N°. d'art.: 1182 002 0000 9016  
**Prix : € 126**

Les produits suivants sont également disponibles avec la vanne mm :

**Raccord coudé pour tête thermostatique**

Celui-ci peut être commandé séparément et veilla à ce que la tête thermostatique soit dirigée vers l'avant et non sur le côté. Cette solution est surtout recommandée en cas de radiateurs étroits afin de garantir une bonne fixation. Ce raccord coudé pour la tête thermostatique est exclusivement disponible en RAL 9016.

N°. d'art.: 1182 201 0000 0000  
**Prix : € 31**

19 Vanne mm



20 Diagramme de perte de pression pour vanne mm

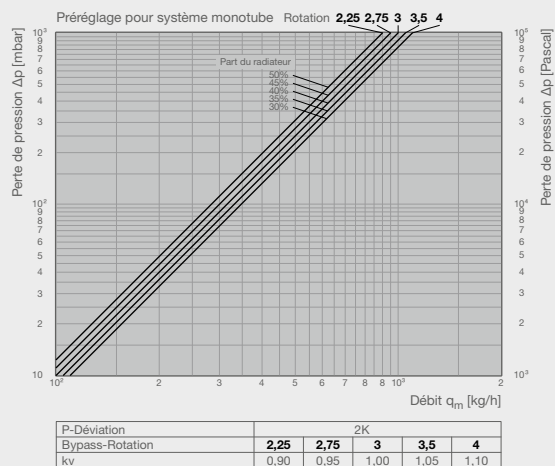
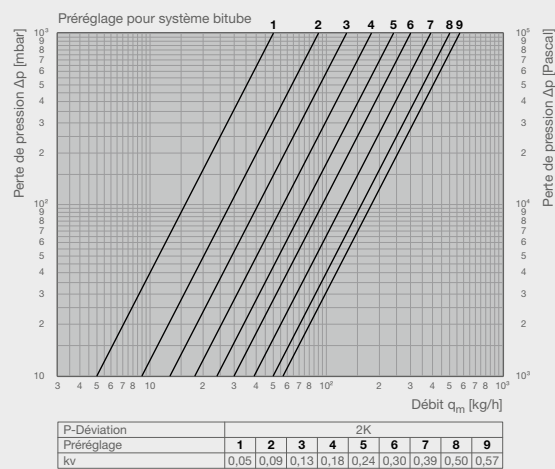

21 Raccord coudé pour tête thermostatique

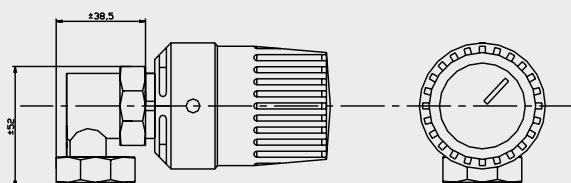

## Coude à 90°

Celui-ci peut être utilisé pour des radiateurs de salle de bains.  
Utilisation : raccordement dans le sol (vertical) au lieu d'un raccordement mural (horizontal)

N°. d'art.: 1182 202 0000 0000

Prix: €31 / set

### Raccords pour la vanne mm

- Pour tube de cuivre Ø 10 mm - couleur nickel  
n°. d'art. 1182 250 0000 0000 **Prix : €8 / pièce**
- Pour tube de cuivre Ø 12 mm - couleur nickel  
n°. d'art. 1182 251 0000 0000 **Prix : €8 / pièce**
- Pour tube de cuivre Ø 14 mm - couleur nickel  
n°. d'art. 1182 252 0000 0000 **Prix : €8 / pièce**
- Pour tube de cuivre Ø 15 mm - couleur nickel  
n°. d'art. 1182 253 0000 0000 **Prix : €8 / pièce**
- Pour tube de cuivre Ø 16 mm - couleur nickel  
n°. d'art. 1182 254 0000 0000 **Prix : €8 / pièce**
- Pour tube de cuivre Ø 18 mm - couleur nickel  
n°. d'art. 1182 255 0000 0000 **Prix : €8 / pièce**
- Pour tube PEX/multicouche (avec ou sans couche d'aluminium) 14 x 2 mm  
n°. d'art. 1182 256 0000 0000 **Prix : €10 / pièce**
- Pour tube PEX/multicouche (avec ou sans couche d'aluminium) 16 x 2 mm  
n°. d'art. 1182 257 0000 0000 **Prix : €10 / pièce**



Cuivre

PEX/multicouche

## 2.4. VANNE CC/CS (chauffage central/chauffage par le sol)

### Composition et fonctionnement

La garniture de raccordement se compose d'une vanne thermostatique réglable, d'une tête de vanne thermostatique, d'une vanne d'arrêt et d'un limiteur de température de retour pour un système de radiateur bitube associé à un circuit de chauffage par le sol.

La vanne thermostatique, fournie avec une tête de vanne thermostatique, régule la température ambiante en association avec un radiateur. Le réglage du chauffage par le sol s'effectue indépendamment de la vanne thermostatique, par la limitation de la température de retour.

Température de service: de 2 °C à 70 °C

Pression de service max.: 10 bars

Fluide: eau et mélanges d'eau et de glycol adaptés, conformément à la norme VDI 2035. Non compatible avec de la vapeur ou des liquides oléagineux et agressifs.

Plage de réglage de la température de retour: de 10 °C à 40 °C

## 22 Coude à 90°

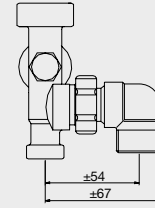

## 23 Raccord equerre 50 mm 3/4"

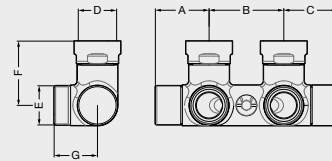

D	A	B	C	E	F	G
3/4" F	36	50	36	3/4" EK	43	29

## 24 Raccord vanne equerre 50 mm 3/4"

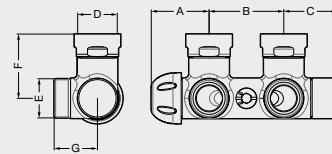

D	A	B	C	E	F	G
3/4" F	39	50	36	3/4" EK	44	30

## 25 Raccord equerre 50 mm 1/2"

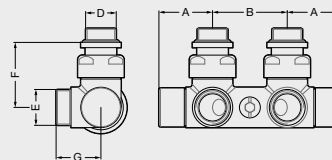

D	A	B	E	F	G
1/2"	36	50	3/4" EK	44	30

## 26 Vanne CC/CS

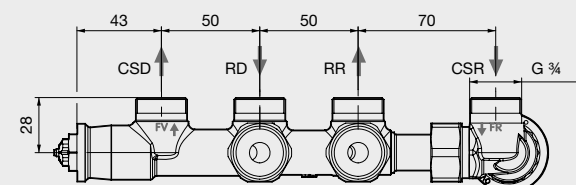
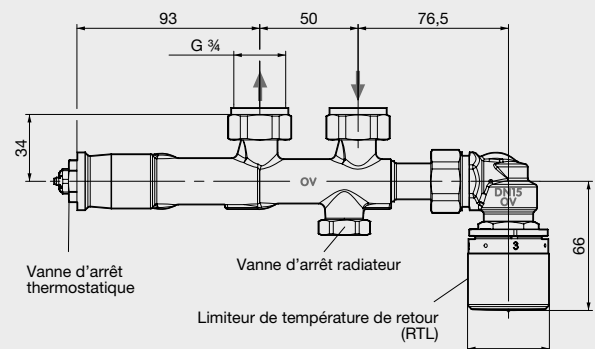

CSD = Chauffage Sol Départ  
RD = Radiateur Départ

RR = Radiateur Retour  
CSR = Chauffage Sol Retour



# TECHNIQUE FACTEURS DE CORRECTION

En partant de la température d'eau de **75/65/20 °C**  
et du facteur n : 1,3 (nouvelle Euro-norme)

**Exemple :**









Puissance nécessaire : 1050 watts  
Température ambiante :  $T_i = 22\text{ °C}$   
Régime d'eau : 70 / 50 °C  
à savoir  
 $T_d = 70\text{ °C}$  (départ) =  $70\text{ °C}$   
 $T_r = 50\text{ °C}$  (retour) =  $50\text{ °C}$

**Solution :**

Le facteur de correction = 0,70  
Exemple de type de radiateur  
1050 : 0,70 = 1500 watts  
à un régime de 75/65/20 =  $\Delta T_{50}$   
(voir les tableaux pour le régime 75/65/20°C)





Td °C	Ti °C	Tr °C													Ti °C
		25	30	35	40	45	50	55	60	65	70	75	80	85	
90	12	0,88	0,95	1,01	1,08	1,15	1,21	1,28	1,35	1,42	1,49	1,56	1,64	1,71	12
	15	0,81	0,87	0,94	1,00	1,07	1,13	1,20	1,27	1,34	1,41	1,48	1,55	1,62	15
	18	0,74	0,80	0,86	0,92	0,99	1,05	1,12	1,19	1,25	1,32	1,39	1,46	1,53	18
	20	0,69	0,75	0,81	0,87	0,94	1,00	1,07	1,13	1,20	1,27	1,34	1,41	1,48	20
	22	0,64	0,70	0,76	0,82	0,88	0,95	1,01	1,08	1,15	1,21	1,28	1,35	1,42	22
24	0,59	0,65	0,71	0,77	0,83	0,90	0,96	1,03	1,09	1,16	1,23	1,29	1,36	24	
85	12	0,82	0,88	0,95	1,01	1,08	1,15	1,21	1,28	1,35	1,42	1,49	1,56	12	
	15	0,75	0,81	0,87	0,94	1,00	1,07	1,13	1,20	1,27	1,34	1,41	1,48	15	
	18	0,68	0,74	0,80	0,86	0,92	0,99	1,05	1,12	1,19	1,25	1,32	1,39	18	
	20	0,63	0,69	0,75	0,81	0,87	0,94	1,00	1,07	1,13	1,20	1,27	1,34	20	
	22	0,58	0,64	0,70	0,76	0,82	0,88	0,95	1,01	1,08	1,15	1,21	1,28	22	
24	0,54	0,59	0,65	0,71	0,77	0,83	0,90	0,96	1,03	1,09	1,16	1,23	24		
80	12	0,76	0,82	0,88	0,95	1,01	1,08	1,15	1,21	1,28	1,35	1,42	12		
	15	0,69	0,75	0,81	0,87	0,94	1,00	1,07	1,13	1,20	1,27	1,34	15		
	18	0,62	0,68	0,74	0,80	0,86	0,92	0,99	1,05	1,12	1,19	1,25	18		
	20	0,57	0,63	0,69	0,75	0,81	0,87	0,94	1,00	1,07	1,13	1,20	20		
	22	0,53	0,58	0,64	0,70	0,76	0,82	0,88	0,95	1,01	1,08	1,15	22		
24	0,48	0,54	0,59	0,65	0,71	0,77	0,83	0,90	0,96	1,03	1,09	24			
75	12	0,70	0,76	0,82	0,88	0,95	1,01	1,08	1,15	1,21	1,28	12			
	15	0,63	0,69	0,75	0,81	0,87	0,94	1,00	1,07	1,13	1,20	15			
	18	0,56	0,62	0,68	0,74	0,80	0,86	0,92	0,99	1,05	1,12	18			
	20	0,51	0,57	0,63	0,69	0,75	0,81	0,87	0,94	<b>1,00</b>	1,07	20			
	22	0,47	0,53	0,58	0,64	0,70	0,76	0,82	0,88	0,95	1,01	22			
24	0,43	0,48	0,54	0,59	0,65	0,71	0,77	0,83	0,90	0,96	24				
70	12	0,64	0,70	0,76	0,82	0,88	0,95	1,01	1,08	1,15	12				
	15	0,57	0,63	0,69	0,75	0,81	0,87	0,94	1,00	1,07	15				
	18	0,50	0,56	0,62	0,68	0,74	0,80	0,86	0,92	0,99	18				
	20	0,46	0,51	0,57	0,63	0,69	0,75	0,81	0,87	0,94	20				
	22	0,42	0,47	0,53	0,58	0,64	0,70	0,76	0,82	0,88	22				
24	0,37	0,43	0,48	0,54	0,59	0,65	0,71	0,77	0,83	24					
65	12	0,58	0,64	0,70	0,76	0,82	0,88	0,95	1,01	12					
	15	0,51	0,57	0,63	0,69	0,75	0,81	0,87	0,94	15					
	18	0,45	0,50	0,56	0,62	0,68	0,74	0,80	0,86	18					
	20	0,41	0,46	0,51	0,57	0,63	0,69	0,75	0,81	20					
	22	0,36	0,42	0,47	0,53	0,58	0,64	0,70	0,76	22					
24	0,32	0,37	0,43	0,48	0,54	0,59	0,65	0,71	24						
60	12	0,53	0,58	0,64	0,70	0,76	0,82	0,88	12						
	15	0,46	0,51	0,57	0,63	0,69	0,75	0,81	15						
	18	0,40	0,45	0,50	0,56	0,62	0,68	0,74	18						
	20	0,35	0,41	0,46	0,51	0,57	0,63	0,69	20						
	22	0,31	0,36	0,42	0,47	0,53	0,58	0,64	22						
24	0,27	0,32	0,37	0,43	0,48	0,54	0,59	24							
55	12	0,47	0,53	0,58	0,64	0,70	0,76	12							
	15	0,41	0,46	0,51	0,57	0,63	0,69	15							
	18	0,34	0,40	0,45	0,50	0,56	0,62	18							
	20	0,30	0,35	0,41	0,46	0,51	0,57	20							
	22	0,26	0,31	0,36	0,42	0,47	0,53	22							
24	0,23	0,27	0,32	0,37	0,43	0,48	24								
50	12	0,42	0,47	0,53	0,58	0,64	12								
	15	0,35	0,41	0,46	0,51	0,57	15								
	18	0,29	0,34	0,40	0,45	0,50	18								
	20	0,26	0,30	0,35	0,41	0,46	20								
	22	0,22	0,26	0,31	0,36	0,42	22								
24	0,18	0,23	0,27	0,32	0,37	24									
45	12	0,36	0,42	0,47	0,53	12									
	15	0,30	0,35	0,41	0,46	15									
	18	0,25	0,29	0,34	0,40	18									
	20	0,21	0,26	0,30	0,35	20									
	22	0,17	0,22	0,26	0,31	22									
24	0,14	0,18	0,23	0,27	24										
40	12	0,31	0,36	0,42	12										
	15	0,26	0,30	0,35	15										
	18	0,20	0,25	0,29	18										
	20	0,16	0,21	0,26	20										
	22	0,13	0,17	0,22	22										
24	0,10	0,14	0,18	24											
35	12	0,26	0,31	12											
	15	0,21	0,26	15											
	18	0,16	0,20	18											
	20	0,12	0,16	20											
	22	0,09	0,13	22											
24	0,06	0,10	24												
30	12	0,22	12												
	15	0,16	15												
	18	0,12	18												
	20	0,08	20												
	22	0,06	22												
24	0,03	24													



	n°. d'art.	dimensions (l)	prix €	couleur	ONI O-NP / O-NP-EL	BEAMS	BRYCE	ALU-ZEN	ZAROS VERTICAL	NIVA-A SOUFFLANT NIVA-EL-BL-A	NIVA NIVA-EL / NTL1-EL-MIX	NIVA NTL1	NIVA N2L1	NIVA NTL1-ES	NIVA N2L1-ES	NIVA SOFT NTL1	NIVA SOFT NS2L1	CARRÉ PLUS	CPVN2-ZB	ZANA ZV-1
	<b>porte-serviettes MULTI+ droit</b> 1183 734 0000 0600 1183 734 0000 9005	600 mm 600 mm	<b>198</b> <b>198</b>	S600 RAL 9005 <b>■</b>	•	•	•	•	•	•	•	•	•	•	•	•	•	•	•	•
	<b>porte-serviettes MULTI+ gauche</b> 1183 735 0000 0600 1183 735 0000 9005	600 mm 600 mm	<b>198</b> <b>198</b>	S600 RAL 9005 <b>■</b>	•	•	•	•	•	•	•	•	•	•	•	•	•	•	•	•
	<b>porte-serviettes</b> 1183 262 0000 0000* 1183 263 0000 0000* 1183 264 0000 0000*	380 mm 550 mm 720 mm	<b>160</b> <b>160</b> <b>160</b>	aluminium aluminium aluminium			•													
	<b>porte-serviettes</b> 1183 234 0000 0000 1183 235 0000 0000 1183 236 0000 0000 1183 237 0000 0000	435 mm 510 mm 585 mm 660 mm	<b>160</b> <b>160</b> <b>160</b> <b>160</b>	aluminium aluminium aluminium aluminium				•												
	<b>porte-serviettes</b> 1183 244 0000 0000* 1183 245 0000 0000* 1183 246 0000 0000* 1183 247 0000 0000*	435 mm 510 mm 585 mm 660 mm	<b>160</b> <b>160</b> <b>160</b> <b>160</b>	aluminium aluminium aluminium aluminium				•												
	<b>porte-serviettes</b> 1183 238 0000 0099	720 mm	<b>160</b>	chromé				•												
	<b>porte-serviettes</b> 1183 213 0000 0099 1183 214 0000 0099 1183 214 0000 9993 1183 215 0000 0099 1183 215 0000 9993 1183 216 0000 0099	440 mm 540 mm 540 mm 640 mm 640 mm 740 mm	<b>184</b> <b>184</b> <b>184</b> <b>184</b> <b>184</b> <b>184</b>	chromé chromé acier inox chromé acier inox chromé							•									
	<b>porte-serviettes</b> 1183 218 0000 0099 1183 219 0000 0099 1183 219 0000 9993* 1183 220 0000 0099 1183 220 0000 9993* 1183 221 0000 0099	440 mm 540 mm 540 mm 640 mm 640 mm 740 mm	<b>184</b> <b>184</b> <b>184</b> <b>184</b> <b>184</b> <b>184</b>	chromé chromé acier inox chromé acier inox chromé							•									

■ noir texturé

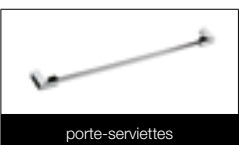
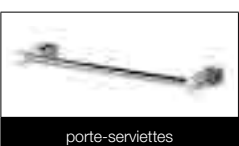
\* SUR CONSULTATION

	n°. d'art.	dimensions (l)	prix €	couleur	E-TECH	CARRÉ BAIN CB-EL / CB-EL-BL	ZANA BAIN ZBD-EL	NIVA-A SOUFFLANT NIVA-EL-BL-A	NIVA NIVA-EL / NTL1-EL-MIX	NIVA NTL1	NIVA N2L1	NIVA NTL1-ES	NIVA N2L1-ES	NIVA SOFT NS1L1	NIVA SOFT NS2L1	NIVA HORIZONTAL	CARRÉ PLUS	CARRÉ VERTICAL	CARRÉ HORIZONTAL	CARRÉ BAIN	ARCHE VERTICAL W	ZANA VERTICAL	ZANA HORIZONTAL	ZANA BAIN	RITMO VERTICAL	RITMO HORIZONTAL	
	<b>porte-serviettes</b> 1183217 0000 0099	740 mm	<b>184</b>	chromé																							
	<b>porte-serviettes</b> 1183 239 0000 0000 1183 239 0000 0029* 1183 239 0000 0099 1183 239 0000 0600 1183 239 0000 9005 1183 271 0000 0099 1183 271 0000 0600 1183 271 0000 9005	372 mm 372 mm 372 mm 372 mm 372 mm 526 mm 526 mm 526 mm	<b>184</b> <b>184</b> <b>184</b> <b>184</b> <b>184</b> <b>184</b> <b>184</b>	aluminium cuivre chromé S600 RAL 9005 <sup>M</sup> chromé S600 RAL 9005 <sup>M</sup>			•	•	•	•	•	•	•	•	•												
	<b>porte-serviettes</b> 1183 240 0000 0000 1183 240 0000 0029* 1183 240 0000 0099 1183 240 0000 0600 1183 240 0000 9005 1183 272 0000 0099 1183 272 0000 0600 1183 272 0000 9005	372 mm 372 mm 372 mm 372 mm 372 mm 526 mm 526 mm 526 mm	<b>184</b> <b>184</b> <b>184</b> <b>184</b> <b>184</b> <b>184</b> <b>184</b>	aluminium cuivre chromé S600 RAL 9005 <sup>M</sup> chromé S600 RAL 9005 <sup>M</sup>					•	•	•	•	•	•	•												
	<b>porte-serviettes</b> 1183 207 0000 0099	720 mm	<b>184</b>	chromé															•	•	•	•					
	<b>porte-serviettes</b> 1183 228 0000 0099	720 mm	<b>184</b>	chromé		•															•	•	•				
	<b>porte-serviettes</b> 1183 265 0000 0099	1000 mm	<b>137</b>	chromé																				•	•		
	<b>porte-serviettes</b> 1183 268 0000 0099	534 x 50 mm	<b>266</b>	chromé	•																						

<sup>M</sup> noir mat

• = Attention : porte-serviettes uniquement possible pour NIVA-EL-(BL)-(MIX) à partir de la **version 2021** !

\* **SUR CONSULTATION**



porte-serviettes

n°. d'art.

**porte-serviettes**

- 11911972040
- 11911972050
- 11911972060

dimensions (l)

- 400 mm
- 500 mm
- 600 mm

**prix**  
€

couleur

- 93** RAL 9016
- 100** RAL 9016
- 106** RAL 9016

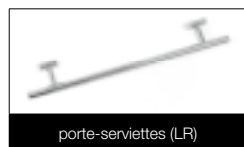

porte-serviettes (LR)

**porte-serviettes (LR)**

- 11911988050
- 11911988060
- 11911988070
- 11911988080

- 500 mm
- 600 mm
- 700 mm
- 800 mm

- 117** chromé
- 125** chromé
- 132** chromé
- 137** chromé

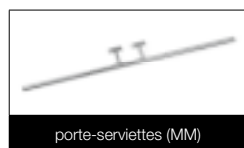

porte-serviettes (MM)

**porte-serviettes (MM)**

- 11911989070\*

700 mm

- 137** chromé

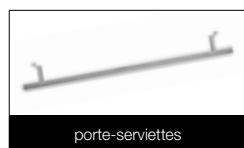

porte-serviettes

**porte-serviettes**

- 1183 252 0000 0099
- 1183 253 0000 0099
- 1183 254 0000 0099
- 1183 255 0000 0099
- 1183 256 0000 0099

- 400 mm
- 500 mm
- 600 mm
- 700 mm
- 800 mm

- 109** chromé
- 117** chromé
- 125** chromé
- 132** chromé
- 137** chromé

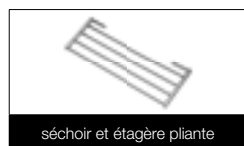

séchoir et étagère pliante

**séchoir et étagère pliante**

- 1183 001 0000 0099
- 1183 002 0000 0099
- 1183 003 0000 0099
- 1183 004 0000 0099

- 380 x 158 mm
- 380 x 158 mm
- 380 x 158 mm
- 380 x 158 mm

- 132** chromé
- 132** chromé
- 132** chromé
- 132** chromé

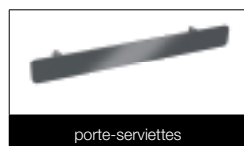

porte-serviettes

**porte-serviettes**

- 1183 270 0000 0099
- 1183 270 0000 9016
- 1183 270 0000 9005

- 500 mm
- 500 mm
- 500 mm

- 145** chromé
- 145** RAL 9016 <sup>M</sup>
- 145** RAL 9005 <sup>M</sup>







IRIS-A HDM-A / HDM-A	IRIS-A HDM-A / HDM-A
AGAVE-A HRM-A	AGAVE-A HRM-A
IRIS-A HDEL-A / HDREL-A / HD-EL-BLA	IRIS-A HDEL-A / HDREL-A / HD-EL-BLA
IRIS-A HDM-BL-MXA	IRIS-A HDM-BL-MXA
AGAVE-A HR-EL-A / HR-EL-BLA	AGAVE-A HR-EL-A / HR-EL-BLA
E-PANEL VERTICAL EP-V-FL	E-PANEL VERTICAL EP-V-FL
FLATLINE T21S / T22 / T33	FLATLINE T21S / T22 / T33
FLAT-Y-LINE T21S / T22	FLAT-Y-LINE T21S / T22
VIOLA-A	VIOLA-A

\* SUR CONSULTATION

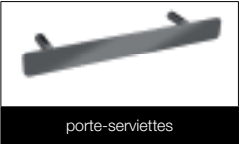









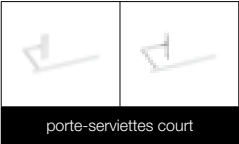

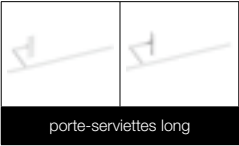
# TECHNIQUE RÉSUMÉ ACCESSOIRES EN OPTION

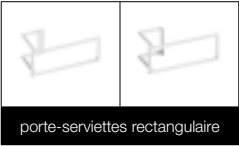
GRUPE DE TARIF: VPG10B - PORTE-SERVIETTES

	n°. d'art.	dimensions (l)	prix €	couleur	ONI O-P / O-NP / O-NPEL	BEAMS MONO	BEAMS MONO-EL	BEAMS	BRYCE MONO	BRYCE	CARRÉ BAIN CB-EL / CB-EL-BL	ZANA BAIN ZBD-EL	CARRÉ	ARCHE VERTICAL W	ARCHE SALLE DE BAINS	ZANA	VIOLA-A	TULIPA-A	
	<b>porte-serviettes</b> 1183 269 0000 0099 1183 269 0000 9016 1183 269 0000 9005	500 mm 500 mm 500 mm	<b>145</b> <b>145</b> <b>145</b>	chromé RAL 9016 RAL 9005 <sup>M</sup>															
	<b>porte-serviettes</b> 1183 273 0000 0099 1183 273 0000 0600 1183 273 0000 9005	240 mm 240 mm 240 mm	<b>107</b> <b>107</b> <b>107</b>	chromé S600 RAL 9005 <sup>M</sup>		•	•	•	•	•									
	<b>porte-serviettes</b> 1183 274 0000 0099 1183 274 0000 0600 1183 274 0000 9005	372 mm 372 mm 372 mm	<b>160</b> <b>160</b> <b>160</b>	chromé S600 RAL 9005 <sup>M</sup>		•													
	<b>patère carré</b> 1183 500 0000 0099	24 mm	<b>66</b>	chromé							•		•						
	<b>patère</b> 1183 410 0000 0099	70 mm	<b>87</b>	chromé								•		•					
	<b>patère</b> 1183 411 0000 0099	70 mm	<b>87</b>	chromé															•

<sup>M</sup> noir mat

	n°. d'art.	dimensions (l)	prix €	couleur	BEAMS MONO	BEAMS MONO-EL	BEAMS	BRYCE MONO	BRYCE	ALU-ZEN	ZAROS	NIVA-A SOUFLANT NIVA-EL-BL-A	NIVA NIVA-EL / NTL1-EL-MIX	NIVA NTL1	NIVA N2L1	NIVA NTL1-ES	NIVA N2L1-ES	NIVA SOFT NS1L1	NIVA SOFT NS2L1
 <p>porte-serviettes court</p>	<b>porte-serviettes court</b>																		
	1183 700 0000 0600	240 mm	<b>132</b>	S600	•	•	•	•	•	•									
	1183 700 0000 9005	240 mm	<b>132</b>	RAL 9005 	•	•	•	•	•	•									
	1183 710 0000 0600	240 mm	<b>132</b>	S600								•	•						
	1183 710 0000 9005	240 mm	<b>132</b>	RAL 9005 								•	•						
 <p>porte-serviettes long</p>	<b>porte-serviettes long</b>																		
	1183 701 0000 0600	440 mm	<b>132</b>	S600			•			•	•								
	1183 701 0000 9005	440 mm	<b>132</b>	RAL 9005 			•			•	•								
	1183 711 0000 0600	440 mm	<b>132</b>	S600								•	•						
	1183 711 0000 9005	440 mm	<b>132</b>	RAL 9005 								•	•						
 <p>porte-serviettes rectangulaire</p>	<b>porte-serviettes rectangulaire</b>																		
	1183 702 0000 0600	286 x 110 mm	<b>160</b>	S600	•	•	•	•	•	•									
	1183 702 0000 9005	286 x 110 mm	<b>160</b>	RAL 9005 	•	•	•	•	•	•									
 <p>Niva Salle de bains</p>	<b>Niva Salle de bains</b>																		
	1183 803 1820 0600	1820 mm	<b>328</b>	S600									•						
	1183 803 1820 9005	1820 mm	<b>328</b>	RAL 9005 									•						
	1183 803 2020 0600	2020 mm	<b>342</b>	S600									•						
1183 803 2020 9005	2020 mm	<b>342</b>	RAL 9005 									•							











 noir texturé

 = Attention : porte-serviettes uniquement possible pour NIVA-EL(-BL)(-MIX) à partir de la **version 2021** !

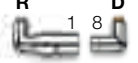
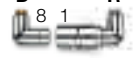

# TECHNIQUE MODÈLES DE VANNES EN COMBINAISON AVEC LES RADIATEURS EN OPTION

GRUPE DE TARIF: VPG10 - ACC.

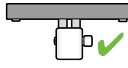
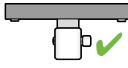
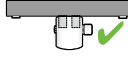
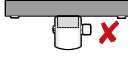







TYPE	COULEUR	N°. D'ART.	€*	RACCORDS	N°. D'ART.	€*	
<b>MURALE</b>							
<b>R D</b> 	blanc	1182 103 0000 9016	<b>192</b>	½" Pour tube de cuivre Ø 10 mm - couleur nickel	1182 208 0000 0000	<b>8</b>	
	noir 	1182 103 0000 9005	<b>213</b>	½" Pour tube de cuivre Ø 12 mm - couleur nickel	1182 206 0000 0000	<b>8</b>	
	chromé	1182 103 0000 0099	<b>213</b>	½" Pour tube de cuivre Ø 14 mm - couleur nickel	1182 209 0000 0000	<b>8</b>	
				½" Pour tube de cuivre Ø 15 mm - couleur nickel	1182 207 0000 0000	<b>8</b>	
				½" Pour tube de cuivre Ø 16 mm - couleur nickel	1182 210 0000 0000	<b>8</b>	
				½" Pour tube PEX/multicouche (avec ou sans couche d'aluminium) 14 x 2 mm	1182 205 0000 0000	<b>10</b>	
				½" Pour tube PEX/multicouche (avec ou sans couche d'aluminium) 16 x 2 mm	1182 204 0000 0000	<b>10</b>	
<ul style="list-style-type: none"> <li>Raccordement mural</li> <li>Seulement système bitube</li> <li>Départ à droite</li> <li>Connexion côté radiateur: ½"</li> <li>Connexion côté raccord: ½" (filet intérieur)</li> <li>Commander toujours 2 raccords.</li> </ul> 							
<b>SOL</b>							
<b>R D</b> 	chromé	1182 104 0000 0099	<b>213</b>				
<ul style="list-style-type: none"> <li>Raccordement au sol</li> <li>Seulement système bitube</li> <li>Départ à droite</li> <li>Connexion côté radiateur: ½"</li> <li>Connexion côté raccord: ½" (filet intérieur)</li> <li>Commander toujours 2 raccords.</li> </ul>							
<b>1-8 MURALE GAUCHE</b>							
<b>R D</b> 	blanc	1182 101 0000 9016	<b>192</b>				
	chromé	1182 101 0000 0099	<b>213</b>				
<b>1-8 MURALE DROITE</b>							
<b>D R</b> 	blanc	1182 102 0000 9016	<b>192</b>				
	chromé	1182 102 0000 0099	<b>213</b>				
<ul style="list-style-type: none"> <li>Raccordement mural</li> <li>Seulement système bitube</li> <li>Tête thermostatique dans le retour</li> <li>Connexion côté radiateur: ½"</li> <li>Connexion côté raccord: ½" (filet intérieur)</li> <li>Commander toujours 2 raccords.</li> </ul>							
<b>BLOC H (RACCORD) AVEC CACHE DROIT</b>							
	blanc	1182 001 0000 9016	<b>126</b>	¾" Pour tube de cuivre Ø 10 mm - couleur nickel	1182 250 0000 0000	<b>8</b>	
	chromé	1182 001 0000 0099	<b>145</b>	¾" Pour tube de cuivre Ø 12 mm - couleur nickel	1182 251 0000 0000	<b>8</b>	
				¾" Pour tube de cuivre Ø 14 mm - couleur nickel	1182 252 0000 0000	<b>8</b>	
				¾" Pour tube de cuivre Ø 15 mm - couleur nickel	1182 253 0000 0000	<b>8</b>	
				¾" Pour tube de cuivre Ø 16 mm - couleur nickel	1182 254 0000 0000	<b>8</b>	
				¾" Pour tube de cuivre Ø 18 mm - couleur nickel	1182 255 0000 0000	<b>8</b>	
				¾" Pour tube PEX/multicouche (avec ou sans couche d'aluminium) 14 x 2 mm	1182 256 0000 0000	<b>10</b>	
				¾" Pour tube PEX/multicouche (avec ou sans couche d'aluminium) 16 x 2 mm	1182 257 0000 0000	<b>10</b>	
<ul style="list-style-type: none"> <li>Raccordement mural (raccordement au sol possible par commande des coudes, voir p. 346)</li> <li>Système mono- et bitube</li> <li>Tête thermostatique non livrée</li> <li>Départ et retour interchangeables</li> <li>Connexion côté radiateur: ½"</li> <li>Connexion côté raccord: ¾" (Euroconus)</li> <li>Commander toujours 2 raccords.</li> <li>Têtes thermostatiques :</li> </ul>							
<b>BLOC H (RACCORD) AVEC CACHE COURBÉ</b>							
	blanc	1182 002 0000 9016	<b>126</b>				
<ul style="list-style-type: none"> <li>Raccordement mural (raccordement au sol possible par commande des coudes, voir p. 346)</li> <li>Système mono- et bitube</li> <li>Tête thermostatique non livrée</li> <li>Départ et retour interchangeables</li> <li>Connexion côté radiateur: ½"</li> <li>Connexion côté raccord: ¾" (Euroconus)</li> <li>Commander toujours 2 raccords.</li> <li>Têtes thermostatiques :</li> </ul>							
	blanc	n°. d'art. 11911630102	<b>prix € 44</b>		chromé	n°. d'art. 11911631102	<b>prix € 60</b>
							
				<b>Cuivre</b>	<b>PEX/multicouche</b>		
							
							

 noir mat

R = retour / D = départ  
\* Prix par pièce

# TECHNIQUE MODÈLES DE VANNES EN COMBINAISON AVEC LES RADIATEURS EN OPTION

GROUPE DE TARIF: VPG10 - ACC.

TYPE	COULEUR	N°. D'ART.	€*	RACCORDS	N°. D'ART.	€*	
<b>RACCORD EQUERRE 50MM 3/4"</b>  <ul style="list-style-type: none"> <li>Raccordement mural</li> <li>Système mono- et bitube</li> <li>Départ et retour interchangeables</li> <li>Connexion côté radiateur: 3/4" (Euroconus)</li> <li>Connexion côté raccord: 3/4" (Euroconus)</li> <li>Commander toujours 2 raccords.</li> </ul>	chromé	1182.300.0000.0099	<b>145</b>	3/4" Pour tube de cuivre Ø 12 mm - couleur chrome	1182.258.0000.0099	<b>12</b>	
				3/4" Pour tube de cuivre Ø 14 mm - couleur chrome	1182.264.0000.0099	<b>12</b>	
				3/4" Pour tube de cuivre Ø 15 mm - couleur chrome	1182.259.0000.0099	<b>12</b>	
				3/4" Pour tube PEX/multicouche 14 x 2 mm – couleur chrome	1182.260.0000.0099	<b>13</b>	
				3/4" Pour tube PEX/multicouche 16 x 2 mm – couleur chrome	1182.261.0000.0099	<b>13</b>	
				3/4" Pour tube PEX/multicouche 16 x 2,25 mm – couleur chrome	1182.262.0000.0099	<b>13</b>	
				3/4" Pour tube PEX/multicouche 20 x 2 mm – couleur chrome	1182.263.0000.0099	<b>13</b>	
<b>RACCORD VANNE ÉQUERRE 50MM 3/4"</b>  <ul style="list-style-type: none"> <li>Raccordement mural</li> <li>Système mono- et bitube</li> <li>Départ à droite</li> <li>Connexion côté radiateur: 3/4" (Euroconus)</li> <li>Connexion côté raccord: 3/4" (Euroconus)</li> <li>Commander toujours 2 raccords.</li> </ul>	chromé	1182.302.0000.0099	<b>145</b>	 <b>Cuivre</b>			
				 <b>PEX/multicouche</b>			
<b>RACCORD EQUERRE 50MM 1/2"</b>  <ul style="list-style-type: none"> <li>Raccordement mural</li> <li>Système mono- et bitube</li> <li>Départ et retour interchangeables</li> <li>Connexion côté radiateur: 1/2"</li> <li>Connexion côté raccord: 3/4" (Euroconus)</li> <li>Commander toujours 2 raccords.</li> </ul>	chromé	1182.301.0000.0099	<b>145</b>				
<b>VANNE CC/CS</b>  <ul style="list-style-type: none"> <li>Raccordement mural</li> <li>Seulement système bitube</li> <li>Connexion côté radiateur: 1/2" ou 3/4"</li> <li>Connexion côté raccord: 3/4" (Euroconus)</li> <li>Commander toujours 2 raccords.</li> </ul>	blanc	1182.305.0000.9016	<b>388</b>	3/4" Pour tube de cuivre Ø 10 mm - couleur nickel	1182.250.0000.0000	<b>8</b>	
	chromé	1182.305.0000.0099	<b>417</b>	3/4" Pour tube de cuivre Ø 12 mm - couleur nickel	1182.251.0000.0000	<b>8</b>	
				3/4" Pour tube de cuivre Ø 14 mm - couleur nickel	1182.252.0000.0000	<b>8</b>	
				3/4" Pour tube de cuivre Ø 15 mm - couleur nickel	1182.253.0000.0000	<b>8</b>	
				3/4" Pour tube de cuivre Ø 16 mm - couleur nickel	1182.254.0000.0000	<b>8</b>	
				3/4" Pour tube de cuivre Ø 18 mm - couleur nickel	1182.255.0000.0000	<b>8</b>	
				3/4" Pour tube PEX/multicouche (avec ou sans couche d'aluminium) 14 x 2 mm	1182.256.0000.0000	<b>10</b>	
				3/4" Pour tube PEX/multicouche (avec ou sans couche d'aluminium) 16 x 2 mm	1182.257.0000.0000	<b>10</b>	
					 <b>Cuivre</b>		
					 <b>PEX/multicouche</b>		
<b>LOGEMENT DE THERMOSTAT INTÉGRÉ</b>  <ul style="list-style-type: none"> <li>Raccordement mural (intégré)</li> <li>Seulement système bitube</li> <li>Connexion côté radiateur: 3/4"</li> <li>Connexion côté raccord: 3/4" (Euroconus)</li> <li>Commander toujours 4 raccords.</li> </ul>	chromé	1182.306.0000.0099	<b>401</b>				

R = retour / D = départ  
\* Prix par pièce

# TECHNIQUE RÉSUMÉ RADIATEURS DE STOCK

## ONI

VOIR P. 16



O-P

O-NP

### GRUPE DE TARIF: VPG1 - RADIATEURS SALLE DE BAINS

DONNÉES TECHNIQUES					COULEUR STANDARD		AUTRES COULEURS	
tubes	largeur (L mm)	hauteur (H mm)	75/65/20 (Watt) (Ø50K)	55/45/20 (Watt) (Ø30K)	prix S600 (€)	n°. d'art. abrégé S600 stock	prix couleur (€)	n°. d'art. abrégé M301 stock
<b>RÉF. ONI O-P : 311</b>								
-	500	1400	573	307	<b>1179</b>	<b>11311-01</b>	<b>1356</b>	-
-	500	1800	795	420	<b>1329</b>	<b>11311-02</b>	<b>1528</b>	-
-	500	2000	815	430	<b>1407</b>	<b>11311-03</b>	<b>1618</b>	-
<b>RÉF. ONI O-NP : 312</b>								
-	500	1400	573	307	<b>1089</b>	<b>11312-01</b>	<b>1252</b>	-
-	500	1800	795	420	<b>1241</b>	<b>11312-02</b>	<b>1427</b>	-
-	500	2000	815	430	<b>1317</b>	<b>11312-03</b>	<b>1515</b>	-

## IRIS-A

VOIR P. 18

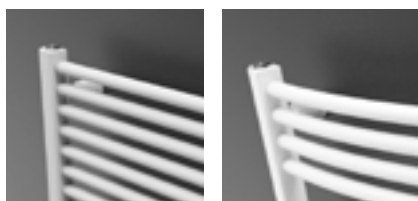

HDM-A

HDRM-A

### GRUPE DE TARIF: VPG1 - RADIATEURS SALLE DE BAINS

DONNÉES TECHNIQUES					COULEUR STANDARD		AUTRES COULEURS	
tubes	largeur (L mm)	hauteur (H mm)	75/65/20 (Watt) (Ø50K)	55/45/20 (Watt) (Ø30K)	prix RAL 9016 (€)	n°. d'art. abrégé RAL 9016 stock	prix couleur (€)	n°. d'art. abrégé M301 stock
<b>RÉF. IRIS-A HDM-A : 388</b>								
28	450	1104	511	268	<b>535</b>	<b>11388-01</b>	<b>615</b>	-
34	450	1308	600	314	<b>645</b>	<b>11388-02</b>	<b>742</b>	-
43	450	1682	764	400	<b>708</b>	<b>11388-03</b>	<b>814</b>	-
18	500	696	369	195	<b>437</b>	<b>11388-04</b>	<b>503</b>	-
28	500	1104	563	296	<b>553</b>	<b>11388-05</b>	<b>636</b>	-
34	500	1308	661	346	<b>663</b>	<b>11388-06</b>	<b>762</b>	-
43	500	1682	842	440	<b>732</b>	<b>11388-07</b>	<b>842</b>	-
18	600	696	436	230	<b>457</b>	<b>11388-08</b>	<b>526</b>	-
28	600	1104	666	349	<b>584</b>	<b>11388-09</b>	<b>672</b>	-
34	600	1308	782	409	<b>696</b>	<b>11388-10</b>	<b>800</b>	-
43	600	1682	996	521	<b>773</b>	<b>11388-11</b>	<b>889</b>	-
51	600	1954	1154	606	<b>881</b>	<b>11388-12</b>	<b>1013</b>	-
34	750	1308	960	501	<b>750</b>	<b>11388-13</b>	<b>863</b>	-
43	750	1682	1222	639	<b>838</b>	<b>11388-14</b>	<b>964</b>	-
51	750	1954	1417	743	<b>956</b>	<b>11388-15</b>	<b>1099</b>	-
43	900	1682	1445	755	<b>904</b>	<b>11388-16</b>	<b>1040</b>	-
51	900	1954	1675	878	<b>1032</b>	<b>11388-17</b>	<b>1187</b>	-
<b>RÉF. IRIS-A HDRM-A : 389</b>								
43	600	1682	996	521	<b>850</b>	<b>11389-01</b>	<b>978</b>	-

## AGAVE-A

VOIR P. 21

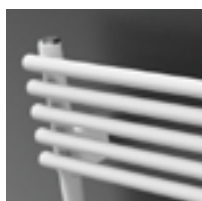

HRM-A

### GRUPE DE TARIF: VPG1 - RADIATEURS SALLE DE BAINS

DONNÉES TECHNIQUES					COULEUR STANDARD		AUTRES COULEURS	
tubes	largeur (L mm)	hauteur (H mm)	75/65/20 (Watt) (Ø50K)	55/45/20 (Watt) (Ø30K)	prix RAL 9016 (€)	n°. d'art. abrégé RAL 9016 stock	prix couleur (€)	n°. d'art. abrégé M301 stock
<b>RÉF. AGAVE-A HRM-A : 394</b>								
29	500	1171	638	345	<b>644</b>	<b>11394-01</b>	<b>741</b>	-
44	500	1798	921	493	<b>1014</b>	<b>11394-02</b>	<b>1166</b>	-
29	600	1171	763	411	<b>686</b>	<b>11394-03</b>	<b>789</b>	-
44	600	1798	1102	591	<b>1086</b>	<b>11394-04</b>	<b>1249</b>	-
44	750	1798	1372	738	<b>1166</b>	<b>11394-05</b>	<b>1341</b>	-

## GRUPE DE TARIF: VPG1 - RADIATEURS SALLE DE BAINS

### ASTER-A

VOIR P. 23



HF-A

DONNÉES TECHNIQUES					COULEUR STANDARD		AUTRES COULEURS	
tubes	largeur (L mm)	hauteur (H mm)	75/65/20 (Watt) (φ50K)	55/45/20 (Watt) (φ30K)	prix RAL 9016 (€)	n°. d'art. abrégé RAL 9016 stock	prix couleur (€)	n°. d'art. abrégé M301 stock

RÉF. ASTER-A HF-A : 397

21	450	1471	634	336	<b>768</b>	<b>11397-01</b>	<b>883</b>	-
27	450	1834	780	410	<b>848</b>	<b>11397-02</b>	<b>975</b>	-
16	600	1169	667	357	<b>751</b>	<b>11397-03</b>	<b>864</b>	-
21	600	1471	825	441	<b>863</b>	<b>11397-04</b>	<b>992</b>	-
27	600	1834	1014	541	<b>973</b>	<b>11397-05</b>	<b>1119</b>	-

## GRUPE DE TARIF: VPG1 - RADIATEURS SALLE DE BAINS

### ASTER HF-S

VOIR P. 25



HF-S R

HF-S L

DONNÉES TECHNIQUES					COULEUR STANDARD		AUTRES COULEURS	
tubes	largeur (L mm)	hauteur (H mm)	75/65/20 (Watt) (φ50K)	55/45/20 (Watt) (φ30K)	prix RAL 9016 (€)	n°. d'art. abrégé RAL 9016 stock	prix couleur (€)	n°. d'art. abrégé M301 stock

RÉF. ASTER HF-S R : 372

20	450	1834	687	355	<b>909</b>	<b>11372-01</b>	<b>1045</b>	-
20	600	1834	844	434	<b>967</b>	<b>11372-02</b>	<b>1112</b>	-

RÉF. ASTER HF-S L : 373

20	450	1834	687	355	<b>909</b>	<b>11373-01</b>	<b>1045</b>	-
20	600	1834	844	434	<b>967</b>	<b>11373-02</b>	<b>1112</b>	-

## GRUPE DE TARIF: VPG1 - RADIATEURS SALLE DE BAINS

### CARRÉ SALLE DE BAINS

VOIR P. 27

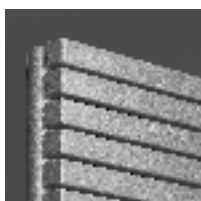

CB

DONNÉES TECHNIQUES					COULEUR STANDARD		AUTRES COULEURS	
tubes	largeur (L mm)	hauteur (H mm)	75/65/20 (Watt) (φ50K)	55/45/20 (Watt) (φ30K)	prix RAL 9016 (€)	n°. d'art. abrégé RAL 9016 stock	prix couleur (€)	n°. d'art. abrégé M301 stock

RÉF. CARRÉ SALLE DE BAINS CB : 128

40	500	1375	747	399	<b>978</b>	<b>11128-12</b>	<b>1125</b>	-
50	600	1735	1089	581	<b>1216</b>	<b>11128-24</b>	<b>1398</b>	-

## GRUPE DE TARIF: VPG1 - RADIATEURS SALLE DE BAINS

### ARCHE SALLE DE BAINS

VOIR P. 29



AB

DONNÉES TECHNIQUES					COULEUR STANDARD		AUTRES COULEURS	
tubes	largeur (L mm)	hauteur (H mm)	75/65/20 (Watt) (φ50K)	55/45/20 (Watt) (φ30K)	prix RAL 9016 (€)	n°. d'art. abrégé RAL 9016 stock	prix couleur (€)	n°. d'art. abrégé M301 stock

RÉF. ARCHE SALLE DE BAINS AB : 259

28	500	1470	805	419	<b>1025</b>	<b>11259-04</b>	<b>1179</b>	-
36	500	1870	1022	531	<b>1193</b>	<b>11259-02</b>	<b>1372</b>	-
28	600	1470	942	487	<b>1072</b>	<b>11259-05</b>	<b>1233</b>	-
36	600	1870	1197	622	<b>1245</b>	<b>11259-03</b>	<b>1432</b>	-

## GROUPE DE TARIF: VPG7 - RADIATEURS ÉLECTRIQUES

### BEAMS MONO-EL

VOIR P. 54



BEAMS MONO-EL

DONNÉES TECHNIQUES					COULEUR STANDARD		AUTRES COULEURS	
tubes	largeur (L mm)	hauteur (H mm)	résistance électrique	version	prix S600 (€)	n°. d'art. abrégé S600 stock	prix couleur (€)	n°. d'art. abrégé M301 stock
RÉF. BEAMS MONO-EL : 349								
-	150	1800	950	00	<b>1039</b>	<b>11349-01</b>	<b>1195</b>	-
				14	<b>944</b>	<b>11349-02</b>	<b>1086</b>	-
				15	<b>879</b>	<b>11349-03</b>	<b>1011</b>	-

Régulation incluse dans le prix!

## GROUPE DE TARIF: VPG7 - RADIATEURS ÉLECTRIQUES

### ONI-EL

VOIR P. 56



O-P-EL



O-NP-EL

DONNÉES TECHNIQUES				COULEUR STANDARD		AUTRES COULEURS	
tubes	largeur (L mm)	hauteur (H mm)	résistance électrique	prix S600 (€)	n°. d'art. abrégé S600 stock	prix couleur (€)	n°. d'art. abrégé M301 stock
RÉF. O-P-EL : 348							
-	500	1400	750	<b>1229</b>	<b>11348-01</b>	<b>1413</b>	-
-	500	1800	1000	<b>1357</b>	<b>11348-02</b>	<b>1561</b>	-
RÉF. O-NP-EL : 356							
-	500	1800	1000	<b>1287</b>	<b>11356-01</b>	<b>1480</b>	-

Régulation incluse dans le prix!

## GROUPE DE TARIF: VPG7 - RADIATEURS ÉLECTRIQUES

### NIVA-EL

VOIR P. 58



NIVA-EL

DONNÉES TECHNIQUES				COULEUR STANDARD		AUTRES COULEURS	
tubes	largeur (L mm)	hauteur (H mm)	résistance électrique	prix S600 (€)	n°. d'art. abrégé S600 stock	prix couleur (€)	n°. d'art. abrégé M301 stock
RÉF. NIVA-EL : 361							
-	420	1820	900	<b>893</b>	<b>11361-01</b>	<b>1027</b>	-
-	520	920	500	<b>784</b>	<b>11361-02</b>	<b>902</b>	-
-	520	1420	900	<b>855</b>	<b>11361-03</b>	<b>983</b>	-
-	520	1820	1100	<b>934</b>	<b>11361-04</b>	<b>1074</b>	-
-	620	1820	1300	<b>968</b>	<b>11361-05</b>	<b>1113</b>	-
-	620	2020	1500	<b>1079</b>	<b>11361-06</b>	<b>1241</b>	-

Régulation incluse dans le prix!



## GRUPE DE TARIF: VPG7 - RADIATEURS ÉLECTRIQUES

### IRIS-A ÉLECTRIQUE

VOIR P. 60

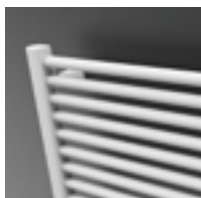

HD-EL-A

DONNÉES TECHNIQUES				COULEUR STANDARD		AUTRES COULEURS	
tubes	largeur (L mm)	hauteur (H mm)	résistance électrique	prix RAL 9016 (€)	n°. d'art. abrégé RAL 9016 stock	prix couleur (€)	n°. d'art. abrégé M301 stock
RÉF. IRIS-A HD-EL-A : 390							
28	500	1104	500	<b>539</b>	<b>11390-01</b>	<b>620</b>	-
34	500	1308	750	<b>606</b>	<b>11390-02</b>	<b>697</b>	-
43	600	1682	1000	<b>716</b>	<b>11390-05</b>	<b>823</b>	-
51	600	1954	1250	<b>788</b>	<b>11390-03</b>	<b>906</b>	-
51	750	1954	1500	<b>833</b>	<b>11390-04</b>	<b>958</b>	-

Régulation à commander séparément, voir aussi p. 49.

## GRUPE DE TARIF: VPG7 - RADIATEURS ÉLECTRIQUES

### ASTER-A ÉLECTRIQUE

VOIR P. 64



HF-EL-A

DONNÉES TECHNIQUES				COULEUR STANDARD		AUTRES COULEURS	
tubes	largeur (L mm)	hauteur (H mm)	résistance électrique	prix RAL 9016 (€)	n°. d'art. abrégé RAL 9016 stock	prix couleur (€)	n°. d'art. abrégé M301 stock
RÉF. ASTER-A HF-EL-A : 398							
16	500	1169	500	<b>758</b>	<b>11398-01</b>	<b>872</b>	-
27	500	1834	750	<b>904</b>	<b>11398-02</b>	<b>1040</b>	-
27	600	1834	1000	<b>1065</b>	<b>11398-03</b>	<b>1225</b>	-

Régulation à commander séparément, voir aussi p. 49.

## GRUPE DE TARIF: VPG7 - RADIATEURS ÉLECTRIQUES

### ASTER HF-S EL

VOIR P. 66



HF-S EL R

DONNÉES TECHNIQUES				COULEUR STANDARD		AUTRES COULEURS	
tubes	largeur (L mm)	hauteur (H mm)	résistance électrique	prix RAL 9016 (€)	n°. d'art. abrégé RAL 9016 stock	prix couleur (€)	n°. d'art. abrégé M301 stock
RÉF. ASTER HF-S EL R : 374							
20	450	1834	750	<b>971</b>	<b>11374-01</b>	<b>1117</b>	-
20	600	1834	1000	<b>1045</b>	<b>11374-02</b>	<b>1202</b>	-

Régulation à commander séparément, voir aussi p. 49.

## GRUPE DE TARIF: VPG7 - RADIATEURS ÉLECTRIQUES

### CARRÉ SALLE DE BAINS ÉLECTRIQUE

VOIR P. 68

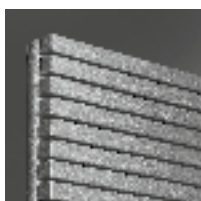

CB-EL

DONNÉES TECHNIQUES				COULEUR STANDARD		AUTRES COULEURS	
tubes	largeur (L mm)	hauteur (H mm)	résistance électrique	prix RAL 9016 (€)	n°. d'art. abrégé RAL 9016 stock	prix couleur (€)	n°. d'art. abrégé M301 stock
RÉF. CARRÉ SALLE DE BAINS CB-EL : 335							
50	600	1737	1250	<b>1372</b>	<b>11335-01</b>	<b>1578</b>	-

Régulation à commander séparément, voir aussi p. 49.

## E-PANEL

VOIR P. 72



EP-H-FL



EP-H-RIB



EP-V-FL

### GRUPE DE TARIF: VPG7 - RADIATEURS ÉLECTRIQUES

DONNÉES TECHNIQUES				COULEUR STANDARD		AUTRES COULEURS	
tubes	largeur (L mm)	hauteur (H mm)	résistance électrique	prix RAL 9016 (€)	n°. d'art. abrégé RAL 9016 stock	prix couleur (€)	n°. d'art. abrégé M301 stock
RÉF. E-PANEL HORIZONTAL EP-H-FL : 339							
-	500	600	500	<b>700</b>	<b>11339-01</b>	<b>805</b>	-
-	800	600	1000	<b>816</b>	<b>11339-02</b>	<b>938</b>	-
-	1001	600	1500	<b>949</b>	<b>11339-03</b>	<b>1091</b>	-
-	1201	600	2000	<b>1093</b>	<b>11339-04</b>	<b>1257</b>	-
RÉF. E-PANEL HORIZONTAL EP-H-RIB : 340							
-	500	600	500	<b>595</b>	<b>11340-01</b>	<b>684</b>	-
-	800	600	1000	<b>693</b>	<b>11340-02</b>	<b>797</b>	-
-	1001	600	1500	<b>805</b>	<b>11340-03</b>	<b>926</b>	-
-	1201	600	2000	<b>931</b>	<b>11340-04</b>	<b>1071</b>	-
RÉF. E-PANEL VERTICAL EP-V-FL : 341							
-	400	1801	1000	<b>838</b>	<b>11341-01</b>	<b>964</b>	-
-	500	1800	1250	<b>914</b>	<b>11341-02</b>	<b>1051</b>	-
-	500	2000	1500	<b>986</b>	<b>11341-03</b>	<b>1134</b>	-
-	600	2000	1750	<b>1056</b>	<b>11341-04</b>	<b>1214</b>	-

Régulation incluse dans le prix!

## IRIS-A SOUFLANT

VOIR P. 79

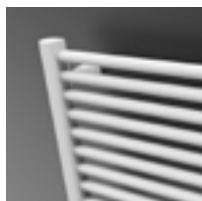

HD-EL-BL-A

### GRUPE DE TARIF: VPG7 - RADIATEURS ÉLECTRIQUES

DONNÉES TECHNIQUES					COULEUR STANDARD		AUTRES COULEURS	
tubes	largeur (L mm)	hauteur (H mm)	résistance électrique	puissance Soufflant (Watt)	prix RAL 9016 (€)	n°. d'art. abrégé RAL 9016 stock	prix couleur (€)	n°. d'art. abrégé M301 stock
RÉF. IRIS-A SOUFLANT HD-EL-BL-A : 392								
28	500	1104	500	+1000	<b>916</b>	<b>11392-01</b>	<b>1053</b>	-
34	500	1308	750	+1000	<b>966</b>	<b>11392-02</b>	<b>1111</b>	-
43	600	1682	1000	+1000	<b>1093</b>	<b>11392-03</b>	<b>1257</b>	-
51	600	1954	1250	+1000	<b>1225</b>	<b>11392-04</b>	<b>1409</b>	-
51	750	1954	1500	+1000	<b>1369</b>	<b>11392-05</b>	<b>1574</b>	-

Soufflant inclus dans le prix!

## ASTER-A SOUFLANT

VOIR P. 81



HF-EL-BL-A

### GRUPE DE TARIF: VPG7 - RADIATEURS ÉLECTRIQUES

DONNÉES TECHNIQUES					COULEUR STANDARD		AUTRES COULEURS	
tubes	largeur (L mm)	hauteur (H mm)	résistance électrique	puissance Soufflant (Watt)	prix RAL 9016 (€)	n°. d'art. abrégé RAL 9016 stock	prix couleur (€)	n°. d'art. abrégé M301 stock
RÉF. ASTER-A SOUFLANT HF-EL-BL-A : 399								
16	500	1169	500	+1000	<b>1196</b>	<b>11399-01</b>	<b>1375</b>	-
27	500	1834	750	+1000	<b>1386</b>	<b>11399-02</b>	<b>1594</b>	-
27	600	1834	1000	+1000	<b>1632</b>	<b>11399-03</b>	<b>1877</b>	-

Soufflant inclus dans le prix!

## GRUPE DE TARIF: VPG7 - RADIATEURS ÉLECTRIQUES

### CARRÉ SALLE DE BAINS SOUFLANT

VOIR P. 82

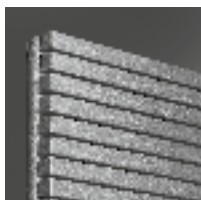

CB-EL-BL

DONNÉES TECHNIQUES					COULEUR STANDARD		AUTRES COULEURS	
tubes	largeur (L mm)	hauteur (H mm)	résistance électrique	puissance Soufflant (Watt)	prix RAL 9016 (€)	n°. d'art. abrégé RAL 9016 stock	prix couleur (€)	n°. d'art. abrégé M301 stock

RÉF. CARRÉ SALLE DE BAINS SOUFLANT CB-EL-BL : 319

32	500	1137	750	+1000	<b>1425</b>	<b>11319-01</b>	<b>1639</b>	-
50	600	1737	1250	+1000	<b>1805</b>	<b>11319-02</b>	<b>2076</b>	-

**Soufflant inclus dans le prix!**

## GRUPE DE TARIF: VPG7 - RADIATEURS ÉLECTRIQUES

### NIVA-A ÉLECTRIQUE SOUFLANT

VOIR P. 83



NIVA-EL-BL-A

DONNÉES TECHNIQUES					COULEUR STANDARD		AUTRES COULEURS	
tubes	largeur (L mm)	hauteur (H mm)	résistance électrique	puissance Soufflant (Watt)	prix S600 (€)	n°. d'art. abrégé S600 stock	prix couleur (€)	n°. d'art. abrégé M301 stock

RÉF. NIVA-A SOUFLANT NIVA-EL-BL-A : 402

-	620	1298	750	+1000	<b>1341</b>	<b>11402-02</b>	<b>1542</b>	-
-	620	1842	1000	+1000	<b>1454</b>	<b>11402-01</b>	<b>1672</b>	-

**Soufflant inclus dans le prix!**

## GRUPE DE TARIF: VPG7 - RADIATEURS ÉLECTRIQUES

### IRIS-A SOUFLANT MIXTE

VOIR P. 94

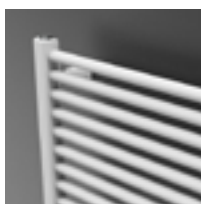

HDM-BL-MIX-A

DONNÉES TECHNIQUES						COULEUR STANDARD		AUTRES COULEURS	
tubes	largeur (L mm)	hauteur (H mm)	75/65/20 (Watt) (φ50K)	55/45/20 (Watt) (φ30K)	puissance Soufflant (Watt)	prix RAL 9016 (€)	n°. d'art. abrégé RAL 9016 stock	prix couleur (€)	n°. d'art. abrégé M301 stock

RÉF. IRIS-A SOUFLANT MIXTE HDM-BL-MIX-A : 393

42	600	1682	996	521	+1000	<b>1053</b>	<b>11393-01</b>	<b>1211</b>	-
----	-----	------	-----	-----	-------	-------------	-----------------	-------------	---

**Soufflant inclus dans le prix!**

## GRUPE DE TARIF: VPG7 - RADIATEURS ÉLECTRIQUES

### ASTER-A SOUFLANT MIXTE

VOIR P. 95



HF-BL-MIX-A

DONNÉES TECHNIQUES						COULEUR STANDARD		AUTRES COULEURS	
tubes	largeur (L mm)	hauteur (H mm)	75/65/20 (Watt) (φ50K)	55/45/20 (Watt) (φ30K)	puissance Soufflant (Watt)	prix RAL 9016 (€)	n°. d'art. abrégé RAL 9016 stock	prix couleur (€)	n°. d'art. abrégé M301 stock

RÉF. ASTER-A SOUFLANT MIXTE HF-BL-MIX-A : 400

27	600	1834	1014	541	+1000	<b>1198</b>	<b>11400-01</b>	<b>1378</b>	-
----	-----	------	------	-----	-------	-------------	-----------------	-------------	---

**Soufflant inclus dans le prix!**

## GRUPE DE TARIF: VPG6 - RADIATEURS EN ALUMINIUM

### BEAMS MONO

VOIR P. 114



BEAMS MONO

DONNÉES TECHNIQUES					COULEUR STANDARD		AUTRES COULEURS	
tubes	largeur (L mm)	hauteur (H mm)	75/65/20 (Watt) (φ50K)	55/45/20 (Watt) (φ30K)	prix S600 (€)	n°. d'art. abrégé S600 stock	prix couleur (€)	n°. d'art. abrégé M301 stock
RÉF. BEAMS MONO : 258								
-	150	1800	671	351	<b>824</b>	<b>11258-09</b>	<b>948</b>	-
-	150	2000	734	384	<b>869</b>	<b>11258-10</b>	<b>999</b>	-

## GRUPE DE TARIF: VPG6 - RADIATEURS EN ALUMINIUM

### BEAMS

VOIR P. 116



BEAMS

DONNÉES TECHNIQUES					COULEUR STANDARD		AUTRES COULEURS	
tubes	largeur (L mm)	hauteur (H mm)	75/65/20 (Watt) (φ50K)	55/45/20 (Watt) (φ30K)	prix S600 (€)	n°. d'art. abrégé S600 stock	prix couleur (€)	n°. d'art. abrégé M301 stock
RÉF. BEAMS BEAMS : 258								
2	320	1600	1127	583	<b>864</b>	<b>11258-04</b>	<b>994</b>	-
2	320	1800	1237	643	<b>915</b>	<b>11258-01</b>	<b>1052</b>	-
2	320	2000	1348	701	<b>941</b>	<b>11258-05</b>	<b>1082</b>	-
3	490	1600	1658	867	<b>1258</b>	<b>11258-06</b>	<b>1447</b>	-
3	490	1800	1821	947	<b>1331</b>	<b>11258-02</b>	<b>1531</b>	-
3	490	2000	1983	1026	<b>1371</b>	<b>11258-03</b>	<b>1577</b>	-
4	660	1800	2385	1247	<b>1716</b>	<b>11258-07</b>	<b>1973</b>	-
4	660	2000	2598	1337	<b>1770</b>	<b>11258-08</b>	<b>2036</b>	-

## GRUPE DE TARIF: VPG6 - RADIATEURS EN ALUMINIUM

### BRYCE MONO

VOIR P. 120



BRYCE MONO

DONNÉES TECHNIQUES					COULEUR STANDARD		AUTRES COULEURS	
tubes	largeur (L mm)	hauteur (H mm)	75/65/20 (Watt) (φ50K)	55/45/20 (Watt) (φ30K)	prix S600 (€)	n°. d'art. abrégé S600 stock	prix couleur (€)	n°. d'art. abrégé M301 stock
RÉF. BRYCE MONO : 209								
-	150	1800	586	306	<b>824</b>	<b>11209-10</b>	<b>948</b>	-

## GRUPE DE TARIF: VPG6 - RADIATEURS EN ALUMINIUM

### BRYCE

VOIR P. 122



BRYCE V75



BRYCE V100

DONNÉES TECHNIQUES					COULEUR STANDARD		AUTRES COULEURS	
tubes	largeur (L mm)	hauteur (H mm)	75/65/20 (Watt) (φ50K)	55/45/20 (Watt) (φ30K)	prix S600 (€)	n°. d'art. abrégé S600 stock	prix couleur (€)	n°. d'art. abrégé M301 stock
RÉF. BRYCE VERTICAL BRYCE V75 : 328								
-	450	1800	1555	784	<b>1113</b>	<b>11328-01</b>	<b>1280</b>	-
-	525	1800	1792	895	<b>1282</b>	<b>11328-02</b>	<b>1474</b>	-
-	600	1800	2028	1007	<b>1452</b>	<b>11328-03</b>	<b>1670</b>	-
-	600	2000	2204	1123	<b>1500</b>	<b>11328-04</b>	<b>1725</b>	-
RÉF. BRYCE VERTICAL BRYCE V100 : 209								
-	450	1800	1644	838	<b>1331</b>	<b>11209-01</b>	<b>1531</b>	-
-	525	1800	1914	975	<b>1525</b>	<b>11209-03</b>	<b>1754</b>	-
-	600	1800	2184	1113	<b>1716</b>	<b>11209-08</b>	<b>1973</b>	-
-	600	2000	2391	1218	<b>1770</b>	<b>11209-05</b>	<b>2036</b>	-

## ALU-ZEN

VOIR P. 126

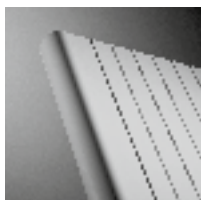

ALU-ZEN

### GRUPE DE TARIF: VPG6 - RADIATEURS EN ALUMINIUM

DONNÉES TECHNIQUES					COULEUR STANDARD		AUTRES COULEURS	
tubes	largeur (L mm)	hauteur (H mm)	75/65/20 (Watt) (φ50K)	55/45/20 (Watt) (φ30K)	prix S600 (€)	n°. d'art. abrégé S600 stock	prix couleur (€)	n°. d'art. abrégé M301 stock

#### RÉF. ALU-ZEN VERTICAL : 114

-	450	1800	1596	817	<b>1331</b>	<b>11114-06</b>	<b>1531</b>	-
-	525	1800	1874	960	<b>1524</b>	<b>11114-01</b>	<b>1753</b>	-
-	600	1800	2155	1104	<b>1716</b>	<b>11114-03</b>	<b>1973</b>	-
-	600	2000	2351	1204	<b>1770</b>	<b>11114-02</b>	<b>2036</b>	-

## ZAROS VERTICAL

VOIR P. 129



ZAROS V75



ZAROS V100

### GRUPE DE TARIF: VPG6 - RADIATEURS EN ALUMINIUM

DONNÉES TECHNIQUES					COULEUR STANDARD		AUTRES COULEURS	
tubes	largeur (L mm)	hauteur (H mm)	75/65/20 (Watt) (φ50K)	55/45/20 (Watt) (φ30K)	prix S600 (€)	n°. d'art. abrégé S600 stock	prix couleur (€)	n°. d'art. abrégé M301 stock

#### RÉF. ZAROS VERTICAL ZAROS V75 : 247

5	375	1600	1159	594	<b>850</b>	<b>11247-05</b>	<b>978</b>	-
5	375	1800	1281	656	<b>904</b>	<b>11247-06</b>	<b>1040</b>	-
6	450	1800	1518	770	<b>1052</b>	<b>11247-07</b>	<b>1210</b>	-
7	525	1800	1755	876	<b>1204</b>	<b>11247-01</b>	<b>1385</b>	-
8	600	1800	1991	984	<b>1356</b>	<b>11247-04</b>	<b>1559</b>	-
8	600	2000	2171	1106	<b>1396</b>	<b>11247-02</b>	<b>1605</b>	-

#### RÉF. ZAROS VERTICAL ZAROS V100 : 246

7	525	1800	2049	1039	<b>1333</b>	<b>11246-01</b>	<b>1533</b>	-
8	600	1800	2326	1173	<b>1506</b>	<b>11246-03</b>	<b>1732</b>	-
8	600	2000	2536	1299	<b>1548</b>	<b>11246-02</b>	<b>1780</b>	-

## NIVA VERTICAL LAQUE

VOIR P. 140



N1L1



N2L1

### GRUPE DE TARIF: VPG2 - RADIATEURS EN ACIER

DONNÉES TECHNIQUES					COULEUR STANDARD		AUTRES COULEURS	
tubes	largeur (L mm)	hauteur (H mm)	75/65/20 (Watt) (φ50K)	55/45/20 (Watt) (φ30K)	prix S600 (€)	n°. d'art. abrégé S600 stock	prix couleur (€)	n°. d'art. abrégé M301 stock

#### RÉF. NIVA VERTICAL LAQUE N1L1 : 191

-	420	1220	645	337	<b>504</b>	<b>11191-02</b>	<b>580</b>	-
-	420	1820	934	486	<b>586</b>	<b>11191-03</b>	<b>674</b>	<b>11191-05</b>
-	420	2020	1023	532	<b>618</b>	<b>11191-06</b>	<b>711</b>	-
-	520	1220	815	424	<b>568</b>	<b>11191-21</b>	<b>653</b>	-
-	520	1820	1128	587	<b>659</b>	<b>11191-16</b>	<b>758</b>	<b>11191-01</b>
-	520	2020	1257	654	<b>696</b>	<b>11191-22</b>	<b>800</b>	-
-	620	1220	985	510	<b>591</b>	<b>11191-07</b>	<b>680</b>	-
-	620	1820	1322	687	<b>687</b>	<b>11191-17</b>	<b>790</b>	<b>11191-04</b>
-	620	2020	1490	775	<b>728</b>	<b>11191-20</b>	<b>837</b>	-
-	720	1820	1515	784	<b>712</b>	<b>11191-08</b>	<b>819</b>	-
-	720	2020	1724	897	<b>758</b>	<b>11191-09</b>	<b>872</b>	-

#### RÉF. NIVA VERTICAL LAQUE N2L1 : 192

-	420	1820	1330	681	<b>877</b>	<b>11192-02</b>	<b>1009</b>	-
-	420	2020	1438	736	<b>909</b>	<b>11192-04</b>	<b>1045</b>	-
-	520	1220	1213	621	<b>847</b>	<b>11192-05</b>	<b>974</b>	-
-	520	1820	1633	836	<b>987</b>	<b>11192-31</b>	<b>1135</b>	-
-	520	2020	1764	903	<b>1023</b>	<b>11192-32</b>	<b>1176</b>	-
-	620	1220	1437	732	<b>883</b>	<b>11192-37</b>	<b>1015</b>	-
-	620	1820	1935	991	<b>1028</b>	<b>11192-33</b>	<b>1182</b>	-
-	620	2020	2091	1071	<b>1066</b>	<b>11192-34</b>	<b>1226</b>	-
-	620	2220	2243	1160	<b>1133</b>	<b>11192-39</b>	<b>1303</b>	-
-	720	1820	2237	1146	<b>1065</b>	<b>11192-07</b>	<b>1225</b>	-
-	720	2020	2417	1238	<b>1115</b>	<b>11192-35</b>	<b>1282</b>	-
-	720	2220	2594	1322	<b>1188</b>	<b>11192-36</b>	<b>1366</b>	-

## NIVA HORIZONTAL LAQUE

VOIR P. 144



NH1L1 / NH2L1

NH2L2

DONNÉES TECHNIQUES					COULEUR STANDARD		AUTRES COULEURS	
tubes	largeur (L mm)	hauteur (H mm)	75/65/20 (Watt) (φ50K)	55/45/20 (Watt) (φ30K)	prix S600 (€)	n°. d'art. abrégé S600 stock	prix couleur (€)	n°. d'art. abrégé M301 stock
RÉF. NIVA HORIZONTAL LAQUE NH1L1 : 193								
-	520	450	301	158	<b>460</b>	<b>11193-01</b>	<b>529</b>	-
RÉF. NIVA HORIZONTAL LAQUE NH2L1 : 194								
-	1020	650	1165	609	<b>977</b>	<b>11194-23</b>	<b>1124</b>	-
RÉF. NIVA HORIZONTAL LAQUE NH2L2 : 195								
-	1078	650	1496	774	<b>1241</b>	<b>11195-16</b>	<b>1427</b>	-

## NIVA SOFT VERTICAL

VOIR P. 147

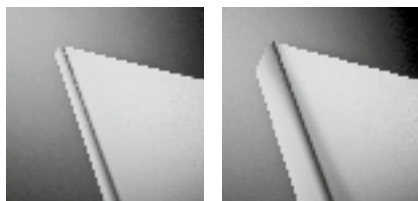

NS1L1

NS2L1

DONNÉES TECHNIQUES					COULEUR STANDARD		AUTRES COULEURS	
tubes	largeur (L mm)	hauteur (H mm)	75/65/20 (Watt) (φ50K)	55/45/20 (Watt) (φ30K)	prix S600 (€)	n°. d'art. abrégé S600 stock	prix couleur (€)	n°. d'art. abrégé M301 stock
RÉF. NIVA SOFT VERTICAL NS1L1 : 197								
-	440	1220	645	337	<b>504</b>	<b>11197-06</b>	<b>580</b>	-
-	440	1820	934	486	<b>586</b>	<b>11197-07</b>	<b>674</b>	-
-	440	2020	1023	532	<b>618</b>	<b>11197-08</b>	<b>711</b>	-
-	540	1220	815	424	<b>568</b>	<b>11197-04</b>	<b>653</b>	-
-	540	1820	1128	587	<b>659</b>	<b>11197-01</b>	<b>758</b>	-
-	540	2020	1257	654	<b>696</b>	<b>11197-05</b>	<b>800</b>	-
-	640	1220	985	510	<b>591</b>	<b>11197-09</b>	<b>680</b>	-
-	640	1820	1322	687	<b>687</b>	<b>11197-02</b>	<b>790</b>	-
-	640	2020	1490	775	<b>728</b>	<b>11197-03</b>	<b>837</b>	-
-	740	1820	1515	784	<b>712</b>	<b>11197-10</b>	<b>819</b>	-
-	740	2020	1724	897	<b>758</b>	<b>11197-11</b>	<b>872</b>	-
RÉF. NIVA SOFT VERTICAL NS2L1 : 198								
-	440	1820	1330	681	<b>877</b>	<b>11198-08</b>	<b>1009</b>	-
-	440	2020	1438	736	<b>909</b>	<b>11198-09</b>	<b>1045</b>	-
-	540	1220	1213	621	<b>847</b>	<b>11198-10</b>	<b>974</b>	-
-	540	1820	1633	836	<b>987</b>	<b>11198-01</b>	<b>1135</b>	-
-	540	2020	1764	903	<b>1023</b>	<b>11198-02</b>	<b>1176</b>	-
-	640	1820	1935	991	<b>1028</b>	<b>11198-03</b>	<b>1182</b>	-
-	640	2020	2091	1071	<b>1066</b>	<b>11198-04</b>	<b>1226</b>	-
-	740	1820	2237	1146	<b>1065</b>	<b>11198-11</b>	<b>1225</b>	-
-	740	2020	2417	1238	<b>1115</b>	<b>11198-05</b>	<b>1282</b>	-

## GRUPE DE TARIF: VPG2 - RADIATEURS EN ACIER

### CARRÉ PLUS VERTICAL

VOIR P. 160



CPVN-PLUS

DONNÉES TECHNIQUES					COULEUR STANDARD		AUTRES COULEURS	
tubes	largeur (L mm)	hauteur (H mm)	75/65/20 (Watt) (φ50K)	55/45/20 (Watt) (φ30K)	prix RAL 9016 (€)	n°. d'art. abrégé RAL 9016 stock	prix couleur (€)	n°. d'art. abrégé M301 stock

RÉF. CARRÉ PLUS VERTICAL CPVN-PLUS : 210

12	355	1800	1293	659	<b>679</b>	<b>11210-16</b>	<b>781</b>	-
14	415	2000	1632	836	<b>848</b>	<b>11210-05</b>	<b>975</b>	-
18	535	1800	1862	954	<b>1016</b>	<b>11210-07</b>	<b>1168</b>	-
18	535	2000	2046	1048	<b>1092</b>	<b>11210-09</b>	<b>1256</b>	-
20	595	1800	2047	1048	<b>1129</b>	<b>11210-11</b>	<b>1298</b>	-
20	595	2000	2250	1152	<b>1214</b>	<b>11210-12</b>	<b>1396</b>	-

## GRUPE DE TARIF: VPG2 - RADIATEURS EN ACIER

### ARCHE VERTICAL

VOIR P. 177



W

DONNÉES TECHNIQUES					COULEUR STANDARD		AUTRES COULEURS	
tubes	largeur (L mm)	hauteur (H mm)	75/65/20 (Watt) (φ50K)	55/45/20 (Watt) (φ30K)	prix RAL 9016 (€)	n°. d'art. abrégé RAL 9016 stock	prix couleur (€)	n°. d'art. abrégé M301 stock

RÉF. ARCHE VERTICAL W : 117

10	470	1800	1050	560	<b>530</b>	<b>11117-03</b>	<b>610</b>	-
----	-----	------	------	-----	------------	-----------------	------------	---

## GRUPE DE TARIF: VPG2 - RADIATEURS EN ACIER

### ARCHE PLUS VERTICAL

VOIR P. 179

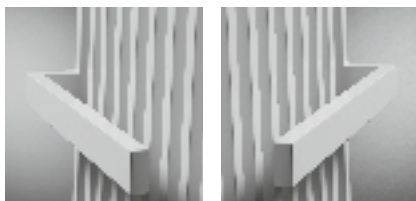

WL

VR

DONNÉES TECHNIQUES					COULEUR STANDARD		AUTRES COULEURS	
tubes	largeur (L mm)	hauteur (H mm)	75/65/20 (Watt) (φ50K)	55/45/20 (Watt) (φ30K)	prix RAL 9016 (€)	n°. d'art. abrégé RAL 9016 stock	prix couleur (€)	n°. d'art. abrégé M301 stock

RÉF. ARCHE PLUS VERTICAL VWL : 118

10	470	1800	1050	560	<b>710</b>	<b>11118-01</b>	<b>817</b>	-
----	-----	------	------	-----	------------	-----------------	------------	---

RÉF. ARCHE PLUS VERTICAL VWR : 119

10	470	1800	1050	560	<b>710</b>	<b>11119-01</b>	<b>817</b>	-
----	-----	------	------	-----	------------	-----------------	------------	---

GRUPE DE TARIF: VPG2 - RADIATEURS EN ACIER

## ZANA VERTICAL

VOIR P. 183

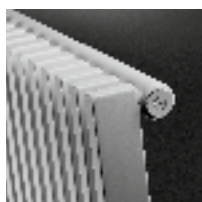

ZV-1



ZV-2

DONNÉES TECHNIQUES					COULEUR STANDARD		AUTRES COULEURS	
tubes	largeur (L mm)	hauteur (H mm)	75/65/20 (Watt) (φ50K)	55/45/20 (Watt) (φ30K)	prix RAL 9016 (€)	n°. d'art. abrégé RAL 9016 stock	prix couleur (€)	n°. d'art. abrégé M301 stock

RÉF. ZANA VERTICAL ZV-1 : 254

10	384	1800	1074	567	<b>634</b>	<b>11254-03</b>	<b>729</b>	-
12	464	1800	1289	681	<b>743</b>	<b>11254-12</b>	<b>854</b>	-
12	464	2000	1425	752	<b>800</b>	<b>11254-01</b>	<b>920</b>	-
14	544	1800	1504	794	<b>848</b>	<b>11254-07</b>	<b>975</b>	-
14	544	2000	1663	878	<b>918</b>	<b>11254-08</b>	<b>1056</b>	-
16	624	1800	1719	908	<b>960</b>	<b>11254-09</b>	<b>1104</b>	-
16	624	2000	1900	1003	<b>1038</b>	<b>11254-02</b>	<b>1194</b>	-

RÉF. ZANA VERTICAL ZV-2 : 255

14	544	2000	2651	1400	<b>1562</b>	<b>11255-02</b>	<b>1796</b>	-
18	704	2000	3409	1800	<b>1966</b>	<b>11255-01</b>	<b>2261</b>	-

GRUPE DE TARIF: VPG2 - RADIATEURS EN ACIER

## VIOLA-A VERTICAL

VOIR P. 196



V1-ZB-A



V2-ZB-A

DONNÉES TECHNIQUES					COULEUR STANDARD		AUTRES COULEURS	
tubes	largeur (L mm)	hauteur (H mm)	75/65/20 (Watt) (φ50K)	55/45/20 (Watt) (φ30K)	prix RAL 9016 (€)	n°. d'art. abrégé RAL 9016 stock	prix couleur (€)	n°. d'art. abrégé M301 stock

RÉF. VIOLA-A VERTICAL V1-ZB-A : 386

6	477	2000	1104	563	<b>691</b>	<b>11386-01</b>	<b>795</b>	-
---	-----	------	------	-----	------------	-----------------	------------	---

RÉF. VIOLA-A VERTICAL V2-ZB-A : 387

8	637	2000	1965	1003	<b>1467</b>	<b>11387-01</b>	<b>1687</b>	-
---	-----	------	------	------	-------------	-----------------	-------------	---

GRUPE DE TARIF: VPG2 - RADIATEURS EN ACIER

## TULIPA-A VERTICAL

VOIR P. 237

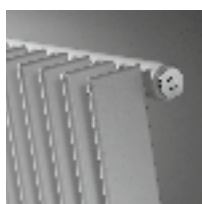

TV1-A



TV2-A

DONNÉES TECHNIQUES					COULEUR STANDARD		AUTRES COULEURS	
tubes	largeur (L mm)	hauteur (H mm)	75/65/20 (Watt) (φ50K)	55/45/20 (Watt) (φ30K)	prix RAL 9016 (€)	n°. d'art. abrégé RAL 9016 stock	prix couleur (€)	n°. d'art. abrégé M301 stock

RÉF. TULIPA-A VERTICAL TV1-A : 378

12	540	1800	1320	684	<b>649</b>	<b>11378-01</b>	<b>746</b>	-
12	540	2000	1476	768	<b>694</b>	<b>11378-02</b>	<b>798</b>	-

RÉF. TULIPA-A VERTICAL TV2-A : 379

12	540	2000	2424	1248	<b>1218</b>	<b>11379-01</b>	<b>1401</b>	-
14	630	2000	2828	1456	<b>1406</b>	<b>11379-02</b>	<b>1617</b>	-



## FLATLINE

PROGRAMME DE STOCK COMPLET: VOIR P. 256



T21S

T22

T33

## FLAT-V-LINE

VOIR P. 262



T21S

T22

DONNÉES TECHNIQUES					COULEUR STANDARD	
tubes	largeur (L mm)	hauteur (H mm)	75/65/20 (Watt) (φ50K)	55/45/20 (Watt) (φ30K)	prix S600 (€)	n°. d'art. abrégé S600 stock
<b>RÉF. FLAT-V-LINE T21S : 298</b>						
-	400	1600	1047	531	<b>789</b>	<b>11298-07</b>
-	400	1800	1120	562	<b>826</b>	<b>11298-01</b>
-	400	2000	1198	598	<b>856</b>	<b>11298-02</b>
-	500	1800	1400	703	<b>908</b>	<b>11298-03</b>
-	500	2000	1498	748	<b>971</b>	<b>11298-04</b>
-	600	1800	1680	843	<b>1010</b>	<b>11298-05</b>
-	600	2000	1798	898	<b>1087</b>	<b>11298-06</b>
<b>RÉF. FLAT-V-LINE T22 : 299</b>						
-	400	1800	1394	668	<b>968</b>	<b>11299-01</b>
-	400	2000	1509	708	<b>1041</b>	<b>11299-02</b>
-	500	1800	1743	836	<b>1053</b>	<b>11299-03</b>
-	500	2000	1886	886	<b>1152</b>	<b>11299-04</b>
-	600	1800	2092	1003	<b>1157</b>	<b>11299-05</b>
-	600	2000	2263	1063	<b>1263</b>	<b>11299-06</b>
-	700	1800	2440	1170	<b>1271</b>	<b>11299-07</b>
-	700	2000	2640	1240	<b>1384</b>	<b>11299-08</b>
-	800	2000	3018	1417	<b>1518</b>	<b>11299-09</b>
-	800	2200	3251	1631	<b>1592</b>	<b>11299-10</b>

## FLAT-PLINT-LINE

VOIR P. 264



T22

T33

DONNÉES TECHNIQUES					COULEUR STANDARD	
tubes	largeur (L mm)	hauteur (H mm)	75/65/20 (Watt) (φ50K)	55/45/20 (Watt) (φ30K)	prix S600 (€)	n°. d'art. abrégé S600 stock
<b>RÉF. FLAT-PLINT-LINE T22 : 300</b>						
-	1000	200	605	313	<b>326</b>	<b>11300-01</b>
-	1200	200	726	376	<b>361</b>	<b>11300-02</b>
-	1600	200	968	501	<b>425</b>	<b>11300-03</b>
-	2000	200	1210	626	<b>463</b>	<b>11300-04</b>
<b>RÉF. FLAT-PLINT-LINE T33 : 301</b>						
-	1000	200	866	450	<b>414</b>	<b>11301-01</b>
-	1200	200	1039	540	<b>460</b>	<b>11301-02</b>
-	1600	200	1386	720	<b>545</b>	<b>11301-03</b>
-	2000	200	1732	900	<b>598</b>	<b>11301-04</b>

# Le confort moins énergivore avec VASCO Climate Control

ARTICLE	RÉFÉRENCE	NOMBRE	PRIX €
<b>RÉGULATIONS</b> GROUPE DE TARIF VPG12B - VENTILATION B			
	Régulation de 5 zones + antenne externe	11FH30009	1 pc. <b>399,00</b>
	Module d'extension 3 zones	11FH30010	1 pc. <b>79,00</b>
	Relais de source	11FH30011	1 pc. <b>89,00</b>
	Thermostat d'ambiance RF	11FH55041	1 pc. <b>99,00</b>
	Passerelle	11FH30008	1 pc. <b>189,00</b>
	Thermostat de radiateur RF	1182 020 0000 9016	1 pc. <b>135,00</b>



## COMMANDEZ DÉSORMAIS AUSSI VOS RADIATEURS ÉLECTRIQUES AVEC L'APPLI CLIMATE CONTROL

L'appli « Climate Control » de VASCO permettait déjà de contrôler à distance les radiateurs, unités de ventilation et systèmes de chauffage par le sol. Grâce à la nouvelle fonctionnalité E-Volve Wi-Fi, vous pouvez désormais régler vos radiateurs électriques via votre réseau Wi-Fi domestique. Le module compact communique par Bluetooth avec un capteur de température discret, installé dans la même pièce (de préférence à l'écart des portes et fenêtres). E-Volve Wi-Fi est disponible avec les radiateurs électriques de salle de bains Beam Mono, Oni, Iris, Agave, Aster, Carré Bain, Zana Bain, Viola, Niva et E-Panel.



**L'APPLI CLIMATE CONTROL DE VASCO PEUT ÊTRE TÉLÉCHARGÉE GRATUITEMENT POUR IOS ET ANDROID.**

# CLIMATE CONTROL



Créez le climat intérieur idéal avec radiateurs, ventilation & chauffage par le sol



**VASCO Group sa**  
Kruishoefstraat 50  
B-3650 Dilsen  
+32 (0)89 79 04 11  
info@vasco.eu  
[www.vasco.eu](http://www.vasco.eu)



Téléchargez l'**Appli VASCO Climate Control** pour une régulation du climat intérieur sur mesure.



Suivez-nous sur **Facebook** et **YouTube**



**ARBONIA**  
climate

