



Ventilation

TARIF Belgique & Luxembourg | avril 2024

Contenu

Unités de ventilation avec récupération de chaleur pour applications résidentielles	
D150 Compact	4
225 Compact NOUVEAU	4
D275 III	4
D350 - D425	5
DX4 - DX5 - DX6	5
Pièces jointes unités de ventilation avec récupération de chaleur pour applications résidentielles	
Commandes et capteurs	6
Composants du système	7
Filtres de remplacement	8
Unités de ventilation extraction mécanique pour applications résidentielles	
C400 RF - Renobox - Fanbox	11
Commandes et capteurs	11
Système de gaines d'air	
Gaines de ventilation isolées et pièces jointes	13
Gaines de ventilation non isolées et pièces jointes	15
VASCO Easy Flow® système de gaines d'air ovales	16
VASCO Easy Flow® système de gaines d'air rondes pour béton	17
Bouches de ventilation design	20
PolyFlow ventilation équilibrée collective	21
Unités de ventilation avec récupération de chaleur pour applications non résidentielles	
Energy Plus	23
Pièces jointes unités de ventilation avec récupération de chaleur pour applications non résidentielles	
Commandes et capteurs	24
Composants du système	24
Filtres de remplacement	25
Services	26

Unités de ventilation avec récupération de chaleur

Pour applications résidentielles

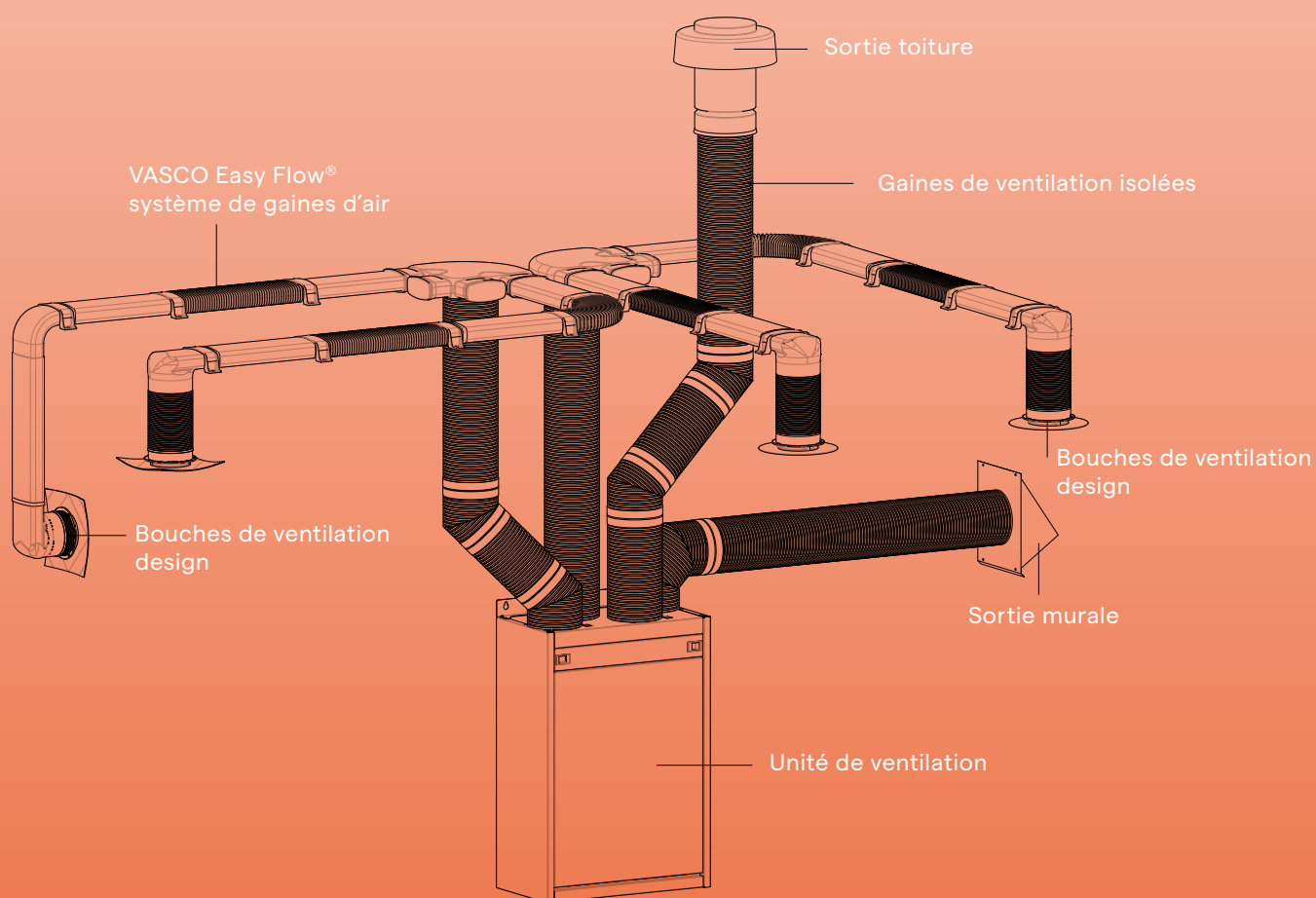

Unités de ventilation avec récupération de chaleur

Pour applications résidentielles

D150 Compact

Groupe de prix VPG12 - Ventilation A



Avec des connexions sur les 4 côtés, cette unité de ventilation jusqu'à 150m³/h* est idéale pour des habitations compactes. Pour montage au plafond ou au mur.

L'unité est équipée en standard de la ventilation 'nuits d'été', d'un capteur d'humidité intégré pour le contrôle automatique et d'un écran de contrôle à l'avant.

Optionnellement extensible avec une commande filaire.

11VE00048 1 pc. €2.332,31

225 Compact

Groupe de prix VPG12 - Ventilation A

NOUVEAU



Unité de ventilation extrêmement compacte et silencieuse jusqu'à 225m³/h* pour les résidences de service, les appartements et les studios. Pour montage mural, avec connexion en haut ou en bas et possibilité de réversibilité des courants d'air.

L'unité est équipée en standard d'un by-pass à 100% (free-heating et free-cooling), d'un commutateur à 3 positions RF sans fil et d'un capteur d'humidité intégré pour le contrôle automatique du débit. Le contrôle peut également se faire par le biais de la domotique en utilisant un protocole Modbus câblé.

Optionnellement extensible avec des commutateurs RF CO₂ ou HR pour fonctionnement à la demande, un détecteur de mouvement RF ou un écran de contrôle RF.

11VE00058 1 pc. €2.699,00

Version avec élément de préchauffage électrique intégré, type "LE"

11VE00059 1 pc. €2.899,00

D275 III

Groupe de prix VPG12 - Ventilation A



Avec des connexions en haut et en bas, cette unité de ventilation jusqu'à 275m³/h* est idéale pour des habitations compactes. Pour montage au plafond ou au mur.

L'unité est équipée en standard d'un by-pass à 100% et d'un commutateur à 3 positions RF sans fil.

Optionnellement extensible avec des commutateurs RF CO₂ ou HR pour fonctionnement à la demande.

11VE00046 1 pc. €2.454,51

D350 - D425

Groupe de prix VPG12 - Ventilation A



Unité de ventilation compacte jusqu'à 350-425m³/h* pour l'application dans la construction résidentielle. Pour montage mural, avec un connexion en haut et en bas et réversibilité des courants d'air est possible.

L'unité est équipée en standard d'un by-pass à 100% et d'un commutateur à 3 positions RF sans fil.

Optionnellement extensible avec des commutateurs RF CO₂ ou HR pour fonctionnement à la demande.

D350 11VE00044	1 pc.	€ 2.719,30
D425 11VE00045	1 pc.	€ 2.963,91

DX4 - DX5 - DX6

Groupe de prix VPG12 - Ventilation A



Unité de ventilation extrêmement silencieuse jusqu'à 400-480-570m³/h* avec un rendement élevé pour l'application dans la construction résidentielle. Équipé d'un connexion en haut et en bas et réversibilité des courants d'air est possible. Pour montage mural, vertical et horizontal ou autonome par un support de montage en option.

L'unité est équipée en standard d'un by-pass modulant et d'un commutateur à 3 positions RF sans fil.

Optionnellement extensible avec des commutateurs RF CO₂ ou HR pour fonctionnement à la demande.











DX4 11VE00041	1 pc.	€ 3.359,72
DX5 11VE00042	1 pc.	€ 3.696,59
DX6 11VE00043	1 pc.	€ 4.033,45

Pièces jointes unités de ventilation avec récupération de chaleur

Pour applications résidentielles

Commandes et capteurs

Groupe de prix VPG12B - Ventilation B

	Commutateur à 3 positions RF*	11VE20012	1 pc.	€ 69,00
	Commutateur RF CO ₂ *	11VE20013	1 pc.	€ 314,00
	Commutateur RF HR (humidité)*	11VE20014	1 pc.	€ 164,00
	Détecteur de mouvement RF (câblé)**	11VE20021	1 pc.	€ 119,00
	Écran de contrôle RF**	11VE20023	1 pc.	€ 199,00
	Passerelle pour un contrôle via l'appli Climate Control****	11FH30008	1 pc.	€ 189,00
	Commutateur à 3 positions (câblé)*	11VE20011	1 pc.	€ 44,00
	Module de minuterie (câblé)*	11VE20015	1 pc.	€ 134,00
	Contrôle mural (câblé)**	11VE20020	1 pc.	€ 149,00
	Amplificateur/répéteur RF*	11VE54101	1 pc.	€ 227,85

* Pas compatible avec D150 Compact

** Uniquement compatible avec D150 Compact et l'Energy Plus, facultatif si contrôlé via un système de gestion de bâtiment, nécessaire si aucune autre option de contrôle n'est utilisée

*** Uniquement compatible avec 225 Compact

**** Groupe de prix VPG11B - Chauffage au sol B

Composants du système

Groupe de prix VPG12B - Ventilation B

NOUVEAUSilencieux flexible
manchon enfichable (2x)Ø 125 mm
L = 500 mm

11VE43103 1 pc.

€ 54,00

Ø 180 mm
L = 1000 mm

11VE43104 1 pc.

€ 69,00



Élément électrique préchauffage

D150 Compact - 600W

Ø 125 mm

11VE44140 1 pc.

€ 599,00

225 Compact LE(H) - 1000W*

154 x 100 x 22 mm

11VE50411 1 pc.

€ 299,00



D275 III auto-régulant - 700 W

Ø 150 mm

11VE44260 1 pc.

€ 379,00



D350/D425/DX4 auto-régulant - 700W

Ø 180 mm

11VE44270 1 pc.

€ 399,00

DX5/DX6 auto-régulant - 1400W

Ø 180 mm

11VE44280 1 pc.

€ 499,00



Support de montage DX vertical

695 x 600 x 426 mm

11VE46001 1 pc.

€ 275,00



Support de montage DX horizontal

695 x 1268 x 476 mm

11VE46002 1 pc.

€ 375,00



Support de montage D350/D425

570 x 775 x 380 mm

11VE46003 1 pc.

€ 230,00

Boîte à filtres, 2 préfiltres y compris.
Filtre à charbon actif/à particules non comprisØ 180 mm
828 x 300 x 312 mm

11VE43300 1 pc.

€ 269,00

Filtre à charbon actif (pour boîte à filtres)
Jeu de filtres: 2x Coarse**

590 x 275 x 37 mm

11VE50365 2 pcs.

€ 159,00

Filtre à particules (pour boîte à filtres)
Jeu de filtres: 2x ePM1 80% (=F9)**

590 x 275 x 37 mm

11VE50366 2 pcs.

€ 109,00

Préfiltre (pour boîte à filtres)
Jeu de filtres: 2x Coarse**

280 x 280 x 10 mm

11VE50392 2 pcs.

€ 29,00

* Groupe de prix „Spare Parts“

** Classification du filtre ISO16890 (EN779)



Jeu de filtres: 2x électrostatiques

D60	194 x 105 x 10 mm	11VE50360	1 set	€ 35,00
-----	-------------------	-----------	-------	---------



Jeu de filtres: 2x Coarse 60% (=G4)

D275(EP) (II)	252 x 213 x 10 mm	11VE50393	1 set	€ 29,00
---------------	-------------------	-----------	-------	---------

Jeu de filtres: 2x Coarse 65% (=G4)



D300E (II)	230 x 230 x 20 mm	11VE50350	1 set	€ 35,00
------------	-------------------	-----------	-------	---------

D400 (II)	230 x 230 x 20 mm	11VE50350	1 set	€ 35,00
-----------	-------------------	-----------	-------	---------

D400EP (II)	230 x 275 x 20 mm	11VE50351	1 set	€ 35,00
-------------	-------------------	-----------	-------	---------

D500(E) (II)	230 x 275 x 20 mm	11VE50351	1 set	€ 35,00
--------------	-------------------	-----------	-------	---------

Jeu de filtres: 1x Coarse 65% (=G4) & 1x ePM1 55% (=F7)



D150EP II	228 x 165 x 25 mm	11VE50356	1 set	€ 35,00
-----------	-------------------	-----------	-------	---------

D275(EP) III	200 / 216 x 245 x 20 mm	11VE50363	1 set	€ 35,00
--------------	-------------------------	-----------	-------	---------

D350/D425	481 x 186 x 20 mm	11VE50359	1 set	€ 35,00
-----------	-------------------	-----------	-------	---------

DX4/DX5/DX6	275 x 275 x 20 mm	11VE50361	1 set	€ 35,00
-------------	-------------------	-----------	-------	---------

Jeu de filtres: 2x ePM1 55% (=F7)*

	225 Compact (LEH)	260 x 120 x 35 mm	11VE50398	1 set	€ 35,00
	D275(EP) III	216 x 245 x 20 mm	11VE50389	1 set	€ 35,00
	D350/D425	481 x 186 x 20 mm	11VE50391	1 set	€ 35,00
	DX4/DX5/DX6	275 x 275 x 20 mm	11VE50390	1 set	€ 35,00

Jeu de filtres: 2x Coarse 65% (=G4) & 1x ePM1 55% (=F7)

	DX4/DX5/DX6	275 x 275 x 20 mm	11VE50362	1 set	€ 55,00
--	-------------	-------------------	-----------	-------	---------

Jeu de filtres: 1x ePM10 50% (=M5) & 1x ePM1 55% (=F7)

	D150 Compact	230 x 150 x 25 mm	11VE50364	1 set	€ 55,00
	225 Compact (LEH)	260 x 120 x 35 mm	11VE50397	1 set	€ 35,00

Cassette humidificateur

285 x 275 x 120 mm

11VE58000

1 pc.

€ 267,74

Cassette refroidisseur

285 x 275 x 120 mm

11VE58001

1 pc.

€ 226,11

Matrice humidificateur

195 x 210 x 100 mm

11VE58006

2 pcs.

€ 299,00

Matrice refroidisseur

255 x 210 x 100 mm

11VE58007

2 pcs.

€ 349,00

* Jeu de filtres standard dans l'unité de ventilation = filtre F7/G4. Selon la qualité de l'air extérieur, il est parfois nécessaire de remplacer le filtre F7 plus souvent, alors donc un kit de remplacement de filtre avec 2 filtres F7.

Unités de ventilation extraction mécanique

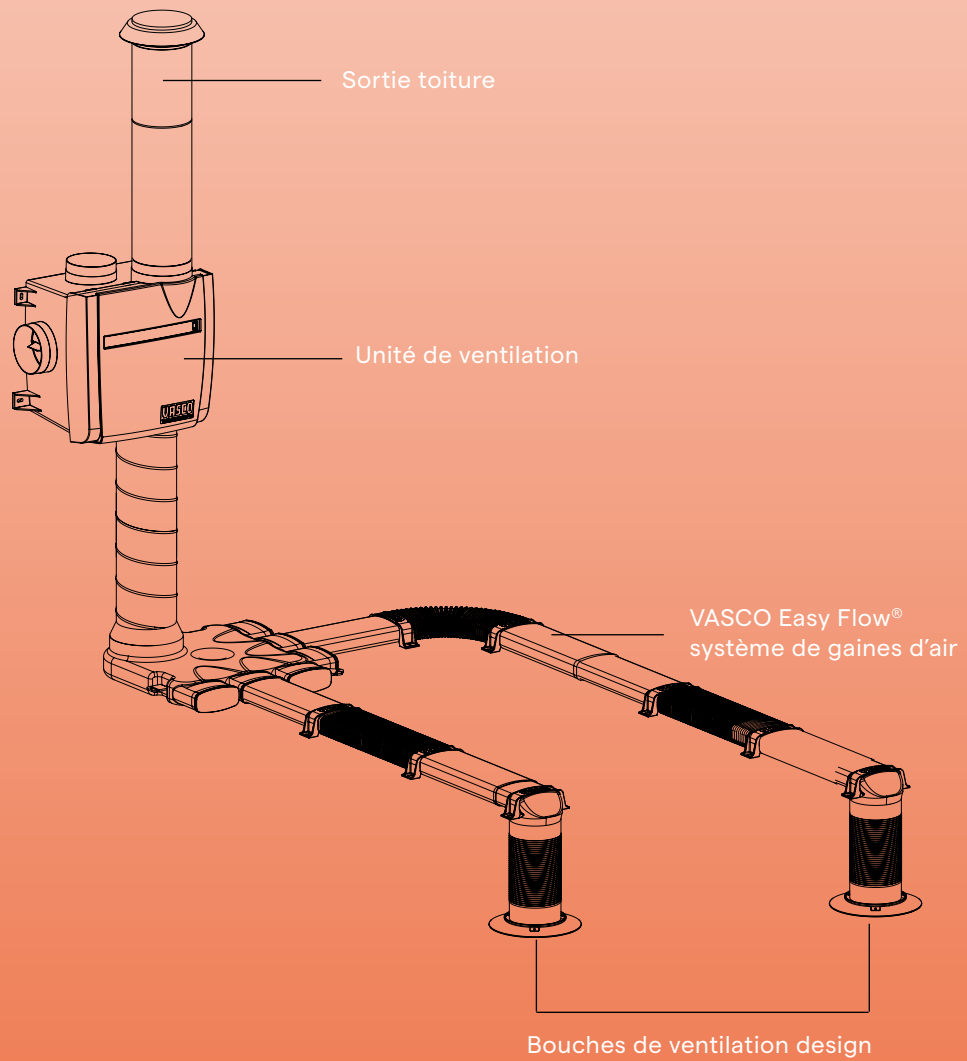

Pour applications résidentielles



C400 RF - Renobox - Fanbox

Avec
capteur
d'humidité
interne

Groupe de prix VPG12 - Ventilation A

	C400 RF modèle mur/plafond	y compris commutateur à 3 positions RF	11VE00004	1 pc.	€ 512,48
	RENOBOX C400 RF LE modèle mur/plafond	sans commutateur à 3 positions RF, avec bouchon Perilex fourni séparément	11VE00034	1 pc.	€ 401,60
	FANBOX C400 RF LE modèle mur/plafond	y compris commutateur à 3 positions RF et 4 bouches de ventilation	11VE00036	1 pc.	€ 580,67
	Couvercle*	Ø 125-150 mm	11VE50002	5 pcs.	€ 14,00

Commandes et capteurs

Groupe de prix VPG12B - Ventilation B

	Commutateur à 3 positions RF		11VE20012	1 pc.	€ 69,00
	Commutateur RF CO ₂		11VE20013	1 pc.	€ 314,00
	Commutateur RF HR (humidité)		11VE20014	1 pc.	€ 164,00
	Passerelle pour un contrôle via l'appli Climate Control**		11FH30008	1 pc.	€ 189,00
	Commutateur à 3 positions (câblé)		11VE20011	1 pc.	€ 44,00
	Module de minuterie (câblé)		11VE20015	1 pc.	€ 134,00
	Détecteur de mouvement RF (câblé)		11VE20021	1 pc.	€ 119,00
	Amplificateur/répéteur RF		11VE54101	1 pc.	€ 227,85

* Groupe de prix VPG12B - Ventilation B

** Groupe de prix VPG11B - Chauffage par le sol B







Systeme de gaines d'air

Applications	Connexion extérieure		Connexion intérieure			
	Gaines de ventilation isolées et pièces jointes	Manchon de raccordement	Gaines de ventilation isolées*	Gaines de ventilation galva	Gaines d'air VASCO Easy Flow®	VASCO Easy Flow® béton
D150 COMPACT	Ø 160 - 125 mm	Ø 160 - 125 mm (option)	Ø 160 - 125 mm	Ø 125 mm	✓	✓
225 COMPACT	Ø 160 - 125 mm	Ø 160 - 125 mm (option)	Ø 160 - 125 mm	Ø 125 mm	✓	✓
D275 III	Ø 200 - 170 mm	Ø 200 - 150 mm	Ø 200 - 170 mm	Ø 150 mm	✓	✓
D350/D425	Ø 200 - 170 mm	Ø 200 - 180 mm	Ø 200 - 170 mm	Ø 180 mm	✓	✓
DX4	Ø 200 - 170 mm	Ø 200 - 200 mm	Ø 200 - 170 mm	Ø 180 mm	✓	✓
DX5/DX6	Ø 255-200 mm	Ø 255-200 mm (option)	Ø 255-200 mm	Ø 180 mm	✓	✓
C400 RF Renobox Fanbox	Ø 200 - 170 mm	Ø 200 - 150 mm	x	Ø 150 mm / Ø 125 mm	✓	✓

* Réduction de bruit supplémentaire

Gainés de ventilation isolées et pièces jointes

Groupe de prix VPG12 - Ventilation A

	Tube	Ø 160 - 125 mm / L = 2000 mm	11VE41120	1 pc.	€ 76,20
		Ø 200 - 170 mm / L = 2000 mm	11VE41110	1 pc.	€ 80,57
		Ø 255 - 200 mm / L = 2000 mm	11VE41125	1 pc.	€ 145,00
	Courbe	Ø 160 - 125 mm / 90° - 45°	11VE41220	1 pc.	€ 24,41
		Ø 200 - 170 mm / 90° - 45°	11VE41210	1 pc.	€ 24,99
		Ø 255 - 200 mm / 90° - 45°	11VE41225	1 pc.	€ 52,00
	Pièce T	Ø 160 - 125 mm	11VE41270	1 pc.	€ 144,45
		Ø 200 - 170 mm	11VE41260	1 pc.	€ 154,49
		Ø 255 - 200 mm	11VE42175	1 pc.	€ 201,00
	Manchon de connexion	Ø 160 - 160 mm	11VE41320	1 pc.	€ 13,27
		Ø 200 - 200 mm*	11VE41310	1 pc.	€ 13,88
		Ø 255 - 255 mm	11VE41330	1 pc.	€ 21,00
	Manchon de raccordement symétrique				
	D150 Compact/225 Compact	Ø 160 - 125 mm	11VE41420	1 pc.	€ 14,70
	D275 III	Ø 200 - 150 mm	11VE41510	1 pc.	€ 16,66
	D275 III/D350/D425	Ø 200 - 180 mm	11VE41410	1 pc.	€ 15,27
	DX5/DX6	Ø 255 - 200 mm	11VE41425	1 pc.	€ 23,00
	Manchon de raccordement asymétrique	Ø 160 - 125 mm	11VE41520	1 pc.	€ 16,14

* Peut être utilisé comme manchon de connexion de DX4



Collier de suspension
avec caoutchouc

Ø 160 mm	11VE43117	1 pc.	€ 7,45
Ø 200 mm	11VE43118	1 pc.	€ 9,16
Ø 255 mm	11VE43119	1 pc.	€ 16,00



Finition toiture
aluminium

Ø 160 - 125 mm / L = 1000 mm	11VE42120	1 pc.	€ 207,75
Ø 200 - 170 mm / L = 1000 mm	11VE42110	1 pc.	€ 222,25
Ø 255 - 200 mm / L = 1000 mm	11VE42125	1 pc.	€ 289,00



Étrier de montage
pour sortie toiture

Ø 160 mm	11VE42202	1 pc.	€ 12,01
Ø 200 mm	11VE42200	1 pc.	€ 13,68
Ø 255 mm	11VE42203	1 pc.	€ 32,00



Sortie toiture inclinée réglable

Ø 160 mm 25 - 45 °	11VE42233	1 pc.	€ 109,00
--------------------	-----------	-------	----------

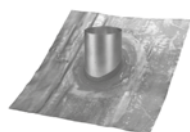

Sortie toiture inclinée

Ø 200 mm 48 - 52 °	11VE42223	1 pc.	€ 159,76
Ø 255 mm 33 - 37 °	11VE42230	1 pc.	€ 289,00
Ø 255 mm 38 - 42 °	11VE42231	1 pc.	€ 289,00
Ø 255 mm 43 - 47 °	11VE42232	1 pc.	€ 289,00



Sortie toiture incliné réglable

Ø 200 mm 25 - 55 °	11VE42228	1 pc.	€ 188,00
--------------------	-----------	-------	----------



Sortie toiture plate	Ø 160 mm	11VE42242	1 pc.	€ 47,20
	Ø 200 mm	11VE42240	1 pc.	€ 48,63
	Ø 255 mm	11VE42243	1 pc.	€ 95,00

NOUVEAU



Grille combinée (pour le montage horizontal et vertical)	Ø 160 - 125 mm noir	11VE42355	1 pc.	€ 249,00
---	---------------------	-----------	-------	----------

NOUVEAU













Grille sortie murale	Ø 160 - 125 mm noir	11VE42320	1 pc.	€ 131,36
	Ø 160 - 125 mm blanc	11VE42321	1 pc.	€ 131,36
	Ø 200 - 170 mm noir	11VE42310	1 pc.	€ 133,36
	Ø 200 - 170 mm blanc	11VE42311	1 pc.	€ 133,36
	Ø 255 - 200 mm noir	11VE42325	1 pc.	€ 182,00
	Ø 255 - 200 mm blanc	11VE42326	1 pc.	€ 182,00
Transit mur de cave	Ø 200 mm	11VE42360	1 pc.	€ 605,07







Gainés de ventilation non isolés et pièces jointes

Groupe de prix VPG12 - Ventilation A





Finition toiture aluminium	Ø 150 mm	11VE42101	1 pc.	€ 145,86
Étrier de montage pour sortie toiture	Ø 150 mm	11VE42201	1 pc.	€ 9,64
Sortie toit incliné réglable	Ø 150 mm 15 - 60°	11VE42229	1 pc.	€ 94,00
Sortie toiture plate	Ø 150 mm	11VE42241	1 pc.	€ 36,39
Grille sortie murale	Ø 150 mm	11VE42301	1 pc.	€ 84,74

	Gaine de ventilation 2 étriers de montage compris	1150 x 126 x 60 mm	11VE40100	6 pcs.	€ 104,40
		1150 x 126 x 60 mm	11VE40110	24 pcs.	€ 417,55
	Coude vertical 90° étrier de montage compris	574 x 126 x 180 mm	11VE40500	4 pcs.	€ 97,23
	Coude horizontal 90° étrier de montage compris	516 x 343 x 60 mm	11VE40504	3 pcs.	€ 117,59
	Chambre de répartition 6 raccords	Ø 180 mm 478 x 478 x 60 mm	11VE40300	2 pcs.	€ 165,87
	Chambre de répartition 4 raccords	Ø 150 mm 690 x 490 x 60 mm	11VE40310	2 pcs.	€ 220,22
	Chambre de répartition 4 raccords	Ø 125 mm 363 x 363 x 60 mm	11VE40312	2 pcs.	€ 149,00
	Croisement 2 pièces	600 x 600 x 60 mm	11VE40102	1 pc.	€ 83,30
	Sortie de gaine pour bouches double	340 x 313 x 60 mm	11VE40414	1 pc.	€ 52,53
	Sortie de gaine pour bouches équerre étrier de montage compris	Ø 125 mm 275 x 180 mm	11VE40400	2 pcs.	€ 40,04
		Ø 125 mm 275 x 180 mm	11VE40410	5 pcs.	€ 100,08
	Sortie de gaine pour bouches droite étrier de montage compris	Ø 125 mm 298 x 55 mm	11VE40401	2 pcs.	€ 48,61
		Ø 125 mm 298 x 55 mm	11VE40411	5 pcs.	€ 121,54

	Pièce transitoire VASCO Easy Flow® étrier de montage compris	Ø 125 mm 243 x 55 mm	11VE40501	2 pcs.	€ 48,61
		Ø 125 mm 243 x 55 mm	11VE40502	5 pcs.	€ 121,54
	Étrier de montage		11VE40200	10 pcs.	€ 42,91
	Clip canoe		11VE57001	100 pcs.	€ 20,27
	Joint VASCO Easy Flow®	ovale 126 x 60 mm	11VE40210	10 pcs.	€ 25,73
	Joint	Ø 125 mm	11VE40211	10 pcs.	€ 40,04
	VASCO Easy Flow® spray de montage		11VE40600	1 pc.	€ 40,04
			11VE40601	12 pcs.	€ 416,33

VASCO Easy Flow® système de gaines d'air rondes pour béton Groupe de prix VPG12 - Ventilation A

Gaine de ventilation

	Gaine de ventilation, antistatique, 75 mm	L = 50 m	11VE40151	1 pc.	€ 293,94
	Gaine de ventilation, antistatique, 90 mm	L = 50 m	11VE40153	1 pc.	€ 390,06
	Collecteur sol, en PE				
	8 Raccords, antistatique, 75 mm	Ø 160 mm	11VE40350	1 pc.	€ 408,77
	12 Raccords, antistatique, 75 mm	Ø 160 mm	11VE40351	1 pc.	€ 465,76

Collecteur poutre sol, en PE



6 Raccords, antistatique, 75 mm		11VE40352	1 pc.	€ 361,20
8 Raccords, antistatique, 75 mm		11VE40353	1 pc.	€ 389,82
10 Raccords, antistatique, 75 mm		11VE40354	1 pc.	€ 418,29
12 Raccords, antistatique, 75 mm		11VE40355	1 pc.	€ 446,79
8 Raccords, antistatique, 90 mm		11VE40361	1 pc.	€ 424,42
Adaptateur* collecteur poutre sol, antistatique	Ø 160 mm	11VE40550	1 pc.	€ 76,02
Adaptateur* collecteur poutre sol 90°, antistatique	Ø 160 mm	11VE40551	1 pc.	€ 76,02

* L'adaptateur nécessaire doit être commandé séparément.

Caisson collecteur, en PE



5 Raccords, 75 mm	Ø 125 mm	11VE40356	1 pc.	€ 418,29
6 Raccords, 75 mm	Ø 125 mm	11VE40357	1 pc.	€ 456,30
10 Raccords, 75 mm	Ø 160 mm	11VE40358	1 pc.	€ 475,32
15 Raccords, 75 mm	Ø 180 mm	11VE40359	1 pc.	€ 560,87
6 Raccords, 90 mm	Ø 160 mm	11VE40360	1 pc.	€ 494,31

Connection de bouche 90°, en PE



2 x 75 mm, antistatique	Ø 125 mm - L = 300 mm	11VE40450	1 pc.	€ 69,42
2 x 90 mm, antistatique	Ø 125 mm - L = 300 mm	11VE40451	1 pc.	€ 73,16
1 x 90 mm, antistatique	Ø 125 mm - L = 300 mm	11VE40452	1 pc.	€ 73,16
Connection de bouche droit, en PE 2 x 75 mm	Ø 125 mm	11VE40453	1 pc.	€ 61,81



Joint	Ø 75 mm	11VE40250	10 pcs.	€ 25,08
	Ø 90 mm	11VE40251	10 pcs.	€ 30,66



Bouchon collecteur	Ø 75 mm	11VE40252	10 pcs.	€ 48,33
	Ø 90 mm	11VE40253	10 pcs.	€ 57,95



Bouchon gaine de ventilation	Ø 75 mm	11VE40254	10 pcs.	€ 48,33
	Ø 90 mm	11VE40255	10 pcs.	€ 57,95



Bride fixation	Ø 75 mm	11VE40260	10 pcs.	€ 62,82
	Ø 90 mm	11VE40261	10 pcs.	€ 70,10



Manchon	Ø 75 mm	11VE40256	1 pc.	€ 3,09
	Ø 90 mm	11VE40257	1 pc.	€ 3,48



Manchon bride fixation	Ø 75 mm	11VE40258	1 pc.	€ 25,15
	Ø 90 mm	11VE40259	1 pc.	€ 28,35



Courbe bride fixation 90°	Ø 75 mm	11VE40262	1 pc.	€ 29,32
	Ø 90 mm	11VE40263	1 pc.	€ 32,54

Bouches de ventilation design

Groupe de prix VPG12 - Ventilation A



Bouche design double ronde
Smiley compris
Smiley pas compris*

Ø 230 mm -
couleur S600

11VE30170	1 pc.	€ 85,05
11VE53160	1 pc.	€ 66,68



Bouche design ronde
Smiley compris
Smiley pas compris*

Ø 230 mm -
couleur S600

11VE30270	1 pc.	€ 85,05
11VE53260	1 pc.	€ 66,68

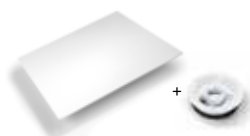

Bouche design carrée
Smiley compris
Smiley pas compris*

230 x 230 mm -
couleur S600

11VE30120	1 pc.	€ 85,05
11VE53110	1 pc.	€ 66,68



Bouche design carrée courbée
Smiley compris
Smiley pas compris*

230 x 230 mm -
couleur S600

11VE30220	1 pc.	€ 85,05
11VE53210	1 pc.	€ 66,68

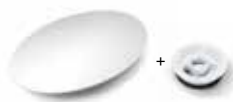

Bouche projet ronde
Smiley compris
Smiley pas compris*

Ø 180 mm -
couleur 9016

11VE30360	1 pc.	€ 47,41
11VE53150	1 pc.	€ 27,15



Bouche de réglage Smiley 2.0

Ø 125 mm

11VE30320	1 pc.	€ 20,26
-----------	-------	---------

* Les bouches de ventilation doivent toujours être connectées à une bouche de réglage Smiley 2.0.

PolyFlow ventilation équilibrée collective

Groupe de prix - PolyFlow

Système compact de tubes concentriques

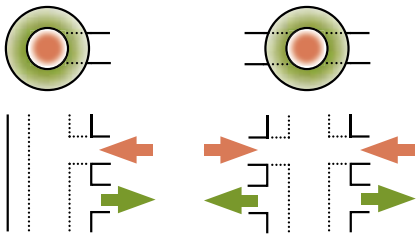

Appartements l'un au-dessus de l'autre Appartements l'un au-dessus de l'autre et côté à côté



Un seul tube central pour l'amenée et l'extraction de l'air : c'est le principe simple, mais ingénieux, sur lequel repose le système de gaines de ventilation PolyFlow. Grâce à ce système, il est désormais possible d'installer un système de ventilation équilibrée (type D) dans les appartements par le biais d'une seule gaine d'air collective (vide technique) allant de haut en bas, de la bouche à la bordure de toit. Le gain de place significatif dans le vide technique offre plus de latitude à la qualité architecturale. L'apparence de l'appartement est, quant à elle, préservée.

Le système PolyFlow se compose de tubes concentriques destinés à amener et à extraire l'air de ventilation. L'air frais arrive via le tube extérieur, tandis que l'air vicié est évacué via le tube intérieur. L'installateur peut, à chaque étage, raccorder jusqu'à deux appartements équipés d'unités de ventilation distinctes (récupération de chaleur) à la gaine d'air, jusqu'à une hauteur de douze étages. L'amenée d'air frais extérieur et l'évacuation de l'air intérieur vicié s'effectuent sur le toit.

Une fois le devis accepté, VASCO se rend sur place pour prendre les mesures du système PolyFlow. Les gaines d'air sont fabriquées sur mesure en fonction de la hauteur des étages. Un marquage clair des différents raccords intermédiaires permet une mise en oeuvre aisée. Un plus pour l'installateur ! Le système PolyFlow est disponible dans six diamètres fixes, selon le débit de ventilation requis :

Diamètres (mm)	220-340	250-380	300-450	340-510	380-550	420-620
Débit max. (m ³ /h)	550	825	1200	1375	1650	2000

Pour un devis détaillé, veuillez contacter votre représentant VASCO.

Immeuble d'habitation de 3 étages, toit plat* 1 appartement par étage PolyFlow Acier Ø 250 - 380 mm Débit d'air maximal 825m ³ /h (≈ 3x VASCO D275)	€ 4.900,00
Immeuble d'habitation de 4 étages, toit plat* 1 appartement par étage PolyFlow Acier Ø 300 - 450 mm Débit d'air maximal 1200m ³ /h (≈ 4x VASCO D275)	€ 6.900,00
Immeuble d'habitation de 3 étages, toit plat* 2 appartements par étage PolyFlow Acier Ø 380 - 550 mm Débit d'air maximal 1650m ³ /h (≈ 6x VASCO D350)	€ 7.900,00

* Prix indicatif brut en € "Groupe de prix - PolyFlow" y compris clapet anti-feu et clapet anti-retour.

Unités de ventilation avec récupération de chaleur

Pour applications non résidentielles

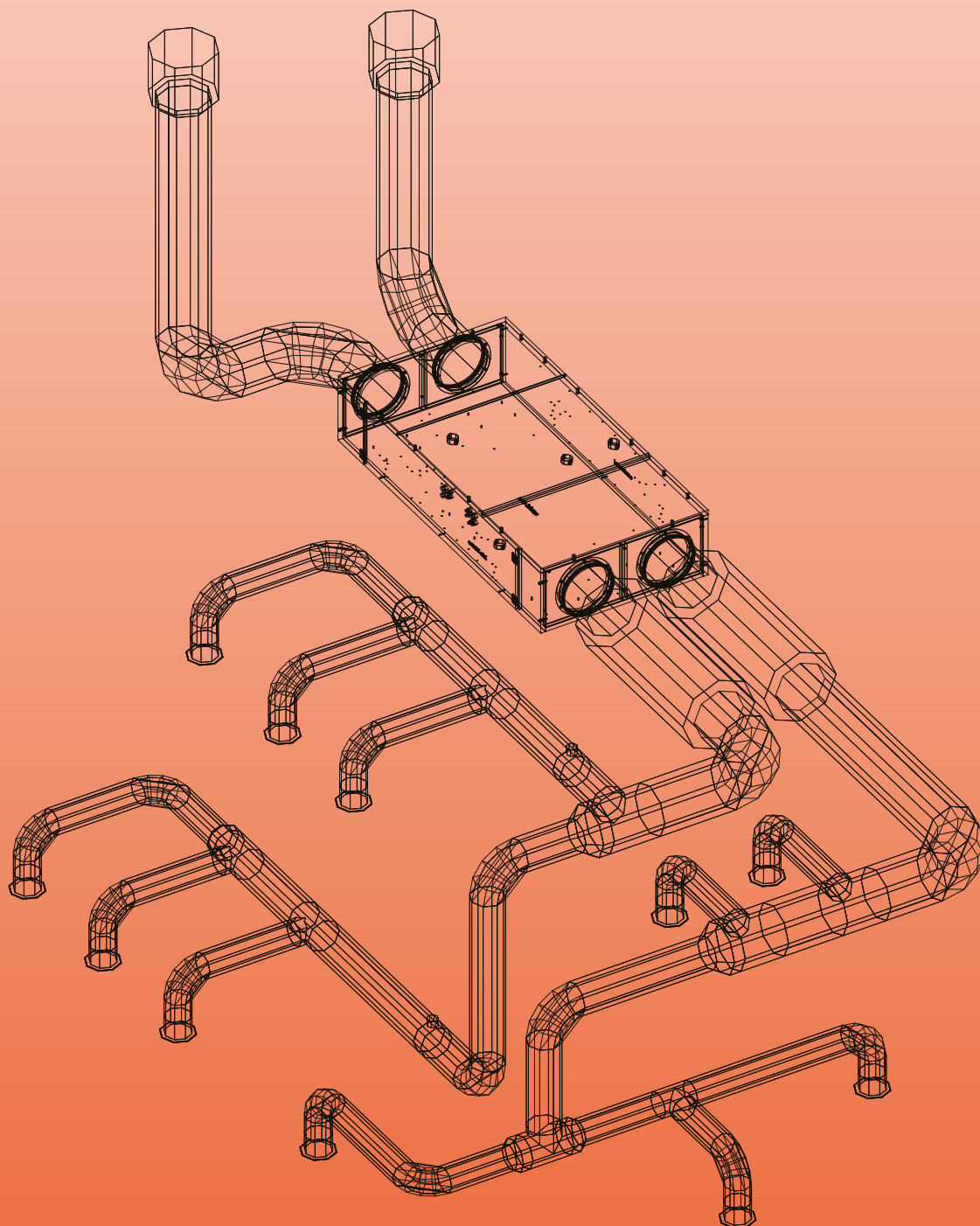

Unités de ventilation avec récupération de chaleur

Pour applications non résidentielles

Energy Plus

Groupe de prix VPG12C - Ventilation C



Montage au plafond*

ENY-P1-Plafond	720 m ³ /h - Ø 250 mm	11VE00104	1 pc.	€ 5.353,67
ENY-P2-Plafond	1150 m ³ /h - Ø 250 mm	11VE00105	1 pc.	€ 8.009,12
ENY-P3-Plafond	1700 m ³ /h - Ø 355 mm	11VE00106	1 pc.	€ 9.439,53
ENY-P4-Plafond	2600 m ³ /h - Ø 400 mm	11VE00107	1 pc.	€ 13.778,01



Montage au sol*

ENY-P1-Sol	720 m ³ /h - Ø 250 mm	11VE00100	1 pc.	€ 5.563,86
ENY-P2-Sol	1150 m ³ /h - Ø 250 mm	11VE00101	1 pc.	€ 8.239,59
ENY-P3-Sol	1700 m ³ /h - Ø 355 mm	11VE00102	1 pc.	€ 9.673,70
ENY-P4-Sol	2600 m ³ /h - Ø 400 mm	11VE00103	1 pc.	€ 14.036,14

* Commande murale (à câbler) non comprise

Pièces jointes unités de ventilation avec récupération de chaleur

Pour applications non résidentielles

Commandes et capteurs

Groupe de prix VPG12B - Ventilation B



Contrôle mural (câblé)*	11VE20020	1 pc.	€ 149,00
-------------------------	-----------	-------	----------

* Facultatif si contrôlé via un système de gestion de bâtiment, nécessaire si aucune autre option de contrôle n'est utilisée

Composants du système

Groupe de prix VPG12C - Ventilation C



Batterie de préchauffage électrique	ENY-P1: Ø 250 mm 230V - 2,1kW	11VE44180	1 pc.	€1.249,00
	ENY-P2: Ø 250 mm 230V - 3,0kW	11VE44190	1 pc.	€1.499,00
	ENY-P3: Ø 355 mm 400V - 6,0kW	11VE44200	1 pc.	€2.349,00
	ENY-P4 : Ø 400 mm 400V - 9,0kW	11VE44210	1 pc.	€2.449,00

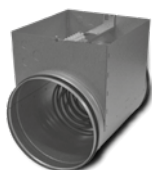

Batterie de chauffe électrique	ENY-P1: Ø 250 mm 230V - 2,1kW	11VE44220	1 pc.	€ 699,00
	ENY-P2: Ø 250 mm 230V - 3,0kW	11VE44230	1 pc.	€ 799,00
	ENY-P3: Ø 355 mm 400V - 4,5kW	11VE44240	1 pc.	€1.499,00
	ENY-P4: Ø 400 mm 400V - 6,0kW	11VE44250	1 pc.	€1.599,00

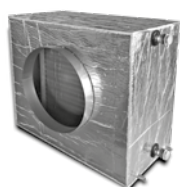

Batterie de post-traitement hydraulique	ENY-P1 / ENY-P2: Ø 250 mm 536 x 468 x 322 mm - Ø 1"	11VE43400	1 pc.	€ 599,00
	ENY-P3: Ø 355 mm 645 x 568 x 322 mm - Ø 1"	11VE43401	1 pc.	€ 699,00
	ENY-P4: Ø 400 mm 645 x 568 x 322 mm - Ø 1"	11VE43402	1 pc.	€749,00

Filtres de remplacement | Classification du filtre ISO16890 (EN779)

Groupe de prix VPG12C - Ventilation C



Jeu de filtres: 2x ePM1 55% (=F7)

ENY-P1	405 x 285 x 98 mm	11VE50330	2 pcs.	€185,00
ENY-P2	555 x 326 x 98 mm	11VE50331	2 pcs.	€195,00
ENY-P3	595 x 408 x 98 mm	11VE50332	2 pcs.	€225,00
ENY-P4	830 x 547 x 98 mm	11VE50333	2 pcs.	€375,00



Sérénité totale

Mise en service et réglage complet

Nous assurons la mise en service et le réglage du système de ventilation et nous nous chargeons du rapport officiel des performances de ventilation pour le dossier PEB. Une offre globale pour vous décharger à 100 % !

- Réglage de l'unité de ventilation pour optimiser le rendement et la consommation
- Réglage des bouches d'amenée et d'extraction dans chaque pièce, conformément à la description qui figure dans le dossier PEB
- Mesure complète du débit dans toute l'habitation et remise du rapport de mesure afférent
- Rapport sur les ouvertures de transfert
- Conseils d'installation ciblés en cas de problème
- Jeu de filtres adapté gratuit
- Le rapport officiel des performances de ventilation (selon les spécifications techniques STS-P 73-1) est rédigé et joint au dossier PEB avec le référentiel de qualité correspondant (SKH ou BCCA).



Le prix forfaitaire pour une mise en service et un réglage, rapport sur les performances de ventilation et jeu de filtres d'origine, est de € 345 HTVA.

Pour votre projet comportant 3 unités résidentielles ou plus au même endroit, vous pouvez demander une offre sur mesure.

<https://vasco.eu/fr-be/mise-service-de-la-ventilation>

Service d'entretien

Cap sur un avenir durable et sain : notre spécialiste se rend chez vous pour réaliser l'entretien de votre unité de ventilation ou de l'ensemble de votre système (y compris les gaines d'air). À la clé ? Un système de ventilation durable et silencieux et un climat intérieur sain.

- Nettoyage et traitement probiotique de l'échangeur de chaleur
- Nettoyage des ventilateurs
- Nettoyage et inspection de l'évacuation du condensat
- Nouveau jeu de filtres, y compris traitement probiotique
- Conseils d'expert sans engagement
- Frais de transport inclus

<https://vasco.eu/fr-be/service-entretien-de-la-ventilation>



- Prix forfaitaire pour un PETIT entretien:
€ 335 HTVA (Y compris le jeu de filtres d'origine)
- Prix forfaitaire pour un GRAND entretien (Classic):
€ 525 HTVA (Y compris le jeu de filtres d'origine)
- Prix forfaitaire pour un GRAND entretien (Apro-air):
€ 575 HTVA (Y compris le jeu de filtres d'origine)

Service filtres

Magasin d'accessoires VASCO : un entretien correct de votre système de ventilation offre plusieurs avantages : un fonctionnement silencieux, une efficacité énergétique maximale et la certitude que votre maison est alimentée en air propre et sain.

- Bénéficiez d'une remise à l'achat d'un paquet de filtres 2 ou 3 ans.
- Profitez de la livraison gratuite pour tous vos achats dans le magasin d'accessoires VASCO.
- Recevez un rappel par e-mail tous les 6 mois pour vous indiquer de changer les filtres de votre unité de ventilation.
- Recevez un rappel par e-mail à la fin de votre période de 2 ou 3 ans pour vous indiquer de commander un nouveau paquet de filtres.

<https://vasco.eu/fr-be/service-de-filtres>





HOME OF
SMART CLIMATE
SOLUTIONS