



2023 | BELGIË / NEDERLAND

# TECHNISCH HANDBOEK



## RADIATOREN 2023

NIEUWE VERKORTE BESTELCODES  
BESTAANDE BESTELCODES OOK NOG GELDIG

### INHOUD PRIJSLIJST

Selecteer hier uw radiator ↘

<b>BADKAMERRADIATOREN</b>	<b>8</b>
ONI	9
IRIS	10
MALVA	11
PRADO	12
AGAVE	13
ASTER	14
ASTER HF-S	15
CARRÉ BAD	16
ARCHE BAD	17
ZANA BAD	18
TOILETRADIATOREN	60
<b>ELEKTRISCHE RADIATOREN</b>	<b>25</b>
<b>ZUIVER ELEKTRISCHE RADIATOREN</b>	<b>28</b>
BEAMS MONO-EL	31
ONI-EL	32
NIVA-EL	33
IRIS	34
AGAVE	35
ASTER	36
ASTER HF-S	37
CARRÉ BAD	38
ZANA BAD	39
VIOLA	40
E-PANEL	41
E-TECH	43
IRIS BL	44
AGAVE BL	45
ASTER BL	45
CARRÉ BAD BL	46
NIVA BL	46
<b>GEMENGDE RADIATOREN</b>	<b>49</b>
NIVA MIXED	51
IRIS MIXED	52
ASTER MIXED	52
<b>ALUMINIUM DESIGNRADIATOREN</b>	<b>61</b>
BEAMS	62
BRYCE	65
ALU-ZEN	68
ZAROS	69
<b>STAAL DESIGNRADIATOREN</b>	<b>75</b>
NIVA	76
NIVA VENTILO-CONVECTOR	82
CARRÉ	87
ARCHE	97
ZANA	100
VIOLA	110
TULIPA	126
<b>PANEELRADIATOREN</b>	<b>136</b>
ELIA	137
FLATLINE	141
FLAT-V-LINE	144
FLAT-PLINT-LINE	145
<b>PLINTRADIATOREN</b>	<b>149</b>
PRIMULA	150
FLAT-PLINT-LINE	145
<b>KOLOMRADIATOREN</b>	<b>163</b>
RITMO	164
VINTAGE	173
<b>TECHNIEK</b>	<b>182</b>
OVERZICHT KLEUREN	187
OVERZICHT ACCESSOIRES	188
OVERZICHT VENTIELSETS	190
OVERZICHT VOORRAADRADIATOREN	192
<b>CLIMATE CONTROL</b>	<b>200</b>

**HOME OF SMART  
CLIMATE SOLUTIONS**

**WWW.VASCO.EU**

# ONZE VISIE OP UW COMFORT

Vasco is een totaalaanbieder van verwarmings- en ventilatieoplossingen met verkoopactiviteiten in Europa, maar ook in verre exportmarkten zoals Japan, VS, China en Nieuw Zeeland. Merken die tot Vasco behoren zijn: Vasco, Brugman en Superia. Vasco is een toonaangevende producent van designradiatoren, ventilatie, vloerverwarming en koeling en is marktleider in badkamerradiatoren in Benelux. Brugman en Superia zijn kwaliteitsmerken voor paneelradiatoren en behoren tot de absolute top in hun segment. Vasco ontwikkelt en produceert producten en oplossingen voor een comfortabel binnenklimaat. Dit door een sterke focus op de individuele behoeften van de eindklant. De zoektocht naar alternatieve materialen, innovatieve designs en vernieuwende productieprocessen, leverde Vasco al tal van internationale awards en prijzen op.

Het hoofdkantoor van Vasco is gevestigd in Dilsen (België). De productiebedrijven bevinden zich in Dilsen (België) en Legnica (Polen). Vasco / Brugman / Superia telt ca. 500 medewerkers en maakt deel uit van de Zwitserse Arbonia Groep.

**ARBONIA**   
[www.arbonia.com](http://www.arbonia.com)

RADIATOREN | VENTILATIE | VLOERVERWARMING | KOELING | WARMTEPOMPEN | LUCHTREINIGING

## INHOUD PRIJSLIJST

Selecteer hier uw radiator 

<b>BADKAMERRADIATOREN</b>	<b>8</b>
ONI	9
IRIS	10
MALVA	11
PRADO	12
AGAVE	13
ASTER	14
ASTER HF-S	15
CARRÉ BAD	16
ARCHE BAD	17
ZANA BAD	18
TOILETRADIATOREN	60
<b>ELEKTRISCHE RADIATOREN</b>	<b>25</b>
<b>ZUIVER ELEKTRISCHE RADIATOREN</b>	<b>28</b>
BEAMS MONO-EL	31
ONI-EL	32
NIVA-EL	33
IRIS	34
AGAVE	35
ASTER	36
ASTER HF-S	37
CARRÉ BAD	38
ZANA BAD	39
VIOLA	40
E-PANEL	41
E-TECH	43
IRIS BL	44
AGAVE BL	45
ASTER BL	45
CARRÉ BAD BL	46
NIVA BL	46
<b>GEMENGDE RADIATOREN</b>	<b>49</b>
NIVA MIXED	51
IRIS MIXED	52
ASTER MIXED	52
<b>ALUMINIUM DESIGNRADIATOREN</b>	<b>61</b>
BEAMS	62
BRYCE	65
ALU-ZEN	68
ZAROS	69
<b>STAAL DESIGNRADIATOREN</b>	<b>75</b>
NIVA	76
NIVA VENTILO-CONVECTOR	82
CARRÉ	87
ARCHE	97
ZANA	100
VIOLA	110
TULIPA	126
<b>PANEELRADIATOREN</b>	<b>136</b>
ELIA	137
FLATLINE	141
FLAT-V-LINE	144
FLAT-PLINT-LINE	145
<b>PLINTRADIATOREN</b>	<b>149</b>
PRIMULA	150
FLAT-PLINT-LINE	145
<b>KOLOMRADIATOREN</b>	<b>163</b>
RITMO	164
VINTAGE	173
<b>TECHNIEK</b>	<b>182</b>
OVERZICHT KLEUREN	187
OVERZICHT ACCESSOIRES	188
OVERZICHT VENTIELSETS	190
OVERZICHT VOORRAADRADIATOREN	192
<b>CLIMATE CONTROL</b>	<b>200</b>





 **RADIATOREN**

 **VENTILATIE**

 **VLOERVERWARMING**

 **WARMTEPOMPEN**

## ASCOTHERM<sup>®</sup> VLOERCONVECTOREN

VRIJHEID VAN VORMGEVING  
VERWARMEN, KOELEN & VENTILEREN

- Zowel residentieel als niet-residentieel
- Stijlvolle vormgeving & topkwaliteit
- Ruime keuze aan uitvoeringen & afmetingen
- Energie-efficiënt

Met de vloerconvectoren Ascotherm<sup>®</sup> Eco biedt Vasco een extra oplossing voor architecten en bouwpromotoren om energiezuinig te verwarmen, te koelen en te ventileren. De nieuwe productreeks combineert verfijnde esthetiek met maximale functionaliteit, voor een technische én visueel aantrekkelijke oplossing met alle ontwerpruimte. Ze worden gebruikt in zowel woningen, veranda's en kantoren, als in overheidsgebouwen, tentoonstellings- en winkelruimten.

 = Enkel voor België



# VASCO COMBINEERT VERWARMEN VENTILEREN & KOELEN VOOR UW IDEALE BINNENKLIMAAT

We brengen een groot gedeelte van onze tijd binnen door. Het binnenklimaat heeft een belangrijke invloed op onze gezondheid en zorgt voor een behaaglijk gevoel, energie en een goede weerstand. Vasco zorgt met hoogwaardige producten voor het ideale binnenklimaat bij jou thuis. Of het nu gaat om verwarmen, ventileren of koelen.

Vasco introduceerde tevens een geruisloze warmtepomp lucht/water, in combinatie met een intelligent buffervat voor verwarming en warm water. Met deze efficiënte technologie voor hernieuwbare energie is de cirkel rond: warmteafgifte, ventilatie én warmteopwekking. Zo reikt Vasco voortaan een totaaloplossing aan voor een gezond, energie-efficiënt en duurzaam binnenklimaat.

Vasco verbindt zich ertoe de gebruiker het hoogst mogelijke verwarmingscomfort te garanderen, in elke omgeving, op elk moment. Zoals het ook de installateur een optimaal installatiecomfort en de architect het mooiste toegepast design wil aanbieden. Het resultaat is een gamma designradiatoren dat al veertig jaar toonaangevend is op de markt en nu al klaar is voor de volgende veertig jaar.



Dankzij **Vasco Climate Control** verwarmt u nooit te veel, maar precies genoeg voor een optimaal binnencomfort. Met het nieuwe Climate Control-regelsysteem van Vasco treedt u binnen in een wereld van ongeëvenaard gebruikscomfort. Voortaan zijn uw radiatoren, ventilatie en vloerverwarming via één enkele interface met het internet verbonden. Dankzij de gebruiksvriendelijke app kan u altijd en overal inloggen en uw optimaal binnencomfort instellen. Ruimte per ruimte. Waar u ook bent. Meer informatie zie p. 398.

EÉN TOTAALLEVERANCIER VOOR RADIATOREN, VENTILATIE, VLOERVERWARMING, KOELING, WARMTEPOMPEN EN LUCHTREINIGING:



[WWW.VASCO.EU](http://WWW.VASCO.EU)

## INHOUD PRIJSLIJST

Selecteer hier uw radiator 

<b>BADKAMERRADIATOREN</b>	<b>8</b>
ONI	9
IRIS	10
MALVA	11
PRADO	12
AGAVE	13
ASTER	14
ASTER HF-S	15
CARRÉ BAD	16
ARCHE BAD	17
ZANA BAD	18
TOILETRADIATOREN	60
<b>ELEKTRISCHE RADIATOREN</b>	<b>25</b>
<b>ZUIVER ELEKTRISCHE RADIATOREN</b>	<b>28</b>
BEAMS MONO-EL	31
ONI-EL	32
NIVA-EL	33
IRIS	34
AGAVE	35
ASTER	36
ASTER HF-S	37
CARRÉ BAD	38
ZANA BAD	39
VIOLA	40
E-PANEL	41
E-TECH	43
IRIS BL	44
AGAVE BL	45
ASTER BL	45
CARRÉ BAD BL	46
NIVA BL	46
<b>GEMENGDE RADIATOREN</b>	<b>49</b>
NIVA MIXED	51
IRIS MIXED	52
ASTER MIXED	52
<b>ALUMINIUM DESIGNRADIATOREN</b>	<b>61</b>
BEAMS	62
BRYCE	65
ALU-ZEN	68
ZAROS	69
<b>STAAL DESIGNRADIATOREN</b>	<b>75</b>
NIVA	76
NIVA VENTILO-CONVECTOR	82
CARRÉ	87
ARCHE	97
ZANA	100
VIOLA	110
TULIPA	126
<b>PANEELRADIATOREN</b>	<b>136</b>
ELIA	137
FLATLINE	141
FLAT-V-LINE	144
FLAT-PLINT-LINE	145
<b>PLINTRADIATOREN</b>	<b>149</b>
PRIMULA	150
FLAT-PLINT-LINE	145
<b>KOLOMRADIATOREN</b>	<b>163</b>
RITMO	164
VINTAGE	173
<b>TECHNIEK</b>	<b>182</b>
OVERZICHT KLEUREN	187
OVERZICHT ACCESSOIRES	188
OVERZICHT VENTIELSETS	190
OVERZICHT VOORRAADRADIATOREN	192
<b>CLIMATE CONTROL</b>	<b>200</b>

# EEN ENERGIE EFFICIENTE TOTAALOPLOSSING VOOR UW WONING

SAMEN  
STREVEN  
NAAR  
EEN  
DUURZAME  
TOEKOMST

Vasco zorgt met haar innovatieve verwarmings- en ventilatieoplossingen voor uw ideale binnenklimaat. Een optimaal binnenklimaat zorgt voor een behaaglijk gevoel, geeft energie en biedt een goede weerstand. Aangezien we een groot gedeelte van onze tijd in huis doorbrengen, heeft dit een belangrijke invloed op onze gezondheid en dus ons functioneren.

**VERWARMEN, VENTILEREN, KOELEN**

Een goede isolatie en een uitgebalanceerd ventilatiesysteem zijn de sleutelwoorden voor het creëren van een energie-efficiënt en gezond binnenklimaat. Een goed geïsoleerde woning kent geen "lekkende" (warme) lucht, koudebruggen en vochtproblemen, maar dient voldoende geventileerd te worden. Daarom is een doordacht ontwerp en regelmatig onderhoud van het ventilatiesysteem essentieel om de luchtkwaliteit optimaal in balans te houden.

In een hedendaagse woning kan vloerverwarming voldoende lijken voor een gelijkmatige en comfortabele warmteverdeling in de ruimte. In de praktijk dient men echter ook rekening te houden met variabele omgevingsfactoren die het binnenklimaat beïnvloeden (vb. wisselende buitentemperaturen, zoninval door glaspartijen, stralingswarmte van elektrische toestellen, etc.). Vloerverwarming zorgt voor een constante gelijkmatige warmteverdeling, terwijl radiatoren direct verwarmingscomfort bieden door hun aangename stralingswarmte en snelle reactietijd. De combinatie van beide, vloerverwarming én radiatoren, vormt in de meeste situaties de ideale oplossing.

De ventilo-convector is dan weer een slimme 2-in-1 oplossing voor verwarmen & koelen.

Of het nu gaat om verwarmen, ventileren of koelen, met Vasco heeft u altijd een passende en duurzame totaaloplossing, zowel voor nieuwbouw als renovatie.

**ENERGIETRANSITIE NAAR EEN DUURZAME TOEKOMST**

Het optimale binnenklimaat is voor Vasco het streefdoel. Als totaalleverancier biedt Vasco innovatieve oplossingen om met een combinatie van systemen tot de meest energie-efficiënte en duurzame situatie te komen. Sinds jaren staat het aspect duurzaamheid in onze bedrijfsfilosofie centraal bij de ontwikkeling van innovatieve producten, bedrijfsprocessen en investeringen.



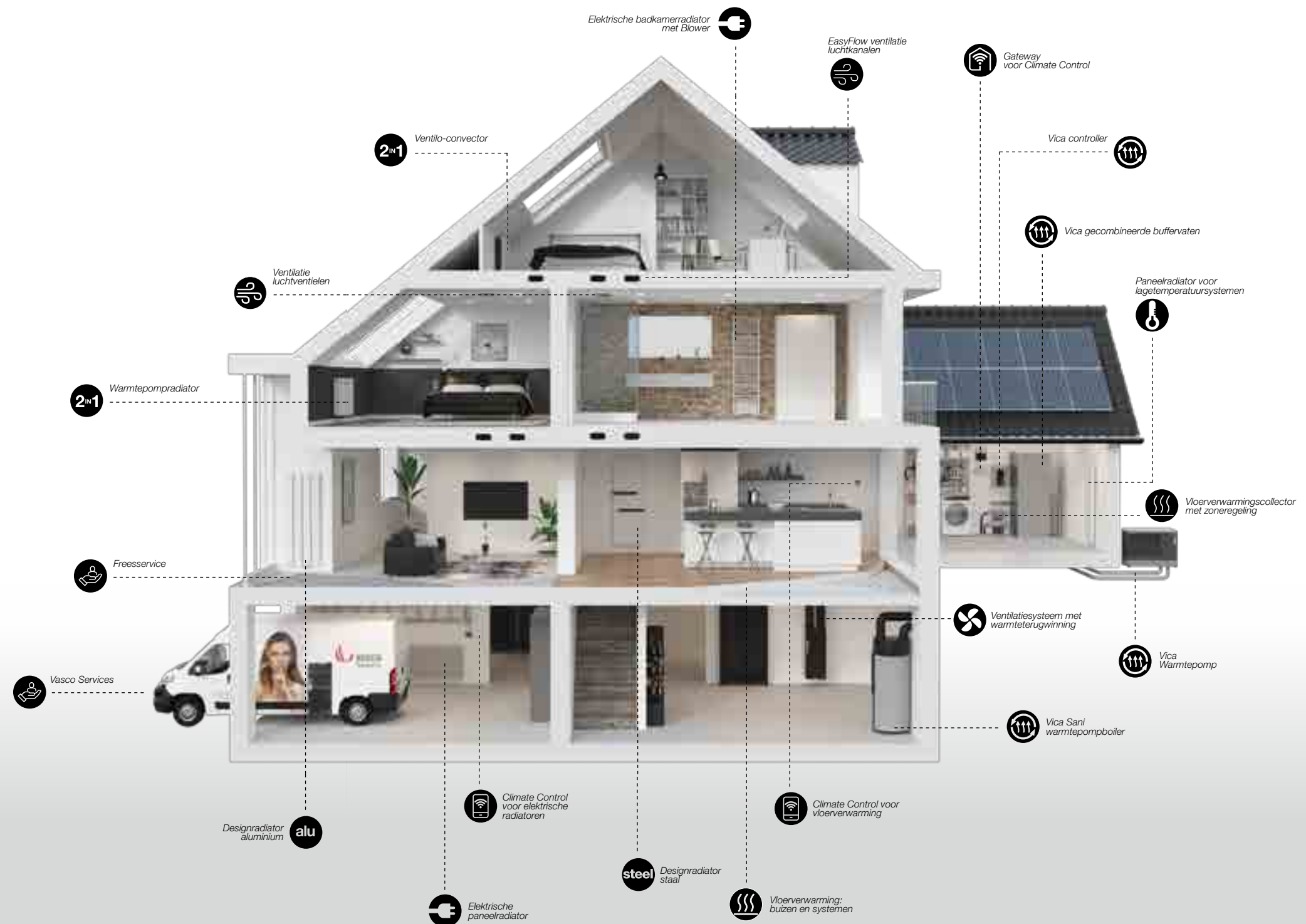











In het kader van de huidige energietransitie neemt Vasco haar verantwoordelijkheid en zetten we toekomstgericht versterkt in op energie-efficiënte oplossingen, hernieuwbare energie en duurzame materialen.

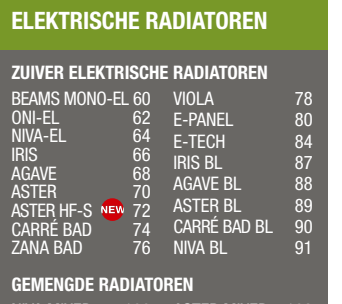

















<b>BADKAMERRADIATOREN</b>	<b>8</b>
ONI	9
IRIS	10
MALVA	11
PRADO	12
AGAVE	13
ASTER	14
ASTER HF-S	15
CARRÉ BAD	16
ARCHE BAD	17
ZANA BAD	18
TOILETRADIATOREN	60
<b>ELEKTRISCHE RADIIATOREN</b>	<b>25</b>
<b>ZUIVER ELEKTRISCHE RADIIATOREN</b>	<b>28</b>
BEAMS MONO-EL	31
ONI-EL	32
NIVA-EL	33
IRIS	34
AGAVE	35
ASTER	36
ASTER HF-S	37
CARRÉ BAD	38
ZANA BAD	39
VIOLA	40
E-PANEL	41
E-TECH	43
IRIS BL	44
AGAVE BL	45
ASTER BL	45
CARRÉ BAD BL	46
NIVA BL	46
<b>GEMENGDE RADIIATOREN</b>	<b>49</b>
NIVA MIXED	51
IRIS MIXED	52
ASTER MIXED	52
<b>ALUMINIUM DESIGNRADIATOREN</b>	<b>61</b>
BEAMS	62
BRYCE	65
ALU-ZEN	68
ZAROS	69
<b>STAAL DESIGNRADIATOREN</b>	<b>75</b>
NIVA	76
NIVA VENTILO-CONVECTOR	82
CARRÉ	87
ARCHE	97
ZANA	100
VIOLA	110
TULIPA	126
<b>PANEELRADIATOREN</b>	<b>136</b>
ELIA	137
FLATLINE	141
FLAT-V-LINE	144
FLAT-PLINT-LINE	145
<b>PLINTRADIATOREN</b>	<b>149</b>
PRIMULA	150
FLAT-PLINT-LINE	145
<b>KOLOMRADIATOREN</b>	<b>163</b>
RITMO	164
VINTAGE	173
<b>TECHNIEK</b>	<b>182</b>
OVERZICHT KLEUREN	187
OVERZICHT ACCESSOIRES	188
OVERZICHT VENTIELSETS	190
OVERZICHT VOORRAADRADIATOREN	192
<b>CLIMATE CONTROL</b>	<b>200</b>

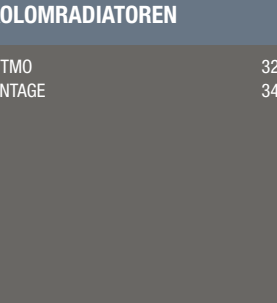

## INHOUD PRIJSLIJST

<b>BADKAMERRADIATOREN</b>				
ONI	16	<b>ONI P. 16</b>	<b>IRIS P. 18</b>	<b>MALVA P. 21</b>
IRIS	18			
MALVA	21			
PRADO	23			
AGAVE	25			
ASTER	27			
ASTER HF-S <b>NEW</b>	29			
CARRÉ BAD	31			
ARCHE BAD	33			
ZANA BAD	35			
<b>TOILETRADIATOREN</b>	<b>118</b>			
				
<b>PRADO P. 23</b>	<b>AGAVE P. 25</b>	<b>ASTER P. 27</b>	<b>CARRÉ BAD P. 31</b>	
		<b>ELEKTRISCHE RADIATOREN</b>		
<b>ARCHE BAD P. 33</b>	<b>ZANA BAD P. 35</b>	<b>ZUIVER ELEKTRISCHE RADIATOREN</b> BEAMS MONO-EL 60 VIOLA 78 ONI-EL 62 E-PANEL 80 NIVA-EL 64 E-TECH 84 IRIS 66 IRIS BL 87 AGAVE 68 AGAVE BL 88 ASTER 70 ASTER BL 89 ASTER HF-S <b>NEW</b> 72 CARRÉ BAD BL 90 CARRÉ BAD 74 CARRÉ BAD BL 90 ZANA BAD 76 NIVA BL 91		<b>E-VOLVE P. 55</b>
		<b>ALUMINIUM DESIGNRADIATOREN</b>		
<b>BLOWER P. 86</b>	<b>E-PANEL P. 80</b>	BEAMS 122 BRYCE 128 ALU-ZEN 134 ZAROS 137		<b>BEAMS P. 122</b>
			<b>STAAL DESIGNRADIATOREN</b>	
<b>BRYCE P. 128</b>	<b>ALU-ZEN P. 134</b>	<b>ZAROS P. 137</b>	NIVA 150 NIVA VENTILO-CONNECTOR 162 CARRÉ 172 ARCHE 193 ZANA 199 VIOLA 218 TULIPA 251	

			
<b>NIVA P. 150</b>	<b>NIVA VENTILO-CONNECTOR P. 162</b>	<b>CARRÉ P. 172</b>	<b>ARCHE P. 193</b>
			<b>PANEELRADIATOREN</b>
<b>ZANA P. 199</b>	<b>VIOLA P. 218</b>	<b>TULIPA P. 251</b>	ELIA 272 FLATLINE 280 FLAT-V-LINE 286 FLAT-PLINT-LINE 288
			
<b>ELIA P. 272</b>	<b>FLATLINE P. 280</b>	<b>FLAT-V-LINE P. 286</b>	<b>FLAT-PLINT-LINE P. 288</b>
<b>PLINTRADIATOREN</b>			
PRIMULA 298 FLAT-PLINT-LINE 288		<b>PRIMULA P. 298</b>	<b>FLAT-PLINT-LINE P. 288</b>
		<b>TECHNIEK</b>	
<b>RITMO P. 326</b>	<b>VINTAGE P. 344</b>	<b>362</b> OVERZICHT KLEUREN 373 OVERZICHT ACCESSOIRES 374 OVERZICHT VENTIELSETS 379 OVERZICHT VOORRAADRADIATOREN 382	
			
<b>CLIMATE CONTROL P. 398</b>			

## INHOUD PRIJSLIJST

Selecteer hier uw radiator 

<b>BADKAMERRADIATOREN</b>	<b>8</b>
ONI	9
IRIS	10
MALVA	11
PRADO	12
AGAVE	13
ASTER	14
ASTER HF-S	15
CARRÉ BAD	16
ARCHE BAD	17
ZANA BAD	18
TOILETRADIATOREN	60
<b>ELEKTRISCHE RADIATOREN</b>	<b>25</b>
<b>ZUIVER ELEKTRISCHE RADIATOREN</b>	<b>28</b>
BEAMS MONO-EL	31
ONI-EL	32
NIVA-EL	33
IRIS	34
AGAVE	35
ASTER	36
ASTER HF-S	37
CARRÉ BAD	38
ZANA BAD	39
VIOLA	40
E-PANEL	41
E-TECH	43
IRIS BL	44
AGAVE BL	45
ASTER BL	45
CARRÉ BAD BL	46
NIVA BL	46
<b>GEMENGDE RADIATOREN</b>	<b>49</b>
NIVA MIXED	51
IRIS MIXED	52
ASTER MIXED	52
<b>ALUMINIUM DESIGNRADIATOREN</b>	<b>61</b>
BEAMS	62
BRYCE	65
ALU-ZEN	68
ZAROS	69
<b>STAAL DESIGNRADIATOREN</b>	<b>75</b>
NIVA	76
NIVA VENTILO-CONNECTOR	82
CARRÉ	87
ARCHE	97
ZANA	100
VIOLA	110
TULIPA	126
<b>PANEELRADIATOREN</b>	<b>136</b>
ELIA	137
FLATLINE	141
FLAT-V-LINE	144
FLAT-PLINT-LINE	145
<b>PLINTRADIATOREN</b>	<b>149</b>
PRIMULA	150
FLAT-PLINT-LINE	145
<b>KOLOMRADIATOREN</b>	<b>163</b>
RITMO	164
VINTAGE	173
<b>TECHNIEK</b>	<b>182</b>
OVERZICHT KLEUREN	187
OVERZICHT ACCESSOIRES	188
OVERZICHT VENTIELSETS	190
OVERZICHT VOORRAADRADIATOREN	192
<b>CLIMATE CONTROL</b>	<b>200</b>

## INNOVATIE DESIGN DUURZAAMHEID TECHNIEK

De technische standaard die Vasco oplegt bij het ontwerpen en ontwikkelen van designradiatoren ligt bijzonder hoog. De eisen op het gebied van vormgeving ook. Dat leidde en leidt nog steeds tot producten en oplossingen die uniek en trendsetend zijn in de markt. Vasco maakte als eerste producent op grote schaal gebruik van laserlastechnologie om radiatoren zonder zichtbare lasnaden te produceren.

Het stond daarmee aan de wieg van succesvolle generaties designradiatoren, waarvan sommigen inmiddels tot echte stijliconen uitgroeiden. Een andere, door Vasco gepatenteerde techniek, is die van de slimme middenaansluiting. Een toepassing waarbij het unieke designventielset letterlijk in één handomdraai wordt gemonteerd en door zijn centrale positie en zijn speciaal design één vloeiend geheel vormt met de radiator. Met dezelfde aandacht voor detail gaat Vasco tewerk bij de ontwikkeling en de afwerking van radiatoraccessoires. Ontluchters en blindstoppen krijgen een heel eigen design waardoor ze geen storend element meer vormen, maar integraal opgaan in de vormgeving van de radiator.

Design ontleent zijn waarde niet aan zichzelf, maar aan de mate waarin het beantwoordt aan de uiteindelijke doelstelling: een optimale functionaliteit. Dat is ook de vaste overtuiging van Vasco. Authenticiteit is de norm, ook in de vormgeving van een designradiator. Het moet een geloofwaardig functioneel product zijn met karakter. Stijlvol, mooi en puur om te zien, te voelen, te ervaren, te beleven. Duurzaam ondernemen zit in Vasco's genen. Het produceren van een langdurig verwarmingscomfort met duurzame, ecovriendelijke processen, middelen en materialen is en blijft het uitgangspunt. Met zijn aluminiumradiatoren zette Vasco als eerste de stap naar een 100% duurzaam product met de garantie van een optimale recyclage, zonder kwaliteitsverlies.

## GARANTIE

Vasco biedt een kwaliteitsgarantie van **10 jaar op de waterdichtheid en 10 jaar op de lak**, wanneer de radiatoren worden aangewend in normale omstandigheden en voor een verwarmingssysteem met warm water. Voor de Vasco accessoires, elektrische componenten en toebehoren, in combinatie met Vasco radiatoren, geldt een **garantie van 2 jaar**. Voor meer details zie onze algemene verkoopsvoorwaarden op [www.vasco.eu](http://www.vasco.eu). Vasco is bovendien ISO 9001 en ISO 14001 gecertificeerd en staat daarmee garant voor een constant zorgsysteem voor kwaliteit en milieu.



Tenslotte beantwoorden al onze producten aan de nieuwe verstrengde Europese bouwregelgeving die per 1 juli 2013 is ingegaan. Al onze radiatoren zijn hierdoor CE gemarkeerd. Voor alle individuele producten is een Declaration of Performance (DoP) beschikbaar via [www.vasco.eu](http://www.vasco.eu).

EURONORM **EN 442**

75/65/20°C (φ50K) =  
75°C aanvoer  
65°C retour  
20°C ruimtetemperatuur

90/70/20°C (φ60K) =  
90°C aanvoer  
70°C retour  
20°C ruimtetemperatuur

55/45/20°C (φ30K) =  
55°C aanvoer  
45°C retour  
20°C ruimtetemperatuur

De prijzen van de Recupel plichtige producten zijn exclusief de Recupel-bijdrage.<sup>15</sup>  
Algemene verkoopsvoorwaarden: [www.vasco.eu](http://www.vasco.eu). Vasco kan niet verantwoordelijk gesteld worden voor mogelijke drukfouten en eventuele wijzigingen in het programma.

<sup>15</sup> = Enkel voor België

## DESIGN-AWARDS

Vasco radiatoren worden steevast ontworpen door top designers. Zo bent u er zeker van dat u een uniek, creatief en buitengewoon product krijgt. De vormgeving is gebaseerd op een lange levensduur die losstaat van vluchtige trends of modestijlen.

Radiatoren worden herleid naar de essentie en passen in ieder interieur. De reden waarom Vasco radiatoren diverse gerenommeerde internationale prijzen in de wacht hebben gesleept:



FNAS D'OR



Vasco Group **ETIM certified:**  
<http://www.etim-international.com>

- 10 jaar garantie op de radiator
- 2 jaar garantie op accessoires
- 2 jaar garantie op toebehoren
- 2 jaar garantie op elektrische componenten
- uitvoering in aluminium
- 100% recycleerbaar
- uitvoering in staal
- gratis handdoekrekje
- vrijstaande uitvoering
- elektrisch verkrijgbaar
- in kleur verkrijgbaar
- nieuw in 2023
- de ideale 2-in-1 oplossing
- ideaal in combinatie met warmtepomp
- voor lage watertemperatuursystemen
- fluisterstille werking
- met ventilator-regeling
- met modulerende ventilator-regeling
- met koper/aluminium warmtewisselaar
- energie-efficiënte werking
- touch display met intuïtieve bediening
- overschilderbaar
- manuele aansturing
- VCC App aansturing
- domotica aansturing



## INHOUD PRIJSLIJST

Selecteer hier uw radiator ↘

<b>BADKAMERRADIATOREN</b>	<b>8</b>
ONI	9
IRIS	10
MALVA	11
PRADO	12
AGAVE	13
ASTER	14
ASTER HF-S	15
CARRÉ BAD	16
ARCHE BAD	17
ZANA BAD	18
TOILETRADIATOREN	60
<b>ELEKTRISCHE RADIATOREN</b>	<b>25</b>
<b>ZUIVER ELEKTRISCHE RADIATOREN</b>	<b>28</b>
BEAMS MONO-EL	31
ONI-EL	32
NIVA-EL	33
IRIS	34
AGAVE	35
ASTER	36
ASTER HF-S	37
CARRÉ BAD	38
ZANA BAD	39
VIOLA	40
E-PANEL	41
E-TECH	43
IRIS BL	44
AGAVE BL	45
ASTER BL	45
CARRÉ BAD BL	46
NIVA BL	46
<b>GEMENGDE RADIATOREN</b>	<b>49</b>
NIVA MIXED	51
IRIS MIXED	52
ASTER MIXED	52
<b>ALUMINIUM DESIGNRADIATOREN</b>	<b>61</b>
BEAMS	62
BRYCE	65
ALU-ZEN	68
ZAROS	69
<b>STAAL DESIGNRADIATOREN</b>	<b>75</b>
NIVA	76
NIVA VENTILO-CONVECTOR	82
CARRÉ	87
ARCHE	97
ZANA	100
VIOLA	110
TULIPA	126
<b>PANEELRADIATOREN</b>	<b>136</b>
ELIA	137
FLATLINE	141
FLAT-V-LINE	144
FLAT-PLINT-LINE	145
<b>PLINTRADIATOREN</b>	<b>149</b>
PRIMULA	150
FLAT-PLINT-LINE	145
<b>KOLOMRADIATOREN</b>	<b>163</b>
RITMIO	164
VINTAGE	173
<b>TECHNIEK</b>	<b>182</b>
OVERZICHT KLEUREN	187
OVERZICHT ACCESSOIRES	188
OVERZICHT VENTIELSETS	190
OVERZICHT VOORRAADRADIATOREN	192
<b>CLIMATE CONTROL</b>	<b>200</b>

Selecteer hier uw radiator

<b>NOBLE</b>	<b>WHITE BLACK</b>	<b>NATURAL GREY MATT</b>	<b>PURE GREY MATT</b>	<b>METALLIC GREY STRUCTURE</b>
Pergamon SAN 0019 <b>01 (0019)</b>	Cream White RAL 9001 <b>08 (9001)</b>	Mist White N500 <b>15 (0500)</b>	Signal White RAL 9003 <b>22 (9003)</b>	Grey Aluminium M307 <b>29 (0307)</b>
Pink 3012 <b>02 (3012)</b>	White Fine Texture S600 <b>09 (0600)</b>	Sand Light N502 <b>16 (0502)</b>	Tele Grey 4 RAL 7047 <b>23 (7047)</b>	White Aluminium M306 <b>30 (0306)</b>
Silver 9898 <b>03 (9898)</b>	Traffic White RAL 9016 <b>10 (9016)</b>	Sand N503 <b>17 (0503)</b>	Window Grey RAL 7040 <b>24 (7040)</b>	Grey White January M303 <b>31 (0303)</b>
Pearl Beige 1035 <b>04 (1035)</b>	Pure White RAL 9010 <b>11 (9010)</b>	Platina Grey N504 <b>18 (0504)</b>	Tele Grey 2 RAL 7046 <b>25 (7046)</b>	Aluminium Grey January M302 <b>32 (0302)</b>
Gold 9899 <b>05 (9899)</b>	Brown Black 9826 <b>12 (9826)</b>	Dust Grey N505 <b>19 (0505)</b>	Blue Grey RAL 7031 <b>26 (7031)</b>	Anthracite January M301 <b>33 (0301)</b>
Curry 9894 <b>06 (9894)</b>	Grey Anthracite 9827 <b>13 (9827)</b>	Warm Grey N506 <b>20 (0506)</b>	Slate Grey RAL 7015 <b>27 (7015)</b>	Black January M300 <b>34 (0300)</b>
Bronze 9893 <b>07 (9893)</b>	Jet Black (structure) RAL 9005 <b>14 (9005)</b>	Brown Grey N507 <b>21 (0507)</b>	Anthracite Grey RAL 7016 <b>28 (7016)</b>	Brown January M304 <b>35 (0304)</b>

<b>BLUE GREEN MINERAL</b>	<b>TERRA COTTA MINERAL</b>	<b>UNI COLOURS FINE TEXTURE</b>
Dark Blue 9801 <b>36 (9801)</b>	Dark Brown 9808 <b>43 (9808)</b>	Melon Yellow 9815 <b>50 (9815)</b>
Mid Blue 9802 <b>37 (9802)</b>	Rust Brown 9809 <b>44 (9809)</b>	Carmine Red 9816 <b>51 (9816)</b>
Grey Blue 9803 <b>38 (9803)</b>	Quarts Brown 9810 <b>45 (9810)</b>	Claret Violet 9817 <b>52 (9817)</b>
Forest Green 9804 <b>39 (9804)</b>	Light Beige 9811 <b>46 (9811)</b>	Night Blue 9818 <b>53 (9818)</b>
Jade Green 9805 <b>40 (9805)</b>	Orange Brown 9812 <b>47 (9812)</b>	Pigeon Blue S601 <b>54 (0601)</b>
Grey Green 9806 <b>41 (9806)</b>	Blood Red 9813 <b>48 (9813)</b>	Yellow Green 9820 <b>55 (9820)</b>
Warm Green 9807 <b>42 (9807)</b>	Purple Red 9814 <b>49 (9814)</b>	Moss Green 9821 <b>56 (9821)</b>

**KLEUREN**

Een cataforetische grondlak (zoals in de auto-industrie) en een eindafwerking van elektrostatisch aangebrachte epoxy-polyestercoating staan garant voor een perfecte afwerking in diverse **hedendaagse kleuren en structuren**.

Vasco radiatoren zijn standaard verkrijgbaar in RAL 9016 (Verkeerswit) en/of S600 (verkeerswit met structuur). **S600** wordt standaard aangeboden voor alle aluminium radiatoren, FlatLine collectie, Vintage en voor Niva. **RAL 9016** wordt standaard aangeboden voor alle overige radiatoren. **FlatLine collectie** enkel in S600 verkrijgbaar.

De prijs voor kleur = standaardprijs + 15% (S600 ook meerprijs van + 15% m.u.v. bovenvermelde radiatoren). Om de juiste bestelcode te vormen, dient u de kleurcode (YY) aan te geven bij bestelling.

**Voorbeeld:**

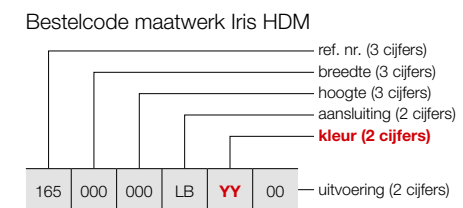

**Vrijstaande opstelling**

	HDM
RAL 9016	1181 001 0000 9016
KLEUR	1181 001 0000 XXXX

Kleur aangeven bij bestelling (XXXX)

**CUSTOM KLEUREN**

Onze productie is in staat om op aanvraag andere kleuren te produceren. Voor specifieke projectwensen en beschikbaarheid kunt u contact opnemen via: [www.vasco.eu](http://www.vasco.eu).

De afgebeelde kleuren zijn indicatief. Tussentijdse wijzigingen in het kleurenassortiment zijn mogelijk. Gelieve contact op te nemen voor een exacte update: [www.vasco.eu](http://www.vasco.eu)

<b>BADKAMERRADIATOREN</b>	<b>8</b>
ONI	9
IRIS	10
MALVA	11
PRADO	12
AGAVE	13
ASTER	14
ASTER HF-S	15
CARRÉ BAD	16
ARCHE BAD	17
ZANA BAD	18
TOILETRADIATOREN	60

<b>ELEKTRISCHE RADIATOREN</b>	<b>25</b>
<b>ZUIVER ELEKTRISCHE RADIATOREN</b>	<b>28</b>
BEAMS MONO-EL	31
ONI-EL	32
NIVA-EL	33
IRIS	34
AGAVE	35
ASTER	36
ASTER HF-S	37
CARRÉ BAD	38
ZANA BAD	39
VIOLA	40
E-PANEL	41
E-TECH	43
IRIS BL	44
AGAVE BL	45
ASTER BL	45
CARRÉ BAD BL	46
NIVA BL	46
<b>GEMENGDE RADIATOREN</b>	<b>49</b>
NIVA MIXED	51
IRIS MIXED	52
ASTER MIXED	52

<b>ALUMINIUM DESIGNRADIATOREN</b>	<b>61</b>
BEAMS	62
BRYCE	65
ALU-ZEN	68
ZAROS	69

<b>STAAL DESIGNRADIATOREN</b>	<b>75</b>
NIVA	76
NIVA VENTILO-CONVECTOR	82
CARRÉ	87
ARCHE	97
ZANA	100
VIOLA	110
TULIPA	126

<b>PANEELRADIATOREN</b>	<b>136</b>
ELIA	137
FLATLINE	141
FLAT-V-LINE	144
FLAT-PLINT-LINE	145

<b>PLINTRADIATOREN</b>	<b>149</b>
PRIMULA	150
FLAT-PLINT-LINE	145

<b>KOLOMRADIATOREN</b>	<b>163</b>
RITMO	164
VINTAGE	173

<b>TECHNIEK</b>	<b>182</b>
OVERZICHT KLEUREN	187
OVERZICHT ACCESSOIRES	188
OVERZICHT VENTIELSETS	190
OVERZICHT VOORRAADRADIATOREN	192

<b>CLIMATE CONTROL</b>	<b>200</b>
------------------------	------------





# BADKAMER RADIATOREN

Vasco besteedt al jaren bijzonder veel aandacht aan de **verwarming van jouw persoonlijke wellnessruimte**. Met radiatoren die voelbaar én zichtbaar bijdragen tot een aangename sfeer. Van praktische laddermodellen in alle vormen en maten tot strakke, ruimtebesparende designradiatoren waar je alleen al warm van wordt door ernaar te kijken.

**Vasco badkamerradiatoren verhogen het wellnessgevoel in de badkamer met slimme, doelgerichte oplossingen en accessoires.** Ook het kleinste detail staat in het teken van een optimaal comfort en een mooie, tijdloze look. Aansluitingen en bevestigingssysteem zijn doordacht en efficiënt in de vormgeving geïntegreerd. Ook droog- en stapelrekken, handdoekbeugels en bedieningsknoppen vormen een homogeen geheel met het design.

Elektrische badkamerradiatoren: zie p. 48



## BADKAMERRADIATOREN

ONI	16
IRIS	18
MALVA	21
PRADO	23
AGAVE	25
ASTER	27
ASTER HF-S	29
CARRÉ BAD	31
ARCHE BAD	33
ZANA BAD	35

## INHOUD PRIJSLIJST

Selecteer hier uw radiator

<b>BADKAMERRADIATOREN</b>	<b>8</b>
ONI	9
IRIS	10
MALVA	11
PRADO	12
AGAVE	13
ASTER	14
ASTER HF-S	15
CARRÉ BAD	16
ARCHE BAD	17
ZANA BAD	18
TOILETRADIATOREN	60
<b>ELEKTRISCHE RADIATOREN</b>	<b>25</b>
<b>ZUIVER ELEKTRISCHE RADIATOREN</b>	<b>28</b>
BEAMS MONO-EL	31
ONI-EL	32
NIVA-EL	33
IRIS	34
AGAVE	35
ASTER	36
ASTER HF-S	37
CARRÉ BAD	38
ZANA BAD	39
VIOLA	40
E-PANEL	41
E-TECH	43
IRIS BL	44
AGAVE BL	45
ASTER BL	45
CARRÉ BAD BL	46
NIVA BL	46
<b>GEMENGDE RADIATOREN</b>	<b>49</b>
NIVA MIXED	51
IRIS MIXED	52
ASTER MIXED	52
<b>ALUMINIUM DESIGNRADIATOREN</b>	<b>61</b>
BEAMS	62
BRYCE	65
ALU-ZEN	68
ZAROS	69
<b>STAAL DESIGNRADIATOREN</b>	<b>75</b>
NIVA	76
NIVA VENTILO-CONVECTOR	82
CARRÉ	87
ARCHE	97
ZANA	100
VIOLA	110
TULIPA	126
<b>PANEELRADIATOREN</b>	<b>136</b>
ELIA	137
FLATLINE	141
FLAT-V-LINE	144
FLAT-PLINT-LINE	145
<b>PLINTRADIATOREN</b>	<b>149</b>
PRIMULA	150
FLAT-PLINT-LINE	145
<b>KOLOMRADIATOREN</b>	<b>163</b>
RITMO	164
VINTAGE	173
<b>TECHNIEK</b>	<b>182</b>
OVERZICHT KLEUREN	187
OVERZICHT ACCESSOIRES	188
OVERZICHT VENTIELSETS	190
OVERZICHT VOORRAADRADIATOREN	192
<b>CLIMATE CONTROL</b>	<b>200</b>

## ONI (O-P, O-NP)



### ONI

**Eenvoud en efficiëntie verenigd in de absolute essentie, bevrijd van elke overbodigheid**

De tijdloze Oni combineert zuiver en sober design met onovertroffen gebruiksgemak. Met zijn zacht afgeronde hoeken en ranke warmtevlak gooit hij hoge ogen in elk interieur. De Oni is verkrijgbaar in nagenoeg alle Vasco kleuren en past zo moeiteloos in elke omgeving.

#### TYPES

- O-P: met 1 (1400 mm) of 2 (1800/2000 mm) handdoekuitsparingen
- O-NP: zonder handdoekuitsparingen

#### KLEUREN

- Standaardkleur S600 (witte fijn structuurlak) (RAL 9016: geen meerprijs 15%)
- Uitgebreide kleurenkaart zie p. 12

#### SPECIAAL

- Opgebouwd uit aluminium voorplaat met interne koperen buis

#### BEVESTIGINGEN

- Muurbevestigingen standaard

#### TECHNISCH

- De koperen buis wordt gefreesd tot op 2 mm van het oppervlak, dan wordt de buis in de aluminiumplaat geperst.
- KTL-grondlaag, poedercoating
- Standaardwerkdruk: 6 bar
- Maximale bedrijfstemperatuur: 120°C

#### ELEKTRISCH (beschikbare uitvoeringen: zie hoofdstuk elektrische radiatoren, p. 48)

- ✓ Zuiver elektrische radiator in de fabriek voorgevuld
- ✗ Gemengde radiator

#### TECHNISCHE TEKENINGEN

- Zie p. 41

#### AANSLUITING

- ✗ Eénpuntsaansluiting voor éénpijpsysteem
- ✗ Eénpuntsaansluiting voor tweepijpsysteem
- ✓ Tweepuntsaansluiting voor éénpijpsysteem (aansluiting via de middenaansluiting) (zie p. 364)
- ✓ Tweepuntsaansluiting voor tweepijpsysteem (standaard) (zie p. 364)
- ✗ Geïntegreerd ventiel
- Aansluitingen: ½" (binnendraad)
- **OPGELET: Aansluiten van de radiator op stadsverwarming is mogelijk.**

#### AANBEVOLEN AANSLUITING (MB)

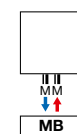

Andere aansluitmogelijkheden, zie p. 40



art. nr. 1182 103 0000 0099  
Koppelingen, zie p. 379

#### AANBEVOLEN VOOR BADKAMER EN KEUKEN (O-NP) IN OPTIE



handdoekbeugel MULTI+ rechts (S600)  
art. nr. zie p. 38

handdoekbeugel MULTI+ rechts (M301)  
art. nr. zie p. 38

handdoekbeugel MULTI+ rechts (RAL 9005)  
art. nr. zie p. 38

Andere accessoires, zie p. 38

#### HOE ONI BESTELLEN

Leveringstermijn 15 - 30 werkdagen  
(zonder transportduur)

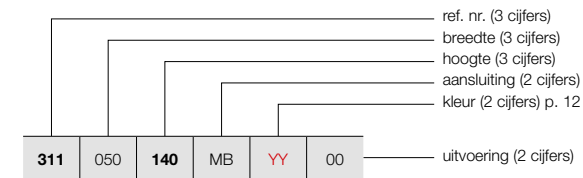

#### HOE VOORRAADRADIATOR ONI BESTELLEN

Leveringstermijn 5 werkdagen  
(zonder transportduur)

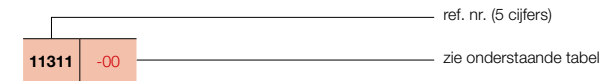

BESTELCODE MAATWERK ONI	TECHNISCHE GEGEVENS									STANDAARDKLEUR					
	buizen	breedte (L mm)	hoogte (H mm)	75/65/20 (Watt) (φ50K)	55/45/20 (Watt) (φ30K)	n-exp.	gewicht (kg)	inhoud (l)	el. weerst. (Watt)	verkorte ref. nr. S600 voorraad					
<b>REF. NR. ONI O-P : 311</b>															
311	050	140	MB	YY	00	-	500	1400	573	307	1,22	16,30	0,35	-	11311-01
		180				-	500	1800	795	420	1,25	20,85	0,45	-	11311-02
		200				-	500	2000	815	430	1,25	22,95	0,60	-	11311-03
<b>REF. NR. ONI O-NP : 312</b>															
312	050	140	MB	YY	00	-	500	1400	573	307	1,22	16,30	0,35	-	11312-01
		180				-	500	1800	795	420	1,25	20,85	0,45	-	11312-02
		200				-	500	2000	815	430	1,25	22,95	0,60	-	11312-03

Conform EN442-1: 2014: radiatoren en convectoren

Voor meer details over onze artikel-data, zie artikel-database: <http://www.synomax.com> en <https://www.2ba.nl>

**Voor de warmteafgifte van andere regimes, kijkt u op p. 372 (correctiefactoren)**  
Actuele prijzen: zie [www.vasco.eu](http://www.vasco.eu)



## ONI (O-P, O-NP)

## INHOUD PRIJSLIJST

Selecteer hier uw radiator

<b>BADKAMERRADIATOREN</b>	<b>8</b>
ONI	9
IRIS	10
MALVA	11
PRADO	12
AGAVE	13
ASTER	14
ASTER HF-S	15
CARRÉ BAD	16
ARCHE BAD	17
ZANA BAD	18
TOILETRADIATOREN	60
<b>ELEKTRISCHE RADIATOREN</b>	<b>25</b>
<b>ZUIVER ELEKTRISCHE RADIATOREN</b>	<b>28</b>
BEAMS MONO-EL	31
ONI-EL	32
NIVA-EL	33
IRIS	34
AGAVE	35
ASTER	36
ASTER HF-S	37
CARRÉ BAD	38
ZANA BAD	39
VIOLA	40
E-PANEL	41
E-TECH	43
IRIS BL	44
AGAVE BL	45
ASTER BL	45
CARRÉ BAD BL	46
NIVA BL	46
<b>GEMENGDE RADIATOREN</b>	<b>49</b>
NIVA MIXED	51
IRIS MIXED	52
ASTER MIXED	52
<b>ALUMINIUM DESIGNRADIATOREN</b>	<b>61</b>
BEAMS	62
BRYCE	65
ALU-ZEN	68
ZAROS	69
<b>STAAL DESIGNRADIATOREN</b>	<b>75</b>
NIVA	76
NIVA VENTILO-CONVECTOR	82
CARRÉ	87
ARCHE	97
ZANA	100
VIOLA	110
TULIPA	126
<b>PANEELRADIATOREN</b>	<b>136</b>
ELIA	137
FLATLINE	141
FLAT-V-LINE	144
FLAT-PLINT-LINE	145
<b>PLINTRADIATOREN</b>	<b>149</b>
PRIMUMA	150
FLAT-PLINT-LINE	145
<b>KOLOMRADIATOREN</b>	<b>163</b>
RITMO	164
VINTAGE	173
<b>TECHNIEK</b>	<b>182</b>
OVERZICHT KLEUREN	187
OVERZICHT ACCESSOIRES	188
OVERZICHT VENTIELSETS	190
OVERZICHT VOORRAADRADIATOREN	192
<b>CLIMATE CONTROL</b>	<b>200</b>







**TYPES**

- Recht (HDM) en gebogen (HDRM)

**BUIZEN**

- Horizontaal, rond Ø 22 mm

**COLLECTOREN**

- Verticaal, D-profiel 34 x 34 mm

**KLEUREN**

- Standaardkleur wit RAL 9016
- Uitgebreide kleurenkaart zie p. 12

**SPECIAAL**

- De horizontale buizen van type HDRM zijn lichtjes naar voor gebogen (10°).

**BEVESTIGINGEN**

- Muurbevestigingen standaard
- Witte bevestiging wordt meegeleverd bij witte radiator (RAL 9016) - chromom bevestiging bij andere kleuren
- HDM ook verkrijgbaar als vrijstaande opstelling, zie p. 37

**TECHNISCH**

- Elektrisch lasergelast (onzichtbare lasnaden)
- KTL-grondlaag, poedercoating
- Standaardwerkdruk: 10 bar
- Maximale bedrijfstemperatuur: 120°C

**ELEKTRISCH** (beschikbare uitvoeringen: zie hoofdstuk elektrische radiatoren, p. 48)

- ✓ Zuiver elektrische radiator in de fabriek voorgevuld
- ✓ Gemengde radiator

**TECHNISCHE TEKENINGEN**

- Zie p. 42

**AANSLUITING**

- ✓ Eénpuntsaansluiting voor éénpijpssysteem (zie p. 365)
- ✓ Eénpuntsaansluiting voor tweepijpssysteem (zie p. 365)
- ✓ Tweepuntsaansluiting voor éénpijpssysteem (aansluiting via de middenaansluiting) (zie p. 364)
- ✓ Tweepuntsaansluiting voor tweepijpssysteem (standaard) (zie p. 364)
- ✗ Geïntegreerd ventiel

- Aansluitingen: ½" (binnendraad)
- Voor onderaansluiting is een stromingsbuis nodig, deze wordt dan ook standaard meegeleverd in de rechtercollector.
- Voor bovenaansluiting dient men een speciale stromingsbuis bij te bestellen die in de retour geplaatst dient te worden, zie p. 367.

**IRIS**

**Vormgeving, vermogen en duurzaamheid in één compact model**

Al vele jaren hét basismodel voor badkamerradiatoren. De naadloze samenhang tussen het verticaal D-profiel en de horizontale buizen zorgt voor een homogene structuur waarin alles klopt. De Iris garandeert bovendien een probleemloze montage, dankzij de slimme middenaansluiting. Een radiator die een perfect afgewerkt design combineert met een superieur comfort, gedurende vele jaren.

**AANBEVOLEN AANSLUITING (LB)**

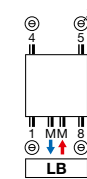

Andere aansluitmogelijkheden, zie p. 40



art. nr. 1182 103 0000 9016  
Koppelingen, zie p. 379

**GRATIS MEEGELEVERD**



standaard, verchromd wegklapbaar droog- en stapelrek



**HOE IRIS BESTELLEN**  
Leveringstermijn 15 - 30 werkdagen (zonder transportduur)

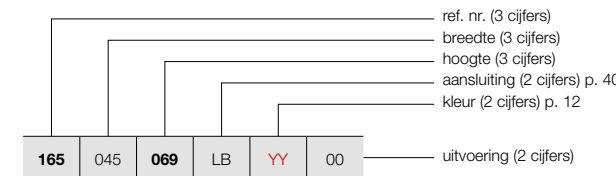

**VRIJSTAANDE OPSTELLING (HDM)**  
Zie p. 37 voor extra toebehoren.

**HOE VOORRAADRADIATOR IRIS BESTELLEN**  
Leveringstermijn 5 werkdagen (zonder transportduur)

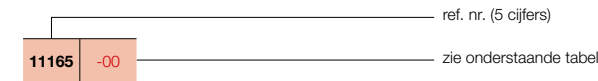

HDM

PRODUCTGROEP: BATHROOM

BESTELCODE MAATWERK IRIS	TECHNISCHE GEGEVENS									STANDAARDKLEUR					
	buizen	breedte (L mm)	hoogte (H mm)	75/65/20 (Watt) (φ50K)	55/45/20 (Watt) (φ30K)	n-exp.	gewicht (kg)	inhoud (l)	el. weerst. (Watt)	verkorte ref. nr. RAL 9016 voorraad					
<b>REF. NR. IRIS HDM : 165</b>															
165	045	069	LB	YY	00	17	450	690	350	182	1,28	6,65	3,10	300	-
						27	450	1122	551	287	1,28	10,45	5,50	500	11165-17
						33	450	1338	654	340	1,28	12,50	6,56	500	11165-18
						42	450	1734	849	442	1,28	16,25	8,50	750	11165-09
165	050	069	LB	YY	00	17	500	690	389	203	1,27	7,15	3,39	300	11165-02
						27	500	1122	612	320	1,27	11,29	5,90	500	11165-04
						33	500	1338	726	378	1,28	13,46	7,01	750	11165-19
						42	500	1734	942	490	1,28	17,45	9,05	1000	11165-10
165	060	069	LB	YY	00	17	600	690	465	243	1,27	8,15	3,97	500	11165-20
						27	600	1122	732	383	1,27	12,95	6,70	750	11165-06
						33	600	1338	869	454	1,27	15,38	7,91	750	11165-07
						42	600	1734	1128	587	1,28	19,83	10,13	1000	11165-11
			50	600	2022	1325	693	1,27	26,65	13,48	1250	11165-13			
165	075	069	LB	YY	00	17	750	690	580	305	1,26	9,65	4,83	500	-
						27	750	1122	913	480	1,26	15,45	7,90	750	-
						33	750	1338	1083	566	1,27	18,26	9,26	1000	11165-08
						42	750	1734	1406	727	1,29	23,42	11,77	1500	11165-12
			50	750	2022	1652	863	1,27	29,90	14,67	1500	11165-14			
165	090	069	LB	YY	00	17	900	690	694	366	1,25	11,15	5,70	500	-
						27	900	1122	1093	577	1,25	17,95	9,10	1000	-
						33	900	1338	1297	678	1,27	21,14	10,62	1250	-
						42	900	1734	1684	871	1,29	27,00	13,40	1500	11165-21
			50	900	2022	1978	1029	1,28	33,15	15,85	1500	11165-15			

Conform EN442-1: 2014: radiatoren en convectoren

Voor meer details over onze artikel-data, zie artikel-database: <http://www.synomax.com> en <https://www.2ba.nl>  
**Voor de warmteafgiftes van andere regimes, kijkt u op p. 372 (correctiefactoren)**  
Actuele prijzen: zie [www.vasco.eu](http://www.vasco.eu)

Selecteer hier uw radiator

<b>BADKAMERRADIATOREN</b>	<b>8</b>
ONI	9
IRIS	10
MALVA	11
PRADO	12
AGAVE	13
ASTER	14
ASTER HF-S	15
CARRÉ BAD	16
ARCHE BAD	17
ZANA BAD	18
TOILETRADIATOREN	60
<b>ELEKTRISCHE RADIATOREN</b>	<b>25</b>
<b>ZUIVER ELEKTRISCHE RADIATOREN</b>	<b>28</b>
BEAMS MONO-EL	31
ONI-EL	32
NIVA-EL	33
IRIS	34
AGAVE	35
ASTER	36
ASTER HF-S	37
CARRÉ BAD	38
ZANA BAD	39
VIOLA	40
E-PANEL	41
E-TECH	43
IRIS BL	44
AGAVE BL	45
ASTER BL	45
CARRÉ BAD BL	46
NIVA BL	46
<b>GEMENGDE RADIATOREN</b>	<b>49</b>
NIVA MIXED	51
IRIS MIXED	52
ASTER MIXED	52
<b>ALUMINIUM DESIGNRADIATOREN</b>	<b>61</b>
BEAMS	62
BRYCE	65
ALU-ZEN	68
ZAROS	69
<b>STAAL DESIGNRADIATOREN</b>	<b>75</b>
NIVA	76
NIVA VENTILO-CONVECTOR	82
CARRÉ	87
ARCHE	97
ZANA	100
VIOLA	110
TULIPA	126
<b>PANEELRADIATOREN</b>	<b>136</b>
ELIA	137
FLATLINE	141
FLAT-V-LINE	144
FLAT-PLINT-LINE	145
<b>PLINTRADIATOREN</b>	<b>149</b>
PRIMULA	150
FLAT-PLINT-LINE	145
<b>KOLOMRADIATOREN</b>	<b>163</b>
RITMO	164
VINTAGE	173
<b>TECHNIEK</b>	<b>182</b>
OVERZICHT KLEUREN	187
OVERZICHT ACCESSOIRES	188
OVERZICHT VENTIELSETS	190
OVERZICHT VOORRAADRADIATOREN	192
<b>CLIMATE CONTROL</b>	<b>200</b>

## IRIS (HDRM)



HDRM

### HOE IRIS BESTELLEN

Leveringstermijn 15 - 30 werkdagen  
(zonder transportduur)

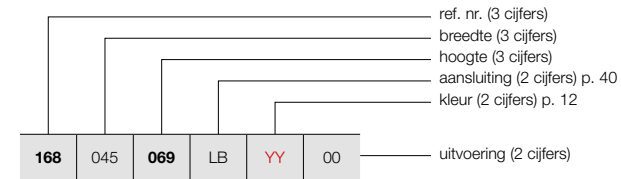

### HOE VOORRAADRADIATOR IRIS BESTELLEN

Leveringstermijn 5 werkdagen  
(zonder transportduur)

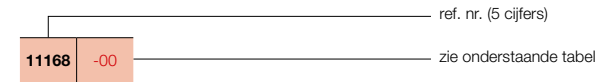

PRODUCTGROEP: BATHROOM

BESTELCODE MAATWERK IRIS	TECHNISCHE GEGEVENS										STANDAARDKLEUR verkorte ref. nr. RAL 9016 voorraad
	buizen	breedte (L mm)	hoogte (H mm)	75/65/20 (Watt) (Φ50K)	55/45/20 (Watt) (Φ30K)	n-exp.	gewicht (kg)	inhoud (l)	el. weerst. (Watt)		
<b>REF. NR. IRIS HDRM : 168</b>											
168 045 069 LB YY 00 112 133 173	17	450	690	350	182	1,28	6,65	3,10	300	-	
	27	450	1122	551	287	1,28	10,45	5,50	500	-	
	33	450	1338	654	340	1,28	12,50	6,56	500	-	
	42	450	1734	849	442	1,28	16,25	8,50	750	-	
168 050 069 LB YY 00 112 133 173	17	500	690	389	203	1,27	7,15	3,39	300	-	
	27	500	1122	612	320	1,27	11,29	5,90	500	-	
	33	500	1338	726	378	1,28	13,46	7,01	750	-	
	42	500	1734	942	490	1,28	17,45	9,05	1000	-	
168 060 069 LB YY 00 112 133 173 202	17	600	690	465	243	1,27	8,15	3,97	500	-	
	27	600	1122	732	383	1,27	12,95	6,70	750	-	
	33	600	1338	869	454	1,27	15,38	7,91	750	-	
	42	600	1734	1128	587	1,28	19,83	10,13	1000	11168-09	
	50	600	2022	1325	693	1,27	26,65	13,48	1250	-	
168 075 069 LB YY 00 112 133 173 202	17	750	690	580	305	1,26	9,65	4,83	500	-	
	27	750	1122	913	480	1,26	15,45	7,90	750	-	
	33	750	1338	1083	566	1,27	18,26	9,26	1000	-	
	42	750	1734	1406	727	1,29	23,42	11,77	1500	-	
	50	750	2022	1652	863	1,27	29,90	14,67	1500	-	
168 090 069 LB YY 00 112 133 173 202	17	900	690	694	366	1,25	11,15	5,70	500	-	
	27	900	1122	1093	577	1,25	17,95	9,10	1000	-	
	33	900	1338	1297	678	1,27	21,14	10,62	1250	-	
	42	900	1734	1684	871	1,29	27,00	13,40	1500	-	
	50	900	2022	1978	1029	1,28	33,15	15,85	1500	-	

Conform EN442-1: 2014: radiatoren en convectoren

Voor meer details over onze artikel-data, zie artikel-database: <http://www.synomax.com> en <https://www.2ba.nl>

Voor de warmteafgiftes van andere regimes, kijkt u op p. 372 (correctiefactoren)  
Actuele prijzen: zie [www.vasco.eu](http://www.vasco.eu)

### TYPES

- Rechthoekig (BSM-S)

### BUIZEN

- Horizontaal, rond Ø 15 mm

### COLLECTOREN

- Verticaal, rond Ø 42 mm

### KLEUREN

- Standaardkleur wit RAL 9016
- Uitgebreide kleurenkaart zie p. 12

### BEVESTIGINGEN

- Muurbevestigingen standaard
- Witte bevestiging wordt meegeleverd bij witte radiator (RAL 9016) - chroom bevestiging bij andere kleuren
- BSM-S ook verkrijgbaar als vrijstaande opstelling, zie p. 37

### TECHNISCH

- Elektrisch lasergelast (onzichtbare lasnaden)
- KTL-grondlaag, poedercoating
- Standaardwerkdruk: 10 bar
- Maximale bedrijfstemperatuur: 120°C

### ELEKTRISCH (beschikbare uitvoeringen: zie hoofdstuk elektrische radiatoren, p. 48)

- ✗ Zuiver elektrische radiator in de fabriek gevuld
- ✓ Gemengde radiator

### TECHNISCHE TEKENINGEN

- Zie p. 42

### AANSLUITING

- ✓ Eénpuntsaansluiting voor éénpijpsysteem (zie p. 365)
- ✓ Eénpuntsaansluiting voor tweepijpsysteem (zie p. 365)
- ✓ Tweepuntsaansluiting voor éénpijpsysteem (aansluiting via de middenaansluiting) (zie p. 364)
- ✓ Tweepuntsaansluiting voor tweepijpsysteem (standaard) (zie p. 364)
- ✗ Geïntegreerd ventiel

- Aansluitingen: 1/2" (binnendraad)
- Voor onderaansluiting is een stromingsbuis nodig, deze wordt dan ook standaard meegeleverd in de rechtercollector.
- Voor bovenaansluiting dient men een speciale stromingsbuis bij te bestellen die in de retour geplaatst dient te worden, zie p. 367.

### AANBEVOLEN AANSLUITING (LB)

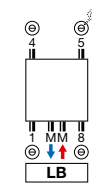

Andere aansluitmogelijkheden, zie p. 40



art. nr. 1182 103 0000 9016  
Koppelingen, zie p. 379

### GRATIS MEEGELEVERD



standaard, verchroomd wegklapbaar  
droog- en stapelrek

Andere accessoires, zie p. 38



## MALVA LAK (BSM-S)



### MALVA LAK

#### De ladder naar een optimaal badkamercomfort

Een ladderradiator die de handdoeken warm houdt en de hele badkamer meteen op de gewenste temperatuur brengt. Snel en makkelijk te monteren dankzij de handige middenaansluiting. De dunne, ronde buizen zorgen voor een speels en fijn geheel. En zodra hij er hangt, is het alleen maar genieten. Van de weldoende warmte en het trendy, harmonisch design.

## INHOUD PRIJSLIJST

Selecteer hier uw radiator

<b>BADKAMERRADIATOREN</b>	<b>8</b>
ONI	9
IRIS	10
MALVA	11
PRADO	12
AGAVE	13
ASTER	14
ASTER HF-S	15
CARRÉ BAD	16
ARCHE BAD	17
ZANA BAD	18
TOILETRADIATOREN	60
<b>ELEKTRISCHE RADIATOREN</b>	<b>25</b>
<b>ZUIVER ELEKTRISCHE RADIATOREN</b>	<b>28</b>
BEAMS MONO-EL	31
ONI-EL	32
NIVA-EL	33
IRIS	34
AGAVE	35
ASTER	36
ASTER HF-S	37
CARRÉ BAD	38
ZANA BAD	39
VIOLA	40
E-PANEL	41
E-TECH	43
IRIS BL	44
AGAVE BL	45
ASTER BL	45
CARRÉ BAD BL	46
NIVA BL	46
<b>GEMENGDE RADIATOREN</b>	<b>49</b>
NIVA MIXED	51
IRIS MIXED	52
ASTER MIXED	52
<b>ALUMINIUM DESIGNRADIATOREN</b>	<b>61</b>
BEAMS	62
BRYCE	65
ALU-ZEN	68
ZAROS	69
<b>STAAL DESIGNRADIATOREN</b>	<b>75</b>
NIVA	76
NIVA VENTILO-CONVECTOR	82
CARRÉ	87
ARCHE	97
ZANA	100
VIOLA	110
TULIPA	126
<b>PANEELRADIATOREN</b>	<b>136</b>
ELIA	137
FLATLINE	141
FLAT-V-LINE	144
FLAT-PLINT-LINE	145
<b>PLINTRADIATOREN</b>	<b>149</b>
PRIMUMA	150
FLAT-PLINT-LINE	145
<b>KOLOMRADIATOREN</b>	<b>163</b>
RITMO	164
VINTAGE	173
<b>TECHNIEK</b>	<b>182</b>
OVERZICHT KLEUREN	187
OVERZICHT ACCESSOIRES	188
OVERZICHT VENTIELSETS	190
OVERZICHT VOORRAADRADIATOREN	192
<b>CLIMATE CONTROL</b>	<b>200</b>

## MALVA LAK (BSM-S)

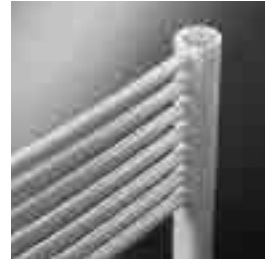

BSM-S

### HOE MALVA LAK BESTELLEN

Leveringstermijn 15 - 30 werkdagen  
(zonder transportduur)

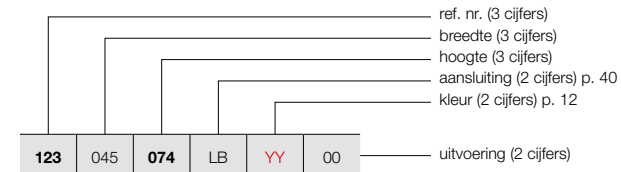

### VRIJSTAANDE OPSTELLING (BSM-S)

Zie p. 37 voor extra toebehoren.

### HOE VOORRAADRADIATOR MALVA LAK BESTELLEN

Leveringstermijn 5 werkdagen  
(zonder transportduur)

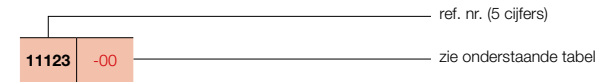

PRODUCTGROEP: BATHROOM

BESTELCODE MAATWERK MALVA LAK	TECHNISCHE GEGEVENS									STANDAARDKLEUR verkorte ref. nr. RAL 9016 voorraad
	buizen	breedte (L mm)	hoogte (H mm)	75/65/20 (Watt) (φ50K)	55/45/20 (Watt) (φ30K)	n-exp.	gewicht (kg)	inhoud (l)	el. weerst. (Watt)	
<b>REF. NR. MALVA LAK BSM-S : 123</b>										
<b>123</b> 045 <b>074</b> LB YY 00	21	450	744	356	188	1,25	6,45	2,55	300	-
<b>112</b>	32	450	1122	534	282	1,25	9,40	4,00	500	-
<b>133</b>	40	450	1338	638	332	1,28	11,38	4,76	500	-
<b>168</b>	50	450	1689	808	412	1,32	14,60	6,00	750	-
<b>123</b> 050 <b>074</b> LB YY 00	21	500	744	389	203	1,27	6,87	2,67	300	-
<b>112</b>	32	500	1122	585	309	1,25	10,07	4,18	500	-
<b>133</b>	40	500	1338	698	363	1,28	12,17	4,99	750	-
<b>168</b>	50	500	1689	885	456	1,30	15,58	6,30	1000	-
<b>123</b> 060 <b>074</b> LB YY 00	21	600	744	455	232	1,32	7,70	2,90	300	-
<b>112</b>	32	600	1122	684	361	1,25	11,40	4,55	500	-
<b>133</b>	40	600	1338	816	424	1,28	13,74	5,45	750	-
<b>168</b>	50	600	1689	1035	538	1,28	17,55	6,90	1000	<b>11123-07</b>
<b>195</b>	60	600	1959	1247	639	1,31	20,65	8,20	1250	-
<b>123</b> 075 <b>074</b> LB YY 00	21	750	744	552	273	1,38	8,95	3,25	500	-
<b>112</b>	32	750	1122	828	437	1,25	13,40	5,10	750	-
<b>133</b>	40	750	1338	989	514	1,28	16,10	6,13	1000	-
<b>168</b>	50	750	1689	1253	662	1,25	20,50	7,80	1250	-
<b>195</b>	60	750	1959	1483	783	1,25	24,40	9,20	1500	-

Conform EN442-1: 2014: radiatoren en convectoren

Voor meer details over onze artikel-data, zie artikel-database: <http://www.synomax.com> en <https://www.2ba.nl>  
**Voor de warmteafgifte van andere regimes, kijkt u op p. 372 (correctiefactoren)**  
**Actuele prijzen: zie [www.vasco.eu](http://www.vasco.eu)**

## PRADO (HX)



VASCO

### TYPES

- Rechthoekig (HX)

### BUIZEN

- Horizontaal, rond 24 mm

### COLLECTOREN

- Verticaal, rechthoekig, 56 x 34 mm

### KLEUREN

- Standaardkleur wit RAL 9016
- Uitgebreide kleurenkaart zie p. 12

### BEVESTIGINGEN

- Muurbevestigingen standaard
- Witte bevestiging wordt meegeleverd bij witte radiator (RAL 9016) - chroom bevestiging bij andere kleuren

### TECHNISCH

- Elektrisch lasergelast (onzichtbare lasnaden)
- KTL-grondlaag, poedercoating
- Standaardwerkdruk: 10 bar
- Maximale bedrijfstemperatuur: 120°C

### ELEKTRISCH (beschikbare uitvoeringen: zie hoofdstuk elektrische radiatoren, p. 48)

- ✗ Zuiver elektrische radiator in de fabriek gevuld
- ✓ Gemengde radiator

### TECHNISCHE TEKENINGEN

- Zie p. 43

### AANSLUITING

- ✓ Eénpuntsaansluiting voor éénpijpsysteem (zie p. 365)
- ✓ Eénpuntsaansluiting voor tweepijpsysteem (zie p. 365)
- ✓ Tweepuntsaansluiting voor éénpijpsysteem (aansluiting via de middenaansluiting) (zie p. 364)
- ✓ Tweepuntsaansluiting voor tweepijpsysteem (standaard) (zie p. 364)
- ✗ Geïntegreerd ventiel

- Aansluitingen: 1/2" (binnendraad)
- Voor onderaansluiting is een stromingsbuis nodig, deze wordt dan ook standaard meegeleverd in de rechtercollector.
- Voor bovenaansluiting dient men een speciale stromingsbuis bij te bestellen die in de retour geplaatst dient te worden, zie p. 367.

### AANBEVOLEN AANSLUITING (LB)

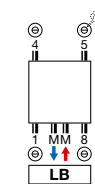

### GRATIS MEEGELEVERD



standaard, verchromd wegklapbaar droog- en stapelrek

### Andere aansluitmogelijkheden, zie p. 40



art. nr. 1182 103 0000 0099  
Koppelingen, zie p. 379



### PRADO

#### Een en al functionaliteit en harmonie

Rechthoekige collectoren en ronde buizen vormen samen één vloeiend en strak geheel. De slimme vaste middenaansluiting rondt het in stijl af. Een handdoekdroger die snel kan gemonteerd worden en die het juiste vermogen levert om in alle rust van uw badkamercomfort te genieten.

## INHOUD PRIJSLIJST

Selecteer hier uw radiator

<b>BADKAMERRADIATOREN</b>	<b>8</b>
ONI	9
IRIS	10
MALVA	11
PRADO	12
AGAVE	13
ASTER	14
ASTER HF-S	15
CARRÉ BAD	16
ARCHE BAD	17
ZANA BAD	18
TOILETRADIATOREN	60
<b>ELEKTRISCHE RADIATOREN</b>	<b>25</b>
<b>ZUIVER ELEKTRISCHE RADIATOREN</b>	<b>28</b>
BEAMS MONO-EL	31
ONI-EL	32
NIVA-EL	33
IRIS	34
AGAVE	35
ASTER	36
ASTER HF-S	37
CARRÉ BAD	38
ZANA BAD	39
VIOLA	40
E-PANEL	41
E-TECH	43
IRIS BL	44
AGAVE BL	45
ASTER BL	45
CARRÉ BAD BL	46
NIVA BL	46
<b>GEMENGDE RADIATOREN</b>	<b>49</b>
NIVA MIXED	51
IRIS MIXED	52
ASTER MIXED	52
<b>ALUMINIUM DESIGNRADIATOREN</b>	<b>61</b>
BEAMS	62
BRYCE	65
ALU-ZEN	68
ZAROS	69
<b>STAAL DESIGNRADIATOREN</b>	<b>75</b>
NIVA	76
NIVA VENTILO-CONVECTOR	82
CARRÉ	87
ARCHE	97
ZANA	100
VIOLA	110
TULIPA	126
<b>PANEELRADIATOREN</b>	<b>136</b>
ELIA	137
FLATLINE	141
FLAT-V-LINE	144
FLAT-PLINT-LINE	145
<b>PLINTRADIATOREN</b>	<b>149</b>
PRIMULA	150
FLAT-PLINT-LINE	145
<b>KOLOMRADIATOREN</b>	<b>163</b>
RITMO	164
VINTAGE	173
<b>TECHNIEK</b>	<b>182</b>
OVERZICHT KLEUREN	187
OVERZICHT ACCESSOIRES	188
OVERZICHT VENTIELSETS	190
OVERZICHT VOORRAADRADIATOREN	192
<b>CLIMATE CONTROL</b>	<b>200</b>



## PRADO (HX)

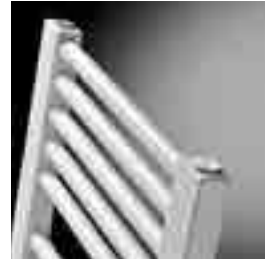

HX

### HOE PRADO BESTELLEN

Leveringstermijn 15 - 30 werkdagen  
(zonder transportduur)

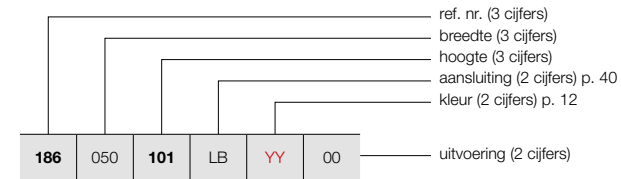

### HOE VOORRAADRADIATOR PRADO BESTELLEN

Leveringstermijn 5 werkdagen  
(zonder transportduur)

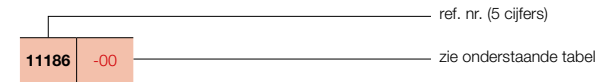

PRODUCTGROEP: BATHROOM

BESTELCODE MAATWERK PRADO	TECHNISCHE GEGEVENS										STANDAARDKLEUR verkorte ref. nr. RAL 9016 voorraad	
	buizen	breedte (L mm)	hoogte (H mm)	75/65/20 (Watt) (Φ50K)	55/45/20 (Watt) (Φ30K)	n-exp.	gewicht (kg)	inhoud (l)	el. weerst. (Watt)			
<b>REF. NR. PRADO HX : 186</b>												
<b>186</b> 050 <b>101</b> LB YY 00	21	500	1010	540	281	1,28	10,80	6,00	500	-		
<b>140</b>	29	500	1406	745	387	1,28	14,75	8,40	750	<b>11186-06</b>		
<b>180</b>	37	500	1802	953	496	1,28	19,00	10,90	1000	<b>11186-04</b>		
<b>202</b>	42	500	2022	1072	560	1,27	21,40	12,20	1000	-		
<b>186</b> 060 <b>101</b> LB YY 00	21	600	1010	632	329	1,28	12,16	6,80	500	-		
<b>140</b>	29	600	1406	873	456	1,27	16,63	9,50	750	<b>11186-03</b>		
<b>180</b>	37	600	1802	1117	590	1,25	21,32	12,14	1000	<b>11186-05</b>		
<b>202</b>	42	600	2022	1256	657	1,27	24,02	13,78	1250	-		
<b>186</b> 075 <b>101</b> LB YY 00	21	750	1010	768	403	1,26	14,20	8,00	750	-		
<b>140</b>	29	750	1406	1060	557	1,26	19,45	11,15	1000	-		
<b>180</b>	37	750	1802	1357	731	1,21	24,80	14,00	1250	-		
<b>202</b>	42	750	2022	1525	793	1,28	27,95	16,15	1500	-		

Conform EN442-1: 2014: radiatoren en convectoren

Voor meer details over onze artikel-data, zie artikel-database: <http://www.synomax.com> en <https://www.2ba.nl>

**Voor de warmteafgifte van andere regimes, kijkt u op p. 372 (correctiefactoren)**  
**Actuele prijzen: zie [www.vasco.eu](http://www.vasco.eu)**

### TYPES

- Rechthoekig (HRM)

### BUIZEN

- Horizontaal, rond Ø 22 mm

### COLLECTOREN

- Verticaal, achterliggend, rond Ø 35 mm

### KLEUREN

- Standaardkleur wit RAL 9016
- Uitgebreide kleurenkaart zie p. 12

### BEVESTIGINGEN

- Muurbevestigingen standaard
- Witte bevestiging wordt meegeleverd bij witte radiator (RAL 9016) - chroom bevestiging bij andere kleuren
- HRM: ook verkrijgbaar als vrijstaande opstelling, zie p. 37

### TECHNISCH

- Weerstandsgelast (onzichtbare lasnaden)
- KTL-grondlaag, poedercoating
- Standaardwerkdruk: 10 bar
- Maximale bedrijfstemperatuur: 120°C

### ELEKTRISCH (beschikbare uitvoeringen: zie hoofdstuk elektrische radiatoren, p. 48)

- ✓ Zuiver elektrische radiator in de fabriek gevuld
- ✓ Gemengde radiator

### TECHNISCHE TEKENINGEN

- Zie p. 43

### AANSLUITING

- ✗ Eénpuntsaansluiting voor éénpijpsysteem
- ✗ Eénpuntsaansluiting voor tweepijpsysteem
- ✓ Tweepuntsaansluiting voor éénpijpsysteem (aansluiting via de middenaansluiting) (zie p. 364)
- ✓ Tweepuntsaansluiting voor tweepijpsysteem (standaard) (zie p. 364)
- ✗ Geïntegreerd ventiel

- Aansluitingen: 1/2" (binnendraad)
- Voor onderaansluiting is geen stromingsbuis nodig, deze wordt dan ook niet meegeleverd.
- Voor bovenaansluiting dient men een speciale stromingsbuis bij te bestellen die in de retour geplaatst dient te worden, zie p. 367.

### AANBEVOLEN AANSLUITING (LB)

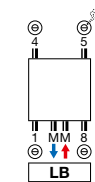

### GRATIS MEEGELEVERD



standaard, verchroomd wegklapbaar  
droog- en stapelrek

### Andere aansluitmogelijkheden, zie p. 40



art. nr. 1182 103 0000 0099  
Koppelingen, zie p. 379



## AGAVE LAK (HRM)



### AGAVE LAK

#### Slanke, verfijnde, gracieuze warmte

Uitzonderlijk slanke buizen, samengevoegd tot een elegante structuur die blijft boeien en charmeren door zijn zachte, ronde vormen. Geaccentueerd door de horizontale buizen die bovenop de verticale collectoren liggen. Als badkamercomfort het synoniem is van intimiteit, dan is intimiteit het synoniem van Agave. Een absolute blikvanger, die bijdraagt tot de comfortabele sfeer die je in een eigentijdse badkamer verwacht.

## INHOUD PRIJSLIJST

Selecteer hier uw radiator

<b>BADKAMERRADIATOREN</b>	<b>8</b>
ONI	9
IRIS	10
MALVA	11
PRADO	12
AGAVE	13
ASTER	14
ASTER HF-S	15
CARRÉ BAD	16
ARCHE BAD	17
ZANA BAD	18
TOILETRADIATOREN	60
<b>ELEKTRISCHE RADIATOREN</b>	<b>25</b>
<b>ZUIVER ELEKTRISCHE RADIATOREN</b>	<b>28</b>
BEAMS MONO-EL	31
ONI-EL	32
NIVA-EL	33
IRIS	34
AGAVE	35
ASTER	36
ASTER HF-S	37
CARRÉ BAD	38
ZANA BAD	39
VIOLA	40
E-PANEL	41
E-TECH	43
IRIS BL	44
AGAVE BL	45
ASTER BL	45
CARRÉ BAD BL	46
NIVA BL	46
<b>GEMENGDE RADIATOREN</b>	<b>49</b>
NIVA MIXED	51
IRIS MIXED	52
ASTER MIXED	52
<b>ALUMINIUM DESIGNRADIATOREN</b>	<b>61</b>
BEAMS	62
BRYCE	65
ALU-ZEN	68
ZAROS	69
<b>STAAL DESIGNRADIATOREN</b>	<b>75</b>
NIVA	76
NIVA VENTILO-CONVECTOR	82
CARRÉ	87
ARCHE	97
ZANA	100
VIOLA	110
TULIPA	126
<b>PANEELRADIATOREN</b>	<b>136</b>
ELIA	137
FLATLINE	141
FLAT-V-LINE	144
FLAT-PLINT-LINE	145
<b>PLINTRADIATOREN</b>	<b>149</b>
PRIMULA	150
FLAT-PLINT-LINE	145
<b>KOLOMRADIATOREN</b>	<b>163</b>
RITMO	164
VINTAGE	173
<b>TECHNIEK</b>	<b>182</b>
OVERZICHT KLEUREN	187
OVERZICHT ACCESSOIRES	188
OVERZICHT VENTIELSETS	190
OVERZICHT VOORRAADRADIATOREN	192
<b>CLIMATE CONTROL</b>	<b>200</b>

## AGAVE LAK (HRM)



HRM

### HOE AGAVE LAK BESTELLEN

Leveringstermijn 15 - 30 werkdagen (zonder transportduur)

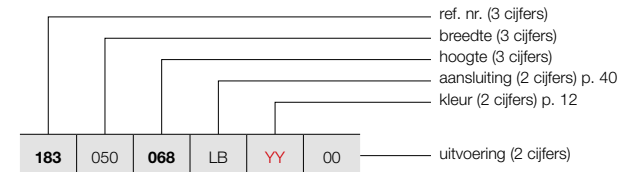

### VRIJSTAANDE OPSTELLING (HRM)

Zie p. 37 voor extra toebehoren.

### HOE VOORRAADRADIATOR AGAVE LAK BESTELLEN

Leveringstermijn 5 werkdagen (zonder transportduur)

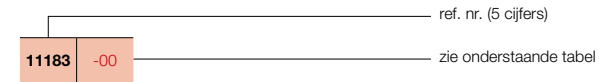

PRODUCTGROEP: BATHROOM

BESTELCODE MAATWERK AGAVE LAK	TECHNISCHE GEGEVENS										STANDAARDKLEUR verkorte ref. nr. RAL 9016 voorraad
	buizen	breedte (L mm)	hoogte (H mm)	75/65/20 (Watt) (Φ50K)	55/45/20 (Watt) (Φ30K)	n-exp.	gewicht (kg)	inhoud (l)	el. weerst. (Watt)		
<b>REF. NR. AGAVE LAK HRM : 183</b>											
183 050 068 LB YY 00	17	500	682	402	217	1,21	7,60	3,60	300	-	
	27	500	1114	639	344	1,21	12,05	5,80	500	11183-01	
	42	500	1726	968	516	1,23	18,60	8,90	1000	11183-03	
	50	500	2014	1149	616	1,22	22,40	9,20	1250	-	
183 060 068 LB YY 00	17	600	682	481	259	1,21	8,65	4,11	500	-	
	27	600	1114	766	413	1,21	13,73	6,60	750	11183-02	
	42	600	1726	1159	628	1,20	21,10	10,09	1250	11183-04	
	50	600	2014	1345	725	1,21	25,27	10,95	1500	-	
183 075 068 LB YY 00	17	750	682	601	322	1,22	10,24	4,88	500	-	
	27	750	1114	955	515	1,21	16,25	7,80	1000	-	
	42	750	1726	1447	800	1,16	24,87	11,89	1500	11183-05	
	50	750	2014	1640	898	1,18	29,60	13,58	1500	-	
183 085 068 LB YY 00	17	850	682	680	365	1,22	11,30	5,40	500	-	
	27	850	1114	1082	583	1,21	17,95	8,60	1000	-	
	42	850	1726	1639	920	1,13	27,40	13,10	1500	-	
	50	850	2014	1838	1016	1,16	32,50	15,35	1500	-	

Conform EN442-1: 2014: radiatoren en convectoren

Voor meer details over onze artikel-data, zie artikel-database: <http://www.synomax.com> en <https://www.2ba.nl>

Voor de warmteafgifte van andere regimes, kijkt u op p. 372 (correctiefactoren)

Actuele prijzen: zie [www.vasco.eu](http://www.vasco.eu)

### TYPES

- HF: 1 rij buizen

### BUIZEN

- Horizontaal, platovaal 57,5 x 10 mm

### COLLECTOREN

- Verticaal, achterliggend, rond Ø 35 mm

### KLEUREN

- Standaardkleur wit RAL 9016
- Uitgebreide kleurenkaart zie p. 12

### BEVESTIGINGEN

- Muurbevestigingen in de kleur RAL 9016 standaard. Ook in optie verkrijgbaar in de kleur RAL 7016 (zie p. 37).

### TECHNISCH

- Weerstandsgelast (onzichtbare lasnaden)
- KTL-grondlaag, poedercoating
- Standaardwerkdruk: 4 bar
- Maximale bedrijfstemperatuur: 120°C

### ELEKTRISCH (beschikbare uitvoeringen: zie hoofdstuk elektrische radiatoren, p. 48)

- ✓ Zuiver elektrische radiator in de fabriek gevuld
- ✓ Gemengde radiator

### TECHNISCHE TEKENINGEN

- Zie p. 44

### AANSLUITING

- ✗ Eénpuntsaansluiting voor éénpijpsysteem
- ✗ Eénpuntsaansluiting voor tweepijpsysteem
- ✓ Tweepuntsaansluiting voor éénpijpsysteem (aansluiting via de middenaansluiting) (zie p. 364)
- ✓ Tweepuntsaansluiting voor tweepijpsysteem (standaard) (zie p. 364)
- ✗ Geïntegreerd ventiel

- Aansluitingen: ½" (binnendraad)
- Voor onderaansluiting is geen stromingsbuis nodig, deze wordt dan ook niet meegeleverd.
- Voor bovenaansluiting dient men een speciale stromingsbuis bij te bestellen die in de retour geplaatst dient te worden, zie p. 367.

### AANBEVOLEN AANSLUITING (LB)

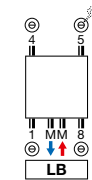

### Andere aansluitmogelijkheden, zie p. 40



art. nr. 1182 103 0000 0099  
Koppelingen, zie p. 379



## ASTER (HF)



### ASTER

#### Minimalisme in dienst van een maximaal comfort

De Aster geeft minimalisme een nieuwe dimensie door zijn strakke, eigentijdse look en zijn snelle, gecontroleerde warmteafgifte die de badkamer in no time onderdompelt in een sfeer van rust en welbehagen. Nu nog makkelijker te installeren en nog aantrekkelijker als object dankzij de geïntegreerde middenaansluiting (Aster HF).

## INHOUD PRIJSLIJST

Selecteer hier uw radiator

<b>BADKAMERRADIATOREN</b>	<b>8</b>
ONI	9
IRIS	10
MALVA	11
PRADO	12
AGAVE	13
ASTER	14
ASTER HF-S	15
CARRÉ BAD	16
ARCHE BAD	17
ZANA BAD	18
TOILETRADIATOREN	60
<b>ELEKTRISCHE RADIATOREN</b>	<b>25</b>
<b>ZUIVER ELEKTRISCHE RADIATOREN</b>	<b>28</b>
BEAMS MONO-EL	31
ONI-EL	32
NIVA-EL	33
IRIS	34
AGAVE	35
ASTER	36
ASTER HF-S	37
CARRÉ BAD	38
ZANA BAD	39
VIOLA	40
E-PANEL	41
E-TECH	43
IRIS BL	44
AGAVE BL	45
ASTER BL	45
CARRÉ BAD BL	46
NIVA BL	46
<b>GEMENGDE RADIATOREN</b>	<b>49</b>
NIVA MIXED	51
IRIS MIXED	52
ASTER MIXED	52
<b>ALUMINIUM DESIGNRADIATOREN</b>	<b>61</b>
BEAMS	62
BRYCE	65
ALU-ZEN	68
ZAROS	69
<b>STAAL DESIGNRADIATOREN</b>	<b>75</b>
NIVA	76
NIVA VENTILO-CONVECTOR	82
CARRÉ	87
ARCHE	97
ZANA	100
VIOLA	110
TULIPA	126
<b>PANEELRADIATOREN</b>	<b>136</b>
ELIA	137
FLATLINE	141
FLAT-V-LINE	144
FLAT-PLINT-LINE	145
<b>PLINTRADIATOREN</b>	<b>149</b>
PRIMULA	150
FLAT-PLINT-LINE	145
<b>KOLOMRADIATOREN</b>	<b>163</b>
RITMO	164
VINTAGE	173
<b>TECHNIEK</b>	<b>182</b>
OVERZICHT KLEUREN	187
OVERZICHT ACCESSOIRES	188
OVERZICHT VENTIELSETS	190
OVERZICHT VOORRAADRADIATOREN	192
<b>CLIMATE CONTROL</b>	<b>200</b>

## ASTER (HF)



HF

### HOE ASTER BESTELLEN

Leveringstermijn 15 - 30 werkdagen  
(zonder transportduur)

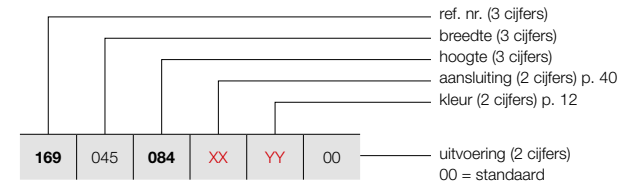

### HOE VOORRAADRADIATOR ASTER BESTELLEN

Leveringstermijn 5 werkdagen  
(zonder transportduur)

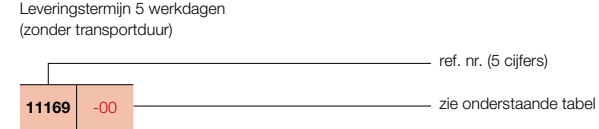

PRODUCTGROEP: BATHROOM

BESTELCODE MAATWERK ASTER	TECHNISCHE GEGEVENS									STANDAARDKLEUR verkorte ref. nr. RAL 9016 voorraad
	buizen	breedte (L mm)	hoogte (H mm)	75/65/20 (Watt) (Φ50K)	55/45/20 (Watt) (Φ30K)	n-exp.	gewicht (kg)	inhoud (l)	el. weerst. (Watt)	
<b>REF. NR. ASTER HF : 169</b>										
<b>169</b> 045 <b>084</b> XX YY 00	12	450	845	387	208	1,22	10,90	3,10	300	-
<b>114</b>	16	450	1145	512	272	1,24	14,75	4,35	500	-
<b>144</b>	21	450	1445	638	335	1,26	18,60	5,60	500	<b>11169-02</b>
<b>180</b>	27	450	1805	790	413	1,27	23,40	7,00	750	<b>11169-04</b>
<b>169</b> 060 <b>114</b> XX YY 00	16	600	1145	652	351	1,21	17,50	5,10	500	<b>11169-01</b>
<b>144</b>	21	600	1445	812	435	1,22	22,75	6,60	750	<b>11169-03</b>
<b>180</b>	27	600	1805	1006	531	1,25	29,06	8,41	1000	<b>11169-05</b>
<b>169</b> 070 <b>180</b> XX YY 00	27	700	1805	1145	611	1,23	32,83	9,36	1250	-
<b>169</b> 080 <b>180</b> XX YY 00	27	800	1805	1281	690	1,21	36,60	10,30	1250	-
<b>210</b>	31	800	2105	1490	795	1,23	41,90	11,80	1500	-

Conform EN442-1: 2014: radiatoren en convectoren

Voor meer details over onze artikel-data, zie artikel-database: <http://www.synomax.com> en <https://www.2ba.nl>  
Voor de warmteafgiftes van andere regimes, kijkt u op p. 372 (correctiefactoren)  
Actuele prijzen: zie [www.vasco.eu](http://www.vasco.eu)

## ASTER HF-S (HF-S R, HF-S L)

NEW

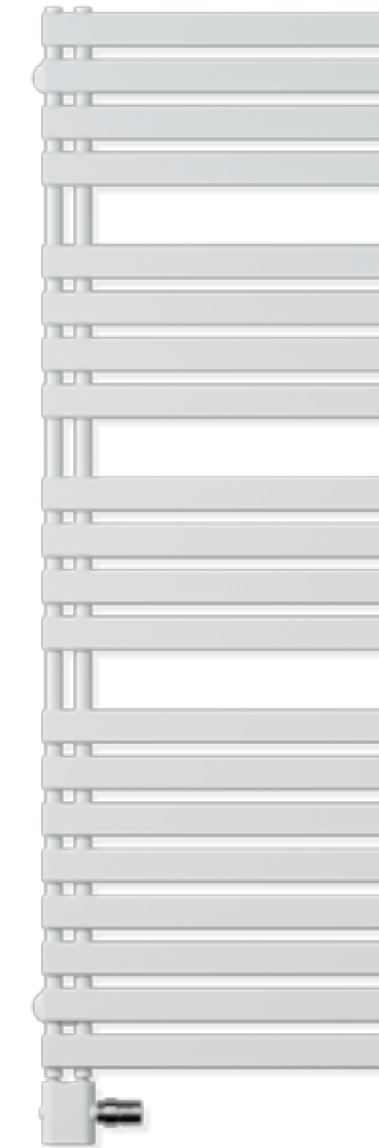

VASCO

### TYPES

- HF-S R (2 collectoren aan de rechterkant)
- HF-S L (2 collectoren aan de linkerkant)

### BUIZEN

- Horizontaal, platovaal 57,5 x 10 mm

### COLLECTOREN

- Verticaal, achterliggend, rond Ø 28 mm

### KLEUREN

- Standaardkleur wit RAL 9016
- Verkrijgbaar in andere kleuren (kleurenkaart zie p. 373)
- **Opgelet: beperkt kleurenassortiment**

### BEVESTIGINGEN

- Muurbevestigingen standaard in de kleur van de radiator

### TECHNISCH

- Weerstandsgelast (onzichtbare lasnaden)
- KTL-grondlaag, poedercoating
- Standaardwerkdruk: 4 bar
- Maximale bedrijfstemperatuur: 120°C

### ELEKTRISCH (beschikbare uitvoeringen: zie hoofdstuk elektrische radiatoren, p. 48)

- ✓ Zuiver elektrische radiator in de fabriek voorgevuld
- ✓ Gemengde radiator

### TECHNISCHE TEKENINGEN

- Zie p. 44

### AANSLUITING

- ✗ Eénpuntsaansluiting voor éénpijpsysteem
- ✗ Eénpuntsaansluiting voor tweepijpsysteem
- ✓ Tweepuntsaansluiting voor éénpijpsysteem (aansluiting via de middenaansluiting) (zie p. 364)
- ✓ Tweepuntsaansluiting voor tweepijpsysteem (standaard) (zie p. 364)
- ✗ Geïntegreerd ventiel
- Aansluitingen: ½" (binnendraad)

### AANBEVOLEN AANSLUITING (18)

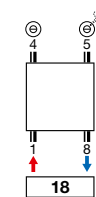

Andere aansluitmogelijkheden, zie p. 40



art. nr. 1182.001.0000.9016  
Koppelingen, zie p. 379



art. nr. 11911630102



art. nr. 11911631102

### ASTER HF-S

#### Open aan de zijkant, met vlakke buizen

De asymmetrische vormgeving en de vlakke verwarmingsbuizen zijn kenmerkend voor de Aster HF-S. Doordat één zijde van de radiator open is, verhoogt het gebruiksgemak om vanaf de zijkant handdoeken in te schuiven. De design radiator is leverbaar in een linkse of rechtse uitvoering.



## INHOUD PRIJSLIJST

Selecteer hier uw radiator

<b>BADKAMERRADIATOREN</b>	<b>8</b>
ONI	9
IRIS	10
MALVA	11
PRADO	12
AGAVE	13
ASTER	14
ASTER HF-S	15
CARRÉ BAD	16
ARCHE BAD	17
ZANA BAD	18
TOILETRADIATOREN	60
<b>ELEKTRISCHE RADIATOREN</b>	<b>25</b>
<b>ZUIVER ELEKTRISCHE RADIATOREN</b>	<b>28</b>
BEAMS MONO-EL	31
ONI-EL	32
NIVA-EL	33
IRIS	34
AGAVE	35
ASTER	36
ASTER HF-S	37
CARRÉ BAD	38
ZANA BAD	39
VIOLA	40
E-PANEL	41
E-TECH	43
IRIS BL	44
AGAVE BL	45
ASTER BL	45
CARRÉ BAD BL	46
NIVA BL	46
<b>GEMENGDE RADIATOREN</b>	<b>49</b>
NIVA MIXED	51
IRIS MIXED	52
ASTER MIXED	52
<b>ALUMINIUM DESIGNRADIATOREN</b>	<b>61</b>
BEAMS	62
BRYCE	65
ALU-ZEN	68
ZAROS	69
<b>STAAL DESIGNRADIATOREN</b>	<b>75</b>
NIVA	76
NIVA VENTILO-CONVECTOR	82
CARRÉ	87
ARCHE	97
ZANA	100
VIOLA	110
TULIPA	126
<b>PANEELRADIATOREN</b>	<b>136</b>
ELIA	137
FLATLINE	141
FLAT-V-LINE	144
FLAT-PLINT-LINE	145
<b>PLINTRADIATOREN</b>	<b>149</b>
PRIMULA	150
FLAT-PLINT-LINE	145
<b>KOLOMRADIATOREN</b>	<b>163</b>
RITMO	164
VINTAGE	173
<b>TECHNIEK</b>	<b>182</b>
OVERZICHT KLEUREN	187
OVERZICHT ACCESSOIRES	188
OVERZICHT VENTIELSETS	190
OVERZICHT VOORRAADRADIATOREN	192
<b>CLIMATE CONTROL</b>	<b>200</b>



## ASTER HF-S (HF-S R, HF-S L)

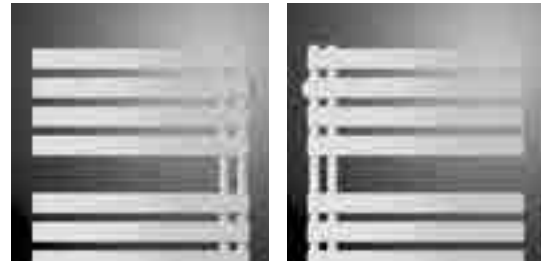

HF-S R

HF-S L

### HOE ASTER HF-S BESTELLEN

Leveringstermijn 15 - 30 werkdagen (zonder transportduur)

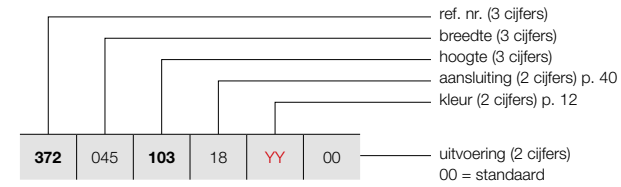

### HOE VOORRAADRADIATOR ASTER HF-S BESTELLEN

Leveringstermijn 5 werkdagen (zonder transportduur)

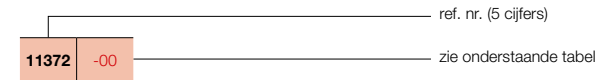

PRODUCTGROEP: BATHROOM

BESTELCODE MAATWERK ASTER HF-S	TECHNISCHE GEGEVENS									STANDAARDKLEUR verkorte ref. nr. RAL 9016 voorraad					
	buizen	breedte (L mm)	hoogte (H mm)	75/65/20 (Watt) (Φ50K)	55/45/20 (Watt) (Φ30K)	n-exp.	gewicht (kg)	inhoud (l)	el. weerst. (Watt)						
<b>REF. NR. ASTER HF-S R : 372</b>															
372	045	103	18	YY	00	12	450	1039	416	217	1,27	10,10	2,90	500	-
		143				16	450	1436	552	289	1,27	13,40	4,00	500	-
		183				20	450	1834	687	355	1,29	16,90	5,10	750	11372-01
372	060	103	18	YY	00	12	600	1039	520	268	1,30	12,90	3,80	500	-
		143				16	600	1436	682	351	1,30	17,30	4,80	750	-
		183				20	600	1834	844	434	1,30	21,80	6,20	1000	11372-02
<b>REF. NR. ASTER HF-S L : 373</b>															
373	045	103	18	YY	00	12	450	1039	416	217	1,27	10,10	2,90	500	-
		143				16	450	1436	552	289	1,27	13,40	4,00	500	-
		183				20	450	1834	687	355	1,29	16,90	5,10	750	11373-01
373	060	103	18	YY	00	12	600	1039	520	268	1,30	12,90	3,80	500	-
		143				16	600	1436	682	351	1,30	17,30	4,80	750	-
		183				20	600	1834	844	434	1,30	21,80	6,20	1000	11373-02

Conform EN442-1: 2014: radiatoren en convectoren

Voor meer details over onze artikel-data, zie artikel-database: <http://www.synomax.com> en <https://www.2ba.nl>  
**Voor de warmteafgiftes van andere regimes, kijkt u op p. 372 (correctiefactoren)**  
**Actuele prijzen: zie [www.vasco.eu](http://www.vasco.eu)**

### BUIZEN

- Horizontaal, vierkant 25 x 25 mm

### COLLECTOREN

- Verticaal, rond Ø 35 mm

### KLEUREN

- Standaardkleur wit RAL 9016
- Uitgebreide kleurenkaart zie p. 12

### BEVESTIGINGEN

- Muurbevestigingen in de kleur RAL 9016 standaard. Ook in optie verkrijgbaar in de kleur RAL 7016 (zie p. 37).

### TECHNISCH

- Weerstandsgelast (onzichtbare lasnaden)
- KTL-grondlaag, poedercoating
- Standaardwerkdruk: 10 bar
- Maximale bedrijfstemperatuur: 120°C

### ELEKTRISCH (beschikbare uitvoeringen: zie hoofdstuk elektrische radiatoren, p. 48)

- ✓ Zuiver elektrische radiator in de fabriek gevuld
- ✓ Gemengde radiator

### TECHNISCHE TEKENINGEN

- Zie p. 45

### AANSLUITING

- ✗ Eénpuntsaansluiting voor éénpijpsysteem
- ✗ Eénpuntsaansluiting voor tweepijpsysteem
- ✓ Tweepuntsaansluiting voor éénpijpsysteem (aansluiting via de middenaansluiting) (zie p. 364)
- ✓ Tweepuntsaansluiting voor tweepijpsysteem (standaard) (zie p. 364)
- ✗ Geïntegreerd ventiel
- Aansluitingen: ½" (binnendraad)
- Voor bovenaansluiting dient men een speciale stromingsbuis bij te bestellen die in de retour geplaatst dient te worden, zie p. 367.

### AANBEVOLEN AANSLUITING (LB)

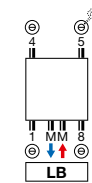

Andere aansluitmogelijkheden, zie p. 40



art. nr. 1182 103 0000 0099  
Koppelingen, zie p. 379

### AANBEVOLEN VOOR BADKAMER EN KEUKEN IN OPTIE



handdoekbeugel recht (chrom) art. nr. zie p. 38

Andere accessoires, zie p. 38

## CARRÉ BAD (CB)



### CARRÉ BAD

#### Een badkamerradiator uit één stuk

De Carré Bad, nu ook met middenaansluiting, blijft charmeren door zijn pure, architecturale vormgeving en zijn opvallende eenvoud. Alles aan deze badkamerradiator is uniek en onovertroffen: de perfecte eenvoudigheid, de verrassend hoge warmteafgifte en de superieure techniciteit. Want achter het ultraminimalistisch design schuilt heel wat technologisch vernuft dat tot in de kleinste details is doorgevoerd.

## INHOUD PRIJSLIJST

Selecteer hier uw radiator

<b>BADKAMERRADIATOREN</b>	<b>8</b>
ONI	9
IRIS	10
MALVA	11
PRADO	12
AGAVE	13
ASTER	14
ASTER HF-S	15
CARRÉ BAD	16
ARCHE BAD	17
ZANA BAD	18
TOILETRADIATOREN	60
<b>ELEKTRISCHE RADIIATOREN</b>	<b>25</b>
<b>ZUIVER ELEKTRISCHE RADIIATOREN</b>	<b>28</b>
BEAMS MONO-EL	31
ONI-EL	32
NIVA-EL	33
IRIS	34
AGAVE	35
ASTER	36
ASTER HF-S	37
CARRÉ BAD	38
ZANA BAD	39
VIOLA	40
E-PANEL	41
E-TECH	43
IRIS BL	44
AGAVE BL	45
ASTER BL	45
CARRÉ BAD BL	46
NIVA BL	46
<b>GEMENGDE RADIIATOREN</b>	<b>49</b>
NIVA MIXED	51
IRIS MIXED	52
ASTER MIXED	52
<b>ALUMINIUM DESIGNRADIATOREN</b>	<b>61</b>
BEAMS	62
BRYCE	65
ALU-ZEN	68
ZAROS	69
<b>STAAL DESIGNRADIATOREN</b>	<b>75</b>
NIVA	76
NIVA VENTILO-CONVECTOR	82
CARRÉ	87
ARCHE	97
ZANA	100
VIOLA	110
TULIPA	126
<b>PANEELRADIATOREN</b>	<b>136</b>
ELIA	137
FLATLINE	141
FLAT-V-LINE	144
FLAT-PLINT-LINE	145
<b>PLINTRADIATOREN</b>	<b>149</b>
PRIMULA	150
FLAT-PLINT-LINE	145
<b>KOLOMRADIATOREN</b>	<b>163</b>
RITMO	164
VINTAGE	173
<b>TECHNIEK</b>	<b>182</b>
OVERZICHT KLEUREN	187
OVERZICHT ACCESSOIRES	188
OVERZICHT VENTIELSETS	190
OVERZICHT VOORRAADRADIATOREN	192
<b>CLIMATE CONTROL</b>	<b>200</b>





## CARRÉ BAD (CB)



CB

### HOE CARRÉ BAD BESTELLEN

Leveringstermijn 15 - 30 werkdagen  
(zonder transportduur)

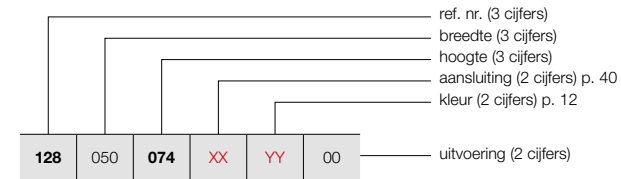

### HOE VOORRAADRADIATOR CARRÉ BAD BESTELLEN

Leveringstermijn 5 werkdagen  
(zonder transportduur)

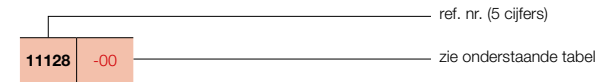

PRODUCTGROEP: STEEL

BESTELCODE MAATWERK CARRÉ BAD	TECHNISCHE GEGEVENS									STANDAARDKLEUR
	buizen	breedte (L mm)	hoogte (H mm)	75/65/20 (Watt) (φ50K)	55/45/20 (Watt) (φ30K)	n-exp.	gewicht (kg)	inhoud (l)	el. weerst. (Watt)	verkorte ref. nr. RAL 9016 voorraad
<b>REF. NR. CARRÉ BAD CB : 128</b>										
<b>128</b> 050 <b>074</b> XX YY 00	21	500	745	438	235	1,22	12,80	6,20	500	-
<b>137</b>	40	500	1375	747	399	1,23	22,95	11,80	750	<b>11128-12</b>
<b>173</b>	50	500	1735	925	493	1,23	29,00	14,80	1000	-
<b>128</b> 060 <b>074</b> XX YY 00	21	600	745	521	278	1,23	14,35	7,30	500	-
<b>137</b>	40	600	1375	886	473	1,23	27,35	13,90	1000	-
<b>173</b>	50	600	1735	1089	581	1,23	33,35	17,20	1250	<b>11128-24</b>

Conform EN442-1: 2014: radiatoren en convectoren

Voor meer details over onze artikel-data, zie artikel-database: <http://www.synomax.com> en <https://www.2ba.nl>  
**Voor de warmteafgifte van andere regimes, kijkt u op p. 372 (correctiefactoren)**  
**Actuele prijzen: zie [www.vasco.eu](http://www.vasco.eu)**

## ARCHE BAD (AB)



VASCO

### BUIZEN

- AB: Horizontaal, rechthoekig 45 x 20 mm

### KLEUREN

- Standaardkleur wit RAL 9016
- Uitgebreide kleurenkaart zie p. 12

### SPECIAAL

- De Arche is bekroond met Design Plus Award 2005, Reddot Design Award 2006, Silver Award Designpreis Deutschland 2006 en genomineerd voor de Henry van de Velde prijs 2005.
- Radiator met uitsparingen

### BEVESTIGINGEN

- Muurbevestigingen standaard (telescopisch)

### TECHNISCH

- KTL-grondlaag, poedercoating
- Standaardwerkdruk: 4 bar
- Maximale bedrijfstemperatuur: 120°C

### ELEKTRISCH

- ✗ Zuiver elektrische radiator in de fabriek voorgevuld
- ✗ Gemengde radiator

### TECHNISCHE TEKENINGEN

- Zie p. 45

### AANSLUITING

- ✗ Eénpuntsaansluiting voor éénpijpsysteem
- ✗ Eénpuntsaansluiting voor tweepijpsysteem
- ✓ Tweepuntsaansluiting voor éénpijpsysteem (aansluiting via de middenaansluiting) (zie p. 364)
- ✓ Tweepuntsaansluiting voor tweepijpsysteem (standaard) (zie p. 364)
- ✗ Geïntegreerd ventiel
- Aansluitingen: 1/2" (binnendraad)

### AANBEVOLEN AANSLUITING (LB)

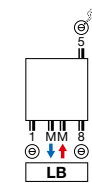

Andere aansluitmogelijkheden, zie p. 40

### AANBEVOLEN VOOR BADKAMER EN KEUKEN IN OPTIE



knop (chrom) art. nr. zie p. 197

Andere accessoires, zie p. 39



art. nr. 1182 103 0000 0099  
Koppelingen, zie p. 379

### ARCHE BAD

#### Vierkant de mooiste, en de meest praktische

Een klassiek voorbeeld van slim toegepast design, praktisch en montagevriendelijk dankzij de slimme middenaansluiting die vorm en efficiëntie op een unieke manier met elkaar verbindt. Het strakke, rustgevende karakter versterkt het wellnessgevoel. De warmteafgifte op maat, de doordachte accessoires en de goede verstandhouding met lage temperatuursystemen zijn evenzoveel garanties voor een duurzame investering met een blijvend rendement.

## INHOUD PRIJSLIJST

Selecteer hier uw radiator

<b>BADKAMERRADIATOREN</b>	<b>8</b>
ONI	9
IRIS	10
MALVA	11
PRADO	12
AGAVE	13
ASTER	14
ASTER HF-S	15
CARRÉ BAD	16
ARCHE BAD	17
ZANA BAD	18
TOILETRADIATOREN	60
<b>ELEKTRISCHE RADIATOREN</b>	<b>25</b>
<b>ZUIVER ELEKTRISCHE RADIATOREN</b>	<b>28</b>
BEAMS MONO-EL	31
ONI-EL	32
NIVA-EL	33
IRIS	34
AGAVE	35
ASTER	36
ASTER HF-S	37
CARRÉ BAD	38
ZANA BAD	39
VIOLA	40
E-PANEL	41
E-TECH	43
IRIS BL	44
AGAVE BL	45
ASTER BL	45
CARRÉ BAD BL	46
NIVA BL	46
<b>GEMENGDE RADIATOREN</b>	<b>49</b>
NIVA MIXED	51
IRIS MIXED	52
ASTER MIXED	52
<b>ALUMINIUM DESIGNRADIATOREN</b>	<b>61</b>
BEAMS	62
BRYCE	65
ALU-ZEN	68
ZAROS	69
<b>STAAL DESIGNRADIATOREN</b>	<b>75</b>
NIVA	76
NIVA VENTILO-CONVECTOR	82
CARRÉ	87
ARCHE	97
ZANA	100
VIOLA	110
TULIPA	126
<b>PANEELRADIATOREN</b>	<b>136</b>
ELIA	137
FLATLINE	141
FLAT-V-LINE	144
FLAT-PLINT-LINE	145
<b>PLINTRADIATOREN</b>	<b>149</b>
PRIMULA	150
FLAT-PLINT-LINE	145
<b>KOLOMRADIATOREN</b>	<b>163</b>
RITMO	164
VINTAGE	173
<b>TECHNIEK</b>	<b>182</b>
OVERZICHT KLEUREN	187
OVERZICHT ACCESSOIRES	188
OVERZICHT VENTIELSETS	190
OVERZICHT VOORRAADRADIATOREN	192
<b>CLIMATE CONTROL</b>	<b>200</b>



## ARCHE BAD (AB)



AB

### HOE ARCHE BAD BESTELLEN

Leveringstermijn 15 - 30 werkdagen  
(zonder transportduur)

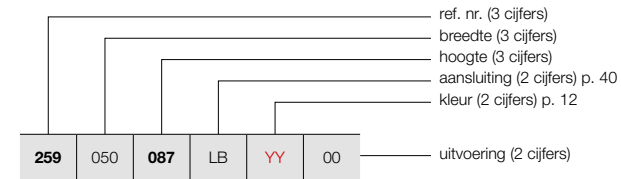

### HOE VOORRAADRADIATOR ARCHE BAD BESTELLEN

Leveringstermijn 5 werkdagen  
(zonder transportduur)

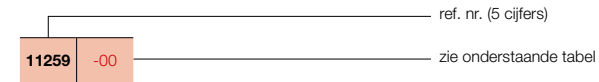

PRODUCTGROEP: STEEL

BESTELCODE MAATWERK ARCHE BAD	TECHNISCHE GEGEVENS									STANDAARDKLEUR verkorte ref. nr. RAL 9016 voorraad
	buizen	breedte (L mm)	hoogte (H mm)	75/65/20 (Watt) (φ50K)	55/45/20 (Watt) (φ30K)	n-exp.	gewicht (kg)	inhoud (l)	el. weerst. (Watt)	
<b>REF. NR. ARCHE BAD AB : 259</b>										
<b>259</b> 050 <b>087</b> LB YY 00	16	500	870	502	264	1,26	12,20	6,55	-	-
<b>147</b>	28	500	1470	805	419	1,28	20,65	11,45	-	<b>11259-04</b>
<b>187</b>	36	500	1870	1022	531	1,28	25,65	14,15	-	<b>11259-02</b>
<b>259</b> 060 <b>087</b> LB YY 00	16	600	870	588	311	1,25	14,10	7,58	-	-
<b>147</b>	28	600	1470	942	487	1,29	24,03	13,35	-	<b>11259-05</b>
<b>187</b>	36	600	1870	1197	622	1,28	29,93	17,05	-	<b>11259-03</b>
<b>259</b> 070 <b>087</b> LB YY 00	16	700	870	672	357	1,24	16,00	8,60	-	-
<b>147</b>	28	700	1470	1077	557	1,29	27,40	15,25	-	-
<b>187</b>	36	700	1870	1368	711	1,28	34,20	19,95	-	-

Conform EN442-1: 2014: radiatoren en convectoren

Voor meer details over onze artikel-data, zie artikel-database: <http://www.synomax.com> en <https://www.2ba.nl>

**Voor de warmteafgiftes van andere regimes, kijkt u op p. 372 (correctiefactoren)**  
**Actuele prijzen: zie [www.vasco.eu](http://www.vasco.eu)**

### BUIZEN

- Horizontaal, rechthoekig 45 x 20 mm

### COLLECTOREN

- Verticaal, achterliggend, rond Ø 35 mm

### KLEUREN

- Standaardkleur wit RAL 9016
- Uitgebreide kleurenkaart zie p. 12

### BEVESTIGINGEN

- Muurbevestigingen in de kleur RAL 9016 standaard. Ook in optie verkrijgbaar in de kleur RAL 7016 (zie p. 37).

### TECHNISCH

- Elektrisch lasergelast (onzichtbare lasnaden)
- KTL-grondlaag, poedercoating
- Standaardwerkdruk: 4 bar
- Maximale bedrijfstemperatuur: 120°C

### ELEKTRISCH (beschikbare uitvoeringen: zie hoofdstuk elektrische radiatoren, p. 48)

- ✓ Zuiver elektrische radiator in de fabriek gevuld
- ✓ Gemengde radiator

### TECHNISCHE TEKENINGEN

- Zie p. 46

### AANSLUITING

- ✗ Eénpuntsaansluiting voor éénpijpsysteem
- ✗ Eénpuntsaansluiting voor tweepijpsysteem
- ✓ Tweepuntsaansluiting voor éénpijpsysteem (aansluiting via de middenaansluiting) (zie p. 364)
- ✓ Tweepuntsaansluiting voor tweepijpsysteem (standaard) (zie p. 364)
- ✗ Geïntegreerd ventiel
- Aansluitingen: ½" (binnendraad)
- Voor bovenaansluiting dient men een speciale stromingsbuis bij te bestellen die in de retour geplaatst dient te worden, zie p. 367.

### AANBEVOLEN AANSLUITING (LB)

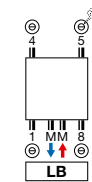

Andere aansluitmogelijkheden, zie p. 40



art. nr. 1182 103 0000 0099  
Koppelingen, zie p. 379

### AANBEVOLEN VOOR BADKAMER EN KEUKEN IN OPTIE



handdoekbeugel recht (chrom) art. nr. zie p. 39

Andere accessoires, zie p. 39

## ZANA BAD (ZBD)



### ZANA BAD

#### Warmte in haar zuiverste vorm

De Zana Bad is een radiatorconcept dat traditie en trends verenigt in een uitermate pure vormgeving. Een comfortoplossing die in alle opzichten perfect tot haar recht komt dankzij de praktische, geïntegreerde middenaansluiting. De tijdloze, transparante structuur en het uitgepuurd design maken de Zana Bad tot een gewild object, ook in kleinere badkamers.

## INHOUD PRIJSLIJST

Selecteer hier uw radiator

<b>BADKAMERRADIATOREN</b>	<b>8</b>
ONI	9
IRIS	10
MALVA	11
PRADO	12
AGAVE	13
ASTER	14
ASTER HF-S	15
CARRÉ BAD	16
ARCHE BAD	17
ZANA BAD	18
TOILETRADIATOREN	60
<b>ELEKTRISCHE RADIATOREN</b>	<b>25</b>
<b>ZUIVER ELEKTRISCHE RADIATOREN</b>	<b>28</b>
BEAMS MONO-EL	31
ONI-EL	32
NIVA-EL	33
IRIS	34
AGAVE	35
ASTER	36
ASTER HF-S	37
CARRÉ BAD	38
ZANA BAD	39
VIOLA	40
E-PANEL	41
E-TECH	43
IRIS BL	44
AGAVE BL	45
ASTER BL	45
CARRÉ BAD BL	46
NIVA BL	46
<b>GEMENGDE RADIATOREN</b>	<b>49</b>
NIVA MIXED	51
IRIS MIXED	52
ASTER MIXED	52
<b>ALUMINIUM DESIGNRADIATOREN</b>	<b>61</b>
BEAMS	62
BRYCE	65
ALU-ZEN	68
ZAROS	69
<b>STAAL DESIGNRADIATOREN</b>	<b>75</b>
NIVA	76
NIVA VENTILO-CONVECTOR	82
CARRÉ	87
ARCHE	97
ZANA	100
VIOLA	110
TULIPA	126
<b>PANEELRADIATOREN</b>	<b>136</b>
ELIA	137
FLATLINE	141
FLAT-V-LINE	144
FLAT-PLINT-LINE	145
<b>PLINTRADIATOREN</b>	<b>149</b>
PRIMULA	150
FLAT-PLINT-LINE	145
<b>KOLOMRADIATOREN</b>	<b>163</b>
RITMO	164
VINTAGE	173
<b>TECHNIEK</b>	<b>182</b>
OVERZICHT KLEUREN	187
OVERZICHT ACCESSOIRES	188
OVERZICHT VENTIELSETS	190
OVERZICHT VOORRAADRADIATOREN	192
<b>CLIMATE CONTROL</b>	<b>200</b>



## ZANA BAD (ZBD)



ZBD

HOE ZANA BAD BESTELLEN  
Leveringstermijn 15 - 30 werkdagen  
(zonder transportduur)

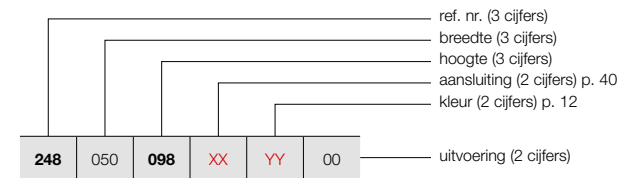

PRODUCTGROEP: STEEL

BESTELCODE MAATWERK ZANA BAD							TECHNISCHE GEGEVENS							
buizen	breedte (L mm)	hoogte (H mm)	75/65/20 (Watt) (Φ50K)	55/45/20 (Watt) (Φ30K)	n-exp.	gewicht (kg)	inhoud (l)	el. weerst. (Watt)						
<b>REF. NR. ZANA BAD ZBD : 248</b>														
<b>248</b>	050	<b>098</b> <b>150</b> <b>182</b>	<b>XX</b>	<b>YY</b>	00	21	500	984	658	360	1,18	19,35	8,80	500
						32	500	1504	976	531	1,19	29,45	12,35	1000
						40	500	1824	1189	647	1,19	35,67	14,53	1250
<b>248</b>	060	<b>098</b> <b>150</b> <b>182</b>	<b>XX</b>	<b>YY</b>	00	21	600	984	788	436	1,16	22,10	10,40	750
						32	600	1504	1151	633	1,17	33,70	15,80	1250
						40	600	1824	1383	757	1,18	40,84	19,12	1500

Conform EN442-1: 2014: radiatoren en convectoren

Voor meer details over onze artikel-data, zie artikel-database: <http://www.synomax.com> en <https://www.2ba.nl>  
**Voor de warmteafgiftes van andere regimes, kijkt u op p. 372 (correctiefactoren)**  
**Actuele prijzen: zie [www.vasco.eu](http://www.vasco.eu)**

## BADKAMERRADIATOREN BEVESTIGINGEN / VRIJSTAANDE OPSTELLING IN OPTIE

PRODUCTGROEP: ACC SUP

BEVESTIGINGEN		KLEUR	ART. NR.
<b>HF / CB / ZBD</b>			
WANDOPSTELLING	4 bevestigingen	RAL 7016	1187 007 0000 7016

VRIJSTAANDE OPSTELLING		KLEUR	ART. NR.
<b>BSM-S</b>			
VRIJSTAANDE OPSTELLING		RAL 9016	1181 003 0000 9016
		KLEUR	1181 003 0000 XXXX

- vrijstaande radiatoren in de kleur RAL 9016: 2 aparte zijbevestigingen, 2 voeten (H = 150 mm) en 2 rosetten in de kleur RAL 9016.
- vrijstaande radiatoren in de overige kleuren: 2 aparte zijbevestigingen, 2 voeten (H = 150 mm) in de kleur van de radiator en 2 verchroomde rosetten.
- Bij het plaatsen van voetjes onder een radiator, moet er gekeken worden of dit in combinatie met de plaatsing van een ventiel uit het Vasco gamma, voor die specifieke opstelling, mogelijk is.

<b>HDM</b>			
VRIJSTAANDE OPSTELLING		RAL 9016	1181 001 0000 9016
		KLEUR	1181 001 0000 XXXX

- vrijstaande radiatoren in de kleur RAL 9016: 2 aparte zijbevestigingen, 1 voet (H = 150 mm) en 1 roset in de kleur RAL 9016.
- vrijstaande radiatoren in de overige kleuren: 2 aparte zijbevestigingen, 1 voet (H = 150 mm) in de kleur van de radiator en 1 verchroomde roset.
- Bij het plaatsen van voetjes onder een radiator, moet er gekeken worden of dit in combinatie met de plaatsing van een ventiel uit het Vasco gamma, voor die specifieke opstelling, mogelijk is.

<b>HRM</b>			
VRIJSTAANDE OPSTELLING		RAL 9016	1181 004 0000 9016
		KLEUR	1181 004 0000 XXXX

- vrijstaande radiatoren in de kleur RAL 9016: 2 aparte zijbevestigingen, 2 voeten (H = 150 mm) en 2 rosetten in de kleur RAL 9016.
- vrijstaande radiatoren in de overige kleuren: 2 aparte zijbevestigingen, 2 voeten (H = 150 mm) in de kleur van de radiator en 2 verchroomde rosetten.
- Bij het plaatsen van voetjes onder een radiator, moet er gekeken worden of dit in combinatie met de plaatsing van een ventiel uit het Vasco gamma, voor die specifieke opstelling, mogelijk is.

Actuele prijzen: zie [www.vasco.eu](http://www.vasco.eu)

## INHOUD PRIJSLIJST

Selecteer hier uw radiator

<b>BADKAMERRADIATOREN</b>	<b>8</b>
ONI	9
IRIS	10
MALVA	11
PRADO	12
AGAVE	13
ASTER	14
ASTER HF-S	15
CARRÉ BAD	16
ARCHE BAD	17
ZANA BAD	18
TOILETRADIATOREN	60
<b>ELEKTRISCHE RADIATOREN</b>	<b>25</b>
<b>ZUIVER ELEKTRISCHE RADIATOREN</b>	<b>28</b>
BEAMS MONO-EL	31
ONI-EL	32
NIVA-EL	33
IRIS	34
AGAVE	35
ASTER	36
ASTER HF-S	37
CARRÉ BAD	38
ZANA BAD	39
VIOLA	40
E-PANEL	41
E-TECH	43
IRIS BL	44
AGAVE BL	45
ASTER BL	45
CARRÉ BAD BL	46
NIVA BL	46
<b>GEMENGDE RADIATOREN</b>	<b>49</b>
NIVA MIXED	51
IRIS MIXED	52
ASTER MIXED	52
<b>ALUMINIUM DESIGNRADIATOREN</b>	<b>61</b>
BEAMS	62
BRYCE	65
ALU-ZEN	68
ZAROS	69
<b>STAAL DESIGNRADIATOREN</b>	<b>75</b>
NIVA	76
NIVA VENTILO-CONVECTOR	82
CARRÉ	87
ARCHE	97
ZANA	100
VIOLA	110
TULIPA	126
<b>PANEELRADIATOREN</b>	<b>136</b>
ELIA	137
FLATLINE	141
FLAT-V-LINE	144
FLAT-PLINT-LINE	145
<b>PLINTRADIATOREN</b>	<b>149</b>
PRIMULA	150
FLAT-PLINT-LINE	145
<b>KOLOMRADIATOREN</b>	<b>163</b>
RITMO	164
VINTAGE	173
<b>TECHNIEK</b>	<b>182</b>
OVERZICHT KLEUREN	187
OVERZICHT ACCESSOIRES	188
OVERZICHT VENTIELSETS	190
OVERZICHT VOORRAADRADIATOREN	192
<b>CLIMATE CONTROL</b>	<b>200</b>

**BADKAMERRADIATOREN** ACCESSOIRES  
IN OPTIE

PRODUCTGROEP: ACC

ACCESSOIRES	BREEDTE HANDDOEKBEUGEL	KLEUR*	ART. NR.
<b>O-NP</b>			
HANDDOEKBEUGEL MULTI+ RECHTS	600 mm	S600	1183 734 0000 0600
	600 mm	M301	1183 734 0000 0301
	600 mm	RAL 9005 <sup>S</sup>	1183 734 0000 9005
<ul style="list-style-type: none"> <li>h = 70 mm; b = 600 mm (b tablet = 194 mm); e = 176 mm; c = 170 mm;</li> <li>Bevestiging aan de muur, rechts van de radiator.</li> </ul>			
<b>O-NP</b>			
HANDDOEKBEUGEL MULTI+ LINKS	600 mm	S600	1183 735 0000 0600
	600 mm	M301	1183 735 0000 0301
	600 mm	RAL 9005 <sup>S</sup>	1183 735 0000 9005
<ul style="list-style-type: none"> <li>h = 70 mm; b = 600 mm (b tablet = 194 mm); e = 176 mm; c = 170 mm;</li> <li>Bevestiging aan de muur, links van de radiator.</li> </ul>			
<b>O-P / O-NP</b>			
HANDDOEKBEUGEL	372 mm	CHROOM	1183 274 0000 0099
	372 mm	S600	1183 274 0000 0600
	372 mm	RAL 9005 <sup>M</sup>	1183 274 0000 9005
<ul style="list-style-type: none"> <li>h = 55 mm; b = 372 mm; d = 56 mm; a = 50 mm;</li> </ul>			
<b>BSM-S</b>			
DROOG- EN STAPELREK RECHT <b>UITLOPEND</b>		INOX/RVS	1183 005 0000 9993
<ul style="list-style-type: none"> <li>h = 15 mm; b = 350 mm; d = 94 mm; a = 45 mm</li> </ul>			
<b>BSM-S</b>			
WEGKLAPBAAR DROOG- EN STAPELREK		CHROOM	1183 001 0000 0099
	<b>HDM / HDRM / HRM</b>		
		CHROOM	1183 002 0000 0099
<b>HX</b>			
		CHROOM	1183 003 0000 0099
<ul style="list-style-type: none"> <li>Standaard meegeleverd bij Malva Lak, Prado, Iris, Agave Lak.</li> <li>380 x 158 mm</li> </ul>			
<b>CB</b>			
KNOP VIERKANT		CHROOM	1183 500 0000 0099
<ul style="list-style-type: none"> <li>h = 24 mm; b = 24 mm; d = 65 mm</li> </ul>			
<b>CB</b>			
HANDDOEKBEUGEL RECHT		CHROOM	1183 207 0000 0099
<ul style="list-style-type: none"> <li>h = 24 mm; b = 720 mm (zelf in te korten); d = 66 mm; a = 48 mm</li> </ul>			

<sup>S</sup> structuur zwart  
<sup>M</sup> mat zwart  
\* Multi+ is leverbaar in de kleur van de radiator, indien samen besteld. Meerprijs +15%.

Montagevoorschriften accessoires: zie [www.vasco.eu](http://www.vasco.eu)  
Actuele prijzen: zie [www.vasco.eu](http://www.vasco.eu)

e = afstand voorkant accessoire tot wand  
d = afstand voorkant accessoire tot voorkant radiator  
c = afstand wand tot achterkant beugel  
a = afstand accessoire tot radiator  
**uit voorraad leverbaar**

**BADKAMERRADIATOREN** ACCESSOIRES  
IN OPTIE

PRODUCTGROEP: ACC

ACCESSOIRES	BREEDTE HANDDOEKBEUGEL	KLEUR*	ART. NR.
<b>AB / ZBD</b>			
KNOP		CHROOM	1183 410 0000 0099
	<ul style="list-style-type: none"> <li>h = 70 mm; b = 70 mm; d = 59 mm; a = 51 mm;</li> </ul>		
<b>ZBD</b>			
HANDDOEKBEUGEL RECHT		CHROOM	1183 228 0000 0099
	<ul style="list-style-type: none"> <li>h = 22 mm; b = 720 mm (zelf in te korten); d = 75 mm; a = 56 mm</li> </ul>		

Montagevoorschriften accessoires: zie [www.vasco.eu](http://www.vasco.eu)  
Actuele prijzen: zie [www.vasco.eu](http://www.vasco.eu)

d = afstand voorkant accessoire tot voorkant radiator  
a = afstand accessoire tot radiator  
**uit voorraad leverbaar**

**INHOUD PRIJSLIJST**

Selecteer hier uw radiator

<b>BADKAMERRADIATOREN</b>	<b>8</b>
ONI	9
IRIS	10
MALVA	11
PRADO	12
AGAVE	13
ASTER	14
ASTER HF-S	15
CARRÉ BAD	16
ARCHE BAD	17
ZANA BAD	18
TOILETRADIATOREN	60
<b>ELEKTRISCHE RADIATOREN</b>	<b>25</b>
<b>ZUIVER ELEKTRISCHE RADIATOREN</b>	<b>28</b>
BEAMS MONO-EL	31
ONI-EL	32
NIVA-EL	33
IRIS	34
AGAVE	35
ASTER	36
ASTER HF-S	37
CARRÉ BAD	38
ZANA BAD	39
VIOLA	40
E-PANEL	41
E-TECH	43
IRIS BL	44
AGAVE BL	45
ASTER BL	45
CARRÉ BAD BL	46
NIVA BL	46
<b>GEMENGDE RADIATOREN</b>	<b>49</b>
NIVA MIXED	51
IRIS MIXED	52
ASTER MIXED	52
<b>ALUMINIUM DESIGNRADIATOREN</b>	<b>61</b>
BEAMS	62
BRYCE	65
ALU-ZEN	68
ZAROS	69
<b>STAAL DESIGNRADIATOREN</b>	<b>75</b>
NIVA	76
NIVA VENTILO-CONVECTOR	82
CARRÉ	87
ARCHE	97
ZANA	100
VIOLA	110
TULIPA	126
<b>PANEELRADIATOREN</b>	<b>136</b>
ELIA	137
FLATLINE	141
FLAT-V-LINE	144
FLAT-PLINT-LINE	145
<b>PLINTRADIATOREN</b>	<b>149</b>
PRIMULA	150
FLAT-PLINT-LINE	145
<b>KOLOMRADIATOREN</b>	<b>163</b>
RITMO	164
VINTAGE	173
<b>TECHNIEK</b>	<b>182</b>
OVERZICHT KLEUREN	187
OVERZICHT ACCESSOIRES	188
OVERZICHT VENTIELSETS	190
OVERZICHT VOORRAADRADIATOREN	192
<b>CLIMATE CONTROL</b>	<b>200</b>

Selecteer hier uw radiator

**ONI: O-P / O-NP**

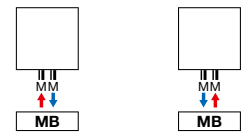

**ASTER HF-S: HF-S R / HF-S L**

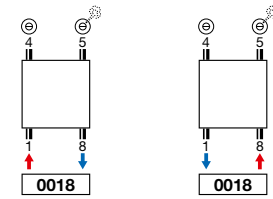

**ASTER: HF (NIET-VOORRAAD)**

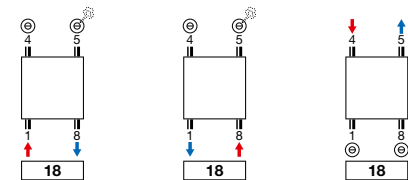

- MALVA LAK:** BSM-S
- PRADO:** HX
- IRIS:** HDM / HDRM / HDM-BL-MIX
- AGAVE LAK:** HRM
- ASTER:** HF / HF-BL-MIX (VOORRAAD)
- ASTER:** HF / HF-BL-MIX (NIET-VOORRAAD)

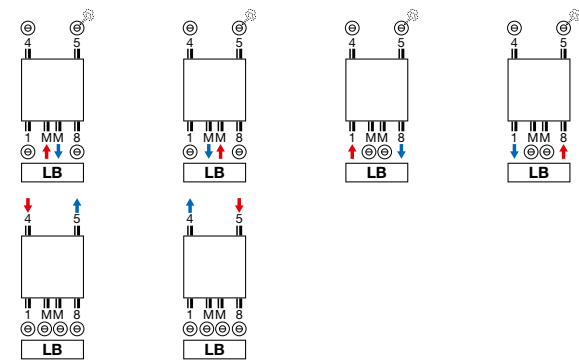

**CARRÉ BAD: CB (VOORRAAD) / CB (NIET-VOORRAAD)**

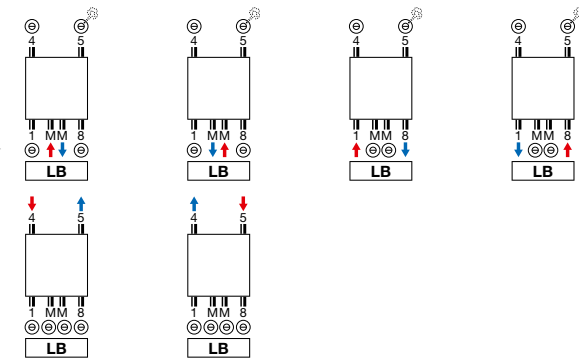

**CARRÉ BAD: CB (NIET-VOORRAAD)**

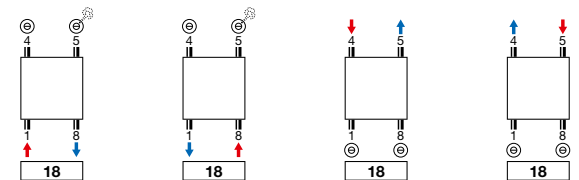

**ARCHE BAD: AB**

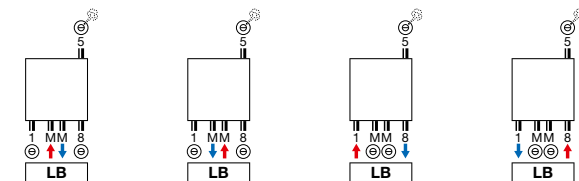

**ZANA BAD: ZBD**

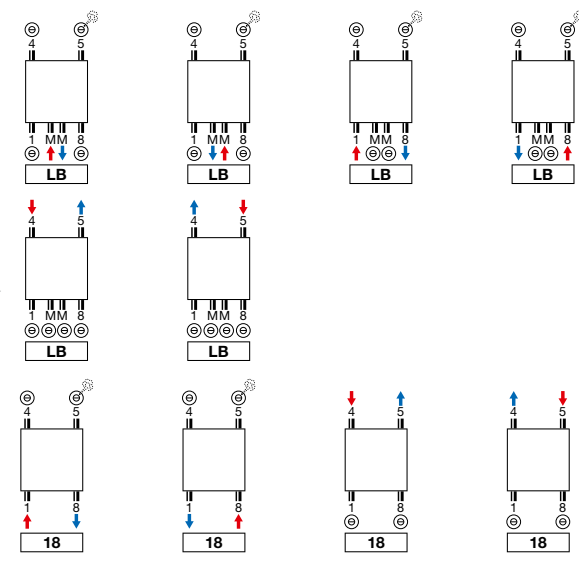

**ONI (O-P)**

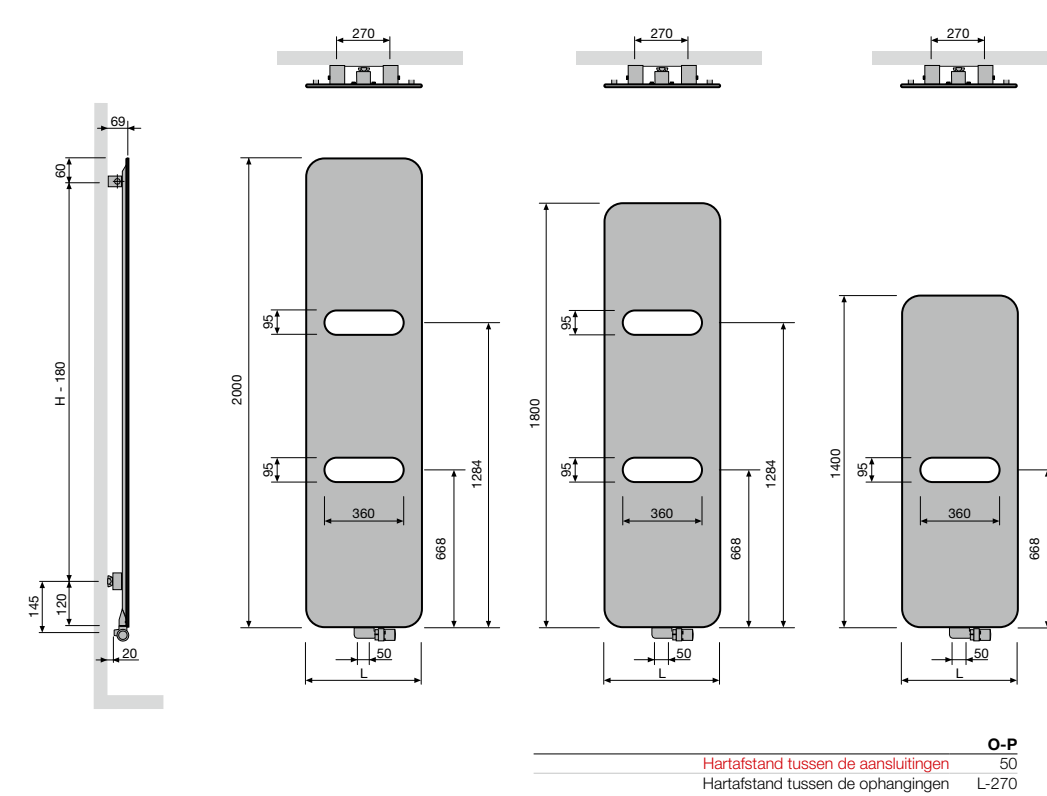

**ONI (O-NP)**

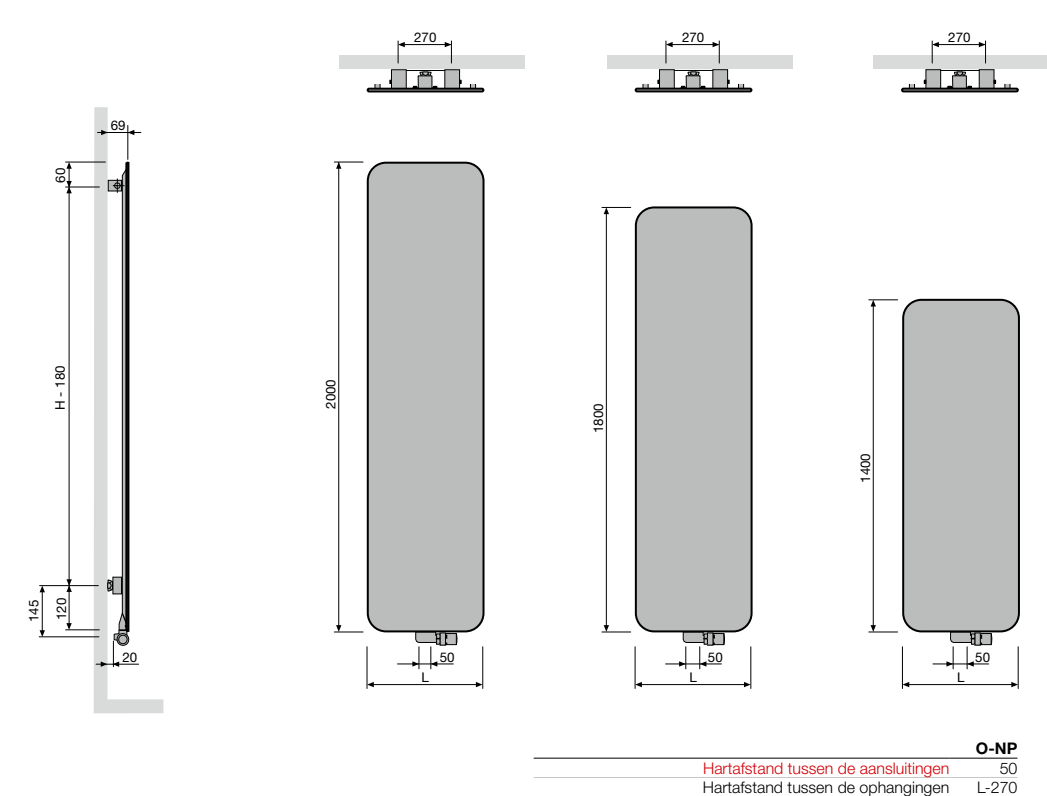

<b>BADKAMERRADIATOREN</b>	<b>8</b>
ONI	9
IRIS	10
MALVA	11
PRADO	12
AGAVE	13
ASTER	14
ASTER HF-S	15
CARRÉ BAD	16
ARCHE BAD	17
ZANA BAD	18
TOILETRADIATOREN	60

<b>ELEKTRISCHE RADIATOREN</b>	<b>25</b>
<b>ZUIVER ELEKTRISCHE RADIATOREN</b>	<b>28</b>
BEAMS MONO-EL	31
ONI-EL	32
NIVA-EL	33
IRIS	34
AGAVE	35
ASTER	36
ASTER HF-S	37
CARRÉ BAD	38
ZANA BAD	39
VIOLA	40
E-PANEL	41
E-TECH	43
IRIS BL	44
AGAVE BL	45
ASTER BL	45
CARRÉ BAD BL	46
NIVA BL	46
<b>GEMENGDE RADIATOREN</b>	<b>49</b>
NIVA MIXED	51
IRIS MIXED	52
ASTER MIXED	52

<b>ALUMINIUM DESIGNRADIATOREN</b>	<b>61</b>
BEAMS	62
BRYCE	65
ALU-ZEN	68
ZAROS	69

<b>STAAL DESIGNRADIATOREN</b>	<b>75</b>
NIVA	76
NIVA VENTILO-CONVECTOR	82
CARRÉ	87
ARCHE	97
ZANA	100
VIOLA	110
TULIPA	126

<b>PANEELRADIATOREN</b>	<b>136</b>
ELIA	137
FLATLINE	141
FLAT-V-LINE	144
FLAT-PLINT-LINE	145

<b>PLINTRADIATOREN</b>	<b>149</b>
PRIMULA	150
FLAT-PLINT-LINE	145

<b>KOLOMRADIATOREN</b>	<b>163</b>
RITMO	164
VINTAGE	173

<b>TECHNIEK</b>	<b>182</b>
OVERZICHT KLEUREN	187
OVERZICHT ACCESSOIRES	188
OVERZICHT VENTIELSETS	190
OVERZICHT VOORRAADRADIATOREN	192

<b>CLIMATE CONTROL</b>	<b>200</b>
------------------------	------------

**VASCO**

**VASCO**

**Opmerking:** het aansluiten van de radiator kan enkel volgens de getoonde aansluitingen. Voor elke andere aansluitwijze nemen wij geen verantwoordelijkheid.



IRIS (HDM, HDRM)

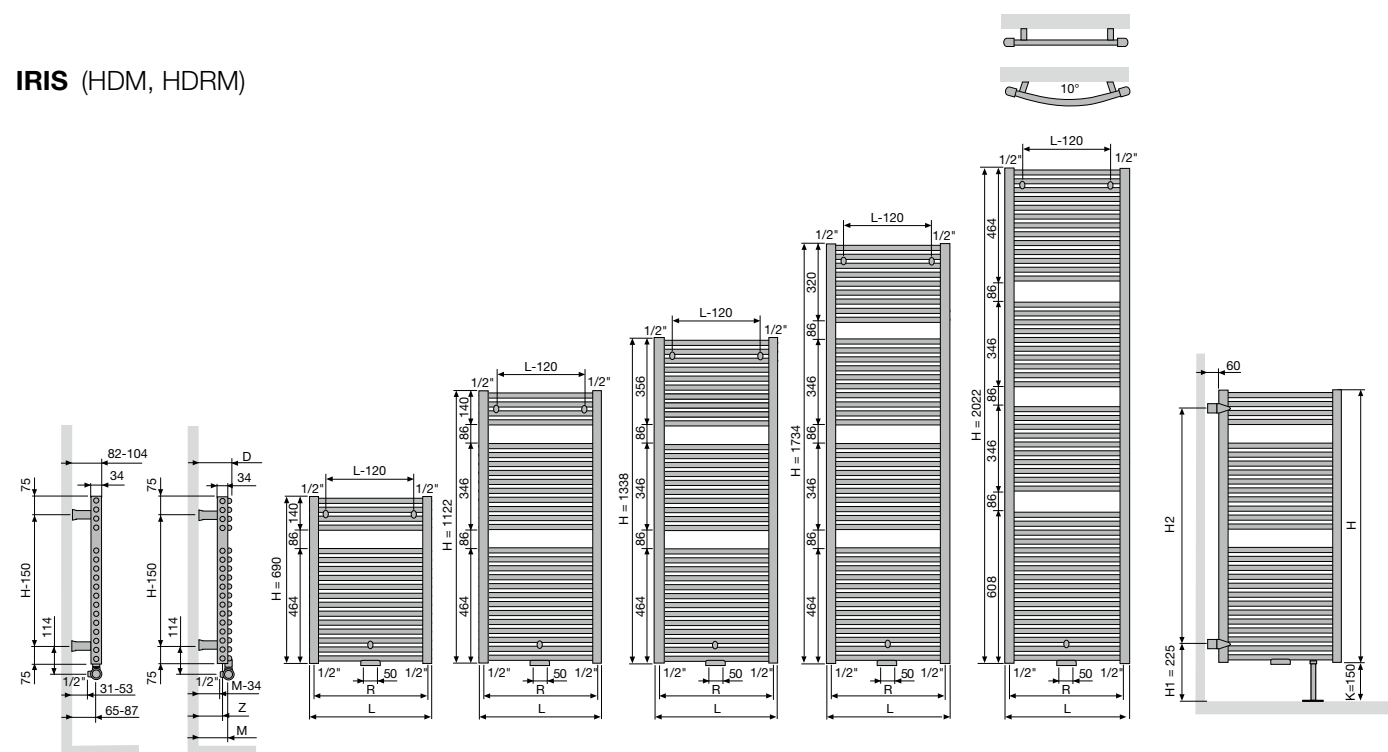

HDM		VRIJSTAAND HDM				
Breedte (L)	450 500 600 750 900	Hoogte (H)	690 1122 1338 1734 2022			
Hartafstand tussen de onderaansluitingen 18 (R)	416 466 566 716 866	H2	540 972 1188 1584 1872			
Hartafstand tussen de ophangingen	L-120 H-150					

HDRM		VRIJSTAAND HDRM				
Breedte (L)	446 496 595 744 893	Hoogte (H)	690 1122 1338 1734 2022			
Hartafstand tussen de onderaansluitingen 18 (R)	412 462 561 710 859	H2	540 972 1188 1584 1872			
Afstand tussen wand en aansluiting 1-8 (Z)	58-80 58-80 54-76 50-72 46-68					
Afstand tussen wand en midden MM ventiel (M)	93-115 93-115 93-115 101-123 101-123					
Afstand tussen wand en voorkant radiator (D)	104-126 104-126 104-126 112-134 112-134					
Hartafstand tussen de ophangingen	L-120 H-150					

MALVA LAK (BSM-S)

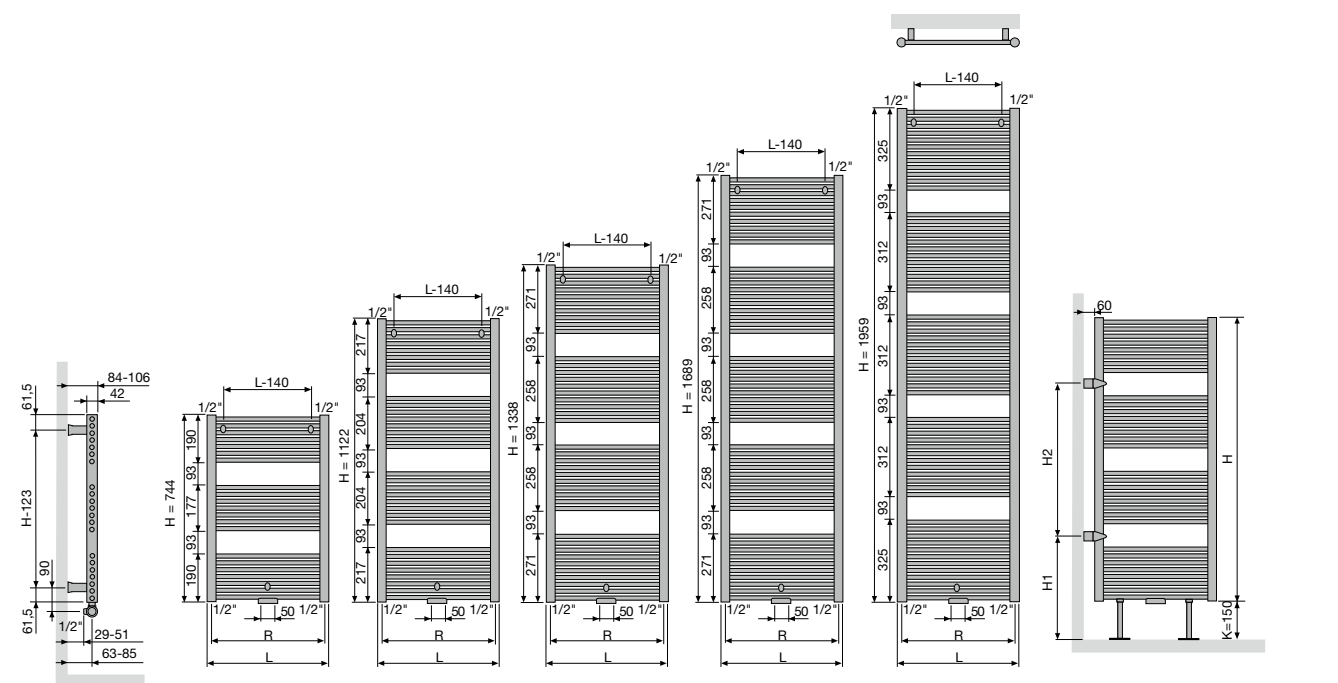

BSM-S		VRIJSTAAND BSM-S				
Breedte (L)	450 500 600 750	Aantal buizen	21 32 40 50 60			
Hartafstand tussen de onderaansluitingen 18 (R)	408 458 558 708	H1	387 414 468 468 522			
Hartafstand tussen de ophangingen	L-140 H-123	H2	270 594 702 1053 1215			

PRADO (HX)

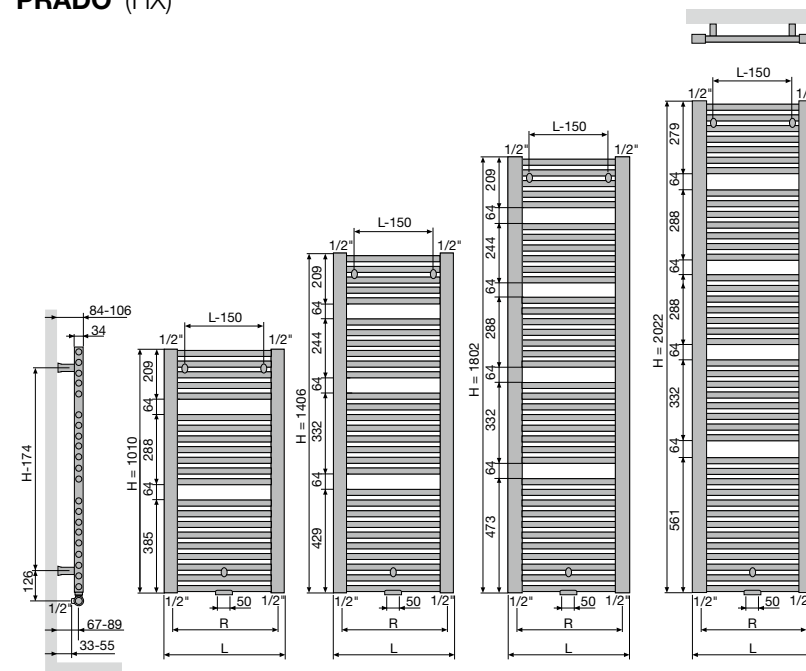

HX		VRIJSTAAND HX			
Breedte (L)	500 600 750	Hoogte (H)	690 1122 1338 1734 2022		
Hartafstand tussen de onderaansluitingen 18 (R)	444 544 694	H2	540 972 1188 1584 1872		
Hartafstand tussen de ophangingen	L-150 H-174				

AGAVE LAK (HRM)

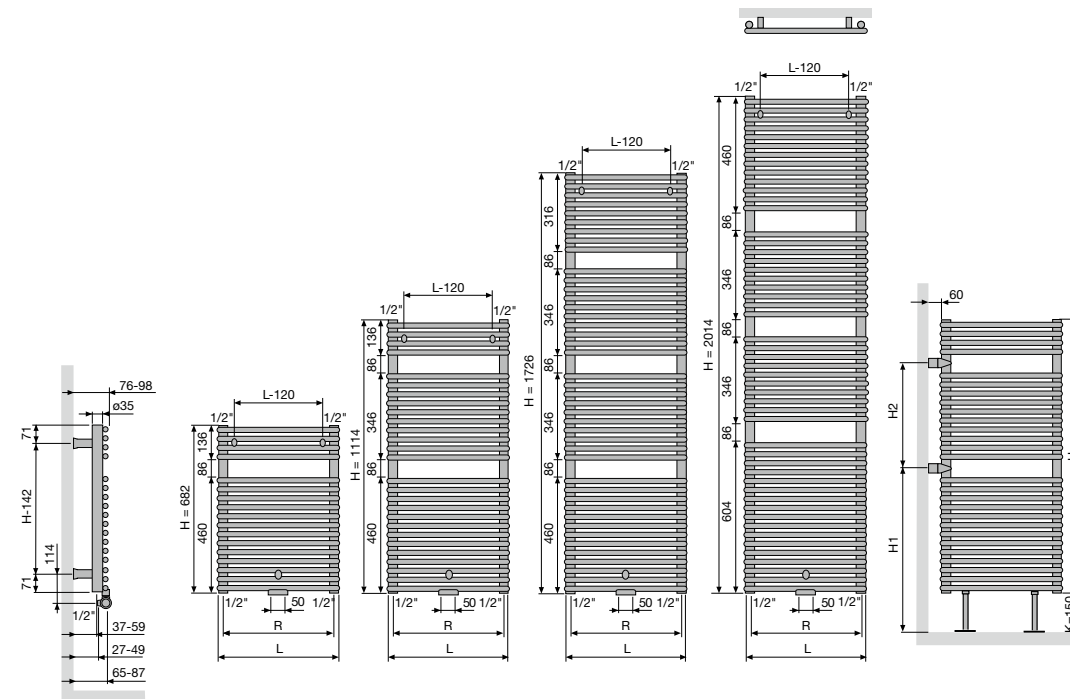

HRM		VRIJSTAAND HRM			
Breedte (L)	500 600 750 850	Aantal buizen	27 42 50		
Hartafstand tussen de onderaansluitingen 18 (R)	460 560 710 810	H	1114 1726 2014		
Hartafstand tussen de ophangingen	L-120 H-142	H1	653 653 797		
		H2	432 864 864		

Selecteer hier uw radiator

<b>BADKAMERRADIATOREN</b>	<b>8</b>
ONI	9
IRIS	10
MALVA	11
PRADO	12
AGAVE	13
ASTER	14
ASTER HF-S	15
CARRÉ BAD	16
ARCHE BAD	17
ZANA BAD	18
TOILETRADIATOREN	60
<b>ELEKTRISCHE RADIATOREN</b>	<b>25</b>
<b>ZUIVER ELEKTRISCHE RADIATOREN</b>	<b>28</b>
BEAMS MONO-EL	31
ONI-EL	32
NIVA-EL	33
IRIS	34
AGAVE	35
ASTER	36
ASTER HF-S	37
CARRÉ BAD	38
ZANA BAD	39
VIOLA	40
E-PANEL	41
E-TECH	43
IRIS BL	44
AGAVE BL	45
ASTER BL	45
CARRÉ BAD BL	46
NIVA BL	46
<b>GEMENGDE RADIATOREN</b>	<b>49</b>
NIVA MIXED	51
IRIS MIXED	52
ASTER MIXED	52
<b>ALUMINIUM DESIGNRADIATOREN</b>	<b>61</b>
BEAMS	62
BRYCE	65
ALU-ZEN	68
ZAROS	69
<b>STAAL DESIGNRADIATOREN</b>	<b>75</b>
NIVA	76
NIVA VENTILO-CONVECTOR	82
CARRÉ	87
ARCHE	97
ZANA	100
VIOLA	110
TULIPA	126
<b>PANEELRADIATOREN</b>	<b>136</b>
ELIA	137
FLATLINE	141
FLAT-V-LINE	144
FLAT-PLINT-LINE	145
<b>PLINTRADIATOREN</b>	<b>149</b>
PRIMULA	150
FLAT-PLINT-LINE	145
<b>KOLOMRADIATOREN</b>	<b>163</b>
RITMO	164
VINTAGE	173
<b>TECHNIEK</b>	<b>182</b>
OVERZICHT KLEUREN	187
OVERZICHT ACCESSOIRES	188
OVERZICHT VENTIELSETS	190
OVERZICHT VOORRAADRADIATOREN	192
<b>CLIMATE CONTROL</b>	<b>200</b>

VASCO

VASCO

ASTER (HF)

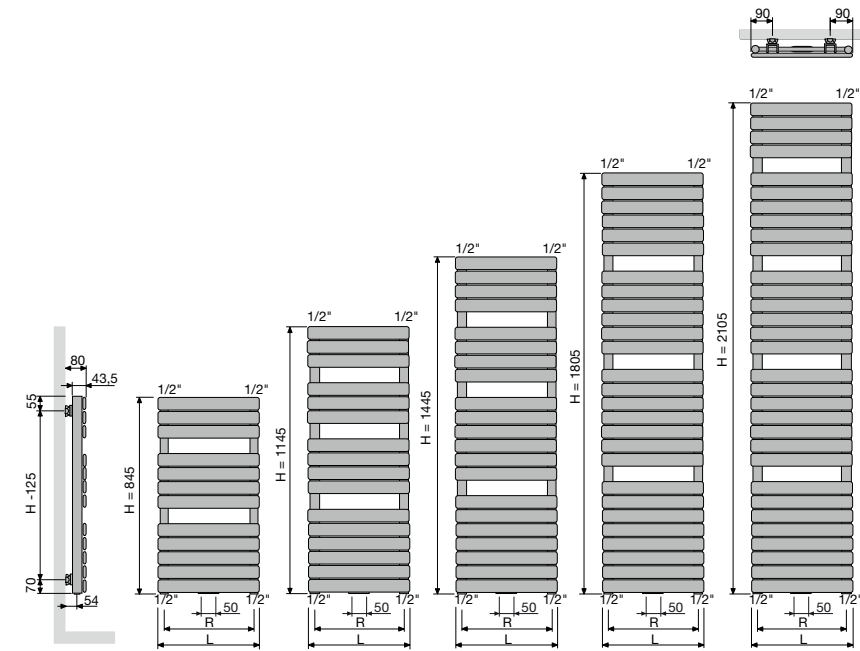

HF		Breedte (L)	450	600	700	800
Hartafstand tussen de onderaansluitingen 18 (R)			410	560	660	760
Hartafstand tussen de ophangingen			H-125			

ASTER HF-S (HF-S R, HF-S L)

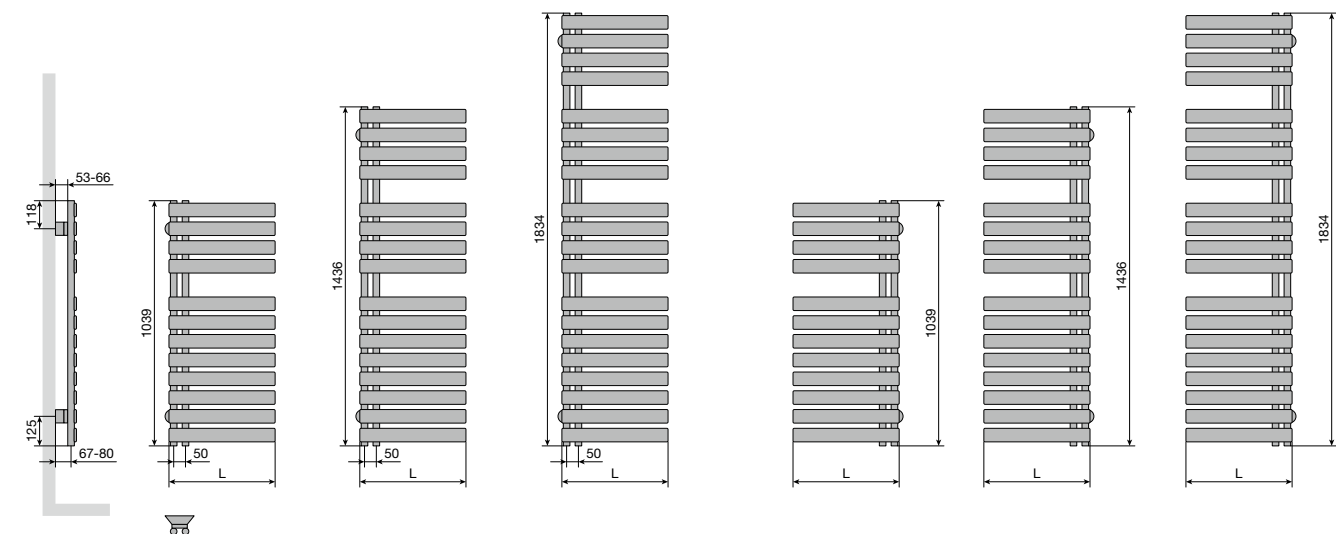

HF-S R / HF-S L		Breedte (L)	450	600
-----------------	--	-------------	-----	-----

CARRÉ BAD (CB)

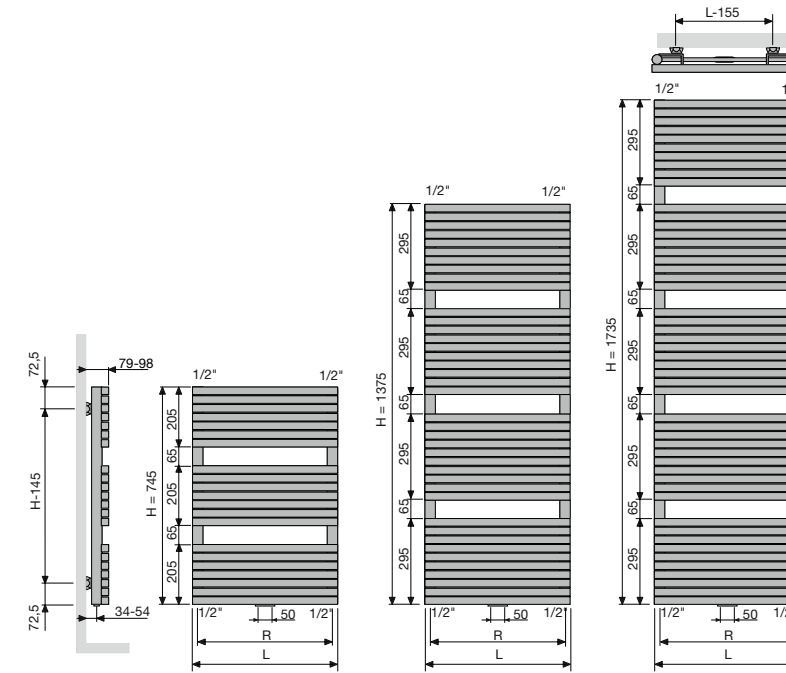

CB		Breedte (L)	500	600
Hartafstand tussen de onderaansluitingen 18 (R)			465	565
Hartafstand tussen de ophangingen			L-155	H-145

ARCHE BAD (AB)

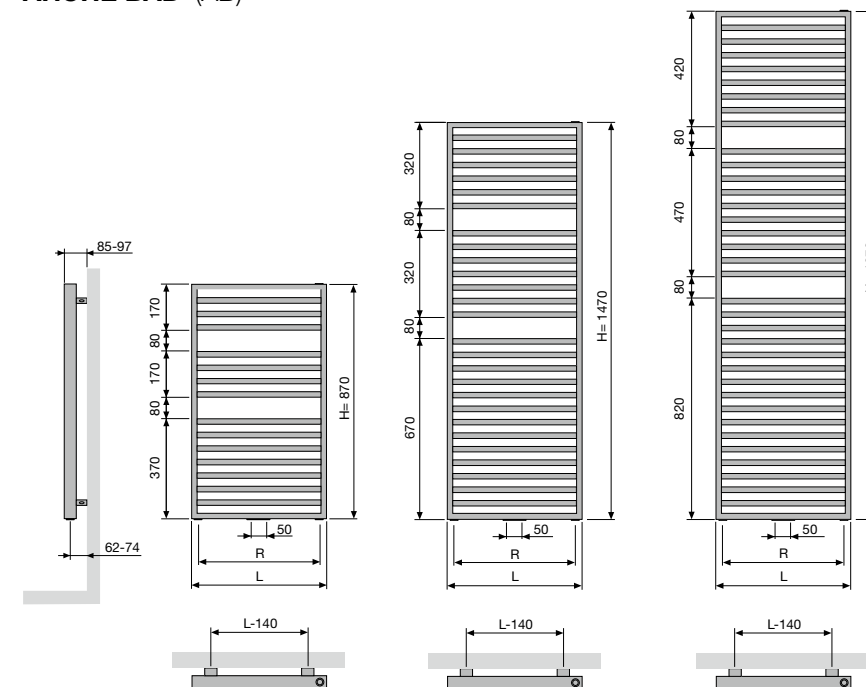

AB		Breedte (L)	500	600	700
Hartafstand tussen de onderaansluitingen 18 (R)			400	500	600
Hartafstand tussen de ophangingen			L-140	H-120	

Selecteer hier uw radiator

<b>BADKAMERRADIATOREN</b>	<b>8</b>
ONI	9
IRIS	10
MALVA	11
PRADO	12
AGAVE	13
ASTER	14
ASTER HF-S	15
CARRÉ BAD	16
ARCHE BAD	17
ZANA BAD	18
TOILETRADIATOREN	60
<b>ELEKTRISCHE RADIATOREN</b>	<b>25</b>
<b>ZUIVER ELEKTRISCHE RADIATOREN</b>	<b>28</b>
BEAMS MONO-EL	31
ONI-EL	32
NIVA-EL	33
IRIS	34
AGAVE	35
ASTER	36
ASTER HF-S	37
CARRÉ BAD	38
ZANA BAD	39
VIOLA	40
E-PANEL	41
E-TECH	43
IRIS BL	44
AGAVE BL	45
ASTER BL	45
CARRÉ BAD BL	46
NIVA BL	46
<b>GEMENGDE RADIATOREN</b>	<b>49</b>
NIVA MIXED	51
IRIS MIXED	52
ASTER MIXED	52
<b>ALUMINIUM DESIGNRADIATOREN</b>	<b>61</b>
BEAMS	62
BRYCE	65
ALU-ZEN	68
ZAROS	69
<b>STAAL DESIGNRADIATOREN</b>	<b>75</b>
NIVA	76
NIVA VENTILO-CONVECTOR	82
CARRÉ	87
ARCHE	97
ZANA	100
VIOLA	110
TULIPA	126
<b>PANEELRADIATOREN</b>	<b>136</b>
ELIA	137
FLATLINE	141
FLAT-V-LINE	144
FLAT-PLINT-LINE	145
<b>PLINTRADIATOREN</b>	<b>149</b>
PRIMUMA	150
FLAT-PLINT-LINE	145
<b>KOLOMRADIATOREN</b>	<b>163</b>
RITMO	164
VINTAGE	173
<b>TECHNIEK</b>	<b>182</b>
OVERZICHT KLEUREN	187
OVERZICHT ACCESSOIRES	188
OVERZICHT VENTIELSETS	190
OVERZICHT VOORRAADRADIATOREN	192
<b>CLIMATE CONTROL</b>	<b>200</b>



**ZANA BAD (ZBD)**

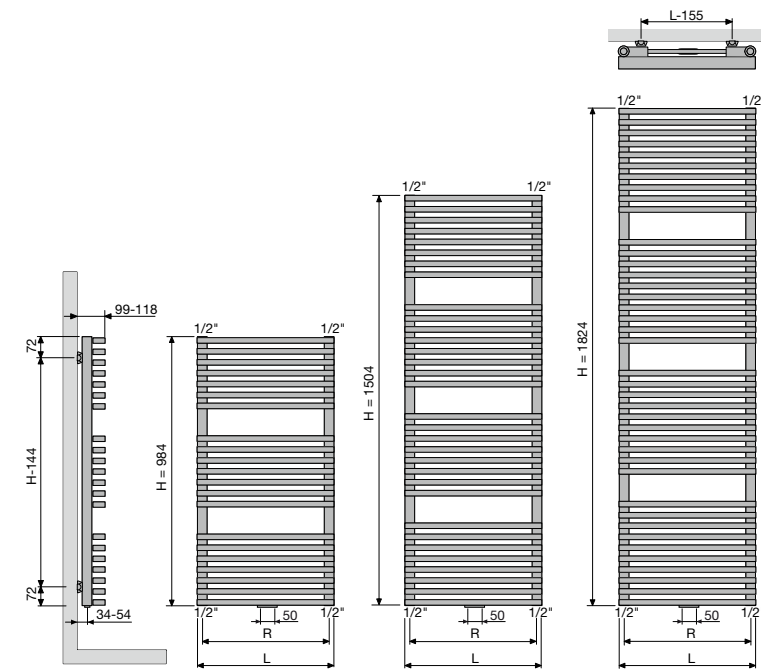

ZBD		
Breedte (L)	500	600
Hartafstand tussen de onderaansluitingen 18 (R)	465	565
Hartafstand tussen de ophangingen	L-155	H-144

**VASCO**

**VASCO**



**INHOUD PRIJSLIJST**

Selecteer hier uw radiator

<b>BADKAMERRADIATOREN</b>	<b>8</b>
ONI	9
IRIS	10
MALVA	11
PRADO	12
AGAVE	13
ASTER	14
ASTER HF-S	15
CARRÉ BAD	16
ARCHE BAD	17
ZANA BAD	18
TOILETRADIATOREN	60
<b>ELEKTRISCHE RADIATOREN</b>	<b>25</b>
<b>ZUIVER ELEKTRISCHE RADIATOREN</b>	<b>28</b>
BEAMS MONO-EL	31
ONI-EL	32
NIVA-EL	33
IRIS	34
AGAVE	35
ASTER	36
ASTER HF-S	37
CARRÉ BAD	38
ZANA BAD	39
VIOLA	40
E-PANEL	41
E-TECH	43
IRIS BL	44
AGAVE BL	45
ASTER BL	45
CARRÉ BAD BL	46
NIVA BL	46
<b>GEMENGDE RADIATOREN</b>	<b>49</b>
NIVA MIXED	51
IRIS MIXED	52
ASTER MIXED	52
<b>ALUMINIUM DESIGNRADIATOREN</b>	<b>61</b>
BEAMS	62
BRYCE	65
ALU-ZEN	68
ZAROS	69
<b>STAAL DESIGNRADIATOREN</b>	<b>75</b>
NIVA	76
NIVA VENTILO-CONVECTOR	82
CARRÉ	87
ARCHE	97
ZANA	100
VIOLA	110
TULIPA	126
<b>PANEELRADIATOREN</b>	<b>136</b>
ELIA	137
FLATLINE	141
FLAT-V-LINE	144
FLAT-PLINT-LINE	145
<b>PLINTRADIATOREN</b>	<b>149</b>
PRIMULA	150
FLAT-PLINT-LINE	145
<b>KOLOMRADIATOREN</b>	<b>163</b>
RITMO	164
VINTAGE	173
<b>TECHNIEK</b>	<b>182</b>
OVERZICHT KLEUREN	187
OVERZICHT ACCESSOIRES	188
OVERZICHT VENTIELSETS	190
OVERZICHT VOORRAADRADIATOREN	192
<b>CLIMATE CONTROL</b>	<b>200</b>



ECO  
DESIGN  
2018



ONI-EL

E-VOLVE

E-PANEL

## ELEKTRISCHE RADIATOREN

Vasco elektrische radiatoren zijn in alles afgestemd op **een snelle, efficiënte en zuinige warmteregeling.**

Individuele thermostaten zorgen voor een gelijkmatige warmteverdeling. De warmte kan naar wens worden geregeld of aangepast met respect voor uw energiefactuur. Vasco elektrische radiatoren worden geleverd met handige muurbevestigingen voor een probleemloze montage.

VASCO VERVOLLEDIGT HAAR  
ELEKTRISCHE GAMMA  
CONFORM DE NIEUWE  
ECODESIGN 2018-NORMEN

EcoDesign is een Europese richtlijn die minimum eisen stelt aan energieprestaties van elektrische producten. Vanaf 1 januari 2018 gelden er verstrengde Europese EcoDesign-normen om het energieverbruik van elektrische toestellen te verlagen. Zo moeten elektrische radiatoren voortaan beschikken over een aantal energiebesparende functies.

### ELEKTRISCHE RADIATOREN

#### ZUIVER ELEKTRISCHE RADIATOREN

BEAMS MONO-EL	60	VIOLA	78
ONI-EL	62	E-PANEL	80
NIVA-EL	64	E-TECH	84
IRIS	66	IRIS BL	87
AGAVE	68	AGAVE BL	88
ASTER	70	ASTER BL	89
ASTER HF-S	72	CARRÉ BAD BL	90
CARRÉ BAD	74	NIVA BL	91
ZANA BAD	76		

#### GEMENGDE RADIATOREN

NIVA MIXED	100	ASTER MIXED	103
IRIS MIXED	102		

## INHOUD PRIJSLIJST

Selecteer hier uw radiator

<b>BADKAMERRADIATOREN</b>	<b>8</b>
ONI	9
IRIS	10
MALVA	11
PRADO	12
AGAVE	13
ASTER	14
ASTER HF-S	15
CARRÉ BAD	16
ARCHE BAD	17
ZANA BAD	18
TOILETRADIATOREN	60
<b>ELEKTRISCHE RADIATOREN</b>	<b>25</b>
<b>ZUIVER ELEKTRISCHE RADIATOREN</b>	<b>28</b>
BEAMS MONO-EL	31
ONI-EL	32
NIVA-EL	33
IRIS	34
AGAVE	35
ASTER	36
ASTER HF-S	37
CARRÉ BAD	38
ZANA BAD	39
VIOLA	40
E-PANEL	41
E-TECH	43
IRIS BL	44
AGAVE BL	45
ASTER BL	45
CARRÉ BAD BL	46
NIVA BL	46
<b>GEMENGDE RADIATOREN</b>	<b>49</b>
NIVA MIXED	51
IRIS MIXED	52
ASTER MIXED	52
<b>ALUMINIUM DESIGNRADIATOREN</b>	<b>61</b>
BEAMS	62
BRYCE	65
ALU-ZEN	68
ZAROS	69
<b>STAAL DESIGNRADIATOREN</b>	<b>75</b>
NIVA	76
NIVA VENTILO-CONVECTOR	82
CARRÉ	87
ARCHE	97
ZANA	100
VIOLA	110
TULIPA	126
<b>PANEELRADIATOREN</b>	<b>136</b>
ELIA	137
FLATLINE	141
FLAT-V-LINE	144
FLAT-PLINT-LINE	145
<b>PLINTRADIATOREN</b>	<b>149</b>
PRIMULA	150
FLAT-PLINT-LINE	145
<b>KOLOMRADIATOREN</b>	<b>163</b>
RITMO	164
VINTAGE	173
<b>TECHNIEK</b>	<b>182</b>
OVERZICHT KLEUREN	187
OVERZICHT ACCESSOIRES	188
OVERZICHT VENTIELSETS	190
OVERZICHT VOORRAADRADIATOREN	192
<b>CLIMATE CONTROL</b>	<b>200</b>





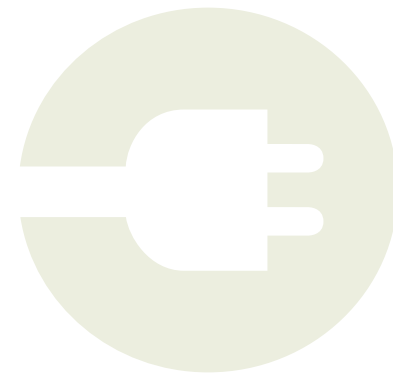

# ZUIVER ELEKTRISCHE RADIATOREN

Zuiver elektrische radiatoren zijn hoofdzakelijk gevuld met een warmtegeleidende vloeistof en elektrische weerstand die de vloeistof opwarmt. Het is een gesloten circuit.

- CV-radiator door een professional omgebouwd tot zuiver elektrische radiator (toebehoren nog apart te bestellen)
- In de fabriek voorgevulde zuiver elektrische radiatoren (eventuele toebehoren nog apart te bestellen)

Bij zuiver elektrische radiatoren onderscheiden we 3 verschillende manieren van aansturing:

- Manueel
- Met Vasco Climate Control App (WIFI)
- Domotica aansturing



## INHOUD PRIJSLIJST

Selecteer hier uw radiator ↘

<b>BADKAMERRADIATOREN</b>	<b>8</b>
ONI	9
IRIS	10
MALVA	11
PRADO	12
AGAVE	13
ASTER	14
ASTER HF-S	15
CARRÉ BAD	16
ARCHE BAD	17
ZANA BAD	18
TOILETRADIATOREN	60
<b>ELEKTRISCHE RADIATOREN</b>	<b>25</b>
<b>ZUIVER ELEKTRISCHE RADIATOREN</b>	<b>28</b>
BEAMS MONO-EL	31
ONI-EL	32
NIVA-EL	33
IRIS	34
AGAVE	35
ASTER	36
ASTER HF-S	37
CARRÉ BAD	38
ZANA BAD	39
VIOLA	40
E-PANEL	41
E-TECH	43
IRIS BL	44
AGAVE BL	45
ASTER BL	45
CARRÉ BAD BL	46
NIVA BL	46
<b>GEMENGDE RADIATOREN</b>	<b>49</b>
NIVA MIXED	51
IRIS MIXED	52
ASTER MIXED	52
<b>ALUMINIUM DESIGNRADIATOREN</b>	<b>61</b>
BEAMS	62
BRYCE	65
ALU-ZEN	68
ZAROS	69
<b>STAAL DESIGNRADIATOREN</b>	<b>75</b>
NIVA	76
NIVA VENTILO-CONVECTOR	82
CARRÉ	87
ARCHE	97
ZANA	100
VIOLA	110
TULIPA	126
<b>PANEELRADIATOREN</b>	<b>136</b>
ELIA	137
FLATLINE	141
FLAT-V-LINE	144
FLAT-PLINT-LINE	145
<b>PLINTRADIATOREN</b>	<b>149</b>
PRIMULA	150
FLAT-PLINT-LINE	145
<b>KOLOMRADIATOREN</b>	<b>163</b>
RITMO	164
VINTAGE	173
<b>TECHNIEK</b>	<b>182</b>
OVERZICHT KLEUREN	187
OVERZICHT ACCESSOIRES	188
OVERZICHT VENTIELSETS	190
OVERZICHT VOORRAADRADIATOREN	192
<b>CLIMATE CONTROL</b>	<b>200</b>



**CV-RADIATOR DOOR EEN PROFESSIONAL OMGEBOUWD TOT ZUIVER ELEKTRISCHE RADIATOR (TOEBEHOREN NOG APART TE BESTELLEN)**

**Ombouw CV-radiator naar een zuiver elektrische radiator:**

Indien u van een centrale verwarming (CV) handdoekradiator een zuiver elektrische radiator wilt maken, dient u de radiator te vullen met het mengsel Dowcal 30% (enkel uit te voeren door een professioneel persoon).

**DOWCAL 30%**

De Vasco-badkamerradiatoren kunnen tot maximum 95% met Dowcal 30% gevuld worden en uitgerust worden met een elektrische weerstand. Deze vloeistof, op basis van ethaandiol, bevat corrosie-bestanddelen die een goede anti-roest en vriesbescherming geven tot -10°C.

Art. nr. 11DV00001

**Stappenplan:**

**STAP 1**

Kies het gewenste model van radiator uit onderstaande lijst:

- Malva (BSM-S)
- Prado (HX)
- Iris (HDM/HDRM)
- Agave (HRM)
- Aster (HF/HF-S R/HF-S L)
- Carré Bad (CB)
- Zana Bad (ZBD)

Bepaal de inhoud (liter) van de radiator:

Voorbeeld:

BESTELCODE MAATWERK PRADO HX						inhoud (l)	el. weerst. (Watt)
186	060	180	LB	10	00	12,14	1000

- Inhoud: **12,14 liter**
- Radiator vullen met **11,53 liter** Dowcal 30% (=0,95 x 12,14).

U bestelt **12 liter** Dowcal 30%.

**STAP 2**

Bepaal het vermogen van de elektrische weerstand. Deze kan u terugvinden in de tabel met de technische gegevens van de radiator.

Voorbeeld:

BESTELCODE MAATWERK PRADO HX						inhoud (l)	el. weerst. (Watt)
186	060	180	LB	10	00	12,14	1000

In de tabel kan u 1000 Watt aflezen.

Op p. 55 kan u nu een keuze maken voor de gewenste bediening:

- 1.1. Regeling E-Volve E-V-Basic (inclusief weerstand)
- 1.2. Regeling E-Volve E-V-RF (inclusief weerstand)
- 1.3. Weerstand + BAS connector

Regeling aan onderzijde van de radiator monteren.

Selecteer hier uw radiator

<b>BADKAMERRADIATOREN</b>	<b>8</b>
ONI	9
IRIS	10
MALVA	11
PRADO	12
AGAVE	13
ASTER	14
ASTER HF-S	15
CARRÉ BAD	16
ARCHE BAD	17
ZANA BAD	18
TOILETRADIATOREN	60
<b>ELEKTRISCHE RADIATOREN</b>	<b>25</b>
<b>ZUIVER ELEKTRISCHE RADIATOREN</b>	<b>28</b>
BEAMS MONO-EL	31
ONI-EL	32
NIVA-EL	33
IRIS	34
AGAVE	35
ASTER	36
ASTER HF-S	37
CARRÉ BAD	38
ZANA BAD	39
VIOLA	40
E-PANEL	41
E-TECH	43
IRIS BL	44
AGAVE BL	45
ASTER BL	45
CARRÉ BAD BL	46
NIVA BL	46
<b>GEMENGDE RADIATOREN</b>	<b>49</b>
NIVA MIXED	51
IRIS MIXED	52
ASTER MIXED	52
<b>ALUMINIUM DESIGNRADIATOREN</b>	<b>61</b>
BEAMS	62
BRYCE	65
ALU-ZEN	68
ZAROS	69
<b>STAAL DESIGNRADIATOREN</b>	<b>75</b>
NIVA	76
NIVA VENTILO-CONVECTOR	82
CARRÉ	87
ARCHE	97
ZANA	100
VIOLA	110
TULIPA	126
<b>PANEELRADIATOREN</b>	<b>136</b>
ELIA	137
FLATLINE	141
FLAT-V-LINE	144
FLAT-PLINT-LINE	145
<b>PLINTRADIATOREN</b>	<b>149</b>
PRIMULA	150
FLAT-PLINT-LINE	145
<b>KOLOMRADIATOREN</b>	<b>163</b>
RITMO	164
VINTAGE	173
<b>TECHNIEK</b>	<b>182</b>
OVERZICHT KLEUREN	187
OVERZICHT ACCESSOIRES	188
OVERZICHT VENTIELSETS	190
OVERZICHT VOORRAADRADIATOREN	192
<b>CLIMATE CONTROL</b>	<b>200</b>

**1. ELEKTRISCHE TOEBEHOREN OM EEN CV-RADIATOR DOOR EEN PROFESSIONAL OM TE BOUWEN TOT EEN ZUIVER ELEKTRISCHE RADIATOR**

**1.1. REGELING E-VOLVE E-V-BASIC**

- Bedrijfsspanning: 230V AC, 50 Hz
- Week- en dagprogramming
- Regeling kamertemperatuur van 7°C tot 30°C
- Boost commando: standaard 60 minuten
- Auto-, Comfort-, Eco- of vorstbeveiligingsmodus
- Ingesteld programma P1, P2, P3 is te wijzigen
- IPX4 Klasse II
- Kabellengte: 0,8 m (bij voorkeur een directe vaste contactdoos gebruiken)
- Energieconsumptie indicatie
- Indicator open raam detectie
- Regeling te monteren op de radiator rechtsonder

**Opgelet:**

- Aansluiting E-V-Basic-regeling (bruin = fase, blauw = neutraal, zwart = commandodraad enkel in Frankrijk te gebruiken en af te schermen bij niet gebruik)
- Dubbel geïsoleerde apparaten hebben geen aarding.
- Koppeling met RF-thermostaat niet mogelijk

PRODUCTGROEP: ELECTRICAL COMPONENTS

type	afgifte (Watt)	art. nr. (wit)	art. nr. (grijs)
E-V-Basic	300	1184 224 0000 9016	1184 224 0000 9006
E-V-Basic	500	1184 225 0000 9016	1184 225 0000 9006
E-V-Basic	750	1184 226 0000 9016	1184 226 0000 9006
E-V-Basic	1000	1184 227 0000 9016	1184 227 0000 9006
E-V-Basic	1250	1184 228 0000 9016	1184 228 0000 9006
E-V-Basic	1500	1184 229 0000 9016	1184 229 0000 9006

**1.2. REGELING E-VOLVE E-V-RF**

- Bedrijfsspanning ontvanger: 230V AC, 50 Hz
- Thermostaat: 2x Alkaline 1,5V
- Week- en dagprogramming
- Regeling kamertemperatuur van 7°C tot 30°C
- Boost commando: standaard 60 minuten
- Auto-, Comfort-, Eco- of vorstbeveiligingsmodus
- Ingesteld programma P1, P2, P3 is te wijzigen
- Ontvanger: IPX4 Klasse II
- Thermostaat: IP30
- Kabellengte: 0,8 m (bij voorkeur een directe vaste contactdoos gebruiken)
- Energieconsumptie indicatie
- Indicator open raam detectie
- Ontvanger te monteren op de radiator rechtsonder
- Radiofrequente communicatie tussen ontvanger en thermostaat (nog te koppelen)

**Opgelet:**

- Aansluiting E-V-RF ontvanger (bruin = fase, blauw = neutraal, zwart = commandodraad enkel in Frankrijk te gebruiken en af te schermen bij niet gebruik)
- Dubbel geïsoleerde apparaten hebben geen aarding.
- De thermostaat dient gekoppeld te worden met de ontvanger conform de instructies in de handleiding van de RF-thermostaat

**Opgelet:**

Aantal elektrische radiatoren op 1 RF-thermostaat:

- E-Volve E-V-RF: tot 5 radiatoren per RF-thermostaat
- Gemengd (Blower of E-Volve E-V-RF): niet mogelijk

PRODUCTGROEP: ELECTRICAL COMPONENTS

type	afgifte (Watt)	art. nr. (wit)	art. nr. (grijs)
E-V-RF	300	1184 230 0000 9016	1184 230 0000 9006
E-V-RF	500	1184 231 0000 9016	1184 231 0000 9006
E-V-RF	750	1184 232 0000 9016	1184 232 0000 9006
E-V-RF	1000	1184 233 0000 9016	1184 233 0000 9006
E-V-RF	1250	1184 234 0000 9016	1184 234 0000 9006
E-V-RF	1500	1184 235 0000 9016	1184 235 0000 9006

Voor de regelingen E-V-Basic en E-V-RF gebruiken we dezelfde weerstand. Op deze weerstand kunnen enkel de regelingen uit het Vasco-assortiment gemonteerd worden.



E-VOLVE E-V-BASIC REGELING

Hoogte: 75 mm  
Breedte: 140 mm  
Diepte: 35 mm



E-VOLVE E-V-RF RF-ONTVANGER

Hoogte: 75 mm  
Breedte: 140 mm  
Diepte: 35 mm

E-VOLVE E-V-RF RF-THERMOSTAAT

Hoogte: 95 mm  
Breedte: 120 mm  
Diepte: 25 mm





BAS CONNECTOR

Hoogte: 65 mm  
Breedte: 35 mm  
Diepte: 50 mm

1.3. WEERSTAND (KLASSE II) + BAS CONNECTOR

- Strak design: wit en grijs
- Gebruiksomgeving: volume 2 of 3 van de badkamer (tek. p. 51).
- Aan de onderkant in de radiator te monteren.
- Zonder regelaar en zonder stekker (deze is zelf te voorzien).
- Klasse IPX4.
- **Regeling van de kamertemperatuur dient verzekerd te worden door een extern aansturingssysteem, conform de Eco Design Directive 2015/1188!**

PRODUCTGROEP: ELECTRICAL COMPONENTS

type	afgifte (Watt)	art. nr. (wit)	art. nr. (grijs)
Weerstand + BAS connector	300	<b>1184 100 0000 9016</b>	<b>1184 100 0000 7047</b>
Weerstand + BAS connector	500	<b>1184 101 0000 9016</b>	<b>1184 101 0000 7047</b>
Weerstand + BAS connector	750	<b>1184 102 0000 9016</b>	<b>1184 102 0000 7047</b>
Weerstand + BAS connector	1000	<b>1184 103 0000 9016</b>	<b>1184 103 0000 7047</b>
Weerstand + BAS connector	1250	<b>1184 104 0000 9016</b>	<b>1184 104 0000 7047</b>
Weerstand + BAS connector	1500	<b>1184 105 0000 9016</b>	<b>1184 105 0000 7047</b>

Lengtes van de elektrische weerstanden:

- Weerstand 300 W : 365 mm
- Weerstand 500 W : 520 mm
- Weerstand 750 W : 700 mm
- Weerstand 1000 W : 890 mm
- Weerstand 1250 W : 1080 mm
- Weerstand 1500 W : 1270 mm

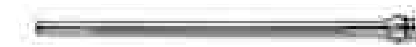

RF-THERMOSTAAT

Hoogte: 95 mm  
Breedte: 120 mm  
Diepte: 25 mm



IN DE FABRIEK VOORGEVULDE ZUIVER ELEKTRISCHE RADIATOREN (EVENTUELE TOEBEHOREN NOG APART TE BESTELLEN)

De Vasco zuiver elektrische radiatoren zijn in de fabriek voorzien van een warmtegeleidende vloeistof en een elektrische weerstand. De weerstand is gemonteerd in de rechtercollector, hierdoor bevindt de regeling zich rechtsonder (uitzondering E-Panel).

Oni-EL, Beams Mono-EL en Niva-EL zijn droge elektrische radiatoren en zijn daarom niet voorzien van een warmtegeleidende vloeistof (snelle opwarmtijd). De elektrische ontvangmodule is quasi volledig onzichtbaar weggewerkt aan de achterzijde van deze elektrische designradiatoren.

De nieuwste elektrische designradiator E-Tech combineert een strak high-end design en een aangename stralingswarmte via infrarood-technologie. Deze radiator is tevens ook niet voorzien van een warmtegeleidende vloeistof.

Kies het gewenste model van radiator uit onderstaande lijst:

- Beams Mono-EL (BEAMS MONO-EL)
- Oni-EL (O-P-EL, O-NP-EL)
- Niva-EL (NIVA-EL)
- Iris (HD-EL, HDR-EL)
- Agave (HR-EL)
- Aster (HF-EL)
- Aster HF-S (HF-S-EL R, HF-S-EL L)
- Carré Bad (CB-EL)
- Zana Bad (ZBD-EL)
- Viola (V1L1-ZB-EL)
- E-Panel (EP-H-FL, EP-H-RIB, EP-V-FL)
- E-Tech
- Iris Blower (HD-EL-BL)
- Agave Blower (HR-EL-BL)
- Aster Blower (HF-EL-BL)
- Carré Bad Blower (CB-EL-BL)
- Niva Blower (N1L1-EL-BL)

2. ELEKTRISCHE TOEBEHOREN VOOR ZUIVER ELEKTRISCHE RADIATOREN

Lengtes van de elektrische weerstanden (standaard gemonteerd in de radiator):

- Weerstand 300 W : 365 mm
- Weerstand 500 W : 520 mm
- Weerstand 750 W : 700 mm
- Weerstand 1000 W : 890 mm
- Weerstand 1250 W : 1080 mm
- Weerstand 1500 W : 1270 mm

We onderscheiden volgende mogelijkheden:

- 2.1. Regeling ONI-EL (O-P-EL / O-NP-EL) / BEAMS MONO-EL / NIVA-EL
- 2.2. Regeling E-Volve E-V-Basic
- 2.3. Regeling E-Volve E-V-RF
- 2.4. Regeling E-Volve E-V-WIFI
- 2.5. BAS connector

2.1. REGELING ONI-EL (O-P-EL / O-NP-EL) / BEAMS MONO-EL / NIVA-EL

- Bedrijfsspanning RF-ontvanger: 230V AC, 50 Hz
- RF-thermostaat: 2x Alkaline 1,5V
- Week- en dagprogramming
- Regeling kamertemperatuur van 7°C tot 30°C
- Regeling oppervlaktetemperatuur van 20°C tot 80°C
- Boost commando: standaard 60 minuten
- Auto-, Comfort-, Eco- of vorstbeveiligingsmodus
- Ingesteld programma P1, P2, P3 is te wijzigen
- RF-ontvanger: IPX4 Klasse II (onzichtbaar op achterzijde radiator)
- Thermostaat: IP30
- Kabellengte: 0,8 m (bij voorkeur een directe vaste contactdoos gebruiken)
- Energieconsumptie indicatie
- Indicator open raam detectie
- Radiofrequente communicatie tussen ontvanger en thermostaat (nog te koppelen)

Selecteer hier uw radiator

<b>BADKAMERRADIATOREN</b>	<b>8</b>
ONI	9
IRIS	10
MALVA	11
PRADO	12
AGAVE	13
ASTER	14
ASTER HF-S	15
CARRÉ BAD	16
ARCHE BAD	17
ZANA BAD	18
TOILETRADIATOREN	60
<b>ELEKTRISCHE RADIATOREN</b>	<b>25</b>
<b>ZUIVER ELEKTRISCHE RADIATOREN</b>	<b>28</b>
BEAMS MONO-EL	31
ONI-EL	32
NIVA-EL	33
IRIS	34
AGAVE	35
ASTER	36
ASTER HF-S	37
CARRÉ BAD	38
ZANA BAD	39
VIOLA	40
E-PANEL	41
E-TECH	43
IRIS BL	44
AGAVE BL	45
ASTER BL	45
CARRÉ BAD BL	46
NIVA BL	46
<b>GEMENGDE RADIATOREN</b>	<b>49</b>
NIVA MIXED	51
IRIS MIXED	52
ASTER MIXED	52
<b>ALUMINIUM DESIGNRADIATOREN</b>	<b>61</b>
BEAMS	62
BRYCE	65
ALU-ZEN	68
ZAROS	69
<b>STAAL DESIGNRADIATOREN</b>	<b>75</b>
NIVA	76
NIVA VENTILO-CONVECTOR	82
CARRÉ	87
ARCHE	97
ZANA	100
VIOLA	110
TULIPA	126
<b>PANEELRADIATOREN</b>	<b>136</b>
ELIA	137
FLATLINE	141
FLAT-V-LINE	144
FLAT-PLINT-LINE	145
<b>PLINTRADIATOREN</b>	<b>149</b>
PRIMULA	150
FLAT-PLINT-LINE	145
<b>KOLOMRADIATOREN</b>	<b>163</b>
RITMO	164
VINTAGE	173
<b>TECHNIEK</b>	<b>182</b>
OVERZICHT KLEUREN	187
OVERZICHT ACCESSOIRES	188
OVERZICHT VENTIELSETS	190
OVERZICHT VOORRAADRADIATOREN	192
<b>CLIMATE CONTROL</b>	<b>200</b>



Selecteer hier uw radiator

**Opgelet:**

- Aansluiting RF-ontvanger (bruin = fase, blauw = neutraal, zwart = commandodraad enkel in Frankrijk te gebruiken en af te schermen bij niet gebruik)
- Dubbel geïsoleerde apparaten hebben geen aarding.
- De thermostaat dient gekoppeld te worden met de ontvanger conform de instructies in de handleiding van de RF-thermostaat

**Opgelet:**

Aantal elektrische radiatoren op 1 RF-thermostaat:

- Beams Mono-EL / Oni-EL / Niva-EL: tot 5 radiatoren per RF-thermostaat (radiatoren in dezelfde werkingsmodi)
- Gemengd (Blower of E-Volve E-V-RF): niet mogelijk



E-VOLVE E-V-BASIC REGELING

Hoogte: 75 mm  
Breedte: 140 mm  
Diepte: 35 mm

**2.2. REGELING E-VOLVE E-V-BASIC**

- Bedrijfsspanning: 230V AC, 50 Hz
- Week- en dagprogrammering
- Regeling kamertemperatuur van 7°C tot 30°C
- Boost commando: standaard 60 minuten
- Auto-, Comfort-, Eco- of vorstbeveiligingsmodus
- Ingesteld programma P1, P2, P3 is te wijzigen
- IPX4 Klasse II
- Kabellengte: 0,8 m (bij voorkeur een directe vaste contactdoos gebruiken)
- Energieconsumptie indicatie
- Indicator open raam detectie
- Regeling te monteren op de radiator rechtsonder

**Opgelet:**

- Aansluiting E-V-Basic-regeling (bruin = fase, blauw = neutraal, zwart = commandodraad enkel in Frankrijk te gebruiken en af te schermen bij niet gebruik)
- Dubbel geïsoleerde apparaten hebben geen aarding.
- Koppeling met RF-thermostaat niet mogelijk

PRODUCTGROEP: ELECTRICAL COMPONENTS

kleur	art. nr.
wit	1184 005 0000 9016
grijs	1184 005 0000 9006



E-VOLVE E-V-RF RF-ONTVANGER

Hoogte: 75 mm  
Breedte: 140 mm  
Diepte: 35 mm

E-VOLVE E-V-RF RF-THERMOSTAAT

Hoogte: 95 mm  
Breedte: 120 mm  
Diepte: 25 mm

**2.3. REGELING E-VOLVE E-V-RF**

- Bedrijfsspanning ontvanger: 230V AC, 50 Hz
- Thermostaat: 2x Alkaline 1,5V
- Week- en dagprogrammering
- Regeling kamertemperatuur van 7°C tot 30°C
- Boost commando: standaard 60 minuten
- Auto-, Comfort-, Eco- of vorstbeveiligingsmodus
- Ingesteld programma P1, P2, P3 is te wijzigen
- Ontvanger: IPX4 Klasse II
- Thermostaat: IP30
- Kabellengte: 0,8 m (bij voorkeur een directe vaste contactdoos gebruiken)
- Energieconsumptie indicatie
- Indicator open raam detectie
- Ontvanger te monteren op de radiator rechtsonder
- Radiofrequente communicatie tussen ontvanger en thermostaat (nog te koppelen)

**Opgelet:**

- Aansluiting E-V-RF ontvanger (bruin = fase, blauw = neutraal, zwart = commandodraad enkel in Frankrijk te gebruiken en af te schermen bij niet gebruik)
- Dubbel geïsoleerde apparaten hebben geen aarding.
- De thermostaat dient gekoppeld te worden met de ontvanger conform de instructies in de handleiding van de RF-thermostaat



E-VOLVE E-V-WIFI ONTVANGER

Hoogte: 73 mm  
Breedte: 73 mm  
Diepte: 25 mm

E-VOLVE E-V-WIFI SENSOR

Hoogte: 33,5 mm  
Breedte: 33,5 mm  
Diepte: 9 mm

**2.4. REGELING E-VOLVE E-V-WIFI**

- Ontvanger:
  - Bedrijfsspanning 230V AC, 50 Hz
  - Montage op een standaard elektrische contactdoos is aangewezen
  - IPX4 Klasse II (kan onzichtbaar gemonteerd worden achter de radiator)
- Temperatuursensor:
  - Meegeleverde batterij: 1x CR2032
  - Draadloze 2.4GHz (Bluetooth) verbinding met de ontvanger (nog te koppelen via de instructies in de Vasco Climate Control App)
  - IPX4
- Bediening van de E-V-WIFI regeling via de Vasco Climate Control App
- Individuele week- en dagprogrammering op basis van leefpatronen
- Regeling kamertemperatuur van 5°C tot 35°C
- Slimme temperatuurregeling zorgt ervoor dat de temperatuur automatisch bereikt is op het ingestelde tijdstip in het dagschema
- Boost commando
- LED feedback via de ontvanger
- Indicator open raam detectie

PRODUCTGROEP: ELECTRICAL COMPONENTS

kleur	art. nr.
wit	1184 007 0000 9016
grijs	1184 007 0000 7047



BAS CONNECTOR

Hoogte: 65 mm  
Breedte: 35 mm  
Diepte: 50 mm

**2.5. BAS CONNECTOR**

**Ideaal voor aansturing via domotica!**

Deze zuiver elektrische radiatoren zijn in de fabriek reeds voorzien van een warmtegeleidende vloeistof en een elektrische weerstand. De elektrische weerstand is gemonteerd in de rechtercollector.

PRODUCTGROEP: ELECTRICAL COMPONENTS

kleur	art. nr.
BAS connector wit	1184 248 0000 9016
BAS connector grijs	1184 248 0000 7047

**Regeling van de kamertemperatuur dient verzekerd te worden door een extern aansturingssysteem, conform de Eco Design Directive 2015/1188!**

<b>BADKAMERRADIATOREN</b>	<b>8</b>
ONI	9
IRIS	10
MALVA	11
PRADO	12
AGAVE	13
ASTER	14
ASTER HF-S	15
CARRÉ BAD	16
ARCHE BAD	17
ZANA BAD	18
TOILETRADIATOREN	60

<b>ELEKTRISCHE RADIATOREN</b>	<b>25</b>
<b>ZUIVER ELEKTRISCHE RADIATOREN</b>	<b>28</b>
BEAMS MONO-EL	31
ONI-EL	32
NIVA-EL	33
IRIS	34
AGAVE	35
ASTER	36
ASTER HF-S	37
CARRÉ BAD	38
ZANA BAD	39
VIOLA	40
E-PANEL	41
E-TECH	43
IRIS BL	44
AGAVE BL	45
ASTER BL	45
CARRÉ BAD BL	46
NIVA BL	46
<b>GEMENGDE RADIATOREN</b>	<b>49</b>
NIVA MIXED	51
IRIS MIXED	52
ASTER MIXED	52

<b>ALUMINIUM DESIGNRADIATOREN</b>	<b>61</b>
BEAMS	62
BRYCE	65
ALU-ZEN	68
ZAROS	69

<b>STAAL DESIGNRADIATOREN</b>	<b>75</b>
NIVA	76
NIVA VENTILO-CONVECTOR	82
CARRÉ	87
ARCHE	97
ZANA	100
VIOLA	110
TULIPA	126

<b>PANEELRADIATOREN</b>	<b>136</b>
ELIA	137
FLATLINE	141
FLAT-V-LINE	144
FLAT-PLINT-LINE	145

<b>PLINTRADIATOREN</b>	<b>149</b>
PRIMULA	150
FLAT-PLINT-LINE	145

<b>KOLOMRADIATOREN</b>	<b>163</b>
RITMO	164
VINTAGE	173

<b>TECHNIEK</b>	<b>182</b>
OVERZICHT KLEUREN	187
OVERZICHT ACCESSOIRES	188
OVERZICHT VENTIELSETS	190
OVERZICHT VOORRAADRADIATOREN	192

<b>CLIMATE CONTROL</b>	<b>200</b>
------------------------	------------



Selecteer hier uw radiator



AANBEVOLEN VOOR BADKAMER EN KEUKEN IN OPTIE



korte beugel (M301) art. nr. zie p. 115

Andere accessoires, zie p. 115

REGELING (RF-THERMOSTAAT)



In de prijs inbegrepen!



RF-ontvanger aan de achterzijde

**KLEUREN**

- Standaardkleur S600 (witte fijn structuurlak) (RAL 9016: geen meerprijs 15%)
- Niet verkrijgbaar in collectie Pure Grey
- Uitgebreide kleurenkaart zie p. 12

**SPECIAAL**

- Standaardradiator geleverd in combinatie met RF-thermostaat (RF-thermostaat in de prijs inbegrepen)
- Laag gewicht: snel en eenvoudig te monteren door één monteur
- Droge aluminium radiator
- Aangename stralingswarmte door innovatieve infra-rood-technologie
- Koppeling mogelijk tot 5 radiatoren

**BEVESTIGINGEN**

- Muurbevestigingen standaard (discreet weggewerkt)
- Enkel verticale montage mogelijk

**TECHNISCH**

- KTL-grondlaag, poedercoating
- Regeling van ruimtetemperatuur
- **Regeling van oppervlaktetemperatuur**
- IPX4 Klasse II

**ACCESSOIRES**

- Zie p. 115

**TECHNISCHE TEKENINGEN**

- Zie p. 104

**HOE BESTELLEN**

1. Kies het gewenste model van de radiator in de onderstaande tabel.
2. Selecteer de gewenste aansturing (zie toelichting links onderaan) - afhankelijk van de gewenste aansturing dienen extra toebehoren mee besteld te worden.
3. **De totaalprijs wordt bepaald door het gekozen toesteltype en eventuele toebehoren.**

**HOE EEN CORRECTE BESTELCODE VORMEN**

Leveringstermijn 15 - 30 werkdagen (zonder transportduur)

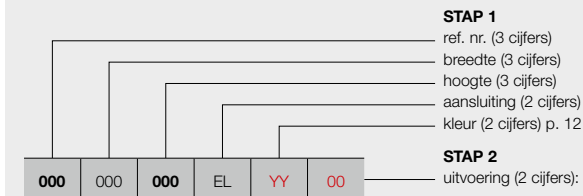

**STAP 1**

- ref. nr. (3 cijfers)
- breedte (3 cijfers)
- hoogte (3 cijfers)
- aansluiting (2 cijfers)
- kleur (2 cijfers) p. 12

**STAP 2**

uitvoering (2 cijfers):

- manuele aansturing**  
00 = met RF-thermostaat (in de prijs inbegrepen)  
13 = met RF-thermostaat en kabel met haakse stekker (prijs 13 = prijs 00)  
14 = zonder RF-thermostaat
- VCC App\* aansturing**  
15 = de radiator (met kabel en schuko stekker 90°) is enkel te bedienen via de optionele E-Volve E-V-WIFI (wit of grijs) (apart te bestellen)
- domotica aansturing**  
15 = radiator zonder regeling, met kabel en schuko stekker 90°

**BESTELCODE VOORRAADRADIATOR**

Leveringstermijn 5 werkdagen (zonder transportduur)

**Voorraadradiatoren enkel mogelijk met uitvoering met RF-thermostaat!**

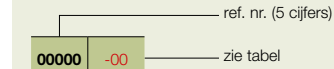

**STAP 1 U kiest het gewenste model van radiator**



PRODUCTGROEP: ELECTRICAL

BESTELCODE MAATWERK BEAMS MONO-EL	TECHNISCHE GEGEVENS				STANDAARDKLEUR
	breedte (L mm)	hoogte (H mm)	gewicht (kg)	el. weerst. (Watt)	
REF. NR. BEAMS MONO-EL : 349					verkorte ref. nr. S600 voorraad
<b>349</b>	015	<b>180</b>	EL	<b>YY</b>	<b>00</b>
					<b>14</b>
					<b>15</b>
					<b>11349-01</b>
					<b>11349-02</b>
					<b>11349-03</b>

Kleur aangeven bij bestelling (YY)

Voor meer details over onze artikel-data, zie artikel-database: <http://www.synomax.com> en <https://www.2ba.nl>  
Actuele prijzen: zie [www.vasco.eu](http://www.vasco.eu)

**STAP 2 U kiest de toebehoren**

Afhankelijk van de gewenste aansturing dient u mogelijk extra toebehoren te bestellen. Zie pagina links.

**STAP 3 Totaalprijs = prijs elektrische radiator + prijs toebehoren**

**BESCHIKBARE UITVOERINGEN**

**MANUELE AANSTURING**

**00 = radiator + RF-thermostaat (in de prijs inbegrepen).** De radiator is enkel te bedienen via de meegeleverde RF-thermostaat (wit).



RF-THERMOSTAAT

Standaard uitvoering.

**13 = radiator met RF-thermostaat en kabel met haakse stekker (prijs 13 = prijs 00)**

**14 = radiator zonder RF-thermostaat**

Indien u meerdere radiatoren met één en dezelfde RF-thermostaat wilt bedienen, is het voldoende om één radiator in de uitvoering 00 te bestellen en de andere(n) in de uitvoering 14.

**VCC APP\* AANSTURING**

**15 = de radiator (met kabel en schuko stekker 90°) is enkel te bedienen via de optionele E-Volve E-V-WIFI (wit of grijs) (E-Volve E-V-WIFI apart te bestellen)**



E-VOLVE E-V-WIFI

kleur	art. nr.
wit	1184 007 0000 9016
grijs	1184 007 0000 7047

Eén E-Volve E-V-WIFI per radiator. Bediening van de radiator verloopt via de apart te bestellen E-Volve E-V-WIFI module (en NIET via de RF-thermostaat).

\* **Vasco Climate Control (VCC App).** Dankzij Vasco Climate Control (VCC App) kan u altijd en overal inloggen en uw optimaal binnencomfort instellen. Meer informatie zie p. 398.

**PRODUCTGROEP: ELECTRICAL COMPONENTS**

**DOMOTICA AANSTURING**

**15 = radiator zonder regeling, met kabel en schuko stekker 90°**

Deze radiator (met kabel en schuko stekker 90°) mag enkel gebruikt worden in combinatie met een **gebouwbeheersysteem** (domotica) of **externe thermostaat** uitgerust met: een weekprogramma + open raam detectie of adaptieve startaansturing of afstandscontrole, om te voldoen aan de Europese richtlijn ECO Design Directive 2015/1188.

VASCO

<b>BADKAMERRADIATOREN</b>	<b>8</b>
ONI	9
IRIS	10
MALVA	11
PRADO	12
AGAVE	13
ASTER	14
ASTER HF-S	15
CARRÉ BAD	16
ARCHE BAD	17
ZANA BAD	18
TOILETRADIATOREN	60

<b>ELEKTRISCHE RADIATOREN</b>	<b>25</b>
<b>ZUIVER ELEKTRISCHE RADIATOREN</b>	<b>28</b>
BEAMS MONO-EL	31
ONI-EL	32
NIVA-EL	33
IRIS	34
AGAVE	35
ASTER	36
ASTER HF-S	37
CARRÉ BAD	38
ZANA BAD	39
VIOLA	40
E-PANEL	41
E-TECH	43
IRIS BL	44
AGAVE BL	45
ASTER BL	45
CARRÉ BAD BL	46
NIVA BL	46
<b>GEMENGDE RADIATOREN</b>	<b>49</b>
NIVA MIXED	51
IRIS MIXED	52
ASTER MIXED	52

<b>ALUMINIUM DESIGNRADIATOREN</b>	<b>61</b>
BEAMS	62
BRYCE	65
ALU-ZEN	68
ZAROS	69

<b>STAAL DESIGNRADIATOREN</b>	<b>75</b>
NIVA	76
NIVA VENTILO-CONVECTOR	82
CARRÉ	87
ARCHE	97
ZANA	100
VIOLA	110
TULIPA	126

<b>PANEELRADIATOREN</b>	<b>136</b>
ELIA	137
FLATLINE	141
FLAT-V-LINE	144
FLAT-PLINT-LINE	145

<b>PLINTRADIATOREN</b>	<b>149</b>
PRIMULA	150
FLAT-PLINT-LINE	145

<b>KOLOMRADIATOREN</b>	<b>163</b>
RITMO	164
VINTAGE	173

<b>TECHNIEK</b>	<b>182</b>
OVERZICHT KLEUREN	187
OVERZICHT ACCESSOIRES	188
OVERZICHT VENTIELSETS	190
OVERZICHT VOORRAADRADIATOREN	192

<b>CLIMATE CONTROL</b>	<b>200</b>
------------------------	------------

AANBEVOLEN VOOR BADKAMER EN KEUKEN (O-NP-EL) IN OPTIE



handdoekbeugel MULTI+ rechts (S600)  
art. nr. zie p. 115

handdoekbeugel MULTI+ rechts (M301)  
art. nr. zie p. 115

handdoekbeugel MULTI+ rechts (RAL 9005)  
art. nr. zie p. 115

Andere accessoires, zie p. 115

REGELING (RF-THERMOSTAAT)



In de prijs inbegrepen!

TYPES

- O-P-EL: met 1 (1400 mm) of 2 (1800/2000 mm) handdoekuitsparingen
- O-NP-EL: zonder handdoekuitsparingen

KLEUREN

- Standaardkleur S600 (witte fijn structuurlak) (RAL 9016: geen meerprijs 15%)
- Uitgebreide kleurenkaart zie p. 12

SPECIAAL

- Standaardradiator geleverd in combinatie met RF-thermostaat (RF-thermostaat in de prijs inbegrepen)
- Laag gewicht: snel en eenvoudig te monteren door één monteur
- Droge aluminium radiator
- Aangename stralingswarmte door innovatieve infra-rood-technologie

BEVESTIGINGEN

- Muurbevestigingen standaard
- Enkel verticale montage mogelijk

TECHNISCH

- KTL-grondlaag, poedercoating
- Regeling van ruimtetemperatuur
- Regeling van oppervlaktetemperatuur**
- IPX4 Klasse II

ACCESSOIRES

- Zie p. 115

TECHNISCHE TEKENINGEN

- Zie p. 104



RF-ontvanger aan de achterzijde

BESCHIKBARE UITVOERINGEN

**MANUELE AANSTURING**

**00 = radiator + RF-thermostaat (in de prijs inbegrepen).** De radiator is enkel te bedienen via de meegeleverde RF-thermostaat (wit).

**RF-THERMOSTAAT**

Standaard uitvoering.

**13 = radiator met RF-thermostaat en kabel met haakse stekker (prijs 13 = prijs 00)**

**14 = radiator zonder RF-thermostaat**

Indien u meerdere radiatoren met één en dezelfde RF-thermostaat wilt bedienen, is het voldoende om één radiator in de uitvoering 00 te bestellen en de andere(n) in de uitvoering 14.

**VCC APP\* AANSTURING**

**15 = de radiator (met kabel en schuko stekker 90°) is enkel te bedienen via de optionele E-Volve E-V-WIFI (wit of grijs) (E-Volve E-V-WIFI apart te bestellen)**

**E-VOLVE E-V-WIFI**

kleur	art. nr.
wit	1184 007 0000 9016
grijs	1184 007 0000 7047

Eén E-Volve E-V-WIFI per radiator. Bediening van de radiator verloopt via de apart te bestellen E-Volve E-V-WIFI module (en NIET via de RF-thermostaat).

\* **Vasco Climate Control (VCC App).** Dankzij Vasco Climate Control (VCC App) kan u altijd en overal inloggen en uw optimaal binnencomfort instellen. Meer informatie zie p. 398.

PRODUCTGROEP: ELECTRICAL COMPONENTS

**DOMOTICA AANSTURING**

**15 = radiator zonder regeling, met kabel en schuko stekker 90°**

Deze radiator (met kabel en schuko stekker 90°) mag enkel gebruikt worden in combinatie met een **gebouwbeheersysteem** (domotica) of **externe thermostaat** uitgerust met: een weekprogramma + open raam detectie of adaptieve startaansturing of afstandscontrole, om te voldoen aan de Europese richtlijn ECO Design Directive 2015/1188.

HOE BESTELLEN

- Kies het gewenste model van de radiator in de onderstaande tabel.
- Selecteer de gewenste aansturing (zie toelichting links onderaan) - afhankelijk van de gewenste aansturing dienen extra toebehoren mee besteld te worden.
- De totaalprijs wordt bepaald door het gekozen toesteltype en eventuele toebehoren.**

HOE EEN CORRECTE BESTELCODE VORMEN

Leveringstermijn 15 - 30 werkdagen (zonder transportduur)

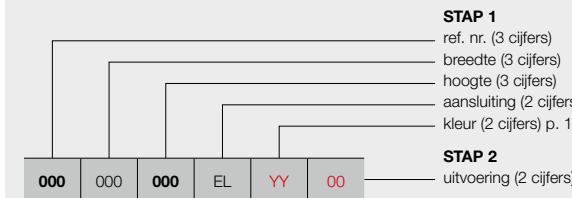

O-P

O-NP

- manuele aansturing**  
00 = met RF-thermostaat (in de prijs inbegrepen)  
13 = met RF-thermostaat en kabel met haakse stekker (prijs 13 = prijs 00)  
14 = zonder RF-thermostaat
- VCC App\* aansturing**  
15 = de radiator (met kabel en schuko stekker 90°) is enkel te bedienen via de optionele E-Volve E-V-WIFI (wit of grijs) (apart te bestellen)
- domotica aansturing**  
15 = radiator zonder regeling, met kabel en schuko stekker 90°

BESTELCODE VOORRAADRADIATOR

Leveringstermijn 5 werkdagen (zonder transportduur)

**Voorraadradiatoren enkel mogelijk met uitvoering met RF-thermostaat!**



STAP 1 U kiest het gewenste model van radiator



PRODUCTGROEP: ELECTRICAL

BESTELCODE MAATWERK ONI-EL	TECHNISCHE GEGEVENS				STANDAARDKLEUR					
	breedte (L mm)	hoogte (H mm)	gewicht (kg)	el. weerst. (Watt)						
<b>REF. NR. O-P-EL : 348</b>										
348	050	140	EL	YY	00	500	1400	17,80	750	11348-01
					14					-
					15					-
348	050	180	EL	YY	00	500	1800	22,00	1000	11348-02
					14					-
					15					-
<b>REF. NR. O-NP-EL : 356</b>										
356	050	140	EL	YY	00	500	1400	17,80	750	-
					14					-
					15					-
356	050	180	EL	YY	00	500	1800	22,00	1000	11356-01
					14					-
					15					-

Kleur aangeven bij bestelling (YY)

Voor meer details over onze artikel-data, zie artikel-database: <http://www.synomax.com> en <https://www.2ba.nl>  
Actuele prijzen: zie [www.vasco.eu](http://www.vasco.eu)

STAP 2 U kiest de toebehoren

Afhankelijk van de gewenste aansturing dient u mogelijk extra toebehoren te bestellen. Zie pagina links.

STAP 3 Totaalprijs = prijs elektrische radiator + prijs toebehoren

BADKAMERRADIATOREN	8
ONI	9
IRIS	10
MALVA	11
PRADO	12
AGAVE	13
ASTER	14
ASTER HF-S	15
CARRÉ BAD	16
ARCHE BAD	17
ZANA BAD	18
TOILETRADIATOREN	60

ELEKTRISCHE RADIATOREN	25
ZUIVER ELEKTRISCHE RADIATOREN	28
BEAMS MONO-EL	31
ONI-EL	32
NIVA-EL	33
IRIS	34
AGAVE	35
ASTER	36
ASTER HF-S	37
CARRÉ BAD	38
ZANA BAD	39
VIOLA	40
E-PANEL	41
E-TECH	43
IRIS BL	44
AGAVE BL	45
ASTER BL	45
CARRÉ BAD BL	46
NIVA BL	46

GEMENGDE RADIATOREN	49
NIVA MIXED	51
IRIS MIXED	52
ASTER MIXED	52

ALUMINIUM DESIGNRADIATOREN	61
BEAMS	62
BRYCE	65
ALU-ZEN	68
ZAROS	69

STAAL DESIGNRADIATOREN	75
NIVA	76
NIVA VENTILO-CONVECTOR	82
CARRÉ	87
ARCHE	97
ZANA	100
VIOLA	110
TULIPA	126

PANEELRADIATOREN	136
ELIA	137
FLATLINE	141
FLAT-V-LINE	144
FLAT-PLINT-LINE	145

PLINTRADIATOREN	149
PRIMULA	150
FLAT-PLINT-LINE	145

KOLOMRADIATOREN	163
RITMO	164
VINTAGE	173

TECHNIEK	182
OVERZICHT KLEUREN	187
OVERZICHT ACCESSOIRES	188
OVERZICHT VENTIELSETS	190
OVERZICHT VOORRAADRADIATOREN	192

CLIMATE CONTROL	200
-----------------	-----



AANBEVOLEN VOOR BADKAMER EN KEUKEN IN OPTIE



handdoekbeugel (aluminium) art. nr. zie p. 115

Andere accessoires, zie p. 115

REGELING (RF-THERMOSTAAT)



In de prijs inbegrepen!

**KLEUREN**

- Standaardkleur S600 (witte fijn structuurlak) (RAL 9016: geen meerprijs 15%)
- Uitgebreide kleurenkaart zie p. 12

**SPECIAAL**

- Gelakte voorplaat
- Standaardradiator geleverd in combinatie met RF-thermostaat (RF-thermostaat in de prijs inbegrepen)
- Laag gewicht: snel en eenvoudig te monteren door één monteur
- Droge stalen radiator
- Aangename stralingswarmte door innovatieve infra-rood-technologie

**BEVESTIGINGEN**

- Muurbevestigingen in de kleur RAL 7016 (antraciet grijs) standaard.

**TECHNISCH**

- Elektrisch weerstandsgelast (onzichtbare lasnaden) en rolnaadgelast
- KTL-grondlaag, poedercoating
- Regeling van ruimtetemperatuur
- IPX4 Klasse II

**ACCESSOIRES**

- Zie p. 115

**TECHNISCHE TEKENINGEN**

- Zie p. 105

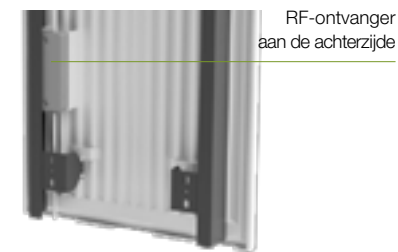

RF-ontvanger aan de achterzijde

BESCHIKBARE UITVOERINGEN

**MANUELE AANSTURING**

**00 = radiator + RF-thermostaat (in de prijs inbegrepen).** De radiator is enkel te bedienen via de meegeleverde RF-thermostaat (wit).



RF-THERMOSTAAT

Standaard uitvoering.

**13 = radiator met RF-thermostaat en kabel met haakse stekker (prijs 13 = prijs 00)**

**14 = radiator zonder RF-thermostaat**

Indien u meerdere radiatoren met één en dezelfde RF-thermostaat wilt bedienen, is het voldoende om één radiator in de uitvoering 00 te bestellen en de andere(n) in de uitvoering 14.

**VCC APP\* AANSTURING**

**15 = de radiator (met kabel en schuko stekker 90°) is enkel te bedienen via de optionele E-Volve E-V-WIFI (wit of grijs) (E-Volve E-V-WIFI apart te bestellen)**



E-VOLVE E-V-WIFI

kleur	art. nr.
wit	1184 007 0000 9016
grijs	1184 007 0000 7047

Eén E-Volve E-V-WIFI per radiator. Bediening van de radiator verloopt via de apart te bestellen E-Volve E-V-WIFI module (en NIET via de RF-thermostaat).

\* **Vasco Climate Control (VCC App).** Dankzij Vasco Climate Control (VCC App) kan u altijd en overal inloggen en uw optimaal binnencomfort instellen. Meer informatie zie p. 398.

PRODUCTGROEP: ELECTRICAL COMPONENTS

**DOMOTICA AANSTURING**

**15 = radiator zonder regeling, met kabel en schuko stekker 90°**

Deze radiator (met kabel en schuko stekker 90°) mag enkel gebruikt worden in combinatie met een **gebouwbeheersysteem** (domotica) of **externe thermostaat** uitgerust met: een weekprogramma + open raam detectie of adaptieve startaansturing of afstandscontrole, om te voldoen aan de Europese richtlijn ECO Design Directive 2015/1188.

HOE BESTELLEN

1. Kies het gewenste model van de radiator in de onderstaande tabel.
2. Selecteer de gewenste aansturing (zie toelichting links onderaan) - afhankelijk van de gewenste aansturing dienen extra toebehoren mee besteld te worden.
3. **De totaalprijs wordt bepaald door het gekozen toesteltype en eventuele toebehoren.**

HOE EEN CORRECTE BESTELCODE VORMEN

Leveringstermijn 15 - 30 werkdagen (zonder transportduur)

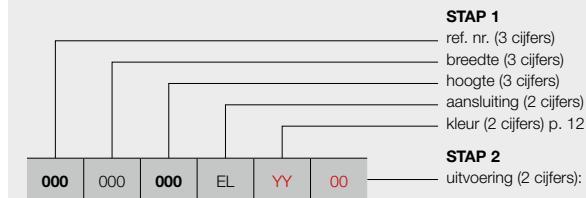

**STAP 1**

- ref. nr. (3 cijfers)
- breedte (3 cijfers)
- hoogte (3 cijfers)
- aansluiting (2 cijfers)
- kleur (2 cijfers) p. 12

**STAP 2**

uitvoering (2 cijfers):

- manuele aansturing**  
00 = met RF-thermostaat (in de prijs inbegrepen)  
13 = met RF-thermostaat en kabel met haakse stekker (prijs 13 = prijs 00)  
14 = zonder RF-thermostaat
- VCC App\* aansturing**  
15 = de radiator (met kabel en schuko stekker 90°) is enkel te bedienen via de optionele E-Volve E-V-WIFI (wit of grijs) (apart te bestellen)
- domotica aansturing**  
15 = radiator zonder regeling, met kabel en schuko stekker 90°

BESTELCODE VOORRAADRADIATOR

Leveringstermijn 5 werkdagen (zonder transportduur)

**Voorraadradiatoren enkel mogelijk met uitvoering met RF-thermostaat!**

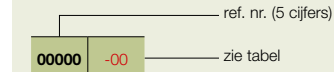

STAP 1 U kiest het gewenste model van radiator



PRODUCTGROEP: ELECTRICAL

BESTELCODE MAATWERK NIVA-EL	TECHNISCHE GEGEVENS				STANDAARDKLEUR
	breedte (L mm)	hoogte (H mm)	gewicht (kg)	el. weerst. (Watt)	
REF. NR. NIVA-EL : 361					verkorte ref. nr. S600 voorraad
<b>361</b> 042 <b>182</b> EL <b>YY</b> 00	420	1820	21,40	900	<b>11361-01</b>
14					-
15					-
<b>361</b> 052 <b>092</b> EL <b>YY</b> 00	520	920	13,80	500	<b>11361-02</b>
14					-
15					-
<b>361</b> 052 <b>142</b> EL <b>YY</b> 00	520	1420	20,80	900	<b>11361-03</b>
14					-
15					-
<b>361</b> 052 <b>182</b> EL <b>YY</b> 00	520	1820	26,40	1100	<b>11361-04</b>
14					-
15					-
<b>361</b> 062 <b>182</b> EL <b>YY</b> 00	620	1820	31,30	1300	<b>11361-05</b>
14					-
15					-
<b>361</b> 062 <b>202</b> EL <b>YY</b> 00	620	2020	34,70	1500	<b>11361-06</b>
14					-
15					-

Kleur aangeven bij bestelling (YY)

Voor meer details over onze artikel-data, zie artikel-database: <http://www.synomax.com> en <https://www.2ba.nl>  
Actuele prijzen: zie [www.vasco.eu](http://www.vasco.eu)

STAP 2 U kiest de toebehoren

Afhankelijk van de gewenste aansturing dient u mogelijk extra toebehoren te bestellen. Zie pagina links.

STAP 3 Totaalprijs = prijs elektrische radiator + prijs toebehoren

<b>BADKAMERRADIATOREN</b>	<b>8</b>
ONI	9
IRIS	10
MALVA	11
PRADO	12
AGAVE	13
ASTER	14
ASTER HF-S	15
CARRÉ BAD	16
ARCHE BAD	17
ZANA BAD	18
TOILETRADIATOREN	60

<b>ELEKTRISCHE RADIATOREN</b>	<b>25</b>
<b>ZUIVER ELEKTRISCHE RADIATOREN</b>	<b>28</b>
BEAMS MONO-EL	31
ONI-EL	32
NIVA-EL	33
IRIS	34
AGAVE	35
ASTER	36
ASTER HF-S	37
CARRÉ BAD	38
ZANA BAD	39
VIOLA	40
E-PANEL	41
E-TECH	43
IRIS BL	44
AGAVE BL	45
ASTER BL	45
CARRÉ BAD BL	46
NIVA BL	46
<b>GEMENGDE RADIATOREN</b>	<b>49</b>
NIVA MIXED	51
IRIS MIXED	52
ASTER MIXED	52

<b>ALUMINIUM DESIGNRADIATOREN</b>	<b>61</b>
BEAMS	62
BRYCE	65
ALU-ZEN	68
ZAROS	69

<b>STAAL DESIGNRADIATOREN</b>	<b>75</b>
NIVA	76
NIVA VENTILO-CONVECTOR	82
CARRÉ	87
ARCHE	97
ZANA	100
VIOLA	110
TULIPA	126

<b>PANEELRADIATOREN</b>	<b>136</b>
ELIA	137
FLATLINE	141
FLAT-V-LINE	144
FLAT-PLINT-LINE	145

<b>PLINTRADIATOREN</b>	<b>149</b>
PRIMULA	150
FLAT-PLINT-LINE	145

<b>KOLOMRADIATOREN</b>	<b>163</b>
RITMO	164
VINTAGE	173

<b>TECHNIEK</b>	<b>182</b>
OVERZICHT KLEUREN	187
OVERZICHT ACCESSOIRES	188
OVERZICHT VENTIELSETS	190
OVERZICHT VOORRAADRADIATOREN	192

<b>CLIMATE CONTROL</b>	<b>200</b>
------------------------	------------





AANBEVOLEN VOOR BADKAMER EN KEUKEN IN OPTIE



wegklapbaar droog- en stapelrek (chrom) art. nr. zie p. 115

Andere accessoires, zie p. 115

TYPES

- Recht (HD-EL) en gebogen (HDR-EL)

BUIZEN

- Horizontaal, rond Ø 22 mm

COLLECTOREN

- Verticaal, D-profiel 34 x 34 mm

KLEUREN

- Standaardkleur wit RAL 9016
- Uitgebreide kleurenkaart zie p. 12

SPECIAAL

- De horizontale buizen van type HDR-EL zijn lichtjes naar voor gebogen (10°).

BEVESTIGINGEN

- Muurbevestigingen standaard
- Witte bevestiging wordt meegeleverd bij witte radiator (RAL 9016) - chrom bevestiging bij andere kleuren

TECHNISCH

- Elektrisch lasergelast (onzichtbare lasnaden)
- KTL-grondlaag, poedercoating
- Regeling: toebehoren apart te bestellen (keuze uit onderstaande uitvoeringen)
- IPX4 Klasse II

ACCESSOIRES

- Zie p. 115

TECHNISCHE TEKENINGEN

- Zie p. 105

Opgelet: radiator standaard met weerstand, aansturing apart te bestellen

BESCHIKBARE UITVOERINGEN

**MANUELE AANSTURING**

Radiator + E-Volve E-V-Basic (wit of grijs) **(E-Volve E-V-Basic apart te bestellen)**

**E-VOLVE E-V-BASIC**

kleur	art. nr.
wit	1184 005 0000 9016
grijs	1184 005 0000 9006

**Koppeling met RF-thermostaat niet mogelijk**

Radiator + E-Volve E-V-RF (wit of grijs) **(E-Volve E-V-RF apart te bestellen)**

**E-VOLVE E-V-RF**

kleur	art. nr.
wit	1184 006 0000 9016
grijs	1184 006 0000 9006

**RF-thermostaat enkel in wit beschikbaar**

**VCC APP\* AANSTURING**

De radiator is enkel te bedienen via de E-Volve E-V-WIFI (wit of grijs) **(E-Volve E-V-WIFI apart te bestellen)** (inclusief meegeleverde BAS connector)

**E-VOLVE E-V-WIFI**

kleur	art. nr.
wit	1184 007 0000 9016
grijs	1184 007 0000 7047

Eén E-Volve E-V-WIFI per radiator. Het is niet mogelijk om de radiator via de E-Volve E-V-Basic of E-Volve E-V-RF te bedienen.

\* **Vasco Climate Control (VCC App)**. Dankzij Vasco Climate Control (VCC App) kan u altijd en overal inloggen en uw optimaal binnencomfort instellen. Meer informatie zie p. 398.

PRODUCTGROEP: ELECTRICAL COMPONENTS

**DOMOTICA AANSTURING**

Radiator zonder regeling + BAS connector (wit of grijs) **(BAS connector apart te bestellen)**

**BAS CONNECTOR**

kleur	art. nr.
wit	1184 248 0000 9016
grijs	1184 248 0000 7047

De radiator (met BAS connector) mag enkel gebruikt worden in combinatie met een **gebouwbeheersysteem** (domotica) of **externe thermostaat** uitgerust met: een weekprogramma + open raam detectie of adaptieve startaansturing of afstandscontrole, om te voldoen aan de Europese richtlijn ECO Design Directive 2015/1188.

HOE BESTELLEN

1. Kies het gewenste model van de radiator in de onderstaande tabel.
2. Selecteer de gewenste aansturing (zie toelichting links onderaan) - afhankelijk van de gewenste aansturing dienen extra toebehoren mee besteld te worden.
3. **De totaalprijs wordt bepaald door het gekozen toesteltype en toebehoren.**

HOE EEN CORRECTE BESTELCODE VORMEN

Leveringstermijn 15 - 30 werkdagen (zonder transportduur)

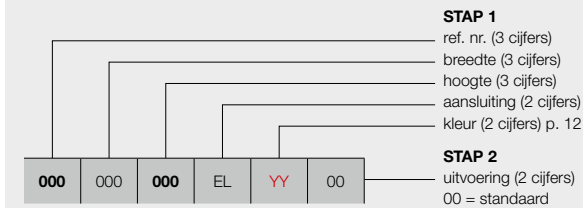

**manuele aansturing**  
met E-Volve E-V-Basic (wit of grijs) **(apart te bestellen)**  
met E-Volve E-V-RF (wit of grijs) **(apart te bestellen)**

**VCC App\* aansturing**  
de radiator is enkel te bedienen via de E-Volve E-V-WIFI (wit of grijs) **(apart te bestellen)** (inclusief meegeleverde BAS connector)

**domotica aansturing**  
radiator zonder regeling + BAS connector (wit of grijs) **(apart te bestellen)**

BESTELCODE VOORRAADRADIATOR

Leveringstermijn 5 werkdagen (zonder transportduur)

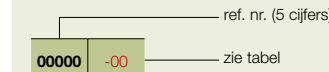

STAP 1 U kiest het gewenste model van radiator



PRODUCTGROEP: ELECTRICAL

BESTELCODE MAATWERK IRIS	TECHNISCHE GEGEVENS					STANDAARDKLEUR
	buizen	breedte (L mm)	hoogte (H mm)	gewicht (kg)	el. weerst. (Watt)	verkorte ref. nr. RAL 9016 voorraad
REF. NR. IRIS HD-EL : 331						
<b>331</b> 050 <b>091</b> EL <b>YY</b> 00	18	500	916	13,70	500	<b>11331-01</b>
	26	500	1330	19,70	750	<b>11331-02</b>
	35	500	1790	26,30	1000	<b>11331-03</b>
<b>331</b> 060 <b>188</b> EL <b>YY</b> 00	37	600	1882	31,20	1250	<b>11331-04</b>
<b>331</b> 075 <b>183</b> EL <b>YY</b> 00	36	750	1836	39,35	1500	<b>11331-05</b>
REF. NR. IRIS HDR-EL : 332						
<b>332</b> 050 <b>133</b> EL <b>YY</b> 00	26	500	1330	19,70	750	-
	35	500	1790	26,30	1000	-
<b>332</b> 060 <b>188</b> EL <b>YY</b> 00	37	600	1882	31,20	1250	-

Kleur aangeven bij bestelling (YY)

Voor meer details over onze artikel-data, zie artikel-database: <http://www.synomax.com> en <https://www.2ba.nl>  
**Actuele prijzen: zie [www.vasco.eu](http://www.vasco.eu)**

STAP 2 U kiest de toebehoren

Afhankelijk van de gewenste aansturing dient u extra toebehoren te bestellen. Zie pagina links.

STAP 3 Totaalprijs = prijs elektrische radiator + prijs toebehoren

INHOUD PRIJSLIJST

Selecteer hier uw radiator

<b>BADKAMERRADIATOREN</b>	<b>8</b>
ONI	9
IRIS	10
MALVA	11
PRADO	12
AGAVE	13
ASTER	14
ASTER HF-S	15
CARRÉ BAD	16
ARCHE BAD	17
ZANA BAD	18
TOILETRADIATOREN	60
<b>ELEKTRISCHE RADIATOREN</b>	<b>25</b>
<b>ZUIVER ELEKTRISCHE RADIATOREN</b>	<b>28</b>
BEAMS MONO-EL	31
ONI-EL	32
NIVA-EL	33
IRIS	34
AGAVE	35
ASTER	36
ASTER HF-S	37
CARRÉ BAD	38
ZANA BAD	39
VIOLA	40
E-PANEL	41
E-TECH	43
IRIS BL	44
AGAVE BL	45
ASTER BL	45
CARRÉ BAD BL	46
NIVA BL	46
<b>GEMENGDE RADIATOREN</b>	<b>49</b>
NIVA MIXED	51
IRIS MIXED	52
ASTER MIXED	52
<b>ALUMINIUM DESIGNRADIATOREN</b>	<b>61</b>
BEAMS	62
BRYCE	65
ALU-ZEN	68
ZAROS	69
<b>STAAL DESIGNRADIATOREN</b>	<b>75</b>
NIVA	76
NIVA VENTILO-CONVECTOR	82
CARRÉ	87
ARCHE	97
ZANA	100
VIOLA	110
TULIPA	126
<b>PANEELRADIATOREN</b>	<b>136</b>
ELIA	137
FLATLINE	141
FLAT-V-LINE	144
FLAT-PLINT-LINE	145
<b>PLINTRADIATOREN</b>	<b>149</b>
PRIMULA	150
FLAT-PLINT-LINE	145
<b>KOLOMRADIATOREN</b>	<b>163</b>
RITMO	164
VINTAGE	173
<b>TECHNIEK</b>	<b>182</b>
OVERZICHT KLEUREN	187
OVERZICHT ACCESSOIRES	188
OVERZICHT VENTIELSETS	190
OVERZICHT VOORRAADRADIATOREN	192
<b>CLIMATE CONTROL</b>	<b>200</b>



AANBEVOLEN VOOR BADKAMER EN KEUKEN IN OPTIE



wegklapbaar droog- en stapelrek (chrom) art. nr. zie p. 115

Andere accessoires, zie p. 115

TYPES

- Recht (HR-EL)

BUIZEN

- Horizontaal, rond Ø 22 mm

COLLECTOREN

- Verticaal, rond Ø 35 mm

KLEUREN

- Standaardkleur wit RAL 9016
- Uitgebreide kleurenkaart zie p. 12

BEVESTIGINGEN

- Muurbevestigingen standaard
- Witte bevestiging wordt meegeleverd bij witte radiator (RAL 9016) - chrom bevestiging bij andere kleuren

TECHNISCH

- Elektrisch lasergelast (onzichtbare lasnaden)
- KTL-grondlaag, poedercoating
- Regeling: toebehoren apart te bestellen (keuze uit onderstaande uitvoeringen)
- IPX4 Klasse II

ACCESSOIRES

- Zie p. 115

TECHNISCHE TEKENINGEN

- Zie p. 106

Opgelet: radiator standaard met weerstand, aansturing apart te bestellen

BESCHIKBARE UITVOERINGEN

**MANUELE AANSTURING**

Radiator + E-Volve E-V-Basic (wit of grijs) **(E-Volve E-V-Basic apart te bestellen)**

**E-VOLVE E-V-BASIC**

kleur	art. nr.
wit	1184 005 0000 9016
grijs	1184 005 0000 9006

Koppeling met RF-thermostaat niet mogelijk

Radiator + E-Volve E-V-RF (wit of grijs) **(E-Volve E-V-RF apart te bestellen)**

**E-VOLVE E-V-RF**

kleur	art. nr.
wit	1184 006 0000 9016
grijs	1184 006 0000 9006

RF-thermostaat enkel in wit beschikbaar

**VCC APP\* AANSTURING**

De radiator is enkel te bedienen via de E-Volve E-V-WIFI (wit of grijs) **(E-Volve E-V-WIFI apart te bestellen)** (inclusief meegeleverde BAS connector)

**E-VOLVE E-V-WIFI**

kleur	art. nr.
wit	1184 007 0000 9016
grijs	1184 007 0000 7047

Eén E-Volve E-V-WIFI per radiator. Het is niet mogelijk om de radiator via de E-Volve E-V-Basic of E-Volve E-V-RF te bedienen.

\* **Vasco Climate Control (VCC App)**. Dankzij Vasco Climate Control (VCC App) kan u altijd en overal inloggen en uw optimaal binnencomfort instellen. Meer informatie zie p. 398.

PRODUCTGROEP: ELECTRICAL COMPONENTS

**DOMOTICA AANSTURING**

Radiator zonder regeling + BAS connector (wit of grijs) **(BAS connector apart te bestellen)**

**BAS CONNECTOR**

kleur	art. nr.
wit	1184 248 0000 9016
grijs	1184 248 0000 7047

De radiator (met BAS connector) mag enkel gebruikt worden in combinatie met een **gebouwbeheersysteem** (domotica) of **externe thermostaat** uitgerust met: een weekprogramma + open raam detectie of adaptieve startaansturing of afstandscontrole, om te voldoen aan de Europese richtlijn ECO Design Directive 2015/1188.

HOE BESTELLEN

1. Kies het gewenste model van de radiator in de onderstaande tabel.
2. Selecteer de gewenste aansturing (zie toelichting links onderaan) - afhankelijk van de gewenste aansturing dienen extra toebehoren mee besteld te worden.
3. **De totaalprijs wordt bepaald door het gekozen toesteltype en toebehoren.**

HOE EEN CORRECTE BESTELCODE VORMEN

Leveringstermijn 15 - 30 werkdagen (zonder transportduur)

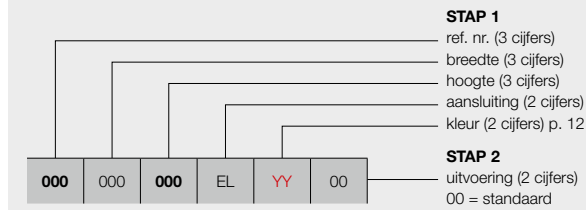

**STAP 1**  
ref. nr. (3 cijfers)  
breedte (3 cijfers)  
hoogte (3 cijfers)  
aansluiting (2 cijfers)  
kleur (2 cijfers) p. 12

**STAP 2**  
uitvoering (2 cijfers)  
00 = standaard

manuele aansturing

met E-Volve E-V-Basic (wit of grijs) **(apart te bestellen)**  
met E-Volve E-V-RF (wit of grijs) **(apart te bestellen)**

VCC App\* aansturing

de radiator is enkel te bedienen via de E-Volve E-V-WIFI (wit of grijs) **(apart te bestellen)** (inclusief meegeleverde BAS connector)

domotica aansturing

radiator zonder regeling + BAS connector (wit of grijs) **(apart te bestellen)**

STAP 1 U kiest het gewenste model van radiator



PRODUCTGROEP: ELECTRICAL

BESTELCODE MAATWERK AGAVE	TECHNISCHE GEGEVENS				
	buizen	breedte (L mm)	hoogte (H mm)	gewicht (kg)	el. weerst. (Watt)
REF. NR. AGAVE HR-EL : 333					
333 050 132 187 EL YY 00	26	500	1322	19,50	750
	37	500	1874	25,75	1000
333 060 187 EL YY 00	37	600	1874	30,90	1250

Kleur aangeven bij bestelling (YY)

Voor meer details over onze artikel-data, zie artikel-database: <http://www.synomax.com> en <https://www.2ba.nl>  
Actuele prijzen: zie [www.vasco.eu](http://www.vasco.eu)

STAP 2 U kiest de toebehoren

Afhankelijk van de gewenste aansturing dient u extra toebehoren te bestellen. Zie pagina links.

STAP 3 Totaalprijs = prijs elektrische radiator + prijs toebehoren

INHOUD PRIJSLIJST

Selecteer hier uw radiator

<b>BADKAMERRADIATOREN</b>	<b>8</b>
ONI	9
IRIS	10
MALVA	11
PRADO	12
AGAVE	13
ASTER	14
ASTER HF-S	15
CARRÉ BAD	16
ARCHE BAD	17
ZANA BAD	18
TOILETRADIATOREN	60
<b>ELEKTRISCHE RADIATOREN</b>	<b>25</b>
<b>ZUIVER ELEKTRISCHE RADIATOREN</b>	<b>28</b>
BEAMS MONO-EL	31
ONI-EL	32
NIVA-EL	33
IRIS	34
AGAVE	35
ASTER	36
ASTER HF-S	37
CARRÉ BAD	38
ZANA BAD	39
VIOLA	40
E-PANEL	41
E-TECH	43
IRIS BL	44
AGAVE BL	45
ASTER BL	45
CARRÉ BAD BL	46
NIVA BL	46
<b>GEMENGDE RADIATOREN</b>	<b>49</b>
NIVA MIXED	51
IRIS MIXED	52
ASTER MIXED	52
<b>ALUMINIUM DESIGNRADIATOREN</b>	<b>61</b>
BEAMS	62
BRYCE	65
ALU-ZEN	68
ZAROS	69
<b>STAAL DESIGNRADIATOREN</b>	<b>75</b>
NIVA	76
NIVA VENTILO-CONVECTOR	82
CARRÉ	87
ARCHE	97
ZANA	100
VIOLA	110
TULIPA	126
<b>PANEELRADIATOREN</b>	<b>136</b>
ELIA	137
FLATLINE	141
FLAT-V-LINE	144
FLAT-PLINT-LINE	145
<b>PLINTRADIATOREN</b>	<b>149</b>
PRIMULA	150
FLAT-PLINT-LINE	145
<b>KOLOMRADIATOREN</b>	<b>163</b>
RITMO	164
VINTAGE	173
<b>TECHNIEK</b>	<b>182</b>
OVERZICHT KLEUREN	187
OVERZICHT ACCESSOIRES	188
OVERZICHT VENTIELSETS	190
OVERZICHT VOORRAADRADIATOREN	192
<b>CLIMATE CONTROL</b>	<b>200</b>



**BUIZEN**

- Horizontaal, platovaal 57,5 x 10 mm

**COLLECTOREN**

- Verticaal, rond Ø 35 mm

**KLEUREN**

- Standaardkleur wit RAL 9016
- Uitgebreide kleurenkaart zie p. 12

**BEVESTIGINGEN**

- Muurbevestigingen in de kleur RAL 9016 standaard. Ook in optie verkrijgbaar in de kleur RAL 7016 (zie p. 114).

**TECHNISCH**

- Weerstandgelast (onzichtbare lasnaden)
- KTL-grondlaag, poedercoating
- Regeling: toebehoren apart te bestellen (keuze uit onderstaande uitvoeringen)
- IPX4 Klasse II

**TECHNISCHE TEKENINGEN**

- Zie p. 106

Opgelet: radiator standaard met weerstand, aansturing apart te bestellen

BESCHIKBARE UITVOERINGEN

**MANUELE AANSTURING**

Radiator + E-Volve E-V-Basic (wit of grijs) **(E-Volve E-V-Basic apart te bestellen)**

**E-VOLVE E-V-BASIC**

kleur	art. nr.
wit	1184 005 0000 9016
grijs	1184 005 0000 9006

**Koppeling met RF-thermostaat niet mogelijk**

Radiator + E-Volve E-V-RF (wit of grijs) **(E-Volve E-V-RF apart te bestellen)**

**E-VOLVE E-V-RF**

kleur	art. nr.
wit	1184 006 0000 9016
grijs	1184 006 0000 9006

**RF-thermostaat enkel in wit beschikbaar**

**VCC APP\* AANSTURING**

De radiator is enkel te bedienen via de E-Volve E-V-WIFI (wit of grijs) **(E-Volve E-V-WIFI apart te bestellen)** (inclusief meegeleverde BAS connector)

**E-VOLVE E-V-WIFI**

kleur	art. nr.
wit	1184 007 0000 9016
grijs	1184 007 0000 7047

Eén E-Volve E-V-WIFI per radiator. Het is niet mogelijk om de radiator via de E-Volve E-V-Basic of E-Volve E-V-RF te bedienen.

\* **Vasco Climate Control (VCC App)**. Dankzij Vasco Climate Control (VCC App) kan u altijd en overal inloggen en uw optimaal binnencomfort instellen. Meer informatie zie p. 398.

PRODUCTGROEP: ELECTRICAL COMPONENTS

**DOMOTICA AANSTURING**

Radiator zonder regeling + BAS connector (wit of grijs) **(BAS connector apart te bestellen)**

**BAS CONNECTOR**

kleur	art. nr.
wit	1184 248 0000 9016
grijs	1184 248 0000 7047

De radiator (met BAS connector) mag enkel gebruikt worden in combinatie met een **gebouwbeheersysteem** (domotica) of **externe thermostaat** uitgerust met: een weekprogramma + open raam detectie of adaptieve startaansturing of afstandscontrole, om te voldoen aan de Europese richtlijn ECO Design Directive 2015/1188.

HOE BESTELLEN

1. Kies het gewenste model van de radiator in de onderstaande tabel.
2. Selecteer de gewenste aansturing (zie toelichting links onderaan) - afhankelijk van de gewenste aansturing dienen extra toebehoren mee besteld te worden.
3. **De totaalprijs wordt bepaald door het gekozen toesteltype en toebehoren.**

HOE EEN CORRECTE BESTELCODE VORMEN

Leveringstermijn 15 - 30 werkdagen (zonder transportduur)

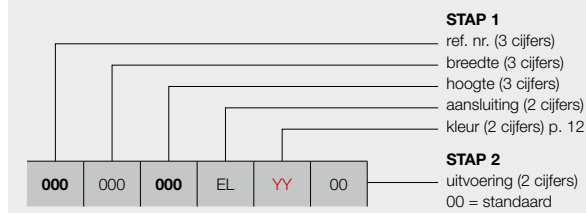

**STAP 1**

- ref. nr. (3 cijfers)
- breedte (3 cijfers)
- hoogte (3 cijfers)
- aansluiting (2 cijfers)
- kleur (2 cijfers) p. 12

**STAP 2**

- uitvoering (2 cijfers)
- 00 = standaard

**manuele aansturing**

met E-Volve E-V-Basic (wit of grijs) **(apart te bestellen)**  
met E-Volve E-V-RF (wit of grijs) **(apart te bestellen)**

**VCC App\* aansturing**

de radiator is enkel te bedienen via de E-Volve E-V-WIFI (wit of grijs) **(apart te bestellen)** (inclusief meegeleverde BAS connector)

**domotica aansturing**

radiator zonder regeling + BAS connector (wit of grijs) **(apart te bestellen)**

BESTELCODE VOORRAADRADIATOR

Leveringstermijn 5 werkdagen (zonder transportduur)

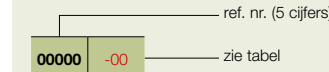

STAP 1 U kiest het gewenste model van radiator



PRODUCTGROEP: ELECTRICAL

BESTELCODE MAATWERK ASTER	TECHNISCHE GEGEVENS					STANDAARDKLEUR
	buizen	breedte (L mm)	hoogte (H mm)	gewicht (kg)	el. weerst. (Watt)	verkorte ref. nr. RAL 9016 voorraad
REF. NR. ASTER HF-EL : 334						
334 050 120 EL YY 00	18	500	1205	22,20	750	11334-02
	27	500	1805	32,00	1000	11334-03
334 060 180 EL YY 00	27	600	1805	38,50	1250	11334-01
334 070 192 EL YY 00	29	700	1925	46,70	1500	-

Kleur aangeven bij bestelling (YY)

Voor meer details over onze artikel-data, zie artikel-database: <http://www.synomax.com> en <https://www.2ba.nl>  
**Actuele prijzen: zie [www.vasco.eu](http://www.vasco.eu)**

STAP 2 U kiest de toebehoren

Afhankelijk van de gewenste aansturing dient u extra toebehoren te bestellen. Zie pagina links.

STAP 3 Totaalprijs = prijs elektrische radiator + prijs toebehoren

INHOUD PRIJSLIJST

Selecteer hier uw radiator

<b>BADKAMERRADIATOREN</b>	<b>8</b>
ONI	9
IRIS	10
MALVA	11
PRADO	12
AGAVE	13
ASTER	14
ASTER HF-S	15
CARRÉ BAD	16
ARCHE BAD	17
ZANA BAD	18
TOILETRADIATOREN	60
<b>ELEKTRISCHE RADIATOREN</b>	<b>25</b>
<b>ZUIVER ELEKTRISCHE RADIATOREN</b>	<b>28</b>
BEAMS MONO-EL	31
ONI-EL	32
NIVA-EL	33
IRIS	34
AGAVE	35
ASTER	36
ASTER HF-S	37
CARRÉ BAD	38
ZANA BAD	39
VIOLA	40
E-PANEL	41
E-TECH	43
IRIS BL	44
AGAVE BL	45
ASTER BL	45
CARRÉ BAD BL	46
NIVA BL	46
<b>GEMENGDE RADIATOREN</b>	<b>49</b>
NIVA MIXED	51
IRIS MIXED	52
ASTER MIXED	52
<b>ALUMINIUM DESIGNRADIATOREN</b>	<b>61</b>
BEAMS	62
BRYCE	65
ALU-ZEN	68
ZAROS	69
<b>STAAL DESIGNRADIATOREN</b>	<b>75</b>
NIVA	76
NIVA VENTILO-CONVECTOR	82
CARRÉ	87
ARCHE	97
ZANA	100
VIOLA	110
TULIPA	126
<b>PANEELRADIATOREN</b>	<b>136</b>
ELIA	137
FLATLINE	141
FLAT-V-LINE	144
FLAT-PLINT-LINE	145
<b>PLINTRADIATOREN</b>	<b>149</b>
PRIMULA	150
FLAT-PLINT-LINE	145
<b>KOLOMRADIATOREN</b>	<b>163</b>
RITMO	164
VINTAGE	173
<b>TECHNIEK</b>	<b>182</b>
OVERZICHT KLEUREN	187
OVERZICHT ACCESSOIRES	188
OVERZICHT VENTIELSETS	190
OVERZICHT VOORRAADRADIATOREN	192
<b>CLIMATE CONTROL</b>	<b>200</b>



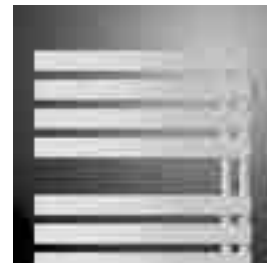

HF-S-EL R

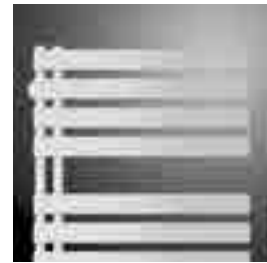

HF-S-EL L

TYPES

- HF-S-EL R (2 collectoren aan de rechterkant)
- HF-S-EL L (2 collectoren aan de linkerkant)



BUIZEN

- Horizontaal, platovaal 57,5 x 10 mm

COLLECTOREN

- Verticaal, achterliggend, rond Ø 28 mm

KLEUREN

- Standaardkleur wit RAL 9016
- Verkrijgbaar in andere kleuren (kleurenkaart zie p. 373)
- **Opgelet: beperkt kleurenassortiment**

BEVESTIGINGEN

- Muurbevestigingen standaard in de kleur van de radiator

TECHNISCH

- Weerstandsgelast (onzichtbare lasnaden)
- KTL-grondlaag, poedercoating
- Regeling: toebehoren apart te bestellen (keuze uit onderstaande uitvoeringen)
- IPX4 Klasse II

TECHNISCHE TEKENINGEN

- Zie p. 107

Opgelet: radiator standaard met weerstand, aansturing apart te bestellen

BESCHIKBARE UITVOERINGEN

**MANUELE AANSTURING**

Radiator + E-Volve E-V-Basic (wit of grijs) **(E-Volve E-V-Basic apart te bestellen)**

**E-VOLVE E-V-BASIC**

kleur	art. nr.
wit	1184 005 0000 9016
grijs	1184 005 0000 9006

**Koppeling met RF-thermostaat niet mogelijk**

Radiator + E-Volve E-V-RF (wit of grijs) **(E-Volve E-V-RF apart te bestellen)**

**E-VOLVE E-V-RF**

kleur	art. nr.
wit	1184 006 0000 9016
grijs	1184 006 0000 9006

**RF-thermostaat enkel in wit beschikbaar**

**VCC APP\* AANSTURING**

De radiator is enkel te bedienen via de E-Volve E-V-WIFI (wit of grijs) **(E-Volve E-V-WIFI apart te bestellen) (inclusief meegeleverde BAS connector)**

**E-VOLVE E-V-WIFI**

kleur	art. nr.
wit	1184 007 0000 9016
grijs	1184 007 0000 7047

Eén E-Volve E-V-WIFI per radiator. Het is niet mogelijk om de radiator via de E-Volve E-V-Basic of E-Volve E-V-RF te bedienen.

\* **Vasco Climate Control (VCC App)**. Dankzij Vasco Climate Control (VCC App) kan u altijd en overal inloggen en uw optimaal binnencomfort instellen. Meer informatie zie p. 398.

PRODUCTGROEP: ELECTRICAL COMPONENTS

**DOMOTICA AANSTURING**

Radiator zonder regeling + BAS connector (wit of grijs) **(BAS connector apart te bestellen)**

**BAS CONNECTOR**

kleur	art. nr.
wit	1184 248 0000 9016
grijs	1184 248 0000 7047

De radiator (met BAS connector) mag enkel gebruikt worden in combinatie met een **gebouwbeheersysteem** (domotica) of **externe thermostaat** uitgerust met: een weekprogramma + open raam detectie of adaptieve startaansturing of afstandscontrole, om te voldoen aan de Europese richtlijn ECO Design Directive 2015/1188.

HOE BESTELLEN

1. Kies het gewenste model van de radiator in de onderstaande tabel.
2. Selecteer de gewenste aansturing (zie toelichting links onderaan) - afhankelijk van de gewenste aansturing dienen extra toebehoren mee besteld te worden.
3. **De totaalprijs wordt bepaald door het gekozen toesteltype en toebehoren.**

HOE EEN CORRECTE BESTELCODE VORMEN

Leveringstermijn 15 - 30 werkdagen (zonder transportduur)

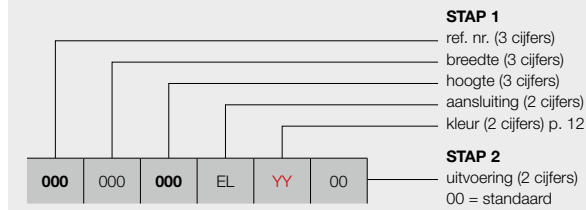

STAP 1

- ref. nr. (3 cijfers)
- breedte (3 cijfers)
- hoogte (3 cijfers)
- aansluiting (2 cijfers)
- kleur (2 cijfers) p. 12

STAP 2

- uitvoering (2 cijfers)
- 00 = standaard

manuele aansturing

- met E-Volve E-V-Basic (wit of grijs) **(apart te bestellen)**
- met E-Volve E-V-RF (wit of grijs) **(apart te bestellen)**

VCC App\* aansturing

- de radiator is enkel te bedienen via de E-Volve E-V-WIFI (wit of grijs) **(apart te bestellen)** (inclusief meegeleverde BAS connector)

domotica aansturing

- radiator zonder regeling + BAS connector (wit of grijs) **(apart te bestellen)**

BESTELCODE VOORRAADRADIATOR

Leveringstermijn 5 werkdagen (zonder transportduur)

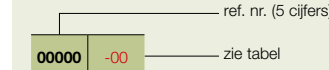

STAP 1 U kiest het gewenste model van radiator



PRODUCTGROEP: ELECTRICAL

BESTELCODE MAATWERK ASTER HF-S EL	TECHNISCHE GEGEVENS					STANDAARDKLEUR
	buizen	breedte (L mm)	hoogte (H mm)	gewicht (kg)	el. weerst. (Watt)	verkorte ref. nr. RAL 9016 voorraad
<b>REF. NR. ASTER HF-S-EL R : 374</b>						
374	045	103	EL	YY	00	-
		143				-
		183				11374-01
374	060	103	EL	YY	00	-
		143				-
		183				11374-02
<b>REF. NR. ASTER HF-S-EL L : 375</b>						
375	045	103	EL	YY	00	-
		143				-
		183				-
375	060	103	EL	YY	00	-
		143				-
		183				-

Kleur aangeven bij bestelling (YY)

Voor meer details over onze artikel-data, zie artikel-database: <http://www.synomax.com> en <https://www.2ba.nl>  
Actuele prijzen: zie [www.vasco.eu](http://www.vasco.eu)

STAP 2 U kiest de toebehoren

Afhankelijk van de gewenste aansturing dient u extra toebehoren te bestellen. Zie pagina links.

STAP 3 Totaalprijs = prijs elektrische radiator + prijs toebehoren

Selecteer hier uw radiator

<b>BADKAMERRADIATOREN</b>	<b>8</b>
ONI	9
IRIS	10
MALVA	11
PRADO	12
AGAVE	13
ASTER	14
ASTER HF-S	15
CARRÉ BAD	16
ARCHE BAD	17
ZANA BAD	18
TOILETRADIATOREN	60
<b>ELEKTRISCHE RADIATOREN</b>	<b>25</b>
<b>ZUIVER ELEKTRISCHE RADIATOREN</b>	<b>28</b>
BEAMS MONO-EL	31
ONI-EL	32
NIVA-EL	33
IRIS	34
AGAVE	35
ASTER	36
ASTER HF-S	37
CARRÉ BAD	38
ZANA BAD	39
VIOLA	40
E-PANEL	41
E-TECH	43
IRIS BL	44
AGAVE BL	45
ASTER BL	45
CARRÉ BAD BL	46
NIVA BL	46
<b>GEMENGDE RADIATOREN</b>	<b>49</b>
NIVA MIXED	51
IRIS MIXED	52
ASTER MIXED	52
<b>ALUMINIUM DESIGNRADIATOREN</b>	<b>61</b>
BEAMS	62
BRYCE	65
ALU-ZEN	68
ZAROS	69
<b>STAAL DESIGNRADIATOREN</b>	<b>75</b>
NIVA	76
NIVA VENTILO-CONVECTOR	82
CARRÉ	87
ARCHE	97
ZANA	100
VIOLA	110
TULIPA	126
<b>PANEELRADIATOREN</b>	<b>136</b>
ELIA	137
FLATLINE	141
FLAT-V-LINE	144
FLAT-PLINT-LINE	145
<b>PLINTRADIATOREN</b>	<b>149</b>
PRIMULA	150
FLAT-PLINT-LINE	145
<b>KOLOMRADIATOREN</b>	<b>163</b>
RITMO	164
VINTAGE	173
<b>TECHNIEK</b>	<b>182</b>
OVERZICHT KLEUREN	187
OVERZICHT ACCESSOIRES	188
OVERZICHT VENTIELSETS	190
OVERZICHT VOORRAADRADIATOREN	192
<b>CLIMATE CONTROL</b>	<b>200</b>



AANBEVOLEN VOOR BADKAMER EN KEUKEN IN OPTIE



handdoekbeugel recht (chrom) art. nr. zie p. 115

Andere accessoires, zie p. 115

**BUIZEN**

- Horizontaal, vierkant 25 x 25 mm

**COLLECTOREN**

- Verticaal, rond Ø 35 mm

**KLEUREN**

- Standaardkleur wit RAL 9016
- Uitgebreide kleurenkaart zie p. 12

**BEVESTIGINGEN**

- Muurbevestigingen in de kleur RAL 9016 standaard. Ook in optie verkrijgbaar in de kleur RAL 7016 (zie p. 114).

**TECHNISCH**

- Weerstandsgelast (onzichtbare lasnaden)
- KTL-grondlaag, poedercoating
- Regeling: toebehoren apart te bestellen (keuze uit onderstaande uitvoeringen)
- IPX4 Klasse II

**ACCESSOIRES**

- Zie p. 115

**TECHNISCHE TEKENINGEN**

- Zie p. 107

Opgelet: radiator standaard met weerstand, aansturing apart te bestellen

BESCHIKBARE UITVOERINGEN

**MANUELE AANSTURING**

Radiator + E-Volve E-V-Basic (wit of grijs) (**E-Volve E-V-Basic apart te bestellen**)

**E-VOLVE E-V-BASIC**

kleur	art. nr.
wit	1184 005 0000 9016
grijs	1184 005 0000 9006

**Koppeling met RF-thermostaat niet mogelijk**

Radiator + E-Volve E-V-RF (wit of grijs) (**E-Volve E-V-RF apart te bestellen**)

**E-VOLVE E-V-RF**

kleur	art. nr.
wit	1184 006 0000 9016
grijs	1184 006 0000 9006

**RF-thermostaat enkel in wit beschikbaar**

**VCC APP\* AANSTURING**

De radiator is enkel te bedienen via de E-Volve E-V-WIFI (wit of grijs) (**E-Volve E-V-WIFI apart te bestellen**) (inclusief meegeleverde BAS connector)

**E-VOLVE E-V-WIFI**

kleur	art. nr.
wit	1184 007 0000 9016
grijs	1184 007 0000 7047

Eén E-Volve E-V-WIFI per radiator. Het is niet mogelijk om de radiator via de E-Volve E-V-Basic of E-Volve E-V-RF te bedienen.

\* **Vasco Climate Control (VCC App)**. Dankzij Vasco Climate Control (VCC App) kan u altijd en overal inloggen en uw optimaal binnencomfort instellen. Meer informatie zie p. 398.

PRODUCTGROEP: ELECTRICAL COMPONENTS

**DOMOTICA AANSTURING**

Radiator zonder regeling + BAS connector (wit of grijs) (**BAS connector apart te bestellen**)

**BAS CONNECTOR**

kleur	art. nr.
wit	1184 248 0000 9016
grijs	1184 248 0000 7047

De radiator (met BAS connector) mag enkel gebruikt worden in combinatie met een **gebouwbeheersysteem** (domotica) of **externe thermostaat** uitgerust met: een weekprogramma + open raam detectie of adaptieve startaansturing of afstandscontrole, om te voldoen aan de Europese richtlijn ECO Design Directive 2015/1188.

HOE BESTELLEN

1. Kies het gewenste model van de radiator in de onderstaande tabel.
2. Selecteer de gewenste aansturing (zie toelichting links onderaan) - afhankelijk van de gewenste aansturing dienen extra toebehoren mee besteld te worden.
3. **De totaalprijs wordt bepaald door het gekozen toesteltype en toebehoren.**

HOE EEN CORRECTE BESTELCODE VORMEN

Leveringstermijn 15 - 30 werkdagen (zonder transportduur)

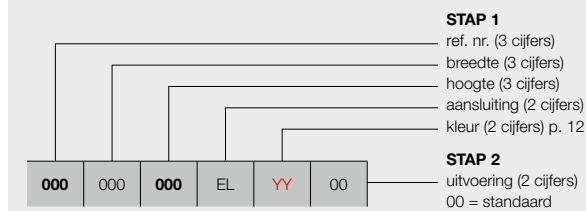

**manuele aansturing**  
met E-Volve E-V-Basic (wit of grijs) (**apart te bestellen**)  
met E-Volve E-V-RF (wit of grijs) (**apart te bestellen**)

**VCC App\* aansturing**  
de radiator is enkel te bedienen via de E-Volve E-V-WIFI (wit of grijs) (**apart te bestellen**) (inclusief meegeleverde BAS connector)

**domotica aansturing**  
radiator zonder regeling + BAS connector (wit of grijs) (**apart te bestellen**)

BESTELCODE VOORRAADRADIATOR

Leveringstermijn 5 werkdagen (zonder transportduur)



STAP 1 U kiest het gewenste model van radiator



PRODUCTGROEP: ELECTRICAL

BESTELCODE MAATWERK CARRÉ BAD	TECHNISCHE GEGEVENS					STANDAARDKLEUR
	buisen	breedte (L mm)	hoogte (H mm)	gewicht (kg)	el. weerst. (Watt)	verkorte ref. nr. RAL 9016 voorraad
REF. NR. CARRÉ BAD CB-EL : 335						
335 050 074 113 EL YY 00	21	500	747	18,90	500	-
	32	500	1137	28,50	750	-
335 060 137 173 EL YY 00	40	600	1377	41,65	1000	-
	50	600	1737	49,80	1250	11335-01

Kleur aangeven bij bestelling (YY)

Voor meer details over onze artikel-data, zie artikel-database: <http://www.synomax.com> en <https://www.2ba.nl>  
**Actuele prijzen: zie [www.vasco.eu](http://www.vasco.eu)**

STAP 2 U kiest de toebehoren

Afhankelijk van de gewenste aansturing dient u extra toebehoren te bestellen. Zie pagina links.

STAP 3 Totaalprijs = prijs elektrische radiator + prijs toebehoren

Selecteer hier uw radiator

<b>BADKAMERRADIATOREN</b>	<b>8</b>
ONI	9
IRIS	10
MALVA	11
PRADO	12
AGAVE	13
ASTER	14
ASTER HF-S	15
CARRÉ BAD	16
ARCHE BAD	17
ZANA BAD	18
TOILETRADIATOREN	60
<b>ELEKTRISCHE RADIATOREN</b>	<b>25</b>
<b>ZUIVER ELEKTRISCHE RADIATOREN</b>	<b>28</b>
BEAMS MONO-EL	31
ONI-EL	32
NIVA-EL	33
IRIS	34
AGAVE	35
ASTER	36
ASTER HF-S	37
CARRÉ BAD	38
ZANA BAD	39
VIOLA	40
E-PANEL	41
E-TECH	43
IRIS BL	44
AGAVE BL	45
ASTER BL	45
CARRÉ BAD BL	46
NIVA BL	46
<b>GEMENGDE RADIATOREN</b>	<b>49</b>
NIVA MIXED	51
IRIS MIXED	52
ASTER MIXED	52
<b>ALUMINIUM DESIGNRADIATOREN</b>	<b>61</b>
BEAMS	62
BRYCE	65
ALU-ZEN	68
ZAROS	69
<b>STAAL DESIGNRADIATOREN</b>	<b>75</b>
NIVA	76
NIVA VENTILO-CONVECTOR	82
CARRÉ	87
ARCHE	97
ZANA	100
VIOLA	110
TULIPA	126
<b>PANEELRADIATOREN</b>	<b>136</b>
ELIA	137
FLATLINE	141
FLAT-V-LINE	144
FLAT-PLINT-LINE	145
<b>PLINTRADIATOREN</b>	<b>149</b>
PRIMULA	150
FLAT-PLINT-LINE	145
<b>KOLOMRADIATOREN</b>	<b>163</b>
RITMO	164
VINTAGE	173
<b>TECHNIEK</b>	<b>182</b>
OVERZICHT KLEUREN	187
OVERZICHT ACCESSOIRES	188
OVERZICHT VENTIELSETS	190
OVERZICHT VOORRAADRADIATOREN	192
<b>CLIMATE CONTROL</b>	<b>200</b>



AANBEVOLEN VOOR BADKAMER EN KEUKEN IN OPTIE



handdoekbeugel recht (chrom) art. nr. zie p. 115

Andere accessoires, zie p. 115

**BUIZEN**

- Horizontaal, rechthoekig 45 x 20 mm

**COLLECTOREN**

- Verticaal, rond Ø 35 mm

**KLEUREN**

- Standaardkleur wit RAL 9016
- Uitgebreide kleurenkaart zie p. 12

**BEVESTIGINGEN**

- Muurbevestigingen in de kleur RAL 9016 standaard. Ook in optie verkrijgbaar in de kleur RAL 7016 (zie p. 114).

**TECHNISCH**

- Weerstandsgelast (onzichtbare lasnaden)
- KTL-grondlaag, poedercoating
- Regeling: toebehoren apart te bestellen (keuze uit onderstaande uitvoeringen)
- IPX4 Klasse II

**ACCESSOIRES**

- Zie p. 115

**TECHNISCHE TEKENINGEN**

- Zie p. 108

Opgelet: radiator standaard met weerstand, aansturing apart te bestellen

BESCHIKBARE UITVOERINGEN

**MANUELE AANSTURING**

Radiator + E-Volve E-V-Basic (wit of grijs) **(E-Volve E-V-Basic apart te bestellen)**

**E-VOLVE E-V-BASIC**

kleur	art. nr.
wit	1184 005 0000 9016
grijs	1184 005 0000 9006

**Koppeling met RF-thermostaat niet mogelijk**

Radiator + E-Volve E-V-RF (wit of grijs) **(E-Volve E-V-RF apart te bestellen)**

**E-VOLVE E-V-RF**

kleur	art. nr.
wit	1184 006 0000 9016
grijs	1184 006 0000 9006

**RF-thermostaat enkel in wit beschikbaar**

**VCC APP\* AANSTURING**

De radiator is enkel te bedienen via de E-Volve E-V-WIFI (wit of grijs) **(E-Volve E-V-WIFI apart te bestellen)** (inclusief meegeleverde BAS connector)

**E-VOLVE E-V-WIFI**

kleur	art. nr.
wit	1184 007 0000 9016
grijs	1184 007 0000 7047

Eén E-Volve E-V-WIFI per radiator. Het is niet mogelijk om de radiator via de E-Volve E-V-Basic of E-Volve E-V-RF te bedienen.

\* **Vasco Climate Control (VCC App)**. Dankzij Vasco Climate Control (VCC App) kan u altijd en overal inloggen en uw optimaal binnencomfort instellen. Meer informatie zie p. 398.

PRODUCTGROEP: ELECTRICAL COMPONENTS

**DOMOTICA AANSTURING**

Radiator zonder regeling + BAS connector (wit of grijs) **(BAS connector apart te bestellen)**

**BAS CONNECTOR**

kleur	art. nr.
wit	1184 248 0000 9016
grijs	1184 248 0000 7047

De radiator (met BAS connector) mag enkel gebruikt worden in combinatie met een **gebouwbeheersysteem** (domotica) of **externe thermostaat** uitgerust met: een weekprogramma + open raam detectie of adaptieve startaansturing of afstandscontrole, om te voldoen aan de Europese richtlijn ECO Design Directive 2015/1188.

HOE ZANA BAD ELEKTRISCH BESTELLEN

HOE BESTELLEN

1. Kies het gewenste model van de radiator in de onderstaande tabel.
2. Selecteer de gewenste aansturing (zie toelichting links onderaan) - afhankelijk van de gewenste aansturing dienen extra toebehoren mee besteld te worden.
3. **De totaalprijs wordt bepaald door het gekozen toesteltype en toebehoren.**

HOE EEN CORRECTE BESTELCODE VORMEN

Leveringstermijn 15 - 30 werkdagen (zonder transportduur)

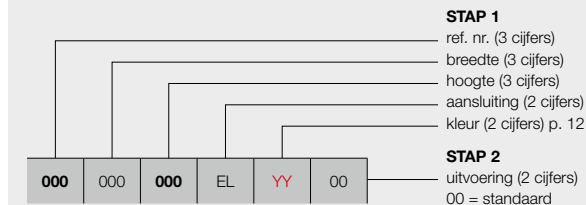

**STAP 1**  
ref. nr. (3 cijfers)  
breedte (3 cijfers)  
hoogte (3 cijfers)  
aansluiting (2 cijfers)  
kleur (2 cijfers) p. 12

**STAP 2**  
uitvoering (2 cijfers)  
00 = standaard

**manuele aansturing**  
met E-Volve E-V-Basic (wit of grijs) **(apart te bestellen)**  
met E-Volve E-V-RF (wit of grijs) **(apart te bestellen)**

**VCC App\* aansturing**  
de radiator is enkel te bedienen via de E-Volve E-V-WIFI (wit of grijs) **(apart te bestellen)** (inclusief meegeleverde BAS connector)

**domotica aansturing**  
radiator zonder regeling + BAS connector (wit of grijs) **(apart te bestellen)**

STAP 1 U kiest het gewenste model van radiator



PRODUCTGROEP: ELECTRICAL

BESTELCODE MAATWERK ZANA BAD	TECHNISCHE GEGEVENS					
	buizen	breedte (L mm)	hoogte (H mm)	gewicht (kg)	el. weerst. (Watt)	
REF. NR. ZANA BAD ZBD-EL : 336						
336	050	098	EL	YY	00	
		21	500	984	28,30	750
		28	500	1344	37,40	1000
		40	500	1824	52,65	1250

Kleur aangeven bij bestelling (YY)

Voor meer details over onze artikel-data, zie artikel-database: <http://www.synomax.com> en <https://www.2ba.nl>  
**Actuele prijzen: zie [www.vasco.eu](http://www.vasco.eu)**

STAP 2 U kiest de toebehoren

Afhankelijk van de gewenste aansturing dient u extra toebehoren te bestellen. Zie pagina links.

STAP 3 Totaalprijs = prijs elektrische radiator + prijs toebehoren

INHOUD PRIJSLIJST

Selecteer hier uw radiator

<b>BADKAMERRADIATOREN</b>	<b>8</b>
ONI	9
IRIS	10
MALVA	11
PRADO	12
AGAVE	13
ASTER	14
ASTER HF-S	15
CARRÉ BAD	16
ARCHE BAD	17
ZANA BAD	18
TOILETRADIATOREN	60
<b>ELEKTRISCHE RADIATOREN</b>	<b>25</b>
<b>ZUIVER ELEKTRISCHE RADIATOREN</b>	<b>28</b>
BEAMS MONO-EL	31
ONI-EL	32
NIVA-EL	33
IRIS	34
AGAVE	35
ASTER	36
ASTER HF-S	37
CARRÉ BAD	38
ZANA BAD	39
VIOLA	40
E-PANEL	41
E-TECH	43
IRIS BL	44
AGAVE BL	45
ASTER BL	45
CARRÉ BAD BL	46
NIVA BL	46
<b>GEMENGDE RADIATOREN</b>	<b>49</b>
NIVA MIXED	51
IRIS MIXED	52
ASTER MIXED	52
<b>ALUMINIUM DESIGNRADIATOREN</b>	<b>61</b>
BEAMS	62
BRYCE	65
ALU-ZEN	68
ZAROS	69
<b>STAAL DESIGNRADIATOREN</b>	<b>75</b>
NIVA	76
NIVA VENTILO-CONVECTOR	82
CARRÉ	87
ARCHE	97
ZANA	100
VIOLA	110
TULIPA	126
<b>PANEELRADIATOREN</b>	<b>136</b>
ELIA	137
FLATLINE	141
FLAT-V-LINE	144
FLAT-PLINT-LINE	145
<b>PLINTRADIATOREN</b>	<b>149</b>
PRIMULA	150
FLAT-PLINT-LINE	145
<b>KOLOMRADIATOREN</b>	<b>163</b>
RITMO	164
VINTAGE	173
<b>TECHNIEK</b>	<b>182</b>
OVERZICHT KLEUREN	187
OVERZICHT ACCESSOIRES	188
OVERZICHT VENTIELSETS	190
OVERZICHT VOORRAADRADIATOREN	192
<b>CLIMATE CONTROL</b>	<b>200</b>





AANBEVOLEN VOOR BADKAMER EN KEUKEN IN OPTIE



knop (chrom) art. nr. zie p. 115

Andere accessoires, zie p. 115

**BUIZEN**

- Verticaal, platovaal 70 x 10 mm

**COLLECTOREN**

- Horizontaal, vierkant 34 x 34 mm

**KLEUREN**

- Standaardkleur wit RAL 9016
- Uitgebreide kleurenkaart zie p. 12

**BEVESTIGINGEN**

- Muurbevestigingen in de kleur RAL 9016 standaard. Ook in optie verkrijgbaar in de kleur RAL 7016 (zie p. 114).

**TECHNISCH**

- Weerstandsgelast (onzichtbare lasnaden)
- KTL-grondlaag, poedercoating
- Regeling: toebehoren apart te bestellen (keuze uit onderstaande uitvoeringen)
- IPX4 Klasse II

**ACCESSOIRES**

- Zie p. 115

**TECHNISCHE TEKENINGEN**

- Zie p. 108

Opgelet: radiator standaard met weerstand, aansturing apart te bestellen

BESCHIKBARE UITVOERINGEN

**MANUELE AANSTURING**

Radiator + E-Volve E-V-Basic (wit of grijs) (**E-Volve E-V-Basic apart te bestellen**)



E-VOLVE E-V-BASIC

kleur	art. nr.
wit	1184 005 0000 9016
grijs	1184 005 0000 9006

Koppeling met RF-thermostaat niet mogelijk

Radiator + E-Volve E-V-RF (wit of grijs) (**E-Volve E-V-RF apart te bestellen**)



E-VOLVE E-V-RF

kleur	art. nr.
wit	1184 006 0000 9016
grijs	1184 006 0000 9006

RF-thermostaat enkel in wit beschikbaar

**VCC APP\* AANSTURING**

De radiator is enkel te bedienen via de E-Volve E-V-WIFI (wit of grijs) (**E-Volve E-V-WIFI apart te bestellen**) (inclusief meegeleverde BAS connector)

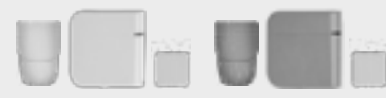

E-VOLVE E-V-WIFI

kleur	art. nr.
wit	1184 007 0000 9016
grijs	1184 007 0000 7047

Eén E-Volve E-V-WIFI per radiator. Het is niet mogelijk om de radiator via de E-Volve E-V-Basic of E-Volve E-V-RF te bedienen.

\* Vasco Climate Control (VCC App). Dankzij Vasco Climate Control (VCC App) kan u altijd en overal inloggen en uw optimaal binnencomfort instellen. Meer informatie zie p. 398.

PRODUCTGROEP: ELECTRICAL COMPONENTS

**DOMOTICA AANSTURING**

Radiator zonder regeling + BAS connector (wit of grijs) (**BAS connector apart te bestellen**)



BAS CONNECTOR

kleur	art. nr.
wit	1184 248 0000 9016
grijs	1184 248 0000 7047

De radiator (met BAS connector) mag enkel gebruikt worden in combinatie met een **gebouwbeheersysteem** (domotica) of **externe thermostaat** uitgerust met: een weekprogramma + open raam detectie of adaptieve startaansturing of afstandscontrole, om te voldoen aan de Europese richtlijn ECO Design Directive 2015/1188.

HOE VIOLA ELEKTRISCH BESTELLEN

HOE BESTELLEN

1. Kies het gewenste model van de radiator in de onderstaande tabel.
2. Selecteer de gewenste aansturing (zie toelichting links onderaan) - afhankelijk van de gewenste aansturing dienen extra toebehoren mee besteld te worden.
3. **De totaalprijs wordt bepaald door het gekozen toesteltype en toebehoren.**

HOE EEN CORRECTE BESTELCODE VORMEN

Leveringstermijn 15 - 30 werkdagen (zonder transportduur)

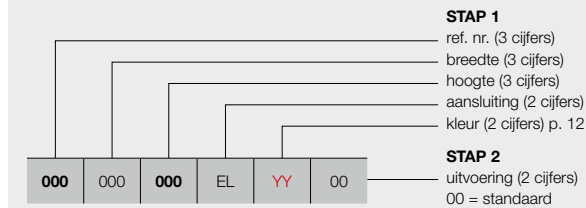

**STAP 1**  
ref. nr. (3 cijfers)  
breedte (3 cijfers)  
hoogte (3 cijfers)  
aansluiting (2 cijfers)  
kleur (2 cijfers) p. 12

**STAP 2**  
uitvoering (2 cijfers)  
00 = standaard

**manuele aansturing**  
met E-Volve E-V-Basic (wit of grijs) (**apart te bestellen**)  
met E-Volve E-V-RF (wit of grijs) (**apart te bestellen**)

**VCC App\* aansturing**  
de radiator is enkel te bedienen via de E-Volve E-V-WIFI (wit of grijs) (**apart te bestellen**) (inclusief meegeleverde BAS connector)

**domotica aansturing**  
radiator zonder regeling + BAS connector (wit of grijs) (**apart te bestellen**)

BESTELCODE VOORRAADRADIATOR

Leveringstermijn 5 werkdagen (zonder transportduur)

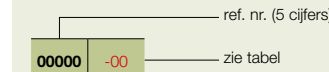

ref. nr. (5 cijfers)  
zie tabel

STAP 1 U kiest het gewenste model van radiator



PRODUCTGROEP: ELECTRICAL

BESTELCODE MAATWERK VIOLA	TECHNISCHE GEGEVENS					STANDAARDKLEUR
	buisen	breedte (L mm)	hoogte (H mm)	gewicht (kg)	el. weerst. (Watt)	verkorte ref. nr. RAL 9016 voorraad
REF. NR. VIOLA V1L1-ZB-EL : 337						
337	043	120	EL	YY	00	
		121				
337	050	180	EL	YY	00	
337	057	180	EL	YY	00	11337-01

Kleur aangeven bij bestelling (YY)

Voor meer details over onze artikel-data, zie artikel-database: <http://www.synomax.com> en <https://www.2ba.nl>  
Actuele prijzen: zie [www.vasco.eu](http://www.vasco.eu)

STAP 2 U kiest de toebehoren

Afhankelijk van de gewenste aansturing dient u extra toebehoren te bestellen. Zie pagina links.

STAP 3 Totaalprijs = prijs elektrische radiator + prijs toebehoren

INHOUD PRIJSLIJST

Selecteer hier uw radiator

<b>BADKAMERRADIATOREN</b>	<b>8</b>
ONI	9
IRIS	10
MALVA	11
PRADO	12
AGAVE	13
ASTER	14
ASTER HF-S	15
CARRÉ BAD	16
ARCHE BAD	17
ZANA BAD	18
TOILETRADIATOREN	60
<b>ELEKTRISCHE RADIATOREN</b>	<b>25</b>
<b>ZUIVER ELEKTRISCHE RADIATOREN</b>	<b>28</b>
BEAMS MONO-EL	31
ONI-EL	32
NIVA-EL	33
IRIS	34
AGAVE	35
ASTER	36
ASTER HF-S	37
CARRÉ BAD	38
ZANA BAD	39
VIOLA	40
E-PANEL	41
E-TECH	43
IRIS BL	44
AGAVE BL	45
ASTER BL	45
CARRÉ BAD BL	46
NIVA BL	46
<b>GEMENGDE RADIATOREN</b>	<b>49</b>
NIVA MIXED	51
IRIS MIXED	52
ASTER MIXED	52
<b>ALUMINIUM DESIGNRADIATOREN</b>	<b>61</b>
BEAMS	62
BRYCE	65
ALU-ZEN	68
ZAROS	69
<b>STAAL DESIGNRADIATOREN</b>	<b>75</b>
NIVA	76
NIVA VENTILO-CONVECTOR	82
CARRÉ	87
ARCHE	97
ZANA	100
VIOLA	110
TULIPA	126
<b>PANEELRADIATOREN</b>	<b>136</b>
ELIA	137
FLATLINE	141
FLAT-V-LINE	144
FLAT-PLINT-LINE	145
<b>PLINTRADIATOREN</b>	<b>149</b>
PRIMULA	150
FLAT-PLINT-LINE	145
<b>KOLOMRADIATOREN</b>	<b>163</b>
RITMO	164
VINTAGE	173
<b>TECHNIEK</b>	<b>182</b>
OVERZICHT KLEUREN	187
OVERZICHT ACCESSOIRES	188
OVERZICHT VENTIELSETS	190
OVERZICHT VOORRAADRADIATOREN	192
<b>CLIMATE CONTROL</b>	<b>200</b>



EP-V-FL

**ASSORTIMENT**

- De E-Panel wordt aangeboden in een ruim assortiment met vermogens aangepast aan iedere woning. Er zijn 7 horizontale uitvoeringen in een bereik van 500 W tot 2000 W. De hoogte bedraagt telkens 600 mm, de lengte varieert van 500 mm tot 1200 mm. Er is bovendien een verticale uitvoering met een bereik van 750-1750 W. De radiatoren worden aangeboden in wit (RAL 9016) of kleur, naar keuze in een horizontale, geribde (EP-H-RIB) of vlakke (EP-H-FL) versie. Een verticale, vlakke versie (EP-V-FL) is ook leverbaar.

**KLEUREN**

- Standaardkleur wit RAL 9016
- Niet verkrijgbaar in S600 (witte fijn structuurlak)
- Uitgebreide kleurenkaart zie p. 12

**BEDIENING**

- Bedrijfsspanning: 230V AC, 50 Hz
- Week- en dagprogrammering
- Regeling kamertemperatuur van 7°C tot 30°C
- Auto-, Comfort-, Eco- of vorstbeveiligingsmodus
- Ingesteld programma P1, P2, P3 is te wijzigen
- Kabellengte: 0,8 m (bij voorkeur een directe vaste contactdoos gebruiken)
- Energieconsumptie indicatie
- Indicator open raam detectie
- Regeling gemonteerd: rechterzijde (00) of linkerzijde (8A) radiator (in de prijs inbegrepen)
- Aansluiting regeling (bruin = fase, blauw = neutraal, zwart = commandodraad enkel in Frankrijk te gebruiken en af te schermen bij niet gebruik)
- Dubbel geïsoleerde apparaten hebben geen aarding

**TECHNISCH**

- IPX4 Klasse II

**TECHNISCHE TEKENINGEN**

- Zie p. 109

BESCHIKBARE UITVOERINGEN

**MANUELE AANSTURING**

00 = radiator met ingebouwde regeling **rechts** (in de prijs inbegrepen)

8A = radiator met ingebouwde regeling **links** (in de prijs inbegrepen)

**VCC APP\* AANSTURING**

18 = de radiator (met kabel en schuko stekker 90°) is enkel te bedienen via de optionele E-Volve E-V-WIFI (wit of grijs) (E-Volve E-V-WIFI apart te bestellen)

**E-VOLVE E-V-WIFI**

kleur	art. nr.
wit	1184 007 0000 9016
grijs	1184 007 0000 7047

Eén E-Volve E-V-WIFI per radiator.

\* Vasco Climate Control (VCC App). Dankzij Vasco Climate Control (VCC App) kan u altijd en overal inloggen en uw optimaal binnencombi instellen. Meer informatie zie p. 398.

PRODUCTGROEP: ELECTRICAL COMPONENTS

**DOMOTICA AANSTURING**

18 = radiator zonder regeling, met kabel en schuko stekker 90°

Deze radiator (met kabel en schuko stekker 90°) mag enkel gebruikt worden in combinatie met een **gebouwbeheersysteem** (domotica) of **externe thermostaat** uitgerust met: een weekprogramma + open raam detectie of adaptieve startaansturing of afstandscontrole, om te voldoen aan de Europese richtlijn ECO Design Directive 2015/1188.

HOE BESTELLEN

- Kies het gewenste model van de radiator in de onderstaande tabel.
- Selecteer de gewenste aansturing (zie toelichting links onderaan) - afhankelijk van de gewenste aansturing dienen extra toebehoren mee besteld te worden.
- De **totaalprijs wordt bepaald door het gekozen toesteltype en eventuele toebehoren.**

HOE EEN CORRECTE BESTELCODE VORMEN

Leveringstermijn 15 - 30 werkdagen (zonder transportduur)



**STAP 1**  
ref. nr. (3 cijfers)  
breedte (3 cijfers)  
hoogte (3 cijfers)  
aansluiting (2 cijfers)  
kleur (2 cijfers) p. 12

**STAP 2**  
uitvoering (2 cijfers):  
**manuele aansturing**  
00 = radiator met ingebouwde regeling **rechts** (in de prijs inbegrepen)  
8A = radiator met ingebouwde regeling **links** (in de prijs inbegrepen) (prijs 00 = prijs 8A)  
**VCC App\* aansturing**  
18 = de radiator (met kabel en schuko stekker 90°) is enkel te bedienen via de optionele E-Volve E-V-WIFI (wit of grijs) (apart te bestellen)  
**domotica aansturing**  
18 = radiator zonder regeling, met kabel en schuko stekker 90°

EP-H-FL

BESTELCODE VOORRAADRADIATOR

Leveringstermijn 5 werkdagen (zonder transportduur)

Voorraadradiatoren enkel mogelijk met ingebouwde regeling rechts (00)!



STAP 1 U kiest het gewenste model van radiator



PRODUCTGROEP: ELECTRICAL

BESTELCODE MAATWERK E-PANEL	TECHNISCHE GEGEVENS				STANDAARDKLEUR
	breedte (L mm)	hoogte (H mm)	gewicht (kg)	el. weerst. (Watt)	
REF. NR. E-PANEL HORIZONTAAL EP-H-FL : 339					
339 050 060 EL YY 00	500	600	20,00	500	11339-01
339 060 060 EL YY 00	600	600	24,00	750	-
339 080 060 EL YY 00	800	600	31,00	1000	11339-02
339 100 060 EL YY 00	1000	600	38,10	1250	-
339 10A* 060 EL YY 00	1001*	600	38,10	1500	11339-03
339 120 060 EL YY 00	1200	600	46,00	1750	-
339 12A** 060 EL YY 00	1201**	600	46,00	2000	11339-04

Kleur aangeven bij bestelling (YY)  
\* Werkelijke breedte = 1000 mm  
\*\* Werkelijke breedte = 1200 mm  
Voor meer details over onze artikel-data, zie artikel-database: <http://www.synomax.com> en <https://www.2ba.nl>  
Actuele prijzen: zie [www.vasco.eu](http://www.vasco.eu)

STAP 2 U kiest de toebehoren

Afhankelijk van de gewenste aansturing dient u mogelijk extra toebehoren te bestellen. Zie pagina links.

STAP 3 Totaalprijs = prijs elektrische radiator + prijs toebehoren

Selecteer hier uw radiator

<b>BADKAMERRADIATOREN</b>	<b>8</b>
ONI	9
IRIS	10
MALVA	11
PRADO	12
AGAVE	13
ASTER	14
ASTER HF-S	15
CARRÉ BAD	16
ARCHE BAD	17
ZANA BAD	18
TOILETRADIATOREN	60
<b>ELEKTRISCHE RADIATOREN</b>	<b>25</b>
<b>ZUIVER ELEKTRISCHE RADIATOREN</b>	<b>28</b>
BEAMS MONO-EL	31
ONI-EL	32
NIVA-EL	33
IRIS	34
AGAVE	35
ASTER	36
ASTER HF-S	37
CARRÉ BAD	38
ZANA BAD	39
VIOLA	40
E-PANEL	41
E-TECH	43
IRIS BL	44
AGAVE BL	45
ASTER BL	45
CARRÉ BAD BL	46
NIVA BL	46
<b>GEMENGDE RADIATOREN</b>	<b>49</b>
NIVA MIXED	51
IRIS MIXED	52
ASTER MIXED	52
<b>ALUMINIUM DESIGNRADIATOREN</b>	<b>61</b>
BEAMS	62
BRYCE	65
ALU-ZEN	68
ZAROS	69
<b>STAAL DESIGNRADIATOREN</b>	<b>75</b>
NIVA	76
NIVA VENTILO-CONVECTOR	82
CARRÉ	87
ARCHE	97
ZANA	100
VIOLA	110
TULIPA	126
<b>PANEELRADIATOREN</b>	<b>136</b>
ELIA	137
FLATLINE	141
FLAT-V-LINE	144
FLAT-PLINT-LINE	145
<b>PLINTRADIATOREN</b>	<b>149</b>
PRIMULA	150
FLAT-PLINT-LINE	145
<b>KOLOMRADIATOREN</b>	<b>163</b>
RITMO	164
VINTAGE	173
<b>TECHNIEK</b>	<b>182</b>
OVERZICHT KLEUREN	187
OVERZICHT ACCESSOIRES	188
OVERZICHT VENTIELSETS	190
OVERZICHT VOORRAADRADIATOREN	192
<b>CLIMATE CONTROL</b>	<b>200</b>

## HOE E-PANEL HORIZONTAAL (EP-H-RIB) BESTELLEN

### HOE BESTELLEN

1. Kies het gewenste model van de radiator in de onderstaande tabel.
2. Selecteer de gewenste aansturing (zie toelichting p. 80 onderaan) - afhankelijk van de gewenste aansturing dienen extra toebehoren mee besteld te worden.
3. **De totaalprijs wordt bepaald door het gekozen toesteltype en eventuele toebehoren.**

#### HOE EEN CORRECTE BESTELCODE VORMEN

Leveringstermijn 15 - 30 werkdagen (zonder transportduur)

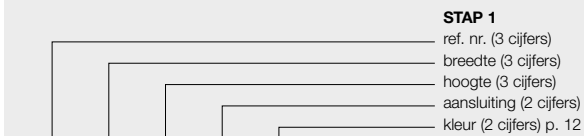

##### STAP 1

- ref. nr. (3 cijfers)
- breedte (3 cijfers)
- hoogte (3 cijfers)
- aansluiting (2 cijfers)
- kleur (2 cijfers) p. 12

##### STAP 2

uitvoering (2 cijfers):

##### manuele aansturing

00 = radiator met ingebouwde regeling **rechts**

(in de prijs inbegrepen)

8A = radiator met ingebouwde regeling **links**

(in de prijs inbegrepen)

(prijs 00 = prijs 8A)

##### VCC App\* aansturing

18 = de radiator (met kabel en schuko stekker 90°) is enkel te bedienen via de optionele E-Volve E-V-WIFI (wit of grijs) (**apart te bestellen**)

##### domotica aansturing

18 = radiator zonder regeling, met kabel en schuko stekker 90°

#### BESTELCODE VOORRAADRADIATOR

Leveringstermijn 5 werkdagen (zonder transportduur)

**Voorraadradiatoren enkel mogelijk met ingebouwde regeling rechts (00)!**

ref. nr. (5 cijfers)

00000 -00 zie tabel



EP-H-RIB

### STAP 1 U kiest het gewenste model van radiator



PRODUCTGROEP: ELECTRICAL

BESTELCODE MAATWERK E-PANEL	TECHNISCHE GEGEVENS				STANDAARDKLEUR
	breedte (L mm)	hoogte (H mm)	gewicht (kg)	el. weerst. (Watt)	
REF. NR. E-PANEL HORIZONTAAL EP-H-RIB : 340					
340 050 060 EL YY 00	500	600	17,30	500	11340-01
340 060 060 EL YY 00	600	600	20,70	750	-
340 080 060 EL YY 00	800	600	26,70	1000	11340-02
					-
340 100 060 EL YY 00	1000	600	33,10	1250	-
340 10A* 060 EL YY 00	1001*	600	33,10	1500	11340-03
					-
340 120 060 EL YY 00	1200	600	39,50	1750	-
340 12A** 060 EL YY 00	1201**	600	39,50	2000	11340-04
					-

Kleur aangeven bij bestelling (YY)

\* Werkelijke breedte = 1000 mm

\*\* Werkelijke breedte = 1200 mm

Voor meer details over onze artikel-data, zie artikel-database: <http://www.synomax.com> en <https://www.2ba.nl>

Actuele prijzen: zie [www.vasco.eu](http://www.vasco.eu)

### STAP 2 U kiest de toebehoren

Afhankelijk van de gewenste aansturing dient u mogelijk extra toebehoren te bestellen. Zie p. 80.

### STAP 3 Totaalprijs = prijs elektrische radiator + prijs toebehoren

## HOE E-PANEL VERTICAAL (EP-V-FL) BESTELLEN

### HOE BESTELLEN

1. Kies het gewenste model van de radiator in de onderstaande tabel.
2. Selecteer de gewenste aansturing (zie toelichting p. 80 onderaan) - afhankelijk van de gewenste aansturing dienen extra toebehoren mee besteld te worden.
3. **De totaalprijs wordt bepaald door het gekozen toesteltype en eventuele toebehoren.**

#### HOE EEN CORRECTE BESTELCODE VORMEN

Leveringstermijn 15 - 30 werkdagen (zonder transportduur)



##### STAP 1

- ref. nr. (3 cijfers)
- breedte (3 cijfers)
- hoogte (3 cijfers)
- aansluiting (2 cijfers)
- kleur (2 cijfers) p. 12

##### STAP 2

uitvoering (2 cijfers):

##### manuele aansturing

00 = radiator met ingebouwde regeling **rechts**

(in de prijs inbegrepen)

8A = radiator met ingebouwde regeling **links**

(in de prijs inbegrepen)

(prijs 00 = prijs 8A)

##### VCC App\* aansturing

18 = de radiator (met kabel en schuko stekker 90°) is enkel te bedienen via de optionele E-Volve E-V-WIFI (wit of grijs) (**apart te bestellen**)

##### domotica aansturing

18 = radiator zonder regeling, met kabel en schuko stekker 90°



EP-V-FL

### STAP 1 U kiest het gewenste model van radiator



PRODUCTGROEP: ELECTRICAL

BESTELCODE MAATWERK E-PANEL	TECHNISCHE GEGEVENS				STANDAARDKLEUR
	breedte (L mm)	hoogte (H mm)	gewicht (kg)	el. weerst. (Watt)	
REF. NR. E-PANEL VERTICAAL EP-V-FL : 341					
341 040 180 EL YY 00	400	1800	35,00	750	-
					-
341 040 18A* EL YY 00	400	1801*	35,00	1000	11341-01
					-
341 050 180 EL YY 00	500	1800	38,00	1250	11341-02
					-
341 050 200 EL YY 00	500	2000	41,50	1500	11341-03
					-
341 060 200 EL YY 00	600	2000	51,00	1750	11341-04
					-

Kleur aangeven bij bestelling (YY)

\* Werkelijke hoogte = 1800 mm

Voor meer details over onze artikel-data, zie artikel-database: <http://www.synomax.com> en <https://www.2ba.nl>

Actuele prijzen: zie [www.vasco.eu](http://www.vasco.eu)

### STAP 2 U kiest de toebehoren

Afhankelijk van de gewenste aansturing dient u mogelijk extra toebehoren te bestellen. Zie p. 80.

### STAP 3 Totaalprijs = prijs elektrische radiator + prijs toebehoren

## INHOUD PRIJSLIJST

Selecteer hier uw radiator

<b>BADKAMERRADIATOREN</b>	<b>8</b>
ONI	9
IRIS	10
MALVA	11
PRADO	12
AGAVE	13
ASTER	14
ASTER HF-S	15
CARRÉ BAD	16
ARCHE BAD	17
ZANA BAD	18
TOILETRADIATOREN	60
<b>ELEKTRISCHE RADIATOREN</b>	<b>25</b>
<b>ZUIVER ELEKTRISCHE RADIATOREN</b>	<b>28</b>
BEAMS MONO-EL	31
ONI-EL	32
NIVA-EL	33
IRIS	34
AGAVE	35
ASTER	36
ASTER HF-S	37
CARRÉ BAD	38
ZANA BAD	39
VIOLA	40
E-PANEL	41
E-TECH	43
IRIS BL	44
AGAVE BL	45
ASTER BL	45
CARRÉ BAD BL	46
NIVA BL	46
<b>GEMENGDE RADIATOREN</b>	<b>49</b>
NIVA MIXED	51
IRIS MIXED	52
ASTER MIXED	52
<b>ALUMINIUM DESIGNRADIATOREN</b>	<b>61</b>
BEAMS	62
BRYCE	65
ALU-ZEN	68
ZAROS	69
<b>STAAL DESIGNRADIATOREN</b>	<b>75</b>
NIVA	76
NIVA VENTILO-CONVECTOR	82
CARRÉ	87
ARCHE	97
ZANA	100
VIOLA	110
TULIPA	126
<b>PANEELRADIATOREN</b>	<b>136</b>
ELIA	137
FLATLINE	141
FLAT-V-LINE	144
FLAT-PLINT-LINE	145
<b>PLINTRADIATOREN</b>	<b>149</b>
PRIMULA	150
FLAT-PLINT-LINE	145
<b>KOLOMRADIATOREN</b>	<b>163</b>
RITMO	164
VINTAGE	173
<b>TECHNIEK</b>	<b>182</b>
OVERZICHT KLEUREN	187
OVERZICHT ACCESSOIRES	188
OVERZICHT VENTIELSETS	190
OVERZICHT VOORRAADRADIATOREN	192
<b>CLIMATE CONTROL</b>	<b>200</b>



## INFRAROODRADIATOREN E-TECH



AANBEVOLEN VOOR BADKAMER EN KEUKEN IN OPTIE



handdoekbeugel (chrom) art. nr. zie p. 115

### ASSORTIMENT

- De E-Tech wordt aangeboden in een assortiment met vermogens van 255 en 400 Watt.
- De breedte bedraagt telkens 600 mm, de hoogte is 1000 of 1500 mm.
- De radiatoren kunnen enkel verticaal gemonteerd worden en worden aangeboden in wit, zwart en zwart met een aluminium frame afwerking.

### UITVOERINGEN

- 3 varianten:
  - E-Tech wit + WRX-thermostaat wit
  - E-Tech zwart + WRX-thermostaat zwart
  - E-Tech zwart met aluminium frame + WRX-thermostaat zwart

### TECHNISCH

- Hoogwaardige elektrische designradiator
- Infra-rood glasfront uit gehard veiligheidsglas
- Aangename stralingswarmte door innovatieve infra-rood-technologie
- Allergievriendelijk, minimale verspreiding van stofdeeltjes
- Incl. WRX-thermostaat (RF) met intuïtieve touch-display regeling met o.a. weekprogramming en open raam detectie (tot 3 radiatoren per WRX-thermostaat)
- Elektrische aansluiting aan de achterzijde van de radiator (onderkant)
- Kabellengte: 1,2 m, zonder stekker (bij voorkeur een directe vaste contactdoos gebruiken)
- Incl. onzichtbare wandbevestiging in de kleur van de radiator (witte radiator met witte bevestiging, zwarte radiator met zwarte bevestiging)
- Optioneel met 1 (H 1000/1500 mm) of 2 (H 1500 mm) handdoekbeugels in chroom
- IPX4 Klasse I

### ACCESSOIRES

- Zie p. 115

### TECHNISCHE TEKENINGEN

- Zie p. 109

### HOE BESTELLEN

Om de infraroodradiator E-Tech met WRX thermostaat te bestellen gaat u als volgt te werk:

U kiest het gewenste model van radiator, WRX-thermostaat inbegrepen. 3 uitvoeringen:

- E-Tech wit + WRX-thermostaat wit
- E-Tech zwart + WRX-thermostaat zwart
- E-Tech zwart met aluminium frame + WRX-thermostaat zwart

### WRX-thermostaat inbegrepen

WRX enkel in combinatie met E-Tech

### HOE EEN CORRECTE BESTELCODE VORMEN

Leveringstermijn 15 - 30 werkdagen (zonder transportduur)

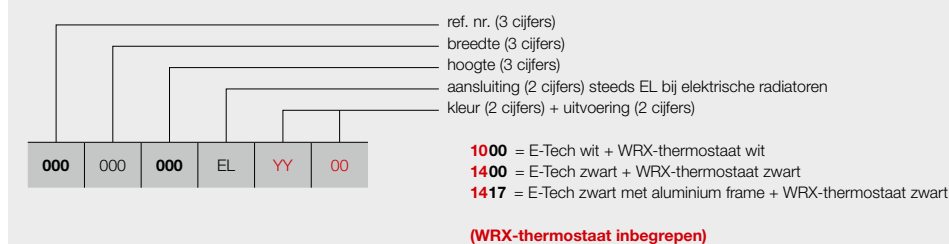

## INFRAROODRADIATOREN E-TECH



WIT

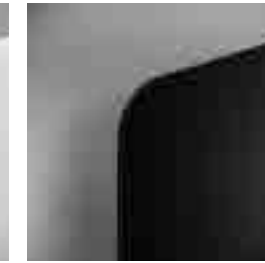

ZWART

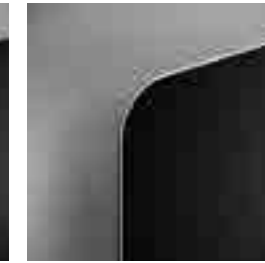

ZWART MET ALUMINIUM FRAME



PRODUCTGROEP: ELECTRICAL

BESTELCODE MAATWERK E-TECH

### TECHNISCHE GEGEVENS

BESTELCODE MAATWERK E-TECH						buizen	breedte (L mm)	hoogte (H mm)	gewicht (kg)	el. weerst. (Watt)
REF. NR. E-TECH WIT + WRX-THERMOSTAAT WIT: 363										
363	060	100	EL	10	00	-	600	1000	14,20	255
		150				-	600	1500	20,70	400
REF. NR. E-TECH ZWART + WRX-THERMOSTAAT ZWART : 363										
363	060	100	EL	14	00	-	600	1000	14,20	255
		150				-	600	1500	20,70	400
REF. NR. E-TECH ZWART MET ALUMINIUM FRAME + WRX-THERMOSTAAT ZWART : 363										
363	060	100	EL	14	17	-	600	1000	14,20	255
		150				-	600	1500	20,70	400

Voor meer details over onze artikel-data, zie artikel-database: <http://www.synomax.com> en <https://www.2ba.nl>  
Actuele prijzen: zie [www.vasco.eu](http://www.vasco.eu)  
WRX-thermostaat inbegrepen

### BESCHIKBARE UITVOERINGEN

#### MANUELE AANSTURING

Radiator (wit, zwart, zwart met aluminium frame) + WRX-thermostaat (wit of zwart) **(WRX-thermostaat inbegrepen)**



WRX-THERMOSTAAT

## INHOUD PRIJSLIJST

Selecteer hier uw radiator

<b>BADKAMERRADIATOREN</b>	<b>8</b>
ONI	9
IRIS	10
MALVA	11
PRADO	12
AGAVE	13
ASTER	14
ASTER HF-S	15
CARRÉ BAD	16
ARCHE BAD	17
ZANA BAD	18
TOILETRADIATOREN	60
<b>ELEKTRISCHE RADIATOREN</b>	<b>25</b>
<b>ZUIVER ELEKTRISCHE RADIATOREN</b>	<b>28</b>
BEAMS MONO-EL	31
ONI-EL	32
NIVA-EL	33
IRIS	34
AGAVE	35
ASTER	36
ASTER HF-S	37
CARRÉ BAD	38
ZANA BAD	39
VIOLA	40
E-PANEL	41
E-TECH	43
IRIS BL	44
AGAVE BL	45
ASTER BL	45
CARRÉ BAD BL	46
NIVA BL	46
<b>GEMENGDE RADIATOREN</b>	<b>49</b>
NIVA MIXED	51
IRIS MIXED	52
ASTER MIXED	52
<b>ALUMINIUM DESIGNRADIATOREN</b>	<b>61</b>
BEAMS	62
BRYCE	65
ALU-ZEN	68
ZAROS	69
<b>STAAL DESIGNRADIATOREN</b>	<b>75</b>
NIVA	76
NIVA VENTILO-CONVECTOR	82
CARRÉ	87
ARCHE	97
ZANA	100
VIOLA	110
TULIPA	126
<b>PANEELRADIATOREN</b>	<b>136</b>
ELIA	137
FLATLINE	141
FLAT-V-LINE	144
FLAT-PLINT-LINE	145
<b>PLINTRADIATOREN</b>	<b>149</b>
PRIMULA	150
FLAT-PLINT-LINE	145
<b>KOLOMRADIATOREN</b>	<b>163</b>
RITMIO	164
VINTAGE	173
<b>TECHNIEK</b>	<b>182</b>
OVERZICHT KLEUREN	187
OVERZICHT ACCESSOIRES	188
OVERZICHT VENTIELSETS	190
OVERZICHT VOORRAADRADIATOREN	192
<b>CLIMATE CONTROL</b>	<b>200</b>



BLOWER

Hoogte: 239 mm  
Breedte: 400 mm  
Diepte: 95 mm



**BLOWER: TURBO BOOST VOOR EXTRA SNELLE OPWARMING**

**Technische specificaties**

- Dankzij de ingebouwde bewegingssensor kan de Blower zijn eigen weekprogramma instellen volgens uw leefgewoonte.
- Vooraf ingestelde weekprogramma's P1, P2, P3 (door de gebruiker ook zelf aan te passen).
- Open raam detectie: waarbij de radiator in anti-vries modus gaat bij een plotse temperatuurdaling, zo bespaart u op uw energiefactuur.
- Energieconsumptie indicatie continu zichtbaar op het bedieningsscherm.
- Comfort, ECO en anti-vries temperatuur instelling.
- Blower in de fabriek voorgemonteerd op de radiator.
- De filter kan naar links of rechts verschoven worden, voor een gemakkelijke reiniging.
- Ingebouwd elektrisch PTC verwarmingselement van 1000 W.
- Klasse II apparaat.
- LCD display met "backlight".
- Het bedieningsscherm heeft een intuïtief ontwerp met 5 grote knoppen, waaronder de manuele boost knop.
- Manuele boostfunctie voor het snel opwarmen van de ruimte (in tijd te programmeren).
- Onderaan de Blower zit een aparte on/off knop.
- 2 versies: wit en grijs.
- IPX4.
- Aansluitingskabel (0,8 m): bruin = fase, blauw = neutraal, zwart = commandodraad (enkel in Frankrijk te gebruiken en af te schermen bij niet gebruik).
- Keuring: CE.
- Optioneel RF-thermostaat verkrijgbaar..
- **Blower niet apart leverbaar!**

**Opgelet:**

Aantal elektrische radiatoren op 1 RF-thermostaat:

- Blower: 1 RF-thermostaat per Blower
- Gemengd (Blower of E-Volve E-V-RF): niet mogelijk



**Ingebouwde RF-ontvanger voor besturing via onderstaande optionele RF-thermostaat.**



Art. nr. 1184 241 0000 9016

**HOE BESTELLEN**

Om een zuiver elektrische radiator **met Blower** te bestellen gaat u als volgt te werk: U kiest het gewenste model van radiator, Blower inbegrepen (zie pagina's 87-91).

Blower is leverbaar in 2 kleuren: wit en grijs.  
- Witte radiator: Blower wit  
- Kleur radiator: Blower grijs

**RF-thermostaat apart te bestellen**

**HOE EEN CORRECTE BESTELCODE VORMEN**

Leveringstermijn 15 - 30 werkdagen (zonder transportduur)

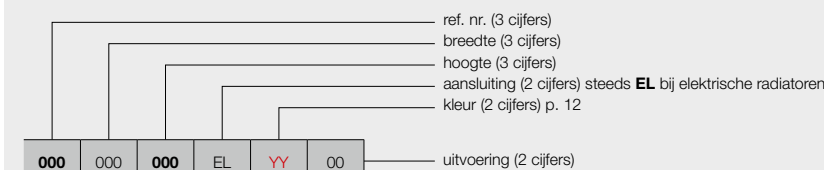

**manuele aansturing**  
00 = met Blower (wit of grijs) + RF-thermostaat (in optie)  
**(RF-thermostaat apart te bestellen)**

**BESTELCODE VOORRAADRADIATOR**

Leveringstermijn 5 werkdagen (zonder transportduur)

**Voorraadradiatoren inclusief Blower (wit of grijs)**

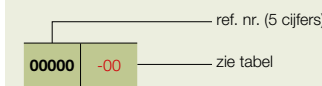

**TYPES**

- Rechthoekig (HD-EL-BL)

**BUIZEN**

- Horizontaal, rond Ø 22 mm

**COLLECTOREN**

- Verticaal, D-profiel 34 x 34 mm

**KLEUREN**

- Standaardkleur wit RAL 9016
- Uitgebreide kleurenkaart zie p. 12

**SPECIAAL**

- Radiator in combinatie met Blower (Blower in de prijs inbegrepen), deze mag NIET gebruikt worden in combinatie met een gebouwbeheersysteem (domotica) of externe thermostaat
- Dankzij de ingebouwde bewegingssensor kan de Blower zijn eigen weekprogramma instellen volgens uw leefgewoonte.
- Optioneel RF-thermostaat verkrijgbaar.
- Blower is leverbaar in 2 kleuren: wit en grijs.
  - Witte radiator: Blower wit
  - Kleur radiator: Blower grijs

**BEVESTIGINGEN**

- Muurbevestigingen standaard
- Witte bevestiging wordt meegeleverd bij witte radiator (RAL 9016) - chroom bevestiging bij andere kleuren

**TECHNISCH**

- Elektrisch lasergelast (onzichtbare lasnaden)
- KTL-grondlaag, poedercoating
- Regeling van ruimtetemperatuur
- IPX4 Klasse II

**ACCESSOIRES**

- Zie p. 115

**TECHNISCHE TEKENINGEN**

- Zie p. 110

AANBEVOLEN VOOR BADKAMER EN KEUKEN IN OPTIE



wegklapbaar droog- en stapelrek (chroom) art. nr. zie p. 115

Andere accessoires, zie p. 115



**BESCHIKBARE UITVOERINGEN**

**MANUELE AANSTURING**

Radiator met Blower (wit of grijs) + RF-thermostaat (in optie)  
**(RF-thermostaat apart te bestellen)**



RF-THERMOSTAAT

kleur	art. nr.
wit	1184 241 0000 9016

**RF-thermostaat enkel in wit beschikbaar**



PRODUCTGROEP: ELECTRICAL

BESTELCODE MAATWERK IRIS	TECHNISCHE GEGEVENS						STANDAARDKLEUR
	buisen	breedte (L mm)	hoogte (H mm)	gewicht (kg)	el. weerst. (Watt)	vermogen Blower (Watt)	verkorte ref. nr. RAL 9016 voorraad
REF. NR. IRIS HD-EL-BL : 316							
<b>316</b> 050 <b>091</b> EL <b>YY</b> 00	18	500	916	16,10	500	+1000	<b>11316-03</b>
	26	500	1330	22,10	750	+1000	<b>11316-01</b>
	35	500	1790	28,70	1000	+1000	<b>11316-02</b>
<b>316</b> 060 <b>188</b> EL <b>YY</b> 00	37	600	1882	33,60	1250	+1000	<b>11316-04</b>
<b>316</b> 075 <b>183</b> EL <b>YY</b> 00	36	750	1836	41,75	1500	+1000	<b>11316-05</b>

Kleur aangeven bij bestelling (YY)

Voor meer details over onze artikel-data, zie artikel-database: <http://www.synomax.com> en <https://www.2ba.nl>

Actuele prijzen: zie [www.vasco.eu](http://www.vasco.eu)

**Blower in de prijs inbegrepen!**

Selecteer hier uw radiator

<b>BADKAMERRADIATOREN</b>	<b>8</b>
ONI	9
IRIS	10
MALVA	11
PRADO	12
AGAVE	13
ASTER	14
ASTER HF-S	15
CARRÉ BAD	16
ARCHE BAD	17
ZANA BAD	18
TOILETRADIATOREN	60

<b>ELEKTRISCHE RADIATOREN</b>	<b>25</b>
<b>ZUIVER ELEKTRISCHE RADIATOREN</b>	<b>28</b>
BEAMS MONO-EL	31
ONI-EL	32
NIVA-EL	33
IRIS	34
AGAVE	35
ASTER	36
ASTER HF-S	37
CARRÉ BAD	38
ZANA BAD	39
VIOLA	40
E-PANEL	41
E-TECH	43
IRIS BL	44
AGAVE BL	45
ASTER BL	45
CARRÉ BAD BL	46
NIVA BL	46
<b>GEMENGDE RADIATOREN</b>	<b>49</b>
NIVA MIXED	51
IRIS MIXED	52
ASTER MIXED	52

<b>ALUMINIUM DESIGNRADIATOREN</b>	<b>61</b>
BEAMS	62
BRYCE	65
ALU-ZEN	68
ZAROS	69

<b>STAAL DESIGNRADIATOREN</b>	<b>75</b>
NIVA	76
NIVA VENTILO-CONVECTOR	82
CARRÉ	87
ARCHE	97
ZANA	100
VIOLA	110
TULIPA	126

<b>PANEELRADIATOREN</b>	<b>136</b>
ELIA	137
FLATLINE	141
FLAT-V-LINE	144
FLAT-PLINT-LINE	145

<b>PLINTRADIATOREN</b>	<b>149</b>
PRIMULA	150
FLAT-PLINT-LINE	145

<b>KOLOMRADIATOREN</b>	<b>163</b>
RITMO	164
VINTAGE	173

<b>TECHNIEK</b>	<b>182</b>
OVERZICHT KLEUREN	187
OVERZICHT ACCESSOIRES	188
OVERZICHT VENTIELSETS	190
OVERZICHT VOORRAADRADIATOREN	192

<b>CLIMATE CONTROL</b>	<b>200</b>
------------------------	------------

## AGAVE (HR-EL-BL) & BLOWER



AANBEVOLEN VOOR BADKAMER EN KEUKEN IN OPTIE



wegklapbaar droog- en stapelrek (chrom) art. nr. zie p. 115

Andere accessoires, zie p. 115

### TYPES

- Recht (HR-EL-BL)

### BUIZEN

- Horizontaal, rond Ø 22 mm

### COLLECTOREN

- Verticaal, rond Ø 35 mm

### KLEUREN

- Standaardkleur wit RAL 9016
- Uitgebreide kleurenkaart zie p. 12

### SPECIAAL

- Radiator in combinatie met Blower (Blower in de prijs inbegrepen), deze mag NIET gebruikt worden in combinatie met een gebouwbeheersysteem (domotica) of externe thermostaat
- Dankzij de ingebouwde bewegingssensor kan de Blower zijn eigen weekprogramma instellen volgens uw leefgewoonte.
- Optioneel RF-thermostaat verkrijgbaar.
- Blower is leverbaar in 2 kleuren: wit en grijs.
  - Witte radiator: Blower wit
  - Kleur radiator: Blower grijs

### BEVESTIGINGEN

- Muurbevestigingen standaard
- Witte bevestiging wordt meegeleverd bij witte radiator (RAL 9016) - chrom bevestiging bij andere kleuren

### TECHNISCH

- Elektrisch lasergelast (onzichtbare lasnaden)
- KTL-grondlaag, poedercoating
- Regeling van ruimtetemperatuur
- IPX4 Klasse II

### ACCESSOIRES

- Zie p. 115

### TECHNISCHE TEKENINGEN

- Zie p. 110

### BESCHIKBARE UITVOERINGEN

#### MANUELE AANSTURING

Radiator met Blower (wit of grijs) + RF-thermostaat (in optie) (RF-thermostaat apart te bestellen)



RF-THERMOSTAAT

kleur	art. nr.
wit	1184 241 0000 9016

RF-thermostaat enkel in wit beschikbaar



PRODUCTGROEP: ELECTRICAL

BESTELCODE MAATWERK AGAVE	TECHNISCHE GEGEVENS					
	buisen	breedte (L mm)	hoogte (H mm)	gewicht (kg)	el. weerst. (Watt)	vermogen Blower (Watt)
REF. NR. AGAVE HR-EL-BL : 317						
<b>317</b>	050	<b>132</b>	EL	YY	00	
		<b>187</b>				
<b>317</b>	060	<b>187</b>	EL	YY	00	

Kleur aangeven bij bestelling (YY)

Voor meer details over onze artikel-data, zie artikel-database: <http://www.synomax.com> en <https://www.2ba.nl>

Actuele prijzen: zie [www.vasco.eu](http://www.vasco.eu)

Blower in de prijs inbegrepen!

## ASTER (HF-EL-BL) & BLOWER



### BUIZEN

- Horizontaal, platovaal 57,5 x 10 mm

### COLLECTOREN

- Verticaal, rond Ø 35 mm

### KLEUREN

- Standaardkleur wit RAL 9016
- Uitgebreide kleurenkaart zie p. 12

### SPECIAAL

- Radiator in combinatie met Blower (Blower in de prijs inbegrepen), deze mag NIET gebruikt worden in combinatie met een gebouwbeheersysteem (domotica) of externe thermostaat
- Dankzij de ingebouwde bewegingssensor kan de Blower zijn eigen weekprogramma instellen volgens uw leefgewoonte.
- Optioneel RF-thermostaat verkrijgbaar.
- Blower is leverbaar in 2 kleuren: wit en grijs.
  - Witte radiator: Blower wit
  - Kleur radiator: Blower grijs

### BEVESTIGINGEN

- Muurbevestigingen in de kleur RAL 9016 standaard. Ook in optie verkrijgbaar in de kleur RAL 7016 (zie p. 114).

### TECHNISCH

- Weerstandsgelast (onzichtbare lasnaden)
- KTL-grondlaag, poedercoating
- Regeling van ruimtetemperatuur
- IPX4 Klasse II

### TECHNISCHE TEKENINGEN

- Zie p. 111

### BESCHIKBARE UITVOERINGEN

#### MANUELE AANSTURING

Radiator met Blower (wit of grijs) + RF-thermostaat (in optie) (RF-thermostaat apart te bestellen)



RF-THERMOSTAAT

kleur	art. nr.
wit	1184 241 0000 9016

RF-thermostaat enkel in wit beschikbaar



PRODUCTGROEP: ELECTRICAL

BESTELCODE MAATWERK ASTER	TECHNISCHE GEGEVENS						STANDAARDKLEUR	
	buisen	breedte (L mm)	hoogte (H mm)	gewicht (kg)	el. weerst. (Watt)	vermogen Blower (Watt)	verkorte ref. nr. RAL 9016 voorraad	
REF. NR. ASTER HF-EL-BL : 318								
<b>318</b>	050	<b>120</b>	EL	YY	00			
		<b>180</b>						
<b>318</b>	060	<b>180</b>	EL	YY	00			
<b>318</b>	070	<b>192</b>	EL	YY	00			

Kleur aangeven bij bestelling (YY)

Voor meer details over onze artikel-data, zie artikel-database: <http://www.synomax.com> en <https://www.2ba.nl>

Actuele prijzen: zie [www.vasco.eu](http://www.vasco.eu)

Blower in de prijs inbegrepen!

## INHOUD PRIJSLIJST

Selecteer hier uw radiator

<b>BADKAMERRADIATOREN</b>	<b>8</b>
ONI	9
IRIS	10
MALVA	11
PRADO	12
AGAVE	13
ASTER	14
ASTER HF-S	15
CARRÉ BAD	16
ARCHE BAD	17
ZANA BAD	18
TOILETRADIATOREN	60
<b>ELEKTRISCHE RADIATOREN</b>	<b>25</b>
<b>ZUIVER ELEKTRISCHE RADIATOREN</b>	<b>28</b>
BEAMS MONO-EL	31
ONI-EL	32
NIVA-EL	33
IRIS	34
AGAVE	35
ASTER	36
ASTER HF-S	37
CARRÉ BAD	38
ZANA BAD	39
VIOLA	40
E-PANEL	41
E-TECH	43
IRIS BL	44
AGAVE BL	45
ASTER BL	45
CARRÉ BAD BL	46
NIVA BL	46
<b>GEMENGDE RADIATOREN</b>	<b>49</b>
NIVA MIXED	51
IRIS MIXED	52
ASTER MIXED	52
<b>ALUMINIUM DESIGNRADIATOREN</b>	<b>61</b>
BEAMS	62
BRYCE	65
ALU-ZEN	68
ZAROS	69
<b>STAAL DESIGNRADIATOREN</b>	<b>75</b>
NIVA	76
NIVA VENTILO-CONVECTOR	82
CARRÉ	87
ARCHE	97
ZANA	100
VIOLA	110
TULIPA	126
<b>PANEELRADIATOREN</b>	<b>136</b>
ELIA	137
FLATLINE	141
FLAT-V-LINE	144
FLAT-PLINT-LINE	145
<b>PLINTRADIATOREN</b>	<b>149</b>
PRIMULA	150
FLAT-PLINT-LINE	145
<b>KOLOMRADIATOREN</b>	<b>163</b>
RITMO	164
VINTAGE	173
<b>TECHNIEK</b>	<b>182</b>
OVERZICHT KLEUREN	187
OVERZICHT ACCESSOIRES	188
OVERZICHT VENTIELSETS	190
OVERZICHT VOORRAADRADIATOREN	192
<b>CLIMATE CONTROL</b>	<b>200</b>



## CARRÉ BAD (CB-EL-BL) & BLOWER



AANBEVOLEN VOOR BADKAMER EN KEUKEN IN OPTIE



handdoekbeugel recht (chrom) art. nr. zie p. 115

Andere accessoires, zie p. 115

### BUIZEN

- Horizontaal, vierkant 25 x 25 mm

### COLLECTOREN

- Verticaal, rond Ø 35 mm

### KLEUREN

- Standaardkleur wit RAL 9016
- Uitgebreide kleurenkaart zie p. 12

### SPECIAAL

- Radiator in combinatie met Blower (Blower in de prijs inbegrepen), deze mag NIET gebruikt worden in combinatie met een gebouwbeheersysteem (domotica) of externe thermostaat
- Dankzij de ingebouwde bewegingssensor kan de Blower zijn eigen weekprogramma instellen volgens uw leefgewoonte.
- Optioneel RF-thermostaat verkrijgbaar.
- Blower is leverbaar in 2 kleuren: wit en grijs.
  - Witte radiator: Blower wit
  - Kleur radiator: Blower grijs

### BEVESTIGINGEN

- Muurbevestigingen in de kleur RAL 9016 standaard. Ook in optie verkrijgbaar in de kleur RAL 7016 (zie p. 114).

### TECHNISCH

- Weerstandsgelast (onzichtbare lasnaden)
- KTL-grondlaag, poedercoating
- Regeling van ruimtetemperatuur
- IPX4 Klasse II

### ACCESSOIRES

- Zie p. 115

### TECHNISCHE TEKENINGEN

- Zie p. 111

### BESCHIKBARE UITVOERINGEN

#### MANUELE AANSTURING

Radiator met Blower (wit of grijs) + RF-thermostaat (in optie) (RF-thermostaat apart te bestellen)



RF-THERMOSTAAT

kleur	art. nr.
wit	1184 241 0000 9016

RF-thermostaat enkel in wit beschikbaar



PRODUCTGROEP: ELECTRICAL

BESTELCODE MAATWERK CARRÉ	TECHNISCHE GEGEVENS						STANDAARDKLEUR					
	buisen	breedte (L mm)	hoogte (H mm)	gewicht (kg)	el. weerst. (Watt)	vermogen Blower (Watt)	verkorte ref. nr. RAL 9016 voorraad					
REF. NR. CARRÉ CB-EL-BL : 319												
<b>319</b>	050	<b>074</b>	EL	<b>YY</b>	00	21	500	747	21,30	500	+1000	-
		<b>113</b>				32	500	1137	30,90	750	+1000	<b>11319-01</b>
<b>319</b>	060	<b>137</b>	EL	<b>YY</b>	00	40	600	1377	44,05	1000	+1000	-
		<b>173</b>				50	600	1737	52,20	1250	+1000	<b>11319-02</b>

Kleur aangeven bij bestelling (YY)

Voor meer details over onze artikel-data, zie artikel-database: <http://www.synomax.com> en <https://www.2ba.nl>

Actuele prijzen: zie [www.vasco.eu](http://www.vasco.eu)

Blower in de prijs inbegrepen!

## NIVA (N1L1-EL-BL) & BLOWER

### KLEUREN

- Standaardkleur S600 (witte fijn structuurlak) (RAL 9016: geen meerprijs 15%)
- Uitgebreide kleurenkaart zie p. 12

### SPECIAAL

- Radiator in combinatie met Blower (Blower in de prijs inbegrepen), deze mag NIET gebruikt worden in combinatie met een gebouwbeheersysteem (domotica) of externe thermostaat
- Dankzij de ingebouwde bewegingssensor kan de Blower zijn eigen weekprogramma instellen volgens uw leefgewoonte.
- Optioneel RF-thermostaat verkrijgbaar.
- Blower is leverbaar in 2 kleuren: wit en grijs.
  - Witte radiator: Blower wit
  - Kleur radiator: Blower grijs
- Gelakte voorplaat

### BEVESTIGINGEN

- Muurbevestigingen standaard

### TECHNISCH

- KTL-grondlaag, poedercoating
- Regeling van ruimtetemperatuur
- IPX4 Klasse II

### ACCESSOIRES

- Zie p. 115

### TECHNISCHE TEKENINGEN

- Zie p. 112

### BESCHIKBARE UITVOERINGEN

#### MANUELE AANSTURING

Radiator met Blower (wit of grijs) + RF-thermostaat (in optie) (RF-thermostaat apart te bestellen)



RF-THERMOSTAAT

kleur	art. nr.
wit	1184 241 0000 9016

RF-thermostaat enkel in wit beschikbaar



PRODUCTGROEP: ELECTRICAL

BESTELCODE MAATWERK NIVA	TECHNISCHE GEGEVENS						STANDAARDKLEUR					
	buisen	breedte (L mm)	hoogte (H mm)	gewicht (kg)	el. weerst. (Watt)	vermogen Blower (Watt)	verkorte ref. nr. S600 voorraad					
REF. NR. NIVA N1L1-EL-BL : 320												
<b>320</b>	052	<b>074</b>	EL	<b>YY</b>	00	-	520	745	21,90	500	+1000	-
		<b>110</b>				-	520	1105	35,40	750	+1000	-
<b>320</b>	062	<b>128</b>	EL	<b>YY</b>	00	-	620	1285	39,90	1000	+1000	<b>11320-02</b>
		<b>182</b>				-	620	1825	52,60	1250	+1000	<b>11320-01</b>
<b>320</b>	072	<b>182</b>	EL	<b>YY</b>	00	-	720	1825	55,40	1500	+1000	-

Kleur aangeven bij bestelling (YY)

Voor meer details over onze artikel-data, zie artikel-database: <http://www.synomax.com> en <https://www.2ba.nl>

Actuele prijzen: zie [www.vasco.eu](http://www.vasco.eu)

Blower in de prijs inbegrepen!

## INHOUD PRIJSLIJST

Selecteer hier uw radiator

<b>BADKAMERRADIATOREN</b>	<b>8</b>
ONI	9
IRIS	10
MALVA	11
PRADO	12
AGAVE	13
ASTER	14
ASTER HF-S	15
CARRÉ BAD	16
ARCHE BAD	17
ZANA BAD	18
TOILETRADIATOREN	60
<b>ELEKTRISCHE RADIATOREN</b>	<b>25</b>
<b>ZUIVER ELEKTRISCHE RADIATOREN</b>	<b>28</b>
BEAMS MONO-EL	31
ONI-EL	32
NIVA-EL	33
IRIS	34
AGAVE	35
ASTER	36
ASTER HF-S	37
CARRÉ BAD	38
ZANA BAD	39
VIOLA	40
E-PANEL	41
E-TECH	43
IRIS BL	44
AGAVE BL	45
ASTER BL	45
CARRÉ BAD BL	46
NIVA BL	46
<b>GEMENGDE RADIATOREN</b>	<b>49</b>
NIVA MIXED	51
IRIS MIXED	52
ASTER MIXED	52
<b>ALUMINIUM DESIGNRADIATOREN</b>	<b>61</b>
BEAMS	62
BRYCE	65
ALU-ZEN	68
ZAROS	69
<b>STAAL DESIGNRADIATOREN</b>	<b>75</b>
NIVA	76
NIVA VENTILO-CONVECTOR	82
CARRÉ	87
ARCHE	97
ZANA	100
VIOLA	110
TULIPA	126
<b>PANEELRADIATOREN</b>	<b>136</b>
ELIA	137
FLATLINE	141
FLAT-V-LINE	144
FLAT-PLINT-LINE	145
<b>PLINTRADIATOREN</b>	<b>149</b>
PRIMULA	150
FLAT-PLINT-LINE	145
<b>KOLOMRADIATOREN</b>	<b>163</b>
RITMO	164
VINTAGE	173
<b>TECHNIEK</b>	<b>182</b>
OVERZICHT KLEUREN	187
OVERZICHT ACCESSOIRES	188
OVERZICHT VENTIELSETS	190
OVERZICHT VOORRAADRADIATOREN	192
<b>CLIMATE CONTROL</b>	<b>200</b>

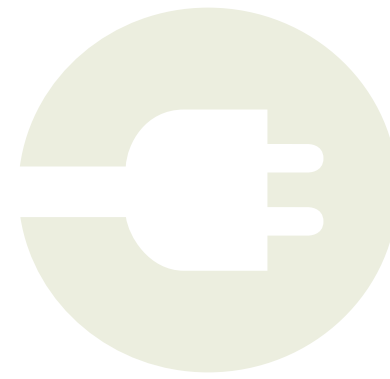

**Gemengde elektrische radiatoren** zijn radiatoren die men afwisselend kan gebruiken om via een centrale verwarmingsinstallatie te verwarmen of om elektrisch te verwarmen.

- CV-radiator door een professional voorzien van een elektrisch element en regeling
- CV-radiator met in de fabriek voormonteerde Blower

# GEMENGDE RADIATOREN



Carré Bad CV, Traffic White, E-Volve Wit

Iris Blower Mixed Hybride, Blue Grey, Blower Grijs

## INHOUD PRIJSLIJST

Selecteer hier uw radiator ↘

<b>BADKAMERRADIATOREN</b>	<b>8</b>
ONI	9
IRIS	10
MALVA	11
PRADO	12
AGAVE	13
ASTER	14
ASTER HF-S	15
CARRÉ BAD	16
ARCHE BAD	17
ZANA BAD	18
TOILETRADIATOREN	60
<b>ELEKTRISCHE RADIATOREN</b>	<b>25</b>
<b>ZUIVER ELEKTRISCHE RADIATOREN</b>	<b>28</b>
BEAMS MONO-EL	31
ONI-EL	32
NIVA-EL	33
IRIS	34
AGAVE	35
ASTER	36
ASTER HF-S	37
CARRÉ BAD	38
ZANA BAD	39
VIOLA	40
E-PANEL	41
E-TECH	43
IRIS BL	44
AGAVE BL	45
ASTER BL	45
CARRÉ BAD BL	46
NIVA BL	46
<b>GEMENGDE RADIATOREN</b>	<b>49</b>
NIVA MIXED	51
IRIS MIXED	52
ASTER MIXED	52
<b>ALUMINIUM DESIGNRADIATOREN</b>	<b>61</b>
BEAMS	62
BRYCE	65
ALU-ZEN	68
ZAROS	69
<b>STAAL DESIGNRADIATOREN</b>	<b>75</b>
NIVA	76
NIVA VENTILO-CONVECTOR	82
CARRÉ	87
ARCHE	97
ZANA	100
VIOLA	110
TULIPA	126
<b>PANEELRADIATOREN</b>	<b>136</b>
ELIA	137
FLATLINE	141
FLAT-V-LINE	144
FLAT-PLINT-LINE	145
<b>PLINTRADIATOREN</b>	<b>149</b>
PRIMULA	150
FLAT-PLINT-LINE	145
<b>KOLOMRADIATOREN</b>	<b>163</b>
RITMO	164
VINTAGE	173
<b>TECHNIEK</b>	<b>182</b>
OVERZICHT KLEUREN	187
OVERZICHT ACCESSOIRES	188
OVERZICHT VENTIELSETS	190
OVERZICHT VOORRAADRADIATOREN	192
<b>CLIMATE CONTROL</b>	<b>200</b>



De gemengde radiatoren zijn radiatoren die men afwisselend kan gebruiken om via de CV-installatie te verwarmen OF om elektrisch te gaan verwarmen. Deze radiatoren zijn zeer geschikt om te gebruiken in de tussenseizoenen, wanneer de CV-ketel niet altijd in werking is. Men kan dan de keuze maken om elektrisch te gaan verwarmen. Ideaal om te gebruiken in uw badkamer.

Onderstaande radiatoren kan men gebruiken als gemengde radiator:

- Malva (BSM-S)
- Prado (HX)
- Iris (HDM/HDRM)
- Agave (HRM)
- Aster (HF)
- Carré Bad (CB)
- Zana Bad (ZBD)

Verkiest men om via de CV-installatie te gaan verwarmen, dan moet de elektrische regeling uitgeschakeld zijn. Wanneer de elektrische weerstand toch aan het verwarmen is als de CV-installatie werkt, kan dit schade aan de elektrische weerstand veroorzaken. Verkiest men om elektrisch te gaan verwarmen (CV-installatie niet in werking), dan moet men de thermostaatkop dicht draaien. Echter via de retourleiding dient bij gesloten radiatorventiel een vrije uitzetting naar het expansievat van de CV-installatie verzekerd te worden. De mogelijkheid van aansluiten is afhankelijk van het aansluitsysteem en van de breedte van de radiator.

We onderscheiden:

**Bij een tweepijpssysteem met aansluiting:**

- 1-8: mogelijk bij alle breedtes
- mm: de breedte van de radiator moet groter dan 600 mm zijn
- MM: de breedte van de radiator moet groter dan 600 mm zijn

**Bij een éénpijpssysteem met aansluiting:**

- mm: de breedte van de radiator moet groter dan 600 mm zijn

**Eénpuntsaansluiting:**

- enkel mogelijk in de linkercollector



**BLOWER MIXED HYBRIDE RADIATOREN**

Deze CV-radiatoren zijn voorzien van een Blower, waardoor men in de tussenseizoenen met de Blower snel (extra) kan bijverwarmen.

De elektrische kenmerken van de gemengde radiator zijn dezelfde als van een zuiver elektrische radiator en moet bijgevolg aan dezelfde voorschriften voldoen.

**Ingebouwde RF-ontvanger voor besturing via onderstaande optionele RF-thermostaat.**



Art. nr. 1184 241 0000 9016

Technische specificaties Blower zie p. 86



**GEMENGDE RADIATOREN & E-VOLVE / BAS CONNECTOR**

**HOE BESTELLEN**

Om een gemengde radiator te bestellen gaat u als volgt te werk:

**Stap 1:** U kiest het gewenste model van radiator. Deze radiatoren kan men gebruiken als gemengde radiator:

- Malva (BSM-S)
- Prado (HX)
- Iris (HDM/HDRM)
- Agave (HRM)
- Aster (HF/HF-S R/HF-S L)
- Carré Bad (CB)
- Zana Bad (ZBD)



**Stap 2:** U kiest de regeling die u bij de radiator wilt hebben, rekening houdend met de Wattage. U hebt de keuze uit E-V-Basic en E-V-RF of BAS connector in de kleur wit of grijs (zie p. 97).

**Totaalprijs gemengde radiator = prijs radiator + prijs regeling.**

**HOE EEN CORRECTE BESTELCODE VORMEN**

Leveringstermijn 15 - 30 werkdagen (zonder transportduur)

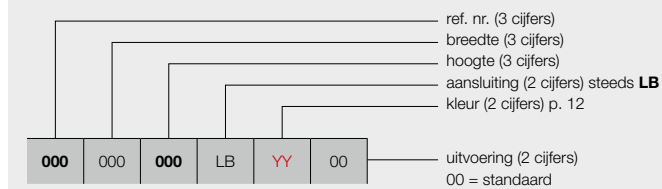

**BIJHORENDE REGELING**

Zie p. 97: artikelnummer opgeven

**BESTELCODE VOORRAADRADIATOR**

Leveringstermijn 5 werkdagen (zonder transportduur)

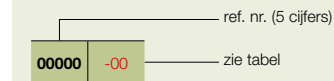

**BIJHORENDE REGELING**

Zie p. 97: artikelnummer opgeven

**BLOWER MIXED HYBRIDE RADIATOREN**

**HOE BESTELLEN**

Om een CV-radiator **met Blower** te bestellen gaat u als volgt te werk:

U kiest het gewenste model van CV-radiator, Blower inbegrepen (zie pagina's 102 - 103).

Blower is leverbaar in 2 kleuren: wit en grijs.

- Witte radiator: Blower wit
- Kleur radiator: Blower grijs



**RF-thermostaat apart te bestellen**

**HOE EEN CORRECTE BESTELCODE VORMEN**

Leveringstermijn 15 - 30 werkdagen (zonder transportduur)

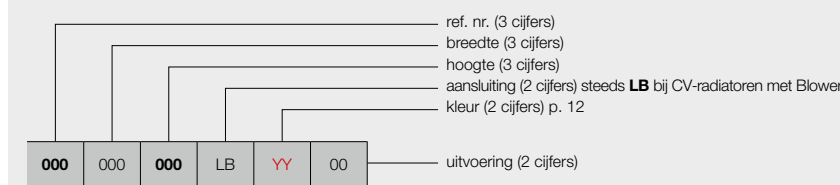

**manuele aansturing**

00 = met Blower (wit of grijs) + RF-thermostaat (in optie)  
**(RF-thermostaat apart te bestellen)**

**BESTELCODE VOORRAADRADIATOR**

Leveringstermijn 5 werkdagen (zonder transportduur)

**Voorraadradiatoren inclusief Blower (wit of grijs)**

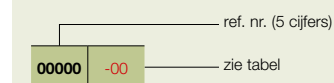

Selecteer hier uw radiator

<b>BADKAMERRADIATOREN</b>	<b>8</b>
ONI	9
IRIS	10
MALVA	11
PRADO	12
AGAVE	13
ASTER	14
ASTER HF-S	15
CARRÉ BAD	16
ARCHE BAD	17
ZANA BAD	18
TOILETRADIATOREN	60
<b>ELEKTRISCHE RADIATOREN</b>	<b>25</b>
<b>ZUIVER ELEKTRISCHE RADIATOREN</b>	<b>28</b>
BEAMS MONO-EL	31
ONI-EL	32
NIVA-EL	33
IRIS	34
AGAVE	35
ASTER	36
ASTER HF-S	37
CARRÉ BAD	38
ZANA BAD	39
VIOLA	40
E-PANEL	41
E-TECH	43
IRIS BL	44
AGAVE BL	45
ASTER BL	45
CARRÉ BAD BL	46
NIVA BL	46
<b>GEMENGDE RADIATOREN</b>	<b>49</b>
NIVA MIXED	51
IRIS MIXED	52
ASTER MIXED	52
<b>ALUMINIUM DESIGNRADIATOREN</b>	<b>61</b>
BEAMS	62
BRYCE	65
ALU-ZEN	68
ZAROS	69
<b>STAAL DESIGNRADIATOREN</b>	<b>75</b>
NIVA	76
NIVA VENTILO-CONVECTOR	82
CARRÉ	87
ARCHE	97
ZANA	100
VIOLA	110
TULIPA	126
<b>PANEELRADIATOREN</b>	<b>136</b>
ELIA	137
FLATLINE	141
FLAT-V-LINE	144
FLAT-PLINT-LINE	145
<b>PLINTRADIATOREN</b>	<b>149</b>
PRIMULA	150
FLAT-PLINT-LINE	145
<b>KOLOMRADIATOREN</b>	<b>163</b>
RITMO	164
VINTAGE	173
<b>TECHNIEK</b>	<b>182</b>
OVERZICHT KLEUREN	187
OVERZICHT ACCESSOIRES	188
OVERZICHT VENTIELSETS	190
OVERZICHT VOORRAADRADIATOREN	192
<b>CLIMATE CONTROL</b>	<b>200</b>



Selecteer hier uw radiator

1. MOGELIJKE AANSLUITINGEN VOOR GEMENGDE RADIATOREN

1.1. AANSLUITING VAN DE CV-INSTALLATIE OP DE MIDDENAANSLUITING (TWEEDIJPSYSTEEM)

Onderstaande radiatoren kan men aansluiten op de middenaansluiting:

- Malva (BSM-S)
- Prado (HX)
- Iris (HDM/HDRM)
- Agave (HRM)
- Aster (HF)
- Carré Bad (CB)
- Zana Bad (ZBD)



Aansluiting met standaard hoekventielen

De breedte van de radiator is ≤ 600 mm:

**Opmerking:** Hoekventiel en thermostaatkop behoren niet tot het Vasco-assortiment.

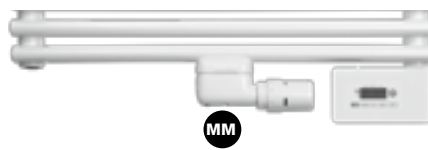

De breedte van de radiator is groter dan 600 mm:

**Opmerking:** Als men het mm-ventiel gebruikt kan men de radiator ook aansluiten op een éénpijpsysteem.

**Opmerking:** Via de retourleiding dient (in de zomer) bij gesloten radiatorventiel een vrije uitzetting naar het expansievat van de CV-installatie te worden verzekerd.

1.2. AANSLUITING VAN DE CV-INSTALLATIE OP DE 1-8 AANSLUITING (TWEEDIJPSYSTEEM)

Onderstaande radiatoren kan men aansluiten via 1-8:

- Malva (BSM-S)
- Prado (HX)
- Iris (HDM/HDRM)
- Agave (HRM)
- Aster HF-S (HF-S L/HF-S R). Collectoren 50 mm uit mekaar, links of rechts.
- Carré Bad (CB)
- Zana Bad (ZBD)



Aansluiting met 1-8 design-ventielset



Aanvoer rechts en retour links

**Opmerking:** Ventiel behoort niet tot het Vasco-assortiment.

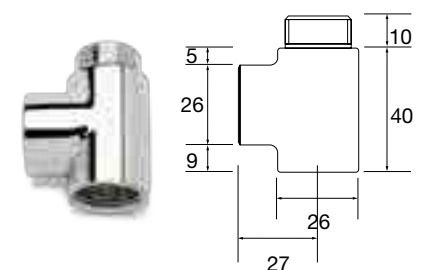

T-stuk

Bij gebruik van het T-stuk veranderen de aansluitmaten.

**Opgelet:** eerst dient de eventueel voorziene stromingsbuis te worden verwijderd.

**Opmerking:** Als men de aansluiting maakt via de 1-8 aansluiting kan de radiator enkel aangesloten worden op een tweepijpsysteem.

**Opmerking:** Via de retourleiding dient (in de zomer) bij gesloten radiatorventiel een vrije uitzetting naar het expansievat van de CV-installatie te worden verzekerd.

Art. nr. 11DV00002



1.3. ÉÉNPUNTSAANSLUITING

Eénpuntsaansluiting is enkel mogelijk in de linkercollector en bij de volgende modellen:

- Malva (BSM-S)
- Prado (HX)
- Iris (HDM/HDRM)



E-VOLVE E-V-BASIC REGELING

Hoogte: 75 mm  
Breedte: 140 mm  
Diepte: 35 mm

2. ELEKTRISCHE TOEBEHOREN VOOR GEMENGDE RADIATOREN

2.1. REGELING E-VOLVE E-V-BASIC

- Bedrijfsspanning: 230V AC, 50 Hz
- Week- en dagprogrammering
- Regeling kamertemperatuur van 7°C tot 30°C
- Boost commando: standaard 60 minuten
- Auto-, Comfort-, Eco- of vorstbeveiligingsmodus
- Ingesteld programma P1, P2, P3 is te wijzigen
- IPX4 Klasse II
- Kabellengte: 0,8 m (bij voorkeur een directe vaste contactdoos gebruiken)
- Energieconsumptie indicatie
- Indicator open raam detectie
- Regeling te monteren op de radiator rechtsonder

Opgelet:

- Aansluiting E-V-Basic-regeling (bruin = fase, blauw = neutraal, zwart = commandodraad enkel in Frankrijk te gebruiken en af te schermen bij niet gebruik)
- Dubbel geïsoleerde apparaten hebben geen aarding.
- Koppeling met RF-thermostaat niet mogelijk

PRODUCTGROEP: ELECTRICAL COMPONENTS

type	afgifte (Watt)	art. nr. (wit)	art. nr. (grijs)
E-V-Basic	300	1184 224 0000 9016	1184 224 0000 9006
E-V-Basic	500	1184 225 0000 9016	1184 225 0000 9006
E-V-Basic	750	1184 226 0000 9016	1184 226 0000 9006
E-V-Basic	1000	1184 227 0000 9016	1184 227 0000 9006
E-V-Basic	1250	1184 228 0000 9016	1184 228 0000 9006
E-V-Basic	1500	1184 229 0000 9016	1184 229 0000 9006



E-VOLVE E-V-RF RF-ONTVANGER

Hoogte: 75 mm  
Breedte: 140 mm  
Diepte: 35 mm

E-VOLVE E-V-RF RF-THERMOSTAAT

Hoogte: 95 mm  
Breedte: 120 mm  
Diepte: 25 mm

2.2. REGELING E-VOLVE E-V-RF

- Bedrijfsspanning ontvanger: 230V AC, 50 Hz
- Thermostaat: 2x Alkaline 1,5V
- Week- en dagprogrammering
- Regeling kamertemperatuur van 7°C tot 30°C
- Boost commando: standaard 60 minuten
- Auto-, Comfort-, Eco- of vorstbeveiligingsmodus
- Ingesteld programma P1, P2, P3 is te wijzigen
- Ontvanger: IPX4 Klasse II
- Thermostaat: IP30
- Kabellengte: 0,8 m (bij voorkeur een directe vaste contactdoos gebruiken)
- Energieconsumptie indicatie
- Indicator open raam detectie
- Ontvanger te monteren op de radiator rechtsonder
- Radiofrequente communicatie tussen ontvanger en thermostaat (nog te koppelen)

Opgelet:

- Aansluiting E-V-RF ontvanger (bruin = fase, blauw = neutraal, zwart = commandodraad enkel in Frankrijk te gebruiken en af te schermen bij niet gebruik)
- Dubbel geïsoleerde apparaten hebben geen aarding.
- De thermostaat dient gekoppeld te worden met de ontvanger conform de instructies in de handleiding van de RF-thermostaat

<b>BADKAMERRADIATOREN</b>	<b>8</b>
ONI	9
IRIS	10
MALVA	11
PRADO	12
AGAVE	13
ASTER	14
ASTER HF-S	15
CARRÉ BAD	16
ARCHE BAD	17
ZANA BAD	18
TOILETRADIATOREN	60

<b>ELEKTRISCHE RADIATOREN</b>	<b>25</b>
<b>ZUIVER ELEKTRISCHE RADIATOREN</b>	<b>28</b>
BEAMS MONO-EL	31
ONI-EL	32
NIVA-EL	33
IRIS	34
AGAVE	35
ASTER	36
ASTER HF-S	37
CARRÉ BAD	38
ZANA BAD	39
VIOLA	40
E-PANEL	41
E-TECH	43
IRIS BL	44
AGAVE BL	45
ASTER BL	45
CARRÉ BAD BL	46
NIVA BL	46
<b>GEMENGDE RADIATOREN</b>	<b>49</b>
NIVA MIXED	51
IRIS MIXED	52
ASTER MIXED	52

<b>ALUMINIUM DESIGNRADIATOREN</b>	<b>61</b>
BEAMS	62
BRYCE	65
ALU-ZEN	68
ZAROS	69

<b>STAAL DESIGNRADIATOREN</b>	<b>75</b>
NIVA	76
NIVA VENTILO-CONVECTOR	82
CARRÉ	87
ARCHE	97
ZANA	100
VIOLA	110
TULIPA	126

<b>PANEELRADIATOREN</b>	<b>136</b>
ELIA	137
FLATLINE	141
FLAT-V-LINE	144
FLAT-PLINT-LINE	145

<b>PLINTRADIATOREN</b>	<b>149</b>
PRIMULA	150
FLAT-PLINT-LINE	145

<b>KOLOMRADIATOREN</b>	<b>163</b>
RITMO	164
VINTAGE	173

<b>TECHNIEK</b>	<b>182</b>
OVERZICHT KLEUREN	187
OVERZICHT ACCESSOIRES	188
OVERZICHT VENTIELSETS	190
OVERZICHT VOORRAADRADIATOREN	192

<b>CLIMATE CONTROL</b>	<b>200</b>
------------------------	------------

**Opgelet:**

Aantal elektrische radiatoren op 1 RF-thermostaat:

- Blower: 1 RF-thermostaat per Blower
- E-Volve E-V-RF: tot 5 radiatoren per RF-thermostaat
- Gemengd (Blower of E-Volve E-V-RF): niet mogelijk

PRODUCTGROEP: ELECTRICAL COMPONENTS

type	afgifte (Watt)	art. nr. (wit)	art. nr. (grijs)
E-V-RF	300	<b>1184 230 0000 9016</b>	1184 230 0000 9006
E-V-RF	500	<b>1184 231 0000 9016</b>	1184 231 0000 9006
E-V-RF	750	<b>1184 232 0000 9016</b>	1184 232 0000 9006
E-V-RF	1000	<b>1184 233 0000 9016</b>	1184 233 0000 9006
E-V-RF	1250	<b>1184 234 0000 9016</b>	1184 234 0000 9006
E-V-RF	1500	<b>1184 235 0000 9016</b>	1184 235 0000 9006

Voor de regelingen E-V-Basic en E-V-RF gebruiken we dezelfde weerstand. Op deze weerstand kunnen enkel de regelingen uit het Vasco-assortiment gemonteerd worden.

**2.3. WEERSTAND (KLASSE II) + BAS CONNECTOR**

- Strak design: wit en grijs
- Gebruiksomgeving: volume 2 of 3 van de badkamer (tek. p. 51).
- Aan de onderkant in de radiator te monteren.
- Zonder regelaar en zonder stekker (deze is zelf te voorzien).
- Klasse IPX4.
- **Regeling van de kamertemperatuur dient verzekerd te worden door een extern aansturingssysteem, conform de Eco Design Directive 2015/1188!**

PRODUCTGROEP: ELECTRICAL COMPONENTS

type	afgifte (Watt)	art. nr. (wit)	art. nr. (grijs)
Weerstand + BAS connector	300	<b>1184 100 0000 9016</b>	1184 100 0000 7047
Weerstand + BAS connector	500	<b>1184 101 0000 9016</b>	1184 101 0000 7047
Weerstand + BAS connector	750	<b>1184 102 0000 9016</b>	1184 102 0000 7047
Weerstand + BAS connector	1000	<b>1184 103 0000 9016</b>	1184 103 0000 7047
Weerstand + BAS connector	1250	<b>1184 104 0000 9016</b>	1184 104 0000 7047
Weerstand + BAS connector	1500	<b>1184 105 0000 9016</b>	1184 105 0000 7047

**Lengtes van de elektrische weerstanden:**

- Weerstand 300 W : 365 mm
- Weerstand 500 W : 520 mm
- Weerstand 750 W : 700 mm
- Weerstand 1000 W : 890 mm
- Weerstand 1250 W : 1080 mm
- Weerstand 1500 W : 1270 mm



BAS CONNECTOR

Hoogte: 65 mm  
Breedte: 35 mm  
Diepte: 50 mm

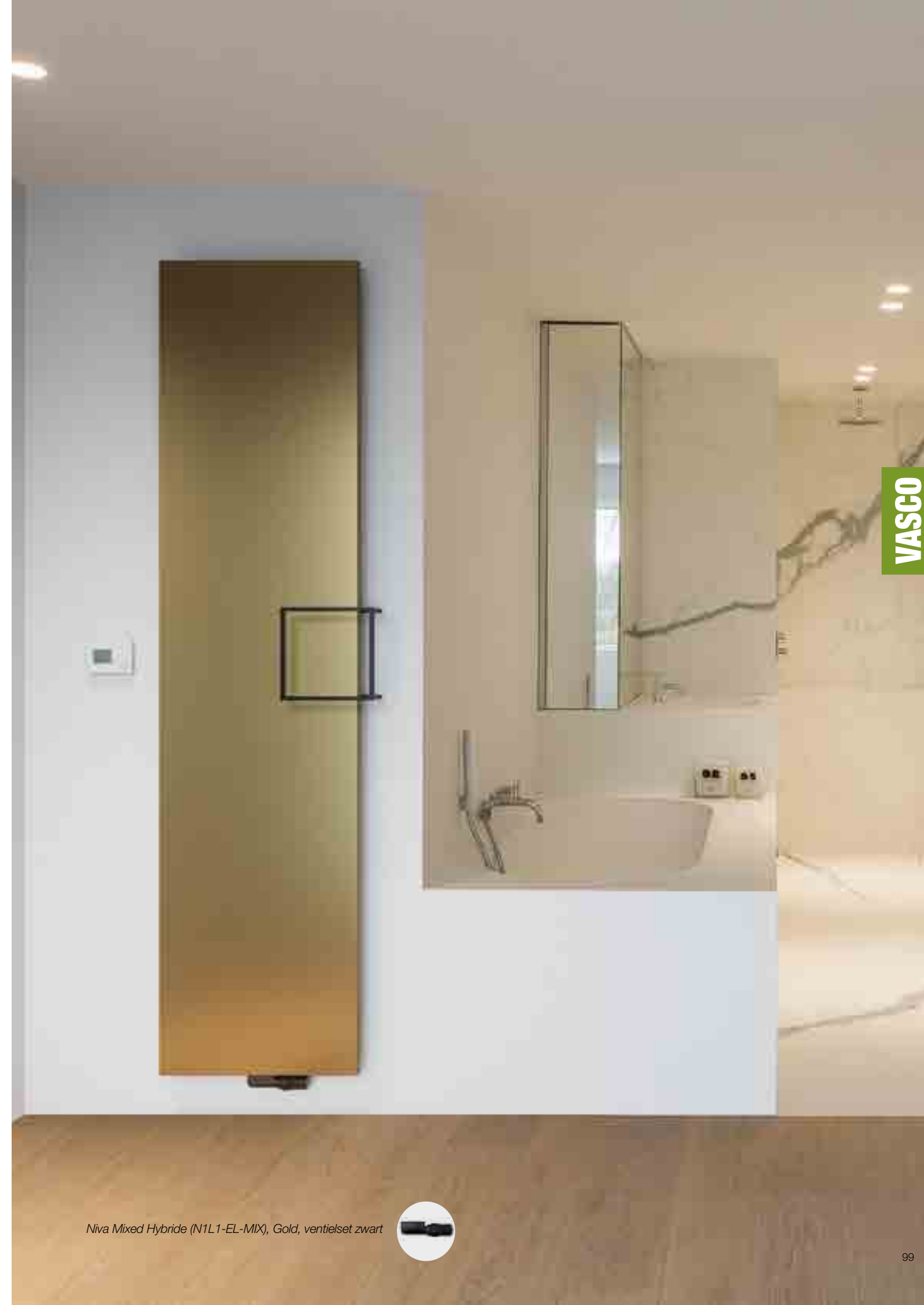

Niva Mixed Hybride (N1L1-EL-MIX), Gold, ventielset zwart

Selecteer hier uw radiator

<b>BADKAMERRADIATOREN</b>	<b>8</b>
ONI	9
IRIS	10
MALVA	11
PRADO	12
AGAVE	13
ASTER	14
ASTER HF-S	15
CARRÉ BAD	16
ARCHE BAD	17
ZANA BAD	18
TOILETRADIATOREN	60
<b>ELEKTRISCHE RADIATOREN</b>	<b>25</b>
<b>ZUIVER ELEKTRISCHE RADIATOREN</b>	<b>28</b>
BEAMS MONO-EL	31
ONI-EL	32
NIVA-EL	33
IRIS	34
AGAVE	35
ASTER	36
ASTER HF-S	37
CARRÉ BAD	38
ZANA BAD	39
VIOLA	40
E-PANEL	41
E-TECH	43
IRIS BL	44
AGAVE BL	45
ASTER BL	45
CARRÉ BAD BL	46
NIVA BL	46
<b>GEMENGDE RADIATOREN</b>	<b>49</b>
NIVA MIXED	51
IRIS MIXED	52
ASTER MIXED	52
<b>ALUMINIUM DESIGNRADIATOREN</b>	<b>61</b>
BEAMS	62
BRYCE	65
ALU-ZEN	68
ZAROS	69
<b>STAAL DESIGNRADIATOREN</b>	<b>75</b>
NIVA	76
NIVA VENTILO-CONVECTOR	82
CARRÉ	87
ARCHE	97
ZANA	100
VIOLA	110
TULIPA	126
<b>PANEELRADIATOREN</b>	<b>136</b>
ELIA	137
FLATLINE	141
FLAT-V-LINE	144
FLAT-PLINT-LINE	145
<b>PLINTRADIATOREN</b>	<b>149</b>
PRIMULA	150
FLAT-PLINT-LINE	145
<b>KOLOMRADIATOREN</b>	<b>163</b>
RITMO	164
VINTAGE	173
<b>TECHNIEK</b>	<b>182</b>
OVERZICHT KLEUREN	187
OVERZICHT ACCESSOIRES	188
OVERZICHT VENTIELSETS	190
OVERZICHT VOORRAADRADIATOREN	192
<b>CLIMATE CONTROL</b>	<b>200</b>



**AANBEVOLEN VOOR BADKAMER EN KEUKEN IN OPTIE**



handdoekbeugel (aluminium)  
art. nr. zie p. 115

Andere accessoires, zie p. 115

**AANBEVOLEN AANSLUITING (LB)**

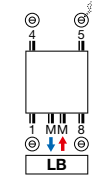

Andere aansluitmogelijkheden, zie p. 167



art. nr. 1182 103 0000 0099  
Koppelingen, zie p. 379

**KLEUREN**

- Standaardkleur S600 (witte fijn structuurlak) (RAL 9016: geen meerprijs 15%)
- Uitgebreide kleurenkaart zie p. 12

**SPECIAAL**

- CV-radiator met geïntegreerde elektrische weerstand
- Gelakte aluminium voorplaat

**BEVESTIGINGEN**

- Muurbevestigingen in de kleur RAL 7016 (antraciet grijs) standaard. Ook in optie verkrijgbaar in de kleur S600 (zie p. 164).

**TECHNISCH**

- Elektrisch weerstandsgelast (onzichtbare lasnaden) en rolnaadgelast
- KTL-grondlaag, poedercoating
- Standaardwerkdruk: 10 bar
- Maximale bedrijfstemperatuur: 120°C
- Regeling van ruimtetemperatuur
- IPX4 Klasse II

**ACCESSOIRES**

- Zie p. 115

**TECHNISCHE TEKENINGEN**

- Zie p. 113

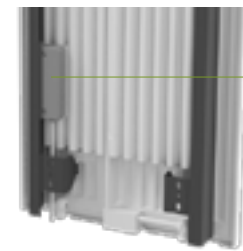

RF-ontvanger aan de achterzijde

**BESCHIKBARE UITVOERINGEN**

**MANUELE AANSTURING**

**00 = radiator + RF-thermostaat (in de prijs inbegrepen).** De radiator is enkel te bedienen via de meegeleverde RF-thermostaat (wit).



RF-THERMOSTAAT

Standaard uitvoering.

**13 = radiator met RF-thermostaat en kabel met haakse stekker (prijs 13 = prijs 00)**

**14 = radiator zonder RF-thermostaat**

Indien u meerdere radiatoren met één en dezelfde RF-thermostaat wilt bedienen, is het voldoende om één radiator in de uitvoering 00 te bestellen en de andere(n) in de uitvoering 14.

**VCC APP\* AANSTURING**

**15 = de radiator (met kabel en schuko stekker 90°) is enkel te bedienen via de optionele E-Volve E-V-WIFI (wit of grijs) (E-Volve E-V-WIFI apart te bestellen)**



E-VOLVE E-V-WIFI

kleur	art. nr.
wit	1184 007 0000 9016
grijs	1184 007 0000 7047

Eén E-Volve E-V-WIFI per radiator. Bediening van de radiator verloopt via de apart te bestellen E-Volve E-V-WIFI module (en NIET via de RF-thermostaat).

\* **Vasco Climate Control (VCC App).** Dankzij Vasco Climate Control (VCC App) kan u altijd en overal inloggen en uw optimaal binnencomfort instellen. Meer informatie zie p. 398.

**PRODUCTGROEP: ELECTRICAL COMPONENTS**

**DOMOTICA AANSTURING**

**15 = radiator zonder regeling, met kabel en schuko stekker 90°**

Deze radiator (met kabel en schuko stekker 90°) mag enkel gebruikt worden in combinatie met een **gebouwbeheersysteem** (domotica) of **externe thermostaat** uitgerust met: een weekprogramma + open raam detectie of adaptieve startaansturing of afstandscontrole, om te voldoen aan de Europese richtlijn ECO Design Directive 2015/1188.

**HOE BESTELLEN**

1. Kies het gewenste model van de radiator in de onderstaande tabel.
2. Selecteer de gewenste aansturing (zie toelichting links onderaan) - afhankelijk van de gewenste aansturing dienen extra toebehoren mee besteld te worden.
3. **De totaalprijs wordt bepaald door het gekozen toesteltype en eventuele toebehoren.**

**HOE EEN CORRECTE BESTELCODE VORMEN**

Leveringstermijn 15 - 30 werkdagen (zonder transportduur)

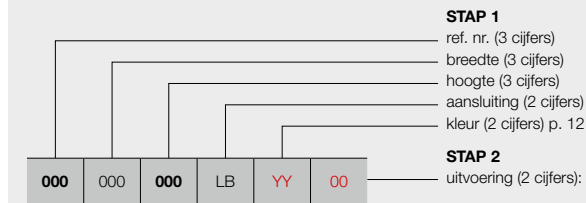

**manuele aansturing**

- 00 = met RF-thermostaat (in de prijs inbegrepen)
- 13 = met RF-thermostaat en kabel met haakse stekker (prijs 13 = prijs 00)
- 14 = zonder RF-thermostaat

**VCC App\* aansturing**

- 15 = de radiator (met kabel en schuko stekker 90°) is enkel te bedienen via de optionele E-Volve E-V-WIFI (wit of grijs) (apart te bestellen)

**domotica aansturing**

- 15 = radiator zonder regeling, met kabel en schuko stekker 90°

**STAP 1 U kiest het gewenste model van radiator**



PRODUCTGROEP: ELECTRICAL

BESTELCODE MAATWERK NIVA MIXED HYBRIDE	TECHNISCHE GEGEVENS								
	buizen	breedte (L mm)	hoogte (H mm)	75/65/20 (Watt) (Φ50K)	55/45/20 (Watt) (Φ30K)	n-exp.	gewicht (kg)	inhoud (l)	el. weerst. (Watt)
REF. NR. NIVA MIXED HYBRIDE N1L1-EL-MIX : 362									
<b>362</b> 042 <b>182</b> LB YY <b>00</b>	-	420	1820	794	413	1,28	23,40	3,70	900
<b>362</b> 062 <b>182</b> LB YY <b>00</b>	-	620	1820	1124	584	1,28	34,40	5,52	1300

Conform EN442-1: 2014: radiatoren en convectoren  
Kleur aangeven bij bestelling (YY)

Voor meer details over onze artikel-data, zie artikel-database: <http://www.synomax.com> en <https://www.2ba.nl>  
**Actuele prijzen: zie [www.vasco.eu](http://www.vasco.eu)**

**STAP 2 U kiest de toebehoren**

Afhankelijk van de gewenste aansturing dient u mogelijk extra toebehoren te bestellen. Zie pagina links.

**STAP 3 Totaalprijs = prijs elektrische radiator + prijs toebehoren**

<b>BADKAMERRADIATOREN</b>	<b>8</b>
ONI	9
IRIS	10
MALVA	11
PRADO	12
AGAVE	13
ASTER	14
ASTER HF-S	15
CARRÉ BAD	16
ARCHE BAD	17
ZANA BAD	18
TOILETRADIATOREN	60
<b>ELEKTRISCHE RADIATOREN</b>	<b>25</b>
<b>ZUIVER ELEKTRISCHE RADIATOREN</b>	<b>28</b>
BEAMS MONO-EL	31
ONI-EL	32
NIVA-EL	33
IRIS	34
AGAVE	35
ASTER	36
ASTER HF-S	37
CARRÉ BAD	38
ZANA BAD	39
VIOLA	40
E-PANEL	41
E-TECH	43
IRIS BL	44
AGAVE BL	45
ASTER BL	45
CARRÉ BAD BL	46
NIVA BL	46
<b>GEMENGDE RADIATOREN</b>	<b>49</b>
NIVA MIXED	51
IRIS MIXED	52
ASTER MIXED	52
<b>ALUMINIUM DESIGNRADIATOREN</b>	<b>61</b>
BEAMS	62
BRYCE	65
ALU-ZEN	68
ZAROS	69
<b>STAAL DESIGNRADIATOREN</b>	<b>75</b>
NIVA	76
NIVA VENTILO-CONVECTOR	82
CARRÉ	87
ARCHE	97
ZANA	100
VIOLA	110
TULIPA	126
<b>PANEELRADIATOREN</b>	<b>136</b>
ELIA	137
FLATLINE	141
FLAT-V-LINE	144
FLAT-PLINT-LINE	145
<b>PLINTRADIATOREN</b>	<b>149</b>
PRIMULA	150
FLAT-PLINT-LINE	145
<b>KOLOMRADIATOREN</b>	<b>163</b>
RITMO	164
VINTAGE	173
<b>TECHNIEK</b>	<b>182</b>
OVERZICHT KLEUREN	187
OVERZICHT ACCESSOIRES	188
OVERZICHT VENTIELSETS	190
OVERZICHT VOORRAADRADIATOREN	192
<b>CLIMATE CONTROL</b>	<b>200</b>



## IRIS (HDM-BL-MIX) BLOWER MIXED HYBRIDE



AANBEVOLEN VOOR BADKAMER EN KEUKEN IN OPTIE



wegklapbaar droog- en stapelrek (chrom) art. nr. zie p. 115

Andere accessoires, zie p. 115

AANBEVOLEN AANSLUITING (LB)

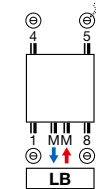

Andere aansluitmogelijkheden, zie p. 40



art. nr. 1182 103 0000 9016  
Koppelingen, zie p. 379

### TYPES

- Recht (HD-EL-BL)

### BUIZEN

- Horizontaal, rond Ø 22 mm

### COLLECTOREN

- Verticaal, D-profiel 34 x 34 mm

### KLEUREN

- Standaardkleur wit RAL 9016
- Uitgebreide kleurenkaart zie p. 12

### SPECIAAL

- CV-radiator in combinatie met Blower (Blower in de prijs inbegrepen), deze mag NIET gebruikt worden in combinatie met een gebouwbeheersysteem (domotica) of externe thermostaat
- Dankzij de ingebouwde bewegingssensor kan de Blower zijn eigen weekprogramma instellen volgens uw leefgewoonte.
- Optioneel RF-thermostaat verkrijgbaar.
- Blower is leverbaar in 2 kleuren: wit en grijs.
  - Witte radiator: Blower wit
  - Kleur radiator: Blower grijs

### BEVESTIGINGEN

- Muurbevestigingen standaard
- Witte bevestiging wordt meegeleverd bij witte radiator (RAL 9016) - chrom bevestiging bij andere kleuren

### TECHNISCH

- Elektrisch lasergelast (onzichtbare lasnaden)
- KTL-grondlaag, poedercoating
- Regeling van ruimtetemperatuur
- Standaardwerkdruk: 10 bar
- Maximale bedrijfstemperatuur: 120°C
- IPX4 Klasse II

### ACCESSOIRES

- Zie p. 115

### TECHNISCHE TEKENINGEN

- Zie p. 113

### BESCHIKBARE UITVOERINGEN

#### MANUELE AANSTURING

CV-radiator met Blower (wit of grijs) + RF-thermostaat (in optie) (RF-thermostaat apart te bestellen)



RF-THERMOSTAAT

RF-thermostaat enkel in wit beschikbaar

kleur	art. nr.
wit	1184 241 0000 9016



PRODUCTGROEP: ELECTRICAL

BESTELCODE MAATWERK IRIS BLOWER MIXED HYBRIDE	TECHNISCHE GEGEVENS										STANDAARDKLEUR
	buizen	breedte (L mm)	hoogte (H mm)	75/65/20 (Watt) (φ50K)	55/45/20 (Watt) (φ30K)	n-exp.	gewicht (kg)	inhoud (l)	vermogen Blower (Watt)	verkorte ref. nr. RAL 9016 voorraad	
REF. NR. IRIS BLOWER MIXED HYBRIDE HDM-BL-MIX : 359											
<b>359</b> 050 <b>133</b> LB YY 00	32	500	1338	691	358	1,29	14,50	6,60	+1000	-	
<b>359</b> 060 <b>173</b> LB YY 00	41	600	1734	924	490	1,24	20,95	9,80	+1000	<b>11359-01</b>	

Conform EN442-1: 2014: radiatoren en convectoren  
Kleur aangeven bij bestelling (YY)

Voor meer details over onze artikel-data, zie artikel-database: <http://www.synomax.com> en <https://www.2ba.nl>

Actuele prijzen: zie [www.vasco.eu](http://www.vasco.eu)  
Blower in de prijs inbegrepen!

## ASTER (HF-BL-MIX) BLOWER MIXED HYBRIDE



AANBEVOLEN AANSLUITING (LB)

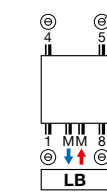

Andere aansluitmogelijkheden, zie p. 40

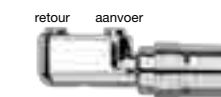

art. nr. 1182 103 0000 0099  
Koppelingen, zie p. 379

### BUIZEN

- Horizontaal, platovaal 57,5 x 10 mm

### COLLECTOREN

- Verticaal, rond Ø 35 mm

### KLEUREN

- Standaardkleur wit RAL 9016
- Uitgebreide kleurenkaart zie p. 12

### SPECIAAL

- CV-radiator in combinatie met Blower (Blower in de prijs inbegrepen), deze mag NIET gebruikt worden in combinatie met een gebouwbeheersysteem (domotica) of externe thermostaat
- Dankzij de ingebouwde bewegingssensor kan de Blower zijn eigen weekprogramma instellen volgens uw leefgewoonte.
- Optioneel RF-thermostaat verkrijgbaar.
- Blower is leverbaar in 2 kleuren: wit en grijs.
  - Witte radiator: Blower wit
  - Kleur radiator: Blower grijs

### BEVESTIGINGEN

- Muurbevestigingen in de kleur RAL 9016 standaard. Ook in optie verkrijgbaar in de kleur RAL 7016.

### TECHNISCH

- Weerstandsgelast (onzichtbare lasnaden)
- KTL-grondlaag, poedercoating
- Regeling van ruimtetemperatuur
- Standaardwerkdruk: 4 bar
- Maximale bedrijfstemperatuur: 120°C
- IPX4 Klasse II

### TECHNISCHE TEKENINGEN

- Zie p. 113

### BESCHIKBARE UITVOERINGEN

#### MANUELE AANSTURING

CV-radiator met Blower (wit of grijs) + RF-thermostaat (in optie) (RF-thermostaat apart te bestellen)



RF-THERMOSTAAT

RF-thermostaat enkel in wit beschikbaar

kleur	art. nr.
wit	1184 241 0000 9016



PRODUCTGROEP: ELECTRICAL

BESTELCODE MAATWERK ASTER BLOWER MIXED HYBRIDE	TECHNISCHE GEGEVENS										STANDAARDKLEUR
	buizen	breedte (L mm)	hoogte (H mm)	75/65/20 (Watt) (φ50K)	55/45/20 (Watt) (φ30K)	n-exp.	gewicht (kg)	inhoud (l)	vermogen Blower (Watt)	verkorte ref. nr. RAL 9016 voorraad	
REF. NR. ASTER BLOWER MIXED HYBRIDE HF-BL-MIX : 360											
<b>360</b> 050 <b>120</b> LB YY 00	17	500	1205	577	311	1,21	19,30	5,00	+1000	-	
<b>360</b> 060 <b>180</b> LB YY 00	26	600	1805	997	537	1,21	31,50	8,50	+1000	<b>11360-01</b>	

Conform EN442-1: 2014: radiatoren en convectoren  
Kleur aangeven bij bestelling (YY)

Voor meer details over onze artikel-data, zie artikel-database: <http://www.synomax.com> en <https://www.2ba.nl>

Actuele prijzen: zie [www.vasco.eu](http://www.vasco.eu)  
Blower in de prijs inbegrepen!

## INHOUD PRIJSLIJST

Selecteer hier uw radiator

<b>BADKAMERRADIATOREN</b>	<b>8</b>
ONI	9
IRIS	10
MALVA	11
PRADO	12
AGAVE	13
ASTER	14
ASTER HF-S	15
CARRÉ BAD	16
ARCHE BAD	17
ZANA BAD	18
TOILETRADIATOREN	60
<b>ELEKTRISCHE RADIATOREN</b>	<b>25</b>
<b>ZUIVER ELEKTRISCHE RADIATOREN</b>	<b>28</b>
BEAMS MONO-EL	31
ONI-EL	32
NIVA-EL	33
IRIS	34
AGAVE	35
ASTER	36
ASTER HF-S	37
CARRÉ BAD	38
ZANA BAD	39
VIOLA	40
E-PANEL	41
E-TECH	43
IRIS BL	44
AGAVE BL	45
ASTER BL	45
CARRÉ BAD BL	46
NIVA BL	46
<b>GEMENGDE RADIATOREN</b>	<b>49</b>
NIVA MIXED	51
IRIS MIXED	52
ASTER MIXED	52
<b>ALUMINIUM DESIGNRADIATOREN</b>	<b>61</b>
BEAMS	62
BRYCE	65
ALU-ZEN	68
ZAROS	69
<b>STAAL DESIGNRADIATOREN</b>	<b>75</b>
NIVA	76
NIVA VENTILO-CONVECTOR	82
CARRÉ	87
ARCHE	97
ZANA	100
VIOLA	110
TULIPA	126
<b>PANEELRADIATOREN</b>	<b>136</b>
ELIA	137
FLATLINE	141
FLAT-V-LINE	144
FLAT-PLINT-LINE	145
<b>PLINTRADIATOREN</b>	<b>149</b>
PRIMULA	150
FLAT-PLINT-LINE	145
<b>KOLOMRADIATOREN</b>	<b>163</b>
RITMO	164
VINTAGE	173
<b>TECHNIEK</b>	<b>182</b>
OVERZICHT KLEUREN	187
OVERZICHT ACCESSOIRES	188
OVERZICHT VENTIELSETS	190
OVERZICHT VOORRAADRADIATOREN	192
<b>CLIMATE CONTROL</b>	<b>200</b>

BEAMS MONO-EL (BEAMS MONO-EL)

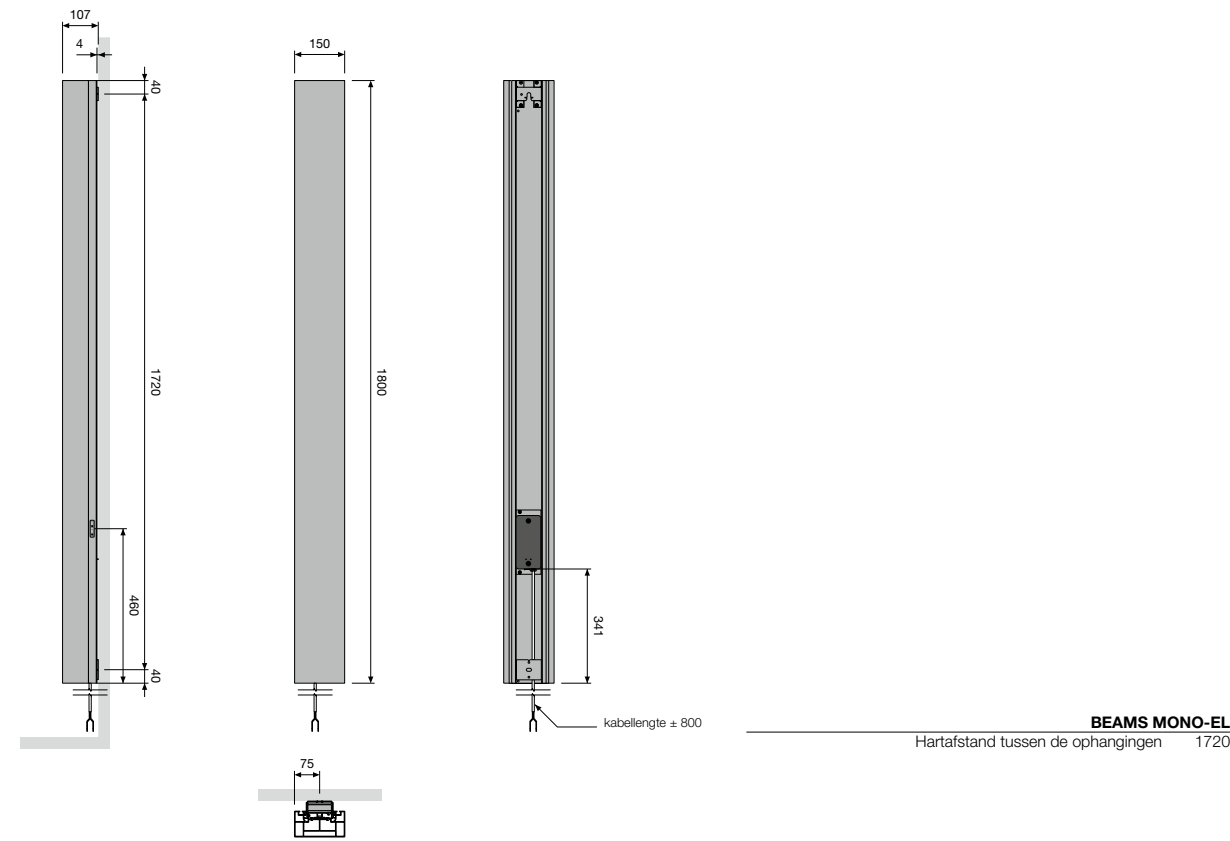

ONI-EL (O-P-EL, O-NP-EL)

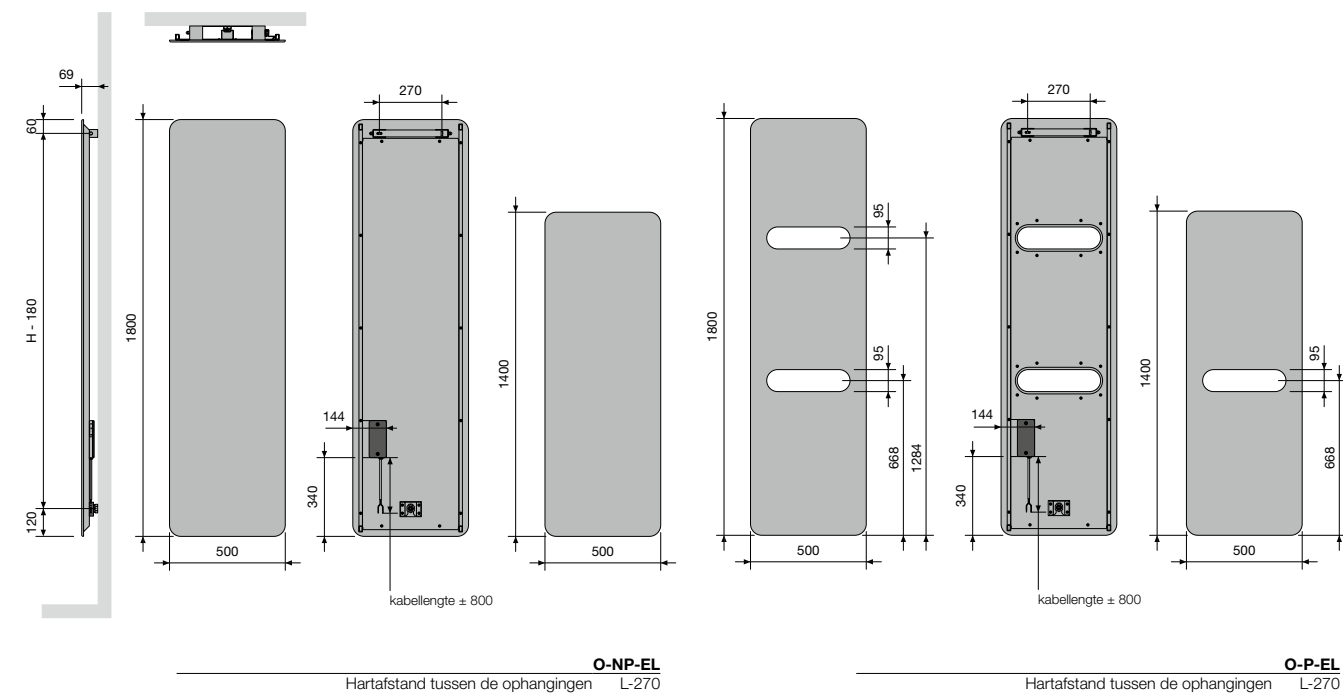

NIVA-EL (NIVA-EL)

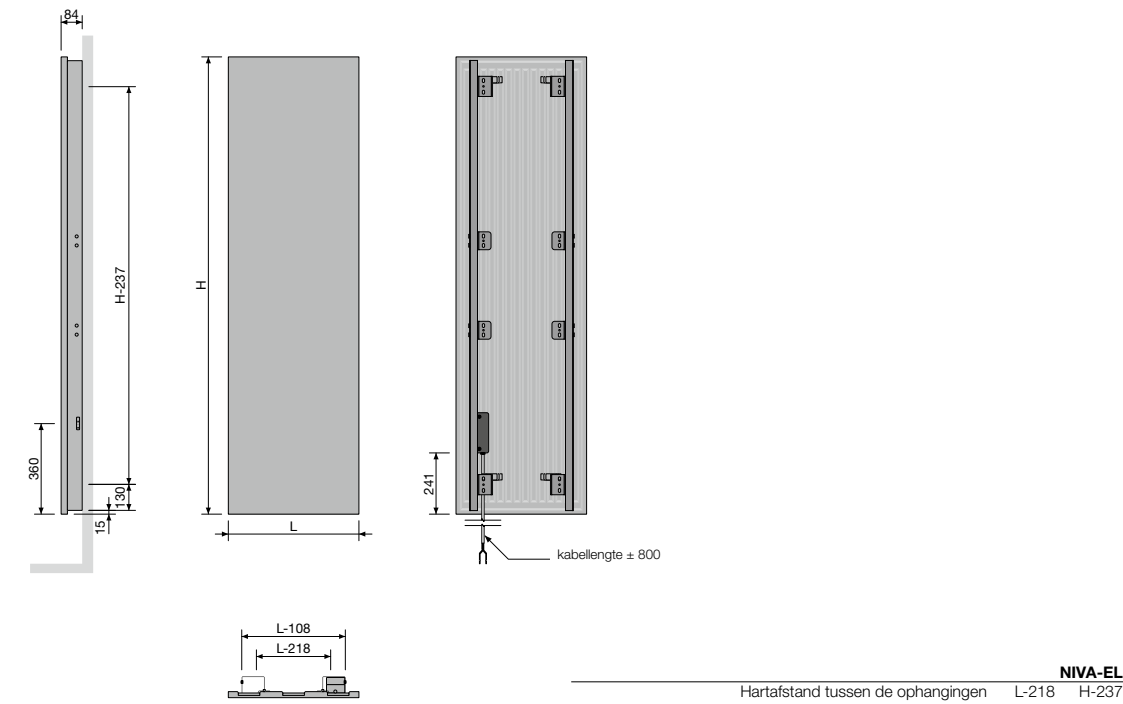

IRIS (HD-EL, HDR-EL)

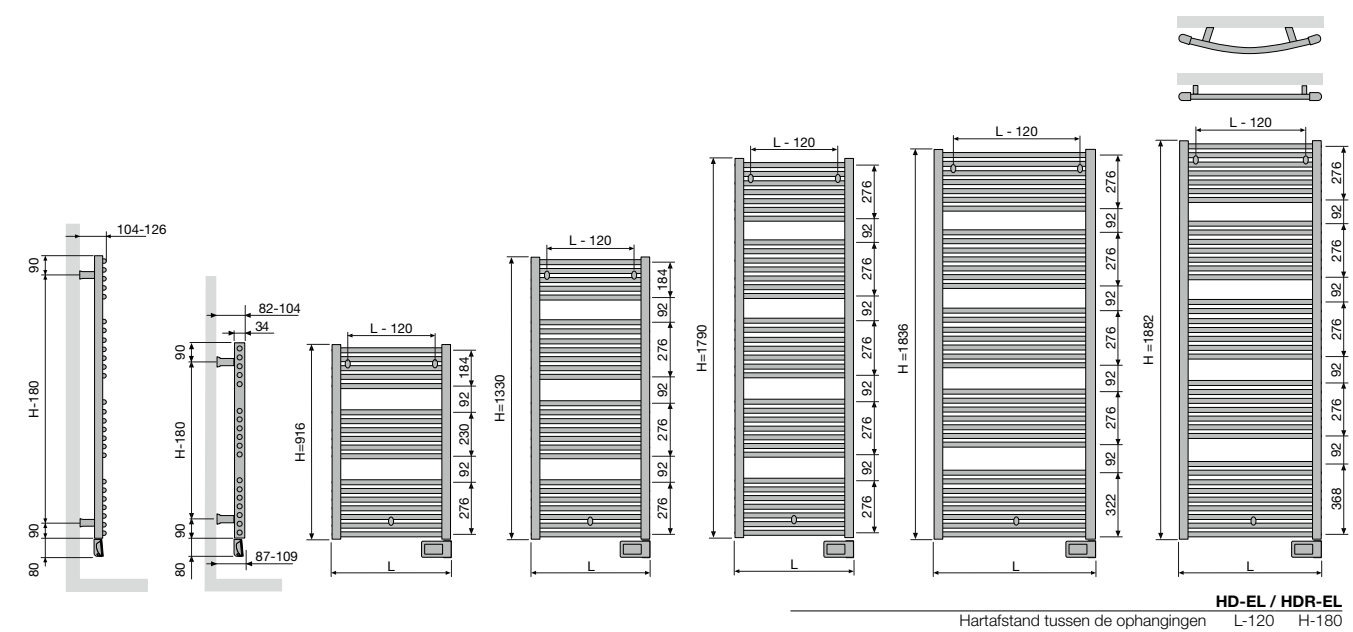

Selecteer hier uw radiator

<b>BADKAMERRADIATOREN</b>		<b>8</b>
ONI		9
IRIS		10
MALVA		11
PRADO		12
AGAVE		13
ASTER		14
ASTER HF-S		15
CARRÉ BAD		16
ARCHE BAD		17
ZANA BAD		18
TOILETRADIATOREN		60

<b>ELEKTRISCHE RADIATOREN</b>		<b>25</b>
<b>ZUIVER ELEKTRISCHE RADIATOREN</b>		<b>28</b>
BEAMS MONO-EL		31
ONI-EL		32
NIVA-EL		33
IRIS		34
AGAVE		35
ASTER		36
ASTER HF-S		37
CARRÉ BAD		38
ZANA BAD		39
VIOLA		40
E-PANEL		41
E-TECH		43
IRIS BL		44
AGAVE BL		45
ASTER BL		45
CARRÉ BAD BL		46
NIVA BL		46
<b>GEMENGDE RADIATOREN</b>		<b>49</b>
NIVA MIXED		51
IRIS MIXED		52
ASTER MIXED		52

<b>ALUMINIUM DESIGNRADIATOREN</b>		<b>61</b>
BEAMS		62
BRYCE		65
ALU-ZEN		68
ZAROS		69

<b>STAAL DESIGNRADIATOREN</b>		<b>75</b>
NIVA		76
NIVA VENTILO-CONVECTOR		82
CARRÉ		87
ARCHE		97
ZANA		100
VIOLA		110
TULIPA		126

<b>PANEELRADIATOREN</b>		<b>136</b>
ELIA		137
FLATLINE		141
FLAT-V-LINE		144
FLAT-PLINT-LINE		145
<b>PLINTRADIATOREN</b>		<b>149</b>
PRIMULA		150
FLAT-PLINT-LINE		145

<b>KOLOMRADIATOREN</b>		<b>163</b>
RITMO		164
VINTAGE		173

<b>TECHNIEK</b>		<b>182</b>
OVERZICHT KLEUREN		187
OVERZICHT ACCESSOIRES		188
OVERZICHT VENTIELSETS		190
OVERZICHT VOORRAADRADIATOREN		192

<b>CLIMATE CONTROL</b>		<b>200</b>
------------------------	--	------------

AGAVE (HR-EL)

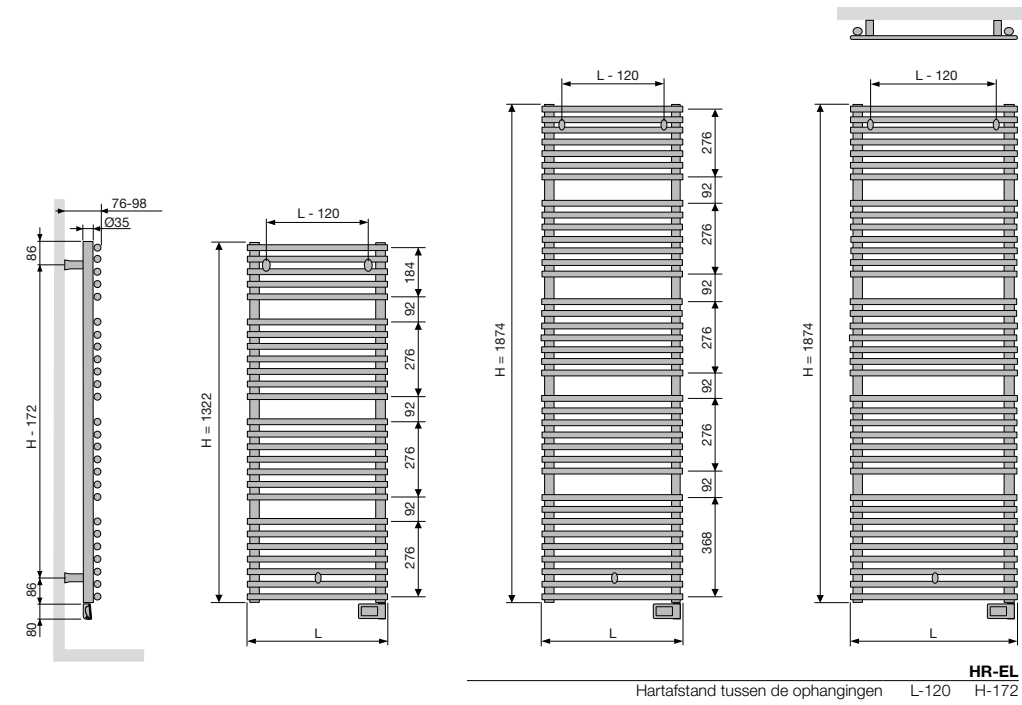

ASTER (HF-EL)

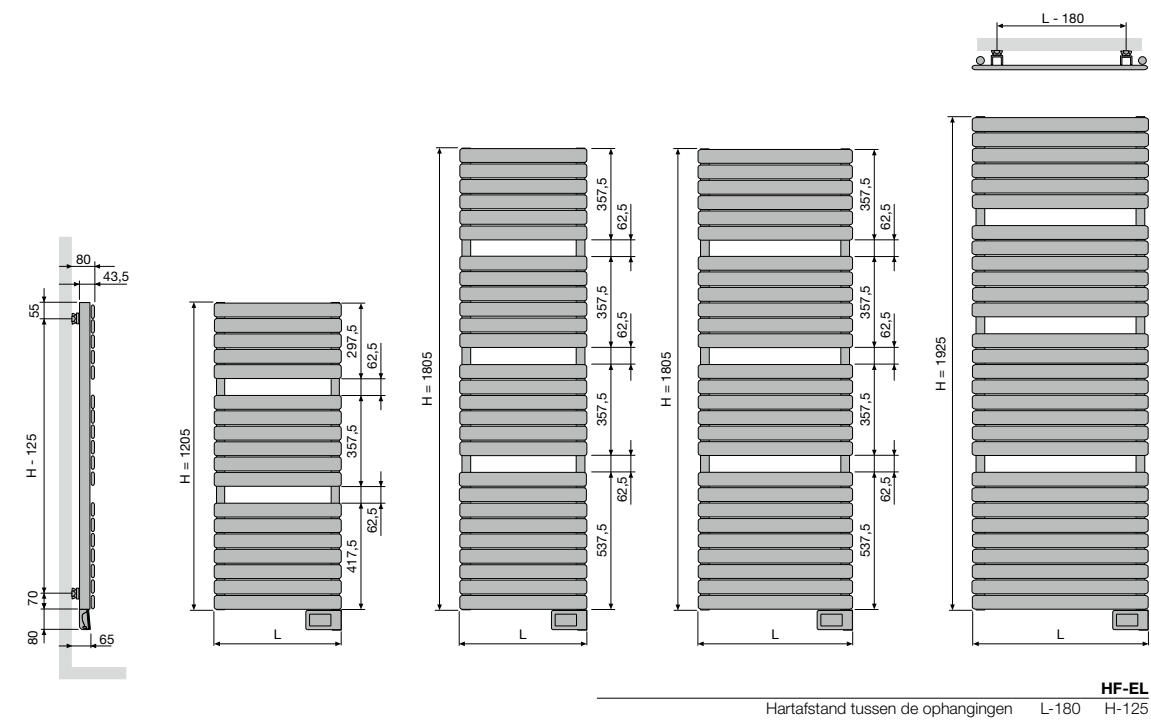

ASTER HF-S EL (HF-S-EL R, HF-S-EL L)

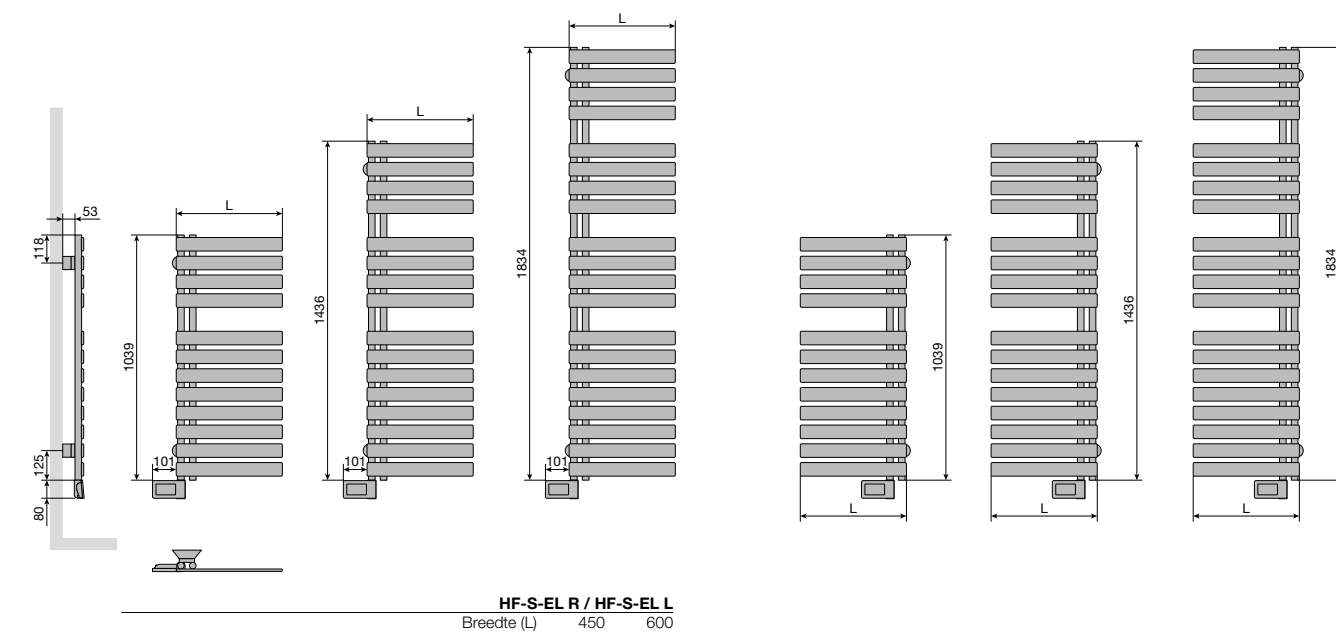

CARRÉ BAD (CB-EL)

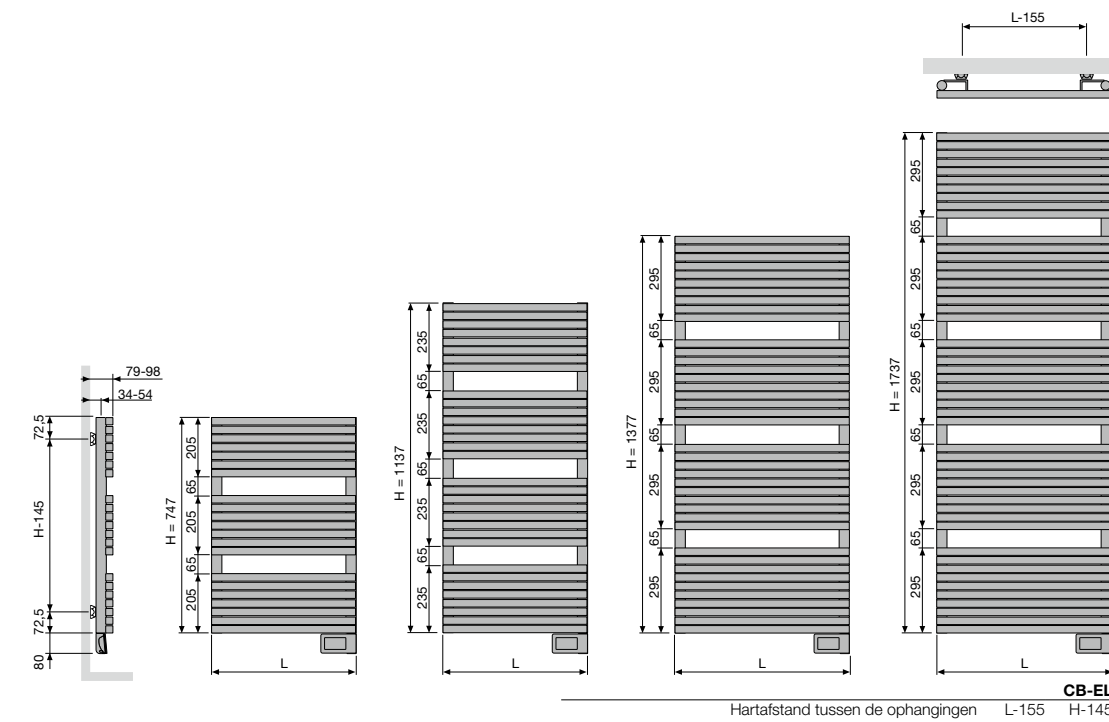

Selecteer hier uw radiator

<b>BADKAMERRADIATOREN</b>	<b>8</b>
ONI	9
IRIS	10
MALVA	11
PRADO	12
AGAVE	13
ASTER	14
ASTER HF-S	15
CARRÉ BAD	16
ARCHE BAD	17
ZANA BAD	18
TOILETRADIATOREN	60
<b>ELEKTRISCHE RADIATOREN</b>	<b>25</b>
<b>ZUIVER ELEKTRISCHE RADIATOREN</b>	<b>28</b>
BEAMS MONO-EL	31
ONI-EL	32
NIVA-EL	33
IRIS	34
AGAVE	35
ASTER	36
ASTER HF-S	37
CARRÉ BAD	38
ZANA BAD	39
VIOLA	40
E-PANEL	41
E-TECH	43
IRIS BL	44
AGAVE BL	45
ASTER BL	45
CARRÉ BAD BL	46
NIVA BL	46
<b>GEMENGDE RADIATOREN</b>	<b>49</b>
NIVA MIXED	51
IRIS MIXED	52
ASTER MIXED	52
<b>ALUMINIUM DESIGNRADIATOREN</b>	<b>61</b>
BEAMS	62
BRYCE	65
ALU-ZEN	68
ZAROS	69
<b>STAAL DESIGNRADIATOREN</b>	<b>75</b>
NIVA	76
NIVA VENTILO-CONVECTOR	82
CARRÉ	87
ARCHE	97
ZANA	100
VIOLA	110
TULIPA	126
<b>PANEELRADIATOREN</b>	<b>136</b>
ELIA	137
FLATLINE	141
FLAT-V-LINE	144
FLAT-PLINT-LINE	145
<b>PLINTRADIATOREN</b>	<b>149</b>
PRIMUMA	150
FLAT-PLINT-LINE	145
<b>KOLOMRADIATOREN</b>	<b>163</b>
RITMO	164
VINTAGE	173
<b>TECHNIEK</b>	<b>182</b>
OVERZICHT KLEUREN	187
OVERZICHT ACCESSOIRES	188
OVERZICHT VENTIELSETS	190
OVERZICHT VOORRAADRADIATOREN	192
<b>CLIMATE CONTROL</b>	<b>200</b>



ZANA BAD (ZBD-EL)

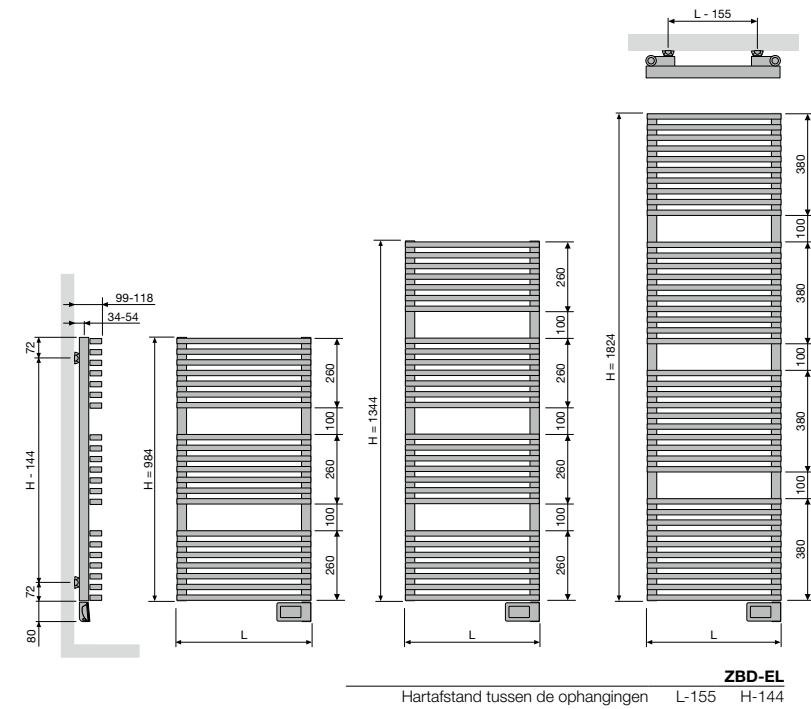

VIOLA (V1L1-ZB-EL)

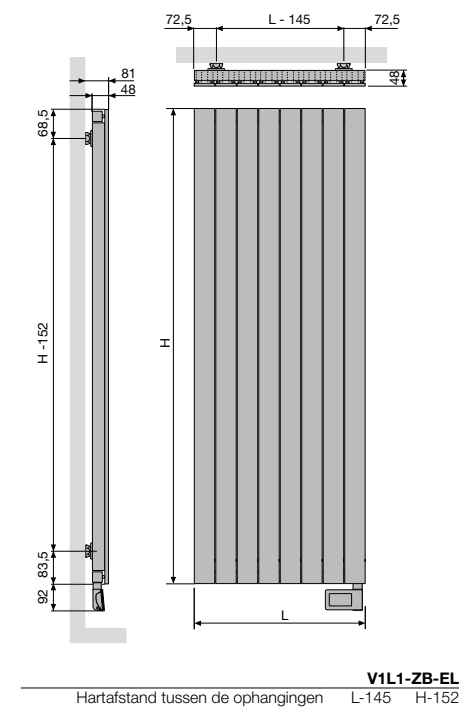

E-PANEL HORIZONTAAL (EP-H-FL, EP-H-RIB)

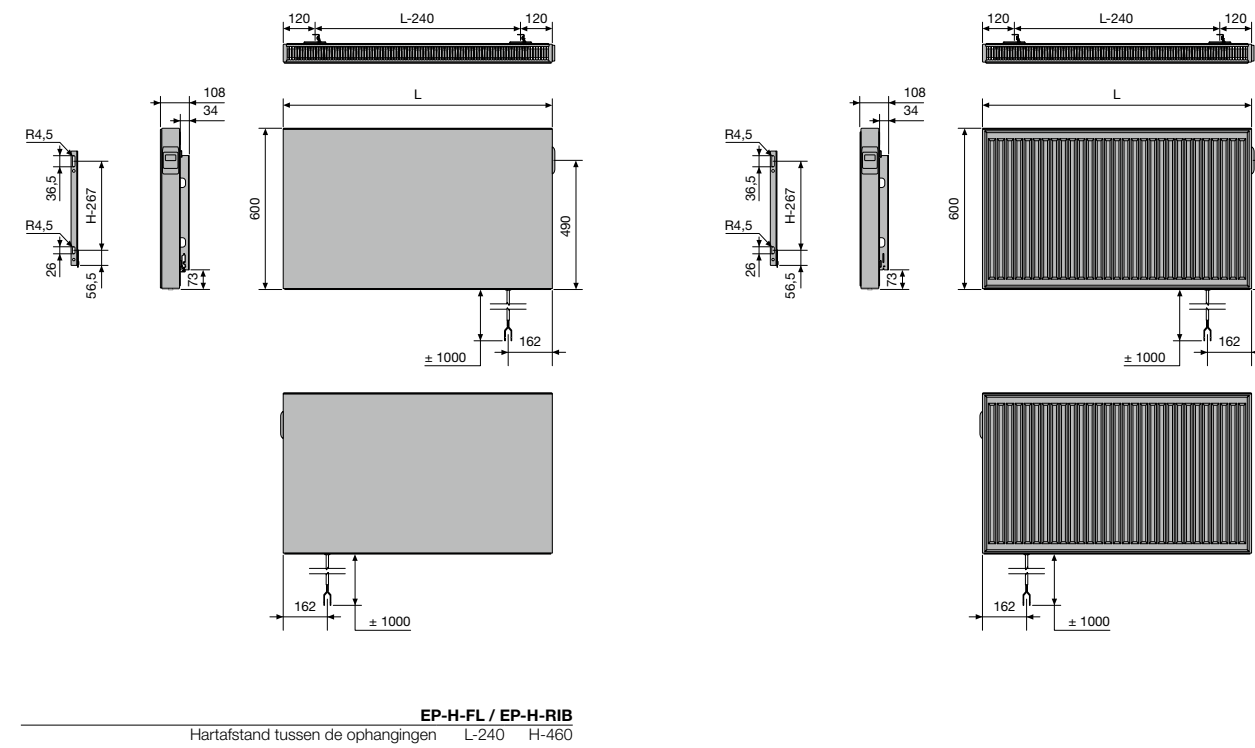

E-PANEL VERTICAAL (EP-V-FL)

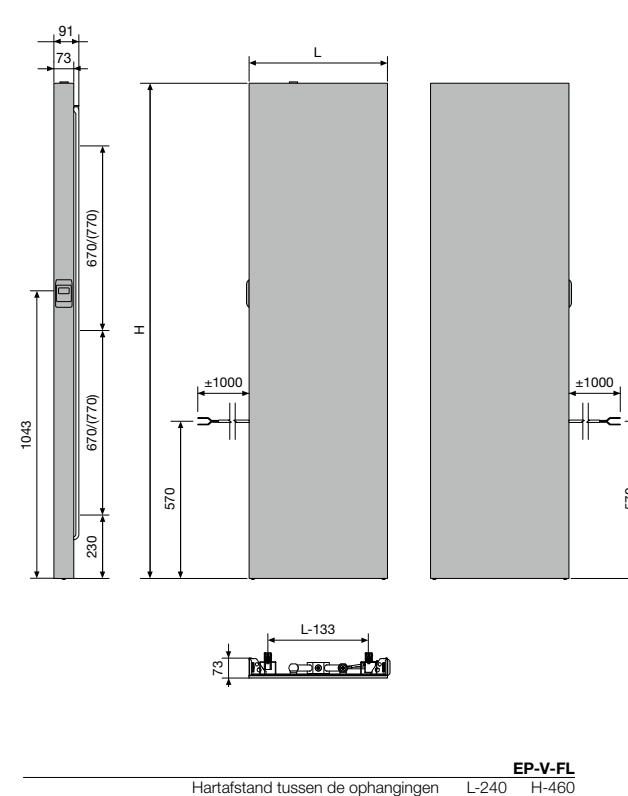

E-TECH

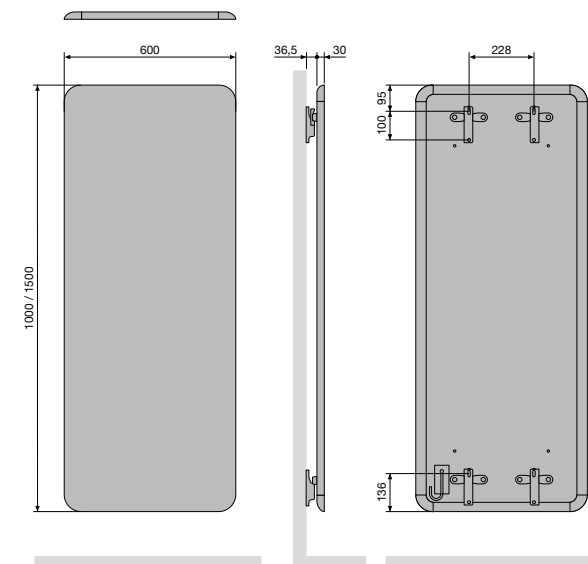

INHOUD PRIJSLIJST

Selecteer hier uw radiator

<b>BADKAMERRADIATOREN</b>	<b>8</b>
ONI	9
IRIS	10
MALVA	11
PRADO	12
AGAVE	13
ASTER	14
ASTER HF-S	15
CARRÉ BAD	16
ARCHE BAD	17
ZANA BAD	18
TOILETRADIATOREN	60
<b>ELEKTRISCHE RADIATOREN</b>	<b>25</b>
<b>ZUIVER ELEKTRISCHE RADIATOREN</b>	<b>28</b>
BEAMS MONO-EL	31
ONI-EL	32
NIVA-EL	33
IRIS	34
AGAVE	35
ASTER	36
ASTER HF-S	37
CARRÉ BAD	38
ZANA BAD	39
VIOLA	40
E-PANEL	41
E-TECH	43
IRIS BL	44
AGAVE BL	45
ASTER BL	45
CARRÉ BAD BL	46
NIVA BL	46
<b>GEMENGDE RADIATOREN</b>	<b>49</b>
NIVA MIXED	51
IRIS MIXED	52
ASTER MIXED	52
<b>ALUMINIUM DESIGNRADIATOREN</b>	<b>61</b>
BEAMS	62
BRYCE	65
ALU-ZEN	68
ZAROS	69
<b>STAAL DESIGNRADIATOREN</b>	<b>75</b>
NIVA	76
NIVA VENTILO-CONVECTOR	82
CARRÉ	87
ARCHE	97
ZANA	100
VIOLA	110
TULIPA	126
<b>PANEELRADIATOREN</b>	<b>136</b>
ELIA	137
FLATLINE	141
FLAT-V-LINE	144
FLAT-PLINT-LINE	145
<b>PLINTRADIATOREN</b>	<b>149</b>
PRIMULA	150
FLAT-PLINT-LINE	145
<b>KOLOMRADIATOREN</b>	<b>163</b>
RITMO	164
VINTAGE	173
<b>TECHNIEK</b>	<b>182</b>
OVERZICHT KLEUREN	187
OVERZICHT ACCESSOIRES	188
OVERZICHT VENTIELSETS	190
OVERZICHT VOORRAADRADIATOREN	192
<b>CLIMATE CONTROL</b>	<b>200</b>

IRIS (HD-EL-BL) & BLOWER

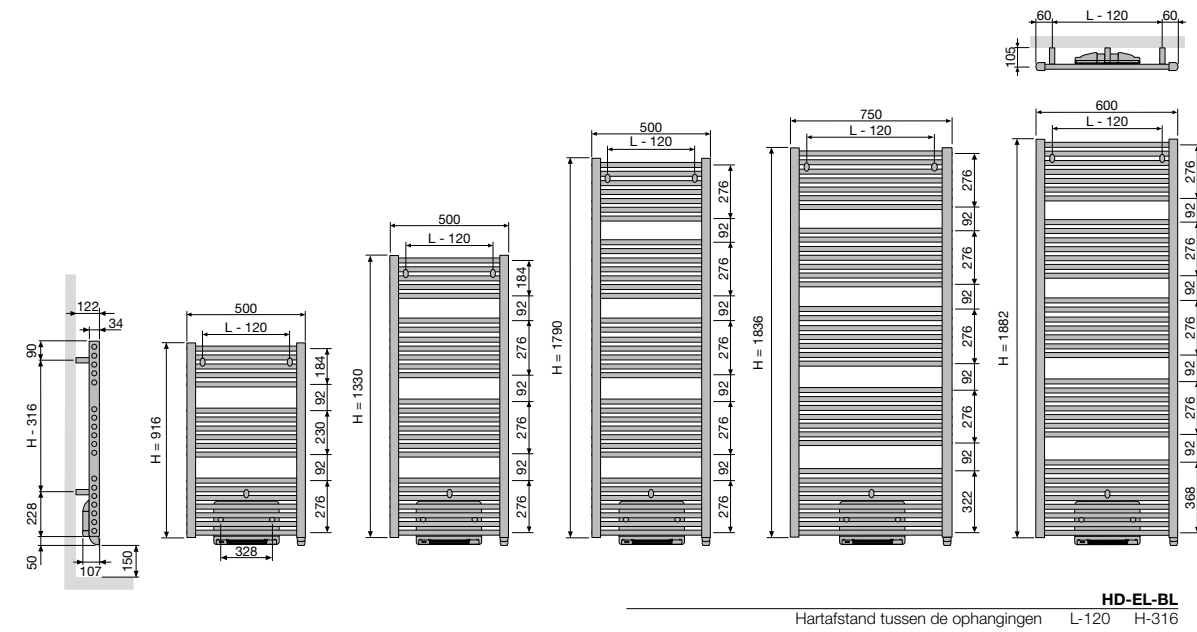

AGAVE (HR-EL-BL) & BLOWER

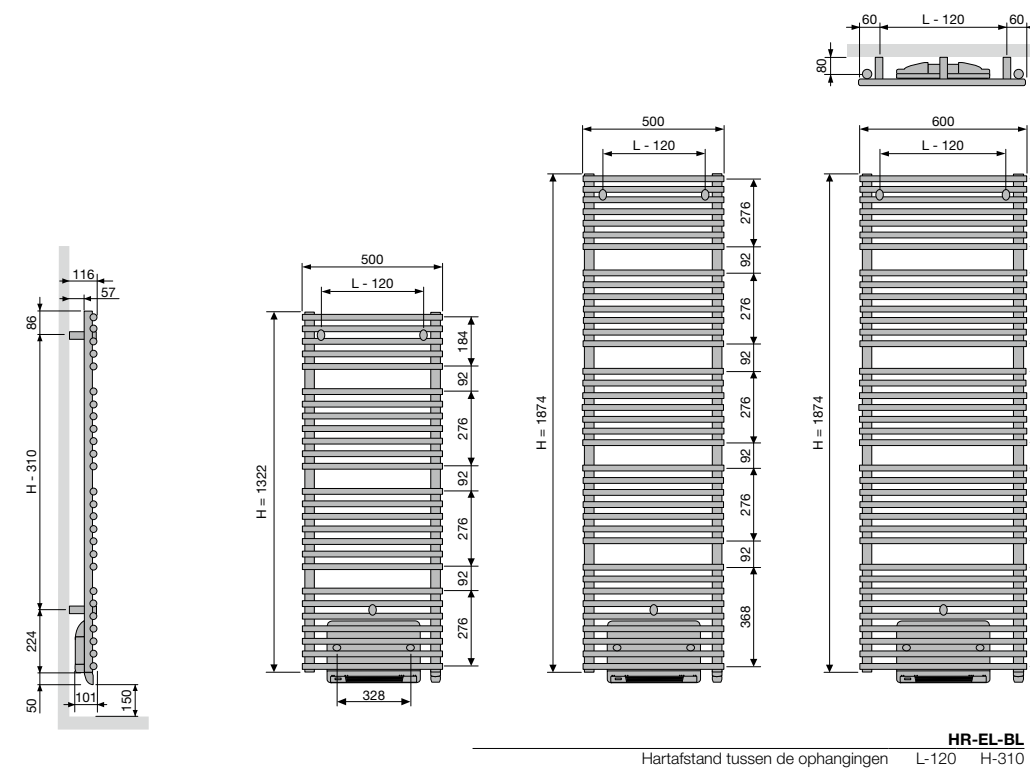

ASTER (HF-EL-BL) & BLOWER

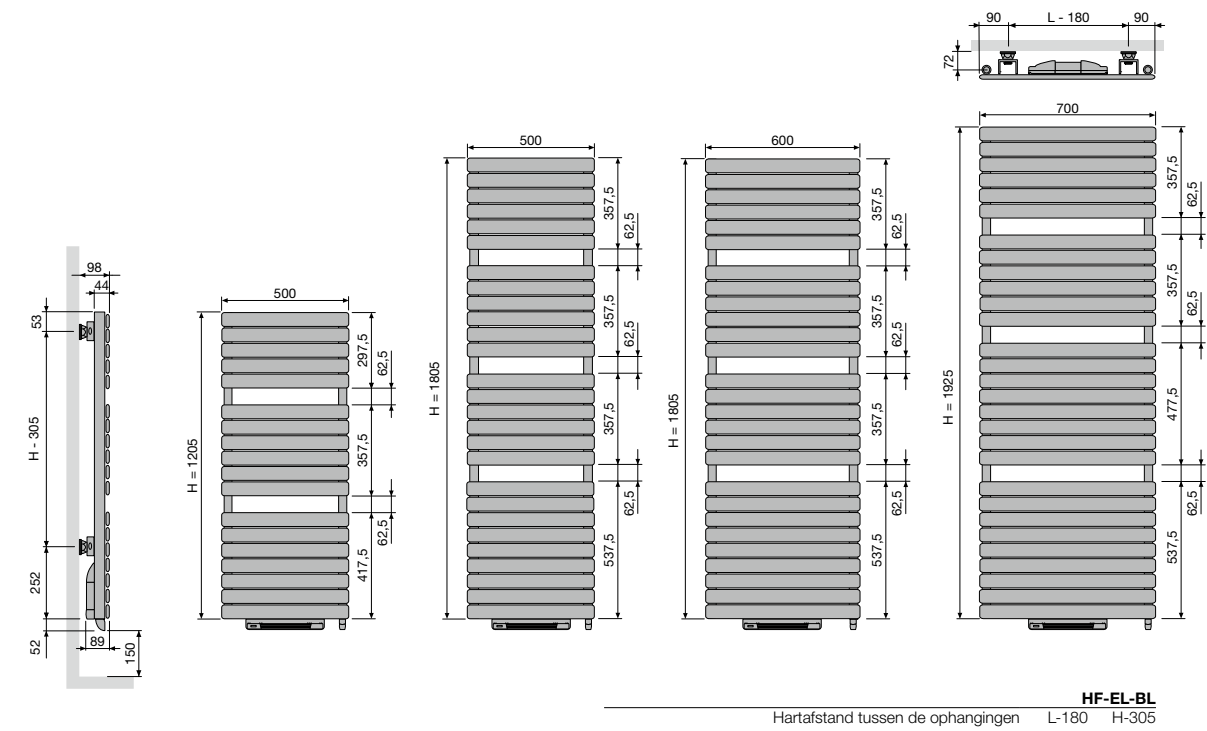

CARRÉ BAD (CB-EL-BL) & BLOWER

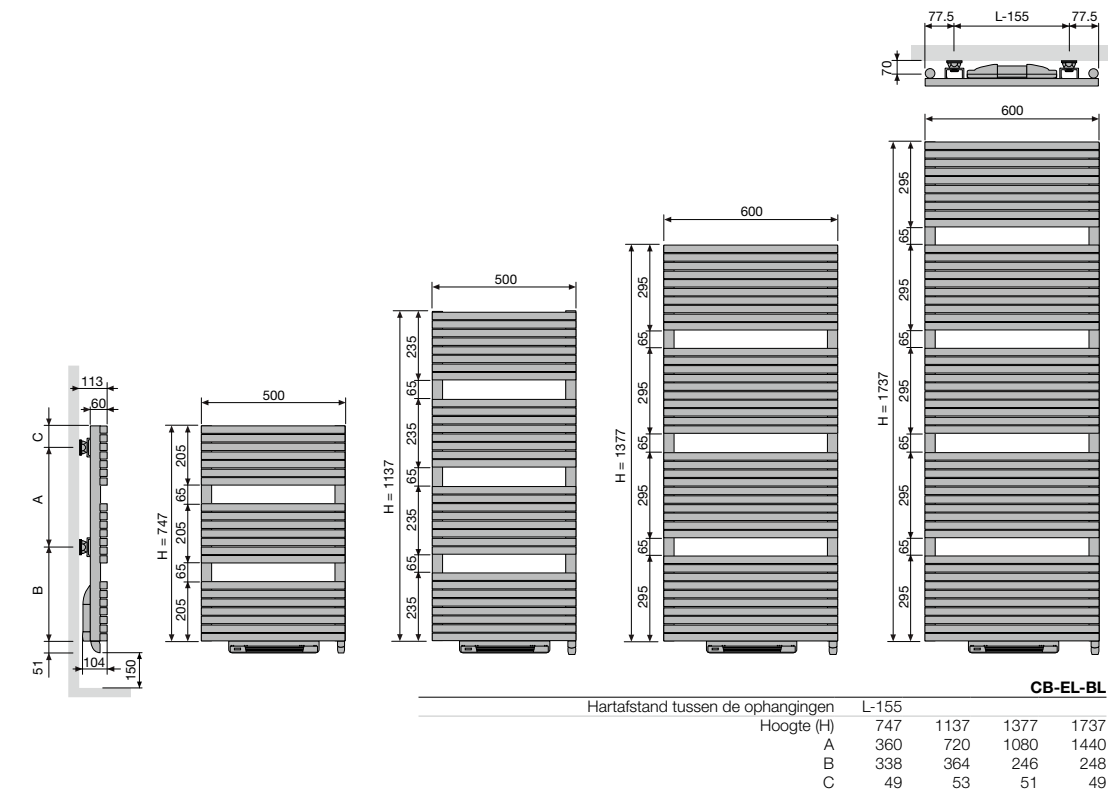

Selecteer hier uw radiator

<b>BADKAMERRADIATOREN</b>	<b>8</b>
ONI	9
IRIS	10
MALVA	11
PRADO	12
AGAVE	13
ASTER	14
ASTER HF-S	15
CARRÉ BAD	16
ARCHE BAD	17
ZANA BAD	18
TOILETRADIATOREN	60
<b>ELEKTRISCHE RADIATOREN</b>	<b>25</b>
<b>ZUIVER ELEKTRISCHE RADIATOREN</b>	<b>28</b>
BEAMS MONO-EL	31
ONI-EL	32
NIVA-EL	33
IRIS	34
AGAVE	35
ASTER	36
ASTER HF-S	37
CARRÉ BAD	38
ZANA BAD	39
VIOLA	40
E-PANEL	41
E-TECH	43
IRIS BL	44
AGAVE BL	45
ASTER BL	45
CARRÉ BAD BL	46
NIVA BL	46
<b>GEMENGDE RADIATOREN</b>	<b>49</b>
NIVA MIXED	51
IRIS MIXED	52
ASTER MIXED	52
<b>ALUMINIUM DESIGNRADIATOREN</b>	<b>61</b>
BEAMS	62
BRYCE	65
ALU-ZEN	68
ZAROS	69
<b>STAAL DESIGNRADIATOREN</b>	<b>75</b>
NIVA	76
NIVA VENTILO-CONVECTOR	82
CARRÉ	87
ARCHE	97
ZANA	100
VIOLA	110
TULIPA	126
<b>PANEELRADIATOREN</b>	<b>136</b>
ELIA	137
FLATLINE	141
FLAT-V-LINE	144
FLAT-PLINT-LINE	145
<b>PLINTRADIATOREN</b>	<b>149</b>
PRIMULA	150
FLAT-PLINT-LINE	145
<b>KOLOMRADIATOREN</b>	<b>163</b>
RITMO	164
VINTAGE	173
<b>TECHNIEK</b>	<b>182</b>
OVERZICHT KLEUREN	187
OVERZICHT ACCESSOIRES	188
OVERZICHT VENTIELSETS	190
OVERZICHT VOORRAADRADIATOREN	192
<b>CLIMATE CONTROL</b>	<b>200</b>

NIVA (N1L1-EL-BL) & BLOWER

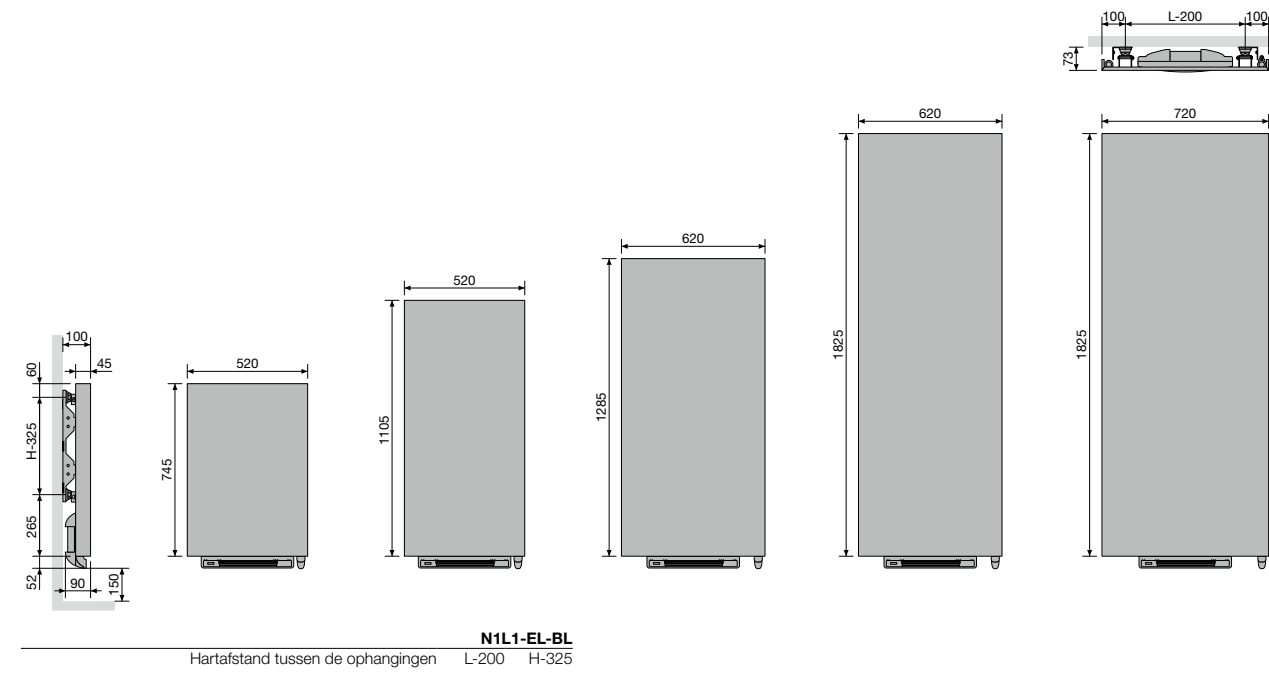

N1L1-EL-BL  
Hartafstand tussen de ophangingen L-200 H-325

NIVA (N1L1-EL-MIX)  
MIXED HYBRIDE

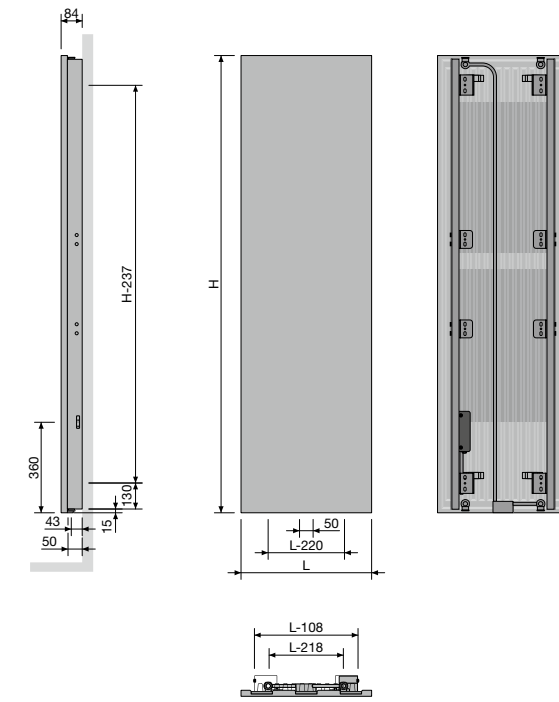

N1L1-EL-MIX  
Hartafstand tussen de ophangingen L-218 H-237

IRIS (HDM-BL-MIX)  
BLOWER MIXED HYBRIDE

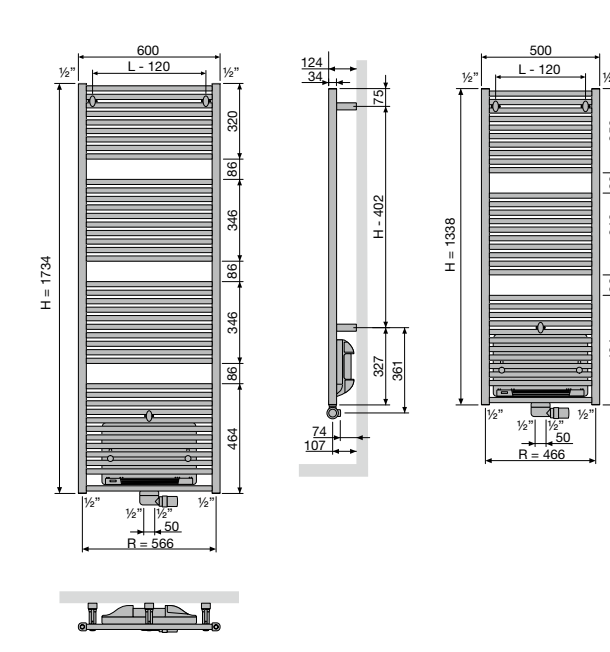

HDM-BL-MIX  
Hartafstand tussen de ophangingen L-120 H-402

ASTER (HF-BL-MIX) BLOWER MIXED HYBRIDE

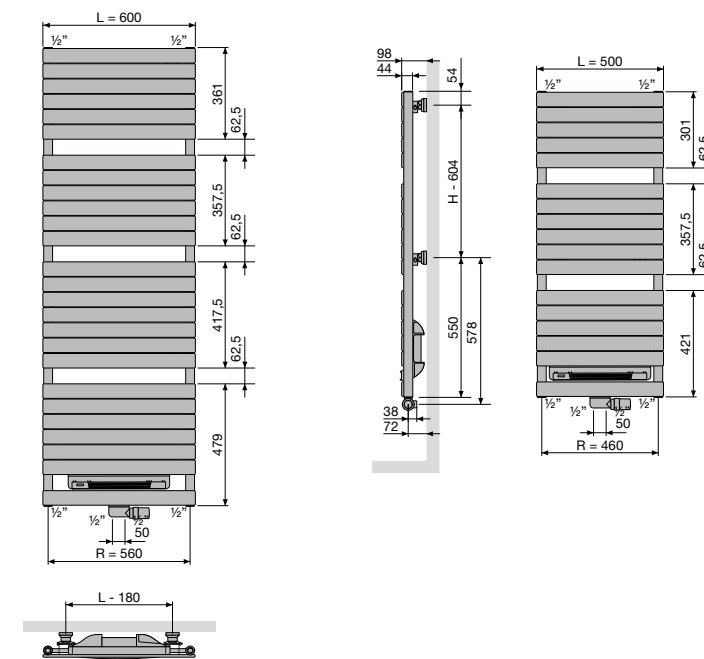

HF-BL-MIX  
Hartafstand tussen de ophangingen L-180 H-604

Selecteer hier uw radiator

<b>BADKAMERRADIATOREN</b>	<b>8</b>
ONI	9
IRIS	10
MALVA	11
PRADO	12
AGAVE	13
ASTER	14
ASTER HF-S	15
CARRÉ BAD	16
ARCHE BAD	17
ZANA BAD	18
TOILETRADIATOREN	60
<b>ELEKTRISCHE RADIATOREN</b>	<b>25</b>
<b>ZUIVER ELEKTRISCHE RADIATOREN</b>	<b>28</b>
BEAMS MONO-EL	31
ONI-EL	32
NIVA-EL	33
IRIS	34
AGAVE	35
ASTER	36
ASTER HF-S	37
CARRÉ BAD	38
ZANA BAD	39
VIOLA	40
E-PANEL	41
E-TECH	43
IRIS BL	44
AGAVE BL	45
ASTER BL	45
CARRÉ BAD BL	46
NIVA BL	46
<b>GEMENGDE RADIATOREN</b>	<b>49</b>
NIVA MIXED	51
IRIS MIXED	52
ASTER MIXED	52
<b>ALUMINIUM DESIGNRADIATOREN</b>	<b>61</b>
BEAMS	62
BRYCE	65
ALU-ZEN	68
ZAROS	69
<b>STAAL DESIGNRADIATOREN</b>	<b>75</b>
NIVA	76
NIVA VENTILO-CONVECTOR	82
CARRÉ	87
ARCHE	97
ZANA	100
VIOLA	110
TULIPA	126
<b>PANEELRADIATOREN</b>	<b>136</b>
ELIA	137
FLATLINE	141
FLAT-V-LINE	144
FLAT-PLINT-LINE	145
<b>PLINTRADIATOREN</b>	<b>149</b>
PRIMULA	150
FLAT-PLINT-LINE	145
<b>KOLOMRADIATOREN</b>	<b>163</b>
RITMO	164
VINTAGE	173
<b>TECHNIEK</b>	<b>182</b>
OVERZICHT KLEUREN	187
OVERZICHT ACCESSOIRES	188
OVERZICHT VENTIELSETS	190
OVERZICHT VOORRAADRADIATOREN	192
<b>CLIMATE CONTROL</b>	<b>200</b>









PRODUCTGROEP: ACC SUP

BEVESTIGINGEN		KLEUR	ART. NR.
	HF-EL / HF-EL-BL / HF-BL-MIX / CB-EL / CB-EL-BL / ZBD-EL / V1L1-ZB-EL		
WANDOPSTELLING	4 bevestigingen	RAL 7016	1187.007.0000.7016

Actuele prijzen: zie [www.vasco.eu](http://www.vasco.eu)

PRODUCTGROEP: ACC

ACCESSOIRES	BREEDTE HANDDOEKBEUGEL	KLEUR*	ART. NR.	
<b>O-NP-EL / NIVA-EL / N1L1-EL-BL / N1L1-EL-MIX</b>				
HANDDOEKBEUGEL MULTI+ RECHTS		600 mm	S600 1183.734.0000.0600	
			M301 1183.734.0000.0301	
			RAL 9005 <sup>S</sup> 1183.734.0000.9005	
<ul style="list-style-type: none"> <li>h = 70 mm; b = 600 mm (b tablet = 194 mm); e = 176 mm; c = 170 mm;</li> <li>Bevestiging aan de muur, rechts van de radiator.</li> </ul>				
<b>O-NP-EL / NIVA-EL / N1L1-EL-BL / N1L1-EL-MIX</b>				
HANDDOEKBEUGEL MULTI+ LINKS		600 mm	S600 1183.735.0000.0600	
			M301 1183.735.0000.0301	
			RAL 9005 <sup>S</sup> 1183.735.0000.9005	
<ul style="list-style-type: none"> <li>h = 70 mm; b = 600 mm (b tablet = 194 mm); e = 176 mm; c = 170 mm;</li> <li>Bevestiging aan de muur, links van de radiator.</li> </ul>				
<b>CB-EL / CB-EL-BL</b>				
HANDDOEKBEUGEL			CHROOM 1183.207.0000.0099	
<ul style="list-style-type: none"> <li>h = 22 mm; b = 720 mm (zelf in te korten); d = 75 mm; a = 56 mm</li> </ul>				
<b>ZBD-EL</b>				
HANDDOEKBEUGEL			CHROOM 1183.228.0000.0099	
<ul style="list-style-type: none"> <li>h = 22 mm; b = 720 mm (zelf in te korten); d = 75 mm; a = 56 mm</li> </ul>				
<b>E-TECH</b>				
HANDDOEKBEUGEL		534 x 50 mm	CHROOM 1183.268.0000.0099	
<ul style="list-style-type: none"> <li>h = 50 mm; b = 534 mm; d = 103 mm; a = 64 mm</li> </ul>				
<b>BEAMS MONO-EL</b>				
HANDDOEKBEUGEL		240 mm	CHROOM 1183.273.0000.0099	
			240 mm	S600 1183.273.0000.0600
			240 mm	RAL 9005 <sup>mat</sup> 1183.273.0000.9005
<ul style="list-style-type: none"> <li>h = 55 mm; b = 240 mm; d = 67 mm; a = 61 mm;</li> </ul>				
<b>O-P-EL / O-NP-EL</b>				
HANDDOEKBEUGEL		372 mm	CHROOM 1183.274.0000.0099	
			372 mm	S600 1183.274.0000.0600
			372 mm	RAL 9005 <sup>mat</sup> 1183.274.0000.9005
<ul style="list-style-type: none"> <li>h = 55 mm; b = 372 mm; d = 56 mm; a = 50 mm;</li> </ul>				
<b>V1L1-ZB-EL</b>				
HANDDOEKBEUGEL		500 mm	CHROOM 1183.270.0000.0099	
			500 mm	RAL 9016 1183.270.0000.9016
			500 mm	RAL 9005 <sup>mat</sup> 1183.270.0000.9005
<ul style="list-style-type: none"> <li>h = 55 mm; b = 500 mm; d = 53 mm; a = 38 mm;</li> </ul>				

<sup>S</sup> structuur zwart

<sup>mat</sup> mat zwart

\* Multi+ is leverbaar in de kleur van de radiator, indien samen besteld. Meerprijs +15%.

Montagevoorschriften accessoires: zie [www.vasco.eu](http://www.vasco.eu)

Actuele prijzen: zie [www.vasco.eu](http://www.vasco.eu)

e = afstand voorkant accessoire tot wand

d = afstand voorkant accessoire tot voorkant radiator

c = afstand wand tot achterkant beugel

a = afstand accessoire tot radiator

uit voorraad leverbaar

Selecteer hier uw radiator

<b>BADKAMERRADIATOREN</b>	<b>8</b>
ONI	9
IRIS	10
MALVA	11
PRADO	12
AGAVE	13
ASTER	14
ASTER HF-S	15
CARRÉ BAD	16
ARCHE BAD	17
ZANA BAD	18
TOILETRADIATOREN	60
<b>ELEKTRISCHE RADIATOREN</b>	<b>25</b>
<b>ZUIVER ELEKTRISCHE RADIATOREN</b>	<b>28</b>
BEAMS MONO-EL	31
ONI-EL	32
NIVA-EL	33
IRIS	34
AGAVE	35
ASTER	36
ASTER HF-S	37
CARRÉ BAD	38
ZANA BAD	39
VIOLA	40
E-PANEL	41
E-TECH	43
IRIS BL	44
AGAVE BL	45
ASTER BL	45
CARRÉ BAD BL	46
NIVA BL	46
<b>GEMENGDE RADIATOREN</b>	<b>49</b>
NIVA MIXED	51
IRIS MIXED	52
ASTER MIXED	52
<b>ALUMINIUM DESIGNRADIATOREN</b>	<b>61</b>
BEAMS	62
BRYCE	65
ALU-ZEN	68
ZAROS	69
<b>STAAL DESIGNRADIATOREN</b>	<b>75</b>
NIVA	76
NIVA VENTILO-CONVECTOR	82
CARRÉ	87
ARCHE	97
ZANA	100
VIOLA	110
TULIPA	126
<b>PANEELRADIATOREN</b>	<b>136</b>
ELIA	137
FLATLINE	141
FLAT-V-LINE	144
FLAT-PLINT-LINE	145
<b>PLINTRADIATOREN</b>	<b>149</b>
PRIMULA	150
FLAT-PLINT-LINE	145
<b>KOLOMRADIATOREN</b>	<b>163</b>
RITMO	164
VINTAGE	173
<b>TECHNIEK</b>	<b>182</b>
OVERZICHT KLEUREN	187
OVERZICHT ACCESSOIRES	188
OVERZICHT VENTIELSETS	190
OVERZICHT VOORRAADRADIATOREN	192
<b>CLIMATE CONTROL</b>	<b>200</b>

ELEKTRISCHE RADIATOREN ACCESSOIRES  
IN OPTIE

PRODUCTGROEP: ACC

ACCESSOIRES	BREEDTE HANDDOEKBEUGEL	KLEUR	ART. NR.
WEGKLAPBAAR DROOG- EN STAPELREK	HD-EL / HDR-EL / HR-EL / HD-EL-BL / HR-EL-BL		
		CHROOM	1183.004.0000.0099
	HDM-BL-MIX		
		CHROOM	1183.002.0000.0099
KNOP VIERKANT	CB-EL / CB-EL-BL		
		CHROOM	1183.500.0000.0099
	ZBD-EL		
KNOP		CHROOM	1183.410.0000.0099
	V1L1-ZB-EL		
		CHROOM	1183.411.0000.0099
KORTE BEUGEL	BEAMS MONO-EL		
	240 mm	S600	1183.700.0000.0600
		M301	1183.700.0000.0301
		RAL 9005 <sup>S</sup>	1183.700.0000.9005
RECHTHOEK BEUGEL	BEAMS MONO-EL		
	286 x 110 mm	S600	1183.702.0000.0600
		M301	1183.702.0000.0301
		RAL 9005 <sup>S</sup>	1183.702.0000.9005
VIERKANT BEUGEL	BEAMS MONO-EL		
	240 x 240 mm	S600	1183.703.0000.0600
		M301	1183.703.0000.0301
		RAL 9005 <sup>S</sup>	1183.703.0000.9005

■ structuur zwart

Montagevoorschriften accessoires: zie [www.vasco.eu](http://www.vasco.eu)  
Actuele prijzen: zie [www.vasco.eu](http://www.vasco.eu)

d = afstand voorkant accessoire tot voorkant radiator  
a = afstand accessoire tot radiator  
uit voorraad leverbaar

ELEKTRISCHE RADIATOREN ACCESSOIRES  
IN OPTIE

PRODUCTGROEP: ACC

ACCESSOIRES	BREEDTE HANDDOEKBEUGEL	KLEUR	ART. NR.
KORTE BEUGEL*	NIVA-EL / N1L1-EL-BL / N1L1-EL-MIX		
	240 mm	S600	1183.710.0000.0600
	240 mm	M301	1183.710.0000.0301
	240 mm	RAL 9005 <sup>S</sup>	1183.710.0000.9005
LANGE BEUGEL*	NIVA-EL / N1L1-EL-BL / N1L1-EL-MIX		
	440 mm	S600	1183.711.0000.0600
	440 mm	M301	1183.711.0000.0301
	440 mm	RAL 9005 <sup>S</sup>	1183.711.0000.9005
RECHTHOEK BEUGEL*	NIVA-EL / N1L1-EL-BL / N1L1-EL-MIX		
	286 x 110 mm	S600	1183.712.0000.0600
	286 x 110 mm	M301	1183.712.0000.0301
	286 x 110 mm	RAL 9005 <sup>S</sup>	1183.712.0000.9005
VIERKANT BEUGEL*	NIVA-EL / N1L1-EL-BL / N1L1-EL-MIX		
	240 x 240 mm	S600	1183.713.0000.0600
	240 x 240 mm	M301	1183.713.0000.0301
	240 x 240 mm	RAL 9005 <sup>S</sup>	1183.713.0000.9005
HANDDOEKBEUGEL*	NIVA-EL / N1L1-EL-BL / N1L1-EL-MIX		
	372 mm	ALUMINIUM	1183.239.0000.0000
	372 mm	UITLOPEND KOOPER	1183.239.0000.0029
	372 mm	CHROOM	1183.239.0000.0099
	372 mm	S600	1183.239.0000.0600
	372 mm	RAL 9005 <sup>■</sup>	1183.239.0000.9005
	526 mm	CHROOM	1183.271.0000.0099
526 mm	S600	1183.271.0000.0600	
	526 mm	RAL 9005 <sup>■</sup>	1183.271.0000.9005
HANDDOEKBEUGEL*	NIVA-EL / N1L1-EL-BL / N1L1-EL-MIX		
	420 mm	CHROOM	1183.213.0000.0099
	520 mm	CHROOM	1183.214.0000.0099
	520 mm	INOX/RVS	1183.214.0000.9993
	620 mm	CHROOM	1183.215.0000.0099
	620 mm	INOX/RVS	1183.215.0000.9993

- Handdoekbeugel in geanodiseerd aluminium
- h = 55 mm; b = 372, 526 mm; d = 56 mm; a = 50 mm;

■ structuur zwart

■ mat zwart

\* Opgelet: handdoekbeugel enkel mogelijk voor NIVA-EL(-BL)(-MIX) vanaf uitvoering 2021!

Montagevoorschriften accessoires: zie [www.vasco.eu](http://www.vasco.eu)  
Actuele prijzen: zie [www.vasco.eu](http://www.vasco.eu)

d = afstand voorkant accessoire tot voorkant radiator  
a = afstand accessoire tot radiator

uit voorraad leverbaar

INHOUD PRIJSLIJST

Selecteer hier uw radiator

<b>BADKAMERRADIATOREN</b>	<b>8</b>
ONI	9
IRIS	10
MALVA	11
PRADO	12
AGAVE	13
ASTER	14
ASTER HF-S	15
CARRÉ BAD	16
ARCHE BAD	17
ZANA BAD	18
TOILETRADIATOREN	60
<b>ELEKTRISCHE RADIATOREN</b>	<b>25</b>
<b>ZUIVER ELEKTRISCHE RADIATOREN</b>	<b>28</b>
BEAMS MONO-EL	31
ONI-EL	32
NIVA-EL	33
IRIS	34
AGAVE	35
ASTER	36
ASTER HF-S	37
CARRÉ BAD	38
ZANA BAD	39
VIOLA	40
E-PANEL	41
E-TECH	43
IRIS BL	44
AGAVE BL	45
ASTER BL	45
CARRÉ BAD BL	46
NIVA BL	46
<b>GEMENGDE RADIATOREN</b>	<b>49</b>
NIVA MIXED	51
IRIS MIXED	52
ASTER MIXED	52
<b>ALUMINIUM DESIGNRADIATOREN</b>	<b>61</b>
BEAMS	62
BRYCE	65
ALU-ZEN	68
ZAROS	69
<b>STAAL DESIGNRADIATOREN</b>	<b>75</b>
NIVA	76
NIVA VENTILO-CONVECTOR	82
CARRÉ	87
ARCHE	97
ZANA	100
VIOLA	110
TULIPA	126
<b>PANEELRADIATOREN</b>	<b>136</b>
ELIA	137
FLATLINE	141
FLAT-V-LINE	144
FLAT-PLINT-LINE	145
<b>PLINTRADIATOREN</b>	<b>149</b>
PRIMULA	150
FLAT-PLINT-LINE	145
<b>KOLOMRADIATOREN</b>	<b>163</b>
RITMO	164
VINTAGE	173
<b>TECHNIEK</b>	<b>182</b>
OVERZICHT KLEUREN	187
OVERZICHT ACCESSOIRES	188
OVERZICHT VENTIELSETS	190
OVERZICHT VOORRAADRADIATOREN	192
<b>CLIMATE CONTROL</b>	<b>200</b>

# TOILET RADIATOREN



Viola Horizontaal, Gold

BESTELCODE MAATWERK	TECHNISCHE GEGEVENS										STANDAARDKLEUR				
	buizen	breedte (L mm)	hoogte (H mm)	75/65/20 (Watt) (Ø50K)	55/45/20 (Watt) (Ø30K)	n-exp.	gewicht (kg)	inhoud (l)	el. weerst. (Watt)	verkorte ref. nr. RAL 9016 voorraad					
REF. NR. ZAROS HORIZONTAAL ZAROS H100** : 245											PRODUCTGROEP: ALU				
245	045	040	XX	YY	00	6	450	400	452	233	1,30	6,66	0,48	-	-
		050				6	450	500	567	290	1,31	7,92	0,66	-	-
REF. NR. NIVA LAK HORIZONTAAL NH1L1 : 193											PRODUCTGROEP: STEEL				
193	052	045	VR	YY	00	-	520	450	301	158	1,26	7,50	1,19	-	11193-01
REF. NR. CARRÉ HORIZONTAAL CPHN1-RO : 133											PRODUCTGROEP: STEEL				
133	060	041	XX	YY	00	14	600	415	296	156	1,25	8,63	4,35	-	-
REF. NR. ZANA HORIZONTAAL ZH-1 : 252											PRODUCTGROEP: STEEL				
252	038	050	XX	YY	00	10	384	500	347	183	1,25	9,00	4,10	-	-
REF. NR. VIOLA HORIZONTAAL H1L1-RO** : 156											PRODUCTGROEP: STEEL				
156	050	036	XX	YY	00	5	500	360	316	167	1,25	7,00	1,50	-	-
REF. NR. TULIPA HORIZONTAAL TH1 : 276											PRODUCTGROEP: STEEL				
276	054	050	XX	YY	00	12	540	500	396	212	1,22	10,20	3,00	-	-

Conform EN442-1: 2014: radiatoren en convectoren  
\* Standaardkleur S600 (witte fijn structuurkleur).  
\*\* Geïntegreerd ventiel in optie. Meerprijs zie p. 366

Voor de warmteafgiftes van andere regimes, kijkt u op p. 372 (correctiefactoren)  
Voor verdere gegevens zie de uitgebreide hoofdstukken van deze bepaalde collecties.  
Actuele prijzen: zie [www.vasco.eu](http://www.vasco.eu)

## INHOUD PRIJSLIJST

Selecteer hier uw radiator ↘

<b>BADKAMERRADIATOREN</b>	<b>8</b>
ONI	9
IRIS	10
MALVA	11
PRADO	12
AGAVE	13
ASTER	14
ASTER HF-S	15
CARRÉ BAD	16
ARCHE BAD	17
ZANA BAD	18
TOILETRADIATOREN	60
<b>ELEKTRISCHE RADIATOREN</b>	<b>25</b>
<b>ZUIVER ELEKTRISCHE RADIATOREN</b>	<b>28</b>
BEAMS MONO-EL	31
ONI-EL	32
NIVA-EL	33
IRIS	34
AGAVE	35
ASTER	36
ASTER HF-S	37
CARRÉ BAD	38
ZANA BAD	39
VIOLA	40
E-PANEL	41
E-TECH	43
IRIS BL	44
AGAVE BL	45
ASTER BL	45
CARRÉ BAD BL	46
NIVA BL	46
<b>GEMENGDE RADIATOREN</b>	<b>49</b>
NIVA MIXED	51
IRIS MIXED	52
ASTER MIXED	52
<b>ALUMINIUM DESIGNRADIATOREN</b>	<b>61</b>
BEAMS	62
BRYCE	65
ALU-ZEN	68
ZAROS	69
<b>STAAL DESIGNRADIATOREN</b>	<b>75</b>
NIVA	76
NIVA VENTILO-CONVECTOR	82
CARRÉ	87
ARCHE	97
ZANA	100
VIOLA	110
TULIPA	126
<b>PANEELRADIATOREN</b>	<b>136</b>
ELIA	137
FLATLINE	141
FLAT-V-LINE	144
FLAT-PLINT-LINE	145
<b>PLINTRADIATOREN</b>	<b>149</b>
PRIMULA	150
FLAT-PLINT-LINE	145
<b>KOLOMRADIATOREN</b>	<b>163</b>
RITMO	164
VINTAGE	173
<b>TECHNIEK</b>	<b>182</b>
OVERZICHT KLEUREN	187
OVERZICHT ACCESSOIRES	188
OVERZICHT VENTIELSETS	190
OVERZICHT VOORRAADRADIATOREN	192
<b>CLIMATE CONTROL</b>	<b>200</b>

**VASCO**





# ALUMINIUM RADIATOREN

**Een aluminiumradiator bespaart heel wat energie.** Hij geleidt de warmte tot viermaal beter dan een andere radiator. Hij brengt elke ruimte snel op temperatuur met tot vijfmaal minder waterinhoud. Hij werkt uitstekend op **lage temperatuursystemen** zoals zonneboilers en condensatieketels.

Ook inzake duurzaamheid scoort hij optimaal, want aluminium is **100% recycleerbaar** en eendeloos te hergebruiken, mét behoud van z'n specifieke eigenschappen.

Aluminium is bijzonder praktisch. Het is **driemaal lichter dan staal**.

Vasco aluminiumradiatoren kunnen daardoor probleemloos aan elke wand bevestigd worden, vragen een minimum aan ruimte en zijn eenvoudig te installeren. Aluminium is bovendien roestvrij. Ideaal voor een vochtige omgeving als de badkamer en makkelijk om te onderhouden.

ALUMINIUM DESIGNRADIATOREN	
BEAMS	122
BRYCE	128
ALU-ZEN	134
ZAROS	137

## INHOUD PRIJSLIJST

Selecteer hier uw radiator ↘

<b>BADKAMERRADIATOREN</b>	<b>8</b>
ONI	9
IRIS	10
MALVA	11
PRADO	12
AGAVE	13
ASTER	14
ASTER HF-S	15
CARRÉ BAD	16
ARCHE BAD	17
ZANA BAD	18
TOILETRADIATOREN	60
<b>ELEKTRISCHE RADIATOREN</b>	<b>25</b>
<b>ZUIVER ELEKTRISCHE RADIATOREN</b>	<b>28</b>
BEAMS MONO-EL	31
ONI-EL	32
NIVA-EL	33
IRIS	34
AGAVE	35
ASTER	36
ASTER HF-S	37
CARRÉ BAD	38
ZANA BAD	39
VIOLA	40
E-PANEL	41
E-TECH	43
IRIS BL	44
AGAVE BL	45
ASTER BL	45
CARRÉ BAD BL	46
NIVA BL	46
<b>GEMENGDE RADIATOREN</b>	<b>49</b>
NIVA MIXED	51
IRIS MIXED	52
ASTER MIXED	52
<b>ALUMINIUM DESIGNRADIATOREN</b>	<b>61</b>
BEAMS	62
BRYCE	65
ALU-ZEN	68
ZAROS	69
<b>STAAL DESIGNRADIATOREN</b>	<b>75</b>
NIVA	76
NIVA VENTILO-CONVECTOR	82
CARRÉ	87
ARCHE	97
ZANA	100
VIOLA	110
TULIPA	126
<b>PANEELRADIATOREN</b>	<b>136</b>
ELIA	137
FLATLINE	141
FLAT-V-LINE	144
FLAT-PLINT-LINE	145
<b>PLINTRADIATOREN</b>	<b>149</b>
PRIMULA	150
FLAT-PLINT-LINE	145
<b>KOLOMRADIATOREN</b>	<b>163</b>
RITMO	164
VINTAGE	173
<b>TECHNIEK</b>	<b>182</b>
OVERZICHT KLEUREN	187
OVERZICHT ACCESSOIRES	188
OVERZICHT VENTIELSETS	190
OVERZICHT VOORRAADRADIATOREN	192
<b>CLIMATE CONTROL</b>	<b>200</b>

## BEAMS (BEAMS MONO)



### KLEUREN

- Standaardkleur S600 (witte fijn structuurlak) (RAL 9016: geen meerprijs 15%)
- Niet verkrijgbaar in collectie Pure Grey
- Uitgebreide kleurenkaart zie p. 12

### SPECIAAL

- Opgebouwd uit 1 verticaal aluminiumprofiel (150 mm breedte)
- Bescherming tegen inwendige corrosie dmv Protect X100

### BEVESTIGINGEN

- Muurbevestigingen standaard (discreet weggewerkt)

### TECHNISCH

- De aluminium radiatoren worden via een gepatenteerde persverbinding geassembleerd.
- KTL-grondlaag, poedercoating
- Standaardwerkdruk: 10 bar
- Maximale bedrijfstemperatuur: 120°C
- **Aansluitblok (afsluitbaar) geïntegreerd (hierop dienen direct de CV-leidingen aangesloten te worden)**

ELEKTRISCH (beschikbare uitvoeringen: zie hoofdstuk elektrische radiatoren, p. 48)

- ✓ Zuiver elektrische radiator in de fabriek voorgevuld
- ✗ Gemengde radiator

### TECHNISCHE TEKENINGEN

- Zie p. 144

### AANSLUITING

- ✗ Eénpuntsaansluiting voor éénpijpsysteem
- ✗ Eénpuntsaansluiting voor tweepijpsysteem
- ✗ Tweepuntsaansluiting voor éénpijpsysteem
- ✓ Tweepuntsaansluiting voor tweepijpsysteem (standaard) (inbouw thermostaatbox, zie p. 381)
- ✗ Geïntegreerd ventiel
- Aansluitingen: ¼" Euroconus
- Automatische ontlufter (standaard meegeleverd) linksboven achterkant collector
- **OPGELET: Het water moet PH neutraal zijn. Protect X100 of gelijke moet aan het circuit bijgevoegd worden.**
- **OPGELET: dient gebruikt te worden in combinatie met de inbouw thermostaatbox.**
- **OPGELET: Aansluiten van de radiator op stadsverwarming is niet mogelijk.**

🇳🇱 = Enkel voor Nederland

### PROTECT X100\*

Art. nr. 11FH55064

\* 1 fles (1 liter) per 100 liter installatiewater

### AANBEVOLEN AANSLUITING (MB)



Andere aansluitmogelijkheden, zie p. 127

### AANBEVOLEN VOOR BADKAMER EN KEUKEN IN OPTIE



korte beugel (M301)

art. nr. zie p. 126

Andere accessoires, zie p. 126

### INBOUW THERMOSTAATBOX



art. nr. 1182 306 0000 0099  
Koppelingen, zie p. 381

### AANSLUITBLOK GEÏNTEGREERD (HAAKS)



Koppelingen, zie p. 381



### HOE BEAMS MONO BESTELLEN

Leveringstermijn 15 - 30 werkdagen  
(zonder transportduur)

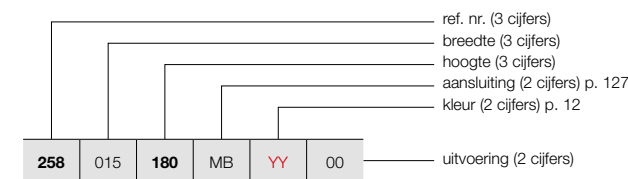

### HOE VOORRAADRADIATOR BEAMS MONO BESTELLEN

Leveringstermijn 5 werkdagen  
(zonder transportduur)

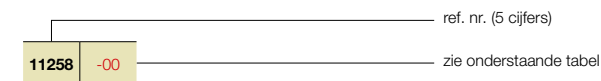

BESTELCODE MAATWERK BEAMS MONO	TECHNISCHE GEGEVENS							STANDAARDKLEUR		
	buizen	breedte (L mm)	hoogte (H mm)	75/65/20 (Watt) (Φ50K)	55/45/20 (Watt) (Φ30K)	n-exp.	gewicht (kg)	inhoud (l)	el. weerst. (Watt)	verkorte ref. nr. S600 voorraad
REF. NR. BEAMS MONO : 258										
258 015 180 MB YY 00	-	150	1800	671	351	1,27	8,60	0,47	-	11258-09
	-	150	2000	734	384	1,27	9,55	0,52	-	11258-10
	-	150	2200	795	413	1,28	10,50	0,57	-	-

Conform EN442-1: 2014: radiatoren en convectoren

Voor meer details over onze artikel-data, zie artikel-database: <http://www.synomax.com> en <https://www.2ba.nl>

Voor de warmteafgiftes van andere regimes, kijkt u op p. 372 (correctiefactoren)

Actuele prijzen: zie [www.vasco.eu](http://www.vasco.eu)

## BEAMS (BEAMS MONO)



BEAMS MONO

PRODUCTGROEP: ALU

## INHOUD PRIJSLIJST

Selecteer hier uw radiator

<b>BADKAMERRADIATOREN</b>	<b>8</b>
ONI	9
IRIS	10
MALVA	11
PRADO	12
AGAVE	13
ASTER	14
ASTER HF-S	15
CARRÉ BAD	16
ARCHE BAD	17
ZANA BAD	18
TOILETRADIATOREN	60
<b>ELEKTRISCHE RADIATOREN</b>	<b>25</b>
<b>ZUIVER ELEKTRISCHE RADIATOREN</b>	<b>28</b>
BEAMS MONO-EL	31
ONI-EL	32
NIVA-EL	33
IRIS	34
AGAVE	35
ASTER	36
ASTER HF-S	37
CARRÉ BAD	38
ZANA BAD	39
VIOLA	40
E-PANEL	41
E-TECH	43
IRIS BL	44
AGAVE BL	45
ASTER BL	45
CARRÉ BAD BL	46
NIVA BL	46
<b>GEMENGDE RADIATOREN</b>	<b>49</b>
NIVA MIXED	51
IRIS MIXED	52
ASTER MIXED	52
<b>ALUMINIUM DESIGNRADIATOREN</b>	<b>61</b>
BEAMS	62
BRYCE	65
ALU-ZEN	68
ZAROS	69
<b>STAAL DESIGNRADIATOREN</b>	<b>75</b>
NIVA	76
NIVA VENTILO-CONVECTOR	82
CARRÉ	87
ARCHE	97
ZANA	100
VIOLA	110
TULIPA	126
<b>PANEELRADIATOREN</b>	<b>136</b>
ELIA	137
FLATLINE	141
FLAT-V-LINE	144
FLAT-PLINT-LINE	145
<b>PLINTRADIATOREN</b>	<b>149</b>
PRIMULA	150
FLAT-PLINT-LINE	145
<b>KOLOMRADIATOREN</b>	<b>163</b>
RITMO	164
VINTAGE	173
<b>TECHNIEK</b>	<b>182</b>
OVERZICHT KLEUREN	187
OVERZICHT ACCESSOIRES	188
OVERZICHT VENTIELSETS	190
OVERZICHT VOORRAADRADIATOREN	192
<b>CLIMATE CONTROL</b>	<b>200</b>

## BEAMS (BEAMS)



### KLEUREN

- Standaardkleur S600 (witte fijn structuurlak) (RAL 9016: geen meerprijs 15%)
- Niet verkrijgbaar in collectie Pure Grey
- Uitgebreide kleurenkaart zie p. 12

### SPECIAAL

- Opgebouwd uit verticale aluminiumprofielen
- Bescherming tegen inwendige corrosie dmv Protect X100

### BEVESTIGINGEN

- Muurbevestigingen standaard

### TECHNISCH

- De aluminium radiatoren worden via een gepatenteerde persverbinding geassembleerd.
- KTL-grondlaag, poedercoating
- Standaardwerkdruk: 10 bar
- Maximale bedrijfstemperatuur: 120°C

### ELEKTRISCH

- ✗ Zuiver elektrische radiator in de fabriek vorgevuld
- ✗ Gemengde radiator

### TECHNISCHE TEKENINGEN

- Zie p. 144

### AANSLUITING

- ✗ Eénpuntsaansluiting voor éénpijpsysteem
- ✗ Eénpuntsaansluiting voor tweepijpsysteem
- ✓ Tweepuntsaansluiting voor éénpijpsysteem (aansluiting via de middenaansluiting) (zie p. 364)
- ✓ Tweepuntsaansluiting voor tweepijpsysteem (standaard) (zie p. 364)
- ✗ Geïntegreerd ventiel

- Aansluitingen: ½" (binnendraad)
- Automatische ontlufter (standaard meegeleverd) linksboven achterkant collector
- **OPGELET: Het water moet PH neutraal zijn. Protect X100 of gelijktijdig moet aan het circuit toegevoegd worden.**
- **OPGELET: Aansluiten van de radiator op stadsverwarming is niet mogelijk. <sup>nl</sup>**

<sup>nl</sup> = Enkel voor Nederland

### PROTECT X100\*

Art. nr. 11FH55064

\* 1 fles (1 liter) per 100 liter installatiewater

### AANBEVOLEN AANSLUITING (MB)



Andere aansluitmogelijkheden, zie p. 127



art. nr. 1182 103 0000 0099  
Koppelingen, zie p. 379

### AANBEVOLEN VOOR BADKAMER EN KEUKEN IN OPTIE



handdoekbeugel (aluminium)  
art. nr. zie p. 126



rechthoek beugel (M301)  
art. nr. zie p. 126

Andere accessoires, zie p. 126



### HOE BEAMS BESTELLEN

Leveringstermijn 15 - 30 werkdagen  
(zonder transportduur)

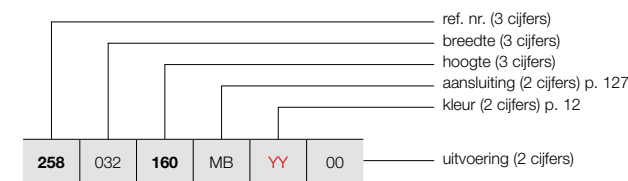

### HOE VOORRAADRADIATOR BEAMS BESTELLEN

Leveringstermijn 5 werkdagen  
(zonder transportduur)

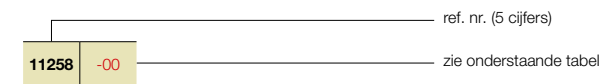

## BEAMS (BEAMS)



BEAMS

PRODUCTGROEP: ALU

BESTELCODE MAATWERK BEAMS	TECHNISCHE GEGEVENS									STANDAARDKLEUR					
	buizen	breedte (L mm)	hoogte (H mm)	75/65/20 (Watt) (φ50K)	55/45/20 (Watt) (φ30K)	n-exp.	gewicht (kg)	inhoud (l)	el. weerst. (Watt)	verkorte ref. nr. S600 voorraad					
<b>REF. NR. BEAMS : 258</b>															
258	032	160	MB	YY	00	2	320	1600	1127	583	1,29	15,50	1,00	-	11258-04
						2	320	1800	1237	643	1,28	17,28	1,08	-	11258-01
						2	320	2000	1348	701	1,28	19,05	1,15	-	11258-05
						2	320	2200	1459	755	1,29	20,90	1,30	-	-
258	049	160	MB	YY	00	3	490	1600	1658	867	1,27	23,20	1,53	-	11258-06
						3	490	1800	1821	947	1,28	25,88	1,64	-	11258-02
						3	490	2000	1983	1026	1,29	28,55	1,75	-	11258-03
						3	490	2200	2147	1111	1,29	31,25	2,00	-	-
258	066	160	MB	YY	00	4	660	1600	2172	1147	1,25	30,90	2,05	-	-
						4	660	1800	2385	1247	1,27	34,48	2,20	-	11258-07
						4	660	2000	2598	1337	1,30	38,05	2,35	-	11258-08
						4	660	2200	2812	1455	1,29	41,60	2,70	-	-

Conform EN442-1: 2014: radiatoren en convectoren

Voor meer details over onze artikel-data, zie artikel-database: <http://www.synomax.com> en <https://www.2ba.nl>

**Voor de warmteafgiftes van andere regimes, kijkt u op p. 372 (correctiefactoren)**  
**Actuele prijzen: zie [www.vasco.eu](http://www.vasco.eu)**

## BEAMS

### Functionaliteit op haar mooist

De architecturale ruimte stond model voor dit vernieuwende, met vele designprijzen gelauwerde radiatorconcept. De balkvormige volumes vormen samen een robuust geheel, mooi in evenwicht met de geometrische architectuur in de woonruimte. De meetkundige accessoires bieden de mogelijkheid om zelf de gewenste accenten te leggen. Twee waterkanalen per element staan borg voor een hoog rendement, met een optimale energiezuinigheid als bonus.

## INHOUD PRIJSLIJST

Selecteer hier uw radiator

<b>BADKAMERRADIATOREN</b>	<b>8</b>
ONI	9
IRIS	10
MALVA	11
PRADO	12
AGAVE	13
ASTER	14
ASTER HF-S	15
CARRÉ BAD	16
ARCHE BAD	17
ZANA BAD	18
TOILETRADIATOREN	60
<b>ELEKTRISCHE RADIATOREN</b>	<b>25</b>
<b>ZUIVER ELEKTRISCHE RADIATOREN</b>	<b>28</b>
BEAMS MONO-EL	31
ONI-EL	32
NIVA-EL	33
IRIS	34
AGAVE	35
ASTER	36
ASTER HF-S	37
CARRÉ BAD	38
ZANA BAD	39
VIOLA	40
E-PANEL	41
E-TECH	43
IRIS BL	44
AGAVE BL	45
ASTER BL	45
CARRÉ BAD BL	46
NIVA BL	46
<b>GEMENGDE RADIATOREN</b>	<b>49</b>
NIVA MIXED	51
IRIS MIXED	52
ASTER MIXED	52
<b>ALUMINIUM DESIGNRADIATOREN</b>	<b>61</b>
BEAMS	62
BRYCE	65
ALU-ZEN	68
ZAROS	69
<b>STAAL DESIGNRADIATOREN</b>	<b>75</b>
NIVA	76
NIVA VENTILO-CONVECTOR	82
CARRÉ	87
ARCHE	97
ZANA	100
VIOLA	110
TULIPA	126
<b>PANEELRADIATOREN</b>	<b>136</b>
ELIA	137
FLATLINE	141
FLAT-V-LINE	144
FLAT-PLINT-LINE	145
<b>PLINTRADIATOREN</b>	<b>149</b>
PRIMULA	150
FLAT-PLINT-LINE	145
<b>KOLOMRADIATOREN</b>	<b>163</b>
RITMO	164
VINTAGE	173
<b>TECHNIEK</b>	<b>182</b>
OVERZICHT KLEUREN	187
OVERZICHT ACCESSOIRES	188
OVERZICHT VENTIELSETS	190
OVERZICHT VOORRAADRADIATOREN	192
<b>CLIMATE CONTROL</b>	<b>200</b>



PRODUCTGROEP: ACC

ACCESSOIRES	BREEDTE RADIATOR	KLEUR	ART. NR.
HANDDOEKBEUGEL	<b>BEAMS</b>		
	320 mm	ALUMINIUM	1183 262 0000 0000
	490 mm	ALUMINIUM	1183 263 0000 0000
	660 mm	ALUMINIUM	1183 264 0000 0000
<ul style="list-style-type: none"> <li>Handdoekbeugel in geanodiseerd aluminium</li> <li>h = 50 mm; b = 380, 550, 720 mm; d = 50 mm; a = 46 mm</li> </ul>			
KORTE BEUGEL	<b>BREEDTE HANDDOEKBEUGEL</b>		
	<b>BEAMS / BEAMS MONO</b>		
	240 mm	S600	1183 700 0000 0600
		M301	1183 700 0000 0301
	RAL 9005 <sup>S</sup>	1183 700 0000 9005	
<ul style="list-style-type: none"> <li>d = 49,35 mm; a = 39,35 mm</li> </ul>			
LANGE BEUGEL	<b>BEAMS</b>		
	440 mm	S600	1183 701 0000 0600
		M301	1183 701 0000 0301
		RAL 9005 <sup>S</sup>	1183 701 0000 9005
<ul style="list-style-type: none"> <li>d = 49,35 mm; a = 39,35 mm</li> </ul>			
RECHTHOEK BEUGEL	<b>BEAMS / BEAMS MONO</b>		
	286 x 110 mm	S600	1183 702 0000 0600
		M301	1183 702 0000 0301
		RAL 9005 <sup>S</sup>	1183 702 0000 9005
<ul style="list-style-type: none"> <li>d = 49,35 mm; a = 39,35 mm</li> </ul>			
VIERKANT BEUGEL	<b>BEAMS / BEAMS MONO</b>		
	240 x 240 mm	S600	1183 703 0000 0600
		M301	1183 703 0000 0301
		RAL 9005 <sup>S</sup>	1183 703 0000 9005
<ul style="list-style-type: none"> <li>d = 49,35 mm; a = 39,35 mm</li> </ul>			
HANDDOEKBEUGEL MULTI+ RECHTS	<b>BEAMS</b>		
	600 mm	S600	1183 734 0000 0600
		M301	1183 734 0000 0301
		RAL 9005 <sup>S</sup>	1183 734 0000 9005
<ul style="list-style-type: none"> <li>h = 70 mm; b = 600 mm (b tablet = 194 mm); e = 176 mm; c = 170 mm;</li> <li>Bevestiging aan de muur, rechts van de radiator.</li> </ul>			
HANDDOEKBEUGEL MULTI+ LINKS	<b>BEAMS</b>		
	600 mm	S600	1183 735 0000 0600
		M301	1183 735 0000 0301
		RAL 9005 <sup>S</sup>	1183 735 0000 9005
<ul style="list-style-type: none"> <li>h = 70 mm; b = 600 mm (b tablet = 194 mm); e = 176 mm; c = 170 mm;</li> <li>Bevestiging aan de muur, links van de radiator.</li> </ul>			
HANDDOEKBEUGEL	<b>BEAMS / BEAMS MONO</b>		
	240 mm	CHROOM	1183 273 0000 0099
	240 mm	S600	1183 273 0000 0600
	240 mm	RAL 9005 <sup>M</sup>	1183 273 0000 9005
<ul style="list-style-type: none"> <li>h = 55 mm; b = 240 mm; d = 67 mm; a = 61 mm;</li> </ul>			

<sup>S</sup> structuur zwart  
<sup>M</sup> mat zwart  
\* Multi+ is leverbaar in de kleur van de radiator, indien samen besteld. Meerprijs +15%.

Montagevoorschriften accessoires: zie [www.vasco.eu](http://www.vasco.eu)  
Actuele prijzen: zie [www.vasco.eu](http://www.vasco.eu)

e = afstand voorkant accessoire tot wand  
d = afstand voorkant accessoire tot voorkant radiator  
c = afstand wand tot achterkant beugel  
a = afstand accessoire tot radiator  
**uit voorraad leverbaar**

**BEAMS:** BEAMS / BEAMS MONO

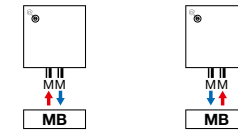

Selecteer hier uw radiator

<b>BADKAMERRADIATOREN</b>	<b>8</b>
ONI	9
IRIS	10
MALVA	11
PRADO	12
AGAVE	13
ASTER	14
ASTER HF-S	15
CARRÉ BAD	16
ARCHE BAD	17
ZANA BAD	18
TOILETRADIATOREN	60
<b>ELEKTRISCHE RADIATOREN</b>	<b>25</b>
<b>ZUIVER ELEKTRISCHE RADIATOREN</b>	<b>28</b>
BEAMS MONO-EL	31
ONI-EL	32
NIVA-EL	33
IRIS	34
AGAVE	35
ASTER	36
ASTER HF-S	37
CARRÉ BAD	38
ZANA BAD	39
VIOLA	40
E-PANEL	41
E-TECH	43
IRIS BL	44
AGAVE BL	45
ASTER BL	45
CARRÉ BAD BL	46
NIVA BL	46
<b>GEMENGDE RADIATOREN</b>	<b>49</b>
NIVA MIXED	51
IRIS MIXED	52
ASTER MIXED	52
<b>ALUMINIUM DESIGNRADIATOREN</b>	<b>61</b>
BEAMS	62
BRYCE	65
ALU-ZEN	68
ZAROS	69
<b>STAAL DESIGNRADIATOREN</b>	<b>75</b>
NIVA	76
NIVA VENTILO-CONVECTOR	82
CARRÉ	87
ARCHE	97
ZANA	100
VIOLA	110
TULIPA	126
<b>PANEELRADIATOREN</b>	<b>136</b>
ELIA	137
FLATLINE	141
FLAT-V-LINE	144
FLAT-PLINT-LINE	145
<b>PLINTRADIATOREN</b>	<b>149</b>
PRIMULA	150
FLAT-PLINT-LINE	145
<b>KOLOMRADIATOREN</b>	<b>163</b>
RITMO	164
VINTAGE	173
<b>TECHNIEK</b>	<b>182</b>
OVERZICHT KLEUREN	187
OVERZICHT ACCESSOIRES	188
OVERZICHT VENTIELSETS	190
OVERZICHT VOORRAADRADIATOREN	192
<b>CLIMATE CONTROL</b>	<b>200</b>

**Opmerking:** het aansluiten van de radiator kan enkel volgens de getoonde aansluiticonen. Voor elke andere aansluitwijze nemen wij geen verantwoordelijkheid.



## BRYCE (BRYCE MONO)



### TYPES

- Verticaal: Bryce V100 (diepte)

### KLEUREN

- Standaardkleur S600 (witte fijn structuurlak) (RAL 9016: geen meerprijs 15%)
- Niet verkrijgbaar in kleur Jet Black
- Uitgebreide kleurenkaart zie p. 12

### SPECIAAL

- Opgebouwd uit 1 verticaal aluminiumprofiel (150 mm breedte)
- Bescherming tegen inwendige corrosie dmv Protect X100
- De Bryce is bekroond met een Henry van de Velde label 2007, de Product Design Award Hannover 2008, Design Plus Award - Material Vision, Frankfurt 2007, de Red Dot Product Design Award 2008 en genomineerd voor de Designpreis 2009 en de European Aluminium Award 2008.

### BEVESTIGINGEN

- Muurbevestigingen standaard (discreet weggewerkt)

### TECHNISCH

- De aluminium radiatoren worden via een gepatenteerde persverbinding geassembleerd.
- KTL-grondlaag, poedercoating
- Standaardwerkdruk: 10 bar
- Maximale bedrijfstemperatuur: 120°C
- **Aansluitblok (afsluitbaar) geïntegreerd (hierop dienen direct de CV-leidingen aangesloten te worden)**

### ELEKTRISCH

- ✗ Zuiver elektrische radiator in de fabriek voorgevuld
- ✗ Gemengde radiator

### TECHNISCHE TEKENINGEN

- Zie p. 145

### AANSLUITING

- ✗ Eénpuntsaansluiting voor éénpijpsysteem
- ✗ Eénpuntsaansluiting voor tweepijpsysteem
- ✗ Tweepuntsaansluiting voor éénpijpsysteem
- ✓ Tweepuntsaansluiting voor tweepijpsysteem (standaard) (inbouw thermostaatbox, zie p. 381)
- ✗ Geïntegreerd ventiel

- Aansluitingen: ¾" Euroconus
- Automatische ontlufter (standaard meegeleverd) linksboven achterkant collector
- **OPGELET: Het water moet PH neutraal zijn. Protect X100 of gelijke moet aan het circuit bijgevoegd worden.**
- **OPGELET: dient gebruikt te worden in combinatie met de inbouw thermostaatbox.**
- **OPGELET: Aansluiten van de radiator op stadsverwarming is niet mogelijk.** <sup>nl</sup>

<sup>nl</sup> = Enkel voor Nederland

### PROTECT X100\*

Art. nr. 11FH55064

\* 1 fles (1 liter) per 100 liter installatiewater

### AANBEVOLEN AANSLUITING (MB)

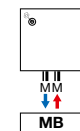

Andere aansluitmogelijkheden, zie p. 132

### INBOUW THERMOSTAATBOX



art. nr. 1182 306 0000 0099  
Koppelingen, zie p. 381

### AANBEVOLEN VOOR BADKAMER EN KEUKEN IN OPTIE



korte beugel (M301)  
art. nr. zie p. 132

Andere accessoires, zie p. 132

### AANSLUITBLOK GEÏNTEGREERD (HAASK)



Koppelingen, zie p. 381

### HOE BRYCE MONO BESTELLEN

Leveringstermijn 15 - 30 werkdagen  
(zonder transportduur)

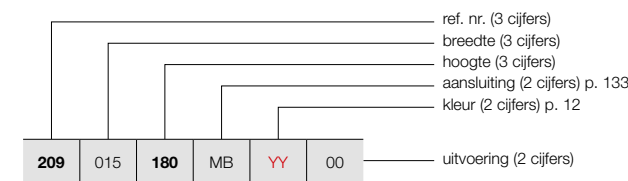

### HOE VOORRAADRADIATOR BRYCE MONO BESTELLEN

Leveringstermijn 5 werkdagen  
(zonder transportduur)

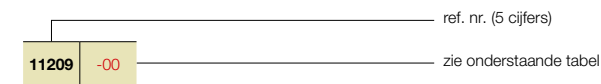

## BRYCE (BRYCE MONO)



BRYCE MONO

PRODUCTGROEP: ALU

BESTELCODE MAATWERK BRYCE MONO	TECHNISCHE GEGEVENS									STANDAARDKLEUR					
	buizen	breedte (L mm)	hoogte (H mm)	75/65/20 (Watt) (Φ50K)	55/45/20 (Watt) (Φ30K)	n-exp.	gewicht (kg)	inhoud (l)	el. weerst. (Watt)	verkorte ref. nr. S600 voorraad					
<b>REF. NR. BRYCE MONO : 209</b>															
<b>209</b>	015	<b>180</b>	MB	<b>YY</b>	00	-	150	1800	586	306	1,27	8,60	0,47	-	<b>11209-10</b>
		<b>200</b>				-	150	2000	642	336	1,27	9,55	0,52	-	-
		<b>220</b>				-	150	2200	696	364	1,27	10,50	0,57	-	-

Conform EN442-1: 2014: radiatoren en convectoren

Voor meer details over onze artikel-data, zie artikel-database: <http://www.synomax.com> en <https://www.2ba.nl>

**Voor de warmteafgiftes van andere regimes, kijkt u op p. 372 (correctiefactoren)**  
**Actuele prijzen: zie [www.vasco.eu](http://www.vasco.eu)**

## BRYCE MONO

### Minimalisme in aluminium

De Bryce Mono kenmerkt zich door het verticaal aluminium profiel (breedte 150 mm). Elk profiel kan los van elkaar gemonteerd worden. Eén, twee, drie of meer profielen in één kleur of in verschillende tinten? Bryce Mono geven je alle speelruimte voor een persoonlijk interieur. De temperatuur wordt geregeld via een individuele thermostaat waarbij de profielen tesamen of afzonderlijk aangestuurd kunnen worden.



## INHOUD PRIJSLIJST

Selecteer hier uw radiator

<b>BADKAMERRADIATOREN</b>	<b>8</b>
ONI	9
IRIS	10
MALVA	11
PRADO	12
AGAVE	13
ASTER	14
ASTER HF-S	15
CARRÉ BAD	16
ARCHE BAD	17
ZANA BAD	18
TOILETRADIATOREN	60
<b>ELEKTRISCHE RADIATOREN</b>	<b>25</b>
<b>ZUIVER ELEKTRISCHE RADIATOREN</b>	<b>28</b>
BEAMS MONO-EL	31
ONI-EL	32
NIVA-EL	33
IRIS	34
AGAVE	35
ASTER	36
ASTER HF-S	37
CARRÉ BAD	38
ZANA BAD	39
VIOLA	40
E-PANEL	41
E-TECH	43
IRIS BL	44
AGAVE BL	45
ASTER BL	45
CARRÉ BAD BL	46
NIVA BL	46
<b>GEMENGDE RADIATOREN</b>	<b>49</b>
NIVA MIXED	51
IRIS MIXED	52
ASTER MIXED	52
<b>ALUMINIUM DESIGNRADIATOREN</b>	<b>61</b>
BEAMS	62
BRYCE	65
ALU-ZEN	68
ZAROS	69
<b>STAAL DESIGNRADIATOREN</b>	<b>75</b>
NIVA	76
NIVA VENTILO-CONVECTOR	82
CARRÉ	87
ARCHE	97
ZANA	100
VIOLA	110
TULIPA	126
<b>PANEELRADIATOREN</b>	<b>136</b>
ELIA	137
FLATLINE	141
FLAT-V-LINE	144
FLAT-PLINT-LINE	145
<b>PLINTRADIATOREN</b>	<b>149</b>
PRIMULA	150
FLAT-PLINT-LINE	145
<b>KOLOMRADIATOREN</b>	<b>163</b>
RITMO	164
VINTAGE	173
<b>TECHNIEK</b>	<b>182</b>
OVERZICHT KLEUREN	187
OVERZICHT ACCESSOIRES	188
OVERZICHT VENTIELSETS	190
OVERZICHT VOORRAADRADIATOREN	192
<b>CLIMATE CONTROL</b>	<b>200</b>

## BRYCE VERTICAAL (BRYCE V75, BRYCE V100)

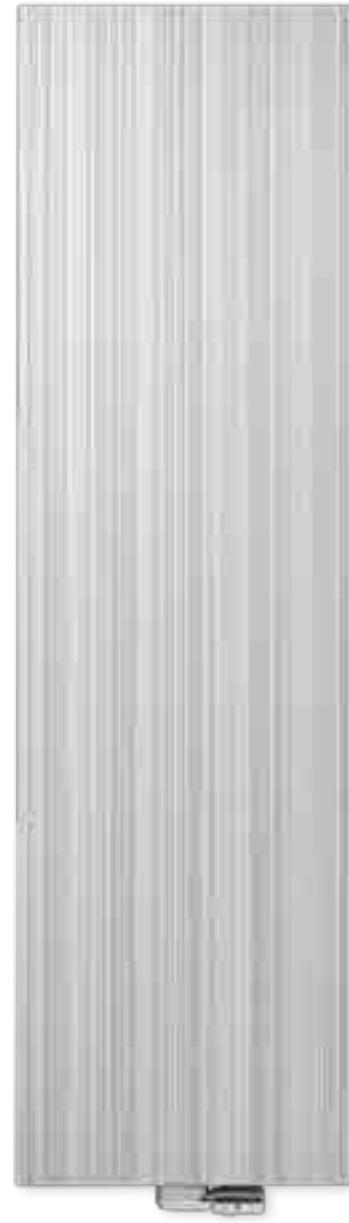

### BRYCE VERTICAAL

#### Warmte in een nieuw licht

Een designradiator die door de fijne, onregelmatige structuur van de voorkant voortdurend nieuwe lichtschakeringen en contrasten oproept en op die manier bijdraagt tot een aangename, natuurlijke sfeer in de intieme ruimte. Een fraai staaltje van toegepaste vormgeving en een absolute aanwinst in elk eigentijds interieur.

#### TYPES

- Verticaal: Bryce V75 en Bryce V100 (diepte)

#### KLEUREN

- Standaardkleur S600 (witte fijn structuurlak) (RAL 9016: geen meerprijs 15%)
- Niet verkrijgbaar in kleur Jet Black
- Uitgebreide kleurenkaart zie p. 12

#### SPECIAAL

- Opgebouwd uit verticale aluminiumprofielen
- Bescherming tegen inwendige corrosie dmv Protect X100
- De Bryce is bekroond met een Henry van de Velde label 2007, de Product Design Award Hannover 2008, Design Plus Award - Material Vision, Frankfurt 2007, de Red Dot Product Design Award 2008 en genomineerd voor de Designpreis 2009 en de European Aluminium Award 2008.

#### BEVESTIGINGEN

- Muurbevestigingen standaard

#### TECHNISCH

- De aluminium radiatoren worden via een gepatenteerde persverbinding geassembleerd.
- KTL-grondlaag, poedercoating
- Standaardwerkdruk: 10 bar
- Maximale bedrijfstemperatuur: 120°C

#### ELEKTRISCH

- ✗ Zuiver elektrische radiator in de fabriek voorgevuld
- ✗ Gemengde radiator

#### TECHNISCHE TEKENINGEN

- Zie p. 145

#### AANSLUITING

- ✗ Eénpuntsaansluiting voor éénpijpsysteem
- ✗ Eénpuntsaansluiting voor tweepijpsysteem
- ✓ Tweepuntsaansluiting voor éénpijpsysteem (aansluiting via de middenaansluiting) (zie p. 364)
- ✓ Tweepuntsaansluiting voor tweepijpsysteem (standaard) (zie p. 364)
- ✗ Geïntegreerd ventiel

- Aansluitingen: ½" (binnendraad)
- Automatische ontluchter (standaard meegeleverd) linksboven achterkant collector
- **OPGELET: Het water moet PH neutraal zijn. Protect X100 of gelijke moet aan het circuit toegevoegd worden.**
- **OPGELET: Aansluiten van de radiator op stadsverwarming is niet mogelijk.**

☑ = Enkel voor Nederland

#### PROTECT X100\*

Art. nr. 11FH55064  
\* 1 fles (1 liter) per 100 liter installatiewater

#### AANBEVOLEN AANSLUITING (MB)



Andere aansluitmogelijkheden, zie p. 133



art. nr. 1182 103 0000 0099  
Koppelingen, zie p. 379

#### AANBEVOLEN VOOR BADKAMER EN KEUKEN IN OPTIE

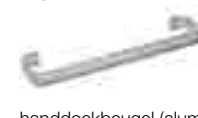

handdoekbeugel (aluminium)  
art. nr. zie p. 132



rechthoek beugel (M301)  
art. nr. zie p. 132

Andere accessoires, zie p. 132



#### HOE BRYCE VERTICAAL BESTELLEN

Leveringstermijn 15 - 30 werkdagen (zonder transportduur)

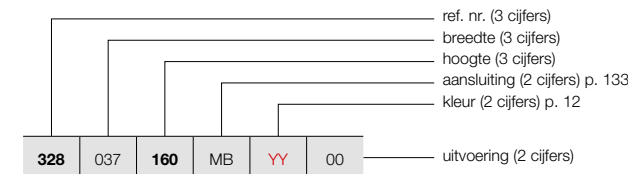

#### HOE VOORRAADRADIATOR BRYCE VERTICAAL BESTELLEN

Leveringstermijn 5 werkdagen (zonder transportduur)

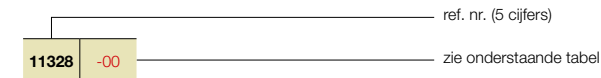

## BRYCE VERTICAAL (BRYCE V75, BRYCE V100)

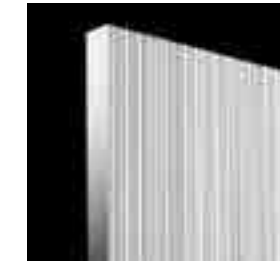

BRYCE V75

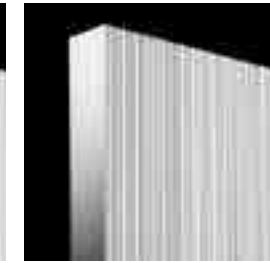

BRYCE V100

PRODUCTGROEP: ALU

BESTELCODE MAATWERK BRYCE VERTICAAL	TECHNISCHE GEGEVENS							STANDAARDKLEUR		
	buizen	breedte (L mm)	hoogte (H mm)	75/65/20 (Watt) (φ50K)	55/45/20 (Watt) (φ30K)	n-exp.	gewicht (kg)	inhoud (l)	el. weerst. (Watt)	verkorte ref. nr. S600 voorraad
<b>REF. NR. BRYCE VERTICAAL BRYCE V75 : 328</b>										
328 037 160 MB YY 00	-	375	1600	1189	609	1,31	19,75	1,35	-	-
	-	375	1800	1314	666	1,33	21,88	1,48	-	-
	-	375	2000	1428	728	1,32	24,00	1,60	-	-
	-	375	2200	1533	785	1,31	26,20	1,75	-	-
328 045 160 MB YY 00	-	450	1600	1408	710	1,34	23,72	1,57	-	-
	-	450	1800	1555	784	1,34	26,25	1,74	-	11328-01
	-	450	2000	1690	861	1,32	28,78	1,92	-	-
	-	450	2200	1814	929	1,31	31,50	2,17	-	-
328 052 160 MB YY 00	-	525	1600	1623	802	1,38	27,68	1,78	-	-
	-	525	1800	1792	895	1,36	30,63	2,01	-	11328-02
	-	525	2000	1948	993	1,32	33,57	2,23	-	-
	-	525	2200	2091	1071	1,31	36,80	2,58	-	-
328 060 160 MB YY 00	-	600	1600	1836	893	1,41	31,65	2,00	-	-
	-	600	1800	2028	1007	1,37	35,00	2,28	-	11328-03
	-	600	2000	2204	1123	1,32	38,35	2,55	-	11328-04
	-	600	2200	2365	1205	1,32	42,10	3,00	-	-
<b>REF. NR. BRYCE VERTICAAL BRYCE V100 : 209</b>										
209 037 160 MB YY 00	-	375	1600	1238	624	1,34	19,65	1,35	-	-
	-	375	1800	1373	700	1,32	22,03	1,48	-	-
	-	375	2000	1503	774	1,30	24,40	1,60	-	-
	-	375	2200	1628	838	1,30	26,65	1,75	-	-
209 045 160 MB YY 00	-	450	1600	1482	751	1,33	23,73	1,60	-	-
	-	450	1800	1644	838	1,32	26,53	1,80	-	11209-01
	-	450	2000	1799	921	1,31	29,33	2,00	-	-
	-	450	2200	1950	1004	1,30	32,20	2,07	-	-
209 052 160 MB YY 00	-	525	1600	1726	875	1,33	27,82	1,85	-	-
	-	525	1800	1914	975	1,32	31,04	2,13	-	11209-03
	-	525	2000	2095	1067	1,32	34,27	2,40	-	-
	-	525	2200	2270	1168	1,30	37,75	2,68	-	-
209 060 160 MB YY 00	-	600	1600	1969	998	1,33	31,90	2,10	-	-
	-	600	1800	2184	1113	1,32	35,55	2,45	-	11209-08
	-	600	2000	2391	1218	1,32	39,20	2,80	-	11209-05
	-	600	2200	2590	1326	1,31	43,30	3,15	-	-

Conform EN442-1: 2014: radiatoren en convectoren

Voor meer details over onze artikel-data, zie artikel-database: <http://www.synomax.com> en <https://www.2ba.nl>  
**Voor de warmteafgiftes van andere regimes, kijkt u op p. 372 (correctiefactoren)**  
Actuele prijzen: zie [www.vasco.eu](http://www.vasco.eu)

## INHOUD PRIJSLIJST

Selecteer hier uw radiator

<b>BADKAMERRADIATOREN</b>	<b>8</b>
ONI	9
IRIS	10
MALVA	11
PRADO	12
AGAVE	13
ASTER	14
ASTER HF-S	15
CARRÉ BAD	16
ARCHE BAD	17
ZANA BAD	18
TOILETRADIATOREN	60

### ELEKTRISCHE RADIATOREN 25

### ZUIVER ELEKTRISCHE RADIATOREN 28

BEAMS MONO-EL	31
ONI-EL	32
NIVA-EL	33
IRIS	34
AGAVE	35
ASTER	36
ASTER HF-S	37
CARRÉ BAD	38
ZANA BAD	39
VIOLA	40
E-PANEL	41
E-TECH	43
IRIS BL	44
AGAVE BL	45
ASTER BL	45
CARRÉ BAD BL	46
NIVA BL	46

### GEMENGDE RADIATOREN 49

NIVA MIXED	51
IRIS MIXED	52
ASTER MIXED	52

### ALUMINIUM DESIGNRADIATOREN 61

BEAMS	62
BRYCE	65
ALU-ZEN	68
ZAROS	69

### STAAL DESIGNRADIATOREN 75

NIVA	76
NIVA VENTILO-CONVECTOR	82
CARRÉ	87
ARCHE	97
ZANA	100
VIOLA	110
TULIPA	126

### PANEELRADIATOREN 136

ELIA	137
FLATLINE	141
FLAT-V-LINE	144
FLAT-PLINT-LINE	145

### PLINTRADIATOREN 149

PRIMULA	150
FLAT-PLINT-LINE	145

### KOLOMRADIATOREN 163

RITMO	164
VINTAGE	173

### TECHNIEK 182

OVERZICHT KLEUREN	187
OVERZICHT ACCESSOIRES	188
OVERZICHT VENTIELSETS	190
OVERZICHT VOORRAADRADIATOREN	192

### CLIMATE CONTROL 200

PRODUCTGROEP: ACC

ACCESSOIRES			
	BREEDTE RADIATOR	KLEUR	ART. NR.
<b>BRYCE V75 / BRYCE V100</b>			
HANDDOEKBEUGEL	375 mm	ALUMINIUM	1183 244 0000 0000
	450 mm	ALUMINIUM	1183 245 0000 0000
	525 mm	ALUMINIUM	1183 246 0000 0000
	600 mm	ALUMINIUM	1183 247 0000 0000
<ul style="list-style-type: none"> <li>Handdoekbeugel in geanodiseerd aluminium</li> <li>h = 50 mm; b = 435, 510, 585, 660 mm; d = 47 mm; a = 43 mm</li> </ul>			
	BREEDTE HANDDOEKBEUGEL	KLEUR*	ART. NR.
<b>BRYCE V75 / BRYCE V100 / BRYCE MONO</b>			
KORTE BEUGEL	240 mm	S600	1183 700 0000 0600
		M301	1183 700 0000 0301
		RAL 9005 <sup>S</sup>	1183 700 0000 9005
<ul style="list-style-type: none"> <li>d = 49,35 mm; a = 39,35 mm</li> </ul>			
<b>BRYCE V75 / BRYCE V100</b>			
LANGE BEUGEL	440 mm	S600	1183 701 0000 0600
		M301	1183 701 0000 0301
		RAL 9005 <sup>S</sup>	1183 701 0000 9005
<ul style="list-style-type: none"> <li>d = 49,35 mm; a = 39,35 mm</li> </ul>			
<b>BRYCE V75 / BRYCE V100 / BRYCE MONO</b>			
RECHTHOEK BEUGEL	286 x 110 mm	S600	1183 702 0000 0600
		M301	1183 702 0000 0301
		RAL 9005 <sup>S</sup>	1183 702 0000 9005
<ul style="list-style-type: none"> <li>d = 49,35 mm; a = 39,35 mm</li> </ul>			
<b>BRYCE V75 / BRYCE V100 / BRYCE MONO</b>			
VIERKANT BEUGEL	240 x 240 mm	S600	1183 703 0000 0600
		M301	1183 703 0000 0301
		RAL 9005 <sup>S</sup>	1183 703 0000 9005
<ul style="list-style-type: none"> <li>d = 49,35 mm; a = 39,35 mm</li> </ul>			
<b>BRYCE V75 / BRYCE V100</b>			
HANDDOEKBEUGEL MULTI+ RECHTS	600 mm	S600	1183 734 0000 0600
		M301	1183 734 0000 0301
		RAL 9005 <sup>S</sup>	1183 734 0000 9005
<ul style="list-style-type: none"> <li>h = 70 mm; b = 600 mm (b tablet = 194 mm); e = 176 mm; c = 170 mm;</li> <li>Bevestiging aan de muur, rechts van de radiator.</li> </ul>			
<b>BRYCE V75 / BRYCE V100</b>			
HANDDOEKBEUGEL MULTI+ LINKS	600 mm	S600	1183 735 0000 0600
		M301	1183 735 0000 0301
		RAL 9005 <sup>S</sup>	1183 735 0000 9005
<ul style="list-style-type: none"> <li>h = 70 mm; b = 600 mm (b tablet = 194 mm); e = 176 mm; c = 170 mm;</li> <li>Bevestiging aan de muur, links van de radiator.</li> </ul>			
<b>BRYCE V75 / BRYCE V100 / BRYCE MONO</b>			
HANDDOEKBEUGEL	240 mm	CHROOM	1183 273 0000 0099
	240 mm	S600	1183 273 0000 0600
	240 mm	RAL 9005 <sup>M</sup>	1183 273 0000 9005
<ul style="list-style-type: none"> <li>h = 55 mm; b = 240 mm; d = 67 mm; a = 61 mm;</li> </ul>			

<sup>S</sup> structuur zwart  
<sup>M</sup> mat zwart  
 \* Multi+ is leverbaar in de kleur van de radiator, indien samen besteld. Meerprijs +15%.  
 Montagevoorschriften accessoires: zie [www.vasco.eu](http://www.vasco.eu)  
 Actuele prijzen: zie [www.vasco.eu](http://www.vasco.eu)

e = afstand voorkant accessoire tot wand  
 d = afstand voorkant accessoire tot voorkant radiator  
 c = afstand wand tot achterkant beugel  
 a = afstand accessoire tot radiator  
**uit voorraad leverbaar**

**BRYCE VERTICAAL:** BRYCE V75 / BRYCE V100 / BRYCE MONO

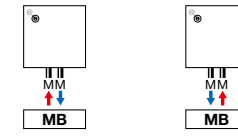

**Opmerking:** het aansluiten van de radiator kan enkel volgens de getoonde aansluiticonen. Voor elke andere aansluitwijze nemen wij geen verantwoordelijkheid.

Selecteer hier uw radiator

<b>BADKAMERRADIATOREN</b>	<b>8</b>
ONI	9
IRIS	10
MALVA	11
PRADO	12
AGAVE	13
ASTER	14
ASTER HF-S	15
CARRÉ BAD	16
ARCHE BAD	17
ZANA BAD	18
TOILETRADIATOREN	60
<b>ELEKTRISCHE RADIATOREN</b>	<b>25</b>
<b>ZUIVER ELEKTRISCHE RADIATOREN</b>	<b>28</b>
BEAMS MONO-EL	31
ONI-EL	32
NIVA-EL	33
IRIS	34
AGAVE	35
ASTER	36
ASTER HF-S	37
CARRÉ BAD	38
ZANA BAD	39
VIOLA	40
E-PANEL	41
E-TECH	43
IRIS BL	44
AGAVE BL	45
ASTER BL	45
CARRÉ BAD BL	46
NIVA BL	46
<b>GEMENGDE RADIATOREN</b>	<b>49</b>
NIVA MIXED	51
IRIS MIXED	52
ASTER MIXED	52
<b>ALUMINIUM DESIGNRADIATOREN</b>	<b>61</b>
BEAMS	62
BRYCE	65
ALU-ZEN	68
ZAROS	69
<b>STAAL DESIGNRADIATOREN</b>	<b>75</b>
NIVA	76
NIVA VENTILO-CONVECTOR	82
CARRÉ	87
ARCHE	97
ZANA	100
VIOLA	110
TULIPA	126
<b>PANEELRADIATOREN</b>	<b>136</b>
ELIA	137
FLATLINE	141
FLAT-V-LINE	144
FLAT-PLINT-LINE	145
<b>PLINTRADIATOREN</b>	<b>149</b>
PRIMULA	150
FLAT-PLINT-LINE	145
<b>KOLOMRADIATOREN</b>	<b>163</b>
RITMO	164
VINTAGE	173
<b>TECHNIEK</b>	<b>182</b>
OVERZICHT KLEUREN	187
OVERZICHT ACCESSOIRES	188
OVERZICHT VENTIELSETS	190
OVERZICHT VOORRAADRADIATOREN	192
<b>CLIMATE CONTROL</b>	<b>200</b>

## ALU-ZEN VERTICAAL (ALU-ZEN)



### KLEUREN

- Standaardkleur S600 (witte fijn structuurlak) (RAL 9016: geen meerprijs 15%)
- Niet verkrijgbaar in kleur Jet Black
- Uitgebreide kleurenkaart zie p. 12

### SPECIAAL

- Opgebouwd uit verticale aluminiumprofielen
- Bescherming tegen inwendige corrosie dmv Protect X100

### BEVESTIGINGEN

- Muurbevestigingen standaard

### TECHNISCH

- De aluminium radiatoren worden via een gepatenteerde persverbinding geassembleerd.
- KTL-grondlaag, poedercoating
- Standaardwerkdruk: 10 bar
- Maximale bedrijfstemperatuur: 120°C

### ELEKTRISCH

- ✗ Zuiver elektrische radiator in de fabriek vorgevuld
- ✗ Gemengde radiator

### TECHNISCHE TEKENINGEN

- Zie p. 146

### AANSLUITING

- ✗ Eénpuntsaansluiting voor éénpijpsysteem
- ✗ Eénpuntsaansluiting voor tweepijpsysteem
- ✓ Tweepuntsaansluiting voor éénpijpsysteem (aansluiting via de middenaansluiting) (zie p. 364)
- ✓ Tweepuntsaansluiting voor tweepijpsysteem (standaard) (zie p. 364)
- ✗ Geïntegreerd ventiel
- Aansluitingen: ½" (binnendraad)
- Automatische ontlufter (standaard meegeleverd) linksboven achterkant collector
- **OPGELET: Het water moet PH neutraal zijn. Protect X100 of gelijke moet aan het circuit bijgevoegd worden.**
- **OPGELET: Aansluiten van de radiator op stadsverwarming is niet mogelijk.** <sup>nl</sup>

<sup>nl</sup> = Enkel voor Nederland

### PROTECT X100\*

Art. nr. 11FH55064

\* 1 fles (1 liter) per 100 liter installatiewater

### AANBEVOLEN AANSLUITING (MB)



Andere aansluitmogelijkheden, zie p. 136



art. nr. 1182 103 0000 0099  
Koppelingen, zie p. 379

### AANBEVOLEN VOOR BADKAMER EN KEUKEN IN OPTIE



handdoekbeugel (aluminium)  
art. nr. zie p. 136

Andere accessoires, zie p. 136

### HOE ALU-ZEN VERTICAAL BESTELLEN

Leveringstermijn 15 - 30 werkdagen  
(zonder transportduur)

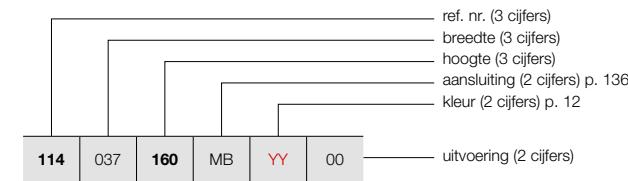

### HOE VOORRAADRADIATOR ALU-ZEN VERTICAAL BESTELLEN

Leveringstermijn 5 werkdagen  
(zonder transportduur)

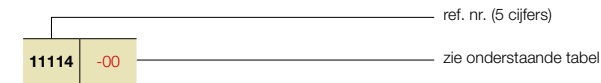

## ALU-ZEN VERTICAAL (ALU-ZEN)



ALU-ZEN

PRODUCTGROEP: ALU

BESTELCODE MAATWERK ALU-ZEN VERTICAAL	TECHNISCHE GEGEVENS								STANDAARDKLEUR						
	buizen	breedte (L mm)	hoogte (H mm)	75/65/20 (Watt) (φ50K)	55/45/20 (Watt) (φ30K)	n-exp.	gewicht (kg)	inhoud (l)	el. weerst. (Watt)	verkorte ref. nr. S600 voorraad					
<b>REF. NR. ALU-ZEN : 114</b>															
114	037	160	MB	YY	00	-	375	1600	1196	616	1,30	17,40	1,30	-	-
						-	375	1800	1319	675	1,31	19,40	1,40	-	-
						-	375	2000	1440	737	1,31	21,40	1,50	-	-
						-	375	2200	1557	797	1,31	23,25	1,75	-	-
114	045	160	MB	YY	00	-	450	1600	1446	741	1,31	21,07	1,53	-	-
						-	450	1800	1596	817	1,31	23,49	1,68	-	11114-06
						-	450	2000	1742	892	1,31	25,92	1,83	-	-
						-	450	2200	1884	965	1,31	28,20	2,07	-	-
114	052	160	MB	YY	00	-	525	1600	1699	870	1,31	24,73	1,77	-	-
						-	525	1800	1874	960	1,31	27,58	1,97	-	11114-01
						-	525	2000	2046	1048	1,31	30,43	2,17	-	-
						-	525	2200	2212	1133	1,31	33,15	2,38	-	-
114	060	160	MB	YY	00	-	600	1600	1953	1000	1,31	28,40	2,00	-	-
						-	600	1800	2155	1104	1,31	31,68	2,25	-	11114-03
						-	600	2000	2351	1204	1,31	34,95	2,50	-	11114-02
						-	600	2200	2543	1302	1,31	38,10	2,70	-	-

Conform EN442-1: 2014: radiatoren en convectoren

Voor meer details over onze artikel-data, zie artikel-database: <http://www.synomax.com> en <https://www.2ba.nl>

Voor de warmteafgiftes van andere regimes, kijkt u op p. 372 (correctiefactoren)

Actuele prijzen: zie [www.vasco.eu](http://www.vasco.eu)

### ALU-ZEN VERTICAAL

#### Als warmte zichtbaar wordt

Een designradiator, geïnspireerd door de elegantie en de rust van natuurlijke rondingen. Een vormgeving die nog versterkt wordt door de zwevende handdoekbeugels. Dat alles in combinatie met een snelle, praktische montage door de handige middenaansluiting en een optimale warmteafgifte. Een radiator die borg staat voor een echte wellness-sfeer.



## INHOUD PRIJSLIJST

Selecteer hier uw radiator

<b>BADKAMERRADIATOREN</b>	<b>8</b>
ONI	9
IRIS	10
MALVA	11
PRADO	12
AGAVE	13
ASTER	14
ASTER HF-S	15
CARRÉ BAD	16
ARCHE BAD	17
ZANA BAD	18
TOILETRADIATOREN	60
<b>ELEKTRISCHE RADIATOREN</b>	<b>25</b>
<b>ZUIVER ELEKTRISCHE RADIATOREN</b>	<b>28</b>
BEAMS MONO-EL	31
ONI-EL	32
NIVA-EL	33
IRIS	34
AGAVE	35
ASTER	36
ASTER HF-S	37
CARRÉ BAD	38
ZANA BAD	39
VIOLA	40
E-PANEL	41
E-TECH	43
IRIS BL	44
AGAVE BL	45
ASTER BL	45
CARRÉ BAD BL	46
NIVA BL	46
<b>GEMENGDE RADIATOREN</b>	<b>49</b>
NIVA MIXED	51
IRIS MIXED	52
ASTER MIXED	52
<b>ALUMINIUM DESIGNRADIATOREN</b>	<b>61</b>
BEAMS	62
BRYCE	65
ALU-ZEN	68
ZAROS	69
<b>STAAL DESIGNRADIATOREN</b>	<b>75</b>
NIVA	76
NIVA VENTILO-CONVECTOR	82
CARRÉ	87
ARCHE	97
ZANA	100
VIOLA	110
TULIPA	126
<b>PANEELRADIATOREN</b>	<b>136</b>
ELIA	137
FLATLINE	141
FLAT-V-LINE	144
FLAT-PLINT-LINE	145
<b>PLINTRADIATOREN</b>	<b>149</b>
PRIMULA	150
FLAT-PLINT-LINE	145
<b>KOLOMRADIATOREN</b>	<b>163</b>
RITMO	164
VINTAGE	173
<b>TECHNIEK</b>	<b>182</b>
OVERZICHT KLEUREN	187
OVERZICHT ACCESSOIRES	188
OVERZICHT VENTIELSETS	190
OVERZICHT VOORRAADRADIATOREN	192
<b>CLIMATE CONTROL</b>	<b>200</b>



PRODUCTGROEP: ACC

ACCESSOIRES			
	BREEDTE RADIATOR	KLEUR	ART. NR.
HANDDOEKBEUGEL	<b>ALU-ZEN</b>		
	375 mm	ALUMINIUM	1183.234.0000.0000
	450 mm	ALUMINIUM	1183.235.0000.0000
	525 mm	ALUMINIUM	1183.236.0000.0000
	600 mm	ALUMINIUM	1183.237.0000.0000
<ul style="list-style-type: none"> <li>Handdoekbeugel in geanodiseerd aluminium</li> <li>h = 50 mm; b = 435, 510, 585, 660 mm; d = 46 mm; a = 42 mm</li> </ul>			
	BREEDTE HANDDOEKBEUGEL	KLEUR*	ART. NR.
KORTE BEUGEL	<b>ALU-ZEN</b>		
	240 mm	S600	1183.700.0000.0600
		M301	1183.700.0000.0301
RAL 9005 <sup>S</sup>		1183.700.0000.9005	
<ul style="list-style-type: none"> <li>d = 67 mm; a = 57 mm</li> </ul>			
LANGE BEUGEL	<b>ALU-ZEN</b>		
	440 mm	S600	1183.701.0000.0600
		M301	1183.701.0000.0301
RAL 9005 <sup>S</sup>		1183.701.0000.9005	
<ul style="list-style-type: none"> <li>d = 67 mm; a = 57 mm</li> </ul>			
RECHTHOEK BEUGEL	<b>ALU-ZEN</b>		
	286 x 110 mm	S600	1183.702.0000.0600
		M301	1183.702.0000.0301
RAL 9005 <sup>S</sup>		1183.702.0000.9005	
<ul style="list-style-type: none"> <li>d = 67 mm; a = 57 mm</li> </ul>			
VIERKANT BEUGEL	<b>ALU-ZEN</b>		
	240 x 240 mm	S600	1183.703.0000.0600
		M301	1183.703.0000.0301
RAL 9005 <sup>S</sup>		1183.703.0000.9005	
<ul style="list-style-type: none"> <li>d = 67 mm; a = 57 mm</li> </ul>			
HANDDOEKBEUGEL MULTI+ RECHTS	<b>ALU-ZEN</b>		
	600 mm	S600	1183.734.0000.0600
		M301	1183.734.0000.0301
RAL 9005 <sup>S</sup>		1183.734.0000.9005	
<ul style="list-style-type: none"> <li>h = 70 mm; b = 600 mm (b tablet = 194 mm); e = 176 mm; c = 170 mm;</li> <li>Bevestiging aan de muur, rechts van de radiator.</li> </ul>			
HANDDOEKBEUGEL MULTI+ LINKS	<b>ALU-ZEN</b>		
	600 mm	S600	1183.735.0000.0600
		M301	1183.735.0000.0301
RAL 9005 <sup>S</sup>		1183.735.0000.9005	
<ul style="list-style-type: none"> <li>h = 70 mm; b = 600 mm (b tablet = 194 mm); e = 176 mm; c = 170 mm;</li> <li>Bevestiging aan de muur, links van de radiator.</li> </ul>			

<sup>S</sup> structuur zwart  
\* Multi+ is leverbaar in de kleur van de radiator, indien samen besteld. Meerprijs +15%.

Montagevoorschriften accessoires: zie [www.vasco.eu](http://www.vasco.eu)  
Actuele prijzen: zie [www.vasco.eu](http://www.vasco.eu)

e = afstand voorkant accessoire tot wand  
d = afstand voorkant accessoire tot voorkant radiator  
c = afstand wand tot achterkant beugel  
a = afstand accessoire tot radiator  
uit voorraad leverbaar

## ALU-ZEN AANSLUITINGEN

### ALU-ZEN VERTICAAL: ALU-ZEN

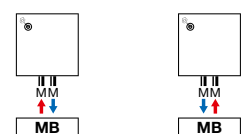

**Opmerking:** het aansluiten van de radiator kan enkel volgens de getoonde aansluiticonen. Voor elke andere aansluitwijze nemen wij geen verantwoordelijkheid.

## ZAROS VERTICAAL (ZAROS V75, ZAROS V100)

Selecteer hier uw radiator

### TYPES

- Verticaal: Zaros V75 en Zaros V100 (diepte)

### KLEUREN

- Standaardkleur S600 (witte fijn structuurlak) (RAL 9016: geen meerprijs 15%)
- Uitgebreide kleurenkaart zie p. 12

### SPECIAAL

- Opgebouwd uit verticale aluminiumprofielen
- Bescherming tegen inwendige corrosie dmv Protect X100

### BEVESTIGINGEN

- Muurbevestigingen standaard

### TECHNISCH

- De aluminium radiatoren worden via een gepatenteerde persverbinding geassembleerd.
- KTL-grondlaag, poedercoating
- Standaardwerkdruk: 10 bar
- Maximale bedrijfstemperatuur: 120°C

### ELEKTRISCH

- Zuiver elektrische radiator in de fabriek voorgevuld
- Gemengde radiator

### TECHNISCHE TEKENINGEN

- Zie p. 146

### AANSLUITING

- Eénpuntsaansluiting voor éénpijpsysteem
- Eénpuntsaansluiting voor tweepijpsysteem
- Tweepuntsaansluiting voor éénpijpsysteem (aansluiting via de middenaansluiting) (zie p. 364)
- Tweepuntsaansluiting voor tweepijpsysteem (standaard) (zie p. 364)
- Geïntegreerd ventiel

- Aansluitingen: 1/2" (binnendraad)
- Automatische ontlufter (standaard meegeleverd) linksboven achterkant collector
- OPGELET: Het water moet PH neutraal zijn. Protect X100 of gelijke moet aan het circuit bijgevoegd worden.**
- OPGELET: Aansluiten van de radiator op stadsverwarming is niet mogelijk.**

= Enkel voor Nederland

### PROTECT X100\*

Art. nr. 11FH55064  
\* 1 fles (1 liter) per 100 liter installatiewater

### AANBEVOLEN AANSLUITING (MB)

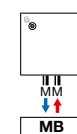

Andere aansluitmogelijkheden, zie p. 143

### AANBEVOLEN VOOR BADKAMER EN KEUKEN IN OPTIE



handdoekbeugel (chrom) art. nr. zie p. 142

Andere accessoires, zie p. 142



art. nr. 1182.103.0000.0099  
Koppelingen, zie p. 379



### ZAROS VERTICAAL

#### Elementair, overal in z'n element

Eenvoud is de grote kracht van deze ongecompliceerde designradiator. Een vormgeving die uitstekend tot haar recht komt in elke ruimte, elke omgeving, elk interieur. Niet gehinderd door overbodige elementen. Eenvoudig van lijn, maar bijzonder gul met warmte.

<b>BADKAMERRADIATOREN</b>	<b>8</b>
ONI	9
IRIS	10
MALVA	11
PRADO	12
AGAVE	13
ASTER	14
ASTER HF-S	15
CARRÉ BAD	16
ARCHE BAD	17
ZANA BAD	18
TOILETRADIATOREN	60
<b>ELEKTRISCHE RADIATOREN</b>	<b>25</b>
<b>ZUIVER ELEKTRISCHE RADIATOREN</b>	<b>28</b>
BEAMS MONO-EL	31
ONI-EL	32
NIVA-EL	33
IRIS	34
AGAVE	35
ASTER	36
ASTER HF-S	37
CARRÉ BAD	38
ZANA BAD	39
VIOLA	40
E-PANEL	41
E-TECH	43
IRIS BL	44
AGAVE BL	45
ASTER BL	45
CARRÉ BAD BL	46
NIVA BL	46
<b>GEMENGDE RADIATOREN</b>	<b>49</b>
NIVA MIXED	51
IRIS MIXED	52
ASTER MIXED	52
<b>ALUMINIUM DESIGNRADIATOREN</b>	<b>61</b>
BEAMS	62
BRYCE	65
ALU-ZEN	68
ZAROS	69
<b>STAAL DESIGNRADIATOREN</b>	<b>75</b>
NIVA	76
NIVA VENTILO-CONVECTOR	82
CARRÉ	87
ARCHE	97
ZANA	100
VIOLA	110
TULIPA	126
<b>PANEELRADIATOREN</b>	<b>136</b>
ELIA	137
FLATLINE	141
FLAT-V-LINE	144
FLAT-PLINT-LINE	145
<b>PLINTRADIATOREN</b>	<b>149</b>
PRIMULA	150
FLAT-PLINT-LINE	145
<b>KOLOMRADIATOREN</b>	<b>163</b>
RITMO	164
VINTAGE	173
<b>TECHNIEK</b>	<b>182</b>
OVERZICHT KLEUREN	187
OVERZICHT ACCESSOIRES	188
OVERZICHT VENTIELSETS	190
OVERZICHT VOORRAADRADIATOREN	192
<b>CLIMATE CONTROL</b>	<b>200</b>

## ZAROS VERTICAAL (ZAROS V75, ZAROS V100)

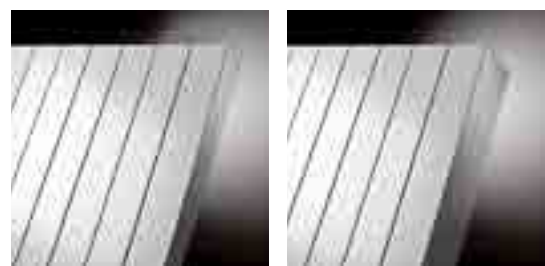

ZAROS V75

ZAROS V100

### HOE ZAROS VERTICAAL BESTELLEN

Leveringstermijn 15 - 30 werkdagen (zonder transportduur)

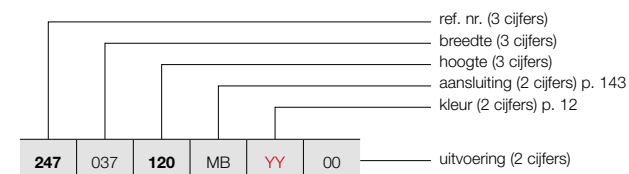

### HOE VOORRAADRADIATOR ZAROS VERTICAAL BESTELLEN

Leveringstermijn 5 werkdagen (zonder transportduur)



PRODUCTGROEP: ALU

BESTELCODE MAATWERK ZAROS VERTICAAL	TECHNISCHE GEGEVENS									STANDAARDKLEUR					
	buizen	breedte (L mm)	hoogte (H mm)	75/65/20 (Watt) (Φ50K)	55/45/20 (Watt) (Φ30K)	n-exp.	gewicht (kg)	inhoud (l)	el. weerst. (Watt)	verkorte ref. nr. S600 voorraad					
<b>REF. NR. ZAROS VERTICAAL ZAROS V75 : 247</b>															
247	037	120	MB	YY	00	5	375	1200	885	453	1,31	13,20	1,00	-	-
		160				5	375	1600	1159	594	1,31	16,50	1,38	-	11247-05
		180				5	375	1800	1281	656	1,31	18,48	1,44	-	11247-06
		200				5	375	2000	1403	719	1,31	20,45	1,50	-	-
		220				5	375	2200	1502	773	1,30	22,40	1,65	-	-
247	045	120	MB	YY	00	6	450	1200	1078	552	1,31	15,72	1,20	-	-
		160				6	450	1600	1377	687	1,36	19,57	1,57	-	-
		180				6	450	1800	1518	770	1,33	21,84	1,69	-	11247-07
		200				6	450	2000	1659	850	1,31	24,12	1,82	-	-
		220				6	450	2200	1765	909	1,30	26,55	2,00	-	-
247	052	120	MB	YY	00	7	525	1200	1272	648	1,32	18,23	1,40	-	-
		160				7	525	1600	1594	780	1,40	22,63	1,76	-	-
		180				7	525	1800	1755	876	1,36	25,21	1,95	-	11247-01
		200				7	525	2000	1915	981	1,31	27,78	2,13	-	-
		220				7	525	2200	2027	1049	1,29	30,70	2,35	-	-
247	060	120	MB	YY	00	8	600	1200	1466	747	1,32	20,75	1,60	-	-
		160				8	600	1600	1812	868	1,44	25,70	1,95	-	-
		180				8	600	1800	1991	984	1,38	28,58	2,20	-	11247-04
		200				8	600	2000	2171	1106	1,32	31,45	2,45	-	11247-02
		220				8	600	2200	2289	1184	1,29	34,85	2,70	-	-
<b>REF. NR. ZAROS VERTICAAL ZAROS V100 : 246</b>															
246	037	160	MB	YY	00	5	375	1600	1352	696	1,30	18,85	1,25	-	-
		180				5	375	1800	1490	763	1,31	21,50	1,40	-	-
		200				5	375	2000	1625	836	1,30	23,30	1,60	-	-
		220				5	375	2200	1757	904	1,30	25,70	1,65	-	-
		246				045	160	MB	YY	00	6	450	1600	1607	827
180	6		450	1800	1771		902				1,32	25,38	1,68	-	-
200	6		450	2000	1931		989				1,31	27,75	1,95	-	-
220	6		450	2200	2088		1075				1,30	30,52	2,00	-	-
246	052		160	MB	YY		00				7	525	1600	1859	952
		180	7			525		1800	2049	1039	1,33	29,27	1,97	-	11246-01
		200	7			525		2000	2235	1145	1,31	32,20	2,30	-	-
		220	7			525		2200	2417	1244	1,30	35,33	2,35	-	-
		246	060			160		MB	YY	00	8	600	1600	2110	1081
180	8			600	1800	2326	1173				1,34	33,15	2,25	-	11246-03
200	8			600	2000	2536	1299				1,31	36,65	2,65	-	11246-02
220	8			600	2200	2742	1411				1,30	40,15	2,70	-	-

Conform EN442-1: 2014: radiatoren en convectoren

Voor meer details over onze artikel-data, zie artikel-database: <http://www.synomax.com> en <https://www.2ba.nl>

Voor de warmteafgifte van andere regimes, kijkt u op p. 372 (correctiefactoren)

Actuele prijzen: zie [www.vasco.eu](http://www.vasco.eu)

## ZAROS HORIZONTAAL (ZAROS H100)



### TYPES

- Horizontaal: Zaros H100 (diepte)

### KLEUREN

- Standaardkleur S600 (witte fijn structuurlak) (RAL 9016: geen meerprijs 15%)
- Uitgebreide kleurenkaart zie p. 12

### SPECIAAL

- Opgebouwd uit verticale aluminiumprofielen
- Bescherming tegen inwendige corrosie dmv Protect X100
- Zaros H100(-V) ook verkrijgbaar als toiletradiator (450 x 400 mm en 450 x 500 mm)

### BEVESTIGINGEN

- Muurbevestigingen standaard

### TECHNISCH

- De aluminium radiatoren worden via een gepatenteerde persverbinding geassembleerd.
- KTL-grondlaag, poedercoating
- Standaardwerkdruk: 10 bar
- Maximale bedrijfstemperatuur: 120°C

### ELEKTRISCH

- ✗ Zuiver elektrische radiator in de fabriek voorgevuld
- ✗ Gemengde radiator

### TECHNISCHE TEKENINGEN

- Zie p. 147

### AANSLUITING

- ✗ Eénpuntsaansluiting voor éénpijpssysteem
- ✗ Eénpuntsaansluiting voor tweepijpssysteem
- ✗ Tweepuntsaansluiting voor éénpijpssysteem
- ✓ Tweepuntsaansluiting voor tweepijpssysteem (standaard) (zie p. 364)
- ✓ Geïntegreerd ventiel (**meerprijs**) (radiator speciaal te bestellen) (zie p. 366)

- Aansluitingen: 1/2" (binnendraad)
- Automatische ontluchter (standaard meegeleverd) linksboven achterkant collector
- Aansluiting 27, 72: **meerprijs**
- **OPGELET: Het water moet PH neutraal zijn. Protect X100 of gelijke moet aan het circuit bijgevoegd worden.**
- **OPGELET: Aansluiten van de radiator op stadsverwarming is niet mogelijk.**

☺ = Enkel voor Nederland

### PROTECT X100\*

Art. nr. 11FH55064

\* 1 fles (1 liter) per 100 liter installatiewater

### AANBEVOLEN AANSLUITING (VR) GEÏNTEGREERD VENTIEL (MEERPRIJS)

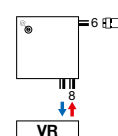

Meerprijs (zie p. 366)

Andere aansluitmogelijkheden, zie p. 143



art. nr. 1182 301 0000 0099

Koppelingen, zie p. 379

### AANBEVOLEN VOOR BADKAMER EN KEUKEN IN OPTIE

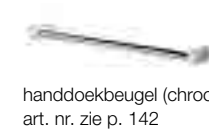

Andere accessoires, zie p. 142



## ZAROS HORIZONTAAL

### Kampioen van de kleine ruimte

De eenvoudige, strakke lijn van de Zaros werkt ook perfect in de kleine ruimte. De Zaros Horizontaal is daarvan het meest elementaire voorbeeld. Een designradiator die ook in kleinere badkamers en in de toiletruimte zijn mooie, stijlvolle zelf blijft. Een pure warmtebron in een dito vormgeving.

## INHOUD PRIJSLIJST

Selecteer hier uw radiator

<b>BADKAMERRADIATOREN</b>	<b>8</b>
ONI	9
IRIS	10
MALVA	11
PRADO	12
AGAVE	13
ASTER	14
ASTER HF-S	15
CARRÉ BAD	16
ARCHE BAD	17
ZANA BAD	18
TOILETRADIATOREN	60
<b>ELEKTRISCHE RADIIATOREN</b>	<b>25</b>
<b>ZUIVER ELEKTRISCHE RADIIATOREN</b>	<b>28</b>
BEAMS MONO-EL	31
ONI-EL	32
NIVA-EL	33
IRIS	34
AGAVE	35
ASTER	36
ASTER HF-S	37
CARRÉ BAD	38
ZANA BAD	39
VIOLA	40
E-PANEL	41
E-TECH	43
IRIS BL	44
AGAVE BL	45
ASTER BL	45
CARRÉ BAD BL	46
NIVA BL	46
<b>GEMENGDE RADIIATOREN</b>	<b>49</b>
NIVA MIXED	51
IRIS MIXED	52
ASTER MIXED	52
<b>ALUMINIUM DESIGNRADIATOREN</b>	<b>61</b>
BEAMS	62
BRYCE	65
ALU-ZEN	68
ZAROS	69
<b>STAAL DESIGNRADIATOREN</b>	<b>75</b>
NIVA	76
NIVA VENTILO-CONVECTOR	82
CARRÉ	87
ARCHE	97
ZANA	100
VIOLA	110
TULIPA	126
<b>PANEELRADIATOREN</b>	<b>136</b>
ELIA	137
FLATLINE	141
FLAT-V-LINE	144
FLAT-PLINT-LINE	145
<b>PLINTRADIATOREN</b>	<b>149</b>
PRIMULA	150
FLAT-PLINT-LINE	145
<b>KOLOMRADIATOREN</b>	<b>163</b>
RITMO	164
VINTAGE	173
<b>TECHNIEK</b>	<b>182</b>
OVERZICHT KLEUREN	187
OVERZICHT ACCESSOIRES	188
OVERZICHT VENTIELSETS	190
OVERZICHT VOORRAADRADIATOREN	192
<b>CLIMATE CONTROL</b>	<b>200</b>

**ZAROS HORIZONTALAAL (ZAROS H100)**



ZAROS H100

**HOE ZAROS HORIZONTALAAL BESTELLEN**  
Leveringstermijn 15 - 30 werkdagen  
(zonder transportduur)

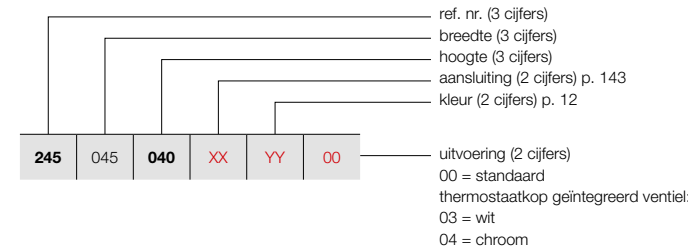

PRODUCTGROEP: ALU

BESTELCODE MAATWERK ZAROS HORIZONTALAAL	TECHNISCHE GEGEVENS													
	buizen	breedte (L mm)	hoogte (H mm)	75/65/20 (Watt) (φ50K)	55/45/20 (Watt) (φ30K)	n-exp.	gewicht (kg)	inhoud (l)	el. weerst. (Watt)					
<b>REF. NR. ZAROS HORIZONTALAAL ZAROS H100 : 245</b>														
245	045	040	XX	YY	00	6	450	400	452	233	1,30	6,66	0,48	-
		050				6	450	500	567	290	1,31	7,92	0,66	-
		060				6	450	600	666	343	1,30	9,24	0,78	-
		090				6	450	900	960	494	1,30	13,14	0,96	-
		140				6	450	1400	1391	709	1,32	20,30	1,38	-
245	052	040	XX	YY	00	7	525	400	527	271	1,30	7,77	0,56	-
		050				7	525	500	662	339	1,31	9,24	0,77	-
		060				7	525	600	778	400	1,30	10,78	0,91	-
		090				7	525	900	1120	577	1,30	15,33	1,12	-
		140				7	525	1400	1614	822	1,32	23,70	1,57	-
245	060	050	XX	YY	00	8	600	500	756	387	1,31	10,56	0,88	-
		060				8	600	600	889	458	1,30	12,32	1,04	-
		090				8	600	900	1280	659	1,30	17,52	1,28	-
		140				8	600	1400	1835	935	1,32	27,10	1,75	-
						9	675	400	678	349	1,30	9,99	0,72	-
245	067	040	XX	YY	00	9	675	500	851	436	1,31	11,88	0,99	-
		050				9	675	600	1000	515	1,30	13,86	1,17	-
		060				9	675	900	1440	741	1,30	19,71	1,44	-
		090												
						10	750	400	753	388	1,30	11,10	0,80	-
245	075	040	XX	YY	00	10	750	500	945	484	1,31	13,20	1,10	-
		050				10	750	600	1111	572	1,30	15,40	1,30	-
		060				10	750	900	1600	824	1,30	21,90	1,60	-
		090												
						11	825	400	828	426	1,30	12,21	0,88	-
245	082	040	XX	YY	00	11	825	500	1040	533	1,31	14,52	1,21	-
		050				11	825	600	1222	629	1,30	16,94	1,43	-
		060				11	825	900	1760	906	1,30	24,09	1,76	-
		090												
						12	900	400	904	465	1,30	13,32	0,96	-
245	090	040	XX	YY	00	12	900	500	1134	581	1,31	15,84	1,32	-
		050				12	900	600	1333	686	1,30	18,48	1,56	-
		060				12	900	900	1920	988	1,30	26,28	1,92	-
		090												
						13	975	400	979	504	1,30	14,43	1,04	-
245	097	040	XX	YY	00	13	975	500	1229	629	1,31	17,16	1,43	-
		050				13	975	600	1444	743	1,30	20,02	1,69	-
		060				13	975	900	2080	1071	1,30	28,47	2,08	-
		090												
						14	1050	400	1054	543	1,30	15,54	1,12	-
245	105	040	XX	YY	00	14	1050	500	1323	678	1,31	18,48	1,54	-
		050				14	1050	600	1555	800	1,30	21,56	1,82	-
		060				14	1050	900	2240	1153	1,30	30,66	2,24	-
		090												

Conform EN442-1: 2014: radiatoren en convectoren

Voor meer details over onze artikel-data, zie artikel-database: <http://www.synomax.com> en <https://www.2ba.nl>  
**Voor de warmteafgiftes van andere regimes, kijkt u op p. 372 (correctiefactoren)**  
Actuele prijzen: zie [www.vasco.eu](http://www.vasco.eu)

**HOE ZAROS HORIZONTALAAL BESTELLEN**  
Leveringstermijn 15 - 30 werkdagen  
(zonder transportduur)

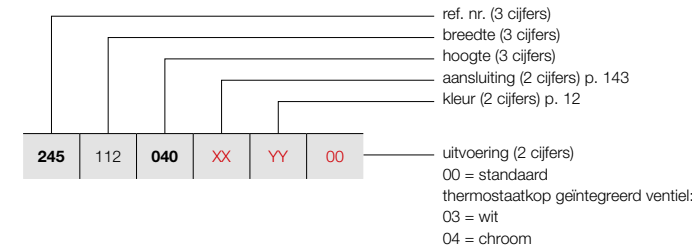

PRODUCTGROEP: ALU

BESTELCODE MAATWERK ZAROS HORIZONTALAAL	TECHNISCHE GEGEVENS													
	buizen	breedte (L mm)	hoogte (H mm)	75/65/20 (Watt) (φ50K)	55/45/20 (Watt) (φ30K)	n-exp.	gewicht (kg)	inhoud (l)	el. weerst. (Watt)					
<b>REF. NR. ZAROS HORIZONTALAAL ZAROS H100 : 245</b>														
245	112	040	XX	YY	00	15	1125	400	1130	582	1,30	16,65	1,20	-
		050				15	1125	500	1418	726	1,31	19,80	1,65	-
		060				15	1125	600	1666	858	1,30	23,10	1,95	-
		090				15	1125	900	2400	1235	1,30	32,85	2,40	-
						16	1200	500	1512	774	1,31	21,12	1,76	-
245	120	050	XX	YY	00	16	1200	600	1777	915	1,30	24,64	2,08	-
		060				16	1200	900	2560	1318	1,30	35,04	2,56	-
		090												
						18	1350	500	1701	871	1,31	23,76	1,98	-
						18	1350	600	1999	1029	1,30	27,72	2,34	-
245	135	050	XX	YY	00	18	1350	500	1701	871	1,31	23,76	1,98	-
		060				18	1350	600	1999	1029	1,30	27,72	2,34	-
		090				18	1350	900	2880	1482	1,30	39,42	2,88	-
						20	1500	400	1506	775	1,30	22,20	1,60	-
						20	1500	500	1890	968	1,31	26,40	2,20	-
245	150	040	XX	YY	00	20	1500	600	2222	1144	1,30	30,80	2,60	-
		050				20	1500	900	3200	1647	1,30	43,80	3,20	-
		060												
		090												
						22	1650	400	1657	853	1,30	24,42	1,76	-
245	165	040	XX	YY	00	22	1650	500	2079	1065	1,31	29,04	2,42	-
		050				22	1650	600	2444	1258	1,30	33,88	2,86	-
		060				22	1650	900	3519	1811	1,30	48,18	3,52	-
		090												
						24	1800	400	1807	930	1,30	26,64	1,92	-
245	180	040	XX	YY	00	24	1800	500	2268	1162	1,31	31,68	2,64	-
		050				24	1800	600	2666	1372	1,30	36,96	3,12	-
		060				24	1800	900	3839	1976	1,30	52,56	3,84	-
		090												
						26	1950	500	2457	1258	1,31	34,32	2,86	-
245	195	050	XX	YY	00	26	1950	600	2888	1487	1,30	40,04	3,38	-
		060				26	1950	900	4159	2141	1,30	56,94	4,16	-
		090												
						34	2550	400	2560	1318	1,30	37,74	2,72	-
						38	2850	400	2861	1473	1,30	42,18	3,04	-

Conform EN442-1: 2014: radiatoren en convectoren

Voor meer details over onze artikel-data, zie artikel-database: <http://www.synomax.com> en <https://www.2ba.nl>  
**Voor de warmteafgiftes van andere regimes, kijkt u op p. 372 (correctiefactoren)**  
Actuele prijzen: zie [www.vasco.eu](http://www.vasco.eu)

**ZAROS HORIZONTALAAL (ZAROS H100)**



ZAROS H100

**INHOUD PRIJSLIJST**

Selecteer hier uw radiator ↘

<b>BADKAMERRADIATOREN</b>	<b>8</b>
ONI	9
IRIS	10
MALVA	11
PRADO	12
AGAVE	13
ASTER	14
ASTER HF-S	15
CARRÉ BAD	16
ARCHE BAD	17
ZANA BAD	18
TOILETRADIATOREN	60
<b>ELEKTRISCHE RADIA TORE N</b>	<b>25</b>
<b>ZUIVER ELEKTRISCHE RADIA TORE N</b>	<b>28</b>
BEAMS MONO-EL	31
ONI-EL	32
NIVA-EL	33
IRIS	34
AGAVE	35
ASTER	36
ASTER HF-S	37
CARRÉ BAD	38
ZANA BAD	39
VIOLA	40
E-PANEL	41
E-TECH	43
IRIS BL	44
AGAVE BL	45
ASTER BL	45
CARRÉ BAD BL	46
NIVA BL	46
<b>GEMENGDE RADIA TORE N</b>	<b>49</b>
NIVA MIXED	51
IRIS MIXED	52
ASTER MIXED	52
<b>ALUMINIUM DESIGNRADIATORE N</b>	<b>61</b>
BEAMS	62
BRYCE	65
ALU-ZEN	68
ZAROS	69
<b>STAAL DESIGNRADIATORE N</b>	<b>75</b>
NIVA	76
NIVA VENTILO-CONVECTOR	82
CARRÉ	87
ARCHE	97
ZANA	100
VIOLA	110
TULIPA	126
<b>PANEELRADIATORE N</b>	<b>136</b>
ELIA	137
FLATLINE	141
FLAT-V-LINE	144
FLAT-PLINT-LINE	145
<b>PLINTRADIATORE N</b>	<b>149</b>
PRIMULA	150
FLAT-PLINT-LINE	145
<b>KOLOMRADIATORE N</b>	<b>163</b>
RITMIO	164
VINTAGE	173
<b>TECHNIEK</b>	<b>182</b>
OVERZICHT KLEURE N	187
OVERZICHT ACCESSOIRES	188
OVERZICHT VENTIELSETS	190
OVERZICHT VOORRAADRADIATORE N	192
<b>CLIMATE CONTROL</b>	<b>200</b>

PRODUCTGROEP: ACC

ACCESSOIRES	BREEDTE HANDDOEKBEUGEL	KLEUR*	ART. NR.
<b>ZAROS V75 / ZAROS V100 / ZAROS H100</b>			
HANDDOEKBEUGEL		CHROOM	1183 238 0000 0099
<ul style="list-style-type: none"> <li>h = 22 mm; b = 720 mm (zelf in te korten) d = 75 mm; a = 56 mm</li> </ul>			
<b>ZAROS V75 / ZAROS V100</b>			
HANDDOEKBEUGEL MULTI+ RECHTS	600 mm	S600	1183 734 0000 0600
	600 mm	M301	1183 734 0000 0301
	600 mm	RAL 9005 <sup>■</sup>	1183 734 0000 9005
<ul style="list-style-type: none"> <li>h = 70 mm; b = 600 mm (b tablet = 194 mm); e = 176 mm; c = 170 mm;</li> <li>Bevestiging aan de muur, rechts van de radiator.</li> </ul>			
<b>ZAROS V75 / ZAROS V100</b>			
HANDDOEKBEUGEL MULTI+ LINKS	600 mm	S600	1183 735 0000 0600
	600 mm	M301	1183 735 0000 0301
	600 mm	RAL 9005 <sup>■</sup>	1183 735 0000 9005
<ul style="list-style-type: none"> <li>h = 70 mm; b = 600 mm (b tablet = 194 mm); e = 176 mm; c = 170 mm;</li> <li>Bevestiging aan de muur, links van de radiator.</li> </ul>			

■ structuur zwart  
\* Multi+ is leverbaar in de kleur van de radiator, indien samen besteld. Meerprijs +15%.

Montagevoorschriften accessoires: zie [www.vasco.eu](http://www.vasco.eu)  
Actuele prijzen: zie [www.vasco.eu](http://www.vasco.eu)

e = afstand voorkant accessoire tot wand  
d = afstand voorkant accessoire tot voorkant radiator  
c = afstand wand tot achterkant beugel  
a = afstand accessoire tot radiator  
uit voorraad leverbaar

Selecteer hier uw radiator

<b>BADKAMERRADIATOREN</b>	<b>8</b>
ONI	9
IRIS	10
MALVA	11
PRADO	12
AGAVE	13
ASTER	14
ASTER HF-S	15
CARRÉ BAD	16
ARCHE BAD	17
ZANA BAD	18
TOILETRADIATOREN	60
<b>ELEKTRISCHE RADIATOREN</b>	<b>25</b>
<b>ZUIVER ELEKTRISCHE RADIATOREN</b>	<b>28</b>
BEAMS MONO-EL	31
ONI-EL	32
NIVA-EL	33
IRIS	34
AGAVE	35
ASTER	36
ASTER HF-S	37
CARRÉ BAD	38
ZANA BAD	39
VIOLA	40
E-PANEL	41
E-TECH	43
IRIS BL	44
AGAVE BL	45
ASTER BL	45
CARRÉ BAD BL	46
NIVA BL	46
<b>GEMENGDE RADIATOREN</b>	<b>49</b>
NIVA MIXED	51
IRIS MIXED	52
ASTER MIXED	52
<b>ALUMINIUM DESIGNRADIATOREN</b>	<b>61</b>
BEAMS	62
BRYCE	65
ALU-ZEN	68
ZAROS	69
<b>STAAL DESIGNRADIATOREN</b>	<b>75</b>
NIVA	76
NIVA VENTILO-CONVECTOR	82
CARRÉ	87
ARCHE	97
ZANA	100
VIOLA	110
TULIPA	126
<b>PANEELRADIATOREN</b>	<b>136</b>
ELIA	137
FLATLINE	141
FLAT-V-LINE	144
FLAT-PLINT-LINE	145
<b>PLINTRADIATOREN</b>	<b>149</b>
PRIMULA	150
FLAT-PLINT-LINE	145
<b>KOLOMRADIATOREN</b>	<b>163</b>
RITMO	164
VINTAGE	173
<b>TECHNIEK</b>	<b>182</b>
OVERZICHT KLEUREN	187
OVERZICHT ACCESSOIRES	188
OVERZICHT VENTIELSETS	190
OVERZICHT VOORRAADRADIATOREN	192
<b>CLIMATE CONTROL</b>	<b>200</b>

**ZAROS VERTICAAL:** ZAROS V75 / ZAROS V100

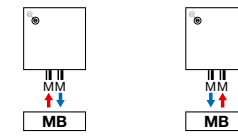

**ZAROS HORIZONTAAL:** ZAROS H100

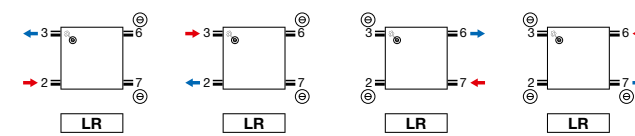
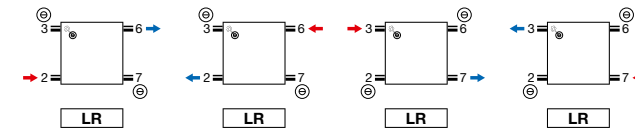

**ZAROS HORIZONTAAL:** ZAROS H100

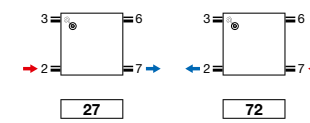

- Aansluitingen op speciale aanvraag: meerprijs

**ZAROS HORIZONTAAL:** ZAROS H100  
**GEÏNTEGREERD VENTIEL**

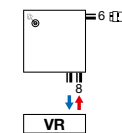

- Meerprijs (zie p. 366)
- Opmerking: de aanvoer is aan de buitenkant (rechts) van de radiator!

**Opmerking:** het aansluiten van de radiator kan enkel volgens de getoonde aansluiticonen. Voor elke andere aansluitwijze nemen wij geen verantwoordelijkheid.



BEAMS (BEAMS MONO)

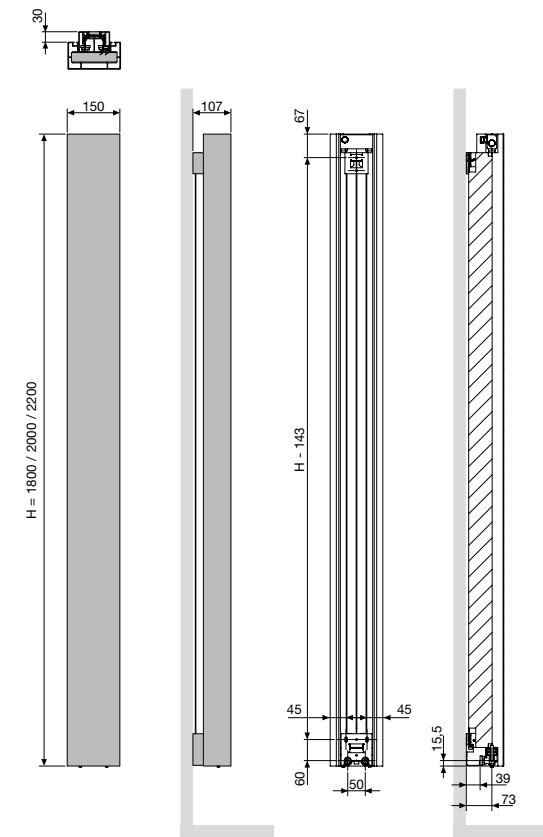

BEAMS MONO  
Hartafstand tussen de aansluitingen 50

BEAMS (BEAMS)

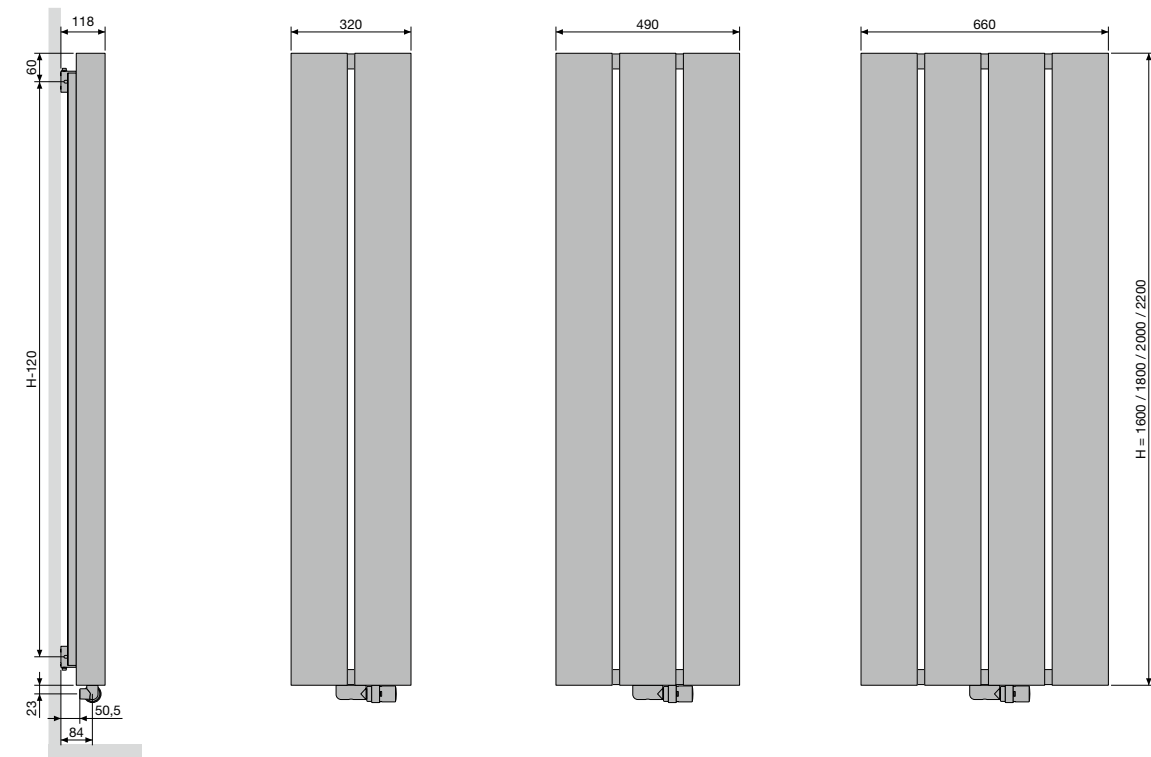

BEAMS  
Hartafstand tussen de aansluitingen 50  
Hartafstand tussen de ophangingen L-258

BRYCE (BRYCE MONO)

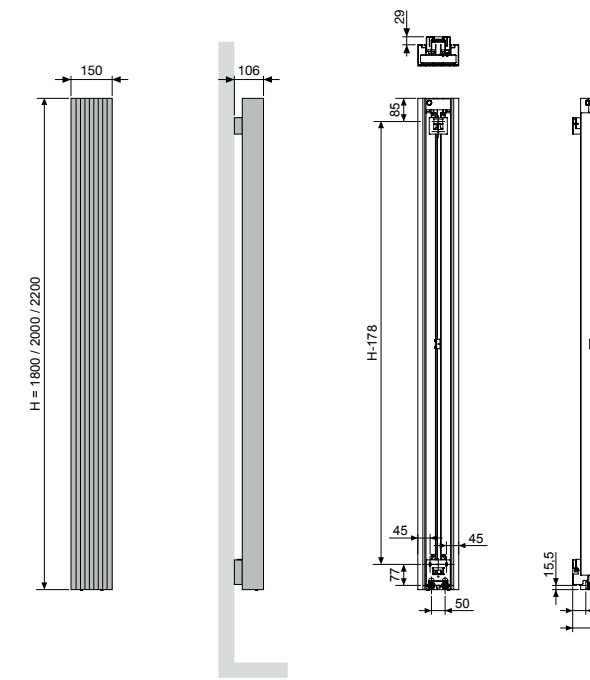

BRYCE MONO  
Hartafstand tussen de aansluitingen 50

BRYCE VERTICAAL (BRYCE V75, BRYCE V100)

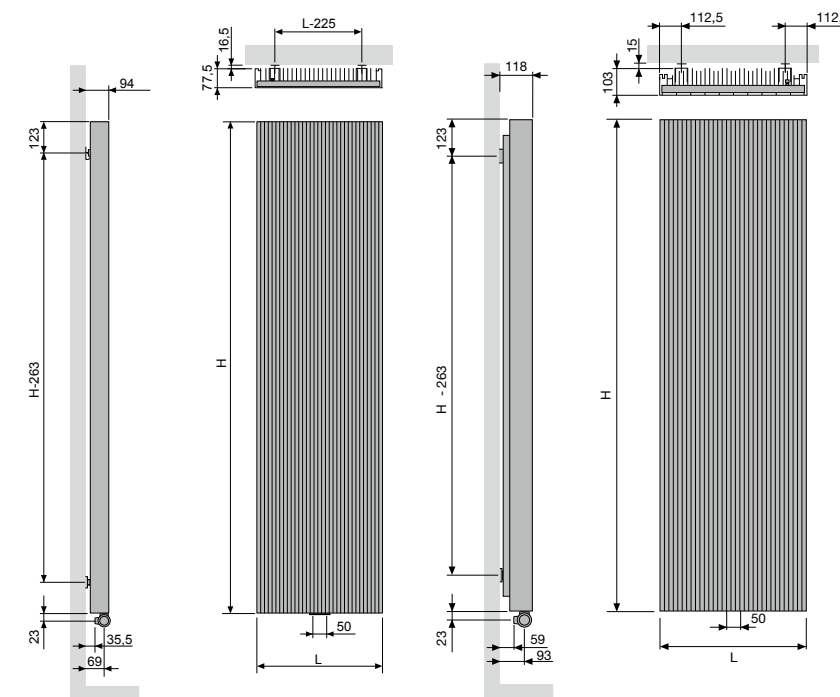

BRYCE V75 / BRYCE V100  
Hartafstand tussen de aansluitingen 50  
Hartafstand tussen de ophangingen L-225

Selecteer hier uw radiator

<b>BADKAMERRADIATOREN</b>	<b>8</b>
ONI	9
IRIS	10
MALVA	11
PRADO	12
AGAVE	13
ASTER	14
ASTER HF-S	15
CARRÉ BAD	16
ARCHE BAD	17
ZANA BAD	18
TOILETRADIATOREN	60
<b>ELEKTRISCHE RADIATOREN</b>	<b>25</b>
<b>ZUIVER ELEKTRISCHE RADIATOREN</b>	<b>28</b>
BEAMS MONO-EL	31
ONI-EL	32
NIVA-EL	33
IRIS	34
AGAVE	35
ASTER	36
ASTER HF-S	37
CARRÉ BAD	38
ZANA BAD	39
VIOLA	40
E-PANEL	41
E-TECH	43
IRIS BL	44
AGAVE BL	45
ASTER BL	45
CARRÉ BAD BL	46
NIVA BL	46
<b>GEMENGDE RADIATOREN</b>	<b>49</b>
NIVA MIXED	51
IRIS MIXED	52
ASTER MIXED	52
<b>ALUMINIUM DESIGNRADIATOREN</b>	<b>61</b>
BEAMS	62
BRYCE	65
ALU-ZEN	68
ZAROS	69
<b>STAAL DESIGNRADIATOREN</b>	<b>75</b>
NIVA	76
NIVA VENTILO-CONVECTOR	82
CARRÉ	87
ARCHE	97
ZANA	100
VIOLA	110
TULIPA	126
<b>PANEELRADIATOREN</b>	<b>136</b>
ELIA	137
FLATLINE	141
FLAT-V-LINE	144
FLAT-PLINT-LINE	145
<b>PLINTRADIATOREN</b>	<b>149</b>
PRIMULA	150
FLAT-PLINT-LINE	145
<b>KOLOMRADIATOREN</b>	<b>163</b>
RITMO	164
VINTAGE	173
<b>TECHNIEK</b>	<b>182</b>
OVERZICHT KLEUREN	187
OVERZICHT ACCESSOIRES	188
OVERZICHT VENTIELSETS	190
OVERZICHT VOORRAADRADIATOREN	192
<b>CLIMATE CONTROL</b>	<b>200</b>

ALU-ZEN VERTICAAL (ALU-ZEN)

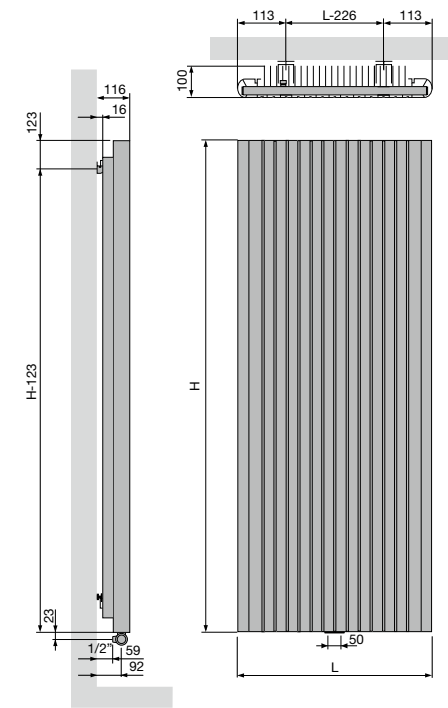

<b>ALU-ZEN</b>	
Hartafstand tussen de aansluitingen	50
Hartafstand tussen de ophangingen	L-226

ZAROS VERTICAAL (ZAROS V75, ZAROS V100)

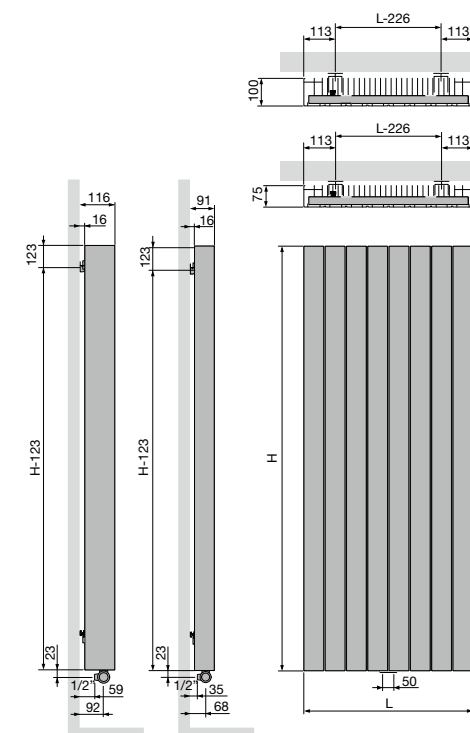

<b>ZAROS V75 / ZAROS V100</b>	
Hartafstand tussen de aansluitingen	50
Hartafstand tussen de ophangingen	L-226

ZAROS HORIZONTAAL (ZAROS H100)

ZAROS HORIZONTAAL (ZAROS H100)

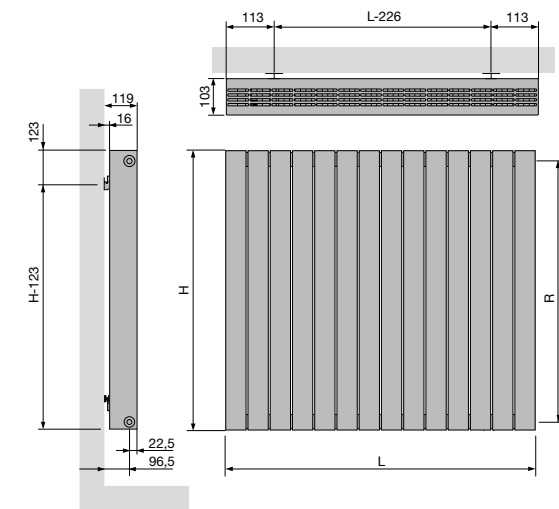

ZAROS HORIZONTAAL (ZAROS H100)  
GEÏNTEGREERD VENTIEL

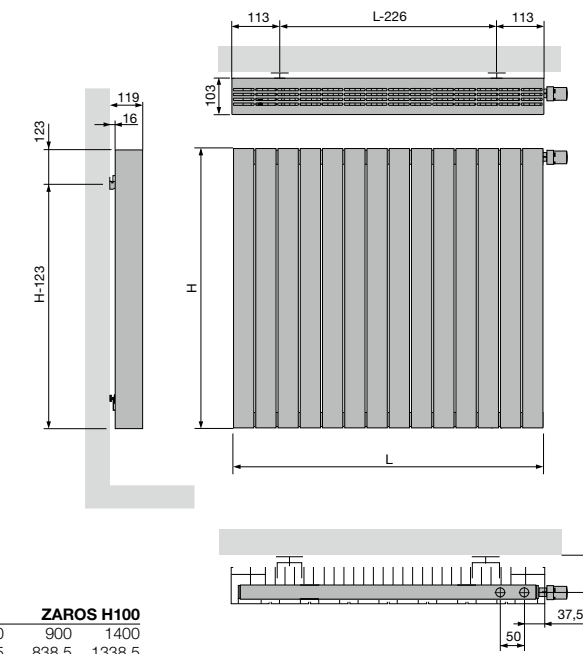

<b>ZAROS H100</b>					
Hoogte (H)	400	500	600	900	1400
Hartafstand tussen de zijaansluitingen SL/SR (R)	338,5	438,5	538,5	838,5	1338,5
Hartafstand tussen de ophangingen	L-226				

Selecteer hier uw radiator

<b>BADKAMERRADIATOREN</b>	<b>8</b>
ONI	9
IRIS	10
MALVA	11
PRADO	12
AGAVE	13
ASTER	14
ASTER HF-S	15
CARRÉ BAD	16
ARCHE BAD	17
ZANA BAD	18
TOILETRADIATOREN	60
<b>ELEKTRISCHE RADIATOREN</b>	<b>25</b>
<b>ZUIVER ELEKTRISCHE RADIATOREN</b>	<b>28</b>
BEAMS MONO-EL	31
ONI-EL	32
NIVA-EL	33
IRIS	34
AGAVE	35
ASTER	36
ASTER HF-S	37
CARRÉ BAD	38
ZANA BAD	39
VIOLA	40
E-PANEL	41
E-TECH	43
IRIS BL	44
AGAVE BL	45
ASTER BL	45
CARRÉ BAD BL	46
NIVA BL	46
<b>GEMENGDE RADIATOREN</b>	<b>49</b>
NIVA MIXED	51
IRIS MIXED	52
ASTER MIXED	52
<b>ALUMINIUM DESIGNRADIATOREN</b>	<b>61</b>
BEAMS	62
BRYCE	65
ALU-ZEN	68
ZAROS	69
<b>STAAL DESIGNRADIATOREN</b>	<b>75</b>
NIVA	76
NIVA VENTIL-CONVECTOR	82
CARRÉ	87
ARCHE	97
ZANA	100
VIOLA	110
TULIPA	126
<b>PANEELRADIATOREN</b>	<b>136</b>
ELIA	137
FLATLINE	141
FLAT-V-LINE	144
FLAT-PLINT-LINE	145
<b>PLINTRADIATOREN</b>	<b>149</b>
PRIMULA	150
FLAT-PLINT-LINE	145
<b>KOLOMRADIATOREN</b>	<b>163</b>
RITMO	164
VINTAGE	173
<b>TECHNIEK</b>	<b>182</b>
OVERZICHT KLEUREN	187
OVERZICHT ACCESSOIRES	188
OVERZICHT VENTIELSETS	190
OVERZICHT VOORRAADRADIATOREN	192
<b>CLIMATE CONTROL</b>	<b>200</b>

VASCO

VASCO



# STAAL RADIATOREN

**Vasco staalradiatoren** verenigen een optimaal eigentijds warmtecomfort met een doordachte, tijdloze vormgeving.

Elke collectie is een unieke demonstratie van warmte op haar efficiëntst én op haar mooist.

**Op maat van elke woonruimte.**  
Geschikt voor elke toepassing.  
Stuk voor stuk meesterwerkjes van technisch vernuft en creativiteit, bekroond met vele internationale designprijzen.

Ervaren technici, innovatieve ontwerpers en wetenschappelijke specialisten creëren samen oplossingen waarin de details het verschil maken.

Staalradiatoren die zich steeds weer onderscheiden door hun zuivere vormgeving en gebruiksgemak.

## STAAL DESIGNRADIATOREN

NIVA	150
NIVA VENTILO-CONVECTOR	162
CARRÉ	172
ARCHE	193
ZANA	199
VIOLA	218
TULIPA	251

## INHOUD PRIJSLIJST

Selecteer hier uw radiator ↘

<b>BADKAMERRADIATOREN</b>	<b>8</b>
ONI	9
IRIS	10
MALVA	11
PRADO	12
AGAVE	13
ASTER	14
ASTER HF-S	15
CARRÉ BAD	16
ARCHE BAD	17
ZANA BAD	18
TOILETRADIATOREN	60
<b>ELEKTRISCHE RADIATOREN</b>	<b>25</b>
<b>ZUIVER ELEKTRISCHE RADIATOREN</b>	<b>28</b>
BEAMS MONO-EL	31
ONI-EL	32
NIVA-EL	33
IRIS	34
AGAVE	35
ASTER	36
ASTER HF-S	37
CARRÉ BAD	38
ZANA BAD	39
VIOLA	40
E-PANEL	41
E-TECH	43
IRIS BL	44
AGAVE BL	45
ASTER BL	45
CARRÉ BAD BL	46
NIVA BL	46
<b>GEMENGDE RADIATOREN</b>	<b>49</b>
NIVA MIXED	51
IRIS MIXED	52
ASTER MIXED	52
<b>ALUMINIUM DESIGNRADIATOREN</b>	<b>61</b>
BEAMS	62
BRYCE	65
ALU-ZEN	68
ZAROS	69
<b>STAAL DESIGNRADIATOREN</b>	<b>75</b>
NIVA	76
NIVA VENTILO-CONVECTOR	82
CARRÉ	87
ARCHE	97
ZANA	100
VIOLA	110
TULIPA	126
<b>PANEELRADIATOREN</b>	<b>136</b>
ELIA	137
FLATLINE	141
FLAT-V-LINE	144
FLAT-PLINT-LINE	145
<b>PLINTRADIATOREN</b>	<b>149</b>
PRIMULA	150
FLAT-PLINT-LINE	145
<b>KOLOMRADIATOREN</b>	<b>163</b>
RITMO	164
VINTAGE	173
<b>TECHNIEK</b>	<b>182</b>
OVERZICHT KLEUREN	187
OVERZICHT ACCESSOIRES	188
OVERZICHT VENTIELSETS	190
OVERZICHT VOORRAADRADIATOREN	192
<b>CLIMATE CONTROL</b>	<b>200</b>



NIVA BAD

Verwarm uw badkamer in stijl

In tegenstelling tot alle andere Vasco radiatoren staat de nieuwe Niva Bad, geïnspireerd op de succesvolle Niva-radiator, verder van de wand (afstand tot de wand = 325 mm). Hierdoor ontstaat aan de achterzijde van de radiator extra ruimte voor meer functionaliteit met een kapstok en 3 leggers. Niva Bad is verkrijgbaar in 55 kleuren. De leggers zijn standaard in het zwart (RAL 9005), maar ook wit (S600) is optioneel mogelijk.

TYPES

- Enkel, N1L1 en NS1L1 (Soft)

KLEUREN

- Standaardkleur S600 (witte fijn structuurlak) (RAL 9016: geen meerprijs 15%)
- Uitgebreide kleurenkaart zie p. 12

SPECIAAL

- De Niva Lak Verticaal is beschikbaar met een gelakte voorplaat (dwz. plaatradiator + gelakte voorplaat).

BEVESTIGINGEN

- Muurbevestigingen in de kleur RAL 7016 (antraciet grijs) standaard bij verpakking radiator (niet te gebruiken voor Niva Bad uitvoering). **Niva Bad accessoire apart te bestellen: RAL 9005 of S600.**
- Inclusief 3 leggers (staal) en inox kapstoksteun (telescopisch).
- De onderste legger is vast, de andere 2 meegeleverde leggers kunnen naar keuze wel of niet gemonteerd worden.

TECHNISCH

- Elektrisch weerstandsgelast (onzichtbare lasnaden) en rolnaadgelast
- KTL-grondlaag, poedercoating
- Standaardwerkdruk: 10 bar
- Maximale bedrijfstemperatuur: 120°C

ELEKTRISCH

- ✗ Zuiver elektrische radiator in de fabriek voorgevuld
- ✗ Gemengde radiator

TECHNISCHE TEKENINGEN

- Zie p. 168

AANSLUITING

- ✗ Eénpuntsaansluiting voor éénpijpssysteem
- ✗ Eénpuntsaansluiting voor tweepijpssysteem
- ✓ Tweepuntsaansluiting voor éénpijpssysteem (aansluiting via de middenaansluiting) (zie p. 364)
- ✓ Tweepuntsaansluiting voor tweepijpssysteem (standaard) (zie p. 364)
- ✗ Geïntegreerd ventiel
- Aansluitingen: ½" (binnendraad)

AANBEVOLEN AANSLUITING (LB)

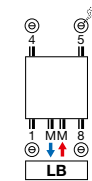

Andere aansluitmogelijkheden, zie p. 167



art. nr. 1182 103 0000 0099  
Koppelingen, zie p. 379

AANBEVOLEN VOOR BADKAMER EN KEUKEN (N1L1) IN OPTIE

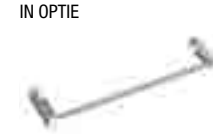

handdoekbeugel (chrom) art. nr. zie p. 164



HOE NIVA BAD BESTELLEN

Leveringstermijn 15 - 30 werkdagen (zonder transportduur)

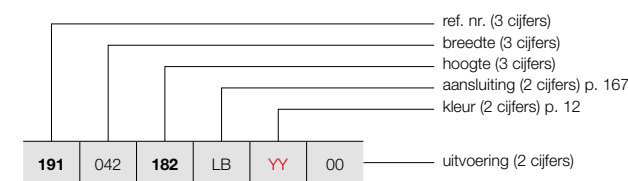

HOE VOORRAADRADIATOR NIVA BAD BESTELLEN

Leveringstermijn 5 werkdagen (zonder transportduur)

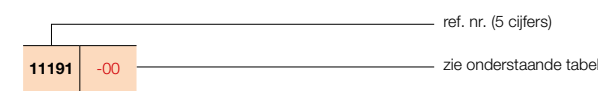

BESTELCODE MAATWERK NIVA	TECHNISCHE GEGEVENS							STANDAARDKLEUR verkorte ref. nr. S600 voorraad	ANDERE KLEUREN verkorte ref. nr. M301 voorraad							
	buizen	breedte (L mm)	hoogte (H mm)	75/65/20 (Watt) (φ50K)	55/45/20 (Watt) (φ30K)	n-exp.	gewicht (kg)			inhoud (l)	el. weerst. (Watt)					
<b>REF. NR. NIVA LAK VERTICAAL N1L1 : 191</b>																
191	042	182	LB	YY	00	-	420	1820	934	486	1,28	27,35	3,70	-	11191-03	11191-05
		202				-	420	2020	1023	532	1,28	30,20	4,00	-	11191-06	-
<b>REF. NR. NIVA SOFT VERTICAAL NS1L1 : 197</b>																
197	044	182	LB	YY	00	-	440	1820	934	486	1,28	27,35	3,70	-	11197-07	-
		202				-	440	2020	1023	532	1,28	30,20	4,00	-	11197-08	-

Conform EN442-1: 2014: radiatoren en convectoren

Voor meer details over onze artikel-data, zie artikel-database: <http://www.synomax.com> en <https://www.2ba.nl>

Voor de warmteafgifte van andere regimes, kijkt u op p. 372 (correctiefactoren)  
Actuele prijzen: zie [www.vasco.eu](http://www.vasco.eu)

NIVA BAD ACCESSOIRE (KAPSTOK EN 3 LEGGERS) APART BESTELLEN IN KLEUR WIT OF ZWART.

HOE BESTELLEN		PRODUCTGROEP: ACC	
1. U kiest het gewenste model van radiator.			
2. U kiest het gewenste Niva Bad accessoire in de kleur S600 (witte fijn structuurlak) of RAL 9005 (Jet Black).			
<b>TOTAALPRIJS NIVA BAD RADIATOR = PRIJS RADIATOR + PRIJS ACCESSOIRE.</b>			
NIVA BAD	hoogte radiator	kleur	art. nr.
	1820 mm	S600	1183 803 1820 0600
		RAL 9005 <sup>■</sup>	1183 803 1820 9005
	2020 mm	S600	1183 803 2020 0600
RAL 9005 <sup>■</sup>		1183 803 2020 9005	

■ structuur zwart

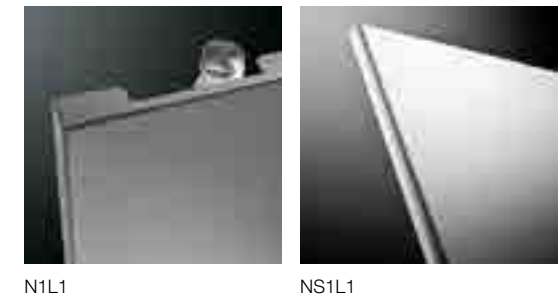
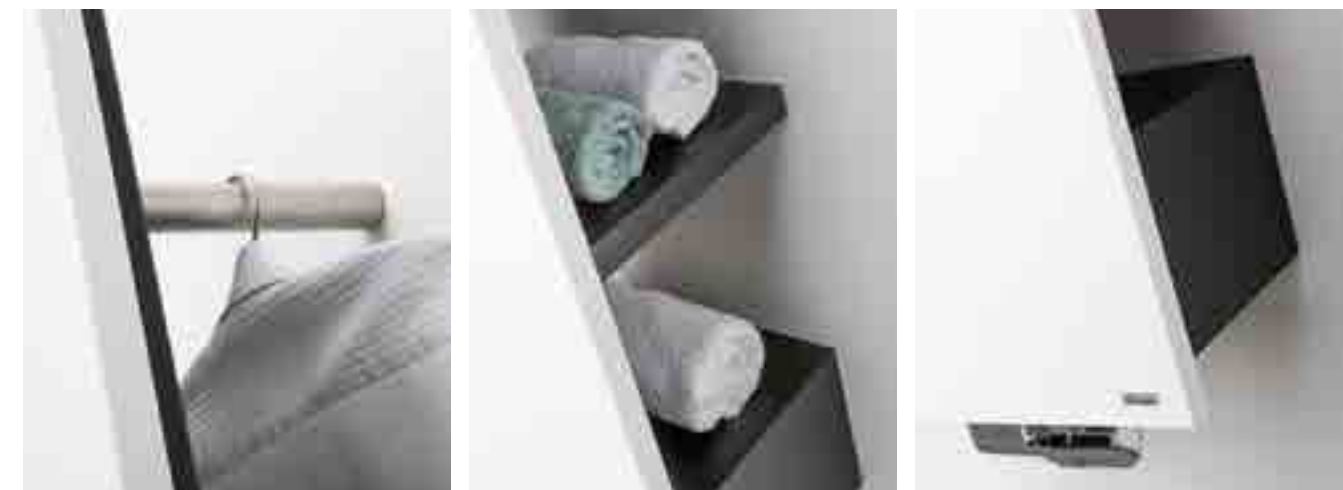

Selecteer hier uw radiator

<b>BADKAMERRADIATOREN</b>	<b>8</b>
ONI	9
IRIS	10
MALVA	11
PRADO	12
AGAVE	13
ASTER	14
ASTER HF-S	15
CARRÉ BAD	16
ARCHE BAD	17
ZANA BAD	18
TOILETRADIATOREN	60
<b>ELEKTRISCHE RADIATOREN</b>	<b>25</b>
<b>ZUIVER ELEKTRISCHE RADIATOREN</b>	<b>28</b>
BEAMS MONO-EL	31
ONI-EL	32
NIVA-EL	33
IRIS	34
AGAVE	35
ASTER	36
ASTER HF-S	37
CARRÉ BAD	38
ZANA BAD	39
VIOLA	40
E-PANEL	41
E-TECH	43
IRIS BL	44
AGAVE BL	45
ASTER BL	45
CARRÉ BAD BL	46
NIVA BL	46
<b>GEMENGDE RADIATOREN</b>	<b>49</b>
NIVA MIXED	51
IRIS MIXED	52
ASTER MIXED	52
<b>ALUMINIUM DESIGNRADIATOREN</b>	<b>61</b>
BEAMS	62
BRYCE	65
ALU-ZEN	68
ZAROS	69
<b>STAAL DESIGNRADIATOREN</b>	<b>75</b>
NIVA	76
NIVA VENTILO-CONVECTOR	82
CARRÉ	87
ARCHE	97
ZANA	100
VIOLA	110
TULIPA	126
<b>PANEELRADIATOREN</b>	<b>136</b>
ELIA	137
FLATLINE	141
FLAT-V-LINE	144
FLAT-PLINT-LINE	145
<b>PLINTRADIATOREN</b>	<b>149</b>
PRIMULA	150
FLAT-PLINT-LINE	145
<b>KOLOMRADIATOREN</b>	<b>163</b>
RITMIO	164
VINTAGE	173
<b>TECHNIEK</b>	<b>182</b>
OVERZICHT KLEUREN	187
OVERZICHT ACCESSOIRES	188
OVERZICHT VENTIELSETS	190
OVERZICHT VOORRAADRADIATOREN	192
<b>CLIMATE CONTROL</b>	<b>200</b>



## NIVA LAK VERTICAAL (N1L1, N2L1)



### TYPES

- Enkel (N1L1) en dubbel (N2L1)

### KLEUREN

- Standaardkleur S600 (witte fijn structuurlak) (RAL 9016: geen meerprijs 15%)
- Uitgebreide kleurenkaart zie p. 12

### SPECIAAL

- De Niva Lak Verticaal is beschikbaar met een gelakte voorplaat (dwz. plaatradiator + gelakte voorplaat).

### BEVESTIGINGEN

- Muurbevestigingen in de kleur RAL 7016 (antraciet grijs) standaard. Ook in optie verkrijgbaar in de kleur S600 (zie p. 164).

### TECHNISCH

- Elektrisch weerstandsgelast (onzichtbare lasnaden) en rolnaadgelast
- KTL-grondlaag, poedercoating
- Standaardwerkdruk: 10 bar
- Maximale bedrijfstemperatuur: 120°C

### ELEKTRISCH (beschikbare uitvoeringen: zie hoofdstuk elektrische radiatoren, p. 48)

- ✓ Zuiver elektrische radiator in de fabriek gevuld (zie p. 64)
- ✓ Gemengde radiator

### TECHNISCHE TEKENINGEN

- Zie p. 168

### AANSLUITING

- ✗ Eénpuntsaansluiting voor éénpijpsysteem
- ✗ Eénpuntsaansluiting voor tweepijpsysteem
- ✓ Tweepuntsaansluiting voor éénpijpsysteem (aansluiting via de middenaansluiting) (zie p. 364)
- ✓ Tweepuntsaansluiting voor tweepijpsysteem (standaard) (zie p. 364)
- ✗ Geïntegreerd ventiel
- Aansluitingen: 1/2" (binnendraad)

### NIVA LAK VERTICAAL

#### Puur technische klasse, puur design, puur sfeer

De ultracompacte, gestyleerde Niva is nog steeds een stichtend voorbeeld voor heel wat ontwerpers en collega-producenten. Eén en al functionaliteit door de optimale luchtdoorstroming en de extra hoge warmteafgifte die meteen op gang komt. Eén en al design door de integere, zuivere vormgeving, het zwevend karakter –dankzij de achterliggende, onzichtbare ophanging- en de organisch geïntegreerde handdoekbeugel.

### AANBEVOLEN AANSLUITING (LB)

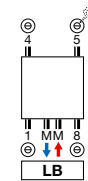

Andere aansluitmogelijkheden, zie p. 167



art. nr. 1182 103 0000 0099  
Koppelingen, zie p. 379

### AANBEVOLEN VOOR BADKAMER EN KEUKEN IN OPTIE



handdoekbeugel (chrom) N1L1 art. nr. zie p. 164

N2L1 art. nr. zie p. 164

Andere accessoires, zie p. 164

### HOE NIVA LAK VERTICAAL BESTELLEN

Leveringstermijn 15 - 30 werkdagen (zonder transportduur)

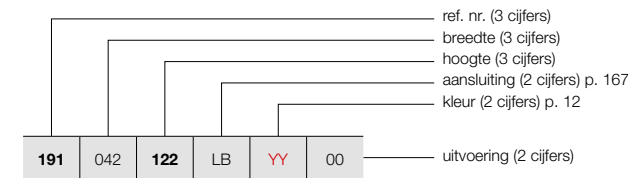

### HOE VOORRAADRADIATOR NIVA LAK VERTICAAL BESTELLEN

Leveringstermijn 5 werkdagen (zonder transportduur)

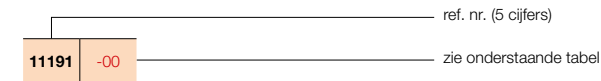

## NIVA LAK VERTICAAL (N1L1, N2L1)



N1L1



N2L1

### PRODUCTGROEP: STEEL

BESTELCODE MAATWERK NIVA LAK VERTICAAL	TECHNISCHE GEGEVENS							STANDAARDKLEUR	ANDERE KLEUREN		
	buizen	breedte (L mm)	hoogte (H mm)	75/65/20 (Watt) (φ50K)	55/45/20 (Watt) (φ30K)	n-exp.	gewicht (kg)			inhoud (l)	el. weerst. (Watt)
<b>REF. NR. NIVA LAK VERTICAAL N1L1 : 191</b>											
191 042 122 LB YY 00	182	420	1220	645	337	1,27	18,10	2,55	-	11191-02	-
	202	420	1820	934	486	1,28	27,35	3,70	-	11191-03	11191-05
	202	420	2020	1023	532	1,28	30,20	4,00	-	11191-06	-
	222	420	2220	1070	559	1,27	33,20	4,50	-	-	-
191 052 122 LB YY 00	182	520	1220	815	424	1,28	21,97	3,32	-	11191-21	-
	202	520	1820	1128	587	1,28	33,67	4,61	-	11191-16	11191-01
	202	520	2020	1257	654	1,28	37,12	5,05	-	11191-22	-
	222	520	2220	1310	681	1,28	40,88	5,57	-	-	-
191 062 122 LB YY 00	182	620	1220	985	510	1,29	25,83	3,85	-	11191-07	-
	202	620	1820	1322	687	1,28	39,98	5,52	-	11191-17	11191-04
	202	620	2020	1490	775	1,28	44,03	6,10	-	11191-20	-
	222	620	2220	1550	806	1,28	48,57	6,63	-	-	-
191 072 182 LB YY 00	202	720	1820	1515	784	1,29	46,30	6,43	-	11191-08	-
	202	720	2020	1724	897	1,28	50,95	7,15	-	11191-09	-
	222	720	2220	1790	926	1,29	56,25	7,70	-	-	-
<b>REF. NR. NIVA LAK VERTICAAL N2L1 : 192</b>											
192 042 122 LB YY 00	182	420	1220	988	506	1,31	26,50	4,90	-	-	-
	202	420	1820	1330	681	1,31	42,23	7,28	-	11192-02	-
	202	420	2020	1438	736	1,31	46,75	8,00	-	11192-04	-
	222	420	2220	1543	823	1,23	51,40	8,90	-	-	-
192 052 122 LB YY 00	182	520	1220	1213	621	1,31	33,00	6,48	-	11192-05	-
	202	520	1820	1633	836	1,31	51,68	9,07	-	11192-31	-
	202	520	2020	1764	903	1,31	57,23	10,00	-	11192-32	-
	222	520	2220	1893	995	1,26	62,73	11,00	-	-	-
192 062 122 LB YY 00	182	620	1220	1437	732	1,32	39,50	7,02	-	11192-37	-
	202	620	1820	1935	991	1,31	61,14	10,86	-	11192-33	-
	202	620	2020	2091	1071	1,31	67,72	12,00	-	11192-34	-
	222	620	2220	2243	1160	1,29	74,07	13,10	-	11192-39	-
192 072 182 LB YY 00	202	720	1820	2237	1146	1,31	70,60	12,65	-	11192-07	-
	202	720	2020	2417	1238	1,31	78,20	14,00	-	11192-35	-
	222	720	2220	2594	1322	1,32	85,40	15,20	-	11192-36	-

Conform EN442-1: 2014: radiatoren en convectoren

Voor meer details over onze artikel-data, zie artikel-database: <http://www.synomax.com> en <https://www.2ba.nl>

Voor de warmteafgiftes van andere regimes, kijkt u op p. 372 (correctiefactoren)  
Actuele prijzen: zie [www.vasco.eu](http://www.vasco.eu)



## INHOUD PRIJSLIJST

Selecteer hier uw radiator

<b>BADKAMERRADIATOREN</b>	<b>8</b>
ONI	9
IRIS	10
MALVA	11
PRADO	12
AGAVE	13
ASTER	14
ASTER HF-S	15
CARRÉ BAD	16
ARCHE BAD	17
ZANA BAD	18
TOILETRADIATOREN	60
<b>ELEKTRISCHE RADIATOREN</b>	<b>25</b>
<b>ZUIVER ELEKTRISCHE RADIATOREN</b>	<b>28</b>
BEAMS MONO-EL	31
ONI-EL	32
NIVA-EL	33
IRIS	34
AGAVE	35
ASTER	36
ASTER HF-S	37
CARRÉ BAD	38
ZANA BAD	39
VIOLA	40
E-PANEL	41
E-TECH	43
IRIS BL	44
AGAVE BL	45
ASTER BL	45
CARRÉ BAD BL	46
NIVA BL	46
<b>GEMENGDE RADIATOREN</b>	<b>49</b>
NIVA MIXED	51
IRIS MIXED	52
ASTER MIXED	52
<b>ALUMINIUM DESIGNRADIATOREN</b>	<b>61</b>
BEAMS	62
BRYCE	65
ALU-ZEN	68
ZAROS	69
<b>STAAL DESIGNRADIATOREN</b>	<b>75</b>
NIVA	76
NIVA VENTILO-CONVECTOR	82
CARRÉ	87
ARCHE	97
ZANA	100
VIOLA	110
TULIPA	126
<b>PANEELRADIATOREN</b>	<b>136</b>
ELIA	137
FLATLINE	141
FLAT-V-LINE	144
FLAT-PLINT-LINE	145
<b>PLINTRADIATOREN</b>	<b>149</b>
PRIMULA	150
FLAT-PLINT-LINE	145
<b>KOLOMRADIATOREN</b>	<b>163</b>
RITMO	164
VINTAGE	173
<b>TECHNIEK</b>	<b>182</b>
OVERZICHT KLEUREN	187
OVERZICHT ACCESSOIRES	188
OVERZICHT VENTIELSETS	190
OVERZICHT VOORRAADRADIATOREN	192
<b>CLIMATE CONTROL</b>	<b>200</b>

## NIVA INOX VERTICAAL (N1L1-ES, N2L1-ES)



### TYPES

- Enkel (N1L1-ES) en dubbel (N2L1-ES)

### KLEUREN

- Inox / RVS type 316L, mat geborsteld met korrel 360

### SPECIAAL

- De Niva Inox Verticaal is beschikbaar met een inox voorplaat (dwz. stalen plaatradiator + inox-voorplaat).
- De Niva Inox Verticaal is te reinigen met een inox cleaner.

### BEVESTIGINGEN

- Muurbevestigingen in de kleur RAL 7016 (antraciet grijs) standaard. Ook in optie verkrijgbaar in de kleur S600 (zie p. 164).

### TECHNISCH

- Elektrisch weerstandsgelast (onzichtbare lasnaden) en rolnaadgelast
- Standaardwerkdruk: 10 bar
- Maximale bedrijfstemperatuur: 120°C

### ELEKTRISCH

- ✗ Zuiver elektrische radiator in de fabriek voorgevuld
- ✗ Gemengde radiator

### TECHNISCHE TEKENINGEN

- Zie p. 169

### AANSLUITING

- ✗ Eénpuntsaansluiting voor éénpijpssysteem
- ✗ Eénpuntsaansluiting voor tweepijpssysteem
- ✓ Tweepuntsaansluiting voor éénpijpssysteem (aansluiting via de middenaansluiting) (zie p. 364)
- ✓ Tweepuntsaansluiting voor tweepijpssysteem (standaard) (zie p. 364)
- ✗ Geïntegreerd ventiel
- Aansluitingen: ½" (binnendraad)

### NIVA INOX VERTICAAL

#### Pure klasse in al haar pracht

De Niva Inox Verticaal combineert een stalen plaatradiator met een inox voorplaat, die de integere, zuivere vormgeving en het zwevende karakter van de Niva letterlijk 'extra glans' geeft. De Niva Inox Verticaal designradiator is ook leverbaar met organisch geïntegreerde inox handdoekbeugel (in optie).

#### AANBEVOLEN AANSLUITING (LB)

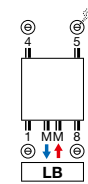

Andere aansluitmogelijkheden, zie p. 167

#### AANBEVOLEN VOOR BADKAMER EN KEUKEN IN OPTIE



handdoekbeugel (inox)  
N1L1-ES art. nr. zie p. 164

N2L1-ES art. nr. zie p. 164

Andere accessoires, zie p. 164

#### HOE NIVA INOX VERTICAAL BESTELLEN

Leveringstermijn 15 - 30 werkdagen  
(zonder transportduur)

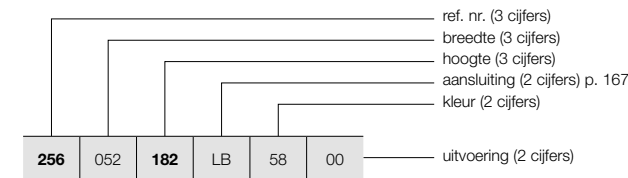

## NIVA INOX VERTICAAL (N1L1-ES, N2L1-ES)



N1L1-ES

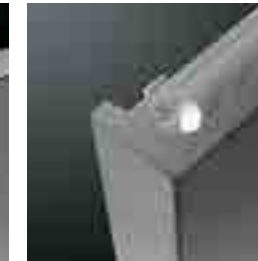

N2L1-ES

PRODUCTGROEP: STEEL

BESTELCODE MAATWERK NIVA INOX VERTICAAL							TECHNISCHE GEGEVENS								
256	052	182	LB	58	00	buizen	breedte (L mm)	hoogte (H mm)	75/65/20 (Watt) (Φ50K)	55/45/20 (Watt) (Φ30K)	n-exp.	gewicht (kg)	inhoud (l)	el. weerst. (Watt)	
<b>REF. NR. NIVA INOX VERTICAAL N1L1-ES : 256</b>															
256	052	182	LB	58	00	-	520	1820	1128	587	1,28	33,67	4,61	-	
		202				-	520	2020	1257	654	1,28	37,12	5,05	-	
256	062	182	LB	58	00	-	620	1820	1322	687	1,28	39,98	5,52	-	
		202				-	620	2020	1490	775	1,28	44,03	6,10	-	
<b>REF. NR. NIVA INOX VERTICAAL N2L1-ES : 257</b>															
257	052	182	LB	58	00	-	520	1820	1633	836	1,31	51,68	9,07	-	
		202				-	520	2020	1764	903	1,31	57,23	10,00	-	
257	062	182	LB	58	00	-	620	1820	1935	991	1,31	61,14	10,86	-	
		202				-	620	2020	2091	1071	1,31	67,72	12,00	-	

Conform EN442-1: 2014: radiatoren en convectoren

Voor meer details over onze artikel-data, zie artikel-database: <http://www.synomax.com> en <https://www.2ba.nl>

Voor de warmteafgiftes van andere regimes, kijkt u op p. 372 (correctiefactoren)  
Actuele prijzen: zie [www.vasco.eu](http://www.vasco.eu)



## INHOUD PRIJSLIJST

Selecteer hier uw radiator

<b>BADKAMERRADIATOREN</b>	<b>8</b>
ONI	9
IRIS	10
MALVA	11
PRADO	12
AGAVE	13
ASTER	14
ASTER HF-S	15
CARRÉ BAD	16
ARCHE BAD	17
ZANA BAD	18
TOILETRADIATOREN	60
<b>ELEKTRISCHE RADIATOREN</b>	<b>25</b>
<b>ZUIVER ELEKTRISCHE RADIATOREN</b>	<b>28</b>
BEAMS MONO-EL	31
ONI-EL	32
NIVA-EL	33
IRIS	34
AGAVE	35
ASTER	36
ASTER HF-S	37
CARRÉ BAD	38
ZANA BAD	39
VIOLA	40
E-PANEL	41
E-TECH	43
IRIS BL	44
AGAVE BL	45
ASTER BL	45
CARRÉ BAD BL	46
NIVA BL	46
<b>GEMENGDE RADIATOREN</b>	<b>49</b>
NIVA MIXED	51
IRIS MIXED	52
ASTER MIXED	52
<b>ALUMINIUM DESIGNRADIATOREN</b>	<b>61</b>
BEAMS	62
BRYCE	65
ALU-ZEN	68
ZAROS	69
<b>STAAL DESIGNRADIATOREN</b>	<b>75</b>
NIVA	76
NIVA VENTILO-CONVECTOR	82
CARRÉ	87
ARCHE	97
ZANA	100
VIOLA	110
TULIPA	126
<b>PANEELRADIATOREN</b>	<b>136</b>
ELIA	137
FLATLINE	141
FLAT-V-LINE	144
FLAT-PLINT-LINE	145
<b>PLINTRADIATOREN</b>	<b>149</b>
PRIMULA	150
FLAT-PLINT-LINE	145
<b>KOLOMRADIATOREN</b>	<b>163</b>
RITMO	164
VINTAGE	173
<b>TECHNIEK</b>	<b>182</b>
OVERZICHT KLEUREN	187
OVERZICHT ACCESSOIRES	188
OVERZICHT VENTIELSETS	190
OVERZICHT VOORRAADRADIATOREN	192
<b>CLIMATE CONTROL</b>	<b>200</b>

## NIVA LAK HORIZONTAAL (NH1L1, NH2L1, NH2L2)

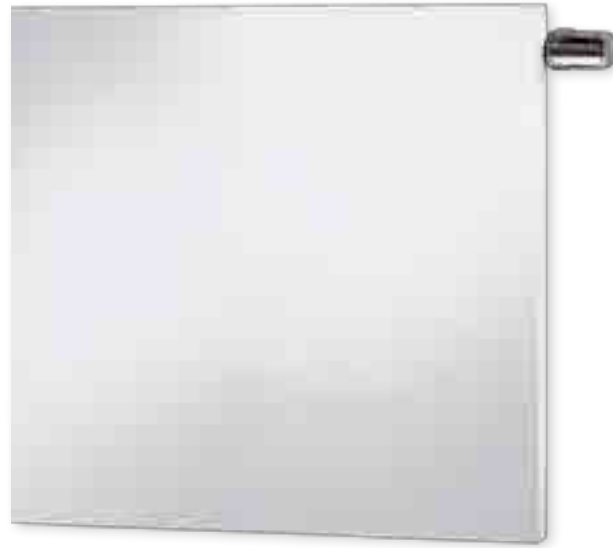

### TYPES

- NH1L1, NH2L1, NH2L2

### KLEUREN

- Standaardkleur S600 (witte fijn structuuriak) (RAL 9016: geen meerprijs 15%)
- Uitgebreide kleurenkaart zie p. 12

### SPECIAAL

- De Niva Lak Horizontaal is verkrijgbaar met 1 (NH1L1, NH2L1) of 2 rijen (NH2L2) lamellen ter verhoging van de warmteafgifte.
- NH1L1 ook verkrijgbaar als toiletradiator (520 x 450 mm)

### BEVESTIGINGEN

- Muurbevestigingen in de kleur RAL 7016 (antraciet grijs) standaard. Ook in optie verkrijgbaar in de kleur S600 (zie p. 164).

### TECHNISCH

- Elektrisch weerstandsgelast (onzichtbare lasnaden) en rolnaadgelast
- KTL-grondlaag, poedercoating
- Standaardwerkdruk: 10 bar
- Maximale bedrijfstemperatuur: 120°C

### ELEKTRISCH

- X** Zuiver elektrische radiator in de fabriek voorgevuld
- X** Gemengde radiator

### TECHNISCHE TEKENINGEN

- Zie p. 169

### AANSLUITING

- X** Eénpuntsaansluiting voor éénpijpsysteem
- X** Eénpuntsaansluiting voor tweepijpsysteem
- ✓** Tweepuntsaansluiting voor éénpijpsysteem (aansluiting via het geïntegreerd ventiel) (zie p. 366)
- ✓** Tweepuntsaansluiting voor tweepijpsysteem (standaard) (zie p. 364)
- ✓** Geïntegreerd ventiel (**geen meerprijs**) (zie p. 366)
- Aansluitingen: 4x½" zijdelings (binnendraad), 2x¾" Euroconus (50mm rechtsonder)

## NIVA LAK HORIZONTAAL

### Pure klasse in al haar eenvoud

Ook in de horizontale versie is en blijft de Niva een toonbeeld van efficiënte toegepaste vormgeving. Een geslaagde combinatie van functionaliteit en design, met de keuze uit 1 of 2 lamellen voor een aangepaste warmteafgifte, ook beschikbaar in toiletversie. Met optionele handdoekbeugel in chroomuitvoering.

### AANBEVOLEN AANSLUITING (VR) GEÏNTEGREERD VENTIEL

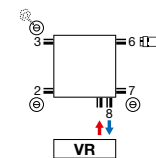

Andere aansluitmogelijkheden, zie p. 167

### AANBEVOLEN VOOR BADKAMER EN KEUKEN IN OPTIE



handdoekbeugel (chroom)  
art. nr. zie p. 164



art. nr. 1182 300 0000 0099  
Koppelingen, zie p. 379



## HOE NIVA LAK HORIZONTAAL BESTELLEN

Leveringstermijn 15 - 30 werkdagen  
(zonder transportduur)

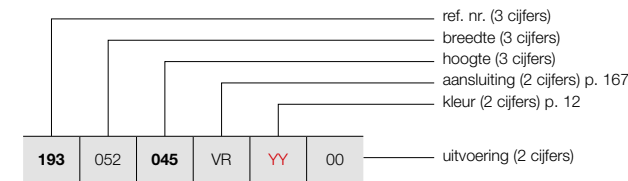

## HOE VOORRAADRADIATOR NIVA LAK HORIZONTAAL BESTELLEN

Leveringstermijn 5 werkdagen  
(zonder transportduur)

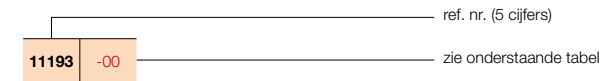

## NIVA LAK HORIZONTAAL (NH1L1, NH2L1, NH2L2)



NH1L1 / NH2L1

PRODUCTGROEP: STEEL

BESTELCODE MAATWERK NIVA LAK HORIZONTAAL	TECHNISCHE GEGEVENS									STANDAARDKLEUR verkorte ref. nr. S600 voorraad					
	buizen	breedte (L mm)	hoogte (H mm)	75/65/20 (Watt) (φ50K)	55/45/20 (Watt) (φ30K)	n-exp.	gewicht (kg)	inhoud (l)	el. weerst. (Watt)						
<b>REF. NR. NIVA LAK HORIZONTAAL NH1L1 : 193</b>															
193	052	045	VR	YY	00	-	520	450	301	158	1,26	7,50	1,19	-	11193-01
193	062	055 065	VR	YY	00	-	620	550	425	223	1,26	11,11	1,66	-	-
						-	620	650	490	256	1,27	13,28	1,92	-	-
193	082	055 065	VR	YY	00	-	820	550	562	295	1,26	14,69	2,20	-	-
						-	820	650	649	339	1,27	17,56	2,53	-	-
193	102	055 065 095	VR	YY	00	-	1020	550	699	367	1,26	18,28	2,73	-	-
						-	1020	650	807	422	1,27	21,85	3,15	-	-
						-	1020	950	1124	585	1,28	31,85	4,40	-	-
193	122	055 065 095	VR	YY	00	-	1220	550	836	439	1,26	21,86	3,27	-	-
						-	1220	650	965	504	1,27	26,13	3,77	-	-
						-	1220	950	1344	699	1,28	38,10	5,26	-	-
<b>REF. NR. NIVA LAK HORIZONTAAL NH2L1 : 194</b>															
194	062	055 065	VR	YY	00	-	620	550	611	318	1,28	17,25	3,27	-	-
						-	620	650	708	370	1,27	20,70	3,83	-	-
194	082	055 065	VR	YY	00	-	820	550	809	421	1,28	22,81	4,32	-	-
						-	820	650	936	489	1,27	27,37	5,07	-	-
194	102	055 065 095	VR	YY	00	-	1020	550	1006	523	1,28	28,38	5,38	-	-
						-	1020	650	1165	609	1,27	34,05	6,30	-	11194-23
						-	1020	950	1630	839	1,30	50,20	9,05	-	-
194	122	055 065 095	VR	YY	00	-	1220	550	1203	626	1,28	33,94	6,43	-	-
						-	1220	650	1393	728	1,27	40,72	7,54	-	-
						-	1220	950	1950	1004	1,30	60,05	10,82	-	-
194	142	055 065	VR	YY	00	-	1420	550	1400	728	1,28	39,50	7,48	-	-
						-	1420	650	1622	848	1,27	47,40	8,78	-	-
194	162	055 065	VR	YY	00	-	1620	550	1597	830	1,28	45,07	8,54	-	-
						-	1620	650	1850	967	1,27	54,08	10,01	-	-

Conform EN442-1: 2014: radiatoren en convectoren

Voor meer details over onze artikel-data, zie artikel-database: <http://www.synomax.com> en <https://www.2ba.nl>  
Voor de warmteafgiftes van andere regimes, kijkt u op p. 372 (correctiefactoren)  
Actuele prijzen: zie [www.vasco.eu](http://www.vasco.eu)

## INHOUD PRIJSLIJST

Selecteer hier uw radiator

<b>BADKAMERRADIATOREN</b>	<b>8</b>
ONI	9
IRIS	10
MALVA	11
PRADO	12
AGAVE	13
ASTER	14
ASTER HF-S	15
CARRÉ BAD	16
ARCHE BAD	17
ZANA BAD	18
TOILETRADIATOREN	60
<b>ELEKTRISCHE RADIATOREN</b>	<b>25</b>
<b>ZUIVER ELEKTRISCHE RADIATOREN</b>	<b>28</b>
BEAMS MONO-EL	31
ONI-EL	32
NIVA-EL	33
IRIS	34
AGAVE	35
ASTER	36
ASTER HF-S	37
CARRÉ BAD	38
ZANA BAD	39
VIOLA	40
E-PANEL	41
E-TECH	43
IRIS BL	44
AGAVE BL	45
ASTER BL	45
CARRÉ BAD BL	46
NIVA BL	46
<b>GEMENGDE RADIATOREN</b>	<b>49</b>
NIVA MIXED	51
IRIS MIXED	52
ASTER MIXED	52
<b>ALUMINIUM DESIGNRADIATOREN</b>	<b>61</b>
BEAMS	62
BRYCE	65
ALU-ZEN	68
ZAROS	69
<b>STAAL DESIGNRADIATOREN</b>	<b>75</b>
NIVA	76
NIVA VENTILO-CONVECTOR	82
CARRÉ	87
ARCHE	97
ZANA	100
VIOLA	110
TULIPA	126
<b>PANEELRADIATOREN</b>	<b>136</b>
ELIA	137
FLATLINE	141
FLAT-V-LINE	144
FLAT-PLINT-LINE	145
<b>PLINTRADIATOREN</b>	<b>149</b>
PRIMULA	150
FLAT-PLINT-LINE	145
<b>KOLOMRADIATOREN</b>	<b>163</b>
RITMO	164
VINTAGE	173
<b>TECHNIEK</b>	<b>182</b>
OVERZICHT KLEUREN	187
OVERZICHT ACCESSOIRES	188
OVERZICHT VENTIELSETS	190
OVERZICHT VOORRAADRADIATOREN	192
<b>CLIMATE CONTROL</b>	<b>200</b>



## NIVA LAK HORIZONTAAL (NH2L2)



NH2L2

### HOE NIVA LAK HORIZONTAAL BESTELLEN

Leveringstermijn 15 - 30 werkdagen  
(zonder transportduur)

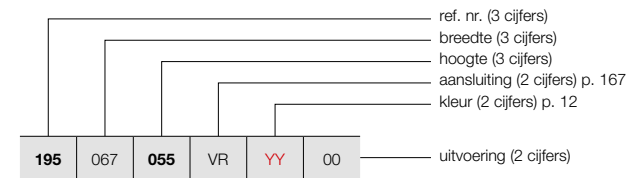

### HOE VOORRAADRADIATOR NIVA LAK HORIZONTAAL BESTELLEN

Leveringstermijn 5 werkdagen  
(zonder transportduur)

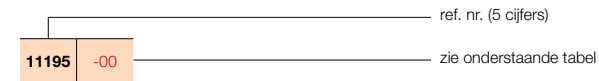

PRODUCTGROEP: STEEL

BESTELCODE MAATWERK NIVA LAK HORIZONTAAL	TECHNISCHE GEGEVENS										STANDAARDKLEUR verkorte ref. nr. S600 voorraad
	buizen	breedte (L mm)	hoogte (H mm)	75/65/20 (Watt) (φ50K)	55/45/20 (Watt) (φ30K)	n-exp.	gewicht (kg)	inhoud (l)	el. weerst. (Watt)		
195 067 055 VR YY 00	-	678	550	804	416	1,29	20,50	3,40	-	-	
	-	678	650	941	487	1,29	24,28	3,93	-	-	
195 087 055 VR YY 00	-	878	550	1041	539	1,29	26,55	4,40	-	-	
	-	878	650	1219	631	1,29	31,44	5,09	-	-	
195 107 055 VR YY 00	-	1078	550	1279	662	1,29	32,60	5,40	-	-	
	-	1078	650	1496	774	1,29	38,60	6,25	-	11195-16	
	-	1078	950	2027	1043	1,30	57,90	9,00	-	-	
195 127 055 VR YY 00	-	1278	550	1516	784	1,29	38,65	6,40	-	-	
	-	1278	650	1774	918	1,29	45,77	7,41	-	-	
	-	1278	950	2403	1237	1,30	68,64	10,67	-	-	
195 147 055 VR YY 00	-	1478	550	1753	907	1,29	44,69	7,40	-	-	
	-	1478	650	2051	1061	1,29	52,93	8,57	-	-	
195 167 055 VR YY 00	-	1678	550	1990	1030	1,29	50,74	8,41	-	-	
	-	1678	650	2329	1205	1,29	60,09	9,73	-	-	

Conform EN442-1: 2014: radiatoren en convectoren

Voor meer details over onze artikel-data, zie artikel-database: <http://www.synomax.com> en <https://www.2ba.nl>  
Voor de warmteafgiftes van andere regimes, kijkt u op p. 372 (correctiefactoren)  
Actuele prijzen: zie [www.vasco.eu](http://www.vasco.eu)

## NIVA SOFT VERTICAAL (NS1L1, NS2L1)



NIVA SOFT VERTICAAL

### Pure klasse in al haar creativiteit

De Niva in al zijn compacte, gestyleerde eenvoud, maar nu in een uitvoering met zacht afgeronde zijanten. Een designradiator die uitstekend tot zijn recht komt zowel in een minimalistisch interieur als in een eigentijdse retro-omgeving. Leverbaar met thermostaatkop op deurknophoogte.

### TYPES

- Enkel (NS1L1) en dubbel (NS2L1)

### KLEUREN

- Standaardkleur S600 (witte fijn structuurlak) (RAL 9016: geen meerprijs 15%)
- Uitgebreide kleurenkaart zie p. 12

### SPECIAAL

- De Niva Soft Verticaal is beschikbaar met een gelakte voorplaat (dwz. stalen plaatradiator + gelakte voorplaat).
- Vlakke voorplaat en afgeronde zijanten als hedendaagse troef
- Thermostaatkop op deurknophoogte in optie (niet bij NS1L1) (zie p. 366).



### BEVESTIGINGEN

- Muurbevestigingen in de kleur RAL 7016 (antraciet grijs) standaard. Ook in optie verkrijgbaar in de kleur S600 (zie p. 164).

### TECHNISCH

- Elektrisch weerstandsgelast (onzichtbare lasnaden) en rolnaadgelast
- KTL-grondlaag, poedercoating
- Standaardwerkdruk: 10 bar
- Maximale bedrijfstemperatuur: 120°C

### ELEKTRISCH

- ✗ Zuiver elektrische radiator in de fabriek vorgevuld
- ✗ Gemengde radiator

### TECHNISCHE TEKENINGEN

- Zie p. 170

### AANSLUITING

- ✗ Eénpuntsaansluiting voor éénpijpsysteem
- ✗ Eénpuntsaansluiting voor tweepijpsysteem
- ✓ Tweepuntsaansluiting voor éénpijpsysteem (aansluiting via de middenaansluiting) (zie p. 364)
- ✓ Tweepuntsaansluiting voor tweepijpsysteem (standaard) (zie p. 364)
- ✓ Geïntegreerd ventiel (**meerprijs**) (niet bij NS1L1) (zie p. 366)
- Aansluitingen: ½" (binnendraad)

### AANBEVOLEN AANSLUITING NS1L1/NS2L1 (LB)

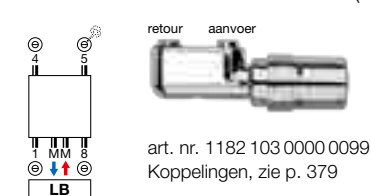

### AANBEVOLEN VOOR BADKAMER EN KEUKEN IN OPTIE



### OPTIE: AANSLUITING NS2L1 (VR) GEÏNTEGREERD VENTIEL



### Meerprijs (zie p. 366)

Andere aansluitmogelijkheden, zie p. 167



## INHOUD PRIJSLIJST

Selecteer hier uw radiator

<b>BADKAMERRADIATOREN</b>	<b>8</b>
ONI	9
IRIS	10
MALVA	11
PRADO	12
AGAVE	13
ASTER	14
ASTER HF-S	15
CARRÉ BAD	16
ARCHE BAD	17
ZANA BAD	18
TOILETRADIATOREN	60
<b>ELEKTRISCHE RADIATOREN</b>	<b>25</b>
<b>ZUIVER ELEKTRISCHE RADIATOREN</b>	<b>28</b>
BEAMS MONO-EL	31
ONI-EL	32
NIVA-EL	33
IRIS	34
AGAVE	35
ASTER	36
ASTER HF-S	37
CARRÉ BAD	38
ZANA BAD	39
VIOLA	40
E-PANEL	41
E-TECH	43
IRIS BL	44
AGAVE BL	45
ASTER BL	45
CARRÉ BAD BL	46
NIVA BL	46
<b>GEMENGDE RADIATOREN</b>	<b>49</b>
NIVA MIXED	51
IRIS MIXED	52
ASTER MIXED	52
<b>ALUMINIUM DESIGNRADIATOREN</b>	<b>61</b>
BEAMS	62
BRYCE	65
ALU-ZEN	68
ZAROS	69
<b>STAAL DESIGNRADIATOREN</b>	<b>75</b>
NIVA	76
NIVA VENTILO-CONVECTOR	82
CARRÉ	87
ARCHE	97
ZANA	100
VIOLA	110
TULIPA	126
<b>PANEELRADIATOREN</b>	<b>136</b>
ELIA	137
FLATLINE	141
FLAT-V-LINE	144
FLAT-PLINT-LINE	145
<b>PLINTRADIATOREN</b>	<b>149</b>
PRIMULA	150
FLAT-PLINT-LINE	145
<b>KOLOMRADIATOREN</b>	<b>163</b>
RITMO	164
VINTAGE	173
<b>TECHNIEK</b>	<b>182</b>
OVERZICHT KLEUREN	187
OVERZICHT ACCESSOIRES	188
OVERZICHT VENTIELSETS	190
OVERZICHT VOORRAADRADIATOREN	192
<b>CLIMATE CONTROL</b>	<b>200</b>



**NIVA SOFT VERTICAAL (NS1L1, NS2L1)**

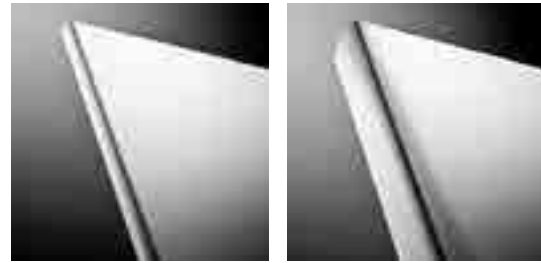

NS1L1

NS2L1

**HOE NIVA SOFT BESTELLEN**

Leveringstermijn 15 - 30 werkdagen  
(zonder transportduur)

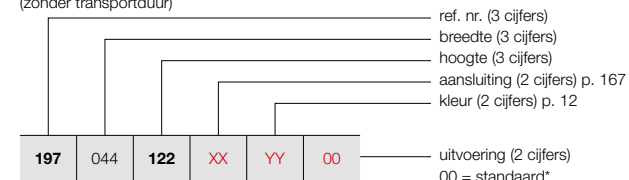

00 = standaard\*  
thermostaatkop geïntegreerd ventiel (NS2L1)\*\*  
03 = wit  
04 = chroom  
\* zonder geïntegreerd ventiel  
\*\* steeds aansluiting VR

**HOE VOORRAADRADIATOR NIVA SOFT BESTELLEN**

Leveringstermijn 5 werkdagen  
(zonder transportduur)

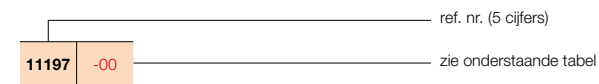

PRODUCTGROEP: STEEL

BESTELCODE MAATWERK NIVA SOFT VERTICAAL	TECHNISCHE GEGEVENS										STANDAARDKLEUR verkorte ref. nr. S600 voorraad				
	buizen	breedte (L mm)	hoogte (H mm)	75/65/20 (Watt) (φ50K)	55/45/20 (Watt) (φ30K)	n-exp.	gewicht (kg)	inhoud (l)	el. weerst. (Watt)						
<b>REF. NR. NIVA SOFT VERTICAAL NS1L1 : 197</b>															
197	044	122	XX	YY	00	-	440	1220	645	337	1,27	18,10	2,55	-	11197-06
		182				-	440	1820	934	486	1,28	27,35	3,70	-	11197-07
		202				-	440	2020	1023	532	1,28	30,20	4,00	-	11197-08
		222				-	440	2220	1070	559	1,27	33,20	4,50	-	-
197	054	122	XX	YY	00	-	540	1220	815	424	1,28	21,97	3,32	-	11197-04
		182				-	540	1820	1128	587	1,28	33,67	4,61	-	11197-01
		202				-	540	2020	1257	654	1,28	37,12	5,05	-	11197-05
		222				-	540	2220	1310	681	1,28	40,88	5,57	-	-
197	064	122	XX	YY	00	-	640	1220	985	510	1,29	25,83	3,85	-	11197-09
		182				-	640	1820	1322	687	1,28	39,98	5,52	-	11197-02
		202				-	640	2020	1490	775	1,28	44,03	6,10	-	11197-03
		222				-	640	2220	1550	806	1,28	48,57	6,63	-	-
197	074	182	XX	YY	00	-	740	1820	1515	784	1,29	46,30	6,43	-	11197-10
		202				-	740	2020	1724	897	1,28	50,95	7,15	-	11197-11
		222				-	740	2220	1790	926	1,29	56,25	7,70	-	-
<b>REF. NR. NIVA SOFT VERTICAAL NS2L1 : 198</b>															
198	044	122	XX	YY	00	-	440	1220	988	506	1,31	28,40	4,90	-	-
		182				-	440	1820	1330	681	1,31	42,23	7,28	-	11198-08
		202				-	440	2020	1438	736	1,31	46,75	8,00	-	11198-09
		222				-	440	2220	1543	823	1,23	51,40	8,90	-	-
198	054	122	XX	YY	00	-	540	1220	1213	621	1,31	36,83	6,48	-	11198-10
		182				-	540	1820	1633	836	1,31	51,68	9,07	-	11198-01
		202				-	540	2020	1764	903	1,31	57,23	10,00	-	11198-02
		222				-	540	2220	1893	995	1,26	62,73	11,00	-	-
198	064	122	XX	YY	00	-	640	1220	1437	732	1,32	38,17	7,02	-	-
		182				-	640	1820	1935	991	1,31	61,14	10,86	-	11198-03
		202				-	640	2020	2091	1071	1,31	67,72	12,00	-	11198-04
		222				-	640	2220	2243	1160	1,29	74,07	13,10	-	-
198	074	182	XX	YY	00	-	740	1820	2237	1146	1,31	70,60	12,65	-	11198-11
		202				-	740	2020	2417	1238	1,31	78,20	14,00	-	11198-05
		222				-	740	2220	2594	1322	1,32	85,40	15,20	-	-

Conform EN442-1: 2014: radiatoren en convectoren

Voor meer details over onze artikel-data, zie artikel-database: <http://www.synomax.com> en <https://www.2ba.nl>

**Voor de warmteafgifte van andere regimes, kijkt u op p. 372 (correctiefactoren)**  
Actuele prijzen: zie [www.vasco.eu](http://www.vasco.eu)

# NIVA VENTILO CONVECTOR

verwarmen & koelen



**INHOUD PRIJSLIJST**

Selecteer hier uw radiator

<b>BADKAMERRADIATOREN</b>	<b>8</b>
ONI	9
IRIS	10
MALVA	11
PRADO	12
AGAVE	13
ASTER	14
ASTER HF-S	15
CARRÉ BAD	16
ARCHE BAD	17
ZANA BAD	18
TOILETRADIATOREN	60
<b>ELEKTRISCHE RADIATOREN</b>	<b>25</b>
<b>ZUIVER ELEKTRISCHE RADIATOREN</b>	<b>28</b>
BEAMS MONO-EL	31
ONI-EL	32
NIVA-EL	33
IRIS	34
AGAVE	35
ASTER	36
ASTER HF-S	37
CARRÉ BAD	38
ZANA BAD	39
VIOLA	40
E-PANEL	41
E-TECH	43
IRIS BL	44
AGAVE BL	45
ASTER BL	45
CARRÉ BAD BL	46
NIVA BL	46
<b>GEMENGDE RADIATOREN</b>	<b>49</b>
NIVA MIXED	51
IRIS MIXED	52
ASTER MIXED	52
<b>ALUMINIUM DESIGNRADIATOREN</b>	<b>61</b>
BEAMS	62
BRYCE	65
ALU-ZEN	68
ZAROS	69
<b>STAAL DESIGNRADIATOREN</b>	<b>75</b>
NIVA	76
NIVA VENTILO-CONVECTOR	82
CARRÉ	87
ARCHE	97
ZANA	100
VIOLA	110
TULIPA	126
<b>PANEELRADIATOREN</b>	<b>136</b>
ELIA	137
FLATLINE	141
FLAT-V-LINE	144
FLAT-PLINT-LINE	145
<b>PLINTRADIATOREN</b>	<b>149</b>
PRIMULA	150
FLAT-PLINT-LINE	145
<b>KOLOMRADIATOREN</b>	<b>163</b>
RITMO	164
VINTAGE	173
<b>TECHNIEK</b>	<b>182</b>
OVERZICHT KLEUREN	187
OVERZICHT ACCESSOIRES	188
OVERZICHT VENTIELSETS	190
OVERZICHT VOORRAADRADIATOREN	192
<b>CLIMATE CONTROL</b>	<b>200</b>

# verwarmen & koelen

De warmtepomp wint jaar na jaar terrein in nieuwe en bestaande woningen. Specialisten zijn het er dan ook over eens: dit is dé energiebron van de toekomst. De eindgebruiker profiteert twee keer. Want met een warmtepomp kan hij niet alleen energie-efficiënt verwarmen, maar ook koelen. Zeker in combinatie met de gloednieuwe Niva Ventilo-Convector van Vasco! Een ventilo-convector is een warmtewisselaar met lamellen waarbij een geïntegreerde ventilator warme of koude lucht de ruimte in brengt. Dit systeem, dat werkt op lage watertemperaturen van 30 tot 40°C, is zeer interessant in combinatie met een warmtepomp. De ventilo-convector kan in alle ruimtes van de woning toegepast worden, maar vormt vooral in de slaapkamer een absolute meerwaarde, omdat we daar behoefte hebben aan zowel verwarming als aan koeling. De ventilo-convector verwarmt of koelt de ruimte in korte tijd van 18 naar 22°C of van 28 naar 24°C. Bij toepassing van koeling worden er watertemperaturen gebruikt van 7 tot 12°C.

## Dé oplossing tijdens koude winters en warme zomers!

-  **de ideale 2-in-1 oplossing**  
in sneltempo de gewenste temperatuur
-  **ideaal in combinatie met warmtepomp**  
koeling enkel mogelijk met warmtepomp met koelfunctie
-  **voor lage watertemperatuursystemen**
-  **fluisterstille werking**
-  **met modulerende ventilator-regeling**
-  **met koper/aluminium warmtewisselaar**
-  **energie-efficiënte werking**
-  **touch display met intuïtieve bediening**
-  **overschilderbaar**

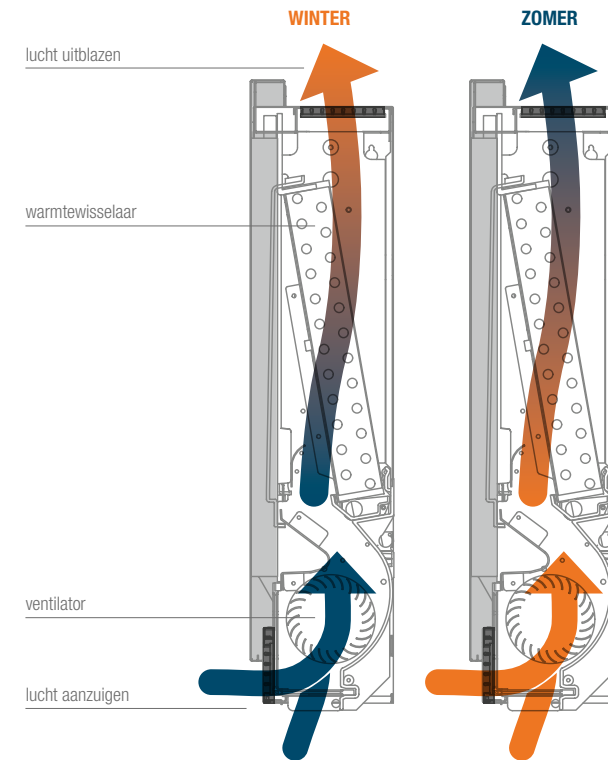
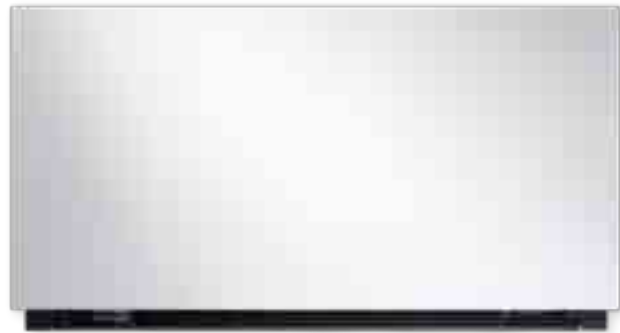

### 2-IN-1

De Niva ventilo-convector brengt iedere ruimte in uw woning op de gewenste comforttemperatuur. De convector verwarmt bij koud weer snel op en zorgt bij warme dagen voor de nodige verkoeling!



PRODUCTGROEP: FC

TECHNISCHE GEGEVENS						STANDAARDKLEUR
breedte (L mm)	hoogte (H mm)	45/40/20 (Watt)	35/30/20 (Watt)	gewicht (kg)	inhoud (l)	verkorte ref. nr. S600
<b>TYPE: FC75</b>						
750	610	1114	506	18,00	0,47	<b>11600-01</b>
<b>TYPE: FC95</b>						
950	610	2004	971	21,00	0,80	<b>11600-02</b>
<b>TYPE: FC115</b>						
1150	610	3162	1698	24,00	1,13	<b>11600-03</b>

Conform EN442-1: 2014: radiatoren en convectoren  
Voor meer details over onze artikel-data, zie artikel-database: <http://www.synomax.com> en <https://www.2ba.nl>  
**Voor de warmteafgiftes van andere regimes, kijkt u op p. 372 (correctiefactoren)**  
**Actuele prijzen: zie [www.vasco.eu](http://www.vasco.eu)**

### TECHNISCHE GEGEVENS

	FC75	FC95	FC115
<b>Algemene gegevens</b>			
Verwarmingsvermogen bij	W	1114	2004
Waterdebiet	l/h	192	345
Drukverlies	kPa	9,47	7,93
Verwarmingsvermogen bij 35/30/20°C	W	506	971
Totaal koelvermogen bij 7/12/27°C 50% RV	W	990	1829
Voelbaar koelvermogen	W	742	1370
Waterdebiet	l/h	170	313
Drukverlies	kPa	7,2	8,4
Maximale werkdruk	bar	10	10
Hydraulische aansluiting		3/4" EK	3/4" EK
<b>Ventilator gegevens</b>			
Maximaal luchtdebiet	m³/h	162	320
Medium luchtdebiet	m³/h	113	252
Minimum luchtdebiet	m³/h	55	155
<b>Elektrische gegevens</b>			
Voedingsspanning	V/ph/Hz	230/1/50	230/1/50
Maximaal opgenomen vermogen	W	11,27	18,49
Maximale opgenomen stroom	A	0,05	0,08
Opgenomen vermogen bij minimum snelheid	W	6,6	7,2
<b>Geluidsgegevens</b>			
Geluidsdruk bij maximaal luchtdebiet *	dB(A)	42	43
Geluidsdruk bij medium luchtdebiet *	dB(A)	33	36
Geluidsdruk bij minimum luchtdebiet *	dB(A)	22	24
Geluidsdruk bij temperatuur setpunt *	dB(A)	19	20

\* Gemeten op 1 meter afstand volgens ISO 7779





Selecteer hier uw radiator

<b>BADKAMERRADIATOREN</b>	<b>8</b>
ONI	9
IRIS	10
MALVA	11
PRADO	12
AGAVE	13
ASTER	14
ASTER HF-S	15
CARRÉ BAD	16
ARCHE BAD	17
ZANA BAD	18
TOILETRADIATOREN	60
<b>ELEKTRISCHE RADIATOREN</b>	<b>25</b>
<b>ZUIVER ELEKTRISCHE RADIATOREN</b>	<b>28</b>
BEAMS MONO-EL	31
ONI-EL	32
NIVA-EL	33
IRIS	34
AGAVE	35
ASTER	36
ASTER HF-S	37
CARRÉ BAD	38
ZANA BAD	39
VIOLA	40
E-PANEL	41
E-TECH	43
IRIS BL	44
AGAVE BL	45
ASTER BL	45
CARRÉ BAD BL	46
NIVA BL	46
<b>GEMENGDE RADIATOREN</b>	<b>49</b>
NIVA MIXED	51
IRIS MIXED	52
ASTER MIXED	52
<b>ALUMINIUM DESIGNRADIATOREN</b>	<b>61</b>
BEAMS	62
BRYCE	65
ALU-ZEN	68
ZAROS	69
<b>STAAL DESIGNRADIATOREN</b>	<b>75</b>
NIVA	76
NIVA VENTILO-CONVECTOR	82
CARRÉ	87
ARCHE	97
ZANA	100
VIOLA	110
TULIPA	126
<b>PANEELRADIATOREN</b>	<b>136</b>
ELIA	137
FLATLINE	141
FLAT-V-LINE	144
FLAT-PLINT-LINE	145
<b>PLINTRADIATOREN</b>	<b>149</b>
PRIMULA	150
FLAT-PLINT-LINE	145
<b>KOLOMRADIATOREN</b>	<b>163</b>
RITMO	164
VINTAGE	173
<b>TECHNIEK</b>	<b>182</b>
OVERZICHT KLEUREN	187
OVERZICHT ACCESSOIRES	188
OVERZICHT VENTIELSETS	190
OVERZICHT VOORRAADRADIATOREN	192
<b>CLIMATE CONTROL</b>	<b>200</b>



PRODUCTGROEP: SPARE PARTS

BEVESTIGINGEN		HOOGTE RADIATOR	KLEUR	ART. NR.
<b>N1L1 / N1L1-ES / NS1L1*</b>				
MUURBEVESTIGING		1220 mm	S600	1187 104 1100 0600
		1820 mm	S600	1187 104 1700 0600
		2020 mm	S600	1187 104 1900 0600
		2220 mm	S600	1187 104 2100 0600
<b>N2L1 / N2L1-ES / NS2L1</b>				
MUURBEVESTIGING		1220 mm	S600	1187 105 1100 0600
		1820 mm	S600	1187 105 1700 0600
		2020 mm	S600	1187 105 1900 0600
		2220 mm	S600	1187 105 2100 0600
<b>NH1L1</b>				
MUURBEVESTIGING		450 mm	S600	1187 102 0400 0600
		550 mm	S600	1187 102 0500 0600
		650 mm	S600	1187 102 0600 0600
		950 mm	S600	1187 102 0900 0600
<b>NH2L1 / NH2L2</b>				
MUURBEVESTIGING		550 mm	S600	118710305000600
		650 mm	S600	118710306000600
		950 mm	S600	118710309000600

Prijzen: zie prijslijst "spare parts"

\* niet beschikbaar voor NS1L1 met geïntegreerd ventiel

PRODUCTGROEP: ACC

ACCESSOIRES	BREEDTE HANDDOEKBEUGEL	KLEUR*	ART. NR.
<b>N1L1** / N2L1 / N1L1-ES / N2L1-ES / NS1L1** / NS2L1</b>			
HANDDOEKBEUGEL MULTI+ RECHTS		600 mm	S600 1183 734 0000 0600
		600 mm	M301 1183 734 0000 0301
		600 mm	RAL 9005 <sup>S</sup> 1183 734 0000 9005
<b>N1L1** / N2L1 / N1L1-ES / N2L1-ES / NS1L1** / NS2L1</b>			
HANDDOEKBEUGEL MULTI+ LINKS		600 mm	S600 1183 735 0000 0600
		600 mm	M301 1183 735 0000 0301
		600 mm	RAL 9005 <sup>S</sup> 1183 735 0000 9005

- h = 70 mm; b = 600 mm (b tablet = 194 mm); e = 176 mm; c = 170 mm;
- Bevestiging aan de muur, rechts van de radiator.

- h = 70 mm; b = 600 mm (b tablet = 194 mm); e = 176 mm; c = 170 mm;
- Bevestiging aan de muur, links van de radiator.

■ structuur zwart  
\* Multi+ is leverbaar in de kleur van de radiator, indien samen besteld. Meerprijs +15%  
\*\* Niet mogelijk voor Niva Bad

Montagevoorschriften accessoires: zie [www.vasco.eu](http://www.vasco.eu)  
Actuele prijzen: zie [www.vasco.eu](http://www.vasco.eu)

e = afstand voorkant accessoire tot wand  
d = afstand voorkant accessoire tot voorkant radiator  
c = afstand wand tot achterkant beugel  
a = afstand accessoire tot radiator  
uit voorraad leverbaar

PRODUCTGROEP: ACC

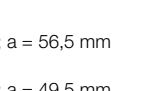
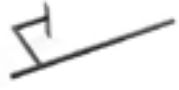
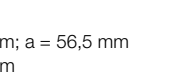
ACCESSOIRES	BREEDTE HANDDOEKBEUGEL	KLEUR	ART. NR.
<b>N1L1* / N1L1-ES / NS1L1*</b>			
KORTE BEUGEL		240 mm	S600 1183 710 0000 0600
		240 mm	M301 1183 710 0000 0301
		240 mm	RAL 9005 <sup>S</sup> 1183 710 0000 9005
<b>N2L1 / N2L1-ES / NS2L1</b>			
KORTE BEUGEL		240 mm	S600 1183 720 0000 0600
		240 mm	M301 1183 720 0000 0301
		240 mm	RAL 9005 <sup>S</sup> 1183 720 0000 9005
<b>N1L1* / N1L1-ES / NS1L1*</b>			
LANGE BEUGEL		440 mm	S600 1183 711 0000 0600
		440 mm	M301 1183 711 0000 0301
		440 mm	RAL 9005 <sup>S</sup> 1183 711 0000 9005
<b>N2L1 / N2L1-ES / NS2L1</b>			
LANGE BEUGEL		440 mm	S600 1183 721 0000 0600
		440 mm	M301 1183 721 0000 0301
		440 mm	RAL 9005 <sup>S</sup> 1183 721 0000 9005

- **N1L1 / N1L1-ES:** d = 66,5 mm; a = 56,5 mm
- **NS1L1:** d = 68 mm; a = 58 mm
- **N2L1 / N2L1-ES:** d = 59,5 mm; a = 49,5 mm
- **NS2L1:** d = 58 mm; a = 48 mm

- **N1L1 / N1L1-ES:** d = 66,5 mm; a = 56,5 mm
- **NS1L1:** d = 68 mm; a = 58 mm
- **N2L1 / N2L1-ES:** d = 59,5 mm; a = 49,5 mm
- **NS2L1:** d = 58 mm; a = 48 mm

ACCESSOIRES	BREEDTE HANDDOEKBEUGEL	KLEUR	ART. NR.
<b>N1L1* / N1L1-ES / NS1L1*</b>			
RECHTHOEK BEUGEL		286 x 110 mm	S600 1183 712 0000 0600
		286 x 110 mm	M301 1183 712 0000 0301
		286 x 110 mm	RAL 9005 <sup>S</sup> 1183 712 0000 9005
<b>N2L1 / N2L1-ES / NS2L1</b>			
RECHTHOEK BEUGEL		286 x 110 mm	S600 1183 722 0000 0600
		286 x 110 mm	M301 1183 722 0000 0301
		286 x 110 mm	RAL 9005 <sup>S</sup> 1183 722 0000 9005

- **N1L1 / N1L1-ES:** d = 66,5 mm; a = 56,5 mm
- **NS1L1:** d = 68 mm; a = 58 mm
- **N2L1 / N2L1-ES:** d = 59,5 mm; a = 49,5 mm
- **NS2L1:** d = 58 mm; a = 48 mm

ACCESSOIRES	BREEDTE HANDDOEKBEUGEL	KLEUR	ART. NR.
<b>N1L1* / N1L1-ES / NS1L1*</b>			
VIERKANT BEUGEL		240 x 240 mm	S600 1183 713 0000 0600
		240 x 240 mm	M301 1183 713 0000 0301
		240 x 240 mm	RAL 9005 <sup>S</sup> 1183 713 0000 9005
<b>N2L1 / N2L1-ES / NS2L1</b>			
VIERKANT BEUGEL		240 x 240 mm	S600 1183 723 0000 0600
		240 x 240 mm	M301 1183 723 0000 0301
		240 x 240 mm	RAL 9005 <sup>S</sup> 1183 723 0000 9005

- **N1L1 / N1L1-ES:** d = 66,5 mm; a = 56,5 mm
- **NS1L1:** d = 68 mm; a = 58 mm
- **N2L1 / N2L1-ES:** d = 59,5 mm; a = 49,5 mm
- **NS2L1:** d = 58 mm; a = 48 mm

■ structuur zwart  
\* Niet mogelijk voor Niva Bad  
Montagevoorschriften accessoires: zie [www.vasco.eu](http://www.vasco.eu)  
Actuele prijzen: zie [www.vasco.eu](http://www.vasco.eu)

d = afstand voorkant accessoire tot voorkant radiator  
a = afstand accessoire tot radiator  
uit voorraad leverbaar

Selecteer hier uw radiator

<b>BADKAMERRADIATOREN</b>	<b>8</b>
ONI	9
IRIS	10
MALVA	11
PRADO	12
AGAVE	13
ASTER	14
ASTER HF-S	15
CARRÉ BAD	16
ARCHE BAD	17
ZANA BAD	18
TOILETRADIATOREN	60
<b>ELEKTRISCHE RADIATOREN</b>	<b>25</b>
<b>ZUIVER ELEKTRISCHE RADIATOREN</b>	<b>28</b>
BEAMS MONO-EL	31
ONI-EL	32
NIVA-EL	33
IRIS	34
AGAVE	35
ASTER	36
ASTER HF-S	37
CARRÉ BAD	38
ZANA BAD	39
VIOLA	40
E-PANEL	41
E-TECH	43
IRIS BL	44
AGAVE BL	45
ASTER BL	45
CARRÉ BAD BL	46
NIVA BL	46
<b>GEMENGDE RADIATOREN</b>	<b>49</b>
NIVA MIXED	51
IRIS MIXED	52
ASTER MIXED	52
<b>ALUMINIUM DESIGNRADIATOREN</b>	<b>61</b>
BEAMS	62
BRYCE	65
ALU-ZEN	68
ZAROS	69
<b>STAAL DESIGNRADIATOREN</b>	<b>75</b>
NIVA	76
NIVA VENTILO-CONVECTOR	82
CARRÉ	87
ARCHE	97
ZANA	100
VIOLA	110
TULIPA	126
<b>PANEELRADIATOREN</b>	<b>136</b>
ELIA	137
FLATLINE	141
FLAT-V-LINE	144
FLAT-PLINT-LINE	145
<b>PLINTRADIATOREN</b>	<b>149</b>
PRIMULA	150
FLAT-PLINT-LINE	145
<b>KOLOMRADIATOREN</b>	<b>163</b>
RITMO	164
VINTAGE	173
<b>TECHNIEK</b>	<b>182</b>
OVERZICHT KLEUREN	187
OVERZICHT ACCESSOIRES	188
OVERZICHT VENTIELSETS	190
OVERZICHT VOORRAADRADIATOREN	192
<b>CLIMATE CONTROL</b>	<b>200</b>

PRODUCTGROEP: ACC

ACCESSOIRES	BREEDTE HANDDOEKBEUGEL	KLEUR	ART. NR.
HANDDOEKBEUGEL	<b>N1L1* / N1L1-ES / NS1L1*</b>		
	372 mm	ALUMINIUM	1183 239 0000 0000
	372 mm	<b>UITLOPEND</b> KOPER	1183 239 0000 0029
	372 mm	CHROOM	1183 239 0000 0099
	372 mm	S600	1183 239 0000 0600
	372 mm	RAL 9005 <sup>M</sup>	1183 239 0000 9005
	526 mm	CHROOM	1183 271 0000 0099
526 mm	S600	1183 271 0000 0600	
526 mm	RAL 9005 <sup>M</sup>	1183 271 0000 9005	

- Handdoekbeugel in geanodiseerd aluminium
- h = 55 mm; b = 372, 526 mm; d = 56 mm; a = 50 mm;

ACCESSOIRES	BREEDTE HANDDOEKBEUGEL	KLEUR	ART. NR.
HANDDOEKBEUGEL	<b>N2L1 / N2L1-ES / NS2L1</b>		
	372 mm	ALUMINIUM	1183 240 0000 0000
	372 mm	<b>UITLOPEND</b> KOPER	1183 240 0000 0029
	372 mm	CHROOM	1183 240 0000 0099
	372 mm	S600	1183 240 0000 0600
	372 mm	RAL 9005 <sup>M</sup>	1183 240 0000 9005
	526 mm	CHROOM	1183 272 0000 0099
526 mm	S600	1183 272 0000 0600	
526 mm	RAL 9005 <sup>M</sup>	1183 272 0000 9005	

- Handdoekbeugel in geanodiseerd aluminium
- h = 55 mm; b = 372, 526 mm; d = 56 mm; a = 50 mm;

ACCESSOIRES	BREEDTE RADIATOR	KLEUR	ART. NR.
HANDDOEKBEUGEL	<b>N1L1 / N1L1-ES / NIVA BAD</b>		
	420 mm	CHROOM	1183 213 0000 0099
	520 mm	CHROOM	1183 214 0000 0099
	520 mm	INOX/RVS	1183 214 0000 9993
	620 mm	CHROOM	1183 215 0000 0099
	620 mm	INOX/RVS	1183 215 0000 9993
	720 mm	CHROOM	1183 216 0000 0099

- h = 25 mm; b = 440, 540, 640, 740 mm; d = 73 mm; a = 57 mm

ACCESSOIRES	BREEDTE RADIATOR	KLEUR	ART. NR.
HANDDOEKBEUGEL	<b>N2L1 / N2L1-ES</b>		
	420 mm	CHROOM	1183 218 0000 0099
	520 mm	CHROOM	1183 219 0000 0099
	520 mm	INOX/RVS	1183 219 0000 9993
	620 mm	CHROOM	1183 220 0000 0099
	620 mm	INOX/RVS	1183 220 0000 9993
	720 mm	CHROOM	1183 221 0000 0099

- h = 25 mm; b = 440, 540, 640, 740 mm; d = 73 mm; a = 57 mm

ACCESSOIRES	BREEDTE RADIATOR	KLEUR	ART. NR.
HANDDOEKBEUGEL	<b>NH1L1 / NH2L1 / NH2L2</b>		
	CHROOM		1183 217 0000 0099

ACCESSOIRES	HOOGTE RADIATOR	KLEUR	ART. NR.
NIVA BAD	<b>N1L1 / NS1L1</b>		
	1820 mm	S600	1183 803 1820 0600
	1820 mm	RAL 9005 <sup>S</sup>	1183 803 1820 9005
	2020 mm	S600	1183 803 2020 0600
	2020 mm	RAL 9005 <sup>S</sup>	1183 803 2020 9005

- breedte radiator N1L1: 420 mm; breedte radiator NS1L1: 440 mm;

<sup>S</sup> structuur zwart

<sup>M</sup> mat zwart

\* Niet mogelijk voor Niva Bad

Montagevoorschriften accessoires: zie [www.vasco.eu](http://www.vasco.eu)

Actuele prijzen: zie [www.vasco.eu](http://www.vasco.eu)

d = afstand voorkant accessoire tot voorkant radiator

a = afstand accessoire tot radiator

uit voorraad leverbaar

Selecteer hier uw radiator

<b>BADKAMERRADIATOREN</b>	<b>8</b>
ONI	9
IRIS	10
MALVA	11
PRADO	12
AGAVE	13
ASTER	14
ASTER HF-S	15
CARRÉ BAD	16
ARCHE BAD	17
ZANA BAD	18
TOILETRADIATOREN	60
<b>ELEKTRISCHE RADIATOREN</b>	<b>25</b>
<b>ZUIVER ELEKTRISCHE RADIATOREN</b>	<b>28</b>
BEAMS MONO-EL	31
ONI-EL	32
NIVA-EL	33
IRIS	34
AGAVE	35
ASTER	36
ASTER HF-S	37
CARRÉ BAD	38
ZANA BAD	39
VIOLA	40
E-PANEL	41
E-TECH	43
IRIS BL	44
AGAVE BL	45
ASTER BL	45
CARRÉ BAD BL	46
NIVA BL	46
<b>GEMENGDE RADIATOREN</b>	<b>49</b>
NIVA MIXED	51
IRIS MIXED	52
ASTER MIXED	52
<b>ALUMINIUM DESIGNRADIATOREN</b>	<b>61</b>
BEAMS	62
BRYCE	65
ALU-ZEN	68
ZAROS	69
<b>STAAL DESIGNRADIATOREN</b>	<b>75</b>
NIVA	76
NIVA VENTILO-CONVECTOR	82
CARRÉ	87
ARCHE	97
ZANA	100
VIOLA	110
TULIPA	126
<b>PANEELRADIATOREN</b>	<b>136</b>
ELIA	137
FLATLINE	141
FLAT-V-LINE	144
FLAT-PLINT-LINE	145
<b>PLINTRADIATOREN</b>	<b>149</b>
PRIMULA	150
FLAT-PLINT-LINE	145
<b>KOLOMRADIATOREN</b>	<b>163</b>
RITMO	164
VINTAGE	173
<b>TECHNIEK</b>	<b>182</b>
OVERZICHT KLEUREN	187
OVERZICHT ACCESSOIRES	188
OVERZICHT VENTIELSETS	190
OVERZICHT VOORRAADRADIATOREN	192
<b>CLIMATE CONTROL</b>	<b>200</b>

**NIVA BAD:** N1L1 / NS1L1

**NIVA LAK VERTICAAL:** N1L1 / N2L1

**NIVA INOX VERTICAAL:** N1L1-ES / N2L1-ES

**NIVA SOFT VERTICAAL:** NS1L1 / NS2L1 (zonder geïntegreerd ventiel)

**NIVA MIXED HYBRIDE:** N1L1-EL-MIX

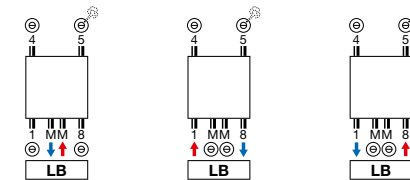

- **Opmerking:** MM met aanvoer rechts.

**NIVA SOFT VERTICAAL:** NS2L1

**GEÏNTEGREERD VENTIEL**

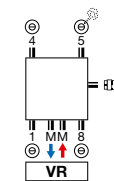

- **Meerprijs** (zie p. 366)
- **Opmerking:** MM met aanvoer rechts (op deze aansluiting bevindt zich op de achterzijde een stijgbuis).

**NIVA LAK HORIZONTAAL:** NH1L1 / NH2L1 / NH2L2

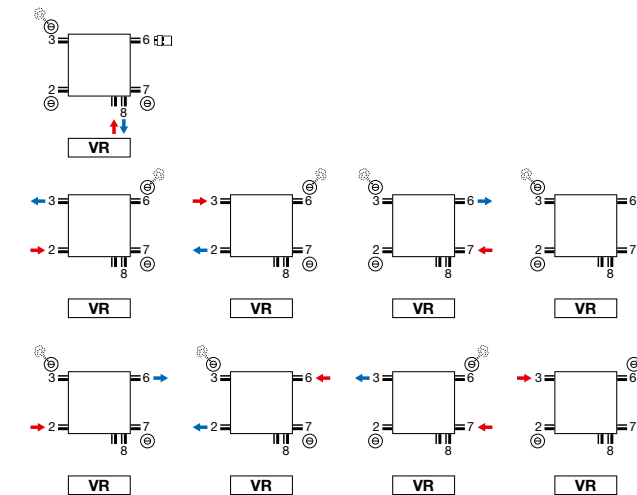

- **Geïntegreerd ventiel:** geen meerprijs (zie p. 366)
- **Thermostaatkop** enkel te gebruiken bij aansluiting op het ventiel (aanvoer links, retour rechts). Andere aansluitingen, vb. SL, thermostaatkop uit de aansluiting 6 nemen. Hier is wel de mogelijkheid om aanvoer en retour te wisselen.

**Opmerking:** het aansluiten van de radiator kan enkel volgens de getoonde aansluiticonen. Voor elke andere aansluitwijze nemen wij geen verantwoordelijkheid.



NIVA BAD (N1L1, NS1L1)

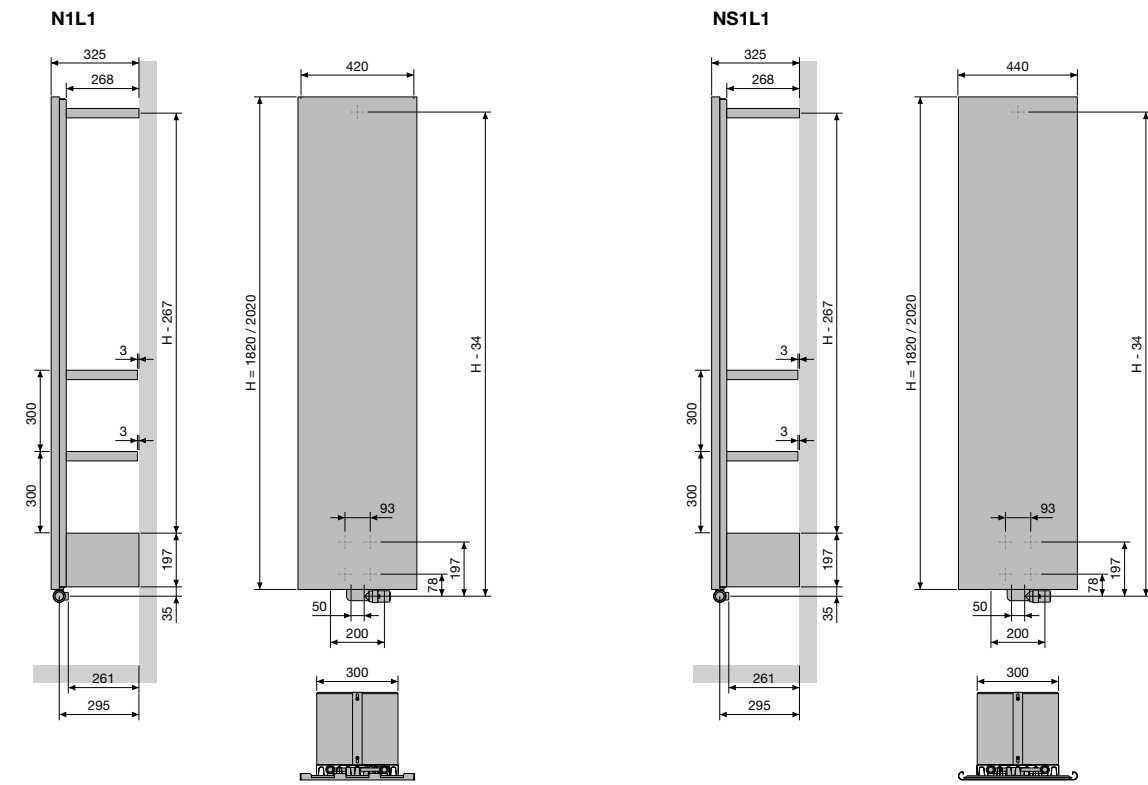

NIVA LAK VERTICAAL (N1L1, N2L1)

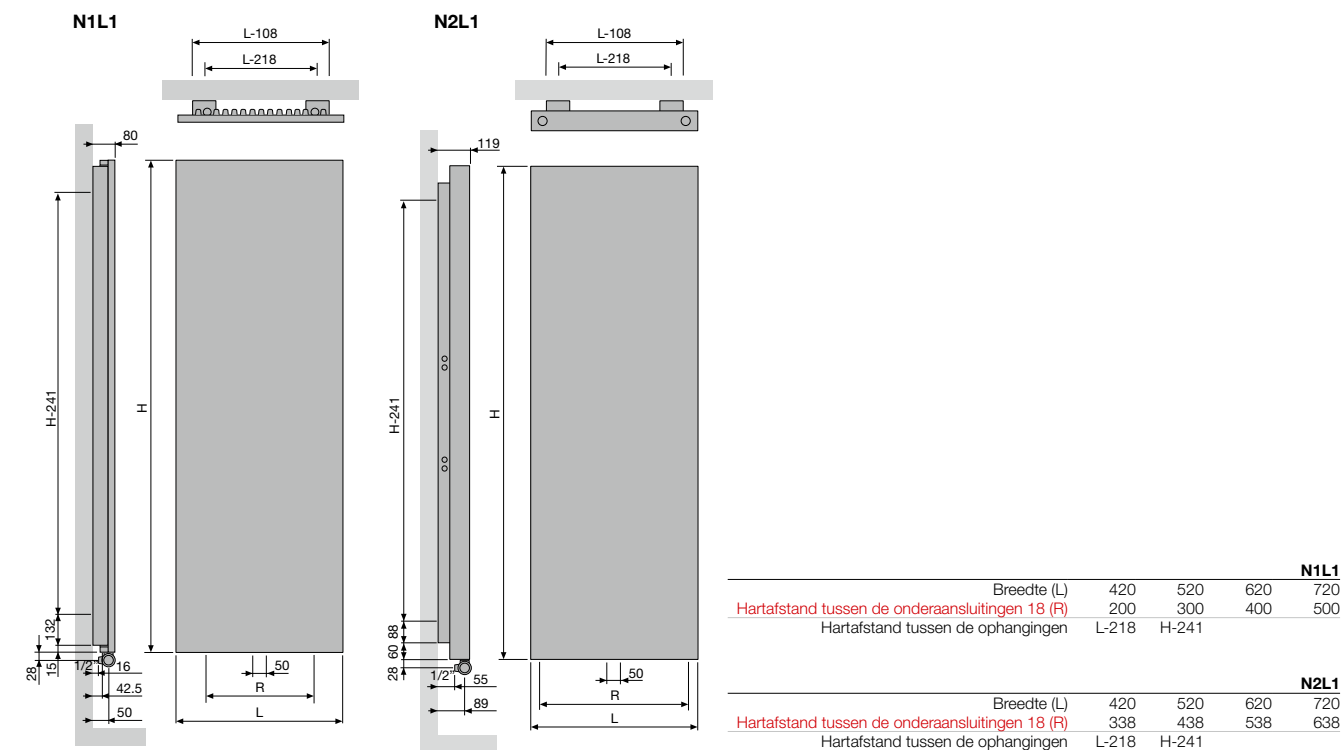

NIVA INOX VERTICAAL (N1L1-ES, N2L1-ES)

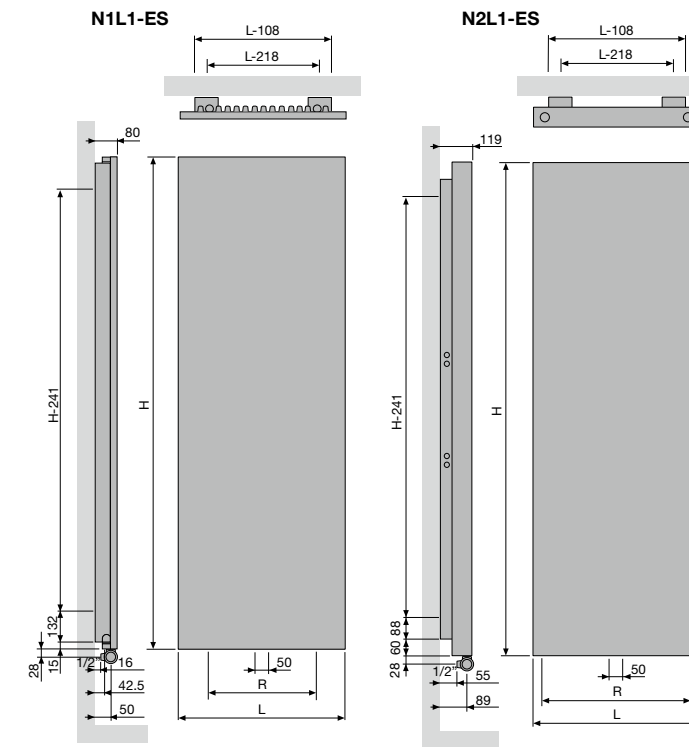

N1L1-ES			
Breedte (L)	520	620	
Hartafstand tussen de onderaansluitingen 18 (R)	300	400	
Hartafstand tussen de ophangingen	L-218	H-241	

N2L1-ES			
Breedte (L)	520	620	
Hartafstand tussen de onderaansluitingen 18 (R)	438	538	
Hartafstand tussen de ophangingen	L-218	H-241	

NIVA LAK HORIZONTAAL (NH1L1, NH2L1)

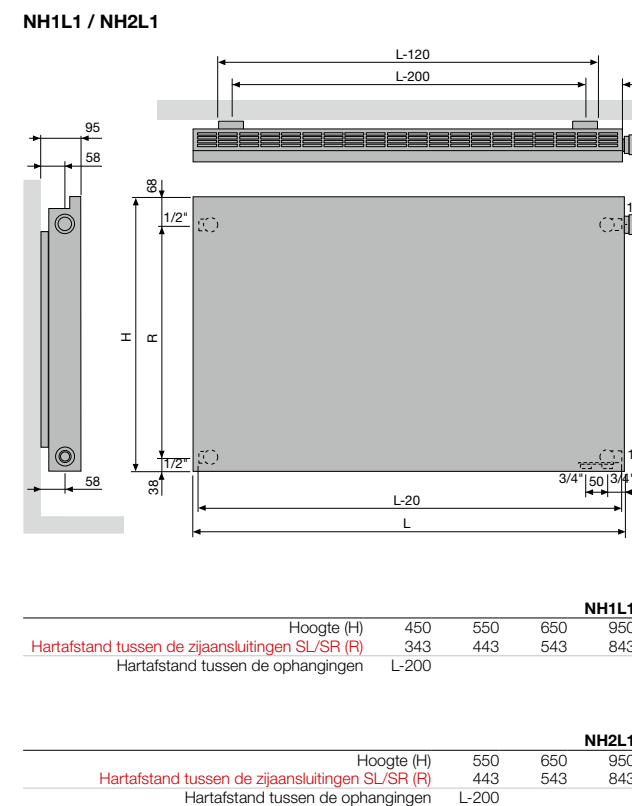

Selecteer hier uw radiator

<b>BADKAMERRADIATOREN</b>	<b>8</b>
ONI	9
IRIS	10
MALVA	11
PRADO	12
AGAVE	13
ASTER	14
ASTER HF-S	15
CARRÉ BAD	16
ARCHE BAD	17
ZANA BAD	18
TOILETRADIATOREN	60
<b>ELEKTRISCHE RADIATOREN</b>	<b>25</b>
<b>ZUIVER ELEKTRISCHE RADIATOREN</b>	<b>28</b>
BEAMS MONO-EL	31
ONI-EL	32
NIVA-EL	33
IRIS	34
AGAVE	35
ASTER	36
ASTER HF-S	37
CARRÉ BAD	38
ZANA BAD	39
VIOLA	40
E-PANEL	41
E-TECH	43
IRIS BL	44
AGAVE BL	45
ASTER BL	45
CARRÉ BAD BL	46
NIVA BL	46
<b>GEMENGDE RADIATOREN</b>	<b>49</b>
NIVA MIXED	51
IRIS MIXED	52
ASTER MIXED	52
<b>ALUMINIUM DESIGNRADIATOREN</b>	<b>61</b>
BEAMS	62
BRYCE	65
ALU-ZEN	68
ZAROS	69
<b>STAAL DESIGNRADIATOREN</b>	<b>75</b>
NIVA	76
NIVA VENTILO-CONVECTOR	82
CARRÉ	87
ARCHE	97
ZANA	100
VIOLA	110
TULIPA	126
<b>PANEELRADIATOREN</b>	<b>136</b>
ELIA	137
FLATLINE	141
FLAT-V-LINE	144
FLAT-PLINT-LINE	145
<b>PLINTRADIATOREN</b>	<b>149</b>
PRIMULA	150
FLAT-PLINT-LINE	145
<b>KOLOMRADIATOREN</b>	<b>163</b>
RITMO	164
VINTAGE	173
<b>TECHNIEK</b>	<b>182</b>
OVERZICHT KLEUREN	187
OVERZICHT ACCESSOIRES	188
OVERZICHT VENTIELSETS	190
OVERZICHT VOORRAADRADIATOREN	192
<b>CLIMATE CONTROL</b>	<b>200</b>

NIVA LAK HORIZONTAAL (NH2L2)

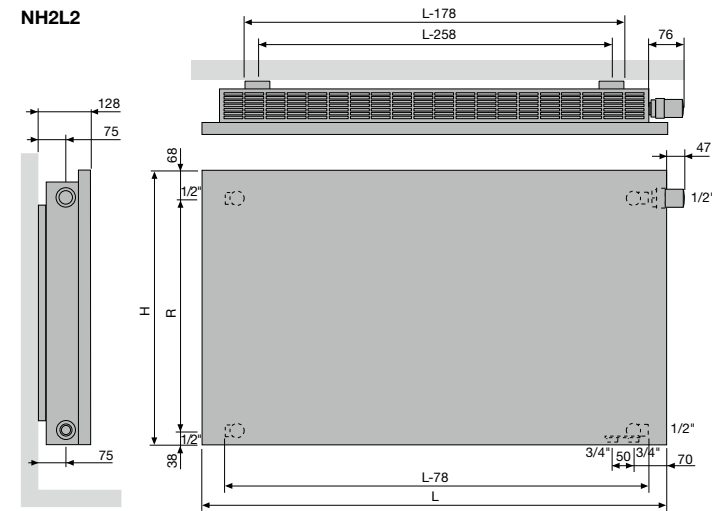

NH2L2			
Hoogte (H)	550	650	950
Hartafstand tussen de zijaansluitingen SU/SR (R)	443	543	843
Hartafstand tussen de ophangingen	L-258		

NIVA SOFT VERTICAAL (NS1L1)

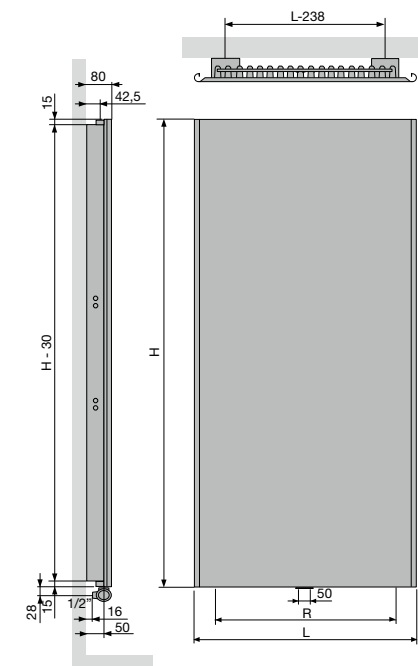

NS1L1			
Breedte (L)	440	540	640
Hartafstand tussen de onderaansluitingen 18 (R)	200	300	400
Hartafstand tussen de ophangingen	L-238	H-241	

NIVA SOFT VERTICAAL (NS2L1)

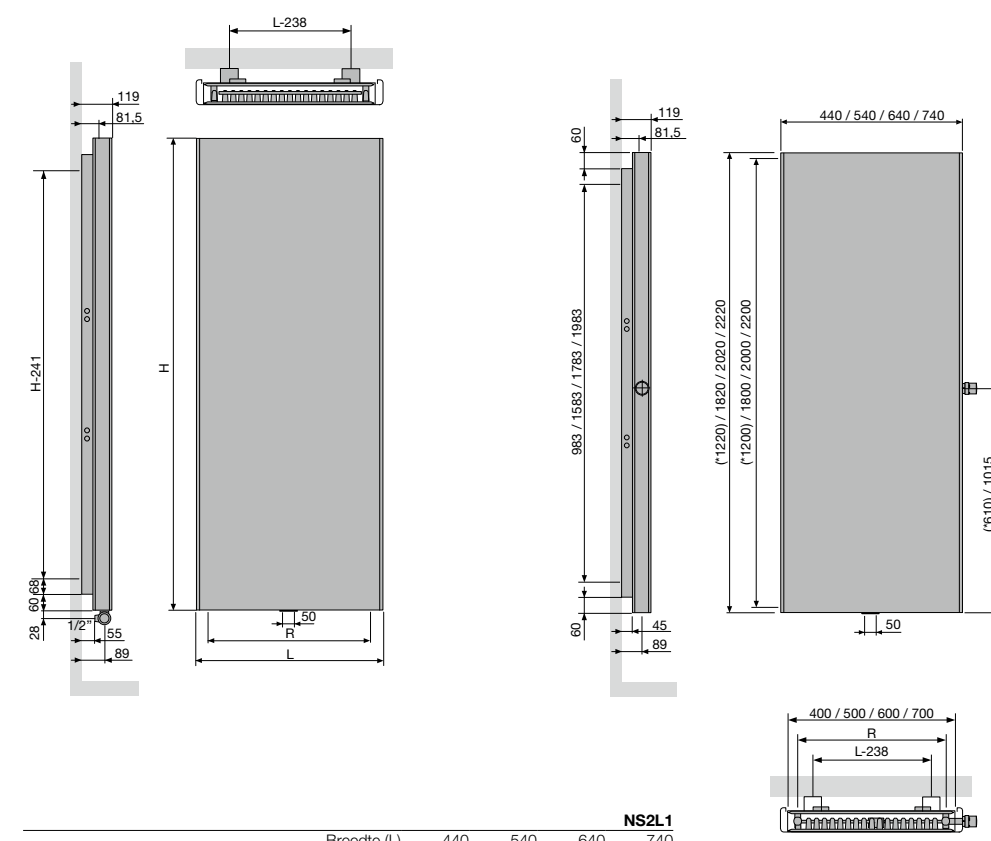

NS2L1			
Breedte (L)	440	540	640
Hartafstand tussen de onderaansluitingen 18 (R)	338	438	538
Hartafstand tussen de ophangingen	L-238	H-241	

NIVA VENTILO

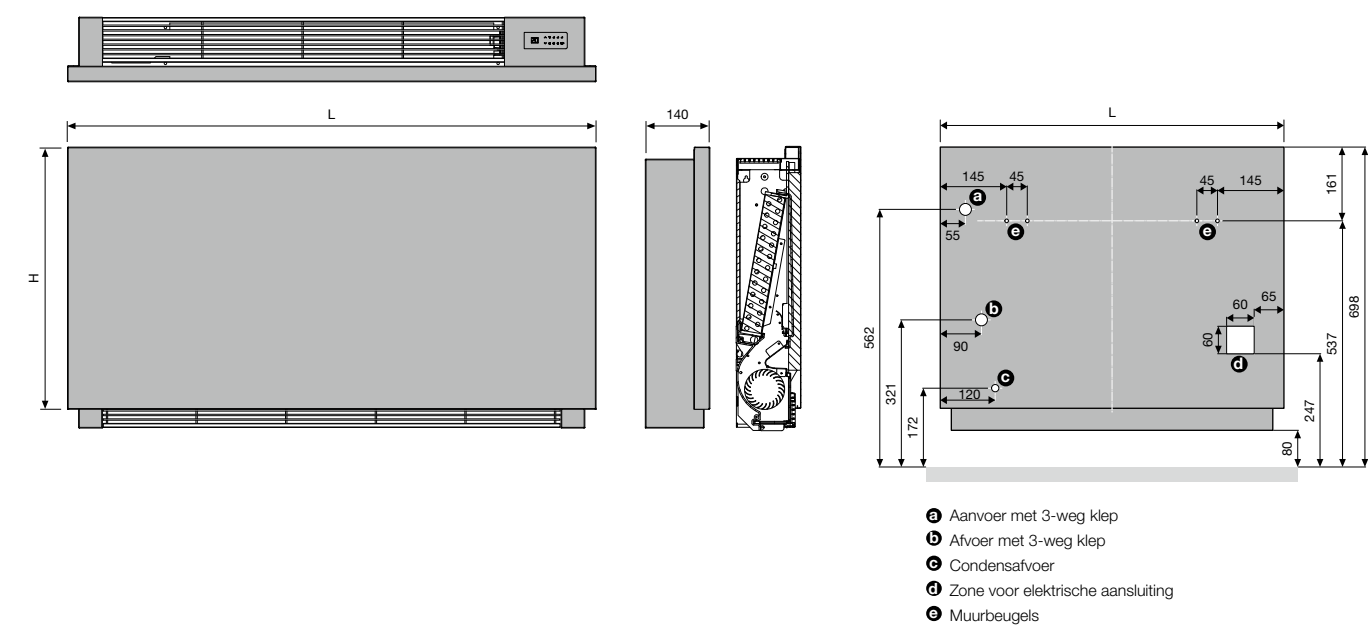

- a Aanvoer met 3-weg klep
- b Afvoer met 3-weg klep
- c Condensafvoer
- d Zone voor elektrische aansluiting
- e Muurbeugels

INHOUD PRIJSLIJST

Selecteer hier uw radiator

<b>BADKAMERRADIATOREN</b>	<b>8</b>
ONI	9
IRIS	10
MALVA	11
PRADO	12
AGAVE	13
ASTER	14
ASTER HF-S	15
CARRÉ BAD	16
ARCHE BAD	17
ZANA BAD	18
TOILETRADIATOREN	60
<b>ELEKTRISCHE RADIATOREN</b>	<b>25</b>
<b>ZUIVER ELEKTRISCHE RADIATOREN</b>	<b>28</b>
BEAMS MONO-EL	31
ONI-EL	32
NIVA-EL	33
IRIS	34
AGAVE	35
ASTER	36
ASTER HF-S	37
CARRÉ BAD	38
ZANA BAD	39
VIOLA	40
E-PANEL	41
E-TECH	43
IRIS BL	44
AGAVE BL	45
ASTER BL	45
CARRÉ BAD BL	46
NIVA BL	46
<b>GEMENGDE RADIATOREN</b>	<b>49</b>
NIVA MIXED	51
IRIS MIXED	52
ASTER MIXED	52
<b>ALUMINIUM DESIGNRADIATOREN</b>	<b>61</b>
BEAMS	62
BRYCE	65
ALU-ZEN	68
ZAROS	69
<b>STAAL DESIGNRADIATOREN</b>	<b>75</b>
NIVA	76
NIVA VENTILO-CONVECTOR	82
CARRÉ	87
ARCHE	97
ZANA	100
VIOLA	110
TULIPA	126
<b>PANEELRADIATOREN</b>	<b>136</b>
ELIA	137
FLATLINE	141
FLAT-V-LINE	144
FLAT-PLINT-LINE	145
<b>PLINTRADIATOREN</b>	<b>149</b>
PRIMUMA	150
FLAT-PLINT-LINE	145
<b>KOLOMRADIATOREN</b>	<b>163</b>
RITMO	164
VINTAGE	173
<b>TECHNIEK</b>	<b>182</b>
OVERZICHT KLEUREN	187
OVERZICHT ACCESSOIRES	188
OVERZICHT VENTIELSETS	190
OVERZICHT VOORRAADRADIATOREN	192
<b>CLIMATE CONTROL</b>	<b>200</b>

## CARRÉ PLUS VERTICAAL (CPVN-PLUS)



### TYPES

- Verticaal: Carré Plus (CPVN-PLUS)

### BUIZEN

- Verticaal, vierkant 25 x 25 mm

### COLLECTOREN

- Horizontaal, rond Ø 35 mm

### KLEUREN

- Standaardkleur wit RAL 9016
- Uitgebreide kleurenkaart zie p. 12

### BEVESTIGINGEN

- Muurbevestigingen standaard

### TECHNISCH

- Weerstandsgelast (onzichtbare lasnaden)
- KTL-grondlaag, poedercoating
- Standaardwerkdruk: 10 bar
- Maximale bedrijfstemperatuur: 120°C

### ELEKTRISCH

- ✗ Zuiver elektrische radiator in de fabriek voorgevuld
- ✗ Gemengde radiator

### TECHNISCHE TEKENINGEN

- Zie p. 191

### AANSLUITING

- ✓ Eénpuntsaansluiting voor éénpijpsysteem (radiator speciaal te bestellen) **(op aanvraag)** (zie p. 365)
- ✓ Eénpuntsaansluiting voor tweepijpsysteem (radiator speciaal te bestellen) **(op aanvraag)** (zie p. 365)
- ✓ Tweepuntsaansluiting voor éénpijpsysteem (aansluiting via de middenaansluiting) (zie p. 364)
- ✓ Tweepuntsaansluiting voor tweepijpsysteem (standaard) (zie p. 364)
- ✗ Geïntegreerd ventiel
- Aansluitingen: 1/2" (binnendraad)

### CARRÉ PLUS VERTICAAL

#### Minimale tussenruimte, maximaal effect

Een icoon in de wereld van de designradiatoren. Speciaal voor de Carré ontwikkelde Vasco een heel nieuw type buis met scherpe hoeken voor een strakker design en met een optimaal warmterendement bij een minimale tussenruimte. De vlakke look creëert een gevoel van rust, versterkt door de weggewerkte, mooi in het geheel geïntegreerde collector. Een veel gelauwerde designradiator, waarvoor Vasco, zoals steeds, ook de passende accessoires ontwikkelde.

### AANBEVOLEN AANSLUITING (LB)

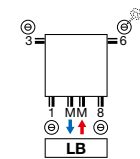

Andere aansluitmogelijkheden, zie p. 190



art. nr. 1182 103 0000 0099  
Koppelingen, zie p. 379

### AANBEVOLEN VOOR BADKAMER EN KEUKEN IN OPTIE



handdoekbeugel recht (chrom) art. nr. zie p. 189

Andere accessoires, zie p. 189

### HOE CARRÉ PLUS VERTICAAL BESTELLEN

Leveringstermijn 15 - 30 werkdagen (zonder transportduur)

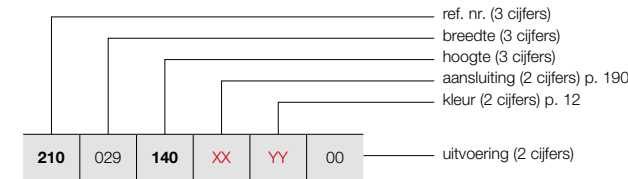

### HOE VOORRAADRADIATOR CARRÉ PLUS VERTICAAL BESTELLEN

Leveringstermijn 5 werkdagen (zonder transportduur)

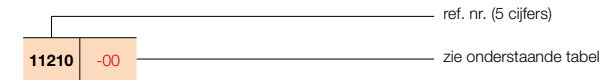

## CARRÉ PLUS VERTICAAL (CPVN-PLUS)



CPVN-PLUS

PRODUCTGROEP: STEEL

BESTELCODE MAATWERK CARRÉ PLUS VERTICAAL	TECHNISCHE GEGEVENS									STANDAARDKLEUR					
	buizen	breedte (L mm)	hoogte (H mm)	75/65/20 (Watt) (φ50K)	55/45/20 (Watt) (φ30K)	n-exp.	gewicht (kg)	inhoud (l)	el. weerst. (Watt)	verkoorte ref. nr. RAL 9016 voorraad					
<b>REF. NR. CARRÉ PLUS VERTICAAL CPVN-PLUS : 210</b>															
210	029	140	XX	YY	00	10	295	1400	871	443	1,31	19,70	8,40	-	-
		160				10	295	1600	986	505	1,31	21,60	9,40	-	-
		180				10	295	1800	1097	559	1,32	23,60	10,50	-	-
		200				10	295	2000	1206	614	1,32	26,20	12,00	-	-
		220				10	295	2200	1312	672	1,31	28,90	13,50	-	-
210	035	140	XX	YY	00	12	355	1400	1026	521	1,31	23,16	10,08	-	-
		160				12	355	1600	1161	595	1,31	25,44	11,28	-	-
		180				12	355	1800	1293	659	1,32	27,72	12,48	-	11210-16
		200				12	355	2000	1421	724	1,32	30,96	14,40	-	-
		220				12	355	2200	1545	791	1,31	34,08	16,20	-	-
210	041	140	XX	YY	00	14	415	1400	1179	599	1,31	26,46	11,76	-	-
		160				14	415	1600	1334	683	1,31	29,12	13,16	-	-
		180				14	415	1800	1485	757	1,32	31,64	14,56	-	-
		200				14	415	2000	1632	836	1,31	35,42	16,66	-	11210-05
		220				14	415	2200	1775	909	1,31	39,20	18,90	-	-
210	047	140	XX	YY	00	16	475	1400	1330	676	1,31	29,60	13,28	-	-
		160				16	475	1600	1505	771	1,31	32,48	14,88	-	-
		180				16	475	1800	1675	853	1,32	35,52	16,48	-	-
		200				16	475	2000	1841	943	1,31	39,84	19,04	-	-
		220				16	475	2200	2002	1025	1,31	44,00	21,60	-	-
210	053	140	XX	YY	00	18	535	1400	1478	751	1,31	32,58	14,94	-	-
		160				18	535	1600	1673	857	1,31	35,82	16,74	-	-
		180				18	535	1800	1862	954	1,31	39,06	18,54	-	11210-07
		200				18	535	2000	2046	1048	1,31	43,92	21,42	-	11210-09
		220				18	535	2200	2226	1140	1,31	48,78	24,30	-	-
210	059	140	XX	YY	00	20	595	1400	1625	826	1,31	35,20	16,60	-	-
		160				20	595	1600	1839	942	1,31	39,00	18,60	-	-
		180				20	595	1800	2047	1048	1,31	42,60	20,40	-	11210-11
		200				20	595	2000	2250	1152	1,31	48,00	23,60	-	11210-12
		220				20	595	2200	2447	1260	1,30	53,40	27,00	-	-
210	065	140	XX	YY	00	22	655	1400	1771	900	1,31	37,84	18,26	-	-
		160				22	655	1600	2004	1026	1,31	41,80	20,24	-	-
		180				22	655	1800	2231	1143	1,31	45,76	22,44	-	-
		200				22	655	2000	2451	1255	1,31	51,70	25,96	-	-
		220				22	655	2200	2666	1372	1,30	57,64	29,48	-	-
210	071	140	XX	YY	00	24	715	1400	1915	973	1,31	40,32	19,68	-	-
		160				24	715	1600	2167	1110	1,31	44,64	22,08	-	-
		180				24	715	1800	2412	1235	1,31	48,96	24,24	-	-
		200				24	715	2000	2651	1365	1,30	55,44	28,32	-	-
		220				24	715	2200	2883	1484	1,30	61,92	32,16	-	-

Conform EN442-1: 2014: radiatoren en convectoren

Voor meer details over onze artikel-data, zie artikel-database: <http://www.synomax.com> en <https://www.2ba.nl>

Voor de warmteafgiftes van andere regimes, kijkt u op p. 372 (correctiefactoren)  
Actuele prijzen: zie [www.vasco.eu](http://www.vasco.eu)



## INHOUD PRIJSLIJST

Selecteer hier uw radiator

<b>BADKAMERRADIATOREN</b>	<b>8</b>
ONI	9
IRIS	10
MALVA	11
PRADO	12
AGAVE	13
ASTER	14
ASTER HF-S	15
CARRÉ BAD	16
ARCHE BAD	17
ZANA BAD	18
TOILETRADIATOREN	60

## ELEKTRISCHE RADIATOREN 25

## ZUIVER ELEKTRISCHE RADIATOREN 28

BEAMS MONO-EL	31
ONI-EL	32
NIVA-EL	33
IRIS	34
AGAVE	35
ASTER	36
ASTER HF-S	37
CARRÉ BAD	38
ZANA BAD	39
VIOLA	40
E-PANEL	41
E-TECH	43
IRIS BL	44
AGAVE BL	45
ASTER BL	45
CARRÉ BAD BL	46
NIVA BL	46
<b>GEMENGDE RADIATOREN</b>	<b>49</b>
NIVA MIXED	51
IRIS MIXED	52
ASTER MIXED	52

## ALUMINIUM DESIGNRADIATOREN 61

BEAMS	62
BRYCE	65
ALU-ZEN	68
ZAROS	69

## STAAL DESIGNRADIATOREN 75

NIVA	76
NIVA VENTILO-CONVECTOR	82
CARRÉ	87
ARCHE	97
ZANA	100
VIOLA	110
TULIPA	126

## PANEELRADIATOREN 136

ELIA	137
FLATLINE	141
FLAT-V-LINE	144
FLAT-PLINT-LINE	145

## PLINTRADIATOREN 149

PRIMUMA	150
FLAT-PLINT-LINE	145

## KOLOMRADIATOREN 163

RITMO	164
VINTAGE	173

## TECHNIEK 182

OVERZICHT KLEUREN	187
OVERZICHT ACCESSOIRES	188
OVERZICHT VENTIELSETS	190
OVERZICHT VOORRAADRADIATOREN	192

## CLIMATE CONTROL 200

## CARRÉ PLUS VERTICAAL (CPVN-PLUS)



CPVN-PLUS

### HOE CARRÉ PLUS VERTICAAL BESTELLEN

Leveringstermijn 15 - 30 werkdagen  
(zonder transportduur)

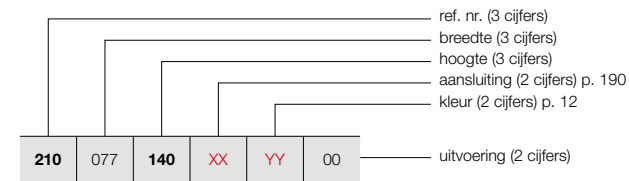

PRODUCTGROEP: STEEL

BESTELCODE MAATWERK CARRÉ PLUS VERTICAAL	TECHNISCHE GEGEVENS								
	buizen	breedte (L mm)	hoogte (H mm)	75/65/20 (Watt) (Φ50K)	55/45/20 (Watt) (Φ30K)	n-exp.	gewicht (kg)	inhoud (l)	el. weerst. (Watt)
<b>REF. NR. CARRÉ PLUS VERTICAAL CPVN-PLUS : 210</b>									
<b>210</b> 077 <b>140</b> <b>XX</b> <b>YY</b> 00	26	775	1400	2058	1046	1,31	42,64	21,32	-
<b>160</b>	26	775	1600	2329	1193	1,31	47,32	23,92	-
<b>180</b>	26	775	1800	2592	1334	1,30	51,74	26,26	-
<b>200</b>	26	775	2000	2849	1467	1,30	58,76	30,68	-
<b>220</b>	26	775	2200	3098	1595	1,30	65,78	34,84	-
<b>210</b> 089 <b>140</b> <b>XX</b> <b>YY</b> 00	30	895	1400	2341	1189	1,31	46,80	24,60	-
<b>160</b>	30	895	1600	2649	1357	1,31	51,90	27,30	-
<b>180</b>	30	895	1800	2949	1518	1,30	57,00	30,00	-
<b>200</b>	30	895	2000	3240	1668	1,30	65,10	35,10	-
<b>220</b>	30	895	2200	3524	1814	1,30	73,20	40,20	-

Conform EN442-1: 2014: radiatoren en convectoren

Voor meer details over onze artikel-data, zie artikel-database: <http://www.synomax.com> en <https://www.2ba.nl>

Voor de warmteafgifte van andere regimes, kijkt u op p. 372 (correctiefactoren)  
Actuele prijzen: zie [www.vasco.eu](http://www.vasco.eu)

## CARRÉ VERTICAAL (CPVN2-ZB)



### TYPES

- Twee rijen buizen (CPVN2-ZB)

### BUIZEN

- Verticaal, vierkant 25 x 25 mm

### COLLECTOREN

- Horizontaal, rond Ø 35 mm

### KLEUREN

- Standaardkleur wit RAL 9016
- Uitgebreide kleurenkaart zie p. 12

### BEVESTIGINGEN

- Muurbevestigingen in de kleur RAL 9016 standaard. Ook in optie verkrijgbaar in de kleur RAL 7016 (zie p. 189).
- CPVN2-ZB ook verkrijgbaar als vrijstaande opstelling, zie p. 189

### TECHNISCH

- Weerstandsgelast (onzichtbare lasnaden)
- KTL-grondlaag, poedercoating
- Standaardwerkdruk: 10 bar
- Maximale bedrijfstemperatuur: 120°C

### ELEKTRISCH

- ✗ Zuiver elektrische radiator in de fabriek voorgevuld
- ✗ Gemengde radiator

### TECHNISCHE TEKENINGEN

- Zie p. 191

### AANSLUITING

- ✓ Eénpuntsaansluiting voor éénpijpsysteem (radiator speciaal te bestellen) **(op aanvraag)** (zie p. 365)
- ✓ Eénpuntsaansluiting voor tweepijpsysteem (radiator speciaal te bestellen) **(op aanvraag)** (zie p. 365)
- ✓ Tweepuntsaansluiting voor éénpijpsysteem (aansluiting via de middenaansluiting) (zie p. 364)
- ✓ Tweepuntsaansluiting voor tweepijpsysteem (standaard) (zie p. 364)
- ✗ Geïntegreerd ventiel
- Aansluitingen: 1/2" (binnendraad)

### AANBEVOLEN AANSLUITING (MB)

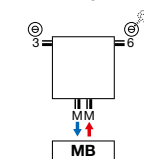

Andere aansluitmogelijkheden, zie p. 190

### AANBEVOLEN VOOR BADKAMER EN KEUKEN IN OPTIE



handdoekbeugel recht (chroom)  
art. nr. zie p. 189

Andere accessoires, zie p. 189



art. nr. 1182 103 0000 0099  
Koppelingen, zie p. 379

### CARRÉ VERTICAAL

#### Topdesign met dubbele warmtecapaciteit

De strakke, vlakke look van de Carré Plus, voorzien van een dubbele buizenrij voor een maximale warmteafgifte. De Carré Verticaal designradiator blijft in alles zijn tijdloze, functionele zelf, maar garandeert door die extra capaciteit ook in grotere ruimten een optimaal rendement.



## INHOUD PRIJSLIJST

Selecteer hier uw radiator

<b>BADKAMERRADIATOREN</b>	<b>8</b>
ONI	9
IRIS	10
MALVA	11
PRADO	12
AGAVE	13
ASTER	14
ASTER HF-S	15
CARRÉ BAD	16
ARCHE BAD	17
ZANA BAD	18
TOILETRADIATOREN	60
<b>ELEKTRISCHE RADIATOREN</b>	<b>25</b>
<b>ZUIVER ELEKTRISCHE RADIATOREN</b>	<b>28</b>
BEAMS MONO-EL	31
ONI-EL	32
NIVA-EL	33
IRIS	34
AGAVE	35
ASTER	36
ASTER HF-S	37
CARRÉ BAD	38
ZANA BAD	39
VIOLA	40
E-PANEL	41
E-TECH	43
IRIS BL	44
AGAVE BL	45
ASTER BL	45
CARRÉ BAD BL	46
NIVA BL	46
<b>GEMENGDE RADIATOREN</b>	<b>49</b>
NIVA MIXED	51
IRIS MIXED	52
ASTER MIXED	52
<b>ALUMINIUM DESIGNRADIATOREN</b>	<b>61</b>
BEAMS	62
BRYCE	65
ALU-ZEN	68
ZAROS	69
<b>STAAL DESIGNRADIATOREN</b>	<b>75</b>
NIVA	76
NIVA VENTILO-CONVECTOR	82
CARRÉ	87
ARCHE	97
ZANA	100
VIOLA	110
TULIPA	126
<b>PANEELRADIATOREN</b>	<b>136</b>
ELIA	137
FLATLINE	141
FLAT-V-LINE	144
FLAT-PLINT-LINE	145
<b>PLINTRADIATOREN</b>	<b>149</b>
PRIMULA	150
FLAT-PLINT-LINE	145
<b>KOLOMRADIATOREN</b>	<b>163</b>
RITMO	164
VINTAGE	173
<b>TECHNIEK</b>	<b>182</b>
OVERZICHT KLEUREN	187
OVERZICHT ACCESSOIRES	188
OVERZICHT VENTIELSETS	190
OVERZICHT VOORRAADRADIATOREN	192
<b>CLIMATE CONTROL</b>	<b>200</b>



# CARRÉ VERTICAAL (CPVN2-ZB)



CPVN2-ZB

HOE CARRÉ VERTICAAL BESTELLEN  
Leveringstermijn 15 - 30 werkdagen  
(zonder transportduur)

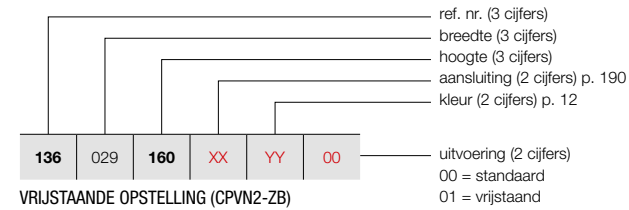

PRODUCTGROEP: STEEL

BESTELCODE MAATWERK CARRÉ VERTICAAL							TECHNISCHE GEGEVENS										
REF. NR.	CARRÉ VERTICAAL	CPVN2-ZB	136	029	160	XX	YY	00	buizen	breedte (L mm)	hoogte (H mm)	75/65/20 (Watt) (Φ50K)	55/45/20 (Watt) (Φ30K)	n-exp.	gewicht (kg)	inhoud (l)	el. weerst. (Watt)
<b>REF. NR. CARRÉ VERTICAAL CPVN2-ZB : 136</b>																	
136	029	160	XX	YY	00				10	295	1600	1062	533	1,35	30,20	15,80	-
		180							10	295	1800	1174	589	1,35	33,80	17,90	-
		200							10	295	2000	1279	642	1,35	37,30	20,10	-
		220							10	295	2200	1377	691	1,35	40,60	21,30	-
		240							10	295	2400	1469	737	1,35	43,80	22,60	-
		260							10	295	2600	1555	780	1,35	47,10	23,90	-
		280							10	295	2800	1635	820	1,35	50,30	25,10	-
		300							10	295	3000	1709	858	1,35	53,60	26,40	-
136	035	160	XX	YY	00				12	355	1600	1275	640	1,35	36,24	18,96	-
		180							12	355	1800	1409	707	1,35	40,56	21,48	-
		200							12	355	2000	1534	770	1,35	44,76	24,12	-
		220							12	355	2200	1652	829	1,35	48,72	25,56	-
		240							12	355	2400	1763	885	1,35	52,56	27,12	-
		260							12	355	2600	1866	936	1,35	56,52	28,68	-
		280							12	355	2800	1962	984	1,35	60,36	30,12	-
		300							12	355	3000	2050	1029	1,35	64,32	31,68	-
136	041	160	XX	YY	00				14	415	1600	1487	746	1,35	42,28	22,12	-
		180							14	415	1800	1643	824	1,35	47,32	25,06	-
		200							14	415	2000	1790	898	1,35	52,22	28,14	-
		220							14	415	2200	1928	967	1,35	56,84	29,82	-
		240							14	415	2400	2057	1032	1,35	61,32	31,64	-
		260							14	415	2600	2177	1092	1,35	65,94	33,46	-
		280							14	415	2800	2289	1149	1,35	70,42	35,14	-
		300							14	415	3000	2392	1200	1,35	75,04	36,96	-
136	047	160	XX	YY	00				16	475	1600	1700	853	1,35	48,32	25,28	-
		180							16	475	1800	1878	942	1,35	54,08	28,64	-
		200							16	475	2000	2046	1027	1,35	59,68	32,16	-
		220							16	475	2200	2203	1105	1,35	64,96	34,08	-
		240							16	475	2400	2351	1180	1,35	70,08	36,16	-
		260							16	475	2600	2488	1248	1,35	75,36	38,24	-
		280							16	475	2800	2616	1313	1,35	80,48	40,16	-
		300							16	475	3000	2734	1372	1,35	85,76	42,24	-
136	053	160	XX	YY	00				18	535	1600	1912	959	1,35	54,36	28,44	-
		180							18	535	1800	2113	1060	1,35	60,84	32,22	-
		200							18	535	2000	2301	1155	1,35	67,14	36,18	-
		220							18	535	2200	2479	1244	1,35	73,08	38,34	-
		240							18	535	2400	2644	1327	1,35	78,84	40,68	-
		260							18	535	2600	2799	1404	1,35	84,78	43,02	-
		280							18	535	2800	2942	1476	1,35	90,54	45,18	-
		300							18	535	3000	3075	1543	1,35	96,48	47,52	-

Conform EN442-1: 2014: radiatoren en convectoren

Voor meer details over onze artikel-data, zie artikel-database: <http://www.synomax.com> en <https://www.2ba.nl>  
**Voor de warmteafgifte van andere regimes, kijkt u op p. 372 (correctiefactoren)**  
**Actuele prijzen: zie [www.vasco.eu](http://www.vasco.eu)**

# CARRÉ VERTICAAL (CPVN2-ZB)



CPVN2-ZB

HOE CARRÉ VERTICAAL BESTELLEN  
Leveringstermijn 15 - 30 werkdagen  
(zonder transportduur)

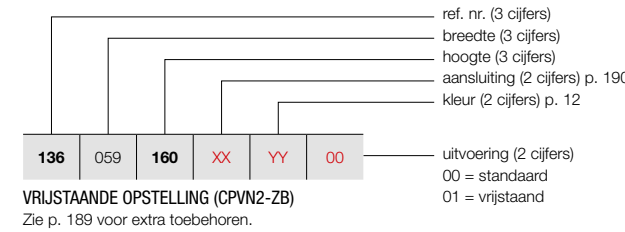

PRODUCTGROEP: STEEL

BESTELCODE MAATWERK CARRÉ VERTICAAL							TECHNISCHE GEGEVENS										
REF. NR.	CARRÉ VERTICAAL	CPVN2-ZB	136	059	160	XX	YY	00	buizen	breedte (L mm)	hoogte (H mm)	75/65/20 (Watt) (Φ50K)	55/45/20 (Watt) (Φ30K)	n-exp.	gewicht (kg)	inhoud (l)	el. weerst. (Watt)
<b>REF. NR. CARRÉ VERTICAAL CPVN2-ZB : 136</b>																	
136	059	160	XX	YY	00				20	595	1600	2125	1066	1,35	60,40	31,60	-
		180							20	595	1800	2348	1178	1,35	67,60	35,80	-
		200							20	595	2000	2557	1283	1,35	74,60	40,20	-
		220							20	595	2200	2754	1382	1,35	81,20	42,60	-
		240							20	595	2400	2938	1474	1,35	87,60	45,20	-
		260							20	595	2600	3110	1561	1,35	94,20	47,80	-
		280							20	595	2800	3269	1640	1,35	100,60	50,20	-
		300							20	595	3000	3417	1715	1,35	107,20	52,80	-
136	065	160	XX	YY	00				22	655	1600	2337	1173	1,35	66,44	34,76	-
		180							22	655	1800	2582	1296	1,35	74,36	39,38	-
		200							22	655	2000	2812	1411	1,35	82,06	44,22	-
		220							22	655	2200	3029	1520	1,35	89,32	46,86	-
		240							22	655	2400	3232	1622	1,35	96,36	49,72	-
		260							22	655	2600	3421	1717	1,35	103,62	52,58	-
		280							22	655	2800	3596	1804	1,35	110,66	55,22	-
		300							22	655	3000	3759	1886	1,35	117,92	58,08	-
136	071	160	XX	YY	00				24	715	1600	2550	1280	1,35	72,48	37,92	-
		180							24	715	1800	2817	1413	1,35	81,12	42,96	-
		200							24	715	2000	3069	1540	1,35	89,52	48,24	-
		220							24	715	2200	3305	1658	1,35	97,44	51,12	-
		240							24	715	2400	3526	1769	1,35	105,12	54,24	-
		260							24	715	2600	3732	1873	1,35	113,04	57,36	-
		280							24	715	2800	3923	1968	1,35	120,72	60,24	-
		300							24	715	3000	4101	2058	1,35	128,64	63,36	-
136	077	160	XX	YY	00				26	775	1600	2762	1386	1,35	78,52	41,08	-
		180							26	775	1800	3052	1531	1,35	87,88	46,54	-
		200							26	775	2000	3324	1668	1,35	96,98	52,26	-
		220							26	775	2200	3580	1796	1,35	105,56	55,38	-
		240							26	775	2400	3820	1917	1,35	113,88	58,76	-
		260							26	775	2600	4043	2029	1,35	122,46	62,14	-
		280							26	775	2800	4250	2133	1,35	130,78	65,26	-
		300							26	775	3000	4442	2229	1,35	139,36	68,64	-
136	089	160	XX	YY	00				30	895	1600</						

## CARRÉ HORIZONTAAL (CPHN1-RO, CPHN2-RO)



### TYPES

- Eén (CPHN1-RO) of twee rijen buizen (CPHN2-RO)

### BUIZEN

- Horizontaal, vierkant 25 x 25 mm

### COLLECTOREN

- Verticaal, rond Ø 35 mm

### KLEUREN

- Standaardkleur wit RAL 9016
- Uitgebreide kleurenkaart zie p. 12

### SPECIAAL

- CPHN1-RO ook verkrijgbaar als toileradiator (600 x 415 mm)

### BEVESTIGINGEN

- Muurbevestigingen in de kleur RAL 9016 standaard. Ook in optie verkrijgbaar in de kleur RAL 7016 (zie p. 189).

### TECHNISCH

- Weerstandsgelast (onzichtbare lasnaden)
- KTL-grondlaag, poedercoating
- Standaardwerkdruk: 10 bar
- Maximale bedrijfstemperatuur: 120°C

### ELEKTRISCH

- X** Zuiver elektrische radiator in de fabriek voorgevuld
- X** Gemengde radiator

### TECHNISCHE TEKENINGEN

- Zie p. 192

### AANSLUITING

- ✓** Eénpuntsaansluiting voor éénpijpsysteem (radiator speciaal te bestellen) **(op aanvraag)** (zie p. 365)
- ✓** Eénpuntsaansluiting voor tweepijpsysteem (radiator speciaal te bestellen) **(op aanvraag)** (zie p. 365)
- X** Tweepuntsaansluiting voor éénpijpsysteem
- ✓** Tweepuntsaansluiting voor tweepijpsysteem (standaard) (zie p. 364)
- X** Geïntegreerd ventiel
- Aansluitingen: ½" (binnendraad)

## CARRÉ HORIZONTAAL

### Topdesign voor elke warmtebehoefte

De horizontale versie van de Carré, met keuze uit één of twee buizenrijen voor een warmteafgifte op maat in elke ruimte. Een designradiator die ook in de horizontale uitvoering uitblinkt door zijn strak design en zijn vlakke look, nog versterkt door de in het geheel geïntegreerde collector.

### AANBEVOLEN AANSLUITING (18)

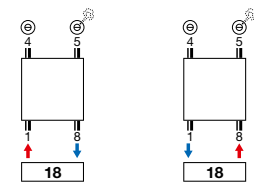

### Andere aansluitmogelijkheden, zie p. 190

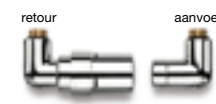

art. nr. 1182 101 0000 0099  
Koppelingen, zie p. 379

### AANBEVOLEN VOOR BADKAMER EN KEUKEN IN OPTIE



handdoekbeugel recht (chrom) art. nr. zie p. 189

### Andere accessoires, zie p. 189

## HOE CARRÉ HORIZONTAAL BESTELLEN

Leveringstermijn 15 - 30 werkdagen  
(zonder transportduur)

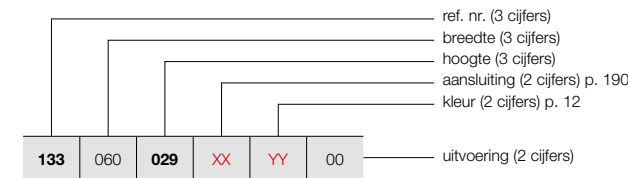

## CARRÉ HORIZONTAAL (CPHN1-RO)



CPHN1-RO

PRODUCTGROEP: STEEL

BESTELCODE MAATWERK CARRÉ HORIZONTAAL						TECHNISCHE GEGEVENS								
buizen	breedte (L mm)	hoogte (H mm)	75/65/20 (Watt) (Φ50K)	55/45/20 (Watt) (Φ30K)	n-exp.	gewicht (kg)	inhoud (l)	el. weerst. (Watt)						
<b>REF. NR. CARRÉ HORIZONTAAL CPHN1-RO : 133</b>														
133	060	029	XX	YY	00	10	600	295	221	117	1,25	6,19	2,85	-
		035				12	600	355	259	137	1,25	7,41	3,60	-
		041				14	600	415	296	156	1,25	8,63	4,35	-
		047				16	600	475	333	176	1,25	9,86	5,10	-
		053				18	600	535	369	195	1,25	11,08	5,85	-
		059				20	600	595	404	213	1,25	12,30	6,60	-
		065				22	600	655	439	231	1,26	13,42	6,94	-
		077				26	600	775	507	266	1,26	15,67	7,63	-
		089				30	600	895	574	302	1,26	17,91	8,31	-
133	080	029	XX	YY	00	10	800	295	295	156	1,25	8,25	3,80	-
		035				12	800	355	346	183	1,25	9,88	4,80	-
		041				14	800	415	395	209	1,25	11,51	5,80	-
		047				16	800	475	444	234	1,25	13,14	6,80	-
		053				18	800	535	492	260	1,25	14,77	7,80	-
		059				20	800	595	538	284	1,25	16,40	8,80	-
		065				22	800	655	585	307	1,26	17,90	9,26	-
		077				26	800	775	676	355	1,26	20,89	10,17	-
		089				30	800	895	766	402	1,26	23,88	11,08	-
133	100	029	XX	YY	00	10	1000	295	369	195	1,25	10,31	4,75	-
		035				12	1000	355	432	228	1,25	12,35	6,00	-
		041				14	1000	415	494	261	1,25	14,39	7,25	-
		047				16	1000	475	555	293	1,25	16,43	8,50	-
		053				18	1000	535	615	325	1,25	18,46	9,75	-
		059				20	1000	595	673	355	1,25	20,50	11,00	-
		065				22	1000	655	731	384	1,26	22,37	11,57	-
		077				26	1000	775	845	444	1,26	26,11	12,71	-
		089				30	1000	895	957	503	1,26	29,85	13,85	-
133	120	029	XX	YY	00	10	1200	295	443	234	1,25	12,37	5,70	-
		035				12	1200	355	518	274	1,25	14,82	7,20	-
		041				14	1200	415	593	313	1,25	17,27	8,70	-
		047				16	1200	475	666	352	1,25	19,72	10,20	-
		053				18	1200	535	738	390	1,25	22,15	11,70	-
		059				20	1200	595	808	427	1,25	24,60	13,20	-
		065				22	1200	655	877	461	1,26	26,84	13,88	-
		077				26	1200	775	1014	533	1,26	31,33	15,25	-
		089				30	1200	895	1148	603	1,26	35,82	16,62	-
133	140	029	XX	YY	00	10	1400	295	517	273	1,25	14,43	6,65	-
		035				12	1400	355	605	319	1,25	17,29	8,40	-
		041				14	1400	415	692	365	1,25	20,15	10,15	-
		047				16	1400	475	777	410	1,25	23,00	11,90	-
		053				18	1400	535	861	455	1,25	25,84	13,65	-
		059				20	1400	595	942	497	1,25	28,70	15,40	-
		065				22	1400	655	1023	537	1,26	31,32	16,20	-
		077				26	1400	775	1183	622	1,26	36,55	17,79	-
		089				30	1400	895	1340	704	1,26	41,79	19,39	-

Conform EN442-1: 2014: radiatoren en convectoren

Voor meer details over onze artikel-data, zie artikel-database: <http://www.synomax.com> en <https://www.2ba.nl>

De voor de warmteafgifte van andere regimes, kijkt u op p. 372 (correctiefactoren)

Actuele prijzen: zie [www.vasco.eu](http://www.vasco.eu)



## INHOUD PRIJSLIJST

Selecteer hier uw radiator

<b>BADKAMERRADIATOREN</b>	<b>8</b>
ONI	9
IRIS	10
MALVA	11
PRADO	12
AGAVE	13
ASTER	14
ASTER HF-S	15
CARRÉ BAD	16
ARCHE BAD	17
ZANA BAD	18
TOILETRADIATOREN	60
<b>ELEKTRISCHE RADIATOREN</b>	<b>25</b>
<b>ZUIVER ELEKTRISCHE RADIATOREN</b>	<b>28</b>
BEAMS MONO-EL	31
ONI-EL	32
NIVA-EL	33
IRIS	34
AGAVE	35
ASTER	36
ASTER HF-S	37
CARRÉ BAD	38
ZANA BAD	39
VIOLA	40
E-PANEL	41
E-TECH	43
IRIS BL	44
AGAVE BL	45
ASTER BL	45
CARRÉ BAD BL	46
NIVA BL	46
<b>GEMENGDE RADIATOREN</b>	<b>49</b>
NIVA MIXED	51
IRIS MIXED	52
ASTER MIXED	52
<b>ALUMINIUM DESIGNRADIATOREN</b>	<b>61</b>
BEAMS	62
BRYCE	65
ALU-ZEN	68
ZAROS	69
<b>STAAL DESIGNRADIATOREN</b>	<b>75</b>
NIVA	76
NIVA VENTILO-CONVECTOR	82
CARRÉ	87
ARCHE	97
ZANA	100
VIOLA	110
TULIPA	126
<b>PANEELRADIATOREN</b>	<b>136</b>
ELIA	137
FLATLINE	141
FLAT-V-LINE	144
FLAT-PLINT-LINE	145
<b>PLINTRADIATOREN</b>	<b>149</b>
PRIMULA	150
FLAT-PLINT-LINE	145
<b>KOLOMRADIATOREN</b>	<b>163</b>
RITMO	164
VINTAGE	173
<b>TECHNIEK</b>	<b>182</b>
OVERZICHT KLEUREN	187
OVERZICHT ACCESSOIRES	188
OVERZICHT VENTIELSETS	190
OVERZICHT VOORRAADRADIATOREN	192
<b>CLIMATE CONTROL</b>	<b>200</b>

## CARRÉ HORIZONTALAAL (CPHN1-RO)

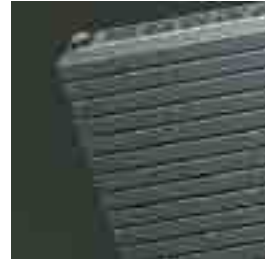

CPHN1-RO

HOE CARRÉ HORIZONTALAAL BESTELLEN  
Leveringstermijn 15 - 30 werkdagen  
(zonder transportduur)

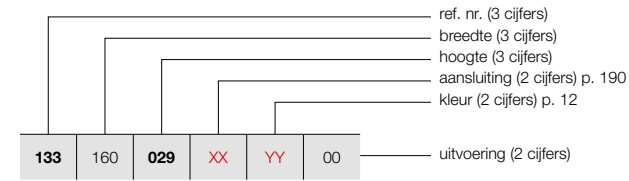

PRODUCTGROEP: STEEL

BESTELCODE MAATWERK CARRÉ HORIZONTALAAL	TECHNISCHE GEGEVENS								
	buizen	breedte (L mm)	hoogte (H mm)	75/65/20 (Watt) (Φ50K)	55/45/20 (Watt) (Φ30K)	n-exp.	gewicht (kg)	inhoud (l)	el. weerst. (Watt)
<b>REF. NR. CARRÉ HORIZONTALAAL CPHN1-RO : 133</b>									
<b>133</b>	<b>160</b>	<b>029</b>	<b>XX</b>	<b>YY</b>	<b>00</b>				
<b>035</b>									
<b>041</b>									
<b>047</b>									
<b>053</b>									
<b>059</b>									
<b>065</b>									
<b>077</b>									
<b>089</b>									
<b>133</b>	<b>180</b>	<b>029</b>	<b>XX</b>	<b>YY</b>	<b>00</b>				
<b>035</b>									
<b>041</b>									
<b>047</b>									
<b>053</b>									
<b>059</b>									
<b>065</b>									
<b>077</b>									
<b>089</b>									
<b>133</b>	<b>200</b>	<b>029</b>	<b>XX</b>	<b>YY</b>	<b>00</b>				
<b>035</b>									
<b>041</b>									
<b>047</b>									
<b>053</b>									
<b>059</b>									
<b>065</b>									
<b>077</b>									
<b>089</b>									
<b>133</b>	<b>220</b>	<b>029</b>	<b>XX</b>	<b>YY</b>	<b>00</b>				
<b>035</b>									
<b>041</b>									
<b>047</b>									
<b>053</b>									
<b>059</b>									
<b>065</b>									
<b>077</b>									
<b>089</b>									
<b>133</b>	<b>240</b>	<b>029</b>	<b>XX</b>	<b>YY</b>	<b>00</b>				
<b>035</b>									
<b>041</b>									
<b>047</b>									
<b>053</b>									
<b>059</b>									
<b>065</b>									
<b>077</b>									
<b>089</b>									

Conform EN442-1: 2014: radiatoren en convectoren

Voor meer details over onze artikel-data, zie artikel-database: <http://www.synomax.com> en <https://www.2ba.nl>  
Voor de warmteafgiftes van andere regimes, kijkt u op p. 372 (correctiefactoren)  
Actuele prijzen: zie [www.vasco.eu](http://www.vasco.eu)

HOE CARRÉ HORIZONTALAAL BESTELLEN  
Leveringstermijn 15 - 30 werkdagen  
(zonder transportduur)

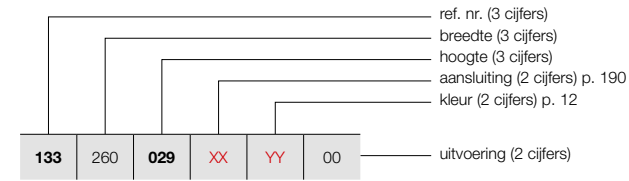

PRODUCTGROEP: STEEL

BESTELCODE MAATWERK CARRÉ HORIZONTALAAL	TECHNISCHE GEGEVENS								
	buizen	breedte (L mm)	hoogte (H mm)	75/65/20 (Watt) (Φ50K)	55/45/20 (Watt) (Φ30K)	n-exp.	gewicht (kg)	inhoud (l)	el. weerst. (Watt)
<b>REF. NR. CARRÉ HORIZONTALAAL CPHN1-RO : 133</b>									
<b>133</b>	<b>260</b>	<b>029</b>	<b>XX</b>	<b>YY</b>	<b>00</b>				
<b>035</b>									
<b>041</b>									
<b>047</b>									
<b>053</b>									
<b>059</b>									
<b>065</b>									
<b>077</b>									
<b>089</b>									
<b>133</b>	<b>280</b>	<b>029</b>	<b>XX</b>	<b>YY</b>	<b>00</b>				
<b>035</b>									
<b>041</b>									
<b>047</b>									
<b>053</b>									
<b>059</b>									
<b>065</b>									
<b>077</b>									
<b>089</b>									
<b>133</b>	<b>300</b>	<b>029</b>	<b>XX</b>	<b>YY</b>	<b>00</b>				
<b>035</b>									
<b>041</b>									
<b>047</b>									
<b>053</b>									
<b>059</b>									
<b>065</b>									
<b>077</b>									
<b>089</b>									

Conform EN442-1: 2014: radiatoren en convectoren

Voor meer details over onze artikel-data, zie artikel-database: <http://www.synomax.com> en <https://www.2ba.nl>  
Voor de warmteafgiftes van andere regimes, kijkt u op p. 372 (correctiefactoren)  
Actuele prijzen: zie [www.vasco.eu](http://www.vasco.eu)

## CARRÉ HORIZONTALAAL (CPHN1-RO)

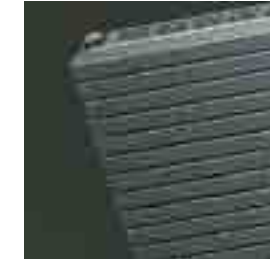

CPHN1-RO

## INHOUD PRIJSLIJST

Selecteer hier uw radiator

<b>BADKAMERRADIATOREN</b>	<b>8</b>
ONI	9
IRIS	10
MALVA	11
PRADO	12
AGAVE	13
ASTER	14
ASTER HF-S	15
CARRÉ BAD	16
ARCHE BAD	17
ZANA BAD	18
TOILETRADIATOREN	60
<b>ELEKTRISCHE RADIATOREN</b>	<b>25</b>
<b>ZUIVER ELEKTRISCHE RADIATOREN</b>	<b>28</b>
BEAMS MONO-EL	31
ONI-EL	32
NIVA-EL	33
IRIS	34
AGAVE	35
ASTER	36
ASTER HF-S	37
CARRÉ BAD	38
ZANA BAD	39
VIOLA	40
E-PANEL	41
E-TECH	43
IRIS BL	44
AGAVE BL	45
ASTER BL	45
CARRÉ BAD BL	46
NIVA BL	46
<b>GEMENGDE RADIATOREN</b>	<b>49</b>
NIVA MIXED	51
IRIS MIXED	52
ASTER MIXED	52
<b>ALUMINIUM DESIGNRADIATOREN</b>	<b>61</b>
BEAMS	62
BRYCE	65
ALU-ZEN	68
ZAROS	69
<b>STAAL DESIGNRADIATOREN</b>	<b>75</b>
NIVA	76
NIVA VENTILO-CONVECTOR	82
CARRÉ	87
ARCHE	97
ZANA	100
VIOLA	110
TULIPA	126
<b>PANEELRADIATOREN</b>	<b>136</b>
ELIA	137
FLATLINE	141
FLAT-V-LINE	144
FLAT-PLINT-LINE	145
<b>PLINTRADIATOREN</b>	<b>149</b>
PRIMULA	150
FLAT-PLINT-LINE	145
<b>KOLOMRADIATOREN</b>	<b>163</b>
RITMO	164
VINTAGE	173
<b>TECHNIEK</b>	<b>182</b>
OVERZICHT KLEUREN	187
OVERZICHT ACCESSOIRES	188
OVERZICHT VENTIELSETS	190
OVERZICHT VOORRAADRADIATOREN	192
<b>CLIMATE CONTROL</b>	<b>200</b>



# CARRÉ HORIZONTAAL (CPHN2-RO)



CPHN2-RO

HOE CARRÉ HORIZONTAAL BESTELLEN  
Leveringstermijn 15 - 30 werkdagen  
(zonder transportduur)

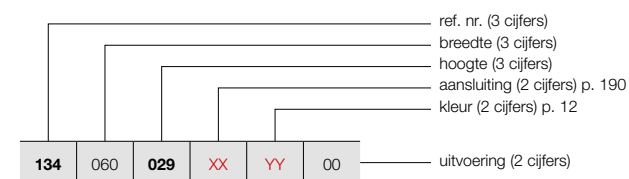

HOE CARRÉ HORIZONTAAL BESTELLEN  
Leveringstermijn 15 - 30 werkdagen  
(zonder transportduur)

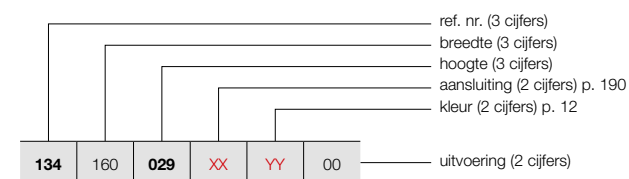

# CARRÉ HORIZONTAAL (CPHN2-RO)



CPHN2-RO

PRODUCTGROEP: STEEL

BESTELCODE MAATWERK CARRÉ HORIZONTAAL	TECHNISCHE GEGEVENS								
	buizen	breedte (L mm)	hoogte (H mm)	75/65/20 (Watt) (Φ50K)	55/45/20 (Watt) (Φ30K)	n-exp.	gewicht (kg)	inhoud (l)	el. weerst. (Watt)
<b>REF. NR. CARRÉ HORIZONTAAL CPHN2-RO : 134</b>									
<b>134</b>   <b>060</b>   <b>029</b>   <b>XX</b>   <b>YY</b>   <b>00</b>	10	600	295	377	200	1,24	11,94	6,06	-
<b>035</b>	12	600	355	459	242	1,25	14,26	7,27	-
<b>041</b>	14	600	415	539	282	1,27	16,57	8,48	-
<b>047</b>	16	600	475	617	321	1,28	18,89	9,70	-
<b>053</b>	18	600	535	693	359	1,29	21,20	10,91	-
<b>059</b>	20	600	595	766	394	1,30	23,52	12,12	-
<b>065</b>	22	600	655	836	430	1,30	25,85	13,39	-
<b>077</b>	26	600	775	967	498	1,30	30,50	15,94	-
<b>089</b>	30	600	895	1087	560	1,30	35,16	18,48	-
<b>134</b>   <b>080</b>   <b>029</b>   <b>XX</b>   <b>YY</b>   <b>00</b>	10	800	295	503	267	1,24	15,92	8,08	-
<b>035</b>	12	800	355	612	323	1,25	19,01	9,70	-
<b>041</b>	14	800	415	719	376	1,27	22,10	11,31	-
<b>047</b>	16	800	475	823	428	1,28	25,18	12,93	-
<b>053</b>	18	800	535	924	478	1,29	28,27	14,54	-
<b>059</b>	20	800	595	1021	526	1,30	31,36	16,16	-
<b>065</b>	22	800	655	1114	573	1,30	34,46	17,86	-
<b>077</b>	26	800	775	1290	664	1,30	40,67	21,25	-
<b>089</b>	30	800	895	1449	746	1,30	46,88	24,64	-
<b>134</b>   <b>100</b>   <b>029</b>   <b>XX</b>   <b>YY</b>   <b>00</b>	10	1000	295	629	334	1,24	19,90	10,10	-
<b>035</b>	12	1000	355	765	404	1,25	23,76	12,12	-
<b>041</b>	14	1000	415	899	470	1,27	27,62	14,14	-
<b>047</b>	16	1000	475	1029	535	1,28	31,48	16,16	-
<b>053</b>	18	1000	535	1155	598	1,29	35,34	18,18	-
<b>059</b>	20	1000	595	1276	657	1,30	39,20	20,20	-
<b>065</b>	22	1000	655	1393	717	1,30	43,08	22,32	-
<b>077</b>	26	1000	775	1612	830	1,30	50,84	26,56	-
<b>089</b>	30	1000	895	1811	932	1,30	58,60	30,80	-
<b>134</b>   <b>120</b>   <b>029</b>   <b>XX</b>   <b>YY</b>   <b>00</b>	10	1200	295	755	401	1,24	23,88	12,12	-
<b>035</b>	12	1200	355	918	485	1,25	28,51	14,54	-
<b>041</b>	14	1200	415	1079	564	1,27	33,14	16,97	-
<b>047</b>	16	1200	475	1235	642	1,28	37,78	19,39	-
<b>053</b>	18	1200	535	1386	717	1,29	42,41	21,82	-
<b>059</b>	20	1200	595	1531	788	1,30	47,04	24,24	-
<b>065</b>	22	1200	655	1672	861	1,30	51,70	26,78	-
<b>077</b>	26	1200	775	1934	996	1,30	61,01	31,87	-
<b>089</b>	30	1200	895	2173	1119	1,30	70,32	36,96	-
<b>134</b>   <b>140</b>   <b>029</b>   <b>XX</b>   <b>YY</b>   <b>00</b>	10	1400	295	881	468	1,24	27,86	14,14	-
<b>035</b>	12	1400	355	1071	566	1,25	33,26	16,97	-
<b>041</b>	14	1400	415	1259	658	1,27	38,67	19,80	-
<b>047</b>	16	1400	475	1441	749	1,28	44,07	22,62	-
<b>053</b>	18	1400	535	1617	837	1,29	49,48	25,45	-
<b>059</b>	20	1400	595	1786	919	1,30	54,88	28,28	-
<b>065</b>	22	1400	655	1950	1004	1,30	60,31	31,25	-
<b>077</b>	26	1400	775	2257	1162	1,30	71,18	37,18	-
<b>089</b>	30	1400	895	2535	1305	1,30	82,04	43,12	-

Conform EN442-1: 2014: radiatoren en convectoren

Voor meer details over onze artikel-data, zie artikel-database: <http://www.synomax.com> en <https://www.2ba.nl>

Voor de warmteafgifte van andere regimes, kijkt u op p. 372 (correctiefactoren)

Actuele prijzen: zie [www.vasco.eu](http://www.vasco.eu)

PRODUCTGROEP: STEEL

BESTELCODE MAATWERK CARRÉ HORIZONTAAL	TECHNISCHE GEGEVENS								
	buizen	breedte (L mm)	hoogte (H mm)	75/65/20 (Watt) (Φ50K)	55/45/20 (Watt) (Φ30K)	n-exp.	gewicht (kg)	inhoud (l)	el. weerst. (Watt)
<b>REF. NR. CARRÉ HORIZONTAAL CPHN2-RO : 134</b>									
<b>134</b>   <b>160</b>   <b>029</b>   <b>XX</b>   <b>YY</b>   <b>00</b>	10	1600	295	1006	534	1,24	31,84	16,16	-
<b>035</b>	12	1600	355	1224	646	1,25	38,02	19,39	-
<b>041</b>	14	1600	415	1438	752	1,27	44,19	22,62	-
<b>047</b>	16	1600	475	1646	856	1,28	50,37	25,86	-
<b>053</b>	18	1600	535	1848	956	1,29	56,54	29,09	-
<b>059</b>	20	1600	595	2042	1051	1,30	62,72	32,32	-
<b>065</b>	22	1600	655	2229	1147	1,30	68,93	35,71	-
<b>077</b>	26	1600	775	2579	1328	1,30	81,34	42,50	-
<b>089</b>	30	1600	895	2898	1492	1,30	93,76	49,28	-
<b>134</b>   <b>180</b>   <b>029</b>   <b>XX</b>   <b>YY</b>   <b>00</b>	10	1800	295	1132	601	1,24	35,82	18,18	-
<b>035</b>	12	1800	355	1377	727	1,25	42,77	21,82	-
<b>041</b>	14	1800	415	1618	846	1,27	49,72	25,45	-
<b>047</b>	16	1800	475	1852	963	1,28	56,66	29,09	-
<b>053</b>	18	1800	535	2079	1076	1,29	63,61	32,72	-
<b>059</b>	20	1800	595	2297	1182	1,30	70,56	36,36	-
<b>065</b>	22	1800	655	2507	1290	1,30	77,54	40,18	-
<b>077</b>	26	1800	775	2902	1494	1,30	91,51	47,81	-
<b>089</b>	30	1800	895	3260	1678	1,30	105,48	55,44	-
<b>134</b>   <b>200</b>   <b>029</b>   <b>XX</b>   <b>YY</b>   <b>00</b>	10	2000	295	1258	668	1,24	39,80	20,20	-
<b>035</b>	12	2000	355	1530	808	1,25	47,52	24,24	-
<b>041</b>	14	2000	415	1798	940	1,27	55,24	28,28	-
<b>047</b>	16	2000	475	2058	1070	1,28	62,96	32,32	-
<b>053</b>	18	2000	535	2310	1195	1,29	70,68	36,36	-
<b>059</b>	20	2000	595	2552	1314	1,30	78,40	40,40	-
<b>065</b>	22	2000	655	2786	1434	1,30	86,16	44,64	-
<b>077</b>	26	2000	775	3224	1660	1,30	101,68	53,12	-
<b>089</b>	30	2000	895	3622	1864	1,30	117,20	61,60	-
<b>134</b>   <b>220</b>   <b>029</b>   <b>XX</b>   <b>YY</b>   <b>00</b>	10	2200	295	1384	735	1,24	43,78	22,22	-
<b>035</b>	12	2200	355	1683	889	1,25	52,27	26,66	-
<b>041</b>	14	2200	415	1978	1034	1,27	60,76	31,11	-
<b>047</b>	16	2200	475	2264	1177	1,28	69,26	35,55	-
<b>053</b>	18	2200	535	2541	1315	1,29	77,75	40,00	-
<b>059</b>	20	2200	595	2807	1445	1,30	86,24	44,44	-
<b>065</b>	22	2200	655	3065	1578	1,30	94,78	49,10	-
<b>077</b>	26	2200	775	3546	1825	1,30	111,85	58,43	-
<b>089</b>	30	2200	895	3984	2051	1,30	128,92	67,76	-
<b>134</b>   <b>240</b>   <b>029</b>   <b>XX</b>   <b>YY</b>   <b>00</b>	10	2400	295	1510	801	1,24	47,76	24,24	-
<b>035</b>	12	2400	355	1836	970	1,25	57,02	29,09	-
<b>041</b>	14	2400	415	2158	1128	1,27	66,29	33,94	-
<b>047</b>	16	2400	475	2470	1284	1,28	75,55	38,78	-
<b>053</b>	18	2400	535	2772	1434	1,29	84,82	43,63	-
<b>059</b>	20	2400	595	3062	1576	1,30	94,08	48,48	-
<b>065</b>	22	2400	655	3343	1721	1,30	103,39	53,57	-
<b>077</b>	26	2400	775	3869	1992	1,30	122,02	63,74	-

Conform EN442-1: 2014: radiatoren en convectoren

Voor meer details over onze artikel-data, zie artikel-database: <http://www.synomax.com> en <https://www.2ba.nl>

Voor de warmteafgifte van andere regimes, kijkt u op p. 372 (correctiefactoren)

Actuele prijzen: zie [www.vasco.eu](http://www.vasco.eu)

## INHOUD PRIJSLIJST

Selecteer hier uw radiator

<b>BADKAMERRADIATOREN</b>	<b>8</b>
ONI	9
IRIS	10
MALVA	11
PRADO	12
AGAVE	13
ASTER	14
ASTER HF-S	15
CARRÉ BAD	16
ARCHE BAD	17
ZANA BAD	18
TOILETRADIATOREN	60
<b>ELEKTRISCHE RADIATOREN</b>	<b>25</b>
<b>ZUIVER ELEKTRISCHE RADIATOREN</b>	<b>28</b>
BEAMS MONO-EL	31
ONI-EL	32
NIVA-EL	33
IRIS	34
AGAVE	35
ASTER	36
ASTER HF-S	37
CARRÉ BAD	38
ZANA BAD	39
VIOLA	40
E-PANEL	41
E-TECH	43
IRIS BL	44
AGAVE BL	45
ASTER BL	45
CARRÉ BAD BL	46
NIVA BL	46
<b>GEMENGDE RADIATOREN</b>	<b>49</b>
NIVA MIXED	51
IRIS MIXED	52
ASTER MIXED	52
<b>ALUMINIUM DESIGNRADIATOREN</b>	<b>61</b>
BEAMS	62
BRYCE	65
ALU-ZEN	68
ZAROS	69
<b>STAAL DESIGNRADIATOREN</b>	<b>75</b>
NIVA	76
NIVA VENTILO-CONVECTOR	82
CARRÉ	87
ARCHE	97
ZANA	100
VIOLA	110
TULIPA	126
<b>PANEELRADIATOREN</b>	<b>136</b>
ELIA	137
FLATLINE	141
FLAT-V-LINE	144
FLAT-PLINT-LINE	145



## CARRÉ HORIZONTAAL (CPHN2-RO)



CPHN2-RO

HOE CARRÉ HORIZONTAAL BESTELLEN  
Leveringstermijn 15 - 30 werkdagen  
(zonder transportduur)

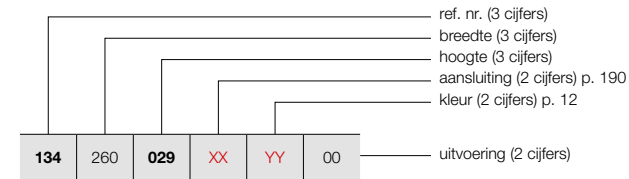

PRODUCTGROEP: STEEL

BESTELCODE MAATWERK CARRÉ HORIZONTAAL	TECHNISCHE GEGEVENS								
	buizen	breedte (L mm)	hoogte (H mm)	75/65/20 (Watt) (φ50K)	55/45/20 (Watt) (φ30K)	n-exp.	gewicht (kg)	inhoud (l)	el. weerst. (Watt)
REF. NR. CARRÉ HORIZONTAAL CPHN2-RO : 134 <b>134</b> <b>260</b> <b>029</b> <b>XX</b> <b>YY</b> <b>00</b> <b>035</b> <b>041</b> <b>047</b> <b>053</b> <b>059</b> <b>065</b> <b>077</b>	10	2600	295	1635	868	1,24	51,74	26,26	-
	12	2600	355	1989	1050	1,25	61,78	31,51	-
	14	2600	415	2337	1222	1,27	71,81	36,76	-
	16	2600	475	2675	1391	1,28	81,85	42,02	-
	18	2600	535	3003	1554	1,29	91,88	47,27	-
	20	2600	595	3318	1708	1,30	101,92	52,52	-
	22	2600	655	3622	1864	1,30	112,01	58,03	-
26	2600	775	4191	2157	1,30	132,18	69,06	-	
<b>134</b> <b>280</b> <b>029</b> <b>XX</b> <b>YY</b> <b>00</b> <b>035</b> <b>041</b> <b>047</b> <b>053</b> <b>059</b> <b>065</b>	10	2800	295	1761	935	1,24	55,72	28,28	-
	12	2800	355	2142	1131	1,25	66,53	33,94	-
	14	2800	415	2517	1316	1,27	77,34	39,59	-
	16	2800	475	2881	1498	1,28	88,14	45,25	-
	18	2800	535	3234	1673	1,29	98,95	50,90	-
	20	2800	595	3573	1839	1,30	109,76	56,56	-
	22	2800	655	3900	2008	1,30	120,62	62,50	-
<b>134</b> <b>300</b> <b>029</b> <b>XX</b> <b>YY</b> <b>00</b> <b>035</b> <b>041</b> <b>047</b> <b>053</b> <b>059</b> <b>065</b>	10	3000	295	1887	1002	1,24	59,70	30,30	-
	12	3000	355	2295	1212	1,25	71,28	36,36	-
	14	3000	415	2697	1410	1,27	82,86	42,42	-
	16	3000	475	3087	1605	1,28	94,44	48,48	-
	18	3000	535	3465	1793	1,29	106,02	54,54	-
	20	3000	595	3828	1970	1,30	117,60	60,60	-
	22	3000	655	4179	2151	1,30	129,24	66,96	-

Conform EN442-1: 2014: radiatoren en convectoren

Voor meer details over onze artikel-data, zie artikel-database: <http://www.synomax.com> en <https://www.2ba.nl>

Voor de warmteafgifte van andere regimes, kijkt u op p. 372 (correctiefactoren)  
Actuele prijzen: zie [www.vasco.eu](http://www.vasco.eu)

## CARRÉ HALFROND (CR-O)



VASCO

### BUIZEN

- Verticaal, vierkant 25 x 25 mm

### COLLECTOREN

- Horizontaal, rond Ø 35 mm

### KLEUREN

- Standaardkleur wit RAL 9016
- Uitgebreide kleurenkaart zie p. 12

### SPECIAAL

- 2 uitvoeringen mogelijk, R150 en R190

### BEVESTIGINGEN

- Muurbevestigingen standaard

### TECHNISCH

- Weerstandsgelast (onzichtbare lasnaden)
- KTL-grondlaag, poedercoating
- Standaardwerkdruk: 10 bar
- Maximale bedrijfstemperatuur: 120°C

### ELEKTRISCH

- ✗ Zuiver elektrische radiator in de fabriek gevuld
- ✗ Gemengde radiator

### TECHNISCHE TEKENINGEN

- Zie p. 192

### AANSLUITING

- ✗ Eénpuntsaansluiting voor éénpijpsysteem
- ✗ Eénpuntsaansluiting voor tweepijpsysteem
- ✗ Tweepuntsaansluiting voor éénpijpsysteem
- ✓ Tweepuntsaansluiting voor tweepijpsysteem (standaard) (zie p. 364)
- ✗ Geïntegreerd ventiel
- Aansluitingen: ½" (binnendraad)

### AANBEVOLEN AANSLUITING (18)

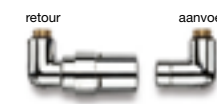
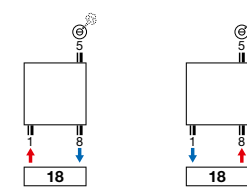

art. nr. 1182 101 0000 0099  
Koppelingen, zie p. 379

### AANBEVOLEN VOOR BADKAMER EN KEUKEN IN OPTIE



UITLOPEND  
handdoekbeugel rond (aluminium)  
art. nr. zie p. 189

Andere accessoires, zie p. 189

### CARRÉ HALFROND

#### Ritmisch, speels, decoratief

De strakke, vlakke structuur van de Carré designradiator verrast ook in de halfronde versie door zijn simpel, ritmisch lijnenspel. De Carré Halfrond verfraait de woonomgeving door zijn speelse vormgeving en staat borg voor een gelijkmatig verdeeld verwarmingscomfort. Met halfronde handdoekbeugel in optie.



## INHOUD PRIJSLIJST

Selecteer hier uw radiator

<b>BADKAMERRADIATOREN</b>	<b>8</b>
ONI	9
IRIS	10
MALVA	11
PRADO	12
AGAVE	13
ASTER	14
ASTER HF-S	15
CARRÉ BAD	16
ARCHE BAD	17
ZANA BAD	18
TOILETRADIATOREN	60
<b>ELEKTRISCHE RADIATOREN</b>	<b>25</b>
<b>ZUIVER ELEKTRISCHE RADIATOREN</b>	<b>28</b>
BEAMS MONO-EL	31
ONI-EL	32
NIVA-EL	33
IRIS	34
AGAVE	35
ASTER	36
ASTER HF-S	37
CARRÉ BAD	38
ZANA BAD	39
VIOLA	40
E-PANEL	41
E-TECH	43
IRIS BL	44
AGAVE BL	45
ASTER BL	45
CARRÉ BAD BL	46
NIVA BL	46
<b>GEMENGDE RADIATOREN</b>	<b>49</b>
NIVA MIXED	51
IRIS MIXED	52
ASTER MIXED	52
<b>ALUMINIUM DESIGNRADIATOREN</b>	<b>61</b>
BEAMS	62
BRYCE	65
ALU-ZEN	68
ZAROS	69
<b>STAAL DESIGNRADIATOREN</b>	<b>75</b>
NIVA	76
NIVA VENTILO-CONVECTOR	82
CARRÉ	87
ARCHE	97
ZANA	100
VIOLA	110
TULIPA	126
<b>PANEELRADIATOREN</b>	<b>136</b>
ELIA	137
FLATLINE	141
FLAT-V-LINE	144
FLAT-PLINT-LINE	145
<b>PLINTRADIATOREN</b>	<b>149</b>
PRIMULA	150
FLAT-PLINT-LINE	145
<b>KOLOMRADIATOREN</b>	<b>163</b>
RITMO	164
VINTAGE	173
<b>TECHNIEK</b>	<b>182</b>
OVERZICHT KLEUREN	187
OVERZICHT ACCESSOIRES	188
OVERZICHT VENTIELSETS	190
OVERZICHT VOORRAADRADIATOREN	192
<b>CLIMATE CONTROL</b>	<b>200</b>

## CARRÉ HALFROND (CR-O)



CR-O

HOE CARRÉ HALFROND BESTELLEN  
Leveringstermijn 15 - 30 werkdagen  
(zonder transportduur)

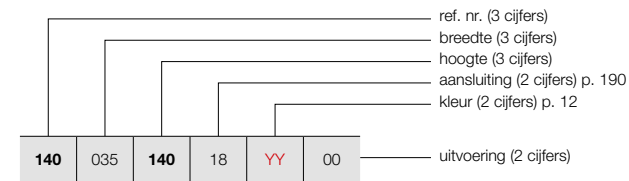

PRODUCTGROEP: STEEL

BESTELCODE MAATWERK CARRÉ HALFROND		TECHNISCHE GEGEVENS												
buizen	breedte (L mm)	hoogte (H mm)	75/65/20 (Watt) (Φ50K)	55/45/20 (Watt) (Φ30K)	n-exp.	gewicht (kg)	inhoud (l)	el. weerst. (Watt)						
<b>REF. NR. CARRÉ HALFROND CR-O : 140</b>														
140	035	140	18	YY	00	16	350	1400	1225	640	1,27	22,70	12,00	-
		180				16	350	1800	1528	799	1,27	27,85	15,20	-
		200				16	350	2000	1676	876	1,27	31,18	16,85	-
		220				16	350	2200	1823	953	1,27	34,50	18,50	-
140	043	140	18	YY	00	20	430	1400	1588	834	1,26	28,45	15,05	-
		180				20	430	1800	1981	1041	1,26	35,60	18,95	-
		200				20	430	2000	2174	1142	1,26	39,83	21,05	-
		220				20	430	2200	2364	1242	1,26	44,05	23,15	-

Conform EN442-1: 2014: radiatoren en convectoren

Voor meer details over onze artikel-data, zie artikel-database: <http://www.synomax.com> en <https://www.2ba.nl>  
**Voor de warmteafgiftes van andere regimes, kijkt u op p. 372 (correctiefactoren)**  
**Actuele prijzen: zie [www.vasco.eu](http://www.vasco.eu)**

## CARRÉ KWARTROND (CR-A)



### BUIZEN

- Verticaal, vierkant 25 x 25 mm

### COLLECTOREN

- Horizontaal, rond Ø 35 mm

### KLEUREN

- Standaardkleur wit RAL 9016
- Uitgebreide kleurenkaart zie p. 12

### SPECIAAL

- 2 uitvoeringen mogelijk, R150 en R190

### BEVESTIGINGEN

- Muurbevestigingen standaard

### TECHNISCH

- Weerstandsgelast (onzichtbare lasnaden)
- KTL-grondlaag, poedercoating
- Standaardwerkdruk: 10 bar
- Maximale bedrijfstemperatuur: 120°C

### ELEKTRISCH

- ✗ Zuiver elektrische radiator in de fabriek gevuld
- ✗ Gemengde radiator

### TECHNISCHE TEKENINGEN

- Zie p. 192

### AANSLUITING

- ✗ Eénpuntsaansluiting voor éénpijpsysteem
- ✗ Eénpuntsaansluiting voor tweepijpsysteem
- ✗ Tweepuntsaansluiting voor éénpijpsysteem
- ✓ Tweepuntsaansluiting voor tweepijpsysteem (standaard) (zie p. 364)
- ✗ Geïntegreerd ventiel
- Aansluitingen: 1/2" (binnendraad)

### AANBEVOLEN AANSLUITING (18)

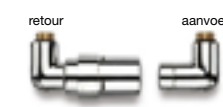
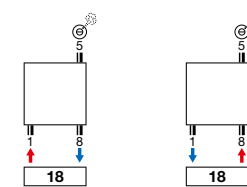

art. nr. 1182 101 0000 0099  
Koppelingen, zie p. 379

### AANBEVOLEN VOOR BADKAMER EN KEUKEN IN OPTIE



**UITLOPEND**  
handdoekbeugel rond (aluminium)  
art. nr. zie p. 189

**Andere accessoires, zie p. 189**

### CARRÉ KWARTROND

#### Verfraait en verwarmt in één beweging

De Carré Kwartrond onderscheidt zich door zijn fraai gestyleerd, decoratief profiel. Een designradiator die zowel rust als leven brengt in de woonomgeving, met de geruststellende zekerheid van een snelle verwarming op maat. Met kwartronde handdoekbeugel in optie voor de badkamer.



## INHOUD PRIJSLIJST

Selecteer hier uw radiator

<b>BADKAMERRADIATOREN</b>	<b>8</b>
ONI	9
IRIS	10
MALVA	11
PRADO	12
AGAVE	13
ASTER	14
ASTER HF-S	15
CARRÉ BAD	16
ARCHE BAD	17
ZANA BAD	18
TOILETRADIATOREN	60
<b>ELEKTRISCHE RADIATOREN</b>	<b>25</b>
<b>ZUIVER ELEKTRISCHE RADIATOREN</b>	<b>28</b>
BEAMS MONO-EL	31
ONI-EL	32
NIVA-EL	33
IRIS	34
AGAVE	35
ASTER	36
ASTER HF-S	37
CARRÉ BAD	38
ZANA BAD	39
VIOLA	40
E-PANEL	41
E-TECH	43
IRIS BL	44
AGAVE BL	45
ASTER BL	45
CARRÉ BAD BL	46
NIVA BL	46
<b>GEMENGDE RADIATOREN</b>	<b>49</b>
NIVA MIXED	51
IRIS MIXED	52
ASTER MIXED	52
<b>ALUMINIUM DESIGNRADIATOREN</b>	<b>61</b>
BEAMS	62
BRYCE	65
ALU-ZEN	68
ZAROS	69
<b>STAAL DESIGNRADIATOREN</b>	<b>75</b>
NIVA	76
NIVA VENTILO-CONVECTOR	82
CARRÉ	87
ARCHE	97
ZANA	100
VIOLA	110
TULIPA	126
<b>PANEELRADIATOREN</b>	<b>136</b>
ELIA	137
FLATLINE	141
FLAT-V-LINE	144
FLAT-PLINT-LINE	145
<b>PLINTRADIATOREN</b>	<b>149</b>
PRIMULA	150
FLAT-PLINT-LINE	145
<b>KOLOMRADIATOREN</b>	<b>163</b>
RITMO	164
VINTAGE	173
<b>TECHNIEK</b>	<b>182</b>
OVERZICHT KLEUREN	187
OVERZICHT ACCESSOIRES	188
OVERZICHT VENTIELSETS	190
OVERZICHT VOORRAADRADIATOREN	192
<b>CLIMATE CONTROL</b>	<b>200</b>

## CARRÉ KWARTROND (CR-A)



CR-A

HOE CARRÉ KWARTROND BESTELLEN  
Leveringstermijn 15 - 30 werkdagen  
(zonder transportduur)

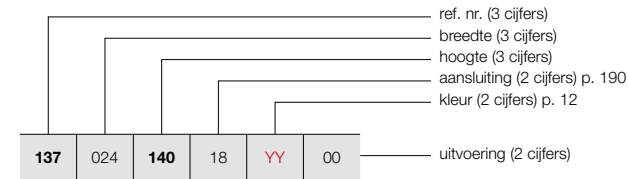

PRODUCTGROEP: STEEL

BESTELCODE MAATWERK CARRÉ KWARTROND	TECHNISCHE GEGEVENS								
	buizen	breedte (L mm)	hoogte (H mm)	75/65/20 (Watt) (Φ50K)	55/45/20 (Watt) (Φ30K)	n-exp.	gewicht (kg)	inhoud (l)	el. weerst. (Watt)
<b>REF. NR. CARRÉ KWARTROND CR-A : 137</b>									
137 024 140 18 YY 00	8	244	1400	610	316	1,29	11,30	5,50	-
180	8	244	1800	785	408	1,28	14,30	6,00	-
200	8	244	2000	862	448	1,28	16,00	7,15	-
220	8	244	2200	933	485	1,28	17,70	8,30	-
137 029 140 18 YY 00	10	298	1400	810	426	1,26	14,25	7,50	-
180	10	298	1800	963	503	1,27	17,75	9,50	-
200	10	298	2000	1095	572	1,27	19,78	10,55	-
220	10	298	2200	1227	645	1,26	21,80	11,60	-

Conform EN442-1: 2014: radiatoren en convectoren

Voor meer details over onze artikel-data, zie artikel-database: <http://www.synomax.com> en <https://www.2ba.nl>  
Voor de warmteafgiftes van andere regimes, kijkt u op p. 372 (correctiefactoren)  
Actuele prijzen: zie [www.vasco.eu](http://www.vasco.eu)

## CARRÉ BEVESTIGINGEN / VRIJSTAANDE OPSTELLING IN OPTIE

PRODUCTGROEP: ACC SUP

BEVESTIGINGEN	HOOGTE / BREEDTE RADIATOR	KLEUR	ART. NR.
<b>CPVN2-ZB / CPHN1-RO / CPHN2-RO</b>			
WANDOPSTELLING	≤ 2400 mm (4 bevestigingen)	RAL 7016	1187 007 0000 7016
	≥ 2600 mm (6 bevestigingen)	RAL 7016	1187 008 0000 7016

VRIJSTAANDE OPSTELLING	KLEUR	ART. NR.
<b>CPVN2-ZB</b>		
VRIJSTAANDE OPSTELLING	RAL 9016	*
	KLEUR	*

- vrijstaande radiatoren in de kleur RAL 9016 en Pergamon: 1 aparte zijbevestiging, 2 voeten (H=150 mm) en 2 rosetten in de betreffende kleur.
- vrijstaande radiatoren in de overige kleuren: 1 aparte zijbevestiging, 2 voeten (H=150 mm) in de kleur van de radiator en 2 verchroomde rosetten.
- Gelieve bij bestelling **code 01** aan te geven bij "Afwerking".
- Vrijstaande opstelling niet mogelijk bij volgende aansluitingen op de bovencollector: SL, SR, 45, 26, 37, 36.**
- Bij het plaatsen van voetjes onder een radiator, moet er gekeken worden of dit in combinatie met de plaatsing van een ventiel uit het Vasco gamma, voor die specifieke opstelling, mogelijk is.

Actuele prijzen: zie [www.vasco.eu](http://www.vasco.eu)

## CARRÉ ACCESSOIRES IN OPTIE

PRODUCTGROEP: ACC

ACCESSOIRES	BREEDTE RADIATOR	KLEUR*	ART. NR.
<b>CPVN-PLUS / CPVN2-ZB / CPHN1-RO / CPHN2-RO / CR-O / CR-A</b>			
KNOP VIERKANT		CHROOM	1183 500 0000 0099
• h = 24 mm; b = 24 mm; d = 65 mm			
<b>CPVN-PLUS / CPVN2-ZB / CPHN1-RO / CPHN2-RO</b>			
HANDDOEKBEUGEL RECHT		CHROOM	1183 207 0000 0099
• h = 24 mm; b = 720 mm (zelf in te korten); d = 66 mm; a = 48 mm			
<b>CR-O</b>			
HANDDOEKBEUGEL ROND <b>UITLOPEND</b>	350 mm	ALUMINIUM	1183 210 0000 0000
	430 mm	ALUMINIUM	1183 211 0000 0000
• Handdoekbeugel rond CR-O 350 mm; h = 40 mm; b = 518 mm; d = 65 mm; a = 50 mm			
• Handdoekbeugel rond CR-O 430 mm; h = 40 mm; b = 598 mm; d = 65 mm; a = 50 mm			
<b>CR-A</b>			
HANDDOEKBEUGEL ROND <b>UITLOPEND</b>	244 mm	ALUMINIUM	1183 208 0000 0000
	298 mm	ALUMINIUM	1183 209 0000 0000
• Handdoekbeugel rond CR-A 244 mm; h = 40 mm; b = 335 mm; d = 65 mm; a = 50 mm			
• Handdoekbeugel rond CR-A 298 mm; h = 40 mm; b = 386 mm; d = 65 mm; a = 50 mm			
<b>CPVN-PLUS / CPVN2-ZB</b>			
HANDDOEKBEUGEL MULTI+ RECHTS	600 mm	S600	1183 734 0000 0600
	600 mm	M301	1183 734 0000 0301
	600 mm	RAL 9005 <sup>S</sup>	1183 734 0000 9005
• h = 70 mm; b = 600 mm (b tablet = 194 mm); e = 176 mm; c = 170 mm;			
• Bevestiging aan de muur, rechts van de radiator.			
<b>CPVN-PLUS / CPVN2-ZB</b>			
HANDDOEKBEUGEL MULTI+ LINKS	600 mm	S600	1183 735 0000 0600
	600 mm	M301	1183 735 0000 0301
	600 mm	RAL 9005 <sup>S</sup>	1183 735 0000 9005
• h = 70 mm; b = 600 mm (b tablet = 194 mm); e = 176 mm; c = 170 mm;			
• Bevestiging aan de muur, links van de radiator.			

<sup>S</sup> structuur zwart

\* Multi+ is leverbaar in de kleur van de radiator, indien samen besteld. Meerprijs +15%.

Montagevoorschriften accessoires: zie [www.vasco.eu](http://www.vasco.eu)  
Actuele prijzen: zie [www.vasco.eu](http://www.vasco.eu)

e = afstand voorkant accessoire tot wand  
d = afstand voorkant accessoire tot voorkant radiator  
c = afstand wand tot achterkant beugel  
a = afstand accessoire tot radiator

uit voorraad leverbaar

## INHOUD PRIJSLIJST

Selecteer hier uw radiator

<b>BADKAMERRADIATOREN</b>	<b>8</b>
ONI	9
IRIS	10
MALVA	11
PRADO	12
AGAVE	13
ASTER	14
ASTER HF-S	15
CARRÉ BAD	16
ARCHE BAD	17
ZANA BAD	18
TOILETRADIATOREN	60
<b>ELEKTRISCHE RADIATOREN</b>	<b>25</b>
<b>ZUIVER ELEKTRISCHE RADIATOREN</b>	<b>28</b>
BEAMS MONO-EL	31
ONI-EL	32
NIVA-EL	33
IRIS	34
AGAVE	35
ASTER	36
ASTER HF-S	37
CARRÉ BAD	38
ZANA BAD	39
VIOLA	40
E-PANEL	41
E-TECH	43
IRIS BL	44
AGAVE BL	45
ASTER BL	45
CARRÉ BAD BL	46
NIVA BL	46
<b>GEMENGDE RADIATOREN</b>	<b>49</b>
NIVA MIXED	51
IRIS MIXED	52
ASTER MIXED	52
<b>ALUMINIUM DESIGNRADIATOREN</b>	<b>61</b>
BEAMS	62
BRYCE	65
ALU-ZEN	68
ZAROS	69
<b>STAAL DESIGNRADIATOREN</b>	<b>75</b>
NIVA	76
NIVA VENTILO-CONVECTOR	82
CARRÉ	87
ARCHE	97
ZANA	100
VIOLA	110
TULIPA	126
<b>PANEELRADIATOREN</b>	<b>136</b>
ELIA	137
FLATLINE	141
FLAT-V-LINE	144
FLAT-PLINT-LINE	145
<b>PLINTRADIATOREN</b>	<b>149</b>
PRIMULA	150
FLAT-PLINT-LINE	145
<b>KOLOMRADIATOREN</b>	<b>163</b>
RITMO	164
VINTAGE	173
<b>TECHNIEK</b>	<b>182</b>
OVERZICHT KLEUREN	187
OVERZICHT ACCESSOIRES	188
OVERZICHT VENTIELSETS	190
OVERZICHT VOORRAADRADIATOREN	192
<b>CLIMATE CONTROL</b>	<b>200</b>

Selecteer hier uw radiator

**CARRÉ PLUS VERTICAAL: CPVN-PLUS (VOORRAAD)**

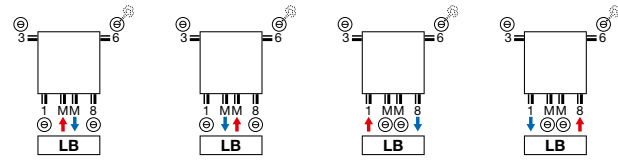

**CARRÉ PLUS VERTICAAL: CPVN-PLUS (NIET-VOORRAAD)**  
**CARRÉ VERTICAAL: CPVN2-ZB**

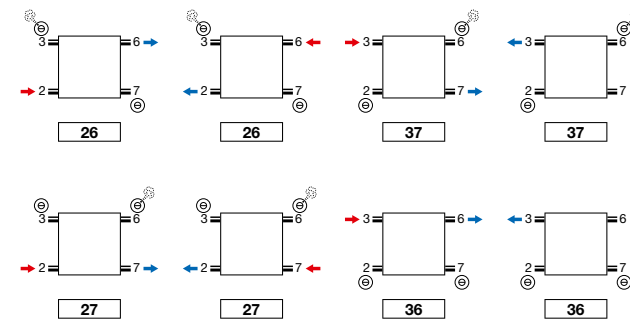
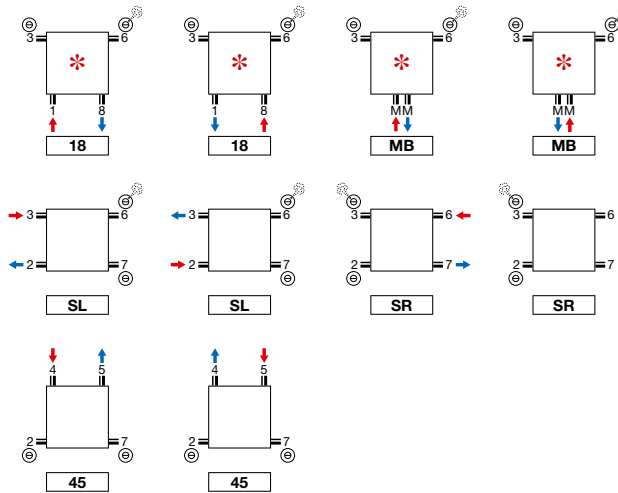

\* Opmerking CPVN-PLUS/CPVN2-ZB 10 buizen: 2/3/6/7 altijd open.

**CARRÉ HALFROND: CR-O**  
**CARRÉ KWARTROND: CR-A**

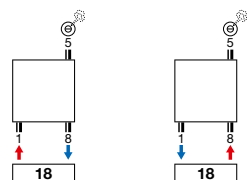

**CARRÉ KWARTROND: CR-A**



• De aansluitleidingen moeten loodrecht uit de wand komen!

**CARRÉ HORIZONTAAL: CPHN1-RO / CPHN2-RO**

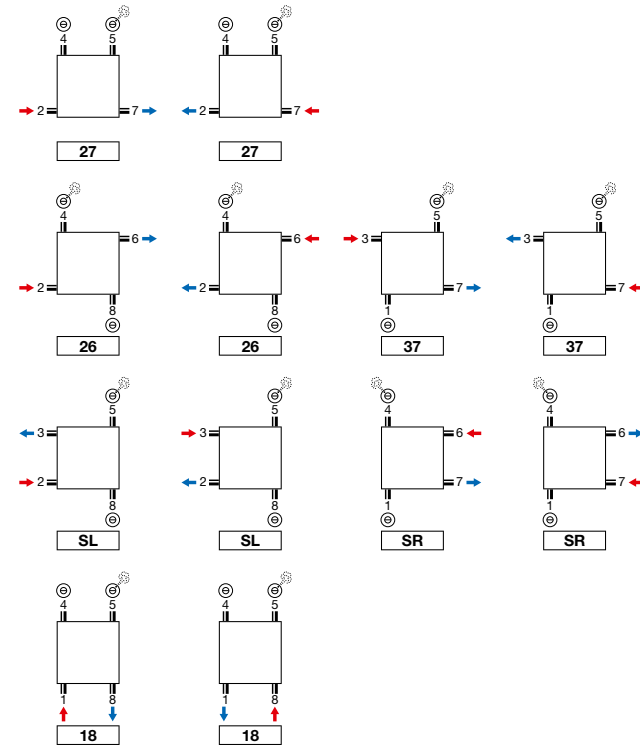

**CARRÉ PLUS VERTICAAL (CPVN-PLUS)**

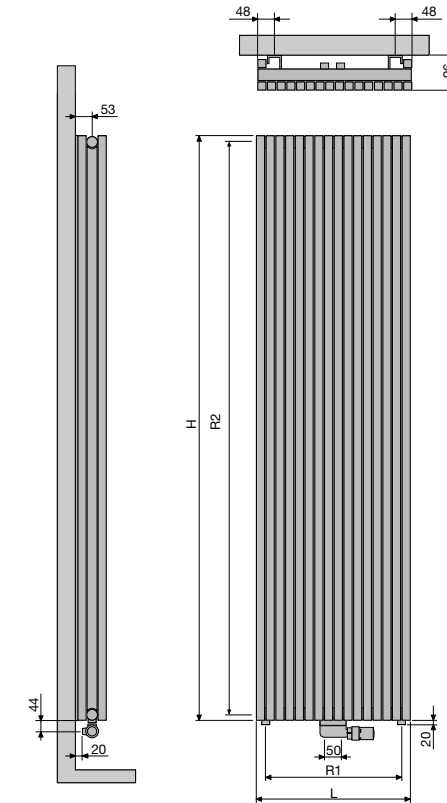

	CPVN-PLUS									
Aantal buizen	10	12	14	16	18	20	22	26	30	
Breedte (L)	295	355	415	475	535	595	655	775	895	
Hartafstand tussen de onderaansluitingen 18 (R1)	240	300	360	420	480	540	600	720	840	
Hoogte (H)	1400	1600	1800	2000	2200					
Hartafstand tussen de zijansluitingen SL/SR (R2)	1365	1565	1765	1965	2165					
Hartafstand tussen de ophangingen	L-200	H-290								

**CARRÉ VERTICAAL (CPVN2-ZB)**

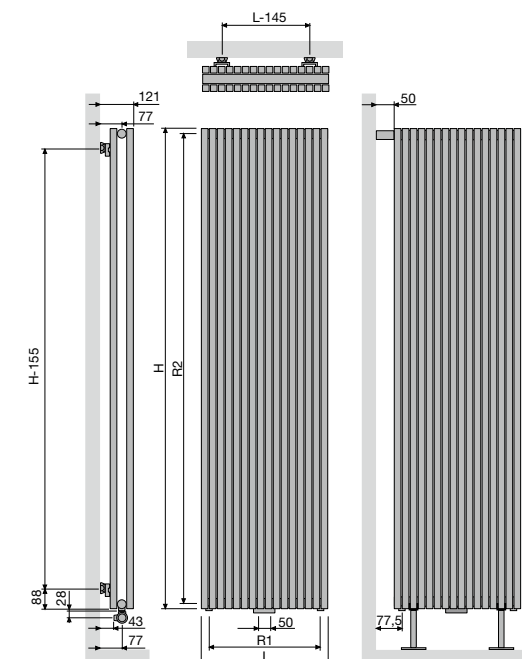

	CPVN2-ZB									
Aantal buizen	10	12	14	16	18	20	22	26	30	
Breedte (L)	295	355	415	475	535	595	655	775	895	
Hartafstand tussen de onderaansluitingen 18 (R1)	240	300	360	420	480	540	600	720	840	
Hoogte (H)	1400	1600	1800	2000	2200	2400	2600	2800	3000	
Hartafstand tussen de zijansluitingen SL/SR (R2)	1365	1565	1765	1965	2165	2365	2565	2765	2965	
Hartafstand tussen de ophangingen	L-145	H-155								

Opmerking: het aansluiten van de radiator kan enkel volgens de getoonde aansluiticonen. Voor elke andere aansluitwijze nemen wij geen verantwoordelijkheid.

<b>BADKAMERRADIATOREN</b>	<b>8</b>
ONI	9
IRIS	10
MALVA	11
PRADO	12
AGAVE	13
ASTER	14
ASTER HF-S	15
CARRÉ BAD	16
ARCHE BAD	17
ZANA BAD	18
TOILETRADIATOREN	60

<b>ELEKTRISCHE RADIATOREN</b>	<b>25</b>
<b>ZUIVER ELEKTRISCHE RADIATOREN</b>	<b>28</b>
BEAMS MONO-EL	31
ONI-EL	32
NIVA-EL	33
IRIS	34
AGAVE	35
ASTER	36
ASTER HF-S	37
CARRÉ BAD	38
ZANA BAD	39
VIOLA	40
E-PANEL	41
E-TECH	43
IRIS BL	44
AGAVE BL	45
ASTER BL	45
CARRÉ BAD BL	46
NIVA BL	46
<b>GEMENGDE RADIATOREN</b>	<b>49</b>
NIVA MIXED	51
IRIS MIXED	52
ASTER MIXED	52

<b>ALUMINIUM DESIGNRADIATOREN</b>	<b>61</b>
BEAMS	62
BRYCE	65
ALU-ZEN	68
ZAROS	69

<b>STAAL DESIGNRADIATOREN</b>	<b>75</b>
NIVA	76
NIVA VENTILO-CONVECTOR	82
CARRÉ	87
ARCHE	97
ZANA	100
VIOLA	110
TULIPA	126

<b>PANEELRADIATOREN</b>	<b>136</b>
ELIA	137
FLATLINE	141
FLAT-V-LINE	144
FLAT-PLINT-LINE	145

<b>PLINTRADIATOREN</b>	<b>149</b>
PRIMULA	150
FLAT-PLINT-LINE	145

<b>KOLOMRADIATOREN</b>	<b>163</b>
RITMO	164
VINTAGE	173

<b>TECHNIEK</b>	<b>182</b>
OVERZICHT KLEUREN	187
OVERZICHT ACCESSOIRES	188
OVERZICHT VENTIELSETS	190
OVERZICHT VOORRAADRADIATOREN	192

<b>CLIMATE CONTROL</b>	<b>200</b>
------------------------	------------

VASCO

VASCO



CARRÉ HORIZONTAAL (CPHN1-RO, CPHN2-RO)

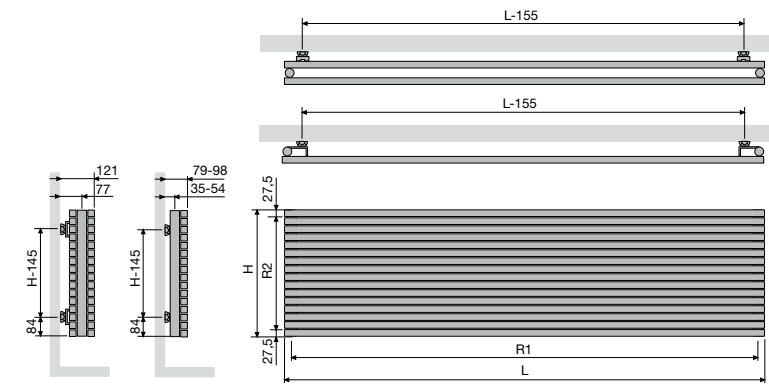

	CPHN1-RO / CPHN2-RO												
Breedte (L)	600	800	1000	1200	1400	1600	1800	2000	2200	2400	2600	2800	3000
Hartafstand tussen de onderaansluitingen 18 (R1)	565	765	965	1165	1365	1565	1765	1965	2165	2365	2565	2765	2965
Hoogte (H)	295	355	415	475	535	595	655	715	775	835	895	955	1015
Hartafstand tussen de zijansluitingen SL/SR (R2)	240	300	360	420	480	540	600	660	720	780	840	900	960
Hartafstand tussen de ophangingen	L-155	H-145											

CARRÉ HALFROND (CR-O)

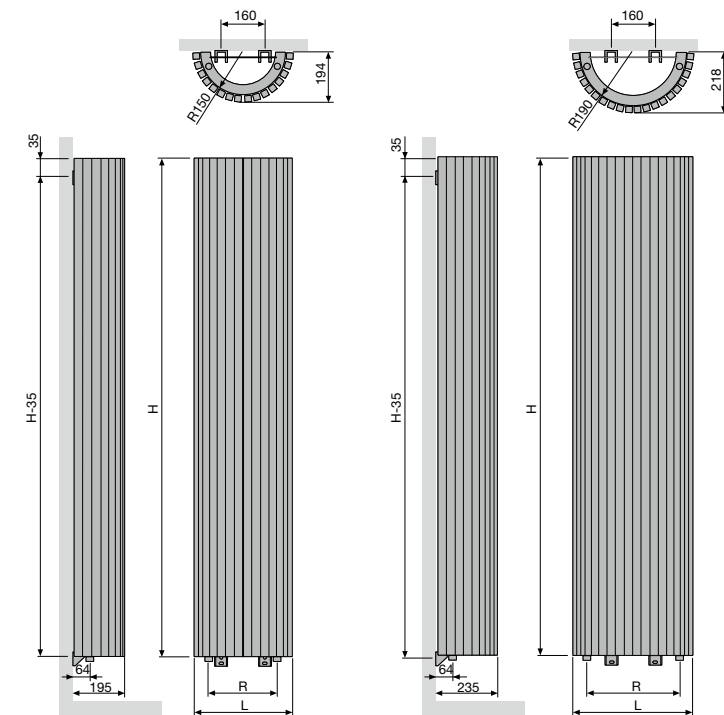

	CR-O	
Breedte (L)	350	430
Hartafstand tussen de onderaansluitingen 18 (R)	249	333
Hartafstand tussen de ophangingen	H-35	

CARRÉ KWARTROND (CR-A)

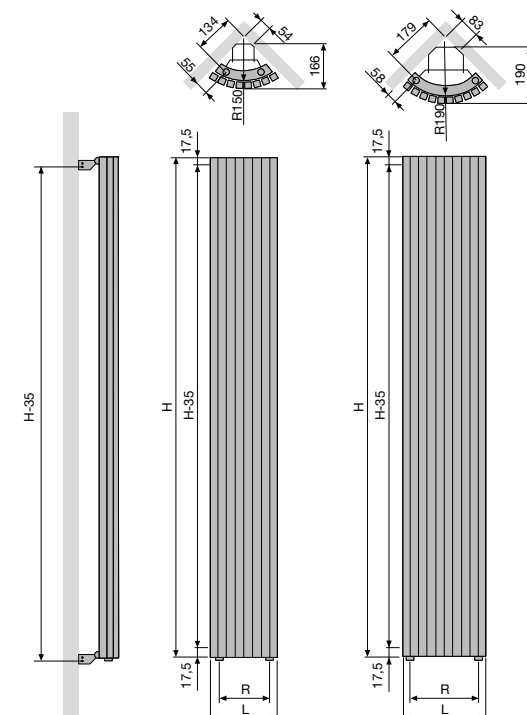

	CR-A	
Breedte (L)	244	298
Hartafstand tussen de onderaansluitingen 18 (R)	112	171
Hartafstand tussen de ophangingen	H-35	

BUIZEN

- VV: Verticaal, rechthoekig 45 x 20 mm

KLEUREN

- Standaardkleur wit RAL 9016
- Uitgebreide kleurenkaart zie p. 12

SPECIAAL

- De Arche is bekroond met Design Plus Award 2005, Reddot Design Award 2006, Silver Award Designpreis Deutschland 2006 en genomineerd voor de Henry van de Velde prijs 2005.

BEVESTIGINGEN

- Muurbevestigingen standaard (telescopisch)

TECHNISCH

- KTL-grondlaag, poedercoating
- Standaardwerkdruk: 4 bar
- Maximale bedrijfstemperatuur: 120°C

ELEKTRISCH

- ✗ Zuiver elektrische radiator in de fabriek gevuld
- ✗ Gemengde radiator

TECHNISCHE TEKENINGEN

- Zie p. 198

AANSLUITING

- ✗ Eénpuntsaansluiting voor éénpijpsysteem
- ✗ Eénpuntsaansluiting voor tweepijpsysteem
- ✓ Tweepuntsaansluiting voor éénpijpsysteem (aansluiting via de middenaansluiting) (zie p. 364)
- ✓ Tweepuntsaansluiting voor tweepijpsysteem (standaard) (zie p. 364)
- ✗ Geïntegreerd ventiel
- Aansluitingen: ½" (binnendraad)

AANBEVOLEN AANSLUITING (LB)

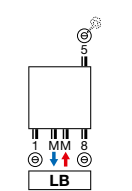

Andere aansluitmogelijkheden, zie p. 197

AANBEVOLEN VOOR BADKAMER EN KEUKEN IN OPTIE



handdoekbeugel (chromium)  
art. nr. zie p. 197

Andere accessoires, zie p. 197



art. nr. 1182 103 0000 0099  
Koppelingen, zie p. 379



ARCHE VERTICAAL

Techniek en esthetiek naadloos verenigd

Een designradiatorconcept, enig in zijn soort. De buizen zijn niet op, maar in elkaar gemonteerd en vormen samen één naadloze, vlakke structuur. Ook de accessoires zijn mooi in het geheel geïntegreerd. Die perfecte verstandhouding tussen techniek en esthetiek leveren een uniek product op dat inmiddels zowat alle belangrijke designprijzen heeft weggekaapt en ook beschikbaar is in een badkameruitvoering met middenaansluiting.

Selecteer hier uw radiator

<b>BADKAMERRADIATOREN</b>	<b>8</b>
ONI	9
IRIS	10
MALVA	11
PRADO	12
AGAVE	13
ASTER	14
ASTER HF-S	15
CARRÉ BAD	16
ARCHE BAD	17
ZANA BAD	18
TOILETRADIATOREN	60
<b>ELEKTRISCHE RADIATOREN</b>	<b>25</b>
<b>ZUIVER ELEKTRISCHE RADIATOREN</b>	<b>28</b>
BEAMS MONO-EL	31
ONI-EL	32
NIVA-EL	33
IRIS	34
AGAVE	35
ASTER	36
ASTER HF-S	37
CARRÉ BAD	38
ZANA BAD	39
VIOLA	40
E-PANEL	41
E-TECH	43
IRIS BL	44
AGAVE BL	45
ASTER BL	45
CARRÉ BAD BL	46
NIVA BL	46
<b>GEMENGDE RADIATOREN</b>	<b>49</b>
NIVA MIXED	51
IRIS MIXED	52
ASTER MIXED	52
<b>ALUMINIUM DESIGNRADIATOREN</b>	<b>61</b>
BEAMS	62
BRYCE	65
ALU-ZEN	68
ZAROS	69
<b>STAAL DESIGNRADIATOREN</b>	<b>75</b>
NIVA	76
NIVA VENTILO-CONVECTOR	82
CARRÉ	87
ARCHE	97
ZANA	100
VIOLA	110
TULIPA	126
<b>PANEELRADIATOREN</b>	<b>136</b>
ELIA	137
FLATLINE	141
FLAT-V-LINE	144
FLAT-PLINT-LINE	145
<b>PLINTRADIATOREN</b>	<b>149</b>
PRIMUMA	150
FLAT-PLINT-LINE	145
<b>KOLOMRADIATOREN</b>	<b>163</b>
RITMO	164
VINTAGE	173
<b>TECHNIEK</b>	<b>182</b>
OVERZICHT KLEUREN	187
OVERZICHT ACCESSOIRES	188
OVERZICHT VENTIELSETS	190
OVERZICHT VOORRAADRADIATOREN	192
<b>CLIMATE CONTROL</b>	<b>200</b>

## ARCHE VERTICAAL (W)



WV

### HOE ARCHE VERTICAAL BESTELLEN

Leveringstermijn 15 - 30 werkdagen  
(zonder transportduur)

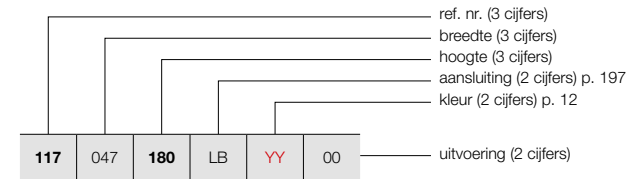

### HOE VOORRAADRADIATOR ARCHE VERTICAAL BESTELLEN

Leveringstermijn 5 werkdagen  
(zonder transportduur)

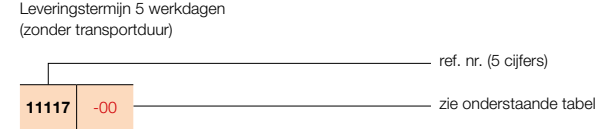

PRODUCTGROEP: STEEL

BESTELCODE MAATWERK ARCHE VERTICAAL	TECHNISCHE GEGEVENS									STANDAARDKLEUR verkorte ref. nr. RAL 9016 voorraad
	buizen	breedte (L mm)	hoogte (H mm)	75/65/20 (Watt) (Φ50K)	55/45/20 (Watt) (Φ30K)	n-exp.	gewicht (kg)	inhoud (l)	el. weerst. (Watt)	
<b>REF. NR. ARCHE VERTICAAL W : 117</b>										
<b>117</b> 047 <b>180</b> LB <b>YY</b> 00	10	470	1800	1050	560	1,23	22,90	13,94	-	<b>11117-03</b>
<b>200</b>	10	470	2000	1164	618	1,24	25,36	15,42	-	-
<b>220</b>	10	470	2200	1279	679	1,24	27,81	16,91	-	-
<b>117</b> 057 <b>180</b> LB <b>YY</b> 00	12	570	1800	1273	679	1,23	27,78	16,90	-	-
<b>200</b>	12	570	2000	1412	749	1,24	30,76	18,70	-	-
<b>220</b>	12	570	2200	1552	824	1,24	33,73	20,50	-	-
<b>117</b> 067 <b>180</b> LB <b>YY</b> 00	14	670	1800	1496	798	1,23	32,65	19,87	-	-
<b>200</b>	14	670	2000	1660	881	1,24	36,15	21,98	-	-
<b>220</b>	14	670	2200	1824	968	1,24	39,65	24,10	-	-

Conform EN442-1: 2014: radiatoren en convectoren

Voor meer details over onze artikel-data, zie artikel-database: <http://www.synomax.com> en <https://www.2ba.nl>

**Voor de warmteafgiftes van andere regimes, kijkt u op p. 372 (correctiefactoren)**  
**Actuele prijzen: zie [www.vasco.eu](http://www.vasco.eu)**

## ARCHE PLUS VERTICAAL (WV, WR)

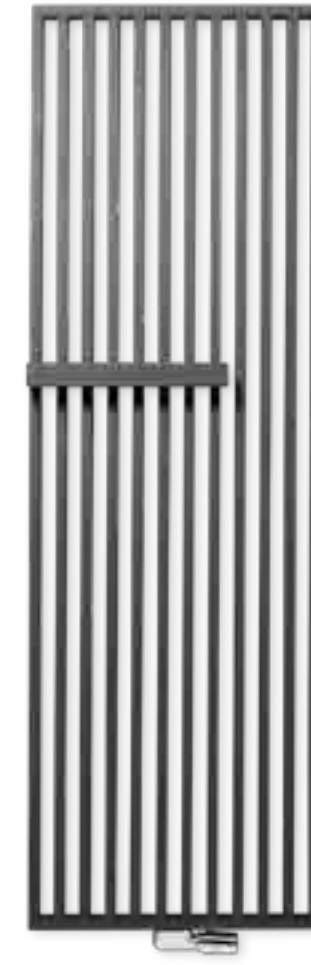

VASCO

### TYPES

- WV (beugel rechts), VL (beugel links)

### BUIZEN

- Verticaal, rechthoekig 45 x 20 mm

### KLEUREN

- Standaardkleur wit RAL 9016
- Uitgebreide kleurenkaart zie p. 12

### SPECIAAL

- Vaste handdoekbeugel in de kleur van de radiator
- Opgelet: deze beugel wordt niet warm!

### BEVESTIGINGEN

- Muurbevestigingen standaard (telescopisch)

### TECHNISCH

- KTL-grondlaag, poedercoating
- Standaardwerkdruk: 4 bar
- Maximale bedrijfstemperatuur: 120°C

### ELEKTRISCH

- ✗ Zuiver elektrische radiator in de fabriek gevuld
- ✗ Gemengde radiator

### TECHNISCHE TEKENINGEN

- Zie p. 198

### AANSLUITING

- ✗ Eénpuntsaansluiting voor éénpijpsysteem
- ✗ Eénpuntsaansluiting voor tweepijpsysteem
- ✓ Tweepuntsaansluiting voor éénpijpsysteem (aansluiting via de middenaansluiting) (zie p. 364)
- ✓ Tweepuntsaansluiting voor tweepijpsysteem (standaard) (zie p. 364)
- ✗ Geïntegreerd ventiel
- Aansluitingen: 1/2" (binnendraad)

### AANBEVOLEN AANSLUITING (LB)

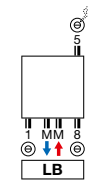

### Andere aansluitmogelijkheden, zie p. 197



art. nr. 1182 103 0000 0099  
Koppelingen, zie p. 379

### ARCHE PLUS VERTICAAL

#### Functioneel mooi over de hele lijn

Een designradiator waarbij de unieke, vlakke vormgeving van de Arche wordt aangevuld met een naadloos op de structuur gelaste handdoekbeugel. Samen vormen ze een mooi afgewerkt geheel dat de perfecte verstandhouding tussen de Arche vormgeving en functionaliteit extra benadrukt.

## INHOUD PRIJSLIJST

Selecteer hier uw radiator

<b>BADKAMERRADIATOREN</b>	<b>8</b>
ONI	9
IRIS	10
MALVA	11
PRADO	12
AGAVE	13
ASTER	14
ASTER HF-S	15
CARRÉ BAD	16
ARCHE BAD	17
ZANA BAD	18
TOILETRADIATOREN	60
<b>ELEKTRISCHE RADIATOREN</b>	<b>25</b>
<b>ZUIVER ELEKTRISCHE RADIATOREN</b>	<b>28</b>
BEAMS MONO-EL	31
ONI-EL	32
NIVA-EL	33
IRIS	34
AGAVE	35
ASTER	36
ASTER HF-S	37
CARRÉ BAD	38
ZANA BAD	39
VIOLA	40
E-PANEL	41
E-TECH	43
IRIS BL	44
AGAVE BL	45
ASTER BL	45
CARRÉ BAD BL	46
NIVA BL	46
<b>GEMENGDE RADIATOREN</b>	<b>49</b>
NIVA MIXED	51
IRIS MIXED	52
ASTER MIXED	52
<b>ALUMINIUM DESIGNRADIATOREN</b>	<b>61</b>
BEAMS	62
BRYCE	65
ALU-ZEN	68
ZAROS	69
<b>STAAL DESIGNRADIATOREN</b>	<b>75</b>
NIVA	76
NIVA VENTILO-CONVECTOR	82
CARRÉ	87
ARCHE	97
ZANA	100
VIOLA	110
TULIPA	126
<b>PANEELRADIATOREN</b>	<b>136</b>
ELIA	137
FLATLINE	141
FLAT-V-LINE	144
FLAT-PLINT-LINE	145
<b>PLINTRADIATOREN</b>	<b>149</b>
PRIMULA	150
FLAT-PLINT-LINE	145
<b>KOLOMRADIATOREN</b>	<b>163</b>
RITMO	164
VINTAGE	173
<b>TECHNIEK</b>	<b>182</b>
OVERZICHT KLEUREN	187
OVERZICHT ACCESSOIRES	188
OVERZICHT VENTIELSETS	190
OVERZICHT VOORRAADRADIATOREN	192
<b>CLIMATE CONTROL</b>	<b>200</b>



## ARCHE PLUS VERTICAAL (VWL, VWR)



VWL

VWR

### HOE ARCHE PLUS VERTICAAL BESTELLEN

Leveringstermijn 15 - 30 werkdagen  
(zonder transportduur)

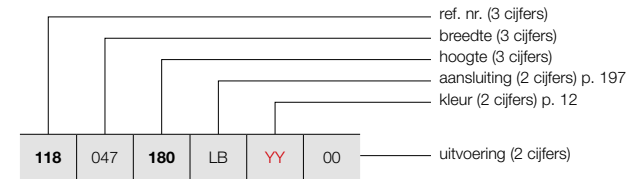

### HOE VOORRAADRADIATOR ARCHE PLUS VERTICAAL BESTELLEN

Leveringstermijn 5 werkdagen  
(zonder transportduur)

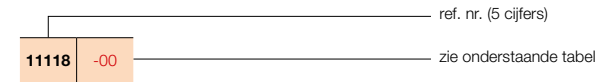

PRODUCTGROEP: STEEL

BESTELCODE MAATWERK ARCHE PLUS VERTICAAL	TECHNISCHE GEGEVENS										STANDAARDKLEUR verkorte ref. nr. RAL 9016 voorraad
	buizen	breedte (L mm)	hoogte (H mm)	75/65/20 (Watt) (φ50K)	55/45/20 (Watt) (φ30K)	n-exp.	gewicht (kg)	inhoud (l)	el. weerst. (Watt)		
<b>REF. NR. ARCHE PLUS VERTICAAL VWL : 118</b>											
118 047 180 LB YY 00	10	470	1800	1050	560	1,23	23,49	13,94	-	11118-01	
	10	470	2000	1164	618	1,24	25,95	15,42	-	-	
	10	470	2200	1279	679	1,24	28,40	16,91	-	-	
118 057 180 LB YY 00	12	570	1800	1273	679	1,23	28,44	16,90	-	-	
	12	570	2000	1412	749	1,24	31,42	18,70	-	-	
	12	570	2200	1552	824	1,24	34,40	20,50	-	-	
118 067 180 LB YY 00	14	670	1800	1496	798	1,23	33,39	19,87	-	-	
	14	670	2000	1660	881	1,24	36,89	21,98	-	-	
	14	670	2200	1824	968	1,24	40,39	24,10	-	-	
<b>REF. NR. ARCHE PLUS VERTICAAL VWR : 119</b>											
119 047 180 LB YY 00	10	470	1800	1050	560	1,23	23,49	13,94	-	11119-01	
	10	470	2000	1164	618	1,24	25,95	15,42	-	-	
	10	470	2200	1279	679	1,24	28,40	16,91	-	-	
119 057 180 LB YY 00	12	570	1800	1273	679	1,23	28,44	16,90	-	-	
	12	570	2000	1412	749	1,24	31,42	18,70	-	-	
	12	570	2200	1552	824	1,24	34,40	20,50	-	-	
119 067 180 LB YY 00	14	670	1800	1496	798	1,23	33,39	19,87	-	-	
	14	670	2000	1660	881	1,24	36,89	21,98	-	-	
	14	670	2200	1824	968	1,24	40,39	24,10	-	-	

Conform EN442-1: 2014: radiatoren en convectoren

Voor meer details over onze artikel-data, zie artikel-database: <http://www.synomax.com> en <https://www.2ba.nl>  
**Voor de warmteafgifte van andere regimes, kijkt u op p. 372 (correctiefactoren)**  
 Actuele prijzen: zie [www.vasco.eu](http://www.vasco.eu)

## ARCHE ACCESSOIRES IN OPTIE

PRODUCTGROEP: ACC

ACCESSOIRES	KLEUR	ART. NR.
<b>VV / VWL / VWR</b>		
KNOP	CHROOM	1183 410 0000 0099
• h = 70 mm; b = 70 mm; d = 59 mm; a = 51 mm;		
<b>WV</b>		
HANDDOEKBEUGEL	CHROOM	1183 228 0000 0099
• h = 22 mm; b = 720 mm (zelf in te korten) d = 75 mm; a = 56 mm		

Montagevoorschriften accessoires: zie [www.vasco.eu](http://www.vasco.eu)  
 Actuele prijzen: zie [www.vasco.eu](http://www.vasco.eu)

d = afstand voorkant accessoire tot voorkant radiator  
 a = afstand accessoire tot radiator  
**uit voorraad leverbaar**

## ARCHE AANSLUITINGEN

### ARCHE VERTICAAL: WV ARCHE PLUS VERTICAAL: VWL / VWR

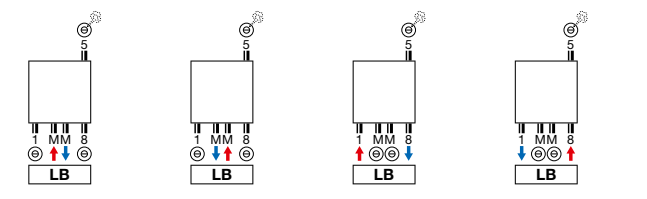

**Opmerking:** het aansluiten van de radiator kan enkel volgens de getoonde aansluiticonen. Voor elke andere aansluitwijze nemen wij geen verantwoordelijkheid.

## INHOUD PRIJSLIJST

Selecteer hier uw radiator

<b>BADKAMERRADIATOREN</b>	<b>8</b>
ONI	9
IRIS	10
MALVA	11
PRADO	12
AGAVE	13
ASTER	14
ASTER HF-S	15
CARRÉ BAD	16
ARCHE BAD	17
ZANA BAD	18
TOILETRADIATOREN	60
<b>ELEKTRISCHE RADIATOREN</b>	<b>25</b>
<b>ZUIVER ELEKTRISCHE RADIATOREN</b>	<b>28</b>
BEAMS MONO-EL	31
ONI-EL	32
NIVA-EL	33
IRIS	34
AGAVE	35
ASTER	36
ASTER HF-S	37
CARRÉ BAD	38
ZANA BAD	39
VIOLA	40
E-PANEL	41
E-TECH	43
IRIS BL	44
AGAVE BL	45
ASTER BL	45
CARRÉ BAD BL	46
NIVA BL	46
<b>GEMENGDE RADIATOREN</b>	<b>49</b>
NIVA MIXED	51
IRIS MIXED	52
ASTER MIXED	52
<b>ALUMINIUM DESIGNRADIATOREN</b>	<b>61</b>
BEAMS	62
BRYCE	65
ALU-ZEN	68
ZAROS	69
<b>STAAL DESIGNRADIATOREN</b>	<b>75</b>
NIVA	76
NIVA VENTILO-CONVECTOR	82
CARRÉ	87
ARCHE	97
ZANA	100
VIOLA	110
TULIPA	126
<b>PANEELRADIATOREN</b>	<b>136</b>
ELIA	137
FLATLINE	141
FLAT-V-LINE	144
FLAT-PLINT-LINE	145
<b>PLINTRADIATOREN</b>	<b>149</b>
PRIMULA	150
FLAT-PLINT-LINE	145
<b>KOLOMRADIATOREN</b>	<b>163</b>
RITMO	164
VINTAGE	173
<b>TECHNIEK</b>	<b>182</b>
OVERZICHT KLEUREN	187
OVERZICHT ACCESSOIRES	188
OVERZICHT VENTIELSETS	190
OVERZICHT VOORRAADRADIATOREN	192
<b>CLIMATE CONTROL</b>	<b>200</b>

ARCHE VERTICAAL (VV)

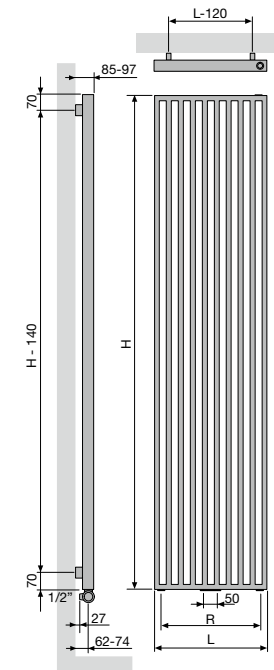

	VV		
Aantal buizen	10	12	14
Breedte (L)	470	570	670
Hartafstand tussen de onderaansluitingen 18 (R)	370	470	570
Hartafstand tussen de ophangingen	L-120	H-140	

ARCHE PLUS VERTICAAL (VL, VR)

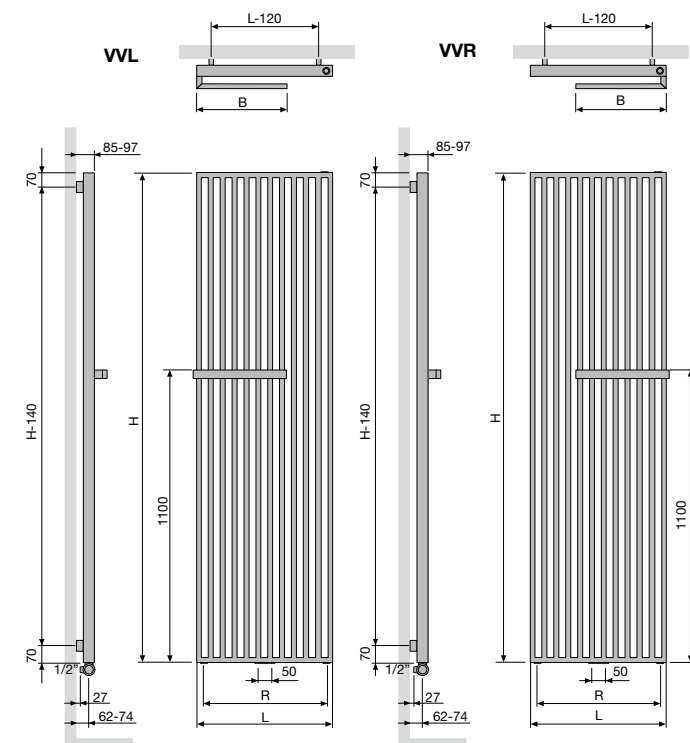

	VL / VR		
Aantal buizen	10	12	14
Breedte (L)	470	570	670
Hartafstand tussen de onderaansluitingen 18 (R)	370	470	570
Breedte handdoekbeugel (B)	335	385	435
Hartafstand tussen de ophangingen	L-120	H-140	



TYPES

- Eén (ZV-1) of twee rijen buizen (ZV-2)

BUIZEN

- Verticaal, rechthoekig 45 x 20 mm

COLLECTOREN

- Horizontaal, achterliggend, rond Ø 35 mm

KLEUREN

- Standaardkleur wit RAL 9016
- Uitgebreide kleurenkaart zie p. 12

BEVESTIGINGEN

- Muurbevestigingen standaard
- ZV-2 ook verkrijgbaar als vrijstaande opstelling, zie p. 213

TECHNISCH

- Elektrisch lasergelast (onzichtbare lasnaden)
- KTL-grondlaag, poedercoating
- Standaardwerkdruk: 4 bar
- Maximale bedrijfstemperatuur: 120°C

ELEKTRISCH

- Zuiver elektrische radiator in de fabriek gevuld
- Gemengde radiator

TECHNISCHE TEKENINGEN

- Zie p. 216

AANSLUITING

- Eénpuntsaansluiting voor éénpijpsysteem (radiator speciaal te bestellen) **(op aanvraag)** (zie p. 365)
- Eénpuntsaansluiting voor tweepijpsysteem (radiator speciaal te bestellen) **(op aanvraag)** (zie p. 365)
- Tweepuntsaansluiting voor éénpijpsysteem (aansluiting via de middenaansluiting) (zie p. 364)
- Tweepuntsaansluiting voor tweepijpsysteem (standaard) (zie p. 364)
- Geïntegreerd ventiel
- Aansluitingen: 1/2" (binnendraad)

AANBEVOLEN AANSLUITING (LB)

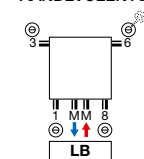

Andere aansluitmogelijkheden, zie p. 215

AANBEVOLEN VOOR BADKAMER EN KEUKEN IN OPTIE



handdoekbeugel recht (chrom) art. nr. zie p. 214

Andere accessoires, zie p. 214



art. nr. 1182 103 0000 0099  
Koppelingen, zie p. 379



ZANA VERTICAAL

Traditie en trends in perfecte harmonie

De Zana combineert een onklopbaar vermogen met een tijdloze lijnvoering. Een klassieker die blijft bekoren door zijn kracht, zijn klasse en zijn comfort. Het retrogevoel is nooit ver weg. Maar ook de moderniteit is volop aanwezig in dit unieke gamma designradiatoren voor elke woonomgeving, elke ruimte, elke toepassing.

Selecteer hier uw radiator

<b>BADKAMERRADIATOREN</b>	<b>8</b>
ONI	9
IRIS	10
MALVA	11
PRADO	12
AGAVE	13
ASTER	14
ASTER HF-S	15
CARRÉ BAD	16
ARCHE BAD	17
ZANA BAD	18
TOILETRADIATOREN	60
<b>ELEKTRISCHE RADIATOREN</b>	<b>25</b>
<b>ZUIVER ELEKTRISCHE RADIATOREN</b>	<b>28</b>
BEAMS MONO-EL	31
ONI-EL	32
NIVA-EL	33
IRIS	34
AGAVE	35
ASTER	36
ASTER HF-S	37
CARRÉ BAD	38
ZANA BAD	39
VIOLA	40
E-PANEL	41
E-TECH	43
IRIS BL	44
AGAVE BL	45
ASTER BL	45
CARRÉ BAD BL	46
NIVA BL	46
<b>GEMENGDE RADIATOREN</b>	<b>49</b>
NIVA MIXED	51
IRIS MIXED	52
ASTER MIXED	52
<b>ALUMINIUM DESIGNRADIATOREN</b>	<b>61</b>
BEAMS	62
BRYCE	65
ALU-ZEN	68
ZAROS	69
<b>STAAL DESIGNRADIATOREN</b>	<b>75</b>
NIVA	76
NIVA VENTILO-CONVECTOR	82
CARRÉ	87
ARCHE	97
ZANA	100
VIOLA	110
TULIPA	126
<b>PANEELRADIATOREN</b>	<b>136</b>
ELIA	137
FLATLINE	141
FLAT-V-LINE	144
FLAT-PLINT-LINE	145
<b>PLINTRADIATOREN</b>	<b>149</b>
PRIMULA	150
FLAT-PLINT-LINE	145
<b>KOLOMRADIATOREN</b>	<b>163</b>
RITMO	164
VINTAGE	173
<b>TECHNIEK</b>	<b>182</b>
OVERZICHT KLEUREN	187
OVERZICHT ACCESSOIRES	188
OVERZICHT VENTIELSETS	190
OVERZICHT VOORRAADRADIATOREN	192
<b>CLIMATE CONTROL</b>	<b>200</b>



# ZANA VERTICAAL (ZV-1)



ZV-1

## HOE ZANA VERTICAAL BESTELLEN

Leveringstermijn 15 - 30 werkdagen (zonder transportduur)

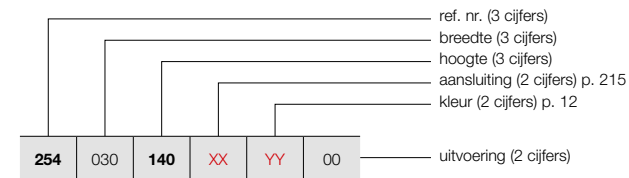

## HOE VOORRAADRADIATOR ZANA VERTICAAL BESTELLEN

Leveringstermijn 5 werkdagen (zonder transportduur)

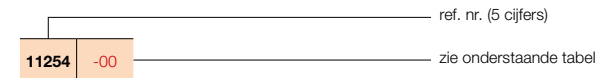

PRODUCTGROEP: STEEL

BESTELCODE MAATWERK ZANA VERTICAAL		TECHNISCHE GEGEVENS										STANDAARDKLEUR			
buizen	breedte (L mm)	hoogte (H mm)	75/65/20 (Watt) (Φ50K)	55/45/20 (Watt) (Φ30K)	n-exp.	gewicht (kg)	inhoud (l)	el. weerst. (Watt)	verkorte ref. nr. RAL 9016 voorraad						
<b>REF. NR. ZANA VERTICAAL ZV-1 : 254</b>															
254	030	140	XX	YY	00	8	304	1400	680	359	1,27	18,16	8,24	-	-
		160				8	304	1600	769	406	1,27	20,72	9,44	-	-
		180				8	304	1800	859	454	1,28	23,20	10,64	-	-
		200				8	304	2000	950	502	1,28	25,68	11,68	-	-
		220				8	304	2200	1042	550	1,28	28,08	12,72	-	-
		240				8	304	2400	1136	600	1,29	30,56	13,76	-	-
		260				8	304	2600	1231	650	1,29	33,04	14,80	-	-
		280				8	304	2800	1327	701	1,29	35,44	15,84	-	-
		300				8	304	3000	1426	753	1,29	37,92	16,88	-	-
		254	038	140	XX	YY	00	10	384	1400	850	449	1,27	22,70	10,30
160						10	384	1600	962	508	1,27	25,90	11,80	-	-
180						10	384	1800	1074	567	1,28	29,00	13,30	-	11254-03
200						10	384	2000	1188	627	1,28	32,10	14,60	-	-
220						10	384	2200	1303	688	1,28	35,10	15,90	-	-
240						10	384	2400	1420	750	1,29	38,20	17,20	-	-
260						10	384	2600	1539	813	1,29	41,30	18,50	-	-
280						10	384	2800	1659	876	1,29	44,30	19,80	-	-
300						10	384	3000	1782	941	1,29	47,40	21,10	-	-
254	046			140	XX	YY	00	12	464	1400	1020	539	1,27	27,24	12,36
		160				12	464	1600	1154	609	1,27	31,08	14,16	-	-
		180				12	464	1800	1289	681	1,28	34,80	15,96	-	11254-12
		200				12	464	2000	1425	752	1,28	38,52	17,52	-	11254-01
		220				12	464	2200	1563	825	1,28	42,12	19,08	-	-
		240				12	464	2400	1704	900	1,29	45,84	20,64	-	-
		260				12	464	2600	1846	975	1,29	49,56	22,20	-	-
		280				12	464	2800	1991	1051	1,29	53,16	23,76	-	-
		300				12	464	3000	2139	1130	1,29	56,88	25,32	-	-
		254	054	140	XX	YY	00	14	544	1400	1190	628	1,27	31,78	14,42
160						14	544	1600	1346	711	1,27	36,26	16,52	-	-
180						14	544	1800	1504	794	1,28	40,60	18,62	-	11254-07
200						14	544	2000	1663	878	1,28	44,94	20,44	-	11254-08
220						14	544	2200	1824	963	1,28	49,14	22,26	-	-
240						14	544	2400	1988	1050	1,29	53,48	24,08	-	-
260						14	544	2600	2154	1137	1,29	57,82	25,90	-	-
280						14	544	2800	2323	1227	1,29	62,02	27,72	-	-
300						14	544	3000	2495	1318	1,29	66,36	29,54	-	-
254	062			140	XX	YY	00	16	624	1400	1360	718	1,27	36,32	16,48
		160				16	624	1600	1539	813	1,27	41,44	18,88	-	-
		180				16	624	1800	1719	908	1,28	46,40	21,28	-	11254-09
		200				16	624	2000	1900	1003	1,28	51,36	23,36	-	11254-02
		220				16	624	2200	2085	1101	1,28	56,16	25,44	-	-
		240				16	624	2400	2272	1200	1,29	61,12	27,52	-	-
		260				16	624	2600	2462	1300	1,29	66,08	29,60	-	-
		280				16	624	2800	2655	1402	1,29	70,88	31,68	-	-
		300				16	624	3000	2852	1506	1,29	75,84	33,76	-	-

Conform EN442-1: 2014: radiatoren en convectoren

Voor meer details over onze artikel-data, zie artikel-database: <http://www.synomax.com> en <https://www.2ba.nl>

Voor de warmteafgiftes van andere regimes, kijkt u op p. 372 (correctiefactoren)

Actuele prijzen: zie [www.vasco.eu](http://www.vasco.eu)

## HOE ZANA VERTICAAL BESTELLEN

Leveringstermijn 15 - 30 werkdagen (zonder transportduur)

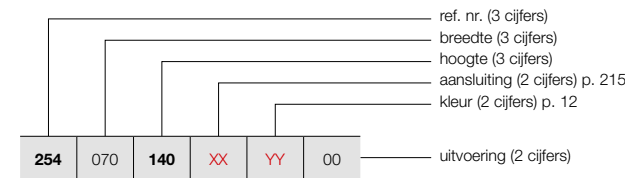

## HOE VOORRAADRADIATOR ZANA VERTICAAL BESTELLEN

Leveringstermijn 5 werkdagen (zonder transportduur)



PRODUCTGROEP: STEEL

BESTELCODE MAATWERK ZANA VERTICAAL		TECHNISCHE GEGEVENS										STANDAARDKLEUR			
buizen	breedte (L mm)	hoogte (H mm)	75/65/20 (Watt) (Φ50K)	55/45/20 (Watt) (Φ30K)	n-exp.	gewicht (kg)	inhoud (l)	el. weerst. (Watt)	verkorte ref. nr. RAL 9016 voorraad						
<b>REF. NR. ZANA VERTICAAL ZV-1 : 254</b>															
254	070	140	XX	YY	00	18	704	1400	1531	808	1,27	40,86	18,54	-	-
		160				18	704	1600	1731	914	1,27	46,62	21,24	-	-
		180				18	704	1800	1933	1021	1,28	52,20	23,94	-	-
		200				18	704	2000	2138	1129	1,28	57,78	26,28	-	-
		220				18	704	2200	2345	1238	1,28	63,18	28,62	-	-
		240				18	704	2400	2555	1349	1,29	68,76	30,96	-	-
		260				18	704	2600	2769	1462	1,29	74,34	33,30	-	-
		280				18	704	2800	2987	1577	1,29	79,74	35,64	-	-
		300				18	704	3000	3208	1694	1,29	85,32	37,98	-	-
		254	078	140	XX	YY	00	20	784	1400	1701	898	1,27	45,40	20,60
160						20	784	1600	1923	1015	1,27	51,80	23,60	-	-
180						20	784	1800	2148	1134	1,28	58,00	26,60	-	-
200						20	784	2000	2375	1254	1,28	64,20	29,20	-	-
220						20	784	2200	2606	1376	1,28	70,20	31,80	-	-
240						20	784	2400	2839	1499	1,29	76,40	34,40	-	-
260						20	784	2600	3077	1625	1,29	82,60	37,00	-	-
280						20	784	2800	3319	1753	1,29	88,60	39,60	-	-
300						20	784	3000	3564	1882	1,29	94,80	42,20	-	-
254	086			140	XX	YY	00	22	864	1400	1871	988	1,27	49,94	22,66
		160				22	864	1600	2116	1117	1,27	56,98	25,96	-	-
		180				22	864	1800	2363	1248	1,28	63,80	29,26	-	-
		200				22	864	2000	2613	1380	1,28	70,62	32,12	-	-
		220				22	864	2200	2866	1513	1,28	77,22	34,98	-	-
		240				22	864	2400	3123	1649	1,29	84,04	37,84	-	-
		260				22	864	2600	3385	1788	1,29	90,86	40,70	-	-
		280				22	864	2800	3650	1927	1,29	97,46	43,56	-	-
		300				22	864	3000	3921	2071	1,29	104,28	46,42	-	-
		254	094	140	XX	YY	00	24	944	1400	2041	1078	1,27	54,48	24,72
160						24	944	1600	2308	1219	1,27	62,16	28,32	-	-
180						24	944	1800	2578	1361	1,28	69,60	31,92	-	-
200						24	944	2000	2850	1505	1,28	77,04	35,04	-	-
220						24	944	2200	3127	1651	1,28	84,24	38,16	-	-
240						24	944	2400	3407	1799	1,29	91,68	41,28	-	-
260						24	944	2600	3692	1950	1,29	99,12	44,40	-	-
280						24	944	2800	3982	2103	1,29	106,32	47,52	-	-
300						24	944	3000	4277	2259	1,29	113,76	50,64	-	-
254	102			140	XX	YY	00	26	1024	1400	2211	1168	1,27	59,02	26,78
		160				26	1024	1600	2500	1320	1,27				

# ZANA VERTICAAL (ZV-2)



ZV-2

## HOE ZANA VERTICAAL BESTELLEN

Leveringstermijn 15 - 30 werkdagen (zonder transportduur)

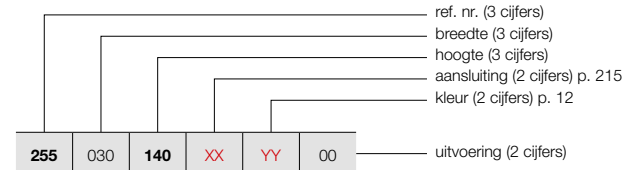

## VRIJSTAANDE OPSTELLING (ZV-2)

Zie p. 213 voor extra toebehoren.

## HOE VOORRAADRADIATOR ZANA VERTICAAL BESTELLEN

Leveringstermijn 5 werkdagen (zonder transportduur)

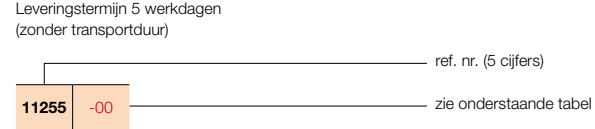

PRODUCTGROEP: STEEL

BESTELCODE MAATWERK ZANA VERTICAAL	TECHNISCHE GEGEVENS									STANDAARDKLEUR					
	buizen	breedte (L mm)	hoogte (H mm)	75/65/20 (Watt) (φ50K)	55/45/20 (Watt) (φ30K)	n-exp.	gewicht (kg)	inhoud (l)	el. weerst. (Watt)	verkorte ref. nr. RAL 9016 voorraad					
<b>REF. NR. ZANA VERTICAAL ZV-2 : 255</b>															
255	030	140	XX	YY	00	8	304	1400	1105	584	1,30	35,20	16,16	-	-
						8	304	1600	1242	656	1,30	40,16	18,40	-	-
						8	304	1800	1379	728	1,30	45,12	20,64	-	-
						8	304	2000	1515	800	1,30	50,00	23,28	-	-
						8	304	2200	1651	872	1,30	54,80	25,92	-	-
						8	304	2400	1788	944	1,30	59,68	28,56	-	-
						8	304	2600	1925	1017	1,30	64,48	31,12	-	-
						8	304	2800	2062	1089	1,30	69,36	33,76	-	-
						8	304	3000	2200	1162	1,30	74,16	36,40	-	-
						255	038	140	XX	YY	00	10	384	1400	1381
10	384	1600	1553	820	1,30							50,20	23,00	-	-
10	384	1800	1724	910	1,30							56,40	25,80	-	-
10	384	2000	1894	1000	1,30							62,50	29,10	-	-
10	384	2200	2064	1090	1,30							68,50	32,40	-	-
10	384	2400	2235	1180	1,30							74,60	35,70	-	-
10	384	2600	2406	1271	1,30							80,60	38,90	-	-
10	384	2800	2577	1361	1,30							86,70	42,20	-	-
10	384	3000	2750	1452	1,30							92,70	45,50	-	-
255	046	140	XX	YY	00							12	464	1400	1657
						12	464	1600	1863	984	1,30	60,24	27,60	-	-
						12	464	1800	2068	1092	1,30	67,68	30,96	-	-
						12	464	2000	2273	1200	1,30	75,00	34,92	-	-
						12	464	2200	2477	1308	1,30	82,20	38,88	-	-
						12	464	2400	2682	1416	1,30	89,52	42,84	-	-
						12	464	2600	2887	1525	1,30	96,72	46,68	-	-
						12	464	2800	3093	1633	1,30	104,04	50,64	-	-
						12	464	3000	3300	1743	1,30	111,24	54,60	-	-
						255	054	140	XX	YY	00	14	544	1400	1933
14	544	1600	2174	1148	1,30							70,28	32,20	-	-
14	544	1800	2413	1274	1,30							78,96	36,12	-	-
14	544	2000	2651	1400	1,30							87,50	40,74	-	11255-02
14	544	2200	2890	1526	1,30							95,90	45,36	-	-
14	544	2400	3129	1652	1,30							104,44	49,98	-	-
14	544	2600	3368	1779	1,30							112,84	54,46	-	-
14	544	2800	3608	1905	1,30							121,38	59,08	-	-
14	544	3000	3849	2033	1,30							129,78	63,70	-	-
255	062	140	XX	YY	00							16	624	1400	2209
						16	624	1600	2484	1312	1,30	80,32	36,80	-	-
						16	624	1800	2758	1456	1,30	90,24	41,28	-	-
						16	624	2000	3030	1600	1,30	100,00	46,56	-	-
						16	624	2200	3303	1744	1,30	109,60	51,84	-	-
						16	624	2400	3576	1888	1,30	119,36	57,12	-	-
						16	624	2600	3849	2033	1,30	128,96	62,24	-	-
						16	624	2800	4124	2178	1,30	138,72	67,52	-	-
						16	624	3000	4399	2323	1,30	148,32	72,80	-	-

Conform EN442-1: 2014: radiatoren en convectoren

Voor meer details over onze artikel-data, zie artikel-database: <http://www.synomax.com> en <https://www.2ba.nl>  
**Voor de warmteafgiftes van andere regimes, kijkt u op p. 372 (correctiefactoren)**  
 Actuele prijzen: zie [www.vasco.eu](http://www.vasco.eu)

# ZANA VERTICAAL (ZV-2)



ZV-2

## HOE ZANA VERTICAAL BESTELLEN

Leveringstermijn 15 - 30 werkdagen (zonder transportduur)

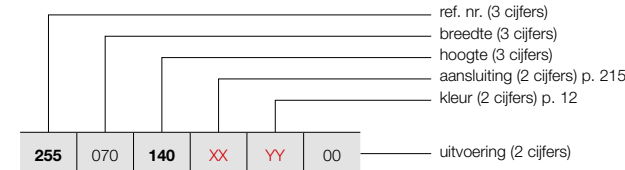

## VRIJSTAANDE OPSTELLING (ZV-2)

Zie p. 213 voor extra toebehoren.

## HOE VOORRAADRADIATOR ZANA VERTICAAL BESTELLEN

Leveringstermijn 5 werkdagen (zonder transportduur)

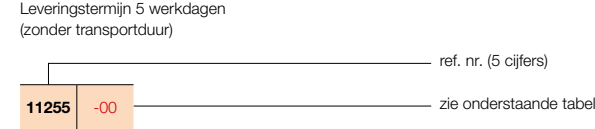

PRODUCTGROEP: STEEL

BESTELCODE MAATWERK ZANA VERTICAAL	TECHNISCHE GEGEVENS									STANDAARDKLEUR											
	buizen	breedte (L mm)	hoogte (H mm)	75/65/20 (Watt) (φ50K)	55/45/20 (Watt) (φ30K)	n-exp.	gewicht (kg)	inhoud (l)	el. weerst. (Watt)	verkorte ref. nr. RAL 9016 voorraad											
<b>REF. NR. ZANA VERTICAAL ZV-2 : 255</b>																					
255	070	140	XX	YY	00	18	704	1400	2486	1313	1,30	79,20	36,36	-	-						
						18	704	1600	2795	1476	1,30	90,36	41,40	-	-						
						18	704	1800	3102	1638	1,30	101,52	46,44	-	-						
						18	704	2000	3409	1800	1,30	112,50	52,38	-	11255-01						
						18	704	2200	3716	1962	1,30	123,30	58,32	-	-						
						18	704	2400	4023	2124	1,30	134,28	64,26	-	-						
						18	704	2600	4330	2287	1,30	145,08	70,02	-	-						
						18	704	2800	4639	2450	1,30	156,06	75,96	-	-						
						255	078	140	XX	YY	00	20	784	1400	2762	1459	1,30	88,00	40,40	-	-
												20	784	1600	3105	1640	1,30	100,40	46,00	-	-
20	784	1800	3447	1820	1,30							112,80	51,60	-	-						
20	784	2000	3788	2000	1,30							125,00	58,20	-	-						
20	784	2200	4129	2180	1,30							137,00	64,80	-	-						
20	784	2400	4470	2360	1,30							149,20	71,40	-	-						
20	784	2600	4812	2541	1,30							161,20	77,80	-	-						
255	086	140	XX	YY	00							22	864	1400	3038	1604	1,30	96,80	44,44	-	-
												22	864	1600	3416	1804	1,30	110,44	50,60	-	-
												22	864	1800	3792	2002	1,30	124,08	56,76	-	-
						22	864	2000	4167	2200	1,30	137,50	64,02	-	-						
						22	864	2200	4541	2398	1,30	150,70	71,28	-	-						
						255	094	140	XX	YY	00	24	944	1400	3314	1750	1,30	105,60	48,48	-	-
												24	944	1600	3726	1968	1,30	120,48	55,20	-	-
												24	944	1800	4136	2184	1,30	135,36	61,92	-	-
												24	944	2000	4545	2400	1,30	150,00	69,84	-	-
												255	102	140	XX	YY	00	26	1024	1400	3590
26	1024	1600	4037	2132	1,30													130,52	59,80	-	-
26	1024	1800	4481	2366	1,30													146,64	67,08	-	-

Conform EN442-1: 2014: radiatoren en convectoren

Voor meer details over onze artikel-data, zie artikel-database: <http://www.synomax.com> en <https://www.2ba.nl>  
**Voor de warmteafgiftes van andere regimes, kijkt u op p. 372 (correctiefactoren)**  
 Actuele prijzen: zie [www.vasco.eu](http://www.vasco.eu)

## INHOUD PRIJSLIJST

Selecteer hier uw radiator

<b>BADKAMERRADIATOREN</b>	<b>8</b>
ONI	9
IRIS	10
MALVA	11
PRADO	12
AGAVE	13
ASTER	14
ASTER HF-S	15
CARRÉ BAD	16
ARCHE BAD	17
ZANA BAD	18
TOILETRADIATOREN	60
<b>ELEKTRISCHE RADIATOREN</b>	<b>25</b>
<b>ZUIVER ELEKTRISCHE RADIATOREN</b>	<b>28</b>
BEAMS MONO-EL	31
ONI-EL	32
NIVA-EL	33
IRIS	34
AGAVE	35
ASTER	36
ASTER HF-S	37
CARRÉ BAD	38
ZANA BAD	39
VIOLA	40
E-PANEL	41
E-TECH	43
IRIS BL	44
AGAVE BL	45
ASTER BL	45
CARRÉ BAD BL	46
NIVA BL	46
<b>GEMENGDE RADIATOREN</b>	<b>49</b>
NIVA MIXED	51
IRIS MIXED	52
ASTER MIXED	52
<b>ALUMINIUM DESIGNRADIATOREN</b>	<b>61</b>
BEAMS	62
BRYCE	65
ALU-ZEN	68
ZAROS	69
<b>STAAL DESIGNRADIATOREN</b>	<b>75</b>
NIVA	76
NIVA VENTILO-CONVECTOR	82
CARRÉ	87
ARCHE	97
ZANA	100
VIOLA	110
TULIPA	126
<b>PANEELRADIATOREN</b>	<b>136</b>
ELIA	137
FLATLINE	141
FLAT-V-LINE	144
FLAT-PLINT-LINE	145
<b>PLINTRADIATOREN</b>	<b>149</b>
PRIMULA	150
FLAT-PLINT-LINE	145
<b>KOLOMRADIATOREN</b>	<b>163</b>
RITMO	164
VINTAGE	173
<b>TECHNIEK</b>	<b>182</b>
OVERZICHT KLEUREN	187
OVERZICHT ACCESSOIRES	188
OVERZICHT VENTIELSETS	190
OVERZICHT VOORRAADRADIATOREN	192
<b>CLIMATE CONTROL</b>	<b>200</b>

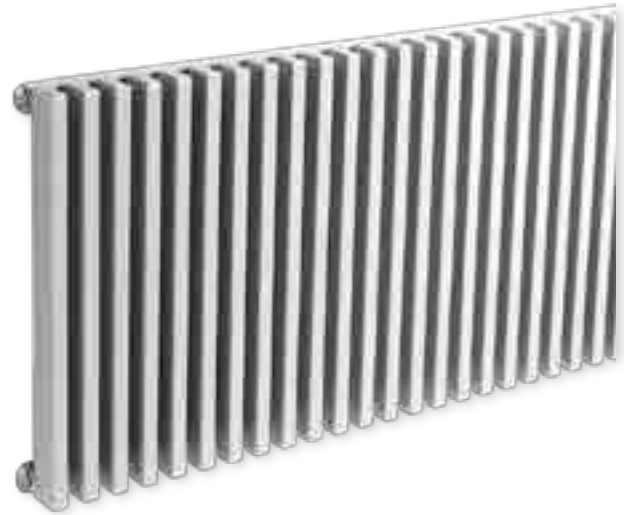

TYPES

- Eén (ZH-1) of twee rijen buizen (ZH-2)

BUIZEN

- Verticaal, rechthoekig 45 x 20 mm
- Opgelet: horizontale vormgeving, maar steeds met verticale buizen!

COLLECTOREN

- Horizontaal, achterliggend, rond Ø 35 mm

KLEUREN

- Standaardkleur wit RAL 9016
- Uitgebreide kleurenkaart zie p. 12

SPECIAAL

- ZH-1 ook verkrijgbaar als toiletradiator (384 x 500 mm)

BEVESTIGINGEN

- Muurbevestigingen standaard

TECHNISCH

- Elektrisch lasergelast (onzichtbare lasnaden)
- KTL-grondlaag, poedercoating
- Standaardwerkdruk: 4 bar
- Maximale bedrijfstemperatuur: 120°C

ELEKTRISCH

- X Zuiver elektrische radiator in de fabriek voorgevuld
- X Gemengde radiator

TECHNISCHE TEKENINGEN

- Zie p. 216

AANSLUITING

- ✓ Eénpuntsaansluiting voor éénpijpsysteem (radiator speciaal te bestellen) **(op aanvraag)** (zie p. 365)
- ✓ Eénpuntsaansluiting voor tweepijpsysteem (radiator speciaal te bestellen) **(op aanvraag)** (zie p. 365)
- X Tweepuntsaansluiting voor éénpijpsysteem
- ✓ Tweepuntsaansluiting voor tweepijpsysteem (standaard) (zie p. 364)
- X Geïntegreerd ventiel
- Aansluitingen: ½" (binnendraad)

ZANA HORIZONTAAL

Mooi tot in lengte van dagen

Ook in de horizontale uitvoering is de Zana designradiator een toonbeeld van klasse, kracht en comfort. De verticale buizen en de horizontale collectoren vormen samen een mooi gestructureerd geometrisch geheel en dragen bij tot de specifieke Zana retro-look. De Zana Horizontaal is verkrijgbaar met 1 of 2 rijen buizen en in een aparte toiletversie.

AANBEVOLEN AANSLUITING (18)

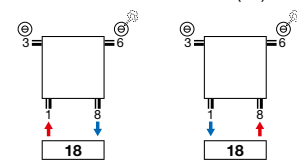

Andere aansluitmogelijkheden, zie p. 215



art. nr. 1182 101 0000 0099  
Koppelingen, zie p. 379

AANBEVOLEN VOOR BADKAMER EN KEUKEN IN OPTIE



handdoekbeugel recht (chrom) art. nr. zie p. 214

Andere accessoires, zie p. 214

HOE ZANA HORIZONTAAL BESTELLEN  
Leveringstermijn 15 - 30 werkdagen  
(zonder transportduur)

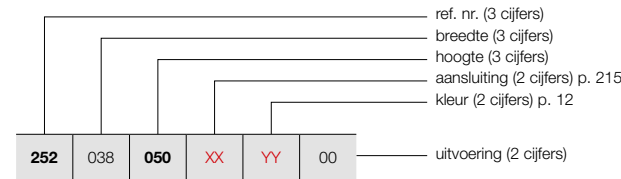

ZH-1

PRODUCTGROEP: STEEL

BESTELCODE MAATWERK ZANA HORIZONTAAL						TECHNISCHE GEGEVENS								
buizen	breedte (L mm)	hoogte (H mm)	75/65/20 (Watt) (Φ50K)	55/45/20 (Watt) (Φ30K)	n-exp.	gewicht (kg)	inhoud (l)	el. weerst. (Watt)						
<b>REF. NR. ZANA HORIZONTAAL ZH-1 : 252</b>														
252	038	050	XX	YY	00	10	384	500	347	183	1,25	9,00	4,10	-
252	070	050	XX	YY	00	18	704	500	624	330	1,25	16,20	7,38	-
		18				704	600	728	384	1,25	18,90	8,46	-	
		18				704	700	831	439	1,25	21,60	9,72	-	
252	078	050	XX	YY	00	20	784	500	694	366	1,25	18,00	8,20	-
		20				784	600	809	427	1,25	21,00	9,40	-	
		20				784	700	923	487	1,25	24,00	10,80	-	
252	086	050	XX	YY	00	22	864	500	763	403	1,25	19,80	9,02	-
		22				864	600	890	470	1,25	23,10	10,34	-	
		22				864	700	1015	536	1,25	26,40	11,88	-	
252	094	050	XX	YY	00	24	944	500	832	439	1,25	21,60	9,84	-
		24				944	600	971	513	1,25	25,20	11,28	-	
		24				944	700	1107	585	1,25	28,80	12,96	-	
252	102	050	XX	YY	00	26	1024	500	902	476	1,25	23,40	10,66	-
		26				1024	600	1052	556	1,25	27,30	12,22	-	
		26				1024	700	1200	634	1,25	31,20	14,04	-	
252	110	050	XX	YY	00	28	1104	500	971	513	1,25	25,20	11,48	-
		28				1104	600	1133	598	1,25	29,40	13,16	-	
		28				1104	700	1292	682	1,25	33,60	15,12	-	
252	118	050	XX	YY	00	30	1184	500	1040	549	1,25	27,00	12,30	-
		30				1184	600	1214	641	1,25	31,50	14,10	-	
		30				1184	700	1384	731	1,25	36,00	16,20	-	
252	126	050	XX	YY	00	32	1264	500	1110	586	1,25	28,80	13,12	-
		32				1264	600	1295	684	1,25	33,60	15,04	-	
		32				1264	700	1476	779	1,25	38,40	17,28	-	
252	142	050	XX	YY	00	36	1424	500	1248	659	1,25	32,40	14,76	-
		36				1424	600	1457	769	1,25	37,80	16,92	-	
		36				1424	700	1661	877	1,25	43,20	19,44	-	
252	158	050	XX	YY	00	40	1584	500	1387	732	1,25	36,00	16,40	-
		40				1584	600	1618	854	1,25	42,00	18,80	-	
		40				1584	700	1846	975	1,25	48,00	21,60	-	
252	174	050	XX	YY	00	44	1744	500	1526	806	1,25	39,60	18,04	-
		44				1744	600	1780	940	1,25	46,20	20,68	-	
		44				1744	700	2030	1072	1,25	52,80	23,76	-	
252	190	050	XX	YY	00	48	1904	500	1665	879	1,25	43,20	19,68	-
		48				1904	600	1942	1026	1,25	50,40	22,56	-	
		48				1904	700	2215	1170	1,25	57,60	25,92	-	

Conform EN442-1: 2014: radiatoren en convectoren

Voor meer details over onze artikel-data, zie artikel-database: <http://www.synomax.com> en <https://www.2ba.nl>

Voor de warmteafgifte van andere regimes, kijkt u op p. 372 (correctiefactoren)

Actuele prijzen: zie [www.vasco.eu](http://www.vasco.eu)



Selecteer hier uw radiator

<b>BADKAMERRADIATOREN</b>	<b>8</b>
ONI	9
IRIS	10
MALVA	11
PRADO	12
AGAVE	13
ASTER	14
ASTER HF-S	15
CARRÉ BAD	16
ARCHE BAD	17
ZANA BAD	18
TOILETRADIATOREN	60
<b>ELEKTRISCHE RADIATOREN</b>	<b>25</b>
<b>ZUIVER ELEKTRISCHE RADIATOREN</b>	<b>28</b>
BEAMS MONO-EL	31
ONI-EL	32
NIVA-EL	33
IRIS	34
AGAVE	35
ASTER	36
ASTER HF-S	37
CARRÉ BAD	38
ZANA BAD	39
VIOLA	40
E-PANEL	41
E-TECH	43
IRIS BL	44
AGAVE BL	45
ASTER BL	45
CARRÉ BAD BL	46
NIVA BL	46
<b>GEMENGDE RADIATOREN</b>	<b>49</b>
NIVA MIXED	51
IRIS MIXED	52
ASTER MIXED	52
<b>ALUMINIUM DESIGNRADIATOREN</b>	<b>61</b>
BEAMS	62
BRYCE	65
ALU-ZEN	68
ZAROS	69
<b>STAAL DESIGNRADIATOREN</b>	<b>75</b>
NIVA	76
NIVA VENTILO-CONVECTOR	82
CARRÉ	87
ARCHE	97
ZANA	100
VIOLA	110
TULIPA	126
<b>PANEELRADIATOREN</b>	<b>136</b>
ELIA	137
FLATLINE	141
FLAT-V-LINE	144
FLAT-PLINT-LINE	145
<b>PLINTRADIATOREN</b>	<b>149</b>
PRIMUMA	150
FLAT-PLINT-LINE	145
<b>KOLOMRADIATOREN</b>	<b>163</b>
RITMO	164
VINTAGE	173
<b>TECHNIEK</b>	<b>182</b>
OVERZICHT KLEUREN	187
OVERZICHT ACCESSOIRES	188
OVERZICHT VENTIELSETS	190
OVERZICHT VOORRAADRADIATOREN	192
<b>CLIMATE CONTROL</b>	<b>200</b>



## ZANA HORIZONTAAL (ZH-1)



ZH-1

### HOE ZANA HORIZONTAAL BESTELLEN

Leveringstermijn 15 - 30 werkdagen  
(zonder transportduur)

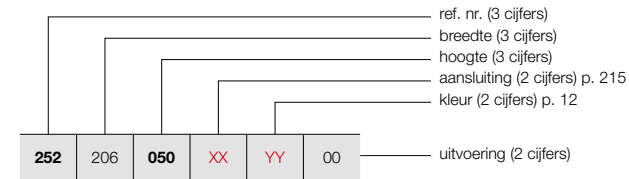

### HOE ZANA HORIZONTAAL BESTELLEN

Leveringstermijn 15 - 30 werkdagen  
(zonder transportduur)

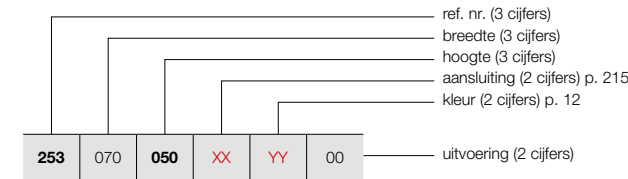

## ZANA HORIZONTAAL (ZH-2)



ZH-2

PRODUCTGROEP: STEEL

BESTELCODE MAATWERK ZANA HORIZONTAAL	TECHNISCHE GEGEVENS								
	buizen	breedte (L mm)	hoogte (H mm)	75/65/20 (Watt) (Φ50K)	55/45/20 (Watt) (Φ30K)	n-exp.	gewicht (kg)	inhoud (l)	el. weerst. (Watt)
<b>REF. NR. ZANA HORIZONTAAL ZH-1 : 252</b>									
252 206 050 XX YY 00	52	2064	500	1803	952	1,25	46,80	21,32	-
	52	2064	600	2104	1111	1,25	54,60	24,44	-
	52	2064	700	2399	1267	1,25	62,40	28,08	-
252 222 050 XX YY 00	56	2224	500	1942	1026	1,25	50,40	22,96	-
	56	2224	600	2266	1197	1,25	58,80	26,32	-
	56	2224	700	2584	1365	1,25	67,20	30,24	-
252 238 050 XX YY 00	60	2384	500	2081	1099	1,25	54,00	24,60	-
	60	2384	600	2428	1282	1,25	63,00	28,20	-
	60	2384	700	2768	1462	1,25	72,00	32,40	-
252 254 050 XX YY 00	64	2544	500	2220	1172	1,25	57,60	26,24	-
	64	2544	600	2589	1367	1,25	67,20	30,08	-
	64	2544	700	2953	1559	1,25	76,80	34,56	-
252 270 050 XX YY 00	68	2704	500	2358	1245	1,25	61,20	27,88	-
	68	2704	600	2751	1453	1,25	71,40	31,96	-
	68	2704	700	3138	1657	1,25	81,60	36,72	-
252 286 050 XX YY 00	72	2864	500	2497	1319	1,25	64,80	29,52	-
	72	2864	600	2913	1538	1,25	75,60	33,84	-
	72	2864	700	3322	1754	1,25	86,40	38,88	-

Conform EN442-1: 2014: radiatoren en convectoren

Voor meer details over onze artikel-data, zie artikel-database: <http://www.synomax.com> en <https://www.2ba.nl>

**Voor de warmteafgiftes van andere regimes, kijkt u op p. 372 (correctiefactoren)**  
**Actuele prijzen: zie [www.vasco.eu](http://www.vasco.eu)**

PRODUCTGROEP: STEEL

BESTELCODE MAATWERK ZANA HORIZONTAAL	TECHNISCHE GEGEVENS								
	buizen	breedte (L mm)	hoogte (H mm)	75/65/20 (Watt) (Φ50K)	55/45/20 (Watt) (Φ30K)	n-exp.	gewicht (kg)	inhoud (l)	el. weerst. (Watt)
<b>REF. NR. ZANA HORIZONTAAL ZH-2 : 253</b>									
253 070 050 XX YY 00	18	704	500	1035	547	1,28	30,42	13,50	-
	18	704	600	1205	636	1,28	35,64	16,02	-
	18	704	700	1372	725	1,28	41,04	18,54	-
253 078 050 XX YY 00	20	784	500	1150	607	1,28	33,80	15,00	-
	20	784	600	1339	707	1,28	39,60	17,80	-
	20	784	700	1525	805	1,28	45,60	20,60	-
253 086 050 XX YY 00	22	864	500	1265	668	1,28	37,18	16,50	-
	22	864	600	1473	778	1,28	43,56	19,58	-
	22	864	700	1677	886	1,28	50,16	22,66	-
253 094 050 XX YY 00	24	944	500	1380	729	1,28	40,56	18,00	-
	24	944	600	1607	849	1,28	47,52	21,36	-
	24	944	700	1830	966	1,28	54,72	24,72	-
253 102 050 XX YY 00	26	1024	500	1494	789	1,28	43,94	19,50	-
	26	1024	600	1741	919	1,28	51,48	23,14	-
	26	1024	700	1982	1047	1,28	59,28	26,78	-
253 110 050 XX YY 00	28	1104	500	1609	850	1,28	47,32	21,00	-
	28	1104	600	1875	990	1,28	55,44	24,92	-
	28	1104	700	2135	1127	1,28	63,84	28,84	-
253 118 050 XX YY 00	30	1184	500	1724	910	1,28	50,70	22,50	-
	30	1184	600	2009	1061	1,28	59,40	26,70	-
	30	1184	700	2287	1208	1,28	68,40	30,90	-
253 126 050 XX YY 00	32	1264	500	1839	971	1,28	54,08	24,00	-
	32	1264	600	2143	1132	1,28	63,36	28,48	-
	32	1264	700	2440	1288	1,28	72,96	32,96	-
253 142 050 XX YY 00	36	1424	500	2069	1093	1,28	60,84	27,00	-
	36	1424	600	2411	1273	1,28	71,28	32,04	-
	36	1424	700	2745	1450	1,28	82,08	37,08	-
253 158 050 XX YY 00	40	1584	500	2299	1214	1,28	67,60	30,00	-
	40	1584	600	2678	1414	1,28	79,20	35,60	-
	40	1584	700	3050	1611	1,28	91,20	41,20	-
253 174 050 XX YY 00	44	1744	500	2529	1335	1,28	74,36	33,00	-
	44	1744	600	2946	1556	1,28	87,12	39,16	-
	44	1744	700	3355	1772	1,28	100,32	45,32	-
253 190 050 XX YY 00	48	1904	500	2759	1457	1,28	81,12	36,00	-
	48	1904	600	3214	1697	1,28	95,04	42,72	-
	48	1904	700	3660	1933	1,28	109,44	49,44	-

Conform EN442-1: 2014: radiatoren en convectoren

Voor meer details over onze artikel-data, zie artikel-database: <http://www.synomax.com> en <https://www.2ba.nl>

**Voor de warmteafgiftes van andere regimes, kijkt u op p. 372 (correctiefactoren)**  
**Actuele prijzen: zie [www.vasco.eu](http://www.vasco.eu)**

## INHOUD PRIJSLIJST

Selecteer hier uw radiator

<b>BADKAMERRADIATOREN</b>	<b>8</b>
ONI	9
IRIS	10
MALVA	11
PRADO	12
AGAVE	13
ASTER	14
ASTER HF-S	15
CARRÉ BAD	16
ARCHE BAD	17
ZANA BAD	18
TOILETRADIATOREN	60
<b>ELEKTRISCHE RADIATOREN</b>	<b>25</b>
<b>ZUIVER ELEKTRISCHE RADIATOREN</b>	<b>28</b>
BEAMS MONO-EL	31
ONI-EL	32
NIVA-EL	33
IRIS	34
AGAVE	35
ASTER	36
ASTER HF-S	37
CARRÉ BAD	38
ZANA BAD	39
VIOLA	40
E-PANEL	41
E-TECH	43
IRIS BL	44
AGAVE BL	45
ASTER BL	45
CARRÉ BAD BL	46
NIVA BL	46
<b>GEMENGDE RADIATOREN</b>	<b>49</b>
NIVA MIXED	51
IRIS MIXED	52
ASTER MIXED	52
<b>ALUMINIUM DESIGNRADIATOREN</b>	<b>61</b>
BEAMS	62
BRYCE	65
ALU-ZEN	68
ZAROS	69
<b>STAAL DESIGNRADIATOREN</b>	<b>75</b>
NIVA	76
NIVA VENTILO-CONVECTOR	82
CARRÉ	87
ARCHE	97
ZANA	100
VIOLA	110
TULIPA	126
<b>PANEELRADIATOREN</b>	<b>136</b>
ELIA	137
FLATLINE	141
FLAT-V-LINE	144
FLAT-PLINT-LINE	145
<b>PLINTRADIATOREN</b>	<b>149</b>
PRIMULA	150
FLAT-PLINT-LINE	145
<b>KOLOMRADIATOREN</b>	<b>163</b>
RITMO	164
VINTAGE	173
<b>TECHNIEK</b>	<b>182</b>
OVERZICHT KLEUREN	187
OVERZICHT ACCESSOIRES	188
OVERZICHT VENTIELSETS	190
OVERZICHT VOORRAADRADIATOREN	192
<b>CLIMATE CONTROL</b>	<b>200</b>



## ZANA HORIZONTAAL (ZH-2)



ZH-2

### HOE ZANA HORIZONTAAL BESTELLEN

Leveringstermijn 15 - 30 werkdagen  
(zonder transportduur)

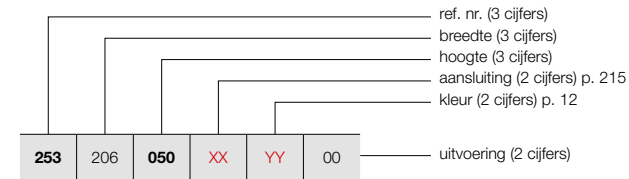

PRODUCTGROEP: STEEL

BESTELCODE MAATWERK ZANA HORIZONTAAL	TECHNISCHE GEGEVENS								
	buizen	breedte (L mm)	hoogte (H mm)	75/65/20 (Watt) (φ50K)	55/45/20 (Watt) (φ30K)	n-exp.	gewicht (kg)	inhoud (l)	el. weerst. (Watt)
<b>REF. NR. ZANA HORIZONTAAL ZH-2 : 253</b>									
<b>253</b> 206 <b>050</b> <b>XX</b> <b>YY</b> 00	52	2064	500	2989	1578	1,28	87,88	39,00	-
<b>060</b>	52	2064	600	3482	1839	1,28	102,96	46,28	-
<b>070</b>	52	2064	700	3964	2093	1,28	118,56	53,56	-
<b>253</b> 222 <b>050</b> <b>XX</b> <b>YY</b> 00	56	2224	500	3219	1700	1,28	94,64	42,00	-
<b>060</b>	56	2224	600	3750	1980	1,28	110,88	49,84	-
<b>070</b>	56	2224	700	4269	2254	1,28	127,68	57,68	-
<b>253</b> 238 <b>050</b> <b>XX</b> <b>YY</b> 00	60	2384	500	3449	1821	1,28	101,40	45,00	-
<b>060</b>	60	2384	600	4018	2122	1,28	118,80	53,40	-
<b>070</b>	60	2384	700	4574	2415	1,28	136,80	61,80	-
<b>253</b> 254 <b>050</b> <b>XX</b> <b>YY</b> 00	64	2544	500	3679	1943	1,28	108,16	48,00	-
<b>060</b>	64	2544	600	4285	2263	1,28	126,72	56,96	-
<b>070</b>	64	2544	700	4879	2576	1,28	145,92	65,92	-
<b>253</b> 270 <b>050</b> <b>XX</b> <b>YY</b> 00	68	2704	500	3909	2064	1,28	114,92	51,00	-
<b>060</b>	68	2704	600	4553	2404	1,28	134,64	60,52	-
<b>070</b>	68	2704	700	5184	2737	1,28	155,04	70,04	-
<b>253</b> 286 <b>050</b> <b>XX</b> <b>YY</b> 00	72	2864	500	4139	2186	1,28	121,68	54,00	-
<b>060</b>	72	2864	600	4821	2546	1,28	142,56	64,08	-

Conform EN442-1: 2014: radiatoren en convectoren

Voor meer details over onze artikel-data, zie artikel-database: <http://www.synomax.com> en <https://www.2ba.nl>  
**Voor de warmteafgiftes van andere regimes, kijkt u op p. 372 (correctiefactoren)**  
**Actuele prijzen: zie [www.vasco.eu](http://www.vasco.eu)**

## ZANA HALFROND (ZV-O)



### BUIZEN

- Verticaal, rechthoekig 45 x 20 mm

### COLLECTOREN

- Horizontaal, achterliggend, rond Ø 35 mm

### KLEUREN

- Standaardkleur wit RAL 9016
- Uitgebreide kleurenkaart zie p. 12

### SPECIAAL

- 2 uitvoeringen mogelijk, R150 en R190

### BEVESTIGINGEN

- Muurbevestigingen standaard

### TECHNISCH

- Elektrisch lasergelast (onzichtbare lasnaden)
- KTL-grondlaag, poedercoating
- Standaardwerkdruk: 4 bar
- Maximale bedrijfstemperatuur: 120°C

### ELEKTRISCH

- X** Zuiver elektrische radiator in de fabriek gevuld
- X** Gemengde radiator

### TECHNISCHE TEKENINGEN

- Zie p. 217

### AANSLUITING

- X** Eénpuntsaansluiting voor éénpijpsysteem
- X** Eénpuntsaansluiting voor tweepijpsysteem
- X** Tweepuntsaansluiting voor éénpijpsysteem
- ✓** Tweepuntsaansluiting voor tweepijpsysteem (standaard) (zie p. 364)
- X** Geïntegreerd ventiel

- Aansluitingen: ½" (binnendraad)

### AANBEVOLEN AANSLUITING (18)

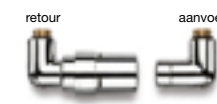
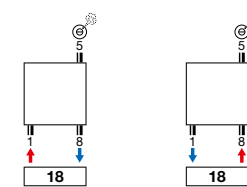

art. nr. 1182 101 0000 0099  
Koppelingen, zie p. 379

### AANBEVOLEN VOOR BADKAMER EN KEUKEN IN OPTIE



**UITLOPEND**  
handdoekbeugel rond (aluminium)  
art. nr. zie p. 214

**Andere accessoires, zie p. 214**

### ZANA HALFROND

#### Scoret in alle richtingen

De Zana Half rond boetseert de tijdloze lijnvoering van het Zana design tot een decoratief geheel dat ook in een strakke omgeving prima tot zijn recht komt. Een radiator die in no time de gewenste warmte levert in de hele omgeving. Ook leverbaar met optionele, halfronde handdoekbeugel.



## INHOUD PRIJSLIJST

Selecteer hier uw radiator ↘

<b>BADKAMERRADIATOREN</b>	<b>8</b>
ONI	9
IRIS	10
MALVA	11
PRADO	12
AGAVE	13
ASTER	14
ASTER HF-S	15
CARRÉ BAD	16
ARCHE BAD	17
ZANA BAD	18
TOILETRADIATOREN	60
<b>ELEKTRISCHE RADIATOREN</b>	<b>25</b>
<b>ZUIVER ELEKTRISCHE RADIATOREN</b>	<b>28</b>
BEAMS MONO-EL	31
ONI-EL	32
NIVA-EL	33
IRIS	34
AGAVE	35
ASTER	36
ASTER HF-S	37
CARRÉ BAD	38
ZANA BAD	39
VIOLA	40
E-PANEL	41
E-TECH	43
IRIS BL	44
AGAVE BL	45
ASTER BL	45
CARRÉ BAD BL	46
NIVA BL	46
<b>GEMENGDE RADIATOREN</b>	<b>49</b>
NIVA MIXED	51
IRIS MIXED	52
ASTER MIXED	52
<b>ALUMINIUM DESIGNRADIATOREN</b>	<b>61</b>
BEAMS	62
BRYCE	65
ALU-ZEN	68
ZAROS	69
<b>STAAL DESIGNRADIATOREN</b>	<b>75</b>
NIVA	76
NIVA VENTILO-CONVECTOR	82
CARRÉ	87
ARCHE	97
ZANA	100
VIOLA	110
TULIPA	126
<b>PANEELRADIATOREN</b>	<b>136</b>
ELIA	137
FLATLINE	141
FLAT-V-LINE	144
FLAT-PLINT-LINE	145
<b>PLINTRADIATOREN</b>	<b>149</b>
PRIMULA	150
FLAT-PLINT-LINE	145
<b>KOLOMRADIATOREN</b>	<b>163</b>
RITMO	164
VINTAGE	173
<b>TECHNIEK</b>	<b>182</b>
OVERZICHT KLEUREN	187
OVERZICHT ACCESSOIRES	188
OVERZICHT VENTIELSETS	190
OVERZICHT VOORRAADRADIATOREN	192
<b>CLIMATE CONTROL</b>	<b>200</b>

## ZANA HALFROND (ZV-O)



ZV-O

HOE ZANA HALFROND BESTELLEN  
Leveringstermijn 15 - 30 werkdagen  
(zonder transportduur)

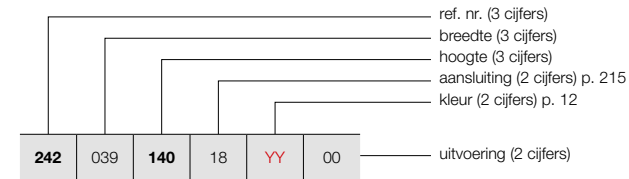

PRODUCTGROEP: STEEL

BESTELCODE MAATWERK ZANA HALFROND						TECHNISCHE GEGEVENS								
buizen	breedte (L mm)	hoogte (H mm)	75/65/20 (Watt) (Φ50K)	55/45/20 (Watt) (Φ30K)	n-exp.	gewicht (kg)	inhoud (l)	el. weerst. (Watt)						
<b>REF. NR. ZANA HALFROND ZV-O : 242</b>														
242	039	140	18	YY	00	16	393	1400	1294	680	1,26	36,70	16,50	-
		180				16	393	1800	1610	846	1,26	45,40	23,45	-
		200				16	393	2000	1758	924	1,26	49,75	26,93	-
		220				16	393	2200	1901	999	1,26	54,10	30,40	-
242	047	140	18	YY	00	20	473	1400	1684	885	1,26	43,95	20,65	-
		180				20	473	1800	2094	1111	1,24	55,35	26,15	-
		200				20	473	2000	2287	1214	1,24	61,05	28,90	-
		220				20	473	2200	2473	1319	1,23	66,75	31,65	-

Conform EN442-1: 2014: radiatoren en convectoren

Voor meer details over onze artikel-data, zie artikel-database: <http://www.synomax.com> en <https://www.2ba.nl>  
Voor de warmteafgiftes van andere regimes, kijkt u op p. 372 (correctiefactoren)  
Actuele prijzen: zie [www.vasco.eu](http://www.vasco.eu)

## ZANA KWARTROND (ZV-A)



### BUIZEN

- Verticaal, rechthoekig 45 x 20 mm

### COLLECTOREN

- Horizontaal, achterliggend, rond Ø 35 mm

### KLEUREN

- Standaardkleur wit RAL 9016
- Uitgebreide kleurenkaart zie p. 12

### SPECIAAL

- 2 uitvoeringen mogelijk, R150 en R190

### BEVESTIGINGEN

- Muurbevestigingen standaard

### TECHNISCH

- Elektrisch lasergelast (onzichtbare lasnaden)
- KTL-grondlaag, poedercoating
- Standaardwerkdruk: 4 bar
- Maximale bedrijfstemperatuur: 120°C

### ELEKTRISCH

- ✗ Zuiver elektrische radiator in de fabriek gevuld
- ✗ Gemengde radiator

### TECHNISCHE TEKENINGEN

- Zie p. 217

### AANSLUITING

- ✗ Eénpuntsaansluiting voor éénpijpsysteem
- ✗ Eénpuntsaansluiting voor tweepijpsysteem
- ✗ Tweepuntsaansluiting voor éénpijpsysteem
- ✓ Tweepuntsaansluiting voor tweepijpsysteem (standaard) (zie p. 364)
- ✗ Geïntegreerd ventiel
- Aansluitingen: ½" (binnendraad)

### AANBEVOLEN AANSLUITING (18)

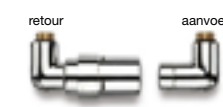
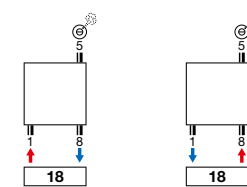

art. nr. 1182 101 0000 0099  
Koppelingen, zie p. 379

### AANBEVOLEN VOOR BADKAMER EN KEUKEN IN OPTIE



UITLOPEND  
handdoekbeugel rond (aluminium)  
art. nr. zie p. 214

Andere accessoires, zie p. 214

### ZANA KWARTROND

**Mooie warmte, die graag in de hoek staat**

De Zana Kwart rond vormt het typische Zana design om tot een soepele structuur die de woonomgeving en zeker de private ruimte een extra dimensie geeft. De Zana Kwart rond is speciaal ontwikkeld om in een hoek geplaatst te worden. Vormgeving en vermogen zijn perfect op elkaar afgestemd. Net als bij de halfronde versie kan een passende handdoekbeugel optioneel worden bijgeleverd.



## INHOUD PRIJSLIJST

Selecteer hier uw radiator

<b>BADKAMERRADIATOREN</b>	<b>8</b>
ONI	9
IRIS	10
MALVA	11
PRADO	12
AGAVE	13
ASTER	14
ASTER HF-S	15
CARRÉ BAD	16
ARCHE BAD	17
ZANA BAD	18
TOILETRADIATOREN	60
<b>ELEKTRISCHE RADIATOREN</b>	<b>25</b>
<b>ZUIVER ELEKTRISCHE RADIATOREN</b>	<b>28</b>
BEAMS MONO-EL	31
ONI-EL	32
NIVA-EL	33
IRIS	34
AGAVE	35
ASTER	36
ASTER HF-S	37
CARRÉ BAD	38
ZANA BAD	39
VIOLA	40
E-PANEL	41
E-TECH	43
IRIS BL	44
AGAVE BL	45
ASTER BL	45
CARRÉ BAD BL	46
NIVA BL	46
<b>GEMENGDE RADIATOREN</b>	<b>49</b>
NIVA MIXED	51
IRIS MIXED	52
ASTER MIXED	52
<b>ALUMINIUM DESIGNRADIATOREN</b>	<b>61</b>
BEAMS	62
BRYCE	65
ALU-ZEN	68
ZAROS	69
<b>STAAL DESIGNRADIATOREN</b>	<b>75</b>
NIVA	76
NIVA VENTILO-CONVECTOR	82
CARRÉ	87
ARCHE	97
ZANA	100
VIOLA	110
TULIPA	126
<b>PANEELRADIATOREN</b>	<b>136</b>
ELIA	137
FLATLINE	141
FLAT-V-LINE	144
FLAT-PLINT-LINE	145
<b>PLINTRADIATOREN</b>	<b>149</b>
PRIMULA	150
FLAT-PLINT-LINE	145
<b>KOLOMRADIATOREN</b>	<b>163</b>
RITMO	164
VINTAGE	173
<b>TECHNIEK</b>	<b>182</b>
OVERZICHT KLEUREN	187
OVERZICHT ACCESSOIRES	188
OVERZICHT VENTIELSETS	190
OVERZICHT VOORRAADRADIATOREN	192
<b>CLIMATE CONTROL</b>	<b>200</b>

## ZANA KWARTTROND (ZV-A)



ZV-AV

HOE ZANA KWARTTROND BESTELLEN  
Leveringstermijn 15 - 30 werkdagen  
(zonder transportduur)

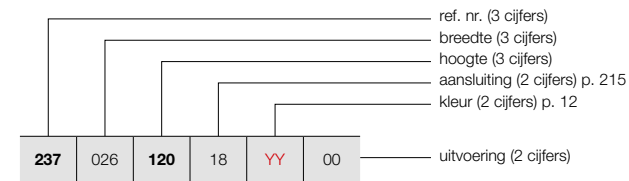

PRODUCTGROEP: STEEL

BESTELCODE MAATWERK ZANA KWARTTROND	TECHNISCHE GEGEVENS													
	buizen	breedte (L mm)	hoogte (H mm)	75/65/20 (Watt) (Φ50K)	55/45/20 (Watt) (Φ30K)	n-exp.	gewicht (kg)	inhoud (l)	el. weerst. (Watt)					
<b>REF. NR. ZANA KWARTTROND ZV-A : 237</b>														
<b>237</b>	026	<b>120</b>	18	YY	00	8	268	1200	588	309	1,26	15,60	7,10	-
		<b>140</b>				8	268	1400	672	353	1,26	17,85	8,25	-
		<b>180</b>				8	268	1800	840	439	1,27	22,35	10,55	-
		<b>200</b>				8	268	2000	923	480	1,28	24,60	11,70	-
		<b>220</b>				8	268	2200	1007	524	1,28	26,85	12,85	-
<b>237</b>	032	<b>120</b>	18	YY	00	10	322	1200	751	395	1,26	20,05	8,88	-
		<b>140</b>				10	322	1400	857	450	1,26	22,90	10,30	-
		<b>180</b>				10	322	1800	1071	566	1,25	28,60	13,15	-
		<b>200</b>				10	322	2000	1177	622	1,25	31,45	14,58	-
		<b>220</b>				10	322	2200	1283	678	1,25	34,30	16,00	-

Conform EN442-1: 2014: radiatoren en convectoren

Voor meer details over onze artikel-data, zie artikel-database: <http://www.synomax.com> en <https://www.2ba.nl>

Voor de warmteafgifte van andere regimes, kijkt u op p. 372 (correctiefactoren)

Actuele prijzen: zie [www.vasco.eu](http://www.vasco.eu)

## ZANA VRIJSTAANDE OPSTELLING IN OPTIE

PRODUCTGROEP: ACC SUP

VRIJSTAANDE OPSTELLING	KLEUR	ART. NR.
	<b>ZV-2</b>	
	RAL 9016	1181 007 0000 9016
	KLEUR	1181 007 0000 XXXX

VRIJSTAANDE  
OPSTELLING



- Radiatoren in de kleur RAL 9016 en Pergamon krijgen 1 aparte zijbevestiging, 2 voeten (H=150 mm) en 2 rosetten in de betreffende kleur.
- Radiatoren in overige kleuren krijgen 1 aparte zijbevestiging en 2 voeten (H=150 mm) in de kleur van de radiator + 2 verchroomde rosetten.
- **Vrijstaande opstelling niet mogelijk bij volgende aansluitingen op de bovencollector: SL, SR, 45, 26, 37, 36.**
- Bij het plaatsen van voetjes onder een radiator, moet er gekeken worden of dit in combinatie met de plaatsing van een ventiel uit het Vasco gamma, voor die specifieke opstelling, mogelijk is.

Actuele prijzen: zie [www.vasco.eu](http://www.vasco.eu)

## INHOUD PRIJSLIJST

Selecteer hier uw radiator

<b>BADKAMERRADIATOREN</b>	<b>8</b>
ONI	9
IRIS	10
MALVA	11
PRADO	12
AGAVE	13
ASTER	14
ASTER HF-S	15
CARRÉ BAD	16
ARCHE BAD	17
ZANA BAD	18
TOILETRADIATOREN	60
<b>ELEKTRISCHE RADIATOREN</b>	<b>25</b>
<b>ZUIVER ELEKTRISCHE RADIATOREN</b>	<b>28</b>
BEAMS MONO-EL	31
ONI-EL	32
NIVA-EL	33
IRIS	34
AGAVE	35
ASTER	36
ASTER HF-S	37
CARRÉ BAD	38
ZANA BAD	39
VIOLA	40
E-PANEL	41
E-TECH	43
IRIS BL	44
AGAVE BL	45
ASTER BL	45
CARRÉ BAD BL	46
NIVA BL	46
<b>GEMENGDE RADIATOREN</b>	<b>49</b>
NIVA MIXED	51
IRIS MIXED	52
ASTER MIXED	52
<b>ALUMINIUM DESIGNRADIATOREN</b>	<b>61</b>
BEAMS	62
BRYCE	65
ALU-ZEN	68
ZAROS	69
<b>STAAL DESIGNRADIATOREN</b>	<b>75</b>
NIVA	76
NIVA VENTILO-CONVECTOR	82
CARRÉ	87
ARCHE	97
ZANA	100
VIOLA	110
TULIPA	126
<b>PANEELRADIATOREN</b>	<b>136</b>
ELIA	137
FLATLINE	141
FLAT-V-LINE	144
FLAT-PLINT-LINE	145
<b>PLINTRADIATOREN</b>	<b>149</b>
PRIMULA	150
FLAT-PLINT-LINE	145
<b>KOLOMRADIATOREN</b>	<b>163</b>
RITMO	164
VINTAGE	173
<b>TECHNIEK</b>	<b>182</b>
OVERZICHT KLEUREN	187
OVERZICHT ACCESSOIRES	188
OVERZICHT VENTIELSETS	190
OVERZICHT VOORRAADRADIATOREN	192
<b>CLIMATE CONTROL</b>	<b>200</b>

PRODUCTGROEP: ACC

ACCESSOIRES	BREEDTE RADIATOR	KLEUR*	ART. NR.
<b>ZV-1 / ZV-2 / ZH-1 / ZH-2</b>			
HANDDOEKBEUGEL RECHT		CHROOM	1183 228 0000 0099
• h = 22 mm; b = 720 mm (zelf in te korten); d = 75 mm; a = 56 mm			
<b>ZV-O</b>			
HANDDOEKBEUGEL ROND <b>UITLOPEND</b>	393 mm	ALUMINIUM	1183 232 0000 0000
	473 mm	ALUMINIUM	1183 233 0000 0000
• Handdoekbeugel rond ZV-O 393 mm; h = 40 mm; b = 518 mm; d = 65 mm ; a = 50 mm • Handdoekbeugel rond ZV-O 473 mm; h = 40 mm; b = 598 mm; d = 65 mm ; a = 50 mm			
<b>ZV-A</b>			
HANDDOEKBEUGEL ROND <b>UITLOPEND</b>	268 mm	ALUMINIUM	1183 230 0000 0000
	322 mm	ALUMINIUM	1183 231 0000 0000
• Handdoekbeugel rond ZV-A 268 mm; h = 40 mm; b = 335 mm; d = 65 mm ; a = 50 mm • Handdoekbeugel rond ZV-A 322 mm; h = 40 mm; b = 386 mm; d = 65 mm ; a = 50 mm			
<b>ZV-1 / ZV-2 / ZH-1 / ZH-2 / ZV-O / ZV-A</b>			
KNOP		CHROOM	1183 410 0000 0099
• h = 70 mm; b = 70 mm; d = 59 mm; a = 51 mm;			
<b>ZV-1</b>			
HANDDOEKBEUGEL MULTI+ RECHTS	600 mm	S600	1183 734 0000 0600
	600 mm	M301	1183 734 0000 0301
	600 mm	RAL 9005 <sup>■</sup>	1183 734 0000 9005
• h = 70 mm; b = 600 mm (b tablet = 194 mm); e = 176 mm; c = 170 mm; • Bevestiging aan de muur, rechts van de radiator.			
<b>ZV-1</b>			
HANDDOEKBEUGEL MULTI+ LINKS	600 mm	S600	1183 735 0000 0600
	600 mm	M301	1183 735 0000 0301
	600 mm	RAL 9005 <sup>■</sup>	1183 735 0000 9005
• h = 70 mm; b = 600 mm (b tablet = 194 mm); e = 176 mm; c = 170 mm; • Bevestiging aan de muur, links van de radiator.			

■ structuur zwart  
\* Multi+ is leverbaar in de kleur van de radiator, indien samen besteld. Meerprijs +15%.

Montagevoorschriften accessoires: zie [www.vasco.eu](http://www.vasco.eu)  
Actuele prijzen: zie [www.vasco.eu](http://www.vasco.eu)

e = afstand voorkant accessoire tot wand  
d = afstand voorkant accessoire tot voorkant radiator  
c = afstand wand tot achterkant beugel  
a = afstand accessoire tot radiator  
**uit voorraad leverbaar**

Selecteer hier uw radiator

<b>BADKAMERRADIATOREN</b>	<b>8</b>
ONI	9
IRIS	10
MALVA	11
PRADO	12
AGAVE	13
ASTER	14
ASTER HF-S	15
CARRÉ BAD	16
ARCHE BAD	17
ZANA BAD	18
TOILETRADIATOREN	60

<b>ELEKTRISCHE RADIATOREN</b>	<b>25</b>
-------------------------------	-----------

<b>ZUIVER ELEKTRISCHE RADIATOREN</b>	<b>28</b>
--------------------------------------	-----------

BEAMS MONO-EL	31
ONI-EL	32
NIVA-EL	33
IRIS	34
AGAVE	35
ASTER	36
ASTER HF-S	37
CARRÉ BAD	38
ZANA BAD	39
VIOLA	40
E-PANEL	41
E-TECH	43
IRIS BL	44
AGAVE BL	45
ASTER BL	45
CARRÉ BAD BL	46
NIVA BL	46
<b>GEMENGDE RADIATOREN</b>	<b>49</b>
NIVA MIXED	51
IRIS MIXED	52
ASTER MIXED	52

<b>ALUMINIUM DESIGNRADIATOREN</b>	<b>61</b>
-----------------------------------	-----------

BEAMS	62
BRYCE	65
ALU-ZEN	68
ZAROS	69

<b>STAAL DESIGNRADIATOREN</b>	<b>75</b>
-------------------------------	-----------

NIVA	76
NIVA VENTILO-CONVECTOR	82
CARRÉ	87
ARCHE	97
ZANA	100
VIOLA	110
TULIPA	126

<b>PANEELRADIATOREN</b>	<b>136</b>
-------------------------	------------

ELIA	137
FLATLINE	141
FLAT-V-LINE	144
FLAT-PLINT-LINE	145

<b>PLINTRADIATOREN</b>	<b>149</b>
------------------------	------------

PRIMULA	150
FLAT-PLINT-LINE	145

<b>KOLOMRADIATOREN</b>	<b>163</b>
------------------------	------------

RITMO	164
VINTAGE	173

<b>TECHNIEK</b>	<b>182</b>
-----------------	------------

OVERZICHT KLEUREN	187
OVERZICHT ACCESSOIRES	188
OVERZICHT VENTIELSETS	190
OVERZICHT VOORRAADRADIATOREN	192

<b>CLIMATE CONTROL</b>	<b>200</b>
------------------------	------------

**ZANA VERTICAAL: ZV-1 / ZV-2 (VOORRAAD)**

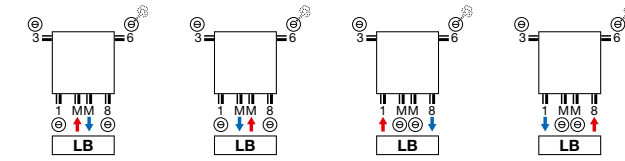

**ZANA HORIZONTAAL: ZH-1 / ZH-2**

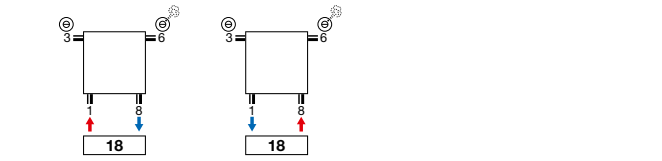

**ZANA VERTICAAL: ZV-1 / ZV-2 (NIET-VOORRAAD)**

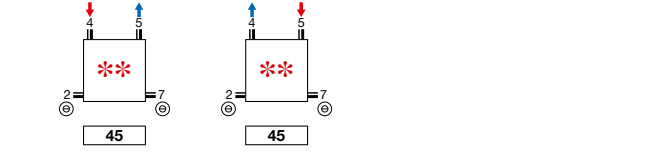
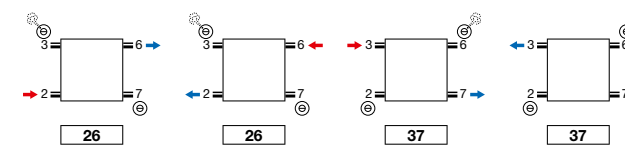
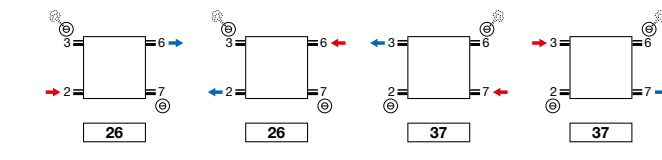
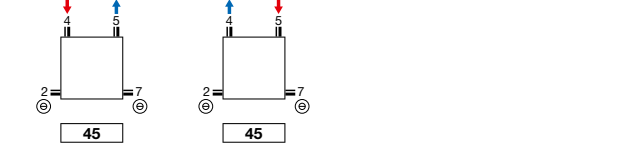
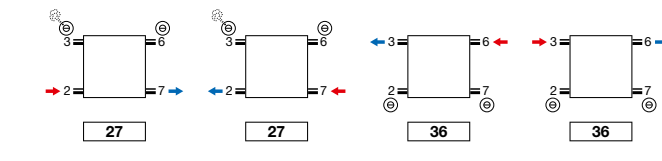
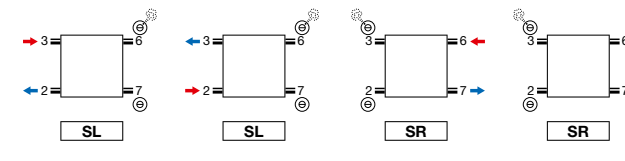
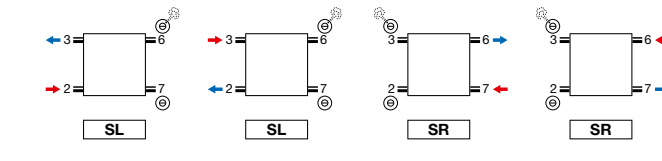
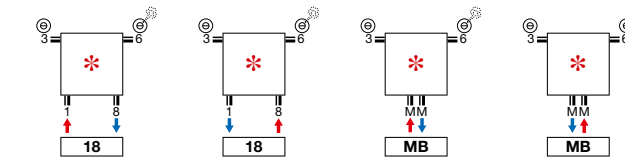

\*\* Niet voor ZH-1 toiletradiator.

\* Opmerking ZV-1/ZV-2 8 buizen: 2/3/6/7 altijd open.

**ZANA HALFROND: ZV-O / ZANA KWARTTROND: ZV-A**

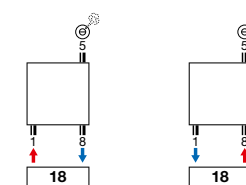

**ZANA KWARTTROND: ZV-A**



• De aansluitleidingen moeten loodrecht uit de wand komen!

**Opmerking:** het aansluiten van de radiator kan enkel volgens de getoonde aansluiticonen. Voor elke andere aansluitwijze nemen wij geen verantwoordelijkheid.

VASCO



ZANA VERTICAAL (ZV-1, ZV-2)

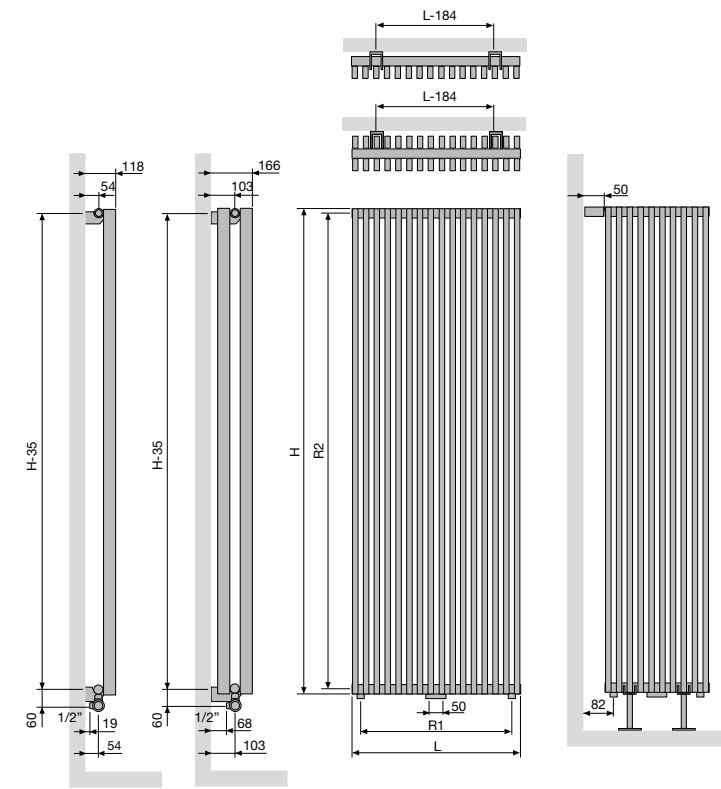

ZV-1 / ZV-2

Aantal buizen	8	10	12	14	16	18	20	22	24	26
Breedte (L)	304	384	464	544	624	704	784	864	944	1024
Hartafstand tussen de onderaansluitingen 18 (R1)	240	320	400	480	560	640	720	800	880	960
Hoogte (H)	1400	1600	1800	2000	2200	2400	2600	2800	3000	
Hartafstand tussen de zijaansluitingen SL/SR (R2)	1365	1565	1765	1965	2165	2365	2565	2765	2965	
Hartafstand tussen de ophangingen	L-184	H-35								

ZANA HORIZONTAAL (ZH-1, ZH-2)

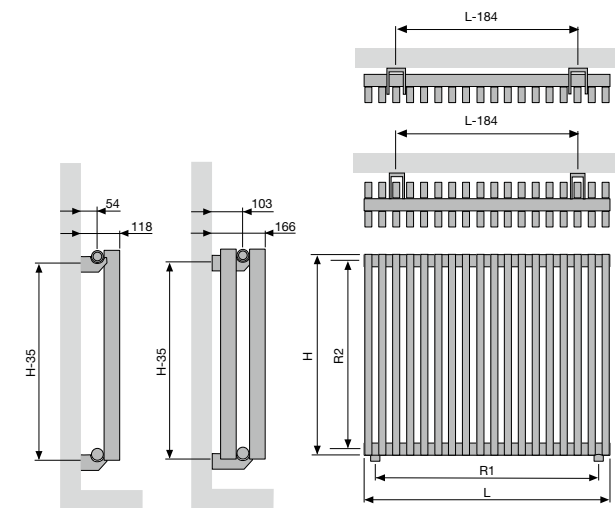

ZH-1 / ZH-2

Breedte (L)	384	704	784	864	944	1024	1104	1184	1264	1424	1584	1744	1904	2064	2224	2384	2544	2704	2864
Hartafstand tussen de onderaansluitingen 18 (R1)	320	640	720	800	880	960	1040	1120	1200	1360	1520	1680	1840	2000	2160	2320	2480	2640	2800
Hoogte (H)	500	600	700																
Hartafstand tussen de zijaansluitingen SL/SR (R2)	465	565	665																
Hartafstand tussen de ophangingen	L-184	H-35																	

ZANA HALFROND (ZV-O)

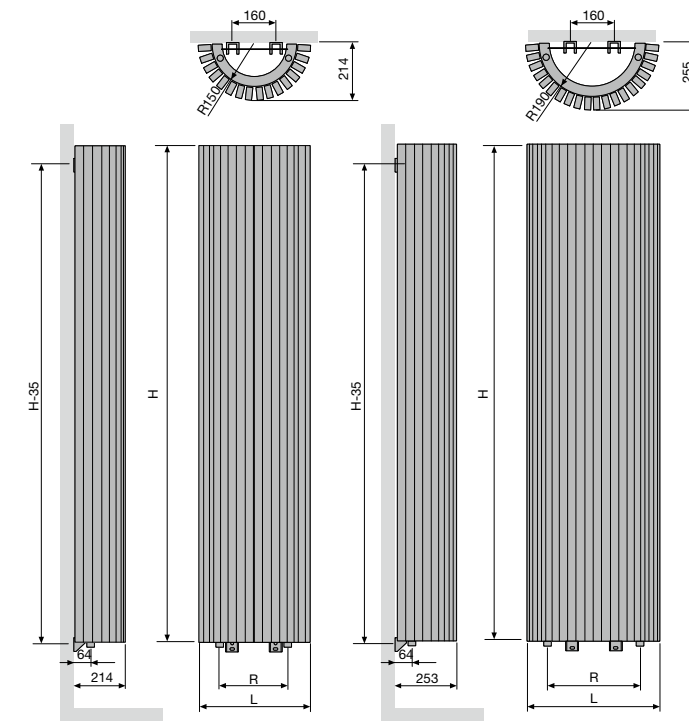

ZV-O

Breedte (L)	393	473
Hartafstand tussen de onderaansluitingen 18 (R)	249	333
Hartafstand tussen de ophangingen	H-35	

ZANA KWARTTROND (ZV-A)

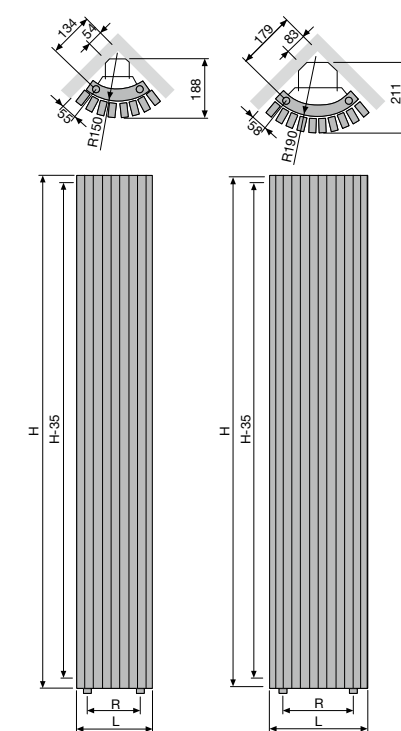

ZV-A

Breedte (L)	268	322
Hartafstand tussen de onderaansluitingen 18 (R)	112	171
Hartafstand tussen de ophangingen	H-35	

Selecteer hier uw radiator

<b>BADKAMERRADIATOREN</b>	<b>8</b>
ONI	9
IRIS	10
MALVA	11
PRADO	12
AGAVE	13
ASTER	14
ASTER HF-S	15
CARRÉ BAD	16
ARCHE BAD	17
ZANA BAD	18
TOILETRADIATOREN	60
<b>ELEKTRISCHE RADIATOREN</b>	<b>25</b>
<b>ZUIVER ELEKTRISCHE RADIATOREN</b>	<b>28</b>
BEAMS MONO-EL	31
ONI-EL	32
NIVA-EL	33
IRIS	34
AGAVE	35
ASTER	36
ASTER HF-S	37
CARRÉ BAD	38
ZANA BAD	39
VIOLA	40
E-PANEL	41
E-TECH	43
IRIS BL	44
AGAVE BL	45
ASTER BL	45
CARRÉ BAD BL	46
NIVA BL	46
<b>GEMENGDE RADIATOREN</b>	<b>49</b>
NIVA MIXED	51
IRIS MIXED	52
ASTER MIXED	52
<b>ALUMINIUM DESIGNRADIATOREN</b>	<b>61</b>
BEAMS	62
BRYCE	65
ALU-ZEN	68
ZAROS	69
<b>STAAL DESIGNRADIATOREN</b>	<b>75</b>
NIVA	76
NIVA VENTILO-CONVECTOR	82
CARRÉ	87
ARCHE	97
ZANA	100
VIOLA	110
TULIPA	126
<b>PANEELRADIATOREN</b>	<b>136</b>
ELIA	137
FLATLINE	141
FLAT-V-LINE	144
FLAT-PLINT-LINE	145
<b>PLINTRADIATOREN</b>	<b>149</b>
PRIMULA	150
FLAT-PLINT-LINE	145
<b>KOLOMRADIATOREN</b>	<b>163</b>
RITMO	164
VINTAGE	173
<b>TECHNIEK</b>	<b>182</b>
OVERZICHT KLEUREN	187
OVERZICHT ACCESSOIRES	188
OVERZICHT VENTIELSETS	190
OVERZICHT VOORRAADRADIATOREN	192
<b>CLIMATE CONTROL</b>	<b>200</b>

# VIOLA VERTICAAL (V1-ZB, V1L1-ZB, V2-ZB)



## TYPES

- V1-ZB enkele rij buizen, V2-ZB dubbele rij buizen, V1L1-ZB met lamellen

## BUIZEN

- Verticaal, platovaal 70 x 10 mm

## COLLECTOREN

- Horizontaal, vierkant, achterliggend 34 x 34 mm

## KLEUREN

- Standaardkleur wit RAL 9016
- Uitgebreide kleurenkaart zie p. 12

## SPECIAAL

- Bij type V1L1-ZB is 1 rij stalen lamellen ter verhoging van de warmteafgifte op de platovale buizen gepuntlast.
- Wordt standaard geleverd met 2 zijbekledingen.
- mm aansluiting alleen mogelijk bij even aantal buizen.

## BEVESTIGINGEN

- Muurbevestigingen in de kleur RAL 9016 standaard. Ook in optie verkrijgbaar in de kleur RAL 7016 (zie p. 246).
- V2-ZB ook verkrijgbaar als vrijstaande opstelling, zie p. 246

## TECHNISCH

- Weerstandsgelast (onzichtbare lasnaden)
- KTL-grondlaag, poedercoating
- Standaardwerkdruk: 4 bar. Meerprijs hogere werkdruk (10 bar): +10%
- De leveringstermijn van radiator met een hogere werkdruk is 1 week extra.
- Maximale bedrijfstemperatuur: 120°C

## ELEKTRISCH (beschikbare uitvoeringen: zie hoofdstuk elektrische radiatoren, p. 48)

- ✓ Zuiver elektrische radiator in de fabriek vorgevuld
- ✗ Gemengde radiator

## TECHNISCHE TEKENINGEN

- Zie p. 249

## AANSLUITING

- ✓ Eénpuntsaansluiting voor éénpijpssysteem (radiator speciaal te bestellen) **(op aanvraag)** (zie p. 365)
- ✓ Eénpuntsaansluiting voor tweepijpssysteem (radiator speciaal te bestellen) **(op aanvraag)** (zie p. 365)
- ✓ Tweepuntsaansluiting voor éénpijpssysteem (aansluiting via de middenaansluiting) (zie p. 364)
- ✓ Tweepuntsaansluiting voor tweepijpssysteem (standaard) (zie p. 364)
- ✗ Geïntegreerd ventiel
- Aansluitingen: ½" (binnendraad)

## VIOLA VERTICAAL

### In de soberheid toont zich de klasse

Een buizenradiator die naadloos combineert met elke woonstijl, door zijn sobere klasse en zijn vanzelfsprekend design. De strak gelijnde voorkant en de ingewerkte zijpanelen staan borg voor een uniforme look en een optimale warmteafgifte. Viola, zo simpel, krachtig en aantrekkelijk kan verwarmingscomfort zijn.

## AANBEVOLEN AANSLUITING (LM)

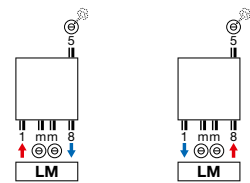

mm aansluiting alleen mogelijk bij even aantal buizen.  
Andere aansluitmogelijkheden, zie p. 248

art. nr. 1182.001.0000.9016  
Koppelingen, zie p. 379

art. nr. 11911630102

handdoekbeugel (RAL 9005)  
art. nr. zie p. 247  
Andere accessoires, zie p. 247



V2-ZB

## HOE VIOLA VERTICAAL BESTELLEN

Leveringstermijn 15 - 30 werkdagen  
(zonder transportduur)

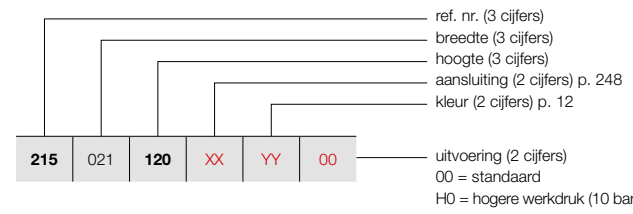

## HOE VOORRAADRADIATOR VIOLA VERTICAAL BESTELLEN

Leveringstermijn 5 werkdagen  
(zonder transportduur)

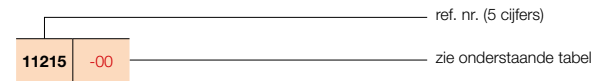

# VIOLA VERTICAAL (V1-ZB)



V1-ZB

PRODUCTGROEP: STEEL

BESTELCODE MAATWERK VIOLA VERTICAAL						TECHNISCHE GEGEVENS						STANDAARDKLEUR	ANDERE KLEUREN			
buizen	breedte (L mm)	hoogte (H mm)	75/65/20 (Watt) (Ø50K)	55/45/20 (Watt) (Ø30K)	n-exp.	gewicht (kg)	inhoud (l)	el. weerst. (Watt)	verkorte ref. nr. RAL 9016 voorraad	verkorte ref. nr. M301 voorraad						
<b>REF. NR. VIOLA VERTICAAL V1-ZB : 215</b>																
215	021	120	XX	YY	00	3	215	1200	300	151	1,35	7,86	2,10	-	-	-
		140				3	215	1400	351	176	1,35	9,00	2,40	-	-	-
		160				3	215	1600	401	202	1,34	10,14	2,67	-	-	-
		180				3	215	1800	449	226	1,34	11,25	3,00	-	-	-
		200				3	215	2000	495	250	1,34	12,36	3,33	-	-	-
		220				3	215	2200	539	272	1,34	13,44	3,60	-	-	-
		240				3	215	2400	581	292	1,35	14,52	3,84	-	-	-
215	028	120	XX	YY	00	4	288	1200	400	201	1,35	10,48	2,80	-	-	-
		140				4	288	1400	468	235	1,35	12,00	3,20	-	-	-
		160				4	288	1600	534	269	1,34	13,52	3,56	-	-	-
		180				4	288	1800	598	302	1,34	15,00	4,00	-	-	-
		200				4	288	2000	659	332	1,34	16,48	4,44	-	-	-
		220				4	288	2200	718	362	1,34	17,92	4,80	-	-	-
		240				4	288	2400	774	388	1,35	19,36	5,12	-	-	-
215	036	120	XX	YY	00	5	360	1200	500	251	1,35	13,10	3,50	-	-	-
		140				5	360	1400	585	294	1,35	15,00	4,00	-	-	-
		160				5	360	1600	668	337	1,34	16,90	4,45	-	-	-
		180				5	360	1800	748	377	1,34	18,75	5,00	-	-	-
		200				5	360	2000	824	416	1,34	20,60	5,55	-	-	-
		220				5	360	2200	898	453	1,34	22,40	6,00	-	-	-
		240				5	360	2400	968	486	1,35	24,20	6,40	-	-	-
215	043	120	XX	YY	00	6	433	1200	600	301	1,35	15,72	4,20	-	-	-
		140				6	433	1400	702	352	1,35	18,00	4,80	-	-	-
		160				6	433	1600	801	404	1,34	20,28	5,34	-	-	-
		180				6	433	1800	897	452	1,34	22,50	6,00	-	-	-
		200				6	433	2000	989	499	1,34	24,72	6,66	-	-	-
		220				6	433	2200	1077	543	1,34	26,88	7,20	-	-	-
		240				6	433	2400	1161	583	1,35	29,04	7,68	-	-	-
215	050	120	XX	YY	00	7	505	1200	700	351	1,35	18,34	4,90	-	-	-
		140				7	505	1400	819	411	1,35	21,00	5,60	-	-	-
		160				7	505	1600	935	472	1,34	23,66	6,23	-	-	-
		180				7	505	1800	1047	528	1,34	26,25	7,00	-	-	-
		200				7	505	2000	1154	582	1,34	28,84	7,77	-	-	-
		220				7	505	2200	1257	634	1,34	31,36	8,40	-	-	-
		240				7	505	2400	1355	680	1,35	33,88	8,96	-	-	-
215	057	120	XX	YY	00	8	578	1200	800	401	1,35	20,96	5,60	-	-	-
		140				8	578	1400	936	470	1,35	24,00	6,40	-	-	-
		160				8	578	1600	1068	539	1,34	27,04	7,12	-	-	-
		180				8	578	1800	1196	603	1,34	30,00	8,00	-	-	-
		200				8	578	2000	1319	665	1,34	32,96	8,88	-	-	-
		220				8	578	2200	1436	724	1,34	35,84	9,60	-	-	-
		240				8	578	2400	1548	777	1,35	38,72	10,24	-	-	-

Conform EN442-1: 2014: radiatoren en convectoren

Voor meer details over onze artikel-data, zie artikel-database: <http://www.synomax.com> en <https://www.2ba.nl>

Voor de warmteafgiftes van andere regimes, kijkt u op p. 372 (correctiefactoren)  
Actuele prijzen: zie [www.vasco.eu](http://www.vasco.eu)

# INHOUD PRIJSLIJST

Selecteer hier uw radiator

<b>BADKAMERRADIATOREN</b>	<b>8</b>
ONI	9
IRIS	10
MALVA	11
PRADO	12
AGAVE	13
ASTER	14
ASTER HF-S	15
CARRÉ BAD	16
ARCHE BAD	17
ZANA BAD	18
TOILETRADIATOREN	60
<b>ELEKTRISCHE RADIATOREN</b>	<b>25</b>
<b>ZUIVER ELEKTRISCHE RADIATOREN</b>	<b>28</b>
BEAMS MONO-EL	31
ONI-EL	32
NIVA-EL	33
IRIS	34
AGAVE	35
ASTER	36
ASTER HF-S	37
CARRÉ BAD	38
ZANA BAD	39
VIOLA	40
E-PANEL	41
E-TECH	43
IRIS BL	44
AGAVE BL	45
ASTER BL	45
CARRÉ BAD BL	46
NIVA BL	46
<b>GEMENGDE RADIATOREN</b>	<b>49</b>
NIVA MIXED	51
IRIS MIXED	52
ASTER MIXED	52
<b>ALUMINIUM DESIGNRADIATOREN</b>	<b>61</b>
BEAMS	62
BRYCE	65
ALU-ZEN	68
ZAROS	69
<b>STAAL DESIGNRADIATOREN</b>	<b>75</b>
NIVA	76
NIVA VENTILO-CONVECTOR	82
CARRÉ	87
ARCHE	97
ZANA	100
VIOLA	110
TULIPA	126
<b>PANEELRADIATOREN</b>	<b>136</b>
ELIA	137
FLATLINE	141
FLAT-V-LINE	144
FLAT-PLINT-LINE	145
<b>PLINTRADIATOREN</b>	<b>149</b>
PRIMUMA	150
FLAT-PLINT-LINE	145
<b>KOLOMRADIATOREN</b>	<b>163</b>
RITMO	164
VINTAGE	173
<b>TECHNIEK</b>	<b>182</b>
OVERZICHT KLEUREN	187
OVERZICHT ACCESSOIRES	188
OVERZICHT VENTIELSETS	190
OVERZICHT VOORRAADRADIATOREN	192
<b>CLIMATE CONTROL</b>	<b>200</b>

# VIOLA VERTICAAL (V1-ZB)



V1-ZB

## HOE VIOLA VERTICAAL BESTELLEN

Leveringstermijn 15 - 30 werkdagen  
(zonder transportduur)

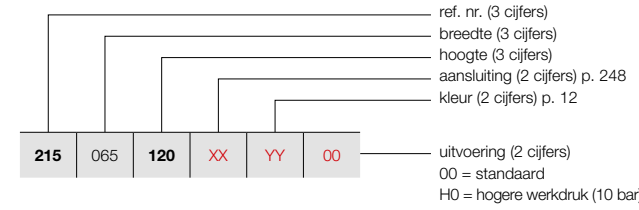

## HOE VOORRAADRADIATOR VIOLA VERTICAAL BESTELLEN

Leveringstermijn 5 werkdagen  
(zonder transportduur)

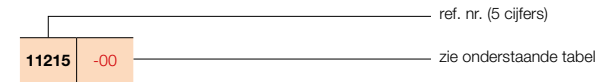

PRODUCTGROEP: STEEL

BESTELCODE MAATWERK VIOLA VERTICAAL		TECHNISCHE GEGEVENS										STANDAARDKLEUR			
buizen	breedte (L mm)	hoogte (H mm)	75/65/20 (Watt) (Φ50K)	55/45/20 (Watt) (Φ30K)	n-exp.	gewicht (kg)	inhoud (l)	el. weerst. (Watt)			verkorte ref. nr. RAL 9016 voorraad				
<b>REF. NR. VIOLA VERTICAAL V1-ZB : 215</b>															
215	065	120	XX	YY	00	9	650	1200	899	451	1,35	23,58	6,30	-	-
		140				9	650	1400	1053	528	1,35	27,00	7,20	-	-
		160				9	650	1600	1202	606	1,34	30,42	8,01	-	-
		180				9	650	1800	1346	679	1,34	33,75	9,00	-	-
		200				9	650	2000	1484	748	1,34	37,08	9,99	-	-
		220				9	650	2200	1616	815	1,34	40,32	10,80	-	-
		240				9	650	2400	1742	874	1,35	43,56	11,52	-	-
215	072	120	XX	YY	00	10	723	1200	999	501	1,35	26,20	7,00	-	-
		140				10	723	1400	1170	587	1,35	30,00	8,00	-	-
		160				10	723	1600	1335	673	1,34	33,80	8,90	-	-
		180				10	723	1800	1495	754	1,34	37,50	10,00	-	-
		200				10	723	2000	1649	832	1,34	41,20	11,10	-	11215-09
		220				10	723	2200	1795	905	1,34	44,80	12,00	-	-
		240				10	723	2400	1936	971	1,35	48,40	12,80	-	-
215	079	120	XX	YY	00	11	795	1200	1099	551	1,35	28,82	7,70	-	-
		140				11	795	1400	1287	646	1,35	33,00	8,80	-	-
		160				11	795	1600	1469	741	1,34	37,18	9,79	-	-
		180				11	795	1800	1645	830	1,34	41,25	11,00	-	-
		200				11	795	2000	1813	914	1,34	45,32	12,21	-	-
		220				11	795	2200	1975	996	1,34	49,28	13,20	-	-
		240				11	795	2400	2129	1068	1,35	53,24	14,08	-	-
215	086	120	XX	YY	00	12	868	1200	1199	602	1,35	31,44	8,40	-	-
		140				12	868	1400	1404	704	1,35	36,00	9,60	-	-
		160				12	868	1600	1602	808	1,34	40,56	10,68	-	-
		180				12	868	1800	1794	905	1,34	45,00	12,00	-	-
		200				12	868	2000	1978	998	1,34	49,44	13,32	-	-
		220				12	868	2200	2154	1086	1,34	53,76	14,40	-	-
		240				12	868	2400	2323	1166	1,35	58,08	15,36	-	-
215	101	120	XX	YY	00	14	1013	1200	1399	702	1,35	36,68	9,80	-	-
		140				14	1013	1400	1638	822	1,35	42,00	11,20	-	-
		160				14	1013	1600	1870	943	1,34	47,32	12,46	-	-
		180				14	1013	1800	2093	1056	1,34	52,50	14,00	-	-
		200				14	1013	2000	2308	1164	1,34	57,68	15,54	-	-
		220				14	1013	2200	2514	1268	1,34	62,72	16,80	-	-
		240				14	1013	2400	2710	1360	1,35	67,76	17,92	-	-

Conform EN442-1: 2014: radiatoren en convectoren

Voor meer details over onze artikel-data, zie artikel-database: <http://www.synomax.com> en <https://www.2ba.nl>  
**Voor de warmteafgiftes van andere regimes, kijkt u op p. 372 (correctiefactoren)**  
**Actuele prijzen: zie [www.vasco.eu](http://www.vasco.eu)**

# VIOLA VERTICAAL (V1L1-ZB)



V1L1-ZB

## HOE VIOLA VERTICAAL BESTELLEN

Leveringstermijn 15 - 30 werkdagen  
(zonder transportduur)

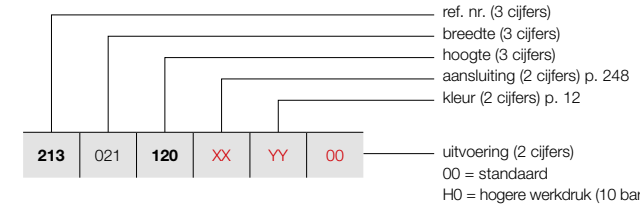

PRODUCTGROEP: STEEL

BESTELCODE MAATWERK VIOLA VERTICAAL		TECHNISCHE GEGEVENS										STANDAARDKLEUR		
buizen	breedte (L mm)	hoogte (H mm)	75/65/20 (Watt) (Φ50K)	55/45/20 (Watt) (Φ30K)	n-exp.	gewicht (kg)	inhoud (l)	el. weerst. (Watt)			verkorte ref. nr. RAL 9016 voorraad			
<b>REF. NR. VIOLA VERTICAAL V1L1-ZB : 213</b>														
213	021	120	XX	YY	00	3	215	1200	421	211	1,35	10,65	2,04	-
		140				3	215	1400	480	241	1,35	12,06	2,31	-
		160				3	215	1600	538	270	1,35	13,47	2,61	-
		180				3	215	1800	594	298	1,35	15,12	2,88	-
		200				3	215	2000	649	326	1,35	16,77	3,15	-
		220				3	215	2200	702	354	1,34	18,45	3,45	-
		240				3	215	2400	754	382	1,33	20,19	3,75	-
213	028	120	XX	YY	00	4	288	1200	562	282	1,35	14,20	2,72	-
		140				4	288	1400	640	321	1,35	16,08	3,08	-
		160				4	288	1600	717	360	1,35	17,96	3,48	-
		180				4	288	1800	792	397	1,35	20,16	3,84	-
		200				4	288	2000	865	434	1,35	22,36	4,20	-
		220				4	288	2200	936	472	1,34	24,60	4,60	-
		240				4	288	2400	1006	510	1,33	26,92	5,00	-
213	036	120	XX	YY	00	5	360	1200	702	352	1,35	17,75	3,40	-
		140				5	360	1400	801	402	1,35	20,10	3,85	-
		160				5	360	1600	897	450	1,35	22,45	4,35	-
		180				5	360	1800	990	497	1,35	25,20	4,80	-
		200				5	360	2000	1081	542	1,35	27,95	5,25	-
		220				5	360	2200	1170	590	1,34	30,75	5,75	-
		240				5	360	2400	1257	637	1,33	33,65	6,25	-
213	043	120	XX	YY	00	6	433	1200	842	422	1,35	21,30	4,08	-
		140				6	433	1400	961	482	1,35	24,12	4,62	-
		160				6	433	1600	1076	540	1,35	26,94	5,22	-
		180				6	433	1800	1188	596	1,35	30,24	5,76	-
		200				6	433	2000	1297	651	1,35	33,54	6,30	-
		220				6	433	2200	1404	708	1,34	36,90	6,90	-
		240				6	433	2400	1508	764	1,33	40,38	7,50	-
213	050	120	XX	YY	00	7	505	1200	983	493	1,35	24,85	4,76	-
		140				7	505	1400	1121	562	1,35	28,14	5,39	-
		160				7	505	1600	1255	630	1,35	31,43	6,09	-
		180				7	505	1800	1386	695	1,35	35,28	6,72	-
		200				7	505	2000	1513	759	1,35	39,13	7,35	-
		220				7	505	2200	1638	826	1,34	43,05	8,05	-
		240				7	505	2400	1760	892	1,33	47,11	8,75	-
213	057	120	XX	YY	00	8	578	1200	1123	563	1,35	28,40	5,44	-
		140				8	578	1400	1281	643	1,35	32,16	6,16	-
		160				8	578	1600	1434	720	1,35	35,92	6,96	-
		180				8	578	1800	1584	795	1,35	40,32	7,68	-
		200				8	578	2000	1730	868	1,35	44,72	8,40	-
		220				8	578	2200	1872	944	1,34	49,20	9,20	-
		240				8	578	2400	2011	1019	1,33	53,84	10,00	-

Conform EN442-1: 2014: radiatoren en convectoren

Voor meer details over onze artikel-data, zie artikel-database: <http://www.synomax.com> en <https://www.2ba.nl>  
**Voor de warmteafgiftes van andere regimes, kijkt u op p. 372 (correctiefactoren)**  
**Actuele prijzen: zie [www.vasco.eu](http://www.vasco.eu)**

## INHOUD PRIJSLIJST

Selecteer hier uw radiator

<b>BADKAMERRADIATOREN</b>	<b>8</b>
ONI	9
IRIS	10
MALVA	11
PRADO	12
AGAVE	13
ASTER	14
ASTER HF-S	15
CARRÉ BAD	16
ARCHE BAD	17
ZANA BAD	18
TOILETRADIATOREN	60
<b>ELEKTRISCHE RADIATOREN</b>	<b>25</b>
<b>ZUIVER ELEKTRISCHE RADIATOREN</b>	<b>28</b>
BEAMS MONO-EL	31
ONI-EL	32
NIVA-EL	33
IRIS	34
AGAVE	35
ASTER	36
ASTER HF-S	37
CARRÉ BAD	38
ZANA BAD	39
VIOLA	40
E-PANEL	41
E-TECH	43
IRIS BL	44
AGAVE BL	45
ASTER BL	45
CARRÉ BAD BL	46
NIVA BL	46
<b>GEMENGDE RADIATOREN</b>	<b>49</b>
NIVA MIXED	51
IRIS MIXED	52
ASTER MIXED	52
<b>ALUMINIUM DESIGNRADIATOREN</b>	<b>61</b>
BEAMS	62
BRYCE	65
ALU-ZEN	68
ZAROS	69
<b>STAAL DESIGNRADIATOREN</b>	<b>75</b>
NIVA	76
NIVA VENTIL-CONVECTOR	82
CARRÉ	87
ARCHE	97
ZANA	100
VIOLA	110
TULIPA	126
<b>PANEELRADIATOREN</b>	<b>136</b>
ELIA	137
FLATLINE	141
FLAT-V-LINE	144
FLAT-PLINT-LINE	145
<b>PLINTRADIATOREN</b>	<b>149</b>
PRIMULA	150
FLAT-PLINT-LINE	145
<b>KOLOMRADIATOREN</b>	<b>163</b>
RITMO	164
VINTAGE	173
<b>TECHNIEK</b>	<b>182</b>
OVERZICHT KLEUREN	187
OVERZICHT ACCESSOIRES	188
OVERZICHT VENTIELSETS	190
OVERZICHT VOORRAADRADIATOREN	192
<b>CLIMATE CONTROL</b>	<b>200&lt;/</b>

# VIOLA VERTICAAL (V1L1-ZB)



V1L1-ZB

## HOE VIOLA VERTICAAL BESTELLEN

Leveringstermijn 15 - 30 werkdagen  
(zonder transportduur)

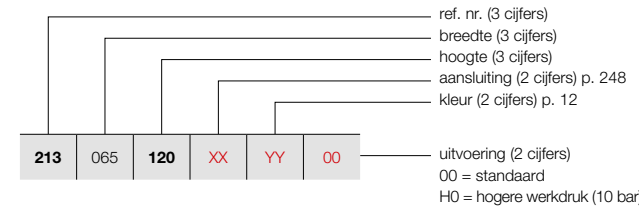

PRODUCTGROEP: STEEL

BESTELCODE MAATWERK VIOLA VERTICAAL	TECHNISCHE GEGEVENS								
	buizen	breedte (L mm)	hoogte (H mm)	75/65/20 (Watt) (φ50K)	55/45/20 (Watt) (φ30K)	n-exp.	gewicht (kg)	inhoud (l)	el. weerst. (Watt)
<b>REF. NR. VIOLA VERTICAAL V1L1-ZB : 213</b>									
213 065 120 XX YY 00	9	650	1200	1264	634	1,35	31,95	6,12	-
	9	650	1400	1441	723	1,35	36,18	6,93	-
	9	650	1600	1614	810	1,35	40,41	7,83	-
	9	650	1800	1782	894	1,35	45,36	8,64	-
	9	650	2000	1946	976	1,35	50,31	9,45	-
	9	650	2200	2106	1062	1,34	55,35	10,35	-
	9	650	2400	2263	1147	1,33	60,57	11,25	-
213 072 120 XX YY 00	10	723	1200	1404	704	1,35	35,50	6,80	-
	10	723	1400	1601	803	1,35	40,20	7,70	-
	10	723	1600	1793	900	1,35	44,90	8,70	-
	10	723	1800	1980	994	1,35	50,40	9,60	-
	10	723	2000	2162	1085	1,35	55,90	10,50	-
	10	723	2200	2340	1180	1,34	61,50	11,50	-
	10	723	2400	2514	1274	1,33	67,30	12,50	-
213 079 120 XX YY 00	11	795	1200	1544	775	1,35	39,05	7,48	-
	11	795	1400	1761	884	1,35	44,22	8,47	-
	11	795	1600	1972	989	1,35	49,39	9,57	-
	11	795	1800	2178	1093	1,35	55,44	10,56	-
	11	795	2000	2378	1193	1,35	61,49	11,55	-
	11	795	2200	2574	1298	1,34	67,65	12,65	-
	11	795	2400	2765	1402	1,33	74,03	13,75	-
213 086 120 XX YY 00	12	868	1200	1685	845	1,35	42,60	8,16	-
	12	868	1400	1921	964	1,35	48,24	9,24	-
	12	868	1600	2152	1080	1,35	53,88	10,44	-
	12	868	1800	2376	1192	1,35	60,48	11,52	-
	12	868	2000	2594	1302	1,35	67,08	12,60	-
	12	868	2200	2808	1416	1,34	73,80	13,80	-
	12	868	2400	3017	1529	1,33	80,76	15,00	-
213 101 120 XX YY 00	14	1013	1200	1966	986	1,35	49,70	9,52	-
	14	1013	1400	2241	1124	1,35	56,28	10,78	-
	14	1013	1600	2510	1259	1,35	62,86	12,18	-
	14	1013	1800	2772	1391	1,35	70,56	13,44	-
	14	1013	2000	3027	1519	1,35	78,26	14,70	-
	14	1013	2200	3276	1652	1,34	86,10	16,10	-
	14	1013	2400	3520	1784	1,33	94,22	17,50	-

Conform EN442-1: 2014: radiatoren en convectoren

Voor meer details over onze artikel-data, zie artikel-database: <http://www.synomax.com> en <https://www.2ba.nl>  
**Voor de warmteafgifte van andere regimes, kijkt u op p. 372 (correctiefactoren)**  
**Actuele prijzen: zie [www.vasco.eu](http://www.vasco.eu)**

## HOE VIOLA VERTICAAL BESTELLEN

Leveringstermijn 15 - 30 werkdagen  
(zonder transportduur)

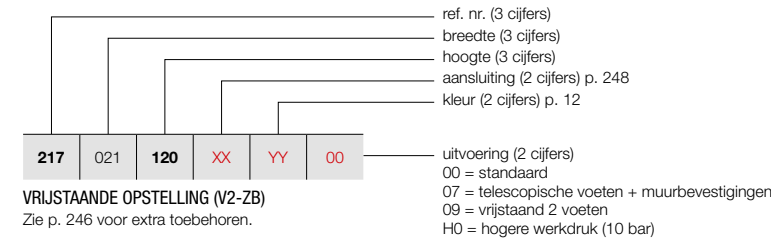

### VRIJSTAANDE OPSTELLING (V2-ZB)

Zie p. 246 voor extra toebehoren.

### HOE VOORRAADRADIATOR VIOLA VERTICAAL BESTELLEN

Leveringstermijn 5 werkdagen  
(zonder transportduur)

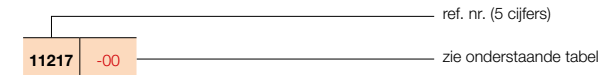

# VIOLA VERTICAAL (V2-ZB)



V2-ZB

PRODUCTGROEP: STEEL

BESTELCODE MAATWERK VIOLA VERTICAAL	TECHNISCHE GEGEVENS									STANDAARDKLEUR	
	buizen	breedte (L mm)	hoogte (H mm)	75/65/20 (Watt) (φ50K)	55/45/20 (Watt) (φ30K)	n-exp.	gewicht (kg)	inhoud (l)	el. weerst. (Watt)	verkorte ref. nr. RAL 9016 voorraad	
<b>REF. NR. VIOLA VERTICAAL V2-ZB : 217</b>											
217 021 120 XX YY 00	3	215	1200	445	226	1,33	13,56	3,78	-	-	
	3	215	1400	518	263	1,33	15,63	4,35	-	-	
	3	215	1600	586	296	1,34	17,70	4,92	-	-	
	3	215	1800	649	327	1,34	19,80	5,49	-	-	
	3	215	2000	705	356	1,34	21,87	6,06	-	-	
	3	215	2200	756	381	1,34	23,40	6,42	-	-	
	3	215	2400	801	404	1,34	24,39	6,60	-	-	
217 028 120 XX YY 00	4	288	1200	593	301	1,33	18,08	5,04	-	-	
	4	288	1400	691	350	1,33	20,84	5,80	-	-	
	4	288	1600	782	394	1,34	23,60	6,56	-	-	
	4	288	1800	865	436	1,34	26,40	7,32	-	-	
	4	288	2000	940	474	1,34	29,16	8,08	-	11217-11	
	4	288	2200	1008	508	1,34	31,20	8,56	-	-	
	4	288	2400	1068	539	1,34	32,52	8,80	-	-	
217 036 120 XX YY 00	5	360	1200	741	376	1,33	22,60	6,30	-	-	
	5	360	1400	864	438	1,33	26,05	7,25	-	-	
	5	360	1600	977	493	1,34	29,50	8,20	-	-	
	5	360	1800	1081	545	1,34	33,00	9,15	-	-	
	5	360	2000	1176	593	1,34	36,45	10,10	-	11217-12	
	5	360	2200	1260	635	1,34	39,00	10,70	-	-	
	5	360	2400	1335	673	1,34	40,65	11,00	-	-	
217 043 120 XX YY 00	6	433	1200	889	451	1,33	27,12	7,56	-	-	
	6	433	1400	1036	525	1,33	31,26	8,70	-	-	
	6	433	1600	1172	591	1,34	35,40	9,84	-	-	
	6	433	1800	1297	654	1,34	39,60	10,98	-	11217-04	
	6	433	2000	1411	712	1,34	43,74	12,12	-	11217-05	
	6	433	2200	1512	763	1,34	46,80	12,84	-	-	
	6	433	2400	1601	807	1,34	48,78	13,20	-	-	
217 050 120 XX YY 00	7	505	1200	1037	526	1,33	31,64	8,82	-	-	
	7	505	1400	1209	613	1,33	36,47	10,15	-	-	
	7	505	1600	1368	690	1,34	41,30	11,48	-	-	
	7	505	1800	1513	763	1,34	46,20	12,81	-	-	
	7	505	2000	1646	830	1,34	51,03	14,14	-	11217-13	
	7	505	2200	1764	890	1,34	54,60	14,98	-	-	
	7	505	2400	1868	942	1,34	56,91	15,40	-	-	
217 057 120 XX YY 00	8	578	1200	1186	601	1,33	36,16	10,08	-	-	
	8	578	1400	1382	701	1,33	41,68	11,60	-	-	
	8	578	1600	1563	788	1,34	47,20	13,12	-	-	
	8	578	1800	1730	873	1,34	52,80	14,64	-	11217-02	
	8	578	2000	1881	949	1,34	58,32	16,16	-	11217-03	
	8	578	2200	2016	1017	1,34	62,40	17,12	-	-	
	8	578	2400	2135	1077	1,34	65,04	17,60	-	-	

Conform EN442-1: 2014: radiatoren en convectoren

Voor meer details over onze artikel-data, zie artikel-database: <http://www.synomax.com> en <https://www.2ba.nl>  
**Voor de warmteafgifte van andere regimes, kijkt u op p. 372 (correctiefactoren)**  
**Actuele prijzen: zie [www.vasco.eu](http://www.vasco.eu)**

## INHOUD PRIJSLIJST

Selecteer hier uw radiator

<b>BADKAMERRADIATOREN</b>	<b>8</b>
ONI	9
IRIS	10
MALVA	11
PRADO	12
AGAVE	13
ASTER	14
ASTER HF-S	15
CARRÉ BAD	16
ARCHE BAD	17
ZANA BAD	18
TOILETRADIATOREN	60
<b>ELEKTRISCHE RADIATOREN</b>	<b>25</b>
<b>ZUIVER ELEKTRISCHE RADIATOREN</b>	<b>28</b>
BEAMS MONO-EL	31
ONI-EL	32
NIVA-EL	33
IRIS	34
AGAVE	35
ASTER	36
ASTER HF-S	37
CARRÉ BAD	38
ZANA BAD	39
VIOLA	40
E-PANEL	41
E-TECH	43
IRIS BL	44
AGAVE BL	45
ASTER BL	45
CARRÉ BAD BL	46
NIVA BL	46
<b>GEMENGDE RADIATOREN</b>	<b>49</b>
NIVA MIXED	51
IRIS MIXED	52
ASTER MIXED	52
<b>ALUMINIUM DESIGNRADIATOREN</b>	<b>61</b>
BEAMS	62
BRYCE	65
ALU-ZEN	68
ZAROS	69
<b>STAAL DESIGNRADIATOREN</b>	<b>75</b>
NIVA	76
NIVA VENTIL-CONVECTOR	82
CARRÉ	87
ARCHE	97
ZANA	100
VIOLA	110
TULIPA	126
<b>PANEELRADIATOREN</b>	<b>136</b>
ELIA	137
FLATLINE	141
FLAT-V-LINE	144
FLAT-PLINT-LINE	145
<b>PLINTRADIATOREN</b>	<b>149</b>
PRIMULA	150
FLAT-PLINT-LINE	145
<b>KOLOMRADIATOREN</b>	<b>163</b>
RITMO	164
VINTAGE	173
<b>TECHNIEK</b>	<b>182</b>
OVERZICHT KLEUREN	187
OVERZICHT ACCESSOIRES	188
OVERZICHT VENTIELSETS	190
OVERZICHT VOORRAADRADIATOREN	192
<b>CLIMATE CONTROL</b>	<b>200</b>



## VIOLA VERTICAAL (V2-ZB)



V2-ZB

### HOE VIOLA VERTICAAL BESTELLEN

Leveringstermijn 15 - 30 werkdagen  
(zonder transportduur)

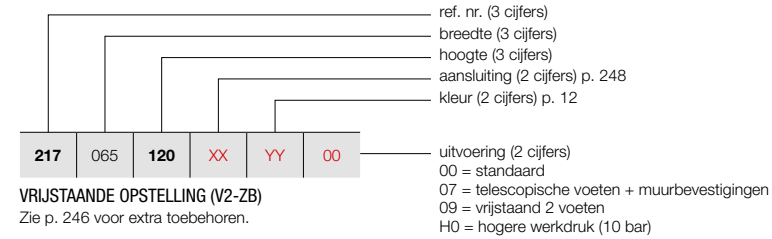

### HOE VOORRAADRADIATOR VIOLA VERTICAAL BESTELLEN

Leveringstermijn 5 werkdagen  
(zonder transportduur)

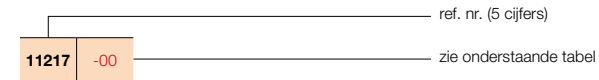

PRODUCTGROEP: STEEL

BESTELCODE MAATWERK VIOLA VERTICAAL		TECHNISCHE GEGEVENS							STANDAARDKLEUR							
buizen	breedte (L mm)	hoogte (H mm)	75/65/20 (Watt) (φ50K)	55/45/20 (Watt) (φ30K)	n-exp.	gewicht (kg)	inhoud (l)	el. weerst. (Watt)	verkorte ref. nr. RAL 9016 voorraad							
<b>REF. NR. VIOLA VERTICAAL V2-ZB : 217</b>																
217	065	120	XX	YY	00	9	650	1200	1334	676	1,33	40,68	11,34	-	-	
		140					9	650	1400	1554	788	1,33	46,89	13,05	-	-
		160					9	650	1600	1759	887	1,34	53,10	14,76	-	-
		180					9	650	1800	1946	981	1,34	59,40	16,47	-	-
		200					9	650	2000	2116	1067	1,34	65,61	18,18	-	11217-01
		220					9	650	2200	2268	1144	1,34	70,20	19,26	-	-
240					9	650	2400	2402	1211	1,34	73,17	19,80	-	-		
217	072	120	XX	YY	00	10	723	1200	1482	751	1,33	45,20	12,60	-	-	
		140					10	723	1400	1727	875	1,33	52,10	14,50	-	-
		160					10	723	1600	1954	985	1,34	59,00	16,40	-	-
		180					10	723	1800	2162	1090	1,34	66,00	18,30	-	11217-08
		200					10	723	2000	2351	1186	1,34	72,90	20,20	-	11217-09
		220					10	723	2200	2520	1271	1,34	78,00	21,40	-	-
240					10	723	2400	2669	1346	1,34	81,30	22,00	-	-		
217	079	120	XX	YY	00	11	795	1200	1630	826	1,33	49,72	13,86	-	-	
		140					11	795	1400	1900	963	1,33	57,31	15,95	-	-
		160					11	795	1600	2149	1084	1,34	64,90	18,04	-	-
		180					11	795	1800	2378	1199	1,34	72,60	20,13	-	-
		200					11	795	2000	2586	1304	1,34	80,19	22,22	-	-
		220					11	795	2200	2772	1398	1,34	85,80	23,54	-	-
240					11	795	2400	2936	1481	1,34	89,43	24,20	-	-		
217	086	120	XX	YY	00	12	868	1200	1778	901	1,33	54,24	15,12	-	-	
		140					12	868	1400	2072	1050	1,33	62,52	17,40	-	-
		160					12	868	1600	2345	1183	1,34	70,80	19,68	-	-
		180					12	868	1800	2594	1308	1,34	79,20	21,96	-	-
		200					12	868	2000	2821	1423	1,34	87,48	24,24	-	-
		220					12	868	2200	3024	1525	1,34	93,60	25,68	-	-
240					12	868	2400	3203	1615	1,34	97,56	26,40	-	-		
217	101	120	XX	YY	00	14	1013	1200	2075	1052	1,33	63,28	17,64	-	-	
		140					14	1013	1400	2418	1226	1,33	72,94	20,30	-	-
		160					14	1013	1600	2736	1380	1,34	82,60	22,96	-	-
		180					14	1013	1800	3027	1527	1,34	92,40	25,62	-	-
		200					14	1013	2000	3291	1660	1,34	102,06	28,28	-	-
		220					14	1013	2200	3528	1779	1,34	109,20	29,96	-	-
240					14	1013	2400	3737	1885	1,34	113,82	30,80	-	-		

Conform EN442-1: 2014: radiatoren en convectoren

Voor meer details over onze artikel-data, zie artikel-database: <http://www.synomax.com> en <https://www.2ba.nl>  
**Voor de warmteafgifte van andere regimes, kijkt u op p. 372 (correctiefactoren)**  
Actuele prijzen: zie [www.vasco.eu](http://www.vasco.eu)

## VIOLA HORIZONTAAL (H1-RO, H1L1-RO, H2-RO, H2L1-RO, H2L2-RO)



### TYPES

- H1-RO enkele rij buizen, H2-RO dubbele rij buizen, H1L1-RO, H2L1-RO, H2L2-RO (1 of 2 rijen stalen lamellen)

### BUIZEN

- Horizontaal, platovaal 70 x 10 mm

### COLLECTOREN

- Verticaal, vierkant, achterliggend 34 x 34 mm

### KLEUREN

- Standaardkleur wit RAL 9016
- Uitgebreide kleurenkaart zie p. 12

### SPECIAAL

- Bij types H1L1-RO / H2L1-RO en H2L2-RO zijn 1 of 2 rijen stalen lamellen ter verhoging van de warmteafgifte op de platovale buizen gepuntlast.
- Standaard met rooster. Indien gewenst zonder rooster ook mogelijk.

### BEVESTIGINGEN

- Muurbevestigingen in de kleur RAL 9016 standaard. Ook in optie verkrijgbaar in de kleur RAL 7016 (zie p. 246) (niet bij H2L2-RO).
- H2-RO / H2L1-RO ook verkrijgbaar als vrijstaande opstelling, zie p. 246.

### TECHNISCH

- Weerstandsgelast (onzichtbare lasnaden)
- KTL-grondlaag, poedercoating
- Standaardwerkdruk: 4 bar. Meerprijs hogere werkdruk (10 bar): +10%.
- De leveringstermijn van radiator met een hogere werkdruk is 1 week extra.
- Maximale bedrijfstemperatuur: 120°C

### ELEKTRISCH

- X Zuiver elektrische radiator in de fabriek voorgevuld
- X Gemengde radiator

### TECHNISCHE TEKENINGEN

- Zie p. 250

### AANSLUITING

- ✓ Eénpuntsaansluiting voor éénpijpssysteem (radiator speciaal te bestellen) **(op aanvraag)** (zie p. 365)
- ✓ Eénpuntsaansluiting voor tweepijpssysteem (radiator speciaal te bestellen) **(op aanvraag)** (zie p. 365)
- ✓ Tweepuntsaansluiting voor éénpijpssysteem (aansluiting via het geïntegreerd ventiel) (zie p. 366)
- ✓ Tweepuntsaansluiting voor tweepijpssysteem (standaard) (zie p. 364)
- ✓ Geïntegreerd ventiel **(meerprijs)** (radiator speciaal te bestellen) (zie p. 366)
- Aansluitingen: ½" (binnendraad)

### VIOLA HORIZONTAAL

#### In het verlengde van een grote traditie

Ook de Viola Horizontaal combineert, net als de Viola Verticaal een sobere, uniforme look met een optimale warmteafgifte. De radiator is beschikbaar in enkele en dubbele uitvoering. Het design is sober en overal toepasbaar. Kan ook in een vrijstaande opstelling worden geïnstalleerd.

### AANBEVOLEN AANSLUITING

#### GEÏNTEGREERD VENTIEL (MEERPRIJS)

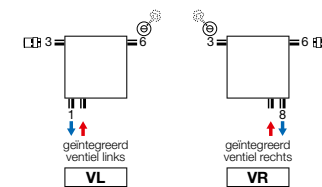

#### Meerprijs (zie p. 366)

Andere aansluitmogelijkheden, zie p. 248

### AANBEVOLEN VOOR BADKAMER EN KEUKEN

#### IN OPTIE



art. nr. 1182301 0000 0099  
Koppelingen, zie p. 379

handdoekbeugel (RAL 9005)  
art. nr. zie p. 247

Andere accessoires, zie p. 247



H2-RO / H2L1-RO

## INHOUD PRIJSLIJST

Selecteer hier uw radiator

<b>BADKAMERRADIATOREN</b>	<b>8</b>
ONI	9
IRIS	10
MALVA	11
PRADO	12
AGAVE	13
ASTER	14
ASTER HF-S	15
CARRÉ BAD	16
ARCHE BAD	17
ZANA BAD	18
TOILETRADIATOREN	60
<b>ELEKTRISCHE RADIATOREN</b>	<b>25</b>
<b>ZUIVER ELEKTRISCHE RADIATOREN</b>	<b>28</b>
BEAMS MONO-EL	31
ONI-EL	32
NIVA-EL	33
IRIS	34
AGAVE	35
ASTER	36
ASTER HF-S	37
CARRÉ BAD	38
ZANA BAD	39
VIOLA	40
E-PANEL	41
E-TECH	43
IRIS BL	44
AGAVE BL	45
ASTER BL	45
CARRÉ BAD BL	46
NIVA BL	46
<b>GEMENGDE RADIATOREN</b>	<b>49</b>
NIVA MIXED	51
IRIS MIXED	52
ASTER MIXED	52
<b>ALUMINIUM DESIGNRADIATOREN</b>	<b>61</b>
BEAMS	62
BRYCE	65
ALU-ZEN	68
ZAROS	69
<b>STAAL DESIGNRADIATOREN</b>	<b>75</b>
NIVA	76
NIVA VENTILO-CONVECTOR	82
CARRÉ	87
ARCHE	97
ZANA	100
VIOLA	110
TULIPA	126
<b>PANEELRADIATOREN</b>	<b>136</b>
ELIA	137
FLATLINE	141
FLAT-V-LINE	144
FLAT-PLINT-LINE	145
<b>PLINTRADIATOREN</b>	<b>149</b>
PRIMULA	150
FLAT-PLINT-LINE	145
<b>KOLOMRADIATOREN</b>	<b>163</b>
RITMO	164
VINTAGE	173
<b>TECHNIEK</b>	<b>182</b>
OVERZICHT KLEUREN	187
OVERZICHT ACCESSOIRES	188
OVERZICHT VENTIELSETS	190
OVERZICHT VOORRAADRADIATOREN	192
<b>CLIMATE CONTROL</b>	<b>200</b>

# VIOLA HORIZONTALAAL (H1-RO)



H1-RO

### HOE VIOLA HORIZONTALAAL BESTELLEN

Leveringstermijn 15 - 30 werkdagen  
(zonder transportduur)

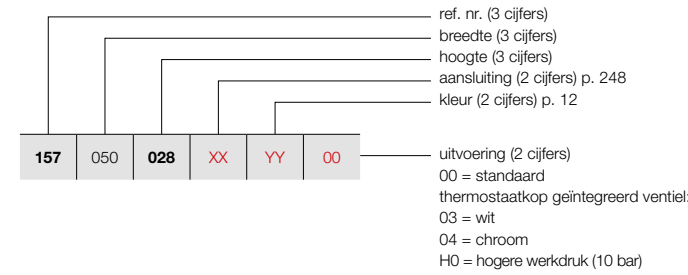

PRODUCTGROEP: STEEL

BESTELCODE MAATWERK VIOLA HORIZONTALAAL							TECHNISCHE GEGEVENS						
buizen	breedte (L mm)	hoogte (H mm)	75/65/20 (Watt) (Φ50K)	55/45/20 (Watt) (Φ30K)	n-exp.	gewicht (kg)	inhoud (l)	el. weerst. (Watt)					
REF. NR. VIOLA HORIZONTALAAL H1-RO : 157													
157	050	028 036 043 050 057 065 072 079 086	XX	YY	00								

Conform EN442-1: 2014: radiatoren en convectoren

Voor meer details over onze artikel-data, zie artikel-database: <http://www.synomax.com> en <https://www.2ba.nl>

Voor de warmteafgiftes van andere regimes, kijkt u op p. 372 (correctiefactoren)  
Actuele prijzen: zie [www.vasco.eu](http://www.vasco.eu)

# VIOLA HORIZONTALAAL (H1-RO)



H1-RO

### HOE VIOLA HORIZONTALAAL BESTELLEN

Leveringstermijn 15 - 30 werkdagen  
(zonder transportduur)

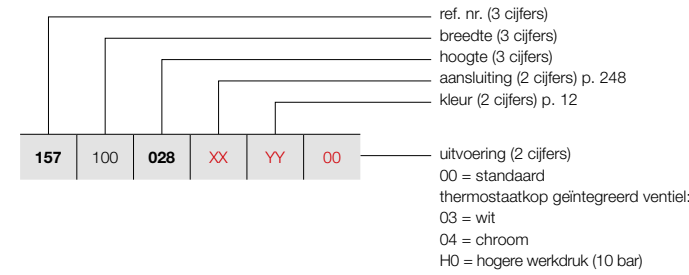

PRODUCTGROEP: STEEL

BESTELCODE MAATWERK VIOLA HORIZONTALAAL							TECHNISCHE GEGEVENS						
buizen	breedte (L mm)	hoogte (H mm)	75/65/20 (Watt) (Φ50K)	55/45/20 (Watt) (Φ30K)	n-exp.	gewicht (kg)	inhoud (l)	el. weerst. (Watt)					
REF. NR. VIOLA HORIZONTALAAL H1-RO : 157													
157	100	028 036 043 050 057 065 072 079 086	XX	YY	00								

Conform EN442-1: 2014: radiatoren en convectoren

Voor meer details over onze artikel-data, zie artikel-database: <http://www.synomax.com> en <https://www.2ba.nl>

Voor de warmteafgiftes van andere regimes, kijkt u op p. 372 (correctiefactoren)  
Actuele prijzen: zie [www.vasco.eu](http://www.vasco.eu)

## INHOUD PRIJSLIJST

Selecteer hier uw radiator

<b>BADKAMERRADIATOREN</b>	<b>8</b>
ONI	9
IRIS	10
MALVA	11
PRADO	12
AGAVE	13
ASTER	14
ASTER HF-S	15
CARRÉ BAD	16
ARCHE BAD	17
ZANA BAD	18
TOILETRADIATOREN	60
<b>ELEKTRISCHE RADIATOREN</b>	<b>25</b>
<b>ZUIVER ELEKTRISCHE RADIATOREN</b>	<b>28</b>
BEAMS MONO-EL	31
ONI-EL	32
NIVA-EL	33
IRIS	34
AGAVE	35
ASTER	36
ASTER HF-S	37
CARRÉ BAD	38
ZANA BAD	39
VIOLA	40
E-PANEL	41
E-TECH	43
IRIS BL	44
AGAVE BL	45
ASTER BL	45
CARRÉ BAD BL	46
NIVA BL	46
<b>GEMENGDE RADIATOREN</b>	<b>49</b>
NIVA MIXED	51
IRIS MIXED	52
ASTER MIXED	52
<b>ALUMINIUM DESIGNRADIATOREN</b>	<b>61</b>
BEAMS	62
BRYCE	65
ALU-ZEN	68
ZAROS	69
<b>STAAL DESIGNRADIATOREN</b>	<b>75</b>
NIVA	76
NIVA VENTILO-CONVECTOR	82
CARRÉ	87
ARCHE	97
ZANA	100
VIOLA	110
TULIPA	126
<b>PANEELRADIATOREN</b>	<b>136</b>
ELIA	137
FLATLINE	141
FLAT-V-LINE	144
FLAT-PLINT-LINE	145
<b>PLINTRADIATOREN</b>	<b>149</b>
PRIMULA	150
FLAT-PLINT-LINE	145
<b>KOLOMRADIATOREN</b>	<b>163</b>
RITMO	164
VINTAGE	173
<b>TECHNIEK</b>	<b>182</b>
OVERZICHT KLEUREN	187
OVERZICHT ACCESSOIRES	188
OVERZICHT VENTIELSETS	190
OVERZICHT VOORRAADRADIATOREN	192
<b>CLIMATE CONTROL</b>	<b>200</b>

## VIOLA HORIZONTALAAL (H1-RO)



H1-RO

### HOE VIOLA HORIZONTALAAL BESTELLEN

Leveringstermijn 15 - 30 werkdagen  
(zonder transportduur)

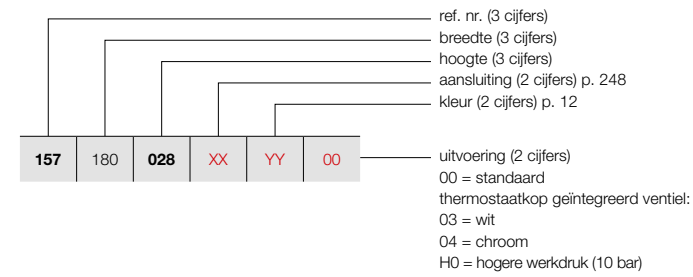

PRODUCTGROEP: STEEL

BESTELCODE MAATWERK VIOLA HORIZONTALAAL	TECHNISCHE GEGEVENS									
	buizen	breedte (L mm)	hoogte (H mm)	75/65/20 (Watt) (Φ50K)	55/45/20 (Watt) (Φ30K)	n-exp.	gewicht (kg)	inhoud (l)	el. weerst. (Watt)	
<b>REF. NR. VIOLA HORIZONTALAAL H1-RO : 157</b>										
157 180 028 XX YY 00 036 043 050 057 065 072 079 086	4	1800	288	587	318	1,20	14,00	4,00	-	
	5	1800	360	722	387	1,22	17,77	5,04	-	
	6	1800	433	855	458	1,22	21,73	6,21	-	
	7	1800	505	985	531	1,21	25,61	7,38	-	
	8	1800	578	1112	599	1,21	29,57	8,55	-	
	9	1800	650	1237	667	1,21	33,48	9,72	-	
	10	1800	723	1361	730	1,22	37,10	10,75	-	
	11	1800	795	1481	794	1,22	40,66	11,75	-	
	12	1800	868	1600	854	1,23	44,28	12,78	-	
	157 200 028 XX YY 00 036 043 050 057 065 072 079 086	4	2000	288	652	353	1,20	15,56	4,44	-
		5	2000	360	802	430	1,22	19,74	5,60	-
		6	2000	433	950	509	1,22	24,14	6,90	-
7		2000	505	1094	590	1,21	28,46	8,20	-	
8		2000	578	1236	666	1,21	32,86	9,50	-	
9		2000	650	1374	741	1,21	37,20	10,80	-	
10		2000	723	1512	811	1,22	41,22	11,94	-	
11		2000	795	1646	883	1,22	45,18	13,06	-	
12		2000	868	1778	949	1,23	49,20	14,20	-	
157 220 028 XX YY 00 036 043 050 057 065 072 079 086		4	2200	288	717	388	1,20	17,12	4,88	-
		5	2200	360	882	473	1,22	21,71	6,16	-
		6	2200	433	1045	560	1,22	26,55	7,59	-
	7	2200	505	1203	648	1,21	31,31	9,02	-	
	8	2200	578	1360	733	1,21	36,15	10,45	-	
	9	2200	650	1511	814	1,21	40,92	11,88	-	
	10	2200	723	1663	892	1,22	45,34	13,13	-	
	11	2200	795	1811	971	1,22	49,70	14,37	-	
	12	2200	868	1956	1044	1,23	54,12	15,62	-	
	157 240 028 XX YY 00 036 043 050 057 065 072 079 086	4	2400	288	782	424	1,20	18,67	5,33	-
		5	2400	360	962	516	1,22	23,69	6,72	-
		6	2400	433	1140	611	1,22	28,97	8,28	-
7		2400	505	1313	708	1,21	34,15	9,84	-	
8		2400	578	1483	799	1,21	39,43	11,40	-	
9		2400	650	1649	889	1,21	44,64	12,96	-	
10		2400	723	1814	973	1,22	49,46	14,33	-	
11		2400	795	1975	1059	1,22	54,22	15,67	-	
12		2400	868	2134	1138	1,23	59,04	17,04	-	
157 260 028 XX YY 00 036 043 050 057 065 072 079 086		4	2600	288	848	459	1,20	20,23	5,77	-
		5	2600	360	1043	559	1,22	25,66	7,28	-
		6	2600	433	1235	662	1,22	31,38	8,97	-
	7	2600	505	1422	766	1,21	37,00	10,66	-	
	8	2600	578	1607	866	1,21	42,72	12,35	-	
	9	2600	650	1786	963	1,21	48,36	14,04	-	
	10	2600	723	1966	1054	1,22	53,59	15,52	-	
	11	2600	795	2140	1148	1,22	58,73	16,98	-	
	12	2600	868	2311	1233	1,23	63,96	18,46	-	

Conform EN442-1: 2014: radiatoren en convectoren

Voor meer details over onze artikel-data, zie artikel-database: <http://www.synomax.com> en <https://www.2ba.nl>  
Voor de warmteafgiftes van andere regimes, kijkt u op p. 372 (correctiefactoren)  
Actuele prijzen: zie [www.vasco.eu](http://www.vasco.eu)

### HOE VIOLA HORIZONTALAAL BESTELLEN

Leveringstermijn 15 - 30 werkdagen  
(zonder transportduur)

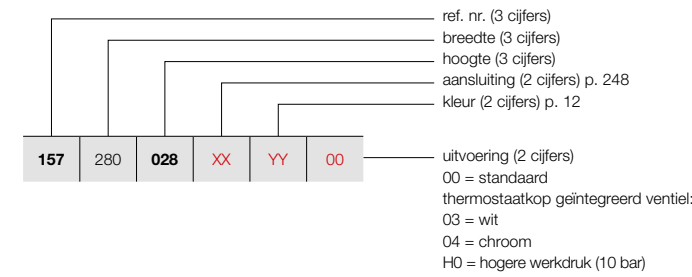

H1-RO

PRODUCTGROEP: STEEL

BESTELCODE MAATWERK VIOLA HORIZONTALAAL	TECHNISCHE GEGEVENS									
	buizen	breedte (L mm)	hoogte (H mm)	75/65/20 (Watt) (Φ50K)	55/45/20 (Watt) (Φ30K)	n-exp.	gewicht (kg)	inhoud (l)	el. weerst. (Watt)	
<b>REF. NR. VIOLA HORIZONTALAAL H1-RO : 157</b>										
157 280 028 XX YY 00 036 043 050 057 065 072 079 086	4	2800	288	913	495	1,20	21,78	6,22	-	
	5	2800	360	1123	602	1,22	27,64	7,84	-	
	6	2800	433	1330	713	1,22	33,80	9,66	-	
	7	2800	505	1532	826	1,21	39,84	11,48	-	
	8	2800	578	1730	932	1,21	46,00	13,30	-	
	9	2800	650	1924	1037	1,21	52,08	15,12	-	
	10	2800	723	2117	1135	1,22	57,71	16,72	-	
	11	2800	795	2304	1235	1,22	63,25	18,28	-	
	12	2800	868	2489	1328	1,23	68,88	19,88	-	
	157 300 028 XX YY 00 036 043 050 057 065 072 079 086	4	3000	288	978	530	1,20	23,34	6,66	-
		5	3000	360	1203	645	1,22	29,61	8,40	-
		6	3000	433	1425	764	1,22	36,21	10,35	-
7		3000	505	1641	884	1,21	42,69	12,30	-	
8		3000	578	1854	999	1,21	49,29	14,25	-	
9		3000	650	2061	1111	1,21	55,80	16,20	-	
10		3000	723	2268	1216	1,22	61,83	17,91	-	
11		3000	795	2469	1324	1,22	67,77	19,59	-	
12		3000	868	2667	1423	1,23	73,80	21,30	-	

Conform EN442-1: 2014: radiatoren en convectoren

Voor meer details over onze artikel-data, zie artikel-database: <http://www.synomax.com> en <https://www.2ba.nl>  
Voor de warmteafgiftes van andere regimes, kijkt u op p. 372 (correctiefactoren)  
Actuele prijzen: zie [www.vasco.eu](http://www.vasco.eu)

## INHOUD PRIJSLIJST

Selecteer hier uw radiator

<b>BADKAMERRADIATOREN</b>	<b>8</b>
ONI	9
IRIS	10
MALVA	11
PRADO	12
AGAVE	13
ASTER	14
ASTER HF-S	15
CARRÉ BAD	16
ARCHE BAD	17
ZANA BAD	18
TOILETRADIATOREN	60
<b>ELEKTRISCHE RADIATOREN</b>	<b>25</b>
<b>ZUIVER ELEKTRISCHE RADIATOREN</b>	<b>28</b>
BEAMS MONO-EL	31
ONI-EL	32
NIVA-EL	33
IRIS	34
AGAVE	35
ASTER	36
ASTER HF-S	37
CARRÉ BAD	38
ZANA BAD	39
VIOLA	40
E-PANEL	41
E-TECH	43
IRIS BL	44
AGAVE BL	45
ASTER BL	45
CARRÉ BAD BL	46
NIVA BL	46
<b>GEMENGDE RADIATOREN</b>	<b>49</b>
NIVA MIXED	51
IRIS MIXED	52
ASTER MIXED	52
<b>ALUMINIUM DESIGNRADIATOREN</b>	<b>61</b>
BEAMS	62
BRYCE	65
ALU-ZEN	68
ZAROS	69
<b>STAAL DESIGNRADIATOREN</b>	<b>75</b>
NIVA	76
NIVA VENTILO-CONVECTOR	82
CARRÉ	87
ARCHE	97
ZANA	100
VIOLA	110
TULIPA	126
<b>PANEELRADIATOREN</b>	<b>136</b>
ELIA	137
FLATLINE	141
FLAT-V-LINE	144
FLAT-PLINT-LINE	145
<b>PLINTRADIATOREN</b>	<b>149</b>
PRIMULA	150
FLAT-PLINT-LINE	145
<b>KOLOMRADIATOREN</b>	<b>163</b>
RITMO	164
VINTAGE	173
<b>TECHNIEK</b>	<b>182</b>
OVERZICHT KLEUREN	187
OVERZICHT ACCESSOIRES	188
OVERZICHT VENTIELSETS	190
OVERZICHT VOORRAADRADIATOREN	192
<b>CLIMATE CONTROL</b>	<b>200</b>



## VIOLA HORIZONTALAAL (H1L1-RO)



H1L1-RO

### HOE VIOLA HORIZONTALAAL BESTELLEN

Leveringstermijn 15 - 30 werkdagen  
(zonder transportduur)

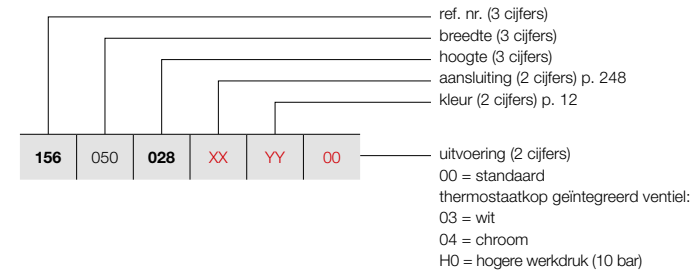

#### PRODUCTGROEP: STEEL

BESTELCODE MAATWERK VIOLA HORIZONTALAAL							TECHNISCHE GEGEVENS			
buizen	breedte (L mm)	hoogte (H mm)	75/65/20 (Watt) (φ50K)	55/45/20 (Watt) (φ30K)	n-exp.	gewicht (kg)	inhoud (l)	el. weerst. (Watt)		
<b>REF. NR. VIOLA HORIZONTALAAL H1L1-RO : 156</b>										
<b>156</b>	<b>050</b>	<b>028</b>	<b>XX</b>	<b>YY</b>	<b>00</b>					
		<b>036</b>								
		<b>043</b>								
		<b>050</b>								
		<b>057</b>								
		<b>065</b>								
		<b>072</b>								
		<b>079</b>								
		<b>086</b>								
<b>156</b>	<b>060</b>	<b>028</b>	<b>XX</b>	<b>YY</b>	<b>00</b>					
		<b>036</b>								
		<b>043</b>								
		<b>050</b>								
		<b>057</b>								
		<b>065</b>								
		<b>072</b>								
		<b>079</b>								
		<b>086</b>								
<b>156</b>	<b>070</b>	<b>028</b>	<b>XX</b>	<b>YY</b>	<b>00</b>					
		<b>036</b>								
		<b>043</b>								
		<b>050</b>								
		<b>057</b>								
		<b>065</b>								
		<b>072</b>								
		<b>079</b>								
		<b>086</b>								
<b>156</b>	<b>080</b>	<b>028</b>	<b>XX</b>	<b>YY</b>	<b>00</b>					
		<b>036</b>								
		<b>043</b>								
		<b>050</b>								
		<b>057</b>								
		<b>065</b>								
		<b>072</b>								
		<b>079</b>								
		<b>086</b>								
<b>156</b>	<b>090</b>	<b>028</b>	<b>XX</b>	<b>YY</b>	<b>00</b>					
		<b>036</b>								
		<b>043</b>								
		<b>050</b>								
		<b>057</b>								
		<b>065</b>								
		<b>072</b>								
		<b>079</b>								
		<b>086</b>								

Conform EN442-1: 2014: radiatoren en convectoren

Voor meer details over onze artikel-data, zie artikel-database: <http://www.synomax.com> en <https://www.2ba.nl>

Voor de warmteafgiftes van andere regimes, kijkt u op p. 372 (correctiefactoren)

Actuele prijzen: zie [www.vasco.eu](http://www.vasco.eu)

### HOE VIOLA HORIZONTALAAL BESTELLEN

Leveringstermijn 15 - 30 werkdagen  
(zonder transportduur)

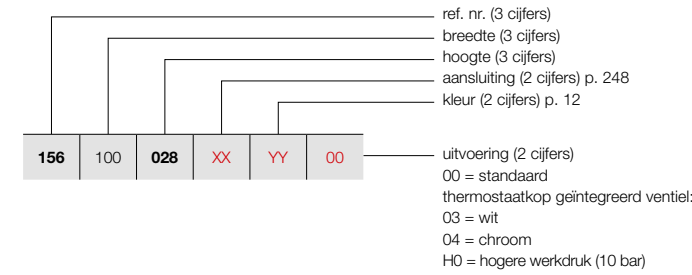

#### PRODUCTGROEP: STEEL

BESTELCODE MAATWERK VIOLA HORIZONTALAAL							TECHNISCHE GEGEVENS			
buizen	breedte (L mm)	hoogte (H mm)	75/65/20 (Watt) (φ50K)	55/45/20 (Watt) (φ30K)	n-exp.	gewicht (kg)	inhoud (l)	el. weerst. (Watt)		
<b>REF. NR. VIOLA HORIZONTALAAL H1L1-RO : 156</b>										
<b>156</b>	<b>100</b>	<b>028</b>	<b>XX</b>	<b>YY</b>	<b>00</b>					
		<b>036</b>								
		<b>043</b>								
		<b>050</b>								
		<b>057</b>								
		<b>065</b>								
		<b>072</b>								
		<b>079</b>								
		<b>086</b>								
<b>156</b>	<b>110</b>	<b>028</b>	<b>XX</b>	<b>YY</b>	<b>00</b>					
		<b>036</b>								
		<b>043</b>								
		<b>050</b>								
		<b>057</b>								
		<b>065</b>								
		<b>072</b>								
		<b>079</b>								
		<b>086</b>								
<b>156</b>	<b>120</b>	<b>028</b>	<b>XX</b>	<b>YY</b>	<b>00</b>					
		<b>036</b>								
		<b>043</b>								
		<b>050</b>								
		<b>057</b>								
		<b>065</b>								
		<b>072</b>								
		<b>079</b>								
		<b>086</b>								
<b>156</b>	<b>140</b>	<b>028</b>	<b>XX</b>	<b>YY</b>	<b>00</b>					
		<b>036</b>								
		<b>043</b>								
		<b>050</b>								
		<b>057</b>								
		<b>065</b>								
		<b>072</b>								
		<b>079</b>								
		<b>086</b>								
<b>156</b>	<b>160</b>	<b>028</b>	<b>XX</b>	<b>YY</b>	<b>00</b>					
		<b>036</b>								
		<b>043</b>								
		<b>050</b>								
		<b>057</b>								
		<b>065</b>								
		<b>072</b>								
		<b>079</b>								
		<b>086</b>								

Conform EN442-1: 2014: radiatoren en convectoren

Voor meer details over onze artikel-data, zie artikel-database: <http://www.synomax.com> en <https://www.2ba.nl>

Voor de warmteafgiftes van andere regimes, kijkt u op p. 372 (correctiefactoren)

Actuele prijzen: zie [www.vasco.eu](http://www.vasco.eu)

## VIOLA HORIZONTALAAL (H1L1-RO)



H1L1-RO

## INHOUD PRIJSLIJST

Selecteer hier uw radiator

<b>BADKAMERRADIATOREN</b>	<b>8</b>
ONI	9
IRIS	10
MALVA	11
PRADO	12
AGAVE	13
ASTER	14
ASTER HF-S	15
CARRÉ BAD	16
ARCHE BAD	17
ZANA BAD	18
TOILETRADIATOREN	60
<b>ELEKTRISCHE RADIATOREN</b>	<b>25</b>
<b>ZUIVER ELEKTRISCHE RADIATOREN</b>	<b>28</b>
BEAMS MONO-EL	31
ONI-EL	32
NIVA-EL	33
IRIS	34
AGAVE	35
ASTER	36
ASTER HF-S	37
CARRÉ BAD	38
ZANA BAD	39
VIOLA	40
E-PANEL	41
E-TECH	43
IRIS BL	44
AGAVE BL	45
ASTER BL	45
CARRÉ BAD BL	46
NIVA BL	46
<b>GEMENGDE RADIATOREN</b>	<b>49</b>
NIVA MIXED	51
IRIS MIXED	52
ASTER MIXED	52
<b>ALUMINIUM DESIGNRADIATOREN</b>	<b>61</b>
BEAMS	62
BRYCE	65
ALU-ZEN	68
ZAROS	69
<b>STAAL DESIGNRADIATOREN</b>	<b>75</b>
NIVA	76
NIVA VENTILO-CONVECTOR	82
CARRÉ	87
ARCHE	97
ZANA	100
VIOLA	110
TULIPA	126
<b>PANEELRADIATOREN</b>	<b>136</b>
ELIA	137
FLATLINE	141
FLAT-V-LINE	144
FLAT-PLINT-LINE	145
<b>PLINTRADIATOREN</b>	<b>149</b>
PRIMULA	150
FLAT-PLINT-LINE	145
<b>KOLOMRADIATOREN</b>	<b>163</b>
RITMO	164
VINTAGE	173
<b>TECHNIEK</b>	<b>182</b>
OVERZICHT KLEUREN	187
OVERZICHT ACCESSOIRES	188
OVERZICHT VENTIELSETS	190
OVERZICHT VOORRAADRADIATOREN	192
<b>CLIMATE CONTROL</b>	<b>200</b>



## VIOLA HORIZONTALAAL (H1L1-RO)



H1L1-RO

### HOE VIOLA HORIZONTALAAL BESTELLEN

Leveringstermijn 15 - 30 werkdagen  
(zonder transportduur)

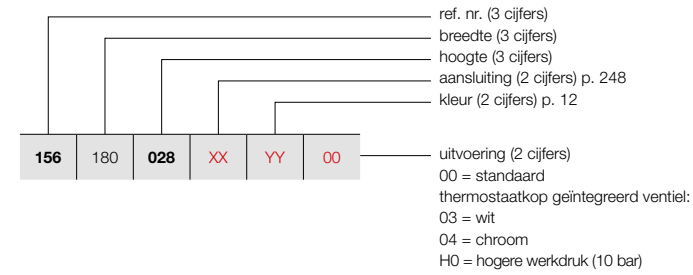

#### PRODUCTGROEP: STEEL

BESTELCODE MAATWERK VIOLA HORIZONTALAAL							TECHNISCHE GEGEVENS													
buizen	breedte (L mm)	hoogte (H mm)	75/65/20 (Watt) (φ50K)	55/45/20 (Watt) (φ30K)	n-exp.	gewicht (kg)	inhoud (l)	el. weerst. (Watt)												
<b>REF. NR. VIOLA HORIZONTALAAL H1L1-RO : 156</b>																				
<b>156</b>	180	<b>028</b>	<b>XX</b>	<b>YY</b>	<b>00</b>	4	1800	288	963	511	1,24	19,84	4,27	-						
						5	1800	360	1138	601	1,25	25,20	5,40	-						
						6	1800	433	1303	688	1,25	29,95	6,48	-						
						7	1800	505	1456	765	1,26	34,65	7,56	-						
						8	1800	578	1602	837	1,27	39,40	8,64	-						
						9	1800	650	1741	910	1,27	44,10	9,72	-						
						10	1800	723	1874	980	1,27	48,98	10,75	-						
						11	1800	795	1998	1050	1,26	53,80	11,75	-						
						12	1800	868	2119	1113	1,26	58,68	12,78	-						
						<b>156</b>	200	<b>028</b>	<b>XX</b>	<b>YY</b>	<b>00</b>	4	2000	288	1070	568	1,24	22,04	4,74	-
												5	2000	360	1264	667	1,25	28,00	6,00	-
												6	2000	433	1448	765	1,25	33,28	7,20	-
7	2000	505	1618	850	1,26							38,50	8,40	-						
8	2000	578	1780	930	1,27							43,78	9,60	-						
9	2000	650	1934	1011	1,27							49,00	10,80	-						
10	2000	723	2082	1088	1,27							54,42	11,94	-						
11	2000	795	2220	1166	1,26							59,78	13,06	-						
12	2000	868	2354	1237	1,26							65,20	14,20	-						
<b>156</b>	220	<b>028</b>	<b>XX</b>	<b>YY</b>	<b>00</b>							4	2200	288	1177	625	1,24	24,24	5,21	-
												5	2200	360	1390	734	1,25	30,80	6,60	-
												6	2200	433	1593	841	1,25	36,61	7,92	-
						7	2200	505	1780	935	1,26	42,35	9,24	-						
						8	2200	578	1958	1023	1,27	48,16	10,56	-						
						9	2200	650	2127	1112	1,27	53,90	11,88	-						
						10	2200	723	2290	1197	1,27	59,86	13,13	-						
						11	2200	795	2442	1283	1,26	65,76	14,37	-						
						12	2200	868	2589	1360	1,26	71,72	15,62	-						
						<b>156</b>	240	<b>028</b>	<b>XX</b>	<b>YY</b>	<b>00</b>	4	2400	288	1284	682	1,24	26,45	5,69	-
												5	2400	360	1517	801	1,25	33,60	7,20	-
												6	2400	433	1738	918	1,25	39,94	8,64	-
7	2400	505	1942	1020	1,26							46,20	10,08	-						
8	2400	578	2136	1116	1,27							52,54	11,52	-						
9	2400	650	2321	1213	1,27							58,80	12,96	-						
10	2400	723	2498	1306	1,27							65,30	14,33	-						
11	2400	795	2664	1400	1,26							71,74	15,67	-						
12	2400	868	2825	1484	1,26							78,24	17,04	-						
<b>156</b>	260	<b>028</b>	<b>XX</b>	<b>YY</b>	<b>00</b>							4	2600	288	1391	738	1,24	28,65	6,16	-
												5	2600	360	1643	868	1,25	36,40	7,80	-
												6	2600	433	1882	994	1,25	43,26	9,36	-
						7	2600	505	2103	1105	1,26	50,05	10,92	-						
						8	2600	578	2314	1210	1,27	56,91	12,48	-						
						9	2600	650	2514	1314	1,27	63,70	14,04	-						
						10	2600	723	2707	1415	1,27	70,75	15,52	-						
						11	2600	795	2886	1516	1,26	77,71	16,98	-						
						12	2600	868	3060	1608	1,26	84,76	18,46	-						

Conform EN442-1: 2014: radiatoren en convectoren

Voor meer details over onze artikel-data, zie artikel-database: <http://www.synomax.com> en <https://www.2ba.nl>  
**Voor de warmteafgiftes van andere regimes, kijkt u op p. 372 (correctiefactoren)**  
 Actuele prijzen: zie [www.vasco.eu](http://www.vasco.eu)

### HOE VIOLA HORIZONTALAAL BESTELLEN

Leveringstermijn 15 - 30 werkdagen  
(zonder transportduur)

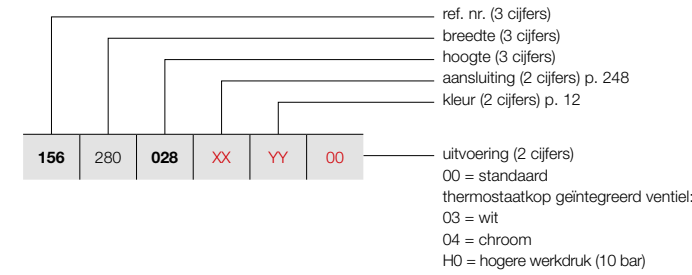

#### PRODUCTGROEP: STEEL

BESTELCODE MAATWERK VIOLA HORIZONTALAAL							TECHNISCHE GEGEVENS													
buizen	breedte (L mm)	hoogte (H mm)	75/65/20 (Watt) (φ50K)	55/45/20 (Watt) (φ30K)	n-exp.	gewicht (kg)	inhoud (l)	el. weerst. (Watt)												
<b>REF. NR. VIOLA HORIZONTALAAL H1L1-RO : 156</b>																				
<b>156</b>	280	<b>028</b>	<b>XX</b>	<b>YY</b>	<b>00</b>	4	2800	288	1498	795	1,24	30,86	6,64	-						
						5	2800	360	1770	935	1,25	39,20	8,40	-						
						6	2800	433	2027	1070	1,25	46,59	10,08	-						
						7	2800	505	2265	1190	1,26	53,90	11,76	-						
						8	2800	578	2492	1303	1,27	61,29	13,44	-						
						9	2800	650	2708	1415	1,27	68,60	15,12	-						
						10	2800	723	2915	1524	1,27	76,19	16,72	-						
						11	2800	795	3108	1633	1,26	83,69	18,28	-						
						12	2800	868	3296	1732	1,26	91,28	19,88	-						
						<b>156</b>	300	<b>028</b>	<b>XX</b>	<b>YY</b>	<b>00</b>	4	3000	288	1605	852	1,24	33,06	7,11	-
												5	3000	360	1896	1001	1,25	42,00	9,00	-
												6	3000	433	2172	1147	1,25	49,92	10,80	-
7	3000	505	2427	1275	1,26							57,75	12,60	-						
8	3000	578	2670	1396	1,27							65,67	14,40	-						
9	3000	650	2901	1516	1,27							73,50	16,20	-						
10	3000	723	3123	1632	1,27							81,63	17,91	-						
11	3000	795	3330	1750	1,26							89,67	19,59	-						
12	3000	868	3531	1855	1,26							97,80	21,30	-						

Conform EN442-1: 2014: radiatoren en convectoren

Voor meer details over onze artikel-data, zie artikel-database: <http://www.synomax.com> en <https://www.2ba.nl>  
**Voor de warmteafgiftes van andere regimes, kijkt u op p. 372 (correctiefactoren)**  
 Actuele prijzen: zie [www.vasco.eu](http://www.vasco.eu)

## INHOUD PRIJSLIJST

Selecteer hier uw radiator

<b>BADKAMERRADIATOREN</b>	<b>8</b>
ONI	9
IRIS	10
MALVA	11
PRADO	12
AGAVE	13
ASTER	14
ASTER HF-S	15
CARRÉ BAD	16
ARCHE BAD	17
ZANA BAD	18
TOILETRADIATOREN	60
<b>ELEKTRISCHE RADIATOREN</b>	<b>25</b>
<b>ZUIVER ELEKTRISCHE RADIATOREN</b>	<b>28</b>
BEAMS MONO-EL	31
ONI-EL	32
NIVA-EL	33
IRIS	34
AGAVE	35
ASTER	36
ASTER HF-S	37
CARRÉ BAD	38
ZANA BAD	39
VIOLA	40
E-PANEL	41
E-TECH	43
IRIS BL	44
AGAVE BL	45
ASTER BL	45
CARRÉ BAD BL	46
NIVA BL	46
<b>GEMENGDE RADIATOREN</b>	<b>49</b>
NIVA MIXED	51
IRIS MIXED	52
ASTER MIXED	52
<b>ALUMINIUM DESIGNRADIATOREN</b>	<b>61</b>
BEAMS	62
BRYCE	65
ALU-ZEN	68
ZAROS	69
<b>STAAL DESIGNRADIATOREN</b>	<b>75</b>
NIVA	76
NIVA VENTILO-CONVECTOR	82
CARRÉ	87
ARCHE	97
ZANA	100
VIOLA	110
TULIPA	126
<b>PANEELRADIATOREN</b>	<b>136</b>
ELIA	137
FLATLINE	141
FLAT-V-LINE	144
FLAT-PLINT-LINE	145
<b>PLINTRADIATOREN</b>	<b>149</b>
PRIMULA	150
FLAT-PLINT-LINE	145
<b>KOLOMRADIATOREN</b>	<b>163</b>
RITMO	164
VINTAGE	173
<b>TECHNIEK</b>	<b>182</b>
OVERZICHT KLEUREN	187
OVERZICHT ACCESSOIRES	188
OVERZICHT VENTIELSETS	190
OVERZICHT VOORRAADRADIATOREN	192
<b>CLIMATE CONTROL</b>	<b>200</b>

## VIOLA HORIZONTALAAL (H2-RO)



H2-RO

### HOE VIOLA HORIZONTALAAL BESTELLEN

Leveringstermijn 15 - 30 werkdagen  
(zonder transportduur)

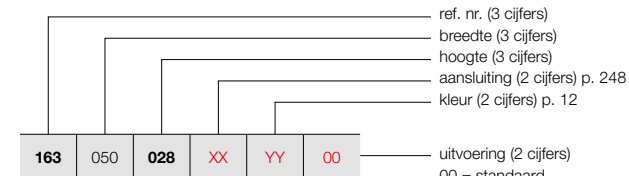

### VRIJSTAANDE OPSTELLING (H2-RO)

Zie p. 246 voor extra toebehoren.

- ref. nr. (3 cijfers)
- breedte (3 cijfers)
- hoogte (3 cijfers)
- aansluiting (2 cijfers) p. 248
- kleur (2 cijfers) p. 12
- uitvoering (2 cijfers)
- 00 = standaard
- 01 = vrijstaand (H2-RO)
- thermostaatkop geïntegreerd ventiel:
- 03 = wit
- 04 = chroom
- 07 = telescopische voeten + muurbevestigingen
- H0 = hogere werkdruk (10 bar)

PRODUCTGROEP: STEEL

BESTELCODE MAATWERK VIOLA HORIZONTALAAL							TECHNISCHE GEGEVENS			
buizen	breedte (L mm)	hoogte (H mm)	75/65/20 (Watt) (φ50K)	55/45/20 (Watt) (φ30K)	n-exp.	gewicht (kg)	inhoud (l)	el. weerst. (Watt)		
<b>REF. NR. VIOLA HORIZONTALAAL H2-RO : 163</b>										
<b>163</b>	<b>050</b>	<b>028</b>	<b>XX</b>	<b>YY</b>	<b>00</b>					
		<b>036</b>								
		<b>043</b>								
		<b>050</b>								
		<b>057</b>								
		<b>065</b>								
		<b>072</b>								
		<b>079</b>								
		<b>086</b>								
<b>163</b>	<b>060</b>	<b>028</b>	<b>XX</b>	<b>YY</b>	<b>00</b>					
		<b>036</b>								
		<b>043</b>								
		<b>050</b>								
		<b>057</b>								
		<b>065</b>								
		<b>072</b>								
		<b>079</b>								
		<b>086</b>								
<b>163</b>	<b>070</b>	<b>028</b>	<b>XX</b>	<b>YY</b>	<b>00</b>					
		<b>036</b>								
		<b>043</b>								
		<b>050</b>								
		<b>057</b>								
		<b>065</b>								
		<b>072</b>								
		<b>079</b>								
		<b>086</b>								
<b>163</b>	<b>080</b>	<b>028</b>	<b>XX</b>	<b>YY</b>	<b>00</b>					
		<b>036</b>								
		<b>043</b>								
		<b>050</b>								
		<b>057</b>								
		<b>065</b>								
		<b>072</b>								
		<b>079</b>								
		<b>086</b>								
<b>163</b>	<b>090</b>	<b>028</b>	<b>XX</b>	<b>YY</b>	<b>00</b>					
		<b>036</b>								
		<b>043</b>								
		<b>050</b>								
		<b>057</b>								
		<b>065</b>								
		<b>072</b>								
		<b>079</b>								
		<b>086</b>								

Conform EN442-1: 2014: radiatoren en convectoren

Voor meer details over onze artikel-data, zie artikel-database: <http://www.synomax.com> en <https://www.2ba.nl>

Voor de warmteafgiftes van andere regimes, kijkt u op p. 372 (correctiefactoren)

Actuele prijzen: zie [www.vasco.eu](http://www.vasco.eu)

## VIOLA HORIZONTALAAL (H2-RO)



H2-RO

### HOE VIOLA HORIZONTALAAL BESTELLEN

Leveringstermijn 15 - 30 werkdagen  
(zonder transportduur)

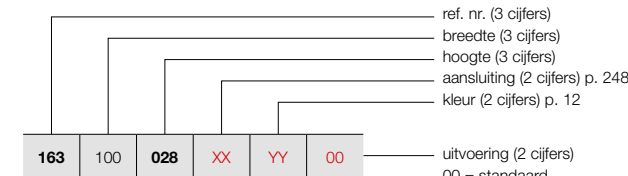

### VRIJSTAANDE OPSTELLING (H2-RO)

Zie p. 246 voor extra toebehoren.

- ref. nr. (3 cijfers)
- breedte (3 cijfers)
- hoogte (3 cijfers)
- aansluiting (2 cijfers) p. 248
- kleur (2 cijfers) p. 12
- uitvoering (2 cijfers)
- 00 = standaard
- 01 = vrijstaand (H2-RO)
- thermostaatkop geïntegreerd ventiel:
- 03 = wit
- 04 = chroom
- 07 = telescopische voeten + muurbevestigingen
- H0 = hogere werkdruk (10 bar)

PRODUCTGROEP: STEEL

BESTELCODE MAATWERK VIOLA HORIZONTALAAL							TECHNISCHE GEGEVENS			
buizen	breedte (L mm)	hoogte (H mm)	75/65/20 (Watt) (φ50K)	55/45/20 (Watt) (φ30K)	n-exp.	gewicht (kg)	inhoud (l)	el. weerst. (Watt)		
<b>REF. NR. VIOLA HORIZONTALAAL H2-RO : 163</b>										
<b>163</b>	<b>100</b>	<b>028</b>	<b>XX</b>	<b>YY</b>	<b>00</b>					
		<b>036</b>								
		<b>043</b>								
		<b>050</b>								
		<b>057</b>								
		<b>065</b>								
		<b>072</b>								
		<b>079</b>								
		<b>086</b>								
<b>163</b>	<b>110</b>	<b>028</b>	<b>XX</b>	<b>YY</b>	<b>00</b>					
		<b>036</b>								
		<b>043</b>								
		<b>050</b>								
		<b>057</b>								
		<b>065</b>								
		<b>072</b>								
		<b>079</b>								
		<b>086</b>								
<b>163</b>	<b>120</b>	<b>028</b>	<b>XX</b>	<b>YY</b>	<b>00</b>					
		<b>036</b>								
		<b>043</b>								
		<b>050</b>								
		<b>057</b>								
		<b>065</b>								
		<b>072</b>								
		<b>079</b>								
		<b>086</b>								
<b>163</b>	<b>140</b>	<b>028</b>	<b>XX</b>	<b>YY</b>	<b>00</b>					
		<b>036</b>								
		<b>043</b>								
		<b>050</b>								
		<b>057</b>								
		<b>065</b>								
		<b>072</b>								
		<b>079</b>								
		<b>086</b>								
<b>163</b>	<b>160</b>	<b>028</b>	<b>XX</b>	<b>YY</b>	<b>00</b>					
		<b>036</b>								
		<b>043</b>								
		<b>050</b>								
		<b>057</b>								
		<b>065</b>								
		<b>072</b>								
		<b>079</b>								
		<b>086</b>								

Conform EN442-1: 2014: radiatoren en convectoren

Voor meer details over onze artikel-data, zie artikel-database: <http://www.synomax.com> en <https://www.2ba.nl>

Voor de warmteafgiftes van andere regimes, kijkt u op p. 372 (correctiefactoren)

Actuele prijzen: zie [www.vasco.eu](http://www.vasco.eu)

## INHOUD PRIJSLIJST

Selecteer hier uw radiator

<b>BADKAMERRADIATOREN</b>	<b>8</b>
ONI	9
IRIS	10
MALVA	11
PRADO	12
AGAVE	13
ASTER	14
ASTER HF-S	15
CARRÉ BAD	16
ARCHE BAD	17
ZANA BAD	18
TOILETRADIATOREN	60
<b>ELEKTRISCHE RADIATOREN</b>	<b>25</b>
<b>ZUIVER ELEKTRISCHE RADIATOREN</b>	<b>28</b>
BEAMS MONO-EL	31
ONI-EL	32
NIVA-EL	33
IRIS	34
AGAVE	35
ASTER	36
ASTER HF-S	37
CARRÉ BAD	38
ZANA BAD	39
VIOLA	40
E-PANEL	41
E-TECH	43
IRIS BL	44
AGAVE BL	45
ASTER BL	45
CARRÉ BAD BL	46
NIVA BL	46
<b>GEMENGDE RADIATOREN</b>	<b>49</b>
NIVA MIXED	51
IRIS MIXED	52
ASTER MIXED	52
<b>ALUMINIUM DESIGNRADIATOREN</b>	<b>61</b>
BEAMS	62
BRYCE	65
ALU-ZEN	68
ZAROS	69
<b>STAAL DESIGNRADIATOREN</b>	<b>75</b>
NIVA	76
NIVA VENTILO-CONVECTOR	82
CARRÉ	87
ARCHE	97
ZANA	100
VIOLA	110
TULIPA	126
<b>PANEELRADIATOREN</b>	<b>136</b>
ELIA	137
FLATLINE	141
FLAT-V-LINE	144
FLAT-PLINT-LINE	145
<b>PLINTRADIATOREN</b>	<b>149</b>
PRIMULA	150
FLAT-PLINT-LINE	145
<b>KOLOMRADIATOREN</b>	<b>163</b>
RITMO	164
VINTAGE	173
<b>TECHNIEK</b>	<b>182</b>
OVERZICHT KLEUREN	187
OVERZICHT ACCESSOIRES	188
OVERZICHT VENTIELSETS	190
OVERZICHT VOORRAADRADIATOREN	192
<b>CLIMATE CONTROL</b>	<b>200</b>

## VIOLA HORIZONTALAAL (H2-RO)



H2-RO

### HOE VIOLA HORIZONTALAAL BESTELLEN

Leveringstermijn 15 - 30 werkdagen  
(zonder transportduur)

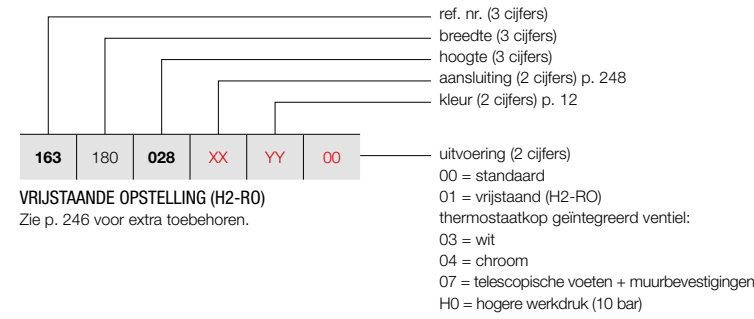

### VRIJSTAANDE OPSTELLING (H2-RO)

Zie p. 246 voor extra toebehoren.

PRODUCTGROEP: STEEL

BESTELCODE MAATWERK VIOLA HORIZONTALAAL	TECHNISCHE GEGEVENS									
	buizen	breedte (L mm)	hoogte (H mm)	75/65/20 (Watt) (φ50K)	55/45/20 (Watt) (φ30K)	n-exp.	gewicht (kg)	inhoud (l)	el. weerst. (Watt)	
<b>REF. NR. VIOLA HORIZONTALAAL H2-RO : 163</b>										
163 180 028 XX YY 00 036 043 050 057 065 072 079 086	4	1800	288	976	521	1,23	27,25	7,60	-	
	5	1800	360	1170	624	1,23	34,20	9,72	-	
	6	1800	433	1366	721	1,25	40,77	11,72	-	
	7	1800	505	1557	818	1,26	47,25	13,68	-	
	8	1800	578	1753	916	1,27	53,82	15,68	-	
	9	1800	650	1948	1013	1,28	60,30	17,64	-	
	10	1800	723	2147	1117	1,28	67,00	19,57	-	
	11	1800	795	2347	1221	1,28	73,58	21,47	-	
	12	1800	868	2552	1327	1,28	80,28	23,40	-	
	163 200 028 XX YY 00 036 043 050 057 065 072 079 086	4	2000	288	1084	578	1,23	30,28	8,44	-
		5	2000	360	1300	694	1,23	38,00	10,80	-
		6	2000	433	1518	802	1,25	45,30	13,02	-
7		2000	505	1730	909	1,26	52,50	15,20	-	
8		2000	578	1948	1018	1,27	59,80	17,42	-	
9		2000	650	2164	1125	1,28	67,00	19,60	-	
10		2000	723	2386	1241	1,28	74,44	21,74	-	
11		2000	795	2608	1356	1,28	81,76	23,86	-	
12		2000	868	2836	1475	1,28	89,20	26,00	-	
163 220 028 XX YY 00 036 043 050 057 065 072 079 086		4	2200	288	1192	636	1,23	33,31	9,28	-
		5	2200	360	1430	763	1,23	41,80	11,88	-
		6	2200	433	1670	882	1,25	49,83	14,32	-
	7	2200	505	1903	1000	1,26	57,75	16,72	-	
	8	2200	578	2143	1120	1,27	65,78	19,16	-	
	9	2200	650	2380	1238	1,28	73,70	21,56	-	
	10	2200	723	2625	1365	1,28	81,88	23,91	-	
	11	2200	795	2869	1492	1,28	89,94	26,25	-	
	12	2200	868	3120	1623	1,28	98,12	28,60	-	
	163 240 028 XX YY 00 036 043 050 057 065 072 079 086	4	2400	288	1301	694	1,23	36,34	10,13	-
		5	2400	360	1560	832	1,23	45,60	12,96	-
		6	2400	433	1822	962	1,25	54,36	15,62	-
7		2400	505	2076	1091	1,26	63,00	18,24	-	
8		2400	578	2338	1222	1,27	71,76	20,90	-	
9		2400	650	2597	1351	1,28	80,40	23,52	-	
10		2400	723	2863	1489	1,28	89,33	26,09	-	
11		2400	795	3130	1628	1,28	98,11	28,63	-	
12		2400	868	3403	1770	1,28	107,04	31,20	-	
163 260 028 XX YY 00 036 043 050 057 065 072 079 086		4	2600	288	1409	752	1,23	39,36	10,97	-
		5	2600	360	1690	902	1,23	49,40	14,04	-
		6	2600	433	1973	1042	1,25	58,89	16,93	-
	7	2600	505	2249	1182	1,26	68,25	19,76	-	
	8	2600	578	2532	1323	1,27	77,74	22,65	-	
	9	2600	650	2813	1463	1,28	87,10	25,48	-	
	10	2600	723	3102	1613	1,28	96,77	28,26	-	
	11	2600	795	3390	1763	1,28	106,29	31,02	-	
	12	2600	868	3687	1917	1,28	115,96	33,80	-	

Conform EN442-1: 2014: radiatoren en convectoren

Voor meer details over onze artikel-data, zie artikel-database: <http://www.synomax.com> en <https://www.2ba.nl>  
Voor de warmteafgiftes van andere regimes, kijkt u op p. 372 (correctiefactoren)  
Actuele prijzen: zie [www.vasco.eu](http://www.vasco.eu)

## VIOLA HORIZONTALAAL (H2-RO)



H2-RO

### HOE VIOLA HORIZONTALAAL BESTELLEN

Leveringstermijn 15 - 30 werkdagen  
(zonder transportduur)

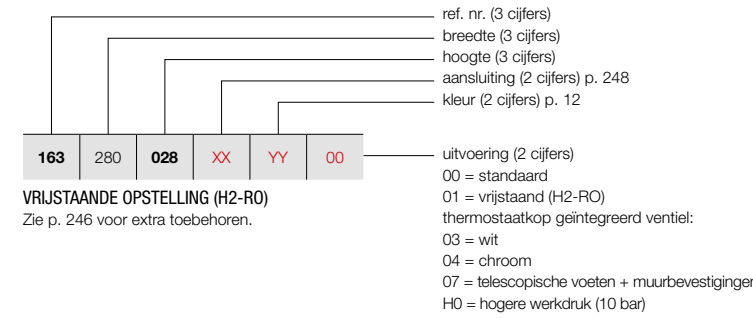

### VRIJSTAANDE OPSTELLING (H2-RO)

Zie p. 246 voor extra toebehoren.

PRODUCTGROEP: STEEL

BESTELCODE MAATWERK VIOLA HORIZONTALAAL	TECHNISCHE GEGEVENS									
	buizen	breedte (L mm)	hoogte (H mm)	75/65/20 (Watt) (φ50K)	55/45/20 (Watt) (φ30K)	n-exp.	gewicht (kg)	inhoud (l)	el. weerst. (Watt)	
<b>REF. NR. VIOLA HORIZONTALAAL H2-RO : 163</b>										
163 280 028 XX YY 00 036 043 050 057 065 072 079 086	4	2800	288	1518	810	1,23	42,39	11,82	-	
	5	2800	360	1820	971	1,23	53,20	15,12	-	
	6	2800	433	2125	1122	1,25	63,42	18,23	-	
	7	2800	505	2422	1272	1,26	73,50	21,28	-	
	8	2800	578	2727	1425	1,27	83,72	24,39	-	
	9	2800	650	3030	1576	1,28	93,80	27,44	-	
	10	2800	723	3340	1737	1,28	104,22	30,44	-	
	11	2800	795	3651	1899	1,28	114,46	33,40	-	
	12	2800	868	3970	2065	1,28	124,88	36,40	-	
	163 300 028 XX YY 00 036 043 050 057 065 072 079 086	4	3000	288	1626	867	1,23	45,42	12,66	-
		5	3000	360	1950	1040	1,23	57,00	16,20	-
		6	3000	433	2277	1202	1,25	67,95	19,53	-
7		3000	505	2595	1363	1,26	78,75	22,80	-	
8		3000	578	2922	1527	1,27	89,70	26,13	-	
9		3000	650	3246	1688	1,28	100,50	29,40	-	
10		3000	723	3579	1861	1,28	111,66	32,61	-	
11		3000	795	3912	2034	1,28	122,64	35,79	-	
12		3000	868	4254	2212	1,28	133,80	39,00	-	

Conform EN442-1: 2014: radiatoren en convectoren

Voor meer details over onze artikel-data, zie artikel-database: <http://www.synomax.com> en <https://www.2ba.nl>  
Voor de warmteafgiftes van andere regimes, kijkt u op p. 372 (correctiefactoren)  
Actuele prijzen: zie [www.vasco.eu](http://www.vasco.eu)

## INHOUD PRIJSLIJST

Selecteer hier uw radiator

<b>BADKAMERRADIATOREN</b>	<b>8</b>
ONI	9
IRIS	10
MALVA	11
PRADO	12
AGAVE	13
ASTER	14
ASTER HF-S	15
CARRÉ BAD	16
ARCHE BAD	17
ZANA BAD	18
TOILETRADIATOREN	60
<b>ELEKTRISCHE RADIATOREN</b>	<b>25</b>
<b>ZUIVER ELEKTRISCHE RADIATOREN</b>	<b>28</b>
BEAMS MONO-EL	31
ONI-EL	32
NIVA-EL	33
IRIS	34
AGAVE	35
ASTER	36
ASTER HF-S	37
CARRÉ BAD	38
ZANA BAD	39
VIOLA	40
E-PANEL	41
E-TECH	43
IRIS BL	44
AGAVE BL	45
ASTER BL	45
CARRÉ BAD BL	46
NIVA BL	46
<b>GEMENGDE RADIATOREN</b>	<b>49</b>
NIVA MIXED	51
IRIS MIXED	52
ASTER MIXED	52
<b>ALUMINIUM DESIGNRADIATOREN</b>	<b>61</b>
BEAMS	62
BRYCE	65
ALU-ZEN	68
ZAROS	69
<b>STAAL DESIGNRADIATOREN</b>	<b>75</b>
NIVA	76
NIVA VENTILO-CONVECTOR	82
CARRÉ	87
ARCHE	97
ZANA	100
VIOLA	110
TULIPA	126
<b>PANEELRADIATOREN</b>	<b>136</b>
ELIA	137
FLATLINE	141
FLAT-V-LINE	144
FLAT-PLINT-LINE	145
<b>PLINTRADIATOREN</b>	<b>149</b>
PRIMULA	150
FLAT-PLINT-LINE	145
<b>KOLOMRADIATOREN</b>	<b>163</b>
RITMO	164
VINTAGE	173
<b>TECHNIEK</b>	<b>182</b>
OVERZICHT KLEUREN	187
OVERZICHT ACCESSOIRES	188
OVERZICHT VENTIELSETS	190
OVERZICHT VOORRAADRADIATOREN	192
<b>CLIMATE CONTROL</b>	<b>200</b>



## VIOLA HORIZONTAAL (H2L1-RO)



H2L1-RO

### HOE VIOLA HORIZONTAAL BESTELLEN

Leveringstermijn 15 - 30 werkdagen  
(zonder transportduur)

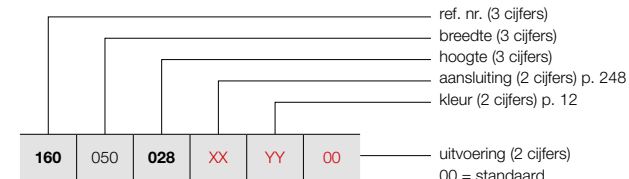

### VRIJSTAANDE OPSTELLING (H2L1-RO)

Zie p. 246 voor extra toebehoren.

- 00 = standaard
- 01 = vrijstaand (H2L1-RO)
- thermostaatkop geïntegreerd ventiel:
- 03 = wit
- 04 = chroom
- 07 = telescopische voeten + muurbevestigingen
- H0 = hogere werkdruk (10 bar)

PRODUCTGROEP: STEEL

BESTELCODE MAATWERK VIOLA HORIZONTAAL							TECHNISCHE GEGEVENS									
buizen	breedte (L mm)	hoogte (H mm)	75/65/20 (Watt) (Φ50K)	55/45/20 (Watt) (Φ30K)	n-exp.	gewicht (kg)	inhoud (l)	el. weerst. (Watt)								
<b>REF. NR. VIOLA HORIZONTAAL H2L1-RO : 160</b>																
<b>160</b>	<b>050</b>	<b>028</b>	<b>XX</b>	<b>YY</b>	<b>00</b>	4	500	288	331	175	1,25	8,69	2,13	-		
		<b>036</b>				5	500	360	393	205	1,27	10,75	2,65	-		
		<b>043</b>				6	500	433	455	238	1,27	12,68	3,22	-		
		<b>050</b>				7	500	505	515	269	1,27	14,58	3,78	-		
		<b>057</b>				8	500	578	576	301	1,27	16,50	4,34	-		
		<b>065</b>				9	500	650	637	333	1,27	18,40	4,90	-		
		<b>072</b>				10	500	723	699	365	1,27	20,21	5,44	-		
		<b>079</b>				11	500	795	761	398	1,27	21,99	5,97	-		
		<b>086</b>				12	500	868	826	432	1,27	23,80	6,50	-		
<b>160</b>	<b>060</b>	<b>028</b>	<b>XX</b>	<b>YY</b>	<b>00</b>	4	600	288	397	210	1,25	10,43	2,56	-		
		<b>036</b>				5	600	360	472	247	1,27	12,90	3,18	-		
		<b>043</b>				6	600	433	545	285	1,27	15,21	3,86	-		
		<b>050</b>				7	600	505	617	323	1,27	17,49	4,53	-		
		<b>057</b>				8	600	578	691	361	1,27	19,80	5,21	-		
		<b>065</b>				9	600	650	764	399	1,27	22,08	5,88	-		
		<b>072</b>				10	600	723	839	439	1,27	24,25	6,52	-		
		<b>079</b>				11	600	795	913	477	1,27	26,39	7,16	-		
		<b>086</b>				12	600	868	991	518	1,27	28,56	7,80	-		
<b>160</b>	<b>070</b>	<b>028</b>	<b>XX</b>	<b>YY</b>	<b>00</b>	4	700	288	463	244	1,25	12,17	2,98	-		
		<b>036</b>				5	700	360	550	287	1,27	15,05	3,71	-		
		<b>043</b>				6	700	433	636	332	1,27	17,75	4,50	-		
		<b>050</b>				7	700	505	720	376	1,27	20,41	5,29	-		
		<b>057</b>				8	700	578	806	421	1,27	23,10	6,08	-		
		<b>065</b>				9	700	650	891	466	1,27	25,76	6,86	-		
		<b>072</b>				10	700	723	979	512	1,27	28,29	7,61	-		
		<b>079</b>				11	700	795	1065	557	1,27	30,79	8,35	-		
		<b>086</b>				12	700	868	1156	604	1,27	33,32	9,10	-		
<b>160</b>	<b>080</b>	<b>028</b>	<b>XX</b>	<b>YY</b>	<b>00</b>	4	800	288	530	280	1,25	13,90	3,41	-		
		<b>036</b>				5	800	360	629	329	1,27	17,20	4,24	-		
		<b>043</b>				6	800	433	727	380	1,27	20,28	5,14	-		
		<b>050</b>				7	800	505	823	430	1,27	23,32	6,04	-		
		<b>057</b>				8	800	578	922	482	1,27	26,40	6,94	-		
		<b>065</b>				9	800	650	1018	532	1,27	29,44	7,84	-		
		<b>072</b>				10	800	723	1118	584	1,27	32,34	8,70	-		
		<b>079</b>				11	800	795	1218	637	1,27	35,18	9,54	-		
		<b>086</b>				12	800	868	1321	690	1,27	38,08	10,40	-		
<b>160</b>	<b>090</b>	<b>028</b>	<b>XX</b>	<b>YY</b>	<b>00</b>	4	900	288	596	315	1,25	15,64	3,83	-		
		<b>036</b>				5	900	360	707	370	1,27	19,35	4,77	-		
		<b>043</b>				6	900	433	818	428	1,27	22,82	5,79	-		
		<b>050</b>				7	900	505	926	484	1,27	26,24	6,80	-		
		<b>057</b>				8	900	578	1037	542	1,27	29,70	7,81	-		
		<b>065</b>				9	900	650	1146	599	1,27	33,12	8,82	-		
		<b>072</b>				10	900	723	1258	658	1,27	36,38	9,78	-		
		<b>079</b>				11	900	795	1370	716	1,27	39,58	10,74	-		
		<b>086</b>				12	900	868	1486	777	1,27	42,84	11,70	-		

Conform EN442-1: 2014: radiatoren en convectoren

Voor meer details over onze artikel-data, zie artikel-database: <http://www.synomax.com> en <https://www.2ba.nl>

Voor de warmteafgiftes van andere regimes, kijkt u op p. 372 (correctiefactoren)

Actuele prijzen: zie [www.vasco.eu](http://www.vasco.eu)

## VIOLA HORIZONTAAL (H2L1-RO)



H2L1-RO

### HOE VIOLA HORIZONTAAL BESTELLEN

Leveringstermijn 15 - 30 werkdagen  
(zonder transportduur)

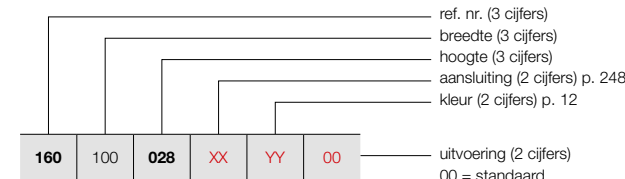

### VRIJSTAANDE OPSTELLING (H2L1-RO)

Zie p. 246 voor extra toebehoren.

- 00 = standaard
- 01 = vrijstaand (H2L1-RO)
- thermostaatkop geïntegreerd ventiel:
- 03 = wit
- 04 = chroom
- 07 = telescopische voeten + muurbevestigingen
- H0 = hogere werkdruk (10 bar)

PRODUCTGROEP: STEEL

BESTELCODE MAATWERK VIOLA HORIZONTAAL							TECHNISCHE GEGEVENS									
buizen	breedte (L mm)	hoogte (H mm)	75/65/20 (Watt) (Φ50K)	55/45/20 (Watt) (Φ30K)	n-exp.	gewicht (kg)	inhoud (l)	el. weerst. (Watt)								
<b>REF. NR. VIOLA HORIZONTAAL H2L1-RO : 160</b>																
<b>160</b>	<b>100</b>	<b>028</b>	<b>XX</b>	<b>YY</b>	<b>00</b>	4	1000	288	662	350	1,25	17,38	4,26	-		
		<b>036</b>				5	1000	360	786	411	1,27	21,50	5,30	-		
		<b>043</b>				6	1000	433	909	475	1,27	25,35	6,43	-		
		<b>050</b>				7	1000	505	1029	538	1,27	29,15	7,55	-		
		<b>057</b>				8	1000	578	1152	602	1,27	33,00	8,68	-		
		<b>065</b>				9	1000	650	1273	665	1,27	36,80	9,80	-		
		<b>072</b>				10	1000	723	1398	731	1,27	40,42	10,87	-		
		<b>079</b>				11	1000	795	1522	796	1,27	43,98	11,93	-		
		<b>086</b>				12	1000	868	1651	863	1,27	47,60	13,00	-		
<b>160</b>	<b>110</b>	<b>028</b>	<b>XX</b>	<b>YY</b>	<b>00</b>	4	1100	288	728	384	1,25	19,12	4,69	-		
		<b>036</b>				5	1100	360	865	452	1,27	23,65	5,83	-		
		<b>043</b>				6	1100	433	1000	523	1,27	27,89	7,07	-		
		<b>050</b>				7	1100	505	1132	592	1,27	32,07	8,31	-		
		<b>057</b>				8	1100	578	1267	662	1,27	36,30	9,55	-		
		<b>065</b>				9	1100	650	1400	732	1,27	40,48	10,78	-		
		<b>072</b>				10	1100	723	1538	804	1,27	44,46	11,96	-		
		<b>079</b>				11	1100	795	1674	875	1,27	48,38	13,12	-		
		<b>086</b>				12	1100	868	1816	949	1,27	52,36	14,30	-		
<b>160</b>	<b>120</b>	<b>028</b>	<b>XX</b>	<b>YY</b>	<b>00</b>	4	1200	288	794	419	1,25	20,86	5,11	-		
		<b>036</b>				5	1200	360	943	493	1,27	25,80	6,36	-		
		<b>043</b>				6	1200	433	1091	570	1,27	30,42	7,72	-		
		<b>050</b>				7	1200	505	1235	646	1,27	34,98	9,06	-		
		<b>057</b>				8	1200	578	1382	722	1,27	39,60	10,42	-		
		<b>065</b>				9	1200	650	1528	799	1,27	44,16	11,76	-		
		<b>072</b>				10	1200	723	1678	877	1,27	48,50	13,04	-		
		<b>079</b>				11	1200	795	1826	954	1,27	52,78	14,32	-		
		<b>086</b>				12	1200	868	1981	1035	1,27	57,12	15,60	-		
<b>160</b>	<b>140</b>	<b>028</b>	<b>XX</b>													



## VIOLA HORIZONTALAAL (H2L1-RO)



H2L1-RO

### HOE VIOLA HORIZONTALAAL BESTELLEN

Leveringstermijn 15 - 30 werkdagen  
(zonder transportduur)

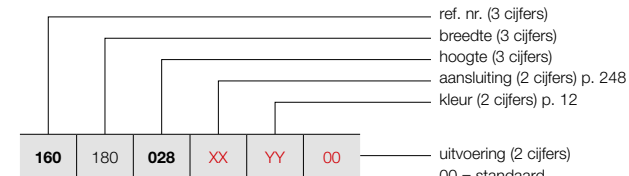

### VRIJSTAANDE OPSTELLING (H2L1-RO)

Zie p. 246 voor extra toebehoren.

- 00 = standaard
- 01 = vrijstaand (H2L1-RO)
- thermostaatkop geïntegreerd ventiel:
- 03 = wit
- 04 = chroom
- 07 = telescopische voeten + muurbevestigingen
- H0 = hogere werkdruk (10 bar)

PRODUCTGROEP: STEEL

BESTELCODE MAATWERK VIOLA HORIZONTALAAL	TECHNISCHE GEGEVENS													
	buizen	breedte (L mm)	hoogte (H mm)	75/65/20 (Watt) (Φ50K)	55/45/20 (Watt) (Φ30K)	n-exp.	gewicht (kg)	inhoud (l)	el. weerst. (Watt)					
<b>REF. NR. VIOLA HORIZONTALAAL H2L1-RO : 160</b>														
<b>160</b>	<b>180</b>	<b>028</b>	<b>XX</b>	<b>YY</b>	<b>00</b>	4	1800	288	1192	629	1,25	31,28	7,67	-
		<b>036</b>				5	1800	360	1415	740	1,27	38,70	9,54	-
		<b>043</b>				6	1800	433	1636	855	1,27	45,63	11,57	-
		<b>050</b>				7	1800	505	1852	968	1,27	52,47	13,59	-
		<b>057</b>				8	1800	578	2074	1084	1,27	59,40	15,62	-
		<b>065</b>				9	1800	650	2291	1198	1,27	66,24	17,64	-
		<b>072</b>				10	1800	723	2516	1315	1,27	72,76	19,57	-
		<b>079</b>				11	1800	795	2740	1432	1,27	79,16	21,47	-
		<b>086</b>				12	1800	868	2972	1553	1,27	85,68	23,40	-
<b>160</b>	<b>200</b>	<b>028</b>	<b>XX</b>	<b>YY</b>	<b>00</b>	4	2000	288	1324	699	1,25	34,76	8,52	-
		<b>036</b>				5	2000	360	1572	822	1,27	43,00	10,60	-
		<b>043</b>				6	2000	433	1818	950	1,27	50,70	12,86	-
		<b>050</b>				7	2000	505	2058	1076	1,27	58,30	15,10	-
		<b>057</b>				8	2000	578	2304	1204	1,27	66,00	17,36	-
		<b>065</b>				9	2000	650	2546	1331	1,27	73,60	19,60	-
		<b>072</b>				10	2000	723	2796	1461	1,27	80,84	21,74	-
		<b>079</b>				11	2000	795	3044	1591	1,27	87,96	23,86	-
		<b>086</b>				12	2000	868	3302	1726	1,27	95,20	26,00	-
<b>160</b>	<b>220</b>	<b>028</b>	<b>XX</b>	<b>YY</b>	<b>00</b>	4	2200	288	1456	769	1,25	38,24	9,37	-
		<b>036</b>				5	2200	360	1729	904	1,27	47,30	11,66	-
		<b>043</b>				6	2200	433	2000	1045	1,27	55,77	14,15	-
		<b>050</b>				7	2200	505	2264	1183	1,27	64,13	16,61	-
		<b>057</b>				8	2200	578	2534	1325	1,27	72,60	19,10	-
		<b>065</b>				9	2200	650	2801	1464	1,27	80,96	21,56	-
		<b>072</b>				10	2200	723	3076	1608	1,27	88,92	23,91	-
		<b>079</b>				11	2200	795	3348	1750	1,27	96,76	26,25	-
		<b>086</b>				12	2200	868	3632	1898	1,27	104,72	28,60	-
<b>160</b>	<b>240</b>	<b>028</b>	<b>XX</b>	<b>YY</b>	<b>00</b>	4	2400	288	1589	839	1,25	41,71	10,22	-
		<b>036</b>				5	2400	360	1886	986	1,27	51,60	12,72	-
		<b>043</b>				6	2400	433	2182	1141	1,27	60,84	15,43	-
		<b>050</b>				7	2400	505	2470	1291	1,27	69,96	18,12	-
		<b>057</b>				8	2400	578	2765	1445	1,27	79,20	20,83	-
		<b>065</b>				9	2400	650	3055	1597	1,27	88,32	23,52	-
		<b>072</b>				10	2400	723	3355	1754	1,27	97,01	26,09	-
		<b>079</b>				11	2400	795	3653	1909	1,27	105,55	28,63	-
		<b>086</b>				12	2400	868	3962	2071	1,27	114,24	31,20	-
<b>160</b>	<b>260</b>	<b>028</b>	<b>XX</b>	<b>YY</b>	<b>00</b>	4	2600	288	1721	909	1,25	45,19	11,08	-
		<b>036</b>				5	2600	360	2044	1068	1,27	55,90	13,78	-
		<b>043</b>				6	2600	433	2363	1235	1,27	65,91	16,72	-
		<b>050</b>				7	2600	505	2675	1398	1,27	75,79	19,63	-
		<b>057</b>				8	2600	578	2995	1565	1,27	85,80	22,57	-
		<b>065</b>				9	2600	650	3310	1730	1,27	95,68	25,48	-
		<b>072</b>				10	2600	723	3635	1900	1,27	105,09	28,26	-
		<b>079</b>				11	2600	795	3957	2068	1,27	114,35	31,02	-
		<b>086</b>				12	2600	868	4293	2244	1,27	123,76	33,80	-

Conform EN442-1: 2014: radiatoren en convectoren

Voor meer details over onze artikel-data, zie artikel-database: <http://www.synomax.com> en <https://www.2ba.nl>  
**Voor de warmteafgiftes van andere regimes, kijkt u op p. 372 (correctiefactoren)**  
Actuele prijzen: zie [www.vasco.eu](http://www.vasco.eu)

### HOE VIOLA HORIZONTALAAL BESTELLEN

Leveringstermijn 15 - 30 werkdagen  
(zonder transportduur)

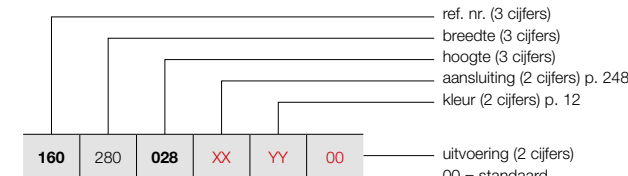

### VRIJSTAANDE OPSTELLING (H2L1-RO)

Zie p. 246 voor extra toebehoren.

- 00 = standaard
- 01 = vrijstaand (H2L1-RO)
- thermostaatkop geïntegreerd ventiel:
- 03 = wit
- 04 = chroom
- 07 = telescopische voeten + muurbevestigingen
- H0 = hogere werkdruk (10 bar)



H2L1-RO

PRODUCTGROEP: STEEL

BESTELCODE MAATWERK VIOLA HORIZONTALAAL	TECHNISCHE GEGEVENS													
	buizen	breedte (L mm)	hoogte (H mm)	75/65/20 (Watt) (Φ50K)	55/45/20 (Watt) (Φ30K)	n-exp.	gewicht (kg)	inhoud (l)	el. weerst. (Watt)					
<b>REF. NR. VIOLA HORIZONTALAAL H2L1-RO : 160</b>														
<b>160</b>	<b>280</b>	<b>028</b>	<b>XX</b>	<b>YY</b>	<b>00</b>	4	2800	288	1854	979	1,25	48,66	11,93	-
		<b>036</b>				5	2800	360	2201	1150	1,27	60,20	14,84	-
		<b>043</b>				6	2800	433	2545	1330	1,27	70,98	18,00	-
		<b>050</b>				7	2800	505	2881	1506	1,27	81,62	21,14	-
		<b>057</b>				8	2800	578	3226	1686	1,27	92,40	24,30	-
		<b>065</b>				9	2800	650	3564	1863	1,27	103,04	27,44	-
		<b>072</b>				10	2800	723	3914	2046	1,27	113,18	30,44	-
		<b>079</b>				11	2800	795	4262	2228	1,27	123,14	33,40	-
		<b>086</b>				12	2800	868	4623	2416	1,27	133,28	36,40	-
<b>160</b>	<b>300</b>	<b>028</b>	<b>XX</b>	<b>YY</b>	<b>00</b>	4	3000	288	1986	1049	1,25	52,14	12,78	-
		<b>036</b>				5	3000	360	2358	1233	1,27	64,50	15,90	-
		<b>043</b>				6	3000	433	2727	1425	1,27	76,05	19,29	-
		<b>050</b>				7	3000	505	3087	1614	1,27	87,45	22,65	-
		<b>057</b>				8	3000	578	3456	1806	1,27	99,00	26,04	-
		<b>065</b>				9	3000	650	3819	1996	1,27	110,40	29,40	-
		<b>072</b>				10	3000	723	4194	2192	1,27	121,26	32,61	-
		<b>079</b>				11	3000	795	4566	2387	1,27	131,94	35,79	-
		<b>086</b>				12	3000	868	4953	2589	1,27	142,80	39,00	-

Conform EN442-1: 2014: radiatoren en convectoren

Voor meer details over onze artikel-data, zie artikel-database: <http://www.synomax.com> en <https://www.2ba.nl>  
**Voor de warmteafgiftes van andere regimes, kijkt u op p. 372 (correctiefactoren)**  
Actuele prijzen: zie [www.vasco.eu](http://www.vasco.eu)

## INHOUD PRIJSLIJST

Selecteer hier uw radiator

<b>BADKAMERRADIATOREN</b>	<b>8</b>
ONI	9
IRIS	10
MALVA	11
PRADO	12
AGAVE	13
ASTER	14
ASTER HF-S	15
CARRÉ BAD	16
ARCHE BAD	17
ZANA BAD	18
TOILETRADIATOREN	60
<b>ELEKTRISCHE RADIATOREN</b>	<b>25</b>
<b>ZUIVER ELEKTRISCHE RADIATOREN</b>	<b>28</b>
BEAMS MONO-EL	31
ONI-EL	32
NIVA-EL	33
IRIS	34
AGAVE	35
ASTER	36
ASTER HF-S	37
CARRÉ BAD	38
ZANA BAD	39
VIOLA	40
E-PANEL	41
E-TECH	43
IRIS BL	44
AGAVE BL	45
ASTER BL	45
CARRÉ BAD BL	46
NIVA BL	46
<b>GEMENGDE RADIATOREN</b>	<b>49</b>
NIVA MIXED	51
IRIS MIXED	52
ASTER MIXED	52
<b>ALUMINIUM DESIGNRADIATOREN</b>	<b>61</b>
BEAMS	62
BRYCE	65
ALU-ZEN	68
ZAROS	69
<b>STAAL DESIGNRADIATOREN</b>	<b>75</b>
NIVA	76
NIVA VENTIL-CONVECTOR	82
CARRÉ	87
ARCHE	97
ZANA	100
VIOLA	110
TULIPA	126
<b>PANEELRADIATOREN</b>	<b>136</b>
ELIA	137
FLATLINE	141
FLAT-V-LINE	144
FLAT-PLINT-LINE	145
<b>PLINTRADIATOREN</b>	<b>149</b>
PRIMULA	150
FLAT-PLINT-LINE	145
<b>KOLOMRADIATOREN</b>	<b>163</b>
RITMO	164
VINTAGE	173
<b>TECHNIEK</b>	<b>182</b>
OVERZICHT KLEUREN	1

## VIOLA HORIZONTALAAL (H2L2-RO)



H2L2-RO

### HOE VIOLA HORIZONTALAAL BESTELLEN

Leveringstermijn 15 - 30 werkdagen  
(zonder transportduur)

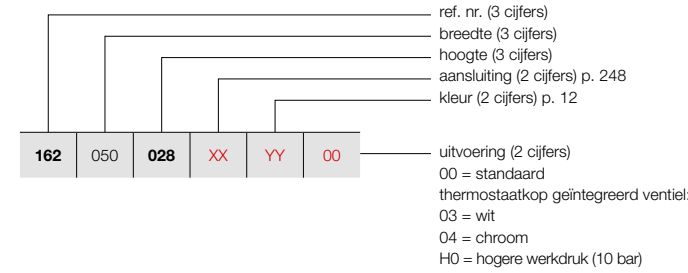

#### PRODUCTGROEP: STEEL

BESTELCODE MAATWERK VIOLA HORIZONTALAAL							TECHNISCHE GEGEVENS							
buizen	breedte (L mm)	hoogte (H mm)	75/65/20 (Watt) (Φ50K)	55/45/20 (Watt) (Φ30K)	n-exp.	gewicht (kg)	inhoud (l)	el. weerst. (Watt)						
<b>REF. NR. VIOLA HORIZONTALAAL H2L2-RO : 162</b>														
<b>162</b>	050	<b>028</b>	<b>XX</b>	<b>YY</b>	<b>00</b>	4	500	288	434	228	1,26	11,07	2,13	-
		<b>036</b>				5	500	360	511	266	1,28	13,80	2,65	-
		<b>043</b>				6	500	433	586	303	1,29	16,18	3,22	-
		<b>050</b>				7	500	505	656	339	1,29	18,53	3,78	-
		<b>057</b>				8	500	578	725	373	1,30	20,90	4,34	-
		<b>065</b>				9	500	650	792	408	1,30	23,25	4,90	-
		<b>072</b>				10	500	723	900	466	1,29	25,60	5,44	-
		<b>079</b>				11	500	795	999	520	1,28	27,91	5,97	-
		<b>086</b>				12	500	868	1109	580	1,27	30,25	6,50	-
<b>162</b>	060	<b>028</b>	<b>XX</b>	<b>YY</b>	<b>00</b>	4	600	288	520	273	1,26	13,28	2,56	-
		<b>036</b>				5	600	360	613	319	1,28	16,56	3,18	-
		<b>043</b>				6	600	433	703	364	1,29	19,41	3,86	-
		<b>050</b>				7	600	505	787	407	1,29	22,23	4,53	-
		<b>057</b>				8	600	578	870	448	1,30	25,08	5,21	-
		<b>065</b>				9	600	650	950	489	1,30	27,90	5,88	-
		<b>072</b>				10	600	723	1080	559	1,29	30,71	6,52	-
		<b>079</b>				11	600	795	1199	624	1,28	33,49	7,16	-
		<b>086</b>				12	600	868	1330	695	1,27	36,30	7,80	-
<b>162</b>	070	<b>028</b>	<b>XX</b>	<b>YY</b>	<b>00</b>	4	700	288	607	319	1,26	15,50	2,98	-
		<b>036</b>				5	700	360	715	372	1,28	19,32	3,71	-
		<b>043</b>				6	700	433	820	424	1,29	22,65	4,50	-
		<b>050</b>				7	700	505	918	475	1,29	25,94	5,29	-
		<b>057</b>				8	700	578	1015	522	1,30	29,26	6,08	-
		<b>065</b>				9	700	650	1108	570	1,30	32,55	6,86	-
		<b>072</b>				10	700	723	1260	652	1,29	35,83	7,61	-
		<b>079</b>				11	700	795	1399	728	1,28	39,07	8,35	-
		<b>086</b>				12	700	868	1552	811	1,27	42,35	9,10	-
<b>162</b>	080	<b>028</b>	<b>XX</b>	<b>YY</b>	<b>00</b>	4	800	288	694	365	1,26	17,71	3,41	-
		<b>036</b>				5	800	360	818	425	1,28	22,08	4,24	-
		<b>043</b>				6	800	433	937	485	1,29	25,88	5,14	-
		<b>050</b>				7	800	505	1050	543	1,29	29,64	6,04	-
		<b>057</b>				8	800	578	1160	597	1,30	33,44	6,94	-
		<b>065</b>				9	800	650	1266	652	1,30	37,20	7,84	-
		<b>072</b>				10	800	723	1440	745	1,29	40,95	8,70	-
		<b>079</b>				11	800	795	1598	831	1,28	44,65	9,54	-
		<b>086</b>				12	800	868	1774	927	1,27	48,40	10,40	-
<b>162</b>	090	<b>028</b>	<b>XX</b>	<b>YY</b>	<b>00</b>	4	900	288	780	410	1,26	19,93	3,83	-
		<b>036</b>				5	900	360	920	478	1,28	24,84	4,77	-
		<b>043</b>				6	900	433	1054	545	1,29	29,12	5,79	-
		<b>050</b>				7	900	505	1181	611	1,29	33,35	6,80	-
		<b>057</b>				8	900	578	1305	672	1,30	37,62	7,81	-
		<b>065</b>				9	900	650	1425	734	1,30	41,85	8,82	-
		<b>072</b>				10	900	723	1620	838	1,29	46,07	9,78	-
		<b>079</b>				11	900	795	1798	935	1,28	50,23	10,74	-
		<b>086</b>				12	900	868	1995	1043	1,27	54,45	11,70	-

Conform EN442-1: 2014: radiatoren en convectoren

Voor meer details over onze artikel-data, zie artikel-database: <http://www.synomax.com> en <https://www.2ba.nl>  
Voor de warmteafgiftes van andere regimes, kijkt u op p. 372 (correctiefactoren)  
Actuele prijzen: zie [www.vasco.eu](http://www.vasco.eu)

### HOE VIOLA HORIZONTALAAL BESTELLEN

Leveringstermijn 15 - 30 werkdagen  
(zonder transportduur)

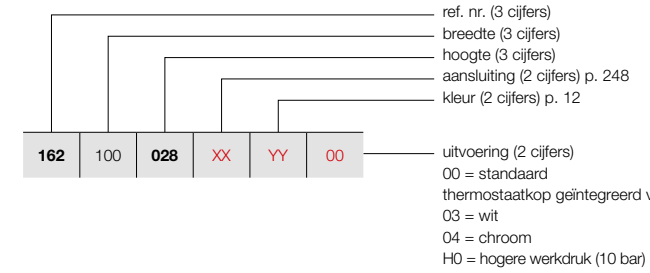

#### PRODUCTGROEP: STEEL

BESTELCODE MAATWERK VIOLA HORIZONTALAAL							TECHNISCHE GEGEVENS							
buizen	breedte (L mm)	hoogte (H mm)	75/65/20 (Watt) (Φ50K)	55/45/20 (Watt) (Φ30K)	n-exp.	gewicht (kg)	inhoud (l)	el. weerst. (Watt)						
<b>REF. NR. VIOLA HORIZONTALAAL H2L2-RO : 162</b>														
<b>162</b>	100	<b>028</b>	<b>XX</b>	<b>YY</b>	<b>00</b>	4	1000	288	867	456	1,26	22,14	4,26	-
		<b>036</b>				5	1000	360	1022	531	1,28	27,60	5,30	-
		<b>043</b>				6	1000	433	1171	606	1,29	32,35	6,43	-
		<b>050</b>				7	1000	505	1312	679	1,29	37,05	7,55	-
		<b>057</b>				8	1000	578	1450	746	1,30	41,80	8,68	-
		<b>065</b>				9	1000	650	1583	815	1,30	46,50	9,80	-
		<b>072</b>				10	1000	723	1800	931	1,29	51,19	10,87	-
		<b>079</b>				11	1000	795	1998	1039	1,28	55,81	11,93	-
		<b>086</b>				12	1000	868	2217	1159	1,27	60,50	13,00	-
<b>162</b>	110	<b>028</b>	<b>XX</b>	<b>YY</b>	<b>00</b>	4	1100	288	954	501	1,26	24,35	4,69	-
		<b>036</b>				5	1100	360	1124	585	1,28	30,36	5,83	-
		<b>043</b>				6	1100	433	1288	666	1,29	35,59	7,07	-
		<b>050</b>				7	1100	505	1443	747	1,29	40,76	8,31	-
		<b>057</b>				8	1100	578	1595	821	1,30	45,98	9,55	-
		<b>065</b>				9	1100	650	1741	896	1,30	51,15	10,78	-
		<b>072</b>				10	1100	723	1980	1024	1,29	56,31	11,96	-
		<b>079</b>				11	1100	795	2198	1143	1,28	61,39	13,12	-
		<b>086</b>				12	1100	868	2439	1275	1,27	66,55	14,30	-
<b>162</b>	120	<b>028</b>	<b>XX</b>	<b>YY</b>	<b>00</b>	4	1200	288	1040	546	1,26	26,57	5,11	-
		<b>036</b>				5	1200	360	1226	638	1,28	33,12	6,36	-
		<b>043</b>				6	1200	433	1405	727	1,29	38,82	7,72	-
		<b>050</b>				7	1200	505	1574	814	1,29	44,46	9,06	-
		<b>057</b>				8	1200	578	1740	896	1,30	50,16	10,42	-
		<b>065</b>				9	1200	650	1900	978	1,30	55,80	11,76	-
		<b>072</b>				10	1200	723	2160	1118	1,29	61,43	13,04	-
		<b>079</b>				11	1200	795	2398	1247	1,28	66,97	14,32	-
		<b>086</b>				12	1200	868	2660	1390	1,27	72,60	15,60	-
<b>162</b>	140	<b>028</b>	<b>XX</b>	<b>YY</b>	<b>00</b>	4	1400	288	1214	638	1,26	31,00	5,96	-
		<b>036</b>				5	1400	360	1431	744	1,28	38,64	7,42	-
		<b>043</b>				6	1400	433	1639	848	1,29	45,29	9,00	-
		<b>050</b>				7	1400	505	1837	950	1,29	51,87	10,57	-
		<b>057</b>				8	1400	578	2030	1045	1,30	58,52	12,15	-
		<b>065</b>				9	1400	650	2216	1141	1,30	65,10	13,72	-
		<b>072</b>				10	1400	723	2520	1304	1,29	71,67	15,22	-
		<b>079</b>				11	1400	795	2797	1455	1,28	78,13	16,70	-
		<b>086</b>				12	1400	868	3104	1622	1,27	84,70	18,20	-
<b>162</b>	160	<b>028</b>	<b>XX</b>	<b>YY</b>	<b>00</b>	4								

## VIOLA HORIZONTALAAL (H2L2-RO)



H2L2-RO

### HOE VIOLA HORIZONTALAAL BESTELLEN

Leveringstermijn 15 - 30 werkdagen  
(zonder transportduur)

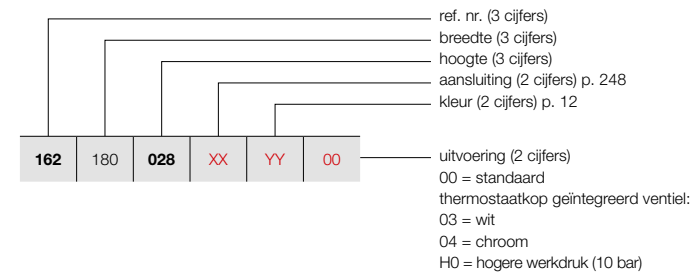

#### PRODUCTGROEP: STEEL

BESTELCODE MAATWERK VIOLA HORIZONTALAAL	TECHNISCHE GEGEVENS									
	buizen	breedte (L mm)	hoogte (H mm)	75/65/20 (Watt) (Φ50K)	55/45/20 (Watt) (Φ30K)	n-exp.	gewicht (kg)	inhoud (l)	el. weerst. (Watt)	
<b>REF. NR. VIOLA HORIZONTALAAL H2L2-RO : 162</b>										
162 180 028 XX YY 00 036 043 050 057 065 072 079 086	4	1800	288	1561	820	1,26	39,85	7,67	-	
	5	1800	360	1840	957	1,28	49,68	9,54	-	
	6	1800	433	2108	1091	1,29	58,23	11,57	-	
	7	1800	505	2362	1222	1,29	66,69	13,59	-	
	8	1800	578	2610	1343	1,30	75,24	15,62	-	
	9	1800	650	2849	1467	1,30	83,70	17,64	-	
	10	1800	723	3240	1676	1,29	92,14	19,57	-	
	11	1800	795	3596	1870	1,28	100,46	21,47	-	
	12	1800	868	3991	2086	1,27	108,90	23,40	-	
	162 200 028 XX YY 00 036 043 050 057 065 072 079 086	4	2000	288	1734	911	1,26	44,28	8,52	-
		5	2000	360	2044	1063	1,28	55,20	10,60	-
		6	2000	433	2342	1212	1,29	64,70	12,86	-
7		2000	505	2624	1358	1,29	74,10	15,10	-	
8		2000	578	2900	1493	1,30	83,60	17,36	-	
9		2000	650	3166	1630	1,30	93,00	19,60	-	
10		2000	723	3600	1863	1,29	102,38	21,74	-	
11		2000	795	3996	2078	1,28	111,62	23,86	-	
12		2000	868	4434	2318	1,27	121,00	26,00	-	
162 220 028 XX YY 00 036 043 050 057 065 072 079 086		4	2200	288	1907	1002	1,26	48,71	9,37	-
		5	2200	360	2248	1169	1,28	60,72	11,66	-
		6	2200	433	2576	1333	1,29	71,17	14,15	-
	7	2200	505	2886	1493	1,29	81,51	16,61	-	
	8	2200	578	3190	1642	1,30	91,96	19,10	-	
	9	2200	650	3483	1793	1,30	102,30	21,56	-	
	10	2200	723	3960	2049	1,29	112,62	23,91	-	
	11	2200	795	4396	2286	1,28	122,78	26,25	-	
	12	2200	868	4877	2549	1,27	133,10	28,60	-	
	162 240 028 XX YY 00 036 043 050 057 065 072 079 086	4	2400	288	2081	1093	1,26	53,14	10,22	-
		5	2400	360	2453	1276	1,28	66,24	12,72	-
		6	2400	433	2810	1454	1,29	77,64	15,43	-
7		2400	505	3149	1629	1,29	88,92	18,12	-	
8		2400	578	3480	1791	1,30	100,32	20,83	-	
9		2400	650	3799	1956	1,30	111,60	23,52	-	
10		2400	723	4320	2235	1,29	122,86	26,09	-	
11		2400	795	4795	2494	1,28	133,94	28,63	-	
12		2400	868	5321	2781	1,27	145,20	31,20	-	
162 260 028 XX YY 00 036 043 050 057 065 072 079 086		4	2600	288	2254	1184	1,26	57,56	11,08	-
		5	2600	360	2657	1382	1,28	71,76	13,78	-
		6	2600	433	3045	1575	1,29	84,11	16,72	-
	7	2600	505	3411	1765	1,29	96,33	19,63	-	
	8	2600	578	3770	1941	1,30	108,68	22,57	-	
	9	2600	650	4116	2119	1,30	120,90	25,48	-	
	10	2600	723	4680	2421	1,29	133,09	28,26	-	
	11	2600	795	5195	2702	1,28	145,11	31,02	-	
	12	2600	868	5764	3013	1,27	157,30	33,80	-	

Conform EN442-1: 2014: radiatoren en convectoren

Voor meer details over onze artikel-data, zie artikel-database: <http://www.synomax.com> en <https://www.2ba.nl>  
**Voor de warmteafgiftes van andere regimes, kijkt u op p. 372 (correctiefactoren)**  
 Actuele prijzen: zie [www.vasco.eu](http://www.vasco.eu)

## VIOLA HORIZONTALAAL (H2L2-RO)



H2L2-RO

### HOE VIOLA HORIZONTALAAL BESTELLEN

Leveringstermijn 15 - 30 werkdagen  
(zonder transportduur)

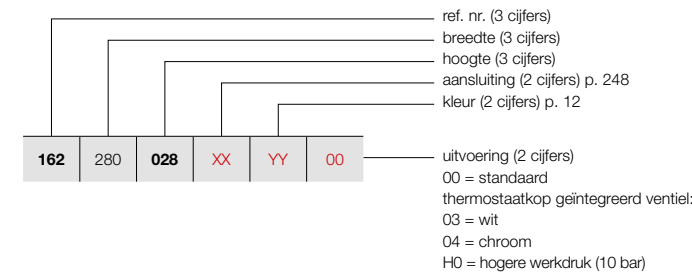

#### PRODUCTGROEP: STEEL

BESTELCODE MAATWERK VIOLA HORIZONTALAAL	TECHNISCHE GEGEVENS									
	buizen	breedte (L mm)	hoogte (H mm)	75/65/20 (Watt) (Φ50K)	55/45/20 (Watt) (Φ30K)	n-exp.	gewicht (kg)	inhoud (l)	el. weerst. (Watt)	
<b>REF. NR. VIOLA HORIZONTALAAL H2L2-RO : 162</b>										
162 280 028 XX YY 00 036 043 050 057 065 072 079	4	2800	288	2428	1276	1,26	61,99	11,93	-	
	5	2800	360	2862	1488	1,28	77,28	14,84	-	
	6	2800	433	3279	1697	1,29	90,58	18,00	-	
	7	2800	505	3674	1901	1,29	103,74	21,14	-	
	8	2800	578	4060	2090	1,30	117,04	24,30	-	
	9	2800	650	4432	2281	1,30	130,20	27,44	-	
	10	2800	723	5040	2608	1,29	143,33	30,44	-	
	11	2800	795	5594	2909	1,28	156,27	33,40	-	
	162 300 028 XX YY 00 036 043 050 057 065 072	4	3000	288	2601	1367	1,26	66,42	12,78	-
		5	3000	360	3066	1594	1,28	82,80	15,90	-
		6	3000	433	3513	1818	1,29	97,05	19,29	-
		7	3000	505	3936	2036	1,29	111,15	22,65	-
8		3000	578	4350	2239	1,30	125,40	26,04	-	
9		3000	650	4749	2445	1,30	139,50	29,40	-	
10		3000	723	5400	2794	1,29	153,57	32,61	-	

Conform EN442-1: 2014: radiatoren en convectoren

Voor meer details over onze artikel-data, zie artikel-database: <http://www.synomax.com> en <https://www.2ba.nl>  
**Voor de warmteafgiftes van andere regimes, kijkt u op p. 372 (correctiefactoren)**  
 Actuele prijzen: zie [www.vasco.eu](http://www.vasco.eu)

## INHOUD PRIJSLIJST

Selecteer hier uw radiator

<b>BADKAMERRADIATOREN</b>	<b>8</b>
ONI	9
IRIS	10
MALVA	11
PRADO	12
AGAVE	13
ASTER	14
ASTER HF-S	15
CARRÉ BAD	16
ARCHE BAD	17
ZANA BAD	18
TOILETRADIATOREN	60
<b>ELEKTRISCHE RADIATOREN</b>	<b>25</b>
<b>ZUIVER ELEKTRISCHE RADIATOREN</b>	<b>28</b>
BEAMS MONO-EL	31
ONI-EL	32
NIVA-EL	33
IRIS	34
AGAVE	35
ASTER	36
ASTER HF-S	37
CARRÉ BAD	38
ZANA BAD	39
VIOLA	40
E-PANEL	41
E-TECH	43
IRIS BL	44
AGAVE BL	45
ASTER BL	45
CARRÉ BAD BL	46
NIVA BL	46
<b>GEMENGDE RADIATOREN</b>	<b>49</b>
NIVA MIXED	51
IRIS MIXED	52
ASTER MIXED	52
<b>ALUMINIUM DESIGNRADIATOREN</b>	<b>61</b>
BEAMS	62
BRYCE	65
ALU-ZEN	68
ZAROS	69
<b>STAAL DESIGNRADIATOREN</b>	<b>75</b>
NIVA	76
NIVA VENTIL-CONVECTOR	82
CARRÉ	87
ARCHE	97
ZANA	100
VIOLA	110
TULIPA	126
<b>PANEELRADIATOREN</b>	<b>136</b>
ELIA	137
FLATLINE	141
FLAT-V-LINE	144
FLAT-PLINT-LINE	145
<b>PLINTRADIATOREN</b>	<b>149</b>
PRIMUMA	150
FLAT-PLINT-LINE	145
<b>KOLOMRADIATOREN</b>	<b>163</b>
RITMO	164
VINTAGE	173
<b>TECHNIEK</b>	<b>182</b>
OVERZICHT KLEUREN	187
OVERZICHT ACCESSOIRES	188
OVERZICHT VENTIELSETS	190
OVERZICHT VOORRAADRADIATOREN	192
<b>CLIMATE CONTROL</b>	<b>200</b>

PRODUCTGROEP: ACC SUP

BEVESTIGINGEN	BREEDTE RADIATOR	KLEUR	ART. NR.
<b>V1-ZB / V1L1-ZB / V2-ZB</b>			
(4 bevestigingen)		RAL 7016	1187 007 0000 7016
<b>H1-RO / H1L1-RO / H2-RO / H2L1-RO</b>			
≤ 2400 mm (4 bevestigingen)		RAL 7016	1187 007 0000 7016
≥ 2600 mm (6 bevestigingen)		RAL 7016	1187 008 0000 7016

VRIJSTAANDE OPSTELLING	BREEDTE RADIATOR	KLEUR	ART. NR.
<b>H2-RO / H2L1-RO</b>			
≤ 2400 mm (2 voeten, 1 zijbevestiging)		RAL 9016 KLEUR	*
≥ 2600 mm (3 voeten, 1 zijbevestiging)		RAL 9016 KLEUR	*
<b>V2-ZB</b>			
(2 voeten, 1 zijbevestiging)		RAL 9016 KLEUR	*

TELESCOPISCHE VOET +  
TELESCOPISCHE  
ZIJBEVESTIGING

- Opgelet: voeten dienen tesamen met de radiator besteld te worden.  
V2-ZB: 2 voeten; H2-RO/H2L1-RO: L 500-2400 mm: 2 voeten; 2600-3000 mm: 3 voeten
- Bij het plaatsen van voetjes onder een radiator, moet er gekeken worden of dit in combinatie met de plaatsing van een ventiel uit het Vasco gamma, voor die specifieke opstelling, mogelijk is.
- \* Viola Horizontaal (voet(en) + 1 zijbevestiging): Gelieve bij bestelling **code 01** aan te geven bij "Afwerking".
- \* Viola Verticaal (2 voeten + 1 zijbevestiging): Gelieve bij bestelling **code 09** aan te geven bij "Afwerking".

WANDOPSTELLING MET EXTRA ONDERSTEUNING	BREEDTE RADIATOR	KLEUR	ART. NR.
<b>H2-RO / H2L1-RO</b>			
≤ 2400 mm (2 voeten)		RAL 9016 KLEUR	*
≥ 2600 mm (3 voeten)		RAL 9016 KLEUR	*
<b>V2-ZB</b>			
(2 voeten)		RAL 9016 KLEUR	*

TELESCOPISCHE VOET +  
STANDAARD  
MUURBEVESTIGING

- Opgelet: voeten dienen tesamen met de radiator besteld te worden.  
V2-ZB: 2 voeten; H2-RO/H2L1-RO: L 500-2400 mm: 2 voeten; 2600-3000 mm: 3 voeten
- **Viola Verticaal: Vrijstaande opstelling niet mogelijk bij volgende aansluitingen op de bovencollector: SL, SR, 45, 26, 37, 36.**
- **Viola Horizontaal: Vrijstaande opstelling enkel mogelijk bij aansluiting 18 en 27.**
- Bij het plaatsen van voetjes onder een radiator, moet er gekeken worden of dit in combinatie met de plaatsing van een ventiel uit het Vasco gamma, voor die specifieke opstelling, mogelijk is.
- \* Gelieve bij bestelling **code 07** aan te geven bij "Afwerking".

Actuele prijzen: zie [www.vasco.eu](http://www.vasco.eu)

PRODUCTGROEP: ACC SUP

ACCESSOIRES	BREEDTE HANDDOEKBEUGEL	KLEUR	ART. NR.
<b>V1-ZB / V1L1-ZB / V2-ZB</b>			
THERMOSTAATKOP		WIT	11911630102
<b>V1-ZB / V1L1-ZB / V2-ZB</b>			
THERMOSTAATKOP		CHROOM	11911631102

ACCESSOIRES	BREEDTE HANDDOEKBEUGEL	KLEUR	ART. NR.
<b>V1-ZB / V1L1-ZB / V2-ZB</b>			
<b>H1-RO / H1L1-RO / H2-RO / H2L1-RO / H2L2-RO</b>			
KNOP		CHROOM	1183 411 0000 0099
<b>V1-ZB / V1L1-ZB / V2-ZB</b>			
<b>H1-RO / H1L1-RO / H2-RO / H2L1-RO / H2L2-RO</b>			
HANDDOEKBEUGEL	500 mm	CHROOM	1183 270 0000 0099
	500 mm	RAL 9016	1183 270 0000 9016
	500 mm	RAL 9005 <sup>mat zwart</sup>	1183 270 0000 9005

- h = 70 mm; b = 70 mm; d = 51 mm; a = 43 mm;

- h = 55 mm; b = 500 mm; d = 53 mm; a = 38 mm;

<sup>mat zwart</sup>

Montagevoorschriften accessoires: zie [www.vasco.eu](http://www.vasco.eu)  
Actuele prijzen: zie [www.vasco.eu](http://www.vasco.eu)

d = afstand voorkant accessoire tot voorkant radiator  
a = afstand accessoire tot radiator  
uit voorraad leverbaar

Selecteer hier uw radiator

<b>BADKAMERRADIATOREN</b>	<b>8</b>
ONI	9
IRIS	10
MALVA	11
PRADO	12
AGAVE	13
ASTER	14
ASTER HF-S	15
CARRÉ BAD	16
ARCHE BAD	17
ZANA BAD	18
TOILETRADIATOREN	60
<b>ELEKTRISCHE RADIATOREN</b>	<b>25</b>
<b>ZUIVER ELEKTRISCHE RADIATOREN</b>	<b>28</b>
BEAMS MONO-EL	31
ONI-EL	32
NIVA-EL	33
IRIS	34
AGAVE	35
ASTER	36
ASTER HF-S	37
CARRÉ BAD	38
ZANA BAD	39
VIOLA	40
E-PANEL	41
E-TECH	43
IRIS BL	44
AGAVE BL	45
ASTER BL	45
CARRÉ BAD BL	46
NIVA BL	46
<b>GEMENGDE RADIATOREN</b>	<b>49</b>
NIVA MIXED	51
IRIS MIXED	52
ASTER MIXED	52
<b>ALUMINIUM DESIGNRADIATOREN</b>	<b>61</b>
BEAMS	62
BRYCE	65
ALU-ZEN	68
ZAROS	69
<b>STAAL DESIGNRADIATOREN</b>	<b>75</b>
NIVA	76
NIVA VENTILO-CONVECTOR	82
CARRÉ	87
ARCHE	97
ZANA	100
VIOLA	110
TULIPA	126
<b>PANEELRADIATOREN</b>	<b>136</b>
ELIA	137
FLATLINE	141
FLAT-V-LINE	144
FLAT-PLINT-LINE	145
<b>PLINTRADIATOREN</b>	<b>149</b>
PRIMULA	150
FLAT-PLINT-LINE	145
<b>KOLOMRADIATOREN</b>	<b>163</b>
RITMO	164
VINTAGE	173
<b>TECHNIEK</b>	<b>182</b>
OVERZICHT KLEUREN	187
OVERZICHT ACCESSOIRES	188
OVERZICHT VENTIELSETS	190
OVERZICHT VOORRAADRADIATOREN	192
<b>CLIMATE CONTROL</b>	<b>200</b>



**VIOLA VERTICAAL: V1-ZB / V1L1-ZB / V2-ZB (VOORRAAD)**

Bij even aantal buizen:

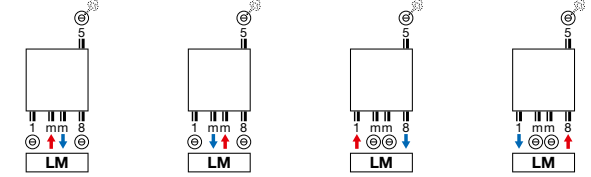

Bij oneven aantal buizen:

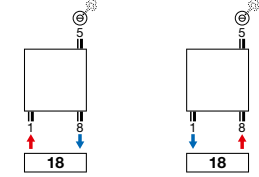

• mm aansluiting alleen mogelijk bij even aantal buizen.

**VIOLA VERTICAAL: V1-ZB / V1L1-ZB / V2-ZB (NIET-VOORRAAD)**

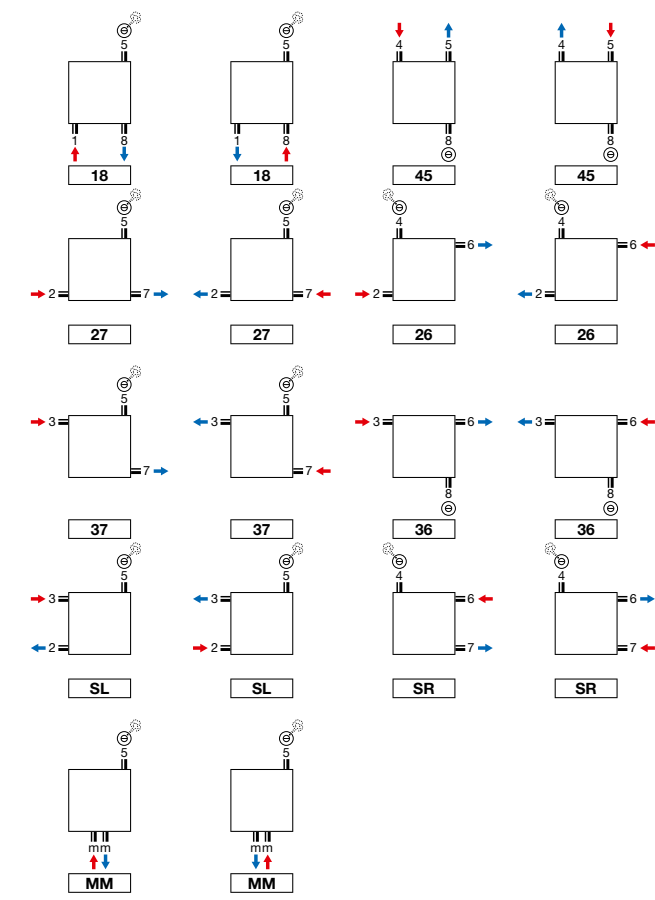

**VIOLA HORIZONTAAL: H1-RO / H1L1-RO / H2-RO / H2L1-RO / H2L2-RO**

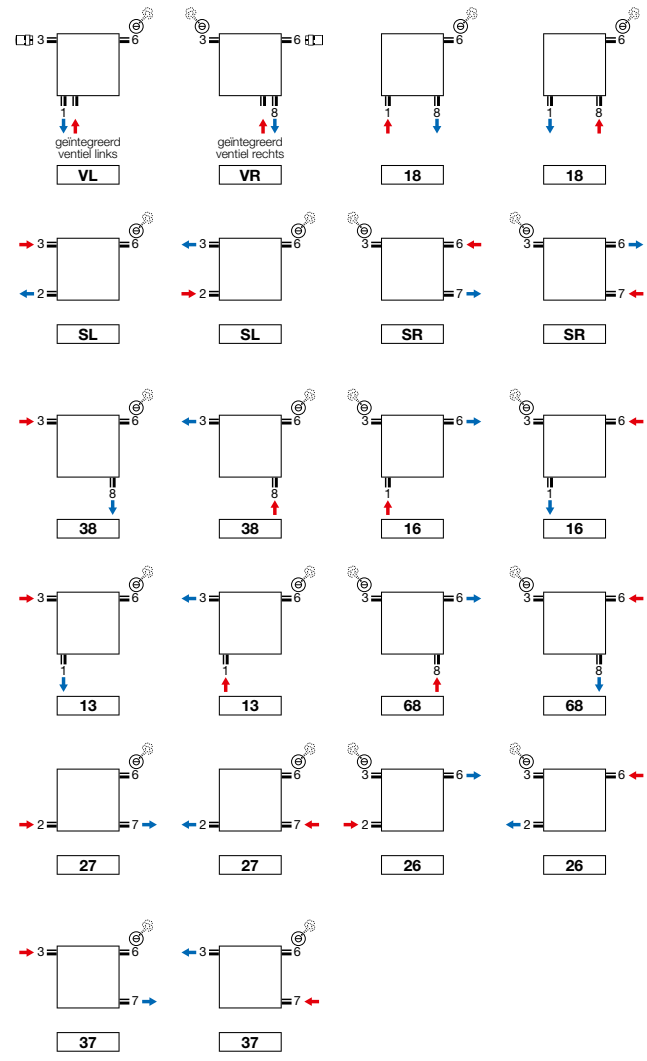

• Geïntegreerd ventiel: meerprijs (zie p. 366)

**VIOLA VERTICAAL (V1-ZB, V1L1-ZB, V2-ZB)**

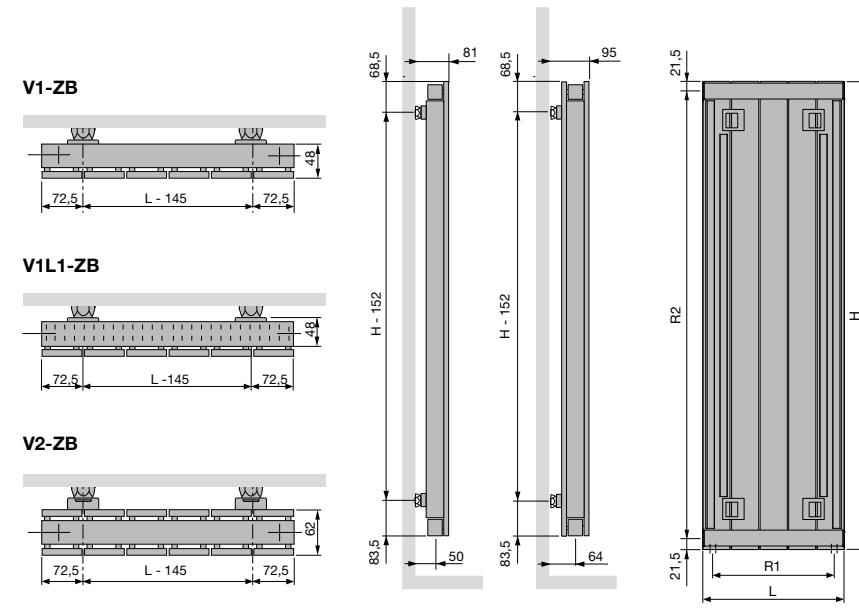

	V1-ZB / V2-ZB / V1L1-ZB										
Aantal buizen	3	4	5	6	7	8	9	10	11	12	14
Breedte (L)	215	288	360	433	505	578	650	723	795	868	1013
Hartafstand tussen de onderaansluitingen 18 (R1)	165	238	310	383	455	528	600	673	745	818	963
Hoogte (H)	600	1200	1400	1600	1800	2000	2200	2400			
Hartafstand tussen de zijansluitingen SL/SR (R2)	557	1157	1357	1557	1757	1957	2157	2357			
Hartafstand tussen de ophangingen	L-145	H-152									

**VIOLA VERTICAAL (V2-ZB) VRIJSTAANDE OPSTELLING**

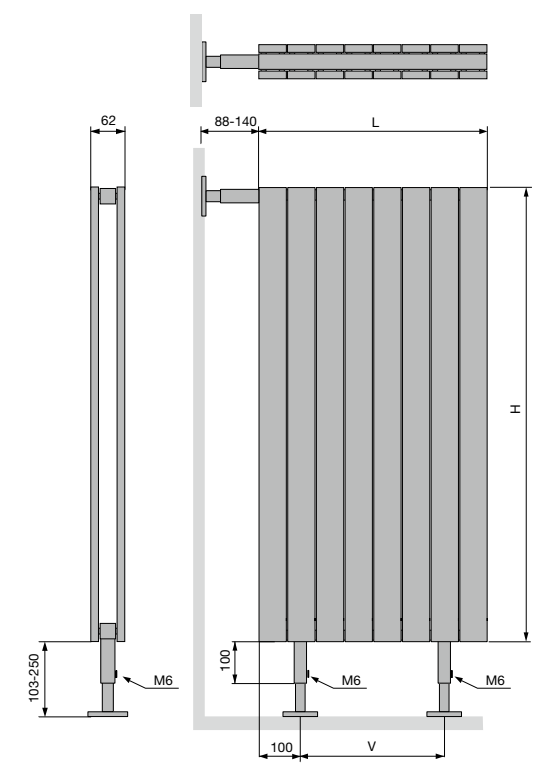

	VRIJSTAAND V2-ZB										
Breedte (L)	215	288	360	433	505	578	650	723	795	868	1013
Hartafstand tussen de voeten (V)	15	88	160	233	305	378	450	523	595	668	813

VASCO

VASCO

**Opmerking:** het aansluiten van de radiator kan enkel volgens de getoonde aansluitingen. Voor elke andere aansluitwijze nemen wij geen verantwoordelijkheid.

<b>BADKAMERRADIATOREN</b>	<b>8</b>
ONI	9
IRIS	10
MALVA	11
PRADO	12
AGAVE	13
ASTER	14
ASTER HF-S	15
CARRÉ BAD	16
ARCHE BAD	17
ZANA BAD	18
TOILETRADIATOREN	60
<b>ELEKTRISCHE RADIATOREN</b>	<b>25</b>
<b>ZUIVER ELEKTRISCHE RADIATOREN</b>	<b>28</b>
BEAMS MONO-EL	31
ONI-EL	32
NIVA-EL	33
IRIS	34
AGAVE	35
ASTER	36
ASTER HF-S	37
CARRÉ BAD	38
ZANA BAD	39
VIOLA	40
E-PANEL	41
E-TECH	43
IRIS BL	44
AGAVE BL	45
ASTER BL	45
CARRÉ BAD BL	46
NIVA BL	46
<b>GEMENGDE RADIATOREN</b>	<b>49</b>
NIVA MIXED	51
IRIS MIXED	52
ASTER MIXED	52
<b>ALUMINIUM DESIGNRADIATOREN</b>	<b>61</b>
BEAMS	62
BRYCE	65
ALU-ZEN	68
ZAROS	69
<b>STAAL DESIGNRADIATOREN</b>	<b>75</b>
NIVA	76
NIVA VENTILO-CONVECTOR	82
CARRÉ	87
ARCHE	97
ZANA	100
VIOLA	110
TULIPA	126
<b>PANEELRADIATOREN</b>	<b>136</b>
ELIA	137
FLATLINE	141
FLAT-V-LINE	144
FLAT-PLINT-LINE	145
<b>PLINTRADIATOREN</b>	<b>149</b>
PRIMULA	150
FLAT-PLINT-LINE	145
<b>KOLOMRADIATOREN</b>	<b>163</b>
RITMO	164
VINTAGE	173
<b>TECHNIEK</b>	<b>182</b>
OVERZICHT KLEUREN	187
OVERZICHT ACCESSOIRES	188
OVERZICHT VENTIELSETS	190
OVERZICHT VOORRAADRADIATOREN	192
<b>CLIMATE CONTROL</b>	<b>200</b>

VIOLA HORIZONTAAL (H1-RO, H1L1-RO, H2-RO, H2L1-RO, H2L2-RO)

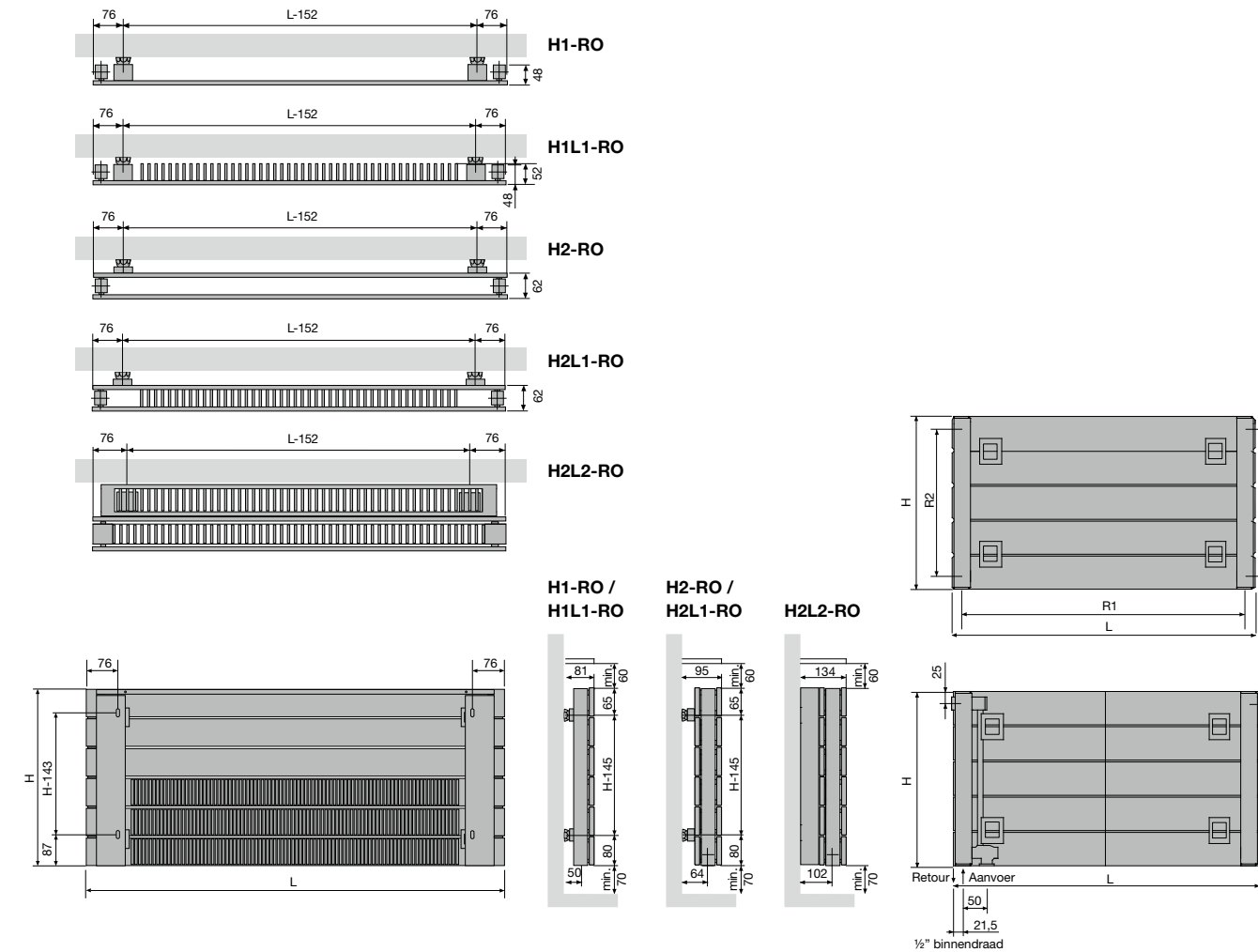

	H1-RO / H1L1-RO / H2-RO / H2L1-RO / H2L2-RO																
Breedte (L)	500	600	700	800	900	1000	1100	1200	1400	1600	1800	2000	2200	2400	2600	2800	3000
Hartafstand tussen de onderaansluitingen (R1)	457	557	657	757	857	957	1057	1157	1357	1557	1757	1957	2157	2357	2557	2757	2957
Hoogte (H)	288	360	433	505	578	650	723	795	868								
Hartafstand tussen de zijansluitingen SL/SR (R2)	238	310	383	455	528	600	673	745	818								
Hartafstand tussen de ophangingen	L-152 H-145																
Hartafstand tussen de ophangingen (H2L2-RO)	H-143																

VIOLA HORIZONTAAL (H2-RO, H2L1-RO) VRIJSTAANDE OPSTELLING

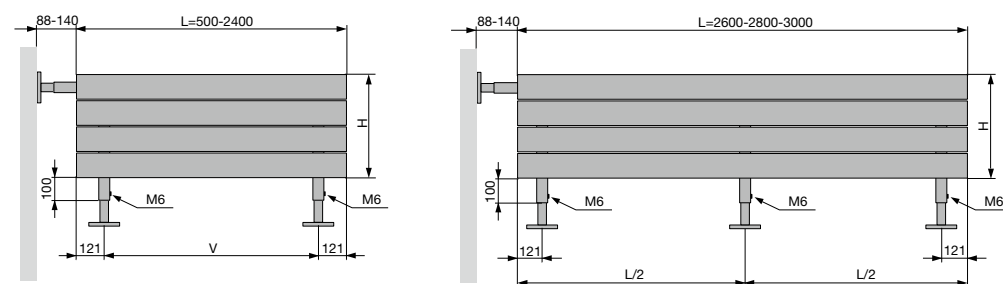

	VRIJSTAAND H2-RO / H2L1-RO										
Breedte (L)	500	600	700	800	900	1000	1100	1200	1400	2600	3000
Hartafstand tussen de voeten (V)	258	358	458	558	658	758	858	958	1158	777	827



TYPES

- Eén (TV1) of twee rijen buizen (TV2)

BUIZEN

- Verticaal, platovaal 57,5 x 10 mm

COLLECTOREN

- Horizontaal, achterliggend, rond Ø 35 mm

KLEUREN

- Standaardkleur wit RAL 9016
- Uitgebreide kleurenkaart zie p. 12

SPECIAAL

- Tulipa 6 en 8 buizen: aansluiting 1mm8, 18, 81 niet mogelijk

BEVESTIGINGEN

- Muurbevestigingen standaard
- TV1 / TV2 ook verkrijgbaar als vrijstaande opstelling, zie p. 265
- Bij vrijstaande opstelling de K-maat (afstand vloer / radiator) en B-maat (afstand radiator / plafond) opgeven.

TECHNISCH

- Weerstandsgelast (onzichtbare lasnaden)
- KTL-grondlaag, poedercoating
- Standaardwerkdruk: 4 bar. Meerprijs hogere werkdruk (10 bar): +10%.
- De leveringstermijn van radiator met een hogere werkdruk is 1 week extra.
- Maximale bedrijfstemperatuur: 120°C

ELEKTRISCH

- ✗ Zuiver elektrische radiator in de fabriek voorgevuld
- ✗ Gemengde radiator

TECHNISCHE TEKENINGEN

- Zie p. 268

AANSLUITING

- ✓ Eénpuntsaansluiting voor éénpijpsysteem (radiator speciaal te bestellen) (op aanvraag) (zie p. 365)
- ✓ Eénpuntsaansluiting voor tweepijpsysteem (radiator speciaal te bestellen) (op aanvraag) (zie p. 365)
- ✓ Tweepuntsaansluiting voor éénpijpsysteem (aansluiting via de middenaansluiting) (zie p. 364)
- ✓ Tweepuntsaansluiting voor tweepijpsysteem (standaard) (zie p. 364)
- ✗ Geïntegreerd ventiel
- Aansluitingen: ½" (binnendraad)

AANBEVOLEN AANSLUITING (LM)

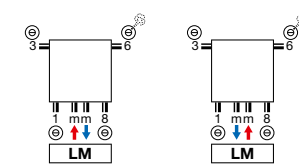

Andere aansluitmogelijkheden, zie p. 267



art. nr. 1182 002 0000 9016  
Koppelingen, zie p. 379



art. nr. 11911630102

AANBEVOLEN VOOR BADKAMER EN KEUKEN IN OPTIE



handdoekbeugel (RAL 9005)  
art. nr. zie p. 266  
Andere accessoires, zie p. 266



TV1 / TV2

Selecteer hier uw radiator

<b>BADKAMERRADIATOREN</b>	<b>8</b>
ONI	9
IRIS	10
MALVA	11
PRADO	12
AGAVE	13
ASTER	14
ASTER HF-S	15
CARRÉ BAD	16
ARCHE BAD	17
ZANA BAD	18
TOILETRADIATOREN	60
<b>ELEKTRISCHE RADIATOREN</b>	<b>25</b>
<b>ZUIVER ELEKTRISCHE RADIATOREN</b>	<b>28</b>
BEAMS MONO-EL	31
ONI-EL	32
NIVA-EL	33
IRIS	34
AGAVE	35
ASTER	36
ASTER HF-S	37
CARRÉ BAD	38
ZANA BAD	39
VIOLA	40
E-PANEL	41
E-TECH	43
IRIS BL	44
AGAVE BL	45
ASTER BL	45
CARRÉ BAD BL	46
NIVA BL	46
<b>GEMENGDE RADIATOREN</b>	<b>49</b>
NIVA MIXED	51
IRIS MIXED	52
ASTER MIXED	52
<b>ALUMINIUM DESIGNRADIATOREN</b>	<b>61</b>
BEAMS	62
BRYCE	65
ALU-ZEN	68
ZAROS	69
<b>STAAL DESIGNRADIATOREN</b>	<b>75</b>
NIVA	76
NIVA VENTILO-CONVECTOR	82
CARRÉ	87
ARCHE	97
ZANA	100
VIOLA	110
TULIPA	126
<b>PANEELRADIATOREN</b>	<b>136</b>
ELIA	137
FLATLINE	141
FLAT-V-LINE	144
FLAT-PLINT-LINE	145
<b>PLINTRADIATOREN</b>	<b>149</b>
PRIMULA	150
FLAT-PLINT-LINE	145
<b>KOLOMRADIATOREN</b>	<b>163</b>
RITMO	164
VINTAGE	173
<b>TECHNIEK</b>	<b>182</b>
OVERZICHT KLEUREN	187
OVERZICHT ACCESSOIRES	188
OVERZICHT VENTIELSETS	190
OVERZICHT VOORRAADRADIATOREN	192
<b>CLIMATE CONTROL</b>	<b>200</b>

TULIPA VERTICAAL (TV1)



TV1

HOE TULIPA VERTICAAL BESTELLEN  
Leveringstermijn 15 - 30 werkdagen  
(zonder transportduur)

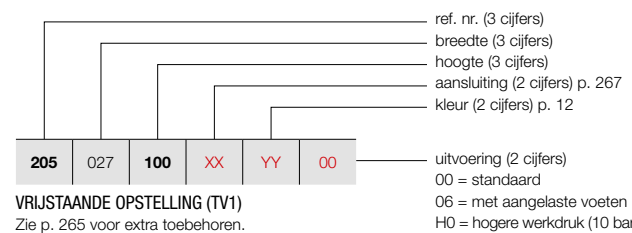

HOE VOORRAADRADIATOR TULIPA VERTICAAL BESTELLEN  
Leveringstermijn 5 werkdagen  
(zonder transportduur)

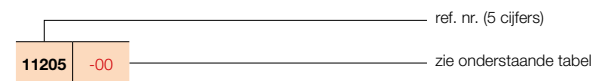

PRODUCTGROEP: STEEL

BESTELCODE MAATWERK TULIPA VERTICAAL	TECHNISCHE GEGEVENS										STANDAARDKLEUR verkorte ref. nr. RAL 9016 voorraad	
	buizen	breedte (L mm)	hoogte (H mm)	75/65/20 (Watt) (Φ50K)	55/45/20 (Watt) (Φ30K)	n-exp.	gewicht (kg)	inhoud (l)	el. weerst. (Watt)			
<b>REF. NR. TULIPA VERTICAAL TV1 : 205</b>												
<b>205</b> 027 <b>100</b> XX YY 00	6	270	1000	357	187	1,27	9,30	2,64	-	-	-	-
<b>120</b>	6	270	1200	422	218	1,29	10,98	3,00	-	-	-	-
<b>140</b>	6	270	1400	488	250	1,31	12,66	3,42	-	-	-	-
<b>160</b>	6	270	1600	557	282	1,33	14,04	3,78	-	-	-	-
<b>180</b>	6	270	1800	627	319	1,32	15,78	4,32	-	-	-	-
<b>200</b>	6	270	2000	700	358	1,31	17,52	4,80	-	-	-	-
<b>220</b>	6	270	2200	775	401	1,29	19,20	5,34	-	-	-	-
<b>240</b>	6	270	2400	848	439	1,29	20,94	5,82	-	-	-	-
<b>260</b>	6	270	2600	921	477	1,29	22,68	6,30	-	-	-	-
<b>280</b>	6	270	2800	994	514	1,29	24,42	6,84	-	-	-	-
<b>300</b>	6	270	3000	1067	552	1,29	26,16	7,32	-	-	-	-
<b>205</b> 036 <b>100</b> XX YY 00	8	360	1000	476	249	1,27	12,40	3,52	-	-	-	-
<b>120</b>	8	360	1200	563	291	1,29	14,64	4,00	-	-	-	-
<b>140</b>	8	360	1400	651	333	1,31	16,88	4,56	-	-	-	-
<b>160</b>	8	360	1600	742	376	1,33	18,72	5,04	-	-	-	-
<b>180</b>	8	360	1800	836	426	1,32	21,04	5,76	-	-	-	-
<b>200</b>	8	360	2000	933	478	1,31	23,36	6,40	-	-	-	-
<b>220</b>	8	360	2200	1034	535	1,29	25,60	7,12	-	-	-	-
<b>240</b>	8	360	2400	1131	585	1,29	27,92	7,76	-	-	-	-
<b>260</b>	8	360	2600	1228	635	1,29	30,24	8,40	-	-	-	-
<b>280</b>	8	360	2800	1325	686	1,29	32,56	9,12	-	-	-	-
<b>300</b>	8	360	3000	1422	736	1,29	34,88	9,76	-	-	-	-
<b>205</b> 045 <b>100</b> XX YY 00	10	450	1000	596	312	1,27	15,50	4,40	-	-	-	-
<b>120</b>	10	450	1200	704	364	1,29	18,30	5,00	-	-	-	-
<b>140</b>	10	450	1400	814	417	1,31	21,10	5,70	-	-	-	-
<b>160</b>	10	450	1600	928	470	1,33	23,40	6,30	-	-	-	-
<b>180</b>	10	450	1800	1045	532	1,32	26,30	7,20	-	-	-	-
<b>200</b>	10	450	2000	1166	597	1,31	29,20	8,00	-	-	-	-
<b>220</b>	10	450	2200	1292	668	1,29	32,00	8,90	-	-	-	-
<b>240</b>	10	450	2400	1413	731	1,29	34,90	9,70	-	-	-	-
<b>260</b>	10	450	2600	1535	794	1,29	37,80	10,50	-	-	-	-
<b>280</b>	10	450	2800	1656	857	1,29	40,70	11,40	-	-	-	-
<b>300</b>	10	450	3000	1778	920	1,29	43,60	12,20	-	-	-	-
<b>205</b> 054 <b>100</b> XX YY 00	12	540	1000	715	374	1,27	18,60	5,28	-	-	-	-
<b>120</b>	12	540	1200	844	437	1,29	21,96	6,00	-	-	-	-
<b>140</b>	12	540	1400	977	500	1,31	25,32	6,84	-	-	-	-
<b>160</b>	12	540	1600	1113	564	1,33	28,08	7,56	-	-	-	-
<b>180</b>	12	540	1800	1254	639	1,32	31,56	8,64	-	-	-	-
<b>200</b>	12	540	2000	1399	716	1,31	35,04	9,60	-	-	-	-
<b>220</b>	12	540	2200	1550	802	1,29	38,40	10,68	-	-	-	-
<b>240</b>	12	540	2400	1696	877	1,29	41,88	11,64	-	-	-	-
<b>260</b>	12	540	2600	1842	953	1,29	45,36	12,60	-	-	-	-
<b>280</b>	12	540	2800	1988	1029	1,29	48,84	13,68	-	-	-	-
<b>300</b>	12	540	3000	2133	1104	1,29	52,32	14,64	-	-	-	-

Conform EN442-1: 2014: radiatoren en convectoren

Voor meer details over onze artikel-data, zie artikel-database: <http://www.synomax.com> en <https://www.2ba.nl>

Voor de warmteafgiftes van andere regimes, kijkt u op p. 372 (correctiefactoren)  
Actuele prijzen: zie [www.vasco.eu](http://www.vasco.eu)

HOE TULIPA VERTICAAL BESTELLEN  
Leveringstermijn 15 - 30 werkdagen  
(zonder transportduur)

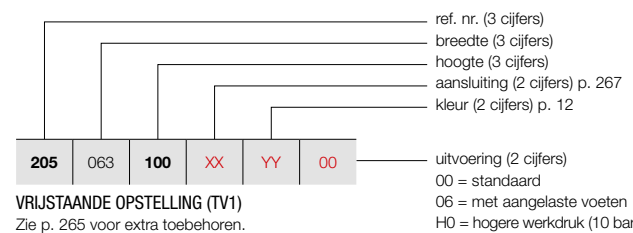

HOE VOORRAADRADIATOR TULIPA VERTICAAL BESTELLEN  
Leveringstermijn 5 werkdagen  
(zonder transportduur)



PRODUCTGROEP: STEEL

BESTELCODE MAATWERK TULIPA VERTICAAL	TECHNISCHE GEGEVENS										STANDAARDKLEUR verkorte ref. nr. RAL 9016 voorraad	
	buizen	breedte (L mm)	hoogte (H mm)	75/65/20 (Watt) (Φ50K)	55/45/20 (Watt) (Φ30K)	n-exp.	gewicht (kg)	inhoud (l)	el. weerst. (Watt)			
<b>REF. NR. TULIPA VERTICAAL TV1 : 205</b>												
<b>205</b> 063 <b>100</b> XX YY 00	14	630	1000	834	436	1,27	21,70	6,16	-	-	-	-
<b>120</b>	14	630	1200	985	510	1,29	25,62	7,00	-	-	-	-
<b>140</b>	14	630	1400	1139	583	1,31	29,54	7,98	-	-	-	-
<b>160</b>	14	630	1600	1299	658	1,33	32,76	8,82	-	-	-	-
<b>180</b>	14	630	1800	1463	745	1,32	36,82	10,08	-	-	-	-
<b>200</b>	14	630	2000	1633	836	1,31	40,88	11,20	-	-	-	-
<b>220</b>	14	630	2200	1809	936	1,29	44,80	12,46	-	-	-	-
<b>240</b>	14	630	2400	1979	1024	1,29	48,86	13,58	-	-	-	-
<b>260</b>	14	630	2600	2149	1112	1,29	52,92	14,70	-	-	-	-
<b>280</b>	14	630	2800	2319	1200	1,29	56,98	15,96	-	-	-	-
<b>300</b>	14	630	3000	2489	1288	1,29	61,04	17,08	-	-	-	-
<b>205</b> 072 <b>100</b> XX YY 00	16	720	1000	953	498	1,27	24,80	7,04	-	-	-	-
<b>120</b>	16	720	1200	1126	583	1,29	29,28	8,00	-	-	-	-
<b>140</b>	16	720	1400	1302	667	1,31	33,76	9,12	-	-	-	-
<b>160</b>	16	720	1600	1484	752	1,33	37,44	10,08	-	-	-	-
<b>180</b>	16	720	1800	1672	852	1,32	42,08	11,52	-	-	-	-
<b>200</b>	16	720	2000	1866	956	1,31	46,72	12,80	-	-	-	-
<b>220</b>	16	720	2200	2067	1069	1,29	51,20	14,24	-	-	-	-
<b>240</b>	16	720	2400	2261	1170	1,29	55,84	15,52	-	-	-	-
<b>260</b>	16	720	2600	2456	1271	1,29	60,48	16,80	-	-	-	-
<b>280</b>	16	720	2800	2650	1371	1,29	65,12	18,24	-	-	-	-
<b>300</b>	16	720	3000	2844	1471	1,29	69,76	19,52	-	-	-	-
<b>205</b> 081 <b>100</b> XX YY 00	18	810	1000	1072	560	1,27	27,90	7,92	-	-	-	-
<b>120</b>	18	810	1200	1266	655	1,29	32,94	9,00	-	-	-	-
<b>140</b>	18	810	1400	1465	750	1,31	37,98	10,26	-	-	-	-
<b>160</b>	18	810	1600	1670	847	1,33	42,12	11,34	-	-	-	-
<b>180</b>	18	810	1800	1881	958	1,32	47,34	12,96	-	-	-	-
<b>200</b>	18	810	2000	2099	1075	1,31	52,56	14,40	-	-	-	-
<b>220</b>	18	810	2200	2325	1203	1,29	57,60	16,02	-	-	-	-
<b>240</b>	18	810	2400	2544	1316	1,29	62,82	17,46	-	-	-	-
<b>260</b>	18	810	2600	2763	1430	1,29	68,04	18,90	-	-	-	-
<b>280</b>	18	810	2800	2981	1542	1,29	73,26	20,52	-	-	-	-
<b>300</b>	18	810	3000	3200	1656	1,29	78,48	21,96	-	-	-	-
<b>205</b> 090 <b>100</b> XX YY 00	20	900	1000	1191	623	1,27	31,00	8,80	-	-	-	-
<b>120</b>	20	900	1200	1407	728	1,29	36,60	10,00	-	-	-	-
<b>140</b>	20	900	1400	1628	834	1,31	42,20	11,40	-	-	-	-
<b>160</b>	20	900	1600	1855	940	1,33	46,80	12,60	-	-	-	-
<b>180</b>	20	900	1800	2090	1065	1,32	52,60	14,40	-	-	-	-
<b>200</b>	20	900	2000	2332	1194	1,31	58,40	16,00	-	-	-	-
<b>220</b>	20	900	2200	2584	1337	1,29	64,00	17,80	-	-	-	-
<b>240</b>	20	900	2400	2827	1463	1,29	69,80	19,40	-	-	-	-
<b>260</b>	20	900	2600	3070	1588	1,29	75,60	21,00	-	-	-	-
<b>280</b>	20	900	2800	3313	1714	1,29	81,40	22,80	-	-	-	-
<b>300</b>	20	900	3000	3556	1840	1,29	87,20	24,40	-	-	-	-

Conform EN442-1: 2014: radiatoren en convectoren

Voor meer details over onze artikel-data, zie artikel-database: <http://www.synomax.com> en <https://www.2ba.nl>

Voor de warmteafgiftes van andere regimes, kijkt u op p. 372 (correctiefactoren)  
Actuele prijzen: zie [www.vasco.eu](http://www.vasco.eu)

INHOUD PRIJSLIJST

Selecteer hier uw radiator

<b>BADKAMERRADIATOREN</b>	<b>8</b>
ONI	9
IRIS	10
MALVA	11
PRADO	12
AGAVE	13
ASTER	14
ASTER HF-S	15

## TULIPA VERTICAAL (TV1)

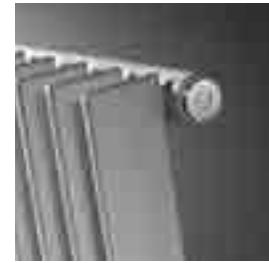

TV1

### HOE TULIPA VERTICAAL BESTELLEN

Leveringstermijn 15 - 30 werkdagen  
(zonder transportduur)

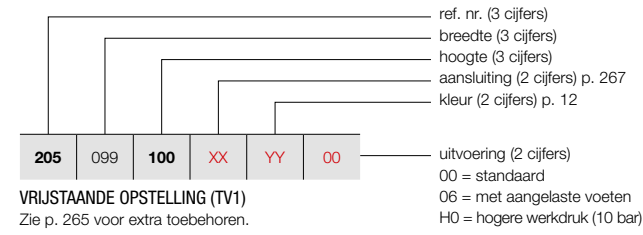

PRODUCTGROEP: STEEL

BESTELCODE MAATWERK TULIPA VERTICAAL							TECHNISCHE GEGEVENS																	
buizen	breedte (L mm)	hoogte (H mm)	75/65/20 (Watt) (φ50K)	55/45/20 (Watt) (φ30K)	n-exp.	gewicht (kg)	inhoud (l)	el. weerst. (Watt)																
<b>REF. NR. TULIPA VERTICAAL TV1 : 205</b>																								
<b>205</b>	099	<b>100</b>	<b>XX</b>	<b>YY</b>	<b>00</b>	22	990	1000	1310	685	1,27	34,10	9,68	-										
						120	990	1200	1548	801	1,29	40,26	11,00	-										
						140	990	1400	1791	917	1,31	46,42	12,54	-										
						160	990	1600	2041	1035	1,33	51,48	13,86	-										
						180	990	1800	2299	1171	1,32	57,86	15,84	-										
						200	990	2000	2565	1314	1,31	64,24	17,60	-										
						220	990	2200	2842	1470	1,29	70,40	19,58	-										
						240	990	2400	3109	1609	1,29	76,78	21,34	-										
						260	990	2600	3377	1747	1,29	83,16	23,10	-										
						280	990	2800	3644	1885	1,29	89,54	25,08	-										
						300	990	3000	3911	2023	1,29	95,92	26,84	-										
<b>205</b>	108	<b>100</b>	<b>XX</b>	<b>YY</b>	<b>00</b>	24	1080	1000	1429	747	1,27	37,20	10,56	-										
						120	1080	1200	1688	873	1,29	43,92	12,00	-										
						140	1080	1400	1953	1000	1,31	50,64	13,68	-										
						160	1080	1600	2226	1128	1,33	56,16	15,12	-										
						180	1080	1800	2508	1278	1,32	63,12	17,28	-										
						200	1080	2000	2799	1433	1,31	70,08	19,20	-										
						220	1080	2200	3101	1604	1,29	76,80	21,36	-										
						240	1080	2400	3392	1755	1,29	83,76	23,28	-										
						260	1080	2600	3684	1906	1,29	90,72	25,20	-										
						280	1080	2800	3975	2057	1,29	97,68	27,36	-										
						300	1080	3000	4267	2208	1,29	104,64	29,28	-										
<b>205</b>	117	<b>100</b>	<b>XX</b>	<b>YY</b>	<b>00</b>	26	1170	1000	1548	809	1,27	40,30	11,44	-										
						120	1170	1200	1829	946	1,29	47,58	13,00	-										
						140	1170	1400	2116	1084	1,31	54,86	14,82	-										
						160	1170	1600	2412	1223	1,33	60,84	16,38	-										
						180	1170	1800	2716	1384	1,32	68,38	18,72	-										
						200	1170	2000	3032	1553	1,31	75,92	20,80	-										
						220	1170	2200	3359	1738	1,29	83,20	23,14	-										
						240	1170	2400	3675	1901	1,29	90,74	25,22	-										
						260	1170	2600	3990	2064	1,29	98,28	27,30	-										
						280	1170	2800	4306	2228	1,29	105,82	29,64	-										
						300	1170	3000	4622	2391	1,29	113,36	31,72	-										
<b>205</b>	126	<b>100</b>	<b>XX</b>	<b>YY</b>	<b>00</b>	28	1260	1000	1667	871	1,27	43,40	12,32	-										
						120	1260	1200	1970	1019	1,29	51,24	14,00	-										
						140	1260	1400	2279	1167	1,31	59,08	15,96	-										
						160	1260	1600	2597	1316	1,33	65,52	17,64	-										
						180	1260	1800	2925	1490	1,32	73,64	20,16	-										
						200	1260	2000	3265	1672	1,31	81,76	22,40	-										
						220	1260	2200	3617	1871	1,29	89,60	24,92	-										
						240	1260	2400	3958	2048	1,29	97,72	27,16	-										
						260	1260	2600	4297	2223	1,29	105,84	29,40	-										
						280	1260	2800	4638	2400	1,29	113,96	31,92	-										
						300	1260	3000	4978	2576	1,29	122,08	34,16	-										

Conform EN442-1: 2014: radiatoren en convectoren

Voor meer details over onze artikel-data, zie artikel-database: <http://www.synomax.com> en <https://www.2ba.nl>

Voor de warmteafgifte van andere regimes, kijkt u op p. 372 (correctiefactoren)  
Actuele prijzen: zie [www.vasco.eu](http://www.vasco.eu)

## TULIPA VERTICAAL (TV2)



TV2

### HOE TULIPA VERTICAAL BESTELLEN

Leveringstermijn 15 - 30 werkdagen  
(zonder transportduur)

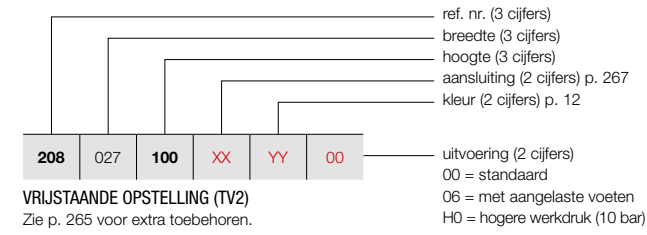

### HOE VOORRAADRADIATOR TULIPA VERTICAAL BESTELLEN

Leveringstermijn 5 werkdagen  
(zonder transportduur)

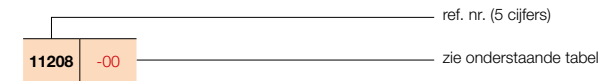

PRODUCTGROEP: STEEL

BESTELCODE MAATWERK TULIPA VERTICAAL							TECHNISCHE GEGEVENS									STANDAARDKLEUR							
buizen	breedte (L mm)	hoogte (H mm)	75/65/20 (Watt) (φ50K)	55/45/20 (Watt) (φ30K)	n-exp.	gewicht (kg)	inhoud (l)	el. weerst. (Watt)	verkoorte ref. nr. RAL 9016 voorraad														
<b>REF. NR. TULIPA VERTICAAL TV2 : 208</b>																							
<b>208</b>	027	<b>100</b>	<b>XX</b>	<b>YY</b>	<b>00</b>	6	270	1000	603	310	1,30	17,64	4,56	-	-								
						120	270	1200	705	363	1,30	21,00	5,40	-	-								
						140	270	1400	808	416	1,30	24,30	6,24	-	-								
						160	270	1600	911	467	1,31	27,66	7,08	-	-								
						180	270	1800	1015	522	1,30	30,90	8,10	-	-								
						200	270	2000	1121	580	1,29	34,20	9,12	-	-								
						220	270	2200	1229	636	1,29	37,50	10,08	-	-								
						240	270	2400	1335	691	1,29	40,80	11,10	-	-								
						260	270	2600	1441	746	1,29	44,10	12,12	-	-								
						280	270	2800	1547	800	1,29	47,34	13,14	-	-								
						300	270	3000	1653	855	1,29	50,64	14,16	-	-								
<b>208</b>	036	<b>100</b>	<b>XX</b>	<b>YY</b>	<b>00</b>	8	360	1000	804	414	1,30	23,52	6,08	-	-								
						120	360	1200	940	484	1,30	28,00	7,20	-	-								
						140	360	1400	1077	554	1,30	32,40	8,32	-	-								
						160	360	1600	1214	622	1,31	36,88	9,44	-	-								
						180	360	1800	1354	697	1,30	41,20	10,80	-	-								
						200	360	2000	1495	773	1,29	45,60	12,16	-	-								
						220	360	2200	1639	848	1,29	50,00	13,44	-	-								
						240	360	2400	1780	921	1,29	54,40	14,80	-	-								
						260	360	2600	1921	994	1,29	58,80	16,16	-	-								
						280	360	2800	2063	1067	1,29	63,12	17,52	-	-								
						300	360	3000	2204	1140	1,29	67,52	18,88	-	-								
<b>208</b>	045	<b>100</b>	<b>XX</b>	<b>YY</b>	<b>00</b>	10	450	1000	1005	517	1,30	29,40	7,60	-	-								
						120	450	1200	1175	605	1,30	35,00	9,00	-	-								
						140	450	1400	1346	693	1,30	40,50	10,40	-	-								
						160	450	1600	1518	777	1,31	46,10	11,80	-	-								
						180	450	1800	1692	871	1,30	51,50	13,50	-	-								
						200	450	2000	1869	967	1,29	57,00	15,20	-	-								
						220	450	2200	2048	1060	1,29	62,50	16,80	-	-								
						240	450	2400	2225	1151	1,29	68,00	18,50	-	-								
						260	450	2600	2402	1243	1,29	73,50	20,20	-	-								
						280	450	2800	2578	1334	1,29	78,90	21,90	-	-								
						300	450	3000	2755	1425	1,29	84,40	23,60	-	-								
<b>208</b>	054	<b>100</b>	<b>XX</b>	<b>YY</b>	<b>00&lt;/</b>																		



## TULIPA VERTICAAL (TV2)



TV2

### HOE TULIPA VERTICAAL BESTELLEN

Leveringstermijn 15 - 30 werkdagen  
(zonder transportduur)

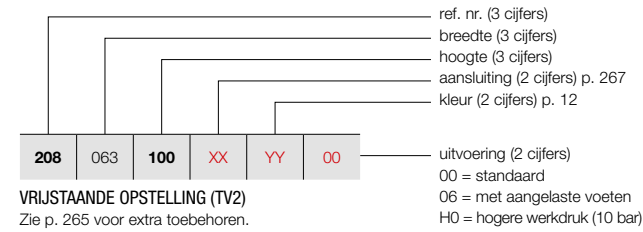

PRODUCTGROEP: STEEL

BESTELCODE MAATWERK TULIPA VERTICAAL						TECHNISCHE GEGEVENS								
buizen	breedte (L mm)	hoogte (H mm)	75/65/20 (Watt) (Φ50K)	55/45/20 (Watt) (Φ30K)	n-exp.	gewicht (kg)	inhoud (l)	el. weerst. (Watt)						
<b>REF. NR. TULIPA VERTICAAL TV2 : 208</b>														
208	063	100	XX	YY	00	14	630	1000	1406	724	1,30	41,16	10,64	-
		120				630	1200	1645	847	1,30	49,00	12,60	-	
		140				630	1400	1884	970	1,30	56,70	14,56	-	
		160				630	1600	2125	1088	1,31	64,54	16,52	-	
		180				630	1800	2369	1219	1,30	72,10	18,90	-	
		200				630	2000	2616	1353	1,29	79,80	21,28	-	
		220				630	2200	2867	1483	1,29	87,50	23,52	-	
		240				630	2400	3115	1612	1,29	95,20	25,90	-	
		260				630	2600	3362	1739	1,29	102,90	28,28	-	
		280				630	2800	3610	1868	1,29	110,46	30,66	-	
		300				630	3000	3857	1996	1,29	118,16	33,04	-	
208	072	100	XX	YY	00	16	720	1000	1607	827	1,30	47,04	12,16	-
		120				720	1200	1880	968	1,30	56,00	14,40	-	
		140				720	1400	2154	1109	1,30	64,80	16,64	-	
		160				720	1600	2429	1244	1,31	73,76	18,88	-	
		180				720	1800	2707	1393	1,30	82,40	21,60	-	
		200				720	2000	2990	1547	1,29	91,20	24,32	-	
		220				720	2200	3277	1695	1,29	100,00	26,88	-	
		240				720	2400	3560	1842	1,29	108,80	29,60	-	
		260				720	2600	3843	1988	1,29	117,60	32,32	-	
		280				720	2800	4125	2134	1,29	126,24	35,04	-	
		300				720	3000	4408	2281	1,29	135,04	37,76	-	
208	081	100	XX	YY	00	18	810	1000	1808	931	1,30	52,92	13,68	-
		120				810	1200	2115	1089	1,30	63,00	16,20	-	
		140				810	1400	2423	1247	1,30	72,90	18,72	-	
		160				810	1600	2733	1400	1,31	82,98	21,24	-	
		180				810	1800	3046	1568	1,30	92,70	24,30	-	
		200				810	2000	3364	1740	1,29	102,60	27,36	-	
		220				810	2200	3687	1908	1,29	112,50	30,24	-	
		240				810	2400	4005	2072	1,29	122,40	33,30	-	
		260				810	2600	4323	2237	1,29	132,30	36,36	-	
		280				810	2800	4641	2401	1,29	142,02	39,42	-	
		300				810	3000	4959	2566	1,29	151,92	42,48	-	
208	090	100	XX	YY	00	20	900	1000	2009	1034	1,30	58,80	15,20	-
		120				900	1200	2350	1210	1,30	70,00	18,00	-	
		140				900	1400	2692	1386	1,30	81,00	20,80	-	
		160				900	1600	3036	1555	1,31	92,20	23,60	-	
		180				900	1800	3384	1742	1,30	103,00	27,00	-	
		200				900	2000	3737	1933	1,29	114,00	30,40	-	
		220				900	2200	4096	2119	1,29	125,00	33,60	-	
		240				900	2400	4450	2302	1,29	136,00	37,00	-	
		260				900	2600	4803	2485	1,29	147,00	40,40	-	
		280				900	2800	5157	2668	1,29	157,80	43,80	-	
		300				900	3000	5510	2851	1,29	168,80	47,20	-	

Conform EN442-1: 2014: radiatoren en convectoren

Voor meer details over onze artikel-data, zie artikel-database: <http://www.synomax.com> en <https://www.2ba.nl>  
**Voor de warmteafgiftes van andere regimes, kijkt u op p. 372 (correctiefactoren)**  
Actuele prijzen: zie [www.vasco.eu](http://www.vasco.eu)

## TULIPA VERTICAAL (TV2)



TV2

### HOE TULIPA VERTICAAL BESTELLEN

Leveringstermijn 15 - 30 werkdagen  
(zonder transportduur)

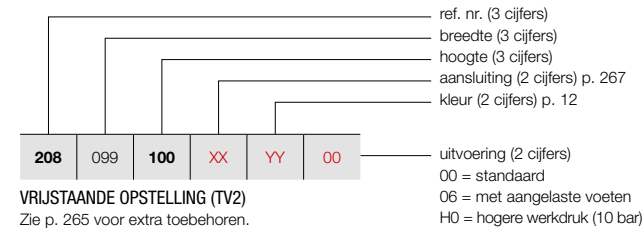

PRODUCTGROEP: STEEL

BESTELCODE MAATWERK TULIPA VERTICAAL						TECHNISCHE GEGEVENS													
buizen	breedte (L mm)	hoogte (H mm)	75/65/20 (Watt) (Φ50K)	55/45/20 (Watt) (Φ30K)	n-exp.	gewicht (kg)	inhoud (l)	el. weerst. (Watt)											
<b>REF. NR. TULIPA VERTICAAL TV2 : 208</b>																			
208	099	100	XX	YY	00	22	990	1000	2210	1138	1,30	64,68	16,72	-					
		120				990	1200	2585	1331	1,30	77,00	19,80	-						
		140				990	1400	2961	1524	1,30	89,10	22,88	-						
		160				990	1600	3340	1711	1,31	101,42	25,96	-						
		180				990	1800	3723	1916	1,30	113,30	29,70	-						
		200				990	2000	4111	2127	1,29	125,40	33,44	-						
		220				990	2200	4506	2331	1,29	137,50	36,96	-						
		240				990	2400	4895	2533	1,29	149,60	40,70	-						
		260				990	2600	5284	2734	1,29	161,70	44,44	-						
		208				108	100	XX	YY	00	24	1080	1000	2411	1241	1,30	70,56	18,24	-
							120				1080	1200	2820	1452	1,30	84,00	21,60	-	
140	1080		1400	3230	1663		1,30				97,20	24,96	-						
160	1080		1600	3643	1866		1,31				110,64	28,32	-						
180	1080		1800	4061	2090		1,30				123,60	32,40	-						
200	1080		2000	4485	2320		1,29				136,80	36,48	-						
220	1080		2200	4916	2543		1,29				150,00	40,32	-						
208	117	100	XX	YY	00	26	1170	1000	2612	1345	1,30	76,44	19,76	-					
		120				1170	1200	3056	1573	1,30	91,00	23,40	-						
		140				1170	1400	3500	1802	1,30	105,30	27,04	-						
		160				1170	1600	3947	2021	1,31	119,86	30,68	-						
		180				1170	1800	4399	2264	1,30	133,90	35,10	-						
		200				1170	2000	4859	2514	1,29	148,20	39,52	-						
208	126	100	XX	YY	00	28	1260	1000	2813	1448	1,30	82,32	21,28	-					
		120				1260	1200	3291	1694	1,30	98,00	25,20	-						
		140				1260	1400	3769	1940	1,30	113,40	29,12	-						
		160				1260	1600	4251	2177	1,31	129,08	33,04	-						
		180				1260	1800	4738	2439	1,30	144,20	37,80	-						

Conform EN442-1: 2014: radiatoren en convectoren

Voor meer details over onze artikel-data, zie artikel-database: <http://www.synomax.com> en <https://www.2ba.nl>  
**Voor de warmteafgiftes van andere regimes, kijkt u op p. 372 (correctiefactoren)**  
Actuele prijzen: zie [www.vasco.eu](http://www.vasco.eu)

## INHOUD PRIJSLIJST

Selecteer hier uw radiator

<b>BADKAMERRADIATOREN</b>	<b>8</b>
ONI	9
IRIS	10
MALVA	11
PRADO	12
AGAVE	13
ASTER	14
ASTER HF-S	15
CARRÉ BAD	16
ARCHE BAD	17
ZANA BAD	18
TOILETRADIATOREN	60
<b>ELEKTRISCHE RADIATOREN</b>	<b>25</b>
<b>ZUIVER ELEKTRISCHE RADIATOREN</b>	<b>28</b>
BEAMS MONO-EL	31
ONI-EL	32
NIVA-EL	33
IRIS	34
AGAVE	35
ASTER	36
ASTER HF-S	37
CARRÉ BAD	38
ZANA BAD	39
VIOLA	40
E-PANEL	41
E-TECH	43
IRIS BL	44
AGAVE BL	45
ASTER BL	45
CARRÉ BAD BL	46
NIVA BL	46
<b>GEMENGDE RADIATOREN</b>	<b>49</b>
NIVA MIXED	51
IRIS MIXED	52
ASTER MIXED	52
<b>ALUMINIUM DESIGNRADIATOREN</b>	<b>61</b>
BEAMS	62
BRYCE	65
ALU-ZEN	68
ZAROS	69
<b>STAAL DESIGNRADIATOREN</b>	<b>75</b>
NIVA	76
NIVA VENTILO-CONVECTOR	82
CARRÉ	87
ARCHE	97
ZANA	100
VIOLA	110
TULIPA	126
<b>PANEELRADIATOREN</b>	<b>136</b>
ELIA	137
FLATLINE	141
FLAT-V-LINE	144
FLAT-PLINT-LINE	145
<b>PLINTRADIATOREN</b>	<b>149</b>
PRIMULA	150
FLAT-PLINT-LINE	145
<b>KOLOMRADIATOREN</b>	<b>163</b>
RITMO	164
VINTAGE	173
<b>TECHNIEK</b>	<b>182</b>
OVERZICHT KLEUREN	187
OVERZICHT ACCESSOIRES	188
OVERZICHT VENTIELSETS	190
OVERZICHT VOORRAADRADIATOREN	192
<b>CLIMATE CONTROL</b>	<b>200</b>

## TULIPA HORIZONTAAL (TH1, TH2)

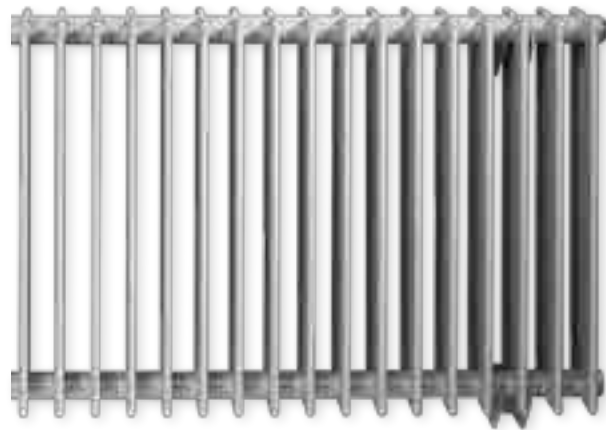

### TYPES

- Eén (TH1) of twee rijen buizen (TH2)

### BUIZEN

- Verticaal, platovaal 57,5 x 10 mm

### COLLECTOREN

- Horizontaal, achterliggend, rond Ø 35 mm

### KLEUREN

- Standaardkleur wit RAL 9016
- Uitgebreide kleurenkaart zie p. 12

### SPECIAAL

- TH1 ook verkrijgbaar als toiletradiator (540 x 500 mm)

### BEVESTIGINGEN

- Muurbevestigingen standaard
- TH1 / TH2 ook verkrijgbaar als vrijstaande opstelling, zie p. 265
- Bij vrijstaande opstelling de K-maat (afstand vloer / radiator) en B-maat (afstand radiator / plafond) opgeven.

### TECHNISCH

- Weerstandsgelast (onzichtbare lasnaden)
- KTL-grondlaag, poedercoating
- Standaardwerkdruk: 4 bar. Meerprijs hogere werkdruk (10 bar): +10%.
- De leveringstermijn van radiator met een hogere werkdruk is 1 week extra.
- Maximale bedrijfstemperatuur: 120°C

### ELEKTRISCH

- X** Zuiver elektrische radiator in de fabriek voorgevuld
- X** Gemengde radiator

### TECHNISCHE TEKENINGEN

- Zie p. 269

### AANSLUITING

- ✓** Eénpuntsaansluiting voor éénpijpssysteem (radiator speciaal te bestellen) **(op aanvraag)** (zie p. 365)
- ✓** Eénpuntsaansluiting voor tweepijpssysteem (radiator speciaal te bestellen) **(op aanvraag)** (zie p. 365)
- ✓** Tweepuntsaansluiting voor éénpijpssysteem (aansluiting via de middenaansluiting) (zie p. 364)
- ✓** Tweepuntsaansluiting voor tweepijpssysteem (standaard) (zie p. 364)
- X** Geïntegreerd ventiel
- Aansluitingen: ½" (binnendraad)

### TULIPA HORIZONTAAL

#### Eeuwige charme, tijdloze klasse

De horizontale versie van de Tulipa. Het schoolvoorbeeld van een designradiator in zijn meest authentieke vorm. Gekenmerkt door de klassieke open structuur en de loodrechte aansluiting van de buizen op de collector. Een designradiator die blijft charmeren. Trendoverstijgend en overal toepasbaar.

#### AANBEVOLEN AANSLUITING (18)

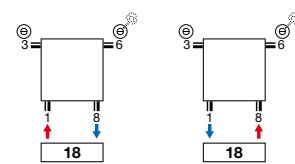

art. nr. 1182 101 0000 0099  
Koppelingen, zie p. 379

#### AANBEVOLEN VOOR BADKAMER EN KEUKEN IN OPTIE



handdoekbeugel (RAL 9005)  
art. nr. zie p. 266  
Andere accessoires, zie p. 266

Andere aansluitmogelijkheden, zie p. 267



TH1 / TH2

### HOE TULIPA HORIZONTAAL BESTELLEN

Leveringstermijn 15 - 30 werkdagen  
(zonder transportduur)

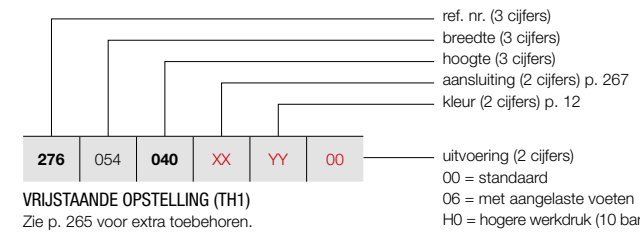

### VRIJSTAANDE OPSTELLING (TH1)

Zie p. 265 voor extra toebehoren.

## TULIPA HORIZONTAAL (TH1)

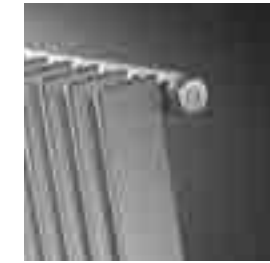

TH1

PRODUCTGROEP: STEEL

BESTELCODE MAATWERK TULIPA HORIZONTAAL	buizen	breedte (L mm)	hoogte (H mm)	TECHNISCHE GEGEVENS			gewicht (kg)	inhoud (l)	el. weerst. (Watt)					
				75/65/20 (Watt) (Φ50K)	55/45/20 (Watt) (Φ30K)	n-exp.								
<b>REF. NR. TULIPA HORIZONTAAL TH1 : 276</b>														
276	054	040	XX	YY	00	12	540	400	330	178	1,21	8,52	2,64	-
						12	540	500	396	212	1,22	10,20	3,00	-
						12	540	600	460	245	1,23	11,88	3,48	-
						12	540	700	523	278	1,24	13,56	3,96	-
						12	540	800	587	310	1,25	15,24	4,44	-
						12	540	900	651	342	1,26	16,92	4,80	-
276	063	040	XX	YY	00	14	630	400	385	208	1,21	9,94	3,08	-
						14	630	500	461	247	1,22	11,90	3,50	-
						14	630	600	536	286	1,23	13,86	4,06	-
						14	630	700	611	324	1,24	15,82	4,62	-
						14	630	800	685	362	1,25	17,78	5,18	-
						14	630	900	759	399	1,26	19,74	5,60	-
276	072	040	XX	YY	00	16	720	400	440	237	1,21	11,36	3,52	-
						16	720	500	527	283	1,22	13,60	4,00	-
						16	720	600	613	327	1,23	15,84	4,64	-
						16	720	700	698	370	1,24	18,08	5,28	-
						16	720	800	783	413	1,25	20,32	5,92	-
						16	720	900	868	456	1,26	22,56	6,40	-
276	081	040	XX	YY	00	18	810	400	495	267	1,21	12,78	3,96	-
						18	810	500	593	318	1,22	15,30	4,50	-
						18	810	600	690	368	1,23	17,82	5,22	-
						18	810	700	785	417	1,24	20,34	5,94	-
						18	810	800	881	465	1,25	22,86	6,66	-
						18	810	900	976	513	1,26	25,38	7,20	-
276	090	040	XX	YY	00	20	900	400	550	296	1,21	14,20	4,40	-
						20	900	500	659	353	1,22	17,00	5,00	-
						20	900	600	766	409	1,23	19,80	5,80	-
						20	900	700	872	463	1,24	22,60	6,60	-
						20	900	800	978	516	1,25	25,40	7,40	-
						20	900	900	1084	570	1,26	28,20	8,00	-
276	099	040	XX	YY	00	22	990	400	605	326	1,21	15,62	4,84	-
						22	990	500	725	389	1,22	18,70	5,50	-
						22	990	600	843	450	1,23	21,78	6,38	-
						22	990	700	960	510	1,24	24,86	7,26	-
						22	990	800	1076	568	1,25	27,94	8,14	-
						22	990	900	1193	627	1,26	31,02	8,80	-
276	108	040	XX	YY	00	24	1080	400	660	356	1,21	17,04	5,28	-
						24	1080	500	791	424	1,22	20,40	6,00	-
						24	1080	600	920	491	1,23	23,76	6,96	-
						24	1080	700	1047	556	1,24	27,12	7,92	-
						24	1080	800	1174	620	1,25	30,48	8,88	-
						24	1080	900	1301	684	1,26	33,84	9,60	-

Conform EN442-1: 2014: radiatoren en convectoren

Voor meer details over onze artikel-data, zie artikel-database: <http://www.synomax.com> en <https://www.2ba.nl>

Voor de warmteafgiftes van andere regimes, kijkt u op p. 372 (correctiefactoren)  
Actuele prijzen: zie [www.vasco.eu](http://www.vasco.eu)

## INHOUD PRIJSLIJST

Selecteer hier uw radiator

<b>BADKAMERRADIATOREN</b>	<b>8</b>
ONI	9
IRIS	10
MALVA	11
PRADO	12
AGAVE	13
ASTER	14
ASTER HF-S	15
CARRÉ BAD	16
ARCHE BAD	17
ZANA BAD	18
TOILETRADIATOREN	60
<b>ELEKTRISCHE RADIATOREN</b>	<b>25</b>
<b>ZUIVER ELEKTRISCHE RADIATOREN</b>	<b>28</b>
BEAMS MONO-EL	31
ONI-EL	32
NIVA-EL	33
IRIS	34
AGAVE	35
ASTER	36
ASTER HF-S	37
CARRÉ BAD	38
ZANA BAD	39
VIOLA	40
E-PANEL	41
E-TECH	43
IRIS BL	44
AGAVE BL	45
ASTER BL	45
CARRÉ BAD BL	46
NIVA BL	46
<b>GEMENGDE RADIATOREN</b>	<b>49</b>
NIVA MIXED	51
IRIS MIXED	52
ASTER MIXED	52
<b>ALUMINIUM DESIGNRADIATOREN</b>	<b>61</b>
BEAMS	62
BRYCE	65
ALU-ZEN	68
ZAROS	69
<b>STAAL DESIGNRADIATOREN</b>	<b>75</b>
NIVA	76
NIVA VENTILO-CONVECTOR	82
CARRÉ	87
ARCHE	97
ZANA	100
VIOLA	110
TULIPA	126
<b>PANEELRADIATOREN</b>	<b>136</b>
ELIA	137
FLATLINE	141
FLAT-V-LINE	144
FLAT-PLINT-LINE	145
<b>PLINTRADIATOREN</b>	<b>149</b>
PRIMULA	150
FLAT-PLINT-LINE	145
<b>KOLOMRADIATOREN</b>	<b>163</b>
RITMO	164
VINTAGE	173
<b>TECHNIEK</b>	<b>182</b>
OVERZICHT KLEUREN	187
OVERZICHT ACCESSOIRES	188
OVERZICHT VENTIELSETS	190
OVERZICHT VOORRAADRADIATOREN	192
<b>CLIMATE CONTROL</b>	<b>200</b>

## TULIPA HORIZONTALAAL (TH1)

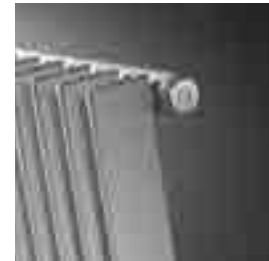

TH1

HOE TULIPA HORIZONTALAAL BESTELLEN  
Leveringstermijn 15 - 30 werkdagen  
(zonder transportduur)

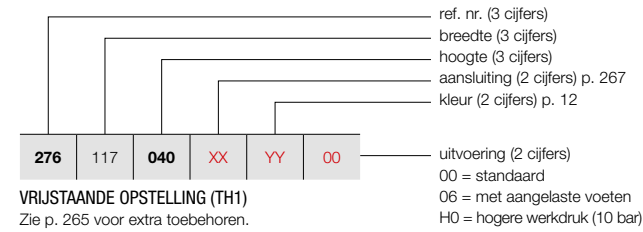

PRODUCTGROEP: STEEL

BESTELCODE MAATWERK TULIPA HORIZONTALAAL	TECHNISCHE GEGEVENS								
	buizen	breedte (L mm)	hoogte (H mm)	75/65/20 (Watt) (φ50K)	55/45/20 (Watt) (φ30K)	n-exp.	gewicht (kg)	inhoud (l)	el. weerst. (Watt)
<b>REF. NR. TULIPA HORIZONTALAAL TH1 : 276</b>									
276 117 040 XX YY 00	26	1170	400	716	386	1,21	18,46	5,72	-
	26	1170	500	857	460	1,22	22,10	6,50	-
	26	1170	600	996	531	1,23	25,74	7,54	-
	26	1170	700	1134	602	1,24	29,38	8,58	-
	26	1170	800	1272	672	1,25	33,02	9,62	-
	26	1170	900	1410	741	1,26	36,66	10,40	-
276 126 040 XX YY 00	28	1260	400	771	416	1,21	19,88	6,16	-
	28	1260	500	923	495	1,22	23,80	7,00	-
	28	1260	600	1073	572	1,23	27,72	8,12	-
	28	1260	700	1221	648	1,24	31,64	9,24	-
	28	1260	800	1370	723	1,25	35,56	10,36	-
	28	1260	900	1518	798	1,26	39,48	11,20	-
276 144 040 XX YY 00	32	1440	400	881	475	1,21	22,72	7,04	-
	32	1440	500	1055	566	1,22	27,20	8,00	-
	32	1440	600	1226	654	1,23	31,68	9,28	-
	32	1440	700	1396	741	1,24	36,16	10,56	-
	32	1440	800	1565	826	1,25	40,64	11,84	-
	32	1440	900	1735	912	1,26	45,12	12,80	-
276 162 040 XX YY 00	36	1620	400	991	534	1,21	25,56	7,92	-
	36	1620	500	1187	636	1,22	30,60	9,00	-
	36	1620	600	1380	736	1,23	35,64	10,44	-
	36	1620	700	1570	833	1,24	40,68	11,88	-
	36	1620	800	1761	930	1,25	45,72	13,32	-
	36	1620	900	1952	1026	1,26	50,76	14,40	-
276 180 040 XX YY 00	40	1800	400	1101	593	1,21	28,40	8,80	-
	40	1800	500	1318	707	1,22	34,00	10,00	-
	40	1800	600	1533	818	1,23	39,60	11,60	-
	40	1800	700	1745	926	1,24	45,20	13,20	-
	40	1800	800	1957	1033	1,25	50,80	14,80	-
	40	1800	900	2169	1140	1,26	56,40	16,00	-
276 198 040 XX YY 00	44	1980	400	1211	653	1,21	31,24	9,68	-
	44	1980	500	1450	778	1,22	37,40	11,00	-
	44	1980	600	1686	899	1,23	43,56	12,76	-
	44	1980	700	1919	1019	1,24	49,72	14,52	-
	44	1980	800	2152	1136	1,25	55,88	16,28	-
	44	1980	900	2386	1254	1,26	62,04	17,60	-
276 216 040 XX YY 00	48	2160	400	1321	712	1,21	34,08	10,56	-
	48	2160	500	1582	848	1,22	40,80	12,00	-
	48	2160	600	1839	981	1,23	47,52	13,92	-
	48	2160	700	2094	1111	1,24	54,24	15,84	-
	48	2160	800	2348	1240	1,25	60,96	17,76	-
	48	2160	900	2603	1368	1,26	67,68	19,20	-

Conform EN442-1: 2014: radiatoren en convectoren

Voor meer details over onze artikel-data, zie artikel-database: <http://www.synomax.com> en <https://www.2ba.nl>  
**Voor de warmteafgiftes van andere regimes, kijkt u op p. 372 (correctiefactoren)**  
**Actuele prijzen: zie [www.vasco.eu](http://www.vasco.eu)**

HOE TULIPA HORIZONTALAAL BESTELLEN  
Leveringstermijn 15 - 30 werkdagen  
(zonder transportduur)

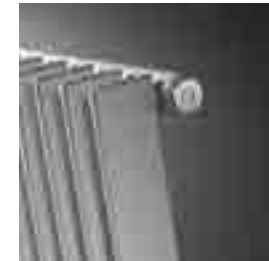
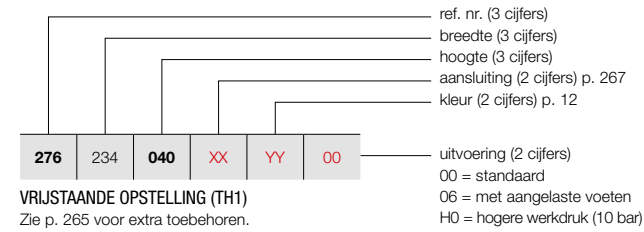

TH1

PRODUCTGROEP: STEEL

BESTELCODE MAATWERK TULIPA HORIZONTALAAL	TECHNISCHE GEGEVENS								
	buizen	breedte (L mm)	hoogte (H mm)	75/65/20 (Watt) (φ50K)	55/45/20 (Watt) (φ30K)	n-exp.	gewicht (kg)	inhoud (l)	el. weerst. (Watt)
<b>REF. NR. TULIPA HORIZONTALAAL TH1 : 276</b>									
276 234 040 XX YY 00	52	2340	400	1431	771	1,21	36,92	11,44	-
	52	2340	500	1714	919	1,22	44,20	13,00	-
	52	2340	600	1993	1063	1,23	51,48	15,08	-
	52	2340	700	2268	1204	1,24	58,76	17,16	-
	52	2340	800	2544	1343	1,25	66,04	19,24	-
	52	2340	900	2819	1481	1,26	73,32	20,80	-
276 252 040 XX YY 00	56	2520	400	1541	831	1,21	39,76	12,32	-
	56	2520	500	1846	990	1,22	47,60	14,00	-
	56	2520	600	2146	1145	1,23	55,44	16,24	-
	56	2520	700	2443	1297	1,24	63,28	18,48	-
	56	2520	800	2740	1447	1,25	71,12	20,72	-
	56	2520	900	3036	1595	1,26	78,96	22,40	-
276 270 040 XX YY 00	60	2700	400	1651	890	1,21	42,60	13,20	-
	60	2700	500	1978	1061	1,22	51,00	15,00	-
	60	2700	600	2299	1226	1,23	59,40	17,40	-
	60	2700	700	2617	1389	1,24	67,80	19,80	-
	60	2700	800	2935	1550	1,25	76,20	22,20	-
	60	2700	900	3253	1709	1,26	84,60	24,00	-
276 288 040 XX YY 00	64	2880	400	1761	949	1,21	45,44	14,08	-
	64	2880	500	2109	1131	1,22	54,40	16,00	-
	64	2880	600	2452	1308	1,23	63,36	18,56	-
	64	2880	700	2792	1482	1,24	72,32	21,12	-
	64	2880	800	3131	1653	1,25	81,28	23,68	-
	64	2880	900	3470	1823	1,26	90,24	25,60	-
276 306 040 XX YY 00	68	3060	400	1871	1008	1,21	48,28	14,96	-
	68	3060	500	2241	1202	1,22	57,80	17,00	-
	68	3060	600	2606	1390	1,23	67,32	19,72	-
	68	3060	700	2966	1574	1,24	76,84	22,44	-
	68	3060	800	3327	1757	1,25	86,36	25,16	-
	68	3060	900	3687	1937	1,26	95,88	27,20	-

Conform EN442-1: 2014: radiatoren en convectoren

Voor meer details over onze artikel-data, zie artikel-database: <http://www.synomax.com> en <https://www.2ba.nl>  
**Voor de warmteafgiftes van andere regimes, kijkt u op p. 372 (correctiefactoren)**  
**Actuele prijzen: zie [www.vasco.eu](http://www.vasco.eu)**

## INHOUD PRIJSLIJST

Selecteer hier uw radiator

<b>BADKAMERRADIATOREN</b>	<b>8</b>
ONI	9
IRIS	10
MALVA	11
PRADO	12
AGAVE	13
ASTER	14
ASTER HF-S	15
CARRÉ BAD	16
ARCHE BAD	17
ZANA BAD	18
TOILETRADIATOREN	60
<b>ELEKTRISCHE RADIATOREN</b>	<b>25</b>
<b>ZUIVER ELEKTRISCHE RADIATOREN</b>	<b>28</b>
BEAMS MONO-EL	31
ONI-EL	32
NIVA-EL	33
IRIS	34
AGAVE	35
ASTER	36
ASTER HF-S	37
CARRÉ BAD	38
ZANA BAD	39
VIOLA	40
E-PANEL	41
E-TECH	43
IRIS BL	44
AGAVE BL	45
ASTER BL	45
CARRÉ BAD BL	46
NIVA BL	46
<b>GEMENGDE RADIATOREN</b>	<b>49</b>
NIVA MIXED	51
IRIS MIXED	52
ASTER MIXED	52
<b>ALUMINIUM DESIGNRADIATOREN</b>	<b>61</b>
BEAMS	62
BRYCE	65
ALU-ZEN	68
ZAROS	69
<b>STAAL DESIGNRADIATOREN</b>	<b>75</b>
NIVA	76
NIVA VENTIL-CONVECTOR	82
CARRÉ	87
ARCHE	97
ZANA	100
VIOLA	110
TULIPA	126
<b>PANEELRADIATOREN</b>	<b>136</b>
ELIA	137
FLATLINE	141
FLAT-V-LINE	144
FLAT-PLINT-LINE	145
<b>PLINTRADIATOREN</b>	<b>149</b>
PRIMUMA	150
FLAT-PLINT-LINE	145
<b>KOLOMRADIATOREN</b>	<b>163</b>
RITMO	164
VINTAGE	173
<b>TECHNIEK</b>	<b>182</b>
OVERZICHT KLEUREN	187
OVERZICHT ACCESSOIRES	188
OVERZICHT VENTIELSETS	190
OVERZICHT VOORRAADRADIATOREN	192
<b>CLIMATE CONTROL</b>	<b>200</b>



## TULIPA HORIZONTAAL (TH2)



TH2

### HOE TULIPA HORIZONTAAL BESTELLEN

Leveringstermijn 15 - 30 werkdagen  
(zonder transportduur)

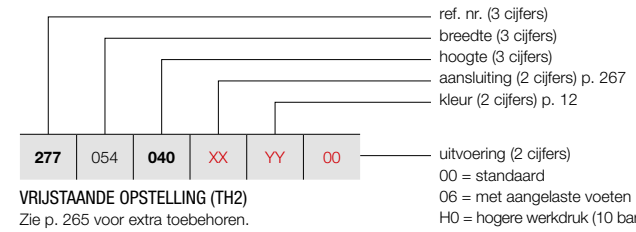

PRODUCTGROEP: STEEL

BESTELCODE MAATWERK TULIPA HORIZONTAAL		TECHNISCHE GEGEVENS												
buizen	breedte (L mm)	hoogte (H mm)	75/65/20 (Watt) (Φ50K)	55/45/20 (Watt) (Φ30K)	n-exp.	gewicht (kg)	inhoud (l)	el. weerst. (Watt)						
<b>REF. NR. TULIPA HORIZONTAAL TH2 : 277</b>														
277	054	040	XX	YY	00	12	540	400	571	303	1,24	14,52	4,44	-
		050				12	540	500	682	360	1,25	18,00	5,16	-
		060				12	540	600	790	415	1,26	21,48	6,00	-
		070				12	540	700	895	468	1,27	24,96	6,84	-
		080				12	540	800	1000	520	1,28	28,44	7,56	-
090	12	540	900	1103	571	1,29	31,80	8,40	-					
277	063	040	XX	YY	00	14	630	400	667	354	1,24	16,94	5,18	-
		050				14	630	500	796	420	1,25	21,00	6,02	-
		060				14	630	600	921	484	1,26	25,06	7,00	-
		070				14	630	700	1045	546	1,27	29,12	7,98	-
		080				14	630	800	1166	606	1,28	33,18	8,82	-
090	14	630	900	1287	666	1,29	37,10	9,80	-					
277	072	040	XX	YY	00	16	720	400	762	404	1,24	19,36	5,92	-
		050				16	720	500	910	481	1,25	24,00	6,88	-
		060				16	720	600	1053	553	1,26	28,64	8,00	-
		070				16	720	700	1194	624	1,27	33,28	9,12	-
		080				16	720	800	1333	693	1,28	37,92	10,08	-
		090				16	720	900	1471	761	1,29	42,40	11,20	-
277	081	040	XX	YY	00	18	810	400	857	455	1,24	21,78	6,66	-
		050				18	810	500	1023	540	1,25	27,00	7,74	-
		060				18	810	600	1185	623	1,26	32,22	9,00	-
		070				18	810	700	1343	702	1,27	37,44	10,26	-
		080				18	810	800	1499	780	1,28	42,66	11,34	-
090	18	810	900	1654	856	1,29	47,70	12,60	-					
277	090	040	XX	YY	00	20	900	400	952	505	1,24	24,20	7,40	-
		050				20	900	500	1137	600	1,25	30,00	8,60	-
		060				20	900	600	1316	691	1,26	35,80	10,00	-
		070				20	900	700	1492	780	1,27	41,60	11,40	-
		080				20	900	800	1666	866	1,28	47,40	12,60	-
090	20	900	900	1838	951	1,29	53,00	14,00	-					
277	099	040	XX	YY	00	22	990	400	1048	556	1,24	26,62	8,14	-
		050				22	990	500	1251	661	1,25	33,00	9,46	-
		060				22	990	600	1448	761	1,26	39,38	11,00	-
		070				22	990	700	1642	858	1,27	45,76	12,54	-
		080				22	990	800	1833	953	1,28	52,14	13,86	-
090	22	990	900	2022	1046	1,29	58,30	15,40	-					
277	108	040	XX	YY	00	24	1080	400	1143	607	1,24	29,04	8,88	-
		050				24	1080	500	1364	720	1,25	36,00	10,32	-
		060				24	1080	600	1580	830	1,26	42,96	12,00	-
		070				24	1080	700	1791	936	1,27	49,92	13,68	-
		080				24	1080	800	1999	1040	1,28	56,88	15,12	-
090	24	1080	900	2206	1141	1,29	63,60	16,80	-					

Conform EN442-1: 2014: radiatoren en convectoren

Voor meer details over onze artikel-data, zie artikel-database: <http://www.synomax.com> en <https://www.2ba.nl>

Voor de warmteafgiftes van andere regimes, kijkt u op p. 372 (correctiefactoren)

Actuele prijzen: zie [www.vasco.eu](http://www.vasco.eu)

### HOE TULIPA HORIZONTAAL BESTELLEN

Leveringstermijn 15 - 30 werkdagen  
(zonder transportduur)

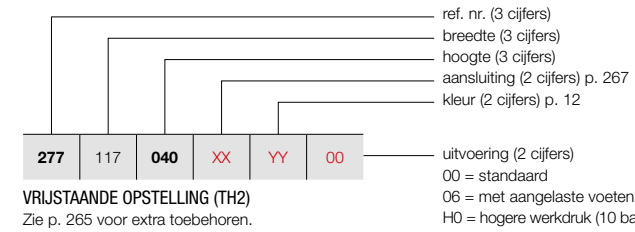

PRODUCTGROEP: STEEL

BESTELCODE MAATWERK TULIPA HORIZONTAAL		TECHNISCHE GEGEVENS												
buizen	breedte (L mm)	hoogte (H mm)	75/65/20 (Watt) (Φ50K)	55/45/20 (Watt) (Φ30K)	n-exp.	gewicht (kg)	inhoud (l)	el. weerst. (Watt)						
<b>REF. NR. TULIPA HORIZONTAAL TH2 : 277</b>														
277	117	040	XX	YY	00	26	1170	400	1238	657	1,24	31,46	9,62	-
		050				26	1170	500	1478	780	1,25	39,00	11,18	-
		060				26	1170	600	1711	899	1,26	46,54	13,00	-
		070				26	1170	700	1940	1014	1,27	54,08	14,82	-
		080				26	1170	800	2166	1126	1,28	61,62	16,38	-
090	26	1170	900	2390	1237	1,29	68,90	18,20	-					
277	126	040	XX	YY	00	28	1260	400	1333	708	1,24	33,88	10,36	-
		050				28	1260	500	1592	841	1,25	42,00	12,04	-
		060				28	1260	600	1843	968	1,26	50,12	14,00	-
		070				28	1260	700	2089	1092	1,27	58,24	15,96	-
		080				28	1260	800	2332	1213	1,28	66,36	17,64	-
090	28	1260	900	2573	1331	1,29	74,20	19,60	-					
277	144	040	XX	YY	00	32	1440	400	1524	809	1,24	38,72	11,84	-
		050				32	1440	500	1819	961	1,25	48,00	13,76	-
		060				32	1440	600	2106	1106	1,26	57,28	16,00	-
		070				32	1440	700	2388	1248	1,27	66,56	18,24	-
		080				32	1440	800	2666	1386	1,28	75,84	20,16	-
		090				32	1440	900	2941	1522	1,29	84,80	22,40	-
277	162	040	XX	YY	00	36	1620	400	1714	910	1,24	43,56	13,32	-
		050				36	1620	500	2047	1081	1,25	54,00	15,48	-
		060				36	1620	600	2370	1245	1,26	64,44	18,00	-
		070				36	1620	700	2686	1404	1,27	74,88	20,52	-
		080				36	1620	800	2999	1560	1,28	85,32	22,68	-
090	36	1620	900	3309	1712	1,29	95,40	25,20	-					
277	180	040	XX	YY	00	40	1800	400	1905	1011	1,24	48,40	14,80	-
		050				40	1800	500	2274	1201	1,25	60,00	17,20	-
		060				40	1800	600	2633	1383	1,26	71,60	20,00	-
		070				40	1800	700	2985	1560	1,27	83,20	22,80	-
		080				40	1800	800	3332	1733	1,28	94,80	25,20	-
090	40	1800	900	3676	1902	1,29	106,00	28,00	-					
277	198	040	XX	YY	00	44	1980	400	2095	1112	1,24	53,24	16,28	-
		050				44	1980	500	2501	1321	1,25	66,00	18,92	-
		060				44	1980	600	2896	1521	1,26	78,76	22,00	-
		070				44	1980	700	3283	1716	1,27	91,52	25,08	-
		080				44	1980	800	3665	1906	1,28	104,28	27,72	-
090	44	1980	900	4044	2092	1,29	116,60	30,80	-					
277	216	040	XX	YY	00	48	2160	400	2286	1213	1,24	58,08	17,76	-
		050				48	2160	500	2729	1441	1,25	72,00	20,64	-
		060				48	2160	600	3159	1660	1,26	85,92	24,00	-
		070				48	2160	700	3582	1872	1,27	99,84	27,36	-
		080				48	2160	800	3998	2079	1,28	113,76	30,24	-
090	48	2160	900	4412	2283	1,29	127,20	33,60	-					

Conform EN442-1: 2014: radiatoren en convectoren

Voor meer details over onze artikel-data, zie artikel-database: <http://www.synomax.com> en <https://www.2ba.nl>

Voor de warmteafgiftes van andere regimes, kijkt u op p. 372 (correctiefactoren)

Actuele prijzen: zie [www.vasco.eu](http://www.vasco.eu)

## INHOUD PRIJSLIJST

Selecteer hier uw radiator

<b>BADKAMERRADIATOREN</b>	<b>8</b>
ONI	9
IRIS	10
MALVA	11
PRADO	12
AGAVE	13
ASTER	14
ASTER HF-S	15
CARRÉ BAD	16
ARCHE BAD	17
ZANA BAD	18
TOILETRADIATOREN	60
<b>ELEKTRISCHE RADIATOREN</b>	<b>25</b>
<b>ZUIVER ELEKTRISCHE RADIATOREN</b>	<b>28</b>
BEAMS MONO-EL	31
ONI-EL	32
NIVA-EL	33
IRIS	34
AGAVE	35
ASTER	36
ASTER HF-S	37
CARRÉ BAD	38
ZANA BAD	39
VIOLA	40
E-PANEL	41
E-TECH	43
IRIS BL	44
AGAVE BL	45
ASTER BL	45
CARRÉ BAD BL	46
NIVA BL	46
<b>GEMENGDE RADIATOREN</b>	<b>49</b>
NIVA MIXED	51
IRIS MIXED	52
ASTER MIXED	52
<b>ALUMINIUM DESIGNRADIATOREN</b>	<b>61</b>
BEAMS	62
BRYCE	65
ALU-ZEN	68
ZAROS	



## TULIPA HORIZONTAAL (TH2)



TH2

### HOE TULIPA HORIZONTAAL BESTELLEN

Leveringstermijn 15 - 30 werkdagen  
(zonder transportduur)

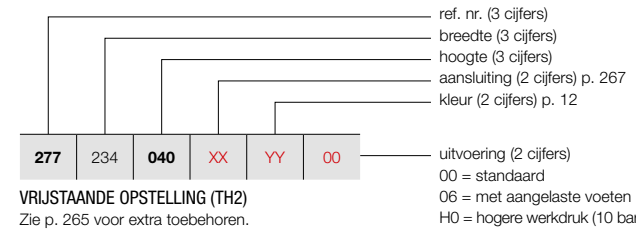

PRODUCTGROEP: STEEL

BESTELCODE MAATWERK TULIPA HORIZONTAAL	TECHNISCHE GEGEVENS								
	buizen	breedte (L mm)	hoogte (H mm)	75/65/20 (Watt) (φ50K)	55/45/20 (Watt) (φ30K)	n-exp.	gewicht (kg)	inhoud (l)	el. weerst. (Watt)
<b>REF. NR. TULIPA HORIZONTAAL TH2 : 277</b>									
<b>277</b> 234 <b>040</b> <b>XX</b> <b>YY</b> <b>00</b>	52	2340	400	2476	1314	1,24	62,92	19,24	-
<b>050</b>	52	2340	500	2956	1561	1,25	78,00	22,36	-
<b>060</b>	52	2340	600	3423	1798	1,26	93,08	26,00	-
<b>070</b>	52	2340	700	3880	2028	1,27	108,16	29,64	-
<b>080</b>	52	2340	800	4332	2253	1,28	123,24	32,76	-
<b>090</b>	52	2340	900	4779	2473	1,29	137,80	36,40	-
<b>277</b> 252 <b>040</b> <b>XX</b> <b>YY</b> <b>00</b>	56	2520	400	2667	1416	1,24	67,76	20,72	-
<b>050</b>	56	2520	500	3184	1681	1,25	84,00	24,08	-
<b>060</b>	56	2520	600	3686	1937	1,26	100,24	28,00	-
<b>070</b>	56	2520	700	4179	2184	1,27	116,48	31,92	-
<b>080</b>	56	2520	800	4665	2426	1,28	132,72	35,28	-
<b>090</b>	56	2520	900	5147	2663	1,29	148,40	39,20	-
<b>277</b> 270 <b>040</b> <b>XX</b> <b>YY</b> <b>00</b>	60	2700	400	2857	1516	1,24	72,60	22,20	-
<b>050</b>	60	2700	500	3411	1801	1,25	90,00	25,80	-
<b>060</b>	60	2700	600	3949	2075	1,26	107,40	30,00	-
<b>070</b>	60	2700	700	4477	2340	1,27	124,80	34,20	-
<b>080</b>	60	2700	800	4998	2599	1,28	142,20	37,80	-
<b>277</b> 288 <b>040</b> <b>XX</b> <b>YY</b> <b>00</b>	64	2880	400	3048	1618	1,24	77,44	23,68	-
<b>050</b>	64	2880	500	3638	1921	1,25	96,00	27,52	-
<b>060</b>	64	2880	600	4212	2213	1,26	114,56	32,00	-
<b>070</b>	64	2880	700	4776	2496	1,27	133,12	36,48	-
<b>277</b> 306 <b>040</b> <b>XX</b> <b>YY</b> <b>00</b>	68	3060	400	3238	1719	1,24	82,28	25,16	-
<b>050</b>	68	3060	500	3866	2042	1,25	102,00	29,24	-
<b>060</b>	68	3060	600	4476	2352	1,26	121,72	34,00	-
<b>070</b>	68	3060	700	5074	2652	1,27	141,44	38,76	-

Conform EN442-1: 2014: radiatoren en convectoren

Voor meer details over onze artikel-data, zie artikel-database: <http://www.synomax.com> en <https://www.2ba.nl>

Voor de warmteafgifte van andere regimes, kijkt u op p. 372 (correctiefactoren)

Actuele prijzen: zie [www.vasco.eu](http://www.vasco.eu)

## TULIPA VRIJSTAANDE OPSTELLING IN OPTIE

PRODUCTGROEP: ACC SUP

VRIJSTAANDE OPSTELLING / STEUNVOETEN	KLEUR	ART. NR.
		<b>TV1 / TV2 / TH1 / TH2</b>

### ONDERSTEUN VOETEN



- Radiatoren in de kleur RAL 9016 en Pergamon krijgen 1 aparte zijbevestiging, 2 voeten (H=150 mm) en 2 rosetten in de betreffende kleur.
- Radiatoren in overige kleuren krijgen 1 aparte zijbevestiging, 2 voeten (H=150 mm) in de kleur van de radiator en 2 verchroomde rosetten.
- Niet voor radiatoren ≥ 1800 mm

TV1 / TV2 / TH1 / TH2

RAL 9016	1181 007 0000 9016
KLEUR	1181 007 0000 XXXX

### SET TELESCOPISCHE PLAFONDSTEUNEN



- Telescopische plafondsteun: afstand plafond-radiator (= B-maat) opgeven. Lengte: min. 151 mm, max. 225 mm.

TV1 / TV2 / TH1 / TH2

RAL 9016	1181 009 0000 9016
KLEUR	1181 009 0000 XXXX

### VRIJSTAANDE OPSTELLING VASTE VOETEN / ZIJBEVESTIGING



- Het bovendeel van de voet maakt deel uit van de radiator = verlengde buis, 3de buis van links en rechts  
Aantal buizen:  
≤ 1440 mm: 2 voeten  
1620 mm - 3060 mm: 4 voeten
- Zijbevestiging: min. 50 mm, max. 200 mm (zelf in te korten)
- Vrijstaande opstelling niet mogelijk bij volgende aansluitingen op de bovencollector: SL, SR, 45, 26, 37, 36.**
- Bij het plaatsen van voetjes onder een radiator, moet er gekeken worden of dit in combinatie met de plaatsing van een ventiel uit het Vasco gamma, voor die specifieke opstelling, mogelijk is.
- \* Gelieve bij bestelling **code 06** aan te geven bij "Afwerking" (vaste voet/zijbevestiging in de prijs inbegrepen).

Actuele prijzen: zie [www.vasco.eu](http://www.vasco.eu)

TV1 / TH1

RAL 9016	*
KLEUR	*

TV2 / TH2



RAL 9016	*
KLEUR	*

## INHOUD PRIJSLIJST

Selecteer hier uw radiator

<b>BADKAMERRADIATOREN</b>	<b>8</b>
ONI	9
IRIS	10
MALVA	11
PRADO	12
AGAVE	13
ASTER	14
ASTER HF-S	15
CARRÉ BAD	16
ARCHE BAD	17
ZANA BAD	18
TOILETRADIATOREN	60
<b>ELEKTRISCHE RADIATOREN</b>	<b>25</b>
<b>ZUIVER ELEKTRISCHE RADIATOREN</b>	<b>28</b>
BEAMS MONO-EL	31
ONI-EL	32
NIVA-EL	33
IRIS	34
AGAVE	35
ASTER	36
ASTER HF-S	37
CARRÉ BAD	38
ZANA BAD	39
VIOLA	40
E-PANEL	41
E-TECH	43
IRIS BL	44
AGAVE BL	45
ASTER BL	45
CARRÉ BAD BL	46
NIVA BL	46
<b>GEMENGDE RADIATOREN</b>	<b>49</b>
NIVA MIXED	51
IRIS MIXED	52
ASTER MIXED	52
<b>ALUMINIUM DESIGNRADIATOREN</b>	<b>61</b>
BEAMS	62
BRYCE	65
ALU-ZEN	68
ZAROS	69
<b>STAAL DESIGNRADIATOREN</b>	<b>75</b>
NIVA	76
NIVA VENTILO-CONVECTOR	82
CARRÉ	87
ARCHE	97
ZANA	100
VIOLA	110
TULIPA	126
<b>PANEELRADIATOREN</b>	<b>136</b>
ELIA	137
FLATLINE	141
FLAT-V-LINE	144
FLAT-PLINT-LINE	145
<b>PLINTRADIATOREN</b>	<b>149</b>
PRIMULA	150
FLAT-PLINT-LINE	145
<b>KOLOMRADIATOREN</b>	<b>163</b>
RITMO	164
VINTAGE	173
<b>TECHNIEK</b>	<b>182</b>
OVERZICHT KLEUREN	187
OVERZICHT ACCESSOIRES	188
OVERZICHT VENTIELSETS	190
OVERZICHT VOORRAADRADIATOREN	192
<b>CLIMATE CONTROL</b>	<b>200</b>

PRODUCTGROEP: ACC SUP

ACCESSOIRES		KLEUR	ART. NR.
		<b>TV1 / TV2</b>	
THERMOSTAATKOP		WIT	11911630102
		<b>TV1 / TV2</b>	
THERMOSTAATKOP		CHROOM	11911631102

ACCESSOIRES	BREEDTE HANDDOEKBEUGEL	KLEUR	ART. NR.
		<b>TV1 / TV2 / TH1 / TH2</b>	
HANDDOEKBEUGEL	500 mm	CHROOM	1183.269.0000.0099
	500 mm	RAL 9016	1183.269.0000.9016
	500 mm	RAL 9005 	1183.269.0000.9005

• h = 55 mm; b = 500 mm; d = 58 mm; a = 43 mm;

 mat zwart

Montagevoorschriften accessoires: zie [www.vasco.eu](http://www.vasco.eu)  
Actuele prijzen: zie [www.vasco.eu](http://www.vasco.eu)

d = afstand voorkant accessoire tot voorkant radiator  
a = afstand accessoire tot radiator  
uit voorraad leverbaar

Selecteer hier uw radiator 

<b>BADKAMERRADIATOREN</b>	<b>8</b>
ONI	9
IRIS	10
MALVA	11
PRADO	12
AGAVE	13
ASTER	14
ASTER HF-S	15
CARRÉ BAD	16
ARCHE BAD	17
ZANA BAD	18
TOILETRADIATOREN	60
<b>ELEKTRISCHE RADIATOREN</b>	<b>25</b>
<b>ZUIVER ELEKTRISCHE RADIATOREN</b>	<b>28</b>
BEAMS MONO-EL	31
ONI-EL	32
NIVA-EL	33
IRIS	34
AGAVE	35
ASTER	36
ASTER HF-S	37
CARRÉ BAD	38
ZANA BAD	39
VIOLA	40
E-PANEL	41
E-TECH	43
IRIS BL	44
AGAVE BL	45
ASTER BL	45
CARRÉ BAD BL	46
NIVA BL	46
<b>GEMENGDE RADIATOREN</b>	<b>49</b>
NIVA MIXED	51
IRIS MIXED	52
ASTER MIXED	52
<b>ALUMINIUM DESIGNRADIATOREN</b>	<b>61</b>
BEAMS	62
BRYCE	65
ALU-ZEN	68
ZAROS	69
<b>STAAL DESIGNRADIATOREN</b>	<b>75</b>
NIVA	76
NIVA VENTILO-CONVECTOR	82
CARRÉ	87
ARCHE	97
ZANA	100
VIOLA	110
TULIPA	126
<b>PANEELRADIATOREN</b>	<b>136</b>
ELIA	137
FLATLINE	141
FLAT-V-LINE	144
FLAT-PLINT-LINE	145
<b>PLINTRADIATOREN</b>	<b>149</b>
PRIMULA	150
FLAT-PLINT-LINE	145
<b>KOLOMRADIATOREN</b>	<b>163</b>
RITMO	164
VINTAGE	173
<b>TECHNIEK</b>	<b>182</b>
OVERZICHT KLEUREN	187
OVERZICHT ACCESSOIRES	188
OVERZICHT VENTIELSETS	190
OVERZICHT VOORRAADRADIATOREN	192
<b>CLIMATE CONTROL</b>	<b>200</b>

TULIPA VERTICAAL: TV1 / TV2 (VOORRAAD)

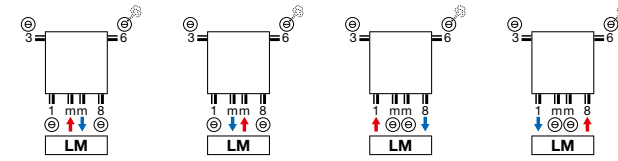

TULIPA: TV1 / TV2 / TH1 / TH2 (NIET-VOORRAAD)

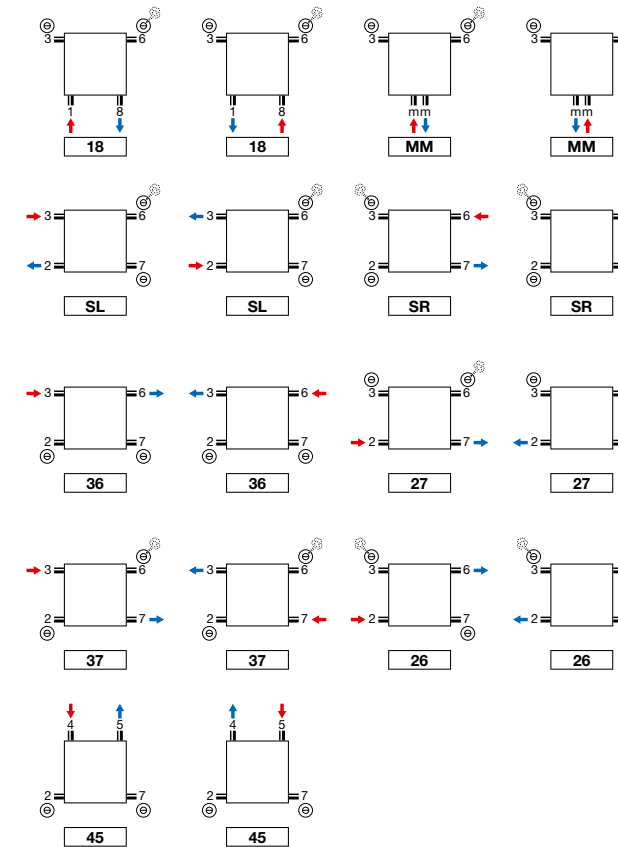

• Tulipa 6 en 8 buizen: aansluiting 1mm8, 18, 81 niet mogelijk

**Opmerking:** het aansluiten van de radiator kan enkel volgens de getoonde aansluiticonen. Voor elke andere aansluitwijze nemen wij geen verantwoordelijkheid.

TULIPA VERTICAAL (TV1, TV2)

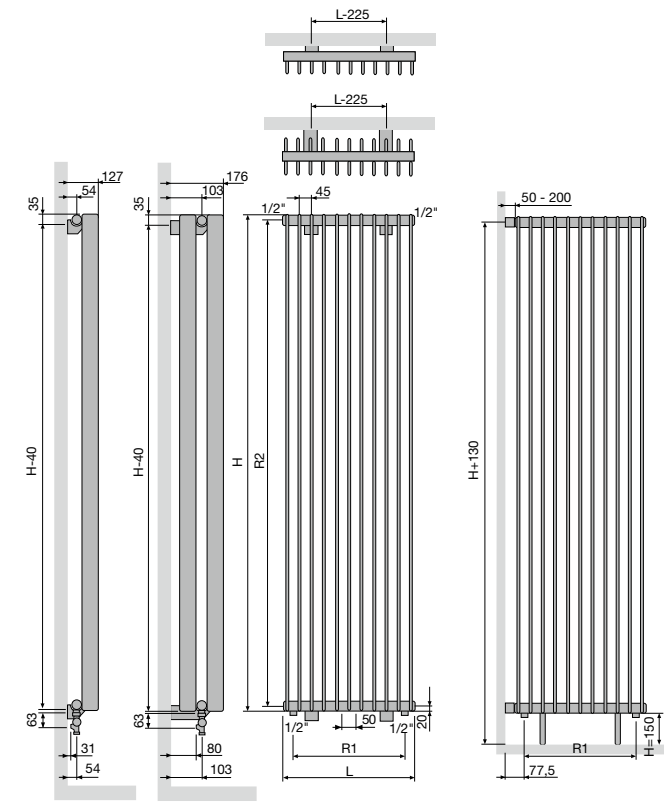

	TV1 / TV2											
Breedte (L)	270	360	450	540	630	720	810	900	990	1080	1170	1260
Hartafstand tussen de onderaansluitingen 18 (R1)												
Hoogte (H)	1000	1200	1400	1600	1800	2000	2200	2400	2600	2800	3000	
Hartafstand tussen de zijansluitingen SL/SR (R2)	960	1160	1360	1560	1760	1960	2160	2360	2560	2760	2960	
Hartafstand tussen de ophangingen	H-40											

TULIPA HORIZONTAAL (TH1, TH2)

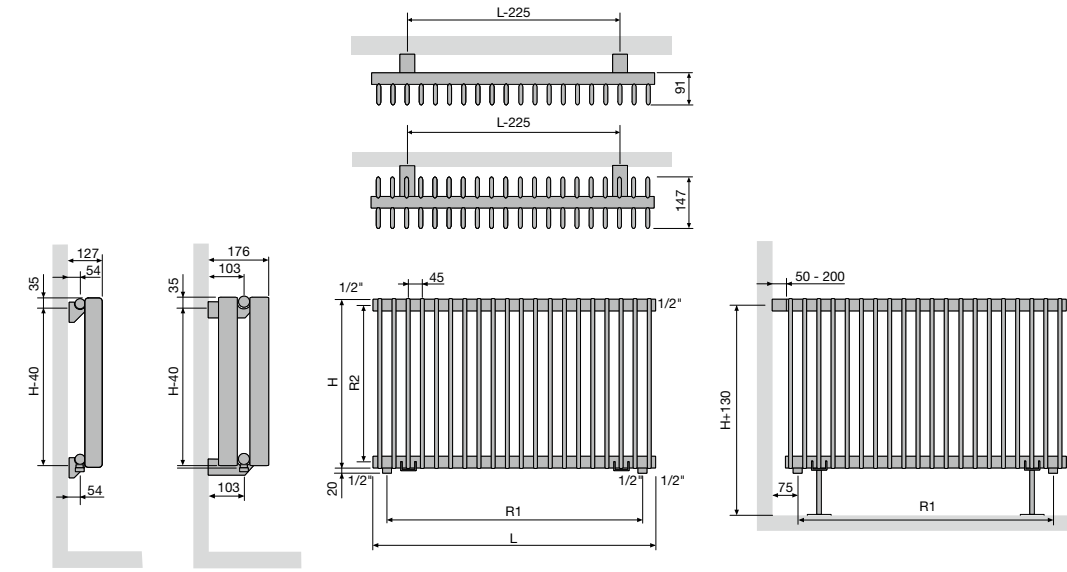

	TH1 / TH2																		
Breedte (L)	540	630	720	810	900	990	1080	1170	1260	1440	1620	1800	1980	2160	2340	2520	2700	2880	3060
Hartafstand tussen de onderaansluitingen 18 (R1)	450	540	630	720	810	900	990	1080	1170	1350	1530	1710	1890	2070	2250	2430	2610	2790	2970
Hoogte (H)	400	500	600	700	800	900													
Hartafstand tussen de zijansluitingen SL/SR (R2)	365	465	565	665	765	865													
Hartafstand tussen de ophangingen	H-40																		

Selecteer hier uw radiator

<b>BADKAMERRADIATOREN</b>	<b>8</b>
ONI	9
IRIS	10
MALVA	11
PRADO	12
AGAVE	13
ASTER	14
ASTER HF-S	15
CARRÉ BAD	16
ARCHE BAD	17
ZANA BAD	18
TOILETRADIATOREN	60
<b>ELEKTRISCHE RADIATOREN</b>	<b>25</b>
<b>ZUIVER ELEKTRISCHE RADIATOREN</b>	<b>28</b>
BEAMS MONO-EL	31
ONI-EL	32
NIVA-EL	33
IRIS	34
AGAVE	35
ASTER	36
ASTER HF-S	37
CARRÉ BAD	38
ZANA BAD	39
VIOLA	40
E-PANEL	41
E-TECH	43
IRIS BL	44
AGAVE BL	45
ASTER BL	45
CARRÉ BAD BL	46
NIVA BL	46
<b>GEMENGDE RADIATOREN</b>	<b>49</b>
NIVA MIXED	51
IRIS MIXED	52
ASTER MIXED	52
<b>ALUMINIUM DESIGNRADIATOREN</b>	<b>61</b>
BEAMS	62
BRYCE	65
ALU-ZEN	68
ZAROS	69
<b>STAAL DESIGNRADIATOREN</b>	<b>75</b>
NIVA	76
NIVA VENTILO-CONVECTOR	82
CARRÉ	87
ARCHE	97
ZANA	100
VIOLA	110
TULIPA	126
<b>PANEELRADIATOREN</b>	<b>136</b>
ELIA	137
FLATLINE	141
FLAT-V-LINE	144
FLAT-PLINT-LINE	145
<b>PLINTRADIATOREN</b>	<b>149</b>
PRIMULA	150
FLAT-PLINT-LINE	145
<b>KOLOMRADIATOREN</b>	<b>163</b>
RITMO	164
VINTAGE	173
<b>TECHNIEK</b>	<b>182</b>
OVERZICHT KLEUREN	187
OVERZICHT ACCESSOIRES	188
OVERZICHT VENTIELSETS	190
OVERZICHT VOORRAADRADIATOREN	192
<b>CLIMATE CONTROL</b>	<b>200</b>



# PANEEL RADIATOREN

Warmtepompen zijn in opmars. In nieuwe eengezins- en meergezinswoningen vormen ze de warmtebron bij uitstek, vaak in combinatie met vloerverwarming. Ook bij renovaties winnen warmtepompen aan terrein. Hoe zit het nu precies met de efficiënte warmteverdeling in jouw woning? Ontdek op welke manieren jij nog winst kan boeken dankzij de Elia lage temperatuur radiator, een energie-efficiënt, comfortabel en duurzaam afgiftesysteem voor **verwarmen en koelen**.

Streeft u naar een oprechte, pure look zonder veel franje, dan is een radiator uit de FlatLine Collectie een prima keuze. De FlatLine radiator, met zijn vlakke voorplaat en fraaie afwerking met structuurlak tilt elk eigentijds interieur naar een hoger niveau.

Bijzonder is ook dat de FlatLine radiator een **watervoerende vlakke voorplaat** heeft waardoor de warmteafgifte nog hoger is en hij moeiteloos aangesloten kan worden op **lage temperatuursystemen**.

Vasco paneelradiatoren zijn niet zomaar radiatoren. Radiator en plaatwerk vormen samen **één strak, mooi afgewerkt geheel**, waarin ook nog eens unieke verwarmingstechnologie schuilgaat.

Een radiatorconcept dat een hoog rendement verenigt met een compact volume. Verticaal, horizontaal of als plint, altijd discreet en toch volop aanwezig in elke woonomgeving.

PANEELRADIATOREN	
ELIA	272
FLATLINE	280
FLAT-V-LINE	286
FLAT-PLINT-LINE	288

## INHOUD PRIJSLIJST

Selecteer hier uw radiator ↘

<b>BADKAMERRADIATOREN</b>	<b>8</b>
ONI	9
IRIS	10
MALVA	11
PRADO	12
AGAVE	13
ASTER	14
ASTER HF-S	15
CARRÉ BAD	16
ARCHE BAD	17
ZANA BAD	18
TOILETRADIATOREN	60
<b>ELEKTRISCHE RADIATOREN</b>	<b>25</b>
<b>ZUIVER ELEKTRISCHE RADIATOREN</b>	<b>28</b>
BEAMS MONO-EL	31
ONI-EL	32
NIVA-EL	33
IRIS	34
AGAVE	35
ASTER	36
ASTER HF-S	37
CARRÉ BAD	38
ZANA BAD	39
VIOLA	40
E-PANEL	41
E-TECH	43
IRIS BL	44
AGAVE BL	45
ASTER BL	45
CARRÉ BAD BL	46
NIVA BL	46
<b>GEMENGDE RADIATOREN</b>	<b>49</b>
NIVA MIXED	51
IRIS MIXED	52
ASTER MIXED	52
<b>ALUMINIUM DESIGNRADIATOREN</b>	<b>61</b>
BEAMS	62
BRYCE	65
ALU-ZEN	68
ZAROS	69
<b>STAAL DESIGNRADIATOREN</b>	<b>75</b>
NIVA	76
NIVA VENTILO-CONVECTOR	82
CARRÉ	87
ARCHE	97
ZANA	100
VIOLA	110
TULIPA	126
<b>PANEELRADIATOREN</b>	<b>136</b>
ELIA	137
FLATLINE	141
FLAT-V-LINE	144
FLAT-PLINT-LINE	145
<b>PLINTRADIATOREN</b>	<b>149</b>
PRIMULA	150
FLAT-PLINT-LINE	145
<b>KOLOMRADIATOREN</b>	<b>163</b>
RITMO	164
VINTAGE	173
<b>TECHNIEK</b>	<b>182</b>
OVERZICHT KLEUREN	187
OVERZICHT ACCESSOIRES	188
OVERZICHT VENTIELSETS	190
OVERZICHT VOORRAADRADIATOREN	192
<b>CLIMATE CONTROL</b>	<b>200</b>



## ELIA (ELIA 5U, ELIA 4K, ELIA 8D, ELIA 8L)



### TYPES

- Elia 5U (profiel voorzijde), Elia 8D (vlakke voorzijde), Elia 8L (gelijnde voorzijde)
- Elia 4K (profiel voorzijde), Elia 8D (vlakke voorzijde), Elia 8L (gelijnde voorzijde)

### KLEUREN

- Standaardkleur wit RAL 9016
- Niet verkrijgbaar in andere kleuren

### SPECIAAL

- Met voorgemonteerde axiale ventilatoren, temperatuursensor, volautomatische regeling, aansluitkabel lengte 1,4 m met stekker, bovenrooster en zijbekledingen, montageset met meegeleverde blindstoppen en ingeschroefde blindstoppen, vooraf ingesteld ventiel inbegrepen.
- Om te koelen: optionele koelthermostaat verkrijgbaar

### BEVESTIGINGEN

- **Elia Elia 5U/8D/8L:** De radiator wordt standaard met L-consoleset geleverd: blindstoppen, ontluchter, ventielinsert M30x1,5, pluggen en schroeven (L-sockets: aantal afhankelijk van de lengte van de radiator)
- **Elia 4K:** De radiator wordt standaard met L-consoleset geleverd: blindstoppen, ontluchter, pluggen en schroeven (L-sockets: aantal afhankelijk van de lengte van de radiator)

### TECHNISCH

- Elektrisch weerstandsgelast (onzichtbare lasnaden) en rolnaadgelast
- KTL-grondlaag, poedercoating
- Standaardwerkdruk: 10 bar
- Maximale bedrijfstemperatuur: 65°C
- Elektrische beschermingsklasse 2 / beschermingsklasse IP20
- Min. dimensioneringsverwarmingsregime 35/30/20
- Elektrisch opgenomen vermogen per ventilator = 0,47 W

### ELEKTRISCH

- ✗ Zuiver elektrische radiator in de fabriek gevuld
- ✗ Gemengde radiator

### TECHNISCHE TEKENINGEN

- Zie p. 278

### AANSLUITING

- ✗ Eénpuntsaansluiting voor éénpijpsysteem
- ✗ Eénpuntsaansluiting voor tweepijpsysteem
- ✓ Tweepuntsaansluiting voor éénpijpsysteem (zie p. 364)
- ✓ Tweepuntsaansluiting voor tweepijpsysteem (standaard) (zie p. 364)
- ✓ Geïntegreerd ventiel (**geen meerprijs**) (zie p. 366)

### Aansluitingen Elia 5U:

2 x G 3/4" buitendraad rechtsonder, 3 x G 1/2" binnendraad aan de zijkant

### Aansluitingen Elia 4K:

4 x G 1/2" binnendraad

### Aansluitingen Elia 8D/8L:

2 x G 3/4" buitendraad middenonder, aanvoer altijd links; 2 x G 3/4" buitendraad onderaan aan de zijkant, aanvoer altijd links (binnenzijde); 4 x G 1/2" binnendraad aan de zijkant. Standaard = ventielinsert rechts

### AANBEVOLEN AANSLUITING ELIA 5U

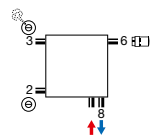

Andere aansluitmogelijkheden, zie p. 276

### AANBEVOLEN AANSLUITING ELIA 4K

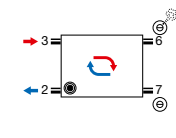

Andere aansluitmogelijkheden, zie p. 276

### AANBEVOLEN AANSLUITING ELIA 8D/8L GEÏNTEGREERD VENTIEL

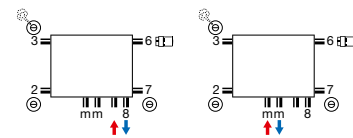

Andere aansluitmogelijkheden, zie p. 276

### THERMOSTAATKOP VOOR VERWARMEN EN KOELEN



wit  
art. nr. 11911632102

### THERMOSTAATKOP ENKEL VERWARMEN



wit  
art. nr. 11911630102



chrom  
art. nr. 11911631102



art. nr. 11823000000099  
Koppelingen, zie p. 379



☉ = Enkel voor België / ☉ = Enkel voor Nederland

### HOE ELIA 5U BESTELLEN

Leveringstermijn 15 - 30 werkdagen  
(zonder transportduur)

115EP240080090

ref. nr. (14 tekens)  
zie onderstaande tabel

## ELIA (ELIA 5U)



ELIA 5U (PROFIEL VOORZIJDE)

### PRODUCTGROEP: PANEL

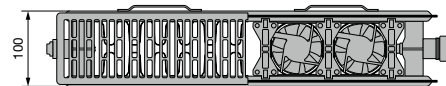

BESTELCODE MAATWERK	TECHNISCHE GEGEVENS	
	breedte (L mm)	hoogte (H mm)

### ELIA 5U TYPE 22

115EP240080090	800	400
115EP240100090	1000	400
115EP240120090	1200	400
115EP240140090	1400	400
115EP240160090	1600	400
115EP240180090	1800	400
115EP240200090	2000	400

115EP250060090	600	500
115EP250080090	800	500
115EP250100090	1000	500
115EP250120090	1200	500
115EP250140090	1400	500
115EP250160090	1600	500
115EP250180090	1800	500
115EP250200090	2000	500

115EP260060090	600	600
115EP260080090	800	600
115EP260100090	1000	600
115EP260120090	1200	600
115EP260140090	1400	600
115EP260160090	1600	600
115EP260180090	1800	600
115EP260200090	2000	600

115EP290040090	400	900
115EP290060090	600	900
115EP290080090	800	900
115EP290100090	1000	900
115EP290120090	1200	900
115EP290140090	1400	900

Conform EN16430

### PRODUCTGROEP: PANEL

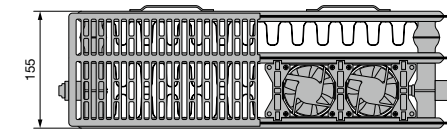

BESTELCODE MAATWERK	TECHNISCHE GEGEVENS	
	breedte (L mm)	hoogte (H mm)

### ELIA 5U TYPE 33

115EP340080090	800	400
115EP340100090	1000	400
115EP340120090	1200	400
115EP340140090	1400	400
115EP340160090	1600	400
115EP340180090	1800	400
115EP340200090	2000	400

115EP350060090	600	500
115EP350080090	800	500
115EP350100090	1000	500
115EP350120090	1200	500
115EP350140090	1400	500
115EP350160090	1600	500
115EP350180090	1800	500
115EP350200090	2000	500

115EP360060090	600	600
115EP360080090	800	600
115EP360100090	1000	600
115EP360120090	1200	600
115EP360140090	1400	600
115EP360160090	1600	600
115EP360180090	1800	600
115EP360200090	2000	600

115EP390060090	600	900
115EP390080090	800	900
115EP390100090	1000	900

Voor meer details over onze artikel-data, zie artikel-database: <http://www.synomax.com> en <https://www.2ba.nl>

**TECHNISCHE GEGEVENS:** (gewicht & waterinhoud, warmteafgifte, koelafgifte, dimensioneringsafgifte, Kv-instellingen): zie [www.vasco.eu](http://www.vasco.eu) of aparte Elia brochure

Actuele prijzen: zie [www.vasco.eu](http://www.vasco.eu)

Enkel voor België

## INHOUD PRIJSLIJST

Selecteer hier uw radiator

<b>BADKAMERRADIATOREN</b>	<b>8</b>
ONI	9
IRIS	10
MALVA	11
PRADO	12
AGAVE	13
ASTER	14
ASTER HF-S	15
CARRÉ BAD	16
ARCHE BAD	17
ZANA BAD	18
TOILETRADIATOREN	60

<b>ELEKTRISCHE RADIATOREN</b>	<b>25</b>
<b>ZUIVER ELEKTRISCHE RADIATOREN</b>	<b>28</b>
BEAMS MONO-EL	31
ONI-EL	32
NIVA-EL	33
IRIS	34
AGAVE	35
ASTER	36
ASTER HF-S	37
CARRÉ BAD	38
ZANA BAD	39
VIOLA	40
E-PANEL	41
E-TECH	43
IRIS BL	44
AGAVE BL	45
ASTER BL	45
CARRÉ BAD BL	46
NIVA BL	46
<b>GEMENGDE RADIATOREN</b>	<b>49</b>
NIVA MIXED	51
IRIS MIXED	52
ASTER MIXED	52

<b>ALUMINIUM DESIGNRADIATOREN</b>	<b>61</b>
BEAMS	62
BRYCE	65
ALU-ZEN	68
ZAROS	69
<b>STAAL DESIGNRADIATOREN</b>	<b>75</b>
NIVA	76
NIVA VENTILO-CONVECTOR	82
CARRÉ	87
ARCHE	97
ZANA	100
VIOLA	110
TULIPA	126

<b>PANEELRADIATOREN</b>	<b>136</b>
ELIA	137
FLATLINE	141
FLAT-V-LINE	144
FLAT-PLINT-LINE	145

<b>PLINTRADIATOREN</b>	<b>149</b>
PRIMULA	150
FLAT-PLINT-LINE	145

<b>KOLOMRADIATOREN</b>	<b>163</b>
RITMO	164
VINTAGE	173

<b>TECHNIEK</b>	<b>182</b>
OVERZICHT KLEUREN	187
OVERZICHT ACCESSOIRES	188
OVERZICHT VENTIELSETS	190
OVERZICHT VOORRAADRADIATOREN	192

<b>CLIMATE CONTROL</b>	<b>200</b>
------------------------	------------

**ELIA (ELIA 4K)**



ELIA 4K (PROFIEL VOORZIJDE)

HOE ELIA 4K BESTELLEN  
Leveringstermijn 15 - 30 werkdagen  
(zonder transportduur)

114EP240080090

ref. nr. (14 tekens)  
zie onderstaande tabel

PRODUCTGROEP: PANEL

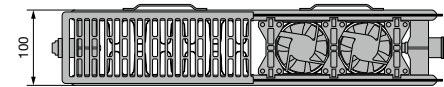

PRODUCTGROEP: PANEL

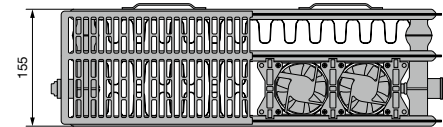

BESTELCODE MAATWERK	TECHNISCHE GEGEVENS	
	breedte (L mm)	hoogte (H mm)

ELIA 4K TYPE 22

114EP240080090	800	400
114EP240100090	1000	400
114EP240120090	1200	400
114EP240140090	1400	400
114EP240160090	1600	400
114EP240180090	1800	400
114EP240200090	2000	400

114EP250060090	600	500
114EP250080090	800	500
114EP250100090	1000	500
114EP250120090	1200	500
114EP250140090	1400	500
114EP250160090	1600	500
114EP250180090	1800	500
114EP250200090	2000	500

114EP260060090	600	600
114EP260080090	800	600
114EP260100090	1000	600
114EP260120090	1200	600
114EP260140090	1400	600
114EP260160090	1600	600
114EP260180090	1800	600
114EP260200090	2000	600

114EP290040090	400	900
114EP290060090	600	900
114EP290080090	800	900
114EP290100090	1000	900
114EP290120090	1200	900
114EP290140090	1400	900

Conform EN16430

BESTELCODE MAATWERK	TECHNISCHE GEGEVENS	
	breedte (L mm)	hoogte (H mm)

ELIA 4K TYPE 33

114EP340080090	800	400
114EP340100090	1000	400
114EP340120090	1200	400
114EP340140090	1400	400
114EP340160090	1600	400
114EP340180090	1800	400
114EP340200090	2000	400

114EP350060090	600	500
114EP350080090	800	500
114EP350100090	1000	500
114EP350120090	1200	500
114EP350140090	1400	500
114EP350160090	1600	500
114EP350180090	1800	500
114EP350200090	2000	500

114EP360060090	600	600
114EP360080090	800	600
114EP360100090	1000	600
114EP360120090	1200	600
114EP360140090	1400	600
114EP360160090	1600	600
114EP360180090	1800	600
114EP360200090	2000	600

114EP390060090	600	900
114EP390080090	800	900
114EP390100090	1000	900

Voor meer details over onze artikel-data, zie artikel-database: <https://www.installdata.be>  
**TECHNISCHE GEGEVENS:** (gewicht & waterinhoud, warmteafgifte, koelafgifte, dimensioneringsafgifte, Kv-instellingen): zie [www.vasco.eu](http://www.vasco.eu) of aparte Elia brochure  
 Actuele prijzen: zie [www.vasco.eu](http://www.vasco.eu)  
 Enkel voor Nederland

HOE ELIA 8D BESTELLEN  
Leveringstermijn 15 - 30 werkdagen  
(zonder transportduur)

118ED240080090

ref. nr. (14 tekens)  
zie onderstaande tabel

PRODUCTGROEP: PANEL

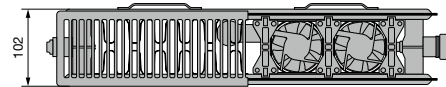

**ELIA (ELIA 8D)**



ELIA 8D (VLAKKE VOORZIJDE)

PRODUCTGROEP: PANEL

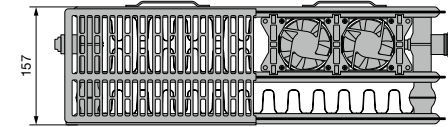

BESTELCODE MAATWERK	TECHNISCHE GEGEVENS	
	breedte (L mm)	hoogte (H mm)

ELIA 8D TYPE 22

118ED240080090	800	400
118ED240100090	1000	400
118ED240120090	1200	400
118ED240140090	1400	400
118ED240160090	1600	400
118ED240180090	1800	400
118ED240200090	2000	400

118ED250060090	600	500
118ED250080090	800	500
118ED250100090	1000	500
118ED250120090	1200	500
118ED250140090	1400	500
118ED250160090	1600	500
118ED250180090	1800	500
118ED250200090	2000	500

118ED260060090	600	600
118ED260080090	800	600
118ED260100090	1000	600
118ED260120090	1200	600
118ED260140090	1400	600
118ED260160090	1600	600
118ED260180090	1800	600
118ED260200090	2000	600

118ED290060090	600	900
118ED290080090	800	900
118ED290100090	1000	900
118ED290120090	1200	900
118ED290140090	1400	900

Conform EN16430

Voor meer details over onze artikel-data, zie artikel-database: <http://www.synomax.com> en <https://www.2ba.nl>  
**TECHNISCHE GEGEVENS:** (gewicht & waterinhoud, warmteafgifte, koelafgifte, dimensioneringsafgifte, Kv-instellingen): zie [www.vasco.eu](http://www.vasco.eu) of aparte Elia brochure  
 Actuele prijzen: zie [www.vasco.eu](http://www.vasco.eu)

**INHOUD PRIJSLIJST**

Selecteer hier uw radiator

<b>BADKAMERRADIATOREN</b>	<b>8</b>
ONI	9
IRIS	10
MALVA	11
PRADO	12
AGAVE	13
ASTER	14
ASTER HF-S	15
CARRÉ BAD	16
ARCHE BAD	17
ZANA BAD	18
TOILETRADIATOREN	60
<b>ELEKTRISCHE RADIATOREN</b>	<b>25</b>
<b>ZUIVER ELEKTRISCHE RADIATOREN</b>	<b>28</b>
BEAMS MONO-EL	31
ONI-EL	32
NIVA-EL	33
IRIS	34
AGAVE	35
ASTER	36
ASTER HF-S	37
CARRÉ BAD	38
ZANA BAD	39
VIOLA	40
E-PANEL	41
E-TECH	43
IRIS BL	44
AGAVE BL	45
ASTER BL	45
CARRÉ BAD BL	46
NIVA BL	46
<b>GEMENGDE RADIATOREN</b>	<b>49</b>
NIVA MIXED	51
IRIS MIXED	52
ASTER MIXED	52
<b>ALUMINIUM DESIGNRADIATOREN</b>	<b>61</b>
BEAMS	62
BRYCE	65
ALU-ZEN	68
ZAROS	69
<b>STAAL DESIGNRADIATOREN</b>	<b>75</b>
NIVA	76
NIVA VENTILO-CONVECTOR	82
CARRÉ	87
ARCHE	97
ZANA	100
VIOLA	110
TULIPA	126
<b>PANEELRADIATOREN</b>	<b>136</b>
ELIA	137
FLATLINE	141
FLAT-V-LINE	144
FLAT-PLINT-LINE	145
<b>PLINTRADIATOREN</b>	<b>149</b>
PRIMULA	150
FLAT-PLINT-LINE	145
<b>KOLOMRADIATOREN</b>	<b>163</b>
RITMO	164
VINTAGE	173
<b>TECHNIEK</b>	<b>182</b>
OVERZICHT KLEUREN	187
OVERZICHT ACCESSOIRES	188
OVERZICHT VENTIELSETS	190
OVERZICHT VOORRAADRADIATOREN	192
<b>CLIMATE CONTROL</b>	<b>200</b>

ELIA (ELIA 8L)



ELIA 8L (GELIJNDE VOORZIJDE)

HOE ELIA 8L BESTELLEN  
Leveringstermijn 15 - 30 werkdagen  
(zonder transportduur)

118EL240080090

ref. nr. (14 tekens)  
zie onderstaande tabel

PRODUCTGROEP: PANEL

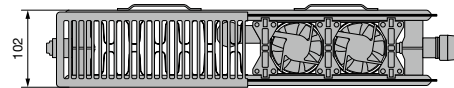

PRODUCTGROEP: PANEL

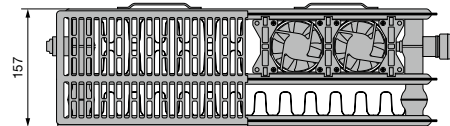

BESTELCODE MAATWERK	TECHNISCHE GEGEVENS	
	breedte (L mm)	hoogte (H mm)
<b>ELIA 8L TYPE 22</b>		
118EL240080090	800	400
118EL240100090	1000	400
118EL240120090	1200	400
118EL240140090	1400	400
118EL240160090	1600	400
118EL240180090	1800	400
118EL240200090	2000	400
<b>ELIA 8L TYPE 25</b>		
118EL250060090	600	500
118EL250080090	800	500
118EL250100090	1000	500
118EL250120090	1200	500
118EL250140090	1400	500
118EL250160090	1600	500
118EL250180090	1800	500
118EL250200090	2000	500
<b>ELIA 8L TYPE 30</b>		
118EL260060090	600	600
118EL260080090	800	600
118EL260100090	1000	600
118EL260120090	1200	600
118EL260140090	1400	600
118EL260160090	1600	600
118EL260180090	1800	600
118EL260200090	2000	600
<b>ELIA 8L TYPE 33</b>		
118EL290060090	600	900
118EL290080090	800	900
118EL290100090	1000	900
118EL290120090	1200	900
118EL290140090	1400	900

BESTELCODE MAATWERK	TECHNISCHE GEGEVENS	
	breedte (L mm)	hoogte (H mm)
<b>ELIA 8L TYPE 33</b>		
118EL340080090	800	400
118EL340100090	1000	400
118EL340120090	1200	400
118EL340140090	1400	400
118EL340160090	1600	400
118EL340180090	1800	400
118EL340200090	2000	400
<b>ELIA 8L TYPE 35</b>		
118EL350060090	600	500
118EL350080090	800	500
118EL350100090	1000	500
118EL350120090	1200	500
118EL350140090	1400	500
118EL350160090	1600	500
118EL350180090	1800	500
118EL350200090	2000	500
<b>ELIA 8L TYPE 36</b>		
118EL360060090	600	600
118EL360080090	800	600
118EL360100090	1000	600
118EL360120090	1200	600
118EL360140090	1400	600
118EL360160090	1600	600
118EL360180090	1800	600
118EL360200090	2000	600
<b>ELIA 8L TYPE 39</b>		
118EL390060090	600	900
118EL390080090	800	900
118EL390100090	1000	900

Conform EN16430

Voor meer details over onze artikel-data, zie artikel-database: <http://www.synomax.com> en <https://www.2ba.nl>  
**TECHNISCHE GEGEVENS:** (gewicht & waterinhoud, warmteafgifte, koelafgifte, dimensioneringsafgifte, Kv-instellingen): zie [www.vasco.eu](http://www.vasco.eu) of aparte Elia brochure  
 Actuele prijzen: zie [www.vasco.eu](http://www.vasco.eu)

ELIA AANSLUITINGEN

ELIA: 5U

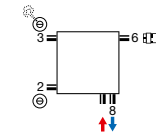

• Thermostaatkop enkel te gebruiken bij 50 mm aansluiting op het ventiel (aanvoer links, retour rechts). Geen andere aansluitingen mogelijk.

ELIA: 4K

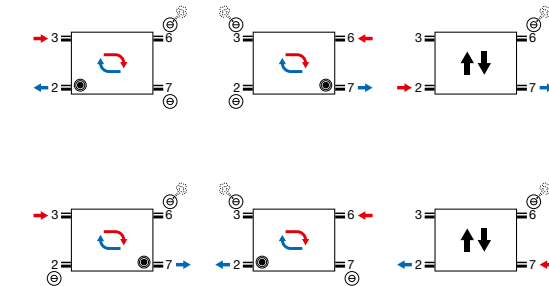

● Plug positie  
 ◌ Seriële doorstroming  
 ↑↓ Geen seriële doorstroming. Geen plug montage.

ELIA: 8D / 8L

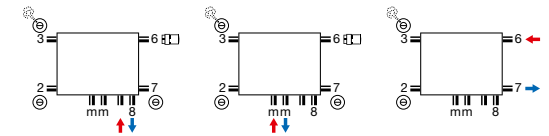

• Thermostaatkop enkel te gebruiken bij 50 mm aansluiting op het ventiel (aanvoer links, retour rechts). Bij andere aansluitingen is de ventielinsert niet te gebruiken.

**Opmerking:** het aansluiten van de radiator kan enkel volgens de getoonde aansluiticonen. Voor elke andere aansluitwijze nemen wij geen verantwoordelijkheid.

INHOUD PRIJSLIJST

Selecteer hier uw radiator

<b>BADKAMERRADIATOREN</b>	<b>8</b>
ONI	9
IRIS	10
MALVA	11
PRADO	12
AGAVE	13
ASTER	14
ASTER HF-S	15
CARRÉ BAD	16
ARCHE BAD	17
ZANA BAD	18
TOILETRADIATOREN	60
<b>ELEKTRISCHE RADIATOREN</b>	<b>25</b>
<b>ZUIVER ELEKTRISCHE RADIATOREN</b>	<b>28</b>
BEAMS MONO-EL	31
ONI-EL	32
NIVA-EL	33
IRIS	34
AGAVE	35
ASTER	36
ASTER HF-S	37
CARRÉ BAD	38
ZANA BAD	39
VIOLA	40
E-PANEL	41
E-TECH	43
IRIS BL	44
AGAVE BL	45
ASTER BL	45
CARRÉ BAD BL	46
NIVA BL	46
<b>GEMENGDE RADIATOREN</b>	<b>49</b>
NIVA MIXED	51
IRIS MIXED	52
ASTER MIXED	52
<b>ALUMINIUM DESIGNRADIATOREN</b>	<b>61</b>
BEAMS	62
BRYCE	65
ALU-ZEN	68
ZAROS	69
<b>STAAL DESIGNRADIATOREN</b>	<b>75</b>
NIVA	76
NIVA VENTILO-CONVECTOR	82
CARRÉ	87
ARCHE	97
ZANA	100
VIOLA	110
TULIPA	126
<b>PANEELRADIATOREN</b>	<b>136</b>
ELIA	137
FLATLINE	141
FLAT-V-LINE	144
FLAT-PLINT-LINE	145
<b>PLINTRADIATOREN</b>	<b>149</b>
PRIMULA	150
FLAT-PLINT-LINE	145
<b>KOLOMRADIATOREN</b>	<b>163</b>
RITMO	164
VINTAGE	173
<b>TECHNIEK</b>	<b>182</b>
OVERZICHT KLEUREN	187
OVERZICHT ACCESSOIRES	188
OVERZICHT VENTIELSETS	190
OVERZICHT VOORRAADRADIATOREN	192
<b>CLIMATE CONTROL</b>	<b>200</b>



**ELIA** TECHNISCHE TEKENINGEN

**ELIA 5U** (TYPE 22) PROFIEL VOORZIJDE

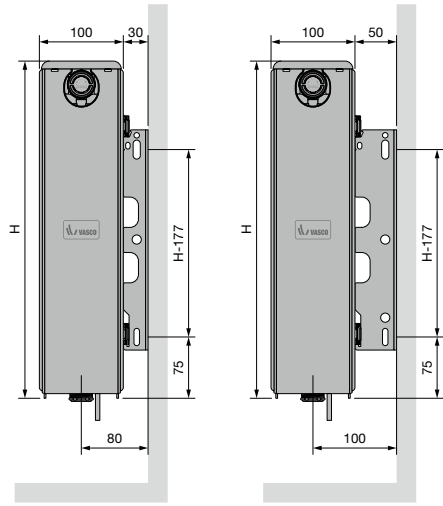

**ELIA 5U** (TYPE 33) PROFIEL VOORZIJDE

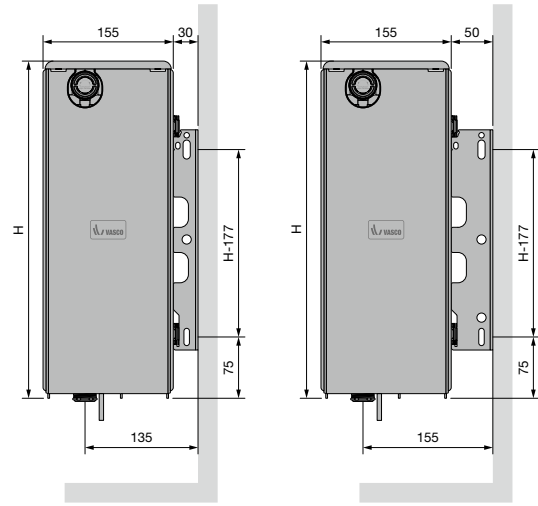

**ELIA 4K** (TYPE 22) PROFIEL VOORZIJDE

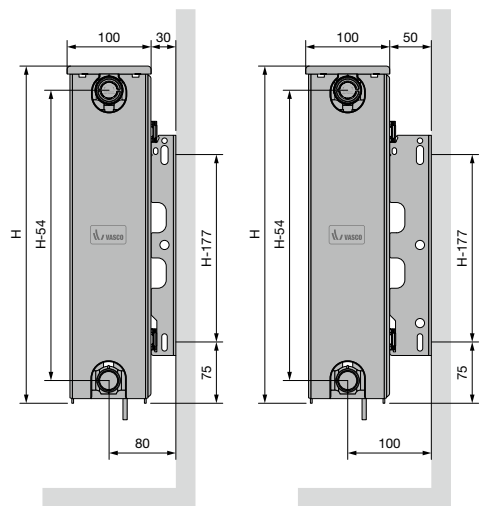

**ELIA 4K** (TYPE 33) PROFIEL VOORZIJDE

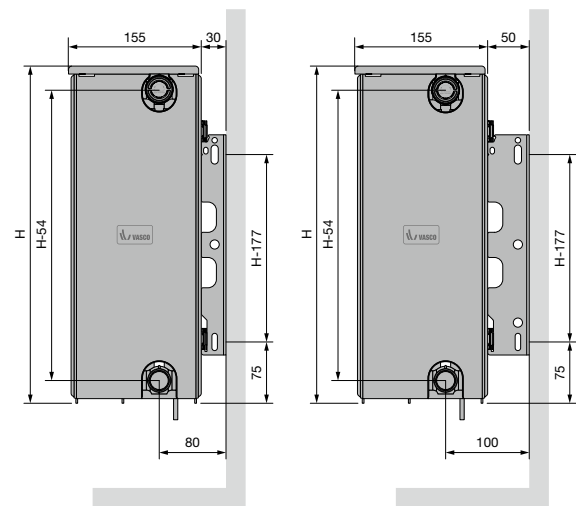

**ELIA 8D** (TYPE 22) VLAKKE VOORZIJDE,  
**ELIA 8L** (TYPE 22) GELIJNDE VOORZIJDE

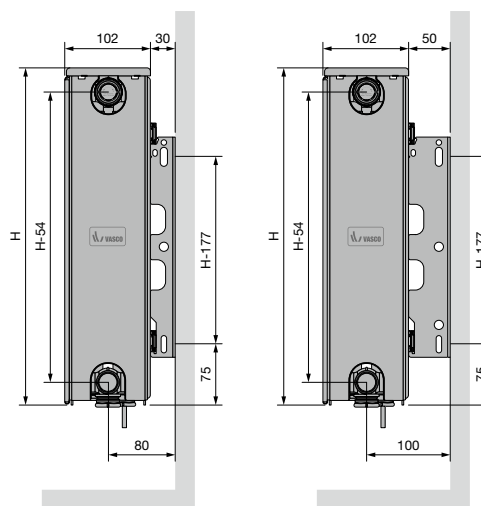

**ELIA 8D** (TYPE 33) VLAKKE VOORZIJDE,  
**ELIA 8L** (TYPE 33) GELIJNDE VOORZIJDE

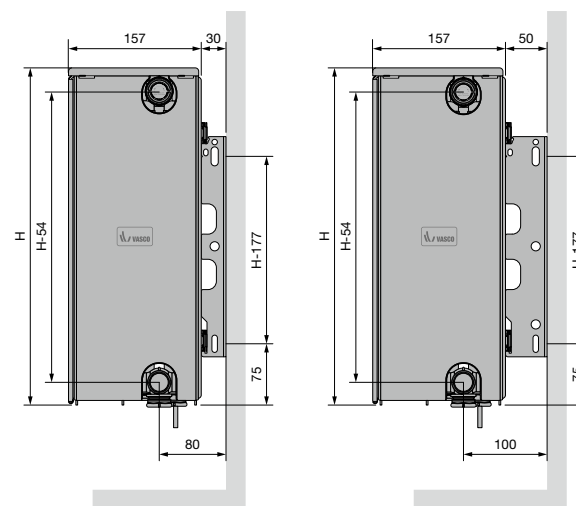

Elia 8D (vlakke voorzijde)

**INHOUD PRIJSLIJST**

Selecteer hier uw radiator

<b>BADKAMERRADIATOREN</b>	<b>8</b>
ONI	9
IRIS	10
MALVA	11
PRADO	12
AGAVE	13
ASTER	14
ASTER HF-S	15
CARRÉ BAD	16
ARCHE BAD	17
ZANA BAD	18
TOILETRADIATOREN	60
<b>ELEKTRISCHE RADIATOREN</b>	<b>25</b>
<b>ZUIVER ELEKTRISCHE RADIATOREN</b>	<b>28</b>
BEAMS MONO-EL	31
ONI-EL	32
NIVA-EL	33
IRIS	34
AGAVE	35
ASTER	36
ASTER HF-S	37
CARRÉ BAD	38
ZANA BAD	39
VIOLA	40
E-PANEL	41
E-TECH	43
IRIS BL	44
AGAVE BL	45
ASTER BL	45
CARRÉ BAD BL	46
NIVA BL	46
<b>GEMENGDE RADIATOREN</b>	<b>49</b>
NIVA MIXED	51
IRIS MIXED	52
ASTER MIXED	52
<b>ALUMINIUM DESIGNRADIATOREN</b>	<b>61</b>
BEAMS	62
BRYCE	65
ALU-ZEN	68
ZAROS	69
<b>STAAL DESIGNRADIATOREN</b>	<b>75</b>
NIVA	76
NIVA VENTILO-CONVECTOR	82
CARRÉ	87
ARCHE	97
ZANA	100
VIOLA	110
TULIPA	126
<b>PANEELRADIATOREN</b>	<b>136</b>
ELIA	137
FLATLINE	141
FLAT-V-LINE	144
FLAT-PLINT-LINE	145
<b>PLINTRADIATOREN</b>	<b>149</b>
PRIMULA	150
FLAT-PLINT-LINE	145
<b>KOLOMRADIATOREN</b>	<b>163</b>
RITMO	164
VINTAGE	173
<b>TECHNIEK</b>	<b>182</b>
OVERZICHT KLEUREN	187
OVERZICHT ACCESSOIRES	188
OVERZICHT VENTIELSETS	190
OVERZICHT VOORRAADRADIATOREN	192
<b>CLIMATE CONTROL</b>	<b>200</b>



## FLATLINE (T21S, T22, T33)



### NIEUW

Alle horizontale FlatLine-radiatoren worden voortaan met het Vasco-label in het bovenrooster voorzien.

### TYPES

- T21S, T22, T33

### KLEUREN

- Standaardkleur S600 (witte fijn structuurlak)
- Niet verkrijgbaar in andere kleuren

### BEVESTIGINGEN

- De radiator wordt standaard met een volledige montageset geleverd: vergrendelde klikconsoles (aantal afhankelijk van de lengte van de radiator), design-blindstoppen, design-ontluchter, ventielinsert (M30 x 1,5)

### TECHNISCH

- Elektrisch weerstandsgelast (onzichtbare lasnaden) en rolnaadgelast
- KTL-grondlaag, poedercoating
- Standaardwerkdruk: 6 bar
- Maximale bedrijfstemperatuur: 120°C
- Meegleverde insert is niet geschikt voor stadsverwarming.**

### ELEKTRISCH

- X** Zuiver elektrische radiator in de fabriek voorgevuld
- X** Gemengde radiator

### TECHNISCHE TEKENINGEN

- Zie p. 293

### AANSLUITING

- X** Eénpuntsaansluiting voor éénpijpsysteem
- X** Eénpuntsaansluiting voor tweepijpsysteem
- ✓** Tweepuntsaansluiting voor éénpijpsysteem (aansluiting via het geïntegreerd ventiel) (zie p. 364)
- ✓** Tweepuntsaansluiting voor tweepijpsysteem (standaard) (zie p. 364)
- ✓** Geïntegreerd ventiel (**geen meerprijs**) (zie p. 366)
- ✓** Stadsverwarming: Raadpleeg hiervoor uw installateur (keuze ventielinsert)
- Aansluitingen: 4x1/2" zijdelings (binnendraad), 2x3/4" Euroconus (50mm rechtsonder) en 2x3/4" Euroconus (50mm midden)

☑ = Enkel voor Nederland

## FLATLINE

### Toptechnologie voor superieure warmteafgifte

Streeft u naar een oprechte, pure look zonder veel franje, dan is de FlatLine een prima keuze, want uitermate stijlvol in zijn tijdloze eenvoud. Met zijn vlakke voorplaat en de fraaie afwerking met structuurlak tilt hij elk eigentijds interieur naar een hoger niveau. Het direct contact tussen de voorplaat en het water levert bovendien een verrassend hoog rendement op.

### AANBEVOLEN AANSLUITING (VR) GEÏNTEGREERD VENTIEL

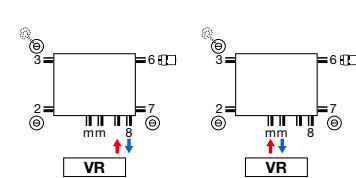

Andere aansluitmogelijkheden, zie p. 292



art. nr. 1182.300.0000.0099  
Koppelingen, zie p. 379

### AANBEVOLEN VOOR BADKAMER EN KEUKEN IN OPTIE

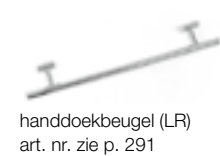

handdoekbeugel (LR)  
art. nr. zie p. 291

Andere accessoires, zie p. 291



wit  
art. nr. 11911630102



chrom  
art. nr. 11911631102

## HOE FLATLINE T21S BESTELLEN

Leveringstermijn 5 werkdagen  
(zonder transportduur)

2140040F

ref. nr. (8 tekens)

zie onderstaande tabel

## FLATLINE (T21S)



T21S

PRODUCTGROEP: PANEL

BESTELCODE MAATWERK FLATLINE T21S	buizen	breedte (L mm)	hoogte (H mm)	TECHNISCHE GEGEVENS			gewicht (kg)	inhoud (l)	el. weerst. (Watt)	STANDAARDKLEUR verkorte ref. nr. S600 voorraad
				75/65/20 (Watt) (φ50K)	55/45/20 (Watt) (φ30K)	n-exp.				
108F2140040190	-	400	400	366	190	1,28	8,53	1,41	-	2140040F
108F2140060190	-	600	400	548	285	1,28	12,79	2,11	-	2140060F
108F2140080190	-	800	400	731	380	1,28	17,06	2,82	-	2140080F
108F2140100190	-	1000	400	914	475	1,28	21,32	3,52	-	2140100F
108F2140120190	-	1200	400	1097	570	1,28	25,58	4,22	-	2140120F
108F2140140190	-	1400	400	1280	665	1,28	29,85	4,93	-	2140140F
108F2140160190	-	1600	400	1462	761	1,28	34,11	5,63	-	2140160F
108F2140180190	-	1800	400	1645	856	1,28	38,38	6,34	-	2140180F
108F2140200190	-	2000	400	1828	951	1,28	42,64	7,04	-	2140200F
108F2140240190	-	2400	400	2194	1141	1,28	51,17	8,45	-	2140240F
108F2150040190	-	400	500	440	228	1,29	10,63	1,67	-	2150040F
108F2150060190	-	600	500	661	342	1,29	15,95	2,51	-	2150060F
108F2150080190	-	800	500	881	456	1,29	21,26	3,34	-	2150080F
108F2150100190	-	1000	500	1101	570	1,29	26,58	4,18	-	2150100F
108F2150120190	-	1200	500	1321	684	1,29	31,90	5,02	-	2150120F
108F2150140190	-	1400	500	1541	797	1,29	37,21	5,85	-	2150140F
108F2150160190	-	1600	500	1762	911	1,29	42,53	6,69	-	2150160F
108F2150180190	-	1800	500	1982	1025	1,29	47,84	7,52	-	2150180F
108F2150200190	-	2000	500	2202	1139	1,29	53,16	8,36	-	2150200F
108F2160040190	-	400	600	512	264	1,30	12,74	1,94	-	2160040F
108F2160060190	-	600	600	768	395	1,30	19,11	2,91	-	2160060F
108F2160080190	-	800	600	1024	527	1,30	25,48	3,88	-	2160080F
108F2160100190	-	1000	600	1280	659	1,30	31,85	4,85	-	2160100F
108F2160120190	-	1200	600	1536	791	1,30	38,22	5,82	-	2160120F
108F2160140190	-	1400	600	1792	922	1,30	44,59	6,79	-	2160140F
108F2160160190	-	1600	600	2048	1054	1,30	50,96	7,76	-	2160160F
108F2160180190	-	1800	600	2304	1186	1,30	57,33	8,73	-	2160180F
108F2170040190	-	400	700	581	297	1,31	14,91	2,21	-	2170040F
108F2170060190	-	600	700	871	446	1,31	22,36	3,32	-	2170060F
108F2170080190	-	800	700	1162	595	1,31	29,82	4,42	-	2170080F
108F2170100190	-	1000	700	1452	744	1,31	37,27	5,53	-	2170100F
108F2170120190	-	1200	700	1742	892	1,31	44,72	6,64	-	2170120F
108F2190040190	-	400	900	711	361	1,33	19,24	2,76	-	2190040F
108F2190060190	-	600	900	1067	541	1,33	28,86	4,14	-	2190060F
108F2190080190	-	800	900	1422	721	1,33	38,48	5,52	-	2190080F
108F2190100190	-	1000	900	1778	901	1,33	48,10	6,90	-	2190100F
108F2190120190	-	1200	900	2134	1082	1,33	57,72	8,28	-	2190120F

Conform EN442-1: 2014; radiatoren en convectoren

Voor meer details over onze artikel-data, zie artikel-database: <http://www.synomax.com> en <https://www.2ba.nl>

Voor de warmteafgiftes van andere regimes, kijkt u op p. 372 (correctiefactoren)  
Actuele prijzen: zie [www.vasco.eu](http://www.vasco.eu)



## INHOUD PRIJSLIJST

Selecteer hier uw radiator

<b>BADKAMERRADIATOREN</b>	<b>8</b>
ONI	9
IRIS	10
MALVA	11
PRADO	12
AGAVE	13
ASTER	14
ASTER HF-S	15
CARRÉ BAD	16
ARCHE BAD	17
ZANA BAD	18
TOILETRADIATOREN	60
<b>ELEKTRISCHE RADIATOREN</b>	<b>25</b>
<b>ZUIVER ELEKTRISCHE RADIATOREN</b>	<b>28</b>
BEAMS MONO-EL	31
ONI-EL	32
NIVA-EL	33
IRIS	34
AGAVE	35
ASTER	36
ASTER HF-S	37
CARRÉ BAD	38
ZANA BAD	39
VIOLA	40
E-PANEL	41
E-TECH	43
IRIS BL	44
AGAVE BL	45
ASTER BL	45
CARRÉ BAD BL	46
NIVA BL	46
<b>GEMENGDE RADIATOREN</b>	<b>49</b>
NIVA MIXED	51
IRIS MIXED	52
ASTER MIXED	52
<b>ALUMINIUM DESIGNRADIATOREN</b>	<b>61</b>
BEAMS	62
BRYCE	65
ALU-ZEN	68
ZAROS	69
<b>STAAL DESIGNRADIATOREN</b>	<b>75</b>
NIVA	76
NIVA VENTILO-CONVECTOR	82
CARRÉ	87
ARCHE	97
ZANA	100
VIOLA	110
TULIPA	126
<b>PANEELRADIATOREN</b>	<b>136</b>
ELIA	137
FLATLINE	141
FLAT-V-LINE	144
FLAT-PLINT-LINE	145
<b>PLINTRADIATOREN</b>	<b>149</b>
PRIMULA	150
FLAT-PLINT-LINE	145
<b>KOLOMRADIATOREN</b>	<b>163</b>
RITMO	164
VINTAGE	173
<b>TECHNIEK</b>	<b>182</b>
OVERZICHT KLEUREN	187
OVERZICHT ACCESSOIRES	188
OVERZICHT VENTIELSETS	190
OVERZICHT VOORRAADRADIATOREN	192
<b>CLIMATE CONTROL</b>	<b>200</b>

## FLATLINE (T22)



T22

### HOE FLATLINE T22 BESTELLEN

Leveringstermijn 5 werkdagen  
(zonder transportduur)

2230100F

ref. nr. (8 tekens)  
zie onderstaande tabel

#### PRODUCTGROEP: PANEL

BESTELCODE MAATWERK FLATLINE T22	buizen	breedte (L mm)	hoogte (H mm)	TECHNISCHE GEGEVENS			gewicht (kg)	inhoud (l)	el. weerst. (Watt)	STANDAARDKLEUR
				75/65/20 (Watt) (φ50K)	55/45/20 (Watt) (φ30K)	n-exp.				
108F2230100190	-	1000	300	900	463	1,30	18,60	3,00	-	2230100F
108F2230120190	-	1200	300	1080	556	1,30	22,32	3,60	-	2230120F
108F2230140190	-	1400	300	1260	649	1,30	26,04	4,20	-	2230140F
108F2230160190	-	1600	300	1440	741	1,30	29,76	4,80	-	2230160F
108F2230180190	-	1800	300	1620	834	1,30	33,48	5,40	-	2230180F
108F2230200190	-	2000	300	1800	927	1,30	37,20	6,00	-	2230200F
108F2230220190	-	2200	300	1980	1019	1,30	40,92	6,60	-	2230220F
108F2230240190	-	2400	300	2160	1112	1,30	44,64	7,20	-	2230240F
108F2240060190	-	600	400	694	356	1,31	14,88	2,17	-	2240060F
108F2240080190	-	800	400	926	474	1,31	19,84	2,90	-	2240080F
108F2240100190	-	1000	400	1157	593	1,31	24,80	3,62	-	2240100F
108F2240120190	-	1200	400	1388	711	1,31	29,76	4,34	-	2240120F
108F2240140190	-	1400	400	1620	830	1,31	34,72	5,07	-	2240140F
108F2240160190	-	1600	400	1851	948	1,31	39,68	5,79	-	2240160F
108F2240180190	-	1800	400	2083	1067	1,31	44,64	6,52	-	2240180F
108F2240200190	-	2000	400	2314	1185	1,31	49,60	7,24	-	2240200F
108F2240220190	-	2200	400	2545	1304	1,31	54,56	7,96	-	2240220F
108F2240240190	-	2400	400	2777	1422	1,31	59,52	8,69	-	2240240F
108F2240260190	-	2600	400	3008	1541	1,31	64,48	9,41	-	2240260F
108F2240300190	-	3000	400	3471	1778	1,31	74,40	10,86	-	2240300F
108F2250040190	-	400	500	562	288	1,31	12,40	1,69	-	2250040F
108F2250060190	-	600	500	842	431	1,31	18,60	2,54	-	2250060F
108F2250080190	-	800	500	1123	575	1,31	24,80	3,38	-	2250080F
108F2250100190	-	1000	500	1404	719	1,31	31,00	4,23	-	2250100F
108F2250120190	-	1200	500	1685	863	1,31	37,20	5,08	-	2250120F
108F2250140190	-	1400	500	1966	1007	1,31	43,40	5,92	-	2250140F
108F2250160190	-	1600	500	2246	1150	1,31	49,60	6,77	-	2250160F
108F2250180190	-	1800	500	2527	1294	1,31	55,80	7,61	-	2250180F
108F2250200190	-	2000	500	2808	1438	1,31	62,00	8,46	-	2250200F
108F2250220190	-	2200	500	3089	1582	1,31	68,20	9,31	-	2250220F
108F2250240190	-	2400	500	3370	1726	1,31	74,40	10,15	-	2250240F
108F2250260190	-	2600	500	3650	1869	1,31	80,60	11,00	-	2250260F
108F2260040190	-	400	600	657	336	1,31	14,88	1,94	-	2260040F
108F2260060190	-	600	600	985	505	1,31	22,32	2,91	-	2260060F
108F2260080190	-	800	600	1314	673	1,31	29,76	3,88	-	2260080F
108F2260100190	-	1000	600	1642	841	1,31	37,20	4,85	-	2260100F
108F2260120190	-	1200	600	1970	1009	1,31	44,64	5,82	-	2260120F
108F2260140190	-	1400	600	2299	1177	1,31	52,08	6,79	-	2260140F
108F2260160190	-	1600	600	2627	1345	1,31	59,52	7,76	-	2260160F
108F2260180190	-	1800	600	2956	1514	1,31	66,96	8,73	-	2260180F
108F2260200190	-	2000	600	3284	1682	1,31	74,40	9,70	-	2260200F
108F2260220190	-	2200	600	3612	1850	1,31	81,84	10,67	-	2260220F
108F2260240190	-	2400	600	3941	2018	1,31	89,28	11,64	-	2260240F

Conform EN442-1: 2014: radiatoren en convectoren

Voor meer details over onze artikel-data, zie artikel-database: <http://www.synomax.com> en <https://www.2ba.nl>  
Voor de warmteafgiftes van andere regimes, kijkt u op p. 372 (correctiefactoren)  
Actuele prijzen: zie [www.vasco.eu](http://www.vasco.eu)

### HOE FLATLINE T22 BESTELLEN

Leveringstermijn 5 werkdagen  
(zonder transportduur)

2230100F

ref. nr. (8 tekens)  
zie onderstaande tabel

## FLATLINE (T22)



T22

#### PRODUCTGROEP: PANEL

BESTELCODE MAATWERK FLATLINE T22	buizen	breedte (L mm)	hoogte (H mm)	TECHNISCHE GEGEVENS			gewicht (kg)	inhoud (l)	el. weerst. (Watt)	STANDAARDKLEUR
				75/65/20 (Watt) (φ50K)	55/45/20 (Watt) (φ30K)	n-exp.				
108F2270040190	-	400	700	749	383	1,31	17,49	2,21	-	2270040F
108F2270060190	-	600	700	1123	575	1,31	26,24	3,31	-	2270060F
108F2270080190	-	800	700	1498	767	1,31	34,98	4,42	-	2270080F
108F2270100190	-	1000	700	1872	959	1,31	43,73	5,52	-	2270100F
108F2270120190	-	1200	700	2246	1150	1,31	52,48	6,62	-	2270120F
108F2270140190	-	1400	700	2621	1342	1,31	61,22	7,73	-	2270140F
108F2270160190	-	1600	700	2995	1534	1,31	69,97	8,83	-	2270160F
108F2270180190	-	1800	700	3370	1726	1,31	78,71	9,94	-	2270180F
108F2290040190	-	400	900	925	474	1,31	22,72	2,74	-	2290040F
108F2290060190	-	600	900	1387	710	1,31	34,08	4,11	-	2290060F
108F2290080190	-	800	900	1850	947	1,31	45,44	5,48	-	2290080F
108F2290100190	-	1000	900	2312	1184	1,31	56,80	6,85	-	2290100F
108F2290120190	-	1200	900	2774	1421	1,31	68,16	8,22	-	2290120F
108F2290140190	-	1400	900	3237	1658	1,31	79,52	9,59	-	2290140F

Conform EN442-1: 2014: radiatoren en convectoren

Voor meer details over onze artikel-data, zie artikel-database: <http://www.synomax.com> en <https://www.2ba.nl>  
Voor de warmteafgiftes van andere regimes, kijkt u op p. 372 (correctiefactoren)  
Actuele prijzen: zie [www.vasco.eu](http://www.vasco.eu)

## INHOUD PRIJSLIJST

Selecteer hier uw radiator

<b>BADKAMERRADIATOREN</b>	<b>8</b>
ONI	9
IRIS	10
MALVA	11
PRADO	12
AGAVE	13
ASTER	14
ASTER HF-S	15
CARRÉ BAD	16
ARCHE BAD	17
ZANA BAD	18
TOILETRADIATOREN	60
<b>ELEKTRISCHE RADIATOREN</b>	<b>25</b>
<b>ZUIVER ELEKTRISCHE RADIATOREN</b>	<b>28</b>
BEAMS MONO-EL	31
ONI-EL	32
NIVA-EL	33
IRIS	34
AGAVE	35
ASTER	36
ASTER HF-S	37
CARRÉ BAD	38
ZANA BAD	39
VIOLA	40
E-PANEL	41
E-TECH	43
IRIS BL	44
AGAVE BL	45
ASTER BL	45
CARRÉ BAD BL	46
NIVA BL	46
<b>GEMENGDE RADIATOREN</b>	<b>49</b>
NIVA MIXED	51
IRIS MIXED	52
ASTER MIXED	52
<b>ALUMINIUM DESIGNRADIATOREN</b>	<b>61</b>
BEAMS	62
BRYCE	65
ALU-ZEN	68
ZAROS	69
<b>STAAL DESIGNRADIATOREN</b>	<b>75</b>
NIVA	76
NIVA VENTILO-CONVECTOR	82
CARRÉ	87
ARCHE	97
ZANA	100
VIOLA	110
TULIPA	126
<b>PANEELRADIATOREN</b>	<b>136</b>
ELIA	137
FLATLINE	141
FLAT-V-LINE	144
FLAT-PLINT-LINE	145
<b>PLINTRADIATOREN</b>	<b>149</b>
PRIMULA	150
FLAT-PLINT-LINE	145
<b>KOLOMRADIATOREN</b>	<b>163</b>
RITMO	164
VINTAGE	173
<b>TECHNIEK</b>	<b>182</b>
OVERZICHT KLEUREN	187
OVERZICHT ACCESSOIRES	188
OVERZICHT VENTIELSETS	190
OVERZICHT VOORRAADRADIATOREN	192
<b>CLIMATE CONTROL</b>	<b>200</b>

## FLATLINE (T33)



T33

### HOE FLATLINE T33 BESTELLEN

Leveringstermijn 5 werkdagen  
(zonder transportduur)

3330100F

ref. nr. (8 tekens)  
zie onderstaande tabel

### HOE FLATLINE T33 BESTELLEN

Leveringstermijn 5 werkdagen  
(zonder transportduur)

3330100F

ref. nr. (8 tekens)  
zie onderstaande tabel

## FLATLINE (T33)



T33

#### PRODUCTGROEP: PANEL

BESTELCODE MAATWERK FLATLINE T33	buizen	breedte (L mm)	hoogte (H mm)	TECHNISCHE GEGEVENS			gewicht (kg)	inhoud (l)	el. weerst. (Watt)	STANDAARDKLEUR
				75/65/20 (Watt) (φ50K)	55/45/20 (Watt) (φ30K)	n-exp.				
108F3330100190	-	1000	300	1300	669	1,30	26,35	4,65	-	3330100F
108F3330120190	-	1200	300	1560	803	1,30	31,62	5,58	-	3330120F
108F3330140190	-	1400	300	1820	937	1,30	36,89	6,51	-	3330140F
108F3330160190	-	1600	300	2080	1071	1,30	42,16	7,44	-	3330160F
108F3330180190	-	1800	300	2340	1205	1,30	47,43	8,37	-	3330180F
108F3330200190	-	2000	300	2600	1338	1,30	52,70	9,30	-	3330200F
108F3330220190	-	2200	300	2860	1472	1,30	57,97	10,23	-	3330220F
108F3330240190	-	2400	300	3120	1606	1,30	63,24	11,16	-	3330240F
108F3330300190	-	3000	300	3900	2008	1,30	79,05	13,95	-	3330300F
108F3340080190	-	800	400	1329	684	1,30	28,24	4,42	-	3340080F
108F3340100190	-	1000	400	1661	855	1,30	35,30	5,53	-	3340100F
108F3340120190	-	1200	400	1993	1026	1,30	42,36	6,64	-	3340120F
108F3340140190	-	1400	400	2325	1197	1,30	49,42	7,74	-	3340140F
108F3340160190	-	1600	400	2658	1368	1,30	56,48	8,85	-	3340160F
108F3340180190	-	1800	400	2990	1539	1,30	63,54	9,95	-	3340180F
108F3340200190	-	2000	400	3322	1710	1,30	70,60	11,06	-	3340200F
108F3340220190	-	2200	400	3654	1881	1,30	77,66	12,17	-	3340220F
108F3340240190	-	2400	400	3986	2052	1,30	84,72	13,27	-	3340240F
108F3340300190	-	3000	400	4983	2565	1,30	105,90	16,59	-	3340300F
108F3350060190	-	600	500	1202	619	1,30	26,55	3,85	-	3350060F
108F3350080190	-	800	500	1602	825	1,30	35,40	5,14	-	3350080F
108F3350100190	-	1000	500	2003	1031	1,30	44,25	6,42	-	3350100F
108F3350120190	-	1200	500	2404	1237	1,30	53,10	7,70	-	3350120F
108F3350140190	-	1400	500	2804	1443	1,30	61,95	8,99	-	3350140F
108F3350160190	-	1600	500	3205	1650	1,30	70,80	10,27	-	3350160F
108F3350180190	-	1800	500	3605	1856	1,30	79,65	11,56	-	3350180F
108F3350200190	-	2000	500	4006	2062	1,30	88,50	12,84	-	3350200F
108F3350220190	-	2200	500	4407	2268	1,30	97,35	14,12	-	3350220F
108F3350240190	-	2400	500	4807	2475	1,30	106,20	15,41	-	3350240F
108F3360060190	-	600	600	1396	719	1,30	31,92	4,38	-	3360060F
108F3360080190	-	800	600	1862	958	1,30	42,56	5,84	-	3360080F
108F3360100190	-	1000	600	2327	1198	1,30	53,20	7,30	-	3360100F
108F3360120190	-	1200	600	2792	1437	1,30	63,84	8,76	-	3360120F
108F3360140190	-	1400	600	3258	1677	1,30	74,48	10,22	-	3360140F
108F3360160190	-	1600	600	3723	1917	1,30	85,12	11,68	-	3360160F
108F3360180190	-	1800	600	4189	2156	1,30	95,76	13,14	-	3360180F
108F3360200190	-	2000	600	4654	2396	1,30	106,40	14,60	-	3360200F
108F3370060190	-	600	700	1582	814	1,30	34,24	4,68	-	3370060F
108F3370080190	-	800	700	2110	1086	1,30	45,66	6,24	-	3370080F
108F3370100190	-	1000	700	2637	1357	1,30	57,07	7,80	-	3370100F
108F3370120190	-	1200	700	3164	1629	1,30	68,48	9,36	-	3370120F
108F3370140190	-	1400	700	3692	1900	1,30	79,90	10,92	-	3370140F

Conform EN442-1: 2014: radiatoren en convectoren

Voor meer details over onze artikel-data, zie artikel-database: <http://www.synomax.com> en <https://www.2ba.nl>  
Voor de warmteafgiftes van andere regimes, kijkt u op p. 372 (correctiefactoren)  
Actuele prijzen: zie [www.vasco.eu](http://www.vasco.eu)

#### PRODUCTGROEP: PANEL

BESTELCODE MAATWERK FLATLINE T33	buizen	breedte (L mm)	hoogte (H mm)	TECHNISCHE GEGEVENS			gewicht (kg)	inhoud (l)	el. weerst. (Watt)	STANDAARDKLEUR
				75/65/20 (Watt) (φ50K)	55/45/20 (Watt) (φ30K)	n-exp.				
108F3390040190	-	400	900	1286	662	1,30	25,92	3,52	-	3390040F
108F3390060190	-	600	900	1930	993	1,30	38,88	5,28	-	3390060F
108F3390080190	-	800	900	2573	1324	1,30	51,84	7,04	-	3390080F
108F3390100190	-	1000	900	3216	1655	1,30	64,80	8,80	-	3390100F
108F3390120190	-	1200	900	3859	1987	1,30	77,76	10,56	-	3390120F
108F3390140190	-	1400	900	4502	2318	1,30	90,72	12,32	-	3390140F
108F3390160190	-	1600	900	5146	2649	1,30	103,68	14,08	-	3390160F

Conform EN442-1: 2014: radiatoren en convectoren

Voor meer details over onze artikel-data, zie artikel-database: <http://www.synomax.com> en <https://www.2ba.nl>  
Voor de warmteafgiftes van andere regimes, kijkt u op p. 372 (correctiefactoren)  
Actuele prijzen: zie [www.vasco.eu](http://www.vasco.eu)

## INHOUD PRIJSLIJST

Selecteer hier uw radiator

<b>BADKAMERRADIATOREN</b>	<b>8</b>
ONI	9
IRIS	10
MALVA	11
PRADO	12
AGAVE	13
ASTER	14
ASTER HF-S	15
CARRÉ BAD	16
ARCHE BAD	17
ZANA BAD	18
TOILETRADIATOREN	60
<b>ELEKTRISCHE RADIATOREN</b>	<b>25</b>
<b>ZUIVER ELEKTRISCHE RADIATOREN</b>	<b>28</b>
BEAMS MONO-EL	31
ONI-EL	32
NIVA-EL	33
IRIS	34
AGAVE	35
ASTER	36
ASTER HF-S	37
CARRÉ BAD	38
ZANA BAD	39
VIOLA	40
E-PANEL	41
E-TECH	43
IRIS BL	44
AGAVE BL	45
ASTER BL	45
CARRÉ BAD BL	46
NIVA BL	46
<b>GEMENGDE RADIATOREN</b>	<b>49</b>
NIVA MIXED	51
IRIS MIXED	52
ASTER MIXED	52
<b>ALUMINIUM DESIGNRADIATOREN</b>	<b>61</b>
BEAMS	62
BRYCE	65
ALU-ZEN	68
ZAROS	69
<b>STAAL DESIGNRADIATOREN</b>	<b>75</b>
NIVA	76
NIVA VENTILO-CONVECTOR	82
CARRÉ	87
ARCHE	97
ZANA	100
VIOLA	110
TULIPA	126
<b>PANEELRADIATOREN</b>	<b>136</b>
ELIA	137
FLATLINE	141
FLAT-V-LINE	144
FLAT-PLINT-LINE	145
<b>PLINTRADIATOREN</b>	<b>149</b>
PRIMULA	150
FLAT-PLINT-LINE	145
<b>KOLOMRADIATOREN</b>	<b>163</b>
RITMO	164
VINTAGE	173
<b>TECHNIEK</b>	<b>182</b>
OVERZICHT KLEUREN	187
OVERZICHT ACCESSOIRES	188
OVERZICHT VENTIELSETS	190
OVERZICHT VOORRAADRADIATOREN	192
<b>CLIMATE CONTROL</b>	<b>200</b>



## FLAT-V-LINE (T21S, T22)



### TYPES

- T21S, T22

### KLEUREN

- Standaardkleur S600 (witte fijn structuurlak)
- Niet verkrijgbaar in andere kleuren

### BEVESTIGINGEN

- De radiator wordt standaard met een volledige montageset geleverd: J-console, design-blindstoppen, design-ontluchter

### TECHNISCH

- Elektrisch weerstandsgelast (onzichtbare lasnaden) en rolnaadgelast
- KTL-grondlaag, poedercoating
- Standaardwerkdruk: 10 bar
- Maximale bedrijfstemperatuur: 120°C

### ELEKTRISCH

- ✗ Zuiver elektrische radiator in de fabriek voorgevuld
- ✗ Gemengde radiator

### TECHNISCHE TEKENINGEN

- Zie p. 293

### AANSLUITING

- ✗ Eénpuntsaansluiting voor éénpijpssysteem
- ✗ Eénpuntsaansluiting voor tweepijpssysteem
- ✓ Tweepuntsaansluiting voor éénpijpssysteem (aansluiting via de middenaansluiting) (zie p. 364)
- ✓ Tweepuntsaansluiting voor tweepijpssysteem (standaard) (zie p. 364)
- ✗ Geïntegreerd ventiel
- Aansluitingen: 4x½" (1-8-4-5) (binnendraad), 2x¾" Euroconus (50mm midden)



### AANBEVOLEN AANSLUITING (00)

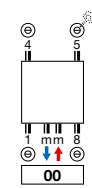

Andere aansluitmogelijkheden, zie p. 292

### AANBEVOLEN VOOR BADKAMER EN KEUKEN IN OPTIE



handdoekbeugel  
art. nr. zie p. 291

Andere accessoires, zie p. 291



art. nr. 11823020000099  
Koppelingen, zie p. 379



wit  
art. nr. 11911630102



chromom  
art. nr. 11911631102

### HOE FLAT-V-LINE BESTELLEN

Leveringstermijn 15 - 30 werkdagen  
(zonder transportduur)

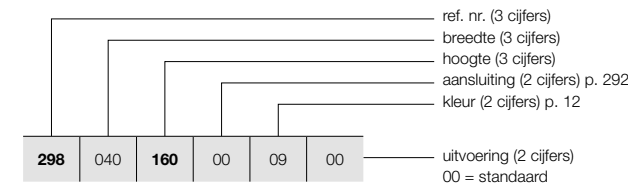

### HOE VOORRAADRADIATOR FLAT-V-LINE BESTELLEN

Leveringstermijn 5 werkdagen  
(zonder transportduur)

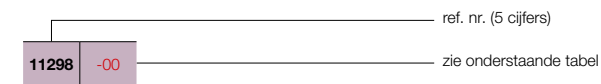

## FLAT-V-LINE (T21S, T22)



PRODUCTGROEP: PANEL

BESTELCODE MAATWERK FLAT-V-LINE	TECHNISCHE GEGEVENS									STANDAARDKLEUR						
	buizen	breedte (L mm)	hoogte (H mm)	75/65/20 (Watt) (φ50K)	55/45/20 (Watt) (φ30K)	n-exp.	gewicht (kg)	inhoud (l)	el. weerst. (Watt)	verkoete ref. nr. S600 voorraad						
REF. NR. FLAT-V-LINE T21S : 298																
298	040	160	00	09	00	-	400	1600	1047	531	1,33	35,35	6,38	-	11298-07	
		180	-	-	-	-	-	400	1800	1120	562	1,35	39,34	7,15	-	11298-01
		200	-	-	-	-	-	400	2000	1198	598	1,36	43,34	7,93	-	11298-02
		220	-	-	-	-	-	400	2200	1283	609	1,46	46,84	8,70	-	-
298	050	160	00	09	00	-	500	1600	1309	664	1,33	44,19	7,98	-	-	
		180	-	-	-	-	-	500	1800	1400	703	1,35	49,18	8,94	-	11298-03
		200	-	-	-	-	-	500	2000	1498	748	1,36	54,18	9,91	-	11298-04
		220	-	-	-	-	-	500	2200	1604	761	1,46	58,55	10,88	-	-
298	060	160	00	09	00	-	600	1600	1571	796	1,33	53,03	9,58	-	-	
		180	-	-	-	-	-	600	1800	1680	843	1,35	59,02	10,73	-	11298-05
		200	-	-	-	-	-	600	2000	1798	898	1,36	65,02	11,89	-	11298-06
		220	-	-	-	-	-	600	2200	1925	913	1,46	70,26	13,06	-	-
298	070	160	00	09	00	-	700	1600	1833	929	1,33	61,87	11,17	-	-	
		180	-	-	-	-	-	700	1800	1960	984	1,35	68,85	12,52	-	-
		200	-	-	-	-	-	700	2000	2097	1047	1,36	75,85	13,87	-	-
		220	-	-	-	-	-	700	2200	2246	1065	1,46	81,97	15,23	-	-
298	080	160	00	09	00	-	800	1600	2094	1062	1,33	70,70	12,77	-	-	
		180	-	-	-	-	-	800	1800	2240	1124	1,35	78,69	14,30	-	-
		200	-	-	-	-	-	800	2000	2397	1197	1,36	86,69	15,86	-	-
		220	-	-	-	-	-	800	2200	2566	1218	1,46	93,68	17,41	-	-
REF. NR. FLAT-V-LINE T22 : 299																
299	040	160	00	09	00	-	400	1600	1281	626	1,40	39,86	6,38	-	-	
		180	-	-	-	-	-	400	1800	1394	668	1,44	43,79	7,15	-	11299-01
		200	-	-	-	-	-	400	2000	1509	708	1,48	47,72	7,93	-	11299-02
		220	-	-	-	-	-	400	2200	1626	816	1,35	52,08	8,70	-	-
299	050	160	00	09	00	-	500	1600	1601	783	1,40	49,83	7,98	-	-	
		180	-	-	-	-	-	500	1800	1743	836	1,44	54,74	8,94	-	11299-03
		200	-	-	-	-	-	500	2000	1886	886	1,48	59,65	9,91	-	11299-04
		220	-	-	-	-	-	500	2200	2032	1020	1,35	65,10	10,88	-	-
299	060	160	00	09	00	-	600	1600	1921	940	1,40	59,80	9,58	-	-	
		180	-	-	-	-	-	600	1800	2092	1003	1,44	65,69	10,73	-	11299-05
		200	-	-	-	-	-	600	2000	2263	1063	1,48	71,58	11,89	-	11299-06
		220	-	-	-	-	-	600	2200	2438	1223	1,35	78,12	13,06	-	-
299	070	160	00	09	00	-	700	1600	2241	1096	1,40	69,76	11,17	-	-	
		180	-	-	-	-	-	700	1800	2440	1170	1,44	76,64	12,52	-	11299-07
		200	-	-	-	-	-	700	2000	2640	1240	1,48	83,51	13,87	-	11299-08
		220	-	-	-	-	-	700	2200	2845	1427	1,35	91,14	15,23	-	-
299	080	160	00	09	00	-	800	1600	2562	1253	1,40	79,73	12,77	-	-	
		180	-	-	-	-	-	800	1800	2789	1337	1,44	87,58	14,30	-	-
		200	-	-	-	-	-	800	2000	3018	1417	1,48	95,44	15,86	-	11299-09
		220	-	-	-	-	-	800	2200	3251	1631	1,35	104,16	17,41	-	11299-10

Conform EN442-1: 2014: radiatoren en convectoren

Voor meer details over onze artikel-data, zie artikel-database: <http://www.synomax.com> en <https://www.2ba.nl>

De voor de warmteafgifte van andere regimes, kijkt u op p. 372 (correctiefactoren)

Actuele prijzen: zie [www.vasco.eu](http://www.vasco.eu)

## INHOUD PRIJSLIJST

Selecteer hier uw radiator

<b>BADKAMERRADIATOREN</b>	<b>8</b>
ONI	9
IRIS	10
MALVA	11
PRADO	12
AGAVE	13
ASTER	14
ASTER HF-S	15
CARRÉ BAD	16
ARCHE BAD	17
ZANA BAD	18
TOILETRADIATOREN	60
<b>ELEKTRISCHE RADIATOREN</b>	<b>25</b>
<b>ZUIVER ELEKTRISCHE RADIATOREN</b>	<b>28</b>
BEAMS MONO-EL	31
ONI-EL	32
NIVA-EL	33
IRIS	34
AGAVE	35
ASTER	36
ASTER HF-S	37
CARRÉ BAD	38
ZANA BAD	39
VIOLA	40
E-PANEL	41
E-TECH	43
IRIS BL	44
AGAVE BL	45
ASTER BL	45
CARRÉ BAD BL	46
NIVA BL	46
<b>GEMENGDE RADIATOREN</b>	<b>49</b>
NIVA MIXED	51
IRIS MIXED	52
ASTER MIXED	52
<b>ALUMINIUM DESIGNRADIATOREN</b>	<b>61</b>
BEAMS	62
BRYCE	65
ALU-ZEN	68
ZAROS	69
<b>STAAL DESIGNRADIATOREN</b>	<b>75</b>
NIVA	76
NIVA VENTILO-CONVECTOR	82
CARRÉ	87
ARCHE	97
ZANA	100
VIOLA	110
TULIPA	126
<b>PANEELRADIATOREN</b>	<b>136</b>
ELIA	137
FLATLINE	141
FLAT-V-LINE	144
FLAT-PLINT-LINE	145
<b>PLINTRADIATOREN</b>	<b>149</b>
PRIMULA	150
FLAT-PLINT-LINE	145
<b>KOLOMRADIATOREN</b>	<b>163</b>
RITMO	164
VINTAGE	173
<b>TECHNIEK</b>	<b>182</b>
OVERZICHT KLEUREN	187
OVERZICHT ACCESSOIRES	188
OVERZICHT VENTIELSETS	190
OVERZICHT VOORRAADRADIATOREN	192
<b>CLIMATE CONTROL</b>	<b>200</b>

### FLAT-V-LINE

#### Stijlvol en kwalitatief

Door zijn mix van eenvoud, efficiëntie en esthetiek, nog versterkt door de slimme, vaste middenaansluiting, vormt deze design-paneelradiator een harmonisch geheel in elke woon- en werkruimte. Met een speciaal ontwikkelde handdoekbeugel geschikt voor badkamer en keuken.





## FLAT-PLINT-LINE (T22, T33)



### TYPES

- T22, T33

### KLEUREN

- Standaardkleur S600 (witte fijn structuurlak)
- Niet verkrijgbaar in andere kleuren

### BEVESTIGINGEN

- Apart te bestellen, niet in de prijs van de plint inbegrepen
- Ventielinsert (M30 x 1,5) standaard meegeleverd

### TECHNISCH

- Elektrisch weerstandsgelast (onzichtbare lasnaden) en rolnaadgelast
- KTL-grondlaag, poedercoating
- Standaardwerkdruk: 10 bar
- Maximale bedrijfstemperatuur: 120°C

### ELEKTRISCH

- ✗ Zuiver elektrische radiator in de fabriek voorgevuld
- ✗ Gemengde radiator

### TECHNISCHE TEKENINGEN

- Zie p. 294

### AANSLUITING

- ✗ Eénpuntsaansluiting voor éénpijpsysteem
- ✗ Eénpuntsaansluiting voor tweepijpsysteem
- ✓ Tweepuntsaansluiting voor éénpijpsysteem (aansluiting via het geïntegreerd ventiel) (zie p. 364)
- ✓ Tweepuntsaansluiting voor tweepijpsysteem (standaard) (zie p. 364)
- ✓ Geïntegreerd ventiel (**geen meerprijs**) (zie p. 366)
- Aansluitingen: 4x½" zijdelings (binnendraad), 2x¾" Euroconus (50mm rechtsonder) en 2x¾" Euroconus (50mm midden)

## FLAT-PLINT-LINE

### Uitermate flexibel

De Vasco Flat-Plint-Line is een horizontale plint-paneelradiator met een decoratieve vlakke voorplaat, zijbekledingen en design lijnrooster. Deze combineert een superieure warmtevoorziening met een toekomstgerichte technologie en een stijlvolle uitstraling.

### AANBEVOLEN AANSLUITING (00) GEÏNTEGREERD VENTIEL

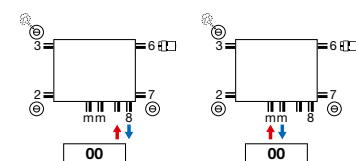

Andere aansluitmogelijkheden, zie p. 292



art. nr. 1182.300.0000.0099  
Koppelingen, zie p. 379



wit  
art. nr. 11911630102



chrom  
art. nr. 11911631102



## HOE FLAT-PLINT-LINE BESTELLEN

Leveringstermijn 30 werkdagen  
(zonder transportduur)

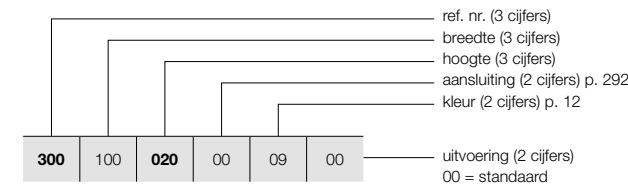

### MUURBEVESTIGING / TELESCOPISCHE VOETEN

Zie p. 290 voor extra toebehoren.

### HOE VOORRAADRADIATOR FLAT-PLINT-LINE BESTELLEN

Leveringstermijn 5 werkdagen  
(zonder transportduur)

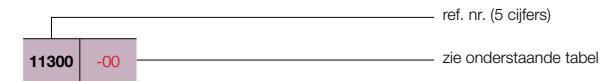

## FLAT-PLINT-LINE (T22, T33)



T22

T33

PRODUCTGROEP: PANEL

BESTELCODE MAATWERK FLAT-PLINT-LINE	TECHNISCHE GEGEVENS									STANDAARDKLEUR	
	buizen	breedte (L mm)	hoogte (H mm)	75/65/20 (Watt) (φ50K)	55/45/20 (Watt) (φ30K)	n-exp.	gewicht (kg)	inhoud (l)	el. weerst. (Watt)	verkorte ref. nr. S600 voorraad	
REF. NR. FLAT-PLINT-LINE T22 : 300											
300 100 020 00 09 00	-	1000	200	605	313	1,29	12,90	2,55	-	11300-01	
300 120 020 00 09 00	-	1200	200	726	376	1,29	15,48	3,06	-	11300-02	
300 140 020 00 09 00	-	1400	200	847	438	1,29	18,06	3,57	-	-	
300 160 020 00 09 00	-	1600	200	968	501	1,29	20,64	4,08	-	11300-03	
300 180 020 00 09 00	-	1800	200	1089	563	1,29	23,22	4,59	-	-	
300 200 020 00 09 00	-	2000	200	1210	626	1,29	25,80	5,10	-	11300-04	
300 220 020 00 09 00	-	2200	200	1331	689	1,29	28,38	5,61	-	-	
300 240 020 00 09 00	-	2400	200	1452	751	1,29	30,96	6,12	-	-	
300 260 020 00 09 00	-	2600	200	1573	814	1,29	33,54	6,63	-	-	
300 300 020 00 09 00	-	3000	200	1815	939	1,29	38,70	7,65	-	-	
REF. NR. FLAT-PLINT-LINE T33 : 301											
301 100 020 00 09 00	-	1000	200	866	450	1,28	18,25	3,80	-	11301-01	
301 120 020 00 09 00	-	1200	200	1039	540	1,28	21,90	4,56	-	11301-02	
301 140 020 00 09 00	-	1400	200	1212	630	1,28	25,55	5,32	-	-	
301 160 020 00 09 00	-	1600	200	1386	720	1,28	29,20	6,08	-	11301-03	
301 180 020 00 09 00	-	1800	200	1559	810	1,28	32,85	6,84	-	-	
301 200 020 00 09 00	-	2000	200	1732	900	1,28	36,50	7,60	-	11301-04	
301 220 020 00 09 00	-	2200	200	1905	990	1,28	40,15	8,36	-	-	
301 240 020 00 09 00	-	2400	200	2078	1080	1,28	43,80	9,12	-	-	
301 260 020 00 09 00	-	2600	200	2252	1170	1,28	47,45	9,88	-	-	
301 300 020 00 09 00	-	3000	200	2598	1350	1,28	54,75	11,40	-	-	

Conform EN442-1: 2014; radiatoren en convectoren

Voor meer details over onze artikel-data, zie artikel-database: <http://www.synomax.com> en <https://www.2ba.nl>

Voor de warmteafgiftes van andere regimes, kijkt u op p. 372 (correctiefactoren)

Actuele prijzen: zie [www.vasco.eu](http://www.vasco.eu)

## INHOUD PRIJSLIJST

Selecteer hier uw radiator

<b>BADKAMERRADIATOREN</b>	<b>8</b>
ONI	9
IRIS	10
MALVA	11
PRADO	12
AGAVE	13
ASTER	14
ASTER HF-S	15
CARRÉ BAD	16
ARCHE BAD	17
ZANA BAD	18
TOILETRADIATOREN	60
<b>ELEKTRISCHE RADIATOREN</b>	<b>25</b>
<b>ZUIVER ELEKTRISCHE RADIATOREN</b>	<b>28</b>
BEAMS MONO-EL	31
ONI-EL	32
NIVA-EL	33
IRIS	34
AGAVE	35
ASTER	36
ASTER HF-S	37
CARRÉ BAD	38
ZANA BAD	39
VIOLA	40
E-PANEL	41
E-TECH	43
IRIS BL	44
AGAVE BL	45
ASTER BL	45
CARRÉ BAD BL	46
NIVA BL	46
<b>GEMENGDE RADIATOREN</b>	<b>49</b>
NIVA MIXED	51
IRIS MIXED	52
ASTER MIXED	52
<b>ALUMINIUM DESIGNRADIATOREN</b>	<b>61</b>
BEAMS	62
BRYCE	65
ALU-ZEN	68
ZAROS	69
<b>STAAL DESIGNRADIATOREN</b>	<b>75</b>
NIVA	76
NIVA VENTILO-CONVECTOR	82
CARRÉ	87
ARCHE	97
ZANA	100
VIOLA	110
TULIPA	126
<b>PANEELRADIATOREN</b>	<b>136</b>
ELIA	137
FLATLINE	141
FLAT-V-LINE	144
FLAT-PLINT-LINE	145
<b>PLINTRADIATOREN</b>	<b>149</b>
PRIMULA	150
FLAT-PLINT-LINE	145
<b>KOLOMRADIATOREN</b>	<b>163</b>
RITMO	164
VINTAGE	173
<b>TECHNIEK</b>	<b>182</b>
OVERZICHT KLEUREN	187
OVERZICHT ACCESSOIRES	188
OVERZICHT VENTIELSETS	190
OVERZICHT VOORRAADRADIATOREN	192
<b>CLIMATE CONTROL</b>	<b>200</b>

**PANEELRADIATOREN BEVESTIGINGEN / VRIJSTAANDE OPSTELLING**  
IN OPTIE

PRODUCTGROEP: ACC SUP

VRIJSTAANDE OPSTELLING	BREEDTE RADIATOR	ART. NR.
WANDCONSOLES	<b>FLAT-PLINT-LINE</b>	
	< 1600 mm (set van 2 stuks)	1189 002 0200 0000
	1600-2400 mm (set van 3 stuks)	1189 003 0200 0000
	> 2400 mm (set van 4 stuks)	1189 004 0200 0000
TELESCOPISCHE VOETEN	<b>FLAT-PLINT-LINE</b>	
	≤ 1200 mm (set van 2 stuks)	betonvloer (hoogte 285 - 345 mm) 1189 122 0000 0000 afgewerkte vloer (hoogte 135 - 200 mm) 1189 112 0000 0000
	> 1200 mm (set van 3 stuks)	betonvloer (hoogte 285 - 345 mm) 1189 123 0000 0000 afgewerkte vloer (hoogte 135 - 200 mm) 1189 113 0000 0000

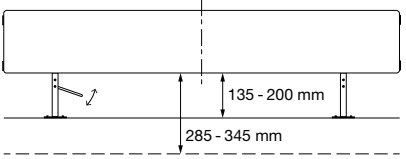

Actuele prijzen: zie [www.vasco.eu](http://www.vasco.eu)

**PANEELRADIATOREN ACCESSOIRES**  
IN OPTIE

PRODUCTGROEP: ACC SUP

ACCESSOIRES	KLEUR	ART. NR.
THERMOSTAATKOP	<b>FLATLINE / FLAT-V-LINE / FLAT-PLINT-LINE</b>	
	WIT	11911630102
THERMOSTAATKOP	<b>FLATLINE / FLAT-V-LINE / FLAT-PLINT-LINE</b>	
	CHROOM	11911631102

PRODUCTGROEP: ACC

ACCESSOIRES	BREEDTE HANDDOEKBEUGEL	KLEUR	ART. NR.
HANDDOEKBEUGEL (LR)	<b>FLATLINE</b>		
	500 mm	CHROOM	11911988050
	600 mm	CHROOM	11911988060
	700 mm	CHROOM	11911988070
	800 mm	CHROOM	11911988080
HANDDOEKBEUGEL (MM)	<b>FLATLINE</b>		
	700 mm	CHROOM	11911989070
HANDDOEKBEUGEL	<b>FLAT-V-LINE</b>		
	400 mm	CHROOM	1183 252 0000 0099
	500 mm	CHROOM	1183 253 0000 0099
	600 mm	CHROOM	1183 254 0000 0099
	700 mm	CHROOM	1183 255 0000 0099
	800 mm	CHROOM	1183 256 0000 0099

Montagevoorschriften accessoires: zie [www.vasco.eu](http://www.vasco.eu)  
Actuele prijzen: zie [www.vasco.eu](http://www.vasco.eu)

uit voorraad leverbaar

**INHOUD PRIJSLIJST**

Selecteer hier uw radiator

<b>BADKAMERRADIATOREN</b>	<b>8</b>
ONI	9
IRIS	10
MALVA	11
PRADO	12
AGAVE	13
ASTER	14
ASTER HF-S	15
CARRÉ BAD	16
ARCHE BAD	17
ZANA BAD	18
TOILETRADIATOREN	60
<b>ELEKTRISCHE RADIATOREN</b>	<b>25</b>
<b>ZUIVER ELEKTRISCHE RADIATOREN</b>	<b>28</b>
BEAMS MONO-EL	31
ONI-EL	32
NIVA-EL	33
IRIS	34
AGAVE	35
ASTER	36
ASTER HF-S	37
CARRÉ BAD	38
ZANA BAD	39
VIOLA	40
E-PANEL	41
E-TECH	43
IRIS BL	44
AGAVE BL	45
ASTER BL	45
CARRÉ BAD BL	46
NIVA BL	46
<b>GEMENGDE RADIATOREN</b>	<b>49</b>
NIVA MIXED	51
IRIS MIXED	52
ASTER MIXED	52
<b>ALUMINIUM DESIGNRADIATOREN</b>	<b>61</b>
BEAMS	62
BRYCE	65
ALU-ZEN	68
ZAROS	69
<b>STAAL DESIGNRADIATOREN</b>	<b>75</b>
NIVA	76
NIVA VENTILO-CONVECTOR	82
CARRÉ	87
ARCHE	97
ZANA	100
VIOLA	110
TULIPA	126
<b>PANEELRADIATOREN</b>	<b>136</b>
ELIA	137
FLATLINE	141
FLAT-V-LINE	144
FLAT-PLINT-LINE	145
<b>PLINTRADIATOREN</b>	<b>149</b>
PRIMULA	150
FLAT-PLINT-LINE	145
<b>KOLOMRADIATOREN</b>	<b>163</b>
RITMO	164
VINTAGE	173
<b>TECHNIEK</b>	<b>182</b>
OVERZICHT KLEUREN	187
OVERZICHT ACCESSOIRES	188
OVERZICHT VENTIELSETS	190
OVERZICHT VOORRAADRADIATOREN	192
<b>CLIMATE CONTROL</b>	<b>200</b>

FLATLINE: T21S / T22 / T33

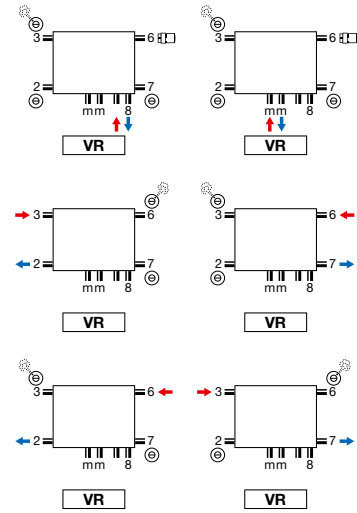

- Thermostaatkop enkel te gebruiken bij aansluiting op het ventiel (aanvoer links, retour rechts). Andere aansluitingen, vb. SL, thermostaatkop uit de aansluiting 6 nemen. Hier is wel de mogelijkheid om aanvoer en retour te wisselen.
- Geïntegreerd ventiel: geen meerprijs (zie p. 366)

FLAT-V-LINE: T21S / T22

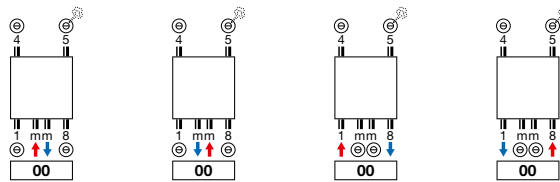

- Bovenaansluiting niet mogelijk.

FLAT-PLINT-LINE: T22 / T33

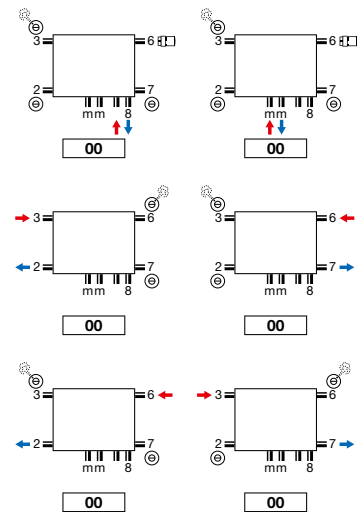

- Thermostaatkop enkel te gebruiken bij aansluiting op het ventiel (aanvoer links, retour rechts). Andere aansluitingen, vb. SL, thermostaatkop uit de aansluiting 6 nemen. Hier is wel de mogelijkheid om aanvoer en retour te wisselen.
- Geïntegreerd ventiel: geen meerprijs (zie p. 366)

**Opmerking:** het aansluiten van de radiator kan enkel volgens de getoonde aansluiticonen. Voor elke andere aansluitwijze nemen wij geen verantwoordelijkheid.

FLATLINE (T21S, T22, T33)

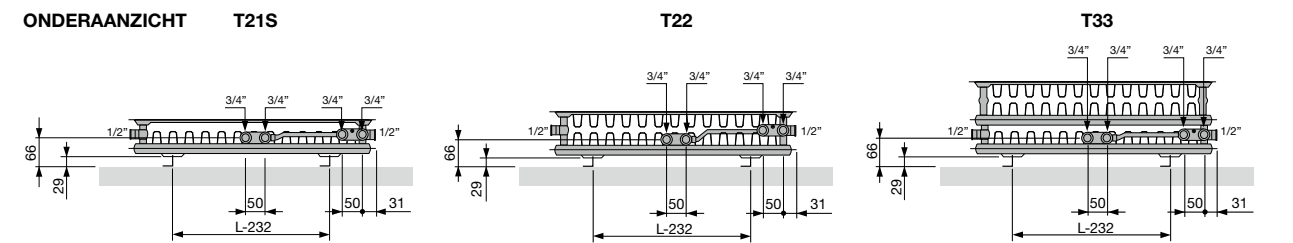
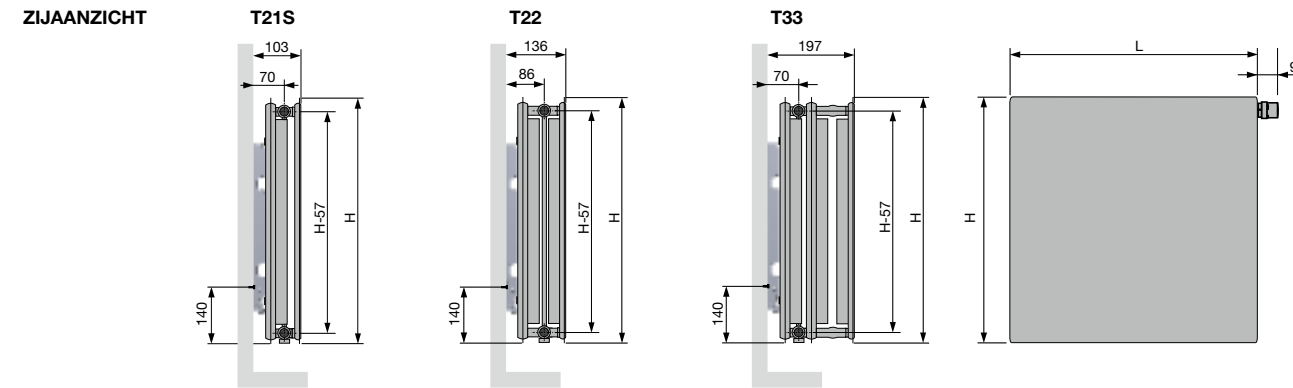
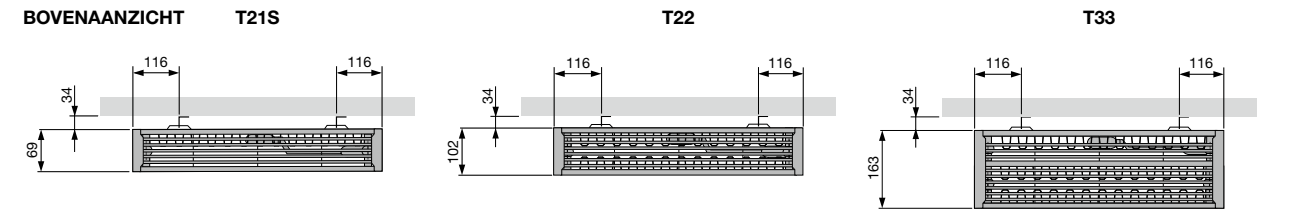

FLAT-V-LINE (T21S / T22)

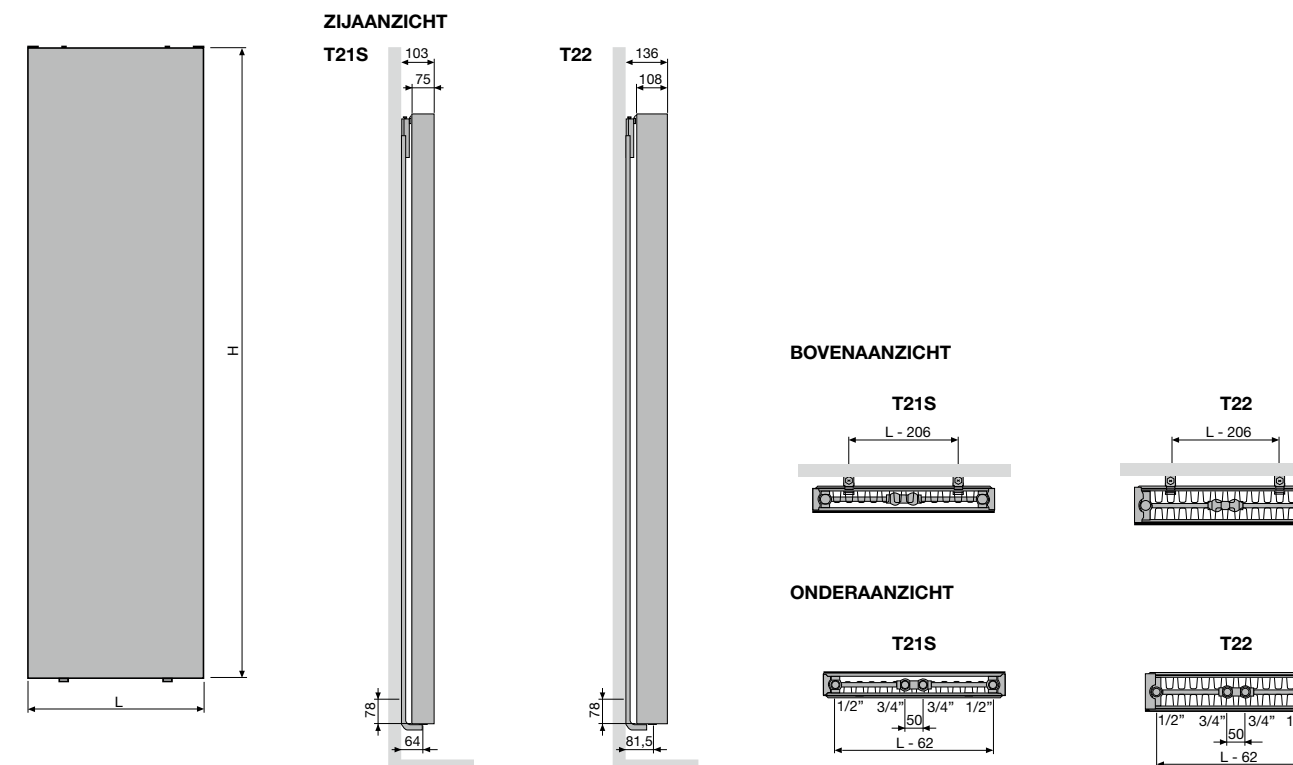

Selecteer hier uw radiator

<b>BADKAMERRADIATOREN</b>	<b>8</b>
ONI	9
IRIS	10
MALVA	11
PRADO	12
AGAVE	13
ASTER	14
ASTER HF-S	15
CARRÉ BAD	16
ARCHE BAD	17
ZANA BAD	18
TOILETRADIATOREN	60
<b>ELEKTRISCHE RADIATOREN</b>	<b>25</b>
<b>ZUIVER ELEKTRISCHE RADIATOREN</b>	<b>28</b>
BEAMS MONO-EL	31
ONI-EL	32
NIVA-EL	33
IRIS	34
AGAVE	35
ASTER	36
ASTER HF-S	37
CARRÉ BAD	38
ZANA BAD	39
VIOLA	40
E-PANEL	41
E-TECH	43
IRIS BL	44
AGAVE BL	45
ASTER BL	45
CARRÉ BAD BL	46
NIVA BL	46
<b>GEMENGDE RADIATOREN</b>	<b>49</b>
NIVA MIXED	51
IRIS MIXED	52
ASTER MIXED	52
<b>ALUMINIUM DESIGNRADIATOREN</b>	<b>61</b>
BEAMS	62
BRYCE	65
ALU-ZEN	68
ZAROS	69
<b>STAAL DESIGNRADIATOREN</b>	<b>75</b>
NIVA	76
NIVA VENTILO-CONVECTOR	82
CARRÉ	87
ARCHE	97
ZANA	100
VIOLA	110
TULIPA	126
<b>PANEELRADIATOREN</b>	<b>136</b>
ELIA	137
FLATLINE	141
FLAT-V-LINE	144
FLAT-PLINT-LINE	145
<b>PLINTRADIATOREN</b>	<b>149</b>
PRIMULA	150
FLAT-PLINT-LINE	145
<b>KOLOMRADIATOREN</b>	<b>163</b>
RITMO	164
VINTAGE	173
<b>TECHNIEK</b>	<b>182</b>
OVERZICHT KLEUREN	187
OVERZICHT ACCESSOIRES	188
OVERZICHT VENTIELSETS	190
OVERZICHT VOORRAADRADIATOREN	192
<b>CLIMATE CONTROL</b>	<b>200</b>

FLAT-PLINT-LINE (T22 / T33)

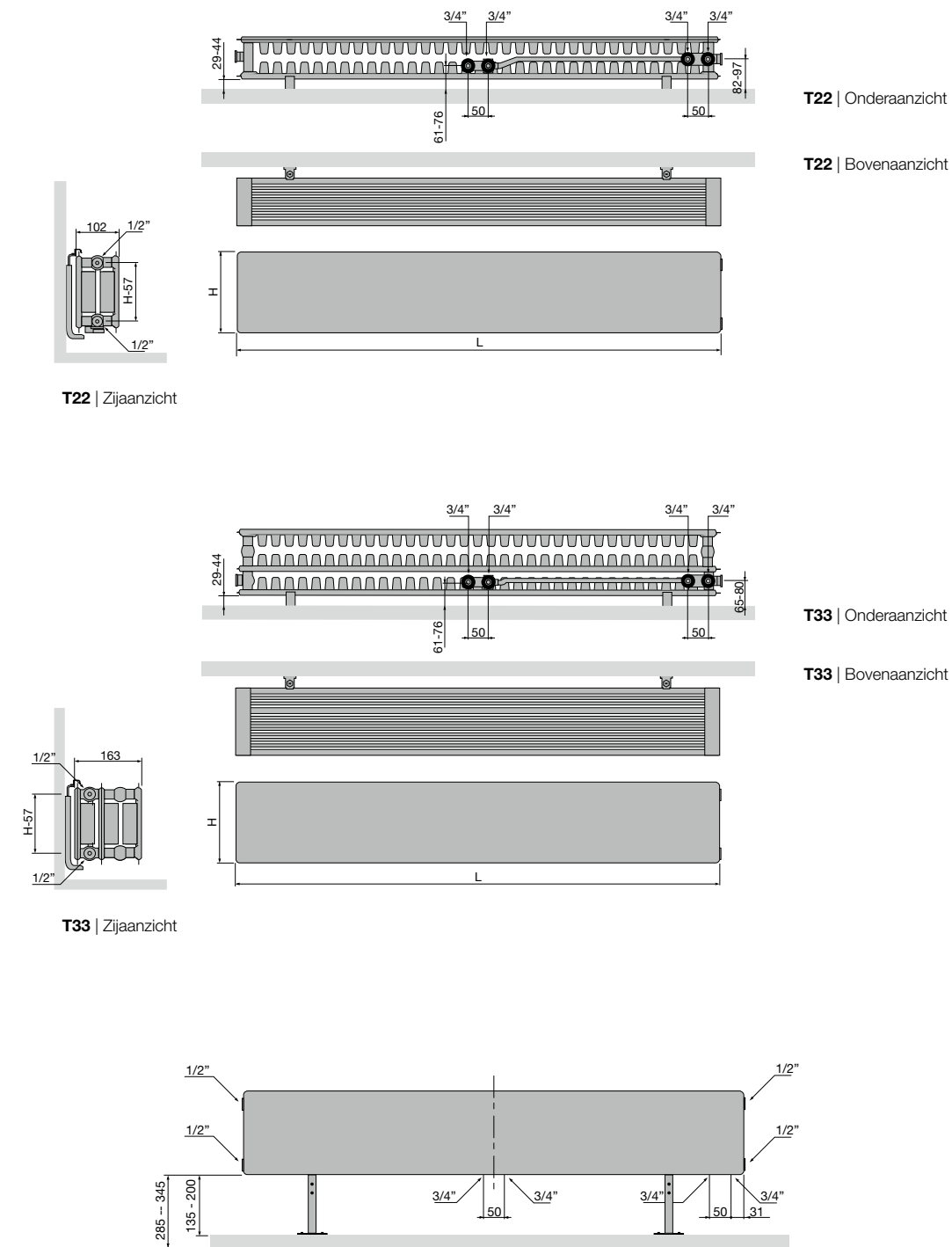

INHOUD PRIJSLIJST

Selecteer hier uw radiator

<b>BADKAMERRADIATOREN</b>	<b>8</b>
ONI	9
IRIS	10
MALVA	11
PRADO	12
AGAVE	13
ASTER	14
ASTER HF-S	15
CARRÉ BAD	16
ARCHE BAD	17
ZANA BAD	18
TOILETRADIATOREN	60
<b>ELEKTRISCHE RADIATOREN</b>	<b>25</b>
<b>ZUIVER ELEKTRISCHE RADIATOREN</b>	<b>28</b>
BEAMS MONO-EL	31
ONI-EL	32
NIVA-EL	33
IRIS	34
AGAVE	35
ASTER	36
ASTER HF-S	37
CARRÉ BAD	38
ZANA BAD	39
VIOLA	40
E-PANEL	41
E-TECH	43
IRIS BL	44
AGAVE BL	45
ASTER BL	45
CARRÉ BAD BL	46
NIVA BL	46
<b>GEMENGDE RADIATOREN</b>	<b>49</b>
NIVA MIXED	51
IRIS MIXED	52
ASTER MIXED	52
<b>ALUMINIUM DESIGNRADIATOREN</b>	<b>61</b>
BEAMS	62
BRYCE	65
ALU-ZEN	68
ZAROS	69
<b>STAAL DESIGNRADIATOREN</b>	<b>75</b>
NIVA	76
NIVA VENTILO-CONVECTOR	82
CARRÉ	87
ARCHE	97
ZANA	100
VIOLA	110
TULIPA	126
<b>PANEELRADIATOREN</b>	<b>136</b>
ELIA	137
FLATLINE	141
FLAT-V-LINE	144
FLAT-PLINT-LINE	145
<b>PLINTRADIATOREN</b>	<b>149</b>
PRIMULA	150
FLAT-PLINT-LINE	145
<b>KOLOMRADIATOREN</b>	<b>163</b>
RITMO	164
VINTAGE	173
<b>TECHNIEK</b>	<b>182</b>
OVERZICHT KLEUREN	187
OVERZICHT ACCESSOIRES	188
OVERZICHT VENTIELSETS	190
OVERZICHT VOORRAADRADIATOREN	192
<b>CLIMATE CONTROL</b>	<b>200</b>





# PLINT RADIATOREN

Vasco past zijn kritische kijk op comfort en design ook toe op zijn plintradiatoren.

Hier is alles toegespitst op **een zo hoog mogelijk rendement** en een zo fraai mogelijke vormgeving. De beste en elegantste manier om de ruimte onder grote raampoppervlakken te voorzien van een passende verwarmingsoplossing.

Vasco plintradiatoren zorgen voor een gelijkmatige warmteverdeling in de hele woonruimte, met **een minimum aan warmteverlies via het raam.**

Ze kunnen **zowel vrijstaand als via een bevestiging aan de muur** geïnstalleerd worden, in de passende hoogte, diepte en lengte al naargelang van de benodigde verwarmingscapaciteit.

## PLINTRADIATOREN

PRIMULA 298

## INHOUD PRIJSLIJST

Selecteer hier uw radiator ↘

<b>BADKAMERRADIATOREN</b>	<b>8</b>
ONI	9
IRIS	10
MALVA	11
PRADO	12
AGAVE	13
ASTER	14
ASTER HF-S	15
CARRÉ BAD	16
ARCHE BAD	17
ZANA BAD	18
TOILETRADIATOREN	60
<b>ELEKTRISCHE RADIATOREN</b>	<b>25</b>
<b>ZUIVER ELEKTRISCHE RADIATOREN</b>	<b>28</b>
BEAMS MONO-EL	31
ONI-EL	32
NIVA-EL	33
IRIS	34
AGAVE	35
ASTER	36
ASTER HF-S	37
CARRÉ BAD	38
ZANA BAD	39
VIOLA	40
E-PANEL	41
E-TECH	43
IRIS BL	44
AGAVE BL	45
ASTER BL	45
CARRÉ BAD BL	46
NIVA BL	46
<b>GEMENGDE RADIATOREN</b>	<b>49</b>
NIVA MIXED	51
IRIS MIXED	52
ASTER MIXED	52
<b>ALUMINIUM DESIGNRADIATOREN</b>	<b>61</b>
BEAMS	62
BRYCE	65
ALU-ZEN	68
ZAROS	69
<b>STAAL DESIGNRADIATOREN</b>	<b>75</b>
NIVA	76
NIVA VENTILO-CONVECTOR	82
CARRÉ	87
ARCHE	97
ZANA	100
VIOLA	110
TULIPA	126
<b>PANEELRADIATOREN</b>	<b>136</b>
ELIA	137
FLATLINE	141
FLAT-V-LINE	144
FLAT-PLINT-LINE	145
<b>PLINTRADIATOREN</b>	<b>149</b>
PRIMULA	150
FLAT-PLINT-LINE	145
<b>KOLOMRADIATOREN</b>	<b>163</b>
RITMO	164
VINTAGE	173
<b>TECHNIEK</b>	<b>182</b>
OVERZICHT KLEUREN	187
OVERZICHT ACCESSOIRES	188
OVERZICHT VENTIELSETS	190
OVERZICHT VOORRAADRADIATOREN	192
<b>CLIMATE CONTROL</b>	<b>200</b>

## PRIMULA P1 / P2 / P3 / P4



### TYPES

- P1, P2, P3, P4

### BUIZEN

- Horizontaal, rechthoekig 70 x 10 mm
- Tussen de rechthoekige buizen is een krachtige convectie-warmtewisselaar uit stalen precisiebuizen van Ø 12 x 1 mm en rechthoekige lamellen van 0,4 mm gelast.

### COLLECTOREN

- 2 geïntegreerde stalen collectoren

### KLEUREN

- Standaardkleur wit RAL 9016
- Uitgebreide kleurenkaart zie p. 12

### SPECIAAL

- Type Primula wordt in 4 hoogtes (70, 140, 210 en 280 mm), in 5 dieptes (80, 130, 180, 230 en 280 mm) en in 20 lengtes (van 500 tot 3900 mm) geleverd.
- Type P1, P2 en P3 zijn ook verkrijgbaar als zitbankuitvoering (bevestiging van Vasco, bank wordt niet door Vasco geleverd).
- Een elegant afdekrooster wordt standaard meegeleverd.
- Muurbevestigingen, telescopische voetjes of kolomvoeten kunnen mits meerprijs meegeleverd worden (niet in de prijs inbegrepen).
- Type Primula is leverbaar met design-WVO-scherm uit 1,5 mm staalplaat. Het WVO-scherm wordt afzonderlijk meegeleverd en kan eenvoudig op de plintradiator gemonteerd worden. Het WVO-scherm vermindert het warmteverlies via het venster.

### BEVESTIGINGEN

- Apart te bestellen, niet in de prijs van de plint inbegrepen

### TECHNISCH

- Elektrisch lasergelast (onzichtbare lasnaden)
- KTL-grondlaag, poedercoating
- Standaardwerkdruk: 4 bar
- Meerprijs voor hogere werkdruk (10 bar): + 10%.
- De leveringstermijn van radiator met een hogere werkdruk is 1 week extra.
- Maximale bedrijfstemperatuur: 120°C

### ELEKTRISCH

- ✗ Zuiver elektrische radiator in de fabriek voorgevuld
- ✗ Gemengde radiator

### TECHNISCHE TEKENINGEN

- Zie p. 323

### AANSLUITING

- ✓ Eénpuntsaansluiting voor éénpijpsysteem (radiator speciaal te bestellen) **(op aanvraag)** (zie p. 365)
- ✓ Eénpuntsaansluiting voor tweepijpsysteem (radiator speciaal te bestellen) **(op aanvraag)** (zie p. 365)
- ✗ Tweepuntsaansluiting voor éénpijpsysteem
- ✓ Tweepuntsaansluiting voor tweepijpsysteem (standaard) (zie p. 364)
- ✗ Geïntegreerd ventiel
- Aansluitingen: ½" (binnendraad)

## PRIMULA

### Verwamingscomfort met ruimtegevoel

Een ruimte met grote raampartijen verwarmen, geheel in lijn met de interieurinrichting en de architectuur is een kolffe naar de hand van de Primula design plintradiator. De strakke, horizontale lijnvoering op lage hoogte draagt bij tot het gewenste ruimtegevoel en de hoge warmteafgifte, ook in de minimale uitvoering, maakt het eigentijds comfort compleet.

### AANBEVOLEN AANSLUITING (18)

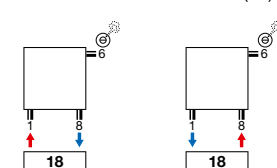

Andere aansluitmogelijkheden, zie p. 322

### ZITBANKSTEUN IN OPTIE



Zie p. 321



### HOE P1/80 BESTELLEN

Leveringstermijn 15 - 30 werkdagen (zonder transportduur)

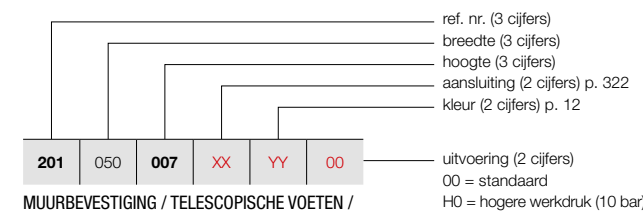

### MUURBEVESTIGING / TELESCOPISCHE VOETEN / KOLOMVOETEN / WVO-SCHERM

Zie p. 319 voor extra toebehoren.

## PRIMULA P1 (P1/80)



P1

### PRODUCTGROEP: PLINTH

BESTELCODE MAATWERK P1	TECHNISCHE GEGEVENS								
	buizen	breedte (L mm)	hoogte (H mm)	75/65/20 (Watt) (Φ50K)	55/45/20 (Watt) (Φ30K)	n-exp.	gewicht (kg)	inhoud (l)	el. weerst. (Watt)
REF. NR. P1/80 : 201									
201 050 007 XX YY 00	-	500	70	203	101	1,36	3,07	0,66	-
201 060 007 XX YY 00	-	600	70	243	121	1,36	3,68	0,79	-
201 070 007 XX YY 00	-	700	70	284	142	1,36	4,29	0,92	-
201 080 007 XX YY 00	-	800	70	324	162	1,36	4,90	1,05	-
201 090 007 XX YY 00	-	900	70	365	182	1,36	5,52	1,18	-
201 100 007 XX YY 00	-	1000	70	405	202	1,36	6,13	1,31	-
201 110 007 XX YY 00	-	1100	70	446	223	1,36	6,74	1,44	-
201 120 007 XX YY 00	-	1200	70	486	243	1,36	7,36	1,57	-
201 140 007 XX YY 00	-	1400	70	567	283	1,36	8,58	1,83	-
201 160 007 XX YY 00	-	1600	70	648	323	1,36	9,81	2,10	-
201 180 007 XX YY 00	-	1800	70	729	364	1,36	11,03	2,36	-
201 200 007 XX YY 00	-	2000	70	810	404	1,36	12,26	2,62	-
201 220 007 XX YY 00	-	2200	70	891	445	1,36	13,49	2,88	-
201 240 007 XX YY 00	-	2400	70	972	485	1,36	14,71	3,14	-
201 260 007 XX YY 00	-	2600	70	1053	526	1,36	15,94	3,41	-
201 280 007 XX YY 00	-	2800	70	1134	566	1,36	17,16	3,67	-
201 300 007 XX YY 00	-	3000	70	1215	607	1,36	18,39	3,93	-
201 330 007 XX YY 00	-	3300	70	1337	667	1,36	20,23	4,32	-
201 360 007 XX YY 00	-	3600	70	1458	728	1,36	22,07	4,72	-
201 390 007 XX YY 00	-	3900	70	1580	789	1,36	23,91	5,11	-

Conform EN442-1: 2014: radiatoren en convectoren

Voor meer details over onze artikel-data, zie artikel-database: <http://www.synomax.com> en <https://www.2ba.nl>  
**Voor de warmteafgiftes van andere regimes, kijkt u op p. 372 (correctiefactoren)**  
**Actuele prijzen: zie [www.vasco.eu](http://www.vasco.eu)**

## INHOUD PRIJSLIJST

Selecteer hier uw radiator

<b>BADKAMERRADIATOREN</b>	<b>8</b>
ONI	9
IRIS	10
MALVA	11
PRADO	12
AGAVE	13
ASTER	14
ASTER HF-S	15
CARRÉ BAD	16
ARCHE BAD	17
ZANA BAD	18
TOILETRADIATOREN	60
<b>ELEKTRISCHE RADIATOREN</b>	<b>25</b>
<b>ZUIVER ELEKTRISCHE RADIATOREN</b>	<b>28</b>
BEAMS MONO-EL	31
ONI-EL	32
NIVA-EL	33
IRIS	34
AGAVE	35
ASTER	36
ASTER HF-S	37
CARRÉ BAD	38
ZANA BAD	39
VIOLA	40
E-PANEL	41
E-TECH	43
IRIS BL	44
AGAVE BL	45
ASTER BL	45
CARRÉ BAD BL	46
NIVA BL	46
<b>GEMENGDE RADIATOREN</b>	<b>49</b>
NIVA MIXED	51
IRIS MIXED	52
ASTER MIXED	52
<b>ALUMINIUM DESIGNRADIATOREN</b>	<b>61</b>
BEAMS	62
BRYCE	65
ALU-ZEN	68
ZAROS	69
<b>STAAL DESIGNRADIATOREN</b>	<b>75</b>
NIVA	76
NIVA VENTILO-CONVECTOR	82
CARRÉ	87
ARCHE	97
ZANA	100
VIOLA	110
TULIPA	126
<b>PANEELRADIATOREN</b>	<b>136</b>
ELIA	137
FLATLINE	141
FLAT-V-LINE	144
FLAT-PLINT-LINE	145
<b>PLINTRADIATOREN</b>	<b>149</b>
PRIMULA	150
FLAT-PLINT-LINE	145
<b>KOLOMRADIATOREN</b>	<b>163</b>
RITMO	164
VINTAGE	173
<b>TECHNIEK</b>	<b>182</b>
OVERZICHT KLEUREN	187
OVERZICHT ACCESSOIRES	188
OVERZICHT VENTIELSETS	190
OVERZICHT VOORRAADRADIATOREN	192
<b>CLIMATE CONTROL</b>	<b>200</b>

# PRIMULA P1 (P1/130)



P1

**HOE P1/130 BESTELLEN**  
Leveringstermijn 15 - 30 werkdagen  
(zonder transportduur)

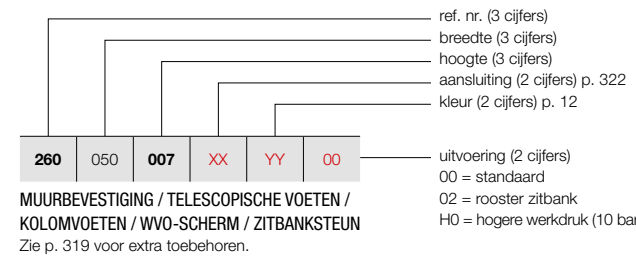

PRODUCTGROEP: PLINTH

BESTELCODE MAATWERK P1	TECHNISCHE GEGEVENS									
	buizen	breedte (L mm)	hoogte (H mm)	75/65/20 (Watt) (φ50K)	55/45/20 (Watt) (φ30K)	n-exp.	gewicht (kg)	inhoud (l)	el. weerst. (Watt)	
REF. NR. P1/130 : 260										
<b>260</b> 050 <b>007</b> <b>XX</b> <b>YY</b> <b>00</b>	-	500	70	312	156	1,36	4,33	0,88	-	
<b>260</b> 060 <b>007</b> <b>XX</b> <b>YY</b> <b>00</b>	-	600	70	374	187	1,36	5,19	1,05	-	
<b>260</b> 070 <b>007</b> <b>XX</b> <b>YY</b> <b>00</b>	-	700	70	437	218	1,36	6,06	1,23	-	
<b>260</b> 080 <b>007</b> <b>XX</b> <b>YY</b> <b>00</b>	-	800	70	499	249	1,36	6,92	1,40	-	
<b>260</b> 090 <b>007</b> <b>XX</b> <b>YY</b> <b>00</b>	-	900	70	562	281	1,36	7,79	1,58	-	
<b>260</b> 100 <b>007</b> <b>XX</b> <b>YY</b> <b>00</b>	-	1000	70	624	312	1,36	8,65	1,75	-	
<b>260</b> 110 <b>007</b> <b>XX</b> <b>YY</b> <b>00</b>	-	1100	70	686	342	1,36	9,52	1,93	-	
<b>260</b> 120 <b>007</b> <b>XX</b> <b>YY</b> <b>00</b>	-	1200	70	749	374	1,36	10,38	2,10	-	
<b>260</b> 140 <b>007</b> <b>XX</b> <b>YY</b> <b>00</b>	-	1400	70	874	436	1,36	12,11	2,45	-	
<b>260</b> 160 <b>007</b> <b>XX</b> <b>YY</b> <b>00</b>	-	1600	70	998	498	1,36	13,84	2,80	-	
<b>260</b> 180 <b>007</b> <b>XX</b> <b>YY</b> <b>00</b>	-	1800	70	1123	561	1,36	15,57	3,15	-	
<b>260</b> 200 <b>007</b> <b>XX</b> <b>YY</b> <b>00</b>	-	2000	70	1248	623	1,36	17,30	3,50	-	
<b>260</b> 220 <b>007</b> <b>XX</b> <b>YY</b> <b>00</b>	-	2200	70	1373	685	1,36	19,03	3,85	-	
<b>260</b> 240 <b>007</b> <b>XX</b> <b>YY</b> <b>00</b>	-	2400	70	1498	748	1,36	20,76	4,20	-	
<b>260</b> 260 <b>007</b> <b>XX</b> <b>YY</b> <b>00</b>	-	2600	70	1622	810	1,36	22,49	4,55	-	
<b>260</b> 280 <b>007</b> <b>XX</b> <b>YY</b> <b>00</b>	-	2800	70	1747	872	1,36	24,22	4,90	-	
<b>260</b> 300 <b>007</b> <b>XX</b> <b>YY</b> <b>00</b>	-	3000	70	1872	935	1,36	25,95	5,25	-	
<b>260</b> 330 <b>007</b> <b>XX</b> <b>YY</b> <b>00</b>	-	3300	70	2059	1028	1,36	28,55	5,78	-	
<b>260</b> 360 <b>007</b> <b>XX</b> <b>YY</b> <b>00</b>	-	3600	70	2246	1121	1,36	31,14	6,30	-	
<b>260</b> 390 <b>007</b> <b>XX</b> <b>YY</b> <b>00</b>	-	3900	70	2434	1215	1,36	33,74	6,83	-	

Conform EN442-1: 2014: radiatoren en convectoren

Voor meer details over onze artikel-data, zie artikel-database: <http://www.synomax.com> en <https://www.2ba.nl>  
Voor de warmteafgiftes van andere regimes, kijkt u op p. 372 (correctiefactoren)  
Actuele prijzen: zie [www.vasco.eu](http://www.vasco.eu)

**HOE P1/180 BESTELLEN**  
Leveringstermijn 15 - 30 werkdagen  
(zonder transportduur)

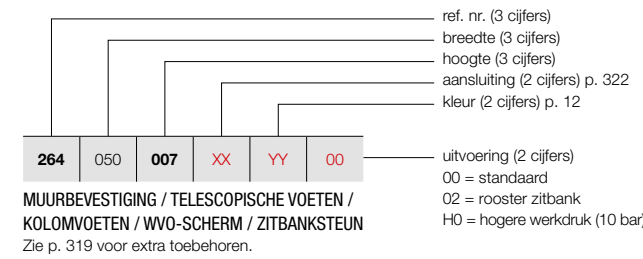

PRODUCTGROEP: PLINTH

BESTELCODE MAATWERK P1	TECHNISCHE GEGEVENS									
	buizen	breedte (L mm)	hoogte (H mm)	75/65/20 (Watt) (φ50K)	55/45/20 (Watt) (φ30K)	n-exp.	gewicht (kg)	inhoud (l)	el. weerst. (Watt)	
REF. NR. P1/180 : 264										
<b>264</b> 050 <b>007</b> <b>XX</b> <b>YY</b> <b>00</b>	-	500	70	422	212	1,35	5,70	1,05	-	
<b>264</b> 060 <b>007</b> <b>XX</b> <b>YY</b> <b>00</b>	-	600	70	506	254	1,35	6,84	1,26	-	
<b>264</b> 070 <b>007</b> <b>XX</b> <b>YY</b> <b>00</b>	-	700	70	590	296	1,35	7,98	1,47	-	
<b>264</b> 080 <b>007</b> <b>XX</b> <b>YY</b> <b>00</b>	-	800	70	674	338	1,35	9,12	1,68	-	
<b>264</b> 090 <b>007</b> <b>XX</b> <b>YY</b> <b>00</b>	-	900	70	759	381	1,35	10,26	1,89	-	
<b>264</b> 100 <b>007</b> <b>XX</b> <b>YY</b> <b>00</b>	-	1000	70	843	423	1,35	11,40	2,10	-	
<b>264</b> 110 <b>007</b> <b>XX</b> <b>YY</b> <b>00</b>	-	1100	70	927	465	1,35	12,54	2,31	-	
<b>264</b> 120 <b>007</b> <b>XX</b> <b>YY</b> <b>00</b>	-	1200	70	1012	508	1,35	13,68	2,52	-	
<b>264</b> 140 <b>007</b> <b>XX</b> <b>YY</b> <b>00</b>	-	1400	70	1180	592	1,35	15,96	2,94	-	
<b>264</b> 160 <b>007</b> <b>XX</b> <b>YY</b> <b>00</b>	-	1600	70	1349	677	1,35	18,24	3,36	-	
<b>264</b> 180 <b>007</b> <b>XX</b> <b>YY</b> <b>00</b>	-	1800	70	1517	761	1,35	20,52	3,78	-	
<b>264</b> 200 <b>007</b> <b>XX</b> <b>YY</b> <b>00</b>	-	2000	70	1686	846	1,35	22,80	4,20	-	
<b>264</b> 220 <b>007</b> <b>XX</b> <b>YY</b> <b>00</b>	-	2200	70	1855	931	1,35	25,08	4,62	-	
<b>264</b> 240 <b>007</b> <b>XX</b> <b>YY</b> <b>00</b>	-	2400	70	2023	1015	1,35	27,36	5,04	-	
<b>264</b> 260 <b>007</b> <b>XX</b> <b>YY</b> <b>00</b>	-	2600	70	2192	1100	1,35	29,64	5,46	-	
<b>264</b> 280 <b>007</b> <b>XX</b> <b>YY</b> <b>00</b>	-	2800	70	2360	1184	1,35	31,92	5,88	-	
<b>264</b> 300 <b>007</b> <b>XX</b> <b>YY</b> <b>00</b>	-	3000	70	2529	1269	1,35	34,20	6,30	-	
<b>264</b> 330 <b>007</b> <b>XX</b> <b>YY</b> <b>00</b>	-	3300	70	2782	1396	1,35	37,62	6,93	-	
<b>264</b> 360 <b>007</b> <b>XX</b> <b>YY</b> <b>00</b>	-	3600	70	3035	1523	1,35	41,04	7,56	-	
<b>264</b> 390 <b>007</b> <b>XX</b> <b>YY</b> <b>00</b>	-	3900	70	3288	1650	1,35	44,46	8,19	-	

Conform EN442-1: 2014: radiatoren en convectoren

Voor meer details over onze artikel-data, zie artikel-database: <http://www.synomax.com> en <https://www.2ba.nl>  
Voor de warmteafgiftes van andere regimes, kijkt u op p. 372 (correctiefactoren)  
Actuele prijzen: zie [www.vasco.eu](http://www.vasco.eu)

# PRIMULA P1 (P1/180)



P1

## INHOUD PRIJSLIJST

Selecteer hier uw radiator

<b>BADKAMERRADIATOREN</b>	<b>8</b>
ONI	9
IRIS	10
MALVA	11
PRADO	12
AGAVE	13
ASTER	14
ASTER HF-S	15
CARRÉ BAD	16
ARCHE BAD	17
ZANA BAD	18
TOILETRADIATOREN	60
<b>ELEKTRISCHE RADIATOREN</b>	<b>25</b>
<b>ZUIVER ELEKTRISCHE RADIATOREN</b>	<b>28</b>
BEAMS MONO-EL	31
ONI-EL	32
NIVA-EL	33
IRIS	34
AGAVE	35
ASTER	36
ASTER HF-S	37
CARRÉ BAD	38
ZANA BAD	39
VIOLA	40
E-PANEL	41
E-TECH	43
IRIS BL	44
AGAVE BL	45
ASTER BL	45
CARRÉ BAD BL	46
NIVA BL	46
<b>GEMENGDE RADIATOREN</b>	<b>49</b>
NIVA MIXED	51
IRIS MIXED	52
ASTER MIXED	52
<b>ALUMINIUM DESIGNRADIATOREN</b>	<b>61</b>
BEAMS	62
BRYCE	65
ALU-ZEN	68
ZAROS	69
<b>STAAL DESIGNRADIATOREN</b>	<b>75</b>
NIVA	76
NIVA VENTILO-CONVECTOR	82
CARRÉ	87
ARCHE	97
ZANA	100
VIOLA	110
TULIPA	126
<b>PANEELRADIATOREN</b>	<b>136</b>
ELIA	137
FLATLINE	141
FLAT-V-LINE	144
FLAT-PLINT-LINE	145
<b>PLINTRADIATOREN</b>	<b>149</b>
PRIMULA	150
FLAT-PLINT-LINE	145
<b>KOLOMRADIATOREN</b>	<b>163</b>
RITMO	164
VINTAGE	173
<b>TECHNIEK</b>	<b>182</b>
OVERZICHT KLEUREN	187
OVERZICHT ACCESSOIRES	188
OVERZICHT VENTIELSETS	190
OVERZICHT VOORRAADRADIATOREN	192
<b>CLIMATE CONTROL</b>	<b>200</b>

# PRIMULA P1 (P1/230)



P1

**HOE P1/230 BESTELLEN**  
Leveringstermijn 15 - 30 werkdagen  
(zonder transportduur)

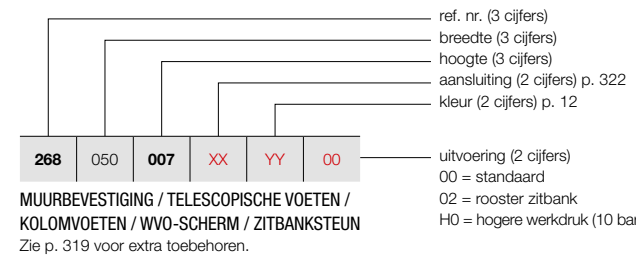

PRODUCTGROEP: PLINTH

BESTELCODE MAATWERK P1	TECHNISCHE GEGEVENS						gewicht (kg)	inhoud (l)	el. weerst. (Watt)
	buizen	breedte (L mm)	hoogte (H mm)	75/65/20 (Watt) (Φ50K)	55/45/20 (Watt) (Φ30K)	n-exp.			
REF. NR. P1/230 : 268									
<b>268</b> 050 <b>007</b> <b>XX</b> <b>YY</b> <b>00</b>	-	500	70	523	258	1,38	6,90	1,20	-
<b>268</b> 060 <b>007</b> <b>XX</b> <b>YY</b> <b>00</b>	-	600	70	627	310	1,38	8,28	1,44	-
<b>268</b> 070 <b>007</b> <b>XX</b> <b>YY</b> <b>00</b>	-	700	70	732	362	1,38	9,66	1,68	-
<b>268</b> 080 <b>007</b> <b>XX</b> <b>YY</b> <b>00</b>	-	800	70	836	413	1,38	11,04	1,92	-
<b>268</b> 090 <b>007</b> <b>XX</b> <b>YY</b> <b>00</b>	-	900	70	941	465	1,38	12,42	2,16	-
<b>268</b> 100 <b>007</b> <b>XX</b> <b>YY</b> <b>00</b>	-	1000	70	1045	516	1,38	13,80	2,40	-
<b>268</b> 110 <b>007</b> <b>XX</b> <b>YY</b> <b>00</b>	-	1100	70	1150	568	1,38	15,18	2,64	-
<b>268</b> 120 <b>007</b> <b>XX</b> <b>YY</b> <b>00</b>	-	1200	70	1254	620	1,38	16,56	2,88	-
<b>268</b> 140 <b>007</b> <b>XX</b> <b>YY</b> <b>00</b>	-	1400	70	1463	723	1,38	19,32	3,36	-
<b>268</b> 160 <b>007</b> <b>XX</b> <b>YY</b> <b>00</b>	-	1600	70	1672	826	1,38	22,08	3,84	-
<b>268</b> 180 <b>007</b> <b>XX</b> <b>YY</b> <b>00</b>	-	1800	70	1881	929	1,38	24,84	4,32	-
<b>268</b> 200 <b>007</b> <b>XX</b> <b>YY</b> <b>00</b>	-	2000	70	2090	1033	1,38	27,60	4,80	-
<b>268</b> 220 <b>007</b> <b>XX</b> <b>YY</b> <b>00</b>	-	2200	70	2299	1136	1,38	30,36	5,28	-
<b>268</b> 240 <b>007</b> <b>XX</b> <b>YY</b> <b>00</b>	-	2400	70	2508	1239	1,38	33,12	5,76	-
<b>268</b> 260 <b>007</b> <b>XX</b> <b>YY</b> <b>00</b>	-	2600	70	2717	1343	1,38	35,88	6,24	-
<b>268</b> 280 <b>007</b> <b>XX</b> <b>YY</b> <b>00</b>	-	2800	70	2926	1446	1,38	38,64	6,72	-
<b>268</b> 300 <b>007</b> <b>XX</b> <b>YY</b> <b>00</b>	-	3000	70	3135	1549	1,38	41,40	7,20	-
<b>268</b> 330 <b>007</b> <b>XX</b> <b>YY</b> <b>00</b>	-	3300	70	3449	1704	1,38	45,54	7,92	-
<b>268</b> 360 <b>007</b> <b>XX</b> <b>YY</b> <b>00</b>	-	3600	70	3762	1859	1,38	49,68	8,64	-
<b>268</b> 390 <b>007</b> <b>XX</b> <b>YY</b> <b>00</b>	-	3900	70	4076	2014	1,38	53,82	9,36	-

Conform EN442-1: 2014: radiatoren en convectoren

Voor meer details over onze artikel-data, zie artikel-database: <http://www.synomax.com> en <https://www.2ba.nl>  
Voor de warmteafgiftes van andere regimes, kijkt u op p. 372 (correctiefactoren)  
Actuele prijzen: zie [www.vasco.eu](http://www.vasco.eu)

**HOE P1/280 BESTELLEN**  
Leveringstermijn 15 - 30 werkdagen  
(zonder transportduur)

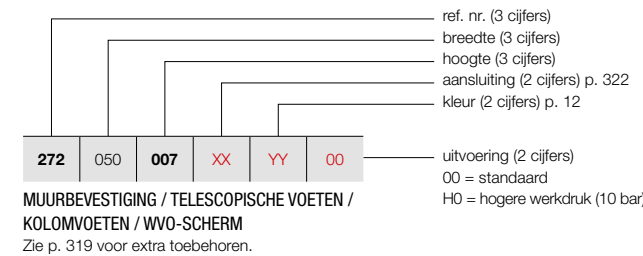

PRODUCTGROEP: PLINTH

BESTELCODE MAATWERK P1	TECHNISCHE GEGEVENS						gewicht (kg)	inhoud (l)	el. weerst. (Watt)
	buizen	breedte (L mm)	hoogte (H mm)	75/65/20 (Watt) (Φ50K)	55/45/20 (Watt) (Φ30K)	n-exp.			
REF. NR. P1/280 : 272									
<b>272</b> 050 <b>007</b> <b>XX</b> <b>YY</b> <b>00</b>	-	500	70	630	315	1,36	8,00	1,40	-
<b>272</b> 060 <b>007</b> <b>XX</b> <b>YY</b> <b>00</b>	-	600	70	756	377	1,36	9,60	1,68	-
<b>272</b> 070 <b>007</b> <b>XX</b> <b>YY</b> <b>00</b>	-	700	70	882	440	1,36	11,20	1,96	-
<b>272</b> 080 <b>007</b> <b>XX</b> <b>YY</b> <b>00</b>	-	800	70	1008	503	1,36	12,80	2,24	-
<b>272</b> 090 <b>007</b> <b>XX</b> <b>YY</b> <b>00</b>	-	900	70	1134	566	1,36	14,40	2,52	-
<b>272</b> 100 <b>007</b> <b>XX</b> <b>YY</b> <b>00</b>	-	1000	70	1260	629	1,36	16,00	2,80	-
<b>272</b> 110 <b>007</b> <b>XX</b> <b>YY</b> <b>00</b>	-	1100	70	1386	692	1,36	17,60	3,08	-
<b>272</b> 120 <b>007</b> <b>XX</b> <b>YY</b> <b>00</b>	-	1200	70	1512	755	1,36	19,20	3,36	-
<b>272</b> 140 <b>007</b> <b>XX</b> <b>YY</b> <b>00</b>	-	1400	70	1764	881	1,36	22,40	3,92	-
<b>272</b> 160 <b>007</b> <b>XX</b> <b>YY</b> <b>00</b>	-	1600	70	2016	1006	1,36	25,60	4,48	-
<b>272</b> 180 <b>007</b> <b>XX</b> <b>YY</b> <b>00</b>	-	1800	70	2268	1132	1,36	28,80	5,04	-
<b>272</b> 200 <b>007</b> <b>XX</b> <b>YY</b> <b>00</b>	-	2000	70	2520	1258	1,36	32,00	5,60	-
<b>272</b> 220 <b>007</b> <b>XX</b> <b>YY</b> <b>00</b>	-	2200	70	2772	1384	1,36	35,20	6,16	-
<b>272</b> 240 <b>007</b> <b>XX</b> <b>YY</b> <b>00</b>	-	2400	70	3024	1510	1,36	38,40	6,72	-
<b>272</b> 260 <b>007</b> <b>XX</b> <b>YY</b> <b>00</b>	-	2600	70	3276	1635	1,36	41,60	7,28	-
<b>272</b> 280 <b>007</b> <b>XX</b> <b>YY</b> <b>00</b>	-	2800	70	3528	1761	1,36	44,80	7,84	-
<b>272</b> 300 <b>007</b> <b>XX</b> <b>YY</b> <b>00</b>	-	3000	70	3780	1887	1,36	48,00	8,40	-
<b>272</b> 330 <b>007</b> <b>XX</b> <b>YY</b> <b>00</b>	-	3300	70	4158	2076	1,36	52,80	9,24	-
<b>272</b> 360 <b>007</b> <b>XX</b> <b>YY</b> <b>00</b>	-	3600	70	4536	2264	1,36	57,60	10,08	-
<b>272</b> 390 <b>007</b> <b>XX</b> <b>YY</b> <b>00</b>	-	3900	70	4914	2453	1,36	62,40	10,92	-

Conform EN442-1: 2014: radiatoren en convectoren

Voor meer details over onze artikel-data, zie artikel-database: <http://www.synomax.com> en <https://www.2ba.nl>  
Voor de warmteafgiftes van andere regimes, kijkt u op p. 372 (correctiefactoren)  
Actuele prijzen: zie [www.vasco.eu](http://www.vasco.eu)

# PRIMULA P1 (P1/280)



P1

## INHOUD PRIJSLIJST

Selecteer hier uw radiator

<b>BADKAMERRADIATOREN</b>	<b>8</b>
ONI	9
IRIS	10
MALVA	11
PRADO	12
AGAVE	13
ASTER	14
ASTER HF-S	15
CARRÉ BAD	16
ARCHE BAD	17
ZANA BAD	18
TOILETRADIATOREN	60
<b>ELEKTRISCHE RADIATOREN</b>	<b>25</b>
<b>ZUIVER ELEKTRISCHE RADIATOREN</b>	<b>28</b>
BEAMS MONO-EL	31
ONI-EL	32
NIVA-EL	33
IRIS	34
AGAVE	35
ASTER	36
ASTER HF-S	37
CARRÉ BAD	38
ZANA BAD	39
VIOLA	40
E-PANEL	41
E-TECH	43
IRIS BL	44
AGAVE BL	45
ASTER BL	45
CARRÉ BAD BL	46
NIVA BL	46
<b>GEMENGDE RADIATOREN</b>	<b>49</b>
NIVA MIXED	51
IRIS MIXED	52
ASTER MIXED	52
<b>ALUMINIUM DESIGNRADIATOREN</b>	<b>61</b>
BEAMS	62
BRYCE	65
ALU-ZEN	68
ZAROS	69
<b>STAAL DESIGNRADIATOREN</b>	<b>75</b>
NIVA	76
NIVA VENTILO-CONVECTOR	82
CARRÉ	87
ARCHE	97
ZANA	100
VIOLA	110
TULIPA	126
<b>PANEELRADIATOREN</b>	<b>136</b>
ELIA	137
FLATLINE	141
FLAT-V-LINE	144
FLAT-PLINT-LINE	145
<b>PLINTRADIATOREN</b>	<b>149</b>
PRIMULA	150
FLAT-PLINT-LINE	145
<b>KOLOMRADIATOREN</b>	<b>163</b>
RITMO	164
VINTAGE	173
<b>TECHNIEK</b>	<b>182</b>
OVERZICHT KLEUREN	187
OVERZICHT ACCESSOIRES	188
OVERZICHT VENTIELSETS	190
OVERZICHT VOORRAADRADIATOREN	192
<b>CLIMATE CONTROL</b>	<b>200</b>



## PRIMULA P2 (P2/80)



P2

HOE P2/80 BESTELLEN  
Leveringstermijn 15 - 30 werkdagen  
(zonder transportduur)

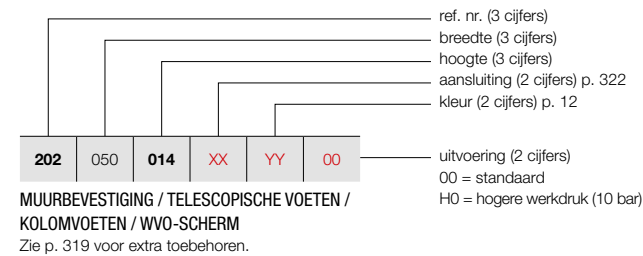

PRODUCTGROEP: PLINTH

BESTELCODE MAATWERK P2	TECHNISCHE GEGEVENS						gewicht (kg)	inhoud (l)	el. weerst. (Watt)
	buizen	breedte (L mm)	hoogte (H mm)	75/65/20 (Watt) (Φ50K)	55/45/20 (Watt) (Φ30K)	n-exp.			
REF. NR. P2/80 : 202									
202 050 014 XX YY 00	-	500	140	304	153	1,35	5,73	1,46	-
202 060 014 XX YY 00	-	600	140	365	183	1,35	6,88	1,75	-
202 070 014 XX YY 00	-	700	140	426	214	1,35	8,02	2,04	-
202 080 014 XX YY 00	-	800	140	486	244	1,35	9,17	2,33	-
202 090 014 XX YY 00	-	900	140	547	274	1,35	10,31	2,62	-
202 100 014 XX YY 00	-	1000	140	608	305	1,35	11,46	2,91	-
202 110 014 XX YY 00	-	1100	140	669	336	1,35	12,61	3,20	-
202 120 014 XX YY 00	-	1200	140	730	366	1,35	13,75	3,49	-
202 140 014 XX YY 00	-	1400	140	851	427	1,35	16,04	4,07	-
202 160 014 XX YY 00	-	1600	140	973	488	1,35	18,34	4,66	-
202 180 014 XX YY 00	-	1800	140	1094	549	1,35	20,63	5,24	-
202 200 014 XX YY 00	-	2000	140	1216	610	1,35	22,92	5,82	-
202 220 014 XX YY 00	-	2200	140	1338	671	1,35	25,21	6,40	-
202 240 014 XX YY 00	-	2400	140	1459	732	1,35	27,50	6,98	-
202 260 014 XX YY 00	-	2600	140	1581	793	1,35	29,80	7,57	-
202 280 014 XX YY 00	-	2800	140	1702	854	1,35	32,09	8,15	-
202 300 014 XX YY 00	-	3000	140	1824	915	1,35	34,38	8,73	-
202 330 014 XX YY 00	-	3300	140	2006	1007	1,35	37,82	9,60	-
202 360 014 XX YY 00	-	3600	140	2189	1098	1,35	41,26	10,48	-
202 390 014 XX YY 00	-	3900	140	2371	1190	1,35	44,69	11,35	-

Conform EN442-1: 2014: radiatoren en convectoren

Voor meer details over onze artikel-data, zie artikel-database: <http://www.synomax.com> en <https://www.2ba.nl>  
Voor de warmteafgiftes van andere regimes, kijkt u op p. 372 (correctiefactoren)  
Actuele prijzen: zie [www.vasco.eu](http://www.vasco.eu)

HOE P2/130 BESTELLEN  
Leveringstermijn 15 - 30 werkdagen  
(zonder transportduur)

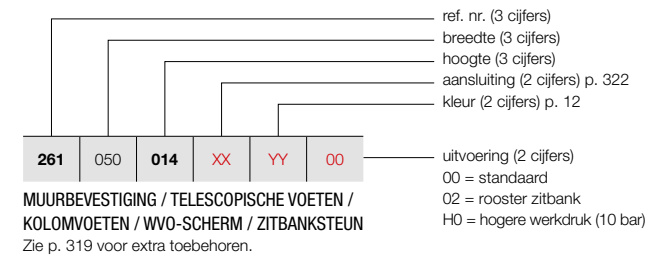

P2

PRODUCTGROEP: PLINTH

BESTELCODE MAATWERK P2	TECHNISCHE GEGEVENS						gewicht (kg)	inhoud (l)	el. weerst. (Watt)
	buizen	breedte (L mm)	hoogte (H mm)	75/65/20 (Watt) (Φ50K)	55/45/20 (Watt) (Φ30K)	n-exp.			
REF. NR. P2/130 : 261									
261 050 014 XX YY 00	-	500	140	442	221	1,36	7,77	1,87	-
261 060 014 XX YY 00	-	600	140	530	265	1,36	9,32	2,24	-
261 070 014 XX YY 00	-	700	140	619	309	1,36	10,87	2,61	-
261 080 014 XX YY 00	-	800	140	707	353	1,36	12,42	2,98	-
261 090 014 XX YY 00	-	900	140	796	397	1,36	13,98	3,36	-
261 100 014 XX YY 00	-	1000	140	884	441	1,36	15,53	3,73	-
261 110 014 XX YY 00	-	1100	140	972	485	1,36	17,08	4,10	-
261 120 014 XX YY 00	-	1200	140	1061	530	1,36	18,64	4,48	-
261 140 014 XX YY 00	-	1400	140	1238	618	1,36	21,74	5,22	-
261 160 014 XX YY 00	-	1600	140	1414	706	1,36	24,85	5,97	-
261 180 014 XX YY 00	-	1800	140	1591	794	1,36	27,95	6,71	-
261 200 014 XX YY 00	-	2000	140	1768	883	1,36	31,06	7,46	-
261 220 014 XX YY 00	-	2200	140	1945	971	1,36	34,17	8,21	-
261 240 014 XX YY 00	-	2400	140	2122	1059	1,36	37,27	8,95	-
261 260 014 XX YY 00	-	2600	140	2298	1147	1,36	40,38	9,70	-
261 280 014 XX YY 00	-	2800	140	2475	1236	1,36	43,48	10,44	-
261 300 014 XX YY 00	-	3000	140	2652	1324	1,36	46,59	11,19	-
261 330 014 XX YY 00	-	3300	140	2917	1456	1,36	51,25	12,31	-
261 360 014 XX YY 00	-	3600	140	3182	1588	1,36	55,91	13,43	-
261 390 014 XX YY 00	-	3900	140	3448	1721	1,36	60,57	14,55	-

Conform EN442-1: 2014: radiatoren en convectoren

Voor meer details over onze artikel-data, zie artikel-database: <http://www.synomax.com> en <https://www.2ba.nl>  
Voor de warmteafgiftes van andere regimes, kijkt u op p. 372 (correctiefactoren)  
Actuele prijzen: zie [www.vasco.eu](http://www.vasco.eu)

## PRIMULA P2 (P2/130)



## INHOUD PRIJSLIJST

Selecteer hier uw radiator

<b>BADKAMERRADIATOREN</b>	<b>8</b>
ONI	9
IRIS	10
MALVA	11
PRADO	12
AGAVE	13
ASTER	14
ASTER HF-S	15
CARRÉ BAD	16
ARCHE BAD	17
ZANA BAD	18
TOILETRADIATOREN	60
<b>ELEKTRISCHE RADIATOREN</b>	<b>25</b>
<b>ZUIVER ELEKTRISCHE RADIATOREN</b>	<b>28</b>
BEAMS MONO-EL	31
ONI-EL	32
NIVA-EL	33
IRIS	34
AGAVE	35
ASTER	36
ASTER HF-S	37
CARRÉ BAD	38
ZANA BAD	39
VIOLA	40
E-PANEL	41
E-TECH	43
IRIS BL	44
AGAVE BL	45
ASTER BL	45
CARRÉ BAD BL	46
NIVA BL	46
<b>GEMENGDE RADIATOREN</b>	<b>49</b>
NIVA MIXED	51
IRIS MIXED	52
ASTER MIXED	52
<b>ALUMINIUM DESIGNRADIATOREN</b>	<b>61</b>
BEAMS	62
BRYCE	65
ALU-ZEN	68
ZAROS	69
<b>STAAL DESIGNRADIATOREN</b>	<b>75</b>
NIVA	76
NIVA VENTILO-CONVECTOR	82
CARRÉ	87
ARCHE	97
ZANA	100
VIOLA	110
TULIPA	126
<b>PANEELRADIATOREN</b>	<b>136</b>
ELIA	137
FLATLINE	141
FLAT-V-LINE	144
FLAT-PLINT-LINE	145
<b>PLINTRADIATOREN</b>	<b>149</b>
PRIMULA	150
FLAT-PLINT-LINE	145
<b>KOLOMRADIATOREN</b>	<b>163</b>
RITMO	164
VINTAGE	173
<b>TECHNIEK</b>	<b>182</b>
OVERZICHT KLEUREN	187
OVERZICHT ACCESSOIRES	188
OVERZICHT VENTIELSETS	190
OVERZICHT VOORRAADRADIATOREN	192
<b>CLIMATE CONTROL</b>	<b>200</b>

## PRIMULA P2 (P2/180)



P2

HOE P2/180 BESTELLEN  
Leveringstermijn 15 - 30 werkdagen  
(zonder transportduur)

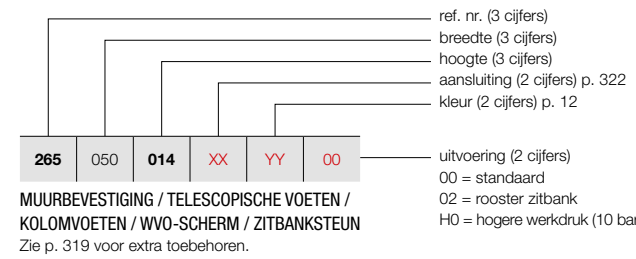

PRODUCTGROEP: PLINTH

BESTELCODE MAATWERK P2	TECHNISCHE GEGEVENS						gewicht (kg)	inhoud (l)	el. weerst. (Watt)
	buizen	breedte (L mm)	hoogte (H mm)	75/65/20 (Watt) (Φ50K)	55/45/20 (Watt) (Φ30K)	n-exp.			
REF. NR. P2/180 : 265									
<b>265</b> 050 <b>014</b> <b>XX</b> <b>YY</b> <b>00</b>	-	500	140	611	305	1,36	9,90	2,23	-
<b>265</b> 060 <b>014</b> <b>XX</b> <b>YY</b> <b>00</b>	-	600	140	733	366	1,36	11,88	2,67	-
<b>265</b> 070 <b>014</b> <b>XX</b> <b>YY</b> <b>00</b>	-	700	140	855	427	1,36	13,86	3,12	-
<b>265</b> 080 <b>014</b> <b>XX</b> <b>YY</b> <b>00</b>	-	800	140	977	488	1,36	15,84	3,56	-
<b>265</b> 090 <b>014</b> <b>XX</b> <b>YY</b> <b>00</b>	-	900	140	1099	549	1,36	17,82	4,01	-
<b>265</b> 100 <b>014</b> <b>XX</b> <b>YY</b> <b>00</b>	-	1000	140	1221	610	1,36	19,80	4,45	-
<b>265</b> 110 <b>014</b> <b>XX</b> <b>YY</b> <b>00</b>	-	1100	140	1343	670	1,36	21,78	4,90	-
<b>265</b> 120 <b>014</b> <b>XX</b> <b>YY</b> <b>00</b>	-	1200	140	1465	731	1,36	23,76	5,34	-
<b>265</b> 140 <b>014</b> <b>XX</b> <b>YY</b> <b>00</b>	-	1400	140	1709	853	1,36	27,72	6,23	-
<b>265</b> 160 <b>014</b> <b>XX</b> <b>YY</b> <b>00</b>	-	1600	140	1954	975	1,36	31,68	7,12	-
<b>265</b> 180 <b>014</b> <b>XX</b> <b>YY</b> <b>00</b>	-	1800	140	2198	1097	1,36	35,64	8,01	-
<b>265</b> 200 <b>014</b> <b>XX</b> <b>YY</b> <b>00</b>	-	2000	140	2442	1219	1,36	39,60	8,90	-
<b>265</b> 220 <b>014</b> <b>XX</b> <b>YY</b> <b>00</b>	-	2200	140	2686	1341	1,36	43,56	9,79	-
<b>265</b> 240 <b>014</b> <b>XX</b> <b>YY</b> <b>00</b>	-	2400	140	2930	1463	1,36	47,52	10,68	-
<b>265</b> 260 <b>014</b> <b>XX</b> <b>YY</b> <b>00</b>	-	2600	140	3175	1585	1,36	51,48	11,57	-
<b>265</b> 280 <b>014</b> <b>XX</b> <b>YY</b> <b>00</b>	-	2800	140	3419	1707	1,36	55,44	12,46	-
<b>265</b> 300 <b>014</b> <b>XX</b> <b>YY</b> <b>00</b>	-	3000	140	3663	1829	1,36	59,40	13,35	-
<b>265</b> 330 <b>014</b> <b>XX</b> <b>YY</b> <b>00</b>	-	3300	140	4029	2011	1,36	65,34	14,69	-
<b>265</b> 360 <b>014</b> <b>XX</b> <b>YY</b> <b>00</b>	-	3600	140	4396	2195	1,36	71,28	16,02	-
<b>265</b> 390 <b>014</b> <b>XX</b> <b>YY</b> <b>00</b>	-	3900	140	4762	2377	1,36	77,22	17,36	-

Conform EN442-1: 2014: radiatoren en convectoren

Voor meer details over onze artikel-data, zie artikel-database: <http://www.synomax.com> en <https://www.2ba.nl>  
Voor de warmteafgiftes van andere regimes, kijkt u op p. 372 (correctiefactoren)  
Actuele prijzen: zie [www.vasco.eu](http://www.vasco.eu)

HOE P2/230 BESTELLEN  
Leveringstermijn 15 - 30 werkdagen  
(zonder transportduur)

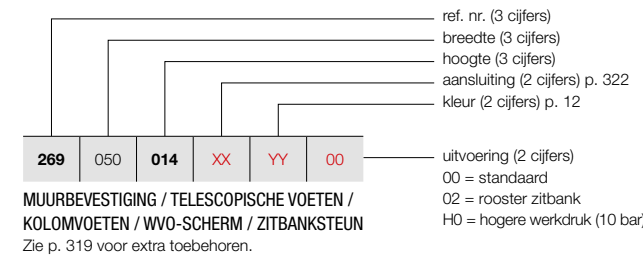

PRODUCTGROEP: PLINTH

BESTELCODE MAATWERK P2	TECHNISCHE GEGEVENS						gewicht (kg)	inhoud (l)	el. weerst. (Watt)
	buizen	breedte (L mm)	hoogte (H mm)	75/65/20 (Watt) (Φ50K)	55/45/20 (Watt) (Φ30K)	n-exp.			
REF. NR. P2/230 : 269									
<b>269</b> 050 <b>014</b> <b>XX</b> <b>YY</b> <b>00</b>	-	500	140	756	375	1,37	11,88	2,73	-
<b>269</b> 060 <b>014</b> <b>XX</b> <b>YY</b> <b>00</b>	-	600	140	907	450	1,37	14,25	3,27	-
<b>269</b> 070 <b>014</b> <b>XX</b> <b>YY</b> <b>00</b>	-	700	140	1058	525	1,37	16,63	3,82	-
<b>269</b> 080 <b>014</b> <b>XX</b> <b>YY</b> <b>00</b>	-	800	140	1209	600	1,37	19,00	4,36	-
<b>269</b> 090 <b>014</b> <b>XX</b> <b>YY</b> <b>00</b>	-	900	140	1360	675	1,37	21,38	4,91	-
<b>269</b> 100 <b>014</b> <b>XX</b> <b>YY</b> <b>00</b>	-	1000	140	1511	750	1,37	23,75	5,45	-
<b>269</b> 110 <b>014</b> <b>XX</b> <b>YY</b> <b>00</b>	-	1100	140	1662	825	1,37	26,13	6,00	-
<b>269</b> 120 <b>014</b> <b>XX</b> <b>YY</b> <b>00</b>	-	1200	140	1813	900	1,37	28,50	6,54	-
<b>269</b> 140 <b>014</b> <b>XX</b> <b>YY</b> <b>00</b>	-	1400	140	2115	1050	1,37	33,25	7,63	-
<b>269</b> 160 <b>014</b> <b>XX</b> <b>YY</b> <b>00</b>	-	1600	140	2418	1201	1,37	38,00	8,72	-
<b>269</b> 180 <b>014</b> <b>XX</b> <b>YY</b> <b>00</b>	-	1800	140	2720	1351	1,37	42,75	9,81	-
<b>269</b> 200 <b>014</b> <b>XX</b> <b>YY</b> <b>00</b>	-	2000	140	3022	1501	1,37	47,50	10,90	-
<b>269</b> 220 <b>014</b> <b>XX</b> <b>YY</b> <b>00</b>	-	2200	140	3324	1651	1,37	52,25	11,99	-
<b>269</b> 240 <b>014</b> <b>XX</b> <b>YY</b> <b>00</b>	-	2400	140	3626	1801	1,37	57,00	13,08	-
<b>269</b> 260 <b>014</b> <b>XX</b> <b>YY</b> <b>00</b>	-	2600	140	3929	1951	1,37	61,75	14,17	-
<b>269</b> 280 <b>014</b> <b>XX</b> <b>YY</b> <b>00</b>	-	2800	140	4231	2101	1,37	66,50	15,26	-
<b>269</b> 300 <b>014</b> <b>XX</b> <b>YY</b> <b>00</b>	-	3000	140	4533	2251	1,37	71,25	16,35	-
<b>269</b> 330 <b>014</b> <b>XX</b> <b>YY</b> <b>00</b>	-	3300	140	4986	2476	1,37	78,38	17,99	-
<b>269</b> 360 <b>014</b> <b>XX</b> <b>YY</b> <b>00</b>	-	3600	140	5440	2702	1,37	85,50	19,62	-
<b>269</b> 390 <b>014</b> <b>XX</b> <b>YY</b> <b>00</b>	-	3900	140	5893	2927	1,37	92,63	21,26	-

Conform EN442-1: 2014: radiatoren en convectoren

Voor meer details over onze artikel-data, zie artikel-database: <http://www.synomax.com> en <https://www.2ba.nl>  
Voor de warmteafgiftes van andere regimes, kijkt u op p. 372 (correctiefactoren)  
Actuele prijzen: zie [www.vasco.eu](http://www.vasco.eu)

## PRIMULA P2 (P2/230)



P2

## INHOUD PRIJSLIJST

Selecteer hier uw radiator

<b>BADKAMERRADIATOREN</b>	<b>8</b>
ONI	9
IRIS	10
MALVA	11
PRADO	12
AGAVE	13
ASTER	14
ASTER HF-S	15
CARRÉ BAD	16
ARCHE BAD	17
ZANA BAD	18
TOILETRADIATOREN	60
<b>ELEKTRISCHE RADIATOREN</b>	<b>25</b>
<b>ZUIVER ELEKTRISCHE RADIATOREN</b>	<b>28</b>
BEAMS MONO-EL	31
ONI-EL	32
NIVA-EL	33
IRIS	34
AGAVE	35
ASTER	36
ASTER HF-S	37
CARRÉ BAD	38
ZANA BAD	39
VIOLA	40
E-PANEL	41
E-TECH	43
IRIS BL	44
AGAVE BL	45
ASTER BL	45
CARRÉ BAD BL	46
NIVA BL	46
<b>GEMENGDE RADIATOREN</b>	<b>49</b>
NIVA MIXED	51
IRIS MIXED	52
ASTER MIXED	52
<b>ALUMINIUM DESIGNRADIATOREN</b>	<b>61</b>
BEAMS	62
BRYCE	65
ALU-ZEN	68
ZAROS	69
<b>STAAL DESIGNRADIATOREN</b>	<b>75</b>
NIVA	76
NIVA VENTILO-CONVECTOR	82
CARRÉ	87
ARCHE	97
ZANA	100
VIOLA	110
TULIPA	126
<b>PANEELRADIATOREN</b>	<b>136</b>
ELIA	137
FLATLINE	141
FLAT-V-LINE	144
FLAT-PLINT-LINE	145
<b>PLINTRADIATOREN</b>	<b>149</b>
PRIMULA	150
FLAT-PLINT-LINE	145
<b>KOLOMRADIATOREN</b>	<b>163</b>
RITMO	164
VINTAGE	173
<b>TECHNIEK</b>	<b>182</b>
OVERZICHT KLEUREN	187
OVERZICHT ACCESSOIRES	188
OVERZICHT VENTIELSETS	190
OVERZICHT VOORRAADRADIATOREN	192
<b>CLIMATE CONTROL</b>	<b>200</b>

## PRIMULA P2 (P2/280)



P2

HOE P2/280 BESTELLEN  
Leveringstermijn 15 - 30 werkdagen  
(zonder transportduur)

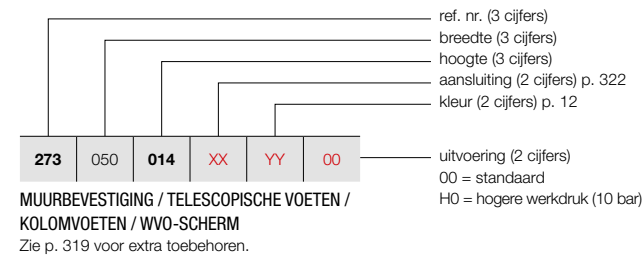

PRODUCTGROEP: PLINTH

BESTELCODE MAATWERK P2	TECHNISCHE GEGEVENS									
	buizen	breedte (L mm)	hoogte (H mm)	75/65/20 (Watt) (Φ50K)	55/45/20 (Watt) (Φ30K)	n-exp.	gewicht (kg)	inhoud (l)	el. weerst. (Watt)	
REF. NR. P2/280 : 273										
273 050 014 XX YY 00	-	500	140	953	473	1,37	13,85	2,98	-	
273 060 014 XX YY 00	-	600	140	1143	568	1,37	16,62	3,57	-	
273 070 014 XX YY 00	-	700	140	1334	663	1,37	19,39	4,17	-	
273 080 014 XX YY 00	-	800	140	1524	757	1,37	22,16	4,76	-	
273 090 014 XX YY 00	-	900	140	1715	852	1,37	24,93	5,36	-	
273 100 014 XX YY 00	-	1000	140	1905	946	1,37	27,70	5,95	-	
273 110 014 XX YY 00	-	1100	140	2096	1041	1,37	30,47	6,55	-	
273 120 014 XX YY 00	-	1200	140	2286	1135	1,37	33,24	7,14	-	
273 140 014 XX YY 00	-	1400	140	2667	1325	1,37	38,78	8,33	-	
273 160 014 XX YY 00	-	1600	140	3048	1514	1,37	44,32	9,52	-	
273 180 014 XX YY 00	-	1800	140	3429	1703	1,37	49,86	10,71	-	
273 200 014 XX YY 00	-	2000	140	3810	1892	1,37	55,40	11,90	-	
273 220 014 XX YY 00	-	2200	140	4191	2082	1,37	60,94	13,09	-	
273 240 014 XX YY 00	-	2400	140	4572	2271	1,37	66,48	14,28	-	
273 260 014 XX YY 00	-	2600	140	4953	2460	1,37	72,02	15,47	-	
273 280 014 XX YY 00	-	2800	140	5334	2649	1,37	77,56	16,66	-	
273 300 014 XX YY 00	-	3000	140	5715	2838	1,37	83,10	17,85	-	
273 330 014 XX YY 00	-	3300	140	6287	3123	1,37	91,41	19,64	-	
273 360 014 XX YY 00	-	3600	140	6858	3406	1,37	99,72	21,42	-	
273 390 014 XX YY 00	-	3900	140	7430	3690	1,37	108,03	23,21	-	

Conform EN442-1: 2014: radiatoren en convectoren

Voor meer details over onze artikel-data, zie artikel-database: <http://www.synomax.com> en <https://www.2ba.nl>  
Voor de warmteafgiftes van andere regimes, kijkt u op p. 372 (correctiefactoren)  
Actuele prijzen: zie [www.vasco.eu](http://www.vasco.eu)

HOE P3/80 BESTELLEN  
Leveringstermijn 15 - 30 werkdagen  
(zonder transportduur)

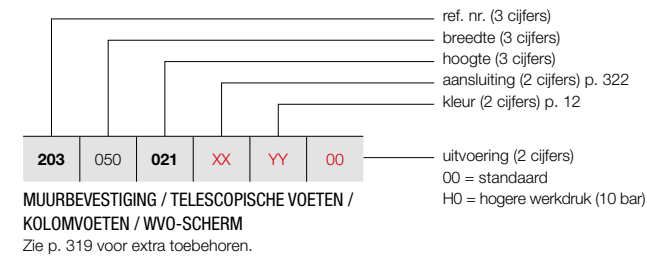

P3

## PRIMULA P3 (P3/80)



P3

PRODUCTGROEP: PLINTH

BESTELCODE MAATWERK P3	TECHNISCHE GEGEVENS									
	buizen	breedte (L mm)	hoogte (H mm)	75/65/20 (Watt) (Φ50K)	55/45/20 (Watt) (Φ30K)	n-exp.	gewicht (kg)	inhoud (l)	el. weerst. (Watt)	
REF. NR. P3/80 : 203										
203 050 021 XX YY 00	-	500	210	378	190	1,35	8,40	2,25	-	
203 060 021 XX YY 00	-	600	210	454	228	1,35	10,08	2,70	-	
203 070 021 XX YY 00	-	700	210	529	265	1,35	11,76	3,15	-	
203 080 021 XX YY 00	-	800	210	605	304	1,35	13,44	3,60	-	
203 090 021 XX YY 00	-	900	210	680	341	1,35	15,12	4,05	-	
203 100 021 XX YY 00	-	1000	210	756	379	1,35	16,80	4,50	-	
203 110 021 XX YY 00	-	1100	210	832	417	1,35	18,48	4,95	-	
203 120 021 XX YY 00	-	1200	210	907	455	1,35	20,16	5,40	-	
203 140 021 XX YY 00	-	1400	210	1058	531	1,35	23,52	6,30	-	
203 160 021 XX YY 00	-	1600	210	1210	607	1,35	26,88	7,20	-	
203 180 021 XX YY 00	-	1800	210	1361	683	1,35	30,24	8,10	-	
203 200 021 XX YY 00	-	2000	210	1512	759	1,35	33,60	9,00	-	
203 220 021 XX YY 00	-	2200	210	1663	834	1,35	36,96	9,90	-	
203 240 021 XX YY 00	-	2400	210	1814	910	1,35	40,32	10,80	-	
203 260 021 XX YY 00	-	2600	210	1966	986	1,35	43,68	11,70	-	
203 280 021 XX YY 00	-	2800	210	2117	1062	1,35	47,04	12,60	-	
203 300 021 XX YY 00	-	3000	210	2268	1138	1,35	50,40	13,50	-	
203 330 021 XX YY 00	-	3300	210	2495	1252	1,35	55,44	14,85	-	
203 360 021 XX YY 00	-	3600	210	2722	1366	1,35	60,48	16,20	-	
203 390 021 XX YY 00	-	3900	210	2948	1479	1,35	65,52	17,55	-	

Conform EN442-1: 2014: radiatoren en convectoren

Voor meer details over onze artikel-data, zie artikel-database: <http://www.synomax.com> en <https://www.2ba.nl>  
Voor de warmteafgiftes van andere regimes, kijkt u op p. 372 (correctiefactoren)  
Actuele prijzen: zie [www.vasco.eu](http://www.vasco.eu)

## INHOUD PRIJSLIJST

Selecteer hier uw radiator

<b>BADKAMERRADIATOREN</b>	<b>8</b>
ONI	9
IRIS	10
MALVA	11
PRADO	12
AGAVE	13
ASTER	14
ASTER HF-S	15
CARRÉ BAD	16
ARCHE BAD	17
ZANA BAD	18
TOILETRADIATOREN	60
<b>ELEKTRISCHE RADIATOREN</b>	<b>25</b>
<b>ZUIVER ELEKTRISCHE RADIATOREN</b>	<b>28</b>
BEAMS MONO-EL	31
ONI-EL	32
NIVA-EL	33
IRIS	34
AGAVE	35
ASTER	36
ASTER HF-S	37
CARRÉ BAD	38
ZANA BAD	39
VIOLA	40
E-PANEL	41
E-TECH	43
IRIS BL	44
AGAVE BL	45
ASTER BL	45
CARRÉ BAD BL	46
NIVA BL	46
<b>GEMENGDE RADIATOREN</b>	<b>49</b>
NIVA MIXED	51
IRIS MIXED	52
ASTER MIXED	52
<b>ALUMINIUM DESIGNRADIATOREN</b>	<b>61</b>
BEAMS	62
BRYCE	65
ALU-ZEN	68
ZAROS	69
<b>STAAL DESIGNRADIATOREN</b>	<b>75</b>
NIVA	76
NIVA VENTILO-CONVECTOR	82
CARRÉ	87
ARCHE	97
ZANA	100
VIOLA	110
TULIPA	126
<b>PANEELRADIATOREN</b>	<b>136</b>
ELIA	137
FLATLINE	141
FLAT-V-LINE	144
FLAT-PLINT-LINE	145
<b>PLINTRADIATOREN</b>	<b>149</b>
PRIMULA	150
FLAT-PLINT-LINE	145
<b>KOLOMRADIATOREN</b>	<b>163</b>
RITMO	164
VINTAGE	173
<b>TECHNIEK</b>	<b>182</b>
OVERZICHT KLEUREN	187
OVERZICHT ACCESSOIRES	188
OVERZICHT VENTIELSETS	190
OVERZICHT VOORRAADRADIATOREN	192
<b>CLIMATE CONTROL</b>	<b>200</b>

## PRIMULA P3 (P3/130)



P3

HOE P3/130 BESTELLEN  
Leveringstermijn 15 - 30 werkdagen  
(zonder transportduur)

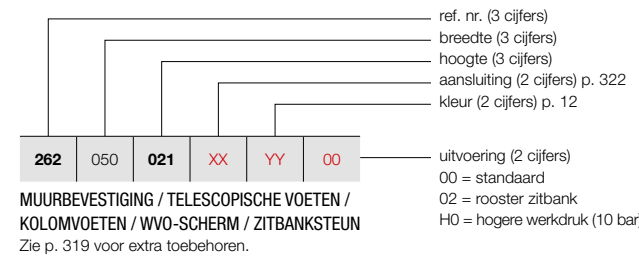

PRODUCTGROEP: PLINTH

BESTELCODE MAATWERK P3	TECHNISCHE GEGEVENS						gewicht (kg)	inhoud (l)	el. weerst. (Watt)
	buizen	breedte (L mm)	hoogte (H mm)	75/65/20 (Watt) (Φ50K)	55/45/20 (Watt) (Φ30K)	n-exp.			
REF. NR. P3/130 : 262									
<b>262</b> 050 <b>021</b> <b>XX</b> <b>YY</b> <b>00</b>	-	500	210	560	281	1,35	11,20	2,85	-
<b>262</b> 060 <b>021</b> <b>XX</b> <b>YY</b> <b>00</b>	-	600	210	672	337	1,35	13,44	3,42	-
<b>262</b> 070 <b>021</b> <b>XX</b> <b>YY</b> <b>00</b>	-	700	210	784	393	1,35	15,68	3,99	-
<b>262</b> 080 <b>021</b> <b>XX</b> <b>YY</b> <b>00</b>	-	800	210	896	450	1,35	17,92	4,56	-
<b>262</b> 090 <b>021</b> <b>XX</b> <b>YY</b> <b>00</b>	-	900	210	1008	506	1,35	20,16	5,13	-
<b>262</b> 100 <b>021</b> <b>XX</b> <b>YY</b> <b>00</b>	-	1000	210	1120	562	1,35	22,40	5,70	-
<b>262</b> 110 <b>021</b> <b>XX</b> <b>YY</b> <b>00</b>	-	1100	210	1232	618	1,35	24,64	6,27	-
<b>262</b> 120 <b>021</b> <b>XX</b> <b>YY</b> <b>00</b>	-	1200	210	1344	674	1,35	26,88	6,84	-
<b>262</b> 140 <b>021</b> <b>XX</b> <b>YY</b> <b>00</b>	-	1400	210	1568	787	1,35	31,36	7,98	-
<b>262</b> 160 <b>021</b> <b>XX</b> <b>YY</b> <b>00</b>	-	1600	210	1792	899	1,35	35,84	9,12	-
<b>262</b> 180 <b>021</b> <b>XX</b> <b>YY</b> <b>00</b>	-	1800	210	2016	1012	1,35	40,32	10,26	-
<b>262</b> 200 <b>021</b> <b>XX</b> <b>YY</b> <b>00</b>	-	2000	210	2240	1124	1,35	44,80	11,40	-
<b>262</b> 220 <b>021</b> <b>XX</b> <b>YY</b> <b>00</b>	-	2200	210	2464	1236	1,35	49,28	12,54	-
<b>262</b> 240 <b>021</b> <b>XX</b> <b>YY</b> <b>00</b>	-	2400	210	2688	1349	1,35	53,76	13,68	-
<b>262</b> 260 <b>021</b> <b>XX</b> <b>YY</b> <b>00</b>	-	2600	210	2912	1461	1,35	58,24	14,82	-
<b>262</b> 280 <b>021</b> <b>XX</b> <b>YY</b> <b>00</b>	-	2800	210	3136	1574	1,35	62,72	15,96	-
<b>262</b> 300 <b>021</b> <b>XX</b> <b>YY</b> <b>00</b>	-	3000	210	3360	1686	1,35	67,20	17,10	-
<b>262</b> 330 <b>021</b> <b>XX</b> <b>YY</b> <b>00</b>	-	3300	210	3696	1855	1,35	73,92	18,81	-
<b>262</b> 360 <b>021</b> <b>XX</b> <b>YY</b> <b>00</b>	-	3600	210	4032	2023	1,35	80,64	20,52	-
<b>262</b> 390 <b>021</b> <b>XX</b> <b>YY</b> <b>00</b>	-	3900	210	4368	2192	1,35	87,36	22,23	-

Conform EN442-1: 2014: radiatoren en convectoren

Voor meer details over onze artikel-data, zie artikel-database: <http://www.synomax.com> en <https://www.2ba.nl>  
Voor de warmteafgiftes van andere regimes, kijkt u op p. 372 (correctiefactoren)  
Actuele prijzen: zie [www.vasco.eu](http://www.vasco.eu)

HOE P3/180 BESTELLEN  
Leveringstermijn 15 - 30 werkdagen  
(zonder transportduur)

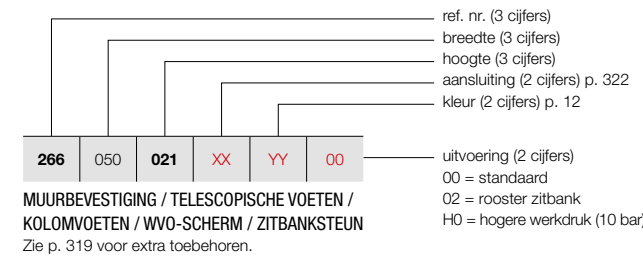

P3

PRODUCTGROEP: PLINTH

BESTELCODE MAATWERK P3	TECHNISCHE GEGEVENS						gewicht (kg)	inhoud (l)	el. weerst. (Watt)
	buizen	breedte (L mm)	hoogte (H mm)	75/65/20 (Watt) (Φ50K)	55/45/20 (Watt) (Φ30K)	n-exp.			
REF. NR. P3/180 : 266									
<b>266</b> 050 <b>021</b> <b>XX</b> <b>YY</b> <b>00</b>	-	500	210	771	381	1,38	14,10	3,40	-
<b>266</b> 060 <b>021</b> <b>XX</b> <b>YY</b> <b>00</b>	-	600	210	925	457	1,38	16,92	4,08	-
<b>266</b> 070 <b>021</b> <b>XX</b> <b>YY</b> <b>00</b>	-	700	210	1079	533	1,38	19,74	4,76	-
<b>266</b> 080 <b>021</b> <b>XX</b> <b>YY</b> <b>00</b>	-	800	210	1233	609	1,38	22,56	5,44	-
<b>266</b> 090 <b>021</b> <b>XX</b> <b>YY</b> <b>00</b>	-	900	210	1387	685	1,38	25,38	6,12	-
<b>266</b> 100 <b>021</b> <b>XX</b> <b>YY</b> <b>00</b>	-	1000	210	1541	761	1,38	28,20	6,80	-
<b>266</b> 110 <b>021</b> <b>XX</b> <b>YY</b> <b>00</b>	-	1100	210	1695	838	1,38	31,02	7,48	-
<b>266</b> 120 <b>021</b> <b>XX</b> <b>YY</b> <b>00</b>	-	1200	210	1849	914	1,38	33,84	8,16	-
<b>266</b> 140 <b>021</b> <b>XX</b> <b>YY</b> <b>00</b>	-	1400	210	2157	1066	1,38	39,48	9,52	-
<b>266</b> 160 <b>021</b> <b>XX</b> <b>YY</b> <b>00</b>	-	1600	210	2466	1219	1,38	45,12	10,88	-
<b>266</b> 180 <b>021</b> <b>XX</b> <b>YY</b> <b>00</b>	-	1800	210	2774	1371	1,38	50,76	12,24	-
<b>266</b> 200 <b>021</b> <b>XX</b> <b>YY</b> <b>00</b>	-	2000	210	3082	1523	1,38	56,40	13,60	-
<b>266</b> 220 <b>021</b> <b>XX</b> <b>YY</b> <b>00</b>	-	2200	210	3390	1675	1,38	62,04	14,96	-
<b>266</b> 240 <b>021</b> <b>XX</b> <b>YY</b> <b>00</b>	-	2400	210	3698	1827	1,38	67,68	16,32	-
<b>266</b> 260 <b>021</b> <b>XX</b> <b>YY</b> <b>00</b>	-	2600	210	4007	1980	1,38	73,32	17,68	-
<b>266</b> 280 <b>021</b> <b>XX</b> <b>YY</b> <b>00</b>	-	2800	210	4315	2132	1,38	78,96	19,04	-
<b>266</b> 300 <b>021</b> <b>XX</b> <b>YY</b> <b>00</b>	-	3000	210	4623	2284	1,38	84,60	20,40	-
<b>266</b> 330 <b>021</b> <b>XX</b> <b>YY</b> <b>00</b>	-	3300	210	5085	2513	1,38	93,06	22,44	-
<b>266</b> 360 <b>021</b> <b>XX</b> <b>YY</b> <b>00</b>	-	3600	210	5548	2741	1,38	101,52	24,48	-
<b>266</b> 390 <b>021</b> <b>XX</b> <b>YY</b> <b>00</b>	-	3900	210	6010	2970	1,38	109,98	26,52	-

Conform EN442-1: 2014: radiatoren en convectoren

Voor meer details over onze artikel-data, zie artikel-database: <http://www.synomax.com> en <https://www.2ba.nl>  
Voor de warmteafgiftes van andere regimes, kijkt u op p. 372 (correctiefactoren)  
Actuele prijzen: zie [www.vasco.eu](http://www.vasco.eu)

## INHOUD PRIJSLIJST

Selecteer hier uw radiator

<b>BADKAMERRADIATOREN</b>	<b>8</b>
ONI	9
IRIS	10
MALVA	11
PRADO	12
AGAVE	13
ASTER	14
ASTER HF-S	15
CARRÉ BAD	16
ARCHE BAD	17
ZANA BAD	18
TOILETRADIATOREN	60
<b>ELEKTRISCHE RADIATOREN</b>	<b>25</b>
<b>ZUIVER ELEKTRISCHE RADIATOREN</b>	<b>28</b>
BEAMS MONO-EL	31
ONI-EL	32
NIVA-EL	33
IRIS	34
AGAVE	35
ASTER	36
ASTER HF-S	37
CARRÉ BAD	38
ZANA BAD	39
VIOLA	40
E-PANEL	41
E-TECH	43
IRIS BL	44
AGAVE BL	45
ASTER BL	45
CARRÉ BAD BL	46
NIVA BL	46
<b>GEMENGDE RADIATOREN</b>	<b>49</b>
NIVA MIXED	51
IRIS MIXED	52
ASTER MIXED	52
<b>ALUMINIUM DESIGNRADIATOREN</b>	<b>61</b>
BEAMS	62
BRYCE	65
ALU-ZEN	68
ZAROS	69
<b>STAAL DESIGNRADIATOREN</b>	<b>75</b>
NIVA	76
NIVA VENTILO-CONVECTOR	82
CARRÉ	87
ARCHE	97
ZANA	100
VIOLA	110
TULIPA	126
<b>PANEELRADIATOREN</b>	<b>136</b>
ELIA	137
FLATLINE	141
FLAT-V-LINE	144
FLAT-PLINT-LINE	145
<b>PLINTRADIATOREN</b>	<b>149</b>
PRIMULA	150
FLAT-PLINT-LINE	145
<b>KOLOMRADIATOREN</b>	<b>163</b>
RITMO	164
VINTAGE	173
<b>TECHNIEK</b>	<b>182</b>
OVERZICHT KLEUREN	187
OVERZICHT ACCESSOIRES	188
OVERZICHT VENTIELSETS	190
OVERZICHT VOORRAADRADIATOREN	192
<b>CLIMATE CONTROL</b>	<b>200</b>



**PRIMULA P3 (P3/230)**



P3

**HOE P3/230 BESTELLEN**  
Leveringstermijn 15 - 30 werkdagen  
(zonder transportduur)

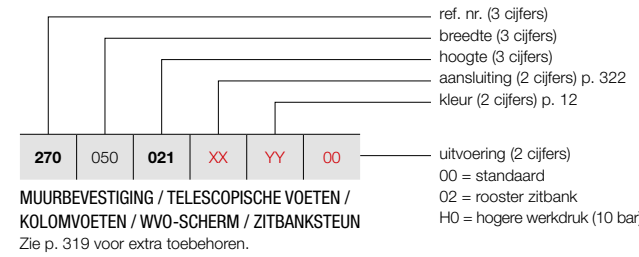

PRODUCTGROEP: PLINTH

BESTELCODE MAATWERK P3	TECHNISCHE GEGEVENS									
	buizen	breedte (L mm)	hoogte (H mm)	75/65/20 (Watt) (φ50K)	55/45/20 (Watt) (φ30K)	n-exp.	gewicht (kg)	inhoud (l)	el. weerst. (Watt)	
REF. NR. P3/230 : 270										
<b>270</b> 050 <b>021</b> <b>XX</b> <b>YY</b> <b>00</b>	-	500	210	950	472	1,37	16,85	4,25	-	
<b>270</b> 060 <b>021</b> <b>XX</b> <b>YY</b> <b>00</b>	-	600	210	1140	566	1,37	20,22	5,10	-	
<b>270</b> 070 <b>021</b> <b>XX</b> <b>YY</b> <b>00</b>	-	700	210	1330	661	1,37	23,59	5,95	-	
<b>270</b> 080 <b>021</b> <b>XX</b> <b>YY</b> <b>00</b>	-	800	210	1520	755	1,37	26,96	6,80	-	
<b>270</b> 090 <b>021</b> <b>XX</b> <b>YY</b> <b>00</b>	-	900	210	1710	849	1,37	30,33	7,65	-	
<b>270</b> 100 <b>021</b> <b>XX</b> <b>YY</b> <b>00</b>	-	1000	210	1900	944	1,37	33,70	8,50	-	
<b>270</b> 110 <b>021</b> <b>XX</b> <b>YY</b> <b>00</b>	-	1100	210	2090	1038	1,37	37,07	9,35	-	
<b>270</b> 120 <b>021</b> <b>XX</b> <b>YY</b> <b>00</b>	-	1200	210	2280	1132	1,37	40,44	10,20	-	
<b>270</b> 140 <b>021</b> <b>XX</b> <b>YY</b> <b>00</b>	-	1400	210	2660	1321	1,37	47,18	11,90	-	
<b>270</b> 160 <b>021</b> <b>XX</b> <b>YY</b> <b>00</b>	-	1600	210	3040	1510	1,37	53,92	13,60	-	
<b>270</b> 180 <b>021</b> <b>XX</b> <b>YY</b> <b>00</b>	-	1800	210	3420	1699	1,37	60,66	15,30	-	
<b>270</b> 200 <b>021</b> <b>XX</b> <b>YY</b> <b>00</b>	-	2000	210	3800	1887	1,37	67,40	17,00	-	
<b>270</b> 220 <b>021</b> <b>XX</b> <b>YY</b> <b>00</b>	-	2200	210	4180	2076	1,37	74,14	18,70	-	
<b>270</b> 240 <b>021</b> <b>XX</b> <b>YY</b> <b>00</b>	-	2400	210	4560	2265	1,37	80,88	20,40	-	
<b>270</b> 260 <b>021</b> <b>XX</b> <b>YY</b> <b>00</b>	-	2600	210	4940	2454	1,37	87,62	22,10	-	
<b>270</b> 280 <b>021</b> <b>XX</b> <b>YY</b> <b>00</b>	-	2800	210	5320	2642	1,37	94,36	23,80	-	
<b>270</b> 300 <b>021</b> <b>XX</b> <b>YY</b> <b>00</b>	-	3000	210	5700	2831	1,37	101,10	25,50	-	
<b>270</b> 330 <b>021</b> <b>XX</b> <b>YY</b> <b>00</b>	-	3300	210	6270	3114	1,37	111,21	28,05	-	
<b>270</b> 360 <b>021</b> <b>XX</b> <b>YY</b> <b>00</b>	-	3600	210	6840	3397	1,37	121,32	30,60	-	
<b>270</b> 390 <b>021</b> <b>XX</b> <b>YY</b> <b>00</b>	-	3900	210	7410	3680	1,37	131,43	33,15	-	

Conform EN442-1: 2014: radiatoren en convectoren

Voor meer details over onze artikel-data, zie artikel-database: <http://www.synomax.com> en <https://www.2ba.nl>  
**Voor de warmteafgiftes van andere regimes, kijkt u op p. 372 (correctiefactoren)**  
**Actuele prijzen: zie [www.vasco.eu](http://www.vasco.eu)**

**HOE P3/280 BESTELLEN**  
Leveringstermijn 15 - 30 werkdagen  
(zonder transportduur)

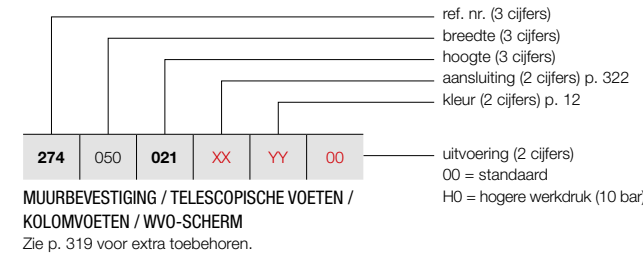

P3

PRODUCTGROEP: PLINTH

BESTELCODE MAATWERK P3	TECHNISCHE GEGEVENS									
	buizen	breedte (L mm)	hoogte (H mm)	75/65/20 (Watt) (φ50K)	55/45/20 (Watt) (φ30K)	n-exp.	gewicht (kg)	inhoud (l)	el. weerst. (Watt)	
REF. NR. P3/280 : 274										
<b>274</b> 050 <b>021</b> <b>XX</b> <b>YY</b> <b>00</b>	-	500	210	1176	581	1,38	19,70	4,55	-	
<b>274</b> 060 <b>021</b> <b>XX</b> <b>YY</b> <b>00</b>	-	600	210	1411	697	1,38	23,64	5,46	-	
<b>274</b> 070 <b>021</b> <b>XX</b> <b>YY</b> <b>00</b>	-	700	210	1646	813	1,38	27,58	6,37	-	
<b>274</b> 080 <b>021</b> <b>XX</b> <b>YY</b> <b>00</b>	-	800	210	1881	929	1,38	31,52	7,28	-	
<b>274</b> 090 <b>021</b> <b>XX</b> <b>YY</b> <b>00</b>	-	900	210	2116	1046	1,38	35,46	8,19	-	
<b>274</b> 100 <b>021</b> <b>XX</b> <b>YY</b> <b>00</b>	-	1000	210	2351	1162	1,38	39,40	9,10	-	
<b>274</b> 110 <b>021</b> <b>XX</b> <b>YY</b> <b>00</b>	-	1100	210	2586	1278	1,38	43,34	10,01	-	
<b>274</b> 120 <b>021</b> <b>XX</b> <b>YY</b> <b>00</b>	-	1200	210	2821	1394	1,38	47,28	10,92	-	
<b>274</b> 140 <b>021</b> <b>XX</b> <b>YY</b> <b>00</b>	-	1400	210	3291	1626	1,38	55,16	12,74	-	
<b>274</b> 160 <b>021</b> <b>XX</b> <b>YY</b> <b>00</b>	-	1600	210	3762	1859	1,38	63,04	14,56	-	
<b>274</b> 180 <b>021</b> <b>XX</b> <b>YY</b> <b>00</b>	-	1800	210	4232	2091	1,38	70,92	16,38	-	
<b>274</b> 200 <b>021</b> <b>XX</b> <b>YY</b> <b>00</b>	-	2000	210	4702	2323	1,38	78,80	18,20	-	
<b>274</b> 220 <b>021</b> <b>XX</b> <b>YY</b> <b>00</b>	-	2200	210	5172	2556	1,38	86,68	20,02	-	
<b>274</b> 240 <b>021</b> <b>XX</b> <b>YY</b> <b>00</b>	-	2400	210	5642	2788	1,38	94,56	21,84	-	
<b>274</b> 260 <b>021</b> <b>XX</b> <b>YY</b> <b>00</b>	-	2600	210	6113	3021	1,38	102,44	23,66	-	
<b>274</b> 280 <b>021</b> <b>XX</b> <b>YY</b> <b>00</b>	-	2800	210	6583	3253	1,38	110,32	25,48	-	
<b>274</b> 300 <b>021</b> <b>XX</b> <b>YY</b> <b>00</b>	-	3000	210	7053	3485	1,38	118,20	27,30	-	
<b>274</b> 330 <b>021</b> <b>XX</b> <b>YY</b> <b>00</b>	-	3300	210	7758	3834	1,38	130,02	30,03	-	
<b>274</b> 360 <b>021</b> <b>XX</b> <b>YY</b> <b>00</b>	-	3600	210	8464	4182	1,38	141,84	32,76	-	

Conform EN442-1: 2014: radiatoren en convectoren

Voor meer details over onze artikel-data, zie artikel-database: <http://www.synomax.com> en <https://www.2ba.nl>  
**Voor de warmteafgiftes van andere regimes, kijkt u op p. 372 (correctiefactoren)**  
**Actuele prijzen: zie [www.vasco.eu](http://www.vasco.eu)**

**INHOUD PRIJSLIJST**

Selecteer hier uw radiator

<b>BADKAMERRADIATOREN</b>	<b>8</b>
ONI	9
IRIS	10
MALVA	11
PRADO	12
AGAVE	13
ASTER	14
ASTER HF-S	15
CARRÉ BAD	16
ARCHE BAD	17
ZANA BAD	18
TOILETRADIATOREN	60
<b>ELEKTRISCHE RADIATOREN</b>	<b>25</b>
<b>ZUIVER ELEKTRISCHE RADIATOREN</b>	<b>28</b>
BEAMS MONO-EL	31
ONI-EL	32
NIVA-EL	33
IRIS	34
AGAVE	35
ASTER	36
ASTER HF-S	37
CARRÉ BAD	38
ZANA BAD	39
VIOLA	40
E-PANEL	41
E-TECH	43
IRIS BL	44
AGAVE BL	45
ASTER BL	45
CARRÉ BAD BL	46
NIVA BL	46
<b>GEMENGDE RADIATOREN</b>	<b>49</b>
NIVA MIXED	51
IRIS MIXED	52
ASTER MIXED	52
<b>ALUMINIUM DESIGNRADIATOREN</b>	<b>61</b>
BEAMS	62
BRYCE	65
ALU-ZEN	68
ZAROS	69
<b>STAAL DESIGNRADIATOREN</b>	<b>75</b>
NIVA	76
NIVA VENTILO-CONVECTOR	82
CARRÉ	87
ARCHE	97
ZANA	100
VIOLA	110
TULIPA	126
<b>PANEELRADIATOREN</b>	<b>136</b>
ELIA	137
FLATLINE	141
FLAT-V-LINE	144
FLAT-PLINT-LINE	145
<b>PLINTRADIATOREN</b>	<b>149</b>
PRIMULA	150
FLAT-PLINT-LINE	145
<b>KOLOMRADIATOREN</b>	<b>163</b>
RITMO	164
VINTAGE	173
<b>TECHNIEK</b>	<b>182</b>
OVERZICHT KLEUREN	187
OVERZICHT ACCESSOIRES	188
OVERZICHT VENTIELSETS	190
OVERZICHT VOORRAADRADIATOREN	192
<b>CLIMATE CONTROL</b>	<b>200</b>

## PRIMULA P4 (P4/80)



P4

HOE P4/80 BESTELLEN  
Leveringstermijn 15 - 30 werkdagen  
(zonder transportduur)

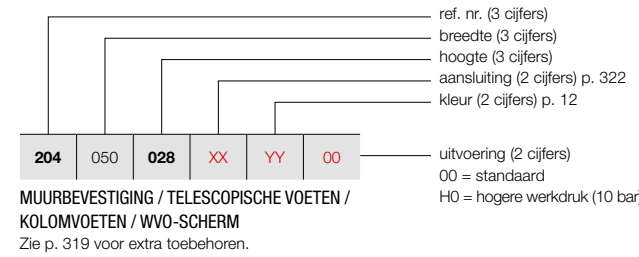

PRODUCTGROEP: PLINTH

BESTELCODE MAATWERK P4	TECHNISCHE GEGEVENS									
	buizen	breedte (L mm)	hoogte (H mm)	75/65/20 (Watt) (φ50K)	55/45/20 (Watt) (φ30K)	n-exp.	gewicht (kg)	inhoud (l)	el. weerst. (Watt)	
REF. NR. P4/80 : 204										
204 050 028 XX YY 00	-	500	280	435	219	1,34	11,07	3,05	-	
204 060 028 XX YY 00	-	600	280	522	263	1,34	13,28	3,65	-	
204 070 028 XX YY 00	-	700	280	609	307	1,34	15,50	4,26	-	
204 080 028 XX YY 00	-	800	280	696	351	1,34	17,71	4,87	-	
204 090 028 XX YY 00	-	900	280	783	395	1,34	19,93	5,48	-	
204 100 028 XX YY 00	-	1000	280	870	439	1,34	22,14	6,09	-	
204 110 028 XX YY 00	-	1100	280	957	483	1,34	24,35	6,70	-	
204 120 028 XX YY 00	-	1200	280	1044	527	1,34	26,57	7,31	-	
204 140 028 XX YY 00	-	1400	280	1218	614	1,34	31,00	8,53	-	
204 160 028 XX YY 00	-	1600	280	1392	702	1,34	35,42	9,74	-	
204 180 028 XX YY 00	-	1800	280	1566	790	1,34	39,85	10,96	-	
204 200 028 XX YY 00	-	2000	280	1740	878	1,34	44,28	12,18	-	
204 220 028 XX YY 00	-	2200	280	1914	965	1,34	48,71	13,40	-	
204 240 028 XX YY 00	-	2400	280	2088	1053	1,34	53,14	14,62	-	
204 260 028 XX YY 00	-	2600	280	2262	1141	1,34	57,56	15,83	-	
204 280 028 XX YY 00	-	2800	280	2436	1229	1,34	61,99	17,05	-	
204 300 028 XX YY 00	-	3000	280	2610	1316	1,34	66,42	18,27	-	
204 330 028 XX YY 00	-	3300	280	2871	1448	1,34	73,06	20,10	-	
204 360 028 XX YY 00	-	3600	280	3132	1580	1,34	79,70	21,92	-	
204 390 028 XX YY 00	-	3900	280	3393	1711	1,34	86,35	23,75	-	

Conform EN442-1: 2014: radiatoren en convectoren

Voor meer details over onze artikel-data, zie artikel-database: <http://www.synomax.com> en <https://www.2ba.nl>  
Voor de warmteafgiftes van andere regimes, kijkt u op p. 372 (correctiefactoren)  
Actuele prijzen: zie [www.vasco.eu](http://www.vasco.eu)

HOE P4/130 BESTELLEN  
Leveringstermijn 15 - 30 werkdagen  
(zonder transportduur)

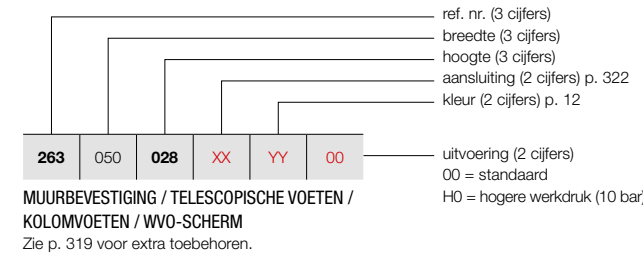

PRODUCTGROEP: PLINTH

BESTELCODE MAATWERK P4	TECHNISCHE GEGEVENS									
	buizen	breedte (L mm)	hoogte (H mm)	75/65/20 (Watt) (φ50K)	55/45/20 (Watt) (φ30K)	n-exp.	gewicht (kg)	inhoud (l)	el. weerst. (Watt)	
REF. NR. P4/130 : 263										
263 050 028 XX YY 00	-	500	280	678	333	1,39	14,64	3,84	-	
263 060 028 XX YY 00	-	600	280	813	400	1,39	17,57	4,61	-	
263 070 028 XX YY 00	-	700	280	949	467	1,39	20,50	5,38	-	
263 080 028 XX YY 00	-	800	280	1084	533	1,39	23,42	6,14	-	
263 090 028 XX YY 00	-	900	280	1220	600	1,39	26,35	6,91	-	
263 100 028 XX YY 00	-	1000	280	1355	666	1,39	29,28	7,68	-	
263 110 028 XX YY 00	-	1100	280	1491	733	1,39	32,21	8,45	-	
263 120 028 XX YY 00	-	1200	280	1626	799	1,39	35,14	9,22	-	
263 140 028 XX YY 00	-	1400	280	1897	933	1,39	40,99	10,75	-	
263 160 028 XX YY 00	-	1600	280	2168	1066	1,39	46,85	12,29	-	
263 180 028 XX YY 00	-	1800	280	2439	1199	1,39	52,70	13,82	-	
263 200 028 XX YY 00	-	2000	280	2710	1332	1,39	58,56	15,36	-	
263 220 028 XX YY 00	-	2200	280	2981	1466	1,39	64,42	16,90	-	
263 240 028 XX YY 00	-	2400	280	3252	1599	1,39	70,27	18,43	-	
263 260 028 XX YY 00	-	2600	280	3523	1732	1,39	76,13	19,97	-	
263 280 028 XX YY 00	-	2800	280	3794	1865	1,39	81,98	21,50	-	
263 300 028 XX YY 00	-	3000	280	4065	1998	1,39	87,84	23,04	-	
263 330 028 XX YY 00	-	3300	280	4472	2199	1,39	96,62	25,34	-	
263 360 028 XX YY 00	-	3600	280	4878	2398	1,39	105,41	27,65	-	
263 390 028 XX YY 00	-	3900	280	5285	2598	1,39	114,19	29,95	-	

Conform EN442-1: 2014: radiatoren en convectoren

Voor meer details over onze artikel-data, zie artikel-database: <http://www.synomax.com> en <https://www.2ba.nl>  
Voor de warmteafgiftes van andere regimes, kijkt u op p. 372 (correctiefactoren)  
Actuele prijzen: zie [www.vasco.eu](http://www.vasco.eu)

## PRIMULA P4 (P4/130)



P4

## INHOUD PRIJSLIJST

Selecteer hier uw radiator

<b>BADKAMERRADIATOREN</b>	<b>8</b>
ONI	9
IRIS	10
MALVA	11
PRADO	12
AGAVE	13
ASTER	14
ASTER HF-S	15
CARRÉ BAD	16
ARCHE BAD	17
ZANA BAD	18
TOILETRADIATOREN	60
<b>ELEKTRISCHE RADIATOREN</b>	<b>25</b>
<b>ZUIVER ELEKTRISCHE RADIATOREN</b>	<b>28</b>
BEAMS MONO-EL	31
ONI-EL	32
NIVA-EL	33
IRIS	34
AGAVE	35
ASTER	36
ASTER HF-S	37
CARRÉ BAD	38
ZANA BAD	39
VIOLA	40
E-PANEL	41
E-TECH	43
IRIS BL	44
AGAVE BL	45
ASTER BL	45
CARRÉ BAD BL	46
NIVA BL	46
<b>GEMENGDE RADIATOREN</b>	<b>49</b>
NIVA MIXED	51
IRIS MIXED	52
ASTER MIXED	52
<b>ALUMINIUM DESIGNRADIATOREN</b>	<b>61</b>
BEAMS	62
BRYCE	65
ALU-ZEN	68
ZAROS	69
<b>STAAL DESIGNRADIATOREN</b>	<b>75</b>
NIVA	76
NIVA VENTILO-CONVECTOR	82
CARRÉ	87
ARCHE	97
ZANA	100
VIOLA	110
TULIPA	126
<b>PANEELRADIATOREN</b>	<b>136</b>
ELIA	137
FLATLINE	141
FLAT-V-LINE	144
FLAT-PLINT-LINE	145
<b>PLINTRADIATOREN</b>	<b>149</b>
PRIMULA	150
FLAT-PLINT-LINE	145
<b>KOLOMRADIATOREN</b>	<b>163</b>
RITMO	164
VINTAGE	173
<b>TECHNIEK</b>	<b>182</b>
OVERZICHT KLEUREN	187
OVERZICHT ACCESSOIRES	188
OVERZICHT VENTIELSETS	190
OVERZICHT VOORRAADRADIATOREN	192
<b>CLIMATE CONTROL</b>	<b>200</b>

## PRIMULA P4 (P4/180)



P4

HOE P4/180 BESTELLEN  
Leveringstermijn 15 - 30 werkdagen  
(zonder transportduur)

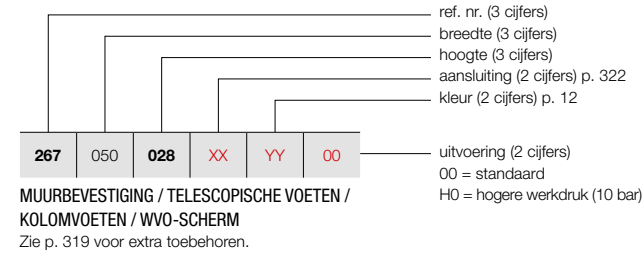

PRODUCTGROEP: PLINTH

BESTELCODE MAATWERK P4	TECHNISCHE GEGEVENS									
	buizen	breedte (L mm)	hoogte (H mm)	75/65/20 (Watt) (φ50K)	55/45/20 (Watt) (φ30K)	n-exp.	gewicht (kg)	inhoud (l)	el. weerst. (Watt)	
REF. NR. P4/180 : 267										
267 050 028 XX YY 00	-	500	280	919	449	1,40	18,30	4,58	-	
267 060 028 XX YY 00	-	600	280	1103	539	1,40	21,96	5,49	-	
267 070 028 XX YY 00	-	700	280	1287	629	1,40	25,62	6,41	-	
267 080 028 XX YY 00	-	800	280	1470	719	1,40	29,28	7,32	-	
267 090 028 XX YY 00	-	900	280	1654	809	1,40	32,94	8,24	-	
267 100 028 XX YY 00	-	1000	280	1838	899	1,40	36,60	9,15	-	
267 110 028 XX YY 00	-	1100	280	2022	989	1,40	40,26	10,07	-	
267 120 028 XX YY 00	-	1200	280	2206	1079	1,40	43,92	10,98	-	
267 140 028 XX YY 00	-	1400	280	2573	1258	1,40	51,24	12,81	-	
267 160 028 XX YY 00	-	1600	280	2941	1438	1,40	58,56	14,64	-	
267 180 028 XX YY 00	-	1800	280	3308	1618	1,40	65,88	16,47	-	
267 200 028 XX YY 00	-	2000	280	3676	1798	1,40	73,20	18,30	-	
267 220 028 XX YY 00	-	2200	280	4044	1978	1,40	80,52	20,13	-	
267 240 028 XX YY 00	-	2400	280	4411	2157	1,40	87,84	21,96	-	
267 260 028 XX YY 00	-	2600	280	4779	2337	1,40	95,16	23,79	-	
267 280 028 XX YY 00	-	2800	280	5146	2517	1,40	102,48	25,62	-	
267 300 028 XX YY 00	-	3000	280	5514	2697	1,40	109,80	27,45	-	
267 330 028 XX YY 00	-	3300	280	6065	2966	1,40	120,78	30,20	-	
267 360 028 XX YY 00	-	3600	280	6617	3236	1,40	131,76	32,94	-	
267 390 028 XX YY 00	-	3900	280	7168	3506	1,40	142,74	35,69	-	

Conform EN442-1: 2014: radiatoren en convectoren

Voor meer details over onze artikel-data, zie artikel-database: <http://www.synomax.com> en <https://www.2ba.nl>  
Voor de warmteafgiftes van andere regimes, kijkt u op p. 372 (correctiefactoren)  
Actuele prijzen: zie [www.vasco.eu](http://www.vasco.eu)

HOE P4/230 BESTELLEN  
Leveringstermijn 15 - 30 werkdagen  
(zonder transportduur)

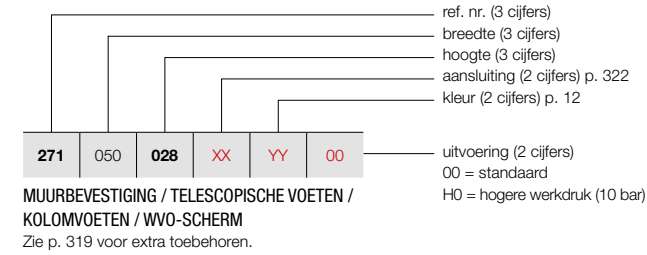

PRODUCTGROEP: PLINTH

BESTELCODE MAATWERK P4	TECHNISCHE GEGEVENS									
	buizen	breedte (L mm)	hoogte (H mm)	75/65/20 (Watt) (φ50K)	55/45/20 (Watt) (φ30K)	n-exp.	gewicht (kg)	inhoud (l)	el. weerst. (Watt)	
REF. NR. P4/230 : 271										
271 050 028 XX YY 00	-	500	280	1129	552	1,40	21,83	5,78	-	
271 060 028 XX YY 00	-	600	280	1355	663	1,40	26,19	6,93	-	
271 070 028 XX YY 00	-	700	280	1581	773	1,40	30,56	8,09	-	
271 080 028 XX YY 00	-	800	280	1806	883	1,40	34,92	9,24	-	
271 090 028 XX YY 00	-	900	280	2032	994	1,40	39,29	10,40	-	
271 100 028 XX YY 00	-	1000	280	2258	1104	1,40	43,65	11,55	-	
271 110 028 XX YY 00	-	1100	280	2484	1215	1,40	48,02	12,71	-	
271 120 028 XX YY 00	-	1200	280	2710	1326	1,40	52,38	13,86	-	
271 140 028 XX YY 00	-	1400	280	3161	1546	1,40	61,11	16,17	-	
271 160 028 XX YY 00	-	1600	280	3613	1767	1,40	69,84	18,48	-	
271 180 028 XX YY 00	-	1800	280	4064	1988	1,40	78,57	20,79	-	
271 200 028 XX YY 00	-	2000	280	4516	2209	1,40	87,30	23,10	-	
271 220 028 XX YY 00	-	2200	280	4968	2430	1,40	96,03	25,41	-	
271 240 028 XX YY 00	-	2400	280	5419	2651	1,40	104,76	27,72	-	
271 260 028 XX YY 00	-	2600	280	5871	2872	1,40	113,49	30,03	-	
271 280 028 XX YY 00	-	2800	280	6322	3092	1,40	122,22	32,34	-	
271 300 028 XX YY 00	-	3000	280	6774	3313	1,40	130,95	34,65	-	
271 330 028 XX YY 00	-	3300	280	7451	3644	1,40	144,05	38,12	-	

Conform EN442-1: 2014: radiatoren en convectoren

Voor meer details over onze artikel-data, zie artikel-database: <http://www.synomax.com> en <https://www.2ba.nl>  
Voor de warmteafgiftes van andere regimes, kijkt u op p. 372 (correctiefactoren)  
Actuele prijzen: zie [www.vasco.eu](http://www.vasco.eu)

## PRIMULA P4 (P4/230)



P4

## INHOUD PRIJSLIJST

Selecteer hier uw radiator

<b>BADKAMERRADIATOREN</b>	<b>8</b>
ONI	9
IRIS	10
MALVA	11
PRADO	12
AGAVE	13
ASTER	14
ASTER HF-S	15
CARRÉ BAD	16
ARCHE BAD	17
ZANA BAD	18
TOILETRADIATOREN	60
<b>ELEKTRISCHE RADIATOREN</b>	<b>25</b>
<b>ZUIVER ELEKTRISCHE RADIATOREN</b>	<b>28</b>
BEAMS MONO-EL	31
ONI-EL	32
NIVA-EL	33
IRIS	34
AGAVE	35
ASTER	36
ASTER HF-S	37
CARRÉ BAD	38
ZANA BAD	39
VIOLA	40
E-PANEL	41
E-TECH	43
IRIS BL	44
AGAVE BL	45
ASTER BL	45
CARRÉ BAD BL	46
NIVA BL	46
<b>GEMENGDE RADIATOREN</b>	<b>49</b>
NIVA MIXED	51
IRIS MIXED	52
ASTER MIXED	52
<b>ALUMINIUM DESIGNRADIATOREN</b>	<b>61</b>
BEAMS	62
BRYCE	65
ALU-ZEN	68
ZAROS	69
<b>STAAL DESIGNRADIATOREN</b>	<b>75</b>
NIVA	76
NIVA VENTILO-CONVECTOR	82
CARRÉ	87
ARCHE	97
ZANA	100
VIOLA	110
TULIPA	126
<b>PANEELRADIATOREN</b>	<b>136</b>
ELIA	137
FLATLINE	141
FLAT-V-LINE	144
FLAT-PLINT-LINE	145
<b>PLINTRADIATOREN</b>	<b>149</b>
PRIMULA	150
FLAT-PLINT-LINE	145
<b>KOLOMRADIATOREN</b>	<b>163</b>
RITMO	164
VINTAGE	173
<b>TECHNIEK</b>	<b>182</b>
OVERZICHT KLEUREN	187
OVERZICHT ACCESSOIRES	188
OVERZICHT VENTIELSETS	190
OVERZICHT VOORRAADRADIATOREN	192
<b>CLIMATE CONTROL</b>	<b>200</b>

**PRIMULA P4 (P4/280)**



P4

**HOE P4/280 BESTELLEN**  
Leveringstermijn 15 - 30 werkdagen  
(zonder transportduur)

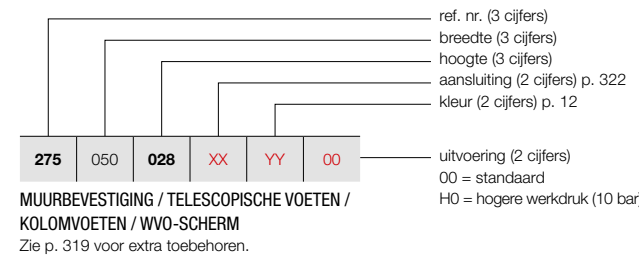

**MUURBEVESTIGING / TELESCOPISCHE VOETEN / KOLONVOETEN / WVO-SCHERM**  
Zie p. 319 voor extra toebehoren.

PRODUCTGROEP: PLINTH

BESTELCODE MAATWERK P4	TECHNISCHE GEGEVENS									
	buizen	breedte (L mm)	hoogte (H mm)	75/65/20 (Watt) (Φ50K)	55/45/20 (Watt) (Φ30K)	n-exp.	gewicht (kg)	inhoud (l)	el. weerst. (Watt)	
REF. NR. P4/280 : 275										
<b>275</b> 050 <b>028</b> <b>XX</b> <b>YY</b> <b>00</b>	-	500	280	1335	653	1,40	25,55	6,13	-	
<b>275</b> 060 <b>028</b> <b>XX</b> <b>YY</b> <b>00</b>	-	600	280	1602	784	1,40	30,66	7,35	-	
<b>275</b> 070 <b>028</b> <b>XX</b> <b>YY</b> <b>00</b>	-	700	280	1869	914	1,40	35,77	8,58	-	
<b>275</b> 080 <b>028</b> <b>XX</b> <b>YY</b> <b>00</b>	-	800	280	2136	1045	1,40	40,88	9,80	-	
<b>275</b> 090 <b>028</b> <b>XX</b> <b>YY</b> <b>00</b>	-	900	280	2403	1175	1,40	45,99	11,03	-	
<b>275</b> 100 <b>028</b> <b>XX</b> <b>YY</b> <b>00</b>	-	1000	280	2670	1306	1,40	51,10	12,25	-	
<b>275</b> 110 <b>028</b> <b>XX</b> <b>YY</b> <b>00</b>	-	1100	280	2937	1437	1,40	56,21	13,48	-	
<b>275</b> 120 <b>028</b> <b>XX</b> <b>YY</b> <b>00</b>	-	1200	280	3204	1567	1,40	61,32	14,70	-	
<b>275</b> 140 <b>028</b> <b>XX</b> <b>YY</b> <b>00</b>	-	1400	280	3738	1828	1,40	71,54	17,15	-	
<b>275</b> 160 <b>028</b> <b>XX</b> <b>YY</b> <b>00</b>	-	1600	280	4272	2090	1,40	81,76	19,60	-	
<b>275</b> 180 <b>028</b> <b>XX</b> <b>YY</b> <b>00</b>	-	1800	280	4806	2351	1,40	91,98	22,05	-	
<b>275</b> 200 <b>028</b> <b>XX</b> <b>YY</b> <b>00</b>	-	2000	280	5340	2612	1,40	102,20	24,50	-	
<b>275</b> 220 <b>028</b> <b>XX</b> <b>YY</b> <b>00</b>	-	2200	280	5874	2873	1,40	112,42	26,95	-	
<b>275</b> 240 <b>028</b> <b>XX</b> <b>YY</b> <b>00</b>	-	2400	280	6408	3134	1,40	122,64	29,40	-	
<b>275</b> 260 <b>028</b> <b>XX</b> <b>YY</b> <b>00</b>	-	2600	280	6942	3395	1,40	132,86	31,85	-	
<b>275</b> 280 <b>028</b> <b>XX</b> <b>YY</b> <b>00</b>	-	2800	280	7476	3657	1,40	143,08	34,30	-	

Conform EN442-1: 2014: radiatoren en convectoren

Voor meer details over onze artikel-data, zie artikel-database: <http://www.synomax.com> en <https://www.2ba.nl>

Voor de warmteafgiftes van andere regimes, kijkt u op p. 372 (correctiefactoren)

Actuele prijzen: zie [www.vasco.eu](http://www.vasco.eu)

**PRIMULA BEVESTIGINGEN / VRIJSTAANDE OPSTELLING IN OPTIE**

PRODUCTGROEP: ACC SUP

LENGTE IN MM NOODZAKELIJK AANTAL STUKS PER PLINT	ART. NR. P/80	ART. NR. P/130	ART. NR. P/180	ART. NR. P/230	ART. NR. P/280	KLEUR
--	------------------	-------------------	-------------------	-------------------	-------------------	-------

**MUURBEVESTIGING\***



500 - 1800: 2	1186 012 0000 9016 1186 012 0000 XXXX	1186 022 0000 9016 1186 022 0000 XXXX	1186 032 0000 9016 1186 032 0000 XXXX	1186 042 0000 9016 1186 042 0000 XXXX	1186 052 0000 9016 1186 052 0000 XXXX	<b>RAL 9016</b> <b>KLEUR</b>
2000 - 2400: 3	1186 013 0000 9016 1186 013 0000 XXXX	1186 023 0000 9016 1186 023 0000 XXXX	1186 033 0000 9016 1186 033 0000 XXXX	1186 043 0000 9016 1186 043 0000 XXXX	1186 053 0000 9016 1186 053 0000 XXXX	<b>RAL 9016</b> <b>KLEUR</b>
2600 - 3600: 4	1186 014 0000 9016 1186 014 0000 XXXX	1186 024 0000 9016 1186 024 0000 XXXX	1186 034 0000 9016 1186 034 0000 XXXX	1186 044 0000 9016 1186 044 0000 XXXX	1186 054 0000 9016 1186 054 0000 XXXX	<b>RAL 9016</b> <b>KLEUR</b>
3900: 5	1186 015 0000 9016 1186 015 0000 XXXX	1186 025 0000 9016 1186 025 0000 XXXX	1186 035 0000 9016 1186 035 0000 XXXX	1186 045 0000 9016 1186 045 0000 XXXX	1186 055 0000 9016 1186 055 0000 XXXX	<b>RAL 9016</b> <b>KLEUR</b>

Bij bestelling steeds het plinttype (80-130-180-230-280) en de kleur opgeven. Bij de muurbevestigingen zijn de volgende maximumbreedtes mogelijk: bij P3: diepte = 180 mm, bij P4: diepte = 130 mm.

\* noodzakelijk aantal stuks per plint:

in mm	P1					P2					P3			P4	
	80	130	180	230	280	80	130	180	230	280	80	130	180	80	130
tot 1800 mm	2	3	3	4	4	2	3	3	4	5	2	3	3	2	3
1900 - 2400 mm	2	3	3	4	4	2	3	3	4	6	2	3	3	3	3
2500 - 3600 mm	3	3	3	4	5	3	3	4	5	6	3	3	4	3	4
3700 - 3900 mm	3	3	3	4	5	3	3	4	5	6	3	4	4	3	4

LENGTE IN MM NOODZAKELIJK AANTAL STUKS PER PLINT	ART. NR. P/80	ART. NR. P/130	ART. NR. P/180	ART. NR. P/230	ART. NR. P/280	KLEUR
--	------------------	-------------------	-------------------	-------------------	-------------------	-------

**TELESCOPISCHE VOETEN**



500 - 1800: 2	1186 112 0000 9016 1186 112 0000 XXXX	1186 122 0000 9016 1186 122 0000 XXXX	1186 132 0000 9016 1186 132 0000 XXXX	1186 142 0000 9016 1186 142 0000 XXXX	1186 152 0000 9016 1186 152 0000 XXXX	<b>RAL 9016</b> <b>KLEUR</b>
2000 - 2400: 3	1186 113 0000 9016 1186 113 0000 XXXX	1186 123 0000 9016 1186 123 0000 XXXX	1186 133 0000 9016 1186 133 0000 XXXX	1186 143 0000 9016 1186 143 0000 XXXX	1186 153 0000 9016 1186 153 0000 XXXX	<b>RAL 9016</b> <b>KLEUR</b>
2600 - 3600: 4	1186 114 0000 9016 1186 114 0000 XXXX	1186 124 0000 9016 1186 124 0000 XXXX	1186 134 0000 9016 1186 134 0000 XXXX	1186 144 0000 9016 1186 144 0000 XXXX	1186 154 0000 9016 1186 154 0000 XXXX	<b>RAL 9016</b> <b>KLEUR</b>
3900: 5	1186 115 0000 9016 1186 115 0000 XXXX	1186 125 0000 9016 1186 125 0000 XXXX	1186 135 0000 9016 1186 135 0000 XXXX	1186 145 0000 9016 1186 145 0000 XXXX	1186 155 0000 9016 1186 155 0000 XXXX	<b>RAL 9016</b> <b>KLEUR</b>

Bij bestelling van standconsoles het plinttype opgeven (80-130-180-230-280) en de kleur. Deze voeten worden standaard geleverd met roset. Max. hoogte voetjes: 265 mm. Min. hoogte voetjes: 205 mm. Het bovendeel van het voetje bestaat uit een rechthoekige buis van 40/25 mm, het onderste uit een rechthoekige buis van 35/20 mm.

Actuele prijzen: zie [www.vasco.eu](http://www.vasco.eu)

**INHOUD PRIJSLIJST**

Selecteer hier uw radiator

<b>BADKAMERRADIATOREN</b>	<b>8</b>
ONI	9
IRIS	10
MALVA	11
PRADO	12
AGAVE	13
ASTER	14
ASTER HF-S	15
CARRÉ BAD	16
ARCHE BAD	17
ZANA BAD	18
TOILETRADIATOREN	60
<b>ELEKTRISCHE RADIATOREN</b>	<b>25</b>
<b>ZUIVER ELEKTRISCHE RADIATOREN</b>	<b>28</b>
BEAMS MONO-EL	31
ONI-EL	32
NIVA-EL	33
IRIS	34
AGAVE	35
ASTER	36
ASTER HF-S	37
CARRÉ BAD	38
ZANA BAD	39
VIOLA	40
E-PANEL	41
E-TECH	43
IRIS BL	44
AGAVE BL	45
ASTER BL	45
CARRÉ BAD BL	46
NIVA BL	46
<b>GEMENGDE RADIATOREN</b>	<b>49</b>
NIVA MIXED	51
IRIS MIXED	52
ASTER MIXED	52
<b>ALUMINIUM DESIGNRADIATOREN</b>	<b>61</b>
BEAMS	62
BRYCE	65
ALU-ZEN	68
ZAROS	69
<b>STAAL DESIGNRADIATOREN</b>	<b>75</b>
NIVA	76
NIVA VENTILO-CONVECTOR	82
CARRÉ	87
ARCHE	97
ZANA	100
VIOLA	110
TULIPA	126
<b>PANEELRADIATOREN</b>	<b>136</b>
ELIA	137
FLATLINE	141
FLAT-V-LINE	144
FLAT-PLINT-LINE	145
<b>PLINTRADIATOREN</b>	<b>149</b>
PRIMULA	150
FLAT-PLINT-LINE	145
<b>KOLOMRADIATOREN</b>	<b>163</b>
RITMO	164
VINTAGE	173
<b>TECHNIEK</b>	<b>182</b>
OVERZICHT KLEUREN	187
OVERZICHT ACCESSOIRES	188
OVERZICHT VENTIELSETS	190
OVERZICHT VOORRAADRADIATOREN	192
<b>CLIMATE CONTROL</b>	<b>200</b>



PRODUCTGROEP: ACC SUP

LENGTE IN MM NOODZAKELIJK AANTAL STUKS PER PLINT	KLEUR	ART. NR. P/80	ART. NR. P/130	ART. NR. P/180	ART. NR. P/230	ART. NR. P/280
---	-------	------------------	-------------------	-------------------	-------------------	-------------------

KOLOMVOETEN



500 - 1800: 2	<b>RAL 9016</b>	1186 212 0000 9016	1186 222 0000 9016	1186 232 0000 9016	1186 242 0000 9016	1186 252 0000 9016
	<b>KLEUR</b>	1186 212 0000 XXXX	1186 222 0000 XXXX	1186 232 0000 XXXX	1186 242 0000 XXXX	1186 252 0000 XXXX
2000 - 2400: 3	<b>RAL 9016</b>	1186 213 0000 9016	1186 223 0000 9016	1186 233 0000 9016	1186 243 0000 9016	1186 253 0000 9016
	<b>KLEUR</b>	1186 213 0000 XXXX	1186 223 0000 XXXX	1186 233 0000 XXXX	1186 243 0000 XXXX	1186 253 0000 XXXX
2600 - 3600: 4	<b>RAL 9016</b>	1186 214 0000 9016	1186 224 0000 9016	1186 234 0000 9016	1186 244 0000 9016	1186 254 0000 9016
	<b>KLEUR</b>	1186 214 0000 XXXX	1186 224 0000 XXXX	1186 234 0000 XXXX	1186 244 0000 XXXX	1186 254 0000 XXXX
3900: 5	<b>RAL 9016</b>	1186 215 0000 9016	1186 225 0000 9016	1186 235 0000 9016	1186 245 0000 9016	1186 255 0000 9016
	<b>KLEUR</b>	1186 215 0000 XXXX	1186 225 0000 XXXX	1186 235 0000 XXXX	1186 245 0000 XXXX	1186 255 0000 XXXX

Voor de eventuele inbouwmontage van een thermostaatventiel. De standaardhoogte van de kolomvoeten is 150 mm.  
Aantal benodigde kolomvoeten = idem telescopische voetjes.

Actuele prijzen: zie [www.vasco.eu](http://www.vasco.eu)

PRODUCTGROEP: ACC SUP

ACCESSOIRES	ART. NR. P1	ART. NR. P2	ART. NR. P3	ART. NR. P4	KLEUR
-------------	----------------	----------------	----------------	----------------	-------

WVO-SCHERM



1186 301 XXXX 9016	1186 302 XXXX 9016	1186 303 XXXX 9016	1186 304 XXXX 9016	<b>RAL 9016</b>
1186 301 XXXX XXXX	1186 302 XXXX XXXX	1186 303 XXXX XXXX	1186 304 XXXX XXXX	<b>KLEUR</b>

Wordt afzonderlijk meegeleverd en kan eenvoudig op de plintradiator gemonteerd worden. De WVO-bevestiging is in de prijs van het WVO-scherm inbegrepen.  
Gelieve bij bestelling de breedte in het artikelnummer aan te geven (0500/0600/...).

ACCESSOIRES	LENGTE PLINT	AANTAL STUKS	ART. NR. P/80	ART. NR. P/130	ART. NR. P/180	ART. NR. P/230	ART. NR. P/280
-------------	-----------------	-----------------	------------------	-------------------	-------------------	-------------------	-------------------

ZITBANKSTEUN



P1

RAL 9016	500-1800	set 2x	-	1186 422 0000 9016	1186 432 0000 9016	1186 442 0000 9016	-
KLEUR			-	1186 422 0000 XXXX	1186 432 0000 XXXX	1186 442 0000 XXXX	-
RAL 9016	2000-2400	set 3x	-	1186 423 0000 9016	1186 433 0000 9016	1186 443 0000 9016	-
KLEUR			-	1186 423 0000 XXXX	1186 433 0000 XXXX	1186 443 0000 XXXX	-
RAL 9016	2600-3600	set 4x	-	1186 424 0000 9016	1186 434 0000 9016	1186 444 0000 9016	-
KLEUR			-	1186 424 0000 XXXX	1186 434 0000 XXXX	1186 444 0000 XXXX	-
RAL 9016	3900	set 5x	-	1186 425 0000 9016	1186 435 0000 9016	1186 445 0000 9016	-
KLEUR			-	1186 425 0000 XXXX	1186 435 0000 XXXX	1186 445 0000 XXXX	-

P2

RAL 9016	500-1800	set 2x	-	1186 522 0000 9016	1186 532 0000 9016	1186 542 0000 9016	-
KLEUR			-	1186 522 0000 XXXX	1186 532 0000 XXXX	1186 542 0000 XXXX	-
RAL 9016	2000-2400	set 3x	-	1186 523 0000 9016	1186 533 0000 9016	1186 543 0000 9016	-
KLEUR			-	1186 523 0000 XXXX	1186 533 0000 XXXX	1186 543 0000 XXXX	-
RAL 9016	2600-3600	set 4x	-	1186 524 0000 9016	1186 534 0000 9016	1186 544 0000 9016	-
KLEUR			-	1186 524 0000 XXXX	1186 534 0000 XXXX	1186 544 0000 XXXX	-
RAL 9016	3900	set 5x	-	1186 525 0000 9016	1186 535 0000 9016	1186 545 0000 9016	-
KLEUR			-	1186 525 0000 XXXX	1186 535 0000 XXXX	1186 545 0000 XXXX	-

P3

RAL 9016	500-1800	set 2x	-	1186 622 0000 9016	1186 632 0000 9016	1186 642 0000 9016	-
KLEUR			-	1186 622 0000 XXXX	1186 632 0000 XXXX	1186 642 0000 XXXX	-
RAL 9016	2000-2400	set 3x	-	1186 623 0000 9016	1186 633 0000 9016	1186 643 0000 9016	-
KLEUR			-	1186 623 0000 XXXX	1186 633 0000 XXXX	1186 643 0000 XXXX	-
RAL 9016	2600-3600	set 4x	-	1186 624 0000 9016	1186 634 0000 9016	1186 644 0000 9016	-
KLEUR			-	1186 624 0000 XXXX	1186 634 0000 XXXX	1186 644 0000 XXXX	-
RAL 9016	3900	set 5x	-	1186 625 0000 9016	1186 635 0000 9016	1186 645 0000 9016	-
KLEUR			-	1186 625 0000 XXXX	1186 635 0000 XXXX	1186 645 0000 XXXX	-

De zitbankonderdelen samen met de plintradiator bestellen aub (worden niet los verkocht).

Een set bestaat uit 1 kolomvoet "X" plus 1 zitbanksteun "Y". **De houten planken voor de zitbank worden 'NIET' door Vasco aangeboden.** Aansluitingen zoals kolomvoetplinten. Ook uitvoerbaar met WVO. Standaard voorzien van aangepast rooster.\*

\* Gelieve bij bestelling **code 02** aan te geven bij "Afwerking". Bevestigingstoebereiden worden meegeleverd alsook een montagevoorschrift met de posities van de te voorziene gaten in de bank.

X : 141 mm  
Y : P1 = 211 mm  
P2 = 141 mm  
P3 = 71 mm

Mogelijk voor volgende plintradiatoren:

type	diepte	breedte	type	diepte	breedte	type	diepte	breedte
P1/130	130	500-3900	P2/130	130	500-3900	P3/130	130	500-3900
P1/180	180	500-3900	P2/180	180	500-3900	P3/180	180	500-3900
P1/230	230	500-3900	P2/230	230	500-3900	P3/230	230	500-3900

Montagevoorschriften accessoires: zie [www.vasco.eu](http://www.vasco.eu)  
Actuele prijzen: zie [www.vasco.eu](http://www.vasco.eu)

Selecteer hier uw radiator

<b>BADKAMERRADIATOREN</b>	<b>8</b>
ONI	9
IRIS	10
MALVA	11
PRADO	12
AGAVE	13
ASTER	14
ASTER HF-S	15
CARRÉ BAD	16
ARCHE BAD	17
ZANA BAD	18
TOILETRADIATOREN	60
<b>ELEKTRISCHE RADIATOREN</b>	<b>25</b>
<b>ZUIVER ELEKTRISCHE RADIATOREN</b>	<b>28</b>
BEAMS MONO-EL	31
ONI-EL	32
NIVA-EL	33
IRIS	34
AGAVE	35
ASTER	36
ASTER HF-S	37
CARRÉ BAD	38
ZANA BAD	39
VIOLA	40
E-PANEL	41
E-TECH	43
IRIS BL	44
AGAVE BL	45
ASTER BL	45
CARRÉ BAD BL	46
NIVA BL	46
<b>GEMENGDE RADIATOREN</b>	<b>49</b>
NIVA MIXED	51
IRIS MIXED	52
ASTER MIXED	52
<b>ALUMINIUM DESIGNRADIATOREN</b>	<b>61</b>
BEAMS	62
BRYCE	65
ALU-ZEN	68
ZAROS	69
<b>STAAL DESIGNRADIATOREN</b>	<b>75</b>
NIVA	76
NIVA VENTILO-CONVECTOR	82
CARRÉ	87
ARCHE	97
ZANA	100
VIOLA	110
TULIPA	126
<b>PANEELRADIATOREN</b>	<b>136</b>
ELIA	137
FLATLINE	141
FLAT-V-LINE	144
FLAT-PLINT-LINE	145
<b>PLINTRADIATOREN</b>	<b>149</b>
PRIMULA	150
FLAT-PLINT-LINE	145
<b>KOLOMRADIATOREN</b>	<b>163</b>
RITMO	164
VINTAGE	173
<b>TECHNIEK</b>	<b>182</b>
OVERZICHT KLEUREN	187
OVERZICHT ACCESSOIRES	188
OVERZICHT VENTIELSETS	190
OVERZICHT VOORRAADRADIATOREN	192
<b>CLIMATE CONTROL</b>	<b>200</b>

PRIMULA: P1 / P2 / P3 / P4

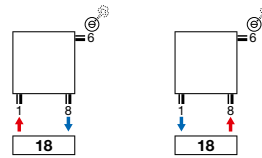

PRIMULA: P2 / P3 / P4

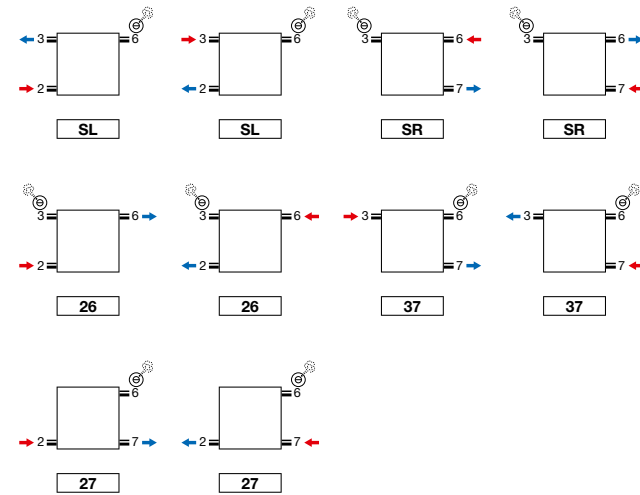

UNIVERSELE AANSLUITING

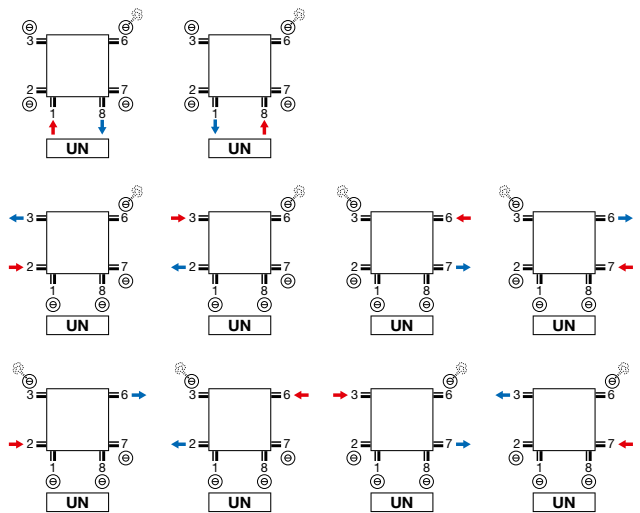

- P2, P3, P4 universele aansluiting 6 x ½ (1, 2, 3, 6, 7, 8)
- P1 universele aansluiting 4 x ½ (1, 3, 6, 8)

OPMERKING TWEEPIJPSSYSTEEM:

- niet mogelijk bij type P1: SL, SR

PRIMULA (P1, P2, P3, P4)

Aansluiting 18 | Bovenanzicht

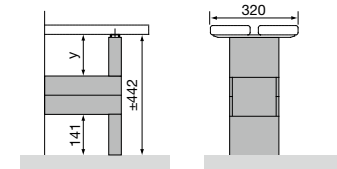
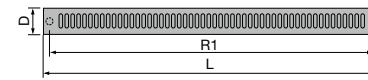

Universele aansluiting UN (standaard) | Zijaanzicht

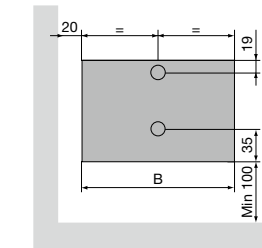

Aansluiting SL/SR | Zijaanzicht

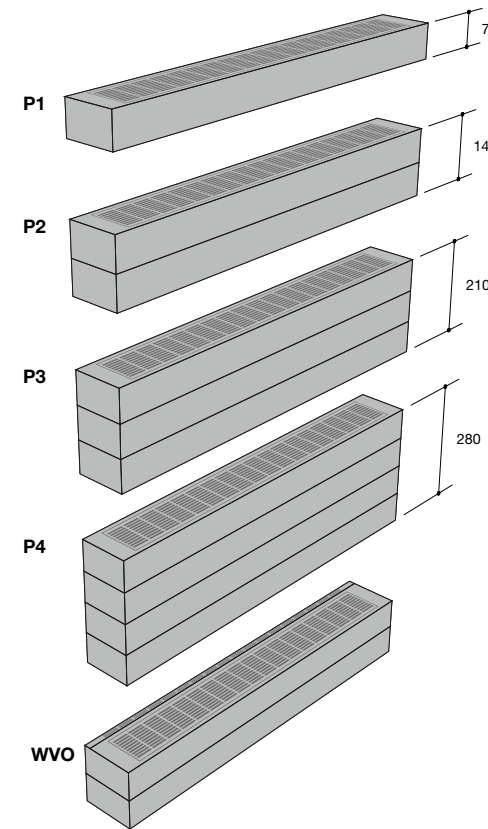
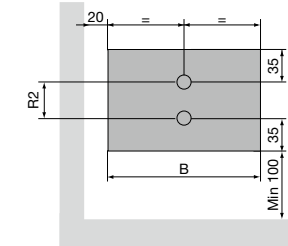

	P1 / P2 / P3 / P4
Hartafstand tussen de onderaansluitingen 18 (R1)	Breedte (L) - 46
Hartafstand tussen de zijaansluitingen SL/SR (P2, P3, P4) (R2)	Hoogte (H) - 70
Afstand aansluiting tot de muur (S1)	20 + Diepte (D) / 2
Tablet	L+200
Y P1	211
Y P2	141
Y P3	71

Selecteer hier uw radiator

<b>BADKAMERRADIATOREN</b>	<b>8</b>
ONI	9
IRIS	10
MALVA	11
PRADO	12
AGAVE	13
ASTER	14
ASTER HF-S	15
CARRÉ BAD	16
ARCHE BAD	17
ZANA BAD	18
TOILETRADIATOREN	60
<b>ELEKTRISCHE RADIATOREN</b>	<b>25</b>
<b>ZUIVER ELEKTRISCHE RADIATOREN</b>	<b>28</b>
BEAMS MONO-EL	31
ONI-EL	32
NIVA-EL	33
IRIS	34
AGAVE	35
ASTER	36
ASTER HF-S	37
CARRÉ BAD	38
ZANA BAD	39
VIOLA	40
E-PANEL	41
E-TECH	43
IRIS BL	44
AGAVE BL	45
ASTER BL	45
CARRÉ BAD BL	46
NIVA BL	46
<b>GEMENGDE RADIATOREN</b>	<b>49</b>
NIVA MIXED	51
IRIS MIXED	52
ASTER MIXED	52
<b>ALUMINIUM DESIGNRADIATOREN</b>	<b>61</b>
BEAMS	62
BRYCE	65
ALU-ZEN	68
ZAROS	69
<b>STAAL DESIGNRADIATOREN</b>	<b>75</b>
NIVA	76
NIVA VENTILO-CONVECTOR	82
CARRÉ	87
ARCHE	97
ZANA	100
VIOLA	110
TULIPA	126
<b>PANEELRADIATOREN</b>	<b>136</b>
ELIA	137
FLATLINE	141
FLAT-V-LINE	144
FLAT-PLINT-LINE	145
<b>PLINTRADIATOREN</b>	<b>149</b>
PRIMULA	150
FLAT-PLINT-LINE	145
<b>KOLOMRADIATOREN</b>	<b>163</b>
RITMO	164
VINTAGE	173
<b>TECHNIEK</b>	<b>182</b>
OVERZICHT KLEUREN	187
OVERZICHT ACCESSOIRES	188
OVERZICHT VENTIELSETS	190
OVERZICHT VOORRAADRADIATOREN	192
<b>CLIMATE CONTROL</b>	<b>200</b>

**Opmerking:** het aansluiten van de radiator kan enkel volgens de getoonde aansluitingen. Voor elke andere aansluitwijze nemen wij geen verantwoordelijkheid.

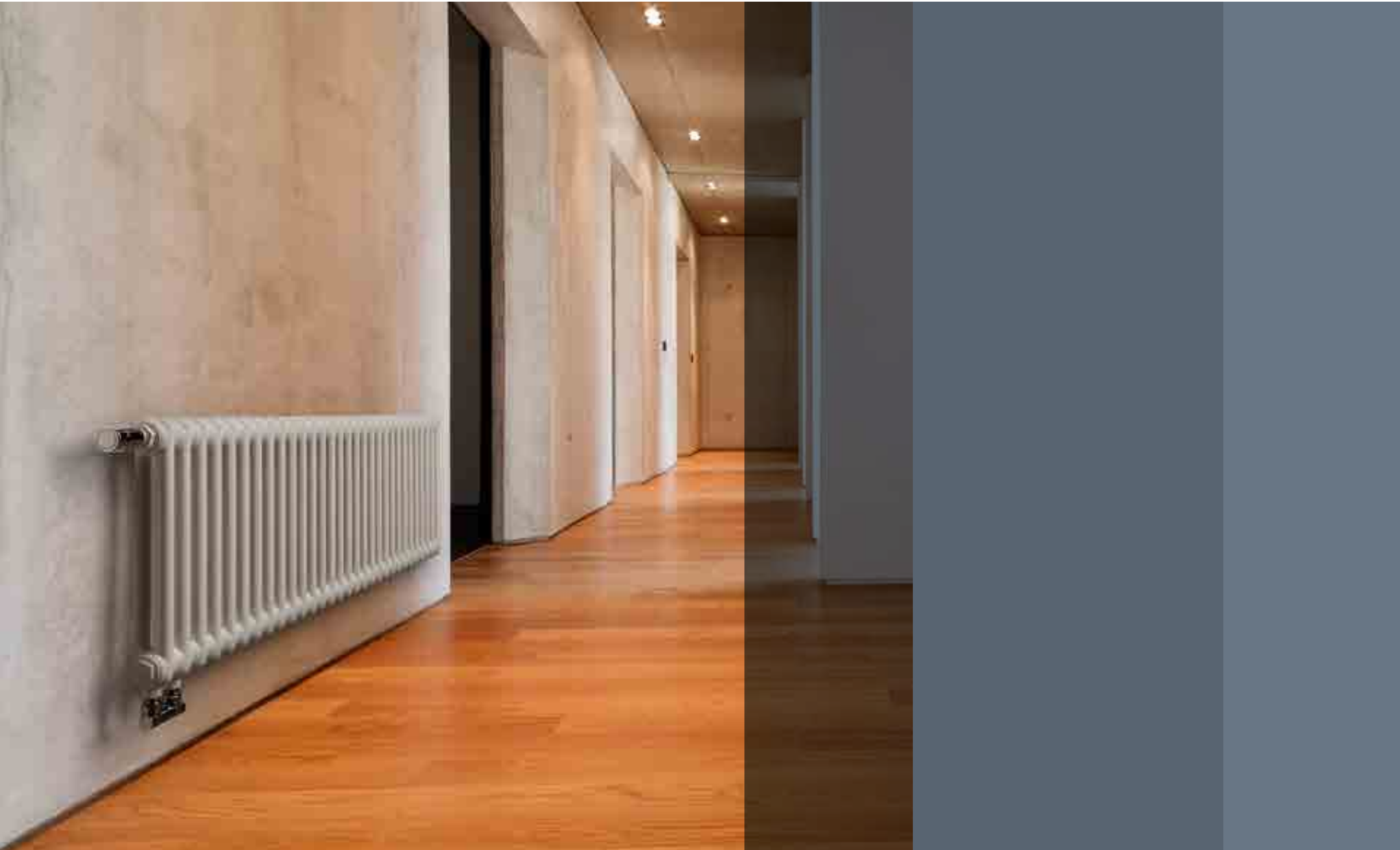

# KOLOM RADIATOREN

De Vasco kolomradiator koppelt een groot vermogen aan een snelle warmteafgifte.

Hij kan zowel tegen de wand als vrijstaand worden geïnstalleerd en levert ook topprestaties in combinatie met lage watertemperatuursystemen zoals warmtepompen. **Een retro radiator in de meest duurzame zin van het woord.**

De Vasco kolomradiator is tot in het kleinste detail op een zuinig en duurzaam energieverbruik afgestemd.

Met slimme aansluitingen en bevestigingssysteem en innoverende technologische oplossingen.

<b>KOLOMRADIATOREN</b>	
RITMO	326
VINTAGE	344

## INHOUD PRIJSLIJST

Selecteer hier uw radiator ↘

<b>BADKAMERRADIATOREN</b>	<b>8</b>
ONI	9
IRIS	10
MALVA	11
PRADO	12
AGAVE	13
ASTER	14
ASTER HF-S	15
CARRÉ BAD	16
ARCHE BAD	17
ZANA BAD	18
TOILETRADIATOREN	60
<b>ELEKTRISCHE RADIATOREN</b>	<b>25</b>
<b>ZUIVER ELEKTRISCHE RADIATOREN</b>	<b>28</b>
BEAMS MONO-EL	31
ONI-EL	32
NIVA-EL	33
IRIS	34
AGAVE	35
ASTER	36
ASTER HF-S	37
CARRÉ BAD	38
ZANA BAD	39
VIOLA	40
E-PANEL	41
E-TECH	43
IRIS BL	44
AGAVE BL	45
ASTER BL	45
CARRÉ BAD BL	46
NIVA BL	46
<b>GEMENGDE RADIATOREN</b>	<b>49</b>
NIVA MIXED	51
IRIS MIXED	52
ASTER MIXED	52
<b>ALUMINIUM DESIGNRADIATOREN</b>	<b>61</b>
BEAMS	62
BRYCE	65
ALU-ZEN	68
ZAROS	69
<b>STAAL DESIGNRADIATOREN</b>	<b>75</b>
NIVA	76
NIVA VENTILO-CONVECTOR	82
CARRÉ	87
ARCHE	97
ZANA	100
VIOLA	110
TULIPA	126
<b>PANEELRADIATOREN</b>	<b>136</b>
ELIA	137
FLATLINE	141
FLAT-V-LINE	144
FLAT-PLINT-LINE	145
<b>PLINTRADIATOREN</b>	<b>149</b>
PRIMULA	150
FLAT-PLINT-LINE	145
<b>KOLOMRADIATOREN</b>	<b>163</b>
RITMO	164
VINTAGE	173
<b>TECHNIEK</b>	<b>182</b>
OVERZICHT KLEUREN	187
OVERZICHT ACCESSOIRES	188
OVERZICHT VENTIELSETS	190
OVERZICHT VOORRAADRADIATOREN	192
<b>CLIMATE CONTROL</b>	<b>200</b>

## RITMO VERTICAAL (VB-2K/65, VB-3K/105, VB-4K/145)



### TYPES

- 2 / 3 / 4 kolommen
- Bouwdiepte: 65 / 105 / 145 mm
- Bouwhoogte: 1500, 1800, 2000, 2200 mm
- Bouwlengte: 270, 360, 450, 540, 630, 720 mm

### BUIZEN

- Verticaal, 25 mm

### KLEUREN

- Standaardkleur wit RAL 9016
- Verkrijgbaar in kleur RAL 9005
- Verkrijgbaar in andere kleuren (kleurenkaart zie p. 373)
- **Opgelet: beperkt kleurenassortiment**

### BEVESTIGINGEN

- Wandmontage
- Muurbevestigingen standaard
- Bij witte radiatoren wordt standaard een witte klemconsole 30 mm en een witte afstandshouder geleverd
- Bij gekleurde radiatoren wordt standaard een klemconsole 30 mm in de kleur van de radiator en een afstandshouder in RAL 7024 geleverd

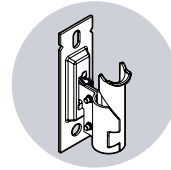

### TECHNISCH

- Bestaande uit kopstukken (bandstaal persdelen) en ronde buizen.
- ATL-grondlaag, poedercoating
- Standaardwerkdruk: 10 bar
- Maximale bedrijfstemperatuur: 110°C

### TECHNISCHE TEKENINGEN

- Zie p. 342

### AANSLUITING

- ✗ Eénpuntsaansluiting voor éénpijpsysteem
- ✗ Eénpuntsaansluiting voor tweepijpsysteem
- ✓ Tweepuntsaansluiting voor éénpijpsysteem (aansluiting via de middenaansluiting) (zie p. 364)
- ✓ Tweepuntsaansluiting voor tweepijpsysteem (standaard) (zie p. 364)
- ✗ Geïntegreerd ventiel
- Aansluitingen: ½" (binnendraad)

### AANBEVOLEN AANSLUITING (MM)

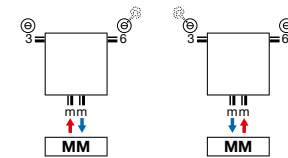

### Andere aansluitmogelijkheden, zie p. 341



wit  
art. nr.  
1182 001 0000 9016



chromium  
art. nr.  
1182 001 0000 0099



wit  
art. nr. 11911630102



chromium  
art. nr. 11911631102

### AANBEVOLEN VOOR BADKAMER EN KEUKEN IN OPTIE



handdoekbeugel (chromium)  
art. nr. zie p. 340

### HOE RITMO VERTICAAL BESTELLEN

Leveringstermijn 15 - 30 werkdagen  
(zonder transportduur)

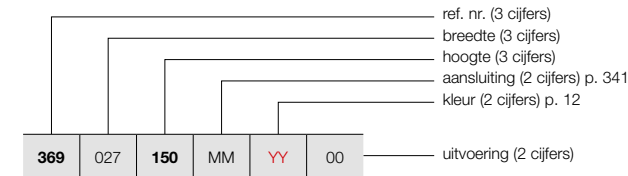

## RITMO VERTICAAL (2-KOLOM)



RITMO VB-2K/65  
(2-KOLOM)

PRODUCTGROEP: COLUMN

BESTELCODE MAATWERK RITMO VERTICAAL		TECHNISCHE GEGEVENS												
buizen	breedte (L mm)	hoogte (H mm)	75/65/20 (Watt) (Φ50K)	55/45/20 (Watt) (Φ30K)	n-exp.	gewicht (kg)	inhoud (l)	el. weerst. (Watt)						
REF. NR. RITMO VERTICAAL VB-2K/65 : 369														
369	027	150	MM	YY	00	6	270	1500	654	333	1,32	11,58	7,92	-
		180				6	270	1800	780	397	1,32	13,74	9,36	-
		200				6	270	2000	864	440	1,32	15,18	10,32	-
		220				6	270	2200	948	483	1,32	16,68	11,28	-
369	036	150	MM	YY	00	8	360	1500	872	444	1,32	15,44	10,56	-
		180				8	360	1800	1040	530	1,32	18,32	12,48	-
		200				8	360	2000	1152	587	1,32	20,24	13,76	-
		220				8	360	2200	1264	644	1,32	22,24	15,04	-
369	045	150	MM	YY	00	10	450	1500	1090	555	1,32	19,30	13,20	-
		180				10	450	1800	1300	662	1,32	22,90	15,60	-
		200				10	450	2000	1440	734	1,32	25,30	17,20	-
		220				10	450	2200	1580	805	1,32	27,80	18,80	-
369	054	150	MM	YY	00	12	540	1500	1308	666	1,32	23,16	15,84	-
		180				12	540	1800	1560	795	1,32	27,48	18,72	-
		200				12	540	2000	1728	880	1,32	30,36	20,64	-
		220				12	540	2200	1896	966	1,32	33,36	22,56	-
369	063	150	MM	YY	00	14	630	1500	1526	778	1,32	27,02	18,48	-
		180				14	630	1800	1820	927	1,32	32,06	21,84	-
		200				14	630	2000	2016	1027	1,32	35,42	24,08	-
		220				14	630	2200	2212	1127	1,32	38,92	26,32	-
369	072	150	MM	YY	00	16	720	1500	1744	889	1,32	30,88	21,12	-
		180				16	720	1800	2080	1060	1,32	36,64	24,96	-
		200				16	720	2000	2304	1174	1,32	40,48	27,52	-
		220				16	720	2200	2528	1288	1,32	44,48	30,08	-

Conform EN442-1: 2014: radiatoren en convectoren

Voor meer details over onze artikel-data, zie artikel-database: <http://www.synomax.com> en <https://www.2ba.nl>

**Voor de warmteafgifte van andere regimes, kijkt u op p. 372 (correctiefactoren)**  
**Actuele prijzen: zie [www.vasco.eu](http://www.vasco.eu)**

## RITMO VERTICAAL

### Hoge warmteafgifte

Met hun hoge warmteafgifte brengen Vasco's Ritmo-kolomradiatoren zelfs de grootste ruimtes in een mum van tijd op de gewenste temperatuur, zonder dat je dat merkt aan je energiefactuur. Door hun groot verwarmingsoppervlak zijn ze uitermate geschikt voor lage temperatuurverwarming. Zo geniet je van aangename temperaturen en een comfortabel binnenklimaat.



## INHOUD PRIJSLIJST

Selecteer hier uw radiator

<b>BADKAMERRADIATOREN</b>	<b>8</b>
ONI	9
IRIS	10
MALVA	11
PRADO	12
AGAVE	13
ASTER	14
ASTER HF-S	15
CARRÉ BAD	16
ARCHE BAD	17
ZANA BAD	18
TOILETRADIATOREN	60
<b>ELEKTRISCHE RADIATOREN</b>	<b>25</b>
<b>ZUIVER ELEKTRISCHE RADIATOREN</b>	<b>28</b>
BEAMS MONO-EL	31
ONI-EL	32
NIVA-EL	33
IRIS	34
AGAVE	35
ASTER	36
ASTER HF-S	37
CARRÉ BAD	38
ZANA BAD	39
VIOLA	40
E-PANEL	41
E-TECH	43
IRIS BL	44
AGAVE BL	45
ASTER BL	45
CARRÉ BAD BL	46
NIVA BL	46
<b>GEMENGDE RADIATOREN</b>	<b>49</b>
NIVA MIXED	51
IRIS MIXED	52
ASTER MIXED	52
<b>ALUMINIUM DESIGNRADIATOREN</b>	<b>61</b>
BEAMS	62
BRYCE	65
ALU-ZEN	68
ZAROS	69
<b>STAAL DESIGNRADIATOREN</b>	<b>75</b>
NIVA	76
NIVA VENTILO-CONVECTOR	82
CARRÉ	87
ARCHE	97
ZANA	100
VIOLA	110
TULIPA	126
<b>PANEELRADIATOREN</b>	<b>136</b>
ELIA	137
FLATLINE	141
FLAT-V-LINE	144
FLAT-PLINT-LINE	145
<b>PLINTRADIATOREN</b>	<b>149</b>
PRIMULA	150
FLAT-PLINT-LINE	145
<b>KOLOMRADIATOREN</b>	<b>163</b>
RITMO	164
VINTAGE	173
<b>TECHNIEK</b>	<b>182</b>
OVERZICHT KLEUREN	187
OVERZICHT ACCESSOIRES	188
OVERZICHT VENTIELSETS	190
OVERZICHT VOORRAADRADIATOREN	192
<b>CLIMATE CONTROL</b>	<b>200</b>

VASCO



## RITMO VERTICAAL (3-KOLOM)



RITMO VB-3K/105  
(3-KOLOM)

HOE RITMO VERTICAAL BESTELLEN  
Leveringstermijn 15 - 30 werkdagen  
(zonder transportduur)

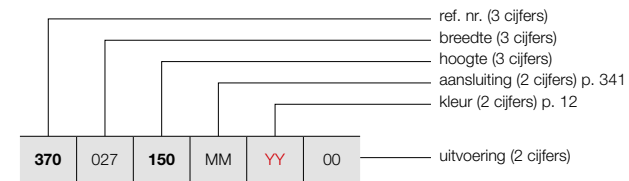

PRODUCTGROEP: COLUMN

BESTELCODE MAATWERK RITMO VERTICAAL							TECHNISCHE GEGEVENS							
buizen	breedte (L mm)	hoogte (H mm)	75/65/20 (Watt) (Φ50K)	55/45/20 (Watt) (Φ30K)	n-exp.	gewicht (kg)	inhoud (l)	el. weerst. (Watt)						
REF. NR. RITMO VERTICAAL VB-3K/105 : 370														
370	027	150	MM	YY	00	6	270	1500	882	443	1,35	17,34	11,76	-
						6	270	1800	1038	521	1,35	20,58	13,92	-
						6	270	2000	1140	575	1,34	22,80	15,36	-
						6	270	2200	1242	626	1,34	24,96	16,80	-
370	036	150	MM	YY	00	8	360	1500	1176	590	1,35	23,12	15,68	-
						8	360	1800	1384	694	1,35	27,44	18,56	-
						8	360	2000	1520	767	1,34	30,40	20,48	-
						8	360	2200	1656	835	1,34	33,28	22,40	-
370	045	150	MM	YY	00	10	450	1500	1470	738	1,35	28,90	19,60	-
						10	450	1800	1730	868	1,35	34,30	23,20	-
						10	450	2000	1900	958	1,34	38,00	25,60	-
						10	450	2200	2070	1044	1,34	41,60	28,00	-
370	054	150	MM	YY	00	12	540	1500	1764	885	1,35	34,68	23,52	-
						12	540	1800	2076	1042	1,35	41,16	27,84	-
						12	540	2000	2280	1150	1,34	45,60	30,72	-
						12	540	2200	2484	1253	1,34	49,92	33,60	-
370	063	150	MM	YY	00	14	630	1500	2058	1033	1,35	40,46	27,44	-
						14	630	1800	2422	1215	1,35	48,02	32,48	-
						14	630	2000	2660	1342	1,34	53,20	35,84	-
						14	630	2200	2898	1462	1,34	58,24	39,20	-
370	072	150	MM	YY	00	16	720	1500	2352	1180	1,35	46,24	31,36	-
						16	720	1800	2768	1389	1,35	54,88	37,12	-
						16	720	2000	3040	1533	1,34	60,80	40,96	-
						16	720	2200	3312	1670	1,34	66,56	44,80	-

Conform EN442-1: 2014: radiatoren en convectoren

Voor meer details over onze artikel-data, zie artikel-database: <http://www.synomax.com> en <https://www.2ba.nl>

Voor de warmteafgifte van andere regimes, kijkt u op p. 372 (correctiefactoren)  
Actuele prijzen: zie [www.vasco.eu](http://www.vasco.eu)

## RITMO VERTICAAL (4-KOLOM)



RITMO VB-4K/145  
(4-KOLOM)

HOE RITMO VERTICAAL BESTELLEN  
Leveringstermijn 15 - 30 werkdagen  
(zonder transportduur)

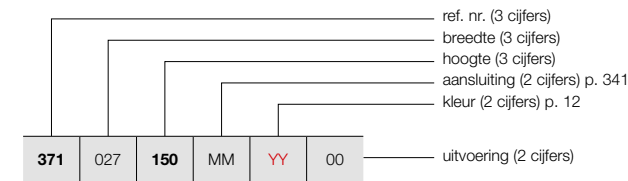

PRODUCTGROEP: COLUMN

BESTELCODE MAATWERK RITMO VERTICAAL							TECHNISCHE GEGEVENS							
buizen	breedte (L mm)	hoogte (H mm)	75/65/20 (Watt) (Φ50K)	55/45/20 (Watt) (Φ30K)	n-exp.	gewicht (kg)	inhoud (l)	el. weerst. (Watt)						
REF. NR. RITMO VERTICAAL VB-4K/145 : 371														
371	027	150	MM	YY	00	6	270	1500	1116	560	1,35	23,10	15,60	-
						6	270	1800	1314	663	1,34	27,48	18,48	-
						6	270	2000	1446	729	1,34	30,36	20,40	-
						6	270	2200	1572	793	1,34	33,30	22,32	-
371	036	150	MM	YY	00	8	360	1500	1488	747	1,35	30,80	20,80	-
						8	360	1800	1752	884	1,34	36,64	24,64	-
						8	360	2000	1928	972	1,34	40,48	27,20	-
						8	360	2200	2096	1057	1,34	44,40	29,76	-
371	045	150	MM	YY	00	10	450	1500	1860	933	1,35	38,50	26,00	-
						10	450	1800	2190	1105	1,34	45,80	30,80	-
						10	450	2000	2410	1215	1,34	50,60	34,00	-
						10	450	2200	2620	1321	1,34	55,50	37,20	-
371	054	150	MM	YY	00	12	540	1500	2232	1120	1,35	46,20	31,20	-
						12	540	1800	2628	1325	1,34	54,96	36,96	-
						12	540	2000	2892	1459	1,34	60,72	40,80	-
						12	540	2200	3144	1586	1,34	66,60	44,64	-
371	063	150	MM	YY	00	14	630	1500	2604	1307	1,35	53,90	36,40	-
						14	630	1800	3066	1546	1,34	64,12	43,12	-
						14	630	2000	3374	1702	1,34	70,84	47,60	-
						14	630	2200	3668	1850	1,34	77,70	52,08	-
371	072	150	MM	YY	00	16	720	1500	2976	1493	1,35	61,60	41,60	-
						16	720	1800	3504	1767	1,34	73,28	49,28	-
						16	720	2000	3856	1945	1,34	80,96	54,40	-
						16	720	2200	4192	2114	1,34	88,80	59,52	-

Conform EN442-1: 2014: radiatoren en convectoren

Voor meer details over onze artikel-data, zie artikel-database: <http://www.synomax.com> en <https://www.2ba.nl>

Voor de warmteafgifte van andere regimes, kijkt u op p. 372 (correctiefactoren)  
Actuele prijzen: zie [www.vasco.eu](http://www.vasco.eu)

## INHOUD PRIJSLIJST

Selecteer hier uw radiator

<b>BADKAMERRADIATOREN</b>	<b>8</b>
ONI	9
IRIS	10
MALVA	11
PRADO	12
AGAVE	13
ASTER	14
ASTER HF-S	15
CARRÉ BAD	16
ARCHE BAD	17
ZANA BAD	18
TOILETRADIATOREN	60
<b>ELEKTRISCHE RADIATOREN</b>	<b>25</b>
<b>ZUIVER ELEKTRISCHE RADIATOREN</b>	<b>28</b>
BEAMS MONO-EL	31
ONI-EL	32
NIVA-EL	33
IRIS	34
AGAVE	35
ASTER	36
ASTER HF-S	37
CARRÉ BAD	38
ZANA BAD	39
VIOLA	40
E-PANEL	41
E-TECH	43
IRIS BL	44
AGAVE BL	45
ASTER BL	45
CARRÉ BAD BL	46
NIVA BL	46
<b>GEMENGDE RADIATOREN</b>	<b>49</b>
NIVA MIXED	51
IRIS MIXED	52
ASTER MIXED	52
<b>ALUMINIUM DESIGNRADIATOREN</b>	<b>61</b>
BEAMS	62
BRYCE	65
ALU-ZEN	68
ZAROS	69
<b>STAAL DESIGNRADIATOREN</b>	<b>75</b>
NIVA	76
NIVA VENTILO-CONVECTOR	82
CARRÉ	87
ARCHE	97
ZANA	100
VIOLA	110
TULIPA	126
<b>PANEELRADIATOREN</b>	<b>136</b>
ELIA	137
FLATLINE	141
FLAT-V-LINE	144
FLAT-PLINT-LINE	145
<b>PLINTRADIATOREN</b>	<b>149</b>
PRIMULA	150
FLAT-PLINT-LINE	145
<b>KOLOMRADIATOREN</b>	<b>163</b>
RITMO	164
VINTAGE	173
<b>TECHNIEK</b>	<b>182</b>
OVERZICHT KLEUREN	187
OVERZICHT ACCESSOIRES	188
OVERZICHT VENTIELSETS	190
OVERZICHT VOORRAADRADIATOREN	192
<b>CLIMATE CONTROL</b>	<b>200</b>

## RITMO HORIZONTAAL (HB-2K/65, HB-3K/105, HB-4K/145)



### TYPES

- 2 / 3 / 4 kolommen
- Bouwdiepte: 65 / 105 / 145 mm
- Bouwhoogte: 300, 400, 500, 600, 900 mm
- Bouwlengte: 450, 540, 630, 720, 810, 900, 990, 1080, 1170, 1260, 1350, 1440, 1530, 1620, 1710, 1800 mm

### BUIZEN

- Verticaal, 25 mm

### KLEUREN

- Standaardkleur wit RAL 9016
- Verkrijgbaar in kleur RAL 9005
- Verkrijgbaar in andere kleuren (kleurenkaart zie p. 373)
- **Opgelet: beperkt kleurenassortiment**

### BEVESTIGINGEN

- Vloer- of wandmontage
- Muurbevestigingen standaard
- Bij witte radiatoren wordt standaard een witte klemconsole 30 mm en een witte afstandhouder geleverd
- Bij gekleurde radiatoren wordt standaard een klemconsole 30 mm in de kleur van de radiator en een afstandhouder in RAL 7024 geleverd

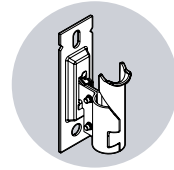

### TECHNISCH

- Bestaande uit kopstukken (bandstaal persdelen) en ronde buizen.
- ATL-grondlaag, poedercoating
- Standaardwerkdruk: 10 bar
- Maximale bedrijfstemperatuur: 110°C

### TECHNISCHE TEKENINGEN

- Zie p. 342

### AANSLUITING

- ✗ Eénpuntsaansluiting voor éénpijpssysteem
- ✗ Eénpuntsaansluiting voor tweepijpssysteem
- ✓ Tweepuntsaansluiting voor éénpijpssysteem (aansluiting via het geïntegreerd ventiel) (zie p. 366)
- ✓ Tweepuntsaansluiting voor tweepijpssysteem (standaard) (zie p. 364)
- ✓ Geïntegreerd ventiel (aansluiting VR) (**meerprijs**) (thermostaatkop apart te bestellen, zie p. 340)
- Aansluitingen: ½" (binnendraad)

## RITMO HORIZONTAAL

### Van klassiek tot modern

Het authentieke karakter van de Ritmo-kolomradiator is voor heel wat design-liefhebbers een schot in de roos. Omdat ze in hoge hoogtematen beschikbaar zijn, komen deze designradiatoren optimaal tot hun recht in grote, hoge en open interieurs, van klassieke herenhuizen tot moderne industriële lofts. Deze radiatoren worden ook vaak toegepast in openbare ruimtes, aangezien ze met hun relatief brede openingen makkelijk te reinigen en dus erg onderhoudsvriendelijk zijn. Met hun karakteristieke retro-uitstraling zijn deze kolomradiatoren in vele uitvoeringen beschikbaar: in horizontale of verticale variant en in 2, 3 of 4 kolommen.

### AANBEVOLEN AANSLUITING GEÏNTEGREERD VENTIEL

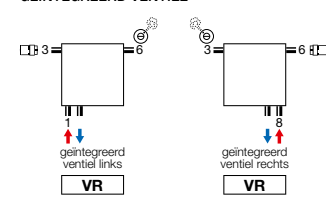

Andere aansluitmogelijkheden, zie p. 341

### AANBEVOLEN VOOR BADKAMER EN KEUKEN IN OPTIE



### HOE RITMO HORIZONTAAL BESTELLEN

Leveringstermijn 15 - 30 werkdagen (zonder transportduur)

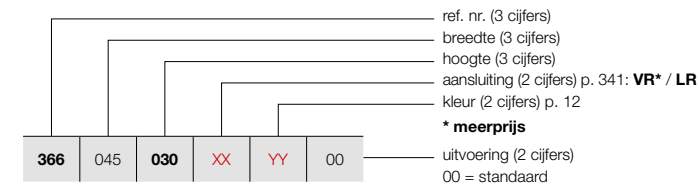

## RITMO HORIZONTAAL (2-KOLOM)



### PRODUCTGROEP: COLUMN

BESTELCODE MAATWERK RITMO HORIZONTAAL						TECHNISCHE GEGEVENS								
buizen	breedte (L mm)	hoogte (H mm)	75/65/20 (Watt) (Φ50K)	55/45/20 (Watt) (Φ30K)	n-exp.	gewicht (kg)	inhoud (l)	el. weerst. (Watt)						
REF. NR. RITMO HORIZONTAAL HB-2K/65 : 366														
366	045	030	XX	YY	00	10	450	300	240	126	1,26	4,70	3,70	-
		040				10	450	400	310	159	1,31	5,90	4,50	-
		050				10	450	500	390	200	1,31	7,10	5,30	-
		060				10	450	600	460	123	1,31	8,30	6,10	-
		090				10	450	900	670	343	1,31	12,00	8,40	-
366	054	030	XX	YY	00	12	540	300	288	151	1,26	5,64	4,44	-
		040				12	540	400	372	191	1,31	7,08	5,40	-
		050				12	540	500	468	240	1,31	8,52	6,36	-
		060				12	540	600	552	147	1,31	9,96	7,32	-
		090				12	540	900	804	412	1,31	14,40	10,08	-
366	063	030	XX	YY	00	14	630	300	336	177	1,26	6,58	5,18	-
		040				14	630	400	434	222	1,31	8,26	6,30	-
		050				14	630	500	546	280	1,31	9,94	7,42	-
		060				14	630	600	644	172	1,31	11,62	8,54	-
		090				14	630	900	938	480	1,31	16,80	11,76	-
366	072	030	XX	YY	00	16	720	300	384	202	1,26	7,52	5,92	-
		040				16	720	400	496	254	1,31	9,44	7,20	-
		050				16	720	500	624	320	1,31	11,36	8,48	-
		060				16	720	600	736	197	1,31	13,28	9,76	-
		090				16	720	900	1072	549	1,31	19,20	13,44	-
366	081	030	XX	YY	00	18	810	300	432	227	1,26	8,46	6,66	-
		040				18	810	400	558	286	1,31	10,62	8,10	-
		050				18	810	500	702	360	1,31	12,78	9,54	-
		060				18	810	600	828	221	1,31	14,94	10,98	-
		090				18	810	900	1206	618	1,31	21,60	15,12	-
366	090	030	XX	YY	00	20	900	300	480	252	1,26	9,40	7,40	-
		040				20	900	400	620	318	1,31	11,80	9,00	-
		050				20	900	500	780	399	1,31	14,20	10,60	-
		060				20	900	600	920	246	1,31	16,60	12,20	-
		090				20	900	900	1340	686	1,31	24,00	16,80	-
366	099	030	XX	YY	00	22	990	300	528	277	1,26	10,34	8,14	-
		040				22	990	400	682	349	1,31	12,98	9,90	-
		050				22	990	500	858	439	1,31	15,62	11,66	-
		060				22	990	600	1012	270	1,31	18,26	13,42	-
		090				22	990	900	1474	755	1,31	26,40	18,48	-
366	108	030	XX	YY	00	24	1080	300	576	303	1,26	11,28	8,88	-
		040				24	1080	400	744	381	1,31	14,16	10,80	-
		050				24	1080	500	936	479	1,31	17,04	12,72	-
		060				24	1080	600	1104	295	1,31	19,92	14,64	-
		090				24	1080	900	1608	824	1,31	28,80	20,16	-

Conform EN442-1: 2014: radiatoren en convectoren

Voor meer details over onze artikel-data, zie artikel-database: <http://www.synomax.com> en <https://www.2ba.nl>

Voor de warmteafgiftes van andere regimes, kijkt u op p. 372 (correctiefactoren)  
Actuele prijzen: zie [www.vasco.eu](http://www.vasco.eu)

## INHOUD PRIJSLIJST

Selecteer hier uw radiator

<b>BADKAMERRADIATOREN</b>	<b>8</b>
ONI	9
IRIS	10
MALVA	11
PRADO	12
AGAVE	13
ASTER	14
ASTER HF-S	15
CARRÉ BAD	16
ARCHE BAD	17
ZANA BAD	18
TOILETRADIATOREN	60
<b>ELEKTRISCHE RADIATOREN</b>	<b>25</b>
<b>ZUIVER ELEKTRISCHE RADIATOREN</b>	<b>28</b>
BEAMS MONO-EL	31
ONI-EL	32
NIVA-EL	33
IRIS	34
AGAVE	35
ASTER	36
ASTER HF-S	37
CARRÉ BAD	38
ZANA BAD	39
VIOLA	40
E-PANEL	41
E-TECH	43
IRIS BL	44
AGAVE BL	45
ASTER BL	45
CARRÉ BAD BL	46
NIVA BL	46
<b>GEMENGDE RADIATOREN</b>	<b>49</b>
NIVA MIXED	51
IRIS MIXED	52
ASTER MIXED	52
<b>ALUMINIUM DESIGNRADIATOREN</b>	<b>61</b>
BEAMS	62
BRYCE	65
ALU-ZEN	68
ZAROS	69
<b>STAAL DESIGNRADIATOREN</b>	<b>75</b>
NIVA	76
NIVA VENTILO-CONVECTOR	82
CARRÉ	87
ARCHE	97
ZANA	100
VIOLA	110
TULIPA	126
<b>PANEELRADIATOREN</b>	<b>136</b>
ELIA	137
FLATLINE	141
FLAT-V-LINE	144
FLAT-PLINT-LINE	145
<b>PLINTRADIATOREN</b>	<b>149</b>
PRIMULA	150
FLAT-PLINT-LINE	145
<b>KOLOMRADIATOREN</b>	<b>163</b>
RITMO	164
VINTAGE	173
<b>TECHNIEK</b>	<b>182</b>
OVERZICHT KLEUREN	187
OVERZICHT ACCESSOIRES	188
OVERZICHT VENTIELSETS	190
OVERZICHT VOORRAADRADIATOREN	192
<b>CLIMATE CONTROL</b>	<b>200</b>



## RITMO HORIZONTAAL (2-KOLOM)

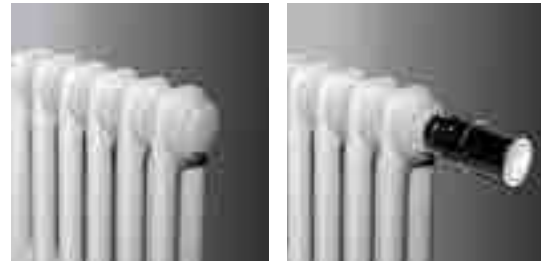

RITMO HB-2K/65  
(2-KOLOM) 4-AANSLUITINGEN

RITMO HB-2K/65  
(2-KOLOM) GEÏNTEGREERD VENTIEL  
(thermostaatkop apart te bestellen)

### HOE RITMO HORIZONTAAL BESTELLEN

Leveringstermijn 15 - 30 werkdagen  
(zonder transportduur)

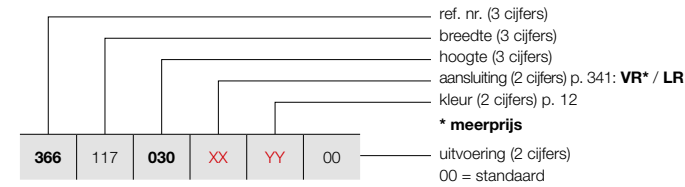

PRODUCTGROEP: COLUMN

BESTELCODE MAATWERK RITMO HORIZONTAAL	TECHNISCHE GEGEVENS								
	buizen	breedte (L mm)	hoogte (H mm)	75/65/20 (Watt) (φ50K)	55/45/20 (Watt) (φ30K)	n-exp.	gewicht (kg)	inhoud (l)	el. weerst. (Watt)
REF. NR. RITMO HORIZONTAAL HB-2K/65 : 366									
366 117 030 XX YY 00	26	1170	300	624	328	1,26	12,22	9,62	-
	26	1170	400	806	413	1,31	15,34	11,70	-
	26	1170	500	1014	519	1,31	18,46	13,78	-
	26	1170	600	1196	320	1,31	21,58	15,86	-
	26	1170	900	1742	892	1,31	31,20	21,84	-
366 126 030 XX YY 00	28	1260	300	672	353	1,26	13,16	10,36	-
	28	1260	400	868	445	1,31	16,52	12,60	-
	28	1260	500	1092	559	1,31	19,88	14,84	-
	28	1260	600	1288	344	1,31	23,21	17,08	-
	28	1260	900	1876	961	1,31	33,60	23,52	-
366 135 030 XX YY 00	30	1350	300	720	378	1,26	14,10	11,10	-
	30	1350	400	930	476	1,31	17,70	13,50	-
	30	1350	500	1170	599	1,31	21,30	15,90	-
	30	1350	600	1380	369	1,31	24,90	18,30	-
	30	1350	900	2010	1029	1,31	36,00	25,20	-
366 144 030 XX YY 00	32	1440	300	768	403	1,26	15,04	11,84	-
	32	1440	400	992	508	1,31	18,88	14,40	-
	32	1440	500	1248	639	1,31	22,72	16,96	-
	32	1440	600	1472	393	1,31	26,56	19,52	-
	32	1440	900	2144	1098	1,31	38,40	26,88	-
366 153 030 XX YY 00	34	1530	300	816	429	1,26	15,98	12,58	-
	34	1530	400	1054	540	1,31	20,06	15,30	-
	34	1530	500	1326	679	1,31	24,14	18,02	-
	34	1530	600	1564	418	1,31	28,22	20,74	-
	34	1530	900	2278	1167	1,31	40,80	28,56	-
366 162 030 XX YY 00	36	1620	300	864	454	1,26	16,92	13,32	-
	36	1620	400	1116	572	1,31	21,24	16,20	-
	36	1620	500	1404	719	1,31	25,56	19,08	-
	36	1620	600	1656	442	1,31	29,88	21,96	-
	36	1620	900	2412	1235	1,31	43,20	30,24	-
366 171 030 XX YY 00	38	1710	300	912	479	1,26	17,86	14,06	-
	38	1710	400	1178	603	1,31	22,42	17,10	-
	38	1710	500	1482	759	1,31	26,98	20,14	-
	38	1710	600	1748	467	1,31	31,54	23,18	-
	38	1710	900	2546	1304	1,31	45,60	31,92	-
366 180 030 XX YY 00	40	1800	300	960	504	1,26	18,80	14,80	-
	40	1800	400	1240	635	1,31	23,60	18,00	-
	40	1800	500	1560	799	1,31	28,40	21,20	-
	40	1800	600	1840	492	1,31	33,20	24,40	-
	40	1800	900	2680	1373	1,31	48,00	33,60	-

Conform EN442-1: 2014: radiatoren en convectoren

Voor meer details over onze artikel-data, zie artikel-database: <http://www.synomax.com> en <https://www.2ba.nl>

Voor de warmteafgiftes van andere regimes, kijkt u op p. 372 (correctiefactoren)  
Actuele prijzen: zie [www.vasco.eu](http://www.vasco.eu)

### HOE RITMO HORIZONTAAL BESTELLEN

Leveringstermijn 15 - 30 werkdagen  
(zonder transportduur)

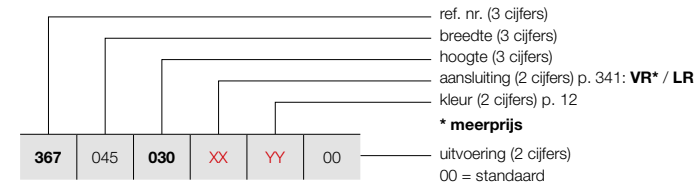

PRODUCTGROEP: COLUMN

BESTELCODE MAATWERK RITMO HORIZONTAAL	TECHNISCHE GEGEVENS								
	buizen	breedte (L mm)	hoogte (H mm)	75/65/20 (Watt) (φ50K)	55/45/20 (Watt) (φ30K)	n-exp.	gewicht (kg)	inhoud (l)	el. weerst. (Watt)
REF. NR. RITMO HORIZONTAAL HB-3K/105 : 367									
367 045 030 XX YY 00	10	450	300	330	167	1,33	7,00	5,30	-
	10	450	400	430	215	1,36	8,80	6,50	-
	10	450	500	530	265	1,36	10,60	7,70	-
	10	450	600	630	315	1,36	12,50	8,90	-
	10	450	900	920	459	1,36	17,90	12,50	-
367 054 030 XX YY 00	12	540	300	396	201	1,33	8,40	6,36	-
	12	540	400	516	258	1,36	10,56	7,80	-
	12	540	500	636	258	1,36	12,72	9,24	-
	12	540	600	756	377	1,36	15,00	10,68	-
	12	540	900	1104	551	1,36	21,48	15,00	-
367 063 030 XX YY 00	14	630	300	462	234	1,33	9,80	7,42	-
	14	630	400	602	301	1,36	12,32	9,10	-
	14	630	500	742	301	1,36	14,84	10,78	-
	14	630	600	882	440	1,36	17,50	12,46	-
	14	630	900	1288	643	1,36	25,06	17,50	-
367 072 030 XX YY 00	16	720	300	528	268	1,33	11,20	8,48	-
	16	720	400	688	343	1,36	14,08	10,40	-
	16	720	500	848	343	1,36	16,96	12,32	-
	16	720	600	1008	503	1,36	20,00	14,24	-
	16	720	900	1472	735	1,36	28,64	20,00	-
367 081 030 XX YY 00	18	810	300	594	301	1,33	12,60	9,54	-
	18	810	400	774	386	1,36	15,84	11,70	-
	18	810	500	954	386	1,36	19,08	13,86	-
	18	810	600	1134	566	1,36	22,50	16,02	-
	18	810	900	1656	827	1,36	32,22	22,50	-
367 090 030 XX YY 00	20	900	300	660	335	1,33	14,00	10,60	-
	20	900	400	860	429	1,36	17,60	13,00	-
	20	900	500	1060	429	1,36	21,20	15,40	-
	20	900	600	1260	629	1,36	25,00	17,80	-
	20	900	900	1840	919	1,36	35,80	25,00	-
367 099 030 XX YY 00	22	990	300	726	368	1,33	15,40	11,66	-
	22	990	400	946	472	1,36	19,36	14,30	-
	22	990	500	1166	472	1,36	23,32	16,94	-
	22	990	600	1386	692	1,36	27,50	19,58	-
	22	990	900	2024	1010	1,36	39,38	27,50	-
367 108 030 XX YY 00	24	1080	300	792	401	1,33	16,80	12,72	-
	24	1080	400	1032	515	1,36	21,12	15,60	-
	24	1080	500	1272	515	1,36	25,44	18,48	-
	24	1080	600	1512	755	1,36	30,00	21,36	-
	24	1080	900	2208	1102	1,36	42,96	30,00	-

Conform EN442-1: 2014: radiatoren en convectoren

Voor meer details over onze artikel-data, zie artikel-database: <http://www.synomax.com> en <https://www.2ba.nl>

Voor de warmteafgiftes van andere regimes, kijkt u op p. 372 (correctiefactoren)  
Actuele prijzen: zie [www.vasco.eu](http://www.vasco.eu)

## RITMO HORIZONTAAL (3-KOLOM)

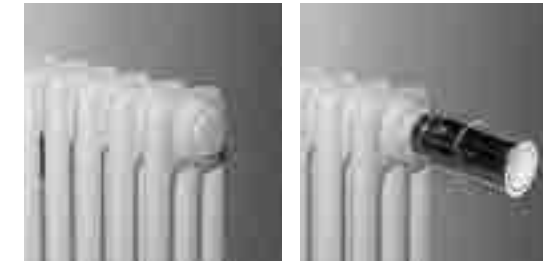

RITMO HB-3K/105  
(3-KOLOM) 4-AANSLUITINGEN

RITMO HB-3K/105  
(3-KOLOM) GEÏNTEGREERD VENTIEL  
(thermostaatkop apart te bestellen)

## INHOUD PRIJSLIJST

Selecteer hier uw radiator

<b>BADKAMERRADIATOREN</b>	<b>8</b>
ONI	9
IRIS	10
MALVA	11
PRADO	12
AGAVE	13
ASTER	14
ASTER HF-S	15
CARRÉ BAD	16
ARCHE BAD	17
ZANA BAD	18
TOILETRADIATOREN	60
<b>ELEKTRISCHE RADIATOREN</b>	<b>25</b>
<b>ZUIVER ELEKTRISCHE RADIATOREN</b>	<b>28</b>
BEAMS MONO-EL	31
ONI-EL	32
NIVA-EL	33
IRIS	34
AGAVE	35
ASTER	36
ASTER HF-S	37
CARRÉ BAD	38
ZANA BAD	39
VIOLA	40
E-PANEL	41
E-TECH	43
IRIS BL	44
AGAVE BL	45
ASTER BL	45
CARRÉ BAD BL	46
NIVA BL	46
<b>GEMENGDE RADIATOREN</b>	<b>49</b>
NIVA MIXED	51
IRIS MIXED	52
ASTER MIXED	52
<b>ALUMINIUM DESIGNRADIATOREN</b>	<b>61</b>
BEAMS	62
BRYCE	65
ALU-ZEN	68
ZAROS	69
<b>STAAL DESIGNRADIATOREN</b>	<b>75</b>
NIVA	76
NIVA VENTIL-CONVECTOR	82
CARRÉ	87
ARCHE	97
ZANA	100
VIOLA	110
TULIPA	126
<b>PANEELRADIATOREN</b>	<b>136</b>
ELIA	137
FLATLINE	141
FLAT-V-LINE	144
FLAT-PLINT-LINE	145
<b>PLINTRADIATOREN</b>	<b>149</b>
PRIMULA	150
FLAT-PLINT-LINE	145
<b>KOLOMRADIATOREN</b>	<b>163</b>
RITMO	164
VINTAGE	173
<b>TECHNIEK</b>	<b>182</b>
OVERZICHT KLEUREN	187
OVERZICHT ACCESSOIRES	188
OVERZICHT VENTIELSETS	190
OVERZICHT VOORRAADRADIATOREN	192
<b>CLIMATE CONTROL</b>	<b>200</b>



## RITMO HORIZONTAAL (3-KOLOM)

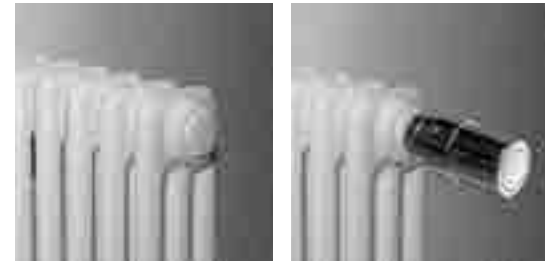

RITMO HB-3K/105  
(3-KOLOM) 4-AANSLUITINGEN

RITMO HB-3K/105  
(3-KOLOM) GEÏNTEGREERD VENTIEL  
(thermostaatkop apart te bestellen)

### HOE RITMO HORIZONTAAL BESTELLEN

Leveringstermijn 15 - 30 werkdagen  
(zonder transportduur)

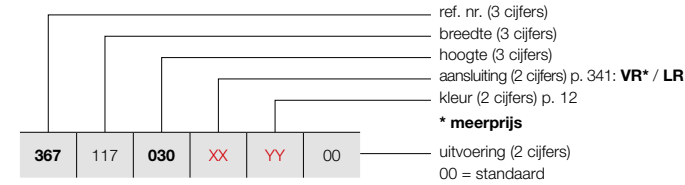

### HOE RITMO HORIZONTAAL BESTELLEN

Leveringstermijn 15 - 30 werkdagen  
(zonder transportduur)

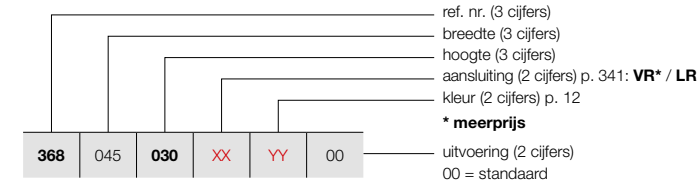

## RITMO HORIZONTAAL (4-KOLOM)

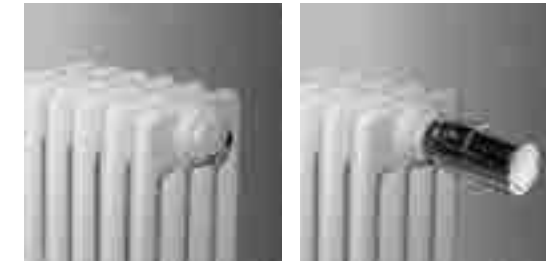

RITMO HB-4K/145  
(4-KOLOM) 4-AANSLUITINGEN

RITMO HB-4K/145  
(4-KOLOM) GEÏNTEGREERD VENTIEL  
(thermostaatkop apart te bestellen)

### PRODUCTGROEP: COLUMN

BESTELCODE MAATWERK RITMO HORIZONTAAL	TECHNISCHE GEGEVENS								
	buizen	breedte (L mm)	hoogte (H mm)	75/65/20 (Watt) (φ50K)	55/45/20 (Watt) (φ30K)	n-exp.	gewicht (kg)	inhoud (l)	el. weerst. (Watt)
REF. NR. RITMO HORIZONTAAL HB-3K/105 : 367									
367 117 030 XX YY 00	26	1170	300	858	435	1,33	18,20	13,78	-
	26	1170	400	1118	558	1,36	22,88	16,90	-
	26	1170	500	1378	558	1,36	27,56	20,02	-
	26	1170	600	1638	818	1,36	32,50	23,14	-
	26	1170	900	2392	1194	1,36	46,54	32,50	-
367 126 030 XX YY 00	28	1260	300	924	468	1,33	19,60	14,84	-
	28	1260	400	1204	601	1,36	24,64	18,20	-
	28	1260	500	1484	601	1,36	29,68	21,56	-
	28	1260	600	1764	881	1,36	35,00	24,92	-
	28	1260	900	2576	1286	1,36	50,12	35,00	-
367 135 030 XX YY 00	30	1350	300	990	502	1,33	21,00	15,90	-
	30	1350	400	1290	644	1,36	26,40	19,50	-
	30	1350	500	1590	644	1,36	31,80	23,10	-
	30	1350	600	1890	944	1,36	37,50	26,70	-
	30	1350	900	2760	1378	1,36	53,70	37,50	-
367 144 030 XX YY 00	32	1440	300	1056	535	1,33	22,40	16,96	-
	32	1440	400	1376	687	1,36	28,16	20,80	-
	32	1440	500	1696	687	1,36	33,92	24,64	-
	32	1440	600	2016	1006	1,36	40,00	28,48	-
	32	1440	900	2944	1470	1,36	57,28	40,00	-
367 153 030 XX YY 00	34	1530	300	1122	569	1,33	23,80	18,02	-
	34	1530	400	1462	730	1,36	29,92	22,10	-
	34	1530	500	1802	730	1,36	36,04	26,18	-
	34	1530	600	2142	1069	1,36	42,50	30,26	-
	34	1530	900	3128	1562	1,36	60,86	42,50	-
367 162 030 XX YY 00	36	1620	300	1188	602	1,33	25,20	19,08	-
	36	1620	400	1548	773	1,36	31,68	23,40	-
	36	1620	500	1908	773	1,36	38,16	27,72	-
	36	1620	600	2268	1132	1,36	45,00	32,04	-
	36	1620	900	3312	1653	1,36	64,44	45,00	-
367 171 030 XX YY 00	38	1710	300	1254	636	1,33	26,60	20,14	-
	38	1710	400	1634	816	1,36	33,44	24,70	-
	38	1710	500	2014	816	1,36	40,28	29,26	-
	38	1710	600	2394	1195	1,36	47,50	33,82	-
	38	1710	900	3496	1745	1,36	68,02	47,50	-
367 180 030 XX YY 00	40	1800	300	1320	669	1,33	28,00	21,20	-
	40	1800	400	1720	859	1,36	35,20	26,00	-
	40	1800	500	2120	859	1,36	42,40	30,80	-
	40	1800	600	2520	1258	1,36	50,00	35,60	-
	40	1800	900	3680	1837	1,36	71,60	50,00	-

Conform EN442-1: 2014: radiatoren en convectoren

Voor meer details over onze artikel-data, zie artikel-database: <http://www.synomax.com> en <https://www.2ba.nl>

Voor de warmteafgiftes van andere regimes, kijkt u op p. 372 (correctiefactoren)  
Actuele prijzen: zie [www.vasco.eu](http://www.vasco.eu)

### PRODUCTGROEP: COLUMN

BESTELCODE MAATWERK RITMO HORIZONTAAL	TECHNISCHE GEGEVENS								
	buizen	breedte (L mm)	hoogte (H mm)	75/65/20 (Watt) (φ50K)	55/45/20 (Watt) (φ30K)	n-exp.	gewicht (kg)	inhoud (l)	el. weerst. (Watt)
REF. NR. RITMO HORIZONTAAL HB-4K/145 : 368									
368 045 030 XX YY 00	10	450	300	430	218	1,33	9,30	6,90	-
	10	450	400	560	281	1,35	11,80	8,50	-
	10	450	500	690	346	1,35	14,20	10,10	-
	10	450	600	810	406	1,35	16,60	11,70	-
	10	450	900	1170	587	1,35	23,90	16,50	-
368 054 030 XX YY 00	12	540	300	516	262	1,33	11,16	8,28	-
	12	540	400	672	337	1,35	14,16	10,20	-
	12	540	500	828	415	1,35	17,04	12,12	-
	12	540	600	972	488	1,35	19,92	14,04	-
	12	540	900	1404	704	1,35	28,68	19,80	-
368 063 030 XX YY 00	14	630	300	602	305	1,33	13,02	9,66	-
	14	630	400	784	393	1,35	16,52	11,90	-
	14	630	500	966	485	1,35	19,88	14,14	-
	14	630	600	1134	569	1,35	23,24	16,38	-
	14	630	900	1638	822	1,35	33,46	23,10	-
368 072 030 XX YY 00	16	720	300	688	349	1,33	14,88	11,04	-
	16	720	400	896	450	1,35	18,88	13,60	-
	16	720	500	1104	554	1,35	22,72	16,16	-
	16	720	600	1296	650	1,35	26,56	18,72	-
	16	720	900	1872	939	1,35	38,24	26,40	-
368 081 030 XX YY 00	18	810	300	774	392	1,33	16,74	12,42	-
	18	810	400	1008	506	1,35	21,24	15,30	-
	18	810	500	1242	623	1,35	25,56	18,18	-
	18	810	600	1458	732	1,35	29,88	21,06	-
	18	810	900	2106	1057	1,35	43,02	29,70	-
368 090 030 XX YY 00	20	900	300	860	436	1,33	18,60	13,80	-
	20	900	400	1120	562	1,35	23,60	17,00	-
	20	900	500	1380	692	1,35	28,40	20,20	-
	20	900	600	1620	813	1,35	33,20	23,40	-
	20	900	900	2340	1174	1,35	47,80	33,00	-
368 099 030 XX YY 00	22	990	300	946	480	1,33	20,46	15,18	-
	22	990	400	1232	618	1,35	25,96	18,70	-
	22	990	500	1518	762	1,35	31,24	22,22	-
	22	990	600	1782	894	1,35	36,52	25,74	-
	22	990	900	2574	1292	1,35	52,58	36,30	-
368 108 030 XX YY 00	24	1080	300	1032	523	1,33	22,32	16,56	-
	24	1080	400	1344	674	1,35	28,32	20,40	-
	24	1080	500	1656	831	1,35	34,08	24,24	-
	24	1080	600	1944	975	1,35	39,84	28,08	-
	24	1080	900	2808	1409	1,35	57,36	39,60	-

Conform EN442-1: 2014: radiatoren en convectoren

Voor meer details over onze artikel-data, zie artikel-database: <http://www.synomax.com> en <https://www.2ba.nl>

Voor de warmteafgiftes van andere regimes, kijkt u op p. 372 (correctiefactoren)  
Actuele prijzen: zie [www.vasco.eu](http://www.vasco.eu)

## INHOUD PRIJSLIJST

Selecteer hier uw radiator

<b>BADKAMERRADIATOREN</b>	<b>8</b>
ONI	9
IRIS	10
MALVA	11
PRADO	12
AGAVE	13
ASTER	14
ASTER HF-S	15
CARRÉ BAD	16
ARCHE BAD	17
ZANA BAD	18
TOILETRADIATOREN	60
<b>ELEKTRISCHE RADIATOREN</b>	<b>25</b>
<b>ZUIVER ELEKTRISCHE RADIATOREN</b>	<b>28</b>
BEAMS MONO-EL	31
ONI-EL	32
NIVA-EL	33
IRIS	34
AGAVE	35
ASTER	36
ASTER HF-S	37
CARRÉ BAD	38
ZANA BAD	39
VIOLA	40
E-PANEL	41
E-TECH	43
IRIS BL	44
AGAVE BL	45
ASTER BL	45
CARRÉ BAD BL	46
NIVA BL	46
<b>GEMENGDE RADIATOREN</b>	<b>49</b>
NIVA MIXED	51
IRIS MIXED	52
ASTER MIXED	52
<b>ALUMINIUM DESIGNRADIATOREN</b>	<b>61</b>
BEAMS	62
BRYCE	65
ALU-ZEN	68
ZAROS	69
<b>STAAL DESIGNRADIATOREN</b>	<b>75</b>
NIVA	76
NIVA VENTILO-CONVECTOR	82
CARRÉ	87
ARCHE	97
ZANA	100
VIOLA	110
TULIPA	126
<b>PANEELRADIATOREN</b>	<b>136</b>
ELIA	137
FLATLINE	141
FLAT-V-LINE	144
FLAT-PLINT-LINE	145
<b>PLINTRADIATOREN</b>	<b>149</b>
PRIMULA	150
FLAT-PLINT-LINE	145
<b>KOLOMRADIATOREN</b>	<b>163</b>
RITMO	164
VINTAGE	173
<b>TECHNIEK</b>	<b>182</b>
OVERZICHT KLEUREN	187
OVERZICHT ACCESSOIRES	188
OVERZICHT VENTIELSETS	190
OVERZICHT VOORRAADRADIATOREN	192
<b>CLIMATE CONTROL</b>	<b>200</b>



## RITMO HORIZONTAAL (4-KOLOM)

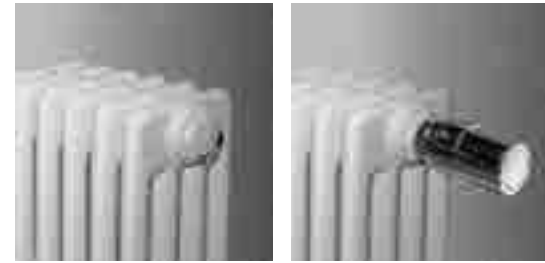

RITMO HB-4K/145  
(4-KOLOM) 4-AANSLUITINGEN

RITMO HB-4K/145  
(4-KOLOM) GEÏNTEGREERD VENTIEL  
(thermostaatkop apart te bestellen)

HOE RITMO HORIZONTAAL BESTELLEN  
Leveringstermijn 15 - 30 werkdagen  
(zonder transportduur)

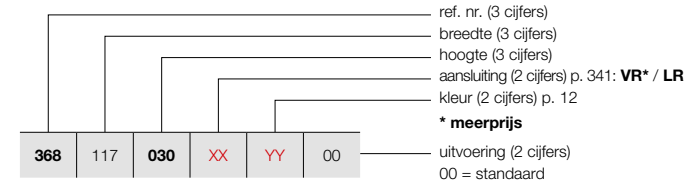

PRODUCTGROEP: COLUMN

BESTELCODE MAATWERK RITMO HORIZONTAAL	TECHNISCHE GEGEVENS								
	buizen	breedte (L mm)	hoogte (H mm)	75/65/20 (Watt) (φ50K)	55/45/20 (Watt) (φ30K)	n-exp.	gewicht (kg)	inhoud (l)	el. weerst. (Watt)
REF. NR. RITMO HORIZONTAAL HB-4K/145 : 368									
<b>368</b> 117 <b>030</b> <b>XX</b> <b>YY</b> 00	26	1170	300	1118	567	1,33	24,18	17,94	-
<b>040</b>	26	1170	400	1456	731	1,35	30,68	22,10	-
<b>050</b>	26	1170	500	1794	900	1,35	36,92	26,26	-
<b>060</b>	26	1170	600	2106	1057	1,35	43,16	30,42	-
<b>090</b>	26	1170	900	3042	1526	1,35	62,14	42,90	-
<b>368</b> 126 <b>030</b> <b>XX</b> <b>YY</b> 00	28	1260	300	1204	610	1,33	26,04	19,32	-
<b>040</b>	28	1260	400	1568	787	1,35	33,04	23,80	-
<b>050</b>	28	1260	500	1932	969	1,35	39,76	28,28	-
<b>060</b>	28	1260	600	2268	1138	1,35	46,48	32,76	-
<b>090</b>	28	1260	900	3276	1644	1,35	66,92	46,20	-
<b>368</b> 135 <b>030</b> <b>XX</b> <b>YY</b> 00	30	1350	300	1290	654	1,33	27,90	20,70	-
<b>040</b>	30	1350	400	1680	843	1,35	35,40	25,50	-
<b>050</b>	30	1350	500	2070	1039	1,35	42,60	30,30	-
<b>060</b>	30	1350	600	2430	1219	1,35	49,80	35,10	-
<b>090</b>	30	1350	900	3510	1761	1,35	71,70	49,50	-
<b>368</b> 144 <b>030</b> <b>XX</b> <b>YY</b> 00	32	1440	300	1376	698	1,33	29,76	22,08	-
<b>040</b>	32	1440	400	1792	899	1,35	37,76	27,20	-
<b>050</b>	32	1440	500	2208	1108	1,35	45,44	32,32	-
<b>060</b>	32	1440	600	2592	1301	1,35	53,12	37,44	-
<b>090</b>	32	1440	900	3744	1879	1,35	76,48	52,80	-
<b>368</b> 153 <b>030</b> <b>XX</b> <b>YY</b> 00	34	1530	300	1462	741	1,33	31,62	23,46	-
<b>040</b>	34	1530	400	1904	955	1,35	40,12	28,90	-
<b>050</b>	34	1530	500	2346	1177	1,35	48,28	34,34	-
<b>060</b>	34	1530	600	2754	1382	1,35	56,44	39,78	-
<b>090</b>	34	1530	900	3978	1996	1,35	81,26	56,10	-
<b>368</b> 162 <b>030</b> <b>XX</b> <b>YY</b> 00	36	1620	300	1548	785	1,33	33,48	24,84	-
<b>040</b>	36	1620	400	2016	1012	1,35	42,48	30,60	-
<b>050</b>	36	1620	500	2484	1246	1,35	51,12	36,36	-
<b>060</b>	36	1620	600	2916	1463	1,35	59,76	42,12	-
<b>090</b>	36	1620	900	4212	2113	1,35	86,04	59,40	-
<b>368</b> 171 <b>030</b> <b>XX</b> <b>YY</b> 00	38	1710	300	1634	828	1,33	35,34	26,22	-
<b>040</b>	38	1710	400	2128	1068	1,35	44,84	32,30	-
<b>050</b>	38	1710	500	2622	1316	1,35	53,96	38,38	-
<b>060</b>	38	1710	600	3078	1544	1,35	63,08	44,46	-
<b>090</b>	38	1710	900	4446	2231	1,35	90,82	62,70	-
<b>368</b> 180 <b>030</b> <b>XX</b> <b>YY</b> 00	40	1800	300	1720	872	1,33	37,20	27,60	-
<b>040</b>	40	1800	400	2240	1124	1,35	47,20	34,00	-
<b>050</b>	40	1800	500	2760	1385	1,35	56,80	40,40	-
<b>060</b>	40	1800	600	3240	1626	1,35	66,40	46,80	-
<b>090</b>	40	1800	900	4680	2348	1,35	95,60	66,00	-

Conform EN442-1: 2014: radiatoren en convectoren

Voor meer details over onze artikel-data, zie artikel-database: <http://www.synomax.com> en <https://www.2ba.nl>

Voor de warmteafgiftes van andere regimes, kijkt u op p. 372 (correctiefactoren)  
Actuele prijzen: zie [www.vasco.eu](http://www.vasco.eu)

## RITMO BEVESTIGINGEN IN OPTIE

PRODUCTGROEP: ACC SUP

BEVESTIGINGEN	KLEUR	ART. NR.
<b>KLEMCONSOLE VARIABEL</b>		
<b>RITMO VERTICAAL / RITMO HORIZONTAAL</b>		
KLEMCONSOLE VARIABEL	35 - 45 mm	RAL 9016 1187 212 0000 9016
		KLEUR 1187 212 0000 XXXX
	45 - 60 mm	RAL 9016 1187 213 0000 9016
		KLEUR 1187 213 0000 XXXX

- Wandafstand: 35 - 45 mm of 45 - 60 mm

AFSTANDHOUDER	KLEUR	ART. NR.
<b>RITMO VERTICAAL / RITMO HORIZONTAAL</b>		
	RAL 9016	1187 209 0000 9016
	RAL 7024	1187 209 0000 7024

hoogte (H mm)	2-kolom / 3-kolom / 4-kolom		
	300 - 900	30 - 40	1500 - 2200
aantal buizen (n)	10 - 28	30 - 40	6 - 16
klemconsole variabel 35 - 45 mm	2x	3x	2x
klemconsole variabel 45 - 60 mm	2x	3x	2x
afstandhouder	2x	3x	2x

- HOE BESTELLEN**
1. Kies de gewenste klemconsole in bovenstaande tabel.
  2. Afstandshouders dienen apart mee besteld te worden.

Actuele prijzen: zie [www.vasco.eu](http://www.vasco.eu)

## INHOUD PRIJSLIJST

Selecteer hier uw radiator

<b>BADKAMERRADIATOREN</b>	<b>8</b>
ONI	9
IRIS	10
MALVA	11
PRADO	12
AGAVE	13
ASTER	14
ASTER HF-S	15
CARRÉ BAD	16
ARCHE BAD	17
ZANA BAD	18
TOILETRADIATOREN	60
<b>ELEKTRISCHE RADIATOREN</b>	<b>25</b>
<b>ZUIVER ELEKTRISCHE RADIATOREN</b>	<b>28</b>
BEAMS MONO-EL	31
ONI-EL	32
NIVA-EL	33
IRIS	34
AGAVE	35
ASTER	36
ASTER HF-S	37
CARRÉ BAD	38
ZANA BAD	39
VIOLA	40
E-PANEL	41
E-TECH	43
IRIS BL	44
AGAVE BL	45
ASTER BL	45
CARRÉ BAD BL	46
NIVA BL	46
<b>GEMENGDE RADIATOREN</b>	<b>49</b>
NIVA MIXED	51
IRIS MIXED	52
ASTER MIXED	52
<b>ALUMINIUM DESIGNRADIATOREN</b>	<b>61</b>
BEAMS	62
BRYCE	65
ALU-ZEN	68
ZAROS	69
<b>STAAL DESIGNRADIATOREN</b>	<b>75</b>
NIVA	76
NIVA VENTILO-CONVECTOR	82
CARRÉ	87
ARCHE	97
ZANA	100
VIOLA	110
TULIPA	126
<b>PANEELRADIATOREN</b>	<b>136</b>
ELIA	137
FLATLINE	141
FLAT-V-LINE	144
FLAT-PLINT-LINE	145
<b>PLINTRADIATOREN</b>	<b>149</b>
PRIMULA	150
FLAT-PLINT-LINE	145
<b>KOLOMRADIATOREN</b>	<b>163</b>
RITMO	164
VINTAGE	173
<b>TECHNIEK</b>	<b>182</b>
OVERZICHT KLEUREN	187
OVERZICHT ACCESSOIRES	188
OVERZICHT VENTIELSETS	190
OVERZICHT VOORRAADRADIATOREN	192
<b>CLIMATE CONTROL</b>	<b>200</b>

PRODUCTGROEP: ACC SUP

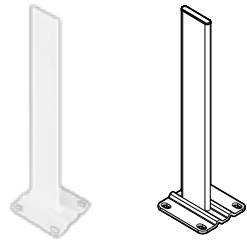
VRIJSTAANDE OPSTELLING	HOOGTE VOET	KLEUR	ART. NR.
<b>RITMO HORIZONTAAL</b>			
	H = 450 mm	RAL 9016	1181 020 0000 9016
		KLEUR	1181 020 0000 XXXX
	H = 550 mm	RAL 9016	1181 021 0000 9016
		KLEUR	1181 021 0000 XXXX
	H = 600 mm	RAL 9016	1181 022 0000 9016
		KLEUR	1181 022 0000 XXXX
	H = 650 mm	RAL 9016	1181 023 0000 9016
		KLEUR	1181 023 0000 XXXX
	H = 750 mm	RAL 9016	1181 024 0000 9016
		KLEUR	1181 024 0000 XXXX
	H = 850 mm	RAL 9016	1181 025 0000 9016
		KLEUR	1181 025 0000 XXXX
H = 900 mm	RAL 9016	1181 026 0000 9016	
	KLEUR	1181 026 0000 XXXX	
H = 1050 mm	RAL 9016	1181 027 0000 9016	
	KLEUR	1181 027 0000 XXXX	
H = 1200 mm	RAL 9016	1181 028 0000 9016	
	KLEUR	1181 028 0000 XXXX	

- Afgewerkte vloer: hoogte voet = hoogte kolomradiator + 150 mm
- Chape: hoogte voet = hoogte kolomradiator + 300 mm
- Zelf in te korten indien nodig

BEVESTIGING STANDVOET VRIJSTAANDE OPSTELLING	RITMO HORIZONTAAL
	RAL 9016 1181 029 0000 9016
	KLEUR 1181 029 0000 XXXX

AFDEKROZET STANDVOET CHAPE	RITMO HORIZONTAAL
	RAL 9016 1181 033 0000 9016

- 100 x 40 mm. Aantal rozetten = aantal standvoeten

AFDEKROZET STANDVOET AFGEWERKTE VLOER	RITMO HORIZONTAAL
	RAL 9016 1181 034 0000 9016

- 115 x 110 mm. Aantal rozetten = aantal standvoeten

hoogte (H mm)	2-kolom / 3-kolom / 4-kolom	
	300 - 900	
aantal buizen (n)	10 - 26	28 - 40
standvoet	2x	3x

Actuele prijzen: zie [www.vasco.eu](http://www.vasco.eu)

PRODUCTGROEP: ACC SUP

TELESCOPISCHE ONDERSTEUNVOET	RITMO VERTICAAL / RITMO HORIZONTAAL
	RAL 9016 1181 030 0000 9016
	KLEUR 1181 030 0000 XXXX

- Hoogte: min. 200 mm, max. 230 mm
- Telescopische ondersteunvoet steeds in combinatie met de wand- en klemconsoles

AFDEKROZET ONDERSTEUNVOET CHAPE	RITMO VERTICAAL / RITMO HORIZONTAAL
	RAL 9016 1181 032 0000 9016

- 70 x 40 mm. Aantal rozetten = aantal standvoeten

AFDEKROZET ONDERSTEUNVOET AFGEWERKTE VLOER	RITMO VERTICAAL / RITMO HORIZONTAAL
	RAL 9016 1181 031 0000 9016

- 130 x 110 mm. Aantal rozetten = aantal standvoeten



hoogte (H mm)	2-kolom / 3-kolom					4-kolom				
	300 - 600		900 - 2000		2200	300 - 600		900 - 2000		2200
aantal buizen (n)	10 - 24	26 - 40	6 - 24	26 - 40	6 - 16	10 - 24	26 - 40	6 - 24	26 - 40	6 - 16
telescopische ondersteunvoet	2x	3x	2x	3x	2x	2x	3x	2x	3x	3x

Actuele prijzen: zie [www.vasco.eu](http://www.vasco.eu)

Selecteer hier uw radiator

<b>BADKAMERRADIATOREN</b>	<b>8</b>
ONI	9
IRIS	10
MALVA	11
PRADO	12
AGAVE	13
ASTER	14
ASTER HF-S	15
CARRÉ BAD	16
ARCHE BAD	17
ZANA BAD	18
TOILETRADIATOREN	60
<b>ELEKTRISCHE RADIATOREN</b>	<b>25</b>
<b>ZUIVER ELEKTRISCHE RADIATOREN</b>	<b>28</b>
BEAMS MONO-EL	31
ONI-EL	32
NIVA-EL	33
IRIS	34
AGAVE	35
ASTER	36
ASTER HF-S	37
CARRÉ BAD	38
ZANA BAD	39
VIOLA	40
E-PANEL	41
E-TECH	43
IRIS BL	44
AGAVE BL	45
ASTER BL	45
CARRÉ BAD BL	46
NIVA BL	46
<b>GEMENGDE RADIATOREN</b>	<b>49</b>
NIVA MIXED	51
IRIS MIXED	52
ASTER MIXED	52
<b>ALUMINIUM DESIGNRADIATOREN</b>	<b>61</b>
BEAMS	62
BRYCE	65
ALU-ZEN	68
ZAROS	69
<b>STAAL DESIGNRADIATOREN</b>	<b>75</b>
NIVA	76
NIVA VENTILO-CONVECTOR	82
CARRÉ	87
ARCHE	97
ZANA	100
VIOLA	110
TULIPA	126
<b>PANEELRADIATOREN</b>	<b>136</b>
ELIA	137
FLATLINE	141
FLAT-V-LINE	144
FLAT-PLINT-LINE	145
<b>PLINTRADIATOREN</b>	<b>149</b>
PRIMULA	150
FLAT-PLINT-LINE	145
<b>KOLOMRADIATOREN</b>	<b>163</b>
RITMO	164
VINTAGE	173
<b>TECHNIEK</b>	<b>182</b>
OVERZICHT KLEUREN	187
OVERZICHT ACCESSOIRES	188
OVERZICHT VENTIELSETS	190
OVERZICHT VOORRAADRADIATOREN	192
<b>CLIMATE CONTROL</b>	<b>200</b>

PRODUCTGROEP: ACC SUP

ACCESSOIRES		KLEUR	ART. NR.
<b>RITMO VERTICAAL / RITMO HORIZONTAAL</b>			
THERMOSTAATKOP		WIT	11911630102
<b>RITMO VERTICAAL / RITMO HORIZONTAAL</b>			
THERMOSTAATKOP		CHROOM	11911631102

ACCESSOIRES		KLEUR	ART. NR.
<b>RITMO VERTICAAL / RITMO HORIZONTAAL</b>			
HANDDOEKBEUGEL		CHROOM	1183265 0000 0099

• b = 1000 mm (zelf in te korten)

Montagevoorschriften accessoires: zie [www.vasco.eu](http://www.vasco.eu)  
Actuele prijzen: zie [www.vasco.eu](http://www.vasco.eu)

uit voorraad leverbaar

RITMO: VERTICAAL

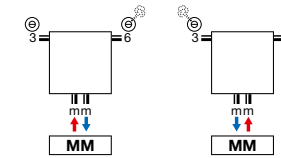

• Ontluchter in aansluiting 3 of 6.

RITMO: HORIZONTAAL

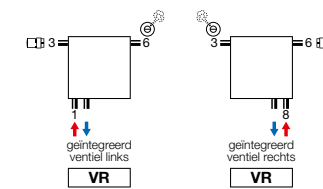
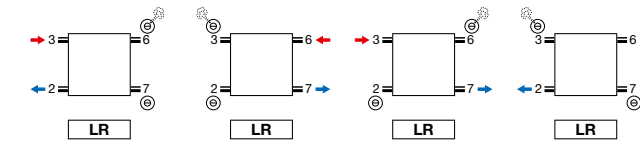

• Ontluchter in aansluiting 3 of 6.

• Geïntegreerd ventiel (aansluiting VR) (meerprijs)  
(thermostaatkop apart te bestellen, zie p. 340). Plaatsing  
thermostaatkop links, door spiegelen van radiator.  
Opgelet: de aanvoer is aan de buitenkant van de radiator!

**Opmerking:** het aansluiten van de radiator kan enkel volgens de  
getoonde aansluiticonen. Voor elke andere aansluitwijze nemen wij geen  
verantwoordelijkheid.

Selecteer hier uw radiator

<b>BADKAMERRADIATOREN</b>	<b>8</b>
ONI	9
IRIS	10
MALVA	11
PRADO	12
AGAVE	13
ASTER	14
ASTER HF-S	15
CARRÉ BAD	16
ARCHE BAD	17
ZANA BAD	18
TOILETRADIATOREN	60
<b>ELEKTRISCHE RADIATOREN</b>	<b>25</b>
<b>ZUIVER ELEKTRISCHE RADIATOREN</b>	<b>28</b>
BEAMS MONO-EL	31
ONI-EL	32
NIVA-EL	33
IRIS	34
AGAVE	35
ASTER	36
ASTER HF-S	37
CARRÉ BAD	38
ZANA BAD	39
VIOLA	40
E-PANEL	41
E-TECH	43
IRIS BL	44
AGAVE BL	45
ASTER BL	45
CARRÉ BAD BL	46
NIVA BL	46
<b>GEMENGDE RADIATOREN</b>	<b>49</b>
NIVA MIXED	51
IRIS MIXED	52
ASTER MIXED	52
<b>ALUMINIUM DESIGNRADIATOREN</b>	<b>61</b>
BEAMS	62
BRYCE	65
ALU-ZEN	68
ZAROS	69
<b>STAAL DESIGNRADIATOREN</b>	<b>75</b>
NIVA	76
NIVA VENTILO-CONVECTOR	82
CARRÉ	87
ARCHE	97
ZANA	100
VIOLA	110
TULIPA	126
<b>PANEELRADIATOREN</b>	<b>136</b>
ELIA	137
FLATLINE	141
FLAT-V-LINE	144
FLAT-PLINT-LINE	145
<b>PLINTRADIATOREN</b>	<b>149</b>
PRIMULA	150
FLAT-PLINT-LINE	145
<b>KOLOMRADIATOREN</b>	<b>163</b>
RITMO	164
VINTAGE	173
<b>TECHNIEK</b>	<b>182</b>
OVERZICHT KLEUREN	187
OVERZICHT ACCESSOIRES	188
OVERZICHT VENTIELSETS	190
OVERZICHT VOORRAADRADIATOREN	192
<b>CLIMATE CONTROL</b>	<b>200</b>

RITMO TECHNISCHE TEKENINGEN

RITMO VERTICAAL

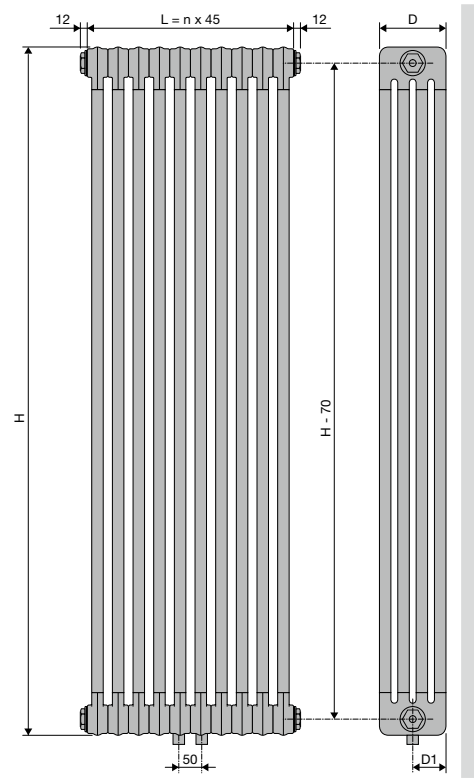

	VB-2K/65 / VB-3K/105 / VB-4K/145				
H	1500	1800	2000	2200	
Diepte (D)	65	105	145		
D1	32,5	52,5	72,5		
Aantal leden (n)	6	8	10	12	14 16

RITMO HORIZONTAAL

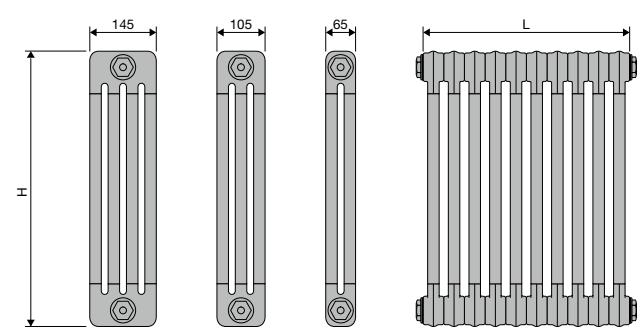
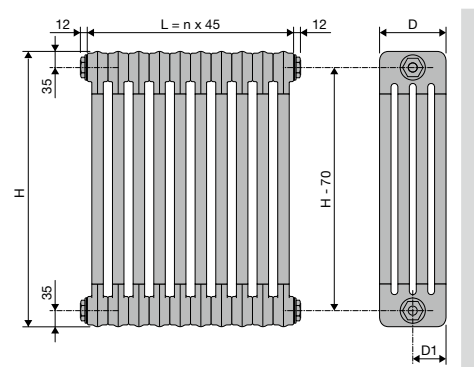
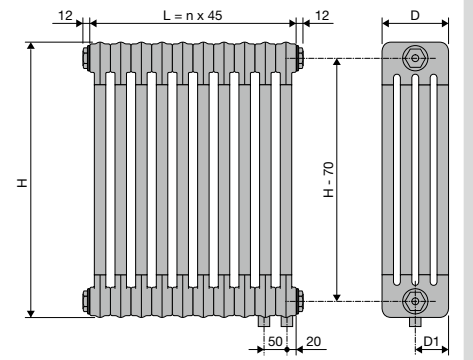
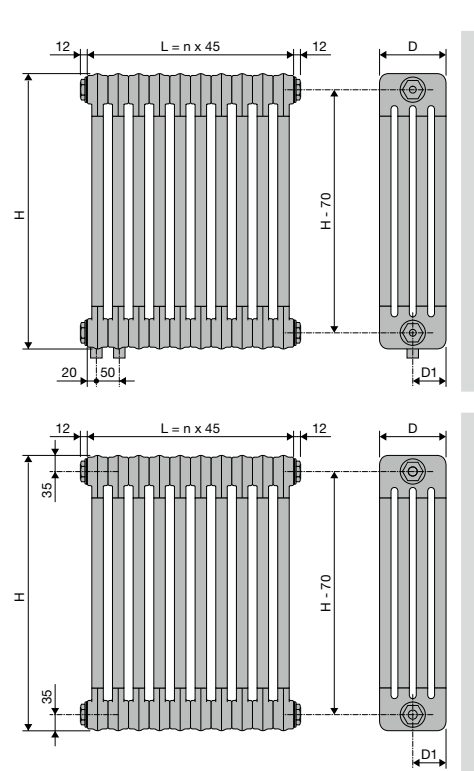

	HB-2K/65 / HB-3K/105 / HB-4K/145															
H	300	400	500	600	900											
Diepte (D)	65	105	145													
D1	32,5	52,5	72,5													
Aantal leden (n)	10	12	14	16	18	20	22	24	26	28	30	32	34	36	38	40



INHOUD PRIJSLIJST

Selecteer hier uw radiator

<b>BADKAMERRADIATOREN</b>	<b>8</b>
ONI	9
IRIS	10
MALVA	11
PRADO	12
AGAVE	13
ASTER	14
ASTER HF-S	15
CARRÉ BAD	16
ARCHE BAD	17
ZANA BAD	18
TOILETRADIATOREN	60
<b>ELEKTRISCHE RADIATOREN</b>	<b>25</b>
<b>ZUIVER ELEKTRISCHE RADIATOREN</b>	<b>28</b>
BEAMS MONO-EL	31
ONI-EL	32
NIVA-EL	33
IRIS	34
AGAVE	35
ASTER	36
ASTER HF-S	37
CARRÉ BAD	38
ZANA BAD	39
VIOLA	40
E-PANEL	41
E-TECH	43
IRIS BL	44
AGAVE BL	45
ASTER BL	45
CARRÉ BAD BL	46
NIVA BL	46
<b>GEMENGDE RADIATOREN</b>	<b>49</b>
NIVA MIXED	51
IRIS MIXED	52
ASTER MIXED	52
<b>ALUMINIUM DESIGNRADIATOREN</b>	<b>61</b>
BEAMS	62
BRYCE	65
ALU-ZEN	68
ZAROS	69
<b>STAAL DESIGNRADIATOREN</b>	<b>75</b>
NIVA	76
NIVA VENTILO-CONVECTOR	82
CARRÉ	87
ARCHE	97
ZANA	100
VIOLA	110
TULIPA	126
<b>PANEELRADIATOREN</b>	<b>136</b>
ELIA	137
FLATLINE	141
FLAT-V-LINE	144
FLAT-PLINT-LINE	145
<b>PLINTRADIATOREN</b>	<b>149</b>
PRIMULA	150
FLAT-PLINT-LINE	145
<b>KOLOMRADIATOREN</b>	<b>163</b>
RITMO	164
VINTAGE	173
<b>TECHNIEK</b>	<b>182</b>
OVERZICHT KLEUREN	187
OVERZICHT ACCESSOIRES	188
OVERZICHT VENTIELSETS	190
OVERZICHT VOORRAADRADIATOREN	192
<b>CLIMATE CONTROL</b>	<b>200</b>

VASCO

VASCO



## VINTAGE (VINTAGE 50)



### TYPES

- Vintage 50: afstand tussen de leden 50 mm
- 4 dieptes (D110, D160, D220, D250)

### KLEUREN

- Standaardkleur S600 (witte fijn structuurlak) (RAL 9016: geen meerprijs 15%)
- Verkrijgbaar in transparante coating (kleurcode 57)
- **Opgelet: een radiator in transparante coating niet in vochtige ruimtes plaatsen!**
- Uitgebreide kleurenkaart zie p. 12

### SPECIAAL

- Vloer- of wandmontage

### BEVESTIGINGEN

- Standaard wandbevestigingen of ledenvoeten, 1/2" blindstop, 1/2" ontlufter
- Bevestigingen in de kleur van de radiator (aantal afhankelijk van de lengte van de radiator)
- De voeten en bevestigingen van radiatoren in transparante coating zijn gelakt in de kleur N507.

### TECHNISCH

- KTL-grondlaag, epoxy-polyester poedercoating
- Standaardwerkdruk: 5 bar
- Maximale bedrijfstemperatuur: 120°C

### TECHNISCHE TEKENINGEN

- Zie p. 360

### AANSLUITING

- 4x 1/2" (SL, SR, 26, 37)
- Ontlufter in aansluiting 3 of 6
- Aansluitingen: 1/2" (binnendraad)
- Aansluiting 27, 72: **meerprijs**

## VINTAGE

### Vroeger is weer helemaal van nu

Terug naar de 'oerradiator'. Erg populair omwille van de tot de verbeelding sprekende, authentieke look. Standaard aangeboden in een witte uitvoering, maar ook verkrijgbaar met een transparante coating voor een nog meer uitgesproken vintage look. De Vintage staat borg voor een zeer hoge warmteafgifte. Ideaal voor de verwarming van grote, hoge ruimten, ook in combinatie met energiezuinige technologieën. Een designradiator die als geen andere tot zijn recht komt in een retro-interieur en zich graag voor een raam laat plaatsen.

### AANBEVOLEN AANSLUITING (LR)

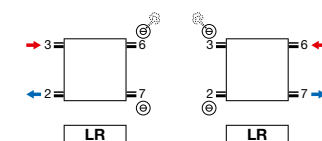

Andere aansluitmogelijkheden, zie p. 359



### HOE VINTAGE 50 BESTELLEN

Leveringstermijn 15 - 30 werkdagen  
(zonder transportduur)

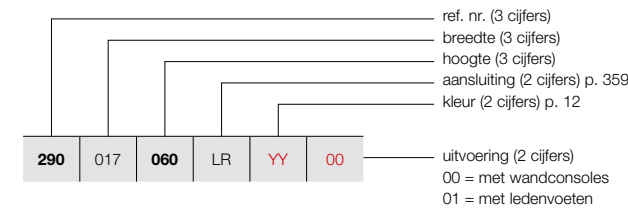

## VINTAGE (VINTAGE 50 / D110)

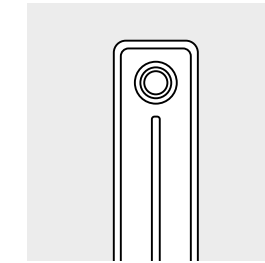

VINTAGE 50 / D110

PRODUCTGROEP: COLUMN

BESTELCODE MAATWERK VINTAGE 50	TECHNISCHE GEGEVENS								
	buizen	breedte (L mm)	hoogte (H mm)	75/65/20 (Watt) (Φ50K)	55/45/20 (Watt) (Φ30K)	n-exp.	gewicht (kg)	inhoud (l)	el. weerst. (Watt)
REF. NR. VINTAGE 50 VINTAGE 50/D110 : 290									
290 017 060 LR YY 00	3	178	600	165	87	1,25	4,17	2,49	-
	3	178	1000	252	131	1,28	6,57	3,39	-
290 022 060 LR YY 00	4	228	600	220	116	1,25	5,56	3,32	-
	4	228	1000	336	175	1,28	8,76	4,52	-
290 027 060 LR YY 00	5	278	600	275	145	1,25	6,95	4,15	-
	5	278	1000	420	218	1,28	10,95	5,65	-
290 032 060 LR YY 00	6	328	600	330	174	1,25	8,34	4,98	-
	6	328	1000	504	262	1,28	13,14	6,78	-
290 037 060 LR YY 00	7	378	600	385	203	1,25	9,73	5,81	-
	7	378	1000	588	306	1,28	15,33	7,91	-
290 042 060 LR YY 00	8	428	600	440	232	1,25	11,12	6,64	-
	8	428	1000	672	349	1,28	17,52	9,04	-
290 047 060 LR YY 00	9	478	600	495	261	1,25	12,51	7,47	-
	9	478	1000	756	393	1,28	19,71	10,17	-
290 052 060 LR YY 00	10	528	600	550	290	1,25	13,90	8,30	-
	10	528	1000	840	437	1,28	21,90	11,30	-
290 057 060 LR YY 00	11	578	600	605	319	1,25	15,29	9,13	-
	11	578	1000	924	481	1,28	24,09	12,43	-
290 062 060 LR YY 00	12	628	600	660	349	1,25	16,68	9,96	-
	12	628	1000	1008	524	1,28	26,28	13,56	-
290 067 060 LR YY 00	13	678	600	715	378	1,25	18,07	10,79	-
	13	678	1000	1092	568	1,28	28,47	14,69	-
290 072 060 LR YY 00	14	728	600	770	407	1,25	19,46	11,62	-
	14	728	1000	1176	612	1,28	30,66	15,82	-
290 077 060 LR YY 00	15	778	600	825	436	1,25	20,85	12,45	-
	15	778	1000	1260	655	1,28	32,85	16,95	-
290 082 060 LR YY 00	16	828	600	880	465	1,25	22,24	13,28	-
	16	828	1000	1344	699	1,28	35,04	18,08	-
290 087 060 LR YY 00	17	878	600	935	494	1,25	23,63	14,11	-
	17	878	1000	1428	743	1,28	37,23	19,21	-
290 092 060 LR YY 00	18	928	600	990	523	1,25	25,02	14,94	-
	18	928	1000	1512	786	1,28	39,42	20,34	-
290 097 060 LR YY 00	19	978	600	1045	552	1,25	26,41	15,77	-
	19	978	1000	1596	830	1,28	41,61	21,47	-

Conform EN442-1: 2014: radiatoren en convectoren

Voor meer details over onze artikel-data, zie artikel-database: <http://www.synomax.com> en <https://www.2ba.nl>  
Voor de warmteafgiftes van andere regimes, kijkt u op p. 372 (correctiefactoren)  
Actuele prijzen: zie [www.vasco.eu](http://www.vasco.eu)

## INHOUD PRIJSLIJST

Selecteer hier uw radiator

<b>BADKAMERRADIATOREN</b>	<b>8</b>
ONI	9
IRIS	10
MALVA	11
PRADO	12
AGAVE	13
ASTER	14
ASTER HF-S	15
CARRÉ BAD	16
ARCHE BAD	17
ZANA BAD	18
TOILETRADIATOREN	60
<b>ELEKTRISCHE RADIATOREN</b>	<b>25</b>
<b>ZUIVER ELEKTRISCHE RADIATOREN</b>	<b>28</b>
BEAMS MONO-EL	31
ONI-EL	32
NIVA-EL	33
IRIS	34
AGAVE	35
ASTER	36
ASTER HF-S	37
CARRÉ BAD	38
ZANA BAD	39
VIOLA	40
E-PANEL	41
E-TECH	43
IRIS BL	44
AGAVE BL	45
ASTER BL	45
CARRÉ BAD BL	46
NIVA BL	46
<b>GEMENGDE RADIATOREN</b>	<b>49</b>
NIVA MIXED	51
IRIS MIXED	52
ASTER MIXED	52
<b>ALUMINIUM DESIGNRADIATOREN</b>	<b>61</b>
BEAMS	62
BRYCE	65
ALU-ZEN	68
ZAROS	69
<b>STAAL DESIGNRADIATOREN</b>	<b>75</b>
NIVA	76
NIVA VENTILO-CONVECTOR	82
CARRÉ	87
ARCHE	97
ZANA	100
VIOLA	110
TULIPA	126
<b>PANEELRADIATOREN</b>	<b>136</b>
ELIA	137
FLATLINE	141
FLAT-V-LINE	144
FLAT-PLINT-LINE	145
<b>PLINTRADIATOREN</b>	<b>149</b>
PRIMULA	150
FLAT-PLINT-LINE	145
<b>KOLOMRADIATOREN</b>	<b>163</b>
RITMO	164
VINTAGE	173
<b>TECHNIEK</b>	<b>182</b>
OVERZICHT KLEUREN	187
OVERZICHT ACCESSOIRES	188
OVERZICHT VENTIELSETS	190
OVERZICHT VOORRAADRADIATOREN	192
<b>CLIMATE CONTROL</b>	<b>200</b>

# VINTAGE (VINTAGE 50 / D110)

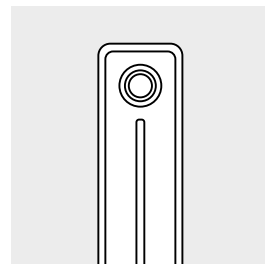

VINTAGE 50 / D110

## HOE VINTAGE 50 BESTELLEN

Leveringstermijn 15 - 30 werkdagen  
(zonder transportduur)

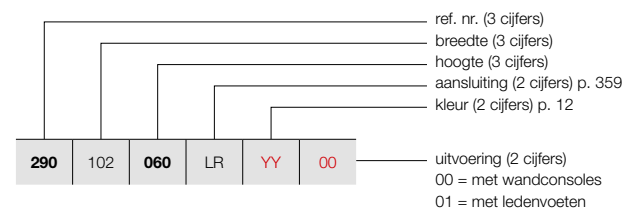

PRODUCTGROEP: COLUMN

BESTELCODE MAATWERK VINTAGE 50	TECHNISCHE GEGEVENS								
	buizen	breedte (L mm)	hoogte (H mm)	75/65/20 (Watt) (φ50K)	55/45/20 (Watt) (φ30K)	n-exp.	gewicht (kg)	inhoud (l)	el. weerst. (Watt)
REF. NR. VINTAGE 50 VINTAGE 50/D110 : 290									
<b>290</b> 102 <b>060</b> LR <b>YY</b> <b>00</b>	20	1028	600	1100	581	1,25	27,80	16,60	-
	20	1028	1000	1680	874	1,28	43,80	22,60	-
<b>290</b> 107 <b>060</b> LR <b>YY</b> <b>00</b>	21	1078	600	1155	610	1,25	29,19	17,43	-
	21	1078	1000	1764	917	1,28	45,99	23,73	-
<b>290</b> 112 <b>060</b> LR <b>YY</b> <b>00</b>	22	1128	600	1210	639	1,25	30,58	18,26	-
	22	1128	1000	1848	961	1,28	48,18	24,86	-
<b>290</b> 117 <b>060</b> LR <b>YY</b> <b>00</b>	23	1178	600	1265	668	1,25	31,97	19,09	-
	23	1178	1000	1932	1005	1,28	50,37	25,99	-
<b>290</b> 122 <b>060</b> LR <b>YY</b> <b>00</b>	24	1228	600	1320	697	1,25	33,36	19,92	-
	24	1228	1000	2016	1048	1,28	52,56	27,12	-
<b>290</b> 127 <b>060</b> LR <b>YY</b> <b>00</b>	25	1278	600	1375	726	1,25	34,75	20,75	-
	25	1278	1000	2100	1092	1,28	54,75	28,25	-
<b>290</b> 132 <b>060</b> LR <b>YY</b> <b>00</b>	26	1328	600	1430	755	1,25	36,14	21,58	-
	26	1328	1000	2184	1136	1,28	56,94	29,38	-
<b>290</b> 137 <b>060</b> LR <b>YY</b> <b>00</b>	27	1378	600	1485	784	1,25	37,53	22,41	-
	27	1378	1000	2268	1179	1,28	59,13	30,51	-
<b>290</b> 142 <b>060</b> LR <b>YY</b> <b>00</b>	28	1428	600	1540	813	1,25	38,92	23,24	-
	28	1428	1000	2352	1223	1,28	61,32	31,64	-
<b>290</b> 147 <b>060</b> LR <b>YY</b> <b>00</b>	29	1478	600	1595	842	1,25	40,31	24,07	-
	29	1478	1000	2436	1267	1,28	63,51	32,77	-
<b>290</b> 152 <b>060</b> LR <b>YY</b> <b>00</b>	30	1528	600	1650	871	1,25	41,70	24,90	-
	30	1528	1000	2520	1310	1,28	65,70	33,90	-
<b>290</b> 157 <b>060</b> LR <b>YY</b> <b>00</b>	31	1578	600	1705	900	1,25	43,09	25,73	-
	31	1578	1000	2604	1354	1,28	67,89	35,03	-
<b>290</b> 162 <b>060</b> LR <b>YY</b> <b>00</b>	32	1628	600	1760	929	1,25	44,48	26,56	-
	32	1628	1000	2688	1398	1,28	70,08	36,16	-
<b>290</b> 167 <b>060</b> LR <b>YY</b> <b>00</b>	33	1678	600	1815	958	1,25	45,87	27,39	-
	33	1678	1000	2772	1442	1,28	72,27	37,29	-
<b>290</b> 172 <b>060</b> LR <b>YY</b> <b>00</b>	34	1728	600	1870	987	1,25	47,26	28,22	-
	34	1728	1000	2856	1485	1,28	74,46	38,42	-
<b>290</b> 177 <b>060</b> LR <b>YY</b> <b>00</b>	35	1778	600	1925	1017	1,25	48,65	29,05	-
	35	1778	1000	2940	1529	1,28	76,65	39,55	-
<b>290</b> 182 <b>060</b> LR <b>YY</b> <b>00</b>	36	1828	600	1980	1046	1,25	50,04	29,88	-
	36	1828	1000	3024	1573	1,28	78,84	40,68	-
<b>290</b> 187 <b>060</b> LR <b>YY</b> <b>00</b>	37	1878	600	2035	1075	1,25	51,43	30,71	-
	37	1878	1000	3108	1616	1,28	81,03	41,81	-

Conform EN442-1: 2014: radiatoren en convectoren

Voor meer details over onze artikel-data, zie artikel-database: <http://www.synomax.com> en <https://www.2ba.nl>  
**Voor de warmteafgifte van andere regimes, kijkt u op p. 372 (correctiefactoren)**  
**Actuele prijzen: zie [www.vasco.eu](http://www.vasco.eu)**

## HOE VINTAGE 50 BESTELLEN

Leveringstermijn 15 - 30 werkdagen  
(zonder transportduur)

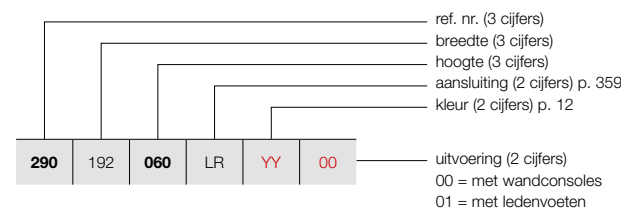

PRODUCTGROEP: COLUMN

BESTELCODE MAATWERK VINTAGE 50	TECHNISCHE GEGEVENS								
	buizen	breedte (L mm)	hoogte (H mm)	75/65/20 (Watt) (φ50K)	55/45/20 (Watt) (φ30K)	n-exp.	gewicht (kg)	inhoud (l)	el. weerst. (Watt)
REF. NR. VINTAGE 50 VINTAGE 50/D110 : 290									
<b>290</b> 192 <b>060</b> LR <b>YY</b> <b>00</b>	38	1928	600	2090	1104	1,25	52,82	31,54	-
	38	1928	1000	3192	1660	1,28	83,22	42,94	-
<b>290</b> 197 <b>060</b> LR <b>YY</b> <b>00</b>	39	1978	600	2145	1133	1,25	54,21	32,37	-
	39	1978	1000	3276	1704	1,28	85,41	44,07	-
<b>290</b> 202 <b>060</b> LR <b>YY</b> <b>00</b>	40	2028	600	2200	1162	1,25	55,60	33,20	-
	40	2028	1000	3360	1747	1,28	87,60	45,20	-
<b>290</b> 207 <b>060</b> LR <b>YY</b> <b>00</b>	41	2078	600	2255	1191	1,25	56,99	34,03	-
	41	2078	1000	3444	1791	1,28	89,79	46,33	-
<b>290</b> 212 <b>060</b> LR <b>YY</b> <b>00</b>	42	2128	600	2310	1220	1,25	58,38	34,86	-
	42	2128	1000	3528	1835	1,28	91,98	47,46	-
<b>290</b> 217 <b>060</b> LR <b>YY</b> <b>00</b>	43	2178	600	2365	1249	1,25	59,77	35,69	-
	43	2178	1000	3612	1878	1,28	94,17	48,59	-
<b>290</b> 222 <b>060</b> LR <b>YY</b> <b>00</b>	44	2228	600	2420	1278	1,25	61,16	36,52	-
	44	2228	1000	3696	1922	1,28	96,36	49,72	-
<b>290</b> 227 <b>060</b> LR <b>YY</b> <b>00</b>	45	2278	600	2475	1307	1,25	62,55	37,35	-
	45	2278	1000	3780	1966	1,28	98,55	50,85	-
<b>290</b> 232 <b>060</b> LR <b>YY</b> <b>00</b>	46	2328	600	2530	1336	1,25	63,94	38,18	-
<b>290</b> 237 <b>060</b> LR <b>YY</b> <b>00</b>	47	2378	600	2585	1365	1,25	65,33	39,01	-
<b>290</b> 242 <b>060</b> LR <b>YY</b> <b>00</b>	48	2428	600	2640	1394	1,25	66,72	39,84	-
<b>290</b> 247 <b>060</b> LR <b>YY</b> <b>00</b>	49	2478	600	2695	1423	1,25	68,11	40,67	-
<b>290</b> 252 <b>060</b> LR <b>YY</b> <b>00</b>	50	2528	600	2750	1452	1,25	69,50	41,50	-
<b>290</b> 257 <b>060</b> LR <b>YY</b> <b>00</b>	51	2578	600	2805	1481	1,25	70,89	42,33	-
<b>290</b> 262 <b>060</b> LR <b>YY</b> <b>00</b>	52	2628	600	2860	1510	1,25	72,28	43,16	-
<b>290</b> 267 <b>060</b> LR <b>YY</b> <b>00</b>	53	2678	600	2915	1539	1,25	73,67	43,99	-
<b>290</b> 272 <b>060</b> LR <b>YY</b> <b>00</b>	54	2728	600	2970	1568	1,25	75,06	44,82	-
<b>290</b> 277 <b>060</b> LR <b>YY</b> <b>00</b>	55	2778	600	3025	1597	1,25	76,45	45,65	-
<b>290</b> 282 <b>060</b> LR <b>YY</b> <b>00</b>	56	2828	600	3080	1626	1,25	77,84	46,48	-
<b>290</b> 287 <b>060</b> LR <b>YY</b> <b>00</b>	57	2878	600	3135	1655	1,25	79,23	47,31	-
<b>290</b> 292 <b>060</b> LR <b>YY</b> <b>00</b>	58	2928	600	3190	1685	1,25	80,62	48,14	-
<b>290</b> 297 <b>060</b> LR <b>YY</b> <b>00</b>	59	2978	600	3245	1714	1,25	82,01	48,97	-
<b>290</b> 302 <b>060</b> LR <b>YY</b> <b>00</b>	60	3028	600	3300	1743	1,25	83,40	49,80	-

Conform EN442-1: 2014: radiatoren en convectoren

Voor meer details over onze artikel-data, zie artikel-database: <http://www.synomax.com> en <https://www.2ba.nl>  
**Voor de warmteafgifte van andere regimes, kijkt u op p. 372 (correctiefactoren)**  
**Actuele prijzen: zie [www.vasco.eu](http://www.vasco.eu)**

# INHOUD PRIJSLIJST

Selecteer hier uw radiator

<b>BADKAMERRADIATOREN</b>	<b>8</b>
ONI	9
IRIS	10
MALVA	11
PRADO	12
AGAVE	13
ASTER	14
ASTER HF-S	15
CARRÉ BAD	16
ARCHE BAD	17
ZANA BAD	18
TOILETRADIATOREN	60
<b>ELEKTRISCHE RADIATOREN</b>	<b>25</b>
<b>ZUIVER ELEKTRISCHE RADIATOREN</b>	<b>28</b>
BEAMS MONO-EL	31
ONI-EL	32
NIVA-EL	33
IRIS	34
AGAVE	35
ASTER	36
ASTER HF-S	37
CARRÉ BAD	38
ZANA BAD	39
VIOLA	40
E-PANEL	41
E-TECH	43
IRIS BL	44
AGAVE BL	45
ASTER BL	45
CARRÉ BAD BL	46
NIVA BL	46
<b>GEMENGDE RADIATOREN</b>	<b>49</b>
NIVA MIXED	51
IRIS MIXED	52
ASTER MIXED	52
<b>ALUMINIUM DESIGNRADIATOREN</b>	<b>61</b>
BEAMS	62
BRYCE	65
ALU-ZEN	68
ZAROS	69
<b>STAAL DESIGNRADIATOREN</b>	<b>75</b>
NIVA	76
NIVA VENTILO-CONVECTOR	82
CARRÉ	87
ARCHE	97
ZANA	100
VIOLA	110
TULIPA	126
<b>PANEELRADIATOREN</b>	<b>136</b>
ELIA	137
FLATLINE	141
FLAT-V-LINE	144
FLAT-PLINT-LINE	145
<b>PLINTRADIATOREN</b>	<b>149</b>
PRIMUMA	150
FLAT-PLINT-LINE	145
<b>KOLOMRADIATOREN</b>	<b>163</b>
RITMO	164
VINTAGE	173
<b>TECHNIEK</b>	<b>182</b>
OVERZICHT KLEUREN	187
OVERZICHT ACCESSOIRES	188
OVERZICHT VENTIELSETS	190
OVERZICHT VOORRAADRADIATOREN	192
<b>CLIMATE CONTROL</b>	<b>200</b>

## VINTAGE (VINTAGE 50 / D160)

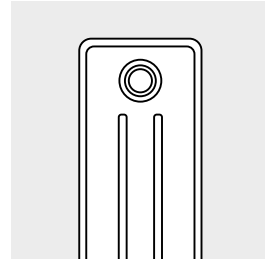

VINTAGE 50 / D160

HOE VINTAGE 50 BESTELLEN  
Leveringstermijn 15 - 30 werkdagen  
(zonder transportduur)

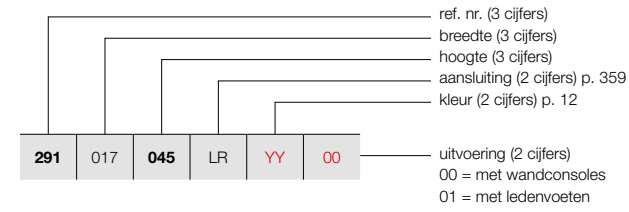

PRODUCTGROEP: COLUMN

BESTELCODE MAATWERK VINTAGE 50		TECHNISCHE GEGEVENS												
buizen	breedte (L mm)	hoogte (H mm)	75/65/20 (Watt) (Φ50K)	55/45/20 (Watt) (Φ30K)	n-exp.	gewicht (kg)	inhoud (l)	el. weerst. (Watt)						
REF. NR. VINTAGE 50 VINTAGE 50/D160 : 291														
291	017	045 060 100	LR	YY	00	3	178	450	174	92	1,24	4,47	2,82	-
						3	178	600	219	115	1,26	6,00	3,42	-
						3	178	1000	333	172	1,29	9,63	4,89	-
291	022	045 060 100	LR	YY	00	4	228	450	232	123	1,24	5,96	3,76	-
						4	228	600	292	153	1,26	8,00	4,56	-
						4	228	1000	444	230	1,29	12,84	6,52	-
291	027	045 060 100	LR	YY	00	5	278	450	290	154	1,24	7,45	4,70	-
						5	278	600	365	192	1,26	10,00	5,70	-
						5	278	1000	555	287	1,29	16,05	8,15	-
291	032	045 060 100	LR	YY	00	6	328	450	348	185	1,24	8,94	5,64	-
						6	328	600	438	230	1,26	12,00	6,84	-
						6	328	1000	666	345	1,29	19,26	9,78	-
291	037	045 060 100	LR	YY	00	7	378	450	406	215	1,24	10,43	6,58	-
						7	378	600	511	268	1,26	14,00	7,98	-
						7	378	1000	777	402	1,29	22,47	11,41	-
291	042	045 060 100	LR	YY	00	8	428	450	464	246	1,24	11,92	7,52	-
						8	428	600	584	307	1,26	16,00	9,12	-
						8	428	1000	888	459	1,29	25,68	13,04	-
291	047	045 060 100	LR	YY	00	9	478	450	522	277	1,24	13,41	8,46	-
						9	478	600	657	345	1,26	18,00	10,26	-
						9	478	1000	999	517	1,29	28,89	14,67	-
291	052	045 060 100	LR	YY	00	10	528	450	580	308	1,24	14,90	9,40	-
						10	528	600	730	384	1,26	20,00	11,40	-
						10	528	1000	1110	574	1,29	32,10	16,30	-
291	057	045 060 100	LR	YY	00	11	578	450	638	339	1,24	16,39	10,34	-
						11	578	600	803	422	1,26	22,00	12,54	-
						11	578	1000	1221	632	1,29	35,31	17,93	-
291	062	045 060 100	LR	YY	00	12	628	450	696	369	1,24	17,88	11,28	-
						12	628	600	876	460	1,26	24,00	13,68	-
						12	628	1000	1332	689	1,29	38,52	19,56	-
291	067	045 060 100	LR	YY	00	13	678	450	754	400	1,24	19,37	12,22	-
						13	678	600	949	499	1,26	26,00	14,82	-
						13	678	1000	1443	747	1,29	41,73	21,19	-
291	072	045 060 100	LR	YY	00	14	728	450	812	431	1,24	20,86	13,16	-
						14	728	600	1022	537	1,26	28,00	15,96	-
						14	728	1000	1554	804	1,29	44,94	22,82	-
291	077	045 060 100	LR	YY	00	15	778	450	870	462	1,24	22,35	14,10	-
						15	778	600	1095	575	1,26	30,00	17,10	-
						15	778	1000	1665	861	1,29	48,15	24,45	-

Conform EN442-1: 2014: radiatoren en convectoren

Voor meer details over onze artikel-data, zie artikel-database: <http://www.synomax.com> en <https://www.2ba.nl>  
**Voor de warmteafgifte van andere regimes, kijkt u op p. 372 (correctiefactoren)**  
**Actuele prijzen: zie [www.vasco.eu](http://www.vasco.eu)**

## VINTAGE (VINTAGE 50 / D160)

HOE VINTAGE 50 BESTELLEN  
Leveringstermijn 15 - 30 werkdagen  
(zonder transportduur)

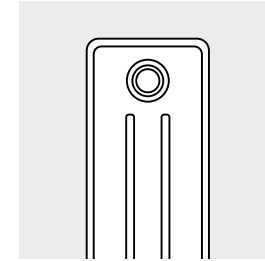
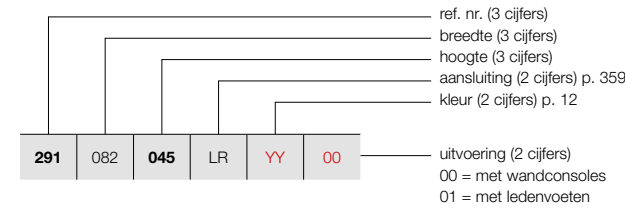

VINTAGE 50 / D160

PRODUCTGROEP: COLUMN

BESTELCODE MAATWERK VINTAGE 50		TECHNISCHE GEGEVENS												
buizen	breedte (L mm)	hoogte (H mm)	75/65/20 (Watt) (Φ50K)	55/45/20 (Watt) (Φ30K)	n-exp.	gewicht (kg)	inhoud (l)	el. weerst. (Watt)						
REF. NR. VINTAGE 50 VINTAGE 50/D160 : 291														
291	082	045 060 100	LR	YY	00	16	828	450	928	493	1,24	23,84	15,04	-
						16	828	600	1168	614	1,26	32,00	18,24	-
						16	828	1000	1776	919	1,29	51,36	26,08	-
291	087	045 060 100	LR	YY	00	17	878	450	986	523	1,24	25,33	15,98	-
						17	878	600	1241	652	1,26	34,00	19,38	-
						17	878	1000	1887	976	1,29	54,57	27,71	-
291	092	045 060 100	LR	YY	00	18	928	450	1044	554	1,24	26,82	16,92	-
						18	928	600	1314	690	1,26	36,00	20,52	-
						18	928	1000	1998	1034	1,29	57,78	29,34	-
291	097	045 060 100	LR	YY	00	19	978	450	1102	585	1,24	28,31	17,86	-
						19	978	600	1387	729	1,26	38,00	21,66	-
						19	978	1000	2109	1091	1,29	60,99	30,97	-
291	102	045 060 100	LR	YY	00	20	1028	450	1160	616	1,24	29,80	18,80	-
						20	1028	600	1460	767	1,26	40,00	22,80	-
						20	1028	1000	2220	1149	1,29	64,20	32,60	-
291	107	045 060 100	LR	YY	00	21	1078	450	1218	646	1,24	31,29	19,74	-
						21	1078	600	1533	805	1,26	42,00	23,94	-
						21	1078	1000	2331	1206	1,29	67,41	34,23	-
291	112	045 060 100	LR	YY	00	22	1128	450	1276	677	1,24	32,78	20,68	-
						22	1128	600	1606	844	1,26	44,00	25,08	-
						22	1128	1000	2442	1263	1,29	70,62	35,86	-
291	117	045 060 100	LR	YY	00	23	1178	450	1334	708	1,24	34,27	21,62	-
						23	1178	600	1679	882	1,26	46,00	26,22	-
						23	1178	1000	2553	1321	1,29	73,83	37,49	-
291	122	045 060 100	LR	YY	00	24	1228	450	1392	739	1,24	35,76	22,56	-
						24	1228	600	1752	920	1,26	48,00	27,36	-
						24	1228	1000	2664	1378	1,29	77,04	39,12	-
291	127	045 060 100	LR	YY	00	25	1278	450	1450	770	1,24	37,25	23,50	-
						25	1278	600	1825	959	1,26	50,00	28,50	-
						25	1278	1000	2775	1436	1,29	80,25	40,75	-
291	132	045 060 100	LR	YY	00	26	1328	450	1508	800	1,24	38,74	24,44	-
						26	1328	600	1898	997	1,26	52,00	29,64	-
						26	1328	1000	2886	1493	1,29	83,46	42,38	-
291	137	045 060 100	LR	YY	00	27	1378	450	1566	831	1,24	40,23	25,38	-
						27	1378	600	1971	1036	1,26	54,00	30,78	-
						27	1378	1000	2997	1551	1,29	86,67	44,01	-
291	142	045 060 100	LR	YY	00	28	1428	450	1624	862	1,24	41,72	26,32	-
						28	1428	600	2044	1074	1,26	56,00	31,92	-
						28	1428	1000	3108	1608	1,29	89,88	45,64	-

Conform EN442-1: 2014: radiatoren en convectoren

Voor meer details over onze artikel-data, zie artikel-database: <http://www.synomax.com> en <https://www.2ba.nl>  
**Voor de warmteafgifte van andere regimes, kijkt u op p. 372 (correctiefactoren)**  
**Actuele prijzen: zie [www.vasco.eu](http://www.vasco.eu)**

## INHOUD PRIJSLIJST

Selecteer hier uw radiator

<b>BADKAMERRADIATOREN</b>	<b>8</b>
ONI	9
IRIS	10
MALVA	11
PRADO	12
AGAVE	13
ASTER	14
ASTER HF-S	15
CARRÉ BAD	16
ARCHE BAD	17
ZANA BAD	18
TOILETRADIATOREN	60
<b>ELEKTRISCHE RADIATOREN</b>	<b>25</b>
<b>ZUIVER ELEKTRISCHE RADIATOREN</b>	



## VINTAGE (VINTAGE 50 / D160)

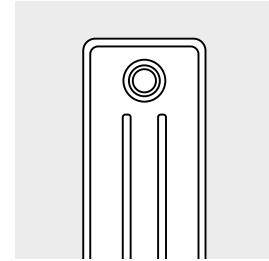

VINTAGE 50 / D160

HOE VINTAGE 50 BESTELLEN  
Leveringstermijn 15 - 30 werkdagen  
(zonder transportduur)

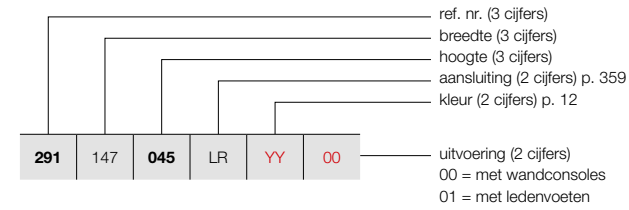

PRODUCTGROEP: COLUMN

BESTELCODE MAATWERK VINTAGE 50						TECHNISCHE GEGEVENS								
buizen	breedte (L mm)	hoogte (H mm)	75/65/20 (Watt) (φ50K)	55/45/20 (Watt) (φ30K)	n-exp.	gewicht (kg)	inhoud (l)	el. weerst. (Watt)						
REF. NR. VINTAGE 50 VINTAGE 50/D160 : 291														
291	147	045	LR	YY	00	29	1478	450	1682	893	1,24	43,21	27,26	-
						29	1478	600	2117	1112	1,26	58,00	33,06	-
						29	1478	1000	3219	1665	1,29	93,09	47,27	-
291	152	045	LR	YY	00	30	1528	450	1740	924	1,24	44,70	28,20	-
						30	1528	600	2190	1151	1,26	60,00	34,20	-
						30	1528	1000	3330	1723	1,29	96,30	48,90	-
291	157	045	LR	YY	00	31	1578	450	1798	954	1,24	46,19	29,14	-
						31	1578	600	2263	1189	1,26	62,00	34,34	-
291	162	045	LR	YY	00	32	1628	450	1856	985	1,24	47,68	30,08	-
						32	1628	600	2336	1227	1,26	64,00	36,48	-
291	167	045	LR	YY	00	33	1678	450	1914	1016	1,24	49,17	31,02	-
						33	1678	600	2409	1266	1,26	66,00	37,62	-
291	172	045	LR	YY	00	34	1728	450	1972	1047	1,24	50,66	31,96	-
						34	1728	600	2482	1304	1,26	68,00	38,76	-
291	177	045	LR	YY	00	35	1778	450	2030	1077	1,24	52,15	32,90	-
						35	1778	600	2555	1342	1,26	70,00	39,90	-
291	182	045	LR	YY	00	36	1828	450	2088	1108	1,24	53,64	33,84	-
						36	1828	600	2628	1381	1,26	72,00	41,04	-
291	187	045	LR	YY	00	37	1878	450	2146	1139	1,24	55,13	34,78	-
						37	1878	600	2701	1419	1,26	74,00	42,18	-
291	192	045	LR	YY	00	38	1928	450	2204	1170	1,24	56,62	35,72	-
						38	1928	600	2774	1457	1,26	76,00	43,32	-
291	197	045	LR	YY	00	39	1978	450	2262	1201	1,24	58,11	36,66	-
						39	1978	600	2847	1496	1,26	78,00	44,46	-
291	202	045	LR	YY	00	40	2028	450	2320	1231	1,24	59,60	37,60	-
						40	2028	600	2920	1534	1,26	80,00	45,60	-
291	207	045	LR	YY	00	41	2078	450	2378	1262	1,24	61,09	38,54	-
						41	2078	600	2993	1572	1,26	82,00	46,74	-
291	212	045	LR	YY	00	42	2128	450	2436	1293	1,24	62,58	39,48	-
						42	2128	600	3066	1611	1,26	84,00	47,88	-
291	217	045	LR	YY	00	43	2178	450	2494	1324	1,24	64,07	40,42	-
						43	2178	600	3139	1649	1,26	86,00	49,02	-
291	222	045	LR	YY	00	44	2228	450	2552	1355	1,24	65,56	41,36	-
						44	2228	600	3212	1688	1,26	88,00	50,16	-

Conform EN442-1: 2014: radiatoren en convectoren

Voor meer details over onze artikel-data, zie artikel-database: <http://www.synomax.com> en <https://www.2ba.nl>  
Voor de warmteafgiftes van andere regimes, kijkt u op p. 372 (correctiefactoren)  
Actuele prijzen: zie [www.vasco.eu](http://www.vasco.eu)

HOE VINTAGE 50 BESTELLEN  
Leveringstermijn 15 - 30 werkdagen  
(zonder transportduur)

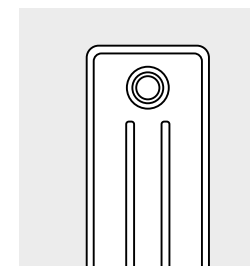
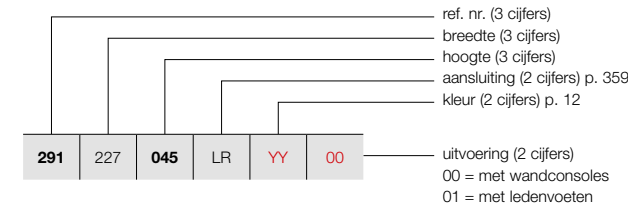

VINTAGE 50 / D160

PRODUCTGROEP: COLUMN

BESTELCODE MAATWERK VINTAGE 50						TECHNISCHE GEGEVENS								
buizen	breedte (L mm)	hoogte (H mm)	75/65/20 (Watt) (φ50K)	55/45/20 (Watt) (φ30K)	n-exp.	gewicht (kg)	inhoud (l)	el. weerst. (Watt)						
REF. NR. VINTAGE 50 VINTAGE 50/D160 : 291														
291	227	045	LR	YY	00	45	2278	450	2610	1385	1,24	67,05	42,30	-
						45	2278	600	3285	1726	1,26	90,00	51,30	-
291	232	045	LR	YY	00	46	2328	450	2668	1416	1,24	68,54	43,24	-
						46	2328	600	3358	1764	1,26	92,00	52,44	-
291	237	045	LR	YY	00	47	2378	450	2726	1447	1,24	70,03	44,18	-
						47	2378	600	3431	1803	1,26	94,00	53,58	-
291	242	045	LR	YY	00	48	2428	450	2784	1478	1,24	71,52	45,12	-
						48	2428	600	3504	1841	1,26	96,00	54,72	-
291	247	045	LR	YY	00	49	2478	450	2842	1508	1,24	73,01	46,06	-
						49	2478	600	3584	1885	1,26	98,00	56,16	-
291	252	045	LR	YY	00	50	2528	450	2900	1539	1,24	74,50	47,00	-
						50	2528	600	3636	1926	1,26	100,00	58,80	-
291	257	045	LR	YY	00	51	2578	450	2958	1570	1,24	75,99	47,94	-
						51	2578	600	3684	1967	1,26	102,00	60,00	-
291	262	045	LR	YY	00	52	2628	450	3016	1601	1,24	77,48	48,88	-
						52	2628	600	3732	2007	1,26	104,00	62,16	-
291	267	045	LR	YY	00	53	2678	450	3074	1632	1,24	78,97	49,82	-
						53	2678	600	3780	2038	1,26	106,00	64,32	-
291	272	045	LR	YY	00	54	2728	450	3132	1662	1,24	80,46	50,76	-
						54	2728	600	3840	2068	1,26	108,00	66,72	-
291	277	045	LR	YY	00	55	2778	450	3190	1693	1,24	81,95	51,70	-
						55	2778	600	3900	2103	1,26	110,00	69,00	-
291	282	045	LR	YY	00	56	2828	450	3248	1724	1,24	83,44	52,64	-
						56	2828	600	3960	2134	1,26	112,00	71,28	-
291	287	045	LR	YY	00	57	2878	450	3306	1755	1,24	84,93	53,58	-
						57	2878	600	4020	2165	1,26	114,00	73,80	-
291	292	045	LR	YY	00	58	2928	450	3364	1786	1,24	86,42	54,52	-
						58	2928	600	4080	2196	1,26	116,00	75,60	-
291	297	045	LR	YY	00	59	2978	450	3422	1816	1,24	87,91	55,46	-
						59	2978	600	4140	2226	1,26	118,00	77,40	-
291	302	045	LR	YY	00	60	3028	450	3480	1847	1,24	89,40	56,40	-
						60	3028	600	4200	2256	1,26	120,00	79,20	-

Conform EN442-1: 2014: radiatoren en convectoren

Voor meer details over onze artikel-data, zie artikel-database: <http://www.synomax.com> en <https://www.2ba.nl>  
Voor de warmteafgiftes van andere regimes, kijkt u op p. 372 (correctiefactoren)  
Actuele prijzen: zie [www.vasco.eu](http://www.vasco.eu)

## INHOUD PRIJSLIJST

Selecteer hier uw radiator

<b>BADKAMERRADIATOREN</b>	<b>8</b>
ONI	9
IRIS	10
MALVA	11
PRADO	12
AGAVE	13
ASTER	14
ASTER HF-S	15
CARRÉ BAD	16
ARCHE BAD	17
ZANA BAD	18
TOILETRADIATOREN	60
<b>ELEKTRISCHE RADIATOREN</b>	<b>25</b>
<b>ZUIVER ELEKTRISCHE RADIATOREN</b>	<b>28</b>
BEAMS MONO-EL	31
ONI-EL	32
NIVA-EL	33
IRIS	34
AGAVE	35
ASTER	36
ASTER HF-S	37
CARRÉ BAD	38
ZANA BAD	39
VIOLA	40
E-PANEL	41
E-TECH	43
IRIS BL	44
AGAVE BL	45
ASTER BL	45
CARRÉ BAD BL	46
NIVA BL	46
<b>GEMENGDE RADIATOREN</b>	<b>49</b>
NIVA MIXED	51
IRIS MIXED	52
ASTER MIXED	52
<b>ALUMINIUM DESIGNRADIATOREN</b>	<b>61</b>
BEAMS	62
BRYCE	65
ALU-ZEN	68
ZAROS	69
<b>STAAL DESIGNRADIATOREN</b>	<b>75</b>
NIVA	76
NIVA VENTILO-CONVECTOR	82
CARRÉ	87
ARCHE	97
ZANA	100
VIOLA	110
TULIPA	126
<b>PANEELRADIATOREN</b>	<b>136</b>
ELIA	137
FLATLINE	141
FLAT-V-LINE	144
FLAT-PLINT-LINE	145
<b>PLINTRADIATOREN</b>	<b>149</b>
PRIMULA	150
FLAT-PLINT-LINE	145
<b>KOLOMRADIATOREN</b>	<b>163</b>
RITMO	164
VINTAGE	173
<b>TECHNIEK</b>	<b>182</b>
OVERZICHT KLEUREN	187
OVERZICHT ACCESSOIRES	188
OVERZICHT VENTIELSETS	190
OVERZICHT VOORRAADRADIATOREN	192
<b>CLIMATE CONTROL</b>	<b>200</b>



## VINTAGE (VINTAGE 50 / D220)

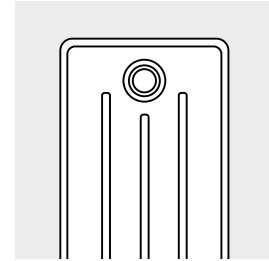

VINTAGE 50 / D220

### HOE VINTAGE 50 BESTELLEN

Leveringstermijn 15 - 30 werkdagen  
(zonder transportduur)

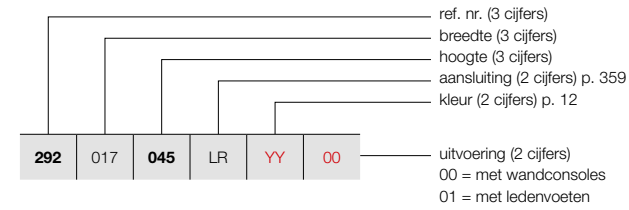

PRODUCTGROEP: COLUMN

BESTELCODE MAATWERK VINTAGE 50							TECHNISCHE GEGEVENS				gewicht (kg)	inhoud (l)	el. weerst. (Watt)	
buizen	breedte (L mm)	hoogte (H mm)	75/65/20 (Watt) (Φ50K)	55/45/20 (Watt) (Φ30K)	n-exp.									
REF. NR. VINTAGE 50 VINTAGE 50/D220 : 292														
292	017	045	LR	YY	00	3	178	450	225	119	1,25	6,00	3,69	-
		060				3	178	600	282	148	1,26	7,86	4,44	-
		100				3	178	1000	435	226	1,28	13,68	7,26	-
292	022	045	LR	YY	00	4	228	450	300	158	1,25	8,00	4,92	-
		060				4	228	600	376	198	1,26	10,48	5,92	-
		100				4	228	1000	580	302	1,28	18,24	9,68	-
292	027	045	LR	YY	00	5	278	450	375	198	1,25	10,00	6,15	-
		060				5	278	600	470	247	1,26	13,10	7,40	-
		100				5	278	1000	725	377	1,28	22,80	12,10	-
292	032	045	LR	YY	00	6	328	450	450	238	1,25	12,00	7,38	-
		060				6	328	600	564	296	1,26	15,72	8,88	-
		100				6	328	1000	870	452	1,28	27,36	14,52	-
292	037	045	LR	YY	00	7	378	450	525	277	1,25	14,00	8,61	-
		060				7	378	600	658	346	1,26	18,34	10,36	-
		100				7	378	1000	1015	528	1,28	31,92	16,94	-
292	042	045	LR	YY	00	8	428	450	600	317	1,25	16,00	9,84	-
		060				8	428	600	752	395	1,26	20,96	11,84	-
		100				8	428	1000	1160	603	1,28	36,48	19,36	-
292	047	045	LR	YY	00	9	478	450	675	356	1,25	18,00	11,07	-
		060				9	478	600	846	444	1,26	23,58	13,32	-
		100				9	478	1000	1305	679	1,28	41,04	21,78	-
292	052	045	LR	YY	00	10	528	450	750	396	1,25	20,00	12,30	-
		060				10	528	600	940	494	1,26	26,20	14,80	-
		100				10	528	1000	1450	754	1,28	45,60	24,20	-
292	057	045	LR	YY	00	11	578	450	825	436	1,25	22,00	13,53	-
		060				11	578	600	1034	543	1,26	28,82	16,28	-
		100				11	578	1000	1595	829	1,28	50,16	26,62	-
292	062	045	LR	YY	00	12	628	450	900	475	1,25	24,00	14,76	-
		060				12	628	600	1128	593	1,26	31,44	17,76	-
		100				12	628	1000	1740	905	1,28	54,72	29,04	-
292	067	045	LR	YY	00	13	678	450	975	515	1,25	26,00	15,99	-
		060				13	678	600	1222	642	1,26	34,06	19,24	-
		100				13	678	1000	1885	980	1,28	59,28	31,46	-
292	072	045	LR	YY	00	14	728	450	1050	554	1,25	28,00	17,22	-
		060				14	728	600	1316	691	1,26	36,68	20,72	-
		100				14	728	1000	2030	1056	1,28	63,84	33,88	-
292	077	045	LR	YY	00	15	778	450	1125	594	1,25	30,00	18,45	-
		060				15	778	600	1410	741	1,26	39,30	22,20	-
		100				15	778	1000	2175	1131	1,28	68,40	36,30	-

Conform EN442-1: 2014: radiatoren en convectoren

Voor meer details over onze artikel-data, zie artikel-database: <http://www.synomax.com> en <https://www.2ba.nl>  
**Voor de warmteafgifte van andere regimes, kijkt u op p. 372 (correctiefactoren)**  
**Actuele prijzen: zie [www.vasco.eu](http://www.vasco.eu)**

## VINTAGE (VINTAGE 50 / D220)

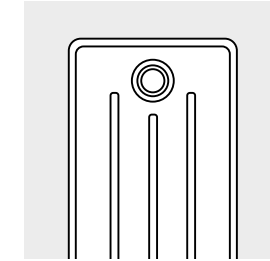

VINTAGE 50 / D220

### HOE VINTAGE 50 BESTELLEN

Leveringstermijn 15 - 30 werkdagen  
(zonder transportduur)

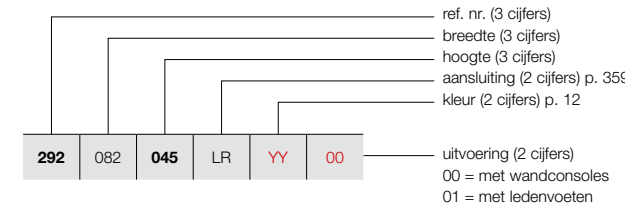

PRODUCTGROEP: COLUMN

BESTELCODE MAATWERK VINTAGE 50							TECHNISCHE GEGEVENS				gewicht (kg)	inhoud (l)	el. weerst. (Watt)	
buizen	breedte (L mm)	hoogte (H mm)	75/65/20 (Watt) (Φ50K)	55/45/20 (Watt) (Φ30K)	n-exp.									
REF. NR. VINTAGE 50 VINTAGE 50/D220 : 292														
292	082	045	LR	YY	00	16	828	450	1200	634	1,25	32,00	19,68	-
		060				16	828	600	1504	790	1,26	41,92	23,68	-
		100				16	828	1000	2320	1206	1,28	72,96	38,72	-
292	087	045	LR	YY	00	17	878	450	1275	673	1,25	34,00	20,91	-
		060				17	878	600	1598	840	1,26	44,54	25,16	-
		100				17	878	1000	2465	1282	1,28	77,52	41,14	-
292	092	045	LR	YY	00	18	928	450	1350	713	1,25	36,00	22,14	-
		060				18	928	600	1692	889	1,26	47,16	26,64	-
		100				18	928	1000	2610	1357	1,28	82,08	43,56	-
292	097	045	LR	YY	00	19	978	450	1425	752	1,25	38,00	23,37	-
		060				19	978	600	1786	938	1,26	49,78	28,12	-
		100				19	978	1000	2755	1433	1,28	86,64	45,98	-
292	102	045	LR	YY	00	20	1028	450	1500	792	1,25	40,00	24,60	-
		060				20	1028	600	1880	988	1,26	52,40	29,60	-
		100				20	1028	1000	2900	1508	1,28	91,20	48,40	-
292	107	045	LR	YY	00	21	1078	450	1575	832	1,25	42,00	25,83	-
		060				21	1078	600	1974	1037	1,26	55,02	31,08	-
		100				21	1078	1000	3045	1584	1,28	95,76	50,82	-
292	112	045	LR	YY	00	22	1128	450	1650	871	1,25	44,00	27,06	-
		060				22	1128	600	2068	1086	1,26	57,64	32,56	-
		100				22	1128	1000	3190	1659	1,28	100,32	53,24	-
292	117	045	LR	YY	00	23	1178	450	1725	911	1,25	46,00	28,29	-
		060				23	1178	600	2162	1136	1,26	60,26	34,04	-
		100				23	1178	1000	3335	1734	1,28	104,88	55,66	-
292	122	045	LR	YY	00	24	1228	450	1800	951	1,25	48,00	29,52	-
		060				24	1228	600	2256	1185	1,26	62,88	35,52	-
		100				24	1228	1000	3480	1810	1,28	109,44	58,08	-
292	127	045	LR	YY	00	25	1278	450	1875	990	1,25	50,00	30,75	-
		060				25	1278	600	2350	1235	1,26	65,50	37,00	-
		100				25	1278	1000	3625	1885	1,28	114,00	60,50	-
292	132	045	LR	YY	00	26	1328	450	1950	1030	1,25	52,00	31,98	-
		060				26	1328	600	2444	1284	1,26	68,12	38,48	-
		100				26	1328	1000	3770	1961	1,28	118,56	62,92	-
292	137	045	LR	YY	00	27	1378	450	2025	1069	1,25	54,00	33,21	-
		060				27	1378	600	2538	1333	1,26	70,74	39,96	-
		100				27	1378	1000	3915	2036	1,28	123,12	65,34	-
292	142	045	LR	YY	00	28	1428	450	2100	1109	1,25	56,00	34,44	-
		060				28	1428	600	2632	1383	1,26	73,36	41,44	-
		100				28	1428	1000	4060	2111	1,28	127,68	67,76	-

Conform EN442-1: 2014: radiatoren en convectoren

Voor meer details over onze artikel-data, zie artikel-database: <http://www.synomax.com> en <https://www.2ba.nl>  
**Voor de warmteafgifte van andere regimes, kijkt u op p. 372 (correctiefactoren)**  
**Actuele prijzen: zie [www.vasco.eu](http://www.vasco.eu)**

## INHOUD PRIJSLIJST

Selecteer hier uw radiator

<b>BADKAMERRADIATOREN</b>	<b>8</b>
ONI	9
IRIS	10
MALVA	11
PRADO	12
AGAVE	13
ASTER	14
ASTER HF-S	15
CARRÉ BAD	16
ARCHE BAD	17
ZANA BAD	18
TOILETRADIATOREN	60
<b>ELEKTRISCHE RADIATOREN</b>	<b>25</b>
<b>ZUIVER ELEKTRISCHE RADIATOREN</b>	<b>28</b>
BEAMS MONO-EL	31
ONI-EL	32
NIVA-EL	33
IRIS	34
AGAVE	35
ASTER	36
ASTER HF-S	37
CARRÉ BAD	38
ZANA BAD	39
VIOLA	40
E-PANEL	41
E-TECH	43
IRIS BL	44
AGAVE BL	45
ASTER BL	45
CARRÉ BAD BL	46
NIVA BL	46
<b>GEMENGDE RADIATOREN</b>	<b>49</b>
NIVA MIXED	51
IRIS MIXED	52
ASTER MIXED	52
<b>ALUMINIUM DESIGNRADIATOREN</b>	<b>61</b>
BEAMS	62
BRYCE	65
ALU-ZEN	68
ZAROS	69
<b>STAAL DESIGNRADIATOREN</b>	<b>75</b>
NIVA	76
NIVA VENTILO-CONVECTOR	82
CARRÉ</	

## VINTAGE (VINTAGE 50 / D220)

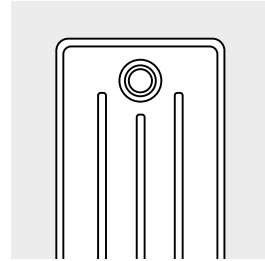

VINTAGE 50 / D220

HOE VINTAGE 50 BESTELLEN  
Leveringstermijn 15 - 30 werkdagen  
(zonder transportduur)

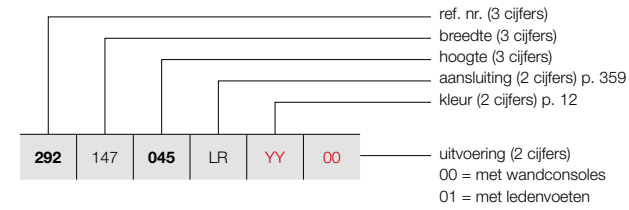

PRODUCTGROEP: COLUMN

BESTELCODE MAATWERK VINTAGE 50						TECHNISCHE GEGEVENS								
buizen	breedte (L mm)	hoogte (H mm)	75/65/20 (Watt) (Φ50K)	55/45/20 (Watt) (Φ30K)	n-exp.	gewicht (kg)	inhoud (l)	el. weerst. (Watt)						
REF. NR. VINTAGE 50 VINTAGE 50/D220 : 292														
292	147	045	LR	YY	00	29	1478	450	2175	1149	1,25	58,00	35,67	-
						29	1478	600	2726	1432	1,26	75,98	42,92	-
						29	1478	1000	4205	2187	1,28	132,24	70,18	-
292	152	045	LR	YY	00	30	1528	450	2250	1188	1,25	60,00	36,90	-
						30	1528	600	2820	1482	1,26	78,60	44,40	-
						30	1528	1000	4350	2262	1,28	136,80	72,60	-
292	157	045	LR	YY	00	31	1578	450	2325	1228	1,25	62,00	38,13	-
						31	1578	600	2914	1531	1,26	81,22	45,88	-
292	162	045	LR	YY	00	32	1628	450	2400	1267	1,25	64,00	39,36	-
						32	1628	600	3008	1580	1,26	83,84	47,36	-
292	167	045	LR	YY	00	33	1678	450	2475	1307	1,25	66,00	40,59	-
						33	1678	600	3102	1630	1,26	86,46	48,84	-
292	172	045	LR	YY	00	34	1728	450	2550	1347	1,25	68,00	41,82	-
						34	1728	600	3196	1679	1,26	89,08	50,32	-
292	177	045	LR	YY	00	35	1778	450	2625	1386	1,25	70,00	43,05	-
						35	1778	600	3290	1728	1,26	91,70	51,80	-
292	182	045	LR	YY	00	36	1828	450	2700	1426	1,25	72,00	44,28	-
						36	1828	600	3384	1778	1,26	94,32	53,28	-
292	187	045	LR	YY	00	37	1878	450	2775	1465	1,25	74,00	45,51	-
						37	1878	600	3478	1827	1,26	96,36	54,76	-
292	192	045	LR	YY	00	38	1928	450	2850	1505	1,25	76,00	46,74	-
						38	1928	600	3572	1877	1,26	99,56	56,24	-
292	197	045	LR	YY	00	39	1978	450	2925	1545	1,25	78,00	47,97	-
						39	1978	600	3666	1926	1,26	102,18	57,72	-
292	202	045	LR	YY	00	40	2028	450	3000	1584	1,25	80,00	49,20	-
						40	2028	600	3760	1975	1,26	104,80	59,20	-
292	207	045	LR	YY	00	41	2078	450	3075	1624	1,25	82,00	50,43	-
						41	2078	600	3854	2025	1,26	107,42	60,68	-
292	212	045	LR	YY	00	42	2128	450	3150	1663	1,25	84,00	51,66	-
						42	2128	600	3948	2074	1,26	110,04	62,16	-
292	217	045	LR	YY	00	43	2178	450	3225	1703	1,25	86,00	52,89	-
						43	2178	600	4042	2124	1,26	112,66	63,64	-
292	222	045	LR	YY	00	44	2228	450	3300	1743	1,25	88,00	54,12	-
						44	2228	600	4136	2173	1,26	115,28	65,12	-

Conform EN442-1: 2014: radiatoren en convectoren

Voor meer details over onze artikel-data, zie artikel-database: <http://www.synomax.com> en <https://www.2ba.nl>  
Voor de warmteafgiftes van andere regimes, kijkt u op p. 372 (correctiefactoren)  
Actuele prijzen: zie [www.vasco.eu](http://www.vasco.eu)

HOE VINTAGE 50 BESTELLEN  
Leveringstermijn 15 - 30 werkdagen  
(zonder transportduur)

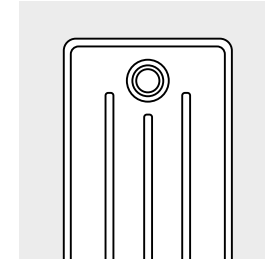
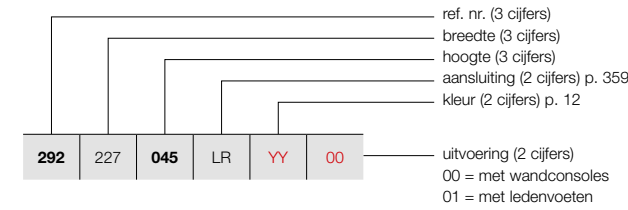

VINTAGE 50 / D220

PRODUCTGROEP: COLUMN

BESTELCODE MAATWERK VINTAGE 50						TECHNISCHE GEGEVENS								
buizen	breedte (L mm)	hoogte (H mm)	75/65/20 (Watt) (Φ50K)	55/45/20 (Watt) (Φ30K)	n-exp.	gewicht (kg)	inhoud (l)	el. weerst. (Watt)						
REF. NR. VINTAGE 50 VINTAGE 50/D220 : 292														
292	227	045	LR	YY	00	45	2278	450	3375	1782	1,25	90,00	55,35	-
						45	2278	600	4230	2222	1,26	117,90	66,60	-
292	232	045	LR	YY	00	46	2328	450	3450	1822	1,25	93,84	56,58	-
						46	2328	600	4324	2272	1,26	120,52	68,08	-
292	237	045	LR	YY	00	47	2378	450	3525	1861	1,25	94,00	57,81	-
						47	2378	600	4418	2321	1,26	123,14	69,56	-
292	242	045	LR	YY	00	48	2428	450	3600	1901	1,25	96,00	59,04	-
						48	2428	600	4512	2370	1,26	125,76	71,04	-
292	247	045	LR	YY	00	49	2478	450	3675	1941	1,25	99,96	60,27	-
						49	2478	600	4606	2420	1,26	128,38	72,52	-
292	252	045	LR	YY	00	50	2528	450	3750	1980	1,25	102,00	61,50	-
						50	2528	600	4700	2469	1,26	131,00	74,00	-
292	257	045	LR	YY	00	51	2578	450	3825	2020	1,25	104,04	62,73	-
						51	2578	600	4800	2519	1,26	133,60	75,20	-
292	262	045	LR	YY	00	52	2628	450	3900	2059	1,25	106,08	63,96	-
						52	2628	600	4875	2558	1,26	136,10	76,70	-
292	267	045	LR	YY	00	53	2678	450	3975	2099	1,25	108,12	65,19	-
						53	2678	600	4950	2598	1,26	138,70	78,00	-
292	272	045	LR	YY	00	54	2728	450	4050	2139	1,25	110,16	66,42	-
						54	2728	600	5025	2638	1,26	141,30	80,10	-
292	277	045	LR	YY	00	55	2778	450	4125	2178	1,25	112,20	67,65	-
						55	2778	600	5100	2677	1,26	144,00	82,00	-
292	282	045	LR	YY	00	56	2828	450	4200	2218	1,25	114,24	68,88	-
						56	2828	600	5175	2717	1,26	146,00	83,50	-
292	287	045	LR	YY	00	57	2878	450	4275	2257	1,25	116,28	70,11	-
						57	2878	600	5250	2756	1,26	147,80	84,50	-
292	292	045	LR	YY	00	58	2928	450	4350	2297	1,25	118,32	71,34	-
						58	2928	600	5325	2796	1,26	149,60	85,50	-
292	297	045	LR	YY	00	59	2978	450	4425	2337	1,25	120,36	72,57	-
						59	2978	600	5400	2836	1,26	151,00	87,00	-
292	302	045	LR	YY	00	60	3028	450	4500	2376	1,25	122,40	73,80	-
						60	3028	600	5475	2875	1,26	152,80	88,00	-

Conform EN442-1: 2014: radiatoren en convectoren

Voor meer details over onze artikel-data, zie artikel-database: <http://www.synomax.com> en <https://www.2ba.nl>  
Voor de warmteafgiftes van andere regimes, kijkt u op p. 372 (correctiefactoren)  
Actuele prijzen: zie [www.vasco.eu](http://www.vasco.eu)

## INHOUD PRIJSLIJST

Selecteer hier uw radiator

<b>BADKAMERRADIATOREN</b>	<b>8</b>
ONI	9
IRIS	10
MALVA	11
PRADO	12
AGAVE	13
ASTER	14
ASTER HF-S	15
CARRÉ BAD	16
ARCHE BAD	17
ZANA BAD	18
TOILETRADIATOREN	60
<b>ELEKTRISCHE RADIATOREN</b>	<b>25</b>
<b>ZUIVER ELEKTRISCHE RADIATOREN</b>	<b>28</b>
BEAMS MONO-EL	31
ONI-EL	32
NIVA-EL	33
IRIS	34
AGAVE	35
ASTER	36
ASTER HF-S	37
CARRÉ BAD	38
ZANA BAD	39
VIOLA	40
E-PANEL	41
E-TECH	43
IRIS BL	44
AGAVE BL	45
ASTER BL	45
CARRÉ BAD BL	46
NIVA BL	46
<b>GEMENGDE RADIATOREN</b>	<b>49</b>
NIVA MIXED	51
IRIS MIXED	52
ASTER MIXED	52
<b>ALUMINIUM DESIGNRADIATOREN</b>	<b>61</b>
BEAMS	62
BRYCE	65
ALU-ZEN	68
ZAROS	69
<b>STAAL DESIGNRADIATOREN</b>	<b>75</b>
NIVA	76
NIVA VENTILO-CONVECTOR	82
CARRÉ	87
ARCHE	97
ZANA	100
VIOLA	110
TULIPA	126
<b>PANEELRADIATOREN</b>	<b>136</b>
ELIA	137
FLATLINE	141
FLAT-V-LINE	144
FLAT-PLINT-LINE	145
<b>PLINTRADIATOREN</b>	<b>149</b>
PRIMULA	150
FLAT-PLINT-LINE	145
<b>KOLOMRADIATOREN</b>	<b>163</b>
RITMO	164
VINTAGE	173
<b>TECHNIEK</b>	<b>182</b>
OVERZICHT KLEUREN	187
OVERZICHT ACCESSOIRES	188
OVERZICHT VENTIELSETS	190
OVERZICHT VOORRAADRADIATOREN	192
<b>CLIMATE CONTROL</b>	<b>200</b>

## VINTAGE (VINTAGE 50 / D250)

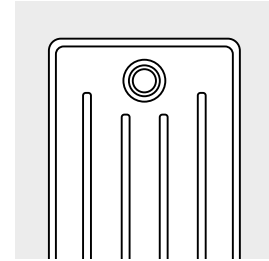

VINTAGE 50 / D250

HOE VINTAGE 50 BESTELLEN  
Leveringstermijn 15 - 30 werkdagen  
(zonder transportduur)

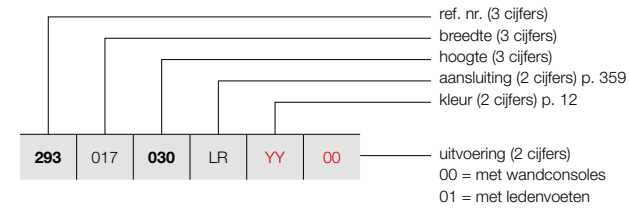

PRODUCTGROEP: COLUMN

BESTELCODE MAATWERK VINTAGE 50	TECHNISCHE GEGEVENS									
	buizen	breedte (L mm)	hoogte (H mm)	75/65/20 (Watt) (Φ50K)	55/45/20 (Watt) (Φ30K)	n-exp.	gewicht (kg)	inhoud (l)	el. weerst. (Watt)	
REF. NR. VINTAGE 50 VINTAGE 50/D250 : 293										
293 017 030 LR YY 00	3	178	300	186	98	1,26	4,56	2,97	-	
293 022 030 LR YY 00	4	228	300	248	130	1,26	6,08	3,96	-	
293 027 030 LR YY 00	5	278	300	310	163	1,26	7,60	4,95	-	
293 032 030 LR YY 00	6	328	300	372	195	1,26	9,12	5,94	-	
293 037 030 LR YY 00	7	378	300	434	228	1,26	10,64	6,93	-	
293 042 030 LR YY 00	8	428	300	496	261	1,26	12,16	7,92	-	
293 047 030 LR YY 00	9	478	300	558	293	1,26	13,68	8,91	-	
293 052 030 LR YY 00	10	528	300	620	326	1,26	15,20	9,90	-	
293 057 030 LR YY 00	11	578	300	682	358	1,26	16,72	10,89	-	
293 062 030 LR YY 00	12	628	300	744	391	1,26	18,34	11,88	-	
293 067 030 LR YY 00	13	678	300	806	423	1,26	19,76	12,87	-	
293 072 030 LR YY 00	14	728	300	868	456	1,26	21,28	13,86	-	
293 077 030 LR YY 00	15	778	300	930	489	1,26	22,80	14,85	-	
293 082 030 LR YY 00	16	828	300	992	521	1,26	24,32	15,84	-	
293 087 030 LR YY 00	17	878	300	1054	554	1,26	25,84	16,83	-	
293 092 030 LR YY 00	18	928	300	1116	586	1,26	27,36	17,82	-	
293 097 030 LR YY 00	19	978	300	1178	619	1,26	28,88	18,81	-	
293 102 030 LR YY 00	20	1028	300	1240	651	1,26	30,40	19,80	-	
293 107 030 LR YY 00	21	1078	300	1302	684	1,26	31,92	20,79	-	
293 112 030 LR YY 00	22	1128	300	1364	717	1,26	33,44	21,78	-	
293 117 030 LR YY 00	23	1178	300	1426	749	1,26	34,96	22,77	-	
293 122 030 LR YY 00	24	1228	300	1488	782	1,26	36,48	23,76	-	
293 127 030 LR YY 00	25	1278	300	1550	814	1,26	38,00	24,75	-	
293 132 030 LR YY 00	26	1328	300	1612	847	1,26	39,52	25,74	-	
293 137 030 LR YY 00	27	1378	300	1674	879	1,26	41,04	26,73	-	
293 142 030 LR YY 00	28	1428	300	1736	912	1,26	42,56	27,72	-	
293 147 030 LR YY 00	29	1478	300	1798	945	1,26	44,08	28,71	-	

Conform EN442-1: 2014: radiatoren en convectoren

Voor meer details over onze artikel-data, zie artikel-database: <http://www.synomax.com> en <https://www.2ba.nl>

Voor de warmteafgiftes van andere regimes, kijkt u op p. 372 (correctiefactoren)  
Actuele prijzen: zie [www.vasco.eu](http://www.vasco.eu)

HOE VINTAGE 50 BESTELLEN  
Leveringstermijn 15 - 30 werkdagen  
(zonder transportduur)

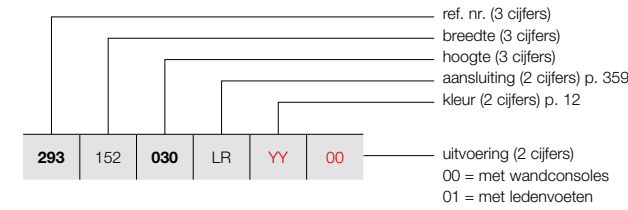

PRODUCTGROEP: COLUMN

BESTELCODE MAATWERK VINTAGE 50	TECHNISCHE GEGEVENS									
	buizen	breedte (L mm)	hoogte (H mm)	75/65/20 (Watt) (Φ50K)	55/45/20 (Watt) (Φ30K)	n-exp.	gewicht (kg)	inhoud (l)	el. weerst. (Watt)	
REF. NR. VINTAGE 50 VINTAGE 50/D250 : 293										
293 152 030 LR YY 00	30	1528	300	1860	977	1,26	45,60	29,70	-	
293 157 030 LR YY 00	31	1578	300	1922	1010	1,26	47,12	30,69	-	
293 162 030 LR YY 00	32	1628	300	1984	1042	1,26	48,64	31,68	-	
293 167 030 LR YY 00	33	1678	300	2046	1075	1,26	50,16	32,67	-	
293 172 030 LR YY 00	34	1728	300	2108	1107	1,26	51,68	33,66	-	
293 177 030 LR YY 00	35	1778	300	2170	1140	1,26	53,20	34,65	-	
293 182 030 LR YY 00	36	1828	300	2232	1173	1,26	55,02	35,64	-	
293 187 030 LR YY 00	37	1878	300	2294	1205	1,26	56,24	36,63	-	
293 192 030 LR YY 00	38	1928	300	2356	1238	1,26	57,76	37,62	-	
293 197 030 LR YY 00	39	1978	300	2418	1270	1,26	59,28	38,61	-	
293 202 030 LR YY 00	40	2028	300	2480	1303	1,26	60,80	39,60	-	
293 207 030 LR YY 00	41	2078	300	2542	1336	1,26	62,32	40,59	-	
293 212 030 LR YY 00	42	2128	300	2604	1368	1,26	63,84	41,58	-	
293 217 030 LR YY 00	43	2178	300	2666	1401	1,26	65,36	42,57	-	
293 222 030 LR YY 00	44	2228	300	2728	1433	1,26	66,88	43,56	-	
293 227 030 LR YY 00	45	2278	300	2790	1466	1,26	68,40	44,55	-	
293 232 030 LR YY 00	46	2328	300	2852	1498	1,26	69,92	45,54	-	
293 237 030 LR YY 00	47	2378	300	2914	1531	1,26	71,44	46,53	-	
293 242 030 LR YY 00	48	2428	300	2976	1564	1,26	73,36	47,52	-	
293 247 030 LR YY 00	49	2478	300	3038	1596	1,26	74,48	48,51	-	
293 252 030 LR YY 00	50	2528	300	3100	1629	1,26	76,00	49,50	-	
293 257 030 LR YY 00	51	2578	300	3162	1661	1,26	77,52	50,49	-	
293 262 030 LR YY 00	52	2628	300	3224	1694	1,26	79,04	51,48	-	
293 267 030 LR YY 00	53	2678	300	3286	1726	1,26	80,56	52,47	-	
293 272 030 LR YY 00	54	2728	300	3348	1759	1,26	82,08	53,46	-	
293 277 030 LR YY 00	55	2778	300	3410	1792	1,26	83,60	54,45	-	
293 282 030 LR YY 00	56	2828	300	3472	1824	1,26	85,12	55,44	-	

Conform EN442-1: 2014: radiatoren en convectoren

Voor meer details over onze artikel-data, zie artikel-database: <http://www.synomax.com> en <https://www.2ba.nl>

Voor de warmteafgiftes van andere regimes, kijkt u op p. 372 (correctiefactoren)  
Actuele prijzen: zie [www.vasco.eu](http://www.vasco.eu)

## INHOUD PRIJSLIJST

Selecteer hier uw radiator

<b>BADKAMERRADIATOREN</b>	<b>8</b>
ONI	9
IRIS	10
MALVA	11
PRADO	12
AGAVE	13
ASTER	14
ASTER HF-S	15
CARRÉ BAD	16
ARCHE BAD	17
ZANA BAD	18
TOILETRADIATOREN	60
<b>ELEKTRISCHE RADIATOREN</b>	<b>25</b>
<b>ZUIVER ELEKTRISCHE RADIATOREN</b>	<b>28</b>
BEAMS MONO-EL	31
ONI-EL	32
NIVA-EL	33
IRIS	34
AGAVE	35
ASTER	36
ASTER HF-S	37
CARRÉ BAD	38
ZANA BAD	39
VIOLA	40
E-PANEL	41
E-TECH	43
IRIS BL	44
AGAVE BL	45
ASTER BL	45
CARRÉ BAD BL	46
NIVA BL	46
<b>GEMENGDE RADIATOREN</b>	<b>49</b>
NIVA MIXED	51
IRIS MIXED	52
ASTER MIXED	52
<b>ALUMINIUM DESIGNRADIATOREN</b>	<b>61</b>
BEAMS	62
BRYCE	65
ALU-ZEN	68
ZAROS	69
<b>STAAL DESIGNRADIATOREN</b>	<b>75</b>
NIVA	76
NIVA VENTILO-CONVECTOR	82
CARRÉ	87
ARCHE	97
ZANA	100
VIOLA	110
TULIPA	126
<b>PANEELRADIATOREN</b>	<b>136</b>
ELIA	137
FLATLINE	141
FLAT-V-LINE	144
FLAT-PLINT-LINE	145
<b>PLINTRADIATOREN</b>	<b>149</b>
PRIMULA	150
FLAT-PLINT-LINE	145
<b>KOLOMRADIATOREN</b>	<b>163</b>
RITMO	164
VINTAGE	173
<b>TECHNIEK</b>	<b>182</b>
OVERZICHT KLEUREN	187
OVERZICHT ACCESSOIRES	188
OVERZICHT VENTIELSETS	190
OVERZICHT VOORRAADRADIATOREN	192
<b>CLIMATE CONTROL</b>	<b>200</b>

## VINTAGE (VINTAGE 50 / D250)

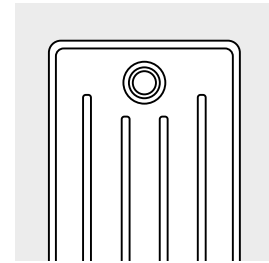

VINTAGE 50 / D250

HOE VINTAGE 50 BESTELLEN  
Leveringstermijn 15 - 30 werkdagen  
(zonder transportduur)

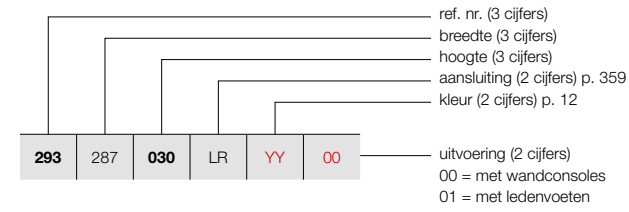

PRODUCTGROEP: COLUMN

BESTELCODE MAATWERK VINTAGE 50	TECHNISCHE GEGEVENS									
	buizen	breedte (L mm)	hoogte (H mm)	75/65/20 (Watt) (Φ50K)	55/45/20 (Watt) (Φ30K)	n-exp.	gewicht (kg)	inhoud (l)	el. weerst. (Watt)	
REF. NR. VINTAGE 50 VINTAGE 50/D250 : 293										
<b>293</b> 287 <b>030</b> LR <b>YY</b> <b>00</b>	57	2878	300	3534	1857	1,26	86,64	56,43	-	
<b>293</b> 292 <b>030</b> LR <b>YY</b> <b>00</b>	58	2928	300	3596	1889	1,26	88,16	57,42	-	
<b>293</b> 297 <b>030</b> LR <b>YY</b> <b>00</b>	59	2978	300	3658	1922	1,26	89,68	58,41	-	
<b>293</b> 302 <b>030</b> LR <b>YY</b> <b>00</b>	60	3028	300	3720	1954	1,26	91,70	59,40	-	

Conform EN442-1: 2014: radiatoren en convectoren

Voor meer details over onze artikel-data, zie artikel-database: <http://www.synomax.com> en <https://www.2ba.nl>  
Voor de warmteafgifte van andere regimes, kijkt u op p. 372 (correctiefactoren)  
Actuele prijzen: zie [www.vasco.eu](http://www.vasco.eu)

## VINTAGE BEVESTIGINGEN

BEVESTIGINGEN	PRODUCTGROEP: ACC SUP	
	VINTAGE 50	KLEUR
WANDBEVESTIGING		in de kleur van de radiator*
LEDENVOETEN		2 voeten voor 25 leden in de kleur van de radiator* 3 voeten voor 50 leden in de kleur van de radiator* 4 voeten voor 60 leden in de kleur van de radiator*

\* Voeten en bevestigingen voor radiatoren in transparante coating zijn gelakt in de kleur N507.

## VINTAGE AANSLUITINGEN

VINTAGE: VINTAGE 50

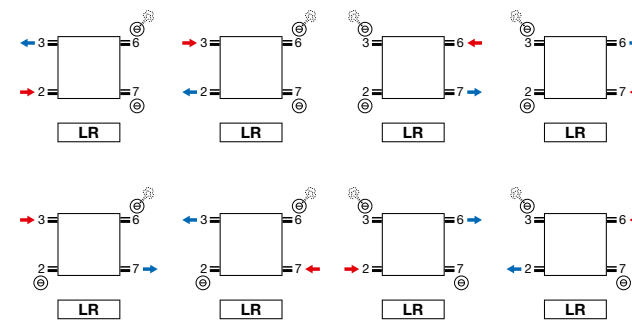

- Ontluchter in aansluiting 3 of 6.

VINTAGE: VINTAGE 50

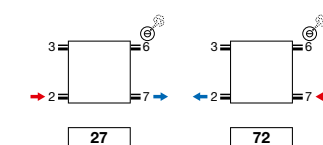

- Ontluchter in aansluiting 3 of 6.
- Aansluitingen op speciale aanvraag: meerprijs

**Opmerking:** het aansluiten van de radiator kan enkel volgens de getoonde aansluiticonen. Voor elke andere aansluitwijze nemen wij geen verantwoordelijkheid.

## INHOUD PRIJSLIJST

Selecteer hier uw radiator

<b>BADKAMERRADIATOREN</b>	<b>8</b>
ONI	9
IRIS	10
MALVA	11
PRADO	12
AGAVE	13
ASTER	14
ASTER HF-S	15
CARRÉ BAD	16
ARCHE BAD	17
ZANA BAD	18
TOILETRADIATOREN	60
<b>ELEKTRISCHE RADIATOREN</b>	<b>25</b>
<b>ZUIVER ELEKTRISCHE RADIATOREN</b>	<b>28</b>
BEAMS MONO-EL	31
ONI-EL	32
NIVA-EL	33
IRIS	34
AGAVE	35
ASTER	36
ASTER HF-S	37
CARRÉ BAD	38
ZANA BAD	39
VIOLA	40
E-PANEL	41
E-TECH	43
IRIS BL	44
AGAVE BL	45
ASTER BL	45
CARRÉ BAD BL	46
NIVA BL	46
<b>GEMENGDE RADIATOREN</b>	<b>49</b>
NIVA MIXED	51
IRIS MIXED	52
ASTER MIXED	52
<b>ALUMINIUM DESIGNRADIATOREN</b>	<b>61</b>
BEAMS	62
BRYCE	65
ALU-ZEN	68
ZAROS	69
<b>STAAL DESIGNRADIATOREN</b>	<b>75</b>
NIVA	76
NIVA VENTILO-CONVECTOR	82
CARRÉ	87
ARCHE	97
ZANA	100
VIOLA	110
TULIPA	126
<b>PANEELRADIATOREN</b>	<b>136</b>
ELIA	137
FLATLINE	141
FLAT-V-LINE	144
FLAT-PLINT-LINE	145
<b>PLINTRADIATOREN</b>	<b>149</b>
PRIMULA	150
FLAT-PLINT-LINE	145
<b>KOLOMRADIATOREN</b>	<b>163</b>
RITMO	164
VINTAGE	173
<b>TECHNIEK</b>	<b>182</b>
OVERZICHT KLEUREN	187
OVERZICHT ACCESSOIRES	188
OVERZICHT VENTIELSETS	190
OVERZICHT VOORRAADRADIATOREN	192
<b>CLIMATE CONTROL</b>	<b>200</b>



VINTAGE (VINTAGE 50)

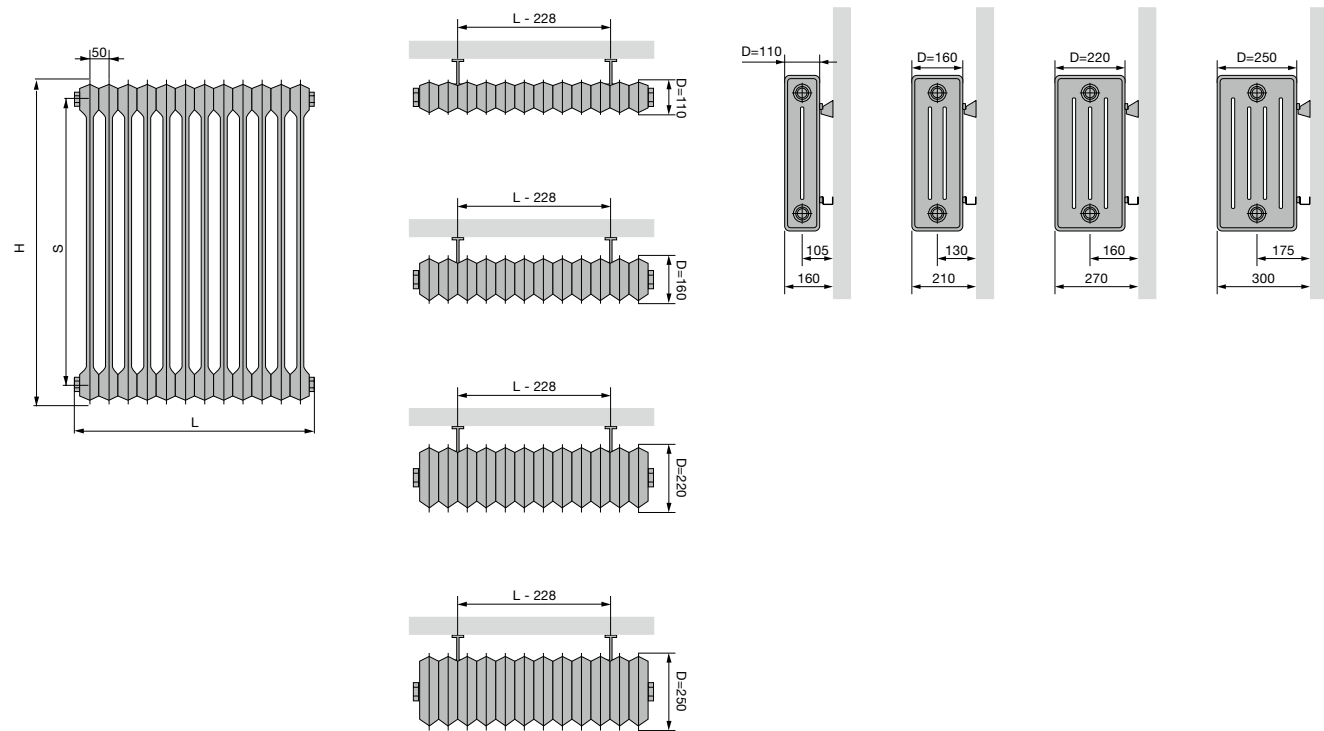

VINTAGE 50				
Hoogte (H)	300	450	600	1000
Hartafstand tussen de zijaansluitingen (S)	200	350	500	900

VINTAGE (VINTAGE 50)

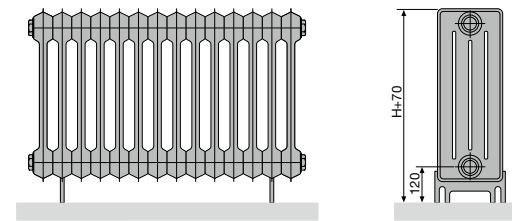

VINTAGE 50 (VLOERMONTAGE)			
Aantal leden	2-25	26-50	51-60
Aantal voeten	2	3	4

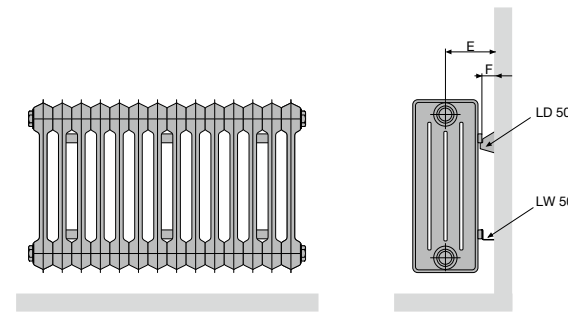

VINTAGE 50 (WANDMONTAGE) LD 50 + LW 50				
Diepte (D)	110	160	220	250
Afstand tussen wand en aansluiting (E)	105	130	160	175
Afstand tussen wand en achterkant radiator (F)	50			

VINTAGE 50 (WANDMONTAGE)				
Aantal leden	3-5	6-25	26-50	51-60
Aantal muurbevestigingen set LD 50 + LW 50	1	2	3	4

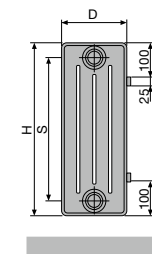

VINTAGE 50				
Hoogte (H)	300	450	600	1000
Hartafstand tussen de zijaansluitingen (S)	200	350	500	900

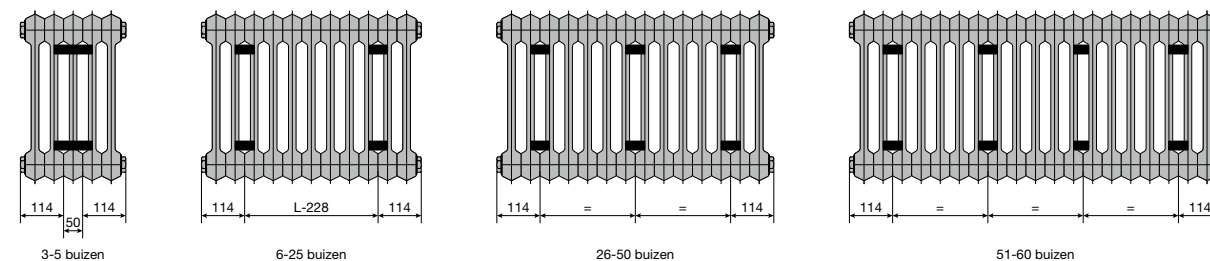

Selecteer hier uw radiator

<b>BADKAMERRADIATOREN</b>	<b>8</b>
ONI	9
IRIS	10
MALVA	11
PRADO	12
AGAVE	13
ASTER	14
ASTER HF-S	15
CARRÉ BAD	16
ARCHE BAD	17
ZANA BAD	18
TOILETRADIATOREN	60
<b>ELEKTRISCHE RADIATOREN</b>	<b>25</b>
<b>ZUIVER ELEKTRISCHE RADIATOREN</b>	<b>28</b>
BEAMS MONO-EL	31
ONI-EL	32
NIVA-EL	33
IRIS	34
AGAVE	35
ASTER	36
ASTER HF-S	37
CARRÉ BAD	38
ZANA BAD	39
VIOLA	40
E-PANEL	41
E-TECH	43
IRIS BL	44
AGAVE BL	45
ASTER BL	45
CARRÉ BAD BL	46
NIVA BL	46
<b>GEMENGDE RADIATOREN</b>	<b>49</b>
NIVA MIXED	51
IRIS MIXED	52
ASTER MIXED	52
<b>ALUMINIUM DESIGNRADIATOREN</b>	<b>61</b>
BEAMS	62
BRYCE	65
ALU-ZEN	68
ZAROS	69
<b>STAAL DESIGNRADIATOREN</b>	<b>75</b>
NIVA	76
NIVA VENTILO-CONVECTOR	82
CARRÉ	87
ARCHE	97
ZANA	100
VIOLA	110
TULIPA	126
<b>PANEELRADIATOREN</b>	<b>136</b>
ELIA	137
FLATLINE	141
FLAT-V-LINE	144
FLAT-PLINT-LINE	145
<b>PLINTRADIATOREN</b>	<b>149</b>
PRIMULA	150
FLAT-PLINT-LINE	145
<b>KOLOMRADIATOREN</b>	<b>163</b>
RITMO	164
VINTAGE	173
<b>TECHNIEK</b>	<b>182</b>
OVERZICHT KLEUREN	187
OVERZICHT ACCESSOIRES	188
OVERZICHT VENTIELSETS	190
OVERZICHT VOORRAADRADIATOREN	192
<b>CLIMATE CONTROL</b>	<b>200</b>

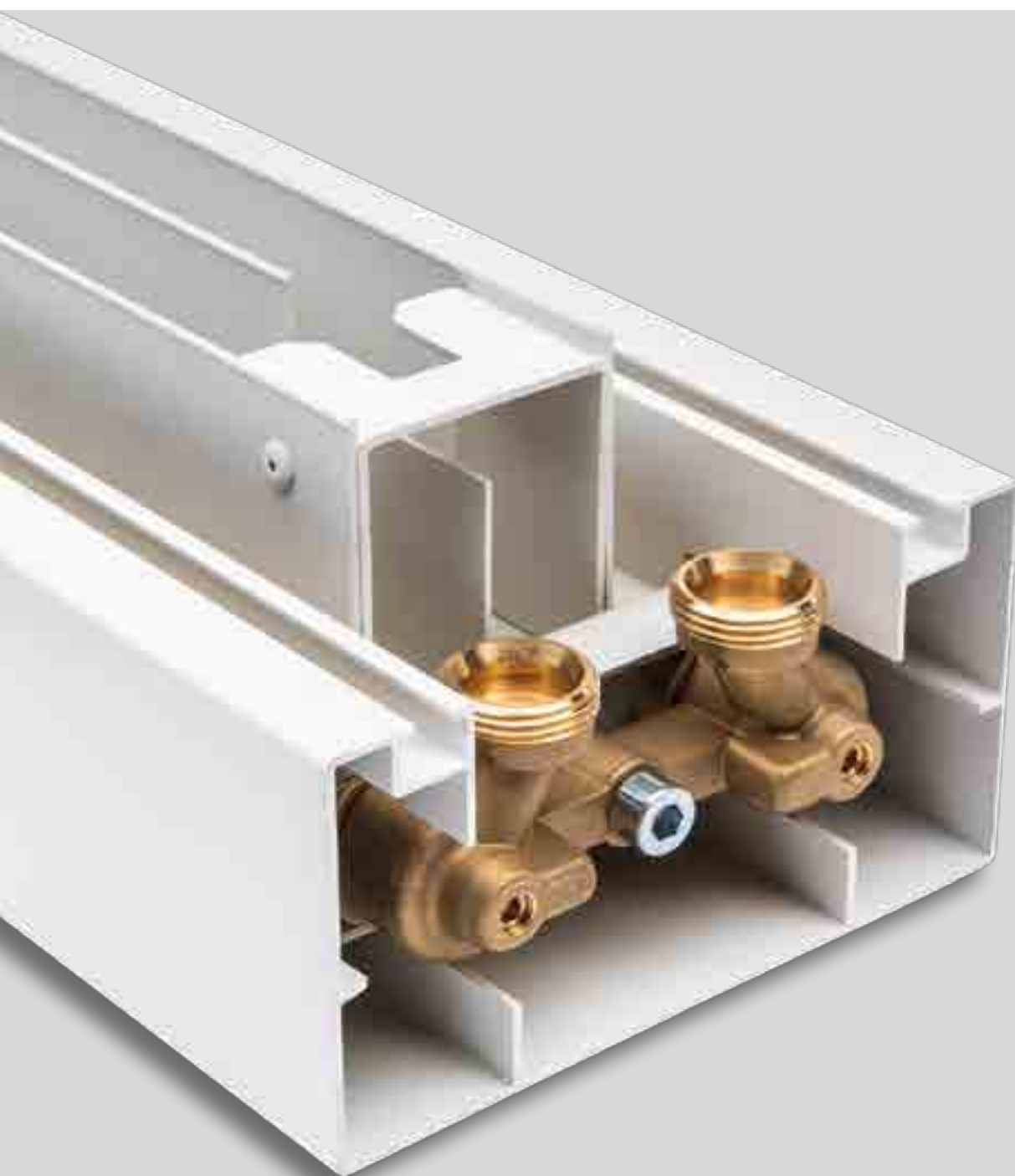

## TECHNIEK

OVERZICHT KLEUREN	373
OVERZICHT ACCESSOIRES	374
OVERZICHT VENTIELSETS	379
OVERZICHT VOORRAADRADIATOREN	382

# TECHNIEK

Achter iedere radiator zit heel wat technologisch vernuft dat tot in de kleinste details is doorgevoerd.

Samen met experts uit de wetenschappelijke wereld is Vasco voortdurend op zoek naar nieuwe, slimme oplossingen om betere prestaties te leveren. De techniek pagina's geven u meer informatie over de mogelijke aansluitsystemen, ventielen en correctiefactoren.

**Met de juiste informatie,  
een maximaal rendement.**

## INHOUD PRIJSLIJST

Selecteer hier uw radiator ↘

<b>BADKAMERRADIATOREN</b>	<b>8</b>
ONI	9
IRIS	10
MALVA	11
PRADO	12
AGAVE	13
ASTER	14
ASTER HF-S	15
CARRÉ BAD	16
ARCHE BAD	17
ZANA BAD	18
TOILETRADIATOREN	60
<b>ELEKTRISCHE RADIATOREN</b>	<b>25</b>
<b>ZUIVER ELEKTRISCHE RADIATOREN</b>	<b>28</b>
BEAMS MONO-EL	31
ONI-EL	32
NIVA-EL	33
IRIS	34
AGAVE	35
ASTER	36
ASTER HF-S	37
CARRÉ BAD	38
ZANA BAD	39
VIOLA	40
E-PANEL	41
E-TECH	43
IRIS BL	44
AGAVE BL	45
ASTER BL	45
CARRÉ BAD BL	46
NIVA BL	46
<b>GEMENGDE RADIATOREN</b>	<b>49</b>
NIVA MIXED	51
IRIS MIXED	52
ASTER MIXED	52
<b>ALUMINIUM DESIGNRADIATOREN</b>	<b>61</b>
BEAMS	62
BRYCE	65
ALU-ZEN	68
ZAROS	69
<b>STAAL DESIGNRADIATOREN</b>	<b>75</b>
NIVA	76
NIVA VENTILO-CONVECTOR	82
CARRÉ	87
ARCHE	97
ZANA	100
VIOLA	110
TULIPA	126
<b>PANEELRADIATOREN</b>	<b>136</b>
ELIA	137
FLATLINE	141
FLAT-V-LINE	144
FLAT-PLINT-LINE	145
<b>PLINTRADIATOREN</b>	<b>149</b>
PRIMULA	150
FLAT-PLINT-LINE	145
<b>KOLOMRADIATOREN</b>	<b>163</b>
RITMO	164
VINTAGE	173
<b>TECHNIEK</b>	<b>182</b>
OVERZICHT KLEUREN	187
OVERZICHT ACCESSOIRES	188
OVERZICHT VENTIELSETS	190
OVERZICHT VOORRAADRADIATOREN	192
<b>CLIMATE CONTROL</b>	<b>200</b>

1. MOGELIJKE AANSLUITSYSTEMEN

1.1. EÉNPJIPSSYSTEEM

Een éénpijpssysteem werd veel toegepast in de woningbouw in de jaren '70 en '80. Het is een serieschakeling van radiatoren.

Het retourwater van de vorige radiator is de aanvoer van de volgende radiator. Om te zorgen dat de watertemperatuur in de volgende radiator nog voldoende hoog is, dient men gebruik te maken van een ventiel met een bypass.

De bypass mengt het retourwater van de radiator met warmer aanvoerwater, waardoor de temperatuur van het water, dat bij de volgende radiator als aanvoer dient, hoger zal liggen. Hierbij kan er maximum 50% van het warm aanvoerwater gemengd worden. Voor een éénpijpssysteem bieden wij het mm-ventielset aan. Deze heeft een bypass die ingesteld kan worden.

**Opmerking:** De vermogens van radiatoren worden altijd aangegeven bij 75/65/20°C. Omdat de aanvoertemperatuur van de volgende radiatoren lager ligt (dan 75°C) wordt er gebruik gemaakt van een correctiefactor om het juiste vermogen van de radiator te bepalen.

Deze factor is terug te vinden in de tabel met correctiefactoren p. 372.

De volledige installatie moet dus juist uitgerekend worden, zodat de warmteverliezen gecompenseerd worden.

1.2. TWEEPIJPSSYSTEEM

Hier kan men twee verschillende systemen in onderscheiden:

1. Uitgevoerd met koper- of kunststof leidingen
2. Uitgevoerd met stalen buizen

De ventielen die Vasco aanbiedt zijn geschikt voor tweepijpssystemen.

1.2.1. Systeem met koper- of kunststof leidingen

Dit systeem wordt het meest toegepast in de huidige woningbouw. Men vertrekt hier van een collector, waarbij elke radiator een aparte aanvoer- en retourleiding heeft.

1.2.2. Systeem met stalen leidingen

Dit systeem werd veel toegepast in de jaren '80.

Hierbij worden er twee stalen buizen rond de buitenwanden van de woning geplaatst.

Eén buis wordt gebruikt voor het aanvoerwater en één voor het retourwater. Elke radiator wordt apart op deze buizen aangesloten.

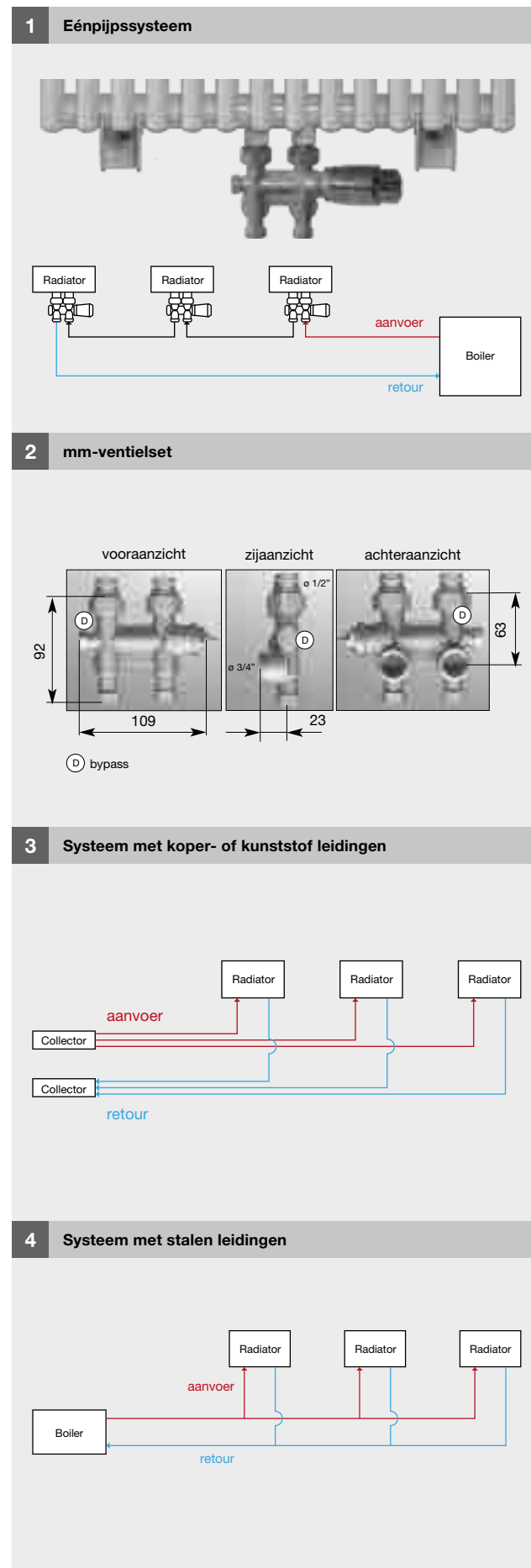

1.3. EÉNPUNTSAANSLUITING

**Opmerking:** Ventielen die geschikt zijn voor een éénpuntsaansluiting zitten niet in het Vasco-assortiment.

Deze aansluiting kan gebruikt worden voor volgende radiatoren:

- Badkamerradiatoren (éénpuntsaansluiting zonder meerprijs)
  - Malva (BSM-S)
  - Prado (HX)
  - Iris (HDM/HDRM)
- Designradiatoren (éénpuntsaansluiting: op aanvraag) (op te geven bij bestelling)
  - Carré (CPVN2-ZB/CPHN1-RO/CPHN2-RO/CPVN-PLUS)
  - Zana (ZV-1/ZV-2/ZH-1/ZH-2)
  - Viola Horizontaal (H1-RO/H1L1-RO/H2-RO/H2L1-RO/H2L2-RO)
  - Primula (P1/P2/P3/P4)
  - Viola Verticaal (V1-ZB/V1L1-ZB/V2-ZB)
  - Tulipa (TV1/TV2)

BADKAMERRADIATOREN

Eénpuntsaansluitingen kunnen toegepast worden bij een standaard badkamerradiator.

Bij een éénpuntsaansluiting van een badkamerradiator dient de in de fabriek gemonteerde stromingsbuis te worden verwijderd voor de montage van het éénpuntsventiel.

**Opmerking:** Zit er geen stromingsbuis in de radiator, dan betekent dit ook dat de radiator niet via een éénpuntsventiel kan aangesloten worden.

Het éénpuntsventiel dient voorzien te zijn van een straal- of injectiepijp. Deze moet minimum 2/3 van de hoogte van de radiator zijn.

Het ventiel dient van een type te zijn waarbij het aanvoerwater doorheen de straal- of injectiepijp in de radiator stroomt en het kan naar keuze in de linker of de rechter collector gemonteerd worden.

Een éénpuntsaansluiting kan zowel bij een éénpijps- als tweepijpssysteem toegepast worden. Bij een éénpijpssysteem moet er altijd een bypass voorzien worden.

Eénpuntsventiel voor een éénpijpssysteem (niet in het Vasco assortiment).

Via de bypass kan er aanvoerwater direct in de retour gemengd worden. Bij gebruik in een tweepijpssysteem dient de bypass gesloten te worden. Ventiel wordt voornamelijk toegepast bij radiatoren met een horizontale collector.

Dit éénpuntsventiel heeft geen bypass en is dus niet geschikt voor een éénpijpssysteem. Ventiel wordt voornamelijk toegepast bij radiatoren met een verticale collector.

DESIGNRADIATOREN

Eénpuntsaansluitingen bij designradiatoren moeten bij de bestelling vermeld worden.

Radiatoren met een verticale collector (Viola Horizontaal)

Bij een éénpuntsaansluiting dient men bij de bestelling steeds de diameter van de ventiel-straalpijp op te geven (10, 11, 12 mm). De éénpuntsaansluiting is ook alleen mogelijk in aansluitingsnummer 1 of 8.

Het éénpuntsventiel dient voorzien te zijn van een straal- of injectiepijp. Deze moet minimum 2/3 van de hoogte van de radiator zijn.



Selecteer hier uw radiator

<b>BADKAMERRADIATOREN</b>	<b>8</b>
ONI	9
IRIS	10
MALVA	11
PRADO	12
AGAVE	13
ASTER	14
ASTER HF-S	15
CARRÉ BAD	16
ARCHE BAD	17
ZANA BAD	18
TOILETRADIATOREN	60
<b>ELEKTRISCHE RADIATOREN</b>	<b>25</b>
<b>ZUIVER ELEKTRISCHE RADIATOREN</b>	<b>28</b>
BEAMS MONO-EL	31
ONI-EL	32
NIVA-EL	33
IRIS	34
AGAVE	35
ASTER	36
ASTER HF-S	37
CARRÉ BAD	38
ZANA BAD	39
VIOLA	40
E-PANEL	41
E-TECH	43
IRIS BL	44
AGAVE BL	45
ASTER BL	45
CARRÉ BAD BL	46
NIVA BL	46
<b>GEMENGDE RADIATOREN</b>	<b>49</b>
NIVA MIXED	51
IRIS MIXED	52
ASTER MIXED	52
<b>ALUMINIUM DESIGNRADIATOREN</b>	<b>61</b>
BEAMS	62
BRYCE	65
ALU-ZEN	68
ZAROS	69
<b>STAAL DESIGNRADIATOREN</b>	<b>75</b>
NIVA	76
NIVA VENTILO-CONVECTOR	82
CARRÉ	87
ARCHE	97
ZANA	100
VIOLA	110
TULIPA	126
<b>PANEELRADIATOREN</b>	<b>136</b>
ELIA	137
FLATLINE	141
FLAT-V-LINE	144
FLAT-PLINT-LINE	145
<b>PLINTRADIATOREN</b>	<b>149</b>
PRIMULA	150
FLAT-PLINT-LINE	145
<b>KOLOMRADIATOREN</b>	<b>163</b>
RITMO	164
VINTAGE	173
<b>TECHNIEK</b>	<b>182</b>
OVERZICHT KLEUREN	187
OVERZICHT ACCESSOIRES	188
OVERZICHT VENTIELSETS	190
OVERZICHT VOORRAADRADIATOREN	192
<b>CLIMATE CONTROL</b>	<b>200</b>

## TECHNIEK MOGELIJKE AANSLUITSYSTEMEN

### Plinradiatoren (Primula)

Een éénpuntsaansluiting is mogelijk in aansluitingsnummer: 2, 7, 1 of 8.

Bij de montage van het éénpuntsventiel bij de plinradiatoren dient u erop te letten dat de straalpijp minimum 10mm (x) voorbij het schotje "S" reikt.

### Radiatoren met een horizontale collector (Carré/Zana/Viola Verticaal/ Tulipa Verticaal)

Een éénpuntsaansluiting is enkel mogelijk in aansluitingsnummer: 2 of 7.

Bij een éénpuntsaansluiting dient men bij de bestelling steeds de diameter van de ventiel-straalpijp op te geven (10, 11, 12, ... mm).

Bij de montage van het éénpuntsventiel bij radiatoren met horizontale collectoren dient u erop te letten dat de straalpijp minimum 50 mm voorbij het midden van de radiator reikt.

**Opmerking:** Het scheidingschot met cilindrisch gat bevindt zich steeds in het midden van de onderste collector zodat de straalpijp meestal zal moeten verlengd worden.

### 1.4. GEÏNTEGREERD VENTIEL

Een geïntegreerd ventiel is beschikbaar bij de volgende radiatoren:

geïntegreerd ventiel	thermostaatkop	positie aanvoer	meerprijs	thermostaatkop incl.
<b>Zaros Horizontaal</b>	rechts	rechts	ja	ja
<b>Niva Horizontaal (standaard)</b>	rechts	links	neen	ja
<b>Niva Soft NS2L1</b>	rechts	rechts	ja	ja
<b>Viola Horizontaal</b>	rechts/links*	links/rechts*	ja	ja
<b>FlatLine (standaard)</b>	rechts	links	neen	neen
<b>Flat-Plint-Line (standaard)</b>	rechts	links	neen	neen
<b>Ritmo Horizontaal</b>	rechts/links**	rechts/links**	ja	neen
<b>Elia</b>	rechts/links**	rechts/links**	neen	neen

\* bij thermostaatkop rechts moet aanvoer links

\*\* de radiator is te spiegelen zodat de thermostaatkop links of rechts gemonteerd kan worden (thermostaatkop apart te bestellen), voor meer details zie aansluitingen

Gelieve bij bestelling de code in te geven bij 'Afwerking':

thermostaatkop (kleur)	kleurcode
wit	code 03
chrom	code 04

Voor FlatLine, Flat-Plint-Line en Niva Horizontaal dienen geen codes opgegeven te worden.

- **FlatLine / Flat-Plint-Line:** thermostaatkop apart te bestellen p. 291
- **Niva Horizontaal:** witte kop wordt meegeleverd bij witte radiator (S600/9016) - chrom kop bij andere kleuren

De insert kan exact vooringesteld worden. De radiator met geïntegreerd ventiel is kant-en-klaar voorgeïntegreerd in de fabriek. 

PRODUCTGROEP: ACC SUP

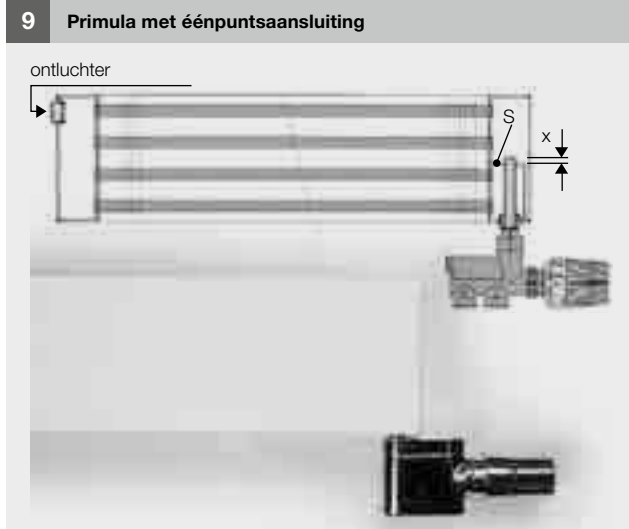
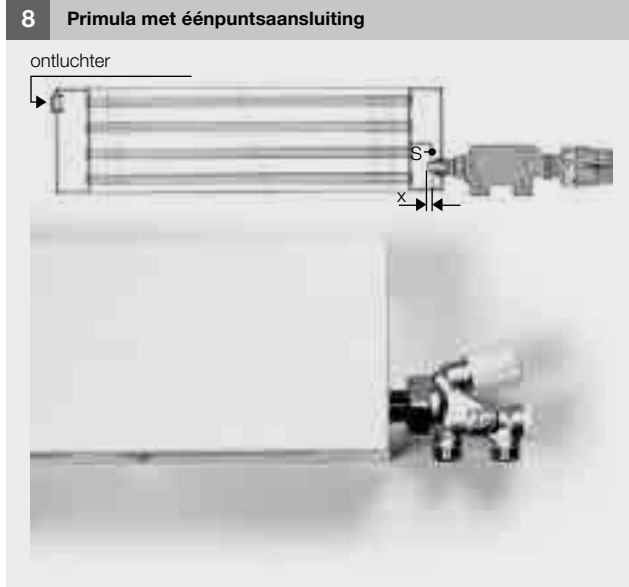

### HET GEÏNTEGREERD VENTIEL BIJ DE VIOLA HORIZONTAAL

(Vanaf 4 buizen mogelijk)

### HET GEÏNTEGREERD VENTIEL BIJ DE NIVA HORIZONTAAL

De Niva Horizontaal wordt standaard (**geen meerprijs**) geleverd met een geïntegreerd ventiel (altijd aan de rechterkant). De aansluitingen zijn 50mm van elkaar en hebben 3/4" buitendraad (euroconus). De aanvoer moet altijd op de linkerkant van de 50mm aansluiting aangesloten worden. De insert is gemonteerd in de aansluiting 6.

**Opmerking:** Wil men de radiator niet aansluiten via het geïntegreerd ventiel, maar een andere aansluiting: dan moet de insert gedemonteerd worden. Men heeft dan wel de mogelijkheid om de aanvoer en retour te wisselen. De temperatuurregeling gebeurt dan door een ventiel met thermostaatkop dat aangekocht moet worden (niet in het Vasco-assortiment).

### HET GEÏNTEGREERD VENTIEL BIJ DE NIVA SOFT

De Niva Soft wordt op aanvraag geleverd met een geïntegreerd ventiel (thermostaatkop aan de rechterkant). De aansluitingen staan op 50mm van elkaar in het midden onderaan de radiator. De aanvoer moet altijd op de rechterkant aangesloten te worden.

### HET GEÏNTEGREERD VENTIEL BIJ DE ZAROS HORIZONTAAL

De Zaros Horizontaal wordt op aanvraag geleverd met een geïntegreerd ventiel (altijd aan de rechterkant). De aansluitingen zijn 50mm van elkaar en hebben 1/2" binnendraad. De aanvoer moet altijd op de rechterkant van de 50mm aansluiting aangesloten worden. De insert moet nog in de aansluiting 6 gemonteerd worden.

### HET GEÏNTEGREERD VENTIEL BIJ DE FLATLINE

De FlatLine wordt standaard geleverd met een geïntegreerd ventiel (altijd aan de rechterkant). Er kan, wanneer aangesloten op de **middenaansluiting of de 50mm aan de rechterkant**, gebruik gemaakt worden van de thermostaatfunctie. De aanvoer moet altijd op de linkerkant van de 50mm aansluiting aangesloten worden. De insert is gemonteerd in de aansluiting 6.

### 1.5. STROMINGSBUIJS

Bij aansluiting 4-5 (= bovenaan) moet een speciale stromingsbuis in de collector bovenaan geplaatst worden (in de retouraansluiting). In dit geval geeft de onderste buis minder warmte af dan de overige.

**Opmerking:** De voorgeïntegreerde stromingsbuis moet verwijderd worden.

stromingsbuis	art. nr.	
600	1188 001 0000 0000	HDM / HDRM 17 / HRM 17 / BSM 21 / CB 21
740	1188 003 0000 0000	HF 12
940	1188 005 0000 0000	HX 21 / ZBD 21
1040	1188 006 0000 0000	HDM / HDRM 27 / HRM 27 / BSM 32 / HF 16
1260	1188 009 0000 0000	HDM / HDRM 33 / BSM 40 / CB 40
1330	1188 010 0000 0000	HX 29 / HF 21 / ZBD 32
1530	1188 011 0000 0000	BSM 50
1665	1188 012 0000 0000	HDM / HDRM 42 / HRM 42 / CB 50 / HX 37 / HF 27 / ZBD 40
1870	1188 015 0000 0000	BSM 60
1950	1188 016 0000 0000	HDM / HDRM 50 / HRM 50 / HX 42 / HF 31

## TECHNIEK MOGELIJKE AANSLUITSYSTEMEN

PRODUCTGROEP: ACC SUP



### 13 Het geïntegreerd ventiel bij de Viola Horizontaal

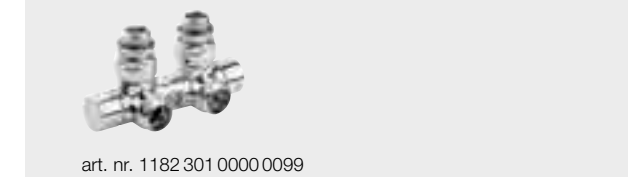

### 14 Het geïntegreerd ventiel bij de Niva Horizontaal

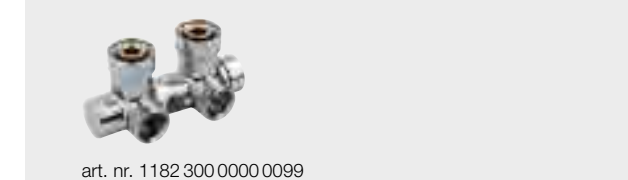

### 15 Insert FlatLine



## INHOUD PRIJSLIJST

Selecteer hier uw radiator 

<b>BADKAMERRADIATOREN</b>	<b>8</b>
ONI	9
IRIS	10
MALVA	11
PRADO	12
AGAVE	13
ASTER	14
ASTER HF-S	15
CARRÉ BAD	16
ARCHE BAD	17
ZANA BAD	18
TOILETRADIATOREN	60

## ELEKTRISCHE RADIATOREN 25

### ZUIVER ELEKTRISCHE RADIATOREN 28

BEAMS MONO-EL	31
ONI-EL	32
NIVA-EL	33
IRIS	34
AGAVE	35
ASTER	36
ASTER HF-S	37
CARRÉ BAD	38
ZANA BAD	39
VIOLA	40
E-PANEL	41
E-TECH	43
IRIS BL	44
AGAVE BL	45
ASTER BL	45
CARRÉ BAD BL	46
NIVA BL	46

### GEMENGDE RADIATOREN 49

NIVA MIXED	51
IRIS MIXED	52
ASTER MIXED	52

## ALUMINIUM DESIGNRADIATOREN 61

BEAMS	62
BRYCE	65
ALU-ZEN	68
ZAROS	69

## STAAL DESIGNRADIATOREN 75

NIVA	76
NIVA VENTILO-CONVECTOR	82
CARRÉ	87
ARCHE	97
ZANA	100
VIOLA	110
TULIPA	126

## PANEELRADIATOREN 136

ELIA	137
FLATLINE	141
FLAT-V-LINE	144
FLAT-PLINT-LINE	145

## PLINTRADIATOREN 149

PRIMULA	150
FLAT-PLINT-LINE	145

## KOLOMRADIATOREN 163

RITMO	164
VINTAGE	173

## TECHNIEK 182

OVERZICHT KLEUREN	187
OVERZICHT ACCESSOIRES	188
OVERZICHT VENTIELSETS	190
OVERZICHT VOORRAADRADIATOREN	192

## CLIMATE CONTROL 200



2. VENTIELEN

2.1. MM DESIGN-VENTIELSET

MM design-ventielset haaks / MM design-ventielset recht

- Aansluiting

De aansluiting op het ventielset bedraagt 2 x 1/2" binnendraad. Het Vasco design-ventielset wordt standaard met een mooie design-thermostaatkop geleverd. **Bij toepassing van het Vasco-design-ventielset moet de aanvoer rechts op het ventiel aangesloten worden** (zie aanduiding op het ventiel). De eventuele stromingsbuis moet altijd aan de kant van de aanvoer gemonteerd worden. Bij het aansluiten van de aanvoer op links, werkt het design-ventielset niet.

Oplossing: omkeerstuk monteren, maar het drukverlies over het ventiel wordt groter (zie diagram voor omkeerstuk p. 368). Dit is belangrijk voor het hydraulisch evenwicht.

- Voorinstelling

Afhankelijk van het gewenste drukverlies kan men, aan de hand van het diagram voor design-ventielset hiernaast, het ventiel instellen. Het Vasco design-ventielset is geschikt voor tweepijpsinstallaties (geen éénpijpsinstallatie). De 2 aansluitingen zijn volledig afsluitbaar zodat voor eventueel behangwerk of service de radiator afneembaar is zonder de volledige CV-installatie te moeten ledigen. Voor het afsluiten van de aansluiting, gelieve op de thermostaatkopzijde het standaard geleverde kunststof-afdekkapje op het ventiel te zetten en dan te sluiten. De retour kan u sluiten met de inbuschroef die zich aan de onderkant van het ventiel bevindt.

Haaks:

kleur	art. nr.
wit	1182 103 0000 9016
zwart	1182 103 0000 9005
chrom	1182 103 0000 0099

mat zwart

Recht:

kleur	art. nr.
chrom	1182 104 0000 0099

Koppelingen voor het MM design-ventielset

- Voor buis koper Ø 10 mm - kleur vernikkeld art. nr. 1182 208 0000 0000
- Voor buis koper Ø 12 mm - kleur vernikkeld art. nr. 1182 206 0000 0000
- Voor buis koper Ø 14 mm - kleur vernikkeld art. nr. 1182 209 0000 0000
- Voor buis koper Ø 15 mm - kleur vernikkeld art. nr. 1182 207 0000 0000
- Voor buis koper Ø 16 mm - kleur vernikkeld art. nr. 1182 210 0000 0000
- Voor PEX/meerlagenbuis (met en zonder aluminiumlaag) 14 x 2 mm art. nr. 1182 205 0000 0000
- Voor PEX/meerlagenbuis (met en zonder aluminiumlaag) 16 x 2 mm art. nr. 1182 204 0000 0000



**Opmerking:** Het MM-design-ventielset kan enkel toegepast worden bij de monoblok-middenaansluiting (1MM8).

PRODUCTGROEP: ACC SUP

16 MM design-ventielset haaks / MM design-ventielset recht



17 Omkeerstuk

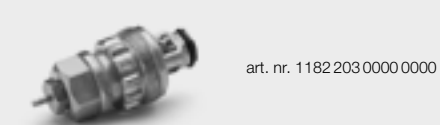

18 MM design-ventielset haaks / MM design-ventielset recht

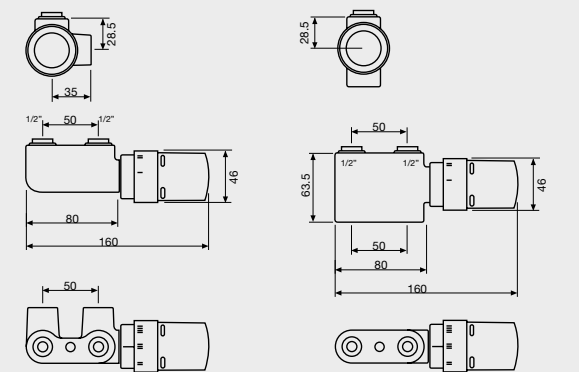

19 Drukverliesdiagram voor design-ventielset MM

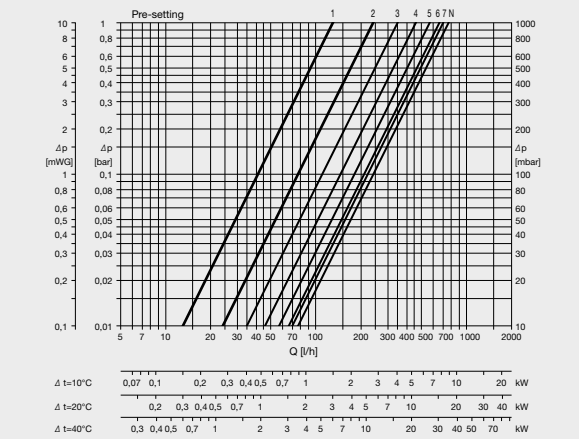

20 Drukverliesdiagram voor omkeerstuk

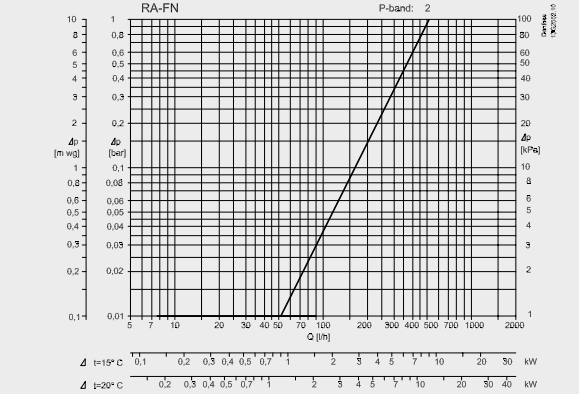

2.2. 1-8 DESIGN-VENTIELSET

1-8 design-ventielset links		1-8 design-ventielset rechts	
kleur	art. nr.	kleur	art. nr.
wit	1182 101 0000 9016	wit	1182 102 0000 9016
chrom	1182 101 0000 0099	chrom	1182 102 0000 0099

**Opgelet :** De thermostaatkop moet in de retour gemonteerd worden. Het ventielset 1-8 is toepasbaar bij de radiatoren met een vermogen volgens onderstaande tabel:

Δ Tv-Tr	temperatuursregime			vermogen (Watt)
10	75 / 65	70 / 60	55 / 45	1300
15	80 / 65	70 / 55	60 / 45	1950
20	80 / 60	70 / 50	60 / 40	2600

Tv = Temperatuur voorloop / Tr = Temperatuur retour

Koppelingen voor het MM design-ventielset

- Voor buis koper Ø 10 mm - kleur vernikkeld art. nr. 1182 208 0000 0000
- Voor buis koper Ø 12 mm - kleur vernikkeld art. nr. 1182 206 0000 0000
- Voor buis koper Ø 14 mm - kleur vernikkeld art. nr. 1182 209 0000 0000
- Voor buis koper Ø 15 mm - kleur vernikkeld art. nr. 1182 207 0000 0000
- Voor buis koper Ø 16 mm - kleur vernikkeld art. nr. 1182 210 0000 0000
- Voor PEX/meerlagenbuis (met en zonder aluminiumlaag) 14 x 2 mm art. nr. 1182 205 0000 0000
- Voor PEX/meerlagenbuis (met en zonder aluminiumlaag) 16 x 2 mm art. nr. 1182 204 0000 0000



2.3. mm-VENTIELSET

Het ventiel is altijd haaks naar de muur gericht.

Zowel van toepassing bij de NIEUWE monoblok-middenaansluiting 1MM8 (LB) als bij de middenaansluiting 1mm8 (LM). De aansluiting op het ventielset bedraagt 2 x 3/4" buitendraad. Bij toepassing van het Vasco mm ventielset is omwisseling van vertrek en retour mogelijk. De eventuele stromingsbuis moet altijd aan de kant van de aanvoer gemonteerd worden.

- Voorinstelling

Afhankelijk van het gewenst drukverlies kan men aan de hand van de diagrammen op p. 370 het ventiel instellen. Het Vasco mm ventielset kan gebruikt worden voor één- of tweepijpsinstallaties.

Ingeval van tweepijpsinstallaties: bypass in de gesloten stand laten staan. Drukverlies instellen aan zeskantmoer met schaalverdeling 1 tot en met 6.

Ingeval van éénpijpsinstallaties: zeskantmoer op cijfer 6 instellen. Bypass vanuit de gesloten stand (fabriekinstelling) een aantal omwentelingen terugdraaien volgens diagram op p. 370.

De aan- en terugvoertleiding is volledig afsluitbaar opdat voor eventueel behangwerk of service de radiator afneembaar is zonder de volledige CV-installatie te moeten ledigen. Omkeerstuk is niet nodig.

Door toepassing van het Vasco mm ventielset is een voorinstelling in functie van die overeenkomstige warmtebehoefte aan de afzonderlijke design-radiatoren mogelijk. Deze voorinstelling (kv-waarde) kan ook tijdens het bedrijf

PRODUCTGROEP: ACC SUP

21 1-8 design-ventielset links / 1-8 design-ventielset rechts



22 1-8 design-ventielset

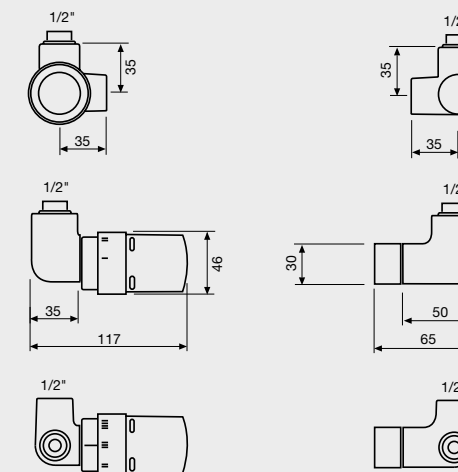

VENTIELSET 1-8

23 Drukverliesdiagramma's voor design-ventielset 1-8

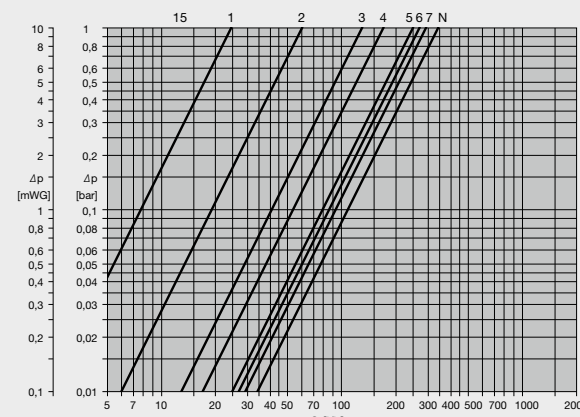

24 mm-ventielset

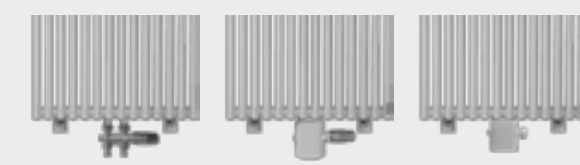

Selecteer hier uw radiator

<b>BADKAMERRADIATOREN</b>	<b>8</b>
ONI	9
IRIS	10
MALVA	11
PRADO	12
AGAVE	13
ASTER	14
ASTER HF-S	15
CARRÉ BAD	16
ARCHE BAD	17
ZANA BAD	18
TOILETRADIATOREN	60
<b>ELEKTRISCHE RADIATOREN</b>	<b>25</b>
<b>ZUIVER ELEKTRISCHE RADIATOREN</b>	<b>28</b>
BEAMS MONO-EL	31
ONI-EL	32
NIVA-EL	33
IRIS	34
AGAVE	35
ASTER	36
ASTER HF-S	37
CARRÉ BAD	38
ZANA BAD	39
VIOLA	40
E-PANEL	41
E-TECH	43
IRIS BL	44
AGAVE BL	45
ASTER BL	45
CARRÉ BAD BL	46
NIVA BL	46
<b>GEMENGDE RADIATOREN</b>	<b>49</b>
NIVA MIXED	51
IRIS MIXED	52
ASTER MIXED	52
<b>ALUMINIUM DESIGNRADIATOREN</b>	<b>61</b>
BEAMS	62
BRYCE	65
ALU-ZEN	68
ZAROS	69
<b>STAAL DESIGNRADIATOREN</b>	<b>75</b>
NIVA	76
NIVA VENTILO-CONVECTOR	82
CARRÉ	87
ARCHE	97
ZANA	100
VIOLA	110
TULIPA	126
<b>PANEELRADIATOREN</b>	<b>136</b>
ELIA	137
FLATLINE	141
FLAT-V-LINE	144
FLAT-PLINT-LINE	145
<b>PLINTRADIATOREN</b>	<b>149</b>
PRIMULA	150
FLAT-PLINT-LINE	145
<b>KOLOMRADIATOREN</b>	<b>163</b>
RITMO	164
VINTAGE	173
<b>TECHNIEK</b>	<b>182</b>
OVERZICHT KLEUREN	187
OVERZICHT ACCESSOIRES	188
OVERZICHT VENTIELSETS	190
OVERZICHT VOORRAADRADIATOREN	192
<b>CLIMATE CONTROL</b>	<b>200</b>

worden veranderd totdat de warmteverdeling optimaal is ingesteld. De kv waarde wordt aan de zeskantmoer ingesteld (d.m.v. een steeksleutel 13). U kan zelf uit onderstaande types de thermostaatkop kiezen.

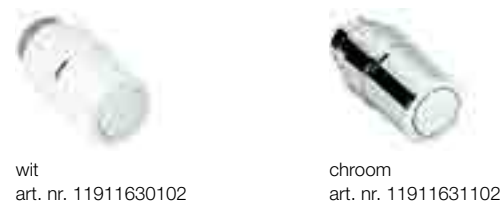

wit art. nr. 11911630102  
 chroom art. nr. 11911631102

**Opgepast:** aansluiting M30 x 1,5 is vereist.

Het mm ventiel heeft een achteraansluiting 2x 3/4" buitendraad met manuele draaikop en een afdekkapje.

Het afdekkapje is verkrijgbaar in de volgende kleuren:

- RAL 9016
- Chroom
- Overige kleuren

**Radiatoren in de kleur RAL 9016**

- Afdekkapje met rechte onderkant Art. nr.: 1182 001 0000 9016

- Afdekkapje met gebogen onderkant Art. nr.: 1182 002 0000 9016

**Radiatoren in de overige kleuren**

- Afdekkapje met rechte onderkant Art. nr.: 1182 001 0000 XXXX (gelieve de juiste kleurcode aan te geven voor XXXX)

- Afdekkapje met gebogen onderkant Art. nr.: 1182 002 0000 XXXX (gelieve de juiste kleurcode aan te geven voor XXXX)

**Radiatoren in chroom**

- Afdekkapje met rechte onderkant Art. nr.: 1182 001 0000 0099

**Radiatoren in inox**

- Afdekkapje met rechte onderkant Art. nr.: 1182 001 0000 0350

Het mm ventiel met gekleurde afdekkap moet gelijktijdig met de radiator besteld worden. Bij vrijstaande radiatoren is het mm ventiel niet esthetisch.

Volgende producten zijn ook verkrijgbaar bij het mm ventiel:

**Kniekoppeling voor thermostaatkop**

Deze kan u apart bestellen en zorgt ervoor dat de thermostaatkop naar voren gericht is en niet opzij. Dit is vooral aan te raden bij smalle radiatoren om een goede bevestiging te garanderen. Deze kniekoppeling voor de thermostaatkop is enkel in RAL 9016 verkrijgbaar.

Art. nr.: 1182 201 0000 0000

PRODUCTGROEP: ACC SUP

**25 Drukverliesdiagram voor mm-ventielset**

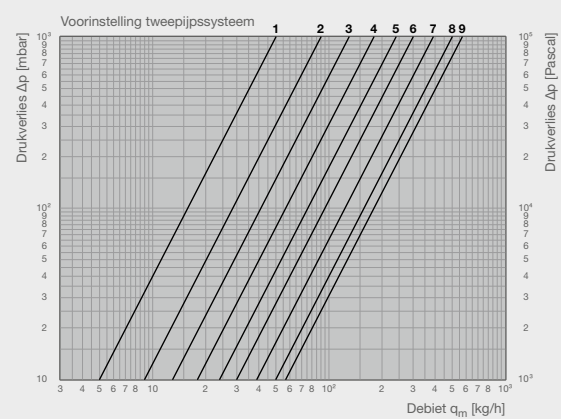

P-Afwijking Voorinstelling kv	1	2	3	4	5	6	7	8	9
	0,05	0,09	0,13	0,18	0,24	0,30	0,39	0,50	0,57

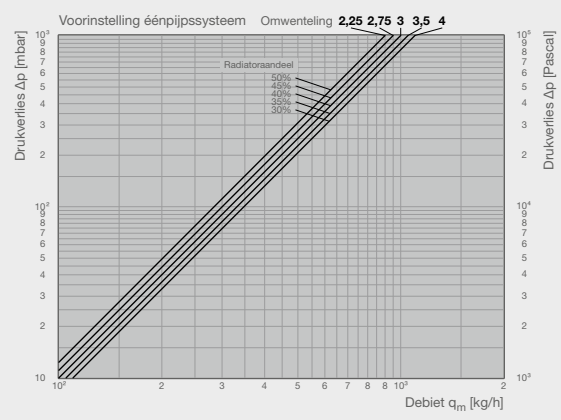

P-Afwijking Bypass-Omwenteling kv	2,25	2,75	3	3,5	4
	0,90	0,95	1,00	1,05	1,10

**26 Kniekoppeling voor thermostaatkop**

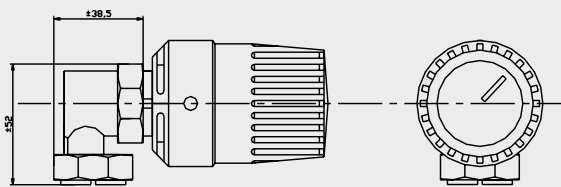

**27 Bocht 90°**

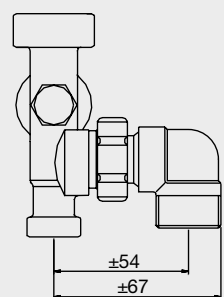

**Bocht 90°**

Deze kan gebruikt worden bij badkamerradiatoren. Gebruik: vloeraansluiting (verticaal) i.p.v. muuraansluiting (horizontaal)

Art. nr.: 1182 202 0000 0000

**Koppelingen voor het mm-ventielset**

- Voor buis koper Ø 10 mm - kleur vernikkeld art. nr. 1182 250 0000 0000
- Voor buis koper Ø 12 mm - kleur vernikkeld art. nr. 1182 251 0000 0000
- Voor buis koper Ø 14 mm - kleur vernikkeld art. nr. 1182 252 0000 0000
- Voor buis koper Ø 15 mm - kleur vernikkeld art. nr. 1182 253 0000 0000
- Voor buis koper Ø 16 mm - kleur vernikkeld art. nr. 1182 254 0000 0000
- Voor buis koper Ø 18 mm - kleur vernikkeld art. nr. 1182 255 0000 0000
- Voor PEX/meerlagenbuis (met en zonder aluminiumlaag) 14 x 2 mm art. nr. 1182 256 0000 0000
- Voor PEX/meerlagenbuis (met en zonder aluminiumlaag) 16 x 2 mm art. nr. 1182 257 0000 0000



**2.4. VENTIEL CV/WW (centrale verwarming/vloerverwarming)**

**Samenstelling en werking**

De aansluitgarnituur bestaat uit een instelbaar thermostaatventiel, een thermostaatkop, een afsluiter en een retourtemperatuurbegrenzer voor een tweepijpsradiatorsysteem in combinatie met een vloerverwarmingskring.

Het thermostaatventiel met meegeleverde thermostaatkop regelt in combinatie met een radiator de ruimtetemperatuur. Het inregelen van de vloerverwarming gebeurt onafhankelijk van het thermostaatventiel door het begrenzen van de retourtemperatuur.

Bedrijfstemperatuur: 2 °C tot 70 °C

Max. bedrijfsdruk: 10 bar

Vloeistof: Water en geschikte water-glycolmengsels volgens richtlijn VDI 2035. Niet geschikt voor stoom, olieachtige en agressieve vloeistoffen.

Regelbereik retourtemperatuur: 10 °C tot 40 °C

PRODUCTGROEP: ACC SUP

**28 Onderblok haaks 50 mm 3/4"**

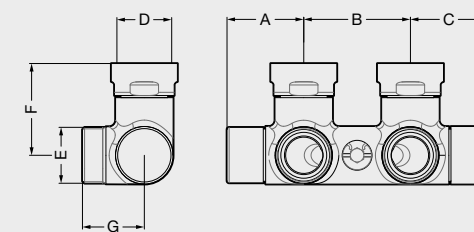

D	A	B	C	E	F	G
3/4" F	36	50	36	3/4" EK	43	29

**29 Onderblok ventiel haaks 50 mm 3/4"**

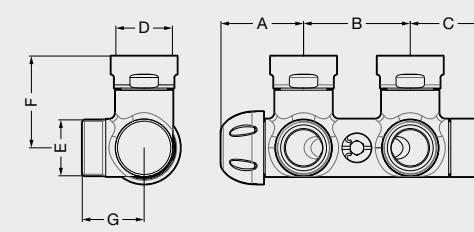

D	A	B	C	E	F	G
3/4" F	39	50	36	3/4" EK	44	30

**30 Onderblok haaks 50 mm 1/2"**

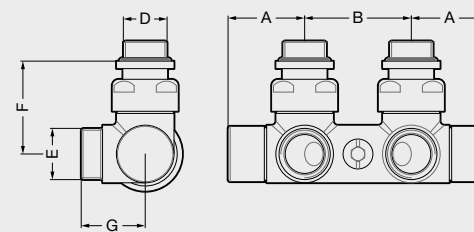

D	A	B	C	E	F	G
1/2"	36	50	36	3/4" EK	44	30

**31 Ventiel CV/WW**

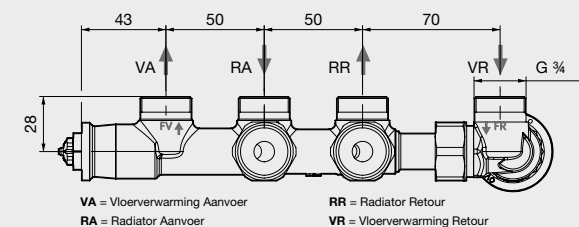
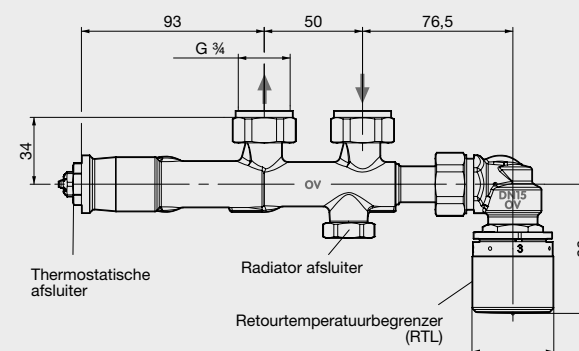

VA = Vloerverwarming Aanvoer RA = Radiator Aanvoer RR = Radiator Retour VR = Vloerverwarming Retour

Selecteer hier uw radiator

<b>BADKAMERRADIATOREN</b>	<b>8</b>
ONI	9
IRIS	10
MALVA	11
PRADO	12
AGAVE	13
ASTER	14
ASTER HF-S	15
CARRÉ BAD	16
ARCHE BAD	17
ZANA BAD	18
TOILETRADIATOREN	60
<b>ELEKTRISCHE RADIATOREN</b>	<b>25</b>
<b>ZUIVER ELEKTRISCHE RADIATOREN</b>	<b>28</b>
BEAMS MONO-EL	31
ONI-EL	32
NIVA-EL	33
IRIS	34
AGAVE	35
ASTER	36
ASTER HF-S	37
CARRÉ BAD	38
ZANA BAD	39
VIOLA	40
E-PANEL	41
E-TECH	43
IRIS BL	44
AGAVE BL	45
ASTER BL	45
CARRÉ BAD BL	46
NIVA BL	46
<b>GEMENGDE RADIATOREN</b>	<b>49</b>
NIVA MIXED	51
IRIS MIXED	52
ASTER MIXED	52
<b>ALUMINIUM DESIGNRADIATOREN</b>	<b>61</b>
BEAMS	62
BRYCE	65
ALU-ZEN	68
ZAROS	69
<b>STAAL DESIGNRADIATOREN</b>	<b>75</b>
NIVA	76
NIVA VENTILO-CONVECTOR	82
CARRÉ	87
ARCHE	97
ZANA	100
VIOLA	110
TULIPA	126
<b>PANEELRADIATOREN</b>	<b>136</b>
ELIA	137
FLATLINE	141
FLAT-V-LINE	144
FLAT-PLINT-LINE	145
<b>PLINTRADIATOREN</b>	<b>149</b>
PRIMULA	150
FLAT-PLINT-LINE	145
<b>KOLOMRADIATOREN</b>	<b>163</b>
RITMO	164
VINTAGE	173
<b>TECHNIEK</b>	<b>182</b>
OVERZICHT KLEUREN	187
OVERZICHT ACCESSOIRES	188
OVERZICHT VENTIELSETS	190
OVERZICHT VOORRAADRADIATOREN	192
<b>CLIMATE CONTROL</b>	<b>200</b>

TECHNIEK CORRECTIEFACTOREN

Vertrekkend van warmwatertemperatuur 75/65/20°C en n-exponent: 1,3 (nieuwe Euro-norm).

Voorbeeld :

Vermogen nodig: 1050 Watt  
Kamertemperatuur: Ti = 22°  
Waterregime: 70 / 50° C  
d.w.z.  
Tv = 70° (aanvoer) = 70° C  
Tr = 50° (retour) = 50° C

Oplossing:

De correctiefactor = 0,70  
Radiator type vb.  
1050: 0,70 = 1500 Watt  
bij regime 75/65/20 = ΔT50  
(zie tabellen bij regime 75/65/20°C)

Tv °C	Ti °C	Tr °C													Ti °C
		25	30	35	40	45	50	55	60	65	70	75	80	85	
90	12	0,88	0,95	1,01	1,08	1,15	1,21	1,28	1,35	1,42	1,49	1,56	1,64	1,71	12
	15	0,81	0,87	0,94	1,00	1,07	1,13	1,20	1,27	1,34	1,41	1,48	1,55	1,62	15
	18	0,74	0,80	0,86	0,92	0,99	1,05	1,12	1,19	1,25	1,32	1,39	1,46	1,53	18
	20	0,69	0,75	0,81	0,87	0,94	1,00	1,07	1,13	1,20	1,27	1,34	1,41	1,48	20
	22	0,64	0,70	0,76	0,82	0,88	0,95	1,01	1,08	1,15	1,21	1,28	1,35	1,42	22
24	0,59	0,65	0,71	0,77	0,83	0,90	0,96	1,03	1,09	1,16	1,23	1,29	1,36	24	
85	12	0,82	0,88	0,95	1,01	1,08	1,15	1,21	1,28	1,35	1,42	1,49	1,56	12	
	15	0,75	0,81	0,87	0,94	1,00	1,07	1,13	1,20	1,27	1,34	1,41	1,48	15	
	18	0,68	0,74	0,80	0,86	0,92	0,99	1,05	1,12	1,19	1,25	1,32	1,39	18	
	20	0,63	0,69	0,75	0,81	0,87	0,94	1,00	1,07	1,13	1,20	1,27	1,34	20	
	22	0,58	0,64	0,70	0,76	0,82	0,88	0,95	1,01	1,08	1,15	1,21	1,28	22	
24	0,54	0,59	0,65	0,71	0,77	0,83	0,90	0,96	1,03	1,09	1,16	1,23	24		
80	12	0,76	0,82	0,88	0,95	1,01	1,08	1,15	1,21	1,28	1,35	1,42	12		
	15	0,69	0,75	0,81	0,87	0,94	1,00	1,07	1,13	1,20	1,27	1,34	15		
	18	0,62	0,68	0,74	0,80	0,86	0,92	0,99	1,05	1,12	1,19	1,25	18		
	20	0,57	0,63	0,69	0,75	0,81	0,87	0,94	1,00	1,07	1,13	1,20	20		
	22	0,53	0,58	0,64	0,70	0,76	0,82	0,88	0,95	1,01	1,08	1,15	22		
24	0,48	0,54	0,59	0,65	0,71	0,77	0,83	0,90	0,96	1,03	1,09	24			
75	12	0,70	0,76	0,82	0,88	0,95	1,01	1,08	1,15	1,21	1,28	12			
	15	0,63	0,69	0,75	0,81	0,87	0,94	1,00	1,07	1,13	1,20	15			
	18	0,56	0,62	0,68	0,74	0,80	0,86	0,92	0,99	1,05	1,12	18			
	20	0,51	0,57	0,63	0,69	0,75	0,81	0,87	0,94	1,00	1,07	20			
	22	0,47	0,53	0,58	0,64	0,70	0,76	0,82	0,88	0,95	1,01	22			
24	0,43	0,48	0,54	0,59	0,65	0,71	0,77	0,83	0,90	0,96	24				
70	12	0,64	0,70	0,76	0,82	0,88	0,95	1,01	1,08	1,15	12				
	15	0,57	0,63	0,69	0,75	0,81	0,87	0,94	1,00	1,07	15				
	18	0,50	0,56	0,62	0,68	0,74	0,80	0,86	0,92	0,99	18				
	20	0,46	0,51	0,57	0,63	0,69	0,75	0,81	0,87	0,94	20				
	22	0,42	0,47	0,53	0,58	0,64	0,70	0,76	0,82	0,88	22				
24	0,37	0,43	0,48	0,54	0,59	0,65	0,71	0,77	0,83	24					
65	12	0,58	0,64	0,70	0,76	0,82	0,88	0,95	1,01	12					
	15	0,51	0,57	0,63	0,69	0,75	0,81	0,87	0,94	15					
	18	0,45	0,50	0,56	0,62	0,68	0,74	0,80	0,86	18					
	20	0,41	0,46	0,51	0,57	0,63	0,69	0,75	0,81	20					
	22	0,36	0,42	0,47	0,53	0,58	0,64	0,70	0,76	22					
24	0,32	0,37	0,43	0,48	0,54	0,59	0,65	0,71	24						
60	12	0,53	0,58	0,64	0,70	0,76	0,82	0,88	12						
	15	0,46	0,51	0,57	0,63	0,69	0,75	0,81	15						
	18	0,40	0,45	0,50	0,56	0,62	0,68	0,74	18						
	20	0,35	0,41	0,46	0,51	0,57	0,63	0,69	20						
	22	0,31	0,36	0,42	0,47	0,53	0,58	0,64	22						
24	0,27	0,32	0,37	0,43	0,48	0,54	0,59	24							
55	12	0,47	0,53	0,58	0,64	0,70	0,76	12							
	15	0,41	0,46	0,51	0,57	0,63	0,69	15							
	18	0,34	0,40	0,45	0,50	0,56	0,62	18							
	20	0,30	0,35	0,41	0,46	0,51	0,57	20							
	22	0,26	0,31	0,36	0,42	0,47	0,53	22							
24	0,23	0,27	0,32	0,37	0,43	0,48	24								
50	12	0,42	0,47	0,53	0,58	0,64	12								
	15	0,35	0,41	0,46	0,51	0,57	15								
	18	0,29	0,34	0,40	0,45	0,50	18								
	20	0,26	0,30	0,35	0,41	0,46	20								
	22	0,22	0,26	0,31	0,36	0,42	22								
24	0,18	0,23	0,27	0,32	0,37	24									
45	12	0,36	0,42	0,47	0,53	12									
	15	0,30	0,35	0,41	0,46	15									
	18	0,25	0,29	0,34	0,40	18									
	20	0,21	0,26	0,30	0,35	20									
	22	0,17	0,22	0,26	0,31	22									
24	0,14	0,18	0,23	0,27	24										
40	12	0,31	0,36	0,42	12										
	15	0,26	0,30	0,35	15										
	18	0,20	0,25	0,29	18										
	20	0,16	0,21	0,26	20										
	22	0,13	0,17	0,22	22										
24	0,10	0,14	0,18	24											
35	12	0,26	0,31	12											
	15	0,21	0,26	15											
	18	0,16	0,20	18											
	20	0,12	0,16	20											
	22	0,09	0,13	22											
24	0,06	0,10	24												
30	12	0,22	12												
	15	0,16	15												
	18	0,12	18												
	20	0,08	20												
	22	0,06	22												
24	0,03	24													

TECHNIEK OVERZICHT KLEUREN

	ONI	IRIS	MALVA	PRADO	AGAVE	ASTER	ASTER HF-S	ONI-EL	BEAMS MONO-EL	IRIS EL / IRIS BL / IRIS BL-MIX	AGAVE EL / AGAVE BL	ASTER EL / ASTER BL / ASTER BL-MIX	ASTER HF-S EL	CARRÉ BAD EL / CARRÉ BAD BL	ZANA BAD EL	VIOLA EL	NIVA-EL / NIVA BL / NIVA MIXED HYBRIDE	E-PANEL	E-TECH	BEAMS (MONO)	BRYCE (MONO)	ALU-ZEN	ZAFOS	NIVA	NIVA VENTILO-CONVECTOR	CARRÉ	ARCHE	ZANA	VIOLA	TULIPA	ELIA	FLATLINE / FLAT-V-LINE / FLAT-PLINT-LINE	PRIMULA	RITMO	VINTAGE			
<b>NOBLE</b>	■ = Standaardkleur ■ = NIEUW! Kleuren beschikbaar																																					
	<b>SAN 0019</b> Pergamon <b>3012</b> Pink <b>9898</b> Silver <b>1035</b> Pearl Beige <b>9899</b> Gold <b>9894</b> Curry <b>9893</b> Bronze																																					
<b>WHITE BLACK</b>	<b>RAL 9001</b> Cream White <b>S600</b> White Fine Texture <b>RAL 9016</b> Traffic White <b>RAL 9010</b> Pure White <b>9826</b> Brown Black <b>9827</b> Grey Anthracite <b>RAL 9005</b> Jet Black (structure)																																					
<b>NATURAL GREY MATT</b>	<b>N500</b> Mist White <b>N502</b> Sand Light <b>N503</b> Sand <b>N504</b> Platina Grey <b>N505</b> Dust Grey <b>N506</b> Warm Grey <b>N507</b> Brown Grey																																					
<b>PURE GREY MATT</b>	<b>RAL 9003</b> Signal White <b>RAL 7047</b> Tele Grey 4 <b>RAL 7040</b> Window Grey <b>RAL 7046</b> Tele Grey 2 <b>RAL 7031</b> Blue Grey <b>RAL 7015</b> Slate Grey <b>RAL 7016</b> Anthracite Grey																																					
<b>METALLIC GREY STRUCTURE</b>	<b>M307</b> Grey Aluminium <b>M306</b> White Aluminium <b>M303</b> Grey White January <b>M302</b> Aluminium Grey January <b>M301</b> Anthracite January <b>M300</b> Black January <b>M304</b> Brown January																																					
<b>BLUE GREEN MINERAL</b>	<b>9801</b> Dark Blue <b>9802</b> Mid Blue <b>9803</b> Grey Blue <b>9804</b> Forest Green <b>9805</b> Jade Green <b>9806</b> Grey Green <b>9807</b> Warm Green																																					
<b>TERRA COTTA MINERAL</b>	<b>9808</b> Dark Brown <b>9809</b> Rust Brown <b>9810</b> Quarts Brown <b>9811</b> Light Beige <b>9812</b> Orange Brown <b>9813</b> Blood Red <b>9814</b> Purple Red																																					
<b>UNI COLOURS FINE TEXTURE</b>	<b>9815</b> Melon Yellow <b>9816</b> Carmine Red <b>9817</b> Claret Violet <b>9818</b> Night Blue <b>S601</b> Pigeon Blue <b>9820</b> Yellow Green <b>9821</b> Moss Green <b>9990</b> Transparent coating																																					

INHOUD PRIJSLIJST









Selecteer hier uw radiator

<b>BADKAMERRADIATOREN</b>	<b>8</b>
ONI	9
IRIS	10
MALVA	11
PRADO	12
AGAVE	13
ASTER	14
ASTER HF-S	15
CARRÉ BAD	16
ARCHE BAD	17
ZANA BAD	18
TOILETRADIATOREN	60
<b>ELEKTRISCHE RADIATOREN</b>	<b>25</b>
<b>ZUIVER ELEKTRISCHE RADIATOREN</b>	<b>28</b>
BEAMS MONO-EL	31
ONI-EL	32
NIVA-EL	33
IRIS	34
AGAVE	35
ASTER	36
ASTER HF-S	37
CARRÉ BAD	38
ZANA BAD	39
VIOLA	40
E-PANEL	41
E-TECH	43
IRIS BL	44
AGAVE BL	45
ASTER BL	45
CARRÉ BAD BL	46
NIVA BL	46
<b>GEMENGDE RADIATOREN</b>	<b>49</b>
NIVA MIXED	51
IRIS MIXED	52
ASTER MIXED	52
<b>ALUMINIUM DESIGNRADIATOREN</b>	<b>61</b>
BEAMS	62
BRYCE	65
ALU-ZEN	68
ZAFOS	69
<b>STAAL DESIGNRADIATOREN</b>	<b>75</b>
NIVA	76
NIVA VENTILO-CONVECTOR	82
CARRÉ	87
ARCHE	97
ZANA	100
VIOLA	110
TULIPA	126
<b>PANEELRADIATOREN</b>	<b>136</b>
ELIA	137
FLATLINE	141
FLAT-V-LINE	144
FLAT-PLINT-LINE	145
<b>PLINTRADIATOREN</b>	<b>149</b>
PRIMULA	150
FLAT-PLINT-LINE	145
<b>KOLOMRADIATOREN</b>	<b>163</b>
RITMO	164
VINTAGE	173
<b>TECHNIEK</b>	<b>182</b>
OVERZICHT KLEUREN	187
OVERZICHT ACCESSOIRES	188
OVERZICHT VENTIELSETS	190
OVERZICHT VOORRAADRADIATOREN	192
<b>CLIMATE CONTROL</b>	<b>200</b>













**TECHNIEK OVERZICHT ACCESSOIRES IN OPTIE**

		PRODUCTGROEP: ACC																		
art. nr.	afmetingen (b)	kleur	ONI O-NP / O-NP-EL	BEAMS	BRYCE	ALU-ZEN	ZAROS VERTICAAAL	ZAROS HORIZONTAL	NIVA BLOWER N1L1-EL-BL	NIVA NIVA-EL / N1L1-EL-MIX	NIVA N1L1	NIVA N2L1	NIVA N2L1-ES	NIVA HORIZONTAL	NIVA SOFT NS1L1	NIVA SOFT NS2L1	CARRÉ PLUS	CARRÉ CPV2-ZB	ZANA ZV-1	
 handdoekbeugel MULTI+ rechts 1183 734 0000 0600 1183 734 0000 0301 1183 734 0000 9005	600 mm 600 mm 600 mm	S600 M301 RAL 9005 <sup>3</sup>	•	•	•	•	•	•	•	•	•	•	•	•	•	•	•	•	•	•
 handdoekbeugel MULTI+ links 1183 735 0000 0600 1183 735 0000 0301 1183 735 0000 9005	600 mm 600 mm 600 mm	S600 M301 RAL 9005 <sup>3</sup>	•	•	•	•	•	•	•	•	•	•	•	•	•	•	•	•	•	•
 handdoekbeugel 1183 262 0000 0000 1183 263 0000 0000 1183 264 0000 0000	380 mm 550 mm 720 mm	aluminium aluminium aluminium	•	•	•	•	•	•	•	•	•	•	•	•	•	•	•	•	•	•
 handdoekbeugel 1183 234 0000 0000 1183 235 0000 0000 1183 236 0000 0000 1183 237 0000 0000	435 mm 510 mm 585 mm 660 mm	aluminium aluminium aluminium aluminium	•	•	•	•	•	•	•	•	•	•	•	•	•	•	•	•	•	•
 handdoekbeugel 1183 244 0000 0000 1183 245 0000 0000 1183 246 0000 0000 1183 247 0000 0000	435 mm 510 mm 585 mm 660 mm	aluminium aluminium aluminium aluminium	•	•	•	•	•	•	•	•	•	•	•	•	•	•	•	•	•	•
 handdoekbeugel 1183 238 0000 0099	720 mm	chrom	•	•	•	•	•	•	•	•	•	•	•	•	•	•	•	•	•	•
 handdoekbeugel 1183 213 0000 0099 1183 214 0000 0099 1183 214 0000 9993 1183 215 0000 0099 1183 215 0000 9993 1183 216 0000 0099	440 mm 540 mm 540 mm 640 mm 640 mm 740 mm	chrom chrom inox chrom inox chrom	•	•	•	•	•	•	•	•	•	•	•	•	•	•	•	•	•	•
 handdoekbeugel 1183 218 0000 0099 1183 219 0000 0099 1183 219 0000 9993 1183 220 0000 0099 1183 220 0000 9993 1183 221 0000 0099	440 mm 540 mm 540 mm 640 mm 640 mm 740 mm	chrom chrom inox chrom inox chrom	•	•	•	•	•	•	•	•	•	•	•	•	•	•	•	•	•	•
 handdoekbeugel 1183 217 0000 0099	740 mm	chrom	•	•	•	•	•	•	•	•	•	•	•	•	•	•	•	•	•	•

<sup>3</sup> structuur zwart  
• = Opgelet: handdoekbeugel enkel mogelijk voor NIVA-EL(-BL)(-MIX) vanaf uitvoering 2021!

**TECHNIEK OVERZICHT ACCESSOIRES IN OPTIE**

		PRODUCTGROEP: ACC																										
art. nr.	afmetingen (b)	kleur	E-TECH	CARRÉ BAD CB-EL / CB-EL-BL	ZANA BAD ZB-EL	NIVA BLOWER N1L1-EL-BL	NIVA NIVA-EL / N1L1-EL-MIX	NIVA N1L1	NIVA N2L1	NIVA N1L1-ES	NIVA N2L1-ES	NIVA SOFT NS1L1	NIVA SOFT NS2L1	CARRÉ PLUS	CARRÉ VERTICAAAL	CARRÉ HORIZONTAL	CARRÉ BAD	CARRÉ ORO	CARRÉ ORA	ARCHE VERTICAAAL W	ZANA VERTICAAAL	ZANA HORIZONTAL	ZANA ZV-O	ZANA ZV-A	ZANA BAD	RITMO VERTICAAAL	RITMO HORIZONTAL	
 handdoekbeugel 1183 239 0000 0000 1183 239 0000 0029* 1183 239 0000 0099 1183 239 0000 0600 1183 239 0000 9005 1183 271 0000 0099 1183 271 0000 0600 1183 271 0000 9005	372 mm 372 mm 372 mm 372 mm 372 mm 526 mm 526 mm 526 mm	aluminium koper chrom S600 RAL 9005 <sup>3</sup> chrom S600 RAL 9005 <sup>3</sup>	•	•	•	•	•	•	•	•	•	•	•	•	•	•	•	•	•	•	•	•	•	•	•	•	•	•
 handdoekbeugel 1183 240 0000 0000 1183 240 0000 0029* 1183 240 0000 0099 1183 240 0000 0600 1183 240 0000 9005 1183 272 0000 0099 1183 272 0000 0600 1183 272 0000 9005	372 mm 372 mm 372 mm 372 mm 372 mm 526 mm 526 mm 526 mm	aluminium koper chrom S600 RAL 9005 <sup>3</sup> chrom S600 RAL 9005 <sup>3</sup>	•	•	•	•	•	•	•	•	•	•	•	•	•	•	•	•	•	•	•	•	•	•	•	•	•	•
 handdoekbeugel 1183 207 0000 0099	720 mm	chrom	•	•	•	•	•	•	•	•	•	•	•	•	•	•	•	•	•	•	•	•	•	•	•	•	•	
 handdoekbeugel 1183 210 0000 0000* 1183 232 0000 0000* 1183 211 0000 0000* 1183 233 0000 0000*	518 mm 518 mm 598 mm 598 mm	aluminium aluminium aluminium aluminium	•	•	•	•	•	•	•	•	•	•	•	•	•	•	•	•	•	•	•	•	•	•	•	•	•	
 handdoekbeugel 1183 208 0000 0000* 1183 230 0000 0000* 1183 209 0000 0000* 1183 231 0000 0000*	335 mm 335 mm 386 mm 386 mm	aluminium aluminium aluminium aluminium	•	•	•	•	•	•	•	•	•	•	•	•	•	•	•	•	•	•	•	•	•	•	•	•	•	
 handdoekbeugel 1183 228 0000 0099	720 mm	chrom	•	•	•	•	•	•	•	•	•	•	•	•	•	•	•	•	•	•	•	•	•	•	•	•	•	
 handdoekbeugel 1183 265 0000 0099	1000 mm	chrom	•	•	•	•	•	•	•	•	•	•	•	•	•	•	•	•	•	•	•	•	•	•	•	•	•	
 handdoekbeugel 1183 268 0000 0099	534 x 50 mm	chrom	•	•	•	•	•	•	•	•	•	•	•	•	•	•	•	•	•	•	•	•	•	•	•	•	•	

<sup>3</sup> mat zwart  
• = Opgelet: handdoekbeugel enkel mogelijk voor NIVA-EL(-BL)(-MIX) vanaf uitvoering 2021!

**INHOUD PRIJSLIJST**

Selecteer hier uw radiator 

<b>BADKAMERRADIATOREN</b>	<b>8</b>
ONI	9
IRIS	10
MALVA	11
PRADO	12
AGAVE	13
ASTER	14
ASTER HF-S	15
CARRÉ BAD	16
ARCHE BAD	17
ZANA BAD	18
TOILETRADIATOREN	60
<b>ELEKTRISCHE RADIASTOREN</b>	<b>25</b>
<b>ZUIVER ELEKTRISCHE RADIASTOREN</b>	<b>28</b>
BEAMS MONO-EL	31
ONI-EL	32
NIVA-EL	33
IRIS	34
AGAVE	35
ASTER	36
ASTER HF-S	37
CARRÉ BAD	38
ZANA BAD	39
VIOLA	40
E-PANEL	41
E-TECH	43
IRIS BL	44
AGAVE BL	45
ASTER BL	45
CARRÉ BAD BL	46
NIVA BL	46
<b>GEMENGDE RADIASTOREN</b>	<b>49</b>
NIVA MIXED	51
IRIS MIXED	52
ASTER MIXED	52
<b>ALUMINIUM DESIGNRADIATOREN</b>	<b>61</b>
BEAMS	62
BRYCE	65
ALU-ZEN	68
ZAROS	69
<b>STAAL DESIGNRADIATOREN</b>	<b>75</b>
NIVA	76
NIVA VENTILO-CONVECTOR	82
CARRÉ	87
ARCHE	97
ZANA	100
VIOLA	110
TULIPA	126
<b>PANEELRADIATOREN</b>	<b>136</b>
ELIA	137
FLATLINE	141
FLAT-V-LINE	144
FLAT-PLINT-LINE	145
<b>PLINTRADIATOREN</b>	<b>149</b>
PRIMULA	150
FLAT-PLINT-LINE	145
<b>KOLOMRADIATOREN</b>	<b>163</b>
RITMO	164
VINTAGE	173
<b>TECHNIEK</b>	<b>182</b>
OVERZICHT KLEUREN	187
OVERZICHT ACCESSOIRES	188
OVERZICHT VENTIELSETS	190
OVERZICHT VOORRAADRADIATOREN	192
<b>CLIMATE CONTROL</b>	<b>200</b>

**VASCO**

UITLOPEND

**VASCO**



**TECHNIEK OVERZICHT ACCESSOIRES  
IN OPTIE**

art. nr.	afmetingen (b)	kleur	PRODUCTGROEP: ACC
handdoekbeugel (LR) 11911988050 11911988060 11911988070 11911988080	500 mm 600 mm 700 mm 800 mm	chrom chrom chrom chrom	IRIS HD-M / HD-DM MALVA LAK BSM-S PRADO LK AGAVE LAK HRM IRIS HD-EL / HD-EL / HD-EL-BL IRIS HD-M-BL-MIX AGAVE HR-EL / HR-EL-BL VIOLA VLT-ZB-EL FLATLINE T21S / T22 / T33 FLAT-V-LINE T21S / T22 VIOLA
handdoekbeugel (MM) 11911989070*	700 mm	chrom	
handdoekbeugel 11832520000099 11832530000099 11832540000099 11832550000099 11832560000099	400 mm 500 mm 600 mm 700 mm 800 mm	chrom chrom chrom chrom chrom	
droog- en stapelrek 118300500009993*	350 mm	inox	
wegklapbaar droog- en stapelrek 118300100000999 118300200000999 118300300000999 118300400000999	380 x 158 mm 380 x 158 mm 380 x 158 mm 380 x 158 mm	chrom chrom chrom chrom	
handdoekbeugel 118327000000999 118327000009016 118327000009005	500 mm 500 mm 500 mm	chrom RAL 9016 RAL 9005	

\* UITLOPEND

**TECHNIEK OVERZICHT ACCESSOIRES  
IN OPTIE**

art. nr.	afmetingen (b)	kleur	PRODUCTGROEP: ACC
handdoekbeugel 118326900000999 118326900009016 118326900009005	500 mm 500 mm 500 mm	chrom RAL 9016 RAL 9005	ONIO-P / ONIP / ONPEL BEAMS MONO BEAMS MONO-EL BEAMS BRYCE MONO BRYCE CARRÉ BAD CB-EL / CB-EL-BL ZANA BAD ZBD-EL CARRÉ ARCHE VERTICAAAL W VIOLA VLT-ZB-EL ARCHE BAD ZANA VIOLA TULIPA
handdoekbeugel 118327300000999 118327300000600 118327300009005	240 mm 240 mm 240 mm	chrom S600 RAL 9005	
handdoekbeugel 118327400000999 118327400000600 118327400009005	372 mm 372 mm 372 mm	chrom S600 RAL 9005	
knop vierkant 118350000000999	24 mm	chrom	
knop 118341000000999	70 mm	chrom	
knop 118341100000999	70 mm	chrom	

mat zwart

**INHOUD PRIJSLIJST**

Selecteer hier uw radiator

<b>BADKAMERRADIATOREN</b>	<b>8</b>
ONI	9
IRIS	10
MALVA	11
PRADO	12
AGAVE	13
ASTER	14
ASTER HF-S	15
CARRÉ BAD	16
ARCHE BAD	17
ZANA BAD	18
TOILETRADIATOREN	60
<b>ELEKTRISCHE RADIATOREN</b>	<b>25</b>
<b>ZUIVER ELEKTRISCHE RADIATOREN</b>	<b>28</b>
BEAMS MONO-EL	31
ONI-EL	32
NIVA-EL	33
IRIS	34
AGAVE	35
ASTER	36
ASTER HF-S	37
CARRÉ BAD	38
ZANA BAD	39
VIOLA	40
E-PANEL	41
E-TECH	43
IRIS BL	44
AGAVE BL	45
ASTER BL	45
CARRÉ BAD BL	46
NIVA BL	46
<b>GEMENGDE RADIATOREN</b>	<b>49</b>
NIVA MIXED	51
IRIS MIXED	52
ASTER MIXED	52
<b>ALUMINIUM DESIGNRADIATOREN</b>	<b>61</b>
BEAMS	62
BRYCE	65
ALU-ZEN	68
ZAROS	69
<b>STAAL DESIGNRADIATOREN</b>	<b>75</b>
NIVA	76
NIVA VENTILO-CONVECTOR	82
CARRÉ	87
ARCHE	97
ZANA	100
VIOLA	110
TULIPA	126
<b>PANEELRADIATOREN</b>	<b>136</b>
ELIA	137
FLATLINE	141
FLAT-V-LINE	144
FLAT-PLINT-LINE	145
<b>PLINTRADIATOREN</b>	<b>149</b>
PRIMULA	150
FLAT-PLINT-LINE	145
<b>KOLOMRADIATOREN</b>	<b>163</b>
RITMO	164
VINTAGE	173
<b>TECHNIEK</b>	<b>182</b>
OVERZICHT KLEUREN	187
OVERZICHT ACCESSOIRES	188
OVERZICHT VENTIELSETS	190
OVERZICHT VOORRAADRADIATOREN	192
<b>CLIMATE CONTROL</b>	<b>200</b>











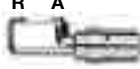

**VASCO**

mat zwart

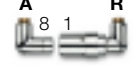
**VASCO**

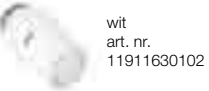

PRODUCTGROEP: ACC SUP

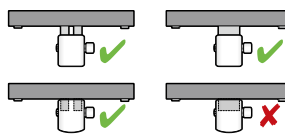
TYPE	KLEUR	ART. NR.	KOPPELING	ART. NR.
<b>HAAKS</b>				
	wit	1182 103 0000 9016	½" Voor buis koper Ø 10 mm - kleur vernikkeld	1182 208 0000 0000
	zwart 	1182 103 0000 9005	½" Voor buis koper Ø 12 mm - kleur vernikkeld	1182 206 0000 0000
	chrom	1182 103 0000 0099	½" Voor buis koper Ø 14 mm - kleur vernikkeld	1182 209 0000 0000
<ul style="list-style-type: none"> <li>Muuraansluiting</li> <li>Enkel tweepijpssysteem</li> <li>Aanvoer rechts</li> <li>Aansluiting radiatorzijde: ½"</li> <li>Aansluiting koppelingzijde: ½" (inwendig)</li> <li>Steeds 2 koppelingen bestellen.</li> </ul> 			½" Voor buis koper Ø 15 mm - kleur vernikkeld	1182 207 0000 0000
			½" Voor buis koper Ø 16 mm - kleur vernikkeld	1182 210 0000 0000
			½" Voor PEX/meerlagenbuis (met en zonder aluminiumlaag) 14 x 2 mm	1182 205 0000 0000
			½" Voor PEX/meerlagenbuis (met en zonder aluminiumlaag) 16 x 2 mm	1182 204 0000 0000
<b>RECHT</b>				
	chrom	1182 104 0000 0099		
<ul style="list-style-type: none"> <li>Vloeraansluiting</li> <li>Enkel tweepijpssysteem</li> <li>Aanvoer rechts</li> <li>Aansluiting radiatorzijde: ½"</li> <li>Aansluiting koppelingzijde: ½" (inwendig)</li> <li>Steeds 2 koppelingen bestellen.</li> </ul>				<b>Koper</b>
				<b>PEX/meerlagig</b>
<b>1-8 HAAKS LINKS</b>				
	wit	1182 101 0000 9016		
	chrom	1182 101 0000 0099		
<b>1-8 HAAKS RECHTS</b>				
	wit	1182 102 0000 9016		
	chrom	1182 102 0000 0099		
<ul style="list-style-type: none"> <li>Muuraansluiting</li> <li>Enkel tweepijpssysteem</li> <li>Thermostaatkop in retour</li> <li>Aansluiting radiatorzijde: ½"</li> <li>Aansluiting koppelingzijde: ½" (inwendig)</li> <li>Steeds 2 koppelingen bestellen.</li> </ul>				
<b>H-BLOK (ONDERBLOK) MET RECHT AFDEKKAPJE</b>				
	wit	1182 001 0000 9016	¾" Voor buis koper Ø 10 mm - kleur vernikkeld	1182 250 0000 0000
	chrom	1182 001 0000 0099	¾" Voor buis koper Ø 12 mm - kleur vernikkeld	1182 251 0000 0000
	andere kleur *	1182 001 0000 XXXX	¾" Voor buis koper Ø 14 mm - kleur vernikkeld	1182 252 0000 0000
			¾" Voor buis koper Ø 15 mm - kleur vernikkeld	1182 253 0000 0000
			¾" Voor buis koper Ø 16 mm - kleur vernikkeld	1182 254 0000 0000
			¾" Voor buis koper Ø 18 mm - kleur vernikkeld	1182 255 0000 0000
			¾" Voor PEX/meerlagenbuis (met en zonder aluminiumlaag) 14 x 2 mm	1182 256 0000 0000
			¾" Voor PEX/meerlagenbuis (met en zonder aluminiumlaag) 16 x 2 mm	1182 257 0000 0000
<ul style="list-style-type: none"> <li>Muuraansluiting (vloeraansluiting mogelijk via bestelling bochten, zie p. 371)</li> <li>Eénpijps- en tweepijpssysteem</li> <li>Thermostaatkop wordt niet meegeleverd</li> <li>Aanvoer en retour zijn omwisselbaar</li> <li>Aansluiting radiatorzijde: ½"</li> <li>Aansluiting koppelingzijde: ¾" (Euroconus)</li> <li>Steeds 2 koppelingen bestellen.</li> <li>Thermostaatkoppelen:</li> </ul>				<b>Koper</b>
				
	wit art. nr. 11911630102			chrom art. nr. 11911631102
				

 mat zwart

R = retour / A = aanvoer  
\* Kleur aangeven bij bestelling (XXXX)

PRODUCTGROEP: ACC SUP

TYPE	KLEUR	ART. NR.	KOPPELING	ART. NR.	
<b>ONDERBLOK HAAKS 50MM ¾"</b>					
	chrom	1182 300 0000 0099	¾" Voor buis koper Ø 12 mm - kleur chrom	1182 258 0000 0099	
<ul style="list-style-type: none"> <li>Muuraansluiting</li> <li>Eénpijps- en tweepijpssysteem</li> <li>Aanvoer en retour zijn omwisselbaar</li> <li>Aansluiting radiatorzijde: ¾" (Euroconus)</li> <li>Aansluiting koppelingzijde: ¾" (Euroconus)</li> <li>Steeds 2 koppelingen bestellen.</li> </ul>			¾" Voor buis koper Ø 14 mm - kleur chrom	1182 264 0000 0099	
			¾" Voor buis koper Ø 15 mm - kleur chrom	1182 259 0000 0099	
			¾" Voor PEX/meerlagenbuis 14 x 2 mm - kleur chrom	1182 260 0000 0099	
			¾" Voor PEX/meerlagenbuis 16 x 2 mm - kleur chrom	1182 261 0000 0099	
			¾" Voor PEX/meerlagenbuis 16 x 2,25 mm - kleur chrom	1182 262 0000 0099	
			¾" Voor PEX/meerlagenbuis 20 x 2 mm - kleur chrom	1182 263 0000 0099	
<b>ONDERBLOK VENTIEL HAAKS 50MM ¾"</b>					
	chrom	1182 302 0000 0099			
<ul style="list-style-type: none"> <li>Muuraansluiting</li> <li>Eénpijps- en tweepijpssysteem</li> <li>Aanvoer rechts</li> <li>Aansluiting radiatorzijde: ¾" (Euroconus)</li> <li>Aansluiting koppelingzijde: ¾" (Euroconus)</li> <li>Steeds 2 koppelingen bestellen.</li> </ul>				<b>Koper</b>	
				<b>PEX/meerlagig</b>	
<b>ONDERBLOK HAAKS 50MM ½"</b>					
	chrom	1182 301 0000 0099			
<ul style="list-style-type: none"> <li>Muuraansluiting</li> <li>Eénpijps- en tweepijpssysteem</li> <li>Aanvoer en retour zijn omwisselbaar</li> <li>Aansluiting radiatorzijde: ½"</li> <li>Aansluiting koppelingzijde: ¾" (Euroconus)</li> <li>Steeds 2 koppelingen bestellen.</li> </ul>					
<b>VENTIEL CV/W</b>					
	wit	1182 305 0000 9016	¾" Voor buis koper Ø 10 mm - kleur vernikkeld	1182 250 0000 0000	
	chrom	1182 305 0000 0099	¾" Voor buis koper Ø 12 mm - kleur vernikkeld	1182 251 0000 0000	
<ul style="list-style-type: none"> <li>Muuraansluiting</li> <li>Enkel tweepijpssysteem</li> <li>Aansluiting radiatorzijde: ½" of ¾"</li> <li>Aansluiting koppelingzijde: ¾" (Euroconus)</li> <li>Steeds 2 koppelingen bestellen.</li> </ul>			¾" Voor buis koper Ø 14 mm - kleur vernikkeld	1182 252 0000 0000	
			¾" Voor buis koper Ø 15 mm - kleur vernikkeld	1182 253 0000 0000	
			¾" Voor buis koper Ø 16 mm - kleur vernikkeld	1182 254 0000 0000	
			¾" Voor buis koper Ø 18 mm - kleur vernikkeld	1182 255 0000 0000	
			¾" Voor PEX/meerlagenbuis (met en zonder aluminiumlaag) 14 x 2 mm	1182 256 0000 0000	
			¾" Voor PEX/meerlagenbuis (met en zonder aluminiumlaag) 16 x 2 mm	1182 257 0000 0000	
<b>INBOUW THERMOSTAATBOX</b>					
	chrom	1182 306 0000 0099			
<ul style="list-style-type: none"> <li>Muuraansluiting (inbouw)</li> <li>Enkel tweepijpssysteem</li> <li>Aansluiting radiatorzijde: ¾"</li> <li>Aansluiting koppelingzijde: ¾" (Euroconus)</li> <li>Steeds 4 koppelingen bestellen.</li> </ul>				<b>Koper</b>	
				<b>PEX/meerlagig</b>	

R = retour / A = aanvoer

Selecteer hier uw radiator 

<b>BADKAMERRADIATOREN</b>	<b>8</b>
ONI	9
IRIS	10
MALVA	11
PRADO	12
AGAVE	13
ASTER	14
ASTER HF-S	15
CARRÉ BAD	16
ARCHE BAD	17
ZANA BAD	18
TOILETRADIATOREN	60
<b>ELEKTRISCHE RADIATOREN</b>	<b>25</b>
<b>ZUIVER ELEKTRISCHE RADIATOREN</b>	<b>28</b>
BEAMS MONO-EL	31
ONI-EL	32
NIVA-EL	33
IRIS	34
AGAVE	35
ASTER	36
ASTER HF-S	37
CARRÉ BAD	38
ZANA BAD	39
VIOLA	40
E-PANEL	41
E-TECH	43
IRIS BL	44
AGAVE BL	45
ASTER BL	45
CARRÉ BAD BL	46
NIVA BL	46
<b>GEMENGDE RADIATOREN</b>	<b>49</b>
NIVA MIXED	51
IRIS MIXED	52
ASTER MIXED	52
<b>ALUMINIUM DESIGNRADIATOREN</b>	<b>61</b>
BEAMS	62
BRYCE	65
ALU-ZEN	68
ZAROS	69
<b>STAAL DESIGNRADIATOREN</b>	<b>75</b>
NIVA	76
NIVA VENTILO-CONVECTOR	82
CARRÉ	87
ARCHE	97
ZANA	100
VIOLA	110
TULIPA	126
<b>PANEELRADIATOREN</b>	<b>136</b>
ELIA	137
FLATLINE	141
FLAT-V-LINE	144
FLAT-PLINT-LINE	145
<b>PLINTRADIATOREN</b>	<b>149</b>
PRIMULA	150
FLAT-PLINT-LINE	145
<b>KOLOMRADIATOREN</b>	<b>163</b>
RITMO	164
VINTAGE	173
<b>TECHNIEK</b>	<b>182</b>
OVERZICHT KLEUREN	187
OVERZICHT ACCESSOIRES	188
OVERZICHT VENTIELSETS	190
OVERZICHT VOORRAADRADIATOREN	192
<b>CLIMATE CONTROL</b>	<b>200</b>

## TECHNIEK OVERZICHT VOORRAADRADIATOREN

PRODUCTGROEP: BATHROOM

### ONI

ZIE P. 16

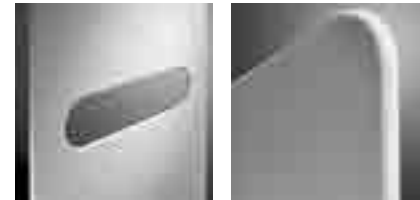

O-P

O-NP

TECHNISCHE GEGEVENS					STANDAARDKLEUR	ANDERE KLEUREN
buizen	breedte (L mm)	hoogte (H mm)	75/65/20 (Watt) (φ50K)	55/45/20 (Watt) (φ30K)	verkorte ref. nr. S600 voorraad	verkorte ref. nr. M301 voorraad
REF. NR. ONI O-P : 311						
-	500	1400	573	307	11311-01	-
-	500	1800	795	420	11311-02	-
-	500	2000	815	430	11311-03	-
REF. NR. ONI O-NP : 312						
-	500	1400	573	307	11312-01	-
-	500	1800	795	420	11312-02	-
-	500	2000	815	430	11312-03	-

PRODUCTGROEP: BATHROOM

### IRIS

ZIE P. 18

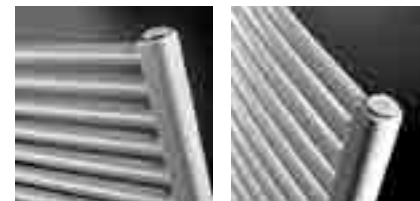

HDM

HDRM

TECHNISCHE GEGEVENS					STANDAARDKLEUR	ANDERE KLEUREN
buizen	breedte (L mm)	hoogte (H mm)	75/65/20 (Watt) (φ50K)	55/45/20 (Watt) (φ30K)	verkorte ref. nr. RAL 9016 voorraad	verkorte ref. nr. M301 voorraad
REF. NR. IRIS HDM : 165						
27	450	1122	551	287	11165-17	-
33	450	1338	654	340	11165-18	-
42	450	1734	849	442	11165-09	-
17	500	690	389	203	11165-02	-
27	500	1122	612	320	11165-04	-
33	500	1338	726	378	11165-19	-
42	500	1734	942	490	11165-10	-
17	600	690	465	243	11165-20	-
27	600	1122	732	383	11165-06	-
33	600	1338	869	454	11165-07	-
42	600	1734	1128	587	11165-11	-
50	600	2022	1325	693	11165-13	-
33	750	1338	1083	566	11165-08	-
42	750	1734	1406	727	11165-12	-
50	750	2022	1652	863	11165-14	-
42	900	1734	1684	871	11165-21	-
50	900	2022	1978	1029	11165-15	-
REF. NR. IRIS HDRM : 168						
42	600	1734	1128	587	11168-09	-

PRODUCTGROEP: BATHROOM

### MALVA LAK

ZIE P. 21



BSM-S

TECHNISCHE GEGEVENS					STANDAARDKLEUR	ANDERE KLEUREN
buizen	breedte (L mm)	hoogte (H mm)	75/65/20 (Watt) (φ50K)	55/45/20 (Watt) (φ30K)	verkorte ref. nr. RAL 9016 voorraad	verkorte ref. nr. M301 voorraad
REF. NR. MALVA LAK BSM-S : 123						
50	600	1689	1035	538	11123-07	-

## TECHNIEK OVERZICHT VOORRAADRADIATOREN

PRODUCTGROEP: BATHROOM

### PRADO

ZIE P. 23



HX

TECHNISCHE GEGEVENS					STANDAARDKLEUR	ANDERE KLEUREN
buizen	breedte (L mm)	hoogte (H mm)	75/65/20 (Watt) (φ50K)	55/45/20 (Watt) (φ30K)	verkorte ref. nr. RAL 9016 voorraad	verkorte ref. nr. M301 voorraad
REF. NR. PRADO HX : 186						
29	500	1406	745	387	11186-06	-
37	500	1802	953	496	11186-04	-
29	600	1406	873	456	11186-03	-
37	600	1802	1117	590	11186-05	-

PRODUCTGROEP: BATHROOM

### AGAVE LAK

ZIE P. 25



HRM

TECHNISCHE GEGEVENS					STANDAARDKLEUR	ANDERE KLEUREN
buizen	breedte (L mm)	hoogte (H mm)	75/65/20 (Watt) (φ50K)	55/45/20 (Watt) (φ30K)	verkorte ref. nr. RAL 9016 voorraad	verkorte ref. nr. M301 voorraad
REF. NR. AGAVE LAK HRM : 183						
27	500	1114	639	344	11183-01	-
42	500	1726	968	516	11183-03	-
27	600	1114	766	413	11183-02	-
42	600	1726	1159	628	11183-04	-
42	750	1726	1447	800	11183-05	-

PRODUCTGROEP: BATHROOM

### ASTER

ZIE P. 27



HF

TECHNISCHE GEGEVENS					STANDAARDKLEUR	ANDERE KLEUREN
buizen	breedte (L mm)	hoogte (H mm)	75/65/20 (Watt) (φ50K)	55/45/20 (Watt) (φ30K)	verkorte ref. nr. RAL 9016 voorraad	verkorte ref. nr. M301 voorraad
REF. NR. ASTER HF : 169						
21	450	1445	638	335	11169-02	-
27	450	1805	790	413	11169-04	-
16	600	1145	652	351	11169-01	-
21	600	1445	812	435	11169-03	-
27	600	1805	1006	531	11169-05	-

## INHOUD PRIJSLIJST

Selecteer hier uw radiator

<b>BADKAMERRADIATOREN</b>	<b>8</b>
ONI	9
IRIS	10
MALVA	11
PRADO	12
AGAVE	13
ASTER	14
ASTER HF-S	15
CARRÉ BAD	16
ARCHE BAD	17
ZANA BAD	18
TOILETRADIATOREN	60
<b>ELEKTRISCHE RADIATOREN</b>	<b>25</b>
<b>ZUIVER ELEKTRISCHE RADIATOREN</b>	<b>28</b>
BEAMS MONO-EL	31
ONI-EL	32
NIVA-EL	33
IRIS	34
AGAVE	35
ASTER	36
ASTER HF-S	37
CARRÉ BAD	38
ZANA BAD	39
VIOLA	40
E-PANEL	41
E-TECH	43
IRIS BL	44
AGAVE BL	45
ASTER BL	45
CARRÉ BAD BL	46
NIVA BL	46
<b>GEMENGDE RADIATOREN</b>	<b>49</b>
NIVA MIXED	51
IRIS MIXED	52
ASTER MIXED	52
<b>ALUMINIUM DESIGNRADIATOREN</b>	<b>61</b>
BEAMS	62
BRYCE	65
ALU-ZEN	68
ZAROS	69
<b>STAAL DESIGNRADIATOREN</b>	<b>75</b>
NIVA	76
NIVA VENTILO-CONVECTOR	82
CARRÉ	87
ARCHE	97
ZANA	100
VIOLA	110
TULIPA	126
<b>PANEELRADIATOREN</b>	<b>136</b>
ELIA	137
FLATLINE	141
FLAT-V-LINE	144
FLAT-PLINT-LINE	145
<b>PLINTRADIATOREN</b>	<b>149</b>
PRIMUMA	150
FLAT-PLINT-LINE	145
<b>KOLOMRADIATOREN</b>	<b>163</b>
RITMO	164
VINTAGE	173
<b>TECHNIEK</b>	<b>182</b>
OVERZICHT KLEUREN	187
OVERZICHT ACCESSOIRES	188
OVERZICHT VENTIELSETS	190
OVERZICHT VOORRAADRADIATOREN	192
<b>CLIMATE CONTROL</b>	<b>200</b>



## TECHNIEK OVERZICHT VOORRAADRADIATOREN

PRODUCTGROEP: BATHROOM

### ASTER HF-S

ZIE P. 29

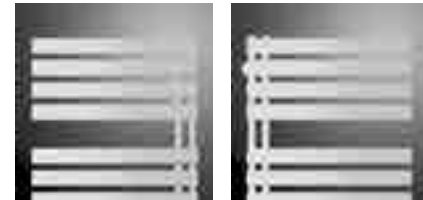

HF-S R

HF-S L

TECHNISCHE GEGEVENS					STANDAARDKLEUR	ANDERE KLEUREN
buizen	breedte (L mm)	hoogte (H mm)	75/65/20 (Watt) (Ø50K)	55/45/20 (Watt) (Ø30K)	verkorte ref. nr. RAL 9016 voorraad	verkorte ref. nr. M301 voorraad
REF. NR. ASTER HF-S R : 372						
20	450	1834	687	355	11372-01	-
20	600	1834	844	434	11372-02	-
REF. NR. ASTER HF-S L : 373						
20	450	1834	687	355	11373-01	-
20	600	1834	844	434	11373-02	-

### CARRÉ BAD

ZIE P. 31

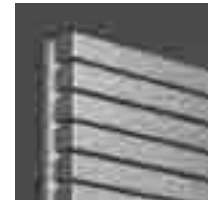

CB

PRODUCTGROEP: STEEL

TECHNISCHE GEGEVENS					STANDAARDKLEUR	ANDERE KLEUREN
buizen	breedte (L mm)	hoogte (H mm)	75/65/20 (Watt) (Ø50K)	55/45/20 (Watt) (Ø30K)	verkorte ref. nr. RAL 9016 voorraad	verkorte ref. nr. M301 voorraad
REF. NR. CARRÉ BAD CB : 128						
40	500	1375	747	399	11128-12	-
50	600	1735	1089	581	11128-24	-

### ARCHE BAD

ZIE P. 33



AB

PRODUCTGROEP: STEEL

TECHNISCHE GEGEVENS					STANDAARDKLEUR	ANDERE KLEUREN
buizen	breedte (L mm)	hoogte (H mm)	75/65/20 (Watt) (Ø50K)	55/45/20 (Watt) (Ø30K)	verkorte ref. nr. RAL 9016 voorraad	verkorte ref. nr. M301 voorraad
REF. NR. ARCHE BAD AB : 259						
28	500	1470	805	419	11259-04	-
36	500	1870	1022	531	11259-02	-
28	600	1470	942	487	11259-05	-
36	600	1870	1197	622	11259-03	-

### BEAMS MONO-EL

ZIE P. 60



BEAMS MONO-EL



### ONI-EL

ZIE P. 62



O-P-EL

O-NP-EL



### NIVA-EL

ZIE P. 64



NIVA-EL



### IRIS ELEKTRISCH

ZIE P. 66

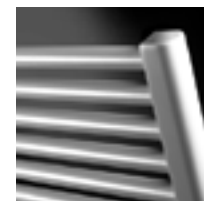

HD-EL



## TECHNIEK OVERZICHT VOORRAADRADIATOREN

PRODUCTGROEP: ELECTRICAL

TECHNISCHE GEGEVENS					STANDAARDKLEUR	ANDERE KLEUREN
buizen	breedte (L mm)	hoogte (H mm)	el. weerst.	uitvoering	verkorte ref. nr. S600 voorraad	verkorte ref. nr. M301 voorraad
REF. NR. BEAMS MONO-EL : 349						
-	150	1800	950	00	11349-01	-
				14	11349-02	-
				15	11349-03	-

Regeling in de prijs inbegrepen!

PRODUCTGROEP: ELECTRICAL

TECHNISCHE GEGEVENS				STANDAARDKLEUR	ANDERE KLEUREN
buizen	breedte (L mm)	hoogte (H mm)	el. weerst.	verkorte ref. nr. S600 voorraad	verkorte ref. nr. M301 voorraad
REF. NR. O-P-EL : 348					
-	500	1400	750	11348-01	-
-	500	1800	1000	11348-02	-
REF. NR. O-NP-EL : 356					
-	500	1800	1000	11356-01	-

Regeling in de prijs inbegrepen!

PRODUCTGROEP: ELECTRICAL

TECHNISCHE GEGEVENS				STANDAARDKLEUR	ANDERE KLEUREN
buizen	breedte (L mm)	hoogte (H mm)	el. weerst.	verkorte ref. nr. S600 voorraad	verkorte ref. nr. M301 voorraad
REF. NR. NIVA-EL : 361					
-	420	1820	900	11361-01	-
-	520	920	500	11361-02	-
-	520	1420	900	11361-03	-
-	520	1820	1100	11361-04	-
-	620	1820	1300	11361-05	-
-	620	2020	1500	11361-06	-

Regeling in de prijs inbegrepen!

PRODUCTGROEP: ELECTRICAL

TECHNISCHE GEGEVENS					STANDAARDKLEUR	ANDERE KLEUREN
buizen	breedte (L mm)	hoogte (H mm)	el. weerst.	uitvoering	verkorte ref. nr. RAL 9016 voorraad	verkorte ref. nr. M301 voorraad
REF. NR. IRIS HD-EL : 331						
18	500	916	500		11331-01	-
26	500	1330	750		11331-02	-
35	500	1790	1000		11331-03	-
37	600	1882	1250		11331-04	-
36	750	1836	1500		11331-05	-

Regeling apart te bestellen, zie ook p. 55.

## INHOUD PRIJSLIJST

Selecteer hier uw radiator

<b>BADKAMERRADIATOREN</b>	<b>8</b>
ONI	9
IRIS	10
MALVA	11
PRADO	12
AGAVE	13
ASTER	14
ASTER HF-S	15
CARRÉ BAD	16
ARCHE BAD	17
ZANA BAD	18
TOILETRADIATOREN	60
<b>ELEKTRISCHE RADIATOREN</b>	<b>25</b>
<b>ZUIVER ELEKTRISCHE RADIATOREN</b>	<b>28</b>
BEAMS MONO-EL	31
ONI-EL	32
NIVA-EL	33
IRIS	34
AGAVE	35
ASTER	36
ASTER HF-S	37
CARRÉ BAD	38
ZANA BAD	39
VIOLA	40
E-PANEL	41
E-TECH	43
IRIS BL	44
AGAVE BL	45
ASTER BL	45
CARRÉ BAD BL	46
NIVA BL	46
<b>GEMENGDE RADIATOREN</b>	<b>49</b>
NIVA MIXED	51
IRIS MIXED	52
ASTER MIXED	52
<b>ALUMINIUM DESIGNRADIATOREN</b>	<b>61</b>
BEAMS	62
BRYCE	65
ALU-ZEN	68
ZAROS	69
<b>STAAL DESIGNRADIATOREN</b>	<b>75</b>
NIVA	76
NIVA VENTIL-CONVECTOR	82
CARRÉ	87
ARCHE	97
ZANA	100
VIOLA	110
TULIPA	126
<b>PANEELRADIATOREN</b>	<b>136</b>
ELIA	137
FLATLINE	141
FLAT-V-LINE	144
FLAT-PLINT-LINE	145
<b>PLINTRADIATOREN</b>	<b>149</b>
PRIMULA	150
FLAT-PLINT-LINE	145
<b>KOLOMRADIATOREN</b>	<b>163</b>
RITMO	164
VINTAGE	173
<b>TECHNIEK</b>	<b>182</b>
OVERZICHT KLEUREN	187
OVERZICHT ACCESSOIRES	188
OVERZICHT VENTIELSETS	190
OVERZICHT VOORRAADRADIATOREN	192
<b>CLIMATE CONTROL</b>	<b>200</b>

PRODUCTGROEP: ELECTRICAL

ASTER ELEKTRISCH

ZIE P. 70



HF-EL

buizen	TECHNISCHE GEGEVENS		el. weerst.	STANDAARDKLEUR	ANDERE KLEUREN
	breedte (L mm)	hoogte (H mm)		verkorte ref. nr. RAL 9016 voorraad	verkorte ref. nr. M301 voorraad
REF. NR. ASTER HF-EL : 334					
18	500	1205	750	11334-02	-
27	500	1805	1000	11334-03	-
27	600	1805	1250	11334-01	-

Regeling apart te bestellen, zie ook p. 55.

PRODUCTGROEP: ELECTRICAL

ASTER HF-S EL

ZIE P. 72



HF-S-EL R

buizen	TECHNISCHE GEGEVENS		el. weerst.	STANDAARDKLEUR	ANDERE KLEUREN
	breedte (L mm)	hoogte (H mm)		verkorte ref. nr. RAL 9016 voorraad	verkorte ref. nr. M301 voorraad
REF. NR. ASTER HF-S-EL R : 374					
20	450	1834	750	11374-01	-
20	600	1834	1000	11374-02	-

Regeling apart te bestellen, zie ook p. 55.

PRODUCTGROEP: ELECTRICAL

CARRÉ BAD ELEKTRISCH

ZIE P. 74

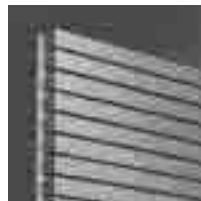

CB-EL

buizen	TECHNISCHE GEGEVENS		el. weerst.	STANDAARDKLEUR	ANDERE KLEUREN
	breedte (L mm)	hoogte (H mm)		verkorte ref. nr. RAL 9016 voorraad	verkorte ref. nr. M301 voorraad
REF. NR. CARRÉ BAD CB-EL : 335					
50	600	1737	1250	11335-01	-

Regeling apart te bestellen, zie ook p. 55.

PRODUCTGROEP: ELECTRICAL

VIOLA ELEKTRISCH

ZIE P. 78



V1L1-ZB-EL

buizen	TECHNISCHE GEGEVENS		el. weerst.	STANDAARDKLEUR	ANDERE KLEUREN
	breedte (L mm)	hoogte (H mm)		verkorte ref. nr. RAL 9016 voorraad	verkorte ref. nr. M301 voorraad
REF. NR. VIOLA V1L1-ZB-EL : 337					
8	578	1800	1500	11337-01	-

Regeling apart te bestellen, zie ook p. 55.

PRODUCTGROEP: ELECTRICAL

E-PANEL

ZIE P. 80



EP-H-FL



EP-H-RIB



EP-V-FL

buizen	TECHNISCHE GEGEVENS		el. weerst.	STANDAARDKLEUR	ANDERE KLEUREN
	breedte (L mm)	hoogte (H mm)		verkorte ref. nr. RAL 9016 voorraad	verkorte ref. nr. M301 voorraad
REF. NR. E-PANEL HORIZONTAAL EP-H-FL : 339					
-	500	600	500	11339-01	-
-	800	600	1000	11339-02	-
-	1001	600	1500	11339-03	-
-	1201	600	2000	11339-04	-

buizen	TECHNISCHE GEGEVENS		el. weerst.	STANDAARDKLEUR	ANDERE KLEUREN
	breedte (L mm)	hoogte (H mm)		verkorte ref. nr. RAL 9016 voorraad	verkorte ref. nr. M301 voorraad
REF. NR. E-PANEL HORIZONTAAL EP-H-RIB : 340					
-	500	600	500	11340-01	-
-	800	600	1000	11340-02	-
-	1001	600	1500	11340-03	-
-	1201	600	2000	11340-04	-

buizen	TECHNISCHE GEGEVENS		el. weerst.	STANDAARDKLEUR	ANDERE KLEUREN
	breedte (L mm)	hoogte (H mm)		verkorte ref. nr. RAL 9016 voorraad	verkorte ref. nr. M301 voorraad
REF. NR. E-PANEL VERTICAAL EP-V-FL : 341					
-	400	1801	1000	11341-01	-
-	500	1800	1250	11341-02	-
-	500	2000	1500	11341-03	-
-	600	2000	1750	11341-04	-

Regeling in de prijs inbegrepen!

PRODUCTGROEP: ELECTRICAL

IRIS ELEKTRISCH BLOWER

ZIE P. 87

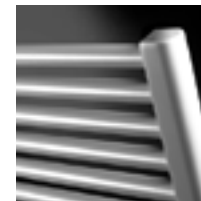

HD-EL-BL

buizen	TECHNISCHE GEGEVENS		el. weerst.	vermogen Blower (Watt)	STANDAARDKLEUR	ANDERE KLEUREN
	breedte (L mm)	hoogte (H mm)			verkorte ref. nr. RAL 9016 voorraad	verkorte ref. nr. M301 voorraad
REF. NR. IRIS BLOWER HD-EL-BL : 316						
18	500	916	500	+1000	11316-03	-
26	500	1330	750	+1000	11316-01	-
35	500	1790	1000	+1000	11316-02	-
37	600	1882	1250	+1000	11316-04	-
36	750	1836	1500	+1000	11316-05	-

Blower in de prijs inbegrepen!

PRODUCTGROEP: ELECTRICAL

ASTER ELEKTRISCH BLOWER

ZIE P. 89



HF-EL-BL

buizen	TECHNISCHE GEGEVENS		el. weerst.	vermogen Blower (Watt)	STANDAARDKLEUR	ANDERE KLEUREN
	breedte (L mm)	hoogte (H mm)			verkorte ref. nr. RAL 9016 voorraad	verkorte ref. nr. M301 voorraad
REF. NR. ASTER BLOWER HF-EL-BL : 318						
18	500	1205	750	+1000	11318-01	-
27	500	1805	1000	+1000	11318-02	-
27	600	1805	1250	+1000	11318-03	-

Blower in de prijs inbegrepen!

Selecteer hier uw radiator

<b>BADKAMERRADIATOREN</b>	<b>8</b>
ONI	9
IRIS	10
MALVA	11
PRADO	12
AGAVE	13
ASTER	14
ASTER HF-S	15
CARRÉ BAD	16
ARCHE BAD	17
ZANA BAD	18
TOILETRADIATOREN	60
<b>ELEKTRISCHE RADIATOREN</b>	<b>25</b>
<b>ZUIVER ELEKTRISCHE RADIATOREN</b>	<b>28</b>
BEAMS MONO-EL	31
ONI-EL	32
NIVA-EL	33
IRIS	34
AGAVE	35
ASTER	36
ASTER HF-S	37
CARRÉ BAD	38
ZANA BAD	39
VIOLA	40
E-PANEL	41
E-TECH	43
IRIS BL	44
AGAVE BL	45
ASTER BL	45
CARRÉ BAD BL	46
NIVA BL	46
<b>GEMENGDE RADIATOREN</b>	<b>49</b>
NIVA MIXED	51
IRIS MIXED	52
ASTER MIXED	52
<b>ALUMINIUM DESIGNRADIATOREN</b>	<b>61</b>
BEAMS	62
BRYCE	65
ALU-ZEN	68
ZAROS	69
<b>STAAL DESIGNRADIATOREN</b>	<b>75</b>
NIVA	76
NIVA VENTILO-CONVECTOR	82
CARRÉ	87
ARCHE	97
ZANA	100
VIOLA	110
TULIPA	126
<b>PANEELRADIATOREN</b>	<b>136</b>
ELIA	137
FLATLINE	141
FLAT-V-LINE	144
FLAT-PLINT-LINE	145
<b>PLINTRADIATOREN</b>	<b>149</b>
PRIMULA	150
FLAT-PLINT-LINE	145
<b>KOLOMRADIATOREN</b>	<b>163</b>
RITMO	164
VINTAGE	173
<b>TECHNIEK</b>	<b>182</b>
OVERZICHT KLEUREN	187
OVERZICHT ACCESSOIRES	188
OVERZICHT VENTIELSETS	190
OVERZICHT VOORRAADRADIATOREN	192
<b>CLIMATE CONTROL</b>	<b>200</b>

## TECHNIEK OVERZICHT VOORRAADRADIATOREN

### CARRÉ BAD BLOWER

ZIE P. 90

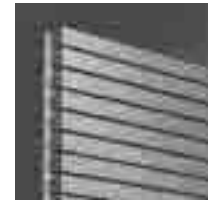

CB-EL-BL



PRODUCTGROEP: ELECTRICAL

TECHNISCHE GEGEVENS						STANDAARDKLEUR	ANDERE KLEUREN
buizen	breedte (L mm)	hoogte (H mm)	el. weerst.	vermogen Blower (Watt)		verkorte ref. nr. RAL 9016 voorraad	verkorte ref. nr. M301 voorraad
REF. NR. CARRÉ BAD BLOWER CB-EL-BL : 319							
32	500	1137	750	+1000		11319-01	-
50	600	1737	1250	+1000		11319-02	-

Blower in de prijs inbegrepen!

### NIVA ELEKTRISCH BLOWER

ZIE P. 91

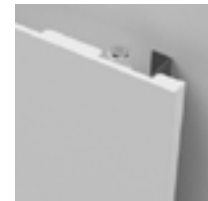

N1L1-EL-BL



PRODUCTGROEP: ELECTRICAL

TECHNISCHE GEGEVENS						STANDAARDKLEUR	ANDERE KLEUREN
buizen	breedte (L mm)	hoogte (H mm)	el. weerst.	vermogen Blower (Watt)		verkorte ref. nr. S600 voorraad	verkorte ref. nr. M301 voorraad
REF. NR. NIVA BLOWER N1L1-EL-BL : 320							
-	620	1285	1000	+1000		11320-02	-
-	620	1825	1250	+1000		11320-01	-

Blower in de prijs inbegrepen!

### IRIS BLOWER MIXED HYBRIDE

ZIE P. 102



HDM-BL-MIX



PRODUCTGROEP: ELECTRICAL

TECHNISCHE GEGEVENS						STANDAARDKLEUR	ANDERE KLEUREN
buizen	breedte (L mm)	hoogte (H mm)	75/65/20 (Watt) (Ø50K)	55/45/20 (Watt) (Ø30K)	vermogen Blower (Watt)	verkorte ref. nr. RAL 9016 voorraad	verkorte ref. nr. M301 voorraad
REF. NR. IRIS BLOWER MIXED HYBRIDE HDM-BL-MIX : 359							
41	600	1734	924	490	+1000	11359-01	-

Blower in de prijs inbegrepen!

### ASTER BLOWER MIXED HYBRIDE

ZIE P. 103



HF-BL-MIX



PRODUCTGROEP: ELECTRICAL

TECHNISCHE GEGEVENS						STANDAARDKLEUR	ANDERE KLEUREN
buizen	breedte (L mm)	hoogte (H mm)	75/65/20 (Watt) (Ø50K)	55/45/20 (Watt) (Ø30K)	vermogen Blower (Watt)	verkorte ref. nr. RAL 9016 voorraad	verkorte ref. nr. M301 voorraad
REF. NR. ASTER BLOWER MIXED HYBRIDE HF-BL-MIX : 360							
26	600	1805	997	537	+1000	11360-01	-

Blower in de prijs inbegrepen!

## TECHNIEK OVERZICHT VOORRAADRADIATOREN

### BEAMS MONO

ZIE P. 122



BEAMS MONO

PRODUCTGROEP: ALU

TECHNISCHE GEGEVENS					STANDAARDKLEUR	ANDERE KLEUREN
buizen	breedte (L mm)	hoogte (H mm)	75/65/20 (Watt) (Ø50K)	55/45/20 (Watt) (Ø30K)	verkorte ref. nr. S600 voorraad	verkorte ref. nr. M301 voorraad
REF. NR. BEAMS MONO : 258						
-	150	1800	671	351	11258-09	-
-	150	2000	734	384	11258-10	-

### BEAMS

ZIE P. 124

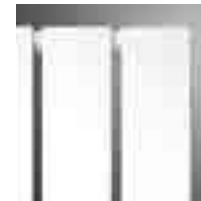

BEAMS

PRODUCTGROEP: ALU

TECHNISCHE GEGEVENS					STANDAARDKLEUR	ANDERE KLEUREN
buizen	breedte (L mm)	hoogte (H mm)	75/65/20 (Watt) (Ø50K)	55/45/20 (Watt) (Ø30K)	verkorte ref. nr. S600 voorraad	verkorte ref. nr. M301 voorraad
REF. NR. BEAMS BEAMS : 258						
2	320	1600	1127	583	11258-04	-
2	320	1800	1237	643	11258-01	-
2	320	2000	1348	701	11258-05	-
3	490	1600	1658	867	11258-06	-
3	490	1800	1821	947	11258-02	-
3	490	2000	1983	1026	11258-03	-
4	660	1800	2385	1247	11258-07	-
4	660	2000	2598	1337	11258-08	-

### BRYCE MONO

ZIE P. 128



BRYCE MONO

PRODUCTGROEP: ALU

TECHNISCHE GEGEVENS					STANDAARDKLEUR	ANDERE KLEUREN
buizen	breedte (L mm)	hoogte (H mm)	75/65/20 (Watt) (Ø50K)	55/45/20 (Watt) (Ø30K)	verkorte ref. nr. S600 voorraad	verkorte ref. nr. M301 voorraad
REF. NR. BRYCE MONO : 209						
-	150	1800	586	306	11209-10	-

### BRYCE

ZIE P. 130



BRYCE V75



BRYCE V100

PRODUCTGROEP: ALU

TECHNISCHE GEGEVENS					STANDAARDKLEUR	ANDERE KLEUREN
buizen	breedte (L mm)	hoogte (H mm)	75/65/20 (Watt) (Ø50K)	55/45/20 (Watt) (Ø30K)	verkorte ref. nr. S600 voorraad	verkorte ref. nr. M301 voorraad
REF. NR. BRYCE VERTICAAL BRYCE V75 : 328						
-	450	1800	1555	784	11328-01	-
-	525	1800	1792	895	11328-02	-
-	600	1800	2028	1007	11328-03	-
-	600	2000	2204	1123	11328-04	-
REF. NR. BRYCE VERTICAAL BRYCE V100 : 209						
-	450	1800	1644	838	11209-01	-
-	525	1800	1914	975	11209-03	-
-	600	1800	2184	1113	11209-08	-
-	600	2000	2391	1218	11209-05	-

## INHOUD PRIJSLIJST

Selecteer hier uw radiator

<b>BADKAMERRADIATOREN</b>	<b>8</b>
ONI	9
IRIS	10
MALVA	11
PRADO	12
AGAVE	13
ASTER	14
ASTER HF-S	15
CARRÉ BAD	16
ARCHE BAD	17
ZANA BAD	18
TOILETRADIATOREN	60
<b>ELEKTRISCHE RADIATOREN</b>	<b>25</b>
<b>ZUIVER ELEKTRISCHE RADIATOREN</b>	<b>28</b>
BEAMS MONO-EL	31
ONI-EL	32
NIVA-EL	33
IRIS	34
AGAVE	35
ASTER	36
ASTER HF-S	37
CARRÉ BAD	38
ZANA BAD	39
VIOLA	40
E-PANEL	41
E-TECH	43
IRIS BL	44
AGAVE BL	45
ASTER BL	45
CARRÉ BAD BL	46
NIVA BL	46
<b>GEMENGDE RADIATOREN</b>	<b>49</b>
NIVA MIXED	51
IRIS MIXED	52
ASTER MIXED	52
<b>ALUMINIUM DESIGNRADIATOREN</b>	<b>61</b>
BEAMS	62
BRYCE	65
ALU-ZEN	68
ZAROS	69
<b>STAAL DESIGNRADIATOREN</b>	<b>75</b>
NIVA	76
NIVA VENTILO-CONVECTOR	82
CARRÉ	87
ARCHE	97
ZANA	100
VIOLA	110
TULIPA	126
<b>PANEELRADIATOREN</b>	<b>136</b>
ELIA	137
FLATLINE	141
FLAT-V-LINE	144
FLAT-PLINT-LINE	145
<b>PLINTRADIATOREN</b>	<b>149</b>
PRIMULA	150
FLAT-PLINT-LINE	145
<b>KOLOMRADIATOREN</b>	<b>163</b>
RITMO	164
VINTAGE	173
<b>TECHNIEK</b>	<b>182</b>
OVERZICHT KLEUREN	187
OVERZICHT ACCESSOIRES	188
OVERZICHT VENTIELSETS	190
OVERZICHT VOORRAADRADIATOREN	192
<b>CLIMATE CONTROL</b>	<b>200</b>

ALU-ZEN

ZIE P. 134



ALU-ZEN

ZAROS VERTICAAL

ZIE P. 137

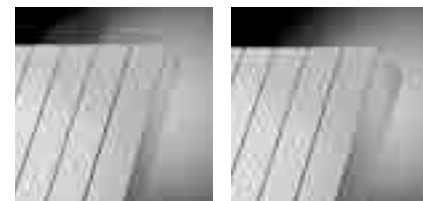

ZAROS V75

ZAROS V100

NIVA LAK VERTICAAL

ZIE P. 152



N1L1

N2L1

PRODUCTGROEP: ALU

TECHNISCHE GEGEVENS					STANDAARDKLEUR	ANDERE KLEUREN
buizen	breedte (L mm)	hoogte (H mm)	75/65/20 (Watt) (Ø50K)	55/45/20 (Watt) (Ø30K)	verkorte ref. nr. S600 voorraad	verkorte ref. nr. M301 voorraad
REF. NR. ALU-ZEN VERTICAAL : 114						
-	450	1800	1596	817	11114-06	-
-	525	1800	1874	960	11114-01	-
-	600	1800	2155	1104	11114-03	-
-	600	2000	2351	1204	11114-02	-

PRODUCTGROEP: ALU

TECHNISCHE GEGEVENS					STANDAARDKLEUR	ANDERE KLEUREN
buizen	breedte (L mm)	hoogte (H mm)	75/65/20 (Watt) (Ø50K)	55/45/20 (Watt) (Ø30K)	verkorte ref. nr. S600 voorraad	verkorte ref. nr. M301 voorraad
REF. NR. ZAROS VERTICAAL ZAROS V75 : 247						
5	375	1600	1159	594	11247-05	-
5	375	1800	1281	656	11247-06	-
6	450	1800	1518	770	11247-07	-
7	525	1800	1755	876	11247-01	-
8	600	1800	1991	984	11247-04	-
8	600	2000	2171	1106	11247-02	-
REF. NR. ZAROS VERTICAAL ZAROS V100 : 246						
7	525	1800	2049	1039	11246-01	-
8	600	1800	2326	1173	11246-03	-
8	600	2000	2536	1299	11246-02	-

PRODUCTGROEP: STEEL

TECHNISCHE GEGEVENS					STANDAARDKLEUR	ANDERE KLEUREN
buizen	breedte (L mm)	hoogte (H mm)	75/65/20 (Watt) (Ø50K)	55/45/20 (Watt) (Ø30K)	verkorte ref. nr. S600 voorraad	verkorte ref. nr. M301 voorraad
REF. NR. NIVA LAK VERTICAAL N1L1 : 191						
-	420	1220	645	337	11191-02	-
-	420	1820	934	486	11191-03	11191-05
-	420	2020	1023	532	11191-06	-
-	520	1220	815	424	11191-21	-
-	520	1820	1128	587	11191-16	11191-01
-	520	2020	1257	654	11191-22	-
-	620	1220	985	510	11191-07	-
-	620	1820	1322	687	11191-17	11191-04
-	620	2020	1490	775	11191-20	-
-	720	1820	1515	784	11191-08	-
-	720	2020	1724	897	11191-09	-
REF. NR. NIVA LAK VERTICAAL N2L1 : 192						
-	420	1820	1330	681	11192-02	-
-	420	2020	1438	736	11192-04	-
-	520	1220	1213	621	11192-05	-
-	520	1820	1633	836	11192-31	-
-	520	2020	1764	903	11192-32	-
-	620	1220	1437	732	11192-37	-
-	620	1820	1935	991	11192-33	-
-	620	2020	2091	1071	11192-34	-
-	620	2220	2243	1160	11192-39	-
-	720	1820	2237	1146	11192-07	-
-	720	2020	2417	1238	11192-35	-
-	720	2220	2594	1322	11192-36	-

NIVA LAK HORIZONTAAL

ZIE P. 156



NH1L1 / NH2L1

NH2L2

NIVA SOFT VERTICAAL

ZIE P. 159



NS1L1

NS2L1

PRODUCTGROEP: STEEL

TECHNISCHE GEGEVENS					STANDAARDKLEUR	ANDERE KLEUREN
buizen	breedte (L mm)	hoogte (H mm)	75/65/20 (Watt) (Ø50K)	55/45/20 (Watt) (Ø30K)	verkorte ref. nr. S600 voorraad	verkorte ref. nr. M301 voorraad
REF. NR. NIVA LAK HORIZONTAAL NH1L1 : 193						
-	520	450	301	158	11193-01	-
REF. NR. NIVA LAK HORIZONTAAL NH2L1 : 194						
-	1020	650	1165	609	11194-23	-
REF. NR. NIVA LAK HORIZONTAAL NH2L2 : 195						
-	1078	650	1496	774	11195-16	-

PRODUCTGROEP: STEEL

TECHNISCHE GEGEVENS					STANDAARDKLEUR	ANDERE KLEUREN
buizen	breedte (L mm)	hoogte (H mm)	75/65/20 (Watt) (Ø50K)	55/45/20 (Watt) (Ø30K)	verkorte ref. nr. S600 voorraad	verkorte ref. nr. M301 voorraad
REF. NR. NIVA SOFT VERTICAAL NS1L1 : 197						
-	440	1220	645	337	11197-06	-
-	440	1820	934	486	11197-07	-
-	440	2020	1023	532	11197-08	-
-	540	1220	815	424	11197-04	-
-	540	1820	1128	587	11197-01	-
-	540	2020	1257	654	11197-05	-
-	640	1220	985	510	11197-09	-
-	640	1820	1322	687	11197-02	-
-	640	2020	1490	775	11197-03	-
-	740	1820	1515	784	11197-10	-
-	740	2020	1724	897	11197-11	-
REF. NR. NIVA SOFT VERTICAAL NS2L1 : 198						
-	440	1820	1330	681	11198-08	-
-	440	2020	1438	736	11198-09	-
-	540	1220	1213	621	11198-10	-
-	540	1820	1633	836	11198-01	-
-	540	2020	1764	903	11198-02	-
-	640	1820	1935	991	11198-03	-
-	640	2020	2091	1071	11198-04	-
-	740	1820	2237	1146	11198-11	-
-	740	2020	2417	1238	11198-05	-

PRODUCTGROEP: STEEL

TECHNISCHE GEGEVENS					STANDAARDKLEUR	ANDERE KLEUREN
buizen	breedte (L mm)	hoogte (H mm)	75/65/20 (Watt) (Ø50K)	55/45/20 (Watt) (Ø30K)	verkorte ref. nr. RAL 9016 voorraad	verkorte ref. nr. M301 voorraad
REF. NR. CARRÉ PLUS VERTICAAL CPVN-PLUS : 210						
12	355	1800	1293	659	11210-16	-
14	415	2000	1632	836	11210-05	-
18	535	1800	1862	954	11210-07	-
18	535	2000	2046	1048	11210-09	-
20	595	1800	2047	1048	11210-11	-
20	595	2000	2250	1152	11210-12	-

CARRÉ PLUS VERTICAAL

ZIE P. 172



CPVN-PLUS

Selecteer hier uw radiator

<b>BADKAMERRADIATOREN</b>	<b>8</b>
ONI	9
IRIS	10
MALVA	11
PRADO	12
AGAVE	13
ASTER	14
ASTER HF-S	15
CARRÉ BAD	16
ARCHE BAD	17
ZANA BAD	18
TOILETRADIATOREN	60
<b>ELEKTRISCHE RADIATOREN</b>	<b>25</b>
<b>ZUIVER ELEKTRISCHE RADIATOREN</b>	<b>28</b>
BEAMS MONO-EL	31
ONI-EL	32
NIVA-EL	33
IRIS	34
AGAVE	35
ASTER	36
ASTER HF-S	37
CARRÉ BAD	38
ZANA BAD	39
VIOLA	40
E-PANEL	41
E-TECH	43
IRIS BL	44
AGAVE BL	45
ASTER BL	45
CARRÉ BAD BL	46
NIVA BL	46
<b>GEMENGDE RADIATOREN</b>	<b>49</b>
NIVA MIXED	51
IRIS MIXED	52
ASTER MIXED	52
<b>ALUMINIUM DESIGNRADIATOREN</b>	<b>61</b>
BEAMS	62
BRYCE	65
ALU-ZEN	68
ZAROS	69
<b>STAAL DESIGNRADIATOREN</b>	<b>75</b>
NIVA	76
NIVA VENTILO-CONVECTOR	82
CARRÉ	87
ARCHE	97
ZANA	100
VIOLA	110
TULIPA	126
<b>PANEELRADIATOREN</b>	<b>136</b>
ELIA	137
FLATLINE	141
FLAT-V-LINE	144
FLAT-PLINT-LINE	145
<b>PLINTRADIATOREN</b>	<b>149</b>
PRIMULA	150
FLAT-PLINT-LINE	145
<b>KOLOMRADIATOREN</b>	<b>163</b>
RITMO	164
VINTAGE	173
<b>TECHNIEK</b>	<b>182</b>
OVERZICHT KLEUREN	187
OVERZICHT ACCESSOIRES	188
OVERZICHT VENTIELSETS	190
OVERZICHT VOORRAADRADIATOREN	192
<b>CLIMATE CONTROL</b>	<b>200</b>



ARCHE VERTICAAL

ZIE P. 193



WV

ARCHE PLUS VERTICAAL

ZIE P. 195



VWL

VVR

ZANA VERTICAAL

ZIE P. 199



ZV-1

ZV-2

PRODUCTGROEP: STEEL

TECHNISCHE GEGEVENS					STANDAARDKLEUR	ANDERE KLEUREN
buizen	breedte (L mm)	hoogte (H mm)	75/65/20 (Watt) (Ø50K)	55/45/20 (Watt) (Ø30K)	verkorte ref. nr. RAL 9016 voorraad	verkorte ref. nr. M301 voorraad
REF. NR. ARCHE VERTICAAL WV : 117						
10	470	1800	1050	560	11117-03	-

PRODUCTGROEP: STEEL

TECHNISCHE GEGEVENS					STANDAARDKLEUR	ANDERE KLEUREN
buizen	breedte (L mm)	hoogte (H mm)	75/65/20 (Watt) (Ø50K)	55/45/20 (Watt) (Ø30K)	verkorte ref. nr. RAL 9016 voorraad	verkorte ref. nr. M301 voorraad
REF. NR. ARCHE PLUS VERTICAAL VWL : 118						
10	470	1800	1050	560	11118-01	-
REF. NR. ARCHE PLUS VERTICAAL VVR : 119						
10	470	1800	1050	560	11119-01	-

PRODUCTGROEP: STEEL

TECHNISCHE GEGEVENS					STANDAARDKLEUR	ANDERE KLEUREN
buizen	breedte (L mm)	hoogte (H mm)	75/65/20 (Watt) (Ø50K)	55/45/20 (Watt) (Ø30K)	verkorte ref. nr. RAL 9016 voorraad	verkorte ref. nr. M301 voorraad
REF. NR. ZANA VERTICAAL ZV-1 : 254						
10	384	1800	1074	567	11254-03	-
12	464	1800	1289	681	11254-12	-
12	464	2000	1425	752	11254-01	-
14	544	1800	1504	794	11254-07	-
14	544	2000	1663	878	11254-08	-
16	624	1800	1719	908	11254-09	-
16	624	2000	1900	1003	11254-02	-
REF. NR. ZANA VERTICAAL ZV-2 : 255						
14	544	2000	2651	1400	11255-02	-
18	704	2000	3409	1800	11255-01	-

VIOLA VERTICAAL

ZIE P. 218



V1-ZB

V2-ZB

TULIPA VERTICAAL

ZIE P. 215

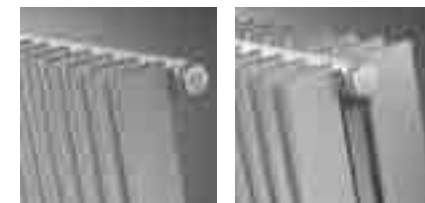

TV1

TV2

PRODUCTGROEP: STEEL

TECHNISCHE GEGEVENS					STANDAARDKLEUR	ANDERE KLEUREN
buizen	breedte (L mm)	hoogte (H mm)	75/65/20 (Watt) (Ø50K)	55/45/20 (Watt) (Ø30K)	verkorte ref. nr. RAL 9016 voorraad	verkorte ref. nr. M301 voorraad
REF. NR. VIOLA VERTICAAL V1-ZB : 215						
4	288	2000	659	332	11215-11	-
5	360	2000	824	416	11215-12	-
6	433	1800	897	452	11215-04	-
6	433	2000	989	499	11215-05	11215-17
7	505	1800	1047	528	11215-01	-
7	505	2000	1154	582	11215-13	11215-18
8	578	1800	1196	603	11215-02	-
8	578	2000	1319	665	11215-03	-
10	723	2000	1649	832	11215-09	-
REF. NR. VIOLA VERTICAAL V2-ZB : 217						
4	288	2000	940	474	11217-11	-
5	360	2000	1176	593	11217-12	-
6	433	1800	1297	654	11217-04	-
6	433	2000	1411	712	11217-05	-
7	505	2000	1646	830	11217-13	-
8	578	1800	1730	873	11217-02	-
8	578	2000	1881	949	11217-03	-
9	650	2000	2116	1067	11217-01	-
10	723	1800	2162	1090	11217-08	-
10	723	2000	2351	1186	11217-09	-

PRODUCTGROEP: STEEL

TECHNISCHE GEGEVENS					STANDAARDKLEUR	ANDERE KLEUREN
buizen	breedte (L mm)	hoogte (H mm)	75/65/20 (Watt) (Ø50K)	55/45/20 (Watt) (Ø30K)	verkorte ref. nr. RAL 9016 voorraad	verkorte ref. nr. M301 voorraad
REF. NR. TULIPA VERTICAAL TV1 : 205						
12	540	1800	1254	639	11205-07	-
12	540	2000	1399	716	11205-03	-
REF. NR. TULIPA VERTICAAL TV2 : 208						
12	540	1800	2031	1045	11208-05	-
12	540	2000	2242	1160	11208-01	-

Selecteer hier uw radiator

<b>BADKAMERRADIATOREN</b>	<b>8</b>
ONI	9
IRIS	10
MALVA	11
PRADO	12
AGAVE	13
ASTER	14
ASTER HF-S	15
CARRÉ BAD	16
ARCHE BAD	17
ZANA BAD	18
TOILETRADIATOREN	60
<b>ELEKTRISCHE RADIATOREN</b>	<b>25</b>
<b>ZUIVER ELEKTRISCHE RADIATOREN</b>	<b>28</b>
BEAMS MONO-EL	31
ONI-EL	32
NIVA-EL	33
IRIS	34
AGAVE	35
ASTER	36
ASTER HF-S	37
CARRÉ BAD	38
ZANA BAD	39
VIOLA	40
E-PANEL	41
E-TECH	43
IRIS BL	44
AGAVE BL	45
ASTER BL	45
CARRÉ BAD BL	46
NIVA BL	46
<b>GEMENGDE RADIATOREN</b>	<b>49</b>
NIVA MIXED	51
IRIS MIXED	52
ASTER MIXED	52
<b>ALUMINIUM DESIGNRADIATOREN</b>	<b>61</b>
BEAMS	62
BRYCE	65
ALU-ZEN	68
ZAROS	69
<b>STAAL DESIGNRADIATOREN</b>	<b>75</b>
NIVA	76
NIVA VENTILO-CONVECTOR	82
CARRÉ	87
ARCHE	97
ZANA	100
VIOLA	110
TULIPA	126
<b>PANEELRADIATOREN</b>	<b>136</b>
ELIA	137
FLATLINE	141
FLAT-V-LINE	144
FLAT-PLINT-LINE	145
<b>PLINTRADIATOREN</b>	<b>149</b>
PRIMUMA	150
FLAT-PLINT-LINE	145
<b>KOLOMRADIATOREN</b>	<b>163</b>
RITMO	164
VINTAGE	173
<b>TECHNIEK</b>	<b>182</b>
OVERZICHT KLEUREN	187
OVERZICHT ACCESSOIRES	188
OVERZICHT VENTIELSETS	190
OVERZICHT VOORRAADRADIATOREN	192
<b>CLIMATE CONTROL</b>	<b>200</b>

PRODUCTGROEP: PANEL

FLATLINE

VOLLEDIG VOORRAADPROGRAMMA: ZIE P. 280



T21S T22 T33

PRODUCTGROEP: PANEL

FLAT-V-LINE

ZIE P. 286

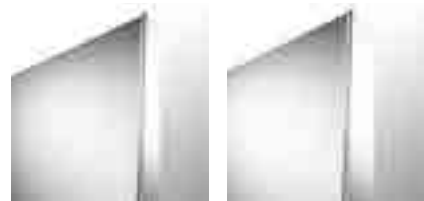

T21S T22

buizen	TECHNISCHE GEGEVENS				STANDAARDKLEUR
	breedte (L mm)	hoogte (H mm)	75/65/20 (Watt) (Ø50K)	55/45/20 (Watt) (Ø30K)	verkorte ref. nr. S600 voorraad
<b>REF. NR. FLAT-V-LINE T21S : 298</b>					
-	400	1600	1047	531	<b>11298-07</b>
-	400	1800	1120	562	<b>11298-01</b>
-	400	2000	1198	598	<b>11298-02</b>
-	500	1800	1400	703	<b>11298-03</b>
-	500	2000	1498	748	<b>11298-04</b>
-	600	1800	1680	843	<b>11298-05</b>
-	600	2000	1798	898	<b>11298-06</b>
<b>REF. NR. FLAT-V-LINE T22 : 299</b>					
-	400	1800	1394	668	<b>11299-01</b>
-	400	2000	1509	708	<b>11299-02</b>
-	500	1800	1743	836	<b>11299-03</b>
-	500	2000	1886	886	<b>11299-04</b>
-	600	1800	2092	1003	<b>11299-05</b>
-	600	2000	2263	1063	<b>11299-06</b>
-	700	1800	2440	1170	<b>11299-07</b>
-	700	2000	2640	1240	<b>11299-08</b>
-	800	2000	3018	1417	<b>11299-09</b>
-	800	2200	3251	1631	<b>11299-10</b>

PRODUCTGROEP: PANEL

FLAT-PLINT-LINE

ZIE P. 288

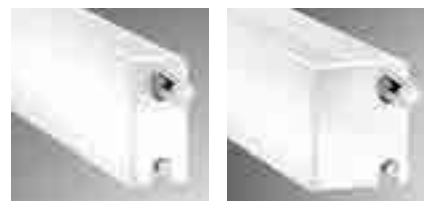

T22 T33

buizen	TECHNISCHE GEGEVENS				STANDAARDKLEUR
	breedte (L mm)	hoogte (H mm)	75/65/20 (Watt) (Ø50K)	55/45/20 (Watt) (Ø30K)	verkorte ref. nr. S600 voorraad
<b>REF. NR. FLAT-PLINT-LINE T22 : 300</b>					
-	1000	200	605	313	<b>11300-01</b>
-	1200	200	726	376	<b>11300-02</b>
-	1600	200	968	501	<b>11300-03</b>
-	2000	200	1210	626	<b>11300-04</b>
<b>REF. NR. FLAT-PLINT-LINE T33 : 301</b>					
-	1000	200	866	450	<b>11301-01</b>
-	1200	200	1039	540	<b>11301-02</b>
-	1600	200	1386	720	<b>11301-03</b>
-	2000	200	1732	900	<b>11301-04</b>



Niva Soft Verticaal (NS1L1), Window Grey

Selecteer hier uw radiator

<b>BADKAMERRADIATOREN</b>	<b>8</b>
ONI	9
IRIS	10
MALVA	11
PRADO	12
AGAVE	13
ASTER	14
ASTER HF-S	15
CARRÉ BAD	16
ARCHE BAD	17
ZANA BAD	18
TOILETRADIATOREN	60
<b>ELEKTRISCHE RADIATOREN</b>	<b>25</b>
<b>ZUIVER ELEKTRISCHE RADIATOREN</b>	<b>28</b>
BEAMS MONO-EL	31
ONI-EL	32
NIVA-EL	33
IRIS	34
AGAVE	35
ASTER	36
ASTER HF-S	37
CARRÉ BAD	38
ZANA BAD	39
VIOLA	40
E-PANEL	41
E-TECH	43
IRIS BL	44
AGAVE BL	45
ASTER BL	45
CARRÉ BAD BL	46
NIVA BL	46
<b>GEMENGDE RADIATOREN</b>	<b>49</b>
NIVA MIXED	51
IRIS MIXED	52
ASTER MIXED	52
<b>ALUMINIUM DESIGNRADIATOREN</b>	<b>61</b>
BEAMS	62
BRYCE	65
ALU-ZEN	68
ZAROS	69
<b>STAAL DESIGNRADIATOREN</b>	<b>75</b>
NIVA	76
NIVA VENTILO-CONVECTOR	82
CARRÉ	87
ARCHE	97
ZANA	100
VIOLA	110
TULIPA	126
<b>PANEELRADIATOREN</b>	<b>136</b>
ELIA	137
FLATLINE	141
FLAT-V-LINE	144
FLAT-PLINT-LINE	145
<b>PLINTRADIATOREN</b>	<b>149</b>
PRIMULA	150
FLAT-PLINT-LINE	145
<b>KOLOMRADIATOREN</b>	<b>163</b>
RITMO	164
VINTAGE	173
<b>TECHNIEK</b>	<b>182</b>
OVERZICHT KLEUREN	187
OVERZICHT ACCESSOIRES	188
OVERZICHT VENTIELSETS	190
OVERZICHT VOORRAADRADIATOREN	192
<b>CLIMATE CONTROL</b>	<b>200</b>



**VASCO**

396

Carré Horizontaal, Aluminium Grey January

## INHOUD PRIJSLIJST

Selecteer hier uw radiator 

<b>BADKAMERRADIATOREN</b>	<b>8</b>
ONI	9
IRIS	10
MALVA	11
PRADO	12
AGAVE	13
ASTER	14
ASTER HF-S	15
CARRÉ BAD	16
ARCHE BAD	17
ZANA BAD	18
TOILETRADIATOREN	60
<b>ELEKTRISCHE RADIATOREN</b>	<b>25</b>
<b>ZUIVER ELEKTRISCHE RADIATOREN</b>	<b>28</b>
BEAMS MONO-EL	31
ONI-EL	32
NIVA-EL	33
IRIS	34
AGAVE	35
ASTER	36
ASTER HF-S	37
CARRÉ BAD	38
ZANA BAD	39
VIOLA	40
E-PANEL	41
E-TECH	43
IRIS BL	44
AGAVE BL	45
ASTER BL	45
CARRÉ BAD BL	46
NIVA BL	46
<b>GEMENGDE RADIATOREN</b>	<b>49</b>
NIVA MIXED	51
IRIS MIXED	52
ASTER MIXED	52
<b>ALUMINIUM DESIGNRADIATOREN</b>	<b>61</b>
BEAMS	62
BRYCE	65
ALU-ZEN	68
ZAROS	69
<b>STAAL DESIGNRADIATOREN</b>	<b>75</b>
NIVA	76
NIVA VENTILO-CONVECTOR	82
CARRÉ	87
ARCHE	97
ZANA	100
VIOLA	110
TULIPA	126
<b>PANEELRADIATOREN</b>	<b>136</b>
ELIA	137
FLATLINE	141
FLAT-V-LINE	144
FLAT-PLINT-LINE	145
<b>PLINTRADIATOREN</b>	<b>149</b>
PRIMULA	150
FLAT-PLINT-LINE	145
<b>KOLOMRADIATOREN</b>	<b>163</b>
RITMO	164
VINTAGE	173
<b>TECHNIEK</b>	<b>182</b>
OVERZICHT KLEUREN	187
OVERZICHT ACCESSOIRES	188
OVERZICHT VENTIELSETS	190
OVERZICHT VOORRAADRADIATOREN	192
<b>CLIMATE CONTROL</b>	<b>200</b>