

A woman with her hair in a bun is sitting on a light-colored sofa, reading a book. She is wearing a light blue long-sleeved shirt and dark blue trousers. The room is bright, with large windows in the background showing a view of a building. A tray with a water bottle and glasses is on a table in front of the window. The overall atmosphere is cozy and relaxed.

Heizkörper

TECHNISCHE PREISLISTE Deutschland / Österreich | April 2024

A white outline of a house shape is centered in the lower half of the page. The outline consists of a vertical line on the left side, a horizontal line at the top, and a diagonal line on the right side that slopes downwards. The interior of the house shape is empty, serving as a background for the text.

HOME OF SMART
CLIMATE SOLUTIONS

WWW.VASCO.EU

Ein intelligentes Raumklima, das ist es, wonach VASCO strebt. Als Systemmarke innerhalb von ARBONIA climate entwickeln wir aktiv zukunftssichere **Gesamtlösungen**, um mit einer Kombination von Systemen ein möglichst energieeffizientes und nachhaltiges Raumklima zu erreichen. Von der Kühlung bis zur Heizung, für alle Arten von Räumen und Gebäuden. Mehr denn je verbindet VASCO komfortables und energieeffizientes Wohnen.



VASCO Group GmbH

Ruhrallee 55, 44227 Dortmund | T.: +49 231 4773150 | F.: +49 231 4773153

info@vasco.eu | www.vasco.eu

Handtuchtrockner

Ein Einrohrheizkörper, perfekt für das Badezimmer. Ideal zum Trocknen von Textilien (Handtücher, Bademäntel, usw.)!



Bald verfügbar

Elektrischer Heizkörper

Die Steuerung befindet sich zwischen den Rohren, in Augenhöhe!



VASCO kombiniert für ihr ideales Raumklima die Funktionen Heizen & Klimatisieren.

Einen großen Teil unserer Lebenszeit verbringen wir in Innenräumen. Das Raumklima übt einen großen Einfluss auf unsere Gesundheit aus. Es schafft Behaglichkeit, regeneriert unsere Energien und stärkt die Widerstandskräfte. VASCO stellt mit einer Vielzahl an hochwertigen Produkten das ideale Raumklima in Ihrem Zuhause sicher. Ob beim Heizen oder Klimatisieren.

VASCO verpflichtet sich, dem Benutzer den höchstmöglichen Heizungskomfort in jeder Umgebung und zu jedem Zeitpunkt zu garantieren. Ebenso möchte VASCO dem Installateur einen optimalen Installationskomfort und dem Architekten das beste angewendete Design bieten. Das Ergebnis ist ein Sortiment Designheizkörper, das bereits vierzig Jahre lang marktführend und bereits jetzt auf die nächsten vierzig Jahre vorbereitet ist.



Dank **VASCO Climate Control** heizen Sie niemals zu viel, dafür jedoch immer exakt auf einen optimalen Raumkomfort abgestimmt. Das neue Climate Control-Regelsystem von VASCO bietet Ihnen einen noch nie erlebten hohen Gebrauchskomfort. Ab jetzt sind Ihre Heizkörper, Raumlüftungen und Fußbodenheizungen über eine einzige Schnittstelle mit dem Internet verbunden. Dank der gebrauchsfreundlichen App können Sie sich immer und von überall einloggen, um Ihren optimalen Raumkomfort einzustellen. Raum für Raum. Wo auch immer Sie sind.



Inhalt Preisliste

<p>Badheizkörper</p> <ul style="list-style-type: none"> Oni 14 Iris-A 16 Agave-A 19 Aster-A 21 Bano 23 Carré Bad 27 Arche Bad 29 Zana Bad 31 <p>Gäste-WC-Heizkörper 108</p>	 <p>Oni S. 14</p>	 <p>Iris-A S. 16</p>	 <p>Agave-A S. 19</p>																																									
 <p>Aster-A S. 21</p>	 <p>Bano S. 23</p>	 <p>Carré Bad S. 27</p>	 <p>Arche Bad S. 29</p>																																									
 <p>Zana Bad S. 31</p>	<p>Elektrische Heizkörper</p> <p>Heizkörper für rein elektrischen Betrieb</p> <table border="0"> <tr><td>Beams Mono-EL</td><td>54</td><td>E-Bano</td><td>70</td></tr> <tr><td>Oni-EL</td><td>56</td><td>E-Panel</td><td>72</td></tr> <tr><td>Niva-EL</td><td>58</td><td>Iris-A BL</td><td>77</td></tr> <tr><td>Iris-A</td><td>60</td><td>Agave-A BL</td><td>78</td></tr> <tr><td>Agave-A</td><td>62</td><td>Aster-A BL</td><td>79</td></tr> <tr><td>Aster-A</td><td>64</td><td>Carré Bad BL</td><td>80</td></tr> <tr><td>Carré Bad</td><td>66</td><td>Niva-A BL</td><td>81</td></tr> <tr><td>Zana Bad</td><td>68</td><td></td><td></td></tr> </table> <p>Heizkörper für gemischten Betrieb</p> <table border="0"> <tr><td>Niva Gemischt</td><td>90</td><td>Aster-A Gemischt</td><td>93</td></tr> <tr><td>Iris-A Gemischt</td><td>92</td><td></td><td></td></tr> </table>		Beams Mono-EL	54	E-Bano	70	Oni-EL	56	E-Panel	72	Niva-EL	58	Iris-A BL	77	Iris-A	60	Agave-A BL	78	Agave-A	62	Aster-A BL	79	Aster-A	64	Carré Bad BL	80	Carré Bad	66	Niva-A BL	81	Zana Bad	68			Niva Gemischt	90	Aster-A Gemischt	93	Iris-A Gemischt	92			 <p>E-Volve S. 49</p>	 <p>E-Bano S. 70</p>
Beams Mono-EL	54	E-Bano	70																																									
Oni-EL	56	E-Panel	72																																									
Niva-EL	58	Iris-A BL	77																																									
Iris-A	60	Agave-A BL	78																																									
Agave-A	62	Aster-A BL	79																																									
Aster-A	64	Carré Bad BL	80																																									
Carré Bad	66	Niva-A BL	81																																									
Zana Bad	68																																											
Niva Gemischt	90	Aster-A Gemischt	93																																									
Iris-A Gemischt	92																																											
 <p>E-Panel S. 72</p>	 <p>Blower S. 76</p>	<p>Aluminium-Heizkörper</p> <table border="0"> <tr><td>Beams</td><td>112</td></tr> <tr><td>Bryce</td><td>118</td></tr> <tr><td>Alu-Zen</td><td>124</td></tr> <tr><td>Zaros</td><td>127</td></tr> </table>		Beams	112	Bryce	118	Alu-Zen	124	Zaros	127	 <p>Beams S. 112</p>																																
Beams	112																																											
Bryce	118																																											
Alu-Zen	124																																											
Zaros	127																																											
 <p>Bryce S. 118</p>	 <p>Alu-Zen S. 124</p>	 <p>Zaros S. 127</p>	<p>Heizkörper aus Stahl</p> <table border="0"> <tr><td>Niva</td><td>136</td></tr> <tr><td>Niva Gebläsekonvektor</td><td>148</td></tr> <tr><td>Carré</td><td>158</td></tr> <tr><td>Arche</td><td>176</td></tr> <tr><td>Zana</td><td>183</td></tr> <tr><td>Viola-A</td><td>196</td></tr> <tr><td>Tulipa-A</td><td>230</td></tr> </table>	Niva	136	Niva Gebläsekonvektor	148	Carré	158	Arche	176	Zana	183	Viola-A	196	Tulipa-A	230																											
Niva	136																																											
Niva Gebläsekonvektor	148																																											
Carré	158																																											
Arche	176																																											
Zana	183																																											
Viola-A	196																																											
Tulipa-A	230																																											



Niva S. 136



Niva Gebläsekonvektor S. 148



Carré S. 158



Arche S. 176



Zana S. 183



Viola-A S. 196



Tulipa-A S. 230

Planheizkörper	
FlatLine	250



FlatLine S. 250

Konvektor	
Primula	260



Primula S. 260

Gliederradiatoren	
Vintage	288



Vintage S. 288

Technik	
Überblick Farben	317
Überblick Zubehör	318
Überblick Ventilgarnituren	323
Überblick Lagerheizkörper	326



**INNOVATION
DESIGN
NACHHALTIGKEIT
TECHNIK**

Die von VASCO beim Entwurf und der Entwicklung von Designheizkörpern angewendete technische Norm ist besonders streng. Die Anforderungen auf dem Gebiet der Gestaltung sind es ebenfalls. Das ergab und ergibt noch immer Produkte und Lösungen, die am Markt einzigartig und tonangebend sind. VASCO nutzte als erstes Unternehmen im großen Umfang Laserschweißtechnologie zur Herstellung von Heizkörpern ohne sichtbare Schweißnähte. Es entwickelte damit erfolgreiche Generationen von Designheizkörpern, von denen einige inzwischen bereits echte Stilikonen geworden sind.

Eine weitere, von VASCO patentierte Technik ist der intelligente Mittelanschluss. Dabei kann der einzigartige Design-Ventilsatz buchstäblich im Handumdrehen montiert werden und bildet dank seiner zentralen Position und seines speziellen Entwurfs eine harmonische Einheit mit dem Heizkörper.

Design an sich ist kein Wert, sondern das Maß, in dem es der letztendlichen Zielsetzung entspricht: einer optimalen Funktionalität. Das ist auch die feste Überzeugung von VASCO. Authentizität ist die Norm, auch bei der Gestaltung eines Designheizkörpers. Es muss ein glaubwürdiges funktionelles Produkt mit Charakter sein. Stilvoll, schön und rein, um es zu sehen, zu fühlen, zu erleben, zu spüren.

Auch nachhaltiges Unternehmertum liegt VASCO in den Genen. Das Produzieren eines lang anhaltenden Heizkomforts mit nachhaltigen, umweltfreundlichen Systemen, Mitteln und Materialien ist und bleibt der Ausgangspunkt. Mit den Aluminiumheizkörpern hat VASCO als erstes Unternehmen ein 100% nachhaltiges Produkt mit der Garantie eines optimalen Recyclings ohne Qualitätsverlust entwickelt.

GARANTIE

VASCO bietet eine **10-jährige Werksgarantie für die Wasserdichtheit und 10 Jahre für den Lack**, wenn die Heizkörper unter normalen Umständen und für ein Warmwasserheizsystem verwendet werden. Allgemeine Verkaufsbedingungen: www.vasco.eu. Für VASCO-Accessoires und elektrische Komponenten, in Kombination mit VASCO-Heizkörpern, gilt eine **Garantie von 2 Jahren**. VASCO ist außerdem ISO 9001 und ISO 14001 zertifiziert und garantiert damit eine konstante Sorge für Qualität und Umwelt.

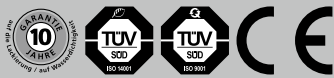

Schließlich erfüllen all unsere Produkte die neue strenge europäische Baugesetzgebung, die seit 1. Juli 2013 in Kraft ist. Alle unsere Heizkörper sind dadurch CE-gekennzeichnet. Für die einzelnen Produkte ist eine Declaration of Performance (DoP) unter www.vasco.eu erhältlich.

EURONORM **EN 442**

75/65/20°C (φ 50K) =
75°C Vorlauf
65°C Rücklauf
20°C Raumtemperatur

90/70/20°C (φ 60K) =
90°C Vorlauf
70°C Rücklauf
20°C Raumtemperatur

55/45/20°C (φ 30K) =
55°C Vorlauf
45°C Rücklauf
20°C Raumtemperatur

Preise in Euro (ohne MwSt.)

Allgemeine Verkaufsbedingungen: www.vasco.eu. VASCO kann nicht verantwortlich gemacht werden für Druckfehler, Produkt- oder Preisänderungen.

DESIGN-AWARDS

VASCO-Heizkörper werden von Spitzendesignern entworfen.

So sind Sie sicher, dass Sie ein einzigartiges, kreatives und außerordentliches Produkt erhalten. Die Gestaltung basiert auf einer langen Lebensdauer, die vollkommen unabhängig ist von flüchtigen Trends oder Modestilen.

Heizkörper werden auf das Wesentliche beschränkt und passen in jede Einrichtung. Deshalb haben VASCO-Heizkörper verschiedene bekannte internationale Preise gewonnen:



reddot design award



DOBRY WZÖR



DESIGN PLUS



DESIGNPREIS



EUROPEAN ALUMINIUM AWARD

FNAS D'OR



HENRY VAN DE VELDE

German Design Award



OVAM ECODESIGN



VASCO Group ETIM certified:
<http://www.etim-international.com>



5 Jahre Garantie auf den Heizkörper



10 Jahre Garantie auf den Heizkörper



2 Jahre Garantie für Accessoires



2 Jahre Garantie für Ventilgarnituren



2 Jahre Garantie für elektrische Komponenten



Aluminiumausführung



100 % recycelbar



Stahlausführung



Kostenloser Handtuchhalter



Freistehende Ausführung



Elektrisch erhältlich



In Farbe erhältlich



Neu im Jahr 2024



Die ideale 2-in-1-Lösung



Ideal in Kombination mit einer Wärmepumpe



Für Niedertemperatursysteme



Flüsterleiser Betrieb



Mit Gebläseregelung



Mit modulierender Gebläseregelung



Mit Kupfer-Aluminium-Wärmetauscher



Energieeffizienter Betrieb



Touchdisplay mit intuitiver Bedienung



Überlackierbar



Manuelle Ansteuerung



Ansteuerung über VCC-App



Ansteuerung über die GST



NOBLE

WHITE BLACK

NATURAL GREY
MATT

PURE GREY
MATT

METALLIC GREY
STRUCTURE



Pergamon
SAN 0019

01 (0019)

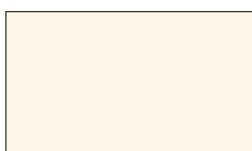

Cream White
RAL 9001

08 (9001)



Mist White
N500

15 (0500)



Signal White
RAL 9003

22 (9003)



Grey Aluminium
M307

29 (0307)

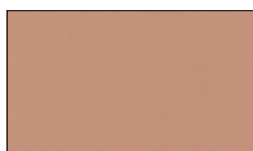

Pink
3012

02 (3012)

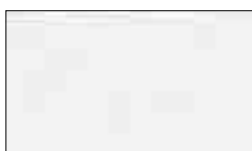

White Fine Texture
S600

09 (0600)

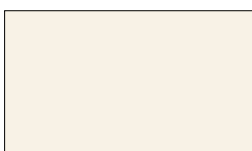

Sand Light
N502

16 (0502)

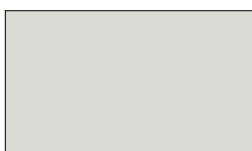

Tele Grey 4
RAL 7047

23 (7047)



White Aluminium
M306

30 (0306)



Silver
9898

03 (9898)

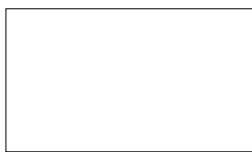

Traffic White
RAL 9016

10 (9016)



Sand
N503

17 (0503)

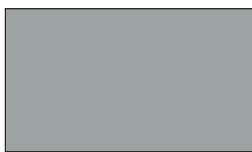

Window Grey
RAL 7040

24 (7040)

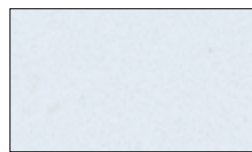

Grey White January
M303

31 (0303)

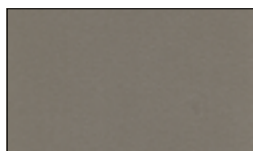

Pearl Beige
1035

04 (1035)



Pure White
RAL 9010

11 (9010)



Platina Grey
N504

18 (0504)



Tele Grey 2
RAL 7046

25 (7046)

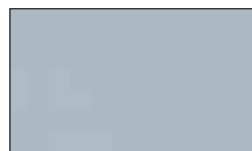

Aluminium Grey January
M302

32 (0302)



Gold
9899

05 (9899)



Brown Black
9826

12 (9826)



Dust Grey
N505

19 (0505)



Blue Grey
RAL 7031

26 (7031)



Anthracite January
M301

33 (0301)

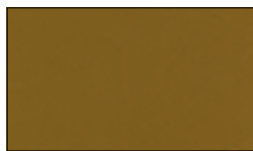

Curry
9894

06 (9894)

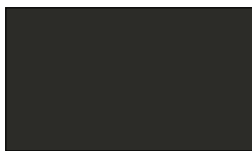

Grey Anthracite
9827

13 (9827)

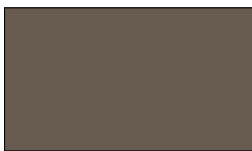

Warm Grey
N506

20 (0506)

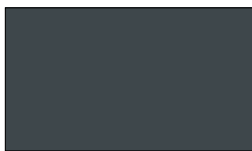

Slate Grey
RAL 7015

27 (7015)

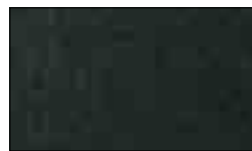

Black January
M300

34 (0300)

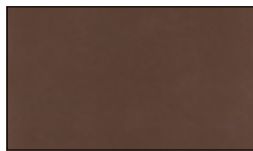

Bronze
9893

07 (9893)

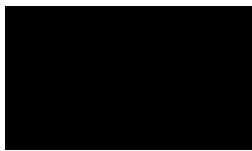

Jet Black (structure)
RAL 9005

14 (9005)



Brown Grey
N507

21 (0507)

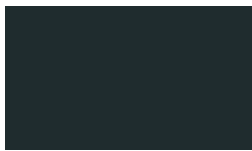

Anthracite Grey
RAL 7016

28 (7016)



Brown January
M304

35 (0304)

BLUE GREEN
MINERAL

TERRA COTTA
MINERAL

UNI COLOURS
FINE TEXTURE



Dark Blue
9801 36 (9801)



Dark Brown
9808 43 (9808)

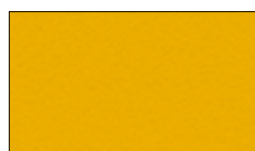

Melon Yellow
9815 50 (9815)



Mid Blue
9802 37 (9802)

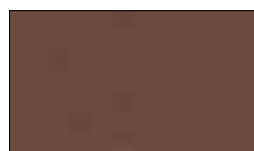

Rust Brown
9809 44 (9809)



Carmine Red
9816 51 (9816)



Grey Blue
9803 38 (9803)



Quartz Brown
9810 45 (9810)



Claret Violet
9817 52 (9817)



Forest Green
9804 39 (9804)

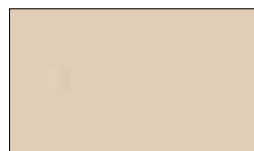

Light Beige
9811 46 (9811)



Night Blue
9818 53 (9818)

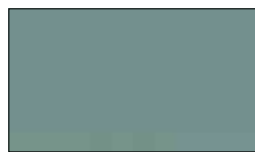

Jade Green
9805 40 (9805)

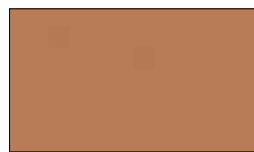

Orange Brown
9812 47 (9812)

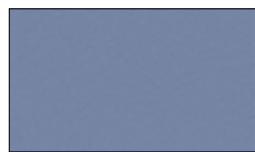

Pigeon Blue
S601 54 (0601)

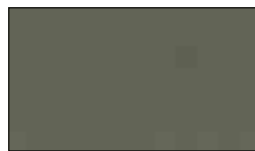

Grey Green
9806 41 (9806)

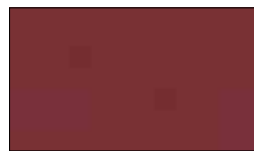

Blood Red
9813 48 (9813)



Yellow Green
9820 55 (9820)



Warm Green
9807 42 (9807)



Purple Red
9814 49 (9814)



Moss Green
9821 56 (9821)

FARBEN

Ein kataphorischer Grundlack (wie in der Autoindustrie) und ein elektrostatisch aufgetragenes Epoxidpolyestercoating garantieren eine perfekte Verarbeitung in **modernen Farben und Strukturen**.

VASCO-Heizkörper sind serienmäßig in RAL 9016 (Verkehrsweiß) und/oder S600 (Verkehrsweiß mit Struktur) erhältlich. **S600** wird serienmäßig für alle Aluminiumheizkörper, Kollektion FlatLine, Vintage und für Niva angeboten. **RAL 9016** wird serienmäßig für alle andere Heizkörper angeboten. **Kollektion FlatLine** nur in S600 lieferbar.

Der Preis für Farbe = Standardpreis +15% (auch Aufpreis von +15% für S600 mit Ausnahme der oben erwähnten Heizkörper). Um den richtigen Bestellcode zu bilden, müssen Sie den Farbcode (YY) bei der Bestellung angeben.

Beispiel:

Bestellnummer Massheizkörper Primula P1/80

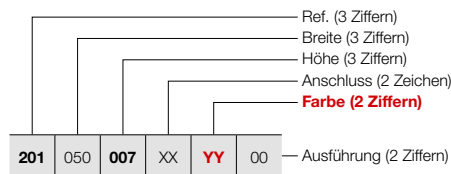

Raumteiler

P1/80		
RAL 9016	1186 112 0000 9016	€62
FARBE	1186 112 0000 XXXX	€72

Farbe bei Bestellung angeben (XXXX)

Die dargestellten Farben sind nur Richtwerte. Zwischenzeitliche Änderungen im Farbsortiment sind möglich. Für ein genaues Update kontaktieren Sie bitte: www.vasco.eu

Badheizkörper



VASCO schenkt seit Jahren der **Heizung des ‚intimen Raums‘ große Aufmerksamkeit**. Mit Heizkörpern, die fühl- und sichtbar zu einer angenehmen Stimmung beitragen. Von praktischen Leitermodellen in allen Formen und Größen bis hin zu geradlinigen, platzsparenden Designheizkörpern, die einen bereits erwärmen, wenn man sie nur ansieht.

VASCO-Badheizkörper steigern das Wellnessgefühl im Badezimmer dank cleverer, zielgerichteter Lösungen und Accessoires. Auch das kleinste Detail steht im Zeichen eines optimalen Komforts und eines schönen, zeitlosen Aussehens. Anschlüsse und Befestigungssysteme sind durchdacht und effizient in die Gestaltung integriert. Auch Trocken- und Stapelregale, Handtuchhalter und Bedienknöpfe bilden eine homogene Einheit mit dem Entwurf.

Badheizkörper

Oni	14
Iris-A	16
Agave-A	19
Aster-A	21
Bano	23
Carré Bad	27
Arche Bad	29
Zana Bad	31



TYPEN

- O-P: mit einer (1400 mm) bzw. zwei (1800/2000 mm) Handtuchausparungen
- O-NP: ohne Aussparungen

FARBEN

- Standard-Farbe S600 (Feinstruktur Weiss) (RAL 9016 preisgleich mit S600)
- Große Farbauswahl siehe Seite 10

AUSSERGEWÖHNLICH

- In die ultradünne Frontplatte aus Aluminium ist ein Heizungsrohr aus Kupfer eingearbeitet

BEFESTIGUNGEN

- Wandbefestigung im Lieferumfang enthalten

TECHNISCH

- Der Heizungsrohrverlauf wird bis auf 2 mm zur Oberfläche ausgefräst. Anschließend wird das Rohr in die Fräsnut der Aluplatte hineingepresst.
- KTL-Tauchgrundierung, Pulverlackierung
- Standard Betriebsdruck: 6 bar
- Maximale Betriebstemperatur: 110°C

ELEKTRISCH (verfügbare Ausführungen: Siehe Kapitel Heizkörper für rein elektrischen Betrieb, Seite 42)

- ✓ Heizkörper für rein elektrischen Betrieb mit Flüssigkeit gefüllt
- ✗ Heizkörper für gemischten Betrieb

TECHNISCHE MASSSKIZZEN

- Siehe Seite 37

ANSCHLÜSSE

- ✗ Einpunktanschluss für Einrohrsystem
- ✗ Einpunktanschluss für Zweirohrsystem
- ✓ Zweipunktanschluss für Einrohrsystem (Anschluss über den Mittelanschluss) (siehe Seite 308)
- ✓ Zweipunktanschluss für Zweirohrsystem (standardmäßig) (siehe Seite 308)
- ✗ Integriertes Ventil
- Anschlüsse: ½" (Innengewinde)

ONI

Einfachheit und Effizienz, auf das absolut Wesentliche konzentriert und befreit von allem Überflüssigen

Der zeitlose Oni kombiniert ein klares und nüchteres Design mit einer unübertroffenen Gebrauchsfreundlichkeit. Mit seinen sanft abgerundeten Kanten und der schlank gestalteten Wärmeffläche zieht er in jeder Inneneinrichtung alle Blicke auf sich. Der Oni ist in praktisch allen VASCO-Farben erhältlich und fügt sich damit mühelos in jede Umgebung ein.

ANSCHLUSS (MB)

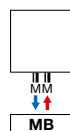

Andere Anschlussmöglichkeiten, siehe Seite 36

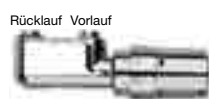

Bestell-Nr. 1182 103 0000 0099

Preis € 248

Verbindungsstücke, siehe Seite 323

EMPFOHLEN FÜR DAS BADEZIMMER UND DIE KÜCHE (O-NP) OPTION



Handtuchbügel MULTI+ rechts (S600)

Bestell-Nr. siehe Seite 34

Preis € 317

Handtuchbügel MULTI+ rechts (RAL 9005)

Bestell-Nr. siehe Seite 34

Preis € 317

Sonstiges Zubehör, siehe Seite 34



WIE ONI BESTELLEN

Lieferzeit 15 - 30 Werktage
(ab Werk zuzüglich Transportdauer)

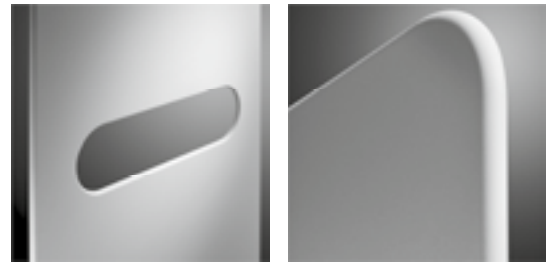
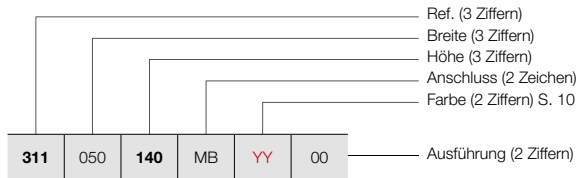

O-P

O-NP

WIE LAGERHEIZKÖRPER ONI BESTELLEN

Lieferzeit 5 Werktage
(ab Werk zuzüglich Transportdauer)

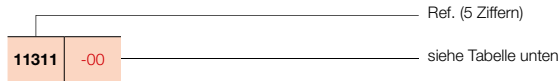

PREISGRUPPE VPG1 - BADHEIZKÖRPER

BESTELLNUMMER MASSHEIZKÖRPER ONI	TECHNISCHE DATEN									STANDARD-FARBE		ANDERE FARBEN Preis Farbe (€)					
	Rohranzahl	Breite (L mm)	Höhe (H mm)	75/65/20 (Watt) (φ50K)	55/45/20 (Watt) (φ30K)	n-Exp.	Gewicht (kg)	Wasser- inhalt (l)	E-Patrone (Watt)	Preis S600* (€)	Verkürzte Bestell-Nr. S600 Lager						
REF. ONI O-P : 311																	
311	050	140	MB	YY	00	-	500	1400	573	307	1,22	16,30	0,35	-	1288	11311-01	1481
		180				-	500	1800	795	420	1,25	20,85	0,45	-	1449	11311-02	1666
		200				-	500	2000	815	430	1,25	22,95	0,60	-	1533	11311-03	1763
REF. ONI O-NP : 312																	
312	050	140	MB	YY	00	-	500	1400	573	307	1,22	16,30	0,35	-	1188	11312-01	1366
		180				-	500	1800	795	420	1,25	20,85	0,45	-	1353	11312-02	1556
		200				-	500	2000	815	430	1,25	22,95	0,60	-	1433	11312-03	1648

Konform EN442-1: 2014: Radiatoren und Konvektoren

* RAL 9016 preisgleich mit S600

Für weitere Informationen über unsere Produktdatenverwaltung: <https://www.shk-branchenportal.de/>

Wärmeabgabe bei anderen Systemtemperaturen, siehe Seite 316 (Korrekturfaktoren)
DEUTSCHLAND / ÖSTERREICH. Preise in Euro (ohne MwSt.)

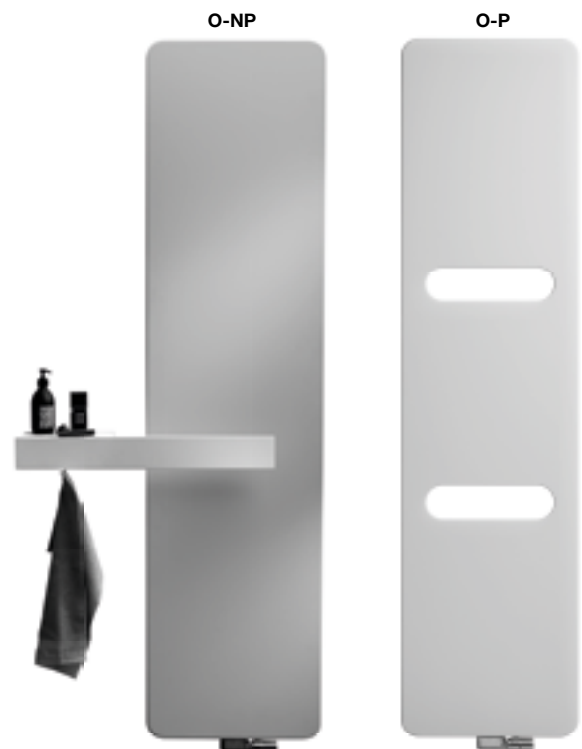



TYPEN

- Gerade (HDM-A) und gebogen (HDRM-A)

ROHRE

- Horizontal, rund Ø 20 mm

VERTEILER

- Vertikal, D-Profil 40 x 32 mm

FARBEN

- Standard-Farbe Weiss RAL 9016
- Große Farbauswahl siehe Seite 10

AUSSERGEWÖHNLICH

- Die horizontalen Rohre des Types HDRM-A sind leicht nach vorne gebogen (10°).

BEFESTIGUNGEN

- Wandbefestigung standardmäßig in Farbe des Heizkörpers (im Lieferumfang enthalten)
- Montageset als Raumteiler für HDM-A verfügbar (siehe Seite 33), nicht für Anschluss 45 und 54 geeignet

TECHNISCH

- Gelötet (unsichtbare Lötverbindungen)
- ATL-Tauchgrundierung, Pulverlackierung
- Standard Betriebsdruck: 10 bar
- Maximale Betriebstemperatur: 110°C

ELEKTRISCH (verfügbare Ausführungen: Siehe Kapitel Heizkörper für rein elektrischen Betrieb, Seite 42)

- ✓ Heizkörper für rein elektrischen Betrieb mit Flüssigkeit gefüllt
- ✓ Heizkörper für gemischten Betrieb

TECHNISCHE MASSSKIZZEN

- Siehe Seite 38

ANSCHLÜSSE

- ✗ Einpunktanschluss für Einrohrsystem
- ✗ Einpunktanschluss für Zweirohrsystem
- ✓ Zweipunktanschluss für Einrohrsystem (Anschluss über den Mittelanschluss) (siehe Seite 308)
- ✓ Zweipunktanschluss für Zweirohrsystem (standardmäßig) (siehe Seite 308)
- ✗ Integriertes Ventil
- Anschlüsse: 1/2" (Innengewinde)
- Für Anschluss von oben ist ein spezielles Strömungsrohr vormontiert im rechten Sammelrohr - für Rücklauf rechts.
- Für Rücklauf links muss das Strömungsrohr manuell auf die linke Seite gewechselt werden.
- Anschluss von oben muss als separater Heizkörper bestellt werden.

IRIS-A

Formgestaltung, Leistung und Langlebigkeit in einem einzigen kompakten Modell

Seit vielen Jahren das Basismodell für Badheizkörper. Der nahtlose Zusammenhang zwischen dem vertikalen D-Profil und den horizontalen Röhren sorgt für eine homogene Struktur, in der alles stimmig ist. Iris-A gewährleistet außerdem dank des intelligenten Mittelanschlusses eine problemlose Montage. Ein Heizkörper, der ein perfekt verarbeitetes Design mit hervorragendem Komfort vereint, und dies Jahre lang.

ANSCHLUSS (LB)

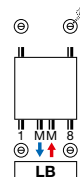

Andere Anschlussmöglichkeiten, siehe Seite 36

Rücklauf Vorlauf



Bestell-Nr. 1182 103 0000 9016

Preis €224

Verbindungsstücke, siehe Seite 323

KOSTENLOS MITGELIEFERT



Standardmäßig, wegklappbares Trocken- und Stapelregal in Chrom



WIE IRIS-A BESTELLEN

Lieferzeit 15 - 30 Werktage
(ab Werk zuzüglich Transportdauer)

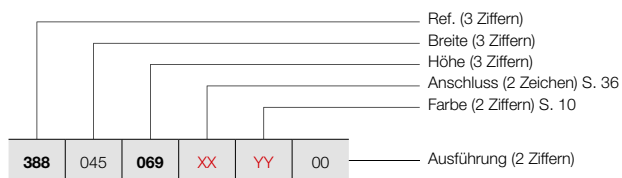

RAUMTEILER (HDM-A)

Siehe Seite 33 für zusätzliches Zubehör.

WIE LAGERHEIZKÖRPER IRIS-A BESTELLEN

Lieferzeit 5 Werktage
(ab Werk zuzüglich Transportdauer)

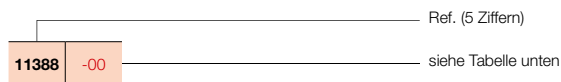

IRIS-A (HDM-A)



HDM-A

PREISGRUPPE VPG1 - BADHEIZKÖRPER

BESTELLNUMMER MASSHEIZKÖRPER IRIS-A	TECHNISCHE DATEN									STANDARD-FARBE		ANDERE FARBEN Preis Farbe (€)
	Rohranzahl	Breite (L mm)	Höhe (H mm)	75/65/20 (Watt) (φ50K)	55/45/20 (Watt) (φ30K)	n-Exp.	Gewicht (kg)	Wasser- inhalt (l)	E-Patrone (Watt)	Preis RAL 9016 (€)	Verkürzte Bestell-Nr. RAL 9016 Lager	
REF. IRIS-A HDM-A : 388												
388 045 069 XX YY 00	18	450	696	335	177	1,23	5,14	3,14	300	580	-	667
	28	450	1104	511	268	1,25	7,84	4,87	500	731	11388-01	841
	34	450	1308	600	314	1,25	9,40	5,90	500	875	11388-02	1006
	43	450	1682	764	400	1,25	11,82	7,55	750	963	11388-03	1107
	110	130	168									
388 050 069 XX YY 00	18	500	696	369	195	1,23	5,52	3,38	300	593	11388-04	682
	28	500	1104	563	296	1,25	8,40	5,24	500	751	11388-05	864
	34	500	1308	661	346	1,25	10,11	6,36	750	904	11388-06	1040
	43	500	1682	842	440	1,25	12,72	8,13	750	999	11388-07	1149
	110	130	168									
388 060 069 XX YY 00	18	600	696	436	230	1,23	6,27	3,85	500	623	11388-08	716
	28	600	1104	666	349	1,25	9,52	5,99	750	794	11388-09	913
	34	600	1308	782	409	1,26	11,52	7,29	750	950	11388-10	1093
	43	600	1682	996	521	1,25	14,51	9,29	1000	1053	11388-11	1211
	51	600	1954	1154	606	1,25	17,25	10,90	1250	1199	11388-12	1379
	110	130	168	195								
388 075 069 XX YY 00	18	750	696	535	282	1,24	7,41	4,57	500	667	-	767
	28	750	1104	818	429	1,25	11,20	7,08	750	848	-	975
	34	750	1308	960	501	1,26	13,64	8,67	1000	1018	11388-13	1171
	43	750	1682	1222	639	1,26	17,19	11,02	1250	1145	11388-14	1317
	51	750	1954	1417	743	1,25	20,35	12,90	1500	1299	11388-15	1494
	110	130	168	195								
388 090 069 XX YY 00	18	900	696	633	334	1,24	8,54	5,28	500	709	-	815
	28	900	1104	967	506	1,25	13,20	8,20	1000	907	-	1043
	34	900	1308	1135	592	1,26	15,76	10,06	1250	1088	-	1251
	43	900	1682	1445	755	1,26	19,88	12,76	1500	1234	11388-16	1419
	51	900	1954	1675	878	1,25	23,44	14,90	1500	1406	11388-17	1617
	110	130	168	195								

Konform EN442-1: 2014: Radiatoren und Konvektoren

Für weitere Informationen über unsere Produktdatenverwaltung: <https://www.shk-branchenportal.de/>

Wärmeabgabe bei anderen Systemtemperaturen, siehe Seite 316 (Korrekturfaktoren)
DEUTSCHLAND / ÖSTERREICH. Preise in Euro (ohne MwSt.)



IRIS-A (HDRM-A)

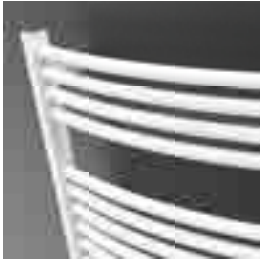

HDRM-A

WIE IRIS-A BESTELLEN

Lieferzeit 15 - 30 Werktage
(ab Werk zuzüglich Transportdauer)

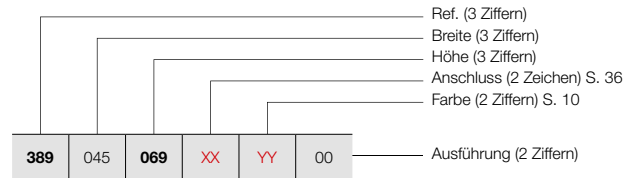

WIE LAGERHEIZKÖRPER IRIS-A BESTELLEN

Lieferzeit 5 Werktage
(ab Werk zuzüglich Transportdauer)

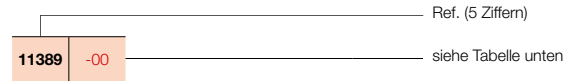

PREISGRUPPE VPG1 - BADHEIZKÖRPER

BESTELLNUMMER MASSHEIZKÖRPER IRIS-A	TECHNISCHE DATEN									STANDARD-FARBE		ANDERE FARBEN Preis Farbe (€)
	Rohranzahl	Breite (L mm)	Höhe (H mm)	75/65/20 (Watt) (Φ50K)	55/45/20 (Watt) (Φ30K)	n-Exp.	Gewicht (kg)	Wasser- inhalt (l)	E-Patrone (Watt)	Preis RAL 9016 (€)	Verkürzte Bestell-Nr. RAL 9016 Lager	
REF. IRIS-A HDRM-A : 389												
389	045	069	XX	YY	00							
		110								635	-	730
		130								803	-	923
		168								959	-	1103
		195								1062	-	1221
389	050	069	XX	YY	00							
		110								657	-	756
		130								828	-	952
		168								997	-	1147
		195								1095	-	1259
389	060	069	XX	YY	00							
		110								684	-	787
		130								871	-	1002
		168								1045	-	1202
		195								1156	11389-01	1329
		195								1320	-	1518
389	075	069	XX	YY	00							
		110								733	-	843
		130								934	-	1074
		168								1121	-	1289
		195								1260	-	1449
		195								1432	-	1647
389	090	069	XX	YY	00							
		110								781	-	898
		130								1001	-	1151
		168								1195	-	1374
		195								1357	-	1561
		195								1547	-	1779

Konform EN442-1: 2014: Radiatoren und Konvektoren

Für weitere Informationen über unsere Produktdatenverwaltung: <https://www.shk-branchenportal.de/>
Wärmeabgabe bei anderen Systemtemperaturen, siehe Seite 316 (Korrekturfaktoren)
DEUTSCHLAND / ÖSTERREICH. Preise in Euro (ohne MwSt.)



TYPEN

- Gerade (HRM-A)

ROHRE

- Horizontal, rund Ø 20 mm

VERTEILER

- Vertikal, rückseitig, rund Ø 28 mm

FARBEN

- Standard-Farbe Weiss RAL 9016
- Große Farbauswahl siehe Seite 10

BEFESTIGUNGEN

- Wandbefestigung standardmäßig in Farbe des Heizkörpers (im Lieferumfang enthalten)

TECHNISCH

- Geschweißt mittels Widerstands-Schweißung (unsichtbare Schweißnähte)
- ATL-Tauchgrundierung, Pulverlackierung
- Standard Betriebsdruck: 10 bar
- Maximale Betriebstemperatur: 110°C

ELEKTRISCH (verfügbare Ausführungen: Siehe Kapitel Heizkörper für rein elektrischen Betrieb, Seite 42)

- ✓ Heizkörper für rein elektrischen Betrieb mit Flüssigkeit gefüllt
- ✓ Heizkörper für gemischten Betrieb

TECHNISCHE MASSSKIZZEN

- Siehe Seite 38

ANSCHLÜSSE

- ✗ Einpunktanschluss für Einrohrsystem
- ✗ Einpunktanschluss für Zweirohrsystem
- ✓ Zweipunktanschluss für Einrohrsystem (Anschluss über den Mittelanschluss) (siehe Seite 308)
- ✓ Zweipunktanschluss für Zweirohrsystem (standardmäßig) (siehe Seite 308)
- ✗ Integriertes Ventil
- Anschlüsse: ½" (Innengewinde)
- Für Anschluss von oben ist ein spezielles Strömungsrohr vormontiert im rechten Sammelrohr - für Rücklauf rechts.
- Für Rücklauf links muss das Strömungsrohr manuell auf die linke Seite gewechselt werden.
- Anschluss von oben muss als separater Heizkörper bestellt werden.



ANSCHLUSS (LB)

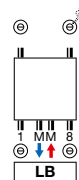

Andere Anschlussmöglichkeiten, siehe Seite 36

Rücklauf Vorlauf



Bestell-Nr. 1 182 103 0000 0099

Preis €248

Verbindungsstücke, siehe Seite 323

KOSTENLOS MITGELIEFERT



Standardmäßig, wegklappbares Trocken- und Stapelregal in Chrom

AGAVE-A

Schlanke, raffinierte, graziöse Wärme

Außergewöhnlich schlanke Röhren, zusammengefügt zu einer eleganten Struktur, die durch ihre weichen, runden Formen besticht und bezaubert. Akzentuiert durch die horizontalen Röhren, die über den vertikalen Kollektoren liegen. Wenn Badezimmerkomfort ein Synonym für Intimität ist, dann ist Intimität ein Synonym für Agave-A. Ein absoluter Blickfänger, der einen Beitrag zu der komfortablen Atmosphäre leistet, die man von einem modernen Badezimmer erwartet.



AGAVE-A (HRM-A)

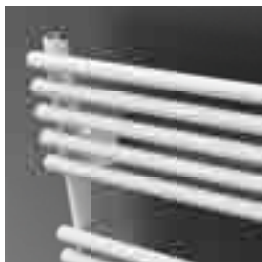

HRM-A

WIE AGAVE-A BESTELLEN

Lieferzeit 15 - 30 Werktage
(ab Werk zuzüglich Transportdauer)

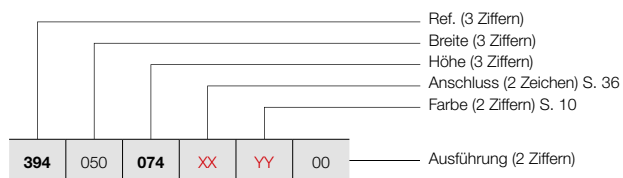

WIE LAGERHEIZKÖRPER AGAVE-A BESTELLEN

Lieferzeit 5 Werktage
(ab Werk zuzüglich Transportdauer)

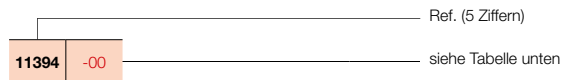

PREISGRUPPE VPG1 - BADHEIZKÖRPER

BESTELLNUMMER MASSHEIZKÖRPER AGAVE-A	TECHNISCHE DATEN									STANDARD-FARBE		ANDERE FARBEN Preis Farbe (€)					
	Rohranzahl	Breite (L mm)	Höhe (H mm)	75/65/20 (Watt) (Φ50K)	55/45/20 (Watt) (Φ30K)	n-Exp.	Gewicht (kg)	Wasser- inhalt (l)	E-Patrone (Watt)	Preis RAL 9016 (€)	Verkürzte Bestell-Nr. RAL 9016 Lager						
REF. AGAVE-A HRM-A : 394																	
394	050	074	XX	YY	00												
		111				20	500	742	434	235	1,19	7,40	3,10	500	651	-	749
		151				29	500	1171	638	345	1,19	11,50	4,90	500	794	11394-01	913
		179				37	500	1501	789	426	1,19	15,10	6,40	750	1054	-	1212
						44	500	1798	921	493	1,21	17,80	7,50	1000	1249	11394-02	1436
394	060	074	XX	YY	00												
		111				20	600	742	519	279	1,20	8,60	3,60	500	682	-	784
		151				29	600	1171	763	411	1,20	13,30	5,60	750	846	11394-03	973
		179				37	600	1501	943	508	1,20	17,50	7,40	1000	1125	-	1294
						44	600	1798	1102	591	1,21	20,60	8,70	1250	1337	11394-04	1538
394	075	074	XX	YY	00												
		111				20	750	742	646	344	1,22	10,30	4,30	500	734	-	844
		151				29	750	1171	950	508	1,21	16,00	6,70	1000	911	-	1048
		179				37	750	1501	1175	630	1,21	21,00	8,90	1250	1237	-	1423
						44	750	1798	1372	738	1,20	24,70	10,40	1250	1438	11394-05	1654
394	090	074	XX	YY	00												
		111				20	900	742	773	408	1,24	12,00	5,10	500	743	-	854
		151				29	900	1171	1137	604	1,23	18,70	7,90	1250	933	-	1073
		179				37	900	1501	1405	749	1,22	24,60	10,30	1500	1271	-	1462
						44	900	1798	1641	886	1,19	28,80	12,10	1500	1484	-	1707

Konform EN442-1: 2014: Radiatoren und Konvektoren

Für weitere Informationen über unsere Produktdatenverwaltung: <https://www.shk-branchenportal.de/>
Wärmeabgabe bei anderen Systemtemperaturen, siehe Seite 316 (Korrekturfaktoren)
DEUTSCHLAND / ÖSTERREICH. Preise in Euro (ohne MwSt.)



TYPEN

- HF-A: mit einer Reihe Rohre

ROHRE

- Horizontal, flachoval 57,5 x 10 mm

VERTEILER

- Vertikal, rückseitig, rund Ø 28 mm

FARBEN

- Standard-Farbe Weiss RAL 9016
- Große Farbauswahl siehe Seite 10

BEFESTIGUNGEN

- Wandbefestigung standardmäßig in Farbe des Heizkörpers (im Lieferumfang enthalten)

TECHNISCH

- Geschweißt mittels Widerstands-Schweißung (unsichtbare Schweißnähte)
- ATL-Tauchgrundierung, Pulverlackierung
- Standard Betriebsdruck: 4 bar
- Maximale Betriebstemperatur: 110°C

ELEKTRISCH (verfügbare Ausführungen: Siehe Kapitel Heizkörper für rein elektrischen Betrieb, Seite 42)

- ✓ Heizkörper für rein elektrischen Betrieb mit Flüssigkeit gefüllt
- ✓ Heizkörper für gemischten Betrieb

TECHNISCHE MASSSKIZZEN

- Siehe Seite 39

ANSCHLÜSSE

- ✗ Einpunktanschluss für Einrohrsystem
- ✗ Einpunktanschluss für Zweirohrsystem
- ✓ Zweipunktanschluss für Einrohrsystem (Anschluss über den Mittelanschluss) (siehe Seite 308)
- ✓ Zweipunktanschluss für Zweirohrsystem (standardmäßig) (siehe Seite 308)
- ✗ Integriertes Ventil
- Anschlüsse: ½" (Innengewinde)
- Für Anschluss von oben ist ein spezielles Strömungsrohr vormontiert im rechten Sammelrohr - für Rücklauf rechts.
- Für Rücklauf links muss das Strömungsrohr manuell auf die linke Seite gewechselt werden.
- Anschluss von oben muss als separater Heizkörper bestellt werden.



VASCO

ANSCHLUSS (LB)

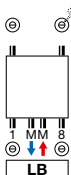

Andere Anschlussmöglichkeiten, siehe Seite 36

Rücklauf Vorlauf



Bestell-Nr. 1 182 103 0000 0099

Preis €248

Verbindungsstücke, siehe Seite 323

ASTER-A

Minimalismus im Dienste eines maximalen Komforts

Der Aster-A verleiht Minimalismus durch sein geradliniges, modernes Erscheinungsbild und seine schnelle, kontrollierte Wärmeabgabe, die das Badezimmer im Handumdrehen in eine Atmosphäre der Ruhe und des Wohlbehagens eintaucht, eine neue Dimension.



ASTER-A (HF-A)

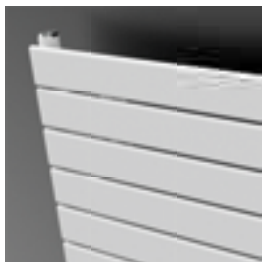

HF-A

WIE ASTER-A BESTELLEN

Lieferzeit 15 - 30 Werktage
(ab Werk zuzüglich Transportdauer)

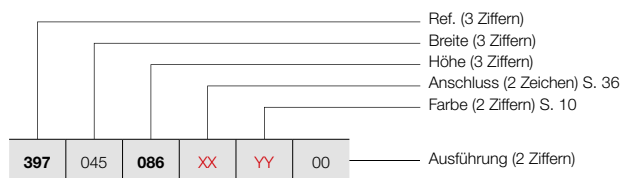

WIE LAGERHEIZKÖRPER ASTER-A BESTELLEN

Lieferzeit 5 Werktage
(ab Werk zuzüglich Transportdauer)

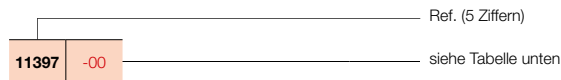

PREISGRUPPE VPG1 - BADHEIZKÖRPER

BESTELLNUMMER MASSHEIZKÖRPER ASTER-A	TECHNISCHE DATEN									STANDARD-FARBE		ANDERE FARBEN Preis Farbe (€)					
	Rohranzahl	Breite (L mm)	Höhe (H mm)	75/65/20 (Watt) (φ50K)	55/45/20 (Watt) (φ30K)	n-Exp.	Gewicht (kg)	Wasser- inhalt (l)	E-Patrone (Watt)	Preis RAL 9016 (€)	Verkürzte Bestell-Nr. RAL 9016 Lager						
REF. ASTER-A HF-A : 397																	
397	045	086	XX	YY	00												
		116				12	450	866	390	209	1,20	10,20	3,00	300	701	-	806
		141				16	450	1169	513	274	1,22	13,40	4,00	500	849	-	976
		183				21	450	1471	634	336	1,23	17,60	5,30	500	951	11397-01	1094
						27	450	1834	780	410	1,24	21,80	6,50	750	1053	11397-02	1211
397	060	116	XX	YY	00												
		141				16	600	1169	667	357	1,21	17,00	4,90	500	927	11397-03	1066
		183				21	600	1471	825	441	1,21	22,30	6,40	750	1064	11397-04	1224
						27	600	1834	1014	541	1,21	27,70	8,00	1000	1201	11397-05	1381
397	070	183	XX	YY	00	27	700	1834	1167	629	1,20	31,70	9,00	1250	1308	-	1504
397	080	183	XX	YY	00	27	800	1834	1318	717	1,18	35,60	10,00	1250	1400	-	1610
		213				31	800	2137	1523	832	1,17	41,00	11,40	1500	1639	-	1885

Konform EN442-1: 2014: Radiatoren und Konvektoren

Für weitere Informationen über unsere Produktdatenverwaltung: <https://www.shk-branchenportal.de/>
Wärmeabgabe bei anderen Systemtemperaturen, siehe Seite 316 (Korrekturfaktoren)
DEUTSCHLAND / ÖSTERREICH. Preise in Euro (ohne MwSt.)

TYPEN

- Gerade (BM) und gebogen (BMR)

ROHRE

- Horizontal, rund Ø 22 mm

VERTEILER

- Vertikal, D-Profil 34 x 34 mm

FARBEN

- Standard-Farbe Weiss RAL 9016
- Nicht lieferbar in andere Farben

AUSSERGEWÖHNLICH

- Die horizontalen Rohre des Types BMR sind leicht nach vorne gebogen (10°).

BEFESTIGUNGEN

- Wandbefestigung im Lieferumfang enthalten

TECHNISCH

- Elektrisch lasergeschweißt (unsichtbare Schweißnähte)
- KTL-Tauchgrundierung, Pulverlackierung
- Standard Betriebsdruck: 10 bar
- Maximale Betriebstemperatur: 110°C

ELEKTRISCH (verfügbare Ausführungen: Siehe Kapitel Heizkörper für rein elektrischen Betrieb, Seite 42)

- ✓ Heizkörper für rein elektrischen Betrieb mit Flüssigkeit gefüllt
- ✓ Heizkörper für gemischten Betrieb

TECHNISCHE MASSSKIZZEN

- Siehe Seite 39

ANSCHLÜSSE

- ✗ Einpunktanschluss für Einrohrsystem
- ✗ Einpunktanschluss für Zweirohrsystem
- ✗ Zweipunktanschluss für Einrohrsystem (Anschluss über den Mittelanschluss)
- ✓ Zweipunktanschluss für Zweirohrsystem (standardmäßig) (siehe Seite 308)
- ✗ Integriertes Ventil
- Anschlüsse: 1/2" (Innengewinde)



ANSCHLUSS (18)

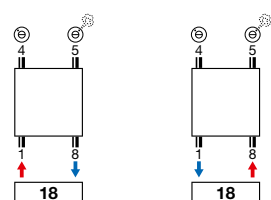

Andere Anschlussmöglichkeiten, siehe Seite 36



Bestell-Nr. 1182 101 0000 0099

Preis € 248

Verbindungsstücke, siehe Seite 323

BANO

**Schlichtheit und Qualität,
Wärmeleistung und
Sparsamkeit**

Der Bano Handtuchheizkörper ist seit vielen Jahren ein alter Bekannter in unseren Badezimmern. Ein Heizkörper, der eine schlichte, praktische Form mit wohlthuender Wärme und praktischer Handtuchtrockenfunktion verbindet.



BANO (BM, BMR)



BM



BMR

WIE BANO BESTELLEN

Lieferzeit 15 - 30 Werktage
(ab Werk zuzüglich Transportdauer)

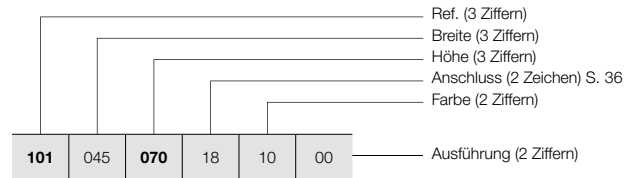

WIE LAGERHEIZKÖRPER BANO BESTELLEN

Lieferzeit 5 Werktage
(ab Werk zuzüglich Transportdauer)

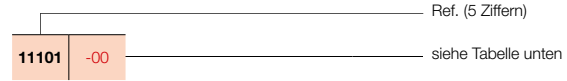

PREISGRUPPE VPG1 - BADHEIZKÖRPER

BESTELLNUMMER MASSHEIZKÖRPER BANO						TECHNISCHE DATEN						STANDARD-FARBE				
						Rohranzahl	Breite (L mm)	Höhe (H mm)	75/65/20 (Watt) (Φ50K)	55/45/20 (Watt) (Φ30K)	n-Exp.	Gewicht (kg)	Wasserinhalt (l)	E-Patrone (Watt)	Preis RAL 9016 (€)	Verkürzte Bestell-Nr. RAL 9016 Lager
REF. BANO BM : 101																
101	045	070	18	10	00	15	450	702	316	169	1,23	4,50	3,20	300	295	11101-01
		118				25	450	1186	523	283	1,20	7,30	4,90	500	390	11101-03
		145				30	450	1450	636	338	1,24	8,90	5,95	500	436	-
		171				35	450	1714	750	400	1,23	10,30	6,98	750	468	11101-06
101	050	070	18	10	00	15	500	702	347	185	1,22	4,90	3,43	300	321	11101-13
		118				25	500	1186	574	311	1,20	7,80	5,27	500	402	11101-04
		145				30	500	1450	698	372	1,23	9,50	6,40	750	468	11101-02
		171				35	500	1714	823	439	1,23	11,10	7,51	750	499	11101-07
101	055	145	18	10	00	30	550	1450	760	405	1,23	13,88	6,86	750	615	-
101	060	070	18	10	00	15	600	702	409	218	1,22	5,50	3,89	300	333	-
		118				25	600	1186	676	366	1,20	8,90	6,03	750	415	11101-08
		145				30	600	1450	822	439	1,23	10,80	7,33	750	465	11101-05
		171				35	600	1714	970	520	1,22	12,60	8,59	1000	531	11101-09
101	075	145	18	10	00	30	750	1450	1004	534	1,22	12,70	8,70	1000	482	-
		171				35	750	1714	1184	635	1,22	14,80	10,20	1250	553	11101-10
REF. BANO BMR : 104																
104	045	070	18	10	00	15	450	702	316	169	1,23	6,03	3,20	300	341	-
		118				25	450	1186	523	283	1,20	10,05	4,90	500	440	-
		145				30	450	1450	636	338	1,24	12,25	5,95	500	512	-
		171				35	450	1714	750	400	1,23	14,40	6,98	750	531	-
104	050	070	18	10	00	15	500	702	347	185	1,22	6,45	3,43	300	365	-
		118				25	500	1186	574	311	1,20	10,72	5,27	500	454	-
		145				30	500	1450	698	372	1,23	13,06	6,40	750	529	-
		171				35	500	1714	823	439	1,23	15,33	7,51	750	562	-
104	060	070	18	10	00	15	600	702	409	218	1,22	7,30	3,89	300	382	-
		118				25	600	1186	676	366	1,20	12,10	6,03	750	476	-
		145				30	600	1450	822	439	1,23	14,70	7,33	750	551	-
		171				35	600	1714	970	520	1,22	17,24	8,59	1000	608	11104-09
104	075	145	18	10	00	30	750	1450	1004	534	1,22	17,15	8,70	1000	545	-
		171				35	750	1714	1184	635	1,22	20,08	10,20	1250	631	-

Konform EN442-1: 2014: Radiatoren und Konvektoren

Für weitere Informationen über unsere Produktdatenverwaltung: <https://www.shk-branchenportal.de/>
Wärmeabgabe bei anderen Systemtemperaturen, siehe Seite 316 (Korrekturfaktoren)
DEUTSCHLAND / ÖSTERREICH. Preise in Euro (ohne MwSt.)

TYPEN

- Gerade (BMmm) und gebogen (BMRmm)
- Mit Mittelanschluss

ROHRE

- Horizontal, rund Ø 22 mm

VERTEILER

- Vertikal, D-Profil 34 x 34 mm

FARBEN

- Standard-Farbe Weiss RAL 9016
- Nicht lieferbar in andere Farben

AUSSERGEWÖHNLICH

- Die horizontalen Rohre des Types BMRmm sind leicht nach vorne gebogen (10°).

BEFESTIGUNGEN

- Wandbefestigung im Lieferumfang enthalten

TECHNISCH

- Elektrisch lasergeschweißt (unsichtbare Schweißnähte)
- KTL-Tauchgrundierung, Pulverlackierung
- Standard Betriebsdruck: 10 bar
- Maximale Betriebstemperatur: 110°C

ELEKTRISCH (verfügbare Ausführungen: Siehe Kapitel Heizkörper für rein elektrischen Betrieb, Seite 42)

- ✓ Heizkörper für rein elektrischen Betrieb mit Flüssigkeit gefüllt
- ✓ Heizkörper für gemischten Betrieb

TECHNISCHE MASSKIZZEN

- Siehe Seite 40

ANSCHLÜSSE

- ✗ Einpunktanschluss für Einrohrsystem
- ✗ Einpunktanschluss für Zweirohrsystem
- ✓ Zweipunktanschluss für Einrohrsystem (Anschluss über den Mittelanschluss) (siehe Seite 308)
- ✓ Zweipunktanschluss für Zweirohrsystem (standardmäßig) (siehe Seite 308)
- ✗ Integriertes Ventil
- Anschlüsse: ½" (Innengewinde)



VASCO

ANSCHLUSS (LM)

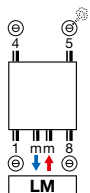

Andere Anschlussmöglichkeiten, siehe Seite



Bestell-Nr. 118200100009016

Preis € 125

Verbindungsstücke, siehe Seite 323



Bestell-Nr. 11911630102

Preis € 53

BANO MIT MITTELANSCHLUSS

All das vereinen Bano Badheizkörper

Dank seines äußerst stilvollen, einheitlichen Designs aus horizontalen, runden Rohren und vertikalen Kollektoren mit D-Profil ist er auch ästhetisch ein Blickfang. Rohre und Kollektoren sind in der gleichen hochwertigen Qualität ausgeführt und für ein Maximum an Stabilität lasergeschweisst, wie es sich gehört: grundsold und startklar für viele Jahre Badezimmerkomfort.



BANO MIT MITTELANSCHLUSS (BMmm, BMRmm)



BMmm

BMRmm

WIE BANO MIT MITTELANSCHLUSS BESTELLEN

Lieferzeit 15 - 30 Werktage
(ab Werk zuzüglich Transportdauer)

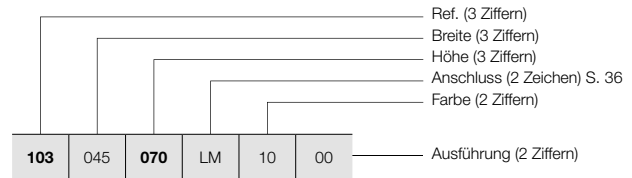

WIE LAGERHEIZKÖRPER BANO MIT MITTELANSCHLUSS BESTELLEN

Lieferzeit 5 Werktage
(ab Werk zuzüglich Transportdauer)

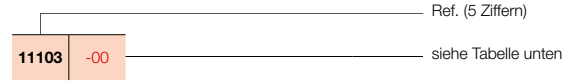

PREISGRUPPE VPG1 - BADHEIZKÖRPER

BESTELLNUMMER MASSHEIZKÖRPER BANO MIT MITTELANSCHLUSS							TECHNISCHE DATEN						STANDARD-FARBE			
							Rohranzahl	Breite (L mm)	Höhe (H mm)	75/65/20 (Watt) (Φ50K)	55/45/20 (Watt) (Φ30K)	n-Exp.	Gewicht (kg)	Wasserinhalt (l)	E-Patrone (Watt)	Preis RAL 9016 (€)
REF. BANO MIT MITTELANSCHLUSS BMMM : 103																
103	045	070 118 145 171	LM	10	00	15	450	702	316	169	1,23	4,50	3,20	300	356	11103-01
						25	450	1186	523	283	1,20	7,30	4,90	500	448	11103-09
						30	450	1450	636	338	1,24	8,90	5,95	500	497	-
						35	450	1714	750	400	1,23	10,30	6,98	750	529	11103-10
103	050	070 118 145 171	LM	10	00	15	500	702	347	185	1,22	4,90	3,43	300	382	11103-02
						25	500	1186	574	311	1,20	7,80	5,27	500	461	11103-03
						30	500	1450	698	372	1,23	9,50	6,40	750	529	-
						35	500	1714	823	439	1,23	11,10	7,51	750	558	11103-05
103	060	070 118 145 171	LM	10	00	15	600	702	409	218	1,22	5,50	3,89	300	390	11103-08
						25	600	1186	676	366	1,20	8,90	6,03	750	473	11103-04
						30	600	1450	822	439	1,23	10,80	7,33	750	521	-
						35	600	1714	970	520	1,22	12,60	8,59	1000	589	11103-06
103	075	145 171	LM	10	00	30	750	1450	1004	534	1,22	12,70	8,70	1000	521	-
						35	750	1714	1184	635	1,22	14,80	10,20	1250	608	11103-07
REF. BANO MIT MITTELANSCHLUSS BMRMM : 105																
105	045	070 118 145 171	LM	10	00	15	450	702	316	169	1,23	6,03	3,20	300	400	-
						25	450	1186	523	283	1,20	10,05	4,90	500	507	-
						30	450	1450	636	338	1,24	12,25	5,95	500	575	-
						35	450	1714	750	400	1,23	14,40	6,98	750	599	-
105	050	070 118 145 171	LM	10	00	15	500	702	347	185	1,22	6,45	3,43	300	428	-
						25	500	1186	574	311	1,20	10,72	5,27	500	519	-
						30	500	1450	698	372	1,23	13,06	6,40	750	589	-
						35	500	1714	823	439	1,23	15,33	7,51	750	631	-
105	060	070 118 145 171	LM	10	00	15	600	702	409	218	1,22	7,30	3,89	300	438	-
						25	600	1186	676	366	1,20	12,10	6,03	750	535	-
						30	600	1450	822	439	1,23	14,70	7,33	750	607	-
						35	600	1714	970	520	1,22	17,24	8,59	1000	667	11105-07
105	075	145 171	LM	10	00	30	750	1450	1004	534	1,22	17,15	8,70	1000	605	-
						35	750	1714	1184	635	1,22	20,08	10,20	1250	689	-

Konform EN442-1: 2014: Radiatoren und Konvektoren

Für weitere Informationen über unsere Produktdatenverwaltung: <https://www.shk-branchenportal.de/>
Wärmeabgabe bei anderen Systemtemperaturen, siehe Seite 316 (Korrekturfaktoren)
DEUTSCHLAND / ÖSTERREICH. Preise in Euro (ohne MwSt.)

ROHRE

- Horizontal, viereckig 25 x 25 mm

VERTEILER

- Vertikal, rund Ø 35 mm

FARBEN

- Standard-Farbe Weiss RAL 9016
- Große Farbauswahl siehe Seite 10

BEFESTIGUNGEN

- Wandbefestigungen in der Farbe RAL 9016 standardmäßig. Auf Anfrage auch lieferbar in der Farbe RAL 7016 (siehe Seite 33).

TECHNISCH

- Geschweißt mittels Widerstands-Schweißung (unsichtbare Schweißnähte)
- KTL-Tauchgrundierung, Pulverlackierung
- Standard Betriebsdruck: 10 bar
- Maximale Betriebstemperatur: 110°C

ELEKTRISCH (verfügbare Ausführungen: Siehe Kapitel Heizkörper für rein elektrischen Betrieb, Seite 42)

- ✓ Heizkörper für rein elektrischen Betrieb mit Flüssigkeit gefüllt
- ✓ Heizkörper für gemischten Betrieb

TECHNISCHE MASSSKIZZEN

- Siehe Seite 40

ANSCHLÜSSE

- ✗ Einpunktanschluss für Einrohrsystem
- ✗ Einpunktanschluss für Zweirohrsystem
- ✓ Zweipunktanschluss für Einrohrsystem (Anschluss über den Mittelanschluss) (siehe Seite 308)
- ✓ Zweipunktanschluss für Zweirohrsystem (standardmäßig) (siehe Seite 308)
- ✗ Integriertes Ventil
- Anschlüsse: ½" (Innengewinde)
- Für Obenanschluss soll man ein spezielles Strömungsrohr bestellen, das im Rücklauf montiert werden soll, siehe Seite 311.



EMPFOHLENER ANSCHLUSS (LB)

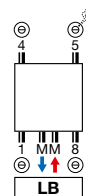

Andere Anschlussmöglichkeiten, siehe Seite 36

**EMPFOHLEN FÜR DAS BADEZIMMER UND DIE KÜCHE
OPTION**



Handtuchbügel gerade (Chrom)
Bestell-Nr. siehe Seite 34
Preis € 322

Sonstiges Zubehör, siehe Seite 34

Rücklauf Vorlauf



Bestell-Nr. 1 182 103 0000 0099

Preis € 248

Verbindungsstücke, siehe Seite 323

CARRÉ BAD

Ein Badheizkörper aus einem Stück

Carré Bad, jetzt auch mit Mittelanschluss, besticht durch seine klare architektonische Formgestaltung und seine auffallende Schlichtheit. Alles an diesem Badheizkörper ist einzigartig und nicht zu übertreffen: die perfekte Einheitlichkeit, die überraschend hohe Wärmeabgabe und die überlegene Technizität. Denn hinter dem ultraminimalistischen Design verbirgt sich viel technischer Sachverstand, der bis ins kleinste Detail umgesetzt wurde.



CARRÉ BAD (CB)



CB

WIE CARRÉ BAD BESTELLEN

Lieferzeit 15 - 30 Werktage
(ab Werk zuzüglich Transportdauer)

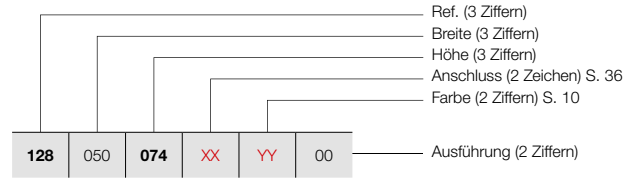

WIE LAGERHEIZKÖRPER CARRÉ BAD BESTELLEN

Lieferzeit 5 Werktage
(ab Werk zuzüglich Transportdauer)

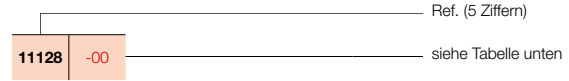

PREISGRUPPE VPG1 - BADHEIZKÖRPER

BESTELLNUMMER MASSHEIZKÖRPER CARRÉ BAD	TECHNISCHE DATEN									STANDARD-FARBE		ANDERE FARBEN
	Rohranzahl	Breite (L mm)	Höhe (H mm)	75/65/20 (Watt) (Φ50K)	55/45/20 (Watt) (Φ30K)	n-Exp.	Gewicht (kg)	Wasser- inhalt (l)	E-Patrone (Watt)	Preis RAL 9016 (€)	Verkürzte Bestell-Nr. RAL 9016 Lager	Preis Farbe (€)
REF. CARRÉ BAD CB : 128												
128	050	074	XX	YY	00							
		137								1055	-	1213
		173								1608	11128-12	1849
										1905	-	2191
128	060	074	XX	YY	00							
		137								1113	-	1280
		173								1693	-	1947
										2004	11128-24	2305

Konform EN442-1: 2014: Radiatoren und Konvektoren

Für weitere Informationen über unsere Produktdatenverwaltung: <https://www.shk-branchenportal.de/>
Wärmeabgabe bei anderen Systemtemperaturen, siehe Seite 316 (Korrekturfaktoren)
DEUTSCHLAND / ÖSTERREICH. Preise in Euro (ohne MwSt.)

ROHRE

- AB: Horizontal, rechteckig 45 x 20 mm

FARBEN

- Standard-Farbe Weiss RAL 9016
- Große Farbauswahl siehe Seite 10

AUSSERGEWÖHNLICH

- Der Arche wurde bereits mit dem Design Plus Award 2005, Reddot Design Award 2006 und Silver Award Designpreis Deutschland 2006 ausgezeichnet und für den Henry van de Velde Preis 2005 nominiert.
- Heizkörper mit Aussparungen

BEFESTIGUNGEN

- Wandbefestigung im Lieferumfang enthalten (teleskopisch)

TECHNISCH

- KTL-Tauchgrundierung, Pulverlackierung
- Standard Betriebsdruck: 4 bar
- Maximale Betriebstemperatur: 110°C

ELEKTRISCH

- ✗ Heizkörper für rein elektrischen Betrieb mit Flüssigkeit gefüllt
- ✗ Heizkörper für gemischten Betrieb

TECHNISCHE MASSSKIZZEN

- Siehe Seite 41

ANSCHLÜSSE

- ✗ Einpunktanschluss für Einrohrsystem
- ✗ Einpunktanschluss für Zweirohrsystem
- ✓ Zweipunktanschluss für Einrohrsystem (Anschluss über den Mittelanschluss) (siehe Seite 308)
- ✓ Zweipunktanschluss für Zweirohrsystem (standardmäßig) (siehe Seite 308)
- ✗ Integriertes Ventil
- Anschlüsse: ½" (Innengewinde)



VASCO

ANSCHLUSS (LB)

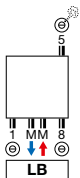

Andere Anschlussmöglichkeiten, siehe Seite 36

Rücklauf Vorlauf



Bestell-Nr. 1 182 103 0000 0099

Preis € 248

Verbindungsstücke, siehe Seite 323

**EMPFOHLEN FÜR DAS BADEZIMMER UND DIE KÜCHE
OPTION**



Knopf (Chrom)

Bestell-Nr. siehe Seite 34

Preis € 145

Sonstiges Zubehör, siehe Seite 34

ARCHE BAD

**Der schönste und praktischste
rechteckige Heizkörper**

Ein klassisches Beispiel für intelligent angewandtes Design, praktisch und montagefreundlich dank des cleveren Mittelanschlusses, der Form und Leistungsfähigkeit auf einzigartige Weise vereint. Der klare, Ruhe ausstrahlende Charakter verstärkt das Wellnessgefühl. Die Wärmeabgabe nach Maß, das durchdachte Zubehör und das gute Funktionieren mit Niedrigtemperatursystemen sind ebenso Garantien für eine nachhaltige Investition mit bleibendem Wirkungsgrad.



ARCHE BAD (AB)



AB

WIE ARCHE BAD BESTELLEN

Lieferzeit 15 - 30 Werktage
(ab Werk zuzüglich Transportdauer)

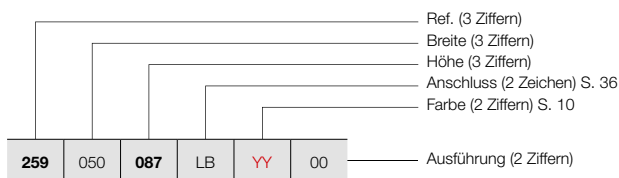

WIE LAGERHEIZKÖRPER ARCHE BAD BESTELLEN

Lieferzeit 5 Werktage
(ab Werk zuzüglich Transportdauer)

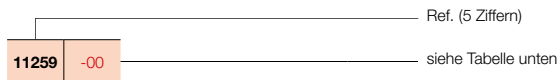

PREISGRUPPE VPG1 - BADHEIZKÖRPER

BESTELLNUMMER MASSHEIZKÖRPER ARCHE BAD	TECHNISCHE DATEN									STANDARD-FARBE		ANDERE FARBEN Preis Farbe (€)					
	Rohranzahl	Breite (L mm)	Höhe (H mm)	75/65/20 (Watt) (φ50K)	55/45/20 (Watt) (φ30K)	n-Exp.	Gewicht (kg)	Wasser- inhalt (l)	E-Patrone (Watt)	Preis RAL 9016 (€)	Verkürzte Bestell-Nr. RAL 9016 Lager						
REF. ARCHE BAD AB : 259																	
259	050	087	LB	YY	00												
		147				16	500	870	502	264	1,26	12,20	6,55	-	933	-	1073
		187				28	500	1470	805	419	1,28	20,65	11,45	-	1327	11259-04	1526
						36	500	1870	1022	531	1,28	25,65	14,15	-	1541	11259-02	1772
259	060	087	LB	YY	00												
		147				16	600	870	588	311	1,25	14,10	7,58	-	977	-	1124
		187				28	600	1470	942	487	1,29	24,03	13,35	-	1388	11259-05	1596
						36	600	1870	1197	622	1,28	29,93	17,05	-	1608	11259-03	1849
259	070	087	LB	YY	00												
		147				16	700	870	672	357	1,24	16,00	8,60	-	999	-	1149
		187				28	700	1470	1077	557	1,29	27,40	15,25	-	1416	-	1628
						36	700	1870	1368	711	1,28	34,20	19,95	-	1639	-	1885

Konform EN442-1: 2014: Radiatoren und Konvektoren

Für weitere Informationen über unsere Produktdatenverwaltung: <https://www.shk-branchenportal.de/>
Wärmeabgabe bei anderen Systemtemperaturen, siehe Seite 316 (Korrekturfaktoren)
DEUTSCHLAND / ÖSTERREICH. Preise in Euro (ohne MwSt.)



ROHRE

- Horizontal, rechteckig 45 x 20 mm

VERTEILER

- Vertikal, rückseitig, rund Ø 35 mm

FARBEN

- Standard-Farbe Weiss RAL 9016
- Große Farbauswahl siehe Seite 10

BEFESTIGUNGEN

- Wandbefestigungen in der Farbe RAL 9016 standardmäßig. Auf Anfrage auch lieferbar in der Farbe RAL 7016 (siehe Seite 33).

TECHNISCH

- Elektrisch lasergeschweißt (unsichtbare Schweißnähte)
- KTL-Tauchgrundierung, Pulverlackierung
- Standard Betriebsdruck: 4 bar
- Maximale Betriebstemperatur: 110°C

ELEKTRISCH (verfügbare Ausführungen: Siehe Kapitel Heizkörper für rein elektrischen Betrieb, Seite 42)

- ✓ Heizkörper für rein elektrischen Betrieb mit Flüssigkeit gefüllt
- ✓ Heizkörper für gemischten Betrieb

TECHNISCHE MASSSKIZZEN

- Siehe Seite 41

ANSCHLÜSSE

- ✗ Einpunktanschluss für Einrohrsystem
- ✗ Einpunktanschluss für Zweirohrsystem
- ✓ Zweipunktanschluss für Einrohrsystem (Anschluss über den Mittelanschluss) (siehe Seite 308)
- ✓ Zweipunktanschluss für Zweirohrsystem (standardmäßig) (siehe Seite 308)
- ✗ Integriertes Ventil
- Anschlüsse: 1/2" (Innengewinde)
- Für Obenanschluss soll man ein spezielles Strömungsrohr bestellen, das im Rücklauf montiert werden soll, siehe Seite 311.



VASCO

EMPFOHLENER ANSCHLUSS (LB)

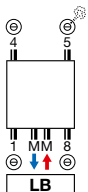

Andere Anschlussmöglichkeiten, siehe Seite 36

Rücklauf Vorlauf



Bestell-Nr. 1 182 103 0000 0099

Preis € 248

Verbindungsstücke, siehe Seite 323

**EMPFOHLEN FÜR DAS BADEZIMMER UND DIE KÜCHE
OPTION**



Handtuchbügel gerade (Chrom)

Bestell-Nr. siehe Seite 34

Preis € 322

Sonstiges Zubehör, siehe Seite 34

ZANA BAD

Wärme in ihrer reinsten Form

Zana Bad ist ein Heizkörperkonzept, das Tradition und Trends in einer äußerst reinen Formgestaltung vereint. Eine Komfortlösung, die dank des praktischen eingebauten Mittelanschlusses in jeder Hinsicht perfekt zur Geltung kommt. Die zeitlose, transparente Struktur und das raffinierte Design machen Zana Bad zu einem begehrten Objekt, auch in kleineren Badezimmern.



ZANA BAD (ZBD)



ZBD

WIE ZANA BAD BESTELLEN
 Lieferzeit 15 - 30 Werktage
 (ab Werk zuzüglich Transportdauer)

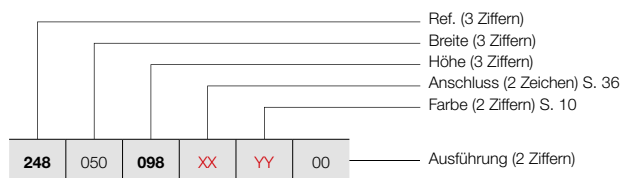

PREISGRUPPE VPG1 - BADHEIZKÖRPER

BESTELLNUMMER MASSHEIZKÖRPER ZANA BAD	TECHNISCHE DATEN										STANDARD-FARBE	ANDERE FARBEN				
	Rohranzahl	Breite (L mm)	Höhe (H mm)	75/65/20 (Watt) (φ50K)	55/45/20 (Watt) (φ30K)	n-Exp.	Gewicht (kg)	Wasser- inhalt (l)	E-Patrone (Watt)	Preis RAL 9016 (€)	Preis Farbe (€)					
REF. ZANA BAD ZBD : 248																
248	050	098	XX	YY	00	21	500	984	658	360	1,18	19,35	8,80	500	1263	1452
		150				32	500	1504	976	531	1,19	29,45	12,35	1000	1840	2116
		182				40	500	1824	1189	647	1,19	35,67	14,53	1250	2272	2613
248	060	098	XX	YY	00	21	600	984	788	436	1,16	22,10	10,40	750	1324	1523
		150				32	600	1504	1151	633	1,17	33,70	15,80	1250	1940	2231
		182				40	600	1824	1383	757	1,18	40,84	19,12	1500	2408	2769

Konform EN442-1: 2014: Radiatoren und Konvektoren

Für weitere Informationen über unsere Produktdatenverwaltung: <https://www.shk-branchenportal.de/>
Wärmeabgabe bei anderen Systemtemperaturen, siehe Seite 316 (Korrekturfaktoren)
DEUTSCHLAND / ÖSTERREICH. Preise in Euro (ohne MwSt.)











BADHEIZKÖRPER BEFESTIGUNGEN / RAUMTEILER OPTION

PREISGRUPPE VPG10 - ZUBEHÖR

BEFESTIGUNGEN		FARBE	BESTELL-NR.	€
CB / ZBD				
WANDBEFESTIGUNG	4 Befestigungen	RAL 7016	118700700007016	43
RAUMTEILER		FARBE	BESTELL-NR.	€
HDM-A				
MONTAGESET		RAL 9016	11810410000	126
		FARBE	11810410000C	145

DEUTSCHLAND / ÖSTERREICH. Preise in Euro (ohne MwSt.)

ZUBEHÖR	BREITE HANDTUCHBÜGEL	FARBE*	BESTELL-NR.	€
O-NP				
HANDTUCHBÜGEL MULTI+ RECHTS 	600 mm	S600	1183 734 0000 0600	317
	600 mm	RAL 9005 ^S	1183 734 0000 9005	317
<ul style="list-style-type: none"> • h = 70 mm; b = 600 mm (b Tablette = 194 mm); e = 176 mm; c = 170 mm; • Montage an der Wand, rechts neben dem Heizkörper. 				
O-NP				
HANDTUCHBÜGEL MULTI+ LINKS 	600 mm	S600	1183 735 0000 0600	317
	600 mm	RAL 9005 ^S	1183 735 0000 9005	317
<ul style="list-style-type: none"> • h = 70 mm; b = 600 mm (b Tablette = 194 mm); e = 176 mm; c = 170 mm; • Montage an der Wand, links neben dem Heizkörper. 				
O-P / O-NP				
HANDTUCHBÜGEL 	372 mm	CHROM	1183 274 0000 0099	202
	372 mm	S600	1183 274 0000 0600	202
	372 mm	RAL 9005 ^M	1183 274 0000 9005	202
<ul style="list-style-type: none"> • h = 55 mm; b = 372 mm; d = 56 mm; a = 50 mm; 				
HDM-A / HDRM-A / HRM-A				
WEGKLAPPBARES TROCKEN- UND STAPELREGAL 		CHROM	1183 002 0000 0099	194
<ul style="list-style-type: none"> • Standard-Lieferumfang bei Iris-A, Agave-A. • 380 x 158 mm 				
CB				
KNOPF VIERECKIG 		CHROM	1183 500 0000 0099	123
<ul style="list-style-type: none"> • h = 24 mm; b = 24 mm; d = 65 mm 				
CB				
HANDTUCHBÜGEL GERADE 		CHROM	1183 207 0000 0099	322
<ul style="list-style-type: none"> • h = 24 mm; b = 720 mm (einfach selber einzuschränken Ihrem Wunsch gemäß); d = 66 mm; a = 48 mm 				
AB / ZBD				
KNOPF 		CHROM	1183 410 0000 0099	145
<ul style="list-style-type: none"> • h = 70 mm; b = 70 mm; d = 59 mm; a = 51 mm; 				
ZBD				
HANDTUCHBÜGEL GERADE 		CHROM	1183 228 0000 0099	322
<ul style="list-style-type: none"> • h = 22 mm; b = 720 mm (einfach selber einzuschränken Ihrem Wunsch gemäß); d = 75 mm; a = 56 mm 				

^S Strukturschwarz

^M Mattschwarz

* Multi+ ist erhältlich in der Farbe des Heizkörpers, wenn zusammen bestellt. Aufpreis +15%.

Montage-Anleitungen Zubehör: siehe www.vasco.eu

DEUTSCHLAND / ÖSTERREICH. Preise in Euro (ohne MwSt.)

e = Abstand Vorderseite Accessoire bis Wand



d = Abstand Vorderseite Accessoire bis Vorderseite Heizkörper

c = Abstand Wand bis hintere Handtuchbügel

a = Abstand Accessoire bis Heizkörper

Ab Lager lieferbar

PREISGRUPPE VPG10 - ZUBEHÖR

ZUBEHÖR		FARBE	BESTELL-NR.	€
		BMmm / BMRmm		
THERMOSTATKOPF		WEISS	11911630102	53
		BMmm / BMRmm		
THERMOSTATKOPF		CHROM	11911631102	69

DEUTSCHLAND / ÖSTERREICH. Preise in Euro (ohne MwSt.)

BADHEIZKÖRPER ANSCHLÜSSE

ONI: O-P / O-NP

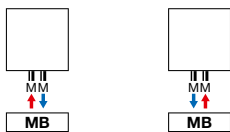

IRIS-A: HDM-A / HDRM-A / HDM-BL-MIX-A

AGAVE-A: HRM-A

ASTER-A: HF-A / HF-BL-MIX-A

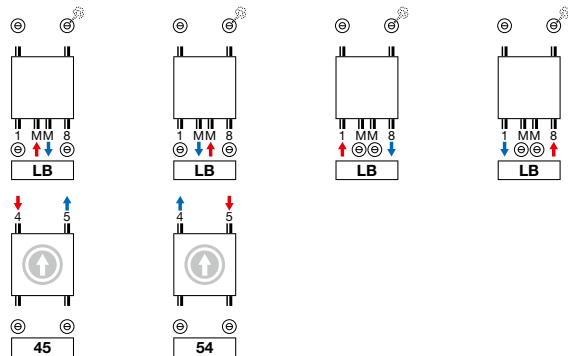

ⓘ Anschluss von oben muss als separater Heizkörper bestellt werden (Höhe Heizkörper = Höhe + 9 mm)

BANO: BM / BMR

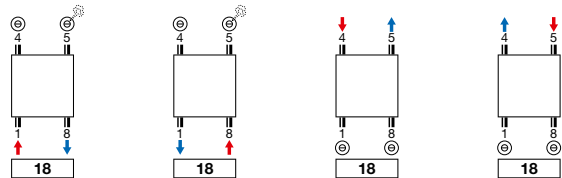

BANO mit Mittelanschluss: BMmm / BMRmm

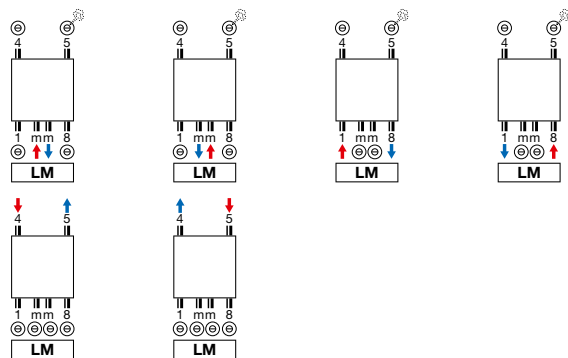

CARRÉ BAD: CB (LAGER) / CB (NICHT-LAGER)

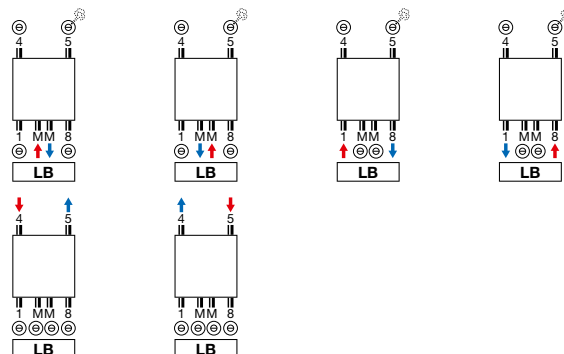

CARRÉ BAD: CB (NICHT-LAGER)

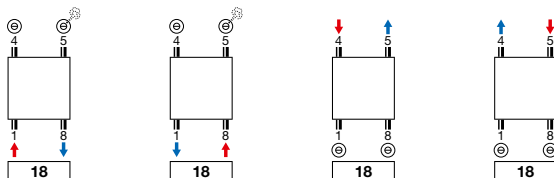

ARCHE BAD: AB

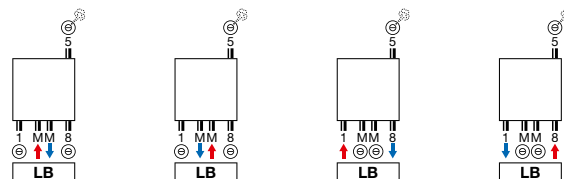

ZANA BAD: ZBD

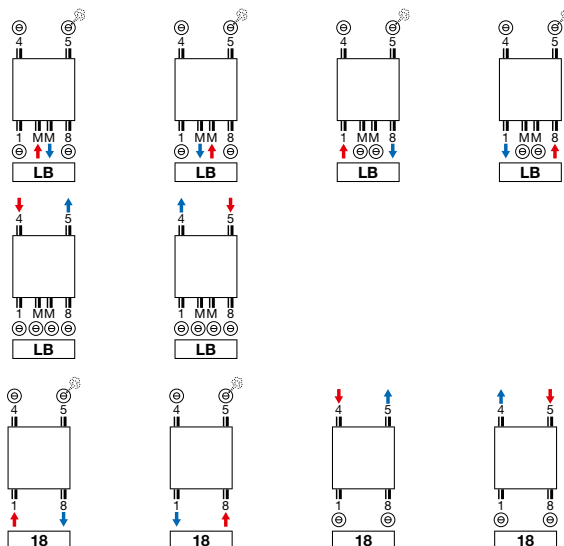

Achtung: der Anschluss des Heizkörpers kann nur durch die Anschluss-Symbole wie angezeigt erfolgen. Für jede andere Anschlussmethode, übernehmen wir keine Haftung.

IRIS-A (HDM-A, HDRM-A)

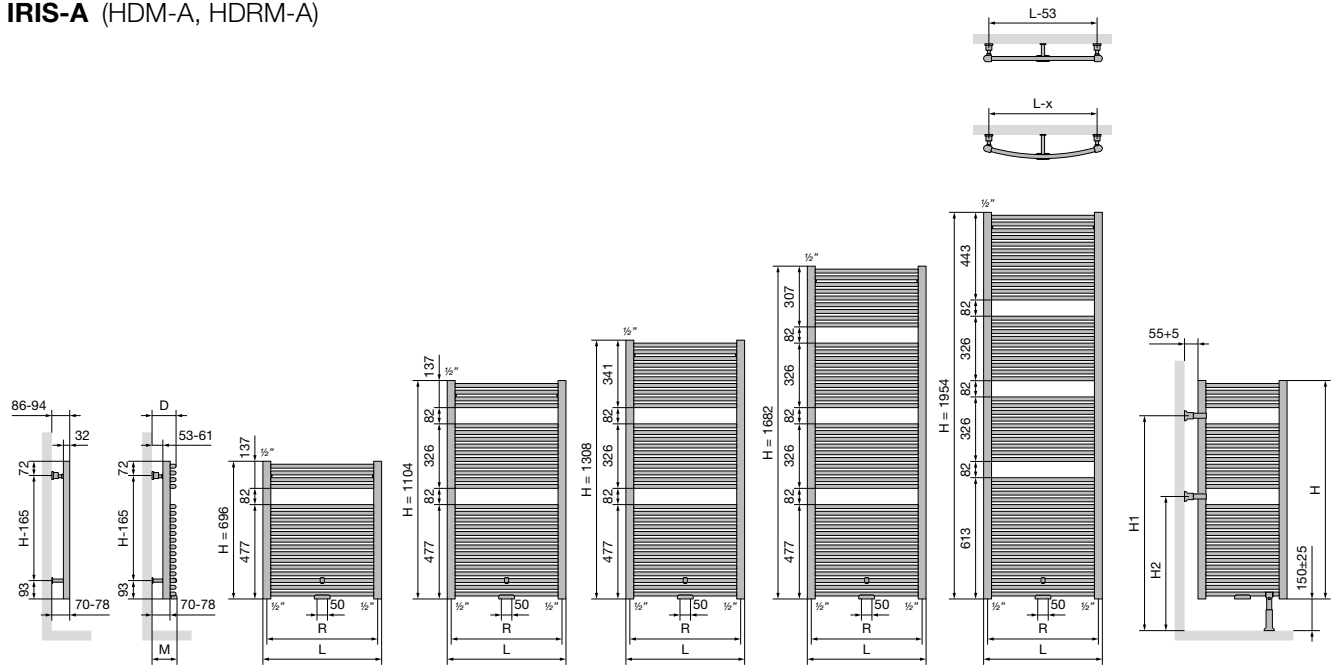

		HDM-A				
Breite (L)		450	500	600	750	900
Herzabstand zwischen den Untenanschlüssen 18 (R)		410	460	560	710	860
Herzabstand zwischen den Befestigungen		L-53	H-165			

		RAUMTEILER HDM-A				
Höhe (H)		696	1104	1308	1682	1954
H1		668	1076	1076	1484	1620
H2		396	668	668	668	804

		HDRM-A				
Breite (L)		447	498	598	747	897
Herzabstand zwischen den Untenanschlüssen 18 (R)		407	458	558	707	857
Abstand zwischen Wand und Mitte MM Ventil (M)		92-100	91-99	94-102	100-108	107-115
Abstand zwischen Wand und Vorderseite Heizkörper (D)		102-110	101-109	104-112	110-118	117-125
Herzabstand horizontal zwischen den Befestigungen		400	452	552	702	852
Herzabstand vertikal zwischen den Befestigungen		H-165				

AGAVE-A (HRM-A)

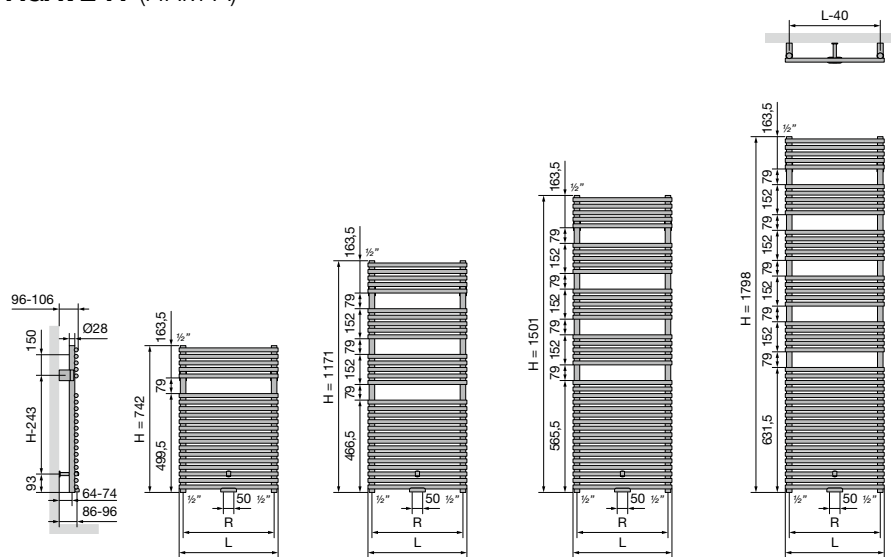

		HRM-A			
Breite (L)		500	600	750	900
Herzabstand zwischen den Untenanschlüssen 18 (R)		460	560	710	860
Herzabstand zwischen den Befestigungen		L-40	H-243		

ASTER-A (HF-A)

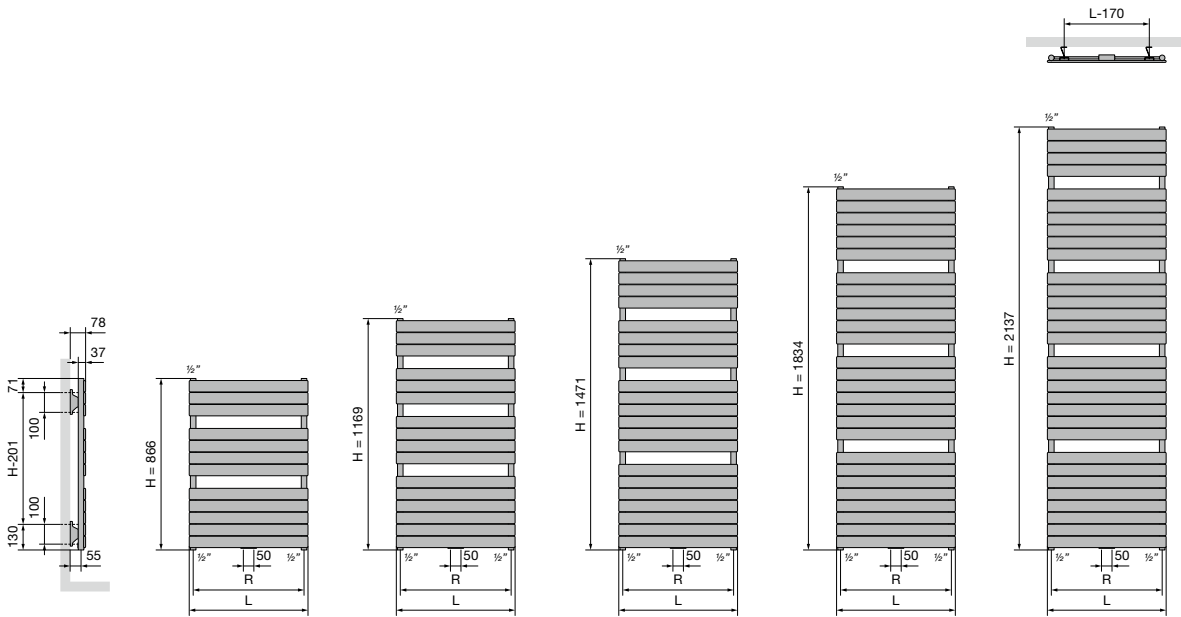

HF-A

Breite (L)	450	600	700	800
Herzabstand zwischen den Untenanschlüssen 18 (R)	410	560	660	760
Herzabstand zwischen den Befestigungen	L-170	H-201		

BANO (BM, BMR)

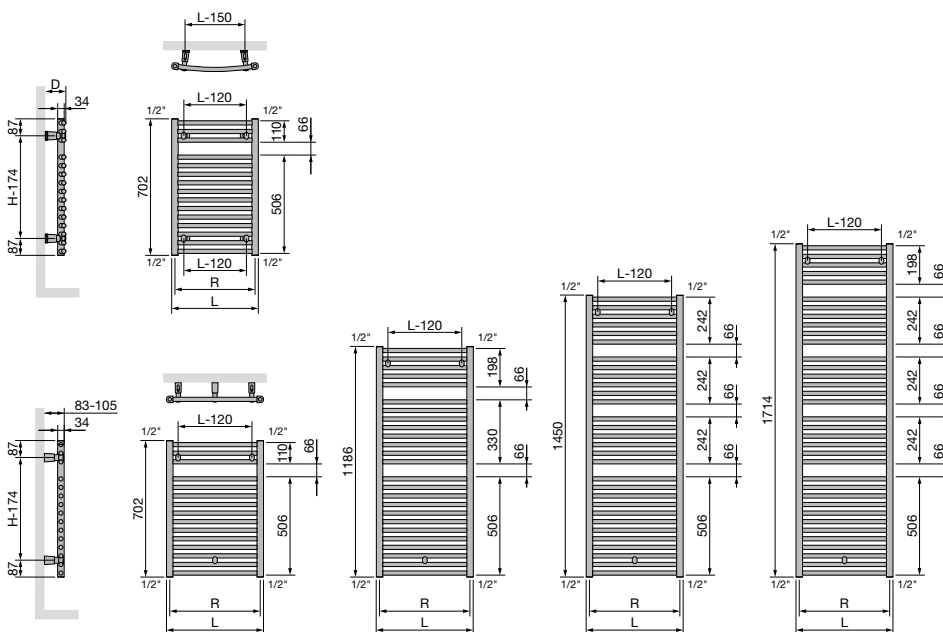

BM

BMR

Breite (L)	450	500	600	750	Breite (L)	446	495	595	744
Herzabstand zwischen den Untenanschlüssen 18 (R)	416	466	566	716	Herzabstand zwischen den Untenanschlüssen 18 (R)	412	461	561	710
Herzabstand zwischen den Befestigungen	L-120	H-174			Abstand zwischen Wand und Vorderseite Heizkörper (D)	88-108	89-109	95-115	105-125
					Herzabstand zwischen den Befestigungen	L-150	H-174		

BANO mit Mittelanschluss (BMmm, BMRmm)

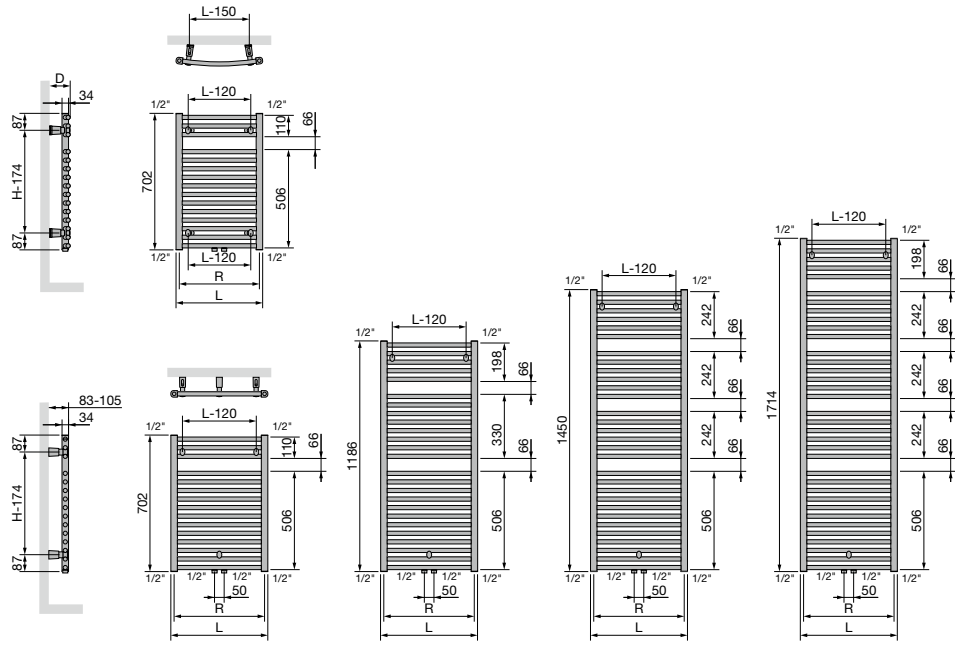

	BMmm				BMRmm				
Breite (L)	450	500	600	750	Breite (L)	446	495	595	744
Herzabstand zwischen den Untenanschlüssen 18 (R)	416	466	566	716	Herzabstand zwischen den Untenanschlüssen 18 (R)	412	461	561	710
Herzabstand zwischen den Befestigungen	L-120	H-174			Abstand zwischen Wand und Vorderseite Heizkörper (D)	88-108	89-109	95-115	105-125
					Herzabstand zwischen den Befestigungen	L-150	H-174		

CARRÉ BAD (CB)

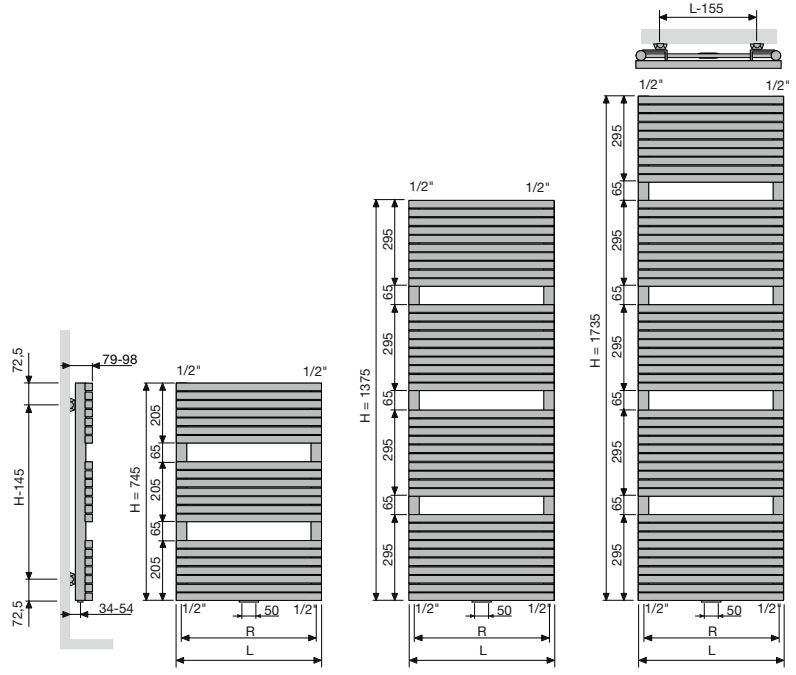

	CB	
Breite (L)	500	600
Herzabstand zwischen den Untenanschlüssen 18 (R)	465	565
Herzabstand zwischen den Befestigungen	L-155	H-145

ARCHE BAD (AB)

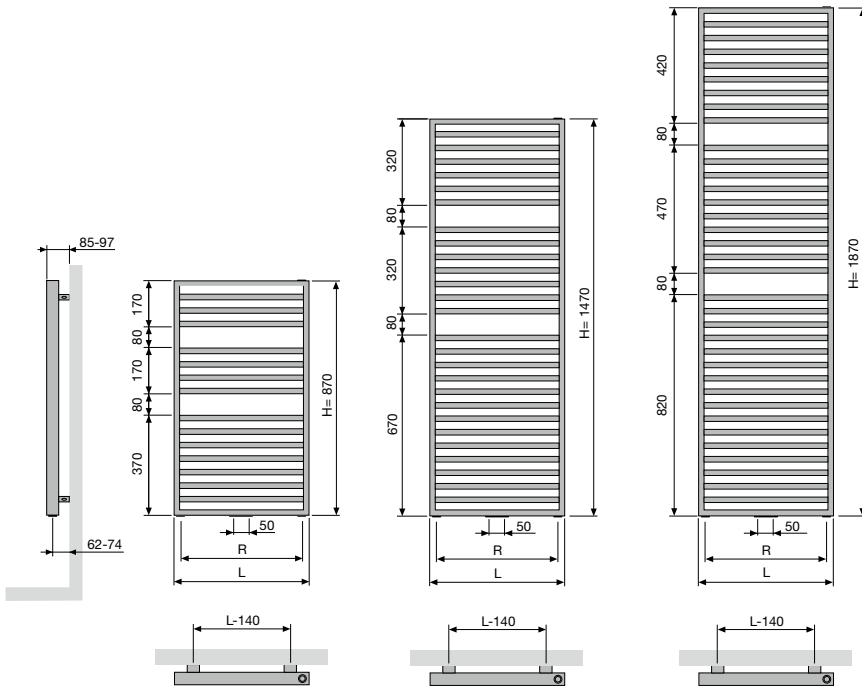

	AB		
Breite (L)	500	600	700
Herzabstand zwischen den Untenanschlüssen 18 (R)	400	500	600
Herzabstand zwischen den Befestigungen	L-140	H-120	

ZANA BAD (ZBD)

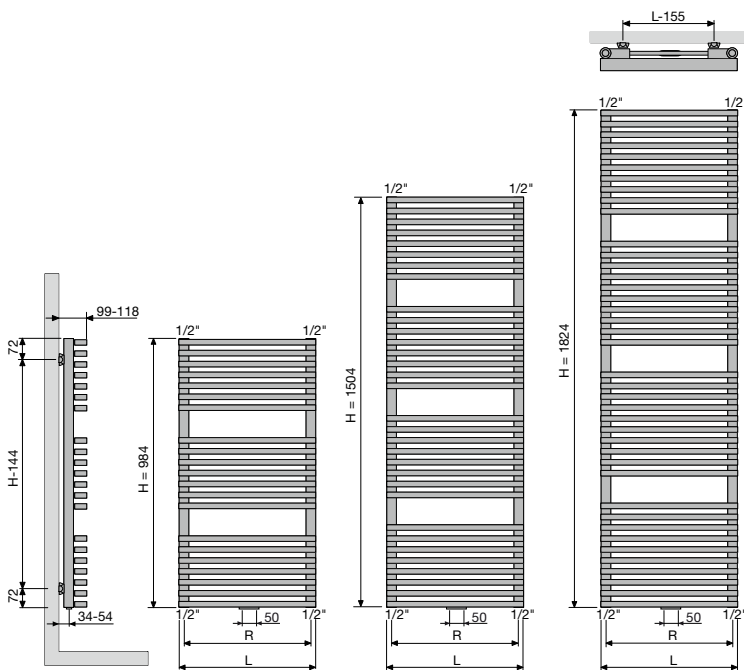

	ZBD	
Breite (L)	500	600
Herzabstand zwischen den Untenanschlüssen 18 (R)	465	565
Herzabstand zwischen den Befestigungen	L-155	H-144

Elektrische Heizkörper

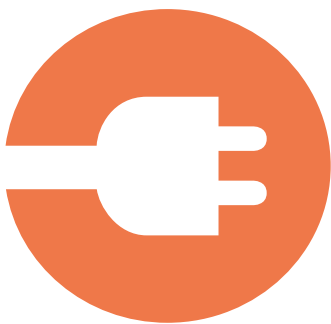

Die elektrischen Heizkörper von VASCO sind in jeder Hinsicht auf **eine schnelle, effiziente und sparsame Wärmeregulierung abgestimmt**. Individuelle Thermostate sorgen für eine gleichmäßige Wärmeverteilung. Die Wärme kann nach Wunsch geregelt oder unter Berücksichtigung Ihrer Energieabrechnung angepasst werden. Elektrische Heizkörper von VASCO werden mit praktischen Wandbefestigungen für eine problemlose Montage geliefert.

**DAS VASCO-ANGEBOT AN
ELEKTROHEIZKÖRPERN
ENTSPRICHT DEN ÖKODESIGN
2018-RICHTLINIEN**



Die europäische Ökodesign-Richtlinie stellt an den Energieverbrauch von Elektrogeräten gewisse Mindestanforderungen. Ab dem 1. Januar 2018 gilt die nochmals verschärfte europäische Ökodesign-Richtlinie, um den Energieverbrauch von Elektrogeräten weiter zu reduzieren. Somit müssen nun auch Elektroheizkörper über eine Anzahl an Energiesparfunktionen verfügen.

Elektrische Heizkörper

Heizkörper für rein elektrischen Betrieb			
Beams Mono-EL	54	E-Bano	70
Oni-EL	56	E-Panel	72
Niva-EL	58	Iris-A BL	77
Iris-A	60	Agave-A BL	78
Agave-A	62	Aster-A BL	79
Aster-A	64	Carré Bad BL	80
Carré Bad	66	Niva-A BL	81
Zana Bad	68		
Heizkörper für gemischten Betrieb			
Niva Gemischt	90	Aster-A Gemischt	93
Iris-A Gemischt	92		



ELEKTRISCHE HEIZKÖRPER ÜBERSICHT ÜBER VERFÜGBARE AUSFÜHRUNGEN

HEIZEN MIT ELEKTRIZITÄT – DIE NACHHALTIGE ALTERNATIVE!

In den gut gedämmten Häusern von heute, die oftmals zusätzlich mit Photovoltaikmodulen ausgestattet sind, ist das Heizen mit Elektrizität eine kosteneffiziente, gebrauchsfreundliche und vor allem nachhaltige Lösung.

An speziellen Orten wie etwa Badezimmern, an denen eine höhere Komforttemperatur gewünscht ist, können Elektroheizkörper schnell auf eine erhöhte Wärmeanforderung reagieren. Mit ihrer schnellen Reaktionszeit vereinen Elektroheizkörper in sich alle Vorteile eines elektrischen Heizkomforts mit einer puristischen Formgebung.





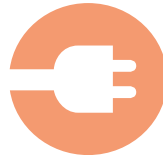

Elektroheizkörper lassen sich auf drei Arten ansteuern:

-  Manuelle Ansteuerung
-  Über WLAN (mit der VASCO Climate Control-App)
-  Über die Gebäudesystemtechnik



BEAMS MONO-EL (BEAMS MONO-EL)	ONI-EL (O-P-EL, O-NP-EL)	NIVA-EL (NIVA-EL)	IRIS-A (HD-EL-A, HDR-EL-A)	AGAVE-A (HR-EL-A)	ASTER-A (HF-EL-A)	CARRÉ BAD (CB-EL)	ZANA BAD (ZBD-EL)	E-BANO (BM-EL)	E-PANEL HORIZONTAL (EP-H-FL, EP-H-RIB)	E-PANEL VERTIKAL (EP-V-FL)	IRIS-A BLOWER (HD-EL-BL-A)	AGAVE-A BLOWER (HR-EL-BL-A)	ASTER-A BLOWER (HF-EL-BL-A)	CARRÉ BAD BLOWER (CB-EL-BL)	NIVA-A BLOWER (NIVA-EL-BL-A)	E-BANO BLOWER (BM-EL-BL)	NIVA GEMISCHT (N1L1-EL-MIX)	IRIS-A BLOWER GEMISCHT (HDM-BL-MIX-A)	ASTER-A BLOWER GEMISCHT (HF-BL-MIX-A)
-------------------------------	--------------------------	-------------------	----------------------------	-------------------	-------------------	-------------------	-------------------	----------------	--	----------------------------	----------------------------	-----------------------------	-----------------------------	-----------------------------	------------------------------	--------------------------	-----------------------------	---------------------------------------	---------------------------------------

MANUELLE ANSTEUERUNG

Heizkörper + Funkthermostat (im Preis enthalten) Der Heizkörper ist ausschließlich über den mitgelieferten Funkthermostat (weiß) zu bedienen		•	•	•														•	
Heizkörper ohne Funkthermostat Wenn Sie mit ein und demselben Funkthermostat mehrere Heizkörper ansteuern möchten, brauchen Sie lediglich einen Heizkörper in Ausführung 00 zu bestellen und den/die anderen Heizkörper in Ausführung 14.		•	•	•														•	
Heizkörper + E-Volve E-V-Basic (weiß bzw. grau) (E-Volve E-V-Basic ist separat zu bestellen). (Anschluss mit Funkthermostat nicht möglich)					•	•	•	•											
Heizkörper + E-Volve E-V-RF (weiß bzw. grau) (E-Volve E-V-RF ist separat zu bestellen).					•	•	•	•											
Heizkörper mit integriertem Regler (im Preis enthalten)								•											
Heizkörper mit integriertem Regler (im Preis enthalten)									•	•									
Heizkörper mit Blower (weiß bzw. grau) + Funkthermostat (Option) (Funkthermostat separat bestellen)											•	•	•	•	•	•			
Zentralheizkörper mit Blower (weiß bzw. grau) + Funkthermostat (Option) (Funkthermostat separat bestellen)																		•	•

ÜBER WLAN (MIT DER VASCO CLIMATE CONTROL-APP)

Der (mit Kabel und Schuko-Stecker 90° ausgestattete) Heizkörper ist ausschließlich über das optionale E-Volve E-V-WIFI-Modul (weiß bzw. grau) zu bedienen (E-Volve E-V-WIFI ist separat zu bestellen)		•	•	•						•	•							•	
Der Heizkörper ist ausschließlich über das E-Volve E-V-WIFI-Modul (weiß bzw. grau) zu bedienen (E-Volve E-V-WIFI ist separat zu bestellen) (inkl. mitgeliefertem BAS-Konnektor).					•	•	•	•											

ÜBER DIE GEBÄUDESYSYSTEMTECHNIK

Heizkörper ohne Heizungsregler, mit Kabel und Schuko-Stecker 90°		•	•	•						•	•							•	
Heizkörper ohne Heizungsregler + BAS-Konnektor (weiß bzw. grau) (BAS-Konnektor separat zu bestellen).					•	•	•	•											

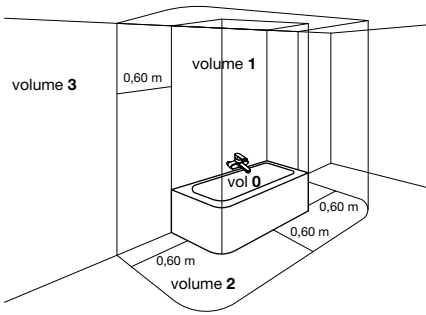

ANWENDUNGSBEREICH FÜR ELEKTRISCHE HEIZKÖRPER

Die Elektroheizkörper besitzen die Schutzklasse II (doppelte Isolierung). Dies bedeutet, dass die Heizkörper keine Erdung besitzen und diese auch nicht erforderlich ist. Die Elektroheizkörper dürfen im Badezimmer betrieben werden (in den Schutzbereichen 2 und 3, siehe Badezimmerplan). Wenn ein Duschkopf vorhanden ist, müssen Sie zwischen Heizkörper und Duschkopf einen Mindestabstand von 1,5 m einhalten. Für die Montage des Heizkörpers gilt außerdem: Unbedingt die gültigen Elektroinstallationsvorschriften und allgemeinen Betriebsbedingungen von VASCO befolgen. Um den Verbrauch eines elektrischen Heizkörpers zu berechnen, benötigt man lediglich die Wattzahl des Heizkörpers.

Beispiel:

Ein Heizkörper hat 1000 Watt. Das entspricht einer elektrischen Leistung von 1 kW. Pro Stunde verbraucht der Heizkörper also 1 kWh. Dies gilt natürlich für den Fall, dass der Heizkörper während der ganzen Stunde auf Höchstleistung läuft. In der Praxis kommt das selten vor. Der Heizkörper schaltet sich schließlich aus, wenn er die gewünschte Temperatur erreicht hat. Wenn Sie den Preis für 1 kWh kennen, können Sie jetzt berechnen, was der Heizkörper an elektrischer Energie kostet.



GARANTIE auf den Heizkörper: 10 Jahre



GARANTIE elektrische Komponenten: 2 Jahre
Und zwar nur in Kombination mit einem VASCO-Heizkörper.
Bei zweckwidrigem Gebrauch verfällt die Garantie.

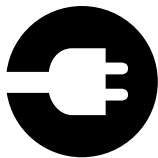

ELEKTROHEIZKÖRPER UND HEIZKÖRPER FÜR DEN MISCHBETRIEB

Wichtig zu wissen, dass Sie zwischen rein elektrisch betriebenen Elektroheizkörpern und Heizkörpern für den Mischbetrieb wählen können.

Elektroheizkörper sind in der Regel mit einem wärmeleitenden Medium gefüllt und besitzen eine elektrische E-Patrone, die das Medium erwärmt. Der Elektroheizkörper bildet dabei einen in sich geschlossenen Heizkreis.

- Ein vom Fachmann zu einem Elektroheizkörper umgebauter Zentralheizkörper (+ separat zu bestellendes Zubehör)
- Im Werk bereits vorgefüllte Elektroheizkörper (zuzüglich separat zu bestellendes Zubehör)

Elektrische Heizkörper für den Mischbetrieb werden entweder über die Zentralheizung (ZH) erwärmt oder elektrisch.

- Von einem Fachmann mit einem elektrischen Heizelement und einem Heizungsregler ausgestatteter Zentralheizkörper
- Zentralheizkörper mit einer ab Werk vormontierten Blower-Option

Anmerkung: Von rein elektrischen und gemischten Heizkörpern in einer frei stehenden Version raten wir aus Sicherheitsgründen ab.

Elektroheizkörper sind in der Regel mit einem wärmeleitenden Medium gefüllt und besitzen eine elektrische E-Patrone, die das Medium erwärmt. Der Elektroheizkörper bildet dabei einen in sich geschlossenen Heizkreis.

- Ein vom Fachmann zu einem Elektroheizkörper umgebauter Zentralheizkörper (+ separat zu bestellendes Zubehör)
- Im Werk bereits vorgefüllte Elektroheizkörper (zuzüglich separat zu bestellendes Zubehör)

Bei rein elektrisch betriebenen Elektroheizkörpern unterscheiden wir zwischen drei unterschiedlichen Ansteuerungsmöglichkeiten:



Manuelle Ansteuerung



Über WLAN und mittels App (VASCO Climate Control)



Ansteuerung über die GST (Gebäudesystemtechnik)



BEAMS
MONO-EL



ONI-EL



E-VOLVE

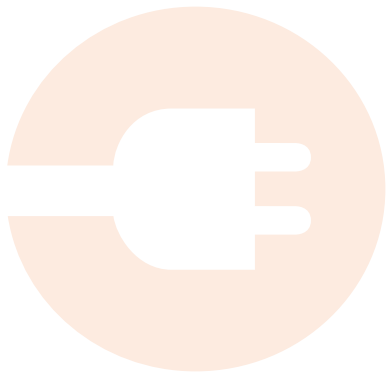

Heizkörper für rein elektrischen Betrieb



E-BANO



E-PANEL



BLOWER

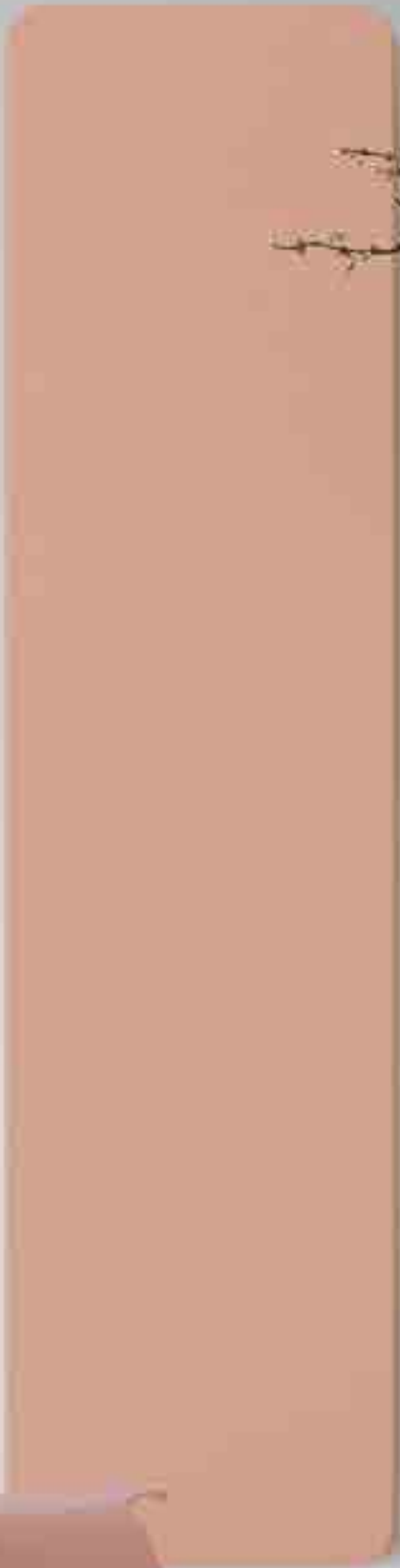

ELEKTRISCHE HEIZKÖRPER HEIZKÖRPER FÜR REIN ELEKTRISCHEN BETRIEB

1. ZUBEHÖR FÜR DEN UMBAU EINES ZENTRALHEIZKÖRPERS ZU EINEM REIN ELEKTRISCH BETRIEBENEN ELEKTROHEIZKÖRPER DURCH EINEN FACHMANN



E-VOLVE E-V-BASIC REGLER

Höhe: 75 mm
Breite: 140 mm
Tiefe: 35 mm

1.1. E-VOLVE E-V-BASIC REGLER

- Betriebsspannung: 230 V~, 50 Hz
- Wochen- und Tagesprogramme
- Regelung der Raumtemperatur von 7 °C bis 30 °C
- Boost-Funktion: standardmäßige Dauer von 60 Minuten
- Mit Auto-, Comfort-, Eco- oder Frostschutzmodus
- Änderung der voreingestellten Programme P1, P2 und P3
- IPX4, Schutzklasse II
- Kabellänge: 0,8 m (vorzugsweise an eine fest installierte Wandsteckdose anschließen)
- Anzeige des Energieverbrauchs
- Anzeige der Fenster-offen-Erkennung
- Montage des Heizungsreglers am Heizkörper unten rechts

Achtung:

- Heizungsregler-Anschluss: braun = Phase, blau = Neutralleiter, schwarz = Steuerleitung (ausschließlich Frankreich, bei Nichtgebrauch isolieren)
- Doppelt isolierte Regler haben keine Erdung.
- Anschluss mit Funkthermostat nicht möglich

PREISGRUPPE VPG7 - ELEKTRISCHE HEIZKÖRPER

Typ	Leistung (Watt)	Bestell-Nr. (Weiss)	Preis € (Weiss)	Bestell-Nr. (Grau)	Preis € (Grau)
E-V-Basic	300	1184 224 0000 9016	388	1184 224 0000 9006	449
E-V-Basic	500	1184 225 0000 9016	414	1184 225 0000 9006	476
E-V-Basic	750	1184 226 0000 9016	437	1184 226 0000 9006	502
E-V-Basic	1000	1184 227 0000 9016	461	1184 227 0000 9006	531
E-V-Basic	1250	1184 228 0000 9016	485	1184 228 0000 9006	556
E-V-Basic	1500	1184 229 0000 9016	508	1184 229 0000 9006	584



E-VOLVE E-V-RF FUNKEMPFÄNGER

Höhe: 75 mm
Breite: 140 mm
Tiefe: 35 mm

E-VOLVE E-V-RF FUNKTHERMOSTAT

Höhe: 95 mm
Breite: 120 mm
Tiefe: 25 mm

1.2. E-VOLVE E-V-RF REGLER

- Betriebsspannung für Empfangsteil: 230 V~, 50 Hz
- Thermostat: 2 x 1,5 V (Alkaline)
- Wochen- und Tagesprogramme
- Regelung der Raumtemperatur von 7 °C bis 30 °C
- Boost-Funktion: standardmäßige Dauer von 60 Minuten
- Mit Auto-, Comfort-, Eco- oder Frostschutzmodus
- Änderung der voreingestellten Programme P1, P2 und P3
- Empfangsteil: IPX4, Schutzklasse II
- Thermostat: IP30
- Kabellänge: 0,8 m (vorzugsweise an eine fest installierte Wandsteckdose anschließen)
- Anzeige des Energieverbrauchs
- Anzeige der Fenster-offen-Erkennung
- Montage des Empfangsteils am Heizkörper unten rechts
- Funkkommunikation zwischen Empfangsteil und Thermostat (müssen noch miteinander gekoppelt werden)

Achtung:

- Anschluss von Heizungsregler-Funkempfänger: braun = Phase, blau = Neutralleiter, schwarz = Steuerleitung (ausschließlich Frankreich, bei Nichtgebrauch isolieren)
- Doppelt isolierte Regler haben keine Erdung.
- Den Thermostat gemäß den Anleitungen im Handbuch des Funkthermostats mit dem Empfangsteil koppeln.

Achtung:

Anzahl elektrische Heizkörper auf 1 Funkthermostat.

- E-Volve E-V-RF: bis 5 Heizkörper pro Funkthermostat
- Gemischt (Blower oder E-Volve E-V-RF): nicht möglich

PREISGRUPPE VPG7 - ELEKTRISCHE HEIZKÖRPER

Typ	Leistung (Watt)	Bestell-Nr. (Weiss)	Preis € (Weiss)	Bestell-Nr. (Grau)	Preis € (Grau)
E-V-RF	300	1184 230 0000 9016	626	1184 230 0000 9006	722
E-V-RF	500	1184 231 0000 9016	653	1184 231 0000 9006	749
E-V-RF	750	1184 232 0000 9016	674	1184 232 0000 9006	776
E-V-RF	1000	1184 233 0000 9016	700	1184 233 0000 9006	802
E-V-RF	1250	1184 234 0000 9016	723	1184 234 0000 9006	831
E-V-RF	1500	1184 235 0000 9016	746	1184 235 0000 9006	861

Für die Regler E-V-Basic und E-V-RF verwenden wir denselbe E-Patrone. Auf dieser E-Patrone können nur die Regler aus dem VASCO-Sortiment montiert werden.



BAS KONNEKTOR

Höhe: 65 mm
Breite: 35 mm
Tiefe: 50 mm

1.3. E-PATRONE (KLASSE II) + **BAS KONNEKTOR**

- Schlankes Design: in Weiss oder Grau
- Anwendungsbereich: Volumen 2 oder 3 des Badezimmers (Zeichn. Seite 45)
- An der Unterkante im Heizkörper zu montieren
- Ohne Regler und ohne Stecker (Artikel sind bauseits zu stellen)
- Klasse IPX4
- **Die Regelung der Raumtemperatur muss über ein externes Regelungssystem sichergestellt werden, gemäß Ökodesign-Richtlinie 2015/1188!**

PREISGRUPPE VPG7 - ELEKTRISCHE HEIZKÖRPER

Typ	Leistung (Watt)	Bestell-Nr. (Weiss)	Preis € (Weiss)	Bestell-Nr. (Grau)	Preis € (Grau)
E-Patrone + BAS Konnektor	300	1184 100 0000 9016	191	1184 100 0000 7047	220
E-Patrone + BAS Konnektor	500	1184 101 0000 9016	198	1184 101 0000 7047	226
E-Patrone + BAS Konnektor	750	1184 102 0000 9016	236	1184 102 0000 7047	269
E-Patrone + BAS Konnektor	1000	1184 103 0000 9016	270	1184 103 0000 7047	312
E-Patrone + BAS Konnektor	1250	1184 104 0000 9016	308	1184 104 0000 7047	355
E-Patrone + BAS Konnektor	1500	1184 105 0000 9016	345	1184 105 0000 7047	394

Länge der elektrischen E-Patronen:

- E-Patrone 300 W : 365 mm
- E-Patrone 500 W : 520 mm
- E-Patrone 750 W : 700 mm
- E-Patrone 1000 W : 890 mm
- E-Patrone 1250 W : 1080 mm
- E-Patrone 1500 W : 1270 mm



IM WERK BEREITS VORGEFÜLLTE ELEKTROHEIZKÖRPER (ZUZÜGLICH SEPARAT ZU BESTELLENDES ZUBEHÖR)

Die rein elektrisch betriebenen Elektroheizkörper von VASCO sind ab Werk mit einer Thermoflüssigkeit und einer elektrischen E-Patrone ausgestattet. Die E-Patrone ist im rechten Kollektorrohr untergebracht, wobei sich der Heizungsregler unten rechts befindet (E-Panel-Geräte ausgenommen).

Oni-EL, Beams Mono-EL und Niva-EL sind trockene Elektroheizkörper und daher nicht mit einer Thermoflüssigkeit ausgestattet (schnelle Vorheizzeit). Das elektrische Empfangsmodul wurde unsichtbar in die Rückseite dieser elektrischen Design-Heizkörper eingearbeitet.

Sie wählen das Modell des Heizkörpers:

- Beams Mono-EL (BEAMS MONO-EL)
- Oni-EL (O-P-EL, O-NP-EL)
- Niva-EL (NIVA-EL)
- Iris-A (HDM-A/HDRM-A)
- Agave-A (HRM-A)
- Aster-A (HF-A)
- Carré Bad (CB-EL)
- Zana Bad (ZBD-EL)
- E-Bano (BM-EL)
- E-Panel (EP-H-FL, EP-H-RIB, EP-V-FL)
- Iris-A Blower (HD-EL-BL-A)
- Agave-A Blower (HR-EL-BL-A)
- Aster-A Blower (HF-EL-BL-A)
- Carré Bad Blower (CB-EL-BL)
- Niva-A Blower (NIVA-EL-BL-A)

2. ELEKTRISCHES ZUBEHÖR FÜR REIN ELEKTRISCHE HEIZKÖRPER



Länge der elektrischen E-Patronen (standardmäßig im Heizkörper eingebaut):

- E-Patrone 300 W : 365 mm
- E-Patrone 500 W : 520 mm
- E-Patrone 750 W : 700 mm
- E-Patrone 1000 W: 890 mm
- E-Patrone 1250 W: 1080 mm
- E-Patrone 1500 W: 1270 mm

Wir unterscheiden folgende Möglichkeiten:

- 2.1. ONI-EL (O-P-EL / O-NP-EL) / BEAMS MONO-EL / NIVA-EL Regler**
- 2.2. E-Volve E-V-Basic Regler**
- 2.3. E-Volve E-V-RF Regler**
- 2.4. Heizungsregler E-Volve E-V-WIFI**
- 2.5. BAS Konnektor**



FUNKTHERMOSTAT

Höhe: 95 mm
Breite: 120 mm
Tiefe: 25 mm

2.1. ONI-EL (O-P-EL / O-NP-EL) / BEAMS MONO-EL / NIVA-EL REGLER

- Betriebsspannung für Funk-Empfangsteil: 230 V~, 50 Hz
- Funkthermostat: 2 x 1,5 V (Alkaline)
- Wochen- und Tagesprogramme
- Regelung der Raumtemperatur von 7 °C bis 30 °C
- Regelung der Oberflächentemperatur von 20 °C bis 80 °C
- Boost-Funktion: standardmäßige Dauer von 60 Minuten
- Mit Auto-, Comfort-, Eco- oder Frostschutzmodus
- Änderung der voreingestellten Programme P1, P2 und P3
- Funk-Empfangsteil: IPX4, Schutzklasse II (unsichtbar an der Rückseite des Heizkörpers)
- Thermostat: IP30
- Kabellänge: 0,8 m (vorzugsweise an eine fest installierte Wandsteckdose anschließen)
- Anzeige des Energieverbrauchs
- Anzeige der Fenster-off en-Erkennung
- Funkkommunikation zwischen Empfangsteil und Thermostat (müssen noch miteinander gekoppelt werden)

Achtung:

- Anschluss Funkempfänger: braun = Phase, blau = Neutraleiter, schwarz = Steuerleitung (ausschließlich Frankreich, bei Nichtgebrauch isolieren)
- Doppelt isolierte Regler haben keine Erdung.
- Den Thermostat gemäß den Anleitungen im Handbuch des Funkthermostats mit dem Empfangsteil koppeln.

Achtung:

Anzahl elektrische Heizkörper auf 1 Funkthermostat.

- Beams Mono-EL / Oni-EL / Niva-EL: Ansteuerung von bis zu fünf Heizkörpern über das Funkthermostat (bei Betrieb der Heizkörper im selben Betriebsmodus).
- Gemischt (Blower oder E-Volve E-V-RF): nicht möglich



E-VOLVE E-V-BASIC REGLER

Höhe: 75 mm
Breite: 140 mm
Tiefe: 35 mm

2.2. E-VOLVE E-V-BASIC REGLER

- Betriebsspannung: 230 V~, 50 Hz
- Wochen- und Tagesprogramme
- Regelung der Raumtemperatur von 7 °C bis 30 °C
- Boost-Funktion: standardmäßige Dauer von 60 Minuten
- Mit Auto-, Comfort-, Eco- oder Frostschutzmodus
- Änderung der voreingestellten Programme P1, P2 und P3
- IPX4, Schutzklasse II
- Kabellänge: 0,8 m (vorzugsweise an eine fest installierte Wandsteckdose anschließen)
- Anzeige des Energieverbrauchs
- Anzeige der Fenster-offen-Erkennung
- Montage des Heizungsreglers am Heizkörper unten rechts

Achtung:

- Heizungsregler-Anschluss: braun = Phase, blau = Neutraleiter, schwarz = Steuerleitung (ausschließlich Frankreich, bei Nichtgebrauch isolieren)
- Doppelt isolierte Regler haben keine Erdung.
- Anschluss mit Funkthermostat nicht möglich

PREISGRUPPE VPG7 - ELEKTRISCHE HEIZKÖRPER

Farbe	Bestell-Nr.	Preis €
Weiss	1184 005 0000 9016	269
Grau	1184 005 0000 9006	311



E-VOLVE E-V-RF FUNKEMPFÄNGER

Höhe: 75 mm
Breite: 140 mm
Tiefe: 35 mm

E-VOLVE E-V-RF FUNKTHERMOSTAT

Höhe: 95 mm
Breite: 120 mm
Tiefe: 25 mm

2.3. E-VOLVE E-V-RF REGLER

- Betriebsspannung für Empfangsteil: 230 V~, 50 Hz
- Thermostat: 2 x 1,5 V (Alkaline)
- Wochen- und Tagesprogramme
- Regelung der Raumtemperatur von 7 °C bis 30 °C
- Boost-Funktion: standardmäßige Dauer von 60 Minuten
- Mit Auto-, Comfort-, Eco- oder Frostschutzmodus
- Änderung der voreingestellten Programme P1, P2 und P3
- Empfangsteil: IPX4, Schutzklasse II
- Thermostat: IP30
- Kabellänge: 0,8 m (vorzugsweise an eine fest installierte Wandsteckdose anschließen)
- Anzeige des Energieverbrauchs
- Anzeige der Fenster-offen-Erkennung
- Montage des Empfangsteils am Heizkörper unten rechts
- Funkkommunikation zwischen Empfangsteil und Thermostat (müssen noch miteinander gekoppelt werden)

Achtung:

- Anschluss von Heizungsregler-Funkempfänger: braun = Phase, blau = Neutraleiter, schwarz = Steuerleitung (ausschließlich Frankreich, bei Nichtgebrauch isolieren)
- Doppelt isolierte Regler haben keine Erdung.
- Den Thermostat gemäß den Anleitungen im Handbuch des Funkthermostats mit dem Empfangsteil koppeln.

ELEKTRISCHE HEIZKÖRPER HEIZKÖRPER FÜR REIN ELEKTRISCHEN BETRIEB

Achtung:

Anzahl elektrische Heizkörper auf 1 Funkthermostat.

- E-Volve E-V-RF: bis 5 Heizkörper pro Funkthermostat
- Gemischt (Blower oder E-Volve E-V-RF): nicht möglich

PREISGRUPPE VPG7 - ELEKTRISCHE HEIZKÖRPER

Farbe	Bestell-Nr.	Preis €
Weiss	1184 006 0000 9016	477
Grau	1184 006 0000 9006	549



**E-VOLVE E-V-WIFI
FUNKEMPFÄNGER**

Höhe: 73 mm
Breite: 73 mm
Tiefe: 25 mm

**E-VOLVE E-V-WIFI
SENSOR**

Höhe: 33,5 mm
Breite: 33,5 mm
Tiefe: 9 mm

2.4. HEIZUNGSREGLER E-VOLVE E-V-WIFI

- Empfangsteil:
 - Betriebsspannung: 230 V~ (50 Hz)
 - Für die Montage auf einer standardmäßigen Steckdose geeignet
 - IPX4, Schutzklasse II
- Temperatursensor:
 - Mitgelieferte Batterie: 1 x CR2032
 - Verbindung mit dem Empfänger über Bluetooth (2,4 GHz) (Kopplung gemäß den Anleitungen in der VASCO Climate Control-App – siehe vasco.eu)
 - IPX4
- Bedienung des E-V-WIFI-Heizungsreglers über App (VASCO Climate Control)
- Individuell programmierbare Wochen- und Tagesprogramme auf Basis von Nutzerschemata
- Regelung der Raumtemperatur von 5 °C bis 35 °C
- Die smarte Temperaturregelung stellt sicher, dass die gewünschte Temperatur automatisch zum eingestellten Zeitpunkt des Tagesprogramms zur Verfügung steht.
- Boost-Funktion
- LED-Feedback über Empfänger
- Anzeige der Fenster-offen-Erkennung

PREISGRUPPE VPG7 - ELEKTRISCHE HEIZKÖRPER

Farbe	Bestell-Nr.	Preis €
Weiss	1184 007 0000 9016	398
Grau	1184 007 0000 7047	460



BAS KONNEKTOR

Höhe: 65 mm
Breite: 35 mm
Tiefe: 50 mm

2.5. BAS KONNEKTOR

Ideal für die intelligente Haussteuerung!

Diese rein elektrisch betriebenen Elektroheizkörper sind bereits ab Werk mit einer Thermoflüssigkeit und einer elektrischen E-Patrone ausgestattet. Die elektrische E-Patrone ist im rechten Kollektorrohr untergebracht.

PREISGRUPPE VPG7 - ELEKTRISCHE HEIZKÖRPER

Farbe	Bestell-Nr.	Preis €
BAS Konnektor Weiss	1184 248 0000 9016	47
BAS Konnektor Grau	1184 248 0000 7047	53

Die Regelung der Raumtemperatur muss über ein externes Regulationssystem sichergestellt werden, gemäß Ökodesign-Richtlinie 2015/1188!

BEAMS MONO-EL (BEAMS MONO-EL)

VASCO



EMPFOHLEN FÜR DAS
BADEZIMMER UND DIE KÜCHE
OPTION



Kurzer Bügel (S600)
Bestell-Nr. siehe Seite 105
Preis €185
Sonstiges Zubehör,
siehe Seite 105

REGLER (FUNKTHERMOSTAT)



Im Preis enthalten!



Funkempfänger
an der Rückseite

FARBEN

- Standard-Farbe S600 (Feinstruktur Weiss) (RAL 9016 preisgleich mit S600)
- **Nicht lieferbar in Kollektion Pure Grey**
- Große Farbauswahl siehe Seite 10

AUSSERGEWÖHNLICH

- Standardmäßiger Heizkörper in Kombination mit Funkthermostat (Funkthermostat im Preis enthalten)
- Geringes Gewicht: So kann es schnell und einfach von einem einzigen Installateur platziert werden
- Trockener Aluminium-Elektroheizkörper
- Angenehme Strahlungswärme dank innovativer Infrarottechnologie
- Anschluss von bis zu 5 Heizkörpern möglich

BEFESTIGUNGEN

- Wandbefestigung im Lieferumfang enthalten
- Es ist nur eine vertikale Montage möglich

TECHNISCH

- KTL-Tauchgrundierung, Pulverlackierung
- Regelung der Raumtemperatur
- **Regelung der Oberflächentemperatur**
- IPX4, Schutzklasse II

ZUBEHÖR

- Siehe Seite 105

TECHNISCHE MASSSKIZZEN

- Siehe Seite 94

VERFÜGBARE AUSFÜHRUNGEN



MANUELLE ANSTEUERUNG

00 = Heizkörper + Funkthermostat (im Preis enthalten).
Der Heizkörper ist ausschließlich über den mitgelieferten Funkthermostat (weiß) zu bedienen.



FUNKTHERMOSTAT

Standardausführung.

14 = Heizkörper ohne Funkthermostat

Wenn Sie mit ein und demselben Funkthermostat mehrere Heizkörper ansteuern möchten, brauchen Sie lediglich einen Heizkörper in Ausführung 00 zu bestellen und den/die anderen Heizkörper in Ausführung 14.



ANSTEUERUNG ÜBER VCC-APP*

15 = der (mit Kabel und Schuko-Stecker 90° ausgestattete) Heizkörper ist ausschließlich über das optionale E-Volve E-V-WIFI-Modul (weiß bzw. grau) zu bedienen (E-Volve E-V-WIFI ist separat zu bestellen)



E-VOLVE E-V-WIFI

Farbe	Bestell-Nr.	Preis €
Weiss	1184 007 0000 9016	398
Grau	1184 007 0000 7047	460

Pro Heizkörper ein E-Volve E-V-WIFI. Die Bedienung des Heizkörpers erfolgt über das separat zu bestellende Modul E-Volve E-V-WIFI (und NICHT über den Funkthermostat).

* VASCO Climate Control (VCC-App). Dank der gebrauchsfreundlichen VCC-App (VASCO Climate Control) können Sie sich immer und von überall einloggen, um Ihren optimalen Raumkomfort einzustellen. Für weitere Informationen siehe Seite 53.

PREISGRUPPE VPG7 - ELEKTRISCHE HEIZKÖRPER



ANSTEUERUNG ÜBER DIE GST**

15 = Heizkörper ohne Heizungsregler, mit Kabel und Schuko-Stecker 90°

Dieser (mit Kabel und Schuko-Stecker 90° ausgestattete) Heizkörper darf ausschließlich in Kombination mit einem **Gebäudesteuerungssystem** (Gebäudesystemtechnik) oder **einem externen Thermostat** betrieben werden, das über folgende Funktionen verfügt: Ein Wochenprogramm und eine Fenster-offen-Erkennung bzw. eine adaptive Start-Funktion oder Präsenzmeldung, um die Anforderungen der Ökodesign-Richtlinie 2015/1188 zu erfüllen.

** Gebäudesystemtechnik

WIE BESTELLEN

1. Wählen Sie aus untenstehender Tabelle das gewünschte Modell aus.
2. Wählen Sie die gewünschte Ansteuerungsart aus (siehe Erläuterung unten links). Je nach gewünschter Ansteuerungsart müssen Sie weiteres Zubehör bestellen.
3. **Der Gesamtpreis ergibt sich aus dem gewählten Gerätetyp und eventuellem Zubehör.**

EINEN KORREKTEN BESTELLCODE ZUSAMMENSTELLEN

Lieferzeit 15 - 30 Werktage (ab Werk zuzüglich Transportdauer)

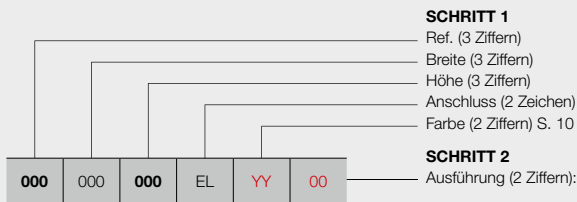

Manuelle Ansteuerung

00 = mit Funkthermostat (**im Preis enthalten**)

14 = ohne Funkthermostat

Ansteuerung über VCC-App*

15 = der (mit Kabel und Schuko-Stecker 90° ausgestattete) Heizkörper ist ausschließlich über das optionale E-Volve E-V-WIFI-Modul (weiß bzw. grau) zu bedienen (**separat zu bestellen**)

Ansteuerung über die GST**

15 = Heizkörper ohne Heizungsregler, mit Kabel und Schuko-Stecker 90°

BESTELLCODE FÜR LAGERWARE

Lieferzeit 5 Werktage (ab Werk zuzüglich Transportdauer)

Ab Lager erhältliche Heizkörper stehen ausschließlich als Ausführung mit Funkthermostat zur Verfügung!

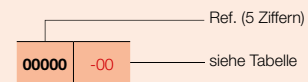

SCHRITT 1 Sie wählen das Modell des Heizkörpers



PREISGRUPPE VPG7 - ELEKTRISCHE HEIZKÖRPER

BESTELLNUMMER MASSHEIZKÖRPER BEAMS MONO-EL	TECHNISCHE DATEN				STANDARD-FARBE		ANDERE FARBEN					
	Breite (L mm)	Höhe (H mm)	Gewicht (kg)	E-Patrone (Watt)	Preis S600* (€)	Verkürzte Bestell-Nr. S600 Lager	Preis Farbe (€)					
REF. BEAMS MONO-EL : 349												
349	015	180	EL	YY	00	150	1800	9,70	950	1175	11349-01	1351
					14					1075	11349-02	1236
					15					1010	11349-03	1161

Farbe bei Bestellung angeben (YY)

* RAL 9016 preisgleich mit S600

Für weitere Informationen über unsere Produktdatenverwaltung: <https://www.shk-branchenportal.de/>
DEUTSCHLAND / ÖSTERREICH. Preise in Euro (ohne MwSt.)

SCHRITT 2 Wählen Sie das Zubehör aus

Je nach gewünschter Ansteuerungsart müssen Sie möglicherweise weiteres Zubehör bestellen. Siehe linke Seite.

SCHRITT 3 Gesamtpreis = Preis für Elektroheizkörper + Preis für Zubehör

ONI-EL (O-P-EL, O-NP-EL)



EMPFOHLEN FÜR DAS BADEZIMMER UND DIE KÜCHE (O-NP-EL) OPTION



Handtuchbügel MULTI+ rechts (S600)
Bestell-Nr. siehe Seite 105
Preis € 317

Handtuchbügel MULTI+ rechts (RAL 9005)
Bestell-Nr. siehe Seite 105
Preis € 317

Sonstiges Zubehör, siehe Seite 105

REGLER (FUNKTHERMOSTAT)



Im Preis enthalten!

TYPEN

- O-P-EL: mit einer (1400 mm) bzw. zwei (1800/2000 mm) Handtuchausparungen
- O-NP-EL: ohne Ausparungen

FARBEN

- Standard-Farbe S600 (Feinstruktur Weiss) (RAL 9016 preisgleich mit S600)
- Große Farbauswahl siehe Seite 10

AUSSERGEWÖHNLICH

- Standardmäßiger Heizkörper in Kombination mit Funkthermostat (Funkthermostat im Preis enthalten)
- Geringes Gewicht: So kann es schnell und einfach von einem einzigen Installateur platziert werden
- Trockener Aluminium-Elektroheizkörper
- Angenehme Strahlungswärme dank innovativer Infrarottechnologie

BEFESTIGUNGEN

- Wandbefestigung im Lieferumfang enthalten
- Es ist nur eine vertikale Montage möglich

TECHNISCH

- KTL-Tauchgrundierung, Pulverlackierung
- Regelung der Raumtemperatur
- **Regelung der Oberflächentemperatur**
- IPX4, Schutzklasse II

ZUBEHÖR

- Siehe Seite 105

TECHNISCHE MASSSKIZZEN

- Siehe Seite 94



Funkempfänger an der Rückseite

VERFÜGBARE AUSFÜHRUNGEN



MANUELLE ANSTEUERUNG

00 = Heizkörper + Funkthermostat (im Preis enthalten).
Der Heizkörper ist ausschließlich über den mitgelieferten Funkthermostat (weiß) zu bedienen.



FUNKTHERMOSTAT

Standardausführung.

14 = Heizkörper ohne Funkthermostat

Wenn Sie mit ein und demselben Funkthermostat mehrere Heizkörper ansteuern möchten, brauchen Sie lediglich einen Heizkörper in Ausführung 00 zu bestellen und den/die anderen Heizkörper in Ausführung 14.



ANSTEUERUNG ÜBER VCC-APP*

15 = der (mit Kabel und Schuko-Stecker 90° ausgestattete) Heizkörper ist ausschließlich über das optionale E-Volve E-V-WIFI-Modul (weiß bzw. grau) zu bedienen (E-Volve E-V-WIFI ist separat zu bestellen)



E-VOLVE E-V-WIFI

Farbe	Bestell-Nr.	Preis €
Weiss	1184 007 0000 9016	398
Grau	1184 007 0000 7047	460

Pro Heizkörper ein E-Volve E-V-WIFI. Die Bedienung des Heizkörpers erfolgt über das separat zu bestellende Modul E-Volve E-V-WIFI (und NICHT über den Funkthermostat).

* **VASCO Climate Control (VCC-App).** Dank der gebrauchsfreundlichen VCC-App (VASCO Climate Control) können Sie sich immer und von überall einloggen, um Ihren optimalen Raumkomfort einzustellen. Für weitere Informationen siehe Seite 53.

PREISGRUPPE VPG7 - ELEKTRISCHE HEIZKÖRPER



ANSTEUERUNG ÜBER DIE GST**

15 = Heizkörper ohne Heizungsregler, mit Kabel und Schuko-Stecker 90°

Dieser (mit Kabel und Schuko-Stecker 90° ausgestattete) Heizkörper darf ausschließlich in Kombination mit einem **Gebäudesteuerungssystem** (Gebäudesystemtechnik) oder **einem externen Thermostat** betrieben werden, das über folgende Funktionen verfügt: Ein Wochenprogramm und eine Fenster-offen-Erkennung bzw. eine adaptive Start-Funktion oder Präsenzmeldung, um die Anforderungen der Ökodesign-Richtlinie 2015/1188 zu erfüllen.

** Gebäudesystemtechnik

WIE BESTELLEN

1. Wählen Sie aus untenstehender Tabelle das gewünschte Modell aus.
2. Wählen Sie die gewünschte Ansteuerungsart aus (siehe Erläuterung unten links). Je nach gewünschter Ansteuerungsart müssen Sie weiteres Zubehör bestellen.
3. **Der Gesamtpreis ergibt sich aus dem gewählten Gerätetyp und eventuellem Zubehör.**

EINEN KORREKTEN BESTELLCODE ZUSAMMENSTELLEN

Lieferzeit 15 - 30 Werktage (ab Werk zuzüglich Transportdauer)

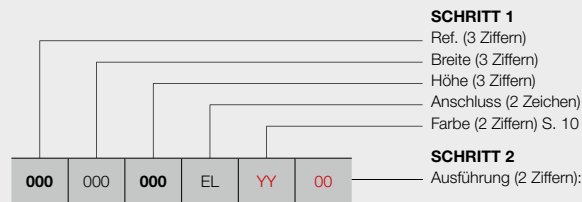

O-P

O-NP

Manuelle Ansteuerung
 00 = mit Funkthermostat (**im Preis enthalten**)
 14 = ohne Funkthermostat

Ansteuerung über VCC-App*
 15 = der (mit Kabel und Schuko-Stecker 90° ausgestattete) Heizkörper ist ausschließlich über das optionale E-Volve E-V-WIFI-Modul (weiß bzw. grau) zu bedienen (**separat zu bestellen**)

Ansteuerung über die GST**
 15 = Heizkörper ohne Heizungsregler, mit Kabel und Schuko-Stecker 90°

BESTELLCODE FÜR LAGERWARE

Lieferzeit 5 Werktage (ab Werk zuzüglich Transportdauer)

Ab Lager erhältliche Heizkörper stehen ausschließlich als Ausführung mit Funkthermostat zur Verfügung!

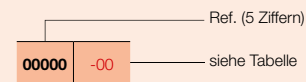

SCHRITT 1 Sie wählen das Modell des Heizkörpers



PREISGRUPPE VPG7 - ELEKTRISCHE HEIZKÖRPER

BESTELLNUMMER MASSHEIZKÖRPER ONI-EL	TECHNISCHE DATEN				STANDARD-FARBE		ANDERE FARBEN
	Breite (L mm)	Höhe (H mm)	Gewicht (kg)	E-Patrone (Watt)	Preis S600* (€)	Verkürzte Bestell-Nr. S600 Lager	Preis Farbe (€)
REF. O-P-EL : 348							
348	050	140	EL	YY	00 14 15	500 1400 17,80 750	1566 11348-01 1801 1466 - 1686 1401 - 1611
348	050	180	EL	YY	00 14 15	500 1800 22,00 1000	1716 11348-02 1973 1616 - 1858 1551 - 1783
REF. O-NP-EL : 356							
356	050	140	EL	YY	00 14 15	500 1400 17,80 750	1510 - 1737 1410 - 1622 1345 - 1547
356	050	180	EL	YY	00 14 15	500 1800 22,00 1000	1657 11356-01 1906 1557 - 1791 1492 - 1716

Farbe bei Bestellung angeben (YY)

* RAL 9016 preisgleich mit S600

Für weitere Informationen über unsere Produktdatenverwaltung: <https://www.shk-branchenportal.de/>
DEUTSCHLAND / ÖSTERREICH. Preise in Euro (ohne MwSt.)

SCHRITT 2 Wählen Sie das Zubehör aus

Je nach gewünschter Ansteuerungsart müssen Sie möglicherweise weiteres Zubehör bestellen. Siehe linke Seite.

SCHRITT 3 Gesamtpreis = Preis für Elektroheizkörper + Preis für Zubehör



EMPFOHLEN FÜR DAS BADEZIMMER UND DIE KÜCHE OPTION



Handtuchbügel (Aluminium)
Bestell-Nr. siehe Seite 105
Preis € 292

Sonstiges Zubehör, siehe Seite 105

REGLER (FUNKTHERMOSTAT)



Im Preis enthalten!

FARBEN

- Standard-Farbe S600 (Feinstruktur Weiss) (RAL 9016 preisgleich mit S600)
- Große Farbauswahl siehe Seite 10

AUSSERGEWÖHNLICH

- Planebene Vorderfront lackiert
- Standardmäßiger Heizkörper in Kombination mit Funkthermostat (Funkthermostat im Preis enthalten)
- Geringes Gewicht: So kann es schnell und einfach von einem einzigen Installateur platziert werden
- Trockener Stahl-Elektroheizkörper
- Angenehme Strahlungswärme dank innovativer Infrarottechnologie

BEFESTIGUNGEN

- Wandbefestigungen in der Farbe RAL 7016 (Anthrazit Grau) standardmäßig.

TECHNISCH

- Geschweißt mittels Widerstands-Schweißung (unsichtbare Schweißnähte)
- KTL-Tauchgrundierung, Pulverlackierung
- Regelung der Raumtemperatur
- IPX4, Schutzklasse II

ZUBEHÖR

- Siehe Seite 105

TECHNISCHE MASSSKIZZEN

- Siehe Seite 95

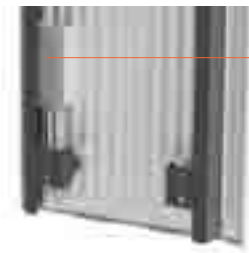

Funkempfänger an der Rückseite

VERFÜGBARE AUSFÜHRUNGEN



MANUELLE ANSTEUERUNG

00 = Heizkörper + Funkthermostat (im Preis enthalten). Der Heizkörper ist ausschließlich über den mitgelieferten Funkthermostat (weiß) zu bedienen.



FUNKTHERMOSTAT

Standardausführung.

14 = Heizkörper ohne Funkthermostat

Wenn Sie mit ein und demselben Funkthermostat mehrere Heizkörper ansteuern möchten, brauchen Sie lediglich einen Heizkörper in Ausführung 00 zu bestellen und den/die anderen Heizkörper in Ausführung 14.



ANSTEUERUNG ÜBER VCC-APP*

15 = der (mit Kabel und Schuko-Stecker 90° ausgestattete) Heizkörper ist ausschließlich über das optionale E-Volve E-V-WIFI-Modul (weiß bzw. grau) zu bedienen (E-Volve E-V-WIFI ist separat zu bestellen)



E-VOLVE E-V-WIFI

Farbe	Bestell-Nr.	Preis €
Weiss	1184 007 0000 9016	398
Grau	1184 007 0000 7047	460

Pro Heizkörper ein E-Volve E-V-WIFI. Die Bedienung des Heizkörpers erfolgt über das separat zu bestellende Modul E-Volve E-V-WIFI (und NICHT über den Funkthermostat).

* **VASCO Climate Control (VCC-App).** Dank der gebrauchsfreundlichen VCC-App (VASCO Climate Control) können Sie sich immer und von überall einloggen, um Ihren optimalen Raumkomfort einzustellen. Für weitere Informationen siehe Seite 53.

PREISGRUPPE VPG7 - ELEKTRISCHE HEIZKÖRPER



ANSTEUERUNG ÜBER DIE GST**

15 = Heizkörper ohne Heizungsregler, mit Kabel und Schuko-Stecker 90°

Dieser (mit Kabel und Schuko-Stecker 90° ausgestattete) Heizkörper darf ausschließlich in Kombination mit einem **Gebäudesteuerungssystem** (Gebäudesystemtechnik) oder **einem externen Thermostat** betrieben werden, das über folgende Funktionen verfügt: Ein Wochenprogramm und eine Fenster-offen-Erkennung bzw. eine adaptive Start-Funktion oder Präsenzmeldung, um die Anforderungen der Ökodesign-Richtlinie 2015/1188 zu erfüllen.

** Gebäudesystemtechnik

WIE BESTELLEN

1. Wählen Sie aus untenstehender Tabelle das gewünschte Modell aus.
2. Wählen Sie die gewünschte Ansteuerungsart aus (siehe Erläuterung unten links). Je nach gewünschter Ansteuerungsart müssen Sie weiteres Zubehör bestellen.
3. **Der Gesamtpreis ergibt sich aus dem gewählten Gerätetyp und eventuellem Zubehör.**

EINEN KORREKTEN BESTELLCODE ZUSAMMENSTELLEN

Lieferzeit 15 - 30 Werktage (ab Werk zuzüglich Transportdauer)

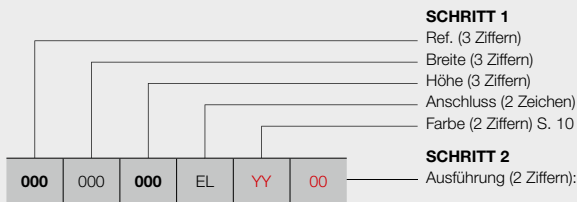

SCHRITT 1

Ref. (3 Ziffern)
Breite (3 Ziffern)
Höhe (3 Ziffern)
Anschluss (2 Zeichen)
Farbe (2 Ziffern) S. 10

SCHRITT 2

Ausführung (2 Ziffern):

Manuelle Ansteuerung

00 = mit Funkthermostat (**im Preis enthalten**)

14 = ohne Funkthermostat

Ansteuerung über VCC-App*

15 = der (mit Kabel und Schuko-Stecker 90° ausgestattete) Heizkörper ist ausschließlich über das optionale E-Volve E-V-WIFI-Modul (weiß bzw. grau) zu bedienen (**separat zu bestellen**)

Ansteuerung über die GST**

15 = Heizkörper ohne Heizungsregler, mit Kabel und Schuko-Stecker 90°

BESTELLCODE FÜR LAGERWARE

Lieferzeit 5 Werktage (ab Werk zuzüglich Transportdauer)

Ab Lager erhältliche Heizkörper stehen ausschließlich als Ausführung mit Funkthermostat zur Verfügung!

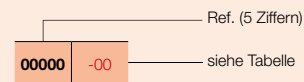

SCHRITT 1 Sie wählen das Modell des Heizkörpers



PREISGRUPPE VPG7 - ELEKTRISCHE HEIZKÖRPER

BESTELLNUMMER MASSHEIZKÖRPER NIVA-EL	TECHNISCHE DATEN				STANDARD-FARBE		ANDERE FARBEN	
	Breite (L mm)	Höhe (H mm)	Gewicht (kg)	E-Patrone (Watt)	Preis S600* (€)	Verkürzte Bestell-Nr. S600 Lager	Preis Farbe (€)	
REF. NIVA-EL : 361								
361	042	182	EL	YY	00	967	11361-01	1112
					14	867	-	997
					15	802	-	922
361	052	092	EL	YY	00	848	11361-02	975
					14	748	-	860
					15	683	-	785
361	052	142	EL	YY	00	925	11361-03	1064
					14	825	-	949
					15	760	-	874
361	052	182	EL	YY	00	1010	11361-04	1162
					14	910	-	1047
					15	845	-	972
361	062	182	EL	YY	00	1046	11361-05	1203
					14	946	-	1088
					15	881	-	1013
361	062	202	EL	YY	00	1164	11361-06	1339
					14	1064	-	1224
					15	999	-	1149

Farbe bei Bestellung angeben (YY)

* RAL 9016 preisgleich mit S600

Für weitere Informationen über unsere Produktdatenverwaltung: <https://www.shk-branchenportal.de/>
DEUTSCHLAND / ÖSTERREICH. Preise in Euro (ohne MwSt.)

SCHRITT 2 Wählen Sie das Zubehör aus

Je nach gewünschter Ansteuerungsart müssen Sie möglicherweise weiteres Zubehör bestellen. Siehe linke Seite.

SCHRITT 3 Gesamtpreis = Preis für Elektroheizkörper + Preis für Zubehör

IRIS-A (HD-EL-A, HDR-EL-A)



EMPFOHLEN FÜR DAS
BADEZIMMER UND DIE KÜCHE
OPTION



Wegklappbares Trocken- und
Stapelregal (Chrom)
Bestell-Nr. siehe Seite 106
Preis €194

Sonstiges Zubehör,
siehe Seite 106

TYPEN

- Gerade (HD-EL-A) und gebogen (HDR-EL-A)

ROHRE

- Horizontal, rund Ø 20 mm

VERTEILER

- Vertikal, D-Profil 40 x 32 mm

FARBEN

- Standard-Farbe Weiss RAL 9016
- Große Farbauswahl siehe Seite 10

AUSSERGEWÖHNLICH

- Die horizontalen Rohre des Types HDR-EL-A sind leicht nach vorne gebogen (10°).

BEFESTIGUNGEN

- Wandbefestigung standardmäßig in Farbe des Heizkörpers (im Lieferumfang enthalten)

TECHNISCH

- Gelötet (unsichtbare Lötverbindungen)
- ATL-Tauchgrundierung, Pulverlackierung
- Heizungsregler: Zubehör separat zu bestellen (Auswahl aus untenstehenden Ausführungen)
- IPX4, Schutzklasse II

ZUBEHÖR

- Siehe Seite 106

TECHNISCHE MASSSKIZZEN

- Siehe Seite 95

Achtung: Heizkörper serienmäßig mit E-Patrone, Steuerung muss separat bestellt werden   

VERFÜGBARE AUSFÜHRUNGEN



MANUELLE ANSTEUERUNG

Heizkörper + E-Volve E-V-Basic (weiß bzw. grau) **(E-Volve E-V-Basic ist separat zu bestellen).**

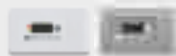

E-VOLVE E-V-BASIC

Farbe	Bestell-Nr.	Preis €
Weiss	1184 005 0000 9016	269
Grau	1184 005 0000 9006	311

Anschluss mit Funkthermostat nicht möglich

Heizkörper + E-Volve E-V-RF (weiß bzw. grau) **(E-Volve E-V-RF ist separat zu bestellen).**



E-VOLVE E-V-RF

Farbe	Bestell-Nr.	Preis €
Weiss	1184 006 0000 9016	477
Grau	1184 006 0000 9006	549

Funkthermostat ausschließlich in Weiß verfügbar.



ANSTEUERUNG ÜBER VCC-APP*

Der Heizkörper ist ausschließlich über das E-Volve E-V-WIFI-Modul (weiß bzw. grau) zu bedienen **(E-Volve E-V-WIFI ist separat zu bestellen)** (inkl. mitgeliefertem BAS-Konnektor).



E-VOLVE E-V-WIFI

Farbe	Bestell-Nr.	Preis €
Weiss	1184 007 0000 9016	398
Grau	1184 007 0000 7047	460

Pro Heizkörper ein E-Volve E-V-WIFI. Eine Bedienung des Heizkörpers über E-Volve E-V-Basic oder E-Volve E-V-RF ist nicht möglich.

* **VASCO Climate Control (VCC-App).** Dank der gebrauchsfreundlichen VCC-App (VASCO Climate Control) können Sie sich immer und von überall einloggen, um Ihren optimalen Raumkomfort einzustellen. Für weitere Informationen siehe Seite 53.

PREISGRUPPE VPG7 - ELEKTRISCHE HEIZKÖRPER



ANSTEUERUNG ÜBER DIE GST**

Heizkörper ohne Heizungsregler + BAS-Konnektor (weiß bzw. grau) **(BAS-Konnektor separat zu bestellen).**



BAS KONNEKTOR

Farbe	Bestell-Nr.	Preis €
Weiss	1184 248 0000 9016	47
Grau	1184 248 0000 7047	53

Dieser (mit BAS-Konnektor ausgestattete) Heizkörper darf ausschließlich in Kombination mit einem **Gebäudesteuerungssystem** (Gebäudesystemtechnik) oder **einem externen Thermostat** betrieben werden, das über folgende Funktionen verfügt: Ein Wochenprogramm und eine Fenster-offen-Erkennung bzw. eine adaptive Start-Funktion oder Präsenzmeldung, um die Anforderungen der Ökodesign-Richtlinie 2015/1188 zu erfüllen.

** Gebäudesystemtechnik

WIE BESTELLEN

1. Wählen Sie aus untenstehender Tabelle das gewünschte Modell aus.
2. Wählen Sie die gewünschte Ansteuerungsart aus (siehe Erläuterung unten links). Je nach gewünschter Ansteuerungsart müssen Sie weiteres Zubehör bestellen.
3. **Der Gesamtpreis ergibt sich aus dem gewählten Gerätetyp und Zubehör.**

EINEN KORREKTEN BESTELLCODE ZUSAMMENSTELLEN

Lieferzeit 15 - 30 Werktage (ab Werk zuzüglich Transportdauer)

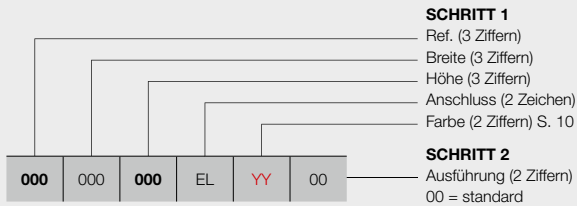

Manuelle Ansteuerung

Mit E-Volve E-V-Basic (weiß bzw. grau) **(separat zu bestellen)**
 Mit E-Volve E-V-RF (weiß bzw. grau) **(separat zu bestellen)**

Ansteuerung über VCC-App*

Der Heizkörper ist ausschließlich über das E-Volve E-V-WIFI-Modul (weiß bzw. grau) zu bedienen **(separat zu bestellen)** (inkl. mitgeliefertem BAS-Konnektor).

Ansteuerung über die GST**

Heizkörper ohne Heizungsregler + BAS-Konnektor (weiß bzw. grau) **(separat zu bestellen)**.

BESTELLCODE FÜR LAGERWARE

Lieferzeit 5 Werktage
 (ab Werk zuzüglich Transportdauer)

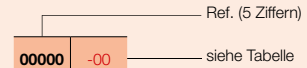

SCHRITT 1 Sie wählen das Modell des Heizkörpers



PREISGRUPPE: VPG7 - ELEKTRISCHE HEIZKÖRPER

BESTELLNUMMER MASSHEIZKÖRPER IRIS-A	TECHNISCHE DATEN					STANDARD-FARBE		ANDERE FARBEN					
	Rohranzahl	Breite (L mm)	Höhe (H mm)	Gewicht (kg)	E-Patrone (Watt)	Preis RAL 9016 (€)	Verkürzte Bestell-Nr. RAL 9016 Lager	Preis Farbe (€)					
REF. IRIS-A HD-EL-A : 390													
390	050	110	EL	YY	00								
		130				28	500	1104	13,68	500	592	11390-01	681
						34	500	1308	16,53	750	664	11390-02	764
390	060	168	EL	YY	00								
		195				43	600	1682	23,80	1000	817	11390-05	940
						51	600	1954	28,15	1250	937	11390-03	1078
390	075	195	EL	YY	00	51	750	1954	33,23	1500	1002	11390-04	1152
REF. IRIS-A HDR-EL-A : 391													
391	050	130	EL	YY	00	34	500	1308	16,53	750	732	-	842
391	060	168	EL	YY	00								
		195				43	600	1682	23,80	1000	898	-	1033
						51	600	1954	28,15	1250	1029	-	1183

Farbe bei Bestellung angeben (YY)

Für weitere Informationen über unsere Produktdatenverwaltung: <https://www.shk-branchenportal.de/>
DEUTSCHLAND / ÖSTERREICH. Preise in Euro (ohne MwSt.)

SCHRITT 2 Wählen Sie das Zubehör aus

Je nach gewünschter Ansteuerungsart müssen Sie weiteres Zubehör bestellen. Siehe linke Seite.

SCHRITT 3 Gesamtpreis = Preis für Elektroheizkörper + Preis für Zubehör

AGAVE-A (HR-EL-A)



EMPFOHLEN FÜR DAS
BADEZIMMER UND DIE KÜCHE
OPTION



Wegklappbares Trocken- und
Stapelregal (Chrom)
Bestell-Nr. siehe Seite 106
Preis €194

Sonstiges Zubehör,
siehe Seite 106

TYPEN

- Gerade (HR-EL-A)

ROHRE

- Horizontal, rund Ø 20 mm

VERTEILER

- Vertikal, rückseitig, rund Ø 28 mm

FARBEN

- Standard-Farbe Weiss RAL 9016
- Große Farbauswahl siehe Seite 10

BEFESTIGUNGEN

- Wandbefestigung standardmäßig in Farbe des Heizkörpers (im Lieferumfang enthalten)

TECHNISCH

- Geschweißt mittels Widerstands-Schweißung (unsichtbare Schweißnähte)
- ATL-Tauchgrundierung, Pulverlackierung
- Heizungsregler: Zubehör separat zu bestellen (Auswahl aus untenstehenden Ausführungen)
- IPX4, Schutzklasse II

ZUBEHÖR

- Siehe Seite 106

TECHNISCHE MASSSKIZZEN

- Siehe Seite 96

Achtung: Heizkörper serienmäßig mit E-Patrone, Steuerung muss separat bestellt werden   

VERFÜGBARE AUSFÜHRUNGEN



MANUELLE ANSTEUERUNG

Heizkörper + E-Volve E-V-Basic (weiß bzw. grau) **(E-Volve E-V-Basic ist separat zu bestellen).**



E-VOLVE E-V-BASIC

Farbe	Bestell-Nr.	Preis €
Weiss	1184 005 0000 9016	269
Grau	1184 005 0000 9006	311

Anschluss mit Funkthermostat nicht möglich

Heizkörper + E-Volve E-V-RF (weiß bzw. grau) **(E-Volve E-V-RF ist separat zu bestellen).**



E-VOLVE E-V-RF

Farbe	Bestell-Nr.	Preis €
Weiss	1184 006 0000 9016	477
Grau	1184 006 0000 9006	549

Funkthermostat ausschließlich in Weiß verfügbar.



ANSTEUERUNG ÜBER VCC-APP*

Der Heizkörper ist ausschließlich über das E-Volve E-V-WIFI-Modul (weiß bzw. grau) zu bedienen **(E-Volve E-V-WIFI ist separat zu bestellen)** (inkl. mitgeliefertem BAS-Konnektor).



E-VOLVE E-V-WIFI

Farbe	Bestell-Nr.	Preis €
Weiss	1184 007 0000 9016	398
Grau	1184 007 0000 7047	460

Pro Heizkörper ein E-Volve E-V-WIFI. Eine Bedienung des Heizkörpers über E-Volve E-V-Basic oder E-Volve E-V-RF ist nicht möglich.

* **VASCO Climate Control (VCC-App).** Dank der gebrauchsfreundlichen VCC-App (VASCO Climate Control) können Sie sich immer und von überall einloggen, um Ihren optimalen Raumkomfort einzustellen. Für weitere Informationen siehe Seite 53.

PREISGRUPPE VPG7 - ELEKTRISCHE HEIZKÖRPER



ANSTEUERUNG ÜBER DIE GST**

Heizkörper ohne Heizungsregler + BAS-Konnektor (weiß bzw. grau) **(BAS-Konnektor separat zu bestellen).**



BAS KONNEKTOR

Farbe	Bestell-Nr.	Preis €
Weiss	1184 248 0000 9016	47
Grau	1184 248 0000 7047	53

Dieser (mit BAS-Konnektor ausgestattete) Heizkörper darf ausschließlich in Kombination mit einem **Gebäudesteuerungssystem** (Gebäudesystemtechnik) oder **einem externen Thermostat** betrieben werden, das über folgende Funktionen verfügt: Ein Wochenprogramm und eine Fenster-offen-Erkennung bzw. eine adaptive Start-Funktion oder Präsenzmeldung, um die Anforderungen der Ökodesign-Richtlinie 2015/1188 zu erfüllen.

** Gebäudesystemtechnik

WIE AGAVE-A ELEKTRISCH BESTELLEN

WIE BESTELLEN

1. Wählen Sie aus untenstehender Tabelle das gewünschte Modell aus.
2. Wählen Sie die gewünschte Ansteuerungsart aus (siehe Erläuterung unten links). Je nach gewünschter Ansteuerungsart müssen Sie weiteres Zubehör bestellen.
3. **Der Gesamtpreis ergibt sich aus dem gewählten Gerätetyp und Zubehör.**

EINEN KORREKTEN BESTELLCODE ZUSAMMENSTELLEN

Lieferzeit 15 - 30 Werktage (ab Werk zuzüglich Transportdauer)

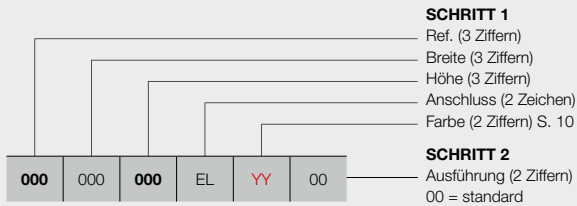

Manuelle Ansteuerung

Mit E-Volve E-V-Basic (weiß bzw. grau) **(separat zu bestellen)**
 Mit E-Volve E-V-RF (weiß bzw. grau) **(separat zu bestellen)**

Ansteuerung über VCC-App*

Der Heizkörper ist ausschließlich über das E-Volve E-V-WIFI-Modul (weiß bzw. grau) zu bedienen **(separat zu bestellen)** (inkl. mitgeliefertem BAS-Konnektor).

Ansteuerung über die GST**

Heizkörper ohne Heizungsregler + BAS-Konnektor (weiß bzw. grau) **(separat zu bestellen)**.

VASCO

SCHRITT 1 Sie wählen das Modell des Heizkörpers



PREISGRUPPE: VPG7 - ELEKTRISCHE HEIZKÖRPER

BESTELLNUMMER MASSHEIZKÖRPER AGAVE-A	TECHNISCHE DATEN					STANDARD-FARBE	ANDERE FARBEN
	Rohranzahl	Breite (L mm)	Höhe (H mm)	Gewicht (kg)	E-Patrone (Watt)	Preis RAL 9016 (€)	Preis Farbe (€)
REF. AGAVE-A HR-EL-A : 395							
395	050	151 179	EL	YY	00	817	940
		44	500	1501	21,80	750	
		44	500	1798	25,50	1000	1159
395	060	179	EL	YY	00	1170	1346
		44	600	1798	29,70	1250	

Farbe bei Bestellung angeben (YY)

Für weitere Informationen über unsere Produktdatenverwaltung: <https://www.shk-branchenportal.de/>
DEUTSCHLAND / ÖSTERREICH. Preise in Euro (ohne MwSt.)

SCHRITT 2 Wählen Sie das Zubehör aus

Je nach gewünschter Ansteuerungsart müssen Sie weiteres Zubehör bestellen. Siehe linke Seite.

SCHRITT 3 Gesamtpreis = Preis für Elektroheizkörper + Preis für Zubehör

ASTER-A (HF-EL-A)



ROHRE

- Horizontal, flachoval 57,5 x 10 mm

VERTEILER

- Vertikal, rund Ø 28 mm

FARBEN

- Standard-Farbe Weiss RAL 9016
- Große Farbauswahl siehe Seite 10

BEFESTIGUNGEN

- Wandbefestigung standardmäßig in Farbe des Heizkörpers (im Lieferumfang enthalten)

TECHNISCH

- Geschweißt mittels Widerstands-Schweißung (unsichtbare Schweißnähte)
- ATL-Tauchgrundierung, Pulverlackierung
- Heizungsregler: Zubehör separat zu bestellen (Auswahl aus untenstehenden Ausführungen)
- IPX4, Schutzklasse II

TECHNISCHE MASSSKIZZEN

- Siehe Seite 96

Achtung: Heizkörper serienmäßig mit E-Patrone, Steuerung muss separat bestellt werden   



VASCO

VERFÜGBARE AUSFÜHRUNGEN



MANUELLE ANSTEUERUNG

Heizkörper + E-Volve E-V-Basic (weiß bzw. grau) **(E-Volve E-V-Basic ist separat zu bestellen).**



E-VOLVE E-V-BASIC

Farbe	Bestell-Nr.	Preis €
Weiss	1184 005 0000 9016	269
Grau	1184 005 0000 9006	311

Anschluss mit Funkthermostat nicht möglich

Heizkörper + E-Volve E-V-RF (weiß bzw. grau) **(E-Volve E-V-RF ist separat zu bestellen).**



E-VOLVE E-V-RF

Farbe	Bestell-Nr.	Preis €
Weiss	1184 006 0000 9016	477
Grau	1184 006 0000 9006	549

Funkthermostat ausschließlich in Weiß verfügbar.



ANSTEUERUNG ÜBER VCC-APP*

Der Heizkörper ist ausschließlich über das E-Volve E-V-WIFI-Modul (weiß bzw. grau) zu bedienen **(E-Volve E-V-WIFI ist separat zu bestellen)** (inkl. mitgeliefertem BAS-Konnektor).



E-VOLVE E-V-WIFI

Farbe	Bestell-Nr.	Preis €
Weiss	1184 007 0000 9016	398
Grau	1184 007 0000 7047	460

Pro Heizkörper ein E-Volve E-V-WIFI. Eine Bedienung des Heizkörpers über E-Volve E-V-Basic oder E-Volve E-V-RF ist nicht möglich.

* VASCO Climate Control (VCC-App). Dank der gebrauchsfreundlichen VCC-App (VASCO Climate Control) können Sie sich immer und von überall einloggen, um Ihren optimalen Raumkomfort einzustellen. Für weitere Informationen siehe Seite 53.

PREISGRUPPE VPG7 - ELEKTRISCHE HEIZKÖRPER



ANSTEUERUNG ÜBER DIE GST**

Heizkörper ohne Heizungsregler + BAS-Konnektor (weiß bzw. grau) **(BAS-Konnektor separat zu bestellen).**



BAS KONNEKTOR

Farbe	Bestell-Nr.	Preis €
Weiss	1184 248 0000 9016	47
Grau	1184 248 0000 7047	53

Dieser (mit BAS-Konnektor ausgestattete) Heizkörper darf ausschließlich in Kombination mit einem **Gebäudesteuerungssystem** (Gebäudesystemtechnik) oder **einem externen Thermostat** betrieben werden, das über folgende Funktionen verfügt: Ein Wochenprogramm und eine Fenster-offen-Erkennung bzw. eine adaptive Start-Funktion oder Präsenzmeldung, um die Anforderungen der Ökodesign-Richtlinie 2015/1188 zu erfüllen.

** Gebäudesystemtechnik

WIE ASTER-A ELEKTRISCH BESTELLEN

WIE BESTELLEN

1. Wählen Sie aus untenstehender Tabelle das gewünschte Modell aus.
2. Wählen Sie die gewünschte Ansteuerungsart aus (siehe Erläuterung unten links). Je nach gewünschter Ansteuerungsart müssen Sie weiteres Zubehör bestellen.
3. **Der Gesamtpreis ergibt sich aus dem gewählten Gerätetyp und Zubehör.**

EINEN KORREKTEN BESTELLCODE ZUSAMMENSTELLEN

Lieferzeit 15 - 30 Werktage (ab Werk zuzüglich Transportdauer)

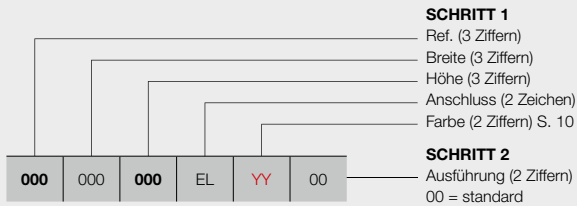

Manuelle Ansteuerung

Mit E-Volve E-V-Basic (weiß bzw. grau) **(separat zu bestellen)**
 Mit E-Volve E-V-RF (weiß bzw. grau) **(separat zu bestellen)**

Ansteuerung über VCC-App*

Der Heizkörper ist ausschließlich über das E-Volve E-V-WIFI-Modul (weiß bzw. grau) zu bedienen **(separat zu bestellen)** (inkl. mitgeliefertem BAS-Konnektor).

Ansteuerung über die GST**

Heizkörper ohne Heizungsregler + BAS-Konnektor (weiß bzw. grau) **(separat zu bestellen)**.

BESTELLCODE FÜR LAGERWARE

Lieferzeit 5 Werktage
 (ab Werk zuzüglich Transportdauer)

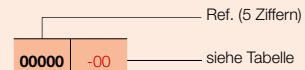

SCHRITT 1 Sie wählen das Modell des Heizkörpers



PREISGRUPPE: VPG7 - ELEKTRISCHE HEIZKÖRPER

BESTELLNUMMER MASSHEIZKÖRPER ASTER-A	TECHNISCHE DATEN					STANDARD-FARBE		ANDERE FARBEN					
	Rohranzahl	Breite (L mm)	Höhe (H mm)	Gewicht (kg)	E-Patrone (Watt)	Preis RAL 9016 (€)	Verkürzte Bestell-Nr. RAL 9016 Lager	Preis Farbe (€)					
REF. ASTER-A HF-EL-A : 398													
398	050	116 183	EL	YY	00	16	500	1169	19,00	500	832	11398-01	957
						27	500	1834	30,80	750	995	11398-02	1144
398	060	183	EL	YY	00	27	600	1834	35,80	1000	1170	11398-03	1346
398	070	213	EL	YY	00	31	700	2137	49,00	1250	1361	-	1565

Farbe bei Bestellung angeben (YY)

Für weitere Informationen über unsere Produktdatenverwaltung: <https://www.shk-branchenportal.de/>
DEUTSCHLAND / ÖSTERREICH. Preise in Euro (ohne MwSt.)

SCHRITT 2 Wählen Sie das Zubehör aus

Je nach gewünschter Ansteuerungsart müssen Sie weiteres Zubehör bestellen. Siehe linke Seite.

SCHRITT 3 Gesamtpreis = Preis für Elektroheizkörper + Preis für Zubehör

CARRÉ BAD (CB-EL)



EMPFOHLEN FÜR DAS
BADEZIMMER UND DIE KÜCHE
OPTION



Handtuchbügel gerade (Chrom)
Bestell-Nr. siehe Seite 105

Preis € 322

Sonstiges Zubehör, siehe Seite 105

ROHRE

- Horizontal, viereckig 25 x 25 mm

VERTEILER

- Vertikal, rund Ø 35 mm

FARBEN

- Standard-Farbe Weiss RAL 9016
- Große Farbauswahl siehe Seite 10

BEFESTIGUNGEN

- Wandbefestigungen in der Farbe RAL 9016 standardmäßig. Auf Anfrage auch lieferbar in der Farbe RAL 7016 (siehe Seite 104).

TECHNISCH

- Geschweißt mittels Widerstands-Schweißung (unsichtbare Schweißnähte)
- KTL-Tauchgrundierung, Pulverlackierung
- Heizungsregler: Zubehör separat zu bestellen (Auswahl aus untenstehenden Ausführungen)
- IPX4, Schutzklasse II

ZUBEHÖR

- Siehe Seite 105

TECHNISCHE MASSSKIZZEN

- Siehe Seite 97

Achtung: Heizkörper serienmäßig mit E-Patrone, Steuerung muss separat bestellt werden   

VERFÜGBARE AUSFÜHRUNGEN



MANUELLE ANSTEUERUNG

Heizkörper + E-Volve E-V-Basic (weiß bzw. grau) **(E-Volve E-V-Basic ist separat zu bestellen).**



E-VOLVE E-V-BASIC

Farbe	Bestell-Nr.	Preis €
Weiss	1184 005 0000 9016	269
Grau	1184 005 0000 9006	311

Anschluss mit Funkthermostat nicht möglich

Heizkörper + E-Volve E-V-RF (weiß bzw. grau) **(E-Volve E-V-RF ist separat zu bestellen).**



E-VOLVE E-V-RF

Farbe	Bestell-Nr.	Preis €
Weiss	1184 006 0000 9016	477
Grau	1184 006 0000 9006	549

Funkthermostat ausschließlich in Weiß verfügbar.



ANSTEUERUNG ÜBER VCC-APP*

Der Heizkörper ist ausschließlich über das E-Volve E-V-WIFI-Modul (weiß bzw. grau) zu bedienen **(E-Volve E-V-WIFI ist separat zu bestellen)** (inkl. mitgeliefertem BAS-Konnektor).



E-VOLVE E-V-WIFI

Farbe	Bestell-Nr.	Preis €
Weiss	1184 007 0000 9016	398
Grau	1184 007 0000 7047	460

Pro Heizkörper ein E-Volve E-V-WIFI. Eine Bedienung des Heizkörpers über E-Volve E-V-Basic oder E-Volve E-V-RF ist nicht möglich.

* **VASCO Climate Control (VCC-App).** Dank der gebrauchsfreundlichen VCC-App (VASCO Climate Control) können Sie sich immer und von überall einloggen, um Ihren optimalen Raumkomfort einzustellen. Für weitere Informationen siehe Seite 53.

PREISGRUPPE VPG7 - ELEKTRISCHE HEIZKÖRPER



ANSTEUERUNG ÜBER DIE GST**

Heizkörper ohne Heizungsregler + BAS-Konnektor (weiß bzw. grau) **(BAS-Konnektor separat zu bestellen).**



BAS KONNEKTOR

Farbe	Bestell-Nr.	Preis €
Weiss	1184 248 0000 9016	47
Grau	1184 248 0000 7047	53

Dieser (mit BAS-Konnektor ausgestattete) Heizkörper darf ausschließlich in Kombination mit einem **Gebäudesteuerungssystem** (Gebäudesystemtechnik) oder **einem externen Thermostat** betrieben werden, das über folgende Funktionen verfügt: Ein Wochenprogramm und eine Fenster-offen-Erkennung bzw. eine adaptive Start-Funktion oder Präsenzmeldung, um die Anforderungen der Ökodesign-Richtlinie 2015/1188 zu erfüllen.

** Gebäudesystemtechnik

WIE CARRÉ BAD ELEKTRISCH BESTELLEN

WIE BESTELLEN

1. Wählen Sie aus untenstehender Tabelle das gewünschte Modell aus.
2. Wählen Sie die gewünschte Ansteuerungsart aus (siehe Erläuterung unten links). Je nach gewünschter Ansteuerungsart müssen Sie weiteres Zubehör bestellen.
3. **Der Gesamtpreis ergibt sich aus dem gewählten Gerätetyp und Zubehör.**

EINEN KORREKTEN BESTELLCODE ZUSAMMENSTELLEN

Lieferzeit 15 - 30 Werktage (ab Werk zuzüglich Transportdauer)

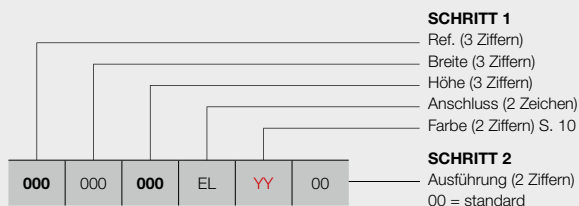

Manuelle Ansteuerung

Mit E-Volve E-V-Basic (weiß bzw. grau) **(separat zu bestellen)**
 Mit E-Volve E-V-RF (weiß bzw. grau) **(separat zu bestellen)**

Ansteuerung über VCC-App*

Der Heizkörper ist ausschließlich über das E-Volve E-V-WIFI-Modul (weiß bzw. grau) zu bedienen **(separat zu bestellen)** (inkl. mitgeliefertem BAS-Konnektor).

Ansteuerung über die GST**

Heizkörper ohne Heizungsregler + BAS-Konnektor (weiß bzw. grau) **(separat zu bestellen)**.

BESTELLCODE FÜR LAGERWARE

Lieferzeit 5 Werktage
 (ab Werk zuzüglich Transportdauer)

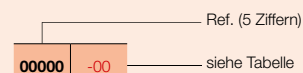

VASCO

SCHRITT 1 Sie wählen das Modell des Heizkörpers



PREISGRUPPE VPG7 - ELEKTRISCHE HEIZKÖRPER

BESTELLNUMMER MASSHEIZKÖRPER CARRÉ BAD	TECHNISCHE DATEN					STANDARD-FARBE		ANDERE FARBEN					
	Rohranzahl	Breite (L mm)	Höhe (H mm)	Gewicht (kg)	E-Patrone (Watt)	Preis RAL 9016 (€)	Verkürzte Bestell-Nr. RAL 9016 Lager	Preis Farbe (€)					
REF. CARRÉ BAD CB-EL : 335													
335	050	074 113	EL	YY	00	21	500	747	18,90	500	1083	-	1245
						32	500	1137	28,50	750	1185	-	1363
335	060	137 173	EL	YY	00	40	600	1377	41,65	1000	1331	-	1531
						50	600	1737	49,80	1250	1507	11335-01	1733

Farbe bei Bestellung angeben (YY)

Für weitere Informationen über unsere Produktdatenverwaltung: <https://www.shk-branchenportal.de/> DEUTSCHLAND / ÖSTERREICH. Preise in Euro (ohne MwSt.)

SCHRITT 2 Wählen Sie das Zubehör aus

Je nach gewünschter Ansteuerungsart müssen Sie weiteres Zubehör bestellen. Siehe linke Seite.

SCHRITT 3 Gesamtpreis = Preis für Elektroheizkörper + Preis für Zubehör

ZANA BAD (ZBD-EL)



EMPFOHLEN FÜR DAS
BADEZIMMER UND DIE KÜCHE
OPTION



Handtuchbügel gerade (Chrom)
Bestell-Nr. siehe Seite 105

Preis € 322

Sonstiges Zubehör, siehe Seite 105

ROHRE

- Horizontal, rechtwinklig 45 x 20 mm

VERTEILER

- Vertikal, rund Ø 35 mm

FARBEN

- Standard-Farbe Weiss RAL 9016
- Große Farbauswahl siehe Seite 10

BEFESTIGUNGEN

- Wandbefestigungen in der Farbe RAL 9016 standardmäßig. Auf Anfrage auch lieferbar in der Farbe RAL 7016 (siehe Seite 104).

TECHNISCH

- Geschweißt mittels Widerstands-Schweißung (unsichtbare Schweißnähte)
- KTL-Tauchgrundierung, Pulverlackierung
- Heizungsregler: Zubehör separat zu bestellen (Auswahl aus untenstehenden Ausführungen)
- IPX4, Schutzklasse II

ZUBEHÖR

- Siehe Seite 105

TECHNISCHE MASSSKIZZEN

- Siehe Seite 97

Achtung: Heizkörper serienmäßig mit E-Patrone, Steuerung muss separat bestellt werden   

VASCO

VERFÜGBARE AUSFÜHRUNGEN



MANUELLE ANSTEUERUNG

Heizkörper + E-Volve E-V-Basic (weiß bzw. grau) **(E-Volve E-V-Basic ist separat zu bestellen).**



E-VOLVE E-V-BASIC

Farbe	Bestell-Nr.	Preis €
Weiss	1184 005 0000 9016	269
Grau	1184 005 0000 9006	311

Anschluss mit Funkthermostat nicht möglich

Heizkörper + E-Volve E-V-RF (weiß bzw. grau) **(E-Volve E-V-RF ist separat zu bestellen).**



E-VOLVE E-V-RF

Farbe	Bestell-Nr.	Preis €
Weiss	1184 006 0000 9016	477
Grau	1184 006 0000 9006	549

Funkthermostat ausschließlich in Weiß verfügbar.



ANSTEUERUNG ÜBER VCC-APP*

Der Heizkörper ist ausschließlich über das E-Volve E-V-WIFI-Modul (weiß bzw. grau) zu bedienen **(E-Volve E-V-WIFI ist separat zu bestellen)** (inkl. mitgeliefertem BAS-Konnektor).



E-VOLVE E-V-WIFI

Farbe	Bestell-Nr.	Preis €
Weiss	1184 007 0000 9016	398
Grau	1184 007 0000 7047	460

Pro Heizkörper ein E-Volve E-V-WIFI. Eine Bedienung des Heizkörpers über E-Volve E-V-Basic oder E-Volve E-V-RF ist nicht möglich.

* VASCO Climate Control (VCC-App). Dank der gebrauchsfreundlichen VCC-App (VASCO Climate Control) können Sie sich immer und von überall einloggen, um Ihren optimalen Raumkomfort einzustellen. Für weitere Informationen siehe Seite 53.

PREISGRUPPE VPG7 - ELEKTRISCHE HEIZKÖRPER



ANSTEUERUNG ÜBER DIE GST**

Heizkörper ohne Heizungsregler + BAS-Konnektor (weiß bzw. grau) **(BAS-Konnektor separat zu bestellen).**



BAS KONNEKTOR

Farbe	Bestell-Nr.	Preis €
Weiss	1184 248 0000 9016	47
Grau	1184 248 0000 7047	53

Dieser (mit BAS-Konnektor ausgestattete) Heizkörper darf ausschließlich in Kombination mit einem **Gebäudesteuerungssystem** (Gebäudesystemtechnik) oder **einem externen Thermostat** betrieben werden, das über folgende Funktionen verfügt: Ein Wochenprogramm und eine Fenster-offen-Erkennung bzw. eine adaptive Start-Funktion oder Präsenzmeldung, um die Anforderungen der Ökodesign-Richtlinie 2015/1188 zu erfüllen.

** Gebäudesystemtechnik

WIE ZANA BAD ELEKTRISCH BESTELLEN

WIE BESTELLEN

1. Wählen Sie aus untenstehender Tabelle das gewünschte Modell aus.
2. Wählen Sie die gewünschte Ansteuerungsart aus (siehe Erläuterung unten links). Je nach gewünschter Ansteuerungsart müssen Sie weiteres Zubehör bestellen.
3. **Der Gesamtpreis ergibt sich aus dem gewählten Gerätetyp und Zubehör.**

EINEN KORREKTEN BESTELLCODE ZUSAMMENSTELLEN

Lieferzeit 15 - 30 Werktage (ab Werk zuzüglich Transportdauer)

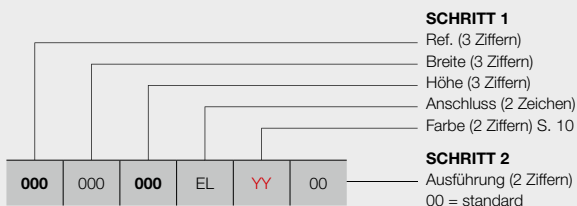

Manuelle Ansteuerung

Mit E-Volve E-V-Basic (weiß bzw. grau) **(separat zu bestellen)**
 Mit E-Volve E-V-RF (weiß bzw. grau) **(separat zu bestellen)**

Ansteuerung über VCC-App*

Der Heizkörper ist ausschließlich über das E-Volve E-V-WIFI-Modul (weiß bzw. grau) zu bedienen **(separat zu bestellen)** (inkl. mitgeliefertem BAS-Konnektor).

Ansteuerung über die GST**

Heizkörper ohne Heizungsregler + BAS-Konnektor (weiß bzw. grau) **(separat zu bestellen)**.

VASCO

SCHRITT 1 Sie wählen das Modell des Heizkörpers



PREISGRUPPE VPG7 - ELEKTRISCHE HEIZKÖRPER

BESTELLNUMMER MASSHEIZKÖRPER ZANA BAD	TECHNISCHE DATEN					STANDARD-FARBE	ANDERE FARBEN
	Rohranzahl	Breite (L mm)	Höhe (H mm)	Gewicht (kg)	E-Patrone (Watt)	Preis RAL 9016 (€)	Preis Farbe (€)
REF. ZANA BAD ZBD-EL : 336							
336 050 098 EL YY 00	21	500	984	28,30	750	1162	1336
	28	500	1344	37,40	1000	1307	1503
	40	500	1824	52,65	1250	1448	1665

Farbe bei Bestellung angeben (YY)

Für weitere Informationen über unsere Produktdatenverwaltung: <https://www.shk-branchenportal.de/>
DEUTSCHLAND / ÖSTERREICH. Preise in Euro (ohne MwSt.)

SCHRITT 2 Wählen Sie das Zubehör aus

Je nach gewünschter Ansteuerungsart müssen Sie weiteres Zubehör bestellen. Siehe linke Seite.

SCHRITT 3 Gesamtpreis = Preis für Elektroheizkörper + Preis für Zubehör

E-BANO (BM-EL)



Höhe: 75 mm
Breite: 155 mm
Tiefe: 40 mm

TYPEN

- Gerade (BM-EL)

ROHRE

- Horizontal, rund Ø 22 mm

VERTEILER

- Vertikal, D-Profil 34 x 34 mm

FARBEN

- Standard-Farbe Weiss RAL 9016
- Nicht lieferbar in andere Farben

BEFESTIGUNGEN

- Wandbefestigung im Lieferumfang enthalten

AUSSERGEWÖHNLICH

- Regler im Preis enthalten
- Temperaturregelung im rechten Kollektor, im Werk montiert
- Vorgefüllter Heizkörper mit spezieller Wärmeträgerflüssigkeit (Frostschutz bis -10°C)

TECHNISCH

- Elektrisch lasergeschweißt (unsichtbare Schweißnähte)
- KTL-Tauchgrundierung, Pulverlackierung
- Betriebsspannung: 230 V~, 50 Hz
- Regelung der Raumtemperatur von 5 °C bis 30 °C
- Regelung der Raumtemperatur in verschiedenen Modi: Auto / Komfort / Eco / Frostschutz
- Modus Auto: 9 vorprogrammierte Wochenprogramme und 4, die Sie selbst einstellen können
- Boostbetriebsdauer: 2 Stunden
- IPX4, Schutzklasse II
- Kabellänge: 1,2 m; Phase (braun), Neutraleiter (grau), Steuerleitung (schwarz: ausschließlich Frankreich, bei Nichtgebrauch isolieren). Vorzugsweise an eine fest installierte Wandsteckdose anschließen.
- Fenster-offen-Erkennung und selbstregulierende Temperaturregelung
- Montage des Heizungsreglers am Heizkörper ist rechts (im Preis enthalten)
- Doppelt isolierte Geräte sind ohne Erdung ausgestattet
- Abmessung Regelung: H = 75mm, B = 155mm, T = 40mm

VERFÜGBARE AUSFÜHRUNGEN



MANUELLE ANSTEUERUNG

**00 = Heizkörper mit integriertem Regler
(im Preis enthalten)**

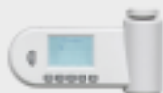

WIE BESTELLEN

EINEN KORREKTEN BESTELLCODE ZUSAMMENSTELLEN

Lieferzeit 15 - 30 Werktage (ab Werk zuzüglich Transportdauer)

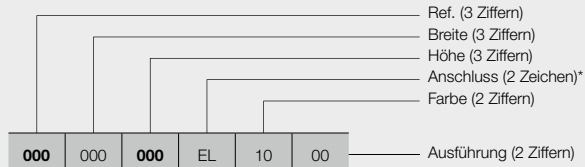

Ref. (3 Ziffern)
Breite (3 Ziffern)
Höhe (3 Ziffern)
Anschluss (2 Zeichen)*
Farbe (2 Ziffern)

Ausführung (2 Ziffern)

Manuelle Ansteuerung

00 = Heizkörper mit integriertem Regler
(im Preis enthalten)

* immer Anschluss EL für Heizkörper für rein elektrischen Betrieb

BESTELLCODE FÜR LAGERWARE

Lieferzeit 5 Werktage
(ab Werk zuzüglich Transportdauer)

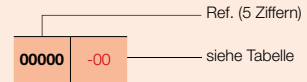

Ref. (5 Ziffern)

siehe Tabelle

Sie wählen das Modell des Heizkörpers



PREISGRUPPE VPG7 - ELEKTRISCHE HEIZKÖRPER

BESTELLNUMMER MASSHEIZKÖRPER E-BANO	TECHNISCHE DATEN					STANDARD-FARBE	
	Rohranzahl	Breite (L mm)	Höhe (H mm)	Gewicht (kg)	E-Patrone (Watt)	Preis RAL 9016 (€)	Verkürzte Bestell-Nr. RAL 9016 Lager
REF. E-BANO BM-EL : 342							
342 050 087 EL 10 00	18	500	878	13,60	500	748	11342-05
127	26	500	1274	19,50	750	774	11342-06
171	35	500	1714	26,00	1000	921	11342-07
342 060 180 EL 10 00	37	600	1802	30,90	1250	1102	11342-08

DEUTSCHLAND / ÖSTERREICH. Preise in Euro (ohne MwSt.)
Regler im Preis enthalten!

ELEKTROFLACHHEIZKÖRPER E-PANEL (EP-H-FL, EP-H-RIB, EP-V-FL)

VASCO



EP-V-FL

EMPFOHLEN FÜR DAS
BADEZIMMER UND DIE KÜCHE
OPTION



Handtuchbügel (400 mm)
Bestell-Nr. siehe Seite 105
Preis €145

Sonstiges Zubehör,
siehe Seite 105

PRODUKTVIELFALT

- Der E-Panel 'horizontal' wird in einem umfangreichen Sortiment angeboten, individuell für jeden Anspruch. Es gibt 7 Ausführungen in einem Bereich von 500 W bis 2000 W. Die Höhe beträgt jeweils 600 mm, die Länge variiert von 500 mm bis 1200 mm. Es gibt auch eine vertikale Version in einem Bereich von 750-1750 W. Die Heizkörper werden in Weiß (RAL 9016) oder in Farbe angeboten, nach Wahl in einer horizontalen, profilierten (EP-H-RIB) oder einer horizontalen, planebenen (EP-H-FL) Version. Der E-Panel in einer vertikalen planebenen Ausführung (EP-V-FL) ist auch lieferbar.

FARBEN

- Standard-Farbe Weiss RAL 9016
- Nicht lieferbar in S600 (Feinstruktur Weiss)
- Große Farbauswahl siehe Seite 10

BEDIENUNG

- Betriebsspannung: 230 V~, 50 Hz
- Wochen- und Tagesprogramme
- Regelung der Raumtemperatur von 7 °C bis 30 °C
- Mit Auto-, Comfort-, Eco- oder Frostschutzmodus
- Änderung der voreingestellten Programme P1, P2 und P3
- Kabellänge: 0,8 m (vorzugsweise an eine fest installierte Wandsteckdose anschließen)
- Anzeige des Energieverbrauchs
- Anzeige der Fenster-offen-Erkennung
- Montage des Heizungsreglers: Am Heizkörper rechts (00) oder links (8A) (im Preis enthalten)
- Anschluss des Heizungsreglers: braun = Phase, blau = Neutralleiter, schwarz = Steuerleitung (ausschließlich Frankreich, bei Nichtgebrauch isolieren)
- Doppelt isolierte Geräte sind ohne Erdung ausgestattet

TECHNISCH

- IPX4, Schutzklasse II

ZUBEHÖR

- Siehe Seite 105

TECHNISCHE MASSSKIZZEN

- Siehe Seite 99

VERFÜGBARE AUSFÜHRUNGEN



MANUELLE ANSTEUERUNG

00 = Heizkörper mit integriertem Regler **rechts** (im Preis enthalten)



8A = Heizkörper mit integriertem Regler **links** (im Preis enthalten)



ANSTEUERUNG ÜBER VCC-APP*

18 = der (mit Kabel und Schuko-Stecker 90° ausgestattete) Heizkörper ist ausschließlich über das optionale E-Volve E-V-WIFI-Modul (weiß bzw. grau) zu bedienen (E-Volve E-V-WIFI ist separat zu bestellen)



E-VOLVE E-V-WIFI

Farbe	Bestell-Nr.	Preis €
Weiss	1184 007 0000 9016	398
Grau	1184 007 0000 7047	460

Pro Heizkörper ein E-Volve E-V-WIFI.

* VASCO Climate Control (VCC-App). Dank der gebrauchsfreundlichen VCC-App (VASCO Climate Control) können Sie sich immer und von überall einloggen, um Ihren optimalen Raumkomfort einzustellen. Für weitere Informationen siehe Seite 53.

PREISGRUPPE VPG7 - ELEKTRISCHE HEIZKÖRPER



ANSTEUERUNG ÜBER DIE GST**

18 = Heizkörper ohne Heizungsregler, mit Kabel und Schuko-Stecker 90°

Dieser (mit Kabel und Schuko-Stecker 90° ausgestattete) Heizkörper darf ausschließlich in Kombination mit einem **Gebäudesteuerungssystem** (Gebäudesystemtechnik) oder **einem externen Thermostat** betrieben werden, das über folgende Funktionen verfügt: Ein Wochenprogramm und eine Fenster-offen-Erkennung bzw. eine adaptive Start-Funktion oder Präsenzmeldung, um die Anforderungen der Ökodesign-Richtlinie 2015/1188 zu erfüllen.

** Gebäudesystemtechnik

WIE E-PANEL HORIZONTAL (EP-H-FL) BESTELLEN

WIE BESTELLEN

1. Wählen Sie aus untenstehender Tabelle das gewünschte Modell aus.
2. Wählen Sie die gewünschte Ansteuerungsart aus (siehe Erläuterung unten links). Je nach gewünschter Ansteuerungsart müssen Sie weiteres Zubehör bestellen.
3. **Der Gesamtpreis ergibt sich aus dem gewählten Gerätetyp und eventuellem Zubehör.**

EINEN KORREKTEN BESTELLCODE ZUSAMMENSTELLEN

Lieferzeit 15 - 30 Werktage (ab Werk zuzüglich Transportdauer)

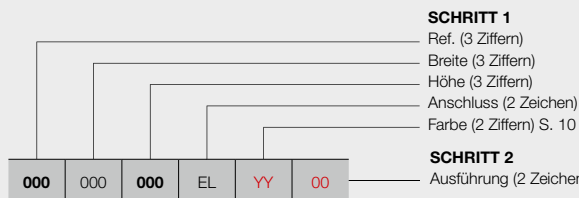

EP-H-FL

Manuelle Ansteuerung

00 = Heizkörper mit integriertem Regler rechts

(im Preis enthalten)

8A = Heizkörper mit integriertem Regler links

(im Preis enthalten)

(Preis 00 = Preis 8A)

Ansteuerung über VCC-App*

18 = der (mit Kabel und Schuko-Stecker 90° ausgestattete) Heizkörper ist ausschließlich über das optionale E-Volve E-V-WIFI-Modul (weiß bzw. grau) zu bedienen (**separat zu bestellen**)

Ansteuerung über die GST

18 = Heizkörper ohne Heizungsregler, mit Kabel und Schuko-Stecker 90°

BESTELLCODE FÜR LAGERWARE

Lieferzeit 5 Werktage (ab Werk zuzüglich Transportdauer)

Ab Lager erhältliche Heizkörper stehen ausschließlich als Ausführung mit integriertem Regler rechts (00) zur Verfügung!

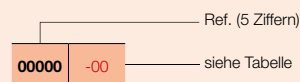

SCHRITT 1 Sie wählen das Modell des Heizkörpers



PREISGRUPPE VPG7 - ELEKTRISCHE HEIZKÖRPER

BESTELLNUMMER MASSHEIZKÖRPER E-PANEL	TECHNISCHE DATEN				STANDARD-FARBE		ANDERE FARBEN					
	Breite (L mm)	Höhe (H mm)	Gewicht (kg)	E-Patrone (Watt)	Preis RAL 9016 (€)	Verkürzte Bestell-Nr. RAL 9016 Lager	Preis Farbe (€)					
REF. E-PANEL HORIZONTAL EP-H-FL : 339												
339	050	060	EL	YY	00	500	600	20,00	500	770	11339-01	886
339	060	060	EL	YY	00	600	600	24,00	750	832	-	957
339	080	060	EL	YY	00	800	600	31,00	1000	897	11339-02	1032
					18					807	-	928
339	100	060	EL	YY	00	1000	600	38,10	1250	959	-	1103
339	10A	060	EL	YY	00	1001*	600	38,10	1500	1043	11339-03	1199
					18					953	-	1095
339	120	060	EL	YY	00	1200	600	46,00	1750	1121	-	1289
339	12A	060	EL	YY	00	1201**	600	46,00	2000	1201	11339-04	1381
					18					1111	-	1277

Farbe bei Bestellung angeben (YY)

* Tatsächliche Breite = 1000 mm

** Tatsächliche Breite = 1200 mm

Für weitere Informationen über unsere Produktdatenverwaltung: <https://www.shk-branchenportal.de/>
DEUTSCHLAND / ÖSTERREICH. Preise in Euro (ohne MwSt.)

SCHRITT 2 Wählen Sie das Zubehör aus

Je nach gewünschter Ansteuerungsart müssen Sie möglicherweise weiteres Zubehör bestellen. Siehe linke Seite.

SCHRITT 3 Gesamtpreis = Preis für Elektroheizkörper + Preis für Zubehör

VASCO

WIE E-PANEL HORIZONTAL (EP-H-RIB) BESTELLEN

WIE BESTELLEN

1. Wählen Sie aus untenstehender Tabelle das gewünschte Modell aus.
2. Wählen Sie die gewünschte Ansteuerungsart aus (siehe Erläuterung Seite 72). Je nach gewünschter Ansteuerungsart müssen Sie weiteres Zubehör bestellen.
3. **Der Gesamtpreis ergibt sich aus dem gewählten Gerätetyp und eventuellem Zubehör.**

EINEN KORREKTEN BESTELLCODE ZUSAMMENSTELLEN

Lieferzeit 15 - 30 Werktage (ab Werk zuzüglich Transportdauer)

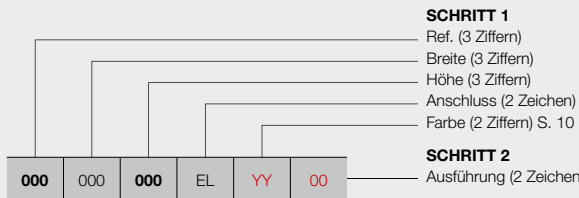

EP-H-RIB

Manuelle Ansteuerung

00 = Heizkörper mit integriertem Regler rechts

(im Preis enthalten)

8A = Heizkörper mit integriertem Regler links

(im Preis enthalten)

(Preis 00 = Preis 8A)

Ansteuerung über VCC-App*

18 = der (mit Kabel und Schuko-Stecker 90° ausgestattete) Heizkörper ist ausschließlich über das optionale E-Volve E-V-WIFI-Modul (weiß bzw. grau) zu bedienen **(separat zu bestellen)**

Ansteuerung über die GST

18 = Heizkörper ohne Heizungsregler, mit Kabel und Schuko-Stecker 90°

BESTELLCODE FÜR LAGERWARE

Lieferzeit 5 Werktage (ab Werk zuzüglich Transportdauer)

Ab Lager erhältliche Heizkörper stehen ausschließlich als Ausführung mit integriertem Regler rechts (00) zur Verfügung!

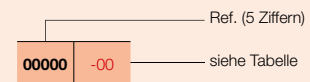

SCHRITT 1 Sie wählen das Modell des Heizkörpers



PREISGRUPPE VPG7 - ELEKTRISCHE HEIZKÖRPER

BESTELLNUMMER MASSHEIZKÖRPER E-PANEL	TECHNISCHE DATEN				STANDARD-FARBE		ANDERE FARBEN
	Breite (L mm)	Höhe (H mm)	Gewicht (kg)	E-Patrone (Watt)	Preis RAL 9016 (€)	Verkürzte Bestell-Nr. RAL 9016 Lager	Preis Farbe (€)
REF. E-PANEL HORIZONTAL EP-H-RIB : 340							
340 050 060 EL YY 00	500	600	17,30	500	655	11340-01	753
340 060 060 EL YY 00	600	600	20,70	750	708	-	814
340 080 060 EL YY 00	800	600	26,70	1000	762	11340-02	876
					672	-	772
340 100 060 EL YY 00	1000	600	33,10	1250	817	-	940
340 10A 060 EL YY 00	1001*	600	33,10	1500	885	11340-03	1018
					795	-	914
340 120 060 EL YY 00	1200	600	39,50	1750	954	-	1097
340 12A 060 EL YY 00	1201**	600	39,50	2000	1022	11340-04	1175
					932	-	1071

Farbe bei Bestellung angeben (YY)

* Tatsächliche Breite = 1000 mm

** Tatsächliche Breite = 1200 mm

Für weitere Informationen über unsere Produktdatenverwaltung: <https://www.shk-branchenportal.de/>

DEUTSCHLAND / ÖSTERREICH. Preise in Euro (ohne MwSt.)

SCHRITT 2 Wählen Sie das Zubehör aus

Je nach gewünschter Ansteuerungsart müssen Sie möglicherweise weiteres Zubehör bestellen. Siehe Seite 72.

SCHRITT 3 Gesamtpreis = Preis für Elektroheizkörper + Preis für Zubehör

VASCO

WIE E-PANEL VERTIKAL (EP-V-FL) BESTELLEN

WIE BESTELLEN

1. Wählen Sie aus untenstehender Tabelle das gewünschte Modell aus.
2. Wählen Sie die gewünschte Ansteuerungsart aus (siehe Erläuterung Seite 72). Je nach gewünschter Ansteuerungsart müssen Sie weiteres Zubehör bestellen.
3. **Der Gesamtpreis ergibt sich aus dem gewählten Gerätetyp und eventuellem Zubehör.**

EINEN KORREKTEN BESTELLCODE ZUSAMMENSTELLEN

Lieferzeit 15 - 30 Werktage (ab Werk zuzüglich Transportdauer)

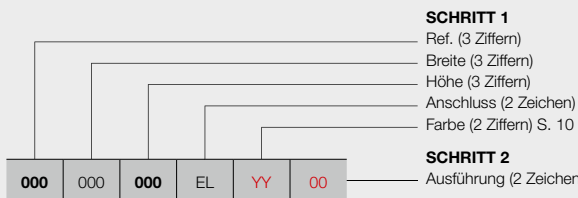

EP-V-FL

Manuelle Ansteuerung

00 = Heizkörper mit integriertem Regler rechts

(im Preis enthalten)

8A = Heizkörper mit integriertem Regler links

(im Preis enthalten)

(Preis 00 = Preis 8A)

Ansteuerung über VCC-App*

18 = der (mit Kabel und Schuko-Stecker 90° ausgestattete) Heizkörper ist ausschließlich über das optionale E-Volve E-V-WIFI-Modul (weiß bzw. grau) zu bedienen (**separat zu bestellen**)

Ansteuerung über die GST

18 = Heizkörper ohne Heizungsregler, mit Kabel und Schuko-Stecker 90°

BESTELLCODE FÜR LAGERWARE

Lieferzeit 5 Werktage (ab Werk zuzüglich Transportdauer)

Ab Lager erhältliche Heizkörper stehen ausschließlich als Ausführung mit integriertem Regler rechts (00) zur Verfügung!

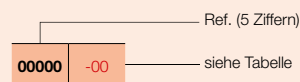

SCHRITT 1 Sie wählen das Modell des Heizkörpers



PREISGRUPPE VPG7 - ELEKTRISCHE HEIZKÖRPER

BESTELLNUMMER MASSHEIZKÖRPER E-PANEL	TECHNISCHE DATEN				STANDARD-FARBE		ANDERE FARBEN
	Breite (L mm)	Höhe (H mm)	Gewicht (kg)	E-Patrone (Watt)	Preis RAL 9016 (€)	Verkürzte Bestell-Nr. RAL 9016 Lager	Preis Farbe (€)
REF. E-PANEL VERTIKAL EP-V-FL : 341							
341	040	180	EL	YY	00	-	968
					18	-	864
341	040	18A	EL	YY	00	11341-01	1059
					18	-	955
341	050	180	EL	YY	00	11341-02	1152
					18	-	1048
341	050	200	EL	YY	00	11341-03	1245
					18	-	1141
341	060	200	EL	YY	00	11341-04	1336
					18	-	1232

Farbe bei Bestellung angeben (YY)
 * Tatsächliche Höhe = 1800 mm

Für weitere Informationen über unsere Produktdatenverwaltung: <https://www.shk-branchenportal.de/>
DEUTSCHLAND / ÖSTERREICH. Preise in Euro (ohne MwSt.)

SCHRITT 2 Wählen Sie das Zubehör aus

Je nach gewünschter Ansteuerungsart müssen Sie möglicherweise weiteres Zubehör bestellen. Siehe Seite 72.

SCHRITT 3 Gesamtpreis = Preis für Elektroheizkörper + Preis für Zubehör

VASCO



BLOWER

Höhe: 239 mm
Breite: 400 mm
Tiefe: 95 mm



BLOWER (GEBLÄSE)

Technische Spezifikationen

- Der Blower erstellt anhand Ihrer über den Bewegungssensor erfassten Gewohnheiten selbstständig ein Wochenprogramm
- Vorab eingestellte und anpassbare Wochenprogramme (P1, P2, P3)
- Fenster-offen-Erkennung: Der Heizkörper geht bei einem plötzlichen Temperatursturz in den Frostschutzmodus über, wodurch Sie Energiekosten sparen
- Display mit dauerhafter Anzeige des Energieverbrauchs
- Temperaturmodi: Comfort, Eco und Frostschutzmodus
- Mit werkseitig am Heizkörper vormontiertem Blower
- Einfache Reinigung durch Verschiebung des Filters nach links oder rechts
- Eingebautes elektrisches PTC-Heizelement (1.000 W)
- Gerät der Geräteklasse II
- LC-Display mit Hintergrundbeleuchtung
- Intuitiv gestaltete Bedienoberfläche mit 5 großen Tasten (u. a. für man. Boostfunktion)
- Manuell ansteuerbare Boostfunktion für schnelle Raumaufheizung (mit programmierbarer Boostzeit)
- Separater EIN/AUS-Schalter an der Unterseite
- 2 Versionen: weiß und grau.
- IPX4
- Kabellänge: 0,8 m: braun = Phase, blau = Neutraleiter, schwarz = Steuerleitung (ausschließlich Frankreich, bei Nichtgebrauch isolieren).
- CE-Kennzeichnung
- Funkthermostat optional erhältlich.
- **Blower nicht separat lieferbar!**

Achtung:

Anzahl elektrische Heizkörper auf 1 Funkthermostat.

- Blower: 1 Funkthermostat pro Blower
- Gemischt (Blower oder E-Volve E-V-RF): nicht möglich

Eingebauter Funkempfänger für Ansteuerung durch unterstehende optionalen Funkthermostat



Bestell-Nr. 1184 241 0000 9016 **Preis: € 269**



WIE BESTELLEN

Um einen rein elektrischen Heizkörper **mit Blower** zu bestellen, gehen Sie folgendermaßen vor:
 Sie wählen das Modell des Heizkörpers, Blower (Gebläse) enthalten (siehe Seiten 77-81).

Blower ist lieferbar in 2 Farben: Weiss und Grau.

- Heizkörper Weiss: Blower Weiss
- Heizkörper Farbe: Blower Grau

Funkthermostat separat bestellen

EINEN KORREKTEN BESTELLCODE ZUSAMMENSTELLEN

Lieferzeit 15 - 30 Werktage (ab Werk zuzüglich Transportdauer)

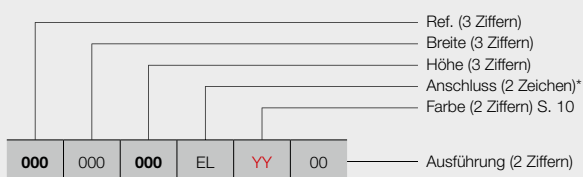

Manuelle Ansteuerung

00 = mit Blower (weiß bzw. grau) + Funkthermostat (Option)
(Funkthermostat separat bestellen)

* immer Anschluss EL für Heizkörper für rein elektrischen Betrieb

BESTELLCODE FÜR LAGERWARE

Lieferzeit 5 Werktage (ab Werk zuzüglich Transportdauer)

Ab Lager erhältliche Heizkörper stehen ausschließlich als Ausführung mit Blower (weiß bzw. grau) zur Verfügung!

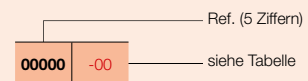

TYPEN

- Gerade (HD-EL-BL-A)

ROHRE

- Horizontal, rund Ø 20 mm

VERTEILER

- Vertikal, D-Profil 40 x 32 mm

FARBEN

- Standard-Farbe Weiss RAL 9016
- Große Farbauswahl siehe Seite 10

AUSSERGEWÖHNLICH

- Heizkörper in Kombination mit Blower (Blower im Preis enthalten), dies darf NICHT in Kombination mit einem Gebäudesteuerungssystem (Gebäudesystemtechnik) oder einem externen Thermostat betrieben werden
- Der Blower erstellt anhand Ihrer über den Bewegungssensor erfassten Gewohnheiten selbstständig ein Wochenprogramm
- Funkthermostat optional erhältlich.
- Blower ist lieferbar in 2 Farben: Weiss und Grau.
 - Heizkörper Weiss: Blower Weiss
 - Heizkörper Farbe: Blower Grau

BEFESTIGUNGEN

- Wandbefestigung standardmäßig in Farbe des Heizkörpers (im Lieferumfang enthalten)

TECHNISCH

- Gelötet (unsichtbare Lötverbindungen)
- ATL-Tauchgrundierung, Pulverlackierung
- Regelung der Raumtemperatur
- IPX4, Schutzklasse II

ZUBEHÖR

- Siehe Seite 106

TECHNISCHE MASSSKIZZEN

- Siehe Seite 100



EMPFOHLEN FÜR DAS
BADEZIMMER UND DIE KÜCHE
OPTION



Wegklappbares Trocken- und
Stapelregal (Chrom)
Bestell-Nr. siehe Seite 106
Preis €194

Sonstiges Zubehör,
siehe Seite 106



VASCO

VERFÜGBARE AUSFÜHRUNGEN



MANUELLE ANSTEUERUNG

Heizkörper mit Blower (weiß bzw. grau) + Funkthermostat
(Option) (**Funkthermostat separat bestellen**)



FUNKTHERMOSTAT

Farbe	Bestell-Nr.	Preis €
Weiss	1184 241 0000 9016	269

Funkthermostat ausschließlich in Weiß verfügbar.



PREISGRUPPE: VPG7 - ELEKTRISCHE HEIZKÖRPER

BESTELLNUMMER MASSHEIZKÖRPER IRIS-A BLOWER	TECHNISCHE DATEN						STANDARD-FARBE		ANDERE FARBEN Preis Farbe (€)						
	Rohranzahl	Breite (L mm)	Höhe (H mm)	Gewicht (kg)	E-Patrone (Watt)	Leistung Blower (Watt)	Preis RAL 9016 (€)	Verkürzte Bestell-Nr. RAL 9016 Lager							
REF. IRIS-A BLOWER HD-EL-BL-A : 392	392	050	110	EL	YY	00	28	500	1104	16,10	500	+1000	1044	11392-01	1201
			130					34	500	1308	19,00	750	+1000	1097	11392-02
	392	060	168	EL	YY	00	43	600	1682	26,20	1000	+1000	1314	11392-03	1511
			195					51	600	1954	30,60	1250	+1000	1475	11392-04
	392	075	195	EL	YY	00	51	750	1954	35,70	1500	+1000	1639	11392-05	1885

Farbe bei Bestellung angeben (YY)

Für weitere Informationen über unsere Produktdatenverwaltung: <https://www.shk-branchenportal.de/>

DEUTSCHLAND / ÖSTERREICH. Preise in Euro (ohne MwSt.)

Blower im Preis enthalten!

AGAVE-A (HR-EL-BL-A) & BLOWER



EMPFOHLEN FÜR DAS
BADEZIMMER UND DIE KÜCHE
OPTION



Wegklappbares Trocken- und
Stapelregal (Chrom)
Bestell-Nr. siehe Seite 106
Preis €194

Sonstiges Zubehör,
siehe Seite 106

TYPEN

- Gerade (HR-EL-BL-A)

ROHRE

- Horizontal, rund Ø 20 mm

VERTEILER

- Vertikal, rückseitig, rund Ø 28 mm

FARBEN

- Standard-Farbe Weiss RAL 9016
- Große Farbauswahl siehe Seite 10

AUSSERGEWÖHNLICH

- Heizkörper in Kombination mit Blower (Blower im Preis enthalten), dies darf NICHT in Kombination mit einem Gebäudesteuerungssystem (Gebäudesystemtechnik) oder einem externen Thermostat betrieben werden
- Der Blower erstellt anhand Ihrer über den Bewegungssensor erfassten Gewohnheiten selbstständig ein Wochenprogramm
- Funkthermostat optional erhältlich.
- Blower ist lieferbar in 2 Farben: Weiss und Grau.
 - Heizkörper Weiss: Blower Weiss
 - Heizkörper Farbe: Blower Grau

BEFESTIGUNGEN

- Wandbefestigung standardmäßig in Farbe des Heizkörpers (im Lieferumfang enthalten)

TECHNISCH

- Geschweißt mittels Widerstands-Schweißung (unsichtbare Schweißnähte)
- ATL-Tauchgrundierung, Pulverlackierung
- Regelung der Raumtemperatur
- IPX4, Schutzklasse II

ZUBEHÖR

- Siehe Seite 106

TECHNISCHE MASSSKIZZEN

- Siehe Seite 100

VERFÜGBARE AUSFÜHRUNGEN



MANUELLE ANSTEUERUNG

Heizkörper mit Blower (weiß bzw. grau) + Funkthermostat
(Option) (**Funkthermostat separat bestellen**)



FUNKTHERMOSTAT

Farbe	Bestell-Nr.	Preis €
Weiss	1184 241 0000 9016	269

Funkthermostat ausschließlich in Weiß verfügbar.



PREISGRUPPE: VPG7 - ELEKTRISCHE HEIZKÖRPER

BESTELLNUMMER MASSHEIZKÖRPER AGAVE-A BLOWER	TECHNISCHE DATEN						STANDARD-FARBE	ANDERE FARBEN
	Rohranzahl	Breite (L mm)	Höhe (H mm)	Gewicht (kg)	E-Patrone (Watt)	Leistung Blower (Watt)	Preis RAL 9016 (€)	Preis Farbe (€)
REF. AGAVE-A BLOWER HR-EL-BL-A : 396								
396 050 151 EL YY 00	37	500	1501	24,30	750	+1000	1360	1564
	44	500	1798	28,00	1000	+1000	1634	1879
396 060 179 EL YY 00	44	600	1798	32,20	1250	+1000	1834	2109

Farbe bei Bestellung angeben (YY)

Für weitere Informationen über unsere Produktdatenverwaltung: <https://www.shk-branchenportal.de/>

DEUTSCHLAND / ÖSTERREICH. Preise in Euro (ohne MwSt.)

Blower im Preis enthalten!

ROHRE

- Horizontal, flachoval 57,5 x 10 mm

VERTEILER

- Vertikal, rund Ø 28 mm

FARBEN

- Standard-Farbe Weiss RAL 9016
- Große Farbauswahl siehe Seite 10

AUSSERGEWÖHNLICH

- Der Blower erstellt anhand Ihrer über den Bewegungssensor erfassten Gewohnheiten selbstständig ein Wochenprogramm
- Funkthermostat optional erhältlich.
- Blower ist lieferbar in 2 Farben: Weiss und Grau.
 - Heizkörper Weiss: Blower Weiss
 - Heizkörper Farbe: Blower Grau

BEFESTIGUNGEN

- Wandbefestigung standardmäßig in Farbe des Heizkörpers (im Lieferumfang enthalten)

TECHNISCH

- Geschweißt mittels Widerstands-Schweißung (unsichtbare Schweißnähte)
- ATL-Tauchgrundierung, Pulverlackierung
- Regelung der Raumtemperatur
- IPX4, Schutzklasse II

TECHNISCHE MASSSKIZZEN

- Siehe Seite 101



VASCO

VERFÜGBARE AUSFÜHRUNGEN



MANUELLE ANSTEUERUNG

Heizkörper mit Blower (weiß bzw. grau) + Funkthermostat (Option) (**Funkthermostat separat bestellen**)



FUNKTHERMOSTAT

Farbe	Bestell-Nr.	Preis €
Weiss	1184 241 0000 9016	269

Funkthermostat ausschließlich in Weiß verfügbar.



PREISGRUPPE: VPG7 - ELEKTRISCHE HEIZKÖRPER

BESTELLNUMMER MASSHEIZKÖRPER ASTER-A BLOWER	TECHNISCHE DATEN						STANDARD-FARBE		ANDERE FARBEN Preis Farbe (€)						
	Rohranzahl	Breite (L mm)	Höhe (H mm)	Gewicht (kg)	E-Patrone (Watt)	Leistung Blower (Watt)	Preis RAL 9016 (€)	Verkürzte Bestell-Nr. RAL 9016 Lager							
REF. ASTER-A BLOWER HF-EL-BL-A : 399	399	050	116	EL	YY	00	16	500	1169	21,40	500	+1000	1504	11399-01	1730
			183				27	500	1834	33,20	750	+1000	1745	11399-02	2007
399	060	183	EL	YY	00	27	600	1834	38,20	1000	+1000	2054	11399-03	2362	
															213

Farbe bei Bestellung angeben (YY)

Für weitere Informationen über unsere Produktdatenverwaltung: <https://www.shk-branchenportal.de/>

DEUTSCHLAND / ÖSTERREICH. Preise in Euro (ohne MwSt.)

Blower im Preis enthalten!

CARRÉ BAD (CB-EL-BL) & BLOWER

VASCO



EMPFOHLEN FÜR DAS
BADEZIMMER UND DIE KÜCHE
OPTION



Handtuchbügel gerade (Chrom)
Bestell-Nr. siehe Seite 105

Preis € 322

Sonstiges Zubehör, siehe Seite 105

ROHRE

- Horizontal, viereckig 25 x 25 mm

VERTEILER

- Vertikal, rund Ø 35 mm

FARBEN

- Standard-Farbe Weiss RAL 9016
- Große Farbauswahl siehe Seite 10

AUSSERGEWÖHNLICH

- Heizkörper in Kombination mit Blower (Blower im Preis enthalten), dies darf NICHT in Kombination mit einem Gebäudesteuerungssystem (Gebäudesystemtechnik) oder einem externen Thermostat betrieben werden
- Der Blower erstellt anhand Ihrer über den Bewegungssensor erfassten Gewohnheiten selbstständig ein Wochenprogramm
- Funkthermostat optional erhältlich.
- Blower ist lieferbar in 2 Farben: Weiss und Grau.
 - Heizkörper Weiss: Blower Weiss
 - Heizkörper Farbe: Blower Grau

BEFESTIGUNGEN

- Wandbefestigungen in der Farbe RAL 9016 standardmäßig. Auf Anfrage auch lieferbar in der Farbe RAL 7016 (siehe Seite 104).

TECHNISCH

- Geschweißt mittels Widerstands-Schweißung (unsichtbare Schweißnähte)
- KTL-Tauchgrundierung, Pulverlackierung
- Regelung der Raumtemperatur
- IPX4, Schutzklasse II

ZUBEHÖR

- Siehe Seite 105

TECHNISCHE MASSSKIZZEN

- Siehe Seite 101

VERFÜGBARE AUSFÜHRUNGEN



MANUELLE ANSTEUERUNG

Heizkörper mit Blower (weiß bzw. grau) + Funkthermostat (Option) **(Funkthermostat separat bestellen)**



FUNKTHERMOSTAT

Farbe	Bestell-Nr.	Preis €
Weiss	1184 241 0000 9016	269

Funktthermostat ausschließlich in Weiß verfügbar.



PREISGRUPPE VPG7 - ELEKTRISCHE HEIZKÖRPER

BESTELLNUMMER MASSHEIZKÖRPER CARRÉ	TECHNISCHE DATEN						STANDARD-FARBE		ANDERE FARBEN					
	Rohranzahl	Breite (L mm)	Höhe (H mm)	Gewicht (kg)	E-Patrone (Watt)	Leistung Blower (Watt)	Preis RAL 9016 (€)	Verkürzte Bestell-Nr. RAL 9016 Lager	Preis Farbe (€)					
REF. CARRÉ CB-EL-BL : 319														
319	050	074	EL	YY	00	21	500	747	21,30	500	+1000	1753	-	2016
		113				32	500	1137	30,90	750	+1000	2084	11319-01	2397
319	060	137	EL	YY	00	40	600	1377	44,05	1000	+1000	2404	-	2765
		173				50	600	1737	52,20	1250	+1000	2725	11319-02	3134

Farbe bei Bestellung angeben (YY)

Für weitere Informationen über unsere Produktdatenverwaltung: <https://www.shk-branchenportal.de/>

DEUTSCHLAND / ÖSTERREICH. Preise in Euro (ohne MwSt.)

Blower im Preis enthalten!

FARBEN

- Standard-Farbe S600 (Feinstruktur Weiss) (RAL 9016 preisgleich mit S600)
- Große Farbauswahl siehe Seite 10



AUSSERGEWÖHNLICH

- Heizkörper in Kombination mit Blower (Blower im Preis enthalten), dies darf NICHT in Kombination mit einem Gebäudesteuerungssystem (Gebäudesystemtechnik) oder einem externen Thermostat betrieben werden
- Der Blower erstellt anhand Ihrer über den Bewegungssensor erfassten Gewohnheiten selbstständig ein Wochenprogramm
- Funkthermostat optional erhältlich.
- Blower ist lieferbar in 2 Farben: Weiss und Grau.
 - Heizkörper Weiss: Blower Weiss
 - Heizkörper Farbe: Blower Grau
- Planebene Vorderfront lackiert

EMPFOHLEN FÜR DAS BADEZIMMER UND DIE KÜCHE OPTION



Handtuchbügel MULTI+ rechts (S600)
Bestell-Nr. siehe Seite 105
Preis € 317

Handtuchbügel MULTI+ rechts (RAL 9005)
Bestell-Nr. siehe Seite 105
Preis € 317

Sonstiges Zubehör, siehe Seite 105

BEFESTIGUNGEN

- Wandbefestigung im Lieferumfang enthalten

TECHNISCH

- KTL-Tauchgrundierung, Pulverlackierung
- Regelung der Raumtemperatur
- IPX4, Schutzklasse II

ZUBEHÖR

- Siehe Seite 105

TECHNISCHE MASSSKIZZEN

- Siehe Seite 102



VASCO

VERFÜGBARE AUSFÜHRUNGEN



MANUELLE ANSTEUERUNG

Heizkörper mit Blower (weiß bzw. grau) + Funkthermostat (Option) (**Funkthermostat separat bestellen**)



FUNKTHERMOSTAT

Farbe	Bestell-Nr.	Preis €
Weiss	1184 241 0000 9016	269

Funkthermostat ausschließlich in Weiß verfügbar.



PREISGRUPPE: VPG7 - ELEKTRISCHE HEIZKÖRPER

BESTELLNUMMER MASSHEIZKÖRPER NIVA-A BLOWER	TECHNISCHE DATEN						STANDARD-FARBE		ANDERE FARBEN
	Rohranzahl	Breite (L mm)	Höhe (H mm)	Gewicht (kg)	E-Patrone (Watt)	Leistung Blower (Watt)	Preis S600* (€)	Verkürzte Bestell-Nr. S600 Lager	Preis Farbe (€)
REF. NIVA-A BLOWER NIVA-EL-BL-A : 402	402	052	075	EL	YY	00	-	-	1638
			111				-	-	1876
	402	062	129	EL	YY	00	-	11402-02	2109
			184				-	11402-01	2345
	402	072	184	EL	YY	00	-	-	2583

Farbe bei Bestellung angeben (YY)

* RAL 9016 preisgleich mit S600

Für weitere Informationen über unsere Produktdatenverwaltung: <https://www.shk-branchenportal.de/>

DEUTSCHLAND / ÖSTERREICH. Preise in Euro (ohne MwSt.)

Blower im Preis enthalten!

Elektrische Heizkörper für den Mischbetrieb werden entweder über die Zentralheizung (ZH) erwärmt oder elektrisch.

- Von einem Fachmann mit einem elektrischen Heizelement und einem Heizungsregler ausgestatteter Zentralheizkörper
- Zentralheizkörper mit einer ab Werk vormontierten Blower-Option



Carré Bad CV, Traffic White, E-Volve Weiss



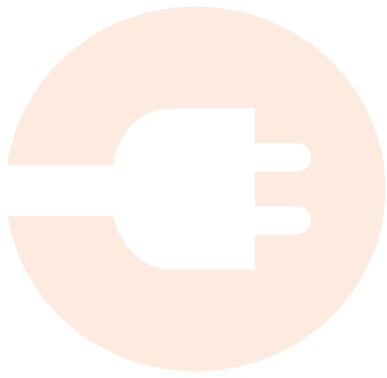

Heizkörper für gemischten Betrieb



Niva Gemischt



Heizkörper für den Mischbetrieb können entweder über die Zentralheizung betrieben werden ODER elektrisch. Diese Heizkörper eignen sich sehr gut für die Verwendung in den Übergangsjahreszeiten, wenn der Heizkessel oft nicht in Betrieb ist. Dann kann die elektrische Heizung gewählt werden, ideal für den Gebrauch in Ihrem Badezimmer.

Die folgenden Heizkörper können als gemischte Heizkörper eingesetzt werden:

- Iris-A (HDM-A/HDRM-A)
- Agave-A (HRM-A)
- Aster-A (HF-A)
- Carré Bad (CB)
- Zana Bad (ZBD)
- Bano (BM/BMR/BMmm/BMRmm)

Sollten Sie sich entscheiden, mit der Zentralheizung zu heizen, muss der elektrische Regler ausgeschaltet sein. Wenn die elektrische E-Patrone trotzdem heizt, während die Zentralheizung läuft, kann er beschädigt werden. Ziehen Sie es vor, elektrisch zu heizen (Zentralheizung nicht in Betrieb), muss der Thermostatknopf zuge dreht sein. Allerdings muss über die Rücklaufleitung bei geschlossenem Heizkörperventil eine freie Ausdehnung zum Ausdehnungsgefäß der Zentralheizung gewährleistet sein. Die Anschlussmöglichkeit hängt vom Anschlusssystem und der Breite des Heizkörpers ab.

Wir unterscheiden:

Bei einem Zweirohrsystem mit Anschluss:

- 1-8: bei allen Breiten möglich
- mm: die Breite des Heizkörpers muss größer sein als 600 mm
- MM: die Breite des Heizkörpers muss größer sein als 600 mm

Bei einem Einrohrsystem mit Anschluss:

- mm: die Breite des Heizkörpers muss größer sein als 600 mm

Einpunktanschluss:

- nur im linken Verteiler möglich



BLOWER (GEBLÄSE) GEMISCHT

ZENTRALHEIZKÖRPER MIT BLOWER

Diese Zentralheizkörper verfügen über einen Blower, der ein schnelles (zusätzliches) Aufheizen des Raums in der Zwischensaison gestattet.

Die elektrischen Eigenschaften eines Heizkörpers für den Mischbetrieb sind identisch zu einem rein elektrisch betriebenen Elektroheizkörper, wodurch dieselben Vorschriften gelten.



Eingebauter Funkempfänger für Ansteuerung durch unterstehende optionalen Funkthermostat



Bestell-Nr. 1184 241 00009016 **Preis: € 269**

Technische Spezifikationen Blower siehe Seite 76

WIE HEIZKÖRPER FÜR GEMISCHTEN BETRIEB BESTELLEN

HEIZKÖRPER FÜR GEMISCHTEN BETRIEB & E-VOLVE / BAS KONNEKTOR

WIE BESTELLEN

Um einen gemischten Heizkörper zu bestellen, gehen Sie folgendermaßen vor:

Schritt 1: Sie wählen das Modell des Heizkörpers. Die folgenden Heizkörper können als gemischte Heizkörper eingesetzt werden:

- Iris-A (HDM-A/HDRM-A)
- Agave-A (HRM-A)
- Aster-A (HF-A)
- Carré Bad (CB)
- Zana Bad (ZBD)
- Bano (BM/BMR/BMmm/BMRmm)



Schritt 2: Sie wählen die E-Patrone mit Regelung, unter Berücksichtigung der Wattleistung. Sie haben die Wahl zwischen den Reglern E-V-Basic und E-V-RF oder BAS Konnektor in der Farbe Weiss oder Grau (siehe Seite 87).

Gesamtpreis Heizkörper für gemischten Betrieb = Preis Heizkörper + Preis Zubehör.

EINEN KORREKTEN BESTELLCODE ZUSAMMENSTELLEN

Lieferzeit 15 - 30 Werktage (ab Werk zuzüglich Transportdauer)

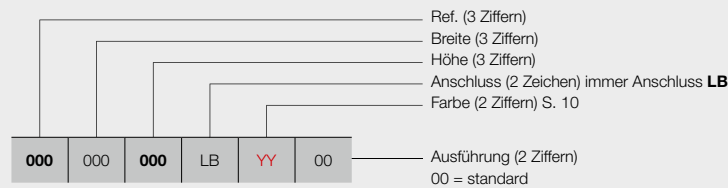

ENTSPRECHENDER REGLER

Siehe Seite 87: Bestellnummer angeben

BESTELLCODE FÜR LAGERWARE

Lieferzeit 5 Werktage (ab Werk zuzüglich Transportdauer)

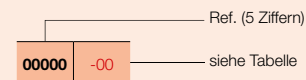

ENTSPRECHENDER REGLER

Siehe Seite 87: Bestellnummer angeben

BLOWER (GEBLÄSE) GEMISCHT ZENTRALHEIZKÖRPER MIT BLOWER

WIE BESTELLEN

Um einen Zentralheizkörper **mit Blower** zu bestellen, gehen Sie folgendermaßen vor:

Sie wählen das Modell des Zentralheizkörpers, Blower (Gebläse) enthalten (siehe Seiten 92 - 93).

Blower ist lieferbar in 2 Farben: Weiss und Grau.

- Heizkörper Weiss: Blower Weiss
- Heizkörper Farbe: Blower Grau



Funkthermostat separat bestellen

EINEN KORREKTEN BESTELLCODE ZUSAMMENSTELLEN

Lieferzeit 15 - 30 Werktage (ab Werk zuzüglich Transportdauer)

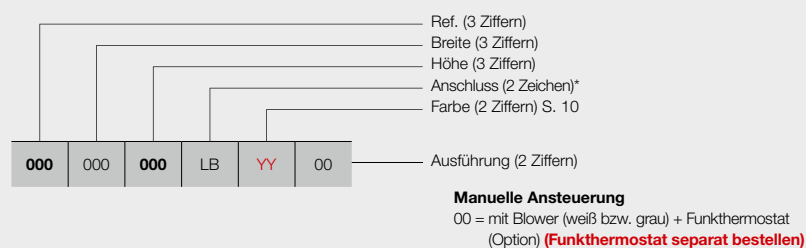

* immer Anschluss LB für Zentralheizkörper mit Blower

BESTELLCODE FÜR LAGERWARE

Lieferzeit 5 Werktage (ab Werk zuzüglich Transportdauer)

Ab Lager erhältliche Heizkörper stehen ausschließlich als Ausführung mit Blower (weiß bzw. grau) zur Verfügung!

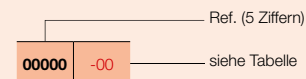

1. MÖGLICHE ANSCHLÜSSE FÜR GEMISCHTE HEIZKÖRPER

1.1. ANSCHLUSS DER ZENTRALHEIZUNG AM MITTELANSCHLUSS (ZWEIROHRSYSTEM)

Die folgenden Heizkörper können am Mittelanschluss angeschlossen werden:

- Iris-A (HDM-A/HDRM-A)
- Agave-A (HRM-A)
- Aster-A (HF-A)
- Carré Bad (CB)
- Zana Bad (ZBD)
- Bano (BMmm/BMRmm)



Anschluss mit Standard-Eckventilen

Die Breite des Heizkörpers beträgt ≤ 600 mm:

Anmerkung: Eckventil und Thermostatkopf gehören nicht zum VASCO-Sortiment.



Die Breite des Heizkörpers ist größer als 600 mm:

Anmerkung: Wird das mm-Ventil angewendet, kann der Heizkörper auch an einem Einrohrsystem angeschlossen werden.

Anmerkung: Über die Rücklaufleitung muss (im Sommer) bei geschlossenem Heizkörperventil eine freie Ausdehnung zum Ausdehnungsgefäß der Zentralheizung gewährleistet werden.

1.2. ANSCHLUSS DER ZENTRALHEIZUNG AM ANSCHLUSS 1-8 (ZWEIROHRSYSTEM)

Die folgenden Heizkörper sind anschliessbar an 1-8:

- Iris-A (HDM-A/HDRM-A)
- Agave-A (HRM-A)
- Carré Bad (CB)
- Zana Bad (ZBD)
- Bano (BM/BMR)



Anschluss mit 1-8 Design-Ventilgarnitur

Anmerkung: Ventil gehört nicht zum VASCO-Sortiment.



Vorlauf rechts und Rücklauf links

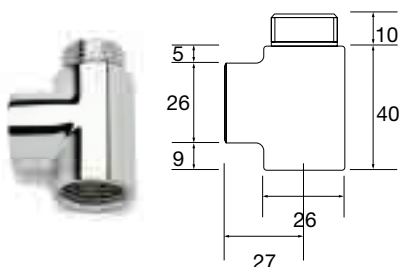

T-Stück

Bei Verwendung eines T-Stücks ändern sich die Anschlussmaße.

Achtung: Zunächst muss das eventuell vorgesehene Strömungsrohr entfernt werden.

Anmerkung: Wird der Anschluss über den 1-8-Anschluss hergestellt, kann der Heizkörper nur an einem Zweirohrsystem angeschlossen werden.

Anmerkung: Über die Rücklaufleitung muss (im Sommer) bei geschlossenem Heizkörperventil eine freie Ausdehnung zum Ausdehnungsgefäß der Zentralheizung gewährleistet werden.

Bestell-Nr. 11DV00002 Preis: € 34

2. ELEKTRISCHES ZUBEHÖR FÜR GEMISCHTE HEIZKÖRPER

2.1. E-VOLVE E-V-BASIC REGLER



E-VOLVE E-V-BASIC REGLER

Höhe: 75 mm
Breite: 140 mm
Tiefe: 35 mm

- Betriebsspannung: 230 V~, 50 Hz
- Wochen- und Tagesprogramme
- Regelung der Raumtemperatur von 7 °C bis 30 °C
- Boost-Funktion: standardmäßige Dauer von 60 Minuten
- Mit Auto-, Comfort-, Eco- oder Frostschutzmodus
- Änderung der voreingestellten Programme P1, P2 und P3
- IPX4, Schutzklasse II
- Kabellänge: 0,8 m (vorzugsweise an eine fest installierte Wandsteckdose anschließen)
- Anzeige des Energieverbrauchs
- Anzeige der Fenster-offen-Erkennung
- Montage des Heizungsreglers am Heizkörper unten rechts

Achtung:

- Heizungsregler-Anschluss: braun = Phase, blau = Neutralleiter, schwarz = Steuerleitung (ausschließlich Frankreich, bei Nichtgebrauch isolieren)
- Doppelt isolierte Regler haben keine Erdung.
- Anschluss mit Funkthermostat nicht möglich

PREISGRUPPE VPG7 - ELEKTRISCHE HEIZKÖRPER

Typ	Leistung (Watt)	Bestell-Nr. (Weiss)	Preis € (Weiss)	Bestell-Nr. (Grau)	Preis € (Grau)
E-V-Basic	300	1184 224 0000 9016	388	1184 224 0000 9006	449
E-V-Basic	500	1184 225 0000 9016	414	1184 225 0000 9006	476
E-V-Basic	750	1184 226 0000 9016	437	1184 226 0000 9006	502
E-V-Basic	1000	1184 227 0000 9016	461	1184 227 0000 9006	531
E-V-Basic	1250	1184 228 0000 9016	485	1184 228 0000 9006	556
E-V-Basic	1500	1184 229 0000 9016	508	1184 229 0000 9006	584

2.2. E-VOLVE E-V-RF REGLER



E-VOLVE E-V-RF FUNKEMPFÄNGER

Höhe: 75 mm
Breite: 140 mm
Tiefe: 35 mm

E-VOLVE E-V-RF FUNKTHERMOSTAT

Höhe: 95 mm
Breite: 120 mm
Tiefe: 25 mm

- Betriebsspannung für Empfangsteil: 230 V~, 50 Hz
- Thermostat: 2 x 1,5 V (Alkaline)
- Wochen- und Tagesprogramme
- Regelung der Raumtemperatur von 7 °C bis 30 °C
- Boost-Funktion: standardmäßige Dauer von 60 Minuten
- Mit Auto-, Comfort-, Eco- oder Frostschutzmodus
- Änderung der voreingestellten Programme P1, P2 und P3
- Empfangsteil: IPX4, Schutzklasse II
- Thermostat: IP30
- Kabellänge: 0,8 m (vorzugsweise an eine fest installierte Wandsteckdose anschließen)
- Anzeige des Energieverbrauchs
- Anzeige der Fenster-offen-Erkennung
- Montage des Empfangsteils am Heizkörper unten rechts
- Funkkommunikation zwischen Empfangsteil und Thermostat (müssen noch miteinander gekoppelt werden)

Achtung:

- Anschluss von Heizungsregler-Funkempfänger: braun = Phase, blau = Neutralleiter, schwarz = Steuerleitung (ausschließlich Frankreich, bei Nichtgebrauch isolieren)
- Doppelt isolierte Regler haben keine Erdung.
- Den Thermostat gemäß den Anleitungen im Handbuch des Funkthermostats mit dem Empfangsteil koppeln.

Achtung:

Anzahl elektrische Heizkörper auf 1 Funkthermostat.

- Blower: 1 Funkthermostat pro Blower
- E-Volve E-V-RF: bis 5 Heizkörper pro Funkthermostat
- Gemischt (Blower oder E-Volve E-V-RF): nicht möglich

PREISGRUPPE VPG7 - ELEKTRISCHE HEIZKÖRPER

Typ	Leistung (Watt)	Bestell-Nr. (Weiss)	Preis € (Weiss)	Bestell-Nr. (Grau)	Preis € (Grau)
E-V-RF	300	1184 230 0000 9016	626	1184 230 0000 9006	722
E-V-RF	500	1184 231 0000 9016	653	1184 231 0000 9006	749
E-V-RF	750	1184 232 0000 9016	674	1184 232 0000 9006	776
E-V-RF	1000	1184 233 0000 9016	700	1184 233 0000 9006	802
E-V-RF	1250	1184 234 0000 9016	723	1184 234 0000 9006	831
E-V-RF	1500	1184 235 0000 9016	746	1184 235 0000 9006	861

Für die Regler E-V-Basic und E-V-RF verwenden wir denselbe E-Patrone. Auf dieser E-Patrone können nur die Regler aus dem VASCO-Sortiment montiert werden.



BAS KONNEKTOR

Höhe: 65 mm
Breite: 35 mm
Tiefe: 50 mm

2.3. E-PATRONE (KLASSE II) + BAS KONNEKTOR

- Schlankes Design: in Weiss oder Grau
- Anwendungsbereich: Volumen 2 oder 3 des Badezimmers (Zeichn. Seite 45)
- An der Unterkante im Heizkörper zu montieren
- Ohne Regler und ohne Stecker (Artikel sind bauseits zu stellen)
- Klasse IPX4
- **Die Regelung der Raumtemperatur muss über ein externes Regelungssystem sichergestellt werden, gemäß Ökodesign-Richtlinie 2015/1188!**

PREISGRUPPE VPG7 - ELEKTRISCHE HEIZKÖRPER

Typ	Leistung (Watt)	Bestell-Nr. (Weiss)	Preis € (Weiss)	Bestell-Nr. (Grau)	Preis € (Grau)
E-Patrone + BAS Konnektor	300	1184 100 0000 9016	191	1184 100 0000 7047	220
E-Patrone + BAS Konnektor	500	1184 101 0000 9016	198	1184 101 0000 7047	226
E-Patrone + BAS Konnektor	750	1184 102 0000 9016	236	1184 102 0000 7047	269
E-Patrone + BAS Konnektor	1000	1184 103 0000 9016	270	1184 103 0000 7047	312
E-Patrone + BAS Konnektor	1250	1184 104 0000 9016	308	1184 104 0000 7047	355
E-Patrone + BAS Konnektor	1500	1184 105 0000 9016	345	1184 105 0000 7047	394

Länge der elektrischen E-Patronen:

- E-Patrone 300 W : 365 mm
- E-Patrone 500 W : 520 mm
- E-Patrone 750 W : 700 mm
- E-Patrone 1000 W : 890 mm
- E-Patrone 1250 W : 1080 mm
- E-Patrone 1500 W : 1270 mm



VASCO



EMPFOHLEN FÜR DAS
BADEZIMMER UND DIE KÜCHE
OPTION



Handtuchbügel (Aluminium)
Bestell-Nr. siehe Seite 105
Preis € 292

Sonstiges Zubehör, siehe
Seite 105

EMPFOHLENER ANSCHLUSS (LB)

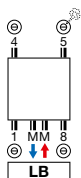

Andere
Anschlussmöglichkeiten, siehe
Seite 153

Rücklauf Vorlauf



Bestell-Nr.
1182 103 0000 0099
Preis € 248
Verbindungsstücke, siehe
Seite 323

FARBEN

- Standard-Farbe S600 (Feinstruktur Weiss)
(RAL 9016 preisgleich mit S600)
- Große Farbauswahl siehe Seite 10

AUSSERGEWÖHNLICH

- Zentralheizkörper mit integrierter elektrischer E-Patrone
- Planebene Vorderfront lackiert aus Aluminium

BEFESTIGUNGEN

- Wandbefestigungen in der Farbe RAL 7016 (Anthrazit Grau)
standardmäßig. Auf Anfrage auch lieferbar in der Farbe S600 (siehe
Seite 150).

TECHNISCH

- Geschweißt mittels Widerstands-Schweißung (unsichtbare
Schweißnähte)
- KTL-Tauchgrundierung, Pulverlackierung
- Standard Betriebsdruck: 10 bar
- Maximale Betriebstemperatur: 110°C
- Regelung der Raumtemperatur
- IPX4, Schutzklasse II

ZUBEHÖR

- Siehe Seite 105

TECHNISCHE MASSSKIZZEN

- Siehe Seite 103

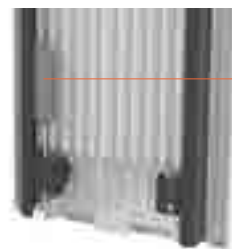

Funkempfänger
an der Rückseite

VERFÜGBARE AUSFÜHRUNGEN



MANUELLE ANSTEUERUNG

**00 = Heizkörper + Funkthermostat
(im Preis enthalten).
Der Heizkörper ist ausschließlich
über den mitgelieferten
Funkthermostat (weiß) zu bedienen.**



FUNKTHERMOSTAT

Standardausführung.

14 = Heizkörper ohne Funkthermostat

Wenn Sie mit ein und demselben
Funkthermostat mehrere Heizkörper
ansteuern möchten, brauchen Sie lediglich
einen Heizkörper in Ausführung 00 zu
bestellen und den/die anderen Heizkörper
in Ausführung 14.



ANSTEUERUNG ÜBER VCC-APP*

**15 = der (mit Kabel und Schuko-Stecker
90° ausgestattete) Heizkörper ist
ausschließlich über das optionale
E-Volve E-V-WIFI-Modul (weiß bzw.
grau) zu bedienen (E-Volve E-V-
WIFI ist separat zu bestellen)**



E-VOLVE E-V-WIFI

Farbe	Bestell-Nr.	Preis €
Weiss	1184 007 0000 9016	398
Grau	1184 007 0000 7047	460

Pro Heizkörper ein E-Volve E-V-WIFI.
Die Bedienung des Heizkörpers erfolgt
über das separat zu bestellende Modul
E-Volve E-V-WIFI (und NICHT über den
Funkthermostat).

* VASCO Climate Control (VCC-App). Dank der
gebrauchsfreundlichen VCC-App (VASCO Climate
Control) können Sie sich immer und von überall
einloggen, um Ihren optimalen Raumkomfort
einzustellen. Für weitere Informationen siehe Seite 53.

PREISGRUPPE VPG7 - ELEKTRISCHE HEIZKÖRPER



ANSTEUERUNG ÜBER DIE GST**

**15 = Heizkörper ohne Heizungsregler,
mit Kabel und Schuko-Stecker 90°**

Dieser (mit Kabel und Schuko-Stecker
90° ausgestattete) Heizkörper darf
ausschließlich in Kombination mit
einem **Gebäudesteuerungssystem**
(Gebäudesystemtechnik) oder **einem
externen Thermostat** betrieben werden,
das über folgende Funktionen verfügt: Ein
Wochenprogramm und eine Fenster-offen-
Erkennung bzw. eine adaptive Start-
Funktion oder Präsenzmeldung, um die
Anforderungen der Ökodesign-Richtlinie
2015/1188 zu erfüllen.

** Gebäudesystemtechnik

WIE BESTELLEN

1. Wählen Sie aus untenstehender Tabelle das gewünschte Modell aus.
2. Wählen Sie die gewünschte Ansteuerungsart aus (siehe Erläuterung unten links). Je nach gewünschter Ansteuerungsart müssen Sie weiteres Zubehör bestellen.
3. **Der Gesamtpreis ergibt sich aus dem gewählten Gerätetyp und eventuellem Zubehör.**

EINEN KORREKTEN BESTELLCODE ZUSAMMENSTELLEN

Lieferzeit 15 - 30 Werktage (ab Werk zuzüglich Transportdauer)

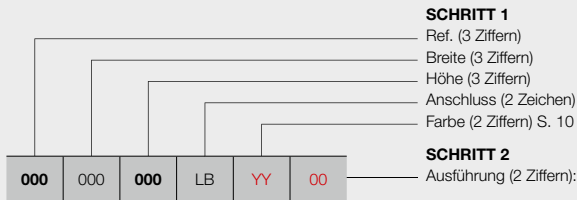

Manuelle Ansteuerung

00 = mit Funkthermostat (**im Preis enthalten**)
 14 = ohne Funkthermostat

Ansteuerung über VCC-App*

15 = der (mit Kabel und Schuko-Stecker 90° ausgestattete) Heizkörper ist ausschließlich über das optionale E-Volve E-V-WIFI-Modul (weiß bzw. grau) zu bedienen (**separat zu bestellen**)

Ansteuerung über die GST**

15 = Heizkörper ohne Heizungsregler, mit Kabel und Schuko-Stecker 90°

SCHRITT 1 Sie wählen das Modell des Heizkörpers



PREISGRUPPE VPG7 - ELEKTRISCHE HEIZKÖRPER

BESTELLNUMMER MASSHEIZKÖRPER NIVA GEMISCHT	TECHNISCHE DATEN									STANDARD-FARBE	ANDERE FARBEN					
	Rohr-anzahl	Breite (L mm)	Höhe (H mm)	75/65/20 (Watt) (Φ50K)	55/45/20 (Watt) (Φ30K)	n-Exp.	Gewicht (kg)	Wasser-inhalt (l)	E-Patrone (Watt)	Preis S600* (€)	Preis Farbe (€)					
REF. NIVA GEMISCHT N1L1-EL-MIX : 362																
362	042	182	LB	YY	00	-	420	1820	794	413	1,28	23,40	3,70	900	1039	1195
					14										939	1080
					15										874	1005
362	062	182	LB	YY	00	-	620	1820	1124	584	1,28	34,40	5,52	1300	1147	1319
					14										1047	1204
					15										982	1129

Konform EN442-1: 2014: Radiatoren und Konvektoren
 Farbe bei Bestellung angeben (YY)

* RAL 9016 preisgleich mit S600
 Für weitere Informationen über unsere Produktdatenverwaltung: <https://www.shk-branchenportal.de/>
DEUTSCHLAND / ÖSTERREICH. Preise in Euro (ohne MwSt.)

SCHRITT 2 Wählen Sie das Zubehör aus

Je nach gewünschter Ansteuerungsart müssen Sie möglicherweise weiteres Zubehör bestellen. Siehe linke Seite.

SCHRITT 3 Gesamtpreis = Preis für Elektroheizkörper + Preis für Zubehör

IRIS-A (HDM-BL-MIX-A) BLOWER GEMISCHT



EMPFOHLEN FÜR DAS
BADEZIMMER UND DIE KÜCHE
OPTION



Wegklappbares Trocken- und
Stapelregal (Chrom)
Bestell-Nr. siehe Seite 106
Preis €194

Sonstiges Zubehör,
siehe Seite 106

EMPFOHLENER ANSCHLUSS (LB)

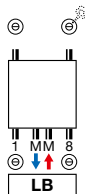

Andere Anschlussmöglichkeiten,
siehe Seite 36

Rücklauf Vorlauf



Bestell-Nr. 1182 103 0000 9016
Preis €224
Verbindungsstücke,
siehe Seite 323

TYPEN

- Gerade (HDM-BL-MIX-A)

ROHRE

- Horizontal, rund Ø 20 mm

VERTEILER

- Vertikal, D-Profil 40 x 32 mm

FARBEN

- Standard-Farbe Weiss RAL 9016
- Große Farbauswahl siehe Seite 10

AUSSERGEWÖHNLICH

- Zentralheizkörper in Kombination mit Blower (Blower im Preis enthalten), dies darf NICHT in Kombination mit einem Gebäudesteuerungssystem (Gebäudesystemtechnik) oder einem externen Thermostat betrieben werden
- Der Blower erstellt anhand Ihrer über den Bewegungssensor erfassten Gewohnheiten selbstständig ein Wochenprogramm
- Funkthermostat optional erhältlich.
- Blower ist lieferbar in 2 Farben: Weiss und Grau.
 - Heizkörper Weiss: Blower Weiss
 - Heizkörper Farbe: Blower Grau

BEFESTIGUNGEN

- Wandbefestigung standardmäßig in Farbe des Heizkörpers (im Lieferumfang enthalten)

TECHNISCH

- Gelötet (unsichtbare Lötverbindungen)
- ATL-Tauchgrundierung, Pulverlackierung
- Regelung der Raumtemperatur
- Standard Betriebsdruck: 10 bar
- Maximale Betriebstemperatur: 110°C
- IPX4, Schutzklasse II

ZUBEHÖR

- Siehe Seite 106

TECHNISCHE MASSSKIZZEN

- Siehe Seite 103

VERFÜGBARE AUSFÜHRUNGEN



MANUELLE ANSTEUERUNG

Zentralheizkörper mit Blower (weiß bzw. grau) +
Funkthermostat (Option) (**Funkthermostat separat bestellen**)



FUNKTHERMOSTAT

Farbe	Bestell-Nr.	Preis €
Weiss	1184 241 0000 9016	269

Funkthermostat ausschließlich in Weiß verfügbar.



PREISGRUPPE: VPG7 - ELEKTRISCHE HEIZKÖRPER

BESTELLNUMMER MASSHEIZKÖRPER IRIS-A BLOWER GEMISCHT	TECHNISCHE DATEN									STANDARD-FARBE		ANDERE FARBEN Preis Farbe (€)
	Rohranzahl	Breite (L mm)	Höhe (H mm)	75/65/20 (Watt) (Ø50K)	55/45/20 (Watt) (Ø30K)	n-Exp.	Gewicht (kg)	Wasser- inhalt (l)	Leistung Blower (Watt)	Preis RAL 9016 (€)	Verkürzte Bestell-Nr. RAL 9016 Lager	
REF. IRIS-A BLOWER GEMISCHT HDM-BL-MIX-A : 393												
393 050 130 LB YY 00	33	500	1308	661	346	1,25	12,40	6,36	+1000	1043	-	1199
393 060 168 LB YY 00	42	600	1682	996	521	1,25	16,70	9,29	+1000	1193	11393-01	1372

Konform EN442-1: 2014: Radiatoren und Konvektoren
Farbe bei Bestellung angeben (YY)

Für weitere Informationen über unsere Produktdatenverwaltung: <https://www.shk-branchenportal.de/>
DEUTSCHLAND / ÖSTERREICH. Preise in Euro (ohne MwSt.)
Blower im Preis enthalten!

ASTER-A (HF-BL-MIX-A) BLOWER GEMISCHT

ROHRE

- Horizontal, flachoval 57,5 x 10 mm

VERTEILER

- Vertikal, rund Ø 28 mm

FARBEN

- Standard-Farbe Weiss RAL 9016
- Große Farbauswahl siehe Seite 10

AUSSERGEWÖHNLICH

- Zentralheizkörper in Kombination mit Blower (Blower im Preis enthalten), dies darf NICHT in Kombination mit einem Gebäudesteuerungssystem (Gebäudesystemtechnik) oder einem externen Thermostat betrieben werden
- Der Blower erstellt anhand Ihrer über den Bewegungssensor erfassten Gewohnheiten selbstständig ein Wochenprogramm
- Funkthermostat optional erhältlich.
- Blower ist lieferbar in 2 Farben: Weiss und Grau.
 - Heizkörper Weiss: Blower Weiss
 - Heizkörper Farbe: Blower Grau

BEFESTIGUNGEN

- Wandbefestigung standardmäßig in Farbe des Heizkörpers (im Lieferumfang enthalten)

TECHNISCH

- Geschweißt mittels Widerstands-Schweißung (unsichtbare Schweißnähte)
- ATL-Tauchgrundierung, Pulverlackierung
- Regelung der Raumtemperatur
- Standard Betriebsdruck: 4 bar
- Maximale Betriebstemperatur: 110°C
- IPX4, Schutzklasse II

TECHNISCHE MASSSKIZZEN

- Siehe Seite 103



EMPFOLHENER ANSCHLUSS (LB)

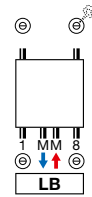

Andere Anschlussmöglichkeiten, siehe Seite 36

Rücklauf Vorlauf



Bestell-Nr. 1182 103 0000 0099

Preis €248

Verbindungsstücke, siehe Seite 323



VASCO

VERFÜGBARE AUSFÜHRUNGEN



MANUELLE ANSTEUERUNG

Zentralheizkörper mit Blower (weiß bzw. grau) + Funkthermostat (Option) **(Funkthermostat separat bestellen)**



Farbe	Bestell-Nr.	Preis €
Weiss	1184 241 0000 9016	269

FUNKTHERMOSTAT

Funkthermostat ausschließlich in Weiß verfügbar.



PREISGRUPPE: VPG7 - ELEKTRISCHE HEIZKÖRPER

BESTELLNUMMER MASSHEIZKÖRPER ASTER-A BLOWER GEMISCHT	TECHNISCHE DATEN									STANDARD-FARBE		ANDERE FARBEN Preis Farbe (€)
	Rohranzahl	Breite (L mm)	Höhe (H mm)	75/65/20 (Watt) (Φ50K)	55/45/20 (Watt) (Φ30K)	n-Exp.	Gewicht (kg)	Wasser- inhalt (l)	Leistung Blower (Watt)	Preis RAL 9016 (€)	Verkürzte Bestell-Nr. RAL 9016 Lager	
REF. ASTER-A BLOWER GEMISCHT HF-BL-MIX-A : 400												
400 050 116 LB YY 00	16	500	1169	564	301	1,21	16,40	4,10	+1000	1105	-	1271
400 060 183 LB YY 00	27	600	1834	1014	541	1,21	29,30	7,75	+1000	1358	11400-01	1562

Konform EN442-1: 2014: Radiatoren und Konvektoren
Farbe bei Bestellung angeben (YY)

Für weitere Informationen über unsere Produktdatenverwaltung: <https://www.shk-branchenportal.de/>
DEUTSCHLAND / ÖSTERREICH. Preise in Euro (ohne MwSt.)
Blower im Preis enthalten!

BEAMS MONO-EL (BEAMS MONO-EL)

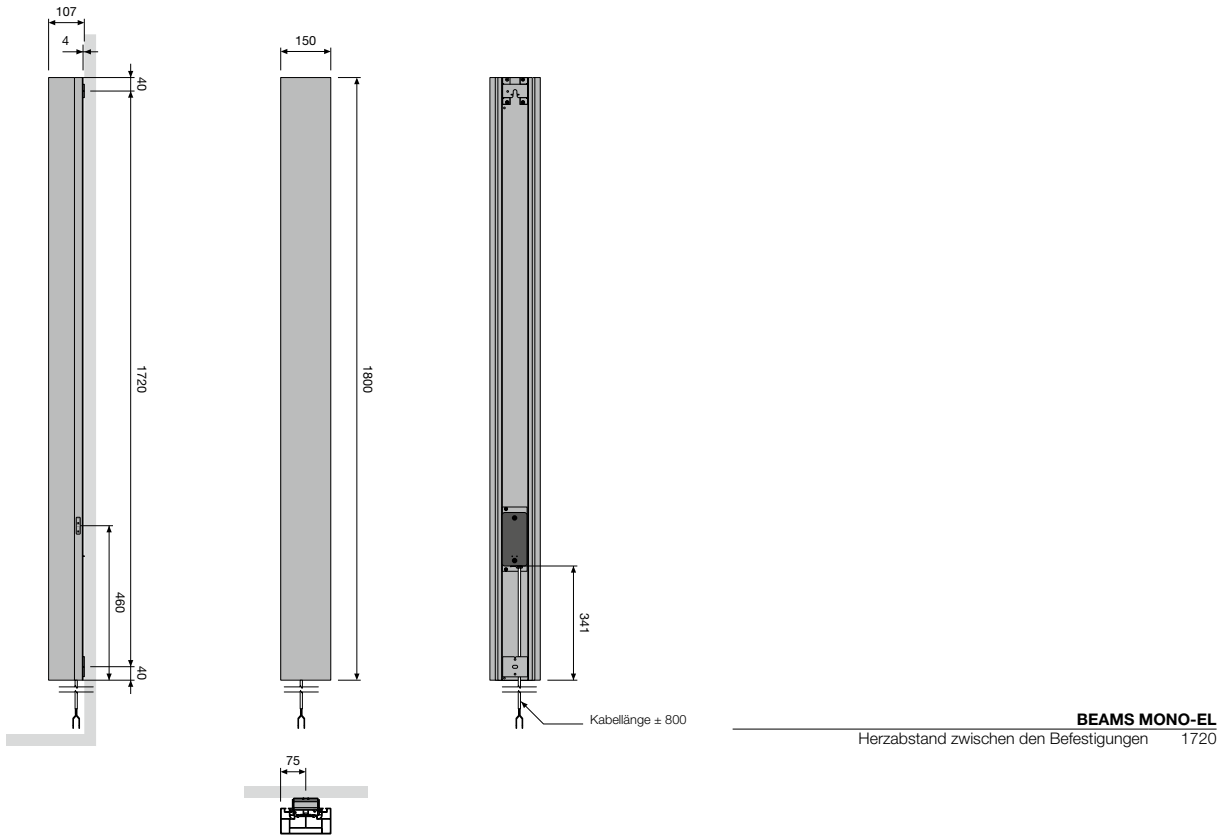

ONI-EL (O-P-EL, O-NP-EL)

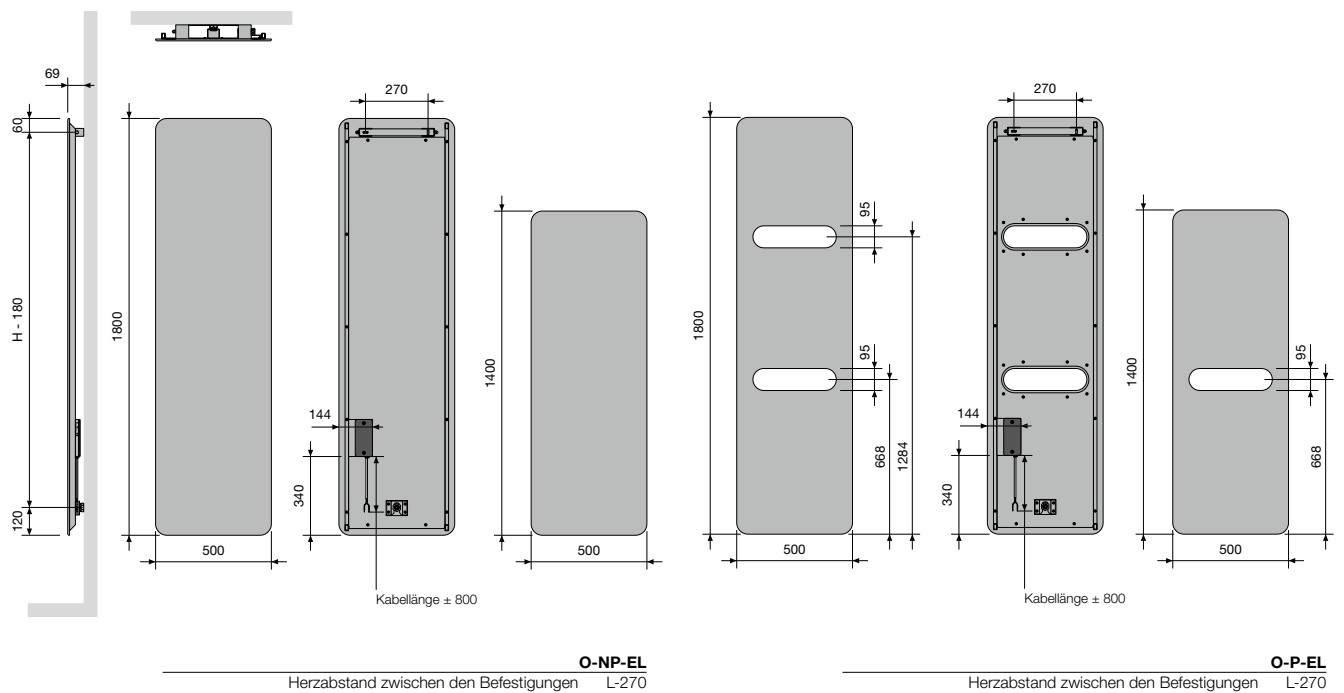

NIVA-EL (NIVA-EL)

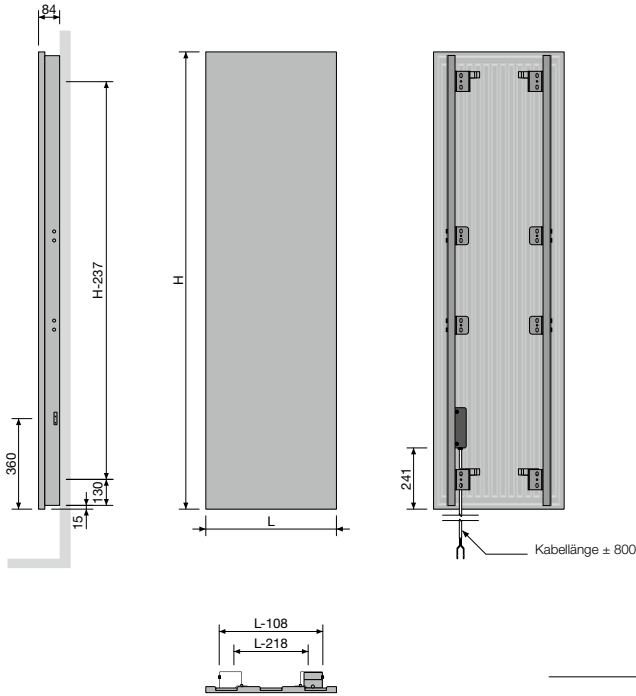

IRIS-A (HD-EL-A, HDR-EL-A)

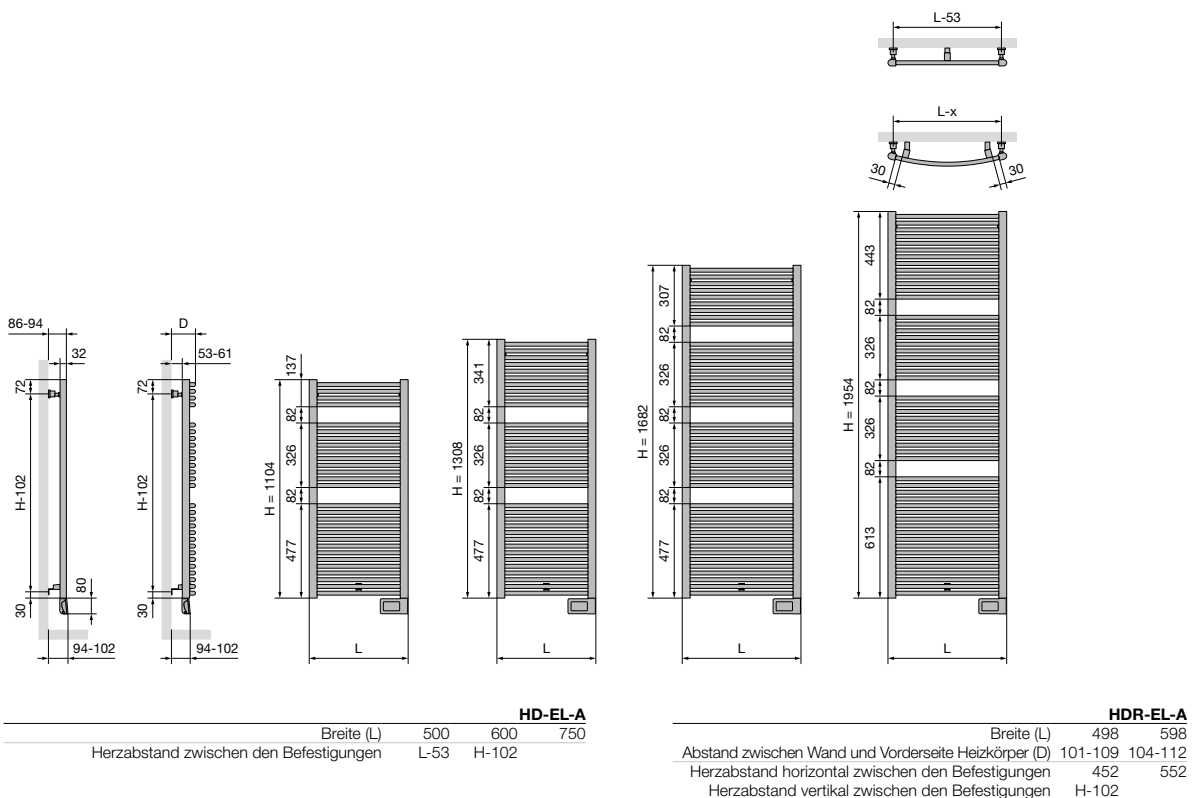

AGAVE-A (HR-EL-A)

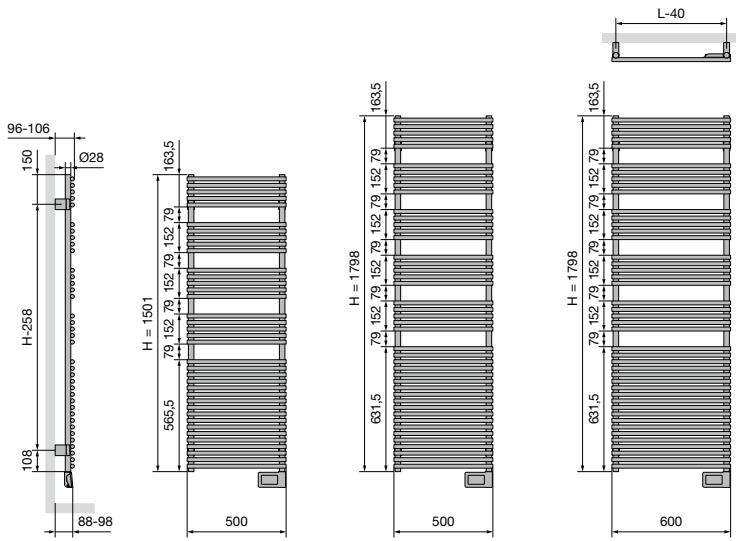

HR-EL-A

Herzabstand zwischen den Befestigungen L-40 H-258

ASTER-A (HF-EL-A)

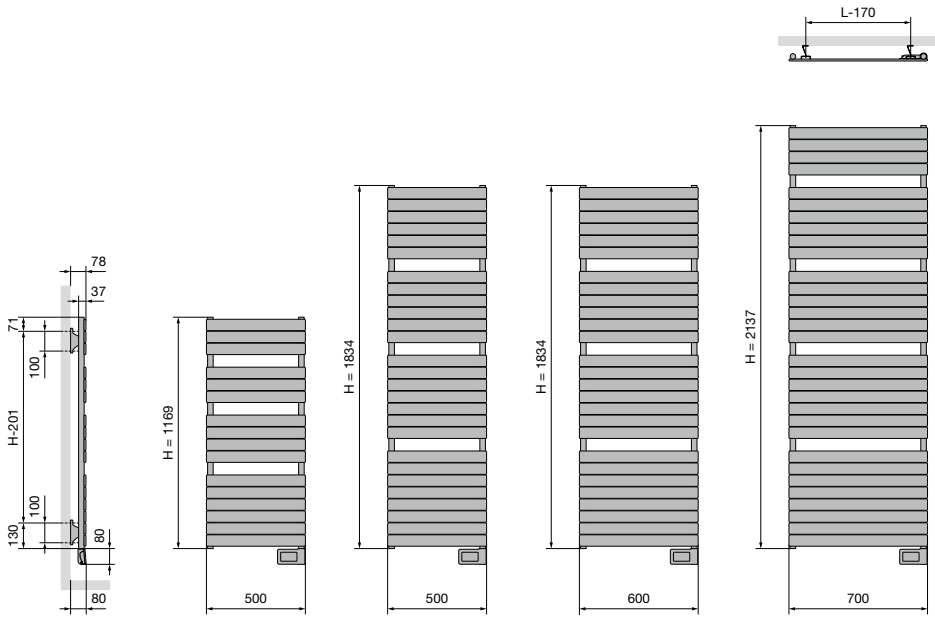

HF-EL-A

Herzabstand zwischen den Befestigungen L-170 H-201

CARRÉ BAD (CB-EL)

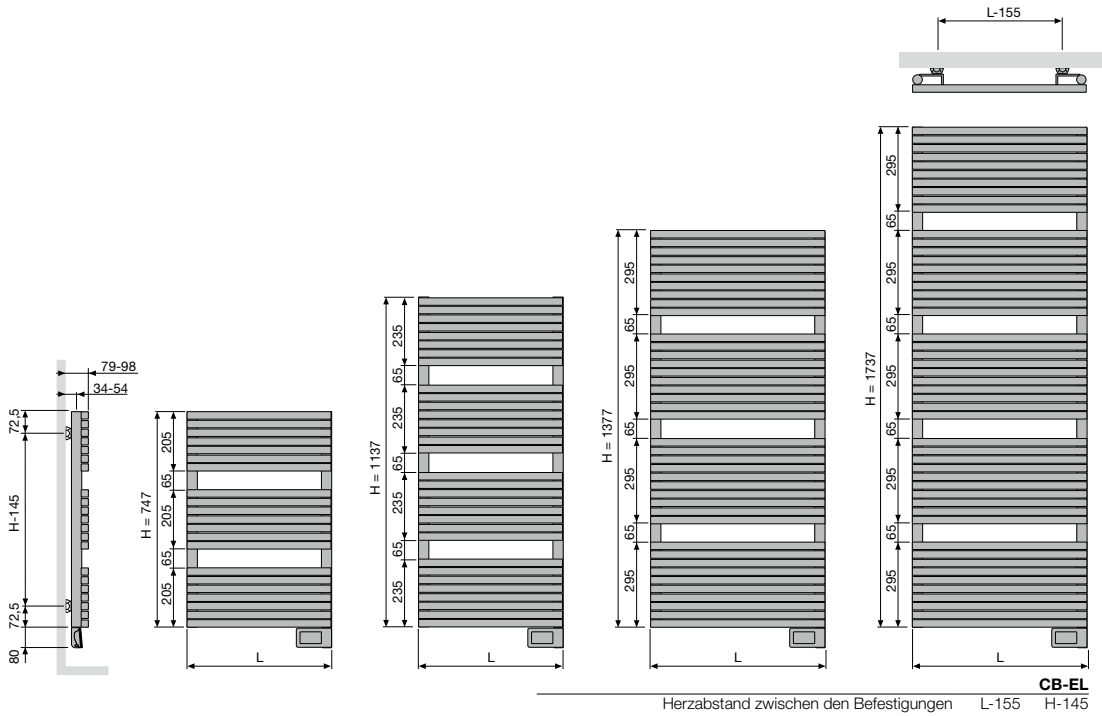

ZANA BAD (ZBD-EL)

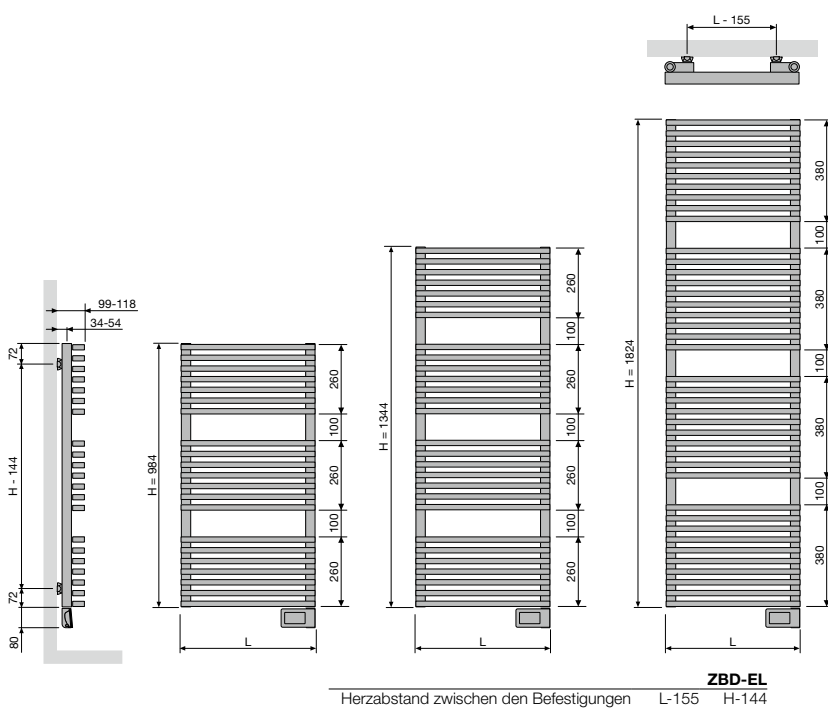

E-BANO (BM-EL)

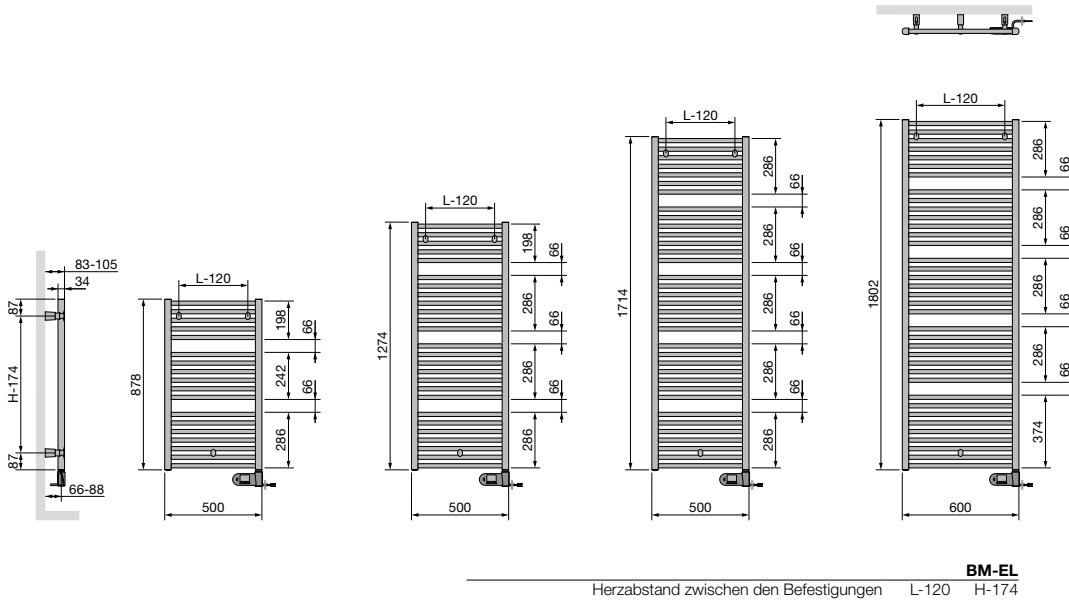

E-PANEL HORIZONTAL (EP-H-FL, EP-H-RIB)

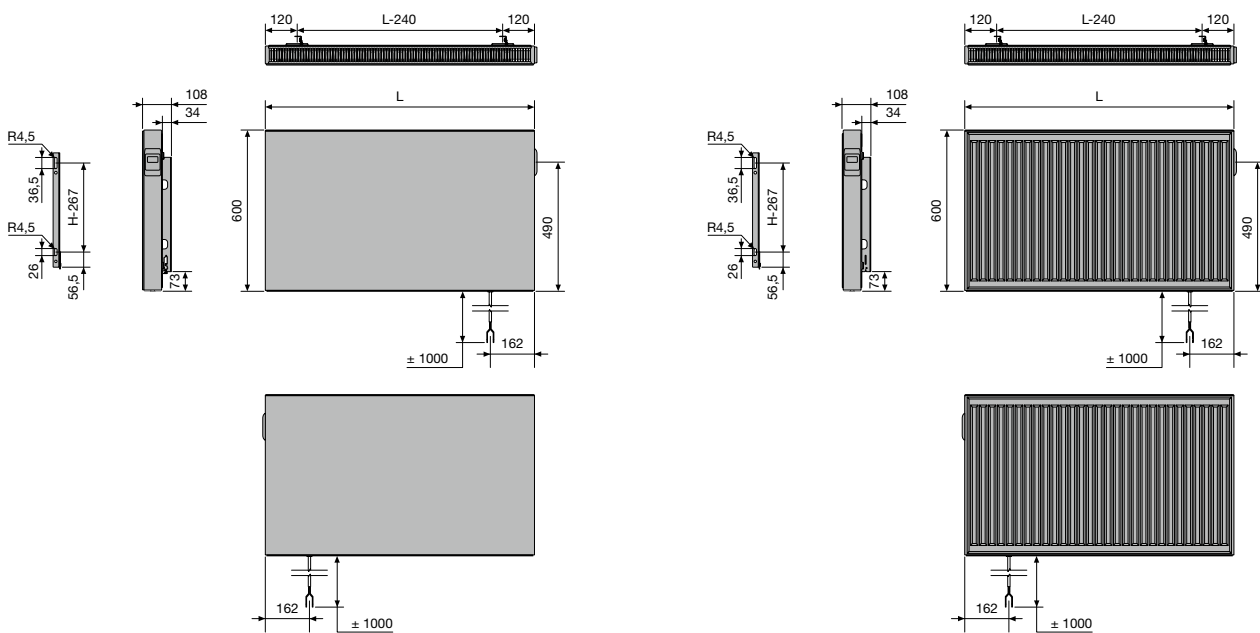

E-PANEL VERTIKAL (EP-V-FL)

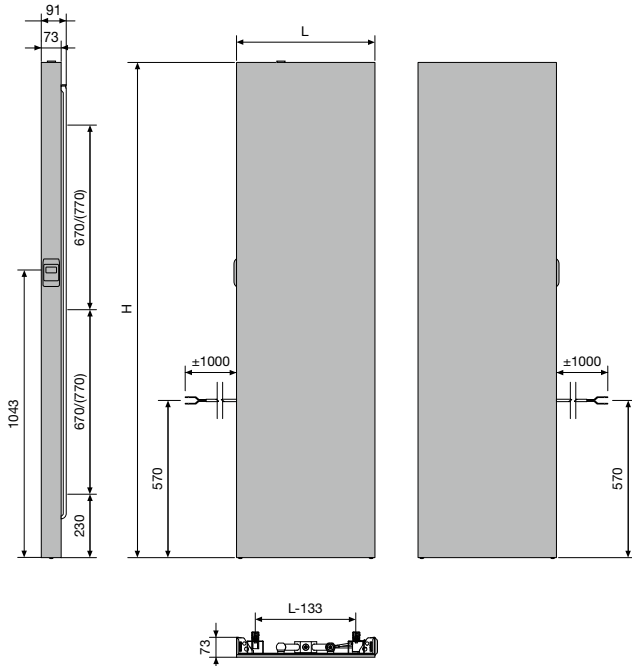

EP-V-FL

Herzabstand zwischen den Befestigungen L-240 H-460

IRIS-A (HD-EL-BL-A) & BLOWER

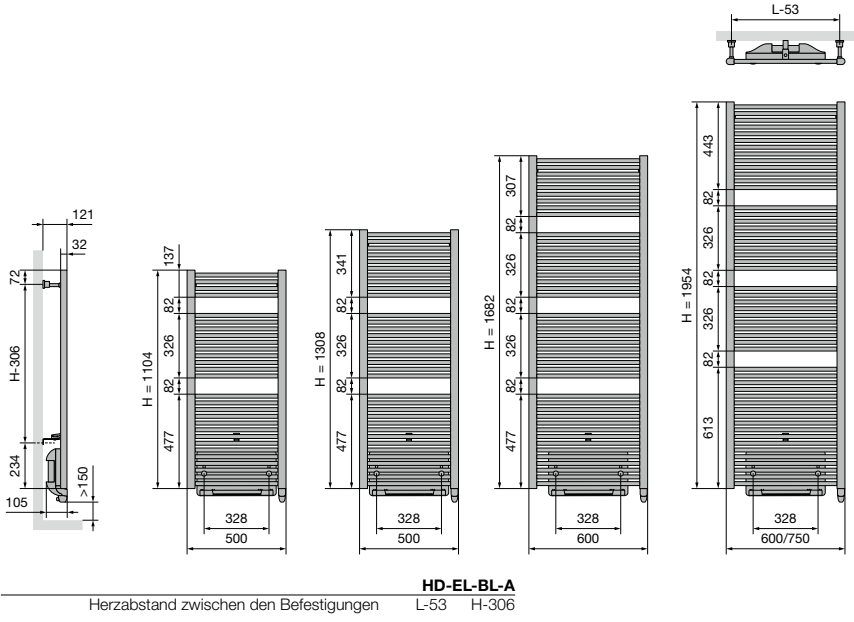

AGAVE-A (HR-EL-BL-A) & BLOWER

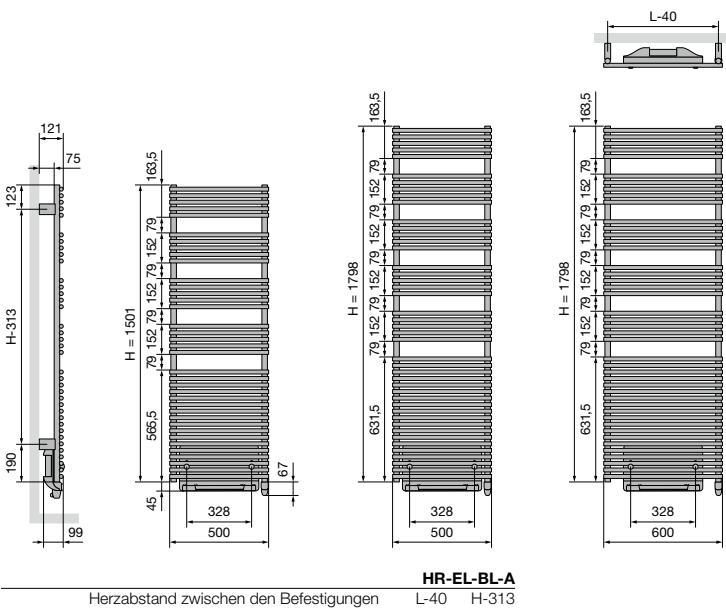

ASTER-A (HF-EL-BL-A) & BLOWER

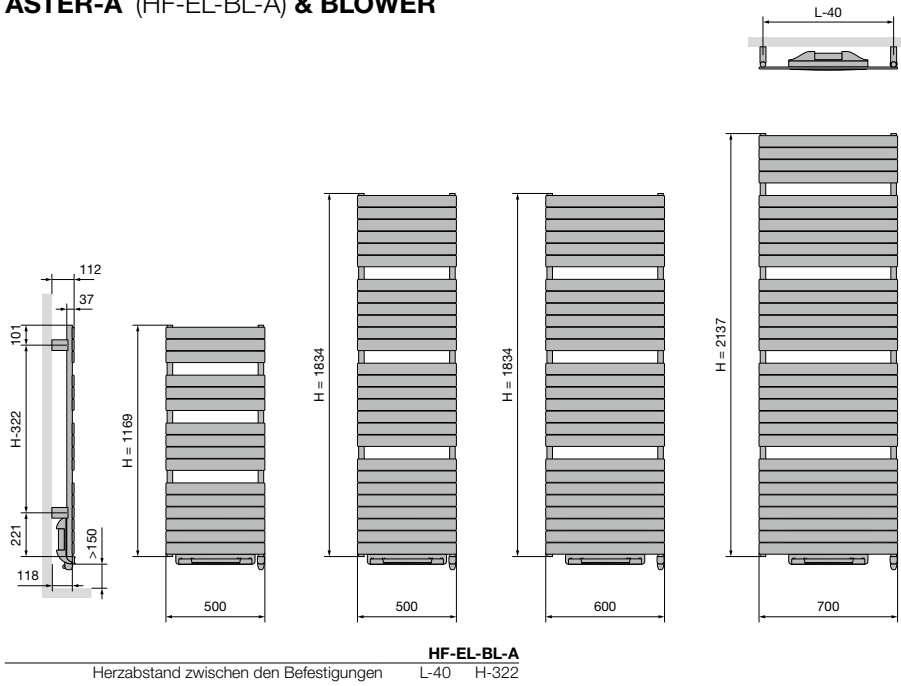

CARRÉ BAD (CB-EL-BL) & BLOWER

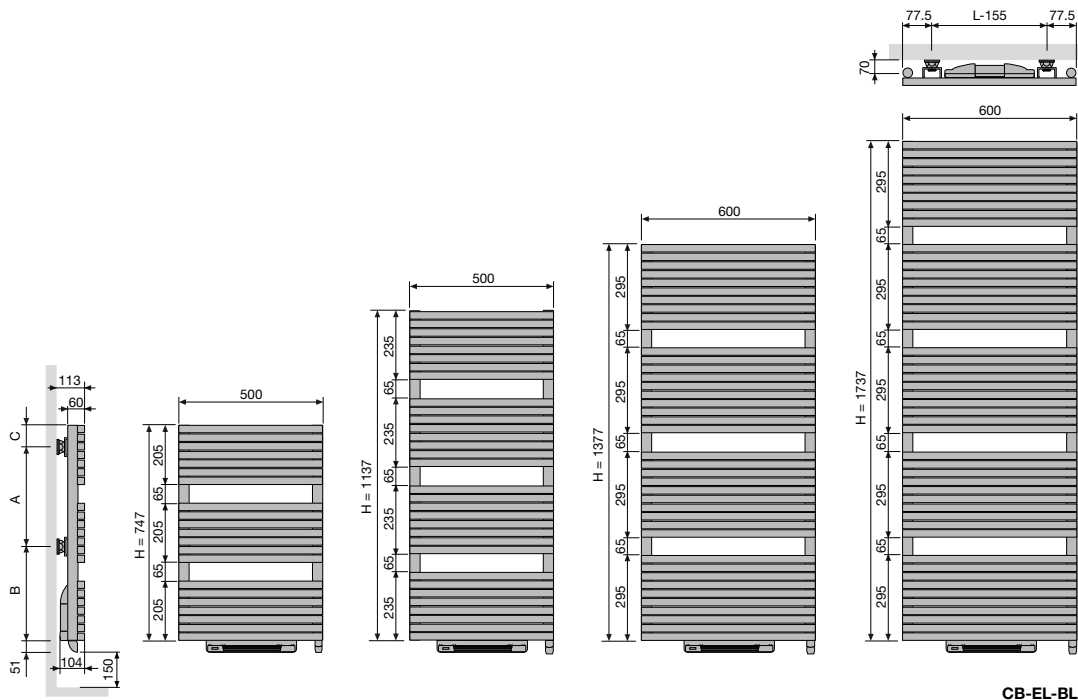

Herzabstand zwischen den Befestigungen	L-155			
Höhe (H)	747	1137	1377	1737
A	360	720	1080	1440
B	338	364	246	248
C	49	53	51	49

NIVA-A (NIVA-EL-BL-A) & BLOWER

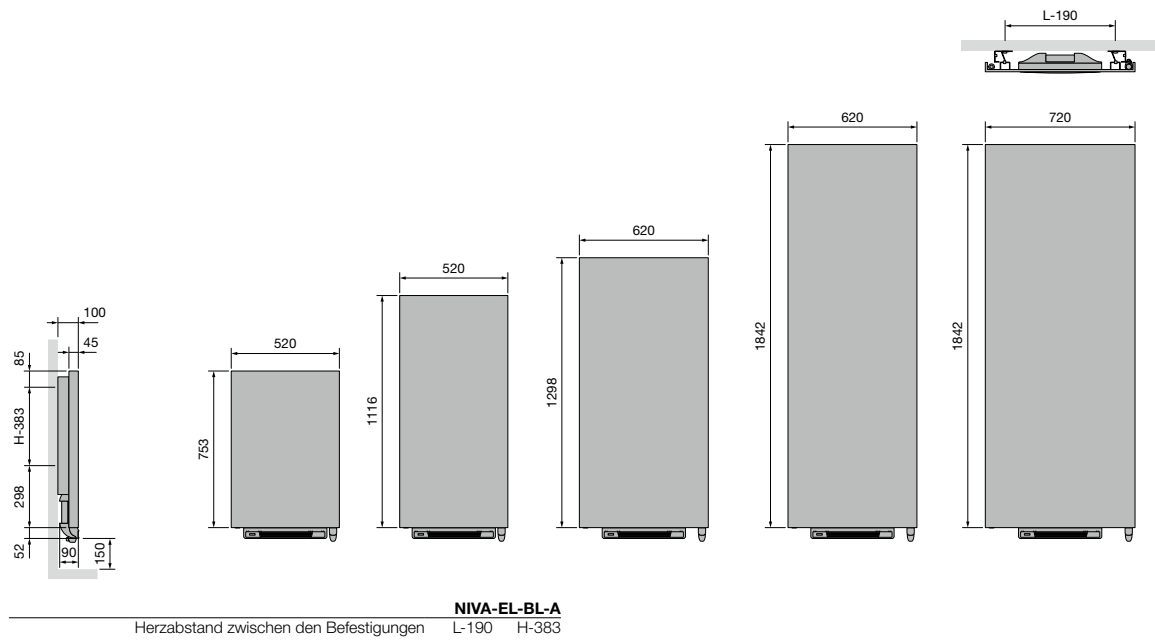

NIVA (N1L1-EL-MIX) GEMISCHT

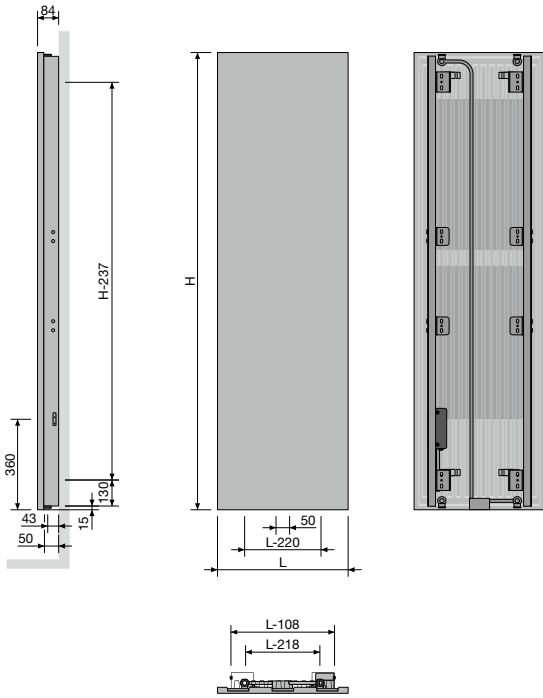

N1L1-EL-MIX
Herzabstand zwischen den Befestigungen L-218 H-237

IRIS-A (HDM-BL-MIX-A) BLOWER GEMISCHT

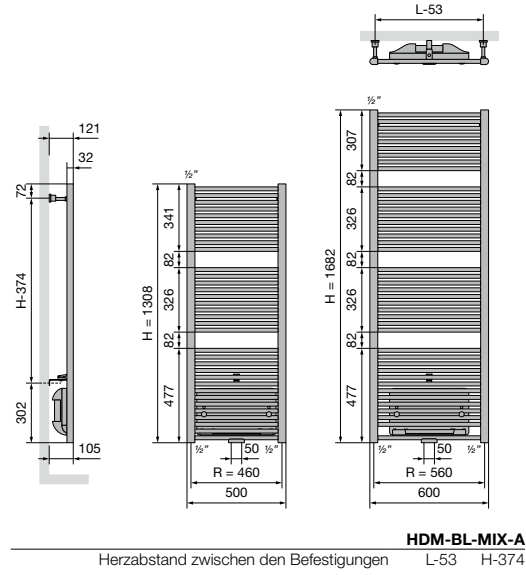

HDM-BL-MIX-A
Herzabstand zwischen den Befestigungen L-53 H-374

ASTER-A (HF-BL-MIX-A) BLOWER GEMISCHT

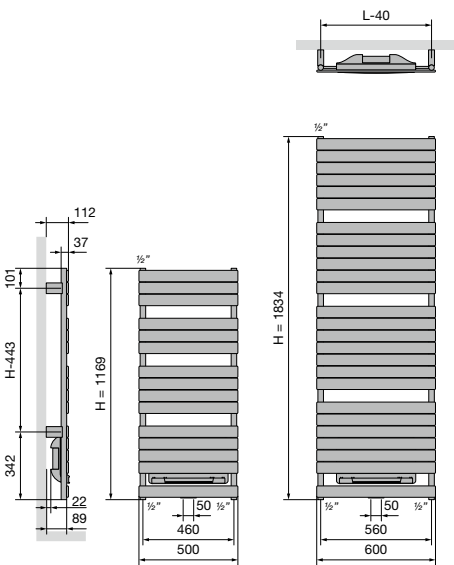

HF-BL-MIX-A
Herzabstand zwischen den Befestigungen L-40 H-443

ELEKTRISCHE HEIZKÖRPER BEFESTIGUNGEN OPTION

PREISGRUPPE VPG10 - ZUBEHÖR

BEFESTIGUNGEN		FARBE	BESTELL-NR.	€
CB-EL / CB-EL-BL / ZBD-EL				
WANDBEFESTIGUNG	4 Befestigungen	RAL 7016	1187 007 0000 7016	43

DEUTSCHLAND / ÖSTERREICH. Preise in Euro (ohne MwSt.)

PREISGRUPPE VPG10B - HANDTUCHBÜGEL

ZUBEHÖR	BREITE HANDTUCHBÜGEL	FARBE*	BESTELL-NR.	€
O-NP-EL / NIVA-EL / NIVA-EL-BL-A / N1L1-EL-MIX				
HANDTUCHBÜGEL MULTI+ RECHTS	600 mm	S600	1183 734 0000 0600	317
		RAL 9005 ^S	1183 734 0000 9005	317
<ul style="list-style-type: none"> h = 70 mm; b = 600 mm (b Tablette = 194 mm); e = 176 mm; c = 170 mm; Montage an der Wand, rechts neben dem Heizkörper. 				
O-NP-EL / NIVA-EL / NIVA-EL-BL-A / N1L1-EL-MIX				
HANDTUCHBÜGEL MULTI+ LINKS	600 mm	S600	1183 735 0000 0600	317
		RAL 9005 ^S	1183 735 0000 9005	317
<ul style="list-style-type: none"> h = 70 mm; b = 600 mm (b Tablette = 194 mm); e = 176 mm; c = 170 mm; Montage an der Wand, links neben dem Heizkörper. 				
CB-EL / CB-EL-BL				
HANDTUCHBÜGEL		CHROM	1183 207 0000 0099	322
<ul style="list-style-type: none"> h = 22 mm; b = 720 mm (einfach selber einzuschränken Ihrem Wunsch gemäß); d = 75 mm; a = 56 mm 				
ZBD-EL				
HANDTUCHBÜGEL		CHROM	1183 228 0000 0099	322
<ul style="list-style-type: none"> h = 22 mm; b = 720 mm (einfach selber einzuschränken Ihrem Wunsch gemäß); d = 75 mm; a = 56 mm 				
EP-V-FL				
HANDTUCHBÜGEL	400 mm	RAL 9016	11911972040	145
	500 mm	RAL 9016	11911972050	158
	600 mm	RAL 9016	11911972060	172
<ul style="list-style-type: none"> b = 400, 500, 600 mm; d = 64 mm 				
BEAMS MONO-EL				
HANDTUCHBÜGEL	240 mm	CHROM	1183 273 0000 0099	202
	240 mm	S600	1183 273 0000 0600	202
	240 mm	RAL 9005 ^M	1183 273 0000 9005	202
<ul style="list-style-type: none"> h = 55 mm; b = 240 mm; d = 67 mm; a = 61 mm; 				
O-P-EL / O-NP-EL				
HANDTUCHBÜGEL	372 mm	CHROM	1183 274 0000 0099	202
	372 mm	S600	1183 274 0000 0600	202
	372 mm	RAL 9005 ^M	1183 274 0000 9005	202
<ul style="list-style-type: none"> h = 55 mm; b = 372 mm; d = 56 mm; a = 50 mm; 				

^S Strukturschwarz

^M Mattschwarz





* Multi+ ist erhältlich in der Farbe des Heizkörpers, wenn zusammen bestellt. Aufpreis +15%.

Montage-Anleitungen Zubehör: siehe www.vasco.eu
DEUTSCHLAND / ÖSTERREICH. Preise in Euro (ohne MwSt.)

e = Abstand Vorderseite Accessoire bis Wand
d = Abstand Vorderseite Accessoire bis Vorderseite Heizkörper
c = Abstand Wand bis hintere Handtuchbügel
a = Abstand Accessoire bis Heizkörper
Ab Lager lieferbar

ELEKTRISCHE HEIZKÖRPER ZUBEHÖR OPTION

PREISGRUPPE VPG10B - HANDTUCHBÜGEL

ZUBEHÖR	BREITE HANDTUCHBÜGEL	FARBE	BESTELL-NR.	€
WEGKLAPPBARES TROCKEN- UND STAPELREGAL  <ul style="list-style-type: none"> • 380 x 158 mm 	HD-EL-A / HDR-EL-A / HR-EL-A / HD-EL-BL-A / HF-EL-BL-A			
		CHROM	1183 004 0000 0099	194
	HDM-BL-MIX-A			
		CHROM	1183 002 0000 0099	194
KNOPF VIERECKIG  <ul style="list-style-type: none"> • h = 24 mm; b = 24 mm; d = 65 mm 	CB-EL / CB-EL-BL			
		CHROM	1183 500 0000 0099	123
KNOPF  <ul style="list-style-type: none"> • h = 70 mm; b = 70 mm; d = 59 mm; a = 51 mm; 	ZBD-EL			
		CHROM	1183 410 0000 0099	145
KURZER BÜGEL  <ul style="list-style-type: none"> • d = 49,35 mm; a = 39,35 mm 	BEAMS MONO-EL			
	240 mm	S600 RAL 9005 ^S	1183 700 0000 0600 1183 700 0000 9005	185 185
RECHTECKIGER BÜGEL  <ul style="list-style-type: none"> • d = 49,35 mm; a = 39,35 mm 	BEAMS MONO-EL			
	286 x 110 mm	S600 RAL 9005 ^S	1183 702 0000 0600 1183 702 0000 9005	240 240

^S Strukturschwarz

Montage-Anleitungen Zubehör: siehe www.vasco.eu
DEUTSCHLAND / ÖSTERREICH. Preise in Euro (ohne MwSt.)

d = Abstand Vorderseite Accessoire bis Vorderseite Heizkörper
a = Abstand Accessoire bis Heizkörper
Ab Lager lieferbar

VASCO

PREISGRUPPE VPG10B - HANDTUCHBÜGEL

ZUBEHÖR	BREITE HANDTUCHBÜGEL	FARBE	BESTELL-NR.	€
NIVA-EL / NIVA-EL-BL-A / N1L1-EL-MIX				
KURZER BÜGEL*	240 mm	S600	1183 710 0000 0600	185
	240 mm	RAL 9005 ^S	1183 710 0000 9005	185
• d = 66,5 mm; a = 56,5 mm				
NIVA-EL / NIVA-EL-BL-A / N1L1-EL-MIX				
LANGER BÜGEL*	440 mm	S600	1183 711 0000 0600	185
	440 mm	RAL 9005 ^S	1183 711 0000 9005	185
• d = 66,5 mm; a = 56,5 mm				
NIVA-EL / NIVA-EL-BL-A / N1L1-EL-MIX				
HANDTUCHBÜGEL*	372 mm	ALUMINIUM	1183 239 0000 0000	292
	372 mm	AUSLAUFARTIKEL KUPFER	1183 239 0000 0029	311
	372 mm	CHROM	1183 239 0000 0099	292
	372 mm	S600	1183 239 0000 0600	292
	372 mm	RAL 9005 ^M	1183 239 0000 9005	292
	526 mm	CHROM	1183 271 0000 0099	292
	526 mm	S600	1183 271 0000 0600	292
	526 mm	RAL 9005 ^M	1183 271 0000 9005	292
• Handtuchbügel in Aluminium				
• h = 55 mm; b = 372, 526 mm; d = 56 mm; a = 50 mm;				

^S Strukturschwarz

^M Mattschwarz

* **Achtung: Handtuchhalter nur für NIVA-EL(-BL)(-MIX) ab Version 2021 möglich!**

Montage-Anleitungen Zubehör: siehe www.vasco.eu

DEUTSCHLAND / ÖSTERREICH. Preise in Euro (ohne MwSt.)

d = Abstand Vorderseite Accessoire bis Vorderseite Heizkörper

a = Abstand Accessoire bis Heizkörper

Ab Lager lieferbar

Gäste-WC-Heizkörper



Viola-A Horizontal, Gold

BESTELLNUMMER MASSHEIZKÖRPER	TECHNISCHE DATEN									STANDARD-FARBE		ANDERE FARBEN
	Rohranzahl	Breite (L mm)	Höhe (H mm)	75/65/20 (Watt) (φ50K)	55/45/20 (Watt) (φ30K)	n-Exp.	Gewicht (kg)	Wasserinhalt (l)	E-Patrone (Watt)	Preis RAL 9016 (€)	Verkürzte Bestell-Nr. RAL 9016 Lager	Preis Farbe (€)

REF. NIVA HORIZONTAL LACKIERT NH1L1 : 193

PREISGRUPPE VPG2 - HEIZKÖRPER AUS STAHL

																	
193	052	045	VR	YY	00	-	520	450	301	158	1,26	7,50	1,19	-	599*	11193-01	689

REF. CARRÉ HORIZONTAL CPHN1-RO : 133

PREISGRUPPE VPG2 - HEIZKÖRPER AUS STAHL

																	
133	060	041	XX	YY	00	14	600	415	296	156	1,25	8,63	4,35	-	506	-	582

REF. ZANA HORIZONTAL ZH-1 : 252

PREISGRUPPE VPG2 - HEIZKÖRPER AUS STAHL

																	
252	038	050	XX	YY	00	10	384	500	347	183	1,25	9,00	4,10	-	470	-	541

REF. VIOLA-A HORIZONTAL H1L1-RO-A** : 380

PREISGRUPPE VPG2 - HEIZKÖRPER AUS STAHL

																	
380	050	040	XX	YY	00	5	500	400	399	204	1,27	9,10	1,70	-	504	-	580

REF. TULIPA-A HORIZONTAL TH1-A : 376

PREISGRUPPE VPG2 - HEIZKÖRPER AUS STAHL

																	
376	054	050	XX	YY	00	12	540	500	420	216	1,23	10,80	3,00	-	428	-	492

Konform EN442-1: 2014: Radiatoren und Konvektoren
 * Standard-Farbe S600 (Feinstruktur Weiss).
 ** Option: integriertes Ventil. Aufpreis siehe Seite 310.

Wärmeabgabe bei anderen Systemtemperaturen, siehe Seite 316 (Korrekturfaktoren)
 Für weitere Informationen: siehe separate Kapitel.
 DEUTSCHLAND / ÖSTERREICH. Preise in Euro (ohne MwSt.)

Aluminium- Heizkörper



Ein Aluminiumheizkörper spart viel Energie. Er leitet die Wärme bis zu viermal besser als ein anderer Heizkörper. Er erwärmt jeden Raum schnell und zwar mit bis zu fünfmal weniger Wasserinhalt. Er funktioniert herausragend bei **Niedrigtemperatursystemen** wie Sonnenboilern und Kondensationskesseln.

Auch hinsichtlich der Nachhaltigkeit punktet er optimal, denn Aluminium ist zu **100 % wiederverwertbar** und endlos wiederzuverwenden, wobei die spezifischen Eigenschaften vollständig erhalten bleiben.

Aluminium ist besonders praktisch. Es ist **dreimal leichter als Stahl**.

VASCO Aluminiumheizkörper können deshalb problemlos an jeder Wand befestigt werden, sie erfordern ein Minimum an Platz und sind einfach zu installieren. Aluminium ist außerdem rostfrei. Ideal für eine feuchte Umgebung wie das Badezimmer und einfach zu warten.

Aluminium-Heizkörper

Beams	112
Bryce	118
Alu-Zen	124
Zaros	127



FARBEN

- Standard-Farbe S600 (Feinstruktur Weiss) (RAL 9016 preisgleich mit S600)
- **Nicht lieferbar in Kollektion Pure Grey**
- Große Farbauswahl siehe Seite 10

AUSSERGEWÖHNLICH

- Zusammengestellt aus einem vertikalen Aluminiumprofil (150 mm Breite)
- Schutz gegen Korrosion von innen: Schutzmittel Protect X100

BEFESTIGUNGEN

- Wandbefestigung im Lieferumfang enthalten

TECHNISCH

- Die Aluminium-Heizkörper werden durch eine patentierte Preßverbindung hergestellt.
- KTL-Tauchgrundierung, Pulverlackierung
- Standard Betriebsdruck: 10 bar
- Maximale Betriebstemperatur: 110°C
- **Anschluss (Ventilsatz) (abschließbar) integriert (die Zentralheizungsrohre sollten direkt daran angeschlossen werden)**

ELEKTRISCH (verfügbare Ausführungen: Siehe Kapitel Heizkörper für rein elektrischen Betrieb, Seite 42)

- ✓ Heizkörper für rein elektrischen Betrieb mit Flüssigkeit gefüllt
- ✗ Heizkörper für gemischten Betrieb

TECHNISCHE MASSSKIZZEN

- Siehe Seite 130

ANSCHLÜSSE

- ✗ Einpunktanschluss für Einrohrsystem
- ✗ Einpunktanschluss für Zweirohrsystem
- ✗ Zweipunktanschluss für Einrohrsystem
- ✓ Zweipunktanschluss für Zweirohrsystem (standardmäßig) (Thermostat in Unterputzbauweise, siehe Seite 325)
- ✗ Integriertes Ventil
- Anschlüsse: ¾" Eurokonus
- Automatischer Entlüfter (standardmäßig mitgeliefert) linksoben an der Hinterseite des Verteilers
- **Achtung: Das Wasser soll PH neutral sein. Protect X100 oder ähnlich muss im Verhältnis hinzugefügt werden.**
- **Achtung: muss in Kombination mit dem Thermostat in Unterputzbauweise verwendet werden.**

PROTECT X100*

Bestell-Nr. 11FH55064

Preis € 92

* 1 Flasche (1 Liter) pro 100 Liter Installationswasser

BEAMS MONO

Architektonische Freiheit mit Aluminium

Diese Designheizkörper sind durch ihr vertikales Aluminiumprofil mit einer Breite von 150 mm gekennzeichnet. Der VASCO-Tradition entsprechend verbirgt sich dahinter hochwertige Technik aus edlem Stahl. Der Kollektor wurde dabei vollständig aus dem Blickfeld entfernt, der Ventilsatz eingearbeitet und die Aufhängungen integriert. Das Ergebnis: einer der minimalistischsten Designheizkörper, den VASCO jemals entwickelt hat.

ANSCHLUSS (MB)

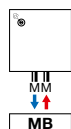

Andere Anschlussmöglichkeiten, siehe Seite 117

THERMOSTAT IN UNTERPUTZBAUWEISE



Bestell-Nr. 1182 306 0000 0099
Preis € 437
Verbindungsstücke, siehe Seite 325

EMPFOHLEN FÜR DAS BADEZIMMER UND DIE KÜCHE OPTION



Kurzer Bügel (S600)
Bestell-Nr. siehe Seite 116
Preis € 185

Sonstiges Zubehör, siehe Seite 116

ANSCHLUSS (VENTILSATZ) INTEGRIERT (ECKAUSFÜHRUNG)



Verbindungsstücke, siehe Seite 325



WIE BEAMS MONO BESTELLEN

Lieferzeit 15 - 30 Werktage
(ab Werk zuzüglich Transportdauer)

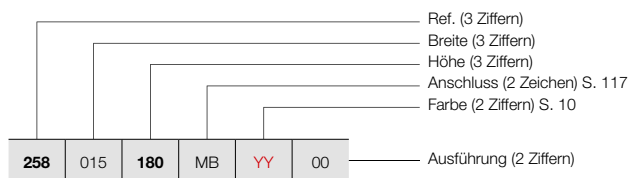

WIE LAGERHEIZKÖRPER BEAMS MONO BESTELLEN

Lieferzeit 5 Werktage
(ab Werk zuzüglich Transportdauer)

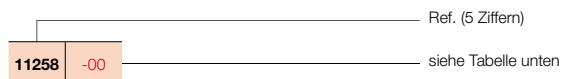

BEAMS (BEAMS MONO)



BEAMS MONO

PREISGRUPPE VPG6 - ALUMINIUM HEIZKÖRPER

BESTELLNUMMER MASSHEIZKÖRPER BEAMS MONO	TECHNISCHE DATEN									STANDARD-FARBE		ANDERE FARBEN Preis Farbe (€)
	Rohranzahl	Breite (L mm)	Höhe (H mm)	75/65/20 (Watt) (Φ50K)	55/45/20 (Watt) (Φ30K)	n-Exp.	Gewicht (kg)	Wasser- inhalt (l)	E-Patrone (Watt)	Preis S600* (€)	Verkürzte Bestell-Nr. S600 Lager	
REF. BEAMS MONO : 258												
258 015 180 MB YY 00	-	150	1800	671	351	1,27	8,60	0,47	-	832	11258-09	957
	-	150	2000	734	384	1,27	9,55	0,52	-	882	11258-10	1014
	-	150	2200	795	413	1,28	10,50	0,57	-	944	-	1086

Konform EN442-1: 2014: Radiatoren und Konvektoren

* RAL 9016 preisgleich mit S600

Für weitere Informationen über unsere Produktdatenverwaltung: <https://www.shk-branchenportal.de/>

Wärmeabgabe bei anderen Systemtemperaturen, siehe Seite 316 (Korrekturfaktoren)
DEUTSCHLAND / ÖSTERREICH. Preise in Euro (ohne MwSt.)



FARBEN

- Standard-Farbe S600 (Feinstruktur Weiss) (RAL 9016 preisgleich mit S600)
- **Nicht lieferbar in Kollektion Pure Grey**
- Große Farbauswahl siehe Seite 10

AUSSERGEWÖHNLICH

- Zusammengestellt aus vertikalen Aluminiumprofilen
- Schutz gegen Korrosion von innen: Schutzmittel Protect X100

BEFESTIGUNGEN

- Wandbefestigung im Lieferumfang enthalten

TECHNISCH

- Die Aluminium-Heizkörper werden durch eine patentierte Preßverbindung hergestellt.
- KTL-Tauchgrundierung, Pulverlackierung
- Standard Betriebsdruck: 10 bar
- Maximale Betriebstemperatur: 110°C

ELEKTRISCH

- ✗ Heizkörper für rein elektrischen Betrieb mit Flüssigkeit gefüllt
- ✗ Heizkörper für gemischten Betrieb

TECHNISCHE MASSSKIZZEN

- Siehe Seite 130

ANSCHLÜSSE

- ✗ Einpunktanschluss für Einrohrsystem
- ✗ Einpunktanschluss für Zweirohrsystem
- ✓ Zweipunktanschluss für Einrohrsystem (Anschluss über den Mittelanschluss) (siehe Seite 308)
- ✓ Zweipunktanschluss für Zweirohrsystem (standardmäßig) (siehe Seite 308)
- ✗ Integriertes Ventil
- Anschlüsse: 1/2" (Innengewinde)
- Automatischer Entlüfter (standardmäßig mitgeliefert) linksoben an der Hinterseite des Verteilers
- **Achtung: Das Wasser soll PH neutral sein. Protect X100 oder ähnlich muss im Verhältnis hinzugefügt werden.**

PROTECT X100*

Bestell-Nr. 11FH55064

Preis € 92

* 1 Flasche (1 Liter) pro 100 Liter Installationswasser

BEAMS

Funktionalität in ihrer schönsten Form

Der architektonische Raum stand für dieses innovative, mit vielen Designpreisen ausgezeichnete Heizkörperkonzept Modell. Die drei Heizkörperrippen bilden zusammen eine robuste Einheit, die perfekt mit der geometrischen Architektur des Wohnraums harmoniert. Dank der geometrischen Zubehörteile können Sie selbst die gewünschten Akzente setzen. Zwei Wasserkanäle pro Element gewährleisten eine hohe Leistung mit optimaler Energieersparnis als Bonus.

ANSCHLUSS (MB)

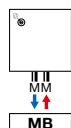

Andere Anschlussmöglichkeiten, siehe Seite 117

Rücklauf Vorlauf



Bestell-Nr. 1182 103 0000 0099

Preis € 248

Verbindungsstücke, siehe Seite 323

EMPFOHLEN FÜR DAS BADEZIMMER UND DIE KÜCHE OPTION



AUSLAUFARTIKEL

Handtuchbügel (Aluminium)
Bestell-Nr. siehe Seite 116

Preis € 292



Rechteckiger Bügel (S600)
Bestell-Nr. siehe Seite 116

Preis €240

Sonstiges Zubehör, siehe Seite 116



WIE BEAMS BESTELLEN

Lieferzeit 15 - 30 Werktage
(ab Werk zuzüglich Transportdauer)

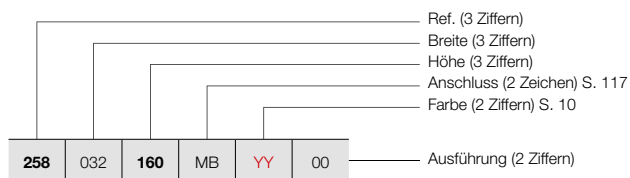

BEAMS (BEAMS)



BEAMS

WIE LAGERHEIZKÖRPER BEAMS BESTELLEN

Lieferzeit 5 Werktage
(ab Werk zuzüglich Transportdauer)

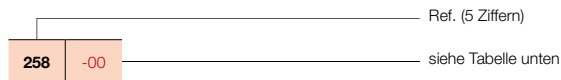

PREISGRUPPE VPG6 - ALUMINIUM HEIZKÖRPER

BESTELLNUMMER MASSHEIZKÖRPER BEAMS	TECHNISCHE DATEN									STANDARD-FARBE		ANDERE FARBEN Preis Farbe (€)
	Rohranzahl	Breite (L mm)	Höhe (H mm)	75/65/20 (Watt) (φ50K)	55/45/20 (Watt) (φ30K)	n-Exp.	Gewicht (kg)	Wasser- inhalt (l)	E-Patrone (Watt)	Preis S600* (€)	Verkürzte Bestell-Nr. S600 Lager	
REF. BEAMS : 258												
258 032 160 MB YY 00	2	320	1600	1127	583	1,29	15,50	1,00	-	1205	11258-04	1386
	2	320	1800	1237	643	1,28	17,28	1,08	-	1274	11258-01	1465
	2	320	2000	1348	701	1,28	19,05	1,15	-	1317	11258-05	1515
	2	320	2200	1459	755	1,29	20,90	1,30	-	1397	-	1607
258 049 160 MB YY 00	3	490	1600	1658	867	1,27	23,20	1,53	-	1755	11258-06	2018
	3	490	1800	1821	947	1,28	25,88	1,64	-	1863	11258-02	2142
	3	490	2000	1983	1026	1,29	28,55	1,75	-	1920	11258-03	2208
	3	490	2200	2147	1111	1,29	31,25	2,00	-	2048	-	2355
258 066 160 MB YY 00	4	660	1600	2172	1147	1,25	30,90	2,05	-	2252	-	2590
	4	660	1800	2385	1247	1,27	34,48	2,20	-	2401	11258-07	2761
	4	660	2000	2598	1337	1,30	38,05	2,35	-	2467	11258-08	2837
	4	660	2200	2812	1455	1,29	41,60	2,70	-	2644	-	3041

Konform EN442-1: 2014; Radiatoren und Konvektoren

* RAL 9016 preisgleich mit S600

Für weitere Informationen über unsere Produktdatenverwaltung: <https://www.shk-branchenportal.de/>

**Wärmeabgabe bei anderen Systemtemperaturen, siehe Seite 316 (Korrekturfaktoren)
DEUTSCHLAND / ÖSTERREICH. Preise in Euro (ohne MwSt.)**



ZUBEHÖR		BREITE HEIZKÖRPER	FARBE	BESTELL-NR.	€
HANDTUCHBÜGEL  AUSLAUFARTIKEL		320 mm	ALUMINIUM	1183 262 0000 0000	292
		490 mm	ALUMINIUM	1183 263 0000 0000	292
		660 mm	ALUMINIUM	1183 264 0000 0000	292
	• Handtuchbügel in Aluminium • h = 50 mm; b = 380, 550, 720 mm; d = 50 mm; a = 46 mm				
		BREITE HANDTUCHBÜGEL	FARBE*	BESTELL-NR.	€
BEAMS / BEAMS MONO					
KURZER BÜGEL 		240 mm	S600	1183 700 0000 0600	185
			RAL 9005 ^S	1183 700 0000 9005	185
• d = 49,35 mm; a = 39,35 mm					
BEAMS					
LANGER BÜGEL 		440 mm	S600	1183 701 0000 0600	185
			RAL 9005 ^S	1183 701 0000 9005	185
• d = 49,35 mm; a = 39,35 mm					
BEAMS / BEAMS MONO					
RECHTECKIGER BÜGEL 		286 x 110 mm	S600	1183 702 0000 0600	240
			RAL 9005 ^S	1183 702 0000 9005	240
• d = 49,35 mm; a = 39,35 mm					
BEAMS					
HANDTUCHBÜGEL MULTI+ RECHTS 		600 mm	S600	1183 734 0000 0600	317
		600 mm	RAL 9005 ^S	1183 734 0000 9005	317
• h = 70 mm; b = 600 mm (b Tablette = 194 mm); e = 176 mm; c = 170 mm; • Montage an der Wand, rechts neben dem Heizkörper.					
BEAMS					
HANDTUCHBÜGEL MULTI+ LINKS 		600 mm	S600	1183 735 0000 0600	317
		600 mm	RAL 9005 ^S	1183 735 0000 9005	317
• h = 70 mm; b = 600 mm (b Tablette = 194 mm); e = 176 mm; c = 170 mm; • Montage an der Wand, links neben dem Heizkörper.					
BEAMS / BEAMS MONO					
HANDTUCHBÜGEL 		240 mm	CHROM	1183 273 0000 0099	202
		240 mm	S600	1183 273 0000 0600	202
		240 mm	RAL 9005 ^M	1183 273 0000 9005	202
• h = 55 mm; b = 240 mm; d = 67 mm; a = 61 mm;					

^S Strukturschwarz
^M Mattschwarz

* Multi+ ist erhältlich in der Farbe des Heizkörpers, wenn zusammen bestellt. Aufpreis +15%.

Montage-Anleitungen Zubehör: siehe www.vasco.eu
 DEUTSCHLAND / ÖSTERREICH. Preise in Euro (ohne MwSt.)

e = Abstand Vorderseite Accessoire bis Wand
 d = Abstand Vorderseite Accessoire bis Vorderseite Heizkörper
 c = Abstand Wand bis hintere Handtuchbügel
 a = Abstand Accessoire bis Heizkörper

Ab Lager lieferbar

BEAMS: BEAMS / BEAMS MONO

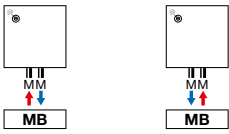

Achtung: der Anschluss des Heizkörpers kann nur durch die Anschluss-Symbole wie angezeigt erfolgen. Für jede andere Anschlussmethode, übernehmen wir keine Haftung.



TYPEN

- Vertikal: Bryce V100 (Tiefe)

FARBEN

- Standard-Farbe S600 (Feinstruktur Weiss) (RAL 9016 preisgleich mit S600)
- **Nicht lieferbar in Farbe Jet Black**
- Große Farbauswahl siehe Seite 10

AUSSERGEWÖHNLICH

- Zusammengestellt aus einem vertikalen Aluminiumprofil (150 mm Breite)
- Schutz gegen Korrosion von innen: Schutzmittel Protect X100
- Der Bryce wurde bereits mit dem Henry van de Velde-Label 2007, dem Product Design Award Hannover 2008, dem Design Plus Award - Material Vision, Frankfurt 2007, dem European Aluminium Award 2008 und dem Red Dot Product Design Award 2008 ausgezeichnet und für Designpreis 2009 nominiert.

BEFESTIGUNGEN

- Wandbefestigung im Lieferumfang enthalten

TECHNISCH

- Die Aluminium-Heizkörper werden durch eine patentierte Preßverbindung hergestellt.
- KTL-Tauchgrundierung, Pulverlackierung
- Standard Betriebsdruck: 10 bar
- Maximale Betriebstemperatur: 110°C
- **Anschluss (Ventilsatz) (abschließbar) integriert (die Zentralheizungsrohre sollten direkt daran angeschlossen werden)**

ELEKTRISCH

- ✗ Heizkörper für rein elektrischen Betrieb mit Flüssigkeit gefüllt
- ✗ Heizkörper für gemischten Betrieb

TECHNISCHE MASSSKIZZEN

- Siehe Seite 131

ANSCHLÜSSE

- ✗ Einpunktanschluss für Einrohrsystem
- ✗ Einpunktanschluss für Zweirohrsystem
- ✗ Zweipunktanschluss für Einrohrsystem
- ✓ Zweipunktanschluss für Zweirohrsystem (standardmäßig) (Thermostat in Unterputzbauweise, siehe Seite 325)
- ✗ Integriertes Ventil
- Anschlüsse: ¾" Eurokonus
- Automatischer Entlüfter (standardmäßig mitgeliefert) linksoben an der Hinterseite des Verteilers
- **Achtung: Das Wasser soll PH neutral sein. Protect X100 oder ähnlich muss im Verhältnis hinzugefügt werden.**
- **Achtung: muss in Kombination mit dem Thermostat in Unterputzbauweise verwendet werden.**

PROTECT X100*

Bestell-Nr. 11FH55064

Preis € 92

* 1 Flasche (1 Liter) pro 100 Liter Installationswasser

BRYCE MONO

Minimalismus in Aluminium

Bryce Mono ist durch ein Aluminiumprofil mit Breite 150 mm gekennzeichnet. Jedes der Profile kann separat montiert werden. Wünschen Sie ein, zwei, drei oder sogar mehr Profile in ein und derselben Farbe oder in unterschiedlichen Farbtönen? Bryce Mono lassen Ihnen einen großen Spielraum für eine persönlich gestaltete Inneneinrichtung! Die Temperaturregelung erfolgt über je einen Thermostat, wobei sich die Profile in Reihe oder separat ansteuern lassen.

ANSCHLUSS (MB)



Andere Anschlussmöglichkeiten, siehe Seite 123

THERMOSTAT IN UNTERPUTZBAUWEISE



Bestell-Nr. 1182.306.0000.0099

Preis € 437

Verbindungsstücke, siehe Seite 325

**EMPFOHLEN FÜR DAS BADEZIMMER UND DIE KÜCHE
OPTION**



Kurzer Bügel (S600)

Bestell-Nr. siehe Seite 122

Preis €185

Sonstiges Zubehör, siehe Seite 122

ANSCHLUSS (VENTILSATZ) INTEGRIERT (ECKAUSFÜHRUNG)



Verbindungsstücke, siehe Seite 325



WIE BRYCE MONO BESTELLEN

Lieferzeit 15 - 30 Werktage
(ab Werk zuzüglich Transportdauer)

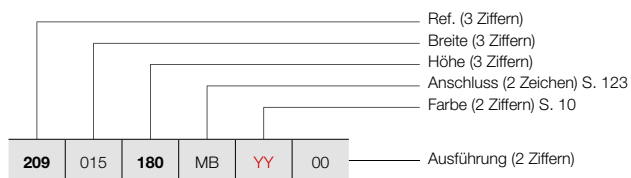

BRYCE (BRYCE MONO)



BRYCE MONO

WIE LAGERHEIZKÖRPER BRYCE MONO BESTELLEN

Lieferzeit 5 Werktage
(ab Werk zuzüglich Transportdauer)

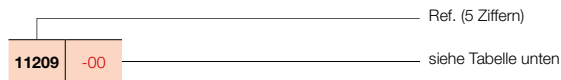

PREISGRUPPE VPG6 - ALUMINIUM HEIZKÖRPER

BESTELLNUMMER MASSHEIZKÖRPER BRYCE MONO	TECHNISCHE DATEN									STANDARD-FARBE		ANDERE FARBEN
	Rohranzahl	Breite (L mm)	Höhe (H mm)	75/65/20 (Watt) (φ50K)	55/45/20 (Watt) (φ30K)	n-Exp.	Gewicht (kg)	Wasser- inhalt (l)	E-Patrone (Watt)	Preis S600* (€)	Verkürzte Bestell-Nr. S600 Lager	Preis Farbe (€)
REF. BRYCE MONO : 209												
209 015 180 MB YY 00	-	150	1800	586	306	1,27	8,60	0,47	-	832	11209-10	957
200	-	150	2000	642	336	1,27	9,55	0,52	-	882	-	1014
220	-	150	2200	696	364	1,27	10,50	0,57	-	944	-	1086

Konform EN442-1: 2014: Radiatoren und Konvektoren

* RAL 9016 preisgleich mit S600

Für weitere Informationen über unsere Produktdatenverwaltung: <https://www.shk-branchenportal.de/>

Wärmeabgabe bei anderen Systemtemperaturen, siehe Seite 316 (Korrekturfaktoren)
DEUTSCHLAND / ÖSTERREICH. Preise in Euro (ohne MwSt.)



BRYCE VERTIKAL (BRYCE V75, BRYCE V100)



VASCO

TYPEN

- Vertikal: Bryce V75 und Bryce V100 (Tiefe)

FARBEN

- Standard-Farbe S600 (Feinstruktur Weiss) (RAL 9016 preisgleich mit S600)
- **Nicht lieferbar in Farbe Jet Black**
- Große Farbauswahl siehe Seite 10

AUSSERGEWÖHNLICH

- Zusammengestellt aus vertikalen Aluminiumprofilen
- Schutz gegen Korrosion von innen: Schutzmittel Protect X100
- Der Bryce wurde bereits mit dem Henry van de Velde-Label 2007, dem Product Design Award Hannover 2008, dem Design Plus Award - Material Vision, Frankfurt 2007, dem European Aluminium Award 2008 und dem Red Dot Product Design Award 2008 ausgezeichnet und für Designpreis 2009 nominiert.

BEFESTIGUNGEN

- Wandbefestigung im Lieferumfang enthalten

TECHNISCH

- Die Aluminium-Heizkörper werden durch eine patentierte Preßverbindung hergestellt.
- KTL-Tauchgrundierung, Pulverlackierung
- Standard Betriebsdruck: 10 bar
- Maximale Betriebstemperatur: 110°C

ELEKTRISCH

- ✗ Heizkörper für rein elektrischen Betrieb mit Flüssigkeit gefüllt
- ✗ Heizkörper für gemischten Betrieb

TECHNISCHE MASSSKIZZEN

- Siehe Seite 131

ANSCHLÜSSE

- ✗ Einpunktanschluss für Einrohrsystem
 - ✗ Einpunktanschluss für Zweirohrsystem
 - ✓ Zweipunktanschluss für Einrohrsystem (Anschluss über den Mittelanschluss) (siehe Seite 308)
 - ✓ Zweipunktanschluss für Zweirohrsystem (standardmäßig) (siehe Seite 308)
 - ✗ Integriertes Ventil
- Anschlüsse: 1/2" (Innengewinde)
 - Automatischer Entlüfter (standardmäßig mitgeliefert) linksoben an der Hinterseite des Verteilers
 - **Achtung: Das Wasser soll PH neutral sein. Protect X100 oder ähnlich muss im Verhältnis hinzugefügt werden.**

PROTECT X100*

Bestell-Nr. 11FH55064

Preis € 92

* 1 Flasche (1 Liter) pro 100 Liter Installationswasser

BRYCE VERTIKAL

Wärme in einem neuen Licht

Ein Designheizkörper, der durch die feine, unregelmäßige Struktur der Vorderseite ständig neue Lichtschattierungen und Kontraste erzeugt und auf diese Weise zu einer angenehmen, natürlichen Atmosphäre im intimen Raum beiträgt. Ein schöner Fall von angewandter Formgebung und ein absoluter Gewinn für jede moderne Einrichtung.

ANSCHLUSS (MB)



Andere Anschlussmöglichkeiten, siehe Seite 123

Rücklauf Vorlauf



Bestell-Nr. 1182 103 0000 0099

Preis € 248

Verbindungsstücke, siehe Seite 323

EMPFOHLEN FÜR DAS BADEZIMMER UND DIE KÜCHE OPTION



AUSLAUFARTIKEL

Handtuchbügel (Aluminium)
Bestell-Nr. siehe Seite 122

Preis € 292



Rechteckiger Bügel (S600)

Bestell-Nr. siehe Seite 122

Preis € 240

Sonstiges Zubehör, siehe Seite 122



WIE BRYCE VERTIKAL BESTELLEN
 Lieferzeit 15 - 30 Werktage
 (ab Werk zuzüglich Transportdauer)

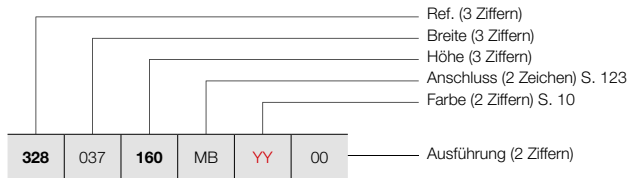

BRYCE VERTIKAL (BRYCE V75, BRYCE V100)

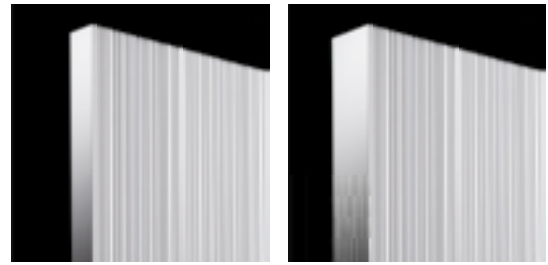

BRYCE V75

BRYCE V100

WIE LAGERHEIZKÖRPER BRYCE VERTIKAL BESTELLEN

Lieferzeit 5 Werktage
 (ab Werk zuzüglich Transportdauer)

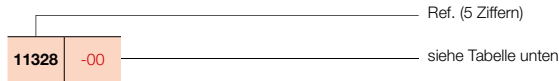

PREISGRUPPE VPG6 - ALUMINIUM HEIZKÖRPER

BESTELLNUMMER MASSHEIZKÖRPER BRYCE VERTIKAL	TECHNISCHE DATEN									STANDARD-FARBE		ANDERE FARBEN Preis Farbe (€)					
	Rohranzahl	Breite (L mm)	Höhe (H mm)	75/65/20 (Watt) (φ50K)	55/45/20 (Watt) (φ30K)	n-Exp.	Gewicht (kg)	Wasser- inhalt (l)	E-Patrone (Watt)	Preis S600* (€)	Verkürzte Bestell-Nr. S600 Lager						
REF. BRYCE VERTIKAL BRYCE V75 : 328																	
328	037	160	MB	YY	00	-	375	1600	1189	609	1,31	19,75	1,35	-	1333	-	1533
		180				-	375	1800	1314	666	1,33	21,88	1,48	-	1415	-	1627
		200				-	375	2000	1428	728	1,32	24,00	1,60	-	1445	-	1662
		220				-	375	2200	1533	785	1,31	26,20	1,75	-	1542	-	1773
328	045	160	MB	YY	00	-	450	1600	1408	710	1,34	23,72	1,57	-	1554	-	1787
		180				-	450	1800	1555	784	1,34	26,25	1,74	-	1644	11328-01	1891
		200				-	450	2000	1690	861	1,32	28,78	1,92	-	1694	-	1948
		220				-	450	2200	1814	929	1,31	31,50	2,17	-	1815	-	2087
328	052	160	MB	YY	00	-	525	1600	1623	802	1,38	27,68	1,78	-	1768	-	2033
		180				-	525	1800	1792	895	1,36	30,63	2,01	-	1884	11328-02	2167
		200				-	525	2000	1948	993	1,32	33,57	2,23	-	1936	-	2226
		220				-	525	2200	2091	1071	1,31	36,80	2,58	-	2074	-	2385
328	060	160	MB	YY	00	-	600	1600	1836	893	1,41	31,65	2,00	-	1993	-	2292
		180				-	600	1800	2028	1007	1,37	35,00	2,28	-	2118	11328-03	2436
		200				-	600	2000	2204	1123	1,32	38,35	2,55	-	2180	11328-04	2507
		220				-	600	2200	2365	1205	1,32	42,10	3,00	-	2338	-	2689
REF. BRYCE VERTIKAL BRYCE V100 : 209																	
209	037	160	MB	YY	00	-	375	1600	1238	624	1,34	19,65	1,35	-	1510	-	1737
		180				-	375	1800	1373	700	1,32	22,03	1,48	-	1601	-	1841
		200				-	375	2000	1503	774	1,30	24,40	1,60	-	1645	-	1892
		220				-	375	2200	1628	838	1,30	26,65	1,75	-	1749	-	2011
209	045	160	MB	YY	00	-	450	1600	1482	751	1,33	23,73	1,60	-	1758	-	2022
		180				-	450	1800	1644	838	1,32	26,53	1,80	-	1865	11209-01	2145
		200				-	450	2000	1799	921	1,31	29,33	2,00	-	1921	-	2209
		220				-	450	2200	1950	1004	1,30	32,20	2,07	-	2052	-	2360
209	052	160	MB	YY	00	-	525	1600	1726	875	1,33	27,82	1,85	-	2008	-	2309
		180				-	525	1800	1914	975	1,32	31,04	2,13	-	2138	11209-03	2459
		200				-	525	2000	2095	1067	1,32	34,27	2,40	-	2198	-	2528
		220				-	525	2200	2270	1168	1,30	37,75	2,68	-	2348	-	2700
209	060	160	MB	YY	00	-	600	1600	1969	998	1,33	31,90	2,10	-	2259	-	2598
		180				-	600	1800	2184	1113	1,32	35,55	2,45	-	2406	11209-08	2767
		200				-	600	2000	2391	1218	1,32	39,20	2,80	-	2475	11209-05	2846
		220				-	600	2200	2590	1326	1,31	43,30	3,15	-	2653	-	3051

Konform EN442-1: 2014: Radiatoren und Konvektoren

* RAL 9016 preisgleich mit S600
 Für weitere Informationen über unsere Produktdatenverwaltung: <https://www.shk-branchenportal.de/>
Wärmeabgabe bei anderen Systemtemperaturen, siehe Seite 316 (Korrekturfaktoren)
DEUTSCHLAND / ÖSTERREICH. Preise in Euro (ohne MwSt.)

ZUBEHÖR		BREITE HEIZKÖRPER	FARBE	BESTELL-NR.	€
HANDTUCHBÜGEL  AUSLAUFARTIKEL	BRYCE V75 / BRYCE V100				
	375 mm	ALUMINIUM	1183 244 0000 0000	292	
	450 mm	ALUMINIUM	1183 245 0000 0000	292	
	525 mm	ALUMINIUM	1183 246 0000 0000	292	
	600 mm	ALUMINIUM	1183 247 0000 0000	292	
<ul style="list-style-type: none"> Handtuchbügel in Aluminium h = 50 mm; b = 435, 510, 585, 660 mm; d = 47 mm; a = 43 mm 					
		BREITE HANDTUCHBÜGEL	FARBE*	BESTELL-NR.	€
KURZER BÜGEL 	BRYCE V75 / BRYCE V100 / BRYCE MONO				
	240 mm	S600	1183 700 0000 0600	185	
		RAL 9005 ^S	1183 700 0000 9005	185	
<ul style="list-style-type: none"> d = 49,35 mm; a = 39,35 mm 					
LANGER BÜGEL 	BRYCE V75 / BRYCE V100				
	440 mm	S600	1183 701 0000 0600	185	
		RAL 9005 ^S	1183 701 0000 9005	185	
<ul style="list-style-type: none"> d = 49,35 mm; a = 39,35 mm 					
RECHTECKIGER BÜGEL 	BRYCE V75 / BRYCE V100 / BRYCE MONO				
	286 x 110 mm	S600	1183 702 0000 0600	240	
		RAL 9005 ^S	1183 702 0000 9005	240	
<ul style="list-style-type: none"> d = 49,35 mm; a = 39,35 mm 					
HANDTUCHBÜGEL MULTI+ RECHTS 	BRYCE V75 / BRYCE V100				
	600 mm	S600	1183 734 0000 0600	317	
	600 mm	RAL 9005 ^S	1183 734 0000 9005	317	
<ul style="list-style-type: none"> h = 70 mm; b = 600 mm (b Tablette = 194 mm); e = 176 mm; c = 170 mm; Montage an der Wand, rechts neben dem Heizkörper. 					
HANDTUCHBÜGEL MULTI+ LINKS 	BRYCE V75 / BRYCE V100				
	600 mm	S600	1183 735 0000 0600	317	
	600 mm	RAL 9005 ^S	1183 735 0000 9005	317	
<ul style="list-style-type: none"> h = 70 mm; b = 600 mm (b Tablette = 194 mm); e = 176 mm; c = 170 mm; Montage an der Wand, links neben dem Heizkörper. 					
HANDTUCHBÜGEL 	BRYCE V75 / BRYCE V100 / BRYCE MONO				
	240 mm	CHROM	1183 273 0000 0099	202	
	240 mm	S600	1183 273 0000 0600	202	
	240 mm	RAL 9005 ^M	1183 273 0000 9005	202	
<ul style="list-style-type: none"> h = 55 mm; b = 240 mm; d = 67 mm; a = 61 mm; 					

^S Strukturschwarz

^M Mattschwarz

* Multi+ ist erhältlich in der Farbe des Heizkörpers, wenn zusammen bestellt. Aufpreis +15%.

Montage-Anleitungen Zubehör: siehe www.vasco.eu
DEUTSCHLAND / ÖSTERREICH. Preise in Euro (ohne MwSt.)

e = Abstand Vorderseite Accessoire bis Wand

d = Abstand Vorderseite Accessoire bis Vorderseite Heizkörper

c = Abstand Wand bis hintere Handtuchbügel

a = Abstand Accessoire bis Heizkörper

Ab Lager lieferbar

BRYCE VERTIKAL: BRYCE V75 / BRYCE V100 / BRYCE MONO

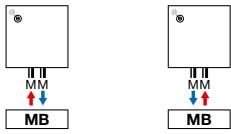

Achtung: der Anschluss des Heizkörpers kann nur durch die Anschluss-Symbole wie angezeigt erfolgen. Für jede andere Anschlussmethode, übernehmen wir keine Haftung.



FARBEN

- Standard-Farbe S600 (Feinstruktur Weiss) (RAL 9016 preisgleich mit S600)
- **Nicht lieferbar in Farbe Jet Black**
- Große Farbauswahl siehe Seite 10

AUSSERGEWÖHNLICH

- Zusammengestellt aus vertikalen Aluminiumprofilen
- Schutz gegen Korrosion von innen: Schutzmittel Protect X100

BEFESTIGUNGEN

- Wandbefestigung im Lieferumfang enthalten

TECHNISCH

- Die Aluminium-Heizkörper werden durch eine patentierte Preßverbindung hergestellt.
- KTL-Tauchgrundierung, Pulverlackierung
- Standard Betriebsdruck: 10 bar
- Maximale Betriebstemperatur: 110°C

ELEKTRISCH

- ✗ Heizkörper für rein elektrischen Betrieb mit Flüssigkeit gefüllt
- ✗ Heizkörper für gemischten Betrieb

TECHNISCHE MASSSKIZZEN

- Siehe Seite 132

ANSCHLÜSSE

- ✗ Einpunktanschluss für Einrohrsystem
- ✗ Einpunktanschluss für Zweirohrsystem
- ✓ Zweipunktanschluss für Einrohrsystem (Anschluss über den Mittelanschluss) (siehe Seite 308)
- ✓ Zweipunktanschluss für Zweirohrsystem (standardmäßig) (siehe Seite 308)
- ✗ Integriertes Ventil
- Anschlüsse: 1/2" (Innengewinde)
- Automatischer Entlüfter (standardmäßig mitgeliefert) linksoben an der Hinterseite des Verteilers
- **Achtung: Das Wasser soll PH neutral sein. Protect X100 oder ähnlich muss im Verhältnis hinzugefügt werden.**

ALU-ZEN VERTIKAL

Wenn Wärme sichtbar wird

Ein Designheizkörper, inspiriert von der Eleganz und Ruhe natürlicher Rundungen. Eine Formgestaltung, die durch die schwebenden Handtuchbügel noch verstärkt wird. All dies in Kombination mit einer schnellen, praktischen Montage durch den handlichen Mittelanschluss und einer optimalen Wärmeabgabe. Ein Heizkörper, der für echte Wellness-Atmosphäre sorgt.

PROTECT X100*
Bestell-Nr. 11FH55064
Preis € 92

* 1 Flasche (1 Liter) pro 100 Liter Installationswasser

ANSCHLUSS (MB)



Andere Anschlussmöglichkeiten, siehe Seite 126

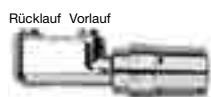

Bestell-Nr. 1182 103 0000 0099
Preis € 248
Verbindungsstücke, siehe Seite 323

**EMPFOHLEN FÜR DAS BADEZIMMER UND DIE KÜCHE
OPTION**



Handtuchbügel (Aluminium)
Bestell-Nr. siehe Seite 126
Preis € 292

Sonstiges Zubehör, siehe Seite 126



WIE ALU-ZEN VERTIKAL BESTELLEN

Lieferzeit 15 - 30 Werktage
(ab Werk zuzüglich Transportdauer)

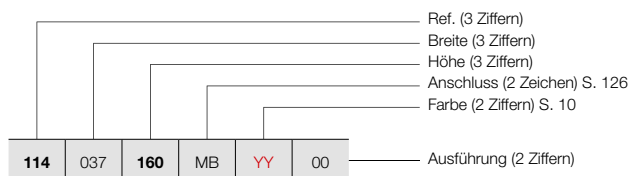

ALU-ZEN VERTIKAL (ALU-ZEN)



ALU-ZEN

WIE LAGERHEIZKÖRPER ALU-ZEN VERTIKAL BESTELLEN

Lieferzeit 5 Werktage
(ab Werk zuzüglich Transportdauer)

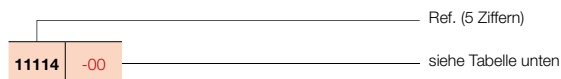

PREISGRUPPE VPG6 - ALUMINIUM HEIZKÖRPER

BESTELLNUMMER MASSHEIZKÖRPER ALU-ZEN VERTIKAL	TECHNISCHE DATEN									STANDARD-FARBE		ANDERE FARBEN Preis Farbe (€)					
	Rohranzahl	Breite (L mm)	Höhe (H mm)	75/65/20 (Watt) (φ50K)	55/45/20 (Watt) (φ30K)	n-Exp.	Gewicht (kg)	Wasser- inhalt (l)	E-Patrone (Watt)	Preis S600* (€)	Verkürzte Bestell-Nr. S600 Lager						
REF. ALU-ZEN VERTIKAL : 114																	
114	037	160	MB	YY	00	-	375	1600	1196	616	1,30	17,40	1,30	-	1510	-	1737
		180				-	375	1800	1319	675	1,31	19,40	1,40	-	1601	-	1841
		200				-	375	2000	1440	737	1,31	21,40	1,50	-	1645	-	1892
		220				-	375	2200	1557	797	1,31	23,25	1,75	-	1749	-	2011
114	045	160	MB	YY	00	-	450	1600	1446	741	1,31	21,07	1,53	-	1758	-	2022
		180				-	450	1800	1596	817	1,31	23,49	1,68	-	1865	11114-06	2145
		200				-	450	2000	1742	892	1,31	25,92	1,83	-	1921	-	2209
		220				-	450	2200	1884	965	1,31	28,20	2,07	-	2052	-	2360
114	052	160	MB	YY	00	-	525	1600	1699	870	1,31	24,73	1,77	-	2008	-	2309
		180				-	525	1800	1874	960	1,31	27,58	1,97	-	2138	11114-01	2459
		200				-	525	2000	2046	1048	1,31	30,43	2,17	-	2198	-	2528
		220				-	525	2200	2212	1133	1,31	33,15	2,38	-	2348	-	2700
114	060	160	MB	YY	00	-	600	1600	1953	1000	1,31	28,40	2,00	-	2259	-	2598
		180				-	600	1800	2155	1104	1,31	31,68	2,25	-	2406	11114-03	2767
		200				-	600	2000	2351	1204	1,31	34,95	2,50	-	2475	11114-02	2846
		220				-	600	2200	2543	1302	1,31	38,10	2,70	-	2653	-	3051

Konform EN442-1: 2014: Radiatoren und Konvektoren

* RAL 9016 preisgleich mit S600

Für weitere Informationen über unsere Produktdatenverwaltung: <https://www.shk-branchenportal.de/>
Wärmeabgabe bei anderen Systemtemperaturen, siehe Seite 316 (Korrekturfaktoren)
DEUTSCHLAND / ÖSTERREICH. Preise in Euro (ohne MwSt.)

VASCO

ZUBEHÖR		BREITE HEIZKÖRPER	FARBE	BESTELL-NR.	€
HANDTUCHBÜGEL  <ul style="list-style-type: none"> Handtuchbügel in Aluminium h = 50 mm; b = 435, 510, 585, 660 mm; d = 46 mm; a = 42 mm 		375 mm	ALUMINIUM	1183 234 0000 0000	292
		450 mm	ALUMINIUM	1183 235 0000 0000	292
		525 mm	ALUMINIUM	1183 236 0000 0000	292
		600 mm	ALUMINIUM	1183 237 0000 0000	292
KURZER BÜGEL  <ul style="list-style-type: none"> d = 67 mm; a = 57 mm 		240 mm	S600	1183 700 0000 0600	185
			RAL 9005 ^S	1183 700 0000 9005	185
LANGER BÜGEL  <ul style="list-style-type: none"> d = 67 mm; a = 57 mm 		440 mm	S600	1183 701 0000 0600	185
			RAL 9005 ^S	1183 701 0000 9005	185
RECHTECKIGER BÜGEL  <ul style="list-style-type: none"> d = 67 mm; a = 57 mm 		286 x 110 mm	S600	1183 702 0000 0600	240
			RAL 9005 ^S	1183 702 0000 9005	240
HANDTUCHBÜGEL MULTI+ RECHTS  <ul style="list-style-type: none"> h = 70 mm; b = 600 mm (b Tablette = 194 mm); e = 176 mm; c = 170 mm; Montage an der Wand, rechts neben dem Heizkörper. 		600 mm	S600	1183 734 0000 0600	317
		600 mm	RAL 9005 ^S	1183 734 0000 9005	317
HANDTUCHBÜGEL MULTI+ LINKS  <ul style="list-style-type: none"> h = 70 mm; b = 600 mm (b Tablette = 194 mm); e = 176 mm; c = 170 mm; Montage an der Wand, links neben dem Heizkörper. 		600 mm	S600	1183 735 0000 0600	317
		600 mm	RAL 9005 ^S	1183 735 0000 9005	317

^S Strukturschwarz

* Multi+ ist erhältlich in der Farbe des Heizkörpers, wenn zusammen bestellt. Aufpreis +15%.

Montage-Anleitungen Zubehör: siehe www.vasco.eu
DEUTSCHLAND / ÖSTERREICH. Preise in Euro (ohne MwSt.)

e = Abstand Vorderseite Accessoire bis Wand
d = Abstand Vorderseite Accessoire bis Vorderseite Heizkörper

c = Abstand Wand bis hintere Handtuchbügel

a = Abstand Accessoire bis Heizkörper

Ab Lager lieferbar

ALU-ZEN ANSCHLÜSSE

ALU-ZEN VERTIKAL: ALU-ZEN

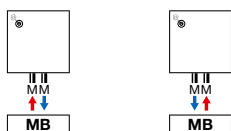

Achtung: der Anschluss des Heizkörpers kann nur durch die Anschluss-Symbole wie angezeigt erfolgen. Für jede andere Anschlussmethode, übernehmen wir keine Haftung.

TYPEN

- Vertikal: Zaros V75 und Zaros V100 (Tiefe)

FARBEN

- Standard-Farbe S600 (Feinstruktur Weiss) (RAL 9016 preisgleich mit S600)
- Große Farbauswahl siehe Seite 10

AUSSERGEWÖHNLICH

- Zusammengestellt aus vertikalen Aluminiumprofilen
- Schutz gegen Korrosion von innen: Schutzmittel Protect X100

BEFESTIGUNGEN

- Wandbefestigung im Lieferumfang enthalten

TECHNISCH

- Die Aluminium-Heizkörper werden durch eine patentierte Preßverbindung hergestellt.
- KTL-Tauchgrundierung, Pulverlackierung
- Standard Betriebsdruck: 10 bar
- Maximale Betriebstemperatur: 110°C

ELEKTRISCH

- ✗ Heizkörper für rein elektrischen Betrieb mit Flüssigkeit gefüllt
- ✗ Heizkörper für gemischten Betrieb

TECHNISCHE MASSSKIZZEN

- Siehe Seite 132

ANSCHLÜSSE

- ✗ Einpunktanschluss für Einrohrsystem
- ✗ Einpunktanschluss für Zweirohrsystem
- ✓ Zweipunktanschluss für Einrohrsystem (Anschluss über den Mittelanschluss) (siehe Seite 308)
- ✓ Zweipunktanschluss für Zweirohrsystem (standardmäßig) (siehe Seite 308)
- ✗ Integriertes Ventil
- Anschlüsse: 1/2" (Innengewinde)
- Automatischer Entlüfter (standardmäßig mitgeliefert) linksoben an der Hinterseite des Verteilers
- **Achtung: Das Wasser soll PH neutral sein. Protect X100 oder ähnlich muss im Verhältnis hinzugefügt werden.**

PROTECT X100*

Bestell-Nr. 11FH55064

Preis € 92

* 1 Flasche (1 Liter) pro 100 Liter Installationswasser

ANSCHLUSS (MB)

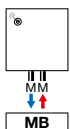

Andere Anschlussmöglichkeiten, siehe Seite 129

EMPFOHLEN FÜR DAS BADEZIMMER UND DIE KÜCHE OPTION



Handtuchbügel (Chrom)
Bestell-Nr. siehe Seite 129
Preis € 237

Sonstiges Zubehör, siehe Seite 129

Rücklauf Vorlauf



Bestell-Nr. 118210300000099

Preis € 248

Verbindungsstücke, siehe Seite 323



VASCO

ZAROS VERTIKAL

Elementar, überall in seinem Element

Schlichtheit ist die größte Kraft dieses unkomplizierten Designheizkörpers. Eine Formgebung, die in jedem Raum, jeder Umgebung, jeder Inneneinrichtung hervorragend zur Geltung kommt. Ohne störende und überflüssige Elemente. Klare Linien, aber besonders viel Wärme.



ZAROS VERTIKAL (ZAROS V75, ZAROS V100)

WIE ZAROS VERTIKAL BESTELLEN

Lieferzeit 15 - 30 Werktage
(ab Werk zuzüglich Transportdauer)



ZAROS V75

ZAROS V100

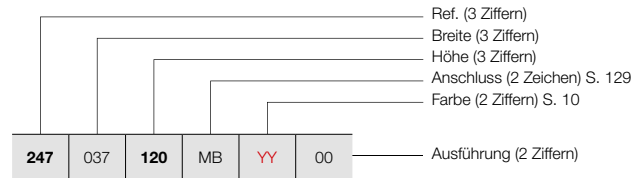

WIE LAGERHEIZKÖRPER ZAROS VERTIKAL BESTELLEN

Lieferzeit 5 Werktage
(ab Werk zuzüglich Transportdauer)

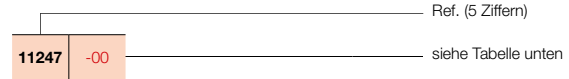

PREISGRUPPE VPG6 - ALUMINIUM HEIZKÖRPER

BESTELLNUMMER MASSHEIZKÖRPER ZAROS VERTIKAL							TECHNISCHE DATEN					STANDARD-FARBE		ANDERE FARBEN			
Rohranzahl	Breite (L mm)	Höhe (H mm)	75/65/20 (Watt) (φ50K)	55/45/20 (Watt) (φ30K)	n-Exp.	Gewicht (kg)	Wasserinhalt (l)	E-Patrone (Watt)	Preis S600* (€)	Verkürzte Bestell-Nr. S600 Lager	Preis Farbe (€)						
REF. ZAROS VERTIKAL ZAROS V75 : 247																	
247	037	120	MB	YY	00	5	375	1200	885	453	1,31	13,20	1,00	-	1112	-	1279
		160				5	375	1600	1159	594	1,31	16,50	1,38	-	1191	11247-05	1370
		180				5	375	1800	1281	656	1,31	18,48	1,44	-	1263	11247-06	1452
		200				5	375	2000	1403	719	1,31	20,45	1,50	-	1295	-	1489
		220				5	375	2200	1502	773	1,30	22,40	1,65	-	1381	-	1588
247	045	120	MB	YY	00	6	450	1200	1078	552	1,31	15,72	1,20	-	1278	-	1470
		160				6	450	1600	1377	687	1,36	19,57	1,57	-	1388	-	1596
		180				6	450	1800	1518	770	1,33	21,84	1,69	-	1474	11247-07	1695
		200				6	450	2000	1659	850	1,31	24,12	1,82	-	1514	-	1741
		220				6	450	2200	1765	909	1,30	26,55	2,00	-	1618	-	1861
247	052	120	MB	YY	00	7	525	1200	1272	648	1,32	18,23	1,40	-	1461	-	1680
		160				7	525	1600	1594	780	1,40	22,63	1,76	-	1585	-	1823
		180				7	525	1800	1755	876	1,36	25,21	1,95	-	1683	11247-01	1935
		200				7	525	2000	1915	981	1,31	27,78	2,13	-	1734	-	1994
		220				7	525	2200	2027	1049	1,29	30,70	2,35	-	1855	-	2133
247	060	120	MB	YY	00	8	600	1200	1466	747	1,32	20,75	1,60	-	1632	-	1877
		160				8	600	1600	1812	868	1,44	25,70	1,95	-	1780	-	2047
		180				8	600	1800	1991	984	1,38	28,58	2,20	-	1898	11247-04	2183
		200				8	600	2000	2171	1106	1,32	31,45	2,45	-	1951	11247-02	2244
		220				8	600	2200	2289	1184	1,29	34,85	2,70	-	2092	-	2406
REF. ZAROS VERTIKAL ZAROS V100 : 246																	
246	037	160	MB	YY	00	5	375	1600	1352	696	1,30	18,85	1,25	-	1321	-	1519
		180				5	375	1800	1490	763	1,31	21,50	1,40	-	1404	-	1615
		200				5	375	2000	1625	836	1,30	23,30	1,60	-	1441	-	1657
		220				5	375	2200	1757	904	1,30	25,70	1,65	-	1533	-	1763
246	045	160	MB	YY	00	6	450	1600	1607	827	1,30	22,38	1,48	-	1541	-	1772
		180				6	450	1800	1771	902	1,32	25,38	1,68	-	1634	-	1879
		200				6	450	2000	1931	989	1,31	27,75	1,95	-	1683	-	1935
		220				6	450	2200	2088	1075	1,30	30,52	2,00	-	1799	-	2069
246	052	160	MB	YY	00	7	525	1600	1859	952	1,31	25,92	1,72	-	1755	-	2018
		180				7	525	1800	2049	1039	1,33	29,27	1,97	-	1869	11246-01	2149
		200				7	525	2000	2235	1145	1,31	32,20	2,30	-	1928	-	2217
		220				7	525	2200	2417	1244	1,30	35,33	2,35	-	2062	-	2371
246	060	160	MB	YY	00	8	600	1600	2110	1081	1,31	29,45	1,95	-	1976	-	2272
		180				8	600	1800	2326	1173	1,34	33,15	2,25	-	2109	11246-03	2425
		200				8	600	2000	2536	1299	1,31	36,65	2,65	-	2168	11246-02	2493
		220				8	600	2200	2742	1411	1,30	40,15	2,70	-	2323	-	2671

Konform EN442-1: 2014: Radiatoren und Konvektoren

* RAL 9016 preisgleich mit S600
Für weitere Informationen über unsere Produktdatenverwaltung: <https://www.shk-branchenportal.de/>
Wärmeabgabe bei anderen Systemtemperaturen, siehe Seite 316 (Korrekturfaktoren)
DEUTSCHLAND / ÖSTERREICH. Preise in Euro (ohne MwSt.)

PREISGRUPPE VPG10B - HANDTUCHBÜGEL

ZUBEHÖR	BREITE HANDTUCHBÜGEL	FARBE*	BESTELL-NR.	€
ZAROS V75 / ZAROS V100				
HANDTUCHBÜGEL		CHROM	1183 238 0000 0099	237
<ul style="list-style-type: none"> h = 22 mm; b = 720 mm (einfach selber einzuschränken Ihrem Wunsch gemäß) d = 75 mm; a = 56 mm 				
ZAROS V75 / ZAROS V100				
HANDTUCHBÜGEL MULTI+ RECHTS	600 mm	S600	1183 734 0000 0600	317
	600 mm	RAL 9005 ^S	1183 734 0000 9005	317
<ul style="list-style-type: none"> h = 70 mm; b = 600 mm (b Tablette = 194 mm); e = 176 mm; c = 170 mm; Montage an der Wand, rechts neben dem Heizkörper. 				
ZAROS V75 / ZAROS V100				
HANDTUCHBÜGEL MULTI+ LINKS	600 mm	S600	1183 735 0000 0600	317
	600 mm	RAL 9005 ^S	1183 735 0000 9005	317
<ul style="list-style-type: none"> h = 70 mm; b = 600 mm (b Tablette = 194 mm); e = 176 mm; c = 170 mm; Montage an der Wand, links neben dem Heizkörper. 				

^S Strukturschwarz

* Multi+ ist erhältlich in der Farbe des Heizkörpers, wenn zusammen bestellt. Aufpreis +15%.

Montage-Anleitungen Zubehör: siehe www.vasco.eu
DEUTSCHLAND / ÖSTERREICH. Preise in Euro (ohne MwSt.)

e = Abstand Vorderseite Accessoire bis Wand
d = Abstand Vorderseite Accessoire bis Vorderseite Heizkörper
c = Abstand Wand bis hintere Handtuchbügel
a = Abstand Accessoire bis Heizkörper
Ab Lager lieferbar

ZAROS ANSCHLÜSSE

ZAROS VERTIKAL: ZAROS V75 / ZAROS V100

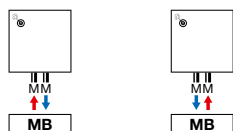

Achtung: der Anschluss des Heizkörpers kann nur durch die Anschluss-Symbole wie angezeigt erfolgen. Für jede andere Anschlussmethode, übernehmen wir keine Haftung.

BEAMS (BEAMS MONO)

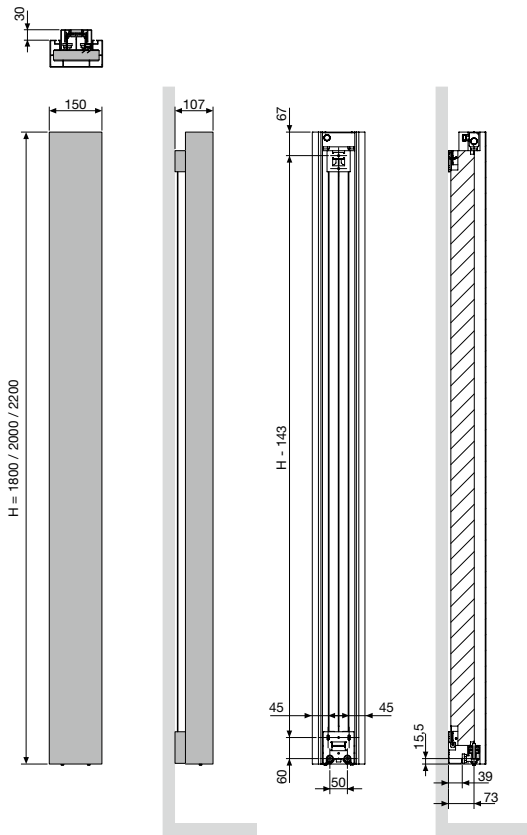

BEAMS MONO
Herzabstand zwischen den Anschlüssen 50



BEAMS (BEAMS)

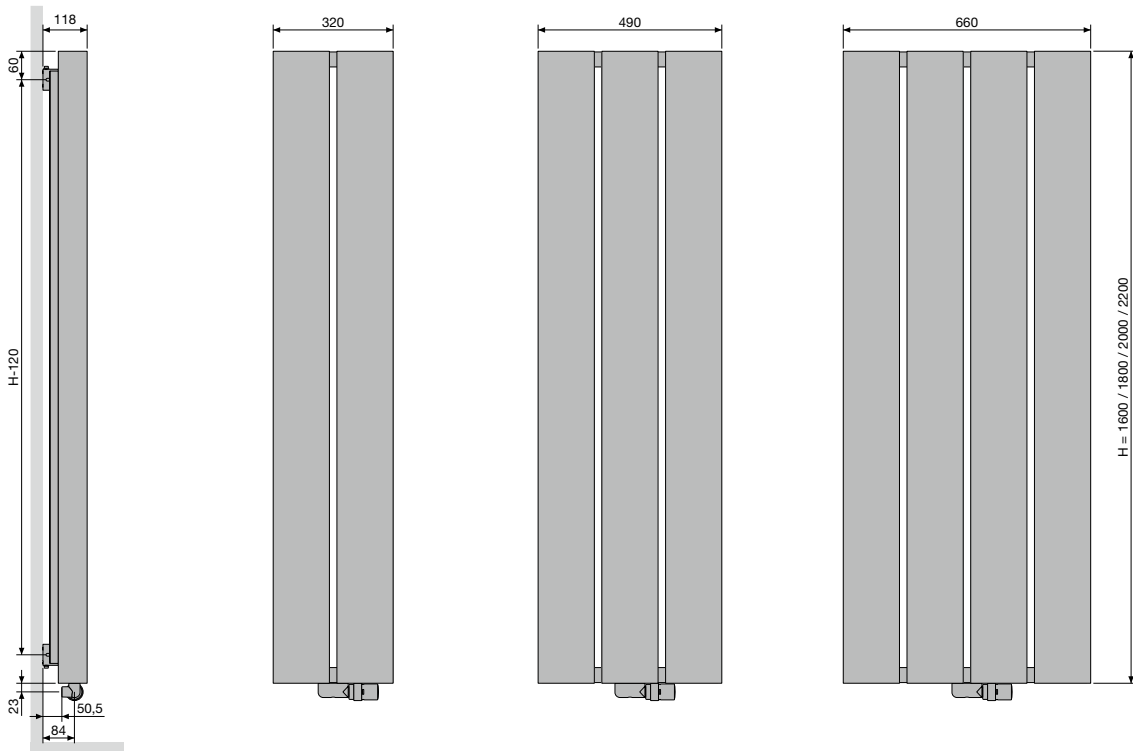

BEAMS
Herzabstand zwischen den Anschlüssen 50
Herzabstand zwischen den Befestigungen L-258

BRYCE (BRYCE MONO)

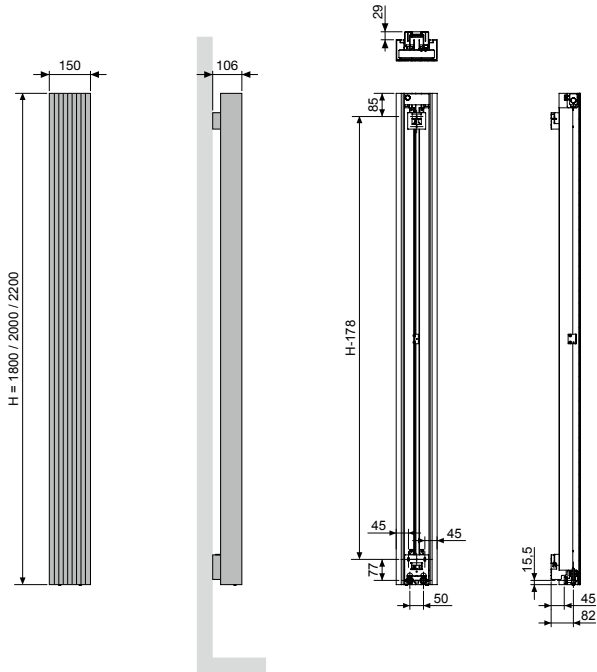

BRYCE MONO

Herzabstand zwischen den Anschlüssen 50

BRYCE VERTIKAL (BRYCE V75, BRYCE V100)

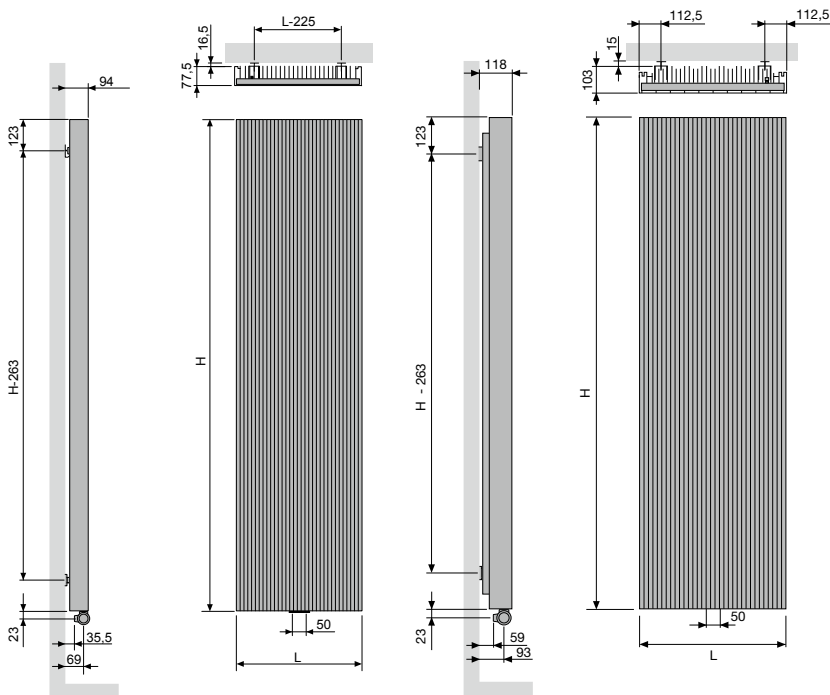

BRYCE V75 / BRYCE V100

Herzabstand zwischen den Anschlüssen 50
Herzabstand zwischen den Befestigungen L-225

ALU-ZEN VERTIKAL (ALU-ZEN)

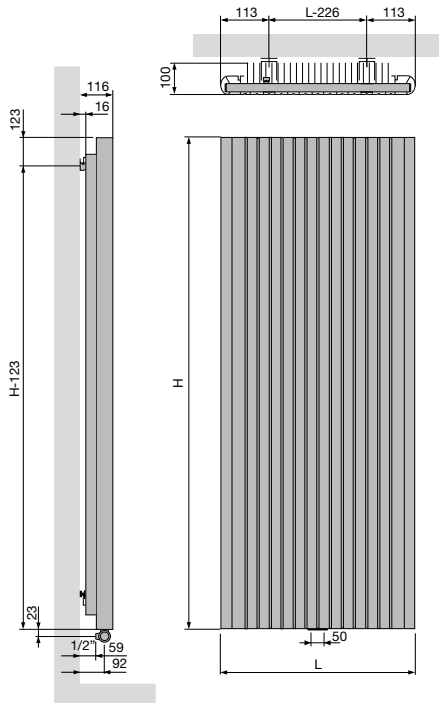

ALU-ZEN

Herzabstand zwischen den Anschlüssen	50
Herzabstand zwischen den Befestigungen	L-226

ZAROS VERTIKAL (ZAROS V75, ZAROS V100)

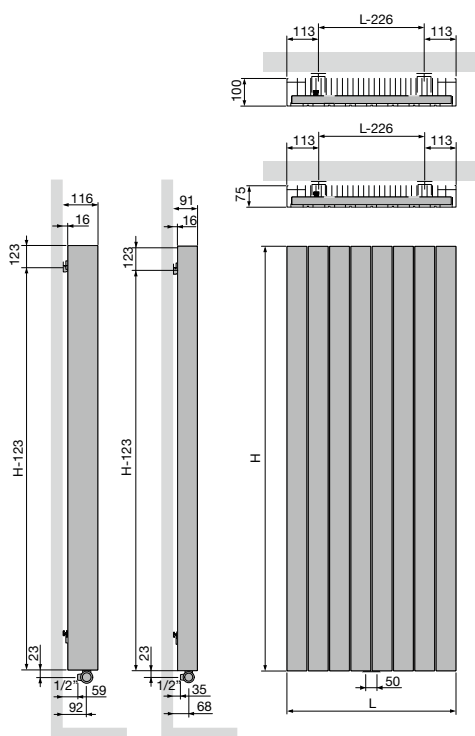

ZAROS V75 / ZAROS V100

Herzabstand zwischen den Anschlüssen	50
Herzabstand zwischen den Befestigungen	L-226



VASCO

Heizkörper aus Stahl



VASCO-Stahlheizkörper vereinen einen optimalen modernen Wärmekomfort mit einer durchdachten, zeitlosen Gestaltung.

Jede Kollektion ist eine einzigartige Demonstration von effizienter und schöner Wärme.

Zugeschnitten auf jeden Wohnraum. Geeignet für jede Anwendung. Jeder Heizkörper ist ein Meisterwerk technischer Erfindungsgabe und Kreativität, prämiert mit vielen internationalen Designpreisen.

Erfahrene Techniker, innovative Designer und wissenschaftliche Spezialisten schaffen gemeinsam Lösungen, bei denen die Details den Unterschied machen.

Stahlheizkörper, die sich immer wieder durch ihre reine Gestaltung und ihren Gebrauchscomfort hervorheben.

Heizkörper aus Stahl

Niva	136
Niva Gebläsekonvektor	148
Carré	158
Arche	176
Zana	183
Viola-A	196
Tulipa-A	230



VASCO

NIVA BAD

Heizen Sie Ihr Badezimmer mit Stil

Im Gegensatz zu allen anderen Heizkörpern von VASCO besitzt der neue Niva Bad der auf der erfolgreichen Niva-Serie aufbaut, einen größeren Abstand zur Wand (325 mm). Hierdurch wird an der Rückseite des Heizkörpers zusätzlicher Platz für mehr Funktionalität in Form eines Aufhängers und drei Ablagen geschaffen. Niva Bad ist in 55 Farben erhältlich. Die Ablagen sind standardmäßig in Schwarz (RAL 9005) ausgeführt, optional aber auch in Weiß (S600) erhältlich.

TYPEN

- Einlagig, N1L1 und NS1L1 (Soft)

FARBEN

- Standard-Farbe S600 (Feinstruktur Weiss) (RAL 9016 preisgleich mit S600)
- Große Farbauswahl siehe Seite 10

AUSSERGEWÖHNLICH

- Der Niva Vertikal Lackiert: planebene Vorderfront lackiert (d.h. Flachheizkörper + lackierter Vorderfront).

BEFESTIGUNGEN

- Wandbefestigungen in der Farbe RAL 7016 (Anthrazit Grau) standardmäßig beim Verpacken des Heizkörpers (nicht verwenden für Niva Bad Ausführung). **Niva Bad Accessoires separat bestellen: RAL 9005 oder S600.**
- Beinhaltet 3 Ablagen (Stahl) und Edelstahl Aufhänger-Stütze (teleskopisch).
- Die unterste Ablage ist fest, die anderen 2 Ablagen können Ihrer Wahl montiert werden, oder nicht.

TECHNISCH

- Geschweißt mittels Widerstands-Schweißung (unsichtbare Schweißnähte)
- KTL-Tauchgrundierung, Pulverlackierung
- Standard Betriebsdruck: 10 bar
- Maximale Betriebstemperatur: 110°C

ELEKTRISCH

- ✗ Heizkörper für rein elektrischen Betrieb mit Flüssigkeit gefüllt
- ✗ Heizkörper für gemischten Betrieb

TECHNISCHE MASSSKIZZEN

- Siehe Seite 154

ANSCHLÜSSE

- ✗ Einpunktanschluss für Einrohrsystem
- ✗ Einpunktanschluss für Zweirohrsystem
- ✓ Zweipunktanschluss für Einrohrsystem (Anschluss über den Mittelanschluss) (siehe Seite 308)
- ✓ Zweipunktanschluss für Zweirohrsystem (standardmäßig) (siehe Seite 308)
- ✗ Integriertes Ventil
- Anschlüsse: 1/2" (Innengewinde)

ANSCHLUSS (LB)

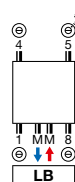

Andere Anschlussmöglichkeiten, siehe Seite 153

EMPFOHLEN FÜR DAS BADEZIMMER UND DIE KÜCHE (N1L1) OPTION



Handtuchbügel (Chrom)
Bestell-Nr. siehe Seite 151
Preis €322

Rücklauf Vorlauf



Bestell-Nr. 1182 103 0000 0099

Preis € 248

Verbindungsstücke, siehe Seite 323



WIE NIVA BAD BESTELLEN

Lieferzeit 15 - 30 Werktage
(ab Werk zuzüglich Transportdauer)

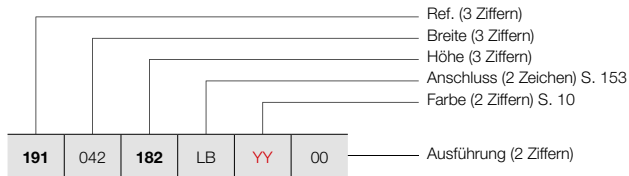

NIVA BAD (N1L1, NS1L1)



N1L1



NS1L1

WIE LAGERHEIZKÖRPER NIVA BAD BESTELLEN

Lieferzeit 5 Werktage
(ab Werk zuzüglich Transportdauer)

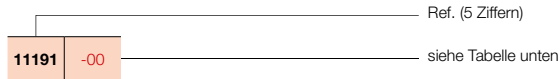

PREISGRUPPE VPG2 - HEIZKÖRPER AUS STAHL

BESTELLNUMMER MASSHEIZKÖRPER NIVA BAD	TECHNISCHE DATEN									STANDARD-FARBE		ANDERE FARBEN						
	Rohr- anzahl	Breite (L mm)	Höhe (H mm)	75/65/20 (Watt) (Φ50K)	55/45/20 (Watt) (Φ30K)	n-Exp.	Gewicht (kg)	Wasser- inhalt (l)	E-Patrone (Watt)	Preis S600* (€)	Verkürzte Bestell-Nr. S600 Lager	Preis Farbe (€)	Verkürzte Bestell-Nr. M301 Lager					
REF. NIVA VERTIKAL LACKIERT N1L1 : 191																		
191	042	182	LB	YY	00	-	420	1820	934	486	1,28	27,35	3,70	-	873	11191-03	1004	11191-05
		202				-	420	2020	1023	532	1,28	30,20	4,00	-	926	11191-06	1065	-
REF. NIVA SOFT VERTIKAL NS1L1 : 197																		
197	044	182	LB	YY	00	-	440	1820	934	486	1,28	27,35	3,70	-	873	11197-07	1004	-
		202				-	440	2020	1023	532	1,28	30,20	4,00	-	926	11197-08	1065	-

Konform EN442-1: 2014: Radiatoren und Konvektoren

* RAL 9016 preisgleich mit S600

Für weitere Informationen über unsere Produktdatenverwaltung: <https://www.shk-branchenportal.de/>

**Wärmeabgabe bei anderen Systemtemperaturen, siehe Seite 316 (Korrekturfaktoren)
DEUTSCHLAND / ÖSTERREICH. Preise in Euro (ohne MwSt.)**

PREISGRUPPE VPG10B - HANDTUCHBÜGEL

NIVA BAD ACCESSOIRE (AUFHÄNGER UND DREI ABLAGEN) IN FARBE WEISS ODER SCHWARZ BITTE SEPARAT BESTELLEN.

WIE BESTELLEN

- Sie wählen das Modell des Heizkörpers.
- Sie wählen das Niva Bad Accessoire in der Farbe S600 (Feinstruktur Weiss) oder in RAL 9005 (Jet Black).

GESAMTPREIS HEIZKÖRPER NIVA BAD = PREIS HEIZKÖRPER + PREIS ACCESSOIRE.

	Höhe Heizkörper	Farbe	Bestell-Nr.	Preis €
NIVA BAD	1820 mm	S600	1183 803 1820 0600	437
		RAL 9005 ^S	1183 803 1820 9005	437
	2020 mm	S600	1183 803 2020 0600	454
		RAL 9005 ^S	1183 803 2020 9005	454

^S Strukturschwarz



NIVA VERTIKAL LACKIERT (N1L1, N2L1)



TYPEN

- Einlagig (N1L1) und doppelt (N2L1)

FARBEN

- Standard-Farbe S600 (Feinstruktur Weiss) (RAL 9016 preisgleich mit S600)
- Große Farbauswahl siehe Seite 10

AUSSERGEWÖHNLICH

- Der Niva Vertikal Lackiert: planebene Vorderfront lackiert (d.h. Flachheizkörper + lackierter Vorderfront).

BEFESTIGUNGEN

- Wandbefestigungen in der Farbe RAL 7016 (Anthrazit Grau) standardmäßig. Auf Anfrage auch lieferbar in der Farbe S600 (siehe Seite 150).

TECHNISCH

- Geschweißt mittels Widerstands-Schweißung (unsichtbare Schweißnähte)
- KTL-Tauchgrundierung, Pulverlackierung
- Standard Betriebsdruck: 10 bar
- Maximale Betriebstemperatur: 110°C

ELEKTRISCH (verfügbare Ausführungen: Siehe Kapitel Heizkörper für rein elektrischen Betrieb, Seite 42)

- ✓ Heizkörper für rein elektrischen Betrieb mit Flüssigkeit gefüllt (siehe Seite 58)
- ✓ Heizkörper für gemischten Betrieb

TECHNISCHE MASSSKIZZEN

- Siehe Seite 154

ANSCHLÜSSE

- ✗ Einpunktanschluss für Einrohrsystem
- ✗ Einpunktanschluss für Zweirohrsystem
- ✓ Zweipunktanschluss für Einrohrsystem (Anschluss über den Mittelanschluss) (siehe Seite 308)
- ✓ Zweipunktanschluss für Zweirohrsystem (standardmäßig) (siehe Seite 308)
- ✗ Integriertes Ventil
- Anschlüsse: 1/2" (Innengewinde)

NIVA VERTIKAL LACKIERT

Pure technische Klasse, pures Design, pure Atmosphäre

Der ultrakompakte, stilisierte Heizkörper Niva ist noch immer ein leuchtendes Vorbild für viele Designer und Hersteller. Dank des optimalen Luftstroms und der extra hohen, sofort einsetzenden Wärmeabgabe bietet er Funktionalität in jeder Hinsicht. Design pur durch die integrierte, klare Formgestaltung, den schwebenden Charakter – dank der unsichtbaren Aufhängung auf der Rückseite – und die organisch integrierten Handtuchbügel.

ANSCHLUSS (LB)

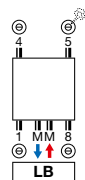

Andere Anschlussmöglichkeiten, siehe Seite 153

Rücklauf Vorlauf



Bestell-Nr. 1182 103 0000 0099

Preis € 248

Verbindungsstücke, siehe Seite 323

EMPFOHLEN FÜR DAS BADEZIMMER UND DIE KÜCHE OPTION



Handtuchbügel (Chrom)

N1L1 Bestell-Nr. siehe Seite 151

Preis €322

N2L1 Bestell-Nr. siehe Seite 151

Preis €322

Sonstiges Zubehör, siehe Seite 151



WIE NIVA VERTIKAL LACKIERT BESTELLEN

Lieferzeit 15 - 30 Werktage
(ab Werk zuzüglich Transportdauer)

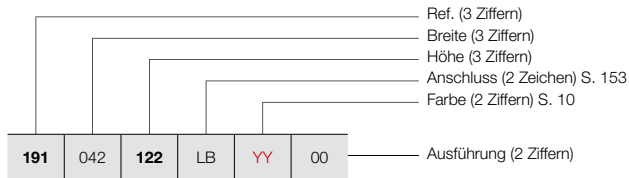

NIVA VERTIKAL LACKIERT (N1L1, N2L1)



N1L1

N2L1

WIE LAGERHEIZKÖRPER NIVA VERTIKAL LACKIERT BESTELLEN

Lieferzeit 5 Werktage
(ab Werk zuzüglich Transportdauer)

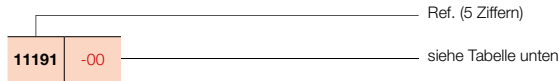

PREISGRUPPE VPG2 - HEIZKÖRPER AUS STAHL

BESTELLNUMMER MASSHEIZKÖRPER NIVA VERTIKAL LACKIERT							TECHNISCHE DATEN					STANDARD-FARBE		ANDERE FARBEN				
							Rohr- anzahl	Breite (L mm)	Höhe (H mm)	75/65/20 (Watt) (Φ50K)	55/45/20 (Watt) (Φ30K)	n-Exp.	Gewicht (kg)	Wasser- inhalt (l)	E-Patrone (Watt)	Preis S600* (€)	Verkürzte Bestell-Nr. S600 Lager	Preis Farbe (€)
REF. NIVA VERTIKAL LACKIERT N1L1 : 191																		
191	042	122	LB	YY	00	-	420	1220	645	337	1,27	18,10	2,55	-	751	11191-02	864	-
		182				-	420	1820	934	486	1,28	27,35	3,70	-	873	11191-03	1004	11191-05
		202				-	420	2020	1023	532	1,28	30,20	4,00	-	926	11191-06	1065	-
		222				-	420	2220	1070	559	1,27	33,20	4,50	-	1001	-	1151	-
191	052	122	LB	YY	00	-	520	1220	815	424	1,28	21,97	3,32	-	847	11191-21	974	-
		182				-	520	1820	1128	587	1,28	33,67	4,61	-	982	11191-16	1129	11191-01
		202				-	520	2020	1257	654	1,28	37,12	5,05	-	1043	11191-22	1199	-
		222				-	520	2220	1310	681	1,28	40,88	5,57	-	1121	-	1289	-
191	062	122	LB	YY	00	-	620	1220	985	510	1,29	25,83	3,85	-	884	11191-07	1017	-
		182				-	620	1820	1322	687	1,28	39,98	5,52	-	1023	11191-17	1176	11191-04
		202				-	620	2020	1490	775	1,28	44,03	6,10	-	1088	11191-20	1251	-
		222				-	620	2220	1550	806	1,28	48,57	6,63	-	1177	-	1354	-
191	072	182	LB	YY	00	-	720	1820	1515	784	1,29	46,30	6,43	-	1065	11191-08	1225	-
		202				-	720	2020	1724	897	1,28	50,95	7,15	-	1132	11191-09	1302	-
		222				-	720	2220	1790	926	1,29	56,25	7,70	-	1234	-	1419	-
REF. NIVA VERTIKAL LACKIERT N2L1 : 192																		
192	042	122	LB	YY	00	-	420	1220	988	506	1,31	26,50	4,90	-	1125	-	1294	-
		182				-	420	1820	1330	681	1,31	42,23	7,28	-	1309	11192-02	1505	-
		202				-	420	2020	1438	736	1,31	46,75	8,00	-	1358	11192-04	1562	-
		222				-	420	2220	1543	823	1,23	51,40	8,90	-	1437	-	1653	-
192	052	122	LB	YY	00	-	520	1220	1213	621	1,31	33,00	6,48	-	1269	11192-05	1459	-
		182				-	520	1820	1633	836	1,31	51,68	9,07	-	1474	11192-31	1695	-
		202				-	520	2020	1764	903	1,31	57,23	10,00	-	1529	11192-32	1758	-
		222				-	520	2220	1893	995	1,26	62,73	11,00	-	1616	-	1858	-
192	062	122	LB	YY	00	-	620	1220	1437	732	1,32	39,50	7,02	-	1320	11192-37	1518	-
		182				-	620	1820	1935	991	1,31	61,14	10,86	-	1533	11192-33	1763	-
		202				-	620	2020	2091	1071	1,31	67,72	12,00	-	1594	11192-34	1833	-
		222				-	620	2220	2243	1160	1,29	74,07	13,10	-	1694	11192-39	1948	-
192	072	182	LB	YY	00	-	720	1820	2237	1146	1,31	70,60	12,65	-	1594	11192-07	1833	-
		202				-	720	2020	2417	1238	1,31	78,20	14,00	-	1663	11192-35	1912	-
		222				-	720	2220	2594	1322	1,32	85,40	15,20	-	1776	11192-36	2042	-

Konform EN442-1: 2014: Radiatoren und Konvektoren

* RAL 9016 preisgleich mit S600

Für weitere Informationen über unsere Produktdatenverwaltung: <https://www.shk-branchenportal.de/>

**Wärmeabgabe bei anderen Systemtemperaturen, siehe Seite 316 (Korrekturfaktoren)
DEUTSCHLAND / ÖSTERREICH. Preise in Euro (ohne MwSt.)**



TYPEN

- Einlagig (N1L1-ES) und doppelt (N2L1-ES)

WERKSTOFF

- Edelstahl Typ 316L, 360 korngeschliffen

AUSSERGEWÖHNLICH

- Der Niva Vertikal Edelstahl: planebene Vorderfront in Edelstahl (d.h. Flachheizkörper in Stahl + Vorderfront in Edelstahl).
- Der Niva Vertikal Edelstahl wird gereinigt mit Reinigungsprodukt für Edelstahl.

BEFESTIGUNGEN

- Wandbefestigungen in der Farbe RAL 7016 (Anthrazit Grau) standardmäßig. Auf Anfrage auch lieferbar in der Farbe S600 (siehe Seite 150).

TECHNISCH

- Geschweißt mittels Widerstands-Schweißung (unsichtbare Schweißnähte)
- Standard Betriebsdruck: 10 bar
- Maximale Betriebstemperatur: 110°C

ELEKTRISCH

- ✗ Heizkörper für rein elektrischen Betrieb mit Flüssigkeit gefüllt
- ✗ Heizkörper für gemischten Betrieb

TECHNISCHE MASSSKIZZEN

- Siehe Seite 155

ANSCHLÜSSE

- ✗ Einpunktanschluss für Einrohrsystem
- ✗ Einpunktanschluss für Zweirohrsystem
- ✓ Zweipunktanschluss für Einrohrsystem (Anschluss über den Mittelanschluss) (siehe Seite 308)
- ✓ Zweipunktanschluss für Zweirohrsystem (standardmäßig) (siehe Seite 308)
- ✗ Integriertes Ventil
- Anschlüsse: 1/2" (Innengewinde)

NIVA VERTIKAL EDELSTAHL

Pure Klasse in ihrer ganzen Pracht

Niva Vertikal Edelstahl kombiniert eine stählerne Plattenkonstruktion mit einer Edelstahl-Frontplatte, die der integren, klaren Formgebung und dem schwebenden Charakter des Heizkörpers Niva buchstäblich „zusätzlichen Glanz“ verleiht. Der vertikale Design-Heizkörper Niva Vertikal Edelstahl ist auch mit organisch integriertem Edelstahl-Handtuchbügel erhältlich (optional).

ANSCHLUSS (LB)

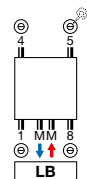

Andere Anschlussmöglichkeiten, siehe Seite 153

**EMPFOHLEN FÜR DAS BADEZIMMER UND DIE KÜCHE
OPTION**



Handtuchbügel (Chrom)
N1L1 Bestell-Nr. siehe Seite 151
Preis €322

N2L1 Bestell-Nr. siehe Seite 151
Preis €322

Sonstiges Zubehör, siehe Seite 151



WIE NIVA VERTIKAL EDELSTAHL BESTELLEN

Lieferzeit 15 - 30 Werktage
(ab Werk zuzüglich Transportdauer)

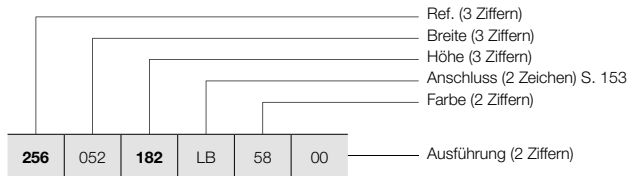

NIVA VERTIKAL EDELSTAHL (N1L1-ES, N2L1-ES)



N1L1-ES



N2L1-ES

PREISGRUPPE VPG2 - HEIZKÖRPER AUS STAHL

BESTELLNUMMER MASSHEIZKÖRPER NIVA VERTIKAL EDELSTAHL	TECHNISCHE DATEN									STANDARD-FARBE					
	Rohranzahl	Breite (L mm)	Höhe (H mm)	75/65/20 (Watt) (Φ50K)	55/45/20 (Watt) (Φ30K)	n-Exp.	Gewicht (kg)	Wasserinhalt (l)	E-Patrone (Watt)	Preis Edelstahl (€)					
REF. NIVA VERTIKAL EDELSTAHL N1L1-ES : 256															
256	052	182	LB	58	00	-	520	1820	1128	587	1,28	33,67	4,61	-	1625
		202				-	520	2020	1257	654	1,28	37,12	5,05	-	1767
REF. NIVA VERTIKAL EDELSTAHL N2L1-ES : 257															
257	052	182	LB	58	00	-	520	1820	1633	836	1,31	51,68	9,07	-	2574
		202				-	520	2020	1764	903	1,31	57,23	10,00	-	2672
257	062	182	LB	58	00	-	620	1820	1935	991	1,31	61,14	10,86	-	3063
		202				-	620	2020	2091	1071	1,31	67,72	12,00	-	3186

Konform EN442-1: 2014: Radiatoren und Konvektoren

Für weitere Informationen über unsere Produktdatenverwaltung: <https://www.shk-branchenportal.de/>
Wärmeabgabe bei anderen Systemtemperaturen, siehe Seite 316 (Korrekturfaktoren)
DEUTSCHLAND / ÖSTERREICH. Preise in Euro (ohne MwSt.)

NIVA HORIZONTAL LACKIERT (NH1L1, NH2L1, NH2L2)

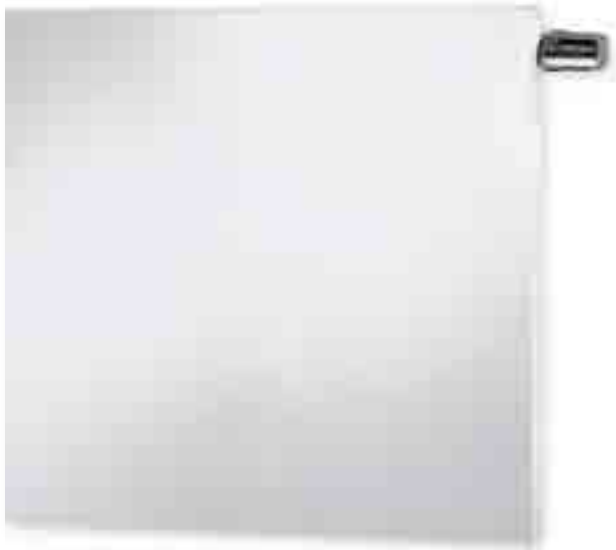

INTEGRIERTES VENTIL NIVA HORIZONTAL LACKIERT

- Heizkörper in Weiss: Thermostatkopf in Weiss standardmäßig, im Preis enthalten
- Heizkörper in Farbe: Thermostatkopf verchromt standardmäßig, im Preis enthalten



TYPEN

- NH1L1, NH2L1, NH2L2

FARBEN

- Standard-Farbe S600 (Feinstruktur Weiss) (RAL 9016 preisgleich mit S600)
- Große Farbauswahl siehe Seite 10

AUSSERGEWÖHNLICH

- Der Niva Horizontal Lackiert ist lieferbar mit 1 Reihe (NH1L1, NH2L1) oder 2 Reihen (NH2L2) Stahllamellen zur Erhöhung der Wärmeleistung.
- NH1L1 auch lieferbar als Gäste-WC-Heizkörper (520 x 450 mm)

BEFESTIGUNGEN

- Wandbefestigungen in der Farbe RAL 7016 (Anthrazit Grau) standardmäßig. Auf Anfrage auch lieferbar in der Farbe S600 (siehe Seite 150).

TECHNISCH

- Geschweißt mittels Widerstands-Schweißung (unsichtbare Schweißnähte)
- KTL-Tauchgrundierung, Pulverlackierung
- Standard Betriebsdruck: 10 bar
- Maximale Betriebstemperatur: 110°C

ELEKTRISCH

- ✗ Heizkörper für rein elektrischen Betrieb mit Flüssigkeit gefüllt
- ✗ Heizkörper für gemischten Betrieb

TECHNISCHE MASSSKIZZEN

- Siehe Seite 155

ANSCHLÜSSE

- ✗ Einpunktanschluss für Einrohrsystem
- ✗ Einpunktanschluss für Zweirohrsystem
- ✓ Zweipunktanschluss für Einrohrsystem (Anschluss über integriertes Ventil) (siehe Seite 310)
- ✓ Zweipunktanschluss für Zweirohrsystem (standardmäßig) (siehe Seite 308)
- ✓ Integriertes Ventil **(kein Aufpreis)** (siehe Seite 310)
- Anschlüsse: 4x½" seitlich (Innengewinde), 2x¾" Eurokonus (50mm unten rechts)

NIVA HORIZONTAL LACKIERT

Pure Klasse in ihrer ganzen Schlichtheit

Auch in der horizontalen Variante ist und bleibt Niva ein Paradebeispiel effizient angewandter Formgebung. Eine gelungene Kombination von Funktionalität und Design, wahlweise mit 1 oder 2 Lamellen für eine angepasste Wärmeabgabe, auch als Ausführung für WC-Räume erhältlich. Mit optionalem Handtuchbügel in Chromausführung.

EMPFOHLENER ANSCHLUSS (VR) INTEGRIERTES VENTIL

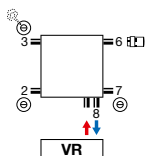

Andere Anschlussmöglichkeiten, siehe Seite 153



Bestell-Nr. 1182 300 0000 0099

Preis € 148

Verbindungsstücke, siehe Seite 323

EMPFOHLEN FÜR DAS BADEZIMMER UND DIE KÜCHE OPTION



Handtuchbügel (Chrom)
Bestell-Nr. siehe Seite 151

Preis €322



WIE NIVA HORIZONTAL LACKIERT BESTELLEN

Lieferzeit 15 - 30 Werktage
(ab Werk zuzüglich Transportdauer)

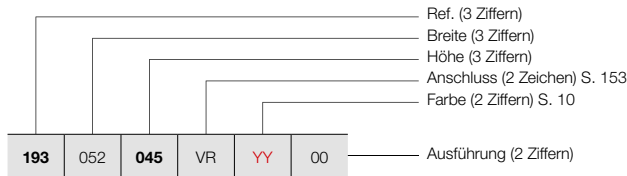

NIVA HORIZONTAL LACKIERT (NH1L1, NH2L1, NH2L2)



NH1L1 / NH2L1

WIE LAGERHEIZKÖRPER NIVA HORIZONTAL LACKIERT BESTELLEN

Lieferzeit 5 Werktage
(ab Werk zuzüglich Transportdauer)

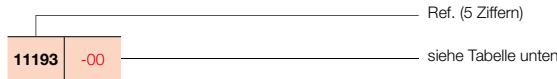

PREISGRUPPE VPG2 - HEIZKÖRPER AUS STAHL

BESTELLNUMMER MASSHEIZKÖRPER NIVA HORIZONTAL LACKIERT	TECHNISCHE DATEN									STANDARD-FARBE		ANDERE FARBEN Preis Farbe (€)
	Rohranzahl	Breite (L mm)	Höhe (H mm)	75/65/20 (Watt) (φ50K)	55/45/20 (Watt) (φ30K)	n-Exp.	Gewicht (kg)	Wasser- inhalt (l)	E-Patrone (Watt)	Preis S600* (€)	Verkürzte Bestell-Nr. S600 Lager	
REF. NIVA HORIZONTAL LACKIERT NH1L1 : 193												
193 052 045 VR YY 00	-	520	450	301	158	1,26	7,50	1,19	-	599	11193-01	689
193 062 055 VR YY 00	-	620	550	425	223	1,26	11,11	1,66	-	666	-	766
	-	620	650	490	256	1,27	13,28	1,92	-	703	-	808
193 082 055 VR YY 00	-	820	550	562	295	1,26	14,69	2,20	-	762	-	876
	-	820	650	649	339	1,27	17,56	2,53	-	797	-	917
193 102 055 VR YY 00	-	1020	550	699	367	1,26	18,28	2,73	-	855	-	983
	-	1020	650	807	422	1,27	21,85	3,15	-	896	-	1030
	-	1020	950	1124	585	1,28	31,85	4,40	-	1240	-	1426
193 122 055 VR YY 00	-	1220	550	836	439	1,26	21,86	3,27	-	956	-	1099
	-	1220	650	965	504	1,27	26,13	3,77	-	988	-	1136
	-	1220	950	1344	699	1,28	38,10	5,26	-	1376	-	1582
REF. NIVA HORIZONTAL LACKIERT NH2L1 : 194												
194 062 055 VR YY 00	-	620	550	611	318	1,28	17,25	3,27	-	993	-	1142
	-	620	650	708	370	1,27	20,70	3,83	-	1072	-	1233
194 082 055 VR YY 00	-	820	550	809	421	1,28	22,81	4,32	-	1185	-	1363
	-	820	650	936	489	1,27	27,37	5,07	-	1266	-	1456
194 102 055 VR YY 00	-	1020	550	1006	523	1,28	28,38	5,38	-	1377	-	1584
	-	1020	650	1165	609	1,27	34,05	6,30	-	1460	11194-23	1679
	-	1020	950	1630	839	1,30	50,20	9,05	-	2132	-	2452
194 122 055 VR YY 00	-	1220	550	1203	626	1,28	33,94	6,43	-	1572	-	1808
	-	1220	650	1393	728	1,27	40,72	7,54	-	1651	-	1899
	-	1220	950	1950	1004	1,30	60,05	10,82	-	2406	-	2767
194 142 055 VR YY 00	-	1420	550	1400	728	1,28	39,50	7,48	-	1828	-	2102
	-	1420	650	1622	848	1,27	47,40	8,78	-	1923	-	2211
194 162 055 VR YY 00	-	1620	550	1597	830	1,28	45,07	8,54	-	2084	-	2397
	-	1620	650	1850	967	1,27	54,08	10,01	-	2193	-	2522

Konform EN442-1: 2014: Radiatoren und Konvektoren

* RAL 9016 preisgleich mit S600

Für weitere Informationen über unsere Produktdatenverwaltung: <https://www.shk-branchenportal.de/>

Wärmeabgabe bei anderen Systemtemperaturen, siehe Seite 316 (Korrekturfaktoren)
DEUTSCHLAND / ÖSTERREICH. Preise in Euro (ohne MwSt.)

NIVA HORIZONTAL LACKIERT (NH2L2)



NH2L2

WIE NIVA HORIZONTAL LACKIERT BESTELLEN

Lieferzeit 15 - 30 Werktage
(ab Werk zuzüglich Transportdauer)

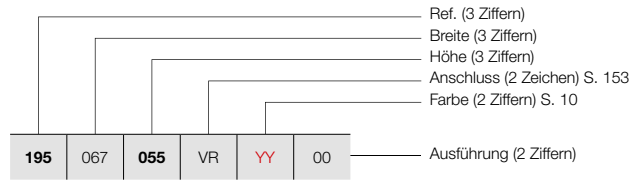

WIE LAGERHEIZKÖRPER NIVA HORIZONTAL LACKIERT BESTELLEN

Lieferzeit 5 Werktage
(ab Werk zuzüglich Transportdauer)

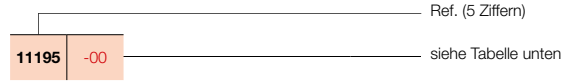

PREISGRUPPE VPG2 - HEIZKÖRPER AUS STAHL

BESTELLNUMMER MASSHEIZKÖRPER NIVA HORIZONTAL LACKIERT	TECHNISCHE DATEN									STANDARD-FARBE		ANDERE FARBEN Preis Farbe (€)
	Rohranzahl	Breite (L mm)	Höhe (H mm)	75/65/20 (Watt) (φ50K)	55/45/20 (Watt) (φ30K)	n-Exp.	Gewicht (kg)	Wasser- inhalt (l)	E-Patrone (Watt)	Preis S600* (€)	Verkürzte Bestell-Nr. S600 Lager	
REF. NIVA HORIZONTAL LACKIERT NH2L2 : 195												
195 067 055 VR YY 00	-	678	550	804	416	1,29	20,50	3,40	-	1088	-	1251
065	-	678	650	941	487	1,29	24,28	3,93	-	1191	-	1370
195 087 055 VR YY 00	-	878	550	1041	539	1,29	26,55	4,40	-	1307	-	1503
065	-	878	650	1219	631	1,29	31,44	5,09	-	1412	-	1624
195 107 055 VR YY 00	-	1078	550	1279	662	1,29	32,60	5,40	-	1528	-	1757
065	-	1078	650	1496	774	1,29	38,60	6,25	-	1632	11195-16	1877
095	-	1078	950	2027	1043	1,30	57,90	9,00	-	2343	-	2694
195 127 055 VR YY 00	-	1278	550	1516	784	1,29	38,65	6,40	-	1748	-	2010
065	-	1278	650	1774	918	1,29	45,77	7,41	-	1854	-	2132
095	-	1278	950	2403	1237	1,30	68,64	10,67	-	2619	-	3012
195 147 055 VR YY 00	-	1478	550	1753	907	1,29	44,69	7,40	-	2021	-	2324
065	-	1478	650	2051	1061	1,29	52,93	8,57	-	2140	-	2461
195 167 055 VR YY 00	-	1678	550	1990	1030	1,29	50,74	8,41	-	2291	-	2635
065	-	1678	650	2329	1205	1,29	60,09	9,73	-	2433	-	2798

Konform EN442-1: 2014: Radiatoren und Konvektoren

* RAL 9016 preisgleich mit S600

Für weitere Informationen über unsere Produktdatenverwaltung: <https://www.shk-branchenportal.de/>
Wärmeabgabe bei anderen Systemtemperaturen, siehe Seite 316 (Korrekturfaktoren)
DEUTSCHLAND / ÖSTERREICH. Preise in Euro (ohne MwSt.)

TYPEN

- Einlagig (NS1L1) und doppelt (NS2L1)

FARBEN

- Standard-Farbe S600 (Feinstruktur Weiss) (RAL 9016 preisgleich mit S600)
- Große Farbauswahl siehe Seite 10

AUSSERGEWÖHNLICH

- Der Niva Soft Vertikal: planebene Vorderfront lackiert (d.h. Flachheizkörper + lackierter Vorderfront).
- Mit flacher Vorplatte und abgerundeten Seiten als modernem Trumpf
- Thermostatkopf in ergonomischer Höhe (nicht für NS1L1) (siehe Seite 310).



BEFESTIGUNGEN

- Wandbefestigungen in der Farbe RAL 7016 (Anthrazit Grau) standardmäßig. Auf Anfrage auch lieferbar in der Farbe S600 (siehe Seite 150).

TECHNISCH

- Geschweißt mittels Widerstands-Schweißung (unsichtbare Schweißnähte)
- KTL-Tauchgrundierung, Pulverlackierung
- Standard Betriebsdruck: 10 bar
- Maximale Betriebstemperatur: 110°C

ELEKTRISCH

- ✗ Heizkörper für rein elektrischen Betrieb mit Flüssigkeit gefüllt
- ✗ Heizkörper für gemischten Betrieb

TECHNISCHE MASSSKIZZEN

- Siehe Seite 156

ANSCHLÜSSE

- ✗ Einpunktanschluss für Einrohrsystem
 - ✗ Einpunktanschluss für Zweirohrsystem
 - ✓ Zweipunktanschluss für Einrohrsystem (Anschluss über den Mittelanschluss) (siehe Seite 308)
 - ✓ Zweipunktanschluss für Zweirohrsystem (standardmäßig) (siehe Seite 308)
 - ✓ Integriertes Ventil (**Aufpreis €187**) (nicht für NS1L1) (siehe Seite 310)
- Anschlüsse: 1/2" (Innengewinde)

EMPFOHLENER ANSCHLUSS NS1L1/NS2L1 (LB)

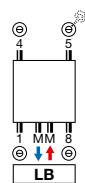

Rücklauf Vorlauf

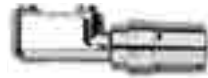

Bestell-Nr. 1182 103 0000 0099
Preis € 248
 Verbindungsstücke, siehe Seite 323

EMPFOHLEN FÜR DAS BADEZIMMER UND DIE KÜCHE OPTION



Handtuchbügel (Aluminium)
 NS1L1 Bestell-Nr. siehe Seite 151
Preis € 292

OPTION: ANSCHLUSS NS2L1 (VR) INTEGRIERTES VENIL (AUFPREIS)

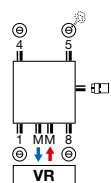

Bestell-Nr. 1182 301 0000 0099
Preis € 148
 Verbindungsstücke, siehe Seite 323

Aufpreis: €187 (siehe Seite 310)

Andere Anschlussmöglichkeiten, siehe Seite 153



VASCO

NIVA SOFT VERTIKAL

Pure Klasse in ihrer ganzen Kreativität

Niva in seiner ganzen kompakten, stilvollen Schlichtheit, nun jedoch in einer Ausführung mit sanft abgerundeten Seiten. Ein Design-Heizkörper, der sowohl in einer minimalistischen Einrichtung als auch in einer modernen Retro-Umgebung gut zur Geltung kommt. Lieferbar mit Thermostatkopf auf Türgriffhöhe.



NIVA SOFT VERTIKAL (NS1L1, NS2L1)

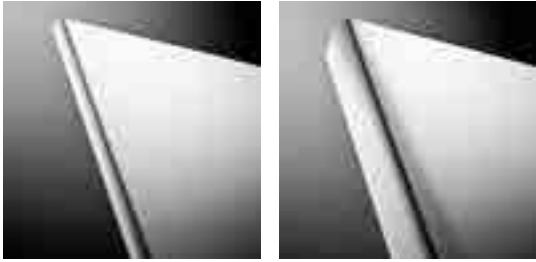

NS1L1

NS2L1

WIE NIVA SOFT BESTELLEN

Lieferzeit 15 - 30 Werktage
(ab Werk zuzüglich Transportdauer)

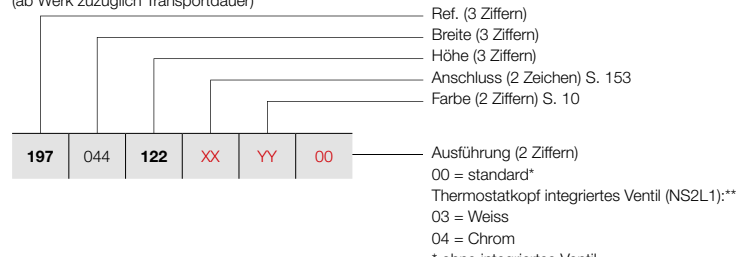

WIE LAGERHEIZKÖRPER NIVA SOFT BESTELLEN

Lieferzeit 5 Werktage
(ab Werk zuzüglich Transportdauer)

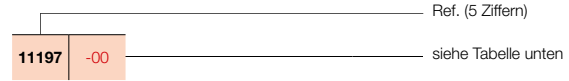

PREISGRUPPE VPG2 - HEIZKÖRPER AUS STAHL

BESTELLNUMMER MASSHEIZKÖRPER NIVA SOFT VERTIKAL	TECHNISCHE DATEN									STANDARD-FARBE		ANDERE FARBEN Preis Farbe (€)
	Rohranzahl	Breite (L mm)	Höhe (H mm)	75/65/20 (Watt) (Φ50K)	55/45/20 (Watt) (Φ30K)	n-Exp.	Gewicht (kg)	Wasser- inhalt (l)	E-Patrone (Watt)	Preis S600* (€)	Verkürzte Bestell-Nr. S600 Lager	
REF. NIVA SOFT VERTIKAL NS1L1 : 197												
197 044 122 XX YY 00	-	440	1220	645	337	1,27	18,10	2,55	-	751	11197-06	864
	-	440	1820	934	486	1,28	27,35	3,70	-	873	11197-07	1004
	-	440	2020	1023	532	1,28	30,20	4,00	-	926	11197-08	1065
	-	440	2220	1070	559	1,27	33,20	4,50	-	1001	-	1151
197 054 122 XX YY 00	-	540	1220	815	424	1,28	21,97	3,32	-	847	11197-04	974
	-	540	1820	1128	587	1,28	33,67	4,61	-	982	11197-01	1129
	-	540	2020	1257	654	1,28	37,12	5,05	-	1043	11197-05	1199
	-	540	2220	1310	681	1,28	40,88	5,57	-	1121	-	1289
197 064 122 XX YY 00	-	640	1220	985	510	1,29	25,83	3,85	-	884	11197-09	1017
	-	640	1820	1322	687	1,28	39,98	5,52	-	1023	11197-02	1176
	-	640	2020	1490	775	1,28	44,03	6,10	-	1088	11197-03	1251
	-	640	2220	1550	806	1,28	48,57	6,63	-	1177	-	1354
197 074 182 XX YY 00	-	740	1820	1515	784	1,29	46,30	6,43	-	1065	11197-10	1225
	-	740	2020	1724	897	1,28	50,95	7,15	-	1132	11197-11	1302
	-	740	2220	1790	926	1,29	56,25	7,70	-	1234	-	1419
REF. NIVA SOFT VERTIKAL NS2L1 : 198												
198 044 122 XX YY 00	-	440	1220	988	506	1,31	28,40	4,90	-	1125	-	1294
	-	440	1820	1330	681	1,31	42,23	7,28	-	1309	11198-08	1505
	-	440	2020	1438	736	1,31	46,75	8,00	-	1358	11198-09	1562
	-	440	2220	1543	823	1,23	51,40	8,90	-	1437	-	1653
198 054 122 XX YY 00	-	540	1220	1213	621	1,31	36,83	6,48	-	1269	11198-10	1459
	-	540	1820	1633	836	1,31	51,68	9,07	-	1474	11198-01	1695
	-	540	2020	1764	903	1,31	57,23	10,00	-	1529	11198-02	1758
	-	540	2220	1893	995	1,26	62,73	11,00	-	1616	-	1858
198 064 122 XX YY 00	-	640	1220	1437	732	1,32	38,17	7,02	-	1320	-	1518
	-	640	1820	1935	991	1,31	61,14	10,86	-	1533	11198-03	1763
	-	640	2020	2091	1071	1,31	67,72	12,00	-	1594	11198-04	1833
	-	640	2220	2243	1160	1,29	74,07	13,10	-	1694	-	1948
198 074 182 XX YY 00	-	740	1820	2237	1146	1,31	70,60	12,65	-	1594	11198-11	1833
	-	740	2020	2417	1238	1,31	78,20	14,00	-	1663	11198-05	1912
	-	740	2220	2594	1322	1,32	85,40	15,20	-	1776	-	2042

Konform EN442-1: 2014: Radiatoren und Konvektoren

* RAL 9016 preisgleich mit S600
Für weitere Informationen über unsere Produktdatenverwaltung: <https://www.shk-branchenportal.de/>
Wärmeabgabe bei anderen Systemtemperaturen, siehe Seite 316 (Korrekturfaktoren)
DEUTSCHLAND / ÖSTERREICH. Preise in Euro (ohne MwSt.)

NIVA

GEBLÄSEKONVEKTOR

Heizen &
Kühlen



NIVA GEBLÄSEKONVEKTOR

Heizen & Kühlen

Ob in Neu- oder Altbauten: Die Wärmepumpentechnik kann Jahr für Jahr immer weitere Zuwächse verzeichnen. Zahlreiche Experten sind sich darüber einig, dass dies die Wärmequelle der Zukunft ist. Endbenutzer profitieren dabei gleich zwei Mal, da man mit einer Wärmepumpe nicht nur energieeffizient heizen, sondern auch kühlen kann. Dies gilt ganz besonders in Kombination mit den brandneuen Niva Gebläsekonvektor von VASCO! Ein Gebläsekonvektor ist ein Wärmetauscher mit Lamellen und integriertem Ventilator, der den Raum mit warmer bzw. kalter Luft versorgt. Dieses mit niedrigen Systemtemperaturen betriebene System eignet sich ideal für den kombinierten Betrieb mit einer Wärmepumpe. Der Gebläsekonvektor ist zwar für alle Räume des Hauses geeignet, zeigt sein wahres Können jedoch in Räumen, wo nicht nur geheizt, sondern im Bedarfsfall auch gekühlt werden soll. Durch die Gebläseunterstützung können Niva-Gebläsekonvektoren die Räume in kurzer Zeit aufheizen oder herunterkühlen.

Die perfekte Lösung für kalte Winter- und warme Sommertage!

- 2IN1** **Die ideale 2-in-1-Lösung**
Im Handumdrehen auf Wunschtemperatur
- Ideal in Kombination mit einer Wärmepumpe**
Kühlung ausschließlich möglich bei Wärmepumpen mit Kühlfunktion
- Für Niedertemperatursysteme**
- Flüsterleiser Betrieb**
- Mit modulierender Gebläseregelung**
- Mit Kupfer-Aluminium-Wärmetauscher**
- Energieeffizienter Betrieb**
- Touchdisplay mit intuitiver Bedienung**
- Überlackierbar**

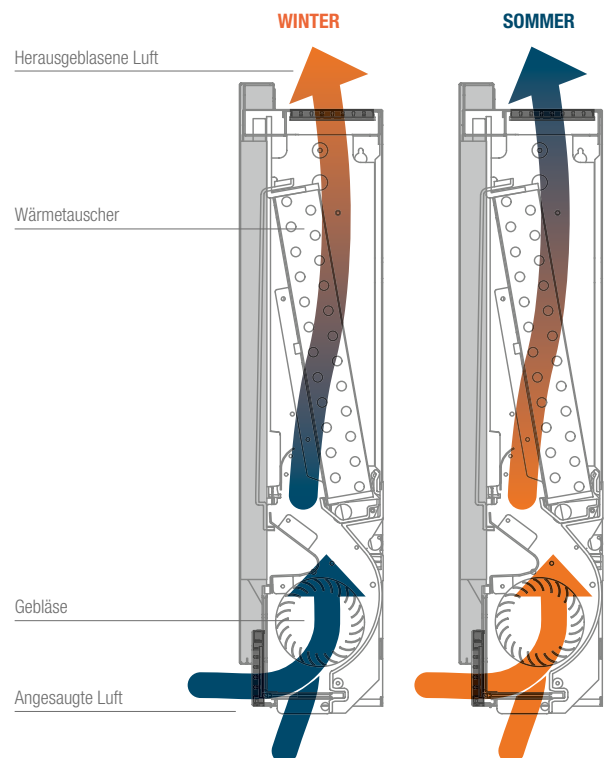

2-IN-1

Der Niva-Gebläsekonvektor bringt jeden Raum Ihres Hauses auf gewünschte Komforttemperatur. Niva heizt den Raum bei Kälte schnell wieder auf und sorgt an heißen Tagen für angenehme Kühlung!



PREISGRUPPE VPG8 - HEIZEN / KÜHLEN

TECHNISCHE DATEN						STANDARD-FARBE	
Breite (L mm)	Höhe (H mm)	45/40/20 (Watt)	35/30/20 (Watt)	Gewicht (kg)	Wasserinhalt (l)	Preis S600(€)	Verkürzte Bestell-Nr. S600
TYP: FC75							
750	610	1018	536	18,00	0,47	1359	11600-01
TYP: FC95							
950	610	2205	1165	21,00	0,80	1486	11600-02
TYP: FC115							
1150	610	3013	1639	24,00	1,13	1600	11600-03





Konform EN442-1: 2014: Radiatoren und Konvektoren
 Für weitere Informationen über unsere Produktdatenverwaltung: <https://www.shk-branchenportal.de/>
Wärmeabgabe bei anderen Systemtemperaturen, siehe Seite 316 (Korrekturfaktoren)
DEUTSCHLAND / ÖSTERREICH. Preise in Euro (ohne MwSt.)

TECHNISCHE DATEN

		FC75	FC95	FC115
Allgemeine Daten				
Heizleistung bei 45/40/20°C	W	1018	2205	3013
Volumenstrom	l/h	146	294	438
Druckverlust	kPA	9,10	9,20	19,00
Heizleistung bei 35/30/20°C	W	536	1165	1639
Kühlleistung bei 18/23/27°C 50% RV	W	955	2222	2914
Wahnehmbare Kühlleistung	W	683	1483	2043
Volumenstrom	l/h	164	381	499
Druckverlust	kPA	13,20	8,90	18,30
Max. Betriebsdruck	bar	10	10	10
Hydraulischer Anschluss	Eurokonus	3/4"	3/4"	3/4"
Ventilator Daten				
Max. Luftmenge	m³/h	146	294	438
Mittlere Luftmenge	m³/h	91	210	318
Min. Luftmenge	m³/h	49	124	194
Elektrische Daten				
Versorgungsspannung	V/ph/Hz	230/1/50	230/1/50	230/1/50
Max. Leistungsaufnahme	W	11	19	20
Max. Stromaufnahme	A	0,11	0,16	0,19
Leistungsaufnahme bei kleinster Drehzahl	W	5	4	6
Schallpegeldaten				
Schalldruck bei max. Luftmenge *	dB(A)	41	42	44
Schalldruck bei mittlerer Luftmenge *	dB(A)	33	34	34
Schalldruck bei min. Luftmenge *	dB(A)	24	25	26
Schalldruck bei maximaler Geschwindigkeit *	dB(A)	54	53	54

* Gemessen bei 1 m Abstand gemäß ISO 7779







BEFESTIGUNGEN	HÖHE HEIZKÖRPER	FARBE	BESTELL-NR.
N1L1 / N1L1-ES / NS1L1*			
WANDBEFESTIGUNG		1220 mm	S600 11871 04 1100 0600
		1820 mm	S600 11871 04 1700 0600
		2020 mm	S600 11871 04 1900 0600
		2220 mm	S600 11871 04 2100 0600
N2L1 / N2L1-ES / NS2L1			
WANDBEFESTIGUNG		1220 mm	S600 11871 05 1100 0600
		1820 mm	S600 11871 05 1700 0600
		2020 mm	S600 11871 05 1900 0600
		2220 mm	S600 11871 05 2100 0600
NH1L1			
WANDBEFESTIGUNG		450 mm	S600 11871 02 0400 0600
		550 mm	S600 11871 02 0500 0600
		650 mm	S600 11871 02 0600 0600
		950 mm	S600 11871 02 0900 0600
NH2L1 / NH2L2			
WANDBEFESTIGUNG		550 mm	S600 11871 03 0500 0600
		650 mm	S600 11871 03 0600 0600
		950 mm	S600 11871 03 0900 0600

Preise: siehe Preisliste "Ersatzteile"

* nicht lieferbar für NS1L1 mit integriertem Ventil

PREISGRUPPE VPG10B - HANDTUCHBÜGEL

ZUBEHÖR	BREITE HANDTUCHBÜGEL	FARBE*	BESTELL-NR.	€
HANDTUCHBÜGEL MULTI+ RECHTS 	N1L1** / N2L1 / N1L1-ES / N2L1-ES / NS1L1** / NS2L1			
	600 mm	S600	1183 734 0000 0600	317
	600 mm	RAL 9005 ^S	1183 734 0000 9005	317
<ul style="list-style-type: none"> • h = 70 mm; b = 600 mm (b Tablette = 194 mm); e = 176 mm; c = 170 mm; • Montage an der Wand, rechts neben dem Heizkörper. 				
HANDTUCHBÜGEL MULTI+ LINKS 	N1L1** / N2L1 / N1L1-ES / N2L1-ES / NS1L1** / NS2L1			
	600 mm	S600	1183 735 0000 0600	317
	600 mm	RAL 9005 ^S	1183 735 0000 9005	317
<ul style="list-style-type: none"> • h = 70 mm; b = 600 mm (b Tablette = 194 mm); e = 176 mm; c = 170 mm; • Montage an der Wand, links neben dem Heizkörper. 				
KURZER BÜGEL 	N1L1** / N1L1-ES / NS1L1**			
	240 mm	S600	1183 710 0000 0600	185
	240 mm	RAL 9005 ^S	1183 710 0000 9005	185
	N2L1 / N2L1-ES / NS2L1			
	240 mm	S600	1183 720 0000 0600	185
	240 mm	RAL 9005 ^S	1183 720 0000 9005	185
<ul style="list-style-type: none"> • N1L1 / N1L1-ES: d = 66,5 mm; a = 56,5 mm • NS1L1: d = 68 mm; a = 58 mm • N2L1 / N2L1-ES: d = 59,5 mm; a = 49,5 mm • NS2L1: d = 58 mm; a = 48 mm 				
LANGER BÜGEL 	N1L1** / N1L1-ES / NS1L1**			
	440 mm	S600	1183 711 0000 0600	185
	440 mm	RAL 9005 ^S	1183 711 0000 9005	185
	N2L1 / N2L1-ES / NS2L1			
	440 mm	S600	1183 721 0000 0600	185
	440 mm	RAL 9005 ^S	1183 721 0000 9005	185
<ul style="list-style-type: none"> • N1L1 / N1L1-ES: d = 66,5 mm; a = 56,5 mm • NS1L1: d = 68 mm; a = 58 mm • N2L1 / N2L1-ES: d = 59,5 mm; a = 49,5 mm • NS2L1: d = 58 mm; a = 48 mm 				

^S Strukturschwarz

* Multi+ ist erhältlich in der Farbe des Heizkörpers, wenn zusammen bestellt. Aufpreis +15%.

** Nicht möglich für Niva Bad

Montage-Anleitungen Zubehör: siehe www.vasco.eu

DEUTSCHLAND / ÖSTERREICH. Preise in Euro (ohne MwSt.)







e = Abstand Vorderseite Accessoire bis Wand

d = Abstand Vorderseite Accessoire bis Vorderseite Heizkörper

c = Abstand Wand bis hintere Handtuchbügel

a = Abstand Accessoire bis Heizkörper

Ab Lager lieferbar

ZUBEHÖR	BREITE HANDTUCHBÜGEL	FARBE	BESTELL-NR.	€	
HANDTUCHBÜGEL 	N1L1* / N1L1-ES / NS1L1*				
	372 mm	ALUMINIUM	1183 239 0000 0000	292	
	372 mm	CHROM	1183 239 0000 0099	292	
	372 mm	S600	1183 239 0000 0600	292	
	372 mm	RAL 9005 ^M	1183 239 0000 9005	292	
	526 mm	CHROM	1183 271 0000 0099	292	
	526 mm	S600	1183 271 0000 0600	292	
	526 mm	RAL 9005 ^M	1183 271 0000 9005	292	
<ul style="list-style-type: none"> Handtuchbügel in Aluminium h = 55 mm; b = 372, 526 mm; d = 56 mm; a = 50 mm; 					
HANDTUCHBÜGEL 	N2L1 / N2L1-ES / NS2L1				
	372 mm	ALUMINIUM	1183 240 0000 0000	292	
	372 mm	CHROM	1183 240 0000 0099	292	
	372 mm	S600	1183 240 0000 0600	292	
	372 mm	RAL 9005 ^M	1183 240 0000 9005	292	
	526 mm	CHROM	1183 272 0000 0099	292	
	526 mm	S600	1183 272 0000 0600	292	
	526 mm	RAL 9005 ^M	1183 272 0000 9005	292	
<ul style="list-style-type: none"> Handtuchbügel in Aluminium h = 55 mm; b = 372, 526 mm; d = 56 mm; a = 50 mm; 					
HANDTUCHBÜGEL 	N1L1 / N1L1-ES / NIVA BAD				
	420 mm	CHROM	1183 213 0000 0099	322	
	520 mm	CHROM	1183 214 0000 0099	322	
	520 mm	EDELSTAHL	1183 214 0000 9993	322	
	620 mm	CHROM	1183 215 0000 0099	322	
	620 mm	EDELSTAHL	1183 215 0000 9993	322	
	720 mm	CHROM	1183 216 0000 0099	322	
	<ul style="list-style-type: none"> h = 25 mm; b = 440, 540, 640, 740 mm; d = 73 mm; a = 57 mm 				
	HANDTUCHBÜGEL 	N2L1 / N2L1-ES			
		420 mm	CHROM	1183 218 0000 0099	322
		520 mm	CHROM	1183 219 0000 0099	322
		520 mm	AUSLAUFARTIKEL EDELSTAHL	1183 219 0000 9993	322
620 mm		CHROM	1183 220 0000 0099	322	
620 mm		AUSLAUFARTIKEL EDELSTAHL	1183 220 0000 9993	322	
720 mm		CHROM	1183 221 0000 0099	322	
<ul style="list-style-type: none"> h = 25 mm; b = 440, 540, 640, 740 mm; d = 73 mm; a = 57 mm 					
HANDTUCHBÜGEL 	NH1L1 / NH2L1 / NH2L2				
		CHROM	1183 217 0000 0099	322	
<ul style="list-style-type: none"> h = 25 mm; b = 740 mm (einfach selber einzuschränken Ihrem Wunsch gemäß); d = 73 mm; a = 57 mm 					
NIVA BAD 	HÖHE HEIZKÖRPER				
	N1L1 / NS1L1				
	1820 mm	S600	1183 803 1820 0600	437	
	1820 mm	RAL 9005 ^S	1183 803 1820 9005	437	
	2020 mm	S600	1183 803 2020 0600	454	
	2020 mm	RAL 9005 ^S	1183 803 2020 9005	454	
<ul style="list-style-type: none"> Breite Heizkörper N1L1: 420 mm; Breite Heizkörper NS1L1: 440 mm; 					

^S Strukturschwarz

^M Mattschwarz

* Nicht möglich für Niva Bad

d = Abstand Vorderseite Accessoire bis Vorderseite Heizkörper

a = Abstand Accessoire bis Heizkörper

Ab Lager lieferbar

Montage-Anleitungen Zubehör: siehe www.vasco.eu
DEUTSCHLAND / ÖSTERREICH. Preise in Euro (ohne MwSt.)

NIVA BAD: N1L1 / NS1L1

NIVA VERTIKAL LACKIERT: N1L1 / N2L1

NIVA VERTIKAL EDELSTAHL: N1L1-ES / N2L1-ES

NIVA SOFT VERTIKAL: NS1L1 / NS2L1 (ohne integriertes Ventil)

NIVA GEMISCHT: N1L1-EL-MIX

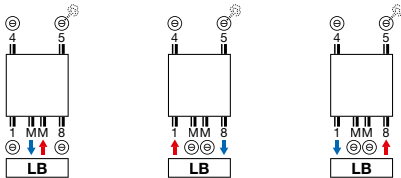

- **Achtung: MM mit Vorlauf rechts.**

NIVA SOFT VERTIKAL: NS2L1

INTEGRIERTES VENTIL

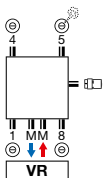

- **Aufpreis: €187 (siehe Seite 310)**
- **Achtung: MM mit Vorlauf rechts (integriertes Steigrohr auf der Rückseite des Heizkörpers).**

NIVA HORIZONTAL LACKIERT: NH1L1 / NH2L1 / NH2L2

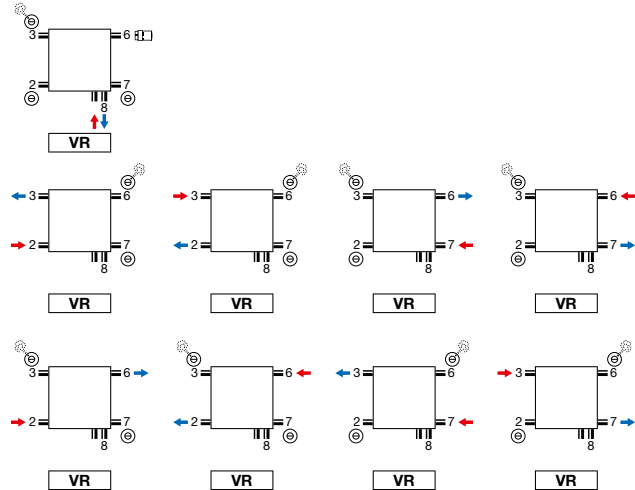

- **Integriertes Ventil: kein Aufpreis (siehe Seite 310)**
- **Thermostatkopf nur zu verwenden beim Ventil-Anschluss (Vorlauf links, Rücklauf rechts).**

Achtung: der Anschluss des Heizkörpers kann nur durch die Anschluss-Symbole wie angezeigt erfolgen. Für jede andere Anschlussmethode, übernehmen wir keine Haftung.

NIVA BAD (N1L1, NS1L1)

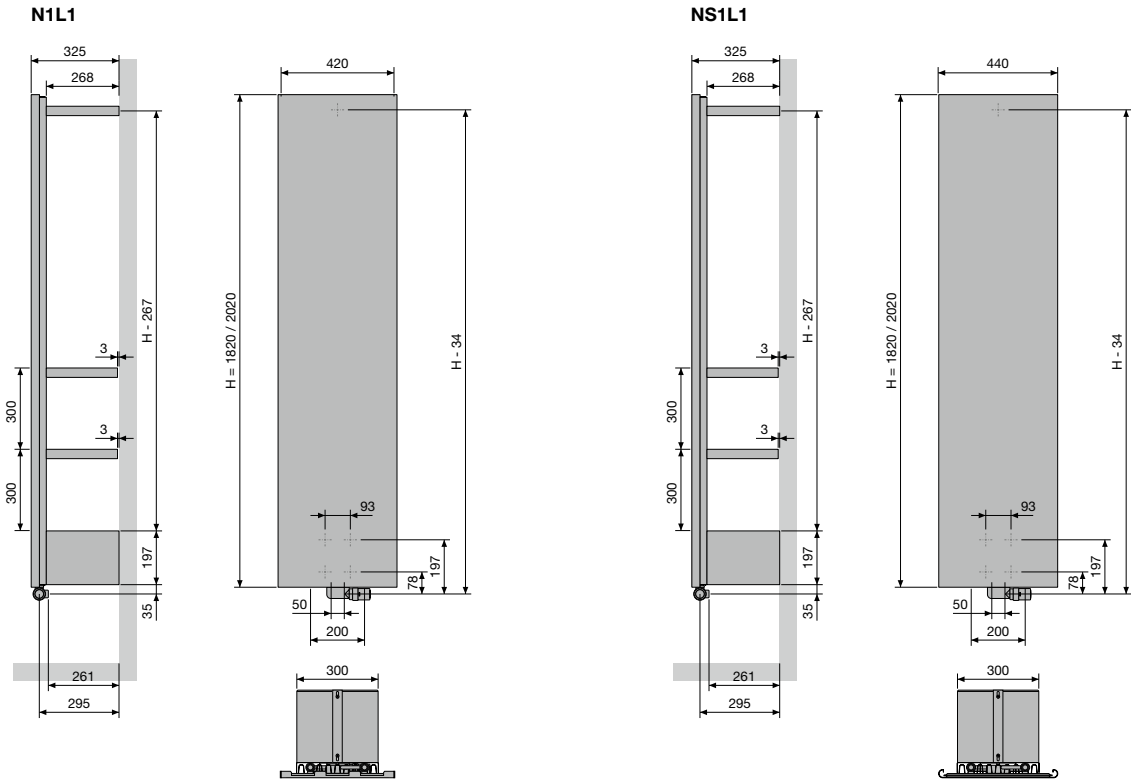

NIVA VERTIKAL LACKIERT (N1L1, N2L1)

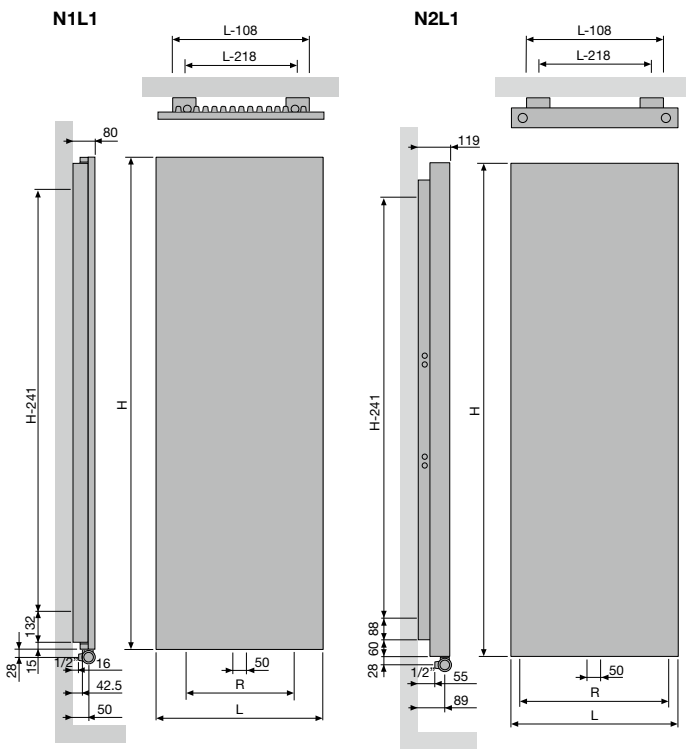

		N1L1			
Breite (L)		420	520	620	720
Herzabstand zwischen den Untenanschlüssen 18 (R)		200	300	400	500
Herzabstand zwischen den Befestigungen		L-218	H-241		

		N2L1			
Breite (L)		420	520	620	720
Herzabstand zwischen den Untenanschlüssen 18 (R)		338	438	538	638
Herzabstand zwischen den Befestigungen		L-218	H-241		

NIVA VERTIKAL EDELSTAHL (N1L1-ES, N2L1-ES)

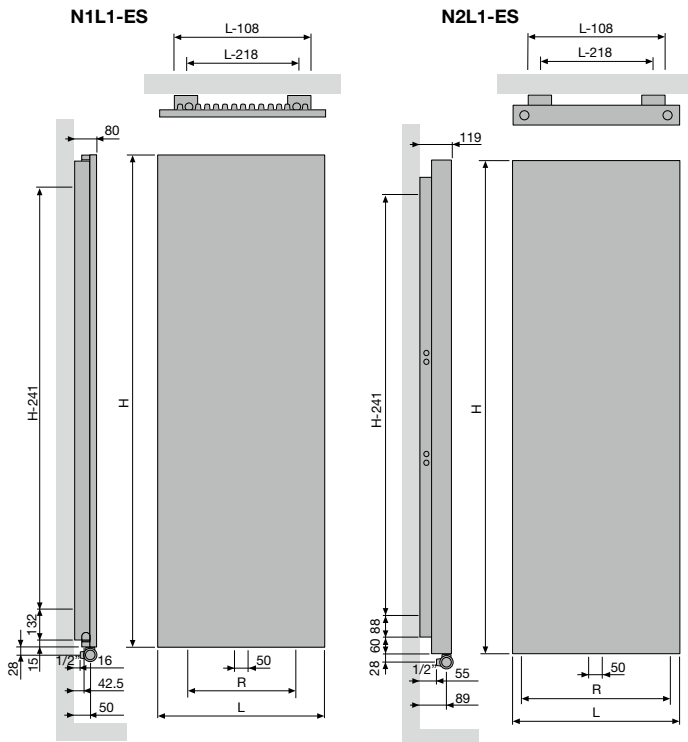

N1L1-ES			
Breite (L)	520	620	
Herzabstand zwischen den Untenanschlüssen 18 (R)	300	400	
Herzabstand zwischen den Befestigungen	L-218	H-241	
N2L1-ES			
Breite (L)	520	620	
Herzabstand zwischen den Untenanschlüssen 18 (R)	438	538	
Herzabstand zwischen den Befestigungen	L-218	H-241	

NIVA HORIZONTAL LACKIERT (NH1L1, NH2L1)

NH1L1 / NH2L1

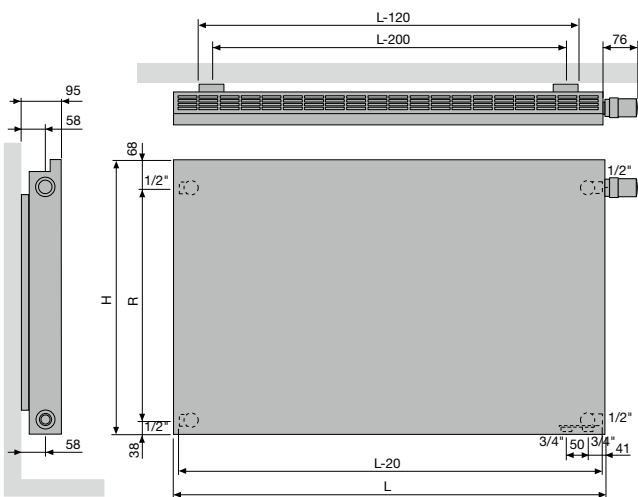

NH1L1				
Höhe (H)	450	550	650	950
Herzabstand zwischen den Seitenanschlüssen SL/SR (R)	343	443	543	843
Herzabstand zwischen den Befestigungen	L-200			

NH2L1				
Höhe (H)	550	650	950	
Herzabstand zwischen den Seitenanschlüssen SL/SR (R)	443	543	843	
Herzabstand zwischen den Befestigungen	L-200			

NIVA HORIZONTAL LACKIERT (NH2L2)

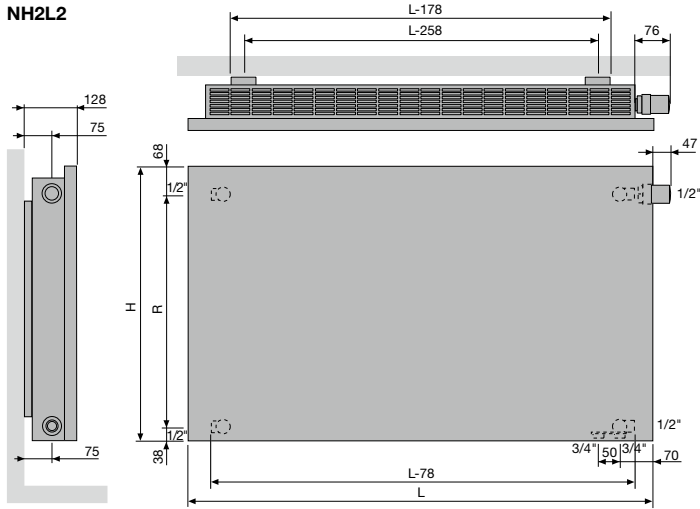

NH2L2			
Höhe (H)	550	650	950
Herzabstand zwischen den Seitenanschlüssen SL/SR (R)	443	543	843
Herzabstand zwischen den Befestigungen	L-258		

NIVA SOFT VERTIKAL (NS1L1)

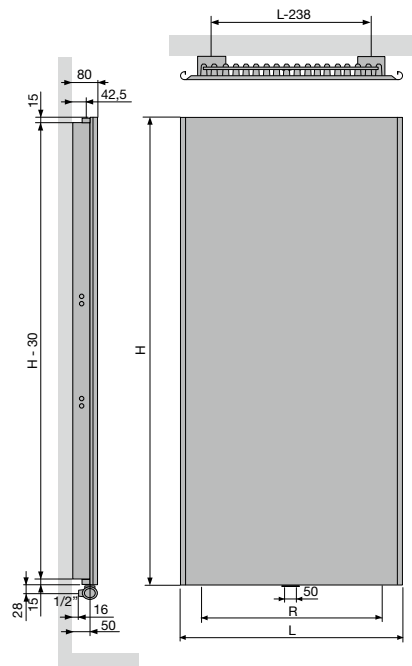

NS1L1				
Breite (L)	440	540	640	740
Herzabstand zwischen den Untenanschlüssen 18 (R)	200	300	400	500
Herzabstand zwischen den Befestigungen	L-238	H-241		

NIVA SOFT VERTIKAL (NS2L1)

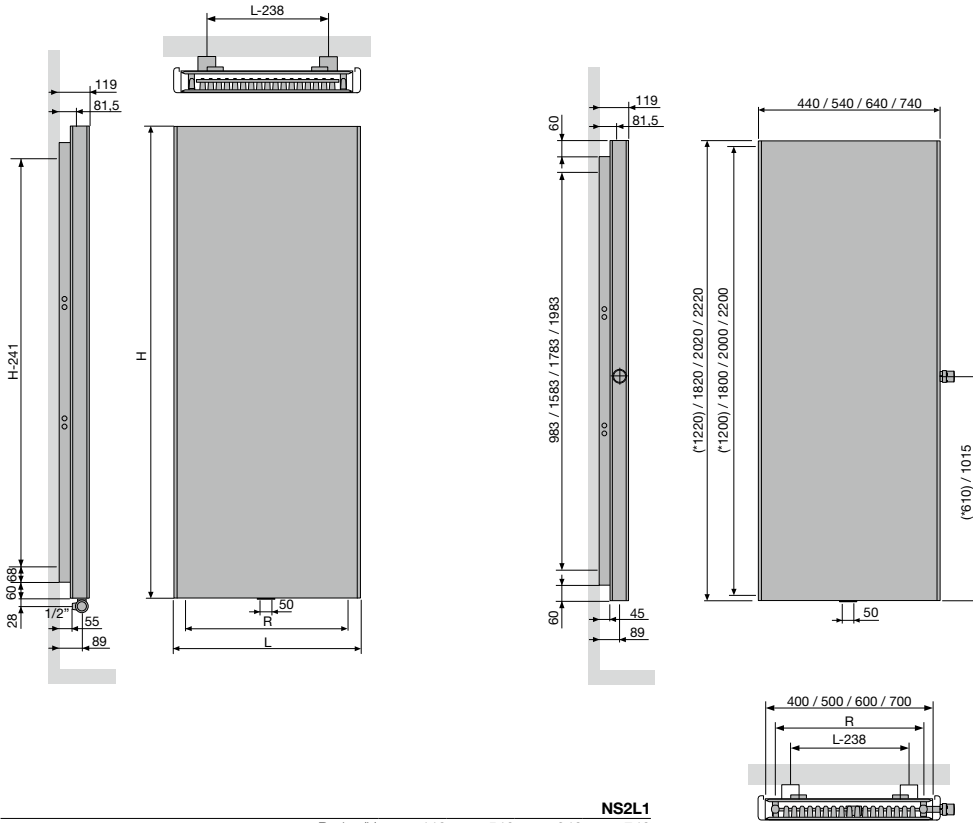

NS2L1

	Breite (L)	440	540	640	740
Herzabstand zwischen den Untenanschlüssen 18 (R)		338	438	538	638
Herzabstand zwischen den Befestigungen		L-238	H-241		

NIVA GEBLÄSEKONVEKTOR

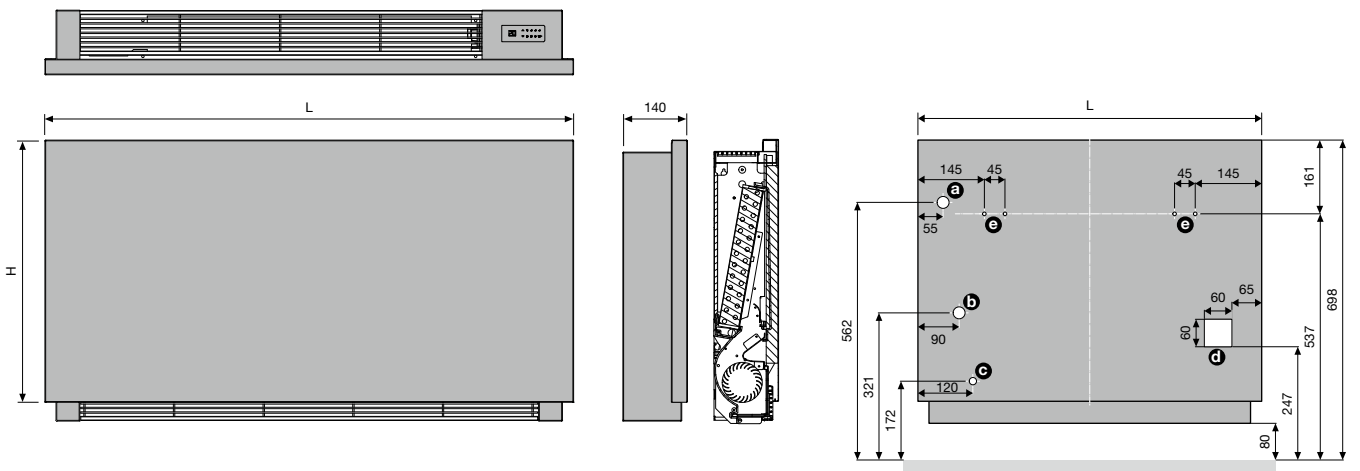

- a** Vorlauf mit 3-Wege-Ventil
- b** Rücklauf mit 3-Wege-Ventil
- c** Kondensatablass
- d** Zone für den elektrischen Anschluss
- e** Wandhalterungen

CARRÉ PLUS VERTIKAL (CPVN-PLUS)



TYPEN

- Vertikal: Carré Plus (CPVN-PLUS)

ROHRE

- Vertikal, viereckig 25 x 25 mm

VERTEILER

- Horizontal, rund Ø 35 mm

FARBEN

- Standard-Farbe Weiss RAL 9016
- Große Farbauswahl siehe Seite 10

BEFESTIGUNGEN

- Wandbefestigung im Lieferumfang enthalten

TECHNISCH

- Geschweißt mittels Widerstands-Schweißung (unsichtbare Schweißnähte)
- KTL-Tauchgrundierung, Pulverlackierung
- Standard Betriebsdruck: 10 bar
- Maximale Betriebstemperatur: 110°C

ELEKTRISCH

- ✗ Heizkörper für rein elektrischen Betrieb mit Flüssigkeit gefüllt
- ✗ Heizkörper für gemischten Betrieb

TECHNISCHE MASSSKIZZEN

- Siehe Seite 174

ANSCHLÜSSE

- ✓ Einpunktanschluss für Einrohrsystem (Sonderbestellung) **(auf Anfrage)** (siehe Seite 309)
- ✓ Einpunktanschluss für Zweirohrsystem (Sonderbestellung) **(auf Anfrage)** (siehe Seite 309)
- ✓ Zweipunktanschluss für Einrohrsystem (Anschluss über den Mittelanschluss) (siehe Seite 308)
- ✓ Zweipunktanschluss für Zweirohrsystem (standardmäßig) (siehe Seite 308)
- ✗ Integriertes Ventil
- Anschlüsse: ½" (Innengewinde)

CARRÉ PLUS VERTIKAL

Minimaler Zwischenraum, maximale Wirkung

Eine Ikone in der Welt der Design-Heizkörper. Speziell für den Heizkörper Carré hat VASCO einen neuen Röhrentyp mit scharfen Kanten für ein strafferes Design und mit optimaler Wärmeleistung bei einem minimalen Zwischenraum entwickelt. Der flache Look schafft ein Gefühl der Ruhe, das durch den verdeckten, attraktiv in das Gesamtbild integrierten Kollektor noch verstärkt wird. Ein hoch gelobter Design-Heizkörper, für den VASCO, wie immer, auch das passende Zubehör entwickelt hat.

EMPFOHLENER ANSCHLUSS (LB)

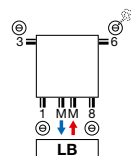

Andere Anschlussmöglichkeiten, siehe Seite 173

Rücklauf Vorlauf



Bestell-Nr. 1182 103 0000 0099

Preis € 248

Verbindungsstücke, siehe Seite 323

EMPFOHLEN FÜR DAS BADEZIMMER UND DIE KÜCHE OPTION



Handtuchbügel gerade (Chrom)

Bestell-Nr. siehe Seite 172

Preis € 322

Sonstiges Zubehör, siehe Seite 172



WIE CARRÉ PLUS VERTIKAL BESTELLEN

Lieferzeit 15 - 30 Werktage
(ab Werk zuzüglich Transportdauer)

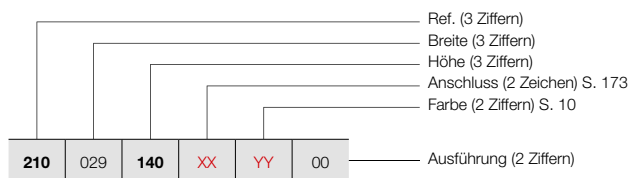

CARRÉ PLUS VERTIKAL (CPVN-PLUS)



CPVN-PLUS

WIE LAGERHEIZKÖRPER CARRÉ PLUS VERTIKAL BESTELLEN

Lieferzeit 5 Werktage
(ab Werk zuzüglich Transportdauer)

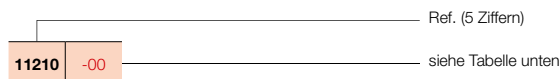

PREISGRUPPE VPG2 - HEIZKÖRPER AUS STAHL

BESTELLNUMMER MASSHEIZKÖRPER CARRÉ PLUS VERTIKAL	TECHNISCHE DATEN									STANDARD-FARBE		ANDERE FARBEN Preis Farbe (€)
	Rohranzahl	Breite (L mm)	Höhe (H mm)	75/65/20 (Watt) (φ50K)	55/45/20 (Watt) (φ30K)	n-Exp.	Gewicht (kg)	Wasser- inhalt (l)	E-Patrone (Watt)	Preis RAL 9016 (€)	Verkürzte Bestell-Nr. RAL 9016 Lager	
REF. CARRÉ PLUS VERTIKAL CPVN-PLUS : 210												
210 029 140 XX YY 00	10	295	1400	871	443	1,31	19,70	8,40	-	758	-	872
	10	295	1600	986	505	1,31	21,60	9,40	-	831	-	956
	10	295	1800	1097	559	1,32	23,60	10,50	-	899	-	1034
	10	295	2000	1206	614	1,32	26,20	12,00	-	966	-	1111
	10	295	2200	1312	672	1,31	28,90	13,50	-	1028	-	1182
210 035 140 XX YY 00	12	355	1400	1026	521	1,31	23,16	10,08	-	908	-	1044
	12	355	1600	1161	595	1,31	25,44	11,28	-	997	-	1147
	12	355	1800	1293	659	1,32	27,72	12,48	-	1080	11210-16	1242
	12	355	2000	1421	724	1,32	30,96	14,40	-	1161	-	1335
	12	355	2200	1545	791	1,31	34,08	16,20	-	1240	-	1426
210 041 140 XX YY 00	14	415	1400	1179	599	1,31	26,46	11,76	-	1062	-	1221
	14	415	1600	1334	683	1,31	29,12	13,16	-	1161	-	1335
	14	415	1800	1485	757	1,32	31,64	14,56	-	1260	-	1449
	14	415	2000	1632	836	1,31	35,42	16,66	-	1355	11210-05	1558
	14	415	2200	1775	909	1,31	39,20	18,90	-	1442	-	1658
210 047 140 XX YY 00	16	475	1400	1330	676	1,31	29,60	13,28	-	1209	-	1390
	16	475	1600	1505	771	1,31	32,48	14,88	-	1327	-	1526
	16	475	1800	1675	853	1,32	35,52	16,48	-	1439	-	1655
	16	475	2000	1841	943	1,31	39,84	19,04	-	1547	-	1779
	16	475	2200	2002	1025	1,31	44,00	21,60	-	1652	-	1900
210 053 140 XX YY 00	18	535	1400	1478	751	1,31	32,58	14,94	-	1361	-	1565
	18	535	1600	1673	857	1,31	35,82	16,74	-	1491	-	1715
	18	535	1800	1862	954	1,31	39,06	18,54	-	1618	11210-07	1861
	18	535	2000	2046	1048	1,31	43,92	21,42	-	1741	11210-09	2002
	18	535	2200	2226	1140	1,31	48,78	24,30	-	1858	-	2137
210 059 140 XX YY 00	20	595	1400	1625	826	1,31	35,20	16,60	-	1512	-	1739
	20	595	1600	1839	942	1,31	39,00	18,60	-	1659	-	1908
	20	595	1800	2047	1048	1,31	42,60	20,40	-	1798	11210-11	2068
	20	595	2000	2250	1152	1,31	48,00	23,60	-	1932	11210-12	2222
	20	595	2200	2447	1260	1,30	53,40	27,00	-	2066	-	2376
210 065 140 XX YY 00	22	655	1400	1771	900	1,31	37,84	18,26	-	1663	-	1912
	22	655	1600	2004	1026	1,31	41,80	20,24	-	1826	-	2100
	22	655	1800	2231	1143	1,31	45,76	22,44	-	1978	-	2275
	22	655	2000	2451	1255	1,31	51,70	25,96	-	2126	-	2445
	22	655	2200	2666	1372	1,30	57,64	29,48	-	2271	-	2612
210 071 140 XX YY 00	24	715	1400	1915	973	1,31	40,32	19,68	-	1818	-	2091
	24	715	1600	2167	1110	1,31	44,64	22,08	-	1990	-	2289
	24	715	1800	2412	1235	1,31	48,96	24,24	-	2157	-	2481
	24	715	2000	2651	1365	1,30	55,44	28,32	-	2322	-	2670
	24	715	2200	2883	1484	1,30	61,92	32,16	-	2479	-	2851

Konform EN442-1: 2014: Radiatoren und Konvektoren

Für weitere Informationen über unsere Produktdatenverwaltung: <https://www.shk-branchenportal.de/>

Wärmeabgabe bei anderen Systemtemperaturen, siehe Seite 316 (Korrekturfaktoren)
DEUTSCHLAND / ÖSTERREICH. Preise in Euro (ohne MwSt.)

VASCO

CARRÉ PLUS VERTIKAL (CPVN-PLUS)



CPVN-PLUS

WIE CARRÉ PLUS VERTIKAL BESTELLEN

Lieferzeit 15 - 30 Werktage
(ab Werk zuzüglich Transportdauer)

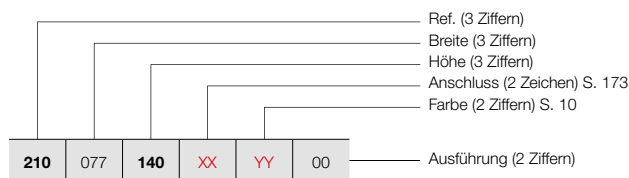

PREISGRUPPE VPG2 - HEIZKÖRPER AUS STAHL

BESTELLNUMMER MASSHEIZKÖRPER CARRÉ PLUS VERTIKAL	TECHNISCHE DATEN									STANDARD-FARBE		ANDERE FARBEN						
	Rohr- anzahl	Breite (L mm)	Höhe (H mm)	75/65/20 (Watt) (φ50K)	55/45/20 (Watt) (φ30K)	n-Exp.	Gewicht (kg)	Wasser- inhalt (l)	E-Patrone (Watt)	Preis RAL 9016 (€)	Verkürzte Bestell-Nr. RAL 9016 Lager	Preis Farbe (€)	Verkürzte Bestell-Nr. M301 Lager					
REF. CARRÉ PLUS VERTIKAL CPVN-PLUS : 210																		
210	077	140	XX	YY	00	26	775	1400	2058	1046	1,31	42,64	21,32	-	1968	-	2263	-
		160				26	775	1600	2329	1193	1,31	47,32	23,92	-	2157	-	2481	-
		180				26	775	1800	2592	1334	1,30	51,74	26,26	-	2337	-	2688	-
		200				26	775	2000	2849	1467	1,30	58,76	30,68	-	2514	-	2891	-
		220				26	775	2200	3098	1595	1,30	65,78	34,84	-	2684	-	3087	-
210	089	140	XX	YY	00	30	895	1400	2341	1189	1,31	46,80	24,60	-	2271	-	2612	-
		160				30	895	1600	2649	1357	1,31	51,90	27,30	-	2490	-	2864	-
		180				30	895	1800	2949	1518	1,30	57,00	30,00	-	2696	-	3100	-
		200				30	895	2000	3240	1668	1,30	65,10	35,10	-	2901	-	3336	-
		220				30	895	2200	3524	1814	1,30	73,20	40,20	-	3094	-	3558	-

Konform EN442-1: 2014: Radiatoren und Konvektoren

Für weitere Informationen über unsere Produktdatenverwaltung: <https://www.shk-branchenportal.de/>
Wärmeabgabe bei anderen Systemtemperaturen, siehe Seite 316 (Korrekturfaktoren)
DEUTSCHLAND / ÖSTERREICH. Preise in Euro (ohne MwSt.)

TYPEN

- Mit zwei Reihen Rohre (CPVN2-ZB)

ROHRE

- Vertikal, viereckig 25 x 25 mm

VERTEILER

- Horizontal, rund Ø 35 mm

FARBEN

- Standard-Farbe Weiss RAL 9016
- Große Farbauswahl siehe Seite 10

BEFESTIGUNGEN

- Wandbefestigungen in der Farbe RAL 9016 standardmäßig. Auf Anfrage auch lieferbar in der Farbe RAL 7016 (siehe Seite 171).

TECHNISCH

- Geschweißt mittels Widerstands-Schweißung (unsichtbare Schweißnähte)
- KTL-Tauchgrundierung, Pulverlackierung
- Standard Betriebsdruck: 10 bar
- Maximale Betriebstemperatur: 110°C

ELEKTRISCH

- ✗ Heizkörper für rein elektrischen Betrieb mit Flüssigkeit gefüllt
- ✗ Heizkörper für gemischten Betrieb

TECHNISCHE MASSSKIZZEN

- Siehe Seite 174

ANSCHLÜSSE

- ✓ Einpunktanschluss für Einrohrsystem (Sonderbestellung) **(auf Anfrage)** (siehe Seite 309)
- ✓ Einpunktanschluss für Zweirohrsystem (Sonderbestellung) **(auf Anfrage)** (siehe Seite 309)
- ✓ Zweipunktanschluss für Einrohrsystem (Anschluss über den Mittelanschluss) (siehe Seite 308)
- ✓ Zweipunktanschluss für Zweirohrsystem (standardmäßig) (siehe Seite 308)
- ✗ Integriertes Ventil
- Anschlüsse: 1/2" (Innengewinde)



VASCO

EMPFOHLENER ANSCHLUSS (LB)

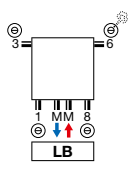

**EMPFOHLEN FÜR DAS BADEZIMMER UND DIE KÜCHE
OPTION**



Handtuchbügel gerade (Chrom)
Bestell-Nr. siehe Seite 172
Preis € 322

Andere Anschlussmöglichkeiten, siehe Seite 173

Sonstiges Zubehör, siehe Seite 172

Rücklauf Vorlauf



Bestell-Nr. 1 182 103 0000 0099

Preis € 248

Verbindungsstücke, siehe Seite 323

CARRÉ VERTIKAL

**Spitzendesign mit doppelter
Wärmekapazität**

Die geradlinige, flache Optik des Carré Plus, ausgestattet mit einer doppelten Rohrreihe für maximale Wärmeabgabe. Der Design-Heizkörper Carré Vertikal bewahrt überall seinen zeitlosen, funktionalen Charakter und garantiert dank seiner zusätzlichen Kapazität auch in größeren Räumen eine optimale Leistung.



CARRÉ VERTIKAL (CPVN2-ZB)

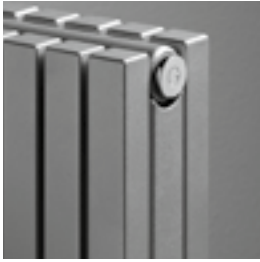

CPVN2-ZB

WIE CARRÉ VERTIKAL BESTELLEN
 Lieferzeit 15 - 30 Werktage
 (ab Werk zuzüglich Transportdauer)

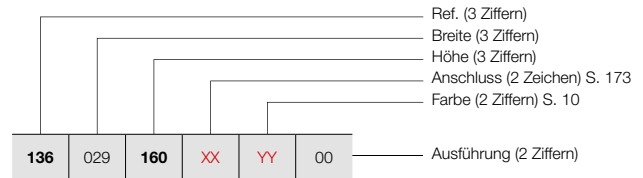

PREISGRUPPE VPG2 - HEIZKÖRPER AUS STAHL

BESTELLNUMMER MASSHEIZKÖRPER CARRÉ VERTIKAL							TECHNISCHE DATEN					STANDARD-FARBE	ANDERE FARBEN			
Rohranzahl	Breite (L mm)	Höhe (H mm)	75/65/20 (Watt) (Ø50K)	55/45/20 (Watt) (Ø30K)	n-Exp.	Gewicht (kg)	Wasser- inhalt (l)	E-Patrone (Watt)	Preis RAL 9016 (€)	Preis Farbe (€)						
REF. CARRÉ VERTIKAL CPVN2-ZB : 136																
136	029	160	XX	YY	00	10	295	1600	1062	533	1,35	30,20	15,80	-	1329	1528
		180				10	295	1800	1174	589	1,35	33,80	17,90	-	1439	1655
		200				10	295	2000	1279	642	1,35	37,30	20,10	-	1547	1779
		220				10	295	2200	1377	691	1,35	40,60	21,30	-	1652	1900
		240				10	295	2400	1469	737	1,35	43,80	22,60	-	1752	2015
		260				10	295	2600	1555	780	1,35	47,10	23,90	-	1852	2130
		280				10	295	2800	1635	820	1,35	50,30	25,10	-	1949	2241
		300				10	295	3000	1709	858	1,35	53,60	26,40	-	2044	2351
136	035	160	XX	YY	00	12	355	1600	1275	640	1,35	36,24	18,96	-	1592	1831
		180				12	355	1800	1409	707	1,35	40,56	21,48	-	1725	1984
		200				12	355	2000	1534	770	1,35	44,76	24,12	-	1856	2134
		220				12	355	2200	1652	829	1,35	48,72	25,56	-	1983	2280
		240				12	355	2400	1763	885	1,35	52,56	27,12	-	2105	2421
		260				12	355	2600	1866	936	1,35	56,52	28,68	-	2220	2553
		280				12	355	2800	1962	984	1,35	60,36	30,12	-	2337	2688
		300				12	355	3000	2050	1029	1,35	64,32	31,68	-	2450	2818
136	041	160	XX	YY	00	14	415	1600	1487	746	1,35	42,28	22,12	-	1856	2134
		180				14	415	1800	1643	824	1,35	47,32	25,06	-	2014	2316
		200				14	415	2000	1790	898	1,35	52,22	28,14	-	2165	2490
		220				14	415	2200	1928	967	1,35	56,84	29,82	-	2310	2657
		240				14	415	2400	2057	1032	1,35	61,32	31,64	-	2453	2821
		260				14	415	2600	2177	1092	1,35	65,94	33,46	-	2589	2977
		280				14	415	2800	2289	1149	1,35	70,42	35,14	-	2728	3137
		300				14	415	3000	2392	1200	1,35	75,04	36,96	-	2862	3291
136	047	160	XX	YY	00	16	475	1600	1700	853	1,35	48,32	25,28	-	2122	2440
		180				16	475	1800	1878	942	1,35	54,08	28,64	-	2304	2650
		200				16	475	2000	2046	1027	1,35	59,68	32,16	-	2475	2846
		220				16	475	2200	2203	1105	1,35	64,96	34,08	-	2640	3036
		240				16	475	2400	2351	1180	1,35	70,08	36,16	-	2801	3221
		260				16	475	2600	2488	1248	1,35	75,36	38,24	-	2960	3404
		280				16	475	2800	2616	1313	1,35	80,48	40,16	-	3118	3586
		300				16	475	3000	2734	1372	1,35	85,76	42,24	-	3269	3759
136	053	160	XX	YY	00	18	535	1600	1912	959	1,35	54,36	28,44	-	2388	2746
		180				18	535	1800	2113	1060	1,35	60,84	32,22	-	2589	2977
		200				18	535	2000	2301	1155	1,35	67,14	36,18	-	2784	3202
		220				18	535	2200	2479	1244	1,35	73,08	38,34	-	2974	3420
		240				18	535	2400	2644	1327	1,35	78,84	40,68	-	3158	3632
		260				18	535	2600	2799	1404	1,35	84,78	43,02	-	3334	3834
		280				18	535	2800	2942	1476	1,35	90,54	45,18	-	3509	4035
		300				18	535	3000	3075	1543	1,35	96,48	47,52	-	3677	4229

Konform EN442-1: 2014: Radiatoren und Konvektoren

Für weitere Informationen über unsere Produktdatenverwaltung: <https://www.shk-branchenportal.de/>
Wärmeabgabe bei anderen Systemtemperaturen, siehe Seite 316 (Korrekturfaktoren)
 DEUTSCHLAND / ÖSTERREICH. Preise in Euro (ohne MwSt.)

WIE CARRÉ VERTIKAL BESTELLEN
 Lieferzeit 15 - 30 Werktage
 (ab Werk zuzüglich Transportdauer)

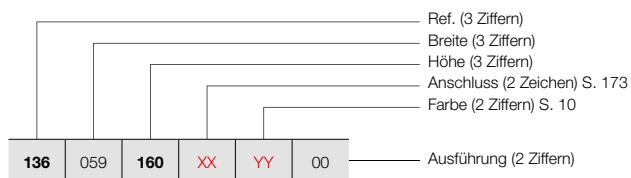

CARRÉ VERTIKAL (CPVN2-ZB)



CPVN2-ZB

PREISGRUPPE VPG2 - HEIZKÖRPER AUS STAHL

BESTELLNUMMER MASSHEIZKÖRPER CARRÉ VERTIKAL						TECHNISCHE DATEN						STANDARD-FARBE	ANDERE FARBEN			
						Rohranzahl	Breite (L mm)	Höhe (H mm)	75/65/20 (Watt) (φ50K)	55/45/20 (Watt) (φ30K)	n-Exp.	Gewicht (kg)	Wasser- inhalt (l)	E-Patrone (Watt)	Preis RAL 9016 (€)	Preis Farbe (€)
REF. CARRÉ VERTIKAL CPVN2-ZB : 136																
136	059	160	XX	YY	00	20	595	1600	2125	1066	1,35	60,40	31,60	-	2654	3052
		180				20	595	1800	2348	1178	1,35	67,60	35,80	-	2876	3307
		200				20	595	2000	2557	1283	1,35	74,60	40,20	-	3092	3556
		220				20	595	2200	2754	1382	1,35	81,20	42,60	-	3301	3796
		240				20	595	2400	2938	1474	1,35	87,60	45,20	-	3507	4033
		260				20	595	2600	3110	1561	1,35	94,20	47,80	-	3702	4257
		280				20	595	2800	3269	1640	1,35	100,60	50,20	-	3895	4479
		300				20	595	3000	3417	1715	1,35	107,20	52,80	-	4084	4697
136	065	160	XX	YY	00	22	655	1600	2337	1173	1,35	66,44	34,76	-	2918	3356
		180				22	655	1800	2582	1296	1,35	74,36	39,38	-	3165	3640
		200				22	655	2000	2812	1411	1,35	82,06	44,22	-	3401	3911
		220				22	655	2200	3029	1520	1,35	89,32	46,86	-	3632	4177
		240				22	655	2400	3232	1622	1,35	96,36	49,72	-	3857	4436
		260				22	655	2600	3421	1717	1,35	103,62	52,58	-	4073	4684
		280				22	655	2800	3596	1804	1,35	110,66	55,22	-	4288	4931
		300				22	655	3000	3759	1886	1,35	117,92	58,08	-	4494	5168
136	071	160	XX	YY	00	24	715	1600	2550	1280	1,35	72,48	37,92	-	3186	3664
		180				24	715	1800	2817	1413	1,35	81,12	42,96	-	3451	3969
		200				24	715	2000	3069	1540	1,35	89,52	48,24	-	3713	4270
		220				24	715	2200	3305	1658	1,35	97,44	51,12	-	3965	4560
		240				24	715	2400	3526	1769	1,35	105,12	54,24	-	4203	4833
		260				24	715	2600	3732	1873	1,35	113,04	57,36	-	4445	5112
		280				24	715	2800	3923	1968	1,35	120,72	60,24	-	4678	5380
		300				24	715	3000	4101	2058	1,35	128,64	63,36	-	4902	5637
136	077	160	XX	YY	00	26	775	1600	2762	1386	1,35	78,52	41,08	-	3451	3969
		180				26	775	1800	3052	1531	1,35	87,88	46,54	-	3739	4300
		200				26	775	2000	3324	1668	1,35	96,98	52,26	-	4021	4624
		220				26	775	2200	3580	1796	1,35	105,56	55,38	-	4292	4936
		240				26	775	2400	3820	1917	1,35	113,88	58,76	-	4555	5238
		260				26	775	2600	4043	2029	1,35	122,46	62,14	-	4815	5537
		280				26	775	2800	4250	2133	1,35	130,78	65,26	-	5064	5824
		300				26	775	3000	4442	2229	1,35	139,36	68,64	-	5307	6103
136	089	160	XX	YY	00	30	895	1600	3187	1599	1,35	90,60	47,40	-	3980	4577
		180				30	895	1800	3521	1767	1,35	101,40	53,70	-	4314	4961
		200				30	895	2000	3836	1925	1,35	111,90	60,30	-	4638	5334
		220				30	895	2200	4131	2073	1,35	121,80	63,90	-	4952	5695
		240				30	895	2400	4407	2211	1,35	131,40	67,80	-	5255	6043
		260				30	895	2600	4665	2341	1,35	141,30	71,70	-	5556	6389

Konform EN442-1: 2014: Radiatoren und Konvektoren

Für weitere Informationen über unsere Produktdatenverwaltung: <https://www.shk-branchenportal.de/>
Wärmeabgabe bei anderen Systemtemperaturen, siehe Seite 316 (Korrekturfaktoren)
DEUTSCHLAND / ÖSTERREICH. Preise in Euro (ohne MwSt.)

VASCO

CARRÉ HORIZONTAL (CPHN1-RO, CPHN2-RO)



TYPEN

- Mit einer Reihe Rohre (CPHN1-RO) und mit zwei Reihen Rohre (CPHN2-RO)

ROHRE

- Horizontal, viereckig 25 x 25 mm

VERTEILER

- Vertikal, rund Ø 35 mm

FARBEN

- Standard-Farbe Weiss RAL 9016
- Große Farbauswahl siehe Seite 10

AUSSERGEWÖHNLICH

- CPHN1-RO auch lieferbar als Gäste-WC-Heizkörper (600 x 415 mm)

BEFESTIGUNGEN

- Wandbefestigungen in der Farbe RAL 9016 standardmäßig. Auf Anfrage auch lieferbar in der Farbe RAL 7016 (siehe Seite 171).

TECHNISCH

- Geschweißt mittels Widerstands-Schweißung (unsichtbare Schweißnähte)
- KTL-Tauchgrundierung, Pulverlackierung
- Standard Betriebsdruck: 10 bar
- Maximale Betriebstemperatur: 110°C

ELEKTRISCH

- ✗ Heizkörper für rein elektrischen Betrieb mit Flüssigkeit gefüllt
- ✗ Heizkörper für gemischten Betrieb

TECHNISCHE MASSSKIZZEN

- Siehe Seite 175

ANSCHLÜSSE

- ✓ Einpunktanschluss für Einrohrsystem (Sonderbestellung) **(auf Anfrage)** (siehe Seite 309)
- ✓ Einpunktanschluss für Zweirohrsystem (Sonderbestellung) **(auf Anfrage)** (siehe Seite 309)
- ✗ Zweipunktanschluss für Einrohrsystem
- ✓ Zweipunktanschluss für Zweirohrsystem (standardmäßig) (siehe Seite 308)
- ✗ Integriertes Ventil
- Anschlüsse: 1/2" (Innengewinde)

CARRÉ HORIZONTAL

Spitzendesign für jedes Wärmebedürfnis

Bei der horizontalen Variante des Carré haben Sie die Wahl zwischen einer oder zwei Rohrreihen für eine individuelle Wärmeabgabe in jedem Raum. Ein Design-Heizkörper, der sich auch in der horizontalen Ausführung durch sein geradliniges Design und seine flache Optik auszeichnet, die durch den vollständig integrierten Kollektor noch verstärkt wird.

EMPFOHLENER ANSCHLUSS (18)

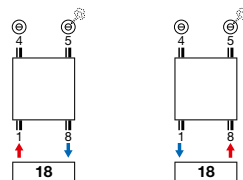

Andere Anschlussmöglichkeiten, siehe Seite 173



Bestell-Nr. 1182 101 0000 0099

Preis € 248

Verbindungsstücke, siehe Seite 323

EMPFOHLEN FÜR DAS BADEZIMMER UND DIE KÜCHE OPTION



Handtuchbügel gerade (Chrom)

Bestell-Nr. siehe Seite 172

Preis € 322

Sonstiges Zubehör, siehe Seite 172



Bestell-Nr. 1182 102 0000 0099

Preis € 248

Verbindungsstücke, siehe Seite 323



WIE CARRÉ HORIZONTAL BESTELLEN

Lieferzeit 15 - 30 Werktage
(ab Werk zuzüglich Transportdauer)

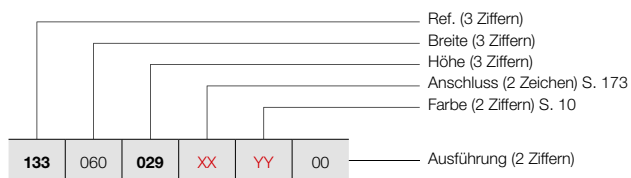

CARRÉ HORIZONTAL (CPHN1-RO)



CPHN1-RO

PREISGRUPPE VPG2 - HEIZKÖRPER AUS STAHL

BESTELLNUMMER MASSHEIZKÖRPER CARRÉ HORIZONTAL						TECHNISCHE DATEN					STANDARD-FARBE		ANDERE FARBEN			
						Rohranzahl	Breite (L mm)	Höhe (H mm)	75/65/20 (Watt) (φ50K)	55/45/20 (Watt) (φ30K)	n-Exp.	Gewicht (kg)	Wasser- inhalt (l)	E-Patrone (Watt)	Preis RAL 9016 (€)	Preis Farbe (€)
REF. CARRÉ HORIZONTAL CPHN1-RO : 133																
133	060	029	XX	YY	00	10	600	295	221	117	1,25	6,19	2,85	-	360	414
		035				12	600	355	259	137	1,25	7,41	3,60	-	433	498
		041				14	600	415	296	156	1,25	8,63	4,35	-	506	582
		047				16	600	475	333	176	1,25	9,86	5,10	-	582	669
		053				18	600	535	369	195	1,25	11,08	5,85	-	657	756
		059				20	600	595	404	213	1,25	12,30	6,60	-	729	838
		065				22	600	655	439	231	1,26	13,42	6,94	-	797	917
		077				26	600	775	507	266	1,26	15,67	7,63	-	944	1086
		089				30	600	895	574	302	1,26	17,91	8,31	-	1088	1251
133	080	029	XX	YY	00	10	800	295	295	156	1,25	8,25	3,80	-	441	507
		035				12	800	355	346	183	1,25	9,88	4,80	-	532	612
		041				14	800	415	395	209	1,25	11,51	5,80	-	619	712
		047				16	800	475	444	234	1,25	13,14	6,80	-	707	813
		053				18	800	535	492	260	1,25	14,77	7,80	-	795	914
		059				20	800	595	538	284	1,25	16,40	8,80	-	885	1018
		065				22	800	655	585	307	1,26	17,90	9,26	-	972	1118
		077				26	800	775	676	355	1,26	20,89	10,17	-	1150	1323
		089				30	800	895	766	402	1,26	23,88	11,08	-	1327	1526
133	100	029	XX	YY	00	10	1000	295	369	195	1,25	10,31	4,75	-	513	590
		035				12	1000	355	432	228	1,25	12,35	6,00	-	617	710
		041				14	1000	415	494	261	1,25	14,39	7,25	-	722	830
		047				16	1000	475	555	293	1,25	16,43	8,50	-	827	951
		053				18	1000	535	615	325	1,25	18,46	9,75	-	927	1066
		059				20	1000	595	673	355	1,25	20,50	11,00	-	1026	1180
		065				22	1000	655	731	384	1,26	22,37	11,57	-	1130	1300
		077				26	1000	775	845	444	1,26	26,11	12,71	-	1338	1539
		089				30	1000	895	957	503	1,26	29,85	13,85	-	1543	1774
133	120	029	XX	YY	00	10	1200	295	443	234	1,25	12,37	5,70	-	584	672
		035				12	1200	355	518	274	1,25	14,82	7,20	-	701	806
		041				14	1200	415	593	313	1,25	17,27	8,70	-	819	942
		047				16	1200	475	666	352	1,25	19,72	10,20	-	934	1074
		053				18	1200	535	738	390	1,25	22,15	11,70	-	1052	1210
		059				20	1200	595	808	427	1,25	24,60	13,20	-	1170	1346
		065				22	1200	655	877	461	1,26	26,84	13,88	-	1285	1478
		077				26	1200	775	1014	533	1,26	31,33	15,25	-	1515	1742
		089				30	1200	895	1148	603	1,26	35,82	16,62	-	1749	2011
133	140	029	XX	YY	00	10	1400	295	517	273	1,25	14,43	6,65	-	651	749
		035				12	1400	355	605	319	1,25	17,29	8,40	-	777	894
		041				14	1400	415	692	365	1,25	20,15	10,15	-	908	1044
		047				16	1400	475	777	410	1,25	23,00	11,90	-	1039	1195
		053				18	1400	535	861	455	1,25	25,84	13,65	-	1170	1346
		059				20	1400	595	942	497	1,25	28,70	15,40	-	1295	1489
		065				22	1400	655	1023	537	1,26	31,32	16,20	-	1429	1643
		077				26	1400	775	1183	622	1,26	36,55	17,79	-	1686	1939
		089				30	1400	895	1340	704	1,26	41,79	19,39	-	1945	2237

VASCO

CARRÉ HORIZONTAL (CPHN1-RO)

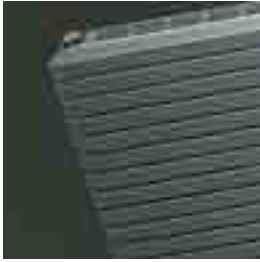

CPHN1-RO

WIE CARRÉ HORIZONTAL BESTELLEN

Lieferzeit 15 - 30 Werktage
(ab Werk zuzüglich Transportdauer)

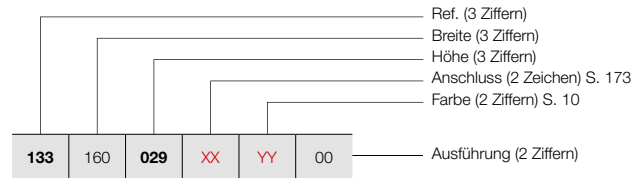

PREISGRUPPE VPG2 - HEIZKÖRPER AUS STAHL

BESTELLNUMMER MASSHEIZKÖRPER CARRÉ HORIZONTAL							TECHNISCHE DATEN					STANDARD-FARBE	ANDERE FARBEN			
Rohranzahl	Breite (L mm)	Höhe (H mm)	75/65/20 (Watt) (Ø50K)	55/45/20 (Watt) (Ø30K)	n-Exp.	Gewicht (kg)	Wasser- inhalt (l)	E-Patrone (Watt)	Preis RAL 9016 (€)	Preis Farbe (€)						
REF. CARRÉ HORIZONTAL CPHN1-RO : 133																
133	160	029	XX	YY	00	10	1600	295	590	312	1,25	16,50	7,60	-	709	815
						12	1600	355	691	365	1,25	19,76	9,60	-	851	979
						14	1600	415	790	417	1,25	23,02	11,60	-	997	1147
						16	1600	475	888	469	1,25	26,29	13,60	-	1137	1308
						18	1600	535	984	520	1,25	29,54	15,60	-	1278	1470
						20	1600	595	1077	569	1,25	32,80	17,60	-	1422	1635
						22	1600	655	1170	615	1,26	35,79	18,51	-	1564	1799
						26	1600	775	1352	710	1,26	41,78	20,34	-	1851	2129
						30	1600	895	1531	804	1,26	47,76	22,16	-	2132	2452
						133	180	029	XX	YY	00	10	1800	295	664	351
12	1800	355	778	411	1,25							22,23	10,80	-	926	1065
14	1800	415	889	469	1,25							25,90	13,05	-	1080	1242
16	1800	475	999	528	1,25							29,57	15,30	-	1235	1420
18	1800	535	1107	585	1,25							33,23	17,55	-	1388	1596
20	1800	595	1211	639	1,25							36,90	19,80	-	1541	1772
22	1800	655	1316	691	1,26							40,27	20,83	-	1694	1948
26	1800	775	1521	799	1,26							47,00	22,88	-	2004	2305
30	1800	895	1723	905	1,26							53,73	24,93	-	2312	2659
133	200	029	XX	YY	00							10	2000	295	738	390
						12	2000	355	864	456	1,25	24,70	12,00	-	997	1147
						14	2000	415	988	522	1,25	28,78	14,50	-	1161	1335
						16	2000	475	1110	586	1,25	32,86	17,00	-	1327	1526
						18	2000	535	1230	650	1,25	36,92	19,50	-	1490	1714
						20	2000	595	1346	711	1,25	41,00	22,00	-	1657	1906
						22	2000	655	1462	768	1,26	44,74	23,14	-	1825	2099
						26	2000	775	1690	888	1,26	52,22	25,42	-	2155	2478
						30	2000	895	1914	1006	1,26	59,70	27,70	-	2487	2860
						133	220	029	XX	YY	00	10	2200	295	812	429
12	2200	355	950	502	1,25							27,17	13,20	-	1064	1224
14	2200	415	1087	574	1,25							31,66	15,95	-	1240	1426
16	2200	475	1221	645	1,25							36,15	18,70	-	1416	1628
18	2200	535	1353	714	1,25							40,61	21,45	-	1592	1831
20	2200	595	1481	782	1,25							45,10	24,20	-	1768	2033
22	2200	655	1608	845	1,26							49,21	25,45	-	1945	2237
26	2200	775	1859	977	1,26							57,44	27,96	-	2298	2643
30	2200	895	2105	1106	1,26							65,67	30,47	-	2654	3052
133	240	029	XX	YY	00							10	2400	295	886	468
						12	2400	355	1037	548	1,25	29,64	14,40	-	1126	1295
						14	2400	415	1186	626	1,25	34,54	17,40	-	1317	1515
						16	2400	475	1332	703	1,25	39,43	20,40	-	1504	1730
						18	2400	535	1476	779	1,25	44,30	23,40	-	1688	1941
						20	2400	595	1615	853	1,25	49,20	26,40	-	1873	2154
						22	2400	655	1754	922	1,26	53,69	27,77	-	2067	2377
						26	2400	775	2028	1065	1,26	62,66	30,50	-	2442	2808
						30	2400	895	2297	1207	1,26	71,64	33,24	-	2816	3238

Konform EN442-1: 2014: Radiatoren und Konvektoren

Für weitere Informationen über unsere Produktdatenverwaltung: <https://www.shk-branchenportal.de/>
Wärmeabgabe bei anderen Systemtemperaturen, siehe Seite 316 (Korrekturfaktoren)
DEUTSCHLAND / ÖSTERREICH. Preise in Euro (ohne MwSt.)

WIE CARRÉ HORIZONTAL BESTELLEN

Lieferzeit 15 - 30 Werktage
(ab Werk zuzüglich Transportdauer)

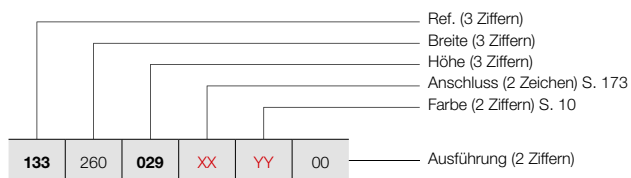

CARRÉ HORIZONTAL (CPHN1-RO)



CPHN1-RO

PREISGRUPPE VPG2 - HEIZKÖRPER AUS STAHL

BESTELLNUMMER MASSHEIZKÖRPER CARRÉ HORIZONTAL							TECHNISCHE DATEN						STANDARD-FARBE	ANDERE FARBEN		
							Rohranzahl	Breite (L mm)	Höhe (H mm)	75/65/20 (Watt) (Φ50K)	55/45/20 (Watt) (Φ30K)	n-Exp.	Gewicht (kg)	Wasser- inhalt (l)	E-Patrone (Watt)	Preis RAL 9016 (€)
REF. CARRÉ HORIZONTAL CPHN1-RO : 133																
133	260	029	XX	YY	00	10	2600	295	959	506	1,25	26,81	12,35	-	995	1144
		035				12	2600	355	1123	593	1,25	32,11	15,60	-	1191	1370
		041				14	2600	415	1284	678	1,25	37,41	18,85	-	1388	1596
		047				16	2600	475	1443	762	1,25	42,72	22,10	-	1587	1825
		053				18	2600	535	1599	844	1,25	48,00	25,35	-	1783	2050
		059				20	2600	595	1750	924	1,25	53,30	28,60	-	1985	2283
		065				22	2600	655	1901	999	1,26	58,16	30,08	-	2183	2510
		077				26	2600	775	2197	1154	1,26	67,89	33,05	-	2577	2964
		089				30	2600	895	2488	1307	1,26	77,61	36,01	-	2975	3421
		133				280	029	XX	YY	00	10	2800	295	1033	545	1,25
035	12		2800	355	1210		639				1,25	34,58	16,80	-	1250	1438
041	14		2800	415	1383		730				1,25	40,29	20,30	-	1461	1680
047	16		2800	475	1554		821				1,25	46,00	23,80	-	1670	1921
053	18		2800	535	1722		909				1,25	51,69	27,30	-	1877	2159
059	20		2800	595	1884		995				1,25	57,40	30,80	-	2090	2404
065	22		2800	655	2047		1075				1,26	62,64	32,40	-	2293	2637
077	26		2800	775	2366		1243				1,26	73,11	35,59	-	2711	3118
089	30		2800	895	2680		1408				1,26	83,58	38,78	-	3129	3598
133	300		029	XX	YY		00				10	3000	295	1107	585	1,25
		035	12			3000		355	1296	684	1,25	37,05	18,00	-	1314	1511
		041	14			3000		415	1482	783	1,25	43,17	21,75	-	1532	1762
		047	16			3000		475	1665	879	1,25	49,29	25,50	-	1749	2011
		053	18			3000		535	1845	974	1,25	55,38	29,25	-	1972	2268
		059	20			3000		595	2019	1066	1,25	61,50	33,00	-	2188	2516
		065	22			3000		655	2193	1152	1,26	67,11	34,71	-	2406	2767
		077	26			3000		775	2535	1332	1,26	78,33	38,13	-	2847	3274
		089	30			3000		895	2871	1508	1,26	89,55	41,55	-	3283	3775

Konform EN442-1: 2014: Radiatoren und Konvektoren

Für weitere Informationen über unsere Produktdatenverwaltung: <https://www.shk-branchenportal.de/>
Wärmeabgabe bei anderen Systemtemperaturen, siehe Seite 316 (Korrekturfaktoren)
DEUTSCHLAND / ÖSTERREICH. Preise in Euro (ohne MwSt.)

CARRÉ HORIZONTAL (CPHN2-RO)

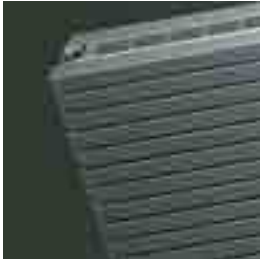

CPHN2-RO

WIE CARRÉ HORIZONTAL BESTELLEN

Lieferzeit 15 - 30 Werktage
(ab Werk zuzüglich Transportdauer)

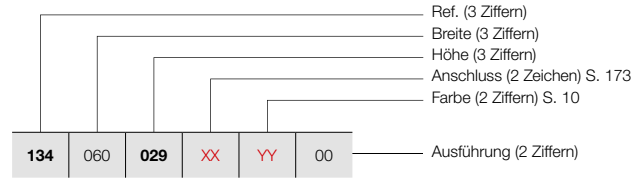

PREISGRUPPE VPG2 - HEIZKÖRPER AUS STAHL

BESTELLNUMMER MASSHEIZKÖRPER CARRÉ HORIZONTAL							TECHNISCHE DATEN					STANDARD-FARBE	ANDERE FARBEN			
Rohranzahl	Breite (L mm)	Höhe (H mm)	75/65/20 (Watt) (Φ50K)	55/45/20 (Watt) (Φ30K)	n-Exp.	Gewicht (kg)	Wasser- inhalt (l)	E-Patrone (Watt)	Preis RAL 9016 (€)	Preis Farbe (€)						
REF. CARRÉ HORIZONTAL CPHN2-RO : 134																
134	060	029	XX	YY	00	10	600	295	377	200	1,24	11,94	6,06	-	707	813
			035	12		600	355	459	242	1,25	14,26	7,27	-	847	974	
			041	14		600	415	539	282	1,27	16,57	8,48	-	988	1136	
			047	16		600	475	617	321	1,28	18,89	9,70	-	1130	1300	
			053	18		600	535	693	359	1,29	21,20	10,91	-	1272	1463	
			059	20		600	595	766	394	1,30	23,52	12,12	-	1417	1630	
			065	22		600	655	836	430	1,30	25,85	13,39	-	1557	1791	
			077	26		600	775	967	498	1,30	30,50	15,94	-	1843	2119	
			089	30		600	895	1087	560	1,30	35,16	18,48	-	2119	2437	
			134	080		029	XX	YY	00	10	800	295	503	267	1,24	15,92
035	12	800			355		612	323		1,25	19,01	9,70	-	1032	1187	
041	14	800			415		719	376		1,27	22,10	11,31	-	1208	1389	
047	16	800			475		823	428		1,28	25,18	12,93	-	1377	1584	
053	18	800			535		924	478		1,29	28,27	14,54	-	1550	1783	
059	20	800			595		1021	526		1,30	31,36	16,16	-	1723	1981	
065	22	800			655		1114	573		1,30	34,46	17,86	-	1895	2179	
077	26	800			775		1290	664		1,30	40,67	21,25	-	2243	2579	
089	30	800			895		1449	746		1,30	46,88	24,64	-	2586	2974	
134	100	029			XX		YY	00		10	1000	295	629	334	1,24	19,90
			035	12	1000	355	765		404	1,25	23,76	12,12	-	1205	1386	
			041	14	1000	415	899		470	1,27	27,62	14,14	-	1404	1615	
			047	16	1000	475	1029		535	1,28	31,48	16,16	-	1607	1848	
			053	18	1000	535	1155		598	1,29	35,34	18,18	-	1804	2075	
			059	20	1000	595	1276		657	1,30	39,20	20,20	-	2009	2310	
			065	22	1000	655	1393		717	1,30	43,08	22,32	-	2207	2538	
			077	26	1000	775	1612		830	1,30	50,84	26,56	-	2610	3002	
			089	30	1000	895	1811		932	1,30	58,60	30,80	-	3010	3462	
			134	120	029	XX	YY		00	10	1200	295	755	401	1,24	23,88
035	12	1200				355	918	485		1,25	28,51	14,54	-	1362	1566	
041	14	1200				415	1079	564		1,27	33,14	16,97	-	1595	1834	
047	16	1200				475	1235	642		1,28	37,78	19,39	-	1823	2096	
053	18	1200				535	1386	717		1,29	42,41	21,82	-	2047	2354	
059	20	1200				595	1531	788		1,30	47,04	24,24	-	2277	2619	
065	22	1200				655	1672	861		1,30	51,70	26,78	-	2502	2877	
077	26	1200				775	1934	996		1,30	61,01	31,87	-	2959	3403	
089	30	1200				895	2173	1119		1,30	70,32	36,96	-	3411	3923	
134	140	029				XX	YY	00		10	1400	295	881	468	1,24	27,86
			035	12	1400	355	1071		566	1,25	33,26	16,97	-	1515	1742	
			041	14	1400	415	1259		658	1,27	38,67	19,80	-	1775	2041	
			047	16	1400	475	1441		749	1,28	44,07	22,62	-	2023	2326	
			053	18	1400	535	1617		837	1,29	49,48	25,45	-	2277	2619	
			059	20	1400	595	1786		919	1,30	54,88	28,28	-	2527	2906	
			065	22	1400	655	1950		1004	1,30	60,31	31,25	-	2782	3199	
			077	26	1400	775	2257		1162	1,30	71,18	37,18	-	3290	3784	
			089	30	1400	895	2535		1305	1,30	82,04	43,12	-	3797	4367	

Konform EN442-1: 2014: Radiatoren und Konvektoren

Für weitere Informationen über unsere Produktdatenverwaltung: <https://www.shk-branchenportal.de/>
Wärmeabgabe bei anderen Systemtemperaturen, siehe Seite 316 (Korrekturfaktoren)
DEUTSCHLAND / ÖSTERREICH. Preise in Euro (ohne MwSt.)

WIE CARRÉ HORIZONTAL BESTELLEN

Lieferzeit 15 - 30 Werktage
(ab Werk zuzüglich Transportdauer)

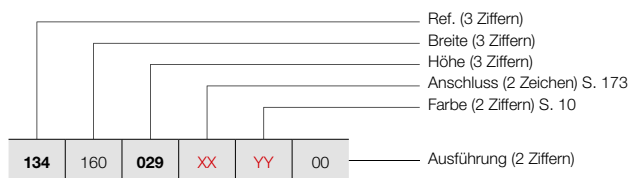

CARRÉ HORIZONTAL (CPHN2-RO)



CPHN2-RO

PREISGRUPPE VPG2 - HEIZKÖRPER AUS STAHL

BESTELLNUMMER MASSHEIZKÖRPER CARRÉ HORIZONTAL							TECHNISCHE DATEN						STANDARD-FARBE		ANDERE FARBEN		
							Rohranzahl	Breite (L mm)	Höhe (H mm)	75/65/20 (Watt) (φ50K)	55/45/20 (Watt) (φ30K)	n-Exp.	Gewicht (kg)	Wasser- inhalt (l)	E-Patrone (Watt)	Preis RAL 9016 (€)	Preis Farbe (€)
REF. CARRÉ HORIZONTAL CPHN2-RO : 134																	
134	160	029	XX	YY	00	10	1600	295	1006	534	1,24	31,84	16,16	-	1384	1592	
		035				12	1600	355	1224	646	1,25	38,02	19,39	-	1663	1912	
		041				14	1600	415	1438	752	1,27	44,19	22,62	-	1940	2231	
		047				16	1600	475	1646	856	1,28	50,37	25,86	-	2217	2550	
		053				18	1600	535	1848	956	1,29	56,54	29,09	-	2496	2870	
		059				20	1600	595	2042	1051	1,30	62,72	32,32	-	2772	3188	
		065				22	1600	655	2229	1147	1,30	68,93	35,71	-	3048	3505	
		077				26	1600	775	2579	1328	1,30	81,34	42,50	-	3607	4148	
		089				30	1600	895	2898	1492	1,30	93,76	49,28	-	4156	4779	
134	180	029	XX	YY	00	10	1800	295	1132	601	1,24	35,82	18,18	-	1505	1731	
		035				12	1800	355	1377	727	1,25	42,77	21,82	-	1802	2072	
		041				14	1800	415	1618	846	1,27	49,72	25,45	-	2103	2418	
		047				16	1800	475	1852	963	1,28	56,66	29,09	-	2405	2766	
		053				18	1800	535	2079	1076	1,29	63,61	32,72	-	2704	3110	
		059				20	1800	595	2297	1182	1,30	70,56	36,36	-	3004	3455	
		065				22	1800	655	2507	1290	1,30	77,54	40,18	-	3306	3802	
		077				26	1800	775	2902	1494	1,30	91,51	47,81	-	3903	4488	
		089				30	1800	895	3260	1678	1,30	105,48	55,44	-	4509	5185	
134	200	029	XX	YY	00	10	2000	295	1258	668	1,24	39,80	20,20	-	1614	1856	
		035				12	2000	355	1530	808	1,25	47,52	24,24	-	1940	2231	
		041				14	2000	415	1798	940	1,27	55,24	28,28	-	2266	2606	
		047				16	2000	475	2058	1070	1,28	62,96	32,32	-	2586	2974	
		053				18	2000	535	2310	1195	1,29	70,68	36,36	-	2908	3344	
		059				20	2000	595	2552	1314	1,30	78,40	40,40	-	3230	3715	
		065				22	2000	655	2786	1434	1,30	86,16	44,64	-	3554	4087	
		077				26	2000	775	3224	1660	1,30	101,68	53,12	-	4202	4832	
		089				30	2000	895	3622	1864	1,30	117,20	61,60	-	4846	5573	
134	220	029	XX	YY	00	10	2200	295	1384	735	1,24	43,78	22,22	-	1723	1981	
		035				12	2200	355	1683	889	1,25	52,27	26,66	-	2070	2381	
		041				14	2200	415	1978	1034	1,27	60,76	31,11	-	2413	2775	
		047				16	2200	475	2264	1177	1,28	69,26	35,55	-	2759	3173	
		053				18	2200	535	2541	1315	1,29	77,75	40,00	-	3101	3566	
		059				20	2200	595	2807	1445	1,30	86,24	44,44	-	3450	3968	
		065				22	2200	655	3065	1578	1,30	94,78	49,10	-	3797	4367	
		077				26	2200	775	3546	1825	1,30	111,85	58,43	-	4482	5154	
		089				30	2200	895	3984	2051	1,30	128,92	67,76	-	5176	5952	
134	240	029	XX	YY	00	10	2400	295	1510	801	1,24	47,76	24,24	-	1830	2105	
		035				12	2400	355	1836	970	1,25	57,02	29,09	-	2195	2524	
		041				14	2400	415	2158	1128	1,27	66,29	33,94	-	2565	2950	
		047				16	2400	475	2470	1284	1,28	75,55	38,78	-	2926	3365	
		053				18	2400	535	2772	1434	1,29	84,82	43,63	-	3295	3789	
		059				20	2400	595	3062	1576	1,30	94,08	48,48	-	3657	4206	
		065				22	2400	655	3343	1721	1,30	103,39	53,57	-	4029	4633	
077	26	2400	775	3869	1992	1,30	122,02	63,74	-	4760	5474						

Konform EN442-1: 2014: Radiatoren und Konvektoren

Für weitere Informationen über unsere Produktdatenverwaltung: <https://www.shk-branchenportal.de/>
Wärmeabgabe bei anderen Systemtemperaturen, siehe Seite 316 (Korrekturfaktoren)
DEUTSCHLAND / ÖSTERREICH. Preise in Euro (ohne MwSt.)

VASCO

CARRÉ HORIZONTAL (CPHN2-RO)

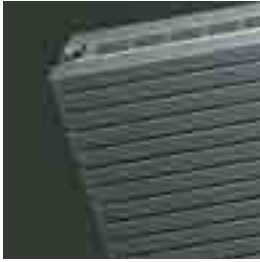

CPHN2-RO

WIE CARRÉ HORIZONTAL BESTELLEN

Lieferzeit 15 - 30 Werktage
(ab Werk zuzüglich Transportdauer)

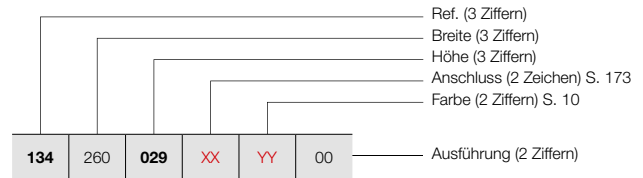

PREISGRUPPE VPG2 - HEIZKÖRPER AUS STAHL

BESTELLNUMMER MASSHEIZKÖRPER CARRÉ HORIZONTAL	TECHNISCHE DATEN									STANDARD-FARBE	ANDERE FARBEN					
	Rohranzahl	Breite (L mm)	Höhe (H mm)	75/65/20 (Watt) (Ø50K)	55/45/20 (Watt) (Ø30K)	n-Exp.	Gewicht (kg)	Wasser- inhalt (l)	E-Patrone (Watt)	Preis RAL 9016 (€)	Preis Farbe (€)					
REF. CARRÉ HORIZONTAL CPHN2-RO : 134																
134	260	029	XX	YY	00	10	2600	295	1635	868	1,24	51,74	26,26	-	1935	2225
		035				12	2600	355	1989	1050	1,25	61,78	31,51	-	2323	2671
		041				14	2600	415	2337	1222	1,27	71,81	36,76	-	2704	3110
		047				16	2600	475	2675	1391	1,28	81,85	42,02	-	3094	3558
		053				18	2600	535	3003	1554	1,29	91,88	47,27	-	3479	4001
		059				20	2600	595	3318	1708	1,30	101,92	52,52	-	3975	4571
		065				22	2600	655	3622	1864	1,30	112,01	58,03	-	4255	4893
		077				26	2600	775	4191	2157	1,30	132,18	69,06	-	5026	5780
134	280	029	XX	YY	00	10	2800	295	1761	935	1,24	55,72	28,28	-	2031	2336
		035				12	2800	355	2142	1131	1,25	66,53	33,94	-	2442	2808
		041				14	2800	415	2517	1316	1,27	77,34	39,59	-	2848	3275
		047				16	2800	475	2881	1498	1,28	88,14	45,25	-	3254	3742
		053				18	2800	535	3234	1673	1,29	98,95	50,90	-	3661	4210
		059				20	2800	595	3573	1839	1,30	109,76	56,56	-	4071	4682
		065				22	2800	655	3900	2008	1,30	120,62	62,50	-	4477	5149
134	300	029	XX	YY	00	10	3000	295	1887	1002	1,24	59,70	30,30	-	2131	2451
		035				12	3000	355	2295	1212	1,25	71,28	36,36	-	2561	2945
		041				14	3000	415	2697	1410	1,27	82,86	42,42	-	2989	3437
		047				16	3000	475	3087	1605	1,28	94,44	48,48	-	3411	3923
		053				18	3000	535	3465	1793	1,29	106,02	54,54	-	3845	4422
		059				20	3000	595	3828	1970	1,30	117,60	60,60	-	4270	4911
		065				22	3000	655	4179	2151	1,30	129,24	66,96	-	4694	5398





Konform EN442-1: 2014: Radiatoren und Konvektoren

Für weitere Informationen über unsere Produktdatenverwaltung: <https://www.shk-branchenportal.de/>
Wärmeabgabe bei anderen Systemtemperaturen, siehe Seite 316 (Korrekturfaktoren)
DEUTSCHLAND / ÖSTERREICH. Preise in Euro (ohne MwSt.)

PREISGRUPPE VPG10 - ZUBEHÖR

BEFESTIGUNGEN	HÖHE / BREITE HEIZKÖRPER	FARBE	BESTELL-NR.	€
CPVN2-ZB / CPHN1-RO / CPHN2-RO				
WANDBEFESTIGUNG	≤ 2400 mm (4 Befestigungen)	RAL 7016	1187 007 0000 7016	43
	≥ 2600 mm (6 Befestigungen)	RAL 7016	1187 008 0000 7016	66

DEUTSCHLAND / ÖSTERREICH. Preise in Euro (ohne MwSt.)

ZUBEHÖR	BREITE HEIZKÖRPER	FARBE*	BESTELL-NR.	€
KNOPF VIERECKIG  <ul style="list-style-type: none"> h = 24 mm; b = 24 mm; d = 65 mm 	CPVN-PLUS / CPVN2-ZB / CPHN1-RO / CPHN2-RO			
		CHROM	1183 500 0000 0099	123
HANDTUCHBÜGEL GERADE  <ul style="list-style-type: none"> h = 24 mm; b = 720 mm (einfach selber einzuschränken Ihrem Wunsch gemäß); d = 66 mm; a = 48 mm 	CPVN-PLUS / CPVN2-ZB / CPHN1-RO / CPHN2-RO			
		CHROM	1183 207 0000 0099	322
HANDTUCHBÜGEL MULTI+ RECHTS  <ul style="list-style-type: none"> h = 70 mm; b = 600 mm (b Tablette = 194 mm); e = 176 mm; c = 170 mm; Montage an der Wand, rechts neben dem Heizkörper. 	CPVN-PLUS / CPVN2-ZB			
	600 mm	S600	1183 734 0000 0600	317
	600 mm	RAL 9005 ^S	1183 734 0000 9005	317
HANDTUCHBÜGEL MULTI+ LINKS  <ul style="list-style-type: none"> h = 70 mm; b = 600 mm (b Tablette = 194 mm); e = 176 mm; c = 170 mm; Montage an der Wand, links neben dem Heizkörper. 	CPVN-PLUS / CPVN2-ZB			
	600 mm	S600	1183 735 0000 0600	317
	600 mm	RAL 9005 ^S	1183 735 0000 9005	317

^S Strukturschwarz

* Multi+ ist erhältlich in der Farbe des Heizkörpers, wenn zusammen bestellt. Aufpreis +15%.

Montage-Anleitungen Zubehör: siehe www.vasco.eu

DEUTSCHLAND / ÖSTERREICH. Preise in Euro (ohne MwSt.)

e = Abstand Vorderseite Accessoire bis Wand

d = Abstand Vorderseite Accessoire bis Vorderseite Heizkörper

c = Abstand Wand bis hintere Handtuchbügel

a = Abstand Accessoire bis Heizkörper

Ab Lager lieferbar

CARRÉ PLUS VERTIKAL: CPVN-PLUS (LAGER)
CARRÉ VERTIKAL: CPVN2-ZB

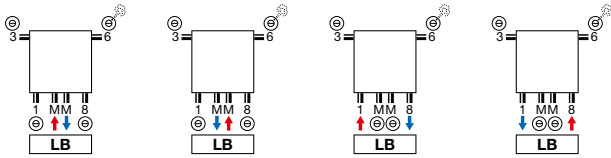

CARRÉ PLUS VERTIKAL: CPVN-PLUS (NICHT-LAGER)
CARRÉ VERTIKAL: CPVN2-ZB

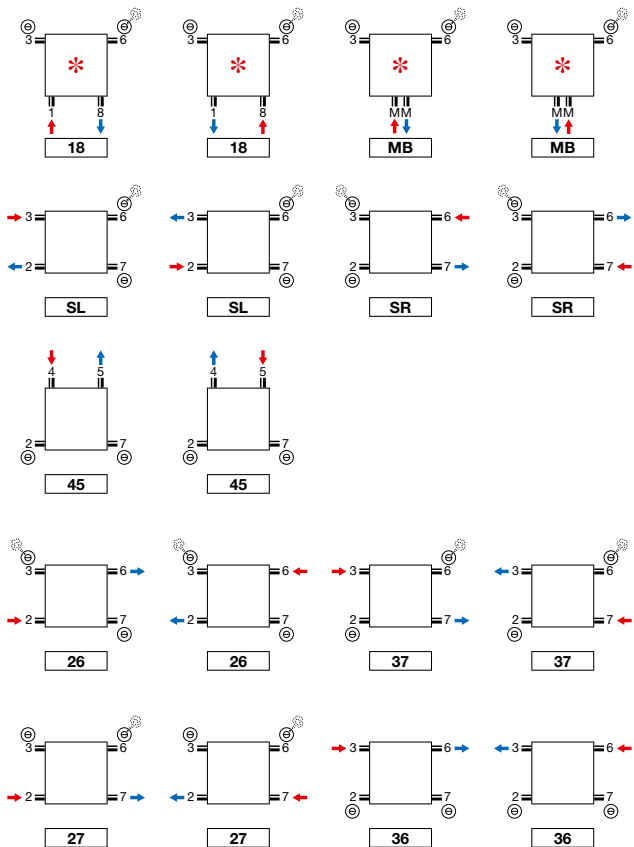

* **Achtung CPVN-PLUS/CPVN2-ZB 10 Rohre: 2/3/6/7 immer offen.**

CARRÉ HORIZONTAL: CPHN1-RO / CPHN2-RO

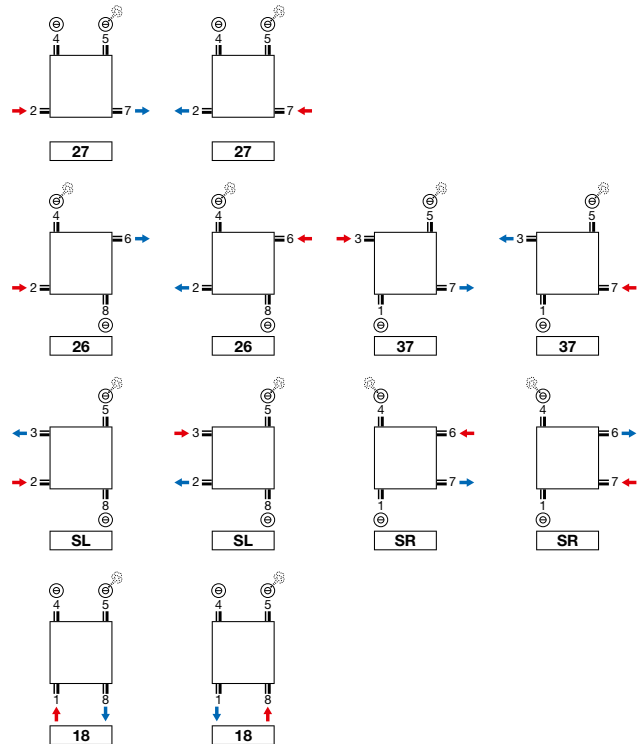

Achtung: der Anschluss des Heizkörpers kann nur durch die Anschluss-Symbole wie angezeigt erfolgen. Für jede andere Anschlussmethode, übernehmen wir keine Haftung.

CARRÉ PLUS VERTIKAL (CPVN-PLUS)

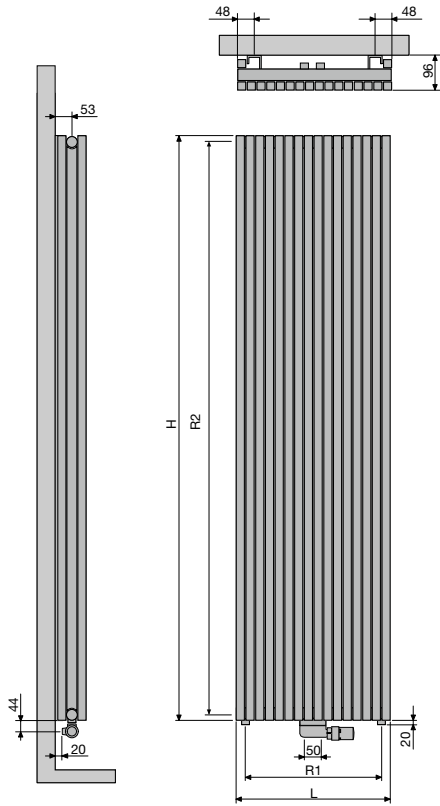

CPVN-PLUS

Rohranzahl	10	12	14	16	18	20	22	26	30
Breite (L)	295	355	415	475	535	595	655	775	895
Herzabstand zwischen den Untenanschlüssen 18 (R1)	240	300	360	420	480	540	600	720	840
Höhe (H)	1400	1600	1800	2000	2200				
Herzabstand zwischen den Seitenanschlüssen SL/SR (R2)	1365	1565	1765	1965	2165				
Herzabstand zwischen den Befestigungen	L-200	H-290							

CARRÉ VERTIKAL (CPVN2-ZB)

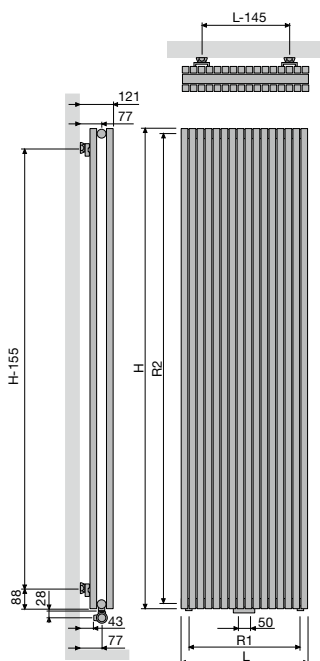

CPVN2-ZB

Rohranzahl	10	12	14	16	18	20	22	26	30
Breite (L)	295	355	415	475	535	595	655	775	895
Herzabstand zwischen den Untenanschlüssen 18 (R1)	240	300	360	420	480	540	600	720	840
Höhe (H)	1400	1600	1800	2000	2200	2400	2600	2800	3000
Herzabstand zwischen den Seitenanschlüssen SL/SR (R2)	1365	1565	1765	1965	2165	2365	2565	2765	2965
Herzabstand zwischen den Befestigungen	L-145	H-155							

CARRÉ HORIZONTAL (CPHN1-RO, CPHN2-RO)

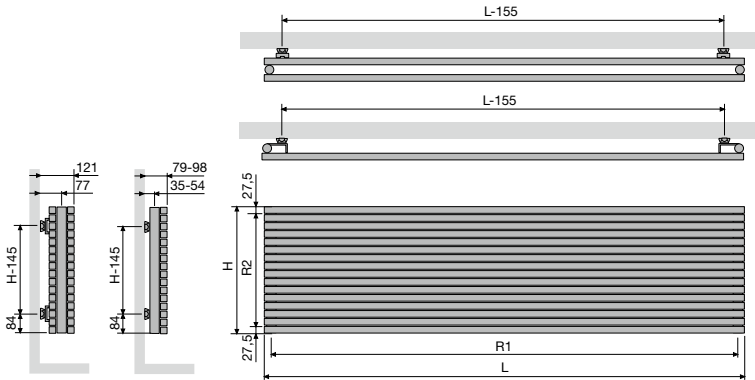

	CPHN1-RO / CPHN2-RO												
Breite (L)	600	800	1000	1200	1400	1600	1800	2000	2200	2400	2600	2800	3000
Herzabstand zwischen den Untenanschlüssen 18 (R1)	565	765	965	1165	1365	1565	1765	1965	2165	2365	2565	2765	2965
Höhe (H)	295	355	415	475	535	595	655	715	775	835			
Herzabstand zwischen den Seitenanschlüssen SL/SR (R2)	240	300	360	420	480	540	600	660	720	780			
Herzabstand zwischen den Befestigungen	L-155	H-145											

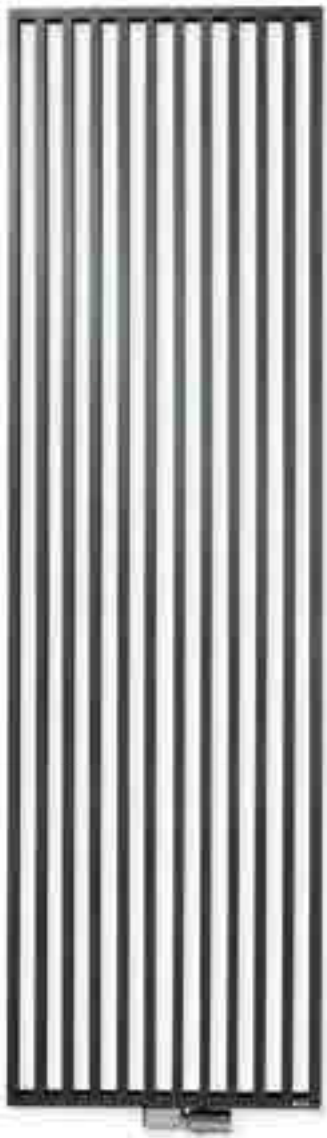

ROHRE

- VV: Vertikal, rechteckig 45 x 20 mm

FARBEN

- Standard-Farbe Weiss RAL 9016
- Große Farbauswahl siehe Seite 10

AUSSERGEWÖHNLICH

- Der Arche wurde bereits mit dem Design Plus Award 2005, Reddot Design Award 2006 und Silver Award Designpreis Deutschland 2006 ausgezeichnet und für den Henry van de Velde Preis 2005 nominiert.

BEFESTIGUNGEN

- Wandbefestigung im Lieferumfang enthalten (teleskopisch)

TECHNISCH

- KTL-Tauchgrundierung, Pulverlackierung
- Standard Betriebsdruck: 4 bar
- Maximale Betriebstemperatur: 110°C

ELEKTRISCH

- ✗ Heizkörper für rein elektrischen Betrieb mit Flüssigkeit gefüllt
- ✗ Heizkörper für gemischten Betrieb

TECHNISCHE MASSSKIZZEN

- Siehe Seite 182

ANSCHLÜSSE

- ✗ Einpunktanschluss für Einrohrsystem
- ✗ Einpunktanschluss für Zweirohrsystem
- ✓ Zweipunktanschluss für Einrohrsystem (Anschluss über den Mittelanschluss) (siehe Seite 308)
- ✓ Zweipunktanschluss für Zweirohrsystem (standardmäßig) (siehe Seite 308)
- ✗ Integriertes Ventil
- Anschlüsse: 1/2" (Innengewinde)

ARCHE VERTIKAL

Technik und Ästhetik nahtlos vereint

Ein Designheizkörperkonzept, das seinesgleichen sucht. Die Röhren sind nicht auf-, sondern ineinander montiert und bilden zusammen eine einheitliche, nahtlose, flache Struktur. Auch die Zubehörteile sind auf ansprechende Weise in das Gesamtbild integriert. Der einzigartige Heizkörper basiert auf einer perfekten Harmonie zwischen Technik und Ästhetik und wurde mittlerweile mit so gut wie allen wichtigen Designpreisen ausgezeichnet. Er ist auch in einer Badezimmerausführung mit Mittelanschluss erhältlich.

ANSCHLUSS (LB)

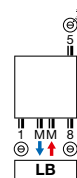

**EMPFOHLEN FÜR DAS BADEZIMMER UND DIE KÜCHE
OPTION**



Handtuchbügel (Chrom)
Bestell-Nr. siehe Seite 180
Preis € 322

Andere Anschlussmöglichkeiten, siehe Seite 181 **Sonstiges Zubehör, siehe Seite 180**

Rücklauf Vorlauf



Bestell-Nr. 1182 103 0000 0099

Preis € 248

Verbindungsstücke, siehe Seite 323



WIE ARCHE VERTIKAL BESTELLEN
 Lieferzeit 15 - 30 Werktage
 (ab Werk zuzüglich Transportdauer)

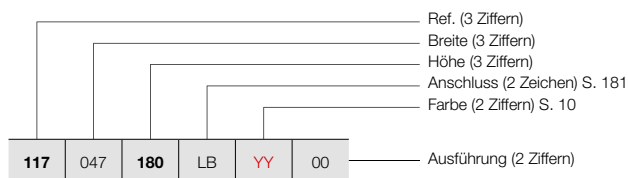

VV

WIE LAGERHEIZKÖRPER ARCHE VERTIKAL BESTELLEN
 Lieferzeit 5 Werktage
 (ab Werk zuzüglich Transportdauer)

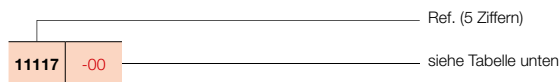

PREISGRUPPE VPG2 - HEIZKÖRPER AUS STAHL

BESTELLNUMMER MASSHEIZKÖRPER ARCHE VERTIKAL	TECHNISCHE DATEN									STANDARD-FARBE		ANDERE FARBEN Preis Farbe (€)			
	Rohranzahl	Breite (L mm)	Höhe (H mm)	75/65/20 (Watt) (φ50K)	55/45/20 (Watt) (φ30K)	n-Exp.	Gewicht (kg)	Wasser- inhalt (l)	E-Patrone (Watt)	Preis RAL 9016 (€)	Verkürzte Bestell-Nr. RAL 9016 Lager				
REF. ARCHE VERTIKAL VV : 117															
117 047 180 200 220	LB	YY	00	10	470	1800	1050	560	1,23	22,90	13,94	-	911	11117-03	1048
				10	470	2000	1164	618	1,24	25,36	15,42	-	973	-	1119
				10	470	2200	1279	679	1,24	27,81	16,91	-	1024	-	1178
117 057 180 200 220	LB	YY	00	12	570	1800	1273	679	1,23	27,78	16,90	-	1104	-	1270
				12	570	2000	1412	749	1,24	30,76	18,70	-	1181	-	1358
				12	570	2200	1552	824	1,24	33,73	20,50	-	1245	-	1432
117 067 180 200 220	LB	YY	00	14	670	1800	1496	798	1,23	32,65	19,87	-	1296	-	1490
				14	670	2000	1660	881	1,24	36,15	21,98	-	1388	-	1596
				14	670	2200	1824	968	1,24	39,65	24,10	-	1465	-	1685

Konform EN442-1: 2014: Radiatoren und Konvektoren

Für weitere Informationen über unsere Produktdatenverwaltung: <https://www.shk-branchenportal.de/>
Wärmeabgabe bei anderen Systemtemperaturen, siehe Seite 316 (Korrekturfaktoren)
DEUTSCHLAND / ÖSTERREICH. Preise in Euro (ohne MwSt.)



ARCHE PLUS VERTIKAL (VVL, VVR)



TYPEN

- VVR (Handtuchbügel rechts), VVL (Handtuchbügel links)

ROHRE

- Vertikal, rechteckig 45 x 20 mm

FARBEN

- Standard-Farbe Weiss RAL 9016
- Große Farbauswahl siehe Seite 10

AUSSERGEWÖHNLICH

- Integrierter Handtuchbügel, Lackierung in der gleiche Farbe des Heizkörpers
- Achtung: dieser Handtuchbügel heizt nicht!

BEFESTIGUNGEN

- Wandbefestigung im Lieferumfang enthalten (teleskopisch)

TECHNISCH

- KTL-Tauchgrundierung, Pulverlackierung
- Standard Betriebsdruck: 4 bar
- Maximale Betriebstemperatur: 110°C

ELEKTRISCH

- ✗ Heizkörper für rein elektrischen Betrieb mit Flüssigkeit gefüllt
- ✗ Heizkörper für gemischten Betrieb

TECHNISCHE MASSSKIZZEN

- Siehe Seite 182

ANSCHLÜSSE

- ✗ Einpunktanschluss für Einrohrsystem
- ✗ Einpunktanschluss für Zweirohrsystem
- ✓ Zweipunktanschluss für Einrohrsystem (Anschluss über den Mittelanschluss) (siehe Seite 308)
- ✓ Zweipunktanschluss für Zweirohrsystem (standardmäßig) (siehe Seite 308)
- ✗ Integriertes Ventil
- Anschlüsse: 1/2" (Innengewinde)

ARCHE PLUS VERTIKAL

Funktionelle Ästhetik auf ganzer Linie

Arche ist ein Design-Heizkörper, bei dem die einzigartige, flache Formgebung um einen nahtlos an die Struktur geschweißten Handtuchbügel ergänzt wird. Zusammen bilden beide Elemente eine attraktiv verarbeitete Einheit, die die perfekte Harmonie zwischen Formgebung und Funktionalität des Arche zusätzlich betont.

ANSCHLUSS (LB)

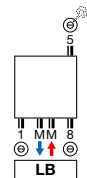

Andere Anschlussmöglichkeiten, siehe Seite 181

Rücklauf Vorlauf



Bestell-Nr. 1182 103 0000 0099

Preis € 248

Verbindungsstücke, siehe Seite 323



WIE ARCHE PLUS VERTIKAL BESTELLEN

Lieferzeit 15 - 30 Werktage
(ab Werk zuzüglich Transportdauer)

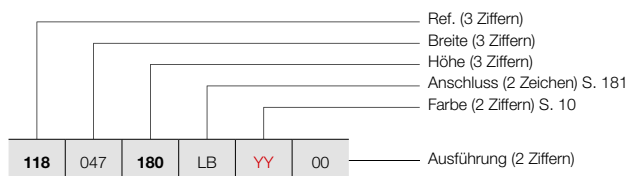

ARCHE PLUS VERTIKAL (VWL, VWR)



VWL

VWR

WIE LAGERHEIZKÖRPER ARCHE PLUS VERTIKAL BESTELLEN

Lieferzeit 5 Werktage
(ab Werk zuzüglich Transportdauer)

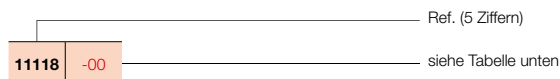



PREISGRUPPE VPG2 - HEIZKÖRPER AUS STAHL

BESTELLNUMMER MASSHEIZKÖRPER ARCHE PLUS VERTIKAL	TECHNISCHE DATEN									STANDARD-FARBE		ANDERE FARBEN Preis Farbe (€)
	Rohranzahl	Breite (L mm)	Höhe (H mm)	75/65/20 (Watt) (φ50K)	55/45/20 (Watt) (φ30K)	n-Exp.	Gewicht (kg)	Wasser- inhalt (l)	E-Patrone (Watt)	Preis RAL 9016 (€)	Verkürzte Bestell-Nr. RAL 9016 Lager	
REF. ARCHE PLUS VERTIKAL VWL : 118												
118 047 180 LB YY 00	10	470	1800	1050	560	1,23	23,49	13,94	-	1215	11118-01	1397
	10	470	2000	1164	618	1,24	25,95	15,42	-	1296	-	1490
	10	470	2200	1279	679	1,24	28,40	16,91	-	1366	-	1571
118 057 180 LB YY 00	12	570	1800	1273	679	1,23	28,44	16,90	-	1474	-	1695
	12	570	2000	1412	749	1,24	31,42	18,70	-	1574	-	1810
	12	570	2200	1552	824	1,24	34,40	20,50	-	1659	-	1908
118 067 180 LB YY 00	14	670	1800	1496	798	1,23	33,39	19,87	-	1729	-	1988
	14	670	2000	1660	881	1,24	36,89	21,98	-	1851	-	2129
	14	670	2200	1824	968	1,24	40,39	24,10	-	1951	-	2244
REF. ARCHE PLUS VERTIKAL VWR : 119												
119 047 180 LB YY 00	10	470	1800	1050	560	1,23	23,49	13,94	-	1215	11119-01	1397
	10	470	2000	1164	618	1,24	25,95	15,42	-	1296	-	1490
	10	470	2200	1279	679	1,24	28,40	16,91	-	1366	-	1571
119 057 180 LB YY 00	12	570	1800	1273	679	1,23	28,44	16,90	-	1474	-	1695
	12	570	2000	1412	749	1,24	31,42	18,70	-	1574	-	1810
	12	570	2200	1552	824	1,24	34,40	20,50	-	1659	-	1908
119 067 180 LB YY 00	14	670	1800	1496	798	1,23	33,39	19,87	-	1729	-	1988
	14	670	2000	1660	881	1,24	36,89	21,98	-	1851	-	2129
	14	670	2200	1824	968	1,24	40,39	24,10	-	1951	-	2244

Konform EN442-1: 2014: Radiatoren und Konvektoren

Für weitere Informationen über unsere Produktdatenverwaltung: <https://www.shk-branchenportal.de/>
Wärmeabgabe bei anderen Systemtemperaturen, siehe Seite 316 (Korrekturfaktoren)
DEUTSCHLAND / ÖSTERREICH. Preise in Euro (ohne MwSt.)



ZUBEHÖR		FARBE	BESTELL-NR.	€
KNOPF		VV / VVL / VVR		
		CHROM	1183 410 0000 0099	145
HANDTUCHBÜGEL		W		
		CHROM	1183 228 0000 0099	322

- h = 70 mm; b = 70 mm; d = 59 mm; a = 51 mm;

- h = 22 mm; b = 720 mm (einfach selber einzuschränken Ihrem Wunsch gemäß) d = 75 mm; a = 56 mm

Montage-Anleitungen Zubehör: siehe www.vasco.eu
DEUTSCHLAND / ÖSTERREICH. Preise in Euro (ohne MwSt.)

d = Abstand Vorderseite Accessoire bis Vorderseite Heizkörper
a = Abstand Accessoire bis Heizkörper
Ab Lager lieferbar

ARCHE VERTIKAL: W
 ARCHE PLUS VERTIKAL: WL / WR

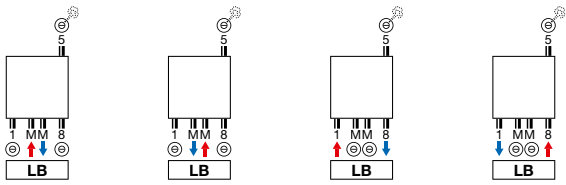

Achtung: der Anschluss des Heizkörpers kann nur durch die Anschluss-Symbole wie angezeigt erfolgen. Für jede andere Anschlussmethode, übernehmen wir keine Haftung.

ARCHE VERTIKAL (VV)

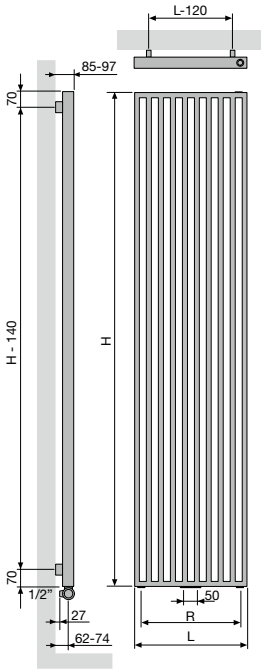

	VV		
Rohranzahl	10	12	14
Breite (L)	470	570	670
Herzabstand zwischen den Untenanschlüssen 18 (R)	370	470	570
Herzabstand zwischen den Befestigungen	L-120	H-140	

ARCHE PLUS VERTIKAL (WL, VWR)

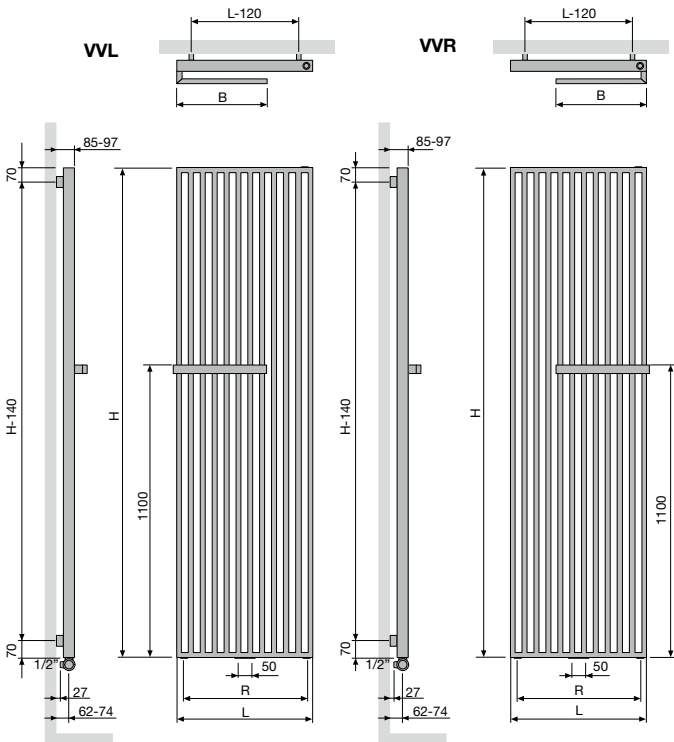

	WL / VWR		
Rohranzahl	10	12	14
Breite (L)	470	570	670
Herzabstand zwischen den Untenanschlüssen 18 (R)	370	470	570
Breite Handtuchbügel (B)	335	385	435
Herzabstand zwischen den Befestigungen	L-120	H-140	

TYPEN

- Mit einer Reihe Rohre (ZV-1) und mit zwei Reihen Rohre (ZV-2)

ROHRE

- Vertikal, rechteckig 45 x 20 mm

VERTEILER

- Horizontal, rückseitig, rund Ø 35 mm

FARBEN

- Standard-Farbe Weiss RAL 9016
- Große Farbauswahl siehe Seite 10

BEFESTIGUNGEN

- Wandbefestigung im Lieferumfang enthalten

TECHNISCH

- Elektrisch lasergeschweißt (unsichtbare Schweißnähte)
- KTL-Tauchgrundierung, Pulverlackierung
- Standard Betriebsdruck: 4 bar
- Maximale Betriebstemperatur: 110°C

ELEKTRISCH

- ✗ Heizkörper für rein elektrischen Betrieb mit Flüssigkeit gefüllt
- ✗ Heizkörper für gemischten Betrieb

TECHNISCHE MASSSKIZZEN

- Siehe Seite 195

ANSCHLÜSSE

- ✓ Einpunktanschluss für Einrohrsystem (Sonderbestellung) **(auf Anfrage)** (siehe Seite 309)
- ✓ Einpunktanschluss für Zweirohrsystem (Sonderbestellung) **(auf Anfrage)** (siehe Seite 309)
- ✓ Zweipunktanschluss für Einrohrsystem (Anschluss über den Mittelanschluss) (siehe Seite 308)
- ✓ Zweipunktanschluss für Zweirohrsystem (standardmäßig) (siehe Seite 308)
- ✗ Integriertes Ventil
- Anschlüsse: ½" (Innengewinde)



VASCO

EMPFOHLENER ANSCHLUSS (LB)

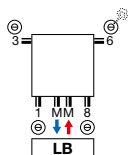

Andere Anschlussmöglichkeiten, siehe Seite 194

Rücklauf Vorlauf



Bestell-Nr. 1 182 103 0000 0099

Preis € 248

Verbindungsstücke, siehe Seite 323

**EMPFOHLEN FÜR DAS BADEZIMMER UND DIE KÜCHE
OPTION**



Handtuchbügel gerade (Chrom)

Bestell-Nr. siehe Seite 193

Preis € 322

Sonstiges Zubehör, siehe Seite 193

ZANA VERTIKAL

**Tradition und Trends in
perfekter Harmonie**

Zana kombiniert unschlagbare Leistung mit zeitloser Linienführung. Ein Klassiker, der durch Kraft, Klasse und Komfort besticht. Das Retrogefühl ist nie weit weg. Aber auch die Modernität kommt in diesem einzigartigen Sortiment von Design-Heizkörpern für jede Wohnumgebung, jeden Raum, jede Anwendung, nicht zu kurz.



ZANA VERTIKAL (ZV-1)



ZV-1

WIE ZANA VERTIKAL BESTELLEN

Lieferzeit 15 - 30 Werktage
(ab Werk zuzüglich Transportdauer)

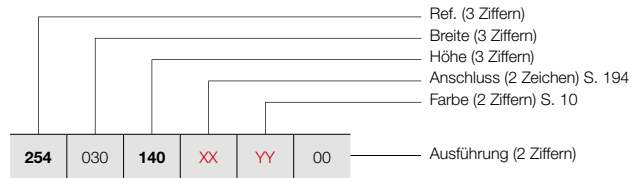

WIE LAGERHEIZKÖRPER ZANA VERTIKAL BESTELLEN

Lieferzeit 5 Werktage
(ab Werk zuzüglich Transportdauer)

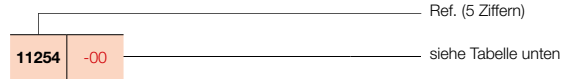

PREISGRUPPE VPG2 - HEIZKÖRPER AUS STAHL

BESTELLNUMMER MASSHEIZKÖRPER ZANA VERTIKAL							TECHNISCHE DATEN					STANDARD-FARBE		ANDERE FARBEN			
Rohranzahl	Breite (L mm)	Höhe (H mm)	75/65/20 (Watt) (Φ50K)	55/45/20 (Watt) (Φ30K)	n-Exp.	Gewicht (kg)	Wasser- inhalt (l)	E-Patrone (Watt)	Preis RAL 9016 (€)	Verkürzte Bestell-Nr. RAL 9016 Lager	Preis Farbe (€)						
REF. ZANA VERTIKAL ZV-1 : 254																	
254	030	140	XX	YY	00	8	304	1400	680	359	1,27	18,16	8,24	-	667	-	767
		160				8	304	1600	769	406	1,27	20,72	9,44	-	730	-	840
		180				8	304	1800	859	454	1,28	23,20	10,64	-	783	-	900
		200				8	304	2000	950	502	1,28	25,68	11,68	-	845	-	972
		220				8	304	2200	1042	550	1,28	28,08	12,72	-	904	-	1040
		240				8	304	2400	1136	600	1,29	30,56	13,76	-	958	-	1102
		260				8	304	2600	1231	650	1,29	33,04	14,80	-	1018	-	1171
		280				8	304	2800	1327	701	1,29	35,44	15,84	-	1080	-	1242
		300				8	304	3000	1426	753	1,29	37,92	16,88	-	1135	-	1305
254	038	140	XX	YY	00	10	384	1400	850	449	1,27	22,70	10,30	-	802	-	922
		160				10	384	1600	962	508	1,27	25,90	11,80	-	875	-	1006
		180				10	384	1800	1074	567	1,28	29,00	13,30	-	950	11254-03	1093
		200				10	384	2000	1188	627	1,28	32,10	14,60	-	1022	-	1175
		220				10	384	2200	1303	688	1,28	35,10	15,90	-	1094	-	1258
		240				10	384	2400	1420	750	1,29	38,20	17,20	-	1170	-	1346
		260				10	384	2600	1539	813	1,29	41,30	18,50	-	1241	-	1427
		280				10	384	2800	1659	876	1,29	44,30	19,80	-	1314	-	1511
		300				10	384	3000	1782	941	1,29	47,40	21,10	-	1384	-	1592
254	046	140	XX	YY	00	12	464	1400	1020	539	1,27	27,24	12,36	-	938	-	1079
		160				12	464	1600	1154	609	1,27	31,08	14,16	-	1023	-	1176
		180				12	464	1800	1289	681	1,28	34,80	15,96	-	1114	11254-12	1281
		200				12	464	2000	1425	752	1,28	38,52	17,52	-	1199	11254-01	1379
		220				12	464	2200	1563	825	1,28	42,12	19,08	-	1289	-	1482
		240				12	464	2400	1704	900	1,29	45,84	20,64	-	1373	-	1579
		260				12	464	2600	1846	975	1,29	49,56	22,20	-	1463	-	1682
		280				12	464	2800	1991	1051	1,29	53,16	23,76	-	1550	-	1783
		300				12	464	3000	2139	1130	1,29	56,88	25,32	-	1639	-	1885
254	054	140	XX	YY	00	14	544	1400	1190	628	1,27	31,78	14,42	-	1072	-	1233
		160				14	544	1600	1346	711	1,27	36,26	16,52	-	1174	-	1350
		180				14	544	1800	1504	794	1,28	40,60	18,62	-	1273	11254-07	1464
		200				14	544	2000	1663	878	1,28	44,94	20,44	-	1377	11254-08	1584
		220				14	544	2200	1824	963	1,28	49,14	22,26	-	1482	-	1704
		240				14	544	2400	1988	1050	1,29	53,48	24,08	-	1581	-	1818
		260				14	544	2600	2154	1137	1,29	57,82	25,90	-	1685	-	1938
		280				14	544	2800	2323	1227	1,29	62,02	27,72	-	1784	-	2052
		300				14	544	3000	2495	1318	1,29	66,36	29,54	-	1893	-	2177
254	062	140	XX	YY	00	16	624	1400	1360	718	1,27	36,32	16,48	-	1205	-	1386
		160				16	624	1600	1539	813	1,27	41,44	18,88	-	1322	-	1520
		180				16	624	1800	1719	908	1,28	46,40	21,28	-	1439	11254-09	1655
		200				16	624	2000	1900	1003	1,28	51,36	23,36	-	1557	11254-02	1791
		220				16	624	2200	2085	1101	1,28	56,16	25,44	-	1674	-	1925
		240				16	624	2400	2272	1200	1,29	61,12	27,52	-	1785	-	2053
		260				16	624	2600	2462	1300	1,29	66,08	29,60	-	1906	-	2192
		280				16	624	2800	2655	1402	1,29	70,88	31,68	-	2024	-	2328
		300				16	624	3000	2852	1506	1,29	75,84	33,76	-	2140	-	2461

Konform EN442-1: 2014: Radiatoren und Konvektoren

Für weitere Informationen über unsere Produktdatenverwaltung: <https://www.shk-branchenportal.de/>
Wärmeabgabe bei anderen Systemtemperaturen, siehe Seite 316 (Korrekturfaktoren)
DEUTSCHLAND / ÖSTERREICH. Preise in Euro (ohne MwSt.)

WIE ZANA VERTIKAL BESTELLEN
 Lieferzeit 15 - 30 Werktage
 (ab Werk zuzüglich Transportdauer)

ZANA VERTIKAL (ZV-1)

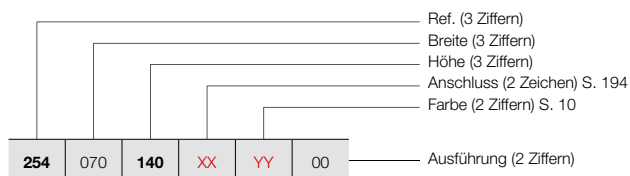

ZV-1

PREISGRUPPE VPG2 - HEIZKÖRPER AUS STAHL

BESTELLNUMMER MASSHEIZKÖRPER ZANA VERTIKAL						TECHNISCHE DATEN					STANDARD-FARBE		ANDERE FARBEN				
						Rohranzahl	Breite (L mm)	Höhe (H mm)	75/65/20 (Watt) (φ50K)	55/45/20 (Watt) (φ30K)	n-Exp.	Gewicht (kg)	Wasser- inhalt (l)	E-Patrone (Watt)	Preis RAL 9016 (€)	Verkürzte Bestell-Nr. RAL 9016 Lager	Preis Farbe (€)
REF. ZANA VERTIKAL ZV-1 : 254																	
254	070	140	XX	YY	00	18	704	1400	1531	808	1,27	40,86	18,54	-	1338	-	1539
		160				18	704	1600	1731	914	1,27	46,62	21,24	-	1474	-	1695
		180				18	704	1800	1933	1021	1,28	52,20	23,94	-	1603	-	1843
		200				18	704	2000	2138	1129	1,28	57,78	26,28	-	1734	-	1994
		220				18	704	2200	2345	1238	1,28	63,18	28,62	-	1864	-	2144
		240				18	704	2400	2555	1349	1,29	68,76	30,96	-	1995	-	2294
		260				18	704	2600	2769	1462	1,29	74,34	33,30	-	2127	-	2446
		280				18	704	2800	2987	1577	1,29	79,74	35,64	-	2259	-	2598
		300				18	704	3000	3208	1694	1,29	85,32	37,98	-	2394	-	2753
254	078	140	XX	YY	00	20	784	1400	1701	898	1,27	45,40	20,60	-	1475	-	1696
		160				20	784	1600	1923	1015	1,27	51,80	23,60	-	1618	-	1861
		180				20	784	1800	2148	1134	1,28	58,00	26,60	-	1767	-	2032
		200				20	784	2000	2375	1254	1,28	64,20	29,20	-	1913	-	2200
		220				20	784	2200	2606	1376	1,28	70,20	31,80	-	2062	-	2371
		240				20	784	2400	2839	1499	1,29	76,40	34,40	-	2207	-	2538
		260				20	784	2600	3077	1625	1,29	82,60	37,00	-	2350	-	2703
		280				20	784	2800	3319	1753	1,29	88,60	39,60	-	2496	-	2870
		300				20	784	3000	3564	1882	1,29	94,80	42,20	-	2642	-	3038
254	086	140	XX	YY	00	22	864	1400	1871	988	1,27	49,94	22,66	-	1608	-	1849
		160				22	864	1600	2116	1117	1,27	56,98	25,96	-	1767	-	2032
		180				22	864	1800	2363	1248	1,28	63,80	29,26	-	1930	-	2220
		200				22	864	2000	2613	1380	1,28	70,62	32,12	-	2091	-	2405
		220				22	864	2200	2866	1513	1,28	77,22	34,98	-	2249	-	2586
		240				22	864	2400	3123	1649	1,29	84,04	37,84	-	2412	-	2774
		260				22	864	2600	3385	1788	1,29	90,86	40,70	-	2574	-	2960
		280				22	864	2800	3650	1927	1,29	97,46	43,56	-	2734	-	3144
		300				22	864	3000	3921	2071	1,29	104,28	46,42	-	2894	-	3328
254	094	140	XX	YY	00	24	944	1400	2041	1078	1,27	54,48	24,72	-	1742	-	2003
		160				24	944	1600	2308	1219	1,27	62,16	28,32	-	1917	-	2205
		180				24	944	1800	2578	1361	1,28	69,60	31,92	-	2095	-	2409
		200				24	944	2000	2850	1505	1,28	77,04	35,04	-	2270	-	2611
		220				24	944	2200	3127	1651	1,28	84,24	38,16	-	2444	-	2811
		240				24	944	2400	3407	1799	1,29	91,68	41,28	-	2619	-	3012
		260				24	944	2600	3692	1950	1,29	99,12	44,40	-	2795	-	3214
		280				24	944	2800	3982	2103	1,29	106,32	47,52	-	2968	-	3413
		300				24	944	3000	4277	2259	1,29	113,76	50,64	-	3144	-	3616
254	102	140	XX	YY	00	26	1024	1400	2211	1168	1,27	59,02	26,78	-	1877	-	2159
		160				26	1024	1600	2500	1320	1,27	67,34	30,68	-	2068	-	2378
		180				26	1024	1800	2793	1475	1,28	75,40	34,58	-	2255	-	2593
		200				26	1024	2000	3088	1631	1,28	83,46	37,96	-	2447	-	2814
		220				26	1024	2200	3388	1789	1,28	91,26	41,34	-	2635	-	3030
		240				26	1024	2400	3691	1949	1,29	99,32	44,72	-	2829	-	3253
		260				26	1024	2600	4000	2112	1,29	107,38	48,10	-	3019	-	3472
		280				26	1024	2800	4314	2278	1,29	115,18	51,48	-	3202	-	3682
		300				26	1024	3000	4634	2447	1,29	123,24	54,86	-	3397	-	3907

VASCO

ZANA VERTIKAL (ZV-2)



ZV-2

WIE ZANA VERTIKAL BESTELLEN

Lieferzeit 15 - 30 Werktage
(ab Werk zuzüglich Transportdauer)

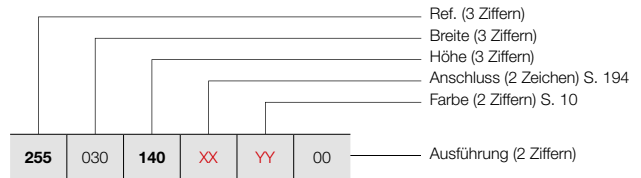

WIE LAGERHEIZKÖRPER ZANA VERTIKAL BESTELLEN

Lieferzeit 5 Werktage
(ab Werk zuzüglich Transportdauer)

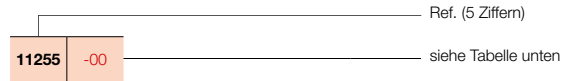

PREISGRUPPE VPG2 - HEIZKÖRPER AUS STAHL

BESTELLNUMMER MASSHEIZKÖRPER ZANA VERTIKAL							TECHNISCHE DATEN							STANDARD-FARBE		ANDERE FARBEN	
Rohranzahl	Breite (L mm)	Höhe (H mm)	75/65/20 (Watt) (Φ50K)	55/45/20 (Watt) (Φ30K)	n-Exp.	Gewicht (kg)	Wasser- inhalt (l)	E-Patrone (Watt)	Preis RAL 9016 (€)	Verkürzte Bestell-Nr. RAL 9016 Lager	Preis Farbe (€)						
REF. ZANA VERTIKAL ZV-2 : 255																	
255	030	140	XX	YY	00	8	304	1400	1105	584	1,30	35,20	16,16	-	1135	-	1305
		160				8	304	1600	1242	656	1,30	40,16	18,40	-	1240	-	1426
		180				8	304	1800	1379	728	1,30	45,12	20,64	-	1335	-	1535
		200				8	304	2000	1515	800	1,30	50,00	23,28	-	1432	-	1647
		220				8	304	2200	1651	872	1,30	54,80	25,92	-	1535	-	1765
		240				8	304	2400	1788	944	1,30	59,68	28,56	-	1632	-	1877
		260				8	304	2600	1925	1017	1,30	64,48	31,12	-	1734	-	1994
		280				8	304	2800	2062	1089	1,30	69,36	33,76	-	1833	-	2108
		300				8	304	3000	2200	1162	1,30	74,16	36,40	-	1930	-	2220
255	038	140	XX	YY	00	10	384	1400	1381	729	1,30	44,00	20,20	-	1361	-	1565
		160				10	384	1600	1553	820	1,30	50,20	23,00	-	1486	-	1709
		180				10	384	1800	1724	910	1,30	56,40	25,80	-	1610	-	1852
		200				10	384	2000	1894	1000	1,30	62,50	29,10	-	1740	-	2001
		220				10	384	2200	2064	1090	1,30	68,50	32,40	-	1859	-	2138
		240				10	384	2400	2235	1180	1,30	74,60	35,70	-	1987	-	2285
		260				10	384	2600	2406	1271	1,30	80,60	38,90	-	2109	-	2425
		280				10	384	2800	2577	1361	1,30	86,70	42,20	-	2235	-	2570
		300				10	384	3000	2750	1452	1,30	92,70	45,50	-	2353	-	2706
255	046	140	XX	YY	00	12	464	1400	1657	875	1,30	52,80	24,24	-	1595	-	1834
		160				12	464	1600	1863	984	1,30	60,24	27,60	-	1742	-	2003
		180				12	464	1800	2068	1092	1,30	67,68	30,96	-	1893	-	2177
		200				12	464	2000	2273	1200	1,30	75,00	34,92	-	2039	-	2345
		220				12	464	2200	2477	1308	1,30	82,20	38,88	-	2188	-	2516
		240				12	464	2400	2682	1416	1,30	89,52	42,84	-	2337	-	2688
		260				12	464	2600	2887	1525	1,30	96,72	46,68	-	2487	-	2860
		280				12	464	2800	3093	1633	1,30	104,04	50,64	-	2632	-	3027
		300				12	464	3000	3300	1743	1,30	111,24	54,60	-	2786	-	3204
255	054	140	XX	YY	00	14	544	1400	1933	1021	1,30	61,60	28,28	-	1823	-	2096
		160				14	544	1600	2174	1148	1,30	70,28	32,20	-	1994	-	2293
		180				14	544	1800	2413	1274	1,30	78,96	36,12	-	2170	-	2496
		200				14	544	2000	2651	1400	1,30	87,50	40,74	-	2341	11255-02	2692
		220				14	544	2200	2890	1526	1,30	95,90	45,36	-	2515	-	2892
		240				14	544	2400	3129	1652	1,30	104,44	49,98	-	2689	-	3092
		260				14	544	2600	3368	1779	1,30	112,84	54,46	-	2865	-	3295
		280				14	544	2800	3608	1905	1,30	121,38	59,08	-	3039	-	3495
		300				14	544	3000	3849	2033	1,30	129,78	63,70	-	3216	-	3698
255	062	140	XX	YY	00	16	624	1400	2209	1167	1,30	70,40	32,32	-	2048	-	2355
		160				16	624	1600	2484	1312	1,30	80,32	36,80	-	2249	-	2586
		180				16	624	1800	2758	1456	1,30	90,24	41,28	-	2447	-	2814
		200				16	624	2000	3030	1600	1,30	100,00	46,56	-	2644	-	3041
		220				16	624	2200	3303	1744	1,30	109,60	51,84	-	2844	-	3271
		240				16	624	2400	3576	1888	1,30	119,36	57,12	-	3040	-	3496
		260				16	624	2600	3849	2033	1,30	128,96	62,24	-	3242	-	3728
		280				16	624	2800	4124	2178	1,30	138,72	67,52	-	3444	-	3961
		300				16	624	3000	4399	2323	1,30	148,32	72,80	-	3639	-	4185

Konform EN442-1: 2014: Radiatoren und Konvektoren

Für weitere Informationen über unsere Produktdatenverwaltung: <https://www.shk-branchenportal.de/>
Wärmeabgabe bei anderen Systemtemperaturen, siehe Seite 316 (Korrekturfaktoren)
DEUTSCHLAND / ÖSTERREICH. Preise in Euro (ohne MwSt.)

WIE ZANA VERTIKAL BESTELLEN

Lieferzeit 15 - 30 Werktage
(ab Werk zuzüglich Transportdauer)

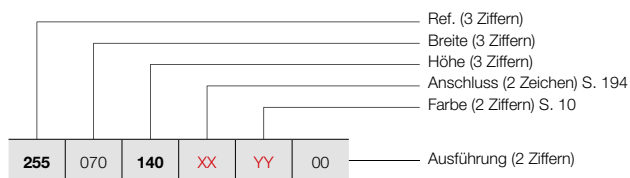

ZANA VERTIKAL (ZV-2)



ZV-2

WIE LAGERHEIZKÖRPER ZANA VERTIKAL BESTELLEN

Lieferzeit 5 Werktage
(ab Werk zuzüglich Transportdauer)

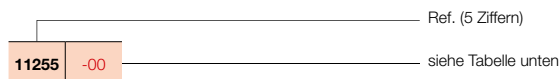

PREISGRUPPE VPG2 - HEIZKÖRPER AUS STAHL

BESTELLNUMMER MASSHEIZKÖRPER ZANA VERTIKAL	TECHNISCHE DATEN							STANDARD-FARBE		ANDERE FARBEN		
	Rohranzahl	Breite (L mm)	Höhe (H mm)	75/65/20 (Watt) (φ50K)	55/45/20 (Watt) (φ30K)	n-Exp.	Gewicht (kg)	Wasser- inhalt (l)	E-Patrone (Watt)		Preis RAL 9016 (€)	Verkürzte Bestell-Nr. RAL 9016 Lager
REF. ZANA VERTIKAL ZV-2 : 255												
255 070 140 XX YY 00	18	704	1400	2486	1313	1,30	79,20	36,36	-	2277	-	2619
	18	704	1600	2795	1476	1,30	90,36	41,40	-	2505	-	2881
	18	704	1800	3102	1638	1,30	101,52	46,44	-	2727	-	3136
	18	704	2000	3409	1800	1,30	112,50	52,38	-	2947	11255-01	3389
	18	704	2200	3716	1962	1,30	123,30	58,32	-	3172	-	3648
	18	704	2400	4023	2124	1,30	134,28	64,26	-	3396	-	3905
	18	704	2600	4330	2287	1,30	145,08	70,02	-	3618	-	4161
	18	704	2800	4639	2450	1,30	156,06	75,96	-	3843	-	4419
255 078 140 XX YY 00	20	784	1400	2762	1459	1,30	88,00	40,40	-	2506	-	2882
	20	784	1600	3105	1640	1,30	100,40	46,00	-	2752	-	3165
	20	784	1800	3447	1820	1,30	112,80	51,60	-	3004	-	3455
	20	784	2000	3788	2000	1,30	125,00	58,20	-	3251	-	3739
	20	784	2200	4129	2180	1,30	137,00	64,80	-	3501	-	4026
	20	784	2400	4470	2360	1,30	149,20	71,40	-	3750	-	4313
	20	784	2600	4812	2541	1,30	161,20	77,80	-	3998	-	4598
255 086 140 XX YY 00	22	864	1400	3038	1604	1,30	96,80	44,44	-	2736	-	3146
	22	864	1600	3416	1804	1,30	110,44	50,60	-	3009	-	3460
	22	864	1800	3792	2002	1,30	124,08	56,76	-	3283	-	3775
	22	864	2000	4167	2200	1,30	137,50	64,02	-	3551	-	4084
	22	864	2200	4541	2398	1,30	150,70	71,28	-	3824	-	4398
255 094 140 XX YY 00	24	944	1400	3314	1750	1,30	105,60	48,48	-	2960	-	3404
	24	944	1600	3726	1968	1,30	120,48	55,20	-	3259	-	3748
	24	944	1800	4136	2184	1,30	135,36	61,92	-	3556	-	4089
	24	944	2000	4545	2400	1,30	150,00	69,84	-	3858	-	4437
255 102 140 XX YY 00	26	1024	1400	3590	1896	1,30	114,40	52,52	-	3191	-	3670
	26	1024	1600	4037	2132	1,30	130,52	59,80	-	3515	-	4042
	26	1024	1800	4481	2366	1,30	146,64	67,08	-	3834	-	4409

Konform EN442-1: 2014: Radiatoren und Konvektoren

Für weitere Informationen über unsere Produktdatenverwaltung: <https://www.shk-branchenportal.de/>
Wärmeabgabe bei anderen Systemtemperaturen, siehe Seite 316 (Korrekturfaktoren)
DEUTSCHLAND / ÖSTERREICH. Preise in Euro (ohne MwSt.)

ZANA HORIZONTAL (ZH-1, ZH-2)



TYPEN

- Mit einer Reihe Rohre (ZH-1) und mit zwei Reihen Rohre (ZH-2)

ROHRE

- Vertikal, rechteckig 45 x 20 mm
- **Achtung: horizontale Formgebung, aber immer mit vertikalen Rohren !**

VERTEILER

- Horizontal, rückseitig, rund Ø 35 mm

FARBEN

- Standard-Farbe Weiss RAL 9016
- Große Farbauswahl siehe Seite 10

AUSSERGEWÖHNLICH

- ZH-1 auch lieferbar als Gäste-WC-Heizkörper (384 x 500 mm)

BEFESTIGUNGEN

- Wandbefestigung im Lieferumfang enthalten

TECHNISCH

- Elektrisch lasergeschweißt (unsichtbare Schweißnähte)
- KTL-Tauchgrundierung, Pulverlackierung
- Standard Betriebsdruck: 4 bar
- Maximale Betriebstemperatur: 110°C

ELEKTRISCH

- ✗ Heizkörper für rein elektrischen Betrieb mit Flüssigkeit gefüllt
- ✗ Heizkörper für gemischten Betrieb

TECHNISCHE MASSSKIZZEN

- Siehe Seite 195

ANSCHLÜSSE

- ✓ Einpunktanschluss für Einrohrsystem (Sonderbestellung) **(auf Anfrage)** (siehe Seite 309)
- ✓ Einpunktanschluss für Zweirohrsystem (Sonderbestellung) **(auf Anfrage)** (siehe Seite 309)
- ✗ Zweipunktanschluss für Einrohrsystem
- ✓ Zweipunktanschluss für Zweirohrsystem (standardmäßig) (siehe Seite 308)
- ✗ Integriertes Ventil
- Anschlüsse: 1/2" (Innengewinde)

ZANA HORIZONTAL

Schön für lange Zeit

Auch in der horizontalen Ausführung ist der Design-Heizkörper Zana ein Paradebeispiel von Klasse, Stärke und Komfort. Die vertikalen Rohre und die horizontalen Kollektoren bilden zusammen eine attraktiv strukturierte geometrische Einheit und tragen zum spezifischen Retrolook des Heizkörpers Zana bei. Zana Horizontal ist mit 1 oder 2 Rohrreihen sowie in einer zusätzlichen Ausführung für WC-Räume erhältlich.

EMPFOHLENER ANSCHLUSS (18)

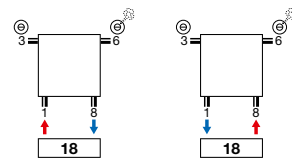

Andere Anschlussmöglichkeiten, siehe Seite 194



Bestell-Nr. 1182 101 0000 0099

Preis € 248

Verbindungsstücke, siehe Seite 323

EMPFOHLEN FÜR DAS BADEZIMMER UND DIE KÜCHE OPTION



Handtuchbügel gerade (Chrom)

Bestell-Nr. siehe Seite 193

Preis € 322

Sonstiges Zubehör, siehe Seite 193



Bestell-Nr. 1182 102 0000 0099

Preis € 248

Verbindungsstücke, siehe Seite 323



WIE ZANA HORIZONTAL BESTELLEN

Lieferzeit 15 - 30 Werktage
(ab Werk zuzüglich Transportdauer)

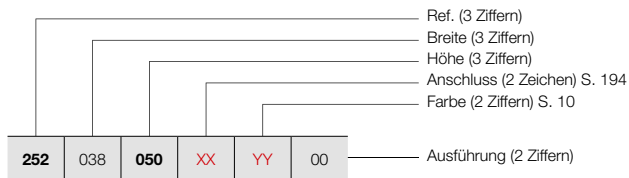

ZANA HORIZONTAL (ZH-1)



ZH-1

PREISGRUPPE VPG2 - HEIZKÖRPER AUS STAHL

BESTELLNUMMER MASSHEIZKÖRPER ZANA HORIZONTAL	TECHNISCHE DATEN											STANDARD-FARBE	ANDERE FARBEN			
	Rohranzahl	Breite (L mm)	Höhe (H mm)	75/65/20 (Watt) (φ50K)	55/45/20 (Watt) (φ30K)	n-Exp.	Gewicht (kg)	Wasser- inhalt (l)	E-Patrone (Watt)	Preis RAL 9016 (€)	Preis Farbe (€)					
REF. ZANA HORIZONTAL ZH-1 : 252																
252	038	050	XX	YY	00	10	384	500	347	183	1,25	9,00	4,10	-	470	541
252	070	050	XX	YY	00	18	704	500	624	330	1,25	16,20	7,38	-	748	860
		060				18	704	600	728	384	1,25	18,90	8,46	-	816	938
		070				18	704	700	831	439	1,25	21,60	9,72	-	878	1010
252	078	050	XX	YY	00	20	784	500	694	366	1,25	18,00	8,20	-	819	942
		060				20	784	600	809	427	1,25	21,00	9,40	-	891	1025
		070				20	784	700	923	487	1,25	24,00	10,80	-	959	1103
252	086	050	XX	YY	00	22	864	500	763	403	1,25	19,80	9,02	-	885	1018
		060				22	864	600	890	470	1,25	23,10	10,34	-	963	1107
		070				22	864	700	1015	536	1,25	26,40	11,88	-	1046	1203
252	094	050	XX	YY	00	24	944	500	832	439	1,25	21,60	9,84	-	954	1097
		060				24	944	600	971	513	1,25	25,20	11,28	-	1042	1198
		070				24	944	700	1107	585	1,25	28,80	12,96	-	1127	1296
252	102	050	XX	YY	00	26	1024	500	902	476	1,25	23,40	10,66	-	1022	1175
		060				26	1024	600	1052	556	1,25	27,30	12,22	-	1119	1287
		070				26	1024	700	1200	634	1,25	31,20	14,04	-	1212	1394
252	110	050	XX	YY	00	28	1104	500	971	513	1,25	25,20	11,48	-	1091	1255
		060				28	1104	600	1133	598	1,25	29,40	13,16	-	1192	1371
		070				28	1104	700	1292	682	1,25	33,60	15,12	-	1294	1488
252	118	050	XX	YY	00	30	1184	500	1040	549	1,25	27,00	12,30	-	1157	1331
		060				30	1184	600	1214	641	1,25	31,50	14,10	-	1269	1459
		070				30	1184	700	1384	731	1,25	36,00	16,20	-	1377	1584
252	126	050	XX	YY	00	32	1264	500	1110	586	1,25	28,80	13,12	-	1230	1415
		060				32	1264	600	1295	684	1,25	33,60	15,04	-	1344	1546
		070				32	1264	700	1476	779	1,25	38,40	17,28	-	1461	1680
252	142	050	XX	YY	00	36	1424	500	1248	659	1,25	32,40	14,76	-	1362	1566
		060				36	1424	600	1457	769	1,25	37,80	16,92	-	1494	1718
		070				36	1424	700	1661	877	1,25	43,20	19,44	-	1627	1871
252	158	050	XX	YY	00	40	1584	500	1387	732	1,25	36,00	16,40	-	1504	1730
		060				40	1584	600	1618	854	1,25	42,00	18,80	-	1650	1898
		070				40	1584	700	1846	975	1,25	48,00	21,60	-	1797	2067
252	174	050	XX	YY	00	44	1744	500	1526	806	1,25	39,60	18,04	-	1637	1883
		060				44	1744	600	1780	940	1,25	46,20	20,68	-	1799	2069
		070				44	1744	700	2030	1072	1,25	52,80	23,76	-	1957	2251
252	190	050	XX	YY	00	48	1904	500	1665	879	1,25	43,20	19,68	-	1777	2044
		060				48	1904	600	1942	1026	1,25	50,40	22,56	-	1951	2244
		070				48	1904	700	2215	1170	1,25	57,60	25,92	-	2126	2445

Konform EN442-1: 2014: Radiatoren und Konvektoren

Für weitere Informationen über unsere Produktdatenverwaltung: <https://www.shk-branchenportal.de/>
Wärmeabgabe bei anderen Systemtemperaturen, siehe Seite 316 (Korrekturfaktoren)
DEUTSCHLAND / ÖSTERREICH. Preise in Euro (ohne MwSt.)

ZANA HORIZONTAL (ZH-1)



ZH-1

WIE ZANA HORIZONTAL BESTELLEN

Lieferzeit 15 - 30 Werktage
(ab Werk zuzüglich Transportdauer)

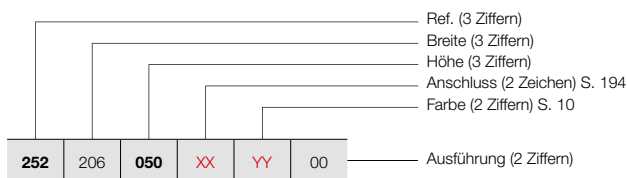

PREISGRUPPE VPG2 - HEIZKÖRPER AUS STAHL

BESTELLNUMMER MASSHEIZKÖRPER ZANA HORIZONTAL	TECHNISCHE DATEN									STANDARD-FARBE	ANDERE FARBEN					
	Rohranzahl	Breite (L mm)	Höhe (H mm)	75/65/20 (Watt) (Φ50K)	55/45/20 (Watt) (Φ30K)	n-Exp.	Gewicht (kg)	Wasser- inhalt (l)	E-Patrone (Watt)	Preis RAL 9016 (€)	Preis Farbe (€)					
REF. ZANA HORIZONTAL ZH-1 : 252																
252	206	050	XX	YY	00	52	2064	500	1803	952	1,25	46,80	21,32	-	1913	2200
		060				52	2064	600	2104	1111	1,25	54,60	24,44	-	2103	2418
		070				52	2064	700	2399	1267	1,25	62,40	28,08	-	2289	2632
252	222	050	XX	YY	00	56	2224	500	1942	1026	1,25	50,40	22,96	-	2050	2358
		060				56	2224	600	2266	1197	1,25	58,80	26,32	-	2252	2590
		070				56	2224	700	2584	1365	1,25	67,20	30,24	-	2456	2824
252	238	050	XX	YY	00	60	2384	500	2081	1099	1,25	54,00	24,60	-	2186	2514
		060				60	2384	600	2428	1282	1,25	63,00	28,20	-	2406	2767
		070				60	2384	700	2768	1462	1,25	72,00	32,40	-	2624	3018
252	254	050	XX	YY	00	64	2544	500	2220	1172	1,25	57,60	26,24	-	2326	2675
		060				64	2544	600	2589	1367	1,25	67,20	30,08	-	2560	2944
		070				64	2544	700	2953	1559	1,25	76,80	34,56	-	2790	3209
252	270	050	XX	YY	00	68	2704	500	2358	1245	1,25	61,20	27,88	-	2457	2826
		060				68	2704	600	2751	1453	1,25	71,40	31,96	-	2709	3115
		070				68	2704	700	3138	1657	1,25	81,60	36,72	-	2957	3401
252	286	050	XX	YY	00	72	2864	500	2497	1319	1,25	64,80	29,52	-	2602	2992
		060				72	2864	600	2913	1538	1,25	75,60	33,84	-	2862	3291
		070				72	2864	700	3322	1754	1,25	86,40	38,88	-	3122	3590

Konform EN442-1: 2014: Radiatoren und Konvektoren

Für weitere Informationen über unsere Produktdatenverwaltung: <https://www.shk-branchenportal.de/>
Wärmeabgabe bei anderen Systemtemperaturen, siehe Seite 316 (Korrekturfaktoren)
DEUTSCHLAND / ÖSTERREICH. Preise in Euro (ohne MwSt.)

WIE ZANA HORIZONTAL BESTELLEN

Lieferzeit 15 - 30 Werktage
(ab Werk zuzüglich Transportdauer)

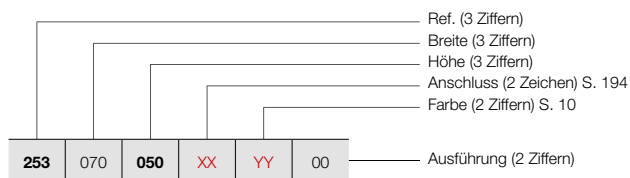

ZANA HORIZONTAL (ZH-2)



ZH-2

PREISGRUPPE VPG2 - HEIZKÖRPER AUS STAHL

BESTELLNUMMER MASSHEIZKÖRPER ZANA HORIZONTAL	TECHNISCHE DATEN									STANDARD-FARBE	ANDERE FARBEN
	Rohranzahl	Breite (L mm)	Höhe (H mm)	75/65/20 (Watt) (φ50K)	55/45/20 (Watt) (φ30K)	n-Exp.	Gewicht (kg)	Wasser- inhalt (l)	E-Patrone (Watt)	Preis RAL 9016 (€)	Preis Farbe (€)
REF. ZANA HORIZONTAL ZH-2 : 253											
253 070 050 XX YY 00	18	704	500	1035	547	1,28	30,42	13,50	-	1270	1461
	18	704	600	1205	636	1,28	35,64	16,02	-	1383	1590
	18	704	700	1372	725	1,28	41,04	18,54	-	1491	1715
253 078 050 XX YY 00	20	784	500	1150	607	1,28	33,80	15,00	-	1391	1600
	20	784	600	1339	707	1,28	39,60	17,80	-	1512	1739
	20	784	700	1525	805	1,28	45,60	20,60	-	1634	1879
253 086 050 XX YY 00	22	864	500	1265	668	1,28	37,18	16,50	-	1505	1731
	22	864	600	1473	778	1,28	43,56	19,58	-	1637	1883
	22	864	700	1677	886	1,28	50,16	22,66	-	1778	2045
253 094 050 XX YY 00	24	944	500	1380	729	1,28	40,56	18,00	-	1621	1864
	24	944	600	1607	849	1,28	47,52	21,36	-	1768	2033
	24	944	700	1830	966	1,28	54,72	24,72	-	1917	2205
253 102 050 XX YY 00	26	1024	500	1494	789	1,28	43,94	19,50	-	1740	2001
	26	1024	600	1741	919	1,28	51,48	23,14	-	1899	2184
	26	1024	700	1982	1047	1,28	59,28	26,78	-	2063	2372
253 110 050 XX YY 00	28	1104	500	1609	850	1,28	47,32	21,00	-	1855	2133
	28	1104	600	1875	990	1,28	55,44	24,92	-	2027	2331
	28	1104	700	2135	1127	1,28	63,84	28,84	-	2200	2530
253 118 050 XX YY 00	30	1184	500	1724	910	1,28	50,70	22,50	-	1971	2267
	30	1184	600	2009	1061	1,28	59,40	26,70	-	2161	2485
	30	1184	700	2287	1208	1,28	68,40	30,90	-	2341	2692
253 126 050 XX YY 00	32	1264	500	1839	971	1,28	54,08	24,00	-	2091	2405
	32	1264	600	2143	1132	1,28	63,36	28,48	-	2285	2628
	32	1264	700	2440	1288	1,28	72,96	32,96	-	2486	2859
253 142 050 XX YY 00	36	1424	500	2069	1093	1,28	60,84	27,00	-	2319	2667
	36	1424	600	2411	1273	1,28	71,28	32,04	-	2544	2926
	36	1424	700	2745	1450	1,28	82,08	37,08	-	2767	3182
253 158 050 XX YY 00	40	1584	500	2299	1214	1,28	67,60	30,00	-	2555	2938
	40	1584	600	2678	1414	1,28	79,20	35,60	-	2800	3220
	40	1584	700	3050	1611	1,28	91,20	41,20	-	3049	3506
253 174 050 XX YY 00	44	1744	500	2529	1335	1,28	74,36	33,00	-	2786	3204
	44	1744	600	2946	1556	1,28	87,12	39,16	-	3060	3519
	44	1744	700	3355	1772	1,28	100,32	45,32	-	3335	3835
253 190 050 XX YY 00	48	1904	500	2759	1457	1,28	81,12	36,00	-	3021	3474
	48	1904	600	3214	1697	1,28	95,04	42,72	-	3316	3813
	48	1904	700	3660	1933	1,28	109,44	49,44	-	3617	4160

Konform EN442-1: 2014: Radiatoren und Konvektoren

Für weitere Informationen über unsere Produktdatenverwaltung: <https://www.shk-branchenportal.de/>

Wärmeabgabe bei anderen Systemtemperaturen, siehe Seite 316 (Korrekturfaktoren)
DEUTSCHLAND / ÖSTERREICH. Preise in Euro (ohne MwSt.)

ZANA HORIZONTAL (ZH-2)



ZH-2

WIE ZANA HORIZONTAL BESTELLEN

Lieferzeit 15 - 30 Werktage
(ab Werk zuzüglich Transportdauer)

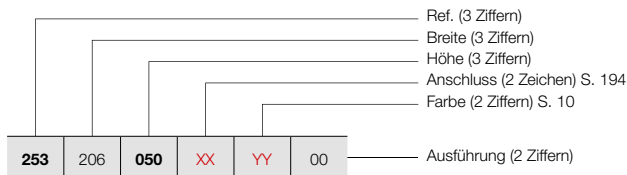

PREISGRUPPE VPG2 - HEIZKÖRPER AUS STAHL

BESTELLNUMMER MASSHEIZKÖRPER ZANA HORIZONTAL	TECHNISCHE DATEN										STANDARD-FARBE	ANDERE FARBEN				
	Rohranzahl	Breite (L mm)	Höhe (H mm)	75/65/20 (Watt) (Φ50K)	55/45/20 (Watt) (Φ30K)	n-Exp.	Gewicht (kg)	Wasser- inhalt (l)	E-Patrone (Watt)	Preis RAL 9016 (€)	Preis Farbe (€)					
REF. ZANA HORIZONTAL ZH-2 : 253																
253	206	050	XX	YY	00	52	2064	500	2989	1578	1,28	87,88	39,00	-	3251	3739
		060				52	2064	600	3482	1839	1,28	102,96	46,28	-	3578	4115
		070				52	2064	700	3964	2093	1,28	118,56	53,56	-	3897	4482
253	222	050	XX	YY	00	56	2224	500	3219	1700	1,28	94,64	42,00	-	3484	4007
		060				56	2224	600	3750	1980	1,28	110,88	49,84	-	3828	4402
		070				56	2224	700	4269	2254	1,28	127,68	57,68	-	4179	4806
253	238	050	XX	YY	00	60	2384	500	3449	1821	1,28	101,40	45,00	-	3718	4276
		060				60	2384	600	4018	2122	1,28	118,80	53,40	-	4092	4706
		070				60	2384	700	4574	2415	1,28	136,80	61,80	-	4463	5132
253	254	050	XX	YY	00	64	2544	500	3679	1943	1,28	108,16	48,00	-	3955	4548
		060				64	2544	600	4285	2263	1,28	126,72	56,96	-	4350	5003
		070				64	2544	700	4879	2576	1,28	145,92	65,92	-	4742	5453
253	270	050	XX	YY	00	68	2704	500	3909	2064	1,28	114,92	51,00	-	4182	4809
		060				68	2704	600	4553	2404	1,28	134,64	60,52	-	4604	5295
		070				68	2704	700	5184	2737	1,28	155,04	70,04	-	5026	5780
253	286	050	XX	YY	00	72	2864	500	4139	2186	1,28	121,68	54,00	-	4420	5083
		060				72	2864	600	4821	2546	1,28	142,56	64,08	-	4862	5591

Konform EN442-1: 2014: Radiatoren und Konvektoren

Für weitere Informationen über unsere Produktdatenverwaltung: <https://www.shk-branchenportal.de/>
Wärmeabgabe bei anderen Systemtemperaturen, siehe Seite 316 (Korrekturfaktoren)
DEUTSCHLAND / ÖSTERREICH. Preise in Euro (ohne MwSt.)

VASCO

PREISGRUPPE VPG10B - HANDTUCHBÜGEL

ZUBEHÖR	BREITE HEIZKÖRPER	FARBE*	BESTELL-NR.	€
ZV-1 / ZV-2 / ZH-1 / ZH-2				
HANDTUCHBÜGEL GERADE		CHROM	1183 228 0000 0099	322
<ul style="list-style-type: none"> h = 22 mm; b = 720 mm (einfach selber einzuschränken Ihrem Wunsch gemäß); d = 75 mm; a = 56 mm 				
ZV-1 / ZV-2 / ZH-1 / ZH-2				
KNOPF		CHROM	1183 410 0000 0099	145
<ul style="list-style-type: none"> h = 70 mm; b = 70 mm; d = 59 mm; a = 51 mm; 				
ZV-1				
HANDTUCHBÜGEL MULTI+ RECHTS	600 mm	S600	1183 734 0000 0600	317
	600 mm	RAL 9005 ^S	1183 734 0000 9005	317
<ul style="list-style-type: none"> h = 70 mm; b = 600 mm (b Tablette = 194 mm); e = 176 mm; c = 170 mm; Montage an der Wand, rechts neben dem Heizkörper. 				
ZV-1				
HANDTUCHBÜGEL MULTI+ LINKS	600 mm	S600	1183 735 0000 0600	317
	600 mm	RAL 9005 ^S	1183 735 0000 9005	317
<ul style="list-style-type: none"> h = 70 mm; b = 600 mm (b Tablette = 194 mm); e = 176 mm; c = 170 mm; Montage an der Wand, links neben dem Heizkörper. 				

^S Strukturschwarz

* Multi+ ist erhältlich in der Farbe des Heizkörpers, wenn zusammen bestellt. Aufpreis +15%.

Montage-Anleitungen Zubehör: siehe www.vasco.eu
DEUTSCHLAND / ÖSTERREICH. Preise in Euro (ohne MwSt.)

e = Abstand Vorderseite Accessoire bis Wand
d = Abstand Vorderseite Accessoire bis Vorderseite Heizkörper
c = Abstand Wand bis hintere Handtuchbügel
a = Abstand Accessoire bis Heizkörper
Ab Lager lieferbar

ZANA VERTIKAL: ZV-1 / ZV-2 (LAGER)

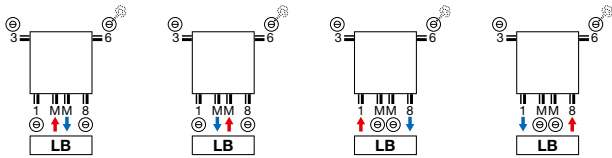

ZANA HORIZONTAL: ZH-1 / ZH-2

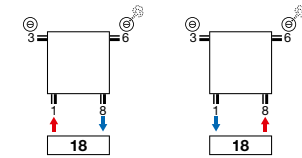

ZANA VERTIKAL: ZV-1 / ZV-2 (NICHT-LAGER)

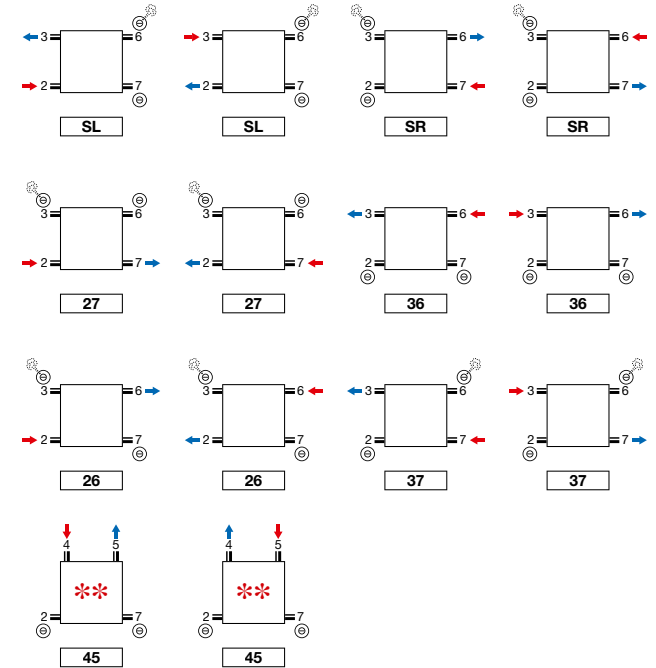
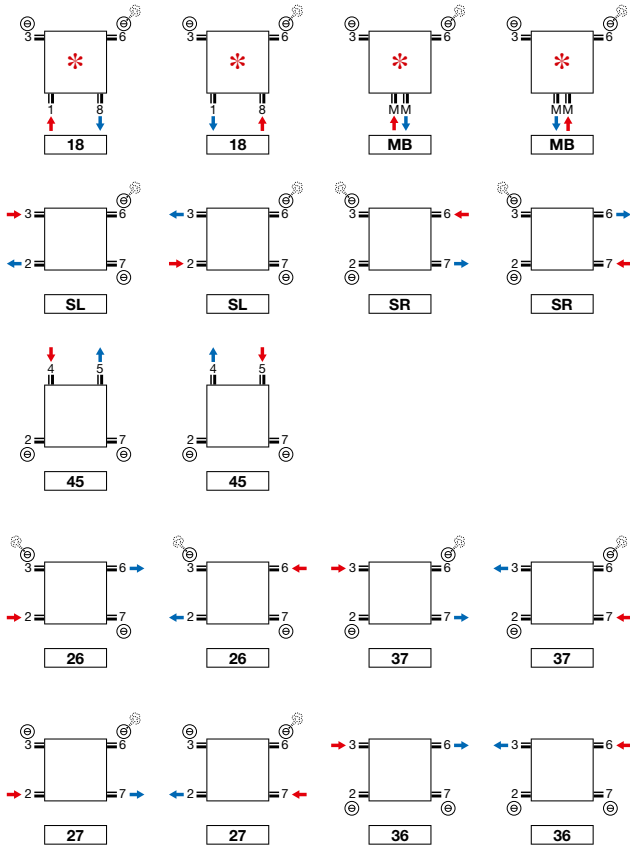

** Nicht für Gäste-WC-Heizkörper ZH-1.

* Achtung ZV-1/ZV-2 8 Rohre: 2/3/6/7 immer offen.

Achtung: der Anschluss des Heizkörpers kann nur durch die Anschluss-Symbole wie angezeigt erfolgen. Für jede andere Anschlussmethode, übernehmen wir keine Haftung.

ZANA VERTIKAL (ZV-1, ZV-2)

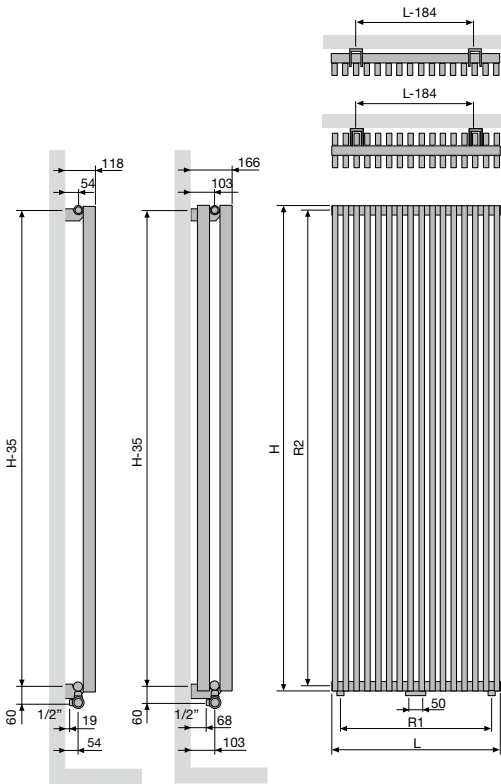

ZV-1 / ZV-2

Rohranzahl	8	10	12	14	16	18	20	22	24	26
Breite (L)	304	384	464	544	624	704	784	864	944	1024
Herzabstand zwischen den Untenanschlüssen 18 (R1)	240	320	400	480	560	640	720	800	880	960
Höhe (H)	1400	1600	1800	2000	2200	2400	2600	2800	3000	
Herzabstand zwischen den Seitenanschlüssen SL/SR (R2)	1365	1565	1765	1965	2165	2365	2565	2765	2965	
Herzabstand zwischen den Befestigungen	L-184	H-35								

ZANA HORIZONTAL (ZH-1, ZH-2)

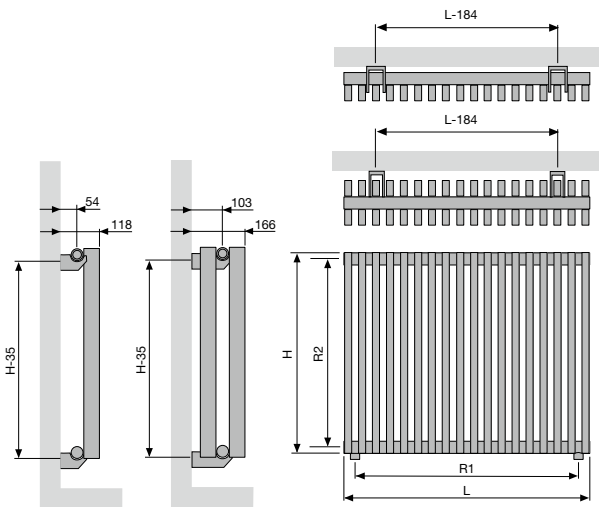

ZH-1 / ZH-2

Breite (L)	384	704	784	864	944	1024	1104	1184	1264	1424	1584	1744	1904	2064	2224	2384	2544	2704	2864
Herzabstand zwischen den Untenanschlüssen 18 (R1)	320	640	720	800	880	960	1040	1120	1200	1360	1520	1680	1840	2000	2160	2320	2480	2640	2800
Höhe (H)	500	600	700																
Herzabstand zwischen den Seitenanschlüssen SL/SR (R2)	465	565	665																
Herzabstand zwischen den Befestigungen	L-184	H-35																	

VIOLA-A VERTIKAL (V1-ZB-A, V1L1-ZB-A, V2-ZB-A)



VIOLA-A VERTIKAL

In der Schlichtheit zeigt sich die Klasse

Ein Röhrenheizkörper, der sich durch seine schlichte Klasse und sein selbstverständliches Design nahtlos mit jedem Wohnstil kombinieren lässt. Die Vorderseite mit klaren Linien und die eingearbeiteten Seitenpaneele gewährleisten ein einheitliches Erscheinungsbild und eine optimale Wärmeabgabe. Viola-A. So einfach, kraftvoll und anziehend kann Heizkomfort sein.

TYPEN

- V1-ZB-A mit einer Reihe Rohre, V2-ZB-A mit zwei Reihen Rohre, V1L1-ZB-A mit Stahllamellen

ROHRE

- Vertikal, rechteckig 77 x 10 mm

VERTEILER

- V1-ZB-A: 35 x 43 mm
- V1L1-ZB-A: 35 x 43 mm
- V2-ZB-A: 35 x 41 mm

FARBEN

- Standard-Farbe Weiss RAL 9016
- Große Farbauswahl siehe Seite 10

AUSSERGEWÖHNLICH

- Standardmäßig mit Seitenblenden
- mm Anschluss nur bei gerader Rohranzahl möglich
- Typ V1L1-ZB-A: 1 Reihe von Stahllamellen zur Erhöhung der Wärmeleistung

BEFESTIGUNGEN

- Wandbefestigungen standardmäßig (in der Verpackung des Heizkörpers enthalten)
- Obere Befestigung in Heizkörperfarbe, unten:
 - Abstandhalter Heizkörper weiß = Abstandhalter weiß.
 - Abstandhalter für farbige Heizkörper = Abstandhalter RAL 7024.
- **V2-ZB-A:** Heizkörper mit teleskopischen Standfüßen + variable Wandbefestigung: Bitte bei der Bestellung Code **07** bei „Ausführung“ angeben (siehe Seite 225).

TECHNISCH

- Geschweißt mittels Widerstands-Schweißung (unsichtbare Schweißnähte)
- ATL-Tauchgrundierung, Pulverlackierung
- Standard Betriebsdruck: 4 bar. Aufpreis für höheren Betriebsdruck (10 bar): +10%.
- Die Lieferfrist eines Heizkörpers mit einem höheren Betriebsdruck ist 1 Woche extra.
- Maximale Betriebstemperatur: 110°C

ELEKTRISCH

- ✗ Heizkörper für rein elektrischen Betrieb mit Flüssigkeit gefüllt
- ✗ Heizkörper für gemischten Betrieb

TECHNISCHE MASSSKIZZEN

- Siehe Seite 228

ANSCHLÜSSE

- ✗ Einpunktanschluss für Einrohrsystem
- ✗ Einpunktanschluss für Zweirohrsystem
- ✓ Zweipunktanschluss für Einrohrsystem (Anschluss über den Mittelanschluss) (siehe Seite 308)
- ✓ Zweipunktanschluss für Zweirohrsystem (standardmäßig) (siehe Seite 308)
- ✗ Integriertes Ventil
- Anschlüsse: ½" (Innengewinde)

EMPFOHLENER ANSCHLUSS (LM)

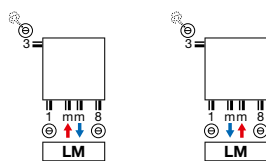

mm Anschluss nur bei gerader Rohranzahl möglich
Andere Anschlussmöglichkeiten, siehe Seite 227



Bestell-Nr. 1182 001 0000 9016
Preis €125
 Verbindungsstücke, siehe Seite 323



Bestell-Nr. 11911630102
Preis €53

EMPFOHLEN FÜR DAS BADEZIMMER UND DIE KÜCHE OPTION



Handtuchbügel (RAL 9005)
 Bestell-Nr. siehe Seite 226
Preis €259
Sonstiges Zubehör, siehe Seite 226



WIE VIOLA-A VERTIKAL BESTELLEN

Lieferzeit 15 - 30 Werktage
(ab Werk zuzüglich Transportdauer)

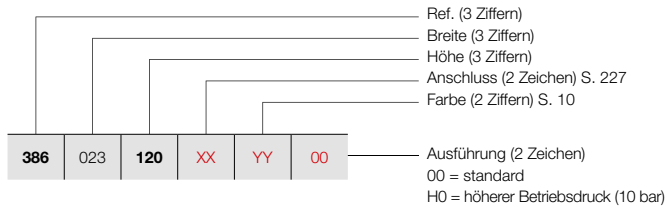

VIOLA-A VERTIKAL (V1-ZB-A)



V1-ZB-A

WIE LAGERHEIZKÖRPER VIOLA-A VERTIKAL BESTELLEN

Lieferzeit 5 Werktage
(ab Werk zuzüglich Transportdauer)

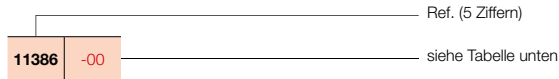

PREISGRUPPE VPG2 - HEIZKÖRPER AUS STAHL

BESTELLNUMMER MASSHEIZKÖRPER VIOLA-A VERTIKAL	TECHNISCHE DATEN									STANDARD-FARBE		ANDERE FARBEN Preis Farbe (€)
	Rohranzahl	Breite (L mm)	Höhe (H mm)	75/65/20 (Watt) (φ50K)	55/45/20 (Watt) (φ30K)	n-Exp.	Gewicht (kg)	Wasser- inhalt (l)	E-Patrone (Watt)	Preis RAL 9016 (€)	Verkürzte Bestell-Nr. RAL 9016 Lager	
REF. VIOLA-A VERTIKAL V1-ZB-A : 386												
386 023 120 XX YY 00	3	237	1200	371	189	1,32	7,80	2,40	-	452	-	520
	3	237	1400	427	218	1,32	9,00	2,73	-	490	-	564
	3	237	1600	483	246	1,32	9,90	3,03	-	529	-	608
	3	237	1800	535	273	1,32	11,10	3,33	-	657	-	756
	3	237	2000	589	301	1,30	12,30	3,60	-	608	-	699
	3	237	2200	640	327	1,28	13,50	3,90	-	651	-	749
	3	237	2400	689	352	1,27	14,40	4,20	-	687	-	790
386 031 120 XX YY 00	4	317	1200	480	245	1,31	10,40	3,20	-	529	-	608
	4	317	1400	551	281	1,31	12,00	3,64	-	580	-	667
	4	317	1600	624	318	1,31	13,20	4,04	-	628	-	722
	4	317	1800	695	355	1,32	14,80	4,44	-	677	-	779
	4	317	2000	764	390	1,30	16,40	4,80	-	730	-	840
	4	317	2200	831	424	1,29	18,00	5,20	-	777	-	894
	4	317	2400	894	456	1,27	19,20	5,60	-	830	-	955
386 039 120 XX YY 00	5	397	1200	585	298	1,31	13,00	4,00	-	699	-	804
	5	397	1400	673	343	1,31	15,00	4,55	-	670	-	771
	5	397	1600	762	389	1,31	16,50	5,05	-	730	-	840
	5	397	1800	850	434	1,31	18,50	5,55	-	785	-	903
	5	397	2000	936	478	1,30	20,50	6,00	-	848	-	975
	5	397	2200	1017	519	1,29	22,50	6,50	-	907	-	1043
	5	397	2400	1094	558	1,28	24,00	7,00	-	971	-	1117
386 047 120 XX YY 00	6	477	1200	689	352	1,31	15,60	4,80	-	687	-	790
	6	477	1400	792	404	1,31	18,00	5,46	-	758	-	872
	6	477	1600	897	458	1,31	19,80	6,06	-	830	-	955
	6	477	1800	1003	512	1,31	22,20	6,66	-	898	-	1033
	6	477	2000	1104	563	1,30	24,60	7,20	-	970	11386-01	1116
	6	477	2200	1200	612	1,29	27,00	7,80	-	1039	-	1195
	6	477	2400	1291	659	1,28	28,80	8,40	-	1105	-	1271
386 055 120 XX YY 00	7	557	1200	790	403	1,30	18,20	5,60	-	885	-	1018
	7	557	1400	909	464	1,31	21,00	6,37	-	975	-	1121
	7	557	1600	1029	525	1,31	23,10	7,07	-	1067	-	1227
	7	557	1800	1154	589	1,31	25,90	7,77	-	1007	-	1158
	7	557	2000	1269	647	1,30	28,70	8,40	-	1088	-	1251
	7	557	2200	1380	704	1,29	31,50	9,10	-	1167	-	1342
	7	557	2400	1485	758	1,28	33,60	9,80	-	1247	-	1434
386 063 120 XX YY 00	8	637	1200	891	455	1,30	20,80	6,40	-	847	-	974
	8	637	1400	1024	522	1,30	24,00	7,28	-	935	-	1075
	8	637	1600	1159	591	1,31	26,40	8,08	-	1024	-	1178
	8	637	1800	1302	664	1,31	29,60	8,88	-	1117	-	1285
	8	637	2000	1433	731	1,30	32,80	9,60	-	1206	-	1387
	8	637	2200	1557	794	1,29	36,00	10,40	-	1295	-	1489
	8	637	2400	1676	855	1,29	38,40	11,20	-	1384	-	1592

Konform EN442-1: 2014: Radiatoren und Konvektoren

Für weitere Informationen über unsere Produktdatenverwaltung: <https://www.shk-branchenportal.de/>
Wärmeabgabe bei anderen Systemtemperaturen, siehe Seite 316 (Korrekturfaktoren)
DEUTSCHLAND / ÖSTERREICH. Preise in Euro (ohne MwSt.)

VASCO

VIOLA-A VERTIKAL (V1-ZB-A)



V1-ZB-A

WIE VIOLA-A VERTIKAL BESTELLEN

Lieferzeit 15 - 30 Werktage
(ab Werk zuzüglich Transportdauer)

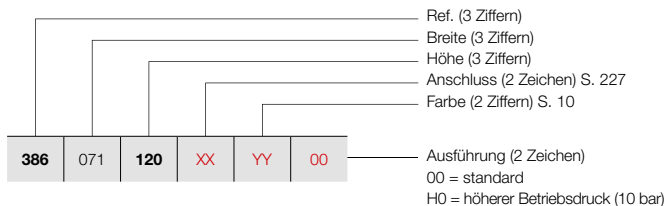

PREISGRUPPE VPG2 - HEIZKÖRPER AUS STAHL

BESTELLNUMMER MASSHEIZKÖRPER VIOLA-A VERTIKAL							TECHNISCHE DATEN					STANDARD-FARBE	ANDERE FARBEN			
Rohranzahl	Breite (L mm)	Höhe (H mm)	75/65/20 (Watt) (Φ50K)	55/45/20 (Watt) (Φ30K)	n-Exp.	Gewicht (kg)	Wasser- inhalt (l)	E-Patrone (Watt)	Preis RAL 9016 (€)	Preis Farbe (€)						
REF. VIOLA-A VERTIKAL V1-ZB-A : 386																
386	071	120	XX	YY	00	9	717	1200	989	505	1,29	23,40	7,20	-	927	1066
		140				9	717	1400	1137	580	1,30	27,00	8,19	-	1024	1178
		160				9	717	1600	1288	657	1,31	29,70	9,09	-	1125	1294
		180				9	717	1800	1449	739	1,31	33,30	9,99	-	1228	1412
		200				9	717	2000	1594	813	1,30	36,90	10,80	-	1327	1526
		220				9	717	2200	1733	884	1,30	40,50	11,70	-	1427	1641
		240				9	717	2400	1864	951	1,29	43,20	12,60	-	1528	1757
386	079	120	XX	YY	00	10	797	1200	1087	555	1,29	26,00	8,00	-	1006	1157
		140				10	797	1400	1249	637	1,30	30,00	9,10	-	1116	1283
		160				10	797	1600	1414	721	1,30	33,00	10,10	-	1228	1412
		180				10	797	1800	1594	813	1,31	37,00	11,10	-	1335	1535
		200				10	797	2000	1754	895	1,31	41,00	12,00	-	1444	1661
		220				10	797	2200	1906	972	1,30	45,00	13,00	-	1554	1787
		240				10	797	2400	2051	1046	1,29	48,00	14,00	-	1667	1917
386	087	120	XX	YY	00	11	877	1200	1183	604	1,28	28,60	8,80	-	1087	1250
		140				11	877	1400	1360	694	1,29	33,00	10,01	-	1205	1386
		160				11	877	1600	1540	786	1,30	36,30	11,11	-	1324	1523
		180				11	877	1800	1738	887	1,31	40,70	12,21	-	1444	1661
		200				11	877	2000	1912	976	1,31	45,10	13,20	-	1565	1800
		220				11	877	2200	2078	1060	1,30	49,50	14,30	-	1683	1935
		240				11	877	2400	2236	1141	1,29	52,80	15,40	-	1667	1917
386	095	120	XX	YY	00	12	957	1200	1279	653	1,28	31,20	9,60	-	1166	1341
		140				12	957	1400	1470	750	1,29	36,00	10,92	-	1294	1488
		160				12	957	1600	1664	849	1,30	39,60	12,12	-	1425	1639
		180				12	957	1800	1881	960	1,31	44,40	13,32	-	1554	1787
		200				12	957	2000	2069	1056	1,31	49,20	14,40	-	1682	1934
		220				12	957	2200	2249	1147	1,30	54,00	15,60	-	1815	2087
		240				12	957	2400	2420	1235	1,30	57,60	16,80	-	1945	2237
386	103	120	XX	YY	00	13	1037	1200	1374	701	1,27	33,80	10,40	-	1324	1523
		140				13	1037	1400	1579	806	1,29	39,00	11,83	-	1475	1696
		160				13	1037	1600	1788	912	1,30	42,90	13,13	-	1623	1866
		180				13	1037	1800	2023	1032	1,31	48,10	14,43	-	1776	2042
		200				13	1037	2000	2225	1135	1,31	53,30	15,60	-	1922	2210
		220				13	1037	2200	2418	1234	1,30	58,50	16,90	-	2074	2385
		240				13	1037	2400	2602	1328	1,30	62,40	18,20	-	2222	2555

Konform EN442-1: 2014: Radiatoren und Konvektoren

Für weitere Informationen über unsere Produktdatenverwaltung: <https://www.shk-branchenportal.de/>
Wärmeabgabe bei anderen Systemtemperaturen, siehe Seite 316 (Korrekturfaktoren)
DEUTSCHLAND / ÖSTERREICH. Preise in Euro (ohne MwSt.)

WIE VIOLA-A VERTIKAL BESTELLEN

Lieferzeit 15 - 30 Werktage
(ab Werk zuzüglich Transportdauer)

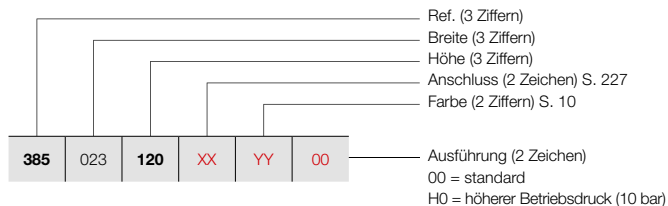

VIOLA-A VERTIKAL (V1L1-ZB-A)



V1L1-ZB-A

PREISGRUPPE VPG2 - HEIZKÖRPER AUS STAHL

BESTELLNUMMER MASSHEIZKÖRPER VIOLA-A VERTIKAL							TECHNISCHE DATEN						STANDARD-FARBE	ANDERE FARBEN		
							Rohranzahl	Breite (L mm)	Höhe (H mm)	75/65/20 (Watt) (φ50K)	55/45/20 (Watt) (φ30K)	n-Exp.	Gewicht (kg)	Wasser- inhalt (l)	E-Patrone (Watt)	Preis RAL 9016 (€)
REF. VIOLA-A VERTIKAL V1L1-ZB-A : 385																
385	023	120	XX	YY	00	3	237	1200	464	237	1,28	10,50	2,40	-	561	645
		140				3	237	1400	531	271	1,28	12,60	2,73	-	608	699
		160				3	237	1600	597	305	1,29	14,40	3,03	-	760	874
		180				3	237	1800	661	337	1,29	15,90	3,33	-	709	815
		200				3	237	2000	723	369	1,30	18,30	3,60	-	761	875
		220				3	237	2200	784	400	1,32	19,80	3,90	-	810	932
		240				3	237	2400	843	430	1,33	21,60	4,20	-	857	986
385	031	120	XX	YY	00	4	317	1200	605	309	1,28	14,00	3,20	-	662	761
		140				4	317	1400	693	354	1,29	16,80	3,64	-	727	836
		160				4	317	1600	778	397	1,29	19,20	4,04	-	785	903
		180				4	317	1800	861	439	1,29	21,20	4,44	-	848	975
		200				4	317	2000	943	481	1,31	24,40	4,80	-	909	1045
		220				4	317	2200	1022	521	1,32	26,40	5,20	-	973	1119
		240				4	317	2400	1099	561	1,33	28,80	5,60	-	1038	1194
385	039	120	XX	YY	00	5	397	1200	743	379	1,29	17,50	4,00	-	760	874
		140				5	397	1400	851	434	1,29	21,00	4,55	-	838	964
		160				5	397	1600	956	488	1,29	24,00	5,05	-	909	1045
		180				5	397	1800	1058	540	1,30	26,50	5,55	-	982	1129
		200				5	397	2000	1158	591	1,31	30,50	6,00	-	1060	1219
		220				5	397	2200	1255	640	1,32	33,00	6,50	-	1130	1300
		240				5	397	2400	1350	689	1,33	36,00	7,00	-	1212	1394
385	047	120	XX	YY	00	6	477	1200	879	448	1,29	21,00	4,80	-	857	986
		140				6	477	1400	1007	514	1,29	25,20	5,46	-	945	1087
		160				6	477	1600	1131	577	1,30	28,80	6,06	-	1038	1194
		180				6	477	1800	1252	639	1,30	31,80	6,66	-	1121	1289
		200				6	477	2000	1370	699	1,31	36,60	7,20	-	1209	1390
		220				6	477	2200	1485	758	1,32	39,60	7,80	-	1295	1489
		240				6	477	2400	1598	815	1,33	43,20	8,40	-	1384	1592
385	055	120	XX	YY	00	7	557	1200	1013	517	1,29	24,50	5,60	-	957	1101
		140				7	557	1400	1160	592	1,30	29,40	6,37	-	1060	1219
		160				7	557	1600	1303	665	1,30	33,60	7,07	-	1157	1331
		180				7	557	1800	1443	736	1,31	37,10	7,77	-	1262	1451
		200				7	557	2000	1579	806	1,31	42,70	8,40	-	1562	1796
		220				7	557	2200	1712	873	1,32	46,20	9,10	-	1460	1679
		240				7	557	2400	1841	939	1,33	50,40	9,80	-	1558	1792
385	063	120	XX	YY	00	8	637	1200	1146	585	1,29	28,00	6,40	-	1215	1397
		140				8	637	1400	1312	669	1,30	33,60	7,28	-	1171	1347
		160				8	637	1600	1474	752	1,31	38,40	8,08	-	1285	1478
		180				8	637	1800	1632	833	1,31	42,40	8,88	-	1396	1605
		200				8	637	2000	1786	911	1,32	48,80	9,60	-	1510	1737
		220				8	637	2200	1936	988	1,32	52,80	10,40	-	1618	1861
		240				8	637	2400	2083	1063	1,33	57,60	11,20	-	1729	1988

Konform EN442-1: 2014: Radiatoren und Konvektoren

Für weitere Informationen über unsere Produktdatenverwaltung: <https://www.shk-branchenportal.de/>
Wärmeabgabe bei anderen Systemtemperaturen, siehe Seite 316 (Korrekturfaktoren)
DEUTSCHLAND / ÖSTERREICH. Preise in Euro (ohne MwSt.)



VIOLA-A VERTIKAL (V1L1-ZB-A)



V1L1-ZB-A

WIE VIOLA-A VERTIKAL BESTELLEN

Lieferzeit 15 - 30 Werktage
(ab Werk zuzüglich Transportdauer)

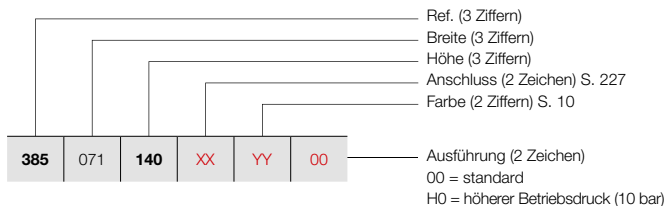

PREISGRUPPE VPG2 - HEIZKÖRPER AUS STAHL

BESTELLNUMMER MASSHEIZKÖRPER VIOLA-A VERTIKAL							TECHNISCHE DATEN					STANDARD-FARBE	ANDERE FARBEN			
Rohranzahl	Breite (L mm)	Höhe (H mm)	75/65/20 (Watt) (Ø50K)	55/45/20 (Watt) (Ø30K)	n-Exp.	Gewicht (kg)	Wasser- inhalt (l)	E-Patrone (Watt)	Preis RAL 9016 (€)	Preis Farbe (€)						
REF. VIOLA-A VERTIKAL V1L1-ZB-A : 385																
385	071	140	XX	YY	00	9	717	1400	1462	746	1,30	37,80	8,19	-	1285	1478
		160				9	717	1600	1643	838	1,31	43,20	9,09	-	1408	1619
		180				9	717	1800	1819	928	1,32	47,70	9,99	-	1533	1763
		200				9	717	2000	1990	1015	1,32	54,90	10,80	-	1657	1906
		220				9	717	2200	2158	1101	1,32	59,40	11,70	-	1781	2048
		240				9	717	2400	2321	1184	1,33	64,80	12,60	-	1908	2194
385	079	120	XX	YY	00	10	797	1200	1407	718	1,30	35,00	8,00	-	1260	1449
		140				10	797	1400	1611	822	1,31	42,00	9,10	-	1395	1604
		160				10	797	1600	1810	923	1,31	48,00	10,10	-	1533	1763
		180				10	797	1800	2004	1022	1,32	53,00	11,10	-	1670	1921
		200				10	797	2000	2194	1119	1,32	61,00	12,00	-	1804	2075
		220				10	797	2200	2387	1218	1,32	66,00	13,00	-	1943	2234
		240				10	797	2400	2558	1305	1,33	72,00	14,00	-	2083	2395
385	087	120	XX	YY	00	11	877	1200	1536	784	1,30	38,50	8,80	-	1358	1562
		140				11	877	1400	1759	897	1,31	46,20	10,01	-	1508	1734
		160				11	877	1600	1976	1008	1,32	52,80	11,11	-	1656	1904
		180				11	877	1800	2189	1117	1,32	58,30	12,21	-	1804	2075
		200				11	877	2000	2394	1221	1,33	67,10	13,20	-	1954	2247
		220				11	877	2200	2596	1324	1,33	72,60	14,30	-	2105	2421
		240				11	877	2400	2792	1424	1,33	79,20	15,40	-	2255	2593
385	095	120	XX	YY	00	12	957	1200	1665	849	1,31	42,00	9,60	-	1454	1672
		140				12	957	1400	1907	973	1,31	50,40	10,92	-	1616	1858
		160				12	957	1600	2142	1093	1,32	57,60	12,12	-	1780	2047
		180				12	957	1800	2371	1210	1,33	63,60	13,32	-	1943	2234
		200				12	957	2000	2595	1324	1,33	73,20	14,40	-	2103	2418
		220				12	957	2200	2813	1435	1,33	79,20	15,60	-	2268	2608
		240				12	957	2400	3026	1544	1,33	86,40	16,80	-	2434	2799
385	103	120	XX	YY	00	13	1037	1200	1792	914	1,31	45,50	10,40	-	1656	1904
		140				13	1037	1400	2052	1047	1,32	54,60	11,83	-	1844	2121
		160				13	1037	1600	2306	1177	1,33	62,40	13,13	-	2029	2333
		180				13	1037	1800	2552	1302	1,33	68,90	14,43	-	2217	2550
		200				13	1037	2000	2793	1425	1,33	79,30	15,60	-	2405	2766
		220				13	1037	2200	3028	1545	1,33	85,80	16,90	-	2590	2979
		240				13	1037	2400	3257	1662	1,33	93,60	18,20	-	2778	3195

Konform EN442-1: 2014: Radiatoren und Konvektoren

Für weitere Informationen über unsere Produktdatenverwaltung: <https://www.shk-branchenportal.de/>
Wärmeabgabe bei anderen Systemtemperaturen, siehe Seite 316 (Korrekturfaktoren)
DEUTSCHLAND / ÖSTERREICH. Preise in Euro (ohne MwSt.)

WIE VIOLA-A VERTIKAL BESTELLEN

Lieferzeit 15 - 30 Werktage
(ab Werk zuzüglich Transportdauer)

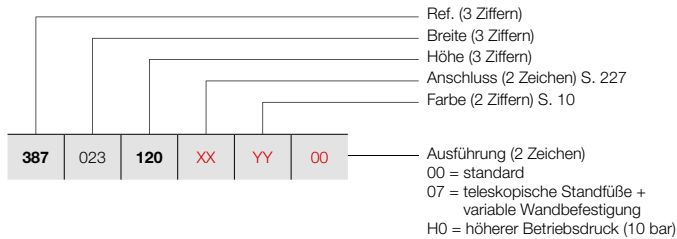

WIE LAGERHEIZKÖRPER VIOLA-A VERTIKAL BESTELLEN

Lieferzeit 5 Werktage
(ab Werk zuzüglich Transportdauer)

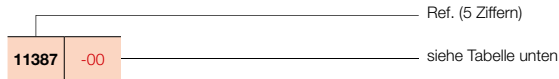

VIOLA-A VERTIKAL (V2-ZB-A)



V2-ZB-A

PREISGRUPPE VPG2 - HEIZKÖRPER AUS STAHL

BESTELLNUMMER MASSHEIZKÖRPER VIOLA-A VERTIKAL	TECHNISCHE DATEN							STANDARD-FARBE		ANDERE FARBEN		
	Rohranzahl	Breite (L mm)	Höhe (H mm)	75/65/20 (Watt) (φ50K)	55/45/20 (Watt) (φ30K)	n-Exp.	Gewicht (kg)	Wasser- inhalt (l)	E-Patrone (Watt)		Preis RAL 9016 (€)	Verkürzte Bestell-Nr. RAL 9016 Lager
REF. VIOLA-A VERTIKAL V2-ZB-A : 387												
387	023	120	XX	YY	00							
		140								770	-	886
		160								831	-	956
		180								898	-	1033
		200								966	-	1111
		220								1038	-	1194
		240								1102	-	1267
										1171	-	1347
387	031	120	XX	YY	00							
		140								898	-	1033
		160								984	-	1132
		180								1067	-	1227
		200								1153	-	1326
		220								1238	-	1424
		240								1322	-	1520
										1408	-	1619
387	039	120	XX	YY	00							
		140								1028	-	1182
		160								1139	-	1310
		180								1424	-	1638
		200								1338	-	1539
		220								1441	-	1657
		240								1541	-	1772
										1650	-	1898
387	047	120	XX	YY	00							
		140								1171	-	1347
		160								1289	-	1482
		180								1408	-	1619
		200								1528	-	1757
		220								1645	-	1892
		240								1763	-	2027
										1883	-	2165
387	055	120	XX	YY	00							
		140								1306	-	1502
		160								1659	-	1908
		180								1814	-	2086
		200								1973	-	2269
		220								2124	-	2443
		240								1983	-	2280
										2119	-	2437
387	063	120	XX	YY	00							
		140								1438	-	1654
		160								1829	-	2103
		180								1745	-	2007
		200								1898	-	2183
		220								2048	11387-01	2355
		240								2206	-	2537
										2352	-	2705

Konform EN442-1: 2014: Radiatoren und Konvektoren

Für weitere Informationen über unsere Produktdatenverwaltung: <https://www.shk-branchenportal.de/>
Wärmeabgabe bei anderen Systemtemperaturen, siehe Seite 316 (Korrekturfaktoren)
DEUTSCHLAND / ÖSTERREICH. Preise in Euro (ohne MwSt.)



VIOLA-A VERTIKAL (V2-ZB-A)



V2-ZB-A

WIE VIOLA-A VERTIKAL BESTELLEN

Lieferzeit 15 - 30 Werktage
(ab Werk zuzüglich Transportdauer)

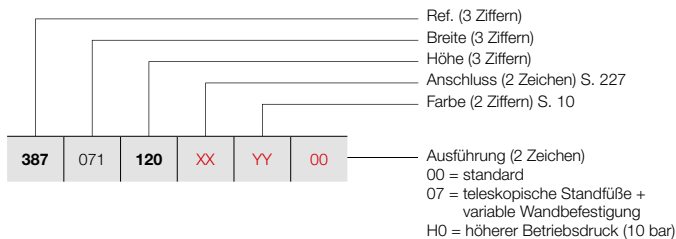

PREISGRUPPE VPG2 - HEIZKÖRPER AUS STAHL

BESTELLNUMMER MASSHEIZKÖRPER VIOLA-A VERTIKAL							TECHNISCHE DATEN					STANDARD-FARBE	ANDERE FARBEN			
Rohranzahl	Breite (L mm)	Höhe (H mm)	75/65/20 (Watt) (φ50K)	55/45/20 (Watt) (φ30K)	n-Exp.	Gewicht (kg)	Wasserinhalt (l)	E-Patrone (Watt)	Preis RAL 9016 (€)	Preis Farbe (€)						
REF. VIOLA-A VERTIKAL V2-ZB-A : 387																
387	071	120	XX	YY	00	9	717	1200	1387	708	1,34	43,20	13,77	-	1577	1814
		140				9	717	1400	1596	814	1,35	50,40	15,12	-	1745	2007
		160				9	717	1600	1801	919	1,36	56,70	16,56	-	1913	2200
		180				9	717	1800	1999	1020	1,36	63,90	17,91	-	2084	2397
		200				9	717	2000	2194	1119	1,36	70,20	19,17	-	2255	2593
		220				9	717	2200	2384	1216	1,35	77,40	20,43	-	2425	2789
		240				9	717	2400	2570	1311	1,35	84,60	21,69	-	2595	2984
387	079	120	XX	YY	00	10	797	1200	1533	782	1,34	48,00	15,30	-	1711	1968
		140				10	797	1400	1765	901	1,35	56,00	16,80	-	1895	2179
		160				10	797	1600	1990	1015	1,36	63,00	18,40	-	2084	2397
		180				10	797	1800	2209	1127	1,37	71,00	19,90	-	2270	2611
		200				10	797	2000	2422	1236	1,36	78,00	21,30	-	2455	2823
		220				10	797	2200	2631	1342	1,36	86,00	22,70	-	2640	3036
		240				10	797	2400	2836	1447	1,35	94,00	24,10	-	2831	3256
387	087	120	XX	YY	00	11	877	1200	1679	857	1,34	52,80	16,83	-	1844	2121
		140				11	877	1400	1933	986	1,35	61,60	18,48	-	2047	2354
		160				11	877	1600	2179	1112	1,36	69,30	20,24	-	2251	2589
		180				11	877	1800	2418	1234	1,37	78,10	21,89	-	2455	2823
		200				11	877	2000	2651	1353	1,36	85,80	23,43	-	2661	3060
		220				11	877	2200	2878	1468	1,36	94,60	24,97	-	2864	3294
		240				11	877	2400	3101	1582	1,35	103,40	26,51	-	3067	3527
387	095	120	XX	YY	00	12	957	1200	1825	931	1,35	57,60	18,36	-	1978	2275
		140				12	957	1400	2101	1072	1,35	67,20	20,16	-	2200	2530
		160				12	957	1600	2369	1209	1,36	75,60	22,08	-	2419	2782
		180				12	957	1800	2628	1341	1,37	85,20	23,88	-	2640	3036
		200				12	957	2000	2880	1469	1,36	93,60	25,56	-	2863	3292
		220				12	957	2200	3126	1595	1,36	103,20	27,24	-	3081	3543
		240				12	957	2400	3366	1717	1,36	112,80	28,92	-	3306	3802
387	103	120	XX	YY	00	13	1037	1200	1972	1006	1,35	62,40	19,89	-	2251	2589
		140				13	1037	1400	2270	1158	1,36	72,80	21,84	-	2506	2882
		160				13	1037	1600	2558	1305	1,36	81,90	23,92	-	2759	3173
		180				13	1037	1800	2837	1447	1,37	92,30	25,87	-	3019	3472
		200				13	1037	2000	3109	1586	1,37	101,40	27,69	-	3270	3761
		220				13	1037	2200	3373	1721	1,36	111,80	29,51	-	3529	4058
		240				13	1037	2400	3631	1853	1,36	122,20	31,33	-	3779	4346

Konform EN442-1: 2014: Radiatoren und Konvektoren

Für weitere Informationen über unsere Produktdatenverwaltung: <https://www.shk-branchenportal.de/>
Wärmeabgabe bei anderen Systemtemperaturen, siehe Seite 316 (Korrekturfaktoren)
DEUTSCHLAND / ÖSTERREICH. Preise in Euro (ohne MwSt.)

VIOLA-A HORIZONTAL (H1-RO-A, H1L1-RO-A, H2-RO-A, H2L1-RO-A, H2L2-RO-A)

TYPEN

- H1-RO-A mit einer Reihe Rohre, H2-RO-A mit zwei Reihen Rohre, H1L1-RO-A, H2L1-RO-A, H2L2-RO-A (1 Reihe oder 2 Reihen von Stahllamellen)



ROHRE

- Horizontal, rechteckig 77 x 10 mm

VERTEILER

- H1-RO-A und H1L1-RO-A: 35 x 43 mm
- H2-RO-A und H2L1-RO-A: 35 x 41 mm
- H2L2-RO-A: 35 x 81 mm

FARBEN

- Standard-Farbe Weiss RAL 9016
- Große Farbauswahl siehe Seite 10

AUSSERGEWÖHNLICH

- Typ HL-RO: eine oder zwei Reihen Stahllamellen zur Erhöhung der Wärmeleistung
- Standardmäßig mit Abdeckrost.
- H1L1-RO-A auch lieferbar als Gäste-WC-Heizkörper (500 x 400 mm)

BEFESTIGUNGEN

- Wandbefestigungen standardmäßig (in der Verpackung des Heizkörpers enthalten)
- Obere Befestigung in Heizkörperfarbe, unten:
 - Abstandhalter Heizkörper weiß = Abstandhalter weiß.
 - Abstandhalter für farbige Heizkörper = Abstandhalter RAL 7024.
- **H2-RO-A/H2L1-RO-A:** Heizkörper mit teleskopischen Standfüßen + variable Wandbefestigung: Bitte bei der Bestellung Code **07** bei "Ausführung" angeben (siehe Seite 224).
- **H2-RO-A/H2L1-RO-A:** Auch erhältlich als freistehende Variante (siehe Seite 225)

TECHNISCH

- Geschweißt mittels Widerstands-Schweißung (unsichtbare Schweißnähte)
- ATL-Tauchgrundierung, Pulverlackierung
- Standard Betriebsdruck: 4 bar. Aufpreis für höheren Betriebsdruck (10 bar): +10%.
- Die Lieferfrist eines Heizkörpers mit einem höheren Betriebsdruck ist 1 Woche extra.
- Maximale Betriebstemperatur: 110°C

ELEKTRISCH

- ✗ Heizkörper für rein elektrischen Betrieb mit Flüssigkeit gefüllt
- ✗ Heizkörper für gemischten Betrieb

TECHNISCHE MASSSKIZZEN

- Siehe Seite 229

ANSCHLÜSSE

- ✗ Einpunktanschluss für Einrohrsystem
- ✗ Einpunktanschluss für Zweirohrsystem
- ✓ Zweipunktanschluss für Einrohrsystem (Anschluss über integriertes Ventil) (siehe Seite 310)
- ✓ Zweipunktanschluss für Zweirohrsystem (standardmäßig) (siehe Seite 308)
- ✓ Integriertes Ventil (**Aufpreis €134**) (Sonderbestellung) (siehe Seite 310)
- Anschlüsse: 1/2" (Innengewinde)



VASCO

VIOLA-A HORIZONTAL

Einer großen Tradition folgend

Auch Viola-A Horizontal kombiniert, genau wie Viola-A Vertikal, eine schlichte, einheitliche Optik mit optimaler Wärmeabgabe. Der Heizkörper ist in einfacher und doppelter Ausführung erhältlich. Das Design ist schlicht und überall einsetzbar. Kann auch in freistehender Aufstellung montiert werden.

EMPFOLLENER ANSCHLUSS INTEGRIERTES VENTIL (AUFPREIS)

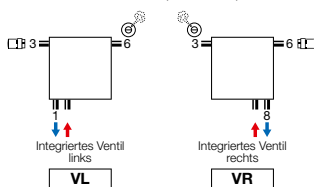

Aufpreis: €134 (siehe Seite 310)

Andere Anschlussmöglichkeiten, siehe Seite 227
Thermostatkopf separat bestellen



Bestell-Nr. 1182 301 0000 0099
Preis €148
Verbindungsstücke, siehe Seite 323



Bestell-Nr. 11911630102
Preis €53
Thermostatkopf separat bestellen

EMPFOLLEN FÜR DAS BADEZIMMER UND DIE KÜCHE OPTION



Handtuchbügel (RAL 9005)
Bestell-Nr. siehe Seite 226
Preis €259

Sonstiges Zubehör, siehe Seite 226



H2-RO-A / H2L1-RO-A

VIOLA-A HORIZONTAL (H1-RO-A)



H1-RO-A
(Thermostatkopf separat bestellen)

WIE VIOLA-A HORIZONTAL BESTELLEN

Lieferzeit 15 - 30 Werktage
(ab Werk zuzüglich Transportdauer)

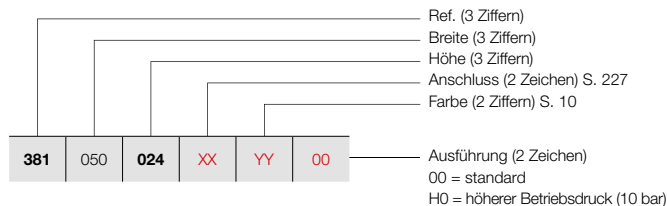

PREISGRUPPE VPG2 - HEIZKÖRPER AUS STAHL

BESTELLNUMMER MASSHEIZKÖRPER VIOLA-A HORIZONTAL						TECHNISCHE DATEN					STANDARD-FARBE	ANDERE FARBEN				
Rohranzahl	Breite (L mm)	Höhe (H mm)	75/65/20 (Watt) (φ50K)	55/45/20 (Watt) (φ30K)	n-Exp.	Gewicht (kg)	Wasser- inhalt (l)	E-Patrone (Watt)	Preis RAL 9016 (€)	Preis Farbe (€)						
REF. VIOLA-A HORIZONTAL H1-RO-A : 381																
381	050	024	XX	YY	00	3	500	240	141	72	1,25	3,15	1,00	-	337	388
		032				4	500	320	179	91	1,25	3,25	1,40	-	382	439
		040				5	500	400	223	114	1,26	5,50	1,70	-	423	486
		048				6	500	480	266	136	1,26	6,60	2,05	-	469	539
		056				7	500	560	310	158	1,26	7,70	2,40	-	513	590
		064				8	500	640	353	180	1,26	8,80	2,75	-	558	642
		072				9	500	720	396	202	1,26	9,90	3,10	-	605	696
		080				10	500	800	438	223	1,26	11,00	3,50	-	651	749
		088				11	500	880	481	245	1,27	12,10	3,85	-	691	795
381	060	024	XX	YY	00	3	600	240	169	86	1,25	3,78	1,20	-	363	417
		032				4	600	320	215	110	1,25	3,90	1,68	-	415	477
		040				5	600	400	267	136	1,26	6,60	2,04	-	465	535
		048				6	600	480	319	163	1,26	7,92	2,46	-	512	589
		056				7	600	560	371	189	1,26	9,24	2,88	-	561	645
		064				8	600	640	423	216	1,26	10,56	3,30	-	613	705
		072				9	600	720	475	242	1,26	11,88	3,72	-	662	761
		080				10	600	800	526	268	1,26	13,20	4,20	-	711	818
		088				11	600	880	577	294	1,27	14,52	4,62	-	761	875
381	070	024	XX	YY	00	3	700	240	197	100	1,25	4,41	1,40	-	390	449
		032				4	700	320	251	128	1,25	4,55	1,96	-	444	511
		040				5	700	400	312	159	1,26	7,70	2,38	-	499	574
		048				6	700	480	372	190	1,26	9,24	2,87	-	556	639
		056				7	700	560	433	221	1,26	10,78	3,36	-	608	699
		064				8	700	640	494	252	1,26	12,32	3,85	-	666	766
		072				9	700	720	554	283	1,26	13,86	4,34	-	722	830
		080				10	700	800	613	313	1,26	15,40	4,90	-	775	891
		088				11	700	880	673	343	1,27	16,94	5,39	-	830	955
381	080	024	XX	YY	00	3	800	240	225	115	1,25	5,04	1,60	-	417	480
		032				4	800	320	286	146	1,25	5,20	2,24	-	480	552
		040				5	800	400	356	182	1,26	8,80	2,72	-	538	619
		048				6	800	480	426	217	1,26	10,56	3,28	-	599	689
		056				7	800	560	495	253	1,26	12,32	3,84	-	659	758
		064				8	800	640	564	288	1,26	14,08	4,40	-	721	829
		072				9	800	720	633	323	1,26	15,84	4,96	-	776	892
		080				10	800	800	701	358	1,26	17,60	5,60	-	838	964
		088				11	800	880	769	392	1,27	19,36	6,16	-	897	1032
381	090	024	XX	YY	00	3	900	240	253	129	1,25	5,67	1,80	-	444	511
		032				4	900	320	322	164	1,25	5,85	2,52	-	510	587
		040				5	900	400	401	204	1,26	9,90	3,06	-	575	661
		048				6	900	480	479	244	1,26	11,88	3,69	-	638	734
		056				7	900	560	557	284	1,26	13,86	4,32	-	707	813
		064				8	900	640	635	324	1,26	15,84	4,95	-	772	888
		072				9	900	720	712	363	1,26	17,82	5,58	-	837	963
		080				10	900	800	788	402	1,26	19,80	6,30	-	899	1034
		088				11	900	880	865	441	1,27	21,78	6,93	-	963	1107

Konform EN442-1: 2014; Radiatoren und Konvektoren

Für weitere Informationen über unsere Produktdatenverwaltung: <https://www.shk-branchenportal.de/>
Wärmeabgabe bei anderen Systemtemperaturen, siehe Seite 316 (Korrekturfaktoren)
DEUTSCHLAND / ÖSTERREICH. Preise in Euro (ohne MwSt.)

WIE VIOLA-A HORIZONTAL BESTELLEN

Lieferzeit 15 - 30 Werktage
(ab Werk zuzüglich Transportdauer)

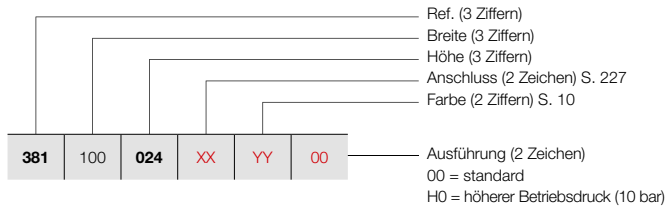

VIOLA-A HORIZONTAL (H1-RO-A)



H1-RO-A
(Thermostatkopf separat bestellen)

PREISGRUPPE VPG2 - HEIZKÖRPER AUS STAHL

BESTELLNUMMER MASSHEIZKÖRPER VIOLA-A HORIZONTAL							TECHNISCHE DATEN						STANDARD-FARBE	ANDERE FARBEN							
							Rohranzahl	Breite (L mm)	Höhe (H mm)	75/65/20 (Watt) (φ50K)	55/45/20 (Watt) (φ30K)	n-Exp.	Gewicht (kg)	Wasser- inhalt (l)	E-Patrone (Watt)	Preis RAL 9016 (€)	Preis Farbe (€)				
REF. VIOLA-A HORIZONTAL H1-RO-A : 381																					
381	100	024	XX	YY	00	3	1000	240	281	143	1,25	6,30	2,00	-	470	541					
		032				4	1000	320	358	183	1,25	6,50	2,80	-	541	622					
		040				5	1000	400	445	227	1,26	11,00	3,40	-	609	700					
		048				6	1000	480	532	271	1,26	13,20	4,10	-	680	782					
		056				7	1000	560	619	316	1,26	15,40	4,80	-	751	864					
		064				8	1000	640	705	360	1,26	17,60	5,50	-	821	944					
		072				9	1000	720	791	404	1,26	19,80	6,20	-	893	1027					
		080				10	1000	800	876	447	1,26	22,00	7,00	-	959	1103					
		088				11	1000	880	961	490	1,27	24,20	7,70	-	1028	1182					
		381				110	024	XX	YY	00	3	1100	240	309	158	1,25	6,93	2,20	-	503	578
							032				4	1100	320	394	201	1,25	7,15	3,08	-	575	661
040	5		1100	400	490		250				1,26	12,10	3,74	-	651	749					
048	6		1100	480	585		299				1,26	14,52	4,51	-	727	836					
056	7		1100	560	681		347				1,26	16,94	5,28	-	801	921					
064	8		1100	640	776		396				1,26	19,36	6,05	-	873	1004					
072	9		1100	720	870		444				1,26	21,78	6,82	-	948	1090					
080	10		1100	800	964		492				1,26	24,20	7,70	-	1023	1176					
088	11		1100	880	1057		539				1,27	26,62	8,47	-	1097	1262					
381	120		024	XX	YY		00				3	1200	240	337	172	1,25	7,56	2,40	-	526	605
			032								4	1200	320	430	219	1,25	7,80	3,36	-	607	698
		040	5			1200		400	534	272	1,26	13,20	4,08	-	684	787					
		048	6			1200		480	638	326	1,26	15,84	4,92	-	770	886					
		056	7			1200		560	743	379	1,26	18,48	5,76	-	847	974					
		064	8			1200		640	846	432	1,26	21,12	6,60	-	927	1066					
		072	9			1200		720	949	484	1,26	23,76	7,44	-	1007	1158					
		080	10			1200		800	1051	536	1,26	26,40	8,40	-	1087	1250					
		088	11			1200		880	1153	588	1,27	29,04	9,24	-	1167	1342					
		381	140			024		XX	YY	00	3	1400	240	393	201	1,25	8,82	2,80	-	582	669
						032					4	1400	320	501	256	1,25	9,10	3,92	-	672	773
040	5			1400	400	623	318				1,26	15,40	4,76	-	761	875					
048	6			1400	480	745	380				1,26	18,48	5,74	-	850	978					
056	7			1400	560	867	442				1,26	21,56	6,72	-	942	1083					
064	8			1400	640	987	504				1,26	24,64	7,70	-	1028	1182					
072	9			1400	720	1107	565				1,26	27,72	8,68	-	1120	1288					
080	10			1400	800	1226	626				1,26	30,80	9,80	-	1209	1390					
088	11			1400	880	1345	686				1,27	33,88	10,78	-	1298	1493					
381	160			024	XX	YY	00				3	1600	240	450	229	1,25	10,08	3,20	-	635	730
				032							4	1600	320	573	292	1,25	10,40	4,48	-	734	844
		040	5	1600				400	712	363	1,26	17,60	5,44	-	838	964					
		048	6	1600				480	851	434	1,26	21,12	6,56	-	935	1075					
		056	7	1600				560	990	505	1,26	24,64	7,68	-	1038	1194					
		064	8	1600				640	1128	576	1,26	28,16	8,80	-	1137	1308					
		072	9	1600				720	1266	646	1,26	31,68	9,92	-	1237	1423					
		080	10	1600				800	1402	715	1,26	35,20	11,20	-	1335	1535					
		088	11	1600				880	1538	784	1,27	38,72	12,32	-	1437	1653					

Konform EN442-1: 2014: Radiatoren und Konvektoren

Für weitere Informationen über unsere Produktdatenverwaltung: <https://www.shk-branchenportal.de/>

Wärmeabgabe bei anderen Systemtemperaturen, siehe Seite 316 (Korrekturfaktoren)

DEUTSCHLAND / ÖSTERREICH. Preise in Euro (ohne MwSt.)



VIOLA-A HORIZONTAL (H1-RO-A)



H1-RO-A
(Thermostatkopf separat bestellen)

WIE VIOLA-A HORIZONTAL BESTELLEN

Lieferzeit 15 - 30 Werktage
(ab Werk zuzüglich Transportdauer)

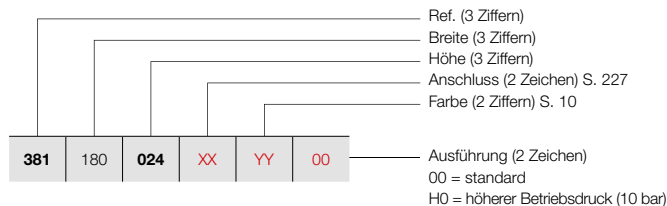

PREISGRUPPE VPG2 - HEIZKÖRPER AUS STAHL

BESTELLNUMMER MASSHEIZKÖRPER VIOLA-A HORIZONTAL							TECHNISCHE DATEN					STANDARD-FARBE	ANDERE FARBEN			
Rohranzahl	Breite (L mm)	Höhe (H mm)	75/65/20 (Watt) (Ø50K)	55/45/20 (Watt) (Ø30K)	n-Exp.	Gewicht (kg)	Wasser- inhalt (l)	E-Patrone (Watt)	Preis RAL 9016 (€)	Preis Farbe (€)						
REF. VIOLA-A HORIZONTAL H1-RO-A : 381																
381	180	024	XX	YY	00	3	1800	240	506	258	1,25	11,34	3,60	-	688	791
		032				4	1800	320	644	329	1,25	11,70	5,04	-	801	921
		040				5	1800	400	801	409	1,26	19,80	6,12	-	909	1045
		048				6	1800	480	958	489	1,26	23,76	7,38	-	1021	1174
		056				7	1800	560	1114	568	1,26	27,72	8,64	-	1127	1296
		064				8	1800	640	1269	647	1,26	31,68	9,90	-	1241	1427
		072				9	1800	720	1424	726	1,26	35,64	11,16	-	1353	1556
		080				10	1800	800	1577	804	1,26	39,60	12,60	-	1462	1681
		088				11	1800	880	1730	883	1,27	43,56	13,86	-	1571	1807
381	200	024	XX	YY	00	3	2000	240	562	287	1,25	12,60	4,00	-	743	854
		032				4	2000	320	716	365	1,25	13,00	5,60	-	862	991
		040				5	2000	400	890	454	1,26	22,00	6,80	-	984	1132
		048				6	2000	480	1064	543	1,26	26,40	8,20	-	1104	1270
		056				7	2000	560	1238	632	1,26	30,80	9,60	-	1228	1412
		064				8	2000	640	1410	719	1,26	35,20	11,00	-	1347	1549
		072				9	2000	720	1582	807	1,26	39,60	12,40	-	1467	1687
		080				10	2000	800	1752	894	1,26	44,00	14,00	-	1585	1823
		088				11	2000	880	1922	981	1,27	48,40	15,40	-	1709	1965
381	220	024	XX	YY	00	3	2200	240	618	315	1,25	13,86	4,40	-	801	921
		032				4	2200	320	788	402	1,25	14,30	6,16	-	930	1070
		040				5	2200	400	979	499	1,26	24,20	7,48	-	1060	1219
		048				6	2200	480	1170	597	1,26	29,04	9,02	-	1189	1367
		056				7	2200	560	1362	695	1,26	33,88	10,56	-	1321	1519
		064				8	2200	640	1551	791	1,26	38,72	12,10	-	1449	1666
		072				9	2200	720	1740	888	1,26	43,56	13,64	-	1579	1816
		080				10	2200	800	1927	983	1,26	48,40	15,40	-	1711	1968
		088				11	2200	880	2114	1079	1,27	53,24	16,94	-	1840	2116
381	240	024	XX	YY	00	3	2400	240	674	344	1,25	15,12	4,80	-	853	981
		032				4	2400	320	859	438	1,25	15,60	6,72	-	995	1144
		040				5	2400	400	1068	545	1,26	26,40	8,16	-	1135	1305
		048				6	2400	480	1277	651	1,26	31,68	9,84	-	1272	1463
		056				7	2400	560	1486	758	1,26	36,96	11,52	-	1415	1627
		064				8	2400	640	1692	863	1,26	42,24	13,20	-	1554	1787
		072				9	2400	720	1898	969	1,26	47,52	14,88	-	1696	1950
		080				10	2400	800	2102	1073	1,26	52,80	16,80	-	1834	2109
		088				11	2400	880	2306	1177	1,27	58,08	18,48	-	1974	2270
381	260	024	XX	YY	00	3	2600	240	731	373	1,25	16,38	5,20	-	909	1045
		032				4	2600	320	931	475	1,25	16,90	7,28	-	1060	1219
		040				5	2600	400	1157	590	1,26	28,60	8,84	-	1208	1389
		048				6	2600	480	1383	706	1,26	34,32	10,66	-	1359	1563
		056				7	2600	560	1609	821	1,26	40,04	12,48	-	1510	1737
		064				8	2600	640	1833	935	1,26	45,76	14,30	-	1660	1909
		072				9	2600	720	2057	1049	1,26	51,48	16,12	-	1810	2082
		080				10	2600	800	2278	1162	1,26	57,20	18,20	-	1957	2251
		088				11	2600	880	2499	1275	1,27	62,92	20,02	-	2107	2423

Konform EN442-1: 2014; Radiatoren und Konvektoren

Für weitere Informationen über unsere Produktdatenverwaltung: <https://www.shk-branchenportal.de/>
Wärmeabgabe bei anderen Systemtemperaturen, siehe Seite 316 (Korrekturfaktoren)
DEUTSCHLAND / ÖSTERREICH. Preise in Euro (ohne MwSt.)

WIE VIOLA-A HORIZONTAL BESTELLEN

Lieferzeit 15 - 30 Werktage
(ab Werk zuzüglich Transportdauer)

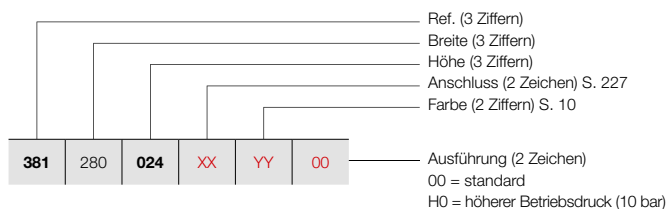

VIOLA-A HORIZONTAL (H1-RO-A)



H1-RO-A
(Thermostatkopf separat bestellen)

PREISGRUPPE VPG2 - HEIZKÖRPER AUS STAHL

BESTELLNUMMER MASSHEIZKÖRPER VIOLA-A HORIZONTAL	TECHNISCHE DATEN							STANDARD-FARBE	ANDERE FARBEN		
	Rohranzahl	Breite (L mm)	Höhe (H mm)	75/65/20 (Watt) (Φ50K)	55/45/20 (Watt) (Φ30K)	n-Exp.	Gewicht (kg)	Wasser- inhalt (l)	E-Patrone (Watt)	Preis RAL 9016 (€)	Preis Farbe (€)
REF. VIOLA-A HORIZONTAL H1-RO-A : 381											
381	280	024	XX	YY	00						
		032								963	1107
		040								1121	1289
		048								1285	1478
		056								1444	1661
		064								1606	1847
		072								1762	2026
		080								1922	2210
		088								2084	2397
										2246	2583
381	300	024	XX	YY	00						
		032								1017	1170
		040								1188	1366
		048								1359	1563
		056								1529	1758
		064								1697	1952
		072								1871	2152
		080								2040	2346
		088								2212	2544
										2383	2740

Konform EN442-1: 2014: Radiatoren und Konvektoren

Für weitere Informationen über unsere Produktdatenverwaltung: <https://www.shk-branchenportal.de/>
Wärmeabgabe bei anderen Systemtemperaturen, siehe Seite 316 (Korrekturfaktoren)
DEUTSCHLAND / ÖSTERREICH. Preise in Euro (ohne MwSt.)

VIOLA-A HORIZONTAL (H1L1-RO-A)



H1L1-RO-A
(Thermostatkopf separat bestellen)

WIE VIOLA-A HORIZONTAL BESTELLEN

Lieferzeit 15 - 30 Werktage
(ab Werk zuzüglich Transportdauer)

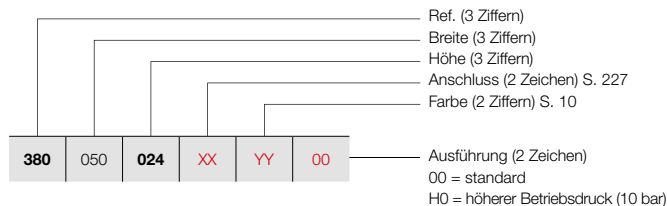

PREISGRUPPE VPG2 - HEIZKÖRPER AUS STAHL

BESTELLNUMMER MASSHEIZKÖRPER VIOLA-A HORIZONTAL							TECHNISCHE DATEN					STANDARD-FARBE	ANDERE FARBEN			
Rohranzahl	Breite (L mm)	Höhe (H mm)	75/65/20 (Watt) (Φ50K)	55/45/20 (Watt) (Φ30K)	n-Exp.	Gewicht (kg)	Wasser- inhalt (l)	E-Patrone (Watt)	Preis RAL 9016 (€)	Preis Farbe (€)						
REF. VIOLA-A HORIZONTAL H1L1-RO-A : 380																
380	050	024	XX	YY	00	3	500	240	261	133	1,24	5,45	1,00	-	386	444
		032				4	500	320	334	170	1,26	7,30	1,40	-	441	507
		040				5	500	400	399	204	1,27	9,10	1,70	-	504	580
		048				6	500	480	464	237	1,28	10,95	2,05	-	560	644
		056				7	500	560	530	270	1,30	12,75	2,40	-	621	714
		064				8	500	640	581	296	1,30	14,60	2,75	-	677	779
		072				9	500	720	618	315	1,30	15,70	3,10	-	736	846
		080				10	500	800	684	349	1,31	18,25	3,50	-	796	915
		088				11	500	880	719	367	1,31	19,35	3,85	-	853	981
380	060	024	XX	YY	00	3	600	240	313	160	1,24	6,54	1,20	-	422	485
		032				4	600	320	401	204	1,26	8,76	1,68	-	491	565
		040				5	600	400	479	244	1,27	10,92	2,04	-	556	639
		048				6	600	480	557	284	1,28	13,14	2,46	-	623	716
		056				7	600	560	635	324	1,30	15,30	2,88	-	687	790
		064				8	600	640	697	356	1,30	17,52	3,30	-	756	869
		072				9	600	720	741	378	1,30	18,84	3,72	-	820	943
		080				10	600	800	821	419	1,31	21,90	4,20	-	889	1022
		088				11	600	880	863	440	1,31	23,22	4,62	-	954	1097
380	070	024	XX	YY	00	3	700	240	365	186	1,24	7,63	1,40	-	463	532
		032				4	700	320	468	239	1,26	10,22	1,96	-	535	615
		040				5	700	400	559	285	1,27	12,74	2,38	-	608	699
		048				6	700	480	650	331	1,28	15,33	2,87	-	680	782
		056				7	700	560	741	378	1,30	17,85	3,36	-	758	872
		064				8	700	640	813	415	1,30	20,44	3,85	-	831	956
		072				9	700	720	865	441	1,30	21,98	4,34	-	905	1041
		080				10	700	800	958	489	1,31	25,55	4,90	-	978	1125
		088				11	700	880	1007	514	1,31	27,09	5,39	-	1054	1212
380	080	024	XX	YY	00	3	800	240	418	213	1,24	8,72	1,60	-	497	572
		032				4	800	320	534	273	1,26	11,68	2,24	-	582	669
		040				5	800	400	638	326	1,27	14,56	2,72	-	662	761
		048				6	800	480	742	379	1,28	17,52	3,28	-	740	851
		056				7	800	560	847	432	1,30	20,40	3,84	-	826	950
		064				8	800	640	930	474	1,30	23,36	4,40	-	907	1043
		072				9	800	720	988	504	1,30	25,12	4,96	-	986	1134
		080				10	800	800	1094	558	1,31	29,20	5,60	-	1068	1228
		088				11	800	880	1150	587	1,31	30,96	6,16	-	1152	1325
380	090	024	XX	YY	00	3	900	240	470	240	1,24	9,81	1,80	-	536	616
		032				4	900	320	601	307	1,26	13,14	2,52	-	624	718
		040				5	900	400	718	366	1,27	16,38	3,06	-	715	822
		048				6	900	480	835	426	1,28	19,71	3,69	-	803	923
		056				7	900	560	953	486	1,30	22,95	4,32	-	896	1030
		064				8	900	640	1046	534	1,30	26,28	4,95	-	980	1127
		072				9	900	720	1112	567	1,30	28,26	5,58	-	1072	1233
		080				10	900	800	1231	628	1,31	32,85	6,30	-	1161	1335
		088				11	900	880	1294	660	1,31	34,83	6,93	-	1249	1436

Konform EN442-1: 2014; Radiatoren und Konvektoren

Für weitere Informationen über unsere Produktdatenverwaltung: <https://www.shk-branchenportal.de/>
Wärmeabgabe bei anderen Systemtemperaturen, siehe Seite 316 (Korrekturfaktoren)
DEUTSCHLAND / ÖSTERREICH. Preise in Euro (ohne MwSt.)

WIE VIOLA-A HORIZONTAL BESTELLEN

Lieferzeit 15 - 30 Werkzeuge
(ab Werk zuzüglich Transportdauer)

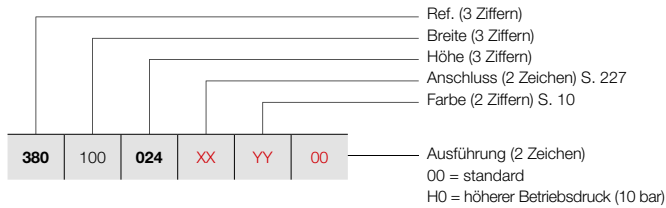

VIOLA-A HORIZONTAL (H1L1-RO-A)



H1L1-RO-A
(Thermostatkopf separat bestellen)

PREISGRUPPE VPG2 - HEIZKÖRPER AUS STAHL

BESTELLNUMMER MASSHEIZKÖRPER VIOLA-A HORIZONTAL	TECHNISCHE DATEN								STANDARD-FARBE	ANDERE FARBEN		
	Rohranzahl	Breite (L mm)	Höhe (H mm)	75/65/20 (Watt) (φ50K)	55/45/20 (Watt) (φ30K)	n-Exp.	Gewicht (kg)	Wasser- inhalt (l)	E-Patrone (Watt)	Preis RAL 9016 (€)	Preis Farbe (€)	
REF. VIOLA-A HORIZONTAL H1L1-RO-A : 380												
380 100 024 XX YY 00	3	1000	240	522	266	1,24	10,90	2,00	-	575	661	
	4	1000	320	668	341	1,26	14,60	2,80	-	672	773	
	5	1000	400	798	407	1,27	18,20	3,40	-	772	888	
	6	1000	480	928	473	1,28	21,90	4,10	-	861	990	
	7	1000	560	1059	540	1,30	25,50	4,80	-	959	1103	
	8	1000	640	1162	593	1,30	29,20	5,50	-	1060	1219	
	9	1000	720	1235	630	1,30	31,40	6,20	-	1154	1327	
	10	1000	800	1368	698	1,31	36,50	7,00	-	1250	1438	
	11	1000	880	1438	734	1,31	38,70	7,70	-	1352	1555	
	380 110 024 XX YY 00	3	1100	240	574	293	1,24	11,99	2,20	-	609	700
		4	1100	320	735	375	1,26	16,06	3,08	-	721	829
5		1100	400	878	448	1,27	20,02	3,74	-	819	942	
6		1100	480	1021	521	1,28	24,09	4,51	-	927	1066	
7		1100	560	1165	594	1,30	28,05	5,28	-	1026	1180	
8		1100	640	1278	652	1,30	32,12	6,05	-	1135	1305	
9		1100	720	1359	693	1,30	34,54	6,82	-	1240	1426	
10		1100	800	1505	768	1,31	40,15	7,70	-	1343	1544	
11		1100	880	1582	807	1,31	42,57	8,47	-	1446	1663	
380 120 024 XX YY 00		3	1200	240	626	320	1,24	13,08	2,40	-	651	749
		4	1200	320	802	409	1,26	17,52	3,36	-	761	875
	5	1200	400	958	489	1,27	21,84	4,08	-	873	1004	
	6	1200	480	1114	568	1,28	26,28	4,92	-	984	1132	
	7	1200	560	1271	648	1,30	30,60	5,76	-	1096	1260	
	8	1200	640	1394	711	1,30	35,04	6,60	-	1209	1390	
	9	1200	720	1482	756	1,30	37,68	7,44	-	1322	1520	
	10	1200	800	1642	838	1,31	43,80	8,40	-	1437	1653	
	11	1200	880	1726	880	1,31	46,44	9,24	-	1547	1779	
	380 140 024 XX YY 00	3	1400	240	731	373	1,24	15,26	2,80	-	727	836
		4	1400	320	935	477	1,26	20,44	3,92	-	851	979
5		1400	400	1117	570	1,27	25,48	4,76	-	979	1126	
6		1400	480	1299	663	1,28	30,66	5,74	-	1105	1271	
7		1400	560	1483	756	1,30	35,70	6,72	-	1237	1423	
8		1400	640	1627	830	1,30	40,88	7,70	-	1361	1565	
9		1400	720	1729	882	1,30	43,96	8,68	-	1488	1711	
10		1400	800	1915	977	1,31	51,10	9,80	-	1616	1858	
11		1400	880	2013	1027	1,31	54,18	10,78	-	1745	2007	
380 160 024 XX YY 00		3	1600	240	835	426	1,24	17,44	3,20	-	801	921
		4	1600	320	1069	545	1,26	23,36	4,48	-	943	1084
	5	1600	400	1277	651	1,27	29,12	5,44	-	1087	1250	
	6	1600	480	1485	758	1,28	35,04	6,56	-	1230	1415	
	7	1600	560	1694	864	1,30	40,80	7,68	-	1371	1577	
	8	1600	640	1859	949	1,30	46,72	8,80	-	1513	1740	
	9	1600	720	1976	1008	1,30	50,24	9,92	-	1657	1906	
	10	1600	800	2189	1117	1,31	58,40	11,20	-	1799	2069	
	11	1600	880	2301	1174	1,31	61,92	12,32	-	1943	2234	

Konform EN442-1: 2014: Radiatoren und Konvektoren

Für weitere Informationen über unsere Produktdatenverwaltung: <https://www.shk-branchenportal.de/>

Wärmeabgabe bei anderen Systemtemperaturen, siehe Seite 316 (Korrekturfaktoren)

DEUTSCHLAND / ÖSTERREICH. Preise in Euro (ohne MwSt.)

VASCO

VIOLA-A HORIZONTAL (H1L1-RO-A)



H1L1-RO-A
(Thermostatkopf separat bestellen)

WIE VIOLA-A HORIZONTAL BESTELLEN

Lieferzeit 15 - 30 Werktage
(ab Werk zuzüglich Transportdauer)

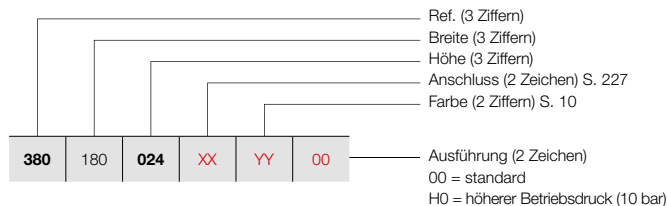

PREISGRUPPE VPG2 - HEIZKÖRPER AUS STAHL

BESTELLNUMMER MASSHEIZKÖRPER VIOLA-A HORIZONTAL							TECHNISCHE DATEN					STANDARD-FARBE	ANDERE FARBEN			
Rohranzahl	Breite (L mm)	Höhe (H mm)	75/65/20 (Watt) (Ø50K)	55/45/20 (Watt) (Ø30K)	n-Exp.	Gewicht (kg)	Wasser- inhalt (l)	E-Patrone (Watt)	Preis RAL 9016 (€)	Preis Farbe (€)						
REF. VIOLA-A HORIZONTAL H1L1-RO-A : 380																
380	180	024	XX	YY	00	3	1800	240	940	479	1,24	19,62	3,60	-	877	1009
		032				4	1800	320	1202	613	1,26	26,28	5,04	-	1032	1187
		040				5	1800	400	1436	733	1,27	32,76	6,12	-	1191	1370
		048				6	1800	480	1670	852	1,28	39,42	7,38	-	1352	1555
		056				7	1800	560	1906	973	1,30	45,90	8,64	-	1510	1737
		064				8	1800	640	2092	1067	1,30	52,56	9,90	-	1667	1917
		072				9	1800	720	2223	1134	1,30	56,52	11,16	-	1826	2100
		080				10	1800	800	2462	1256	1,31	65,70	12,60	-	1979	2276
		088				11	1800	880	2588	1321	1,31	69,66	13,86	-	2140	2461
380	200	024	XX	YY	00	3	2000	240	1044	533	1,24	21,80	4,00	-	951	1094
		032				4	2000	320	1336	682	1,26	29,20	5,60	-	1123	1291
		040				5	2000	400	1596	814	1,27	36,40	6,80	-	1295	1489
		048				6	2000	480	1856	947	1,28	43,80	8,20	-	1472	1693
		056				7	2000	560	2118	1081	1,30	51,00	9,60	-	1649	1896
		064				8	2000	640	2324	1186	1,30	58,40	11,00	-	1822	2095
		072				9	2000	720	2470	1260	1,30	62,80	12,40	-	1993	2292
		080				10	2000	800	2736	1396	1,31	73,00	14,00	-	2164	2489
		088				11	2000	880	2876	1467	1,31	77,40	15,40	-	2338	2689
380	220	024	XX	YY	00	3	2200	240	1148	586	1,24	23,98	4,40	-	1024	1178
		032				4	2200	320	1470	750	1,26	32,12	6,16	-	1214	1396
		040				5	2200	400	1756	896	1,27	40,04	7,48	-	1406	1617
		048				6	2200	480	2042	1042	1,28	48,18	9,02	-	1594	1833
		056				7	2200	560	2330	1189	1,30	56,10	10,56	-	1781	2048
		064				8	2200	640	2556	1304	1,30	64,24	12,10	-	1972	2268
		072				9	2200	720	2717	1386	1,30	69,08	13,64	-	2162	2486
		080				10	2200	800	3010	1536	1,31	80,30	15,40	-	2344	2696
		088				11	2200	880	3164	1614	1,31	85,14	16,94	-	2534	2914
380	240	024	XX	YY	00	3	2400	240	1253	639	1,24	26,16	4,80	-	1098	1263
		032				4	2400	320	1603	818	1,26	35,04	6,72	-	1308	1504
		040				5	2400	400	1915	977	1,27	43,68	8,16	-	1511	1738
		048				6	2400	480	2227	1136	1,28	52,56	9,84	-	1713	1970
		056				7	2400	560	2542	1297	1,30	61,20	11,52	-	1917	2205
		064				8	2400	640	2789	1423	1,30	70,08	13,20	-	2122	2440
		072				9	2400	720	2964	1512	1,30	75,36	14,88	-	2326	2675
		080				10	2400	800	3283	1675	1,31	87,60	16,80	-	2527	2906
		088				11	2400	880	3451	1761	1,31	92,88	18,48	-	2734	3144
380	260	024	XX	YY	00	3	2600	240	1357	692	1,24	28,34	5,20	-	1178	1355
		032				4	2600	320	1737	886	1,26	37,96	7,28	-	1397	1607
		040				5	2600	400	2075	1059	1,27	47,32	8,84	-	1616	1858
		048				6	2600	480	2413	1231	1,28	56,94	10,66	-	1834	2109
		056				7	2600	560	2753	1405	1,30	66,30	12,48	-	2053	2361
		064				8	2600	640	3021	1541	1,30	75,92	14,30	-	2272	2613
		072				9	2600	720	3211	1638	1,30	81,64	16,12	-	2492	2866
		080				10	2600	800	3557	1815	1,31	94,90	18,20	-	2710	3117
		088				11	2600	880	3739	1908	1,31	100,62	20,02	-	2933	3373

Konform EN442-1: 2014; Radiatoren und Konvektoren

Für weitere Informationen über unsere Produktdatenverwaltung: <https://www.shk-branchenportal.de/>
Wärmeabgabe bei anderen Systemtemperaturen, siehe Seite 316 (Korrekturfaktoren)
DEUTSCHLAND / ÖSTERREICH. Preise in Euro (ohne MwSt.)

WIE VIOLA-A HORIZONTAL BESTELLEN

Lieferzeit 15 - 30 Werktage
(ab Werk zuzüglich Transportdauer)

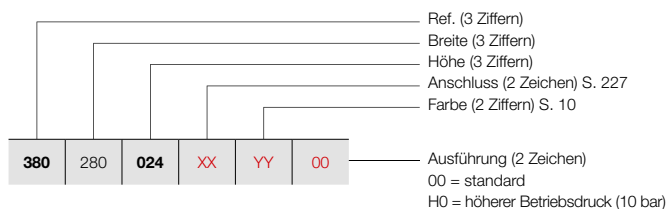

VIOLA-A HORIZONTAL (H1L1-RO-A)



H1L1-RO-A
(Thermostatkopf separat bestellen)

PREISGRUPPE VPG2 - HEIZKÖRPER AUS STAHL

BESTELLNUMMER MASSHEIZKÖRPER VIOLA-A HORIZONTAL	TECHNISCHE DATEN									STANDARD-FARBE	ANDERE FARBEN					
	Rohranzahl	Breite (L mm)	Höhe (H mm)	75/65/20 (Watt) (φ50K)	55/45/20 (Watt) (φ30K)	n-Exp.	Gewicht (kg)	Wasser- inhalt (l)	E-Patrone (Watt)	Preis RAL 9016 (€)	Preis Farbe (€)					
REF. VIOLA-A HORIZONTAL H1L1-RO-A : 380																
380	280	024	XX	YY	00	3	2800	240	1462	746	1,24	30,52	5,60	-	1250	1438
		032				4	2800	320	1870	954	1,26	40,88	7,84	-	1486	1709
		040				5	2800	400	2234	1140	1,27	50,96	9,52	-	1720	1978
		048				6	2800	480	2598	1326	1,28	61,32	11,48	-	1954	2247
		056				7	2800	560	2965	1513	1,30	71,40	13,44	-	2190	2519
		064				8	2800	640	3254	1660	1,30	81,76	15,40	-	2426	2790
		072				9	2800	720	3458	1764	1,30	87,92	17,36	-	2660	3059
		080				10	2800	800	3830	1954	1,31	102,20	19,60	-	2894	3328
		088				11	2800	880	4026	2054	1,31	108,36	21,56	-	3128	3597
380	300	024	XX	YY	00	3	3000	240	1566	799	1,24	32,70	6,00	-	1329	1528
		032				4	3000	320	2004	1022	1,26	43,80	8,40	-	1578	1815
		040				5	3000	400	2394	1221	1,27	54,60	10,20	-	1828	2102
		048				6	3000	480	2784	1420	1,28	65,70	12,30	-	2076	2387
		056				7	3000	560	3177	1621	1,30	76,50	14,40	-	2327	2676
		064				8	3000	640	3486	1779	1,30	87,60	16,50	-	2575	2961
		072				9	3000	720	3705	1890	1,30	94,20	18,60	-	2829	3253
		080				10	3000	800	4104	2094	1,31	109,50	21,00	-	3076	3537
		088				11	3000	880	4314	2201	1,31	116,10	23,10	-	3331	3831

Konform EN442-1: 2014: Radiatoren und Konvektoren

Für weitere Informationen über unsere Produktdatenverwaltung: <https://www.shk-branchenportal.de/>
Wärmeabgabe bei anderen Systemtemperaturen, siehe Seite 316 (Korrekturfaktoren)
DEUTSCHLAND / ÖSTERREICH. Preise in Euro (ohne MwSt.)

VIOLA-A HORIZONTAL (H2-RO-A)



H2-RO-A
(Thermostatkopf separat bestellen)

WIE VIOLA-A HORIZONTAL BESTELLEN

Lieferzeit 15 - 30 Werktage
(ab Werk zuzüglich Transportdauer)

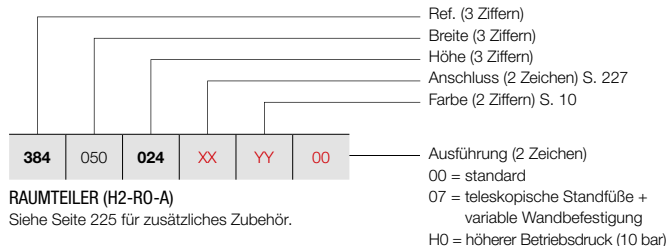

RAUMTEILER (H2-RO-A)
Siehe Seite 225 für zusätzliches Zubehör.

PREISGRUPPE VPG2 - HEIZKÖRPER AUS STAHL

BESTELLNUMMER MASSHEIZKÖRPER VIOLA-A HORIZONTAL							TECHNISCHE DATEN					STANDARD-FARBE	ANDERE FARBEN			
Rohranzahl	Breite (L mm)	Höhe (H mm)	75/65/20 (Watt) (Φ50K)	55/45/20 (Watt) (Φ30K)	n-Exp.	Gewicht (kg)	Wasser- inhalt (l)	E-Patrone (Watt)	Preis RAL 9016 (€)	Preis Farbe (€)						
REF. VIOLA-A HORIZONTAL H2-RO-A : 384																
384	050	024	XX	YY	00	3	500	240	218	111	1,23	6,10	1,70	-	635	730
		032				4	500	320	273	139	1,22	8,15	2,25	-	729	838
		040				5	500	400	329	168	1,23	10,15	2,85	-	816	938
		048				6	500	480	389	198	1,25	12,20	3,45	-	905	1041
		056				7	500	560	454	231	1,26	14,25	4,05	-	995	1144
		064				8	500	640	523	267	1,27	16,25	4,65	-	1084	1247
		072				9	500	720	600	306	1,28	18,30	5,25	-	1172	1348
		080				10	500	800	663	338	1,28	20,35	5,70	-	1264	1454
		088				11	500	880	726	370	1,29	22,35	6,20	-	1355	1558
384	060	024	XX	YY	00	3	600	240	262	133	1,23	7,32	2,04	-	684	787
		032				4	600	320	327	167	1,22	9,78	2,70	-	782	899
		040				5	600	400	395	201	1,23	12,18	3,42	-	884	1017
		048				6	600	480	467	238	1,25	14,64	4,14	-	980	1127
		056				7	600	560	544	278	1,26	17,10	4,86	-	1083	1245
		064				8	600	640	628	320	1,27	19,50	5,58	-	1182	1359
		072				9	600	720	719	367	1,28	21,96	6,30	-	1278	1470
		080				10	600	800	795	406	1,28	24,42	6,84	-	1380	1587
		088				11	600	880	871	444	1,29	26,82	7,44	-	1482	1704
384	070	024	XX	YY	00	3	700	240	305	156	1,23	8,54	2,38	-	731	841
		032				4	700	320	382	195	1,22	11,41	3,15	-	842	968
		040				5	700	400	461	235	1,23	14,21	3,99	-	948	1090
		048				6	700	480	545	278	1,25	17,08	4,83	-	1060	1219
		056				7	700	560	635	324	1,26	19,95	5,67	-	1170	1346
		064				8	700	640	732	374	1,27	22,75	6,51	-	1274	1465
		072				9	700	720	839	428	1,28	25,62	7,35	-	1391	1600
		080				10	700	800	928	473	1,28	28,49	7,98	-	1499	1724
		088				11	700	880	1016	518	1,29	31,29	8,68	-	1607	1848
384	080	024	XX	YY	00	3	800	240	349	178	1,23	9,76	2,72	-	777	894
		032				4	800	320	436	222	1,22	13,04	3,60	-	898	1033
		040				5	800	400	526	269	1,23	16,24	4,56	-	1018	1171
		048				6	800	480	622	318	1,25	19,52	5,52	-	1139	1310
		056				7	800	560	726	370	1,26	22,80	6,48	-	1254	1442
		064				8	800	640	837	427	1,27	26,00	7,44	-	1373	1579
		072				9	800	720	959	489	1,28	29,28	8,40	-	1720	1978
		080				10	800	800	1060	541	1,28	32,56	9,12	-	1614	1856
		088				11	800	880	1161	592	1,29	35,76	9,92	-	1737	1998
384	090	024	XX	YY	00	3	900	240	392	200	1,23	10,98	3,06	-	827	951
		032				4	900	320	491	250	1,22	14,67	4,05	-	955	1098
		040				5	900	400	592	302	1,23	18,27	5,13	-	1087	1250
		048				6	900	480	700	357	1,25	21,96	6,21	-	1214	1396
		056				7	900	560	816	416	1,26	25,65	7,29	-	1347	1549
		064				8	900	640	941	480	1,27	29,25	8,37	-	1475	1696
		072				9	900	720	1079	551	1,28	32,94	9,45	-	1605	1846
		080				10	900	800	1193	608	1,28	36,63	10,26	-	1734	1994
		088				11	900	880	1306	666	1,29	40,23	11,16	-	1862	2141

Konform EN442-1: 2014; Radiatoren und Konvektoren

Für weitere Informationen über unsere Produktdatenverwaltung: <https://www.shk-branchenportal.de/>
Wärmeabgabe bei anderen Systemtemperaturen, siehe Seite 316 (Korrekturfaktoren)
DEUTSCHLAND / ÖSTERREICH. Preise in Euro (ohne MwSt.)

WIE VIOLA-A HORIZONTAL BESTELLEN

Lieferzeit 15 - 30 Werktage
(ab Werk zuzüglich Transportdauer)

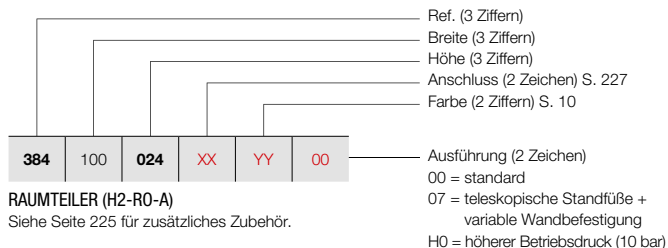

RAUMTEILER (H2-RO-A)

Siehe Seite 225 für zusätzliches Zubehör.

VIOLA-A HORIZONTAL (H2-RO-A)



H2-RO-A
(Thermostatkopf separat bestellen)

PREISGRUPPE VPG2 - HEIZKÖRPER AUS STAHL

BESTELLNUMMER MASSHEIZKÖRPER VIOLA-A HORIZONTAL							TECHNISCHE DATEN						STANDARD-FARBE	ANDERE FARBEN							
							Rohranzahl	Breite (L mm)	Höhe (H mm)	75/65/20 (Watt) (φ50K)	55/45/20 (Watt) (φ30K)	n-Exp.	Gewicht (kg)	Wasser- inhalt (l)	E-Patrone (Watt)	Preis RAL 9016 (€)	Preis Farbe (€)				
REF. VIOLA-A HORIZONTAL H2-RO-A : 384																					
384	100	024	XX	YY	00	3	1000	240	436	222	1,23	12,20	3,40	-	871	1002					
		032				4	1000	320	545	278	1,22	16,30	4,50	-	1015	1167					
		040				5	1000	400	658	336	1,23	20,30	5,70	-	1153	1326					
		048				6	1000	480	778	397	1,25	24,40	6,90	-	1292	1486					
		056				7	1000	560	907	463	1,26	28,50	8,10	-	1432	1647					
		064				8	1000	640	1046	534	1,27	32,50	9,30	-	1572	1808					
		072				9	1000	720	1199	612	1,28	36,60	10,50	-	1712	1969					
		080				10	1000	800	1325	676	1,28	40,70	11,40	-	1851	2129					
		088				11	1000	880	1451	740	1,29	44,70	12,40	-	1990	2289					
		384				110	024	XX	YY	00	3	1100	240	480	245	1,23	13,42	3,74	-	922	1060
							032				4	1100	320	600	306	1,22	17,93	4,95	-	1068	1228
040	5		1100	400	724		369				1,23	22,33	6,27	-	1220	1403					
048	6		1100	480	856		437				1,25	26,84	7,59	-	1368	1573					
056	7		1100	560	998		509				1,26	31,35	8,91	-	1518	1746					
064	8		1100	640	1151		587				1,27	35,75	10,23	-	1670	1921					
072	9		1100	720	1319		673				1,28	40,26	11,55	-	1823	2096					
080	10		1100	800	1458		744				1,28	44,77	12,54	-	1968	2263					
088	11		1100	880	1596		814				1,29	49,17	13,64	-	2118	2436					
384	120		024	XX	YY		00				3	1200	240	523	267	1,23	14,64	4,08	-	971	1117
			032								4	1200	320	654	334	1,22	19,56	5,40	-	1126	1295
		040	5			1200		400	790	403	1,23	24,36	6,84	-	1289	1482					
		048	6			1200		480	934	476	1,25	29,28	8,28	-	1445	1662					
		056	7			1200		560	1088	555	1,26	34,20	9,72	-	1606	1847					
		064	8			1200		640	1255	640	1,27	39,00	11,16	-	1766	2031					
		072	9			1200		720	1439	734	1,28	43,92	12,60	-	1928	2217					
		080	10			1200		800	1590	811	1,28	48,84	13,68	-	2090	2404					
		088	11			1200		880	1741	888	1,29	53,64	14,88	-	2248	2585					
		384	140			024		XX	YY	00	3	1400	240	610	311	1,23	17,08	4,76	-	1064	1224
						032					4	1400	320	763	389	1,22	22,82	6,30	-	1241	1427
040	5			1400	400	921	470				1,23	28,42	7,98	-	1634	1879					
048	6			1400	480	1089	556				1,25	34,16	9,66	-	1603	1843					
056	7			1400	560	1270	648				1,26	39,90	11,34	-	1781	2048					
064	8			1400	640	1464	747				1,27	45,50	13,02	-	1961	2255					
072	9			1400	720	1679	856				1,28	51,24	14,70	-	2141	2462					
080	10			1400	800	1855	946				1,28	56,98	15,96	-	2322	2670					
088	11			1400	880	2031	1036				1,29	62,58	17,36	-	2502	2877					
384	160			024	XX	YY	00				3	1600	240	698	356	1,23	19,52	5,44	-	1156	1329
				032							4	1600	320	872	445	1,22	26,08	7,20	-	1358	1562
		040	5	1600				400	1053	537	1,23	32,48	9,12	-	1556	1789					
		048	6	1600				480	1245	635	1,25	39,04	11,04	-	1755	2018					
		056	7	1600				560	1451	740	1,26	45,60	12,96	-	1954	2247					
		064	8	1600				640	1674	854	1,27	52,00	14,88	-	2161	2485					
		072	9	1600				720	1918	979	1,28	58,56	16,80	-	2356	2709					
		080	10	1600				800	2120	1082	1,28	65,12	18,24	-	2559	2943					
		088	11	1600				880	2322	1184	1,29	71,52	19,84	-	2757	3171					

Konform EN442-1: 2014: Radiatoren und Konvektoren

Für weitere Informationen über unsere Produktdatenverwaltung: <https://www.shk-branchenportal.de/>

Wärmeabgabe bei anderen Systemtemperaturen, siehe Seite 316 (Korrekturfaktoren)

DEUTSCHLAND / ÖSTERREICH. Preise in Euro (ohne MwSt.)



VIOLA-A HORIZONTAL (H2-RO-A)



H2-RO-A
(Thermostatkopf separat bestellen)

WIE VIOLA-A HORIZONTAL BESTELLEN

Lieferzeit 15 - 30 Werktage
(ab Werk zuzüglich Transportdauer)

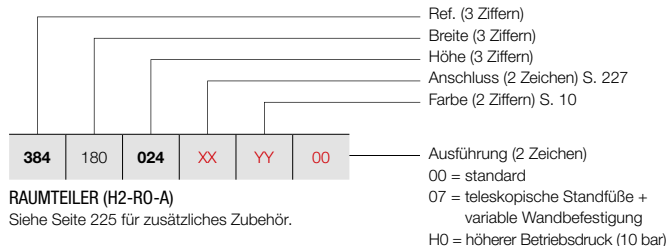

RAUMTEILER (H2-RO-A)
Siehe Seite 225 für zusätzliches Zubehör.

PREISGRUPPE VPG2 - HEIZKÖRPER AUS STAHL

BESTELLNUMMER MASSHEIZKÖRPER VIOLA-A HORIZONTAL							TECHNISCHE DATEN					STANDARD-FARBE	ANDERE FARBEN			
Rohranzahl	Breite (L mm)	Höhe (H mm)	75/65/20 (Watt) (Φ50K)	55/45/20 (Watt) (Φ30K)	n-Exp.	Gewicht (kg)	Wasser- inhalt (l)	E-Patrone (Watt)	Preis RAL 9016 (€)	Preis Farbe (€)						
REF. VIOLA-A HORIZONTAL H2-RO-A : 384																
384	180	024	XX	YY	00	3	1800	240	785	400	1,23	21,96	6,12	-	1249	1436
		032				4	1800	320	981	501	1,22	29,34	8,10	-	1472	1693
		040				5	1800	400	1184	604	1,23	36,54	10,26	-	1689	1942
		048				6	1800	480	1400	714	1,25	43,92	12,42	-	1913	2200
		056				7	1800	560	1633	833	1,26	51,30	14,58	-	2135	2455
		064				8	1800	640	1883	961	1,27	58,50	16,74	-	2350	2703
		072				9	1800	720	2158	1101	1,28	65,88	18,90	-	2572	2958
		080				10	1800	800	2385	1217	1,28	73,26	20,52	-	2793	3212
		088				11	1800	880	2612	1333	1,29	80,46	22,32	-	3017	3470
384	200	024	XX	YY	00	3	2000	240	872	445	1,23	24,40	6,80	-	1348	1550
		032				4	2000	320	1090	556	1,22	32,60	9,00	-	1587	1825
		040				5	2000	400	1316	671	1,23	40,60	11,40	-	1828	2102
		048				6	2000	480	1556	794	1,25	48,80	13,80	-	2068	2378
		056				7	2000	560	1814	926	1,26	57,00	16,20	-	2309	2655
		064				8	2000	640	2092	1067	1,27	65,00	18,60	-	2551	2934
		072				9	2000	720	2398	1223	1,28	73,20	21,00	-	2786	3204
		080				10	2000	800	2650	1352	1,28	81,40	22,80	-	3026	3480
		088				11	2000	880	2902	1481	1,29	89,40	24,80	-	3270	3761
384	220	024	XX	YY	00	3	2200	240	959	489	1,23	26,84	7,48	-	1441	1657
		032				4	2200	320	1199	612	1,22	35,86	9,90	-	1701	1956
		040				5	2200	400	1448	739	1,23	44,66	12,54	-	1961	2255
		048				6	2200	480	1712	873	1,25	53,68	15,18	-	2220	2553
		056				7	2200	560	1995	1018	1,26	62,70	17,82	-	2486	2859
		064				8	2200	640	2301	1174	1,27	71,50	20,46	-	2741	3152
		072				9	2200	720	2638	1346	1,28	80,52	23,10	-	3003	3453
		080				10	2200	800	2915	1487	1,28	89,54	25,08	-	3261	3750
		088				11	2200	880	3192	1629	1,29	98,34	27,28	-	3529	4058
384	240	024	XX	YY	00	3	2400	240	1046	534	1,23	29,28	8,16	-	1535	1765
		032				4	2400	320	1308	667	1,22	39,12	10,80	-	1820	2093
		040				5	2400	400	1579	806	1,23	48,72	13,68	-	2097	2412
		048				6	2400	480	1867	953	1,25	58,56	16,56	-	2379	2736
		056				7	2400	560	2177	1111	1,26	68,40	19,44	-	2658	3057
		064				8	2400	640	2510	1281	1,27	78,00	22,32	-	2943	3384
		072				9	2400	720	2878	1468	1,28	87,84	25,20	-	3220	3703
		080				10	2400	800	3180	1622	1,28	97,68	27,36	-	3501	4026
		088				11	2400	880	3482	1777	1,29	107,28	29,76	-	3779	4346
384	260	024	XX	YY	00	3	2600	240	1134	578	1,23	31,72	8,84	-	1631	1876
		032				4	2600	320	1417	723	1,22	42,38	11,70	-	1931	2221
		040				5	2600	400	1711	873	1,23	52,78	14,82	-	2230	2565
		048				6	2600	480	2023	1032	1,25	63,44	17,94	-	2531	2911
		056				7	2600	560	2358	1203	1,26	74,10	21,06	-	2833	3258
		064				8	2600	640	2720	1388	1,27	84,50	24,18	-	3129	3598
		072				9	2600	720	3117	1591	1,28	95,16	27,30	-	3433	3948
		080				10	2600	800	3445	1758	1,28	105,82	29,64	-	3733	4293
		088				11	2600	880	3773	1925	1,29	116,22	32,24	-	4033	4638

Konform EN442-1: 2014; Radiatoren und Konvektoren

Für weitere Informationen über unsere Produktdatenverwaltung: <https://www.shk-branchenportal.de/>
Wärmeabgabe bei anderen Systemtemperaturen, siehe Seite 316 (Korrekturfaktoren)
DEUTSCHLAND / ÖSTERREICH. Preise in Euro (ohne MwSt.)

WIE VIOLA-A HORIZONTAL BESTELLEN

Lieferzeit 15 - 30 Werktage
(ab Werk zuzüglich Transportdauer)

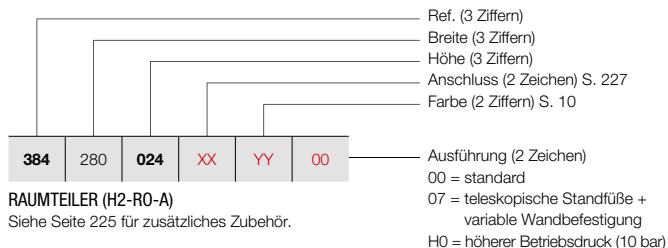

RAUMTEILER (H2-RO-A)

Siehe Seite 225 für zusätzliches Zubehör.

VIOLA-A HORIZONTAL (H2-RO-A)



H2-RO-A
(Thermostatkopf separat bestellen)

PREISGRUPPE VPG2 - HEIZKÖRPER AUS STAHL

BESTELLNUMMER MASSHEIZKÖRPER VIOLA-A HORIZONTAL	TECHNISCHE DATEN							STANDARD-FARBE	ANDERE FARBEN		
	Rohranzahl	Breite (L mm)	Höhe (H mm)	75/65/20 (Watt) (φ50K)	55/45/20 (Watt) (φ30K)	n-Exp.	Gewicht (kg)	Wasser- inhalt (l)	E-Patrone (Watt)	Preis RAL 9016 (€)	Preis Farbe (€)
REF. VIOLA-A HORIZONTAL H2-RO-A : 384											
384	280	024	XX	YY	00						
		032								1725	1984
		040								2047	2354
		048								2365	2720
		056								2687	3090
		064								3008	3459
		072								3332	3832
		080								3648	4195
		088								3969	4564
										4289	4932
384	300	024	XX	YY	00						
		032								1823	2096
		040								2162	2486
		048								2502	2877
		056								2843	3269
		064								3185	3663
		072								3522	4050
		080								3865	4445
		088								4204	4835
										4545	5227

Konform EN442-1: 2014: Radiatoren und Konvektoren

Für weitere Informationen über unsere Produktdatenverwaltung: <https://www.shk-branchenportal.de/>
Wärmeabgabe bei anderen Systemtemperaturen, siehe Seite 316 (Korrekturfaktoren)
DEUTSCHLAND / ÖSTERREICH. Preise in Euro (ohne MwSt.)

VIOLA-A HORIZONTAL (H2L1-RO-A)



H2L1-RO-A
(Thermostatkopf separat bestellen)

WIE VIOLA-A HORIZONTAL BESTELLEN

Lieferzeit 15 - 30 Werktage
(ab Werk zuzüglich Transportdauer)

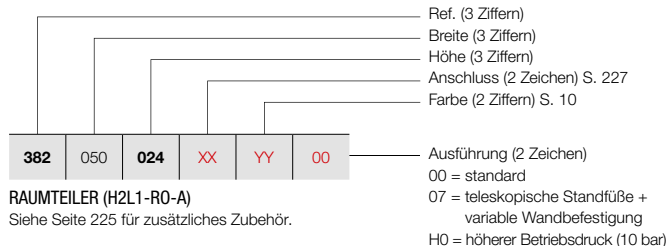

RAUMTEILER (H2L1-RO-A)
Siehe Seite 225 für zusätzliches Zubehör.

PREISGRUPPE VPG2 - HEIZKÖRPER AUS STAHL

BESTELLNUMMER MASSHEIZKÖRPER VIOLA-A HORIZONTAL							TECHNISCHE DATEN					STANDARD-FARBE	ANDERE FARBEN			
Rohranzahl	Breite (L mm)	Höhe (H mm)	75/65/20 (Watt) (Φ50K)	55/45/20 (Watt) (Φ30K)	n-Exp.	Gewicht (kg)	Wasser- inhalt (l)	E-Patrone (Watt)	Preis RAL 9016 (€)	Preis Farbe (€)						
REF. VIOLA-A HORIZONTAL H2L1-RO-A : 382																
382	050	024	XX	YY	00	3	500	240	322	164	1,28	7,75	1,70	-	708	814
		032				4	500	320	399	204	1,30	10,35	2,25	-	820	943
		040				5	500	400	474	242	1,32	12,90	2,85	-	934	1074
		048				6	500	480	550	280	1,34	15,50	3,45	-	1045	1202
		056				7	500	560	625	319	1,36	18,10	4,05	-	1157	1331
		064				8	500	640	677	345	1,36	20,65	4,65	-	1271	1462
		072				9	500	720	728	371	1,36	23,25	5,25	-	1384	1592
		080				10	500	800	780	398	1,37	25,80	5,70	-	1499	1724
		088				11	500	880	822	419	1,36	27,85	6,20	-	1609	1850
382	060	024	XX	YY	00	3	600	240	386	197	1,28	9,30	2,04	-	762	876
		032				4	600	320	479	244	1,30	12,42	2,70	-	889	1022
		040				5	600	400	569	290	1,32	15,48	3,42	-	1015	1167
		048				6	600	480	659	336	1,34	18,60	4,14	-	1139	1310
		056				7	600	560	749	382	1,36	21,72	4,86	-	1264	1454
		064				8	600	640	812	414	1,36	24,78	5,58	-	1388	1596
		072				9	600	720	874	446	1,36	27,90	6,30	-	1512	1739
		080				10	600	800	936	478	1,37	30,96	6,84	-	1636	1881
		088				11	600	880	986	503	1,36	33,42	7,44	-	1763	2027
382	070	024	XX	YY	00	3	700	240	450	230	1,28	10,85	2,38	-	817	940
		032				4	700	320	559	285	1,30	14,49	3,15	-	955	1098
		040				5	700	400	664	339	1,32	18,06	3,99	-	1092	1256
		048				6	700	480	769	393	1,34	21,70	4,83	-	1230	1415
		056				7	700	560	874	446	1,36	25,34	5,67	-	1364	1569
		064				8	700	640	947	483	1,36	28,91	6,51	-	1505	1731
		072				9	700	720	1019	520	1,36	32,55	7,35	-	1639	1885
		080				10	700	800	1092	557	1,37	36,12	7,98	-	1778	2045
		088				11	700	880	1151	587	1,36	38,99	8,68	-	1914	2201
382	080	024	XX	YY	00	3	800	240	514	262	1,28	12,40	2,72	-	871	1002
		032				4	800	320	638	326	1,30	16,56	3,60	-	1022	1175
		040				5	800	400	758	387	1,32	20,64	4,56	-	1171	1347
		048				6	800	480	879	449	1,34	24,80	5,52	-	1321	1519
		056				7	800	560	999	510	1,36	28,96	6,48	-	1469	1689
		064				8	800	640	1082	552	1,36	33,04	7,44	-	1616	1858
		072				9	800	720	1165	594	1,36	37,20	8,40	-	1767	2032
		080				10	800	800	1248	637	1,37	41,28	9,12	-	1917	2205
		088				11	800	880	1315	671	1,36	44,56	9,92	-	2067	2377
382	090	024	XX	YY	00	3	900	240	579	295	1,28	13,95	3,06	-	928	1067
		032				4	900	320	718	366	1,30	18,63	4,05	-	1091	1255
		040				5	900	400	853	435	1,32	23,22	5,13	-	1249	1436
		048				6	900	480	989	505	1,34	27,90	6,21	-	1410	1622
		056				7	900	560	1124	574	1,36	32,58	7,29	-	1572	1808
		064				8	900	640	1218	621	1,36	37,17	8,37	-	1734	1994
		072				9	900	720	1310	669	1,36	41,85	9,45	-	1895	2179
		080				10	900	800	1404	716	1,37	46,44	10,26	-	2054	2362
		088				11	900	880	1480	755	1,36	50,13	11,16	-	2217	2550

Konform EN442-1: 2014; Radiatoren und Konvektoren

Für weitere Informationen über unsere Produktdatenverwaltung: <https://www.shk-branchenportal.de/>
Wärmeabgabe bei anderen Systemtemperaturen, siehe Seite 316 (Korrekturfaktoren)
DEUTSCHLAND / ÖSTERREICH. Preise in Euro (ohne MwSt.)

WIE VIOLA-A HORIZONTAL BESTELLEN

Lieferzeit 15 - 30 Werktage
(ab Werk zuzüglich Transportdauer)

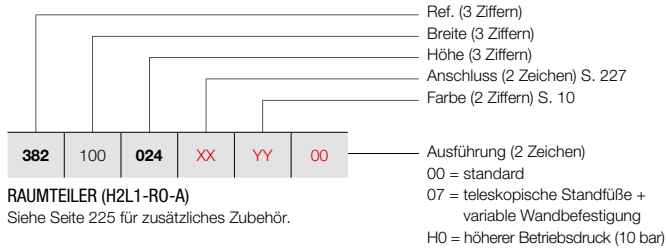

RAUMTEILER (H2L1-RO-A)
Siehe Seite 225 für zusätzliches Zubehör.

VIOLA-A HORIZONTAL (H2L1-RO-A)



H2L1-RO-A
(Thermostatkopf separat bestellen)

PREISGRUPPE VPG2 - HEIZKÖRPER AUS STAHL

BESTELLNUMMER MASSHEIZKÖRPER VIOLA-A HORIZONTAL							TECHNISCHE DATEN						STANDARD-FARBE	ANDERE FARBEN							
							Rohranzahl	Breite (L mm)	Höhe (H mm)	75/65/20 (Watt) (φ50K)	55/45/20 (Watt) (φ30K)	n-Exp.	Gewicht (kg)	Wasser- inhalt (l)	E-Patrone (Watt)	Preis RAL 9016 (€)	Preis Farbe (€)				
REF. VIOLA-A HORIZONTAL H2L1-RO-A : 382																					
382	100	024	XX	YY	00	3	1000	240	643	328	1,28	15,50	3,40	-	980	1127					
		032				4	1000	320	798	407	1,30	20,70	4,50	-	1156	1329					
		040				5	1000	400	948	484	1,32	25,80	5,70	-	1331	1531					
		048				6	1000	480	1099	561	1,34	31,00	6,90	-	1505	1731					
		056				7	1000	560	1249	637	1,36	36,20	8,10	-	1675	1926					
		064				8	1000	640	1353	690	1,36	41,30	9,30	-	1850	2128					
		072				9	1000	720	1456	743	1,36	46,50	10,50	-	2022	2325					
		080				10	1000	800	1560	796	1,37	51,60	11,40	-	2195	2524					
		088				11	1000	880	1644	839	1,36	55,70	12,40	-	2368	2723					
		382				110	024	XX	YY	00	3	1100	240	707	361	1,28	17,05	3,74	-	1039	1195
							032				4	1100	320	878	448	1,30	22,77	4,95	-	1225	1409
040	5		1100	400	1043		532				1,32	28,38	6,27	-	1409	1620					
048	6		1100	480	1209		617				1,34	34,10	7,59	-	1594	1833					
056	7		1100	560	1374		701				1,36	39,82	8,91	-	1780	2047					
064	8		1100	640	1488		759				1,36	45,43	10,23	-	1965	2260					
072	9		1100	720	1602		817				1,36	51,15	11,55	-	2150	2473					
080	10		1100	800	1716		876				1,37	56,76	12,54	-	2336	2686					
088	11		1100	880	1808		923				1,36	61,27	13,64	-	2520	2898					
382	120		024	XX	YY		00				3	1200	240	772	394	1,28	18,60	4,08	-	1094	1258
			032								4	1200	320	958	489	1,30	24,84	5,40	-	1292	1486
		040	5			1200		400	1138	580	1,32	30,96	6,84	-	1486	1709					
		048	6			1200		480	1319	673	1,34	37,20	8,28	-	1683	1935					
		056	7			1200		560	1499	765	1,36	43,44	9,72	-	1884	2167					
		064	8			1200		640	1624	828	1,36	49,56	11,16	-	2077	2389					
		072	9			1200		720	1747	891	1,36	55,80	12,60	-	2277	2619					
		080	10			1200		800	1872	955	1,37	61,92	13,68	-	2475	2846					
		088	11			1200		880	1973	1007	1,36	66,84	14,88	-	2673	3074					
		382	140			024		XX	YY	00	3	1400	240	900	459	1,28	21,70	4,76	-	1203	1383
						032					4	1400	320	1117	570	1,30	28,98	6,30	-	1427	1641
040	5			1400	400	1327	677				1,32	36,12	7,98	-	1650	1898					
048	6			1400	480	1539	785				1,34	43,40	9,66	-	1865	2145					
056	7			1400	560	1749	892				1,36	50,68	11,34	-	2091	2405					
064	8			1400	640	1894	966				1,36	57,82	13,02	-	2310	2657					
072	9			1400	720	2038	1040				1,36	65,10	14,70	-	2531	2911					
080	10			1400	800	2184	1114				1,37	72,24	15,96	-	2752	3165					
088	11			1400	880	2302	1174				1,36	77,98	17,36	-	2975	3421					
382	160			024	XX	YY	00				3	1600	240	1029	525	1,28	24,80	5,44	-	1314	1511
				032							4	1600	320	1277	651	1,30	33,12	7,20	-	1559	1793
		040	5	1600				400	1517	774	1,32	41,28	9,12	-	1802	2072					
		048	6	1600				480	1758	897	1,34	49,60	11,04	-	2048	2355					
		056	7	1600				560	1998	1020	1,36	57,92	12,96	-	2293	2637					
		064	8	1600				640	2165	1104	1,36	66,08	14,88	-	2538	2919					
		072	9	1600				720	2330	1189	1,36	74,40	16,80	-	2784	3202					
		080	10	1600				800	2496	1273	1,37	82,56	18,24	-	3030	3485					
		088	11	1600				880	2630	1342	1,36	89,12	19,84	-	3276	3767					

Konform EN442-1: 2014: Radiatoren und Konvektoren

Für weitere Informationen über unsere Produktdatenverwaltung: <https://www.shk-branchenportal.de/>

Wärmeabgabe bei anderen Systemtemperaturen, siehe Seite 316 (Korrekturfaktoren)

DEUTSCHLAND / ÖSTERREICH. Preise in Euro (ohne MwSt.)

VIOLA-A HORIZONTAL (H2L1-RO-A)



H2L1-RO-A
(Thermostatkopf separat bestellen)

WIE VIOLA-A HORIZONTAL BESTELLEN

Lieferzeit 15 - 30 Werktage
(ab Werk zuzüglich Transportdauer)

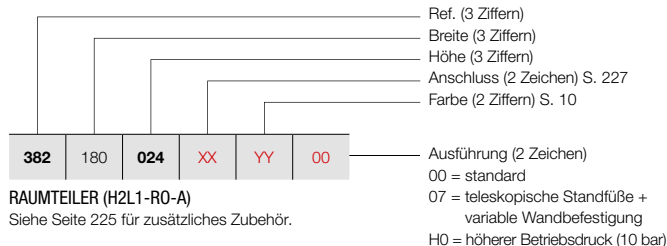

RAUMTEILER (H2L1-RO-A)
Siehe Seite 225 für zusätzliches Zubehör.

PREISGRUPPE VPG2 - HEIZKÖRPER AUS STAHL

BESTELLNUMMER MASSHEIZKÖRPER VIOLA-A HORIZONTAL						TECHNISCHE DATEN					STANDARD-FARBE	ANDERE FARBEN									
						Rohranzahl	Breite (L mm)	Höhe (H mm)	75/65/20 (Watt) (φ50K)	55/45/20 (Watt) (φ30K)	n-Exp.	Gewicht (kg)	Wasserinhalt (l)	E-Patrone (Watt)	Preis RAL 9016 (€)	Preis Farbe (€)					
REF. VIOLA-A HORIZONTAL H2L1-RO-A : 382																					
382	180	024	XX	YY	00	3	1800	240	1157	591	1,28	27,90	6,12	-	1425	1639					
		032				4	1800	320	1436	733	1,30	37,26	8,10	-	1694	1948					
		040				5	1800	400	1706	871	1,32	46,44	10,26	-	1965	2260					
		048				6	1800	480	1978	1009	1,34	55,80	12,42	-	2230	2565					
		056				7	1800	560	2248	1147	1,36	65,16	14,58	-	2502	2877					
		064				8	1800	640	2435	1243	1,36	74,34	16,74	-	2772	3188					
		072				9	1800	720	2621	1337	1,36	83,70	18,90	-	3043	3499					
		080				10	1800	800	2808	1433	1,37	92,88	20,52	-	3311	3808					
		088				11	1800	880	2959	1510	1,36	100,26	22,32	-	3580	4117					
		382				200	024	XX	YY	00	3	2000	240	1286	656	1,28	31,00	6,80	-	1535	1765
							032				4	2000	320	1596	814	1,30	41,40	9,00	-	1829	2103
040	5		2000	400	1896		967				1,32	51,60	11,40	-	2122	2440					
048	6		2000	480	2198		1121				1,34	62,00	13,80	-	2413	2775					
056	7		2000	560	2498		1274				1,36	72,40	16,20	-	2709	3115					
064	8		2000	640	2706		1381				1,36	82,60	18,60	-	3002	3452					
072	9		2000	720	2912		1486				1,36	93,00	21,00	-	3407	3918					
080	10		2000	800	3120		1592				1,37	103,20	22,80	-	3587	4125					
088	11		2000	880	3288		1678				1,36	111,40	24,80	-	3885	4468					
382	220		024	XX	YY		00				3	2200	240	1415	722	1,28	34,10	7,48	-	1649	1896
			032								4	2200	320	1756	896	1,30	45,54	9,90	-	1965	2260
		040	5			2200		400	2086	1064	1,32	56,76	12,54	-	2279	2621					
		048	6			2200		480	2418	1234	1,34	68,20	15,18	-	2601	2991					
		056	7			2200		560	2748	1402	1,36	79,64	17,82	-	2915	3352					
		064	8			2200		640	2977	1519	1,36	90,86	20,46	-	3234	3719					
		072	9			2200		720	3203	1634	1,36	102,30	23,10	-	3551	4084					
		080	10			2200		800	3432	1751	1,37	113,52	25,08	-	3869	4449					
		088	11			2200		880	3617	1845	1,36	122,54	27,28	-	4186	4814					
		382	240			024		XX	YY	00	3	2400	240	1543	787	1,28	37,20	8,16	-	1755	2018
						032					4	2400	320	1915	977	1,30	49,68	10,80	-	2098	2413
040	5			2400	400	2275	1161				1,32	61,92	13,68	-	2441	2807					
048	6			2400	480	2638	1346				1,34	74,40	16,56	-	2779	3196					
056	7			2400	560	2998	1529				1,36	86,88	19,44	-	3121	3589					
064	8			2400	640	3247	1657				1,36	99,12	22,32	-	3464	3984					
072	9			2400	720	3494	1783				1,36	111,60	25,20	-	3803	4373					
080	10			2400	800	3744	1910				1,37	123,84	27,36	-	4145	4767					
088	11			2400	880	3946	2013				1,36	133,68	29,76	-	4487	5160					
382	260			024	XX	YY	00				3	2600	240	1672	853	1,28	40,30	8,84	-	1864	2144
				032							4	2600	320	2075	1059	1,30	53,82	11,70	-	2230	2565
		040	5	2600				400	2465	1258	1,32	67,08	14,82	-	2601	2991					
		048	6	2600				480	2857	1458	1,34	80,60	17,94	-	2960	3404					
		056	7	2600				560	3247	1657	1,36	94,12	21,06	-	3332	3832					
		064	8	2600				640	3518	1795	1,36	107,38	24,18	-	3697	4252					
		072	9	2600				720	3786	1931	1,36	120,90	27,30	-	4058	4667					
		080	10	2600				800	4056	2069	1,37	134,16	29,64	-	4426	5090					
		088	11	2600				880	4274	2181	1,36	144,82	32,24	-	4789	5507					

Konform EN442-1: 2014; Radiatoren und Konvektoren

Für weitere Informationen über unsere Produktdatenverwaltung: <https://www.shk-branchenportal.de/>
Wärmeabgabe bei anderen Systemtemperaturen, siehe Seite 316 (Korrekturfaktoren)
DEUTSCHLAND / ÖSTERREICH. Preise in Euro (ohne MwSt.)

WIE VIOLA-A HORIZONTAL BESTELLEN

Lieferzeit 15 - 30 Werktage
(ab Werk zuzüglich Transportdauer)

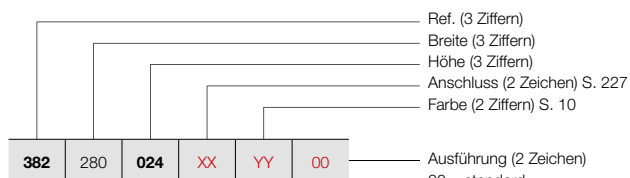

RAUMTEILER (H2L1-RO-A)

Siehe Seite 225 für zusätzliches Zubehör.

- 00 = standard
- 07 = teleskopische Standfüße + variable Wandbefestigung
- H0 = höherer Betriebsdruck (10 bar)

VIOLA-A HORIZONTAL (H2L1-RO-A)



H2L1-RO-A
(Thermostatkopf separat bestellen)

PREISGRUPPE VPG2 - HEIZKÖRPER AUS STAHL

BESTELLNUMMER MASSHEIZKÖRPER VIOLA-A HORIZONTAL	TECHNISCHE DATEN							STANDARD-FARBE		ANDERE FARBEN	
	Rohranzahl	Breite (L mm)	Höhe (H mm)	75/65/20 (Watt) (φ50K)	55/45/20 (Watt) (φ30K)	n-Exp.	Gewicht (kg)	Wasser- inhalt (l)	E-Patrone (Watt)	Preis RAL 9016 (€)	Preis Farbe (€)
REF. VIOLA-A HORIZONTAL H2L1-RO-A : 382											
382	280	024	XX	YY	00						
		032								1976	2272
		040								2366	2721
		048								2755	3168
		056								3144	3616
		064								3536	4066
		072								3925	4514
		080								4313	4960
		088								4704	5410
										5094	5858
382	300	024	XX	YY	00						
		032								2090	2404
		040								2502	2877
		048								2915	3352
		056								3332	3832
		064								3743	4304
		072								4156	4779
		080								4567	5252
		088								4982	5729
										5399	6209

Konform EN442-1: 2014: Radiatoren und Konvektoren

Für weitere Informationen über unsere Produktdatenverwaltung: <https://www.shk-branchenportal.de/>
Wärmeabgabe bei anderen Systemtemperaturen, siehe Seite 316 (Korrekturfaktoren)
DEUTSCHLAND / ÖSTERREICH. Preise in Euro (ohne MwSt.)

VIOLA-A HORIZONTAL (H2L2-RO-A)



H2L2-RO-A
(Thermostatkopf separat bestellen)

WIE VIOLA-A HORIZONTAL BESTELLEN

Lieferzeit 15 - 30 Werktage
(ab Werk zuzüglich Transportdauer)

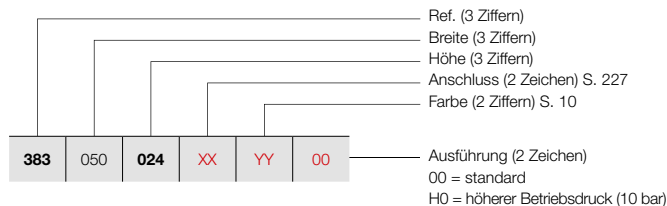

PREISGRUPPE VPG2 - HEIZKÖRPER AUS STAHL

BESTELLNUMMER MASSHEIZKÖRPER VIOLA-A HORIZONTAL							TECHNISCHE DATEN					STANDARD-FARBE	ANDERE FARBEN			
Rohranzahl	Breite (L mm)	Höhe (H mm)	75/65/20 (Watt) (Φ50K)	55/45/20 (Watt) (Φ30K)	n-Exp.	Gewicht (kg)	Wasser- inhalt (l)	E-Patrone (Watt)	Preis RAL 9016 (€)	Preis Farbe (€)						
REF. VIOLA-A HORIZONTAL H2L2-RO-A : 383																
383	050	024	XX	YY	00	3	500	240	433	221	1,25	9,70	2,00	-	763	877
		032				4	500	320	538	274	1,30	12,90	2,75	-	893	1027
		040				5	500	400	663	338	1,31	16,10	3,45	-	1021	1174
		048				6	500	480	788	402	1,33	19,40	4,15	-	1149	1321
		056				7	500	560	913	466	1,34	22,60	4,85	-	1273	1464
		064				8	500	640	993	507	1,34	25,85	5,50	-	1404	1615
		072				9	500	720	1073	547	1,34	29,10	6,20	-	1532	1762
		080				10	500	800	1153	588	1,36	32,30	6,90	-	1659	1908
		088				11	500	880	1204	614	1,36	34,45	7,60	-	1783	2050
383	060	024	XX	YY	00	3	600	240	519	265	1,25	11,64	2,40	-	832	957
		032				4	600	320	645	329	1,30	15,48	3,30	-	974	1120
		040				5	600	400	796	406	1,31	19,32	4,14	-	1117	1285
		048				6	600	480	946	482	1,33	23,28	4,98	-	1260	1449
		056				7	600	560	1096	559	1,34	27,12	5,82	-	1404	1615
		064				8	600	640	1192	608	1,34	31,02	6,60	-	1543	1774
		072				9	600	720	1287	657	1,34	34,92	7,44	-	1687	1940
		080				10	600	800	1383	706	1,36	38,76	8,28	-	1829	2103
		088				11	600	880	1445	737	1,36	41,34	9,12	-	1972	2268
383	070	024	XX	YY	00	3	700	240	606	309	1,25	13,58	2,80	-	899	1034
		032				4	700	320	753	384	1,30	18,06	3,85	-	1059	1218
		040				5	700	400	928	474	1,31	22,54	4,83	-	1212	1394
		048				6	700	480	1103	563	1,33	27,16	5,81	-	1368	1573
		056				7	700	560	1278	652	1,34	31,64	6,79	-	1529	1758
		064				8	700	640	1390	709	1,34	36,19	7,70	-	1683	1935
		072				9	700	720	1502	766	1,34	40,74	8,68	-	1843	2119
		080				10	700	800	1614	823	1,36	45,22	9,66	-	2002	2302
		088				11	700	880	1686	860	1,36	48,23	10,64	-	2161	2485
383	080	024	XX	YY	00	3	800	240	692	353	1,25	15,52	3,20	-	966	1111
		032				4	800	320	860	439	1,30	20,64	4,40	-	1139	1310
		040				5	800	400	1061	541	1,31	25,76	5,52	-	1310	1507
		048				6	800	480	1261	643	1,33	31,04	6,64	-	1484	1707
		056				7	800	560	1461	745	1,34	36,16	7,76	-	1656	1904
		064				8	800	640	1589	811	1,34	41,36	8,80	-	1828	2102
		072				9	800	720	1716	876	1,34	46,56	9,92	-	2002	2302
		080				10	800	800	1844	941	1,36	51,68	11,04	-	2170	2496
		088				11	800	880	1926	983	1,36	55,12	12,16	-	2343	2694
383	090	024	XX	YY	00	3	900	240	779	397	1,25	17,46	3,60	-	1028	1182
		032				4	900	320	968	494	1,30	23,22	4,95	-	1220	1403
		040				5	900	400	1193	609	1,31	28,98	6,21	-	1408	1619
		048				6	900	480	1418	724	1,33	34,92	7,47	-	1595	1834
		056				7	900	560	1643	838	1,34	40,68	8,73	-	1781	2048
		064				8	900	640	1787	912	1,34	46,53	9,90	-	1971	2267
		072				9	900	720	1931	985	1,34	52,38	11,16	-	2155	2478
		080				10	900	800	2075	1058	1,36	58,14	12,42	-	2343	2694
		088				11	900	880	2167	1106	1,36	62,01	13,68	-	2529	2908

Konform EN442-1: 2014; Radiatoren und Konvektoren

Für weitere Informationen über unsere Produktdatenverwaltung: <https://www.shk-branchenportal.de/>

Wärmeabgabe bei anderen Systemtemperaturen, siehe Seite 316 (Korrekturfaktoren)
DEUTSCHLAND / ÖSTERREICH. Preise in Euro (ohne MwSt.)

WIE VIOLA-A HORIZONTAL BESTELLEN

Lieferzeit 15 - 30 Werkzeuge
(ab Werk zuzüglich Transportdauer)

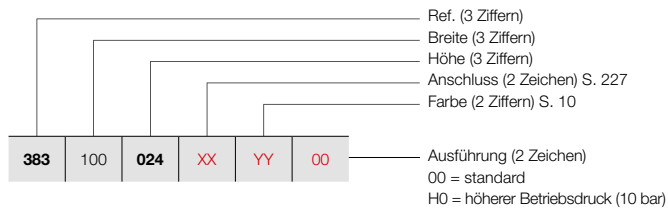

VIOLA-A HORIZONTAL (H2L2-RO-A)



H2L2-RO-A
(Thermostatkopf separat bestellen)

PREISGRUPPE VPG2 - HEIZKÖRPER AUS STAHL

BESTELLNUMMER MASSHEIZKÖRPER VIOLA-A HORIZONTAL							TECHNISCHE DATEN						STANDARD-FARBE	ANDERE FARBEN							
							Rohranzahl	Breite (L mm)	Höhe (H mm)	75/65/20 (Watt) (φ50K)	55/45/20 (Watt) (φ30K)	n-Exp.	Gewicht (kg)	Wasser- inhalt (l)	E-Patrone (Watt)	Preis RAL 9016 (€)	Preis Farbe (€)				
REF. VIOLA-A HORIZONTAL H2L2-RO-A : 383																					
383	100	024	XX	YY	00	3	1000	240	865	441	1,25	19,40	4,00	-	1097	1262					
		032				4	1000	320	1075	548	1,30	25,80	5,50	-	1298	1493					
		040				5	1000	400	1326	677	1,31	32,20	6,90	-	1505	1731					
		048				6	1000	480	1576	804	1,33	38,80	8,30	-	1709	1965					
		056				7	1000	560	1826	932	1,34	45,20	9,70	-	1908	2194					
		064				8	1000	640	1986	1013	1,34	51,70	11,00	-	2107	2423					
		072				9	1000	720	2145	1094	1,34	58,20	12,40	-	2312	2659					
		080				10	1000	800	2305	1176	1,36	64,60	13,80	-	2515	2892					
		088				11	1000	880	2408	1229	1,36	68,90	15,20	-	2717	3125					
		383				110	024	XX	YY	00	3	1100	240	952	485	1,25	21,34	4,40	-	1166	1341
							032				4	1100	320	1183	603	1,30	28,38	6,05	-	1383	1590
040	5		1100	400	1459		744				1,31	35,42	7,59	-	1601	1841					
048	6		1100	480	1734		884				1,33	42,68	9,13	-	1822	2095					
056	7		1100	560	2009		1025				1,34	49,72	10,67	-	2033	2338					
064	8		1100	640	2185		1115				1,34	56,87	12,10	-	2252	2590					
072	9		1100	720	2360		1204				1,34	64,02	13,64	-	2465	2835					
080	10		1100	800	2536		1294				1,36	71,06	15,18	-	2687	3090					
088	11		1100	880	2649		1351				1,36	75,79	16,72	-	2904	3340					
383	120		024	XX	YY		00				3	1200	240	1038	530	1,25	23,28	4,80	-	1234	1419
			032								4	1200	320	1290	658	1,30	30,96	6,60	-	1465	1685
		040	5			1200		400	1591	812	1,31	38,64	8,28	-	1696	1950					
		048	6			1200		480	1891	965	1,33	46,56	9,96	-	1929	2218					
		056	7			1200		560	2191	1118	1,34	54,24	11,64	-	2163	2487					
		064	8			1200		640	2383	1216	1,34	62,04	13,20	-	2390	2749					
		072	9			1200		720	2574	1313	1,34	69,84	14,88	-	2624	3018					
		080	10			1200		800	2766	1411	1,36	77,52	16,56	-	2856	3284					
		088	11			1200		880	2890	1474	1,36	82,68	18,24	-	3088	3551					
		383	140			024		XX	YY	00	3	1400	240	1211	618	1,25	27,16	5,60	-	1364	1569
						032					4	1400	320	1505	768	1,30	36,12	7,70	-	1628	1872
040	5			1400	400	1856	947				1,31	45,08	9,66	-	1893	2177					
048	6			1400	480	2206	1126				1,33	54,32	11,62	-	2151	2474					
056	7			1400	560	2556	1304				1,34	63,28	13,58	-	2412	2774					
064	8			1400	640	2780	1419				1,34	72,38	15,40	-	2678	3080					
072	9			1400	720	3003	1532				1,34	81,48	17,36	-	2940	3381					
080	10			1400	800	3227	1646				1,36	90,44	19,32	-	3198	3678					
088	11			1400	880	3371	1720				1,36	96,46	21,28	-	3462	3981					
383	160			024	XX	YY	00				3	1600	240	1384	706	1,25	31,04	6,40	-	1501	1726
				032							4	1600	320	1720	878	1,30	41,28	8,80	-	1787	2055
		040	5	1600				400	2122	1082	1,31	51,52	11,04	-	2083	2395					
		048	6	1600				480	2522	1287	1,33	62,08	13,28	-	2376	2732					
		056	7	1600				560	2922	1491	1,34	72,32	15,52	-	2668	3068					
		064	8	1600				640	3178	1621	1,34	82,72	17,60	-	2958	3402					
		072	9	1600				720	3432	1751	1,34	93,12	19,84	-	3251	3739					
		080	10	1600				800	3688	1882	1,36	103,36	22,08	-	3543	4074					
		088	11	1600				880	3853	1966	1,36	110,24	24,32	-	3835	4410					

Konform EN442-1: 2014: Radiatoren und Konvektoren

Für weitere Informationen über unsere Produktdatenverwaltung: <https://www.shk-branchenportal.de/>

Wärmeabgabe bei anderen Systemtemperaturen, siehe Seite 316 (Korrekturfaktoren)

DEUTSCHLAND / ÖSTERREICH. Preise in Euro (ohne MwSt.)



VIOLA-A HORIZONTAL (H2L2-RO-A)



H2L2-RO-A
(Thermostatkopf separat bestellen)

WIE VIOLA-A HORIZONTAL BESTELLEN

Lieferzeit 15 - 30 Werktage
(ab Werk zuzüglich Transportdauer)

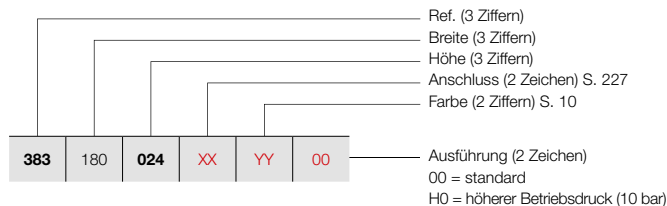

PREISGRUPPE VPG2 - HEIZKÖRPER AUS STAHL

BESTELLNUMMER MASSHEIZKÖRPER VIOLA-A HORIZONTAL							TECHNISCHE DATEN					STANDARD-FARBE	ANDERE FARBEN			
Rohranzahl	Breite (L mm)	Höhe (H mm)	75/65/20 (Watt) (Ø50K)	55/45/20 (Watt) (Ø30K)	n-Exp.	Gewicht (kg)	Wasser- inhalt (l)	E-Patrone (Watt)	Preis RAL 9016 (€)	Preis Farbe (€)						
REF. VIOLA-A HORIZONTAL H2L2-RO-A : 383																
383	180	024	XX	YY	00	3	1800	240	1557	794	1,25	34,92	7,20	-	1632	1877
		032				4	1800	320	1935	987	1,30	46,44	9,90	-	1954	2247
		040				5	1800	400	2387	1218	1,31	57,96	12,42	-	2277	2619
		048				6	1800	480	2837	1447	1,33	69,84	14,94	-	2601	2991
		056				7	1800	560	3287	1677	1,34	81,36	17,46	-	2919	3357
		064				8	1800	640	3575	1824	1,34	93,06	19,80	-	3242	3728
		072				9	1800	720	3861	1970	1,34	104,76	22,32	-	3564	4099
		080				10	1800	800	4149	2117	1,36	116,28	24,84	-	3886	4469
		088				11	1800	880	4334	2211	1,36	124,02	27,36	-	4207	4838
383	200	024	XX	YY	00	3	2000	240	1730	883	1,25	38,80	8,00	-	1767	2032
		032				4	2000	320	2150	1097	1,30	51,60	11,00	-	2119	2437
		040				5	2000	400	2652	1353	1,31	64,40	13,80	-	2467	2837
		048				6	2000	480	3152	1608	1,33	77,60	16,60	-	2822	3245
		056				7	2000	560	3652	1863	1,34	90,40	19,40	-	3172	3648
		064				8	2000	640	3972	2027	1,34	103,40	22,00	-	3528	4057
		072				9	2000	720	4290	2189	1,34	116,40	24,80	-	3874	4455
		080				10	2000	800	4610	2352	1,36	129,20	27,60	-	4227	4861
		088				11	2000	880	4816	2457	1,36	137,80	30,40	-	4581	5268
383	220	024	XX	YY	00	3	2200	240	1903	971	1,25	42,68	8,80	-	1900	2185
		032				4	2200	320	2365	1207	1,30	56,76	12,10	-	2282	2624
		040				5	2200	400	2917	1488	1,31	70,84	15,18	-	2662	3061
		048				6	2200	480	3467	1769	1,33	85,36	18,26	-	3046	3503
		056				7	2200	560	4017	2050	1,34	99,44	21,34	-	3425	3939
		064				8	2200	640	4369	2229	1,34	113,74	24,20	-	3807	4378
		072				9	2200	720	4719	2408	1,34	128,04	27,28	-	4188	4816
		080				10	2200	800	5071	2587	1,36	142,12	30,36	-	4567	5252
		088				11	2200	880	5298	2703	1,36	151,58	33,44	-	4952	5695
383	240	024	XX	YY	00	3	2400	240	2076	1059	1,25	46,56	9,60	-	2033	2338
		032				4	2400	320	2580	1316	1,30	61,92	13,20	-	2447	2814
		040				5	2400	400	3182	1624	1,31	77,28	16,56	-	2856	3284
		048				6	2400	480	3782	1930	1,33	93,12	19,92	-	3270	3761
		056				7	2400	560	4382	2236	1,34	108,48	23,28	-	3683	4235
		064				8	2400	640	4766	2432	1,34	124,08	26,40	-	4092	4706
		072				9	2400	720	5148	2627	1,34	139,68	29,76	-	4502	5177
		080				10	2400	800	5532	2822	1,36	155,04	33,12	-	4912	5649
		088				11	2400	880	5779	2949	1,36	165,36	36,48	-	5325	6124
383	260	024	XX	YY	00	3	2600	240	2249	1147	1,25	50,44	10,40	-	2167	2492
		032				4	2600	320	2795	1426	1,30	67,08	14,30	-	2609	3000
		040				5	2600	400	3448	1759	1,31	83,72	17,94	-	3048	3505
		048				6	2600	480	4098	2091	1,33	100,88	21,58	-	3494	4018
		056				7	2600	560	4748	2422	1,34	117,52	25,22	-	3931	4521
		064				8	2600	640	5164	2634	1,34	134,42	28,60	-	4371	5027
		072				9	2600	720	5577	2845	1,34	151,32	32,24	-	4817	5540
		080				10	2600	800	5993	3058	1,36	167,96	35,88	-	5259	6048
		088				11	2600	880	6261	3194	1,36	179,14	39,52	-	5695	6549

Konform EN442-1: 2014; Radiatoren und Konvektoren

Für weitere Informationen über unsere Produktdatenverwaltung: <https://www.shk-branchenportal.de/>
Wärmeabgabe bei anderen Systemtemperaturen, siehe Seite 316 (Korrekturfaktoren)
DEUTSCHLAND / ÖSTERREICH. Preise in Euro (ohne MwSt.)

WIE VIOLA-A HORIZONTAL BESTELLEN

Lieferzeit 15 - 30 Werktage
(ab Werk zuzüglich Transportdauer)

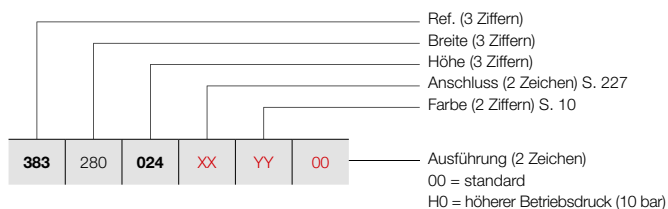

VIOLA-A HORIZONTAL (H2L2-RO-A)



H2L2-RO-A
(Thermostatkopf separat bestellen)

PREISGRUPPE VPG2 - HEIZKÖRPER AUS STAHL

BESTELLNUMMER MASSHEIZKÖRPER VIOLA-A HORIZONTAL	TECHNISCHE DATEN									STANDARD-FARBE	ANDERE FARBEN					
	Rohranzahl	Breite (L mm)	Höhe (H mm)	75/65/20 (Watt) (Ø50K)	55/45/20 (Watt) (Ø30K)	n-Exp.	Gewicht (kg)	Wasser- inhalt (l)	E-Patrone (Watt)	Preis RAL 9016 (€)	Preis Farbe (€)					
REF. VIOLA-A HORIZONTAL H2L2-RO-A : 383																
383	280	024	XX	YY	00	3	2800	240	2422	1236	1,25	54,32	11,20	-	2304	2650
		032				4	2800	320	3010	1536	1,30	72,24	15,40	-	2774	3190
		040				5	2800	400	3713	1894	1,31	90,16	19,32	-	3243	3729
		048				6	2800	480	4413	2251	1,33	108,64	23,24	-	3717	4275
		056				7	2800	560	5113	2609	1,34	126,56	27,16	-	4186	4814
		064				8	2800	640	5561	2837	1,34	144,76	30,80	-	4654	5352
		072				9	2800	720	6006	3064	1,34	162,96	34,72	-	5127	5896
		080				10	2800	800	6454	3293	1,36	180,88	38,64	-	5600	6440
383	300	024	XX	YY	00	3	3000	240	2595	1324	1,25	58,20	12,00	-	2439	2805
		032				4	3000	320	3225	1645	1,30	77,40	16,50	-	2938	3379
		040				5	3000	400	3978	2030	1,31	96,60	20,70	-	3440	3956
		048				6	3000	480	4728	2412	1,33	116,40	24,90	-	3936	4526
		056				7	3000	560	5478	2795	1,34	135,60	29,10	-	4440	5106
		064				8	3000	640	5958	3040	1,34	155,10	33,00	-	4941	5682
		072				9	3000	720	6435	3283	1,34	174,60	37,20	-	5442	6258

Konform EN442-1: 2014: Radiatoren und Konvektoren

Für weitere Informationen über unsere Produktdatenverwaltung: <https://www.shk-branchenportal.de/>
Wärmeabgabe bei anderen Systemtemperaturen, siehe Seite 316 (Korrekturfaktoren)
DEUTSCHLAND / ÖSTERREICH. Preise in Euro (ohne MwSt.)

VIOLA-A WANDBEFESTIGUNG
OPTION

PREISGRUPPE VPG10 - ZUBEHÖR

WANDBEFESTIGUNG	BREITE HEIZKÖRPER	FARBE	BESTELL-NR.	€
<p>TELESKOPISCHE STANDFÜSSE + VARIABLE WANDBEFESTIGUNG</p> 	V2-ZB-A			
	(2 Füße)	RAL 9016	*	119
		FARBE	*	137
	H2-RO-A, H2L1-RO-A			
	≤ 2000 mm (2 Füße)	RAL 9016	*	119
		FARBE	*	137
≥ 2200 mm (3 Füße)	RAL 9016	*	178	
	FARBE	*	205	
* Achtung: Füße müssen gleichzeitig mit der Heizwand bestellt werden. Bitte bei der Bestellung Code 07 bei „Ausführung“ angeben.				
<p>ABDECKROSETTE TELESKOPISCHE STANDFÜSSE ROHBODEN</p> 	V2-ZB-A			
		RAL 9016	11810390000	31
• 56 x 56 mm. Anzahl der Rosetten = Anzahl Standfüße				
<p>ABDECKROSETTE TELESKOPISCHE STANDFÜSSE FERTIGBODEN</p> 	H2-RO-A, H2L1-RO-A			
		RAL 9016	11810400000	39
• 104 x 84 mm. Anzahl der Rosetten = Anzahl Standfüße				

DEUTSCHLAND / ÖSTERREICH. Preise in Euro (ohne MwSt.)

RAUMTEILER	FUSSHÖHE	FARBE	BESTELL-NR.	€
STANDKONSOLENFUSS FÜR FREISTEHENDE AUFSTELLUNG 	H1-RO-A, H1L1-RO-A, H2-RO-A, H2L1-RO-A, H2L2-RO-A			
	H = 450 mm	RAL 9016	11810350450	64
		FARBE	11810350450C	74
	H = 550 mm	RAL 9016	11810350550	64
		FARBE	11810350550C	74
	H = 600 mm	RAL 9016	11810350600	64
		FARBE	11810350600C	74
	H = 650 mm	RAL 9016	11810350650	64
		FARBE	11810350650C	74
	H = 750 mm	RAL 9016	11810350750	64
		FARBE	11810350750C	74
	H = 850 mm	RAL 9016	11810350850	78
		FARBE	11810350850C	90
	H = 900 mm	RAL 9016	11810350900	78
	FARBE	11810350900C	90	
H = 1050 mm	RAL 9016	11810351050	78	
	FARBE	11810351050C	90	
H = 1200 mm	RAL 9016	11810351200	78	
	FARBE	11810351200C	90	

- Fertigboden: Fußhöhe = Heizkörperhöhe + 150 mm
- Rohboden: Fußhöhe = Heizkörperhöhe + 300 mm
- Bei Bedarf selbstkürzen

BEFESTIGUNG STANDFUSS FÜR FREISTEHENDE AUFSTELLUNG 	H1-RO-A, H1L1-RO-A, H2-RO-A, H2L1-RO-A, H2L2-RO-A			
		RAL 9016	11810360000	51
		FARBE	11810360000C	59

ABDECKROSETTE STANDKONSOLENFUSS ROHBODEN 	H1-RO-A, H1L1-RO-A, H2-RO-A, H2L1-RO-A, H2L2-RO-A			
		RAL 9016	11810370000	13
		FARBE	11810370000C	15

- 100 x 40 mm. Anzahl der Rosetten = Anzahl Standfüße

ABDECKROSETTE STANDKONSOLENFUSS FERTIGBODEN 	H1-RO-A, H1L1-RO-A, H2-RO-A, H2L1-RO-A, H2L2-RO-A			
		RAL 9016	11810380000	16
		FARBE	11810380000C	18



- 115 x 110 mm. Anzahl der Rosetten = Anzahl Standfüße

Höhe Heizkörper (mm)	Länge Heizkörper (mm)	Anzahl Standfüße	Anzahl Befestigungen Standfuß
240 - 880	500-2000	2x	2x
	2200-3000	3x	3x

DEUTSCHLAND / ÖSTERREICH. Preise in Euro (ohne MwSt.)

VIOLA-A ZUBEHÖR OPTION

PREISGRUPPE VPG10 - ZUBEHÖR

ZUBEHÖR		FARBE	BESTELL-NR.	€
THERMOSTATKOPF		V1-ZB-A, V1L1-ZB-A, V2-ZB-A H1-RO-A, H1L1-RO-A, H2-RO-A, H2L1-RO-A, H2L2-RO-A		
		WEISS	11911630102	53
THERMOSTATKOPF		V1-ZB-A, V1L1-ZB-A, V2-ZB-A H1-RO-A, H1L1-RO-A, H2-RO-A, H2L1-RO-A, H2L2-RO-A		
		CHROM	11911631102	69

PREISGRUPPE VPG10B - HANDTUCHBÜGEL

ZUBEHÖR	BREITE HANDTUCHBÜGEL	FARBE	BESTELL-NR.	€	
KNOPF		V1-ZB-A, V1L1-ZB-A, V2-ZB-A			
		CHROM	118341100000099	145	
HANDTUCHBÜGEL		V1-ZB-A, V1L1-ZB-A, V2-ZB-A H1-RO-A, H1L1-RO-A, H2-RO-A, H2L1-RO-A, H2L2-RO-A			
		500 mm	CHROM	118327000000099	259
		500 mm	RAL 9016	118327000009016	259
		500 mm	RAL 9005 ^M	118327000009005	259

• h = 70 mm; b = 70 mm; d = 51 mm; a = 43 mm;

• h = 55 mm; b = 500 mm; d = 53 mm; a = 38 mm;

^M Mattschwarz

Montage-Anleitungen Zubehör: siehe www.vasco.eu
DEUTSCHLAND / ÖSTERREICH. Preise in Euro (ohne MwSt.)

d = Abstand Vorderseite Accessoire bis Vorderseite Heizkörper

a = Abstand Accessoire bis Heizkörper

Ab Lager lieferbar

VIOLA-A VERTIKAL: V1-ZB-A / V1L1-ZB-A / V2-ZB-A (LAGER)

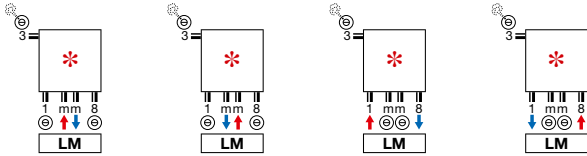

- * Vor- und Rücklauf können getauscht werden
- Oberstehender Anschluss für lagermäßige Heizkörper mit gerader Rohranzahl. Auch für nicht lagermäßige Heizkörper mit gerader Rohranzahl erhältlich.

VIOLA-A VERTIKAL: V1-ZB-A / V1L1-ZB-A / V2-ZB-A (NICHT-LAGER)

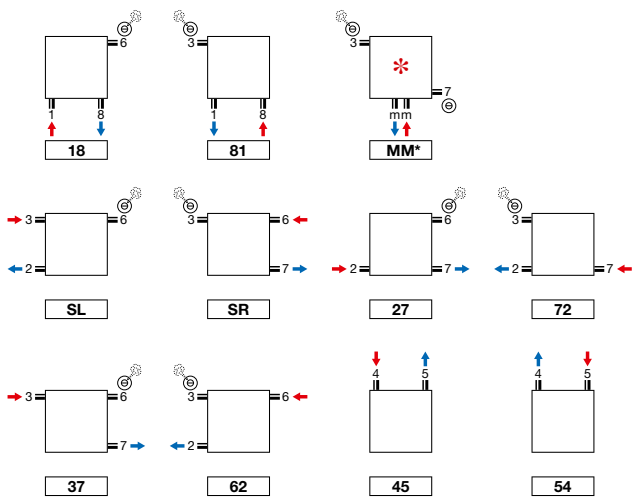

- * Vor- und Rücklauf können getauscht werden
- mm Anschluss nur bei gerader Rohranzahl möglich

VIOLA-A HORIZONTAL: H1-RO-A / H1L1-RO-A / H2-RO-A / H2L1-RO-A / H2L2-RO-A (NICHT-LAGER)

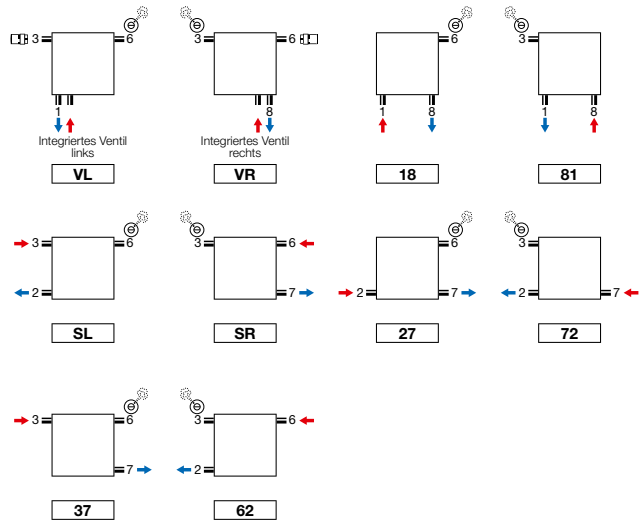

- Anschluss VL und VR: Thermostatkopf separat bestellen
- Integriertes Ventil (Aufpreis) (siehe Seite 310)

Achtung: der Anschluss des Heizkörpers kann nur durch die Anschluss-Symbole wie angezeigt erfolgen. Für jede andere Anschlussmethode, übernehmen wir keine Haftung.

VIOLA-A VERTIKAL (V1-ZB-A, V1L1-ZB-A, V2-ZB-A)

V1-ZB-A

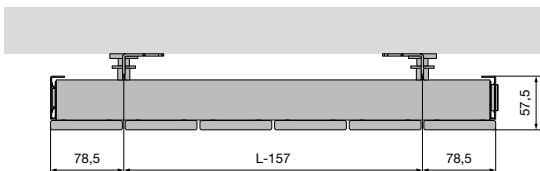

V1L1-ZB-A

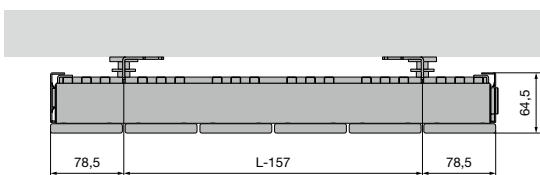

V2-ZB-A

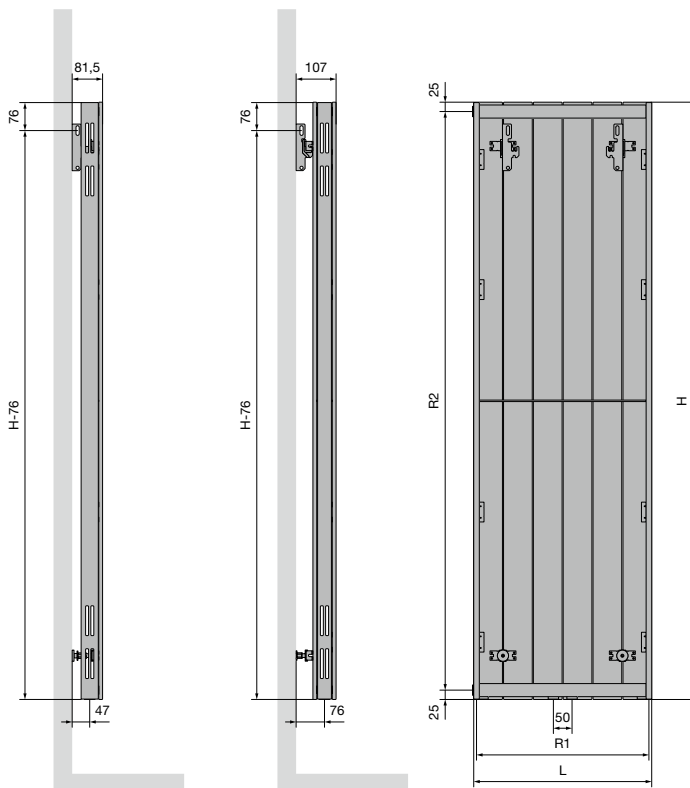
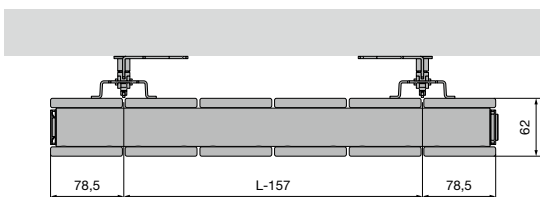

V1-ZB-A / V1L1-ZB-A / V2-ZB-A

Rohranzahl	3	4	5	6	7	8	9	10	11	12	13
Breite (L)	237	317	397	477	557	637	717	797	877	957	1037
Herzabstand zwischen den Untenanschlüssen 18 (R1)	187	267	347	427	507	587	667	747	827	907	987
Höhe (H)	1200	1400	1600	1800	2000	2200	2400				
Herzabstand zwischen den Seitenanschlüssen SL/SR (R2)	1150	1350	1550	1750	1950	2150	2350				
Herzabstand zwischen den Befestigungen	L-157	H-76									

VIOLA-A HORIZONTAL (H1-RO-A, H1L1-RO-A, H2-RO-A, H2L1-RO-A, H2L2-RO-A)

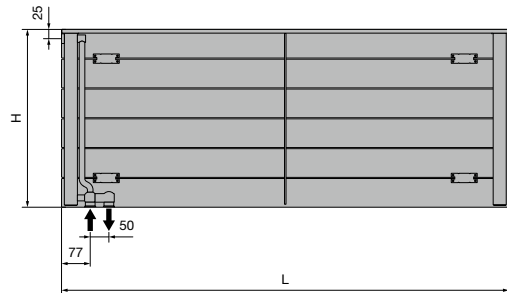
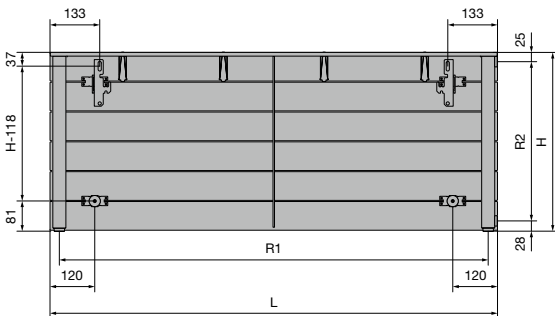
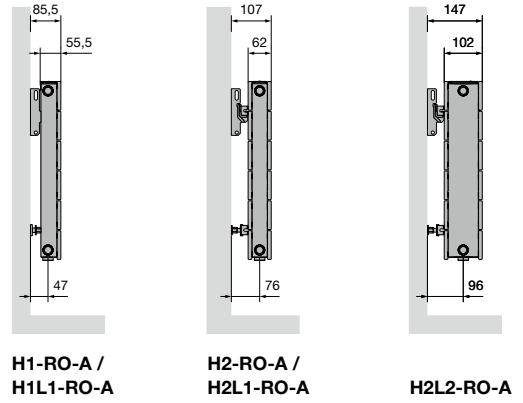
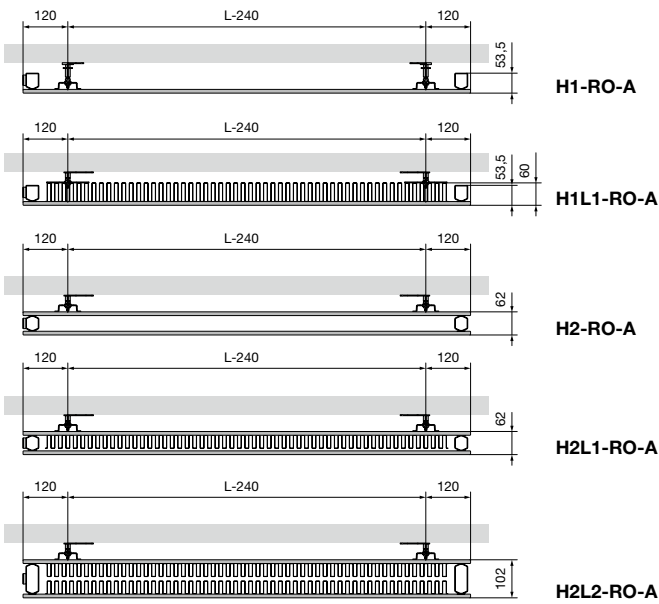

	H1-RO-A / H1L1-RO-A / H2-RO-A / H2L1-RO-A / H2L2-RO-A																
Breite (L)	500	600	700	800	900	1000	1100	1200	1400	1600	1800	2000	2200	2400	2600	2800	3000
Herzabstand zwischen den Untenanschlüssen 18 (R1)	450	550	650	750	850	950	1050	1150	1350	1550	1750	1950	2150	2350	2550	2750	2950
Höhe (H)	240	320	400	480	560	640	720	800	880								
Herzabstand zwischen den Seitenanschlüssen SL/SR (R2)	187	267	347	427	507	587	667	747	827								
Herzabstand zwischen den Befestigungen	L-240		H-118														



TULIPA-A VERTIKAL

Wärme in aller Offenheit

Ein Design-Heizkörper der ersten Generation. Geeignet für alle Räume und Anwendungen. Tulipa-A Horizontal zeichnet sich durch seine klassische offene Struktur und den waagerechten Anschluss der Rohre an den Kollektor aus. Die Garantie für einen makellosen Heizkomfort im gesamten Haus.

TYPEN

- Mit einer Reihe Rohre (TV1-A) und mit zwei Reihen Rohre (TV2-A)

ROHRE

- Vertikal, flachoval 60 x 10 mm

VERTEILER

- Horizontal, rückseitig, rund Ø 32 mm

FARBEN

- Standard-Farbe Weiss RAL 9016
- Große Farbauswahl siehe Seite 10

AUSSERGEWÖHNLICH

- Tulipa-A 6 und 8 Rohre: Anschluss 1mm8, 18, 81 nicht möglich

BEFESTIGUNGEN

- Wandbefestigung im Lieferumfang enthalten (in der Verpackung des Heizkörpers enthalten)
- **TV1-A / TV2-A:** auch als Raumteiler lieferbar, siehe Seite 244. Zusätzliche Wandhalterung erforderlich bei Höhe Heizkörper > 600 mm

TECHNISCH

- Geschweißt mittels Widerstands-Schweißung (unsichtbare Schweißnähte)
- ATL-Tauchgrundierung, Pulverlackierung
- Standard Betriebsdruck: 6 bar. Aufpreis für höheren Betriebsdruck (10 bar): +10%.
- Die Lieferfrist eines Heizkörpers mit einem höheren Betriebsdruck ist 1 Woche extra.
- Maximale Betriebstemperatur: 110°C

ELEKTRISCH

- ✗ Heizkörper für rein elektrischen Betrieb mit Flüssigkeit gefüllt
- ✗ Heizkörper für gemischten Betrieb

TECHNISCHE MASSSKIZZEN

- Siehe Seite 247

ANSCHLÜSSE

- ✗ Einpunktanschluss für Einrohrsystem
- ✗ Einpunktanschluss für Zweirohrsystem
- ✓ Zweipunktanschluss für Einrohrsystem (Anschluss über den Mittelanschluss) (siehe Seite 308)
- ✓ Zweipunktanschluss für Zweirohrsystem (standardmäßig) (siehe Seite 308)
- ✗ Integriertes Ventil
- Anschlüsse: ½" (Innengewinde)

EMPFOHLENER ANSCHLUSS (LM)

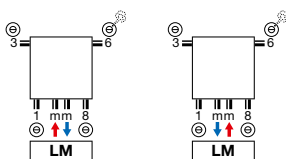

Andere Anschlussmöglichkeiten, siehe Seite 246



Bestell-Nr. 1182 001 0000 9016
Preis €125
 Verbindungsstücke, siehe Seite 323



Bestell-Nr. 11911630102
Preis €53

**EMPFOHLEN FÜR DAS BADEZIMMER UND DIE KÜCHE
 OPTION**



Handtuchbügel (RAL 9005)
 Bestell-Nr. siehe Seite 245
Preis €259
Sonstiges Zubehör, siehe Seite 245



TV1-A / TV2-A

WIE TULIPA-A VERTIKAL BESTELLEN

Lieferzeit 15 - 30 Werktage
(ab Werk zuzüglich Transportdauer)

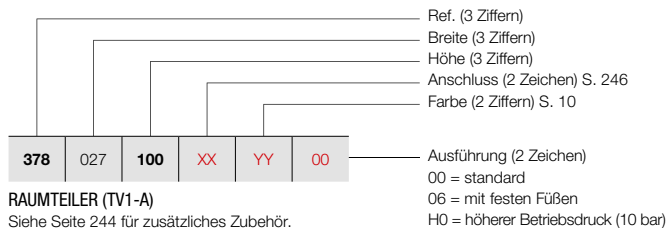

RAUMTEILER (TV1-A)

Siehe Seite 244 für zusätzliches Zubehör.

WIE LAGERHEIZKÖRPER TULIPA-A VERTIKAL BESTELLEN

Lieferzeit 5 Werktage
(ab Werk zuzüglich Transportdauer)

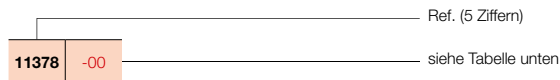

TULIPA-A VERTIKAL (TV1-A)



TV1-A

PREISGRUPPE VPG2 - HEIZKÖRPER AUS STAHL

BESTELLNUMMER MASSHEIZKÖRPER TULIPA-A VERTIKAL	TECHNISCHE DATEN									STANDARD-FARBE		ANDERE FARBEN Preis Farbe (€)					
	Rohranzahl	Breite (L mm)	Höhe (H mm)	75/65/20 (Watt) (φ50K)	55/45/20 (Watt) (φ30K)	n-Exp.	Gewicht (kg)	Wasser- inhalt (l)	E-Patrone (Watt)	Preis RAL 9016 (€)	Verkürzte Bestell-Nr. RAL 9016 Lager						
REF. TULIPA-A VERTIKAL TV1-A : 378																	
378	027	100	XX	YY	00	6	270	1000	384	204	1,24	9,60	2,64	-	350	-	403
		120				6	270	1200	456	240	1,24	11,40	3,12	-	386	-	444
		150				6	270	1500	564	294	1,25	14,40	3,84	-	438	-	504
		160				6	270	1600	600	312	1,26	15,00	4,08	-	454	-	522
		180				6	270	1800	660	342	1,26	16,80	4,56	-	490	-	564
		200				6	270	2000	738	384	1,27	18,60	4,98	-	520	-	598
		220				6	270	2200	810	420	1,27	20,40	5,46	-	557	-	641
		250				6	270	2500	912	474	1,28	23,40	6,18	-	609	-	700
		300				6	270	3000	1092	558	1,29	27,60	7,32	-	692	-	796
378	036	100	XX	YY	00	8	360	1000	512	272	1,24	12,80	3,52	-	433	-	498
		120				8	360	1200	608	320	1,24	15,20	4,16	-	481	-	553
		150				8	360	1500	752	392	1,25	19,20	5,12	-	546	-	628
		160				8	360	1600	800	416	1,26	20,00	5,44	-	570	-	656
		180				8	360	1800	880	456	1,26	22,40	6,08	-	616	-	708
		200				8	360	2000	984	512	1,27	24,80	6,64	-	664	-	764
		220				8	360	2200	1080	560	1,27	27,20	7,28	-	709	-	815
		250				8	360	2500	1216	632	1,28	31,20	8,24	-	779	-	896
		300				8	360	3000	1456	744	1,29	36,80	9,76	-	896	-	1030
378	045	100	XX	YY	00	10	450	1000	640	340	1,24	16,00	4,40	-	514	-	591
		120				10	450	1200	760	400	1,24	19,00	5,20	-	575	-	661
		150				10	450	1500	940	490	1,25	24,00	6,40	-	659	-	758
		160				10	450	1600	1000	520	1,26	25,00	6,80	-	687	-	790
		180				10	450	1800	1100	570	1,26	28,00	7,60	-	743	-	854
		200				10	450	2000	1230	640	1,27	31,00	8,30	-	803	-	923
		220				10	450	2200	1350	700	1,27	34,00	9,10	-	857	-	986
		250				10	450	2500	1520	790	1,28	39,00	10,30	-	948	-	1090
		300				10	450	3000	1820	930	1,29	46,00	12,20	-	1092	-	1256
378	054	100	XX	YY	00	12	540	1000	768	408	1,24	19,20	5,28	-	600	-	690
		120				12	540	1200	912	480	1,24	22,80	6,24	-	667	-	767
		150				12	540	1500	1128	588	1,25	28,80	7,68	-	769	-	884
		160				12	540	1600	1200	624	1,26	30,00	8,16	-	804	-	925
		180				12	540	1800	1320	684	1,26	33,60	9,12	-	873	11378-01	1004
		200				12	540	2000	1476	768	1,27	37,20	9,96	-	943	11378-02	1084
		220				12	540	2200	1620	840	1,27	40,80	10,92	-	1015	-	1167
		250				12	540	2500	1824	948	1,28	46,80	12,36	-	1117	-	1285
		300				12	540	3000	2184	1116	1,29	55,20	14,64	-	1289	-	1482

Konform EN442-1: 2014: Radiatoren und Konvektoren

Für weitere Informationen über unsere Produktdatenverwaltung: <https://www.shk-branchenportal.de/>
Wärmeabgabe bei anderen Systemtemperaturen, siehe Seite 316 (Korrekturfaktoren)
DEUTSCHLAND / ÖSTERREICH. Preise in Euro (ohne MwSt.)

VASCO

TULIPA-A VERTIKAL (TV1-A)



TV1-A

WIE TULIPA-A VERTIKAL BESTELLEN

Lieferzeit 15 - 30 Werktage
(ab Werk zuzüglich Transportdauer)

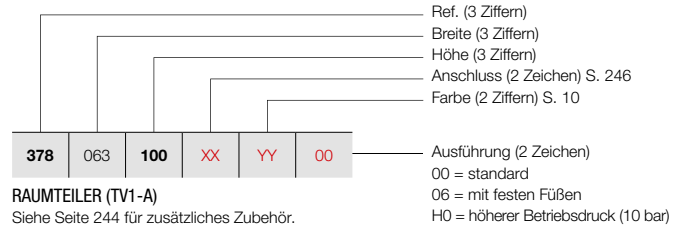

RAUMTEILER (TV1-A)

Siehe Seite 244 für zusätzliches Zubehör.

PREISGRUPPE VPG2 - HEIZKÖRPER AUS STAHL

BESTELLNUMMER MASSHEIZKÖRPER TULIPA-A VERTIKAL							TECHNISCHE DATEN					STANDARD-FARBE	ANDERE FARBEN			
Rohranzahl	Breite (L mm)	Höhe (H mm)	75/65/20 (Watt) (Φ50K)	55/45/20 (Watt) (Φ30K)	n-Exp.	Gewicht (kg)	Wasser- inhalt (l)	E-Patrone (Watt)	Preis RAL 9016 (€)	Preis Farbe (€)						
REF. TULIPA-A VERTIKAL TV1-A : 378																
378	063	100	XX	YY	00	14	630	1000	896	476	1,24	22,40	6,16	-	680	782
		120				14	630	1200	1064	560	1,24	26,60	7,28	-	761	875
		150				14	630	1500	1316	686	1,25	33,60	8,96	-	884	1017
		160				14	630	1600	1400	728	1,26	35,00	9,52	-	922	1060
		180				14	630	1800	1540	798	1,26	39,20	10,64	-	1003	1153
		200				14	630	2000	1722	896	1,27	43,40	11,62	-	1084	1247
		220				14	630	2200	1890	980	1,27	47,60	12,74	-	1166	1341
		250				14	630	2500	2128	1106	1,28	54,60	14,42	-	1283	1475
		300				14	630	3000	2548	1302	1,29	64,40	17,08	-	1485	1708
378	072	100	XX	YY	00	16	720	1000	1024	544	1,24	25,60	7,04	-	763	877
		120				16	720	1200	1216	640	1,24	30,40	8,32	-	853	981
		150				16	720	1500	1504	784	1,25	38,40	10,24	-	993	1142
		160				16	720	1600	1600	832	1,26	40,00	10,88	-	1040	1196
		180				16	720	1800	1760	912	1,26	44,80	12,16	-	1130	1300
		200				16	720	2000	1968	1024	1,27	49,60	13,28	-	1226	1410
		220				16	720	2200	2160	1120	1,27	54,40	14,56	-	1314	1511
		250				16	720	2500	2432	1264	1,28	62,40	16,48	-	1454	1672
		300				16	720	3000	2912	1488	1,29	73,60	19,52	-	1682	1934
378	081	100	XX	YY	00	18	810	1000	1152	612	1,24	28,80	7,92	-	848	975
		120				18	810	1200	1368	720	1,24	34,20	9,36	-	948	1090
		150				18	810	1500	1692	882	1,25	43,20	11,52	-	1105	1271
		160				18	810	1600	1800	936	1,26	45,00	12,24	-	1156	1329
		180				18	810	1800	1980	1026	1,26	50,40	13,68	-	1263	1452
		200				18	810	2000	2214	1152	1,27	55,80	14,94	-	1361	1565
		220				18	810	2200	2430	1260	1,27	61,20	16,38	-	1467	1687
		250				18	810	2500	2736	1422	1,28	70,20	18,54	-	1623	1866
		300				18	810	3000	3276	1674	1,29	82,80	21,96	-	1881	2163
378	090	100	XX	YY	00	20	900	1000	1280	680	1,24	32,00	8,80	-	928	1067
		120				20	900	1200	1520	800	1,24	38,00	10,40	-	1044	1201
		150				20	900	1500	1880	980	1,25	48,00	12,80	-	1215	1397
		160				20	900	1600	2000	1040	1,26	50,00	13,60	-	1272	1463
		180				20	900	1800	2200	1140	1,26	56,00	15,20	-	1391	1600
		200				20	900	2000	2460	1280	1,27	62,00	16,60	-	1505	1731
		220				20	900	2200	2700	1400	1,27	68,00	18,20	-	1616	1858
		250				20	900	2500	3040	1580	1,28	78,00	20,60	-	1792	2061
		300				20	900	3000	3640	1860	1,29	92,00	24,40	-	2076	2387

Konform EN442-1: 2014: Radiatoren und Konvektoren

Für weitere Informationen über unsere Produktdatenverwaltung: <https://www.shk-branchenportal.de/>
Wärmeabgabe bei anderen Systemtemperaturen, siehe Seite 316 (Korrekturfaktoren)
DEUTSCHLAND / ÖSTERREICH. Preise in Euro (ohne MwSt.)

WIE TULIPA-A VERTIKAL BESTELLEN

Lieferzeit 15 - 30 Werktage
(ab Werk zuzüglich Transportdauer)

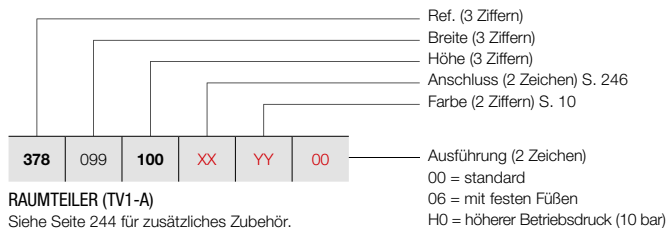

RAUMTEILER (TV1-A)

Siehe Seite 244 für zusätzliches Zubehör.

TULIPA-A VERTIKAL (TV1-A)



TV1-A

PREISGRUPPE VPG2 - HEIZKÖRPER AUS STAHL

BESTELLNUMMER MASSHEIZKÖRPER TULIPA-A VERTIKAL							TECHNISCHE DATEN						STANDARD-FARBE	ANDERE FARBEN		
							Rohranzahl	Breite (L mm)	Höhe (H mm)	75/65/20 (Watt) (φ50K)	55/45/20 (Watt) (φ30K)	n-Exp.	Gewicht (kg)	Wasser- inhalt (l)	E-Patrone (Watt)	Preis RAL 9016 (€)
REF. TULIPA-A VERTIKAL TV1-A : 378																
378	099	100	XX	YY	00	22	990	1000	1408	748	1,24	35,20	9,68	-	1014	1166
		120				22	990	1200	1672	880	1,24	41,80	11,44	-	1139	1310
		150				22	990	1500	2068	1078	1,25	52,80	14,08	-	1331	1531
		160				22	990	1600	2200	1144	1,26	55,00	14,96	-	1394	1603
		180				22	990	1800	2420	1254	1,26	61,60	16,72	-	1515	1742
		200				22	990	2000	2706	1408	1,27	68,20	18,26	-	1644	1891
		220				22	990	2200	2970	1540	1,27	74,80	20,02	-	1768	2033
		250				22	990	2500	3344	1738	1,28	85,80	22,66	-	1960	2254
378	108	100	XX	YY	00	24	1080	1000	1536	816	1,24	38,40	10,56	-	1095	1259
		120				24	1080	1200	1824	960	1,24	45,60	12,48	-	1234	1419
		150				24	1080	1500	2256	1176	1,25	57,60	15,36	-	1439	1655
		160				24	1080	1600	2400	1248	1,26	60,00	16,32	-	1510	1737
		180				24	1080	1800	2640	1368	1,26	67,20	18,24	-	1649	1896
		200				24	1080	2000	2952	1536	1,27	74,40	19,92	-	1782	2049
		220				24	1080	2200	3240	1680	1,27	81,60	21,84	-	1921	2209
378	117	100	XX	YY	00	26	1170	1000	1664	884	1,24	41,60	11,44	-	1177	1354
		120				26	1170	1200	1976	1040	1,24	49,40	13,52	-	1327	1526
		150				26	1170	1500	2444	1274	1,25	62,40	16,64	-	1550	1783
		160				26	1170	1600	2600	1352	1,26	65,00	17,68	-	1623	1866
		180				26	1170	1800	2860	1482	1,26	72,80	19,76	-	1776	2042
		200				26	1170	2000	3198	1664	1,27	80,60	21,58	-	1922	2210
378	126	100	XX	YY	00	28	1260	1000	1792	952	1,24	44,80	12,32	-	1260	1449
		120				28	1260	1200	2128	1120	1,24	53,20	14,56	-	1418	1631
		150				28	1260	1500	2632	1372	1,25	67,20	17,92	-	1661	1910
		160				28	1260	1600	2800	1456	1,26	70,00	19,04	-	1741	2002
		180				28	1260	1800	3080	1596	1,26	78,40	21,28	-	1902	2187

Konform EN442-1: 2014: Radiatoren und Konvektoren

Für weitere Informationen über unsere Produktdatenverwaltung: <https://www.shk-branchenportal.de/>
Wärmeabgabe bei anderen Systemtemperaturen, siehe Seite 316 (Korrekturfaktoren)
DEUTSCHLAND / ÖSTERREICH. Preise in Euro (ohne MwSt.)

VASCO

TULIPA-A VERTIKAL (TV2-A)



TV2-A

WIE TULIPA-A VERTIKAL BESTELLEN

Lieferzeit 15 - 30 Werktage
(ab Werk zuzüglich Transportdauer)

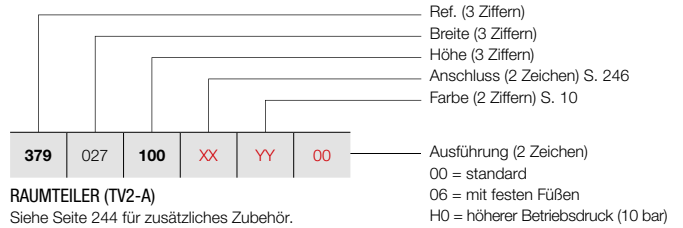

RAUMTEILER (TV2-A)

Siehe Seite 244 für zusätzliches Zubehör.

WIE LAGERHEIZKÖRPER VIOLA-A VERTIKAL BESTELLEN

Lieferzeit 5 Werktage
(ab Werk zuzüglich Transportdauer)

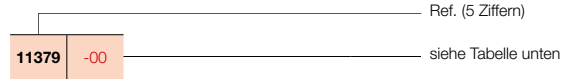

PREISGRUPPE VPG2 - HEIZKÖRPER AUS STAHL

BESTELLNUMMER MASSHEIZKÖRPER TULIPA-A VERTIKAL	TECHNISCHE DATEN									STANDARD-FARBE		ANDERE FARBEN Preis Farbe (€)					
	Rohranzahl	Breite (L mm)	Höhe (H mm)	75/65/20 (Watt) (Φ50K)	55/45/20 (Watt) (Φ30K)	n-Exp.	Gewicht (kg)	Wasser- inhalt (l)	E-Patrone (Watt)	Preis RAL 9016 (€)	Verkürzte Bestell-Nr. RAL 9016 Lager						
REF. TULIPA-A VERTIKAL TV2-A : 379																	
379	027	100	XX	YY	00	6	270	1000	636	330	1,26	18,60	4,98	-	615	-	707
		120				6	270	1200	750	390	1,26	22,20	5,94	-	675	-	776
		150				6	270	1500	924	480	1,27	27,60	7,32	-	766	-	881
		160				6	270	1600	984	504	1,28	29,40	7,80	-	795	-	914
		180				6	270	1800	1134	582	1,28	33,00	8,70	-	851	-	979
		200				6	270	2000	1212	624	1,29	36,60	9,66	-	913	-	1050
		220				6	270	2200	1326	684	1,29	40,20	10,56	-	974	-	1120
		250				6	270	2500	1500	768	1,30	45,60	12,00	-	1068	-	1228
		300				6	270	3000	1788	906	1,31	54,60	14,34	-	1216	-	1398
379	036	100	XX	YY	00	8	360	1000	848	440	1,26	24,80	6,64	-	760	-	874
		120				8	360	1200	1000	520	1,26	29,60	7,92	-	842	-	968
		150				8	360	1500	1232	640	1,27	36,80	9,76	-	960	-	1104
		160				8	360	1600	1312	672	1,28	39,20	10,40	-	1001	-	1151
		180				8	360	1800	1512	776	1,28	44,00	11,60	-	1080	-	1242
		200				8	360	2000	1616	832	1,29	48,80	12,88	-	1162	-	1336
		220				8	360	2200	1768	912	1,29	53,60	14,08	-	1242	-	1428
		250				8	360	2500	2000	1024	1,30	60,80	16,00	-	1363	-	1567
		300				8	360	3000	2384	1208	1,31	72,80	19,12	-	1565	-	1800
379	045	100	XX	YY	00	10	450	1000	1060	550	1,26	31,00	8,30	-	905	-	1041
		120				10	450	1200	1250	650	1,26	37,00	9,90	-	1004	-	1155
		150				10	450	1500	1540	800	1,27	46,00	12,20	-	1154	-	1327
		160				10	450	1600	1640	840	1,28	49,00	13,00	-	1205	-	1386
		180				10	450	1800	1890	970	1,28	55,00	14,50	-	1306	-	1502
		200				10	450	2000	2020	1040	1,29	61,00	16,10	-	1408	-	1619
		220				10	450	2200	2210	1140	1,29	67,00	17,60	-	1508	-	1734
		250				10	450	2500	2500	1280	1,30	76,00	20,00	-	1659	-	1908
		300				10	450	3000	2980	1510	1,31	91,00	23,90	-	1908	-	2194
379	054	100	XX	YY	00	12	540	1000	1272	660	1,26	37,20	9,96	-	1052	-	1210
		120				12	540	1200	1500	780	1,26	44,40	11,88	-	1170	-	1346
		150				12	540	1500	1848	960	1,27	55,20	14,64	-	1350	-	1553
		160				12	540	1600	1968	1008	1,28	58,80	15,60	-	1410	-	1622
		180				12	540	1800	2268	1164	1,28	66,00	17,40	-	1529	-	1758
		200				12	540	2000	2424	1248	1,29	73,20	19,32	-	1652	11379-01	1900
		220				12	540	2200	2652	1368	1,29	80,40	21,12	-	1775	-	2041
		250				12	540	2500	3000	1536	1,30	91,20	24,00	-	1953	-	2246
		300				12	540	3000	3576	1812	1,31	109,20	28,68	-	2252	-	2590

Konform EN442-1: 2014: Radiatoren und Konvektoren

Für weitere Informationen über unsere Produktdatenverwaltung: <https://www.shk-branchenportal.de/>
Wärmeabgabe bei anderen Systemtemperaturen, siehe Seite 316 (Korrekturfaktoren)
DEUTSCHLAND / ÖSTERREICH. Preise in Euro (ohne MwSt.)

WIE TULIPA-A VERTIKAL BESTELLEN

Lieferzeit 15 - 30 Werktage
(ab Werk zuzüglich Transportdauer)

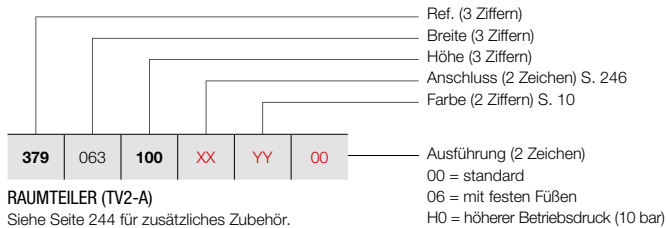

RAUMTEILER (TV2-A)

Siehe Seite 244 für zusätzliches Zubehör.

WIE LAGERHEIZKÖRPER VIOLA-A VERTIKAL BESTELLEN

Lieferzeit 5 Werktage
(ab Werk zuzüglich Transportdauer)

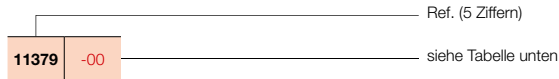

TULIPA-A VERTIKAL (TV2-A)



TV2-A

PREISGRUPPE VPG2 - HEIZKÖRPER AUS STAHL

BESTELLNUMMER MASSHEIZKÖRPER TULIPA-A VERTIKAL	TECHNISCHE DATEN									STANDARD-FARBE		ANDERE FARBEN Preis Farbe (€)					
	Rohranzahl	Breite (L mm)	Höhe (H mm)	75/65/20 (Watt) (φ50K)	55/45/20 (Watt) (φ30K)	n-Exp.	Gewicht (kg)	Wasser- inhalt (l)	E-Patrone (Watt)	Preis RAL 9016 (€)	Verkürzte Bestell-Nr. RAL 9016 Lager						
REF. TULIPA-A VERTIKAL TV2-A : 379																	
379	063	100	XX	YY	00	14	630	1000	1484	770	1,26	43,40	11,62	-	1192	-	1371
		120				14	630	1200	1750	910	1,26	51,80	13,86	-	1333	-	1533
		150				14	630	1500	2156	1120	1,27	64,40	17,08	-	1545	-	1777
		160				14	630	1600	2296	1176	1,28	68,60	18,20	-	1614	-	1856
		180				14	630	1800	2646	1358	1,28	77,00	20,30	-	1754	-	2017
		200				14	630	2000	2828	1456	1,29	85,40	22,54	-	1897	11379-02	2182
		220				14	630	2200	3094	1596	1,29	93,80	24,64	-	2038	-	2344
		250				14	630	2500	3500	1792	1,30	106,40	28,00	-	2246	-	2583
		300				14	630	3000	4172	2114	1,31	127,40	33,46	-	2602	-	2992
379	072	100	XX	YY	00	16	720	1000	1696	880	1,26	49,60	13,28	-	1338	-	1539
		120				16	720	1200	2000	1040	1,26	59,20	15,84	-	1494	-	1718
		150				16	720	1500	2464	1280	1,27	73,60	19,52	-	1740	-	2001
		160				16	720	1600	2624	1344	1,28	78,40	20,80	-	1822	-	2095
		180				16	720	1800	3024	1552	1,28	88,00	23,20	-	1983	-	2280
		200				16	720	2000	3232	1664	1,29	97,60	25,76	-	2143	-	2464
		220				16	720	2200	3536	1824	1,29	107,20	28,16	-	2301	-	2646
		250				16	720	2500	4000	2048	1,30	121,60	32,00	-	2541	-	2922
		300				16	720	3000	4768	2416	1,31	145,60	38,24	-	2946	-	3388
379	081	100	XX	YY	00	18	810	1000	1908	990	1,26	55,80	14,94	-	1484	-	1707
		120				18	810	1200	2250	1170	1,26	66,60	17,82	-	1660	-	1909
		150				18	810	1500	2772	1440	1,27	82,80	21,96	-	1934	-	2224
		160				18	810	1600	2952	1512	1,28	88,20	23,40	-	2024	-	2328
		180				18	810	1800	3402	1746	1,28	99,00	26,10	-	2209	-	2540
		200				18	810	2000	3636	1872	1,29	109,80	28,98	-	2385	-	2743
		220				18	810	2200	3978	2052	1,29	120,60	31,68	-	2565	-	2950
		250				18	810	2500	4500	2304	1,30	136,80	36,00	-	2841	-	3267
		300				18	810	3000	5364	2718	1,31	163,80	43,02	-	3290	-	3784
379	090	100	XX	YY	00	20	900	1000	2120	1100	1,26	62,00	16,60	-	1627	-	1871
		120				20	900	1200	2500	1300	1,26	74,00	19,80	-	1826	-	2100
		150				20	900	1500	3080	1600	1,27	92,00	24,40	-	2128	-	2447
		160				20	900	1600	3280	1680	1,28	98,00	26,00	-	2229	-	2563
		180				20	900	1800	3780	1940	1,28	110,00	29,00	-	2434	-	2799
		200				20	900	2000	4040	2080	1,29	122,00	32,20	-	2629	-	3023
		220				20	900	2200	4420	2280	1,29	134,00	35,20	-	2831	-	3256
		250				20	900	2500	5000	2560	1,30	152,00	40,00	-	3134	-	3604
		300				20	900	3000	5960	3020	1,31	182,00	47,80	-	3634	-	4179

Konform EN442-1: 2014: Radiatoren und Konvektoren

Für weitere Informationen über unsere Produktdatenverwaltung: <https://www.shk-branchenportal.de/>
Wärmeabgabe bei anderen Systemtemperaturen, siehe Seite 316 (Korrekturfaktoren)
DEUTSCHLAND / ÖSTERREICH. Preise in Euro (ohne MwSt.)



TULIPA-A VERTIKAL (TV2-A)



TV2-A

WIE TULIPA-A VERTIKAL BESTELLEN

Lieferzeit 15 - 30 Werktage
(ab Werk zuzüglich Transportdauer)

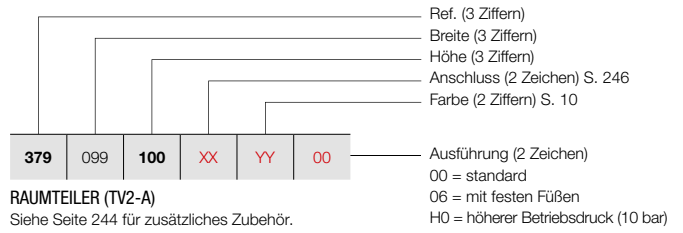

RAUMTEILER (TV2-A)

Siehe Seite 244 für zusätzliches Zubehör.

PREISGRUPPE VPG2 - HEIZKÖRPER AUS STAHL

BESTELLNUMMER MASSHEIZKÖRPER TULIPA-A VERTIKAL	TECHNISCHE DATEN									STANDARD-FARBE	ANDERE FARBEN
	Rohranzahl	Breite (L mm)	Höhe (H mm)	75/65/20 (Watt) (Φ50K)	55/45/20 (Watt) (Φ30K)	n-Exp.	Gewicht (kg)	Wasser- inhalt (l)	E-Patrone (Watt)	Preis RAL 9016 (€)	Preis Farbe (€)
REF. TULIPA-A VERTIKAL TV2-A : 379											
379	099	100	XX	YY	00						
		120								1774	2040
		150								1990	2289
		160								2328	2677
		180								2439	2805
		200								2656	3054
		220								2874	3305
		250								3099	3564
										3426	3940
379	108	100	XX	YY	00						
		120								1914	2201
		150								2157	2481
		160								2518	2896
		180								2637	3033
		200								2878	3310
		220								3121	3589
										3362	3866
379	117	100	XX	YY	00						
		120								2063	2372
		150								2322	2670
		160								2712	3119
		180								2841	3267
		200								3108	3574
										3366	3871
379	126	100	XX	YY	00						
		120								2200	2530
		150								2487	2860
		160								2909	3345
		180								3047	3504
										3333	3833

Konform EN442-1: 2014: Radiatoren und Konvektoren

Für weitere Informationen über unsere Produktdatenverwaltung: <https://www.shk-branchenportal.de/>
Wärmeabgabe bei anderen Systemtemperaturen, siehe Seite 316 (Korrekturfaktoren)
DEUTSCHLAND / ÖSTERREICH. Preise in Euro (ohne MwSt.)

TYPEN

- Mit einer Reihe Rohre (TH1-A) und mit zwei Reihen Rohre (TH2-A)



ROHRE

- Vertikal, flachoval 60 x 10 mm

VERTEILER

- Horizontal, rückseitig, rund Ø 32 mm

FARBEN

- Standard-Farbe Weiss RAL 9016
- Große Farbauswahl siehe Seite 10

AUSSERGEWÖHNLICH

- TH1-A auch lieferbar als Gäste-WC-Heizkörper (540 x 500 mm)

BEFESTIGUNGEN

- Wandbefestigung im Lieferumfang enthalten (in der Verpackung des Heizkörpers enthalten)
- **TH1-A / TH2-A:** auch als Raumteiler lieferbar, siehe Seite 244. Zusätzliche Wandhalterung erforderlich bei Höhe Heizkörper > 600 mm.

TECHNISCH

- Geschweißt mittels Widerstands-Schweißung (unsichtbare Schweißnähte)
- ATL-Tauchgrundierung, Pulverlackierung
- Standard Betriebsdruck: 6 bar. Aufpreis für höheren Betriebsdruck (10 bar): +10%.
- Die Lieferfrist eines Heizkörpers mit einem höheren Betriebsdruck ist 1 Woche extra.
- Maximale Betriebstemperatur: 110°C

ELEKTRISCH

- ✗ Heizkörper für rein elektrischen Betrieb mit Flüssigkeit gefüllt
- ✗ Heizkörper für gemischten Betrieb

TECHNISCHE MASSSKIZZEN

- Siehe Seite 247

ANSCHLÜSSE

- ✗ Einpunktanschluss für Einrohrsystem
- ✗ Einpunktanschluss für Zweirohrsystem
- ✓ Zweipunktanschluss für Einrohrsystem (Anschluss über den Mittelanschluss) (siehe Seite 308)
- ✓ Zweipunktanschluss für Zweirohrsystem (standardmäßig) (siehe Seite 308)
- ✗ Integriertes Ventil
- Anschlüsse: ½" (Innengewinde)



TULIPA-A HORIZONTAL

Ewiger Charme, zeitlose Klasse

Die horizontale Variante des Heizkörpers Tulipa-A. Das Paradebeispiel eines Design-Heizkörpers in seiner authentischsten Form. Tulipa-A Horizontal zeichnet sich durch seine klassische offene Struktur und den waagerechten Anschluss der Rohre an den Kollektor aus. Ein Design-Heizkörper, der seinen Charme nie verliert. Zeitlos und überall einsetzbar.

EMPFOHLENER ANSCHLUSS (18)

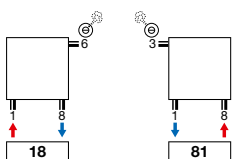

Andere Anschlussmöglichkeiten, siehe Seite 246



Bestell-Nr. 1182 101 0000 0099
Preis €248
 Verbindungsstücke, siehe Seite 323

**EMPFOHLEN FÜR DAS BADEZIMMER UND DIE KÜCHE
 OPTION**



Handtuchbügel (RAL 9005)
 Bestell-Nr. siehe Seite 245
Preis €259
Sonstiges Zubehör, siehe Seite 245



TULIPA-A HORIZONTAL (TH1-A)

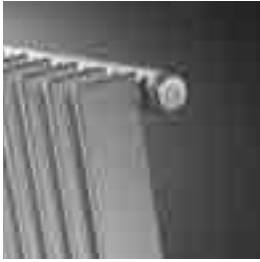

TH1-A

WIE TULIPA-A HORIZONTAL BESTELLEN

Lieferzeit 15 - 30 Werktage
(ab Werk zuzüglich Transportdauer)

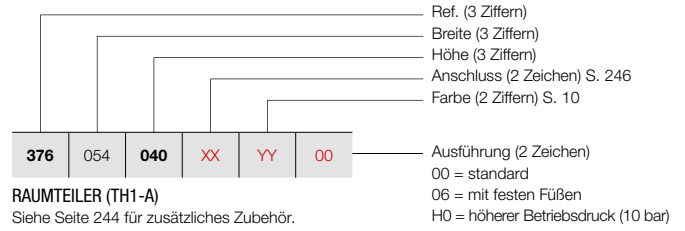

PREISGRUPPE VPG2 - HEIZKÖRPER AUS STAHL

BESTELLNUMMER MASSHEIZKÖRPER TULIPA-A HORIZONTAL							TECHNISCHE DATEN					STANDARD-FARBE	ANDERE FARBEN			
Rohranzahl	Breite (L mm)	Höhe (H mm)	75/65/20 (Watt) (φ50K)	55/45/20 (Watt) (φ30K)	n-Exp.	Gewicht (kg)	Wasser- inhalt (l)	E-Patrone (Watt)	Preis RAL 9016 (€)	Preis Farbe (€)						
REF. TULIPA-A HORIZONTAL TH1-A : 376																
376	054	040	XX	YY	00	12	540	400	348	180	1,22	9,60	2,52	-	392	451
		050				12	540	500	420	216	1,23	10,80	3,00	-	428	492
		060				12	540	600	492	264	1,23	12,00	3,48	-	463	532
		070				12	540	700	564	300	1,23	14,40	3,96	-	496	570
		080				12	540	800	636	336	1,23	15,60	4,44	-	532	612
		090				12	540	900	696	372	1,24	18,00	4,92	-	562	646
376	063	040	XX	YY	00	14	630	400	406	210	1,22	11,20	2,94	-	438	504
		050				14	630	500	490	252	1,23	12,60	3,50	-	481	553
		060				14	630	600	574	308	1,23	15,40	4,06	-	518	596
		070				14	630	700	658	350	1,23	16,80	4,62	-	560	644
		080				14	630	800	742	392	1,23	18,20	5,18	-	601	691
		090				14	630	900	812	434	1,24	21,00	5,74	-	639	735
376	072	040	XX	YY	00	16	720	400	464	240	1,22	12,80	3,36	-	490	564
		050				16	720	500	560	288	1,23	14,40	4,00	-	535	615
		060				16	720	600	656	352	1,23	17,60	4,64	-	582	669
		070				16	720	700	752	400	1,23	19,20	5,28	-	626	720
		080				16	720	800	848	448	1,23	20,80	5,92	-	673	774
		090				16	720	900	928	496	1,24	24,00	6,56	-	722	830
376	081	040	XX	YY	00	18	810	400	522	270	1,22	14,40	3,78	-	536	616
		050				18	810	500	630	324	1,23	16,20	4,50	-	589	677
		060				18	810	600	738	396	1,23	19,80	5,22	-	638	734
		070				18	810	700	846	450	1,23	21,60	5,94	-	689	792
		080				18	810	800	954	504	1,23	23,40	6,66	-	743	854
		090				18	810	900	1044	558	1,24	27,00	7,38	-	796	915
376	090	040	XX	YY	00	20	900	400	580	300	1,22	16,00	4,20	-	585	673
		050				20	900	500	700	360	1,23	18,00	5,00	-	639	735
		060				20	900	600	820	440	1,23	22,00	5,80	-	700	805
		070				20	900	700	940	500	1,23	24,00	6,60	-	758	872
		080				20	900	800	1060	560	1,23	26,00	7,40	-	816	938
		090				20	900	900	1160	620	1,24	30,00	8,20	-	871	1002
376	099	040	XX	YY	00	22	990	400	638	330	1,22	17,60	4,62	-	631	726
		050				22	990	500	770	396	1,23	19,80	5,50	-	692	796
		060				22	990	600	902	484	1,23	24,20	6,38	-	760	874
		070				22	990	700	1034	550	1,23	26,40	7,26	-	821	944
		080				22	990	800	1166	616	1,23	28,60	8,14	-	886	1019
		090				22	990	900	1276	682	1,24	33,00	9,02	-	948	1090
376	108	040	XX	YY	00	24	1080	400	696	360	1,22	19,20	5,04	-	678	780
		050				24	1080	500	840	432	1,23	21,60	6,00	-	750	863
		060				24	1080	600	984	528	1,23	26,40	6,96	-	819	942
		070				24	1080	700	1128	600	1,23	28,80	7,92	-	889	1022
		080				24	1080	800	1272	672	1,23	31,20	8,88	-	956	1099
		090				24	1080	900	1392	744	1,24	36,00	9,84	-	1024	1178

Konform EN442-1: 2014: Radiatoren und Konvektoren

Für weitere Informationen über unsere Produktdatenverwaltung: <https://www.shk-branchenportal.de/>

Wärmeabgabe bei anderen Systemtemperaturen, siehe Seite 316 (Korrekturfaktoren)
DEUTSCHLAND / ÖSTERREICH. Preise in Euro (ohne MwSt.)

WIE TULIPA-A HORIZONTAL BESTELLEN

Lieferzeit 15 - 30 Werkzeuge
(ab Werk zuzüglich Transportdauer)

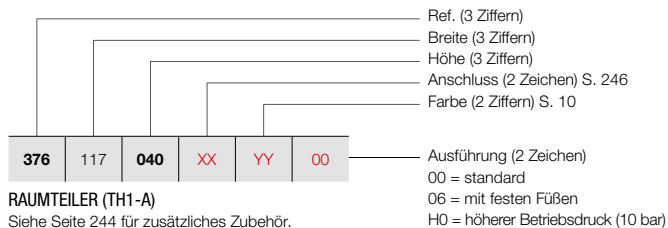

RAUMTEILER (TH1-A)

Siehe Seite 244 für zusätzliches Zubehör.

TULIPA-A HORIZONTAL (TH1-A)

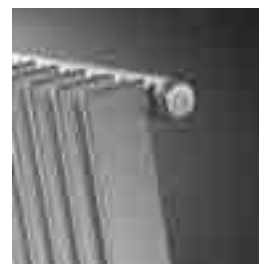

TH1-A

PREISGRUPPE VPG2 - HEIZKÖRPER AUS STAHL

BESTELLNUMMER MASSHEIZKÖRPER TULIPA-A HORIZONTAL	TECHNISCHE DATEN							STANDARD-FARBE		ANDERE FARBEN	
	Rohranzahl	Breite (L mm)	Höhe (H mm)	75/65/20 (Watt) (φ50K)	55/45/20 (Watt) (φ30K)	n-Exp.	Gewicht (kg)	Wasser- inhalt (l)	E-Patrone (Watt)	Preis RAL 9016 (€)	Preis Farbe (€)
REF. TULIPA-A HORIZONTAL TH1-A : 376											
376	117	040	XX	YY	00						
		050								730	840
		060								803	923
		070								878	1010
		080								954	1097
		090								1025	1179
										1102	1267
376	126	040	XX	YY	00						
		050								776	892
		060								854	982
		070								938	1079
		080								1018	1171
		090								1097	1262
										1181	1358
376	144	040	XX	YY	00						
		050								871	1002
		060								966	1111
		070								1059	1218
		080								1150	1323
		090								1241	1427
										1333	1533
376	162	040	XX	YY	00						
		050								972	1118
		060								1072	1233
		070								1177	1354
		080								1278	1470
		090								1383	1590
										1485	1708
376	180	040	XX	YY	00						
		050								1066	1226
		060								1181	1358
		070								1294	1488
		080								1410	1622
		090								1528	1757
										1637	1883
376	198	040	XX	YY	00						
		050								1162	1336
		060								1289	1482
		070								1415	1627
		080								1541	1772
		090								1668	1918
										1795	2064
376	216	040	XX	YY	00						
		050								1260	1449
		060								1397	1607
		070								1533	1763
		080								1673	1924
		090								1810	2082
										1949	2241

Konform EN442-1: 2014: Radiatoren und Konvektoren

Für weitere Informationen über unsere Produktdatenverwaltung: <https://www.shk-branchenportal.de/>

Wärmeabgabe bei anderen Systemtemperaturen, siehe Seite 316 (Korrekturfaktoren)
DEUTSCHLAND / ÖSTERREICH. Preise in Euro (ohne MwSt.)



TULIPA-A HORIZONTAL (TH1-A)

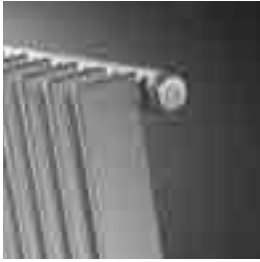

TH1-A

WIE TULIPA-A HORIZONTAL BESTELLEN

Lieferzeit 15 - 30 Werktage
(ab Werk zuzüglich Transportdauer)

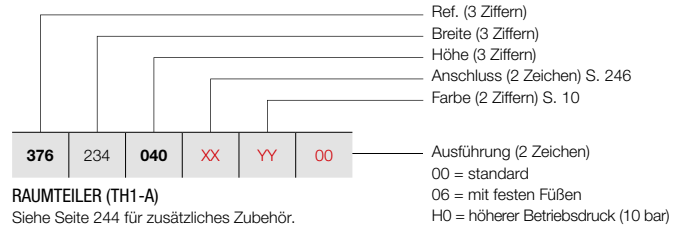

RAUMTEILER (TH1-A)

Siehe Seite 244 für zusätzliches Zubehör.

PREISGRUPPE VPG2 - HEIZKÖRPER AUS STAHL

BESTELLNUMMER MASSHEIZKÖRPER TULIPA-A HORIZONTAL							TECHNISCHE DATEN					STANDARD-FARBE	ANDERE FARBEN			
Rohranzahl	Breite (L mm)	Höhe (H mm)	75/65/20 (Watt) (Φ50K)	55/45/20 (Watt) (Φ30K)	n-Exp.	Gewicht (kg)	Wasser- inhalt (l)	E-Patrone (Watt)	Preis RAL 9016 (€)	Preis Farbe (€)						
REF. TULIPA-A HORIZONTAL TH1-A : 376																
376	234	040	XX	YY	00	52	2340	400	1508	780	1,22	41,60	10,92	-	1357	1561
		050				52	2340	500	1820	936	1,23	46,80	13,00	-	1506	1732
		060				52	2340	600	2132	1144	1,23	57,20	15,08	-	1654	1902
		070				52	2340	700	2444	1300	1,23	62,40	17,16	-	1800	2070
		080				52	2340	800	2756	1456	1,23	67,60	19,24	-	1952	2245
		090				52	2340	900	3016	1612	1,24	78,00	21,32	-	2099	2414
376	252	040	XX	YY	00	56	2520	400	1624	840	1,22	44,80	11,76	-	1449	1666
		050				56	2520	500	1960	1008	1,23	50,40	14,00	-	1609	1850
		060				56	2520	600	2296	1232	1,23	61,60	16,24	-	1774	2040
		070				56	2520	700	2632	1400	1,23	67,20	18,48	-	1932	2222
		080				56	2520	800	2968	1568	1,23	72,80	20,72	-	2096	2410
		090				56	2520	900	3248	1736	1,24	84,00	22,96	-	2255	2593
376	270	040	XX	YY	00	60	2700	400	1740	900	1,22	48,00	12,60	-	1547	1779
		050				60	2700	500	2100	1080	1,23	54,00	15,00	-	1718	1976
		060				60	2700	600	2460	1320	1,23	66,00	17,40	-	1893	2177
		070				60	2700	700	2820	1500	1,23	72,00	19,80	-	2066	2376
		080				60	2700	800	3180	1680	1,23	78,00	22,20	-	2236	2571
376	288	040	XX	YY	00	64	2880	400	1856	960	1,22	51,20	13,44	-	1644	1891
		050				64	2880	500	2240	1152	1,23	57,60	16,00	-	1828	2102
		060				64	2880	600	2624	1408	1,23	70,40	18,56	-	2010	2312
		070				64	2880	700	3008	1600	1,23	76,80	21,12	-	2194	2523
376	306	040	XX	YY	00	68	3060	400	1972	1020	1,22	54,40	14,28	-	1740	2001
		050				68	3060	500	2380	1224	1,23	61,20	17,00	-	1935	2225
		060				68	3060	600	2788	1496	1,23	74,80	19,72	-	2131	2451
		070				68	3060	700	3196	1700	1,23	81,60	22,44	-	2326	2675

Konform EN442-1: 2014: Radiatoren und Konvektoren

Für weitere Informationen über unsere Produktdatenverwaltung: <https://www.shk-branchenportal.de/>
Wärmeabgabe bei anderen Systemtemperaturen, siehe Seite 316 (Korrekturfaktoren)
DEUTSCHLAND / ÖSTERREICH. Preise in Euro (ohne MwSt.)

WIE TULIPA-A HORIZONTAL BESTELLEN

Lieferzeit 15 - 30 Werktage
(ab Werk zuzüglich Transportdauer)

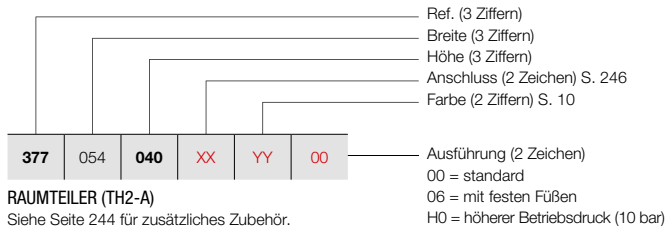

RAUMTEILER (TH2-A)

Siehe Seite 244 für zusätzliches Zubehör.

TULIPA-A HORIZONTAL (TH2-A)



TH2-A

PREISGRUPPE VPG2 - HEIZKÖRPER AUS STAHL

BESTELLNUMMER MASSHEIZKÖRPER TULIPA-A HORIZONTAL						TECHNISCHE DATEN						STANDARD-FARBE	ANDERE FARBEN			
						Rohranzahl	Breite (L mm)	Höhe (H mm)	75/65/20 (Watt) (φ50K)	55/45/20 (Watt) (φ30K)	n-Exp.	Gewicht (kg)	Wasser- inhalt (l)	E-Patrone (Watt)	Preis RAL 9016 (€)	Preis Farbe (€)
REF. TULIPA-A HORIZONTAL TH2-A : 377																
377	054	040	XX	YY	00	12	540	400	588	312	1,24	16,80	4,32	-	684	787
		050				12	540	500	648	372	1,25	20,40	5,28	-	745	857
		060				12	540	600	816	432	1,25	24,00	6,24	-	806	927
		070				12	540	700	936	492	1,25	26,40	7,20	-	870	1001
		080				12	540	800	1044	552	1,25	30,00	8,16	-	927	1066
		090				12	540	900	1164	600	1,26	33,60	9,00	-	986	1134
377	063	040	XX	YY	00	14	630	400	686	364	1,24	19,60	5,04	-	772	888
		050				14	630	500	756	434	1,25	23,80	6,16	-	842	968
		060				14	630	600	952	504	1,25	28,00	7,28	-	909	1045
		070				14	630	700	1092	574	1,25	30,80	8,40	-	980	1127
		080				14	630	800	1218	644	1,25	35,00	9,52	-	1053	1211
		090				14	630	900	1358	700	1,26	39,20	10,50	-	1123	1291
377	072	040	XX	YY	00	16	720	400	784	416	1,24	22,40	5,76	-	853	981
		050				16	720	500	864	496	1,25	27,20	7,04	-	935	1075
		060				16	720	600	1088	576	1,25	32,00	8,32	-	1017	1170
		070				16	720	700	1248	656	1,25	35,20	9,60	-	1096	1260
		080				16	720	800	1392	736	1,25	40,00	10,88	-	1178	1355
		090				16	720	900	1552	800	1,26	44,80	12,00	-	1260	1449
377	081	040	XX	YY	00	18	810	400	882	468	1,24	25,20	6,48	-	941	1082
		050				18	810	500	972	558	1,25	30,60	7,92	-	1026	1180
		060				18	810	600	1224	648	1,25	36,00	9,36	-	1120	1288
		070				18	810	700	1404	738	1,25	39,60	10,80	-	1209	1390
		080				18	810	800	1566	828	1,25	45,00	12,24	-	1298	1493
		090				18	810	900	1746	900	1,26	50,40	13,50	-	1395	1604
377	090	040	XX	YY	00	20	900	400	980	520	1,24	28,00	7,20	-	1023	1176
		050				20	900	500	1080	620	1,25	34,00	8,80	-	1123	1291
		060				20	900	600	1360	720	1,25	40,00	10,40	-	1225	1409
		070				20	900	700	1560	820	1,25	44,00	12,00	-	1327	1526
		080				20	900	800	1740	920	1,25	50,00	13,60	-	1427	1641
		090				20	900	900	1940	1000	1,26	56,00	15,00	-	1528	1757
377	099	040	XX	YY	00	22	990	400	1078	572	1,24	30,80	7,92	-	1105	1271
		050				22	990	500	1188	682	1,25	37,40	9,68	-	1216	1398
		060				22	990	600	1496	792	1,25	44,00	11,44	-	1331	1531
		070				22	990	700	1716	902	1,25	48,40	13,20	-	1438	1654
		080				22	990	800	1914	1012	1,25	55,00	14,96	-	1551	1784
		090				22	990	900	2134	1100	1,26	61,60	16,50	-	1660	1909
377	108	040	XX	YY	00	24	1080	400	1176	624	1,24	33,60	8,64	-	1191	1370
		050				24	1080	500	1296	744	1,25	40,80	10,56	-	1313	1510
		060				24	1080	600	1632	864	1,25	48,00	12,48	-	1432	1647
		070				24	1080	700	1872	984	1,25	52,80	14,40	-	1554	1787
		080				24	1080	800	2088	1104	1,25	60,00	16,32	-	1674	1925
		090				24	1080	900	2328	1200	1,26	67,20	18,00	-	1797	2067

Konform EN442-1: 2014: Radiatoren und Konvektoren

Für weitere Informationen über unsere Produktdatenverwaltung: <https://www.shk-branchenportal.de/>

Wärmeabgabe bei anderen Systemtemperaturen, siehe Seite 316 (Korrekturfaktoren)
DEUTSCHLAND / ÖSTERREICH. Preise in Euro (ohne MwSt.)

TULIPA-A HORIZONTAL (TH2-A)



TH2-A

WIE TULIPA-A HORIZONTAL BESTELLEN

Lieferzeit 15 - 30 Werktage
(ab Werk zuzüglich Transportdauer)

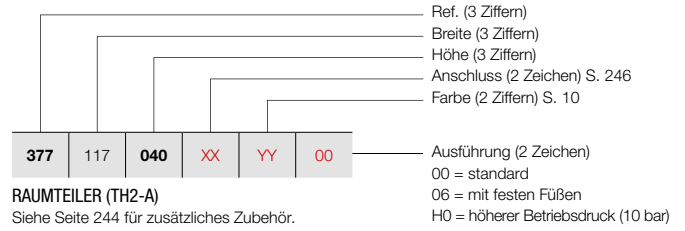

RAUMTEILER (TH2-A)

Siehe Seite 244 für zusätzliches Zubehör.

PREISGRUPPE VPG2 - HEIZKÖRPER AUS STAHL

BESTELLNUMMER MASSHEIZKÖRPER TULIPA-A HORIZONTAL							TECHNISCHE DATEN					STANDARD-FARBE	ANDERE FARBEN			
Rohranzahl	Breite (L mm)	Höhe (H mm)	75/65/20 (Watt) (φ50K)	55/45/20 (Watt) (φ30K)	n-Exp.	Gewicht (kg)	Wasser- inhalt (l)	E-Patrone (Watt)	Preis RAL 9016 (€)	Preis Farbe (€)						
REF. TULIPA-A HORIZONTAL TH2-A : 377																
377	117	040	XX	YY	00	26	1170	400	1274	676	1,24	36,40	9,36	-	1272	1463
		050				26	1170	500	1404	806	1,25	44,20	11,44	-	1408	1619
		060				26	1170	600	1768	936	1,25	52,00	13,52	-	1540	1771
		070				26	1170	700	2028	1066	1,25	57,20	15,60	-	1668	1918
		080				26	1170	800	2262	1196	1,25	65,00	17,68	-	1798	2068
		090				26	1170	900	2522	1300	1,26	72,80	19,50	-	1931	2221
377	126	040	XX	YY	00	28	1260	400	1372	728	1,24	39,20	10,08	-	1359	1563
		050				28	1260	500	1512	868	1,25	47,60	12,32	-	1501	1726
		060				28	1260	600	1904	1008	1,25	56,00	14,56	-	1644	1891
		070				28	1260	700	2184	1148	1,25	61,60	16,80	-	1782	2049
		080				28	1260	800	2436	1288	1,25	70,00	19,04	-	1923	2211
		090				28	1260	900	2716	1400	1,26	78,40	21,00	-	2068	2378
377	144	040	XX	YY	00	32	1440	400	1568	832	1,24	44,80	11,52	-	1528	1757
		050				32	1440	500	1728	992	1,25	54,40	14,08	-	1688	1941
		060				32	1440	600	2176	1152	1,25	64,00	16,64	-	1851	2129
		070				32	1440	700	2496	1312	1,25	70,40	19,20	-	2011	2313
		080				32	1440	800	2784	1472	1,25	80,00	21,76	-	2170	2496
		090				32	1440	900	3104	1600	1,26	89,60	24,00	-	2334	2684
377	162	040	XX	YY	00	36	1620	400	1764	936	1,24	50,40	12,96	-	1697	1952
		050				36	1620	500	1944	1116	1,25	61,20	15,84	-	1873	2154
		060				36	1620	600	2448	1296	1,25	72,00	18,72	-	2063	2372
		070				36	1620	700	2808	1476	1,25	79,20	21,60	-	2242	2578
		080				36	1620	800	3132	1656	1,25	90,00	24,48	-	2419	2782
		090				36	1620	900	3492	1800	1,26	100,80	27,00	-	2602	2992
377	180	040	XX	YY	00	40	1800	400	1960	1040	1,24	56,00	14,40	-	1864	2144
		050				40	1800	500	2160	1240	1,25	68,00	17,60	-	2068	2378
		060				40	1800	600	2720	1440	1,25	80,00	20,80	-	2267	2607
		070				40	1800	700	3120	1640	1,25	88,00	24,00	-	2463	2832
		080				40	1800	800	3480	1840	1,25	100,00	27,20	-	2673	3074
		090				40	1800	900	3880	2000	1,26	112,00	30,00	-	2867	3297
377	198	040	XX	YY	00	44	1980	400	2156	1144	1,24	61,60	15,84	-	2031	2336
		050				44	1980	500	2376	1364	1,25	74,80	19,36	-	2252	2590
		060				44	1980	600	2992	1584	1,25	88,00	22,88	-	2475	2846
		070				44	1980	700	3432	1804	1,25	96,80	26,40	-	2696	3100
		080				44	1980	800	3828	2024	1,25	110,00	29,92	-	2918	3356
		090				44	1980	900	4268	2200	1,26	123,20	33,00	-	3136	3606
377	216	040	XX	YY	00	48	2160	400	2352	1248	1,24	67,20	17,28	-	2200	2530
		050				48	2160	500	2592	1488	1,25	81,60	21,12	-	2447	2814
		060				48	2160	600	3264	1728	1,25	96,00	24,96	-	2685	3088
		070				48	2160	700	3744	1968	1,25	105,60	28,80	-	2926	3365
		080				48	2160	800	4176	2208	1,25	120,00	32,64	-	3166	3641
		090				48	2160	900	4656	2400	1,26	134,40	36,00	-	3408	3919

Konform EN442-1: 2014: Radiatoren und Konvektoren

Für weitere Informationen über unsere Produktdatenverwaltung: <https://www.shk-branchenportal.de/>

Wärmeabgabe bei anderen Systemtemperaturen, siehe Seite 316 (Korrekturfaktoren)
DEUTSCHLAND / ÖSTERREICH. Preise in Euro (ohne MwSt.)

WIE TULIPA-A HORIZONTAL BESTELLEN

Lieferzeit 15 - 30 Werktage
(ab Werk zuzüglich Transportdauer)

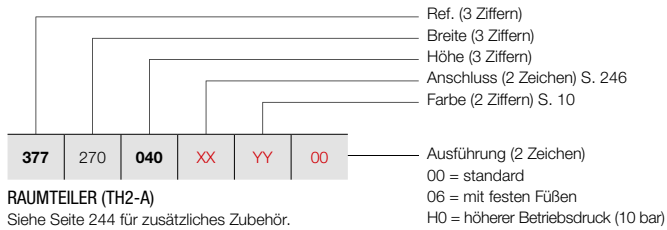

RAUMTEILER (TH2-A)

Siehe Seite 244 für zusätzliches Zubehör.

TULIPA-A HORIZONTAL (TH2-A)



TH2-A

PREISGRUPPE VPG2 - HEIZKÖRPER AUS STAHL

BESTELLNUMMER MASSHEIZKÖRPER TULIPA-A HORIZONTAL							TECHNISCHE DATEN						STANDARD-FARBE	ANDERE FARBEN		
							Rohranzahl	Breite (L mm)	Höhe (H mm)	75/65/20 (Watt) (φ50K)	55/45/20 (Watt) (φ30K)	n-Exp.	Gewicht (kg)	Wasser- inhalt (l)	E-Patrone (Watt)	Preis RAL 9016 (€)
REF. TULIPA-A HORIZONTAL TH2-A : 377																
377	234	040	XX	YY	00	52	2340	400	2548	1352	1,24	72,80	18,72	-	2374	2730
		050				52	2340	500	2808	1612	1,25	88,40	22,88	-	2631	3026
		060				52	2340	600	3536	1872	1,25	104,00	27,04	-	2892	3326
		070				52	2340	700	4056	2132	1,25	114,40	31,20	-	3156	3629
		080				52	2340	800	4524	2392	1,25	130,00	35,36	-	3421	3934
		090				52	2340	900	5044	2600	1,26	145,60	39,00	-	3678	4230
377	252	040	XX	YY	00	56	2520	400	2744	1456	1,24	78,40	20,16	-	2538	2919
		050				56	2520	500	3024	1736	1,25	95,20	24,64	-	2826	3250
		060				56	2520	600	3808	2016	1,25	112,00	29,12	-	3100	3565
		070				56	2520	700	4368	2296	1,25	123,20	33,60	-	3382	3889
		080				56	2520	800	4872	2576	1,25	140,00	38,08	-	3666	4216
		090				56	2520	900	5432	2800	1,26	156,80	42,00	-	3945	4537
377	270	040	XX	YY	00	60	2700	400	2940	1560	1,24	84,00	21,60	-	2707	3113
		050				60	2700	500	3240	1860	1,25	102,00	26,40	-	3008	3459
		060				60	2700	600	4080	2160	1,25	120,00	31,20	-	3306	3802
		070				60	2700	700	4680	2460	1,25	132,00	36,00	-	3614	4156
		080				60	2700	800	5220	2760	1,25	150,00	40,80	-	3916	4503
377	288	040	XX	YY	00	64	2880	400	3136	1664	1,24	89,60	23,04	-	2874	3305
		050				64	2880	500	3456	1984	1,25	108,80	28,16	-	3198	3678
		060				64	2880	600	4352	2304	1,25	128,00	33,28	-	3517	4045
		070				64	2880	700	4992	2624	1,25	140,80	38,40	-	3843	4419
377	306	040	XX	YY	00	68	3060	400	3332	1768	1,24	95,20	24,48	-	3046	3503
		050				68	3060	500	3672	2108	1,25	115,60	29,92	-	3385	3893
		060				68	3060	600	4624	2448	1,25	136,00	35,36	-	3726	4285
		070				68	3060	700	5304	2788	1,25	149,60	40,80	-	4068	4678

Konform EN442-1: 2014: Radiatoren und Konvektoren

Für weitere Informationen über unsere Produktdatenverwaltung: <https://www.shk-branchenportal.de/>
Wärmeabgabe bei anderen Systemtemperaturen, siehe Seite 316 (Korrekturfaktoren)
DEUTSCHLAND / ÖSTERREICH. Preise in Euro (ohne MwSt.)

TULIPA-A RAUMTEILER

OPTION

PREISGRUPPE VPG10 - ZUBEHÖR



RAUMTEILER		FARBE	BESTELL-NR.	€	
FESTER FUSS		TV1-A / TH1-A			
		150 mm	RAL 9016	*	115
		(ohne Seitenstütze)	FARBE	*	132
		TV2-A / TH2-A			
		150 mm	RAL 9016	*	225
		(ohne Seitenstütze)	FARBE	*	259

- Zusätzliche Wandhalterung erforderlich bei Höhe Heizkörper > 600 mm (enthalten).
- Bitte bei der Bestellung Code **06** bei „Ausführung“ angeben (fester Fuß im Preis enthalten).
- Keine Rosetten verfügbar.

	TV1-A / TV2-A	TH1-A / TH2-A		
Länge Heizkörper (mm)		540 - 1440	1620 - 2340	> 2340
Anzahl FüÙe	2x	2x	3x	4x

DEUTSCHLAND / ÖSTERREICH. Preise in Euro (ohne MwSt.)

PREISGRUPPE VPG10 - ZUBEHÖR

ZUBEHÖR		FARBE	BESTELL-NR.	€
THERMOSTATKOPF		TV1-A / TV2-A		
		WEISS	11911630102	53
THERMOSTATKOPF		TV1-A / TV2-A		
		CHROM	11911631102	69

PREISGRUPPE VPG10B - HANDTUCHBÜGEL

ZUBEHÖR	BREITE HANDTUCHBÜGEL	FARBE	BESTELL-NR.	€	
HANDTUCHBÜGEL		TV1-A / TV2-A / TH1-A / TH2-A			
		500 mm	CHROM	1183 269 0000 0099	259
		500 mm	RAL 9016	1183 269 0000 9016	259
		500 mm	RAL 9005 ^M	1183 269 0000 9005	259

- h = 55 mm; b = 500 mm; d = 58 mm; a = 43 mm;

^M Mattschwarz

Montage-Anleitungen Zubehör: siehe www.vasco.eu
DEUTSCHLAND / ÖSTERREICH. Preise in Euro (ohne MwSt.)

d = Abstand Vorderseite Accessoire bis Vorderseite Heizkörper
a = Abstand Accessoire bis Heizkörper

Ab Lager lieferbar

TULIPA-A ANSCHLÜSSE

TULIPA-A VERTIKAL: TV1-A / TV2-A (LAGER)

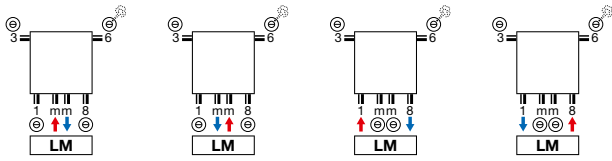

TULIPA-A HORIZONTAL: TH1-A / TH2-A (NICHT-LAGER)

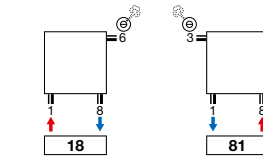

TULIPA-A VERTIKAL: TV1-A / TV2-A (NICHT-LAGER)

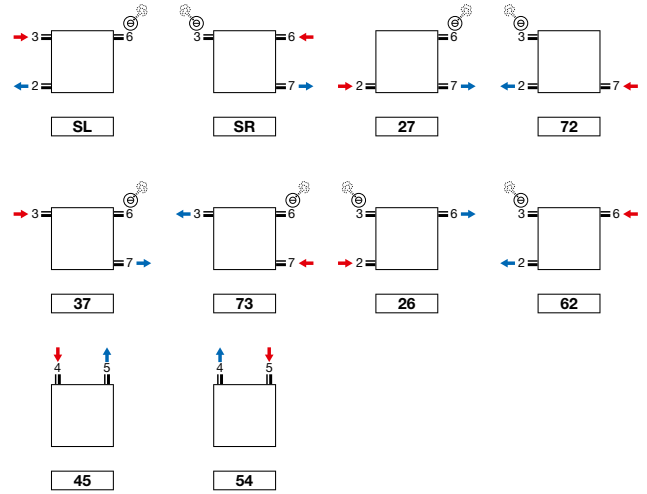
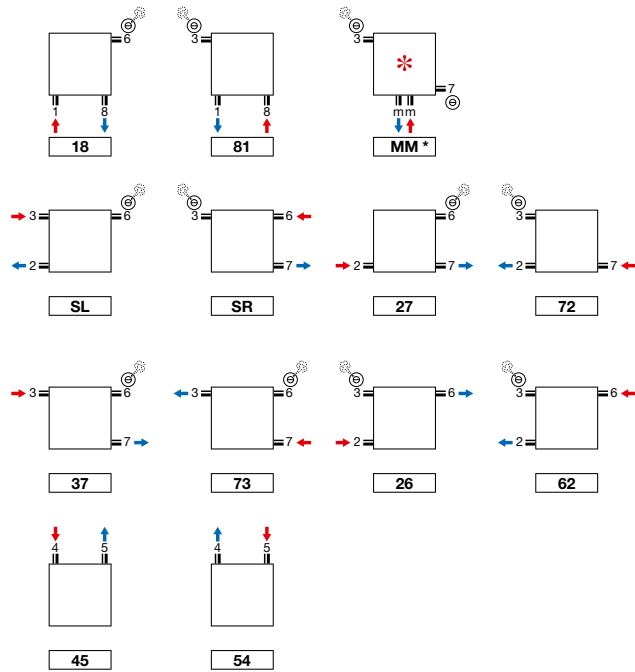

- * Anschluss MM: Der Vorlauf muss auf der rechten Seite sein!
- Tulipa-A 6 und 8 Rohre: Anschluss 1mm8, 18, 81 nicht möglich

Achtung: der Anschluss des Heizkörpers kann nur durch die Anschluss-Symbole wie angezeigt erfolgen. Für jede andere Anschlussmethode, übernehmen wir keine Haftung.

TULIPA-A VERTIKAL (TV1-A, TV2-A)

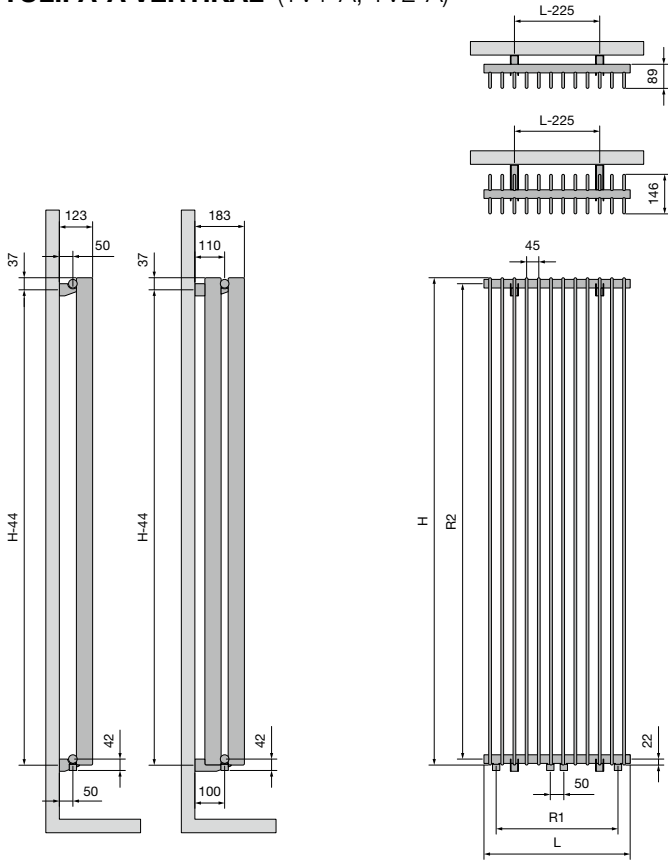

	TV1-A / TV2-A											
Breite (L)	270	360	450	540	630	720	810	900	990	1080	1170	1260
Herzabstand zwischen den Untenanschlüssen 18 (R1)	180	270	360	450	540	630	720	810	900	990	1080	1170
Höhe (H)	1000	1200	1500	1600	1800	2000	2200	2500	3000			
Herzabstand zwischen den Seitenanschlüssen SL/SR (R2)	956	1156	1456	1556	1756	1956	2156	2456	2956			
Herzabstand zwischen den Befestigungen	H-44											

TULIPA-A HORIZONTAL (TH1-A, TH2-A)

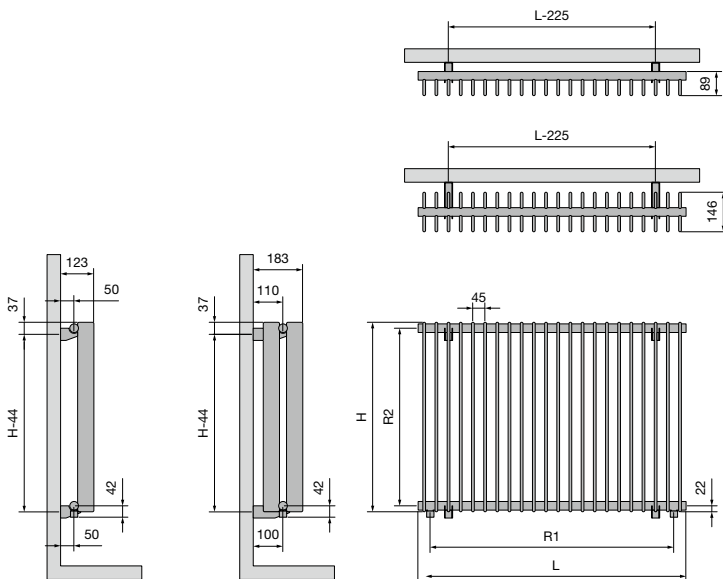

	TH1-A / TH2-A																		
Breite (L)	540	630	720	810	900	990	1080	1170	1260	1440	1620	1800	1980	2160	2340	2520	2700	2880	3060
Herzabstand zwischen den Untenanschlüssen 18 (R1)	450	540	630	720	810	900	990	1080	1170	1350	1530	1710	1890	2070	2250	2430	2610	2790	2970
Höhe (H)	400	500	600	700	800	900													
Herzabstand zwischen den Seitenanschlüssen SL/SR (R2)	356	456	556	656	756	856													
Herzabstand zwischen den Befestigungen	H-44																		

Planheizkörper



Wenn Sie sich einen geradlinigen, klaren Look ohne Schnörkel wünschen, dann ist ein Heizkörper aus der FlatLine-Serie eine hervorragende Wahl. Mit seiner flachen Frontplatte und der schönen Verarbeitung mit Strukturlack hebt der FlatLine-Heizkörper jedes moderne Interieur auf ein höheres Niveau.

Der FlatLine-Heizkörper hat sogar eine **wasserführende flache Frontplatte**, wodurch die Wärmeabgabe noch höher ist und er mühelos an **Niedrigtemperatursysteme** angeschlossen werden kann.

Planheizkörper von VASCO sind nicht einfach nur Heizkörper. Heizkörper und Platte bilden zusammen eine **geradlinige, schön verarbeitete Einheit**, in der auch noch eine einzigartige Heiztechnologie verborgen ist.

Ein Heizkörperkonzept, das einen hohen Wirkungsgrad mit einem kompakten Volumen vereint.

Planheizkörper

FlatLine

250

FLATLINE (T21S, T22, T33)



Alle horizontalen FlatLine-Heizkörper tragen das VASCO-Label im Ziergitter.

TYPEN

- T21S, T22, T33

FARBEN

- Standard-Farbe S600 (Feinstruktur Weiss)
- Nicht lieferbar in andere Farben

BEFESTIGUNGEN

- Der Heizkörper wird standardmäßig mit einem vollständigen Befestigungssatz geliefert: gesicherte Konsolen VDI 6036 (Anzahl abhängig von der Länge des Heizkörpers), Design-Blindstopfen, Design-Entlüfter, Ventileinsatz

TECHNISCH

- Geschweißt mittels Widerstands-Schweißung (unsichtbare Schweißnähte)
- KTL-Tauchgrundierung, Pulverlackierung
- Standard Betriebsdruck: 6 bar
- Maximale Betriebstemperatur: 110°C

ELEKTRISCH

- ✗ Heizkörper für rein elektrischen Betrieb mit Flüssigkeit gefüllt
- ✗ Heizkörper für gemischten Betrieb

TECHNISCHE MASSSKIZZEN

- Siehe Seite 257

ANSCHLÜSSE

- ✗ Einpunktanschluss für Einrohrsystem
- ✗ Einpunktanschluss für Zweirohrsystem
- ✓ Zweipunktanschluss für Einrohrsystem (Anschluss über integriertes Ventil) (siehe Seite 308)
- ✓ Zweipunktanschluss für Zweirohrsystem (standardmäßig) (siehe Seite 308)
- ✓ Integriertes Ventil (**kein Aufpreis**) (siehe Seite 310)
- Anschlüsse: 4x½" seitlich (Innengewinde), 2x¾" Eurokonus (50mm unten rechts) und 2x¾" Eurokonus (50mm Mitte)

FLATLINE

Spitzentechnologie für hervorragende Wärmeabgabe

Wenn Sie sich einen geradlinigen, klaren Look ohne viel Schnörkel wünschen, dann ist der äußerst stilvolle Heizkörper FlatLine in seiner zeitlosen Schlichtheit eine hervorragende Wahl. Mit seiner flachen Frontplatte und der schönen Verarbeitung mit Strukturlack hebt er jede moderne Inneneinrichtung auf ein höheres Niveau. Der direkte Kontakt zwischen der Frontplatte und den Wasserkanälen sorgt außerdem für eine überraschend hohe Leistung.

EMPFOHLENER ANSCHLUSS (VR) INTEGRIERTES VENTIL

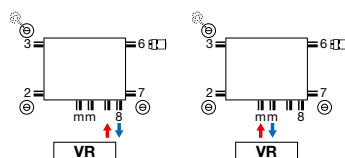

Andere Anschlussmöglichkeiten, siehe Seite 256



Bestell-Nr. 1182 300 0000 0099
Preis € 148
 Verbindungsstücke, siehe Seite 323

EMPFOHLEN FÜR DAS BADEZIMMER UND DIE KÜCHE OPTION



Handtuchbügel (LR)
 Bestell-Nr. siehe Seite 255
Preis € 164

Sonstiges Zubehör, siehe Seite 255



Weiss
 Bestell-Nr. 11911630102
Preis € 53



Chrom
 Bestell-Nr. 11911631102
Preis € 69



WIE FLATLINE T21S BESTELLEN
 Lieferzeit 5 Werktage
 (ab Werk zuzüglich Transportdauer)

FLATLINE (T21S)



T21S

2140040F
 Ref. (8 Zeichen)
 siehe Tabelle unten

PREISGRUPPE VPG4 - PLANHEIZKÖRPER

BESTELLNUMMER MASSHEIZKÖRPER FLATLINE T21S	TECHNISCHE DATEN									STANDARD-FARBE	
	Rohranzahl	Breite (L mm)	Höhe (H mm)	75/65/20 (Watt) (φ50K)	55/45/20 (Watt) (φ30K)	n-Exp.	Gewicht (kg)	Wasserinhalt (l)	E-Patrone (Watt)	Preis S600 (€)	Verkürzte Bestell-Nr. S600 Lager
108F2140040190	-	400	400	366	190	1,28	8,53	1,41	-	339	2140040F
108F2140060190	-	600	400	548	285	1,28	12,79	2,11	-	402	2140060F
108F2140080190	-	800	400	731	380	1,28	17,06	2,82	-	453	2140080F
108F2140100190	-	1000	400	914	475	1,28	21,32	3,52	-	535	2140100F
108F2140120190	-	1200	400	1097	570	1,28	25,58	4,22	-	597	2140120F
108F2140140190	-	1400	400	1280	665	1,28	29,85	4,93	-	663	2140140F
108F2140160190	-	1600	400	1462	761	1,28	34,11	5,63	-	718	2140160F
108F2140180190	-	1800	400	1645	856	1,28	38,38	6,34	-	810	2140180F
108F2140200190	-	2000	400	1828	951	1,28	42,64	7,04	-	903	2140200F
108F2140240190	-	2400	400	2194	1141	1,28	51,17	8,45	-	1080	2140240F
108F2150040190	-	400	500	440	228	1,29	10,63	1,67	-	386	2150040F
108F2150060190	-	600	500	661	342	1,29	15,95	2,51	-	480	2150060F
108F2150080190	-	800	500	881	456	1,29	21,26	3,34	-	559	2150080F
108F2150100190	-	1000	500	1101	570	1,29	26,58	4,18	-	644	2150100F
108F2150120190	-	1200	500	1321	684	1,29	31,90	5,02	-	725	2150120F
108F2150140190	-	1400	500	1541	797	1,29	37,21	5,85	-	816	2150140F
108F2150160190	-	1600	500	1762	911	1,29	42,53	6,69	-	892	2150160F
108F2150180190	-	1800	500	1982	1025	1,29	47,84	7,52	-	967	2150180F
108F2150200190	-	2000	500	2202	1139	1,29	53,16	8,36	-	1078	2150200F
108F2160040190	-	400	600	512	264	1,30	12,74	1,94	-	420	2160040F
108F2160060190	-	600	600	768	395	1,30	19,11	2,91	-	510	2160060F
108F2160080190	-	800	600	1024	527	1,30	25,48	3,88	-	608	2160080F
108F2160100190	-	1000	600	1280	659	1,30	31,85	4,85	-	706	2160100F
108F2160120190	-	1200	600	1536	791	1,30	38,22	5,82	-	809	2160120F
108F2160140190	-	1400	600	1792	922	1,30	44,59	6,79	-	872	2160140F
108F2160160190	-	1600	600	2048	1054	1,30	50,96	7,76	-	999	2160160F
108F2160180190	-	1800	600	2304	1186	1,30	57,33	8,73	-	1121	2160180F
108F2170040190	-	400	700	581	297	1,31	14,91	2,21	-	422	2170040F
108F2170060190	-	600	700	871	446	1,31	22,36	3,32	-	549	2170060F
108F2170080190	-	800	700	1162	595	1,31	29,82	4,42	-	667	2170080F
108F2170100190	-	1000	700	1452	744	1,31	37,27	5,53	-	771	2170100F
108F2170120190	-	1200	700	1742	892	1,31	44,72	6,64	-	908	2170120F
108F2190040190	-	400	900	711	361	1,33	19,24	2,76	-	486	2190040F
108F2190060190	-	600	900	1067	541	1,33	28,86	4,14	-	620	2190060F
108F2190080190	-	800	900	1422	721	1,33	38,48	5,52	-	773	2190080F
108F2190100190	-	1000	900	1778	901	1,33	48,10	6,90	-	911	2190100F
108F2190120190	-	1200	900	2134	1082	1,33	57,72	8,28	-	1095	2190120F

Konform EN442-1: 2014: Radiatoren und Konvektoren

Für weitere Informationen über unsere Produktdatenverwaltung: <https://www.shk-branchenportal.de/>
Wärmeabgabe bei anderen Systemtemperaturen, siehe Seite 316 (Korrekturfaktoren)
DEUTSCHLAND / ÖSTERREICH. Preise in Euro (ohne MwSt.)



FLATLINE (T22)



T22

WIE FLATLINE T22 BESTELLEN

Lieferzeit 5 Werktage
(ab Werk zuzüglich Transportdauer)

Ref. (8 Zeichen)
siehe Tabelle unten

2230100F

PREISGRUPPE VPG4 - PLANHEIZKÖRPER

BESTELLNUMMER MASSHEIZKÖRPER FLATLINE T22	TECHNISCHE DATEN									STANDARD-FARBE	
	Rohranzahl	Breite (L mm)	Höhe (H mm)	75/65/20 (Watt) (Ø50K)	55/45/20 (Watt) (Ø30K)	n-Exp.	Gewicht (kg)	Wasserinhalt (l)	E-Patrone (Watt)	Preis S600 (€)	Verkürzte Bestell-Nr. S600 Lager
108F2230100190	-	1000	300	900	463	1,30	18,60	3,00	-	572	2230100F
108F2230120190	-	1200	300	1080	556	1,30	22,32	3,60	-	630	2230120F
108F2230140190	-	1400	300	1260	649	1,30	26,04	4,20	-	706	2230140F
108F2230160190	-	1600	300	1440	741	1,30	29,76	4,80	-	771	2230160F
108F2230180190	-	1800	300	1620	834	1,30	33,48	5,40	-	837	2230180F
108F2230200190	-	2000	300	1800	927	1,30	37,20	6,00	-	890	2230200F
108F2230220190	-	2200	300	1980	1019	1,30	40,92	6,60	-	974	2230220F
108F2230240190	-	2400	300	2160	1112	1,30	44,64	7,20	-	1065	2230240F
108F2240060190	-	600	400	694	356	1,31	14,88	2,17	-	488	2240060F
108F2240080190	-	800	400	926	474	1,31	19,84	2,90	-	572	2240080F
108F2240100190	-	1000	400	1157	593	1,31	24,80	3,62	-	660	2240100F
108F2240120190	-	1200	400	1388	711	1,31	29,76	4,34	-	741	2240120F
108F2240140190	-	1400	400	1620	830	1,31	34,72	5,07	-	794	2240140F
108F2240160190	-	1600	400	1851	948	1,31	39,68	5,79	-	908	2240160F
108F2240180190	-	1800	400	2083	1067	1,31	44,64	6,52	-	1020	2240180F
108F2240200190	-	2000	400	2314	1185	1,31	49,60	7,24	-	1135	2240200F
108F2240220190	-	2200	400	2545	1304	1,31	54,56	7,96	-	1249	2240220F
108F2240240190	-	2400	400	2777	1422	1,31	59,52	8,69	-	1361	2240240F
108F2240260190	-	2600	400	3008	1541	1,31	64,48	9,41	-	1417	2240260F
108F2240300190	-	3000	400	3471	1778	1,31	74,40	10,86	-	1700	2240300F
108F2250040190	-	400	500	562	288	1,31	12,40	1,69	-	434	2250040F
108F2250060190	-	600	500	842	431	1,31	18,60	2,54	-	535	2250060F
108F2250080190	-	800	500	1123	575	1,31	24,80	3,38	-	636	2250080F
108F2250100190	-	1000	500	1404	719	1,31	31,00	4,23	-	750	2250100F
108F2250120190	-	1200	500	1685	863	1,31	37,20	5,08	-	858	2250120F
108F2250140190	-	1400	500	1966	1007	1,31	43,40	5,92	-	960	2250140F
108F2250160190	-	1600	500	2246	1150	1,31	49,60	6,77	-	1094	2250160F
108F2250180190	-	1800	500	2527	1294	1,31	55,80	7,61	-	1227	2250180F
108F2250200190	-	2000	500	2808	1438	1,31	62,00	8,46	-	1367	2250200F
108F2250220190	-	2200	500	3089	1582	1,31	68,20	9,31	-	1505	2250220F
108F2250240190	-	2400	500	3370	1726	1,31	74,40	10,15	-	1642	2250240F
108F2250260190	-	2600	500	3650	1869	1,31	80,60	11,00	-	1708	2250260F
108F2260040190	-	400	600	657	336	1,31	14,88	1,94	-	476	2260040F
108F2260060190	-	600	600	985	505	1,31	22,32	2,91	-	593	2260060F
108F2260080190	-	800	600	1314	673	1,31	29,76	3,88	-	716	2260080F
108F2260100190	-	1000	600	1642	841	1,31	37,20	4,85	-	794	2260100F
108F2260120190	-	1200	600	1970	1009	1,31	44,64	5,82	-	954	2260120F
108F2260140190	-	1400	600	2299	1177	1,31	52,08	6,79	-	1114	2260140F
108F2260160190	-	1600	600	2627	1345	1,31	59,52	7,76	-	1269	2260160F
108F2260180190	-	1800	600	2956	1514	1,31	66,96	8,73	-	1431	2260180F
108F2260200190	-	2000	600	3284	1682	1,31	74,40	9,70	-	1590	2260200F
108F2260220190	-	2200	600	3612	1850	1,31	81,84	10,67	-	1748	2260220F
108F2260240190	-	2400	600	3941	2018	1,31	89,28	11,64	-	1905	2260240F

Konform EN442-1: 2014: Radiatoren und Konvektoren

Für weitere Informationen über unsere Produktdatenverwaltung: <https://www.shk-branchenportal.de/>
Wärmeabgabe bei anderen Systemtemperaturen, siehe Seite 316 (Korrekturfaktoren)
DEUTSCHLAND / ÖSTERREICH. Preise in Euro (ohne MwSt.)



WIE FLATLINE T22 BESTELLEN
 Lieferzeit 5 Werktage
 (ab Werk zuzüglich Transportdauer)

FLATLINE (T22)



T22

2230100F

Ref. (8 Zeichen)
 siehe Tabelle unten

PREISGRUPPE VPG4 - PLANHEIZKÖRPER

BESTELLNUMMER MASSHEIZKÖRPER FLATLINE T22	TECHNISCHE DATEN									STANDARD-FARBE	
	Rohranzahl	Breite (L mm)	Höhe (H mm)	75/65/20 (Watt) (φ50K)	55/45/20 (Watt) (φ30K)	n-Exp.	Gewicht (kg)	Wasserinhalt (l)	E-Patrone (Watt)	Preis S600 (€)	Verkürzte Bestell-Nr. S600 Lager
108F2270040190	-	400	700	749	383	1,31	17,49	2,21	-	494	2270040F
108F2270060190	-	600	700	1123	575	1,31	26,24	3,31	-	636	2270060F
108F2270080190	-	800	700	1498	767	1,31	34,98	4,42	-	793	2270080F
108F2270100190	-	1000	700	1872	959	1,31	43,73	5,52	-	934	2270100F
108F2270120190	-	1200	700	2246	1150	1,31	52,48	6,62	-	1081	2270120F
108F2270140190	-	1400	700	2621	1342	1,31	61,22	7,73	-	1260	2270140F
108F2270160190	-	1600	700	2995	1534	1,31	69,97	8,83	-	1441	2270160F
108F2270180190	-	1800	700	3370	1726	1,31	78,71	9,94	-	1619	2270180F
108F2290040190	-	400	900	925	474	1,31	22,72	2,74	-	570	2290040F
108F2290060190	-	600	900	1387	710	1,31	34,08	4,11	-	744	2290060F
108F2290080190	-	800	900	1850	947	1,31	45,44	5,48	-	916	2290080F
108F2290100190	-	1000	900	2312	1184	1,31	56,80	6,85	-	1095	2290100F
108F2290120190	-	1200	900	2774	1421	1,31	68,16	8,22	-	1316	2290120F
108F2290140190	-	1400	900	3237	1658	1,31	79,52	9,59	-	1533	2290140F

Konform EN442-1: 2014: Radiatoren und Konvektoren

Für weitere Informationen über unsere Produktdatenverwaltung: <https://www.shk-branchenportal.de/>
Wärmeabgabe bei anderen Systemtemperaturen, siehe Seite 316 (Korrekturfaktoren)
DEUTSCHLAND / ÖSTERREICH. Preise in Euro (ohne MwSt.)

FLATLINE (T33)



T33

WIE FLATLINE T33 BESTELLEN

Lieferzeit 5 Werktage
(ab Werk zuzüglich Transportdauer)

3330100F

Ref. (8 Zeichen)
siehe Tabelle unten

PREISGRUPPE VPG4 - PLANHEIZKÖRPER



BESTELLNUMMER MASSHEIZKÖRPER FLATLINE T33	TECHNISCHE DATEN									STANDARD-FARBE	
	Rohranzahl	Breite (L mm)	Höhe (H mm)	75/65/20 (Watt) (Ø50K)	55/45/20 (Watt) (Ø30K)	n-Exp.	Gewicht (kg)	Wasserinhalt (l)	E-Patrone (Watt)	Preis S600 (€)	Verkürzte Bestell-Nr. S600 Lager
108F3330100190	-	1000	300	1300	669	1,30	26,35	4,65	-	704	3330100F
108F3330120190	-	1200	300	1560	803	1,30	31,62	5,58	-	754	3330120F
108F3330140190	-	1400	300	1820	937	1,30	36,89	6,51	-	878	3330140F
108F3330160190	-	1600	300	2080	1071	1,30	42,16	7,44	-	1006	3330160F
108F3330180190	-	1800	300	2340	1205	1,30	47,43	8,37	-	1133	3330180F
108F3330200190	-	2000	300	2600	1338	1,30	52,70	9,30	-	1259	3330200F
108F3330220190	-	2200	300	2860	1472	1,30	57,97	10,23	-	1386	3330220F
108F3330240190	-	2400	300	3120	1606	1,30	63,24	11,16	-	1511	3330240F
108F3330300190	-	3000	300	3900	2008	1,30	79,05	13,95	-	1887	3330300F
108F3340080190	-	800	400	1329	684	1,30	28,24	4,42	-	716	3340080F
108F3340100190	-	1000	400	1661	855	1,30	35,30	5,53	-	828	3340100F
108F3340120190	-	1200	400	1993	1026	1,30	42,36	6,64	-	964	3340120F
108F3340140190	-	1400	400	2325	1197	1,30	49,42	7,74	-	1122	3340140F
108F3340160190	-	1600	400	2658	1368	1,30	56,48	8,85	-	1285	3340160F
108F3340180190	-	1800	400	2990	1539	1,30	63,54	9,95	-	1445	3340180F
108F3340200190	-	2000	400	3322	1710	1,30	70,60	11,06	-	1604	3340200F
108F3340220190	-	2200	400	3654	1881	1,30	77,66	12,17	-	1765	3340220F
108F3340240190	-	2400	400	3986	2052	1,30	84,72	13,27	-	1925	3340240F
108F3340300190	-	3000	400	4983	2565	1,30	105,90	16,59	-	2405	3340300F
108F3350060190	-	600	500	1202	619	1,30	26,55	3,85	-	606	3350060F
108F3350080190	-	800	500	1602	825	1,30	35,40	5,14	-	816	3350080F
108F3350100190	-	1000	500	2003	1031	1,30	44,25	6,42	-	967	3350100F
108F3350120190	-	1200	500	2404	1237	1,30	53,10	7,70	-	1159	3350120F
108F3350140190	-	1400	500	2804	1443	1,30	61,95	8,99	-	1351	3350140F
108F3350160190	-	1600	500	3205	1650	1,30	70,80	10,27	-	1545	3350160F
108F3350180190	-	1800	500	3605	1856	1,30	79,65	11,56	-	1737	3350180F
108F3350200190	-	2000	500	4006	2062	1,30	88,50	12,84	-	1935	3350200F
108F3350220190	-	2200	500	4407	2268	1,30	97,35	14,12	-	2127	3350220F
108F3350240190	-	2400	500	4807	2475	1,30	106,20	15,41	-	2320	3350240F
108F3360060190	-	600	600	1396	719	1,30	31,92	4,38	-	746	3360060F
108F3360080190	-	800	600	1862	958	1,30	42,56	5,84	-	929	3360080F
108F3360100190	-	1000	600	2327	1198	1,30	53,20	7,30	-	1122	3360100F
108F3360120190	-	1200	600	2792	1437	1,30	63,84	8,76	-	1345	3360120F
108F3360140190	-	1400	600	3258	1677	1,30	74,48	10,22	-	1570	3360140F
108F3360160190	-	1600	600	3723	1917	1,30	85,12	11,68	-	1797	3360160F
108F3360180190	-	1800	600	4189	2156	1,30	95,76	13,14	-	2023	3360180F
108F3360200190	-	2000	600	4654	2396	1,30	106,40	14,60	-	2245	3360200F
108F3370060190	-	600	700	1582	814	1,30	34,24	4,68	-	809	3370060F
108F3370080190	-	800	700	2110	1086	1,30	45,66	6,24	-	1018	3370080F
108F3370100190	-	1000	700	2637	1357	1,30	57,07	7,80	-	1273	3370100F
108F3370120190	-	1200	700	3164	1629	1,30	68,48	9,36	-	1652	3370120F
108F3370140190	-	1400	700	3692	1900	1,30	79,90	10,92	-	1908	3370140F
108F3390040190	-	400	900	1286	662	1,30	25,92	3,52	-	622	3390040F
108F3390060190	-	600	900	1930	993	1,30	38,88	5,28	-	931	3390060F
108F3390080190	-	800	900	2573	1324	1,30	51,84	7,04	-	1245	3390080F
108F3390100190	-	1000	900	3216	1655	1,30	64,80	8,80	-	1552	3390100F
108F3390120190	-	1200	900	3859	1987	1,30	77,76	10,56	-	1860	3390120F
108F3390140190	-	1400	900	4502	2318	1,30	90,72	12,32	-	2174	3390140F
108F3390160190	-	1600	900	5146	2649	1,30	103,68	14,08	-	2482	3390160F

Konform EN442-1: 2014: Radiatoren und Konvektoren



Für weitere Informationen über unsere Produktdatenverwaltung: <https://www.shk-branchenportal.de/>
Wärmeabgabe bei anderen Systemtemperaturen, siehe Seite 316 (Korrekturfaktoren)
DEUTSCHLAND / ÖSTERREICH. Preise in Euro (ohne MwSt.)



PREISGRUPPE VPG10 - ZUBEHÖR

ZUBEHÖR		FARBE	BESTELL-NR.	€
THERMOSTATKOPF		FLATLINE		
		WEISS	11911630102	53
THERMOSTATKOPF		FLATLINE		
		CHROM	11911631102	69

PREISGRUPPE VPG10B - HANDTUCHBÜGEL

ZUBEHÖR	BREITE HANDTUCHBÜGEL	FARBE	BESTELL-NR.	€	
HANDTUCHBÜGEL (LR)		FLATLINE			
		500 mm	CHROM	11911988050	164
		600 mm	CHROM	11911988060	179
		700 mm	CHROM	11911988070	184
		800 mm	CHROM	11911988080	214
HANDTUCHBÜGEL (MM) AUSLAUFARTIKEL		FLATLINE			
		700 mm	CHROM	11911989070	214

Montage-Anleitungen Zubehör: siehe www.vasco.eu

Ab Lager lieferbar

PLANHEIZKÖRPER ANSCHLÜSSE

FLATLINE: T21S / T22 / T33

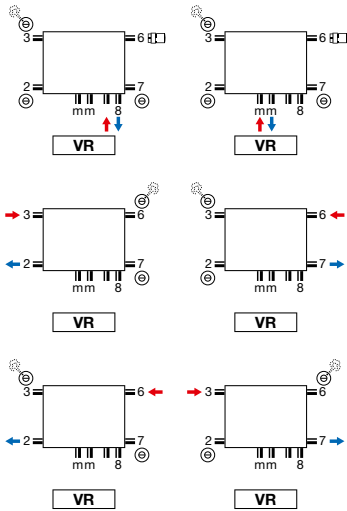

- Thermostatkopf nur zu verwenden beim Ventil-Anschluss (Vorlauf links, Rücklauf rechts).
- Integriertes Ventil: kein Aufpreis (siehe Seite 310)

FLATLINE (T21S, T22, T33)

OBERSEITE

T21S

T22

T33

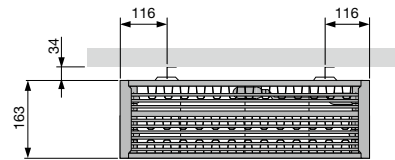
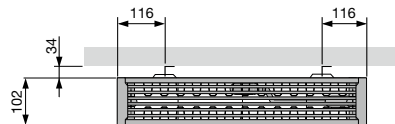
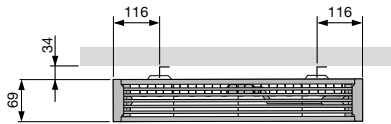

SEITENANSICHT

T21S

T22

T33

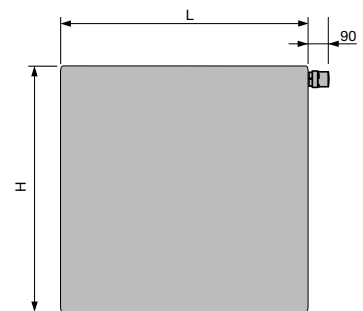
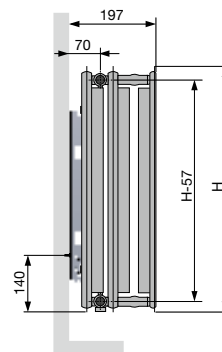
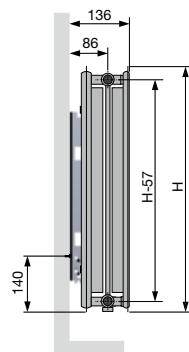
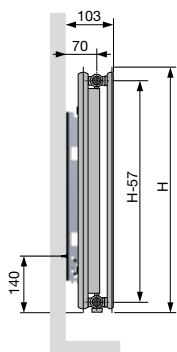

UNTERSEITE

T21S

T22

T33

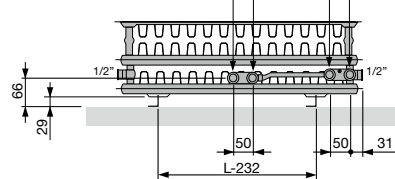
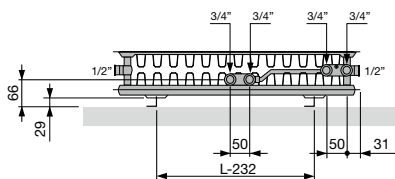
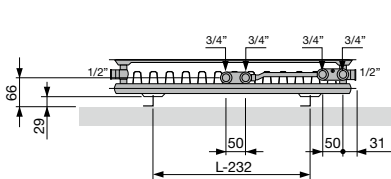

Konvektor



VASCO wendet seine kritische Sicht auf Komfort und Design auch auf seine Konvektor an.

Hier ist alles auf **höchstmöglichen Ertrag** und eine schöne Gestaltung ausgerichtet. Die beste und eleganteste Art und Weise, den Raum unter großen Fensterflächen mit einer passenden Heizungslösung zu versehen.

VASCO-Konvektor sorgen für eine gleichmäßige Wärmeverteilung im gesamten Wohnraum, mit **einem Minimum an Wärmeverlust durch das Fenster**.

Sie können **sowohl freistehend als auch als Wandmontage** in der passenden Höhe, Tiefe und Länge installiert werden, je nach benötigter Heizungsleistungskapazität.

Konvektor

Primula

260



TYPEN

- P1 (Höhe 70), P2 (Höhe 140), P3 (Höhe 210), P4 (Höhe 280)

ROHRE

- Horizontal, rechtwinklig 70 x 10 mm
- Zwischen den Rechteckrohren: Hochleistungs-Konvektions-Wärmetauscher aus Stahlblech (Ø 12 x 1 mm)

VERTEILER

- integriert (2)

FARBEN

- Standard-Farbe Weiss RAL 9016
- Große Farbauswahl siehe Seite 10

AUSSERGEWÖHNLICH

- Typ Primula ist lieferbar in Höhe 70, 140, 210 und 280 mm, in Tiefe 80, 130, 180, 230, 280 und in 20 Breiten (von 500 bis 3900 mm).
- Standardmäßig mit elegantem Abdeckrost.
- Wandbefestigungen, teleskopische FüÙe oder Design-FüÙe sind nicht im Preis enthalten (lieferbar gegen Aufpreis).

BEFESTIGUNGEN

- Bitte separat bestellen, nicht im Preis des Heizkörpers enthalten

TECHNISCH

- Elektrisch lasergeschweiÙt (unsichtbare Schweißnähte)
- KTL-Tauchgrundierung, Pulverlackierung
- Standard Betriebsdruck: 4 bar
- Aufpreis für höheren Betriebsdruck (10 bar): +10%.
- Die Lieferfrist eines Heizkörpers mit einem höheren Betriebsdruck ist 1 Woche extra.
- Maximale Betriebstemperatur: 110°C

ELEKTRISCH

- ✗ Heizkörper für rein elektrischen Betrieb mit Flüssigkeit gefüllt
- ✗ Heizkörper für gemischten Betrieb

TECHNISCHE MASSSKIZZEN

- Siehe Seite 284

ANSCHLÜSSE

- ✓ Einpunktanschluss für Einrohrsystem (Sonderbestellung) **(auf Anfrage)** (siehe Seite 309)
- ✓ Einpunktanschluss für Zweirohrsystem (Sonderbestellung) **(auf Anfrage)** (siehe Seite 309)
- ✗ Zweipunktanschluss für Einrohrsystem
- ✓ Zweipunktanschluss für Zweirohrsystem (standardmäßig) (siehe Seite 308)
- ✗ Integriertes Ventil
- Anschlüsse: ½" (Innengewinde)

PRIMULA

Heizungskomfort mit Raumgefühl

Der Design-Konvektor Primula wurde geschaffen, um einen Raum mit einer großen Fensterpartie ganz im Einklang mit seiner Inneneinrichtung und Architektur zu heizen. Die klare, horizontale Linienführung auf niedriger Höhe trägt zu dem gewünschten Raumgefühl bei, und die hohe Wärmeabgabe, auch in der minimalen Ausführung, macht den modernen Komfort komplett.

EMPFOHLENER ANSCHLUSS (18)

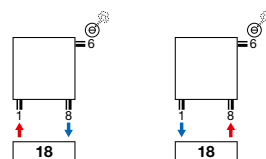

Andere Anschlussmöglichkeiten, siehe Seite 283



WIE P1/80 BESTELLEN

Lieferzeit 15 - 30 Werktage
(ab Werk zuzüglich Transportdauer)

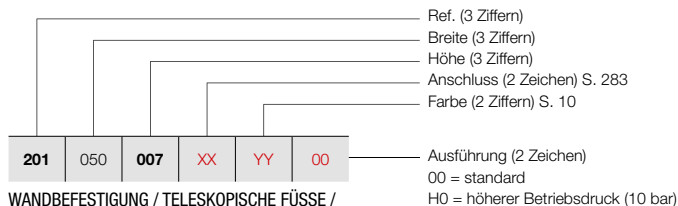

**WANDBEFESTIGUNG / TELESKOPISCHE FÜSSE /
DESIGN-FÜSSE**

Siehe Seite 281 für zusätzliches Zubehör.

PRIMULA P1 (P1/80)



P1

PREISGRUPPE VPG3 - KONVEKTOR

BESTELLNUMMER MASSHEIZKÖRPER P1	TECHNISCHE DATEN										STANDARD-FARBE	ANDERE FARBEN
	Rohr- anzahl	Breite (L mm)	Höhe (H mm)	75/65/20 (Watt) (Φ50K)	55/45/20 (Watt) (Φ30K)	n-Exp.	Gewicht (kg)	Wasser- inhalt (l)	E-Patrone (Watt)	Preis RAL 9016 (€)	Preis Farbe (€)	
REF. P1/80 : 201												
201 050 007 XX YY 00	-	500	70	203	101	1,36	3,07	0,66	-	341	392	
201 060 007 XX YY 00	-	600	70	243	121	1,36	3,68	0,79	-	351	404	
201 070 007 XX YY 00	-	700	70	284	142	1,36	4,29	0,92	-	371	427	
201 080 007 XX YY 00	-	800	70	324	162	1,36	4,90	1,05	-	385	443	
201 090 007 XX YY 00	-	900	70	365	182	1,36	5,52	1,18	-	402	462	
201 100 007 XX YY 00	-	1000	70	405	202	1,36	6,13	1,31	-	417	480	
201 110 007 XX YY 00	-	1100	70	446	223	1,36	6,74	1,44	-	432	497	
201 120 007 XX YY 00	-	1200	70	486	243	1,36	7,36	1,57	-	445	512	
201 140 007 XX YY 00	-	1400	70	567	283	1,36	8,58	1,83	-	481	553	
201 160 007 XX YY 00	-	1600	70	648	323	1,36	9,81	2,10	-	511	588	
201 180 007 XX YY 00	-	1800	70	729	364	1,36	11,03	2,36	-	545	627	
201 200 007 XX YY 00	-	2000	70	810	404	1,36	12,26	2,62	-	575	661	
201 220 007 XX YY 00	-	2200	70	891	445	1,36	13,49	2,88	-	607	698	
201 240 007 XX YY 00	-	2400	70	972	485	1,36	14,71	3,14	-	637	733	
201 260 007 XX YY 00	-	2600	70	1053	526	1,36	15,94	3,41	-	672	773	
201 280 007 XX YY 00	-	2800	70	1134	566	1,36	17,16	3,67	-	701	806	
201 300 007 XX YY 00	-	3000	70	1215	607	1,36	18,39	3,93	-	732	842	
201 330 007 XX YY 00	-	3300	70	1337	667	1,36	20,23	4,32	-	780	897	
201 360 007 XX YY 00	-	3600	70	1458	728	1,36	22,07	4,72	-	830	955	
201 390 007 XX YY 00	-	3900	70	1580	789	1,36	23,91	5,11	-	877	1009	

Konform EN442-1: 2014: Radiatoren und Konvektoren

Für weitere Informationen über unsere Produktdatenverwaltung: <https://www.shk-branchenportal.de/>
Wärmeabgabe bei anderen Systemtemperaturen, siehe Seite 316 (Korrekturfaktoren)
DEUTSCHLAND / ÖSTERREICH. Preise in Euro (ohne MwSt.)

PRIMULA P1 (P1/130)



P1

WIE P1/130 BESTELLEN
 Lieferzeit 15 - 30 Werktage
 (ab Werk zuzüglich Transportdauer)

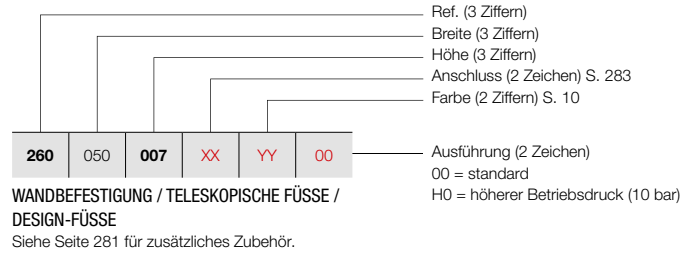

PREISGRUPPE VPG3 - KONVEKTOR

BESTELLNUMMER MASSHEIZKÖRPER P1	TECHNISCHE DATEN									STANDARD-FARBE	ANDERE FARBEN
	Rohr- anzahl	Breite (L mm)	Höhe (H mm)	75/65/20 (Watt) (φ50K)	55/45/20 (Watt) (φ30K)	n-Exp.	Gewicht (kg)	Wasser- inhalt (l)	E-Patrone (Watt)	Preis RAL 9016 (€)	Preis Farbe (€)
REF. P1/130 : 260											
260 050 007 XX YY 00	-	500	70	312	156	1,36	4,33	0,88	-	453	521
260 060 007 XX YY 00	-	600	70	374	187	1,36	5,19	1,05	-	476	547
260 070 007 XX YY 00	-	700	70	437	218	1,36	6,06	1,23	-	499	574
260 080 007 XX YY 00	-	800	70	499	249	1,36	6,92	1,40	-	521	599
260 090 007 XX YY 00	-	900	70	562	281	1,36	7,79	1,58	-	553	636
260 100 007 XX YY 00	-	1000	70	624	312	1,36	8,65	1,75	-	575	661
260 110 007 XX YY 00	-	1100	70	686	342	1,36	9,52	1,93	-	600	690
260 120 007 XX YY 00	-	1200	70	749	374	1,36	10,38	2,10	-	624	718
260 140 007 XX YY 00	-	1400	70	874	436	1,36	12,11	2,45	-	674	775
260 160 007 XX YY 00	-	1600	70	998	498	1,36	13,84	2,80	-	727	836
260 180 007 XX YY 00	-	1800	70	1123	561	1,36	15,57	3,15	-	775	891
260 200 007 XX YY 00	-	2000	70	1248	623	1,36	17,30	3,50	-	826	950
260 220 007 XX YY 00	-	2200	70	1373	685	1,36	19,03	3,85	-	871	1002
260 240 007 XX YY 00	-	2400	70	1498	748	1,36	20,76	4,20	-	922	1060
260 260 007 XX YY 00	-	2600	70	1622	810	1,36	22,49	4,55	-	973	1119
260 280 007 XX YY 00	-	2800	70	1747	872	1,36	24,22	4,90	-	1022	1175
260 300 007 XX YY 00	-	3000	70	1872	935	1,36	25,95	5,25	-	1072	1233
260 330 007 XX YY 00	-	3300	70	2059	1028	1,36	28,55	5,78	-	1149	1321
260 360 007 XX YY 00	-	3600	70	2246	1121	1,36	31,14	6,30	-	1225	1409
260 390 007 XX YY 00	-	3900	70	2434	1215	1,36	33,74	6,83	-	1294	1488

Konform EN442-1: 2014: Radiatoren und Konvektoren

Für weitere Informationen über unsere Produktdatenverwaltung: <https://www.shk-branchenportal.de/>
Wärmeabgabe bei anderen Systemtemperaturen, siehe Seite 316 (Korrekturfaktoren)
DEUTSCHLAND / ÖSTERREICH. Preise in Euro (ohne MwSt.)

WIE P1/180 BESTELLEN

Lieferzeit 15 - 30 Werktage
(ab Werk zuzüglich Transportdauer)

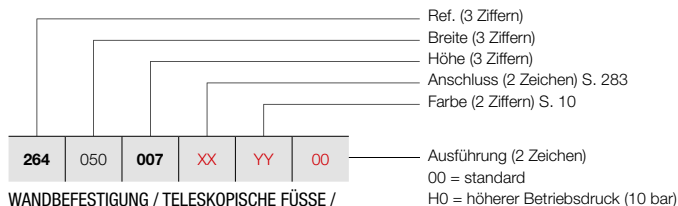

WANDBEFESTIGUNG / TELESKOPISCHE FÜSSE /
DESIGN-FÜSSE

Siehe Seite 281 für zusätzliches Zubehör.

PRIMULA P1 (P1/180)



P1

PREISGRUPPE VPG3 - KONVEKTOR

BESTELLNUMMER MASSHEIZKÖRPER P1	TECHNISCHE DATEN										STANDARD-FARBE	ANDERE FARBEN
	Rohr- anzahl	Breite (L mm)	Höhe (H mm)	75/65/20 (Watt) (Φ50K)	55/45/20 (Watt) (Φ30K)	n-Exp.	Gewicht (kg)	Wasser- inhalt (l)	E-Patrone (Watt)	Preis RAL 9016 (€)	Preis Farbe (€)	
REF. P1/180 : 264												
264 050 007 XX YY 00	-	500	70	422	212	1,35	5,70	1,05	-	599	689	
264 060 007 XX YY 00	-	600	70	506	254	1,35	6,84	1,26	-	637	733	
264 070 007 XX YY 00	-	700	70	590	296	1,35	7,98	1,47	-	785	903	
264 080 007 XX YY 00	-	800	70	674	338	1,35	9,12	1,68	-	715	822	
264 090 007 XX YY 00	-	900	70	759	381	1,35	10,26	1,89	-	755	868	
264 100 007 XX YY 00	-	1000	70	843	423	1,35	11,40	2,10	-	794	913	
264 110 007 XX YY 00	-	1100	70	927	465	1,35	12,54	2,31	-	832	957	
264 120 007 XX YY 00	-	1200	70	1012	508	1,35	13,68	2,52	-	870	1001	
264 140 007 XX YY 00	-	1400	70	1180	592	1,35	15,96	2,94	-	945	1087	
264 160 007 XX YY 00	-	1600	70	1349	677	1,35	18,24	3,36	-	1023	1176	
264 180 007 XX YY 00	-	1800	70	1517	761	1,35	20,52	3,78	-	1102	1267	
264 200 007 XX YY 00	-	2000	70	1686	846	1,35	22,80	4,20	-	1181	1358	
264 220 007 XX YY 00	-	2200	70	1855	931	1,35	25,08	4,62	-	1260	1449	
264 240 007 XX YY 00	-	2400	70	2023	1015	1,35	27,36	5,04	-	1335	1535	
264 260 007 XX YY 00	-	2600	70	2192	1100	1,35	29,64	5,46	-	1412	1624	
264 280 007 XX YY 00	-	2800	70	2360	1184	1,35	31,92	5,88	-	1490	1714	
264 300 007 XX YY 00	-	3000	70	2529	1269	1,35	34,20	6,30	-	1570	1806	
264 330 007 XX YY 00	-	3300	70	2782	1396	1,35	37,62	6,93	-	1683	1935	
264 360 007 XX YY 00	-	3600	70	3035	1523	1,35	41,04	7,56	-	1799	2069	
264 390 007 XX YY 00	-	3900	70	3288	1650	1,35	44,46	8,19	-	1917	2205	

Konform EN442-1: 2014: Radiatoren und Konvektoren

Für weitere Informationen über unsere Produktdatenverwaltung: <https://www.shk-branchenportal.de/>
Wärmeabgabe bei anderen Systemtemperaturen, siehe Seite 316 (Korrekturfaktoren)
DEUTSCHLAND / ÖSTERREICH. Preise in Euro (ohne MwSt.)

PRIMULA P1 (P1/230)



P1

WIE P1/230 BESTELLEN
 Lieferzeit 15 - 30 Werktage
 (ab Werk zuzüglich Transportdauer)

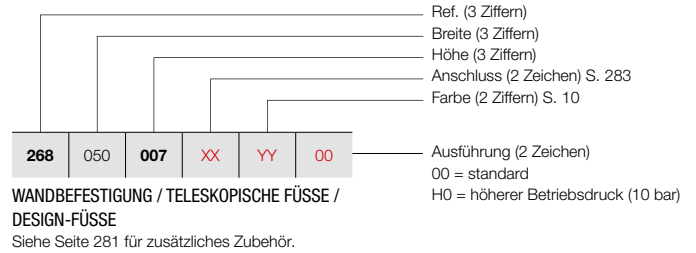

PREISGRUPPE VPG3 - KONVEKTOR

BESTELLNUMMER MASSHEIZKÖRPER P1	TECHNISCHE DATEN										STANDARD-FARBE	ANDERE FARBEN
	Rohr- anzahl	Breite (L mm)	Höhe (H mm)	75/65/20 (Watt) (φ50K)	55/45/20 (Watt) (φ30K)	n-Exp.	Gewicht (kg)	Wasser- inhalt (l)	E-Patrone (Watt)	Preis RAL 9016 (€)	Preis Farbe (€)	
REF. P1/230 : 268												
268 050 007 XX YY 00	-	500	70	523	258	1,38	6,90	1,20	-	762	876	
268 060 007 XX YY 00	-	600	70	627	310	1,38	8,28	1,44	-	926	1065	
268 070 007 XX YY 00	-	700	70	732	362	1,38	9,66	1,68	-	868	998	
268 080 007 XX YY 00	-	800	70	836	413	1,38	11,04	1,92	-	916	1053	
268 090 007 XX YY 00	-	900	70	941	465	1,38	12,42	2,16	-	971	1117	
268 100 007 XX YY 00	-	1000	70	1045	516	1,38	13,80	2,40	-	1021	1174	
268 110 007 XX YY 00	-	1100	70	1150	568	1,38	15,18	2,64	-	1072	1233	
268 120 007 XX YY 00	-	1200	70	1254	620	1,38	16,56	2,88	-	1121	1289	
268 140 007 XX YY 00	-	1400	70	1463	723	1,38	19,32	3,36	-	1228	1412	
268 160 007 XX YY 00	-	1600	70	1672	826	1,38	22,08	3,84	-	1329	1528	
268 180 007 XX YY 00	-	1800	70	1881	929	1,38	24,84	4,32	-	1432	1647	
268 200 007 XX YY 00	-	2000	70	2090	1033	1,38	27,60	4,80	-	1533	1763	
268 220 007 XX YY 00	-	2200	70	2299	1136	1,38	30,36	5,28	-	1636	1881	
268 240 007 XX YY 00	-	2400	70	2508	1239	1,38	33,12	5,76	-	1740	2001	
268 260 007 XX YY 00	-	2600	70	2717	1343	1,38	35,88	6,24	-	1843	2119	
268 280 007 XX YY 00	-	2800	70	2926	1446	1,38	38,64	6,72	-	1945	2237	
268 300 007 XX YY 00	-	3000	70	3135	1549	1,38	41,40	7,20	-	2047	2354	
268 330 007 XX YY 00	-	3300	70	3449	1704	1,38	45,54	7,92	-	2202	2532	
268 360 007 XX YY 00	-	3600	70	3762	1859	1,38	49,68	8,64	-	2353	2706	
268 390 007 XX YY 00	-	3900	70	4076	2014	1,38	53,82	9,36	-	2512	2889	

Konform EN442-1: 2014: Radiatoren und Konvektoren

Für weitere Informationen über unsere Produktdatenverwaltung: <https://www.shk-branchenportal.de/>
Wärmeabgabe bei anderen Systemtemperaturen, siehe Seite 316 (Korrekturfaktoren)
DEUTSCHLAND / ÖSTERREICH. Preise in Euro (ohne MwSt.)

WIE P1/280 BESTELLEN

Lieferzeit 15 - 30 Werktage
(ab Werk zuzüglich Transportdauer)

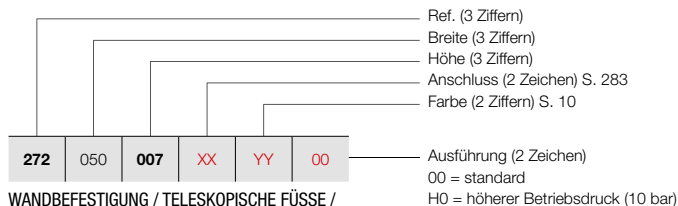

WANDBEFESTIGUNG / TELESKOPISCHE FÜSSE /
DESIGN-FÜSSE

Siehe Seite 281 für zusätzliches Zubehör.

PRIMULA P1 (P1/280)



P1

PREISGRUPPE VPG3 - KONVEKTOR

BESTELLNUMMER MASSHEIZKÖRPER P1	TECHNISCHE DATEN										STANDARD-FARBE	ANDERE FARBEN
	Rohr- anzahl	Breite (L mm)	Höhe (H mm)	75/65/20 (Watt) (Φ50K)	55/45/20 (Watt) (Φ30K)	n-Exp.	Gewicht (kg)	Wasser- inhalt (l)	E-Patrone (Watt)	Preis RAL 9016 (€)	Preis Farbe (€)	
REF. P1/280 : 272												
272 050 007 XX YY 00	-	500	70	630	315	1,36	8,00	1,40	-	935	1075	
272 060 007 XX YY 00	-	600	70	756	377	1,36	9,60	1,68	-	1001	1151	
272 070 007 XX YY 00	-	700	70	882	440	1,36	11,20	1,96	-	1064	1224	
272 080 007 XX YY 00	-	800	70	1008	503	1,36	12,80	2,24	-	1125	1294	
272 090 007 XX YY 00	-	900	70	1134	566	1,36	14,40	2,52	-	1188	1366	
272 100 007 XX YY 00	-	1000	70	1260	629	1,36	16,00	2,80	-	1249	1436	
272 110 007 XX YY 00	-	1100	70	1386	692	1,36	17,60	3,08	-	1314	1511	
272 120 007 XX YY 00	-	1200	70	1512	755	1,36	19,20	3,36	-	1376	1582	
272 140 007 XX YY 00	-	1400	70	1764	881	1,36	22,40	3,92	-	1505	1731	
272 160 007 XX YY 00	-	1600	70	2016	1006	1,36	25,60	4,48	-	1629	1873	
272 180 007 XX YY 00	-	1800	70	2268	1132	1,36	28,80	5,04	-	1755	2018	
272 200 007 XX YY 00	-	2000	70	2520	1258	1,36	32,00	5,60	-	1883	2165	
272 220 007 XX YY 00	-	2200	70	2772	1384	1,36	35,20	6,16	-	2009	2310	
272 240 007 XX YY 00	-	2400	70	3024	1510	1,36	38,40	6,72	-	2135	2455	
272 260 007 XX YY 00	-	2600	70	3276	1635	1,36	41,60	7,28	-	2264	2604	
272 280 007 XX YY 00	-	2800	70	3528	1761	1,36	44,80	7,84	-	2387	2745	
272 300 007 XX YY 00	-	3000	70	3780	1887	1,36	48,00	8,40	-	2513	2890	
272 330 007 XX YY 00	-	3300	70	4158	2076	1,36	52,80	9,24	-	2699	3104	
272 360 007 XX YY 00	-	3600	70	4536	2264	1,36	57,60	10,08	-	2889	3322	
272 390 007 XX YY 00	-	3900	70	4914	2453	1,36	62,40	10,92	-	3079	3541	

Konform EN442-1: 2014: Radiatoren und Konvektoren

Für weitere Informationen über unsere Produktdatenverwaltung: <https://www.shk-branchenportal.de/>
Wärmeabgabe bei anderen Systemtemperaturen, siehe Seite 316 (Korrekturfaktoren)
DEUTSCHLAND / ÖSTERREICH. Preise in Euro (ohne MwSt.)

PRIMULA P2 (P2/80)



P2

WIE P2/80 BESTELLEN
 Lieferzeit 15 - 30 Werktage
 (ab Werk zuzüglich Transportdauer)

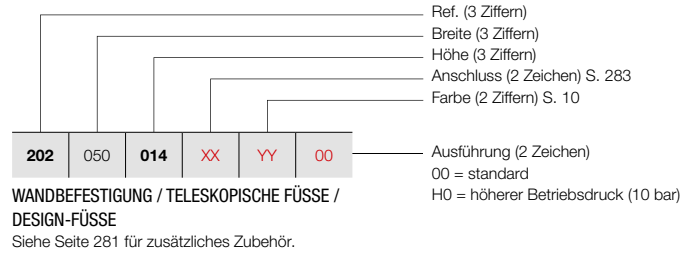

PREISGRUPPE VPG3 - KONVEKTOR

BESTELLNUMMER MASSHEIZKÖRPER P2	TECHNISCHE DATEN									STANDARD-FARBE	ANDERE FARBEN	
	Rohr- anzahl	Breite (L mm)	Höhe (H mm)	75/65/20 (Watt) (φ50K)	55/45/20 (Watt) (φ30K)	n-Exp.	Gewicht (kg)	Wasser- inhalt (l)	E-Patrone (Watt)	Preis RAL 9016 (€)	Preis Farbe (€)	
REF. P2/80 : 202												
202 050 014 XX YY 00	-	500	140	304	153	1,35	5,73	1,46	-	394	453	
202 060 014 XX YY 00	-	600	140	365	183	1,35	6,88	1,75	-	419	482	
202 070 014 XX YY 00	-	700	140	426	214	1,35	8,02	2,04	-	441	507	
202 080 014 XX YY 00	-	800	140	486	244	1,35	9,17	2,33	-	467	537	
202 090 014 XX YY 00	-	900	140	547	274	1,35	10,31	2,62	-	491	565	
202 100 014 XX YY 00	-	1000	140	608	305	1,35	11,46	2,91	-	513	590	
202 110 014 XX YY 00	-	1100	140	669	336	1,35	12,61	3,20	-	538	619	
202 120 014 XX YY 00	-	1200	140	730	366	1,35	13,75	3,49	-	560	644	
202 140 014 XX YY 00	-	1400	140	851	427	1,35	16,04	4,07	-	608	699	
202 160 014 XX YY 00	-	1600	140	973	488	1,35	18,34	4,66	-	658	757	
202 180 014 XX YY 00	-	1800	140	1094	549	1,35	20,63	5,24	-	703	808	
202 200 014 XX YY 00	-	2000	140	1216	610	1,35	22,92	5,82	-	751	864	
202 220 014 XX YY 00	-	2200	140	1338	671	1,35	25,21	6,40	-	797	917	
202 240 014 XX YY 00	-	2400	140	1459	732	1,35	27,50	6,98	-	847	974	
202 260 014 XX YY 00	-	2600	140	1581	793	1,35	29,80	7,57	-	893	1027	
202 280 014 XX YY 00	-	2800	140	1702	854	1,35	32,09	8,15	-	1052	1210	
202 300 014 XX YY 00	-	3000	140	1824	915	1,35	34,38	8,73	-	986	1134	
202 330 014 XX YY 00	-	3300	140	2006	1007	1,35	37,82	9,60	-	1059	1218	
202 360 014 XX YY 00	-	3600	140	2189	1098	1,35	41,26	10,48	-	1126	1295	
202 390 014 XX YY 00	-	3900	140	2371	1190	1,35	44,69	11,35	-	1199	1379	

Konform EN442-1: 2014: Radiatoren und Konvektoren

Für weitere Informationen über unsere Produktdatenverwaltung: <https://www.shk-branchenportal.de/>
Wärmeabgabe bei anderen Systemtemperaturen, siehe Seite 316 (Korrekturfaktoren)
DEUTSCHLAND / ÖSTERREICH. Preise in Euro (ohne MwSt.)

WIE P2/130 BESTELLEN

Lieferzeit 15 - 30 Werktage
(ab Werk zuzüglich Transportdauer)

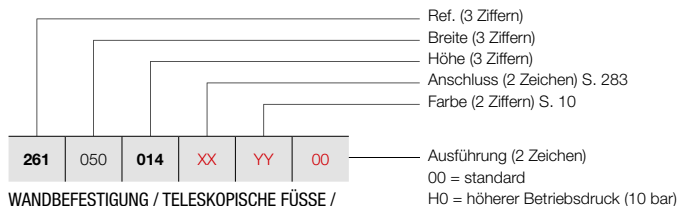

WANDBEFESTIGUNG / TELESKOPISCHE FÜSSE / DESIGN-FÜSSE

Siehe Seite 281 für zusätzliches Zubehör.

PRIMULA P2 (P2/130)



P2

PREISGRUPPE VPG3 - KONVEKTOR

BESTELLNUMMER MASSHEIZKÖRPER P2	TECHNISCHE DATEN										STANDARD-FARBE	ANDERE FARBEN				
	Rohr- anzahl	Breite (L mm)	Höhe (H mm)	75/65/20 (Watt) (Φ50K)	55/45/20 (Watt) (Φ30K)	n-Exp.	Gewicht (kg)	Wasser- inhalt (l)	E-Patrone (Watt)	Preis RAL 9016 (€)	Preis Farbe (€)					
REF. P2/130 : 261																
261	050	014	XX	YY	00	-	500	140	442	221	1,36	7,77	1,87	-	512	589
261	060	014	XX	YY	00	-	600	140	530	265	1,36	9,32	2,24	-	556	639
261	070	014	XX	YY	00	-	700	140	619	309	1,36	10,87	2,61	-	600	690
261	080	014	XX	YY	00	-	800	140	707	353	1,36	12,42	2,98	-	639	735
261	090	014	XX	YY	00	-	900	140	796	397	1,36	13,98	3,36	-	682	784
261	100	014	XX	YY	00	-	1000	140	884	441	1,36	15,53	3,73	-	730	840
261	110	014	XX	YY	00	-	1100	140	972	485	1,36	17,08	4,10	-	773	889
261	120	014	XX	YY	00	-	1200	140	1061	530	1,36	18,64	4,48	-	812	934
261	140	014	XX	YY	00	-	1400	140	1238	618	1,36	21,74	5,22	-	899	1034
261	160	014	XX	YY	00	-	1600	140	1414	706	1,36	24,85	5,97	-	984	1132
261	180	014	XX	YY	00	-	1800	140	1591	794	1,36	27,95	6,71	-	1068	1228
261	200	014	XX	YY	00	-	2000	140	1768	883	1,36	31,06	7,46	-	1156	1329
261	220	014	XX	YY	00	-	2200	140	1945	971	1,36	34,17	8,21	-	1242	1428
261	240	014	XX	YY	00	-	2400	140	2122	1059	1,36	37,27	8,95	-	1329	1528
261	260	014	XX	YY	00	-	2600	140	2298	1147	1,36	40,38	9,70	-	1415	1627
261	280	014	XX	YY	00	-	2800	140	2475	1236	1,36	43,48	10,44	-	1499	1724
261	300	014	XX	YY	00	-	3000	140	2652	1324	1,36	46,59	11,19	-	1586	1824
261	330	014	XX	YY	00	-	3300	140	2917	1456	1,36	51,25	12,31	-	1713	1970
261	360	014	XX	YY	00	-	3600	140	3182	1588	1,36	55,91	13,43	-	1843	2119
261	390	014	XX	YY	00	-	3900	140	3448	1721	1,36	60,57	14,55	-	1972	2268

Konform EN442-1: 2014: Radiatoren und Konvektoren

Für weitere Informationen über unsere Produktdatenverwaltung: <https://www.shk-branchenportal.de/>
Wärmeabgabe bei anderen Systemtemperaturen, siehe Seite 316 (Korrekturfaktoren)
DEUTSCHLAND / ÖSTERREICH. Preise in Euro (ohne MwSt.)

VASCO

PRIMULA P2 (P2/180)



P2

WIE P2/180 BESTELLEN
 Lieferzeit 15 - 30 Werktage
 (ab Werk zuzüglich Transportdauer)

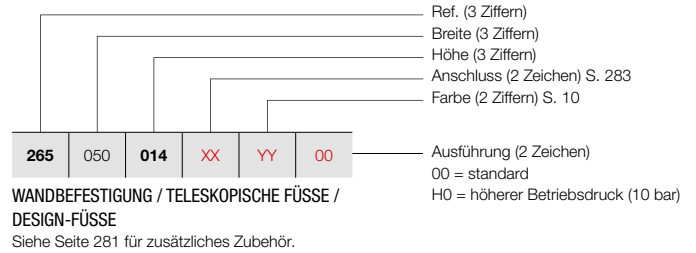

PREISGRUPPE VPG3 - KONVEKTOR

BESTELLNUMMER MASSHEIZKÖRPER P2	TECHNISCHE DATEN									STANDARD-FARBE		ANDERE FARBEN	
	Rohr- anzahl	Breite (L mm)	Höhe (H mm)	75/65/20 (Watt) (φ50K)	55/45/20 (Watt) (φ30K)	n-Exp.	Gewicht (kg)	Wasser- inhalt (l)	E-Patrone (Watt)	Preis RAL 9016 (€)	Preis Farbe (€)		
REF. P2/180 : 265													
265 050 014 XX YY 00	-	500	140	611	305	1,36	9,90	2,23	-	675	776		
265 060 014 XX YY 00	-	600	140	733	366	1,36	11,88	2,67	-	736	846		
265 070 014 XX YY 00	-	700	140	855	427	1,36	13,86	3,12	-	801	921		
265 080 014 XX YY 00	-	800	140	977	488	1,36	15,84	3,56	-	857	986		
265 090 014 XX YY 00	-	900	140	1099	549	1,36	17,82	4,01	-	922	1060		
265 100 014 XX YY 00	-	1000	140	1221	610	1,36	19,80	4,45	-	982	1129		
265 110 014 XX YY 00	-	1100	140	1343	670	1,36	21,78	4,90	-	1045	1202		
265 120 014 XX YY 00	-	1200	140	1465	731	1,36	23,76	5,34	-	1105	1271		
265 140 014 XX YY 00	-	1400	140	1709	853	1,36	27,72	6,23	-	1230	1415		
265 160 014 XX YY 00	-	1600	140	1954	975	1,36	31,68	7,12	-	1353	1556		
265 180 014 XX YY 00	-	1800	140	2198	1097	1,36	35,64	8,01	-	1475	1696		
265 200 014 XX YY 00	-	2000	140	2442	1219	1,36	39,60	8,90	-	1599	1839		
265 220 014 XX YY 00	-	2200	140	2686	1341	1,36	43,56	9,79	-	1718	1976		
265 240 014 XX YY 00	-	2400	140	2930	1463	1,36	47,52	10,68	-	1840	2116		
265 260 014 XX YY 00	-	2600	140	3175	1585	1,36	51,48	11,57	-	1965	2260		
265 280 014 XX YY 00	-	2800	140	3419	1707	1,36	55,44	12,46	-	2090	2404		
265 300 014 XX YY 00	-	3000	140	3663	1829	1,36	59,40	13,35	-	2210	2542		
265 330 014 XX YY 00	-	3300	140	4029	2011	1,36	65,34	14,69	-	2394	2753		
265 360 014 XX YY 00	-	3600	140	4396	2195	1,36	71,28	16,02	-	2575	2961		
265 390 014 XX YY 00	-	3900	140	4762	2377	1,36	77,22	17,36	-	2763	3177		

Konform EN442-1: 2014: Radiatoren und Konvektoren

Für weitere Informationen über unsere Produktdatenverwaltung: <https://www.shk-branchenportal.de/>
Wärmeabgabe bei anderen Systemtemperaturen, siehe Seite 316 (Korrekturfaktoren)
DEUTSCHLAND / ÖSTERREICH. Preise in Euro (ohne MwSt.)

WIE P2/230 BESTELLEN

Lieferzeit 15 - 30 Werktage
(ab Werk zuzüglich Transportdauer)

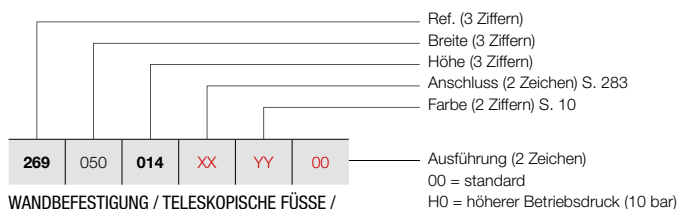

WANDBEFESTIGUNG / TELESKOPISCHE FÜSSE / DESIGN-FÜSSE

Siehe Seite 281 für zusätzliches Zubehör.

PRIMULA P2 (P2/230)



P2

PREISGRUPPE VPG3 - KONVEKTOR

BESTELLNUMMER MASSHEIZKÖRPER P2	TECHNISCHE DATEN										STANDARD-FARBE	ANDERE FARBEN
	Rohr- anzahl	Breite (L mm)	Höhe (H mm)	75/65/20 (Watt) (Φ50K)	55/45/20 (Watt) (Φ30K)	n-Exp.	Gewicht (kg)	Wasser- inhalt (l)	E-Patrone (Watt)	Preis RAL 9016 (€)	Preis Farbe (€)	
REF. P2/230 : 269												
269 050 014 XX YY 00	-	500	140	756	375	1,37	11,88	2,73	-	870	1001	
269 060 014 XX YY 00	-	600	140	907	450	1,37	14,25	3,27	-	955	1098	
269 070 014 XX YY 00	-	700	140	1058	525	1,37	16,63	3,82	-	1040	1196	
269 080 014 XX YY 00	-	800	140	1209	600	1,37	19,00	4,36	-	1123	1291	
269 090 014 XX YY 00	-	900	140	1360	675	1,37	21,38	4,91	-	1209	1390	
269 100 014 XX YY 00	-	1000	140	1511	750	1,37	23,75	5,45	-	1294	1488	
269 110 014 XX YY 00	-	1100	140	1662	825	1,37	26,13	6,00	-	1380	1587	
269 120 014 XX YY 00	-	1200	140	1813	900	1,37	28,50	6,54	-	1465	1685	
269 140 014 XX YY 00	-	1400	140	2115	1050	1,37	33,25	7,63	-	1632	1877	
269 160 014 XX YY 00	-	1600	140	2418	1201	1,37	38,00	8,72	-	1800	2070	
269 180 014 XX YY 00	-	1800	140	2720	1351	1,37	42,75	9,81	-	1973	2269	
269 200 014 XX YY 00	-	2000	140	3022	1501	1,37	47,50	10,90	-	2141	2462	
269 220 014 XX YY 00	-	2200	140	3324	1651	1,37	52,25	11,99	-	2312	2659	
269 240 014 XX YY 00	-	2400	140	3626	1801	1,37	57,00	13,08	-	2486	2859	
269 260 014 XX YY 00	-	2600	140	3929	1951	1,37	61,75	14,17	-	2653	3051	
269 280 014 XX YY 00	-	2800	140	4231	2101	1,37	66,50	15,26	-	2822	3245	
269 300 014 XX YY 00	-	3000	140	4533	2251	1,37	71,25	16,35	-	2991	3440	
269 330 014 XX YY 00	-	3300	140	4986	2476	1,37	78,38	17,99	-	3245	3732	
269 360 014 XX YY 00	-	3600	140	5440	2702	1,37	85,50	19,62	-	3501	4026	
269 390 014 XX YY 00	-	3900	140	5893	2927	1,37	92,63	21,26	-	3755	4318	

Konform EN442-1: 2014: Radiatoren und Konvektoren

Für weitere Informationen über unsere Produktdatenverwaltung: <https://www.shk-branchenportal.de/>
Wärmeabgabe bei anderen Systemtemperaturen, siehe Seite 316 (Korrekturfaktoren)
DEUTSCHLAND / ÖSTERREICH. Preise in Euro (ohne MwSt.)

PRIMULA P2 (P2/280)



P2

WIE P2/280 BESTELLEN
 Lieferzeit 15 - 30 Werktage
 (ab Werk zuzüglich Transportdauer)

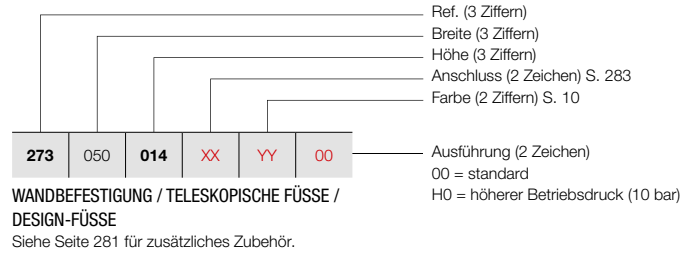

PREISGRUPPE VPG3 - KONVEKTOR

BESTELLNUMMER MASSHEIZKÖRPER P2	TECHNISCHE DATEN									STANDARD-FARBE	ANDERE FARBEN
	Rohr- anzahl	Breite (L mm)	Höhe (H mm)	75/65/20 (Watt) (φ50K)	55/45/20 (Watt) (φ30K)	n-Exp.	Gewicht (kg)	Wasser- inhalt (l)	E-Patrone (Watt)	Preis RAL 9016 (€)	Preis Farbe (€)
REF. P2/280 : 273											
273 050 014 XX YY 00	-	500	140	953	473	1,37	13,85	2,98	-	1067	1227
273 060 014 XX YY 00	-	600	140	1143	568	1,37	16,62	3,57	-	1172	1348
273 070 014 XX YY 00	-	700	140	1334	663	1,37	19,39	4,17	-	1273	1464
273 080 014 XX YY 00	-	800	140	1524	757	1,37	22,16	4,76	-	1380	1587
273 090 014 XX YY 00	-	900	140	1715	852	1,37	24,93	5,36	-	1484	1707
273 100 014 XX YY 00	-	1000	140	1905	946	1,37	27,70	5,95	-	1588	1826
273 110 014 XX YY 00	-	1100	140	2096	1041	1,37	30,47	6,55	-	1693	1947
273 120 014 XX YY 00	-	1200	140	2286	1135	1,37	33,24	7,14	-	1797	2067
273 140 014 XX YY 00	-	1400	140	2667	1325	1,37	38,78	8,33	-	2005	2306
273 160 014 XX YY 00	-	1600	140	3048	1514	1,37	44,32	9,52	-	2212	2544
273 180 014 XX YY 00	-	1800	140	3429	1703	1,37	49,86	10,71	-	2422	2785
273 200 014 XX YY 00	-	2000	140	3810	1892	1,37	55,40	11,90	-	2629	3023
273 220 014 XX YY 00	-	2200	140	4191	2082	1,37	60,94	13,09	-	2836	3261
273 240 014 XX YY 00	-	2400	140	4572	2271	1,37	66,48	14,28	-	3046	3503
273 260 014 XX YY 00	-	2600	140	4953	2460	1,37	72,02	15,47	-	3253	3741
273 280 014 XX YY 00	-	2800	140	5334	2649	1,37	77,56	16,66	-	3461	3980
273 300 014 XX YY 00	-	3000	140	5715	2838	1,37	83,10	17,85	-	3673	4224
273 330 014 XX YY 00	-	3300	140	6287	3123	1,37	91,41	19,64	-	3980	4577
273 360 014 XX YY 00	-	3600	140	6858	3406	1,37	99,72	21,42	-	4295	4939
273 390 014 XX YY 00	-	3900	140	7430	3690	1,37	108,03	23,21	-	4605	5296

Konform EN442-1: 2014: Radiatoren und Konvektoren

Für weitere Informationen über unsere Produktdatenverwaltung: <https://www.shk-branchenportal.de/>
Wärmeabgabe bei anderen Systemtemperaturen, siehe Seite 316 (Korrekturfaktoren)
DEUTSCHLAND / ÖSTERREICH. Preise in Euro (ohne MwSt.)

WIE P3/80 BESTELLEN

Lieferzeit 15 - 30 Werktage
(ab Werk zuzüglich Transportdauer)

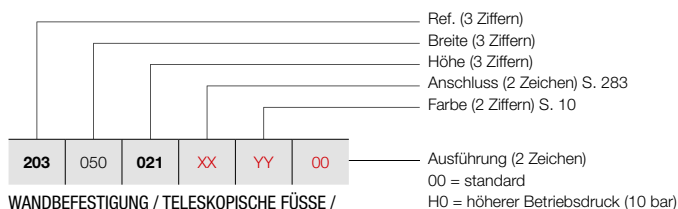

WANDBEFESTIGUNG / TELESKOPISCHE FÜSSE / DESIGN-FÜSSE

Siehe Seite 281 für zusätzliches Zubehör.

PRIMULA P3 (P3/80)



P3

PREISGRUPPE VPG3 - KONVEKTOR

BESTELLNUMMER MASSHEIZKÖRPER P3	TECHNISCHE DATEN										STANDARD-FARBE	ANDERE FARBEN
	Rohr- anzahl	Breite (L mm)	Höhe (H mm)	75/65/20 (Watt) (Φ50K)	55/45/20 (Watt) (Φ30K)	n-Exp.	Gewicht (kg)	Wasser- inhalt (l)	E-Patrone (Watt)	Preis RAL 9016 (€)	Preis Farbe (€)	
REF. P3/80 : 203												
203 050 021 XX YY 00	-	500	210	378	190	1,35	8,40	2,25	-	564	649	
203 060 021 XX YY 00	-	600	210	454	228	1,35	10,08	2,70	-	594	683	
203 070 021 XX YY 00	-	700	210	529	265	1,35	11,76	3,15	-	624	718	
203 080 021 XX YY 00	-	800	210	605	304	1,35	13,44	3,60	-	658	757	
203 090 021 XX YY 00	-	900	210	680	341	1,35	15,12	4,05	-	682	784	
203 100 021 XX YY 00	-	1000	210	756	379	1,35	16,80	4,50	-	714	821	
203 110 021 XX YY 00	-	1100	210	832	417	1,35	18,48	4,95	-	743	854	
203 120 021 XX YY 00	-	1200	210	907	455	1,35	20,16	5,40	-	774	890	
203 140 021 XX YY 00	-	1400	210	1058	531	1,35	23,52	6,30	-	832	957	
203 160 021 XX YY 00	-	1600	210	1210	607	1,35	26,88	7,20	-	893	1027	
203 180 021 XX YY 00	-	1800	210	1361	683	1,35	30,24	8,10	-	948	1090	
203 200 021 XX YY 00	-	2000	210	1512	759	1,35	33,60	9,00	-	1008	1159	
203 220 021 XX YY 00	-	2200	210	1663	834	1,35	36,96	9,90	-	1067	1227	
203 240 021 XX YY 00	-	2400	210	1814	910	1,35	40,32	10,80	-	1126	1295	
203 260 021 XX YY 00	-	2600	210	1966	986	1,35	43,68	11,70	-	1185	1363	
203 280 021 XX YY 00	-	2800	210	2117	1062	1,35	47,04	12,60	-	1245	1432	
203 300 021 XX YY 00	-	3000	210	2268	1138	1,35	50,40	13,50	-	1307	1503	
203 330 021 XX YY 00	-	3300	210	2495	1252	1,35	55,44	14,85	-	1395	1604	
203 360 021 XX YY 00	-	3600	210	2722	1366	1,35	60,48	16,20	-	1483	1705	
203 390 021 XX YY 00	-	3900	210	2948	1479	1,35	65,52	17,55	-	1571	1807	

Konform EN442-1: 2014: Radiatoren und Konvektoren

Für weitere Informationen über unsere Produktdatenverwaltung: <https://www.shk-branchenportal.de/>
Wärmeabgabe bei anderen Systemtemperaturen, siehe Seite 316 (Korrekturfaktoren)
DEUTSCHLAND / ÖSTERREICH. Preise in Euro (ohne MwSt.)

PRIMULA P3 (P3/130)



P3

WIE P3/130 BESTELLEN
 Lieferzeit 15 - 30 Werktage
 (ab Werk zuzüglich Transportdauer)

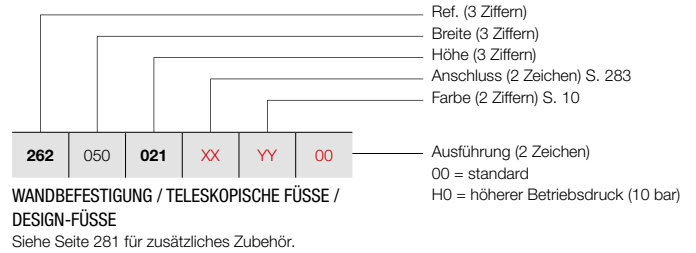

PREISGRUPPE VPG3 - KONVEKTOR

BESTELLNUMMER MASSHEIZKÖRPER P3	TECHNISCHE DATEN									STANDARD-FARBE		ANDERE FARBEN	
	Rohr-anzahl	Breite (L mm)	Höhe (H mm)	75/65/20 (Watt) (φ50K)	55/45/20 (Watt) (φ30K)	n-Exp.	Gewicht (kg)	Wasser-inhalt (l)	E-Patrone (Watt)	Preis RAL 9016 (€)	Preis Farbe (€)		
REF. P3/130 : 262													
262 050 021 XX YY 00	-	500	210	560	281	1,35	11,20	2,85	-	677	779		
262 060 021 XX YY 00	-	600	210	672	337	1,35	13,44	3,42	-	729	838		
262 070 021 XX YY 00	-	700	210	784	393	1,35	15,68	3,99	-	775	891		
262 080 021 XX YY 00	-	800	210	896	450	1,35	17,92	4,56	-	821	944		
262 090 021 XX YY 00	-	900	210	1008	506	1,35	20,16	5,13	-	870	1001		
262 100 021 XX YY 00	-	1000	210	1120	562	1,35	22,40	5,70	-	919	1057		
262 110 021 XX YY 00	-	1100	210	1232	618	1,35	24,64	6,27	-	970	1116		
262 120 021 XX YY 00	-	1200	210	1344	674	1,35	26,88	6,84	-	1016	1168		
262 140 021 XX YY 00	-	1400	210	1568	787	1,35	31,36	7,98	-	1113	1280		
262 160 021 XX YY 00	-	1600	210	1792	899	1,35	35,84	9,12	-	1205	1386		
262 180 021 XX YY 00	-	1800	210	2016	1012	1,35	40,32	10,26	-	1298	1493		
262 200 021 XX YY 00	-	2000	210	2240	1124	1,35	44,80	11,40	-	1397	1607		
262 220 021 XX YY 00	-	2200	210	2464	1236	1,35	49,28	12,54	-	1491	1715		
262 240 021 XX YY 00	-	2400	210	2688	1349	1,35	53,76	13,68	-	1588	1826		
262 260 021 XX YY 00	-	2600	210	2912	1461	1,35	58,24	14,82	-	1683	1935		
262 280 021 XX YY 00	-	2800	210	3136	1574	1,35	62,72	15,96	-	1780	2047		
262 300 021 XX YY 00	-	3000	210	3360	1686	1,35	67,20	17,10	-	1873	2154		
262 330 021 XX YY 00	-	3300	210	3696	1855	1,35	73,92	18,81	-	2021	2324		
262 360 021 XX YY 00	-	3600	210	4032	2023	1,35	80,64	20,52	-	2164	2489		
262 390 021 XX YY 00	-	3900	210	4368	2192	1,35	87,36	22,23	-	2309	2655		

Konform EN442-1: 2014: Radiatoren und Konvektoren

Für weitere Informationen über unsere Produktdatenverwaltung: <https://www.shk-branchenportal.de/>
Wärmeabgabe bei anderen Systemtemperaturen, siehe Seite 316 (Korrekturfaktoren)
DEUTSCHLAND / ÖSTERREICH. Preise in Euro (ohne MwSt.)

WIE P3/180 BESTELLEN

Lieferzeit 15 - 30 Werktage
(ab Werk zuzüglich Transportdauer)

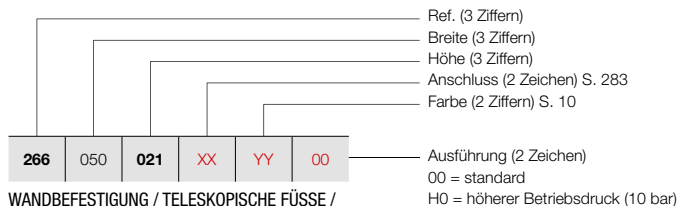

**WANDBEFESTIGUNG / TELESKOPISCHE FÜSSE /
DESIGN-FÜSSE**

Siehe Seite 281 für zusätzliches Zubehör.

PRIMULA P3 (P3/180)



P3

PREISGRUPPE VPG3 - KONVEKTOR

BESTELLNUMMER MASSHEIZKÖRPER P3	TECHNISCHE DATEN										STANDARD-FARBE	ANDERE FARBEN
	Rohr- anzahl	Breite (L mm)	Höhe (H mm)	75/65/20 (Watt) (Φ50K)	55/45/20 (Watt) (Φ30K)	n-Exp.	Gewicht (kg)	Wasser- inhalt (l)	E-Patrone (Watt)	Preis RAL 9016 (€)	Preis Farbe (€)	
REF. P3/180 : 266												
266 050 021 XX YY 00	-	500	210	771	381	1,38	14,10	3,40	-	871	1002	
266 060 021 XX YY 00	-	600	210	925	457	1,38	16,92	4,08	-	942	1083	
266 070 021 XX YY 00	-	700	210	1079	533	1,38	19,74	4,76	-	1008	1159	
266 080 021 XX YY 00	-	800	210	1233	609	1,38	22,56	5,44	-	1076	1237	
266 090 021 XX YY 00	-	900	210	1387	685	1,38	25,38	6,12	-	1145	1317	
266 100 021 XX YY 00	-	1000	210	1541	761	1,38	28,20	6,80	-	1212	1394	
266 110 021 XX YY 00	-	1100	210	1695	838	1,38	31,02	7,48	-	1278	1470	
266 120 021 XX YY 00	-	1200	210	1849	914	1,38	33,84	8,16	-	1348	1550	
266 140 021 XX YY 00	-	1400	210	2157	1066	1,38	39,48	9,52	-	1484	1707	
266 160 021 XX YY 00	-	1600	210	2466	1219	1,38	45,12	10,88	-	1616	1858	
266 180 021 XX YY 00	-	1800	210	2774	1371	1,38	50,76	12,24	-	1754	2017	
266 200 021 XX YY 00	-	2000	210	3082	1523	1,38	56,40	13,60	-	1893	2177	
266 220 021 XX YY 00	-	2200	210	3390	1675	1,38	62,04	14,96	-	2024	2328	
266 240 021 XX YY 00	-	2400	210	3698	1827	1,38	67,68	16,32	-	2163	2487	
266 260 021 XX YY 00	-	2600	210	4007	1980	1,38	73,32	17,68	-	2293	2637	
266 280 021 XX YY 00	-	2800	210	4315	2132	1,38	78,96	19,04	-	2434	2799	
266 300 021 XX YY 00	-	3000	210	4623	2284	1,38	84,60	20,40	-	2566	2951	
266 330 021 XX YY 00	-	3300	210	5085	2513	1,38	93,06	22,44	-	2772	3188	
266 360 021 XX YY 00	-	3600	210	5548	2741	1,38	101,52	24,48	-	2975	3421	
266 390 021 XX YY 00	-	3900	210	6010	2970	1,38	109,98	26,52	-	3178	3655	

Konform EN442-1: 2014: Radiatoren und Konvektoren

Für weitere Informationen über unsere Produktdatenverwaltung: <https://www.shk-branchenportal.de/>
Wärmeabgabe bei anderen Systemtemperaturen, siehe Seite 316 (Korrekturfaktoren)
DEUTSCHLAND / ÖSTERREICH. Preise in Euro (ohne MwSt.)

VASCO

PRIMULA P3 (P3/230)



P3

WIE P3/230 BESTELLEN
 Lieferzeit 15 - 30 Werktage
 (ab Werk zuzüglich Transportdauer)

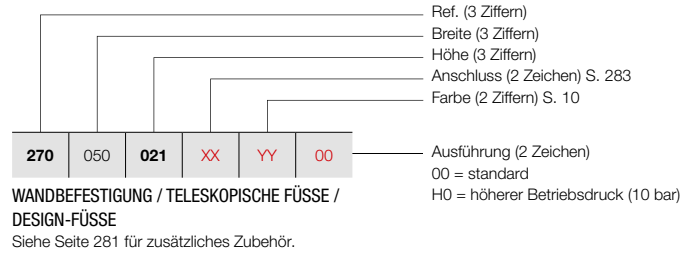

PREISGRUPPE VPG3 - KONVEKTOR

BESTELLNUMMER MASSHEIZKÖRPER P3	TECHNISCHE DATEN										STANDARD-FARBE	ANDERE FARBEN
	Rohr- anzahl	Breite (L mm)	Höhe (H mm)	75/65/20 (Watt) (φ50K)	55/45/20 (Watt) (φ30K)	n-Exp.	Gewicht (kg)	Wasser- inhalt (l)	E-Patrone (Watt)	Preis RAL 9016 (€)	Preis Farbe (€)	
REF. P3/230 : 270												
270 050 021 XX YY 00	-	500	210	950	472	1,37	16,85	4,25	-	1067	1227	
270 060 021 XX YY 00	-	600	210	1140	566	1,37	20,22	5,10	-	1156	1329	
270 070 021 XX YY 00	-	700	210	1330	661	1,37	23,59	5,95	-	1245	1432	
270 080 021 XX YY 00	-	800	210	1520	755	1,37	26,96	6,80	-	1333	1533	
270 090 021 XX YY 00	-	900	210	1710	849	1,37	30,33	7,65	-	1422	1635	
270 100 021 XX YY 00	-	1000	210	1900	944	1,37	33,70	8,50	-	1511	1738	
270 110 021 XX YY 00	-	1100	210	2090	1038	1,37	37,07	9,35	-	1601	1841	
270 120 021 XX YY 00	-	1200	210	2280	1132	1,37	40,44	10,20	-	1688	1941	
270 140 021 XX YY 00	-	1400	210	2660	1321	1,37	47,18	11,90	-	1864	2144	
270 160 021 XX YY 00	-	1600	210	3040	1510	1,37	53,92	13,60	-	2041	2347	
270 180 021 XX YY 00	-	1800	210	3420	1699	1,37	60,66	15,30	-	2220	2553	
270 200 021 XX YY 00	-	2000	210	3800	1887	1,37	67,40	17,00	-	2398	2758	
270 220 021 XX YY 00	-	2200	210	4180	2076	1,37	74,14	18,70	-	2574	2960	
270 240 021 XX YY 00	-	2400	210	4560	2265	1,37	80,88	20,40	-	2752	3165	
270 260 021 XX YY 00	-	2600	210	4940	2454	1,37	87,62	22,10	-	2933	3373	
270 280 021 XX YY 00	-	2800	210	5320	2642	1,37	94,36	23,80	-	3111	3578	
270 300 021 XX YY 00	-	3000	210	5700	2831	1,37	101,10	25,50	-	3288	3781	
270 330 021 XX YY 00	-	3300	210	6270	3114	1,37	111,21	28,05	-	3551	4084	
270 360 021 XX YY 00	-	3600	210	6840	3397	1,37	121,32	30,60	-	3813	4385	
270 390 021 XX YY 00	-	3900	210	7410	3680	1,37	131,43	33,15	-	4084	4697	

Konform EN442-1: 2014: Radiatoren und Konvektoren

Für weitere Informationen über unsere Produktdatenverwaltung: <https://www.shk-branchenportal.de/>
Wärmeabgabe bei anderen Systemtemperaturen, siehe Seite 316 (Korrekturfaktoren)
DEUTSCHLAND / ÖSTERREICH. Preise in Euro (ohne MwSt.)

WIE P3/280 BESTELLEN

Lieferzeit 15 - 30 Werktage
(ab Werk zuzüglich Transportdauer)

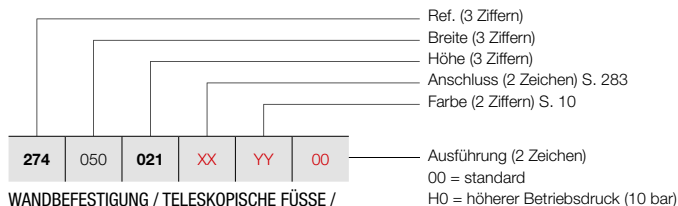

WANDBEFESTIGUNG / TELESKOPISCHE FÜSSE /
DESIGN-FÜSSE

Siehe Seite 281 für zusätzliches Zubehör.

PRIMULA P3 (P3/280)



P3

PREISGRUPPE VPG3 - KONVEKTOR

BESTELLNUMMER MASSHEIZKÖRPER P3	TECHNISCHE DATEN										STANDARD-FARBE	ANDERE FARBEN				
	Rohr- anzahl	Breite (L mm)	Höhe (H mm)	75/65/20 (Watt) (Φ50K)	55/45/20 (Watt) (Φ30K)	n-Exp.	Gewicht (kg)	Wasser- inhalt (l)	E-Patrone (Watt)	Preis RAL 9016 (€)	Preis Farbe (€)					
REF. P3/280 : 274																
274	050	021	XX	YY	00	-	500	210	1176	581	1,38	19,70	4,55	-	1269	1459
274	060	021	XX	YY	00	-	600	210	1411	697	1,38	23,64	5,46	-	1371	1577
274	070	021	XX	YY	00	-	700	210	1646	813	1,38	27,58	6,37	-	1477	1699
274	080	021	XX	YY	00	-	800	210	1881	929	1,38	31,52	7,28	-	1584	1822
274	090	021	XX	YY	00	-	900	210	2116	1046	1,38	35,46	8,19	-	1687	1940
274	100	021	XX	YY	00	-	1000	210	2351	1162	1,38	39,40	9,10	-	1795	2064
274	110	021	XX	YY	00	-	1100	210	2586	1278	1,38	43,34	10,01	-	1897	2182
274	120	021	XX	YY	00	-	1200	210	2821	1394	1,38	47,28	10,92	-	2004	2305
274	140	021	XX	YY	00	-	1400	210	3291	1626	1,38	55,16	12,74	-	2215	2547
274	160	021	XX	YY	00	-	1600	210	3762	1859	1,38	63,04	14,56	-	2425	2789
274	180	021	XX	YY	00	-	1800	210	4232	2091	1,38	70,92	16,38	-	2632	3027
274	200	021	XX	YY	00	-	2000	210	4702	2323	1,38	78,80	18,20	-	2844	3271
274	220	021	XX	YY	00	-	2200	210	5172	2556	1,38	86,68	20,02	-	3054	3512
274	240	021	XX	YY	00	-	2400	210	5642	2788	1,38	94,56	21,84	-	3262	3751
274	260	021	XX	YY	00	-	2600	210	6113	3021	1,38	102,44	23,66	-	3471	3992
274	280	021	XX	YY	00	-	2800	210	6583	3253	1,38	110,32	25,48	-	3685	4238
274	300	021	XX	YY	00	-	3000	210	7053	3485	1,38	118,20	27,30	-	3895	4479
274	330	021	XX	YY	00	-	3300	210	7758	3834	1,38	130,02	30,03	-	4210	4842
274	360	021	XX	YY	00	-	3600	210	8464	4182	1,38	141,84	32,76	-	4526	5205

Konform EN442-1: 2014: Radiatoren und Konvektoren

Für weitere Informationen über unsere Produktdatenverwaltung: <https://www.shk-branchenportal.de/>
Wärmeabgabe bei anderen Systemtemperaturen, siehe Seite 316 (Korrekturfaktoren)
DEUTSCHLAND / ÖSTERREICH. Preise in Euro (ohne MwSt.)



PRIMULA P4 (P4/80)



P4

WIE P4/80 BESTELLEN
 Lieferzeit 15 - 30 Werktage
 (ab Werk zuzüglich Transportdauer)

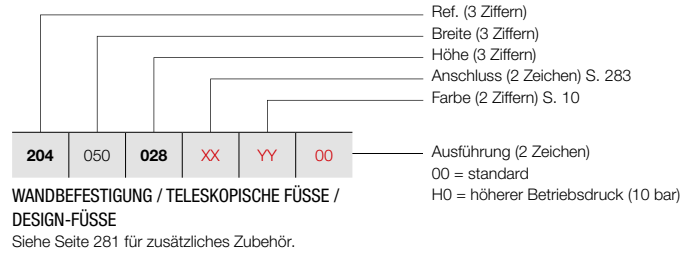

PREISGRUPPE VPG3 - KONVEKTOR

BESTELLNUMMER MASSHEIZKÖRPER P4	TECHNISCHE DATEN									STANDARD-FARBE		ANDERE FARBEN	
	Rohr- anzahl	Breite (L mm)	Höhe (H mm)	75/65/20 (Watt) (φ50K)	55/45/20 (Watt) (φ30K)	n-Exp.	Gewicht (kg)	Wasser- inhalt (l)	E-Patrone (Watt)	Preis RAL 9016 (€)	Preis Farbe (€)		
REF. P4/80 : 204													
204 050 028 XX YY 00	-	500	280	435	219	1,34	11,07	3,05	-	715	822		
204 060 028 XX YY 00	-	600	280	522	263	1,34	13,28	3,65	-	756	869		
204 070 028 XX YY 00	-	700	280	609	307	1,34	15,50	4,26	-	796	915		
204 080 028 XX YY 00	-	800	280	696	351	1,34	17,71	4,87	-	837	963		
204 090 028 XX YY 00	-	900	280	783	395	1,34	19,93	5,48	-	873	1004		
204 100 028 XX YY 00	-	1000	280	870	439	1,34	22,14	6,09	-	913	1050		
204 110 028 XX YY 00	-	1100	280	957	483	1,34	24,35	6,70	-	955	1098		
204 120 028 XX YY 00	-	1200	280	1044	527	1,34	26,57	7,31	-	995	1144		
204 140 028 XX YY 00	-	1400	280	1218	614	1,34	31,00	8,53	-	1074	1235		
204 160 028 XX YY 00	-	1600	280	1392	702	1,34	35,42	9,74	-	1153	1326		
204 180 028 XX YY 00	-	1800	280	1566	790	1,34	39,85	10,96	-	1234	1419		
204 200 028 XX YY 00	-	2000	280	1740	878	1,34	44,28	12,18	-	1313	1510		
204 220 028 XX YY 00	-	2200	280	1914	965	1,34	48,71	13,40	-	1394	1603		
204 240 028 XX YY 00	-	2400	280	2088	1053	1,34	53,14	14,62	-	1472	1693		
204 260 028 XX YY 00	-	2600	280	2262	1141	1,34	57,56	15,83	-	1550	1783		
204 280 028 XX YY 00	-	2800	280	2436	1229	1,34	61,99	17,05	-	1629	1873		
204 300 028 XX YY 00	-	3000	280	2610	1316	1,34	66,42	18,27	-	1711	1968		
204 330 028 XX YY 00	-	3300	280	2871	1448	1,34	73,06	20,10	-	1829	2103		
204 360 028 XX YY 00	-	3600	280	3132	1580	1,34	79,70	21,92	-	1950	2243		
204 390 028 XX YY 00	-	3900	280	3393	1711	1,34	86,35	23,75	-	2068	2378		

Konform EN442-1: 2014: Radiatoren und Konvektoren

Für weitere Informationen über unsere Produktdatenverwaltung: <https://www.shk-branchenportal.de/>
Wärmeabgabe bei anderen Systemtemperaturen, siehe Seite 316 (Korrekturfaktoren)
DEUTSCHLAND / ÖSTERREICH. Preise in Euro (ohne MwSt.)

WIE P4/130 BESTELLEN

Lieferzeit 15 - 30 Werktage
(ab Werk zuzüglich Transportdauer)

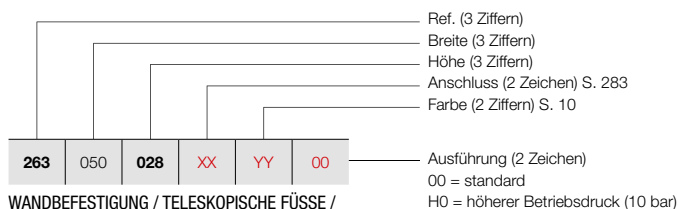

WANDBEFESTIGUNG / TELESKOPISCHE FÜSSE / DESIGN-FÜSSE

Siehe Seite 281 für zusätzliches Zubehör.

PRIMULA P4 (P4/130)



P4

PREISGRUPPE VPG3 - KONVEKTOR

BESTELLNUMMER MASSHEIZKÖRPER P4	TECHNISCHE DATEN										STANDARD-FARBE	ANDERE FARBEN				
	Rohr- anzahl	Breite (L mm)	Höhe (H mm)	75/65/20 (Watt) (Φ50K)	55/45/20 (Watt) (Φ30K)	n-Exp.	Gewicht (kg)	Wasser- inhalt (l)	E-Patrone (Watt)	Preis RAL 9016 (€)	Preis Farbe (€)					
REF. P4/130 : 263																
263	050	028	XX	YY	00	-	500	280	678	333	1,39	14,64	3,84	-	801	921
263	060	028	XX	YY	00	-	600	280	813	400	1,39	17,57	4,61	-	857	986
263	070	028	XX	YY	00	-	700	280	949	467	1,39	20,50	5,38	-	922	1060
263	080	028	XX	YY	00	-	800	280	1084	533	1,39	23,42	6,14	-	982	1129
263	090	028	XX	YY	00	-	900	280	1220	600	1,39	26,35	6,91	-	1045	1202
263	100	028	XX	YY	00	-	1000	280	1355	666	1,39	29,28	7,68	-	1105	1271
263	110	028	XX	YY	00	-	1100	280	1491	733	1,39	32,21	8,45	-	1170	1346
263	120	028	XX	YY	00	-	1200	280	1626	799	1,39	35,14	9,22	-	1231	1416
263	140	028	XX	YY	00	-	1400	280	1897	933	1,39	40,99	10,75	-	1355	1558
263	160	028	XX	YY	00	-	1600	280	2168	1066	1,39	46,85	12,29	-	1477	1699
263	180	028	XX	YY	00	-	1800	280	2439	1199	1,39	52,70	13,82	-	1601	1841
263	200	028	XX	YY	00	-	2000	280	2710	1332	1,39	58,56	15,36	-	1723	1981
263	220	028	XX	YY	00	-	2200	280	2981	1466	1,39	64,42	16,90	-	1846	2123
263	240	028	XX	YY	00	-	2400	280	3252	1599	1,39	70,27	18,43	-	1971	2267
263	260	028	XX	YY	00	-	2600	280	3523	1732	1,39	76,13	19,97	-	2095	2409
263	280	028	XX	YY	00	-	2800	280	3794	1865	1,39	81,98	21,50	-	2216	2548
263	300	028	XX	YY	00	-	3000	280	4065	1998	1,39	87,84	23,04	-	2340	2691
263	330	028	XX	YY	00	-	3300	280	4472	2199	1,39	96,62	25,34	-	2522	2900
263	360	028	XX	YY	00	-	3600	280	4878	2398	1,39	105,41	27,65	-	2709	3115
263	390	028	XX	YY	00	-	3900	280	5285	2598	1,39	114,19	29,95	-	2895	3329

Konform EN442-1: 2014: Radiatoren und Konvektoren

Für weitere Informationen über unsere Produktdatenverwaltung: <https://www.shk-branchenportal.de/>
Wärmeabgabe bei anderen Systemtemperaturen, siehe Seite 316 (Korrekturfaktoren)
DEUTSCHLAND / ÖSTERREICH. Preise in Euro (ohne MwSt.)

PRIMULA P4 (P4/180)



P4

WIE P4/180 BESTELLEN
 Lieferzeit 15 - 30 Werktage
 (ab Werk zuzüglich Transportdauer)

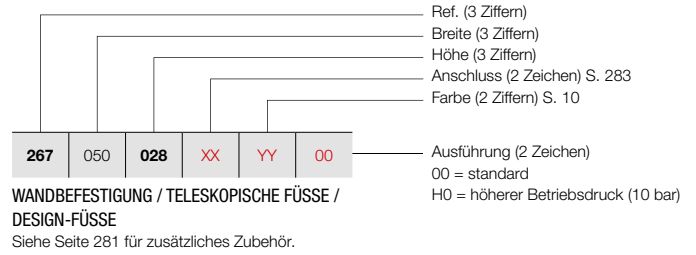

PREISGRUPPE VPG3 - KONVEKTOR

BESTELLNUMMER MASSHEIZKÖRPER P4	TECHNISCHE DATEN									STANDARD-FARBE		ANDERE FARBEN	
	Rohr- anzahl	Breite (L mm)	Höhe (H mm)	75/65/20 (Watt) (φ50K)	55/45/20 (Watt) (φ30K)	n-Exp.	Gewicht (kg)	Wasser- inhalt (l)	E-Patrone (Watt)	Preis RAL 9016 (€)	Preis Farbe (€)		
REF. P4/180 : 267													
267 050 028 XX YY 00	-	500	280	919	449	1,40	18,30	4,58	-	1026	1180		
267 060 028 XX YY 00	-	600	280	1103	539	1,40	21,96	5,49	-	1117	1285		
267 070 028 XX YY 00	-	700	280	1287	629	1,40	25,62	6,41	-	1203	1383		
267 080 028 XX YY 00	-	800	280	1470	719	1,40	29,28	7,32	-	1289	1482		
267 090 028 XX YY 00	-	900	280	1654	809	1,40	32,94	8,24	-	1372	1578		
267 100 028 XX YY 00	-	1000	280	1838	899	1,40	36,60	9,15	-	1461	1680		
267 110 028 XX YY 00	-	1100	280	2022	989	1,40	40,26	10,07	-	1547	1779		
267 120 028 XX YY 00	-	1200	280	2206	1079	1,40	43,92	10,98	-	1632	1877		
267 140 028 XX YY 00	-	1400	280	2573	1258	1,40	51,24	12,81	-	1803	2073		
267 160 028 XX YY 00	-	1600	280	2941	1438	1,40	58,56	14,64	-	1976	2272		
267 180 028 XX YY 00	-	1800	280	3308	1618	1,40	65,88	16,47	-	2150	2473		
267 200 028 XX YY 00	-	2000	280	3676	1798	1,40	73,20	18,30	-	2323	2671		
267 220 028 XX YY 00	-	2200	280	4044	1978	1,40	80,52	20,13	-	2494	2868		
267 240 028 XX YY 00	-	2400	280	4411	2157	1,40	87,84	21,96	-	2668	3068		
267 260 028 XX YY 00	-	2600	280	4779	2337	1,40	95,16	23,79	-	2841	3267		
267 280 028 XX YY 00	-	2800	280	5146	2517	1,40	102,48	25,62	-	3017	3470		
267 300 028 XX YY 00	-	3000	280	5514	2697	1,40	109,80	27,45	-	3186	3664		
267 330 028 XX YY 00	-	3300	280	6065	2966	1,40	120,78	30,20	-	3447	3964		
267 360 028 XX YY 00	-	3600	280	6617	3236	1,40	131,76	32,94	-	3702	4257		
267 390 028 XX YY 00	-	3900	280	7168	3506	1,40	142,74	35,69	-	3961	4555		

Konform EN442-1: 2014: Radiatoren und Konvektoren

Für weitere Informationen über unsere Produktdatenverwaltung: <https://www.shk-branchenportal.de/>
Wärmeabgabe bei anderen Systemtemperaturen, siehe Seite 316 (Korrekturfaktoren)
DEUTSCHLAND / ÖSTERREICH. Preise in Euro (ohne MwSt.)

VASCO

WIE P4/230 BESTELLEN

Lieferzeit 15 - 30 Werktage
(ab Werk zuzüglich Transportdauer)

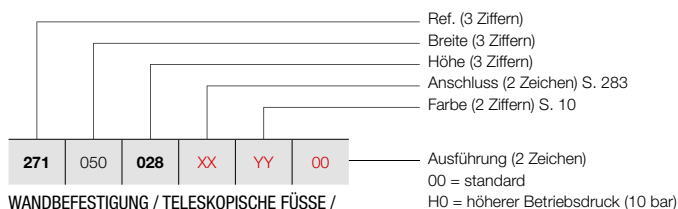

WANDBEFESTIGUNG / TELESKOPISCHE FÜSSE / DESIGN-FÜSSE

Siehe Seite 281 für zusätzliches Zubehör.

PRIMULA P4 (P4/230)



P4

PREISGRUPPE VPG3 - KONVEKTOR

BESTELLNUMMER MASSHEIZKÖRPER P4	TECHNISCHE DATEN										STANDARD-FARBE	ANDERE FARBEN
	Rohr- anzahl	Breite (L mm)	Höhe (H mm)	75/65/20 (Watt) (Φ50K)	55/45/20 (Watt) (Φ30K)	n-Exp.	Gewicht (kg)	Wasser- inhalt (l)	E-Patrone (Watt)	Preis RAL 9016 (€)	Preis Farbe (€)	
REF. P4/230 : 271												
271 050 028 XX YY 00	-	500	280	1129	552	1,40	21,83	5,78	-	1288	1481	
271 060 028 XX YY 00	-	600	280	1355	663	1,40	26,19	6,93	-	1401	1611	
271 070 028 XX YY 00	-	700	280	1581	773	1,40	30,56	8,09	-	1515	1742	
271 080 028 XX YY 00	-	800	280	1806	883	1,40	34,92	9,24	-	1631	1876	
271 090 028 XX YY 00	-	900	280	2032	994	1,40	39,29	10,40	-	1748	2010	
271 100 028 XX YY 00	-	1000	280	2258	1104	1,40	43,65	11,55	-	1862	2141	
271 110 028 XX YY 00	-	1100	280	2484	1215	1,40	48,02	12,71	-	1976	2272	
271 120 028 XX YY 00	-	1200	280	2710	1326	1,40	52,38	13,86	-	2095	2409	
271 140 028 XX YY 00	-	1400	280	3161	1546	1,40	61,11	16,17	-	2323	2671	
271 160 028 XX YY 00	-	1600	280	3613	1767	1,40	69,84	18,48	-	2556	2939	
271 180 028 XX YY 00	-	1800	280	4064	1988	1,40	78,57	20,79	-	2783	3200	
271 200 028 XX YY 00	-	2000	280	4516	2209	1,40	87,30	23,10	-	3018	3471	
271 220 028 XX YY 00	-	2200	280	4968	2430	1,40	96,03	25,41	-	3245	3732	
271 240 028 XX YY 00	-	2400	280	5419	2651	1,40	104,76	27,72	-	3472	3993	
271 260 028 XX YY 00	-	2600	280	5871	2872	1,40	113,49	30,03	-	3705	4261	
271 280 028 XX YY 00	-	2800	280	6322	3092	1,40	122,22	32,34	-	3936	4526	
271 300 028 XX YY 00	-	3000	280	6774	3313	1,40	130,95	34,65	-	4168	4793	
271 330 028 XX YY 00	-	3300	280	7451	3644	1,40	144,05	38,12	-	4516	5193	

Konform EN442-1: 2014: Radiatoren und Konvektoren

Für weitere Informationen über unsere Produktdatenverwaltung: <https://www.shk-branchenportal.de/>
Wärmeabgabe bei anderen Systemtemperaturen, siehe Seite 316 (Korrekturfaktoren)
DEUTSCHLAND / ÖSTERREICH. Preise in Euro (ohne MwSt.)

VASCO

PRIMULA P4 (P4/280)



P4

WIE P4/280 BESTELLEN
 Lieferzeit 15 - 30 Werktage
 (ab Werk zuzüglich Transportdauer)

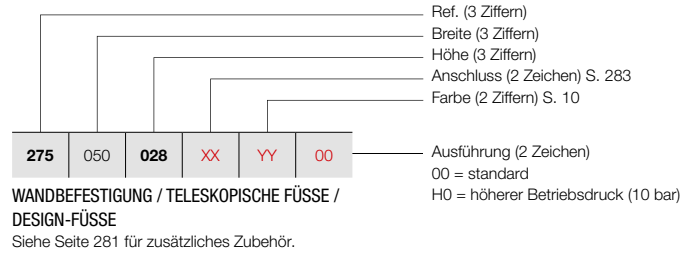

PREISGRUPPE VPG3 - KONVEKTOR

BESTELLNUMMER MASSHEIZKÖRPER P4	TECHNISCHE DATEN									STANDARD-FARBE		ANDERE FARBEN	
	Rohr-anzahl	Breite (L mm)	Höhe (H mm)	75/65/20 (Watt) (φ50K)	55/45/20 (Watt) (φ30K)	n-Exp.	Gewicht (kg)	Wasser-inhalt (l)	E-Patrone (Watt)	Preis RAL 9016 (€)	Preis Farbe (€)		
REF. P4/280 : 275													
275 050 028 XX YY 00	-	500	280	1335	653	1,40	25,55	6,13	-	1550	1783		
275 060 028 XX YY 00	-	600	280	1602	784	1,40	30,66	7,35	-	1689	1942		
275 070 028 XX YY 00	-	700	280	1869	914	1,40	35,77	8,58	-	1829	2103		
275 080 028 XX YY 00	-	800	280	2136	1045	1,40	40,88	9,80	-	1968	2263		
275 090 028 XX YY 00	-	900	280	2403	1175	1,40	45,99	11,03	-	2106	2422		
275 100 028 XX YY 00	-	1000	280	2670	1306	1,40	51,10	12,25	-	2248	2585		
275 110 028 XX YY 00	-	1100	280	2937	1437	1,40	56,21	13,48	-	2387	2745		
275 120 028 XX YY 00	-	1200	280	3204	1567	1,40	61,32	14,70	-	2522	2900		
275 140 028 XX YY 00	-	1400	280	3738	1828	1,40	71,54	17,15	-	2804	3225		
275 160 028 XX YY 00	-	1600	280	4272	2090	1,40	81,76	19,60	-	3079	3541		
275 180 028 XX YY 00	-	1800	280	4806	2351	1,40	91,98	22,05	-	3360	3864		
275 200 028 XX YY 00	-	2000	280	5340	2612	1,40	102,20	24,50	-	3634	4179		
275 220 028 XX YY 00	-	2200	280	5874	2873	1,40	112,42	26,95	-	3919	4507		
275 240 028 XX YY 00	-	2400	280	6408	3134	1,40	122,64	29,40	-	4192	4821		
275 260 028 XX YY 00	-	2600	280	6942	3395	1,40	132,86	31,85	-	4472	5143		
275 280 028 XX YY 00	-	2800	280	7476	3657	1,40	143,08	34,30	-	4751	5464		

Konform EN442-1: 2014: Radiatoren und Konvektoren

Für weitere Informationen über unsere Produktdatenverwaltung: <https://www.shk-branchenportal.de/>
Wärmeabgabe bei anderen Systemtemperaturen, siehe Seite 316 (Korrekturfaktoren)
DEUTSCHLAND / ÖSTERREICH. Preise in Euro (ohne MwSt.)



PREISGRUPPE VPG10 - ZUBEHÖR

BAULÄNGE IN MM BEDARF PRO KONVEKTOR	BESTELL-NR. P/80	BESTELL-NR. P/130	BESTELL-NR. P/180	BESTELL-NR. P/230	BESTELL-NR. P/280	FARBE	€
---	---------------------	----------------------	----------------------	----------------------	----------------------	-------	---

WANDBEFESTIGUNG*



500 - 1800: 2	1186 012 0000 9016	1186 022 0000 9016	1186 032 0000 9016	1186 042 0000 9016	1186 052 0000 9016	RAL 9016	34
	1186 012 0000 XXXX	1186 022 0000 XXXX	1186 032 0000 XXXX	1186 042 0000 XXXX	1186 052 0000 XXXX	FARBE	40
2000 - 2400: 3	1186 013 0000 9016	1186 023 0000 9016	1186 033 0000 9016	1186 043 0000 9016	1186 053 0000 9016	RAL 9016	51
	1186 013 0000 XXXX	1186 023 0000 XXXX	1186 033 0000 XXXX	1186 043 0000 XXXX	1186 053 0000 XXXX	FARBE	60
2600 - 3600: 4	1186 014 0000 9016	1186 024 0000 9016	1186 034 0000 9016	1186 044 0000 9016	1186 054 0000 9016	RAL 9016	68
	1186 014 0000 XXXX	1186 024 0000 XXXX	1186 034 0000 XXXX	1186 044 0000 XXXX	1186 054 0000 XXXX	FARBE	80
3900: 5	1186 015 0000 9016	1186 025 0000 9016	1186 035 0000 9016	1186 045 0000 9016	1186 055 0000 9016	RAL 9016	85
	1186 015 0000 XXXX	1186 025 0000 XXXX	1186 035 0000 XXXX	1186 045 0000 XXXX	1186 055 0000 XXXX	FARBE	100

Bitte geben Sie bei Bestellung von Wandbefestigungen auch den Konvektortyp (80-130-180-230-280) und die Farbe an. Bei den Wandbefestigungen sind die folgenden max. Tiefen möglich: bei P3: Tiefe = 180 mm, bei P4: Tiefe = 130 mm

* Bedarf pro Konvektor:

in mm	P1					P2					P3			P4	
	80	130	180	230	280	80	130	180	230	280	80	130	180	80	130
bis 1800 mm	2	3	3	4	4	2	3	3	4	5	2	3	3	2	3
1900 - 2400 mm	2	3	3	4	4	2	3	3	4	6	2	3	3	3	3
2500 - 3600 mm	3	3	3	4	5	3	3	4	5	6	3	3	4	3	4
3700 - 3900 mm	3	3	3	4	5	3	3	4	5	6	3	4	4	3	4

DEUTSCHLAND / ÖSTERREICH. Preise in Euro (ohne MwSt.)

BAULÄNGE IN MM BEDARF PRO KONVEKTOR	BESTELL-NR. P/80	BESTELL-NR. P/130	BESTELL-NR. P/180	BESTELL-NR. P/230	BESTELL-NR. P/280	FARBE	€
---	---------------------	----------------------	----------------------	----------------------	----------------------	-------	---

**TELESKOPISCHE
FÜSSE**



500 - 1800: 2	1186 112 0000 9016	1186 122 0000 9016	1186 132 0000 9016	1186 142 0000 9016	1186 152 0000 9016	RAL 9016	62
	1186 112 0000 XXXX	1186 122 0000 XXXX	1186 132 0000 XXXX	1186 142 0000 XXXX	1186 152 0000 XXXX	FARBE	72
2000 - 2400: 3	1186 113 0000 9016	1186 123 0000 9016	1186 133 0000 9016	1186 143 0000 9016	1186 153 0000 9016	RAL 9016	93
	1186 113 0000 XXXX	1186 123 0000 XXXX	1186 133 0000 XXXX	1186 143 0000 XXXX	1186 153 0000 XXXX	FARBE	108
2600 - 3600: 4	1186 114 0000 9016	1186 124 0000 9016	1186 134 0000 9016	1186 144 0000 9016	1186 154 0000 9016	RAL 9016	124
	1186 114 0000 XXXX	1186 124 0000 XXXX	1186 134 0000 XXXX	1186 144 0000 XXXX	1186 154 0000 XXXX	FARBE	144
3900: 5	1186 115 0000 9016	1186 125 0000 9016	1186 135 0000 9016	1186 145 0000 9016	1186 155 0000 9016	RAL 9016	155
	1186 115 0000 XXXX	1186 125 0000 XXXX	1186 135 0000 XXXX	1186 145 0000 XXXX	1186 155 0000 XXXX	FARBE	180

Bitte geben Sie bei Bestellung von teleskopischen Füßen auch den Konvektortyp (80-130-180-230-280) und die Farbe an. Die Füße sind standardmäßig mit Rosetten geliefert. Maximale Höhe von teleskopischen Füßen: 265 mm. Minimale Höhe von teleskopischen Füßen: 205 mm. Der obere Teil der Füße besteht aus rechteckigen Rohren 40/25 mm, der untere Teil aus rechteckigen Rohren 35/20 mm.

DEUTSCHLAND / ÖSTERREICH. Preise in Euro (ohne MwSt.)

BAULÄNGE IN MM BEDARF PRO KONVEKTOR	FARBE	BESTELL-NR. P/80	€	BESTELL-NR. P/130	€	BESTELL-NR. P/180	€	BESTELL-NR. P/230	€	BESTELL-NR. P/280	€
---	-------	---------------------	---	----------------------	---	----------------------	---	----------------------	---	----------------------	---

DESIGN-FÜSSE



500 - 1800: 2	RAL 9016	1186 212 0000 9016	118	1186 222 0000 9016	120	1186 232 0000 9016	126	1186 242 0000 9016	134	1186 252 0000 9016	136
	FARBE	1186 212 0000 XXXX	136	1186 222 0000 XXXX	138	1186 232 0000 XXXX	144	1186 242 0000 XXXX	154	1186 252 0000 XXXX	156
2000 - 2400: 3	RAL 9016	1186 213 0000 9016	177	1186 223 0000 9016	180	1186 233 0000 9016	189	1186 243 0000 9016	201	1186 253 0000 9016	204
	FARBE	1186 213 0000 XXXX	204	1186 223 0000 XXXX	207	1186 233 0000 XXXX	216	1186 243 0000 XXXX	231	1186 253 0000 XXXX	234
2600 - 3600: 4	RAL 9016	1186 214 0000 9016	236	1186 224 0000 9016	240	1186 234 0000 9016	252	1186 244 0000 9016	268	1186 254 0000 9016	272
	FARBE	1186 214 0000 XXXX	272	1186 224 0000 XXXX	276	1186 234 0000 XXXX	288	1186 244 0000 XXXX	308	1186 254 0000 XXXX	312
3900: 5	RAL 9016	1186 215 0000 9016	295	1186 225 0000 9016	300	1186 235 0000 9016	315	1186 245 0000 9016	335	1186 255 0000 9016	340
	FARBE	1186 215 0000 XXXX	340	1186 225 0000 XXXX	345	1186 235 0000 XXXX	360	1186 245 0000 XXXX	385	1186 255 0000 XXXX	390

Für den eventuellen Einbau eines Thermostatventils. Standard-Höhe der Design-Füße ist 150 mm.
Anzahl benötigter Design-Füße = Anzahl benötigter teleskopischer Füße

DEUTSCHLAND / ÖSTERREICH. Preise in Euro (ohne MwSt.)

PRIMULA: P1 / P2 / P3 / P4

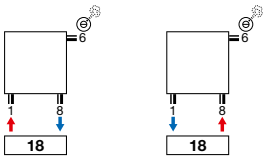

PRIMULA: P2 / P3 / P4

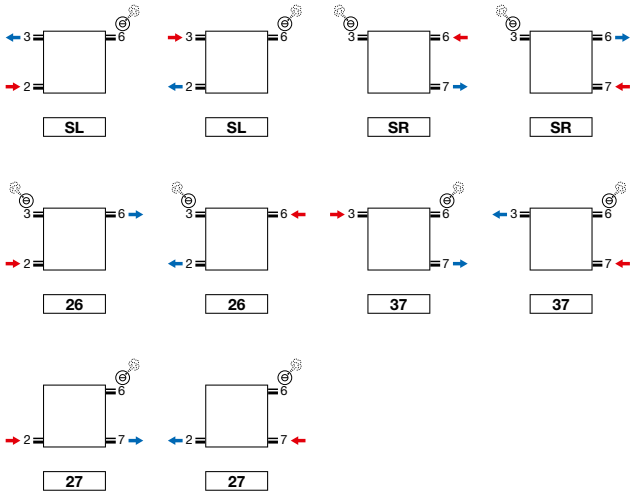

UNIVERSALANSCHLUSS

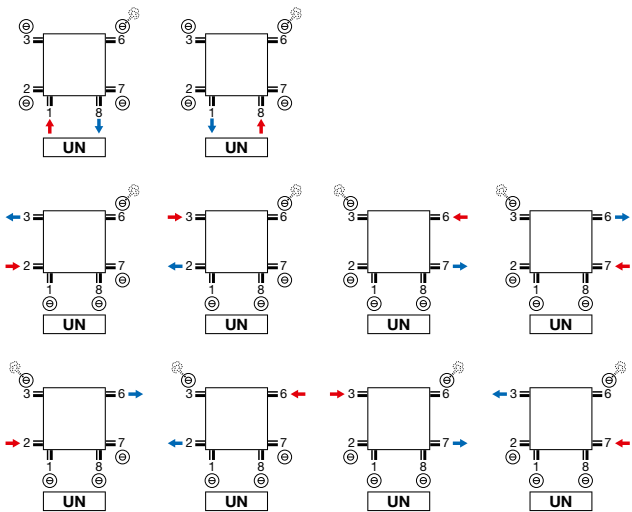

- P2, P3, P4 Universalanschluss 6 x ½ (1, 2, 3, 6, 7, 8)
- P1 Universalanschluss 4 x ½ (1, 3, 6, 8)

ACHTUNG: ZWEIROHRSYSTEM:

- nicht möglich beim Typ P1: SL, SR

Achtung: der Anschluss des Heizkörpers kann nur durch die Anschluss-Symbole wie angezeigt erfolgen. Für jede andere Anschlussmethode, übernehmen wir keine Haftung.

PRIMULA (P1, P2, P3, P4)

Anschluss 18 | Oberseite

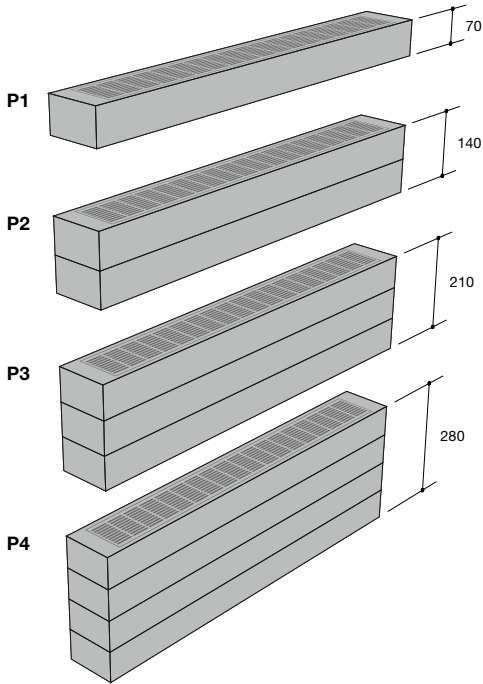
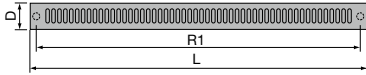

Universalanschluss UN (standard) | Seitenansicht

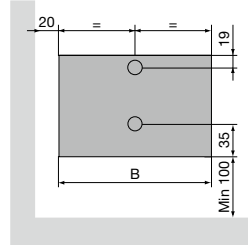

Anschluss SL/SR | Seitenansicht

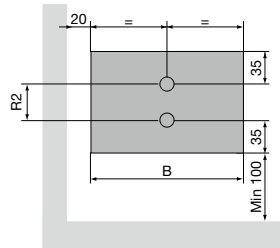

P1 / P2 / P3 / P4

Herzabstand zwischen den Untenanschlüssen 18 (R1)	Breite (L) - 46
Herzabstand zwischen den Seitenanschlüssen SL/SR (P2, P3, P4) (R2)	Höhe (H) - 70
Abstand Anschluss bis Wand (S1)	20 + Tiefe (D) / 2



VASCO

Gliederradiatoren



Der VASCO-Gliederradiator verbindet eine hohe Leistung mit einer schnellen Wärmeabgabe.

Er kann an der Wand und freistehend installiert werden und bringt Spitzenleistung in Kombination mit Niedrigwassertemperatursystemen wie Wärmepumpen und Sonnenboilern. **Ein Retro-Heizkörper im nachhaltigsten Sinne des Wortes.**

Der VASCO-Gliederradiator ist bis ins kleinste Detail auf einen sparsamen und nachhaltigen Energieverbrauch abgestimmt.

Mit intelligenten Anschlüssen und Befestigungssystemen und innovierenden technologischen Lösungen.

Gliederradiatoren

Vintage

288

VINTAGE (VINTAGE 50)



TYPEN

- Vintage 50: Gliederabstand 50 mm
- Tiefe 110mm (D110) / Tiefe 160mm (D160) / Tiefe 220mm (D220) / Tiefe 250mm (D250)

FARBEN

- Standard-Farbe S600 (Feinstruktur Weiss) (RAL 9016 preisgleich mit S600)
- Lieferbar in transparente Beschichtung (Farbcode 57)
- **Achtung: einen Heizkörper in transparente Beschichtung bitte nicht in feuchten Räumen ausstatten!**
- Große Farbauswahl siehe Seite 10

AUSSERGEWÖHNLICH

- Wand- oder Bodenmontage

BEFESTIGUNGEN

- Wandbefestigungen oder Füße im Lieferumfang enthalten, ½" Blindstopfen, ½" Entlüfter
- Befestigungen in der Heizkörper-Farbe (Anzahl abhängig von der Länge des Heizkörpers)
- Die Füße und Befestigungen der Heizkörper in transparente Beschichtung sind in der Farbe N507 lackiert.

TECHNISCH

- KTL-Tauchgrundierung, Pulverlackierung
- Standard Betriebsdruck: 5 bar
- Maximale Betriebstemperatur: 110°C

TECHNISCHE MASSSKIZZEN

- Siehe Seite 304

ANSCHLÜSSE

- 4x ½" (SL, SR, 26, 37)
- Entlüfter in Anschluss 3 oder 6
- Anschlüsse: ½" (Innengewinde)
- Anschluss 27, 72: **Aufpreis €115**

VINTAGE

Design von gestern wieder ganz modern

Zurück zum „Ur-Heizkörper“.
Vintage ist aufgrund seines phantasievollen, authentischen Erscheinungsbildes sehr beliebt. Standardmäßig in weißer Ausführung, aber auch mit transparenter Lackierung für einen noch ausgeprägteren Vintage-Look erhältlich. Vintage gewährleistet eine sehr hohe Wärmeabgabe. Ideal für die Beheizung großer, hoher Räume, auch in Kombination mit energiesparenden Technologien. Ein Design-Heizkörper, der wie kein anderer in einer Retro-Einrichtung zur Geltung kommt und gut vor einem Fenster aufgestellt werden kann.

EMPFOHLENER ANSCHLUSS (LR)

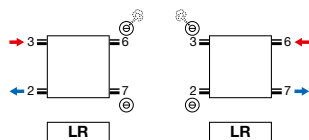

Andere Anschlussmöglichkeiten, siehe Seite 303



WIE VINTAGE 50 BESTELLEN

Lieferzeit 15 - 30 Werkzeuge
(ab Werk zuzüglich Transportdauer)

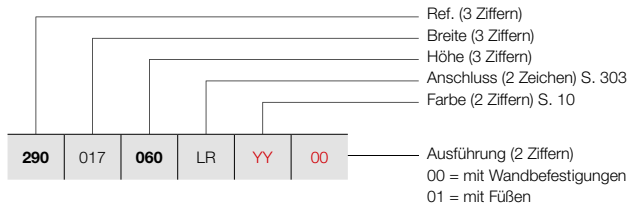

VINTAGE (VINTAGE 50 / D110)

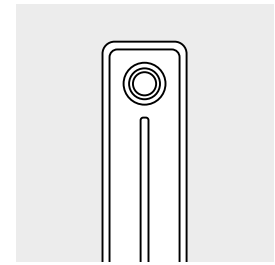

VINTAGE 50 / D110

PREISGRUPPE VPG5 - COLUMN

BESTELLNUMMER MASSHEIZKÖRPER VINTAGE 50							TECHNISCHE DATEN					STANDARD-FARBE		ANDERE FARBEN		
							Rohranzahl	Breite (L mm)	Höhe (H mm)	75/65/20 (Watt) (Φ50K)	55/45/20 (Watt) (Φ30K)	n-Exp.	Gewicht (kg)	Wasser- inhalt (l)	E-Patrone (Watt)	Preis S600* (€)
REF. VINTAGE 50/D110 : 290																
290	017	060	LR	YY	00	3	178	600	165	87	1,25	4,17	2,49	-	433	498
		100				3	178	1000	252	131	1,28	6,57	3,39	-	463	532
290	022	060	LR	YY	00	4	228	600	220	116	1,25	5,56	3,32	-	454	522
		100				4	228	1000	336	175	1,28	8,76	4,52	-	493	567
290	027	060	LR	YY	00	5	278	600	275	145	1,25	6,95	4,15	-	481	553
		100				5	278	1000	420	218	1,28	10,95	5,65	-	521	599
290	032	060	LR	YY	00	6	328	600	330	174	1,25	8,34	4,98	-	499	574
		100				6	328	1000	504	262	1,28	13,14	6,78	-	555	638
290	037	060	LR	YY	00	7	378	600	385	203	1,25	9,73	5,81	-	518	596
		100				7	378	1000	588	306	1,28	15,33	7,91	-	584	672
290	042	060	LR	YY	00	8	428	600	440	232	1,25	11,12	6,64	-	553	636
		100				8	428	1000	672	349	1,28	17,52	9,04	-	621	714
290	047	060	LR	YY	00	9	478	600	495	261	1,25	12,51	7,47	-	570	656
		100				9	478	1000	756	393	1,28	19,71	10,17	-	652	750
290	052	060	LR	YY	00	10	528	600	550	290	1,25	13,90	8,30	-	592	681
		100				10	528	1000	840	437	1,28	21,90	11,30	-	680	782
290	057	060	LR	YY	00	11	578	600	605	319	1,25	15,29	9,13	-	619	712
		100				11	578	1000	924	481	1,28	24,09	12,43	-	721	829
290	062	060	LR	YY	00	12	628	600	660	349	1,25	16,68	9,96	-	639	735
		100				12	628	1000	1008	524	1,28	26,28	13,56	-	745	857
290	067	060	LR	YY	00	13	678	600	715	378	1,25	18,07	10,79	-	664	764
		100				13	678	1000	1092	568	1,28	28,47	14,69	-	777	894
290	072	060	LR	YY	00	14	728	600	770	407	1,25	19,46	11,62	-	682	784
		100				14	728	1000	1176	612	1,28	30,66	15,82	-	806	927
290	077	060	LR	YY	00	15	778	600	825	436	1,25	20,85	12,45	-	704	810
		100				15	778	1000	1260	655	1,28	32,85	16,95	-	838	964
290	082	060	LR	YY	00	16	828	600	880	465	1,25	22,24	13,28	-	729	838
		100				16	828	1000	1344	699	1,28	35,04	18,08	-	868	998
290	087	060	LR	YY	00	17	878	600	935	494	1,25	23,63	14,11	-	747	859
		100				17	878	1000	1428	743	1,28	37,23	19,21	-	897	1032
290	092	060	LR	YY	00	18	928	600	990	523	1,25	25,02	14,94	-	772	888
		100				18	928	1000	1512	786	1,28	39,42	20,34	-	927	1066
290	097	060	LR	YY	00	19	978	600	1045	552	1,25	26,41	15,77	-	787	905
		100				19	978	1000	1596	830	1,28	41,61	21,47	-	956	1099

Konform EN442-1: 2014: Radiatoren und Konvektoren

* RAL 9016 preisgleich mit S600

Für weitere Informationen über unsere Produktdatenverwaltung: <https://www.shk-branchenportal.de/>

Wärmeabgabe bei anderen Systemtemperaturen, siehe Seite 316 (Korrekturfaktoren)

DEUTSCHLAND / ÖSTERREICH. Preise in Euro (ohne MwSt.)

VINTAGE (VINTAGE 50 / D110)

WIE VINTAGE 50 BESTELLEN
 Lieferzeit 15 - 30 Werktage
 (ab Werk zuzüglich Transportdauer)

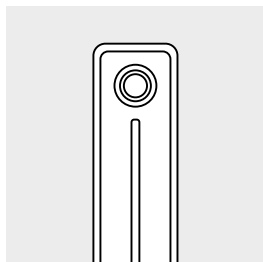

VINTAGE 50 / D110

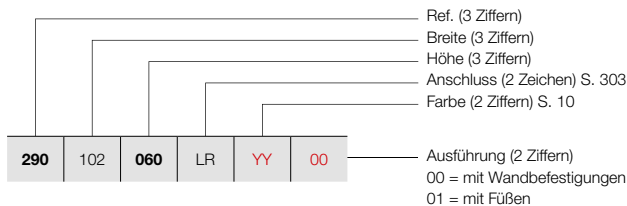

PREISGRUPPE VPG5 - COLUMN

BESTELLNUMMER MASSHEIZKÖRPER VINTAGE 50							TECHNISCHE DATEN					STANDARD-FARBE	ANDERE FARBEN			
Rohranzahl	Breite (L mm)	Höhe (H mm)	75/65/20 (Watt) (Ø50K)	55/45/20 (Watt) (Ø30K)	n-Exp.	Gewicht (kg)	Wasser- inhalt (l)	E-Patrone (Watt)	Preis S600* (€)	Preis Farbe (€)						
REF. VINTAGE 50/D110 : 290																
290	102	060	LR	YY	00	20	1028	600	1100	581	1,25	27,80	16,60	-	810	932
						20	1028	1000	1680	874	1,28	43,80	22,60	-	984	1132
290	107	060	LR	YY	00	21	1078	600	1155	610	1,25	29,19	17,43	-	848	975
						21	1078	1000	1764	917	1,28	45,99	23,73	-	1028	1182
290	112	060	LR	YY	00	22	1128	600	1210	639	1,25	30,58	18,26	-	869	999
						22	1128	1000	1848	961	1,28	48,18	24,86	-	1062	1221
290	117	060	LR	YY	00	23	1178	600	1265	668	1,25	31,97	19,09	-	892	1026
						23	1178	1000	1932	1005	1,28	50,37	25,99	-	1092	1256
290	122	060	LR	YY	00	24	1228	600	1320	697	1,25	33,36	19,92	-	909	1045
						24	1228	1000	2016	1048	1,28	52,56	27,12	-	1120	1288
290	127	060	LR	YY	00	25	1278	600	1375	726	1,25	34,75	20,75	-	933	1073
						25	1278	1000	2100	1092	1,28	54,75	28,25	-	1150	1323
290	132	060	LR	YY	00	26	1328	600	1430	755	1,25	36,14	21,58	-	972	1118
						26	1328	1000	2184	1136	1,28	56,94	29,38	-	1196	1375
290	137	060	LR	YY	00	27	1378	600	1485	784	1,25	37,53	22,41	-	993	1142
						27	1378	1000	2268	1179	1,28	59,13	30,51	-	1230	1415
290	142	060	LR	YY	00	28	1428	600	1540	813	1,25	38,92	23,24	-	1015	1167
						28	1428	1000	2352	1223	1,28	61,32	31,64	-	1260	1449
290	147	060	LR	YY	00	29	1478	600	1595	842	1,25	40,31	24,07	-	1038	1194
						29	1478	1000	2436	1267	1,28	63,51	32,77	-	1289	1482
290	152	060	LR	YY	00	30	1528	600	1650	871	1,25	41,70	24,90	-	1055	1213
						30	1528	1000	2520	1310	1,28	65,70	33,90	-	1317	1515
290	157	060	LR	YY	00	31	1578	600	1705	900	1,25	43,09	25,73	-	1080	1242
						31	1578	1000	2604	1354	1,28	67,89	35,03	-	1355	1558
290	162	060	LR	YY	00	32	1628	600	1760	929	1,25	44,48	26,56	-	1097	1262
						32	1628	1000	2688	1398	1,28	70,08	36,16	-	1383	1590
290	167	060	LR	YY	00	33	1678	600	1815	958	1,25	45,87	27,39	-	1166	1341
						33	1678	1000	2772	1442	1,28	72,27	37,29	-	1461	1680
290	172	060	LR	YY	00	34	1728	600	1870	987	1,25	47,26	28,22	-	1185	1363
						34	1728	1000	2856	1485	1,28	74,46	38,42	-	1488	1711
290	177	060	LR	YY	00	35	1778	600	1925	1017	1,25	48,65	29,05	-	1208	1389
						35	1778	1000	2940	1529	1,28	76,65	39,55	-	1518	1746
290	182	060	LR	YY	00	36	1828	600	1980	1046	1,25	50,04	29,88	-	1237	1423
						36	1828	1000	3024	1573	1,28	78,84	40,68	-	1548	1780
290	187	060	LR	YY	00	37	1878	600	2035	1075	1,25	51,43	30,71	-	1255	1443
						37	1878	1000	3108	1616	1,28	81,03	41,81	-	1578	1815

Konform EN442-1: 2014: Radiatoren und Konvektoren

* RAL 9016 preisgleich mit S600

Für weitere Informationen über unsere Produktdatenverwaltung: <https://www.shk-branchenportal.de/>
Wärmeabgabe bei anderen Systemtemperaturen, siehe Seite 316 (Korrekturfaktoren)
DEUTSCHLAND / ÖSTERREICH. Preise in Euro (ohne MwSt.)

WIE VINTAGE 50 BESTELLEN
 Lieferzeit 15 - 30 Werktage
 (ab Werk zuzüglich Transportdauer)

VINTAGE (VINTAGE 50 / D110)

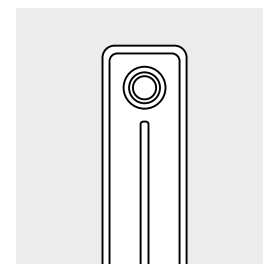
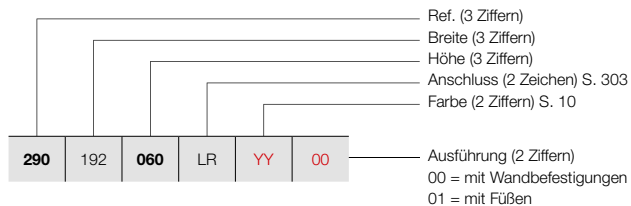

VINTAGE 50 / D110

PREISGRUPPE VPG5 - COLUMN

BESTELLNUMMER MASSHEIZKÖRPER VINTAGE 50	TECHNISCHE DATEN								STANDARD-FARBE		ANDERE FARBEN	
	Rohranzahl	Breite (L mm)	Höhe (H mm)	75/65/20 (Watt) (φ50K)	55/45/20 (Watt) (φ30K)	n-Exp.	Gewicht (kg)	Wasser- inhalt (l)	E-Patrone (Watt)	Preis S600* (€)	Preis Farbe (€)	
REF. VINTAGE 50/D110 : 290												
290 192 060 LR YY 00	38	1928	600	2090	1104	1,25	52,82	31,54	-	1274	1465	
290 192 100 LR YY 00	38	1928	1000	3192	1660	1,28	83,22	42,94	-	1608	1849	
290 197 060 LR YY 00	39	1978	600	2145	1133	1,25	54,21	32,37	-	1296	1490	
290 197 100 LR YY 00	39	1978	1000	3276	1704	1,28	85,41	44,07	-	1639	1885	
290 202 060 LR YY 00	40	2028	600	2200	1162	1,25	55,60	33,20	-	1321	1519	
290 202 100 LR YY 00	40	2028	1000	3360	1747	1,28	87,60	45,20	-	1668	1918	
290 207 060 LR YY 00	41	2078	600	2255	1191	1,25	56,99	34,03	-	1342	1543	
290 207 100 LR YY 00	41	2078	1000	3444	1791	1,28	89,79	46,33	-	1697	1952	
290 212 060 LR YY 00	42	2128	600	2310	1220	1,25	58,38	34,86	-	1361	1565	
290 212 100 LR YY 00	42	2128	1000	3528	1835	1,28	91,98	47,46	-	1726	1985	
290 217 060 LR YY 00	43	2178	600	2365	1249	1,25	59,77	35,69	-	1383	1590	
290 217 100 LR YY 00	43	2178	1000	3612	1878	1,28	94,17	48,59	-	1758	2022	
290 222 060 LR YY 00	44	2228	600	2420	1278	1,25	61,16	36,52	-	1404	1615	
290 222 100 LR YY 00	44	2228	1000	3696	1922	1,28	96,36	49,72	-	1784	2052	
290 227 060 LR YY 00	45	2278	600	2475	1307	1,25	62,55	37,35	-	1427	1641	
290 227 100 LR YY 00	45	2278	1000	3780	1966	1,28	98,55	50,85	-	1821	2094	
290 232 060 LR YY 00	46	2328	600	2530	1336	1,25	63,94	38,18	-	1445	1662	
290 237 060 LR YY 00	47	2378	600	2585	1365	1,25	65,33	39,01	-	1468	1688	
290 242 060 LR YY 00	48	2428	600	2640	1394	1,25	66,72	39,84	-	1488	1711	
290 247 060 LR YY 00	49	2478	600	2695	1423	1,25	68,11	40,67	-	1511	1738	
290 252 060 LR YY 00	50	2528	600	2750	1452	1,25	69,50	41,50	-	1532	1762	
290 257 060 LR YY 00	51	2578	600	2805	1481	1,25	70,89	42,33	-	1571	1807	
290 262 060 LR YY 00	52	2628	600	2860	1510	1,25	72,28	43,16	-	1594	1833	
290 267 060 LR YY 00	53	2678	600	2915	1539	1,25	73,67	43,99	-	1610	1852	
290 272 060 LR YY 00	54	2728	600	2970	1568	1,25	75,06	44,82	-	1636	1881	
290 277 060 LR YY 00	55	2778	600	3025	1597	1,25	76,45	45,65	-	1656	1904	
290 282 060 LR YY 00	56	2828	600	3080	1626	1,25	77,84	46,48	-	1676	1927	
290 287 060 LR YY 00	57	2878	600	3135	1655	1,25	79,23	47,31	-	1697	1952	
290 292 060 LR YY 00	58	2928	600	3190	1685	1,25	80,62	48,14	-	1718	1976	
290 297 060 LR YY 00	59	2978	600	3245	1714	1,25	82,01	48,97	-	1740	2001	
290 302 060 LR YY 00	60	3028	600	3300	1743	1,25	83,40	49,80	-	1761	2025	

Konform EN442-1: 2014: Radiatoren und Konvektoren

* RAL 9016 preisgleich mit S600

Für weitere Informationen über unsere Produktdatenverwaltung: <https://www.shk-branchenportal.de/>

Wärmeabgabe bei anderen Systemtemperaturen, siehe Seite 316 (Korrekturfaktoren)
 DEUTSCHLAND / ÖSTERREICH. Preise in Euro (ohne MwSt.)

VINTAGE (VINTAGE 50 / D160)

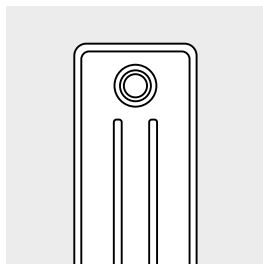

VINTAGE 50 / D160

WIE VINTAGE 50 BESTELLEN
 Lieferzeit 15 - 30 Werktage
 (ab Werk zuzüglich Transportdauer)

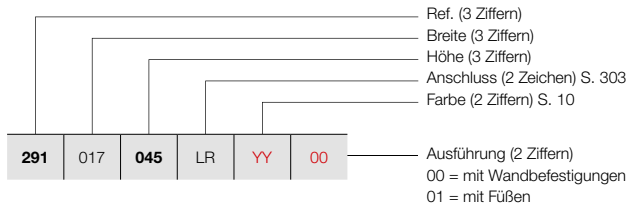

PREISGRUPPE VPG5 - COLUMN

BESTELLNUMMER MASSHEIZKÖRPER VINTAGE 50							TECHNISCHE DATEN					STANDARD-FARBE	ANDERE FARBEN			
Rohranzahl	Breite (L mm)	Höhe (H mm)	75/65/20 (Watt) (Ø50K)	55/45/20 (Watt) (Ø30K)	n-Exp.	Gewicht (kg)	Wasser- inhalt (l)	E-Patrone (Watt)	Preis S600* (€)	Preis Farbe (€)						
REF. VINTAGE 50/D160 : 291																
291	017	045	LR	YY	00	3	178	450	174	92	1,24	4,47	2,82	-	437	503
		060				3	178	600	219	115	1,26	6,00	3,42	-	453	521
		100				3	178	1000	333	172	1,29	9,63	4,89	-	495	569
291	022	045	LR	YY	00	4	228	450	232	123	1,24	5,96	3,76	-	460	529
		060				4	228	600	292	153	1,26	8,00	4,56	-	482	554
		100				4	228	1000	444	230	1,29	12,84	6,52	-	532	612
291	027	045	LR	YY	00	5	278	450	290	154	1,24	7,45	4,70	-	487	560
		060				5	278	600	365	192	1,26	10,00	5,70	-	507	583
		100				5	278	1000	555	287	1,29	16,05	8,15	-	570	656
291	032	045	LR	YY	00	6	328	450	348	185	1,24	8,94	5,64	-	504	580
		060				6	328	600	438	230	1,26	12,00	6,84	-	534	614
		100				6	328	1000	666	345	1,29	19,26	9,78	-	607	698
291	037	045	LR	YY	00	7	378	450	406	215	1,24	10,43	6,58	-	520	598
		060				7	378	600	511	268	1,26	14,00	7,98	-	558	642
		100				7	378	1000	777	402	1,29	22,47	11,41	-	645	742
291	042	045	LR	YY	00	8	428	450	464	246	1,24	11,92	7,52	-	554	637
		060				8	428	600	584	307	1,26	16,00	9,12	-	593	682
		100				8	428	1000	888	459	1,29	25,68	13,04	-	688	791
291	047	045	LR	YY	00	9	478	450	522	277	1,24	13,41	8,46	-	574	660
		060				9	478	600	657	345	1,26	18,00	10,26	-	619	712
		100				9	478	1000	999	517	1,29	28,89	14,67	-	730	840
291	052	045	LR	YY	00	10	528	450	580	308	1,24	14,90	9,40	-	592	681
		060				10	528	600	730	384	1,26	20,00	11,40	-	648	745
		100				10	528	1000	1110	574	1,29	32,10	16,30	-	763	877
291	057	045	LR	YY	00	11	578	450	638	339	1,24	16,39	10,34	-	621	714
		060				11	578	600	803	422	1,26	22,00	12,54	-	677	779
		100				11	578	1000	1221	632	1,29	35,31	17,93	-	810	932
291	062	045	LR	YY	00	12	628	450	696	369	1,24	17,88	11,28	-	638	734
		060				12	628	600	876	460	1,26	24,00	13,68	-	704	810
		100				12	628	1000	1332	689	1,29	38,52	19,56	-	848	975
291	067	045	LR	YY	00	13	678	450	754	400	1,24	19,37	12,22	-	664	764
		060				13	678	600	949	499	1,26	26,00	14,82	-	731	841
		100				13	678	1000	1443	747	1,29	41,73	21,19	-	885	1018
291	072	045	LR	YY	00	14	728	450	812	431	1,24	20,86	13,16	-	682	784
		060				14	728	600	1022	537	1,26	28,00	15,96	-	756	869
		100				14	728	1000	1554	804	1,29	44,94	22,82	-	925	1064
291	077	045	LR	YY	00	15	778	450	870	462	1,24	22,35	14,10	-	704	810
		060				15	778	600	1095	575	1,26	30,00	17,10	-	781	898
		100				15	778	1000	1665	861	1,29	48,15	24,45	-	958	1102

Konform EN442-1: 2014: Radiatoren und Konvektoren

* RAL 9016 preisgleich mit S600

Für weitere Informationen über unsere Produktdatenverwaltung: <https://www.shk-branchenportal.de/>
Wärmeabgabe bei anderen Systemtemperaturen, siehe Seite 316 (Korrekturfaktoren)
DEUTSCHLAND / ÖSTERREICH. Preise in Euro (ohne MwSt.)

WIE VINTAGE 50 BESTELLEN
 Lieferzeit 15 - 30 Werktage
 (ab Werk zuzüglich Transportdauer)

VINTAGE (VINTAGE 50 / D160)

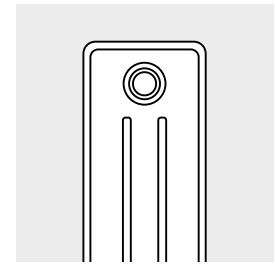
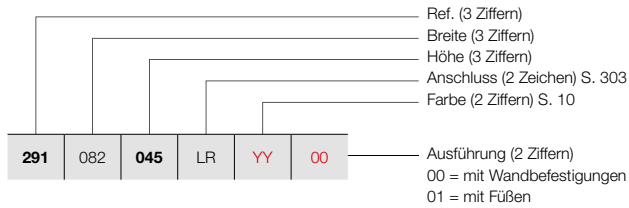

VINTAGE 50 / D160

PREISGRUPPE VPG5 - COLUMN

BESTELLNUMMER MASSHEIZKÖRPER VINTAGE 50	TECHNISCHE DATEN								STANDARD-FARBE	ANDERE FARBEN	
	Rohranzahl	Breite (L mm)	Höhe (H mm)	75/65/20 (Watt) (Φ50K)	55/45/20 (Watt) (Φ30K)	n-Exp.	Gewicht (kg)	Wasser- inhalt (l)	E-Patrone (Watt)	Preis S600* (€)	Preis Farbe (€)
REF. VINTAGE 50/D160 : 291											
291	082	045	LR	YY	00						
		060								727	836
		100								806	927
										1001	1151
291	087	045	LR	YY	00						
		060								743	854
		100								834	959
										1038	1194
291	092	045	LR	YY	00						
		060								763	877
		100								855	983
										1074	1235
291	097	045	LR	YY	00						
		060								783	900
		100								885	1018
										1113	1280
291	102	045	LR	YY	00						
		060								805	926
		100								1024	1178
										1150	1323
291	107	045	LR	YY	00						
		060								845	972
		100								951	1094
										1201	1381
291	112	045	LR	YY	00						
		060								861	990
		100								977	1124
										1240	1426
291	117	045	LR	YY	00						
		060								885	1018
		100								1003	1153
										1274	1465
291	122	045	LR	YY	00						
		060								905	1041
		100								1025	1179
										1314	1511
291	127	045	LR	YY	00						
		060								926	1065
		100								1054	1212
										1353	1556
291	132	045	LR	YY	00						
		060								966	1111
		100								1097	1262
										1409	1620
291	137	045	LR	YY	00						
		060								984	1132
		100								1125	1294
										1445	1662
291	142	045	LR	YY	00						
		060								1007	1158
		100								1152	1325
										1484	1707

Konform EN442-1: 2014: Radiatoren und Konvektoren

* RAL 9016 preisgleich mit S600

Für weitere Informationen über unsere Produktdatenverwaltung: <https://www.shk-branchenportal.de/>

Wärmeabgabe bei anderen Systemtemperaturen, siehe Seite 316 (Korrekturfaktoren)

DEUTSCHLAND / ÖSTERREICH. Preise in Euro (ohne MwSt.)

VINTAGE (VINTAGE 50 / D160)

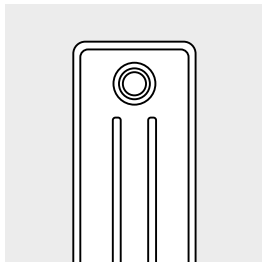

VINTAGE 50 / D160

WIE VINTAGE 50 BESTELLEN
 Lieferzeit 15 - 30 Werktage
 (ab Werk zuzüglich Transportdauer)

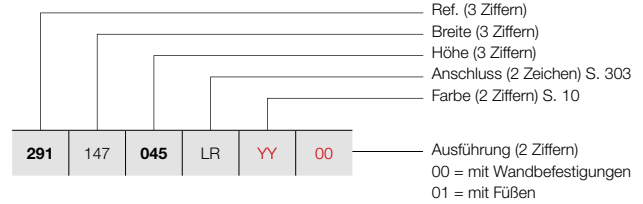

PREISGRUPPE VPG5 - COLUMN

BESTELLNUMMER MASSHEIZKÖRPER VINTAGE 50							TECHNISCHE DATEN					STANDARD-FARBE	ANDERE FARBEN			
Rohranzahl	Breite (L mm)	Höhe (H mm)	75/65/20 (Watt) (Φ50K)	55/45/20 (Watt) (Φ30K)	n-Exp.	Gewicht (kg)	Wasser- inhalt (l)	E-Patrone (Watt)	Preis S600* (€)	Preis Farbe (€)						
REF. VINTAGE 50/D160 : 291																
291	147	045	LR	YY	00	29	1478	450	1682	893	1,24	43,21	27,26	-	1025	1179
		060				29	1478	600	2117	1112	1,26	58,00	33,06	-	1177	1354
		100				29	1478	1000	3219	1665	1,29	93,09	47,27	-	1521	1749
291	152	045	LR	YY	00	30	1528	450	1740	924	1,24	44,70	28,20	-	1047	1204
		060				30	1528	600	2190	1151	1,26	60,00	34,20	-	1203	1383
		100				30	1528	1000	3330	1723	1,29	96,30	48,90	-	1558	1792
291	157	045	LR	YY	00	31	1578	450	1798	954	1,24	46,19	29,14	-	1068	1228
		060				31	1578	600	2263	1189	1,26	62,00	34,34	-	1230	1415
291	162	045	LR	YY	00	32	1628	450	1856	985	1,24	47,68	30,08	-	1092	1256
		060				32	1628	600	2336	1227	1,26	64,00	36,48	-	1251	1439
291	167	045	LR	YY	00	33	1678	450	1914	1016	1,24	49,17	31,02	-	1156	1329
		060				33	1678	600	2409	1266	1,26	66,00	37,62	-	1327	1526
291	172	045	LR	YY	00	34	1728	450	1972	1047	1,24	50,66	31,96	-	1177	1354
		060				34	1728	600	2482	1304	1,26	68,00	38,76	-	1355	1558
291	177	045	LR	YY	00	35	1778	450	2030	1077	1,24	52,15	32,90	-	1196	1375
		060				35	1778	600	2555	1342	1,26	70,00	39,90	-	1376	1582
291	182	045	LR	YY	00	36	1828	450	2088	1108	1,24	53,64	33,84	-	1228	1412
		060				36	1828	600	2628	1381	1,26	72,00	41,04	-	1409	1620
291	187	045	LR	YY	00	37	1878	450	2146	1139	1,24	55,13	34,78	-	1247	1434
		060				37	1878	600	2701	1419	1,26	74,00	42,18	-	1438	1654
291	192	045	LR	YY	00	38	1928	450	2204	1170	1,24	56,62	35,72	-	1267	1457
		060				38	1928	600	2774	1457	1,26	76,00	43,32	-	1463	1682
291	197	045	LR	YY	00	39	1978	450	2262	1201	1,24	58,11	36,66	-	1289	1482
		060				39	1978	600	2847	1496	1,26	78,00	44,46	-	1486	1709
291	202	045	LR	YY	00	40	2028	450	2320	1231	1,24	59,60	37,60	-	1308	1504
		060				40	2028	600	2920	1534	1,26	80,00	45,60	-	1514	1741
291	207	045	LR	YY	00	41	2078	450	2378	1262	1,24	61,09	38,54	-	1331	1531
		060				41	2078	600	2993	1572	1,26	82,00	46,74	-	1540	1771
291	212	045	LR	YY	00	42	2128	450	2436	1293	1,24	62,58	39,48	-	1352	1555
		060				42	2128	600	3066	1611	1,26	84,00	47,88	-	1565	1800
291	217	045	LR	YY	00	43	2178	450	2494	1324	1,24	64,07	40,42	-	1368	1573
		060				43	2178	600	3139	1649	1,26	86,00	49,02	-	1589	1827
291	222	045	LR	YY	00	44	2228	450	2552	1355	1,24	65,56	41,36	-	1391	1600
		060				44	2228	600	3212	1688	1,26	88,00	50,16	-	1445	1662
291	227	045	LR	YY	00	45	2278	450	2610	1385	1,24	67,05	42,30	-	1412	1624
		060				45	2278	600	3285	1726	1,26	90,00	51,30	-	1644	1891

Konform EN442-1: 2014: Radiatoren und Konvektoren

* RAL 9016 preisgleich mit S600
 Für weitere Informationen über unsere Produktdatenverwaltung: <https://www.shk-branchenportal.de/>
Wärmeabgabe bei anderen Systemtemperaturen, siehe Seite 316 (Korrekturfaktoren)
DEUTSCHLAND / ÖSTERREICH. Preise in Euro (ohne MwSt.)

WIE VINTAGE 50 BESTELLEN

Lieferzeit 15 - 30 Werktage
(ab Werk zuzüglich Transportdauer)

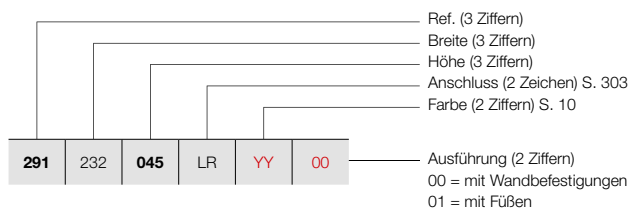

VINTAGE (VINTAGE 50 / D160)

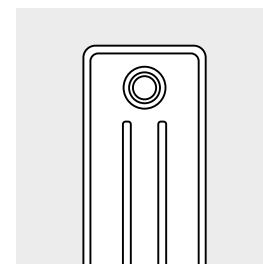

VINTAGE 50 / D160

PREISGRUPPE VPG5 - COLUMN

BESTELLNUMMER MASSHEIZKÖRPER VINTAGE 50	TECHNISCHE DATEN									STANDARD-FARBE	ANDERE FARBEN
	Rohranzahl	Breite (L mm)	Höhe (H mm)	75/65/20 (Watt) (φ50K)	55/45/20 (Watt) (φ30K)	n-Exp.	Gewicht (kg)	Wasser- inhalt (l)	E-Patrone (Watt)	Preis S600* (€)	Preis Farbe (€)
REF. VINTAGE 50/D160 : 291											
291	232	045	LR	YY	00						
		060									
46	2328	450	2668	1416	1,24	68,54	43,24	-	1433	1648	
46	2328	600	3358	1764	1,26	92,00	52,44	-	1668	1918	
291	237	045	LR	YY	00						
		060									
47	2378	450	2726	1447	1,24	70,03	44,18	-	1450	1668	
47	2378	600	3431	1803	1,26	94,00	53,58	-	1694	1948	
291	242	045	LR	YY	00						
		060									
48	2428	450	2784	1478	1,24	71,52	45,12	-	1474	1695	
48	2428	600	3504	1841	1,26	96,00	54,72	-	1718	1976	
291	247	045	LR	YY	00						
49	2478	450	2842	1508	1,24	73,01	46,06	-	1492	1716	
291	252	045	LR	YY	00						
50	2528	450	2900	1539	1,24	74,50	47,00	-	1515	1742	
291	257	045	LR	YY	00						
51	2578	450	2958	1570	1,24	75,99	47,94	-	1556	1789	
291	262	045	LR	YY	00						
52	2628	450	3016	1601	1,24	77,48	48,88	-	1577	1814	
291	267	045	LR	YY	00						
53	2678	450	3074	1632	1,24	78,97	49,82	-	1595	1834	
291	272	045	LR	YY	00						
54	2728	450	3132	1662	1,24	80,46	50,76	-	1446	1663	
291	277	045	LR	YY	00						
55	2778	450	3190	1693	1,24	81,95	51,70	-	1639	1885	
291	282	045	LR	YY	00						
56	2828	450	3248	1724	1,24	83,44	52,64	-	1659	1908	
291	287	045	LR	YY	00						
57	2878	450	3306	1755	1,24	84,93	53,58	-	1679	1931	
291	292	045	LR	YY	00						
58	2928	450	3364	1786	1,24	86,42	54,52	-	1701	1956	
291	297	045	LR	YY	00						
59	2978	450	3422	1816	1,24	87,91	55,46	-	1720	1978	
291	302	045	LR	YY	00						
60	3028	450	3480	1847	1,24	89,40	56,40	-	1741	2002	

Konform EN442-1: 2014: Radiatoren und Konvektoren

* RAL 9016 preisgleich mit S600

Für weitere Informationen über unsere Produktdatenverwaltung: <https://www.shk-branchenportal.de/>

Wärmeabgabe bei anderen Systemtemperaturen, siehe Seite 316 (Korrekturfaktoren)
DEUTSCHLAND / ÖSTERREICH. Preise in Euro (ohne MwSt.)

VINTAGE (VINTAGE 50 / D220)

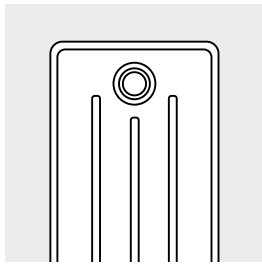

VINTAGE 50 / D220

WIE VINTAGE 50 BESTELLEN
 Lieferzeit 15 - 30 Werktage
 (ab Werk zuzüglich Transportdauer)

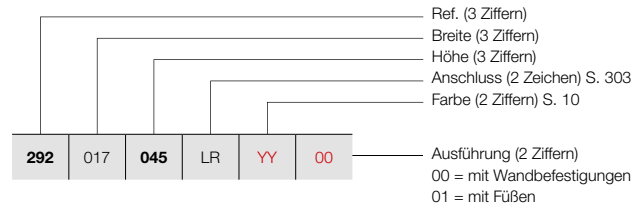

PREISGRUPPE VPG5 - COLUMN

BESTELLNUMMER MASSHEIZKÖRPER VINTAGE 50							TECHNISCHE DATEN					STANDARD-FARBE	ANDERE FARBEN			
Rohranzahl	Breite (L mm)	Höhe (H mm)	75/65/20 (Watt) (Ø50K)	55/45/20 (Watt) (Ø30K)	n-Exp.	Gewicht (kg)	Wasser- inhalt (l)	E-Patrone (Watt)	Preis S600* (€)	Preis Farbe (€)						
REF. VINTAGE 50/D220 : 292																
292	017	045	LR	YY	00	3	178	450	225	119	1,25	6,00	3,69	-	452	520
		060				3	178	600	282	148	1,26	7,86	4,44	-	470	541
		100				3	178	1000	435	226	1,28	13,68	7,26	-	520	598
292	022	045	LR	YY	00	4	228	450	300	158	1,25	8,00	4,92	-	480	552
		060				4	228	600	376	198	1,26	10,48	5,92	-	505	581
		100				4	228	1000	580	302	1,28	18,24	9,68	-	574	660
292	027	045	LR	YY	00	5	278	450	375	198	1,25	10,00	6,15	-	505	581
		060				5	278	600	470	247	1,26	13,10	7,40	-	538	619
		100				5	278	1000	725	377	1,28	22,80	12,10	-	621	714
292	032	045	LR	YY	00	6	328	450	450	238	1,25	12,00	7,38	-	532	612
		060				6	328	600	564	296	1,26	15,72	8,88	-	570	656
		100				6	328	1000	870	452	1,28	27,36	14,52	-	672	773
292	037	045	LR	YY	00	7	378	450	525	277	1,25	14,00	8,61	-	555	638
		060				7	378	600	658	346	1,26	18,34	10,36	-	601	691
		100				7	378	1000	1015	528	1,28	31,92	16,94	-	721	829
292	042	045	LR	YY	00	8	428	450	600	317	1,25	16,00	9,84	-	587	675
		060				8	428	600	752	395	1,26	20,96	11,84	-	638	734
		100				8	428	1000	1160	603	1,28	36,48	19,36	-	774	890
292	047	045	LR	YY	00	9	478	450	675	356	1,25	18,00	11,07	-	609	700
		060				9	478	600	846	444	1,26	23,58	13,32	-	674	775
		100				9	478	1000	1305	679	1,28	41,04	21,78	-	821	944
292	052	045	LR	YY	00	10	528	450	750	396	1,25	20,00	12,30	-	635	730
		060				10	528	600	940	494	1,26	26,20	14,80	-	704	810
		100				10	528	1000	1450	754	1,28	45,60	24,20	-	870	1001
292	057	045	LR	YY	00	11	578	450	825	436	1,25	22,00	13,53	-	672	773
		060				11	578	600	1034	543	1,26	28,82	16,28	-	740	851
		100				11	578	1000	1595	829	1,28	50,16	26,62	-	926	1065
292	062	045	LR	YY	00	12	628	450	900	475	1,25	24,00	14,76	-	691	795
		060				12	628	600	1128	593	1,26	31,44	17,76	-	776	892
		100				12	628	1000	1740	905	1,28	54,72	29,04	-	973	1119
292	067	045	LR	YY	00	13	678	450	975	515	1,25	26,00	15,99	-	722	830
		060				13	678	600	1222	642	1,26	34,06	19,24	-	806	927
		100				13	678	1000	1885	980	1,28	59,28	31,46	-	1021	1174
292	072	045	LR	YY	00	14	728	450	1050	554	1,25	28,00	17,22	-	743	854
		060				14	728	600	1316	691	1,26	36,68	20,72	-	840	966
		100				14	728	1000	2030	1056	1,28	63,84	33,88	-	1067	1227
292	077	045	LR	YY	00	15	778	450	1125	594	1,25	30,00	18,45	-	772	888
		060				15	778	600	1410	741	1,26	39,30	22,20	-	870	1001
		100				15	778	1000	2175	1131	1,28	68,40	36,30	-	1117	1285

Konform EN442-1: 2014: Radiatoren und Konvektoren

* RAL 9016 preisgleich mit S600

Für weitere Informationen über unsere Produktdatenverwaltung: <https://www.shk-branchenportal.de/>
Wärmeabgabe bei anderen Systemtemperaturen, siehe Seite 316 (Korrekturfaktoren)
DEUTSCHLAND / ÖSTERREICH. Preise in Euro (ohne MwSt.)

WIE VINTAGE 50 BESTELLEN

Lieferzeit 15 - 30 Werktage
(ab Werk zuzüglich Transportdauer)

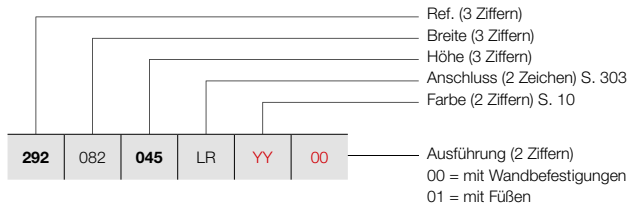

VINTAGE (VINTAGE 50 / D220)

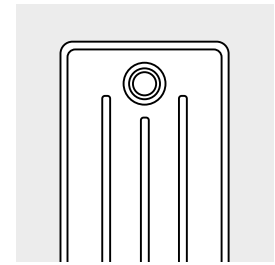

VINTAGE 50 / D220

PREISGRUPPE VPG5 - COLUMN

BESTELLNUMMER MASSHEIZKÖRPER VINTAGE 50							TECHNISCHE DATEN					STANDARD-FARBE		ANDERE FARBEN		
							Rohranzahl	Breite (L mm)	Höhe (H mm)	75/65/20 (Watt) (φ50K)	55/45/20 (Watt) (φ30K)	n-Exp.	Gewicht (kg)	Wasser- inhalt (l)	E-Patrone (Watt)	Preis S600* (€)
REF. VINTAGE 50/D220 : 292																
292	082	045	LR	YY	00	16	828	450	1200	634	1,25	32,00	19,68	-	794	913
		060				16	828	600	1504	790	1,26	41,92	23,68	-	901	1036
		100				16	828	1000	2320	1206	1,28	72,96	38,72	-	1167	1342
292	087	045	LR	YY	00	17	878	450	1275	673	1,25	34,00	20,91	-	819	942
		060				17	878	600	1598	840	1,26	44,54	25,16	-	934	1074
		100				17	878	1000	2465	1282	1,28	77,52	41,14	-	1214	1396
292	092	045	LR	YY	00	18	928	450	1350	713	1,25	36,00	22,14	-	845	972
		060				18	928	600	1692	889	1,26	47,16	26,64	-	966	1111
		100				18	928	1000	2610	1357	1,28	82,08	43,56	-	1263	1452
292	097	045	LR	YY	00	19	978	450	1425	752	1,25	38,00	23,37	-	869	999
		060				19	978	600	1786	938	1,26	49,78	28,12	-	999	1149
		100				19	978	1000	2755	1433	1,28	86,64	45,98	-	1309	1505
292	102	045	LR	YY	00	20	1028	450	1500	792	1,25	40,00	24,60	-	893	1027
		060				20	1028	600	1880	988	1,26	52,40	29,60	-	1025	1179
		100				20	1028	1000	2900	1508	1,28	91,20	48,40	-	1358	1562
292	107	045	LR	YY	00	21	1078	450	1575	832	1,25	42,00	25,83	-	933	1073
		060				21	1078	600	1974	1037	1,26	55,02	31,08	-	1074	1235
		100				21	1078	1000	3045	1584	1,28	95,76	50,82	-	1422	1635
292	112	045	LR	YY	00	22	1128	450	1650	871	1,25	44,00	27,06	-	957	1101
		060				22	1128	600	2068	1086	1,26	57,64	32,56	-	1105	1271
		100				22	1128	1000	3190	1659	1,28	100,32	53,24	-	1469	1689
292	117	045	LR	YY	00	23	1178	450	1725	911	1,25	46,00	28,29	-	980	1127
		060				23	1178	600	2162	1136	1,26	60,26	34,04	-	1139	1310
		100				23	1178	1000	3335	1734	1,28	104,88	55,66	-	1517	1745
292	122	045	LR	YY	00	24	1228	450	1800	951	1,25	48,00	29,52	-	1007	1158
		060				24	1228	600	2256	1185	1,26	62,88	35,52	-	1171	1347
		100				24	1228	1000	3480	1810	1,28	109,44	58,08	-	1565	1800
292	127	045	LR	YY	00	25	1278	450	1875	990	1,25	50,00	30,75	-	1028	1182
		060				25	1278	600	2350	1235	1,26	65,50	37,00	-	1201	1381
		100				25	1278	1000	3625	1885	1,28	114,00	60,50	-	1609	1850
292	132	045	LR	YY	00	26	1328	450	1950	1030	1,25	52,00	31,98	-	1076	1237
		060				26	1328	600	2444	1284	1,26	68,12	38,48	-	1250	1438
		100				26	1328	1000	3770	1961	1,28	118,56	62,92	-	1681	1933
292	137	045	LR	YY	00	27	1378	450	2025	1069	1,25	54,00	33,21	-	1098	1263
		060				27	1378	600	2538	1333	1,26	70,74	39,96	-	1285	1478
		100				27	1378	1000	3915	2036	1,28	123,12	65,34	-	1727	1986
292	142	045	LR	YY	00	28	1428	450	2100	1109	1,25	56,00	34,44	-	1125	1294
		060				28	1428	600	2632	1383	1,26	73,36	41,44	-	1314	1511
		100				28	1428	1000	4060	2111	1,28	127,68	67,76	-	1777	2044

Konform EN442-1: 2014: Radiatoren und Konvektoren

* RAL 9016 preisgleich mit S600

Für weitere Informationen über unsere Produktdatenverwaltung: <https://www.shk-branchenportal.de/>

Wärmeabgabe bei anderen Systemtemperaturen, siehe Seite 316 (Korrekturfaktoren)
DEUTSCHLAND / ÖSTERREICH. Preise in Euro (ohne MwSt.)

VINTAGE (VINTAGE 50 / D220)

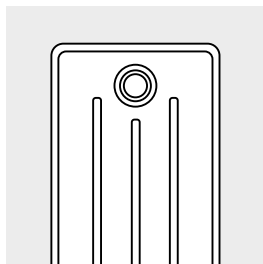

VINTAGE 50 / D220

WIE VINTAGE 50 BESTELLEN
 Lieferzeit 15 - 30 Werktage
 (ab Werk zuzüglich Transportdauer)

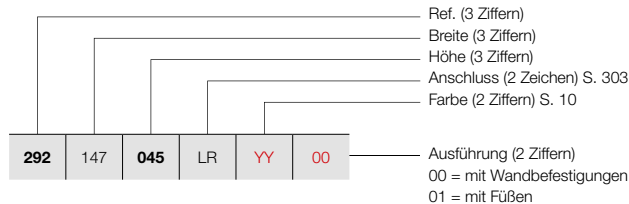

PREISGRUPPE VPG5 - COLUMN

BESTELLNUMMER MASSHEIZKÖRPER VINTAGE 50							TECHNISCHE DATEN					STANDARD-FARBE	ANDERE FARBEN			
Rohranzahl	Breite (L mm)	Höhe (H mm)	75/65/20 (Watt) (Φ50K)	55/45/20 (Watt) (Φ30K)	n-Exp.	Gewicht (kg)	Wasser- inhalt (l)	E-Patrone (Watt)	Preis S600* (€)	Preis Farbe (€)						
REF. VINTAGE 50/D220 : 292																
292	147	045	LR	YY	00	29	1478	450	2175	1149	1,25	58,00	35,67	-	1152	1325
		060				29	1478	600	2726	1432	1,26	75,98	42,92	-	1347	1549
		100				29	1478	1000	4205	2187	1,28	132,24	70,18	-	1826	2100
292	152	045	LR	YY	00	30	1528	450	2250	1188	1,25	60,00	36,90	-	1176	1352
		060				30	1528	600	2820	1482	1,26	78,60	44,40	-	1376	1582
		100				30	1528	1000	4350	2262	1,28	136,80	72,60	-	1872	2153
292	157	045	LR	YY	00	31	1578	450	2325	1228	1,25	62,00	38,13	-	1201	1381
		060				31	1578	600	2914	1531	1,26	81,22	45,88	-	1410	1622
292	162	045	LR	YY	00	32	1628	450	2400	1267	1,25	64,00	39,36	-	1228	1412
		060				32	1628	600	3008	1580	1,26	83,84	47,36	-	1441	1657
292	167	045	LR	YY	00	33	1678	450	2475	1307	1,25	66,00	40,59	-	1295	1489
		060				33	1678	600	3102	1630	1,26	86,46	48,84	-	1517	1745
292	172	045	LR	YY	00	34	1728	450	2550	1347	1,25	68,00	41,82	-	1322	1520
		060				34	1728	600	3196	1679	1,26	89,08	50,32	-	1550	1783
292	177	045	LR	YY	00	35	1778	450	2625	1386	1,25	70,00	43,05	-	1347	1549
		060				35	1778	600	3290	1728	1,26	91,70	51,80	-	1584	1822
292	182	045	LR	YY	00	36	1828	450	2700	1426	1,25	72,00	44,28	-	1376	1582
		060				36	1828	600	3384	1778	1,26	94,32	53,28	-	1618	1861
292	187	045	LR	YY	00	37	1878	450	2775	1465	1,25	74,00	45,51	-	1403	1613
		060				37	1878	600	3478	1827	1,26	96,36	54,76	-	1652	1900
292	192	045	LR	YY	00	38	1928	450	2850	1505	1,25	76,00	46,74	-	1429	1643
		060				38	1928	600	3572	1877	1,26	99,56	56,24	-	1682	1934
292	197	045	LR	YY	00	39	1978	450	2925	1545	1,25	78,00	47,97	-	1450	1668
		060				39	1978	600	3666	1926	1,26	102,18	57,72	-	1716	1973
292	202	045	LR	YY	00	40	2028	450	3000	1584	1,25	80,00	49,20	-	1477	1699
		060				40	2028	600	3760	1975	1,26	104,80	59,20	-	1748	2010
292	207	045	LR	YY	00	41	2078	450	3075	1624	1,25	82,00	50,43	-	1505	1731
		060				41	2078	600	3854	2025	1,26	107,42	60,68	-	1778	2045
292	212	045	LR	YY	00	42	2128	450	3150	1663	1,25	84,00	51,66	-	1529	1758
		060				42	2128	600	3948	2074	1,26	110,04	62,16	-	1811	2083
292	217	045	LR	YY	00	43	2178	450	3225	1703	1,25	86,00	52,89	-	1551	1784
		060				43	2178	600	4042	2124	1,26	112,66	63,64	-	1840	2116
292	222	045	LR	YY	00	44	2228	450	3300	1743	1,25	88,00	54,12	-	1578	1815
		060				44	2228	600	4136	2173	1,26	115,28	65,12	-	1873	2154

Konform EN442-1: 2014: Radiatoren und Konvektoren

* RAL 9016 preisgleich mit S600

Für weitere Informationen über unsere Produktdatenverwaltung: <https://www.shk-branchenportal.de/>
Wärmeabgabe bei anderen Systemtemperaturen, siehe Seite 316 (Korrekturfaktoren)
DEUTSCHLAND / ÖSTERREICH. Preise in Euro (ohne MwSt.)

WIE VINTAGE 50 BESTELLEN

Lieferzeit 15 - 30 Werkzeuge
(ab Werk zuzüglich Transportdauer)

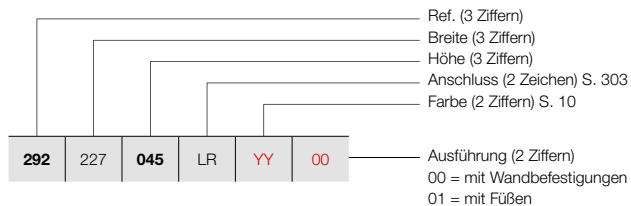

VINTAGE (VINTAGE 50 / D220)

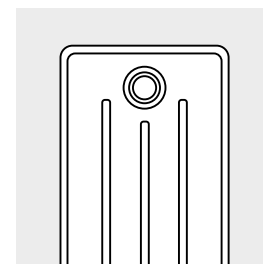

VINTAGE 50 / D220

PREISGRUPPE VPG5 - COLUMN

BESTELLNUMMER MASSHEIZKÖRPER VINTAGE 50	TECHNISCHE DATEN									STANDARD-FARBE	ANDERE FARBEN					
	Rohranzahl	Breite (L mm)	Höhe (H mm)	75/65/20 (Watt) (φ50K)	55/45/20 (Watt) (φ30K)	n-Exp.	Gewicht (kg)	Wasser- inhalt (l)	E-Patrone (Watt)	Preis S600* (€)	Preis Farbe (€)					
REF. VINTAGE 50/D220 : 292																
292	227	045	LR	YY	00	45	2278	450	3375	1782	1,25	90,00	55,35	-	1602	1842
		060				45	2278	600	4230	2222	1,26	117,90	66,60	-	1905	2191
292	232	045	LR	YY	00	46	2328	450	3450	1822	1,25	93,84	56,58	-	1629	1873
		060				46	2328	600	4324	2272	1,26	120,52	68,08	-	1936	2226
292	237	045	LR	YY	00	47	2378	450	3525	1861	1,25	94,00	57,81	-	1652	1900
		060				47	2378	600	4418	2321	1,26	123,14	69,56	-	1968	2263
292	242	045	LR	YY	00	48	2428	450	3600	1901	1,25	96,00	59,04	-	1676	1927
		060				48	2428	600	4512	2370	1,26	125,76	71,04	-	2000	2300
292	247	045	LR	YY	00	49	2478	450	3675	1941	1,25	99,96	60,27	-	1701	1956
		060				49	2478	600	4606	2420	1,26	128,38	72,52	-	2029	2333
292	252	045	LR	YY	00	50	2528	450	3750	1980	1,25	102,00	61,50	-	1726	1985
		060				50	2528	600	4700	2469	1,26	131,00	74,00	-	2066	2376
292	257	045	LR	YY	00	51	2578	450	3825	2020	1,25	104,04	62,73	-	1774	2040
292	262	045	LR	YY	00	52	2628	450	3900	2059	1,25	106,08	63,96	-	1796	2065
292	267	045	LR	YY	00	53	2678	450	3975	2099	1,25	108,12	65,19	-	1823	2096
292	272	045	LR	YY	00	54	2728	450	4050	2139	1,25	110,16	66,42	-	1844	2121
292	277	045	LR	YY	00	55	2778	450	4125	2178	1,25	112,20	67,65	-	1871	2152
292	282	045	LR	YY	00	56	2828	450	4200	2218	1,25	114,24	68,88	-	1895	2179
292	287	045	LR	YY	00	57	2878	450	4275	2257	1,25	116,28	70,11	-	1920	2208
292	292	045	LR	YY	00	58	2928	450	4350	2297	1,25	118,32	71,34	-	1945	2237
292	297	045	LR	YY	00	59	2978	450	4425	2337	1,25	120,36	72,57	-	1971	2267
292	302	045	LR	YY	00	60	3028	450	4500	2376	1,25	122,40	73,80	-	1997	2297

Konform EN442-1: 2014: Radiatoren und Konvektoren

* RAL 9016 preisgleich mit S600
Für weitere Informationen über unsere Produktdatenverwaltung: <https://www.shk-branchenportal.de/>
Wärmeabgabe bei anderen Systemtemperaturen, siehe Seite 316 (Korrekturfaktoren)
DEUTSCHLAND / ÖSTERREICH. Preise in Euro (ohne MwSt.)



VINTAGE (VINTAGE 50 / D250)

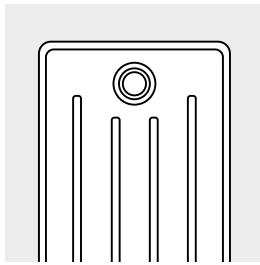

VINTAGE 50 / D250

WIE VINTAGE 50 BESTELLEN
 Lieferzeit 15 - 30 Werktage
 (ab Werk zuzüglich Transportdauer)

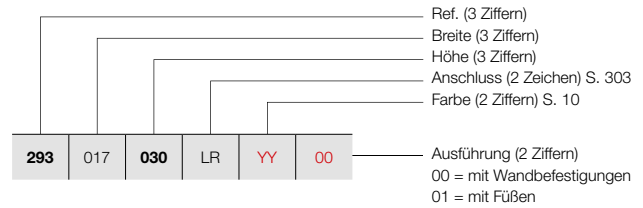

PREISGRUPPE VPG5 - COLUMN

BESTELLNUMMER MASSHEIZKÖRPER VINTAGE 50	TECHNISCHE DATEN										STANDARD-FARBE	ANDERE FARBEN
	Rohranzahl	Breite (L mm)	Höhe (H mm)	75/65/20 (Watt) (Φ50K)	55/45/20 (Watt) (Φ30K)	n-Exp.	Gewicht (kg)	Wasser- inhalt (l)	E-Patrone (Watt)	Preis S600* (€)	Preis Farbe (€)	
REF. VINTAGE 50/D250 : 293												
293 017 030 LR YY 00	3	178	300	186	98	1,26	4,56	2,97	-	460	529	
293 022 030 LR YY 00	4	228	300	248	130	1,26	6,08	3,96	-	490	564	
293 027 030 LR YY 00	5	278	300	310	163	1,26	7,60	4,95	-	511	588	
293 032 030 LR YY 00	6	328	300	372	195	1,26	9,12	5,94	-	535	615	
293 037 030 LR YY 00	7	378	300	434	228	1,26	10,64	6,93	-	558	642	
293 042 030 LR YY 00	8	428	300	496	261	1,26	12,16	7,92	-	591	680	
293 047 030 LR YY 00	9	478	300	558	293	1,26	13,68	8,91	-	615	707	
293 052 030 LR YY 00	10	528	300	620	326	1,26	15,20	9,90	-	635	730	
293 057 030 LR YY 00	11	578	300	682	358	1,26	16,72	10,89	-	672	773	
293 062 030 LR YY 00	12	628	300	744	391	1,26	18,34	11,88	-	692	796	
293 067 030 LR YY 00	13	678	300	806	423	1,26	19,76	12,87	-	721	829	
293 072 030 LR YY 00	14	728	300	868	456	1,26	21,28	13,86	-	743	854	
293 077 030 LR YY 00	15	778	300	930	489	1,26	22,80	14,85	-	770	886	
293 082 030 LR YY 00	16	828	300	992	521	1,26	24,32	15,84	-	791	910	
293 087 030 LR YY 00	17	878	300	1054	554	1,26	25,84	16,83	-	812	934	
293 092 030 LR YY 00	18	928	300	1116	586	1,26	27,36	17,82	-	840	966	
293 097 030 LR YY 00	19	978	300	1178	619	1,26	28,88	18,81	-	861	990	
293 102 030 LR YY 00	20	1028	300	1240	651	1,26	30,40	19,80	-	886	1019	
293 107 030 LR YY 00	21	1078	300	1302	684	1,26	31,92	20,79	-	926	1065	
293 112 030 LR YY 00	22	1128	300	1364	717	1,26	33,44	21,78	-	948	1090	
293 117 030 LR YY 00	23	1178	300	1426	749	1,26	34,96	22,77	-	974	1120	
293 122 030 LR YY 00	24	1228	300	1488	782	1,26	36,68	23,76	-	1001	1151	
293 127 030 LR YY 00	25	1278	300	1550	814	1,26	38,00	24,75	-	1022	1175	
293 132 030 LR YY 00	26	1328	300	1612	847	1,26	39,52	25,74	-	1068	1228	
293 137 030 LR YY 00	27	1378	300	1674	879	1,26	41,04	26,73	-	1095	1259	

Konform EN442-1: 2014: Radiatoren und Konvektoren

* RAL 9016 preisgleich mit S600

Für weitere Informationen über unsere Produktdatenverwaltung: [https://www.shk-branchenportal.de/Wärmeabgabe bei anderen Systemtemperaturen](https://www.shk-branchenportal.de/Wärmeabgabe-bei-anderen-Systemtemperaturen), siehe Seite 316 (Korrekturfaktoren)
DEUTSCHLAND / ÖSTERREICH. Preise in Euro (ohne MwSt.)

WIE VINTAGE 50 BESTELLEN
 Lieferzeit 15 - 30 Werktage
 (ab Werk zuzüglich Transportdauer)

VINTAGE (VINTAGE 50 / D250)

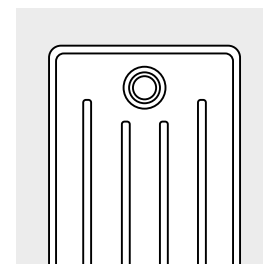
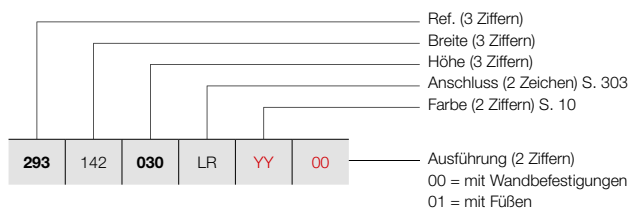

VINTAGE 50 / D250

PREISGRUPPE VPG5 - COLUMN

BESTELLNUMMER MASSHEIZKÖRPER VINTAGE 50	TECHNISCHE DATEN										STANDARD-FARBE	ANDERE FARBEN
	Rohranzahl	Breite (L mm)	Höhe (H mm)	75/65/20 (Watt) (Φ50K)	55/45/20 (Watt) (Φ30K)	n-Exp.	Gewicht (kg)	Wasser- inhalt (l)	E-Patrone (Watt)	Preis S600* (€)	Preis Farbe (€)	
REF. VINTAGE 50/D250 : 293												
293 142 030 LR YY 00	28	1428	300	1736	912	1,26	42,56	27,72	-	1119	1287	
293 147 030 LR YY 00	29	1478	300	1798	945	1,26	44,08	28,71	-	1142	1313	
293 152 030 LR YY 00	30	1528	300	1860	977	1,26	45,60	29,70	-	1166	1341	
293 157 030 LR YY 00	31	1578	300	1922	1010	1,26	47,12	30,69	-	1191	1370	
293 162 030 LR YY 00	32	1628	300	1984	1042	1,26	48,64	31,68	-	1215	1397	
293 167 030 LR YY 00	33	1678	300	2046	1075	1,26	50,16	32,67	-	1288	1481	
293 172 030 LR YY 00	34	1728	300	2108	1107	1,26	51,68	33,66	-	1309	1505	
293 177 030 LR YY 00	35	1778	300	2170	1140	1,26	53,20	34,65	-	1333	1533	
293 182 030 LR YY 00	36	1828	300	2232	1173	1,26	55,02	35,64	-	1362	1566	
293 187 030 LR YY 00	37	1878	300	2294	1205	1,26	56,24	36,63	-	1389	1597	
293 192 030 LR YY 00	38	1928	300	2356	1238	1,26	57,76	37,62	-	1410	1622	
293 197 030 LR YY 00	39	1978	300	2418	1270	1,26	59,28	38,61	-	1438	1654	
293 202 030 LR YY 00	40	2028	300	2480	1303	1,26	60,80	39,60	-	1462	1681	
293 207 030 LR YY 00	41	2078	300	2542	1336	1,26	62,32	40,59	-	1484	1707	
293 212 030 LR YY 00	42	2128	300	2604	1368	1,26	63,84	41,58	-	1510	1737	
293 217 030 LR YY 00	43	2178	300	2666	1401	1,26	65,36	42,57	-	1532	1762	
293 222 030 LR YY 00	44	2228	300	2728	1433	1,26	66,88	43,56	-	1556	1789	
293 227 030 LR YY 00	45	2278	300	2790	1466	1,26	68,40	44,55	-	1579	1816	
293 232 030 LR YY 00	46	2328	300	2852	1498	1,26	69,92	45,54	-	1605	1846	
293 237 030 LR YY 00	47	2378	300	2914	1531	1,26	71,44	46,53	-	1629	1873	
293 242 030 LR YY 00	48	2428	300	2976	1564	1,26	73,36	47,52	-	1652	1900	
293 247 030 LR YY 00	49	2478	300	3038	1596	1,26	74,48	48,51	-	1675	1926	
293 252 030 LR YY 00	50	2528	300	3100	1629	1,26	76,00	49,50	-	1701	1956	
293 257 030 LR YY 00	51	2578	300	3162	1661	1,26	77,52	50,49	-	1749	2011	
293 262 030 LR YY 00	52	2628	300	3224	1694	1,26	79,04	51,48	-	1775	2041	

Konform EN442-1: 2014: Radiatoren und Konvektoren

* RAL 9016 preisgleich mit S600
 Für weitere Informationen über unsere Produktdatenverwaltung: <https://www.shk-branchenportal.de/>
Wärmeabgabe bei anderen Systemtemperaturen, siehe Seite 316 (Korrekturfaktoren)
DEUTSCHLAND / ÖSTERREICH. Preise in Euro (ohne MwSt.)

VINTAGE (VINTAGE 50 / D250)

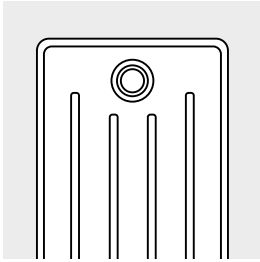

VINTAGE 50 / D250

WIE VINTAGE 50 BESTELLEN
 Lieferzeit 15 - 30 Werktage
 (ab Werk zuzüglich Transportdauer)

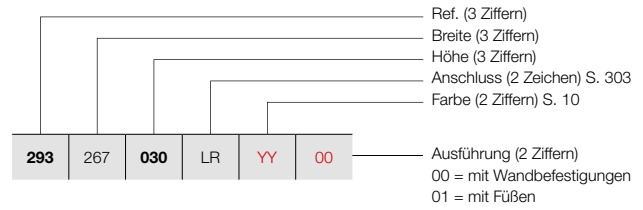



PREISGRUPPE VPG5 - COLUMN

BESTELLNUMMER MASSHEIZKÖRPER VINTAGE 50	TECHNISCHE DATEN										STANDARD-FARBE	ANDERE FARBEN
	Rohranzahl	Breite (L mm)	Höhe (H mm)	75/65/20 (Watt) (Ø50K)	55/45/20 (Watt) (Ø30K)	n-Exp.	Gewicht (kg)	Wasser- inhalt (l)	E-Patrone (Watt)	Preis S600* (€)	Preis Farbe (€)	
REF. VINTAGE 50/D250 : 293												
293 267 030 LR YY 00	53	2678	300	3286	1726	1,26	80,56	52,47	-	1798	2068	
293 272 030 LR YY 00	54	2728	300	3348	1759	1,26	82,08	53,46	-	1823	2096	
293 277 030 LR YY 00	55	2778	300	3410	1792	1,26	83,60	54,45	-	1844	2121	
293 282 030 LR YY 00	56	2828	300	3472	1824	1,26	85,12	55,44	-	1868	2148	
293 287 030 LR YY 00	57	2878	300	3534	1857	1,26	86,64	56,43	-	1895	2179	
293 292 030 LR YY 00	58	2928	300	3596	1889	1,26	88,16	57,42	-	1917	2205	
293 297 030 LR YY 00	59	2978	300	3658	1922	1,26	89,68	58,41	-	1942	2233	
293 302 030 LR YY 00	60	3028	300	3720	1954	1,26	91,70	59,40	-	1967	2262	

Konform EN442-1: 2014: Radiatoren und Konvektoren

* RAL 9016 preisgleich mit S600
 Für weitere Informationen über unsere Produktdatenverwaltung: <https://www.shk-branchenportal.de/>
Wärmeabgabe bei anderen Systemtemperaturen, siehe Seite 316 (Korrekturfaktoren)
DEUTSCHLAND / ÖSTERREICH. Preise in Euro (ohne MwSt.)

BEFESTIGUNGEN		VINTAGE 50	FARBE
WANDBEFESTIGUNG			in der Heizkörper-Farbe*
FÜSSE		VINTAGE 50 2 Füße für 25 Glieder 3 Füße für 50 Glieder 4 Füße für 60 Glieder	in der Heizkörper-Farbe* in der Heizkörper-Farbe* in der Heizkörper-Farbe*

* Die Füße und Befestigungen der Heizkörper in transparente Beschichtung sind in der Farbe N507 lackiert.

VINTAGE ANSCHLÜSSE

VINTAGE: VINTAGE 50

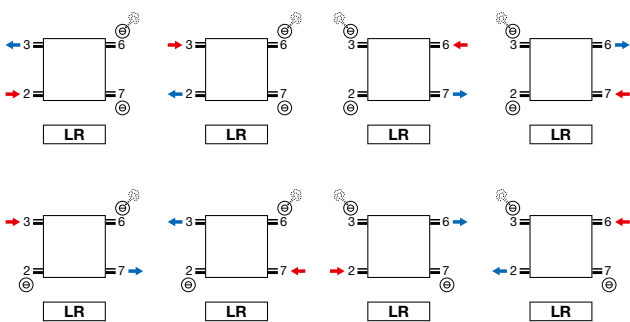

- Entlüfter in Anschluss 3 oder 6.

VINTAGE: VINTAGE 50

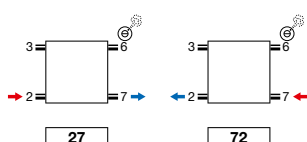

- Entlüfter in Anschluss 3 oder 6.
- Anschlüsse auf besonderen Wunsch: Aufpreis €115

Achtung: der Anschluss des Heizkörpers kann nur durch die Anschluss-Symbole wie angezeigt erfolgen. Für jede andere Anschlussmethode, übernehmen wir keine Haftung.

VINTAGE (VINTAGE 50)

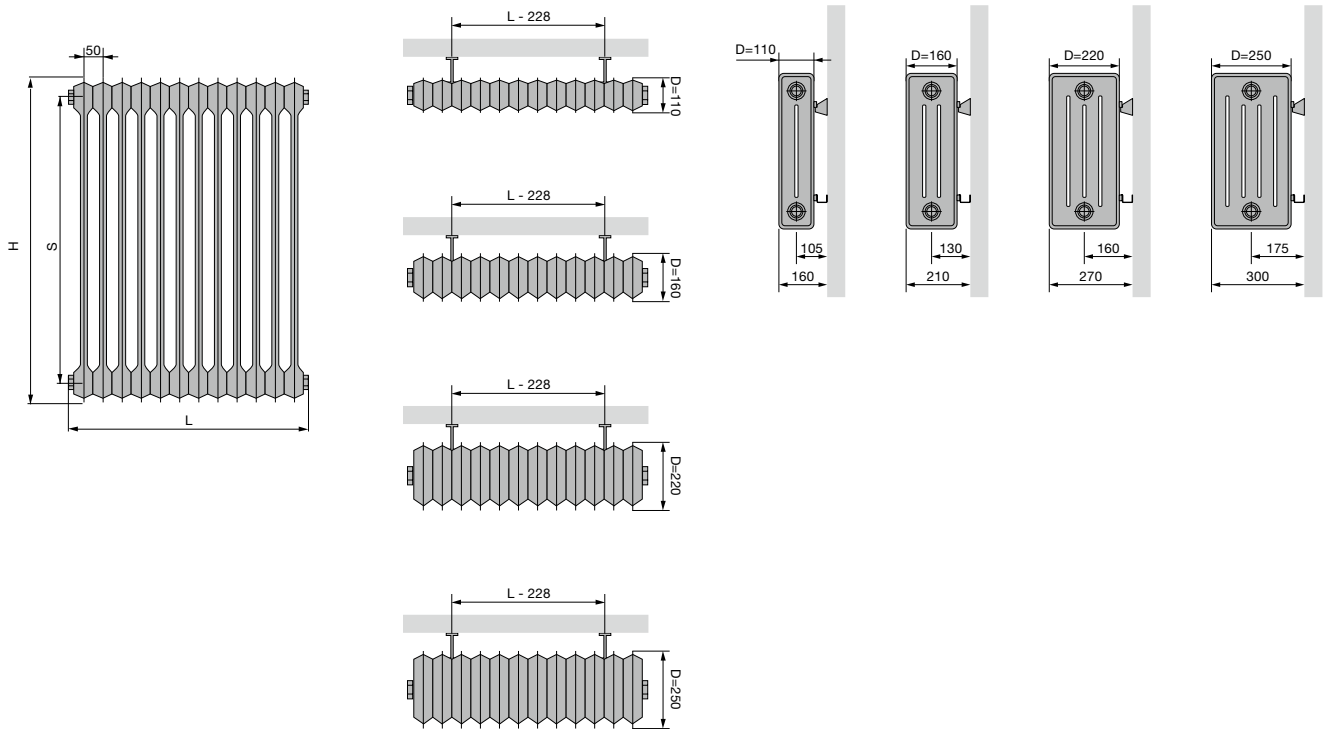

		VINTAGE 50			
Höhe (H)		300	450	600	1000
Herzabstand zwischen den Seitenanschlüssen (S)		200	350	500	900

VINTAGE (VINTAGE 50)

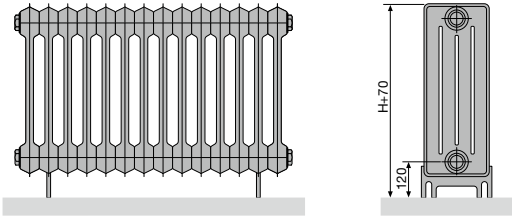

VINTAGE 50 (BODENANSCHLUSS)

Anzahl Glieder	2-25	26-50	51-60
Anzahl FüÙe	2	3	4

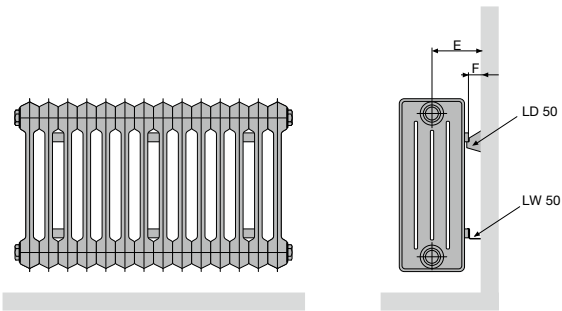

VINTAGE 50 (WANDANSCHLUSS) LD 50 + LW 50

Tiefe (D)	110	160	220	250
Abstand zwischen Wand und Anschluss (E)	105	130	160	175
Abstand zwischen Wand und Rückseite Heizkörper (F)	50			

VINTAGE 50 (WANDANSCHLUSS)

Anzahl Glieder	3-5	6-25	26-50	51-60
Anzahl Wandbefestigungen Satz LD 50 + LW 50	1	2	3	4

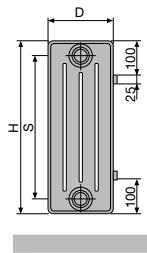

VINTAGE 50

Höhe (H)	300	450	600	1000
Herzabstand zwischen den Seitenanschlüssen (S)	200	350	500	900

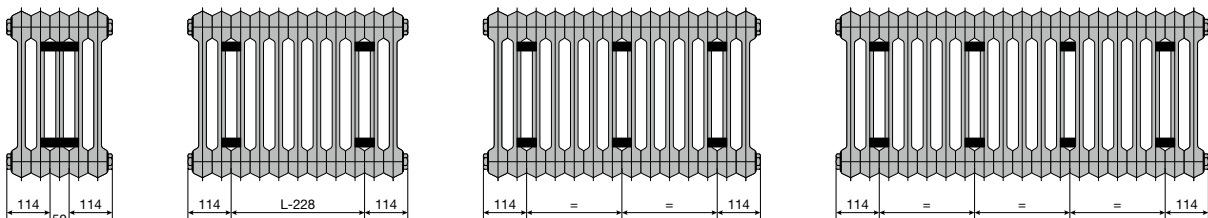

3-5 Rohranzahl

6-25 Rohranzahl

26-50 Rohranzahl

51-60 Rohranzahl

Technik

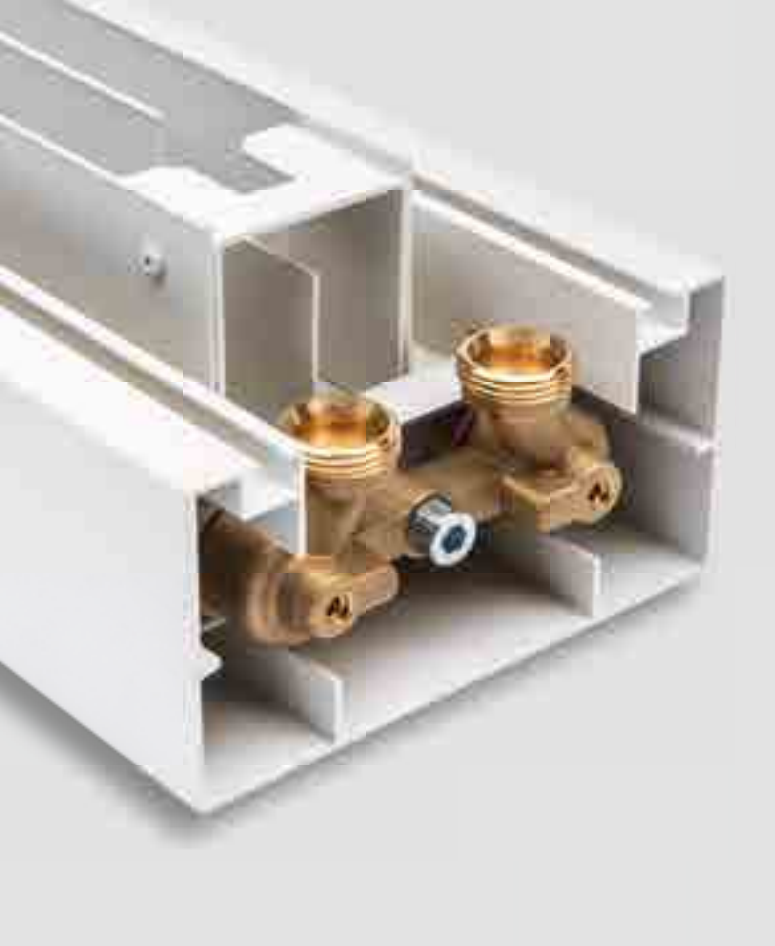

Hinter jedem Heizkörper verbirgt sich großer technologischer Sachverstand, der bis ins kleinste Detail durchgeführt wird. Gemeinsam mit Spezialisten aus der wissenschaftlichen Welt sucht VASCO ständig nach neuen, cleveren Lösungen, um bessere Leistungen zu erbringen. Die Technikseiten informieren über die möglichen Anschlussysteme, Ventile und Korrekturfaktoren. **Mit den richtigen Informationen zum maximalen Ertrag.**

Technik

Überblick Farben	317
Überblick Zubehör	318
Überblick Ventilgarnituren	323
Überblick Lagerheizkörper	326

1. MÖGLICHE ANSCHLUSSSYSTEME

1.1. EINROHRSYSTEM

Einrohrsysteme wurden in den 1970er und 1980er Jahren häufig im Wohnungsbau angewandt. Es handelt sich dabei um eine Reihenschaltung der Heizkörper.

Das Rücklaufwasser des vorigen Heizkörpers ist der Vorlauf des folgenden Heizkörpers. Um dafür zu sorgen, dass die Wassertemperatur im folgenden Heizkörper noch hoch genug ist, muss man ein Ventil mit einem Bypass anwenden.

Der Bypass mischt das Rücklaufwasser des Heizkörpers mit warmem Vorlaufwasser, wodurch die Temperatur des Wassers, das beim folgenden Heizkörper als Vorlauf dient, höher ist. Dabei kann höchstens 50 % des warmen Vorlaufwassers gemischt werden. Für ein Einrohrsystem bieten wir die mm-Ventilgarnitur an. Diese hat einen Bypass, der eingestellt werden kann.

Anmerkung: Die Leistung von Heizkörpern wird immer bei 75/65/20 °C angegeben. Weil die Vorlauftemperatur der folgenden Heizkörper niedriger (als 75 °C) ist, wird ein Korrekturfaktor angewandt, um die korrekte Leistung des Heizkörpers zu bestimmen.

Dieser Faktor ist in der Tabelle mit Korrekturfaktoren auf Seite 316 enthalten.

Die gesamte Anlage muss somit genau berechnet werden, damit die Wärmeverluste kompensiert werden.

1.2. ZWEIROHRSYSTEM

Hier kann man zwei verschiedene Systeme unterscheiden:

1. Ausführung mit Kupfer- oder Kunststoffleitungen
2. Ausführung mit Stahlrohren

Die von VASCO angebotenen Ventile eignen sich für Zweirohrsysteme

1.2.1. System mit Kupfer- oder Kunststoffleitungen

Dieses System wird im heutigen Wohnungsbau am meisten angewandt. Dabei geht man von einem Verteiler aus, bei dem jeder Heizkörper eine eigene Vorlauf- und Rücklaufleitung hat.

1.2.2. System mit Stahlleitungen

Dieses System wurde in den 1980er Jahren häufig angewandt.

Dabei werden zwei Stahlrohre rund um die Außenwände des Wohnhauses angebracht.

Ein Rohr wird für das Vorlaufwasser und eines für das Rücklaufwasser verwendet. Jeder Heizkörper wird separat an diese Rohre angeschlossen.

1 Einrohrsystem

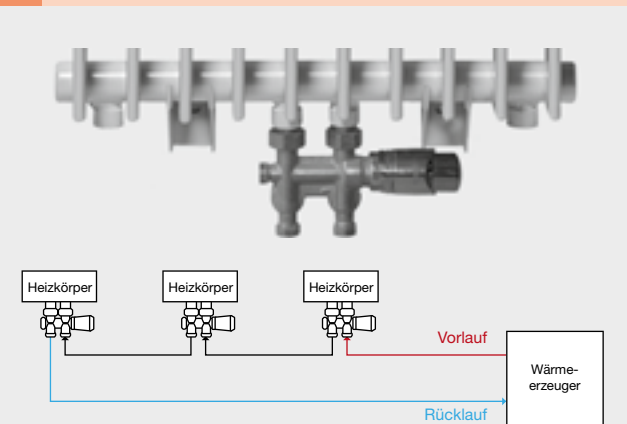

2 mm-Ventilgarnitur

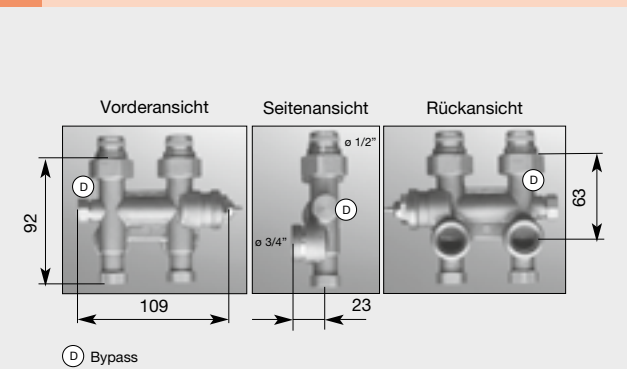

3 System mit Kupfer- oder Kunststoffleitungen

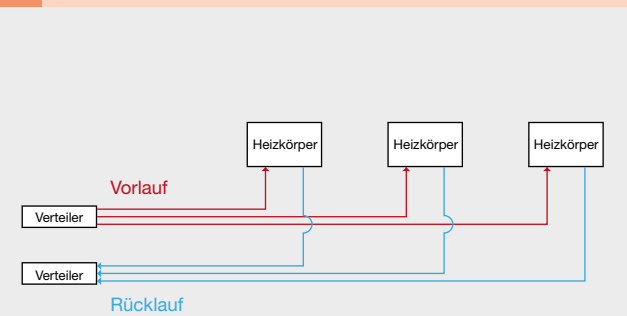

4 System mit Stahlleitungen

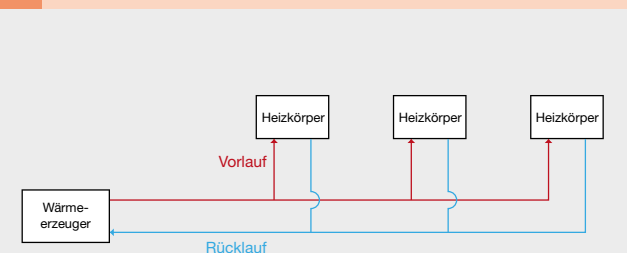

1.3. EINPUNKTANSCHLUSS

Anmerkung: Das VASCO-Sortiment enthält keine Ventile, die sich für einen Einpunktanschluss eignen.

Dieser Anschluss kann für die folgenden Heizkörper verwendet werden:

- Designheizkörper (**Einpunktanschluss: auf Anfrage**)
(bei Bestellung bitte angeben)
 - Carré (CPVN2-ZB/CPHN1-RO/CPHN2-RO/CPVN-PLUS)
 - Zana (ZV-1/ZV-2/ZH-1/ZH-2)
 - Primula (P1/P2/P3/P4)

DESIGNHEIZKÖRPER

Einpunktanschlüsse bei Designheizkörpern müssen bei der Bestellung angegeben werden.

Heizkörper mit einem vertikalen Verteiler (Carré Horizontal) 5

Bei einem Einpunktanschluss muss bei der Bestellung immer der Durchmesser des Ventil-Strahlrohrs angegeben werden (10, 11, 12 mm). Der Einpunktanschluss ist nur in Anschluss 1 oder 8 möglich.

Das Einpunktventil muss mit einem Strahl- oder Injektionsrohr versehen sein. Dieses muss mindestens 2/3 der Höhe des Heizkörpers betragen.

Konvektoren (Primula) 6 7

Ein Einpunktanschluss ist in Anschluss 2, 7, 1 oder 8 möglich.

Bei der Montage des Einpunktventils bei den Konvektoren müssen Sie darauf achten, dass das Strahlrohr mindestens 10 mm (x) an der Trennwand "S" vorbei reicht.

Heizkörper mit einem horizontalen Verteiler (Carré/Zana)

Ein Einpunktanschluss ist nur in Anschluss 2 oder 7 möglich.

Bei einem Einpunktanschluss muss bei der Bestellung immer der Durchmesser des Ventil-Strahlrohrs angegeben werden (10, 11, 12 ... mm).

Bei der Montage des Einpunktventils bei den Heizkörpern mit horizontalen Verteilern müssen Sie darauf achten, dass das Strahlrohr mindestens 50 mm an der Mitte des Heizkörpers vorbei reicht.

Anmerkung: Die Trennwand mit zylindrischer Öffnung befindet sich immer in der Mitte des untersten Verteilers, sodass das Strahlrohr meistens verlängert werden muss.

5 Carré Horizontal mit Einpunktanschluss

6 Primula mit Einpunktanschluss

7 Primula mit Einpunktanschluss

1.4. INTEGRIERTES VENTIL

Ein integriertes Ventil ist für die folgenden Heizkörper erhältlich:

integriertes Ventil	Thermostatkopf	Position	Aufpreis	Inkl. Thermostat
Niva Horizontal (standard)	rechts	links	0	ja
Niva Soft NS2L1	rechts	rechts	€ 187	ja
Viola-A Horizontal	rechts/links*	links/rechts*	€ 134	nein
FlatLine (standard)	rechts	links	0	nein

* Bei Thermostatkopf rechts muss der Wasserzulauf links sein, bei Thermostatkopf links muss der Wasserzulauf rechts sein.

Bitte bei Bestellung den Code bei "Ausführung" angeben:

Thermostatkopf (Farbe)	Farbcode
Weiss	Code 03
Chrom	Code 04

Für Viola-A Horizontal, FlatLine und Niva Horizontal müssen keine Codes angegeben werden.

- **Viola-A Horizontal:** Thermostatkopf separat bestellen Seite 226
- **FlatLine:** Thermostatkopf separat bestellen Seite 255
- **Niva Horizontal:** Weißer Kopf wird bei weißem Heizkörper mitgeliefert (S600/9016) – Chromkopf bei anderen Farben

Wenn Sie keine Farbe angeben, wird ein Thermostatkopf in weiß für Heizkörper in weiß geliefert und für farbige Heizkörper wird ein verchromter Thermostatkopf geliefert.

DAS INTEGRIERTE VENTIL BEIM VIOLA-A HORIZONTAL

(Lieferbar ab 4 Rohre)

DAS INTEGRIERTE VENTIL BEIM NIVA HORIZONTAL

Der Niva Horizontal wird standardmäßig (**kein Aufpreis**) mit einem integrierten Ventil (immer auf der rechten Seite) geliefert. Die Anschlüsse sind 50 mm voneinander entfernt und haben 3/4" Außengewinde (Euroconus). Der Vorlauf muss immer auf der linken Seite vom 50-mm-Anschluss angeschlossen werden. Der Ventileinsatz ist im Anschluss 6 montiert.

Anmerkung: Soll der Heizkörper nicht über das integrierte Ventil, sondern einen anderen Anschluss angeschlossen werden, dann muss der Ventileinsatz abmontiert werden. Es besteht dann allerdings die Möglichkeit, Vorlauf und Rücklauf auszutauschen. Die Temperaturregelung erfolgt dann durch ein Ventil mit Thermostatkopf, das bauseits gestellt werden muss (nicht im VASCO-Sortiment).

INTEGRIERTES VENTIL BEI NIVA SOFT

Die Niva Soft wird auf Wunsch mit einem integrierten Ventil (Thermostatkopf auf der rechten Seite) geliefert. Die Anschlüsse befinden sich 50 mm voneinander entfernt in der Mitte unter dem Heizkörper. Der Wasserzulauf muss immer auf der rechten Seite angeschlossen werden.

DAS INTEGRIERTE VENTIL BEIM FLATLINE

Der FlatLine wird standardmäßig mit einem integrierten Ventil (immer auf der rechten Seite) geliefert. Es ist möglich, die Thermostatfunktion zu benutzen, wenn der Heizkörper auf **dem 50-mm-Anschluss oder auf der rechten Seite des 50-mm-Anschluss angeschlossen ist.**

8 Das integrierte Ventil beim Viola-A Horizontal



Bestell-Nr. 1182 301 0000 0099
Preis € 148

9 Das integrierte Ventil beim Niva Horizontal

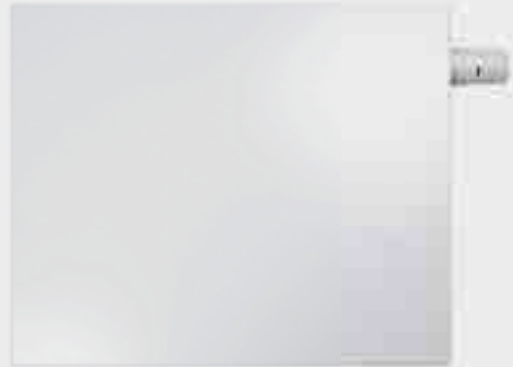

Bestell-Nr. 1182 300 0000 0099
Preis € 148

10 Insert FlatLine



1.5. STRÖMUNGSROHR

Beim Anschluss 4-5 (= oben) muss ein spezielles Strömungsrohr im Verteiler oben angebracht werden (im Rücklaufanschluss). In diesem Fall gibt das untere Rohr weniger Wärme ab als die anderen.

Anmerkung: Das vormontierte Strömungsrohr muss entfernt werden.

Strömungsrohr	Bestell-Nr.	
600	1188 001 0000 0000	CB 21
940	1188 005 0000 0000	ZBD 21
1260	1188 009 0000 0000	CB 40
1330	1188 010 0000 0000	ZBD 32
1665	1188 012 0000 0000	CB 50 / ZBD 40

Preis Strömungsrohr (= Steigrohr) / Stück: € 21

2. VENTILE

2.1. MM DESIGN-VENTILGARNITUR

MM Design-Ventilgarnitur Wandanschluss / MM Design-Ventilgarnitur Bodenanschluss

- Anschluss

Der Anschluss an der Ventilgarnitur hat ein 2 x 1/2" Innengewinde. Die VASCO-Design-Ventilgarnitur wird standardmäßig mit einem Design-Thermostatkopf geliefert. **Bei Verwendung der VASCO-Design-Ventilgarnitur muss der Vorlauf rechts auf dem Ventil angeschlossen werden** (siehe Angabe auf dem Ventil). Das eventuelle Strömungsrohr muss immer auf der Seite des Vorlaufs montiert werden. Beim Anschließen des Vorlaufs auf der linken Seite funktioniert die Design-Ventilgarnitur nicht.

Lösung: Ein Umkehrstück montieren, aber der Druckverlust über das Ventil wird größer (siehe nebenstehendes Diagramm für Umkehrstück auf Seite 311). Dies ist wichtig für das hydraulische Gleichgewicht.

- Voreinstellung

Abhängig vom gewünschten Druckverlust kann das Ventil anhand des nebenstehenden Diagramms für die Design-Ventilgarnitur eingestellt werden. Die VASCO-Design-Ventilgarnitur eignet sich für Zweirohrsysteme (nicht für Einpunktsysteme). Die 2 Anschlüsse lassen sich ganz absperren, sodass der Heizkörper bei eventuellen Tapezier- oder Wartungsarbeiten abgenommen werden kann, ohne dass die komplette Zentralheizung geleert werden muss. Vor dem Absperrern des Anschlusses ist an der Thermostatkopfseite die standardmäßig gelieferte Kunststoff-Abdeckkappe auf dem Ventil anzubringen und dann zu schließen. Den Rücklauf können Sie mit der Sechskantschraube schließen, die sich an der Unterseite des Ventils befindet.

Eckausführung:

Farbe	Bestell-Nr.	Preis
Weiss	1182 103 0000 9016	€ 224
Schwarz	1182 103 0000 9005	€ 248
Chrom	1182 103 0000 0099	€ 248

Mattschwarz

Durchgangsform:

Farbe	Bestell-Nr.	Preis
Chrom	1182 104 0000 0099	€ 248

11 MM Design-Ventilgarnitur Wandanschluss / MM Design-Ventilgarnitur Bodenanschluss



12 Umkehrstück



Bestell-Nr.
1182 203 0000 0000
Preis € 101

13 MM Design-Ventilgarnitur Wandanschluss / MM Design-Ventilgarnitur Bodenanschluss

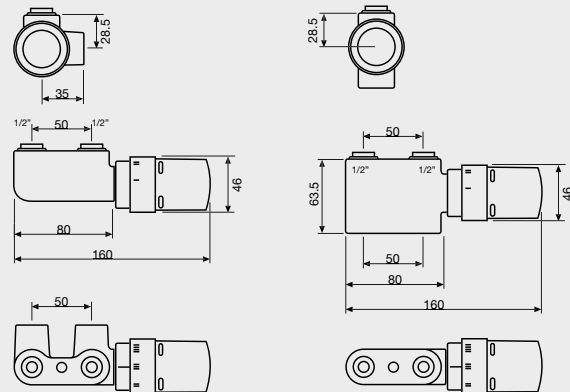

ECKAUSFÜHRUNG
DESIGN-VENTILGARNITUR

DURCHGANGSFORM
DESIGN-VENTILGARNITUR

14 Druckverlustdiagramm für Design-Ventilgarnitur MM

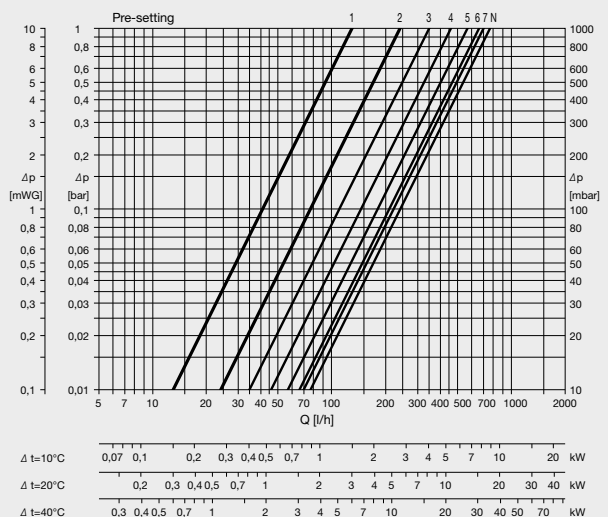

Verbindungsstück für die MM Design-Ventilgarnitur

- Für Kupferrohr Ø 10 mm - Farbe Nickel
Bestell-Nr. 1182 208 0000 0000 **Preis: € 7 / Stück;**
- Für Kupferrohr Ø 12 mm - Farbe Nickel
Bestell-Nr. 1182 206 0000 0000 **Preis: € 7 / Stück;**
- Für Kupferrohr Ø 14 mm - Farbe Nickel
Bestell-Nr. 1182 209 0000 0000 **Preis: € 7 / Stück;**
- Für Kupferrohr Ø 15 mm - Farbe Nickel
Bestell-Nr. 1182 207 0000 0000 **Preis: € 7 / Stück;**
- Für Kupferrohr Ø 16 mm - Farbe Nickel
Bestell-Nr. 1182 210 0000 0000 **Preis: € 7 / Stück;**
- Für PEX/mehrlagiges Rohr (mit und ohne Aluminiumschicht) 14 x 2 mm
Bestell-Nr. 1182 205 0000 0000 **Preis: € 10 / Stück;**
- Für PEX/mehrlagiges Rohr (mit und ohne Aluminiumschicht) 16 x 2 mm
Bestell-Nr. 1182 204 0000 0000 **Preis: € 10 / Stück**



Anmerkung: Die MM-Design-Ventilgarnitur kann nur beim Monoblockmittelschluss (1MM8) angewandt werden.

2.2. 1-8 DESIGN-VENTILGARNITUR 16 17 18

1-8 Design-Ventilgarnitur links			1-8 Design-Ventilgarnitur rechts		
Farbe	Bestell-Nr.	Preis	Farbe	Bestell-Nr.	Preis
Weiss	1182 101 0000 9016	€ 224	Weiss	1182 102 0000 9016	€ 224
Chrom	1182 101 0000 0099	€ 248	Chrom	1182 102 0000 0099	€ 248

Achtung: Der Thermostatkopf muss in der Rücklaufleitung montiert werden. Die Ventilgarnitur 1-8 ist bei den Heizkörpern mit einer Leistung gemäß der folgenden Tabelle anwendbar:

Δ Tv-Tr	Temperatursystem			Leistung (Watt)
	75 / 65	70 / 60	55 / 45	
10	75 / 65	70 / 60	55 / 45	1300
15	80 / 65	70 / 55	60 / 45	1950
20	80 / 60	70 / 50	60 / 40	2600

Tv = Temperatur Vorlauf / Tr = Temperatur Rücklauf

Verbindungsstück für die MM Design-Ventilgarnitur

- Für Kupferrohr Ø 10 mm - Farbe Nickel
Bestell-Nr. 1182 208 0000 0000 **Preis: € 7 / Stück;**
- Für Kupferrohr Ø 12 mm - Farbe Nickel
Bestell-Nr. 1182 206 0000 0000 **Preis: € 7 / Stück;**
- Für Kupferrohr Ø 14 mm - Farbe Nickel
Bestell-Nr. 1182 209 0000 0000 **Preis: € 7 / Stück;**
- Für Kupferrohr Ø 15 mm - Farbe Nickel
Bestell-Nr. 1182 207 0000 0000 **Preis: € 7 / Stück;**
- Für Kupferrohr Ø 16 mm - Farbe Nickel
Bestell-Nr. 1182 210 0000 0000 **Preis: € 7 / Stück;**
- Für PEX/mehrlagiges Rohr (mit und ohne Aluminiumschicht) 14 x 2 mm
Bestell-Nr. 1182 205 0000 0000 **Preis: € 10 / Stück;**
- Für PEX/mehrlagiges Rohr (mit und ohne Aluminiumschicht) 16 x 2 mm
Bestell-Nr. 1182 204 0000 0000 **Preis: € 10 / Stück**



15 Druckverlustdiagramm für Umkehrstück

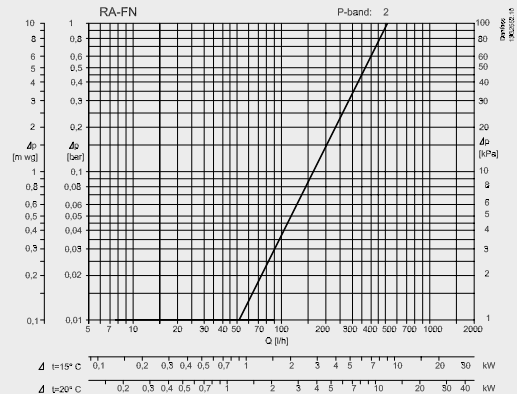

16 1-8 Design-Ventilgarnitur links / 1-8 Design-Ventilgarnitur rechts



17 1-8 Design-Ventilgarnitur

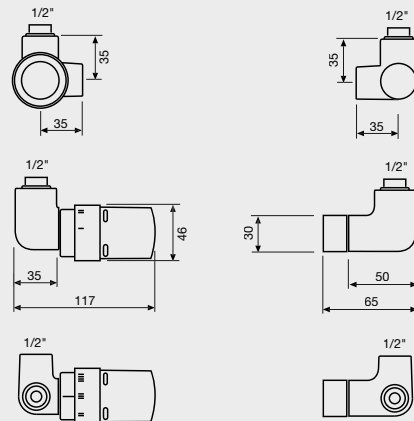

18 Druckverlustdiagramm für Design-Ventilgarnitur 1-8

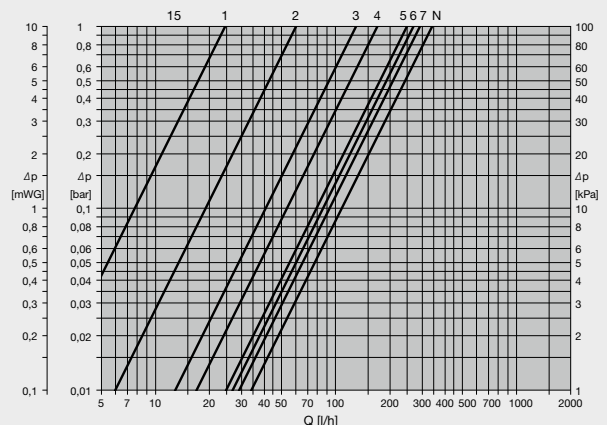

2.3. mm-VENTILGARNITUR 19

Das Ventil befindet sich immer rechtwinklig zur Wand.

Sowohl beim neuen Monoblockmittelanschluss 1MM8 (LB) als auch beim Mittelanschluss 1mm8 (LM) anwendbar. Der Anschluss an der Ventilgarnitur hat 2 x 3/4" Außengewinde. Bei der Anwendung der VASCO-mm-Ventilgarnitur ist ein Austausch von Vorlauf und Rücklauf möglich. Das eventuelle Strömungsrohr muss immer auf der Seite des Vorlaufs montiert werden.

- Voreinstellung

Abhängig vom gewünschten Druckverlust kann das Ventil anhand der Diagramme auf Seite 311 eingestellt werden. Die VASCO-mm-Ventilgarnitur kann für Ein- oder Zweirohrsysteme verwendet werden. 20

Im Fall von Zweirohrsystemen: Bypass geschlossen lassen. Druckverlust an Sechskantmutter mit Skaleneinteilung von 1 bis 6 einstellen.

Im Fall von Einrohrsystemen: Sechskantmutter auf Ziffer 6 einstellen. Bypass vom geschlossenen Stand (Werkeinstellung) einige Umdrehungen zurückdrehen gemäß Diagramm auf Seite 311.

Die Vor- und Rücklaufleitung lässt sich ganz absperren, sodass der Heizkörper bei eventuellen Tapezier- oder Wartungsarbeiten abgenommen werden kann, ohne dass die komplette Zentralheizung geleert werden muss. Ein Umkehrstück ist nicht notwendig.

Durch Anwendung der VASCO-mm-Ventilgarnitur ist eine Voreinstellung in Bezug auf den entsprechenden Wärmebedarf an den einzelnen Design-Heizkörpern möglich. Diese Voreinstellung (kv-Wert) kann auch während des Betriebs geändert werden, bis die Wärmeverteilung optimal eingestellt ist. Der kv-Wert wird an der Sechskantmutter eingestellt (mit einem Steckschlüssel 13). Sie können den Thermostatkopf selbst aus den folgenden Typen auswählen.



Weiss
Bestell-Nr. 11911630102
Preis € 53



Chrom
Bestell-Nr. 11911631102
Preis € 69

Achtung: Anschluss M30 x 1,5 ist erforderlich.

Das mm-Ventil hat einen Hinteranschluss 2 x 3/4" Außengewinde mit manuellem Drehkopf und einer Abdeckkappe.

Die Abdeckkappe mit gerader Unterseite ist in den folgenden Farben lieferbar:

- RAL 9016
Bestell-Nr.: 1182 001 0000 9016
Preis: €125
- Chrom
Bestell-Nr.: 1182 001 0000 0099
Preis: €144

Die Abdeckkappe mit gebogener Unterseite ist in den folgenden Farben lieferbar:

- RAL 9016
Bestell-Nr.: 1182 002 0000 9016
Preis: €125

Zum mm-Ventil sind außerdem folgende Produkte ebenfalls lieferbar:

Knieverbindungsstück für Thermostatkopf 21

Dieses können Sie einzeln bestellen. Es sorgt dafür, dass der Thermostatkopf nach vorn und nicht zur Seite gerichtet ist. Dies ist vor allem bei schmalen Heizkörpern zu empfehlen, um eine gute Befestigung zu garantieren. Dieses Knieverbindungsstück für den Thermostatkopf ist nur in RAL 9016 erhältlich.

Bestell-Nr.: 1182 201 0000 0000
Preis: € 28

19 mm-Ventilgarnitur



20 Druckverlustdiagramm für mm-Ventilgarnitur

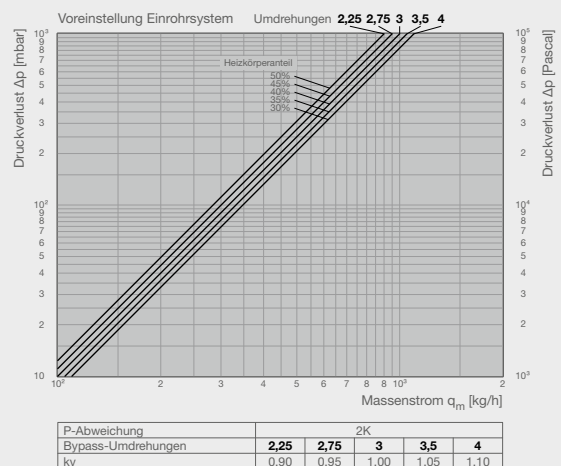
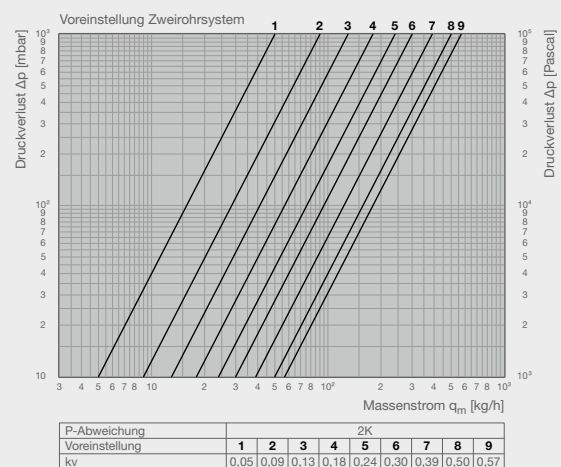

21 Knieverbindungsstück für Thermostatkopf

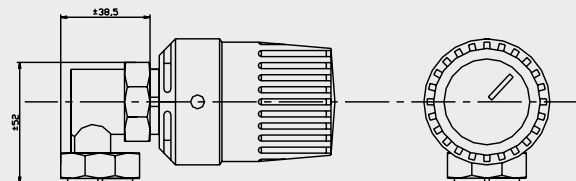

Biegung 90 °

Diese kann bei Badheizkörpern verwendet werden
Verwendung: Bodenanschluss (vertikal) statt Wandanschluss (horizontal)

Bestell-Nr.: 1182 202 0000 0000

Preis: € 28 / Satz

Verbindungsstück für die mm-Ventilgarnitur

- Für Kupferrohr Ø 10 mm - Farbe Nickel
Bestell-Nr. 1182 250 0000 0000 Preis: € 7 / Stück;
- Für Kupferrohr Ø 12 mm - Farbe Nickel
Bestell-Nr. 1182 251 0000 0000 Preis: € 7 / Stück;
- Für Kupferrohr Ø 14 mm - Farbe Nickel
Bestell-Nr. 1182 252 0000 0000 Preis: € 7 / Stück;
- Für Kupferrohr Ø 15 mm - Farbe Nickel
Bestell-Nr. 1182 253 0000 0000 Preis: € 7 / Stück;
- Für Kupferrohr Ø 16 mm - Farbe Nickel
Bestell-Nr. 1182 254 0000 0000 Preis: € 7 / Stück;
- Für Kupferrohr Ø 18 mm - Farbe Nickel
Bestell-Nr. 1182 255 0000 0000 Preis: € 7 / Stück;
- Für PEX/mehrlagiges Rohr (mit und ohne Aluminiumschicht) 14 x 2 mm
Bestell-Nr. 1182 256 0000 0000 Preis: € 10 / Stück;
- Für PEX/mehrlagiges Rohr (mit und ohne Aluminiumschicht) 16 x 2 mm
Bestell-Nr. 1182 257 0000 0000 Preis: € 10 / Stück



2.4. VENTIL ZH/FBH (Zentralheizung / Fußbodenheizung)

Zusammenstellung und Funktion

Die Anschlussgarnitur umfasst ein einstellbares Thermostatventil, einen Thermostatkopf, einen Absperrhahn und eine Rücklauftemperaturbegrenzung für ein Zweirohrheizungssystem in Kombination mit einem Fußbodenheizungskreislauf.

Das Thermostatventil mit dem mitgelieferten Thermostatkopf regelt in Kombination mit einem Heizkörper die Raumtemperatur. Das Einregeln der Fußbodenheizung erfolgt unabhängig vom Thermostatventil über eine Begrenzung der Rücklauftemperatur.

Betriebstemperatur:	2 °C bis 70 °C
Max. Betriebsdruck:	10 bar
Medium:	Wasser und ein gemäß Richtlinie VDI 2035 geeignetes Wasser-Glykollgemisch. Nicht geeignet für Dampf sowie ölarartige und aggressive Medien.
Regelbereich der Rücklauftemperatur:	10 °C bis 40 °C

PREISGRUPPE VPG10 - ZUBEHÖR

22 Biegung 90 °

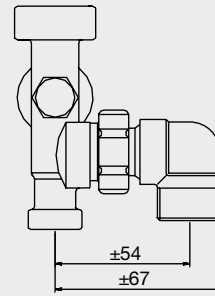

23 Fußventil rechtwinklig 50 mm 3/4"

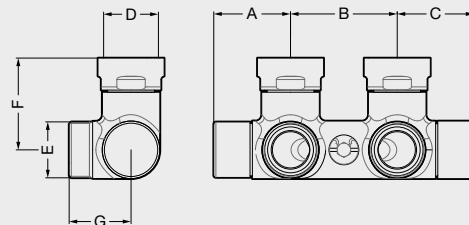

D	A	B	C	E	F	G
3/4" F	36	50	36	3/4" EK	43	29

24 Fußventil rechtwinklig 50 mm 1/2"

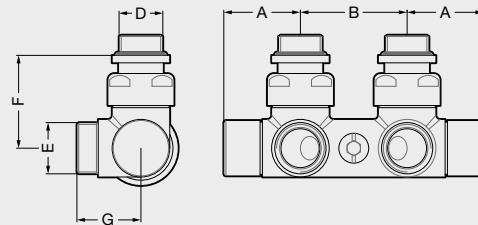

D	A	B	E	F	G
1/2"	36	50	3/4" EK	44	30

25 Ventil ZH/FBH

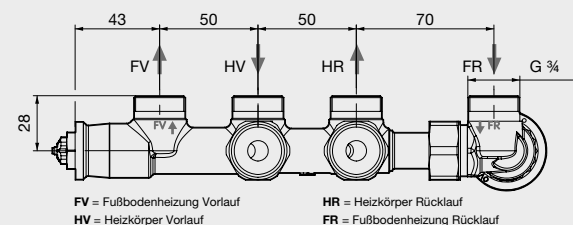
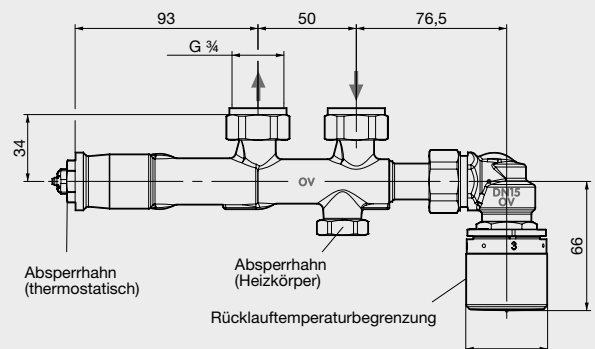

FV = Fußbodenheizung Vorlauf
HV = Heizkörper Vorlauf
HR = Heizkörper Rücklauf
FR = Fußbodenheizung Rücklauf



Ausgehend von Warmwassertemperatur **75/65/20°C**
und N-Exponent: 1,3 neue Euro-Norm

Beispiel :

Benötigte Leistung: 1050 Watt
Raumtemperatur: $T_i = 22\text{ °C}$
Wassertemperatur: 70 / 50 °C
d. h.
 $T_v = 70\text{ °C}$ (Vorlauf) = 70 °C
 $T_r = 50\text{ °C}$ (Rücklauf) = 50 °C







Lösung:

Der Korrekturfaktor = 0,70
Heizkörpertyp z.B
1050: 0,70 = 1500 Watt
bei Temperatur 75/65/20 = $\Delta T50$
(siehe Tabellen bei Temperatur 75/65/20 °C)

Tv °C	Ti °C	Tr °C													Ti °C
		25	30	35	40	45	50	55	60	65	70	75	80	85	
90	12	0,88	0,95	1,01	1,08	1,15	1,21	1,28	1,35	1,42	1,49	1,56	1,64	1,71	12
	15	0,81	0,87	0,94	1,00	1,07	1,13	1,20	1,27	1,34	1,41	1,48	1,55	1,62	15
	18	0,74	0,80	0,86	0,92	0,99	1,05	1,12	1,19	1,25	1,32	1,39	1,46	1,53	18
	20	0,69	0,75	0,81	0,87	0,94	1,00	1,07	1,13	1,20	1,27	1,34	1,41	1,48	20
	22	0,64	0,70	0,76	0,82	0,88	0,95	1,01	1,08	1,15	1,21	1,28	1,35	1,42	22
24	0,59	0,65	0,71	0,77	0,83	0,90	0,96	1,03	1,09	1,16	1,23	1,29	1,36	24	
85	12	0,82	0,88	0,95	1,01	1,08	1,15	1,21	1,28	1,35	1,42	1,49	1,56	12	
	15	0,75	0,81	0,87	0,94	1,00	1,07	1,13	1,20	1,27	1,34	1,41	1,48	15	
	18	0,68	0,74	0,80	0,86	0,92	0,99	1,05	1,12	1,19	1,25	1,32	1,39	18	
	20	0,63	0,69	0,75	0,81	0,87	0,94	1,00	1,07	1,13	1,20	1,27	1,34	20	
	22	0,58	0,64	0,70	0,76	0,82	0,88	0,95	1,01	1,08	1,15	1,21	1,28	22	
24	0,54	0,59	0,65	0,71	0,77	0,83	0,90	0,96	1,03	1,09	1,16	1,23	24		
80	12	0,76	0,82	0,88	0,95	1,01	1,08	1,15	1,21	1,28	1,35	1,42	12		
	15	0,69	0,75	0,81	0,87	0,94	1,00	1,07	1,13	1,20	1,27	1,34	15		
	18	0,62	0,68	0,74	0,80	0,86	0,92	0,99	1,05	1,12	1,19	1,25	18		
	20	0,57	0,63	0,69	0,75	0,81	0,87	0,94	1,00	1,07	1,13	1,20	20		
	22	0,53	0,58	0,64	0,70	0,76	0,82	0,88	0,95	1,01	1,08	1,15	22		
24	0,48	0,54	0,59	0,65	0,71	0,77	0,83	0,90	0,96	1,03	1,09	24			
75	12	0,70	0,76	0,82	0,88	0,95	1,01	1,08	1,15	1,21	1,28	12			
	15	0,63	0,69	0,75	0,81	0,87	0,94	1,00	1,07	1,13	1,20	15			
	18	0,56	0,62	0,68	0,74	0,80	0,86	0,92	0,99	1,05	1,12	18			
	20	0,51	0,57	0,63	0,69	0,75	0,81	0,87	0,94	1,00	1,07	20			
	22	0,47	0,53	0,58	0,64	0,70	0,76	0,82	0,88	0,95	1,01	22			
24	0,43	0,48	0,54	0,59	0,65	0,71	0,77	0,83	0,90	0,96	24				
70	12	0,64	0,70	0,76	0,82	0,88	0,95	1,01	1,08	1,15	12				
	15	0,57	0,63	0,69	0,75	0,81	0,87	0,94	1,00	1,07	15				
	18	0,50	0,56	0,62	0,68	0,74	0,80	0,86	0,92	0,99	18				
	20	0,46	0,51	0,57	0,63	0,69	0,75	0,81	0,87	0,94	20				
	22	0,42	0,47	0,53	0,58	0,64	0,70	0,76	0,82	0,88	22				
24	0,37	0,43	0,48	0,54	0,59	0,65	0,71	0,77	0,83	24					
65	12	0,58	0,64	0,70	0,76	0,82	0,88	0,95	1,01	12					
	15	0,51	0,57	0,63	0,69	0,75	0,81	0,87	0,94	15					
	18	0,45	0,50	0,56	0,62	0,68	0,74	0,80	0,86	18					
	20	0,41	0,46	0,51	0,57	0,63	0,69	0,75	0,81	20					
	22	0,36	0,42	0,47	0,53	0,58	0,64	0,70	0,76	22					
24	0,32	0,37	0,43	0,48	0,54	0,59	0,65	0,71	24						
60	12	0,53	0,58	0,64	0,70	0,76	0,82	0,88	12						
	15	0,46	0,51	0,57	0,63	0,69	0,75	0,81	15						
	18	0,40	0,45	0,50	0,56	0,62	0,68	0,74	18						
	20	0,35	0,41	0,46	0,51	0,57	0,63	0,69	20						
	22	0,31	0,36	0,42	0,47	0,53	0,58	0,64	22						
24	0,27	0,32	0,37	0,43	0,48	0,54	0,59	24							
55	12	0,47	0,53	0,58	0,64	0,70	0,76	12							
	15	0,41	0,46	0,51	0,57	0,63	0,69	15							
	18	0,34	0,40	0,45	0,50	0,56	0,62	18							
	20	0,30	0,35	0,41	0,46	0,51	0,57	20							
	22	0,26	0,31	0,36	0,42	0,47	0,53	22							
24	0,23	0,27	0,32	0,37	0,43	0,48	24								
50	12	0,42	0,47	0,53	0,58	0,64	12								
	15	0,35	0,41	0,46	0,51	0,57	15								
	18	0,29	0,34	0,40	0,45	0,50	18								
	20	0,26	0,30	0,35	0,41	0,46	20								
	22	0,22	0,26	0,31	0,36	0,42	22								
24	0,18	0,23	0,27	0,32	0,37	24									
45	12	0,36	0,42	0,47	0,53	12									
	15	0,30	0,35	0,41	0,46	15									
	18	0,25	0,29	0,34	0,40	18									
	20	0,21	0,26	0,30	0,35	20									
	22	0,17	0,22	0,26	0,31	22									
24	0,14	0,18	0,23	0,27	24										
40	12	0,31	0,36	0,42	12										
	15	0,26	0,30	0,35	15										
	18	0,20	0,25	0,29	18										
	20	0,16	0,21	0,26	20										
	22	0,13	0,17	0,22	22										
24	0,10	0,14	0,18	24											
35	12	0,26	0,31	12											
	15	0,21	0,26	15											
	18	0,16	0,20	18											
	20	0,12	0,16	20											
	22	0,09	0,13	22											
24	0,06	0,10	24												
30	12	0,22	12												
	15	0,16	15												
	18	0,12	18												
	20	0,08	20												
	22	0,06	22												
24	0,03	24													



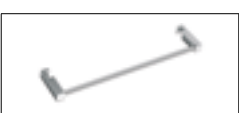
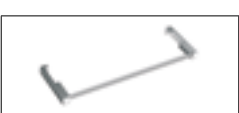

• = Standard-Farbe

		ONI	IRIS-A	AGAVE-A	ASTER-A	BANO	ONI-EL	BEAMS MONO-EL	IRIS-A EL / BL / BL-MIX	AGAVE-A EL / BL	ASTER-A EL / BL / BL-MIX	CARRÉ BAD EL / BL	ZANA BAD EL	NIVA-EL / BL / GEMISCHT	E-BANO	E-PANEL	BEAMS (MONO)	BRYCE (MONO)	ALU-ZEN	ZAROS	NIVA	NIVA GEBLÄSEKONVEKTOR	CARRÉ	ARCHE	ZANA	VIOLA-A	TULIPA-A	FLATLINE	PRIMULA	VINTAGE	
NOBLE	SAN 0019 Pergamon	•	•	•	•		•	•	•	•	•	•	•	•			•	•	•	•	•		•	•	•	•	•	•	•	•	
	3012 Pink		•	•	•		•	•	•	•	•	•	•	•			•	•	•	•	•	•		•	•	•	•	•	•	•	•
	9898 Silver		•	•	•		•	•	•	•	•	•	•	•			•	•	•	•	•	•		•	•	•	•	•	•	•	•
	1035 Pearl Beige		•	•	•		•	•	•	•	•	•	•	•			•	•	•	•	•	•		•	•	•	•	•	•	•	•
	9899 Gold		•	•	•		•	•	•	•	•	•	•	•			•	•	•	•	•	•		•	•	•	•	•	•	•	•
	9894 Curry		•	•	•		•	•	•	•	•	•	•	•			•	•	•	•	•	•		•	•	•	•	•	•	•	•
9893 Bronze		•	•	•		•	•	•	•	•	•	•	•			•	•	•	•	•	•		•	•	•	•	•	•	•	•	
WHITE BLACK	RAL 9001 Cream White		•	•	•		•	•	•	•	•	•	•				•	•	•	•	•		•	•	•	•	•	•	•	•	
	S600 White Fine Texture	•	•	•	•		•	•	•	•	•	•	•				•	•	•	•	•	•		•	•	•	•	•	•	•	
	RAL 9016 Traffic White	•	•	•	•		•	•	•	•	•	•	•				•	•	•	•	•	•		•	•	•	•	•	•	•	
	RAL 9010 Pure White		•	•	•		•	•	•	•	•	•	•				•	•	•	•	•	•		•	•	•	•	•	•	•	
	9826 Brown Black		•	•	•		•	•	•	•	•	•	•	•			•	•	•	•	•	•		•	•	•	•	•	•	•	
	9827 Grey Anthracite		•	•	•		•	•	•	•	•	•	•	•			•	•	•	•	•	•		•	•	•	•	•	•	•	
RAL 9005 Jet Black (structure)		•	•	•		•	•	•	•	•	•	•	•			•	•	•	•	•	•		•	•	•	•	•	•	•		
NATURAL GREY MATT	N500 Mist White		•	•	•		•	•	•	•	•	•	•				•	•	•	•	•		•	•	•	•	•	•	•		
	N502 Sand Light		•	•	•		•	•	•	•	•	•	•				•	•	•	•	•		•	•	•	•	•	•	•		
	N503 Sand		•	•	•		•	•	•	•	•	•	•				•	•	•	•	•		•	•	•	•	•	•	•		
	N504 Platina Grey		•	•	•		•	•	•	•	•	•	•				•	•	•	•	•		•	•	•	•	•	•	•		
	N505 Dust Grey		•	•	•		•	•	•	•	•	•	•				•	•	•	•	•		•	•	•	•	•	•	•		
	N506 Warm Grey		•	•	•		•	•	•	•	•	•	•				•	•	•	•	•		•	•	•	•	•	•	•		
	N507 Brown Grey		•	•	•		•	•	•	•	•	•	•				•	•	•	•	•		•	•	•	•	•	•	•		
PURE GREY MATT	RAL 9003 Signal White		•	•	•		•	•	•	•	•	•	•				•	•	•	•	•		•	•	•	•	•	•	•		
	RAL 7047 Tele Grey 4		•	•	•		•	•	•	•	•	•	•				•	•	•	•	•		•	•	•	•	•	•	•		
	RAL 7040 Window Grey		•	•	•		•	•	•	•	•	•	•				•	•	•	•	•		•	•	•	•	•	•	•		
	RAL 7046 Tele Grey 2		•	•	•		•	•	•	•	•	•	•				•	•	•	•	•		•	•	•	•	•	•	•		
	RAL 7031 Blue Grey		•	•	•		•	•	•	•	•	•	•				•	•	•	•	•		•	•	•	•	•	•	•		
	RAL 7015 Slate Grey		•	•	•		•	•	•	•	•	•	•				•	•	•	•	•		•	•	•	•	•	•	•		
	RAL 7016 Anthracite Grey		•	•	•		•	•	•	•	•	•	•				•	•	•	•	•		•	•	•	•	•	•	•		
METALLIC GREY STRUCTURE	M307 Grey Aluminium		•	•	•		•	•	•	•	•	•	•				•	•	•	•	•		•	•	•	•	•	•	•		
	M306 White Aluminium		•	•	•		•	•	•	•	•	•	•				•	•	•	•	•		•	•	•	•	•	•	•		
	M303 Grey White January		•	•	•		•	•	•	•	•	•	•				•	•	•	•	•		•	•	•	•	•	•	•		
	M302 Aluminium Grey January		•	•	•		•	•	•	•	•	•	•				•	•	•	•	•		•	•	•	•	•	•	•		
	M301 Anthracite January		•	•	•		•	•	•	•	•	•	•				•	•	•	•	•		•	•	•	•	•	•	•		
	M300 Black January		•	•	•		•	•	•	•	•	•	•				•	•	•	•	•		•	•	•	•	•	•	•		
	M304 Brown January		•	•	•		•	•	•	•	•	•	•				•	•	•	•	•		•	•	•	•	•	•	•		
BLUE GREEN MINERAL	9801 Dark Blue		•	•	•		•	•	•	•	•	•	•				•	•	•	•	•		•	•	•	•	•	•	•		
	9802 Mid Blue		•	•	•		•	•	•	•	•	•	•				•	•	•	•	•		•	•	•	•	•	•	•		
	9803 Grey Blue		•	•	•		•	•	•	•	•	•	•				•	•	•	•	•		•	•	•	•	•	•	•		
	9804 Forest Green		•	•	•		•	•	•	•	•	•	•				•	•	•	•	•		•	•	•	•	•	•	•		
	9805 Jade Green		•	•	•		•	•	•	•	•	•	•				•	•	•	•	•		•	•	•	•	•	•	•		
	9806 Grey Green		•	•	•		•	•	•	•	•	•	•				•	•	•	•	•		•	•	•	•	•	•	•		
	9807 Warm Green		•	•	•		•	•	•	•	•	•	•				•	•	•	•	•		•	•	•	•	•	•	•		
TERRA COTTA MINERAL	9808 Dark Brown		•	•	•		•	•	•	•	•	•	•				•	•	•	•	•		•	•	•	•	•	•	•		
	9809 Rust Brown		•	•	•		•	•	•	•	•	•	•				•	•	•	•	•		•	•	•	•	•	•	•		
	9810 Quarts Brown		•	•	•		•	•	•	•	•	•	•				•	•	•	•	•		•	•	•	•	•	•	•		
	9811 Light Beige		•	•	•		•	•	•	•	•	•	•				•	•	•	•	•		•	•	•	•	•	•	•		
	9812 Orange Brown		•	•	•		•	•	•	•	•	•	•				•	•	•	•	•		•	•	•	•	•	•	•		
	9813 Blood Red		•	•	•		•	•	•	•	•	•	•				•	•	•	•	•		•	•	•	•	•	•	•		
	9814 Purple Red		•	•	•		•	•	•	•	•	•	•				•	•	•	•	•		•	•	•	•	•	•	•		
UNI COLOURS FINE TEXTURE	9815 Melon Yellow		•	•	•		•	•	•	•	•	•	•				•	•	•	•	•		•	•	•	•	•	•	•		
	9816 Carmine Red		•	•	•		•	•	•	•	•	•	•				•	•	•	•	•		•	•	•	•	•	•	•		
	9817 Claret Violet		•	•	•		•	•	•	•	•	•	•				•	•	•	•	•		•	•	•	•	•	•	•		
	9818 Night Blue		•	•	•		•	•	•	•	•	•	•				•	•	•	•	•		•	•	•	•	•	•	•		
	S601 Pigeon Blue		•	•	•		•	•	•	•	•	•	•				•	•	•	•	•		•	•	•	•	•	•	•		
	9820 Yellow Green		•	•	•		•	•	•	•	•	•	•				•	•	•	•	•		•	•	•	•	•	•	•		
	9821 Moss Green		•	•	•		•	•	•	•	•	•	•				•	•	•	•	•		•	•	•	•	•	•	•		
9990 Transparent coating																												•			

Bestell-Nr.	Abmessungen (B)	Preis €	Farbe	ONI O-NP / O-NP-EL	BEAMS	BRYCE	ALU-ZEN	ZAROS VERTIKAL	NIVA-A BLOWER NIVA-EL-BL-A	NIVA NIVA-EL / NTL1-EL-MIX	NIVA NTL1	NIVA N2L1	NIVA NTL1-ES	NIVA N2L1-ES	NIVA SOFT NTL1	NIVA SOFT NS2L1	CARRÉ PLUS	CARRÉ CPV2-ZB	ZANA ZV-1
 Handtuchbügel MULTI+ rechts	600 mm 600 mm	317 317	S600 RAL 9005 ^S	•	•	•	•	•	•	•	•	•	•	•	•	•	•	•	•
Handtuchbügel MULTI+ rechts 1183 734 0000 0600 1183 734 0000 9005																			
 Handtuchbügel MULTI+ links	600 mm 600 mm	317 317	S600 RAL 9005 ^S	•	•	•	•	•	•	•	•	•	•	•	•	•	•	•	•
Handtuchbügel MULTI+ links 1183 735 0000 0600 1183 735 0000 9005																			
 Handtuchbügel	380 mm 550 mm 720 mm	292 292 292	Aluminium Aluminium Aluminium	•	•	•													
Handtuchbügel 1183 262 0000 0000* 1183 263 0000 0000* 1183 264 0000 0000*																			
 Handtuchbügel	435 mm 510 mm 585 mm 660 mm	292 292 292 292	Aluminium Aluminium Aluminium Aluminium				•	•	•	•									
Handtuchbügel 1183 234 0000 0000 1183 235 0000 0000 1183 236 0000 0000 1183 237 0000 0000																			
 Handtuchbügel	435 mm 510 mm 585 mm 660 mm	292 292 292 292	Aluminium Aluminium Aluminium Aluminium				•	•	•	•									
Handtuchbügel 1183 244 0000 0000* 1183 245 0000 0000* 1183 246 0000 0000* 1183 247 0000 0000*																			
 Handtuchbügel	720 mm	237	Chrom					•											
Handtuchbügel 1183 238 0000 0099																			
 Handtuchbügel	440 mm 540 mm 540 mm 640 mm 640 mm 740 mm	322 322 322 322 322 322	Chrom Chrom Edelstahl Chrom Edelstahl Chrom								•	•	•	•	•	•	•	•	•
Handtuchbügel 1183 213 0000 0099 1183 214 0000 0099 1183 214 0000 9993 1183 215 0000 0099 1183 215 0000 9993 1183 216 0000 0099																			
 Handtuchbügel	440 mm 540 mm 540 mm 640 mm 640 mm 740 mm	322 322 322 322 322 322	Chrom Chrom Edelstahl Chrom Edelstahl Chrom								•	•	•	•	•	•	•	•	•
Handtuchbügel 1183 218 0000 0099 1183 219 0000 0099 1183 219 0000 9993* 1183 220 0000 0099 1183 220 0000 9993* 1183 221 0000 0099																			

^S Strukturschwarz

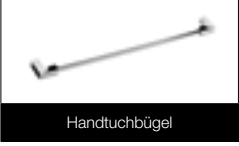
* AUSLAUFARTIKEL

Bestell-Nr.	Abmessungen (B)	Preis €	Farbe	CARRÉ BAD CB-EL / CB-EL-BL	ZANA BAD ZBD-EL	NIVA-A BLOWER NIVA-EL-BL-A	NIVA NIVA-EL / NTL1-EL-MIX	NIVA NTL1	NIVA N2L1	NIVA NTL1-ES	NIVA N2L1-ES	NIVA HORIZONTAL	NIVA SOFT NS1L1	NIVA SOFT NS2L1	CARRÉ PLUS	CARRÉ VERTIKAL	CARRÉ HORIZONTAL	CARRÉ BAD	ARCHE VERTIKAL VV	ZANA VERTIKAL	ZANA HORIZONTAL	ZANA BAD	
 Handtuchbügel 1183 217 0000 0099	740 mm	322	Chrom																				
 Handtuchbügel 1183 239 0000 0000 1183 239 0000 0099 1183 239 0000 0600 1183 239 0000 9005 1183 271 0000 0099 1183 271 0000 0600 1183 271 0000 9005	372 mm 372 mm 372 mm 372 mm 526 mm 526 mm 526 mm	292 292 292 292 292 292 292	Aluminium Chrom S600 RAL 9005 ^M Chrom S600 RAL 9005 ^M			•	•	•	•	•	•	•	•	•	•	•	•	•	•	•	•	•	•
 Handtuchbügel 1183 240 0000 0000 1183 240 0000 0099 1183 240 0000 0600 1183 240 0000 9005 1183 272 0000 0099 1183 272 0000 0600 1183 272 0000 9005	372 mm 372 mm 372 mm 372 mm 526 mm 526 mm 526 mm	292 292 292 292 292 292 292	Aluminium Chrom S600 RAL 9005 ^M Chrom S600 RAL 9005 ^M					•	•	•	•	•	•	•	•	•	•	•	•	•	•	•	•
 Handtuchbügel 1183 207 0000 0099	720 mm	322	Chrom	•														•	•	•			
 Handtuchbügel 1183 228 0000 0099	720 mm	322	Chrom		•															•	•	•	•

^M Mattschwarz

• = Achtung: Handtuchhalter nur für NIVA-EL(-BL)(-MIX) ab Version 2021 möglich!



Bestell-Nr.
Handtuchbügel
11911972040
11911972050
11911972060

Abmessungen (B)
400 mm **145** RAL 9016
500 mm **158** RAL 9016
600 mm **172** RAL 9016

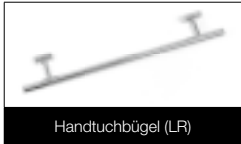

Handtuchbügel (LR)
11911988050
11911988060
11911988070
11911988080

500 mm **164** Chrom
600 mm **179** Chrom
700 mm **184** Chrom
800 mm **214** Chrom

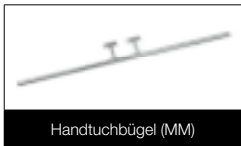

Handtuchbügel (MM)
11911989070*

700 mm **214** Chrom



Wegklappbares Trocken- und Stapelregal
1183 001 0000 0099
1183 002 0000 0099
1183 003 0000 0099
1183 004 0000 0099

380 x 158 mm **194** Chrom
380 x 158 mm **194** Chrom
380 x 158 mm **194** Chrom
380 x 158 mm **194** Chrom

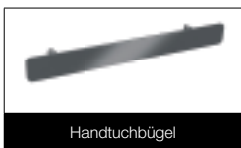







Handtuchbügel
1183 270 0000 0099
1183 270 0000 9016
1183 270 0000 9005

500 mm **259** Chrom
500 mm **259** RAL 9016
500 mm **259** RAL 9005 ^M

IRIS-A HDM-A / HDRM-A
AGAVE-A HRM-A
IRIS-A HD-EL-A / HDRELA / HD-EL-BLA
IRIS-A HDM-BL-MIX-A
AGAVE-A HR-EL-A / HR-EL-BLA
E-PANEL VERTIKAL EP-VFL
VIOLA-A
FLATLINE T21S / T22 / T33









* AUSLAUFARTIKEL

Bestell-Nr.	Abmessungen (B)	Preis €	Farbe	ONI O-P / O-NP / O-NPEL	BEAMS MONO	BEAMS MONO-EL	BEAMS	BRYCE MONO	BRYCE	CARRÉ BAD CB-EL / CB-EL-BL	ZANA BAD ZBD-EL	CARRÉ	ARCHE VERTIKAL W	ARCHE BAD	ZANA	VIOLA-A	TULIPA-A
 Handtuchbügel Handtuchbügel 1183 269 0000 0099 1183 269 0000 9016 1183 269 0000 9005	500 mm	259	Chrom														
	500 mm	259	RAL 9016														
	500 mm	259	RAL 9005 ^M														
 Handtuchbügel Handtuchbügel 1183 273 0000 0099 1183 273 0000 0600 1183 273 0000 9005	240 mm	202	Chrom		•	•	•	•	•								
	240 mm	202	S600		•	•	•	•	•								
	240 mm	202	RAL 9005 ^M		•	•	•	•	•								
 Handtuchbügel Handtuchbügel 1183 274 0000 0099 1183 274 0000 0600 1183 274 0000 9005	372 mm	202	Chrom		•												
	372 mm	202	S600		•												
	372 mm	202	RAL 9005 ^M		•												
 Knopf viereckig Knopf viereckig 1183 500 0000 0099	24 mm	123	Chrom							•							
 Knopf Knopf 1183 410 0000 0099	70 mm	145	Chrom								•		•				
 Knopf Knopf 1183 411 0000 0099	70 mm	145	Chrom														•





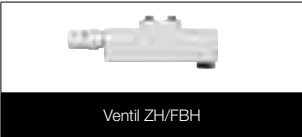





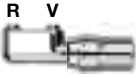

^M Mattschwarz

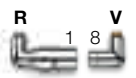
TECHNIK MODELLE VENTILGARNITUR FÜR HEIZKÖRPER

OPTION

OPTION	ONI	IRIS-A (HDM-A / HDM-A** / HDM-BL-MIX-A)	AGAVE-A (HRM-A)	ASTER-A (HF-A / HF-BL-MIX-A)	BANO (BM / BMR**)	BANO mit Mittelanschluss (BMmm / BMRmm**)	CARRÉ BAD (CE)	ARCHE BAD (AE)	ZANA BAD (ZBD)	BEAMS MONO	BEAMS	BRYCE MONO	BRYCE	ALU-ZEN	ZAROS VERTIKAL (Zaros V75 / Zaros V100)	NIVA VERTIKAL LACKIERT (N1L1 / N2L1 / N1L1-EL-MIX)	NIVA VERTIKAL EDELSTAHL (N1L1-ES / N2L1-ES)	NIVA HORIZONTAL LACKIERT (NH1L1 / NH2L1 / NH2L2)	NIVA SOFT VERTIKAL (NS1L1 / NS2L1)	CARRÉ PLUS VERTIKAL (CPVN-PLUS)	CARRÉ VERTIKAL (CPVN2-ZB)	CARRÉ HORIZONTAL (CPHN1-RO / CPHN2-RO)	ARCHE VERTIKAL (V)	ARCHE PLUS VERTIKAL (VL / VFR)	ZANA VERTIKAL (ZV-1 / ZV-2)	ZANA HORIZONTAL (ZH-1 / ZH-2)	VIOLA-A VERTIKAL (V1-ZB-A / V1L1-ZB-A / V2-ZB-A)*	VIOLA-A HORIZONTAL (H1-RO-A / H1L1-RO-A / H2-RO-A / H2L1-RO-A / H2L2-RO-A)	TULIPA-A VERTIKAL (TV1-A / TV2-A)	TULIPA-A HORIZONTAL (TH1-A / TH2-A)	FLATLINE (T2/S / T22 / T33)**				
	•	•	•	•	•	•	•	•	•	•	•	•	•	•	•	•	•	•	•	•	•	•	•	•	•	•	•	•	•	•	•	•	•	•	
	•	•	•	•	•	•	•	•	•	•	•	•	•	•	•	•	•	•	•	•	•	•	•	•	•	•	•	•	•	•	•	•	•	•	
	•	•	•	•	•	•	•	•	•	•	•	•	•	•	•	•	•	•	•	•	•	•	•	•	•	•	•	•	•	•	•	•	•	•	
	•	•	•	•	•	•	•	•	•	•	•	•	•	•	•	•	•	•	•	•	•	•	•	•	•	•	•	•	•	•	•	•	•	•	•
	•	•	•	•	•	•	•	•	•	•	•	•	•	•	•	•	•	•	•	•	•	•	•	•	•	•	•	•	•	•	•	•	•	•	•
	•	•	•	•	•	•	•	•	•	•	•	•	•	•	•	•	•	•	•	•	•	•	•	•	•	•	•	•	•	•	•	•	•	•	•
	•	•	•	•	•	•	•	•	•	•	•	•	•	•	•	•	•	•	•	•	•	•	•	•	•	•	•	•	•	•	•	•	•	•	•
	•	•	•	•	•	•	•	•	•	•	•	•	•	•	•	•	•	•	•	•	•	•	•	•	•	•	•	•	•	•	•	•	•	•	•

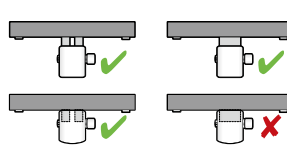
R = Rücklauf / V = Vorlauf
 * mm Anschluss ist nur bei gerader Rohrzahl möglich
 ** Ventil ZH/FBH nicht möglich bei gebogenen Versionen
 *** Thermostatkopf (siehe Seite 255)

TYP	FARBE	BESTELL-NR.	€*	VERBINDUNGSSTÜCK	BESTELL-NR.	€*	
ECKAUSFÜHRUNG							
	Weiss	1182 103 0000 9016	224	½" Für Kupferrohr Ø 10 mm - Farbe Nickel	1182 208 0000 0000	7	
	Schwarz 	1182 103 0000 9005	248	½" Für Kupferrohr Ø 12 mm - Farbe Nickel	1182 206 0000 0000	7	
	Chrom	1182 103 0000 0099	248	½" Für Kupferrohr Ø 14 mm - Farbe Nickel	1182 209 0000 0000	7	
<ul style="list-style-type: none"> Wandanschluss Nur Zweirohrsystem Vorlauf rechts Anschluss Heizkörperseite: ½" Anschluss Seite Verbindungsstück: ½" (Innengewinde) Immer 2 Verbindungsstücke bestellen 				½" Für Kupferrohr Ø 15 mm - Farbe Nickel	1182 207 0000 0000	7	
					½" Für Kupferrohr Ø 16 mm - Farbe Nickel	1182 210 0000 0000	7
					½" Für PEX/mehrlagiges Rohr (mit und ohne Aluminiumschicht) 14 x 2 mm	1182 205 0000 0000	10
					½" Für PEX/mehrlagiges Rohr (mit und ohne Aluminiumschicht) 16 x 2 mm	1182 204 0000 0000	10
	DURCHGANGSFORM						
	Chrom	1182 104 0000 0099	248				
<ul style="list-style-type: none"> Bodenanschluss Nur Zweirohrsystem Vorlauf rechts Anschluss Heizkörperseite: ½" Anschluss Seite Verbindungsstück: ½" (Innengewinde) Immer 2 Verbindungsstücke bestellen 				Kupfer	PEX/mehrlagig		
	1-8 ECKAUSFÜHRUNG LINKS						
		Weiss	1182 101 0000 9016	224			
		Chrom	1182 101 0000 0099	248			
	1-8 ECKAUSFÜHRUNG RECHTS						
	Weiss	1182 102 0000 9016	224				
	Chrom	1182 102 0000 0099	248				
<ul style="list-style-type: none"> Wandanschluss Nur Zweirohrsystem Thermostatkopf in Rücklauf Anschluss Heizkörperseite: ½" Anschluss Seite Verbindungsstück: ½" (Innengewinde) Immer 2 Verbindungsstücke bestellen 	ECKVENTILGARNITUR MIT GERADER ABDECKKAPPE						
		Weiss	1182 001 0000 9016	125	¾" Für Kupferrohr Ø 10 mm - Farbe Nickel	1182 250 0000 0000	7
		Chrom	1182 001 0000 0099	144	¾" Für Kupferrohr Ø 12 mm - Farbe Nickel	1182 251 0000 0000	7
	<ul style="list-style-type: none"> Wandanschluss (Bodenanschluss möglich bei Bestellung Biegungen, siehe Seite 314) Einrohr- oder Zweirohrsystem Thermostatkopf wird nicht mitgeliefert Vorlauf und Rücklauf sind austauschbar Anschluss Heizkörperseite: ½" Anschluss Seite Verbindungsstück: ¾" (Eurokonus) Immer 2 Verbindungsstücke bestellen Thermostatköpfe: 				¾" Für Kupferrohr Ø 14 mm - Farbe Nickel	1182 252 0000 0000	7
						¾" Für Kupferrohr Ø 15 mm - Farbe Nickel	1182 253 0000 0000
					¾" Für Kupferrohr Ø 16 mm - Farbe Nickel	1182 254 0000 0000	7
					¾" Für Kupferrohr Ø 18 mm - Farbe Nickel	1182 255 0000 0000	7
					¾" Für PEX/mehrlagiges Rohr (mit und ohne Aluminiumschicht) 14 x 2 mm	1182 256 0000 0000	10
	Weiss	1182 002 0000 9016	125	¾" Für PEX/mehrlagiges Rohr (mit und ohne Aluminiumschicht) 16 x 2 mm	1182 257 0000 0000	10	
	ECKVENTILGARNITUR MIT GEBOGENER ABDECKKAPPE						
	Weiss	1182 002 0000 9016	125				
				Kupfer	PEX/mehrlagig		
	Weiss	Bestell-Nr. 11911630102	Preis € 53				
		Chrom	Bestell-Nr. 11911631102	Preis € 69			

TYP	FARBE	BESTELL-NR.	€*	VERBINDUNGSTÜCK	BESTELL-NR.	€*				
FUSSVENTIL RECHTWINKLIG 50MM 3/4"										
 <ul style="list-style-type: none"> Wandanschluss Einrohr- oder Zweirohrsystem Vorlauf und Rücklauf sind austauschbar Anschluss Heizkörperseite: 3/4" (Eurokonus) Anschluss Seite Verbindungsstück: 3/4" (Eurokonus) Immer 2 Verbindungsstücke bestellen 	Chrom	1182.300.0000.0099	148	3/4" Für Kupferrohr Ø 12 mm - Farbe Chrom	1182.258.0000.0099	13				
				3/4" Für Kupferrohr Ø 14 mm - Farbe Chrom	1182.264.0000.0099	13				
				3/4" Für Kupferrohr Ø 15 mm - Farbe Chrom	1182.259.0000.0099	13				
				3/4" Für PEX/mehrlagiges Rohr 14 x 2 mm – Farbe Chrom	1182.260.0000.0099	16				
				3/4" Für PEX/mehrlagiges Rohr 16 x 2 mm – Farbe Chrom	1182.261.0000.0099	16				
				3/4" Für PEX/mehrlagiges Rohr 16 x 2,25 mm – Farbe Chrom	1182.262.0000.0099	16				
				3/4" Für PEX/mehrlagiges Rohr 20 x 2 mm – Farbe Chrom	1182.263.0000.0099	16				
FUSSVENTIL RECHTWINKLIG 50MM 1/2"										
 <ul style="list-style-type: none"> Wandanschluss Einrohr- oder Zweirohrsystem Vorlauf und Rücklauf sind austauschbar Anschluss Heizkörperseite: 1/2" Anschluss Seite Verbindungsstück: 3/4" (Eurokonus) Immer 2 Verbindungsstücke bestellen 	Chrom	1182.301.0000.0099	148							
						Kupfer	PEX/mehrlagig			
				VENTIL ZH/FBH						
				 <ul style="list-style-type: none"> Wandanschluss Nur Zweirohrsystem Anschluss Heizkörperseite: 1/2" oder 3/4" Anschluss Seite Verbindungsstück: 3/4" (Eurokonus) Immer 2 Verbindungsstücke bestellen 	Weiss	1182.305.0000.9016	425	3/4" Für Kupferrohr Ø 10 mm - Farbe Nickel	1182.250.0000.0000	7
					Chrom	1182.305.0000.0099	457	3/4" Für Kupferrohr Ø 12 mm - Farbe Nickel	1182.251.0000.0000	7
								3/4" Für Kupferrohr Ø 14 mm - Farbe Nickel	1182.252.0000.0000	7
								3/4" Für Kupferrohr Ø 15 mm - Farbe Nickel	1182.253.0000.0000	7
			3/4" Für Kupferrohr Ø 16 mm - Farbe Nickel		1182.254.0000.0000	7				
			3/4" Für Kupferrohr Ø 18 mm - Farbe Nickel		1182.255.0000.0000	7				
			3/4" Für PEX/mehrlagiges Rohr (mit und ohne Aluminiumschicht) 14 x 2 mm		1182.256.0000.0000	10				
			3/4" Für PEX/mehrlagiges Rohr (mit und ohne Aluminiumschicht) 16 x 2 mm		1182.257.0000.0000	10				
THERMOSTAT IN UNTERPUTZBAUWEISE										
 <ul style="list-style-type: none"> Wandanschluss (integriert) Nur Zweirohrsystem Anschluss Heizkörperseite: 3/4" Anschluss Seite Verbindungsstück: 3/4" (Eurokonus) Immer 4 Verbindungsstücke bestellen 	Chrom	1182.306.0000.0099	437							
						Kupfer	PEX/mehrlagig			

* Stückpreis

PREISGRUPPE VPG1 - BADHEIZKÖRPER

ONI

SIEHE SEITE 14



O-P

O-NP

TECHNISCHE DATEN					STANDARD-FARBE		ANDERE FARBEN	
Rohranzahl	Breite (L mm)	Höhe (H mm)	75/65/20 (Watt) (φ50K)	55/45/20 (Watt) (φ30K)	Preis S600 (€)	Verkürzte Bestell-Nr. S600 Lager	Preis Farbe (€)	Verkürzte Bestell-Nr. M301 Lager
REF. ONI O-P : 311								
-	500	1400	573	307	1288	11311-01	1481	-
-	500	1800	795	420	1449	11311-02	1666	-
-	500	2000	815	430	1533	11311-03	1763	-
REF. ONI O-NP : 312								
-	500	1400	573	307	1188	11312-01	1366	-
-	500	1800	795	420	1353	11312-02	1556	-
-	500	2000	815	430	1433	11312-03	1648	-

PREISGRUPPE: VPG1 - BADHEIZKÖRPER

IRIS-A

SIEHE SEITE 16

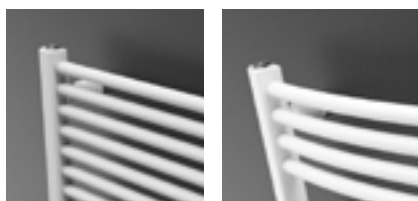

HDM-A

HDRM-A

TECHNISCHE DATEN					STANDARD-FARBE		ANDERE FARBEN	
Rohranzahl	Breite (L mm)	Höhe (H mm)	75/65/20 (Watt) (φ50K)	55/45/20 (Watt) (φ30K)	Preis RAL 9016 (€)	Verkürzte Bestell-Nr. RAL 9016 Lager	Preis Farbe (€)	Verkürzte Bestell-Nr. M301 Lager
REF. IRIS-A HDM-A : 388								
28	450	1104	511	268	731	11388-01	841	-
34	450	1308	600	314	875	11388-02	1006	-
43	450	1682	764	400	963	11388-03	1107	-
18	500	696	369	195	593	11388-04	682	-
28	500	1104	563	296	751	11388-05	864	-
34	500	1308	661	346	904	11388-06	1040	-
43	500	1682	842	440	999	11388-07	1149	-
18	600	696	436	230	623	11388-08	716	-
28	600	1104	666	349	794	11388-09	913	-
34	600	1308	782	409	950	11388-10	1093	-
43	600	1682	996	521	1053	11388-11	1211	-
51	600	1954	1154	606	1199	11388-12	1379	-
34	750	1308	960	501	1018	11388-13	1171	-
43	750	1682	1222	639	1145	11388-14	1317	-
51	750	1954	1417	743	1299	11388-15	1494	-
43	900	1682	1445	755	1234	11388-16	1419	-
51	900	1954	1675	878	1406	11388-17	1617	-
REF. IRIS-A HDRM-A : 389								
43	600	1682	996	521	1156	11389-01	1329	-

PREISGRUPPE: VPG1 - BADHEIZKÖRPER

AGAVE-A

SIEHE SEITE 19

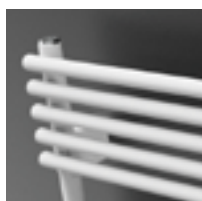

HRM-A

TECHNISCHE DATEN					STANDARD-FARBE		ANDERE FARBEN	
Rohranzahl	Breite (L mm)	Höhe (H mm)	75/65/20 (Watt) (φ50K)	55/45/20 (Watt) (φ30K)	Preis RAL 9016 (€)	Verkürzte Bestell-Nr. RAL 9016 Lager	Preis Farbe (€)	Verkürzte Bestell-Nr. M301 Lager
REF. AGAVE-A HRM-A : 394								
29	500	1171	638	345	794	11394-01	913	-
44	500	1798	921	493	1249	11394-02	1436	-
29	600	1171	763	411	846	11394-03	973	-
44	600	1798	1102	591	1337	11394-04	1538	-
44	750	1798	1372	738	1438	11394-05	1654	-

PREISGRUPPE: VPG1 - BADHEIZKÖRPER

ASTER-A

SIEHE SEITE 21



HF-A

TECHNISCHE DATEN					STANDARD-FARBE		ANDERE FARBEN	
Rohranzahl	Breite (L mm)	Höhe (H mm)	75/65/20 (Watt) (φ50K)	55/45/20 (Watt) (φ30K)	Preis RAL 9016 (€)	Verkürzte Bestell-Nr. RAL 9016 Lager	Preis Farbe (€)	Verkürzte Bestell-Nr. M301 Lager
REF. ASTER-A HF-A : 397								
21	450	1471	634	336	951	11397-01	1094	-
27	450	1834	780	410	1053	11397-02	1211	-
16	600	1169	667	357	927	11397-03	1066	-
21	600	1471	825	441	1064	11397-04	1224	-
27	600	1834	1014	541	1201	11397-05	1381	-

PREISGRUPPE VPG1 - BADHEIZKÖRPER

BANO

SIEHE SEITE 23



BM



BMR

TECHNISCHE DATEN					STANDARD-FARBE	
Rohranzahl	Breite (L mm)	Höhe (H mm)	75/65/20 (Watt) (φ50K)	55/45/20 (Watt) (φ30K)	Preis RAL 9016 (€)	Verkürzte Bestell-Nr. RAL 9016 Lager
REF. BANO BM : 101						
15	450	702	316	169	295	11101-01
25	450	1186	523	283	390	11101-03
35	450	1714	750	400	468	11101-06
15	500	702	347	185	321	11101-13
25	500	1186	574	311	402	11101-04
30	500	1450	698	372	468	11101-02
35	500	1714	823	439	499	11101-07
25	600	1186	676	366	415	11101-08
30	600	1450	822	439	465	11101-05
35	600	1714	970	520	531	11101-09
35	750	1714	1184	635	553	11101-10
REF. BANO BMR : 104						
35	600	1714	970	520	608	11104-09

PREISGRUPPE VPG1 - BADHEIZKÖRPER

BANO mit Mittelanschluss

SIEHE SEITE 25



BMmm



BMRmm

TECHNISCHE DATEN					STANDARD-FARBE	
Rohranzahl	Breite (L mm)	Höhe (H mm)	75/65/20 (Watt) (φ50K)	55/45/20 (Watt) (φ30K)	Preis RAL 9016 (€)	Verkürzte Bestell-Nr. RAL 9016 Lager
REF. BANO MIT MITTELANSCHLUSS BMMM : 103						
15	450	702	316	169	356	11103-01
25	450	1186	523	283	448	11103-09
35	450	1714	750	400	529	11103-10
25	500	1186	574	311	461	11103-03
35	500	1714	823	439	558	11103-05
15	500	702	347	185	382	11103-02
25	600	1186	676	366	473	11103-04
35	600	1714	970	520	589	11103-06
15	600	702	409	218	390	11103-08
35	750	1714	1184	635	608	11103-07
REF. BANO MIT MITTELANSCHLUSS BMRMM : 105						
35	600	1714	970	520	667	11105-07

CARRÉ BAD

SIEHE SEITE 27

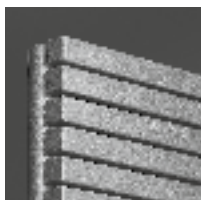

CB

PREISGRUPPE VPG1 - BADHEIZKÖRPER

TECHNISCHE DATEN					STANDARD-FARBE		ANDERE FARBEN	
Rohranzahl	Breite (L mm)	Höhe (H mm)	75/65/20 (Watt) (φ50K)	55/45/20 (Watt) (φ30K)	Preis RAL 9016 (€)	Verkürzte Bestell-Nr. RAL 9016 Lager	Preis Farbe (€)	Verkürzte Bestell-Nr. M301 Lager

REF. CARRÉ BAD CB : 128

40	500	1375	747	399	1608	11128-12	1849	-
50	600	1735	1089	581	2004	11128-24	2305	-

ARCHE BAD

SIEHE SEITE 29



AB

PREISGRUPPE VPG1 - BADHEIZKÖRPER

TECHNISCHE DATEN					STANDARD-FARBE		ANDERE FARBEN	
Rohranzahl	Breite (L mm)	Höhe (H mm)	75/65/20 (Watt) (φ50K)	55/45/20 (Watt) (φ30K)	Preis RAL 9016 (€)	Verkürzte Bestell-Nr. RAL 9016 Lager	Preis Farbe (€)	Verkürzte Bestell-Nr. M301 Lager

REF. ARCHE BAD AB : 259

28	500	1470	805	419	1327	11259-04	1526	-
36	500	1870	1022	531	1541	11259-02	1772	-
28	600	1470	942	487	1388	11259-05	1596	-
36	600	1870	1197	622	1608	11259-03	1849	-

BEAMS MONO-EL

SIEHE SEITE 54



BEAMS MONO-EL

PREISGRUPPE VPG7 - ELEKTRISCHE HEIZKÖRPER

TECHNISCHE DATEN					STANDARD-FARBE		ANDERE FARBEN	
Rohranzahl	Breite (L mm)	Höhe (H mm)	E-Patrone	Ausführung	Preis S600 (€)	Verkürzte Bestell-Nr. S600 Lager	Preis Farbe (€)	Verkürzte Bestell-Nr. M301 Lager

REF. BEAMS MONO-EL : 349

-	150	1800	950	00	1175	11349-01	1351	-
				14	1075	11349-02	1236	-
				15	1010	11349-03	1161	-

Regler im Preis enthalten!

ONI-EL

SIEHE SEITE 56



O-P-EL



O-NP-EL

PREISGRUPPE VPG7 - ELEKTRISCHE HEIZKÖRPER

TECHNISCHE DATEN					STANDARD-FARBE		ANDERE FARBEN	
Rohranzahl	Breite (L mm)	Höhe (H mm)	E-Patrone	Ausführung	Preis S600 (€)	Verkürzte Bestell-Nr. S600 Lager	Preis Farbe (€)	Verkürzte Bestell-Nr. M301 Lager

REF. O-P-EL : 348

-	500	1400	750		1566	11348-01	1801	-
-	500	1800	1000		1716	11348-02	1973	-

REF. O-NP-EL : 356

-	500	1800	1000		1657	11356-01	1906	-
---	-----	------	------	--	-------------	-----------------	-------------	---

Regler im Preis enthalten!

PREISGRUPPE VPG7 - ELEKTRISCHE HEIZKÖRPER

NIVA-EL

SIEHE SEITE 58



NIVA-EL

Rohranzahl	TECHNISCHE DATEN			STANDARD-FARBE		ANDERE FARBEN	
	Breite (L mm)	Höhe (H mm)	E-Patrone	Preis S600 (€)	Verkürzte Bestell-Nr. S600 Lager	Preis Farbe (€)	Verkürzte Bestell-Nr. M301 Lager
REF. NIVA-EL : 361							
-	420	1820	900	967	11361-01	1112	-
-	520	920	500	848	11361-02	975	-
-	520	1420	900	925	11361-03	1064	-
-	520	1820	1100	1010	11361-04	1162	-
-	620	1820	1300	1046	11361-05	1203	-
-	620	2020	1500	1164	11361-06	1339	-

Regler im Preis enthalten!

PREISGRUPPE: VPG7 - ELEKTRISCHE HEIZKÖRPER

IRIS-A ELEKTRISCH

SIEHE SEITE 60

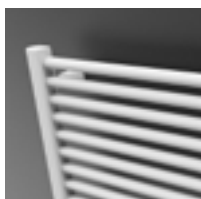

HD-EL-A

Rohranzahl	TECHNISCHE DATEN			STANDARD-FARBE		ANDERE FARBEN	
	Breite (L mm)	Höhe (H mm)	E-Patrone	Preis RAL 9016 (€)	Verkürzte Bestell-Nr. RAL 9016 Lager	Preis Farbe (€)	Verkürzte Bestell-Nr. M301 Lager
REF. IRIS-A HD-EL-A : 390							
28	500	1104	500	592	11390-01	681	-
34	500	1308	750	664	11390-02	764	-
43	600	1682	1000	817	11390-05	940	-
51	600	1954	1250	937	11390-03	1078	-
51	750	1954	1500	1002	11390-04	1152	-

Regler separat bestellen, siehe auch Seite 49.

PREISGRUPPE: VPG7 - ELEKTRISCHE HEIZKÖRPER

ASTER-A ELEKTRISCH

SIEHE SEITE 64



HF-EL-A

Rohranzahl	TECHNISCHE DATEN			STANDARD-FARBE		ANDERE FARBEN	
	Breite (L mm)	Höhe (H mm)	E-Patrone	Preis RAL 9016 (€)	Verkürzte Bestell-Nr. RAL 9016 Lager	Preis Farbe (€)	Verkürzte Bestell-Nr. M301 Lager
REF. ASTER-A HF-EL-A : 398							
16	500	1169	500	832	11398-01	957	-
27	500	1834	750	995	11398-02	1144	-
27	600	1834	1000	1170	11398-03	1346	-

Regler separat bestellen, siehe auch Seite 49.

PREISGRUPPE VPG7 - ELEKTRISCHE HEIZKÖRPER

CARRÉ BAD ELEKTRISCH

SIEHE SEITE 66

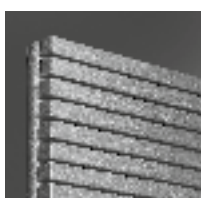

CB-EL

Rohranzahl	TECHNISCHE DATEN			STANDARD-FARBE		ANDERE FARBEN	
	Breite (L mm)	Höhe (H mm)	E-Patrone	Preis RAL 9016 (€)	Verkürzte Bestell-Nr. RAL 9016 Lager	Preis Farbe (€)	Verkürzte Bestell-Nr. M301 Lager
REF. CARRÉ BAD CB-EL : 335							
50	600	1737	1250	1507	11335-01	1733	-

Regler separat bestellen, siehe auch Seite 49.

E-BANO

SIEHE SEITE 70



BM-EL

PREISGRUPPE VPG7 - ELEKTRISCHE HEIZKÖRPER

TECHNISCHE DATEN				STANDARD-FARBE	
Rohranzahl	Breite (L mm)	Höhe (H mm)	E-Patrone	Preis RAL 9016 (€)	Verkürzte Bestell-Nr. RAL 9016 Lager
REF. E-BANO BM-EL : 342					
18	500	878	500	748	11342-05
26	500	1274	750	774	11342-06
35	500	1714	1000	921	11342-07
37	600	1802	1250	1102	11342-08

Regler im Preis enthalten!

E-PANEL

SIEHE SEITE 72



EP-H-FL



EP-H-RIB



EP-V-FL

PREISGRUPPE VPG7 - ELEKTRISCHE HEIZKÖRPER

TECHNISCHE DATEN				STANDARD-FARBE		ANDERE FARBEN	
Rohranzahl	Breite (L mm)	Höhe (H mm)	E-Patrone	Preis RAL 9016 (€)	Verkürzte Bestell-Nr. RAL 9016 Lager	Preis Farbe (€)	Verkürzte Bestell-Nr. M301 Lager
REF. E-PANEL HORIZONTAL EP-H-FL : 339							
-	500	600	500	770	11339-01	886	-
-	800	600	1000	897	11339-02	1032	-
-	1001	600	1500	1043	11339-03	1199	-
-	1201	600	2000	1201	11339-04	1381	-
REF. E-PANEL HORIZONTAL EP-H-RIB : 340							
-	500	600	500	655	11340-01	753	-
-	800	600	1000	762	11340-02	876	-
-	1001	600	1500	885	11340-03	1018	-
-	1201	600	2000	1022	11340-04	1175	-
REF. E-PANEL VERTIKAL EP-V-FL : 341							
-	400	1801	1000	921	11341-01	1059	-
-	500	1800	1250	1002	11341-02	1152	-
-	500	2000	1500	1083	11341-03	1245	-
-	600	2000	1750	1162	11341-04	1336	-

Regler im Preis enthalten!

IRIS-A BLOWER

SIEHE SEITE 77

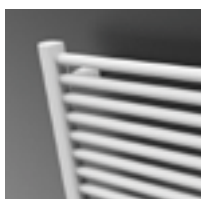

HD-EL-BL-A

PREISGRUPPE VPG7 - ELEKTRISCHE HEIZKÖRPER

TECHNISCHE DATEN					STANDARD-FARBE		ANDERE FARBEN	
Rohranzahl	Breite (L mm)	Höhe (H mm)	E-Patrone	Leistung Blower (Watt)	Preis RAL 9016 (€)	Verkürzte Bestell-Nr. RAL 9016 Lager	Preis Farbe (€)	Verkürzte Bestell-Nr. M301 Lager
REF. IRIS-A BLOWER HD-EL-BL-A : 392								
28	500	1104	500	+1000	1044	11392-01	1201	-
34	500	1308	750	+1000	1097	11392-02	1262	-
43	600	1682	1000	+1000	1314	11392-03	1511	-
51	600	1954	1250	+1000	1475	11392-04	1696	-
51	750	1954	1500	+1000	1639	11392-05	1885	-

Blower im Preis enthalten!

PREISGRUPPE: VPG7 - ELEKTRISCHE HEIZKÖRPER

ASTER-A BLOWER

SIEHE SEITE 79



HF-EL-BL-A

TECHNISCHE DATEN					STANDARD-FARBE		ANDERE FARBEN	
Rohranzahl	Breite (L mm)	Höhe (H mm)	E-Patrone	Leistung Blower (Watt)	Preis RAL 9016 (€)	Verkürzte Bestell-Nr. RAL 9016 Lager	Preis Farbe (€)	Verkürzte Bestell-Nr. M301 Lager
REF. ASTER-A BLOWER HF-EL-BL-A : 399								
16	500	1169	500	+1000	1504	11399-01	1730	-
27	500	1834	750	+1000	1745	11399-02	2007	-
27	600	1834	1000	+1000	2054	11399-03	2362	-

Blower im Preis enthalten!

PREISGRUPPE: VPG7 - ELEKTRISCHE HEIZKÖRPER

CARRÉ BAD BLOWER

SIEHE SEITE 80

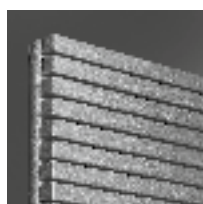

CB-EL-BL

TECHNISCHE DATEN					STANDARD-FARBE		ANDERE FARBEN	
Rohranzahl	Breite (L mm)	Höhe (H mm)	E-Patrone	Leistung Blower (Watt)	Preis RAL 9016 (€)	Verkürzte Bestell-Nr. RAL 9016 Lager	Preis Farbe (€)	Verkürzte Bestell-Nr. M301 Lager
REF. CARRÉ BAD BLOWER CB-EL-BL : 319								
32	500	1137	750	+1000	2084	11319-01	2397	-
50	600	1737	1250	+1000	2725	11319-02	3134	-

Blower im Preis enthalten!

PREISGRUPPE: VPG7 - ELEKTRISCHE HEIZKÖRPER

NIVA-A ELEKTRISCH BLOWER

SIEHE SEITE 81

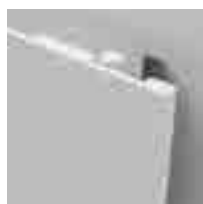

NIVA-EL-BL-A

TECHNISCHE DATEN					STANDARD-FARBE		ANDERE FARBEN	
Rohranzahl	Breite (L mm)	Höhe (H mm)	E-Patrone	Leistung Blower (Watt)	Preis S600 (€)	Verkürzte Bestell-Nr. S600 Lager	Preis Farbe (€)	Verkürzte Bestell-Nr. M301 Lager
REF. NIVA-A BLOWER NIVA-EL-BL-A : 402								
-	620	1298	750	+1000	1834	11402-02	2109	-
-	620	1842	1000	+1000	2039	11402-01	2345	-

Blower im Preis enthalten!

PREISGRUPPE: VPG7 - ELEKTRISCHE HEIZKÖRPER

IRIS-A BLOWER GEMISCHT

SIEHE SEITE 92

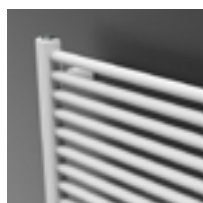

HDM-BL-MIX-A

TECHNISCHE DATEN						STANDARD-FARBE		ANDERE FARBEN	
Rohranzahl	Breite (L mm)	Höhe (H mm)	75/65/20 (Watt) (φ50K)	55/45/20 (Watt) (φ30K)	Leistung Blower (Watt)	Preis RAL 9016 (€)	Verkürzte Bestell-Nr. RAL 9016 Lager	Preis Farbe (€)	Verkürzte Bestell-Nr. M301 Lager
REF. IRIS-A BLOWER GEMISCHT HDM-BL-MIX-A : 393									
42	600	1682	996	521	+1000	1193	11393-01	1372	-

Blower im Preis enthalten!

PREISGRUPPE: VPG7 - ELEKTRISCHE HEIZKÖRPER

ASTER-A BLOWER GEMISCHT

SIEHE SEITE 93



HF-BL-MIX-A

TECHNISCHE DATEN						STANDARD-FARBE		ANDERE FARBEN	
Rohranzahl	Breite (L mm)	Höhe (H mm)	75/65/20 (Watt) (φ50K)	55/45/20 (Watt) (φ30K)	Leistung Blower (Watt)	Preis RAL 9016 (€)	Verkürzte Bestell-Nr. RAL 9016 Lager	Preis Farbe (€)	Verkürzte Bestell-Nr. M301 Lager
REF. ASTER-A BLOWER GEMISCHT HF-BL-MIX-A : 400									
27	600	1834	1014	541	+1000	1358	11400-01	1562	-

Blower im Preis enthalten!

PREISGRUPPE VPG6 - ALUMINIUM HEIZKÖRPER

BEAMS MONO

SIEHE SEITE 112



BEAMS MONO

TECHNISCHE DATEN					STANDARD-FARBE		ANDERE FARBEN	
Rohranzahl	Breite (L mm)	Höhe (H mm)	75/65/20 (Watt) (φ50K)	55/45/20 (Watt) (φ30K)	Preis S600 (€)	Verkürzte Bestell-Nr. S600 Lager	Preis Farbe (€)	Verkürzte Bestell-Nr. M301 Lager
REF. BEAMS MONO : 258								
-	150	1800	671	351	832	11258-09	957	-
-	150	2000	734	384	882	11258-10	1014	-

PREISGRUPPE VPG6 - ALUMINIUM HEIZKÖRPER

BEAMS

SIEHE SEITE 114



BEAMS

TECHNISCHE DATEN					STANDARD-FARBE		ANDERE FARBEN	
Rohranzahl	Breite (L mm)	Höhe (H mm)	75/65/20 (Watt) (φ50K)	55/45/20 (Watt) (φ30K)	Preis S600 (€)	Verkürzte Bestell-Nr. S600 Lager	Preis Farbe (€)	Verkürzte Bestell-Nr. M301 Lager
REF. BEAMS : 258								
2	320	1600	1127	583	1205	11258-04	1386	-
2	320	1800	1237	643	1274	11258-01	1465	-
2	320	2000	1348	701	1317	11258-05	1515	-
3	490	1600	1658	867	1755	11258-06	2018	-
3	490	1800	1821	947	1863	11258-02	2142	-
3	490	2000	1983	1026	1920	11258-03	2208	-
4	660	1800	2385	1247	2401	11258-07	2761	-
4	660	2000	2598	1337	2467	11258-08	2837	-

PREISGRUPPE VPG6 - ALUMINIUM HEIZKÖRPER

BRYCE MONO

SIEHE SEITE 118



BRYCE MONO

TECHNISCHE DATEN					STANDARD-FARBE		ANDERE FARBEN	
Rohranzahl	Breite (L mm)	Höhe (H mm)	75/65/20 (Watt) (φ50K)	55/45/20 (Watt) (φ30K)	Preis S600 (€)	Verkürzte Bestell-Nr. S600 Lager	Preis Farbe (€)	Verkürzte Bestell-Nr. M301 Lager
REF. BRYCE MONO : 209								
-	150	1800	586	306	832	11209-10	957	-

PREISGRUPPE VPG6 - ALUMINIUM HEIZKÖRPER

BRYCE

SIEHE SEITE 120



BRYCE V75

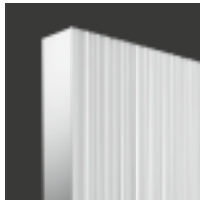

BRYCE V100

TECHNISCHE DATEN					STANDARD-FARBE		ANDERE FARBEN	
Rohranzahl	Breite (L mm)	Höhe (H mm)	75/65/20 (Watt) (φ50K)	55/45/20 (Watt) (φ30K)	Preis S600 (€)	Verkürzte Bestell-Nr. S600 Lager	Preis Farbe (€)	Verkürzte Bestell-Nr. M301 Lager

REF. BRYCE VERTIKAL BRYCE V75 : 328

-	450	1800	1555	784	1644	11328-01	1891	-
-	525	1800	1792	895	1884	11328-02	2167	-
-	600	1800	2028	1007	2118	11328-03	2436	-
-	600	2000	2204	1123	2180	11328-04	2507	-

REF. BRYCE VERTIKAL BRYCE V100 : 209

-	450	1800	1644	838	1865	11209-01	2145	-
-	525	1800	1914	975	2138	11209-03	2459	-
-	600	1800	2184	1113	2406	11209-08	2767	-
-	600	2000	2391	1218	2475	11209-05	2846	-

PREISGRUPPE VPG6 - ALUMINIUM HEIZKÖRPER

ALU-ZEN

SIEHE SEITE 124

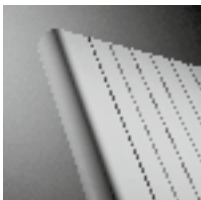

ALU-ZEN

TECHNISCHE DATEN					STANDARD-FARBE		ANDERE FARBEN	
Rohranzahl	Breite (L mm)	Höhe (H mm)	75/65/20 (Watt) (φ50K)	55/45/20 (Watt) (φ30K)	Preis S600 (€)	Verkürzte Bestell-Nr. S600 Lager	Preis Farbe (€)	Verkürzte Bestell-Nr. M301 Lager

REF. ALU-ZEN VERTIKAL : 114

-	450	1800	1596	817	1865	11114-06	2145	-
-	525	1800	1874	960	2138	11114-01	2459	-
-	600	1800	2155	1104	2406	11114-03	2767	-
-	600	2000	2351	1204	2475	11114-02	2846	-

PREISGRUPPE VPG6 - ALUMINIUM HEIZKÖRPER

ZAROS VERTIKAL

SIEHE SEITE 127

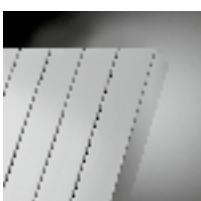

ZAROS V75



ZAROS V100

TECHNISCHE DATEN					STANDARD-FARBE		ANDERE FARBEN	
Rohranzahl	Breite (L mm)	Höhe (H mm)	75/65/20 (Watt) (φ50K)	55/45/20 (Watt) (φ30K)	Preis S600 (€)	Verkürzte Bestell-Nr. S600 Lager	Preis Farbe (€)	Verkürzte Bestell-Nr. M301 Lager

REF. ZAROS VERTIKAL ZAROS V75 : 247

5	375	1600	1159	594	1191	11247-05	1370	-
5	375	1800	1281	656	1263	11247-06	1452	-
6	450	1800	1518	770	1474	11247-07	1695	-
7	525	1800	1755	876	1683	11247-01	1935	-
8	600	1800	1991	984	1898	11247-04	2183	-
8	600	2000	2171	1106	1951	11247-02	2244	-

REF. ZAROS VERTIKAL ZAROS V100 : 246

7	525	1800	2049	1039	1869	11246-01	2149	-
8	600	1800	2326	1173	2109	11246-03	2425	-
8	600	2000	2536	1299	2168	11246-02	2493	-

PREISGRUPPE VPG2 - HEIZKÖRPER AUS STAHL

NIVA VERTIKAL LACKIERT

SIEHE SEITE 138



N1L1

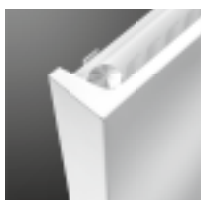

N2L1

TECHNISCHE DATEN					STANDARD-FARBE		ANDERE FARBEN	
Rohranzahl	Breite (L mm)	Höhe (H mm)	75/65/20 (Watt) (φ50K)	55/45/20 (Watt) (φ30K)	Preis S600 (€)	Verkürzte Bestell-Nr. S600 Lager	Preis Farbe (€)	Verkürzte Bestell-Nr. M301 Lager

REF. NIVA VERTIKAL LACKIERT N1L1 : 191

-	420	1220	645	337	751	11191-02	864	-
-	420	1820	934	486	873	11191-03	1004	11191-05
-	420	2020	1023	532	926	11191-06	1065	-
-	520	1220	815	424	847	11191-21	974	-
-	520	1820	1128	587	982	11191-16	1129	11191-01
-	520	2020	1257	654	1043	11191-22	1199	-
-	620	1220	985	510	884	11191-07	1017	-
-	620	1820	1322	687	1023	11191-17	1176	11191-04
-	620	2020	1490	775	1088	11191-20	1251	-
-	720	1820	1515	784	1065	11191-08	1225	-
-	720	2020	1724	897	1132	11191-09	1302	-

REF. NIVA VERTIKAL LACKIERT N2L1 : 192

-	420	1820	1330	681	1309	11192-02	1505	-
-	420	2020	1438	736	1358	11192-04	1562	-
-	520	1220	1213	621	1269	11192-05	1459	-
-	520	1820	1633	836	1474	11192-31	1695	-
-	520	2020	1764	903	1529	11192-32	1758	-
-	620	1220	1437	732	1320	11192-37	1518	-
-	620	1820	1935	991	1533	11192-33	1763	-
-	620	2020	2091	1071	1594	11192-34	1833	-
-	620	2220	2243	1160	1694	11192-39	1948	-
-	720	1820	2237	1146	1594	11192-07	1833	-
-	720	2020	2417	1238	1663	11192-35	1912	-
-	720	2220	2594	1322	1776	11192-36	2042	-

PREISGRUPPE VPG2 - HEIZKÖRPER AUS STAHL

NIVA HORIZONTAL LACKIERT

SIEHE SEITE 142



NH1L1 / NH2L1

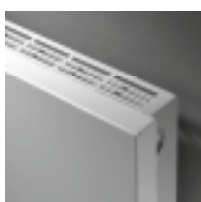

NH2L2

TECHNISCHE DATEN					STANDARD-FARBE		ANDERE FARBEN	
Rohranzahl	Breite (L mm)	Höhe (H mm)	75/65/20 (Watt) (φ50K)	55/45/20 (Watt) (φ30K)	Preis S600 (€)	Verkürzte Bestell-Nr. S600 Lager	Preis Farbe (€)	Verkürzte Bestell-Nr. M301 Lager

REF. NIVA HORIZONTAL LACKIERT NH1L1 : 193

-	520	450	301	158	599	11193-01	689	-
---	-----	-----	-----	-----	------------	-----------------	------------	---

REF. NIVA HORIZONTAL LACKIERT NH2L1 : 194

-	1020	650	1165	609	1460	11194-23	1679	-
---	------	-----	------	-----	-------------	-----------------	-------------	---

REF. NIVA HORIZONTAL LACKIERT NH2L2 : 195

-	1078	650	1496	774	1632	11195-16	1877	-
---	------	-----	------	-----	-------------	-----------------	-------------	---

PREISGRUPPE VPG2 - HEIZKÖRPER AUS STAHL

NIVA SOFT VERTIKAL

SIEHE SEITE 145

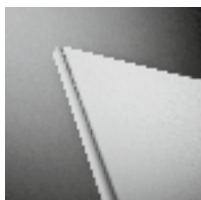

NS1L1

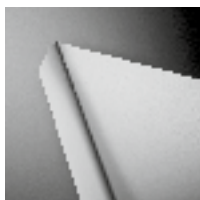

NS2L1

TECHNISCHE DATEN					STANDARD-FARBE		ANDERE FARBEN	
Rohranzahl	Breite (L mm)	Höhe (H mm)	75/65/20 (Watt) (φ50K)	55/45/20 (Watt) (φ30K)	Preis S600 (€)	Verkürzte Bestell-Nr. S600 Lager	Preis Farbe (€)	Verkürzte Bestell-Nr. M301 Lager

REF. NIVA SOFT VERTIKAL NS1L1 : 197

-	440	1220	645	337	751	11197-06	864	-
-	440	1820	934	486	873	11197-07	1004	-
-	440	2020	1023	532	926	11197-08	1065	-
-	540	1220	815	424	847	11197-04	974	-
-	540	1820	1128	587	982	11197-01	1129	-
-	540	2020	1257	654	1043	11197-05	1199	-
-	640	1220	985	510	884	11197-09	1017	-
-	640	1820	1322	687	1023	11197-02	1176	-
-	640	2020	1490	775	1088	11197-03	1251	-
-	740	1820	1515	784	1065	11197-10	1225	-
-	740	2020	1724	897	1132	11197-11	1302	-

REF. NIVA SOFT VERTIKAL NS2L1 : 198

-	440	1820	1330	681	1309	11198-08	1505	-
-	440	2020	1438	736	1358	11198-09	1562	-
-	540	1220	1213	621	1269	11198-10	1459	-
-	540	1820	1633	836	1474	11198-01	1695	-
-	540	2020	1764	903	1529	11198-02	1758	-
-	640	1820	1935	991	1533	11198-03	1763	-
-	640	2020	2091	1071	1594	11198-04	1833	-
-	740	1820	2237	1146	1594	11198-11	1833	-
-	740	2020	2417	1238	1663	11198-05	1912	-

PREISGRUPPE VPG2 - HEIZKÖRPER AUS STAHL

CARRÉ PLUS VERTIKAL

SIEHE SEITE 158



CPVN-PLUS

TECHNISCHE DATEN					STANDARD-FARBE		ANDERE FARBEN	
Rohranzahl	Breite (L mm)	Höhe (H mm)	75/65/20 (Watt) (φ50K)	55/45/20 (Watt) (φ30K)	Preis RAL 9016 (€)	Verkürzte Bestell-Nr. RAL 9016 Lager	Preis Farbe (€)	Verkürzte Bestell-Nr. M301 Lager

REF. CARRÉ PLUS VERTIKAL CPVN-PLUS : 210

12	355	1800	1293	659	1080	11210-16	1242	-
14	415	2000	1632	836	1355	11210-05	1558	-
18	535	1800	1862	954	1618	11210-07	1861	-
18	535	2000	2046	1048	1741	11210-09	2002	-
20	595	1800	2047	1048	1798	11210-11	2068	-
20	595	2000	2250	1152	1932	11210-12	2222	-

ARCHE VERTIKAL

SIEHE SEITE 176



W

PREISGRUPPE VPG2 - HEIZKÖRPER AUS STAHL

TECHNISCHE DATEN					STANDARD-FARBE		ANDERE FARBEN	
Rohranzahl	Breite (L mm)	Höhe (H mm)	75/65/20 (Watt) (φ50K)	55/45/20 (Watt) (φ30K)	Preis RAL 9016 (€)	Verkürzte Bestell-Nr. RAL 9016 Lager	Preis Farbe (€)	Verkürzte Bestell-Nr. M301 Lager
REF. ARCHE VERTIKAL W : 117								
10	470	1800	1050	560	911	11117-03	1048	-

ARCHE PLUS VERTIKAL

SIEHE SEITE 178



WL



WR

PREISGRUPPE VPG2 - HEIZKÖRPER AUS STAHL

TECHNISCHE DATEN					STANDARD-FARBE		ANDERE FARBEN	
Rohranzahl	Breite (L mm)	Höhe (H mm)	75/65/20 (Watt) (φ50K)	55/45/20 (Watt) (φ30K)	Preis RAL 9016 (€)	Verkürzte Bestell-Nr. RAL 9016 Lager	Preis Farbe (€)	Verkürzte Bestell-Nr. M301 Lager
REF. ARCHE PLUS VERTIKAL WL : 118								
10	470	1800	1050	560	1215	11118-01	1397	-
REF. ARCHE PLUS VERTIKAL WR : 119								
10	470	1800	1050	560	1215	11119-01	1397	-

ZANA VERTIKAL

SIEHE SEITE 183

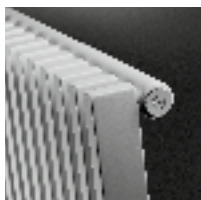

ZV-1



ZV-2

PREISGRUPPE VPG2 - HEIZKÖRPER AUS STAHL

TECHNISCHE DATEN					STANDARD-FARBE		ANDERE FARBEN	
Rohranzahl	Breite (L mm)	Höhe (H mm)	75/65/20 (Watt) (φ50K)	55/45/20 (Watt) (φ30K)	Preis RAL 9016 (€)	Verkürzte Bestell-Nr. RAL 9016 Lager	Preis Farbe (€)	Verkürzte Bestell-Nr. M301 Lager
REF. ZANA VERTIKAL ZV-1 : 254								
10	384	1800	1074	567	950	11254-03	1093	-
12	464	1800	1289	681	1114	11254-12	1281	-
12	464	2000	1425	752	1199	11254-01	1379	-
14	544	1800	1504	794	1273	11254-07	1464	-
14	544	2000	1663	878	1377	11254-08	1584	-
16	624	1800	1719	908	1439	11254-09	1655	-
16	624	2000	1900	1003	1557	11254-02	1791	-
REF. ZANA VERTIKAL ZV-2 : 255								
14	544	2000	2651	1400	2341	11255-02	2692	-
18	704	2000	3409	1800	2947	11255-01	3389	-

PREISGRUPPE: VPG2 - HEIZKÖRPER AUS STAHL

VIOLA-A VERTIKAL

SIEHE SEITE 196



V1-ZB-A



V2-ZB-A

TECHNISCHE DATEN					STANDARD-FARBE		ANDERE FARBEN	
Rohranzahl	Breite (L mm)	Höhe (H mm)	75/65/20 (Watt) (φ50K)	55/45/20 (Watt) (φ30K)	Preis RAL 9016 (€)	Verkürzte Bestell-Nr. RAL 9016 Lager	Preis Farbe (€)	Verkürzte Bestell-Nr. M301 Lager
REF. VIOLA-A VERTIKAL V1-ZB-A : 386								
6	477	2000	1104	563	970	11386-01	1116	-
REF. VIOLA-A VERTIKAL V2-ZB-A : 387								
8	637	2000	1965	1003	2048	11387-01	2355	-

PREISGRUPPE: VPG2 - HEIZKÖRPER AUS STAHL

TULIPA-A VERTIKAL

SIEHE SEITE 237

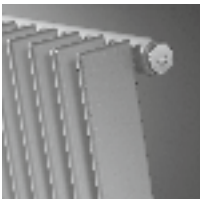

TV1-A

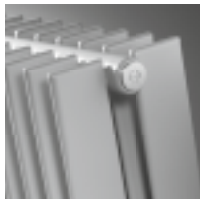

TV2-A

TECHNISCHE DATEN					STANDARD-FARBE		ANDERE FARBEN	
Rohranzahl	Breite (L mm)	Höhe (H mm)	75/65/20 (Watt) (φ50K)	55/45/20 (Watt) (φ30K)	Preis RAL 9016 (€)	Verkürzte Bestell-Nr. RAL 9016 Lager	Preis Farbe (€)	Verkürzte Bestell-Nr. M301 Lager
REF. TULIPA-A VERTIKAL TV1-A : 378								
12	540	1800	1320	684	873	11378-01	1004	-
12	540	2000	1476	768	943	11378-02	1084	-
REF. TULIPA-A VERTIKAL TV2-A : 379								
12	540	2000	2424	1248	1652	11379-01	1900	-
14	630	2000	2828	1456	1897	11379-02	2182	-

PREISGRUPPE VPG4 - PLANHEIZKÖRPER

FLATLINE

VOLLSTÄNDIG LAGERPROGRAMM: SIEHE SEITE 250



T21S



T22



T33

VASCO GROUP GMBH

Ruhrallee 55
44227 Dortmund
T.: +49 231 4773150
F.: +49 231 47731530
info@vasco.eu
www.vasco.eu

Gebiet

Bremen, Nord-Niedersachsen
PLZ 26...-28...
T.: +49 231 4773150

Handelsvertretung CDH

**Johannes Krafft e.K.
Karsten Göttsch**
Schleswig-Holstein, Hamburg,
Mecklenburg-Vorpommern
PLZ 17...-25...
22761 Hamburg
T.: +49 40 250 66 67
info@johannes-krafft.de

Gebiet

Süd-Niedersachsen,
Nord Sachsen-Anhalt, NRW
PLZ 29...-31..., 38...-39...
T.: +49 231 4773150

Industriervertretung

SSP Team GmbH & Co. KG
Nordrhein-Westfalen
PLZ 40...-49..., 32...-33..., 50...-53...,
57...-59...
T.: +49 237 8851040
mail@ssp-team.com

Handelsvertretung

Hartmut Barthel
Baden-Württemberg, Hessen
PLZ 34..., 35..., 36..., 68..., 69...,
70...-79...
T.: +49 170 8174175
info@barthel-consulting.com

Gebiet

Berlin, Brandenburg
PLZ 10...-16...
T.: +49 231 4773150

Gebiet

Sachsen, Süd Sachsen-Anhalt
PLZ 01...-09...
T.: +49 231 4773150

Gebiet

Thüringen
PLZ 37..., 98...-99...
T.: +49 231 4773150

Gebiet

Rheinland-Pfalz, Saarland
PLZ 54...-56..., 60...-69...
T.: +49 231 4773150

Gebietsverkaufsleiter

Werner Reinhardt
Bayern
PLZ 80...-97...
T.: +49 171 8630492
werner.reinhardt@vasco.de





VASCO Group GmbH
Ruhrallee 55
44227 Dortmund
T.: +49 231 4773150
F.: +49 231 47731530
info@vasco.eu
www.vasco.eu

ARBONIA
climate



Laden Sie sich die
VASCO-App Climate
Control für eine
maßgeschneiderte
Raumklima herunter.



Follow us on
Facebook and **YouTube**.

