

Badkamer radiatoren



VASCO besteedt al jaren bijzonder veel aandacht aan de **verwarming van jouw persoonlijke wellnessruimte**. Met radiatoren die voelbaar én zichtbaar bijdragen tot een aangename sfeer. Van praktische laddermodellen in alle vormen en maten tot strakke, ruimtebesparende designradiatoren waar je alleen al warm van wordt door ernaar te kijken.

VASCO badkamerradiatoren verhogen het wellnessgevoel in de badkamer met slimme, doelgerichte oplossingen en accessoires. Ook het kleinste detail staat in het teken van een optimaal comfort en een mooie, tijdloze look. Aansluitingen en bevestigingssystemen zijn doordacht en efficiënt in de vormgeving geïntegreerd. Ook droog- en stapelrekken, handdoekbeugels en bedieningsknoppen vormen een homogeen geheel met het design.

Badkamerradiatoren

Ineo NEW	16
Oni	18
Iris-A	20
Agave-A	23
Aster-A	25
Aster HF-S	27
Carré Bad	29
Arche Bad	31
Zana Bad	33

INEO (I-R, I-L)



TYPES

- I-R: gesloten rechts
- I-L: gesloten links

KLEUREN

- Verkrijgbaar in zes eigentijdse kleuren: White Fine Texture, Jet Black, Sand Light, Quarts Brown, Graphit Metallic en Ice Blue (zonder meerprijs)
- Niet verkrijgbaar in andere kleuren

SPECIAAL

- Opgebouwd uit aluminium voorplaat met interne koperen buis

BEVESTIGINGEN

- Muurbevestigingen standaard

TECHNISCH

- De koperen buis wordt gefreesd tot op 2 mm van het oppervlak, dan wordt de buis in de aluminiumplaat geperst.
- KTL-grondlaag, poedercoating
- Standaardwerkdruk: 6 bar
- Maximale bedrijfstemperatuur: 110°C

ELEKTRISCH (beschikbare uitvoeringen: zie hoofdstuk elektrische radiatoren)

- ✓ Zuiver elektrische radiator (**Opgelet:** beschikbaar midden 2025)
- ✗ Gemengde radiator

TECHNISCHE TEKENINGEN

- Zie p. 39

AANSLUITING

- ✗ Eénpuntsaansluiting voor éénpijpssysteem
- ✗ Eénpuntsaansluiting voor tweepijpssysteem
- ✓ Tweepuntsaansluiting voor éénpijpssysteem (aansluiting via de middenaansluiting) (zie p. 340)
- ✓ Tweepuntsaansluiting voor tweepijpssysteem (standaard) (zie p. 340)
- ✗ Geïntegreerd ventiel
- Aansluitingen: 1/2" (binnendraad)
- **OPGELET: Aansluiten van de radiator op stadsverwarming is mogelijk.**

INEO

De VASCO Ineo is een stijlvolle designradiator gemaakt van aluminium, gekenmerkt door een strak, vlak ontwerp met afgeronde hoeken. Het ultradunne voorpaneel bevat een geïntegreerde koperen buis, wat zorgt voor optimale warmtegeleiding. De radiator is voorzien van een handige uitsparing op ongeveer 2/3 van de hoogte, ideaal voor het ophangen van handdoeken. De zijkanten zijn subtiel naar voren gebogen, wat een elegante en functionele uitstraling geeft.

AANSLUITING (MB)

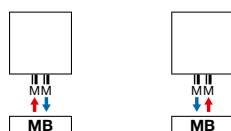

art. nr. 1182 103 0000 0099

prijs €175

Koppelingen, zie p. 353



HOE INEO BESTELLEN

Leveringstermijn 15 - 30 werkdagen
(zonder transportduur)

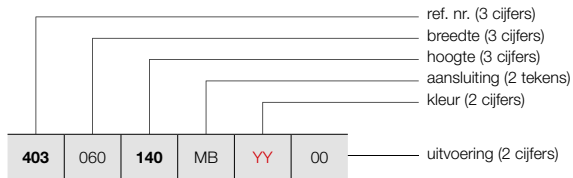

403	060	140	MB	YY	00
-----	-----	-----	----	----	----

INEO (I-R, I-L)



I-R

I-L

PRIJSGROEP: VPG1 - BADKAMERRADIATOREN

BESTELCODE MAATWERK INEO	TECHNISCHE GEGEVENS									STANDAARDKLEUR					
	buizen	breedte (L mm)	hoogte (H mm)	75/65/20 (Watt) (Φ50K)	55/45/20 (Watt) (Φ30K)	n-exp.	gewicht (kg)	inhoud (l)	el. weerst. (Watt)	prijs (€)					
REF. NR. INEO I-R : 403															
403	060	140	MB	YY	00	-	600	1400	728	383	1,24	20,80	0,35	-	1495
		180				-	600	1800	931	493	1,23	26,70	0,50	-	1770
REF. NR. INEO I-L : 404															
404	060	140	MB	YY	00	-	600	1400	728	383	1,24	20,80	0,35	-	1495
		180				-	600	1800	931	493	1,23	26,70	0,50	-	1770

Conform EN442-1: 2014: radiatoren en convectoren

Voor meer details over onze artikel-data, zie artikel-database: <https://www.2ba.nl>
Voor de warmteafgiftes van andere regimes, kijkt u op p. 346 (correctiefactoren)
NEDERLAND. Prijzen in euro (excl. BTW)

KLEURENCONCEPT

De VASCO Ineo is beschikbaar in zes moderne kleuren. Deze kleuren worden aangeboden voor dezelfde scherpe prijs, zodat je eenvoudig jouw ideale kleur kunt kiezen.



White Fine Texture
S600 09



Jet Black (structure)
RAL 9005 14



Sand Light
N502 16



Quarts Brown
9810 45



Graphit Metallic
9829 62

NEW



Ice Blue
9830 63

NEW

ONI (O-P, O-NP)



TYPES

- O-P: met 1 (1400 mm) of 2 (1800/2000 mm) handdoekuitsparingen
- O-NP: zonder handdoekuitsparingen

KLEUREN

- Standaardkleur S600 (witte fijn structuurlak) (RAL 9016: geen meerprijs 15%)
- Uitgebreide kleurenkaart zie p. 12

SPECIAAL

- Opgebouwd uit aluminium voorplaat met interne koperen buis

BEVESTIGINGEN

- Muurbevestigingen standaard

TECHNISCH

- De koperen buis wordt gefreesd tot op 2 mm van het oppervlak, dan wordt de buis in de aluminiumplaat geperst.
- KTL-grondlaag, poedercoating
- Standaardwerkdruk: 6 bar
- Maximale bedrijfstemperatuur: 110°C

ELEKTRISCH (beschikbare uitvoeringen: zie hoofdstuk elektrische radiatoren)

- ✓ Zuiver elektrische radiator (zie p. 60)
- ✗ Gemengde radiator

TECHNISCHE TEKENINGEN

- Zie p. 40

AANSLUITING

- ✗ Eénpuntsaansluiting voor éénpijpsysteem
- ✗ Eénpuntsaansluiting voor tweepijpsysteem
- ✓ Tweepuntsaansluiting voor éénpijpsysteem (aansluiting via de middenaansluiting) (zie p. 340)
- ✓ Tweepuntsaansluiting voor tweepijpsysteem (standaard) (zie p. 340)
- ✗ Geïntegreerd ventiel

- Aansluitingen: 1/2" (binnendraad)
- **OPGELET: Aansluiten van de radiator op stadsverwarming is mogelijk.**

ONI

Eenvoud en efficiëntie verenigd in de absolute essentie, bevrijd van elke overbodigheid

De tijdloze Oni combineert zuiver en sober design met onovertroffen gebruiksgemak. Met zijn zacht afgeronde hoeken en ranke warmtevlak gooit hij hoge ogen in elk interieur. De Oni is verkrijgbaar in nagenoeg alle VASCO kleuren en past zo moeiteloos in elke omgeving.

AANSLUITING (MB)

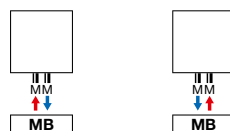

retour aanvoer



art. nr. 1182 103 0000 0099
prijs €175
Koppelingen, zie p. 353

AANBEVOLEN VOOR BADKAMER EN KEUKEN (O-NP) IN OPTIE



handdoekbeugel MULTI+ rechts (S600)
art. nr. zie p. 36
prijs €201

handdoekbeugel MULTI+ rechts (RAL 9005)
art. nr. zie p. 36
prijs €201

Andere accessoires, zie p. 36



HOE ONI BESTELLEN

Leveringstermijn 15 - 30 werkdagen
(zonder transportduur)

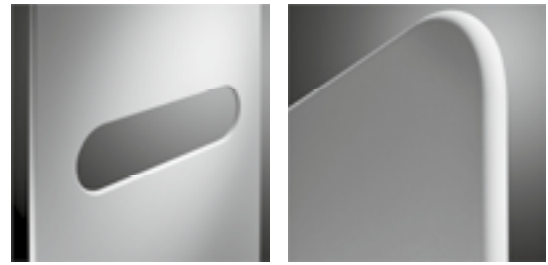
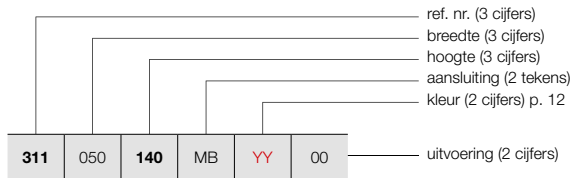

O-P

O-NP

HOE VOORRAADRADIATOR ONI BESTELLEN

Leveringstermijn 5 werkdagen
(zonder transportduur)

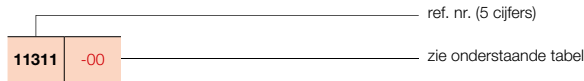

PRIJSGROEP: VPG1 - BADKAMERRADIATOREN

BESTELCODE MAATWERK ONI	TECHNISCHE GEGEVENS									STANDAARDKLEUR		ANDERE KLEUREN					
	buizen	breedte (L mm)	hoogte (H mm)	75/65/20 (Watt) (φ50K)	55/45/20 (Watt) (φ30K)	n-exp.	gewicht (kg)	inhoud (l)	el. weerst. (Watt)	prijs S600* (€)	verkorte ref. nr. S600 voorraad	prijs kleur (€)					
REF. NR. ONI O-P : 311																	
311	050	140	MB	YY	00	-	500	1400	573	307	1,22	16,30	0,35	-	1189	11311-01	1367
		180				-	500	1800	795	420	1,25	20,85	0,45	-	1344	11311-02	1546
		200				-	500	2000	815	430	1,25	22,95	0,60	-	1420	11311-03	1633
REF. NR. ONI O-NP : 312																	
312	050	140	MB	YY	00	-	500	1400	573	307	1,22	16,30	0,35	-	1100	11312-01	1265
		180				-	500	1800	795	420	1,25	20,85	0,45	-	1253	11312-02	1441
		200				-	500	2000	815	430	1,25	22,95	0,60	-	1328	11312-03	1527

Conform EN442-1: 2014: radiatoren en convectoren

* RAL 9016: geen meerprijs 15%

Voor meer details over onze artikel-data, zie artikel-database: <https://www.2ba.nl>

Voor de warmteafgiftes van andere regimes, kijkt u op p. 346 (correctiefactoren)

NETHERLAND. Prijzen in euro (excl. BTW)

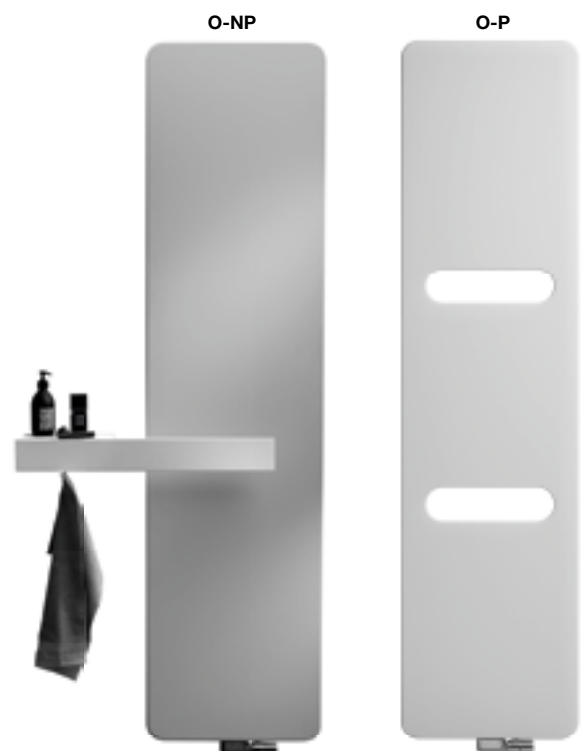

IRIS-A (HDM-A, HDRM-A)



IRIS-A

Vormgeving, vermogen en duurzaamheid in één compact model

Al vele jaren hét basismodel voor badkamerradiatoren. De naadloze samenhang tussen het verticaal D-profiel en de horizontale buizen zorgt voor een homogene structuur waarin alles klopt. De Iris-A garandeert bovendien een probleemloze montage, dankzij de slimme middenaansluiting. Een radiator die een perfect afgewerkt design combineert met een superieur comfort, gedurende vele jaren.

TYPES

- Recht (HDM-A) en gebogen (HDRM-A)

BUIZEN

- Horizontaal, rond Ø 20 mm

COLLECTOREN

- Verticaal, D-profiel 40 x 32 mm

KLEUREN

- Standaardkleur wit RAL 9016
- Uitgebreide kleurenkaart zie p. 12

SPECIAAL

- De horizontale buizen van type HDRM-A zijn lichtjes naar voor gebogen (10°).

BEVESTIGINGEN

- Muurbevestigingen standaard in de kleur van de radiator (inbegrepen in de verpakking van de radiator)
- Montageset beschikbaar voor HDM-A als vrijstaande opstelling (zie p. 35), niet geschikt voor aansluiting 45 en 54

TECHNISCH

- Gesoldeerd (onzichtbare soldeerverbindingen)
- ATL-grondlaag, poedercoating
- Standaardwerkdruk: 10 bar
- Maximale bedrijfstemperatuur: 110°C

ELEKTRISCH (beschikbare uitvoeringen: zie hoofdstuk elektrische radiatoren)

- ✓ Zuiver elektrische radiator in de fabriek voorgevuld (zie p. 64)
- ✓ Gemengde radiator (zie p. 94)

TECHNISCHE TEKENINGEN

- Zie p. 41

AANSLUITING

- ✗ Eénpuntsaansluiting voor éénpijpsysteem
- ✗ Eénpuntsaansluiting voor tweepijpsysteem
- ✓ Tweepuntsaansluiting voor éénpijpsysteem (aansluiting via de middenaansluiting) (zie p. 340)
- ✓ Tweepuntsaansluiting voor tweepijpsysteem (standaard) (zie p. 340)
- ✗ Geïntegreerd ventiel
- Aansluitingen: ½" (binnendraad)
- Voor aansluiting van boven is een speciale stromingsbuis voorgeïnstalleerd in de rechter verzamelbuis - voor retour rechts.
- Voor retour links moet de stromingsbuis handmatig naar de linkerkant worden verschoven.
- Aansluiting van boven moet als aparte radiator besteld worden.

AANBEVOLEN AANSLUITING (LB)

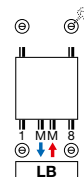

Andere aansluitmogelijkheden, zie p. 38



art. nr. 1182 103 0000 9016

prijs €157

Koppelingen, zie p. 353

GRATIS MEEGELEVERD



standaard, verchromd wegklapbaar droog- en stapelrek



HDM-A

HOE IRIS-A BESTELLEN

Leveringstermijn 15 - 30 werkdagen
(zonder transportduur)

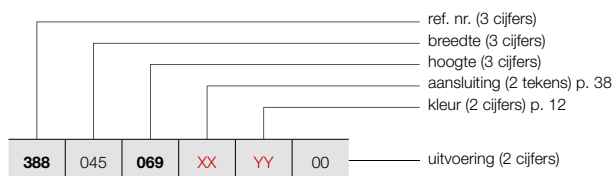

VRIJSTAANDE OPSTELLING (HDM-A)

Zie p. 35 voor extra toebehoren.

HOE VOORRAADRADIATOR IRIS-A BESTELLEN

Leveringstermijn 5 werkdagen
(zonder transportduur)

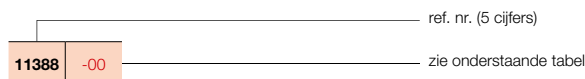

IRIS-A (HDM-A)



HDM-A

PRIJSGROEP VPG1 - BADKAMERRADIATOREN

BESTELCODE MAATWERK IRIS-A	TECHNISCHE GEGEVENS									STANDAARDKLEUR		ANDERE KLEUREN prijs kleur (€)			
	buizen	breedte (L mm)	hoogte (H mm)	75/65/20 (Watt) (φ50K)	55/45/20 (Watt) (φ30K)	n-exp.	gewicht (kg)	inhoud (l)	el. weerst. (Watt)	prijs RAL 9016 (€)	verkorte ref. nr. RAL 9016 voorraad				
REF. NR. IRIS-A HDM-A : 388															
388 045 069 110 130 168	XX	YY	00	18	450	696	335	177	1,23	5,14	3,14	300	444	-	511
				28	450	1104	511	268	1,25	7,84	4,87	500	558	11388-01	642
				34	450	1308	600	314	1,25	9,40	5,90	500	671	11388-02	772
				43	450	1682	764	400	1,25	11,82	7,55	750	741	11388-03	852
388 050 069 110 130 168	XX	YY	00	18	500	696	369	195	1,23	5,52	3,38	300	456	11388-04	524
				28	500	1104	563	296	1,25	8,40	5,24	500	578	11388-05	665
				34	500	1308	661	346	1,25	10,11	6,36	750	692	11388-06	796
				43	500	1682	842	440	1,25	12,72	8,13	750	766	11388-07	881
388 060 069 110 130 168 195	XX	YY	00	18	600	696	436	230	1,23	6,27	3,85	500	477	11388-08	549
				28	600	1104	666	349	1,25	9,52	5,99	750	609	11388-09	700
				34	600	1308	782	409	1,26	11,52	7,29	750	729	11388-10	838
				43	600	1682	996	521	1,25	14,51	9,29	1000	808	11388-11	929
				51	600	1954	1154	606	1,25	17,25	10,90	1250	915	11388-12	1052
388 075 069 110 130 168 195	XX	YY	00	18	750	696	535	282	1,24	7,41	4,57	500	513	-	590
				28	750	1104	818	429	1,25	11,20	7,08	750	653	-	751
				34	750	1308	960	501	1,26	13,64	8,67	1000	781	11388-13	898
				43	750	1682	1222	639	1,26	17,19	11,02	1250	877	11388-14	1009
				51	750	1954	1417	743	1,25	20,35	12,90	1500	998	11388-15	1148
388 090 069 110 130 168 195	XX	YY	00	18	900	696	633	334	1,24	8,54	5,28	500	542	-	623
				28	900	1104	967	506	1,25	13,20	8,20	1000	693	-	797
				34	900	1308	1135	592	1,26	15,76	10,06	1250	835	-	960
				43	900	1682	1445	755	1,26	19,88	12,76	1500	942	11388-16	1083
				51	900	1954	1675	878	1,25	23,44	14,90	1500	1074	11388-17	1235

Conform EN442-1: 2014: radiatoren en convectoren

Voor meer details over onze artikel-data, zie artikel-database: <https://www.2ba.nl>

Voor de warmteafgiftes van andere regimes, kijkt u op p. 346 (correctiefactoren)
NETERLAND. Prijzen in euro (excl. BTW)

IRIS-A (HDRM-A)

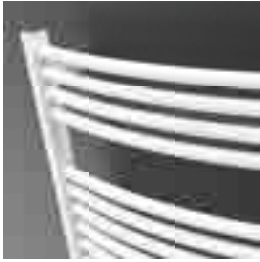

HDRM-A

HOE IRIS-A BESTELLEN

Leveringstermijn 15 - 30 werkdagen
(zonder transportduur)

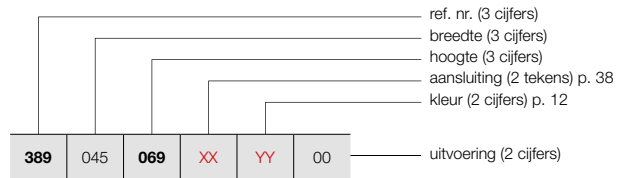

HOE VOORRAADRADIATOR IRIS-A BESTELLEN

Leveringstermijn 5 werkdagen
(zonder transportduur)

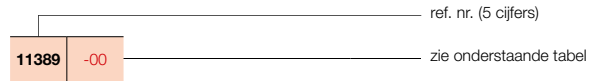

PRIJSGROEP VPG1 - BADKAMERRADIATOREN

BESTELCODE MAATWERK IRIS-A	TECHNISCHE GEGEVENS									STANDAARDKLEUR		ANDERE KLEUREN prijs kleur (€)
	buizen	breedte (L mm)	hoogte (H mm)	75/65/20 (Watt) (Φ50K)	55/45/20 (Watt) (Φ30K)	n-exp.	gewicht (kg)	inhoud (l)	el. weerst. (Watt)	prijs RAL 9016 (€)	verkorte ref. nr. RAL 9016 voorraad	
REF. NR. IRIS-A HDRM-A : 389												
389 045 069 XX YY 00	18	450	696	335	177	1,23	5,14	3,14	300	488	-	561
110	28	450	1104	511	268	1,25	7,84	4,87	500	616	-	708
130	34	450	1308	600	314	1,25	9,40	5,90	500	740	-	851
168	43	450	1682	764	400	1,25	11,82	7,55	750	815	-	937
389 050 069 XX YY 00	18	500	696	369	195	1,23	5,52	3,38	300	504	-	580
110	28	500	1104	563	296	1,25	8,40	5,24	500	635	-	730
130	34	500	1308	661	346	1,25	10,11	6,36	750	761	-	875
168	43	500	1682	842	440	1,25	12,72	8,13	750	841	-	967
389 060 069 XX YY 00	18	600	696	436	230	1,23	6,27	3,85	500	526	-	605
110	28	600	1104	666	349	1,25	9,52	5,99	750	670	-	771
130	34	600	1308	782	409	1,26	11,52	7,29	750	802	-	922
168	43	600	1682	996	521	1,25	14,51	9,29	1000	889	11389-01	1022
195	51	600	1954	1154	606	1,25	17,25	10,90	1250	1005	-	1156
389 075 069 XX YY 00	18	750	696	535	282	1,24	7,41	4,57	500	561	-	645
110	28	750	1104	818	429	1,25	11,20	7,08	750	717	-	825
130	34	750	1308	960	501	1,26	13,64	8,67	1000	858	-	987
168	43	750	1682	1222	639	1,26	17,19	11,02	1250	964	-	1109
195	51	750	1954	1417	743	1,25	20,35	12,90	1500	1096	-	1260
389 090 069 XX YY 00	18	900	696	633	334	1,24	8,54	5,28	500	602	-	692
110	28	900	1104	967	506	1,25	13,20	8,20	1000	764	-	879
130	34	900	1308	1135	592	1,26	15,76	10,06	1250	916	-	1053
168	43	900	1682	1445	755	1,26	19,88	12,76	1500	1038	-	1194
195	51	900	1954	1675	878	1,25	23,44	14,90	1500	1180	-	1357

Conform EN442-1: 2014: radiatoren en convectoren

Voor meer details over onze artikel-data, zie artikel-database: <https://www.2ba.nl>

Voor de warmteafgiftes van andere regimes, kijkt u op p. 346 (correctiefactoren)
NEDERLAND. Prijzen in euro (excl. BTW)

TYPES

- Recht (HRM-A)

BUIZEN

- Horizontaal, rond Ø 20 mm

COLLECTOREN

- Verticaal, achterliggend, rond Ø 28 mm

KLEUREN

- Standaardkleur wit RAL 9016
- Uitgebreide kleurenkaart zie p. 12

BEVESTIGINGEN

- Muurbevestigingen standaard in de kleur van de radiator (inbegrepen in de verpakking van de radiator)

TECHNISCH

- Weerstandsgelast (onzichtbare lasnaden)
- ATL-grondlaag, poedercoating
- Standaardwerkdruk: 10 bar
- Maximale bedrijfstemperatuur: 110°C

ELEKTRISCH (beschikbare uitvoeringen: zie hoofdstuk elektrische radiatoren)

- ✓ Zuiver elektrische radiator in de fabriek voorgevuld (zie p. 66)
- ✓ Gemengde radiator (zie p. 86)

TECHNISCHE TEKENINGEN

- Zie p. 41

AANSLUITING

- ✗ Eénpuntsaansluiting voor éénpijpssysteem
- ✗ Eénpuntsaansluiting voor tweepijpssysteem
- ✓ Tweepuntsaansluiting voor éénpijpssysteem (aansluiting via de middenaansluiting) (zie p. 340)
- ✓ Tweepuntsaansluiting voor tweepijpssysteem (standaard) (zie p. 340)
- ✗ Geïntegreerd ventiel
- Aansluitingen: ½" (binnendraad)
- Voor aansluiting van boven is een speciale stromingsbuis voormonteerd in de rechter verzamelbuis - voor retour rechts.
- Voor retour links moet de stromingsbuis handmatig naar de linkerkant worden verschoven.
- Aansluiting van boven moet als aparte radiator besteld worden.



AANBEVOLEN AANSLUITING (LB)

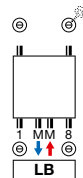

Andere aansluitmogelijkheden, zie p. 38



art. nr. 1182 103 0000 0099
prijs €175
 Koppelingen, zie p. 353

GRATIS MEEGELEVERD



standaard, verchromd wegklapbaar droog- en stapelrek

AGAVE-A

Slanke, verfijnde, gracieuze warmte

Uitzonderlijk slanke buizen, samengevoegd tot een elegante structuur die blijft boeien en charmeren door zijn zachte, ronde vormen. Geaccentueerd door de horizontale buizen die bovenop de verticale collectoren liggen. Als badkamercomfort het synoniem is van intimiteit, dan is intimiteit het synoniem van Agave-A. Een absolute blikvanger, die bijdraagt tot de comfortabele sfeer die je in een eigentijdse badkamer verwacht.



TYPES

- HF-A: 1 rij buizen

BUIZEN

- Horizontaal, platovaal 57,5 x 10 mm

COLLECTOREN

- Verticaal, achterliggend, rond Ø 28 mm

KLEUREN

- Standaardkleur wit RAL 9016
- Uitgebreide kleurenkaart zie p. 12

BEVESTIGINGEN

- Muurbevestigingen standaard in de kleur van de radiator (inbegrepen in de verpakking van de radiator)

TECHNISCH

- Weerstandsgelast (onzichtbare lasnaden)
- ATL-grondlaag, poedercoating
- Standaardwerkdruk: 4 bar
- Maximale bedrijfstemperatuur: 110°C

ELEKTRISCH (beschikbare uitvoeringen: zie hoofdstuk elektrische radiatoren)

- ✓ Zuiver elektrische radiator in de fabriek voorgevuld (zie p. 68)
- ✓ Gemengde radiator (zie p. 95)

TECHNISCHE TEKENINGEN

- Zie p. 42

AANSLUITING

- ✗ Eénpuntsaansluiting voor éénpijpsysteem
- ✗ Eénpuntsaansluiting voor tweepijpsysteem
- ✓ Tweepuntsaansluiting voor éénpijpsysteem (aansluiting via de middenaansluiting) (zie p. 340)
- ✓ Tweepuntsaansluiting voor tweepijpsysteem (standaard) (zie p. 340)
- ✗ Geïntegreerd ventiel
- Aansluitingen: ½" (binnendraad)
- Voor aansluiting van boven is een speciale stromingsbuis voormonteerd in de rechter verzamelbuis - voor retour rechts.
- Voor retour links moet de stromingsbuis handmatig naar de linkerkant worden verschoven.
- Aansluiting van boven moet als aparte radiator besteld worden.



AANBEVOLEN AANSLUITING (LB)

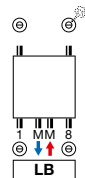

Andere aansluitmogelijkheden, zie p. 38



art. nr. 1182 103 0000 0099

prijs €175

Koppelingen, zie p. 353

ASTER-A

Minimalisme in dienst van een maximaal comfort

De Aster-A geeft minimalisme een nieuwe dimensie door zijn strakke, eigentijdse look en zijn snelle, gecontroleerde warmteafgifte die de badkamer in no time onderdoopt in een sfeer van rust en welbehagen.



TYPES

- HF-S R (2 collectoren aan de rechterkant)
- HF-S L (2 collectoren aan de linkerkant)

BUIZEN

- Horizontaal, platovaal 57,5 x 10 mm

COLLECTOREN

- Verticaal, achterliggend, rond Ø 28 mm

KLEUREN

- Standaardkleur wit RAL 9016
- Uitgebreide kleurenkaart zie p. 12

BEVESTIGINGEN

- Muurbevestigingen standaard in de kleur van de radiator

TECHNISCH

- Weerstandsgelast (onzichtbare lasnaden)
- KTL-grondlaag, poedercoating
- Standaardwerkdruk: 4 bar
- Maximale bedrijfstemperatuur: 110°C

ELEKTRISCH (beschikbare uitvoeringen: zie hoofdstuk elektrische radiatoren)

- ✓ Zuiver elektrische radiator in de fabriek voorgevuld (zie p. 70)
- ✓ Gemengde radiator (zie p. 86)

TECHNISCHE TEKENINGEN

- Zie p. 42

AANSLUITING

- ✗ Eénpuntsaansluiting voor éénpijpsysteem
- ✗ Eénpuntsaansluiting voor tweepijpsysteem
- ✓ Tweepuntsaansluiting voor éénpijpsysteem (aansluiting via de middenaansluiting) (zie p. 340)
- ✓ Tweepuntsaansluiting voor tweepijpsysteem (standaard) (zie p. 340)
- ✗ Geïntegreerd ventiel
- Aansluitingen: ½" (binnendraad)



AANSLUITING (18)

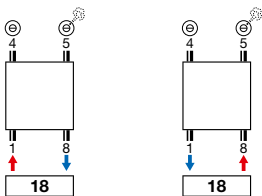

art. nr. 1182 001 0000 9016
prijs € 138
Koppelingen, zie p. 353



art. nr. 11911630102
prijs € 50



art. nr. 11911631102
prijs € 64

ASTER HF-S

Open aan de zijkant, met vlakke buizen

De asymmetrische vormgeving en de vlakke verwarmingsbuizen zijn kenmerkend voor de Aster HF-S. Doordat één zijde van de radiator open is, verhoogt het gebruiksgemak om vanaf de zijkant handdoeken in te schuiven. De design radiator is leverbaar in een linkse of rechtse uitvoering.



ASTER HF-S (HF-S R, HF-S L)



HF-S R

HF-S L

HOE ASTER HF-S BESTELLEN

Leveringstermijn 15 - 30 werkdagen
(zonder transportduur)

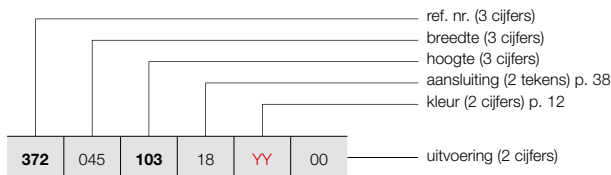

HOE VOORRAADRADIATOR ASTER HF-S BESTELLEN

Leveringstermijn 5 werkdagen
(zonder transportduur)

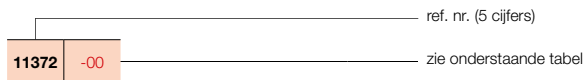

PRIJSGROEP: VPG1 - BADKAMERRADIATOREN

BESTELCODE MAATWERK ASTER HF-S	TECHNISCHE GEGEVENS									STANDAARDKLEUR		ANDERE KLEUREN prijs kleur (€)					
	buizen	breedte (L mm)	hoogte (H mm)	75/65/20 (Watt Ø50K)	55/45/20 (Watt Ø30K)	n-exp.	gewicht (kg)	inhoud (l)	el. weerst. (Watt)	prijs RAL 9016 (€)	verkorte ref. nr. RAL 9016 voorraad						
REF. NR. ASTER HF-S R : 372																	
372	045	103	18	YY	00	12	450	1039	416	217	1,27	10,10	2,90	500	659	-	758
		143				16	450	1436	552	289	1,27	13,40	4,00	500	784	-	902
		183				20	450	1834	687	355	1,29	16,90	5,10	750	909	11372-01	1045
372	060	103	18	YY	00	12	600	1039	520	268	1,30	12,90	3,80	500	697	-	802
		143				16	600	1436	682	351	1,30	17,30	4,80	750	832	-	957
		183				20	600	1834	844	434	1,30	21,80	6,20	1000	967	11372-02	1112
REF. NR. ASTER HF-S L : 373																	
373	045	103	18	YY	00	12	450	1039	416	217	1,27	10,10	2,90	500	659	-	758
		143				16	450	1436	552	289	1,27	13,40	4,00	500	784	-	902
		183				20	450	1834	687	355	1,29	16,90	5,10	750	909	11373-01	1045
373	060	103	18	YY	00	12	600	1039	520	268	1,30	12,90	3,80	500	697	-	802
		143				16	600	1436	682	351	1,30	17,30	4,80	750	832	-	957
		183				20	600	1834	844	434	1,30	21,80	6,20	1000	967	11373-02	1112

Conform EN442-1: 2014: radiatoren en convectoren

Voor meer details over onze artikel-data, zie artikel-database: <https://www.2ba.nl>

Voor de warmteafgiftes van andere regimes, kijkt u op p. 346 (correctiefactoren)
NEDERLAND. Prijzen in euro (excl. BTW)

BUIZEN

- Horizontaal, vierkant 25 x 25 mm

COLLECTOREN

- Verticaal, rond Ø 35 mm

KLEUREN

- Standaardkleur wit RAL 9016
- Uitgebreide kleurenkaart zie p. 12

BEVESTIGINGEN

- Muurbevestigingen in de kleur RAL 9016 standaard. Ook in optie verkrijgbaar in de kleur RAL 7016 (zie p. 35).

TECHNISCH

- Weerstandsgelast (onzichtbare lasnaden)
- KTL-grondlaag, poedercoating
- Standaardwerkdruk: 10 bar
- Maximale bedrijfstemperatuur: 110°C

ELEKTRISCH (beschikbare uitvoeringen: zie hoofdstuk elektrische radiatoren)

- ✓ Zuiver elektrische radiator in de fabriek voorgevuld (zie p. 72)
- ✓ Gemengde radiator (zie p. 86)

TECHNISCHE TEKENINGEN

- Zie p. 43

AANSLUITING

- ✗ Eénpuntsaansluiting voor éénpijpsysteem
- ✗ Eénpuntsaansluiting voor tweepijpsysteem
- ✓ Tweepuntsaansluiting voor éénpijpsysteem (aansluiting via de middenaansluiting (zie p. 340)
- ✓ Tweepuntsaansluiting voor tweepijpsysteem (standaard) (zie p. 340)
- ✗ Geïntegreerd ventiel
- Aansluitingen: 1/2" (binnendraad)
- Voor bovenaansluiting dient men een speciale stromingsbuis bij te bestellen die in de retour geplaatst dient te worden, zie p. 342.



AANBEVOLEN AANSLUITING (LB)

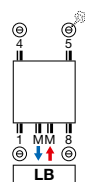

Andere aansluitmogelijkheden, zie p. 38

retour aanvoer



art. nr. 1182 103 0000 0099

prijs € 175

Koppelingen, zie p. 353

**AANBEVOLEN VOOR BADKAMER EN KEUKEN
IN OPTIE**



handdoekbeugel recht (chrom) art. nr. zie p. 36

prijs € 185

Andere accessoires, zie p. 36

CARRÉ BAD

Een badkamerradiator uit één stuk

De Carré Bad, nu ook met middenaansluiting, blijft charmeren door zijn pure, architecturale vormgeving en zijn opvallende eenvoud. Alles aan deze badkamerradiator is uniek en onovertroffen: de perfecte eenvormigheid, de verrassend hoge warmteafgifte en de superieure techniciteit. Want achter het ultraminimalistisch design schuilt heel wat technologisch vernuft dat tot in de kleinste details is doorgevoerd.



CARRÉ BAD (CB)



CB

HOE CARRÉ BAD BESTELLEN

Leveringstermijn 15 - 30 werkdagen
(zonder transportduur)

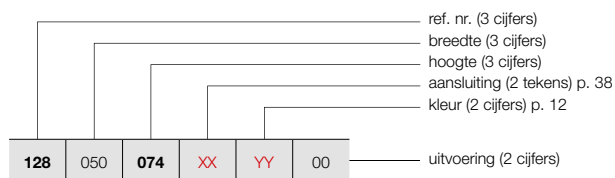

HOE VOORRAADRADIATOR CARRÉ BAD BESTELLEN

Leveringstermijn 5 werkdagen
(zonder transportduur)

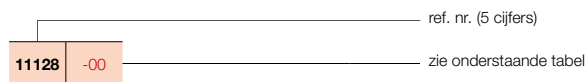

PRIJSGROEP: VPG1 - BADKAMERRADIATOREN

BESTELCODE MAATWERK CARRÉ BAD	TECHNISCHE GEGEVENS									STANDAARDKLEUR		ANDERE KLEUREN prijs kleur (€)	
	buizen	breedte (L mm)	hoogte (H mm)	75/65/20 (Watt) (Φ50K)	55/45/20 (Watt) (Φ30K)	n-exp.	gewicht (kg)	inhoud (l)	el. weerst. (Watt)	prijs RAL 9016 (€)	verkorte ref. nr. RAL 9016 voorraad		
REF. NR. CARRÉ BAD CB : 128													
128	050	074	XX	YY	00								
		21	500	745	438	235	1,22	12,80	6,20	500	694	-	798
		40	500	1375	747	399	1,23	22,95	11,80	750	1059	11128-12	1218
		50	500	1735	925	493	1,23	29,00	14,80	1000	1253	-	1441
128	060	074	XX	YY	00								
		21	600	745	521	278	1,23	14,35	7,30	500	733	-	843
		40	600	1375	886	473	1,23	27,35	13,90	1000	1115	-	1282
		50	600	1735	1089	581	1,23	33,35	17,20	1250	1320	11128-24	1518

Conform EN442-1: 2014: radiatoren en convectoren

Voor meer details over onze artikel-data, zie artikel-database: <https://www.2ba.nl>

Voor de warmteafgiftes van andere regimes, kijkt u op p. 346 (correctiefactoren)
NEDERLAND. Prijzen in euro (excl. BTW)

BUIZEN

- AB: Horizontaal, rechthoekig 45 x 20 mm

KLEUREN

- Standaardkleur wit RAL 9016
- Uitgebreide kleurenkaart zie p. 12

SPECIAAL

- De Arche is bekroond met Design Plus Award 2005, Reddot Design Award 2006, Silver Award Designpreis Deutschland 2006 en genomineerd voor de Henry van de Velde prijs 2005.
- Radiator met uitsparingen

BEVESTIGINGEN

- Muurbevestigingen standaard (telescopisch)

TECHNISCH

- KTL-grondlaag, poedercoating
- Standaardwerkdruk: 4 bar
- Maximale bedrijfstemperatuur: 110°C

ELEKTRISCH

- ✗ Zuiver elektrische radiator in de fabriek voorgevuld
- ✗ Gemengde radiator

TECHNISCHE TEKENINGEN

- Zie p. 43

AANSLUITING

- ✗ Eénpuntsaansluiting voor éénpijpsysteem
 - ✗ Eénpuntsaansluiting voor tweepijpsysteem
 - ✓ Tweepuntsaansluiting voor éénpijpsysteem (aansluiting via de middenaansluiting) (zie p. 340)
 - ✓ Tweepuntsaansluiting voor tweepijpsysteem (standaard) (zie p. 340)
 - ✗ Geïntegreerd ventiel
- Aansluitingen: ½" (binnendraad)



AANBEVOLEN AANSLUITING (LB)

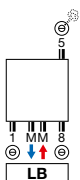

Andere aansluitmogelijkheden, zie p. 38

AANBEVOLEN VOOR BADKAMER EN KEUKEN IN OPTIE



knop (chromo)
art. nr. zie p. 31
prijs € 87

Andere accessoires, zie p. 36

retour aanvoer



art. nr. 1182 103 0000 0099

prijs € 175

Koppelingen, zie p. 353

ARCHE BAD

Vierkant de mooiste, en de meest praktische

Een klassiek voorbeeld van slim toegepast design, praktisch en montagevriendelijk dankzij de slimme middenaansluiting die vorm en efficiëntie op een unieke manier met elkaar verbindt. Het strakke, rustgevende karakter versterkt het wellnessgevoel. De warmteafgifte op maat, de doordachte accessoires en de goede verstandhouding met lage temperatuursystemen zijn evenzoveel garanties voor een duurzame investering met een blijvend rendement.



BUIZEN

- Horizontaal, rechthoekig 45 x 20 mm

COLLECTOREN

- Verticaal, achterliggend, rond Ø 35 mm

KLEUREN

- Standaardkleur wit RAL 9016
- Uitgebreide kleurenkaart zie p. 12

BEVESTIGINGEN

- Muurbevestigingen in de kleur RAL 9016 standaard. Ook in optie verkrijgbaar in de kleur RAL 7016 (zie p. 35).

TECHNISCH

- Elektrisch lasergelast (onzichtbare lasnaden)
- KTL-grondlaag, poedercoating
- Standaardwerkdruk: 4 bar
- Maximale bedrijfstemperatuur: 110°C

ELEKTRISCH (beschikbare uitvoeringen: zie hoofdstuk elektrische radiatoren)

- ✓ Zuiver elektrische radiator in de fabriek voorgevuld (zie p. 74)
- ✓ Gemengde radiator (zie p. 86)

TECHNISCHE TEKENINGEN

- Zie p. 44

AANSLUITING

- ✗ Eénpuntsaansluiting voor éénpijpsysteem
- ✗ Eénpuntsaansluiting voor tweepijpsysteem
- ✓ Tweepuntsaansluiting voor éénpijpsysteem (aansluiting via de middenaansluiting (zie p. 340)
- ✓ Tweepuntsaansluiting voor tweepijpsysteem (standaard) (zie p. 340)
- ✗ Geïntegreerd ventiel
- Aansluitingen: ½" (binnendraad)
- Voor bovenaansluiting dient men een speciale stromingsbuis bij te bestellen die in de retour geplaatst dient te worden, zie p. 342.



AANBEVOLEN AANSLUITING (LB)

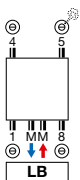

Andere aansluitmogelijkheden, zie p. 38

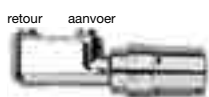

art. nr. 1182 103 0000 0099
prijs € 175
 Koppelingen, zie p. 353

AANBEVOLEN VOOR BADKAMER EN KEUKEN IN OPTIE



handdoekbeugel recht (chrom) art. nr. zie p. 36
prijs € 185

Andere accessoires, zie p. 36

ZANA BAD

Warmte in haar zuiverste vorm

De Zana Bad is een radiatorconcept dat traditie en trends verenigt in een uitermate pure vormgeving. Een comfortoplossing die in alle opzichten perfect tot haar recht komt dankzij de praktische, geïntegreerde middenaansluiting. De tijdloze, transparante structuur en het uitgepuurd design maken de Zana Bad tot een gewild object, ook in kleinere badkamers.



ZANA BAD (ZBD)



ZBD

HOE ZANA BAD BESTELLEN

Leveringstermijn 15 - 30 werkdagen
(zonder transportduur)

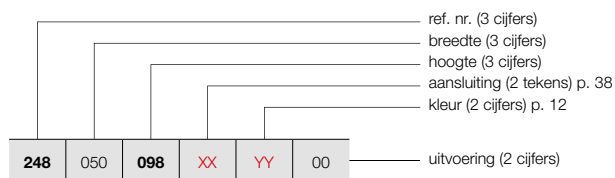

PRIJSGROEP: VPG1 - BADKAMERRADIATOREN

BESTELCODE MAATWERK ZANA BAD	TECHNISCHE GEGEVENS									STANDAARDKLEUR	ANDERE KLEUREN
	buizen	breedte (L mm)	hoogte (H mm)	75/65/20 (Watt) (Φ50K)	55/45/20 (Watt) (Φ30K)	n-exp.	gewicht (kg)	inhoud (l)	el. weerst. (Watt)	prijs RAL 9016 (€)	prijs kleur (€)
REF. NR. ZANA BAD ZBD : 248											
248	050	098	XX	YY	00						
		150								850	978
		182								1241	1427
										1530	1760
248	060	098	XX	YY	00						
		150								892	1026
		182								1305	1501
										1621	1864

Conform EN442-1: 2014: radiatoren en convectoren

Voor meer details over onze artikel-data, zie artikel-database: <https://www.2ba.nl>
Voor de warmteafgiftes van andere regimes, kijkt u op p. 346 (correctiefactoren)
NEDERLAND. Prijzen in euro (excl. BTW)

BADKAMERRADIATOREN BEVESTIGINGEN / VRIJSTAANDE OPSTELLING IN OPTIE

PRIJSGROEP: VPG10 - ACC.









BEVESTIGINGEN		KLEUR	ART. NR.	€
CB / ZBD				
WANDOPSTELLING	4 bevestigingen	RAL 7016	1187 007 0000 7016	40
VRIJSTAANDE OPSTELLING		KLEUR	ART. NR.	€
HDM-A				
MONTAGESET		RAL 9016	11810410000	95
		KLEUR	11810410000C	109

NEDERLAND. Prijzen in euro (excl. BTW)

BADKAMERRADIATOREN ACCESSOIRES

IN OPTIE

PRIJSGROEP: VPG10B - HANDDOEKBEUGELS



ACCESSOIRES	BREEDTE HANDDOEKBEUGEL	KLEUR	ART. NR.	€
O-NP				
HANDDOEKBEUGEL MULTI+ RECHTS	 600 mm	S600	1183 734 0000 0600	201
		RAL 9005 ^S	1183 734 0000 9005	201
<ul style="list-style-type: none"> h = 70 mm; b = 600 mm (b tablet = 194 mm); e = 176 mm; c = 170 mm; Bevestiging aan de muur, rechts van de radiator. 				
O-NP				
HANDDOEKBEUGEL MULTI+ LINKS	 600 mm	S600	1183 735 0000 0600	201
		RAL 9005 ^S	1183 735 0000 9005	201
<ul style="list-style-type: none"> h = 70 mm; b = 600 mm (b tablet = 194 mm); e = 176 mm; c = 170 mm; Bevestiging aan de muur, links van de radiator. 				
O-P / O-NP				
HANDDOEKBEUGEL	 372 mm	CHROOM	1183 274 0000 0099	160
		S600	1183 274 0000 0600	160
		RAL 9005 ^M	1183 274 0000 9005	160
<ul style="list-style-type: none"> h = 55 mm; b = 372 mm; d = 56 mm; a = 50 mm; 				
HDM-A / HDRM-A / HRM-A				
WEGKLAPBAAR DROOG- EN STAPELREK		CHROOM	1183 002 0000 0099	133
<ul style="list-style-type: none"> Standaard meegeleverd bij Iris-A, Agave-A. 380 x 158 mm 				
CB				
KNOP VIERKANT		CHROOM	1183 500 0000 0099	68
<ul style="list-style-type: none"> h = 24 mm; b = 24 mm; d = 65 mm 				
CB				
HANDDOEKBEUGEL RECHT		CHROOM	1183 207 0000 0099	185
<ul style="list-style-type: none"> h = 24 mm; b = 720 mm (zelf in te korten); d = 66 mm; a = 48 mm 				
AB / ZBD				
KNOP		CHROOM	1183 410 0000 0099	87
<ul style="list-style-type: none"> h = 70 mm; b = 70 mm; d = 59 mm; a = 51 mm; 				
ZBD				
HANDDOEKBEUGEL RECHT		CHROOM	1183 228 0000 0099	185
<ul style="list-style-type: none"> h = 22 mm; b = 720 mm (zelf in te korten); d = 75 mm; a = 56 mm 				

^S structuur zwart
^M mat zwart

Montagevoorschriften accessoires: zie www.vasco.eu
NEDERLAND. Prijzen in euro (excl. BTW)

e = afstand voorkant accessoire tot wand
d = afstand voorkant accessoire tot voorkant radiator
c = afstand wand tot achterkant beugel
a = afstand accessoire tot radiator
uit voorraad leverbaar

PRIJSGROEP: VPG10 - ACC.

ACCESSOIRES		KLEUR	ART. NR.	€
		HF-S R / HF-S L		
THERMOSTAATKOP		WIT	11911630102	50
		HF-S R / HF-S L		
THERMOSTAATKOP		CHROOM	11911631102	64

NEDERLAND. Prijzen in euro (excl. BTW)

BADKAMERRADIATOREN AANSLUITINGEN

INEO: I-R / I-L
ONI: O-P / O-NP

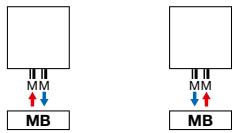

IRIS-A: HDM-A / HDRM-A / HDM-BL-MIX-A
AGAVE-A: HRM-A
ASTER-A: HF-A / HF-BL-MIX-A

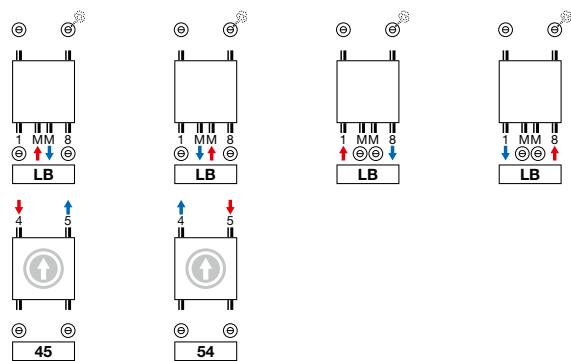

ⓘ Aansluiting van boven moet als aparte radiator besteld worden (hoogte radiator = hoogte + 9 mm)

ASTER HF-S: HF-S R / HF-S L

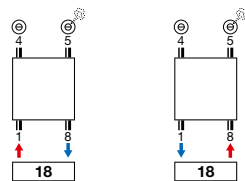

CARRÉ BAD: CB (VOORRAAD) / CB (NIET-VOORRAAD)

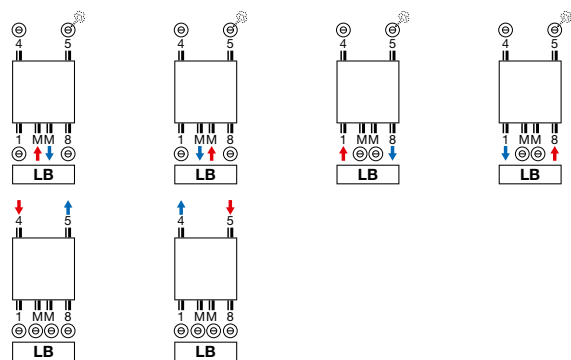

CARRÉ BAD: CB (NIET-VOORRAAD)

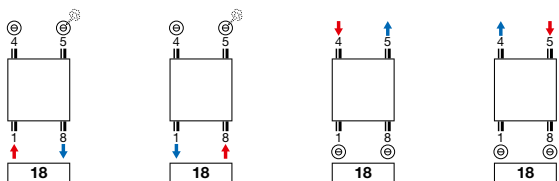

ARCHE BAD: AB

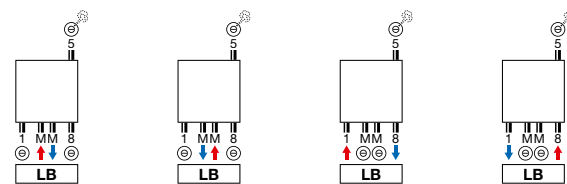

ZANA BAD: ZBD

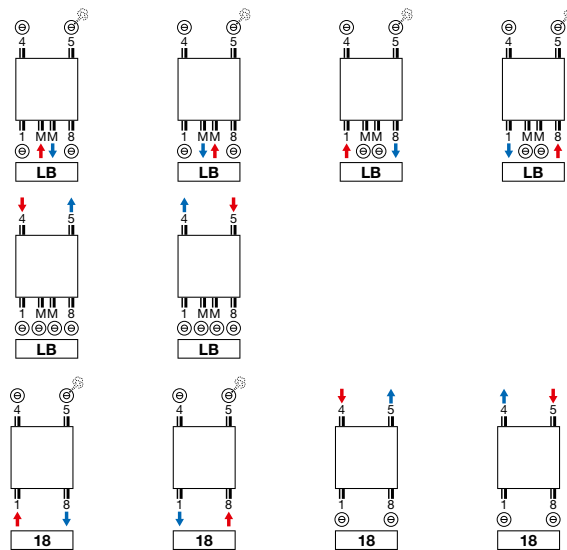

Opmerking: het aansluiten van de radiator kan enkel volgens de getoonde aansluiticonen. Voor elke andere aansluitwijze nemen wij geen verantwoordelijkheid.

INEO (I-R)

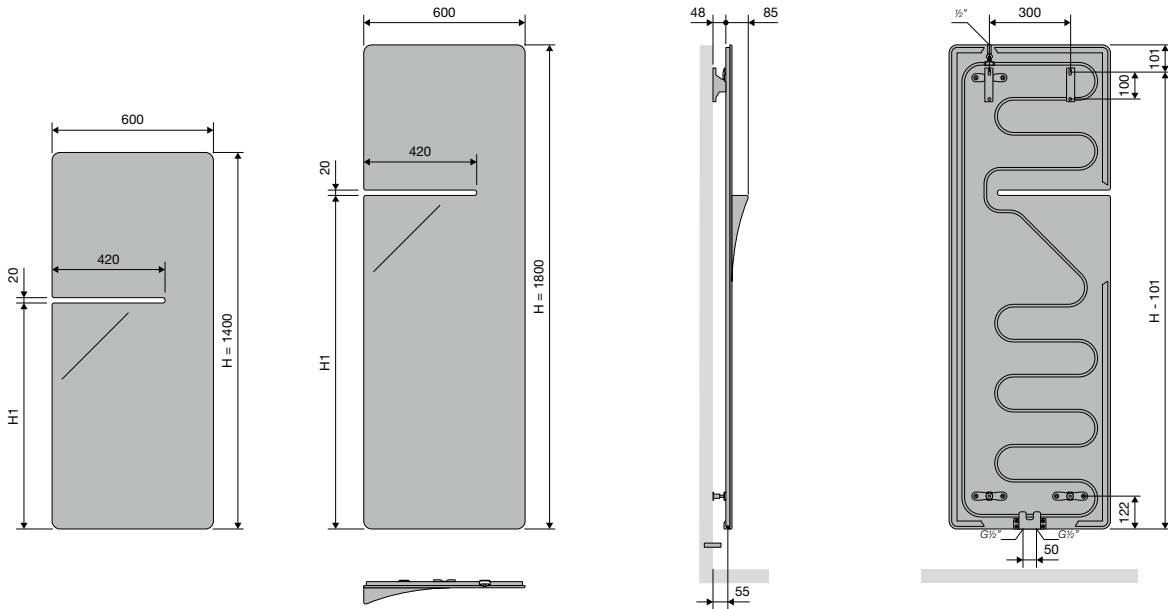

	I-R
Hartafstand tussen de aansluitingen	50
Hartafstand tussen de ophangingen	L-300

INEO (I-L)

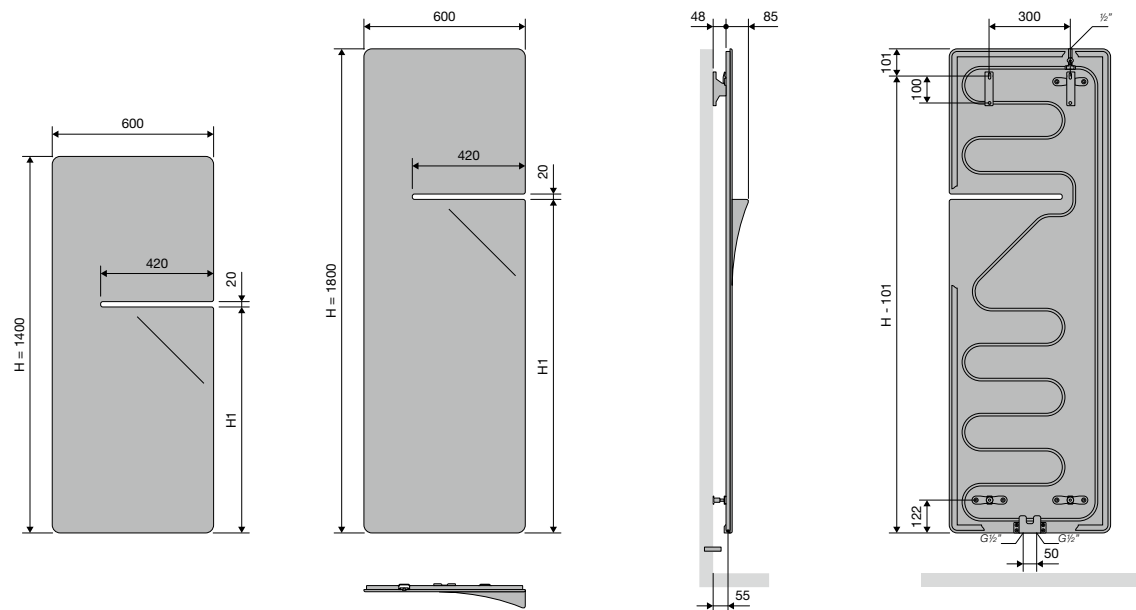

	I-L
Hartafstand tussen de aansluitingen	50
Hartafstand tussen de ophangingen	L-300

ONI (O-P)

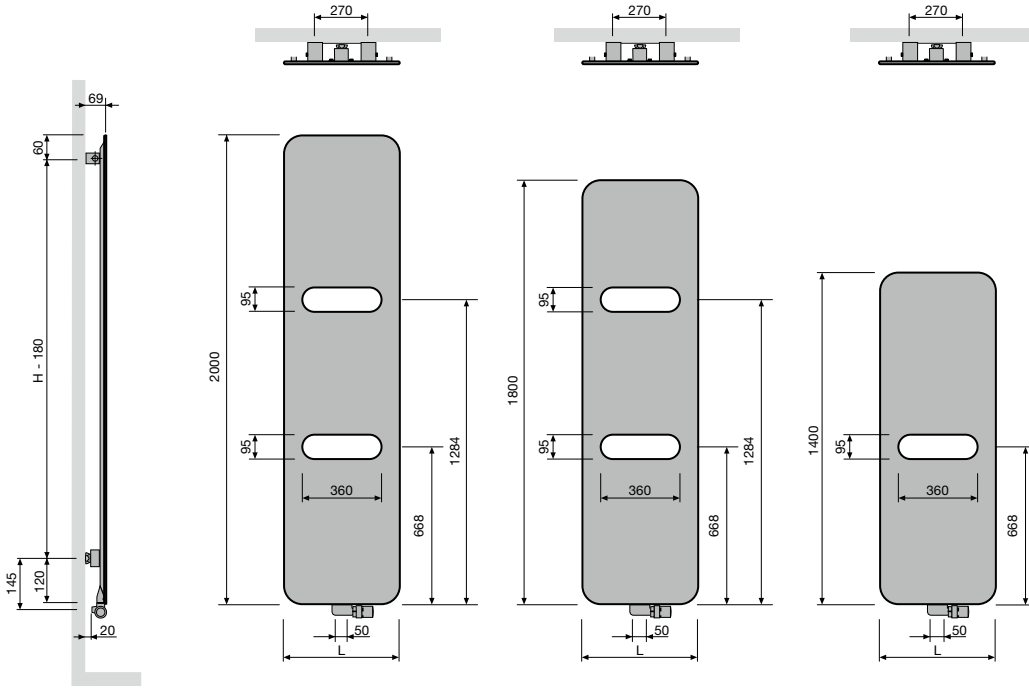

Hartafstand tussen de aansluitingen	50	O-P
Hartafstand tussen de ophangingen	L=270	H-180

ONI (O-NP)

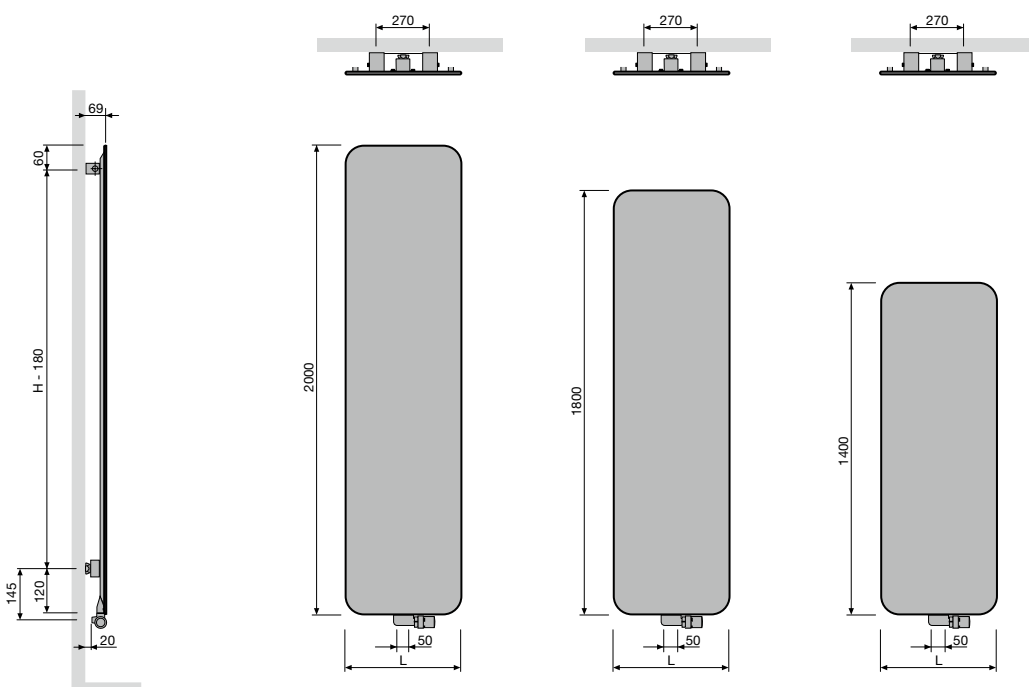

Hartafstand tussen de aansluitingen	50	O-NP
Hartafstand tussen de ophangingen	L=270	H-180

ASTER-A (HF-A)

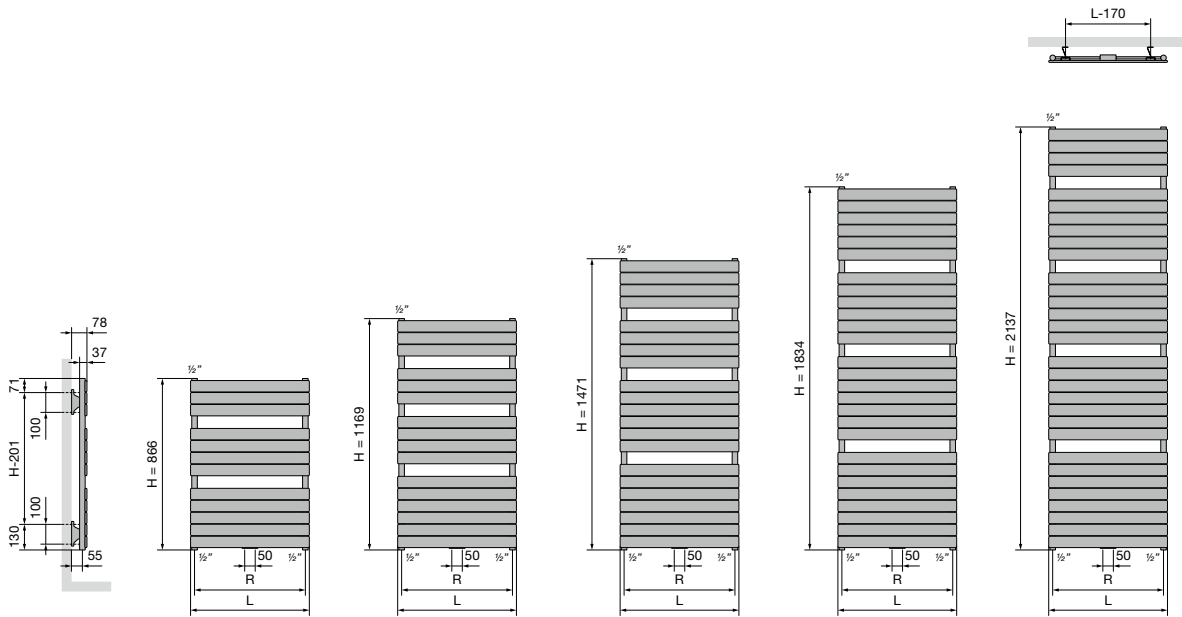

HF-A				
Breedte (L)	450	600	700	800
Hartafstand tussen de onderaansluitingen 18 (R)	410	560	660	760
Hartafstand tussen de ophangingen	L-170	H-201		

ASTER HF-S (HF-S R, HF-S L)

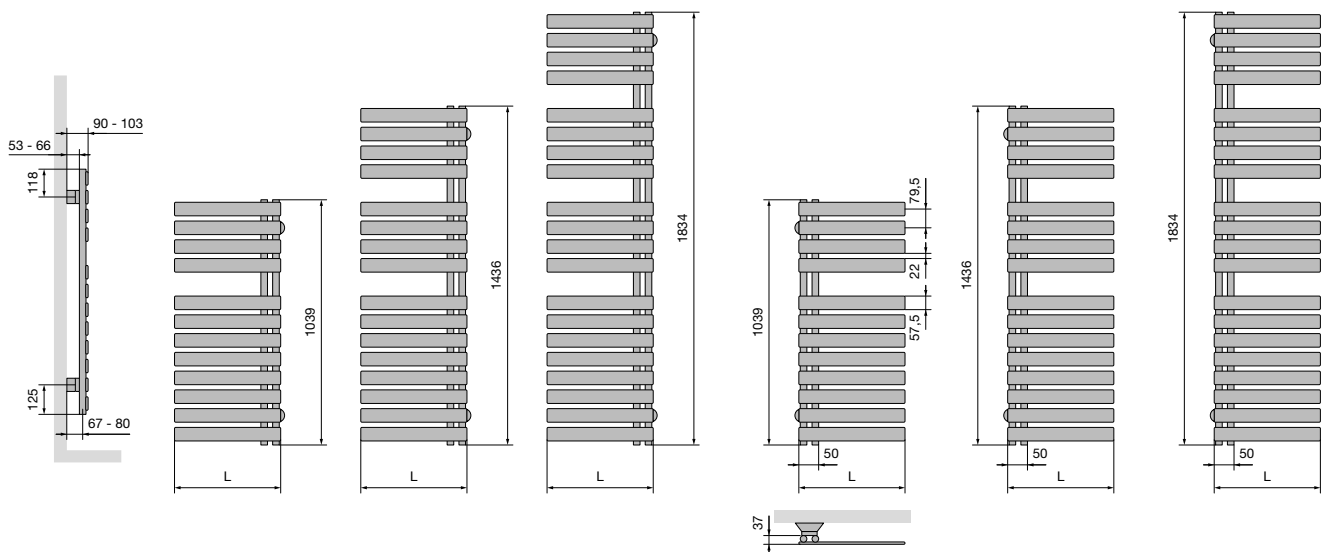

HF-S R / HF-S L		
Breedte (L)	450	600

ZANA BAD (ZBD)

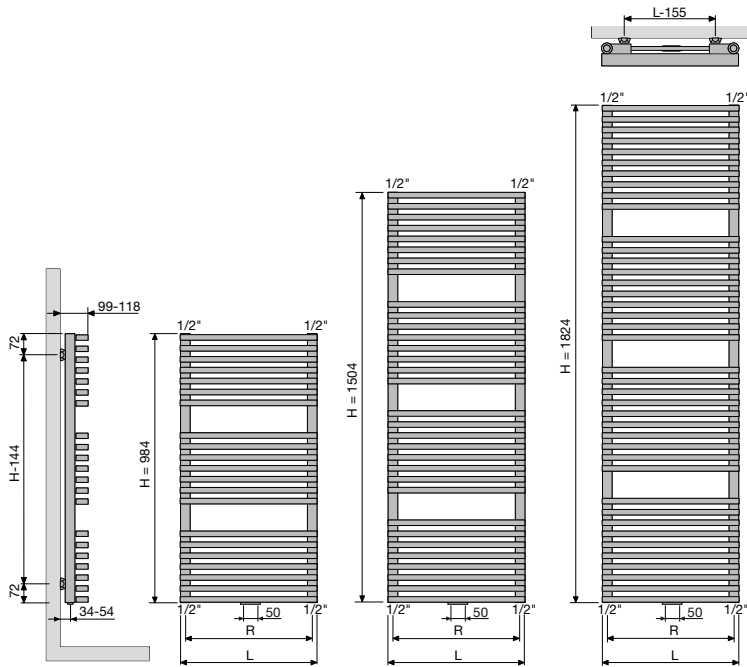

	ZBD	
Breedte (L)	500	600
Hartafstand tussen de onderaansluitingen 18 (R)	465	565
Hartafstand tussen de ophangingen	L-155	H-144



Ineo (l-r), White Fine Texture