





Badkamerradiatoren

Warm design voor pure wellness.

VASCO creëert al jaren radiatoren die jouw badkamer omtoveren tot een echte wellnessruimte. Ze zorgen niet alleen voor aangename warmte, maar dragen ook visueel bij aan een stijlvolle, ontspannen sfeer. Van praktische laddermodellen tot strakke, ruimtebesparende designradiatoren: comfort en uitstraling gaan hand in hand.

Onze badkamerradiatoren bieden slimme oplossingen tot in het kleinste detail. Aansluitingen, bevestigingen en accessoires zoals handdoekbeugels en droogrekken zijn perfect geïntegreerd in het design, voor een harmonieus geheel en optimaal gebruiksgemak.



TYPES

- I-R: gesloten rechts
- I-L: gesloten links

KLEUREN

- Verkrijgbaar in zes eigentijdse kleuren: White Fine Texture, Jet Black, Sand Light, Quarts Brown, Graphit Metallic en Ice Blue (zonder meerprijs)
- Niet verkrijgbaar in andere kleuren

SPECIAAL

- Opgebouwd uit aluminium voorplaat met interne koperen buis

BEVESTIGINGEN

- Muurbevestigingen standaard

TECHNISCH

- De koperen buis wordt gefreesd tot op 2 mm van het oppervlak, dan wordt de buis in de aluminiumplaat geperst.
- ATL-grondlaag, poedercoating
- Standaardwerkdruk: 6 bar
- Maximale bedrijfstemperatuur: 110°C

ELEKTRISCH (beschikbare uitvoeringen: zie hoofdstuk elektrische radiatoren)

- ✓ Zuiver elektrische radiator (zie p. 74)
- ✗ Gemengde radiator

TECHNISCHE TEKENINGEN

- Zie p. 53

AANSLUITING

- ✗ Eénpuntsaansluiting voor éénpijpssysteem
- ✗ Eénpuntsaansluiting voor tweepijpssysteem
- ✓ Tweepuntsaansluiting voor éénpijpssysteem (aansluiting via de middenaansluiting) (zie p. 362)
- ✓ Tweepuntsaansluiting voor tweepijpssysteem (standaard) (zie p. 362)
- ✗ Geïntegreerd ventiel
- Aansluitingen: 1/2" (binnendraad)
- **OPGELET: Aansluiten van de radiator op stadsverwarming is mogelijk.**

INEO

De VASCO Ineo is een stijlvolle designradiator gemaakt van aluminium, gekenmerkt door een strak, vlak ontwerp met afgeronde hoeken. Het ultradunne voorpaneel bevat een geïntegreerde koperen buis, wat zorgt voor optimale warmtegeleiding. De radiator is voorzien van een handige uitsparing op ongeveer 2/3 van de hoogte, ideaal voor het ophangen van handdoeken. De zijanten zijn subtiel naar voren gebogen, wat een elegante en functionele uitstraling geeft.

AANSLUITING I-R (MB)

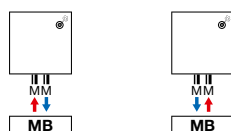

Andere aansluitmogelijkheden, zie p. 51



art. nr. 1182 103 0000 0099

prijs €190

Koppelingen, zie p. 377



HOE INEO BESTELLEN

Leveringstermijn 15 - 30 werkdagen
(zonder transportduur)

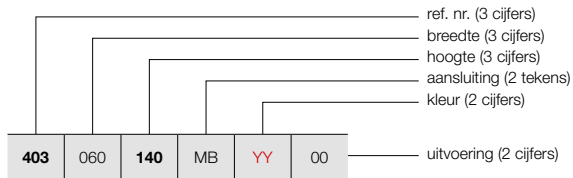

403	060	140	MB	YY	00
-----	-----	-----	----	----	----

INEO (I-R, I-L)



I-R

I-L

PRIJSGROEP: VPG1 - BADKAMERRADIATOREN

BESTELCODE MAATWERK INEO	TECHNISCHE GEGEVENS									STANDAARDKLEUR					
	buizen	breedte (L mm)	hoogte (H mm)	75/65/20 (Watt) (Φ50K)	55/45/20 (Watt) (Φ30K)	n-exp.	gewicht (kg)	inhoud (l)	el. weerst. (Watt)	prijs (€)					
REF. NR. INEO I-R : 403															
403	060	140	MB	YY	00	-	600	1400	728	383	1,24	20,80	0,35	-	1639
		180				-	600	1800	931	493	1,23	26,70	0,50	-	1941
REF. NR. INEO I-L : 404															
404	060	140	MB	YY	00	-	600	1400	728	383	1,24	20,80	0,35	-	1639
		180				-	600	1800	931	493	1,23	26,70	0,50	-	1941

Conform EN442-1: 2014: radiatoren en convectoren

Voor meer details over onze artikel-data, zie artikel-database: <https://www.2ba.nl>
Voor de warmteafgiftes van andere regimes, kijkt u op p. 370 (correctiefactoren)
NEDERLAND. Prijzen in euro (excl. BTW)

KLEURENCONCEPT

De VASCO Ineo is beschikbaar in zes moderne kleuren. Deze kleuren worden aangeboden voor dezelfde scherpe prijs, zodat je eenvoudig jouw ideale kleur kunt kiezen.



White Fine Texture
S600 09



Jet Black (structure)
RAL 9005 14



Sand Light
N502 16



Quarts Brown
9810 45



Graphit Metallic
9829 62

NEW



Ice Blue
9830 63

NEW

TYPES

- O-P: met 1 (1400 mm) of 2 (1800/2000 mm) handdoekuitsparingen
- O-NP: zonder handdoekuitsparingen

KLEUREN

- Standaardkleur S600 (witte fijn structuurlak) (RAL 9016: geen meerprijs 15%)
- Uitgebreide kleurenkaart zie p. 12

SPECIAAL

- Opgebouwd uit aluminium voorplaat met interne koperen buis

BEVESTIGINGEN

- Muurbevestigingen standaard

TECHNISCH

- De koperen buis wordt gefreesd tot op 2 mm van het oppervlak, dan wordt de buis in de aluminiumplaat geperst.
- ATL-grondlaag, poedercoating
- Standaardwerkdruk: 6 bar
- Maximale bedrijfstemperatuur: 110°C

ELEKTRISCH (beschikbare uitvoeringen: zie hoofdstuk elektrische radiatoren)

- ✓ Zuiver elektrische radiator (zie p. 78)
- ✗ Gemengde radiator

TECHNISCHE TEKENINGEN

- Zie p. 54

AANSLUITING

- ✗ Eénpuntsaansluiting voor éénpijpsysteem
- ✗ Eénpuntsaansluiting voor tweepijpsysteem
- ✓ Tweepuntsaansluiting voor éénpijpsysteem (aansluiting via de middenaansluiting) (zie p. 362)
- ✓ Tweepuntsaansluiting voor tweepijpsysteem (standaard) (zie p. 362)
- ✗ Geïntegreerd ventiel

- Aansluitingen: ½" (binnendraad)
- **OPGELET: Aansluiten van de radiator op stadsverwarming is mogelijk.**

ONI

Eenvoud en efficiëntie verenigd in de absolute essentie, bevrijd van elke overbodigheid

De tijdloze Oni combineert zuiver en sober design met onovertroffen gebruiksgemak. Met zijn zacht afgeronde hoeken en ranke warmtevlak gooit hij hoge ogen in elk interieur. De Oni is verkrijgbaar in nagenoeg alle VASCO kleuren en past zo moeiteloos in elke omgeving.

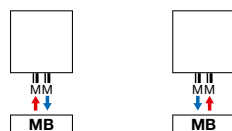
AANSLUITING (MB)

art. nr. 1182 103 0000 0099
prijs €190
 Koppelingen, zie p. 377

AANBEVOLEN VOOR BADKAMER EN KEUKEN (O-NP) IN OPTIE

handdoekbeugel MULTI+ rechts (S600)
 art. nr. zie p. 50
prijs €218

handdoekbeugel MULTI+ rechts (RAL 9005)
 art. nr. zie p. 50
prijs €218

Andere accessoires, zie p. 50



HOE ONI BESTELLEN

Leveringstermijn 15 - 30 werkdagen
(zonder transportduur)

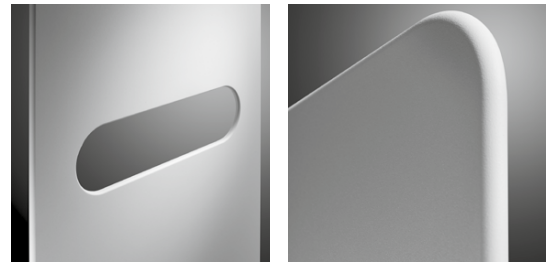
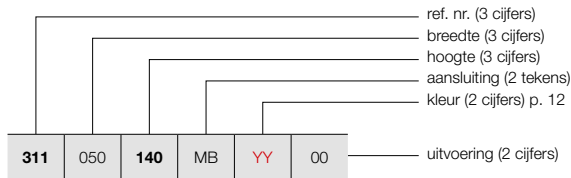

O-P

O-NP

HOE VOORRAADRADIATOR ONI BESTELLEN

Leveringstermijn 5 werkdagen
(zonder transportduur)

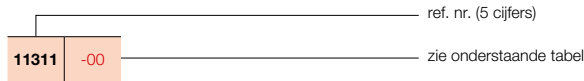

PRIJSGROEP: VPG1 - BADKAMERRADIATOREN

BESTELCODE MAATWERK ONI	TECHNISCHE GEGEVENS									STANDAARDKLEUR		ANDERE KLEUREN					
	buizen	breedte (L mm)	hoogte (H mm)	75/65/20 (Watt) (φ50K)	55/45/20 (Watt) (φ30K)	n-exp.	gewicht (kg)	inhoud (l)	el. weerst. (Watt)	prijs S600* (€)	verkorte ref. nr. S600 voorraad	prijs kleur (€)					
REF. NR. ONI O-P : 311																	
311	050	140	MB	YY	00	-	500	1400	573	307	1,22	16,30	0,35	-	1303	11311-01	1498
		180				-	500	1800	795	420	1,25	20,85	0,45	-	1473	11311-02	1694
		200				-	500	2000	815	430	1,25	22,95	0,60	-	1557	11311-03	1791
REF. NR. ONI O-NP : 312																	
312	050	140	MB	YY	00	-	500	1400	573	307	1,22	16,30	0,35	-	1206	11312-01	1387
		180				-	500	1800	795	420	1,25	20,85	0,45	-	1373	11312-02	1579
		200				-	500	2000	815	430	1,25	22,95	0,60	-	1456	11312-03	1674

Conform EN442-1: 2014: radiatoren en convectoren

* RAL 9016: geen meerprijs 15%

Voor meer details over onze artikel-data, zie artikel-database: <https://www.2ba.nl>

Voor de warmteafgifte van andere regimes, kijkt u op p. 370 (correctiefactoren) NEDERLAND. Prijzen in euro (excl. BTW)

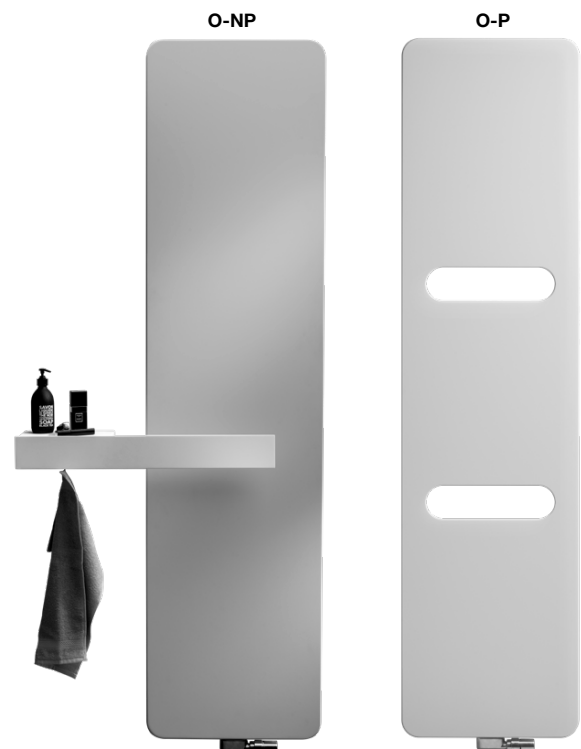

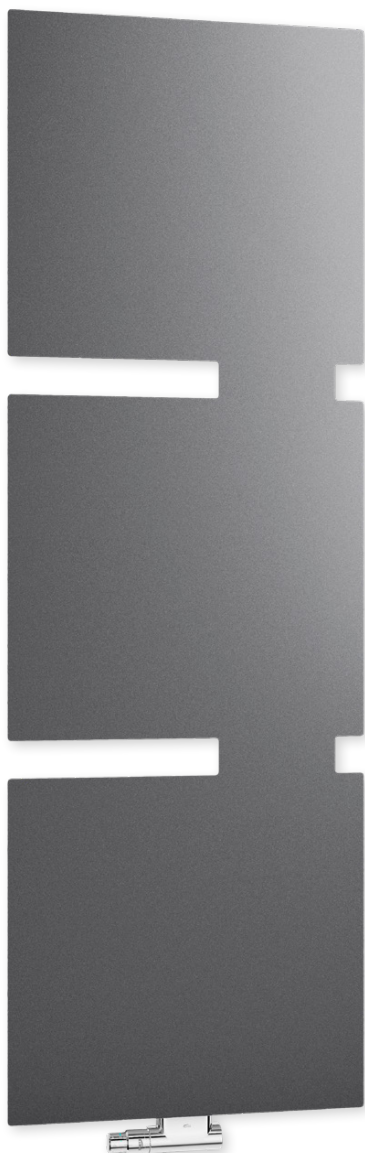

TYPES

- T-R: gesloten rechts
- T-L: gesloten links

KLEUREN

- Standaardkleur wit RAL 9016
- Uitgebreide kleurenkaart zie p. 12

SPECIAAL

- Opgebouwd uit een stalen voorplaat van 3 mm en een stalen achterplaat van 0,8 mm.

TECHNISCH

- ATL-grondlaag, poedercoating
- Standaardwerkdruk: 4 bar
- Maximale bedrijfstemperatuur: 110°C
- Lage waterinhoud zorgt voor snelle opwarming: groot 1,25 liter en klein 0,79 liter

ELEKTRISCH (beschikbare uitvoeringen: zie hoofdstuk elektrische radiatoren)

- ✓ Zuiver elektrische radiator (zie p. 82)
- ✗ Gemengde radiator

TECHNISCHE TEKENINGEN

- Zie p. 55

AANSLUITING

- ✗ Eénpuntsaansluiting voor éénpijpssysteem
- ✗ Eénpuntsaansluiting voor tweepijpssysteem
- ✓ Tweepuntsaansluiting voor éénpijpssysteem (aansluiting via de middenaansluiting) (zie p. 362)
- ✓ Tweepuntsaansluiting voor tweepijpssysteem (standaard) (zie p. 362)
- ✗ Geïntegreerd ventiel
- Aansluitingen: ½" (binnendraad)
- Aanvoer zowel links als rechts mogelijk



TANO

Met de VASCO Tano zijn de grenzen vloeiend.

De Tano combineert een prestigieuze look met een hoog verwarmingscomfort en plaatst accenten in elke kamer met de verschillende verwarmingsoppervlakken. De modulaire radiator Tano betovert de ruimte met zijn grafische oppervlak en straalt een superieure lichtheid uit.

AANSLUITING (MM)

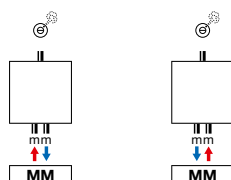

Ventielset haaks kleur
art. nr. 1182 105 0000 7016
prijs €212
Andere kleuren, zie p. 366
Koppelingen, zie p. 380



Thermostaatkop
Anthracite Grey
art. nr.
1182 030 0000 7016
prijs €48



HOE TANO BESTELLEN

Leveringstermijn 15 - 30 werkdagen
(zonder transportduur)

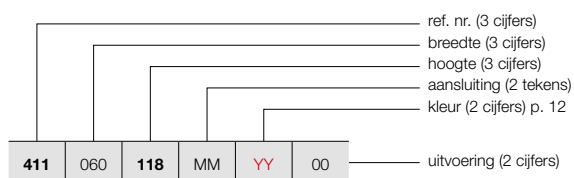

TANO (T-R, T-L)



T-R

T-L

PRIJSGROEP: VPG2 - STAAL DESIGNRADIATOREN

BESTELCODE MAATWERK TANO	TECHNISCHE GEGEVENS									STANDAARDKLEUR		ANDERE KLEUREN				
	buizen	breedte (L mm)	hoogte (H mm)	75/65/20 (Watt) (Φ50K)	55/45/20 (Watt) (Φ30K)	n-exp.	gewicht (kg)	inhoud (l)	el. weerst. (Watt)	prijs RAL 9016 (€)	prijs kleur (€)					
REF. NR. TANO T-R : 411																
411	060	118	MM	YY	00	-	600	1180	683	354	1,27	21,70	0,79	-	1035	1190
		180				-	600	1800	1033	535	1,27	31,80	1,25	-	1306	1502
REF. NR. TANO T-L : 412																
412	060	118	MM	YY	00	-	600	1180	683	354	1,27	21,70	0,79	-	1035	1190
		180				-	600	1800	1033	535	1,27	31,80	1,25	-	1306	1502

Conform EN442-1: 2014: radiatoren en convectoren

Voor meer details over onze artikel-data, zie artikel-database: <https://www.2ba.nl>
Voor de warmteafgiftes van andere regimes, kijkt u op p. 370 (correctiefactoren)
NEDERLAND. Prijzen in euro (excl. BTW)



IRIS-A

Vormgeving, vermogen en duurzaamheid in één compact model

Al vele jaren hét basismodel voor badkamerradiatoren. De naadloze samenhang tussen het verticaal D-profiel en de horizontale buizen zorgt voor een homogene structuur waarin alles klopt. De Iris-A garandeert bovendien een probleemloze montage, dankzij de slimme middenaansluiting. Een radiator die een perfect afgewerkt design combineert met een superieur comfort, gedurende vele jaren.

TYPES

- Recht (HDM-A) en gebogen (HDRM-A)

BUIZEN

- Horizontaal, rond Ø 20 mm

COLLECTOREN

- Verticaal, D-profiel 40 x 32 mm

KLEUREN

- Standaardkleur wit RAL 9016
- Uitgebreide kleurenkaart zie p. 12

SPECIAAL

- De horizontale buizen van type HDRM-A zijn lichtjes naar voor gebogen (10°).

BEVESTIGINGEN

- Muurbevestigingen standaard in de kleur van de radiator (inbegrepen in de verpakking van de radiator)
- Montageset beschikbaar voor HDM-A als vrijstaande opstelling (zie p. 49), niet geschikt voor aansluiting 45 en 54

TECHNISCH

- Gesoldeerd (onzichtbare soldeerverbindingen)
- ATL-grondlaag, poedercoating
- Standaardwerkdruk: 10 bar
- Maximale bedrijfstemperatuur: 110°C

ELEKTRISCH (beschikbare uitvoeringen: zie hoofdstuk elektrische radiatoren)

- ✓ Zuiver elektrische radiator in de fabriek voorgevuld (zie p. 84)
- ✓ Gemengde radiator (zie p. 118)

TECHNISCHE TEKENINGEN

- Zie p. 56

AANSLUITING

- ✗ Eénpuntsaansluiting voor éénpijpsysteem
- ✗ Eénpuntsaansluiting voor tweepijpsysteem
- ✓ Tweepuntsaansluiting voor éénpijpsysteem (aansluiting via de middenaansluiting) (zie p. 362)
- ✓ Tweepuntsaansluiting voor tweepijpsysteem (standaard) (zie p. 362)
- ✗ Geïntegreerd ventiel
- Aansluitingen: ½" (binnendraad)
- Voor aansluiting van boven is een speciale stromingsbuis voorgeïntegreerd in de rechter verzamelbuis - voor retour rechts.
- Voor retour links moet de stromingsbuis handmatig naar de linkerkant worden verschoven.
- Aansluiting van boven moet als aparte radiator besteld worden.

AANBEVOLEN AANSLUITING (LB)

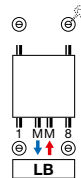

Andere aansluitmogelijkheden, zie p. 51



art. nr. 1182 103 0000 9016

prijs €171

Koppelingen, zie p. 377

GRATIS MEEGELEVERD

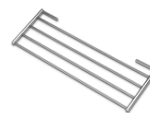

standaard, verchromd wegklapbaar droog- en stapelrek



HDM-A

HOE IRIS-A BESTELLEN

Leveringstermijn 15 - 30 werkdagen
(zonder transportduur)

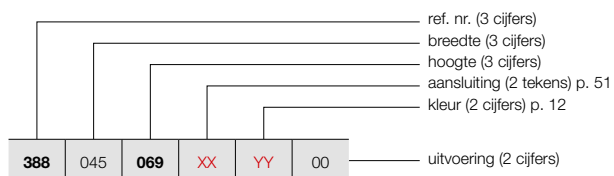

VRIJSTAANDE OPSTELLING (HDM-A)

Zie p. 49 voor extra toebehoren.

HOE VOORRAADRADIATOR IRIS-A BESTELLEN

Leveringstermijn 5 werkdagen
(zonder transportduur)

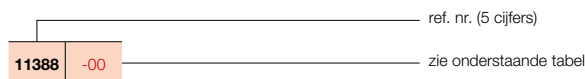

IRIS-A (HDM-A)

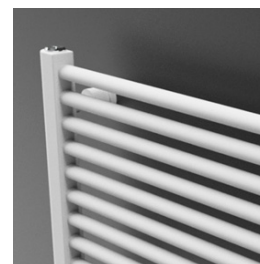

HDM-A

PRIJSGROEP VPG1 - BADKAMERRADIATOREN

BESTELCODE MAATWERK IRIS-A	TECHNISCHE GEGEVENS									STANDAARDKLEUR		ANDERE KLEUREN
	buizen	breedte (L mm)	hoogte (H mm)	75/65/20 (Watt) (φ50K)	55/45/20 (Watt) (φ30K)	n-exp.	gewicht (kg)	inhoud (l)	el. weerst. (Watt)	prijs RAL 9016 (€)	verkorte ref. nr. RAL 9016 voorraad	
REF. NR. IRIS-A HDM-A : 388												
388 045 069 XX YY 00	18	450	696	335	177	1,23	5,14	3,14	300	464	-	534
	28	450	1104	511	268	1,25	7,84	4,87	500	583	11388-01	670
	34	450	1308	600	314	1,25	9,40	5,90	500	701	11388-02	806
	43	450	1682	764	400	1,25	11,82	7,55	750	774	11388-03	890
	110											
388 050 069 XX YY 00	18	500	696	369	195	1,23	5,52	3,38	300	477	11388-04	549
	28	500	1104	563	296	1,25	8,40	5,24	500	604	11388-05	695
	34	500	1308	661	346	1,25	10,11	6,36	750	723	11388-06	831
	43	500	1682	842	440	1,25	12,72	8,13	750	800	11388-07	920
	110											
388 060 069 XX YY 00	18	600	696	436	230	1,23	6,27	3,85	500	498	11388-08	573
	28	600	1104	666	349	1,25	9,52	5,99	750	636	11388-09	731
	34	600	1308	782	409	1,26	11,52	7,29	750	762	11388-10	876
	43	600	1682	996	521	1,25	14,51	9,29	1000	844	11388-11	971
	110											
	168											
388 075 069 XX YY 00	18	750	696	535	282	1,24	7,41	4,57	500	536	-	616
	28	750	1104	818	429	1,25	11,20	7,08	750	682	-	784
	34	750	1308	960	501	1,26	13,64	8,67	1000	816	11388-13	938
	43	750	1682	1222	639	1,26	17,19	11,02	1250	916	11388-14	1053
	110											
	195											
388 090 069 XX YY 00	18	900	696	633	334	1,24	8,54	5,28	500	566	-	651
	28	900	1104	967	506	1,25	13,20	8,20	1000	724	-	833
	34	900	1308	1135	592	1,26	15,76	10,06	1250	873	-	1004
	43	900	1682	1445	755	1,26	19,88	12,76	1500	984	11388-16	1132
	110											
	195											

Conform EN442-1: 2014: radiatoren en convectoren

Voor meer details over onze artikel-data, zie artikel-database: <https://www.2ba.nl>

Voor de warmteafgiftes van andere regimes, kijkt u op p. 370 (correctiefactoren)
NETERLAND. Prijzen in euro (excl. BTW)

IRIS-A (HDRM-A)



HDRM-A

HOE IRIS-A BESTELLEN

Leveringstermijn 15 - 30 werkdagen
(zonder transportduur)

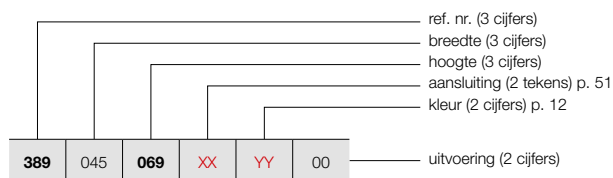

HOE VOORRAADRADIATOR IRIS-A BESTELLEN

Leveringstermijn 5 werkdagen
(zonder transportduur)

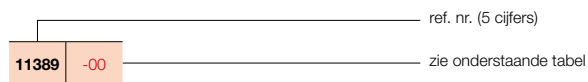

PRIJSGROEP VPG1 - BADKAMERRADIATOREN

BESTELCODE MAATWERK IRIS-A	TECHNISCHE GEGEVENS									STANDAARDKLEUR		ANDERE KLEUREN prijs kleur (€)
	buizen	breedte (L mm)	hoogte (H mm)	75/65/20 (Watt) (Φ50K)	55/45/20 (Watt) (Φ30K)	n-exp.	gewicht (kg)	inhoud (l)	el. weerst. (Watt)	prijs RAL 9016 (€)	verkorte ref. nr. RAL 9016 voorraad	
REF. NR. IRIS-A HDRM-A : 389												
389	045	069	XX	YY	00							
		110										
		130										
		168										
		18										
		28										
		34										
		43										
389	050	069	XX	YY	00							
		110										
		130										
		168										
		18										
		28										
		34										
		43										
389	060	069	XX	YY	00							
		110										
		130										
		168										
		195										
		18										
		28										
		34										
		43										
		51										
389	075	069	XX	YY	00							
		110										
		130										
		168										
		195										
		18										
		28										
		34										
		43										
		51										
389	090	069	XX	YY	00							
		110										
		130										
		168										
		195										
		18										
		28										
		34										
		43										
		51										

Conform EN442-1: 2014: radiatoren en convectoren

Voor meer details over onze artikel-data, zie artikel-database: <https://www.2ba.nl>

Voor de warmteafgiftes van andere regimes, kijkt u op p. 370 (correctiefactoren)
NEDERLAND. Prijzen in euro (excl. BTW)

TYPES

- Recht (HRM-A)

BUIZEN

- Horizontaal, rond Ø 20 mm

COLLECTOREN

- Verticaal, achterliggend, rond Ø 28 mm

KLEUREN

- Standaardkleur wit RAL 9016
- Uitgebreide kleurenkaart zie p. 12

BEVESTIGINGEN

- Muurbevestigingen standaard in de kleur van de radiator (inbegrepen in de verpakking van de radiator)

TECHNISCH

- Weerstandsgelast (onzichtbare lasnaden)
- ATL-grondlaag, poedercoating
- Standaardwerkdruk: 10 bar
- Maximale bedrijfstemperatuur: 110°C

ELEKTRISCH (beschikbare uitvoeringen: zie hoofdstuk elektrische radiatoren)

- ✓ Zuiver elektrische radiator in de fabriek voorgevuld (zie p. 86)
- ✓ Gemengde radiator (zie p. 110)

TECHNISCHE TEKENINGEN

- Zie p. 56

AANSLUITING

- ✗ Eénpuntsaansluiting voor éénpijpsysteem
- ✗ Eénpuntsaansluiting voor tweepijpsysteem
- ✓ Tweepuntsaansluiting voor éénpijpsysteem (aansluiting via de middenaansluiting) (zie p. 362)
- ✓ Tweepuntsaansluiting voor tweepijpsysteem (standaard) (zie p. 362)
- ✗ Geïntegreerd ventiel
- Aansluitingen: ½" (binnendraad)
- Voor aansluiting van boven is een speciale stromingsbuis voorgemonteerd in de rechter verzamelbuis - voor retour rechts.
- Voor retour links moet de stromingsbuis handmatig naar de linkerkant worden verschoven.
- Aansluiting van boven moet als aparte radiator besteld worden.

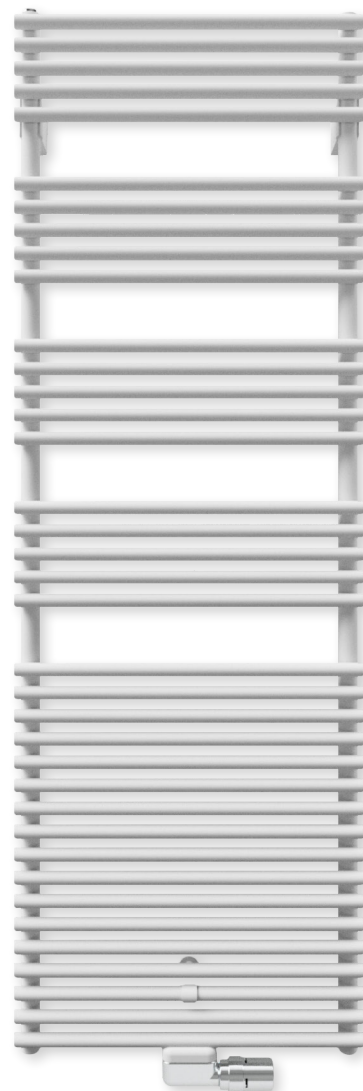

AANBEVOLEN AANSLUITING (LB)

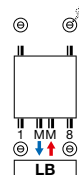

Andere aansluitmogelijkheden, zie p. 51



art. nr. 1182 103 0000 0099

prijs €190

Koppelingen, zie p. 377

GRATIS MEEGELEVERD

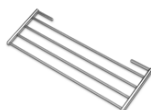

standaard, verchromd wegklapbaar droog- en stapelrek

AGAVE-A

Slanke, verfijnde, gracieuze warmte

Uitzonderlijk slanke buizen, samengevoegd tot een elegante structuur die blijft boeien en charmeren door zijn zachte, ronde vormen. Geaccentueerd door de horizontale buizen die bovenop de verticale collectoren liggen. Als badkamercomfort het synoniem is van intimiteit, dan is intimiteit het synoniem van Agave-A. Een absolute blikvanger, die bijdraagt tot de comfortabele sfeer die je in een eigentijdse badkamer verwacht.



TYPES

- HF-A: 1 rij buizen

BUIZEN

- Horizontaal, platovaal 57,5 x 10 mm

COLLECTOREN

- Verticaal, achterliggend, rond Ø 28 mm

KLEUREN

- Standaardkleur wit RAL 9016
- Uitgebreide kleurenkaart zie p. 12

BEVESTIGINGEN

- Muurbevestigingen standaard in de kleur van de radiator (inbegrepen in de verpakking van de radiator)

TECHNISCH

- Weerstandsgelast (onzichtbare lasnaden)
- ATL-grondlaag, poedercoating
- Standaardwerkdruk: 4 bar
- Maximale bedrijfstemperatuur: 110°C

ELEKTRISCH (beschikbare uitvoeringen: zie hoofdstuk elektrische radiatoren)

- ✓ Zuiver elektrische radiator in de fabriek voorgevuld (zie p. 88)
- ✓ Gemengde radiator (zie p. 119)

TECHNISCHE TEKENINGEN

- Zie p. 57

AANSLUITING

- ✗ Eénpuntsaansluiting voor éénpijpssysteem
- ✗ Eénpuntsaansluiting voor tweepijpssysteem
- ✓ Tweepuntsaansluiting voor éénpijpssysteem (aansluiting via de middenaansluiting) (zie p. 362)
- ✓ Tweepuntsaansluiting voor tweepijpssysteem (standaard) (zie p. 362)
- ✗ Geïntegreerd ventiel
- Aansluitingen: ½" (binnendraad)
- Voor aansluiting van boven is een speciale stromingsbuis voormonteerd in de rechter verzamelbuis - voor retour rechts.
- Voor retour links moet de stromingsbuis handmatig naar de linkerkant worden verschoven.
- Aansluiting van boven moet als aparte radiator besteld worden.



AANBEVOLEN AANSLUITING (LB)

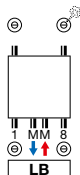

Andere aansluitmogelijkheden, zie p. 51



art. nr. 1182 103 0000 0099

prijs €190

Koppelingen, zie p. 377

ASTER-A

Minimalisme in dienst van een maximaal comfort

De Aster-A geeft minimalisme een nieuwe dimensie door zijn strakke, eigentijdse look en zijn snelle, gecontroleerde warmteafgifte die de badkamer in no time onderdompelt in een sfeer van rust en welbehagen.



TYPES

- HF-S R (2 collectoren aan de rechterkant)
- HF-S L (2 collectoren aan de linkerkant)

BUIZEN

- Horizontaal, platovaal 57,5 x 10 mm

COLLECTOREN

- Verticaal, achterliggend, rond Ø 28 mm

KLEUREN

- Standaardkleur wit RAL 9016
- Uitgebreide kleurenkaart zie p. 12

BEVESTIGINGEN

- Muurbevestigingen standaard in de kleur van de radiator

TECHNISCH

- Weerstandsgelast (onzichtbare lasnaden)
- ATL-grondlaag, poedercoating
- Standaardwerkdruk: 4 bar
- Maximale bedrijfstemperatuur: 110°C

ELEKTRISCH (beschikbare uitvoeringen: zie hoofdstuk elektrische radiatoren)

- ✓ Zuiver elektrische radiator in de fabriek voorgevuld (zie p. 90)
- ✓ Gemengde radiator (zie p. 110)

TECHNISCHE TEKENINGEN

- Zie p. 57

AANSLUITING

- ✗ Eénpuntsaansluiting voor éénpijpsysteem
- ✗ Eénpuntsaansluiting voor tweepijpsysteem
- ✓ Tweepuntsaansluiting voor éénpijpsysteem (aansluiting via de middenaansluiting) (zie p. 362)
- ✓ Tweepuntsaansluiting voor tweepijpsysteem (standaard) (zie p. 362)
- ✗ Geïntegreerd ventiel
- Aansluitingen: ½" (binnendraad)

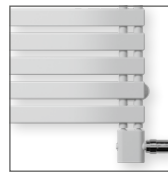

HF-S R



HF-S L

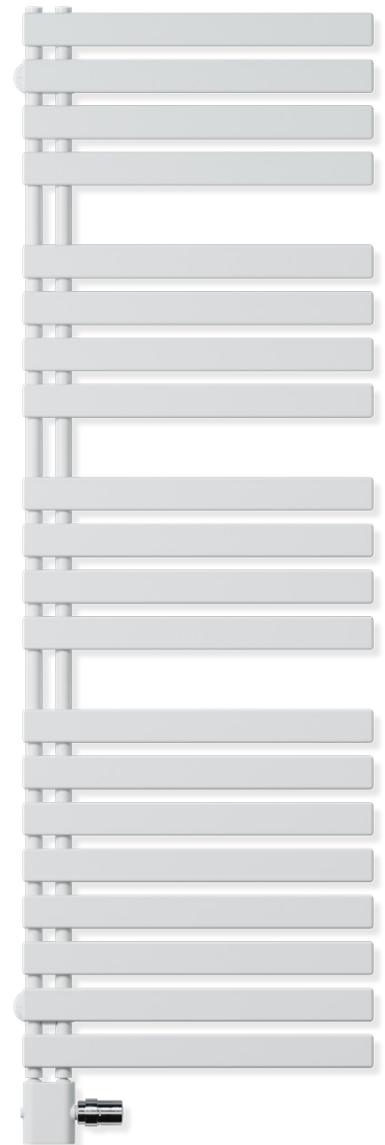

AANSLUITING (18)

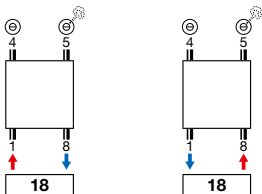

NEW



Ventielset haaks kleur
art. nr. 1182 105 0000 9016
prijs €201
Andere kleuren, zie p. 366
Koppelingen, zie p. 380



Thermostaatkop
Traffic White
art. nr. 1182 030 0000 9016
prijs €40

ASTER HF-S

Open aan de zijkant, met vlakke buizen

De asymmetrische vormgeving en de vlakke verwarmingsbuizen zijn kenmerkend voor de Aster HF-S. Doordat één zijde van de radiator open is, verhoogt het gebruiksgemak om vanaf de zijkant handdoeken in te schuiven. De design radiator is leverbaar in een linkse of rechtse uitvoering.



TYPES

- Recht (BANO)

BUIZEN

- Horizontaal, rond Ø 20 mm

COLLECTOREN

- Verticaal, D-profiel 40 x 32 mm

KLEUREN

- Standaardkleur wit RAL 9016
- Verkrijgbaar in kleur RAL 9005
- Niet verkrijgbaar in andere kleuren

BEVESTIGINGEN

- Muurbevestigingen standaard

TECHNISCH

- Gesoldeerd (onzichtbare soldeerverbindingen)
- ATL-grondlaag, poedercoating
- Standaardwerkdruk: 10 bar
- Maximale bedrijfstemperatuur: 110°C

ELEKTRISCH (beschikbare uitvoeringen: zie hoofdstuk elektrische radiatoren)

- ✓ Zuiver elektrische radiator in de fabriek voorgevuld (zie p. 96)
- ✗ Gemengde radiator

TECHNISCHE TEKENINGEN

- Zie p. 58

AANSLUITING

- ✗ Eénpuntsaansluiting voor éénpijpsysteem
- ✗ Eénpuntsaansluiting voor tweepijpsysteem
- ✗ Tweepuntsaansluiting voor éénpijpsysteem (aansluiting via de middenaansluiting)
- ✓ Tweepuntsaansluiting voor tweepijpsysteem (standaard) (zie p. 362)
- ✗ Geïntegreerd ventiel
- Aansluitingen: ½" (binnendraad)

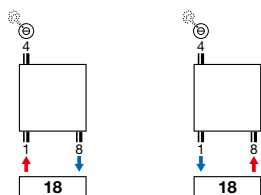
**AANSLUITING (18)**

art. nr. 1182 101 0000 0099
prijs € 234
 Koppelingen, zie p. 377

BANO**Stijlvol genieten in de warmste kamer**

Op zoek naar inspirerende radiatoren voor je nieuwbouw- of renovatieproject? Met Bano kies je voor design dat opvalt – zonder je bouwbudget te overschrijden. Een slimme en stijlvolle oplossing die warmte en uitstraling perfect combineert.



TYPES

- Recht (BANOmm)
- Met middenaansluiting

BUIZEN

- Horizontaal, rond Ø 20 mm

COLLECTOREN

- Verticaal, D-profiel 40 x 32 mm

KLEUREN

- Standaardkleur wit RAL 9016
- Verkrijgbaar in kleur RAL 9005
- Niet verkrijgbaar in andere kleuren

BEVESTIGINGEN

- Muurbevestigingen standaard

TECHNISCH

- Gesoldeerd (onzichtbare soldeerverbindingen)
- ATL-grondlaag, poedercoating
- Standaardwerkdruk: 10 bar
- Maximale bedrijfstemperatuur: 110°C

ELEKTRISCH (beschikbare uitvoeringen: zie hoofdstuk elektrische radiatoren)

- ✓ Zuiver elektrische radiator in de fabriek vorgevuld (zie p. 96)
- ✗ Gemengde radiator

TECHNISCHE TEKENINGEN

- Zie p. 58

AANSLUITING

- ✗ Eénpuntsaansluiting voor éénpijpssysteem
- ✗ Eénpuntsaansluiting voor tweepijpssysteem
- ✓ Tweepuntsaansluiting voor éénpijpssysteem (aansluiting via de middenaansluiting) (zie p. 362)
- ✓ Tweepuntsaansluiting voor tweepijpssysteem (standaard) (zie p. 362)
- ✗ Geïntegreerd ventiel
- Aansluitingen: ½" (binnendraad)

AANBEVOLEN AANSLUITING (LB)

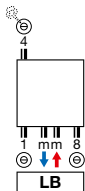

Andere aansluitmogelijkheden, zie p. 51

NEW



Ventielset haaks kleur
art. nr. 1182 105 0000 9016
prijs €201
Andere kleuren, zie p. 366
Koppelingen, zie p. 380



Thermostaatkop
Traffic White
art. nr.
1182 030 0000 9016
prijs €40



BADKAMERRADIATOREN

BANO MET MIDDENAANSLUITING

Krachtige eyecatcher

Bano is de ideale keuze voor wie meer wil dan enkel warmte. Van badkamer tot keuken: deze radiatoren zijn geen alledaagse verwarmingselementen, maar stijlvolle interieurobjecten die een statement maken in elke ruimte van je woning.



BANO MET MIDDENAANSLUITING (BANOmm)



BANOmm

HOE BANO MET MIDDENAANSLUITING BESTELLEN

Leveringstermijn 15 - 30 werkdagen
(zonder transportduur)

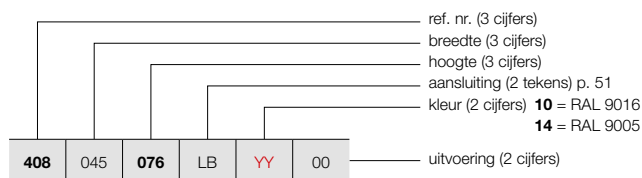

HOE VOORRAADRADIATOR BANO MET MIDDENAANSLUITING BESTELLEN

Leveringstermijn 5 werkdagen
(zonder transportduur)

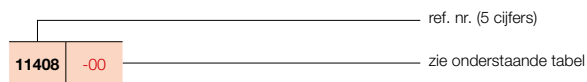

PRIJSGROEP: VPG15 - BANO

BESTELCODE MAATWERK BANO MET MIDDENAANSLUITING	TECHNISCHE GEGEVENS									STANDAARDKLEUR		ANDERE KLEUREN						
	buizen	breedte (L mm)	hoogte (H mm)	75/65/20 (Watt) (φ50K)	55/45/20 (Watt) (φ30K)	n-exp.	gewicht (kg)	inhoud (l)	el. weerst. (Watt)	prijs RAL 9016 (€)	verkorte ref. nr. RAL 9016 voorraad	prijs RAL 9005 (€)	verkorte ref. nr. RAL 9005 voorraad					
REF. NR. BANO MET MIDDENAANSLUITING BANOmm : 408																		
408	045	076	LB	YY	00	16	450	764	321	173	1,20	4,70	3,10	300	138	11408-01	175	-
		117				24	450	1174	478	251	1,25	7,10	4,70	500	175	11408-02	212	-
		150				30	450	1502	616	323	1,25	8,90	4,90	500	204	-	242	-
		178				37	450	1789	748	394	1,24	10,80	7,20	750	234	11408-03	273	-
408	050	076	LB	YY	00	16	500	764	351	189	1,20	5,00	3,30	300	142	-	184	-
		117				24	500	1174	523	275	1,25	7,50	5,00	500	181	11408-04	223	-
		150				30	500	1502	674	353	1,25	9,50	6,30	750	211	11408-05	254	-
		178				37	500	1789	819	431	1,24	11,60	7,60	750	242	11408-07	286	11408-06
408	055	076	LB	YY	00	16	550	764	381	205	1,20	5,30	3,50	300	147	-	192	-
		117				24	550	1174	568	299	1,24	8,00	5,30	500	187	-	233	-
		150				30	550	1502	732	383	1,25	10,10	6,70	750	219	-	265	-
		178				37	550	1789	890	468	1,24	12,30	8,10	1000	251	-	299	-
408	060	076	LB	YY	00	16	600	764	411	221	1,20	5,60	3,70	300	153	-	202	-
		117				24	600	1174	612	322	1,24	8,50	5,60	750	193	11408-08	243	-
		150				30	600	1502	789	413	1,25	10,70	7,10	750	226	11408-09	277	-
		178				37	600	1789	959	505	1,24	13,10	8,60	1000	259	11408-11	311	11408-10
		199				42	600	1994	1060	471	1,22	15,50	9,80	1250	317	-	375	-
408	075	150	LB	YY	00	30	750	1502	956	501	1,25	12,50	8,60	1000	248	-	311	-
		178				37	750	1789	1162	612	1,24	15,30	10,10	1250	285	11408-12	350	-

Conform EN442-1: 2014: radiatoren en convectoren

Voor meer details over onze artikel-data, zie artikel-database: <https://www.2ba.nl>

Voor de warmteafgiftes van andere regimes, kijkt u op p. 370 (correctiefactoren)
NEDERLAND. Prijzen in euro (excl. BTW)

BUIZEN

- Horizontaal, vierkant 25 x 25 mm

COLLECTOREN

- Verticaal, rond Ø 35 mm

KLEUREN

- Standaardkleur wit RAL 9016
- Uitgebreide kleurenkaart zie p. 12

BEVESTIGINGEN

- Muurbevestigingen in de kleur RAL 9016 standaard. Ook in optie verkrijgbaar in de kleur RAL 7016 (zie p. 49).

TECHNISCH

- Weerstandsgelast (onzichtbare lasnaden)
- ATL-grondlaag, poedercoating
- Standaardwerkdruk: 10 bar
- Maximale bedrijfstemperatuur: 110°C

ELEKTRISCH (beschikbare uitvoeringen: zie hoofdstuk elektrische radiatoren)

- ✓ Zuiver elektrische radiator in de fabriek gevuld (zie p. 92)
- ✓ Gemengde radiator (zie p. 110)

TECHNISCHE TEKENINGEN

- Zie p. 59

AANSLUITING

- ✗ Eénpuntsaansluiting voor éénpijpsysteem
- ✗ Eénpuntsaansluiting voor tweepijpsysteem
- ✓ Tweepuntsaansluiting voor éénpijpsysteem (aansluiting via de middenaansluiting) (zie p. 362)
- ✓ Tweepuntsaansluiting voor tweepijpsysteem (standaard) (zie p. 362)
- ✗ Geïntegreerd ventiel
- Aansluitingen: ½" (binnendraad)
- Voor bovenaansluiting dient men een speciale stromingsbuis bij te bestellen die in de retour geplaatst dient te worden, zie p. 364.

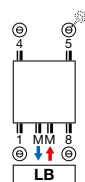
**AANBEVOLEN AANSLUITING (LB)**

Andere aansluitmogelijkheden, zie p. 51



art. nr. 1182 103 0000 0099

prijs € 190

Koppelingen, zie p. 377

**AANBEVOLEN VOOR BADKAMER EN KEUKEN
IN OPTIE**

handdoekbeugel recht (chrom) art. nr. zie p. 50

prijs € 201

Andere accessoires, zie p. 50

CARRÉ BAD**Een badkamerradiator uit één stuk**

De Carré Bad, nu ook met middenaansluiting, blijft charmeren door zijn pure, architecturale vormgeving en zijn opvallende eenvoud. Alles aan deze badkamerradiator is uniek en onovertroffen: de perfecte eenvormigheid, de verrassend hoge warmteafgifte en de superieure techniciteit. Want achter het ultraminimalistisch design schuilt heel wat technologisch vernuft dat tot in de kleinste details is doorgevoerd.



CARRÉ BAD (CB)

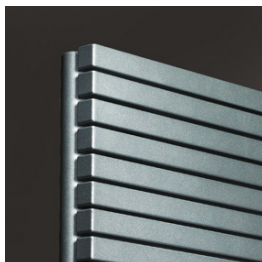

CB

HOE CARRÉ BAD BESTELLEN

Leveringstermijn 15 - 30 werkdagen
(zonder transportduur)

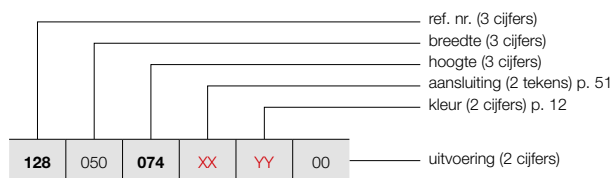

HOE VOORRAADRADIATOR CARRÉ BAD BESTELLEN

Leveringstermijn 5 werkdagen
(zonder transportduur)

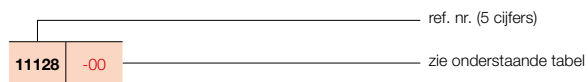

PRIJSGROEP: VPG1 - BADKAMERRADIATOREN

BESTELCODE MAATWERK CARRÉ BAD	TECHNISCHE GEGEVENS									STANDAARDKLEUR		ANDERE KLEUREN prijs kleur (€)	
	buizen	breedte (L mm)	hoogte (H mm)	75/65/20 (Watt) (Φ50K)	55/45/20 (Watt) (Φ30K)	n-exp.	gewicht (kg)	inhoud (l)	el. weerst. (Watt)	prijs RAL 9016 (€)	verkorte ref. nr. RAL 9016 voorraad		
REF. NR. CARRÉ BAD CB : 128													
128	050	074	XX	YY	00								
		21	500	745	438	235	1,22	12,80	6,20	500	761	-	875
		40	500	1375	747	399	1,23	22,95	11,80	750	1161	11128-12	1335
		50	500	1735	925	493	1,23	29,00	14,80	1000	1373	-	1579
128	060	074	XX	YY	00								
		21	600	745	521	278	1,23	14,35	7,30	500	804	-	925
		40	600	1375	886	473	1,23	27,35	13,90	1000	1223	-	1406
		50	600	1735	1089	581	1,23	33,35	17,20	1250	1447	11128-24	1664

Conform EN442-1: 2014: radiatoren en convectoren

Voor meer details over onze artikel-data, zie artikel-database: <https://www.2ba.nl>
Voor de warmteafgiftes van andere regimes, kijkt u op p. 370 (correctiefactoren)
NEDERLAND. Prijzen in euro (excl. BTW)

BUIZEN

- AB: Horizontaal, rechthoekig 45 x 20 mm

KLEUREN

- Standaardkleur wit RAL 9016
- Uitgebreide kleurenkaart zie p. 12

SPECIAAL

- De Arche is bekroond met Design Plus Award 2005, Reddot Design Award 2006, Silver Award Designpreis Deutschland 2006 en genomineerd voor de Henry van de Velde prijs 2005.
- Radiator met uitsparingen

BEVESTIGINGEN

- Muurbevestigingen standaard (telescopisch)

TECHNISCH

- ATL-grondlaag, poedercoating
- Standaardwerkdruk: 4 bar
- Maximale bedrijfstemperatuur: 110°C

ELEKTRISCH

- ✗ Zuiver elektrische radiator in de fabriek voorgevuld
- ✗ Gemengde radiator

TECHNISCHE TEKENINGEN

- Zie p. 59

AANSLUITING

- ✗ Eénpuntsaansluiting voor éénpijpsysteem
 - ✗ Eénpuntsaansluiting voor tweepijpsysteem
 - ✓ Tweepuntsaansluiting voor éénpijpsysteem (aansluiting via de middenaansluiting) (zie p. 362)
 - ✓ Tweepuntsaansluiting voor tweepijpsysteem (standaard) (zie p. 362)
 - ✗ Geïntegreerd ventiel
- Aansluitingen: 1/2" (binnendraad)



BADKAMER RADIATOREN

AANBEVOLEN AANSLUITING (LB)

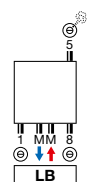

Andere aansluitmogelijkheden, zie p. 52

AANBEVOLEN VOOR BADKAMER EN KEUKEN IN OPTIE



knop (chrom) art. nr. zie p. 45
prijs € 94

Andere accessoires, zie p. 50



art. nr. 1182 103 0000 0099
prijs € 190
Koppelingen, zie p. 377

ARCHE BAD

Vierkant de mooiste, en de meest praktische

Een klassiek voorbeeld van slim toegepast design, praktisch en montagevriendelijk dankzij de slimme middenaansluiting die vorm en efficiëntie op een unieke manier met elkaar verbindt. Het strakke, rustgevende karakter versterkt het wellnessgevoel. De warmteafgifte op maat, de doordachte accessoires en de goede verstandhouding met lage temperatuursystemen zijn evenzoveel garanties voor een duurzame investering met een blijvend rendement.



BUIZEN

- Horizontaal, rechthoekig 45 x 20 mm

COLLECTOREN

- Verticaal, achterliggend, rond Ø 35 mm

KLEUREN

- Standaardkleur wit RAL 9016
- Uitgebreide kleurenkaart zie p. 12

BEVESTIGINGEN

- Muurbevestigingen in de kleur RAL 9016 standaard. Ook in optie verkrijgbaar in de kleur RAL 7016 (zie p. 49).

TECHNISCH

- Elektrisch lasergelast (onzichtbare lasnaden)
- ATL-grondlaag, poedercoating
- Standaardwerkdruk: 4 bar
- Maximale bedrijfstemperatuur: 110°C

ELEKTRISCH (beschikbare uitvoeringen: zie hoofdstuk elektrische radiatoren)

- ✓ Zuiver elektrische radiator in de fabriek voorgevuld (zie p. 94)
- ✓ Gemengde radiator (zie p. 110)

TECHNISCHE TEKENINGEN

- Zie p. 60

AANSLUITING

- ✗ Eénpuntsaansluiting voor éénpijpsysteem
- ✗ Eénpuntsaansluiting voor tweepijpsysteem
- ✓ Tweepuntsaansluiting voor éénpijpsysteem (aansluiting via de middenaansluiting (zie p. 362)
- ✓ Tweepuntsaansluiting voor tweepijpsysteem (standaard) (zie p. 362)
- ✗ Geïntegreerd ventiel
- Aansluitingen: ½" (binnendraad)
- Voor bovenaansluiting dient men een speciale stromingsbuis bij te bestellen die in de retour geplaatst dient te worden, zie p. 364.

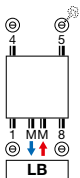
**AANBEVOLEN AANSLUITING (LB)**

Andere aansluitmogelijkheden, zie p. 52



art. nr. 1182 103 0000 0099

prijs € 190

Koppelingen, zie p. 377

**AANBEVOLEN VOOR BADKAMER EN KEUKEN
IN OPTIE**

handdoekbeugel recht (chrom) art. nr. zie p. 50

prijs € 201

Andere accessoires, zie p. 50

ZANA BAD**Warmte in haar zuiverste vorm**

De Zana Bad is een radiatorconcept dat traditie en trends verenigt in een uitermate pure vormgeving. Een comfortoplossing die in alle opzichten perfect tot haar recht komt dankzij de praktische, geïntegreerde middenaansluiting. De tijdloze, transparante structuur en het uitgepuurd design maken de Zana Bad tot een gewild object, ook in kleinere badkamers.



ZANA BAD (ZBD)



ZBD

HOE ZANA BAD BESTELLEN

Leveringstermijn 15 - 30 werkdagen
(zonder transportduur)

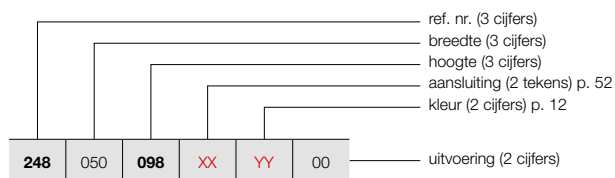

PRIJSGROEP: VPG1 - BADKAMERRADIATOREN

BESTELCODE MAATWERK ZANA BAD	TECHNISCHE GEGEVENS									STANDAARDKLEUR	ANDERE KLEUREN
	buizen	breedte (L mm)	hoogte (H mm)	75/65/20 (Watt) (Φ50K)	55/45/20 (Watt) (Φ30K)	n-exp.	gewicht (kg)	inhoud (l)	el. weerst. (Watt)	prijs RAL 9016 (€)	prijs kleur (€)
REF. NR. ZANA BAD ZBD : 248											
248	050	098	XX	YY	00						
		150								932	1072
		182								1361	1565
										1677	1929
248	060	098	XX	YY	00						
		150								978	1125
		182								1431	1646
										1777	2044

Conform EN442-1: 2014: radiatoren en convectoren

Voor meer details over onze artikel-data, zie artikel-database: <https://www.2ba.nl>

Voor de warmteafgiftes van andere regimes, kijkt u op p. 370 (correctiefactoren)
NEDERLAND. Prijzen in euro (excl. BTW)

PRIJSGROEP: VPG10 - ACC.

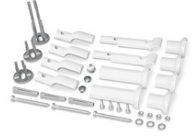





BEVESTIGINGEN		KLEUR	ART. NR.	€
CB / ZBD				
WANDOPSTELLING	4 bevestigingen	RAL 7016	1187 007 0000 7016	43
VRIJSTAANDE OPSTELLING		KLEUR	ART. NR.	€
HDM-A				
MONTAGESET		RAL 9016	11810410000	104
		KLEUR	11810410000C	118

NEDERLAND. Prijzen in euro (excl. BTW)

BADKAMERRADIATOREN ACCESSOIRES

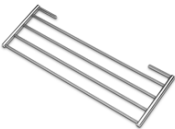
IN OPTIE

PRIJSGROEP: VPG10B - HANDDOEKBEUGELS

ACCESSOIRES	BREEDTE HANDDOEKBEUGEL	KLEUR	ART. NR.	€
HANDDOEKBEUGEL MULTI+ RECHTS 	600 mm	S600	1183 734 0000 0600	218
	600 mm	RAL 9005 ^S	1183 734 0000 9005	218
<ul style="list-style-type: none"> • h = 70 mm; b = 600 mm (b tablet = 194 mm); e = 176 mm; c = 170 mm; • Bevestiging aan de muur, rechts van de radiator. 				
HANDDOEKBEUGEL MULTI+ LINKS 	600 mm	S600	1183 735 0000 0600	218
	600 mm	RAL 9005 ^S	1183 735 0000 9005	218
<ul style="list-style-type: none"> • h = 70 mm; b = 600 mm (b tablet = 194 mm); e = 176 mm; c = 170 mm; • Bevestiging aan de muur, links van de radiator. 				
HANDDOEKBEUGEL 	372 mm	CHROOM	1183 274 0000 0099	174
	372 mm	S600	1183 274 0000 0600	174
	372 mm	RAL 9005 ^M	1183 274 0000 9005	174
<ul style="list-style-type: none"> • h = 55 mm; b = 372 mm; d = 56 mm; a = 50 mm; 				
WEGKLAPBAAR DROOG- EN STAPELREK 		CHROOM	1183 002 0000 0099	145
<ul style="list-style-type: none"> • Standaard meegeleverd bij Iris-A, Agave-A. • 380 x 158 mm 				
KNOP VIERKANT 		CHROOM	1183 500 0000 0099	73
<ul style="list-style-type: none"> • h = 24 mm; b = 24 mm; d = 65 mm 				
HANDDOEKBEUGEL RECHT 		CHROOM	1183 207 0000 0099	201
<ul style="list-style-type: none"> • h = 24 mm; b = 720 mm (zelf in te korten); d = 66 mm; a = 48 mm 				
KNOP 		CHROOM	1183 410 0000 0099	94
<ul style="list-style-type: none"> • h = 70 mm; b = 70 mm; d = 59 mm; a = 51 mm; 				
HANDDOEKBEUGEL RECHT 		CHROOM	1183 228 0000 0099	201
<ul style="list-style-type: none"> • h = 22 mm; b = 720 mm (zelf in te korten); d = 75 mm; a = 56 mm 				

^S structuur zwart

^M mat zwart

Montagevoorschriften accessoires: zie www.vasco.eu NEDERLAND. Prijzen in euro (excl. BTW)

e = afstand voorkant accessoire tot wand
d = afstand voorkant accessoire tot voorkant radiator
c = afstand wand tot achterkant beugel
a = afstand accessoire tot radiator
uit voorraad leverbaar

INEO: I-R

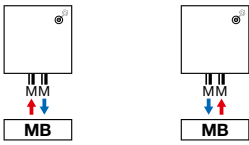

INEO: I-L

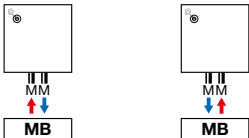

ONI: O-P / O-NP

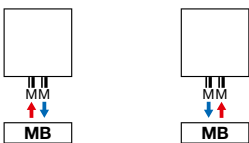

TANO: T-R / T-L

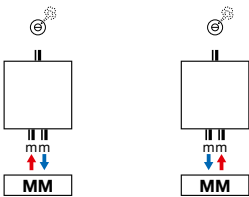

IRIS-A: HDM-A / HDRM-A / HDM-BL-MIX-A

AGAVE-A: HRM-A

ASTER-A: HF-A / HF-BL-MIX-A

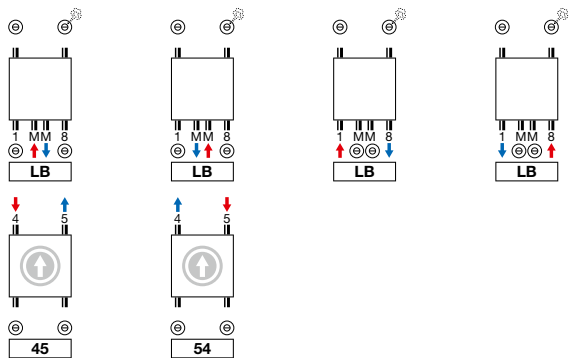

ⓘ Aansluiting van boven moet als aparte radiator besteld worden (hoogte radiator = hoogte + 9 mm)

ASTER HF-S: HF-S R / HF-S L

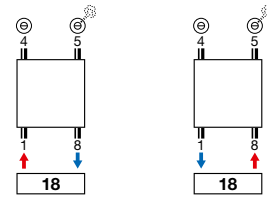

BANO: BANO

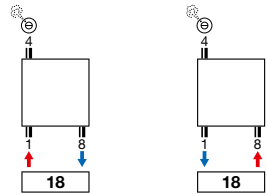

BANO met middenaansluiting: BANOmm

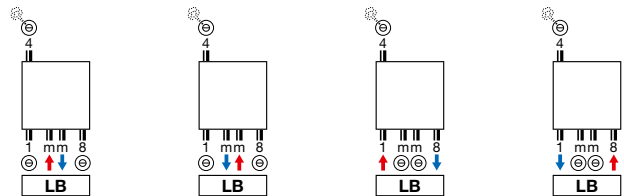

CARRÉ BAD: CB (VOORRAAD) / CB (NIET-VOORRAAD)

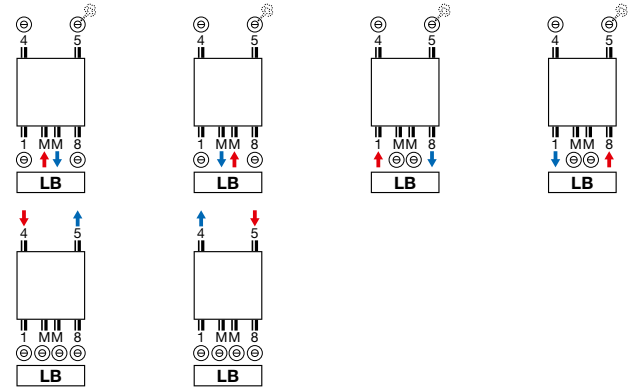

CARRÉ BAD: CB (NIET-VOORRAAD)

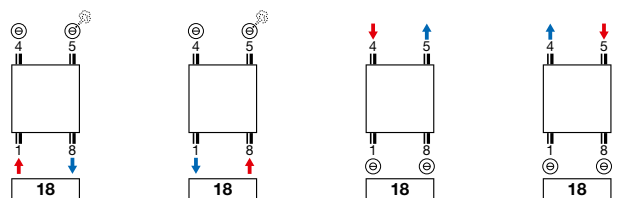

Opmerking: het aansluiten van de radiator kan enkel volgens de getoonde aansluiticonen. Voor elke andere aansluitwijze nemen wij geen verantwoordelijkheid.

BADKAMERRADIATOREN AANSLUITINGEN

ARCHE BAD: AB

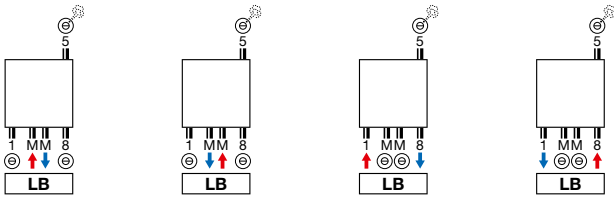

ZANA BAD: ZBD

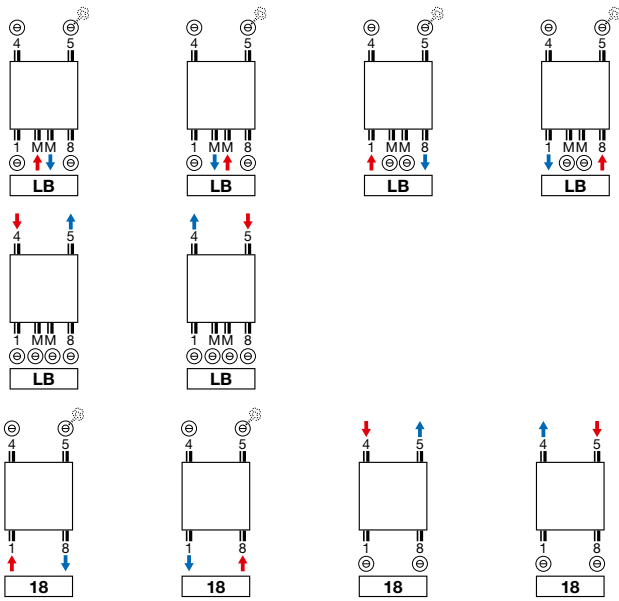

Opmerking: het aansluiten van de radiator kan enkel volgens de getoonde aansluiticonen. Voor elke andere aansluitwijze nemen wij geen verantwoordelijkheid.

INEO (I-R)

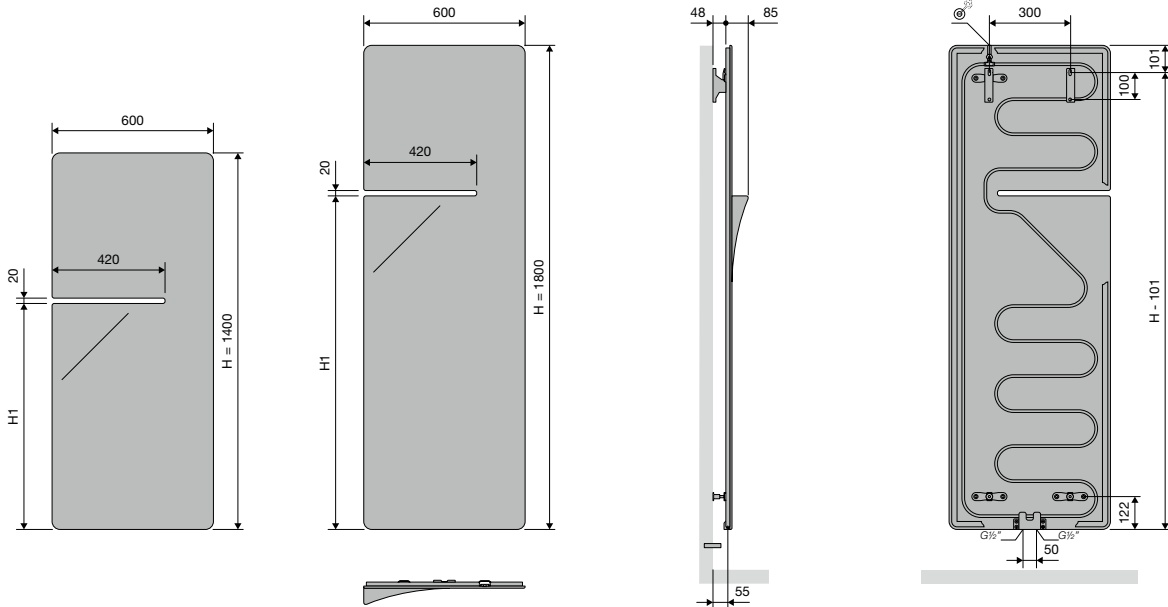

	I-R
Hartafstand tussen de aansluitingen	50
Hartafstand tussen de ophangingen	300

BADKAMERRADIATOREN

INEO (I-L)

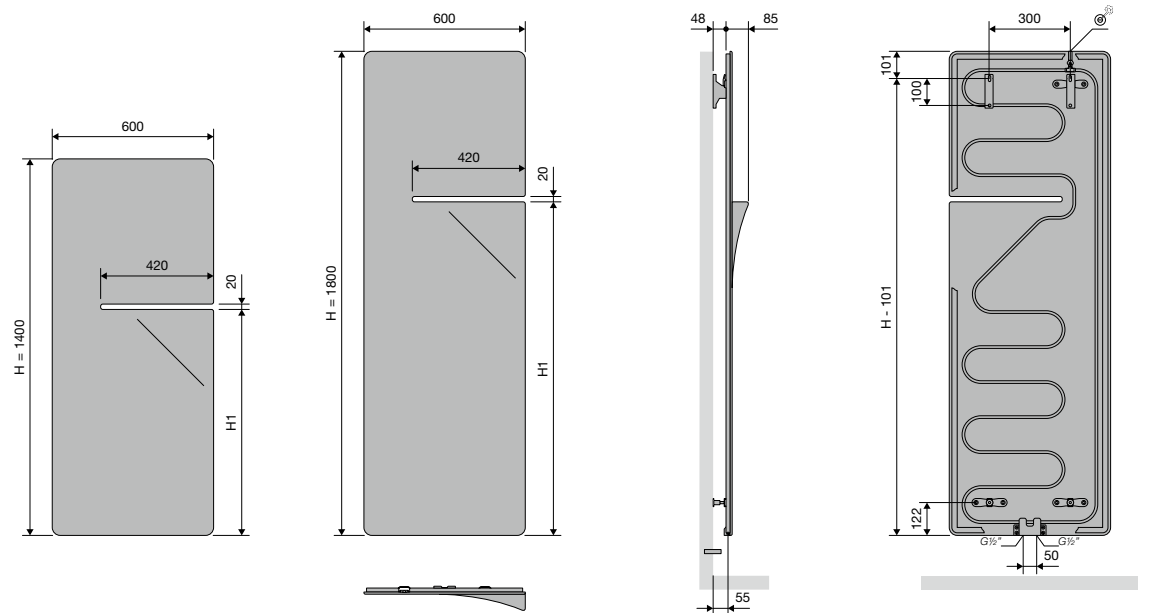

	I-L
Hartafstand tussen de aansluitingen	50
Hartafstand tussen de ophangingen	300

ONI (O-P)

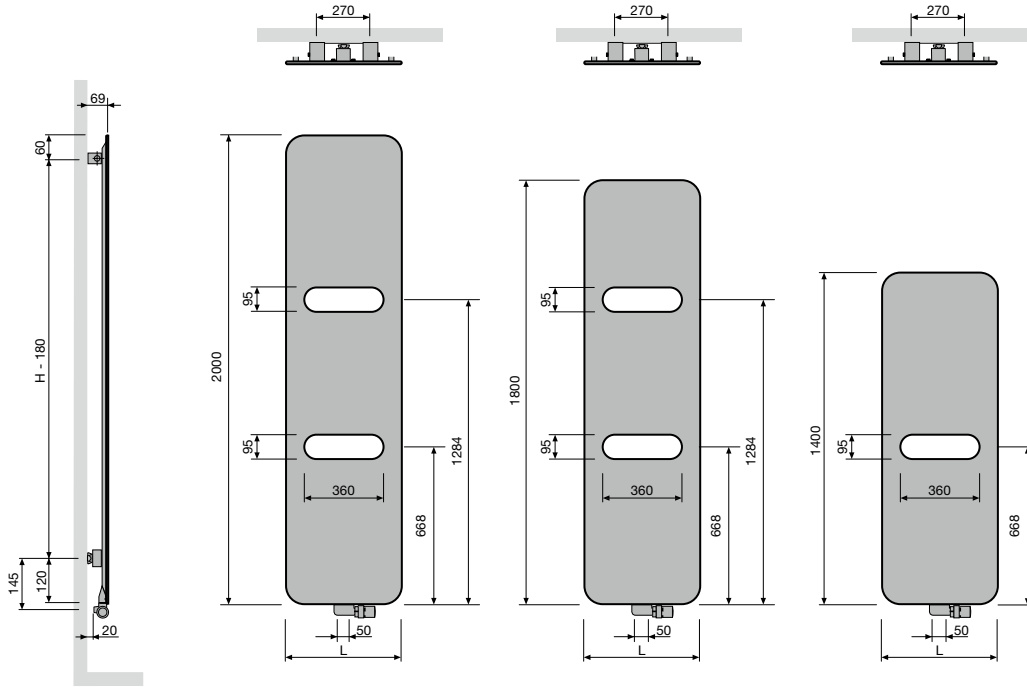

	O-P
Hartafstand tussen de aansluitingen	50
Hartafstand tussen de ophangingen	L=270 H-180

ONI (O-NP)

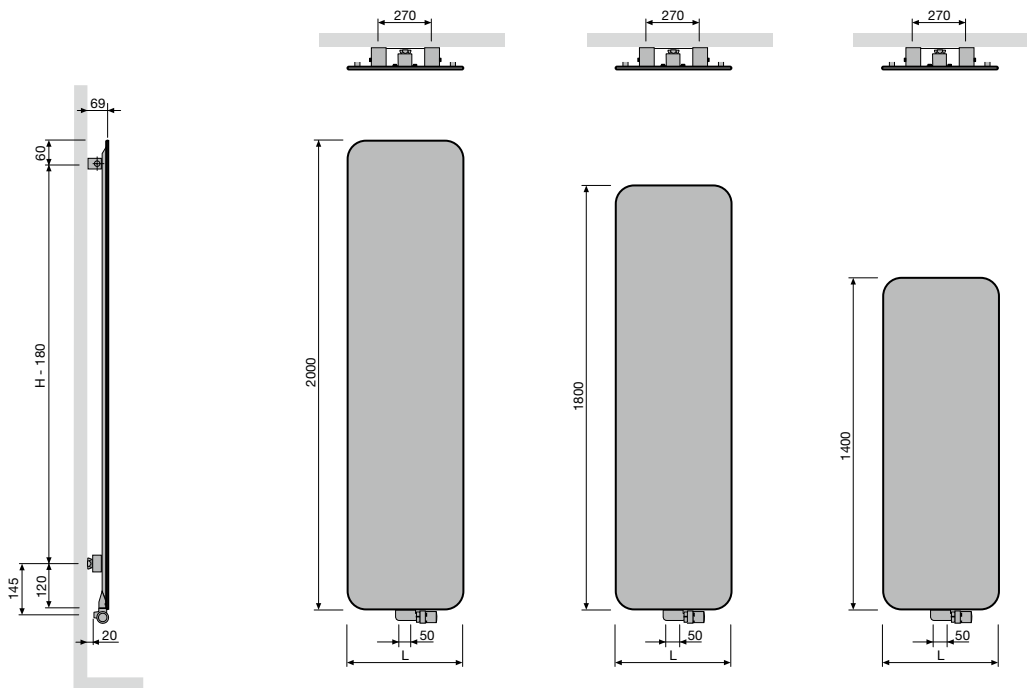

	O-NP
Hartafstand tussen de aansluitingen	50
Hartafstand tussen de ophangingen	L=270 H-180

TANO (T-R)

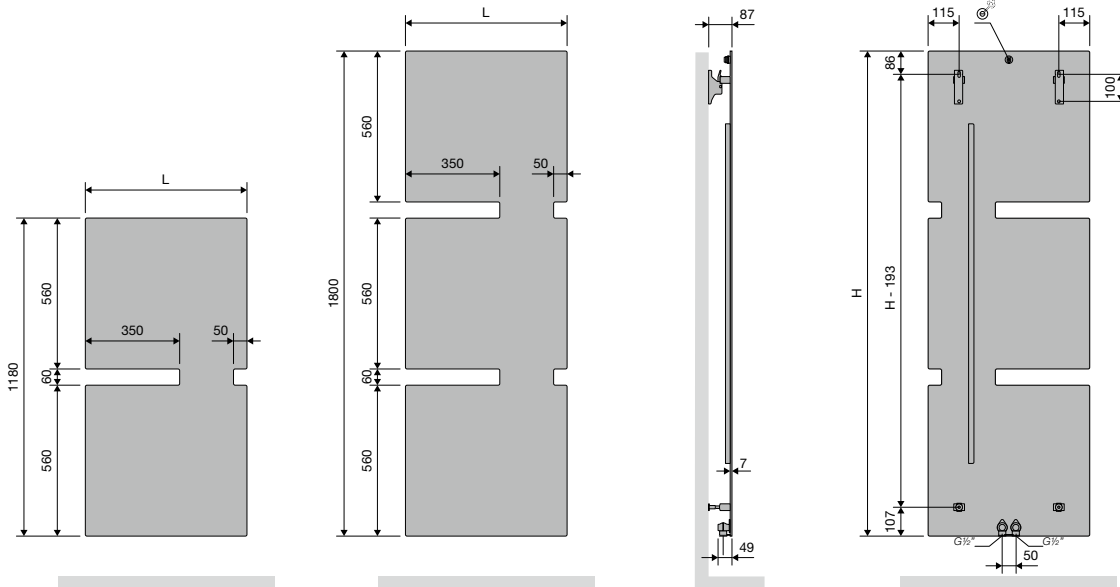

		T-R
Breedte (L)	600	
Hartafstand tussen de aansluitingen	50	
Hoogte (H)	1180	1800
Hartafstand tussen de ophangingen	L-130	H-193

BADKAMERRADIATOREN

TANO (T-L)

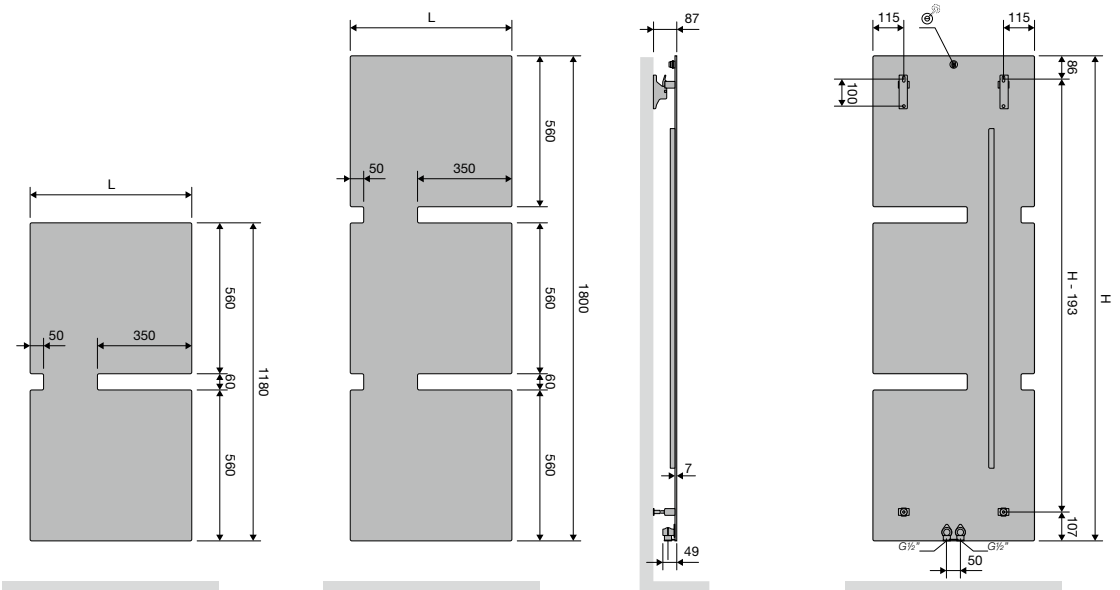

		T-L
Breedte (L)	600	
Hartafstand tussen de aansluitingen	50	
Hoogte (H)	1180	1800
Hartafstand tussen de ophangingen	L-130	H-193

IRIS-A (HDM-A, HDRM-A)

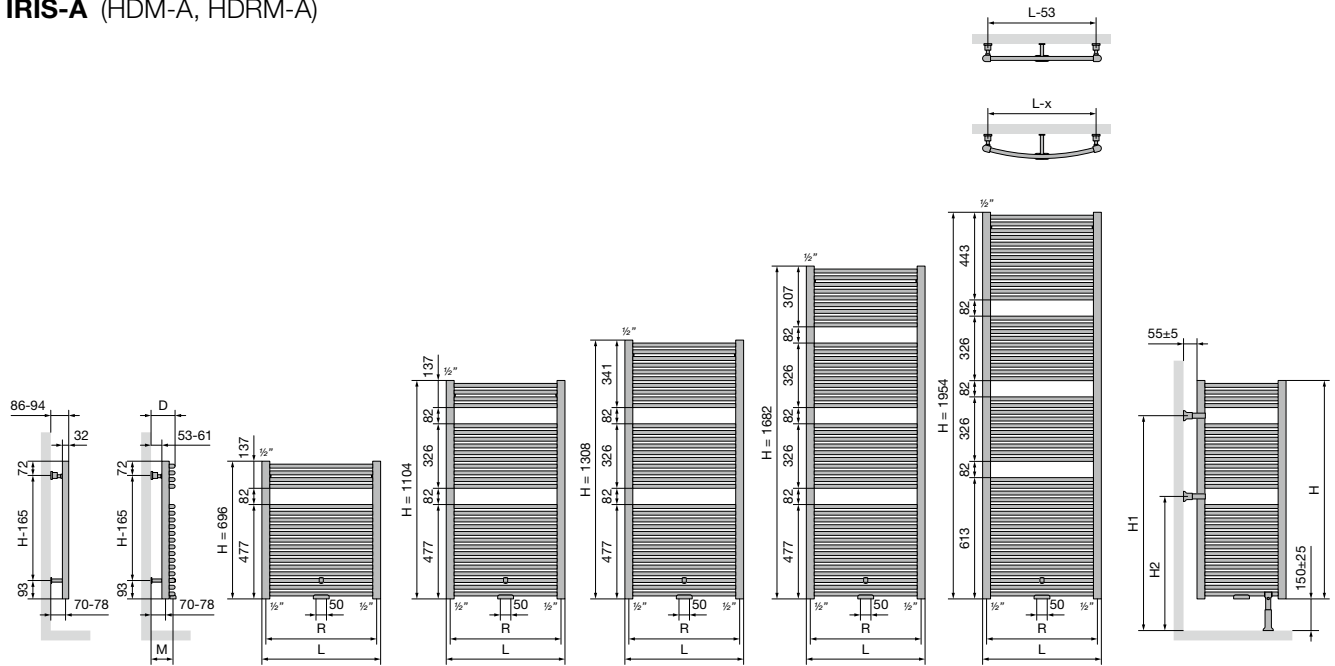

		HDM-A				
Breedte (L)		450	500	600	750	900
Hartafstand tussen de onderaansluitingen 18 (R)		410	460	560	710	860
Hartafstand tussen de ophangingen		L-53	H-165			

		VRIJSTAAND HDM-A				
Hoogte (H)		696	1104	1308	1682	1954
H1		668	1076	1076	1484	1620
H2		396	668	668	668	804

		HDRM-A				
Breedte (L)		447	498	598	747	897
Hartafstand tussen de onderaansluitingen 18 (R)		407	458	558	707	857
Afstand tussen wand en midden MM ventiel (M)		92-100	91-99	94-102	100-108	107-115
Afstand tussen wand en voorkant radiator (D)		102-110	101-109	104-112	110-118	117-125
Hartafstand horizontaal tussen de ophangingen		400	452	552	702	852
Hartafstand verticaal tussen de ophangingen		H-165				

AGAVE-A (HRM-A)

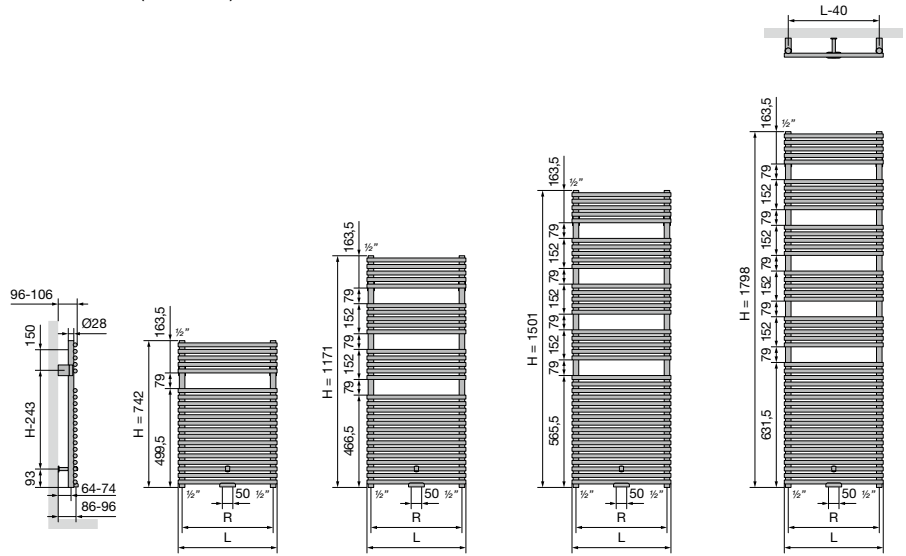

		HRM-A			
Breedte (L)		500	600	750	900
Hartafstand tussen de onderaansluitingen 18 (R)		460	560	710	860
Hartafstand tussen de ophangingen		L-40	H-243		

ASTER-A (HF-A)

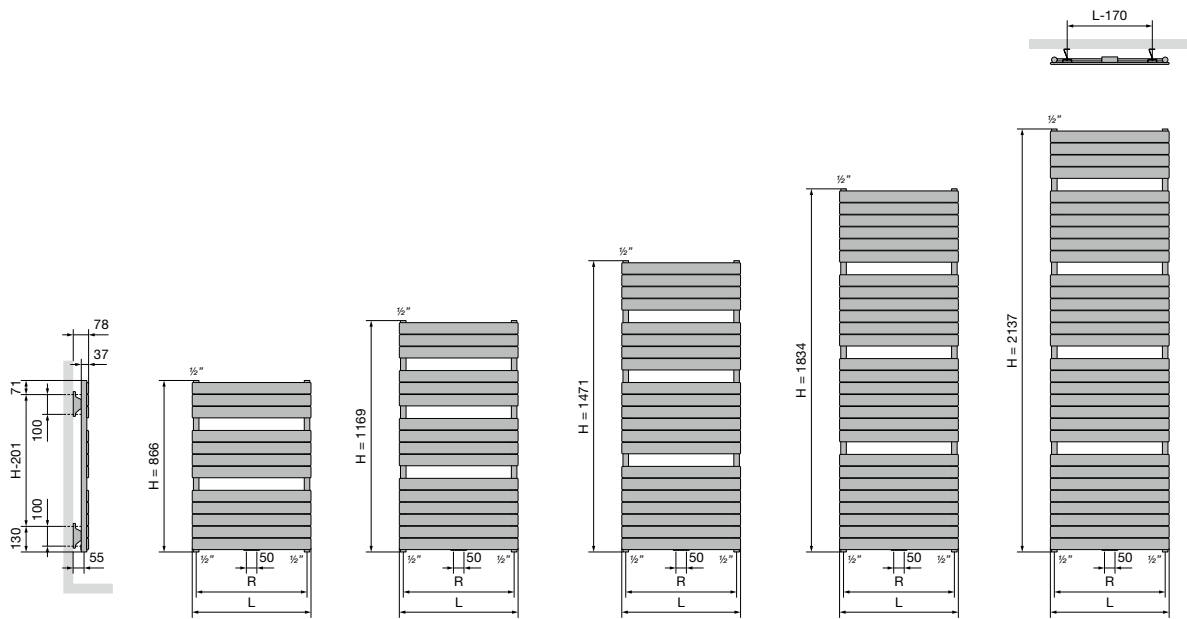

		HF-A			
Breedte (L)		450	600	700	800
Hartafstand tussen de onderaansluitingen 18 (R)		410	560	660	760
Hartafstand tussen de ophangingen		L-170	H-201		

ASTER HF-S (HF-S R, HF-S L)

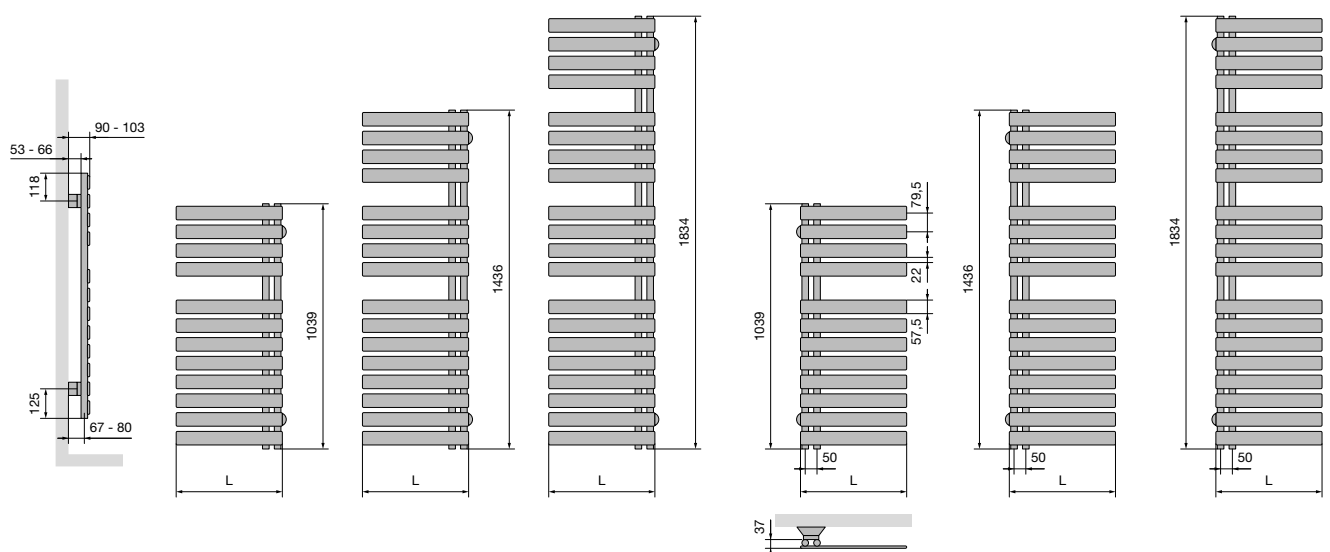

		HF-S R / HF-S L	
Breedte (L)		450	600

BANO (BANO)

VOORAANZICHT

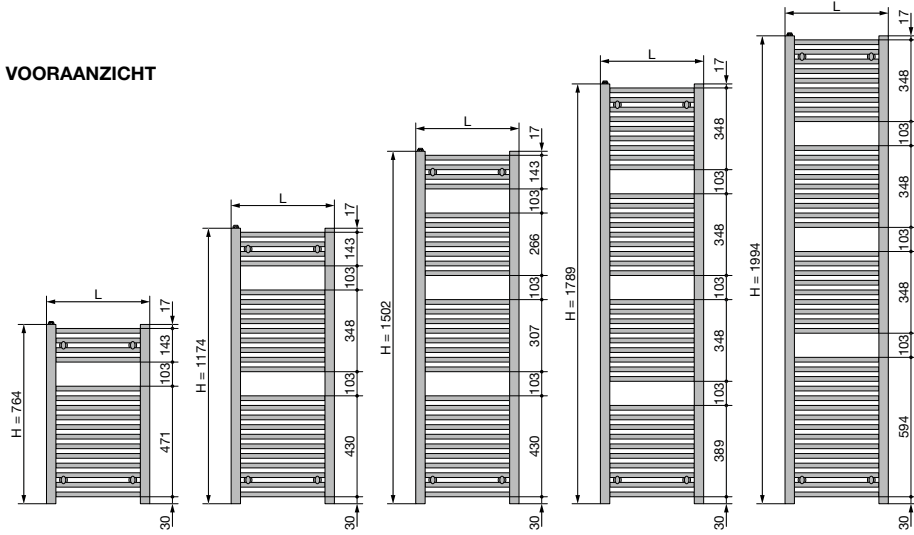

ACHTERAANZICHT

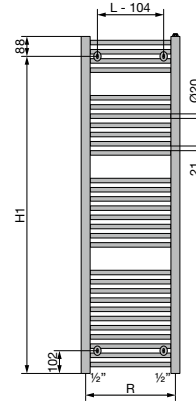

ZIJAAANZICHT

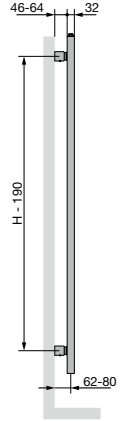

BOVENAANZICHT

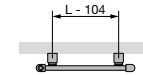

BANO					
Breedte (L)	450	500	550	600	750
Hartafstand tussen de onderaansluitingen 18 (R)	410	460	510	560	710
Hoogte (H)	764	1174	1502	1789	1994
H1	676	1086	1414	1701	1906
Hartafstand tussen de ophangingen	L-104	H-190			

BANO met middenaansluiting (BANOmm)

VOORAANZICHT

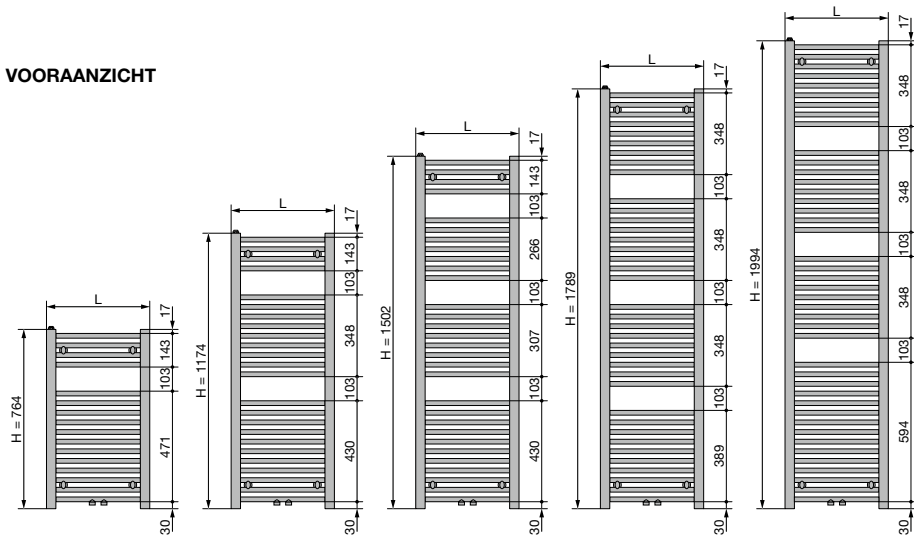

ACHTERAANZICHT

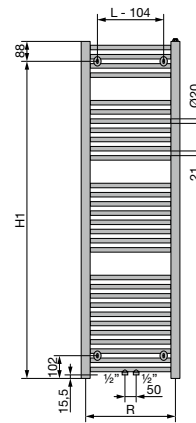

ZIJAAANZICHT

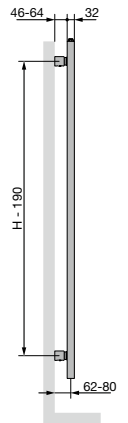

BOVENAANZICHT

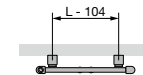

BANOmm					
Breedte (L)	450	500	550	600	750
Hartafstand tussen de onderaansluitingen 18 (R)	410	460	510	560	710
Hoogte (H)	764	1174	1502	1789	1994
H1	676	1086	1414	1701	1906
Hartafstand tussen de ophangingen	L-104	H-190			

ZANA BAD (ZBD)

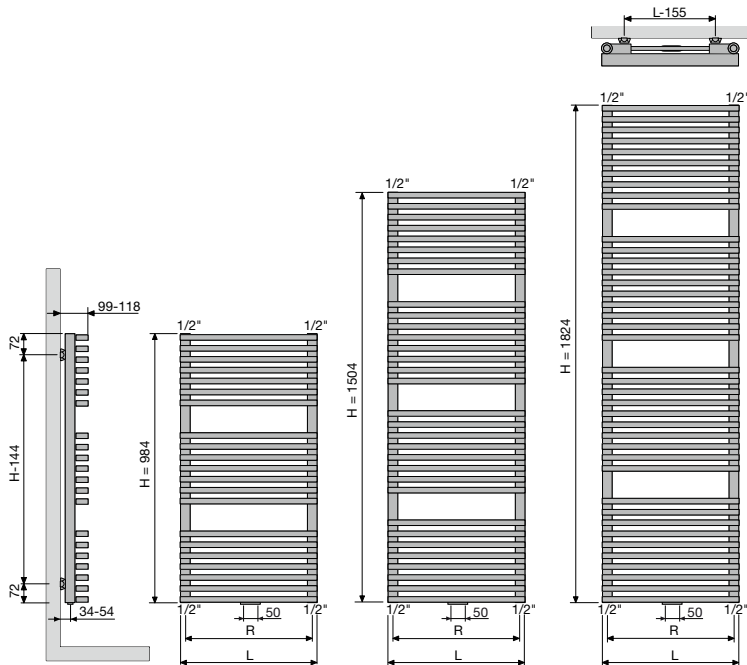
**ZBD**

Breedte (L)	500	600
Hartafstand tussen de onderaansluitingen 18 (R)	465	565
Hartafstand tussen de ophangingen	L-155	H-144



Ineo (I-L), Jet Black (Structure)