





Aluminium designradiatoren

Licht in vorm. Sterk in warmte.

Aluminium designradiatoren combineren een strak, modern uiterlijk met uitstekende warmteprestaties.

Dankzij het lichte, duurzame materiaal warmen ze snel op en zorgen ze voor een efficiënte en gelijkmatige warmteverdeling in elke ruimte.

Met hun verfijnde vormgeving zijn ze niet alleen een warmtebron, maar ook een stijlvolle toevoeging aan elk interieur.





KLEUREN

- Standaardkleur S600 (witte fijn structuurlak) (RAL 9016: geen meerprijs 15%)
- Niet verkrijgbaar in collectie Pure Grey
- Uitgebreide kleurenkaart zie p. 12

SPECIAAL

- Opgebouwd uit 1 verticaal aluminiumprofiel (150 mm breedte)
- Bescherming tegen inwendige corrosie dmv Protect X100

BEVESTIGINGEN

- Muurbevestigingen standaard (discreet weggewerkt)

TECHNISCH

- De aluminium radiatoren worden via een gepatenteerde persverbinding geassembleerd.
- ATL-grondlaag, poedercoating
- Standaardwerkdruk: 10 bar
- Maximale bedrijfstemperatuur: 110°C
- **Aansluitblok (afsluitbaar) geïntegreerd (hierop dienen direct de CV-leidingen aangesloten te worden)**

ELEKTRISCH (beschikbare uitvoeringen: zie hoofdstuk elektrische radiatoren)

- ✓ Zuiver elektrische radiator (zie p. 76)
- ✗ Gemengde radiator

TECHNISCHE TEKENINGEN

- Zie p. 166

AANSLUITING

- ✗ Eénpuntsaansluiting voor éénpijpsysteem
- ✗ Eénpuntsaansluiting voor tweepijpsysteem
- ✗ Tweepuntsaansluiting voor éénpijpsysteem
- ✓ Tweepuntsaansluiting voor tweepijpsysteem (standaard) (inbouw thermostaatbox, zie p. 379)
- ✗ Geïntegreerd ventiel

- Aansluitingen: ¾" Euroconus
- Automatische ontluucher (standaard meegeleverd) linksboven achterkant collector
- **OPGELET: Het water moet PH neutraal zijn. Protect X100 of gelijke moet aan het circuit bijgevoegd worden.**
- **OPGELET: Aansluiten van de radiator op stadsverwarming is niet mogelijk.**
- **OPGELET: dient gebruikt te worden in combinatie met de inbouw thermostaatbox.**

PROTECT X100*

Art. nr. 11FH55064

prijs € 90,72

* 1 fles (1 liter) per 100 liter installatiewater

BEAMS MONO

Architecturale vrijheid in aluminium

Deze designradiatoren kenmerken zich door hun verticaal aluminium profiel (breedte 150 mm). Volgens VASCO traditie schuilt hierachter een sterk staaltje techniek. Zo is de collector volledig aan het zicht onttrokken, de ventielset weggewerkt en de ophangingen geïntegreerd. Het resultaat: de meest minimalistische designradiatoren die VASCO ooit ontwikkelde.

AANBEVOLEN AANSLUITING (MB)



Andere aansluitmogelijkheden, zie p. 153

AANBEVOLEN VOOR BADKAMER EN KEUKEN IN OPTIE



korte beugel (S600)
art. nr. zie p. 152
prijs €145

Andere accessoires, zie p. 152

INBOUW THERMOSTAATBOX



art. nr. 1182.306.0000.0099
prijs € 440
Koppelingen, zie p. 379

AANSLUITBLOK GEÏNTEGREERD (HAAKS)

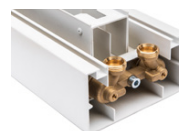

Koppelingen, zie p. 379



HOE BEAMS MONO BESTELLEN

Leveringstermijn 15 - 30 werkdagen
(zonder transportduur)

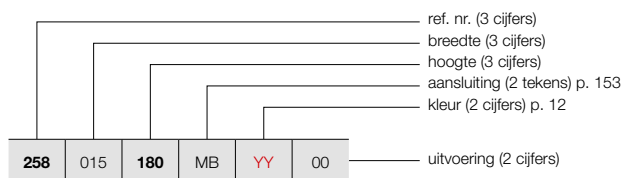

BEAMS (BEAMS MONO)

149

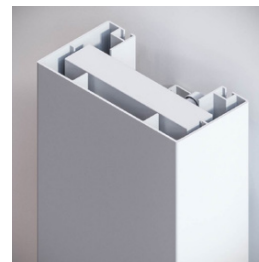

BEAMS MONO

HOE VOORRAADRADIATOR BEAMS MONO BESTELLEN

Leveringstermijn 5 werkdagen
(zonder transportduur)

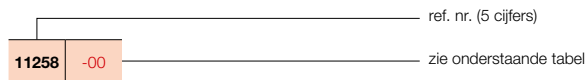

PRIJSGROEP: VPG6 - ALUMINIUM DESIGNRADIATOREN

BESTELCODE MAATWERK BEAMS MONO	TECHNISCHE GEGEVENS									STANDAARDKLEUR		ANDERE KLEUREN
	buizen	breedte (L mm)	hoogte (H mm)	75/65/20 (Watt) (Φ50K)	55/45/20 (Watt) (Φ30K)	n-exp.	gewicht (kg)	inhoud (l)	el. weerst. (Watt)	prijs S600* (€)	verkorte ref. nr. S600 voorraad	prijs kleur (€)
REF. NR. BEAMS MONO : 258												
258 015 180 MB YY 00	-	150	1800	671	351	1,27	8,60	0,47	-	917	11258-09	1055
	-	150	2000	734	384	1,27	9,55	0,52	-	967	11258-10	1112
	-	150	2200	795	413	1,28	10,50	0,57	-	1034	-	1189

Conform EN442-1: 2014: radiatoren en convectoren

* RAL 9016: geen meerprijs 15%

Voor meer details over onze artikel-data, zie artikel-database: <https://www.2ba.nl>

**Voor de warmteafgiftes van andere regimes, kijkt u op p. 370 (correctiefactoren)
NEderland. Prijzen in euro (excl. BTW)**



KLEUREN

- Standaardkleur S600 (witte fijn structuurlak) (RAL 9016: geen meerprijs 15%)
- Niet verkrijgbaar in collectie Pure Grey
- Uitgebreide kleurenkaart zie p. 12

SPECIAAL

- Opgebouwd uit verticale aluminiumprofielen
- Bescherming tegen inwendige corrosie dmv Protect X100

BEVESTIGINGEN

- Muurbevestigingen standaard

TECHNISCH

- De aluminium radiatoren worden via een gepatenteerde persverbinding geassembleerd.
- ATL-grondlaag, poedercoating
- Standaardwerkdruk: 10 bar
- Maximale bedrijfstemperatuur: 110°C

ELEKTRISCH

- ✗ Zuiver elektrische radiator
- ✗ Gemengde radiator

TECHNISCHE TEKENINGEN

- Zie p. 166

AANSLUITING

- ✗ Eénpuntsaansluiting voor éénpijpsysteem
- ✗ Eénpuntsaansluiting voor tweepijpsysteem
- ✓ Tweepuntsaansluiting voor éénpijpsysteem (aansluiting via de middenaansluiting) (zie p. 362)
- ✓ Tweepuntsaansluiting voor tweepijpsysteem (standaard) (zie p. 362)
- ✗ Geïntegreerd ventiel
- Aansluitingen: ½" (binnendraad)
- Automatische ontluchter (standaard meegeleverd) linksboven achterkant collector
- **OPGELET: Het water moet PH neutraal zijn. Protect X100 of gelijke moet aan het circuit bijgevoegd worden.**
- **OPGELET: Aansluiten van de radiator op stadsverwarming is niet mogelijk.**

PROTECT X100*

Art. nr. 11FH55064

prijs € 90,72

* 1 fles (1 liter) per 100 liter installatiewater

BEAMS

Functionaliteit op haar mooist

De architecturale ruimte stond model voor dit vernieuwende, met vele designprijzen gelauwerde radiatorconcept. De balkvormige volumes vormen samen een robuust geheel, mooi in evenwicht met de geometrische architectuur in de woonruimte. De meetkundige accessoires bieden de mogelijkheid om zelf de gewenste accenten te leggen. Twee waterkanalen per element staan borg voor een hoog rendement, met een optimale energiezuinigheid als bonus.

AANBEVOLEN AANSLUITING (MB)



Andere aansluitmogelijkheden, zie p. 153



art. nr. 1182 103 0000 0099

prijs € 190

Koppelingen, zie p. 377

AANBEVOLEN VOOR BADKAMER EN KEUKEN IN OPTIE



handdoekbeugel (aluminium)

art. nr. zie p. 152

prijs €174



rechthoek beugel (S600)

art. nr. zie p. 152

prijs €174

Andere accessoires, zie p. 152



HOE BEAMS BESTELLEN

Leveringstermijn 15 - 30 werkdagen
(zonder transportduur)

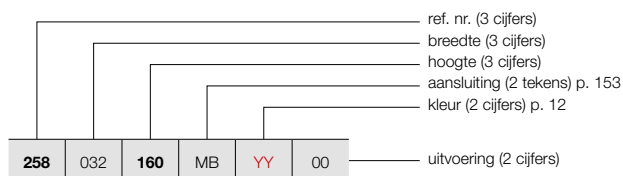

BEAMS (BEAMS)

151



BEAMS

HOE VOORRAADRADIATOR BEAMS BESTELLEN

Leveringstermijn 5 werkdagen
(zonder transportduur)

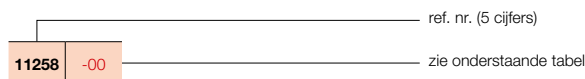

PRIJSGROEP: VPG6 - ALUMINIUM DESIGNRADIATOREN

BESTELCODE MAATWERK BEAMS	TECHNISCHE GEGEVENS									STANDAARDKLEUR		ANDERE KLEUREN
	buizen	breedte (L mm)	hoogte (H mm)	75/65/20 (Watt) (Φ50K)	55/45/20 (Watt) (Φ30K)	n-exp.	gewicht (kg)	inhoud (l)	el. weerst. (Watt)	prijs S600* (€)	verkorte ref. nr. S600 voorraad	
REF. NR. BEAMS : 258												
258 032 160 MB YY 00	2	320	1600	1127	583	1,29	15,50	1,00	-	1017	11258-04	1170
	2	320	1800	1237	643	1,28	17,28	1,08	-	1080	11258-01	1242
	2	320	2000	1348	701	1,28	19,05	1,15	-	1109	11258-05	1275
	2	320	2200	1459	755	1,29	20,90	1,30	-	1178	-	1355
258 049 160 MB YY 00	3	490	1600	1658	867	1,27	23,20	1,53	-	1482	11258-06	1704
	3	490	1800	1821	947	1,28	25,88	1,64	-	1571	11258-02	1807
	3	490	2000	1983	1026	1,29	28,55	1,75	-	1614	11258-03	1856
	3	490	2200	2147	1111	1,29	31,25	2,00	-	1728	-	1987
258 066 160 MB YY 00	4	660	1600	2172	1147	1,25	30,90	2,05	-	1901	-	2186
	4	660	1800	2385	1247	1,27	34,48	2,20	-	2025	11258-07	2329
	4	660	2000	2598	1337	1,30	38,05	2,35	-	2085	11258-08	2398
	4	660	2200	2812	1455	1,29	41,60	2,70	-	2228	-	2562

Conform EN442-1: 2014: radiatoren en convectoren

* RAL 9016: geen meerprijs 15%

Voor meer details over onze artikel-data, zie artikel-database: <https://www.2ba.nl>

Voor de warmteafgiftes van andere regimes, kijkt u op p. 370 (correctiefactoren)

NETERLAND. Prijzen in euro (excl. BTW)

BEAMS ACCESSOIRES

IN OPTIE

PRIJSGROEP: VPG10B - HANDDOEKBEUGELS

ACCESSOIRES				
	BREEDTE RADIATOR	KLEUR	ART. NR.	€
HANDDOEKBEUGEL 		BEAMS		
	320 mm	ALUMINIUM	1183 262 0000 0000	174
	490 mm	ALUMINIUM	1183 263 0000 0000	174
	660 mm	ALUMINIUM	1183 264 0000 0000	174
<ul style="list-style-type: none"> Handdoekbeugel in geanodiseerd aluminium h = 50 mm; b = 380, 550, 720 mm; d = 50 mm; a = 46 mm 				
	BREEDTE HANDDOEKBEUGEL	KLEUR	ART. NR.	€
KORTE BEUGEL 		BEAMS / BEAMS MONO		
	240 mm	S600	1183 700 0000 0600	145
		RAL 9005 ^S	1183 700 0000 9005	145
<ul style="list-style-type: none"> d = 49,35 mm; a = 39,35 mm 				
LANGE BEUGEL 		BEAMS		
	440 mm	S600	1183 701 0000 0600	145
		RAL 9005 ^S	1183 701 0000 9005	145
<ul style="list-style-type: none"> d = 49,35 mm; a = 39,35 mm 				
RECHTHOEK BEUGEL 		BEAMS / BEAMS MONO		
	286 x 110 mm	S600	1183 702 0000 0600	174
		RAL 9005 ^S	1183 702 0000 9005	174
<ul style="list-style-type: none"> d = 49,35 mm; a = 39,35 mm 				
HANDDOEKBEUGEL MULTI+ RECHTS 		BEAMS		
	600 mm	S600	1183 734 0000 0600	218
	600 mm	RAL 9005 ^S	1183 734 0000 9005	218
<ul style="list-style-type: none"> h = 70 mm; b = 600 mm (b tablet = 194 mm); e = 176 mm; c = 170 mm; Bevestiging aan de muur, rechts van de radiator. 				
HANDDOEKBEUGEL MULTI+ LINKS 		BEAMS		
	600 mm	S600	1183 735 0000 0600	218
	600 mm	RAL 9005 ^S	1183 735 0000 9005	218
<ul style="list-style-type: none"> h = 70 mm; b = 600 mm (b tablet = 194 mm); e = 176 mm; c = 170 mm; Bevestiging aan de muur, links van de radiator. 				
HANDDOEKBEUGEL 		BEAMS / BEAMS MONO		
	240 mm	CHROOM	1183 273 0000 0099	116
	240 mm	S600	1183 273 0000 0600	116
	240 mm	RAL 9005 ^M	1183 273 0000 9005	116
<ul style="list-style-type: none"> h = 55 mm; b = 240 mm; d = 67 mm; a = 61 mm; 				

^S structuur zwart

Montagevoorschriften accessoires: zie www.vasco.eu
 NEDERLAND. Prijzen in euro (excl. BTW)

e = afstand voorkant accessoire tot wand
 d = afstand voorkant accessoire tot voorkant radiator
 c = afstand wand tot achterkant beugel
 a = afstand accessoire tot radiator
uit voorraad leverbaar

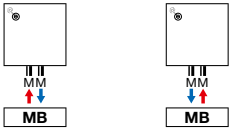
BEAMS: BEAMS / BEAMS MONO

Opmerking: het aansluiten van de radiator kan enkel volgens de getoonde aansluiticonen. Voor elke andere aansluitwijze nemen wij geen verantwoordelijkheid.



TYPES

- Verticaal: Bryce V100 (diepte)

KLEUREN

- Standaardkleur S600 (witte fijn structuurlak) (RAL 9016: geen meerprijs 15%)
- Niet verkrijgbaar in kleur Jet Black
- Uitgebreide kleurenkaart zie p. 12

SPECIAAL

- Opgebouwd uit 1 verticaal aluminiumprofiel (150 mm breedte)
- Bescherming tegen inwendige corrosie dmv Protect X100
- De Bryce is bekroond met een Henry van de Velde label 2007, de Product Design Award Hannover 2008, Design Plus Award - Material Vision, Frankfurt 2007, de Red Dot Product Design Award 2008 en genomineerd voor de Designpreis 2009 en de European Aluminium Award 2008.

BEVESTIGINGEN

- Muurbevestigingen standaard (discreet weggewerkt)

TECHNISCH

- De aluminium radiatoren worden via een gepatenteerde persverbinding geassembleerd.
- ATL-grondlaag, poedercoating
- Standaardwerkdruk: 10 bar
- Maximale bedrijfstemperatuur: 110°C
- **Aansluitblok (afsluitbaar) geïntegreerd (hierop dienen direct de CV-leidingen aangesloten te worden)**

ELEKTRISCH

- ✗ Zuiver elektrische radiator in de fabriek voorgevuld
- ✗ Gemengde radiator

TECHNISCHE TEKENINGEN

- Zie p. 167

AANSLUITING

- ✗ Eénpuntsaansluiting voor éénpijpsysteem
- ✗ Eénpuntsaansluiting voor tweepijpsysteem
- ✗ Tweepuntsaansluiting voor éénpijpsysteem
- ✓ Tweepuntsaansluiting voor tweepijpsysteem (standaard) (inbouw thermostaatbox, zie p. 379)
- ✗ Geïntegreerd ventiel
- Aansluitingen: ¾" Euroconus
- Automatische ontluchter (standaard meegeleverd) linksboven achterkant collector
- **OPGELET: Het water moet PH neutraal zijn. Protect X100 of gelijke moet aan het circuit bijgevoegd worden.**
- **OPGELET: Aansluiten van de radiator op stadsverwarming is niet mogelijk.**
- **OPGELET: dient gebruikt te worden in combinatie met de inbouw thermostaatbox.**

PROTECT X100*

Art. nr. 11FH55064

prijs € 90,72

* 1 fles (1 liter) per 100 liter installatiewater

BRYCE MONO

Minimalisme in aluminium

De Bryce Mono kenmerkt zich door het verticaal aluminium profiel (breedte 150 mm). Elk profiel kan los van elkaar gemonteerd worden. Eén, twee, drie of meer profielen in één kleur of in verschillende tinten? Bryce Mono geven je alle speelruimte voor een persoonlijk interieur. De temperatuur wordt geregeld via een individuele thermostaat waarbij de profielen tesamen of afzonderlijk aangestuurd kunnen worden.

AANBEVOLEN AANSLUITING (MB)

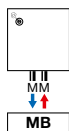

Andere aansluitmogelijkheden, zie p. 159

INBOUW THERMOSTAATBOX



art. nr. 1182 306 0000 0099

prijs € 440

Koppelingen, zie p. 379

AANBEVOLEN VOOR BADKAMER EN KEUKEN IN OPTIE



korte beugel (S600)

art. nr. zie p. 158

prijs €145

Andere accessoires, zie p. 158

AANSLUITBLOK GEÏNTEGREERD (HAAKS)

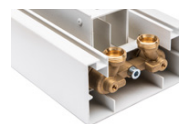

Koppelingen, zie p. 379



HOE BRYCE MONO BESTELLEN

Leveringstermijn 15 - 30 werkdagen
(zonder transportduur)

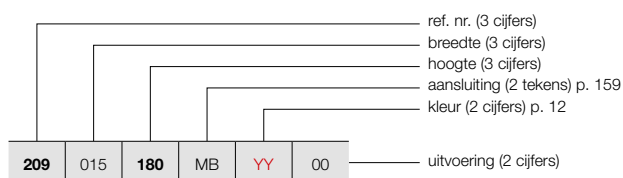

HOE VOORRAADRADIATOR BRYCE MONO BESTELLEN

Leveringstermijn 5 werkdagen
(zonder transportduur)

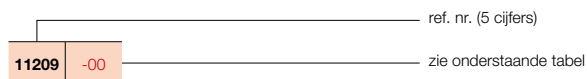

BRYCE (BRYCE MONO)

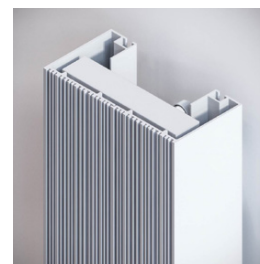

BRYCE MONO

PRIJSGROEP: VPG6 - ALUMINIUM DESIGNRADIATOREN

BESTELCODE MAATWERK BRYCE MONO	TECHNISCHE GEGEVENS									STANDAARDKLEUR		ANDERE KLEUREN
	buizen	breedte (L mm)	hoogte (H mm)	75/65/20 (Watt) (Φ50K)	55/45/20 (Watt) (Φ30K)	n-exp.	gewicht (kg)	inhoud (l)	el. weerst. (Watt)	prijs S600* (€)	verkorte ref. nr. S600 voorraad	
REF. NR. BRYCE MONO : 209												
209 015 180 MB YY 00	-	150	1800	586	306	1,27	8,60	0,47	-	917	11209-10	1055
	-	150	2000	642	336	1,27	9,55	0,52	-	967	-	1112
	-	150	2200	696	364	1,27	10,50	0,57	-	1034	-	1189

Conform EN442-1: 2014: radiatoren en convectoren

* RAL 9016: geen meerprijs 15%

Voor meer details over onze artikel-data, zie artikel-database: <https://www.2ba.nl>

Voor de warmteafgiftes van andere regimes, kijkt u op p. 370 (correctiefactoren)
NETERLAND. Prijzen in euro (excl. BTW)

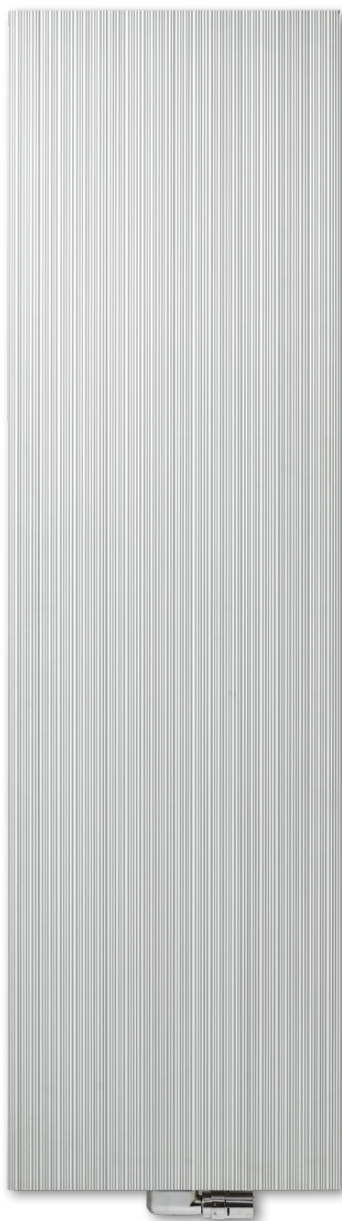

BRYCE VERTICAAL

Warmte in een nieuw licht

Een designradiator die door de fijne, onregelmatige structuur van de voorkant voortdurend nieuwe lichtschakeringen en contrasten oproept en op die manier bijdraagt tot een aangename, natuurlijke sfeer in de intieme ruimte. Een fraai staaltje van toegepaste vormgeving en een absolute aanwinst in elk eigentijds interieur.

TYPES

- Verticaal: Bryce V75 en Bryce V100 (diepte)

KLEUREN

- Standaardkleur S600 (witte fijn structuurlak) (RAL 9016: geen meerprijs 15%)
- Niet verkrijgbaar in kleur Jet Black
- Uitgebreide kleurenkaart zie p. 12

SPECIAAL

- Opgebouwd uit verticale aluminiumprofielen
- Bescherming tegen inwendige corrosie dmv Protect X100
- De Bryce is bekroond met een Henry van de Velde label 2007, de Product Design Award Hannover 2008, Design Plus Award - Material Vision, Frankfurt 2007, de Red Dot Product Design Award 2008 en genomineerd voor de Designpreis 2009 en de European Aluminium Award 2008.

BEVESTIGINGEN

- Muurbevestigingen standaard

TECHNISCH

- De aluminium radiatoren worden via een gepatenteerde persverbinding geassembleerd.
- ATL-grondlaag, poedercoating
- Standaardwerkdruk: 10 bar
- Maximale bedrijfstemperatuur: 110°C

ELEKTRISCH

- ✗ Zuiver elektrische radiator in de fabriek vorgevuld
- ✗ Gemengde radiator

TECHNISCHE TEKENINGEN

- Zie p. 167

AANSLUITING

- ✗ Eénpuntsaansluiting voor éénpijpsysteem
- ✗ Eénpuntsaansluiting voor tweepijpsysteem
- ✓ Tweepuntsaansluiting voor éénpijpsysteem (aansluiting via de middenaansluiting) (zie p. 362)
- ✓ Tweepuntsaansluiting voor tweepijpsysteem (standaard) (zie p. 362)
- ✗ Geïntegreerd ventiel
- Aansluitingen: ½" (binnendraad)
- Automatische ontluucher (standaard meegeleverd) linksboven achterkant collector
- **OPGELET: Het water moet PH neutraal zijn. Protect X100 of gelijke moet aan het circuit bijgevoegd worden.**
- **OPGELET: Aansluiten van de radiator op stadsverwarming is niet mogelijk.**

PROTECT X100*

Art. nr. 11FH55064

prijs € 90,72

* 1 fles (1 liter) per 100 liter installatiewater

AANBEVOLEN AANSLUITING (MB)

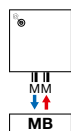

Andere aansluitmogelijkheden, zie p. 159



art. nr. 1182 103 0000 0099

prijs € 190

Koppelingen, zie p. 377

AANBEVOLEN VOOR BADKAMER EN KEUKEN IN OPTIE



handdoekbeugel (aluminium)

art. nr. zie p. 158

prijs €174



rechthoek beugel (S600)

art. nr. zie p. 158

prijs €174

Andere accessoires, zie p. 158



HOE BRYCE VERTICAAL BESTELLEN

Leveringstermijn 15 - 30 werkdagen
(zonder transportduur)

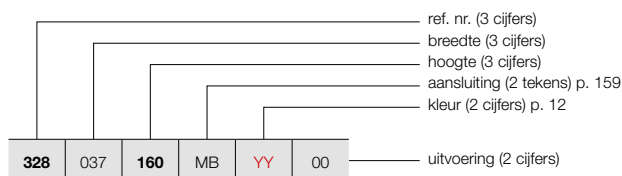

BRYCE VERTICAAL (BRYCE V75, BRYCE V100)

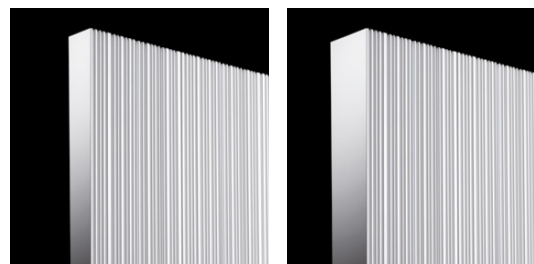

BRYCE V75

BRYCE V100

HOE VOORRAADRADIATOR BRYCE VERTICAAL BESTELLEN

Leveringstermijn 5 werkdagen
(zonder transportduur)

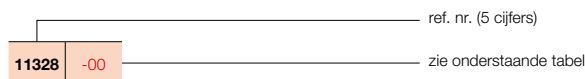

PRIJSGROEP: VPG6 - ALUMINIUM DESIGNRADIATOREN

BESTELCODE MAATWERK BRYCE VERTICAAL	TECHNISCHE GEGEVENS								STANDAARDKLEUR		ANDERE KLEUREN	
	buizen	breedte (L mm)	hoogte (H mm)	75/65/20 (Watt) (Φ50K)	55/45/20 (Watt) (Φ30K)	n-exp.	gewicht (kg)	inhoud (l)	el. weerst. (Watt)	prijs S600* (€)		verkorte ref. nr. S600 voorraad
REF. NR. BRYCE VERTICAAL BRYCE V75 : 328												
328 037 160 MB YY 00	-	375	1600	1189	609	1,31	19,75	1,35	-	1070	-	1231
	-	375	1800	1314	666	1,33	21,88	1,48	-	1140	-	1311
	-	375	2000	1428	728	1,32	24,00	1,60	-	1170	-	1346
	-	375	2200	1533	785	1,31	26,20	1,75	-	1248	-	1435
328 045 160 MB YY 00	-	450	1600	1408	710	1,34	23,72	1,57	-	1256	-	1444
	-	450	1800	1555	784	1,34	26,25	1,74	-	1335	11328-01	1535
	-	450	2000	1690	861	1,32	28,78	1,92	-	1376	-	1582
	-	450	2200	1814	929	1,31	31,50	2,17	-	1479	-	1701
328 052 160 MB YY 00	-	525	1600	1623	802	1,38	27,68	1,78	-	1437	-	1653
	-	525	1800	1792	895	1,36	30,63	2,01	-	1538	11328-02	1769
	-	525	2000	1948	993	1,32	33,57	2,23	-	1579	-	1816
	-	525	2200	2091	1071	1,31	36,80	2,58	-	1698	-	1953
328 060 160 MB YY 00	-	600	1600	1836	893	1,41	31,65	2,00	-	1631	-	1876
	-	600	1800	2028	1007	1,37	35,00	2,28	-	1736	11328-03	1996
	-	600	2000	2204	1123	1,32	38,35	2,55	-	1786	11328-04	2054
	-	600	2200	2365	1205	1,32	42,10	3,00	-	1914	-	2201
REF. NR. BRYCE VERTICAAL BRYCE V100 : 209												
209 037 160 MB YY 00	-	375	1600	1238	624	1,34	19,65	1,35	-	1268	-	1458
	-	375	1800	1373	700	1,32	22,03	1,48	-	1346	-	1548
	-	375	2000	1503	774	1,30	24,40	1,60	-	1387	-	1595
	-	375	2200	1628	838	1,30	26,65	1,75	-	1469	-	1689
209 045 160 MB YY 00	-	450	1600	1482	751	1,33	23,73	1,60	-	1481	-	1703
	-	450	1800	1644	838	1,32	26,53	1,80	-	1571	11209-01	1807
	-	450	2000	1799	921	1,31	29,33	2,00	-	1614	-	1856
	-	450	2200	1950	1004	1,30	32,20	2,07	-	1728	-	1987
209 052 160 MB YY 00	-	525	1600	1726	875	1,33	27,82	1,85	-	1687	-	1940
	-	525	1800	1914	975	1,32	31,04	2,13	-	1799	11209-03	2069
	-	525	2000	2095	1067	1,32	34,27	2,40	-	1850	-	2128
	-	525	2200	2270	1168	1,30	37,75	2,68	-	1980	-	2277
209 060 160 MB YY 00	-	600	1600	1969	998	1,33	31,90	2,10	-	1901	-	2186
	-	600	1800	2184	1113	1,32	35,55	2,45	-	2028	11209-08	2332
	-	600	2000	2391	1218	1,32	39,20	2,80	-	2085	11209-05	2398
	-	600	2200	2590	1326	1,31	43,30	3,15	-	2228	-	2562

Conform EN442-1: 2014: radiatoren en convectoren

* RAL 9016: geen meerprijs 15%

Voor meer details over onze artikel-data, zie artikel-database: <https://www.2ba.nl>

Voor de warmteafgiftes van andere regimes, kijkt u op p. 370 (correctiefactoren)
NEDERLAND. Prijzen in euro (excl. BTW)

ACCESSOIRES				
	BREEDTE RADIATOR	KLEUR	ART. NR.	€
HANDDOEKBEUGEL 	BRYCE V75 / BRYCE V100			
	375 mm	ALUMINIUM	1183 244 0000 0000	174
	450 mm	ALUMINIUM	1183 245 0000 0000	174
	525 mm	ALUMINIUM	1183 246 0000 0000	174
	600 mm	ALUMINIUM	1183 247 0000 0000	174
<ul style="list-style-type: none"> Handdoekbeugel in geanodiseerd aluminium h = 50 mm; b = 435, 510, 585, 660 mm; d = 47 mm; a = 43 mm 				
KORTE BEUGEL 	BRYCE V75 / BRYCE V100 / BRYCE MONO			
	240 mm	S600	1183 700 0000 0600	145
		RAL 9005 ^S	1183 700 0000 9005	145
<ul style="list-style-type: none"> d = 49,35 mm; a = 39,35 mm 				
LANGE BEUGEL 	BRYCE V75 / BRYCE V100			
	440 mm	S600	1183 701 0000 0600	145
		RAL 9005 ^S	1183 701 0000 9005	145
<ul style="list-style-type: none"> d = 49,35 mm; a = 39,35 mm 				
RECHTHOEK BEUGEL 	BRYCE V75 / BRYCE V100 / BRYCE MONO			
	286 x 110 mm	S600	1183 702 0000 0600	174
		RAL 9005 ^S	1183 702 0000 9005	174
<ul style="list-style-type: none"> d = 49,35 mm; a = 39,35 mm 				
HANDDOEKBEUGEL MULTI+ RECHTS 	BRYCE V75 / BRYCE V100			
	600 mm	S600	1183 734 0000 0600	218
	600 mm	RAL 9005 ^S	1183 734 0000 9005	218
<ul style="list-style-type: none"> h = 70 mm; b = 600 mm (b tablet = 194 mm); e = 176 mm; c = 170 mm; Bevestiging aan de muur, rechts van de radiator. 				
HANDDOEKBEUGEL MULTI+ LINKS 	BRYCE V75 / BRYCE V100			
	600 mm	S600	1183 735 0000 0600	218
	600 mm	RAL 9005 ^S	1183 735 0000 9005	218
<ul style="list-style-type: none"> h = 70 mm; b = 600 mm (b tablet = 194 mm); e = 176 mm; c = 170 mm; Bevestiging aan de muur, links van de radiator. 				
HANDDOEKBEUGEL 	BRYCE V75 / BRYCE V100 / BRYCE MONO			
	240 mm	CHROOM	1183 273 0000 0099	116
	240 mm	S600	1183 273 0000 0600	116
	240 mm	RAL 9005 ^M	1183 273 0000 9005	116
<ul style="list-style-type: none"> h = 55 mm; b = 240 mm; d = 67 mm; a = 61 mm; 				

^S structuur zwart

Montagevoorschriften accessoires: zie www.vasco.eu
 NEDERLAND. Prijzen in euro (excl. BTW)

e = afstand voorkant accessoire tot wand
 d = afstand voorkant accessoire tot voorkant radiator
 c = afstand wand tot achterkant beugel
 a = afstand accessoire tot radiator
uit voorraad leverbaar

BRYCE VERTICAAL: BRYCE V75 / BRYCE V100 / BRYCE MONO

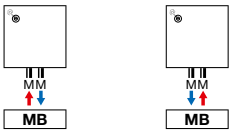

Opmerking: het aansluiten van de radiator kan enkel volgens de getoonde aansluiticonen. Voor elke andere aansluitwijze nemen wij geen verantwoordelijkheid.



KLEUREN

- Standaardkleur S600 (witte fijn structuurlak) (RAL 9016: geen meerprijs 15%)
- Niet verkrijgbaar in kleur Jet Black
- Uitgebreide kleurenkaart zie p. 12

SPECIAAL

- Opgebouwd uit verticale aluminiumprofielen
- Bescherming tegen inwendige corrosie dmv Protect X100

BEVESTIGINGEN

- Muurbevestigingen standaard

TECHNISCH

- De aluminium radiatoren worden via een gepatenteerde persverbinding geassembleerd.
- ATL-grondlaag, poedercoating
- Standaardwerkdruk: 10 bar
- Maximale bedrijfstemperatuur: 110°C

ELEKTRISCH

- ✗ Zuiver elektrische radiator in de fabriek voorgevuld
- ✗ Gemengde radiator

TECHNISCHE TEKENINGEN

- Zie p. 168

AANSLUITING

- ✗ Eénpuntsaansluiting voor éénpijpsysteem
- ✗ Eénpuntsaansluiting voor tweepijpsysteem
- ✓ Tweepuntsaansluiting voor éénpijpsysteem (aansluiting via de middenaansluiting) (zie p. 362)
- ✓ Tweepuntsaansluiting voor tweepijpsysteem (standaard) (zie p. 362)
- ✗ Geïntegreerd ventiel
- Aansluitingen: ½" (binnendraad)
- Automatische ontluchter (standaard meegeleverd) linksboven achterkant collector
- **OPGELET: Het water moet PH neutraal zijn. Protect X100 of gelijke moet aan het circuit bijgevoegd worden.**
- **OPGELET: Aansluiten van de radiator op stadsverwarming is niet mogelijk.**

PROTECT X100*

Art. nr. 11FH55064

prijs € 90,72

* 1 fles (1 liter) per 100 liter installatiewater

ALU-ZEN VERTICAAL

Als warmte zichtbaar wordt

Een designradiator, geïnspireerd door de elegantie en de rust van natuurlijke rondingen. Een vormgeving die nog versterkt wordt door de zwevende handdoekbeugels. Dat alles in combinatie met een snelle, praktische montage door de handige middenaansluiting en een optimale warmteafgifte. Een radiator die borg staat voor een echte wellness-sfeer.

AANBEVOLEN AANSLUITING (MB)



Andere aansluitmogelijkheden, zie p. 162



art. nr. 1182 103 0000 0099

prijs € 190

Koppelingen, zie p. 377

AANBEVOLEN VOOR BADKAMER EN KEUKEN IN OPTIE



handdoekbeugel (aluminium)

art. nr. zie p. 162

prijs € 174

Andere accessoires, zie p. 162



HOE ALU-ZEN VERTICAAL BESTELLEN

Leveringstermijn 15 - 30 werkdagen
(zonder transportduur)

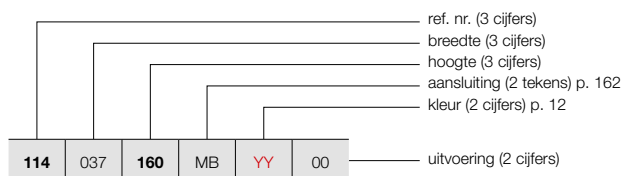

ALU-ZEN VERTICAAL (ALU-ZEN)

161

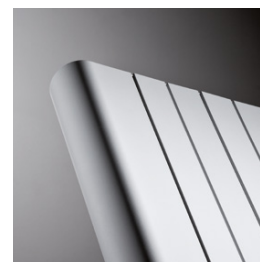

ALU-ZEN

HOE VOORRAADRADIATOR ALU-ZEN VERTICAAL BESTELLEN

Leveringstermijn 5 werkdagen
(zonder transportduur)

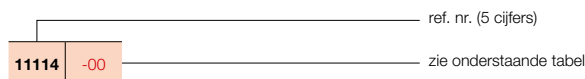

PRIJSGROEP: VPG6 - ALUMINIUM DESIGNRADIATOREN

BESTELCODE MAATWERK ALU-ZEN VERTICAAL	TECHNISCHE GEGEVENS								STANDAARDKLEUR		ANDERE KLEUREN						
	buizen	breedte (L mm)	hoogte (H mm)	75/65/20 (Watt) (φ50K)	55/45/20 (Watt) (φ30K)	n-exp.	gewicht (kg)	inhoud (l)	el. weerst. (Watt)	prijs S600* (€)		verkorte ref. nr. S600 voorraad	prijs kleur (€)				
REF. NR. ALU-ZEN : 114																	
114	037	160	MB	YY	00	-	375	1600	1196	616	1,30	17,40	1,30	-	1268	-	1458
		180				-	375	1800	1319	675	1,31	19,40	1,40	-	1346	-	1548
		200				-	375	2000	1440	737	1,31	21,40	1,50	-	1387	-	1595
		220				-	375	2200	1557	797	1,31	23,25	1,75	-	1469	-	1689
114	045	160	MB	YY	00	-	450	1600	1446	741	1,31	21,07	1,53	-	1481	-	1703
		180				-	450	1800	1596	817	1,31	23,49	1,68	-	1571	11114-06	1807
		200				-	450	2000	1742	892	1,31	25,92	1,83	-	1614	-	1856
		220				-	450	2200	1884	965	1,31	28,20	2,07	-	1728	-	1987
114	052	160	MB	YY	00	-	525	1600	1699	870	1,31	24,73	1,77	-	1687	-	1940
		180				-	525	1800	1874	960	1,31	27,58	1,97	-	1799	11114-01	2069
		200				-	525	2000	2046	1048	1,31	30,43	2,17	-	1850	-	2128
		220				-	525	2200	2212	1133	1,31	33,15	2,38	-	1980	-	2277
114	060	160	MB	YY	00	-	600	1600	1953	1000	1,31	28,40	2,00	-	1901	-	2186
		180				-	600	1800	2155	1104	1,31	31,68	2,25	-	2028	11114-03	2332
		200				-	600	2000	2351	1204	1,31	34,95	2,50	-	2085	11114-02	2398
		220				-	600	2200	2543	1302	1,31	38,10	2,70	-	2228	-	2562

Conform EN442-1: 2014: radiatoren en convectoren

* RAL 9016: geen meerprijs 15%

Voor meer details over onze artikel-data, zie artikel-database: <https://www.2ba.nl>

Voor de warmteafgiftes van andere regimes, kijkt u op p. 370 (correctiefactoren)
NEDERLAND. Prijzen in euro (excl. BTW)

PRIJSGROEP: VPG10B - HANDDOEKBEUGELS

ACCESSOIRES					
		BREEDTE RADIATOR	KLEUR	ART. NR.	€
HANDDOEKBEUGEL 	ALU-ZEN				
		375 mm	ALUMINIUM	1183 234 0000 0000	174
		450 mm	ALUMINIUM	1183 235 0000 0000	174
		525 mm	ALUMINIUM	1183 236 0000 0000	174
		600 mm	ALUMINIUM	1183 237 0000 0000	174
<ul style="list-style-type: none"> Handdoekbeugel in geanodiseerd aluminium h = 50 mm; b = 435, 510, 585, 660 mm; d = 46 mm; a = 42 mm 					
		BREEDTE HANDDOEKBEUGEL	KLEUR	ART. NR.	€
KORTE BEUGEL 	ALU-ZEN				
		240 mm	S600	1183 700 0000 0600	145
			RAL 9005 ^S	1183 700 0000 9005	145
<ul style="list-style-type: none"> d = 67 mm; a = 57 mm 					
LANGE BEUGEL 	ALU-ZEN				
		440 mm	S600	1183 701 0000 0600	145
			RAL 9005 ^S	1183 701 0000 9005	145
<ul style="list-style-type: none"> d = 67 mm; a = 57 mm 					
RECHTHOEK BEUGEL 	ALU-ZEN				
		286 x 110 mm	S600	1183 702 0000 0600	174
			RAL 9005 ^S	1183 702 0000 9005	174
<ul style="list-style-type: none"> d = 67 mm; a = 57 mm 					
HANDDOEKBEUGEL MULTI+ RECHTS 	ALU-ZEN				
		600 mm	S600	1183 734 0000 0600	218
		600 mm	RAL 9005 ^S	1183 734 0000 9005	218
<ul style="list-style-type: none"> h = 70 mm; b = 600 mm (b tablet = 194 mm); e = 176 mm; c = 170 mm; Bevestiging aan de muur, rechts van de radiator. 					
HANDDOEKBEUGEL MULTI+ LINKS 	ALU-ZEN				
		600 mm	S600	1183 735 0000 0600	218
		600 mm	RAL 9005 ^S	1183 735 0000 9005	218
<ul style="list-style-type: none"> h = 70 mm; b = 600 mm (b tablet = 194 mm); e = 176 mm; c = 170 mm; Bevestiging aan de muur, links van de radiator. 					

^S structuur zwart

Montagevoorschriften accessoires: zie www.vasco.eu
 NEDERLAND. Prijzen in euro (excl. BTW)

e = afstand voorkant accessoire tot wand
 d = afstand voorkant accessoire tot voorkant radiator
 c = afstand wand tot achterkant beugel
 a = afstand accessoire tot radiator
uit voorraad leverbaar

ALU-ZEN AANSLUITINGEN

ALU-ZEN VERTICAAL: ALU-ZEN

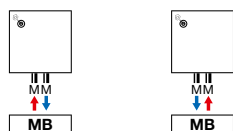

Opmerking: het aansluiten van de radiator kan enkel volgens de getoonde aansluiticonen. Voor elke andere aansluitwijze nemen wij geen verantwoordelijkheid.

TYPES

- Verticaal: Zaros V75 en Zaros V100 (diepte)

KLEUREN

- Standaardkleur S600 (witte fijn structuurlak) (RAL 9016: geen meerprijs 15%)
- Uitgebreide kleurenkaart zie p. 12

SPECIAAL

- Opgebouwd uit verticale aluminiumprofielen
- Bescherming tegen inwendige corrosie dmv Protect X100

BEVESTIGINGEN

- Muurbevestigingen standaard

TECHNISCH

- De aluminium radiatoren worden via een gepatenteerde persverbinding geassembleerd.
- ATL-grondlaag, poedercoating
- Standaardwerkdruk: 10 bar
- Maximale bedrijfstemperatuur: 110°C

ELEKTRISCH

- ✗ Zuiver elektrische radiator in de fabriek vorgevuld
- ✗ Gemengde radiator

TECHNISCHE TEKENINGEN

- Zie p. 168

AANSLUITING

- ✗ Eénpuntsaansluiting voor éénpijpsysteem
- ✗ Eénpuntsaansluiting voor tweepijpsysteem
- ✓ Tweepuntsaansluiting voor éénpijpsysteem (aansluiting via de middenaansluiting) (zie p. 362)
- ✓ Tweepuntsaansluiting voor tweepijpsysteem (standaard) (zie p. 362)
- ✗ Geïntegreerd ventiel
- Aansluitingen: ½" (binnendraad)
- Automatische ontlufter (standaard meegeleverd) linksboven achterkant collector
- **OPGELET: Het water moet PH neutraal zijn. Protect X100 of gelijke moet aan het circuit bijgevoegd worden.**
- **OPGELET: Aansluiten van de radiator op stadsverwarming is niet mogelijk.**

PROTECT X100*

Art. nr. 11FH55064

prijs € 90,72

* 1 fles (1 liter) per 100 liter installatiewater

AANBEVOLEN AANSLUITING (MB)

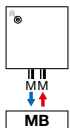

Andere aansluitmogelijkheden, zie p. 165



art. nr. 1182 103 0000 0099

prijs € 190

Koppelingen, zie p. 377

AANBEVOLEN VOOR BADKAMER EN KEUKEN IN OPTIE



handdoekbeugel (chrom) art. nr. zie p. 165

prijs € 174

Andere accessoires, zie p. 165

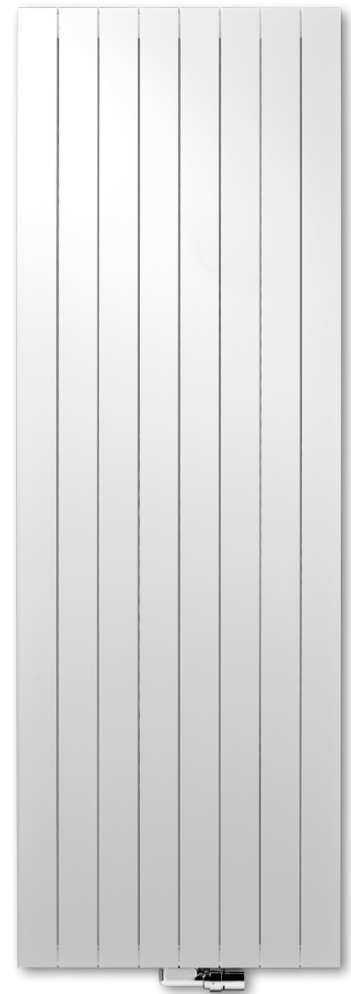

ALUMINIUM
DESIGNRADIATOREN

ZAROS VERTICAAL

Elementair, overal in z'n element

Eenvoud is de grote kracht van deze ongecompliceerde designradiator. Een vormgeving die uitstekend tot haar recht komt in elke ruimte, elke omgeving, elk interieur. Niet gehinderd door overbodige elementen. Eenvoudig van lijn, maar bijzonder gul met warmte.



ZAROS VERTICAAL (ZAROS V75, ZAROS V100)

HOE ZAROS VERTICAAL BESTELLEN

Leveringstermijn 15 - 30 werkdagen
(zonder transportduur)

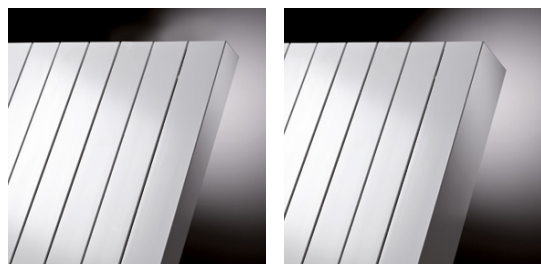

ZAROS V75

ZAROS V100

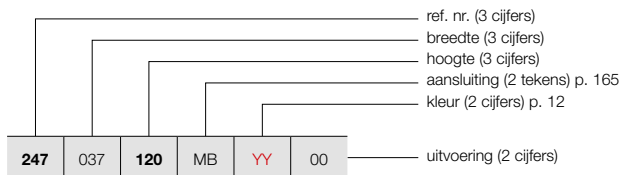

HOE VOORRAADRADIATOR ZAROS VERTICAAL BESTELLEN

Leveringstermijn 5 werkdagen
(zonder transportduur)

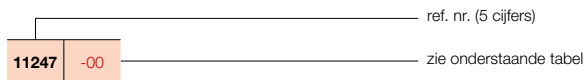

PRIJSGROEP: VPG6 - ALUMINIUM DESIGNRADIATOREN

BESTELCODE MAATWERK ZAROS VERTICAAL	TECHNISCHE GEGEVENS									STANDAARDKLEUR		ANDERE KLEUREN
	buizen	breedte (L mm)	hoogte (H mm)	75/65/20 (Watt) (Φ50K)	55/45/20 (Watt) (Φ30K)	n-exp.	gewicht (kg)	inhoud (l)	el. weerst. (Watt)	prijs S600* (€)	verkorte ref. nr. S600 voorraad	
REF. NR. ZAROS VERTICAAL ZAROS V75 : 247												
247	037	120	MB	YY	00							
		160								953	-	1096
		180								1031	11247-05	1186
		200								1092	11247-06	1256
		220								1120	-	1288
										1195	-	1374
247	045	120	MB	YY	00							
		160								1099	-	1264
		180								1201	-	1381
		200								1278	11247-07	1470
		220								1308	-	1504
										1399	-	1609
247	052	120	MB	YY	00							
		160								1257	-	1446
		180								1369	-	1574
		200								1458	11247-01	1677
		220								1499	-	1724
										1604	-	1845
247	060	120	MB	YY	00							
		160								1410	-	1622
		180								1544	-	1776
		200								1642	11247-04	1888
		220								1689	11247-02	1942
										1811	-	2083
REF. NR. ZAROS VERTICAAL ZAROS V100 : 246												
246	037	160	MB	YY	00							
		180								1145	-	1317
		200								1214	-	1396
		220								1246	-	1433
										1329	-	1528
246	045	160	MB	YY	00							
		180								1336	-	1536
		200								1418	-	1631
		220								1458	-	1677
										1555	-	1788
246	052	160	MB	YY	00							
		180								1523	-	1751
		200								1615	11246-01	1857
		220								1665	-	1915
										1784	-	2052
246	060	160	MB	YY	00							
		180								1713	-	1970
		200								1823	11246-03	2096
		220								1878	11246-02	2160
										2007	-	2308

Conform EN442-1: 2014: radiatoren en convectoren

* RAL 9016: geen meerprijs 15%
 Voor meer details over onze artikel-data, zie artikel-database: <https://www.2ba.nl>
Voor de warmteafgiftes van andere regimes, kijkt u op p. 370 (correctiefactoren)
NEDERLAND. Prijzen in euro (excl. BTW)

PRIJSGROEP: VPG10B - HANDDOEKBEUGELS

ACCESSOIRES	BREEDTE HANDDOEKBEUGEL	KLEUR	ART. NR.	€	
ZAROS V75 / ZAROS V100					
HANDDOEKBEUGEL		CHROOM	1183 238 0000 0099	174	
<ul style="list-style-type: none"> h = 22 mm; b = 720 mm (zelf in te korten) d = 75 mm; a = 56 mm 					
ZAROS V75 / ZAROS V100					
HANDDOEKBEUGEL MULTI+ RECHTS		600 mm	S600	1183 734 0000 0600	218
		600 mm	RAL 9005 ^S	1183 734 0000 9005	218
<ul style="list-style-type: none"> h = 70 mm; b = 600 mm (b tablet = 194 mm); e = 176 mm; c = 170 mm; Bevestiging aan de muur, rechts van de radiator. 					
ZAROS V75 / ZAROS V100					
HANDDOEKBEUGEL MULTI+ LINKS		600 mm	S600	1183 735 0000 0600	218
		600 mm	RAL 9005 ^S	1183 735 0000 9005	218
<ul style="list-style-type: none"> h = 70 mm; b = 600 mm (b tablet = 194 mm); e = 176 mm; c = 170 mm; Bevestiging aan de muur, links van de radiator. 					

^S structuur zwart

Montagevoorschriften accessoires: zie www.vasco.eu
NEDERLAND. Prijzen in euro (excl. BTW)

e = afstand voorkant accessoire tot wand
d = afstand voorkant accessoire tot voorkant radiator
c = afstand wand tot achterkant beugel
a = afstand accessoire tot radiator
uit voorraad leverbaar

ZAROS AANSLUITINGEN

ZAROS VERTICAAL: ZAROS V75 / ZAROS V100

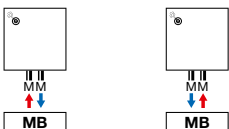

Opmerking: het aansluiten van de radiator kan enkel volgens de getoonde aansluiticonen. Voor elke andere aansluitwijze nemen wij geen verantwoordelijkheid.

BEAMS (BEAMS MONO)

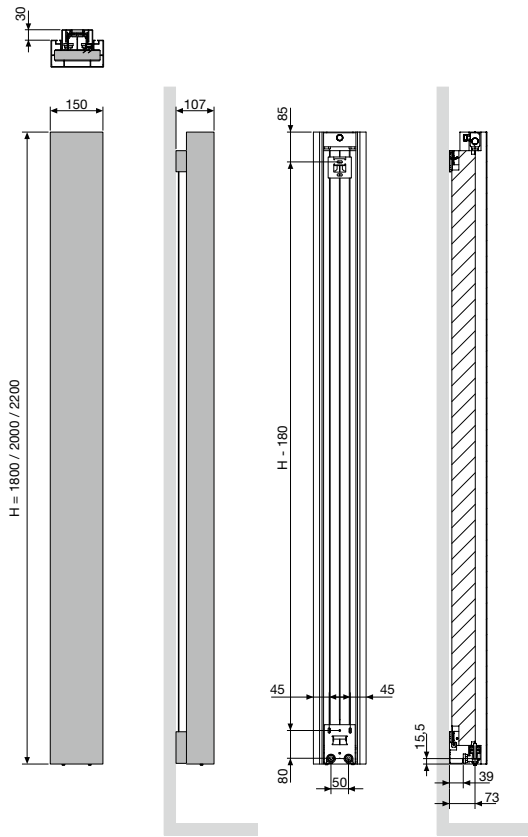

BEAMS MONO
 Hartafstand tussen de aansluitingen 50

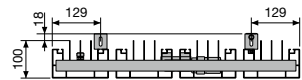

BEAMS (BEAMS)

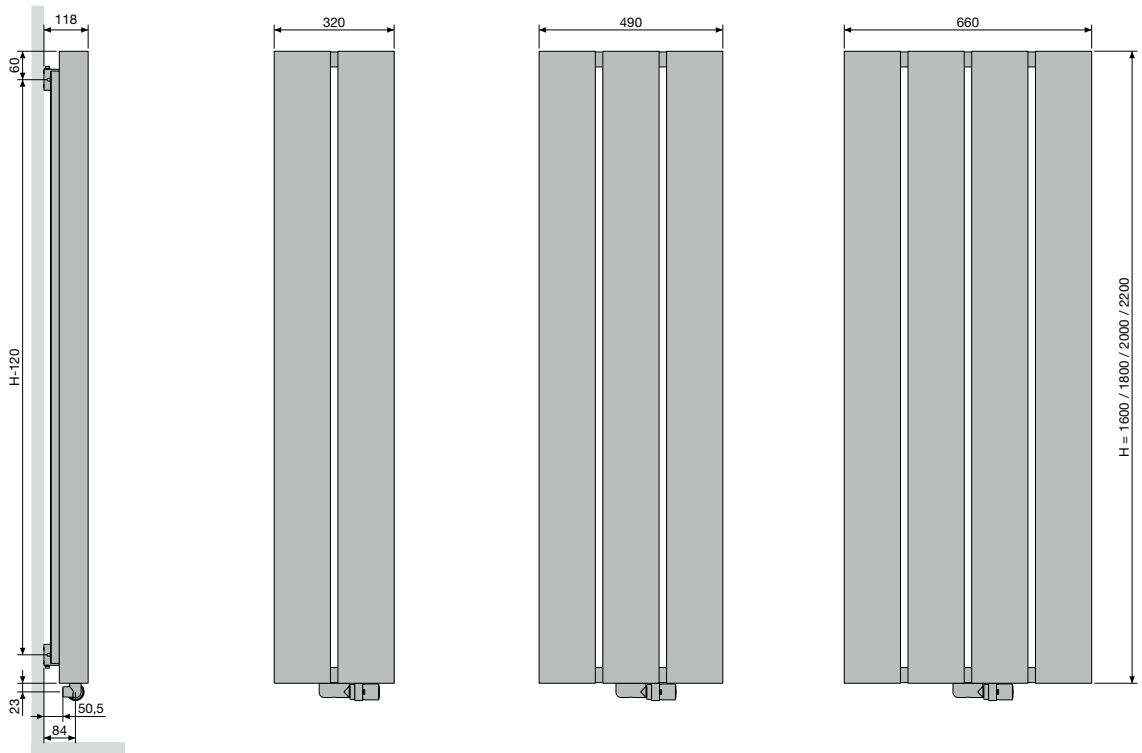

BEAMS
 Hartafstand tussen de aansluitingen 50
 Hartafstand tussen de ophangingen L-258

BRYCE (BRYCE MONO)

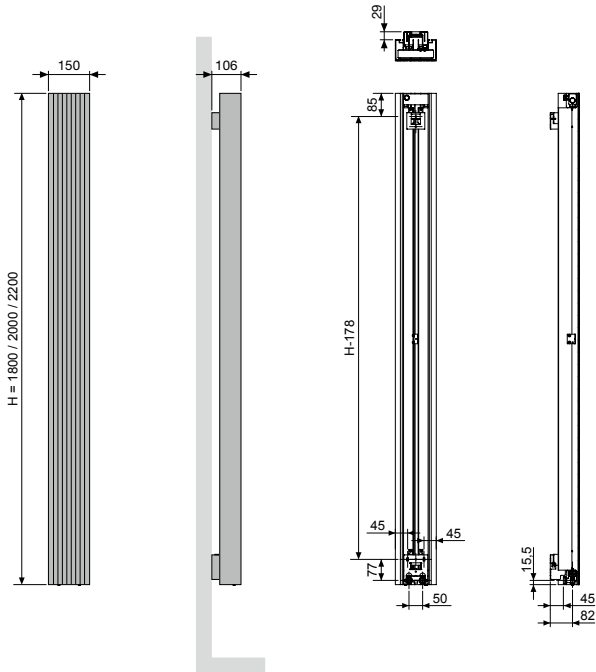

BRYCE MONO

Hartafstand tussen de aansluitingen 50

BRYCE VERTICAAL (BRYCE V75, BRYCE V100)

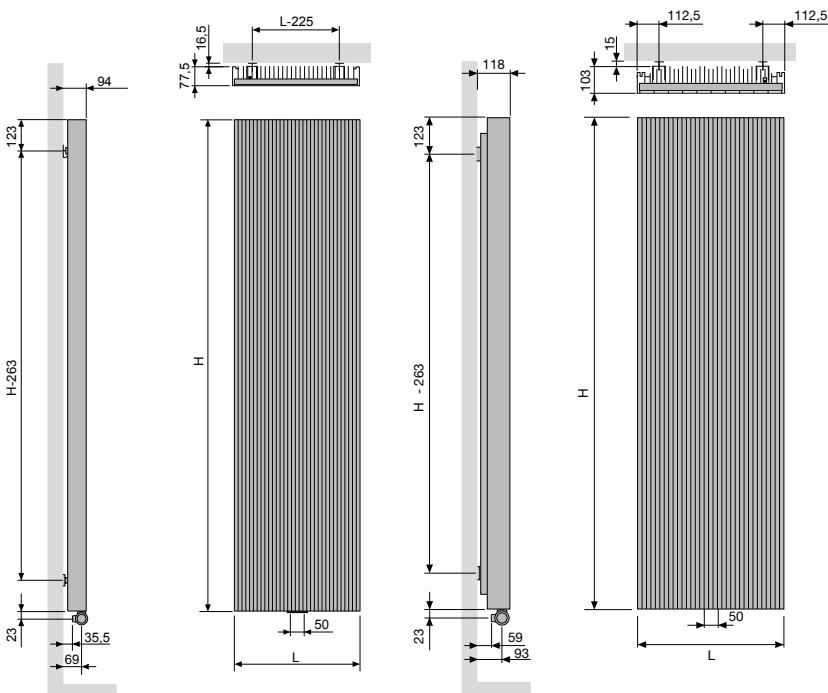

BRYCE V75 / BRYCE V100

Hartafstand tussen de aansluitingen 50
Hartafstand tussen de ophangingen L-225

ALU-ZEN VERTICAAL (ALU-ZEN)

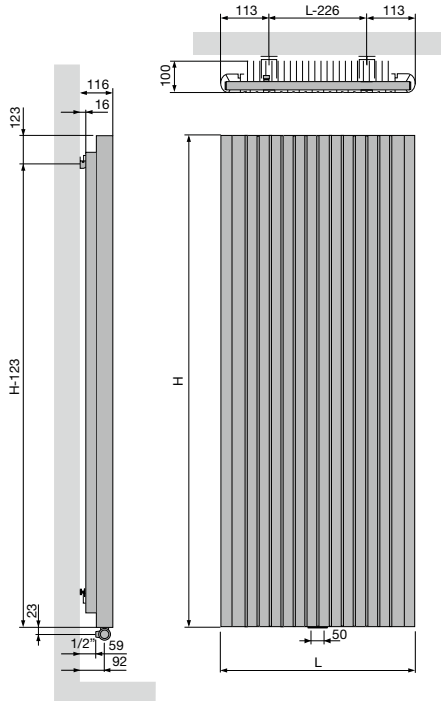

	ALU-ZEN
Hartafstand tussen de aansluitingen	50
Hartafstand tussen de ophangingen	L-226

ZAROS VERTICAAL (ZAROS V75, ZAROS V100)

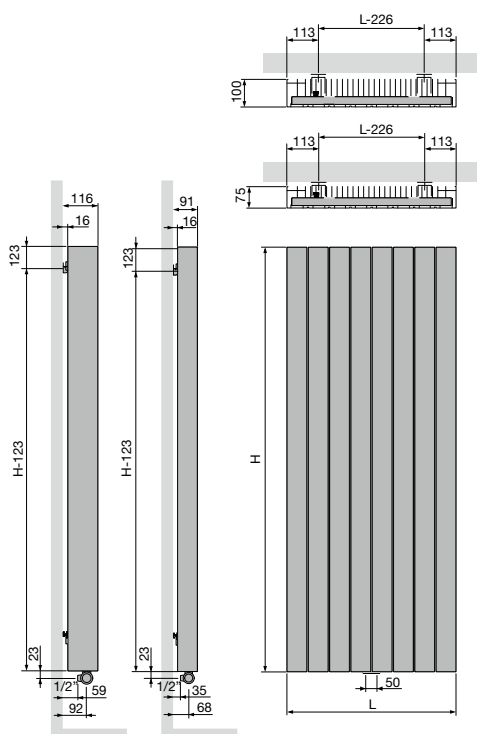

	ZAROS V75 / ZAROS V100
Hartafstand tussen de aansluitingen	50
Hartafstand tussen de ophangingen	L-226

