





Paneelradiatoren

Efficiëntie in haar puurste vorm.

Warmtepompen winnen snel terrein in nieuwbouw en renovatie.

Een efficiënte warmteverdeling bij lage temperaturen is daarbij essentieel.

VASCO paneelradiatoren bieden een energiezuinige en comfortabele oplossing voor verwarmen én koelen.

Met hun strakke, pure vormgeving en vlakke voorplaat combineren ze een hoge warmteafgifte met een verfijnde afwerking.

Radiator en plaatwerk vormen één harmonieus geheel waarin innovatieve technologie schuilgaat — compact in vorm, krachtig in prestatie en perfect afgestemd op elke woonomgeving.

FLATLINE (T21S, T22, T33)

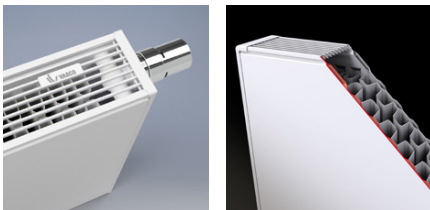

Alle horizontale FlatLine-radiatoren worden met het VASCO-label in het bovenrooster voorzien.

TYPES

- T21S, T22, T33

KLEUREN

- Standaardkleur S600 (witte fijn structuurlak)
- Niet verkrijgbaar in andere kleuren

BEVESTIGINGEN

- De radiator wordt standaard met een volledige montageset geleverd: vergrendelde klikconsoles (aantal afhankelijk van de lengte van de radiator), design-blindstoppen, design-ontluchter, ventielinsert (M30 x 1,5)

TECHNISCH

- Elektrisch weerstandsgelast (onzichtbare lasnaden) en rolnaadgelast
- ATL-grondlaag, poedercoating
- Standaardwerkdruk: 6 bar
- Maximale bedrijfstemperatuur: 110°C
- **Meegeleverde insert is niet geschikt voor stadsverwarming.**

ELEKTRISCH

- ✗ Zuiver elektrische radiator in de fabriek voorgevuld
- ✗ Gemengde radiator

TECHNISCHE TEKENINGEN

- Zie p. 291

AANSLUITING

- ✗ Eénpuntsaansluiting voor éénpijpsysteem
- ✗ Eénpuntsaansluiting voor tweepijpsysteem
- ✓ Tweepuntsaansluiting voor éénpijpsysteem (aansluiting via het geïntegreerd ventiel) (zie p. 362)
- ✓ Tweepuntsaansluiting voor tweepijpsysteem (standaard) (zie p. 362)
- ✓ Geïntegreerd ventiel (**geen meerprijs**) (zie p. 363)
- ✓ Stadsverwarming: Raadpleeg hiervoor uw installateur (keuze ventielinsert)
- Aansluitingen: 4x1/2" zijdelings (binnendraad), 2x3/4" Euroconus (50mm rechtsonder) en 2x3/4" Euroconus (50mm midden)

FLATLINE

Toptechnologie voor superieure warmteafgifte

Streeft u naar een oprechte, pure look zonder veel franje, dan is de FlatLine een prima keuze, want uitermate stijlvol in zijn tijdloze eenvoud. Met zijn vlakke voorplaat en de fraaie afwerking met structuurlak tilt hij elk eigentijds interieur naar een hoger niveau. Het direct contact tussen de voorplaat en het water levert bovendien een verrassend hoog rendement op.

AANBEVOLEN AANSLUITING (VR) GEÏNTEGREERD VENTIEL

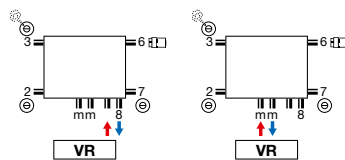

Andere aansluitmogelijkheden, zie p. 290

AANBEVOLEN VOOR BADKAMER EN KEUKEN IN OPTIE



handdoekbeugel (LR)
art. nr. zie p. 289
prijs € 127

Andere accessoires, zie p. 289



niet mogelijk voor stadsverwarming
art. nr. 11823000000099
prijs € 173
Koppelingen, zie p. 377



wit
art. nr. 11911630102
prijs € 54



chrom
art. nr. 11911631102
prijs € 69



2140040F

ref. nr. (8 tekens)
zie onderstaande tabel



T21S

PRIJSGROEP: VPG4 - PANEELRADIATOREN A

BESTELCODE MAATWERK FLATLINE T21S	TECHNISCHE GEGEVENS									STANDAARDKLEUR	
	buizen	breedte (L mm)	hoogte (H mm)	75/65/20 (Watt) (Φ50K)	55/45/20 (Watt) (Φ30K)	n-exp.	gewicht (kg)	inhoud (l)	el. weerst. (Watt)	prijs S600 (€)	verkorte ref. nr. S600 voorraad
108F2140040190	-	400	400	366	190	1,28	8,53	1,41	-	167	2140040F
108F2140060190	-	600	400	548	285	1,28	12,79	2,11	-	219	2140060F
108F2140080190	-	800	400	731	380	1,28	17,06	2,82	-	295	2140080F
108F2140100190	-	1000	400	914	475	1,28	21,32	3,52	-	367	2140100F
108F2140120190	-	1200	400	1097	570	1,28	25,58	4,22	-	440	2140120F
108F2140140190	-	1400	400	1280	665	1,28	29,85	4,93	-	513	2140140F
108F2140160190	-	1600	400	1462	761	1,28	34,11	5,63	-	587	2140160F
108F2140180190	-	1800	400	1645	856	1,28	38,38	6,34	-	657	2140180F
108F2140200190	-	2000	400	1828	951	1,28	42,64	7,04	-	736	2140200F
108F2140240190	-	2400	400	2194	1141	1,28	51,17	8,45	-	880	2140240F
108F2150040190	-	400	500	440	228	1,29	10,63	1,67	-	177	2150040F
108F2150060190	-	600	500	661	342	1,29	15,95	2,51	-	262	2150060F
108F2150080190	-	800	500	881	456	1,29	21,26	3,34	-	351	2150080F
108F2150100190	-	1000	500	1101	570	1,29	26,58	4,18	-	438	2150100F
108F2150120190	-	1200	500	1321	684	1,29	31,90	5,02	-	529	2150120F
108F2150140190	-	1400	500	1541	797	1,29	37,21	5,85	-	612	2150140F
108F2150160190	-	1600	500	1762	911	1,29	42,53	6,69	-	698	2150160F
108F2150180190	-	1800	500	1982	1025	1,29	47,84	7,52	-	788	2150180F
108F2150200190	-	2000	500	2202	1139	1,29	53,16	8,36	-	878	2150200F
108F2160040190	-	400	600	512	264	1,30	12,74	1,94	-	203	2160040F
108F2160060190	-	600	600	768	395	1,30	19,11	2,91	-	304	2160060F
108F2160080190	-	800	600	1024	527	1,30	25,48	3,88	-	411	2160080F
108F2160100190	-	1000	600	1280	659	1,30	31,85	4,85	-	507	2160100F
108F2160120190	-	1200	600	1536	791	1,30	38,22	5,82	-	610	2160120F
108F2160140190	-	1400	600	1792	922	1,30	44,59	6,79	-	711	2160140F
108F2160160190	-	1600	600	2048	1054	1,30	50,96	7,76	-	810	2160160F
108F2160180190	-	1800	600	2304	1186	1,30	57,33	8,73	-	913	2160180F
108F2170040190	-	400	700	581	297	1,31	14,91	2,21	-	230	2170040F
108F2170060190	-	600	700	871	446	1,31	22,36	3,32	-	346	2170060F
108F2170080190	-	800	700	1162	595	1,31	29,82	4,42	-	461	2170080F
108F2170100190	-	1000	700	1452	744	1,31	37,27	5,53	-	573	2170100F
108F2170120190	-	1200	700	1742	892	1,31	44,72	6,64	-	692	2170120F
108F2190040190	-	400	900	711	361	1,33	19,24	2,76	-	282	2190040F
108F2190060190	-	600	900	1067	541	1,33	28,86	4,14	-	423	2190060F
108F2190080190	-	800	900	1422	721	1,33	38,48	5,52	-	564	2190080F
108F2190100190	-	1000	900	1778	901	1,33	48,10	6,90	-	811	2190100F
108F2190120190	-	1200	900	2134	1082	1,33	57,72	8,28	-	976	2190120F

Conform EN442-1: 2014: radiatoren en convectoren

Voor meer details over onze artikel-data, zie artikel-database: <https://www.2ba.nl>
Voor de warmteafgiftes van andere regimes, kijkt u op p. 370 (correctiefactoren)
NEDERLAND. Prijzen in euro (excl. BTW)

FLATLINE (T22)



T22

HOE FLATLINE T22 BESTELLEN

Leveringstermijn 10 werkdagen
(zonder transportduur)

ref. nr. (8 tekens)
zie onderstaande tabel

2230100F

PRIJSGROEP: VPG4 - PANEELRADIATOREN A

BESTELCODE MAATWERK FLATLINE T22	TECHNISCHE GEGEVENS									STANDAARDKLEUR	
	buizen	breedte (L mm)	hoogte (H mm)	75/65/20 (Watt) (φ50K)	55/45/20 (Watt) (φ30K)	n-exp.	gewicht (kg)	inhoud (l)	el. weerst. (Watt)	prijs S600 (€)	verkorte ref. nr. S600 voorraad
108F2230100190	-	1000	300	900	463	1,30	18,60	3,00	-	364	2230100F
108F2230120190	-	1200	300	1080	556	1,30	22,32	3,60	-	434	2230120F
108F2230140190	-	1400	300	1260	649	1,30	26,04	4,20	-	507	2230140F
108F2230160190	-	1600	300	1440	741	1,30	29,76	4,80	-	580	2230160F
108F2230180190	-	1800	300	1620	834	1,30	33,48	5,40	-	651	2230180F
108F2230200190	-	2000	300	1800	927	1,30	37,20	6,00	-	722	2230200F
108F2230220190	-	2200	300	1980	1019	1,30	40,92	6,60	-	790	2230220F
108F2230240190	-	2400	300	2160	1112	1,30	44,64	7,20	-	866	2230240F
108F2240060190	-	600	400	694	356	1,31	14,88	2,17	-	277	2240060F
108F2240080190	-	800	400	926	474	1,31	19,84	2,90	-	371	2240080F
108F2240100190	-	1000	400	1157	593	1,31	24,80	3,62	-	463	2240100F
108F2240120190	-	1200	400	1388	711	1,31	29,76	4,34	-	552	2240120F
108F2240140190	-	1400	400	1620	830	1,31	34,72	5,07	-	648	2240140F
108F2240160190	-	1600	400	1851	948	1,31	39,68	5,79	-	740	2240160F
108F2240180190	-	1800	400	2083	1067	1,31	44,64	6,52	-	830	2240180F
108F2240200190	-	2000	400	2314	1185	1,31	49,60	7,24	-	929	2240200F
108F2240220190	-	2200	400	2545	1304	1,31	54,56	7,96	-	1015	2240220F
108F2240240190	-	2400	400	2777	1422	1,31	59,52	8,69	-	1111	2240240F
108F2240260190	-	2600	400	3008	1541	1,31	64,48	9,41	-	1200	2240260F
108F2240300190	-	3000	400	3471	1778	1,31	74,40	10,86	-	1590	2240300F
108F2250040190	-	400	500	562	288	1,31	12,40	1,69	-	223	2250040F
108F2250060190	-	600	500	842	431	1,31	18,60	2,54	-	332	2250060F
108F2250080190	-	800	500	1123	575	1,31	24,80	3,38	-	442	2250080F
108F2250100190	-	1000	500	1404	719	1,31	31,00	4,23	-	559	2250100F
108F2250120190	-	1200	500	1685	863	1,31	37,20	5,08	-	669	2250120F
108F2250140190	-	1400	500	1966	1007	1,31	43,40	5,92	-	782	2250140F
108F2250160190	-	1600	500	2246	1150	1,31	49,60	6,77	-	890	2250160F
108F2250180190	-	1800	500	2527	1294	1,31	55,80	7,61	-	1002	2250180F
108F2250200190	-	2000	500	2808	1438	1,31	62,00	8,46	-	1113	2250200F
108F2250220190	-	2200	500	3089	1582	1,31	68,20	9,31	-	1224	2250220F
108F2250240190	-	2400	500	3370	1726	1,31	74,40	10,15	-	1334	2250240F
108F2250260190	-	2600	500	3650	1869	1,31	80,60	11,00	-	1441	2250260F
108F2260040190	-	400	600	657	336	1,31	14,88	1,94	-	259	2260040F
108F2260060190	-	600	600	985	505	1,31	22,32	2,91	-	388	2260060F
108F2260080190	-	800	600	1314	673	1,31	29,76	3,88	-	518	2260080F
108F2260100190	-	1000	600	1642	841	1,31	37,20	4,85	-	648	2260100F
108F2260120190	-	1200	600	1970	1009	1,31	44,64	5,82	-	776	2260120F
108F2260140190	-	1400	600	2299	1177	1,31	52,08	6,79	-	905	2260140F
108F2260160190	-	1600	600	2627	1345	1,31	59,52	7,76	-	1034	2260160F
108F2260180190	-	1800	600	2956	1514	1,31	66,96	8,73	-	1163	2260180F
108F2260200190	-	2000	600	3284	1682	1,31	74,40	9,70	-	1295	2260200F
108F2260220190	-	2200	600	3612	1850	1,31	81,84	10,67	-	1423	2260220F
108F2260240190	-	2400	600	3941	2018	1,31	89,28	11,64	-	1550	2260240F

2230100F

ref. nr. (8 tekens)
zie onderstaande tabel



T22

PRIJSGROEP: VPG4 - PANEELRADIATOREN A

BESTELCODE MAATWERK FLATLINE T22	TECHNISCHE GEGEVENS									STANDAARDKLEUR	
	buizen	breedte (L mm)	hoogte (H mm)	75/65/20 (Watt) (φ50K)	55/45/20 (Watt) (φ30K)	n-exp.	gewicht (kg)	inhoud (l)	el. weerst. (Watt)	prijs S600 (€)	verkorte ref. nr. S600 voorraad
108F2270040190	-	400	700	749	383	1,31	17,49	2,21	-	295	2270040F
108F2270060190	-	600	700	1123	575	1,31	26,24	3,31	-	440	2270060F
108F2270080190	-	800	700	1498	767	1,31	34,98	4,42	-	587	2270080F
108F2270100190	-	1000	700	1872	959	1,31	43,73	5,52	-	736	2270100F
108F2270120190	-	1200	700	2246	1150	1,31	52,48	6,62	-	1007	2270120F
108F2270140190	-	1400	700	2621	1342	1,31	61,22	7,73	-	1180	2270140F
108F2270160190	-	1600	700	2995	1534	1,31	69,97	8,83	-	1349	2270160F
108F2270180190	-	1800	700	3370	1726	1,31	78,71	9,94	-	1517	2270180F
108F2290040190	-	400	900	925	474	1,31	22,72	2,74	-	354	2290040F
108F2290060190	-	600	900	1387	710	1,31	34,08	4,11	-	538	2290060F
108F2290080190	-	800	900	1850	947	1,31	45,44	5,48	-	718	2290080F
108F2290100190	-	1000	900	2312	1184	1,31	56,80	6,85	-	893	2290100F
108F2290120190	-	1200	900	2774	1421	1,31	68,16	8,22	-	1071	2290120F
108F2290140190	-	1400	900	3237	1658	1,31	79,52	9,59	-	1251	2290140F

Conform EN442-1: 2014: radiatoren en convectoren

Voor meer details over onze artikel-data, zie artikel-database: <https://www.2ba.nl>
Voor de warmteafgiftes van andere regimes, kijkt u op p. 370 (correctiefactoren)
NEDERLAND. Prijzen in euro (excl. BTW)



T33

HOE FLATLINE T33 BESTELLEN

Leveringstermijn 10 werkdagen
(zonder transportduur)

ref. nr. (8 tekens)
zie onderstaande tabel

3330100F

PRIJSGROEP: VPG4 - PANEELRADIATOREN A

BESTELCODE MAATWERK FLATLINE T33	TECHNISCHE GEGEVENS									STANDAARDKLEUR	
	buizen	breedte (L mm)	hoogte (H mm)	75/65/20 (Watt) (Φ50K)	55/45/20 (Watt) (Φ30K)	n-exp.	gewicht (kg)	inhoud (l)	el. weerst. (Watt)	prijs S600 (€)	verkorte ref. nr. S600 voorraad
108F3330100190	-	1000	300	1300	669	1,30	26,35	4,65	-	513	3330100F
108F3330120190	-	1200	300	1560	803	1,30	31,62	5,58	-	613	3330120F
108F3330140190	-	1400	300	1820	937	1,30	36,89	6,51	-	720	3330140F
108F3330160190	-	1600	300	2080	1071	1,30	42,16	7,44	-	939	3330160F
108F3330180190	-	1800	300	2340	1205	1,30	47,43	8,37	-	1059	3330180F
108F3330200190	-	2000	300	2600	1338	1,30	52,70	9,30	-	1177	3330200F
108F3330220190	-	2200	300	2860	1472	1,30	57,97	10,23	-	1298	3330220F
108F3330240190	-	2400	300	3120	1606	1,30	63,24	11,16	-	1413	3330240F
108F3330300190	-	3000	300	3900	2008	1,30	79,05	13,95	-	1766	3330300F
108F3340080190	-	800	400	1329	684	1,30	28,24	4,42	-	520	3340080F
108F3340100190	-	1000	400	1661	855	1,30	35,30	5,53	-	653	3340100F
108F3340120190	-	1200	400	1993	1026	1,30	42,36	6,64	-	783	3340120F
108F3340140190	-	1400	400	2325	1197	1,30	49,42	7,74	-	913	3340140F
108F3340160190	-	1600	400	2658	1368	1,30	56,48	8,85	-	1205	3340160F
108F3340180190	-	1800	400	2990	1539	1,30	63,54	9,95	-	1351	3340180F
108F3340200190	-	2000	400	3322	1710	1,30	70,60	11,06	-	1500	3340200F
108F3340220190	-	2200	400	3654	1881	1,30	77,66	12,17	-	1653	3340220F
108F3340240190	-	2400	400	3986	2052	1,30	84,72	13,27	-	1802	3340240F
108F3340300190	-	3000	400	4983	2565	1,30	105,90	16,59	-	2253	3340300F
108F3350060190	-	600	500	1202	619	1,30	26,55	3,85	-	472	3350060F
108F3350080190	-	800	500	1602	825	1,30	35,40	5,14	-	629	3350080F
108F3350100190	-	1000	500	2003	1031	1,30	44,25	6,42	-	786	3350100F
108F3350120190	-	1200	500	2404	1237	1,30	53,10	7,70	-	939	3350120F
108F3350140190	-	1400	500	2804	1443	1,30	61,95	8,99	-	1101	3350140F
108F3350160190	-	1600	500	3205	1650	1,30	70,80	10,27	-	1256	3350160F
108F3350180190	-	1800	500	3605	1856	1,30	79,65	11,56	-	1413	3350180F
108F3350200190	-	2000	500	4006	2062	1,30	88,50	12,84	-	1575	3350200F
108F3350220190	-	2200	500	4407	2268	1,30	97,35	14,12	-	1729	3350220F
108F3350240190	-	2400	500	4807	2475	1,30	106,20	15,41	-	1891	3350240F
108F3360060190	-	600	600	1396	719	1,30	31,92	4,38	-	544	3360060F
108F3360080190	-	800	600	1862	958	1,30	42,56	5,84	-	732	3360080F
108F3360100190	-	1000	600	2327	1198	1,30	53,20	7,30	-	913	3360100F
108F3360120190	-	1200	600	2792	1437	1,30	63,84	8,76	-	1097	3360120F
108F3360140190	-	1400	600	3258	1677	1,30	74,48	10,22	-	1279	3360140F
108F3360160190	-	1600	600	3723	1917	1,30	85,12	11,68	-	1677	3360160F
108F3360180190	-	1800	600	4189	2156	1,30	95,76	13,14	-	1892	3360180F
108F3360200190	-	2000	600	4654	2396	1,30	106,40	14,60	-	2100	3360200F
108F3370060190	-	600	700	1582	814	1,30	34,24	4,68	-	623	3370060F
108F3370080190	-	800	700	2110	1086	1,30	45,66	6,24	-	829	3370080F
108F3370100190	-	1000	700	2637	1357	1,30	57,07	7,80	-	1038	3370100F
108F3370120190	-	1200	700	3164	1629	1,30	68,48	9,36	-	1239	3370120F
108F3370140190	-	1400	700	3692	1900	1,30	79,90	10,92	-	1446	3370140F

HOE FLATLINE T33 BESTELLEN

Leveringstermijn 10 werkdagen
(zonder transportduur)

FLATLINE (T33)

283

3330100F

ref. nr. (8 tekens)
zie onderstaande tabel



T33

PRIJSGROEP: VPG4 - PANEELRADIATOREN A

BESTELCODE MAATWERK FLATLINE T33	TECHNISCHE GEGEVENS									STANDAARDKLEUR	
	buizen	breedte (L mm)	hoogte (H mm)	75/65/20 (Watt) (Φ50K)	55/45/20 (Watt) (Φ30K)	n-exp.	gewicht (kg)	inhoud (l)	el. weerst. (Watt)	prijs S600 (€)	verkorte ref. nr. S600 voorraad
108F3390040190	-	400	900	1286	662	1,30	25,92	3,52	-	507	3390040F
108F3390060190	-	600	900	1930	993	1,30	38,88	5,28	-	760	3390060F
108F3390080190	-	800	900	2573	1324	1,30	51,84	7,04	-	1009	3390080F
108F3390100190	-	1000	900	3216	1655	1,30	64,80	8,80	-	1265	3390100F
108F3390120190	-	1200	900	3859	1987	1,30	77,76	10,56	-	1520	3390120F
108F3390140190	-	1400	900	4502	2318	1,30	90,72	12,32	-	1774	3390140F
108F3390160190	-	1600	900	5146	2649	1,30	103,68	14,08	-	2328	3390160F

Conform EN442-1: 2014: radiatoren en convectoren

Voor meer details over onze artikel-data, zie artikel-database: <https://www.2ba.nl>
Voor de warmteafgiftes van andere regimes, kijkt u op p. 370 (correctiefactoren)
NEDERLAND. Prijzen in euro (excl. BTW)



FLAT-V-LINE

Stijlvol en kwalitatief

Door zijn mix van eenvoud, efficiëntie en esthetiek, nog versterkt door de slimme, vaste middenaansluiting, vormt deze design-paneelradiator een harmonisch geheel in elke woon- en werkruimte. Met een speciaal ontwikkelde handdoekbeugel geschikt voor badkamer en keuken.

TYPES

- T21S, T22

KLEUREN

- Standaardkleur S600 (witte fijn structuurlak)
- Niet verkrijgbaar in andere kleuren

BEVESTIGINGEN

- De radiator wordt standaard met een volledige montageset geleverd: J-console, design-blindstoppen, design-ontluchter

TECHNISCH

- Elektrisch weerstandsgelast (onzichtbare lasnaden) en rolnaadgelast
- ATL-grondlaag, poedercoating
- Standaardwerkdruk: 10 bar
- Maximale bedrijfstemperatuur: 110°C

ELEKTRISCH

- ✗ Zuiver elektrische radiator in de fabriek voorgevuld
- ✗ Gemengde radiator

TECHNISCHE TEKENINGEN

- Zie p. 291

AANSLUITING

- ✗ Eénpuntsaansluiting voor éénpijpsysteem
- ✗ Eénpuntsaansluiting voor tweepijpsysteem
- ✓ Tweepuntsaansluiting voor éénpijpsysteem (aansluiting via de middenaansluiting) (zie p. 362)
- ✓ Tweepuntsaansluiting voor tweepijpsysteem (standaard) (zie p. 362)
- ✗ Geïntegreerd ventiel
- Aansluitingen: 4x½" (1-8-4-5) (binnendraad), 2x¾" Euroconus (50mm midden)



AANBEVOLEN AANSLUITING (00)

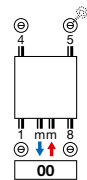

Andere aansluitmogelijkheden, zie p. 290

AANBEVOLEN VOOR BADKAMER EN KEUKEN IN OPTIE



handdoekbeugel
art. nr. zie p. 289
prijs € 127

Andere accessoires, zie p. 289



niet mogelijk voor stadsverwarming
art. nr. 118230200000099
prijs € 173
Koppelingen, zie p. 377



wit
art. nr. 11911630102
prijs € 54



chrom
art. nr. 11911631102
prijs € 69



HOE FLAT-V-LINE BESTELLEN

Leveringstermijn 15 - 30 werkdagen
(zonder transportduur)

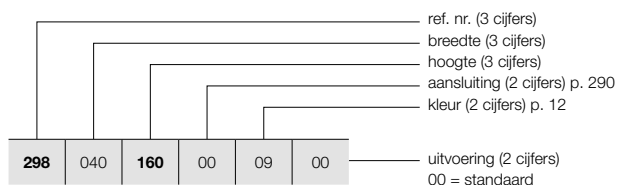

FLAT-V-LINE (T21S, T22)

285



T21S

T22

HOE VOORRAADRADIATOR FLAT-V-LINE BESTELLEN

Leveringstermijn 5 werkdagen
(zonder transportduur)

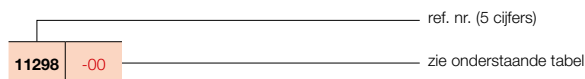

PRIJSGROEP: VPG4 - PANEELRADIATOREN A

BESTELCODE MAATWERK FLAT-V-LINE	TECHNISCHE GEGEVENS								STANDAARDKLEUR		
	buizen	breedte (L mm)	hoogte (H mm)	75/65/20 (Watt) (φ50K)	55/45/20 (Watt) (φ30K)	n-exp.	gewicht (kg)	inhoud (l)	el. weerst. (Watt)	prijs S600 (€)	verkorte ref. nr. S600 voorraad
REF. NR. FLAT-V-LINE T21S : 298											
298 040 160 00 09 00	-	400	1600	1047	531	1,33	35,35	6,38	-	806	11298-07
	-	400	1800	1120	562	1,35	39,34	7,15	-	862	11298-01
	-	400	2000	1198	598	1,36	43,34	7,93	-	921	11298-02
	-	400	2200	1283	609	1,46	46,84	8,70	-	984	-
298 050 160 00 09 00	-	500	1600	1309	664	1,33	44,19	7,98	-	1004	-
	-	500	1800	1400	703	1,35	49,18	8,94	-	1075	11298-03
	-	500	2000	1498	748	1,36	54,18	9,91	-	1151	11298-04
	-	500	2200	1604	761	1,46	58,55	10,88	-	1229	-
298 060 160 00 09 00	-	600	1600	1571	796	1,33	53,03	9,58	-	1211	-
	-	600	1800	1680	843	1,35	59,02	10,73	-	1290	11298-05
	-	600	2000	1798	898	1,36	65,02	11,89	-	1380	11298-06
	-	600	2200	1925	913	1,46	70,26	13,06	-	1477	-
298 070 160 00 09 00	-	700	1600	1833	929	1,33	61,87	11,17	-	1411	-
	-	700	1800	1960	984	1,35	68,85	12,52	-	1506	-
	-	700	2000	2097	1047	1,36	75,85	13,87	-	1611	-
	-	700	2200	2246	1065	1,46	81,97	15,23	-	1725	-
298 080 160 00 09 00	-	800	1600	2094	1062	1,33	70,70	12,77	-	1606	-
	-	800	1800	2240	1124	1,35	78,69	14,30	-	1720	-
	-	800	2000	2397	1197	1,36	86,69	15,86	-	1842	-
	-	800	2200	2566	1218	1,46	93,68	17,41	-	1971	-
REF. NR. FLAT-V-LINE T22 : 299											
299 040 160 00 09 00	-	400	1600	1281	626	1,40	39,86	6,38	-	983	-
	-	400	1800	1394	668	1,44	43,79	7,15	-	1069	11299-01
	-	400	2000	1509	708	1,48	47,72	7,93	-	1158	11299-02
	-	400	2200	1626	816	1,35	52,08	8,70	-	1251	-
299 050 160 00 09 00	-	500	1600	1601	783	1,40	49,83	7,98	-	1230	-
	-	500	1800	1743	836	1,44	54,74	8,94	-	1342	11299-03
	-	500	2000	1886	886	1,48	59,65	9,91	-	1447	11299-04
	-	500	2200	2032	1020	1,35	65,10	10,88	-	1561	-
299 060 160 00 09 00	-	600	1600	1921	940	1,40	59,80	9,58	-	1476	-
	-	600	1800	2092	1003	1,44	65,69	10,73	-	1606	11299-05
	-	600	2000	2263	1063	1,48	71,58	11,89	-	1742	11299-06
	-	600	2200	2438	1223	1,35	78,12	13,06	-	1872	-
299 070 160 00 09 00	-	700	1600	2241	1096	1,40	69,76	11,17	-	1720	-
	-	700	1800	2440	1170	1,44	76,64	12,52	-	1873	11299-07
	-	700	2000	2640	1240	1,48	83,51	13,87	-	2026	11299-08
	-	700	2200	2845	1427	1,35	91,14	15,23	-	2186	-
299 080 160 00 09 00	-	800	1600	2562	1253	1,40	79,73	12,77	-	1970	-
	-	800	1800	2789	1337	1,44	87,58	14,30	-	2143	-
	-	800	2000	3018	1417	1,48	95,44	15,86	-	2319	11299-09
	-	800	2200	3251	1631	1,35	104,16	17,41	-	2497	11299-10

Conform EN442-1: 2014: radiatoren en convectoren

Voor meer details over onze artikel-data, zie artikel-database: <https://www.2ba.nl>
Voor de warmteafgiftes van andere regimes, kijkt u op p. 370 (correctiefactoren)
NEDERLAND. Prijzen in euro (excl. BTW)

FLAT-PLINT-LINE (T22, T33)



TYPES

- T22, T33

KLEUREN

- Standaardkleur S600 (witte fijn structuurlak)
- Niet verkrijgbaar in andere kleuren

BEVESTIGINGEN

- Apart te bestellen, niet in de prijs van de plint inbegrepen
- Ventielinser (M30 x 1,5) standaard meegeleverd

TECHNISCH

- Elektrisch weerstandsgelast (onzichtbare lasnaden) en rolnaadgelast
- ATL-grondlaag, poedercoating
- Standaardwerkdruk: 10 bar
- Maximale bedrijfstemperatuur: 110°C

ELEKTRISCH

- ✗ Zuiver elektrische radiator in de fabriek voorgevuld
- ✗ Gemengde radiator

TECHNISCHE TEKENINGEN

- Zie p. 292

AANSLUITING

- ✗ Eénpuntsaansluiting voor éénpijpsysteem
- ✗ Eénpuntsaansluiting voor tweepijpsysteem
- ✓ Tweepuntsaansluiting voor éénpijpsysteem (aansluiting via het geïntegreerd ventiel) (zie p. 362)
- ✓ Tweepuntsaansluiting voor tweepijpsysteem (standaard) (zie p. 362)
- ✓ Geïntegreerd ventiel (**geen meerprijs**) (zie p. 363)
- Aansluitingen: 4x½" zijdelings (binnendraad), 2x¾" Euroconus (50mm rechtsonder) en 2x¾" Euroconus (50mm midden)

AANBEVOLEN AANSLUITING (00) GEÏNTEGREERD VENTIEL

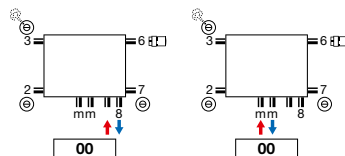

FLAT-PLINT-LINE

Uitermate flexibel

De VASCO Flat-Plint-Line is een horizontale plint-paneelradiator met een decoratieve vlakke voorplaat, zijbekledingen en design lijnrooster. Deze combineert een superieure warmtevoorziening met een toekomstgerichte technologie en een stijlvolle uitstraling.

Andere aansluitmogelijkheden, zie p. 290



niet mogelijk voor stadsverwarming
art. nr. 1182 300 0000 0099
prijs € 173
Koppelingen, zie p. 377



wit
art. nr. 11911630102
prijs € 54



chrom
art. nr. 11911631102
prijs € 69



HOE FLAT-PLINT-LINE BESTELLEN

Leveringstermijn 30 werkdagen
(zonder transportduur)

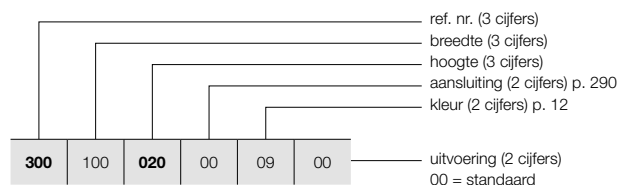

MUURBEVESTIGING / TELESCOPISCHE VOETEN

Zie p. 288 voor extra toebehoren.

HOE VOORRAADRADIATOR FLAT-PLINT-LINE BESTELLEN

Leveringstermijn 5 werkdagen
(zonder transportduur)

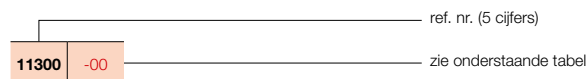

FLAT-PLINT-LINE (T22, T33)



T22

T33

PRIJSGROEP: VPG4 - PANEELRADIATOREN A

BESTELCODE MAATWERK FLAT-PLINT-LINE	TECHNISCHE GEGEVENS								STANDAARDKLEUR		
	buizen	breedte (L mm)	hoogte (H mm)	75/65/20 (Watt) (Φ50K)	55/45/20 (Watt) (Φ30K)	n-exp.	gewicht (kg)	inhoud (l)	el. weerst. (Watt)	prijs S600 (€)	verkorte ref. nr. S600 voorraad
REF. NR. FLAT-PLINT-LINE T22 : 300											
300 100 020 00 09 00	-	1000	200	605	313	1,29	12,90	2,55	-	397	11300-01
300 120 020 00 09 00	-	1200	200	726	376	1,29	15,48	3,06	-	442	11300-02
300 140 020 00 09 00	-	1400	200	847	438	1,29	18,06	3,57	-	487	-
300 160 020 00 09 00	-	1600	200	968	501	1,29	20,64	4,08	-	560	11300-03
300 180 020 00 09 00	-	1800	200	1089	563	1,29	23,22	4,59	-	628	-
300 200 020 00 09 00	-	2000	200	1210	626	1,29	25,80	5,10	-	694	11300-04
300 220 020 00 09 00	-	2200	200	1331	689	1,29	28,38	5,61	-	768	-
300 240 020 00 09 00	-	2400	200	1452	751	1,29	30,96	6,12	-	841	-
300 260 020 00 09 00	-	2600	200	1573	814	1,29	33,54	6,63	-	905	-
300 300 020 00 09 00	-	3000	200	1815	939	1,29	38,70	7,65	-	1046	-
REF. NR. FLAT-PLINT-LINE T33 : 301											
301 100 020 00 09 00	-	1000	200	866	450	1,28	18,25	3,80	-	496	11301-01
301 120 020 00 09 00	-	1200	200	1039	540	1,28	21,90	4,56	-	599	11301-02
301 140 020 00 09 00	-	1400	200	1212	630	1,28	25,55	5,32	-	696	-
301 160 020 00 09 00	-	1600	200	1386	720	1,28	29,20	6,08	-	800	11301-03
301 180 020 00 09 00	-	1800	200	1559	810	1,28	32,85	6,84	-	899	-
301 200 020 00 09 00	-	2000	200	1732	900	1,28	36,50	7,60	-	1000	11301-04
301 220 020 00 09 00	-	2200	200	1905	990	1,28	40,15	8,36	-	1097	-
301 240 020 00 09 00	-	2400	200	2078	1080	1,28	43,80	9,12	-	1194	-
301 260 020 00 09 00	-	2600	200	2252	1170	1,28	47,45	9,88	-	1300	-
301 300 020 00 09 00	-	3000	200	2598	1350	1,28	54,75	11,40	-	1496	-

Conform EN442-1: 2014: radiatoren en convectoren

Voor meer details over onze artikel-data, zie artikel-database: <https://www.2ba.nl>

Voor de warmteafgiftes van andere regimes, kijkt u op p. 370 (correctiefactoren)
NEDERLAND. Prijzen in euro (excl. BTW)

PANEELRADIATOREN BEVESTIGINGEN / VRIJSTAANDE OPSTELLING

IN OPTIE

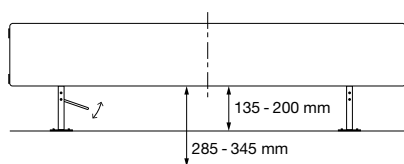

PRIJSGROEP: VPG10 - ACC.

VRIJSTAANDE OPSTELLING	BREEDTE RADIATOR		ART. NR.	€
		FLAT-PLINT-LINE		
WANDCONSOLES	< 1600 mm (set van 2 stuks)		118900202000000	21
	1600-2400 mm (set van 3 stuks)		118900302000000	31
	> 2400 mm (set van 4 stuks)		118900402000000	39
		FLAT-PLINT-LINE		
TELESCOPISCHE VOETEN	≤ 1200 mm (set van 2 stuks)	betonvloer (hoogte 285 - 345 mm)	118912200000000	177
		afgewerkte vloer (hoogte 135 - 200 mm)	118911200000000	177
	> 1200 mm (set van 3 stuks)	betonvloer (hoogte 285 - 345 mm)	118912300000000	234
		afgewerkte vloer (hoogte 135 - 200 mm)	118911300000000	234





NETHERLAND. Prijzen in euro (excl. BTW)

PRIJSGROEP: VPG10 - ACC.

ACCESSOIRES		KLEUR	ART. NR.	€
THERMOSTAATKOP		FLATLINE / FLAT-V-LINE / FLAT-PLINT-LINE		
		WIT	11911630102	54
THERMOSTAATKOP		FLATLINE / FLAT-V-LINE / FLAT-PLINT-LINE		
		CHROOM	11911631102	69

PRIJSGROEP: VPG10B - HANDDOEKBEUGELS

ACCESSOIRES	BREEDTE HANDDOEKBEUGEL	KLEUR	ART. NR.	€	
HANDDOEKBEUGEL (LR)		FLATLINE			
		500 mm	CHROOM	11911988050	127
		600 mm	CHROOM	11911988060	137
		700 mm	CHROOM	11911988070	145
		800 mm	CHROOM	11911988080	150
HANDDOEKBEUGEL		FLAT-V-LINE			
		400 mm	CHROOM	118325200000099	120
		500 mm	CHROOM	118325300000099	127
		600 mm	CHROOM	118325400000099	137
		700 mm	CHROOM	118325500000099	145
800 mm	CHROOM	118325600000099	150		

Montagevoorschriften accessoires: zie www.vasco.eu
NEDERLAND. Prijzen in euro (excl. BTW)

uit voorraad leverbaar

FLATLINE: T21S / T22 / T33

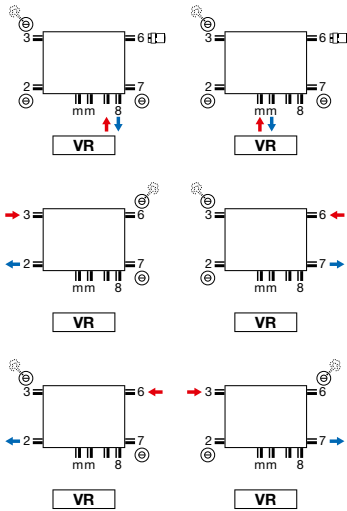

- Thermostaatkop enkel te gebruiken bij aansluiting op het ventiel (aanvoer links, retour rechts). Andere aansluitingen, vb. SL, thermostaatkop uit de aansluiting 6 nemen. Hier is wel de mogelijkheid om aanvoer en retour te wisselen.
- Geïntegreerd ventiel: geen meerprijs (zie p. 363)

FLAT-V-LINE: T21S / T22

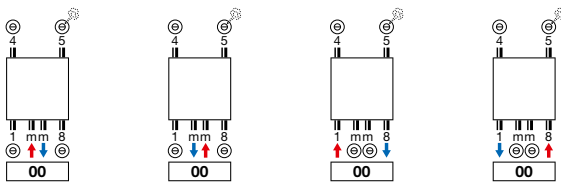

- Boven aansluiting niet mogelijk.

FLAT-PLINT-LINE: T22 / T33

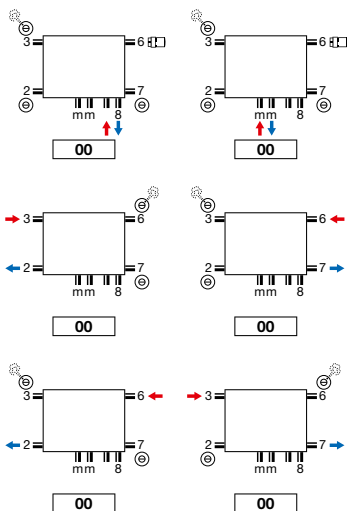

- Thermostaatkop enkel te gebruiken bij aansluiting op het ventiel (aanvoer links, retour rechts). Andere aansluitingen, vb. SL, thermostaatkop uit de aansluiting 6 nemen. Hier is wel de mogelijkheid om aanvoer en retour te wisselen.
- Geïntegreerd ventiel: geen meerprijs (zie p. 363)

Opmerking: het aansluiten van de radiator kan enkel volgens de getoonde aansluiticonen. Voor elke andere aansluitwijze nemen wij geen verantwoordelijkheid.

FLATLINE (T21S, T22, T33)

BOVENAANZICHT T21S

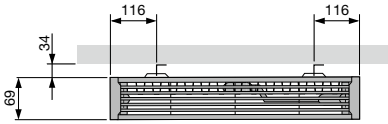

T22

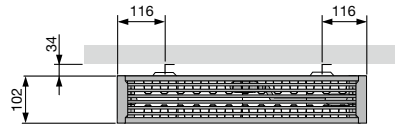

T33

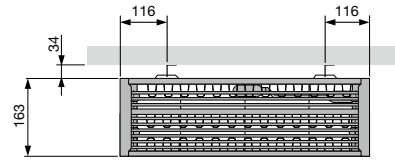

ZIJAANZICHT

T21S

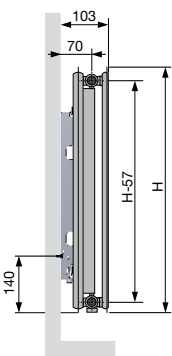

T22

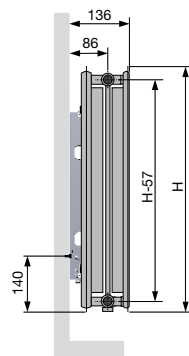

T33

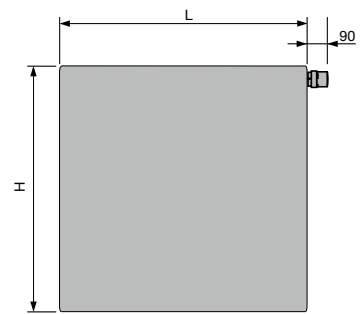
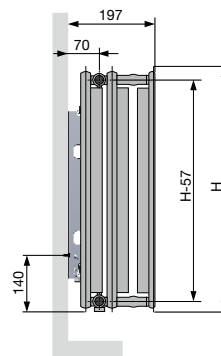

ONDERAANZICHT T21S

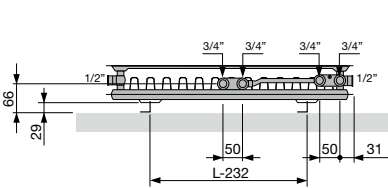

T22

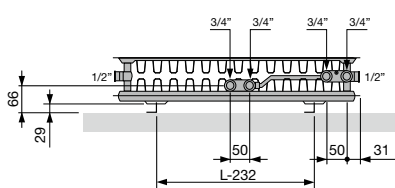

T33

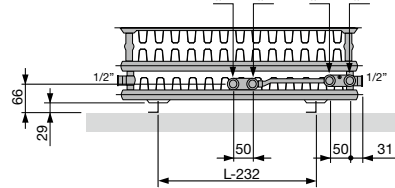

FLAT-V-LINE (T21S / T22)

ZIJAANZICHT

T21S

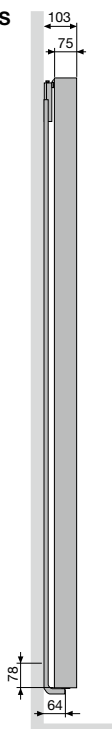

T22

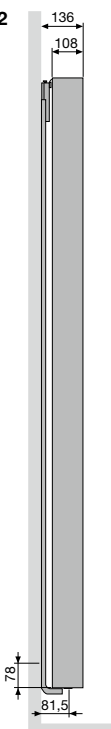

BOVENAANZICHT

T21S

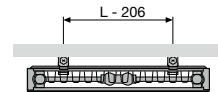

T22

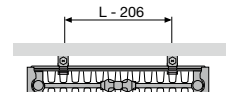

ONDERAANZICHT

T21S

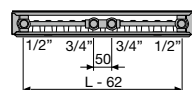

T22

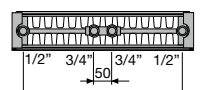

FLAT-PLINT-LINE (T22 / T33)

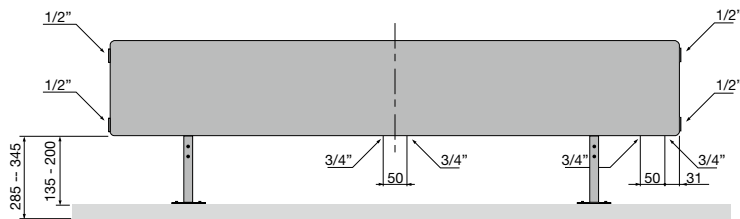
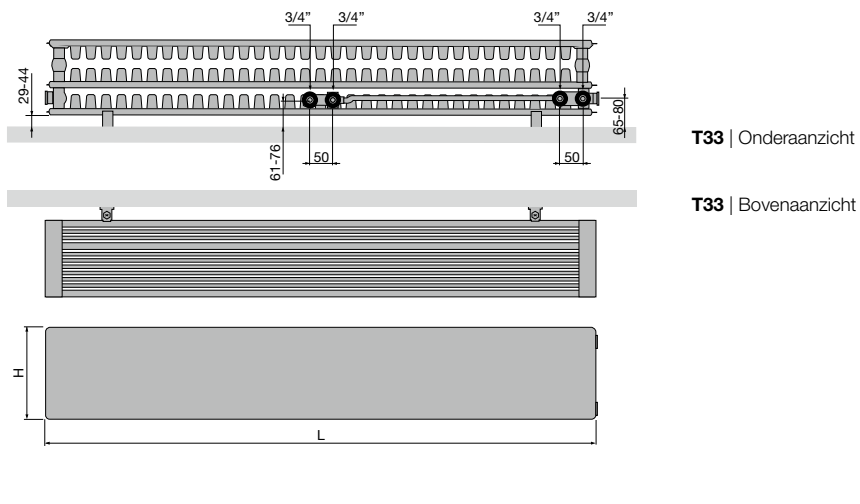
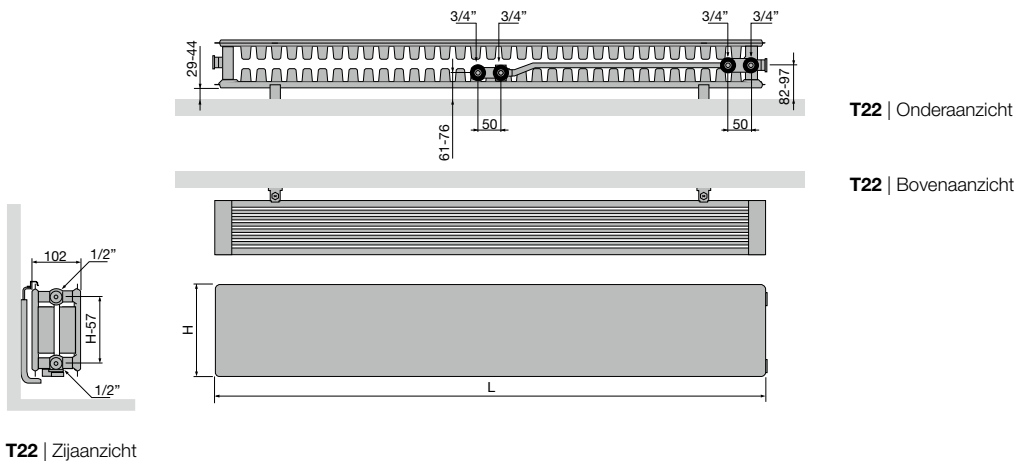



PANIELRADIATOREN

FlatLine, White Fine Texture