

# Aluminium designradiatoren



**Een aluminiumradiator bespaart heel wat energie.** Hij geleidt de warmte tot viermaal beter dan een andere radiator. Hij brengt elke ruimte snel op temperatuur met tot vijfmaal minder waterinhoud. Hij werkt uitstekend op **lage temperatuursystemen** zoals zonneboilers en condensatieketels.

Ook inzake duurzaamheid scoort hij optimaal, want aluminium is **100% recycleerbaar** en eendeloos te hergebruiken, mét behoud van z'n specifieke eigenschappen.

Aluminium is bijzonder praktisch.  
Het is **driemaal lichter dan staal**.

VASCO aluminiumradiatoren kunnen daardoor probleemloos aan elke wand bevestigd worden, vragen een minimum aan ruimte en zijn eenvoudig te installeren. Aluminium is bovendien roestvrij. Ideaal voor een vochtige omgeving als de badkamer en makkelijk om te onderhouden.

#### Aluminium designradiatoren

Beams	116
Bryce	122
Alu-Zen	128
Zaros	131

## BEAMS (BEAMS MONO)



### KLEUREN

- Standaardkleur S600 (witte fijn structuurlak) (RAL 9016: geen meerprijs 15%)
- Niet verkrijgbaar in collectie Pure Grey
- Uitgebreide kleurenkaart zie p. 12

### SPECIAAL

- Opgebouwd uit 1 verticaal aluminiumprofiel (150 mm breedte)
- Bescherming tegen inwendige corrosie dmv Protect X100

### BEVESTIGINGEN

- Muurbevestigingen standaard (discreet weggewerkt)

### TECHNISCH

- De aluminium radiatoren worden via een gepatenteerde persverbinding geassembleerd.
- KTL-grondlaag, poedercoating
- Standaardwerkdruk: 10 bar
- Maximale bedrijfstemperatuur: 110°C
- **Aansluitblok (afsluitbaar) geïntegreerd (hierop dienen direct de CV-leidingen aangesloten te worden)**

### ELEKTRISCH (beschikbare uitvoeringen: zie hoofdstuk elektrische radiatoren)

- ✓ Zuiver elektrische radiator (zie p. 58)
- ✗ Gemengde radiator

### TECHNISCHE TEKENINGEN

- Zie p. 134

### AANSLUITING

- ✗ Eénpuntsaansluiting voor éénpijpsysteem
- ✗ Eénpuntsaansluiting voor tweepijpsysteem
- ✗ Tweepuntsaansluiting voor éénpijpsysteem
- ✓ Tweepuntsaansluiting voor tweepijpsysteem (standaard) (inbouw thermostaatbox, zie p. 355)
- ✗ Geïntegreerd ventiel
- Aansluitingen: 3/4" Euroconus
- Automatische ontlufter (standaard meegeleverd) linksboven achterkant collector
- **OPGELET: Het water moet PH neutraal zijn. Protect X100 of gelijke moet aan het circuit bijgevoegd worden.**
- **OPGELET: dient gebruikt te worden in combinatie met de inbouw thermostaatbox.**

### PROTECT X100\*

Art. nr. 11FH55064

**prijs €80**

\* 1 fles (1 liter) per 100 liter installatiewater

## BEAMS MONO

### Architecturale vrijheid in aluminium

Deze designradiatoren kenmerken zich door hun verticaal aluminium profiel (breedte 150 mm). Volgens VASCO traditie schuilt hierachter een sterk staaltje techniek. Zo is de collector volledig aan het zicht onttrokken, de ventielset weggewerkt en de ophangingen geïntegreerd. Het resultaat: de meest minimalistische designradiatoren die VASCO ooit ontwikkelde.

### AANBEVOLEN AANSLUITING (MB)



**Andere aansluitmogelijkheden, zie p. 121**

### AANBEVOLEN VOOR BADKAMER EN KEUKEN IN OPTIE



korte beugel (S600)  
art. nr. zie p. 120  
**prijs €132**

**Andere accessoires, zie p. 120**

### INBOUW THERMOSTAATBOX



art. nr. 1182.306.0000.0099

**prijs €401**

Koppelingen, zie p. 355

### AANSLUITBLOK GEÏNTEGREERD (HAAKS)



Koppelingen, zie p. 355



## HOE BEAMS MONO BESTELLEN

Leveringstermijn 15 - 30 werkdagen  
(zonder transportduur)

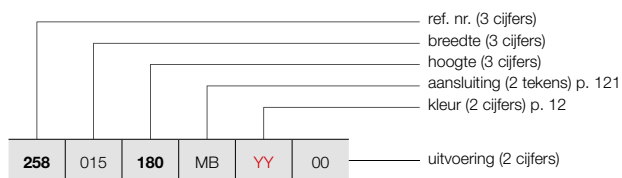

## HOE VOORRAADRADIATOR BEAMS MONO BESTELLEN

Leveringstermijn 5 werkdagen  
(zonder transportduur)

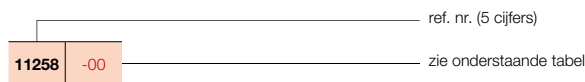

## BEAMS (BEAMS MONO)



BEAMS MONO

### PRIJSGROEP: VPG6 - ALUMINIUM DESIGNRADIATOREN

BESTELCODE MAATWERK BEAMS MONO	TECHNISCHE GEGEVENS									STANDAARDKLEUR		ANDERE KLEUREN
	buizen	breedte (L mm)	hoogte (H mm)	75/65/20 (Watt) (Φ50K)	55/45/20 (Watt) (Φ30K)	n-exp.	gewicht (kg)	inhoud (l)	el. weerst. (Watt)	prijs S600* (€)	verkorte ref. nr. S600 voorraad	prijs kleur (€)
<b>REF. NR. BEAMS MONO : 258</b>												
<b>258</b>   <b>015</b>   <b>180</b>   <b>MB</b>   <b>YY</b>   <b>00</b>	-	150	1800	671	351	1,27	8,60	0,47	-	<b>824</b>	<b>11258-09</b>	<b>948</b>
	-	150	2000	734	384	1,27	9,55	0,52	-	<b>869</b>	<b>11258-10</b>	<b>999</b>
	-	150	2200	795	413	1,28	10,50	0,57	-	<b>931</b>	-	<b>1071</b>

Conform EN442-1: 2014: radiatoren en convectoren

\* RAL 9016: geen meerprijs 15%

Voor meer details over onze artikel-data, zie artikel-database: <https://www.installdata.be>

**Voor de warmteafgiftes van andere regimes, kijkt u op p. 346 (correctiefactoren)**  
**BELGIË. Prijzen in euro (excl. BTW)**

## BEAMS (BEAMS)



### KLEUREN

- Standaardkleur S600 (witte fijn structuurlak) (RAL 9016: geen meerprijs 15%)
- Niet verkrijgbaar in collectie Pure Grey
- Uitgebreide kleurenkaart zie p. 12

### SPECIAAL

- Opgebouwd uit verticale aluminiumprofielen
- Bescherming tegen inwendige corrosie dmv Protect X100

### BEVESTIGINGEN

- Muurbevestigingen standaard

### TECHNISCH

- De aluminium radiatoren worden via een gepatenteerde persverbinding geassembleerd.
- KTL-grondlaag, poedercoating
- Standaardwerkdruk: 10 bar
- Maximale bedrijfstemperatuur: 110°C

### ELEKTRISCH

- ✗ Zuiver elektrische radiator
- ✗ Gemengde radiator

### TECHNISCHE TEKENINGEN

- Zie p. 134

### AANSLUITING

- ✗ Eénpuntsaansluiting voor éénpijpsysteem
- ✗ Eénpuntsaansluiting voor tweepijpsysteem
- ✓ Tweepuntsaansluiting voor éénpijpsysteem (aansluiting via de middenaansluiting) (zie p. 340)
- ✓ Tweepuntsaansluiting voor tweepijpsysteem (standaard) (zie p. 340)
- ✗ Geïntegreerd ventiel
- Aansluitingen: ½" (binnendraad)
- Automatische ontluchter (standaard meegeleverd) linksboven achterkant collector
- **OPGELET: Het water moet PH neutraal zijn. Protect X100 of gelijke moet aan het circuit bijgevoegd worden.**

### PROTECT X100\*

Art. nr. 11FH55064

**prijs €80**

\* 1 fles (1 liter) per 100 liter installatiewater

### AANBEVOLEN AANSLUITING (MB)



Andere aansluitmogelijkheden, zie p. 121



art. nr. 1182 103 0000 0099

**prijs €175**

Koppelingen, zie p. 353

### AANBEVOLEN VOOR BADKAMER EN KEUKEN IN OPTIE



**UITLOPEND**

handdoekbeugel (aluminium)

art. nr. zie p. 120

**prijs €160**



rechthoek beugel (S600)

art. nr. zie p. 120

**prijs €160**

Andere accessoires, zie p. 120

## BEAMS

### Functionaliteit op haar mooist

De architecturale ruimte stond model voor dit vernieuwende, met vele designprijzen gelauwerde radiatorconcept. De balkvormige volumes vormen samen een robuust geheel, mooi in evenwicht met de geometrische architectuur in de woonruimte. De meetkundige accessoires bieden de mogelijkheid om zelf de gewenste accenten te leggen. Twee waterkanalen per element staan borg voor een hoog rendement, met een optimale energiezuinigheid als bonus.

## HOE BEAMS BESTELLEN

Leveringstermijn 15 - 30 werkdagen  
(zonder transportduur)

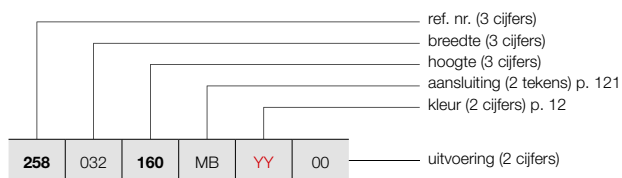

## BEAMS (BEAMS)



BEAMS

## HOE VOORRAADRADIATOR BEAMS BESTELLEN

Leveringstermijn 5 werkdagen  
(zonder transportduur)

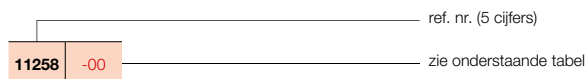

### PRIJSGROEP: VPG6 - ALUMINIUM DESIGNRADIATOREN

BESTELCODE MAATWERK BEAMS	TECHNISCHE GEGEVENS									STANDAARDKLEUR		ANDERE KLEUREN
	buizen	breedte (L mm)	hoogte (H mm)	75/65/20 (Watt) (Φ50K)	55/45/20 (Watt) (Φ30K)	n-exp.	gewicht (kg)	inhoud (l)	el. weerst. (Watt)	prijs S600* (€)	verkorte ref. nr. S600 voorraad	
<b>REF. NR. BEAMS : 258</b>												
258 032 160 MB YY 00	2	320	1600	1127	583	1,29	15,50	1,00	-	864	11258-04	994
	2	320	1800	1237	643	1,28	17,28	1,08	-	915	11258-01	1052
	2	320	2000	1348	701	1,28	19,05	1,15	-	941	11258-05	1082
	2	320	2200	1459	755	1,29	20,90	1,30	-	998	-	1148
258 049 160 MB YY 00	3	490	1600	1658	867	1,27	23,20	1,53	-	1258	11258-06	1447
	3	490	1800	1821	947	1,28	25,88	1,64	-	1331	11258-02	1531
	3	490	2000	1983	1026	1,29	28,55	1,75	-	1371	11258-03	1577
	3	490	2200	2147	1111	1,29	31,25	2,00	-	1465	-	1685
258 066 160 MB YY 00	4	660	1600	2172	1147	1,25	30,90	2,05	-	1612	-	1854
	4	660	1800	2385	1247	1,27	34,48	2,20	-	1716	11258-07	1973
	4	660	2000	2598	1337	1,30	38,05	2,35	-	1770	11258-08	2036
	4	660	2200	2812	1455	1,29	41,60	2,70	-	1894	-	2178

Conform EN442-1: 2014: radiatoren en convectoren

\* RAL 9016: geen meerprijs 15%

Voor meer details over onze artikel-data, zie artikel-database: <https://www.installdata.be>

**Voor de warmteafgiftes van andere regimes, kijkt u op p. 346 (correctiefactoren)**

**BELGIË. Prijzen in euro (excl. BTW)**

# BEAMS ACCESSOIRES

IN OPTIE

PRIJSGROEP: VPG10B - HANDDOEKBEUGELS

ACCESSOIRES				
	BREEDTE RADIATOR	KLEUR	ART. NR.	€
<b>HANDDOEKBEUGEL</b> UITLOPEND 		<b>BEAMS</b>		
	320 mm	ALUMINIUM	1183 262 0000 0000	<b>160</b>
	490 mm	ALUMINIUM	1183 263 0000 0000	<b>160</b>
	660 mm	ALUMINIUM	1183 264 0000 0000	<b>160</b>
<ul style="list-style-type: none"> <li>Handdoekbeugel in geanodiseerd aluminium</li> <li>h = 50 mm; b = 380, 550, 720 mm; d = 50 mm; a = 46 mm</li> </ul>				
	BREEDTE HANDDOEKBEUGEL	KLEUR	ART. NR.	€
<b>KORTE BEUGEL</b> 		<b>BEAMS / BEAMS MONO</b>		
	240 mm	S600	1183 700 0000 0600	<b>132</b>
		RAL 9005 <sup>S</sup>	1183 700 0000 9005	<b>132</b>
<ul style="list-style-type: none"> <li>d = 49,35 mm; a = 39,35 mm</li> </ul>				
<b>LANGE BEUGEL</b> 		<b>BEAMS</b>		
	440 mm	S600	1183 701 0000 0600	<b>132</b>
		RAL 9005 <sup>S</sup>	1183 701 0000 9005	<b>132</b>
<ul style="list-style-type: none"> <li>d = 49,35 mm; a = 39,35 mm</li> </ul>				
<b>RECHTHOEK BEUGEL</b> 		<b>BEAMS / BEAMS MONO</b>		
	286 x 110 mm	S600	1183 702 0000 0600	<b>160</b>
		RAL 9005 <sup>S</sup>	1183 702 0000 9005	<b>160</b>
<ul style="list-style-type: none"> <li>d = 49,35 mm; a = 39,35 mm</li> </ul>				
<b>HANDDOEKBEUGEL MULTI+ RECHTS</b> 		<b>BEAMS</b>		
	600 mm	S600	1183 734 0000 0600	<b>198</b>
	600 mm	RAL 9005 <sup>S</sup>	1183 734 0000 9005	<b>198</b>
<ul style="list-style-type: none"> <li>h = 70 mm; b = 600 mm (b tablet = 194 mm); e = 176 mm; c = 170 mm;</li> <li>Bevestiging aan de muur, rechts van de radiator.</li> </ul>				
<b>HANDDOEKBEUGEL MULTI+ LINKS</b> 		<b>BEAMS</b>		
	600 mm	S600	1183 735 0000 0600	<b>198</b>
	600 mm	RAL 9005 <sup>S</sup>	1183 735 0000 9005	<b>198</b>
<ul style="list-style-type: none"> <li>h = 70 mm; b = 600 mm (b tablet = 194 mm); e = 176 mm; c = 170 mm;</li> <li>Bevestiging aan de muur, links van de radiator.</li> </ul>				
<b>HANDDOEKBEUGEL</b> 		<b>BEAMS / BEAMS MONO</b>		
	240 mm	CHROOM	1183 273 0000 0099	<b>107</b>
	240 mm	S600	1183 273 0000 0600	<b>107</b>
	240 mm	RAL 9005 <sup>M</sup>	1183 273 0000 9005	<b>107</b>
<ul style="list-style-type: none"> <li>h = 55 mm; b = 240 mm; d = 67 mm; a = 61 mm;</li> </ul>				

<sup>S</sup> structuur zwart  
<sup>M</sup> mat zwart

Montagevoorschriften accessoires: zie [www.vasco.eu](http://www.vasco.eu)  
 BELGIË. Prijzen in euro (excl. BTW)

e = afstand voorkant accessoire tot wand  
 d = afstand voorkant accessoire tot voorkant radiator  
 c = afstand wand tot achterkant beugel  
 a = afstand accessoire tot radiator  
**uit voorraad leverbaar**

**BEAMS:** BEAMS / BEAMS MONO

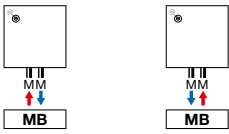

**Opmerking:** het aansluiten van de radiator kan enkel volgens de getoonde aansluiticonen. Voor elke andere aansluitwijze nemen wij geen verantwoordelijkheid.





**TYPES**

- Verticaal: Bryce V100 (diepte)

**KLEUREN**

- Standaardkleur S600 (witte fijn structuurlak) (RAL 9016: geen meerprijs 15%)
- Niet verkrijgbaar in kleur Jet Black
- Uitgebreide kleurenkaart zie p. 12

**SPECIAAL**

- Opgebouwd uit 1 verticaal aluminiumprofiel (150 mm breedte)
- Bescherming tegen inwendige corrosie dmv Protect X100
- De Bryce is bekroond met een Henry van de Velde label 2007, de Product Design Award Hannover 2008, Design Plus Award - Material Vision, Frankfurt 2007, de Red Dot Product Design Award 2008 en genomineerd voor de Designpreis 2009 en de European Aluminium Award 2008.

**BEVESTIGINGEN**

- Muurbevestigingen standaard (discreet weggewerkt)

**TECHNISCH**

- De aluminium radiatoren worden via een gepatenteerde persverbinding geassembleerd.
- KTL-grondlaag, poedercoating
- Standaardwerkdruk: 10 bar
- Maximale bedrijfstemperatuur: 110°C
- **Aansluitblok (afsluitbaar) geïntegreerd (hierop dienen direct de CV-leidingen aangesloten te worden)**

**ELEKTRISCH**

- ✗ Zuiver elektrische radiator in de fabriek voorgevuld
- ✗ Gemengde radiator

**TECHNISCHE TEKENINGEN**

- Zie p. 135

**AANSLUITING**

- ✗ Eénpuntsaansluiting voor éénpijpsysteem
- ✗ Eénpuntsaansluiting voor tweepijpsysteem
- ✗ Tweepuntsaansluiting voor éénpijpsysteem
- ✓ Tweepuntsaansluiting voor tweepijpsysteem (standaard) (inbouw thermostaatbox, zie p. 355)
- ✗ Geïntegreerd ventiel
- Aansluitingen: ¾" Euroconus
- Automatische ontluister (standaard meegeleverd) linksboven achterkant collector
- **OPGELET: Het water moet PH neutraal zijn. Protect X100 of gelijke moet aan het circuit bijgevoegd worden.**
- **OPGELET: dient gebruikt te worden in combinatie met de inbouw thermostaatbox.**

**PROTECT X100\***

Art. nr. 11FH55064

**prijs €80**

\* 1 fles (1 liter) per 100 liter installatiewater

**BRYCE MONO**

**Minimalisme in aluminium**

De Bryce Mono kenmerkt zich door het verticaal aluminium profiel (breedte 150 mm). Elk profiel kan los van elkaar gemonteerd worden. Eén, twee, drie of meer profielen in één kleur of in verschillende tinten? Bryce Mono geven je alle speelruimte voor een persoonlijk interieur. De temperatuur wordt geregeld via een individuele thermostaat waarbij de profielen tesamen of afzonderlijk aangestuurd kunnen worden.

**AANBEVOLEN AANSLUITING (MB)**

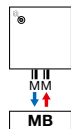

**Andere aansluitmogelijkheden, zie p. 127**

**AANBEVOLEN VOOR BADKAMER EN KEUKEN IN OPTIE**



korte beugel (S600)

art. nr. zie p. 126

**prijs €132**

**Andere accessoires, zie p. 126**

**INBOUW THERMOSTAATBOX**



art. nr. 1182 306 0000 0099

**prijs €401**

Koppelingen, zie p. 355

**AANSLUITBLOK GEÏNTEGREERD (HAAKS)**



Koppelingen, zie p. 355



## HOE BRYCE MONO BESTELLEN

Leveringstermijn 15 - 30 werkdagen  
(zonder transportduur)

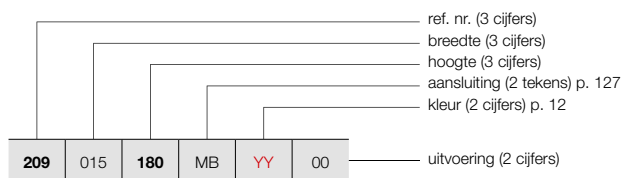

## HOE VOORRAADRADIATOR BRYCE MONO BESTELLEN

Leveringstermijn 5 werkdagen  
(zonder transportduur)

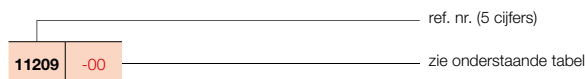

## BRYCE (BRYCE MONO)



BRYCE MONO

### PRIJSGROEP: VPG6 - ALUMINIUM DESIGNRADIATOREN

BESTELCODE MAATWERK BRYCE MONO	TECHNISCHE GEGEVENS									STANDAARDKLEUR		ANDERE KLEUREN
	buizen	breedte (L mm)	hoogte (H mm)	75/65/20 (Watt) (Φ50K)	55/45/20 (Watt) (Φ30K)	n-exp.	gewicht (kg)	inhoud (l)	el. weerst. (Watt)	prijs S600* (€)	verkorte ref. nr. S600 voorraad	
<b>REF. NR. BRYCE MONO : 209</b>												
<b>209</b>   <b>015</b>   <b>180</b>   <b>MB</b>   <b>YY</b>   <b>00</b>	-	150	1800	586	306	1,27	8,60	0,47	-	<b>824</b>	<b>11209-10</b>	<b>948</b>
	-	150	2000	642	336	1,27	9,55	0,52	-	<b>869</b>	-	<b>999</b>
	-	150	2200	696	364	1,27	10,50	0,57	-	<b>931</b>	-	<b>1071</b>

Conform EN442-1: 2014: radiatoren en convectoren

\* RAL 9016: geen meerprijs 15%

Voor meer details over onze artikel-data, zie artikel-database: <https://www.installdata.be>

**Voor de warmteafgiftes van andere regimes, kijkt u op p. 346 (correctiefactoren)**  
**BELGIË. Prijzen in euro (excl. BTW)**

## BRYCE VERTICAAL (BRYCE V75, BRYCE V100)



### BRYCE VERTICAAL

#### Warmte in een nieuw licht

Een designradiator die door de fijne, onregelmatige structuur van de voorkant voortdurend nieuwe lichtschakeringen en contrasten oproept en op die manier bijdraagt tot een aangename, natuurlijke sfeer in de intieme ruimte. Een fraai staaltje van toegepaste vormgeving en een absolute aanwinst in elk eigentijds interieur.

#### TYPES

- Verticaal: Bryce V75 en Bryce V100 (diepte)

#### KLEUREN

- Standaardkleur S600 (witte fijn structuurlak) (RAL 9016: geen meerprijs 15%)
- Niet verkrijgbaar in kleur Jet Black
- Uitgebreide kleurenkaart zie p. 12

#### SPECIAAL

- Opgebouwd uit verticale aluminiumprofielen
- Bescherming tegen inwendige corrosie dmv Protect X100
- De Bryce is bekroond met een Henry van de Velde label 2007, de Product Design Award Hannover 2008, Design Plus Award - Material Vision, Frankfurt 2007, de Red Dot Product Design Award 2008 en genomineerd voor de Designpreis 2009 en de European Aluminium Award 2008.

#### BEVESTIGINGEN

- Muurbevestigingen standaard

#### TECHNISCH

- De aluminium radiatoren worden via een gepatenteerde persverbinding geassembleerd.
- KTL-grondlaag, poedercoating
- Standaardwerkdruk: 10 bar
- Maximale bedrijfstemperatuur: 110°C

#### ELEKTRISCH

- ✗ Zuiver elektrische radiator in de fabriek voorgevuld
- ✗ Gemengde radiator

#### TECHNISCHE TEKENINGEN

- Zie p. 135

#### AANSLUITING

- ✗ Eénpuntsaansluiting voor éénpijpsysteem
- ✗ Eénpuntsaansluiting voor tweepijpsysteem
- ✓ Tweepuntsaansluiting voor éénpijpsysteem (aansluiting via de middenaansluiting) (zie p. 340)
- ✓ Tweepuntsaansluiting voor tweepijpsysteem (standaard) (zie p. 340)
- ✗ Geïntegreerd ventiel
- Aansluitingen: ½" (binnendraad)
- Automatische ontluchter (standaard meegeleverd) linksboven achterkant collector
- **OPGELET: Het water moet PH neutraal zijn. Protect X100 of gelijke moet aan het circuit bijgevoegd worden.**

#### PROTECT X100\*

Art. nr. 11FH55064

**prijs €80**

\* 1 fles (1 liter) per 100 liter installatiewater

#### AANBEVOLEN AANSLUITING (MB)



Andere aansluitmogelijkheden, zie p. 127



art. nr. 1182 103 0000 0099

**prijs €175**

Koppelingen, zie p. 353

#### AANBEVOLEN VOOR BADKAMER EN KEUKEN IN OPTIE



#### UITLOPEND

handdoekbeugel (aluminium)

art. nr. zie p. 126

**prijs €160**



rechthoek beugel (S600)

art. nr. zie p. 126

**prijs €160**

Andere accessoires, zie p. 126



## HOE BRYCE VERTICAAL BESTELLEN

Leveringstermijn 15 - 30 werkdagen  
(zonder transportduur)

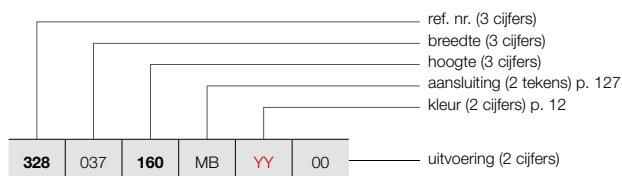

## BRYCE VERTICAAL (BRYCE V75, BRYCE V100)



BRYCE V75

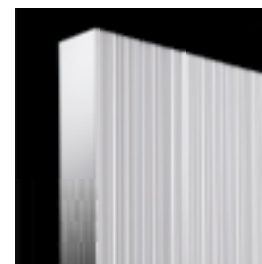

BRYCE V100

## HOE VOORRAADRADIATOR BRYCE VERTICAAL BESTELLEN

Leveringstermijn 5 werkdagen  
(zonder transportduur)

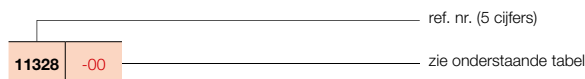

### PRIJSGROEP: VPG6 - ALUMINIUM DESIGNRADIATOREN

BESTELCODE MAATWERK BRYCE VERTICAAL	TECHNISCHE GEGEVENS								STANDAARDKLEUR		ANDERE KLEUREN	
	buizen	breedte (L mm)	hoogte (H mm)	75/65/20 (Watt) (φ50K)	55/45/20 (Watt) (φ30K)	n-exp.	gewicht (kg)	inhoud (l)	el. weerst. (Watt)	prijs S600* (€)		verkorte ref. nr. S600 voorraad
<b>REF. NR. BRYCE VERTICAAL BRYCE V75 : 328</b>												
328 037 160 MB YY 00	-	375	1600	1189	609	1,31	19,75	1,35	-	892	-	1026
	-	375	1800	1314	666	1,33	21,88	1,48	-	952	-	1095
	-	375	2000	1428	728	1,32	24,00	1,60	-	971	-	1117
	-	375	2200	1533	785	1,31	26,20	1,75	-	1044	-	1201
328 045 160 MB YY 00	-	450	1600	1408	710	1,34	23,72	1,57	-	1051	-	1209
	-	450	1800	1555	784	1,34	26,25	1,74	-	1113	11328-01	1280
	-	450	2000	1690	861	1,32	28,78	1,92	-	1150	-	1323
	-	450	2200	1814	929	1,31	31,50	2,17	-	1234	-	1419
328 052 160 MB YY 00	-	525	1600	1623	802	1,38	27,68	1,78	-	1204	-	1385
	-	525	1800	1792	895	1,36	30,63	2,01	-	1282	11328-02	1474
	-	525	2000	1948	993	1,32	33,57	2,23	-	1323	-	1521
	-	525	2200	2091	1071	1,31	36,80	2,58	-	1422	-	1635
328 060 160 MB YY 00	-	600	1600	1836	893	1,41	31,65	2,00	-	1362	-	1566
	-	600	1800	2028	1007	1,37	35,00	2,28	-	1452	11328-03	1670
	-	600	2000	2204	1123	1,32	38,35	2,55	-	1500	11328-04	1725
	-	600	2200	2365	1205	1,32	42,10	3,00	-	1611	-	1853
<b>REF. NR. BRYCE VERTICAAL BRYCE V100 : 209</b>												
209 037 160 MB YY 00	-	375	1600	1238	624	1,34	19,65	1,35	-	1076	-	1237
	-	375	1800	1373	700	1,32	22,03	1,48	-	1145	-	1317
	-	375	2000	1503	774	1,30	24,40	1,60	-	1173	-	1349
	-	375	2200	1628	838	1,30	26,65	1,75	-	1251	-	1439
209 045 160 MB YY 00	-	450	1600	1482	751	1,33	23,73	1,60	-	1258	-	1447
	-	450	1800	1644	838	1,32	26,53	1,80	-	1331	11209-01	1531
	-	450	2000	1799	921	1,31	29,33	2,00	-	1371	-	1577
	-	450	2200	1950	1004	1,30	32,20	2,07	-	1465	-	1685
209 052 160 MB YY 00	-	525	1600	1726	875	1,33	27,82	1,85	-	1436	-	1651
	-	525	1800	1914	975	1,32	31,04	2,13	-	1525	11209-03	1754
	-	525	2000	2095	1067	1,32	34,27	2,40	-	1568	-	1803
	-	525	2200	2270	1168	1,30	37,75	2,68	-	1678	-	1930
209 060 160 MB YY 00	-	600	1600	1969	998	1,33	31,90	2,10	-	1612	-	1854
	-	600	1800	2184	1113	1,32	35,55	2,45	-	1716	11209-08	1973
	-	600	2000	2391	1218	1,32	39,20	2,80	-	1770	11209-05	2036
	-	600	2200	2590	1326	1,31	43,30	3,15	-	1894	-	2178

Conform EN442-1: 2014: radiatoren en convectoren

\* RAL 9016: geen meerprijs 15%

Voor meer details over onze artikel-data, zie artikel-database: <https://www.installdata.be>

Voor de warmteafgiftes van andere regimes, kijkt u op p. 346 (correctiefactoren)  
BELGIË. Prijzen in euro (excl. BTW)

ACCESSOIRES				
	BREEDTE RADIATOR	KLEUR	ART. NR.	€
<b>HANDDOEKBEUGEL</b> 	<b>BRYCE V75 / BRYCE V100</b>			
	375 mm	ALUMINIUM	1183 244 0000 0000	<b>160</b>
	450 mm	ALUMINIUM	1183 245 0000 0000	<b>160</b>
	525 mm	ALUMINIUM	1183 246 0000 0000	<b>160</b>
	600 mm	ALUMINIUM	1183 247 0000 0000	<b>160</b>
<ul style="list-style-type: none"> <li>Handdoekbeugel in geanodiseerd aluminium</li> <li>h = 50 mm; b = 435, 510, 585, 660 mm; d = 47 mm; a = 43 mm</li> </ul>				
	BREEDTE HANDDOEKBEUGEL	KLEUR	ART. NR.	€
<b>KORTE BEUGEL</b> 	<b>BRYCE V75 / BRYCE V100 / BRYCE MONO</b>			
	240 mm	S600	1183 700 0000 0600	<b>132</b>
		RAL 9005 <sup>S</sup>	1183 700 0000 9005	<b>132</b>
<ul style="list-style-type: none"> <li>d = 49,35 mm; a = 39,35 mm</li> </ul>				
<b>LANGE BEUGEL</b> 	<b>BRYCE V75 / BRYCE V100</b>			
	440 mm	S600	1183 701 0000 0600	<b>132</b>
		RAL 9005 <sup>S</sup>	1183 701 0000 9005	<b>132</b>
<ul style="list-style-type: none"> <li>d = 49,35 mm; a = 39,35 mm</li> </ul>				
<b>RECHTHOEK BEUGEL</b> 	<b>BRYCE V75 / BRYCE V100 / BRYCE MONO</b>			
	286 x 110 mm	S600	1183 702 0000 0600	<b>160</b>
		RAL 9005 <sup>S</sup>	1183 702 0000 9005	<b>160</b>
<ul style="list-style-type: none"> <li>d = 49,35 mm; a = 39,35 mm</li> </ul>				
<b>HANDDOEKBEUGEL MULTI+ RECHTS</b> 	<b>BRYCE V75 / BRYCE V100</b>			
	600 mm	S600	1183 734 0000 0600	<b>198</b>
	600 mm	RAL 9005 <sup>S</sup>	1183 734 0000 9005	<b>198</b>
<ul style="list-style-type: none"> <li>h = 70 mm; b = 600 mm (b tablet = 194 mm); e = 176 mm; c = 170 mm;</li> <li>Bevestiging aan de muur, rechts van de radiator.</li> </ul>				
<b>HANDDOEKBEUGEL MULTI+ LINKS</b> 	<b>BRYCE V75 / BRYCE V100</b>			
	600 mm	S600	1183 735 0000 0600	<b>198</b>
	600 mm	RAL 9005 <sup>S</sup>	1183 735 0000 9005	<b>198</b>
<ul style="list-style-type: none"> <li>h = 70 mm; b = 600 mm (b tablet = 194 mm); e = 176 mm; c = 170 mm;</li> <li>Bevestiging aan de muur, links van de radiator.</li> </ul>				
<b>HANDDOEKBEUGEL</b> 	<b>BRYCE V75 / BRYCE V100 / BRYCE MONO</b>			
	240 mm	CHROOM	1183 273 0000 0099	<b>107</b>
	240 mm	S600	1183 273 0000 0600	<b>107</b>
240 mm	RAL 9005 <sup>M</sup>	1183 273 0000 9005	<b>107</b>	
<ul style="list-style-type: none"> <li>h = 55 mm; b = 240 mm; d = 67 mm; a = 61 mm;</li> </ul>				

<sup>S</sup> structuur zwart  
<sup>M</sup> mat zwart

Montagevoorschriften accessoires: zie [www.vasco.eu](http://www.vasco.eu)  
BELGIË. Prijzen in euro (excl. BTW)

e = afstand voorkant accessoire tot wand  
d = afstand voorkant accessoire tot voorkant radiator  
c = afstand wand tot achterkant beugel  
a = afstand accessoire tot radiator  
**uit voorraad leverbaar**

**BRYCE VERTICAAL:** BRYCE V75 / BRYCE V100 / BRYCE MONO

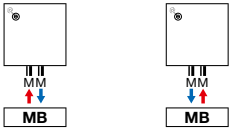

**Opmerking:** het aansluiten van de radiator kan enkel volgens de getoonde aansluiticonen. Voor elke andere aansluitwijze nemen wij geen verantwoordelijkheid.

## ALU-ZEN VERTICAAL (ALU-ZEN)



### KLEUREN

- Standaardkleur S600 (witte fijn structuurlak) (RAL 9016: geen meerprijs 15%)
- Niet verkrijgbaar in kleur Jet Black
- Uitgebreide kleurenkaart zie p. 12

### SPECIAAL

- Opgebouwd uit verticale aluminiumprofielen
- Bescherming tegen inwendige corrosie dmv Protect X100

### BEVESTIGINGEN

- Muurbevestigingen standaard

### TECHNISCH

- De aluminium radiatoren worden via een gepatenteerde persverbinding geassembleerd.
- KTL-grondlaag, poedercoating
- Standaardwerkdruk: 10 bar
- Maximale bedrijfstemperatuur: 110°C

### ELEKTRISCH

- ✗ Zuiver elektrische radiator in de fabriek voorgevuld
- ✗ Gemengde radiator

### TECHNISCHE TEKENINGEN

- Zie p. 136

### AANSLUITING

- ✗ Eénpuntsaansluiting voor éénpijpsysteem
  - ✗ Eénpuntsaansluiting voor tweepijpsysteem
  - ✓ Tweepuntsaansluiting voor éénpijpsysteem (aansluiting via de middenaansluiting) (zie p. 340)
  - ✓ Tweepuntsaansluiting voor tweepijpsysteem (standaard) (zie p. 340)
  - ✗ Geïntegreerd ventiel
- Aansluitingen: ½" (binnendraad)
  - Automatische ontluchter (standaard meegeleverd) linksboven achterkant collector
  - **OPGELET: Het water moet PH neutraal zijn. Protect X100 of gelijke moet aan het circuit bijgevoegd worden.**

### ALU-ZEN VERTICAAL

#### Als warmte zichtbaar wordt

Een designradiator, geïnspireerd door de elegantie en de rust van natuurlijke rondingen. Een vormgeving die nog versterkt wordt door de zwevende handdoekbeugels. Dat alles in combinatie met een snelle, praktische montage door de handige middenaansluiting en een optimale warmteafgifte. Een radiator die borg staat voor een echte wellness-sfeer.

### PROTECT X100\*

Art. nr. 11FH55064

**prijs €80**

\* 1 fles (1 liter) per 100 liter installatiewater

### AANBEVOLEN AANSLUITING (MB)



Andere aansluitmogelijkheden, zie p. 130



art. nr. 1182 103 0000 0099

**prijs €175**

Koppelingen, zie p. 353

### AANBEVOLEN VOOR BADKAMER EN KEUKEN IN OPTIE



handdoekbeugel (aluminium)

art. nr. zie p. 130

**prijs €160**

Andere accessoires, zie p. 130



## HOE ALU-ZEN VERTICAAL BESTELLEN

Leveringstermijn 15 - 30 werkdagen  
(zonder transportduur)

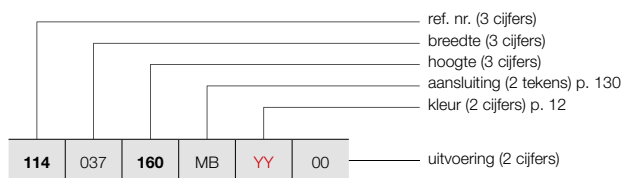

## HOE VOORRAADRADIATOR ALU-ZEN VERTICAAL BESTELLEN

Leveringstermijn 5 werkdagen  
(zonder transportduur)

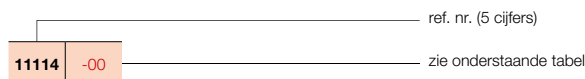

## ALU-ZEN VERTICAAL (ALU-ZEN)



ALU-ZEN

### PRIJSGROEP: VPG6 - ALUMINIUM DESIGNRADIATOREN

BESTELCODE MAATWERK ALU-ZEN VERTICAAL	TECHNISCHE GEGEVENS								STANDAARDKLEUR		ANDERE KLEUREN						
	buizen	breedte (L mm)	hoogte (H mm)	75/65/20 (Watt) (Φ50K)	55/45/20 (Watt) (Φ30K)	n-exp.	gewicht (kg)	inhoud (l)	el. weerst. (Watt)	prijs S600* (€)		verkorte ref. nr. S600 voorraad	prijs kleur (€)				
<b>REF. NR. ALU-ZEN : 114</b>																	
<b>114</b>	037	<b>160</b>	MB	<b>YY</b>	00	-	375	1600	1196	616	1,30	17,40	1,30	-	<b>1080</b>	-	<b>1242</b>
		<b>180</b>				-	375	1800	1319	675	1,31	19,40	1,40	-	<b>1146</b>	-	<b>1318</b>
		<b>200</b>				-	375	2000	1440	737	1,31	21,40	1,50	-	<b>1173</b>	-	<b>1349</b>
		<b>220</b>				-	375	2200	1557	797	1,31	23,25	1,75	-	<b>1251</b>	-	<b>1439</b>
<b>114</b>	045	<b>160</b>	MB	<b>YY</b>	00	-	450	1600	1446	741	1,31	21,07	1,53	-	<b>1258</b>	-	<b>1447</b>
		<b>180</b>				-	450	1800	1596	817	1,31	23,49	1,68	-	<b>1331</b>	<b>11114-06</b>	<b>1531</b>
		<b>200</b>				-	450	2000	1742	892	1,31	25,92	1,83	-	<b>1371</b>	-	<b>1577</b>
		<b>220</b>				-	450	2200	1884	965	1,31	28,20	2,07	-	<b>1465</b>	-	<b>1685</b>
<b>114</b>	052	<b>160</b>	MB	<b>YY</b>	00	-	525	1600	1699	870	1,31	24,73	1,77	-	<b>1436</b>	-	<b>1651</b>
		<b>180</b>				-	525	1800	1874	960	1,31	27,58	1,97	-	<b>1524</b>	<b>11114-01</b>	<b>1753</b>
		<b>200</b>				-	525	2000	2046	1048	1,31	30,43	2,17	-	<b>1568</b>	-	<b>1803</b>
		<b>220</b>				-	525	2200	2212	1133	1,31	33,15	2,38	-	<b>1678</b>	-	<b>1930</b>
<b>114</b>	060	<b>160</b>	MB	<b>YY</b>	00	-	600	1600	1953	1000	1,31	28,40	2,00	-	<b>1612</b>	-	<b>1854</b>
		<b>180</b>				-	600	1800	2155	1104	1,31	31,68	2,25	-	<b>1716</b>	<b>11114-03</b>	<b>1973</b>
		<b>200</b>				-	600	2000	2351	1204	1,31	34,95	2,50	-	<b>1770</b>	<b>11114-02</b>	<b>2036</b>
		<b>220</b>				-	600	2200	2543	1302	1,31	38,10	2,70	-	<b>1894</b>	-	<b>2178</b>

Conform EN442-1: 2014: radiatoren en convectoren

\* RAL 9016: geen meerprijs 15%

Voor meer details over onze artikel-data, zie artikel-database: <https://www.installdata.be>

**Voor de warmteafgiftes van andere regimes, kijkt u op p. 346 (correctiefactoren)**

**BELGIË. Prijzen in euro (excl. BTW)**



ACCESSOIRES					
		BREEDTE RADIATOR	KLEUR	ART. NR.	€
HANDDOEKBEUGEL		ALU-ZEN			
		375 mm	ALUMINIUM	1183 234 0000 0000	160
		450 mm	ALUMINIUM	1183 235 0000 0000	160
		525 mm	ALUMINIUM	1183 236 0000 0000	160
		600 mm	ALUMINIUM	1183 237 0000 0000	160
<ul style="list-style-type: none"> <li>Handdoekbeugel in geanodiseerd aluminium</li> <li>h = 50 mm; b = 435, 510, 585, 660 mm; d = 46 mm; a = 42 mm</li> </ul>					
		BREEDTE HANDDOEKBEUGEL	KLEUR	ART. NR.	€
KORTE BEUGEL		ALU-ZEN			
		240 mm	S600	1183 700 0000 0600	132
			RAL 9005 <sup>S</sup>	1183 700 0000 9005	132
<ul style="list-style-type: none"> <li>d = 67 mm; a = 57 mm</li> </ul>					
LANGE BEUGEL		ALU-ZEN			
		440 mm	S600	1183 701 0000 0600	132
			RAL 9005 <sup>S</sup>	1183 701 0000 9005	132
<ul style="list-style-type: none"> <li>d = 67 mm; a = 57 mm</li> </ul>					
RECHTHOEK BEUGEL		ALU-ZEN			
		286 x 110 mm	S600	1183 702 0000 0600	160
			RAL 9005 <sup>S</sup>	1183 702 0000 9005	160
<ul style="list-style-type: none"> <li>d = 67 mm; a = 57 mm</li> </ul>					
HANDDOEKBEUGEL MULTI+ RECHTS		ALU-ZEN			
		600 mm	S600	1183 734 0000 0600	198
		600 mm	RAL 9005 <sup>S</sup>	1183 734 0000 9005	198
<ul style="list-style-type: none"> <li>h = 70 mm; b = 600 mm (b tablet = 194 mm); e = 176 mm; c = 170 mm;</li> <li>Bevestiging aan de muur, rechts van de radiator.</li> </ul>					
HANDDOEKBEUGEL MULTI+ LINKS		ALU-ZEN			
		600 mm	S600	1183 735 0000 0600	198
		600 mm	RAL 9005 <sup>S</sup>	1183 735 0000 9005	198
<ul style="list-style-type: none"> <li>h = 70 mm; b = 600 mm (b tablet = 194 mm); e = 176 mm; c = 170 mm;</li> <li>Bevestiging aan de muur, links van de radiator.</li> </ul>					

<sup>S</sup> structuur zwart

Montagevoorschriften accessoires: zie [www.vasco.eu](http://www.vasco.eu)  
BELGIË. Prijzen in euro (excl. BTW)

e = afstand voorkant accessoire tot wand  
d = afstand voorkant accessoire tot voorkant radiator  
c = afstand wand tot achterkant beugel  
a = afstand accessoire tot radiator  
**uit voorraad leverbaar**

## ALU-ZEN AANSLUITINGEN

ALU-ZEN VERTICAAL: ALU-ZEN

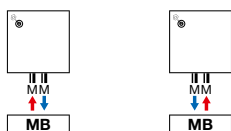

**Opmerking:** het aansluiten van de radiator kan enkel volgens de getoonde aansluiticonen. Voor elke andere aansluitwijze nemen wij geen verantwoordelijkheid.

## TYPES

- Verticaal: Zaros V75 en Zaros V100 (diepte)

## KLEUREN

- Standaardkleur S600 (witte fijn structuurlak) (RAL 9016: geen meerprijs 15%)
- Uitgebreide kleurenkaart zie p. 12

## SPECIAAL

- Opgebouwd uit verticale aluminiumprofielen
- Bescherming tegen inwendige corrosie dmv Protect X100

## BEVESTIGINGEN

- Muurbevestigingen standaard

## TECHNISCH

- De aluminium radiatoren worden via een gepatenteerde persverbinding geassembleerd.
- KTL-grondlaag, poedercoating
- Standaardwerkdruk: 10 bar
- Maximale bedrijfstemperatuur: 110°C

## ELEKTRISCH

- ✗ Zuiver elektrische radiator in de fabriek vorgevuld
- ✗ Gemengde radiator

## TECHNISCHE TEKENINGEN

- Zie p. 136

## AANSLUITING

- ✗ Eénpuntsaansluiting voor éénpijpsysteem
- ✗ Eénpuntsaansluiting voor tweepijpsysteem
- ✓ Tweepuntsaansluiting voor éénpijpsysteem (aansluiting via de middenaansluiting) (zie p. 340)
- ✓ Tweepuntsaansluiting voor tweepijpsysteem (standaard) (zie p. 340)
- ✗ Geïntegreerd ventiel
- Aansluitingen: ½" (binnendraad)
- Automatische ontluchter (standaard meegeleverd) linksboven achterkant collector
- **OPGELET: Het water moet PH neutraal zijn. Protect X100 of gelijke moet aan het circuit bijgevoegd worden.**

## PROTECT X100\*

Art. nr. 11FH55064

prijs €80

\* 1 fles (1 liter) per 100 liter installatiewater

## AANBEVOLEN AANSLUITING (MB)

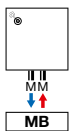

Andere aansluitmogelijkheden, zie p. 133

## AANBEVOLEN VOOR BADKAMER EN KEUKEN IN OPTIE



handdoekbeugel (chrom) art. nr. zie p. 133

prijs €160

Andere accessoires, zie p. 133

retour aanvoer



art. nr. 1182 103.0000 0099

prijs €175

Koppelingen, zie p. 353



## ZAROS VERTICAAL

### Elementair, overal in z'n element

Eenvoud is de grote kracht van deze ongecompliceerde designradiator. Een vormgeving die uitstekend tot haar recht komt in elke ruimte, elke omgeving, elk interieur. Niet gehinderd door overbodige elementen. Eenvoudig van lijn, maar bijzonder gul met warmte.



# ZAROS VERTICAAL (ZAROS V75, ZAROS V100)

## HOE ZAROS VERTICAAL BESTELLEN

Leveringstermijn 15 - 30 werkdagen  
(zonder transportduur)



ZAROS V75

ZAROS V100

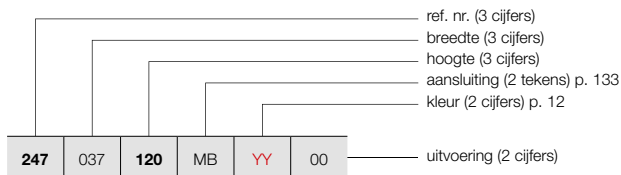

## HOE VOORRAADRADIATOR ZAROS VERTICAAL BESTELLEN

Leveringstermijn 5 werkdagen  
(zonder transportduur)

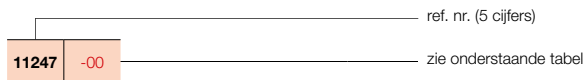

### PRIJSGROEP: VPG6 - ALUMINIUM DESIGNRADIATOREN

BESTELCODE MAATWERK ZAROS VERTICAAL	TECHNISCHE GEGEVENS									STANDAARDKLEUR		ANDERE KLEUREN	
	buizen	breedte (L mm)	hoogte (H mm)	75/65/20 (Watt) (Φ50K)	55/45/20 (Watt) (Φ30K)	n-exp.	gewicht (kg)	inhoud (l)	el. weerst. (Watt)	prijs S600* (€)	verkorte ref. nr. S600 voorraad		prijs kleur (€)
<b>REF. NR. ZAROS VERTICAAL ZAROS V75 : 247</b>													
<b>247</b>	<b>037</b>	<b>120</b>	<b>MB</b>	<b>YY</b>	<b>00</b>								
		5	375	1200	885	453	1,31	13,20	1,00	-	<b>786</b>	-	<b>904</b>
		5	375	1600	1159	594	1,31	16,50	1,38	-	<b>850</b>	<b>11247-05</b>	<b>978</b>
		5	375	1800	1281	656	1,31	18,48	1,44	-	<b>904</b>	<b>11247-06</b>	<b>1040</b>
		5	375	2000	1403	719	1,31	20,45	1,50	-	<b>923</b>	-	<b>1061</b>
		5	375	2200	1502	773	1,30	22,40	1,65	-	<b>986</b>	-	<b>1134</b>
<b>247</b>	<b>045</b>	<b>120</b>	<b>MB</b>	<b>YY</b>	<b>00</b>								
		6	450	1200	1078	552	1,31	15,72	1,20	-	<b>924</b>	-	<b>1063</b>
		6	450	1600	1377	687	1,36	19,57	1,57	-	<b>990</b>	-	<b>1139</b>
		6	450	1800	1518	770	1,33	21,84	1,69	-	<b>1052</b>	<b>11247-07</b>	<b>1210</b>
		6	450	2000	1659	850	1,31	24,12	1,82	-	<b>1083</b>	-	<b>1245</b>
		6	450	2200	1765	909	1,30	26,55	2,00	-	<b>1158</b>	-	<b>1332</b>
<b>247</b>	<b>052</b>	<b>120</b>	<b>MB</b>	<b>YY</b>	<b>00</b>								
		7	525	1200	1272	648	1,32	18,23	1,40	-	<b>1037</b>	-	<b>1193</b>
		7	525	1600	1594	780	1,40	22,63	1,76	-	<b>1129</b>	-	<b>1298</b>
		7	525	1800	1755	876	1,36	25,21	1,95	-	<b>1204</b>	<b>11247-01</b>	<b>1385</b>
		7	525	2000	1915	981	1,31	27,78	2,13	-	<b>1238</b>	-	<b>1424</b>
		7	525	2200	2027	1049	1,29	30,70	2,35	-	<b>1324</b>	-	<b>1523</b>
<b>247</b>	<b>060</b>	<b>120</b>	<b>MB</b>	<b>YY</b>	<b>00</b>								
		8	600	1200	1466	747	1,32	20,75	1,60	-	<b>1165</b>	-	<b>1340</b>
		8	600	1600	1812	868	1,44	25,70	1,95	-	<b>1271</b>	-	<b>1462</b>
		8	600	1800	1991	984	1,38	28,58	2,20	-	<b>1356</b>	<b>11247-04</b>	<b>1559</b>
		8	600	2000	2171	1106	1,32	31,45	2,45	-	<b>1396</b>	<b>11247-02</b>	<b>1605</b>
		8	600	2200	2289	1184	1,29	34,85	2,70	-	<b>1492</b>	-	<b>1716</b>
<b>REF. NR. ZAROS VERTICAAL ZAROS V100 : 246</b>													
<b>246</b>	<b>037</b>	<b>160</b>	<b>MB</b>	<b>YY</b>	<b>00</b>								
		5	375	1600	1352	696	1,30	18,85	1,25	-	<b>943</b>	-	<b>1084</b>
		5	375	1800	1490	763	1,31	21,50	1,40	-	<b>1000</b>	-	<b>1150</b>
		5	375	2000	1625	836	1,30	23,30	1,60	-	<b>1028</b>	-	<b>1182</b>
		5	375	2200	1757	904	1,30	25,70	1,65	-	<b>1093</b>	-	<b>1257</b>
<b>246</b>	<b>045</b>	<b>160</b>	<b>MB</b>	<b>YY</b>	<b>00</b>								
		6	450	1600	1607	827	1,30	22,38	1,48	-	<b>1100</b>	-	<b>1265</b>
		6	450	1800	1771	902	1,32	25,38	1,68	-	<b>1168</b>	-	<b>1343</b>
		6	450	2000	1931	989	1,31	27,75	1,95	-	<b>1204</b>	-	<b>1385</b>
		6	450	2200	2088	1075	1,30	30,52	2,00	-	<b>1286</b>	-	<b>1479</b>
<b>246</b>	<b>052</b>	<b>160</b>	<b>MB</b>	<b>YY</b>	<b>00</b>								
		7	525	1600	1859	952	1,31	25,92	1,72	-	<b>1256</b>	-	<b>1444</b>
		7	525	1800	2049	1039	1,33	29,27	1,97	-	<b>1333</b>	<b>11246-01</b>	<b>1533</b>
		7	525	2000	2235	1145	1,31	32,20	2,30	-	<b>1374</b>	-	<b>1580</b>
		7	525	2200	2417	1244	1,30	35,33	2,35	-	<b>1467</b>	-	<b>1687</b>
<b>246</b>	<b>060</b>	<b>160</b>	<b>MB</b>	<b>YY</b>	<b>00</b>								
		8	600	1600	2110	1081	1,31	29,45	1,95	-	<b>1410</b>	-	<b>1622</b>
		8	600	1800	2326	1173	1,34	33,15	2,25	-	<b>1506</b>	<b>11246-03</b>	<b>1732</b>
		8	600	2000	2536	1299	1,31	36,65	2,65	-	<b>1548</b>	<b>11246-02</b>	<b>1780</b>
		8	600	2200	2742	1411	1,30	40,15	2,70	-	<b>1661</b>	-	<b>1910</b>

Conform EN442-1: 2014: radiatoren en convectoren

\* RAL 9016: geen meerprijs 15%

Voor meer details over onze artikel-data, zie artikel-database: <https://www.installdata.be>

Voor de warmteafgiftes van andere regimes, kijkt u op p. 346 (correctiefactoren)

BELGIË. Prijzen in euro (excl. BTW)

PRIJSGROEP: VPG10B - HANDDOEKBEUGELS

ACCESSOIRES	BREEDTE HANDDOEKBEUGEL	KLEUR	ART. NR.	€
<b>ZAROS V75 / ZAROS V100</b>				
HANDDOEKBEUGEL		CHROOM	1183 238 0000 0099	<b>160</b>
<ul style="list-style-type: none"> <li>h = 22 mm; b = 720 mm (zelf in te korten) d = 75 mm; a = 56 mm</li> </ul>				
<b>ZAROS V75 / ZAROS V100</b>				
HANDDOEKBEUGEL MULTI+ RECHTS	600 mm	S600	1183 734 0000 0600	<b>198</b>
	600 mm	RAL 9005 <sup>S</sup>	1183 734 0000 9005	<b>198</b>
<ul style="list-style-type: none"> <li>h = 70 mm; b = 600 mm (b tablet = 194 mm); e = 176 mm; c = 170 mm;</li> <li>Bevestiging aan de muur, rechts van de radiator.</li> </ul>				
<b>ZAROS V75 / ZAROS V100</b>				
HANDDOEKBEUGEL MULTI+ LINKS	600 mm	S600	1183 735 0000 0600	<b>198</b>
	600 mm	RAL 9005 <sup>S</sup>	1183 735 0000 9005	<b>198</b>
<ul style="list-style-type: none"> <li>h = 70 mm; b = 600 mm (b tablet = 194 mm); e = 176 mm; c = 170 mm;</li> <li>Bevestiging aan de muur, links van de radiator.</li> </ul>				

<sup>S</sup> structuur zwart

Montagevoorschriften accessoires: zie [www.vasco.eu](http://www.vasco.eu)  
BELGIË. Prijzen in euro (excl. BTW)

e = afstand voorkant accessoire tot wand  
d = afstand voorkant accessoire tot voorkant radiator  
c = afstand wand tot achterkant beugel  
a = afstand accessoire tot radiator  
**uit voorraad leverbaar**

## ZAROS AANSLUITINGEN

**ZAROS VERTICAAL:** ZAROS V75 / ZAROS V100

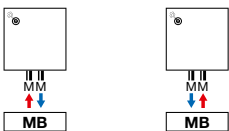

**Opmerking:** het aansluiten van de radiator kan enkel volgens de getoonde aansluiticonen. Voor elke andere aansluitwijze nemen wij geen verantwoordelijkheid.

**BEAMS (BEAMS MONO)**

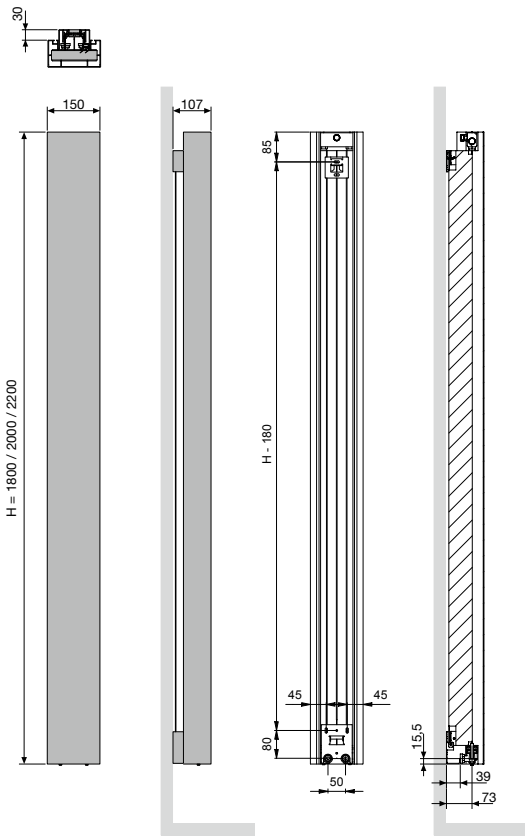

**BEAMS MONO**  
 Hartafstand tussen de aansluitingen 50

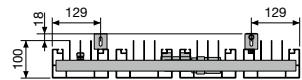

**BEAMS (BEAMS)**

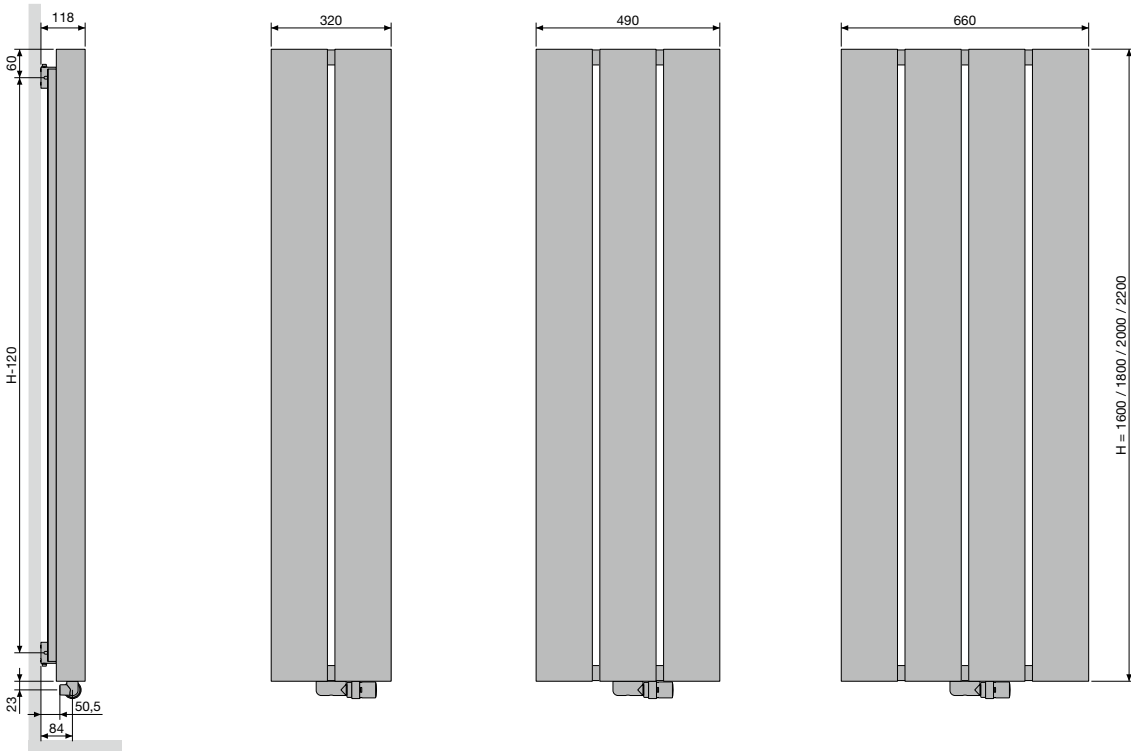

**BEAMS**  
 Hartafstand tussen de aansluitingen 50  
 Hartafstand tussen de ophangingen L-258

**BRYCE** (BRYCE MONO)

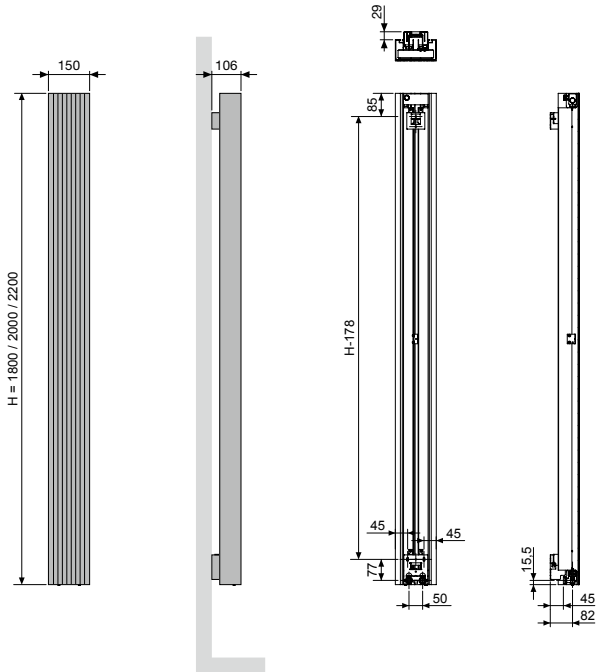

**BRYCE MONO**

Hartafstand tussen de aansluitingen 50

**BRYCE VERTICAAL** (BRYCE V75, BRYCE V100)

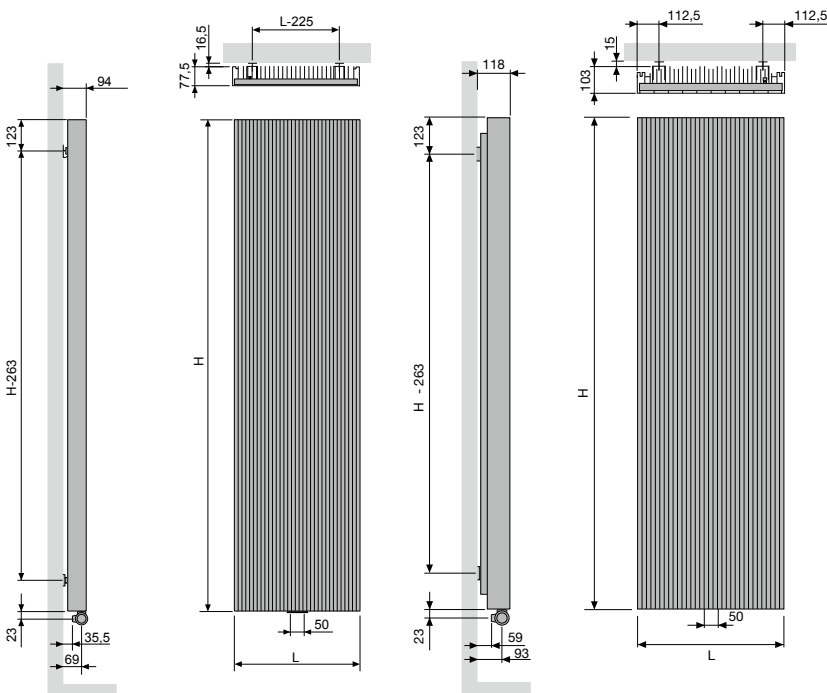

**BRYCE V75 / BRYCE V100**

Hartafstand tussen de aansluitingen 50  
Hartafstand tussen de ophangingen L-225

**ALU-ZEN VERTICAAL (ALU-ZEN)**

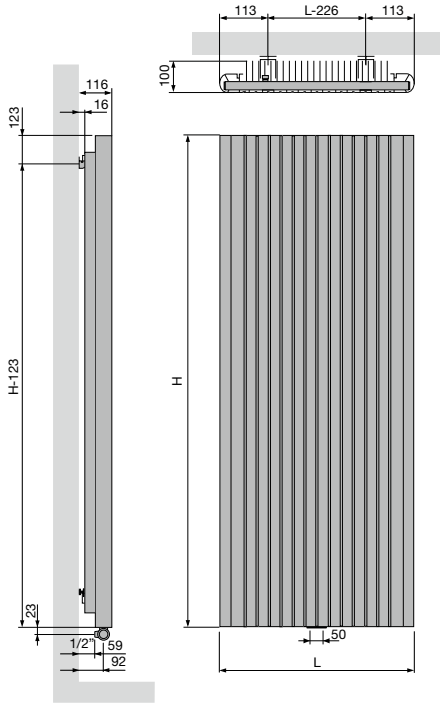

<b>ALU-ZEN</b>	
Hartafstand tussen de aansluitingen	50
Hartafstand tussen de ophangingen	L-226

**ZAROS VERTICAAL (ZAROS V75, ZAROS V100)**

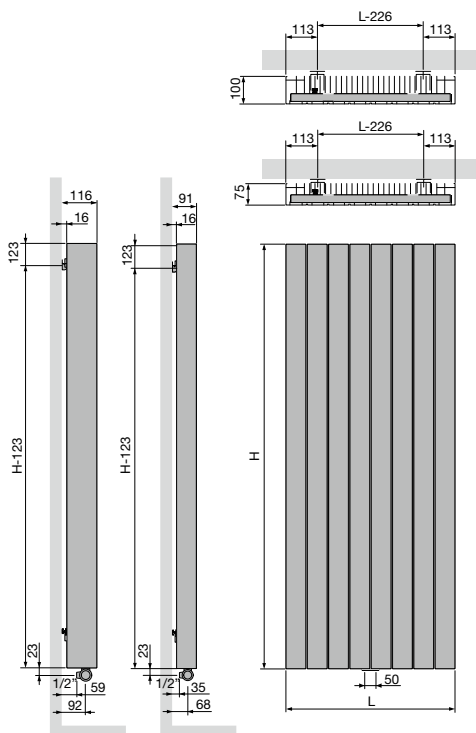

<b>ZAROS V75 / ZAROS V100</b>	
Hartafstand tussen de aansluitingen	50
Hartafstand tussen de ophangingen	L-226

