

Paneelradiatoren



Warmtepompen zijn in opmars.

In nieuwe eengezins- en meergezinswoningen vormen ze de warmtebron bij uitstek, vaak in combinatie met vloerverwarming. Ook bij renovaties winnen warmtepompen aan terrein. Hoe zit het nu precies met de efficiënte warmteverdeling in jouw woning?

Ontdek op welke manieren jij nog winst kan boeken dankzij de Elia lage temperatuur radiator, een energie-efficiënt, comfortabel en duurzaam afgiftesysteem voor **verwarmen en koelen**.

Streeft u naar een oprechte, pure look zonder veel franje, dan is een radiator uit de FlatLine Collectie een prima keuze. De FlatLine radiator, met zijn vlakke voorplaat en fraaie afwerking met structuurlak tilt elk eigentijds interieur naar een hoger niveau. Bijzonder is ook dat de FlatLine radiator een **watervoerende vlakke voorplaat** heeft waardoor de warmteafgifte nog hoger is en hij moeiteloos aangesloten kan worden op **lage temperatuursystemen**.

VASCO paneelradiatoren zijn niet zomaar radiatoren. Radiator en plaatwerk vormen samen **één strak, mooi afgewerkt geheel**, waarin ook nog eens unieke verwarmingstechnologie schuilgaat. Een radiatorconcept dat een hoog rendement verenigt met een compact volume. Verticaal, horizontaal of als plint, altijd discreet en toch volop aanwezig in elke woonomgeving.

Paneelradiatoren

Elia	250
FlatLine	256
Flat-V-Line	262
Flat-Plint-Line	264

ELIA (ELIA 5U, ELIA 8D, ELIA 8L)



ELIA

Warmtepomp radiator voor verwarmen en koelen

Met de VASCO Elia kan je verwarmen en koelen! Samen met een warmtepomp die standaard ontworpen is voor verwarmen en koelen, zorgt de Elia zowel in de winter als in de zomer voor een aangename temperatuur. De Elia maakt gebruik van geïntegreerde axiale ventilatoren die beschermd worden door een stijf afdekrooster. Ze verdelen de warmte of koude bijzonder snel en werken fluisterstil.

AANBEVOLEN AANSLUITING ELIA 5U

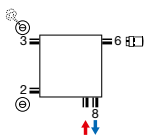

Andere aansluitmogelijkheden, zie p. 254

THERMOSTAATKOP VOOR VERWARMEN EN KOELEN



wit
art. nr. 11911632102
prijs €60

TYPES

- Elia 5U (profiel voorzijde), Elia 8D (vlakke voorzijde), Elia 8L (gelijnde voorzijde)

KLEUREN

- Standaardkleur wit RAL 9016
- Niet verkrijgbaar in andere kleuren

SPECIAAL

- Met voorgemonteerde axiale ventilatoren, temperatuursensor, volautomatische regeling, aansluitkabel lengte 1,4 m met stekker, bovenrooster en zijbekledingen, montageset met meegeleverde blindstoppen en ingeschroefde blindstoppen, vooraf ingesteld ventiel inbegrepen.
- Om te koelen: optionele koelthermostaat verkrijgbaar

BEVESTIGINGEN

- De radiator wordt standaard met L-consoleset geleverd: blindstoppen, ontluchter en ventielinsert M30x1,5 (L-consoles: aantal afhankelijk van de lengte van de radiator)

TECHNISCH

- Elektrisch weerstandsgelast (onzichtbare lasnaden) en rolnaadgelast
- KTL-grondlaag, poedercoating
- Standaardwerkdruk: 10 bar
- Maximale bedrijfstemperatuur: 65°C
- Elektrische beschermingsklasse 2 / beschermingsklasse IP20
- Min. dimensioneringsverwarmingsregime 35/30/20
- Elektrisch opgenomen vermogen per ventilator = 0,47 W

ELEKTRISCH

- ✗ Zuiver elektrische radiator in de fabriek voorgevuld
- ✗ Gemengde radiator

TECHNISCHE TEKENINGEN

- Zie p. 255

AANSLUITING

- ✗ Eénpuntsaansluiting voor éénpijpsysteem
- ✗ Eénpuntsaansluiting voor tweepijpsysteem
- ✓ Tweepuntsaansluiting voor éénpijpsysteem (zie p. 340)
- ✓ Tweepuntsaansluiting voor tweepijpsysteem (standaard) (zie p. 340)
- ✓ Geïntegreerd ventiel (**geen meerprijs**) (zie p. 341)

• Aansluitingen Elia 5U:

2 x G 3/4" buitendraad rechtsonder, 3 x G 1/2" binnendraad aan de zijkant

• Aansluitingen Elia 8D/8L:

2 x G 3/4" buitendraad middenonder, aanvoer altijd links; 2 x G 3/4" buitendraad onderaan aan de zijkant, aanvoer altijd links (binnenzijde); 4 x G 1/2" binnendraad aan de zijkant. Standaard = ventielinsert rechts

AANBEVOLEN AANSLUITING ELIA 8D/8L GEÏNTEGREERD VENTIEL

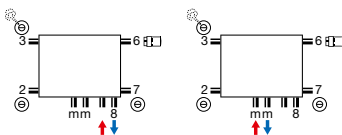

Andere aansluitmogelijkheden, zie p. 254

THERMOSTAATKOP ENKEL VERWARMEN



wit
art. nr. 11911630102
prijs €44



chrom
art. nr. 11911631102
prijs €60



art. nr. 11823000000099
prijs €145
Koppelingen, zie p. 353



HOE ELIA 5U BESTELLEN

Leveringstermijn 15 - 30 werkdagen
(zonder transportduur)

ELIA (ELIA 5U)

ref. nr. (14 tekens)
zie onderstaande tabel

115EP240080090



ELIA 5U (PROFIEL VOORZIJDJE)

PRIJSGROEP: VPG4B - PANEELRADIATOREN B

PRIJSGROEP: VPG4B - PANEELRADIATOREN B

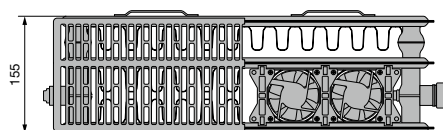
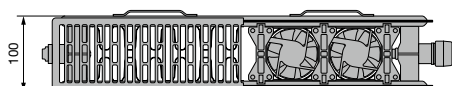

BESTELCODE MAATWERK	TECHNISCHE GEGEVENS							STANDAARD- KLEUR
	①	②	③	④	⑤	⑥	⑦	

ELIA 5U TYPE 22

115EP240080090	800	400	250	446	498	154	184	464
115EP240100090	1000	400	313	557	623	193	230	553
115EP240120090	1200	400	376	668	748	232	276	630
115EP240140090	1400	400	438	780	872	270	322	705
115EP240160090	1600	400	481	837	909	278	331	768
115EP240180090	1800	400	555	933	1057	313	373	817
115EP240200090	2000	400	604	1056	1142	347	414	902

115EP250060090	600	500	227	392	437	129	155	397
115EP250080090	800	500	303	523	582	172	207	476
115EP250100090	1000	500	379	654	728	215	258	567
115EP250120090	1200	500	455	785	874	258	310	647
115EP250140090	1400	500	531	916	1019	301	362	725
115EP250160090	1600	500	582	982	1063	310	372	790
115EP250180090	1800	500	672	1095	1235	348	419	842
115EP250200090	2000	500	731	1240	1334	387	465	929

115EP260060090	600	600	268	435	484	136	160	407
115EP260080090	800	600	357	580	646	182	213	489
115EP260100090	1000	600	446	725	807	227	266	584
115EP260120090	1200	600	535	870	968	272	319	666
115EP260140090	1400	600	624	1015	1130	318	372	748
115EP260160090	1600	600	685	1089	1178	327	383	816
115EP260180090	1800	600	791	1214	1369	368	431	870
115EP260200090	2000	600	860	1375	1479	409	479	961

115EP290040090	400	900	241	362	399	109	130	366
115EP290060090	600	900	362	543	599	164	195	460
115EP290080090	800	900	482	724	798	218	260	554
115EP290100090	1000	900	603	905	998	273	325	612
115EP290120090	1200	900	724	1086	1198	328	390	700
115EP290140090	1400	900	844	1267	1397	382	455	786

BESTELCODE MAATWERK	TECHNISCHE GEGEVENS							STANDAARD- KLEUR
	①	②	③	④	⑤	⑥	⑦	

ELIA 5U TYPE 33

115EP340080090	800	400	366	571	622	165	202	515
115EP340100090	1000	400	458	714	778	206	253	615
115EP340120090	1200	400	550	857	934	247	304	702
115EP340140090	1400	400	641	1000	1089	288	354	788
115EP340160090	1600	400	733	1142	1245	297	364	862
115EP340180090	1800	400	824	1285	1400	334	410	922
115EP340200090	2000	400	916	1389	1514	371	455	1015

115EP350060090	600	500	322	494	544	134	161	441
115EP350080090	800	500	430	659	726	179	214	532
115EP350100090	1000	500	537	824	907	224	268	636
115EP350120090	1200	500	644	989	1088	269	322	727
115EP350140090	1400	500	752	1154	1270	314	375	817
115EP350160090	1600	500	859	1318	1451	323	386	894
115EP350180090	1800	500	967	1483	1633	363	434	958
115EP350200090	2000	500	1074	1603	1765	403	482	1055

115EP360060090	600	600	373	548	604	142	172	456
115EP360080090	800	600	497	731	806	190	229	552
115EP360100090	1000	600	621	914	1007	237	286	660
115EP360120090	1200	600	745	1097	1208	284	343	756
115EP360140090	1400	600	869	1280	1410	332	400	850
115EP360160090	1600	600	994	1462	1611	341	412	932
115EP360180090	1800	600	1118	1645	1813	384	463	1000
115EP360200090	2000	600	1242	1778	1960	427	515	1102

115EP390060090	600	900	495	708	771	166	204	489
115EP390080090	800	900	660	944	1028	222	272	594
115EP390100090	1000	900	825	1180	1285	277	340	711

BESTELCODE MAATWERK	TECHNISCHE GEGEVENS							STANDAARDKLEUR
	①	②	③	④	⑤	⑥	⑦	
	breedte (L mm)	hoogte (H mm)	statische warmteafgifte 45/35/20 °C	dimensionerings- afgifte 45/35/20 °C	maximale warmteafgifte 45/35/20 °C	standaard koelafgifte 17/19/28 °C	maximale koelafgifte 17/19/28 °C	prijs RAL 9016 (€)

Conform EN16430

Pour plus de détails sur nos informations produit, voir database: <https://www.installdata.be>

TECHNISCHE GEGEVENS: (gewicht & waterinhoud, warmteafgifte, koelafgifte, dimensioneringsafgifte, K_v-instellingen): zie www.vasco.eu of aparte Elia brochure BELGIË. Prijzen in euro (excl. BTW)

ELIA (ELIA 8D)



ELIA 8D (VLAKKE VOORZIJDE)

HOE ELIA 8D BESTELLEN

Leveringstermijn 15 - 30 werkdagen
(zonder transportduur)

ref. nr. (14 tekens)
zie onderstaande tabel

118ED240080090

PRIJSGROEP: VPG4B - PANEELRADIATOREN B

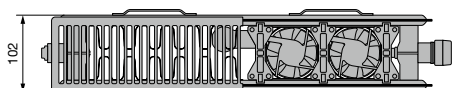

BESTELCODE MAATWERK	TECHNISCHE GEGEVENS							STANDAARD- KLEUR
	①	②	③	④	⑤	⑥	⑦	

ELIA 8D TYPE 22

118ED240080090	800	400	238	433	485	154	183	554
118ED240100090	1000	400	297	540	605	192	229	658
118ED240120090	1200	400	356	648	726	230	274	748
118ED240140090	1400	400	415	755	846	268	320	841
118ED240160090	1600	400	455	810	882	276	329	912
118ED240180090	1800	400	525	902	1024	310	370	974
118ED240200090	2000	400	571	1022	1106	345	411	1072

118ED250060090	600	500	216	382	426	129	155	481
118ED250080090	800	500	288	508	566	171	206	577
118ED250100090	1000	500	359	634	707	214	257	686
118ED250120090	1200	500	431	760	848	256	308	781
118ED250140090	1400	500	503	887	989	299	359	880
118ED250160090	1600	500	551	951	1030	307	370	956
118ED250180090	1800	500	636	1060	1197	346	416	1022
118ED250200090	2000	500	691	1200	1293	384	462	1126

118ED260060090	600	600	255	423	472	136	159	494
118ED260080090	800	600	339	563	628	181	212	595
118ED260100090	1000	600	423	703	784	226	265	708
118ED260120090	1200	600	507	843	940	271	317	806
118ED260140090	1400	600	591	983	1096	316	370	909
118ED260160090	1600	600	648	1054	1142	325	380	989
118ED260180090	1800	600	749	1175	1327	365	428	1059
118ED260200090	2000	600	814	1330	1433	406	475	1166

118ED290060090	600	900	344	528	584	164	195	558
118ED290080090	800	900	458	703	777	218	259	647
118ED290100090	1000	900	572	878	970	272	323	740
118ED290120090	1200	900	686	1052	1162	326	388	845
118ED290140090	1400	900	800	1227	1355	380	452	913

PRIJSGROEP: VPG4B - PANEELRADIATOREN B

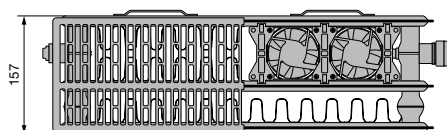

BESTELCODE MAATWERK	TECHNISCHE GEGEVENS							STANDAARD- KLEUR
	①	②	③	④	⑤	⑥	⑦	

ELIA 8D TYPE 33

118ED340080090	800	400	348	560	603	164	202	616
118ED340100090	1000	400	435	699	752	205	252	732
118ED340120090	1200	400	522	838	902	246	302	833
118ED340140090	1400	400	608	977	1052	287	352	938
118ED340160090	1600	400	695	1116	1202	295	362	1022
118ED340180090	1800	400	781	1255	1351	331	407	1095
118ED340200090	2000	400	868	1356	1461	368	452	1205

118ED350060090	600	500	328	499	540	137	162	534
118ED350080090	800	500	437	664	719	182	216	644
118ED350100090	1000	500	545	829	898	227	270	767
118ED350120090	1200	500	654	994	1076	272	323	874
118ED350140090	1400	500	762	1159	1255	317	377	986
118ED350160090	1600	500	871	1324	1433	326	388	1076
118ED350180090	1800	500	979	1489	1612	367	436	1155
118ED350200090	2000	500	1088	1608	1743	407	484	1272

118ED360060090	600	600	355	538	586	142	171	553
118ED360080090	800	600	472	716	780	189	228	668
118ED360100090	1000	600	590	894	974	236	285	796
118ED360120090	1200	600	707	1072	1168	283	341	909
118ED360140090	1400	600	825	1250	1362	330	398	1027
118ED360160090	1600	600	942	1428	1555	339	409	1122
118ED360180090	1800	600	1059	1606	1749	381	460	1206
118ED360200090	2000	600	1177	1736	1891	423	511	1276

118ED390060090	600	900	472	695	748	166	203	587
118ED390080090	800	900	628	925	995	221	271	713
118ED390100090	1000	900	784	1155	1243	276	338	815

BESTELCODE MAATWERK	TECHNISCHE GEGEVENS							STANDAARDKLEUR
	① breedte (L mm)	② hoogte (H mm)	③ statische warmteafgifte 45/35/20 °C	④ dimensionerings- afgifte 45/35/20 °C	⑤ maximale warmteafgifte 45/35/20 °C	⑥ standaard koelafgifte 17/19/28 °C	⑦ maximale koelafgifte 17/19/28 °C	

Conform EN16430

Pour plus de détails sur nos informations produit, voir database: <https://www.installdata.be>
TECHNISCHE GEGEVENS: (gewicht & waterinhoud, warmteafgifte, koelafgifte, dimensioneringsafgifte, K_v-instellingen): zie www.vasco.eu of aparte Elia brochure BELGIË. Prijzen in euro (excl. BTW)

HOE ELIA 8L BESTELLEN

Leveringstermijn 15 - 30 werkdagen
(zonder transportduur)

ELIA (ELIA 8L)

ref. nr. (14 tekens)
zie onderstaande tabel

118EL240080090



ELIA 8L (GELIJNDE VOORZIJDE)

PRIJSGROEP: VPG4B - PANEELRADIATOREN B

PRIJSGROEP: VPG4B - PANEELRADIATOREN B

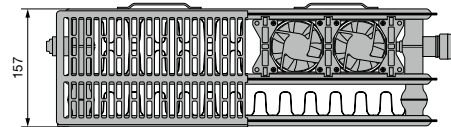
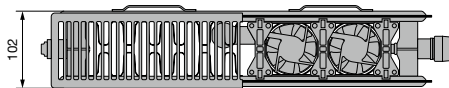

BESTELCODE MAATWERK	TECHNISCHE GEGEVENS							STANDAARD- KLEUR
	①	②	③	④	⑤	⑥	⑦	

ELIA 8L TYPE 22

118EL240080090	800	400	238	433	485	154	183	601
118EL240100090	1000	400	297	540	605	192	229	714
118EL240120090	1200	400	356	648	726	230	274	812
118EL240140090	1400	400	415	755	846	268	320	912
118EL240160090	1600	400	455	810	882	276	329	990
118EL240180090	1800	400	525	902	1024	310	370	1057
118EL240200090	2000	400	571	1022	1106	345	411	1163

118EL250060090	600	500	216	382	426	129	155	522
118EL250080090	800	500	288	508	566	171	206	626
118EL250100090	1000	500	359	634	707	214	257	744
118EL250120090	1200	500	431	760	848	256	308	847
118EL250140090	1400	500	503	887	989	299	359	955
118EL250160090	1600	500	551	951	1030	307	370	1037
118EL250180090	1800	500	636	1060	1197	346	416	1109
118EL250200090	2000	500	691	1200	1293	384	462	1222

118EL260060090	600	600	255	423	472	136	159	536
118EL260080090	800	600	339	563	628	181	212	646
118EL260100090	1000	600	423	703	784	226	265	768
118EL260120090	1200	600	507	843	940	271	317	875
118EL260140090	1400	600	591	983	1096	316	370	986
118EL260160090	1600	600	648	1054	1142	325	380	1073
118EL260180090	1800	600	749	1175	1327	365	428	1149
118EL260200090	2000	600	814	1330	1433	406	475	1265

118EL290060090	600	900	344	528	584	164	195	605
118EL290080090	800	900	458	703	777	218	259	702
118EL290100090	1000	900	572	878	970	272	323	803
118EL290120090	1200	900	686	1052	1162	326	388	917
118EL290140090	1400	900	800	1227	1355	380	452	991

BESTELCODE MAATWERK	TECHNISCHE GEGEVENS							STANDAARD- KLEUR
	①	②	③	④	⑤	⑥	⑦	

ELIA 8L TYPE 33

118EL340080090	800	400	348	560	603	164	202	668
118EL340100090	1000	400	435	699	752	205	252	794
118EL340120090	1200	400	522	838	902	246	302	904
118EL340140090	1400	400	608	977	1052	287	352	1018
118EL340160090	1600	400	695	1116	1202	295	362	1109
118EL340180090	1800	400	781	1255	1351	331	407	1188
118EL340200090	2000	400	868	1356	1461	368	452	1307

118EL350060090	600	500	328	499	540	137	162	579
118EL350080090	800	500	437	664	719	182	216	699
118EL350100090	1000	500	545	829	898	227	270	832
118EL350120090	1200	500	654	994	1076	272	323	948
118EL350140090	1400	500	762	1159	1255	317	377	1070
118EL350160090	1600	500	871	1324	1433	326	388	1167
118EL350180090	1800	500	979	1489	1612	367	436	1253
118EL350200090	2000	500	1088	1608	1743	407	484	1380

118EL360060090	600	600	355	538	586	142	171	600
118EL360080090	800	600	472	716	780	189	228	725
118EL360100090	1000	600	590	894	974	236	285	864
118EL360120090	1200	600	707	1072	1168	283	341	986
118EL360140090	1400	600	825	1250	1362	330	398	1114
118EL360160090	1600	600	942	1428	1555	339	409	1217
118EL360180090	1800	600	1059	1606	1749	381	460	1309
118EL360200090	2000	600	1177	1736	1891	423	511	1384

118EL390060090	600	900	472	695	748	166	203	637
118EL390080090	800	900	628	925	995	221	271	774
118EL390100090	1000	900	784	1155	1243	276	338	884

BESTELCODE MAATWERK	TECHNISCHE GEGEVENS							STANDAARDKLEUR
	① breedte (L mm)	② hoogte (H mm)	③ statische warmteafgifte 45/35/20 °C	④ dimensionerings- afgifte 45/35/20 °C	⑤ maximale warmteafgifte 45/35/20 °C	⑥ standaard koelafgifte 17/19/28 °C	⑦ maximale koelafgifte 17/19/28 °C	

Conform EN16430

Pour plus de détails sur nos informations produit, voir database: <https://www.installdata.be>
TECHNISCHE GEGEVENS: (gewicht & waterinhoud, warmteafgifte, koelafgifte, dimensioneringsafgifte, K_v-instellingen): zie www.vasco.eu of aparte Elia brochure
BELGIË. Prijzen in euro (excl. BTW)

ELIA: 5U

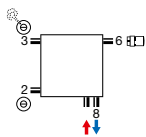

- Thermostaatkop enkel te gebruiken bij 50 mm aansluiting op het ventiel (aanvoer links, retour rechts). Geen andere aansluitingen mogelijk.

ELIA: 8D / 8L

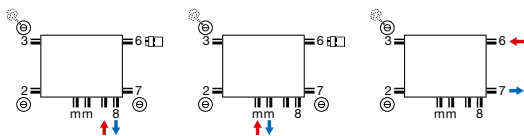

- Thermostaatkop enkel te gebruiken bij 50 mm aansluiting op het ventiel (aanvoer links, retour rechts). Bij andere aansluitingen is de ventielinsert niet te gebruiken.

ELIA 5U (TYPE 22) PROFIEL VOORZIJDE

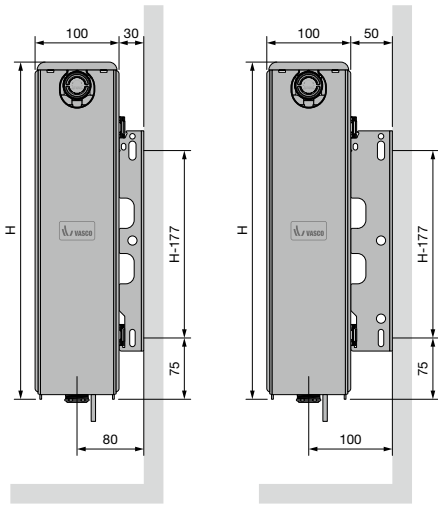

ELIA 5U (TYPE 33) PROFIEL VOORZIJDE

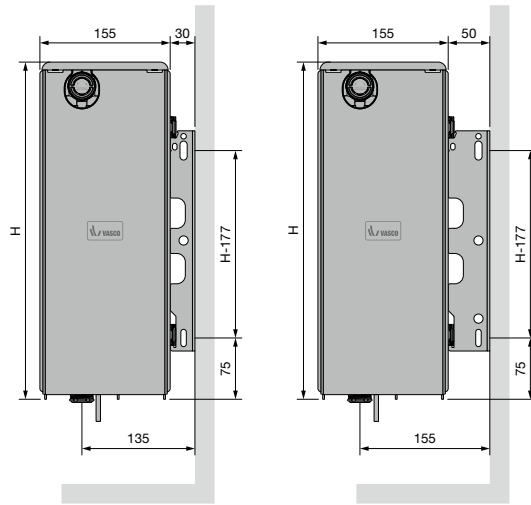

**ELIA 8D (TYPE 22) VLAKKE VOORZIJDE,
ELIA 8L (TYPE 22) GELIJNDE VOORZIJDE**

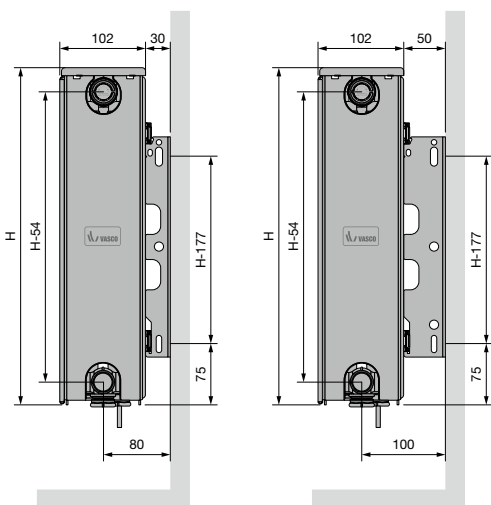

**ELIA 8D (TYPE 33) VLAKKE VOORZIJDE,
ELIA 8L (TYPE 33) GELIJNDE VOORZIJDE**

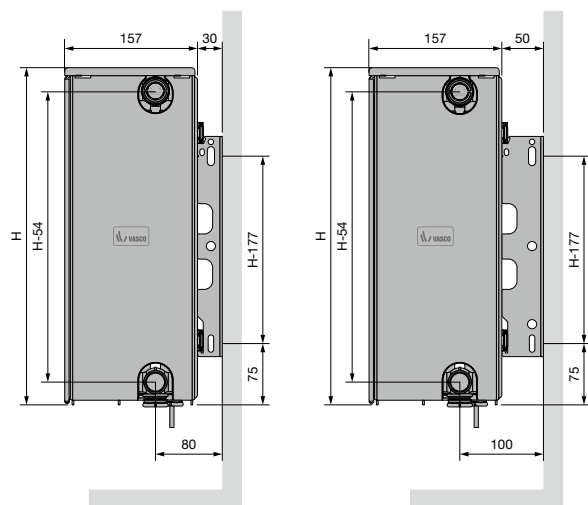

FLATLINE (T21S, T22, T33)



Alle horizontale FlatLine-radiatoren worden met het VASCO-label in het bovenrooster voorzien.

TYPES

- T21S, T22, T33

KLEUREN

- Standaardkleur S600 (witte fijn structuurlak)
- Niet verkrijgbaar in andere kleuren

BEVESTIGINGEN

- De radiator wordt standaard met een volledige montageset geleverd: vergrendelde klikconsoles (aantal afhankelijk van de lengte van de radiator), design-blindstoppen, design-ontluchter, ventielinsert (M30 x 1,5)

TECHNISCH

- Elektrisch weerstandsgelast (onzichtbare lasnaden) en rolnaadgelast
- KTL-grondlaag, poedercoating
- Standaardwerkdruk: 6 bar
- Maximale bedrijfstemperatuur: 110°C

ELEKTRISCH

- ✗ Zuiver elektrische radiator in de fabriek voorgevuld
- ✗ Gemengde radiator

TECHNISCHE TEKENINGEN

- Zie p. 269

AANSLUITING

- ✗ Eénpuntsaansluiting voor éénpijpssysteem
- ✗ Eénpuntsaansluiting voor tweepijpssysteem
- ✓ Tweepuntsaansluiting voor éénpijpssysteem (aansluiting via het geïntegreerd ventiel) (zie p. 340)
- ✓ Tweepuntsaansluiting voor tweepijpssysteem (standaard) (zie p. 340)
- ✓ Geïntegreerd ventiel (**geen meerprijs**) (zie p. 341)
- Aansluitingen: 4x½" zijdelings (binnendraad), 2x¾" Euroconus (50mm rechtsonder) en 2x¾" Euroconus (50mm midden)

FLATLINE

Toptechnologie voor superieure warmteafgifte

Streeft u naar een oprechte, pure look zonder veel franje, dan is de FlatLine een prima keuze, want uitermate stijlvol in zijn tijdloze eenvoud. Met zijn vlakke voorplaat en de fraaie afwerking met structuurlak tilt hij elk eigentijds interieur naar een hoger niveau. Het direct contact tussen de voorplaat en het water levert bovendien een verrassend hoog rendement op.

AANBEVOLEN AANSLUITING (VR) GEÏNTEGREERD VENTIEL

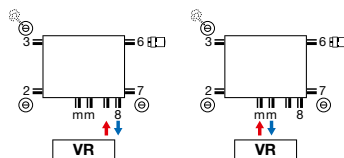

Andere aansluitmogelijkheden, zie p. 268



art. nr. 1182 300 0000 0099
prijs €145
Koppelingen, zie p. 353

AANBEVOLEN VOOR BADKAMER EN KEUKEN IN OPTIE



handdoekbeugel (LR)
art. nr. zie p. 267
prijs €117

Andere accessoires, zie p. 267



wit
art. nr. 11911630102
prijs €44



chroom
art. nr. 11911631102
prijs €60



2140040F

ref. nr. (8 tekens)
zie onderstaande tabel



T21S

PRIJSGROEP: VPG4 - PANEELRADIATOREN A

BESTELCODE MAATWERK FLATLINE T21S	TECHNISCHE GEGEVENS									STANDAARDKLEUR	
	buizen	breedte (L mm)	hoogte (H mm)	75/65/20 (Watt) (Φ50K)	55/45/20 (Watt) (Φ30K)	n-exp.	gewicht (kg)	inhoud (l)	el. weerst. (Watt)	prijs S600 (€)	verkorte ref. nr. S600 voorraad
108F2140040190	-	400	400	366	190	1,28	8,53	1,41	-	229	2140040F
108F2140060190	-	600	400	548	285	1,28	12,79	2,11	-	275	2140060F
108F2140080190	-	800	400	731	380	1,28	17,06	2,82	-	310	2140080F
108F2140100190	-	1000	400	914	475	1,28	21,32	3,52	-	364	2140100F
108F2140120190	-	1200	400	1097	570	1,28	25,58	4,22	-	404	2140120F
108F2140140190	-	1400	400	1280	665	1,28	29,85	4,93	-	451	2140140F
108F2140160190	-	1600	400	1462	761	1,28	34,11	5,63	-	490	2140160F
108F2140180190	-	1800	400	1645	856	1,28	38,38	6,34	-	547	2140180F
108F2140200190	-	2000	400	1828	951	1,28	42,64	7,04	-	608	2140200F
108F2140240190	-	2400	400	2194	1141	1,28	51,17	8,45	-	730	2140240F
108F2150040190	-	400	500	440	228	1,29	10,63	1,67	-	264	2150040F
108F2150060190	-	600	500	661	342	1,29	15,95	2,51	-	323	2150060F
108F2150080190	-	800	500	881	456	1,29	21,26	3,34	-	378	2150080F
108F2150100190	-	1000	500	1101	570	1,29	26,58	4,18	-	433	2150100F
108F2150120190	-	1200	500	1321	684	1,29	31,90	5,02	-	493	2150120F
108F2150140190	-	1400	500	1541	797	1,29	37,21	5,85	-	550	2150140F
108F2150160190	-	1600	500	1762	911	1,29	42,53	6,69	-	605	2150160F
108F2150180190	-	1800	500	1982	1025	1,29	47,84	7,52	-	658	2150180F
108F2150200190	-	2000	500	2202	1139	1,29	53,16	8,36	-	727	2150200F
108F2160040190	-	400	600	512	264	1,30	12,74	1,94	-	283	2160040F
108F2160060190	-	600	600	768	395	1,30	19,11	2,91	-	342	2160060F
108F2160080190	-	800	600	1024	527	1,30	25,48	3,88	-	411	2160080F
108F2160100190	-	1000	600	1280	659	1,30	31,85	4,85	-	477	2160100F
108F2160120190	-	1200	600	1536	791	1,30	38,22	5,82	-	547	2160120F
108F2160140190	-	1400	600	1792	922	1,30	44,59	6,79	-	593	2160140F
108F2160160190	-	1600	600	2048	1054	1,30	50,96	7,76	-	677	2160160F
108F2160180190	-	1800	600	2304	1186	1,30	57,33	8,73	-	762	2160180F
108F2170040190	-	400	700	581	297	1,31	14,91	2,21	-	283	2170040F
108F2170060190	-	600	700	871	446	1,31	22,36	3,32	-	375	2170060F
108F2170080190	-	800	700	1162	595	1,31	29,82	4,42	-	453	2170080F
108F2170100190	-	1000	700	1452	744	1,31	37,27	5,53	-	517	2170100F
108F2170120190	-	1200	700	1742	892	1,31	44,72	6,64	-	614	2170120F
108F2190040190	-	400	900	711	361	1,33	19,24	2,76	-	327	2190040F
108F2190060190	-	600	900	1067	541	1,33	28,86	4,14	-	419	2190060F
108F2190080190	-	800	900	1422	721	1,33	38,48	5,52	-	518	2190080F
108F2190100190	-	1000	900	1778	901	1,33	48,10	6,90	-	617	2190100F
108F2190120190	-	1200	900	2134	1082	1,33	57,72	8,28	-	740	2190120F

Conform EN442-1: 2014: radiatoren en convectoren

Voor meer details over onze artikel-data, zie artikel-database: <https://www.installdata.be>

Voor de warmteafgiftes van andere regimes, kijkt u op p. 346 (correctiefactoren)
BELGIË. Prijzen in euro (excl. BTW)

FLATLINE (T22)



T22

HOE FLATLINE T22 BESTELLEN

Leveringstermijn 5 werkdagen
(zonder transportduur)

ref. nr. (8 tekens)
zie onderstaande tabel

2230100F

PRIJSGROEP: VPG4 - PANEELRADIATOREN A

BESTELCODE MAATWERK FLATLINE T22	TECHNISCHE GEGEVENS									STANDAARDKLEUR	
	buizen	breedte (L mm)	hoogte (H mm)	75/65/20 (Watt) (φ50K)	55/45/20 (Watt) (φ30K)	n-exp.	gewicht (kg)	inhoud (l)	el. weerst. (Watt)	prijs S600 (€)	verkorte ref. nr. S600 voorraad
108F2230100190	-	1000	300	900	463	1,30	18,60	3,00	-	384	2230100F
108F2230120190	-	1200	300	1080	556	1,30	22,32	3,60	-	428	2230120F
108F2230140190	-	1400	300	1260	649	1,30	26,04	4,20	-	477	2230140F
108F2230160190	-	1600	300	1440	741	1,30	29,76	4,80	-	517	2230160F
108F2230180190	-	1800	300	1620	834	1,30	33,48	5,40	-	570	2230180F
108F2230200190	-	2000	300	1800	927	1,30	37,20	6,00	-	600	2230200F
108F2230220190	-	2200	300	1980	1019	1,30	40,92	6,60	-	662	2230220F
108F2230240190	-	2400	300	2160	1112	1,30	44,64	7,20	-	719	2230240F
108F2240060190	-	600	400	694	356	1,31	14,88	2,17	-	328	2240060F
108F2240080190	-	800	400	926	474	1,31	19,84	2,90	-	384	2240080F
108F2240100190	-	1000	400	1157	593	1,31	24,80	3,62	-	448	2240100F
108F2240120190	-	1200	400	1388	711	1,31	29,76	4,34	-	505	2240120F
108F2240140190	-	1400	400	1620	830	1,31	34,72	5,07	-	539	2240140F
108F2240160190	-	1600	400	1851	948	1,31	39,68	5,79	-	613	2240160F
108F2240180190	-	1800	400	2083	1067	1,31	44,64	6,52	-	690	2240180F
108F2240200190	-	2000	400	2314	1185	1,31	49,60	7,24	-	770	2240200F
108F2240220190	-	2200	400	2545	1304	1,31	54,56	7,96	-	847	2240220F
108F2240240190	-	2400	400	2777	1422	1,31	59,52	8,69	-	923	2240240F
108F2240260190	-	2600	400	3008	1541	1,31	64,48	9,41	-	963	2240260F
108F2240300190	-	3000	400	3471	1778	1,31	74,40	10,86	-	1154	2240300F
108F2250040190	-	400	500	562	288	1,31	12,40	1,69	-	292	2250040F
108F2250060190	-	600	500	842	431	1,31	18,60	2,54	-	364	2250060F
108F2250080190	-	800	500	1123	575	1,31	24,80	3,38	-	430	2250080F
108F2250100190	-	1000	500	1404	719	1,31	31,00	4,23	-	508	2250100F
108F2250120190	-	1200	500	1685	863	1,31	37,20	5,08	-	582	2250120F
108F2250140190	-	1400	500	1966	1007	1,31	43,40	5,92	-	648	2250140F
108F2250160190	-	1600	500	2246	1150	1,31	49,60	6,77	-	740	2250160F
108F2250180190	-	1800	500	2527	1294	1,31	55,80	7,61	-	832	2250180F
108F2250200190	-	2000	500	2808	1438	1,31	62,00	8,46	-	925	2250200F
108F2250220190	-	2200	500	3089	1582	1,31	68,20	9,31	-	1018	2250220F
108F2250240190	-	2400	500	3370	1726	1,31	74,40	10,15	-	1110	2250240F
108F2250260190	-	2600	500	3650	1869	1,31	80,60	11,00	-	1157	2250260F
108F2260040190	-	400	600	657	336	1,31	14,88	1,94	-	323	2260040F
108F2260060190	-	600	600	985	505	1,31	22,32	2,91	-	400	2260060F
108F2260080190	-	800	600	1314	673	1,31	29,76	3,88	-	486	2260080F
108F2260100190	-	1000	600	1642	841	1,31	37,20	4,85	-	539	2260100F
108F2260120190	-	1200	600	1970	1009	1,31	44,64	5,82	-	647	2260120F
108F2260140190	-	1400	600	2299	1177	1,31	52,08	6,79	-	754	2260140F
108F2260160190	-	1600	600	2627	1345	1,31	59,52	7,76	-	864	2260160F
108F2260180190	-	1800	600	2956	1514	1,31	66,96	8,73	-	968	2260180F
108F2260200190	-	2000	600	3284	1682	1,31	74,40	9,70	-	1076	2260200F
108F2260220190	-	2200	600	3612	1850	1,31	81,84	10,67	-	1183	2260220F
108F2260240190	-	2400	600	3941	2018	1,31	89,28	11,64	-	1290	2260240F

Conform EN442-1: 2014: radiatoren en convectoren

Voor meer details over onze artikel-data, zie artikel-database: <https://www.installdata.be>

Voor de warmteafgifte van andere regimes, kijkt u op p. 346 (correctiefactoren)

BELGIË. Prijzen in euro (excl. BTW)

HOE FLATLINE T22 BESTELLEN
Leveringstermijn 5 werkdagen
(zonder transportduur)

FLATLINE (T22)

2230100F

ref. nr. (8 tekens)
zie onderstaande tabel



T22

PRIJSGROEP: VPG4 - PANEELRADIATOREN A

BESTELCODE MAATWERK FLATLINE T22	TECHNISCHE GEGEVENS									STANDAARDKLEUR	
	buizen	breedte (L mm)	hoogte (H mm)	75/65/20 (Watt) (φ50K)	55/45/20 (Watt) (φ30K)	n-exp.	gewicht (kg)	inhoud (l)	el. weerst. (Watt)	prijs S600 (€)	verkorte ref. nr. S600 voorraad
108F2270040190	-	400	700	749	383	1,31	17,49	2,21	-	334	2270040F
108F2270060190	-	600	700	1123	575	1,31	26,24	3,31	-	430	2270060F
108F2270080190	-	800	700	1498	767	1,31	34,98	4,42	-	538	2270080F
108F2270100190	-	1000	700	1872	959	1,31	43,73	5,52	-	633	2270100F
108F2270120190	-	1200	700	2246	1150	1,31	52,48	6,62	-	730	2270120F
108F2270140190	-	1400	700	2621	1342	1,31	61,22	7,73	-	855	2270140F
108F2270160190	-	1600	700	2995	1534	1,31	69,97	8,83	-	974	2270160F
108F2270180190	-	1800	700	3370	1726	1,31	78,71	9,94	-	1096	2270180F
108F2290040190	-	400	900	925	474	1,31	22,72	2,74	-	382	2290040F
108F2290060190	-	600	900	1387	710	1,31	34,08	4,11	-	505	2290060F
108F2290080190	-	800	900	1850	947	1,31	45,44	5,48	-	623	2290080F
108F2290100190	-	1000	900	2312	1184	1,31	56,80	6,85	-	744	2290100F
108F2290120190	-	1200	900	2774	1421	1,31	68,16	8,22	-	891	2290120F
108F2290140190	-	1400	900	3237	1658	1,31	79,52	9,59	-	1042	2290140F

Conform EN442-1: 2014: radiatoren en convectoren

Voor meer details over onze artikel-data, zie artikel-database: <https://www.installdata.be>
Voor de warmteafgiftes van andere regimes, kijkt u op p. 346 (correctiefactoren)
BELGIË. Prijzen in euro (excl. BTW)

FLATLINE (T33)



T33

HOE FLATLINE T33 BESTELLEN

Leveringstermijn 5 werkdagen
(zonder transportduur)

ref. nr. (8 tekens)
zie onderstaande tabel

3330100F

PRIJSGROEP: VPG4 - PANEELRADIATOREN A

BESTELCODE MAATWERK FLATLINE T33	TECHNISCHE GEGEVENS									STANDAARDKLEUR	
	buizen	breedte (L mm)	hoogte (H mm)	75/65/20 (Watt) (Φ50K)	55/45/20 (Watt) (Φ30K)	n-exp.	gewicht (kg)	inhoud (l)	el. weerst. (Watt)	prijs S600 (€)	verkorte ref. nr. S600 voorraad
108F3330100190	-	1000	300	1300	669	1,30	26,35	4,65	-	476	3330100F
108F3330120190	-	1200	300	1560	803	1,30	31,62	5,58	-	509	3330120F
108F3330140190	-	1400	300	1820	937	1,30	36,89	6,51	-	595	3330140F
108F3330160190	-	1600	300	2080	1071	1,30	42,16	7,44	-	680	3330160F
108F3330180190	-	1800	300	2340	1205	1,30	47,43	8,37	-	769	3330180F
108F3330200190	-	2000	300	2600	1338	1,30	52,70	9,30	-	853	3330200F
108F3330220190	-	2200	300	2860	1472	1,30	57,97	10,23	-	935	3330220F
108F3330240190	-	2400	300	3120	1606	1,30	63,24	11,16	-	1021	3330240F
108F3330300190	-	3000	300	3900	2008	1,30	79,05	13,95	-	1280	3330300F
108F3340080190	-	800	400	1329	684	1,30	28,24	4,42	-	486	3340080F
108F3340100190	-	1000	400	1661	855	1,30	35,30	5,53	-	560	3340100F
108F3340120190	-	1200	400	1993	1026	1,30	42,36	6,64	-	653	3340120F
108F3340140190	-	1400	400	2325	1197	1,30	49,42	7,74	-	762	3340140F
108F3340160190	-	1600	400	2658	1368	1,30	56,48	8,85	-	869	3340160F
108F3340180190	-	1800	400	2990	1539	1,30	63,54	9,95	-	978	3340180F
108F3340200190	-	2000	400	3322	1710	1,30	70,60	11,06	-	1090	3340200F
108F3340220190	-	2200	400	3654	1881	1,30	77,66	12,17	-	1199	3340220F
108F3340240190	-	2400	400	3986	2052	1,30	84,72	13,27	-	1306	3340240F
108F3340300190	-	3000	400	4983	2565	1,30	105,90	16,59	-	1629	3340300F
108F3350060190	-	600	500	1202	619	1,30	26,55	3,85	-	409	3350060F
108F3350080190	-	800	500	1602	825	1,30	35,40	5,14	-	550	3350080F
108F3350100190	-	1000	500	2003	1031	1,30	44,25	6,42	-	658	3350100F
108F3350120190	-	1200	500	2404	1237	1,30	53,10	7,70	-	788	3350120F
108F3350140190	-	1400	500	2804	1443	1,30	61,95	8,99	-	917	3350140F
108F3350160190	-	1600	500	3205	1650	1,30	70,80	10,27	-	1051	3350160F
108F3350180190	-	1800	500	3605	1856	1,30	79,65	11,56	-	1177	3350180F
108F3350200190	-	2000	500	4006	2062	1,30	88,50	12,84	-	1309	3350200F
108F3350220190	-	2200	500	4407	2268	1,30	97,35	14,12	-	1440	3350220F
108F3350240190	-	2400	500	4807	2475	1,30	106,20	15,41	-	1570	3350240F
108F3360060190	-	600	600	1396	719	1,30	31,92	4,38	-	507	3360060F
108F3360080190	-	800	600	1862	958	1,30	42,56	5,84	-	628	3360080F
108F3360100190	-	1000	600	2327	1198	1,30	53,20	7,30	-	762	3360100F
108F3360120190	-	1200	600	2792	1437	1,30	63,84	8,76	-	912	3360120F
108F3360140190	-	1400	600	3258	1677	1,30	74,48	10,22	-	1065	3360140F
108F3360160190	-	1600	600	3723	1917	1,30	85,12	11,68	-	1217	3360160F
108F3360180190	-	1800	600	4189	2156	1,30	95,76	13,14	-	1370	3360180F
108F3360200190	-	2000	600	4654	2396	1,30	106,40	14,60	-	1519	3360200F
108F3370060190	-	600	700	1582	814	1,30	34,24	4,68	-	547	3370060F
108F3370080190	-	800	700	2110	1086	1,30	45,66	6,24	-	689	3370080F
108F3370100190	-	1000	700	2637	1357	1,30	57,07	7,80	-	864	3370100F
108F3370120190	-	1200	700	3164	1629	1,30	68,48	9,36	-	1121	3370120F
108F3370140190	-	1400	700	3692	1900	1,30	79,90	10,92	-	1291	3370140F

Conform EN442-1: 2014: radiatoren en convectoren

Voor meer details over onze artikel-data, zie artikel-database: <https://www.installdata.be>

Voor de warmteafgifte van andere regimes, kijkt u op p. 346 (correctiefactoren)
BELGIË. Prijzen in euro (excl. BTW)

HOE FLATLINE T33 BESTELLEN

Leveringstermijn 5 werkdagen
(zonder transportduur)

FLATLINE (T33)



T33

ref. nr. (8 tekens)
zie onderstaande tabel

3330100F

PRIJSGROEP: VPG4 - PANEELRADIATOREN A

BESTELCODE MAATWERK FLATLINE T33	TECHNISCHE GEGEVENS									STANDAARDKLEUR	
	buizen	breedte (L mm)	hoogte (H mm)	75/65/20 (Watt) (Φ50K)	55/45/20 (Watt) (Φ30K)	n-exp.	gewicht (kg)	inhoud (l)	el. weerst. (Watt)	prijs S600 (€)	verkorte ref. nr. S600 voorraad
108F3390040190	-	400	900	1286	662	1,30	25,92	3,52	-	421	3390040F
108F3390060190	-	600	900	1930	993	1,30	38,88	5,28	-	630	3390060F
108F3390080190	-	800	900	2573	1324	1,30	51,84	7,04	-	842	3390080F
108F3390100190	-	1000	900	3216	1655	1,30	64,80	8,80	-	1054	3390100F
108F3390120190	-	1200	900	3859	1987	1,30	77,76	10,56	-	1261	3390120F
108F3390140190	-	1400	900	4502	2318	1,30	90,72	12,32	-	1472	3390140F
108F3390160190	-	1600	900	5146	2649	1,30	103,68	14,08	-	1683	3390160F

Conform EN442-1: 2014: radiatoren en convectoren

Voor meer details over onze artikel-data, zie artikel-database: <https://www.installdata.be>

Voor de warmteafgiftes van andere regimes, kijkt u op p. 346 (correctiefactoren)
BELGIË. Prijzen in euro (excl. BTW)

FLAT-V-LINE (T21S, T22)



TYPES

- T21S, T22

KLEUREN

- Standaardkleur S600 (witte fijn structuurlak)
- Niet verkrijgbaar in andere kleuren

BEVESTIGINGEN

- De radiator wordt standaard met een volledige montageset geleverd: J-console, design-blindstoppen, design-ontluchter

TECHNISCH

- Elektrisch weerstandsgelast (onzichtbare lasnaden) en rolnaadgelast
- KTL-grondlaag, poedercoating
- Standaardwerkdruk: 10 bar
- Maximale bedrijfstemperatuur: 110°C

ELEKTRISCH

- ✗ Zuiver elektrische radiator in de fabriek voorgevuld
- ✗ Gemengde radiator

TECHNISCHE TEKENINGEN

- Zie p. 269

AANSLUITING

- ✗ Eénpuntsaansluiting voor éénpijpssysteem
- ✗ Eénpuntsaansluiting voor tweepijpssysteem
- ✓ Tweepuntsaansluiting voor éénpijpssysteem (aansluiting via de middenaansluiting) (zie p. 340)
- ✓ Tweepuntsaansluiting voor tweepijpssysteem (standaard) (zie p. 340)
- ✗ Geïntegreerd ventiel
- Aansluitingen: 4x½" (1-8-4-5) (binnendraad), 2x¾" Euroconus (50mm midden)



AANBEVOLEN AANSLUITING (00)

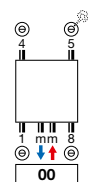

Andere aansluitmogelijkheden, zie p. 268

AANBEVOLEN VOOR BADKAMER EN KEUKEN IN OPTIE



handdoekbeugel
art. nr. zie p. 267
prijs €117

Andere accessoires, zie p. 267

FLAT-V-LINE

Stijlvol en kwalitatief

Door zijn mix van eenvoud, efficiëntie en esthetiek, nog versterkt door de slimme, vaste middenaansluiting, vormt deze design-paneelradiator een harmonisch geheel in elke woon- en werkruimte. Met een speciaal ontwikkelde handdoekbeugel geschikt voor badkamer en keuken.



art. nr. 11823020000099
prijs €145
Koppelingen, zie p. 353



wit
art. nr. 11911630102
prijs €44



chromium
art. nr. 11911631102
prijs €60



HOE FLAT-V-LINE BESTELLEN

Leveringstermijn 15 - 30 werkdagen
(zonder transportduur)

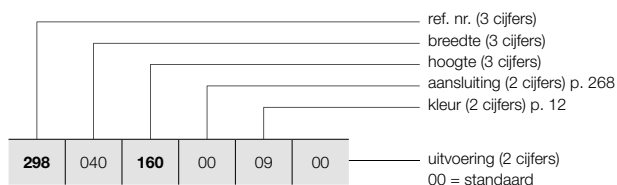

FLAT-V-LINE (T21S, T22)



T21S

T22

HOE VOORRAADRADIATOR FLAT-V-LINE BESTELLEN

Leveringstermijn 5 werkdagen
(zonder transportduur)

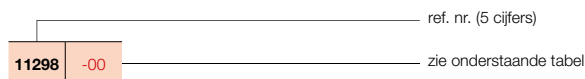

PRIJSGROEP: VPG4 - PANEELRADIATOREN A

BESTELCODE MAATWERK FLAT-V-LINE	TECHNISCHE GEGEVENS								STANDAARDKLEUR		
	buizen	breedte (L mm)	hoogte (H mm)	75/65/20 (Watt) (φ50K)	55/45/20 (Watt) (φ30K)	n-exp.	gewicht (kg)	inhoud (l)	el. weerst. (Watt)	prijs S600 (€)	verkorte ref. nr. S600 voorraad
REF. NR. FLAT-V-LINE T21S : 298											
298 040 160 00 09 00	-	400	1600	1047	531	1,33	35,35	6,38	-	789	11298-07
	-	400	1800	1120	562	1,35	39,34	7,15	-	826	11298-01
	-	400	2000	1198	598	1,36	43,34	7,93	-	856	11298-02
	-	400	2200	1283	609	1,46	46,84	8,70	-	927	-
298 050 160 00 09 00	-	500	1600	1309	664	1,33	44,19	7,98	-	868	-
	-	500	1800	1400	703	1,35	49,18	8,94	-	908	11298-03
	-	500	2000	1498	748	1,36	54,18	9,91	-	971	11298-04
	-	500	2200	1604	761	1,46	58,55	10,88	-	1037	-
298 060 160 00 09 00	-	600	1600	1571	796	1,33	53,03	9,58	-	963	-
	-	600	1800	1680	843	1,35	59,02	10,73	-	1010	11298-05
	-	600	2000	1798	898	1,36	65,02	11,89	-	1087	11298-06
	-	600	2200	1925	913	1,46	70,26	13,06	-	1151	-
298 070 160 00 09 00	-	700	1600	1833	929	1,33	61,87	11,17	-	1054	-
	-	700	1800	1960	984	1,35	68,85	12,52	-	1120	-
	-	700	2000	2097	1047	1,36	75,85	13,87	-	1194	-
	-	700	2200	2246	1065	1,46	81,97	15,23	-	1291	-
298 080 160 00 09 00	-	800	1600	2094	1062	1,33	70,70	12,77	-	1190	-
	-	800	1800	2240	1124	1,35	78,69	14,30	-	1261	-
	-	800	2000	2397	1197	1,36	86,69	15,86	-	1372	-
	-	800	2200	2566	1218	1,46	93,68	17,41	-	1429	-
REF. NR. FLAT-V-LINE T22 : 299											
299 040 160 00 09 00	-	400	1600	1281	626	1,40	39,86	6,38	-	879	-
	-	400	1800	1394	668	1,44	43,79	7,15	-	968	11299-01
	-	400	2000	1509	708	1,48	47,72	7,93	-	1041	11299-02
	-	400	2200	1626	816	1,35	52,08	8,70	-	1120	-
299 050 160 00 09 00	-	500	1600	1601	783	1,40	49,83	7,98	-	957	-
	-	500	1800	1743	836	1,44	54,74	8,94	-	1053	11299-03
	-	500	2000	1886	886	1,48	59,65	9,91	-	1152	11299-04
	-	500	2200	2032	1020	1,35	65,10	10,88	-	1239	-
299 060 160 00 09 00	-	600	1600	1921	940	1,40	59,80	9,58	-	1057	-
	-	600	1800	2092	1003	1,44	65,69	10,73	-	1157	11299-05
	-	600	2000	2263	1063	1,48	71,58	11,89	-	1263	11299-06
	-	600	2200	2438	1223	1,35	78,12	13,06	-	1349	-
299 070 160 00 09 00	-	700	1600	2241	1096	1,40	69,76	11,17	-	1162	-
	-	700	1800	2440	1170	1,44	76,64	12,52	-	1271	11299-07
	-	700	2000	2640	1240	1,48	83,51	13,87	-	1384	11299-08
	-	700	2200	2845	1427	1,35	91,14	15,23	-	1459	-
299 080 160 00 09 00	-	800	1600	2562	1253	1,40	79,73	12,77	-	1271	-
	-	800	1800	2789	1337	1,44	87,58	14,30	-	1398	-
	-	800	2000	3018	1417	1,48	95,44	15,86	-	1518	11299-09
	-	800	2200	3251	1631	1,35	104,16	17,41	-	1592	11299-10

Conform EN442-1: 2014: radiatoren en convectoren

Voor meer details over onze artikel-data, zie artikel-database: <https://www.installdata.be>

Voor de warmteafgiftes van andere regimes, kijkt u op p. 346 (correctiefactoren)

BELGIË. Prijzen in euro (excl. BTW)

FLAT-PLINT-LINE (T22, T33)



TYPES

- T22, T33

KLEUREN

- Standaardkleur S600 (witte fijn structuurlak)
- Niet verkrijgbaar in andere kleuren

BEVESTIGINGEN

- Apart te bestellen, niet in de prijs van de plint inbegrepen
- Ventielinsert (M30 x 1,5) standaard meegeleverd

TECHNISCH

- Elektrisch weerstandsgelast (onzichtbare lasnaden) en rolnaadgelast
- KTL-grondlaag, poedercoating
- Standaardwerkdruk: 10 bar
- Maximale bedrijfstemperatuur: 110°C

ELEKTRISCH

- ✗ Zuiver elektrische radiator in de fabriek voorgevuld
- ✗ Gemengde radiator

TECHNISCHE TEKENINGEN

- Zie p. 270

AANSLUITING

- ✗ Eénpuntsaansluiting voor éénpijpsysteem
- ✗ Eénpuntsaansluiting voor tweepijpsysteem
- ✓ Tweepuntsaansluiting voor éénpijpsysteem (aansluiting via het geïntegreerd ventiel) (zie p. 340)
- ✓ Tweepuntsaansluiting voor tweepijpsysteem (standaard) (zie p. 340)
- ✓ Geïntegreerd ventiel (**geen meerprijs**) (zie p. 341)
- Aansluitingen: 4x½" zijdelings (binnendraad), 2x¾" Euroconus (50mm rechtsonder) en 2x¾" Euroconus (50mm midden)

FLAT-PLINT-LINE

Uitermate flexibel

De VASCO Flat-Plint-Line is een horizontale plint-paneelradiator met een decoratieve vlakke voorplaat, zijbekledingen en design lijnrooster. Deze combineert een superieure warmtevoorziening met een toekomstgerichte technologie en een stijlvolle uitstraling.

AANBEVOLEN AANSLUITING (00) GEÏNTEGREERD VENTIEL

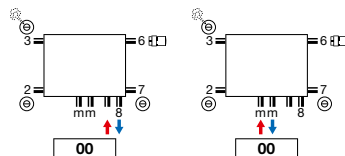

Andere aansluitmogelijkheden, zie p. 268



art. nr. 11823000000099
prijs €145
Koppelingen, zie p. 353



wit
art. nr. 11911630102
prijs €44



chrom
art. nr. 11911631102
prijs €60



HOE FLAT-PLINT-LINE BESTELLEN

Leveringstermijn 30 werkdagen
(zonder transportduur)

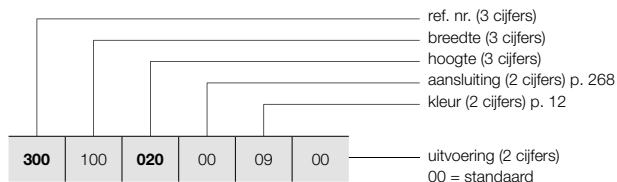

MUURBEVESTIGING / TELESCOPISCHE VOETEN

Zie p. 266 voor extra toebehoren.

HOE VOORRAADRADIATOR FLAT-PLINT-LINE BESTELLEN

Leveringstermijn 5 werkdagen
(zonder transportduur)

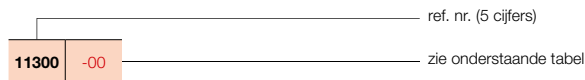

FLAT-PLINT-LINE (T22, T33)



T22

T33

PRIJSGROEP: VPG4 - PANEELRADIATOREN A

BESTELCODE MAATWERK FLAT-PLINT-LINE	TECHNISCHE GEGEVENS							STANDAARDKLEUR			
	buizen	breedte (L mm)	hoogte (H mm)	75/65/20 (Watt) (Φ50K)	55/45/20 (Watt) (Φ30K)	n-exp.	gewicht (kg)	inhoud (l)	el. weerst. (Watt)	prijs S600 (€)	verkorte ref. nr. S600 voorraad
REF. NR. FLAT-PLINT-LINE T22 : 300											
300 100 020 00 09 00	-	1000	200	605	313	1,29	12,90	2,55	-	326	11300-01
300 120 020 00 09 00	-	1200	200	726	376	1,29	15,48	3,06	-	361	11300-02
300 140 020 00 09 00	-	1400	200	847	438	1,29	18,06	3,57	-	397	-
300 160 020 00 09 00	-	1600	200	968	501	1,29	20,64	4,08	-	425	11300-03
300 180 020 00 09 00	-	1800	200	1089	563	1,29	23,22	4,59	-	444	-
300 200 020 00 09 00	-	2000	200	1210	626	1,29	25,80	5,10	-	463	11300-04
300 220 020 00 09 00	-	2200	200	1331	689	1,29	28,38	5,61	-	505	-
300 240 020 00 09 00	-	2400	200	1452	751	1,29	30,96	6,12	-	539	-
300 260 020 00 09 00	-	2600	200	1573	814	1,29	33,54	6,63	-	580	-
300 300 020 00 09 00	-	3000	200	1815	939	1,29	38,70	7,65	-	645	-
REF. NR. FLAT-PLINT-LINE T33 : 301											
301 100 020 00 09 00	-	1000	200	866	450	1,28	18,25	3,80	-	414	11301-01
301 120 020 00 09 00	-	1200	200	1039	540	1,28	21,90	4,56	-	460	11301-02
301 140 020 00 09 00	-	1400	200	1212	630	1,28	25,55	5,32	-	507	-
301 160 020 00 09 00	-	1600	200	1386	720	1,28	29,20	6,08	-	545	11301-03
301 180 020 00 09 00	-	1800	200	1559	810	1,28	32,85	6,84	-	568	-
301 200 020 00 09 00	-	2000	200	1732	900	1,28	36,50	7,60	-	598	11301-04
301 220 020 00 09 00	-	2200	200	1905	990	1,28	40,15	8,36	-	650	-
301 240 020 00 09 00	-	2400	200	2078	1080	1,28	43,80	9,12	-	703	-
301 260 020 00 09 00	-	2600	200	2252	1170	1,28	47,45	9,88	-	754	-
301 300 020 00 09 00	-	3000	200	2598	1350	1,28	54,75	11,40	-	851	-

Conform EN442-1: 2014: radiatoren en convectoren

Voor meer details over onze artikel-data, zie artikel-database: <https://www.installdata.be>
Voor de warmteafgiftes van andere regimes, kijkt u op p. 346 (correctiefactoren)
BELGIË. Prijzen in euro (excl. BTW)

PANEELRADIATOREN BEVESTIGINGEN / VRIJSTAANDE OPSTELLING
IN OPTIE

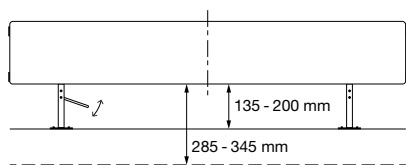

PRIJSGROEP: VPG10 - ACC.

VRIJSTAANDE OPSTELLING	BREEDTE RADIATOR	ART. NR.	€	
FLAT-PLINT-LINE				
WANDCONSOLES	< 1600 mm (set van 2 stuks)	118900202000000	19	
	1600-2400 mm (set van 3 stuks)	118900302000000	29	
	> 2400 mm (set van 4 stuks)	118900402000000	36	
FLAT-PLINT-LINE				
TELESCOPISCHE VOETEN	≤ 1200 mm (set van 2 stuks)	betonvloer (hoogte 285 - 345 mm)	118912200000000	161
		afgewerkte vloer (hoogte 135 - 200 mm)	118911200000000	161
	> 1200 mm (set van 3 stuks)	betonvloer (hoogte 285 - 345 mm)	118912300000000	213
		afgewerkte vloer (hoogte 135 - 200 mm)	118911300000000	213





BELGIË. Prijzen in euro (excl. BTW)

PRIJSGROEP: VPG10 - ACC.

ACCESSOIRES		KLEUR	ART. NR.	€
THERMOSTAATKOP		FLATLINE / FLAT-V-LINE / FLAT-PLINT-LINE		
		WIT	11911630102	44
THERMOSTAATKOP		FLATLINE / FLAT-V-LINE / FLAT-PLINT-LINE		
		CHROOM	11911631102	60

PRIJSGROEP: VPG10B - HANDDOEKBEUGELS

ACCESSOIRES	BREEDTE HANDDOEKBEUGEL	KLEUR	ART. NR.	€	
HANDDOEKBEUGEL (LR)		FLATLINE			
		500 mm	CHROOM	11911988050	117
		600 mm	CHROOM	11911988060	125
		700 mm	CHROOM	11911988070	132
		800 mm	CHROOM	11911988080	137
HANDDOEKBEUGEL (MM) UITLOPEND		FLATLINE			
		700 mm	CHROOM	11911989070	137
HANDDOEKBEUGEL		FLAT-V-LINE			
		400 mm	CHROOM	11832520000099	109
		500 mm	CHROOM	11832530000099	117
		600 mm	CHROOM	11832540000099	125
		700 mm	CHROOM	11832550000099	132
		800 mm	CHROOM	11832560000099	137

Montagevoorschriften accessoires: zie www.vasco.eu
BELGIË. Prijzen in euro (excl. BTW)

uit voorraad leverbaar

PANEELRADIATOREN AANSLUITINGEN

FLATLINE: T21S / T22 / T33

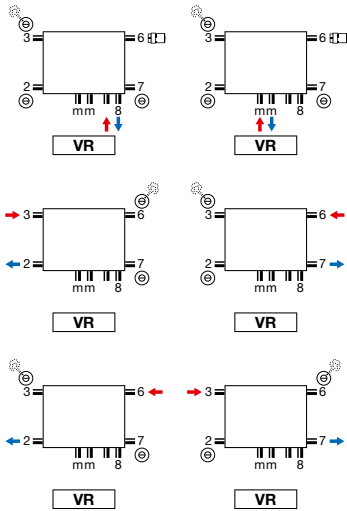

- Thermostaatkop enkel te gebruiken bij aansluiting op het ventiel (aanvoer links, retour rechts). Andere aansluitingen, vb. SL, thermostaatkop uit de aansluiting 6 nemen. Hier is wel de mogelijkheid om aanvoer en retour te wisselen.
- Geïntegreerd ventiel: geen meerprijs (zie p. 341)

FLAT-V-LINE: T21S / T22

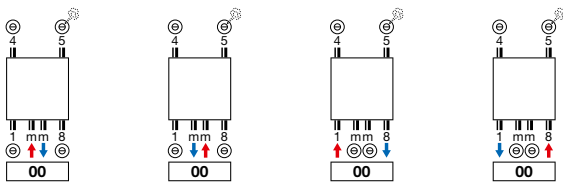

- Bovenaansluiting niet mogelijk.

FLAT-PLINT-LINE: T22 / T33

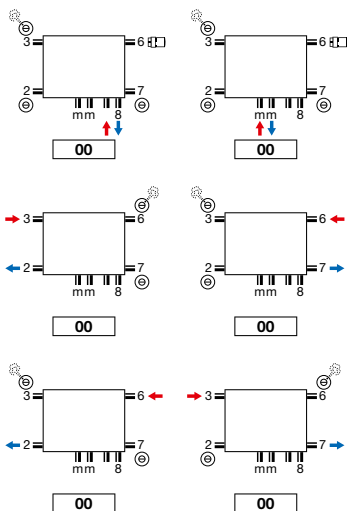

- Thermostaatkop enkel te gebruiken bij aansluiting op het ventiel (aanvoer links, retour rechts). Andere aansluitingen, vb. SL, thermostaatkop uit de aansluiting 6 nemen. Hier is wel de mogelijkheid om aanvoer en retour te wisselen.
- Geïntegreerd ventiel: geen meerprijs (zie p. 341)

Opmerking: het aansluiten van de radiator kan enkel volgens de getoonde aansluiticonen. Voor elke andere aansluitwijze nemen wij geen verantwoordelijkheid.

FLATLINE (T21S, T22, T33)

BOVENAANZICHT T21S

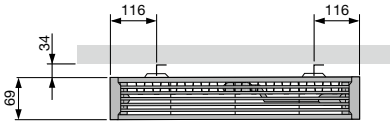

T22

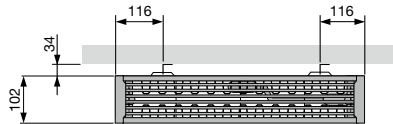

T33

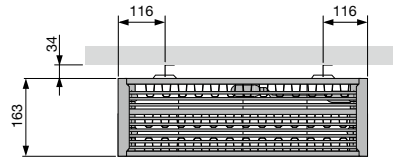

ZIJAANZICHT

T21S

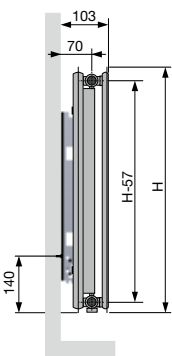

T22

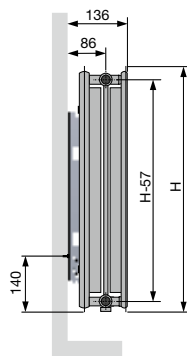

T33

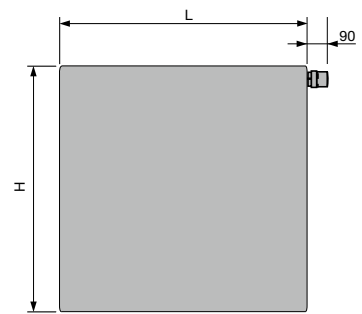
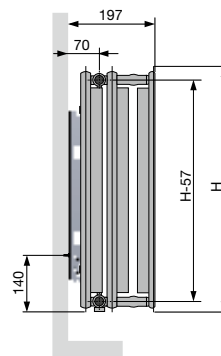

ONDERAANZICHT T21S

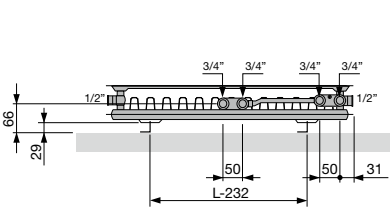

T22

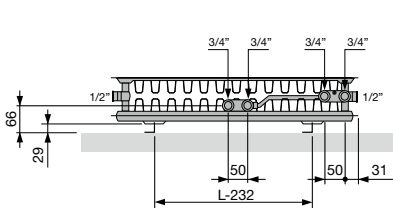

T33

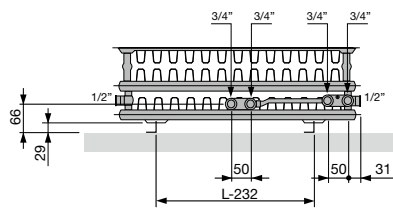

FLAT-V-LINE (T21S / T22)

ZIJAANZICHT

T21S

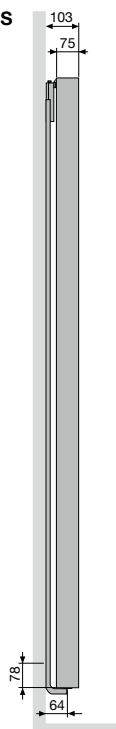

T22

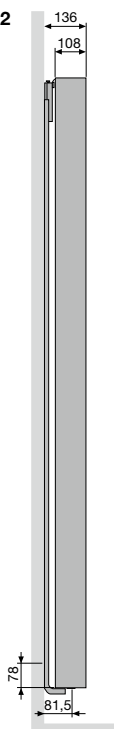

BOVENAANZICHT

T21S

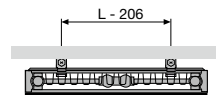

T22

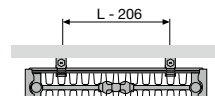

ONDERAANZICHT

T21S

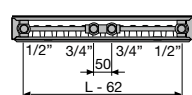

T22

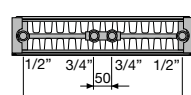

FLAT-PLINT-LINE (T22 / T33)

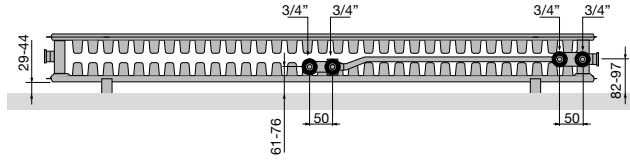

T22 | Onderaanzicht

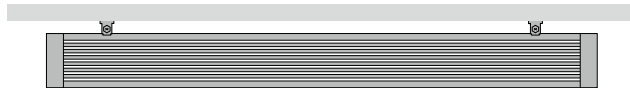

T22 | Bovenaanzicht

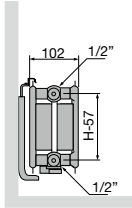

T22 | Zijaanzicht

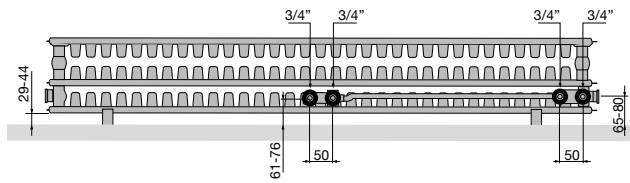

T33 | Onderaanzicht

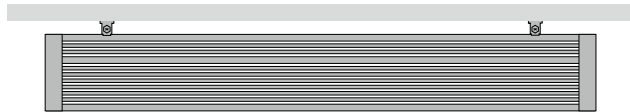

T33 | Bovenaanzicht

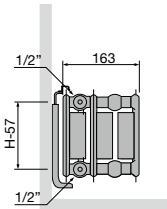

T33 | Zijaanzicht

