

Badkamer radiatoren



VASCO besteedt al jaren bijzonder veel aandacht aan de **verwarming van jouw persoonlijke wellnessruimte**. Met radiatoren die voelbaar én zichtbaar bijdragen tot een aangename sfeer. Van praktische laddermodellen in alle vormen en maten tot strakke, ruimtebesparende designradiatoren waar je alleen al warm van wordt door ernaar te kijken.

VASCO badkamerradiatoren verhogen het wellnessgevoel in de badkamer met slimme, doelgerichte oplossingen en accessoires. Ook het kleinste detail staat in het teken van een optimaal comfort en een mooie, tijdloze look. Aansluitingen en bevestigingssystemen zijn doordacht en efficiënt in de vormgeving geïntegreerd. Ook droog- en stapelrekken, handdoekbeugels en bedieningsknoppen vormen een homogeen geheel met het design.

Badkamerradiatoren

Ineo NEW	16
Oni	18
Iris-A	20
Agave-A	23
Aster-A	25
Aster HF-S	27
Carré Bad	29
Arche Bad	31
Zana Bad	33

INEO (I-R, I-L)



TYPES

- I-R: gesloten rechts
- I-L: gesloten links

KLEUREN

- Verkrijgbaar in zes eigentijdse kleuren: White Fine Texture, Jet Black, Sand Light, Quarts Brown, Graphit Metallic en Ice Blue (zonder meerprijs)
- Niet verkrijgbaar in andere kleuren

SPECIAAL

- Opgebouwd uit aluminium voorplaat met interne koperen buis

BEVESTIGINGEN

- Muurbevestigingen standaard

TECHNISCH

- De koperen buis wordt gefreesd tot op 2 mm van het oppervlak, dan wordt de buis in de aluminiumplaat geperst.
- KTL-grondlaag, poedercoating
- Standaardwerkdruk: 6 bar
- Maximale bedrijfstemperatuur: 110°C

ELEKTRISCH (beschikbare uitvoeringen: zie hoofdstuk elektrische radiatoren)

- ✓ Zuiver elektrische radiator (**Opgelet:** beschikbaar midden 2025)
- ✗ Gemengde radiator

TECHNISCHE TEKENINGEN

- Zie p. 39

AANSLUITING

- ✗ Eénpuntsaansluiting voor éénpijpssysteem
- ✗ Eénpuntsaansluiting voor tweepijpssysteem
- ✓ Tweepuntsaansluiting voor éénpijpssysteem (aansluiting via de middenaansluiting) (zie p. 340)
- ✓ Tweepuntsaansluiting voor tweepijpssysteem (standaard) (zie p. 340)
- ✗ Geïntegreerd ventiel
- Aansluitingen: 1/2" (binnendraad)

INEO

De VASCO Ineo is een stijlvolle designradiator gemaakt van aluminium, gekenmerkt door een strak, vlak ontwerp met afgeronde hoeken. Het ultradunne voorpaneel bevat een geïntegreerde koperen buis, wat zorgt voor optimale warmtegeleiding. De radiator is voorzien van een handige uitsparing op ongeveer 2/3 van de hoogte, ideaal voor het ophangen van handdoeken. De zijkanten zijn subtiel naar voren gebogen, wat een elegante en functionele uitstraling geeft.

AANSLUITING (MB)

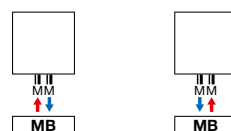

art. nr. 1182 103 0000 0099

prijs €175

Koppelingen, zie p. 353



HOE INEO BESTELLEN

Leveringstermijn 15 - 30 werkdagen
(zonder transportduur)

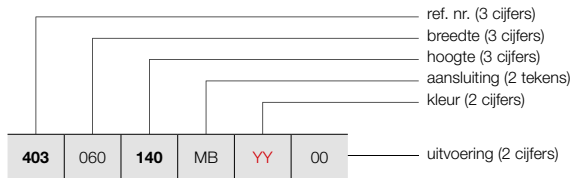

INEO (I-R, I-L)



I-R

I-L

PRIJSGROEP: VPG1 - BADKAMERRADIATOREN

BESTELCODE MAATWERK INEO	TECHNISCHE GEGEVENS									STANDAARDKLEUR					
	buizen	breedte (L mm)	hoogte (H mm)	75/65/20 (Watt) (Φ50K)	55/45/20 (Watt) (Φ30K)	n-exp.	gewicht (kg)	inhoud (l)	el. weerst. (Watt)	prijs (€)					
REF. NR. INEO I-R : 403															
403	060	140 180	MB	YY	00	-	600	1400	728	383	1,24	20,80	0,35	-	1495
						-	600	1800	931	493	1,23	26,70	0,50	-	1770
REF. NR. INEO I-L : 404															
404	060	140 180	MB	YY	00	-	600	1400	728	383	1,24	20,80	0,35	-	1495
						-	600	1800	931	493	1,23	26,70	0,50	-	1770

Conform EN442-1: 2014: radiatoren en convectoren

Voor meer details over onze artikel-data, zie artikel-database: <https://www.installdata.be>
Voor de warmteafgifte van andere regimes, kijkt u op p. 346 (correctiefactoren)
BELGIË. Prijzen in euro (excl. BTW)

KLEURENCONCEPT

De VASCO Ineo is beschikbaar in zes moderne kleuren. Deze kleuren worden aangeboden voor dezelfde scherpe prijs, zodat je eenvoudig jouw ideale kleur kunt kiezen.



White Fine Texture
S600 09



Jet Black (structure)
RAL 9005 14



Sand Light
N502 16



Quarts Brown
9810 45



Graphit Metallic
9829 62

NEW



Ice Blue
9830 63

NEW

ONI (O-P, O-NP)



TYPES

- O-P: met 1 (1400 mm) of 2 (1800/2000 mm) handdoekuitsparingen
- O-NP: zonder handdoekuitsparingen

KLEUREN

- Standaardkleur S600 (witte fijn structuurlak) (RAL 9016: geen meerprijs 15%)
- Uitgebreide kleurenkaart zie p. 12

SPECIAAL

- Opgebouwd uit aluminium voorplaat met interne koperen buis

BEVESTIGINGEN

- Muurbevestigingen standaard

TECHNISCH

- De koperen buis wordt gefreesd tot op 2 mm van het oppervlak, dan wordt de buis in de aluminiumplaat geperst.
- KTL-grondlaag, poedercoating
- Standaardwerkdruk: 6 bar
- Maximale bedrijfstemperatuur: 110°C

ELEKTRISCH (beschikbare uitvoeringen: zie hoofdstuk elektrische radiatoren)

- ✓ Zuiver elektrische radiator (zie p. 60)
- ✗ Gemengde radiator

TECHNISCHE TEKENINGEN

- Zie p. 40

AANSLUITING

- ✗ Eénpuntsaansluiting voor éénpijpssysteem
- ✗ Eénpuntsaansluiting voor tweepijpssysteem
- ✓ Tweepuntsaansluiting voor éénpijpssysteem (aansluiting via de middenaansluiting) (zie p. 340)
- ✓ Tweepuntsaansluiting voor tweepijpssysteem (standaard) (zie p. 340)
- ✗ Geïntegreerd ventiel
- Aansluitingen: 1/2" (binnendraad)

ONI

Eenvoud en efficiëntie verenigd in de absolute essentie, bevrijd van elke overbodigheid

De tijdloze Oni combineert zuiver en sober design met onovertroffen gebruiksgemak. Met zijn zacht afgeronde hoeken en ranke warmtevlak gooit hij hoge ogen in elk interieur. De Oni is verkrijgbaar in nagenoeg alle VASCO kleuren en past zo moeiteloos in elke omgeving.

AANSLUITING (MB)

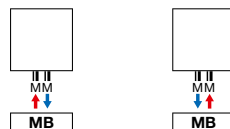

retour aanvoer



art. nr. 1182 103 0000 0099

prijs €175

Koppelingen, zie p. 353

AANBEVOLEN VOOR BADKAMER EN KEUKEN

(O-NP)

IN OPTIE



handdoekbeugel MULTI+ rechts (S600)

art. nr. zie p. 36

prijs €198

handdoekbeugel MULTI+ rechts (RAL 9005)

art. nr. zie p. 36

prijs €198

Andere accessoires, zie p. 36



HOE ONI BESTELLEN

Leveringstermijn 15 - 30 werkdagen
(zonder transportduur)

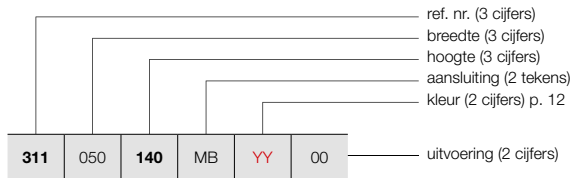

HOE VOORRAADRADIATOR ONI BESTELLEN

Leveringstermijn 5 werkdagen
(zonder transportduur)

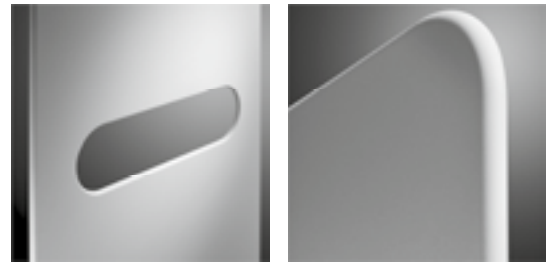
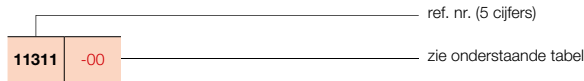

O-P

O-NP

PRIJSGROEP: VPG1 - BADKAMERRADIATOREN

BESTELCODE MAATWERK ONI	TECHNISCHE GEGEVENS									STANDAARDKLEUR		ANDERE KLEUREN					
	buizen	breedte (L mm)	hoogte (H mm)	75/65/20 (Watt) (φ50K)	55/45/20 (Watt) (φ30K)	n-exp.	gewicht (kg)	inhoud (l)	el. weerst. (Watt)	prijs S600* (€)	verkorte ref. nr. S600 voorraad	prijs kleur (€)					
REF. NR. ONI O-P : 311																	
311	050	140	MB	YY	00	-	500	1400	573	307	1,22	16,30	0,35	-	1179	11311-01	1356
		180				-	500	1800	795	420	1,25	20,85	0,45	-	1329	11311-02	1528
		200				-	500	2000	815	430	1,25	22,95	0,60	-	1407	11311-03	1618
REF. NR. ONI O-NP : 312																	
312	050	140	MB	YY	00	-	500	1400	573	307	1,22	16,30	0,35	-	1089	11312-01	1252
		180				-	500	1800	795	420	1,25	20,85	0,45	-	1241	11312-02	1427
		200				-	500	2000	815	430	1,25	22,95	0,60	-	1317	11312-03	1515

Conform EN442-1: 2014: radiatoren en convectoren

* RAL 9016: geen meerprijs 15%

Voor meer details over onze artikel-data, zie artikel-database: <https://www.installdata.be>

Voor de warmteafgiftes van andere regimes, kijkt u op p. 346 (correctiefactoren)

BELGIË. Prijzen in euro (excl. BTW)



IRIS-A (HDM-A, HDRM-A)



IRIS-A

Vormgeving, vermogen en duurzaamheid in één compact model

Al vele jaren hét basismodel voor badkamerradiatoren. De naadloze samenhang tussen het verticaal D-profiel en de horizontale buizen zorgt voor een homogene structuur waarin alles klopt. De Iris-A garandeert bovendien een probleemloze montage, dankzij de slimme middenaansluiting. Een radiator die een perfect afgewerkt design combineert met een superieur comfort, gedurende vele jaren.

TYPES

- Recht (HDM-A) en gebogen (HDRM-A)

BUIZEN

- Horizontaal, rond Ø 20 mm

COLLECTOREN

- Verticaal, D-profiel 40 x 32 mm

KLEUREN

- Standaardkleur wit RAL 9016
- Uitgebreide kleurenkaart zie p. 12

SPECIAAL

- De horizontale buizen van type HDRM-A zijn lichtjes naar voor gebogen (10°).

BEVESTIGINGEN

- Muurbevestigingen standaard in de kleur van de radiator (inbegrepen in de verpakking van de radiator)
- Montageset beschikbaar voor HDM-A als vrijstaande opstelling (zie p. 35), niet geschikt voor aansluiting 45 en 54

TECHNISCH

- Gesoldeerd (onzichtbare soldeerverbindingen)
- ATL-grondlaag, poedercoating
- Standaardwerkdruk: 10 bar
- Maximale bedrijfstemperatuur: 110°C

ELEKTRISCH (beschikbare uitvoeringen: zie hoofdstuk elektrische radiatoren)

- ✓ Zuiver elektrische radiator in de fabriek voorgevuld (zie p. 64)
- ✓ Gemengde radiator (zie p. 94)

TECHNISCHE TEKENINGEN

- Zie p. 41

AANSLUITING

- ✗ Eénpuntsaansluiting voor éénpijpsysteem
- ✗ Eénpuntsaansluiting voor tweepijpsysteem
- ✓ Tweepuntsaansluiting voor éénpijpsysteem (aansluiting via de middenaansluiting) (zie p. 340)
- ✓ Tweepuntsaansluiting voor tweepijpsysteem (standaard) (zie p. 340)
- ✗ Geïntegreerd ventiel
- Aansluitingen: ½" (binnendraad)
- Voor aansluiting van boven is een speciale stromingsbuis voormonteed in de rechter verzamelbuis - voor retour rechts.
- Voor retour links moet de stromingsbuis handmatig naar de linkerkant worden verschoven.
- Aansluiting van boven moet als aparte radiator besteld worden.

AANBEVOLEN AANSLUITING (LB)

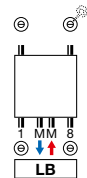

Andere aansluitmogelijkheden, zie p. 38



art. nr. 1182 103 0000 9016

prijs €157

Koppelingen, zie p. 353

GRATIS MEEGELEVERD



standaard, verchromd wegklapbaar droog- en stapelrek



HDM-A

HOE IRIS-A BESTELLEN

Leveringstermijn 15 - 30 werkdagen
(zonder transportduur)

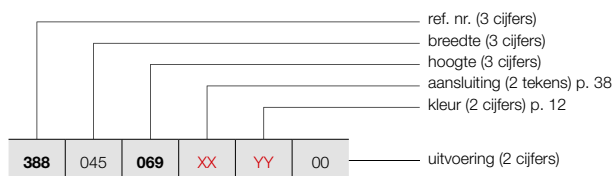

VRIJSTAANDE OPSTELLING (HDM-A)

Zie p. 35 voor extra toebehoren.

HOE VOORRAADRADIATOR IRIS-A BESTELLEN

Leveringstermijn 5 werkdagen
(zonder transportduur)

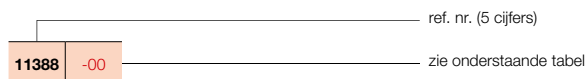

IRIS-A (HDM-A)



HDM-A

PRIJSGROEP VPG1 - BADKAMERRADIATOREN

BESTELCODE MAATWERK IRIS-A	TECHNISCHE GEGEVENS									STANDAARDKLEUR		ANDERE KLEUREN prijs kleur (€)	
	buizen	breedte (L mm)	hoogte (H mm)	75/65/20 (Watt) (φ50K)	55/45/20 (Watt) (φ30K)	n-exp.	gewicht (kg)	inhoud (l)	el. weerst. (Watt)	prijs RAL 9016 (€)	verkorte ref. nr. RAL 9016 voorraad		
REF. NR. IRIS-A HDM-A : 388													
388 045 069 XX YY 00	18	450	696	335	177	1,23	5,14	3,14	300	427	-	491	
	28	450	1104	511	268	1,25	7,84	4,87	500	535	11388-01	615	
	34	450	1308	600	314	1,25	9,40	5,90	500	645	11388-02	742	
	43	450	1682	764	400	1,25	11,82	7,55	750	708	11388-03	814	
	110												
388 050 069 XX YY 00	18	500	696	369	195	1,23	5,52	3,38	300	437	11388-04	503	
	28	500	1104	563	296	1,25	8,40	5,24	500	553	11388-05	636	
	34	500	1308	661	346	1,25	10,11	6,36	750	663	11388-06	762	
	43	500	1682	842	440	1,25	12,72	8,13	750	732	11388-07	842	
	110												
388 060 069 XX YY 00	18	600	696	436	230	1,23	6,27	3,85	500	457	11388-08	526	
	28	600	1104	666	349	1,25	9,52	5,99	750	584	11388-09	672	
	34	600	1308	782	409	1,26	11,52	7,29	750	696	11388-10	800	
	43	600	1682	996	521	1,25	14,51	9,29	1000	773	11388-11	889	
	110												
	168												
388 075 069 XX YY 00	18	750	696	535	282	1,24	7,41	4,57	500	489	-	562	
	28	750	1104	818	429	1,25	11,20	7,08	750	623	-	716	
	34	750	1308	960	501	1,26	13,64	8,67	1000	750	11388-13	863	
	43	750	1682	1222	639	1,26	17,19	11,02	1250	838	11388-14	964	
	110												
	195												
388 090 069 XX YY 00	18	900	696	633	334	1,24	8,54	5,28	500	522	-	600	
	28	900	1104	967	506	1,25	13,20	8,20	1000	666	-	766	
	34	900	1308	1135	592	1,26	15,76	10,06	1250	799	-	919	
	43	900	1682	1445	755	1,26	19,88	12,76	1500	904	11388-16	1040	
	110												
	195												

Conform EN442-1: 2014: radiatoren en convectoren

Voor meer details over onze artikel-data, zie artikel-database: <https://www.installdata.be>

Voor de warmteafgiftes van andere regimes, kijkt u op p. 346 (correctiefactoren)
BELGIË. Prijzen in euro (excl. BTW)

IRIS-A (HDRM-A)

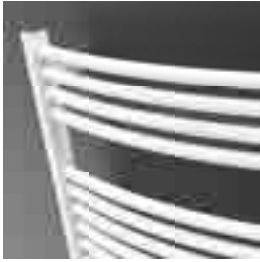

HDRM-A

HOE IRIS-A BESTELLEN

Leveringstermijn 15 - 30 werkdagen
(zonder transportduur)

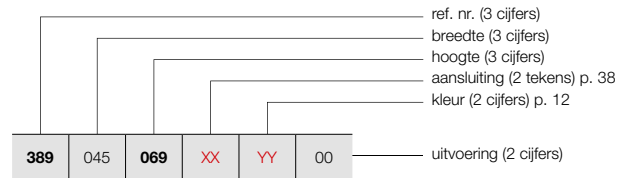

HOE VOORRAADRADIATOR IRIS-A BESTELLEN

Leveringstermijn 5 werkdagen
(zonder transportduur)

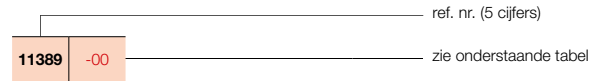

PRIJSGROEP VPG1 - BADKAMERRADIATOREN

BESTELCODE MAATWERK IRIS-A	TECHNISCHE GEGEVENS									STANDAARDKLEUR		ANDERE KLEUREN prijs kleur (€)
	buizen	breedte (L mm)	hoogte (H mm)	75/65/20 (Watt) (Φ50K)	55/45/20 (Watt) (Φ30K)	n-exp.	gewicht (kg)	inhoud (l)	el. weerst. (Watt)	prijs RAL 9016 (€)	verkorte ref. nr. RAL 9016 voorraad	
REF. NR. IRIS-A HDRM-A : 389												
389 045 069 XX YY 00	18	450	696	335	177	1,23	5,14	3,14	300	469	-	539
110	28	450	1104	511	268	1,25	7,84	4,87	500	591	-	680
130	34	450	1308	600	314	1,25	9,40	5,90	500	706	-	812
168	43	450	1682	764	400	1,25	11,82	7,55	750	779	-	896
389 050 069 XX YY 00	18	500	696	369	195	1,23	5,52	3,38	300	480	-	552
110	28	500	1104	563	296	1,25	8,40	5,24	500	607	-	698
130	34	500	1308	661	346	1,25	10,11	6,36	750	731	-	841
168	43	500	1682	842	440	1,25	12,72	8,13	750	804	-	925
389 060 069 XX YY 00	18	600	696	436	230	1,23	6,27	3,85	500	504	-	580
110	28	600	1104	666	349	1,25	9,52	5,99	750	642	-	738
130	34	600	1308	782	409	1,26	11,52	7,29	750	767	-	882
168	43	600	1682	996	521	1,25	14,51	9,29	1000	850	11389-01	978
195	51	600	1954	1154	606	1,25	17,25	10,90	1250	969	-	1114
389 075 069 XX YY 00	18	750	696	535	282	1,24	7,41	4,57	500	538	-	619
110	28	750	1104	818	429	1,25	11,20	7,08	750	687	-	790
130	34	750	1308	960	501	1,26	13,64	8,67	1000	824	-	948
168	43	750	1682	1222	639	1,26	17,19	11,02	1250	921	-	1059
195	51	750	1954	1417	743	1,25	20,35	12,90	1500	1052	-	1210
389 090 069 XX YY 00	18	900	696	633	334	1,24	8,54	5,28	500	573	-	659
110	28	900	1104	967	506	1,25	13,20	8,20	1000	733	-	843
130	34	900	1308	1135	592	1,26	15,76	10,06	1250	880	-	1012
168	43	900	1682	1445	755	1,26	19,88	12,76	1500	995	-	1144
195	51	900	1954	1675	878	1,25	23,44	14,90	1500	1133	-	1303

Conform EN442-1: 2014: radiatoren en convectoren

Voor meer details over onze artikel-data, zie artikel-database: <https://www.installdata.be>
Voor de warmteafgiftes van andere regimes, kijkt u op p. 346 (correctiefactoren)
BELGIË. Prijzen in euro (excl. BTW)

TYPES

- Recht (HRM-A)

BUIZEN

- Horizontaal, rond Ø 20 mm

COLLECTOREN

- Verticaal, achterliggend, rond Ø 28 mm

KLEUREN

- Standaardkleur wit RAL 9016
- Uitgebreide kleurenkaart zie p. 12

BEVESTIGINGEN

- Muurbevestigingen standaard in de kleur van de radiator (inbegrepen in de verpakking van de radiator)

TECHNISCH

- Weerstandsgelast (onzichtbare lasnaden)
- ATL-grondlaag, poedercoating
- Standaardwerkdruk: 10 bar
- Maximale bedrijfstemperatuur: 110°C

ELEKTRISCH (beschikbare uitvoeringen: zie hoofdstuk elektrische radiatoren)

- ✓ Zuiver elektrische radiator in de fabriek voorgevuld (zie p. 66)
- ✓ Gemengde radiator (zie p. 86)

TECHNISCHE TEKENINGEN

- Zie p. 41

AANSLUITING

- ✗ Eénpuntsaansluiting voor éénpijpsysteem
- ✗ Eénpuntsaansluiting voor tweepijpsysteem
- ✓ Tweepuntsaansluiting voor éénpijpsysteem (aansluiting via de middenaansluiting) (zie p. 340)
- ✓ Tweepuntsaansluiting voor tweepijpsysteem (standaard) (zie p. 340)
- ✗ Geïntegreerd ventiel
- Aansluitingen: ½" (binnendraad)
- Voor aansluiting van boven is een speciale stromingsbuis voormonteerd in de rechter verzamelbuis - voor retour rechts.
- Voor retour links moet de stromingsbuis handmatig naar de linkerkant worden verschoven.
- Aansluiting van boven moet als aparte radiator besteld worden.



AANBEVOLEN AANSLUITING (LB)

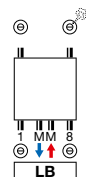

Andere aansluitmogelijkheden, zie p. 38



art. nr. 1182 103 0000 0099
prijs €175
 Koppelingen, zie p. 353

GRATIS MEEGELEVERD



standaard, verchromd wegklapbaar droog- en stapelrek

AGAVE-A

Slanke, verfijnde, gracieuze warmte

Uitzonderlijk slanke buizen, samengevoegd tot een elegante structuur die blijft boeien en charmeren door zijn zachte, ronde vormen. Geaccentueerd door de horizontale buizen die bovenop de verticale collectoren liggen. Als badkamercomfort het synoniem is van intimiteit, dan is intimiteit het synoniem van Agave-A. Een absolute blikvanger, die bijdraagt tot de comfortabele sfeer die je in een eigentijdse badkamer verwacht.



TYPES

- HF-A: 1 rij buizen

BUIZEN

- Horizontaal, platovaal 57,5 x 10 mm

COLLECTOREN

- Verticaal, achterliggend, rond Ø 28 mm

KLEUREN

- Standaardkleur wit RAL 9016
- Uitgebreide kleurenkaart zie p. 12

BEVESTIGINGEN

- Muurbevestigingen standaard in de kleur van de radiator (inbegrepen in de verpakking van de radiator)

TECHNISCH

- Weerstandsgelast (onzichtbare lasnaden)
- ATL-grondlaag, poedercoating
- Standaardwerkdruk: 4 bar
- Maximale bedrijfstemperatuur: 110°C

ELEKTRISCH (beschikbare uitvoeringen: zie hoofdstuk elektrische radiatoren)

- ✓ Zuiver elektrische radiator in de fabriek voorgevuld (zie p. 68)
- ✓ Gemengde radiator (zie p. 95)

TECHNISCHE TEKENINGEN

- Zie p. 42

AANSLUITING

- ✗ Eénpuntsaansluiting voor éénpijpsysteem
- ✗ Eénpuntsaansluiting voor tweepijpsysteem
- ✓ Tweepuntsaansluiting voor éénpijpsysteem (aansluiting via de middenaansluiting) (zie p. 340)
- ✓ Tweepuntsaansluiting voor tweepijpsysteem (standaard) (zie p. 340)
- ✗ Geïntegreerd ventiel
- Aansluitingen: ½" (binnendraad)
- Voor aansluiting van boven is een speciale stromingsbuis voormonteerd in de rechter verzamelbuis - voor retour rechts.
- Voor retour links moet de stromingsbuis handmatig naar de linkerkant worden verschoven.
- Aansluiting van boven moet als aparte radiator besteld worden.



AANBEVOLEN AANSLUITING (LB)

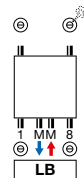

Andere aansluitmogelijkheden, zie p. 38



art. nr. 1182 103 0000 0099

prijs €175

Koppelingen, zie p. 353

ASTER-A

Minimalisme in dienst van een maximaal comfort

De Aster-A geeft minimalisme een nieuwe dimensie door zijn strakke, eigentijdse look en zijn snelle, gecontroleerde warmteafgifte die de badkamer in no time onderdompelt in een sfeer van rust en welbehagen.



TYPES

- HF-S R (2 collectoren aan de rechterkant)
- HF-S L (2 collectoren aan de linkerkant)

BUIZEN

- Horizontaal, platovaal 57,5 x 10 mm

COLLECTOREN

- Verticaal, achterliggend, rond Ø 28 mm

KLEUREN

- Standaardkleur wit RAL 9016
- Uitgebreide kleurenkaart zie p. 12

BEVESTIGINGEN

- Muurbevestigingen standaard in de kleur van de radiator

TECHNISCH

- Weerstandsgelast (onzichtbare lasnaden)
- KTL-grondlaag, poedercoating
- Standaardwerkdruk: 4 bar
- Maximale bedrijfstemperatuur: 110°C

ELEKTRISCH (beschikbare uitvoeringen: zie hoofdstuk elektrische radiatoren)

- ✓ Zuiver elektrische radiator in de fabriek voorgevuld (zie p. 70)
- ✓ Gemengde radiator (zie p. 86)

TECHNISCHE TEKENINGEN

- Zie p. 42

AANSLUITING

- ✗ Eénpuntsaansluiting voor éénpijpssysteem
- ✗ Eénpuntsaansluiting voor tweepijpssysteem
- ✓ Tweepuntsaansluiting voor éénpijpssysteem (aansluiting via de middenaansluiting) (zie p. 340)
- ✓ Tweepuntsaansluiting voor tweepijpssysteem (standaard) (zie p. 340)
- ✗ Geïntegreerd ventiel
- Aansluitingen: ½" (binnendraad)



AANSLUITING (18)

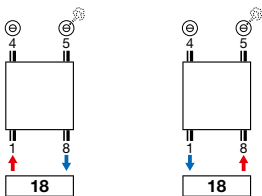

art. nr. 1182 001 0000 9016
prijs €126
 Koppelingen, zie p. 353



art. nr. 11911630102
prijs €44



art. nr. 11911631102
prijs €60

ASTER HF-S

Open aan de zijkant, met vlakke buizen

De asymmetrische vormgeving en de vlakke verwarmingsbuizen zijn kenmerkend voor de Aster HF-S. Doordat één zijde van de radiator open is, verhoogt het gebruiksgemak om vanaf de zijkant handdoeken in te schuiven. De design radiator is leverbaar in een linkse of rechtse uitvoering.



BUIZEN

- Horizontaal, vierkant 25 x 25 mm

COLLECTOREN

- Verticaal, rond Ø 35 mm

KLEUREN

- Standaardkleur wit RAL 9016
- Uitgebreide kleurenkaart zie p. 12

BEVESTIGINGEN

- Muurbevestigingen in de kleur RAL 9016 standaard. Ook in optie verkrijgbaar in de kleur RAL 7016 (zie p. 35).

TECHNISCH

- Weerstandsgelast (onzichtbare lasnaden)
- KTL-grondlaag, poedercoating
- Standaardwerkdruk: 10 bar
- Maximale bedrijfstemperatuur: 110°C

ELEKTRISCH (beschikbare uitvoeringen: zie hoofdstuk elektrische radiatoren)

- ✓ Zuiver elektrische radiator in de fabriek voorgevuld (zie p. 72)
- ✓ Gemengde radiator (zie p. 86)

TECHNISCHE TEKENINGEN

- Zie p. 43

AANSLUITING

- ✗ Eénpuntsaansluiting voor éénpijpsysteem
- ✗ Eénpuntsaansluiting voor tweepijpsysteem
- ✓ Tweepuntsaansluiting voor éénpijpsysteem (aansluiting via de middenaansluiting (zie p. 340)
- ✓ Tweepuntsaansluiting voor tweepijpsysteem (standaard) (zie p. 340)
- ✗ Geïntegreerd ventiel
- Aansluitingen: ½" (binnendraad)
- Voor bovenaansluiting dient men een speciale stromingsbuis bij te bestellen die in de retour geplaatst dient te worden, zie p. 342.



AANBEVOLEN AANSLUITING (LB)

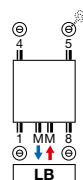

Andere aansluitmogelijkheden, zie p. 38

retour aanvoer



art. nr. 1182 103.0000 0099

prijs €175

Koppelingen, zie p. 353

AANBEVOLEN VOOR BADKAMER EN KEUKEN IN OPTIE



handdoekbeugel recht (chrom) art. nr. zie p. 36

prijs €184

Andere accessoires, zie p. 36

CARRÉ BAD

Een badkamerradiator uit één stuk

De Carré Bad, nu ook met middenaansluiting, blijft charmeren door zijn pure, architecturale vormgeving en zijn opvallende eenvoud. Alles aan deze badkamerradiator is uniek en onovertroffen: de perfecte eenvormigheid, de verrassend hoge warmteafgifte en de superieure techniciteit. Want achter het ultraminimalistisch design schuilt heel wat technologisch vernuft dat tot in de kleinste details is doorgevoerd.



CARRÉ BAD (CB)



CB

HOE CARRÉ BAD BESTELLEN

Leveringstermijn 15 - 30 werkdagen
(zonder transportduur)

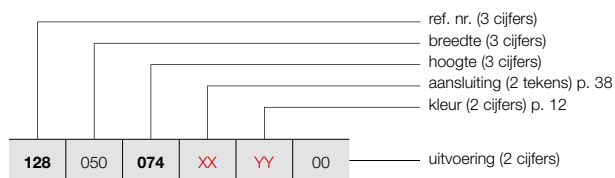

HOE VOORRAADRADIATOR CARRÉ BAD BESTELLEN

Leveringstermijn 5 werkdagen
(zonder transportduur)

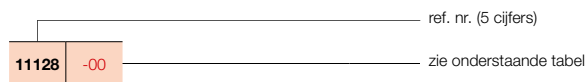

PRIJSGROEP: VPG1 - BADKAMERRADIATOREN

BESTELCODE MAATWERK CARRÉ BAD	TECHNISCHE GEGEVENS									STANDAARDKLEUR		ANDERE KLEUREN prijs kleur (€)					
	buizen	breedte (L mm)	hoogte (H mm)	75/65/20 (Watt) (Φ50K)	55/45/20 (Watt) (Φ30K)	n-exp.	gewicht (kg)	inhoud (l)	el. weerst. (Watt)	prijs RAL 9016 (€)	verkorte ref. nr. RAL 9016 voorraad						
REF. NR. CARRÉ BAD CB : 128																	
128	050	074	XX	YY	00												
		137				21	500	745	438	235	1,22	12,80	6,20	500	644	-	741
		173				40	500	1375	747	399	1,23	22,95	11,80	750	978	11128-12	1125
						50	500	1735	925	493	1,23	29,00	14,80	1000	1160	-	1334
128	060	074	XX	YY	00												
		137				21	600	745	521	278	1,23	14,35	7,30	500	675	-	776
		173				40	600	1375	886	473	1,23	27,35	13,90	1000	1030	-	1185
						50	600	1735	1089	581	1,23	33,35	17,20	1250	1216	11128-24	1398

Conform EN442-1: 2014: radiatoren en convectoren

Voor meer details over onze artikel-data, zie artikel-database: <https://www.installdata.be>

Voor de warmteafgiftes van andere regimes, kijkt u op p. 346 (correctiefactoren)
BELGIË. Prijzen in euro (excl. BTW)

BUIZEN

- AB: Horizontaal, rechthoekig 45 x 20 mm

KLEUREN

- Standaardkleur wit RAL 9016
- Uitgebreide kleurenkaart zie p. 12

SPECIAAL

- De Arche is bekroond met Design Plus Award 2005, Reddot Design Award 2006, Silver Award Designpreis Deutschland 2006 en genomineerd voor de Henry van de Velde prijs 2005.
- Radiator met uitsparingen

BEVESTIGINGEN

- Muurbevestigingen standaard (telescopisch)

TECHNISCH

- KTL-grondlaag, poedercoating
- Standaardwerkdruk: 4 bar
- Maximale bedrijfstemperatuur: 110°C

ELEKTRISCH

- ✗ Zuiver elektrische radiator in de fabriek voorgevuld
- ✗ Gemengde radiator

TECHNISCHE TEKENINGEN

- Zie p. 43

AANSLUITING

- ✗ Eénpuntsaansluiting voor éénpijpsysteem
- ✗ Eénpuntsaansluiting voor tweepijpsysteem
- ✓ Tweepuntsaansluiting voor éénpijpsysteem (aansluiting via de middenaansluiting) (zie p. 340)
- ✓ Tweepuntsaansluiting voor tweepijpsysteem (standaard) (zie p. 340)
- ✗ Geïntegreerd ventiel
- Aansluitingen: ½" (binnendraad)



AANBEVOLEN AANSLUITING (LB)

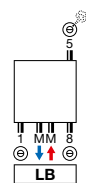

Andere aansluitmogelijkheden, zie p. 38

AANBEVOLEN VOOR BADKAMER EN KEUKEN IN OPTIE



knop (chromo)
art. nr. zie p. 181
prijs €87

Andere accessoires, zie p. 36



art. nr. 1182 103 0000 0099
prijs €175
Koppelingen, zie p. 353

ARCHE BAD

Vierkant de mooiste, en de meest praktische

Een klassiek voorbeeld van slim toegepast design, praktisch en montagevriendelijk dankzij de slimme middenaansluiting die vorm en efficiëntie op een unieke manier met elkaar verbindt. Het strakke, rustgevende karakter versterkt het wellnessgevoel. De warmteafgifte op maat, de doordachte accessoires en de goede verstandhouding met lage temperatuursystemen zijn evenzoveel garanties voor een duurzame investering met een blijvend rendement.



BUIZEN

- Horizontaal, rechthoekig 45 x 20 mm

COLLECTOREN

- Verticaal, achterliggend, rond Ø 35 mm

KLEUREN

- Standaardkleur wit RAL 9016
- Uitgebreide kleurenkaart zie p. 12

BEVESTIGINGEN

- Muurbevestigingen in de kleur RAL 9016 standaard. Ook in optie verkrijgbaar in de kleur RAL 7016 (zie p. 35).

TECHNISCH

- Elektrisch lasergelast (onzichtbare lasnaden)
- KTL-grondlaag, poedercoating
- Standaardwerkdruk: 4 bar
- Maximale bedrijfstemperatuur: 110°C

ELEKTRISCH (beschikbare uitvoeringen: zie hoofdstuk elektrische radiatoren)

- ✓ Zuiver elektrische radiator in de fabriek gevuld (zie p. 74)
- ✓ Gemengde radiator (zie p. 86)

TECHNISCHE TEKENINGEN

- Zie p. 44

AANSLUITING

- ✗ Eénpuntsaansluiting voor éénpijpsysteem
- ✗ Eénpuntsaansluiting voor tweepijpsysteem
- ✓ Tweepuntsaansluiting voor éénpijpsysteem (aansluiting via de middenaansluiting (zie p. 340)
- ✓ Tweepuntsaansluiting voor tweepijpsysteem (standaard) (zie p. 340)
- ✗ Geïntegreerd ventiel
- Aansluitingen: ½" (binnendraad)
- Voor bovenaansluiting dient men een speciale stromingsbuis bij te bestellen die in de retour geplaatst dient te worden, zie p. 342.



AANBEVOLEN AANSLUITING (LB)

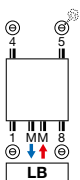

Andere aansluitmogelijkheden, zie p. 38



art. nr. 1182 103.0000 0099
prijs €175
 Koppelingen, zie p. 353

AANBEVOLEN VOOR BADKAMER EN KEUKEN IN OPTIE



handdoekbeugel recht (chrom) art. nr. zie p. 36
prijs €184

Andere accessoires, zie p. 36

ZANA BAD

Warmte in haar zuiverste vorm

De Zana Bad is een radiatorconcept dat traditie en trends verenigt in een uitermate pure vormgeving. Een comfortoplossing die in alle opzichten perfect tot haar recht komt dankzij de praktische, geïntegreerde middenaansluiting. De tijdloze, transparante structuur en het uitgepuurd design maken de Zana Bad tot een gewild object, ook in kleinere badkamers.



ZANA BAD (ZBD)



ZBD

HOE ZANA BAD BESTELLEN

Leveringstermijn 15 - 30 werkdagen
(zonder transportduur)

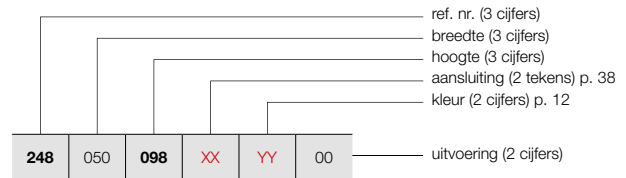

PRIJSGROEP: VPG1 - BADKAMERRADIATOREN

BESTELCODE MAATWERK ZANA BAD	TECHNISCHE GEGEVENS									STANDAARDKLEUR	ANDERE KLEUREN	
	buizen	breedte (L mm)	hoogte (H mm)	75/65/20 (Watt) (Φ50K)	55/45/20 (Watt) (Φ30K)	n-exp.	gewicht (kg)	inhoud (l)	el. weerst. (Watt)	prijs RAL 9016 (€)	prijs kleur (€)	
REF. NR. ZANA BAD ZBD : 248												
248	050	098	XX	YY	00							
		21	500	984	658	360	1,18	19,35	8,80	500	841	967
		32	500	1504	976	531	1,19	29,45	12,35	1000	1228	1412
		40	500	1824	1189	647	1,19	35,67	14,53	1250	1515	1742
248	060	098	XX	YY	00							
		21	600	984	788	436	1,16	22,10	10,40	750	883	1015
		32	600	1504	1151	633	1,17	33,70	15,80	1250	1293	1487
		40	600	1824	1383	757	1,18	40,84	19,12	1500	1606	1847

Conform EN442-1: 2014: radiatoren en convectoren

Voor meer details over onze artikel-data, zie artikel-database: <https://www.installdata.be>
Voor de warmteafgifte van andere regimes, kijkt u op p. 346 (correctiefactoren)
BELGIË. Prijzen in euro (excl. BTW)

BADKAMERRADIATOREN BEVESTIGINGEN / VRIJSTAANDE OPSTELLING IN OPTIE

PRIJSGROEP: VPG10 - ACC.









BEVESTIGINGEN		KLEUR	ART. NR.	€
CB / ZBD				
WANDOPSTELLING	4 bevestigingen	RAL 7016	1187 007 0000 7016	39
VRIJSTAANDE OPSTELLING		KLEUR	ART. NR.	€
HDM-A				
MONTAGESET		RAL 9016	11810410000	86
		KLEUR	11810410000C	99

BELGIË. Prijzen in euro (excl. BTW)

BADKAMERRADIATOREN ACCESSOIRES

IN OPTIE

PRIJSGROEP: VPG10B - HANDDOEKBEUGELS



ACCESSOIRES	BREEDTE HANDDOEKBEUGEL	KLEUR	ART. NR.	€
O-NP				
HANDDOEKBEUGEL MULTI+ RECHTS	 600 mm	S600	1183 734 0000 0600	198
		RAL 9005 ^S	1183 734 0000 9005	198
<ul style="list-style-type: none"> h = 70 mm; b = 600 mm (b tablet = 194 mm); e = 176 mm; c = 170 mm; Bevestiging aan de muur, rechts van de radiator. 				
O-NP				
HANDDOEKBEUGEL MULTI+ LINKS	 600 mm	S600	1183 735 0000 0600	198
		RAL 9005 ^S	1183 735 0000 9005	198
<ul style="list-style-type: none"> h = 70 mm; b = 600 mm (b tablet = 194 mm); e = 176 mm; c = 170 mm; Bevestiging aan de muur, links van de radiator. 				
O-P / O-NP				
HANDDOEKBEUGEL	 372 mm	CHROOM	1183 274 0000 0099	160
		S600	1183 274 0000 0600	160
		RAL 9005 ^M	1183 274 0000 9005	160
<ul style="list-style-type: none"> h = 55 mm; b = 372 mm; d = 56 mm; a = 50 mm; 				
HDM-A / HDRM-A / HRM-A				
WEGKLAPBAAR DROOG- EN STAPELREK		CHROOM	1183 002 0000 0099	132
<ul style="list-style-type: none"> Standaard meegeleverd bij Iris-A, Agave-A. 380 x 158 mm 				
CB				
KNOP VIERKANT		CHROOM	1183 500 0000 0099	66
<ul style="list-style-type: none"> h = 24 mm; b = 24 mm; d = 65 mm 				
CB				
HANDDOEKBEUGEL RECHT		CHROOM	1183 207 0000 0099	184
<ul style="list-style-type: none"> h = 24 mm; b = 720 mm (zelf in te korten); d = 66 mm; a = 48 mm 				
AB / ZBD				
KNOP		CHROOM	1183 410 0000 0099	87
<ul style="list-style-type: none"> h = 70 mm; b = 70 mm; d = 59 mm; a = 51 mm; 				
ZBD				
HANDDOEKBEUGEL RECHT		CHROOM	1183 228 0000 0099	184
<ul style="list-style-type: none"> h = 22 mm; b = 720 mm (zelf in te korten); d = 75 mm; a = 56 mm 				

^S structuur zwart
^M mat zwart

Montagevoorschriften accessoires: zie www.vasco.eu
BELGIË. Prijzen in euro (excl. BTW)

e = afstand voorkant accessoire tot wand
d = afstand voorkant accessoire tot voorkant radiator
c = afstand wand tot achterkant beugel
a = afstand accessoire tot radiator
uit voorraad leverbaar

PRIJSGROEP: VPG10 - ACC.

ACCESSOIRES		KLEUR	ART. NR.	€
		HF-S R / HF-S L		
THERMOSTAATKOP		WIT	11911630102	44
		HF-S R / HF-S L		
THERMOSTAATKOP		CHROOM	11911631102	60

BELGIË. Prijzen in euro (excl. BTW)

BADKAMERRADIATOREN AANSLUITINGEN

INEO: I-R / I-L
ONI: O-P / O-NP

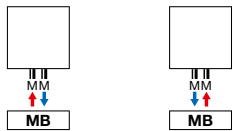

IRIS-A: HDM-A / HDRM-A / HDM-BL-MIX-A
AGAVE-A: HRM-A
ASTER-A: HF-A / HF-BL-MIX-A

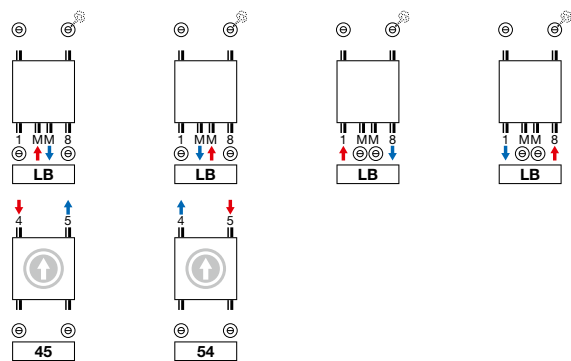

ⓘ Aansluiting van boven moet als aparte radiator besteld worden (hoogte radiator = hoogte + 9 mm)

ASTER HF-S: HF-S R / HF-S L

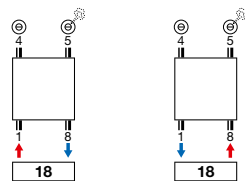

CARRÉ BAD: CB (VOORRAAD) / CB (NIET-VOORRAAD)

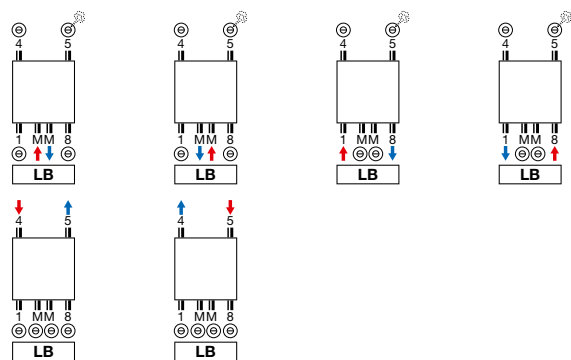

CARRÉ BAD: CB (NIET-VOORRAAD)

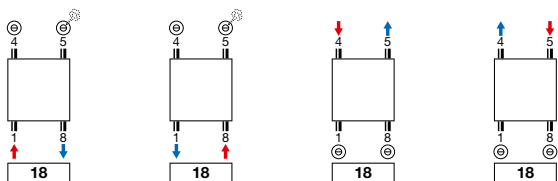

ARCHE BAD: AB

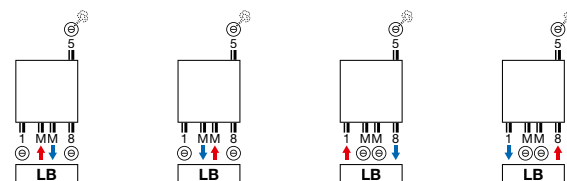

ZANA BAD: ZBD

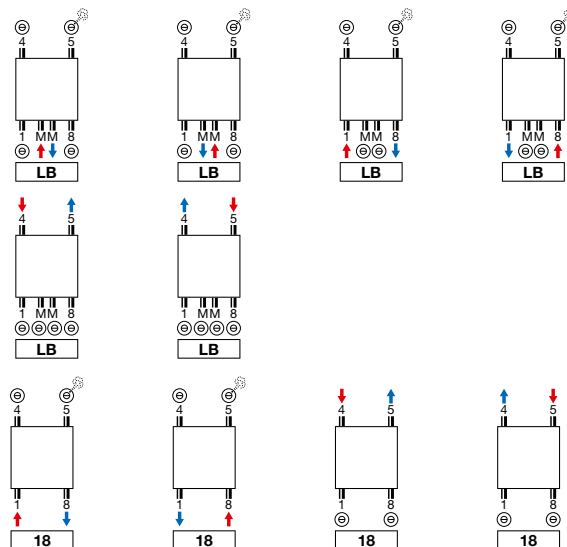

Opmerking: het aansluiten van de radiator kan enkel volgens de getoonde aansluiticonen. Voor elke andere aansluitwijze nemen wij geen verantwoordelijkheid.

INEO (I-R)

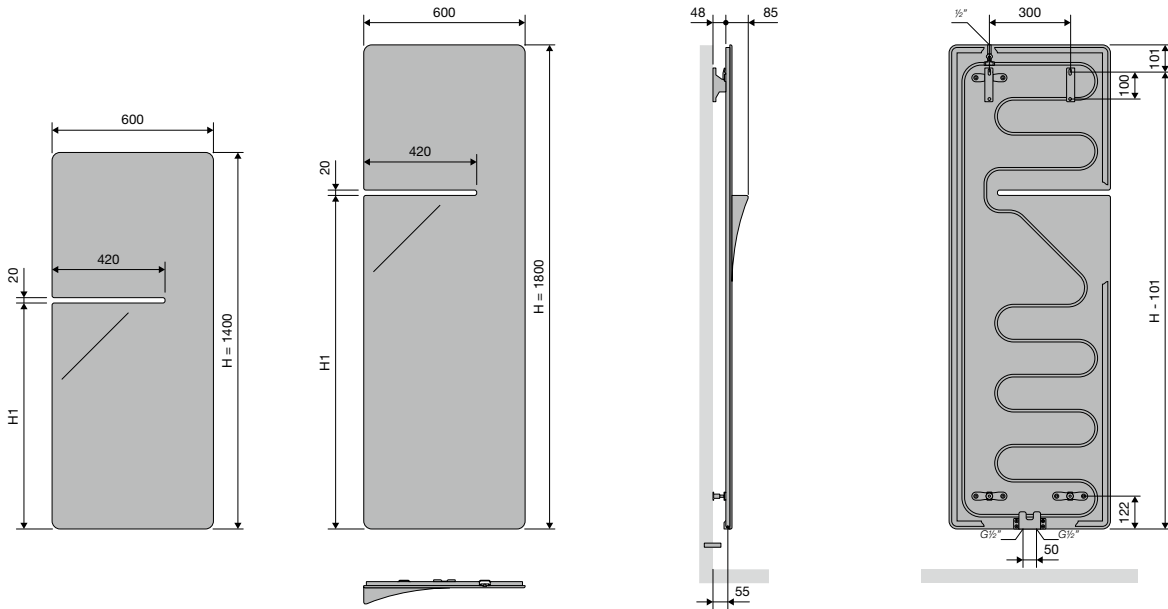

	I-R
Hartafstand tussen de aansluitingen	50
Hartafstand tussen de ophangingen	L-300

INEO (I-L)

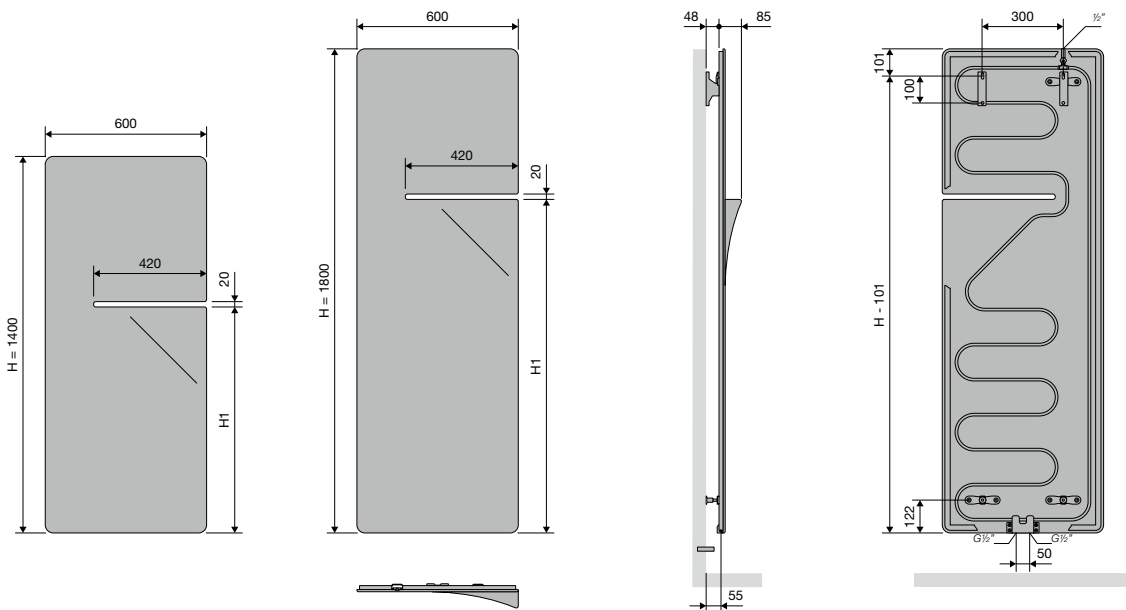

	I-L
Hartafstand tussen de aansluitingen	50
Hartafstand tussen de ophangingen	L-300

ONI (O-P)

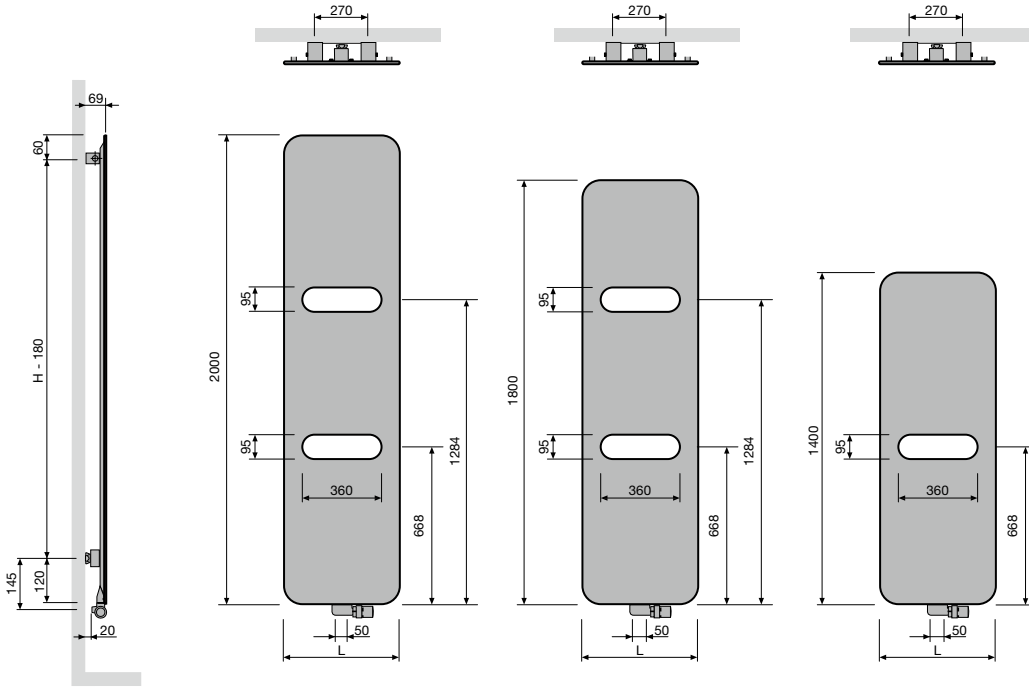

Hartafstand tussen de aansluitingen	50	O-P
Hartafstand tussen de ophangingen	L=270	H-180

ONI (O-NP)

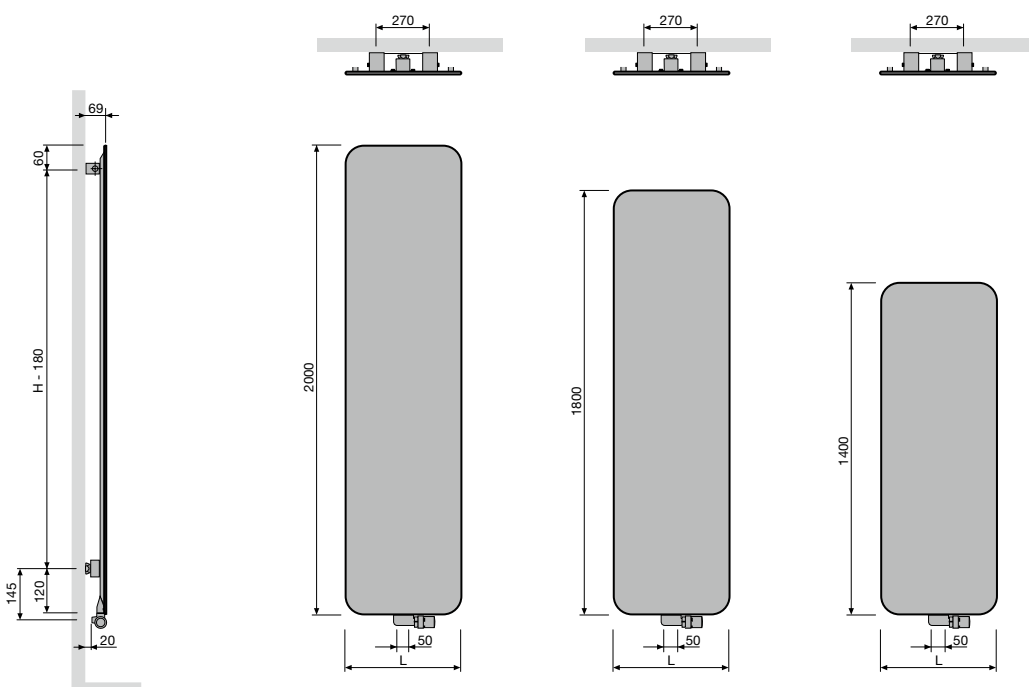

Hartafstand tussen de aansluitingen	50	O-NP
Hartafstand tussen de ophangingen	L=270	H-180

IRIS-A (HDM-A, HDRM-A)

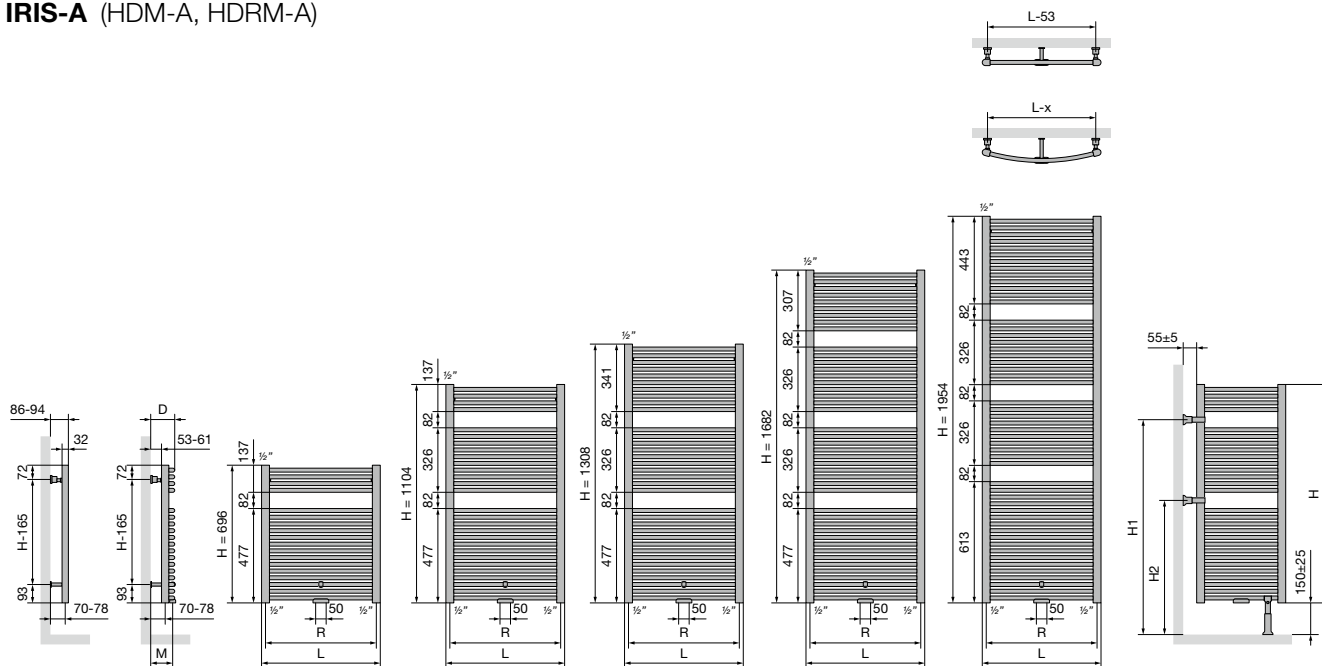

		HDM-A				
Breedte (L)		450	500	600	750	900
Hartafstand tussen de onderaansluitingen 18 (R)		410	460	560	710	860
Hartafstand tussen de ophangingen		L-53	H-165			

		VRIJSTAAND HDM-A				
hoogte (H)		696	1104	1308	1682	1954
H1		668	1076	1076	1484	1620
H2		396	668	668	668	804

		HDRM-A				
Breedte (L)		447	498	598	747	897
Hartafstand tussen de onderaansluitingen 18 (R)		407	458	558	707	857
Afstand tussen wand en midden MM ventiel (M)		92-100	91-99	94-102	100-108	107-115
Afstand tussen wand en voorkant radiator (D)		102-110	101-109	104-112	110-118	117-125
Hartafstand horizontaal tussen de ophangingen		400	452	552	702	852
Hartafstand verticaal tussen de ophangingen		H-165				

AGAVE-A (HRM-A)

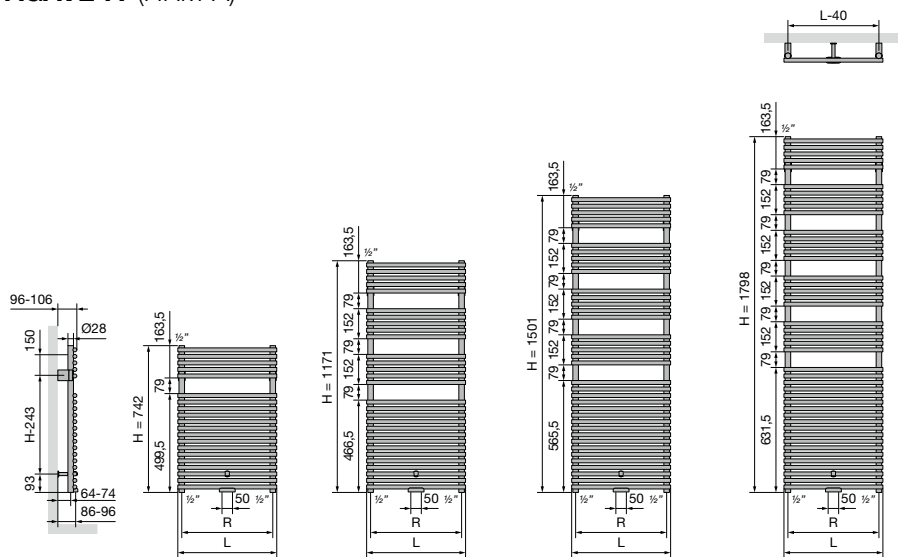

		HRM-A			
Breedte (L)		500	600	750	900
Hartafstand tussen de onderaansluitingen 18 (R)		460	560	710	860
Hartafstand tussen de ophangingen		L-40	H-243		

ASTER-A (HF-A)

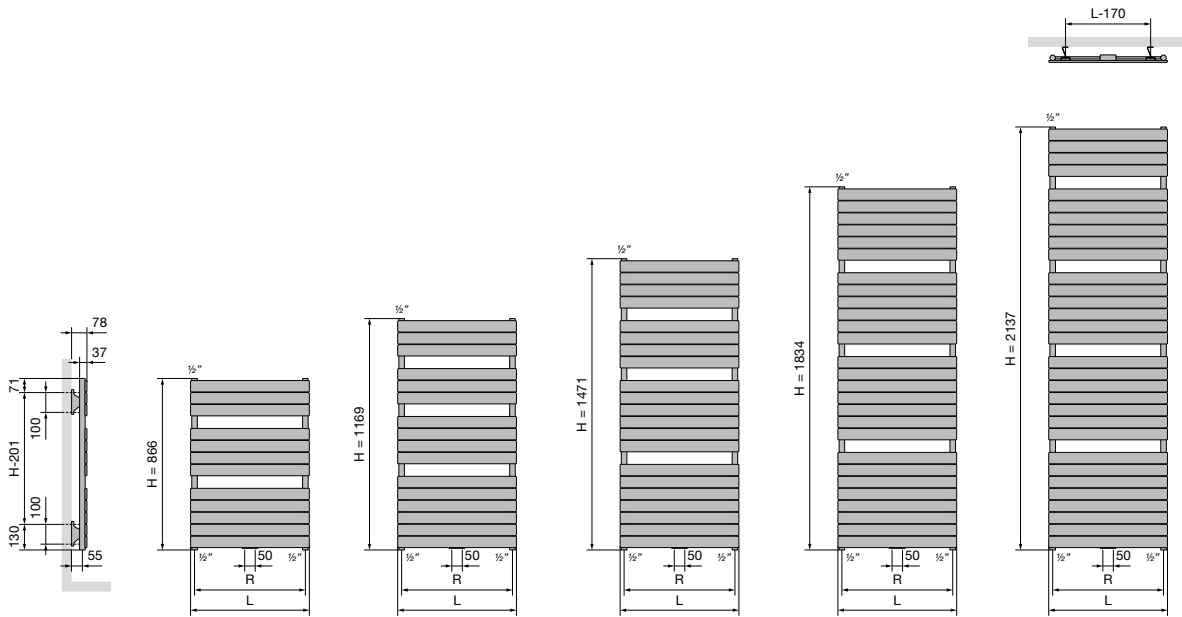

HF-A				
Breedte (L)	450	600	700	800
Hartafstand tussen de onderaansluitingen 18 (R)	410	560	660	760
Hartafstand tussen de ophangingen	L-170	H-201		

ASTER HF-S (HF-S R, HF-S L)

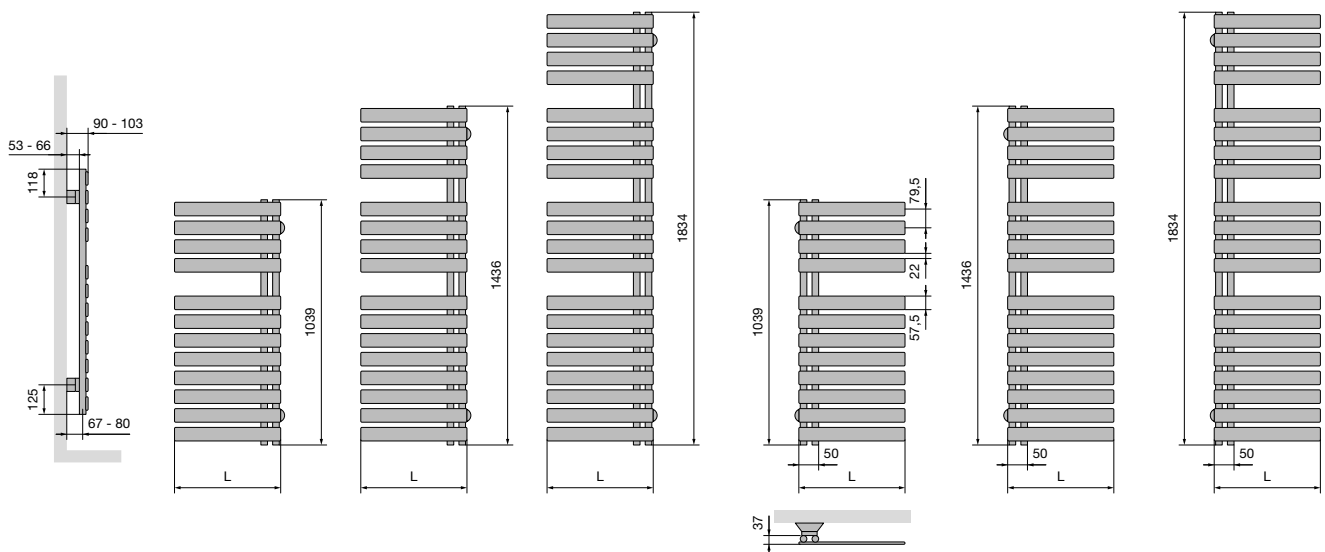

HF-S R / HF-S L		
Breedte (L)	450	600

CARRÉ BAD (CB)

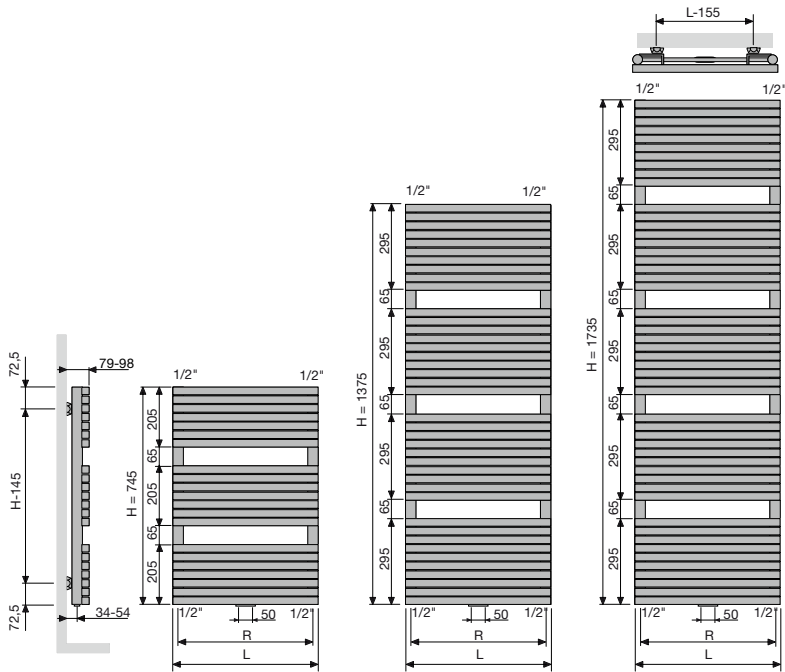

		CB	
Breedte (L)		500	600
Hartafstand tussen de onderaansluitingen 18 (R)		465	565
Hartafstand tussen de ophangingen		L-155	H-145

ARCHE BAD (AB)

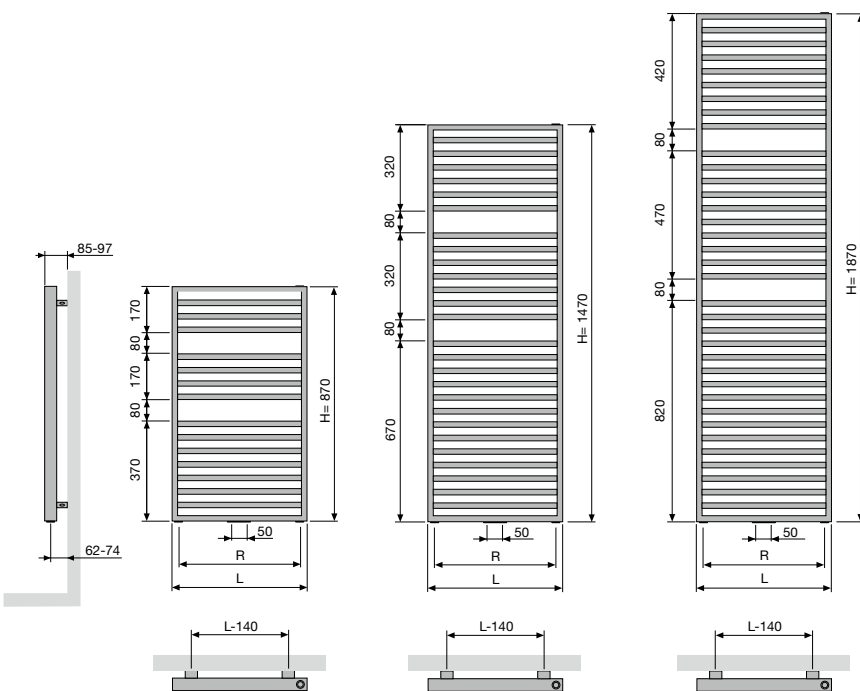

		AB		
Breedte (L)		500	600	700
Hartafstand tussen de onderaansluitingen 18 (R)		400	500	600
Hartafstand tussen de ophangingen		L-140	H-120	

ZANA BAD (ZBD)

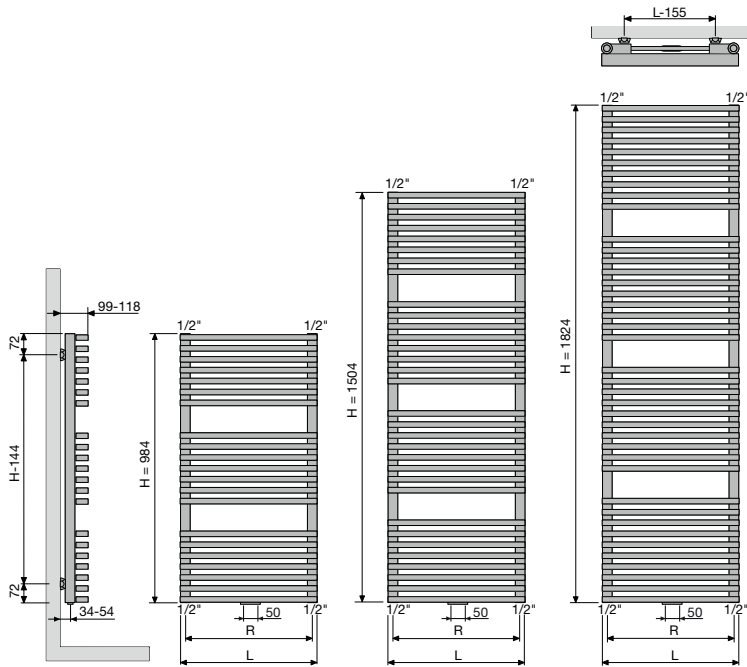

	ZBD	
Breedte (L)	500	600
Hartafstand tussen de onderaansluitingen 18 (R)	465	565
Hartafstand tussen de ophangingen	L-155	H-144



Ineo (l-r), White Fine Texture