





Badkamerradiatoren

Warm design voor pure wellness.

VASCO creëert al jaren radiatoren die jouw badkamer omtoveren tot een echte wellnessruimte. Ze zorgen niet alleen voor aangename warmte, maar dragen ook visueel bij aan een stijlvolle, ontspannen sfeer. Van praktische laddermodellen tot strakke, ruimtebesparende designradiatoren: comfort en uitstraling gaan hand in hand.

Onze badkamerradiatoren bieden slimme oplossingen tot in het kleinste detail. Aansluitingen, bevestigingen en accessoires zoals handdoekbeugels en droogrekken zijn perfect geïntegreerd in het design, voor een harmonieus geheel en optimaal gebruiksgemak.



TYPES

- I-R: gesloten rechts
- I-L: gesloten links

KLEUREN

- Verkrijgbaar in zes eigentijdse kleuren: White Fine Texture, Jet Black, Sand Light, Quarts Brown, Graphit Metallic en Ice Blue (zonder meerprijs)
- Niet verkrijgbaar in andere kleuren

SPECIAAL

- Opgebouwd uit aluminium voorplaat met interne koperen buis

BEVESTIGINGEN

- Muurbevestigingen standaard

TECHNISCH

- De koperen buis wordt gefreesd tot op 2 mm van het oppervlak, dan wordt de buis in de aluminiumplaat geperst.
- ATL-grondlaag, poedercoating
- Standaardwerkdruk: 6 bar
- Maximale bedrijfstemperatuur: 110°C

ELEKTRISCH (beschikbare uitvoeringen: zie hoofdstuk elektrische radiatoren)

- ✓ Zuiver elektrische radiator (zie p. 74)
- ✗ Gemengde radiator

TECHNISCHE TEKENINGEN

- Zie p. 53

AANSLUITING

- ✗ Eénpuntsaansluiting voor éénpijpssysteem
- ✗ Eénpuntsaansluiting voor tweepijpssysteem
- ✓ Tweepuntsaansluiting voor éénpijpssysteem (aansluiting via de middenaansluiting) (zie p. 362)
- ✓ Tweepuntsaansluiting voor tweepijpssysteem (standaard) (zie p. 362)
- ✗ Geïntegreerd ventiel
- Aansluitingen: 1/2" (binnendraad)

INEO

De VASCO Ineo is een stijlvolle designradiator gemaakt van aluminium, gekenmerkt door een strak, vlak ontwerp met afgeronde hoeken. Het ultradunne voorpaneel bevat een geïntegreerde koperen buis, wat zorgt voor optimale warmtegeleiding. De radiator is voorzien van een handige uitsparing op ongeveer 2/3 van de hoogte, ideaal voor het ophangen van handdoeken. De zijanten zijn subtiel naar voren gebogen, wat een elegante en functionele uitstraling geeft.

AANSLUITING I-R (MB)

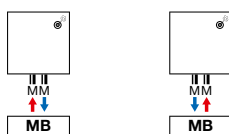

Andere aansluitmogelijkheden, zie p. 51



art. nr. 1182 103 0000 0099

prijs €190

Koppelingen, zie p. 377



HOE INEO BESTELLEN

Leveringstermijn 15 - 30 werkdagen
(zonder transportduur)

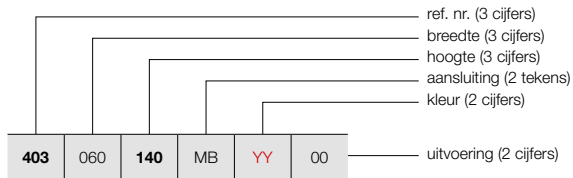

403	060	140	MB	YY	00
-----	-----	-----	----	----	----

INEO (I-R, I-L)



I-R

I-L

PRIJSGROEP: VPG1 - BADKAMERRADIATOREN

BESTELCODE MAATWERK INEO	TECHNISCHE GEGEVENS									STANDAARDKLEUR					
	buizen	breedte (L mm)	hoogte (H mm)	75/65/20 (Watt) (Φ50K)	55/45/20 (Watt) (Φ30K)	n-exp.	gewicht (kg)	inhoud (l)	el. weerst. (Watt)	prijs (€)					
REF. NR. INEO I-R : 403															
403	060	140	MB	YY	00	-	600	1400	728	383	1,24	20,80	0,35	-	1639
		180				-	600	1800	931	493	1,23	26,70	0,50	-	1941
REF. NR. INEO I-L : 404															
404	060	140	MB	YY	00	-	600	1400	728	383	1,24	20,80	0,35	-	1639
		180				-	600	1800	931	493	1,23	26,70	0,50	-	1941

Conform EN442-1: 2014: radiatoren en convectoren

Voor meer details over onze artikel-data, zie artikel-database: <https://www.installdata.be>
Voor de warmteafgiftes van andere regimes, kijkt u op p. 370 (correctiefactoren)
BELGIË. Prijzen in euro (excl. BTW)

KLEURENCONCEPT

De VASCO Ineo is beschikbaar in zes moderne kleuren. Deze kleuren worden aangeboden voor dezelfde scherpe prijs, zodat je eenvoudig jouw ideale kleur kunt kiezen.



White Fine Texture
S600 09



Jet Black (structure)
RAL 9005 14



Sand Light
N502 16



Quarts Brown
9810 45



Graphit Metallic
9829 62

NEW



Ice Blue
9830 63

NEW

TYPES

- O-P: met 1 (1400 mm) of 2 (1800/2000 mm) handdoekuitsparingen
- O-NP: zonder handdoekuitsparingen

KLEUREN

- Standaardkleur S600 (witte fijn structuurlak) (RAL 9016: geen meerprijs 15%)
- Uitgebreide kleurenkaart zie p. 12

SPECIAAL

- Opgebouwd uit aluminium voorplaat met interne koperen buis

BEVESTIGINGEN

- Muurbevestigingen standaard

TECHNISCH

- De koperen buis wordt gefreesd tot op 2 mm van het oppervlak, dan wordt de buis in de aluminiumplaat geperst.
- ATL-grondlaag, poedercoating
- Standaardwerkdruk: 6 bar
- Maximale bedrijfstemperatuur: 110°C

ELEKTRISCH (beschikbare uitvoeringen: zie hoofdstuk elektrische radiatoren)

- ✓ Zuiver elektrische radiator (zie p. 78)
- ✗ Gemengde radiator

TECHNISCHE TEKENINGEN

- Zie p. 54

AANSLUITING

- ✗ Eénpuntsaansluiting voor éénpijpsysteem
- ✗ Eénpuntsaansluiting voor tweepijpsysteem
- ✓ Tweepuntsaansluiting voor éénpijpsysteem (aansluiting via de middenaansluiting) (zie p. 362)
- ✓ Tweepuntsaansluiting voor tweepijpsysteem (standaard) (zie p. 362)
- ✗ Geïntegreerd ventiel
- Aansluitingen: ½" (binnendraad)

ONI
Eenvoud en efficiëntie verenigd in de absolute essentie, bevrijd van elke overbodigheid

De tijdloze Oni combineert zuiver en sober design met onovertroffen gebruiksgemak. Met zijn zacht afgeronde hoeken en ranke warmtevlak gooit hij hoge ogen in elk interieur. De Oni is verkrijgbaar in nagenoeg alle VASCO kleuren en past zo moeiteloos in elke omgeving.

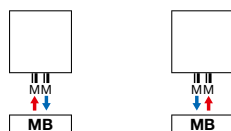
AANSLUITING (MB)

art. nr. 1182 103 0000 0099
prijs €190
 Koppelingen, zie p. 377

AANBEVOLEN VOOR BADKAMER EN KEUKEN (O-NP) IN OPTIE

handdoekbeugel MULTI+ rechts (S600)
 art. nr. zie p. 50
prijs €215

handdoekbeugel MULTI+ rechts (RAL 9005)
 art. nr. zie p. 50
prijs €215

Andere accessoires, zie p. 50



HOE ONI BESTELLEN

Leveringstermijn 15 - 30 werkdagen
(zonder transportduur)

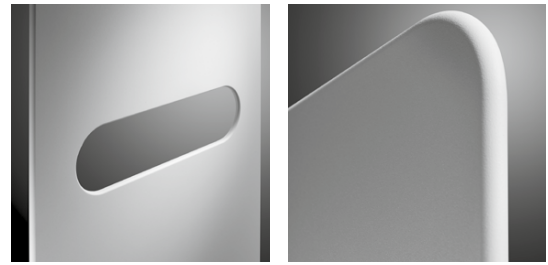
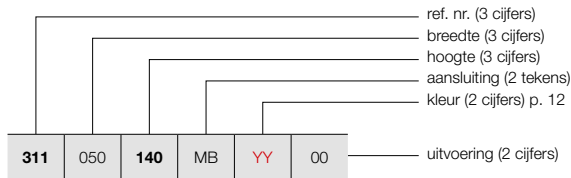

O-P

O-NP

HOE VOORRAADRADIATOR ONI BESTELLEN

Leveringstermijn 5 werkdagen
(zonder transportduur)

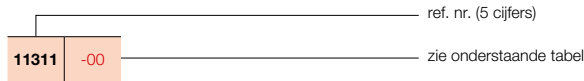

PRIJSGROEP: VPG1 - BADKAMERRADIATOREN

BESTELCODE MAATWERK ONI	TECHNISCHE GEGEVENS									STANDAARDKLEUR		ANDERE KLEUREN					
	buizen	breedte (L mm)	hoogte (H mm)	75/65/20 (Watt) (φ50K)	55/45/20 (Watt) (φ30K)	n-exp.	gewicht (kg)	inhoud (l)	el. weerst. (Watt)	prijs S600* (€)	verkorte ref. nr. S600 voorraad	prijs kleur (€)					
REF. NR. ONI O-P : 311																	
311	050	140	MB	YY	00	-	500	1400	573	307	1,22	16,30	0,35	-	1293	11311-01	1487
		180				-	500	1800	795	420	1,25	20,85	0,45	-	1457	11311-02	1676
		200				-	500	2000	815	430	1,25	22,95	0,60	-	1542	11311-03	1773
REF. NR. ONI O-NP : 312																	
312	050	140	MB	YY	00	-	500	1400	573	307	1,22	16,30	0,35	-	1193	11312-01	1372
		180				-	500	1800	795	420	1,25	20,85	0,45	-	1361	11312-02	1565
		200				-	500	2000	815	430	1,25	22,95	0,60	-	1444	11312-03	1661

Conform EN442-1: 2014: radiatoren en convectoren

* RAL 9016: geen meerprijs 15%

Voor meer details over onze artikel-data, zie artikel-database: <https://www.installdata.be>

Voor de warmteafgifte van andere regimes, kijkt u op p. 370 (correctiefactoren)

BELGIË. Prijzen in euro (excl. BTW)

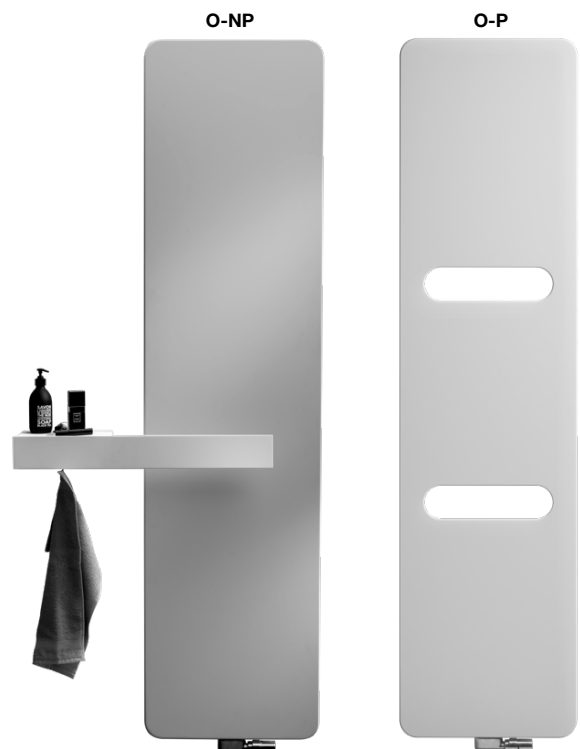

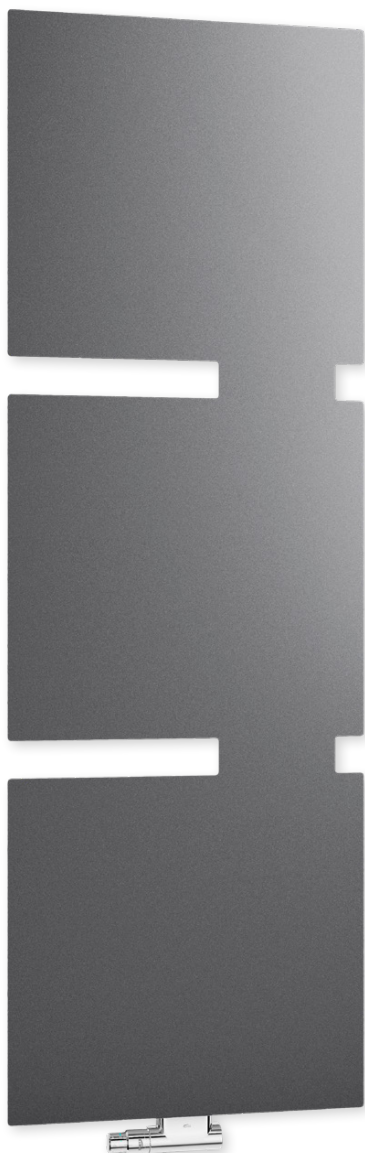

TYPES

- T-R: gesloten rechts
- T-L: gesloten links

KLEUREN

- Standaardkleur wit RAL 9016
- Uitgebreide kleurenkaart zie p. 12

SPECIAAL

- Opgebouwd uit een stalen voorplaat van 3 mm en een stalen achterplaat van 0,8 mm.

TECHNISCH

- ATL-grondlaag, poedercoating
- Standaardwerkdruk: 4 bar
- Maximale bedrijfstemperatuur: 110°C
- Lage waterinhoud zorgt voor snelle opwarming: groot 1,25 liter en klein 0,79 liter

ELEKTRISCH (beschikbare uitvoeringen: zie hoofdstuk elektrische radiatoren)

- ✓ Zuiver elektrische radiator (zie p. 82)
- ✗ Gemengde radiator

TECHNISCHE TEKENINGEN

- Zie p. 55

AANSLUITING

- ✗ Eénpuntsaansluiting voor éénpijpsysteem
- ✗ Eénpuntsaansluiting voor tweepijpsysteem
- ✓ Tweepuntsaansluiting voor éénpijpsysteem (aansluiting via de middenaansluiting) (zie p. 362)
- ✓ Tweepuntsaansluiting voor tweepijpsysteem (standaard) (zie p. 362)
- ✗ Geïntegreerd ventiel
- Aansluitingen: ½" (binnendraad)
- Aanvoer zowel links als rechts mogelijk



TANO

Met de VASCO Tano zijn de grenzen vloeiend.

De Tano combineert een prestigieuze look met een hoog verwarmingscomfort en plaatst accenten in elke kamer met de verschillende verwarmingsoppervlakken. De modulaire radiator Tano bevoert de ruimte met zijn grafische oppervlak en straalt een superieure lichtheid uit.

AANSLUITING (MM)

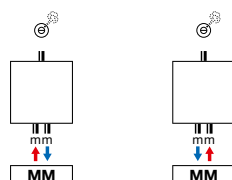

Ventielset haaks kleur
art. nr. 1182 105 0000 7016
prijs €212
Andere kleuren, zie p. 366
Koppelingen, zie p. 380



Thermostaatkop
Anthracite Grey
art. nr. 1182 030 0000 7016
prijs €48



HOE TANO BESTELLEN

Leveringstermijn 15 - 30 werkdagen
(zonder transportduur)

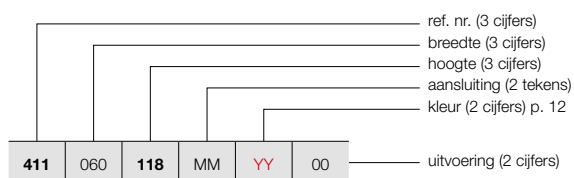

TANO (T-R, T-L)



T-R

T-L

PRIJSGROEP: VPG2 - STAAL DESIGNRADIATOREN

BESTELCODE MAATWERK TANO	TECHNISCHE GEGEVENS									STANDAARDKLEUR		ANDERE KLEUREN				
	buizen	breedte (L mm)	hoogte (H mm)	75/65/20 (Watt) (Φ50K)	55/45/20 (Watt) (Φ30K)	n-exp.	gewicht (kg)	inhoud (l)	el. weerst. (Watt)	prijs RAL 9016 (€)	prijs kleur (€)					
REF. NR. TANO T-R : 411																
411	060	118	MM	YY	00	-	600	1180	683	354	1,27	21,70	0,79	-	1035	1190
		180				-	600	1800	1033	535	1,27	31,80	1,25	-	1306	1502
REF. NR. TANO T-L : 412																
412	060	118	MM	YY	00	-	600	1180	683	354	1,27	21,70	0,79	-	1035	1190
		180				-	600	1800	1033	535	1,27	31,80	1,25	-	1306	1502

Conform EN442-1: 2014: radiatoren en convectoren

Voor meer details over onze artikel-data, zie artikel-database: <https://www.installdata.be>

Voor de warmteafgiftes van andere regimes, kijkt u op p. 370 (correctiefactoren)
BELGIË. Prijzen in euro (excl. BTW)



IRIS-A

Vormgeving, vermogen en duurzaamheid in één compact model

Al vele jaren hét basismodel voor badkamerradiatoren. De naadloze samenhang tussen het verticaal D-profiel en de horizontale buizen zorgt voor een homogene structuur waarin alles klopt. De Iris-A garandeert bovendien een probleemloze montage, dankzij de slimme middenaansluiting. Een radiator die een perfect afgewerkt design combineert met een superieur comfort, gedurende vele jaren.

TYPES

- Recht (HDM-A) en gebogen (HDRM-A)

BUIZEN

- Horizontaal, rond Ø 20 mm

COLLECTOREN

- Verticaal, D-profiel 40 x 32 mm

KLEUREN

- Standaardkleur wit RAL 9016
- Uitgebreide kleurenkaart zie p. 12

SPECIAAL

- De horizontale buizen van type HDRM-A zijn lichtjes naar voor gebogen (10°).

BEVESTIGINGEN

- Muurbevestigingen standaard in de kleur van de radiator (inbegrepen in de verpakking van de radiator)
- Montageset beschikbaar voor HDM-A als vrijstaande opstelling (zie p. 49), niet geschikt voor aansluiting 45 en 54

TECHNISCH

- Gesoldeerd (onzichtbare soldeerverbindingen)
- ATL-grondlaag, poedercoating
- Standaardwerkdruk: 10 bar
- Maximale bedrijfstemperatuur: 110°C

ELEKTRISCH (beschikbare uitvoeringen: zie hoofdstuk elektrische radiatoren)

- ✓ Zuiver elektrische radiator in de fabriek voorgevuld (zie p. 84)
- ✓ Gemengde radiator (zie p. 118)

TECHNISCHE TEKENINGEN

- Zie p. 56

AANSLUITING

- ✗ Eénpuntsaansluiting voor éénpijpssysteem
- ✗ Eénpuntsaansluiting voor tweepijpssysteem
- ✓ Tweepuntsaansluiting voor éénpijpssysteem (aansluiting via de middenaansluiting) (zie p. 362)
- ✓ Tweepuntsaansluiting voor tweepijpssysteem (standaard) (zie p. 362)
- ✗ Geïntegreerd ventiel
- Aansluitingen: ½" (binnendraad)
- Voor aansluiting van boven is een speciale stromingsbuis voormonteerd in de rechter verzamelbuis - voor retour rechts.
- Voor retour links moet de stromingsbuis handmatig naar de linkerkant worden verschoven.
- Aansluiting van boven moet als aparte radiator besteld worden.

AANBEVOLEN AANSLUITING (LB)

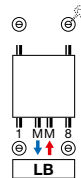

Andere aansluitmogelijkheden, zie p. 51



art. nr. 1182 103 0000 9016

prijs €171

Koppelingen, zie p. 377

GRATIS MEEGELEVERD

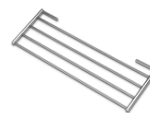

standaard, verchroomd wegklapbaar droog- en stapelrek



HDM-A

HOE IRIS-A BESTELLEN

Leveringstermijn 15 - 30 werkdagen
(zonder transportduur)

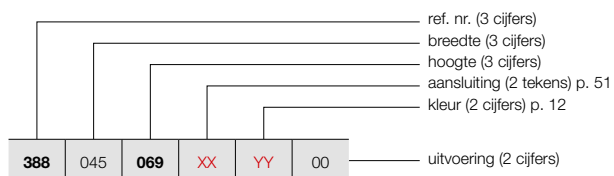

VRIJSTAANDE OPSTELLING (HDM-A)

Zie p. 49 voor extra toebehoren.

HOE VOORRAADRADIATOR IRIS-A BESTELLEN

Leveringstermijn 5 werkdagen
(zonder transportduur)

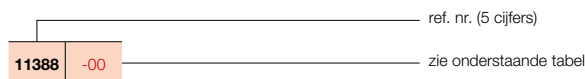

IRIS-A (HDM-A)

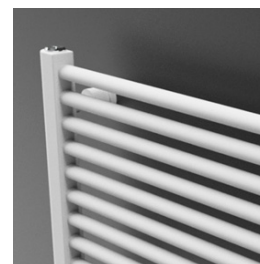

HDM-A

PRIJSGROEP VPG1 - BADKAMERRADIATOREN

BESTELCODE MAATWERK IRIS-A	TECHNISCHE GEGEVENS									STANDAARDKLEUR		ANDERE KLEUREN prijs kleur (€)	
	buizen	breedte (L mm)	hoogte (H mm)	75/65/20 (Watt) (φ50K)	55/45/20 (Watt) (φ30K)	n-exp.	gewicht (kg)	inhoud (l)	el. weerst. (Watt)	prijs RAL 9016 (€)	verkorte ref. nr. RAL 9016 voorraad		
REF. NR. IRIS-A HDM-A : 388													
388 045 069 XX YY 00	18	450	696	335	177	1,23	5,14	3,14	300	446	-	513	
	28	450	1104	511	268	1,25	7,84	4,87	500	559	11388-01	643	
	34	450	1308	600	314	1,25	9,40	5,90	500	674	11388-02	775	
	43	450	1682	764	400	1,25	11,82	7,55	750	740	11388-03	851	
	110												
388 050 069 XX YY 00	18	500	696	369	195	1,23	5,52	3,38	300	457	11388-04	526	
	28	500	1104	563	296	1,25	8,40	5,24	500	578	11388-05	665	
	34	500	1308	661	346	1,25	10,11	6,36	750	693	11388-06	797	
	43	500	1682	842	440	1,25	12,72	8,13	750	765	11388-07	880	
	110												
388 060 069 XX YY 00	18	600	696	436	230	1,23	6,27	3,85	500	478	11388-08	550	
	28	600	1104	666	349	1,25	9,52	5,99	750	610	11388-09	702	
	34	600	1308	782	409	1,26	11,52	7,29	750	727	11388-10	836	
	43	600	1682	996	521	1,25	14,51	9,29	1000	808	11388-11	929	
	110												
	168												
388 075 069 XX YY 00	18	750	696	535	282	1,24	7,41	4,57	500	511	-	588	
	28	750	1104	818	429	1,25	11,20	7,08	750	651	-	749	
	34	750	1308	960	501	1,26	13,64	8,67	1000	784	11388-13	902	
	43	750	1682	1222	639	1,26	17,19	11,02	1250	876	11388-14	1007	
	110												
	195												
388 090 069 XX YY 00	18	900	696	633	334	1,24	8,54	5,28	500	545	-	627	
	28	900	1104	967	506	1,25	13,20	8,20	1000	696	-	800	
	34	900	1308	1135	592	1,26	15,76	10,06	1250	835	-	960	
	43	900	1682	1445	755	1,26	19,88	12,76	1500	945	11388-16	1087	
	110												
	195												

Conform EN442-1: 2014: radiatoren en convectoren

Voor meer details over onze artikel-data, zie artikel-database: <https://www.installdata.be>

Voor de warmteafgiftes van andere regimes, kijkt u op p. 370 (correctiefactoren)
BELGIË. Prijzen in euro (excl. BTW)

IRIS-A (HDRM-A)



HDRM-A

HOE IRIS-A BESTELLEN

Leveringstermijn 15 - 30 werkdagen
(zonder transportduur)

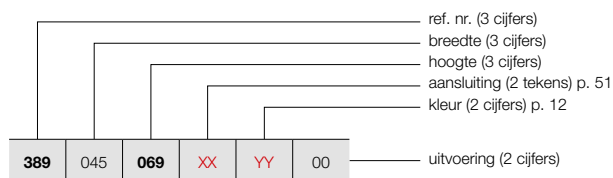

HOE VOORRAADRADIATOR IRIS-A BESTELLEN

Leveringstermijn 5 werkdagen
(zonder transportduur)

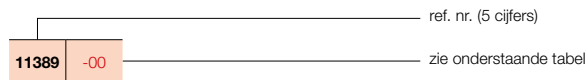

PRIJSGROEP VPG1 - BADKAMERRADIATOREN

BESTELCODE MAATWERK IRIS-A	TECHNISCHE GEGEVENS									STANDAARDKLEUR		ANDERE KLEUREN prijs kleur (€)					
	buizen	breedte (L mm)	hoogte (H mm)	75/65/20 (Watt) (Φ50K)	55/45/20 (Watt) (Φ30K)	n-exp.	gewicht (kg)	inhoud (l)	el. weerst. (Watt)	prijs RAL 9016 (€)	verkorte ref. nr. RAL 9016 voorraad						
REF. NR. IRIS-A HDRM-A : 389																	
389	045	069	XX	YY	00	18	450	696	335	177	1,23	5,14	3,14	300	490	-	564
		110				28	450	1104	511	268	1,25	7,84	4,87	500	618	-	711
		130				34	450	1308	600	314	1,25	9,40	5,90	500	738	-	849
		168				43	450	1682	764	400	1,25	11,82	7,55	750	814	-	936
389	050	069	XX	YY	00	18	500	696	369	195	1,23	5,52	3,38	300	502	-	577
		110				28	500	1104	563	296	1,25	8,40	5,24	500	634	-	729
		130				34	500	1308	661	346	1,25	10,11	6,36	750	764	-	879
		168				43	500	1682	842	440	1,25	12,72	8,13	750	840	-	966
389	060	069	XX	YY	00	18	600	696	436	230	1,23	6,27	3,85	500	527	-	606
		110				28	600	1104	666	349	1,25	9,52	5,99	750	671	-	772
		130				34	600	1308	782	409	1,26	11,52	7,29	750	802	-	922
		168				43	600	1682	996	521	1,25	14,51	9,29	1000	888	11389-01	1021
		195				51	600	1954	1154	606	1,25	17,25	10,90	1250	1013	-	1165
389	075	069	XX	YY	00	18	750	696	535	282	1,24	7,41	4,57	500	562	-	646
		110				28	750	1104	818	429	1,25	11,20	7,08	750	718	-	826
		130				34	750	1308	960	501	1,26	13,64	8,67	1000	861	-	990
		168				43	750	1682	1222	639	1,26	17,19	11,02	1250	962	-	1106
		195				51	750	1954	1417	743	1,25	20,35	12,90	1500	1099	-	1264
389	090	069	XX	YY	00	18	900	696	633	334	1,24	8,54	5,28	500	599	-	689
		110				28	900	1104	967	506	1,25	13,20	8,20	1000	766	-	881
		130				34	900	1308	1135	592	1,26	15,76	10,06	1250	920	-	1058
		168				43	900	1682	1445	755	1,26	19,88	12,76	1500	1040	-	1196
		195				51	900	1954	1675	878	1,25	23,44	14,90	1500	1184	-	1362

Conform EN442-1: 2014: radiatoren en convectoren

Voor meer details over onze artikel-data, zie artikel-database: <https://www.installdata.be>
Voor de warmteafgiftes van andere regimes, kijkt u op p. 370 (correctiefactoren)
BELGIË. Prijzen in euro (excl. BTW)

TYPES

- Recht (HRM-A)

BUIZEN

- Horizontaal, rond Ø 20 mm

COLLECTOREN

- Verticaal, achterliggend, rond Ø 28 mm

KLEUREN

- Standaardkleur wit RAL 9016
- Uitgebreide kleurenkaart zie p. 12

BEVESTIGINGEN

- Muurbevestigingen standaard in de kleur van de radiator (inbegrepen in de verpakking van de radiator)

TECHNISCH

- Weerstandsgelast (onzichtbare lasnaden)
- ATL-grondlaag, poedercoating
- Standaardwerkdruk: 10 bar
- Maximale bedrijfstemperatuur: 110°C

ELEKTRISCH (beschikbare uitvoeringen: zie hoofdstuk elektrische radiatoren)

- ✓ Zuiver elektrische radiator in de fabriek voorgevuld (zie p. 86)
- ✓ Gemengde radiator (zie p. 110)

TECHNISCHE TEKENINGEN

- Zie p. 56

AANSLUITING

- ✗ Eénpuntsaansluiting voor éénpijpsysteem
- ✗ Eénpuntsaansluiting voor tweepijpsysteem
- ✓ Tweepuntsaansluiting voor éénpijpsysteem (aansluiting via de middenaansluiting) (zie p. 362)
- ✓ Tweepuntsaansluiting voor tweepijpsysteem (standaard) (zie p. 362)
- ✗ Geïntegreerd ventiel
- Aansluitingen: ½" (binnendraad)
- Voor aansluiting van boven is een speciale stromingsbuis voorgemonteerd in de rechter verzamelbuis - voor retour rechts.
- Voor retour links moet de stromingsbuis handmatig naar de linkerkant worden verschoven.
- Aansluiting van boven moet als aparte radiator besteld worden.

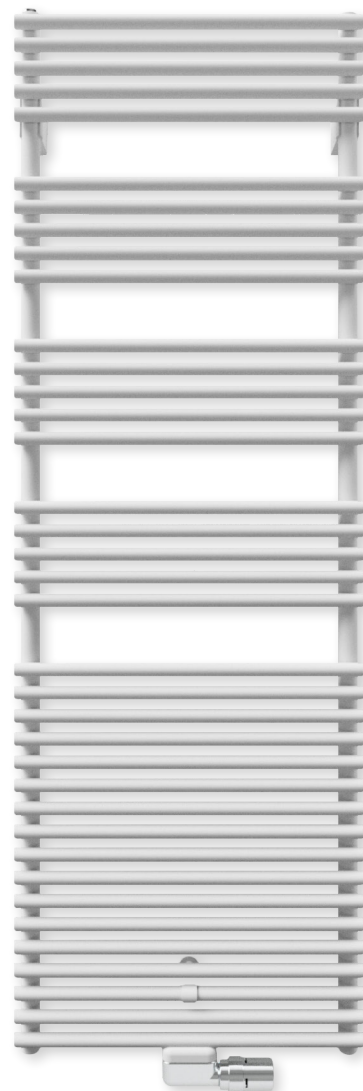

AANBEVOLEN AANSLUITING (LB)

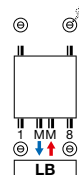

Andere aansluitmogelijkheden, zie p. 51



art. nr. 1182 103 0000 0099

prijs €190

Koppelingen, zie p. 377

GRATIS MEEGELEVERD

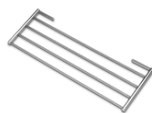

standaard, verchromd wegklapbaar droog- en stapelrek

AGAVE-A

Slanke, verfijnde, gracieuze warmte

Uitzonderlijk slanke buizen, samengevoegd tot een elegante structuur die blijft boeien en charmeren door zijn zachte, ronde vormen. Geaccentueerd door de horizontale buizen die bovenop de verticale collectoren liggen. Als badkamercomfort het synoniem is van intimiteit, dan is intimiteit het synoniem van Agave-A. Een absolute blikvanger, die bijdraagt tot de comfortabele sfeer die je in een eigentijdse badkamer verwacht.



TYPES

- HF-A: 1 rij buizen

BUIZEN

- Horizontaal, platovaal 57,5 x 10 mm

COLLECTOREN

- Verticaal, achterliggend, rond Ø 28 mm

KLEUREN

- Standaardkleur wit RAL 9016
- Uitgebreide kleurenkaart zie p. 12

BEVESTIGINGEN

- Muurbevestigingen standaard in de kleur van de radiator (inbegrepen in de verpakking van de radiator)

TECHNISCH

- Weerstandsgelast (onzichtbare lasnaden)
- ATL-grondlaag, poedercoating
- Standaardwerkdruk: 4 bar
- Maximale bedrijfstemperatuur: 110°C

ELEKTRISCH (beschikbare uitvoeringen: zie hoofdstuk elektrische radiatoren)

- ✓ Zuiver elektrische radiator in de fabriek voorgevuld (zie p. 88)
- ✓ Gemengde radiator (zie p. 119)

TECHNISCHE TEKENINGEN

- Zie p. 57

AANSLUITING

- ✗ Eénpuntsaansluiting voor éénpijpsysteem
- ✗ Eénpuntsaansluiting voor tweepijpsysteem
- ✓ Tweepuntsaansluiting voor éénpijpsysteem (aansluiting via de middenaansluiting) (zie p. 362)
- ✓ Tweepuntsaansluiting voor tweepijpsysteem (standaard) (zie p. 362)
- ✗ Geïntegreerd ventiel
- Aansluitingen: ½" (binnendraad)
- Voor aansluiting van boven is een speciale stromingsbuis voormonteerd in de rechter verzamelbuis - voor retour rechts.
- Voor retour links moet de stromingsbuis handmatig naar de linkerkant worden verschoven.
- Aansluiting van boven moet als aparte radiator besteld worden.



AANBEVOLEN AANSLUITING (LB)

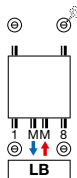

Andere aansluitmogelijkheden, zie p. 51



art. nr. 1182 103 0000 0099

prijs €190

Koppelingen, zie p. 377

ASTER-A

Minimalisme in dienst van een maximaal comfort

De Aster-A geeft minimalisme een nieuwe dimensie door zijn strakke, eigentijdse look en zijn snelle, gecontroleerde warmteafgifte die de badkamer in no time onderdompelt in een steer van rust en welbehagen.



ASTER-A (HF-A)

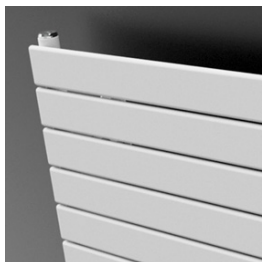

HF-A

HOE ASTER-A BESTELLEN

Leveringstermijn 15 - 30 werkdagen
(zonder transportduur)

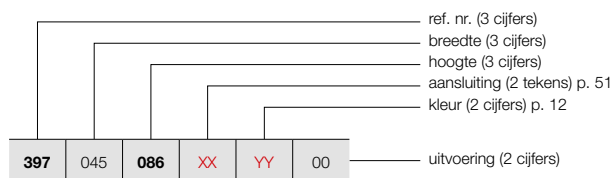

HOE VOORRAADRADIATOR ASTER-A BESTELLEN

Leveringstermijn 5 werkdagen
(zonder transportduur)

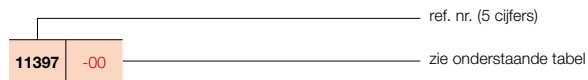

PRIJSGROEP VPG1 - BADKAMERRADIATOREN

BESTELCODE MAATWERK ASTER-A	TECHNISCHE GEGEVENS									STANDAARDKLEUR		ANDERE KLEUREN prijs kleur (€)
	buizen	breedte (L mm)	hoogte (H mm)	75/65/20 (Watt) (Φ50K)	55/45/20 (Watt) (Φ30K)	n-exp.	gewicht (kg)	inhoud (l)	el. weerst. (Watt)	prijs RAL 9016 (€)	verkorte ref. nr. RAL 9016 voorraad	
REF. NR. ASTER-A HF-A : 397												
397	045	086	XX	YY	00							
		116								623	-	716
		147								754	-	867
		183								842	11397-01	968
										930	11397-02	1070
397	060	116	XX	YY	00							
		147								823	11397-03	946
		183								946	11397-04	1088
										1067	11397-05	1227
397	070	183	XX	YY	00							
										1158	-	1332
397	080	183	XX	YY	00							
		213								1240	-	1426
										1456	-	1674

Conform EN442-1: 2014: radiatoren en convectoren

Voor meer details over onze artikel-data, zie artikel-database: <https://www.installdata.be>

Voor de warmteafgiftes van andere regimes, kijkt u op p. 370 (correctiefactoren)
BELGIË. Prijzen in euro (excl. BTW)

TYPES

- HF-S R (2 collectoren aan de rechterkant)
- HF-S L (2 collectoren aan de linkerkant)

BUIZEN

- Horizontaal, platovaal 57,5 x 10 mm

COLLECTOREN

- Verticaal, achterliggend, rond Ø 28 mm

KLEUREN

- Standaardkleur wit RAL 9016
- Uitgebreide kleurenkaart zie p. 12

BEVESTIGINGEN

- Muurbevestigingen standaard in de kleur van de radiator

TECHNISCH

- Weerstandsgelast (onzichtbare lasnaden)
- ATL-grondlaag, poedercoating
- Standaardwerkdruk: 4 bar
- Maximale bedrijfstemperatuur: 110°C

ELEKTRISCH (beschikbare uitvoeringen: zie hoofdstuk elektrische radiatoren)

- ✓ Zuiver elektrische radiator in de fabriek voorgevuld (zie p. 90)
- ✓ Gemengde radiator (zie p. 110)

TECHNISCHE TEKENINGEN

- Zie p. 57

AANSLUITING

- ✗ Eénpuntsaansluiting voor éénpijpsysteem
- ✗ Eénpuntsaansluiting voor tweepijpsysteem
- ✓ Tweepuntsaansluiting voor éénpijpsysteem (aansluiting via de middenaansluiting) (zie p. 362)
- ✓ Tweepuntsaansluiting voor tweepijpsysteem (standaard) (zie p. 362)
- ✗ Geïntegreerd ventiel
- Aansluitingen: ½" (binnendraad)

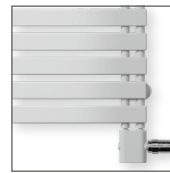

HF-S R



HF-S L

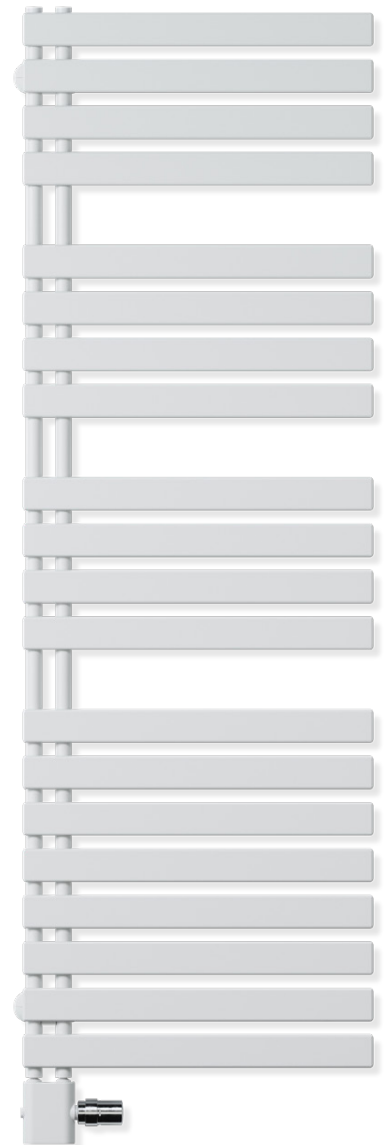

AANSLUITING (18)

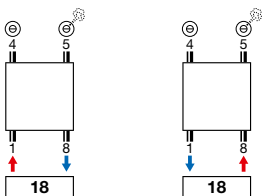

NEW



Ventielset haaks kleur
art. nr. 1182 105 0000 9016
prijs €201
Andere kleuren, zie p. 366
Koppelingen, zie p. 380



Thermostaatkop
Traffic White
art. nr.
1182 030 0000 9016
prijs €40

ASTER HF-S

Open aan de zijkant, met vlakke buizen

De asymmetrische vormgeving en de vlakke verwarmingsbuizen zijn kenmerkend voor de Aster HF-S. Doordat één zijde van de radiator open is, verhoogt het gebruiksgemak om vanaf de zijkant handdoeken in te schuiven. De design radiator is leverbaar in een linkse of rechtse uitvoering.



ASTER HF-S (HF-S R, HF-S L)

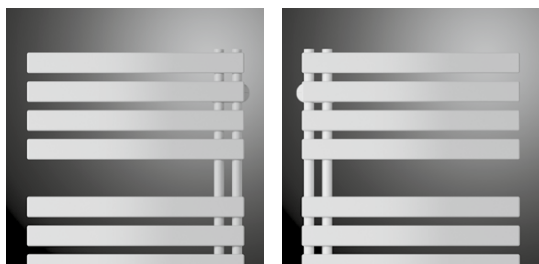

HF-S R

HF-S L

HOE ASTER HF-S BESTELLEN

Leveringstermijn 15 - 30 werkdagen
(zonder transportduur)

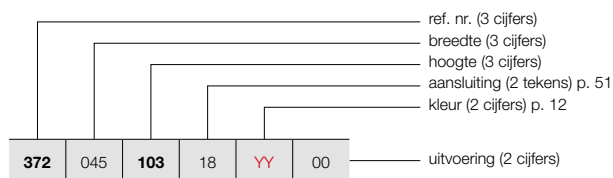

HOE VOORRAADRADIATOR ASTER HF-S BESTELLEN

Leveringstermijn 5 werkdagen
(zonder transportduur)

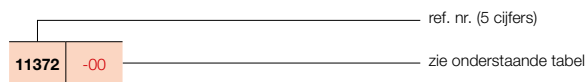

PRIJSGROEP: VPG1 - BADKAMERRADIATOREN

BESTELCODE MAATWERK ASTER HF-S	TECHNISCHE GEGEVENS									STANDAARDKLEUR		ANDERE KLEUREN prijs kleur (€)					
	buizen	breedte (L mm)	hoogte (H mm)	75/65/20 (Watt (Φ50K))	55/45/20 (Watt (Φ30K))	n-exp.	gewicht (kg)	inhoud (l)	el. weerst. (Watt)	prijs RAL 9016 (€)	verkorte ref. nr. RAL 9016 voorraad						
REF. NR. ASTER HF-S R : 372																	
372	045	103	18	YY	00	12	450	1039	416	217	1,27	10,10	2,90	500	722	-	830
		143				16	450	1436	552	289	1,27	13,40	4,00	500	859	-	988
		183				20	450	1834	687	355	1,29	16,90	5,10	750	997	11372-01	1147
372	060	103	18	YY	00	12	600	1039	520	268	1,30	12,90	3,80	500	764	-	879
		143				16	600	1436	682	351	1,30	17,30	4,80	750	912	-	1049
		183				20	600	1834	844	434	1,30	21,80	6,20	1000	1060	11372-02	1219
REF. NR. ASTER HF-S L : 373																	
373	045	103	18	YY	00	12	450	1039	416	217	1,27	10,10	2,90	500	722	-	830
		143				16	450	1436	552	289	1,27	13,40	4,00	500	859	-	988
		183				20	450	1834	687	355	1,29	16,90	5,10	750	997	11373-01	1147
373	060	103	18	YY	00	12	600	1039	520	268	1,30	12,90	3,80	500	764	-	879
		143				16	600	1436	682	351	1,30	17,30	4,80	750	912	-	1049
		183				20	600	1834	844	434	1,30	21,80	6,20	1000	1060	11373-02	1219

Conform EN442-1: 2014: radiatoren en convectoren

Voor meer details over onze artikel-data, zie artikel-database: <https://www.installdata.be>

Voor de warmteafgiftes van andere regimes, kijkt u op p. 370 (correctiefactoren)
BELGIË. Prijzen in euro (excl. BTW)

TYPES

- Recht (BANO)

BUIZEN

- Horizontaal, rond Ø 20 mm

COLLECTOREN

- Verticaal, D-profiel 40 x 32 mm

KLEUREN

- Standaardkleur wit RAL 9016
- Verkrijgbaar in kleur RAL 9005
- Niet verkrijgbaar in andere kleuren

BEVESTIGINGEN

- Muurbevestigingen standaard

TECHNISCH

- Gesoldeerd (onzichtbare soldeerverbindingen)
- ATL-grondlaag, poedercoating
- Standaardwerkdruk: 10 bar
- Maximale bedrijfstemperatuur: 110°C

ELEKTRISCH (beschikbare uitvoeringen: zie hoofdstuk elektrische radiatoren)

- ✓ Zuiver elektrische radiator in de fabriek voorgevuld (zie p. 96)
- ✗ Gemengde radiator

TECHNISCHE TEKENINGEN

- Zie p. 58

AANSLUITING

- ✗ Eénpuntsaansluiting voor éénpijpsysteem
- ✗ Eénpuntsaansluiting voor tweepijpsysteem
- ✗ Tweepuntsaansluiting voor éénpijpsysteem (aansluiting via de middenaansluiting)
- ✓ Tweepuntsaansluiting voor tweepijpsysteem (standaard) (zie p. 362)
- ✗ Geïntegreerd ventiel
- Aansluitingen: ½" (binnendraad)

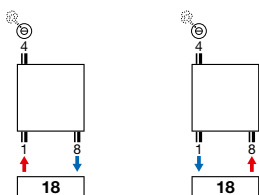
**AANSLUITING (18)**

art. nr. 1182 101 0000 0099
prijs € 234
 Koppelingen, zie p. 377

BANO**Stijlvol genieten in de warmste kamer**

Op zoek naar inspirerende radiatoren voor je nieuwbouw- of renovatieproject? Met Bano kies je voor design dat opvalt – zonder je bouwbudget te overschrijden. Een slimme en stijlvolle oplossing die warmte en uitstraling perfect combineert.



TYPES

- Recht (BANOmm)
- Met middenaansluiting

BUIZEN

- Horizontaal, rond Ø 20 mm

COLLECTOREN

- Verticaal, D-profiel 40 x 32 mm

KLEUREN

- Standaardkleur wit RAL 9016
- Verkrijgbaar in kleur RAL 9005
- Niet verkrijgbaar in andere kleuren

BEVESTIGINGEN

- Muurbevestigingen standaard

TECHNISCH

- Gesoldeerd (onzichtbare soldeerverbindingen)
- ATL-grondlaag, poedercoating
- Standaardwerkdruk: 10 bar
- Maximale bedrijfstemperatuur: 110°C

ELEKTRISCH (beschikbare uitvoeringen: zie hoofdstuk elektrische radiatoren)

- ✓ Zuiver elektrische radiator in de fabriek vorgevuld (zie p. 96)
- ✗ Gemengde radiator

TECHNISCHE TEKENINGEN

- Zie p. 58

AANSLUITING

- ✗ Eénpuntsaansluiting voor éénpijpssysteem
- ✗ Eénpuntsaansluiting voor tweepijpssysteem
- ✓ Tweepuntsaansluiting voor éénpijpssysteem (aansluiting via de middenaansluiting) (zie p. 362)
- ✓ Tweepuntsaansluiting voor tweepijpssysteem (standaard) (zie p. 362)
- ✗ Geïntegreerd ventiel
- Aansluitingen: ½" (binnendraad)

AANBEVOLEN AANSLUITING (LB)

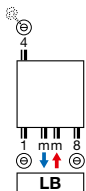

Andere aansluitmogelijkheden, zie p. 51

NEW



Ventielset haaks kleur
art. nr. 1182 105 0000 9016
prijs €201
Andere kleuren, zie p. 366
Koppelingen, zie p. 380



Thermostaatkop
Traffic White
art. nr.
1182 030 0000 9016
prijs €40



BANO MET MIDDENAANSLUITING

Krachtige eyecatcher

Bano is de ideale keuze voor wie meer wil dan enkel warmte. Van badkamer tot keuken: deze radiatoren zijn geen alledaagse verwarmingselementen, maar stijlvolle interieurobjecten die een statement maken in elke ruimte van je woning.



BANO MET MIDDENAANSLUITING (BANOmm)

HOE BANO MET MIDDENAANSLUITING BESTELLEN

Leveringstermijn 15 - 30 werkdagen
(zonder transportduur)



BANOmm

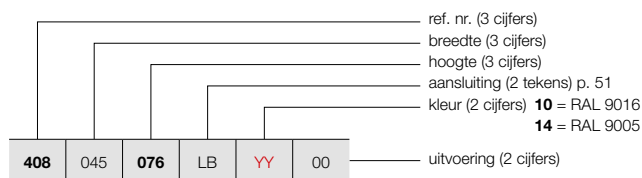

HOE VOORRAADRADIATOR BANO MET MIDDENAANSLUITING BESTELLEN

Leveringstermijn 5 werkdagen
(zonder transportduur)

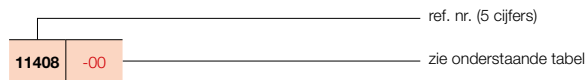

PRIJSGROEP: VPG15 - BANO

BESTELCODE MAATWERK BANO MET MIDDENAANSLUITING	TECHNISCHE GEGEVENS									STANDAARDKLEUR		ANDERE KLEUREN						
	buizen	breedte (L mm)	hoogte (H mm)	75/65/20 (Watt) (φ50K)	55/45/20 (Watt) (φ30K)	n-exp.	gewicht (kg)	inhoud (l)	el. weerst. (Watt)	prijs RAL 9016 (€)	verkorte ref. nr. RAL 9016 voorraad	prijs RAL 9005 (€)	verkorte ref. nr. RAL 9005 voorraad					
REF. NR. BANO MET MIDDENAANSLUITING BANOmm : 408																		
408	045	076	LB	YY	00	16	450	764	321	173	1,20	4,70	3,10	300	138	11408-01	175	-
		117				24	450	1174	478	251	1,25	7,10	4,70	500	175	11408-02	212	-
		150				30	450	1502	616	323	1,25	8,90	4,90	500	204	-	242	-
		178				37	450	1789	748	394	1,24	10,80	7,20	750	234	11408-03	273	-
408	050	076	LB	YY	00	16	500	764	351	189	1,20	5,00	3,30	300	142	-	184	-
		117				24	500	1174	523	275	1,25	7,50	5,00	500	181	11408-04	223	-
		150				30	500	1502	674	353	1,25	9,50	6,30	750	211	11408-05	254	-
		178				37	500	1789	819	431	1,24	11,60	7,60	750	242	11408-07	286	11408-06
408	055	076	LB	YY	00	16	550	764	381	205	1,20	5,30	3,50	300	147	-	192	-
		117				24	550	1174	568	299	1,24	8,00	5,30	500	187	-	233	-
		150				30	550	1502	732	383	1,25	10,10	6,70	750	219	-	265	-
		178				37	550	1789	890	468	1,24	12,30	8,10	1000	251	-	299	-
408	060	076	LB	YY	00	16	600	764	411	221	1,20	5,60	3,70	300	153	-	202	-
		117				24	600	1174	612	322	1,24	8,50	5,60	750	193	11408-08	243	-
		150				30	600	1502	789	413	1,25	10,70	7,10	750	226	11408-09	277	-
		178				37	600	1789	959	505	1,24	13,10	8,60	1000	259	11408-11	311	11408-10
		199				42	600	1994	1060	471	1,22	15,50	9,80	1250	317	-	365	-
408	075	150	LB	YY	00	30	750	1502	956	501	1,25	12,50	8,60	1000	248	-	311	-
		178				37	750	1789	1162	612	1,24	15,30	10,10	1250	285	11408-12	350	-

Conform EN442-1: 2014: radiatoren en convectoren

Voor meer details over onze artikel-data, zie artikel-database: <https://www.installdata.be>
Voor de warmteafgifte van andere regimes, kijkt u op p. 370 (correctiefactoren)
BELGIË. Prijzen in euro (excl. BTW)

BUIZEN

- Horizontaal, vierkant 25 x 25 mm

COLLECTOREN

- Verticaal, rond Ø 35 mm

KLEUREN

- Standaardkleur wit RAL 9016
- Uitgebreide kleurenkaart zie p. 12

BEVESTIGINGEN

- Muurbevestigingen in de kleur RAL 9016 standaard. Ook in optie verkrijgbaar in de kleur RAL 7016 (zie p. 49).

TECHNISCH

- Weerstandsgelast (onzichtbare lasnaden)
- ATL-grondlaag, poedercoating
- Standaardwerkdruk: 10 bar
- Maximale bedrijfstemperatuur: 110°C

ELEKTRISCH (beschikbare uitvoeringen: zie hoofdstuk elektrische radiatoren)

- ✓ Zuiver elektrische radiator in de fabriek voorgevuld (zie p. 92)
- ✓ Gemengde radiator (zie p. 110)

TECHNISCHE TEKENINGEN

- Zie p. 59

AANSLUITING

- ✗ Eénpuntsaansluiting voor éénpijpssysteem
- ✗ Eénpuntsaansluiting voor tweepijpssysteem
- ✓ Tweepuntsaansluiting voor éénpijpssysteem (aansluiting via de middenaansluiting (zie p. 362)
- ✓ Tweepuntsaansluiting voor tweepijpssysteem (standaard) (zie p. 362)
- ✗ Geïntegreerd ventiel
- Aansluitingen: ½" (binnendraad)
- Voor bovenaansluiting dient men een speciale stromingsbuis bij te bestellen die in de retour geplaatst dient te worden, zie p. 364.

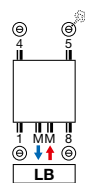
**AANBEVOLEN AANSLUITING (LB)**

Andere aansluitmogelijkheden, zie p. 51



art. nr. 1182 103.0000 0099

prijs €190

Koppelingen, zie p. 377

**AANBEVOLEN VOOR BADKAMER EN KEUKEN
IN OPTIE**

handdoekbeugel recht (chrom) art. nr. zie p. 50

prijs €200

Andere accessoires, zie p. 50

CARRÉ BAD**Een badkamerradiator uit één stuk**

De Carré Bad, nu ook met middenaansluiting, blijft charmeren door zijn pure, architecturale vormgeving en zijn opvallende eenvoud. Alles aan deze badkamerradiator is uniek en onovertroffen: de perfecte eenvormigheid, de verrassend hoge warmteafgifte en de superieure techniciteit. Want achter het ultraminimalistisch design schuilt heel wat technologisch vernuft dat tot in de kleinste details is doorgevoerd.



CARRÉ BAD (CB)

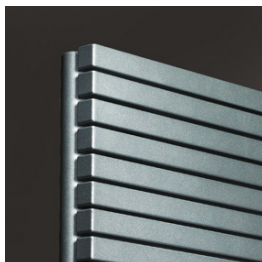

CB

HOE CARRÉ BAD BESTELLEN

Leveringstermijn 15 - 30 werkdagen
(zonder transportduur)

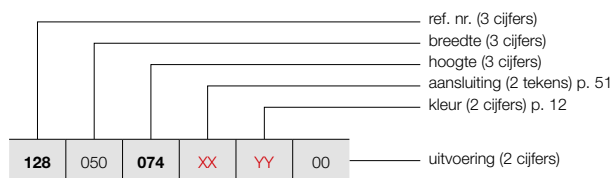

HOE VOORRAADRADIATOR CARRÉ BAD BESTELLEN

Leveringstermijn 5 werkdagen
(zonder transportduur)

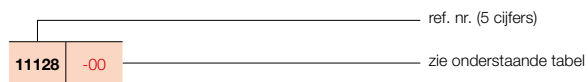

PRIJSGROEP: VPG1 - BADKAMERRADIATOREN

BESTELCODE MAATWERK CARRÉ BAD	TECHNISCHE GEGEVENS									STANDAARDKLEUR		ANDERE KLEUREN prijs kleur (€)	
	buizen	breedte (L mm)	hoogte (H mm)	75/65/20 (Watt) (Φ50K)	55/45/20 (Watt) (Φ30K)	n-exp.	gewicht (kg)	inhoud (l)	el. weerst. (Watt)	prijs RAL 9016 (€)	verkorte ref. nr. RAL 9016 voorraad		
REF. NR. CARRÉ BAD CB : 128													
128	050	074	XX	YY	00								
		21	500	745	438	235	1,22	12,80	6,20	500	706	-	812
		40	500	1375	747	399	1,23	22,95	11,80	750	1072	11128-12	1233
		50	500	1735	925	493	1,23	29,00	14,80	1000	1272	-	1463
128	060	074	XX	YY	00								
		21	600	745	521	278	1,23	14,35	7,30	500	740	-	851
		40	600	1375	886	473	1,23	27,35	13,90	1000	1129	-	1298
		50	600	1735	1089	581	1,23	33,35	17,20	1250	1333	11128-24	1533

Conform EN442-1: 2014: radiatoren en convectoren

Voor meer details over onze artikel-data, zie artikel-database: <https://www.installdata.be>

Voor de warmteafgiftes van andere regimes, kijkt u op p. 370 (correctiefactoren)
BELGIË. Prijzen in euro (excl. BTW)

BUIZEN

- AB: Horizontaal, rechthoekig 45 x 20 mm

KLEUREN

- Standaardkleur wit RAL 9016
- Uitgebreide kleurenkaart zie p. 12

SPECIAAL

- De Arche is bekroond met Design Plus Award 2005, Reddot Design Award 2006, Silver Award Designpreis Deutschland 2006 en genomineerd voor de Henry van de Velde prijs 2005.
- Radiator met uitsparingen

BEVESTIGINGEN

- Muurbevestigingen standaard (telescopisch)

TECHNISCH

- ATL-grondlaag, poedercoating
- Standaardwerkdruk: 4 bar
- Maximale bedrijfstemperatuur: 110°C

ELEKTRISCH

- ✗ Zuiver elektrische radiator in de fabriek voorgevuld
- ✗ Gemengde radiator

TECHNISCHE TEKENINGEN

- Zie p. 59

AANSLUITING

- ✗ Eénpuntsaansluiting voor éénpijpssysteem
 - ✗ Eénpuntsaansluiting voor tweepijpssysteem
 - ✓ Tweepuntsaansluiting voor éénpijpssysteem (aansluiting via de middenaansluiting) (zie p. 362)
 - ✓ Tweepuntsaansluiting voor tweepijpssysteem (standaard) (zie p. 362)
 - ✗ Geïntegreerd ventiel
- Aansluitingen: ½" (binnendraad)



AANBEVOLEN AANSLUITING (LB)

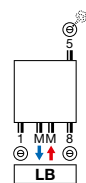

Andere aansluitmogelijkheden, zie p. 52

AANBEVOLEN VOOR BADKAMER EN KEUKEN IN OPTIE



knop (chrom) art. nr. zie p. 209 **prijs €94**

Andere accessoires, zie p. 50



art. nr. 1182 103 0000 0099 **prijs €190**
Koppelingen, zie p. 377

ARCHE BAD

Vierkant de mooiste, en de meest praktische

Een klassiek voorbeeld van slim toegepast design, praktisch en montagevriendelijk dankzij de slimme middenaansluiting die vorm en efficiëntie op een unieke manier met elkaar verbindt. Het strakke, rustgevende karakter versterkt het wellnessgevoel. De warmteafgifte op maat, de doordachte accessoires en de goede verstandhouding met lage temperatuursystemen zijn evenzoveel garanties voor een duurzame investering met een blijvend rendement.



BUIZEN

- Horizontaal, rechthoekig 45 x 20 mm

COLLECTOREN

- Verticaal, achterliggend, rond Ø 35 mm

KLEUREN

- Standaardkleur wit RAL 9016
- Uitgebreide kleurenkaart zie p. 12

BEVESTIGINGEN

- Muurbevestigingen in de kleur RAL 9016 standaard. Ook in optie verkrijgbaar in de kleur RAL 7016 (zie p. 49).

TECHNISCH

- Elektrisch lasergelast (onzichtbare lasnaden)
- ATL-grondlaag, poedercoating
- Standaardwerkdruk: 4 bar
- Maximale bedrijfstemperatuur: 110°C

ELEKTRISCH (beschikbare uitvoeringen: zie hoofdstuk elektrische radiatoren)

- ✓ Zuiver elektrische radiator in de fabriek voorgevuld (zie p. 94)
- ✓ Gemengde radiator (zie p. 110)

TECHNISCHE TEKENINGEN

- Zie p. 60

AANSLUITING

- ✗ Eénpuntsaansluiting voor éénpijpssysteem
- ✗ Eénpuntsaansluiting voor tweepijpssysteem
- ✓ Tweepuntsaansluiting voor éénpijpssysteem (aansluiting via de middenaansluiting) (zie p. 362)
- ✓ Tweepuntsaansluiting voor tweepijpssysteem (standaard) (zie p. 362)
- ✗ Geïntegreerd ventiel
- Aansluitingen: 1/2" (binnendraad)
- Voor bovenaansluiting dient men een speciale stromingsbuis bij te bestellen die in de retour geplaatst dient te worden, zie p. 364.

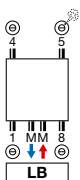
**AANBEVOLEN AANSLUITING (LB)****Andere aansluitmogelijkheden, zie p. 52**

art. nr. 1182 103 0000 0099

prijs €190

Koppelingen, zie p. 377

**AANBEVOLEN VOOR BADKAMER EN KEUKEN
IN OPTIE**

handdoekbeugel recht (chrom) art. nr. zie p. 50

prijs €200**Andere accessoires, zie p. 50****ZANA BAD****Warmte in haar zuiverste vorm**

De Zana Bad is een radiatorconcept dat traditie en trends verenigt in een uitermate pure vormgeving. Een comfortoplossing die in alle opzichten perfect tot haar recht komt dankzij de praktische, geïntegreerde middenaansluiting. De tijdloze, transparante structuur en het uitgepuurd design maken de Zana Bad tot een gewild object, ook in kleinere badkamers.



ZANA BAD (ZBD)



ZBD

HOE ZANA BAD BESTELLEN

Leveringstermijn 15 - 30 werkdagen
(zonder transportduur)

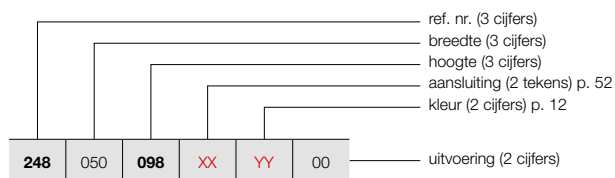

PRIJSGROEP: VPG1 - BADKAMERRADIATOREN

BESTELCODE MAATWERK ZANA BAD	TECHNISCHE GEGEVENS									STANDAARDKLEUR	ANDERE KLEUREN
	buizen	breedte (L mm)	hoogte (H mm)	75/65/20 (Watt) (Φ50K)	55/45/20 (Watt) (Φ30K)	n-exp.	gewicht (kg)	inhoud (l)	el. weerst. (Watt)	prijs RAL 9016 (€)	prijs kleur (€)
REF. NR. ZANA BAD ZBD : 248											
248	050	098	XX	YY	00						
		150								922	1060
		182								1346	1548
										1661	1910
248	060	098	XX	YY	00						
		150								968	1113
		182								1417	1630
										1761	2025

Conform EN442-1: 2014: radiatoren en convectoren

Voor meer details over onze artikel-data, zie artikel-database: <https://www.installdata.be>
Voor de warmteafgiftes van andere regimes, kijkt u op p. 370 (correctiefactoren)
BELGIË. Prijzen in euro (excl. BTW)

PRIJSGROEP: VPG10 - ACC.







BEVESTIGINGEN		KLEUR	ART. NR.	€
CB / ZBD				
WANDOPSTELLING	4 bevestigingen	RAL 7016	1187 007 0000 7016	42
VRIJSTAANDE OPSTELLING		KLEUR	ART. NR.	€
HDM-A				
MONTAGESET		RAL 9016	11810410000	93
		KLEUR	11810410000C	108

BELGIË. Prijzen in euro (excl. BTW)

BADKAMERRADIATOREN ACCESSOIRES

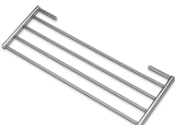
IN OPTIE

PRIJSGROEP: VPG10B - HANDDOEKBEUGELS

ACCESSOIRES	BREEDTE HANDDOEKBEUGEL	KLEUR	ART. NR.	€
O-NP				
HANDDOEKBEUGEL MULTI+ RECHTS	 600 mm	S600	1183 734 0000 0600	215
		RAL 9005 ^S	1183 734 0000 9005	215
<ul style="list-style-type: none"> h = 70 mm; b = 600 mm (b tablet = 194 mm); e = 176 mm; c = 170 mm; Bevestiging aan de muur, rechts van de radiator. 				
O-NP				
HANDDOEKBEUGEL MULTI+ LINKS	 600 mm	S600	1183 735 0000 0600	215
		RAL 9005 ^S	1183 735 0000 9005	215
<ul style="list-style-type: none"> h = 70 mm; b = 600 mm (b tablet = 194 mm); e = 176 mm; c = 170 mm; Bevestiging aan de muur, links van de radiator. 				
O-P / O-NP				
HANDDOEKBEUGEL	 372 mm	CHROOM	1183 274 0000 0099	174
		S600	1183 274 0000 0600	174
		RAL 9005 ^M	1183 274 0000 9005	174
<ul style="list-style-type: none"> h = 55 mm; b = 372 mm; d = 56 mm; a = 50 mm; 				
HDM-A / HDRM-A / HRM-A				
WEGKLAPBAAR DROOG- EN STAPELREK		CHROOM	1183 002 0000 0099	143
<ul style="list-style-type: none"> Standaard meegeleverd bij Iris-A, Agave-A. 380 x 158 mm 				
CB				
KNOP VIERKANT		CHROOM	1183 500 0000 0099	71
<ul style="list-style-type: none"> h = 24 mm; b = 24 mm; d = 65 mm 				
CB				
HANDDOEKBEUGEL RECHT		CHROOM	1183 207 0000 0099	200
<ul style="list-style-type: none"> h = 24 mm; b = 720 mm (zelf in te korten); d = 66 mm; a = 48 mm 				
AB / ZBD				
KNOP		CHROOM	1183 410 0000 0099	94
<ul style="list-style-type: none"> h = 70 mm; b = 70 mm; d = 59 mm; a = 51 mm; 				
ZBD				
HANDDOEKBEUGEL RECHT		CHROOM	1183 228 0000 0099	200
<ul style="list-style-type: none"> h = 22 mm; b = 720 mm (zelf in te korten); d = 75 mm; a = 56 mm 				

■ structuur zwart

▣ mat zwart

Montagevoorschriften accessoires: zie www.vasco.eu
BELGIË. Prijzen in euro (excl. BTW)

e = afstand voorkant accessoire tot wand
d = afstand voorkant accessoire tot voorkant radiator
c = afstand wand tot achterkant beugel
a = afstand accessoire tot radiator

uit voorraad leverbaar

INEO: I-R

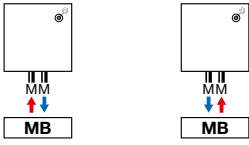

INEO: I-L

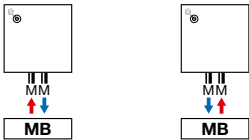

ONI: O-P / O-NP

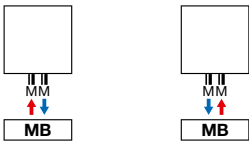

TANO: T-R / T-L

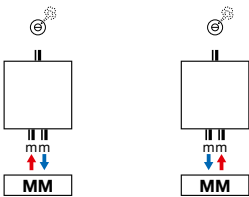

IRIS-A: HDM-A / HDRM-A / HDM-BL-MIX-A

AGAVE-A: HRM-A

ASTER-A: HF-A / HF-BL-MIX-A

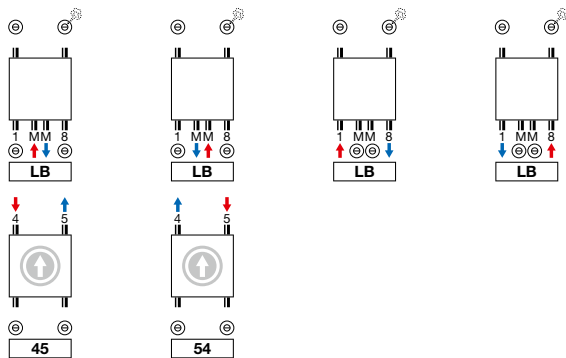

ⓘ Aansluiting van boven moet als aparte radiator besteld worden (hoogte radiator = hoogte + 9 mm)

ASTER HF-S: HF-S R / HF-S L

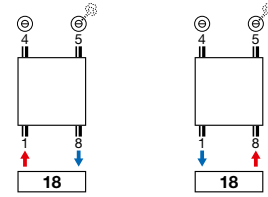

BANO: BANO

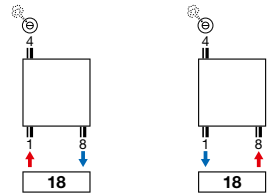

BANO met middenaansluiting: BANOmm

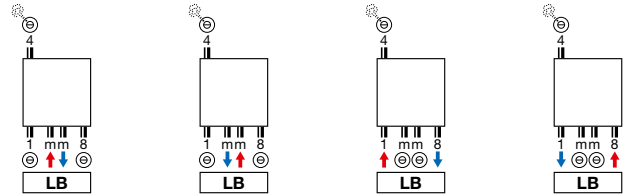

CARRÉ BAD: CB (VOORRAAD) / CB (NIET-VOORRAAD)

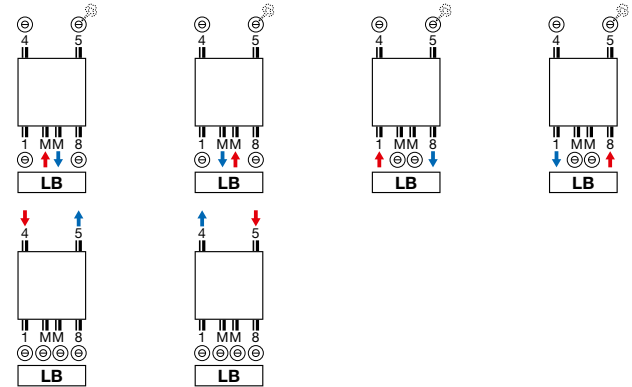

CARRÉ BAD: CB (NIET-VOORRAAD)

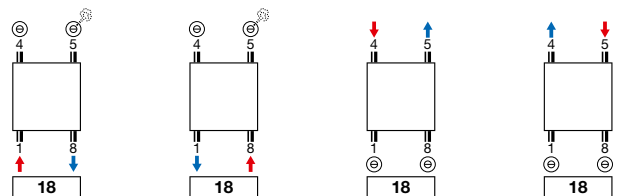

Opmerking: het aansluiten van de radiator kan enkel volgens de getoonde aansluiticonen. Voor elke andere aansluitwijze nemen wij geen verantwoordelijkheid.

BADKAMERRADIATOREN AANSLUITINGEN

ARCHE BAD: AB

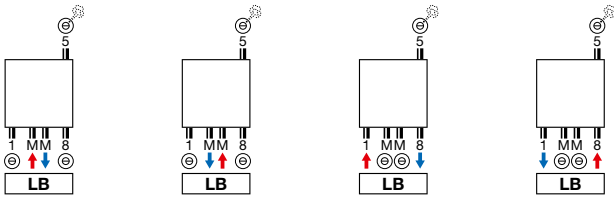

ZANA BAD: ZBD

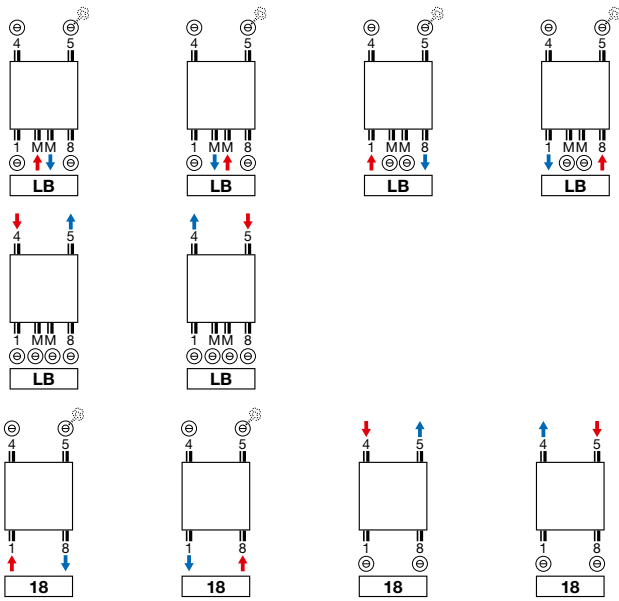

Opmerking: het aansluiten van de radiator kan enkel volgens de getoonde aansluiticonen. Voor elke andere aansluitwijze nemen wij geen verantwoordelijkheid.

INEO (I-R)

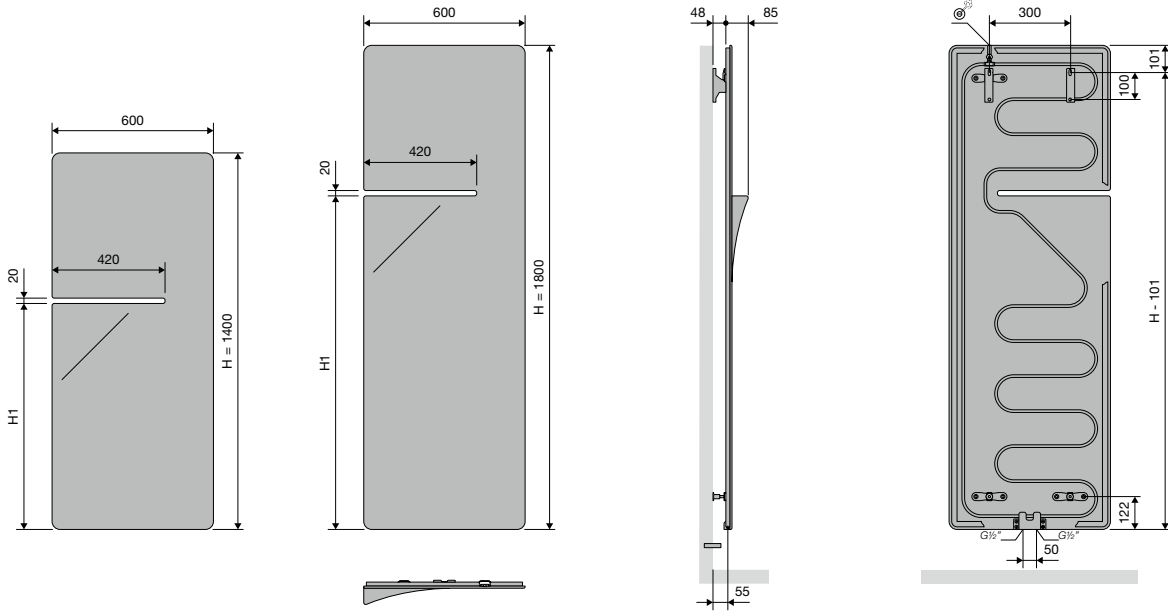

	I-R
Hartafstand tussen de aansluitingen	50
Hartafstand tussen de ophangingen	300

INEO (I-L)

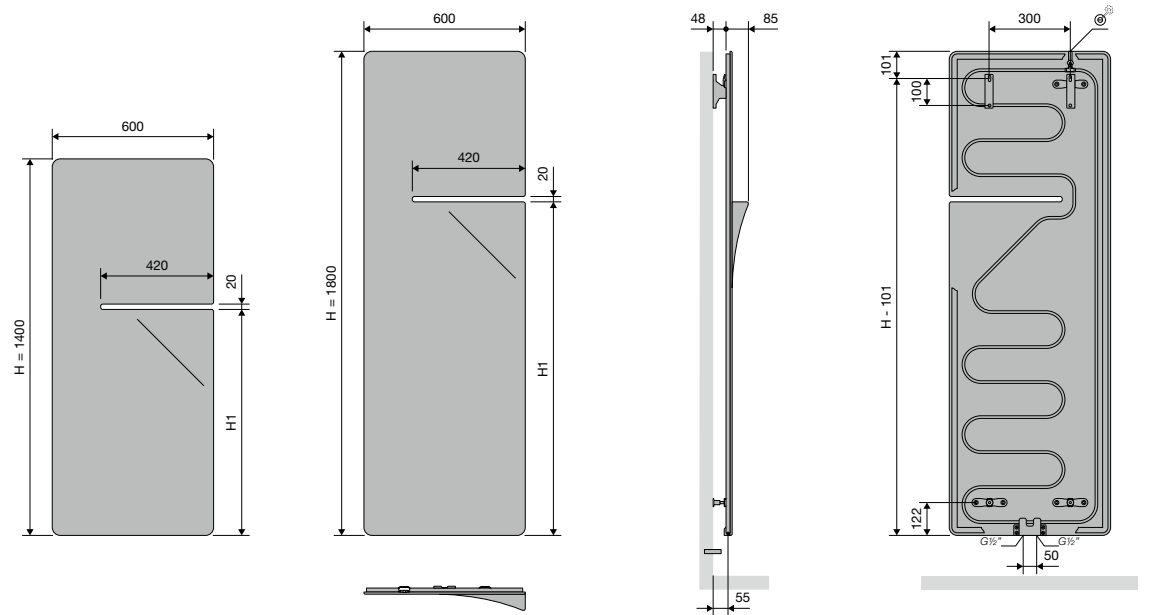

	I-L
Hartafstand tussen de aansluitingen	50
Hartafstand tussen de ophangingen	300

ONI (O-P)

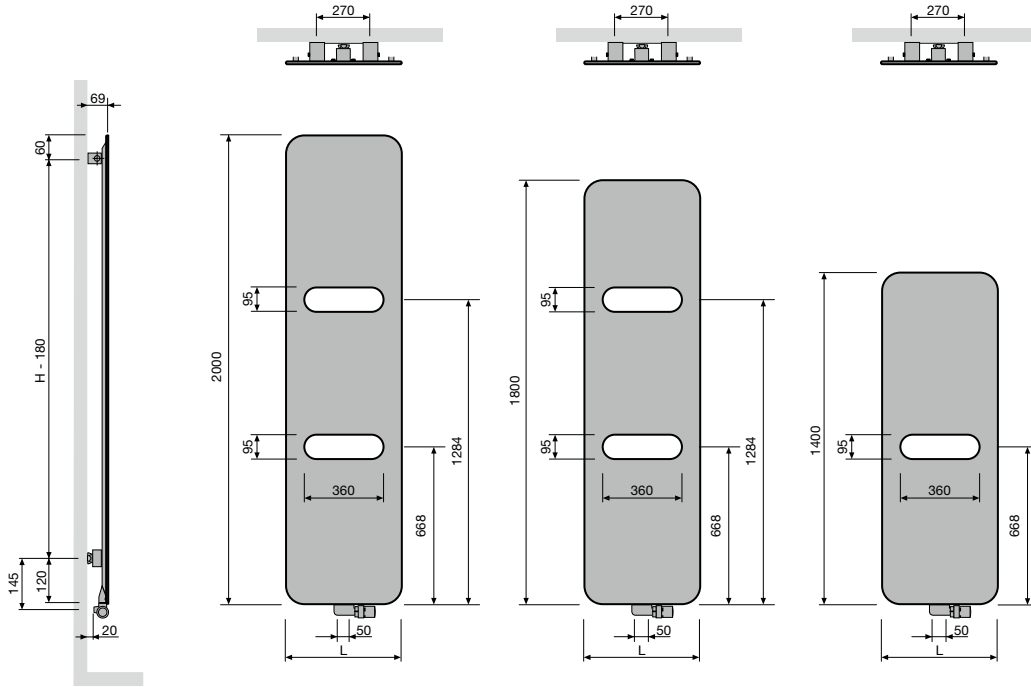

	O-P
Hartafstand tussen de aansluitingen	50
Hartafstand tussen de ophangingen	L=270 H-180

ONI (O-NP)

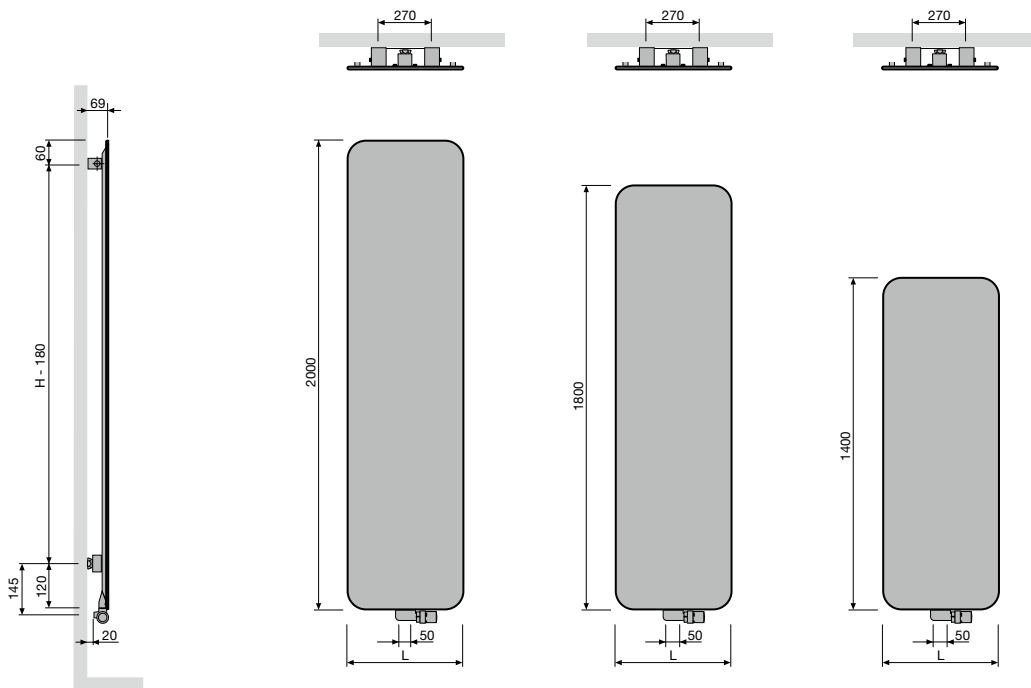

	O-NP
Hartafstand tussen de aansluitingen	50
Hartafstand tussen de ophangingen	L=270 H-180

TANO (T-R)

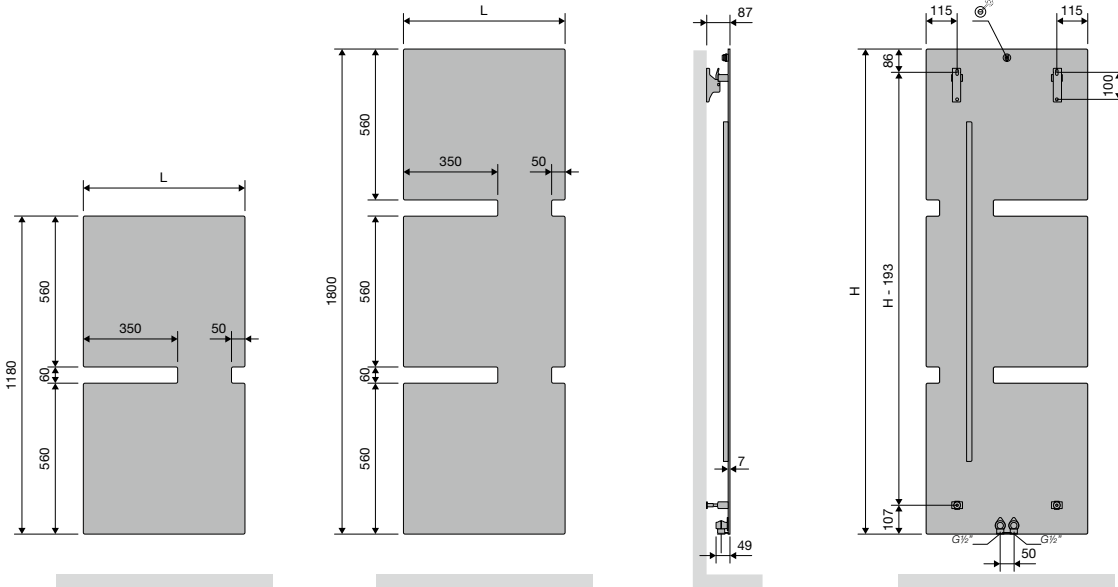

		T-R
Breedte (L)	600	
Hartafstand tussen de aansluitingen	50	
Hoogte (H)	1180 1800	
Hartafstand tussen de ophangingen	L-130 H-193	

BADKAMERRADIATOREN

TANO (T-L)

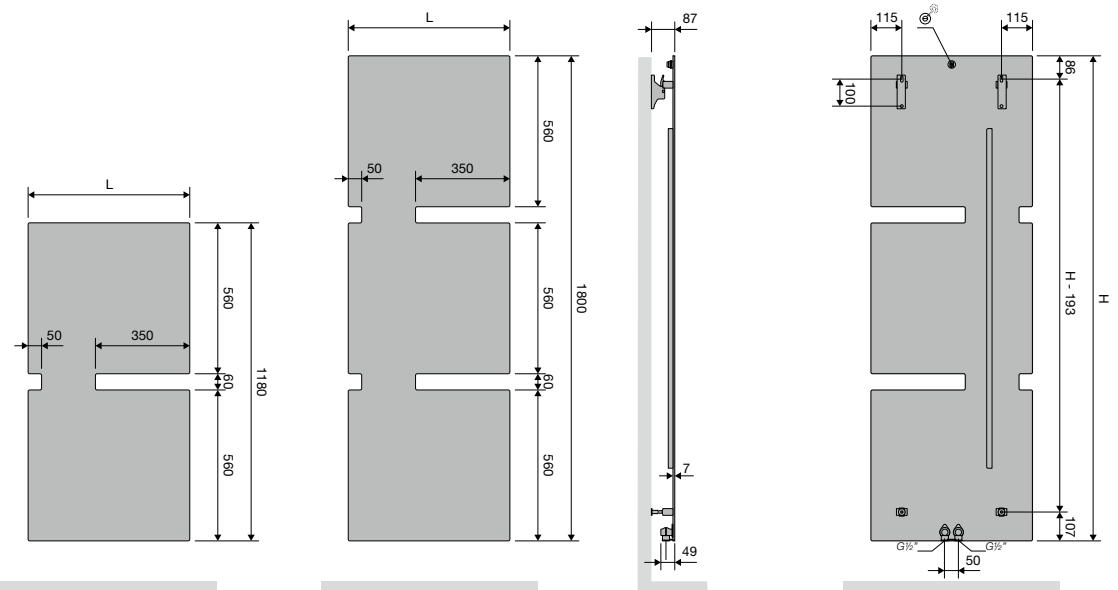

		T-L
Breedte (L)	600	
Hartafstand tussen de aansluitingen	50	
Hoogte (H)	1180 1800	
Hartafstand tussen de ophangingen	L-130 H-193	

ASTER-A (HF-A)

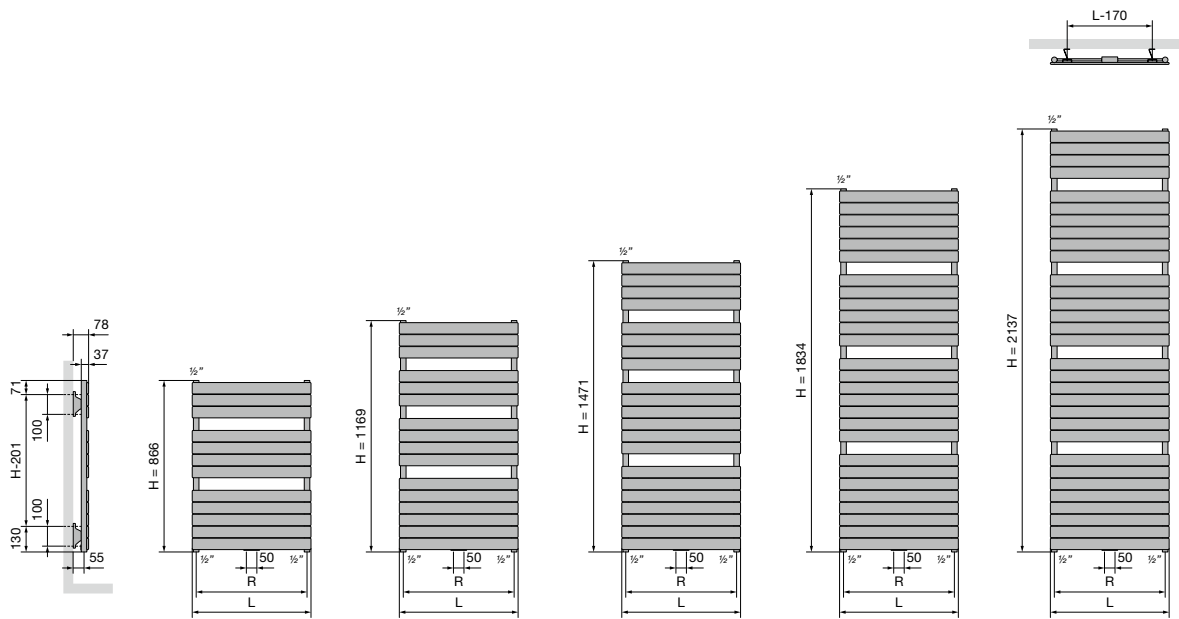

		HF-A			
Breedte (L)		450	600	700	800
Hartafstand tussen de onderaansluitingen 18 (R)		410	560	660	760
Hartafstand tussen de ophangingen		L-170	H-201		

ASTER HF-S (HF-S R, HF-S L)

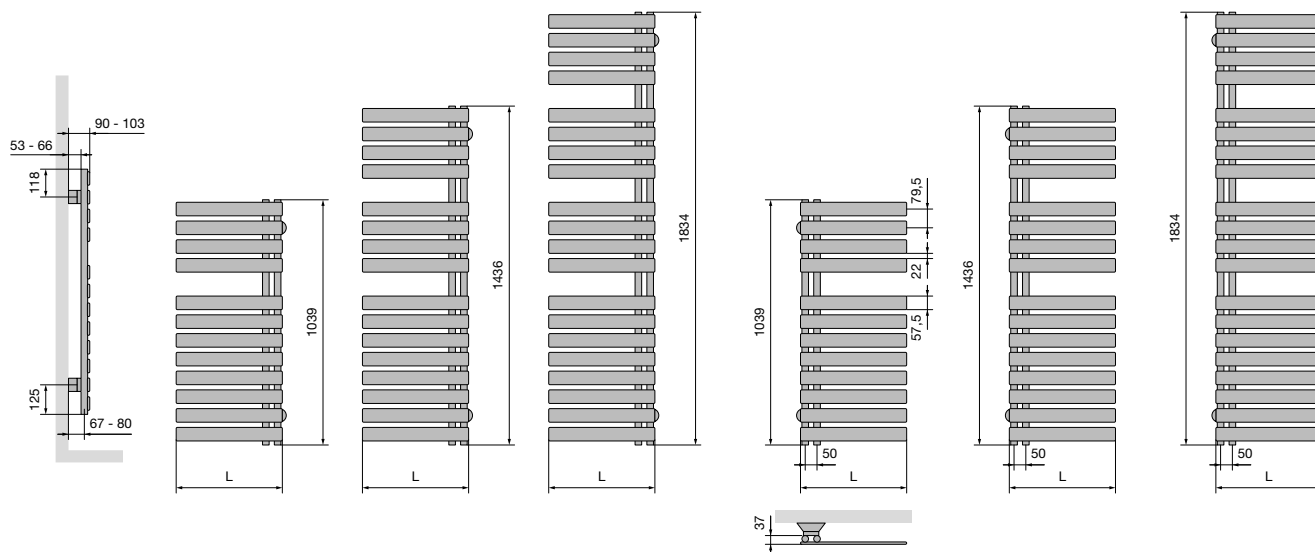

		HF-S R / HF-S L	
Breedte (L)		450	600

BANO (BANO)

VOORAANZICHT

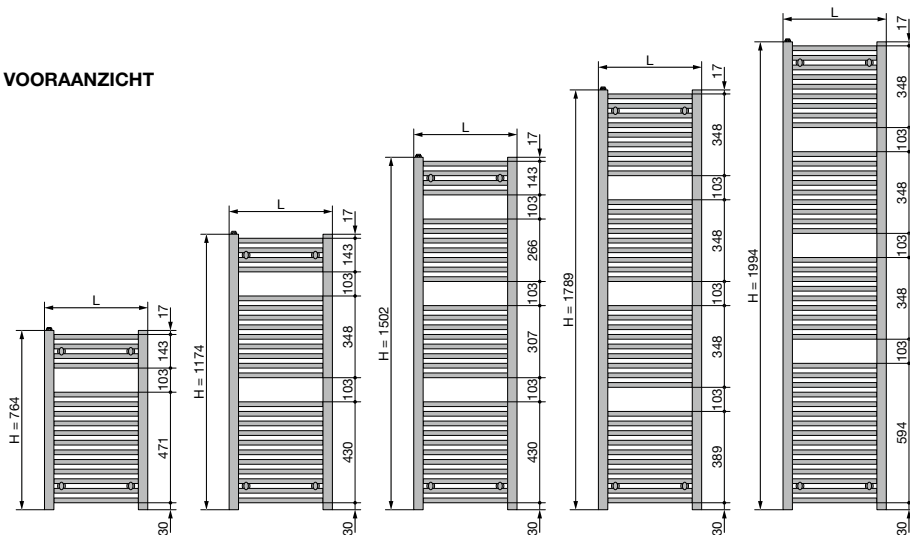

ACHTERAANZICHT

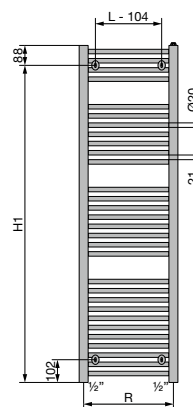

ZIJAAANZICHT

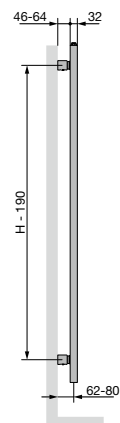

BANO

Breedte (L)	450	500	550	600	750
Hartafstand tussen de onderaansluitingen 18 (R)	410	460	510	560	710
Hoogte (H)	764	1174	1502	1789	1994
H1	676	1086	1414	1701	1906
Hartafstand tussen de ophangingen	L-104	H-190			

BOVENAANZICHT

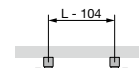

BANO met middenaansluiting (BANOmm)

VOORAANZICHT

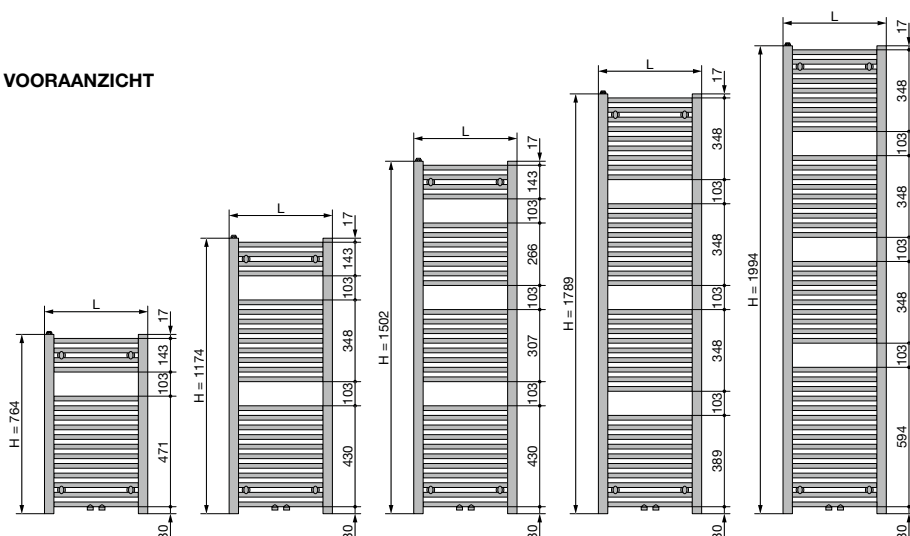

ACHTERAANZICHT

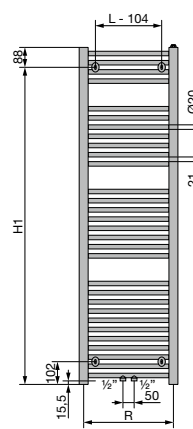

ZIJAAANZICHT

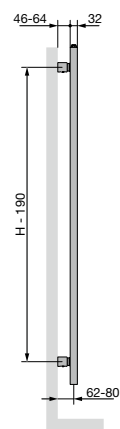

BANOmm

Breedte (L)	450	500	550	600	750
Hartafstand tussen de onderaansluitingen 18 (R)	410	460	510	560	710
Hoogte (H)	764	1174	1502	1789	1994
H1	676	1086	1414	1701	1906
Hartafstand tussen de ophangingen	L-104	H-190			

BOVENAANZICHT

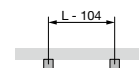

ZANA BAD (ZBD)

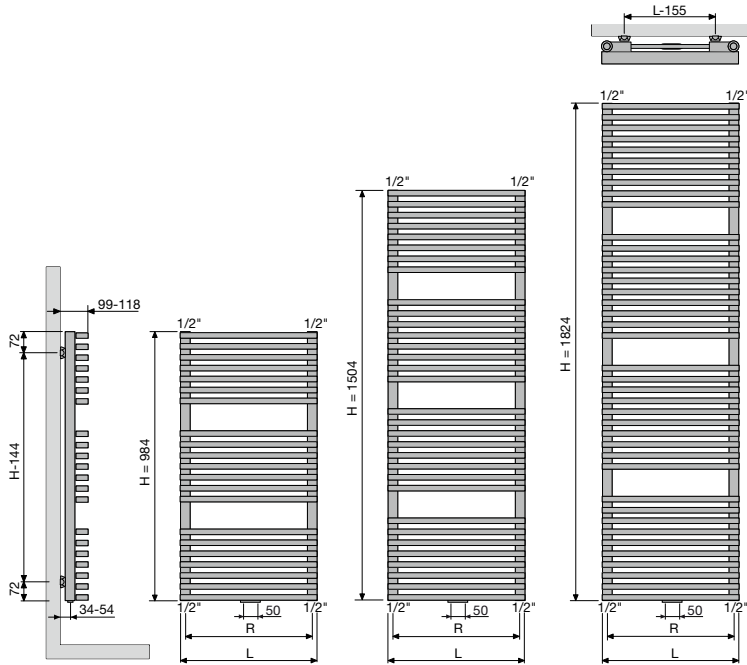

	ZBD	
Breedte (L)	500	600
Hartafstand tussen de onderaansluitingen 18 (R)	465	565
Hartafstand tussen de ophangingen	L-155	H-144



Ineo (I-L), Jet Black (Structure)