





Aluminium designradiatoren

## Licht in vorm. Sterk in warmte.

Aluminium designradiatoren combineren een strak, modern uiterlijk met uitstekende warmteprestaties.

Dankzij het lichte, duurzame materiaal warmen ze snel op en zorgen ze voor een efficiënte en gelijkmatige warmteverdeling in elke ruimte.

Met hun verfijnde vormgeving zijn ze niet alleen een warmtebron, maar ook een stijlvolle toevoeging aan elk interieur.





#### KLEUREN

- Standaardkleur S600 (witte fijn structuurlak) (RAL 9016: geen meerprijs 15%)
- Niet verkrijgbaar in collectie Pure Grey
- Uitgebreide kleurenkaart zie p. 12

#### SPECIAAL

- Opgebouwd uit 1 verticaal aluminiumprofiel (150 mm breedte)
- Bescherming tegen inwendige corrosie dmv Protect X100

#### BEVESTIGINGEN

- Muurbevestigingen standaard (discreet weggewerkt)

#### TECHNISCH

- De aluminium radiatoren worden via een gepatenteerde persverbinding geassembleerd.
- ATL-grondlaag, poedercoating
- Standaardwerkdruk: 10 bar
- Maximale bedrijfstemperatuur: 110°C
- **Aansluitblok (afsluitbaar) geïntegreerd (hierop dienen direct de CV-leidingen aangesloten te worden)**

#### ELEKTRISCH (beschikbare uitvoeringen: zie hoofdstuk elektrische radiatoren)

- ✓ Zuiver elektrische radiator (zie p. 76)
- ✗ Gemengde radiator

#### TECHNISCHE TEKENINGEN

- Zie p. 166

#### AANSLUITING

- ✗ Eénpuntsaansluiting voor éénpijpsysteem
- ✗ Eénpuntsaansluiting voor tweepijpsysteem
- ✗ Tweepuntsaansluiting voor éénpijpsysteem
- ✓ Tweepuntsaansluiting voor tweepijpsysteem (standaard) (inbouw thermostaatbox, zie p. 379)
- ✗ Geïntegreerd ventiel
- Aansluitingen: 3/4" Euroconus
- Automatische ontluchter (standaard meegeleverd) linksboven achterkant collector
- **OPGELET: Het water moet PH neutraal zijn. Protect X100 of gelijke moet aan het circuit bijgevoegd worden.**
- **OPGELET: dient gebruikt te worden in combinatie met de inbouw thermostaatbox.**

#### PROTECT X100\*

Art. nr. 11FH55064

**prijs €90,63**

\* 1 fles (1 liter) per 100 liter installatiewater

#### BEAMS MONO

##### Architecturale vrijheid in aluminium

Deze designradiatoren kenmerken zich door hun verticaal aluminium profiel (breedte 150 mm). Volgens VASCO traditie schuilt hierachter een sterk staaltje techniek. Zo is de collector volledig aan het zicht onttrokken, de ventielset weggewerkt en de ophangingen geïntegreerd. Het resultaat: de meest minimalistische designradiatoren die VASCO ooit ontwikkelde.

#### AANBEVOLEN AANSLUITING (MB)



Andere aansluitmogelijkheden, zie p. 153

#### AANBEVOLEN VOOR BADKAMER EN KEUKEN IN OPTIE



korte beugel (S600)  
art. nr. zie p. 152  
**prijs €143**

Andere accessoires, zie p. 152

#### INBOUW THERMOSTAATBOX



art. nr. 1182.306.0000.0099  
**prijs €436**  
Koppelingen, zie p. 379

#### AANSLUITBLOK GEÏNTEGREERD (HAAKS)

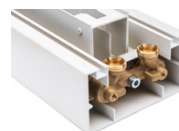

Koppelingen, zie p. 379



## HOE BEAMS MONO BESTELLEN

Leveringstermijn 15 - 30 werkdagen  
(zonder transportduur)

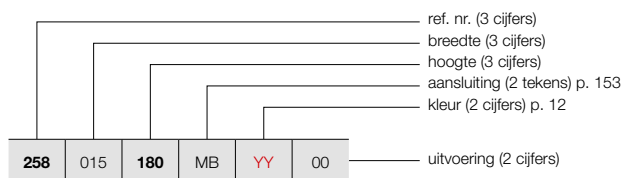

## BEAMS (BEAMS MONO)

149

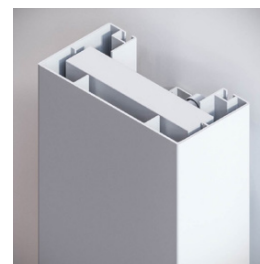

BEAMS MONO

## HOE VOORRAADRADIATOR BEAMS MONO BESTELLEN

Leveringstermijn 5 werkdagen  
(zonder transportduur)

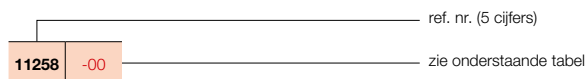

### PRIJSGROEP: VPG6 - ALUMINIUM DESIGNRADIATOREN

| BESTELCODE MAATWERK<br>BEAMS MONO  | TECHNISCHE GEGEVENS |                   |                  |                              |                              |        |                 |               |                       | STANDAARDKLEUR        |                                       | ANDERE<br>KLEUREN     |
|--|---------------------|-------------------|------------------|------------------------------|------------------------------|--------|-----------------|---------------|-----------------------|-----------------------|---------------------------------------|-----------------------|
|  | buizen              | breedte<br>(L mm) | hoogte<br>(H mm) | 75/65/20<br>(Watt)<br>(Φ50K) | 55/45/20<br>(Watt)<br>(Φ30K) | n-exp. | gewicht<br>(kg) | inhoud<br>(l) | el. weerst.<br>(Watt) | prijs<br>S600*<br>(€) | verkorte ref. nr.<br>S600<br>voorraad | prijs<br>kleur<br>(€) |
| <b>REF. NR. BEAMS MONO : 258</b>   |                     |                   |                  |                              |                              |        |                 |               |                       |                       |                                       |                       |
| <b>258</b>   <b>015</b>   <b>180</b>   <b>MB</b>   <b>YY</b>   <b>00</b> | -                   | 150               | 1800             | 671                          | 351                          | 1,27   | 8,60            | 0,47          | -                     | <b>907</b>            | <b>11258-09</b>                       | <b>1043</b>           |
|  | -                   | 150               | 2000             | 734                          | 384                          | 1,27   | 9,55            | 0,52          | -                     | <b>958</b>            | <b>11258-10</b>                       | <b>1102</b>           |
|  | -                   | 150               | 2200             | 795                          | 413                          | 1,28   | 10,50           | 0,57          | -                     | <b>1026</b>           | -                                     | <b>1180</b>           |

Conform EN442-1: 2014: radiatoren en convectoren

\* RAL 9016: geen meerprijs 15%

Voor meer details over onze artikel-data, zie artikel-database: <https://www.installdata.be>

**Voor de warmteafgiftes van andere regimes, kijkt u op p. 370 (correctiefactoren)**  
**BELGIË. Prijzen in euro (excl. BTW)**



#### KLEUREN

- Standaardkleur S600 (witte fijn structuurlak) (RAL 9016: geen meerprijs 15%)
- Niet verkrijgbaar in collectie Pure Grey
- Uitgebreide kleurenkaart zie p. 12

#### SPECIAAL

- Opgebouwd uit verticale aluminiumprofielen
- Bescherming tegen inwendige corrosie dmv Protect X100

#### BEVESTIGINGEN

- Muurbevestigingen standaard

#### TECHNISCH

- De aluminium radiatoren worden via een gepatenteerde persverbinding geassembleerd.
- ATL-grondlaag, poedercoating
- Standaardwerkdruk: 10 bar
- Maximale bedrijfstemperatuur: 110°C

#### ELEKTRISCH

- ✗ Zuiver elektrische radiator
- ✗ Gemengde radiator

#### TECHNISCHE TEKENINGEN

- Zie p. 166

#### AANSLUITING

- ✗ Eénpuntsaansluiting voor éénpijpsysteem
- ✗ Eénpuntsaansluiting voor tweepijpsysteem
- ✓ Tweepuntsaansluiting voor éénpijpsysteem (aansluiting via de middenaansluiting) (zie p. 362)
- ✓ Tweepuntsaansluiting voor tweepijpsysteem (standaard) (zie p. 362)
- ✗ Geïntegreerd ventiel
- Aansluitingen: ½" (binnendraad)
- Automatische ontluchter (standaard meegeleverd) linksboven achterkant collector
- **OPGELET: Het water moet PH neutraal zijn. Protect X100 of gelijke moet aan het circuit bijgevoegd worden.**

## BEAMS

### Functionaliteit op haar mooist

De architecturale ruimte stond model voor dit vernieuwende, met vele designprijzen gelauwerde radiatorconcept. De balkvormige volumes vormen samen een robuust geheel, mooi in evenwicht met de geometrische architectuur in de woonruimte. De meetkundige accessoires bieden de mogelijkheid om zelf de gewenste accenten te leggen. Twee waterkanalen per element staan borg voor een hoog rendement, met een optimale energiezuinigheid als bonus.

#### PROTECT X100\*

Art. nr. 11FH55064

**prijs €90,63**

\* 1 fles (1 liter) per 100 liter installatiewater

#### AANBEVOLEN AANSLUITING (MB)

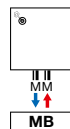

Andere aansluitmogelijkheden, zie p. 153



art. nr. 1182 103 0000 0099

**prijs €190**

Koppelingen, zie p. 377

#### AANBEVOLEN VOOR BADKAMER EN KEUKEN IN OPTIE



handdoekbeugel (aluminium)

art. nr. zie p. 152

**prijs €174**



rechthoek beugel (S600)

art. nr. zie p. 152

**prijs €174**

Andere accessoires, zie p. 152



HOE BEAMS BESTELLEN

Leveringstermijn 15 - 30 werkdagen  
(zonder transportduur)

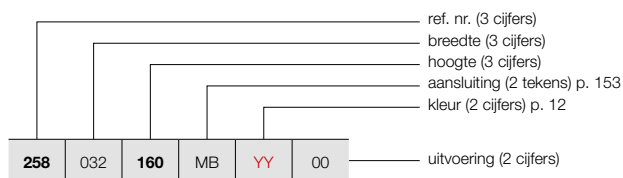

BEAMS

HOE VOORRAADRADIATOR BEAMS BESTELLEN

Leveringstermijn 5 werkdagen  
(zonder transportduur)

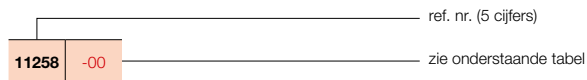

PRIJSGROEP: VPG6 - ALUMINIUM DESIGNRADIATOREN

| BESTELCODE MAATWERK<br>BEAMS | TECHNISCHE GEGEVENS |                   |                  |                              |                              |        |                 |               |                       | STANDAARDKLEUR        |                                       | ANDERE<br>KLEUREN<br>prijs<br>kleur<br>(€) |
|------------------------------|---------------------|-------------------|------------------|------------------------------|------------------------------|--------|-----------------|---------------|-----------------------|-----------------------|---------------------------------------|--|
|                              | buizen              | breedte<br>(L mm) | hoogte<br>(H mm) | 75/65/20<br>(Watt)<br>(Φ50K) | 55/45/20<br>(Watt)<br>(Φ30K) | n-exp. | gewicht<br>(kg) | inhoud<br>(l) | el. weerst.<br>(Watt) | prijs<br>S600*<br>(€) | verkorte ref. nr.<br>S600<br>voorraad |  |
| <b>REF. NR. BEAMS : 258</b>  |                     |                   |                  |                              |                              |        |                 |               |                       |                       |                                       |  |
| 258 032 160 MB YY 00         | 2                   | 320               | 1600             | 1127                         | 583                          | 1,29   | 15,50           | 1,00          | -                     | 951                   | 11258-04                              | 1094                                       |
|                              | 2                   | 320               | 1800             | 1237                         | 643                          | 1,28   | 17,28           | 1,08          | -                     | 1008                  | 11258-01                              | 1159                                       |
|                              | 2                   | 320               | 2000             | 1348                         | 701                          | 1,28   | 19,05           | 1,15          | -                     | 1036                  | 11258-05                              | 1191                                       |
|                              | 2                   | 320               | 2200             | 1459                         | 755                          | 1,29   | 20,90           | 1,30          | -                     | 1099                  | -                                     | 1264                                       |
| 258 049 160 MB YY 00         | 3                   | 490               | 1600             | 1658                         | 867                          | 1,27   | 23,20           | 1,53          | -                     | 1386                  | 11258-06                              | 1594                                       |
|                              | 3                   | 490               | 1800             | 1821                         | 947                          | 1,28   | 25,88           | 1,64          | -                     | 1466                  | 11258-02                              | 1686                                       |
|                              | 3                   | 490               | 2000             | 1983                         | 1026                         | 1,29   | 28,55           | 1,75          | -                     | 1510                  | 11258-03                              | 1737                                       |
|                              | 3                   | 490               | 2200             | 2147                         | 1111                         | 1,29   | 31,25           | 2,00          | -                     | 1614                  | -                                     | 1856                                       |
| 258 066 160 MB YY 00         | 4                   | 660               | 1600             | 2172                         | 1147                         | 1,25   | 30,90           | 2,05          | -                     | 1776                  | -                                     | 2042                                       |
|                              | 4                   | 660               | 1800             | 2385                         | 1247                         | 1,27   | 34,48           | 2,20          | -                     | 1890                  | 11258-07                              | 2174                                       |
|                              | 4                   | 660               | 2000             | 2598                         | 1337                         | 1,30   | 38,05           | 2,35          | -                     | 1950                  | 11258-08                              | 2243                                       |
|                              | 4                   | 660               | 2200             | 2812                         | 1455                         | 1,29   | 41,60           | 2,70          | -                     | 2086                  | -                                     | 2399                                       |

Conform EN442-1: 2014: radiatoren en convectoren

\* RAL 9016: geen meerprijs 15%  
 Voor meer details over onze artikel-data, zie artikel-database: <https://www.installdata.be>  
**Voor de warmteafgiftes van andere regimes, kijkt u op p. 370 (correctiefactoren)**  
**BELGIË. Prijzen in euro (excl. BTW)**

# BEAMS ACCESSOIRES

## IN OPTIE

PRIJSGROEP: VPG10B - HANDDOEKBEUGELS

| ACCESSOIRES  |                        |                           |                    |            |
|--|------------------------|---------------------------|--------------------|------------|
|  | BREEDTE RADIATOR       | KLEUR                     | ART. NR.           | €          |
| <b>HANDDOEKBEUGEL</b>   |                        | <b>BEAMS</b>              |                    |            |
|  | 320 mm                 | ALUMINIUM                 | 1183 262 0000 0000 | <b>174</b> |
|  | 490 mm                 | ALUMINIUM                 | 1183 263 0000 0000 | <b>174</b> |
|  | 660 mm                 | ALUMINIUM                 | 1183 264 0000 0000 | <b>174</b> |
| <ul style="list-style-type: none"> <li>Handdoekbeugel in geanodiseerd aluminium</li> <li>h = 50 mm; b = 380, 550, 720 mm; d = 50 mm; a = 46 mm</li> </ul>                      |                        |                           |                    |            |
|  | BREEDTE HANDDOEKBEUGEL | KLEUR                     | ART. NR.           | €          |
| <b>KORTE BEUGEL</b>   |                        | <b>BEAMS / BEAMS MONO</b> |                    |            |
|  | 240 mm                 | S600                      | 1183 700 0000 0600 | <b>143</b> |
|  |                        | RAL 9005 <sup>S</sup>     | 1183 700 0000 9005 | <b>143</b> |
| <ul style="list-style-type: none"> <li>d = 49,35 mm; a = 39,35 mm</li> </ul>   |                        |                           |                    |            |
| <b>LANGE BEUGEL</b>   |                        | <b>BEAMS</b>              |                    |            |
|  | 440 mm                 | S600                      | 1183 701 0000 0600 | <b>143</b> |
|  |                        | RAL 9005 <sup>S</sup>     | 1183 701 0000 9005 | <b>143</b> |
| <ul style="list-style-type: none"> <li>d = 49,35 mm; a = 39,35 mm</li> </ul>   |                        |                           |                    |            |
| <b>RECHTHOEK BEUGEL</b>    |                        | <b>BEAMS / BEAMS MONO</b> |                    |            |
|  | 286 x 110 mm           | S600                      | 1183 702 0000 0600 | <b>174</b> |
|  |                        | RAL 9005 <sup>S</sup>     | 1183 702 0000 9005 | <b>174</b> |
| <ul style="list-style-type: none"> <li>d = 49,35 mm; a = 39,35 mm</li> </ul>   |                        |                           |                    |            |
| <b>HANDDOEKBEUGEL MULTI+ RECHTS</b>   |                        | <b>BEAMS</b>              |                    |            |
|  | 600 mm                 | S600                      | 1183 734 0000 0600 | <b>215</b> |
|  | 600 mm                 | RAL 9005 <sup>S</sup>     | 1183 734 0000 9005 | <b>215</b> |
| <ul style="list-style-type: none"> <li>h = 70 mm; b = 600 mm (b tablet = 194 mm); e = 176 mm; c = 170 mm;</li> <li>Bevestiging aan de muur, rechts van de radiator.</li> </ul> |                        |                           |                    |            |
| <b>HANDDOEKBEUGEL MULTI+ LINKS</b>    |                        | <b>BEAMS</b>              |                    |            |
|  | 600 mm                 | S600                      | 1183 735 0000 0600 | <b>215</b> |
|  | 600 mm                 | RAL 9005 <sup>S</sup>     | 1183 735 0000 9005 | <b>215</b> |
| <ul style="list-style-type: none"> <li>h = 70 mm; b = 600 mm (b tablet = 194 mm); e = 176 mm; c = 170 mm;</li> <li>Bevestiging aan de muur, links van de radiator.</li> </ul>  |                        |                           |                    |            |
| <b>HANDDOEKBEUGEL</b>   |                        | <b>BEAMS / BEAMS MONO</b> |                    |            |
|  | 240 mm                 | CHROOM                    | 1183 273 0000 0099 | <b>116</b> |
|  | 240 mm                 | S600                      | 1183 273 0000 0600 | <b>116</b> |
|  | 240 mm                 | RAL 9005 <sup>M</sup>     | 1183 273 0000 9005 | <b>116</b> |
| <ul style="list-style-type: none"> <li>h = 55 mm; b = 240 mm; d = 67 mm; a = 61 mm;</li> </ul>   |                        |                           |                    |            |

<sup>S</sup> structuur zwart

Montagevoorschriften accessoires: zie [www.vasco.eu](http://www.vasco.eu)  
BELGIË. Prijzen in euro (excl. BTW)

e = afstand voorkant accessoire tot wand  
d = afstand voorkant accessoire tot voorkant radiator  
c = afstand wand tot achterkant beugel  
a = afstand accessoire tot radiator  
**uit voorraad leverbaar**

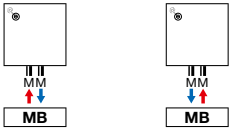
**BEAMS:** BEAMS / BEAMS MONO

**Opmerking:** het aansluiten van de radiator kan enkel volgens de getoonde aansluiticonen. Voor elke andere aansluitwijze nemen wij geen verantwoordelijkheid.



#### TYPES

- Verticaal: Bryce V100 (diepte)

#### KLEUREN

- Standaardkleur S600 (witte fijn structuurlak) (RAL 9016: geen meerprijs 15%)
- Niet verkrijgbaar in kleur Jet Black
- Uitgebreide kleurenkaart zie p. 12

#### SPECIAAL

- Opgebouwd uit 1 verticaal aluminiumprofiel (150 mm breedte)
- Bescherming tegen inwendige corrosie dmv Protect X100
- De Bryce is bekroond met een Henry van de Velde label 2007, de Product Design Award Hannover 2008, Design Plus Award - Material Vision, Frankfurt 2007, de Red Dot Product Design Award 2008 en genomineerd voor de Designpreis 2009 en de European Aluminium Award 2008.

#### BEVESTIGINGEN

- Muurbevestigingen standaard (discreet weggewerkt)

#### TECHNISCH

- De aluminium radiatoren worden via een gepatenteerde persverbinding geassembleerd.
- ATL-grondlaag, poedercoating
- Standaardwerkdruk: 10 bar
- Maximale bedrijfstemperatuur: 110°C
- **Aansluitblok (afsluitbaar) geïntegreerd (hierop dienen direct de CV-leidingen aangesloten te worden)**

#### ELEKTRISCH

- ✗ Zuiver elektrische radiator in de fabriek voorgevuld
- ✗ Gemengde radiator

#### TECHNISCHE TEKENINGEN

- Zie p. 167

#### AANSLUITING

- ✗ Eénpuntsaansluiting voor éénpijpsysteem
- ✗ Eénpuntsaansluiting voor tweepijpsysteem
- ✗ Tweepuntsaansluiting voor éénpijpsysteem
- ✓ Tweepuntsaansluiting voor tweepijpsysteem (standaard) (inbouw thermostaatbox, zie p. 379)
- ✗ Geïntegreerd ventiel
- Aansluitingen: ¾" Euroconus
- Automatische ontluister (standaard meegeleverd) linksboven achterkant collector
- **OPGELET: Het water moet PH neutraal zijn. Protect X100 of gelijke moet aan het circuit bijgevoegd worden.**
- **OPGELET: dient gebruikt te worden in combinatie met de inbouw thermostaatbox.**

#### PROTECT X100\*

Art. nr. 11FH55064

**prijs €90,63**

\* 1 fles (1 liter) per 100 liter installatiewater

## BRYCE MONO

### Minimalisme in aluminium

De Bryce Mono kenmerkt zich door het verticaal aluminium profiel (breedte 150 mm). Elk profiel kan los van elkaar gemonteerd worden. Eén, twee, drie of meer profielen in één kleur of in verschillende tinten? Bryce Mono geven je alle speelruimte voor een persoonlijk interieur. De temperatuur wordt geregeld via een individuele thermostaat waarbij de profielen tesamen of afzonderlijk aangestuurd kunnen worden.

#### AANBEVOLEN AANSLUITING (MB)

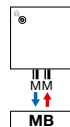

**Andere aansluitmogelijkheden, zie p. 159**

#### INBOUW THERMOSTAATBOX



art. nr. 1182 306 0000 0099

**prijs €436**

Koppelingen, zie p. 379

#### AANBEVOLEN VOOR BADKAMER EN KEUKEN IN OPTIE



korte beugel (S600)

art. nr. zie p. 158

**prijs €143**

**Andere accessoires, zie p. 158**

#### AANSLUITBLOK GEÏNTEGREERD (HAAKS)

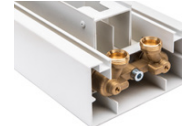

Koppelingen, zie p. 379



## HOE BRYCE MONO BESTELLEN

Leveringstermijn 15 - 30 werkdagen  
(zonder transportduur)

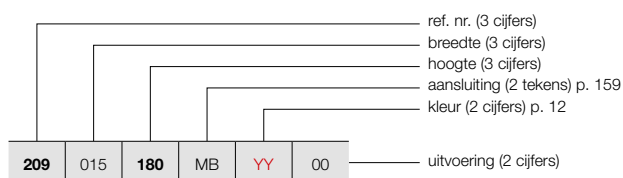

## HOE VOORRAADRADIATOR BRYCE MONO BESTELLEN

Leveringstermijn 5 werkdagen  
(zonder transportduur)

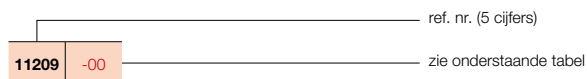

## BRYCE (BRYCE MONO)

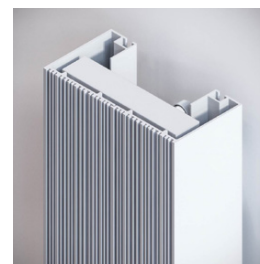

BRYCE MONO

### PRIJSGROEP: VPG6 - ALUMINIUM DESIGNRADIATOREN

| BESTELCODE MAATWERK<br>BRYCE MONO                          | TECHNISCHE GEGEVENS |                   |                  |                              |                              |        |                 |               |                       | STANDAARDKLEUR        |                                       | ANDERE<br>KLEUREN     |
|--|---------------------|-------------------|------------------|------------------------------|------------------------------|--------|-----------------|---------------|-----------------------|-----------------------|---------------------------------------|-----------------------|
|  | buizen              | breedte<br>(L mm) | hoogte<br>(H mm) | 75/65/20<br>(Watt)<br>(Φ50K) | 55/45/20<br>(Watt)<br>(Φ30K) | n-exp. | gewicht<br>(kg) | inhoud<br>(l) | el. weerst.<br>(Watt) | prijs<br>S600*<br>(€) | verkorte ref. nr.<br>S600<br>voorraad | prijs<br>kleur<br>(€) |
| <b>REF. NR. BRYCE MONO : 209</b>                           |                     |                   |                  |                              |                              |        |                 |               |                       |                       |                                       |                       |
| <b>209</b>   <b>015</b>   <b>180</b>   MB   <b>YY</b>   00 | -                   | 150               | 1800             | 586                          | 306                          | 1,27   | 8,60            | 0,47          | -                     | <b>907</b>            | <b>11209-10</b>                       | <b>1043</b>           |
|  | -                   | 150               | 2000             | 642                          | 336                          | 1,27   | 9,55            | 0,52          | -                     | <b>958</b>            | -                                     | <b>1102</b>           |
|  | -                   | 150               | 2200             | 696                          | 364                          | 1,27   | 10,50           | 0,57          | -                     | <b>1026</b>           | -                                     | <b>1180</b>           |

Conform EN442-1: 2014: radiatoren en convectoren

\* RAL 9016: geen meerprijs 15%

Voor meer details over onze artikel-data, zie artikel-database: <https://www.installdata.be>

**Voor de warmteafgiftes van andere regimes, kijkt u op p. 370 (correctiefactoren)**  
**BELGIË. Prijzen in euro (excl. BTW)**

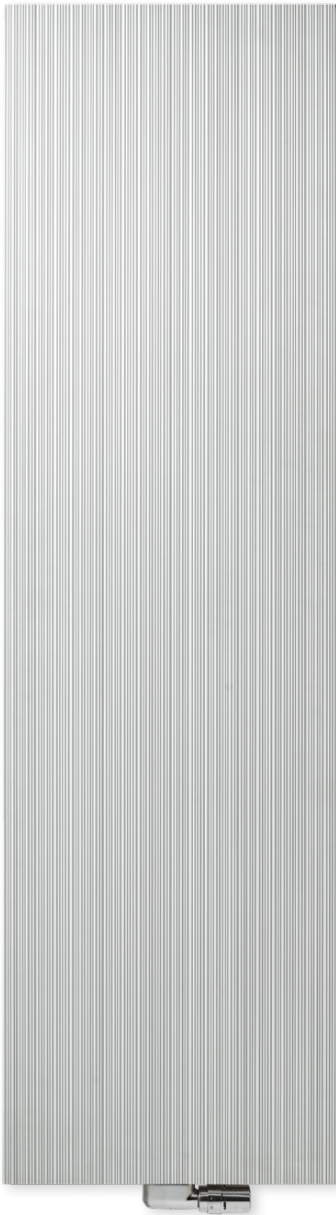

## BRYCE VERTICAAL

### Warmte in een nieuw licht

Een designradiator die door de fijne, onregelmatige structuur van de voorkant voortdurend nieuwe lichtschakeringen en contrasten oproept en op die manier bijdraagt tot een aangename, natuurlijke sfeer in de intieme ruimte. Een fraai staaltje van toegepaste vormgeving en een absolute aanwinst in elk eigentijds interieur.

### TYPES

- Verticaal: Bryce V75 en Bryce V100 (diepte)

### KLEUREN

- Standaardkleur S600 (witte fijn structuurlak) (RAL 9016: geen meerprijs 15%)
- Niet verkrijgbaar in kleur Jet Black
- Uitgebreide kleurenkaart zie p. 12

### SPECIAAL

- Opgebouwd uit verticale aluminiumprofielen
- Bescherming tegen inwendige corrosie dmv Protect X100
- De Bryce is bekroond met een Henry van de Velde label 2007, de Product Design Award Hannover 2008, Design Plus Award - Material Vision, Frankfurt 2007, de Red Dot Product Design Award 2008 en genomineerd voor de Designpreis 2009 en de European Aluminium Award 2008.

### BEVESTIGINGEN

- Muurbevestigingen standaard

### TECHNISCH

- De aluminium radiatoren worden via een gepatenteerde persverbinding geassembleerd.
- ATL-grondlaag, poedercoating
- Standaardwerkdruk: 10 bar
- Maximale bedrijfstemperatuur: 110°C

### ELEKTRISCH

- ✗ Zuiver elektrische radiator in de fabriek voorgevuld
- ✗ Gemengde radiator

### TECHNISCHE TEKENINGEN

- Zie p. 167

### AANSLUITING

- ✗ Eénpuntsaansluiting voor éénpijpsysteem
- ✗ Eénpuntsaansluiting voor tweepijpsysteem
- ✓ Tweepuntsaansluiting voor éénpijpsysteem (aansluiting via de middenaansluiting) (zie p. 362)
- ✓ Tweepuntsaansluiting voor tweepijpsysteem (standaard) (zie p. 362)
- ✗ Geïntegreerd ventiel
- Aansluitingen: ½" (binnendraad)
- Automatische ontluchter (standaard meegeleverd) linksboven achterkant collector
- **OPGELET: Het water moet PH neutraal zijn. Protect X100 of gelijke moet aan het circuit bijgevoegd worden.**

### PROTECT X100\*

Art. nr. 11FH55064

**prijs €90,63**

\* 1 fles (1 liter) per 100 liter installatiewater

### AANBEVOLEN AANSLUITING (MB)

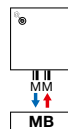

Andere aansluitmogelijkheden, zie p. 159



art. nr. 1182 103 0000 0099

**prijs €190**

Koppelingen, zie p. 377

### AANBEVOLEN VOOR BADKAMER EN KEUKEN IN OPTIE



handdoekbeugel (aluminium)

art. nr. zie p. 158

**prijs €174**



rechthoek beugel (S600)

art. nr. zie p. 158

**prijs €174**

Andere accessoires, zie p. 158



## HOE BRYCE VERTICAAL BESTELLEN

Leveringstermijn 15 - 30 werkdagen  
(zonder transportduur)

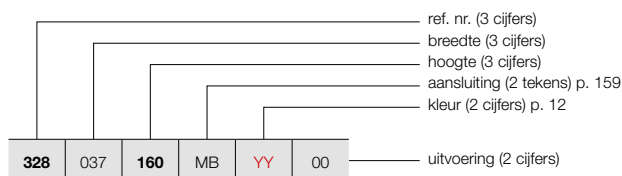

## BRYCE VERTICAAL (BRYCE V75, BRYCE V100)

157

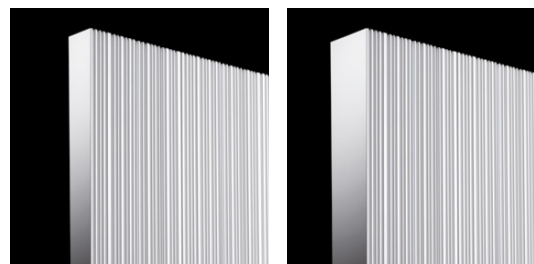

BRYCE V75

BRYCE V100

## HOE VOORRAADRADIATOR BRYCE VERTICAAL BESTELLEN

Leveringstermijn 5 werkdagen  
(zonder transportduur)

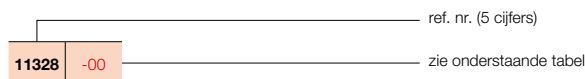

### PRIJSGROEP: VPG6 - ALUMINIUM DESIGNRADIATOREN

| BESTELCODE MAATWERK<br>BRYCE VERTICAAL           | TECHNISCHE GEGEVENS |                   |                  |                              |                              |        |                 |               | STANDAARDKLEUR        |                       | ANDERE<br>KLEUREN |                                       |
|--|---------------------|-------------------|------------------|------------------------------|------------------------------|--------|-----------------|---------------|-----------------------|-----------------------|-------------------|---------------------------------------|
|  | buizen              | breedte<br>(L mm) | hoogte<br>(H mm) | 75/65/20<br>(Watt)<br>(φ50K) | 55/45/20<br>(Watt)<br>(φ30K) | n-exp. | gewicht<br>(kg) | inhoud<br>(l) | el. weerst.<br>(Watt) | prijs<br>S600*<br>(€) |                   | verkorte ref. nr.<br>S600<br>voorraad |
| <b>REF. NR. BRYCE VERTICAAL BRYCE V75 : 328</b>  |                     |                   |                  |                              |                              |        |                 |               |                       |                       |                   |                                       |
| 328 037 160 MB YY 00                             | -                   | 375               | 1600             | 1189                         | 609                          | 1,31   | 19,75           | 1,35          | -                     | 983                   | -                 | 1130                                  |
|  | -                   | 375               | 1800             | 1314                         | 666                          | 1,33   | 21,88           | 1,48          | -                     | 1049                  | -                 | 1206                                  |
|  | -                   | 375               | 2000             | 1428                         | 728                          | 1,32   | 24,00           | 1,60          | -                     | 1070                  | -                 | 1231                                  |
|  | -                   | 375               | 2200             | 1533                         | 785                          | 1,31   | 26,20           | 1,75          | -                     | 1150                  | -                 | 1323                                  |
| 328 045 160 MB YY 00                             | -                   | 450               | 1600             | 1408                         | 710                          | 1,34   | 23,72           | 1,57          | -                     | 1157                  | -                 | 1331                                  |
|  | -                   | 450               | 1800             | 1555                         | 784                          | 1,34   | 26,25           | 1,74          | -                     | 1226                  | 11328-01          | 1410                                  |
|  | -                   | 450               | 2000             | 1690                         | 861                          | 1,32   | 28,78           | 1,92          | -                     | 1266                  | -                 | 1456                                  |
|  | -                   | 450               | 2200             | 1814                         | 929                          | 1,31   | 31,50           | 2,17          | -                     | 1359                  | -                 | 1563                                  |
| 328 052 160 MB YY 00                             | -                   | 525               | 1600             | 1623                         | 802                          | 1,38   | 27,68           | 1,78          | -                     | 1326                  | -                 | 1525                                  |
|  | -                   | 525               | 1800             | 1792                         | 895                          | 1,36   | 30,63           | 2,01          | -                     | 1412                  | 11328-02          | 1624                                  |
|  | -                   | 525               | 2000             | 1948                         | 993                          | 1,32   | 33,57           | 2,23          | -                     | 1457                  | -                 | 1676                                  |
|  | -                   | 525               | 2200             | 2091                         | 1071                         | 1,31   | 36,80           | 2,58          | -                     | 1567                  | -                 | 1802                                  |
| 328 060 160 MB YY 00                             | -                   | 600               | 1600             | 1836                         | 893                          | 1,41   | 31,65           | 2,00          | -                     | 1500                  | -                 | 1725                                  |
|  | -                   | 600               | 1800             | 2028                         | 1007                         | 1,37   | 35,00           | 2,28          | -                     | 1599                  | 11328-03          | 1839                                  |
|  | -                   | 600               | 2000             | 2204                         | 1123                         | 1,32   | 38,35           | 2,55          | -                     | 1653                  | 11328-04          | 1901                                  |
|  | -                   | 600               | 2200             | 2365                         | 1205                         | 1,32   | 42,10           | 3,00          | -                     | 1775                  | -                 | 2041                                  |
| <b>REF. NR. BRYCE VERTICAAL BRYCE V100 : 209</b> |                     |                   |                  |                              |                              |        |                 |               |                       |                       |                   |                                       |
| 209 037 160 MB YY 00                             | -                   | 375               | 1600             | 1238                         | 624                          | 1,34   | 19,65           | 1,35          | -                     | 1185                  | -                 | 1363                                  |
|  | -                   | 375               | 1800             | 1373                         | 700                          | 1,32   | 22,03           | 1,48          | -                     | 1261                  | -                 | 1450                                  |
|  | -                   | 375               | 2000             | 1503                         | 774                          | 1,30   | 24,40           | 1,60          | -                     | 1292                  | -                 | 1486                                  |
|  | -                   | 375               | 2200             | 1628                         | 838                          | 1,30   | 26,65           | 1,75          | -                     | 1378                  | -                 | 1585                                  |
| 209 045 160 MB YY 00                             | -                   | 450               | 1600             | 1482                         | 751                          | 1,33   | 23,73           | 1,60          | -                     | 1386                  | -                 | 1594                                  |
|  | -                   | 450               | 1800             | 1644                         | 838                          | 1,32   | 26,53           | 1,80          | -                     | 1466                  | 11209-01          | 1686                                  |
|  | -                   | 450               | 2000             | 1799                         | 921                          | 1,31   | 29,33           | 2,00          | -                     | 1510                  | -                 | 1737                                  |
|  | -                   | 450               | 2200             | 1950                         | 1004                         | 1,30   | 32,20           | 2,07          | -                     | 1614                  | -                 | 1856                                  |
| 209 052 160 MB YY 00                             | -                   | 525               | 1600             | 1726                         | 875                          | 1,33   | 27,82           | 1,85          | -                     | 1581                  | -                 | 1818                                  |
|  | -                   | 525               | 1800             | 1914                         | 975                          | 1,32   | 31,04           | 2,13          | -                     | 1680                  | 11209-03          | 1932                                  |
|  | -                   | 525               | 2000             | 2095                         | 1067                         | 1,32   | 34,27           | 2,40          | -                     | 1727                  | -                 | 1986                                  |
|  | -                   | 525               | 2200             | 2270                         | 1168                         | 1,30   | 37,75           | 2,68          | -                     | 1848                  | -                 | 2125                                  |
| 209 060 160 MB YY 00                             | -                   | 600               | 1600             | 1969                         | 998                          | 1,33   | 31,90           | 2,10          | -                     | 1776                  | -                 | 2042                                  |
|  | -                   | 600               | 1800             | 2184                         | 1113                         | 1,32   | 35,55           | 2,45          | -                     | 1890                  | 11209-08          | 2174                                  |
|  | -                   | 600               | 2000             | 2391                         | 1218                         | 1,32   | 39,20           | 2,80          | -                     | 1950                  | 11209-05          | 2243                                  |
|  | -                   | 600               | 2200             | 2590                         | 1326                         | 1,31   | 43,30           | 3,15          | -                     | 2086                  | -                 | 2399                                  |

Conform EN442-1: 2014: radiatoren en convectoren

\* RAL 9016: geen meerprijs 15%

Voor meer details over onze artikel-data, zie artikel-database: <https://www.installdata.be>

Voor de warmteafgiftes van andere regimes, kijkt u op p. 370 (correctiefactoren)

BELGIË. Prijzen in euro (excl. BTW)

| ACCESSOIRES  |  |                       |                    |            |
|--|--|-----------------------|--------------------|------------|
|  | BREEDTE RADIATOR                           | KLEUR                 | ART. NR.           | €          |
| <b>HANDDOEKBEUGEL</b><br>   | <b>BRYCE V75 / BRYCE V100</b>              |                       |                    |            |
|  | 375 mm                                     | ALUMINIUM             | 1183 244 0000 0000 | <b>174</b> |
|  | 450 mm                                     | ALUMINIUM             | 1183 245 0000 0000 | <b>174</b> |
|  | 525 mm                                     | ALUMINIUM             | 1183 246 0000 0000 | <b>174</b> |
|  | 600 mm                                     | ALUMINIUM             | 1183 247 0000 0000 | <b>174</b> |
| <ul style="list-style-type: none"> <li>Handdoekbeugel in geanodiseerd aluminium</li> <li>h = 50 mm; b = 435, 510, 585, 660 mm; d = 47 mm; a = 43 mm</li> </ul>                 |  |                       |                    |            |
| <b>KORTE BEUGEL</b><br>   | <b>BRYCE V75 / BRYCE V100 / BRYCE MONO</b> |                       |                    |            |
|  | 240 mm                                     | S600                  | 1183 700 0000 0600 | <b>143</b> |
|  |  | RAL 9005 <sup>S</sup> | 1183 700 0000 9005 | <b>143</b> |
| <ul style="list-style-type: none"> <li>d = 49,35 mm; a = 39,35 mm</li> </ul>   |  |                       |                    |            |
| <b>LANGE BEUGEL</b><br>   | <b>BRYCE V75 / BRYCE V100</b>              |                       |                    |            |
|  | 440 mm                                     | S600                  | 1183 701 0000 0600 | <b>143</b> |
|  |  | RAL 9005 <sup>S</sup> | 1183 701 0000 9005 | <b>143</b> |
| <ul style="list-style-type: none"> <li>d = 49,35 mm; a = 39,35 mm</li> </ul>   |  |                       |                    |            |
| <b>RECHTHOEK BEUGEL</b><br>  | <b>BRYCE V75 / BRYCE V100 / BRYCE MONO</b> |                       |                    |            |
|  | 286 x 110 mm                               | S600                  | 1183 702 0000 0600 | <b>174</b> |
|  |  | RAL 9005 <sup>S</sup> | 1183 702 0000 9005 | <b>174</b> |
| <ul style="list-style-type: none"> <li>d = 49,35 mm; a = 39,35 mm</li> </ul>   |  |                       |                    |            |
| <b>HANDDOEKBEUGEL MULTI+ RECHTS</b><br>   | <b>BRYCE V75 / BRYCE V100</b>              |                       |                    |            |
|  | 600 mm                                     | S600                  | 1183 734 0000 0600 | <b>215</b> |
|  | 600 mm                                     | RAL 9005 <sup>S</sup> | 1183 734 0000 9005 | <b>215</b> |
| <ul style="list-style-type: none"> <li>h = 70 mm; b = 600 mm (b tablet = 194 mm); e = 176 mm; c = 170 mm;</li> <li>Bevestiging aan de muur, rechts van de radiator.</li> </ul> |  |                       |                    |            |
| <b>HANDDOEKBEUGEL MULTI+ LINKS</b><br>  | <b>BRYCE V75 / BRYCE V100</b>              |                       |                    |            |
|  | 600 mm                                     | S600                  | 1183 735 0000 0600 | <b>215</b> |
|  | 600 mm                                     | RAL 9005 <sup>S</sup> | 1183 735 0000 9005 | <b>215</b> |
| <ul style="list-style-type: none"> <li>h = 70 mm; b = 600 mm (b tablet = 194 mm); e = 176 mm; c = 170 mm;</li> <li>Bevestiging aan de muur, links van de radiator.</li> </ul>  |  |                       |                    |            |
| <b>HANDDOEKBEUGEL</b><br>   | <b>BRYCE V75 / BRYCE V100 / BRYCE MONO</b> |                       |                    |            |
|  | 240 mm                                     | CHROOM                | 1183 273 0000 0099 | <b>116</b> |
|  | 240 mm                                     | S600                  | 1183 273 0000 0600 | <b>116</b> |
|  | 240 mm                                     | RAL 9005 <sup>M</sup> | 1183 273 0000 9005 | <b>116</b> |
| <ul style="list-style-type: none"> <li>h = 55 mm; b = 240 mm; d = 67 mm; a = 61 mm;</li> </ul>   |  |                       |                    |            |

<sup>S</sup> structuur zwart

Montagevoorschriften accessoires: zie [www.vasco.eu](http://www.vasco.eu)  
 BELGIË. Prijzen in euro (excl. BTW)

e = afstand voorkant accessoire tot wand  
 d = afstand voorkant accessoire tot voorkant radiator  
 c = afstand wand tot achterkant beugel  
 a = afstand accessoire tot radiator  
**uit voorraad leverbaar**

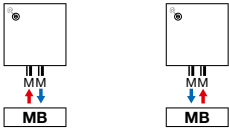
**BRYCE VERTICAAL:** BRYCE V75 / BRYCE V100 / BRYCE MONO

**Opmerking:** het aansluiten van de radiator kan enkel volgens de getoonde aansluiticonen. Voor elke andere aansluitwijze nemen wij geen verantwoordelijkheid.



#### KLEUREN

- Standaardkleur S600 (witte fijn structuurlak) (RAL 9016: geen meerprijs 15%)
- Niet verkrijgbaar in kleur Jet Black
- Uitgebreide kleurenkaart zie p. 12

#### SPECIAAL

- Opgebouwd uit verticale aluminiumprofielen
- Bescherming tegen inwendige corrosie dmv Protect X100

#### BEVESTIGINGEN

- Muurbevestigingen standaard

#### TECHNISCH

- De aluminium radiatoren worden via een gepatenteerde persverbinding geassembleerd.
- ATL-grondlaag, poedercoating
- Standaardwerkdruk: 10 bar
- Maximale bedrijfstemperatuur: 110°C

#### ELEKTRISCH

- ✗ Zuiver elektrische radiator in de fabriek voorgevuld
- ✗ Gemengde radiator

#### TECHNISCHE TEKENINGEN

- Zie p. 168

#### AANSLUITING

- ✗ Eénpuntsaansluiting voor éénpijpsysteem
- ✗ Eénpuntsaansluiting voor tweepijpsysteem
- ✓ Tweepuntsaansluiting voor éénpijpsysteem (aansluiting via de middenaansluiting) (zie p. 362)
- ✓ Tweepuntsaansluiting voor tweepijpsysteem (standaard) (zie p. 362)
- ✗ Geïntegreerd ventiel
- Aansluitingen: ½" (binnendraad)
- Automatische ontluchter (standaard meegeleverd) linksboven achterkant collector
- **OPGELET: Het water moet PH neutraal zijn. Protect X100 of gelijke moet aan het circuit bijgevoegd worden.**

#### ALU-ZEN VERTICAAL

##### Als warmte zichtbaar wordt

Een designradiator, geïnspireerd door de elegantie en de rust van natuurlijke rondingen. Een vormgeving die nog versterkt wordt door de zwevende handdoekbeugels. Dat alles in combinatie met een snelle, praktische montage door de handige middenaansluiting en een optimale warmteafgifte. Een radiator die borg staat voor een echte wellness-sfeer.

#### PROTECT X100\*

Art. nr. 11FH55064

**prijs €90,63**

\* 1 fles (1 liter) per 100 liter installatiewater

#### AANBEVOLEN AANSLUITING (MB)

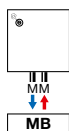

Andere aansluitmogelijkheden, zie p. 162



art. nr. 1182 103 0000 0099

**prijs €190**

Koppelingen, zie p. 377

#### AANBEVOLEN VOOR BADKAMER EN KEUKEN IN OPTIE



handdoekbeugel (aluminium)

art. nr. zie p. 162

**prijs €174**

Andere accessoires, zie p. 162



## HOE ALU-ZEN VERTICAAL BESTELLEN

Leveringstermijn 15 - 30 werkdagen  
(zonder transportduur)

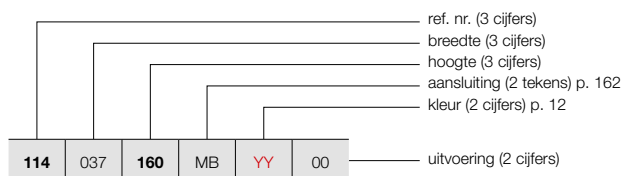

## HOE VOORRAADRADIATOR ALU-ZEN VERTICAAL BESTELLEN

Leveringstermijn 5 werkdagen  
(zonder transportduur)

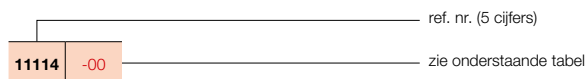

## ALU-ZEN VERTICAAL (ALU-ZEN)

161

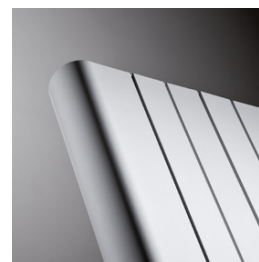

ALU-ZEN

### PRIJSGROEP: VPG6 - ALUMINIUM DESIGNRADIATOREN

| BESTELCODE MAATWERK<br>ALU-ZEN VERTICAAL | TECHNISCHE GEGEVENS |                   |                  |                              |                              |        |                 |               | STANDAARDKLEUR        |                       | ANDERE<br>KLEUREN |                                       |                       |   |             |                 |             |
|--|---------------------|-------------------|------------------|------------------------------|------------------------------|--------|-----------------|---------------|-----------------------|-----------------------|-------------------|---------------------------------------|-----------------------|---|-------------|-----------------|-------------|
|  | buizen              | breedte<br>(L mm) | hoogte<br>(H mm) | 75/65/20<br>(Watt)<br>(φ50K) | 55/45/20<br>(Watt)<br>(φ30K) | n-exp. | gewicht<br>(kg) | inhoud<br>(l) | el. weerst.<br>(Watt) | prijs<br>S600*<br>(€) |                   | verkorte ref. nr.<br>S600<br>voorraad | prijs<br>kleur<br>(€) |   |             |                 |             |
| <b>REF. NR. ALU-ZEN : 114</b>            |                     |                   |                  |                              |                              |        |                 |               |                       |                       |                   |                                       |                       |   |             |                 |             |
| <b>114</b>                               | 037                 | <b>160</b>        | MB               | <b>YY</b>                    | 00                           | -      | 375             | 1600          | 1196                  | 616                   | 1,30              | 17,40                                 | 1,30                  | - | <b>1190</b> | -               | <b>1369</b> |
|  |                     | <b>180</b>        |                  |                              |                              | -      | 375             | 1800          | 1319                  | 675                   | 1,31              | 19,40                                 | 1,40                  | - | <b>1262</b> | -               | <b>1451</b> |
|  |                     | <b>200</b>        |                  |                              |                              | -      | 375             | 2000          | 1440                  | 737                   | 1,31              | 21,40                                 | 1,50                  | - | <b>1292</b> | -               | <b>1486</b> |
|  |                     | <b>220</b>        |                  |                              |                              | -      | 375             | 2200          | 1557                  | 797                   | 1,31              | 23,25                                 | 1,75                  | - | <b>1378</b> | -               | <b>1585</b> |
| <b>114</b>                               | 045                 | <b>160</b>        | MB               | <b>YY</b>                    | 00                           | -      | 450             | 1600          | 1446                  | 741                   | 1,31              | 21,07                                 | 1,53                  | - | <b>1386</b> | -               | <b>1594</b> |
|  |                     | <b>180</b>        |                  |                              |                              | -      | 450             | 1800          | 1596                  | 817                   | 1,31              | 23,49                                 | 1,68                  | - | <b>1466</b> | <b>11114-06</b> | <b>1686</b> |
|  |                     | <b>200</b>        |                  |                              |                              | -      | 450             | 2000          | 1742                  | 892                   | 1,31              | 25,92                                 | 1,83                  | - | <b>1510</b> | -               | <b>1737</b> |
|  |                     | <b>220</b>        |                  |                              |                              | -      | 450             | 2200          | 1884                  | 965                   | 1,31              | 28,20                                 | 2,07                  | - | <b>1614</b> | -               | <b>1856</b> |
| <b>114</b>                               | 052                 | <b>160</b>        | MB               | <b>YY</b>                    | 00                           | -      | 525             | 1600          | 1699                  | 870                   | 1,31              | 24,73                                 | 1,77                  | - | <b>1581</b> | -               | <b>1818</b> |
|  |                     | <b>180</b>        |                  |                              |                              | -      | 525             | 1800          | 1874                  | 960                   | 1,31              | 27,58                                 | 1,97                  | - | <b>1679</b> | <b>11114-01</b> | <b>1931</b> |
|  |                     | <b>200</b>        |                  |                              |                              | -      | 525             | 2000          | 2046                  | 1048                  | 1,31              | 30,43                                 | 2,17                  | - | <b>1727</b> | -               | <b>1986</b> |
|  |                     | <b>220</b>        |                  |                              |                              | -      | 525             | 2200          | 2212                  | 1133                  | 1,31              | 33,15                                 | 2,38                  | - | <b>1848</b> | -               | <b>2125</b> |
| <b>114</b>                               | 060                 | <b>160</b>        | MB               | <b>YY</b>                    | 00                           | -      | 600             | 1600          | 1953                  | 1000                  | 1,31              | 28,40                                 | 2,00                  | - | <b>1776</b> | -               | <b>2042</b> |
|  |                     | <b>180</b>        |                  |                              |                              | -      | 600             | 1800          | 2155                  | 1104                  | 1,31              | 31,68                                 | 2,25                  | - | <b>1890</b> | <b>11114-03</b> | <b>2174</b> |
|  |                     | <b>200</b>        |                  |                              |                              | -      | 600             | 2000          | 2351                  | 1204                  | 1,31              | 34,95                                 | 2,50                  | - | <b>1950</b> | <b>11114-02</b> | <b>2243</b> |
|  |                     | <b>220</b>        |                  |                              |                              | -      | 600             | 2200          | 2543                  | 1302                  | 1,31              | 38,10                                 | 2,70                  | - | <b>2086</b> | -               | <b>2399</b> |

Conform EN442-1: 2014: radiatoren en convectoren

\* RAL 9016: geen meerprijs 15%  
Voor meer details over onze artikel-data, zie artikel-database: <https://www.installdata.be>  
**Voor de warmteafgiftes van andere regimes, kijkt u op p. 370 (correctiefactoren)**  
**BELGIË. Prijzen in euro (excl. BTW)**

PRIJSGROEP: VPG10B - HANDDOEKBEUGELS

| ACCESSOIRES  |                |                        |                       |                    |            |
|--|----------------|------------------------|-----------------------|--------------------|------------|
|  |                | BREEDTE RADIATOR       | KLEUR                 | ART. NR.           | €          |
| <b>HANDDOEKBEUGEL</b><br>   | <b>ALU-ZEN</b> |                        |                       |                    |            |
|  |                | 375 mm                 | ALUMINIUM             | 1183 234 0000 0000 | <b>174</b> |
|  |                | 450 mm                 | ALUMINIUM             | 1183 235 0000 0000 | <b>174</b> |
|  |                | 525 mm                 | ALUMINIUM             | 1183 236 0000 0000 | <b>174</b> |
|  |                | 600 mm                 | ALUMINIUM             | 1183 237 0000 0000 | <b>174</b> |
| <ul style="list-style-type: none"> <li>Handdoekbeugel in geanodiseerd aluminium</li> <li>h = 50 mm; b = 435, 510, 585, 660 mm; d = 46 mm; a = 42 mm</li> </ul>                 |                |                        |                       |                    |            |
|  |                | BREEDTE HANDDOEKBEUGEL | KLEUR                 | ART. NR.           | €          |
| <b>KORTE BEUGEL</b><br>   | <b>ALU-ZEN</b> |                        |                       |                    |            |
|  |                | 240 mm                 | S600                  | 1183 700 0000 0600 | <b>143</b> |
|  |                |                        | RAL 9005 <sup>S</sup> | 1183 700 0000 9005 | <b>143</b> |
| <ul style="list-style-type: none"> <li>d = 67 mm; a = 57 mm</li> </ul>   |                |                        |                       |                    |            |
| <b>LANGE BEUGEL</b><br>   | <b>ALU-ZEN</b> |                        |                       |                    |            |
|  |                | 440 mm                 | S600                  | 1183 701 0000 0600 | <b>143</b> |
|  |                |                        | RAL 9005 <sup>S</sup> | 1183 701 0000 9005 | <b>143</b> |
| <ul style="list-style-type: none"> <li>d = 67 mm; a = 57 mm</li> </ul>   |                |                        |                       |                    |            |
| <b>RECHTHOEK BEUGEL</b><br>  | <b>ALU-ZEN</b> |                        |                       |                    |            |
|  |                | 286 x 110 mm           | S600                  | 1183 702 0000 0600 | <b>174</b> |
|  |                |                        | RAL 9005 <sup>S</sup> | 1183 702 0000 9005 | <b>174</b> |
| <ul style="list-style-type: none"> <li>d = 67 mm; a = 57 mm</li> </ul>   |                |                        |                       |                    |            |
| <b>HANDDOEKBEUGEL MULTI+ RECHTS</b><br>   | <b>ALU-ZEN</b> |                        |                       |                    |            |
|  |                | 600 mm                 | S600                  | 1183 734 0000 0600 | <b>215</b> |
|  |                | 600 mm                 | RAL 9005 <sup>S</sup> | 1183 734 0000 9005 | <b>215</b> |
| <ul style="list-style-type: none"> <li>h = 70 mm; b = 600 mm (b tablet = 194 mm); e = 176 mm; c = 170 mm;</li> <li>Bevestiging aan de muur, rechts van de radiator.</li> </ul> |                |                        |                       |                    |            |
| <b>HANDDOEKBEUGEL MULTI+ LINKS</b><br>  | <b>ALU-ZEN</b> |                        |                       |                    |            |
|  |                | 600 mm                 | S600                  | 1183 735 0000 0600 | <b>215</b> |
|  |                | 600 mm                 | RAL 9005 <sup>S</sup> | 1183 735 0000 9005 | <b>215</b> |
| <ul style="list-style-type: none"> <li>h = 70 mm; b = 600 mm (b tablet = 194 mm); e = 176 mm; c = 170 mm;</li> <li>Bevestiging aan de muur, links van de radiator.</li> </ul>  |                |                        |                       |                    |            |

■ structuur zwart

**Montagevoorschriften accessoires: zie [www.vasco.eu](http://www.vasco.eu)**  
**BELGIË. Prijzen in euro (excl. BTW)**

 e = afstand voorkant accessoire tot wand  
 d = afstand voorkant accessoire tot voorkant radiator  
 c = afstand wand tot achterkant beugel  
 a = afstand accessoire tot radiator  
**uit voorraad leverbaar**

## ALU-ZEN AANSLUITINGEN

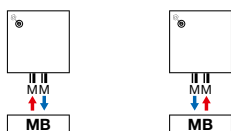
**ALU-ZEN VERTICAAL:** ALU-ZEN

**Opmerking:** het aansluiten van de radiator kan enkel volgens de getoonde aansluiticonen. Voor elke andere aansluitwijze nemen wij geen verantwoordelijkheid.

**TYPES**

- Verticaal: Zaros V75 en Zaros V100 (diepte)

**KLEUREN**

- Standaardkleur S600 (witte fijn structuurlak) (RAL 9016: geen meerprijs 15%)
- Uitgebreide kleurenkaart zie p. 12

**SPECIAAL**

- Opgebouwd uit verticale aluminiumprofielen
- Bescherming tegen inwendige corrosie dmv Protect X100

**BEVESTIGINGEN**

- Muurbevestigingen standaard

**TECHNISCH**

- De aluminium radiatoren worden via een gepatenteerde persverbinding geassembleerd.
- ATL-grondlaag, poedercoating
- Standaardwerkdruk: 10 bar
- Maximale bedrijfstemperatuur: 110°C

**ELEKTRISCH**

- ✗ Zuiver elektrische radiator in de fabriek vorgevuld
- ✗ Gemengde radiator

**TECHNISCHE TEKENINGEN**

- Zie p. 168

**AANSLUITING**

- ✗ Eénpuntsaansluiting voor éénpijpsysteem
- ✗ Eénpuntsaansluiting voor tweepijpsysteem
- ✓ Tweepuntsaansluiting voor éénpijpsysteem (aansluiting via de middenaansluiting) (zie p. 362)
- ✓ Tweepuntsaansluiting voor tweepijpsysteem (standaard) (zie p. 362)
- ✗ Geïntegreerd ventiel
- Aansluitingen: ½" (binnendraad)
- Automatische ontluister (standaard meegeleverd) linksboven achterkant collector
- **OPGELET: Het water moet PH neutraal zijn. Protect X100 of gelijke moet aan het circuit bijgevoegd worden.**

**PROTECT X100\***

Art. nr. 11FH55064

**prijs €90,63**

\* 1 fles (1 liter) per 100 liter installatiewater

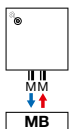
**AANBEVOLEN AANSLUITING (MB)****Andere aansluitmogelijkheden, zie p. 165****AANBEVOLEN VOOR BADKAMER EN KEUKEN IN OPTIE**

handdoekbeugel (chrom) art. nr. zie p. 165

**prijs €174****Andere accessoires, zie p. 165**

art. nr. 1182 103.0000 0099

**prijs €190**

Koppelingen, zie p. 377

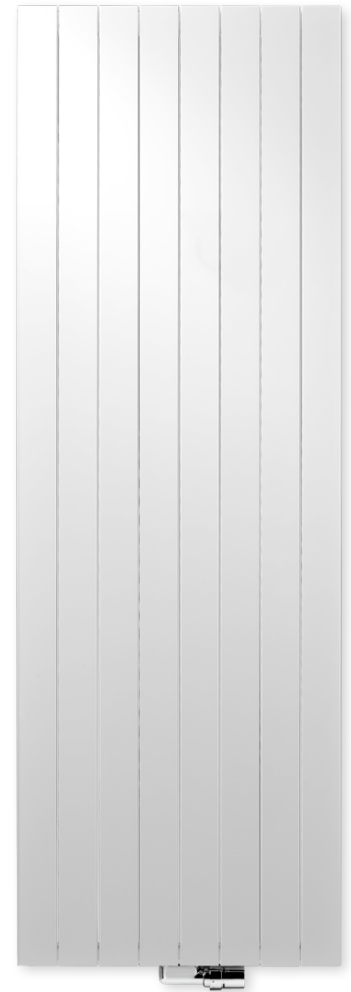
**ZAROS VERTICAAL****Elementair, overal in z'n element**

Eenvoud is de grote kracht van deze ongecompliceerde designradiator. Een vormgeving die uitstekend tot haar recht komt in elke ruimte, elke omgeving, elk interieur. Niet gehinderd door overbodige elementen. Eenvoudig van lijn, maar bijzonder gul met warmte.



## ZAROS VERTICAAL (ZAROS V75, ZAROS V100)

### HOE ZAROS VERTICAAL BESTELLEN

Leveringstermijn 15 - 30 werkdagen  
(zonder transportduur)

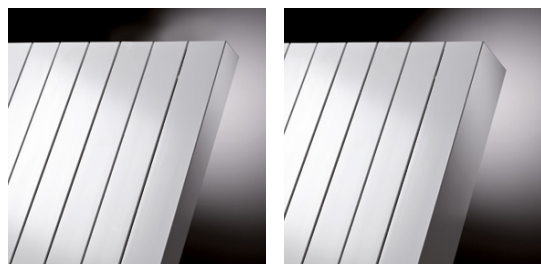

ZAROS V75

ZAROS V100

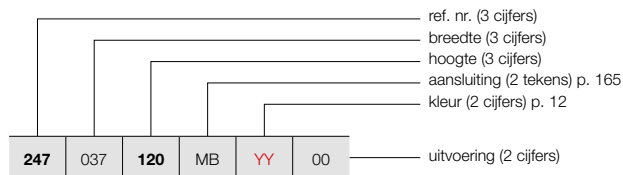

### HOE VOORRAADRADIATOR ZAROS VERTICAAL BESTELLEN

Leveringstermijn 5 werkdagen  
(zonder transportduur)

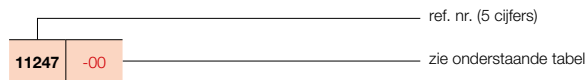

### PRIJSGROEP: VPG6 - ALUMINIUM DESIGNRADIATOREN

| BESTELCODE MAATWERK<br>ZAROS VERTICAAL           | TECHNISCHE GEGEVENS |                   |                  |                              |                              |        |                 |               |                       | STANDAARDKLEUR        |                                       | ANDERE<br>KLEUREN<br>prijs<br>kleur<br>(€) |
|--|---------------------|-------------------|------------------|------------------------------|------------------------------|--------|-----------------|---------------|-----------------------|-----------------------|---------------------------------------|--|
|  | buizen              | breedte<br>(L mm) | hoogte<br>(H mm) | 75/65/20<br>(Watt)<br>(Φ50K) | 55/45/20<br>(Watt)<br>(Φ30K) | n-exp. | gewicht<br>(kg) | inhoud<br>(l) | el. weerst.<br>(Watt) | prijs<br>S600*<br>(€) | verkorte ref. nr.<br>S600<br>voorraad |  |
| <b>REF. NR. ZAROS VERTICAAL ZAROS V75 : 247</b>  |                     |                   |                  |                              |                              |        |                 |               |                       |                       |                                       |  |
| 247 037 120 MB YY 00                             | 5                   | 375               | 1200             | 885                          | 453                          | 1,31   | 13,20           | 1,00          | -                     | 866                   | -                                     | 996  |
|  | 5                   | 375               | 1600             | 1159                         | 594                          | 1,31   | 16,50           | 1,38          | -                     | 937                   | 11247-05                              | 1078                                       |
|  | 5                   | 375               | 1800             | 1281                         | 656                          | 1,31   | 18,48           | 1,44          | -                     | 995                   | 11247-06                              | 1144                                       |
|  | 5                   | 375               | 2000             | 1403                         | 719                          | 1,31   | 20,45           | 1,50          | -                     | 1016                  | -                                     | 1168                                       |
|  | 5                   | 375               | 2200             | 1502                         | 773                          | 1,30   | 22,40           | 1,65          | -                     | 1086                  | -                                     | 1249                                       |
| 247 045 120 MB YY 00                             | 6                   | 450               | 1200             | 1078                         | 552                          | 1,31   | 15,72           | 1,20          | -                     | 1017                  | -                                     | 1170                                       |
|  | 6                   | 450               | 1600             | 1377                         | 687                          | 1,36   | 19,57           | 1,57          | -                     | 1091                  | -                                     | 1255                                       |
|  | 6                   | 450               | 1800             | 1518                         | 770                          | 1,33   | 21,84           | 1,69          | -                     | 1159                  | 11247-07                              | 1333                                       |
|  | 6                   | 450               | 2000             | 1659                         | 850                          | 1,31   | 24,12           | 1,82          | -                     | 1193                  | -                                     | 1372                                       |
|  | 6                   | 450               | 2200             | 1765                         | 909                          | 1,30   | 26,55           | 2,00          | -                     | 1276                  | -                                     | 1467                                       |
| 247 052 120 MB YY 00                             | 7                   | 525               | 1200             | 1272                         | 648                          | 1,32   | 18,23           | 1,40          | -                     | 1142                  | -                                     | 1313                                       |
|  | 7                   | 525               | 1600             | 1594                         | 780                          | 1,40   | 22,63           | 1,76          | -                     | 1243                  | -                                     | 1429                                       |
|  | 7                   | 525               | 1800             | 1755                         | 876                          | 1,36   | 25,21           | 1,95          | -                     | 1326                  | 11247-01                              | 1525                                       |
|  | 7                   | 525               | 2000             | 1915                         | 981                          | 1,31   | 27,78           | 2,13          | -                     | 1364                  | -                                     | 1569                                       |
|  | 7                   | 525               | 2200             | 2027                         | 1049                         | 1,29   | 30,70           | 2,35          | -                     | 1458                  | -                                     | 1677                                       |
| 247 060 120 MB YY 00                             | 8                   | 600               | 1200             | 1466                         | 747                          | 1,32   | 20,75           | 1,60          | -                     | 1283                  | -                                     | 1475                                       |
|  | 8                   | 600               | 1600             | 1812                         | 868                          | 1,44   | 25,70           | 1,95          | -                     | 1400                  | -                                     | 1610                                       |
|  | 8                   | 600               | 1800             | 1991                         | 984                          | 1,38   | 28,58           | 2,20          | -                     | 1493                  | 11247-04                              | 1717                                       |
|  | 8                   | 600               | 2000             | 2171                         | 1106                         | 1,32   | 31,45           | 2,45          | -                     | 1537                  | 11247-02                              | 1768                                       |
|  | 8                   | 600               | 2200             | 2289                         | 1184                         | 1,29   | 34,85           | 2,70          | -                     | 1643                  | -                                     | 1889                                       |
| <b>REF. NR. ZAROS VERTICAAL ZAROS V100 : 246</b> |                     |                   |                  |                              |                              |        |                 |               |                       |                       |                                       |  |
| 246 037 160 MB YY 00                             | 5                   | 375               | 1600             | 1352                         | 696                          | 1,30   | 18,85           | 1,25          | -                     | 1038                  | -                                     | 1194                                       |
|  | 5                   | 375               | 1800             | 1490                         | 763                          | 1,31   | 21,50           | 1,40          | -                     | 1101                  | -                                     | 1266                                       |
|  | 5                   | 375               | 2000             | 1625                         | 836                          | 1,30   | 23,30           | 1,60          | -                     | 1132                  | -                                     | 1302                                       |
|  | 5                   | 375               | 2200             | 1757                         | 904                          | 1,30   | 25,70           | 1,65          | -                     | 1204                  | -                                     | 1385                                       |
| 246 045 160 MB YY 00                             | 6                   | 450               | 1600             | 1607                         | 827                          | 1,30   | 22,38           | 1,48          | -                     | 1212                  | -                                     | 1394                                       |
|  | 6                   | 450               | 1800             | 1771                         | 902                          | 1,32   | 25,38           | 1,68          | -                     | 1286                  | -                                     | 1479                                       |
|  | 6                   | 450               | 2000             | 1931                         | 989                          | 1,31   | 27,75           | 1,95          | -                     | 1326                  | -                                     | 1525                                       |
|  | 6                   | 450               | 2200             | 2088                         | 1075                         | 1,30   | 30,52           | 2,00          | -                     | 1416                  | -                                     | 1628                                       |
| 246 052 160 MB YY 00                             | 7                   | 525               | 1600             | 1859                         | 952                          | 1,31   | 25,92           | 1,72          | -                     | 1384                  | -                                     | 1592                                       |
|  | 7                   | 525               | 1800             | 2049                         | 1039                         | 1,33   | 29,27           | 1,97          | -                     | 1468                  | 11246-01                              | 1688                                       |
|  | 7                   | 525               | 2000             | 2235                         | 1145                         | 1,31   | 32,20           | 2,30          | -                     | 1513                  | -                                     | 1740                                       |
|  | 7                   | 525               | 2200             | 2417                         | 1244                         | 1,30   | 35,33           | 2,35          | -                     | 1616                  | -                                     | 1858                                       |
| 246 060 160 MB YY 00                             | 8                   | 600               | 1600             | 2110                         | 1081                         | 1,31   | 29,45           | 1,95          | -                     | 1553                  | -                                     | 1786                                       |
|  | 8                   | 600               | 1800             | 2326                         | 1173                         | 1,34   | 33,15           | 2,25          | -                     | 1659                  | 11246-03                              | 1908                                       |
|  | 8                   | 600               | 2000             | 2536                         | 1299                         | 1,31   | 36,65           | 2,65          | -                     | 1705                  | 11246-02                              | 1961                                       |
|  | 8                   | 600               | 2200             | 2742                         | 1411                         | 1,30   | 40,15           | 2,70          | -                     | 1829                  | -                                     | 2103                                       |

Conform EN442-1: 2014: radiatoren en convectoren

\* RAL 9016: geen meerprijs 15%

Voor meer details over onze artikel-data, zie artikel-database: <https://www.installdata.be>

Voor de warmteafgiftes van andere regimes, kijkt u op p. 370 (correctiefactoren)  
BELGIË. Prijzen in euro (excl. BTW)

PRIJSGROEP: VPG10B - HANDDOEKBEUGELS

| ACCESSOIRES  | BREEDTE HANDDOEKBEUGEL  | KLEUR  | ART. NR.              | €                  |            |
|--|---|--------|-----------------------|--------------------|------------|
| <b>ZAROS V75 / ZAROS V100</b>  |   |        |                       |                    |            |
| HANDDOEKBEUGEL   |  | CHROOM | 1183 238 0000 0099    | <b>174</b>         |            |
| <ul style="list-style-type: none"> <li>h = 22 mm; b = 720 mm (zelf in te korten) d = 75 mm; a = 56 mm</li> </ul>   |   |        |                       |                    |            |
| <b>ZAROS V75 / ZAROS V100</b>  |   |        |                       |                    |            |
| HANDDOEKBEUGEL<br>MULTI+ RECHTS  |  | 600 mm | S600                  | 1183 734 0000 0600 | <b>215</b> |
|  |   | 600 mm | RAL 9005 <sup>S</sup> | 1183 734 0000 9005 | <b>215</b> |
| <ul style="list-style-type: none"> <li>h = 70 mm; b = 600 mm (b tablet = 194 mm); e = 176 mm; c = 170 mm;</li> <li>Bevestiging aan de muur, rechts van de radiator.</li> </ul> |   |        |                       |                    |            |
| <b>ZAROS V75 / ZAROS V100</b>  |   |        |                       |                    |            |
| HANDDOEKBEUGEL<br>MULTI+ LINKS   |  | 600 mm | S600                  | 1183 735 0000 0600 | <b>215</b> |
|  |   | 600 mm | RAL 9005 <sup>S</sup> | 1183 735 0000 9005 | <b>215</b> |
| <ul style="list-style-type: none"> <li>h = 70 mm; b = 600 mm (b tablet = 194 mm); e = 176 mm; c = 170 mm;</li> <li>Bevestiging aan de muur, links van de radiator.</li> </ul>  |   |        |                       |                    |            |

<sup>S</sup> structuur zwart

Montagevoorschriften accessoires: zie [www.vasco.eu](http://www.vasco.eu)  
BELGIË. Prijzen in euro (excl. BTW)

e = afstand voorkant accessoire tot wand  
d = afstand voorkant accessoire tot voorkant radiator  
c = afstand wand tot achterkant beugel  
a = afstand accessoire tot radiator  
**uit voorraad leverbaar**

## ZAROS AANSLUITINGEN

**ZAROS VERTICAAL:** ZAROS V75 / ZAROS V100

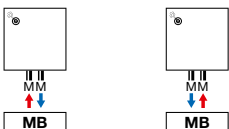

**Opmerking:** het aansluiten van de radiator kan enkel volgens de getoonde aansluiticonen. Voor elke andere aansluitwijze nemen wij geen verantwoordelijkheid.

**BEAMS (BEAMS MONO)**

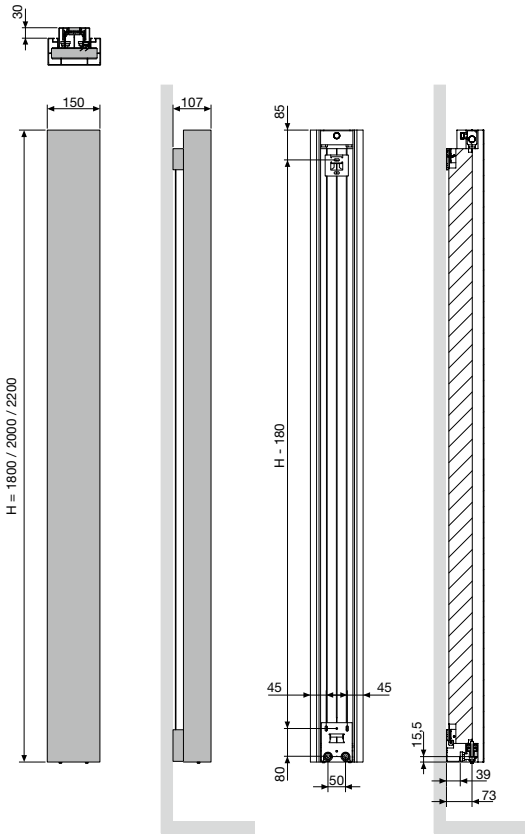

**BEAMS MONO**  
 Hartafstand tussen de aansluitingen 50

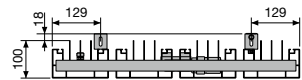

**BEAMS (BEAMS)**

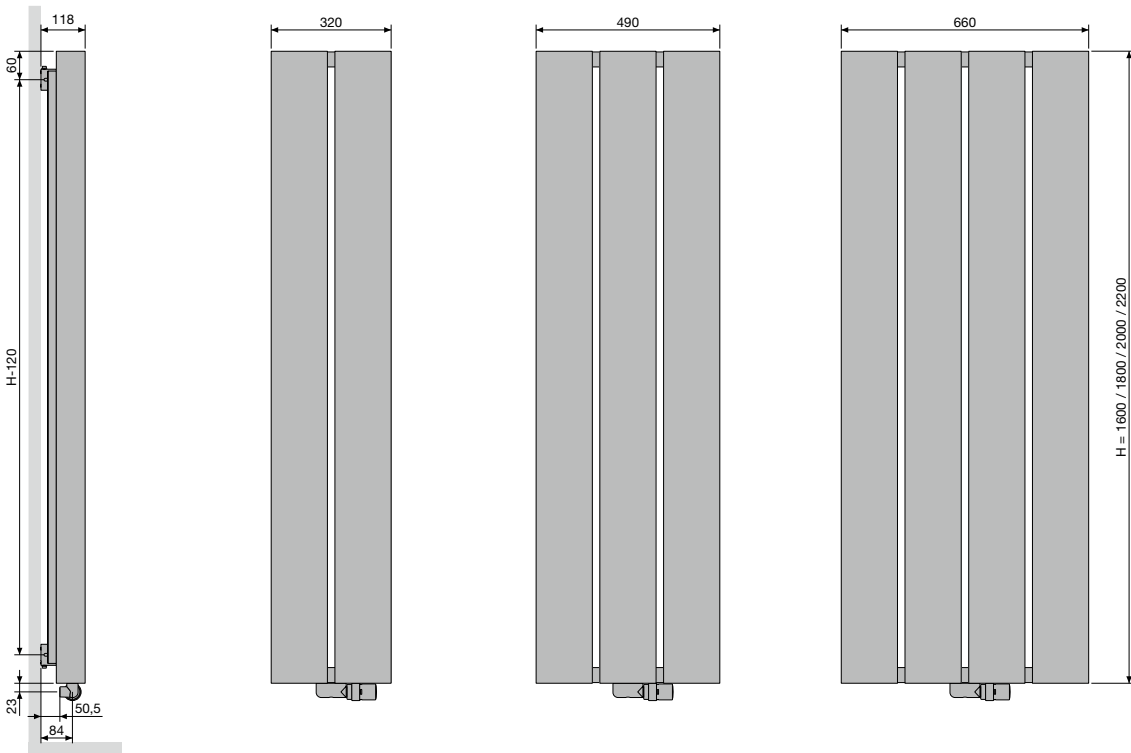

**BEAMS**  
 Hartafstand tussen de aansluitingen 50  
 Hartafstand tussen de ophangingen L-258

**BRYCE (BRYCE MONO)**

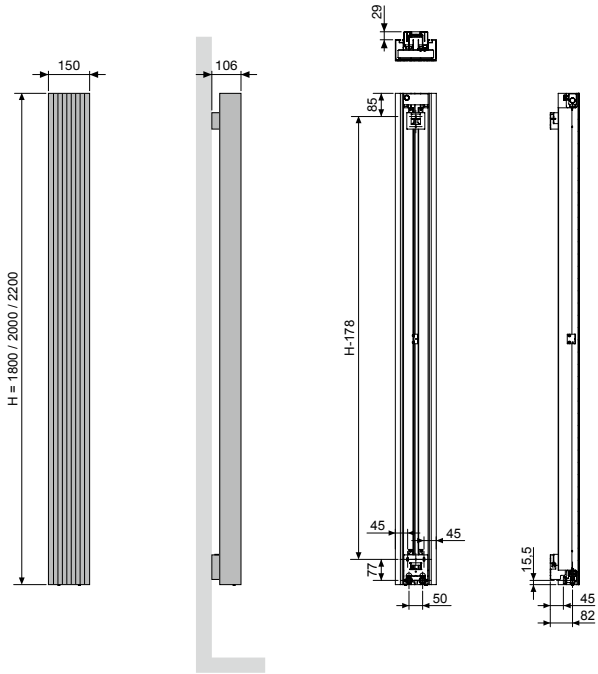

**BRYCE MONO**

Hartafstand tussen de aansluitingen 50

**BRYCE VERTICAAL (BRYCE V75, BRYCE V100)**

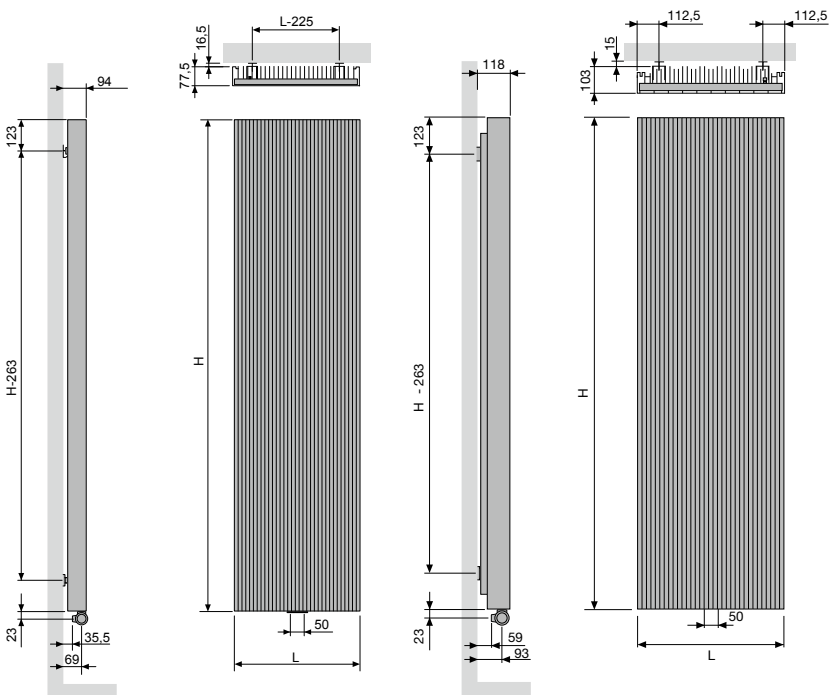

**BRYCE V75 / BRYCE V100**

Hartafstand tussen de aansluitingen 50  
Hartafstand tussen de ophangingen L-225

**ALU-ZEN VERTICAAL (ALU-ZEN)**

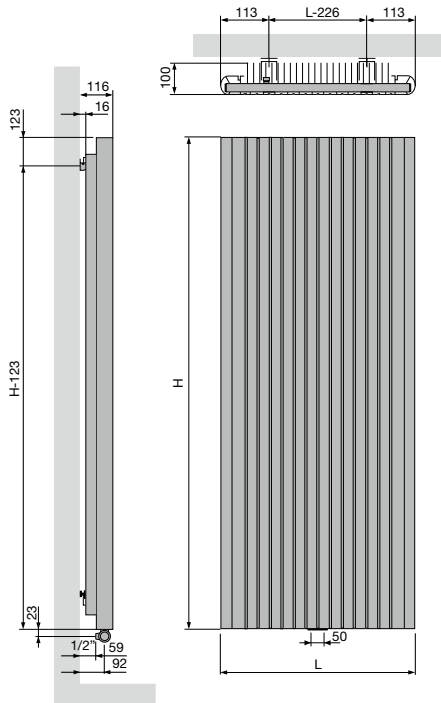

|                                     |                |
|-------------------------------------|----------------|
|                                     | <b>ALU-ZEN</b> |
| Hartafstand tussen de aansluitingen | 50             |
| Hartafstand tussen de ophangingen   | L-226          |

**ZAROS VERTICAAL (ZAROS V75, ZAROS V100)**

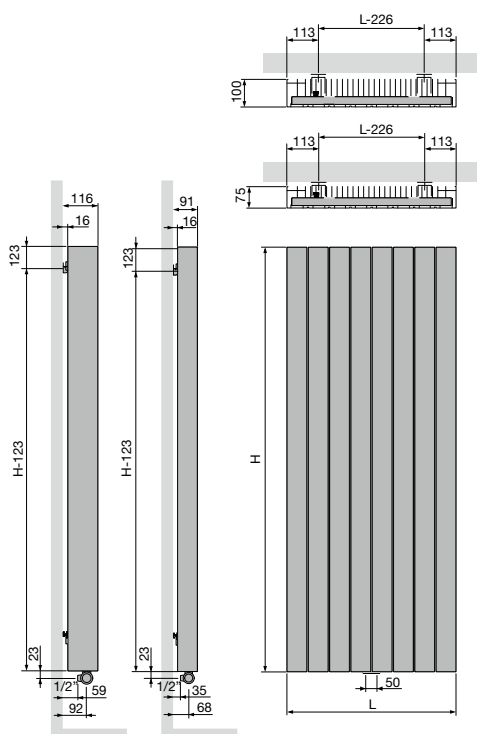

|                                     |                               |
|-------------------------------------|-------------------------------|
|                                     | <b>ZAROS V75 / ZAROS V100</b> |
| Hartafstand tussen de aansluitingen | 50                            |
| Hartafstand tussen de ophangingen   | L-226                         |

