

Aluminium designradiatoren



Een aluminiumradiator bespaart heel wat energie. Hij geleidt de warmte tot viermaal beter dan een andere radiator. Hij brengt elke ruimte snel op temperatuur met tot vijfmaal minder waterinhoud. Hij werkt uitstekend op **lage temperatuursystemen** zoals zonneboilers en condensatieketels.

Ook inzake duurzaamheid scoort hij optimaal, want aluminium is **100% recycleerbaar** en eendeloos te hergebruiken, mét behoud van z'n specifieke eigenschappen.

Aluminium is bijzonder praktisch.
Het is **driemaal lichter dan staal**.

VASCO aluminiumradiatoren kunnen daardoor probleemloos aan elke wand bevestigd worden, vragen een minimum aan ruimte en zijn eenvoudig te installeren. Aluminium is bovendien roestvrij. Ideaal voor een vochtige omgeving als de badkamer en makkelijk om te onderhouden.

Aluminium designradiatoren

Beams	114
Bryce	120
Alu-Zen	126
Zaros	129



KLEUREN

- Standaardkleur S600 (witte fijn structuurlak) (RAL 9016: geen meerprijs 15%)
- Niet verkrijgbaar in collectie Pure Grey
- Uitgebreide kleurenkaart zie p. 12

SPECIAAL

- Opgebouwd uit 1 verticaal aluminiumprofiel (150 mm breedte)
- Bescherming tegen inwendige corrosie dmv Protect X100

BEVESTIGINGEN

- Muurbevestigingen standaard (discreet weggewerkt)

TECHNISCH

- De aluminium radiatoren worden via een gepatenteerde persverbinding geassembleerd.
- KTL-grondlaag, poedercoating
- Standaardwerkdruk: 10 bar
- Maximale bedrijfstemperatuur: 110°C
- **Aansluitblok (afsluitbaar) geïntegreerd (hierop dienen direct de CV-leidingen aangesloten te worden)**

ELEKTRISCH (beschikbare uitvoeringen: zie hoofdstuk elektrische radiatoren, p. 42)

- ✓ Zuiver elektrische radiator in de fabriek voorgevuld
- ✗ Gemengde radiator

TECHNISCHE TEKENINGEN

- Zie p. 132

AANSLUITING

- ✗ Eénpuntsaansluiting voor éénpijpsysteem
- ✗ Eénpuntsaansluiting voor tweepijpsysteem
- ✗ Tweepuntsaansluiting voor éénpijpsysteem
- ✓ Tweepuntsaansluiting voor tweepijpsysteem (standaard) (inbouw thermostaatbox, zie p. 357)
- ✗ Geïntegreerd ventiel
- Aansluitingen: 3/4" Euroconus
- Automatische ontlufter (standaard meegeleverd) linksboven achterkant collector
- **OPGELET: Het water moet PH neutraal zijn. Protect X100 of gelijke moet aan het circuit bijgevoegd worden.**
- **OPGELET: dient gebruikt te worden in combinatie met de inbouw thermostaatbox.**

PROTECT X100*

Art. nr. 11FH55064

prijs €80

* 1 fles (1 liter) per 100 liter installatiewater

BEAMS MONO

Architecturale vrijheid in aluminium

Deze designradiatoren kenmerken zich door hun verticaal aluminium profiel (breedte 150 mm). Volgens VASCO traditie schuilt hierachter een sterk staaltje techniek. Zo is de collector volledig aan het zicht onttrokken, de ventielset weggewerkt en de ophangingen geïntegreerd. Het resultaat: de meest minimalistische designradiatoren die VASCO ooit ontwikkelde.

AANBEVOLEN AANSLUITING (MB)



Andere aansluitmogelijkheden, zie p. 119

AANBEVOLEN VOOR BADKAMER EN KEUKEN IN OPTIE



korte beugel (S600)
art. nr. zie p. 118
prijs €132

Andere accessoires, zie p. 118

INBOUW THERMOSTAATBOX



art. nr. 1182.306.0000.0099
prijs €401
Koppelingen, zie p. 357

AANSLUITBLOK GEÏNTEGREERD (HAAKS)



Koppelingen, zie p. 357



HOE BEAMS MONO BESTELLEN

Leveringstermijn 15 - 30 werkdagen
(zonder transportduur)

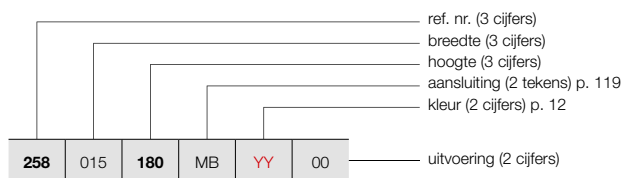

HOE VOORRAADRADIATOR BEAMS MONO BESTELLEN

Leveringstermijn 5 werkdagen
(zonder transportduur)

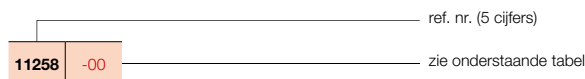

BEAMS (BEAMS MONO)



BEAMS MONO

PRIJSGROEP: VPG6 - ALUMINIUM DESIGNRADIATOREN

BESTELCODE MAATWERK BEAMS MONO	TECHNISCHE GEGEVENS									STANDAARDKLEUR		ANDERE KLEUREN
	buizen	breedte (L mm)	hoogte (H mm)	75/65/20 (Watt) (Φ50K)	55/45/20 (Watt) (Φ30K)	n-exp.	gewicht (kg)	inhoud (l)	el. weerst. (Watt)	prijs S600* (€)	verkorte ref. nr. S600 voorraad	prijs kleur (€)
REF. NR. BEAMS MONO : 258												
258 015 180 MB YY 00	-	150	1800	671	351	1,27	8,60	0,47	-	824	11258-09	948
	-	150	2000	734	384	1,27	9,55	0,52	-	869	11258-10	999
	-	150	2200	795	413	1,28	10,50	0,57	-	931	-	1071

Conform EN442-1: 2014: radiatoren en convectoren

* RAL 9016: geen meerprijs 15%

Voor meer details over onze artikel-data, zie artikel-database: <https://www.installdata.be>

Voor de warmteafgiftes van andere regimes, kijkt u op p. 348 (correctiefactoren)
BELGIË. Prijzen in euro (excl. BTW)



KLEUREN

- Standaardkleur S600 (witte fijn structuurlak) (RAL 9016: geen meerprijs 15%)
- Niet verkrijgbaar in collectie Pure Grey
- Uitgebreide kleurenkaart zie p. 12

SPECIAAL

- Opgebouwd uit verticale aluminiumprofielen
- Bescherming tegen inwendige corrosie dmv Protect X100

BEVESTIGINGEN

- Muurbevestigingen standaard

TECHNISCH

- De aluminium radiatoren worden via een gepatenteerde persverbinding geassembleerd.
- KTL-grondlaag, poedercoating
- Standaardwerkdruk: 10 bar
- Maximale bedrijfstemperatuur: 110°C

ELEKTRISCH

- ✗ Zuiver elektrische radiator in de fabriek voorgevuld
- ✗ Gemengde radiator

TECHNISCHE TEKENINGEN

- Zie p. 132

AANSLUITING

- ✗ Eénpuntsaansluiting voor éénpijpsysteem
- ✗ Eénpuntsaansluiting voor tweepijpsysteem
- ✓ Tweepuntsaansluiting voor éénpijpsysteem (aansluiting via de middenaansluiting) (zie p. 340)
- ✓ Tweepuntsaansluiting voor tweepijpsysteem (standaard) (zie p. 340)
- ✗ Geïntegreerd ventiel
- Aansluitingen: ½" (binnendraad)
- Automatische ontluchter (standaard meegeleverd) linksboven achterkant collector
- **OPGELET: Het water moet PH neutraal zijn. Protect X100 of gelijke moet aan het circuit bijgevoegd worden.**

BEAMS

Functionaliteit op haar mooist

De architecturale ruimte stond model voor dit vernieuwende, met vele designprijzen gelauwerde radiatorconcept. De balkvormige volumes vormen samen een robuust geheel, mooi in evenwicht met de geometrische architectuur in de woonruimte. De meetkundige accessoires bieden de mogelijkheid om zelf de gewenste accenten te leggen. Twee waterkanalen per element staan borg voor een hoog rendement, met een optimale energiezuinigheid als bonus.

PROTECT X100*
Art. nr. 11FH55064
prijs €80

* 1 fles (1 liter) per 100 liter installatiewater

AANBEVOLEN AANSLUITING (MB)

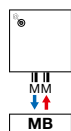

Andere aansluitmogelijkheden, zie p. 119



art. nr. 1182 103 0000 0099
prijs €213
Koppelingen, zie p. 355

**AANBEVOLEN VOOR BADKAMER EN KEUKEN
IN OPTIE**



UITLOPEND
handdoekbeugel (aluminium)
art. nr. zie p. 118
prijs €160



rechthoek beugel (S600)
art. nr. zie p. 118
prijs €160

Andere accessoires, zie p. 118



HOE BEAMS BESTELLEN

Leveringstermijn 15 - 30 werkdagen
(zonder transportduur)

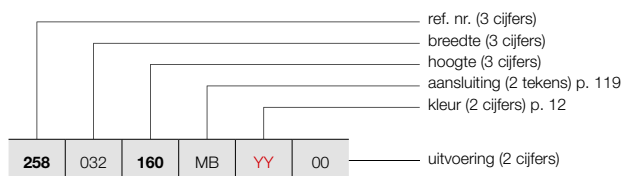

BEAMS (BEAMS)



BEAMS

HOE VOORRAADRADIATOR BEAMS BESTELLEN

Leveringstermijn 5 werkdagen
(zonder transportduur)

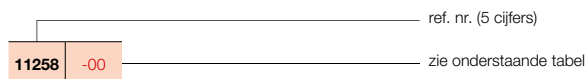

PRIJSGROEP: VPG6 - ALUMINIUM DESIGNRADIATOREN

BESTELCODE MAATWERK BEAMS	TECHNISCHE GEGEVENS									STANDAARDKLEUR		ANDERE KLEUREN prijs kleur (€)
	buizen	breedte (L mm)	hoogte (H mm)	75/65/20 (Watt) (Φ50K)	55/45/20 (Watt) (Φ30K)	n-exp.	gewicht (kg)	inhoud (l)	el. weerst. (Watt)	prijs S600* (€)	verkorte ref. nr. S600 voorraad	
REF. NR. BEAMS : 258												
258 032 160 MB YY 00	2	320	1600	1127	583	1,29	15,50	1,00	-	864	11258-04	994
	2	320	1800	1237	643	1,28	17,28	1,08	-	915	11258-01	1052
	2	320	2000	1348	701	1,28	19,05	1,15	-	941	11258-05	1082
	2	320	2200	1459	755	1,29	20,90	1,30	-	998	-	1148
258 049 160 MB YY 00	3	490	1600	1658	867	1,27	23,20	1,53	-	1258	11258-06	1447
	3	490	1800	1821	947	1,28	25,88	1,64	-	1331	11258-02	1531
	3	490	2000	1983	1026	1,29	28,55	1,75	-	1371	11258-03	1577
	3	490	2200	2147	1111	1,29	31,25	2,00	-	1465	-	1685
258 066 160 MB YY 00	4	660	1600	2172	1147	1,25	30,90	2,05	-	1612	-	1854
	4	660	1800	2385	1247	1,27	34,48	2,20	-	1716	11258-07	1973
	4	660	2000	2598	1337	1,30	38,05	2,35	-	1770	11258-08	2036
	4	660	2200	2812	1455	1,29	41,60	2,70	-	1894	-	2178

Conform EN442-1: 2014: radiatoren en convectoren

* RAL 9016: geen meerprijs 15%

Voor meer details over onze artikel-data, zie artikel-database: <https://www.installdata.be>

Voor de warmteafgiftes van andere regimes, kijkt u op p. 348 (correctiefactoren)

BELGIË. Prijzen in euro (excl. BTW)

ACCESSOIRES					
	BREEDTE RADIATOR	KLEUR	ART. NR.	€	
HANDDOEKBEUGEL 		BEAMS			
		320 mm	ALUMINIUM	1183 262 0000 0000	160
	UITLOPEND	490 mm	ALUMINIUM	1183 263 0000 0000	160
		660 mm	ALUMINIUM	1183 264 0000 0000	160
<ul style="list-style-type: none"> Handdoekbeugel in geanodiseerd aluminium h = 50 mm; b = 380, 550, 720 mm; d = 50 mm; a = 46 mm 					
	BREEDTE HANDDOEKBEUGEL	KLEUR*	ART. NR.	€	
KORTE BEUGEL 		BEAMS / BEAMS MONO			
		240 mm	S600	1183 700 0000 0600	132
			RAL 9005 ^S	1183 700 0000 9005	132
<ul style="list-style-type: none"> d = 49,35 mm; a = 39,35 mm 					
LANGE BEUGEL 		BEAMS			
		440 mm	S600	1183 701 0000 0600	132
			RAL 9005 ^S	1183 701 0000 9005	132
<ul style="list-style-type: none"> d = 49,35 mm; a = 39,35 mm 					
RECHTHOEK BEUGEL 		BEAMS / BEAMS MONO			
		286 x 110 mm	S600	1183 702 0000 0600	160
			RAL 9005 ^S	1183 702 0000 9005	160
<ul style="list-style-type: none"> d = 49,35 mm; a = 39,35 mm 					
HANDDOEKBEUGEL MULTI+ RECHTS 		BEAMS			
		600 mm	S600	1183 734 0000 0600	198
		600 mm	RAL 9005 ^S	1183 734 0000 9005	198
<ul style="list-style-type: none"> h = 70 mm; b = 600 mm (b tablet = 194 mm); e = 176 mm; c = 170 mm; Bevestiging aan de muur, rechts van de radiator. 					
HANDDOEKBEUGEL MULTI+ LINKS 		BEAMS			
		600 mm	S600	1183 735 0000 0600	198
		600 mm	RAL 9005 ^S	1183 735 0000 9005	198
<ul style="list-style-type: none"> h = 70 mm; b = 600 mm (b tablet = 194 mm); e = 176 mm; c = 170 mm; Bevestiging aan de muur, links van de radiator. 					
HANDDOEKBEUGEL 		BEAMS / BEAMS MONO			
		240 mm	CHROOM	1183 273 0000 0099	107
		240 mm	S600	1183 273 0000 0600	107
		240 mm	RAL 9005 ^M	1183 273 0000 9005	107
<ul style="list-style-type: none"> h = 55 mm; b = 240 mm; d = 67 mm; a = 61 mm; 					

^S structuur zwart
^M mat zwart

* Multi+ is leverbaar in de kleur van de radiator, indien samen besteld. Meerprijs +15%.

Montagevoorschriften accessoires: zie www.vasco.eu
BELGIË. Prijzen in euro (excl. BTW)

e = afstand voorkant accessoire tot wand
d = afstand voorkant accessoire tot voorkant radiator
c = afstand wand tot achterkant beugel
a = afstand accessoire tot radiator

uit voorraad leverbaar

BEAMS: BEAMS / BEAMS MONO

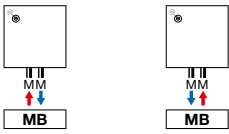

Opmerking: het aansluiten van de radiator kan enkel volgens de getoonde aansluiticonen. Voor elke andere aansluitwijze nemen wij geen verantwoordelijkheid.



TYPES

- Verticaal: Bryce V100 (diepte)

KLEUREN

- Standaardkleur S600 (witte fijn structuurlak) (RAL 9016: geen meerprijs 15%)
- Niet verkrijgbaar in kleur Jet Black
- Uitgebreide kleurenkaart zie p. 12

SPECIAAL

- Opgebouwd uit 1 verticaal aluminiumprofiel (150 mm breedte)
- Bescherming tegen inwendige corrosie dmv Protect X100
- De Bryce is bekroond met een Henry van de Velde label 2007, de Product Design Award Hannover 2008, Design Plus Award - Material Vision, Frankfurt 2007, de Red Dot Product Design Award 2008 en genomineerd voor de Designpreis 2009 en de European Aluminium Award 2008.

BEVESTIGINGEN

- Muurbevestigingen standaard (discreet weggewerkt)

TECHNISCH

- De aluminium radiatoren worden via een gepatenteerde persverbinding geassembleerd.
- KTL-grondlaag, poedercoating
- Standaardwerkdruk: 10 bar
- Maximale bedrijfstemperatuur: 110°C
- **Aansluitblok (afsluitbaar) geïntegreerd (hierop dienen direct de CV-leidingen aangesloten te worden)**

ELEKTRISCH

- ✗ Zuiver elektrische radiator in de fabriek voorgevuld
- ✗ Gemengde radiator

TECHNISCHE TEKENINGEN

- Zie p. 133

AANSLUITING

- ✗ Eénpuntsaansluiting voor éénpijpssysteem
- ✗ Eénpuntsaansluiting voor tweepijpssysteem
- ✗ Tweepuntsaansluiting voor éénpijpssysteem
- ✓ Tweepuntsaansluiting voor tweepijpssysteem (standaard) (inbouw thermostaatbox, zie p. 357)
- ✗ Geïntegreerd ventiel
- Aansluitingen: ¾" Euroconus
- Automatische ontluister (standaard meegeleverd) linksboven achterkant collector
- **OPGELET: Het water moet PH neutraal zijn. Protect X100 of gelijke moet aan het circuit bijgevoegd worden.**
- **OPGELET: dient gebruikt te worden in combinatie met de inbouw thermostaatbox.**

PROTECT X100*

Art. nr. 11FH55064

prijs €80

* 1 fles (1 liter) per 100 liter installatiewater

BRYCE MONO

Minimalisme in aluminium

De Bryce Mono kenmerkt zich door het verticaal aluminium profiel (breedte 150 mm). Elk profiel kan los van elkaar gemonteerd worden. Eén, twee, drie of meer profielen in één kleur of in verschillende tinten? Bryce Mono geven je alle speelruimte voor een persoonlijk interieur. De temperatuur wordt geregeld via een individuele thermostaat waarbij de profielen tesamen of afzonderlijk aangestuurd kunnen worden.

AANBEVOLEN AANSLUITING (MB)



Andere aansluitmogelijkheden, zie p. 125

AANBEVOLEN VOOR BADKAMER EN KEUKEN IN OPTIE



korte beugel (S600)

art. nr. zie p. 124

prijs €132

Andere accessoires, zie p. 124

INBOUW THERMOSTAATBOX



art. nr. 1182 306 0000 0099

prijs €401

Koppelingen, zie p. 357

AANSLUITBLOK GEÏNTEGREERD (HAAKS)



Koppelingen, zie p. 357



HOE BRYCE MONO BESTELLEN

Leveringstermijn 15 - 30 werkdagen
(zonder transportduur)

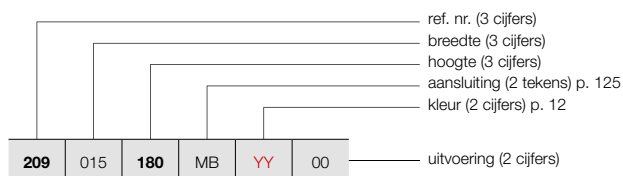

209	015	180	MB	YY	00
-----	-----	-----	----	----	----

BRYCE (BRYCE MONO)



BRYCE MONO

HOE VOORRAADRADIATOR BRYCE MONO BESTELLEN

Leveringstermijn 5 werkdagen
(zonder transportduur)

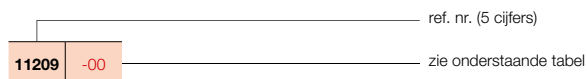

11209	-00
-------	-----

PRIJSGROEP: VPG6 - ALUMINIUM DESIGNRADIATOREN

BESTELCODE MAATWERK BRYCE MONO	TECHNISCHE GEGEVENS									STANDAARDKLEUR		ANDERE KLEUREN prijs kleur (€)					
	buizen	breedte (L mm)	hoogte (H mm)	75/65/20 (Watt) (Φ50K)	55/45/20 (Watt) (Φ30K)	n-exp.	gewicht (kg)	inhoud (l)	el. weerst. (Watt)	prijs S600* (€)	verkorte ref. nr. S600 voorraad						
REF. NR. BRYCE MONO : 209																	
209	015	180	MB	YY	00	-	150	1800	586	306	1,27	8,60	0,47	-	824	11209-10	948
		200				-	150	2000	642	336	1,27	9,55	0,52	-	869	-	999
		220				-	150	2200	696	364	1,27	10,50	0,57	-	931	-	1071

Conform EN442-1: 2014: radiatoren en convectoren

* RAL 9016: geen meerprijs 15%

Voor meer details over onze artikel-data, zie artikel-database: <https://www.installdata.be>

Voor de warmteafgiftes van andere regimes, kijkt u op p. 348 (correctiefactoren)
BELGIË. Prijzen in euro (excl. BTW)



TYPES

- Verticaal: Bryce V75 en Bryce V100 (diepte)

KLEUREN

- Standaardkleur S600 (witte fijn structuurlak) (RAL 9016: geen meerprijs 15%)
- Niet verkrijgbaar in kleur Jet Black
- Uitgebreide kleurenkaart zie p. 12

SPECIAAL

- Opgebouwd uit verticale aluminiumprofielen
- Bescherming tegen inwendige corrosie dmv Protect X100
- De Bryce is bekroond met een Henry van de Velde label 2007, de Product Design Award Hannover 2008, Design Plus Award - Material Vision, Frankfurt 2007, de Red Dot Product Design Award 2008 en genomineerd voor de Designpreis 2009 en de European Aluminium Award 2008.

BEVESTIGINGEN

- Muurbevestigingen standaard

TECHNISCH

- De aluminium radiatoren worden via een gepatenteerde persverbinding geassembleerd.
- KTL-grondlaag, poedercoating
- Standaardwerkdruk: 10 bar
- Maximale bedrijfstemperatuur: 110°C

ELEKTRISCH

- ✗ Zuiver elektrische radiator in de fabriek voorgevuld
- ✗ Gemengde radiator

TECHNISCHE TEKENINGEN

- Zie p. 133

AANSLUITING

- ✗ Eénpuntsaansluiting voor éénpijpsysteem
- ✗ Eénpuntsaansluiting voor tweepijpsysteem
- ✓ Tweepuntsaansluiting voor éénpijpsysteem (aansluiting via de middenaansluiting) (zie p. 340)
- ✓ Tweepuntsaansluiting voor tweepijpsysteem (standaard) (zie p. 340)
- ✗ Geïntegreerd ventiel
- Aansluitingen: ½" (binnendraad)
- Automatische ontluchter (standaard meegeleverd) linksboven achterkant collector
- **OPGELET: Het water moet PH neutraal zijn. Protect X100 of gelijke moet aan het circuit bijgevoegd worden.**

PROTECT X100*

Art. nr. 11FH55064

prijs €80

* 1 fles (1 liter) per 100 liter installatiewater

BRYCE VERTICAAL

Warmte in een nieuw licht

Een designradiator die door de fijne, onregelmatige structuur van de voorkant voortdurend nieuwe lichtschakeringen en contrasten oproept en op die manier bijdraagt tot een aangename, natuurlijke sfeer in de intieme ruimte. Een fraai staaltje van toegepaste vormgeving en een absolute aanwinst in elk eigentijds interieur.

AANBEVOLEN AANSLUITING (MB)



Andere aansluitmogelijkheden, zie p. 125



art. nr. 1182 103 0000 0099

prijs €213

Koppelingen, zie p. 355

AANBEVOLEN VOOR BADKAMER EN KEUKEN IN OPTIE



UITLOPEND

handdoekbeugel (aluminium)

art. nr. zie p. 124

prijs €160



rechthoek beugel (S600)

art. nr. zie p. 124

prijs €160

Andere accessoires, zie p. 124



HOE BRYCE VERTICAAL BESTELLEN

Leveringstermijn 15 - 30 werkdagen
(zonder transportduur)

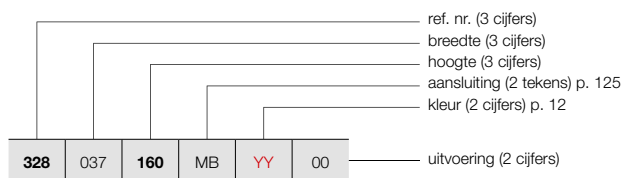

BRYCE VERTICAAL (BRYCE V75, BRYCE V100)



BRYCE V75

BRYCE V100

HOE VOORRAADRADIATOR BRYCE VERTICAAL BESTELLEN

Leveringstermijn 5 werkdagen
(zonder transportduur)

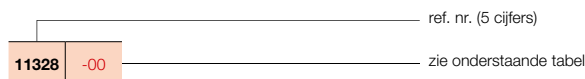

PRIJSGROEP: VPG6 - ALUMINIUM DESIGNRADIATOREN

BESTELCODE MAATWERK BRYCE VERTICAAL	TECHNISCHE GEGEVENS								STANDAARDKLEUR		ANDERE KLEUREN	
	buizen	breedte (L mm)	hoogte (H mm)	75/65/20 (Watt) (Φ50K)	55/45/20 (Watt) (Φ30K)	n-exp.	gewicht (kg)	inhoud (l)	el. weerst. (Watt)	prijs S600* (€)		verkorte ref. nr. S600 voorraad
REF. NR. BRYCE VERTICAAL BRYCE V75 : 328												
328 037 160 MB YY 00	-	375	1600	1189	609	1,31	19,75	1,35	-	892	-	1026
	-	375	1800	1314	666	1,33	21,88	1,48	-	952	-	1095
	-	375	2000	1428	728	1,32	24,00	1,60	-	971	-	1117
	-	375	2200	1533	785	1,31	26,20	1,75	-	1044	-	1201
328 045 160 MB YY 00	-	450	1600	1408	710	1,34	23,72	1,57	-	1051	-	1209
	-	450	1800	1555	784	1,34	26,25	1,74	-	1113	11328-01	1280
	-	450	2000	1690	861	1,32	28,78	1,92	-	1150	-	1323
	-	450	2200	1814	929	1,31	31,50	2,17	-	1234	-	1419
328 052 160 MB YY 00	-	525	1600	1623	802	1,38	27,68	1,78	-	1204	-	1385
	-	525	1800	1792	895	1,36	30,63	2,01	-	1282	11328-02	1474
	-	525	2000	1948	993	1,32	33,57	2,23	-	1323	-	1521
	-	525	2200	2091	1071	1,31	36,80	2,58	-	1422	-	1635
328 060 160 MB YY 00	-	600	1600	1836	893	1,41	31,65	2,00	-	1362	-	1566
	-	600	1800	2028	1007	1,37	35,00	2,28	-	1452	11328-03	1670
	-	600	2000	2204	1123	1,32	38,35	2,55	-	1500	11328-04	1725
	-	600	2200	2365	1205	1,32	42,10	3,00	-	1611	-	1853
REF. NR. BRYCE VERTICAAL BRYCE V100 : 209												
209 037 160 MB YY 00	-	375	1600	1238	624	1,34	19,65	1,35	-	1076	-	1237
	-	375	1800	1373	700	1,32	22,03	1,48	-	1145	-	1317
	-	375	2000	1503	774	1,30	24,40	1,60	-	1173	-	1349
	-	375	2200	1628	838	1,30	26,65	1,75	-	1251	-	1439
209 045 160 MB YY 00	-	450	1600	1482	751	1,33	23,73	1,60	-	1258	-	1447
	-	450	1800	1644	838	1,32	26,53	1,80	-	1331	11209-01	1531
	-	450	2000	1799	921	1,31	29,33	2,00	-	1371	-	1577
	-	450	2200	1950	1004	1,30	32,20	2,07	-	1465	-	1685
209 052 160 MB YY 00	-	525	1600	1726	875	1,33	27,82	1,85	-	1436	-	1651
	-	525	1800	1914	975	1,32	31,04	2,13	-	1525	11209-03	1754
	-	525	2000	2095	1067	1,32	34,27	2,40	-	1568	-	1803
	-	525	2200	2270	1168	1,30	37,75	2,68	-	1678	-	1930
209 060 160 MB YY 00	-	600	1600	1969	998	1,33	31,90	2,10	-	1612	-	1854
	-	600	1800	2184	1113	1,32	35,55	2,45	-	1716	11209-08	1973
	-	600	2000	2391	1218	1,32	39,20	2,80	-	1770	11209-05	2036
	-	600	2200	2590	1326	1,31	43,30	3,15	-	1894	-	2178

Conform EN442-1: 2014: radiatoren en convectoren

* RAL 9016: geen meerprijs 15%

Voor meer details over onze artikel-data, zie artikel-database: <https://www.installdata.be>

Voor de warmteafgiftes van andere regimes, kijkt u op p. 348 (correctiefactoren)
BELGIË. Prijzen in euro (excl. BTW)

VASCO

ACCESSOIRES				
	BREEDTE RADIATOR	KLEUR	ART. NR.	€
HANDDOEKBEUGEL  UITLOPEND	BRYCE V75 / BRYCE V100			
	375 mm	ALUMINIUM	1183 244 0000 0000	160
	450 mm	ALUMINIUM	1183 245 0000 0000	160
	525 mm	ALUMINIUM	1183 246 0000 0000	160
	600 mm	ALUMINIUM	1183 247 0000 0000	160
<ul style="list-style-type: none"> Handdoekbeugel in geanodiseerd aluminium h = 50 mm; b = 435, 510, 585, 660 mm; d = 47 mm; a = 43 mm 				
KORTE BEUGEL 	BRYCE V75 / BRYCE V100 / BRYCE MONO			
	240 mm	S600	1183 700 0000 0600	132
		RAL 9005 ^S	1183 700 0000 9005	132
<ul style="list-style-type: none"> d = 49,35 mm; a = 39,35 mm 				
LANGE BEUGEL 	BRYCE V75 / BRYCE V100			
	440 mm	S600	1183 701 0000 0600	132
		RAL 9005 ^S	1183 701 0000 9005	132
<ul style="list-style-type: none"> d = 49,35 mm; a = 39,35 mm 				
RECHTHOEK BEUGEL 	BRYCE V75 / BRYCE V100 / BRYCE MONO			
	286 x 110 mm	S600	1183 702 0000 0600	160
		RAL 9005 ^S	1183 702 0000 9005	160
<ul style="list-style-type: none"> d = 49,35 mm; a = 39,35 mm 				
HANDDOEKBEUGEL MULTI+ RECHTS 	BRYCE V75 / BRYCE V100			
	600 mm	S600	1183 734 0000 0600	198
	600 mm	RAL 9005 ^S	1183 734 0000 9005	198
<ul style="list-style-type: none"> h = 70 mm; b = 600 mm (b tablet = 194 mm); e = 176 mm; c = 170 mm; Bevestiging aan de muur, rechts van de radiator. 				
HANDDOEKBEUGEL MULTI+ LINKS 	BRYCE V75 / BRYCE V100			
	600 mm	S600	1183 735 0000 0600	198
	600 mm	RAL 9005 ^S	1183 735 0000 9005	198
<ul style="list-style-type: none"> h = 70 mm; b = 600 mm (b tablet = 194 mm); e = 176 mm; c = 170 mm; Bevestiging aan de muur, links van de radiator. 				
HANDDOEKBEUGEL 	BRYCE V75 / BRYCE V100 / BRYCE MONO			
	240 mm	CHROOM	1183 273 0000 0099	107
	240 mm	S600	1183 273 0000 0600	107
	240 mm	RAL 9005 ^M	1183 273 0000 9005	107
<ul style="list-style-type: none"> h = 55 mm; b = 240 mm; d = 67 mm; a = 61 mm; 				

^S structuur zwart

^M mat zwart

* Multi+ is leverbaar in de kleur van de radiator, indien samen besteld. Meerprijs +15%.

Montagevoorschriften accessoires: zie www.vasco.eu

BELGIË. Prijzen in euro (excl. BTW)

e = afstand voorkant accessoire tot wand

d = afstand voorkant accessoire tot voorkant radiator

c = afstand wand tot achterkant beugel

a = afstand accessoire tot radiator

uit voorraad leverbaar

BRYCE VERTICAAL: BRYCE V75 / BRYCE V100 / BRYCE MONO

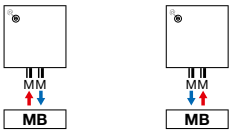

Opmerking: het aansluiten van de radiator kan enkel volgens de getoonde aansluiticonen. Voor elke andere aansluitwijze nemen wij geen verantwoordelijkheid.

ALU-ZEN VERTICAAL (ALU-ZEN)



VASCO

KLEUREN

- Standaardkleur S600 (witte fijn structuurlak) (RAL 9016: geen meerprijs 15%)
- Niet verkrijgbaar in kleur Jet Black
- Uitgebreide kleurenkaart zie p. 12

SPECIAAL

- Opgebouwd uit verticale aluminiumprofielen
- Bescherming tegen inwendige corrosie dmv Protect X100

BEVESTIGINGEN

- Muurbevestigingen standaard

TECHNISCH

- De aluminium radiatoren worden via een gepatenteerde persverbinding geassembleerd.
- KTL-grondlaag, poedercoating
- Standaardwerkdruk: 10 bar
- Maximale bedrijfstemperatuur: 110°C

ELEKTRISCH

- ✗ Zuiver elektrische radiator in de fabriek voorgevuld
- ✗ Gemengde radiator

TECHNISCHE TEKENINGEN

- Zie p. 134

AANSLUITING

- ✗ Eénpuntsaansluiting voor éénpijpsysteem
- ✗ Eénpuntsaansluiting voor tweepijpsysteem
- ✓ Tweepuntsaansluiting voor éénpijpsysteem (aansluiting via de middenaansluiting) (zie p. 340)
- ✓ Tweepuntsaansluiting voor tweepijpsysteem (standaard) (zie p. 340)
- ✗ Geïntegreerd ventiel
- Aansluitingen: ½" (binnendraad)
- Automatische ontluchter (standaard meegeleverd) linksboven achterkant collector
- **OPGELET: Het water moet PH neutraal zijn. Protect X100 of gelijke moet aan het circuit bijgevoegd worden.**

ALU-ZEN VERTICAAL

Als warmte zichtbaar wordt

Een designradiator, geïnspireerd door de elegantie en de rust van natuurlijke rondingen. Een vormgeving die nog versterkt wordt door de zwevende handdoekbeugels. Dat alles in combinatie met een snelle, praktische montage door de handige middenaansluiting en een optimale warmteafgifte. Een radiator die borg staat voor een echte wellness-sfeer.

PROTECT X100*

Art. nr. 11FH55064

prijs €80

* 1 fles (1 liter) per 100 liter installatiewater

AANBEVOLEN AANSLUITING (MB)

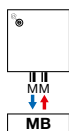

Andere aansluitmogelijkheden, zie p. 128



art. nr. 1182 103 0000 0099

prijs €213

Koppelingen, zie p. 355

AANBEVOLEN VOOR BADKAMER EN KEUKEN IN OPTIE



handdoekbeugel (aluminium)

art. nr. zie p. 128

prijs €160

Andere accessoires, zie p. 128



HOE ALU-ZEN VERTICAAL BESTELLEN

Leveringstermijn 15 - 30 werkdagen
(zonder transportduur)

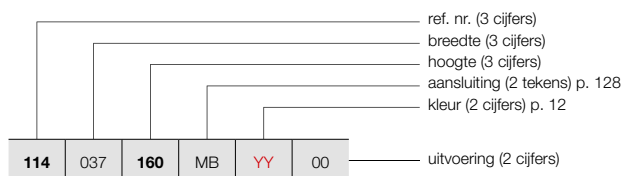

ALU-ZEN VERTICAAL (ALU-ZEN)



ALU-ZEN

HOE VOORRAADRADIATOR ALU-ZEN VERTICAAL BESTELLEN

Leveringstermijn 5 werkdagen
(zonder transportduur)

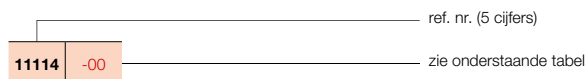

PRIJSGROEP: VPG6 - ALUMINIUM DESIGNRADIATOREN

BESTELCODE MAATWERK ALU-ZEN VERTICAAL	TECHNISCHE GEGEVENS								STANDAARDKLEUR		ANDERE KLEUREN						
	buizen	breedte (L mm)	hoogte (H mm)	75/65/20 (Watt) (Φ50K)	55/45/20 (Watt) (Φ30K)	n-exp.	gewicht (kg)	inhoud (l)	el. weerst. (Watt)	prijs S600* (€)		verkorte ref. nr. S600 voorraad	prijs kleur (€)				
REF. NR. ALU-ZEN : 114																	
114	037	160	MB	YY	00	-	375	1600	1196	616	1,30	17,40	1,30	-	1080	-	1242
		180				-	375	1800	1319	675	1,31	19,40	1,40	-	1146	-	1318
		200				-	375	2000	1440	737	1,31	21,40	1,50	-	1173	-	1349
		220				-	375	2200	1557	797	1,31	23,25	1,75	-	1251	-	1439
114	045	160	MB	YY	00	-	450	1600	1446	741	1,31	21,07	1,53	-	1258	-	1447
		180				-	450	1800	1596	817	1,31	23,49	1,68	-	1331	11114-06	1531
		200				-	450	2000	1742	892	1,31	25,92	1,83	-	1371	-	1577
		220				-	450	2200	1884	965	1,31	28,20	2,07	-	1465	-	1685
114	052	160	MB	YY	00	-	525	1600	1699	870	1,31	24,73	1,77	-	1436	-	1651
		180				-	525	1800	1874	960	1,31	27,58	1,97	-	1524	11114-01	1753
		200				-	525	2000	2046	1048	1,31	30,43	2,17	-	1568	-	1803
		220				-	525	2200	2212	1133	1,31	33,15	2,38	-	1678	-	1930
114	060	160	MB	YY	00	-	600	1600	1953	1000	1,31	28,40	2,00	-	1612	-	1854
		180				-	600	1800	2155	1104	1,31	31,68	2,25	-	1716	11114-03	1973
		200				-	600	2000	2351	1204	1,31	34,95	2,50	-	1770	11114-02	2036
		220				-	600	2200	2543	1302	1,31	38,10	2,70	-	1894	-	2178

Conform EN442-1: 2014: radiatoren en convectoren



* RAL 9016: geen meerprijs 15%

Voor meer details over onze artikel-data, zie artikel-database: <https://www.installdata.be>

Voor de warmteafgiftes van andere regimes, kijkt u op p. 348 (correctiefactoren)

BELGIË. Prijzen in euro (excl. BTW)

VASCO

ACCESSOIRES					
		BREEDTE RADIATOR	KLEUR	ART. NR.	€
HANDDOEKBEUGEL  <ul style="list-style-type: none"> Handdoekbeugel in geanodiseerd aluminium h = 50 mm; b = 435, 510, 585, 660 mm; d = 46 mm; a = 42 mm 	ALU-ZEN				
		375 mm	ALUMINIUM	1183 234 0000 0000	160
		450 mm	ALUMINIUM	1183 235 0000 0000	160
		525 mm	ALUMINIUM	1183 236 0000 0000	160
		600 mm	ALUMINIUM	1183 237 0000 0000	160
		BREEDTE HANDDOEKBEUGEL	KLEUR*	ART. NR.	€
KORTE BEUGEL  <ul style="list-style-type: none"> d = 67 mm; a = 57 mm 	ALU-ZEN				
		240 mm	S600	1183 700 0000 0600	132
			RAL 9005 ^S	1183 700 0000 9005	132
LANGE BEUGEL  <ul style="list-style-type: none"> d = 67 mm; a = 57 mm 	ALU-ZEN				
		440 mm	S600	1183 701 0000 0600	132
			RAL 9005 ^S	1183 701 0000 9005	132
RECHTHOEK BEUGEL  <ul style="list-style-type: none"> d = 67 mm; a = 57 mm 	ALU-ZEN				
		286 x 110 mm	S600	1183 702 0000 0600	160
			RAL 9005 ^S	1183 702 0000 9005	160
HANDDOEKBEUGEL MULTI+ RECHTS  <ul style="list-style-type: none"> h = 70 mm; b = 600 mm (b tablet = 194 mm); e = 176 mm; c = 170 mm; Bevestiging aan de muur, rechts van de radiator. 	ALU-ZEN				
		600 mm	S600	1183 734 0000 0600	198
		600 mm	RAL 9005 ^S	1183 734 0000 9005	198
HANDDOEKBEUGEL MULTI+ LINKS  <ul style="list-style-type: none"> h = 70 mm; b = 600 mm (b tablet = 194 mm); e = 176 mm; c = 170 mm; Bevestiging aan de muur, links van de radiator. 	ALU-ZEN				
		600 mm	S600	1183 735 0000 0600	198
		600 mm	RAL 9005 ^S	1183 735 0000 9005	198

^S structuur zwart

* Multi+ is leverbaar in de kleur van de radiator, indien samen besteld. Meerprijs +15%.

Montagevoorschriften accessoires: zie www.vasco.eu
BELGIË. Prijzen in euro (excl. BTW)

e = afstand voorkant accessoire tot wand
d = afstand voorkant accessoire tot voorkant radiator
c = afstand wand tot achterkant beugel
a = afstand accessoire tot radiator
uit voorraad leverbaar

ALU-ZEN AANSLUITINGEN

ALU-ZEN VERTICAAL: ALU-ZEN

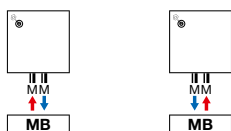

Opmerking: het aansluiten van de radiator kan enkel volgens de getoonde aansluiticonen. Voor elke andere aansluitwijze nemen wij geen verantwoordelijkheid.

TYPES

- Verticaal: Zaros V75 en Zaros V100 (diepte)

KLEUREN

- Standaardkleur S600 (witte fijn structuurlak) (RAL 9016: geen meerprijs 15%)
- Uitgebreide kleurenkaart zie p. 12

SPECIAAL

- Opgebouwd uit verticale aluminiumprofielen
- Bescherming tegen inwendige corrosie dmv Protect X100

BEVESTIGINGEN

- Muurbevestigingen standaard

TECHNISCH

- De aluminium radiatoren worden via een gepatenteerde persverbinding geassembleerd.
- KTL-grondlaag, poedercoating
- Standaardwerkdruk: 10 bar
- Maximale bedrijfstemperatuur: 110°C

ELEKTRISCH

- ✗ Zuiver elektrische radiator in de fabriek vorgevuld
- ✗ Gemengde radiator

TECHNISCHE TEKENINGEN

- Zie p. 134

AANSLUITING

- ✗ Eénpuntsaansluiting voor éénpijpsysteem
- ✗ Eénpuntsaansluiting voor tweepijpsysteem
- ✓ Tweepuntsaansluiting voor éénpijpsysteem (aansluiting via de middenaansluiting) (zie p. 340)
- ✓ Tweepuntsaansluiting voor tweepijpsysteem (standaard) (zie p. 340)
- ✗ Geïntegreerd ventiel
- Aansluitingen: ½" (binnendraad)
- Automatische ontluucher (standaard meegeleverd) linksboven achterkant collector
- **OPGELET: Het water moet PH neutraal zijn. Protect X100 of gelijke moet aan het circuit bijgevoegd worden.**

PROTECT X100*

Art. nr. 11FH55064

prijs €80

* 1 fles (1 liter) per 100 liter installatiewater

AANBEVOLEN AANSLUITING (MB)

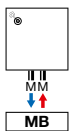

Andere aansluitmogelijkheden, zie p. 131

AANBEVOLEN VOOR BADKAMER EN KEUKEN IN OPTIE



handdoekbeugel (chrom) art. nr. zie p. 131

prijs €160

Andere accessoires, zie p. 131

retour aanvoer



art. nr. 1182 103.0000 0099

prijs €213

Koppelingen, zie p. 355



VASCO

ZAROS VERTICAAL

Elementair, overal in z'n element

Eenvoud is de grote kracht van deze ongecompliceerde designradiator. Een vormgeving die uitstekend tot haar recht komt in elke ruimte, elke omgeving, elk interieur. Niet gehinderd door overbodige elementen. Eenvoudig van lijn, maar bijzonder gul met warmte.



ZAROS VERTICAAL (ZAROS V75, ZAROS V100)

HOE ZAROS VERTICAAL BESTELLEN
Leveringstermijn 15 - 30 werkdagen
(zonder transportduur)



ZAROS V75

ZAROS V100

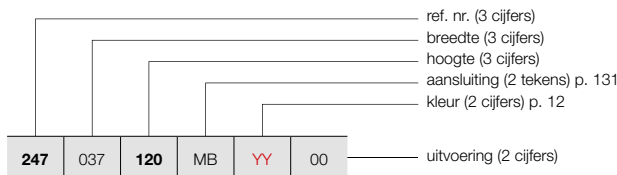

HOE VOORRAADRADIATOR ZAROS VERTICAAL BESTELLEN
Leveringstermijn 5 werkdagen
(zonder transportduur)

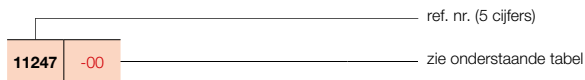

PRIJSGROEP: VPG6 - ALUMINIUM DESIGNRADIATOREN

BESTELCODE MAATWERK ZAROS VERTICAAL	TECHNISCHE GEGEVENS									STANDAARDKLEUR		ANDERE KLEUREN prijs kleur (€)
	buizen	breedte (L mm)	hoogte (H mm)	75/65/20 (Watt) (Φ50K)	55/45/20 (Watt) (Φ30K)	n-exp.	gewicht (kg)	inhoud (l)	el. weerst. (Watt)	prijs S600* (€)	verkorte ref. nr. S600 voorraad	
REF. NR. ZAROS VERTICAAL ZAROS V75 : 247												
247 037 120 MB YY 00	160	375	1200	885	453	1,31	13,20	1,00	-	786	-	904
	180	375	1600	1159	594	1,31	16,50	1,38	-	850	11247-05	978
	200	375	1800	1281	656	1,31	18,48	1,44	-	904	11247-06	1040
	220	375	2000	1403	719	1,31	20,45	1,50	-	923	-	1061
	220	375	2200	1502	773	1,30	22,40	1,65	-	986	-	1134
247 045 120 MB YY 00	160	450	1200	1078	552	1,31	15,72	1,20	-	924	-	1063
	180	450	1600	1377	687	1,36	19,57	1,57	-	990	-	1139
	200	450	1800	1518	770	1,33	21,84	1,69	-	1052	11247-07	1210
	220	450	2000	1659	850	1,31	24,12	1,82	-	1083	-	1245
	220	450	2200	1765	909	1,30	26,55	2,00	-	1158	-	1332
247 052 120 MB YY 00	160	525	1200	1272	648	1,32	18,23	1,40	-	1037	-	1193
	180	525	1600	1594	780	1,40	22,63	1,76	-	1129	-	1298
	200	525	1800	1755	876	1,36	25,21	1,95	-	1204	11247-01	1385
	220	525	2000	1915	981	1,31	27,78	2,13	-	1238	-	1424
	220	525	2200	2027	1049	1,29	30,70	2,35	-	1324	-	1523
247 060 120 MB YY 00	160	600	1200	1466	747	1,32	20,75	1,60	-	1165	-	1340
	180	600	1600	1812	868	1,44	25,70	1,95	-	1271	-	1462
	200	600	1800	1991	984	1,38	28,58	2,20	-	1356	11247-04	1559
	220	600	2000	2171	1106	1,32	31,45	2,45	-	1396	11247-02	1605
	220	600	2200	2289	1184	1,29	34,85	2,70	-	1492	-	1716
REF. NR. ZAROS VERTICAAL ZAROS V100 : 246												
246 037 160 MB YY 00	180	375	1600	1352	696	1,30	18,85	1,25	-	943	-	1084
	200	375	1800	1490	763	1,31	21,50	1,40	-	1000	-	1150
	220	375	2000	1625	836	1,30	23,30	1,60	-	1028	-	1182
	220	375	2200	1757	904	1,30	25,70	1,65	-	1093	-	1257
246 045 160 MB YY 00	180	450	1600	1607	827	1,30	22,38	1,48	-	1100	-	1265
	200	450	1800	1771	902	1,32	25,38	1,68	-	1168	-	1343
	220	450	2000	1931	989	1,31	27,75	1,95	-	1204	-	1385
	220	450	2200	2088	1075	1,30	30,52	2,00	-	1286	-	1479
246 052 160 MB YY 00	180	525	1600	1859	952	1,31	25,92	1,72	-	1256	-	1444
	200	525	1800	2049	1039	1,33	29,27	1,97	-	1333	11246-01	1533
	220	525	2000	2235	1145	1,31	32,20	2,30	-	1374	-	1580
	220	525	2200	2417	1244	1,30	35,33	2,35	-	1467	-	1687
246 060 160 MB YY 00	180	600	1600	2110	1081	1,31	29,45	1,95	-	1410	-	1622
	200	600	1800	2326	1173	1,34	33,15	2,25	-	1506	11246-03	1732
	220	600	2000	2536	1299	1,31	36,65	2,65	-	1548	11246-02	1780
	220	600	2200	2742	1411	1,30	40,15	2,70	-	1661	-	1910

Conform EN442-1: 2014: radiatoren en convectoren

* RAL 9016: geen meerprijs 15%
Voor meer details over onze artikel-data, zie artikel-database: <https://www.installdata.be>
Voor de warmteafgiftes van andere regimes, kijkt u op p. 348 (correctiefactoren)
BELGIË. Prijzen in euro (excl. BTW)

PRIJSGROEP: VPG10B - HANDDOEKBEUGELS

ACCESSOIRES	BREEDTE HANDDOEKBEUGEL	KLEUR*	ART. NR.	€	
ZAROS V75 / ZAROS V100					
HANDDOEKBEUGEL		CHROOM	1183 238 0000 0099	160	
<ul style="list-style-type: none"> h = 22 mm; b = 720 mm (zelf in te korten) d = 75 mm; a = 56 mm 					
ZAROS V75 / ZAROS V100					
HANDDOEKBEUGEL MULTI+ RECHTS		600 mm	S600	1183 734 0000 0600	198
		600 mm	RAL 9005 ^S	1183 734 0000 9005	198
<ul style="list-style-type: none"> h = 70 mm; b = 600 mm (b tablet = 194 mm); e = 176 mm; c = 170 mm; Bevestiging aan de muur, rechts van de radiator. 					
ZAROS V75 / ZAROS V100					
HANDDOEKBEUGEL MULTI+ LINKS		600 mm	S600	1183 735 0000 0600	198
		600 mm	RAL 9005 ^S	1183 735 0000 9005	198
<ul style="list-style-type: none"> h = 70 mm; b = 600 mm (b tablet = 194 mm); e = 176 mm; c = 170 mm; Bevestiging aan de muur, links van de radiator. 					

^S structuur zwart

* Multi+ is leverbaar in de kleur van de radiator, indien samen besteld. Meerprijs +15%.

**Montagevoorschriften accessoires: zie www.vasco.eu
BELGIË. Prijzen in euro (excl. BTW)**

e = afstand voorkant accessoire tot wand
d = afstand voorkant accessoire tot voorkant radiator
c = afstand wand tot achterkant beugel
a = afstand accessoire tot radiator
uit voorraad leverbaar

ZAROS AANSLUITINGEN

ZAROS VERTICAAL: ZAROS V75 / ZAROS V100

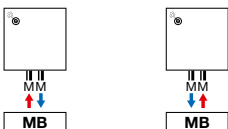

Opmerking: het aansluiten van de radiator kan enkel volgens de getoonde aansluiticonen. Voor elke andere aansluitwijze nemen wij geen verantwoordelijkheid.

BEAMS (BEAMS MONO)

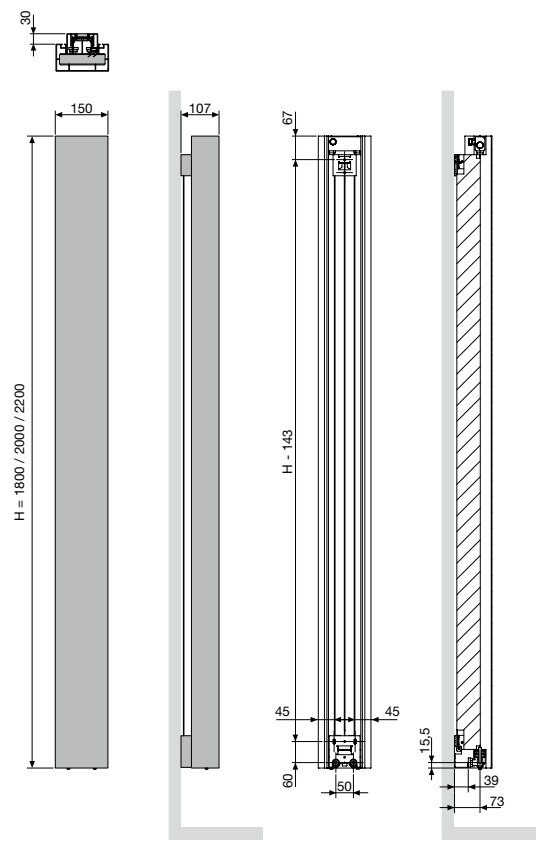

BEAMS MONO
Hartafstand tussen de aansluitingen 50

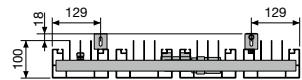

BEAMS (BEAMS)

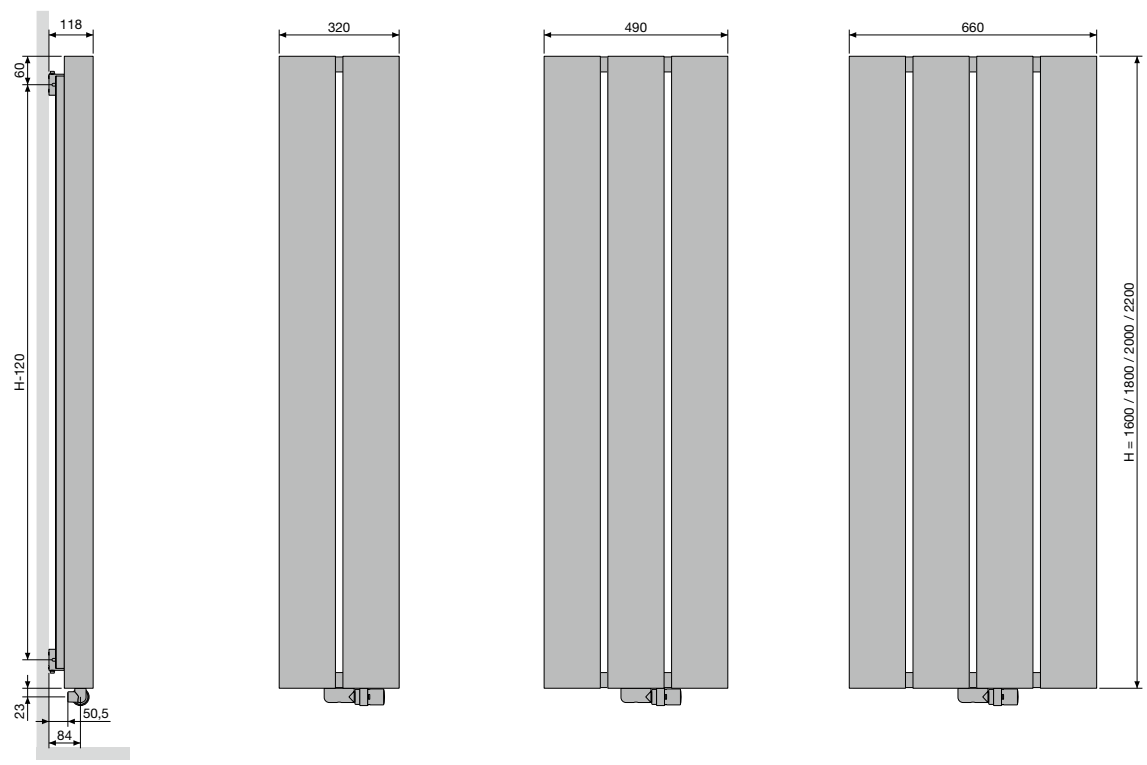

BEAMS
Hartafstand tussen de aansluitingen 50
Hartafstand tussen de ophangingen L-258

BRYCE (BRYCE MONO)

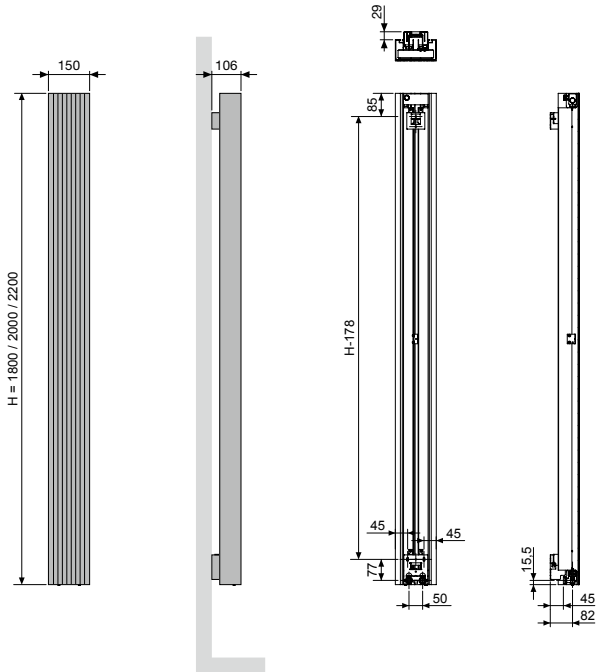

BRYCE MONO

Hartafstand tussen de aansluitingen 50

BRYCE VERTICAAL (BRYCE V75, BRYCE V100)

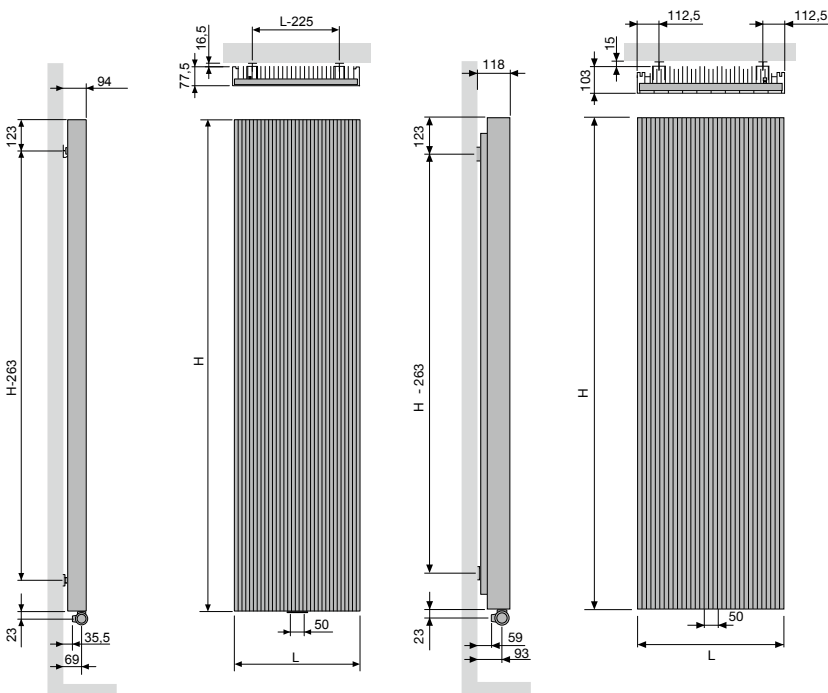

BRYCE V75 / BRYCE V100

Hartafstand tussen de aansluitingen 50
Hartafstand tussen de ophangingen L-225

ALU-ZEN VERTICAAL (ALU-ZEN)

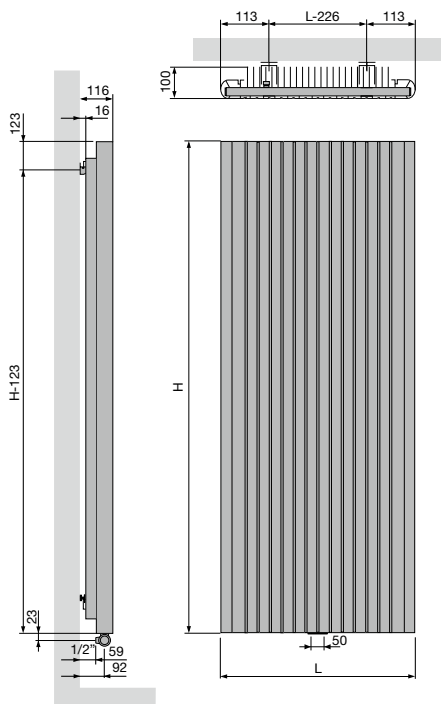

	ALU-ZEN
Hartafstand tussen de aansluitingen	50
Hartafstand tussen de ophangingen	L-226

ZAROS VERTICAAL (ZAROS V75, ZAROS V100)

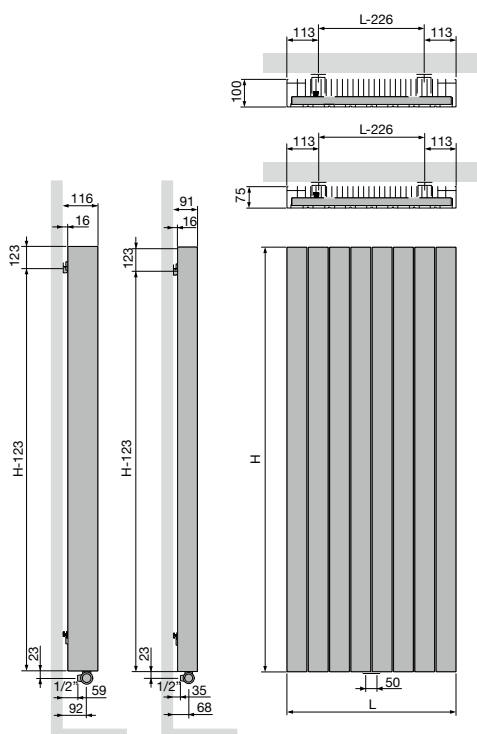

	ZAROS V75 / ZAROS V100
Hartafstand tussen de aansluitingen	50
Hartafstand tussen de ophangingen	L-226



VASCO