

Elektrisch
verwarmen



Elektrisch verwarmen wint steeds meer aan populariteit dankzij de flexibiliteit, efficiëntie en milieuvriendelijke mogelijkheden die het biedt. Het is een veelzijdige oplossing die in diverse toepassingen kan worden gebruikt, van elektrische radiatoren tot vloerverwarming. Deze verwarmingssystemen zijn niet alleen eenvoudig te installeren en te bedienen, maar passen ook perfect in hedendaagse, energiezuinige woningen en renovatieprojecten.

Elektrische radiatoren bieden snelle opwarming en zijn ideaal voor ruimtes waar directe warmte nodig is. Ze zijn beschikbaar in verschillende stijlen, maten en vermogens, waardoor ze naadloos kunnen worden geïntegreerd in elke interieurstijl. Voor wie op zoek is naar een onzichtbare en gelijkmatige warmtebron, is elektrische vloerverwarming een uitstekende keuze. Dit type verwarming zorgt voor een aangename temperatuurverdeling in de ruimte en verhoogt het comfort, vooral in badkamers, woonkamers en slaapkamers.

Bovendien kunnen moderne elektrische verwarmingssystemen worden gecombineerd met hernieuwbare energiebronnen, zoals zonnepanelen, waardoor ze een duurzame optie vormen. Met slimme thermostaten en programmeerbare instellingen kunt u uw energieverbruik optimaliseren en genieten van een comfortabele, milieuvriendelijke verwarmingsoptie.

In dit hoofdstuk vindt u een overzicht van onze elektrische verwarmingssystemen, samen met hun specificaties en prijzen. Of u nu op zoek bent naar een compacte radiator of een volledig vloerverwarmingssysteem, wij helpen u graag bij het vinden van de ideale oplossing voor uw behoeften.

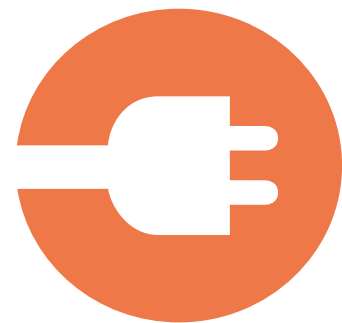

Elektrisch verwarmen

Elektrische vloerverwarmingssystemen

Vloerverwarming **NEW** 48

Zuiver elektrische radiatoren

Beams Mono-EL	58	Zana Bad	74
Oni-EL	60	E-Panel	76
Niva-EL	62	Iris-A BL	81
Iris-A	64	Agave-A BL	82
Agave-A	66	Aster-A BL	83
Aster-A	68	Carré Bad BL	84
Aster HF-S	70	Niva-A BL	85
Carré Bad	72		

Gemengde radiatoren

Niva Mixed	92	Aster-A Mixed	95
Iris-A Mixed	94		

Elektrische handdoekverwarmer

Spike **NEW** 106

Vloerverwarming

Elektrische vloerverwarmingssystemen



TECHNISCHE GEGEVENS

Nominale spanning: 230 Volt
 Lengte aansluitkabel: 4,00 m
 Minimale installatietemperatuur: 5 °C
 Buigradius: min. 25 mm
 Weerstandtolerantie: -5 % / +10 %
 Goedkeuring: VDE
 Leveringsbreedte: 0,48 m
 Rekenbreedte: 0,50 m



PRIJSGROEP: VPG11D – VLOERVERWARMING ELEKTRISCH

ELEKTRISCHE VLOERVERWARMINGSMATTEN SET	REGELAAR	GROOTTE	GEWICHT	ART. NR.	€
ELEKTRISCHE VLOERVERWARMINGSMATTEN SET 160W/M ²	zwart	2,0 x 0,5 m 1,0 m ²	1,27	11FH40001	299
		3,0 x 0,5 m 1,5 m ²	1,45	11FH40003	329
		4,0 x 0,5 m 2,0 m ²	1,63	11FH40005	355
		5,0 x 0,5 m 2,5 m ²	1,76	11FH40007	393
		6,0 x 0,5 m 3,0 m ²	1,99	11FH40009	413
		8,0 x 0,5 m 4,0 m ²	2,56	11FH40011	489
		10,0 x 0,5 m 5,0 m ²	2,86	11FH40013	553

NEDERLAND. Prijzen in euro (excl. BTW)



PRIJSGROEP: VPG11D – VLOERVERWARMING ELEKTRISCH

ELEKTRISCHE VLOERVERWARMINGSMATTEN SET	REGELAAR	GROOTTE	GEWICHT	ART. NR.	€
ELEKTRISCHE VLOERVERWARMINGSMATTEN SET 160W/M ²	wit	2,0 x 0,5 m 1,0 m ²	1,27	11FH40002	299
		3,0 x 0,5 m 1,5 m ²	1,45	11FH40004	329
		4,0 x 0,5 m 2,0 m ²	1,63	11FH40006	355
		5,0 x 0,5 m 2,5 m ²	1,76	11FH40008	393
		6,0 x 0,5 m 3,0 m ²	1,99	11FH40010	413
		8,0 x 0,5 m 4,0 m ²	2,56	11FH40012	489
		10,0 x 0,5 m 5,0 m ²	2,86	11FH40014	553

NEDERLAND. Prijzen in euro (excl. BTW)



ELEKTRISCHE RADIATOREN OVERZICHT BESCHIKBARE UITVOERINGEN

ELEKTRISCH VERWARMEN EEN DUURZAAM ALTERNATIEF

In hedendaagse goed geïsoleerde huizen, vaak uitgerust met fotovoltaïsche zonnepanelen, vormt elektrische verwarming een kostenefficiënte, gebruiksvriendelijke en vooral duurzame oplossing.













Op specifieke plaatsen zoals de badkamer waar een hogere comforttemperatuur gewenst is, kan u met een elektrische radiator snel inspelen op de warmtevraag. Met hun snelle reactietijd koppelen de elektrische radiatoren alle voordelen van elektrisch verwarmingscomfort aan een uitgepuurd design.

De elektrische radiatoren kunnen op 3 manieren aangestuurd worden:

-  Manueel
-  Met WiFi via VASCO Climate Control App
-  Via domotica aansturing



BEAMS MONO-EL (BEAMS MONO-EL)	ONI-EL (O-P-EL, O-NP-EL)	NIVA-EL (NIVA-EL)	IRIS-A (HD-EL-A, HDR-EL-A)	AGAVE-A (HR-EL-A)	ASTER-A (HF-EL-A)	ASTER HF-S (HF-S EL R, HF-S EL L)	CARRÉ BAD (CB-EL)	ZANA BAD (ZBD-EL)	E-PANEL HORIZONTAL (EP-H-FL, EP-H-RIB)	E-PANEL VERTICAAL (EP-V-FL)	IRIS-A BLOWER (HD-EL-BL-A)	AGAVE-A BLOWER (HR-EL-BL-A)	ASTER-A BLOWER (HF-EL-BL-A)	CARRÉ BAD BLOWER (CB-EL-BL)	NIVA-A BLOWER (NIVA-EL-BL-A)	NIVA MIXED HYBRIDE (N1L1-EL-MIX)	IRIS-A BLOWER MIXED HYBRIDE (HDM-BL-MIX-A)	ASTER-A BLOWER MIXED HYBRIDE (HF-BL-MIX-A)
-------------------------------	--------------------------	-------------------	----------------------------	-------------------	-------------------	-----------------------------------	-------------------	-------------------	--	-----------------------------	----------------------------	-----------------------------	-----------------------------	-----------------------------	------------------------------	----------------------------------	--	--

 MANUELE AANSTURING																			
Radiator + RF-thermostaat (in de prijs inbegrepen) De radiator is enkel te bedienen via de meegeleverde RF-thermostaat (wit)		•	•	•															•
Radiator zonder RF-thermostaat Indien u meerdere radiatoren met één en dezelfde RF-thermostaat wilt bedienen, is het voldoende om één radiator in de uitvoering 00 te bestellen en de andere(n) in de uitvoering 14.		•	•	•															•
Radiator + E-Volve E-V-Basic (wit of grijs) (E-Volve E-V-Basic apart te bestellen) (Koppeling met RF-thermostaat niet mogelijk)					•	•	•	•	•	•									
Radiator + E-Volve E-V-RF (wit of grijs) (E-Volve E-V-RF apart te bestellen)					•	•	•	•	•	•									
Radiator met ingebouwde regeling (in de prijs inbegrepen)										•	•								
Radiator met Blower (wit of grijs) + RF-thermostaat (in optie) (RF-thermostaat apart te bestellen)												•	•	•	•				
CV-radiator met Blower (wit of grijs) + RF-thermostaat (in optie) (RF-thermostaat apart te bestellen)																		•	•
 MET WIFI VIA VASCO CLIMATE CONTROL APP																			
De radiator (met kabel en schuko stekker 90°) is enkel te bedienen via de optionele E-Volve E-V-WIFI (wit of grijs) (E-Volve E-V-WIFI apart te bestellen)		•	•	•								•	•						•
De radiator is enkel te bedienen via de E-Volve E-V-WIFI (wit of grijs) (inclusief meegeleverde BAS connector)					•	•	•	•	•	•									
 VIA DOMOTICA AANSTURING																			
Radiator zonder regeling, met kabel en schuko stekker 90°		•	•	•								•	•						•
Radiator zonder regeling + BAS connector (wit of grijs) (BAS connector apart te bestellen)					•	•	•	•	•	•									

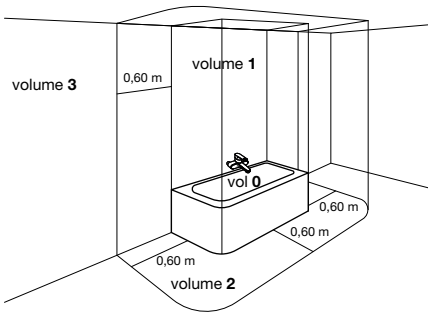

GEbruIKSOMGEVING VOOR ELEKTRISCHE RADIATOREN

De elektrische radiatoren zijn Klasse II apparaten (dubbele isolatie). Dit betekent dat de radiatoren geen aardingskabel hebben. De elektrische radiatoren mogen toegepast worden in de badkamer en dit in volume 2 en 3 (zie schema bad). Als er een douchekop aanwezig is, moet er een minimum afstand zijn van 1,5m tussen radiator en douchekop. Verder bij montage van de radiator: gelieve de regels te volgen voor de elektrische installatie en de VASCO algemene voorwaarden. Om het verbruik van een elektrische radiator te berekenen, weet men voldoende als men het wattage van de elektrische radiator kent.

Voorbeeld:

Radiator van 1000 Watt. Dit is een elektrisch vermogen van 1kW. Per uur verbruikt de radiator dus 1kWh. Dit natuurlijk als de radiator gedurende dit volledige uur op maximum vermogen werkt. In de praktijk komt dit zelden voor. De radiator schakelt immers uit als hij de gewenste temperatuur heeft bereikt. Als u de prijs van 1kWh kent, kan u nu berekenen wat de radiator kost aan elektrische energie.



GARANTIE op de radiator: 10 jaar



GARANTIE elektrische componenten: 2 jaar
En dit enkel in combinatie met een VASCO-radiator.
Bij verkeerd gebruik vervalt de garantie.

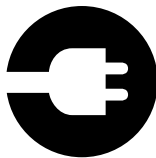

ZUIVER ELEKTRISCHE EN GEMENGDE RADIATOREN

Het is belangrijk te weten dat u kunt kiezen tussen zuiver elektrische radiatoren en gemengde elektrische radiatoren.

Zuiver elektrische radiatoren zijn hoofdzakelijk gevuld met een warmtegeleidende vloeistof en elektrische weerstand die de vloeistof opwarmt. Het is een gesloten circuit.

Gemengde elektrische radiatoren zijn radiatoren die men afwisselend kan gebruiken om via een centrale verwarmingsinstallatie te verwarmen of om elektrisch te verwarmen.

- CV-radiator door een professional voorzien van een elektrisch element en regeling
- CV-radiator met in de fabriek voorgebouwde Blower

Opmerking: zuiver elektrische en gemengde radiatoren in een vrijstaande versie raden wij af omwille van veiligheidsredenen.



Zuiver elektrische radiatoren



ELEKTRISCHE RADIATOREN ZUIVER ELEKTRISCHE RADIATOREN

Zuiver elektrische radiatoren zijn hoofdzakelijk gevuld met een warmtegeleidende vloeistof en elektrische weerstand die de vloeistof opwarmt. Het is een gesloten circuit.

Bij zuiver elektrische radiatoren onderscheiden we 3 verschillende manieren van aansturing:

-  Manueel
-  Met VASCO Climate Control App (WIFI)
-  Domotica aansturing



IN DE FABRIEK VOORGEVULDE ZUIVER ELEKTRISCHE RADIATOREN (EVENTUELE TOEBEHOREN NOG APART TE BESTELLEN)

De VASCO zuiver elektrische radiatoren zijn in de fabriek voorzien van een warmtegeleidende vloeistof en een elektrische weerstand. De weerstand is gemonteerd in de rechtercollector, hierdoor bevindt de regeling zich rechtsonder (uitzondering E-Panel).

Oni-EL, Beams Mono-EL en Niva-EL zijn droge elektrische radiatoren en zijn daarom niet voorzien van een warmtegeleidende vloeistof (snelle opwarmtijd). De elektrische ontvangmodule is quasi volledig onzichtbaar weggewerkt aan de achterzijde van deze elektrische designradiatoren.

Kies het gewenste model van radiator uit onderstaande lijst:

- Beams Mono-EL (BEAMS MONO-EL)
- Oni-EL (O-P-EL, O-NP-EL)
- Niva-EL (NIVA-EL)
- Iris-A (HDM-A/HDRM-A)
- Agave-A (HRM-A)
- Aster-A (HF-A)
- Aster HF-S (HF-S EL R, HF-S EL L)
- Carré Bad (CB-EL)
- Zana Bad (ZBD-EL)
- E-Panel (EP-H-FL, EP-H-RIB, EP-V-FL)
- Iris-A Blower (HD-EL-BL-A)
- Agave-A Blower (HR-EL-BL-A)
- Aster-A Blower (HF-EL-BL-A)
- Carré Bad Blower (CB-EL-BL)
- Niva-A Blower (NIVA-EL-BL-A)

1. ELEKTRISCHE TOEBEHOREN VOOR ZUIVER ELEKTRISCHE RADIATOREN



Lengtes van de elektrische weerstanden (standaard gemonteerd in de radiator):

- Weerstand 300 W : 365 mm
- Weerstand 500 W : 520 mm
- Weerstand 750 W : 700 mm
- Weerstand 1000 W : 890 mm
- Weerstand 1250 W : 1080 mm
- Weerstand 1500 W : 1270 mm

We onderscheiden volgende mogelijkheden:

- 1.1. Regeling ONI-EL (O-P-EL / O-NP-EL) / BEAMS MONO-EL / NIVA-EL
- 1.2. Regeling E-Volve E-V-Basic
- 1.3. Regeling E-Volve E-V-RF
- 1.4. Regeling E-Volve E-V-WIFI
- 1.5. BAS connector



RF-THERMOSTAAT

Hoogte: 95 mm
Breedte: 120 mm
Diepte: 25 mm

1.1. REGELING ONI-EL (O-P-EL / O-NP-EL) / BEAMS MONO-EL / NIVA-EL

- Bedrijfsspanning RF-ontvanger: 230V AC, 50 Hz
- RF-thermostaat: 2x Alkaline 1,5V
- Week- en dagprogrammering
- Regeling kamertemperatuur van 7°C tot 30°C
- Regeling oppervlaktetemperatuur van 20°C tot 80°C
- Boost commando: standaard 60 minuten
- Auto-, Comfort-, Eco- of vorstbeveiligingsmodus
- Ingesteld programma P1, P2, P3 is te wijzigen
- RF-ontvanger: IPX4 Klasse II (onzichtbaar op achterzijde radiator)
- Thermostaat: IP30
- Kabellengte: 0,8 m (bij voorkeur een directe vaste contactdoos gebruiken)
- Energieconsumptie indicatie
- Indicator open raam detectie
- Radiofrequente communicatie tussen ontvanger en thermostaat (nog te koppelen)

Opgelet:

- Aansluiting RF-ontvanger (bruin = fase, blauw = neutraal, zwart = commandodraad enkel in Frankrijk te gebruiken en af te schermen bij niet gebruik)
- Dubbel geïsoleerde apparaten hebben geen aarding.
- De thermostaat dient gekoppeld te worden met de ontvanger conform de instructies in de handleiding van de RF-thermostaat

Opgelet:

Aantal elektrische radiatoren op 1 RF-thermostaat:

- Beams Mono-EL / Oni-EL / Niva-EL: tot 5 radiatoren per RF-thermostaat (radiatoren in dezelfde werkingsmodi)
- Gemengd (Blower of E-Volve E-V-RF): niet mogelijk



E-VOLVE E-V-BASIC REGELING

Hoogte: 75 mm
Breedte: 140 mm
Diepte: 35 mm

1.2. REGELING E-VOLVE E-V-BASIC

- Bedrijfsspanning: 230V AC, 50 Hz
- Week- en dagprogrammering
- Regeling kamertemperatuur van 7°C tot 30°C
- Boost commando: standaard 60 minuten
- Auto-, Comfort-, Eco- of vorstbeveiligingsmodus
- Ingesteld programma P1, P2, P3 is te wijzigen
- IPX4 Klasse II
- Kabellengte: 0,8 m (bij voorkeur een directe vaste contactdoos gebruiken)
- Energieconsumptie indicatie
- Indicator open raam detectie
- Regeling te monteren op de radiator rechtsonder

Opgelet:

- Aansluiting E-V-Basic-regeling (bruin = fase, blauw = neutraal, zwart = commandodraad enkel in Frankrijk te gebruiken en af te schermen bij niet gebruik)
- Dubbel geïsoleerde apparaten hebben geen aarding.
- Koppeling met RF-thermostaat niet mogelijk

PRIJSGROEP: VPG7 - ELEKTRISCHE RADIATOREN

kleur	art. nr.	prijs €
wit	1184 005 0000 9016	234
grijs	1184 005 0000 9006	271



**E-VOLVE E-V-RF
RF-ONTVANGER**

Hoogte: 75 mm
Breedte: 140 mm
Diepte: 35 mm

**E-VOLVE E-V-RF
RF-THERMOSTAAT**

Hoogte: 95 mm
Breedte: 120 mm
Diepte: 25 mm

1.3. REGELING E-VOLVE E-V-RF

- Bedrijfsspanning ontvanger: 230V AC, 50 Hz
- Thermostaat: 2x Alkaline 1,5V
- Week- en dagprogrammering
- Regeling kamertemperatuur van 7°C tot 30°C
- Boost commando: standaard 60 minuten
- Auto-, Comfort-, Eco- of vorstbeveiligingsmodus
- Ingesteld programma P1, P2, P3 is te wijzigen
- Ontvanger: IPX4 Klasse II
- Thermostaat: IP30
- Kabellengte: 0,8 m (bij voorkeur een directe vaste contactdoos gebruiken)
- Energieconsumptie indicatie
- Indicator open raam detectie
- Ontvanger te monteren op de radiator rechtsonder
- Radiofrequente communicatie tussen ontvanger en thermostaat (nog te koppelen)

Opgelet:

- Aansluiting E-V-RF ontvanger (bruin = fase, blauw = neutraal, zwart = commandodraad enkel in Frankrijk te gebruiken en af te schermen bij niet gebruik)
- Dubbel geïsoleerde apparaten hebben geen aarding.
- De thermostaat dient gekoppeld te worden met de ontvanger conform de instructies in de handleiding van de RF-thermostaat

Opgelet:

Aantal elektrische radiatoren op 1 RF-thermostaat:

- E-Volve E-V-RF: tot 5 radiatoren per RF-thermostaat
- Gemengd (Blower of E-Volve E-V-RF): niet mogelijk

PRIJSGROEP: VPG7 - ELEKTRISCHE RADIATOREN

kleur	art. nr.	prijs €
wit	1184 006 0000 9016	397
grijs	1184 006 0000 9006	422



**E-VOLVE E-V-WIFI
ONTVANGER**

Hoogte: 73 mm
Breedte: 73 mm
Diepte: 25 mm

**E-VOLVE E-V-WIFI
SENSOR**

Hoogte: 33,5 mm
Breedte: 33,5 mm
Diepte: 9 mm

1.4. REGELING E-VOLVE E-V-WIFI

- Ontvanger:
 - Bedrijfsspanning 230V AC, 50 Hz
 - Montage op een standaard elektrische contactdoos is aangewezen
 - IPX4 Klasse II
- Temperatuursensor:
 - Meegeleverde batterij: 1x CR2032
 - Draadloze 2.4GHz (Bluetooth) verbinding met de ontvanger (nog te koppelen via de instructies in de VASCO Climate Control App)
 - IPX4
- Bediening van de E-V-WIFI regeling via de VASCO Climate Control App
- Individuele week- en dagprogrammering op basis van leefpatronen
- Regeling kamertemperatuur van 5°C tot 35°C
- Slimme temperatuurregeling zorgt ervoor dat de temperatuur automatisch bereikt is op het ingestelde tijdstip in het dagschema
- Boost commando
- LED feedback via de ontvanger
- Indicator open raam detectie

PRIJSGROEP: VPG7 - ELEKTRISCHE RADIATOREN

kleur	art. nr.	prijs €
wit	1184 007 0000 9016	357
grijs	1184 007 0000 7047	409



BAS CONNECTOR

Hoogte: 65 mm
Breedte: 35 mm
Diepte: 50 mm

1.5. BAS CONNECTOR

Ideaal voor aansturing via domotica!

Deze zuiver elektrische radiatoren zijn in de fabriek reeds voorzien van een warmtegeleidende vloeistof en een elektrische weerstand. De elektrische weerstand is gemonteerd in de rechtercollector.

PRIJSGROEP: VPG7 - ELEKTRISCHE RADIATOREN

kleur	art. nr.	prijs €
BAS connector wit	1184 248 0000 9016	38
BAS connector grijs	1184 248 0000 7047	44

Regeling van de kamertemperatuur dient verzekerd te worden door een extern aansturingssysteem, conform de Eco Design Directive 2015/1188!



BEAMS MONO-EL (BEAMS MONO-EL)



AANBEVOLEN VOOR BADKAMER
EN KEUKEN
IN OPTIE



korte beugel (S600)
art. nr. zie p. 109
prijs €133

Andere accessoires, zie p. 109

REGELING (RF-THERMOSTAAT)



In de prijs inbegrepen!



RF-ontvanger
aan de achterzijde

KLEUREN

- Standaardkleur S600 (witte fijn structuurlak) (RAL 9016: geen meerprijs 15%)
- Niet verkrijgbaar in collectie Pure Grey
- Uitgebreide kleurenkaart zie p. 12

SPECIAAL

- Standaardradiator geleverd in combinatie met RF-thermostaat (RF-thermostaat in de prijs inbegrepen)
- Laag gewicht: snel en eenvoudig te monteren door één monteur
- Droge aluminium radiator
- Aangename stralingswarmte door innovatieve infra-rood-technologie
- Koppeling mogelijk tot 5 radiatoren

BEVESTIGINGEN

- Muurbevestigingen standaard (discreet weggewerkt)
- Enkel verticale montage mogelijk

TECHNISCH

- KTL-grondlaag, poedercoating
- Regeling van ruimtetemperatuur
- **Regeling van oppervlaktetemperatuur**
- IPX4 Klasse II

ACCESSOIRES

- Zie p. 109

TECHNISCHE TEKENINGEN

- Zie p. 96

BESCHIKBARE UITVOERINGEN



MANUELE AANSTURING

00 = radiator + RF-thermostaat (in de prijs inbegrepen).
De radiator is enkel te bedienen via de meegeleverde RF-thermostaat (wit).



RF-THERMOSTAAT

Standaard uitvoering.

13 = radiator met RF-thermostaat en kabel met haakse stecker (prijs 13 = prijs 00)



14 = radiator zonder RF-thermostaat

Indien u meerdere radiatoren met één en dezelfde RF-thermostaat wilt bedienen, is het voldoende om één radiator in de uitvoering 00 te bestellen en de andere(n) in de uitvoering 14.



VCC APP* AANSTURING

15 = de radiator (met kabel en schuko stecker 90°) is enkel te bedienen via de optionele E-Volve E-V-WIFI (wit of grijs) (E-Volve E-V-WIFI apart te bestellen)



E-VOLVE E-V-WIFI

kleur	art. nr.	prijs €
wit	1184 007 0000 9016	357
grijs	1184 007 0000 7047	409

Eén E-Volve E-V-WIFI per radiator.
Bediening van de radiator verloopt via de apart te bestellen E-Volve E-V-WIFI module (en NIET via de RF-thermostaat).

* VASCO Climate Control (VCC App). Dankzij VASCO Climate Control (VCC App) kan u altijd en overal inloggen en uw optimaal binnencomfort instellen. Meer informatie zie p. 370.

PRIJSGROEP: VPG7 - ELEKTRISCHE RADIATOREN



DOMOTICA AANSTURING

15 = radiator zonder regeling, met kabel en schuko stecker 90°

Deze radiator (met kabel en schuko stecker 90°) mag enkel gebruikt worden in combinatie met een **gebouwbeheersysteem** (domotica) of **externe thermostaat** uitgerust met: een weekprogramma + open raam detectie of adaptieve startaansturing of afstandscontrole, om te voldoen aan de Europese richtlijn ECO Design Directive 2015/1188.

HOE BESTELLEN

1. Kies het gewenste model van de radiator in de onderstaande tabel.
2. Selecteer de gewenste aansturing (zie toelichting links onderaan) - afhankelijk van de gewenste aansturing dienen extra toebehoren mee besteld te worden.
3. **De totaalprijs wordt bepaald door het gekozen toesteltype en eventuele toebehoren.**

HOE EEN CORRECTE BESTELCODE VORMEN

Leveringstermijn 15 - 30 werkdagen (zonder transportduur)

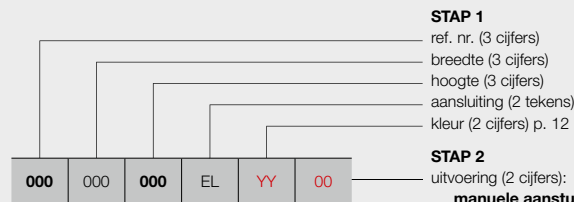

STAP 1

- ref. nr. (3 cijfers)
- breedte (3 cijfers)
- hoogte (3 cijfers)
- aansluiting (2 tekens)
- kleur (2 cijfers) p. 12

STAP 2

uitvoering (2 cijfers):

manuele aansturing

- 00 = met RF-thermostaat **(in de prijs inbegrepen)**
- 13 = met RF-thermostaat en kabel met haakse stekker (prijs **13** = prijs **00**)
- 14 = zonder RF-thermostaat

VCC App* aansturing

- 15 = de radiator (met kabel en schuko stekker 90°) is enkel te bedienen via de optionele E-Volve E-V-WIFI (wit of grijs) **(apart te bestellen)**

domotica aansturing

- 15 = radiator zonder regeling, met kabel en schuko stekker 90°

BESTELCODE VOORRAADRADIATOR

Leveringstermijn 5 werkdagen (zonder transportduur)

Voorraadradiatoren enkel mogelijk met uitvoering met RF-thermostaat!

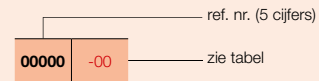

STAP 1 U kiest het gewenste model van radiator



PRIJSGROEP: VPG7 - ELEKTRISCHE RADIATOREN

BESTELCODE MAATWERK BEAMS MONO-EL	TECHNISCHE GEGEVENS				STANDAARDKLEUR		ANDERE KLEUREN					
	breedte (L mm)	hoogte (H mm)	gewicht (kg)	el. weerst. (Watt)	prijs S600* (€)	verkorte ref. nr. S600 voorraad	prijs kleur (€)					
REF. NR. BEAMS MONO-EL : 349												
349	015	180	EL	YY	00	150	1800	9,70	950	1049	11349-01	1206
					14					954	11349-02	1097
					15					889	11349-03	1022

Kleur aangeven bij bestelling (YY)

* RAL 9016: geen meerprijs 15%
Voor meer details over onze artikel-data, zie artikel-database: <https://www.2ba.nl>
NEDERLAND. Prijzen in euro (excl. BTW)

STAP 2 U kiest de toebehoren

Afhankelijk van de gewenste aansturing dient u mogelijk extra toebehoren te bestellen. Zie pagina links.

STAP 3 Totaalprijs = prijs elektrische radiator + prijs toebehoren

ONI-EL (O-P-EL, O-NP-EL)



AANBEVOLEN VOOR BADKAMER EN KEUKEN (O-NP-EL) IN OPTIE



handdoekbeugel MULTI+ rechts (S600)
art. nr. zie p. 109
prijs €201

handdoekbeugel MULTI+ rechts (RAL 9005)
art. nr. zie p. 109
prijs €201

Andere accessoires, zie p. 109

REGELING (RF-THERMOSTAAT)



In de prijs inbegrepen!

TYPES

- O-P-EL: met 1 (1400 mm) of 2 (1800/2000 mm) handdoekuitsparingen
- O-NP-EL: zonder handdoekuitsparingen

KLEUREN

- Standaardkleur S600 (witte fijn structuurlak) (RAL 9016: geen meerprijs 15%)
- Uitgebreide kleurenkaart zie p. 12

SPECIAAL

- Standaardradiator geleverd in combinatie met RF-thermostaat (RF-thermostaat in de prijs inbegrepen)
- Laag gewicht: snel en eenvoudig te monteren door één monteur
- Droge aluminium radiator
- Aangename stralingswarmte door innovatieve infra-rood-technologie

BEVESTIGINGEN

- Muurbevestigingen standaard
- Enkel verticale montage mogelijk

TECHNISCH

- KTL-grondlaag, poedercoating
- Regeling van ruimtetemperatuur
- **Regeling van oppervlaktetemperatuur**
- IPX4 Klasse II

ACCESSOIRES

- Zie p. 109

TECHNISCHE TEKENINGEN

- Zie p. 96



RF-ontvanger aan de achterzijde

BESCHIKBARE UITVOERINGEN



MANUELE AANSTURING

00 = radiator + RF-thermostaat (in de prijs inbegrepen). De radiator is enkel te bedienen via de meegeleverde RF-thermostaat (wit).



RF-THERMOSTAAT

Standaard uitvoering.

13 = radiator met RF-thermostaat en kabel met haakse stekker (prijs 13 = prijs 00)



14 = radiator zonder RF-thermostaat

Indien u meerdere radiatoren met één en dezelfde RF-thermostaat wilt bedienen, is het voldoende om één radiator in de uitvoering 00 te bestellen en de andere(n) in de uitvoering 14.



VCC APP* AANSTURING

15 = de radiator (met kabel en schuko stekker 90°) is enkel te bedienen via de optionele E-Volve E-V-WIFI (wit of grijs) (E-Volve E-V-WIFI apart te bestellen)



E-VOLVE E-V-WIFI

kleur	art. nr.	prijs €
wit	1184 007 0000 9016	357
grijs	1184 007 0000 7047	409

Eén E-Volve E-V-WIFI per radiator. Bediening van de radiator verloopt via de apart te bestellen E-Volve E-V-WIFI module (en NIET via de RF-thermostaat).

* VASCO Climate Control (VCC App). Dankzij VASCO Climate Control (VCC App) kan u altijd en overal inloggen en uw optimaal binnencomfort instellen. Meer informatie zie p. 370.

PRIJSGROEP: VPG7 - ELEKTRISCHE RADIATOREN



DOMOTICA AANSTURING

15 = radiator zonder regeling, met kabel en schuko stekker 90°

Deze radiator (met kabel en schuko stekker 90°) mag enkel gebruikt worden in combinatie met een **gebouwbeheersysteem** (domotica) of **externe thermostaat** uitgerust met: een weekprogramma + open raam detectie of adaptieve startaansturing of afstandscontrole, om te voldoen aan de Europese richtlijn ECO Design Directive 2015/1188.

HOE BESTELLEN

1. Kies het gewenste model van de radiator in de onderstaande tabel.
2. Selecteer de gewenste aansturing (zie toelichting links onderaan) - afhankelijk van de gewenste aansturing dienen extra toebehoren mee besteld te worden.
3. **De totaalprijs wordt bepaald door het gekozen toesteltype en eventuele toebehoren.**

HOE EEN CORRECTE BESTELCODE VORMEN

Leveringstermijn 15 - 30 werkdagen (zonder transportduur)

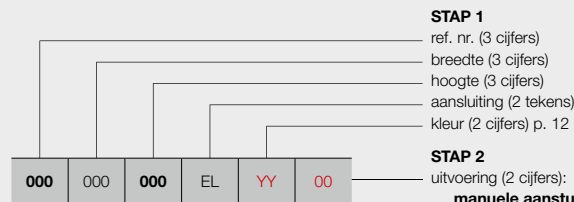

STAP 1

- ref. nr. (3 cijfers)
- breedte (3 cijfers)
- hoogte (3 cijfers)
- aansluiting (2 tekens)
- kleur (2 cijfers) p. 12

STAP 2

uitvoering (2 cijfers):

manuele aansturing

- 00 = met RF-thermostaat **(in de prijs inbegrepen)**
- 13 = met RF-thermostaat en kabel met haakse stekker (prijs **13** = prijs **00**)
- 14 = zonder RF-thermostaat

VCC App* aansturing

- 15 = de radiator (met kabel en schuko stekker 90°) is enkel te bedienen via de optionele E-Volve E-V-WIFI (wit of grijs) **(apart te bestellen)**

domotica aansturing

- 15 = radiator zonder regeling, met kabel en schuko stekker 90°



O-P

O-NP

BESTELCODE VOORRAADRADIATOR

Leveringstermijn 5 werkdagen (zonder transportduur)

Voorraadradiatoren enkel mogelijk met uitvoering met RF-thermostaat!

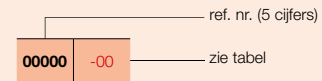

STAP 1 U kiest het gewenste model van radiator



PRIJSGROEP: VPG7 - ELEKTRISCHE RADIATOREN

BESTELCODE MAATWERK ONI-EL	TECHNISCHE GEGEVENS				STANDAARDKLEUR		ANDERE KLEUREN					
	breedte (L mm)	hoogte (H mm)	gewicht (kg)	el. weerst. (Watt)	prijs S600* (€)	verkorte ref. nr. S600 voorraad		prijs kleur (€)				
REF. NR. O-P-EL : 348												
348	050	140	EL	YY	00	500	1400	17,80	750	1241	11348-01	1427
					14					1146	-	1318
					15					1081	-	1243
348	050	180	EL	YY	00	500	1800	22,00	1000	1369	11348-02	1574
					14					1274	-	1465
					15					1209	-	1390
REF. NR. O-NP-EL : 356												
356	050	140	EL	YY	00	500	1400	17,80	750	1170	-	1346
					14					1075	-	1237
					15					1010	-	1162
356	050	180	EL	YY	00	500	1800	22,00	1000	1299	11356-01	1494
					14					1204	-	1385
					15					1139	-	1310

Kleur aangeven bij bestelling (YY)

* RAL 9016: geen meerprijs 15%

Voor meer details over onze artikel-data, zie artikel-database: <https://www.2ba.nl>
NEDERLAND. Prijzen in euro (excl. BTW)

STAP 2 U kiest de toebehoren

Afhankelijk van de gewenste aansturing dient u mogelijk extra toebehoren te bestellen. Zie pagina links.

STAP 3 Totaalprijs = prijs elektrische radiator + prijs toebehoren

NIVA-EL (NIVA-EL)



AANBEVOLEN VOOR BADKAMER EN KEUKEN
IN OPTIE



handdoekbeugel (aluminium)
art. nr. zie p. 109
prijs €185

Andere accessoires, zie p. 109

REGELING (RF-THERMOSTAAT)



In de prijs inbegrepen!

KLEUREN

- Standaardkleur S600 (witte fijn structuurlak) (RAL 9016: geen meerprijs 15%)
- Uitgebreide kleurenkaart zie p. 12

SPECIAAL

- Gelakte voorplaat
- Standaardradiator geleverd in combinatie met RF-thermostaat (RF-thermostaat in de prijs inbegrepen)
- Laag gewicht: snel en eenvoudig te monteren door één monteur
- Droge stalen radiator
- Aangename stralingswarmte door innovatieve infra-rood-technologie

BEVESTIGINGEN

- Muurbevestigingen in de kleur RAL 7016 (antraciet grijs) standaard.

TECHNISCH

- Elektrisch weerstandsgelast (onzichtbare lasnaden) en rolnaadgelast
- KTL-grondlaag, poedercoating
- Regeling van ruimtetemperatuur
- IPX4 Klasse II

ACCESSOIRES

- Zie p. 109

TECHNISCHE TEKENINGEN

- Zie p. 97



RF-ontvanger aan de achterzijde

BESCHIKBARE UITVOERINGEN

MANUELE AANSTURING

00 = radiator + RF-thermostaat (in de prijs inbegrepen). De radiator is enkel te bedienen via de meegeleverde RF-thermostaat (wit).



RF-THERMOSTAAT

Standaard uitvoering.

13 = radiator met RF-thermostaat en kabel met haakse stekker (prijs 13 = prijs 00)



14 = radiator zonder RF-thermostaat

Indien u meerdere radiatoren met één en dezelfde RF-thermostaat wilt bedienen, is het voldoende om één radiator in de uitvoering 00 te bestellen en de andere(n) in de uitvoering 14.

VCC APP* AANSTURING

15 = de radiator (met kabel en schuko stekker 90°) is enkel te bedienen via de optionele E-Volve E-V-WIFI (wit of grijs) (E-Volve E-V-WIFI apart te bestellen)



E-VOLVE E-V-WIFI

kleur	art. nr.	prijs €
wit	1184 007 0000 9016	357
grijs	1184 007 0000 7047	409

Eén E-Volve E-V-WIFI per radiator. Bediening van de radiator verloopt via de apart te bestellen E-Volve E-V-WIFI module (en NIET via de RF-thermostaat).

* VASCO Climate Control (VCC App). Dankzij VASCO Climate Control (VCC App) kan u altijd en overal inloggen en uw optimaal binnencomfort instellen. Meer informatie zie p. 370.

PRIJSGROEP: VPG7 - ELEKTRISCHE RADIATOREN

DOMOTICA AANSTURING

15 = radiator zonder regeling, met kabel en schuko stekker 90°

Deze radiator (met kabel en schuko stekker 90°) mag enkel gebruikt worden in combinatie met een **gebouwbeheersysteem** (domotica) of **externe thermostaat** uitgerust met: een weekprogramma + open raam detectie of adaptieve startaansturing of afstandscontrole, om te voldoen aan de Europese richtlijn ECO Design Directive 2015/1188.

HOE BESTELLEN

1. Kies het gewenste model van de radiator in de onderstaande tabel.
2. Selecteer de gewenste aansturing (zie toelichting links onderaan) - afhankelijk van de gewenste aansturing dienen extra toebehoren mee besteld te worden.
3. **De totaalprijs wordt bepaald door het gekozen toesteltype en eventuele toebehoren.**

HOE EEN CORRECTE BESTELCODE VORMEN

Leveringstermijn 15 - 30 werkdagen (zonder transportduur)

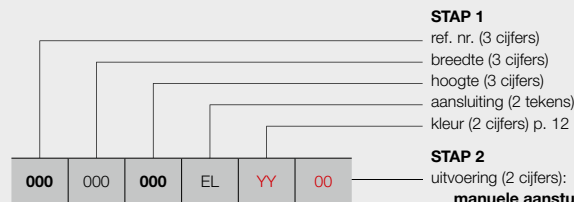

STAP 1

- ref. nr. (3 cijfers)
- breedte (3 cijfers)
- hoogte (3 cijfers)
- aansluiting (2 tekens)
- kleur (2 cijfers) p. 12

STAP 2

uitvoering (2 cijfers):

manuele aansturing

- 00 = met RF-thermostaat (**in de prijs inbegrepen**)
- 13 = met RF-thermostaat en kabel met haakse stekker (prijs **13** = prijs **00**)
- 14 = zonder RF-thermostaat

VCC App* aansturing

- 15 = de radiator (met kabel en schuko stekker 90°) is enkel te bedienen via de optionele E-Volve E-V-WIFI (wit of grijs) (**apart te bestellen**)

domotica aansturing

- 15 = radiator zonder regeling, met kabel en schuko stekker 90°

BESTELCODE VOORRAADRADIATOR

Leveringstermijn 5 werkdagen (zonder transportduur)

Voorraadradiatoren enkel mogelijk met uitvoering met RF-thermostaat!

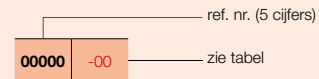

STAP 1 U kiest het gewenste model van radiator



PRIJSGROEP: VPG7 - ELEKTRISCHE RADIATOREN

BESTELCODE MAATWERK NIVA-EL	TECHNISCHE GEGEVENS				STANDAARDKLEUR		ANDERE KLEUREN					
	breedte (L mm)	hoogte (H mm)	gewicht (kg)	el. weerst. (Watt)	prijs S600* (€)	verkorte ref. nr. S600 voorraad	prijs kleur (€)					
REF. NR. NIVA-EL : 361												
361	042	182	EL	YY	00	420	1820	27,80	900	903	11361-01	1038
					14					808	-	929
					15					743	-	854
361	052	092	EL	YY	00	520	920	13,80	500	791	11361-02	910
					14					696	-	801
					15					631	-	726
361	052	142	EL	YY	00	520	1420	20,80	900	863	11361-03	992
					14					768	-	883
					15					703	-	808
361	052	182	EL	YY	00	520	1820	26,40	1100	946	11361-04	1088
					14					851	-	979
					15					786	-	904
361	062	182	EL	YY	00	620	1820	31,30	1300	977	11361-05	1124
					14					882	-	1015
					15					817	-	940
361	062	202	EL	YY	00	620	2020	34,70	1500	1088	11361-06	1251
					14					993	-	1142
					15					928	-	1067

Kleur aangeven bij bestelling (YY)

* RAL 9016: geen meerprijs 15%

Voor meer details over onze artikel-data, zie artikel-database: <https://www.2ba.nl>
NEDERLAND. Prijzen in euro (excl. BTW)

STAP 2 U kiest de toebehoren

Afhankelijk van de gewenste aansturing dient u mogelijk extra toebehoren te bestellen. Zie pagina links.

STAP 3 Totaalprijs = prijs elektrische radiator + prijs toebehoren

IRIS-A (HD-EL-A, HDR-EL-A)



AANBEVOLEN VOOR BADKAMER
EN KEUKEN
IN OPTIE



wegklapbaar droog- en
stapelrek (chrom) art. nr. zie p. 109
prijs €133

Andere accessoires, zie p. 109

TYPES

- Recht (HD-EL-A) en gebogen (HDR-EL-A)

BUIZEN

- Horizontaal, rond Ø 20 mm

COLLECTOREN

- Verticaal, D-profiel 40 x 32 mm

KLEUREN

- Standaardkleur wit RAL 9016
- Uitgebreide kleurenkaart zie p. 12

SPECIAAL

- De horizontale buizen van type HDR-EL-A zijn lichtjes naar voor gebogen (10°).

BEVESTIGINGEN

- Muurbevestigingen standaard in de kleur van de radiator (inbegrepen in de verpakking van de radiator)

TECHNISCH

- Gesoldeerd (onzichtbare soldeerverbindingen)
- ATL-grondlaag, poedercoating
- Regeling: toebehoren apart te bestellen (keuze uit onderstaande uitvoeringen)
- IPX4 Klasse II

ACCESSOIRES

- Zie p. 109

TECHNISCHE TEKENINGEN

- Zie p. 97

Opgelet: radiator standaard met weerstand, aansturing apart te bestellen   

BESCHIKBARE UITVOERINGEN



MANUELE AANSTURING

Radiator + E-Volve E-V-Basic (wit of grijs)
(E-Volve E-V-Basic apart te bestellen)



E-VOLVE E-V-BASIC

kleur	art. nr.	prijs €
wit	1184 005 0000 9016	234
grijs	1184 005 0000 9006	271

Koppeling met RF-thermostaat niet mogelijk

Radiator + E-Volve E-V-RF (wit of grijs)
(E-Volve E-V-RF apart te bestellen)



E-VOLVE E-V-RF

kleur	art. nr.	prijs €
wit	1184 006 0000 9016	397
grijs	1184 006 0000 9006	422

RF-thermostaat enkel in wit beschikbaar



VCC APP* AANSTURING

De radiator is enkel te bedienen via de
E-Volve E-V-WIFI (wit of grijs) **(E-Volve
E-V-WIFI apart te bestellen)** (inclusief
meegeleverde BAS connector)



E-VOLVE E-V-WIFI

kleur	art. nr.	prijs €
wit	1184 007 0000 9016	357
grijs	1184 007 0000 7047	409

Eén E-Volve E-V-WIFI per radiator. Het is niet mogelijk om de radiator via de E-Volve E-V-Basic of E-Volve E-V-RF te bedienen.

* VASCO Climate Control (VCC App). Dankzij VASCO Climate Control (VCC App) kan u altijd en overal inloggen en uw optimaal binnencomfort instellen. Meer informatie zie p. 370.

PRIJSGROEP: VPG7 - ELEKTRISCHE RADIATOREN



DOMOTICA AANSTURING

Radiator zonder regeling +
BAS connector (wit of grijs)
(BAS connector apart te bestellen)



BAS CONNECTOR

kleur	art. nr.	prijs €
wit	1184 248 0000 9016	38
grijs	1184 248 0000 7047	44

De radiator (met BAS connector) mag enkel gebruikt worden in combinatie met een **gebouwbeheersysteem** (domotica) of **externe thermostaat** uitgerust met: een weekprogramma + open raam detectie of adaptieve startaansturing of afstandscontrole, om te voldoen aan de Europese richtlijn ECO Design Directive 2015/1188.

HOE BESTELLEN

1. Kies het gewenste model van de radiator in de onderstaande tabel.
2. Selecteer de gewenste aansturing (zie toelichting links onderaan) - afhankelijk van de gewenste aansturing dienen extra toebehoren mee besteld te worden.
3. **De totaalprijs wordt bepaald door het gekozen toesteltype en toebehoren.**

HOE EEN CORRECTE BESTELCODE VORMEN

Leveringstermijn 15 - 30 werkdagen (zonder transportduur)

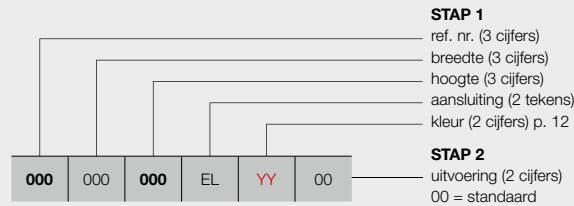

manuele aansturing

met E-Volve E-V-Basic (wit of grijs) **(apart te bestellen)**
 met E-Volve E-V-RF (wit of grijs) **(apart te bestellen)**

VCC App* aansturing

de radiator is enkel te bedienen via de E-Volve E-V-WIFI (wit of grijs) **(apart te bestellen)** (inclusief meegeleverde BAS connector)

domotica aansturing

radiator zonder regeling + BAS connector (wit of grijs) **(apart te bestellen)**

BESTELCODE VOORRAADRADIATOR

Leveringstermijn 5 werkdagen (zonder transportduur)

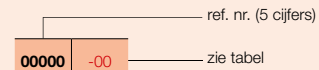

STAP 1 U kiest het gewenste model van radiator



PRIJSGROEP: VPG7 - ELEKTRISCHE RADIATOREN

BESTELCODE MAATWERK IRIS-A	TECHNISCHE GEGEVENS					STANDAARDKLEUR		ANDERE KLEUREN					
	buizen	breedte (L mm)	hoogte (H mm)	gewicht (kg)	el. weerst. (Watt)	prijs RAL 9016 (€)	verkorte ref. nr. RAL 9016 voorraad	prijs kleur (€)					
REF. NR. IRIS-A HD-EL-A : 390													
390	050	110	EL	YY	00	28	500	1104	13,68	500	545	11390-01	627
		130				34	500	1308	16,53	750	611	11390-02	703
390	060	168	EL	YY	00	43	600	1682	23,80	1000	723	11390-05	831
		195				51	600	1954	28,15	1250	797	11390-03	917
390	075	195	EL	YY	00	51	750	1954	33,23	1500	840	11390-04	966
REF. NR. IRIS-A HDR-EL-A : 391													
391	050	130	EL	YY	00	34	500	1308	16,53	750	672	-	773
		168				43	600	1682	23,80	1000	795	-	914
391	060	195	EL	YY	00	51	600	1954	28,15	1250	876	-	1007

Kleur aangeven bij bestelling (YY)

Voor meer details over onze artikel-data, zie artikel-database: <https://www.2ba.nl>
NETERLAND. Prijzen in euro (excl. BTW)

STAP 2 U kiest de toebehoren

Afhankelijk van de gewenste aansturing dient u extra toebehoren te bestellen. Zie pagina links.

STAP 3 Totaalprijs = prijs elektrische radiator + prijs toebehoren

AGAVE-A (HR-EL-A)



AANBEVOLEN VOOR BADKAMER
EN KEUKEN
IN OPTIE



wegklapbaar droog- en
stapelrek (chrom) art. nr. zie p. 109
prijs €133

Andere accessoires, zie p. 109

TYPES

- Recht (HR-EL-A)

BUIZEN

- Horizontaal, rond Ø 20 mm

COLLECTOREN

- Verticaal, achterliggend, rond Ø 28 mm

KLEUREN

- Standaardkleur wit RAL 9016
- Uitgebreide kleurenkaart zie p. 12

BEVESTIGINGEN

- Muurbevestigingen standaard in de kleur van de radiator (inbegrepen in de verpakking van de radiator)

TECHNISCH

- Weerstandsgelast (onzichtbare lasnaden)
- ATL-grondlaag, poedercoating
- Regeling: toebehoren apart te bestellen (keuze uit onderstaande uitvoeringen)
- IPX4 Klasse II

ACCESSOIRES

- Zie p. 109

TECHNISCHE TEKENINGEN

- Zie p. 98

Opgelet: radiator standaard met weerstand, aansturing apart te bestellen   

BESCHIKBARE UITVOERINGEN



MANUELE AANSTURING

Radiator + E-Volve E-V-Basic (wit of grijs)
(E-Volve E-V-Basic apart te bestellen)



E-VOLVE E-V-BASIC

kleur	art. nr.	prijs €
wit	1184 005 0000 9016	234
grijs	1184 005 0000 9006	271

Koppeling met RF-thermostaat niet mogelijk

Radiator + E-Volve E-V-RF (wit of grijs)
(E-Volve E-V-RF apart te bestellen)



E-VOLVE E-V-RF

kleur	art. nr.	prijs €
wit	1184 006 0000 9016	397
grijs	1184 006 0000 9006	422

RF-thermostaat enkel in wit beschikbaar



VCC APP* AANSTURING

De radiator is enkel te bedienen via de
E-Volve E-V-WIFI (wit of grijs) **(E-Volve
E-V-WIFI apart te bestellen)** (inclusief
meegeleverde BAS connector)



E-VOLVE E-V-WIFI

kleur	art. nr.	prijs €
wit	1184 007 0000 9016	357
grijs	1184 007 0000 7047	409

Eén E-Volve E-V-WIFI per radiator. Het is niet mogelijk om de radiator via de E-Volve E-V-Basic of E-Volve E-V-RF te bedienen.

* VASCO Climate Control (VCC App). Dankzij VASCO Climate Control (VCC App) kan u altijd en overal inloggen en uw optimaal binnencomfort instellen. Meer informatie zie p. 370.

PRIJSGROEP: VPG7 - ELEKTRISCHE RADIATOREN



DOMOTICA AANSTURING

Radiator zonder regeling +
BAS connector (wit of grijs)
(BAS connector apart te bestellen)



BAS CONNECTOR

kleur	art. nr.	prijs €
wit	1184 248 0000 9016	38
grijs	1184 248 0000 7047	44

De radiator (met BAS connector) mag enkel gebruikt worden in combinatie met een **gebouwbeheersysteem** (domotica) of **externe thermostaat** uitgerust met: een weekprogramma + open raam detectie of adaptieve startaansturing of afstandscontrole, om te voldoen aan de Europese richtlijn ECO Design Directive 2015/1188.

HOE AGAVE-A ELEKTRISCH BESTELLEN

HOE BESTELLEN

1. Kies het gewenste model van de radiator in de onderstaande tabel.
2. Selecteer de gewenste aansturing (zie toelichting links onderaan) - afhankelijk van de gewenste aansturing dienen extra toebehoren mee besteld te worden.
3. **De totaalprijs wordt bepaald door het gekozen toesteltype en toebehoren.**

HOE EEN CORRECTE BESTELCODE VORMEN

Leveringstermijn 15 - 30 werkdagen (zonder transportduur)

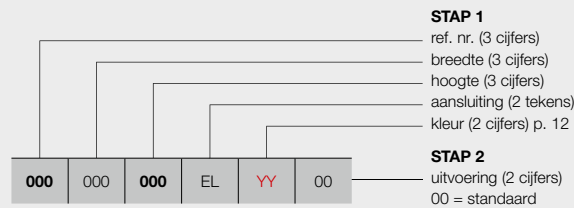

manuele aansturing

met E-Volve E-V-Basic (wit of grijs) **(apart te bestellen)**
 met E-Volve E-V-RF (wit of grijs) **(apart te bestellen)**

VCC App* aansturing

de radiator is enkel te bedienen via de E-Volve E-V-WIFI (wit of grijs) **(apart te bestellen)**
 (inclusief meegeleverde BAS connector)

domotica aansturing

radiator zonder regeling + BAS connector (wit of grijs) **(apart te bestellen)**

STAP 1 U kiest het gewenste model van radiator



PRIJSGROEP: VPG7 - ELEKTRISCHE RADIATOREN

BESTELCODE MAATWERK AGAVE-A	TECHNISCHE GEGEVENS					STANDAARDKLEUR	ANDERE KLEUREN
	buizen	breedte (L mm)	hoogte (H mm)	gewicht (kg)	el. weerst. (Watt)	prijs RAL 9016 (€)	prijs kleur (€)
REF. NR. AGAVE-A HR-EL-A : 395							
395	050	150 179	EL	YY	00	751	864
						929	1068
395	060	179	EL	YY	00	1076	1237

Kleur aangeven bij bestelling (YY)

Voor meer details over onze artikel-data, zie artikel-database: <https://www.2ba.nl>
NEDERLAND. Prijzen in euro (excl. BTW)

STAP 2 U kiest de toebehoren

Afhankelijk van de gewenste aansturing dient u extra toebehoren te bestellen. Zie pagina links.

STAP 3 Totaalprijs = prijs elektrische radiator + prijs toebehoren

ASTER-A (HF-EL-A)



BUIZEN

- Horizontaal, platovaal 57,5 x 10 mm

COLLECTOREN

- Verticaal, rond Ø 28 mm

KLEUREN

- Standaardkleur wit RAL 9016
- Uitgebreide kleurenkaart zie p. 12

BEVESTIGINGEN

- Muurbevestigingen standaard in de kleur van de radiator (inbegrepen in de verpakking van de radiator)

TECHNISCH

- Weerstandsgelast (onzichtbare lasnaden)
- ATL-grondlaag, poedercoating
- Regeling: toebehoren apart te bestellen (keuze uit onderstaande uitvoeringen)
- IPX4 Klasse II

TECHNISCHE TEKENINGEN

- Zie p. 98

Opgelet: radiator standaard met weerstand, aansturing apart te bestellen   

BESCHIKBARE UITVOERINGEN



MANUELE AANSTURING

Radiator + E-Volve E-V-Basic (wit of grijs)
(E-Volve E-V-Basic apart te bestellen)



E-VOLVE E-V-BASIC

kleur	art. nr.	prijs €
wit	1184 005 0000 9016	234
grijs	1184 005 0000 9006	271

Koppeling met RF-thermostaat niet mogelijk

Radiator + E-Volve E-V-RF (wit of grijs)
(E-Volve E-V-RF apart te bestellen)



E-VOLVE E-V-RF

kleur	art. nr.	prijs €
wit	1184 006 0000 9016	397
grijs	1184 006 0000 9006	422

RF-thermostaat enkel in wit beschikbaar



VCC APP* AANSTURING

De radiator is enkel te bedienen via de E-Volve E-V-WIFI (wit of grijs) **(E-Volve E-V-WIFI apart te bestellen)** (inclusief meegeleverde BAS connector)



E-VOLVE E-V-WIFI

kleur	art. nr.	prijs €
wit	1184 007 0000 9016	357
grijs	1184 007 0000 7047	409

Eén E-Volve E-V-WIFI per radiator. Het is niet mogelijk om de radiator via de E-Volve E-V-Basic of E-Volve E-V-RF te bedienen.

* VASCO Climate Control (VCC App). Dankzij VASCO Climate Control (VCC App) kan u altijd en overal inloggen en uw optimaal binnencomfort instellen. Meer informatie zie p. 370.

PRIJSGROEP: VPG7 - ELEKTRISCHE RADIATOREN



DOMOTICA AANSTURING

Radiator zonder regeling + BAS connector (wit of grijs)
(BAS connector apart te bestellen)



BAS CONNECTOR

kleur	art. nr.	prijs €
wit	1184 248 0000 9016	38
grijs	1184 248 0000 7047	44

De radiator (met BAS connector) mag enkel gebruikt worden in combinatie met een **gebouwbeheersysteem** (domotica) of **externe thermostaat** uitgerust met: een weekprogramma + open raam detectie of adaptieve startaansturing of afstandscontrole, om te voldoen aan de Europese richtlijn ECO Design Directive 2015/1188.

HOE ASTER-A ELEKTRISCH BESTELLEN

HOE BESTELLEN

1. Kies het gewenste model van de radiator in de onderstaande tabel.
2. Selecteer de gewenste aansturing (zie toelichting links onderaan) - afhankelijk van de gewenste aansturing dienen extra toebehoren mee besteld te worden.
3. **De totaalprijs wordt bepaald door het gekozen toesteltype en toebehoren.**

HOE EEN CORRECTE BESTELCODE VORMEN

Leveringstermijn 15 - 30 werkdagen (zonder transportduur)

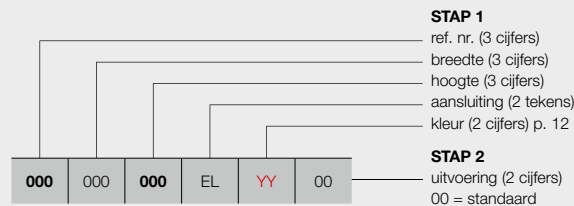

manuele aansturing
 met E-Volve E-V-Basic (wit of grijs) **(apart te bestellen)**
 met E-Volve E-V-RF (wit of grijs) **(apart te bestellen)**

VCC App* aansturing
 de radiator is enkel te bedienen via de E-Volve E-V-WIFI (wit of grijs) **(apart te bestellen)** (inclusief meegeleverde BAS connector)

domotica aansturing
 radiator zonder regeling + BAS connector (wit of grijs) **(apart te bestellen)**

BESTELCODE VOORRAADRADIATOR

Leveringstermijn 5 werkdagen (zonder transportduur)

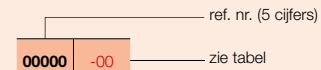

STAP 1 U kiest het gewenste model van radiator



PRIJSGROEP: VPG7 - ELEKTRISCHE RADIATOREN

BESTELCODE MAATWERK ASTER-A	TECHNISCHE GEGEVENS					STANDAARDKLEUR		ANDERE KLEUREN					
	buizen	breedte (L mm)	hoogte (H mm)	gewicht (kg)	el. weerst. (Watt)	prijs RAL 9016 (€)	verkorte ref. nr. RAL 9016 voorraad	prijs kleur (€)					
REF. NR. ASTER-A HF-EL-A : 398													
398	050	116	EL	YY	00	16	500	1169	19,00	500	767	11398-01	882
		183				27	500	1834	30,80	750	914	11398-02	1051
398	060	183	EL	YY	00	27	600	1834	35,80	1000	1076	11398-03	1237
398	070	213	EL	YY	00	31	700	2137	49,00	1250	1253	-	1441

Kleur aangeven bij bestelling (YY)

Voor meer details over onze artikel-data, zie artikel-database: <https://www.2ba.nl>
NETERLAND. Prijzen in euro (excl. BTW)

STAP 2 U kiest de toebehoren

Afhankelijk van de gewenste aansturing dient u extra toebehoren te bestellen. Zie pagina links.

STAP 3 Totaalprijs = prijs elektrische radiator + prijs toebehoren

ASTER HF-S EL (HF-S EL R, HF-S EL L)



HF-S EL R



HF-S EL L

TYPES

- HF-S EL R (2 collectoren aan de rechterkant)
- HF-S EL L (2 collectoren aan de linkerkant)

BUIZEN

- Horizontaal, platovaal 57,5 x 10 mm

COLLECTOREN

- Verticaal, achterliggend, rond Ø 28 mm

KLEUREN

- Standaardkleur wit RAL 9016
- Uitgebreide kleurenkaart zie p. 12

BEVESTIGINGEN

- Muurbevestigingen standaard in de kleur van de radiator

TECHNISCH

- Weerstandsgelast (onzichtbare lasnaden)
- KTL-grondlaag, poedercoating
- Regeling: toebehoren apart te bestellen (keuze uit onderstaande uitvoeringen)
- IPX4 Klasse II

TECHNISCHE TEKENINGEN

- Zie p. 99

Opgelet: radiator standaard met weerstand, aansturing apart te bestellen   

BESCHIKBARE UITVOERINGEN



MANUELE AANSTURING

Radiator + E-Volve E-V-Basic (wit of grijs)
(E-Volve E-V-Basic apart te bestellen)



E-VOLVE E-V-BASIC

kleur	art. nr.	prijs €
wit	1184 005 0000 9016	234
grijs	1184 005 0000 9006	271

Koppeling met RF-thermostaat niet mogelijk

Radiator + E-Volve E-V-RF (wit of grijs)
(E-Volve E-V-RF apart te bestellen)



E-VOLVE E-V-RF

kleur	art. nr.	prijs €
wit	1184 006 0000 9016	397
grijs	1184 006 0000 9006	422

RF-thermostaat enkel in wit beschikbaar



VCC APP* AANSTURING

De radiator is enkel te bedienen via de E-Volve E-V-WIFI (wit of grijs) **(E-Volve E-V-WIFI apart te bestellen)** (inclusief meegeleverde BAS connector)



E-VOLVE E-V-WIFI

kleur	art. nr.	prijs €
wit	1184 007 0000 9016	357
grijs	1184 007 0000 7047	409

Eén E-Volve E-V-WIFI per radiator. Het is niet mogelijk om de radiator via de E-Volve E-V-Basic of E-Volve E-V-RF te bedienen.

* VASCO Climate Control (VCC App). Dankzij VASCO Climate Control (VCC App) kan u altijd en overal inloggen en uw optimaal binnencomfort instellen. Meer informatie zie p. 370.

PRIJSGROEP: VPG7 - ELEKTRISCHE RADIATOREN



DOMOTICA AANSTURING

Radiator zonder regeling + BAS connector (wit of grijs)
(BAS connector apart te bestellen)



BAS CONNECTOR

kleur	art. nr.	prijs €
wit	1184 248 0000 9016	38
grijs	1184 248 0000 7047	44

De radiator (met BAS connector) mag enkel gebruikt worden in combinatie met een **gebouwbeheersysteem** (domotica) of **externe thermostaat** uitgerust met: een weekprogramma + open raam detectie of adaptieve startaansturing of afstandscontrole, om te voldoen aan de Europese richtlijn ECO Design Directive 2015/1188.

HOE ASTER HF-S EL ELEKTRISCH BESTELLEN

HOE BESTELLEN

1. Kies het gewenste model van de radiator in de onderstaande tabel.
2. Selecteer de gewenste aansturing (zie toelichting links onderaan) - afhankelijk van de gewenste aansturing dienen extra toebehoren mee besteld te worden.
3. **De totaalprijs wordt bepaald door het gekozen toesteltype en toebehoren.**

HOE EEN CORRECTE BESTELCODE VORMEN

Leveringstermijn 15 - 30 werkdagen (zonder transportduur)

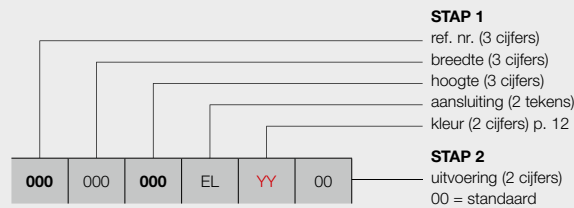

manuele aansturing
 met E-Volve E-V-Basic (wit of grijs) **(apart te bestellen)**
 met E-Volve E-V-RF (wit of grijs) **(apart te bestellen)**

VCC App* aansturing
 de radiator is enkel te bedienen via de E-Volve E-V-WIFI (wit of grijs) **(apart te bestellen)** (inclusief meegeleverde BAS connector)

domotica aansturing
 radiator zonder regeling + BAS connector (wit of grijs) **(apart te bestellen)**

BESTELCODE VOORRAADRADIATOR

Leveringstermijn 5 werkdagen (zonder transportduur)

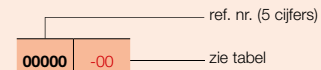

STAP 1 U kiest het gewenste model van radiator



PRIJSGROEP: VPG7 - ELEKTRISCHE RADIATOREN

BESTELCODE MAATWERK ASTER HF-S EL	TECHNISCHE GEGEVENS					STANDAARDKLEUR		ANDERE KLEUREN					
	buizen	breedte (L mm)	hoogte (H mm)	gewicht (kg)	el. weerst. (Watt)	prijs RAL 9016 (€)	verkorte ref. nr. RAL 9016 voorraad	prijs kleur (€)					
REF. NR. ASTER HF-S EL R : 374													
374	045	103	EL	YY	00	12	450	1039	13,20	500	707	-	813
		143				16	450	1436	17,60	500	834	-	959
		183				20	450	1834	22,10	750	971	11374-01	1117
374	060	103	EL	YY	00	12	600	1039	16,90	500	753	-	866
		143				16	600	1436	22,30	750	896	-	1030
		183				20	600	1834	28,10	1000	1045	11374-02	1202
REF. NR. ASTER HF-S EL L : 375													
375	045	103	EL	YY	00	12	450	1039	13,20	500	707	-	813
		143				16	450	1436	17,60	500	834	-	959
		183				20	450	1834	22,10	750	971	-	1117
375	060	103	EL	YY	00	12	600	1039	16,90	500	753	-	866
		143				16	600	1436	22,30	750	896	-	1030
		183				20	600	1834	28,10	1000	1045	-	1202

Kleur aangeven bij bestelling (YY)

Voor meer details over onze artikel-data, zie artikel-database: <https://www.2ba.nl>
NETERLAND. Prijzen in euro (excl. BTW)

STAP 2 U kiest de toebehoren

Afhankelijk van de gewenste aansturing dient u extra toebehoren te bestellen. Zie pagina links.

STAP 3 Totaalprijs = prijs elektrische radiator + prijs toebehoren

CARRÉ BAD (CB-EL)



AANBEVOLEN VOOR BADKAMER EN KEUKEN IN OPTIE



handdoekbeugel recht (chrom) art. nr. zie p. 109
prijs €185

Andere accessoires, zie p. 109

BUIZEN

- Horizontaal, vierkant 25 x 25 mm

COLLECTOREN

- Verticaal, rond Ø 35 mm

KLEUREN

- Standaardkleur wit RAL 9016
- Uitgebreide kleurenkaart zie p. 12

BEVESTIGINGEN

- Muurbevestigingen in de kleur RAL 9016 standaard. Ook in optie verkrijgbaar in de kleur RAL 7016 (zie p. 108).

TECHNISCH

- Weerstandsgelast (onzichtbare lasnaden)
- KTL-grondlaag, poedercoating
- Regeling: toebehoren apart te bestellen (keuze uit onderstaande uitvoeringen)
- IPX4 Klasse II

ACCESSOIRES

- Zie p. 109

TECHNISCHE TEKENINGEN

- Zie p. 99

Opgelet: radiator standaard met weerstand, aansturing apart te bestellen   

BESCHIKBARE UITVOERINGEN



MANUELE AANSTURING

Radiator + E-Volve E-V-Basic (wit of grijs)
(E-Volve E-V-Basic apart te bestellen)



E-VOLVE E-V-BASIC

kleur	art. nr.	prijs €
wit	1184 005 0000 9016	234
grijs	1184 005 0000 9006	271

Koppeling met RF-thermostaat niet mogelijk

Radiator + E-Volve E-V-RF (wit of grijs)
(E-Volve E-V-RF apart te bestellen)



E-VOLVE E-V-RF

kleur	art. nr.	prijs €
wit	1184 006 0000 9016	397
grijs	1184 006 0000 9006	422

RF-thermostaat enkel in wit beschikbaar



VCC APP* AANSTURING

De radiator is enkel te bedienen via de E-Volve E-V-WIFI (wit of grijs) **(E-Volve E-V-WIFI apart te bestellen)** (inclusief meegeleverde BAS connector)



E-VOLVE E-V-WIFI

kleur	art. nr.	prijs €
wit	1184 007 0000 9016	357
grijs	1184 007 0000 7047	409

Eén E-Volve E-V-WIFI per radiator. Het is niet mogelijk om de radiator via de E-Volve E-V-Basic of E-Volve E-V-RF te bedienen.

* **VASCO Climate Control (VCC App)**. Dankzij VASCO Climate Control (VCC App) kan u altijd en overal inloggen en uw optimaal binnencomfort instellen. Meer informatie zie p. 370.

PRIJSGROEP: VPG7 - ELEKTRISCHE RADIATOREN



DOMOTICA AANSTURING

Radiator zonder regeling + BAS connector (wit of grijs)
(BAS connector apart te bestellen)



BAS CONNECTOR

kleur	art. nr.	prijs €
wit	1184 248 0000 9016	38
grijs	1184 248 0000 7047	44

De radiator (met BAS connector) mag enkel gebruikt worden in combinatie met een **gebouwbeheersysteem** (domotica) of **externe thermostaat** uitgerust met: een weekprogramma + open raam detectie of adaptieve startaansturing of afstandscontrole, om te voldoen aan de Europese richtlijn ECO Design Directive 2015/1188.

HOE CARRÉ BAD ELEKTRISCH BESTELLEN

HOE BESTELLEN

1. Kies het gewenste model van de radiator in de onderstaande tabel.
2. Selecteer de gewenste aansturing (zie toelichting links onderaan) - afhankelijk van de gewenste aansturing dienen extra toebehoren mee besteld te worden.
3. **De totaalprijs wordt bepaald door het gekozen toesteltype en toebehoren.**

HOE EEN CORRECTE BESTELCODE VORMEN

Leveringstermijn 15 - 30 werkdagen (zonder transportduur)

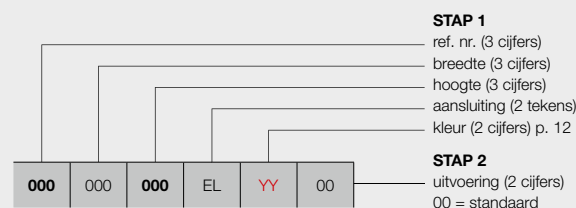

manuele aansturing

met E-Volve E-V-Basic (wit of grijs) **(apart te bestellen)**
 met E-Volve E-V-RF (wit of grijs) **(apart te bestellen)**

VCC App* aansturing

de radiator is enkel te bedienen via de E-Volve E-V-WIFI (wit of grijs) **(apart te bestellen)** (inclusief meegeleverde BAS connector)

domotica aansturing

radiator zonder regeling + BAS connector (wit of grijs) **(apart te bestellen)**

BESTELCODE VOORRAADRADIATOR

Leveringstermijn 5 werkdagen (zonder transportduur)

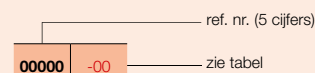

STAP 1 U kiest het gewenste model van radiator



PRIJSGROEP: VPG7 - ELEKTRISCHE RADIATOREN

BESTELCODE MAATWERK CARRÉ BAD	TECHNISCHE GEGEVENS					STANDAARDKLEUR		ANDERE KLEUREN					
	buisen	breedte (L mm)	hoogte (H mm)	gewicht (kg)	el. weerst. (Watt)	prijs RAL 9016 (€)	verkorte ref. nr. RAL 9016 voorraad	prijs kleur (€)					
REF. NR. CARRÉ BAD CB-EL : 335													
335	050	074	EL	YY	00	21	500	747	18,90	500	995	-	1144
		113				32	500	1137	28,50	750	1090	-	1254
335	060	137	EL	YY	00	40	600	1377	41,65	1000	1221	-	1404
		173				50	600	1737	49,80	1250	1385	11335-01	1593

Kleur aangeven bij bestelling (YY)

Voor meer details over onze artikel-data, zie artikel-database: <https://www.2ba.nl>
NETERLAND. Prijzen in euro (excl. BTW)

STAP 2 U kiest de toebehoren

Afhankelijk van de gewenste aansturing dient u extra toebehoren te bestellen. Zie pagina links.

STAP 3 Totaalprijs = prijs elektrische radiator + prijs toebehoren

ZANA BAD (ZBD-EL)



AANBEVOLEN VOOR BADKAMER EN KEUKEN IN OPTIE



handdoekbeugel recht (chrom) art. nr. zie p. 109
prijs €185

Andere accessoires, zie p. 109

BUIZEN

- Horizontaal, rechthoekig 45 x 20 mm

COLLECTOREN

- Verticaal, rond Ø 35 mm

KLEUREN

- Standaardkleur wit RAL 9016
- Uitgebreide kleurenkaart zie p. 12

BEVESTIGINGEN

- Muurbevestigingen in de kleur RAL 9016 standaard. Ook in optie verkrijgbaar in de kleur RAL 7016 (zie p. 108).

TECHNISCH

- Weerstandsgelast (onzichtbare lasnaden)
- KTL-grondlaag, poedercoating
- Regeling: toebehoren apart te bestellen (keuze uit onderstaande uitvoeringen)
- IPX4 Klasse II

ACCESSOIRES

- Zie p. 109

TECHNISCHE TEKENINGEN

- Zie p. 100

Opgelet: radiator standaard met weerstand, aansturing apart te bestellen   

BESCHIKBARE UITVOERINGEN



MANUELE AANSTURING

Radiator + E-Volve E-V-Basic (wit of grijs)
(E-Volve E-V-Basic apart te bestellen)



E-VOLVE E-V-BASIC

kleur	art. nr.	prijs €
wit	1184 005 0000 9016	234
grijs	1184 005 0000 9006	271

Koppeling met RF-thermostaat niet mogelijk

Radiator + E-Volve E-V-RF (wit of grijs)
(E-Volve E-V-RF apart te bestellen)



E-VOLVE E-V-RF

kleur	art. nr.	prijs €
wit	1184 006 0000 9016	397
grijs	1184 006 0000 9006	422

RF-thermostaat enkel in wit beschikbaar



VCC APP* AANSTURING

De radiator is enkel te bedienen via de E-Volve E-V-WIFI (wit of grijs) **(E-Volve E-V-WIFI apart te bestellen)** (inclusief meegeleverde BAS connector)



E-VOLVE E-V-WIFI

kleur	art. nr.	prijs €
wit	1184 007 0000 9016	357
grijs	1184 007 0000 7047	409

Eén E-Volve E-V-WIFI per radiator. Het is niet mogelijk om de radiator via de E-Volve E-V-Basic of E-Volve E-V-RF te bedienen.

* VASCO Climate Control (VCC App). Dankzij VASCO Climate Control (VCC App) kan u altijd en overal inloggen en uw optimaal binnencomfort instellen. Meer informatie zie p. 370.

PRIJSGROEP: VPG7 - ELEKTRISCHE RADIATOREN



DOMOTICA AANSTURING

Radiator zonder regeling + BAS connector (wit of grijs)
(BAS connector apart te bestellen)



BAS CONNECTOR

kleur	art. nr.	prijs €
wit	1184 248 0000 9016	38
grijs	1184 248 0000 7047	44

De radiator (met BAS connector) mag enkel gebruikt worden in combinatie met een **gebouwbeheersysteem** (domotica) of **externe thermostaat** uitgerust met: een weekprogramma + open raam detectie of adaptieve startaansturing of afstandscontrole, om te voldoen aan de Europese richtlijn ECO Design Directive 2015/1188.

HOE ZANA BAD ELEKTRISCH BESTELLEN

HOE BESTELLEN

1. Kies het gewenste model van de radiator in de onderstaande tabel.
2. Selecteer de gewenste aansturing (zie toelichting links onderaan) - afhankelijk van de gewenste aansturing dienen extra toebehoren mee besteld te worden.
3. **De totaalprijs wordt bepaald door het gekozen toesteltype en toebehoren.**

HOE EEN CORRECTE BESTELCODE VORMEN

Leveringstermijn 15 - 30 werkdagen (zonder transportduur)

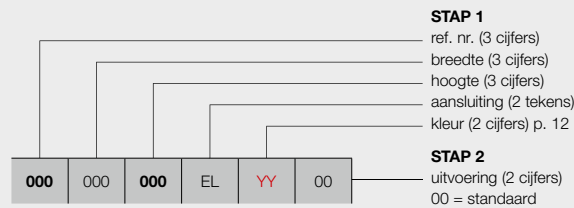

manuele aansturing

met E-Volve E-V-Basic (wit of grijs) **(apart te bestellen)**
 met E-Volve E-V-RF (wit of grijs) **(apart te bestellen)**

VCC App* aansturing

de radiator is enkel te bedienen via de E-Volve E-V-WIFI (wit of grijs) **(apart te bestellen)** (inclusief meegeleverde BAS connector)

domotica aansturing

radiator zonder regeling + BAS connector (wit of grijs) **(apart te bestellen)**

STAP 1 U kiest het gewenste model van radiator



PRIJSGROEP: VPG7 - ELEKTRISCHE RADIATOREN

BESTELCODE MAATWERK ZANA BAD	TECHNISCHE GEGEVENS					STANDAARDKLEUR	ANDERE KLEUREN
	buisen	breedte (L mm)	hoogte (H mm)	gewicht (kg)	el. weerst. (Watt)	prijs RAL 9016 (€)	prijs kleur (€)
REF. NR. ZANA BAD ZBD-EL : 336							
336	050	098 134 182	EL	YY	00	1067 1200 1333	1227 1380 1533

Kleur aangeven bij bestelling (YY)

Voor meer details over onze artikel-data, zie artikel-database: <https://www.2ba.nl>
NETHERLAND. Prijzen in euro (excl. BTW)

STAP 2 U kiest de toebehoren

Afhankelijk van de gewenste aansturing dient u extra toebehoren te bestellen. Zie pagina links.

STAP 3 Totaalprijs = prijs elektrische radiator + prijs toebehoren

ELEKTRISCHE PANEELRADIATOREN **E-PANEL** (EP-H-FL, EP-H-RIB, EP-V-FL)



EP-V-FL

AANBEVOLEN VOOR BADKAMER EN KEUKEN
IN OPTIE



handdoekbeugel (400 mm)
art. nr. zie p. 109
prijs €94

Andere accessoires, zie p. 109

ASSORTIMENT

- De E-Panel wordt aangeboden in een ruim assortiment met vermogens aangepast aan iedere woning. Er zijn 7 horizontale uitvoeringen in een bereik van 500 W tot 2000 W. De hoogte bedraagt telkens 600 mm, de lengte varieert van 500 mm tot 1200 mm. Er is bovendien een verticale uitvoering met een bereik van 750-1750 W. De radiatoren worden aangeboden in wit (RAL 9016) of kleur, naar keuze in een horizontale, geribde (EP-H-RIB) of vlakke (EP-H-FL) versie. Een verticale, vlakke versie (EP-V-FL) is ook leverbaar.

KLEUREN

- Standaardkleur wit RAL 9016
- Niet verkrijgbaar in S600 (witte fijn structuurlak)
- Uitgebreide kleurenkaart zie p. 12

BEDIENING

- Bedrijfsspanning: 230V AC, 50 Hz
- Week- en dagprogrammering
- Regeling kamertemperatuur van 7°C tot 30°C
- Auto-, Comfort-, Eco- of vorstbeveiligingsmodus
- Ingesteld programma P1, P2, P3 is te wijzigen
- Kabellengte: 0,8 m (bij voorkeur een directe vaste contactdoos gebruiken)
- Energieconsumptie indicatie
- Indicator open raam detectie
- Regeling gemonteerd: rechterzijde (00) of linkerzijde (8A) radiator (in de prijs inbegrepen)
- Aansluiting regeling (bruin = fase, blauw = neutraal, zwart = commandodraad enkel in Frankrijk te gebruiken en af te schermen bij niet gebruik)
- Dubbel geïsoleerde apparaten hebben geen aarding

TECHNISCH

- IPX4 Klasse II

ACCESSOIRES

- Zie p. 109

TECHNISCHE TEKENINGEN

- Zie p. 101

BESCHIKBARE UITVOERINGEN



MANUELE AANSTURING

00 = radiator met ingebouwde regeling **rechts** (in de prijs inbegrepen)



8A = radiator met ingebouwde regeling **links** (in de prijs inbegrepen)



VCC APP* AANSTURING

18 = de radiator (met kabel en schuko stekker 90°) is enkel te bedienen via de optionele **E-Volve E-V-WIFI** (wit of grijs) (**E-Volve E-V-WIFI apart te bestellen**)



E-VOLVE E-V-WIFI

kleur	art. nr.	prijs €
wit	1184 007 0000 9016	357
grijs	1184 007 0000 7047	409

Eén E-Volve E-V-WIFI per radiator.

* **VASCO Climate Control (VCC App)**. Dankzij VASCO Climate Control (VCC App) kan u altijd en overal inloggen en uw optimaal binnencomfort instellen. Meer informatie zie p. 370.

PRIJSGROEP: VPG7 - ELEKTRISCHE RADIATOREN



DOMOTICA AANSTURING

18 = radiator zonder regeling, met kabel en schuko stekker 90°

Deze radiator (met kabel en schuko stekker 90°) mag enkel gebruikt worden in combinatie met een **gebouwbeheersysteem** (domotica) of **externe thermostaat** uitgerust met: een weekprogramma + open raam detectie of adaptieve startaansturing of afstandscontrole, om te voldoen aan de Europese richtlijn ECO Design Directive 2015/1188.

HOE E-PANEL HORIZONTAAL (EP-H-FL) BESTELLEN

HOE BESTELLEN

1. Kies het gewenste model van de radiator in de onderstaande tabel.
2. Selecteer de gewenste aansturing (zie toelichting links onderaan) - afhankelijk van de gewenste aansturing dienen extra toebehoren mee besteld te worden.
3. **De totaalprijs wordt bepaald door het gekozen toesteltype en eventuele toebehoren.**

HOE EEN CORRECTE BESTELCODE VORMEN

Leveringstermijn 15 - 30 werkdagen (zonder transportduur)

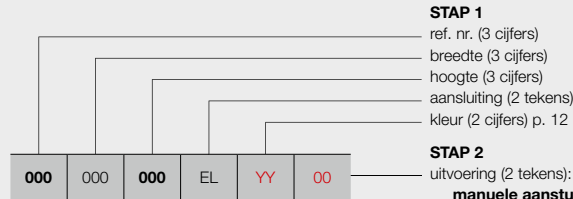

- manuele aansturing**
 00 = radiator met ingebouwde regeling rechts
(in de prijs inbegrepen)
 8A = radiator met ingebouwde regeling links
(in de prijs inbegrepen)
 (prijs **00** = prijs **8A**)
- VCC App* aansturing**
 18 = de radiator (met kabel en schuko stekker 90°) is enkel te bedienen via de optionele E-Volve E-V-WIFI (wit of grijs) **(apart te bestellen)**
- domotica aansturing**
 18 = radiator zonder regeling, met kabel en schuko stekker 90°

BESTELCODE VOORRAADRADIATOR

Leveringstermijn 5 werkdagen (zonder transportduur)

Voorraadradiatoren enkel mogelijk met ingebouwde regeling rechts (00)!

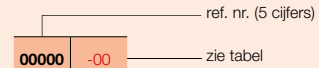

STAP 1 U kiest het gewenste model van radiator



PRIJSGROEP: VPG7 - ELEKTRISCHE RADIATOREN

BESTELCODE MAATWERK E-PANEL	TECHNISCHE GEGEVENS				STANDAARDKLEUR		ANDERE KLEUREN					
	breedte (L mm)	hoogte (H mm)	gewicht (kg)	el. weerst. (Watt)	prijs RAL 9016 (€)	verkorte ref. nr. RAL 9016 voorraad	prijs kleur (€)					
REF. NR. E-PANEL HORIZONTAAL EP-H-FL : 339												
339	050	060	EL	YY	00	500	600	20,00	500	706	11339-01	812
339	060	060	EL	YY	00	600	600	24,00	750	767	-	882
339	080	060	EL	YY	00	800	600	31,00	1000	823	11339-02	946
					18					733	-	842
339	100	060	EL	YY	00	1000	600	38,10	1250	883	-	1015
339	10A*	060	EL	YY	00	1001*	600	38,10	1500	957	11339-03	1101
					18					867	-	997
339	120	060	EL	YY	00	1200	600	46,00	1750	1031	-	1186
339	12A**	060	EL	YY	00	1201**	600	46,00	2000	1104	11339-04	1270
					18					1014	-	1166

Kleur aangeven bij bestelling (YY)

* Werkelijke breedte = 1000 mm

** Werkelijke breedte = 1200 mm

Voor meer details over onze artikel-data, zie artikel-database: <https://www.2ba.nl>

NETERLAND. Prijzen in euro (excl. BTW)

STAP 2 U kiest de toebehoren

Afhankelijk van de gewenste aansturing dient u mogelijk extra toebehoren te bestellen. Zie pagina links.

STAP 3 Totaalprijs = prijs elektrische radiator + prijs toebehoren

HOE E-PANEL HORIZONTAAL (EP-H-RIB) BESTELLEN

HOE BESTELLEN

1. Kies het gewenste model van de radiator in de onderstaande tabel.
2. Selecteer de gewenste aansturing (zie toelichting p. 76 onderaan) - afhankelijk van de gewenste aansturing dienen extra toebehoren mee besteld te worden.
3. **De totaalprijs wordt bepaald door het gekozen toesteltype en eventuele toebehoren.**

HOE EEN CORRECTE BESTELCODE VORMEN

Leveringstermijn 15 - 30 werkdagen (zonder transportduur)

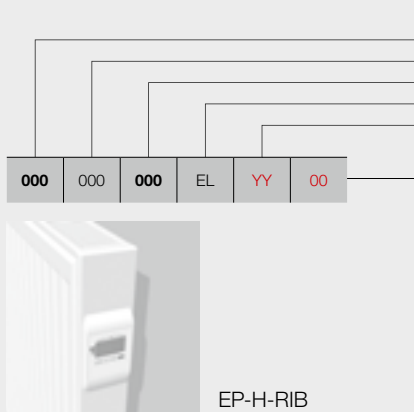

BESTELCODE VOORRAADRADIATOR

Leveringstermijn 5 werkdagen (zonder transportduur)

Voorraadradiatoren enkel mogelijk met ingebouwde regeling rechts (00)!

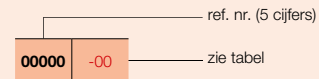

STAP 1 U kiest het gewenste model van radiator



PRIJSGROEP: VPG7 - ELEKTRISCHE RADIATOREN

BESTELCODE MAATWERK E-PANEL	TECHNISCHE GEGEVENS				STANDAARDKLEUR		ANDERE KLEUREN
	breedte (L mm)	hoogte (H mm)	gewicht (kg)	el. weerst. (Watt)	prijs RAL 9016 (€)	verkorte ref. nr. RAL 9016 voorraad	prijs kleur (€)
REF. NR. E-PANEL HORIZONTAAL EP-H-RIB : 340							
340 050 060 EL YY 00	500	600	17,30	500	603	11340-01	693
340 060 060 EL YY 00	600	600	20,70	750	652	-	750
340 080 060 EL YY 00	800	600	26,70	1000	701	11340-02	806
					611	-	702
340 100 060 EL YY 00	1000	600	33,10	1250	751	-	864
340 10A* 060 EL YY 00	1001*	600	33,10	1500	815	11340-03	937
					725	-	833
340 120 060 EL YY 00	1200	600	39,50	1750	877	-	1009
340 12A** 060 EL YY 00	1201**	600	39,50	2000	940	11340-04	1081
					850	-	977

Kleur aangeven bij bestelling (YY)

* Werkelijke breedte = 1000 mm

** Werkelijke breedte = 1200 mm

Voor meer details over onze artikel-data, zie artikel-database: <https://www.2ba.nl>

NEDERLAND. Prijzen in euro (excl. BTW)

STAP 2 U kiest de toebehoren

Afhankelijk van de gewenste aansturing dient u mogelijk extra toebehoren te bestellen. Zie p. 76.

STAP 3 Totaalprijs = prijs elektrische radiator + prijs toebehoren

HOE E-PANEL VERTICAAL (EP-V-FL) BESTELLEN

HOE BESTELLEN

1. Kies het gewenste model van de radiator in de onderstaande tabel.
2. Selecteer de gewenste aansturing (zie toelichting p. 76 nderaan) - afhankelijk van de gewenste aansturing dienen extra toebehoren mee besteld te worden.
3. **De totaalprijs wordt bepaald door het gekozen toesteltype en eventuele toebehoren.**

HOE EEN CORRECTE BESTELCODE VORMEN

Leveringstermijn 15 - 30 werkdagen (zonder transportduur)

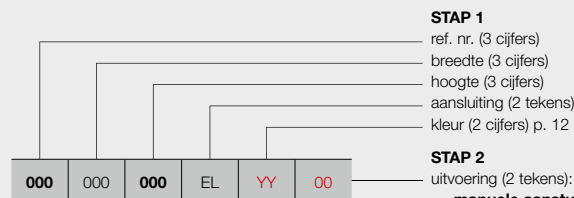

STAP 1

ref. nr. (3 cijfers)
 breedte (3 cijfers)
 hoogte (3 cijfers)
 aansluiting (2 tekens)
 kleur (2 cijfers) p. 12

STAP 2

uitvoering (2 tekens):

manuele aansturing

00 = radiator met ingebouwde regeling rechts
(in de prijs inbegrepen)
 8A = radiator met ingebouwde regeling links
(in de prijs inbegrepen)
 (prijs 00 = prijs 8A)

VCC App* aansturing

18 = de radiator (met kabel en schuko stekker 90°) is enkel te bedienen via de optionele E-Volve E-V-WIFI (wit of grijs) **(apart te bestellen)**

domotica aansturing

18 = radiator zonder regeling, met kabel en schuko stekker 90°



EP-V-FL

BESTELCODE VOORRAADRADIATOR

Leveringstermijn 5 werkdagen (zonder transportduur)

Voorraadradiatoren enkel mogelijk met ingebouwde regeling rechts (00)!

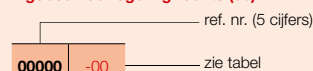

STAP 1 U kiest het gewenste model van radiator



PRIJSGROEP: VPG7 - ELEKTRISCHE RADIATOREN

BESTELCODE MAATWERK E-PANEL	TECHNISCHE GEGEVENS				STANDAARDKLEUR		ANDERE KLEUREN
	breedte (L mm)	hoogte (H mm)	gewicht (kg)	el. weerst. (Watt)	prijs RAL 9016 (€)	verkorte ref. nr. RAL 9016 voorraad	prijs kleur (€)
REF. NR. E-PANEL VERTICAAL EP-V-FL : 341							
341	040	180	EL	YY	00	-	889
					18		773
341	040	18A*	EL	YY	00	11341-01	974
					18		847
341	050	180	EL	YY	00	11341-02	1059
					18		757
341	050	200	EL	YY	00	11341-03	1144
					18		921
341	060	200	EL	YY	00	11341-04	1227
					18		995
							1123

Kleur aangeven bij bestelling (YY)
 * Werkelijke hoogte = 1800 mm

Voor meer details over onze artikel-data, zie artikel-database: <https://www.2ba.nl>
NETERLAND. Prijzen in euro (excl. BTW)

STAP 2 U kiest de toebehoren

Afhankelijk van de gewenste aansturing dient u mogelijk extra toebehoren te bestellen. Zie p. 76.

STAP 3 Totaalprijs = prijs elektrische radiator + prijs toebehoren



BLOWER

Hoogte: 239 mm
Breedte: 400 mm
Diepte: 95 mm



BLOWER: TURBO BOOST VOOR EXTRA SNELLE OPWARMING

Technische specificaties

- Dankzij de ingebouwde bewegingssensor kan de Blower zijn eigen weekprogramma instellen volgens uw leefgewoonte.
- Vooraf ingestelde weekprogramma's P1, P2, P3 (door de gebruiker ook zelf aan te passen).
- Open raam detectie: waarbij de radiator in anti-vries modus gaat bij een plotse temperatuurdaling, zo bespaart u op uw energiefactuur.
- Energieconsumptie indicatie continu zichtbaar op het bedieningsscherm.
- Comfort, ECO en anti-vries temperatuur instelling.
- Blower in de fabriek voorgemonteerd op de radiator.
- De filter kan naar links of rechts verschoven worden, voor een gemakkelijke reiniging.
- Ingebouwd elektrisch PTC verwarmingselement van 1000 W.
- Klasse II apparaat.
- LCD display met "backlight".
- Het bedieningsscherm heeft een intuïtief ontwerp met 5 grote knoppen, waaronder de manuele boost knop.
- Manuele boostfunctie voor het snel opwarmen van de ruimte (in tijd te programmeren).
- Onderaan de Blower zit een aparte on/off knop.
- 2 versies: wit en grijs.
- IPX4.
- Aansluitingskabel (0,8 m): bruin = fase, blauw = neutraal, zwart = commandodraad (enkel in Frankrijk te gebruiken en af te schermen bij niet gebruik).
- Keuring: CE.
- Optioneel RF-thermostaat verkrijgbaar..
- **Blower niet apart leverbaar!**

Opgelet:

Aantal elektrische radiatoren op 1 RF-thermostaat:

- Blower: 1 RF-thermostaat per Blower
- Gemengd (Blower of E-Volve E-V-RF): niet mogelijk



Ingebouwde RF-ontvanger voor besturing via onderstaande optionele RF-thermostaat.



Art. nr. 1184 241 0000 9016 **Prijs: €234**

HOE BESTELLEN

Om een zuiver elektrische radiator **met Blower** te bestellen gaat u als volgt te werk:
 U kiest het gewenste model van radiator, Blower inbegrepen (zie pagina's 81-85).

Blower is leverbaar in 2 kleuren: wit en grijs.

- Witte radiator: Blower wit
- Kleur radiator: Blower grijs

RF-thermostaat apart te bestellen

HOE EEN CORRECTE BESTELCODE VORMEN

Leveringstermijn 15 - 30 werkdagen (zonder transportduur)

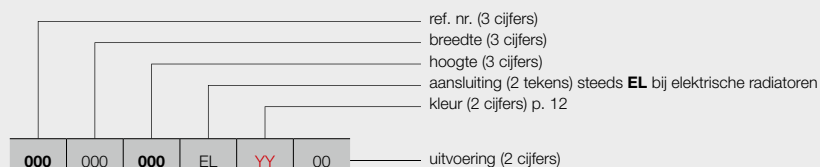

manuele aansturing

00 = met Blower (wit of grijs) + RF-thermostaat (in optie)
(RF-thermostaat apart te bestellen)

BESTELCODE VOORRAADRADIATOR

Leveringstermijn 5 werkdagen (zonder transportduur)

Voorraadradiatoren inclusief Blower (wit of grijs)

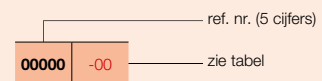

TYPES

- Recht (HD-EL-BL-A)

BUIZEN

- Horizontaal, rond Ø 20 mm

COLLECTOREN

- Verticaal, D-profiel 40 x 32 mm

KLEUREN

- Standaardkleur wit RAL 9016
- Uitgebreide kleurenkaart zie p. 12

SPECIAAL

- Radiator in combinatie met Blower (Blower in de prijs inbegrepen), deze mag NIET gebruikt worden in combinatie met een gebouwbeheersysteem (domotica) of externe thermostaat
- Dankzij de ingebouwde bewegingssensor kan de Blower zijn eigen weekprogramma instellen volgens uw leefgewoonte.
- Optioneel RF-thermostaat verkrijgbaar.
- Blower is leverbaar in 2 kleuren: wit en grijs.
 - Witte radiator: Blower wit
 - Kleur radiator: Blower grijs

BEVESTIGINGEN

- Muurbevestigingen standaard in de kleur van de radiator (inbegrepen in de verpakking van de radiator)

TECHNISCH

- Gesoldeerd (onzichtbare soldeerverbindingen)
- ATL-grondlaag, poedercoating
- Regeling van ruimtetemperatuur
- IPX4 Klasse II

ACCESSOIRES

- Zie p. 109

TECHNISCHE TEKENINGEN

- Zie p. 102

AANBEVOLEN VOOR BADKAMER EN KEUKEN IN OPTIE



wegklapbaar droog- en stapelrek (chrom) art. nr. zie p. 109
prijs €133

Andere accessoires, zie p. 109



BESCHIKBARE UITVOERINGEN



MANUELE AANSTURING

Radiator met Blower (wit of grijs) + RF-thermostaat (in optie)
(RF-thermostaat apart te bestellen)



RF-THERMOSTAAT

kleur	art. nr.	prijs €
wit	1184 241 0000 9016	234

RF-thermostaat enkel in wit beschikbaar



PRIJSGROEP: VPG7 - ELEKTRISCHE RADIATOREN

BESTELCODE MAATWERK IRIS-A BLOWER	TECHNISCHE GEGEVENS						STANDAARDKLEUR		ANDERE KLEUREN prijs kleur (€)					
	buizen	breedte (L mm)	hoogte (H mm)	gewicht (kg)	el. weerst. (Watt)	vermogen Blower (Watt)	prijs RAL 9016 (€)	verkorte ref. nr. RAL 9016 voorraad						
392	050	110	EL	YY	00	28	500	1104	16,10	500	+1000	923	11392-01	1061
		130				34	500	1308	19,00	750	+1000	974	11392-02	1120
392	060	168	EL	YY	00	43	600	1682	26,20	1000	+1000	1104	11392-03	1270
		195				51	600	1954	30,60	1250	+1000	1237	11392-04	1423
392	075	195	EL	YY	00	51	750	1954	35,70	1500	+1000	1382	11392-05	1589

Kleur aangeven bij bestelling (YY)

Voor meer details over onze artikel-data, zie artikel-database: <https://www.2ba.nl>

NETERLAND. Prijzen in euro (excl. BTW)
Blower in de prijs inbegrepen!

AGAVE-A (HR-EL-BL-A) & BLOWER



AANBEVOLEN VOOR BADKAMER
EN KEUKEN
IN OPTIE



wegklapbaar droog- en
stapelrek (chrom) art. nr. zie p. 109
prijs €133

Andere accessoires, zie p. 109

TYPES

- Recht (HR-EL-BL-A)

BUIZEN

- Horizontaal, rond Ø 20 mm

COLLECTOREN

- Verticaal, achterliggend, rond Ø 28 mm

KLEUREN

- Standaardkleur wit RAL 9016
- Uitgebreide kleurenkaart zie p. 12

SPECIAAL

- Radiator in combinatie met Blower (Blower in de prijs inbegrepen), deze mag NIET gebruikt worden in combinatie met een gebouwbeheersysteem (domotica) of externe thermostaat
- Dankzij de ingebouwde bewegingssensor kan de Blower zijn eigen weekprogramma instellen volgens uw leefgewoonte.
- Optioneel RF-thermostaat verkrijgbaar.
- Blower is leverbaar in 2 kleuren: wit en grijs.
 - Witte radiator: Blower wit
 - Kleur radiator: Blower grijs

BEVESTIGINGEN

- Muurbevestigingen standaard in de kleur van de radiator (inbegrepen in de verpakking van de radiator)

TECHNISCH

- Weerstandsgelast (onzichtbare lasnaden)
- ATL-grondlaag, poedercoating
- Regeling van ruimtetemperatuur
- IPX4 Klasse II

ACCESSOIRES

- Zie p. 109

TECHNISCHE TEKENINGEN

- Zie p. 102

BESCHIKBARE UITVOERINGEN

MANUELE AANSTURING

Radiator met Blower (wit of grijs) + RF-thermostaat (in optie)
(RF-thermostaat apart te bestellen)



RF-THERMOSTAAT

kleur	art. nr.	prijs €
wit	1184 241 0000 9016	234

RF-thermostaat enkel in wit beschikbaar



PRIJSGROEP: VPG7 - ELEKTRISCHE RADIATOREN

BESTELCODE MAATWERK AGAVE-A BLOWER	TECHNISCHE GEGEVENS						STANDAARDKLEUR	ANDERE KLEUREN					
	buizen	breedte (L mm)	hoogte (H mm)	gewicht (kg)	el. weerst. (Watt)	vermogen Blower (Watt)	prijs RAL 9016 (€)	prijs kleur (€)					
REF. NR. AGAVE-A BLOWER HR-EL-BL-A : 396													
396	050	150	EL	YY	00	37	500	1501	24,30	750	+1000	1137	1308
		179				44	500	1798	28,00	1000	+1000	1361	1565
396	060	179	EL	YY	00	44	600	1798	32,20	1250	+1000	1525	1754

Kleur aangeven bij bestelling (YY)

Voor meer details over onze artikel-data, zie artikel-database: <https://www.2ba.nl>

NEDERLAND. Prijzen in euro (excl. BTW)

Blower in de prijs inbegrepen!



BUIZEN

- Horizontaal, platovaal 57,5 x 10 mm

COLLECTOREN

- Verticaal, rond Ø 28 mm

KLEUREN

- Standaardkleur wit RAL 9016
- Uitgebreide kleurenkaart zie p. 12

SPECIAAL

- Dankzij de ingebouwde bewegingssensor kan de Blower zijn eigen weekprogramma instellen volgens uw leefgewoonte.
- Optioneel RF-thermostaat verkrijgbaar.
- Blower is leverbaar in 2 kleuren: wit en grijs.
 - Witte radiator: Blower wit
 - Kleur radiator: Blower grijs

BEVESTIGINGEN

- Muurbevestigingen standaard in de kleur van de radiator (inbegrepen in de verpakking van de radiator)

TECHNISCH

- Weerstandsgelast (onzichtbare lasnaden)
- ATL-grondlaag, poedercoating
- Regeling van ruimtetemperatuur
- IPX4 Klasse II

TECHNISCHE TEKENINGEN

- Zie p. 103

BESCHIKBARE UITVOERINGEN

MANUELE AANSTURING

Radiator met Blower (wit of grijs) + RF-thermostaat (in optie)
(RF-thermostaat apart te bestellen)



RF-THERMOSTAAT

kleur	art. nr.	prijs €
wit	1184 241 0000 9016	234

RF-thermostaat enkel in wit beschikbaar



PRIJSGROEP: VPG7 - ELEKTRISCHE RADIATOREN

BESTELCODE MAATWERK ASTER-A BLOWER	TECHNISCHE GEGEVENS						STANDAARDKLEUR		ANDERE KLEUREN prijs kleur (€)					
	buizen	breedte (L mm)	hoogte (H mm)	gewicht (kg)	el. weerst. (Watt)	vermogen Blower (Watt)	prijs RAL 9016 (€)	verkorte ref. nr. RAL 9016 voorraad						
399	050	116	EL	YY	00	16	500	1169	21,40	500	+1000	1207	11399-01	1388
		183				27	500	1834	33,20	750	+1000	1399	11399-02	1609
399	060	183	EL	YY	00	27	600	1834	38,20	1000	+1000	1647	11399-03	1894
399	070	213	EL	YY	00	31	700	2137	51,40	1250	+1000	1792	-	2061

Kleur aangeven bij bestelling (YY)

Voor meer details over onze artikel-data, zie artikel-database: <https://www.2ba.nl>

NEDERLAND. Prijzen in euro (excl. BTW)

Blower in de prijs inbegrepen!

CARRÉ BAD (CB-EL-BL) & BLOWER



AANBEVOLEN VOOR BADKAMER
EN KEUKEN
IN OPTIE



handdoekbeugel recht (chrom) art. nr. zie p. 109
prijs €185

Andere accessoires, zie p. 109

BUIZEN

- Horizontaal, vierkant 25 x 25 mm

COLLECTOREN

- Verticaal, rond Ø 35 mm

KLEUREN

- Standaardkleur wit RAL 9016
- Uitgebreide kleurenkaart zie p. 12

SPECIAAL

- Radiator in combinatie met Blower (Blower in de prijs inbegrepen), deze mag NIET gebruikt worden in combinatie met een gebouwbeheersysteem (domotica) of externe thermostaat
- Dankzij de ingebouwde bewegingssensor kan de Blower zijn eigen weekprogramma instellen volgens uw leefgewoonte.
- Optioneel RF-thermostaat verkrijgbaar.
- Blower is leverbaar in 2 kleuren: wit en grijs.
 - Witte radiator: Blower wit
 - Kleur radiator: Blower grijs

BEVESTIGINGEN

- Muurbevestigingen in de kleur RAL 9016 standaard. Ook in optie verkrijgbaar in de kleur RAL 7016 (zie p. 108).

TECHNISCH

- Weerstandsgelast (onzichtbare lasnaden)
- KTL-grondlaag, poedercoating
- Regeling van ruimtetemperatuur
- IPX4 Klasse II

ACCESSOIRES

- Zie p. 109

TECHNISCHE TEKENINGEN

- Zie p. 103

BESCHIKBARE UITVOERINGEN

MANUELE AANSTURING

Radiator met Blower (wit of grijs) + RF-thermostaat (in optie)
(RF-thermostaat apart te bestellen)



RF-THERMOSTAAT

kleur	art. nr.	prijs €
wit	1184 241 0000 9016	234

RF-thermostaat enkel in wit beschikbaar



PRIJSGROEP: VPG7 - ELEKTRISCHE RADIATOREN

BESTELCODE MAATWERK CARRÉ	TECHNISCHE GEGEVENS						STANDAARDKLEUR		ANDERE KLEUREN					
	buizen	breedte (L mm)	hoogte (H mm)	gewicht (kg)	el. weerst. (Watt)	vermogen Blower (Watt)	prijs RAL 9016 (€)	verkorte ref. nr. RAL 9016 voorraad	prijs kleur (€)					
REF. NR. CARRÉ CB-EL-BL : 319														
319	050	074	EL	YY	00	21	500	747	21,30	500	+1000	1240	-	1426
		113				32	500	1137	30,90	750	+1000	1437	11319-01	1653
319	060	137	EL	YY	00	40	600	1377	44,05	1000	+1000	1625	-	1869
		173				50	600	1737	52,20	1250	+1000	1823	11319-02	2096

Kleur aangeven bij bestelling (YY)

Voor meer details over onze artikel-data, zie artikel-database: <https://www.2ba.nl>

NEDERLAND. Prijzen in euro (excl. BTW)

Blower in de prijs inbegrepen!

KLEUREN

- Standaardkleur S600 (witte fijn structuurlak) (RAL 9016: geen meerprijs 15%)
- Uitgebreide kleurenkaart zie p. 12

SPECIAAL

- Radiator in combinatie met Blower (Blower in de prijs inbegrepen), deze mag NIET gebruikt worden in combinatie met een gebouwbeheersysteem (domotica) of externe thermostaat
- Dankzij de ingebouwde bewegingssensor kan de Blower zijn eigen weekprogramma instellen volgens uw leefgewoonte.
- Optioneel RF-thermostaat verkrijgbaar.
- Blower is leverbaar in 2 kleuren: wit en grijs.
 - Witte radiator: Blower wit
 - Kleur radiator: Blower grijs
- Gelakte voorplaat

BEVESTIGINGEN

- Muurbevestigingen standaard

TECHNISCH

- KTL-grondlaag, poedercoating
- Regeling van ruimtetemperatuur
- IPX4 Klasse II

ACCESSOIRES

- Zie p. 109

TECHNISCHE TEKENINGEN

- Zie p. 104

AANBEVOLEN VOOR BADKAMER EN KEUKEN IN OPTIE



handdoekbeugel MULTI+ rechts (S600)
art. nr. zie p. 109
prijs €201

handdoekbeugel MULTI+ rechts (RAL 9005)
art. nr. zie p. 109
prijs €201

Andere accessoires, zie p. 109



BESCHIKBARE UITVOERINGEN



MANUELE AANSTURING

Radiator met Blower (wit of grijs) + RF-thermostaat (in optie) (RF-thermostaat apart te bestellen)



RF-THERMOSTAAT

kleur	art. nr.	prijs €
wit	1184 241 0000 9016	234

RF-thermostaat enkel in wit beschikbaar



PRIJSGROEP: VPG7 - ELEKTRISCHE RADIATOREN

BESTELCODE MAATWERK NIVA-A BLOWER	TECHNISCHE GEGEVENS						STANDAARDKLEUR		ANDERE KLEUREN prijs kleur (€)
	buizen	breedte (L mm)	hoogte (H mm)	gewicht (kg)	el. weerst. (Watt)	vermogen Blower (Watt)	prijs S600* (€)	verkorte ref. nr. S600 voorraad	
402 052 075 EL YY 00	-	520	753	20,10	300	+1000	1105	-	1271
	-	520	1116	28,90	500	+1000	1237	-	1423
402 062 129 EL YY 00	-	620	1298	37,80	750	+1000	1354	11402-02	1557
	-	620	1842	52,90	1000	+1000	1468	11402-01	1688
402 072 184 EL YY 00	-	720	1842	59,50	1250	+1000	1606	-	1847

Kleur aangeven bij bestelling (YY)

* RAL 9016: geen meerprijs 15%

Voor meer details over onze artikel-data, zie artikel-database: <https://www.2ba.nl>

NEDERLAND. Prijzen in euro (excl. BTW)

Blower in de prijs inbegrepen!

Gemengde radiatoren



Gemengde elektrische radiatoren zijn radiatoren die men afwisselend kan gebruiken om via een centrale verwarmingsinstallatie te verwarmen of om elektrisch te verwarmen.

- CV-radiator door een professional voorzien van een elektrisch element en regeling
- CV-radiator met in de fabriek voormonteerde Blower



De gemengde radiatoren zijn radiatoren die men afwisselend kan gebruiken om via de CV-installatie te verwarmen OF om elektrisch te gaan verwarmen. Deze radiatoren zijn zeer geschikt om te gebruiken in de tussenseizoenen, wanneer de CV-ketel niet altijd in werking is. Men kan dan de keuze maken om elektrisch te gaan verwarmen. Ideaal om te gebruiken in uw badkamer.

Onderstaande radiatoren kan men gebruiken als gemengde radiator:

- Iris-A (HDM-A/HDRM-A)
- Agave-A (HRM-A)
- Aster-A (HF-A)
- Aster HF-S (HF-S R/HF-S L)
- Carré Bad (CB)
- Zana Bad (ZBD)

Verkiest men om via de CV-installatie te gaan verwarmen, dan moet de elektrische regeling uitgeschakeld zijn. Wanneer de elektrische weerstand toch aan het verwarmen is als de CV-installatie werkt, kan dit schade aan de elektrische weerstand veroorzaken. Verkiest men om elektrisch te gaan verwarmen (CV-installatie niet in werking), dan moet men de thermostaatkop dicht draaien. Echter via de retourleiding dient bij gesloten radiatorventiel een vrije uitzetting naar het expansievat van de CV-installatie verzekerd te worden. De mogelijkheid van aansluiten is afhankelijk van het aansluitsysteem en van de breedte van de radiator.

We onderscheiden:

Bij een tweepijpssysteem met aansluiting:

- 1-8: mogelijk bij alle breedtes
- mm: de breedte van de radiator moet groter dan 600 mm zijn
- MM: de breedte van de radiator moet groter dan 600 mm zijn

Bij een éénpijpssysteem met aansluiting:

- mm: de breedte van de radiator moet groter dan 600 mm zijn



BLOWER MIXED HYBRIDE RADIATOREN

Deze CV-radiatoren zijn voorzien van een Blower, waardoor men in de tussenseizoenen met de Blower snel (extra) kan bijverwarmen.

De elektrische kenmerken van de gemengde radiator zijn dezelfde als van een zuiver elektrische radiator en moet bijgevolg aan dezelfde voorschriften voldoen.

Ingebouwde RF-ontvanger voor besturing via onderstaande optionele RF-thermostaat.



Art. nr. 1184 241 0000 9016 Prijs: €234

Technische specificaties Blower zie p. 80



GEMENGDE RADIATOREN & E-VOLVE / BAS CONNECTOR

HOE BESTELLEN

Om een gemengde radiator te bestellen gaat u als volgt te werk:

Step 1: U kiest het gewenste model van radiator. Deze radiatoren kan men gebruiken als gemengde radiator:

- Iris-A (HDM-A/HDRM-A)
- Agave-A (HRM-A)
- Aster-A (HF-A)
- Aster HF-S (HF-S R/HF-S L)
- Carré Bad (CB)
- Zana Bad (ZBD)



Step 2: U kiest de regeling die u bij de radiator wilt hebben, rekening houdend met de Wattage. U hebt de keuze uit E-V-Basic en E-V-RF of BAS connector in de kleur wit of grijs (zie p. 90).

Totaalprijs gemengde radiator = prijs radiator + prijs regeling.

HOE EEN CORRECTE BESTELCODE VORMEN

Leveringstermijn 15 - 30 werkdagen (zonder transportduur)

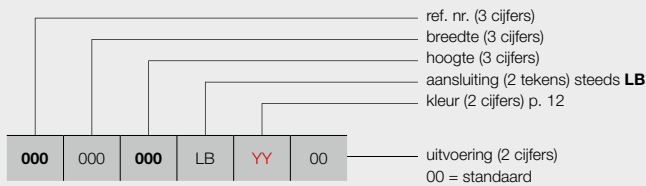

BIJHORENDE REGELING

Zie p. 90: artikelnummer opgeven

BESTELCODE VOORRAADRADIATOR

Leveringstermijn 5 werkdagen (zonder transportduur)

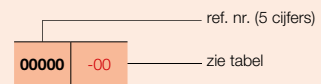

BIJHORENDE REGELING

Zie p. 90: artikelnummer opgeven

BLOWER MIXED HYBRIDE RADIATOREN

HOE BESTELLEN

Om een CV-radiator **met Blower** te bestellen gaat u als volgt te werk:

U kiest het gewenste model van CV-radiator, Blower inbegrepen (zie pagina's 94 - 95).

Blower is leverbaar in 2 kleuren: wit en grijs.

- Witte radiator: Blower wit
- Kleur radiator: Blower grijs

RF-thermostaat apart te bestellen



HOE EEN CORRECTE BESTELCODE VORMEN

Leveringstermijn 15 - 30 werkdagen (zonder transportduur)

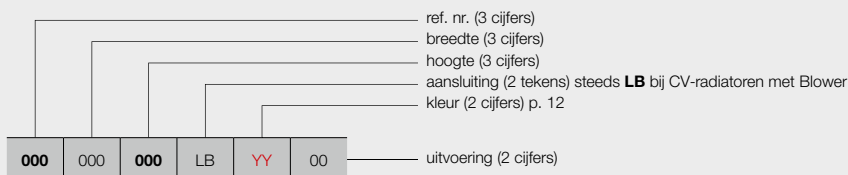

manuele aansturing

00 = met Blower (wit of grijs) + RF-thermostaat (in optie)
(RF-thermostaat apart te bestellen)

BESTELCODE VOORRAADRADIATOR

Leveringstermijn 5 werkdagen (zonder transportduur)

Voorraadradiatoren inclusief Blower (wit of grijs)

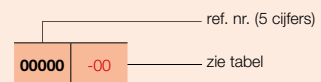

1. MOGELIJKE AANSLUITINGEN VOOR GEMENGDE RADIATOREN

1.1. AANSLUITING VAN DE CV-INSTALLATIE OP DE MIDDENAANSLUITING (TWEEDIJPSYSTEEM)

Onderstaande radiatoren kan men aansluiten op de middenaansluiting:

- Iris-A (HDM-A/HDRM-A)
- Agave-A (HRM-A)
- Aster-A (HF-A)
- Carré Bad (CB)
- Zana Bad (ZBD)



Aansluiting met standaard hoekventielen

De breedte van de radiator is \leq 600 mm:

Opmerking: Hoekventiel en thermostaatkop behoren niet tot het VASCO-assortiment.



De breedte van de radiator is groter dan 600 mm:

Opmerking: Als men het mm-ventiel gebruikt kan men de radiator ook aansluiten op een éénpijpssysteem.

Opmerking: Via de retourleiding dient (in de zomer) bij gesloten radiatorventiel een vrije uitzetting naar het expansievat van de CV-installatie te worden verzekerd.



Aansluiting met 1-8 design-ventielset

1.2. AANSLUITING VAN DE CV-INSTALLATIE OP DE 1-8 AANSLUITING (TWEEDIJPSYSTEEM)

Onderstaande radiatoren kan men aansluiten via 1-8:

- Iris-A (HDM-A/HDRM-A)
- Agave-A (HRM-A)
- Aster HF-S (HF-S L/HF-S R). Collectoren 50 mm uit mekaar, links of rechts.
- Carré Bad (CB)
- Zana Bad (ZBD)

Opmerking: Ventiel behoort niet tot het VASCO-assortiment.



Aanvoer rechts en retour links

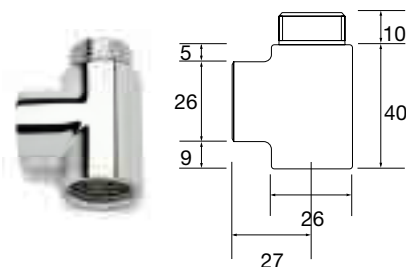

Art. nr. 11DV00002 Prijs: €29

T-stuk

Bij gebruik van het T-stuk veranderen de aansluitmaten.

Opgelet: eerst dient de eventueel voorziene stromingsbuis te worden verwijderd.

Opmerking: Als men de aansluiting maakt via de 1-8 aansluiting kan de radiator enkel aangesloten worden op een tweepijpsysteem.

Opmerking: Via de retourleiding dient (in de zomer) bij gesloten radiatorventiel een vrije uitzetting naar het expansievat van de CV-installatie te worden verzekerd.

2. ELEKTRISCHE TOEBEHOREN VOOR GEMENGDE RADIATOREN



E-VOLVE E-V-BASIC REGELING

Hoogte: 75 mm
Breedte: 140 mm
Diepte: 35 mm

2.1. REGELING E-VOLVE E-V-BASIC

- Bedrijfsspanning: 230V AC, 50 Hz
- Week- en dagprogrammering
- Regeling kamertemperatuur van 7°C tot 30°C
- Boost commando: standaard 60 minuten
- Auto-, Comfort-, Eco- of vorstbeveiligingsmodus
- Ingesteld programma P1, P2, P3 is te wijzigen
- IPX4 Klasse II
- Kabellengte: 0,8 m (bij voorkeur een directe vaste contactdoos gebruiken)
- Energieconsumptie indicatie
- Indicator open raam detectie
- Regeling te monteren op de radiator rechtsonder

Opgelet:

- Aansluiting E-V-Basic-regeling (bruin = fase, blauw = neutraal, zwart = commandodraad enkel in Frankrijk te gebruiken en af te schermen bij niet gebruik)
- Dubbel geïsoleerde apparaten hebben geen aarding.
- Koppeling met RF-thermostaat niet mogelijk

PRIJSGROEP: VPG7 - ELEKTRISCHE RADIATOREN

type	afgifte (Watt)	art. nr. (wit)	prijs € (wit)	art. nr. (grijs)	prijs € (grijs)
E-V-Basic	300	1184 224 0000 9016	339	1184 224 0000 9006	392
E-V-Basic	500	1184 225 0000 9016	362	1184 225 0000 9006	416
E-V-Basic	750	1184 226 0000 9016	381	1184 226 0000 9006	441
E-V-Basic	1000	1184 227 0000 9016	405	1184 227 0000 9006	470
E-V-Basic	1250	1184 228 0000 9016	428	1184 228 0000 9006	490
E-V-Basic	1500	1184 229 0000 9016	449	1184 229 0000 9006	517



E-VOLVE E-V-RF RF-ONTVANGER

Hoogte: 75 mm
Breedte: 140 mm
Diepte: 35 mm

E-VOLVE E-V-RF RF-THERMOSTAAT

Hoogte: 95 mm
Breedte: 120 mm
Diepte: 25 mm

2.2. REGELING E-VOLVE E-V-RF

- Bedrijfsspanning ontvanger: 230V AC, 50 Hz
- Thermostaat: 2x Alkaline 1,5V
- Week- en dagprogrammering
- Regeling kamertemperatuur van 7°C tot 30°C
- Boost commando: standaard 60 minuten
- Auto-, Comfort-, Eco- of vorstbeveiligingsmodus
- Ingesteld programma P1, P2, P3 is te wijzigen
- Ontvanger: IPX4 Klasse II
- Thermostaat: IP30
- Kabellengte: 0,8 m (bij voorkeur een directe vaste contactdoos gebruiken)
- Energieconsumptie indicatie
- Indicator open raam detectie
- Ontvanger te monteren op de radiator rechtsonder
- Radiofrequente communicatie tussen ontvanger en thermostaat (nog te koppelen)

Opgelet:

- Aansluiting E-V-RF ontvanger (bruin = fase, blauw = neutraal, zwart = commandodraad enkel in Frankrijk te gebruiken en af te schermen bij niet gebruik)
- Dubbel geïsoleerde apparaten hebben geen aarding.
- De thermostaat dient gekoppeld te worden met de ontvanger conform de instructies in de handleiding van de RF-thermostaat

Opgelet:

Aantal elektrische radiatoren op 1 RF-thermostaat:

- Blower: 1 RF-thermostaat per Blower
- E-Volve E-V-RF: tot 5 radiatoren per RF-thermostaat
- Gemengd (Blower of E-Volve E-V-RF): niet mogelijk

PRIJSGROEP: VPG7 - ELEKTRISCHE RADIATOREN

type	afgifte (Watt)	art. nr. (wit)	prijs € (wit)	art. nr. (grijs)	prijs € (grijs)
E-V-RF	300	1184 230 0000 9016	559	1184 230 0000 9006	644
E-V-RF	500	1184 231 0000 9016	580	1184 231 0000 9006	670
E-V-RF	750	1184 232 0000 9016	605	1184 232 0000 9006	694
E-V-RF	1000	1184 233 0000 9016	625	1184 233 0000 9006	721
E-V-RF	1250	1184 234 0000 9016	649	1184 234 0000 9006	744
E-V-RF	1500	1184 235 0000 9016	670	1184 235 0000 9006	771

Voor de regelingen E-V-Basic en E-V-RF gebruiken we dezelfde weerstand. Op deze weerstand kunnen enkel de regelingen uit het VASCO-assortiment gemonteerd worden.

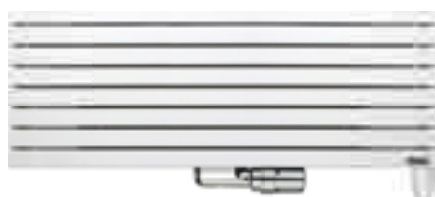

BAS CONNECTOR

Hoogte: 65 mm
Breedte: 35 mm
Diepte: 50 mm

2.3. WEERSTAND (KLASSE II) + BAS CONNECTOR

- Strak design: wit en grijs
- Gebruiksomgeving: volume 2 of 3 van de badkamer (tek. p. 51).
- Aan de onderkant in de radiator te monteren.
- Zonder regelaar en zonder stekker (deze is zelf te voorzien).
- Klasse IPX4.
- **Regeling van de kamertemperatuur dient verzekerd te worden door een extern aansturingssysteem, conform de Eco Design Directive 2015/1188!**

PRIJSGROEP: VPG7 - ELEKTRISCHE RADIATOREN

type	afgifte (Watt)	art. nr. (wit)	prijs € (wit)	art. nr. (grijs)	prijs € (grijs)
Weerstand + BAS connector	300	1184 100 0000 9016	131	1184 100 0000 7047	149
Weerstand + BAS connector	500	1184 101 0000 9016	136	1184 101 0000 7047	158
Weerstand + BAS connector	750	1184 102 0000 9016	171	1184 102 0000 7047	195
Weerstand + BAS connector	1000	1184 103 0000 9016	206	1184 103 0000 7047	235
Weerstand + BAS connector	1250	1184 104 0000 9016	240	1184 104 0000 7047	274
Weerstand + BAS connector	1500	1184 105 0000 9016	273	1184 105 0000 7047	315

Lengtes van de elektrische weerstanden:

- Weerstand 300 W : 365 mm
- Weerstand 500 W : 520 mm
- Weerstand 750 W : 700 mm
- Weerstand 1000 W : 890 mm
- Weerstand 1250 W : 1080 mm
- Weerstand 1500 W : 1270 mm

NIVA (N1L1-EL-MIX) MIXED HYBRIDE



AANBEVOLEN VOOR BADKAMER EN KEUKEN
IN OPTIE



handdoekbeugel (aluminium)
art. nr. zie p. 109
prijs €185

Andere accessoires, zie p. 109

AANBEVOLEN AANSLUITING (LB)

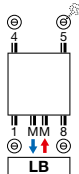

Andere aansluitmogelijkheden, zie p. 155



art. nr. 1182 103 0000 0099
prijs €175
Koppelingen, zie p. 353

KLEUREN

- Standaardkleur S600 (witte fijn structuurlak) (RAL 9016: geen meerprijs 15%)
- Uitgebreide kleurenkaart zie p. 12

SPECIAAL

- CV-radiator met geïntegreerde elektrische weerstand
- Gelakte aluminium voorplaat

BEVESTIGINGEN

- Muurbevestigingen in de kleur RAL 7016 (antraciet grijs) standaard. Ook in optie verkrijgbaar in de kleur S600 (zie p. 152).

TECHNISCH

- Elektrisch weerstandsgelast (onzichtbare lasnaden) en rolnaadgelast
- KTL-grondlaag, poedercoating
- Standaardwerkdruk: 10 bar
- Maximale bedrijfstemperatuur: 110°C
- Regeling van ruimtetemperatuur
- IPX4 Klasse II

ACCESSOIRES

- Zie p. 109

TECHNISCHE TEKENINGEN

- Zie p. 105



RF-ontvanger aan de achterzijde

BESCHIKBARE UITVOERINGEN



MANUELE AANSTURING

00 = radiator + RF-thermostaat (in de prijs inbegrepen). De radiator is enkel te bedienen via de meegeleverde RF-thermostaat (wit).



RF-THERMOSTAAT

Standaard uitvoering.

13 = radiator met RF-thermostaat en kabel met haakse stekker (prijs 13 = prijs 00)



14 = radiator zonder RF-thermostaat

Indien u meerdere radiatoren met één en dezelfde RF-thermostaat wilt bedienen, is het voldoende om één radiator in de uitvoering 00 te bestellen en de andere(n) in de uitvoering 14.



VCC APP* AANSTURING

15 = de radiator (met kabel en schuko stekker 90°) is enkel te bedienen via de optionele E-Volve E-V-WIFI (wit of grijs) (E-Volve E-V-WIFI apart te bestellen)



E-VOLVE E-V-WIFI

kleur	art. nr.	prijs €
wit	1184 007 0000 9016	357
grijs	1184 007 0000 7047	409

Eén E-Volve E-V-WIFI per radiator. Bediening van de radiator verloopt via de apart te bestellen E-Volve E-V-WIFI module (en NIET via de RF-thermostaat).

* VASCO Climate Control (VCC App). Dankzij VASCO Climate Control (VCC App) kan u altijd en overal inloggen en uw optimaal binnencomfort instellen. Meer informatie zie p. 370.

PRIJSGROEP: VPG7 - ELEKTRISCHE RADIATOREN



DOMOTICA AANSTURING

15 = radiator zonder regeling, met kabel en schuko stekker 90°

Deze radiator (met kabel en schuko stekker 90°) mag enkel gebruikt worden in combinatie met een **gebouwbeheersysteem** (domotica) of **externe thermostaat** uitgerust met: een weekprogramma + open raam detectie of adaptieve startaansturing of afstandscontrole, om te voldoen aan de Europese richtlijn ECO Design Directive 2015/1188.

HOE BESTELLEN

1. Kies het gewenste model van de radiator in de onderstaande tabel.
2. Selecteer de gewenste aansturing (zie toelichting links onderaan) - afhankelijk van de gewenste aansturing dienen extra toebehoren mee besteld te worden.
3. **De totaalprijs wordt bepaald door het gekozen toesteltype en eventuele toebehoren.**

HOE EEN CORRECTE BESTELCODE VORMEN

Leveringstermijn 15 - 30 werkdagen (zonder transportduur)

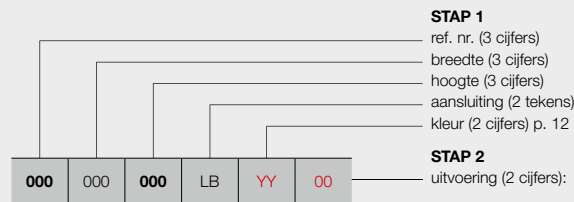

manuele aansturing

- 00 = met RF-thermostaat (**in de prijs inbegrepen**)
- 13 = met RF-thermostaat en kabel met haakse stekker (prijs **13** = prijs **00**)
- 14 = zonder RF-thermostaat

VCC App* aansturing

- 15 = de radiator (met kabel en schuko stekker 90°) is enkel te bedienen via de optionele E-Volve E-V-WIFI (wit of grijs) (**apart te bestellen**)

domotica aansturing

- 15 = radiator zonder regeling, met kabel en schuko stekker 90°

STAP 1 U kiest het gewenste model van radiator



PRIJSGROEP: VPG7 - ELEKTRISCHE RADIATOREN

BESTELCODE MAATWERK NIVA MIXED HYBRIDE	TECHNISCHE GEGEVENS									STANDAARDKLEUR	ANDERE KLEUREN					
	buizen	breedte (L mm)	hoogte (H mm)	75/65/20 (Watt) (φ50K)	55/45/20 (Watt) (φ30K)	n-exp.	gewicht (kg)	inhoud (l)	el. weerst. (Watt)	prijs S600* (€)	prijs kleur (€)					
REF. NR. NIVA MIXED HYBRIDE N1L1-EL-MIX : 362																
362	042	182	LB	YY	00	-	420	1820	794	413	1,28	23,40	3,70	900	969	1114
					14										874	1005
					15										809	930
362	062	182	LB	YY	00	-	620	1820	1124	584	1,28	34,40	5,52	1300	1070	1231
					14										975	1122
					15										910	1047

Conform EN442-1: 2014: radiatoren en convectoren
 Kleur aangeven bij bestelling (YY)

* RAL 9016: geen meerprijs 15%
 Voor meer details over onze artikel-data, zie artikel-database: <https://www.2ba.nl>
NETHERLAND. Prijzen in euro (excl. BTW)

STAP 2 U kiest de toebehoren

Afhankelijk van de gewenste aansturing dient u mogelijk extra toebehoren te bestellen. Zie pagina links.

STAP 3 Totaalprijs = prijs elektrische radiator + prijs toebehoren

IRIS-A (HDM-BL-MIX-A) BLOWER MIXED HYBRIDE



AANBEVOLEN VOOR BADKAMER EN KEUKEN
IN OPTIE



wegklapbaar droog- en stapelrek (chrom) art. nr. zie p. 109
prijs €133

Andere accessoires, zie p. 109

AANBEVOLEN AANSLUITING (LB)

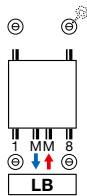

Andere aansluitmogelijkheden, zie p. 38



art. nr. 1182 103 0000 9016
prijs €157
Koppelingen, zie p. 353

TYPES

- Recht (HDM-BL-MIX-A)

BUIZEN

- Horizontaal, rond Ø 20 mm

COLLECTOREN

- Verticaal, D-profiel 40 x 32 mm

KLEUREN

- Standaardkleur wit RAL 9016
- Uitgebreide kleurenkaart zie p. 12

SPECIAAL

- CV-radiator in combinatie met Blower (Blower in de prijs inbegrepen), deze mag NIET gebruikt worden in combinatie met een gebouwbeheersysteem (domotica) of externe thermostaat
- Dankzij de ingebouwde bewegingssensor kan de Blower zijn eigen weekprogramma instellen volgens uw leefgewoonte.
- Optioneel RF-thermostaat verkrijgbaar.
- Blower is leverbaar in 2 kleuren: wit en grijs.
 - Witte radiator: Blower wit
 - Kleur radiator: Blower grijs

BEVESTIGINGEN

- Muurbevestigingen standaard in de kleur van de radiator (inbegrepen in de verpakking van de radiator)

TECHNISCH

- Gesoldeerd (onzichtbare soldeerverbindingen)
- ATL-grondlaag, poedercoating
- Regeling van ruimtetemperatuur
- Standaardwerkdruk: 10 bar
- Maximale bedrijfstemperatuur: 110°C
- IPX4 Klasse II

ACCESSOIRES

- Zie p. 109

TECHNISCHE TEKENINGEN

- Zie p. 105

BESCHIKBARE UITVOERINGEN

MANUELE AANSTURING

CV-radiator met Blower (wit of grijs) + RF-thermostaat (in optie) **(RF-thermostaat apart te bestellen)**



RF-THERMOSTAAT

kleur	art. nr.	prijs €
wit	1184 241 0000 9016	234

RF-thermostaat enkel in wit beschikbaar



PRIJSGROEP: VPG7 - ELEKTRISCHE RADIATOREN

BESTELCODE MAATWERK IRIS-A BLOWER MIXED HYBRIDE	TECHNISCHE GEGEVENS										STANDAARDKLEUR		ANDERE KLEUREN
	buizen	breedte (L mm)	hoogte (H mm)	75/65/20 (Watt) (Ø50K)	55/45/20 (Watt) (Ø30K)	n-exp.	gewicht (kg)	inhoud (l)	vermogen Blower (Watt)	prijs RAL 9016 (€)	verkorte ref. nr. RAL 9016 voorraad	prijs kleur (€)	
393 050 130 LB YY 00	33	500	1308	661	346	1,25	12,40	6,36	+1000	892	-	1026	
393 060 168 LB YY 00	42	600	1682	996	521	1,25	16,70	9,29	+1000	1064	11393-01	1224	

REF. NR. IRIS-A BLOWER MIXED HYBRIDE HDM-BL-MIX-A : 393

Conform EN442-1: 2014: radiatoren en convectoren
Kleur aangeven bij bestelling (YY)

Voor meer details over onze artikel-data, zie artikel-database: <https://www.2ba.nl>
NETERLAND. Prijzen in euro (excl. BTW)
Blower in de prijs inbegrepen!

ASTER-A (HF-BL-MIX-A) BLOWER MIXED HYBRIDE

BUIZEN

- Horizontaal, platovaal 57,5 x 10 mm

COLLECTOREN

- Verticaal, rond Ø 28 mm

KLEUREN

- Standaardkleur wit RAL 9016
- Uitgebreide kleurenkaart zie p. 12

SPECIAAL

- CV-radiator in combinatie met Blower (Blower in de prijs inbegrepen), deze mag NIET gebruikt worden in combinatie met een gebouwbeheersysteem (domotica) of externe thermostaat
- Dankzij de ingebouwde bewegingssensor kan de Blower zijn eigen weekprogramma instellen volgens uw leefgewoonte.
- Optioneel RF-thermostaat verkrijgbaar.
- Blower is leverbaar in 2 kleuren: wit en grijs.
 - Witte radiator: Blower wit
 - Kleur radiator: Blower grijs

BEVESTIGINGEN

- Muurbevestigingen standaard in de kleur van de radiator (inbegrepen in de verpakking van de radiator)

TECHNISCH

- Weerstandsgelast (onzichtbare lasnaden)
- ATL-grondlaag, poedercoating
- Regeling van ruimtetemperatuur
- Standaardwerkdruk: 4 bar
- Maximale bedrijfstemperatuur: 110°C
- IPX4 Klasse II

TECHNISCHE TEKENINGEN

- Zie p. 105

AANBEVOLEN AANSLUITING (LB)

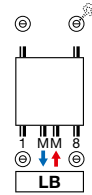

Andere aansluitmogelijkheden, zie p. 38



art. nr. 1182 103 0000 0099

prijs €175

Koppelingen, zie p. 353



BESCHIKBARE UITVOERINGEN



MANUELE AANSTURING

CV-radiator met Blower (wit of grijs) + RF-thermostaat (in optie) (**RF-thermostaat apart te bestellen**)



RF-THERMOSTAAT

RF-thermostaat enkel in wit beschikbaar

kleur	art. nr.	prijs €
wit	1184 241 0000 9016	234



PRIJSGROEP: VPG7 - ELEKTRISCHE RADIATOREN

BESTELCODE MAATWERK ASTER-A BLOWER MIXED HYBRIDE	TECHNISCHE GEGEVENS									STANDAARDKLEUR		ANDERE KLEUREN
	buizen	breedte (L mm)	hoogte (H mm)	75/65/20 (Watt) (Ø50K)	55/45/20 (Watt) (Ø30K)	n-exp.	gewicht (kg)	inhoud (l)	vermogen Blower (Watt)	prijs RAL 9016 (€)	verkorte ref. nr. RAL 9016 voorraad	prijs kleur (€)

REF. NR. ASTER-A BLOWER MIXED HYBRIDE HF-BL-MIX-A : 400

400	050	116	LB	YY	00	16	500	1169	564	301	1,21	16,40	4,10	+1000	1063	-	1222
400	060	183	LB	YY	00	27	600	1834	1014	541	1,21	29,30	7,75	+1000	1211	11400-01	1393

Conform EN442-1: 2014: radiatoren en convectoren
Kleur aangeven bij bestelling (YY)

Voor meer details over onze artikel-data, zie artikel-database: <https://www.2ba.nl>

NETERLAND. Prijzen in euro (excl. BTW)

Blower in de prijs inbegrepen!

BEAMS MONO-EL (BEAMS MONO-EL)

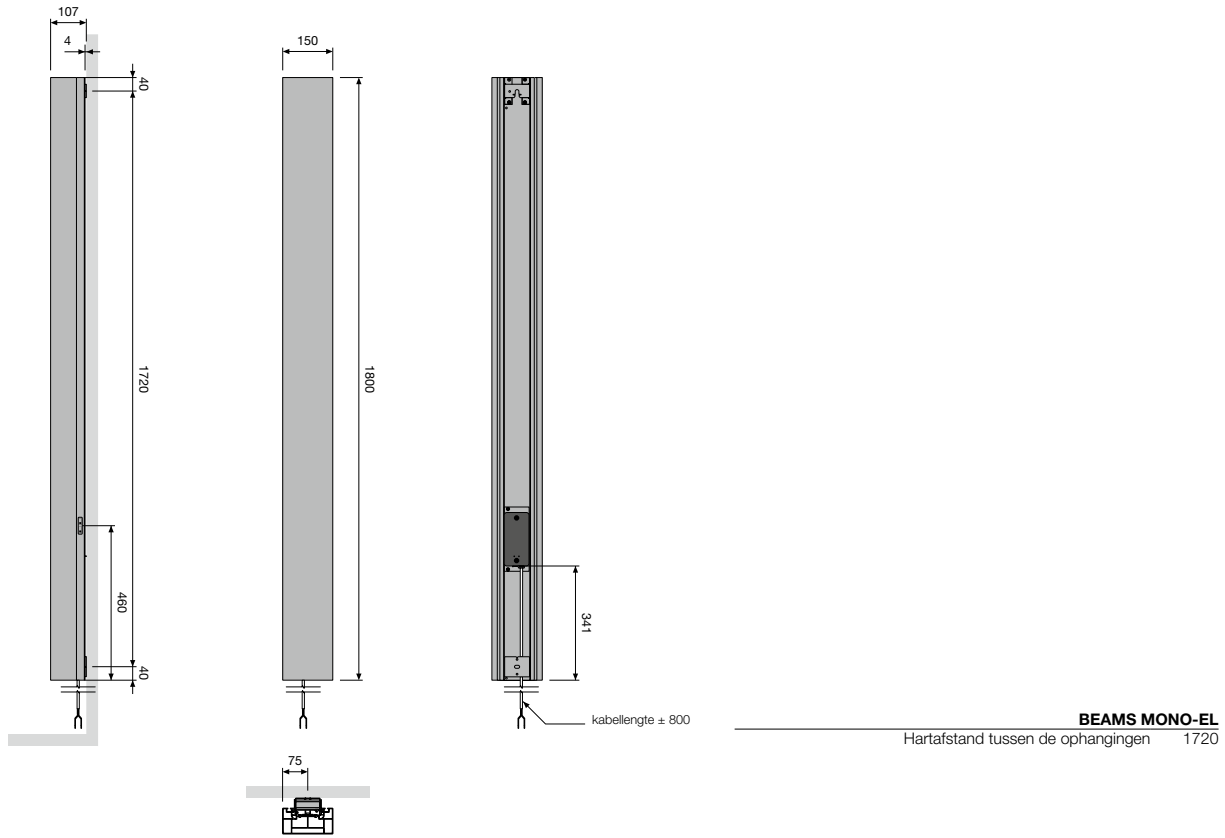

ONI-EL (O-P-EL, O-NP-EL)

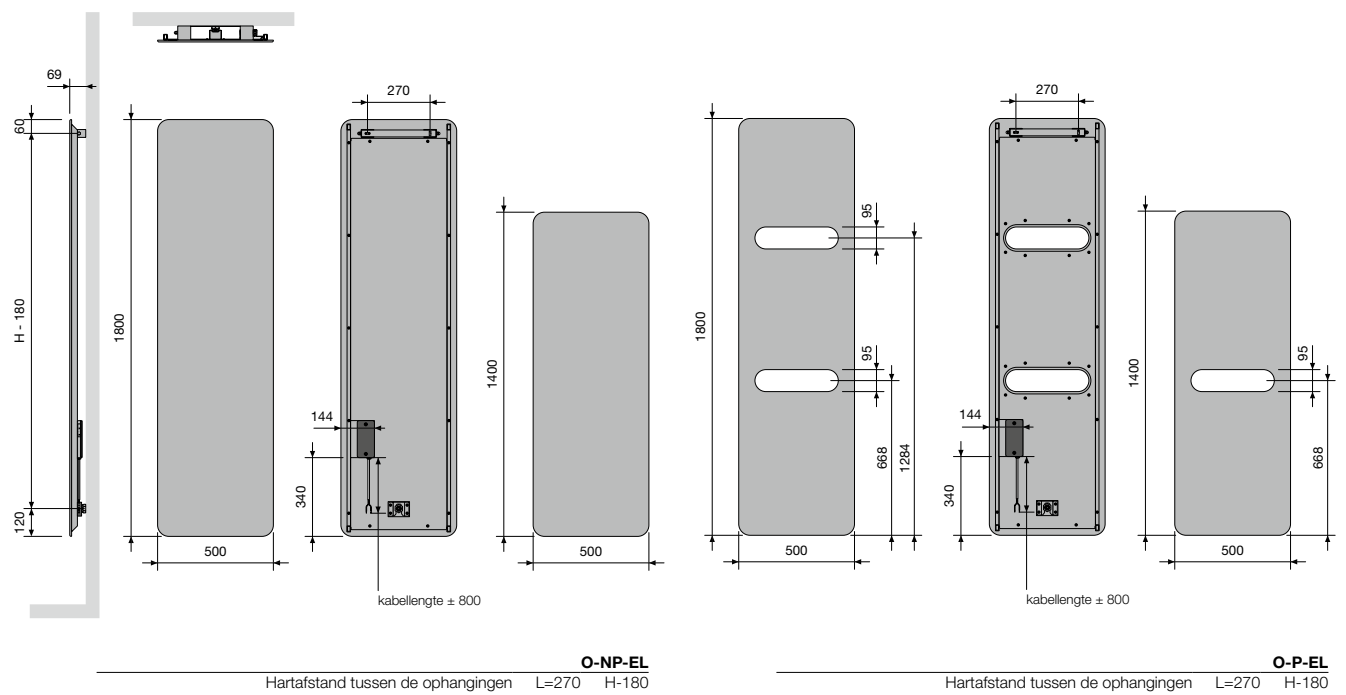

NIVA-EL (NIVA-EL)

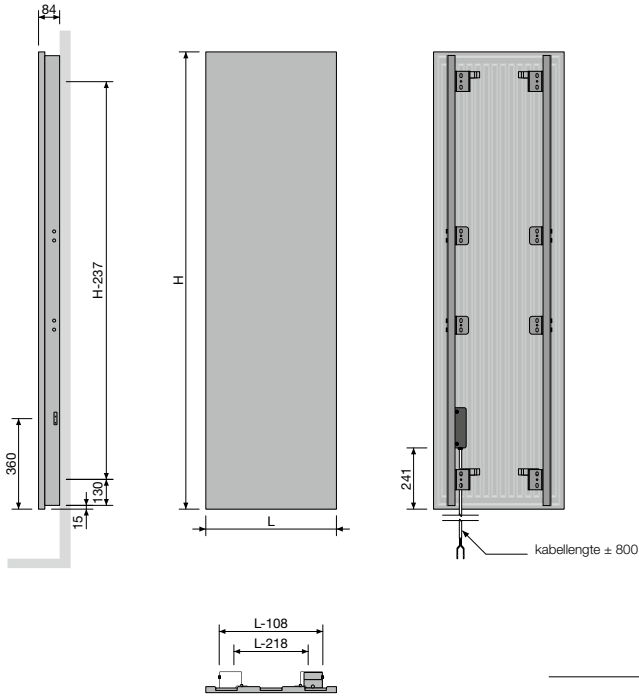

NIVA-EL
Hartafstand tussen de ophangingen L-218 H-237

IRIS-A (HD-EL-A, HDR-EL-A)

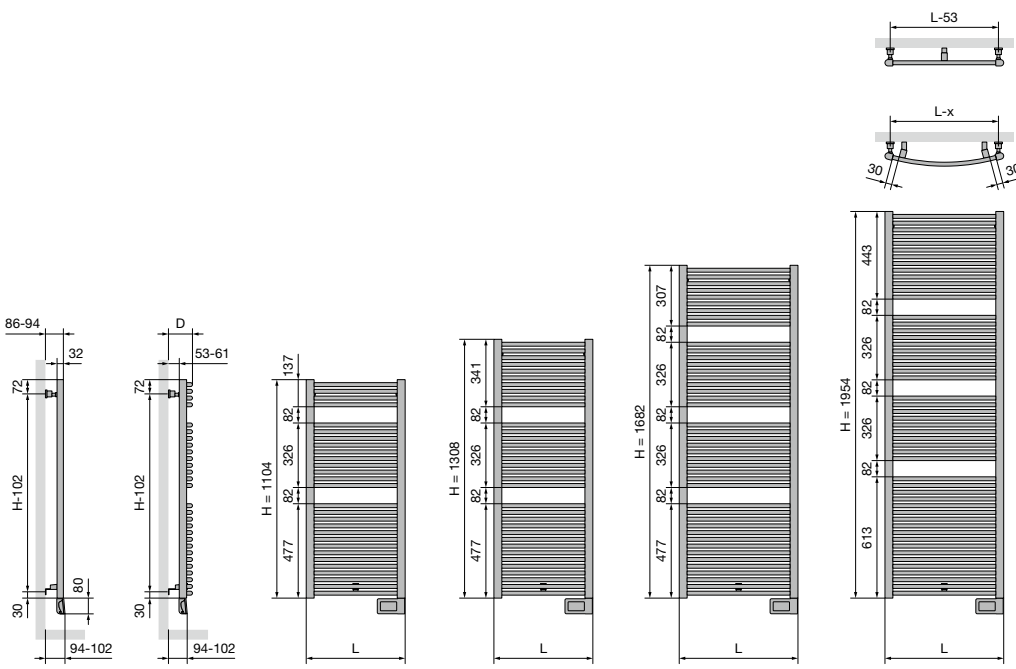

HD-EL-A
Breedte (L) 500 600 750
Hartafstand tussen de ophangingen L-53 H-102

HDR-EL-A
Breedte (L) 498 598
Afstand tussen wand en voorkant radiator (D) 101-109 104-112
Hartafstand horizontaal tussen de ophangingen 452 552
Hartafstand verticaal tussen de ophangingen H-102

AGAVE-A (HR-EL-A)

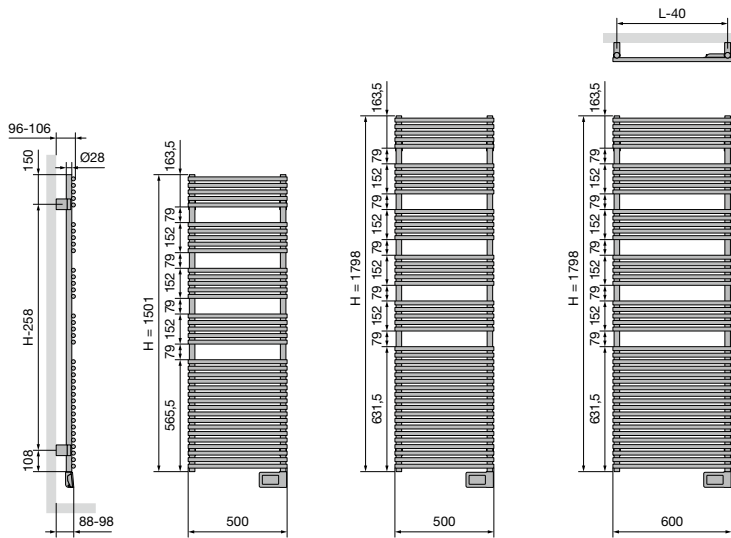

HR-EL-A

Hartafstand tussen de ophangingen L-40 H-258

ASTER-A (HF-EL-A)

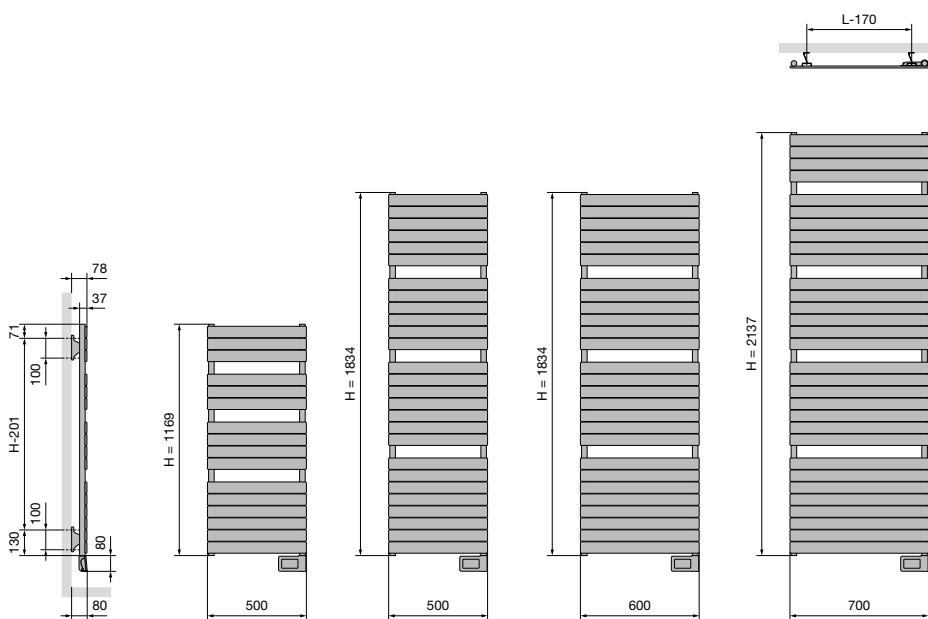

HF-EL-A

Hartafstand tussen de ophangingen L-170 H-201

ASTER HF-S (HF-S EL R, HF-S EL L)

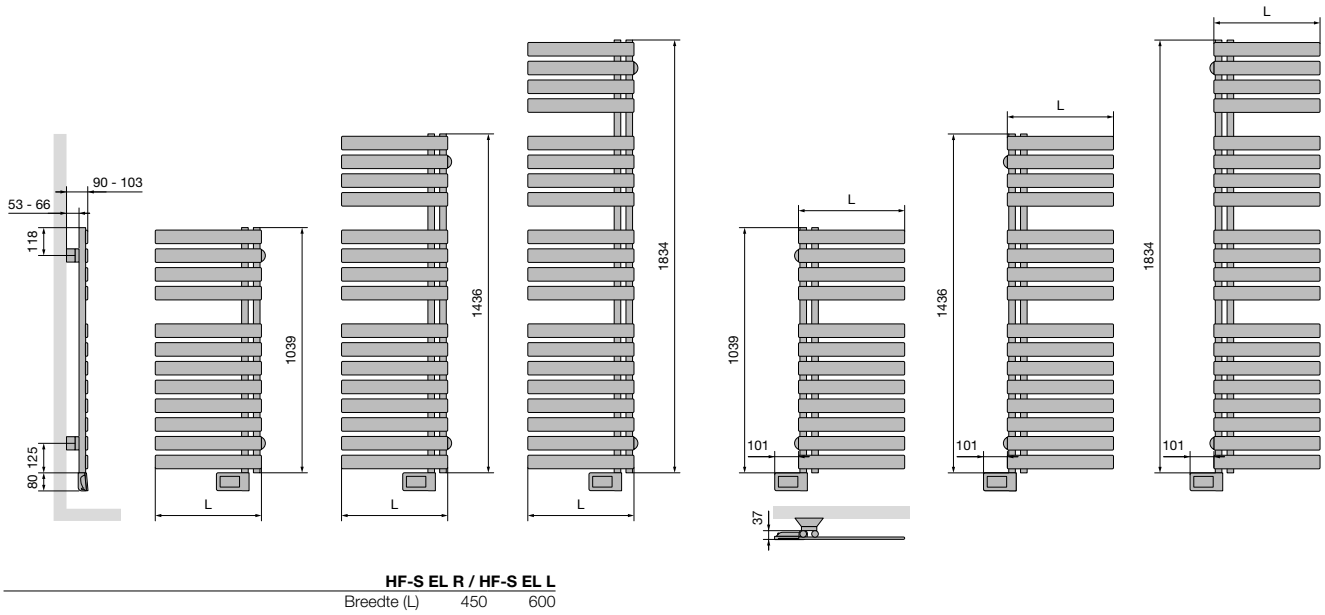

CARRÉ BAD (CB-EL)

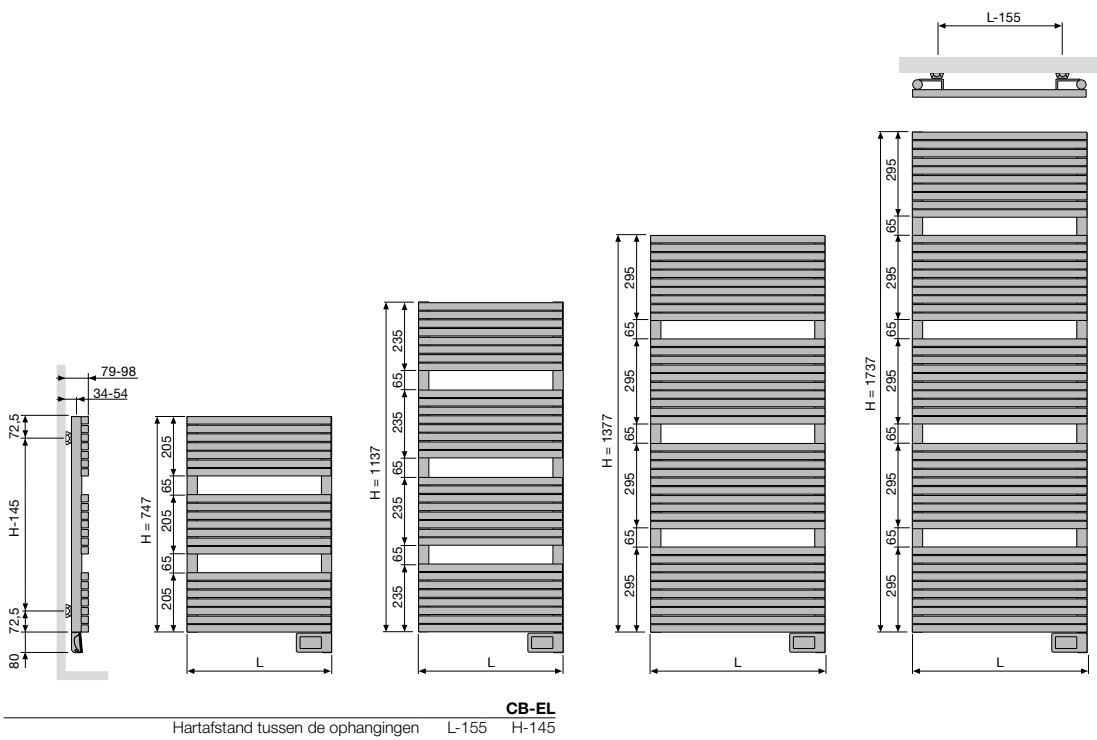

ZANA BAD (ZBD-EL)

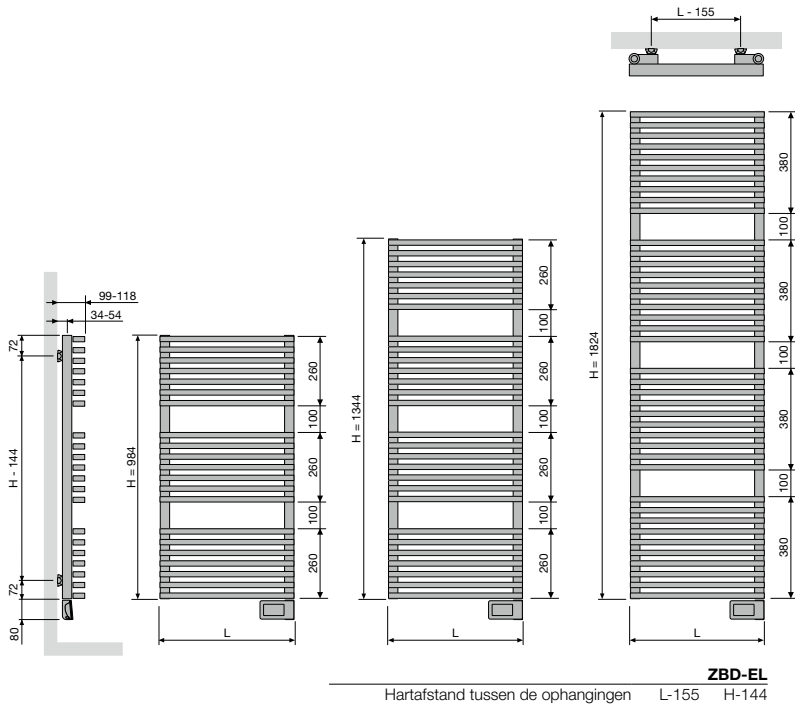

E-PANEL HORIZONTALAAL (EP-H-FL, EP-H-RIB)

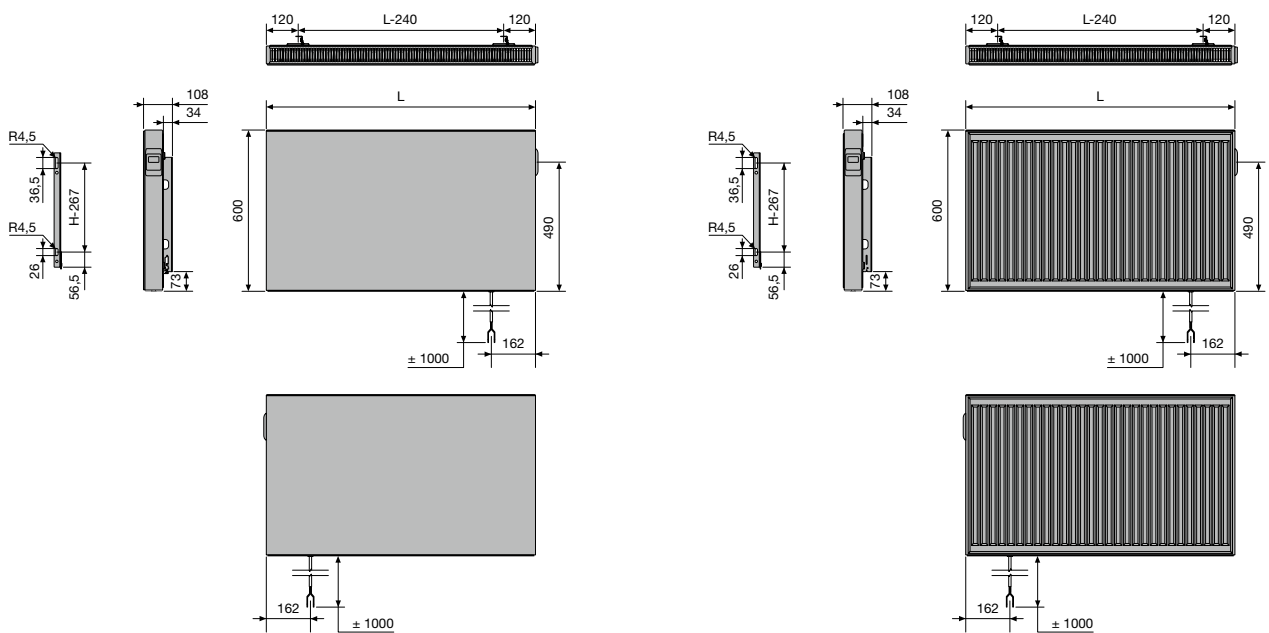

E-PANEL VERTICAAL (EP-V-FL)

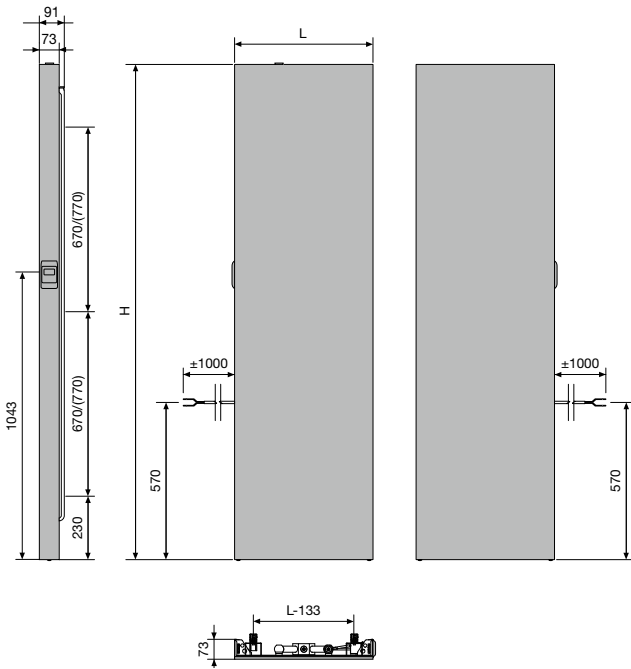

IRIS-A (HD-EL-BL-A) & BLOWER

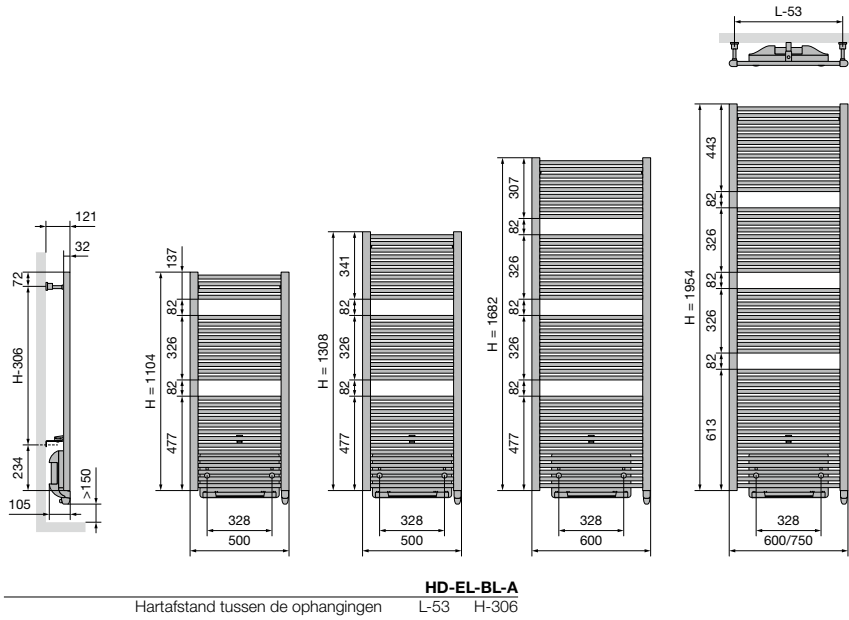

AGAVE-A (HR-EL-BL-A) & BLOWER

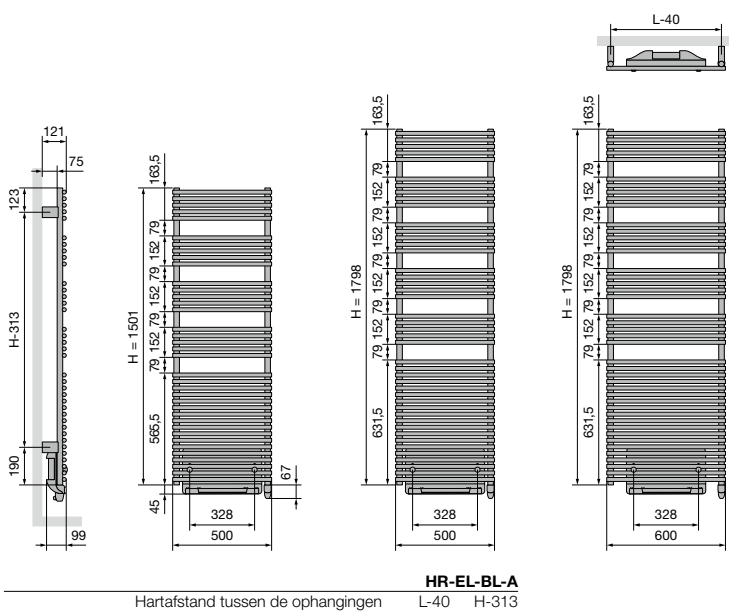

ASTER-A (HF-EL-BL-A) & BLOWER

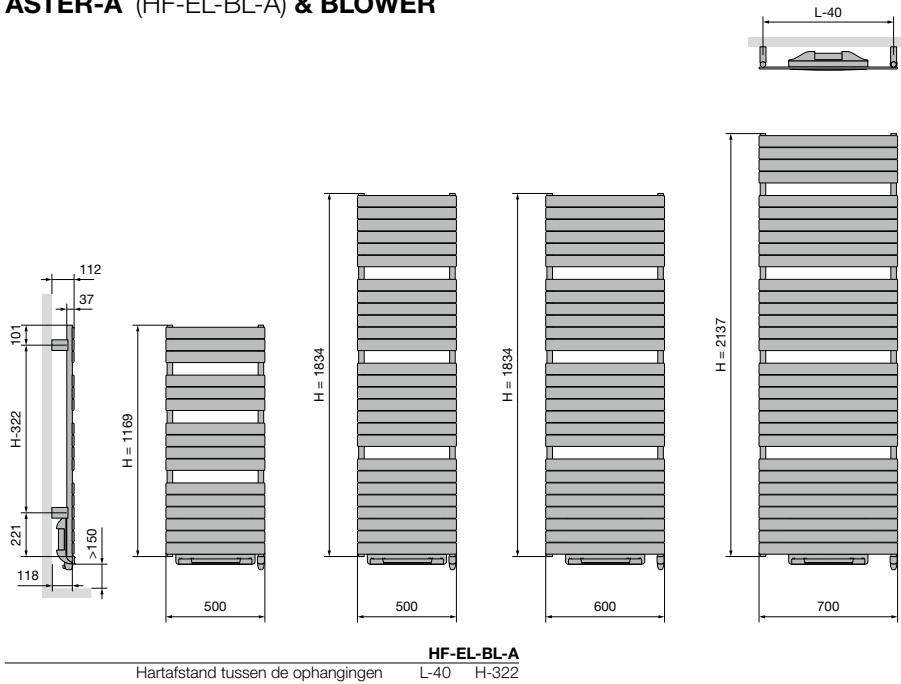

CARRÉ BAD (CB-EL-BL) & BLOWER

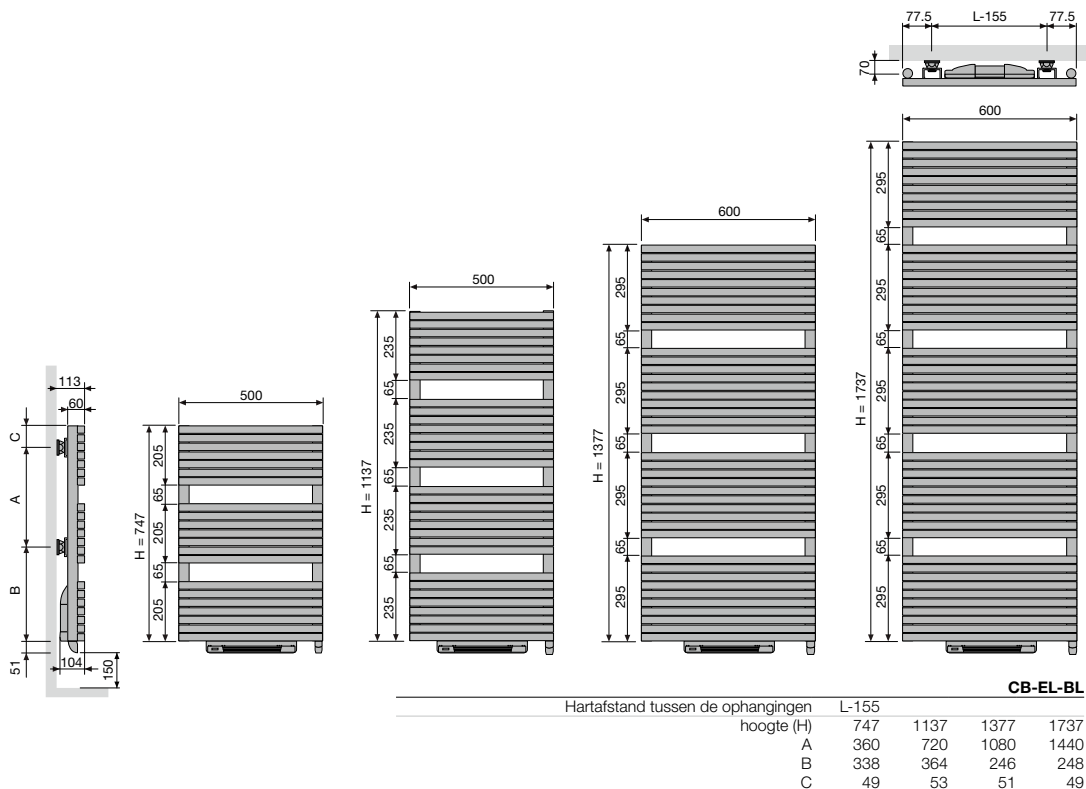

NIVA-A (NIVA-EL-BL-A) & BLOWER



NIVA-EL-BL-A

Hartafstand tussen de ophangingen L-190 H-383

**NIVA (N1L1-EL-MIX)
MIXED HYBRIDE**

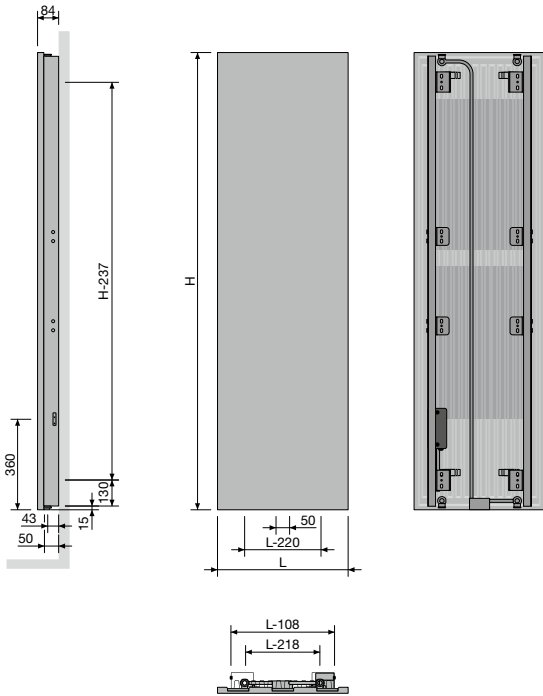

N1L1-EL-MIX
Hartafstand tussen de ophangingen L-218 H-237

IRIS-A (HDM-BL-MIX-A) BLOWER MIXED HYBRIDE

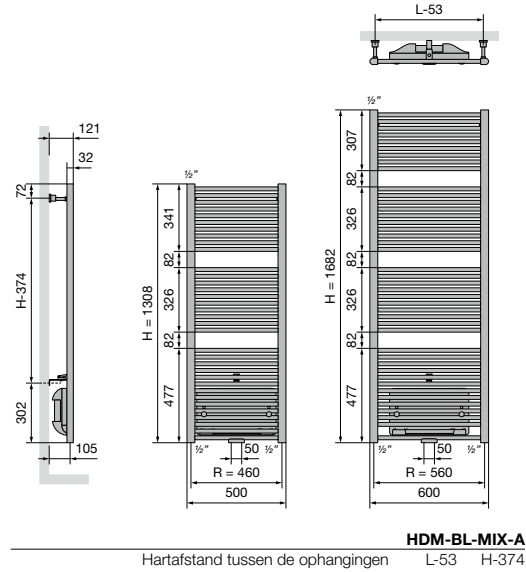

HDM-BL-MIX-A
Hartafstand tussen de ophangingen L-53 H-374

ASTER-A (HF-BL-MIX-A) BLOWER MIXED HYBRIDE

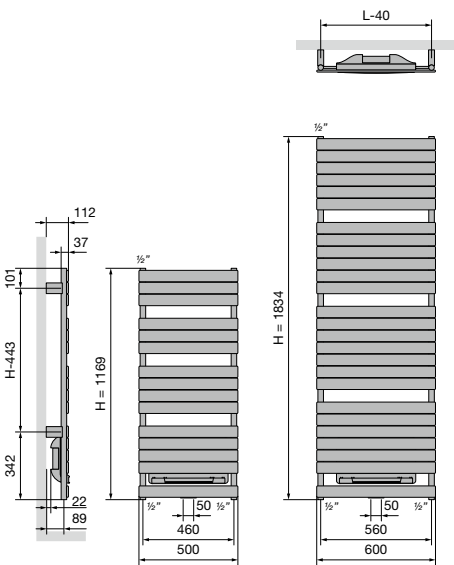

HF-BL-MIX-A
Hartafstand tussen de ophangingen L-40 H-443

Subtiel, strak, stijlvol:
ontdek de Spike



SUBTIEL, STRAK, STIJLVOL: ONTDEK DE SPIKE

Op zoek naar een echte upgrade voor je compacte badkamer of toilet? Maak kennis met Spike van VASCO: een elektrische handdoekverwarmer uit één enkele buis. Een uniek concept en design dat extra comfort en warmte biedt, maar zonder plaats in te nemen. Zo helpt Spike ook de kleinste ruimte op orde te houden. En dat met een eigentijdse, unieke uitstraling in wit of zwart.



MINIMALISTISCHE EYECATCHER

Opnieuw zet VASCO de trend in de wereld van water, warmte en wellness. Spike is een sterk staaltje van de geavanceerde VASCO verwarmingstechnologie, waar oog voor detail en design het verschil maken. De VASCO Spike is volledig elektrisch, energie-efficiënt, milieuvriendelijk en zorgt voor nog meer comfort. Ontdek nu deze innovatieve, ruimtebesparende en stijlvolle nieuwkomer van VASCO.

FUNCTIONALITEIT

- AAN/UIT-functie
- De LED kleurt blauw wanneer de handdoekverwarmer aan staat.
- De oppervlaktetemperatuur is 55°C (max. 60°C)
- Stijlvolle hangers inbegrepen
- Intelligente regeling dankzij geïntegreerde verwarmingskabel
- Verwarmer voor continu gebruik

KLEUREN

- Wit (S600)
- Zwart (RAL 9005)

TECHNISCH

- Voedingsspanning: ~230V, 50Hz
- Isolatieklasse: I
- Beschermingsklasse: IPX4

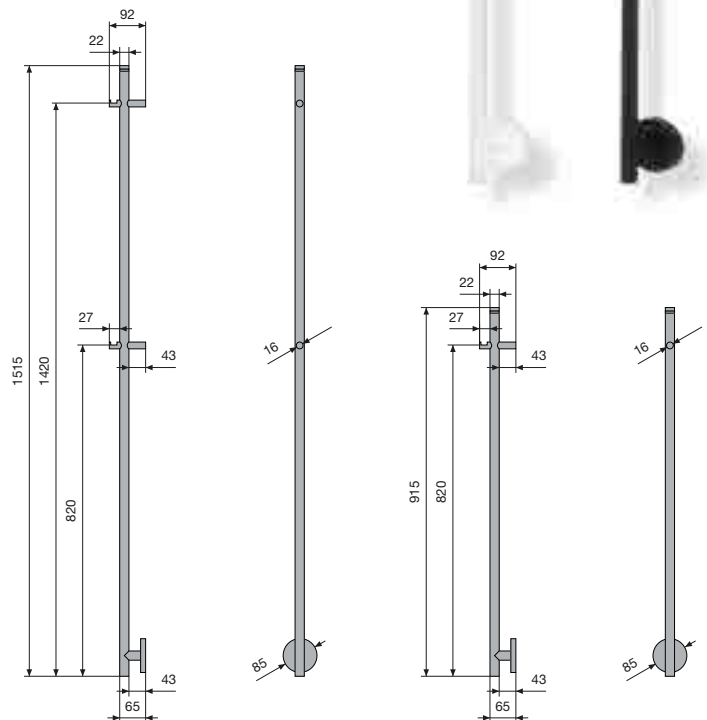

PRIJSGROEP: VPG7 - ELEKTRISCHE RADIATOREN

	GEWICHT	WARMTEAFGIFTE	KLEUR	ART. NR.	€
SPIKE MINI	1,07 kg	20 Watt	S600 (wit)	1184 401 0915 0600	449
			RAL 9005 (zwart)	1184 401 0915 9005	449
SPIKE	1,50 kg	35 Watt	S600 (wit)	1184 401 1515 0600	495
			RAL 9005 (zwart)	1184 401 1515 9005	495

• h = 915 mm; b = 85 mm; d = 92 mm;

• h = 1515 mm; b = 85 mm; d = 92 mm;

Montagevoorschriften accessoires: zie www.vasco.eu
 NEDERLAND. Prijzen in euro (excl. BTW)

uit voorraad leverbaar

ELEKTRISCHE RADIATOREN BEVESTIGINGEN IN OPTIE

PRIJSGROEP: VPG10 - ACC.

BEVESTIGINGEN		KLEUR	ART. NR.	€
		CB-EL / CB-EL-BL / ZBD-EL		
WANDOPSTELLING	4 bevestigingen	RAL 7016	1187 007 0000 7016	40

NEDERLAND. Prijzen in euro (excl. BTW)

ELEKTRISCHE RADIATOREN ACCESSOIRES IN OPTIE

PRIJSGROEP: VPG10B - HANDDOEKBEUGELS

ACCESSOIRES	BREEDTE HANDDOEKBEUGEL	KLEUR	ART. NR.	€
O-NP-EL / NIVA-EL / NIVA-EL-BL-A / N1L1-EL-MIX				
HANDDOEKBEUGEL MULTI+ RECHTS	600 mm	S600	1183 734 0000 0600	201
	600 mm	RAL 9005 ^S	1183 734 0000 9005	201
<ul style="list-style-type: none"> h = 70 mm; b = 600 mm (b tablet = 194 mm); e = 176 mm; c = 170 mm; Bevestiging aan de muur, rechts van de radiator. 				
O-NP-EL / NIVA-EL / NIVA-EL-BL-A / N1L1-EL-MIX				
HANDDOEKBEUGEL MULTI+ LINKS	600 mm	S600	1183 735 0000 0600	201
	600 mm	RAL 9005 ^S	1183 735 0000 9005	201
<ul style="list-style-type: none"> h = 70 mm; b = 600 mm (b tablet = 194 mm); e = 176 mm; c = 170 mm; Bevestiging aan de muur, links van de radiator. 				
CB-EL / CB-EL-BL				
HANDDOEKBEUGEL		CHROOM	1183 207 0000 0099	185
<ul style="list-style-type: none"> h = 22 mm; b = 720 mm (zelf in te korten); d = 75 mm; a = 56 mm 				
ZBD-EL				
HANDDOEKBEUGEL		CHROOM	1183 228 0000 0099	185
<ul style="list-style-type: none"> h = 22 mm; b = 720 mm (zelf in te korten); d = 75 mm; a = 56 mm 				
EP-V-FL				
HANDDOEKBEUGEL	400 mm	RAL 9016	11911972040	94
	500 mm	RAL 9016	11911972050	99
	600 mm	RAL 9016	11911972060	107
<ul style="list-style-type: none"> b = 400, 500, 600 mm; d = 64 mm 				
BEAMS MONO-EL				
HANDDOEKBEUGEL	240 mm	CHROOM	1183 273 0000 0099	107
	240 mm	S600	1183 273 0000 0600	107
	240 mm	RAL 9005 ^M	1183 273 0000 9005	107
<ul style="list-style-type: none"> h = 55 mm; b = 240 mm; d = 67 mm; a = 61 mm; 				
O-P-EL / O-NP-EL				
HANDDOEKBEUGEL	372 mm	CHROOM	1183 274 0000 0099	160
	372 mm	S600	1183 274 0000 0600	160
	372 mm	RAL 9005 ^M	1183 274 0000 9005	160
<ul style="list-style-type: none"> h = 55 mm; b = 372 mm; d = 56 mm; a = 50 mm; 				
HD-EL-A / HDR-EL-A / HR-EL-A / HD-EL-BL-A / HR-EL-BL-A / HDM-BL-MIX-A				
WEGKLAPBAAR DROOG- EN STAPELREK		CHROOM	1183 002 0000 0099	133
<ul style="list-style-type: none"> 380 x 158 mm 				







^S structuur zwart
^M mat zwart

Montagevoorschriften accessoires: zie www.vasco.eu
NEDERLAND. Prijzen in euro (excl. BTW)

e = afstand voorkant accessoire tot wand
d = afstand voorkant accessoire tot voorkant radiator
c = afstand wand tot achterkant beugel
a = afstand accessoire tot radiator
uit voorraad leverbaar

ELEKTRISCHE RADIATOREN ACCESSOIRES IN OPTIE

PRIJSGROEP: VPG10B - HANDDOEKBEUGELS

ACCESSOIRES	BREEDTE HANDDOEKBEUGEL	KLEUR	ART. NR.	€
KNOP VIERKANT  <ul style="list-style-type: none"> • h = 24 mm; b = 24 mm; d = 65 mm 	CB-EL / CB-EL-BL		CHROOM 1183 500 0000 0099	68
	ZBD-EL		CHROOM 1183 410 0000 0099	87
KNOP  <ul style="list-style-type: none"> • h = 70 mm; b = 70 mm; d = 59 mm; a = 51 mm; 	BEAMS MONO-EL		S600 1183 700 0000 0600	133
	240 mm	RAL 9005 ^S	1183 700 0000 9005	133
KORTE BEUGEL  <ul style="list-style-type: none"> • d = 49,35 mm; a = 39,35 mm 	BEAMS MONO-EL		S600 1183 702 0000 0600	161
	286 x 110 mm	RAL 9005 ^S	1183 702 0000 9005	161
RECHTHOEK BEUGEL  <ul style="list-style-type: none"> • d = 49,35 mm; a = 39,35 mm 	NIVA-EL / NIVA-EL-BL-A / N1L1-EL-MIX		S600 1183 710 0000 0600	133
	240 mm	RAL 9005 ^S	1183 710 0000 9005	133
KORTE BEUGEL*  <ul style="list-style-type: none"> • d = 66,5 mm; a = 56,5 mm 	240 mm	S600 1183 711 0000 0600	133	
	440 mm	RAL 9005 ^S	1183 711 0000 9005	133
LANGE BEUGEL*  <ul style="list-style-type: none"> • d = 66,5 mm; a = 56,5 mm 	440 mm	S600 1183 711 0000 0600	133	
	440 mm	RAL 9005 ^S	1183 711 0000 9005	133

^S structuur zwart

Montagevoorschriften accessoires: zie www.vasco.eu
NEDERLAND. Prijzen in euro (excl. BTW)

d = afstand voorkant accessoire tot voorkant radiator
a = afstand accessoire tot radiator
uit voorraad leverbaar

ELEKTRISCHE RADIATOREN ACCESSOIRES IN OPTIE

PRIJSGROEP: VPG10B - HANDDOEKBEUGELS

ACCESSOIRES	BREEDTE HANDDOEKBEUGEL	KLEUR	ART. NR.	€
HANDDOEKBEUGEL* 	NIVA-EL / NIVA-EL-BL-A / N1L1-EL-MIX			
	372 mm	ALUMINIUM	1183 239 0000 0000	185
	372 mm	UITLOPEND KOPER	1183 239 0000 0029	185
	372 mm	CHROOM	1183 239 0000 0099	185
	372 mm	S600	1183 239 0000 0600	185
	372 mm	RAL 9005 <input type="checkbox"/>	1183 239 0000 9005	185
	526 mm	CHROOM	1183 271 0000 0099	185
	526 mm	S600	1183 271 0000 0600	185
	526 mm	RAL 9005 <input type="checkbox"/>	1183 271 0000 9005	185

- Handdoekbeugel in geanodiseerd aluminium
- h = 55 mm; b = 372, 526 mm; d = 56 mm; a = 50 mm;

mat zwart

* **Opgelet: handdoekbeugel enkel mogelijk voor NIVA-EL(-BL)(-MIX) vanaf uitvoering 2021!**

Montagevoorschriften accessoires: zie www.vasco.eu
NEDERLAND. Prijzen in euro (excl. BTW)

d = afstand voorkant accessoire tot voorkant radiator

a = afstand accessoire tot radiator

uit voorraad leverbaar

Toiletradiatoren



BESTELCODE MAATWERK	TECHNISCHE GEGEVENS										STANDAARDKLEUR		ANDERE KLEUREN
	buizen	breedte (L mm)	hoogte (H mm)	75/65/20 (Watt) (φ50K)	55/45/20 (Watt) (φ30K)	n-exp.	gewicht (kg)	inhoud (l)	el. weerst. (Watt)	prijs RAL 9016 (€)	verkorte ref. nr. RAL 9016 voorraad	prijs kleur (€)	

REF. NR. NIVA LAK HORIZONTAAL NH1L1 : 193

PRIJSGROEP: VPG2 - STAAL DESIGNRADIATOREN



193	052	045	VR	YY	00	-	520	450	301	158	1,26	7,50	1,19	-	477*	11193-01	549
-----	-----	-----	----	----	----	---	-----	-----	-----	-----	------	------	------	---	------	----------	-----

REF. NR. CARRÉ HORIZONTAAL CPHN1-RO : 133

PRIJSGROEP: VPG2 - STAAL DESIGNRADIATOREN



133	060	041	XX	YY	00	14	600	415	296	156	1,25	8,63	4,35	-	348	-	400
-----	-----	-----	----	----	----	----	-----	-----	-----	-----	------	------	------	---	-----	---	-----

REF. NR. ZANA HORIZONTAAL ZH-1 : 252

PRIJSGROEP: VPG2 - STAAL DESIGNRADIATOREN



252	038	050	XX	YY	00	10	384	500	347	183	1,25	9,00	4,10	-	375	-	431
-----	-----	-----	----	----	----	----	-----	-----	-----	-----	------	------	------	---	-----	---	-----

REF. NR. VIOLA-A HORIZONTAAL H1L1-RO-A** : 380

PRIJSGROEP: VPG2 - STAAL DESIGNRADIATOREN



380	050	040	XX	YY	00	5	500	400	399	204	1,27	9,10	1,70	-	414	-	476
-----	-----	-----	----	----	----	---	-----	-----	-----	-----	------	------	------	---	-----	---	-----

REF. NR. TULIPA-A HORIZONTAAL TH1-A : 376

PRIJSGROEP: VPG2 - STAAL DESIGNRADIATOREN



376	054	050	XX	YY	00	12	540	500	420	216	1,23	10,80	3,00	-	335	-	385
-----	-----	-----	----	----	----	----	-----	-----	-----	-----	------	-------	------	---	-----	---	-----

Conform EN442-1: 2014: radiatoren en convectoren

* Standaardkleur S600 (witte fijn structuurkleur).

** Geïntegreerd ventiel in optie. Meerprijs zie p. 341

Voor de warmteafgiftes van andere regimes, kijkt u op p. 346 (correctiefactoren)
 Voor verdere gegevens zie de uitgebreide hoofdstukken van deze bepaalde collecties.
 NEDERLAND. Prijzen in euro (excl. BTW)