

Elektrische radiatoren

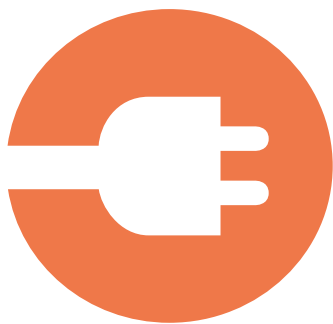

VASCO elektrische radiatoren zijn in alles afgestemd op **een snelle, efficiënte en zuinige warmteregeling**. Individuele thermostaten zorgen voor een gelijkmatige warmteverdeling. De warmte kan naar wens worden geregeld of aangepast met respect voor uw energiefactuur. VASCO elektrische radiatoren worden geleverd met handige muurbevestigingen voor een probleemloze montage.

**VASCO VERVOLLEDIGT HAAR
ELEKTRISCHE GAMMA
CONFORM DE
ECODESIGN 2018-NORMEN**



EcoDesign is een Europese richtlijn die minimum eisen stelt aan energieprestaties van elektrische producten. Vanaf 1 januari 2018 gelden er verstrengde Europese EcoDesign-normen om het energieverbruik van elektrische toestellen te verlagen. Zo moeten elektrische radiatoren voortaan beschikken over een aantal energiebesparende functies.

Elektrische radiatoren

Zuiver elektrische radiatoren

Beams Mono-EL	54	Zana Bad	70
Oni-EL	56	E-Panel	72
Niva-EL	58	E-Tech	76
Iris-A	60	Iris-A BL	79
Agave-A	62	Agave-A BL	80
Aster-A	64	Aster-A BL	81
Aster HF-S	66	Carré Bad BL	82
Carré Bad	68	Niva-A BL	83

Gemengde radiatoren

Niva Mixed	92	Aster-A Mixed	95
Iris-A Mixed	94		

Elektrische handdoekverwarmer

Spike NEW	106
------------------	-----



ELEKTRISCHE RADIATOREN OVERZICHT BESCHIKBARE UITVOERINGEN

ELEKTRISCH VERWARMEN EEN DUURZAAM ALTERNATIEF

In hedendaagse goed geïsoleerde huizen, vaak uitgerust met fotovoltaïsche zonnepanelen, vormt elektrische verwarming een kostenefficiënte, gebruiksvriendelijke en vooral duurzame oplossing.













Op specifieke plaatsen zoals de badkamer waar een hogere comforttemperatuur gewenst is, kan u met een elektrische radiator snel inspelen op de warmtevraag. Met hun snelle reactietijd koppelen de elektrische radiatoren alle voordelen van elektrisch verwarmingscomfort aan een uitgepuurd design.

De elektrische radiatoren kunnen op 3 manieren aangestuurd worden:

-  Manueel
-  Met WiFi via VASCO Climate Control App
-  Via domotica aansturing



BEAMS MONO-EL (BEAMS MONO-EL)	ONI-EL (O-P-EL, O-NP-EL)	NIVA-EL (NIVA-EL)	IRIS-A (HD-EL-A, HDR-EL-A)	AGAVE-A (HR-EL-A)	ASTER-A (HF-EL-A)	ASTER HF-S (HF-S-EL-R, HF-S-EL-L)	CARRÉ BAD (CB-EL)	ZANA BAD (ZBD-EL)	E-PANEL HORIZONTAL (EP-H-FL, EP-H-RIB)	E-PANEL VERTICAAL (EP-V-FL)	E-TECH (E-TECH)	IRIS-A BLOWER (HD-EL-BL-A)	AGAVE-A BLOWER (HR-EL-BL-A)	ASTER-A BLOWER (HF-EL-BL-A)	CARRÉ BAD BLOWER (CB-EL-BL)	NIVA-A BLOWER (NIVA-EL-BL-A)	NIVA MIXED HYBRIDE (N1L-EL-MIX)	IRIS-A BLOWER MIXED HYBRIDE (HDM-BL-MIX-A)	ASTER-A BLOWER MIXED HYBRIDE (HF-BL-MIX-A)
-------------------------------	--------------------------	-------------------	----------------------------	-------------------	-------------------	-----------------------------------	-------------------	-------------------	--	-----------------------------	-----------------	----------------------------	-----------------------------	-----------------------------	-----------------------------	------------------------------	---------------------------------	--	--

 MANUELE AANSTURING																			
Radiator + RF-thermostaat (in de prijs inbegrepen) De radiator is enkel te bedienen via de meegeleverde RF-thermostaat (wit)		•	•	•														•	
Radiator zonder RF-thermostaat Indien u meerdere radiatoren met één en dezelfde RF-thermostaat wilt bedienen, is het voldoende om één radiator in de uitvoering 00 te bestellen en de andere(n) in de uitvoering 14.		•	•	•														•	
Radiator + E-Volve E-V-Basic (wit of grijs) (E-Volve E-V-Basic apart te bestellen) (Koppeling met RF-thermostaat niet mogelijk)				•	•	•	•	•	•										
Radiator + E-Volve E-V-RF (wit of grijs) (E-Volve E-V-RF apart te bestellen)				•	•	•	•	•	•										
Radiator met ingebouwde regeling (in de prijs inbegrepen)									•	•									
Radiator (wit, zwart, zwart met aluminium frame) + WRX-thermostaat (wit of zwart) (WRX-thermostaat inbegrepen)											•								
Radiator met Blower (wit of grijs) + RF-thermostaat (in optie) (RF-thermostaat apart te bestellen)												•	•	•	•				
CV-radiator met Blower (wit of grijs) + RF-thermostaat (in optie) (RF-thermostaat apart te bestellen)																		•	•
 MET WIFI VIA VASCO CLIMATE CONTROL APP																			
De radiator (met kabel en schuko stekker 90°) is enkel te bedienen via de optionele E-Volve E-V-WIFI (wit of grijs) (E-Volve E-V-WIFI apart te bestellen)		•	•	•								•	•					•	
De radiator is enkel te bedienen via de E-Volve E-V-WIFI (wit of grijs) (E-Volve E-V-WIFI apart te bestellen) (inclusief meegeleverde BAS connector)				•	•	•	•	•	•										
 VIA DOMOTICA AANSTURING																			
Radiator zonder regeling, met kabel en schuko stekker 90°		•	•	•								•	•					•	
Radiator zonder regeling + BAS connector (wit of grijs) (BAS connector apart te bestellen)				•	•	•	•	•	•										

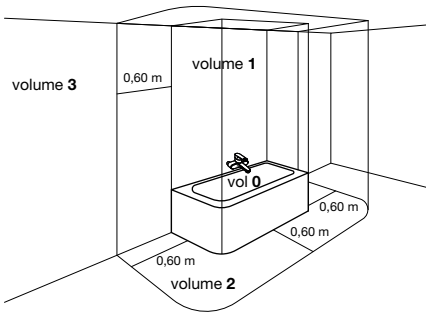

GEBRUIKSOMGEVING VOOR ELEKTRISCHE RADIATOREN

De elektrische radiatoren zijn Klasse II apparaten (dubbele isolatie). Dit betekent dat de radiatoren geen aardingskabel hebben. Met uitzondering van de E-Tech, dit is een Klasse I apparaat. De elektrische radiatoren mogen toegepast worden in de badkamer en dit in volume 2 en 3 (zie schema bad). Als er een douchekop aanwezig is, moet er een minimum afstand zijn van 1,5m tussen radiator en douchekop. Verder bij montage van de radiator: gelieve de regels te volgen voor de elektrische installatie en de VASCO algemene voorwaarden. Om het verbruik van een elektrische radiator te berekenen, weet men voldoende als men het wattage van de elektrische radiator kent.

Voorbeeld:

Radiator van 1000 Watt. Dit is een elektrisch vermogen van 1kW. Per uur verbruikt de radiator dus 1kWh. Dit natuurlijk als de radiator gedurende dit volledige uur op maximum vermogen werkt. In de praktijk komt dit zelden voor. De radiator schakelt immers uit als hij de gewenste temperatuur heeft bereikt. Als u de prijs van 1kWh kent, kan u nu berekenen wat de radiator kost aan elektrische energie.



GARANTIE op de radiator: 10 jaar



GARANTIE elektrische componenten: 2 jaar
En dit enkel in combinatie met een VASCO-radiator.
Bij verkeerd gebruik vervalt de garantie.

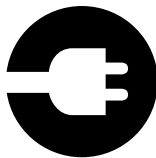

ZUIVER ELEKTRISCHE EN GEMENGDE RADIATOREN

Het is belangrijk te weten dat u kunt kiezen tussen zuiver elektrische radiatoren en gemengde elektrische radiatoren.

Zuiver elektrische radiatoren zijn hoofdzakelijk gevuld met een warmtegeleidende vloeistof en elektrische weerstand die de vloeistof opwarmt. Het is een gesloten circuit.

- CV-radiator door een professional omgebouwd tot zuiver elektrische radiator (toebehoren nog apart te bestellen)
- In de fabriek vorgevulde zuiver elektrische radiatoren (eventuele toebehoren nog apart te bestellen)

Gemengde elektrische radiatoren zijn radiatoren die men afwisselend kan gebruiken om via een centrale verwarmingsinstallatie te verwarmen of om elektrisch te verwarmen.

- CV-radiator door een professional voorzien van een elektrisch element en regeling
- CV-radiator met in de fabriek voormonteerde Blower

Opmerking: zuiver elektrische en gemengde radiatoren in een vrijstaande versie raden wij af omwille van veiligheidsredenen.

Zuiver elektrische radiatoren zijn hoofdzakelijk gevuld met een warmtegeleidende vloeistof en elektrische weerstand die de vloeistof opwarmt. Het is een gesloten circuit.

- CV-radiator door een professional omgebouwd tot zuiver elektrische radiator (toebehoren nog apart te bestellen)
- In de fabriek voorgevulde zuiver elektrische radiatoren (eventuele toebehoren nog apart te bestellen)

Bij zuiver elektrische radiatoren onderscheiden we 3 verschillende manieren van aansturing:



Manueel



Met VASCO Climate Control App (WIFI)



Domotica aansturing



BEAMS
MONO-EL



ONI-EL



E-VOLVE

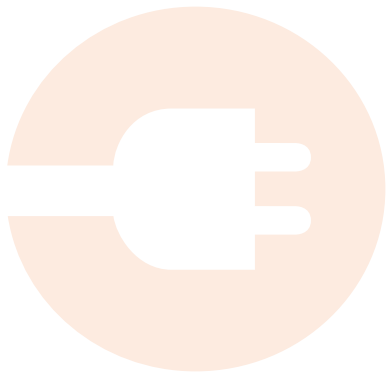

Zuiver elektrische radiatoren



E-PANEL



E-TECH



BLOWER

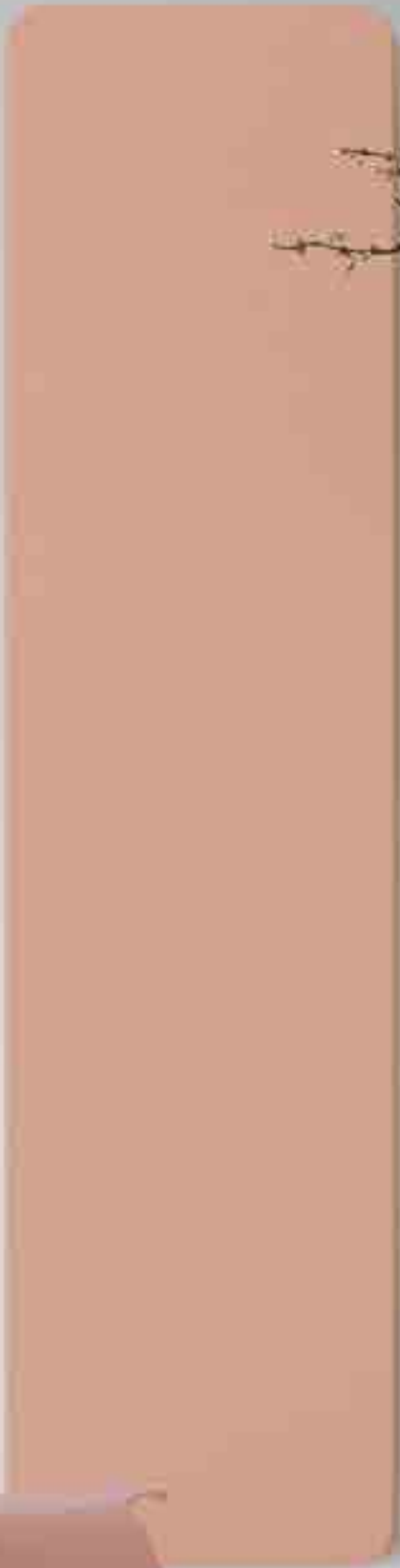

1. ELEKTRISCHE TOEBEHOREN OM EEN CV-RADIATOR DOOR EEN PROFESSIONAL OM TE BOUWEN TOT EEN ZUIVER ELEKTRISCHE RADIATOR



E-VOLVE E-V-BASIC REGELING

Hoogte: 75 mm
Breedte: 140 mm
Diepte: 35 mm

1.1. REGELING E-VOLVE E-V-BASIC

- Bedrijfsspanning: 230V AC, 50 Hz
- Week- en dagprogrammering
- Regeling kamertemperatuur van 7°C tot 30°C
- Boost commando: standaard 60 minuten
- Auto-, Comfort-, Eco- of vorstbeveiligingsmodus
- Ingesteld programma P1, P2, P3 is te wijzigen
- IPX4 Klasse II
- Kabellengte: 0,8 m (bij voorkeur een directe vaste contactdoos gebruiken)
- Energieconsumptie indicatie
- Indicator open raam detectie
- Regeling te monteren op de radiator rechtsonder

Opgelet:

- Aansluiting E-V-Basic-regeling (bruin = fase, blauw = neutraal, zwart = commandodraad enkel in Frankrijk te gebruiken en af te schermen bij niet gebruik)
- Dubbel geïsoleerde apparaten hebben geen aarding.
- Koppeling met RF-thermostaat niet mogelijk

PRIJSGROEP: VPG7 - ELEKTRISCHE RADIATOREN

type	afgifte (Watt)	art. nr. (wit)	prijs € (wit)	art. nr. (grijs)	prijs € (grijs)
E-V-Basic	300	1184 224 0000 9016	335	1184 224 0000 9006	388
E-V-Basic	500	1184 225 0000 9016	359	1184 225 0000 9006	409
E-V-Basic	750	1184 226 0000 9016	378	1184 226 0000 9006	436
E-V-Basic	1000	1184 227 0000 9016	401	1184 227 0000 9006	463
E-V-Basic	1250	1184 228 0000 9016	424	1184 228 0000 9006	487
E-V-Basic	1500	1184 229 0000 9016	445	1184 229 0000 9006	513



E-VOLVE E-V-RF RF-ONTVANGER

Hoogte: 75 mm
Breedte: 140 mm
Diepte: 35 mm

E-VOLVE E-V-RF RF-THERMOTAAT

Hoogte: 95 mm
Breedte: 120 mm
Diepte: 25 mm

1.2. REGELING E-VOLVE E-V-RF

- Bedrijfsspanning ontvanger: 230V AC, 50 Hz
- Thermostaat: 2x Alkaline 1,5V
- Week- en dagprogrammering
- Regeling kamertemperatuur van 7°C tot 30°C
- Boost commando: standaard 60 minuten
- Auto-, Comfort-, Eco- of vorstbeveiligingsmodus
- Ingesteld programma P1, P2, P3 is te wijzigen
- Ontvanger: IPX4 Klasse II
- Thermostaat: IP30
- Kabellengte: 0,8 m (bij voorkeur een directe vaste contactdoos gebruiken)
- Energieconsumptie indicatie
- Indicator open raam detectie
- Ontvanger te monteren op de radiator rechtsonder
- Radiofrequente communicatie tussen ontvanger en thermostaat (nog te koppelen)

Opgelet:

- Aansluiting E-V-RF ontvanger (bruin = fase, blauw = neutraal, zwart = commandodraad enkel in Frankrijk te gebruiken en af te schermen bij niet gebruik)
- Dubbel geïsoleerde apparaten hebben geen aarding.
- De thermostaat dient gekoppeld te worden met de ontvanger conform de instructies in de handleiding van de RF-thermostaat

Opgelet:

Aantal elektrische radiatoren op 1 RF-thermostaat:

- E-Volve E-V-RF: tot 5 radiatoren per RF-thermostaat
- Gemengd (Blower of E-Volve E-V-RF): niet mogelijk

PRIJSGROEP: VPG7 - ELEKTRISCHE RADIATOREN

type	afgifte (Watt)	art. nr. (wit)	prijs € (wit)	art. nr. (grijs)	prijs € (grijs)
E-V-RF	300	1184 230 0000 9016	555	1184 230 0000 9006	637
E-V-RF	500	1184 231 0000 9016	575	1184 231 0000 9006	663
E-V-RF	750	1184 232 0000 9016	597	1184 232 0000 9006	689
E-V-RF	1000	1184 233 0000 9016	619	1184 233 0000 9006	714
E-V-RF	1250	1184 234 0000 9016	644	1184 234 0000 9006	738
E-V-RF	1500	1184 235 0000 9016	663	1184 235 0000 9006	764

Voor de regelingen E-V-Basic en E-V-RF gebruiken we dezelfde weerstand. Op deze weerstand kunnen enkel de regelingen uit het VASCO-assortiment gemonteerd worden.



BAS CONNECTOR

Hoogte: 65 mm
Breedte: 35 mm
Diepte: 50 mm

1.3. WEERSTAND (KLASSE II) + BAS CONNECTOR

- Strak design: wit en grijs
- Gebruiksomgeving: volume 2 of 3 van de badkamer (tek. p. 45).
- Aan de onderkant in de radiator te monteren.
- Zonder regelaar en zonder stekker (deze is zelf te voorzien).
- Klasse IPX4.
- **Regeling van de kamertemperatuur dient verzekerd te worden door een extern aansturingssysteem, conform de Eco Design Directive 2015/1188!**

PRIJSGROEP: VPG7 - ELEKTRISCHE RADIATOREN

type	afgifte (Watt)	art. nr. (wit)	prijs € (wit)	art. nr. (grijs)	prijs € (grijs)
Weerstand + BAS connector	300	1184 100 0000 9016	130	1184 100 0000 7047	147
Weerstand + BAS connector	500	1184 101 0000 9016	135	1184 101 0000 7047	157
Weerstand + BAS connector	750	1184 102 0000 9016	170	1184 102 0000 7047	194
Weerstand + BAS connector	1000	1184 103 0000 9016	203	1184 103 0000 7047	233
Weerstand + BAS connector	1250	1184 104 0000 9016	235	1184 104 0000 7047	272
Weerstand + BAS connector	1500	1184 105 0000 9016	271	1184 105 0000 7047	311

Lengtes van de elektrische weerstanden:

- Weerstand 300 W : 365 mm
- Weerstand 500 W : 520 mm
- Weerstand 750 W : 700 mm
- Weerstand 1000 W : 890 mm
- Weerstand 1250 W : 1080 mm
- Weerstand 1500 W : 1270 mm



IN DE FABRIEK VOORGEVULDE ZUIVER ELEKTRISCHE RADIATOREN (EVENTUELE TOEBEHOREN NOG APART TE BESTELLEN)

De VASCO zuiver elektrische radiatoren zijn in de fabriek voorzien van een warmtegeleidende vloeistof en een elektrische weerstand. De weerstand is gemonteerd in de rechtercollector, hierdoor bevindt de regeling zich rechtsonder (uitzondering E-Panel).

Oni-EL, Beams Mono-EL en Niva-EL zijn droge elektrische radiatoren en zijn daarom niet voorzien van een warmtegeleidende vloeistof (snelle opwarmtijd). De elektrische ontvangmodule is quasi volledig onzichtbaar weggewerkt aan de achterzijde van deze elektrische designradiatoren.

De nieuwste elektrische designradiator E-Tech combineert een strak high-end design en een aangename stralingswarmte via infrarood-technologie. Deze radiator is tevens ook niet voorzien van een warmtegeleidende vloeistof.

Kies het gewenste model van radiator uit onderstaande lijst:

- Beams Mono-EL (BEAMS MONO-EL)
- Oni-EL (O-P-EL, O-NP-EL)
- Niva-EL (NIVA-EL)
- Iris-A (HDM-A/HDRM-A)
- Agave-A (HRM-A)
- Aster-A (HF-A)
- Aster HF-S (HF-S EL R, HF-S EL L)
- Carré Bad (CB-EL)
- Zana Bad (ZBD-EL)
- E-Panel (EP-H-FL, EP-H-RIB, EP-V-FL)
- E-Panel
- Iris-A Blower (HD-EL-BL-A)
- Agave-A Blower (HR-EL-BL-A)
- Aster-A Blower (HF-EL-BL-A)
- Carré Bad Blower (CB-EL-BL)
- Niva-A Blower (NIVA-EL-BL-A)

2. ELEKTRISCHE TOEBEHOREN VOOR ZUIVER ELEKTRISCHE RADIATOREN



Lengthes van de elektrische weerstanden (standaard gemonteerd in de radiator):

- Weerstand 300 W : 365 mm
- Weerstand 500 W : 520 mm
- Weerstand 750 W : 700 mm
- Weerstand 1000 W : 890 mm
- Weerstand 1250 W : 1080 mm
- Weerstand 1500 W : 1270 mm

We onderscheiden volgende mogelijkheden:

- 2.1. Regeling ONI-EL (O-P-EL / O-NP-EL) / BEAMS MONO-EL / NIVA-EL
- 2.2. Regeling E-Volve E-V-Basic
- 2.3. Regeling E-Volve E-V-RF
- 2.4. Regeling E-Volve E-V-WIFI
- 2.5. BAS connector



RF-THERMOSTAAT

Hoogte: 95 mm
Breedte: 120 mm
Diepte: 25 mm

2.1. REGELING ONI-EL (O-P-EL / O-NP-EL) / BEAMS MONO-EL / NIVA-EL

- Bedrijfsspanning RF-ontvanger: 230V AC, 50 Hz
- RF-thermostaat: 2x Alkaline 1,5V
- Week- en dagprogrammering
- Regeling kamertemperatuur van 7°C tot 30°C
- Regeling oppervlaktetemperatuur van 20°C tot 80°C
- Boost commando: standaard 60 minuten
- Auto-, Comfort-, Eco- of vorstbeveiligingsmodus
- Ingesteld programma P1, P2, P3 is te wijzigen
- RF-ontvanger: IPX4 Klasse II (onzichtbaar op achterzijde radiator)
- Thermostaat: IP30
- Kabellengte: 0,8 m (bij voorkeur een directe vaste contactdoos gebruiken)
- Energieconsumptie indicatie
- Indicator open raam detectie
- Radiofrequente communicatie tussen ontvanger en thermostaat (nog te koppelen)



E-VOLVE E-V-BASIC REGELING

Hoogte: 75 mm
Breedte: 140 mm
Diepte: 35 mm

Opgelet:

- Aansluiting RF-ontvanger (bruin = fase, blauw = neutraal, zwart = commandodraad enkel in Frankrijk te gebruiken en af te schermen bij niet gebruik)
- Dubbel geïsoleerde apparaten hebben geen aarding.
- De thermostaat dient gekoppeld te worden met de ontvanger conform de instructies in de handleiding van de RF-thermostaat

Opgelet:

Aantal elektrische radiatoren op 1 RF-thermostaat:

- Beams Mono-EL / Oni-EL / Niva-EL: tot 5 radiatoren per RF-thermostaat (radiatoren in dezelfde werkingsmodi)
- Gemengd (Blower of E-Volve E-V-RF): niet mogelijk

2.2. REGELING E-VOLVE E-V-BASIC

- Bedrijfsspanning: 230V AC, 50 Hz
- Week- en dagprogrammering
- Regeling kamertemperatuur van 7°C tot 30°C
- Boost commando: standaard 60 minuten
- Auto-, Comfort-, Eco- of vorstbeveiligingsmodus
- Ingesteld programma P1, P2, P3 is te wijzigen
- IPX4 Klasse II
- Kabellengte: 0,8 m (bij voorkeur een directe vaste contactdoos gebruiken)
- Energieconsumptie indicatie
- Indicator open raam detectie
- Regeling te monteren op de radiator rechtsonder

Opgelet:

- Aansluiting E-V-Basic-regeling (bruin = fase, blauw = neutraal, zwart = commandodraad enkel in Frankrijk te gebruiken en af te schermen bij niet gebruik)
- Dubbel geïsoleerde apparaten hebben geen aarding.
- Koppeling met RF-thermostaat niet mogelijk

PRIJSGROEP: VPG7 - ELEKTRISCHE RADIATOREN

kleur	art. nr.	prijs €
wit	1184 005 0000 9016	232
grijs	1184 005 0000 9006	268



E-VOLVE E-V-RF RF-ONTVANGER

Hoogte: 75 mm
Breedte: 140 mm
Diepte: 35 mm

E-VOLVE E-V-RF RF-THERMOSTAAT

Hoogte: 95 mm
Breedte: 120 mm
Diepte: 25 mm

2.3. REGELING E-VOLVE E-V-RF

- Bedrijfsspanning ontvanger: 230V AC, 50 Hz
- Thermostaat: 2x Alkaline 1,5V
- Week- en dagprogrammering
- Regeling kamertemperatuur van 7°C tot 30°C
- Boost commando: standaard 60 minuten
- Auto-, Comfort-, Eco- of vorstbeveiligingsmodus
- Ingesteld programma P1, P2, P3 is te wijzigen
- Ontvanger: IPX4 Klasse II
- Thermostaat: IP30
- Kabellengte: 0,8 m (bij voorkeur een directe vaste contactdoos gebruiken)
- Energieconsumptie indicatie
- Indicator open raam detectie
- Ontvanger te monteren op de radiator rechtsonder
- Radiofrequente communicatie tussen ontvanger en thermostaat (nog te koppelen)

Opgelet:

- Aansluiting E-V-RF ontvanger (bruin = fase, blauw = neutraal, zwart = commandodraad enkel in Frankrijk te gebruiken en af te schermen bij niet gebruik)
- Dubbel geïsoleerde apparaten hebben geen aarding.
- De thermostaat dient gekoppeld te worden met de ontvanger conform de instructies in de handleiding van de RF-thermostaat

Opgelet:

Aantal elektrische radiatoren op 1 RF-thermostaat:

- E-Volve E-V-RF: tot 5 radiatoren per RF-thermostaat
- Gemengd (Blower of E-Volve E-V-RF): niet mogelijk

PRIJSGROEP: VPG7 - ELEKTRISCHE RADIATOREN

kleur	art. nr.	prijs €
wit	1184 006 0000 9016	394
grijs	1184 006 0000 9006	419



**E-VOLVE E-V-WIFI
ONTVANGER**

Hoogte: 73 mm
Breedte: 73 mm
Diepte: 25 mm

**E-VOLVE E-V-WIFI
SENSOR**

Hoogte: 33,5 mm
Breedte: 33,5 mm
Diepte: 9 mm

2.4. REGELING E-VOLVE E-V-WIFI

- Ontvanger:
 - Bedrijfsspanning 230V AC, 50 Hz
 - Montage op een standaard elektrische contactdoos is aangewezen
 - IPX4 Klasse II
- Temperatuursensor:
 - Meegeleverde batterij: 1x CR2032
 - Draadloze 2.4GHz (Bluetooth) verbinding met de ontvanger (nog te koppelen via de instructies in de VASCO Climate Control App)
 - IPX4
- Bediening van de E-V-WIFI regeling via de VASCO Climate Control App
- Individuele week- en dagprogrammering op basis van leefpatronen
- Regeling kamertemperatuur van 5°C tot 35°C
- Slimme temperatuurregeling zorgt ervoor dat de temperatuur automatisch bereikt is op het ingestelde tijdstip in het dagschema
- Boost commando
- LED feedback via de ontvanger
- Indicator open raam detectie

PRIJSGROEP: VPG7 - ELEKTRISCHE RADIATOREN

kleur	art. nr.	prijs €
wit	1184 007 0000 9016	355
grijs	1184 007 0000 7047	406



BAS CONNECTOR

Hoogte: 65 mm
Breedte: 35 mm
Diepte: 50 mm

2.5. BAS CONNECTOR

Ideaal voor aansturing via domotica!

Deze zuiver elektrische radiatoren zijn in de fabriek reeds voorzien van een warmtegeleidende vloeistof en een elektrische weerstand. De elektrische weerstand is gemonteerd in de rechtercollector.

PRIJSGROEP: VPG7 - ELEKTRISCHE RADIATOREN

kleur	art. nr.	prijs €
BAS connector wit	1184 248 0000 9016	38
BAS connector grijs	1184 248 0000 7047	43

Regeling van de kamertemperatuur dient verzekerd te worden door een extern aansturingssysteem, conform de Eco Design Directive 2015/1188!

BEAMS MONO-EL (BEAMS MONO-EL)



AANBEVOLEN VOOR BADKAMER
EN KEUKEN
IN OPTIE



korte beugel (S600)
art. nr. zie p. 109
prijs €132

Andere accessoires, zie p. 109

REGELING (RF-THERMOSTAAT)



In de prijs inbegrepen!



RF-ontvanger
aan de achterzijde

KLEUREN

- Standaardkleur S600 (witte fijn structuurlak) (RAL 9016: geen meerprijs 15%)
- Niet verkrijgbaar in collectie Pure Grey
- Uitgebreide kleurenkaart zie p. 12

SPECIAAL

- Standaardradiator geleverd in combinatie met RF-thermostaat (RF-thermostaat in de prijs inbegrepen)
- Laag gewicht: snel en eenvoudig te monteren door één monteur
- Droge aluminium radiator
- Aangename stralingswarmte door innovatieve infra-rood-technologie
- Koppeling mogelijk tot 5 radiatoren

BEVESTIGINGEN

- Muurbevestigingen standaard (discreet weggewerkt)
- Enkel verticale montage mogelijk

TECHNISCH

- KTL-grondlaag, poedercoating
- Regeling van ruimtetemperatuur
- **Regeling van oppervlaktetemperatuur**
- IPX4 Klasse II

ACCESSOIRES

- Zie p. 109

TECHNISCHE TEKENINGEN

- Zie p. 96

BESCHIKBARE UITVOERINGEN



MANUELE AANSTURING

00 = radiator + RF-thermostaat (in de prijs inbegrepen).
De radiator is enkel te bedienen via de meegeleverde RF-thermostaat (wit).



RF-THERMOSTAAT

Standaard uitvoering.

13 = radiator met RF-thermostaat en kabel met haakse stecker (prijs 13 = prijs 00)

14 = radiator zonder RF-thermostaat

Indien u meerdere radiatoren met één en dezelfde RF-thermostaat wilt bedienen, is het voldoende om één radiator in de uitvoering 00 te bestellen en de andere(n) in de uitvoering 14.



VCC APP* AANSTURING

15 = de radiator (met kabel en schuko stecker 90°) is enkel te bedienen via de optionele E-Volve E-V-WIFI (wit of grijs) (E-Volve E-V-WIFI apart te bestellen)



E-VOLVE E-V-WIFI

kleur	art. nr.	prijs €
wit	1184 007 0000 9016	355
grijs	1184 007 0000 7047	406

Eén E-Volve E-V-WIFI per radiator.
Bediening van de radiator verloopt via de apart te bestellen E-Volve E-V-WIFI module (en NIET via de RF-thermostaat).

* VASCO Climate Control (VCC App). Dankzij VASCO Climate Control (VCC App) kan u altijd en overal inloggen en uw optimaal binnencomfort instellen. Meer informatie zie p. 370.

PRIJSGROEP: VPG7 - ELEKTRISCHE RADIATOREN



DOMOTICA AANSTURING

15 = radiator zonder regeling, met kabel en schuko stecker 90°

Deze radiator (met kabel en schuko stecker 90°) mag enkel gebruikt worden in combinatie met een **gebouwbeheersysteem** (domotica) of **externe thermostaat** uitgerust met: een weekprogramma + open raam detectie of adaptieve startaansturing of afstandscontrole, om te voldoen aan de Europese richtlijn ECO Design Directive 2015/1188.

HOE BESTELLEN

1. Kies het gewenste model van de radiator in de onderstaande tabel.
2. Selecteer de gewenste aansturing (zie toelichting links onderaan) - afhankelijk van de gewenste aansturing dienen extra toebehoren mee besteld te worden.
3. **De totaalprijs wordt bepaald door het gekozen toesteltype en eventuele toebehoren.**

HOE EEN CORRECTE BESTELCODE VORMEN

Leveringstermijn 15 - 30 werkdagen (zonder transportduur)

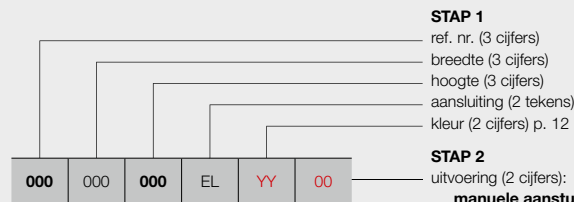

STAP 1

ref. nr. (3 cijfers)
 breedte (3 cijfers)
 hoogte (3 cijfers)
 aansluiting (2 tekens)
 kleur (2 cijfers) p. 12

STAP 2

uitvoering (2 cijfers):

manuele aansturing

00 = met RF-thermostaat **(in de prijs inbegrepen)**
 13 = met RF-thermostaat en kabel met haakse stekker
 (prijs **13** = prijs **00**)
 14 = zonder RF-thermostaat

VCC App* aansturing

15 = de radiator (met kabel en schuko stekker 90°) is enkel te bedienen via de optionele E-Volve E-V-WIFI (wit of grijs) **(apart te bestellen)**

domotica aansturing

15 = radiator zonder regeling, met kabel en schuko stekker 90°

BESTELCODE VOORRAADRADIATOR

Leveringstermijn 5 werkdagen (zonder transportduur)

Voorraadradiatoren enkel mogelijk met uitvoering met RF-thermostaat!

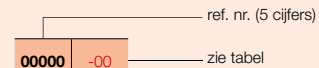

STAP 1 U kiest het gewenste model van radiator



PRIJSGROEP: VPG7 - ELEKTRISCHE RADIATOREN

BESTELCODE MAATWERK BEAMS MONO-EL	TECHNISCHE GEGEVENS				STANDAARDKLEUR		ANDERE KLEUREN					
	breedte (L mm)	hoogte (H mm)	gewicht (kg)	el. weerst. (Watt)	prijs S600* (€)	verkorte ref. nr. S600 voorraad	prijs kleur (€)					
REF. NR. BEAMS MONO-EL : 349												
349	015	180	EL	YY	00	150	1800	9,70	950	1039	11349-01	1195
					14					944	11349-02	1086
					15					879	11349-03	1011

Kleur aangeven bij bestelling (YY)

* RAL 9016: geen meerprijs 15%
 Voor meer details over onze artikel-data, zie artikel-database: <https://www.installdata.be>
BELGIË. Prijzen in euro (excl. BTW)

STAP 2 U kiest de toebehoren

Afhankelijk van de gewenste aansturing dient u mogelijk extra toebehoren te bestellen. Zie pagina links.

STAP 3 Totaalprijs = prijs elektrische radiator + prijs toebehoren

ONI-EL (O-P-EL, O-NP-EL)



AANBEVOLEN VOOR BADKAMER EN KEUKEN (O-NP-EL) IN OPTIE



handdoekbeugel MULTI+ rechts (S600)
art. nr. zie p. 109
prijs €198

handdoekbeugel MULTI+ rechts (RAL 9005)
art. nr. zie p. 109
prijs €198

Andere accessoires, zie p. 109

REGELING (RF-THERMOSTAAT)



In de prijs inbegrepen!

TYPES

- O-P-EL: met 1 (1400 mm) of 2 (1800/2000 mm) handdoekuitsparingen
- O-NP-EL: zonder handdoekuitsparingen

KLEUREN

- Standaardkleur S600 (witte fijn structuurlak) (RAL 9016: geen meerprijs 15%)
- Uitgebreide kleurenkaart zie p. 12

SPECIAAL

- Standaardradiator geleverd in combinatie met RF-thermostaat (RF-thermostaat in de prijs inbegrepen)
- Laag gewicht: snel en eenvoudig te monteren door één monteur
- Droge aluminium radiator
- Aangename stralingswarmte door innovatieve infra-rood-technologie

BEVESTIGINGEN

- Muurbevestigingen standaard
- Enkel verticale montage mogelijk

TECHNISCH

- KTL-grondlaag, poedercoating
- Regeling van ruimtetemperatuur
- **Regeling van oppervlaktetemperatuur**
- IPX4 Klasse II

ACCESSOIRES

- Zie p. 109

TECHNISCHE TEKENINGEN

- Zie p. 96



RF-ontvanger aan de achterzijde

BESCHIKBARE UITVOERINGEN



MANUELE AANSTURING

00 = radiator + RF-thermostaat (in de prijs inbegrepen). De radiator is enkel te bedienen via de meegeleverde RF-thermostaat (wit).



RF-THERMOSTAAT

Standaard uitvoering.

13 = radiator met RF-thermostaat en kabel met haakse stekker (prijs 13 = prijs 00)

14 = radiator zonder RF-thermostaat

Indien u meerdere radiatoren met één en dezelfde RF-thermostaat wilt bedienen, is het voldoende om één radiator in de uitvoering 00 te bestellen en de andere(n) in de uitvoering 14.



VCC APP* AANSTURING

15 = de radiator (met kabel en schuko stekker 90°) is enkel te bedienen via de optionele E-Volve E-V-WIFI (wit of grijs) (E-Volve E-V-WIFI apart te bestellen)



E-VOLVE E-V-WIFI

kleur	art. nr.	prijs €
wit	1184 007 0000 9016	355
grijs	1184 007 0000 7047	406

Eén E-Volve E-V-WIFI per radiator. Bediening van de radiator verloopt via de apart te bestellen E-Volve E-V-WIFI module (en NIET via de RF-thermostaat).

* VASCO Climate Control (VCC App). Dankzij VASCO Climate Control (VCC App) kan u altijd en overal inloggen en uw optimaal binnencomfort instellen. Meer informatie zie p. 370.

PRIJSGROEP: VPG7 - ELEKTRISCHE RADIATOREN



DOMOTICA AANSTURING

15 = radiator zonder regeling, met kabel en schuko stekker 90°

Deze radiator (met kabel en schuko stekker 90°) mag enkel gebruikt worden in combinatie met een **gebouwbeheersysteem** (domotica) of **externe thermostaat** uitgerust met: een weekprogramma + open raam detectie of adaptieve startaansturing of afstandscontrole, om te voldoen aan de Europese richtlijn ECO Design Directive 2015/1188.

HOE BESTELLEN

1. Kies het gewenste model van de radiator in de onderstaande tabel.
2. Selecteer de gewenste aansturing (zie toelichting links onderaan) - afhankelijk van de gewenste aansturing dienen extra toebehoren mee besteld te worden.
3. **De totaalprijs wordt bepaald door het gekozen toesteltype en eventuele toebehoren.**

HOE EEN CORRECTE BESTELCODE VORMEN

Leveringstermijn 15 - 30 werkdagen (zonder transportduur)

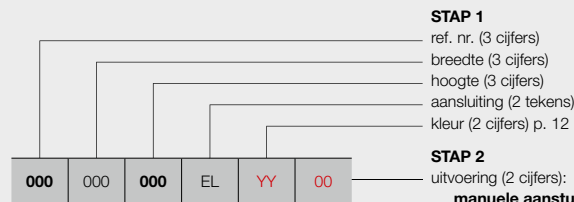

STAP 1

- ref. nr. (3 cijfers)
- breedte (3 cijfers)
- hoogte (3 cijfers)
- aansluiting (2 tekens)
- kleur (2 cijfers) p. 12

STAP 2

uitvoering (2 cijfers):

manuele aansturing

- 00 = met RF-thermostaat (**in de prijs inbegrepen**)
- 13 = met RF-thermostaat en kabel met haakse stekker (prijs **13** = prijs **00**)
- 14 = zonder RF-thermostaat

VCC App* aansturing

- 15 = de radiator (met kabel en schuko stekker 90°) is enkel te bedienen via de optionele E-Volve E-V-WIFI (wit of grijs) (**apart te bestellen**)

domotica aansturing

- 15 = radiator zonder regeling, met kabel en schuko stekker 90°



O-P

O-NP

BESTELCODE VOORRAADRADIATOR

Leveringstermijn 5 werkdagen (zonder transportduur)

Voorraadradiatoren enkel mogelijk met uitvoering met RF-thermostaat!

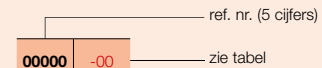

VASCO

STAP 1 U kiest het gewenste model van radiator



PRIJSGROEP: VPG7 - ELEKTRISCHE RADIATOREN

BESTELCODE MAATWERK ONI-EL	TECHNISCHE GEGEVENS				STANDAARDKLEUR		ANDERE KLEUREN					
	breedte (L mm)	hoogte (H mm)	gewicht (kg)	el. weerst. (Watt)	prijs S600* (€)	verkorte ref. nr. S600 voorraad		prijs kleur (€)				
REF. NR. O-P-EL : 348												
348	050	140	EL	YY	00	500	1400	17,80	750	1229	11348-01	1413
					14					1134	-	1304
					15					1069	-	1229
348	050	180	EL	YY	00	500	1800	22,00	1000	1357	11348-02	1561
					14					1262	-	1452
					15					1197	-	1377
REF. NR. O-NP-EL : 356												
356	050	140	EL	YY	00	500	1400	17,80	750	1160	-	1334
					14					1065	-	1225
					15					1000	-	1150
356	050	180	EL	YY	00	500	1800	22,00	1000	1287	11356-01	1480
					14					1192	-	1371
					15					1127	-	1296

Kleur aangeven bij bestelling (YY)

* RAL 9016: geen meerprijs 15%

Voor meer details over onze artikel-data, zie artikel-database: <https://www.installdata.be>

BELGIË. Prijzen in euro (excl. BTW)

STAP 2 U kiest de toebehoren

Afhankelijk van de gewenste aansturing dient u mogelijk extra toebehoren te bestellen. Zie pagina links.

STAP 3 Totaalprijs = prijs elektrische radiator + prijs toebehoren



AANBEVOLEN VOOR BADKAMER EN KEUKEN IN OPTIE



handdoekbeugel (aluminium)
art. nr. zie p. 109
prijs €184

Andere accessoires, zie p. 109

REGELING (RF-THERMOSTAAT)



In de prijs inbegrepen!

KLEUREN

- Standaardkleur S600 (witte fijn structuurlak) (RAL 9016: geen meerprijs 15%)
- Uitgebreide kleurenkaart zie p. 12

SPECIAAL

- Gelakte voorplaat
- Standaardradiator geleverd in combinatie met RF-thermostaat (RF-thermostaat in de prijs inbegrepen)
- Laag gewicht: snel en eenvoudig te monteren door één monteur
- Droge stalen radiator
- Aangename stralingswarmte door innovatieve infra-rood-technologie

BEVESTIGINGEN

- Muurbevestigingen in de kleur RAL 7016 (antraciet grijs) standaard.

TECHNISCH

- Elektrisch weerstandsgelast (onzichtbare lasnaden) en rolnaadgelast
- KTL-grondlaag, poedercoating
- Regeling van ruimtetemperatuur
- IPX4 Klasse II

ACCESSOIRES

- Zie p. 109

TECHNISCHE TEKENINGEN

- Zie p. 97

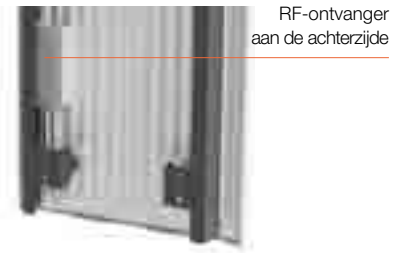

BESCHIKBARE UITVOERINGEN



MANUELE AANSTURING

00 = radiator + RF-thermostaat (in de prijs inbegrepen). De radiator is enkel te bedienen via de meegeleverde RF-thermostaat (wit).



RF-THERMOSTAAT

Standaard uitvoering.

13 = radiator met RF-thermostaat en kabel met haakse stekker (prijs 13 = prijs 00)

14 = radiator zonder RF-thermostaat

Indien u meerdere radiatoren met één en dezelfde RF-thermostaat wilt bedienen, is het voldoende om één radiator in de uitvoering 00 te bestellen en de andere(n) in de uitvoering 14.



VCC APP* AANSTURING

15 = de radiator (met kabel en schuko stekker 90°) is enkel te bedienen via de optionele E-Volve E-V-WIFI (wit of grijs) (E-Volve E-V-WIFI apart te bestellen)



E-VOLVE E-V-WIFI

kleur	art. nr.	prijs €
wit	1184 007 0000 9016	355
grijs	1184 007 0000 7047	406

Eén E-Volve E-V-WIFI per radiator. Bediening van de radiator verloopt via de apart te bestellen E-Volve E-V-WIFI module (en NIET via de RF-thermostaat).

* **VASCO Climate Control (VCC App).** Dankzij VASCO Climate Control (VCC App) kan u altijd en overal inloggen en uw optimaal binnencomfort instellen. Meer informatie zie p. 370.

PRIJSGROEP: VPG7 - ELEKTRISCHE RADIATOREN



DOMOTICA AANSTURING

15 = radiator zonder regeling, met kabel en schuko stekker 90°

Deze radiator (met kabel en schuko stekker 90°) mag enkel gebruikt worden in combinatie met een **gebouwbeheersysteem** (domotica) of **externe thermostaat** uitgerust met: een weekprogramma + open raam detectie of adaptieve startaansturing of afstandscontrole, om te voldoen aan de Europese richtlijn ECO Design Directive 2015/1188.

HOE BESTELLEN

1. Kies het gewenste model van de radiator in de onderstaande tabel.
2. Selecteer de gewenste aansturing (zie toelichting links onderaan) - afhankelijk van de gewenste aansturing dienen extra toebehoren mee besteld te worden.
3. **De totaalprijs wordt bepaald door het gekozen toesteltype en eventuele toebehoren.**

HOE EEN CORRECTE BESTELCODE VORMEN

Leveringstermijn 15 - 30 werkdagen (zonder transportduur)

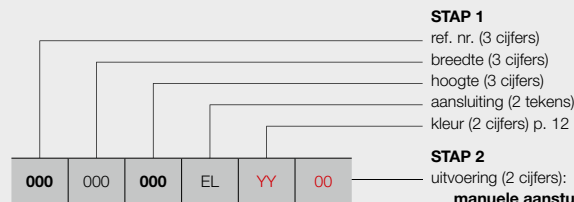

STAP 1

- ref. nr. (3 cijfers)
- breedte (3 cijfers)
- hoogte (3 cijfers)
- aansluiting (2 tekens)
- kleur (2 cijfers) p. 12

STAP 2

uitvoering (2 cijfers):

manuele aansturing

- 00 = met RF-thermostaat **(in de prijs inbegrepen)**
- 13 = met RF-thermostaat en kabel met haakse stekker (prijs **13** = prijs **00**)
- 14 = zonder RF-thermostaat

VCC App* aansturing

- 15 = de radiator (met kabel en schuko stekker 90°) is enkel te bedienen via de optionele E-Volve E-V-WIFI (wit of grijs) **(apart te bestellen)**

domotica aansturing

- 15 = radiator zonder regeling, met kabel en schuko stekker 90°

BESTELCODE VOORRAADRADIATOR

Leveringstermijn 5 werkdagen (zonder transportduur)

Voorraadradiatoren enkel mogelijk met uitvoering met RF-thermostaat!

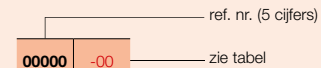

STAP 1 U kiest het gewenste model van radiator



PRIJSGROEP: VPG7 - ELEKTRISCHE RADIATOREN

BESTELCODE MAATWERK NIVA-EL	TECHNISCHE GEGEVENS				STANDAARDKLEUR		ANDERE KLEUREN	
	breedte (L mm)	hoogte (H mm)	gewicht (kg)	el. weerst. (Watt)	prijs S600* (€)	verkorte ref. nr. S600 voorraad	prijs kleur (€)	
REF. NR. NIVA-EL : 361								
361	042	182	EL	YY	00	11361-01	1027	
					14		-	918
					15		-	843
361	052	092	EL	YY	00	11361-02	902	
					14		-	793
					15		-	718
361	052	142	EL	YY	00	11361-03	983	
					14		-	874
					15		-	799
361	052	182	EL	YY	00	11361-04	1074	
					14		-	965
					15		-	890
361	062	182	EL	YY	00	11361-05	1113	
					14		-	1004
					15		-	929
361	062	202	EL	YY	00	11361-06	1241	
					14		-	1132
					15		-	1057

Kleur aangeven bij bestelling (YY)

* RAL 9016: geen meerprijs 15%
Voor meer details over onze artikel-data, zie artikel-database: <https://www.installdata.be>
BELGIË. Prijzen in euro (excl. BTW)

STAP 2 U kiest de toebehoren

Afhankelijk van de gewenste aansturing dient u mogelijk extra toebehoren te bestellen. Zie pagina links.

STAP 3 Totaalprijs = prijs elektrische radiator + prijs toebehoren

IRIS-A (HD-EL-A, HDR-EL-A)



AANBEVOLEN VOOR BADKAMER
EN KEUKEN
IN OPTIE



wegklapbaar droog- en
stapelrek (chrom) art. nr. zie p. 110
prijs €132

Andere accessoires, zie p. 110

TYPES

- Recht (HD-EL-A) en gebogen (HDR-EL-A)

BUIZEN

- Horizontaal, rond Ø 20 mm

COLLECTOREN

- Verticaal, D-profiel 40 x 32 mm

KLEUREN

- Standaardkleur wit RAL 9016
- Uitgebreide kleurenkaart zie p. 12

SPECIAAL

- De horizontale buizen van type HDR-EL-A zijn lichtjes naar voor gebogen (10°).

BEVESTIGINGEN

- Muurbevestigingen standaard in de kleur van de radiator (inbegrepen in de verpakking van de radiator)

TECHNISCH

- Gesoldeerd (onzichtbare soldeerverbindingen)
- ATL-grondlaag, poedercoating
- Regeling: toebehoren apart te bestellen (keuze uit onderstaande uitvoeringen)
- IPX4 Klasse II

ACCESSOIRES

- Zie p. 110

TECHNISCHE TEKENINGEN

- Zie p. 97

Opgelet: radiator standaard met weerstand, aansturing apart te bestellen

BESCHIKBARE UITVOERINGEN



MANUELE AANSTURING

Radiator + E-Volve E-V-Basic (wit of grijs)
(E-Volve E-V-Basic apart te bestellen)



E-VOLVE E-V-BASIC

kleur	art. nr.	prijs €
wit	1184 005 0000 9016	232
grijs	1184 005 0000 9006	268

Koppeling met RF-thermostaat niet mogelijk

Radiator + E-Volve E-V-RF (wit of grijs)
(E-Volve E-V-RF apart te bestellen)



E-VOLVE E-V-RF

kleur	art. nr.	prijs €
wit	1184 006 0000 9016	394
grijs	1184 006 0000 9006	419

RF-thermostaat enkel in wit beschikbaar



VCC APP* AANSTURING

De radiator is enkel te bedienen via de E-Volve E-V-WIFI (wit of grijs) **(E-Volve E-V-WIFI apart te bestellen)** (inclusief meegeleverde BAS connector)



E-VOLVE E-V-WIFI

kleur	art. nr.	prijs €
wit	1184 007 0000 9016	355
grijs	1184 007 0000 7047	406

Eén E-Volve E-V-WIFI per radiator. Het is niet mogelijk om de radiator via de E-Volve E-V-Basic of E-Volve E-V-RF te bedienen.

* VASCO Climate Control (VCC App). Dankzij VASCO Climate Control (VCC App) kan u altijd en overal inloggen en uw optimaal binnencomfort instellen. Meer informatie zie p. 370.

PRIJSGROEP: VPG7 - ELEKTRISCHE RADIATOREN



DOMOTICA AANSTURING

Radiator zonder regeling + BAS connector (wit of grijs)
(BAS connector apart te bestellen)



BAS CONNECTOR

kleur	art. nr.	prijs €
wit	1184 248 0000 9016	38
grijs	1184 248 0000 7047	43

De radiator (met BAS connector) mag enkel gebruikt worden in combinatie met een **gebouwbeheersysteem** (domotica) of **externe thermostaat** uitgerust met: een weekprogramma + open raam detectie of adaptieve startaansturing of afstandscontrole, om te voldoen aan de Europese richtlijn ECO Design Directive 2015/1188.

AGAVE-A (HR-EL-A)



AANBEVOLEN VOOR BADKAMER
EN KEUKEN
IN OPTIE



wegklapbaar droog- en
stapelrek (chrom) art. nr. zie p. 110
prijs €132

Andere accessoires, zie p. 110

TYPES

- Recht (HR-EL-A)

BUIZEN

- Horizontaal, rond Ø 20 mm

COLLECTOREN

- Verticaal, achterliggend, rond Ø 28 mm

KLEUREN

- Standaardkleur wit RAL 9016
- Uitgebreide kleurenkaart zie p. 12

BEVESTIGINGEN

- Muurbevestigingen standaard in de kleur van de radiator (inbegrepen in de verpakking van de radiator)

TECHNISCH

- Weerstandsgelast (onzichtbare lasnaden)
- ATL-grondlaag, poedercoating
- Regeling: toebehoren apart te bestellen (keuze uit onderstaande uitvoeringen)
- IPX4 Klasse II

ACCESSOIRES

- Zie p. 110

TECHNISCHE TEKENINGEN

- Zie p. 98

Opgelet: radiator standaard met weerstand, aansturing apart te bestellen   

BESCHIKBARE UITVOERINGEN



MANUELE AANSTURING

Radiator + E-Volve E-V-Basic (wit of grijs)
(E-Volve E-V-Basic apart te bestellen)



E-VOLVE E-V-BASIC

kleur	art. nr.	prijs €
wit	1184 005 0000 9016	232
grijs	1184 005 0000 9006	268

Koppeling met RF-thermostaat niet mogelijk

Radiator + E-Volve E-V-RF (wit of grijs)
(E-Volve E-V-RF apart te bestellen)



E-VOLVE E-V-RF

kleur	art. nr.	prijs €
wit	1184 006 0000 9016	394
grijs	1184 006 0000 9006	419

RF-thermostaat enkel in wit beschikbaar



VCC APP* AANSTURING

De radiator is enkel te bedienen via de
E-Volve E-V-WIFI (wit of grijs) **(E-Volve
E-V-WIFI apart te bestellen)** (inclusief
meegeleverde BAS connector)



E-VOLVE E-V-WIFI

kleur	art. nr.	prijs €
wit	1184 007 0000 9016	355
grijs	1184 007 0000 7047	406

Eén E-Volve E-V-WIFI per radiator. Het is niet mogelijk om de radiator via de E-Volve E-V-Basic of E-Volve E-V-RF te bedienen.

* VASCO Climate Control (VCC App). Dankzij VASCO Climate Control (VCC App) kan u altijd en overal inloggen en uw optimaal binnencomfort instellen. Meer informatie zie p. 370.

PRIJSGROEP: VPG7 - ELEKTRISCHE RADIATOREN



DOMOTICA AANSTURING

Radiator zonder regeling +
BAS connector (wit of grijs)
(BAS connector apart te bestellen)



BAS CONNECTOR

kleur	art. nr.	prijs €
wit	1184 248 0000 9016	38
grijs	1184 248 0000 7047	43

De radiator (met BAS connector) mag enkel gebruikt worden in combinatie met een **gebouwbeheersysteem** (domotica) of **externe thermostaat** uitgerust met: een weekprogramma + open raam detectie of adaptieve startaansturing of afstandscontrole, om te voldoen aan de Europese richtlijn ECO Design Directive 2015/1188.

HOE AGAVE-A ELEKTRISCH BESTELLEN

HOE BESTELLEN

1. Kies het gewenste model van de radiator in de onderstaande tabel.
2. Selecteer de gewenste aansturing (zie toelichting links onderaan) - afhankelijk van de gewenste aansturing dienen extra toebehoren mee besteld te worden.
3. **De totaalprijs wordt bepaald door het gekozen toesteltype en toebehoren.**

HOE EEN CORRECTE BESTELCODE VORMEN

Leveringstermijn 15 - 30 werkdagen (zonder transportduur)

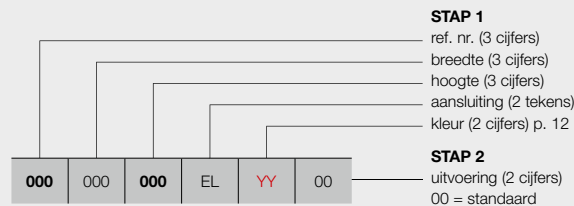

manuele aansturing

met E-Volve E-V-Basic (wit of grijs) **(apart te bestellen)**
 met E-Volve E-V-RF (wit of grijs) **(apart te bestellen)**

VCC App* aansturing

de radiator is enkel te bedienen via de E-Volve E-V-WIFI (wit of grijs) **(apart te bestellen)**
 (inclusief meegeleverde BAS connector)

domotica aansturing

radiator zonder regeling + BAS connector (wit of grijs) **(apart te bestellen)**

VASCO

STAP 1 U kiest het gewenste model van radiator



PRIJSGROEP: VPG7 - ELEKTRISCHE RADIATOREN

BESTELCODE MAATWERK AGAVE-A	TECHNISCHE GEGEVENS					STANDAARDKLEUR	ANDERE KLEUREN
	buizen	breedte (L mm)	hoogte (H mm)	gewicht (kg)	el. weerst. (Watt)	prijs RAL 9016 (€)	prijs kleur (€)
REF. NR. AGAVE-A HR-EL-A : 395							
395	050	150 179	EL	YY	00	744	856
		44	500	1501	21,80	750	
		44	500	1798	25,50	1000	
395	060	179	EL	YY	00	1065	1225
		44	600	1798	29,70	1250	

Kleur aangeven bij bestelling (YY)

Voor meer details over onze artikel-data, zie artikel-database: <https://www.installdata.be>
BELGIË. Prijzen in euro (excl. BTW)

STAP 2 U kiest de toebehoren

Afhankelijk van de gewenste aansturing dient u extra toebehoren te bestellen. Zie pagina links.

STAP 3 Totaalprijs = prijs elektrische radiator + prijs toebehoren

ASTER-A (HF-EL-A)



VASCO

BUIZEN

- Horizontaal, platovaal 57,5 x 10 mm

COLLECTOREN

- Verticaal, rond Ø 28 mm

KLEUREN

- Standaardkleur wit RAL 9016
- Uitgebreide kleurenkaart zie p. 12

BEVESTIGINGEN

- Muurbevestigingen standaard in de kleur van de radiator (inbegrepen in de verpakking van de radiator)

TECHNISCH

- Weerstandsgelast (onzichtbare lasnaden)
- ATL-grondlaag, poedercoating
- Regeling: toebehoren apart te bestellen (keuze uit onderstaande uitvoeringen)
- IPX4 Klasse II

TECHNISCHE TEKENINGEN

- Zie p. 98

Opgelet: radiator standaard met weerstand, aansturing apart te bestellen   

BESCHIKBARE UITVOERINGEN



MANUELE AANSTURING

Radiator + E-Volve E-V-Basic (wit of grijs)
(E-Volve E-V-Basic apart te bestellen)



E-VOLVE E-V-BASIC

kleur	art. nr.	prijs €
wit	1184 005 0000 9016	232
grijs	1184 005 0000 9006	268

Koppeling met RF-thermostaat niet mogelijk

Radiator + E-Volve E-V-RF (wit of grijs)
(E-Volve E-V-RF apart te bestellen)



E-VOLVE E-V-RF

kleur	art. nr.	prijs €
wit	1184 006 0000 9016	394
grijs	1184 006 0000 9006	419

RF-thermostaat enkel in wit beschikbaar



VCC APP* AANSTURING

De radiator is enkel te bedienen via de E-Volve E-V-WIFI (wit of grijs) **(E-Volve E-V-WIFI apart te bestellen)** (inclusief meegeleverde BAS connector)



E-VOLVE E-V-WIFI

kleur	art. nr.	prijs €
wit	1184 007 0000 9016	355
grijs	1184 007 0000 7047	406

Eén E-Volve E-V-WIFI per radiator. Het is niet mogelijk om de radiator via de E-Volve E-V-Basic of E-Volve E-V-RF te bedienen.

* VASCO Climate Control (VCC App). Dankzij VASCO Climate Control (VCC App) kan u altijd en overal inloggen en uw optimaal binnencomfort instellen. Meer informatie zie p. 370.

PRIJSGROEP: VPG7 - ELEKTRISCHE RADIATOREN



DOMOTICA AANSTURING

Radiator zonder regeling + BAS connector (wit of grijs)
(BAS connector apart te bestellen)



BAS CONNECTOR

kleur	art. nr.	prijs €
wit	1184 248 0000 9016	38
grijs	1184 248 0000 7047	43

De radiator (met BAS connector) mag enkel gebruikt worden in combinatie met een **gebouwbeheersysteem** (domotica) of **externe thermostaat** uitgerust met: een weekprogramma + open raam detectie of adaptieve startaansturing of afstandscontrole, om te voldoen aan de Europese richtlijn ECO Design Directive 2015/1188.

HOE ASTER-A ELEKTRISCH BESTELLEN

HOE BESTELLEN

1. Kies het gewenste model van de radiator in de onderstaande tabel.
2. Selecteer de gewenste aansturing (zie toelichting links onderaan) - afhankelijk van de gewenste aansturing dienen extra toebehoren mee besteld te worden.
3. **De totaalprijs wordt bepaald door het gekozen toesteltype en toebehoren.**

HOE EEN CORRECTE BESTELCODE VORMEN

Leveringstermijn 15 - 30 werkdagen (zonder transportduur)

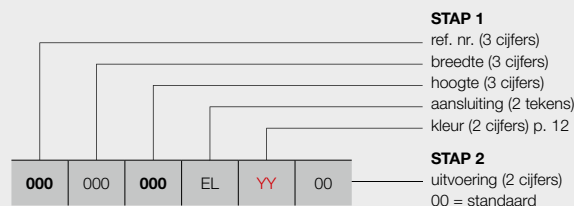

manuele aansturing

met E-Volve E-V-Basic (wit of grijs) **(apart te bestellen)**
 met E-Volve E-V-RF (wit of grijs) **(apart te bestellen)**

VCC App* aansturing

de radiator is enkel te bedienen via de E-Volve E-V-WIFI (wit of grijs) **(apart te bestellen)** (inclusief meegeleverde BAS connector)

domotica aansturing

radiator zonder regeling + BAS connector (wit of grijs) **(apart te bestellen)**

BESTELCODE VOORRAADRADIATOR

Leveringstermijn 5 werkdagen (zonder transportduur)

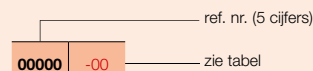

VASCO

STAP 1 U kiest het gewenste model van radiator



PRIJSGROEP: VPG7 - ELEKTRISCHE RADIATOREN

BESTELCODE MAATWERK ASTER-A	TECHNISCHE GEGEVENS					STANDAARDKLEUR		ANDERE KLEUREN					
	buizen	breedte (L mm)	hoogte (H mm)	gewicht (kg)	el. weerst. (Watt)	prijs RAL 9016 (€)	verkorte ref. nr. RAL 9016 voorraad	prijs kleur (€)					
REF. NR. ASTER-A HF-EL-A : 398													
398	050	116 183	EL	YY	00	16 27	500 1834	19,00 30,80	500 750	758 904	11398-01 11398-02	872 1040	
398	060	183	EL	YY	00	27	600	1834	35,80	1000	1065	11398-03	1225
398	070	213	EL	YY	00	31	700	2137	49,00	1250	1241	-	1427

Kleur aangeven bij bestelling (YY)

Voor meer details over onze artikel-data, zie artikel-database: <https://www.installdata.be>
BELGIË. Prijzen in euro (excl. BTW)

STAP 2 U kiest de toebehoren

Afhankelijk van de gewenste aansturing dient u extra toebehoren te bestellen. Zie pagina links.

STAP 3 Totaalprijs = prijs elektrische radiator + prijs toebehoren

ASTER HF-S EL (HF-S EL R, HF-S EL L)



HF-S EL R

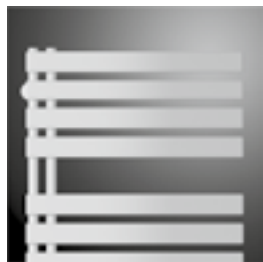

HF-S EL L

TYPES

- HF-S EL R (2 collectoren aan de rechterkant)
- HF-S EL L (2 collectoren aan de linkerkant)

BUIZEN

- Horizontaal, platovaal 57,5 x 10 mm

COLLECTOREN

- Verticaal, achterliggend, rond Ø 28 mm

KLEUREN

- Standaardkleur wit RAL 9016
- Uitgebreide kleurenkaart zie p. 12

BEVESTIGINGEN

- Muurbevestigingen standaard in de kleur van de radiator

TECHNISCH

- Weerstandsgelast (onzichtbare lasnaden)
- KTL-grondlaag, poedercoating
- Regeling: toebehoren apart te bestellen (keuze uit onderstaande uitvoeringen)
- IPX4 Klasse II

TECHNISCHE TEKENINGEN

- Zie p. 99

Opgelet: radiator standaard met weerstand, aansturing apart te bestellen   

BESCHIKBARE UITVOERINGEN



MANUELE AANSTURING

Radiator + E-Volve E-V-Basic (wit of grijs)
(E-Volve E-V-Basic apart te bestellen)



E-VOLVE E-V-BASIC

kleur	art. nr.	prijs €
wit	1184 005 0000 9016	232
grijs	1184 005 0000 9006	268

Koppeling met RF-thermostaat niet mogelijk

Radiator + E-Volve E-V-RF (wit of grijs)
(E-Volve E-V-RF apart te bestellen)



E-VOLVE E-V-RF

kleur	art. nr.	prijs €
wit	1184 006 0000 9016	394
grijs	1184 006 0000 9006	419

RF-thermostaat enkel in wit beschikbaar



VCC APP* AANSTURING

De radiator is enkel te bedienen via de E-Volve E-V-WIFI (wit of grijs) **(E-Volve E-V-WIFI apart te bestellen)** (inclusief meegeleverde BAS connector)



E-VOLVE E-V-WIFI

kleur	art. nr.	prijs €
wit	1184 007 0000 9016	355
grijs	1184 007 0000 7047	406

Eén E-Volve E-V-WIFI per radiator. Het is niet mogelijk om de radiator via de E-Volve E-V-Basic of E-Volve E-V-RF te bedienen.

* VASCO Climate Control (VCC App). Dankzij VASCO Climate Control (VCC App) kan u altijd en overal inloggen en uw optimaal binnencomfort instellen. Meer informatie zie p. 370.

PRIJSGROEP: VPG7 - ELEKTRISCHE RADIATOREN



DOMOTICA AANSTURING

Radiator zonder regeling + BAS connector (wit of grijs)
(BAS connector apart te bestellen)



BAS CONNECTOR

kleur	art. nr.	prijs €
wit	1184 248 0000 9016	38
grijs	1184 248 0000 7047	43

De radiator (met BAS connector) mag enkel gebruikt worden in combinatie met een **gebouwbeheersysteem** (domotica) of **externe thermostaat** uitgerust met: een weekprogramma + open raam detectie of adaptieve startaansturing of afstandscontrole, om te voldoen aan de Europese richtlijn ECO Design Directive 2015/1188.

HOE ASTER HF-S EL ELEKTRISCH BESTELLEN

HOE BESTELLEN

1. Kies het gewenste model van de radiator in de onderstaande tabel.
2. Selecteer de gewenste aansturing (zie toelichting links onderaan) - afhankelijk van de gewenste aansturing dienen extra toebehoren mee besteld te worden.
3. **De totaalprijs wordt bepaald door het gekozen toesteltype en toebehoren.**

HOE EEN CORRECTE BESTELCODE VORMEN

Leveringstermijn 15 - 30 werkdagen (zonder transportduur)

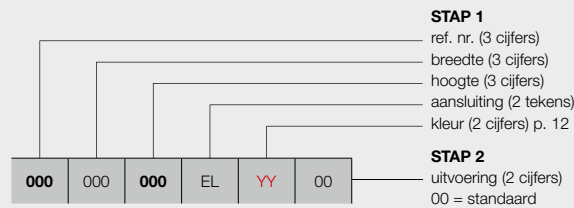

manuele aansturing
 met E-Volve E-V-Basic (wit of grijs) **(apart te bestellen)**
 met E-Volve E-V-RF (wit of grijs) **(apart te bestellen)**

VCC App* aansturing
 de radiator is enkel te bedienen via de E-Volve E-V-WIFI (wit of grijs) **(apart te bestellen)** (inclusief meegeleverde BAS connector)

domotica aansturing
 radiator zonder regeling + BAS connector (wit of grijs) **(apart te bestellen)**

BESTELCODE VOORRAADRADIATOR

Leveringstermijn 5 werkdagen (zonder transportduur)

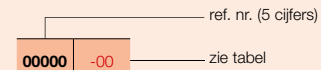

VASCO

STAP 1 U kiest het gewenste model van radiator



PRIJSGROEP: VPG7 - ELEKTRISCHE RADIATOREN

BESTELCODE MAATWERK ASTER HF-S EL	TECHNISCHE GEGEVENS					STANDAARDKLEUR		ANDERE KLEUREN					
	buizen	breedte (L mm)	hoogte (H mm)	gewicht (kg)	el. weerst. (Watt)	prijs RAL 9016 (€)	verkorte ref. nr. RAL 9016 voorraad	prijs kleur (€)					
REF. NR. ASTER HF-S EL R : 374													
374	045	103	EL	YY	00	12	450	1039	13,20	500	707	-	813
		143				16	450	1436	17,60	500	834	-	959
		183				20	450	1834	22,10	750	971	11374-01	1117
374	060	103	EL	YY	00	12	600	1039	16,90	500	753	-	866
		143				16	600	1436	22,30	750	896	-	1030
		183				20	600	1834	28,10	1000	1045	11374-02	1202
REF. NR. ASTER HF-S EL L : 375													
375	045	103	EL	YY	00	12	450	1039	13,20	500	707	-	813
		143				16	450	1436	17,60	500	834	-	959
		183				20	450	1834	22,10	750	971	-	1117
375	060	103	EL	YY	00	12	600	1039	16,90	500	753	-	866
		143				16	600	1436	22,30	750	896	-	1030
		183				20	600	1834	28,10	1000	1045	-	1202

Kleur aangeven bij bestelling (YY)

Voor meer details over onze artikel-data, zie artikel-database: <https://www.installdata.be>
BELGIË. Prijzen in euro (excl. BTW)

STAP 2 U kiest de toebehoren

Afhankelijk van de gewenste aansturing dient u extra toebehoren te bestellen. Zie pagina links.

STAP 3 Totaalprijs = prijs elektrische radiator + prijs toebehoren

CARRÉ BAD (CB-EL)



AANBEVOLEN VOOR BADKAMER
EN KEUKEN
IN OPTIE



handdoekbeugel recht (chrom) art. nr. zie p. 109
prijs €184

Andere accessoires, zie p. 109

BUIZEN

- Horizontaal, vierkant 25 x 25 mm

COLLECTOREN

- Verticaal, rond Ø 35 mm

KLEUREN

- Standaardkleur wit RAL 9016
- Uitgebreide kleurenkaart zie p. 12

BEVESTIGINGEN

- Muurbevestigingen in de kleur RAL 9016 standaard. Ook in optie verkrijgbaar in de kleur RAL 7016 (zie p. 108).

TECHNISCH

- Weerstandsgelast (onzichtbare lasnaden)
- KTL-grondlaag, poedercoating
- Regeling: toebehoren apart te bestellen (keuze uit onderstaande uitvoeringen)
- IPX4 Klasse II

ACCESSOIRES

- Zie p. 109

TECHNISCHE TEKENINGEN

- Zie p. 99

Opgelet: radiator standaard met weerstand, aansturing apart te bestellen   

BESCHIKBARE UITVOERINGEN



MANUELE AANSTURING

Radiator + E-Volve E-V-Basic (wit of grijs)
(E-Volve E-V-Basic apart te bestellen)



E-VOLVE E-V-BASIC

kleur	art. nr.	prijs €
wit	1184 005 0000 9016	232
grijs	1184 005 0000 9006	268

Koppeling met RF-thermostaat niet mogelijk

Radiator + E-Volve E-V-RF (wit of grijs)
(E-Volve E-V-RF apart te bestellen)



E-VOLVE E-V-RF

kleur	art. nr.	prijs €
wit	1184 006 0000 9016	394
grijs	1184 006 0000 9006	419

RF-thermostaat enkel in wit beschikbaar



VCC APP* AANSTURING

De radiator is enkel te bedienen via de E-Volve E-V-WIFI (wit of grijs) **(E-Volve E-V-WIFI apart te bestellen)** (inclusief meegeleverde BAS connector)



E-VOLVE E-V-WIFI

kleur	art. nr.	prijs €
wit	1184 007 0000 9016	355
grijs	1184 007 0000 7047	406

Eén E-Volve E-V-WIFI per radiator. Het is niet mogelijk om de radiator via de E-Volve E-V-Basic of E-Volve E-V-RF te bedienen.

* VASCO Climate Control (VCC App). Dankzij VASCO Climate Control (VCC App) kan u altijd en overal inloggen en uw optimaal binnencomfort instellen. Meer informatie zie p. 370.

PRIJSGROEP: VPG7 - ELEKTRISCHE RADIATOREN



DOMOTICA AANSTURING

Radiator zonder regeling + BAS connector (wit of grijs)
(BAS connector apart te bestellen)



BAS CONNECTOR

kleur	art. nr.	prijs €
wit	1184 248 0000 9016	38
grijs	1184 248 0000 7047	43

De radiator (met BAS connector) mag enkel gebruikt worden in combinatie met een **gebouwbeheersysteem** (domotica) of **externe thermostaat** uitgerust met: een weekprogramma + open raam detectie of adaptieve startaansturing of afstandscontrole, om te voldoen aan de Europese richtlijn ECO Design Directive 2015/1188.

HOE CARRÉ BAD ELEKTRISCH BESTELLEN

HOE BESTELLEN

1. Kies het gewenste model van de radiator in de onderstaande tabel.
2. Selecteer de gewenste aansturing (zie toelichting links onderaan) - afhankelijk van de gewenste aansturing dienen extra toebehoren mee besteld te worden.
3. **De totaalprijs wordt bepaald door het gekozen toesteltype en toebehoren.**

HOE EEN CORRECTE BESTELCODE VORMEN

Leveringstermijn 15 - 30 werkdagen (zonder transportduur)

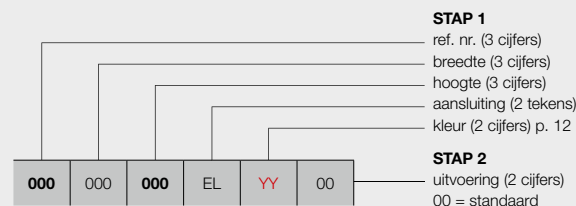

manuele aansturing

met E-Volve E-V-Basic (wit of grijs) **(apart te bestellen)**
 met E-Volve E-V-RF (wit of grijs) **(apart te bestellen)**

VCC App* aansturing

de radiator is enkel te bedienen via de E-Volve E-V-WIFI (wit of grijs) **(apart te bestellen)** (inclusief meegeleverde BAS connector)

domotica aansturing

radiator zonder regeling + BAS connector (wit of grijs) **(apart te bestellen)**

BESTELCODE VOORRAADRADIATOR

Leveringstermijn 5 werkdagen (zonder transportduur)

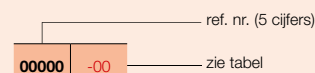

VASCO

STAP 1 U kiest het gewenste model van radiator



PRIJSGROEP: VPG7 - ELEKTRISCHE RADIATOREN

BESTELCODE MAATWERK CARRÉ BAD	TECHNISCHE GEGEVENS					STANDAARDKLEUR		ANDERE KLEUREN					
	buizen	breedte (L mm)	hoogte (H mm)	gewicht (kg)	el. weerst. (Watt)	prijs RAL 9016 (€)	verkorte ref. nr. RAL 9016 voorraad	prijs kleur (€)					
REF. NR. CARRÉ BAD CB-EL : 335													
335	050	074	EL	YY	00	21	500	747	18,90	500	986	-	1134
		113				32	500	1137	28,50	750	1081	-	1243
335	060	137	EL	YY	00	40	600	1377	41,65	1000	1211	-	1393
		173				50	600	1737	49,80	1250	1372	11335-01	1578

Kleur aangeven bij bestelling (YY)

Voor meer details over onze artikel-data, zie artikel-database: <https://www.installdata.be>
BELGIË. Prijzen in euro (excl. BTW)

STAP 2 U kiest de toebehoren

Afhankelijk van de gewenste aansturing dient u extra toebehoren te bestellen. Zie pagina links.

STAP 3 Totaalprijs = prijs elektrische radiator + prijs toebehoren

ZANA BAD (ZBD-EL)



AANBEVOLEN VOOR BADKAMER EN KEUKEN IN OPTIE



handdoekbeugel recht (chrom) art. nr. zie p. 109
prijs €184

Andere accessoires, zie p. 109

BUIZEN

- Horizontaal, rechthoekig 45 x 20 mm

COLLECTOREN

- Verticaal, rond Ø 35 mm

KLEUREN

- Standaardkleur wit RAL 9016
- Uitgebreide kleurenkaart zie p. 12

BEVESTIGINGEN

- Muurbevestigingen in de kleur RAL 9016 standaard. Ook in optie verkrijgbaar in de kleur RAL 7016 (zie p. 108).

TECHNISCH

- Weerstandsgelast (onzichtbare lasnaden)
- KTL-grondlaag, poedercoating
- Regeling: toebehoren apart te bestellen (keuze uit onderstaande uitvoeringen)
- IPX4 Klasse II

ACCESSOIRES

- Zie p. 109

TECHNISCHE TEKENINGEN

- Zie p. 100

Opgelet: radiator standaard met weerstand, aansturing apart te bestellen   

BESCHIKBARE UITVOERINGEN



MANUELE AANSTURING

Radiator + E-Volve E-V-Basic (wit of grijs)
(E-Volve E-V-Basic apart te bestellen)



E-VOLVE E-V-BASIC

kleur	art. nr.	prijs €
wit	1184 005 0000 9016	232
grijs	1184 005 0000 9006	268

Koppeling met RF-thermostaat niet mogelijk

Radiator + E-Volve E-V-RF (wit of grijs)
(E-Volve E-V-RF apart te bestellen)



E-VOLVE E-V-RF

kleur	art. nr.	prijs €
wit	1184 006 0000 9016	394
grijs	1184 006 0000 9006	419

RF-thermostaat enkel in wit beschikbaar



VCC APP* AANSTURING

De radiator is enkel te bedienen via de E-Volve E-V-WIFI (wit of grijs) **(E-Volve E-V-WIFI apart te bestellen)** (inclusief meegeleverde BAS connector)



E-VOLVE E-V-WIFI

kleur	art. nr.	prijs €
wit	1184 007 0000 9016	355
grijs	1184 007 0000 7047	406

Eén E-Volve E-V-WIFI per radiator. Het is niet mogelijk om de radiator via de E-Volve E-V-Basic of E-Volve E-V-RF te bedienen.

* VASCO Climate Control (VCC App). Dankzij VASCO Climate Control (VCC App) kan u altijd en overal inloggen en uw optimaal binnencomfort instellen. Meer informatie zie p. 370.

PRIJSGROEP: VPG7 - ELEKTRISCHE RADIATOREN



DOMOTICA AANSTURING

Radiator zonder regeling + BAS connector (wit of grijs)
(BAS connector apart te bestellen)



BAS CONNECTOR

kleur	art. nr.	prijs €
wit	1184 248 0000 9016	38
grijs	1184 248 0000 7047	43

De radiator (met BAS connector) mag enkel gebruikt worden in combinatie met een **gebouwbeheersysteem** (domotica) of **externe thermostaat** uitgerust met: een weekprogramma + open raam detectie of adaptieve startaansturing of afstandscontrole, om te voldoen aan de Europese richtlijn ECO Design Directive 2015/1188.

HOE ZANA BAD ELEKTRISCH BESTELLEN

HOE BESTELLEN

1. Kies het gewenste model van de radiator in de onderstaande tabel.
2. Selecteer de gewenste aansturing (zie toelichting links onderaan) - afhankelijk van de gewenste aansturing dienen extra toebehoren mee besteld te worden.
3. **De totaalprijs wordt bepaald door het gekozen toesteltype en toebehoren.**

HOE EEN CORRECTE BESTELCODE VORMEN

Leveringstermijn 15 - 30 werkdagen (zonder transportduur)

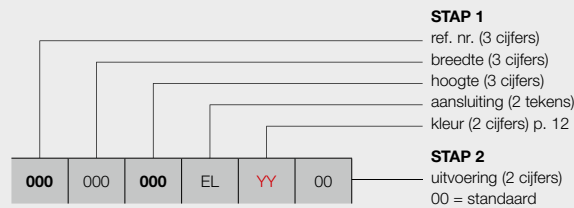

manuele aansturing

met E-Volve E-V-Basic (wit of grijs) **(apart te bestellen)**
 met E-Volve E-V-RF (wit of grijs) **(apart te bestellen)**

VCC App* aansturing

de radiator is enkel te bedienen via de E-Volve E-V-WIFI (wit of grijs) **(apart te bestellen)** (inclusief meegeleverde BAS connector)

domotica aansturing

radiator zonder regeling + BAS connector (wit of grijs) **(apart te bestellen)**

VASCO

STAP 1 U kiest het gewenste model van radiator



PRIJSGROEP: VPG7 - ELEKTRISCHE RADIATOREN

BESTELCODE MAATWERK ZANA BAD	TECHNISCHE GEGEVENS					STANDAARDKLEUR	ANDERE KLEUREN
	buisen	breedte (L mm)	hoogte (H mm)	gewicht (kg)	el. weerst. (Watt)	prijs RAL 9016 (€)	prijs kleur (€)
REF. NR. ZANA BAD ZBD-EL : 336							
336	050	098	EL	YY	00		
		134				1056	1214
		182				1188	1366
						1319	1517

Kleur aangeven bij bestelling (YY)

Voor meer details over onze artikel-data, zie artikel-database: <https://www.installdata.be>
BELGIË. Prijzen in euro (excl. BTW)

STAP 2 U kiest de toebehoren

Afhankelijk van de gewenste aansturing dient u extra toebehoren te bestellen. Zie pagina links.

STAP 3 Totaalprijs = prijs elektrische radiator + prijs toebehoren

ELEKTRISCHE PANEELRADIATOREN **E-PANEL** (EP-H-FL, EP-H-RIB, EP-V-FL)

VASCO



EP-V-FL

AANBEVOLEN VOOR BADKAMER EN KEUKEN
IN OPTIE



handdoekbeugel (400 mm)
art. nr. zie p. 109
prijs €93

Andere accessoires, zie p. 109

ASSORTIMENT

- De E-Panel wordt aangeboden in een ruim assortiment met vermogens aangepast aan iedere woning. Er zijn 7 horizontale uitvoeringen in een bereik van 500 W tot 2000 W. De hoogte bedraagt telkens 600 mm, de lengte varieert van 500 mm tot 1200 mm. Er is bovendien een verticale uitvoering met een bereik van 750-1750 W. De radiatoren worden aangeboden in wit (RAL 9016) of kleur, naar keuze in een horizontale, geribde (EP-H-RIB) of vlakke (EP-H-FL) versie. Een verticale, vlakke versie (EP-V-FL) is ook leverbaar.

KLEUREN

- Standaardkleur wit RAL 9016
- Niet verkrijgbaar in S600 (witte fijn structuurlak)
- Uitgebreide kleurenkaart zie p. 12

BEDIENING

- Bedrijfsspanning: 230V AC, 50 Hz
- Week- en dagprogrammering
- Regeling kamertemperatuur van 7°C tot 30°C
- Auto-, Comfort-, Eco- of vorstbeveiligingsmodus
- Ingesteld programma P1, P2, P3 is te wijzigen
- Kabellengte: 0,8 m (bij voorkeur een directe vaste contactdoos gebruiken)
- Energieconsumptie indicatie
- Indicator open raam detectie
- Regeling gemonteerd: rechterzijde (00) of linkerzijde (8A) radiator (in de prijs inbegrepen)
- Aansluiting regeling (bruin = fase, blauw = neutraal, zwart = commandodraad enkel in Frankrijk te gebruiken en af te schermen bij niet gebruik)
- Dubbel geïsoleerde apparaten hebben geen aarding

TECHNISCH

- IPX4 Klasse II

ACCESSOIRES

- Zie p. 109

TECHNISCHE TEKENINGEN

- Zie p. 101

BESCHIKBARE UITVOERINGEN



MANUELE AANSTURING

00 = radiator met ingebouwde regeling **rechts** (in de prijs inbegrepen)



8A = radiator met ingebouwde regeling **links** (in de prijs inbegrepen)



VCC APP* AANSTURING

18 = de radiator (met kabel en schuko stekker 90°) is enkel te bedienen via de optionele **E-Volve E-V-WIFI** (wit of grijs) (**E-Volve E-V-WIFI apart te bestellen**)



E-VOLVE E-V-WIFI

kleur	art. nr.	prijs €
wit	1184 007 0000 9016	355
grijs	1184 007 0000 7047	406

Eén E-Volve E-V-WIFI per radiator.

* **VASCO Climate Control (VCC App)**. Dankzij VASCO Climate Control (VCC App) kan u altijd en overal inloggen en uw optimaal binnencomfort instellen. Meer informatie zie p. 370.

PRIJSGROEP: VPG7 - ELEKTRISCHE RADIATOREN



DOMOTICA AANSTURING

18 = radiator zonder regeling, met kabel en schuko stekker 90°

Deze radiator (met kabel en schuko stekker 90°) mag enkel gebruikt worden in combinatie met een **gebouwbeheersysteem** (domotica) of **externe thermostaat** uitgerust met: een weekprogramma + open raam detectie of adaptieve startaansturing of afstandscontrole, om te voldoen aan de Europese richtlijn ECO Design Directive 2015/1188.

HOE E-PANEL HORIZONTAAL (EP-H-FL) BESTELLEN

HOE BESTELLEN

1. Kies het gewenste model van de radiator in de onderstaande tabel.
2. Selecteer de gewenste aansturing (zie toelichting links onderaan) - afhankelijk van de gewenste aansturing dienen extra toebehoren mee besteld te worden.
3. **De totaalprijs wordt bepaald door het gekozen toesteltype en eventuele toebehoren.**

HOE EEN CORRECTE BESTELCODE VORMEN

Leveringstermijn 15 - 30 werkdagen (zonder transportduur)

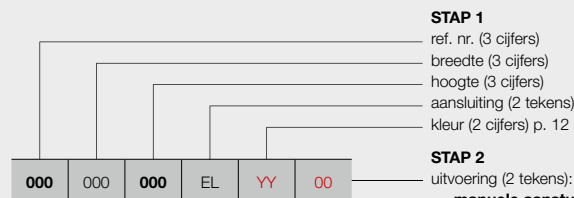

EP-H-FL

- manuele aansturing**
 00 = radiator met ingebouwde regeling rechts
(in de prijs inbegrepen)
 8A = radiator met ingebouwde regeling links
(in de prijs inbegrepen)
 (prijs **00** = prijs **8A**)
- VCC App* aansturing**
 18 = de radiator (met kabel en schuko stekker 90°) is enkel te bedienen via de optionele E-Volve E-V-WIFI (wit of grijs) **(apart te bestellen)**
- domotica aansturing**
 18 = radiator zonder regeling, met kabel en schuko stekker 90°

BESTELCODE VOORRAADRADIATOR

Leveringstermijn 5 werkdagen (zonder transportduur)

Voorraadradiatoren enkel mogelijk met ingebouwde regeling rechts (00)!

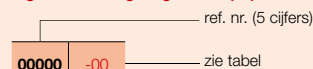

STAP 1 U kiest het gewenste model van radiator



PRIJSGROEP: VPG7 - ELEKTRISCHE RADIATOREN

BESTELCODE MAATWERK E-PANEL	TECHNISCHE GEGEVENS				STANDAARDKLEUR		ANDERE KLEUREN					
	breedte (L mm)	hoogte (H mm)	gewicht (kg)	el. weerst. (Watt)	prijs RAL 9016 (€)	verkorte ref. nr. RAL 9016 voorraad	prijs kleur (€)					
REF. NR. E-PANEL HORIZONTAAL EP-H-FL : 339												
339	050	060	EL	YY	00	500	600	20,00	500	700	11339-01	805
339	060	060	EL	YY	00	600	600	24,00	750	758	-	872
339	080	060	EL	YY	00	800	600	31,00	1000	816	11339-02	938
					18					726	-	834
339	100	060	EL	YY	00	1000	600	38,10	1250	876	-	1007
339	10A*	060	EL	YY	00	1001*	600	38,10	1500	949	11339-03	1091
					18					859	-	987
339	120	060	EL	YY	00	1200	600	46,00	1750	1020	-	1173
339	12A**	060	EL	YY	00	1201**	600	46,00	2000	1093	11339-04	1257
					18					1003	-	1153

Kleur aangeven bij bestelling (YY)

* Werkelijke breedte = 1000 mm

** Werkelijke breedte = 1200 mm

Voor meer details over onze artikel-data, zie artikel-database: <https://www.installdata.be>

BELGIË. Prijzen in euro (excl. BTW)

STAP 2 U kiest de toebehoren

Afhankelijk van de gewenste aansturing dient u mogelijk extra toebehoren te bestellen. Zie pagina links.

STAP 3 Totaalprijs = prijs elektrische radiator + prijs toebehoren

VASCO

HOE E-PANEL HORIZONTAAL (EP-H-RIB) BESTELLEN

HOE BESTELLEN

1. Kies het gewenste model van de radiator in de onderstaande tabel.
2. Selecteer de gewenste aansturing (zie toelichting p. 72 onderaan) - afhankelijk van de gewenste aansturing dienen extra toebehoren mee besteld te worden.
3. **De totaalprijs wordt bepaald door het gekozen toesteltype en eventuele toebehoren.**

HOE EEN CORRECTE BESTELCODE VORMEN

Leveringstermijn 15 - 30 werkdagen (zonder transportduur)

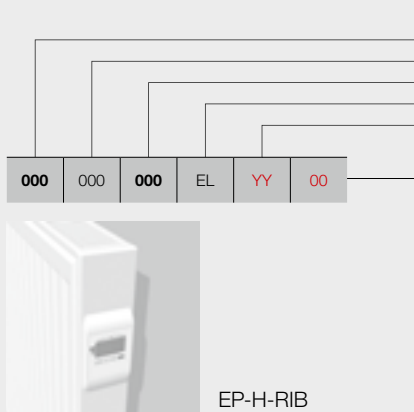

BESTELCODE VOORRAADRADIATOR

Leveringstermijn 5 werkdagen (zonder transportduur)

Voorraadradiatoren enkel mogelijk met ingebouwde regeling rechts (00)!

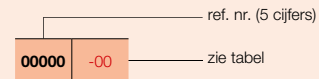

STAP 1 U kiest het gewenste model van radiator



PRIJSGROEP: VPG7 - ELEKTRISCHE RADIATOREN

BESTELCODE MAATWERK E-PANEL	TECHNISCHE GEGEVENS				STANDAARDKLEUR		ANDERE KLEUREN	
	breedte (L mm)	hoogte (H mm)	gewicht (kg)	el. weerst. (Watt)	prijs RAL 9016 (€)	verkorte ref. nr. RAL 9016 voorraad	prijs kleur (€)	
REF. NR. E-PANEL HORIZONTAAL EP-H-RIB : 340								
340	050	060	EL	YY	00	595	11340-01	684
340	060	060	EL	YY	00	646	-	743
340	080	060	EL	YY	00	693	11340-02	797
					18	603	-	693
340	100	060	EL	YY	00	744	-	856
340	10A*	060	EL	YY	00	805	11340-03	926
					18	715	-	822
340	120	060	EL	YY	00	869	-	999
340	12A**	060	EL	YY	00	931	11340-04	1071
					18	841	-	967

Kleur aangeven bij bestelling (YY)

* Werkelijke breedte = 1000 mm

** Werkelijke breedte = 1200 mm

Voor meer details over onze artikel-data, zie artikel-database: <https://www.installdata.be>

BELGIË. Prijzen in euro (excl. BTW)

STAP 2 U kiest de toebehoren

Afhankelijk van de gewenste aansturing dient u mogelijk extra toebehoren te bestellen. Zie p. 72.

STAP 3 Totaalprijs = prijs elektrische radiator + prijs toebehoren

HOE E-PANEL VERTICAAL (EP-V-FL) BESTELLEN

HOE BESTELLEN

1. Kies het gewenste model van de radiator in de onderstaande tabel.
2. Selecteer de gewenste aansturing (zie toelichting p. 72 onderaan) - afhankelijk van de gewenste aansturing dienen extra toebehoren mee besteld te worden.
3. **De totaalprijs wordt bepaald door het gekozen toesteltype en eventuele toebehoren.**

HOE EEN CORRECTE BESTELCODE VORMEN

Leveringstermijn 15 - 30 werkdagen (zonder transportduur)

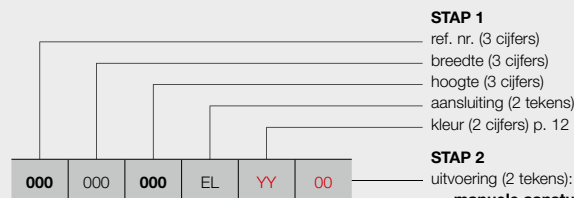

EP-V-FL

- manuele aansturing**
 00 = radiator met ingebouwde regeling rechts
(in de prijs inbegrepen)
 8A = radiator met ingebouwde regeling links
(in de prijs inbegrepen)
 (prijs 00 = prijs 8A)
- VCC App* aansturing**
 18 = de radiator (met kabel en schuko stekker 90°) is enkel te bedienen via de optionele E-Volve E-V-WIFI (wit of grijs) **(apart te bestellen)**
- domotica aansturing**
 18 = radiator zonder regeling, met kabel en schuko stekker 90°

BESTELCODE VOORRAADRADIATOR

Leveringstermijn 5 werkdagen (zonder transportduur)

Voorraadradiatoren enkel mogelijk met ingebouwde regeling rechts (00)!

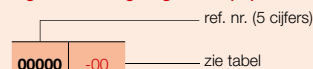

STAP 1 U kiest het gewenste model van radiator



PRIJSGROEP: VPG7 - ELEKTRISCHE RADIATOREN

BESTELCODE MAATWERK E-PANEL	TECHNISCHE GEGEVENS				STANDAARDKLEUR		ANDERE KLEUREN
	breedte (L mm)	hoogte (H mm)	gewicht (kg)	el. weerst. (Watt)	prijs RAL 9016 (€)	verkorte ref. nr. RAL 9016 voorraad	prijs kleur (€)
REF. NR. E-PANEL VERTICAAL EP-V-FL : 341							
341	040	180	EL	YY	00	-	881
					18		777
341	040	18A*	EL	YY	00	11341-01	964
					18		860
341	050	180	EL	YY	00	11341-02	1051
					18		947
341	050	200	EL	YY	00	11341-03	1134
					18		1030
341	060	200	EL	YY	00	11341-04	1214
					18		1110

Kleur aangeven bij bestelling (YY)
 * Werkelijke hoogte = 1800 mm

Voor meer details over onze artikel-data, zie artikel-database: <https://www.installdata.be>
BELGIË. Prijzen in euro (excl. BTW)

STAP 2 U kiest de toebehoren

Afhankelijk van de gewenste aansturing dient u mogelijk extra toebehoren te bestellen. Zie p. 72.

STAP 3 Totaalprijs = prijs elektrische radiator + prijs toebehoren

INFRAROODRADIATOREN E-TECH



AANBEVOLEN VOOR BADKAMER
EN KEUKEN
IN OPTIE



handdoekbeugel (chrom) art. nr. zie p. 109
prijs €266

ASSORTIMENT

- De E-Tech wordt aangeboden in een assortiment met vermogens van 255 en 400 Watt.
- De breedte bedraagt telkens 600 mm, de hoogte is 1000 of 1500 mm.
- De radiatoren kunnen enkel verticaal gemonteerd worden en worden aangeboden in wit, zwart en zwart met een aluminium frame afwerking.

UITVOERINGEN

- 3 varianten:
 - E-Tech wit + WRX-thermostaat wit
 - E-Tech zwart + WRX-thermostaat zwart
 - E-Tech zwart met aluminium frame + WRX-thermostaat zwart

TECHNISCH

- Hoogwaardige elektrische designradiator
- Infra-rood glasfront uit gehard veiligheidsglas
- Aangename stralingswarmte door innovatieve infra-rood-technologie
- Allergievriendelijk, minimale verspreiding van stofdeeltjes
- Incl. WRX-thermostaat (RF) met intuïtieve touch-display regeling met o.a. weekprogrammering en open raam detectie (tot 3 radiatoren per WRX-thermostaat)
- Elektrische aansluiting aan de achterzijde van de radiator (onderkant)
- Kabellengte: 1,2 m, zonder stekker (bij voorkeur een directe vaste contactdoos gebruiken)
- Incl. onzichtbare wandbevestiging in de kleur van de radiator (witte radiator met witte bevestiging, zwarte radiator met zwarte bevestiging)
- Optioneel met 1 (H 1000/1500 mm) of 2 (H 1500 mm) handdoekbeugels in chroom
- IPX4 Klasse I

ACCESSOIRES

- Zie p. 109

TECHNISCHE TEKENINGEN

- Zie p. 101

HOE BESTELLEN

Om de infraroodradiator E-Tech met WRX thermostaat te bestellen gaat u als volgt te werk:

U kiest het gewenste model van radiator, WRX-thermostaat inbegrepen. 3 uitvoeringen:

- E-Tech wit + WRX-thermostaat wit
- E-Tech zwart + WRX-thermostaat zwart
- E-Tech zwart met aluminium frame + WRX-thermostaat zwart

WRX-thermostaat inbegrepen

WRX enkel in combinatie met E-Tech

HOE EEN CORRECTE BESTELCODE VORMEN

Leveringstermijn 15 - 30 werkdagen (zonder transportduur)



INFRAROODRADIATOREN E-TECH



PRIJSGROEP: VPG7 - ELEKTRISCHE RADIATOREN

BESTELCODE MAATWERK E-TECH						TECHNISCHE GEGEVENS					prijs (€)
						buizen	breedte (L mm)	hoogte (H mm)	gewicht (kg)	el. weerst. (Watt)	
REF. NR. E-TECH WIT + WRX-THERMOSTAAT WIT : 363											
363	060	100	EL	10	00	-	600	1000	14,20	255	2481
		150				-	600	1500	20,70	400	2706
REF. NR. E-TECH ZWART + WRX-THERMOSTAAT ZWART : 363											
363	060	100	EL	14	00	-	600	1000	14,20	255	2481
		150				-	600	1500	20,70	400	2706
REF. NR. E-TECH ZWART MET ALUMINIUM FRAME + WRX-THERMOSTAAT ZWART : 363											
363	060	100	EL	14	17	-	600	1000	14,20	255	2534
		150				-	600	1500	20,70	400	2618

Voor meer details over onze artikel-data, zie artikel-database: <https://www.installdata.be>
BELGIË. Prijzen in euro (excl. BTW)
WRX-thermostaat inbegrepen

VASCO

BESCHIKBARE UITVOERINGEN

MANUELE AANSTURING

Radiator (wit, zwart, zwart met aluminium frame) + WRX-thermostaat (wit of zwart) **(WRX-thermostaat inbegrepen)**



WRX-THERMOSTAAT



BLOWER

Hoogte: 239 mm
Breedte: 400 mm
Diepte: 95 mm



BLOWER: TURBO BOOST VOOR EXTRA SNELLE OPWARMING

Technische specificaties

- Dankzij de ingebouwde bewegingssensor kan de Blower zijn eigen weekprogramma instellen volgens uw leefgewoonte.
- Vooraf ingestelde weekprogramma's P1, P2, P3 (door de gebruiker ook zelf aan te passen).
- Open raam detectie: waarbij de radiator in anti-vries modus gaat bij een plotse temperatuurdaling, zo bespaart u op uw energiefactuur.
- Energieconsumptie indicatie continu zichtbaar op het bedieningsscherm.
- Comfort, ECO en anti-vries temperatuur instelling.
- Blower in de fabriek voorgemonteerd op de radiator.
- De filter kan naar links of rechts verschoven worden, voor een gemakkelijke reiniging.
- Ingebouwd elektrisch PTC verwarmingselement van 1000 W.
- Klasse II apparaat.
- LCD display met "backlight".
- Het bedieningsscherm heeft een intuïtief ontwerp met 5 grote knoppen, waaronder de manuele boost knop.
- Manuele boostfunctie voor het snel opwarmen van de ruimte (in tijd te programmeren).
- Onderaan de Blower zit een aparte on/off knop.
- 2 versies: wit en grijs.
- IPX4.
- Aansluitingskabel (0,8 m): bruin = fase, blauw = neutraal, zwart = commandodraad (enkel in Frankrijk te gebruiken en af te schermen bij niet gebruik).
- Keuring: CE.
- Optioneel RF-thermostaat verkrijgbaar..
- **Blower niet apart leverbaar!**

Opgelet:

Aantal elektrische radiatoren op 1 RF-thermostaat:

- Blower: 1 RF-thermostaat per Blower
- Gemengd (Blower of E-Volve E-V-RF): niet mogelijk



Ingebouwde RF-ontvanger voor besturing via onderstaande optionele RF-thermostaat.



Art. nr. 1184 241 0000 9016 **Prijs: €232**

HOE BESTELLEN

Om een zuiver elektrische radiator **met Blower** te bestellen gaat u als volgt te werk:
 U kiest het gewenste model van radiator, Blower inbegrepen (zie pagina's 79-83).

Blower is leverbaar in 2 kleuren: wit en grijs.

- Witte radiator: Blower wit
- Kleur radiator: Blower grijs

RF-thermostaat apart te bestellen

HOE EEN CORRECTE BESTELCODE VORMEN

Leveringstermijn 15 - 30 werkdagen (zonder transportduur)

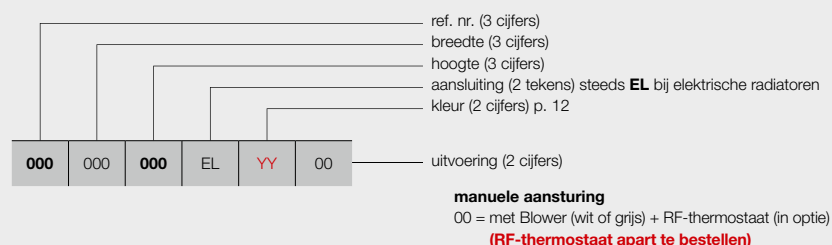

BESTELCODE VOORRAADRADIATOR

Leveringstermijn 5 werkdagen (zonder transportduur)

Voorraadradiatoren inclusief Blower (wit of grijs)

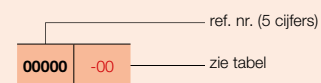

TYPES

- Recht (HD-EL-BL-A)

BUIZEN

- Horizontaal, rond Ø 20 mm

COLLECTOREN

- Verticaal, D-profiel 40 x 32 mm

KLEUREN

- Standaardkleur wit RAL 9016
- Uitgebreide kleurenkaart zie p. 12

SPECIAAL

- Radiator in combinatie met Blower (Blower in de prijs inbegrepen), deze mag NIET gebruikt worden in combinatie met een gebouwbeheersysteem (domotica) of externe thermostaat
- Dankzij de ingebouwde bewegingssensor kan de Blower zijn eigen weekprogramma instellen volgens uw leefgewoonte.
- Optioneel RF-thermostaat verkrijgbaar.
- Blower is leverbaar in 2 kleuren: wit en grijs.
 - Witte radiator: Blower wit
 - Kleur radiator: Blower grijs

BEVESTIGINGEN

- Muurbevestigingen standaard in de kleur van de radiator (inbegrepen in de verpakking van de radiator)

TECHNISCH

- Gesoldeerd (onzichtbare soldeerverbindingen)
- ATL-grondlaag, poedercoating
- Regeling van ruimtetemperatuur
- IPX4 Klasse II

ACCESSOIRES

- Zie p. 110

TECHNISCHE TEKENINGEN

- Zie p. 102



AANBEVOLEN VOOR BADKAMER EN KEUKEN IN OPTIE



wegklapbaar droog- en stapelrek (chrom) art. nr. zie p. 110 **prijs €132**

Andere accessoires, zie p. 110



VASCO

BESCHIKBARE UITVOERINGEN



MANUELE AANSTURING

Radiator met Blower (wit of grijs) + RF-thermostaat (in optie) **(RF-thermostaat apart te bestellen)**



RF-THERMOSTAAT

kleur	art. nr.	prijs €
wit	1184 241 0000 9016	232

RF-thermostaat enkel in wit beschikbaar



PRIJSGROEP: VPG7 - ELEKTRISCHE RADIATOREN

BESTELCODE MAATWERK IRIS-A BLOWER	TECHNISCHE GEGEVENS						STANDAARDKLEUR		ANDERE KLEUREN prijs kleur (€)					
	buizen	breedte (L mm)	hoogte (H mm)	gewicht (kg)	el. weerst. (Watt)	vermogen Blower (Watt)	prijs RAL 9016 (€)	verkorte ref. nr. RAL 9016 voorraad						
392	050	110	EL	YY	00	28	500	1104	16,10	500	+1000	916	11392-01	1053
		130				34	500	1308	19,00	750	+1000	966	11392-02	1111
392	060	168	EL	YY	00	43	600	1682	26,20	1000	+1000	1093	11392-03	1257
		195				51	600	1954	30,60	1250	+1000	1225	11392-04	1409
392	075	195	EL	YY	00	51	750	1954	35,70	1500	+1000	1369	11392-05	1574

Kleur aangeven bij bestelling (YY)

Voor meer details over onze artikel-data, zie artikel-database: <https://www.installdata.be>

BELGIË. Prijzen in euro (excl. BTW)
Blower in de prijs inbegrepen!

AGAVE-A (HR-EL-BL-A) & BLOWER



AANBEVOLEN VOOR BADKAMER
EN KEUKEN
IN OPTIE



wegklapbaar droog- en
stapelrek (chrom) art. nr. zie p. 110
prijs €132

Andere accessoires, zie p. 110

TYPES

- Recht (HR-EL-BL-A)

BUIZEN

- Horizontaal, rond Ø 20 mm

COLLECTOREN

- Verticaal, achterliggend, rond Ø 28 mm

KLEUREN

- Standaardkleur wit RAL 9016
- Uitgebreide kleurenkaart zie p. 12

SPECIAAL

- Radiator in combinatie met Blower (Blower in de prijs inbegrepen), deze mag NIET gebruikt worden in combinatie met een gebouwbeheersysteem (domotica) of externe thermostaat
- Dankzij de ingebouwde bewegingssensor kan de Blower zijn eigen weekprogramma instellen volgens uw leefgewoonte.
- Optioneel RF-thermostaat verkrijgbaar.
- Blower is leverbaar in 2 kleuren: wit en grijs.
 - Witte radiator: Blower wit
 - Kleur radiator: Blower grijs

BEVESTIGINGEN

- Muurbevestigingen standaard in de kleur van de radiator (inbegrepen in de verpakking van de radiator)

TECHNISCH

- Weerstandsgelast (onzichtbare lasnaden)
- ATL-grondlaag, poedercoating
- Regeling van ruimtetemperatuur
- IPX4 Klasse II

ACCESSOIRES

- Zie p. 110

TECHNISCHE TEKENINGEN

- Zie p. 102

BESCHIKBARE UITVOERINGEN

MANUELE AANSTURING

Radiator met Blower (wit of grijs) + RF-thermostaat (in optie)
(RF-thermostaat apart te bestellen)



RF-THERMOSTAAT

kleur	art. nr.	prijs €
wit	1184 241 0000 9016	232

RF-thermostaat enkel in wit beschikbaar



PRIJSGROEP: VPG7 - ELEKTRISCHE RADIATOREN

BESTELCODE MAATWERK AGAVE-A BLOWER	TECHNISCHE GEGEVENS						STANDAARDKLEUR	ANDERE KLEUREN
	buizen	breedte (L mm)	hoogte (H mm)	gewicht (kg)	el. weerst. (Watt)	vermogen Blower (Watt)	prijs RAL 9016 (€)	prijs kleur (€)
REF. NR. AGAVE-A BLOWER HR-EL-BL-A : 396								
396 050 150 EL YY 00	37	500	1501	24,30	750	+1000	1126	1295
	44	500	1798	28,00	1000	+1000	1349	1551
396 060 179 EL YY 00	44	600	1798	32,20	1250	+1000	1511	1738

Kleur aangeven bij bestelling (YY)

Voor meer details over onze artikel-data, zie artikel-database: <https://www.installdata.be>

BELGIË. Prijzen in euro (excl. BTW)

Blower in de prijs inbegrepen!

BUIZEN

- Horizontaal, platovaal 57,5 x 10 mm

COLLECTOREN

- Verticaal, rond Ø 28 mm

KLEUREN

- Standaardkleur wit RAL 9016
- Uitgebreide kleurenkaart zie p. 12

SPECIAAL

- Dankzij de ingebouwde bewegingssensor kan de Blower zijn eigen weekprogramma instellen volgens uw leefgewoonte.
- Optioneel RF-thermostaat verkrijgbaar.
- Blower is leverbaar in 2 kleuren: wit en grijs.
 - Witte radiator: Blower wit
 - Kleur radiator: Blower grijs

BEVESTIGINGEN

- Muurbevestigingen standaard in de kleur van de radiator (inbegrepen in de verpakking van de radiator)

TECHNISCH

- Weerstandsgelast (onzichtbare lasnaden)
- ATL-grondlaag, poedercoating
- Regeling van ruimtetemperatuur
- IPX4 Klasse II

TECHNISCHE TEKENINGEN

- Zie p. 103



VASCO

BESCHIKBARE UITVOERINGEN



MANUELE AANSTURING

Radiator met Blower (wit of grijs) + RF-thermostaat (in optie)
(RF-thermostaat apart te bestellen)



RF-THERMOSTAAT

kleur	art. nr.	prijs €
wit	1184 241 0000 9016	232

RF-thermostaat enkel in wit beschikbaar



PRIJSGROEP: VPG7 - ELEKTRISCHE RADIATOREN

BESTELCODE MAATWERK ASTER-A BLOWER	TECHNISCHE GEGEVENS						STANDAARDKLEUR		ANDERE KLEUREN prijs kleur (€)					
	buizen	breedte (L mm)	hoogte (H mm)	gewicht (kg)	el. weerst. (Watt)	vermogen Blower (Watt)	prijs RAL 9016 (€)	verkorte ref. nr. RAL 9016 voorraad						
399	050	116	EL	YY	00	16	500	1169	21,40	500	+1000	1196	11399-01	1375
		183				27	500	1834	33,20	750	+1000	1386	11399-02	1594
399	060	183	EL	YY	00	27	600	1834	38,20	1000	+1000	1632	11399-03	1877
399	070	213	EL	YY	00	31	700	2137	51,40	1250	+1000	1776	-	2042

Kleur aangeven bij bestelling (YY)

Voor meer details over onze artikel-data, zie artikel-database: <https://www.installdata.be>

BELGIË. Prijzen in euro (excl. BTW)
Blower in de prijs inbegrepen!

CARRÉ BAD (CB-EL-BL) & BLOWER

VASCO



AANBEVOLEN VOOR BADKAMER EN KEUKEN IN OPTIE



handdoekbeugel recht (chrom) art. nr. zie p. 109
prijs €184

Andere accessoires, zie p. 109

BUIZEN

- Horizontaal, vierkant 25 x 25 mm

COLLECTOREN

- Verticaal, rond Ø 35 mm

KLEUREN

- Standaardkleur wit RAL 9016
- Uitgebreide kleurenkaart zie p. 12

SPECIAAL

- Radiator in combinatie met Blower (Blower in de prijs inbegrepen), deze mag NIET gebruikt worden in combinatie met een gebouwbeheersysteem (domotica) of externe thermostaat
- Dankzij de ingebouwde bewegingssensor kan de Blower zijn eigen weekprogramma instellen volgens uw leefgewoonte.
- Optioneel RF-thermostaat verkrijgbaar.
- Blower is leverbaar in 2 kleuren: wit en grijs.
 - Witte radiator: Blower wit
 - Kleur radiator: Blower grijs

BEVESTIGINGEN

- Muurbevestigingen in de kleur RAL 9016 standaard. Ook in optie verkrijgbaar in de kleur RAL 7016 (zie p. 108).

TECHNISCH

- Weerstandsgelast (onzichtbare lasnaden)
- KTL-grondlaag, poedercoating
- Regeling van ruimtetemperatuur
- IPX4 Klasse II

ACCESSOIRES

- Zie p. 109

TECHNISCHE TEKENINGEN

- Zie p. 103

BESCHIKBARE UITVOERINGEN



MANUELE AANSTURING

Radiator met Blower (wit of grijs) + RF-thermostaat (in optie)
(RF-thermostaat apart te bestellen)



RF-THERMOSTAAT

kleur	art. nr.	prijs €
wit	1184 241 0000 9016	232

RF-thermostaat enkel in wit beschikbaar



PRIJSGROEP: VPG7 - ELEKTRISCHE RADIATOREN

BESTELCODE MAATWERK CARRÉ	TECHNISCHE GEGEVENS						STANDAARDKLEUR		ANDERE KLEUREN					
	buisen	breedte (L mm)	hoogte (H mm)	gewicht (kg)	el. weerst. (Watt)	vermogen Blower (Watt)	prijs RAL 9016 (€)	verkorte ref. nr. RAL 9016 voorraad	prijs kleur (€)					
REF. NR. CARRÉ CB-EL-BL : 319	21	500	747	21,30	500	+1000	1227	-	1411					
	32	500	1137	30,90	750	+1000	1425	11319-01	1639					
319	060	137 173	EL	YY	00	40	600	1377	44,05	1000	+1000	1610	-	1852
						50	600	1737	52,20	1250	+1000	1805	11319-02	2076

Kleur aangeven bij bestelling (YY)

Voor meer details over onze artikel-data, zie artikel-database: <https://www.installdata.be>

BELGIË. Prijzen in euro (excl. BTW)

Blower in de prijs inbegrepen!

KLEUREN

- Standaardkleur S600 (witte fijn structuurlak) (RAL 9016: geen meerprijs 15%)
- Uitgebreide kleurenkaart zie p. 12



SPECIAAL

- Radiator in combinatie met Blower (Blower in de prijs inbegrepen), deze mag NIET gebruikt worden in combinatie met een gebouwbeheersysteem (domotica) of externe thermostaat
- Dankzij de ingebouwde bewegingssensor kan de Blower zijn eigen weekprogramma instellen volgens uw leefgewoonte.
- Optioneel RF-thermostaat verkrijgbaar.
- Blower is leverbaar in 2 kleuren: wit en grijs.
 - Witte radiator: Blower wit
 - Kleur radiator: Blower grijs
- Gelakte voorplaat

BEVESTIGINGEN

- Muurbevestigingen standaard

TECHNISCH

- KTL-grondlaag, poedercoating
- Regeling van ruimtetemperatuur
- IPX4 Klasse II

ACCESSOIRES

- Zie p. 109

TECHNISCHE TEKENINGEN

- Zie p. 104

AANBEVOLEN VOOR BADKAMER EN KEUKEN IN OPTIE



handdoekbeugel MULTI+ rechts (S600)
art. nr. zie p. 109
prijs €198

handdoekbeugel MULTI+ rechts (RAL 9005)
art. nr. zie p. 109
prijs €198

Andere accessoires, zie p. 109



VASCO

BESCHIKBARE UITVOERINGEN



MANUELE AANSTURING

Radiator met Blower (wit of grijs) + RF-thermostaat (in optie)
(RF-thermostaat apart te bestellen)



RF-THERMOSTAAT

kleur	art. nr.	prijs €
wit	1184 241 0000 9016	232

RF-thermostaat enkel in wit beschikbaar



PRIJSGROEP: VPG7 - ELEKTRISCHE RADIATOREN

BESTELCODE MAATWERK NIVA-A BLOWER	TECHNISCHE GEGEVENS						STANDAARDKLEUR		ANDERE KLEUREN prijs kleur (€)
	buizen	breedte (L mm)	hoogte (H mm)	gewicht (kg)	el. weerst. (Watt)	vermogen Blower (Watt)	prijs S600* (€)	verkorte ref. nr. S600 voorraad	
402 052 075 EL YY 00	-	520	753	20,10	300	+1000	1094	-	1258
	-	520	1116	28,90	500	+1000	1225	-	1409
402 062 129 EL YY 00	-	620	1298	37,80	750	+1000	1341	11402-02	1542
	-	620	1842	52,90	1000	+1000	1454	11402-01	1672
402 072 184 EL YY 00	-	720	1842	59,50	1250	+1000	1590	-	1829

Kleur aangeven bij bestelling (YY)

* RAL 9016: geen meerprijs 15%
Voor meer details over onze artikel-data, zie artikel-database: <https://www.installdata.be>
BELGIË. Prijzen in euro (excl. BTW)
Blower in de prijs inbegrepen!

Gemengde elektrische radiatoren zijn radiatoren die men afwisselend kan gebruiken om via een centrale verwarmingsinstallatie te verwarmen of om elektrisch te verwarmen.

- CV-radiator door een professional voorzien van een elektrisch element en regeling
- CV-radiator met in de fabriek voormonteerde Blower



Carré Bad CV, Traffic White, E-Volve Wit



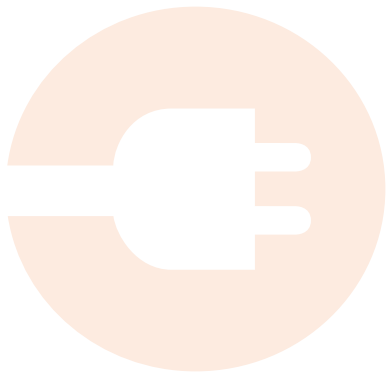

Gemengde radiatoren



Niva Mixed Hybride



De gemengde radiatoren zijn radiatoren die men afwisselend kan gebruiken om via de CV-installatie te verwarmen OF om elektrisch te gaan verwarmen. Deze radiatoren zijn zeer geschikt om te gebruiken in de tussenseizoenen, wanneer de CV-ketel niet altijd in werking is. Men kan dan de keuze maken om elektrisch te gaan verwarmen. Ideaal om te gebruiken in uw badkamer.

Onderstaande radiatoren kan men gebruiken als gemengde radiator:

- Iris-A (HDM-A/HDRM-A)
- Agave-A (HRM-A)
- Aster-A (HF-A)
- Aster HF-S (HF-S R/HF-S L)
- Carré Bad (CB)
- Zana Bad (ZBD)

Verkiest men om via de CV-installatie te gaan verwarmen, dan moet de elektrische regeling uitgeschakeld zijn. Wanneer de elektrische weerstand toch aan het verwarmen is als de CV-installatie werkt, kan dit schade aan de elektrische weerstand veroorzaken. Verkiest men om elektrisch te gaan verwarmen (CV-installatie niet in werking), dan moet men de thermostaatkop dicht draaien. Echter via de retourleiding dient bij gesloten radiatorventiel een vrije uitzetting naar het expansievat van de CV-installatie verzekerd te worden. De mogelijkheid van aansluiten is afhankelijk van het aansluitsysteem en van de breedte van de radiator.

We onderscheiden:

Bij een tweepijpsysteem met aansluiting:

- 1-8: mogelijk bij alle breedtes
- mm: de breedte van de radiator moet groter dan 600 mm zijn
- MM: de breedte van de radiator moet groter dan 600 mm zijn

Bij een éénpijpsysteem met aansluiting:

- mm: de breedte van de radiator moet groter dan 600 mm zijn



BLOWER MIXED HYBRIDE RADIATOREN

Deze CV-radiatoren zijn voorzien van een Blower, waardoor men in de tussenseizoenen met de Blower snel (extra) kan bijverwarmen.

De elektrische kenmerken van de gemengde radiator zijn dezelfde als van een zuiver elektrische radiator en moet bijgevolg aan dezelfde voorschriften voldoen.

Ingebouwde RF-ontvanger voor besturing via onderstaande optionele RF-thermostaat.



Art. nr. 1184 241 0000 9016 **Prijs: €232**

Technische specificaties Blower zie p. 78



GEMENGDE RADIATOREN & E-VOLVE / BAS CONNECTOR

HOE BESTELLEN

Om een gemengde radiator te bestellen gaat u als volgt te werk:

Stap 1: U kiest het gewenste model van radiator. Deze radiatoren kan men gebruiken als gemengde radiator:

- Iris-A (HDM-A/HDRM-A)
- Agave-A (HRM-A)
- Aster-A (HF-A)
- Aster HF-S (HF-S R/HF-S L)
- Carré Bad (CB)
- Zana Bad (ZBD)



Stap 2: U kiest de regeling die u bij de radiator wilt hebben, rekening houdend met de Wattage. U hebt de keuze uit E-V-Basic en E-V-RF of BAS connector in de kleur wit of grijs (zie p. 89).

Totaalprijs gemengde radiator = prijs radiator + prijs regeling.

HOE EEN CORRECTE BESTELCODE VORMEN

Leveringstermijn 15 - 30 werkdagen (zonder transportduur)

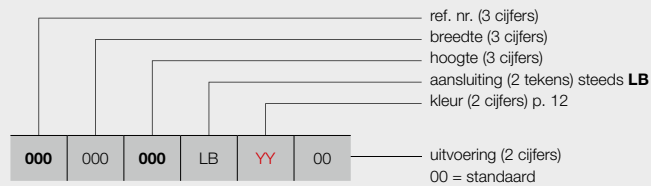

BIJHORENDE REGELING

Zie p. 89: artikelnummer opgeven

BESTELCODE VOORRAADRADIATOR

Leveringstermijn 5 werkdagen (zonder transportduur)

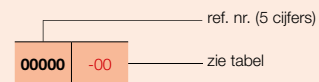

BIJHORENDE REGELING

Zie p. 89: artikelnummer opgeven

BLOWER MIXED HYBRIDE RADIATOREN

HOE BESTELLEN

Om een CV-radiator **met Blower** te bestellen gaat u als volgt te werk:

U kiest het gewenste model van CV-radiator, Blower inbegrepen (zie pagina's 94 - 95).

Blower is leverbaar in 2 kleuren: wit en grijs.

- Witte radiator: Blower wit
- Kleur radiator: Blower grijs



RF-thermostaat apart te bestellen

HOE EEN CORRECTE BESTELCODE VORMEN

Leveringstermijn 15 - 30 werkdagen (zonder transportduur)

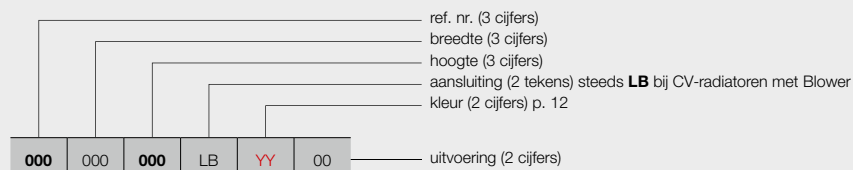

manuele aansturing

00 = met Blower (wit of grijs) + RF-thermostaat (in optie)
(RF-thermostaat apart te bestellen)

BESTELCODE VOORRAADRADIATOR

Leveringstermijn 5 werkdagen (zonder transportduur)

Voorraadradiatoren inclusief Blower (wit of grijs)

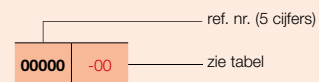

1. MOGELIJKE AANSLUITINGEN VOOR GEMENGDE RADIATOREN

1.1. AANSLUITING VAN DE CV-INSTALLATIE OP DE MIDDENAANSLUITING (TWEEDIJPSYSTEEM)

Onderstaande radiatoren kan men aansluiten op de middenaansluiting:

- Iris-A (HDM-A/HDRM-A)
- Agave-A (HRM-A)
- Aster-A (HF-A)
- Carré Bad (CB)
- Zana Bad (ZBD)



Aansluiting met standaard hoekventielen

De breedte van de radiator is ≤ 600 mm:

Opmerking: Hoekventiel en thermostaatkop behoren niet tot het VASCO-assortiment.

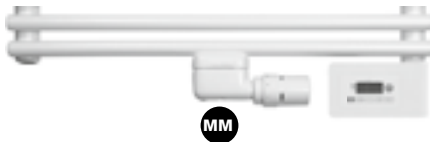

De breedte van de radiator is groter dan 600 mm:

Opmerking: Als men het mm-ventiel gebruikt kan men de radiator ook aansluiten op een éénpijpsysteem.

Opmerking: Via de retourleiding dient (in de zomer) bij gesloten radiatorventiel een vrije uitzetting naar het expansievat van de CV-installatie te worden verzekerd.



Aansluiting met 1-8 design-ventielset

1.2. AANSLUITING VAN DE CV-INSTALLATIE OP DE 1-8 AANSLUITING (TWEEDIJPSYSTEEM)

Onderstaande radiatoren kan men aansluiten via 1-8:

- Iris-A (HDM-A/HDRM-A)
- Agave-A (HRM-A)
- Aster HF-S (HF-S L/HF-S R). Collectoren 50 mm uit mekaar, links of rechts.
- Carré Bad (CB)
- Zana Bad (ZBD)

Opmerking: Ventiel behoort niet tot het VASCO-assortiment.



Aanvoer rechts en retour links

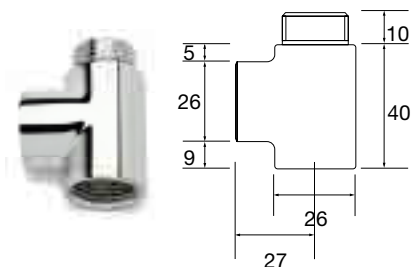

Art. nr. 11DV00002 Prijs: €29

T-stuk

Bij gebruik van het T-stuk veranderen de aansluitmaten.

Opgelet: eerst dient de eventueel voorziene stromingsbuis te worden verwijderd.

Opmerking: Als men de aansluiting maakt via de 1-8 aansluiting kan de radiator enkel aangesloten worden op een tweepijpsysteem.

Opmerking: Via de retourleiding dient (in de zomer) bij gesloten radiatorventiel een vrije uitzetting naar het expansievat van de CV-installatie te worden verzekerd.

2. ELEKTRISCHE TOEBEHOREN VOOR GEMENGDE RADIATOREN



E-VOLVE E-V-BASIC REGELING

Hoogte: 75 mm
Breedte: 140 mm
Diepte: 35 mm

2.1. REGELING E-VOLVE E-V-BASIC

- Bedrijfsspanning: 230V AC, 50 Hz
- Week- en dagprogrammering
- Regeling kamertemperatuur van 7°C tot 30°C
- Boost commando: standaard 60 minuten
- Auto-, Comfort-, Eco- of vorstbeveiligingsmodus
- Ingesteld programma P1, P2, P3 is te wijzigen
- IPX4 Klasse II
- Kabellengte: 0,8 m (bij voorkeur een directe vaste contactdoos gebruiken)
- Energieconsumptie indicatie
- Indicator open raam detectie
- Regeling te monteren op de radiator rechtsonder

Opgelet:

- Aansluiting E-V-Basic-regeling (bruin = fase, blauw = neutraal, zwart = commandodraad enkel in Frankrijk te gebruiken en af te schermen bij niet gebruik)
- Dubbel geïsoleerde apparaten hebben geen aarding.
- Koppeling met RF-thermostaat niet mogelijk

PRIJSGROEP: VPG7 - ELEKTRISCHE RADIATOREN

type	afgifte (Watt)	art. nr. (wit)	prijs € (wit)	art. nr. (grijs)	prijs € (grijs)
E-V-Basic	300	1184 224 0000 9016	335	1184 224 0000 9006	388
E-V-Basic	500	1184 225 0000 9016	359	1184 225 0000 9006	409
E-V-Basic	750	1184 226 0000 9016	378	1184 226 0000 9006	436
E-V-Basic	1000	1184 227 0000 9016	401	1184 227 0000 9006	463
E-V-Basic	1250	1184 228 0000 9016	424	1184 228 0000 9006	487
E-V-Basic	1500	1184 229 0000 9016	445	1184 229 0000 9006	513



E-VOLVE E-V-RF RF-ONTVANGER

Hoogte: 75 mm
Breedte: 140 mm
Diepte: 35 mm

E-VOLVE E-V-RF RF-THERMOSATAAT

Hoogte: 95 mm
Breedte: 120 mm
Diepte: 25 mm

2.2. REGELING E-VOLVE E-V-RF

- Bedrijfsspanning ontvanger: 230V AC, 50 Hz
- Thermostaat: 2x Alkaline 1,5V
- Week- en dagprogrammering
- Regeling kamertemperatuur van 7°C tot 30°C
- Boost commando: standaard 60 minuten
- Auto-, Comfort-, Eco- of vorstbeveiligingsmodus
- Ingesteld programma P1, P2, P3 is te wijzigen
- Ontvanger: IPX4 Klasse II
- Thermostaat: IP30
- Kabellengte: 0,8 m (bij voorkeur een directe vaste contactdoos gebruiken)
- Energieconsumptie indicatie
- Indicator open raam detectie
- Ontvanger te monteren op de radiator rechtsonder
- Radiofrequente communicatie tussen ontvanger en thermostaat (nog te koppelen)

Opgelet:

- Aansluiting E-V-RF ontvanger (bruin = fase, blauw = neutraal, zwart = commandodraad enkel in Frankrijk te gebruiken en af te schermen bij niet gebruik)
- Dubbel geïsoleerde apparaten hebben geen aarding.
- De thermostaat dient gekoppeld te worden met de ontvanger conform de instructies in de handleiding van de RF-thermostaat

Opgelet:

Aantal elektrische radiatoren op 1 RF-thermostaat:

- Blower: 1 RF-thermostaat per Blower
- E-Volve E-V-RF: tot 5 radiatoren per RF-thermostaat
- Gemengd (Blower of E-Volve E-V-RF): niet mogelijk

PRIJSGROEP: VPG7 - ELEKTRISCHE RADIATOREN

type	afgifte (Watt)	art. nr. (wit)	prijs € (wit)	art. nr. (grijs)	prijs € (grijs)
E-V-RF	300	1184 230 0000 9016	555	1184 230 0000 9006	637
E-V-RF	500	1184 231 0000 9016	575	1184 231 0000 9006	663
E-V-RF	750	1184 232 0000 9016	597	1184 232 0000 9006	689
E-V-RF	1000	1184 233 0000 9016	619	1184 233 0000 9006	714
E-V-RF	1250	1184 234 0000 9016	644	1184 234 0000 9006	738
E-V-RF	1500	1184 235 0000 9016	663	1184 235 0000 9006	764

Voor de regelingen E-V-Basic en E-V-RF gebruiken we dezelfde weerstand. Op deze weerstand kunnen enkel de regelingen uit het VASCO-assortiment gemonteerd worden.



BAS CONNECTOR

Hoogte: 65 mm
Breedte: 35 mm
Diepte: 50 mm

2.3. WEERSTAND (KLASSE II) + BAS CONNECTOR

- Strak design: wit en grijs
- Gebruiksomgeving: volume 2 of 3 van de badkamer (tek. p. 45).
- Aan de onderkant in de radiator te monteren.
- Zonder regelaar en zonder stekker (deze is zelf te voorzien).
- Klasse IPX4.
- **Regeling van de kamertemperatuur dient verzekerd te worden door een extern aansturingssysteem, conform de Eco Design Directive 2015/1188!**

PRIJSGROEP: VPG7 - ELEKTRISCHE RADIATOREN

type	afgifte (Watt)	art. nr. (wit)	prijs € (wit)	art. nr. (grijs)	prijs € (grijs)
Weerstand + BAS connector	300	1184 100 0000 9016	130	1184 100 0000 7047	147
Weerstand + BAS connector	500	1184 101 0000 9016	135	1184 101 0000 7047	157
Weerstand + BAS connector	750	1184 102 0000 9016	170	1184 102 0000 7047	194
Weerstand + BAS connector	1000	1184 103 0000 9016	203	1184 103 0000 7047	233
Weerstand + BAS connector	1250	1184 104 0000 9016	235	1184 104 0000 7047	272
Weerstand + BAS connector	1500	1184 105 0000 9016	271	1184 105 0000 7047	311

Lengtes van de elektrische weerstanden:

- Weerstand 300 W : 365 mm
- Weerstand 500 W : 520 mm
- Weerstand 750 W : 700 mm
- Weerstand 1000 W : 890 mm
- Weerstand 1250 W : 1080 mm
- Weerstand 1500 W : 1270 mm



VASCO

Aster HF-S EL (HF-S EL R), Traffic White

NIVA (N1L1-EL-MIX) MIXED HYBRIDE

VASCO



AANBEVOLEN VOOR BADKAMER EN KEUKEN
IN OPTIE



handdoekbeugel (aluminium)
art. nr. zie p. 109
prijs €184

Andere accessoires, zie p. 109

AANBEVOLEN AANSLUITING (LB)

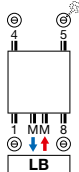

Andere aansluitmogelijkheden, zie p. 157



art. nr. 1182 103 0000 0099
prijs €213
Koppelingen, zie p. 355

KLEUREN

- Standaardkleur S600 (witte fijn structuurlak) (RAL 9016: geen meerprijs 15%)
- Uitgebreide kleurenkaart zie p. 12

SPECIAAL

- CV-radiator met geïntegreerde elektrische weerstand
- Gelakte aluminium voorplaat

BEVESTIGINGEN

- Muurbevestigingen in de kleur RAL 7016 (antraciet grijs) standaard. Ook in optie verkrijgbaar in de kleur S600 (zie p. 154).

TECHNISCH

- Elektrisch weerstandsgelast (onzichtbare lasnaden) en rolnaadgelast
- KTL-grondlaag, poedercoating
- Standaardwerkdruk: 10 bar
- Maximale bedrijfstemperatuur: 110°C
- Regeling van ruimtetemperatuur
- IPX4 Klasse II

ACCESSOIRES

- Zie p. 109

TECHNISCHE TEKENINGEN

- Zie p. 105



RF-ontvanger aan de achterzijde

BESCHIKBARE UITVOERINGEN



MANUELE AANSTURING

00 = radiator + RF-thermostaat (in de prijs inbegrepen).
De radiator is enkel te bedienen via de meegeleverde RF-thermostaat (wit).



RF-THERMOSTAAT

Standaard uitvoering.

13 = radiator met RF-thermostaat en kabel met haakse stekker (prijs 13 = prijs 00)

14 = radiator zonder RF-thermostaat

Indien u meerdere radiatoren met één en dezelfde RF-thermostaat wilt bedienen, is het voldoende om één radiator in de uitvoering 00 te bestellen en de andere(n) in de uitvoering 14.



VCC APP* AANSTURING

15 = de radiator (met kabel en schuko stekker 90°) is enkel te bedienen via de optionele E-Volve E-V-WIFI (wit of grijs) (E-Volve E-V-WIFI apart te bestellen)



E-VOLVE E-V-WIFI

kleur	art. nr.	prijs €
wit	1184 007 0000 9016	355
grijs	1184 007 0000 7047	406

Eén E-Volve E-V-WIFI per radiator. Bediening van de radiator verloopt via de apart te bestellen E-Volve E-V-WIFI module (en NIET via de RF-thermostaat).

* VASCO Climate Control (VCC App). Dankzij VASCO Climate Control (VCC App) kan u altijd en overal inloggen en uw optimaal binnencomfort instellen. Meer informatie zie p. 370.

PRIJSGROEP: VPG7 - ELEKTRISCHE RADIATOREN



DOMOTICA AANSTURING

15 = radiator zonder regeling, met kabel en schuko stekker 90°

Deze radiator (met kabel en schuko stekker 90°) mag enkel gebruikt worden in combinatie met een **gebouwbeheersysteem** (domotica) of **externe thermostaat** uitgerust met: een weekprogramma + open raam detectie of adaptieve startaansturing of afstandscontrole, om te voldoen aan de Europese richtlijn ECO Design Directive 2015/1188.

HOE BESTELLEN

1. Kies het gewenste model van de radiator in de onderstaande tabel.
2. Selecteer de gewenste aansturing (zie toelichting links onderaan) - afhankelijk van de gewenste aansturing dienen extra toebehoren mee besteld te worden.
3. **De totaalprijs wordt bepaald door het gekozen toesteltype en eventuele toebehoren.**

HOE EEN CORRECTE BESTELCODE VORMEN

Leveringstermijn 15 - 30 werkdagen (zonder transportduur)

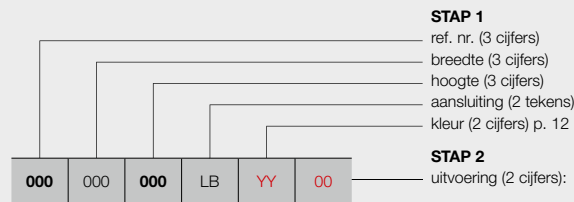

manuele aansturing

- 00 = met RF-thermostaat (**in de prijs inbegrepen**)
- 13 = met RF-thermostaat en kabel met haakse stekker (prijs **13** = prijs **00**)
- 14 = zonder RF-thermostaat

VCC App* aansturing

- 15 = de radiator (met kabel en schuko stekker 90°) is enkel te bedienen via de optionele E-Volve E-V-WIFI (wit of grijs) (**apart te bestellen**)

domotica aansturing

- 15 = radiator zonder regeling, met kabel en schuko stekker 90°

STAP 1 U kiest het gewenste model van radiator



PRIJSGROEP: VPG7 - ELEKTRISCHE RADIATOREN

BESTELCODE MAATWERK NIVA MIXED HYBRIDE	TECHNISCHE GEGEVENS									STANDAARDKLEUR	ANDERE KLEUREN					
	buizen	breedte (L mm)	hoogte (H mm)	75/65/20 (Watt) (φ50K)	55/45/20 (Watt) (φ30K)	n-exp.	gewicht (kg)	inhoud (l)	el. weerst. (Watt)	prijs S600* (€)	prijs kleur (€)					
REF. NR. NIVA MIXED HYBRIDE N1L1-EL-MIX : 362																
362	042	182	LB	YY	00	-	420	1820	794	413	1,28	23,40	3,70	900	960	1104
					14										865	995
					15										800	920
362	062	182	LB	YY	00	-	620	1820	1124	584	1,28	34,40	5,52	1300	1061	1220
					14										966	1111
					15										901	1036

Conform EN442-1: 2014: radiatoren en convectoren
 Kleur aangeven bij bestelling (YY)

* RAL 9016: geen meerprijs 15%
 Voor meer details over onze artikel-data, zie artikel-database: <https://www.installdata.be>
BELGIË. Prijzen in euro (excl. BTW)

STAP 2 U kiest de toebehoren

Afhankelijk van de gewenste aansturing dient u mogelijk extra toebehoren te bestellen. Zie pagina links.

STAP 3 Totaalprijs = prijs elektrische radiator + prijs toebehoren

IRIS-A (HDM-BL-MIX-A) BLOWER MIXED HYBRIDE



AANBEVOLEN VOOR BADKAMER EN KEUKEN IN OPTIE



wegklapbaar droog- en stapelrek (chrom) art. nr. zie p. 110 **prijs €132**

Andere accessoires, zie p. 110

AANBEVOLEN AANSLUITING (LB)

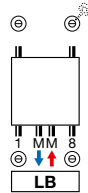

Andere aansluitmogelijkheden, zie p. 36



art. nr. 1182 103 0000 9016 **prijs €192**
Koppelingen, zie p. 355

TYPES

- Recht (HDM-BL-MIX-A)

BUIZEN

- Horizontaal, rond Ø 20 mm

COLLECTOREN

- Verticaal, D-profiel 40 x 32 mm

KLEUREN

- Standaardkleur wit RAL 9016
- Uitgebreide kleurenkaart zie p. 12

SPECIAAL

- CV-radiator in combinatie met Blower (Blower in de prijs inbegrepen), deze mag NIET gebruikt worden in combinatie met een gebouwbeheersysteem (domotica) of externe thermostaat
- Dankzij de ingebouwde bewegingssensor kan de Blower zijn eigen weekprogramma instellen volgens uw leefgewoonte.
- Optioneel RF-thermostaat verkrijgbaar.
- Blower is leverbaar in 2 kleuren: wit en grijs.
 - Witte radiator: Blower wit
 - Kleur radiator: Blower grijs

BEVESTIGINGEN

- Muurbevestigingen standaard in de kleur van de radiator (inbegrepen in de verpakking van de radiator)

TECHNISCH

- Gesoldeerd (onzichtbare soldeerverbindingen)
- ATL-grondlaag, poedercoating
- Regeling van ruimtetemperatuur
- Standaardwerkdruk: 10 bar
- Maximale bedrijfstemperatuur: 110°C
- IPX4 Klasse II

ACCESSOIRES

- Zie p. 110

TECHNISCHE TEKENINGEN

- Zie p. 105

BESCHIKBARE UITVOERINGEN



MANUELE AANSTURING

CV-radiator met Blower (wit of grijs) + RF-thermostaat (in optie) **(RF-thermostaat apart te bestellen)**



RF-THERMOSTAAT

RF-thermostaat enkel in wit beschikbaar

kleur	art. nr.	prijs €
wit	1184 241 0000 9016	232



PRIJSGROEP: VPG7 - ELEKTRISCHE RADIATOREN

BESTELCODE MAATWERK IRIS-A BLOWER MIXED HYBRIDE	TECHNISCHE GEGEVENS										STANDAARDKLEUR		ANDERE KLEUREN
	buizen	breedte (L mm)	hoogte (H mm)	75/65/20 (Watt) (Ø50K)	55/45/20 (Watt) (Ø30K)	n-exp.	gewicht (kg)	inhoud (l)	vermogen Blower (Watt)	prijs RAL 9016 (€)	verkorte ref. nr. RAL 9016 voorraad	prijs kleur (€)	
393 050 130 LB YY 00	33	500	1308	661	346	1,25	12,40	6,36	+1000	883	-	1015	
393 060 168 LB YY 00	42	600	1682	996	521	1,25	16,70	9,29	+1000	1053	11393-01	1211	

REF. NR. IRIS-A BLOWER MIXED HYBRIDE HDM-BL-MIX-A : 393

Conform EN442-1: 2014: radiatoren en convectoren
Kleur aangeven bij bestelling (YY)

Voor meer details over onze artikel-data, zie artikel-database: <https://www.installdata.be>
BELGIË. Prijzen in euro (excl. BTW)
Blower in de prijs inbegrepen!

ASTER-A (HF-BL-MIX-A) BLOWER MIXED HYBRIDE

BUIZEN

- Horizontaal, platovaal 57,5 x 10 mm

COLLECTOREN

- Verticaal, rond Ø 28 mm

KLEUREN

- Standaardkleur wit RAL 9016
- Uitgebreide kleurenkaart zie p. 12

SPECIAAL

- CV-radiator in combinatie met Blower (Blower in de prijs inbegrepen), deze mag NIET gebruikt worden in combinatie met een gebouwbeheersysteem (domotica) of externe thermostaat
- Dankzij de ingebouwde bewegingssensor kan de Blower zijn eigen weekprogramma instellen volgens uw leefgewoonte.
- Optioneel RF-thermostaat verkrijgbaar.
- Blower is leverbaar in 2 kleuren: wit en grijs.
 - Witte radiator: Blower wit
 - Kleur radiator: Blower grijs

BEVESTIGINGEN

- Muurbevestigingen standaard in de kleur van de radiator (inbegrepen in de verpakking van de radiator)

TECHNISCH

- Weerstandsgelast (onzichtbare lasnaden)
- ATL-grondlaag, poedercoating
- Regeling van ruimtetemperatuur
- Standaardwerkdruk: 4 bar
- Maximale bedrijfstemperatuur: 110°C
- IPX4 Klasse II

TECHNISCHE TEKENINGEN

- Zie p. 105



AANBEVOLEN AANSLUITING (LB)

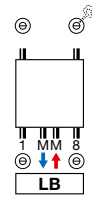

Andere aansluitmogelijkheden, zie p. 36



art. nr. 1182 103 0000 0099

prijs €213

Koppelingen, zie p. 355



VASCO

BESCHIKBARE UITVOERINGEN



MANUELE AANSTURING

CV-radiator met Blower (wit of grijs) + RF-thermostaat (in optie) (**RF-thermostaat apart te bestellen**)



RF-THERMOSTAAT

RF-thermostaat enkel in wit beschikbaar

kleur	art. nr.	prijs €
wit	1184 241 0000 9016	232



PRIJSGROEP: VPG7 - ELEKTRISCHE RADIATOREN

BESTELCODE MAATWERK ASTER-A BLOWER MIXED HYBRIDE	TECHNISCHE GEGEVENS									STANDAARDKLEUR		ANDERE KLEUREN
	buizen	breedte (L mm)	hoogte (H mm)	75/65/20 (Watt) (φ50K)	55/45/20 (Watt) (φ30K)	n-exp.	gewicht (kg)	inhoud (l)	vermogen Blower (Watt)	prijs RAL 9016 (€)	verkorte ref. nr. RAL 9016 voorraad	prijs kleur (€)

REF. NR. ASTER-A BLOWER MIXED HYBRIDE HF-BL-MIX-A : 400

400	050	116	LB	YY	00	16	500	1169	564	301	1,21	16,40	4,10	+1000	1052	-	1210
400	060	183	LB	YY	00	27	600	1834	1014	541	1,21	29,30	7,75	+1000	1198	11400-01	1378

Conform EN442-1: 2014: radiatoren en convectoren
Kleur aangeven bij bestelling (YY)

Voor meer details over onze artikel-data, zie artikel-database: <https://www.installdata.be>

BELGIË. Prijzen in euro (excl. BTW)
Blower in de prijs inbegrepen!

BEAMS MONO-EL (BEAMS MONO-EL)

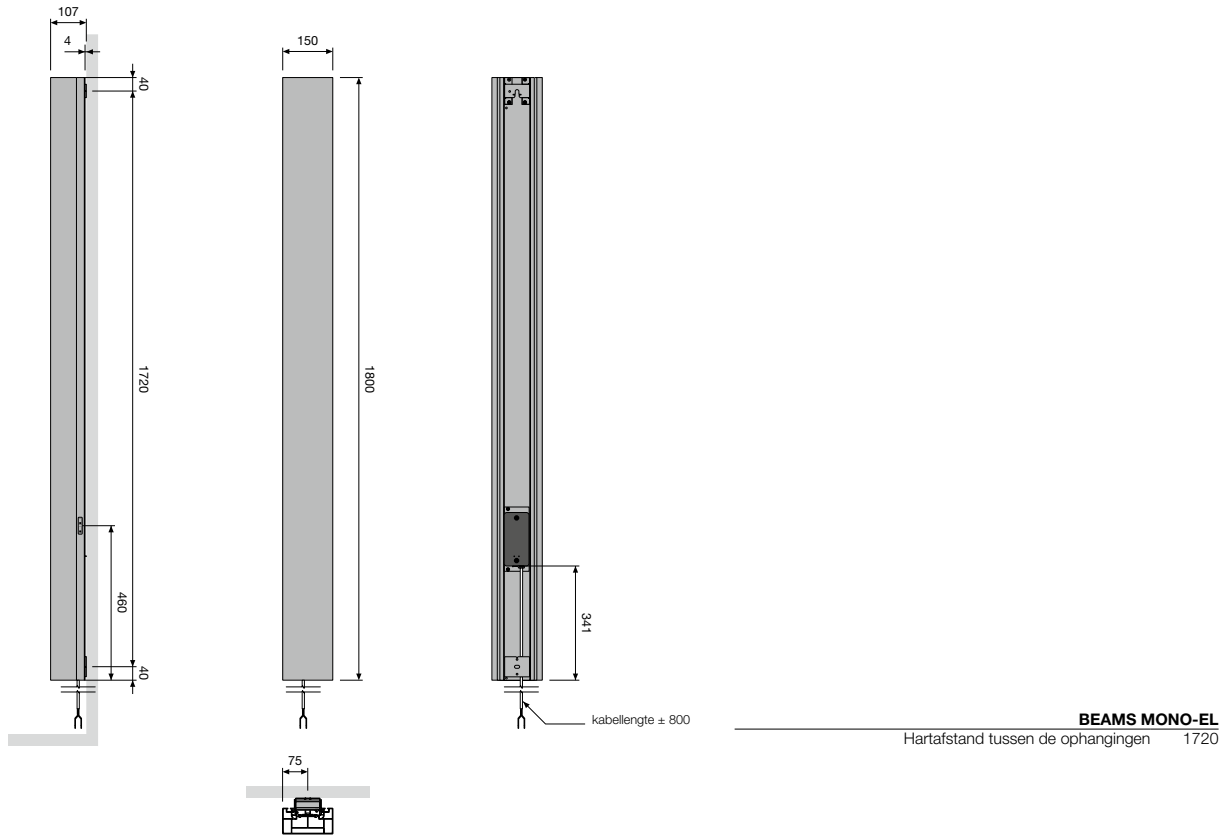

ONI-EL (O-P-EL, O-NP-EL)

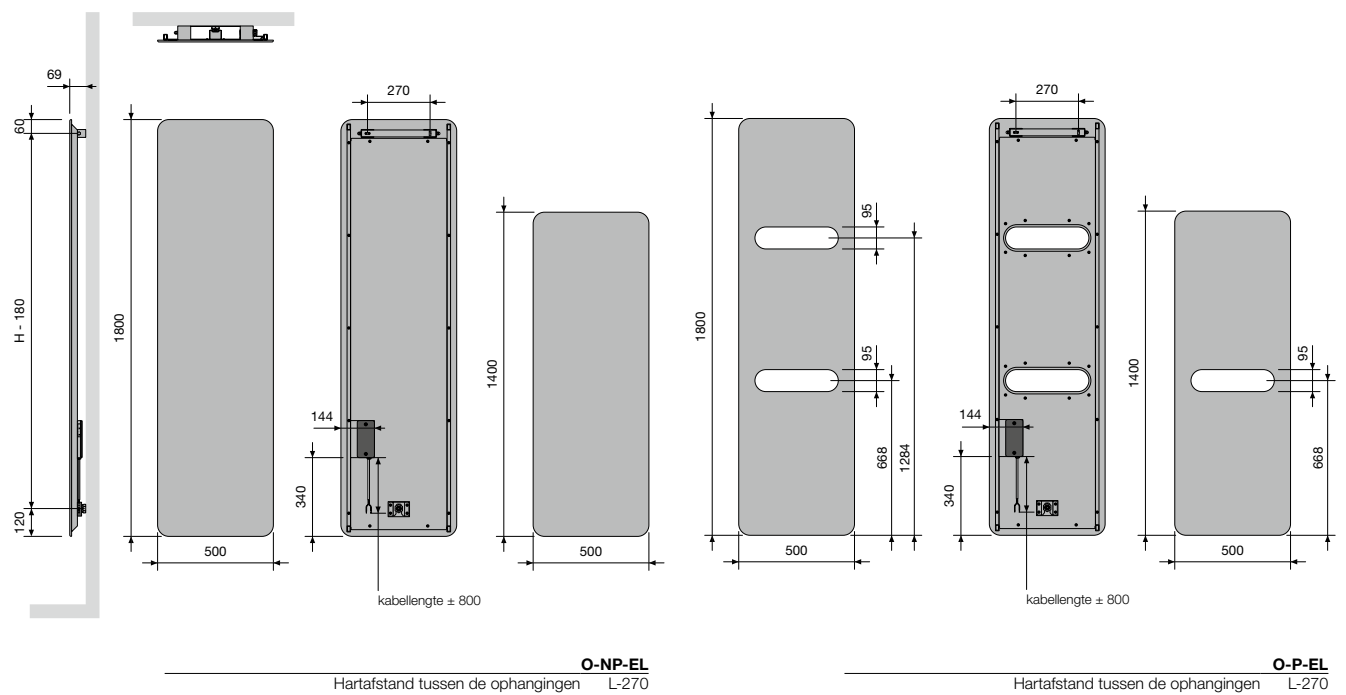

VASCO

NIVA-EL (NIVA-EL)

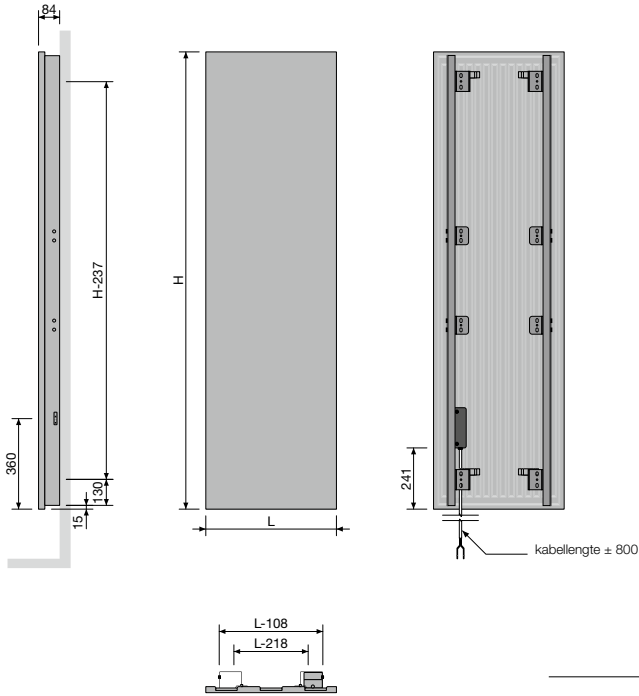

NIVA-EL
Hartafstand tussen de ophangingen L-218 H-237

IRIS-A (HD-EL-A, HDR-EL-A)

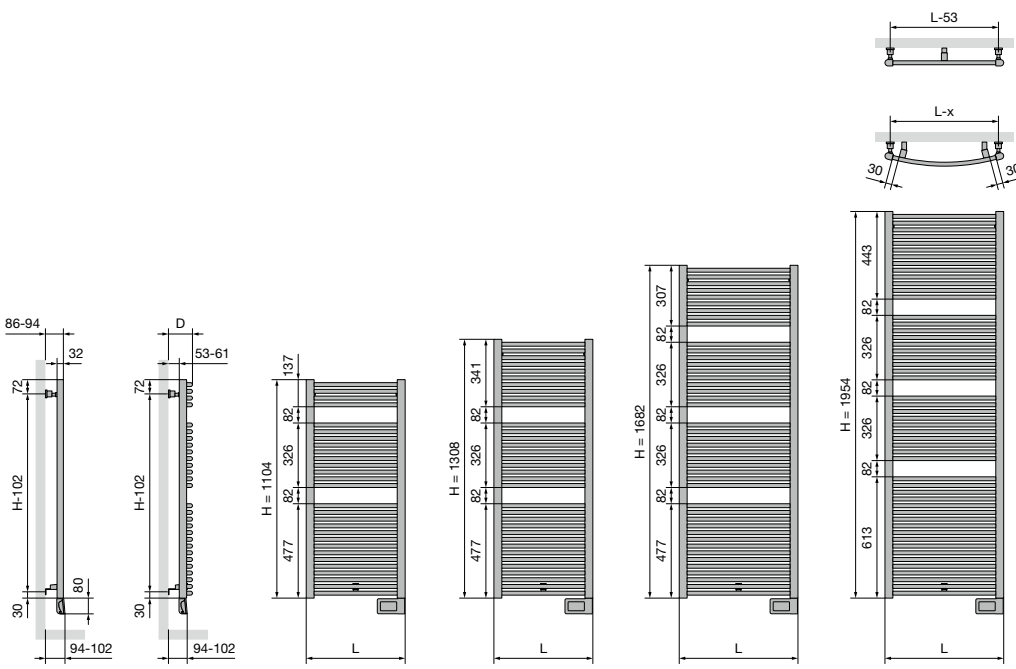

HD-EL-A
Breedte (L) 500 600 750
Hartafstand tussen de ophangingen L-53 H-102

HDR-EL-A
Breedte (L) 498 598
Afstand tussen wand en voorkant radiator (D) 101-109 104-112
Hartafstand horizontaal tussen de ophangingen 452 552
Hartafstand verticaal tussen de ophangingen H-102

AGAVE-A (HR-EL-A)

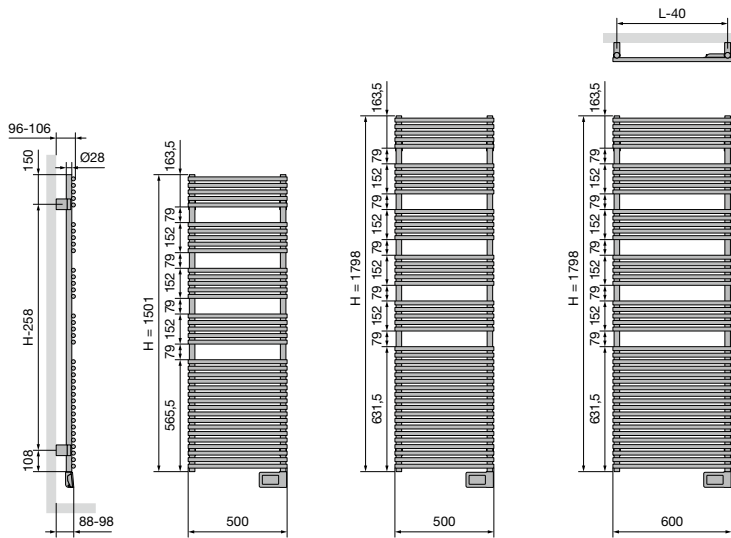

HR-EL-A

Hartafstand tussen de ophangingen L-40 H-258

ASTER-A (HF-EL-A)

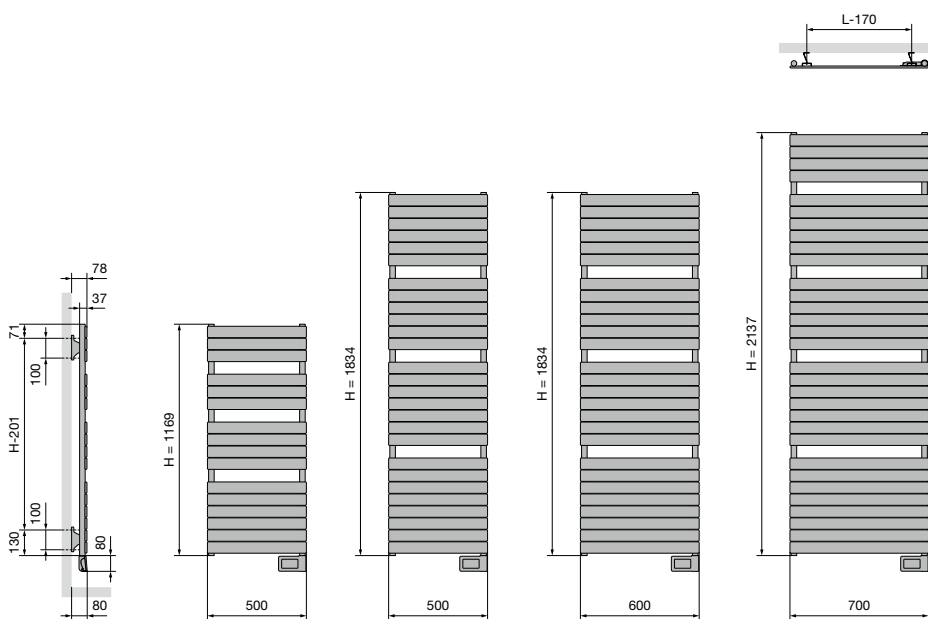

HF-EL-A

Hartafstand tussen de ophangingen L-170 H-201

ASTER HF-S EL (HF-S EL R, HF-S EL L)

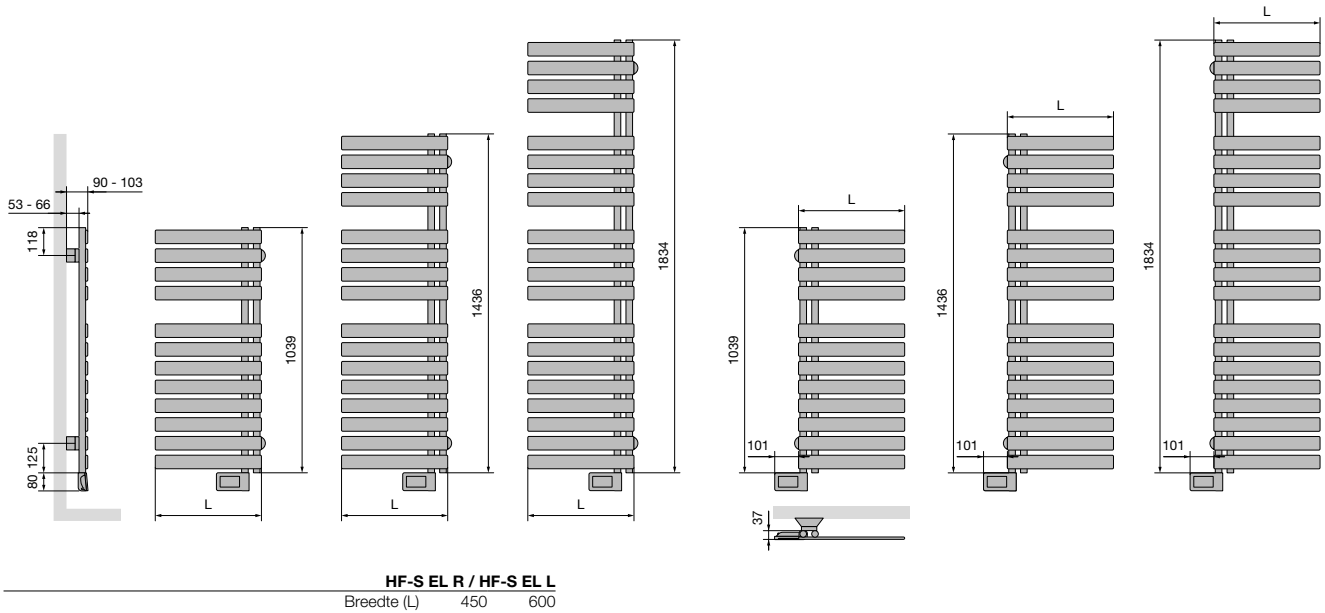

CARRÉ BAD (CB-EL)

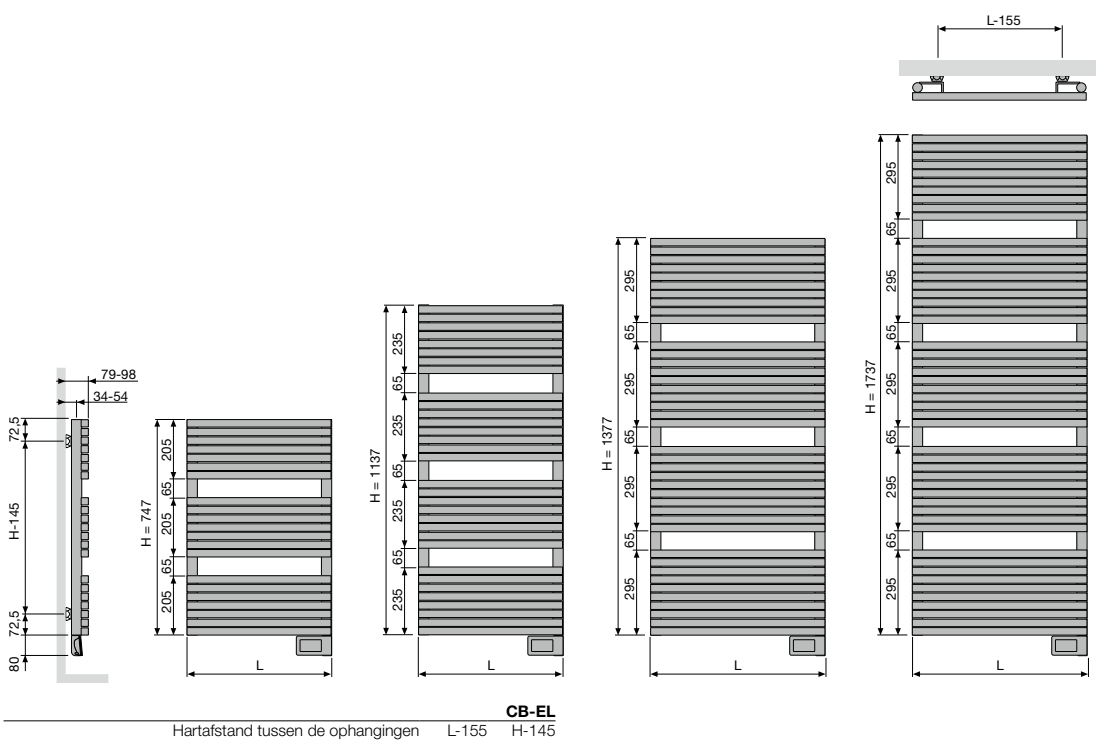

ZANA BAD (ZBD-EL)

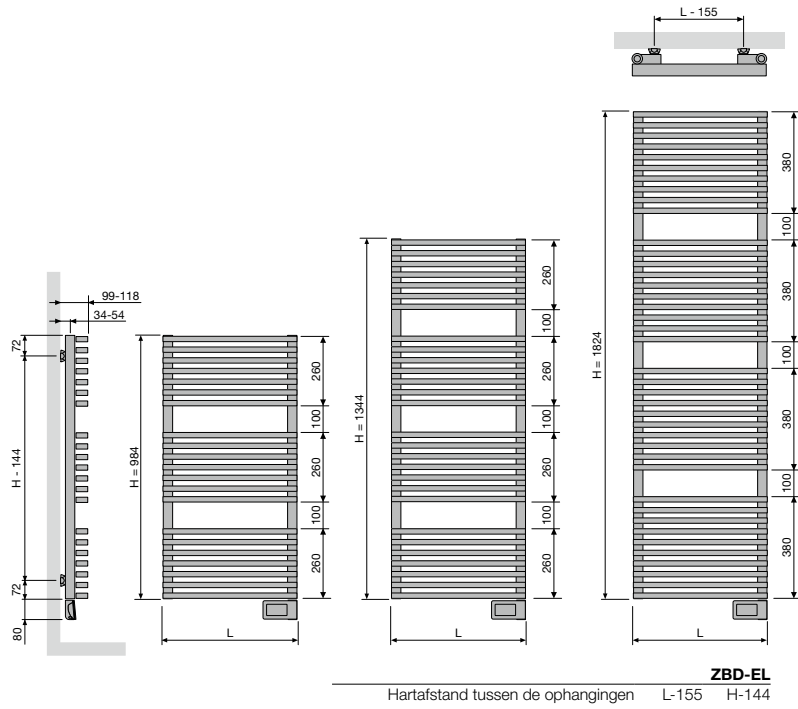

E-PANEL HORIZONTALAAL (EP-H-FL, EP-H-RIB)

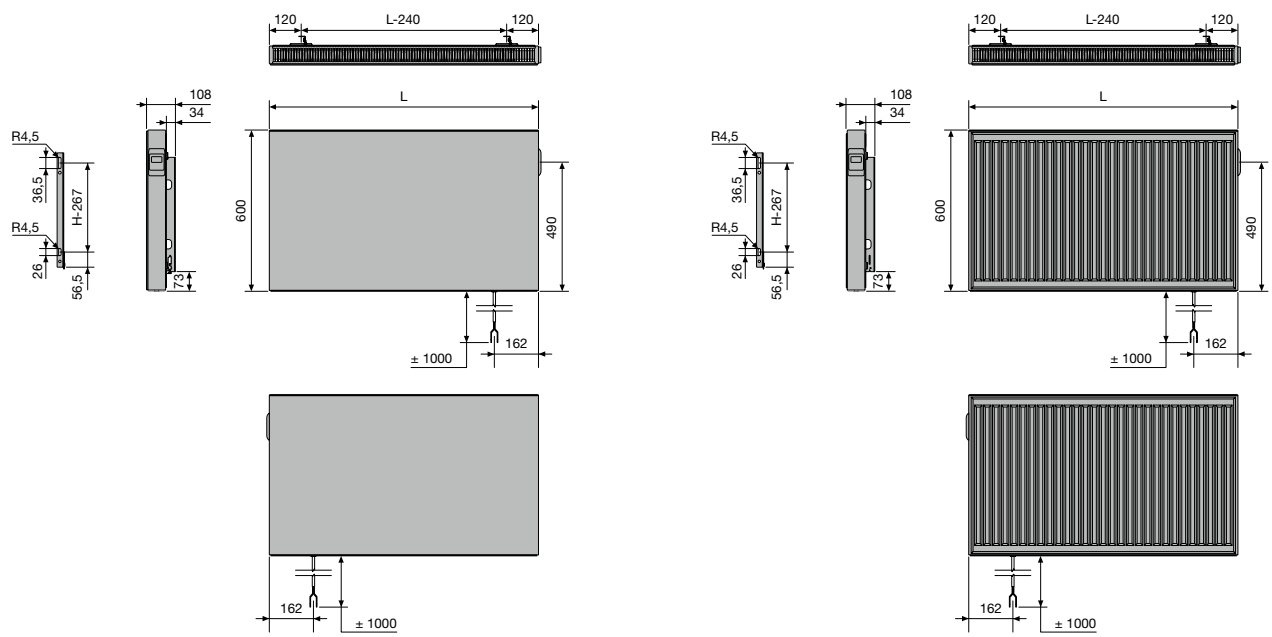

VASCO

E-PANEL VERTICAAL (EP-V-FL)

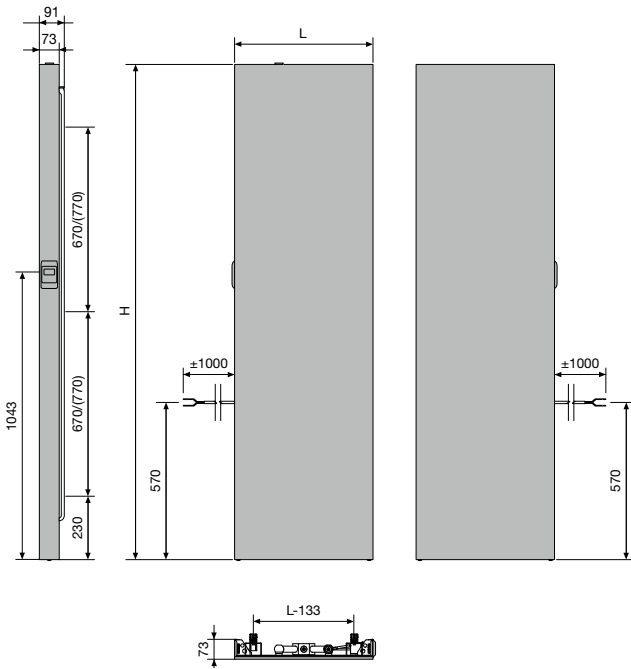

E-TECH

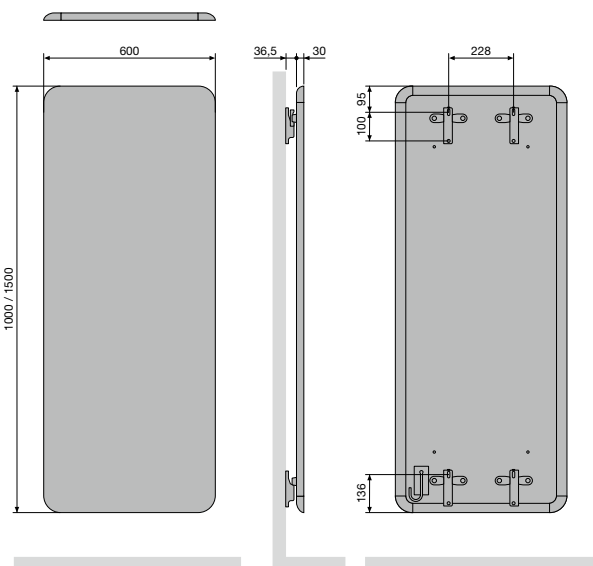

IRIS-A (HD-EL-BL-A) & BLOWER

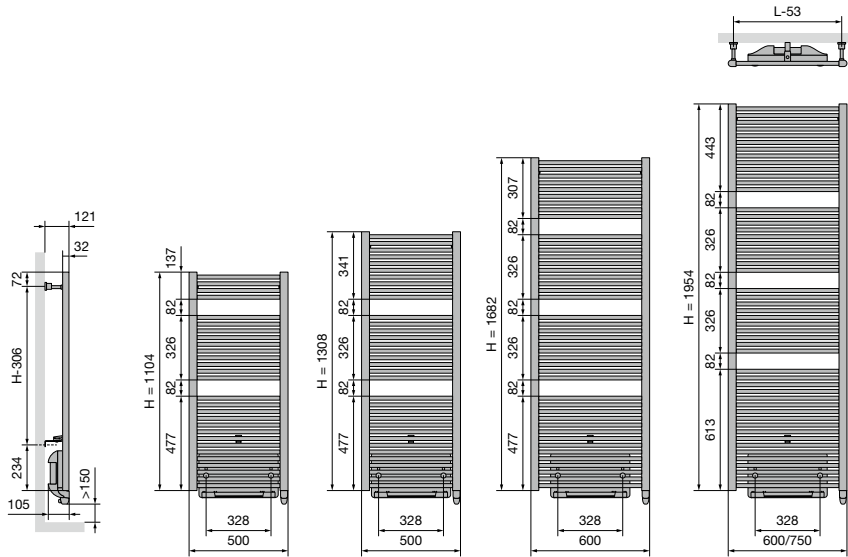

HD-EL-BL-A

Hartafstand tussen de ophangingen L-53 H-306

AGAVE-A (HR-EL-BL-A) & BLOWER

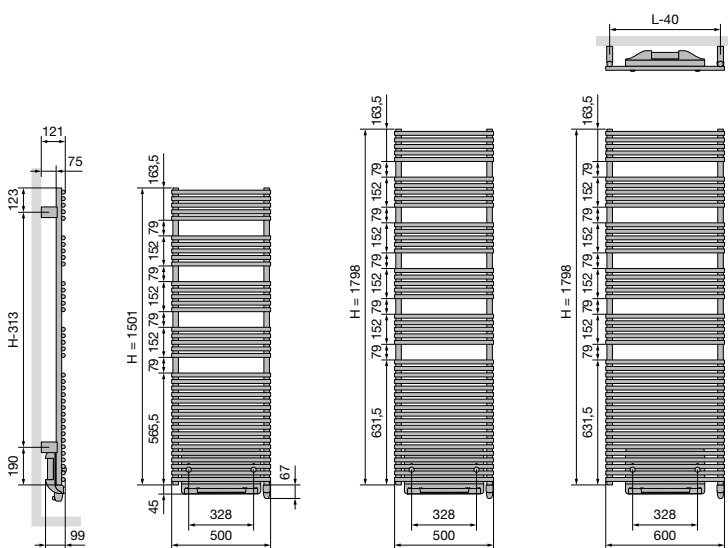

HR-EL-BL-A

Hartafstand tussen de ophangingen L-40 H-313

ASTER-A (HF-EL-BL-A) & BLOWER

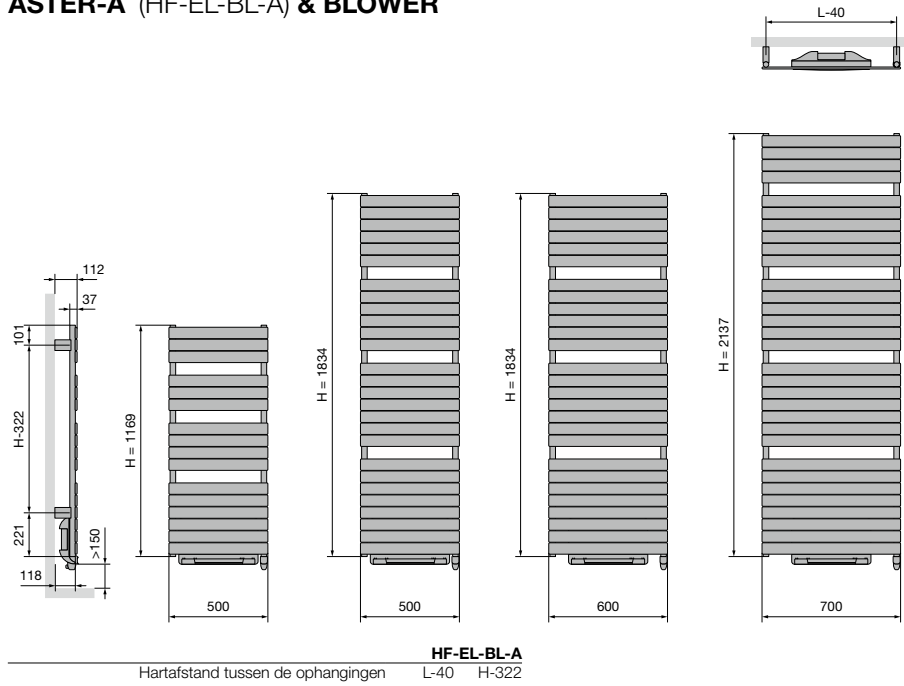

CARRÉ BAD (CB-EL-BL) & BLOWER

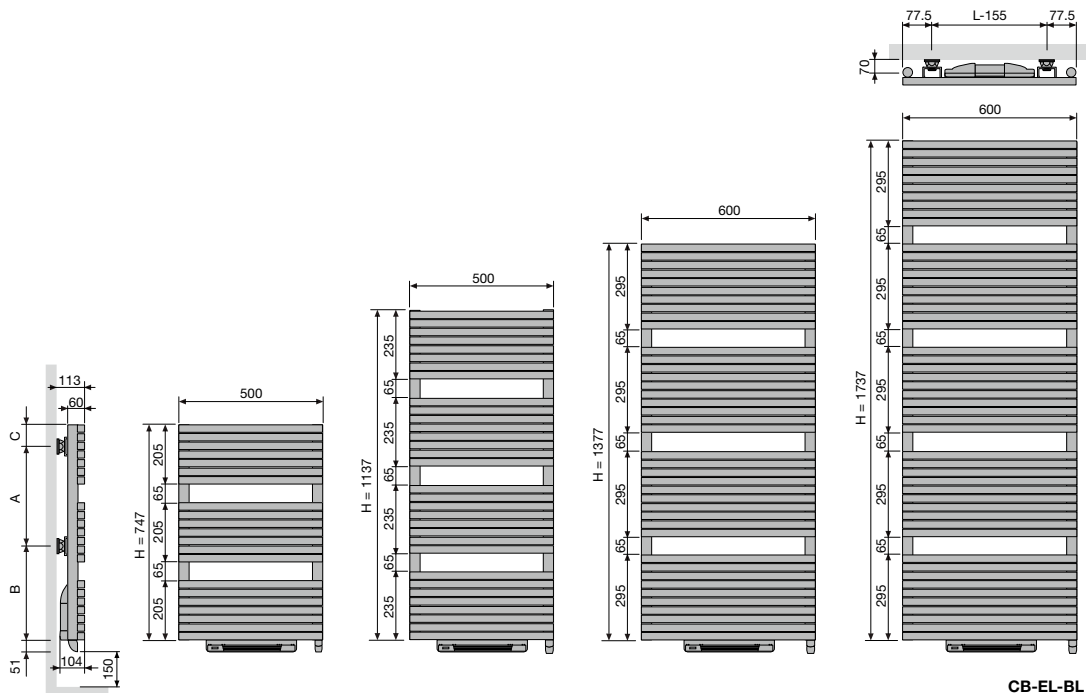

Hartafstand tussen de ophangingen		CB-EL-BL			
		L-155			
hoogte (H)		747	1137	1377	1737
A		360	720	1080	1440
B		338	364	246	248
C		49	53	51	49

NIVA-A (NIVA-EL-BL-A) & BLOWER

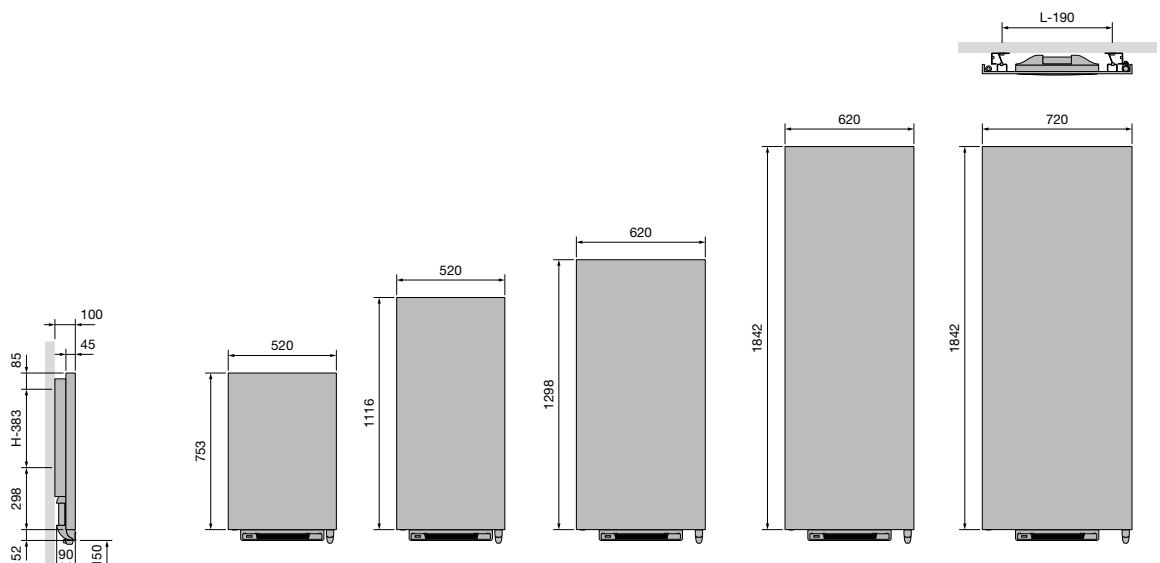

NIVA-EL-BL-A

Hartafstand tussen de ophangingen L-190 H-383

**NIVA (N1L1-EL-MIX)
MIXED HYBRIDE**

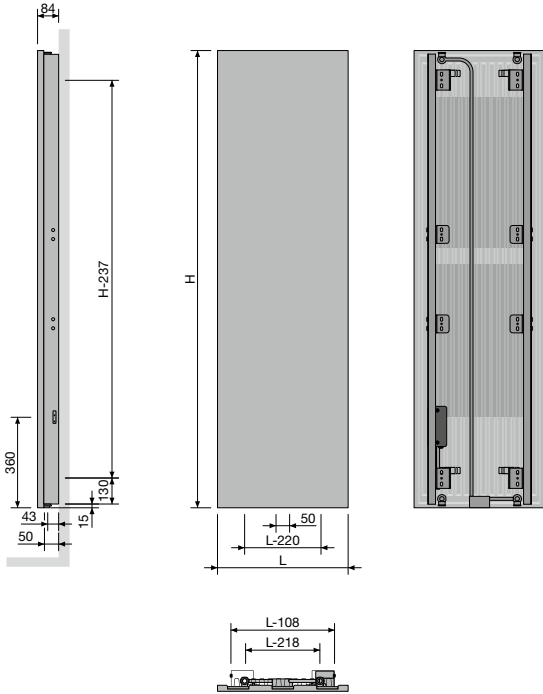

N1L1-EL-MIX
Hartafstand tussen de ophangingen L-218 H-237

IRIS-A (HDM-BL-MIX-A) BLOWER MIXED HYBRIDE

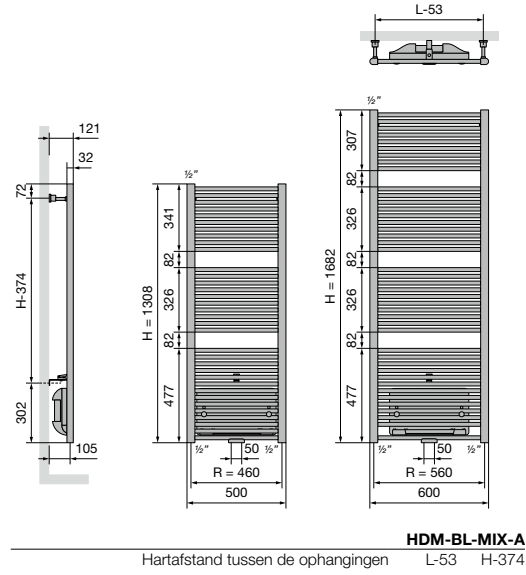

HDM-BL-MIX-A
Hartafstand tussen de ophangingen L-53 H-374

ASTER-A (HF-BL-MIX-A) BLOWER MIXED HYBRIDE

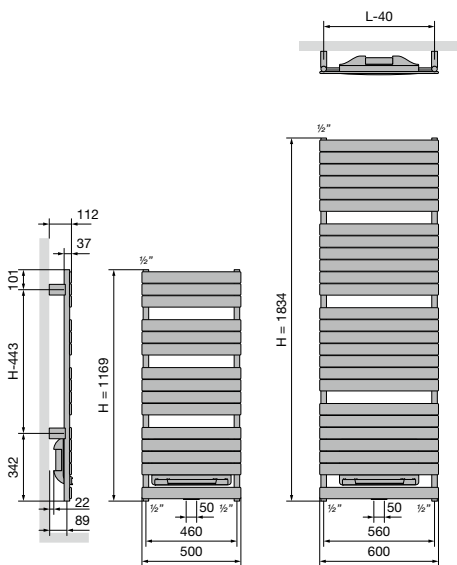

HF-BL-MIX-A
Hartafstand tussen de ophangingen L-40 H-443



Subtiel, strak, stijlvol:
ontdek de Spike

SUBTIEL, STRAK, STIJLVOL: ONTDEK DE SPIKE

Op zoek naar een echte upgrade voor je compacte badkamer of toilet? Maak kennis met Spike van VASCO: een elektrische handdoekverwarmer uit één enkele buis. Een uniek concept en design dat extra comfort en warmte biedt, maar zonder plaats in te nemen. Zo helpt Spike ook de kleinste ruimte op orde te houden. En dat met een eigentijdse, unieke uitstraling in wit of zwart.

MINIMALISTISCHE EYECATCHER

Opnieuw zet VASCO de trend in de wereld van water, warmte en wellness. Spike is een sterk staaltje van de geavanceerde VASCO verwarmingstechnologie, waar oog voor detail en design het verschil maken. De VASCO Spike is volledig elektrisch, energie-efficiënt, milieuvriendelijk en zorgt voor nog meer comfort. Ontdek nu deze innovatieve, ruimtebesparende en stijlvolle nieuwkomer van VASCO.

FUNCTIONALITEIT

- AAN/UIT-functie
- De LED kleurt blauw wanneer de handdoekverwarmer aan staat.
- De oppervlaktetemperatuur is 55°C (max. 60°C)
- Stijlvolle hangers inbegrepen
- Intelligente regeling dankzij geïntegreerde verwarmingskabel
- Verwarmer voor continu gebruik

KLEUREN

- Wit (S600)
- Zwart (RAL 9005)

TECHNISCH

- Voedingsspanning: ~230V, 50Hz
- Isolatieklasse: I
- Beschermingsklasse: IPX4

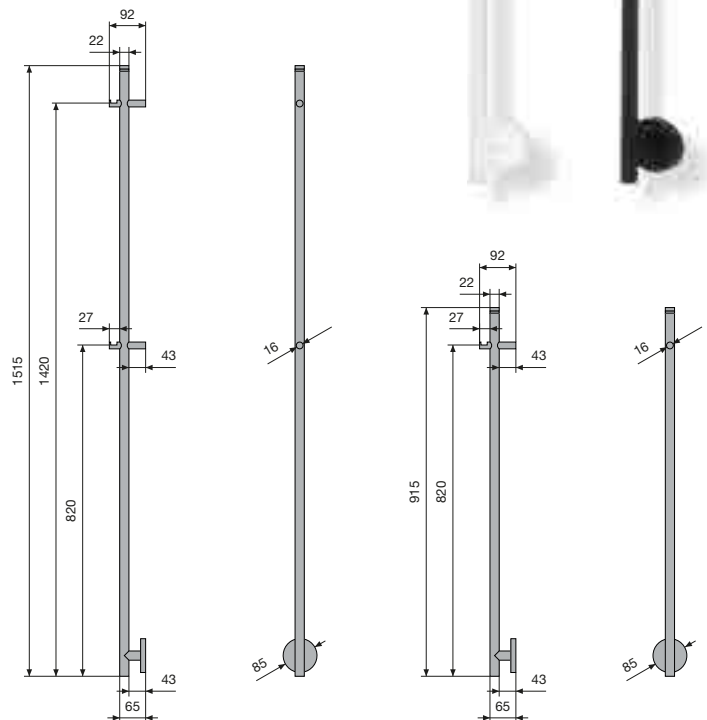

PRIJSGROEP: VPG7 - ELEKTRISCHE RADIATOREN

	GEWICHT	WARMTEAFGIFTE	KLEUR	ART. NR.	€
SPIKE MINI	1,07 kg	20 Watt	S600 (wit)	1184 401 0915 9005	449
			RAL 9005 (zwart)	1184 401 0915 9016	449
SPIKE	1,50 kg	35 Watt	S600 (wit)	1184 401 1515 9005	495
			RAL 9005 (zwart)	1184 401 1515 9016	495

• h = 915 mm; b = 85 mm; d = 92 mm;

• h = 1515 mm; b = 85 mm; d = 92 mm;

Montagevoorschriften accessoires: zie www.vasco.eu
BELGIË. Prijzen in euro (excl. BTW)

uit voorraad leverbaar

ELEKTRISCHE RADIATOREN BEVESTIGINGEN IN OPTIE

PRIJSGROEP: VPG10 - ACC.

BEVESTIGINGEN		KLEUR	ART. NR.	€
		CB-EL / CB-EL-BL / ZBD-EL		
WANDOPSTELLING	4 bevestigingen	RAL 7016	1187 007 0000 7016	39

BELGIË. Prijzen in euro (excl. BTW)

ELEKTRISCHE RADIATOREN ACCESSOIRES IN OPTIE

PRIJSGROEP: VPG10B - HANDDOEKBEUGELS

ACCESSOIRES	BREEDTE HANDDOEKBEUGEL	KLEUR	ART. NR.	€
O-NP-EL / NIVA-EL / NIVA-EL-BL-A / N1L1-EL-MIX				
HANDDOEKBEUGEL MULTI+ RECHTS	600 mm	S600	1183 734 0000 0600	198
	600 mm	RAL 9005 ^S	1183 734 0000 9005	198
<ul style="list-style-type: none"> h = 70 mm; b = 600 mm (b tablet = 194 mm); e = 176 mm; c = 170 mm; Bevestiging aan de muur, rechts van de radiator. 				
O-NP-EL / NIVA-EL / NIVA-EL-BL-A / N1L1-EL-MIX				
HANDDOEKBEUGEL MULTI+ LINKS	600 mm	S600	1183 735 0000 0600	198
	600 mm	RAL 9005 ^S	1183 735 0000 9005	198
<ul style="list-style-type: none"> h = 70 mm; b = 600 mm (b tablet = 194 mm); e = 176 mm; c = 170 mm; Bevestiging aan de muur, links van de radiator. 				
CB-EL / CB-EL-BL				
HANDDOEKBEUGEL		CHROOM	1183 207 0000 0099	184
<ul style="list-style-type: none"> h = 22 mm; b = 720 mm (zelf in te korten); d = 75 mm; a = 56 mm 				
ZBD-EL				
HANDDOEKBEUGEL		CHROOM	1183 228 0000 0099	184
<ul style="list-style-type: none"> h = 22 mm; b = 720 mm (zelf in te korten); d = 75 mm; a = 56 mm 				
EP-V-FL				
HANDDOEKBEUGEL	400 mm	RAL 9016	11911972040	93
	500 mm	RAL 9016	11911972050	100
	600 mm	RAL 9016	11911972060	106
<ul style="list-style-type: none"> b = 400, 500, 600 mm; d = 64 mm 				
E-TECH				
HANDDOEKBEUGEL	534 x 50 mm	CHROOM	1183 268 0000 0099	266
<ul style="list-style-type: none"> h = 50 mm; b = 534 mm; d = 103 mm; a = 64 mm 				
BEAMS MONO-EL				
HANDDOEKBEUGEL	240 mm	CHROOM	1183 273 0000 0099	107
	240 mm	S600	1183 273 0000 0600	107
	240 mm	RAL 9005 ^M	1183 273 0000 9005	107
<ul style="list-style-type: none"> h = 55 mm; b = 240 mm; d = 67 mm; a = 61 mm; 				
O-P-EL / O-NP-EL				
HANDDOEKBEUGEL	372 mm	CHROOM	1183 274 0000 0099	160
	372 mm	S600	1183 274 0000 0600	160
	372 mm	RAL 9005 ^M	1183 274 0000 9005	160
<ul style="list-style-type: none"> h = 55 mm; b = 372 mm; d = 56 mm; a = 50 mm; 				

^S structuur zwart

^M mat zwart

Montagevoorschriften accessoires: zie www.vasco.eu
BELGIË. Prijzen in euro (excl. BTW)

e = afstand voorkant accessoire tot wand

d = afstand voorkant accessoire tot voorkant radiator





c = afstand wand tot achterkant beugel

a = afstand accessoire tot radiator

uit voorraad leverbaar

ELEKTRISCHE RADIATOREN ACCESSOIRES IN OPTIE

PRIJSGROEP: VPG10B - HANDDOEKBEUGELS

ACCESSOIRES	BREEDTE HANDDOEKBEUGEL	KLEUR	ART. NR.	€
WEGKLAPBAAR DROOG- EN STAPELREK 	HD-EL-A / HDR-EL-A / HR-EL-A / HD-EL-BL-A / HF-EL-BL-A			
		CHROOM	1183 004 0000 0099	132
<ul style="list-style-type: none"> • 380 x 158 mm 	HDM-BL-MIX-A			
		CHROOM	1183 002 0000 0099	132
KNOP VIERKANT 	CB-EL / CB-EL-BL			
		CHROOM	1183 500 0000 0099	66
<ul style="list-style-type: none"> • h = 24 mm; b = 24 mm; d = 65 mm 	ZBD-EL			
		CHROOM	1183 410 0000 0099	87
KNOP 	BEAMS MONO-EL			
	240 mm	S600	1183 700 0000 0600	132
KORTE BEUGEL 		RAL 9005 ^S	1183 700 0000 9005	132
	<ul style="list-style-type: none"> • d = 49,35 mm; a = 39,35 mm 	BEAMS MONO-EL		
RECHTHOEK BEUGEL 	286 x 110 mm	S600	1183 702 0000 0600	160
	<ul style="list-style-type: none"> • d = 49,35 mm; a = 39,35 mm 	RAL 9005 ^S	1183 702 0000 9005	160

^S structuur zwart

Montagevoorschriften accessoires: zie www.vasco.eu
BELGIË. Prijzen in euro (excl. BTW)

d = afstand voorkant accessoire tot voorkant radiator
a = afstand accessoire tot radiator
uit voorraad leverbaar

ELEKTRISCHE RADIATOREN ACCESSOIRES IN OPTIE

PRIJSGROEP: VPG10B - HANDDOEKBEUGELS

ACCESSOIRES	BREEDTE HANDDOEKBEUGEL	KLEUR	ART. NR.	€
NIVA-EL / NIVA-EL-BL-A / N1L1-EL-MIX				
KORTE BEUGEL*	240 mm	S600	1183 710 0000 0600	132
	240 mm	RAL 9005 ^S	1183 710 0000 9005	132
• d = 66,5 mm; a = 56,5 mm				
NIVA-EL / NIVA-EL-BL-A / N1L1-EL-MIX				
LANGE BEUGEL*	440 mm	S600	1183 711 0000 0600	132
	440 mm	RAL 9005 ^S	1183 711 0000 9005	132
• d = 66,5 mm; a = 56,5 mm				
NIVA-EL / NIVA-EL-BL-A / N1L1-EL-MIX				
HANDDOEKBEUGEL*	372 mm	ALUMINIUM	1183 239 0000 0000	184
	372 mm	UITLOPEND KOPER	1183 239 0000 0029	184
	372 mm	CHROOM	1183 239 0000 0099	184
	372 mm	S600	1183 239 0000 0600	184
	372 mm	RAL 9005 ^M	1183 239 0000 9005	184
	526 mm	CHROOM	1183 271 0000 0099	184
	526 mm	S600	1183 271 0000 0600	184
	526 mm	RAL 9005 ^M	1183 271 0000 9005	184
• Handdoekbeugel in geanodiseerd aluminium				
• h = 55 mm; b = 372, 526 mm; d = 56 mm; a = 50 mm;				

^S structuur zwart

^M mat zwart

* **Opgelet: handdoekbeugel enkel mogelijk voor NIVA-EL(-BL)(-MIX) vanaf uitvoering 2021!**

Montagevoorschriften accessoires: zie www.vasco.eu
BELGIË. Prijzen in euro (excl. BTW)

d = afstand voorkant accessoire tot voorkant radiator

a = afstand accessoire tot radiator

uit voorraad leverbaar