

Radiatoren

Technische prijslijst Nederland

mei 2026

vasco.eu





Technische prijslijst – Radiatoren

Natuurlijk comfort, slim en duurzaam.

De ideale kamertemperatuur voelt moeiteloos perfect aan. Niet te warm, niet te koud, maar precies goed – een aangename balans die van elke ruimte een plek maakt waar je graag bent.

Onze volledig geïntegreerde systemen zorgen voor deze harmonie. Met zorgvuldig op elkaar afgestemde componenten creëren we het perfecte klimaat in elke denkbare ruimte, van de gezellige woonkamer tot de hoogste zolderkamer.



Carisma Whisper

Ventilo-convector p. 16



Tano (-EL)

Designradiator p. 82

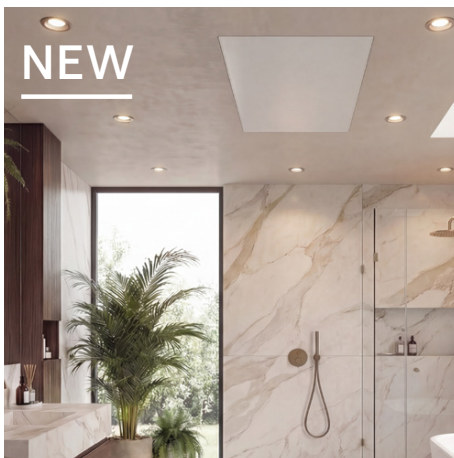

RAIO

Infraroodverwarmingspaneel p. 136



NEW



Tano (T-L)

Inhoud

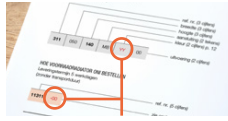

Hoe bestellen?
p. 8

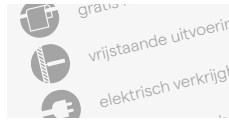

Symbolen
p. 10



Garantie
p. 11

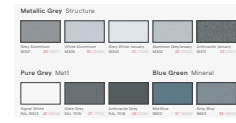

Kleuren
p. 12



Ventilo-convectoren
p. 14



Carisma Whisper
p. 16



Niva Ventilo
p. 18



Badkamerradiatoren
p. 22



Ineo
p. 24



Oni
p. 26



Tano
p. 28



Iris-A
p. 30



Agave-A
p. 33



Aster-A
p. 35



Aster HF-S
p. 37

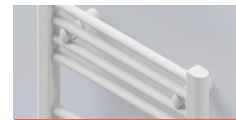

Bano
p. 39



Carré Bad
p. 43



Arche Bad
p. 45



Zana Bad
p. 47



**Accessoires
Badkamerradiatoren** p. 50

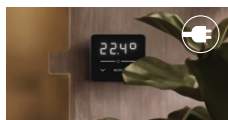

Elektrisch verwarmen
p. 62



**Elektrische
vloerverwarmingssystemen**
p. 64



**Overzicht beschikbare
uitvoeringen** p. 66



**Zuiver elektrische
radiatoren** p. 68



Ineo-EL
p. 74



Beams Mono-EL
p. 76



Oni-EL
p. 78



Niva-EL
p. 80



Tano-EL
p. 82



Iris-A-EL
p. 84



Agave-A-EL
p. 86



Aster-A-EL
p. 88



Aster HF-S EL
p. 90



Carré Bad-EL
p. 92

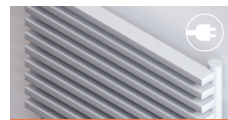

Zana Bad-EL
p. 94



E-Bano
p. 96



E-Panel
p. 98



Blower
p. 102



Iris-A Blower
p. 103



Agave-A Blower
p. 104



Aster-A Blower
p. 105



Carré Bad Blower
p. 106



Niva-A Blower
p. 107



E-Bano Blower
p. 108



Gemengde radiatoren
p. 110



Niva Mixed Hybride
p. 116



Iris-A Blower Mixed Hybride
p. 118



Aster-A Blower Mixed Hybride
p. 119



Elektrische handdoekverwarmer
p. 134



Spike
p. 134

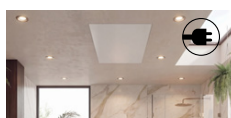

Infrarood verwarmingspaneel p. 136

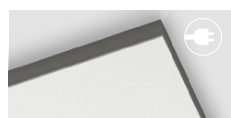

RAIO
p. 136

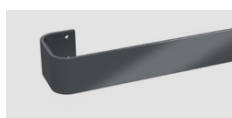

Accessoires Elektrische radiatoren p. 141

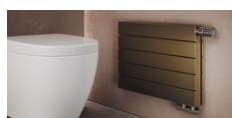

Toiletradiatoren
p. 144



Aluminium designradiatoren p. 146



Beams
p. 148

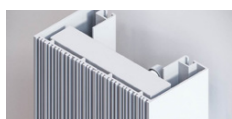

Bryce
p. 154



Alu-Zen
p. 160



Zaros
p. 163



Staal designradiatoren
p. 170



Niva
p. 172

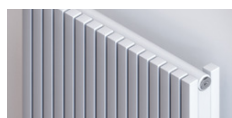

Carré
p. 188

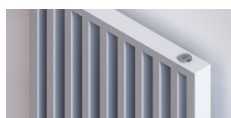

Arche
p. 205

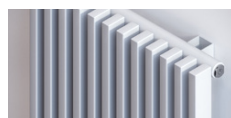

Zana
p. 211



Viola-A
p. 224



Tulipa-A
p. 258



Paneelradiatoren
p. 276



FlatLine
p. 278



Flat-V-Line
p. 284



Flat-Plint-Line
p. 286



Plintradriatoren
p. 294



Primula
p. 296



Kolomradiatoren
p. 322



Ritmo
p. 324



Vintage
p. 342

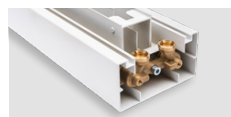

Techniek
p. 360

Overzicht kleuren
p. 371

Overzicht accessoires
p. 372

Overzicht ventielsets
p. 377

Overzicht voorraadradiatoren p. 382



Technische prijslijst – Radiatoren

Hoe bestellen?

Hoe stel je een bestelcode van 15 digits samen?

Een bestelcode bestaat uit 15 posities (digits). Elke positie heeft een vaste betekenis. Door de juiste waarden per onderdeel te combineren, stel je de volledige code samen.

Opgelet: In de producttabellen zijn de bestelcodes reeds grotendeels ingevuld. De gegevens die in het **rood** weergegeven staan, dienen nog specifiek opgegeven te worden bij bestelling.

Bepaalde artikelnummers hoeven niet langer samengesteld te worden. Het volledige artikelnummer staat in de tabel vermeld.

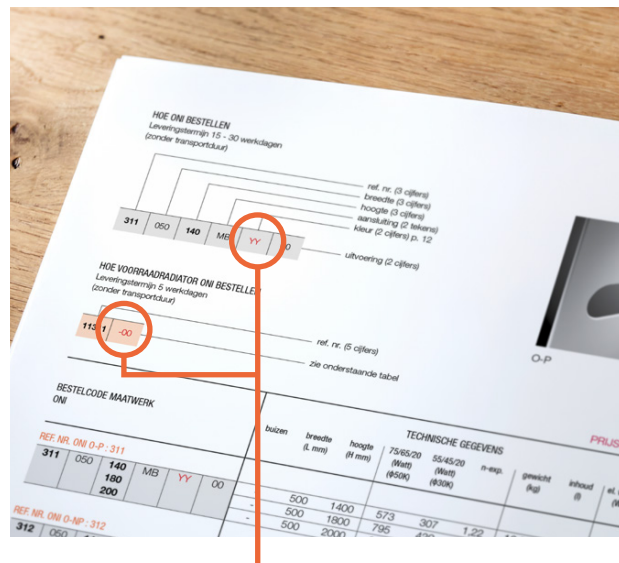

De gegevens die in het rood weergegeven staan, dienen nog specifiek opgegeven te worden bij bestelling.

Opbouw van de bestelcode

Voorbeeld bestelcode: **311050140MB1200**

311	050	140	MB	YY	00
1	2	3	4	5	6

	Aantal digits	Posities	Betekenis
1.	3	1 tot 3	Referentienummer: De eerste drie cijfers bepalen het type radiator of model. Voorbeeld: 311
2.	3	4 tot 6	Breedte: De volgende drie cijfers geven de breedte aan in mm. Breedtes worden altijd weergegeven met 3 cijfers. Voorbeeld: 050 = 500 mm
3.	3	7 tot 9	Hoogte: De volgende drie cijfers geven de hoogte aan in mm. Ook hier altijd 3 cijfers gebruiken. Voorbeeld: 140 = 1400 mm
4.	2	10 tot 11	Aansluiting: Hier geef je het type aansluiting aan. Dit onderdeel bestaat uit 2 letters of tekens. Voorbeeld: MB
5.	2	12 tot 13	Kleur: De kleur wordt aangeduid met een 2-cijferige code (YY). Gebruik altijd 2 cijfers volgens de kleurentabel. Voorbeeld: 12
6.	2	14 tot 15	Uitvoering: De laatste twee cijfers bepalen de uitvoering. Voorbeeld: 00

Opbouw van de bestelcode voorraadradiatoren

Voorbeeld bestelcode: **11311-01**



























11311	-01
1	2

	Aantal digits	Posities	Betekenis
1.	5	1 tot 5	Referentienummer: Voorbeeld: 11311
2.	2	6 tot 7	Uitvoering: Deze kan je steeds in de tabel terugvinden. Voorbeeld: -01

Technische prijslijst – Radiatoren

Symbolen

In deze prijslijst maken we gebruik van symbolen bij de verschillende producten. Hieronder vind je een overzicht van deze symbolen, samen met hun betekenis.

	5 jaar garantie op de radiator		de ideale 2-in-1 oplossing
	10 jaar garantie op de radiator		ideaal in combinatie met warmtepomp
	2 jaar garantie op accessoires		voor lage watertemperatuursystemen
	2 jaar garantie op toebehoren		fluisterstille werking
	2 jaar garantie op elektrische componenten		met ventilator-regeling
	uitvoering in aluminium		met modulerende ventilator-regeling
	100% recycleerbaar		met koper/aluminium warmtewisselaar
	uitvoering in staal		energie-efficiënte werking
	gratis handdoekrekje		touch display met intuïtieve bediening
	vrijstaande uitvoering		overschilderbaar
	elektrisch verkrijgbaar		manuele aansturing
	in kleur verkrijgbaar		WIFI App aansturing
	nieuw in 2026		domotica aansturing

Betekenis van volgende waarden:

75/65/20°C (Ø50K) = 75°C aanvoer / 65°C retour / 20°C ruimtetemperatuur

90/70/20°C (Ø60K) = 90°C aanvoer / 70°C retour / 20°C ruimtetemperatuur

55/45/20°C (Ø30K) = 55°C aanvoer / 45°C retour / 20°C ruimtetemperatuur

Garantie

VASCO staat garant voor duurzame kwaliteit. Daarom krijgt u 10 jaar garantie op de waterdichtheid én 10 jaar op de lak van onze radiatoren, bij normaal gebruik in een warmwaterverwarmingssysteem.

Voor VASCO-accessoires, elektrische componenten en toebehoren in combinatie met onze radiatoren geldt een garantie van 2 jaar.

Alle details vindt u in onze algemene verkoopsvoorwaarden op vasco.eu.

Met onze ISO 9001- en ISO 14001-certificering onderstrepen we bovendien onze voortdurende aandacht voor kwaliteit en milieu.

Al onze producten voldoen aan de strengste Europese bouwvoorschriften (van kracht sinds 1 juli 2013) en dragen het CE-keurmerk. Voor elk product is een Declaration of Performance (DoP) beschikbaar via vasco.eu.

Prijzen in euro (excl. BTW)

De prijzen van de Recupel plichtige producten zijn exclusief de Recupel-bijdrage. Algemene verkoopsvoorwaarden: vasco.eu.

Raadpleeg de online digitale prijslijst op vasco.eu voor steeds de meest actuele informatie.

VASCO kan niet verantwoordelijk gesteld worden voor mogelijke drukfouten en eventuele wijzigingen in prijzen en het productgamma.





Technische prijslijst – Radiatoren

Kleuren

Dankzij een cataforetische grondlak – vergelijkbaar met die in de auto-industrie – en een eindafwerking met elektrostatisch aangebrachte epoxy-polyestercoating zijn VASCO radiatoren verzekerd van een duurzame en perfecte afwerking in tal van hedendaagse kleuren en structuren.

Standaard zijn onze radiatoren verkrijgbaar in RAL 9016 (Verkeerswit) en/of S600 (verkeerswit met structuur).

S600 is standaard voor alle aluminium radiatoren, de FlatLine-collectie, Vintage en Niva. RAL 9016 is standaard voor alle overige radiatoren. De FlatLine-collectie is uitsluitend verkrijgbaar in S600.

Voor een kleurafwerking geldt: standaardprijs + 15%. Ook S600 heeft een meerprijs van +15%, met uitzondering van de hierboven vermelde radiatoren.

Om de correcte bestelcode te vormen, vermeldt u bij uw bestelling de kleurcode (YY) (zie "Hoe bestellen?" p. 8).

Custom kleuren







Onze productie is in staat om op aanvraag andere kleuren te produceren. Voor specifieke projectwensen en beschikbaarheid kunt u contact opnemen via vasco.eu.

De afgebeelde kleuren zijn indicatief. Tussentijdse wijzigingen in het kleurenassortiment zijn mogelijk. Gelieve contact op te nemen voor een exacte update.

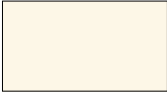



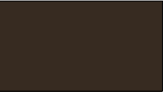

Noble

					
Pergamon SAN 0019 01 (0019)	Silver 9898 03 (9898)	Pearl Beige 1035 04 (1035)	Gold 9899 05 (9899)	Curry 9894 06 (9894)	Bronze 9893 07 (9893)

White Black

						
Cream White RAL 9001 08 (9001)	White Fine Texture S600 09 (0600)	Traffic White RAL 9016 10 (9016)	Pure White RAL 9010 11 (9010)	Brown Black 9826 12 (9826)	Grey Anthracite 9827 13 (9827)	Jet Black (structure) RAL 9005 14 (9005)

Natural Grey Matt

						
Mist White N500 15 (0500)	Sand Light N502 16 (0502)	Sand N503 17 (0503)	Platina Grey N504 18 (0504)	Dust Grey N505 19 (0505)	Warm Grey N506 20 (0506)	Brown Grey N507 21 (0507)

Metallic Grey Structure





						
Grey Aluminium M307 29 (0307)	White Aluminium M306 30 (0306)	Grey White January M303 31 (0303)	Aluminium Grey January M302 32 (0302)	Anthracite January M301 33 (0301)	Black January M300 34 (0300)	Brown January M304 35 (0304)

Pure Grey Matt

					
Signal White RAL 9003 22 (9003)	Slate Grey RAL 7015 27 (7015)	Anthracite Grey RAL 7016 28 (7016)	Mid Blue 9802 37 (9802)	Grey Blue 9803 38 (9803)	Jade Green 9805 40 (9805)

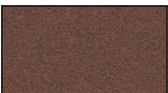

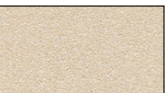
Blue Green Mineral

Terra Cotta Mineral

				
Dark Brown 9808 43 (9808)	Rust Brown 9809 44 (9809)	Quarts Brown 9810 45 (9810)	Light Beige 9811 46 (9811)	Carmine Red 9816 51 (9816)

Uni Colours Fine Texture

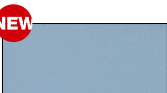
Nieuw in 2026

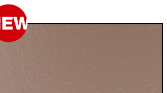
						
Ice Blue 9830 63 (9830)	Metallic Beige 9831 64 (9831)	Metallic Brown 9832 65 (9832)	Velvet Moss 9833 66 (9833)	Bronze Champagne 9834 67 (9834)	Starry Night 9835 68 (9835)	Purple Mist 9836 69 (9836)





Ventilo-convectoren

Warm in de winter, koel in de zomer.

Comfort moet zowel in de warme zomermaanden als op koude winterdagen voelbaar zijn. Convectoren maken dat mogelijk: ze zorgen voor snelle warmteafgifte bij lage temperaturen en kunnen in de zomer ook ingezet worden voor passieve of actieve koeling. Zo dragen ze bij aan een stabiel en aangenaam binnenklimaat, het hele jaar door.



VASCO comfort-regeling

BELANGRIJKSTE VOORDELEN



MOOI

Eigentijds en strak design, perfect passend in ieder interieur.



SLIM

Laag energieverbruik voor efficiënt comfort.



COMPACT

Zeer geringe opbouwdiepte, ideaal voor kleine ruimtes.



STIL

Lage geluidsproductie voor maximaal comfort.

TYPES

- 5 modellen: TYPE 10 (620 mm), TYPE 20 (820 mm), TYPE 30 (1020 mm), TYPE 40 (1220 mm), TYPE 50 (1420 mm)
- Luchtdebiet van 75 tot 645 m³/h
- Standaarduitvoering als wandmodel: uitgerust met een warmtewisselaar met 2 rijen
- Apart aanvragen: vloersteunen en wandbedieningspaneel



KLEUREN

- Metalen behuizing, kleur RAL 9003 (wit)
- Uitblaasrooster van geanodiseerd aluminium

TECHNISCH

Omkastung

- Uitblaasrooster: geplaatst aan de bovenzijde en verstelbaar voor aanpassing van de luchtstroomrichting.

Binnenbehuizing

- Gegalvaniseerd staal, 1 mm dik.
- Bestaat uit een achterwand en twee zijpanelen, geïsoleerd met 3 mm dik Polymeer (PO) schuim (B-s2-d0 EN 13501-1).

Filter

- Herbruikbaar honingraatfilter uit polypropyleen.
- Het kunststof frame is geplaatst in geleiders die op de interne structuur zijn gemonteerd, voor eenvoudige uitname en reiniging.

Ventilatorgroep

- Tangentiële ventilator in kunststof, met excentrisch verdeelde schoepen ter vermindering van trillingen.
- De rotor is zowel statisch als dynamisch gebalanceerd en direct gekoppeld aan de motoras.

Elektromotor

- Brushless synchrone driefasige motor met permanente magneten, geregeld via BLAC-technologie met gereconstrueerde sinusgolfsturing. De motor wordt aangestuurd door een inverterkaart, gevoed met 230V wisselspanning (monofase), die via een schakelsysteem een driefasige, frequentiegemoduleerde uitgang genereert.
- Voedingsvereisten: Monofase, 230–240 V – 50/60 Hz

ACCESSOIRES (apart te bestellen)

- PAP-F: vloersteunen art. nr. 1181 501 0000 **prijs € 57**
- Wandbedieningspaneel art. nr. 1184 558 0000 **prijs € 330**

TECHNISCHE TEKENINGEN

- Zie p. 20

Warmtewisselaar (batterij)

- Opgebouwd uit koperen buizen met aluminium lamellen, mechanisch aangebracht via expanderen (mandrineren).
- Aansluitingen: 2 x ½" binnendraad gas
- Met 1/8" luchtontluchters

Condensopvangbak

- Gemaakt uit vlamvertragend kunststof (ABS UL 94 HB), bevestigd aan het interne frame.
- Condensafvoer: externe diameter Ø 15 mm

Elektronische bediening

- Alle Carisma Whisper-units worden uitgerust met een regelaar geïntegreerd op het toestel of een op de wand te monteren regelaar (optie).

Bediening op het toestel (geïntegreerd)

- CB-Touch Easy: touchbediening met automatische snelheidsregeling, elektronische thermostaat en zomer/winteromschakeling
- UP-Touch Easy: vermogensmodule voor CB-Touch Easy bediening

Wandbediening (optie)

- VASCO comfort-regeling als 230 V- of 24 V-inbouwoplossing.
- Eén regelaar voor vele VASCO-producten
- Dynamische ventilatoraansturing
- Maximaal 5 actuatoren regelen met één regelaar
- Met één regelaar ventilatorconvector en verwarmingselement uiterst nauwkeurig regelen
- Weekprogramma en leerfunctie
- Nachtverlaging vrij te kiezen
- Speciale hotelmodus voor hotelkamers

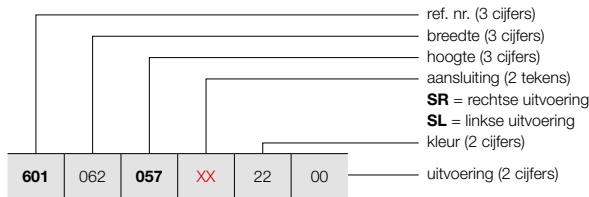

HOE VOORRAADRADIATOR CARISMA WHISPER BESTELLEN
Leveringstermijn 5 werkdagen
(zonder transportduur)

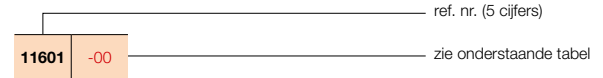

PRIJSGROEP: VPG8 - VENTILO

BESTELCODE MAATWERK CARISMA WHISPER	TECHNISCHE GEGEVENS									STANDAARDKLEUR	
	buizen	breedte (L mm)	hoogte (H mm)	45/40/20 (Watt)	35/30/20 (Watt)	n-exp.	gewicht (kg)	inhoud (l)	el. weerst. (Watt)	prijs RAL 9003 (€)	verkorte ref. nr. RAL 9003 voorraad

REF. NR. CARISMA WHISPER : 601 (RECHTSE UITVOERING)

601	062	057	SR	22	00	MAX SPEED		-	11,50	0,40	-	1118	11601-01			
						45/40/20	35/30/20									
	082					-	820	573	1810	1014	-	14,70	0,70	-	1288	11601-02
	102					-	1020	573	2900	1666	-	18,20	1,10	-	1377	11601-03
	122					-	1220	573	3620	2102	-	21,60	1,40	-	1473	11601-04
	142					-	1420	573	4200	2417	-	25,20	1,70	-	1647	11601-05

REF. NR. CARISMA WHISPER : 601 (LINKSE UITVOERING)

601	062	057	SL	22	00	MAX SPEED		-	11,50	0,40	-	1118	11601-06			
						45/40/20	35/30/20									
	082					-	820	573	1810	1014	-	14,70	0,70	-	1288	11601-07
	102					-	1020	573	2900	1666	-	18,20	1,10	-	1377	11601-08
	122					-	1220	573	3620	2102	-	21,60	1,40	-	1473	11601-09
	142					-	1420	573	4200	2417	-	25,20	1,70	-	1647	11601-10

Conform EN442-1: 2014: radiatoren en convectoren

Voor meer details over onze artikel-data, zie artikel-database: <https://www.2ba.nl>
Voor de warmteafgiftes van andere regimes, kijkt u op p. 370 (correctiefactoren)
NEDERLAND. Prijzen in euro (excl. BTW)

Type	TYPE 10 (620 mm)						TYPE 20 (820 mm)						TYPE 30 (1020 mm)						
	1	2	3,5	5	7,5	10	1	2	3,5	5	7,5	10	1	2	3,5	5	7,5	10	
Stuurspanning inverter	MIN						MIN						MIN						
Luchtdebiet	m ³ /h	75	90	110	130	170	205	125	145	175	205	255	305	190	225	270	315	395	470
Koelvermogen (totaal)	KW	0,40	0,48	0,58	0,66	0,80	0,92	0,67	0,83	1,01	1,15	1,39	1,62	0,92	1,08	1,56	1,91	2,30	2,61
Koelvermogen (gevoelig)	KW	0,30	0,36	0,44	0,52	0,64	0,75	0,50	0,62	0,76	0,88	1,08	1,28	0,67	0,79	1,15	1,41	1,72	1,99
Verwarmingsvermogen	KW	0,55	0,60	0,68	0,78	0,96	1,10	0,97	1,01	1,16	1,32	1,57	1,81	1,52	1,62	1,85	2,10	2,53	2,90
Drukverlies aan waterzijde - koeling	kPa	4,9	6,0	7,5	9,1	12,0	14,7	3,1	3,6	4,3	4,9	6,1	7,4	4,5	5,4	8,6	11,5	15,2	18,6
Drukverlies aan waterzijde - verwarming	kPa	6,1	6,7	8,0	9,6	13,0	16,2	3,7	3,9	4,4	5,0	6,1	7,3	7,1	7,7	9,2	11,0	14,6	18,2
Opgenomen elektrisch vermogen motor	W	3,2	3,5	4,2	5,2	7,4	10,3	3,7	4,0	4,9	6,3	9,5	14,0	4,1	4,8	6,3	8,6	14,1	21,6
Geluidsvermogen (Lw)	dB(A)	31	33	36	40	45	50	30	33	38	42	47	52	32	34	39	43	47	53
Geluidsdruk (Lp) (1)	dB(A)	22	24	27	31	36	41	21	24	29	33	38	43	23	25	30	34	38	44
		Geschikt voor ruimtes van ca. 7 tot 11 m ² *						Geschikt voor ruimtes van ca. 11 tot 17 m ² *						Geschikt voor ruimtes van ca. 17 tot 26 m ² *					

Type	TYPE 40 (1220 mm)						TYPE 50 (1420 mm)						
	1	2	3,5	5	7,5	10	1	2	3,5	5	7,5	10	
Stuurspanning inverter	MIN						MIN						
Luchtdebiet	m ³ /h	220	260	320	380	480	575	255	300	365	430	535	645
Koelvermogen (totaal)	KW	1,14	1,45	2,06	2,50	2,97	3,36	1,44	1,95	2,55	2,92	3,37	3,81
Koelvermogen (gevoelig)	KW	0,82	1,05	1,48	1,80	2,17	2,49	1,04	1,40	1,82	2,10	2,47	2,83
Verwarmingsvermogen	KW	1,79	1,91	2,23	2,58	3,13	3,62	2,19	2,25	2,61	3,00	3,60	4,20
Drukverlies aan waterzijde - koeling	kPa	7,3	10,2	17,3	23,7	31,7	39,1	4,6	6,4	9,1	11,2	13,9	16,9
Drukverlies aan waterzijde - verwarming	kPa	11,7	12,9	16,3	20,6	28,3	36,2	6,4	6,6	8,0	9,7	12,8	16,2
Opgenomen elektrisch vermogen motor	W	4,7	5,4	7,2	9,9	16,4	25,4	5,3	6,1	8,2	11,4	19,0	29,5
Geluidsvermogen (Lw)	dB(A)	33	37	41	45	51	55	34	38	42	46	51	55
Geluidsdruk (Lp) (1)	dB(A)	24	28	32	36	42	46	25	29	33	37	42	46
		Geschikt voor ruimtes van ca. 21 tot 32 m ² *						Geschikt voor ruimtes van ca. 24 tot 36 m ² *					

PRESTATIES

De prestaties hebben betrekking op de volgende bedrijfsomstandigheden:

Koeling (zomerbedrijf)

Luchttemperatuur: +27 °C b.s., +19 °C b.u.
Watertemperatuur: +7 °C inlaat, +12 °C uitlaat

Verwarming (winterbedrijf)

Luchttemperatuur: +20 °C
Watertemperatuur: +45 °C inlaat, +40 °C uitlaat

(1) De geluidsdrukkniveaus liggen 9 dB(A) lager dan het geluidsvermogeniveau, gemeten in een ruimte van 100 m³ met een nagalmtijd van 0,5 seconden.

* Oppervlakte in m² berekend op basis van een luchtdebiet van 6 luchtverversingen per uur bij gemiddelde snelheid (minimale oppervlakte - nadruk op stilte) of bij maximale snelheid (maximale oppervlakte - nadruk op compactheid), voor ruimtes met een hoogte van 3 meter.

verwarmen & koelen

De warmtepomp wint jaar na jaar terrein in nieuwe en bestaande woningen. Specialisten zijn het er dan ook over eens: dit is dé energiebron van de toekomst. De eindgebruiker profiteert twee keer. Want met een warmtepomp kan hij niet alleen energie-efficiënt verwarmen, maar ook koelen. Zeker in combinatie met de gloednieuwe Niva Ventilo-Convector van VASCO! Een ventilo-convector is een warmtewisselaar met lamellen waarbij een geïntegreerde ventilator warme of koude lucht de ruimte in brengt. Dit systeem, dat werkt op lage watertemperaturen van 30 tot 40°C, is zeer interessant in combinatie met een warmtepomp. De ventilo-convector kan in alle ruimtes van de woning toegepast worden, maar vormt vooral in de slaapkamer een absolute meerwaarde, omdat we daar behoefte hebben aan zowel verwarming als aan koeling. De ventilo-convector verwarmt of koelt de ruimte in korte tijd van 18 naar 22°C of van 28 naar 24°C. Bij toepassing van koeling worden er watertemperaturen gebruikt van 7 tot 12°C.

Dé oplossing tijdens koele winters en warme zomers!

-  **de ideale 2-in-1 oplossing**
in sneltempo de gewenste temperatuur
-  **ideaal in combinatie met warmtepomp**
koeling enkel mogelijk met warmtepomp met koelfunctie
-  **voor lage watertemperatuursystemen**
-  **fluisterstille werking**
-  **met modulerende ventilator-regeling**
-  **met koper/aluminium warmtewisselaar**
-  **energie-efficiënte werking**
-  **touch display met intuïtieve bediening**
-  **overschilderbaar**

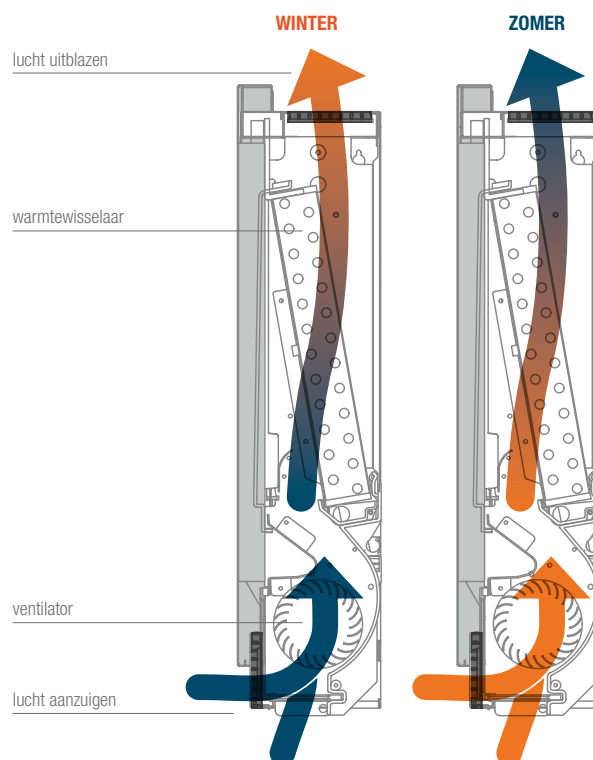
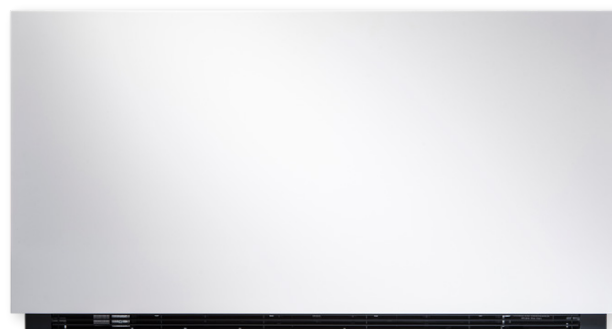

2-IN-1

De Niva ventilo-convector brengt iedere ruimte in uw woning op de gewenste comforttemperatuur. De convector verwarmt bij koud weer snel op en zorgt bij warme dagen voor de nodige verkoeling!



PRIJSGROEP: VPG8 - VENILO

TECHNISCHE GEGEVENS						STANDAARDKLEUR	
breedte (L mm)	hoogte (H mm)	45/40/20 (Watt)	35/30/20 (Watt)	gewicht (kg)	inhoud (l)	prijs S600 (€)	verkorte ref. nr. S600
TYPE: FC75							
750	610	1018	536	18,00	0,47	1558	11600-01
TYPE: FC95							
950	610	2205	1165	21,00	0,80	1707	11600-02
TYPE: FC115							
1150	610	3013	1639	24,00	1,13	1835	11600-03

Conform EN442-1: 2014: radiatoren en convectoren
 Voor meer details over onze artikel-data, zie artikel-database: <https://www.2ba.nl>
Voor de warmteafgiftes van andere regimes, kijkt u op p. 370 (correctiefactoren)
NEDERLAND. Prijzen in euro (excl. BTW)

TECHNISCHE GEGEVENS

		FC75	FC95	FC115
Algemene gegevens				
Verwarmingsvermogen bij	W	1018	2205	3013
Waterdebiet	l/h	146	294	438
Drukverlies	kPA	9,10	9,20	19,00
Verwarmingsvermogen bij 35/30/20°C	W	536	1165	1639
Totaal koelvermogen bij 7/12/27°C 50% RV	W	955	2222	2914
Voelbaar koelvermogen	W	683	1483	2043
Waterdebiet	l/h	164	381	499
Drukverlies	kPA	13,20	8,90	18,30
Maximale werkdruk	bar	10	10	10
Hydraulische aansluiting		3/4" EK	3/4" EK	3/4" EK
Ventilator gegevens				
Maximaal luchtdebiet	m ³ /h	146	294	438
Medium luchtdebiet	m ³ /h	91	210	318
Minimum luchtdebiet	m ³ /h	49	124	194
Elektrische gegevens				
Voedingsspanning	V/ph/Hz	230/1/50	230/1/50	230/1/50
Maximaal opgenomen vermogen	W	11	19	20
Maximale opgenomen stroom	A	0,11	0,16	0,19
Opgenomen vermogen bij minimum snelheid	W	5	4	6
Geluidsgegevens				
Geluidsdruk bij maximaal luchtdebiet *	dB(A)	41	42	44
Geluidsdruk bij medium luchtdebiet *	dB(A)	33	34	34
Geluidsdruk bij minimum luchtdebiet *	dB(A)	24	25	26
Geluidsdruk bij maximale snelheid *	dB(A)	54	53	54

* Gemeten op 1 meter afstand volgens ISO 7779



CARISMA WHISPER (TYPE 10, TYPE 20, TYPE 30, TYPE 40, TYPE 50)

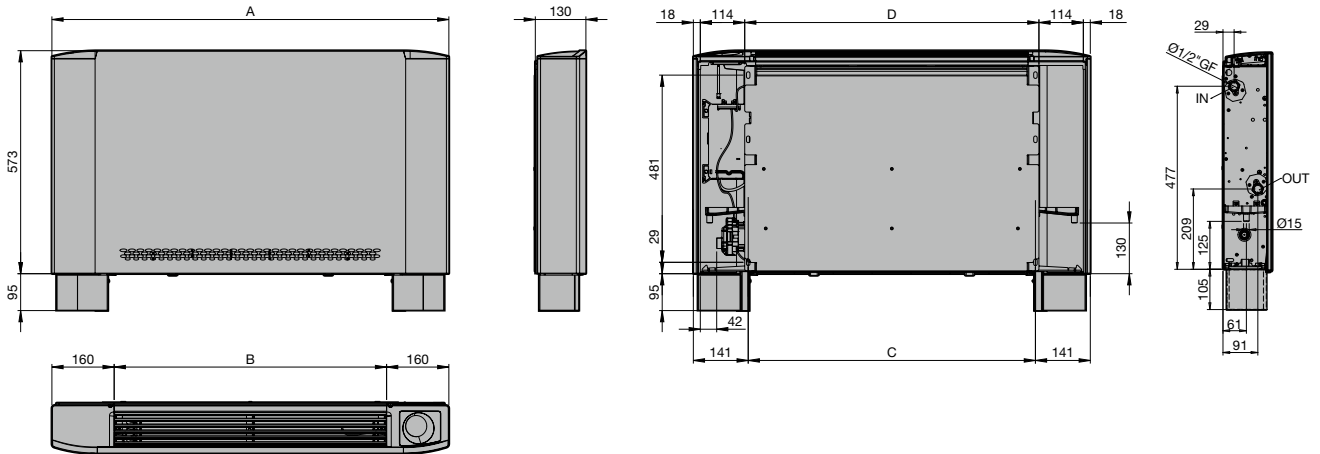

CARISMA WHISPER					
	TYPE 10	TYPE 20	TYPE 30	TYPE 40	TYPE 50
A	620	820	1020	1220	1420
B	300	500	700	900	1100
C	338	538	738	938	1138
D	356	556	756	956	1156

NIVA VENTILO-CONVECTOR

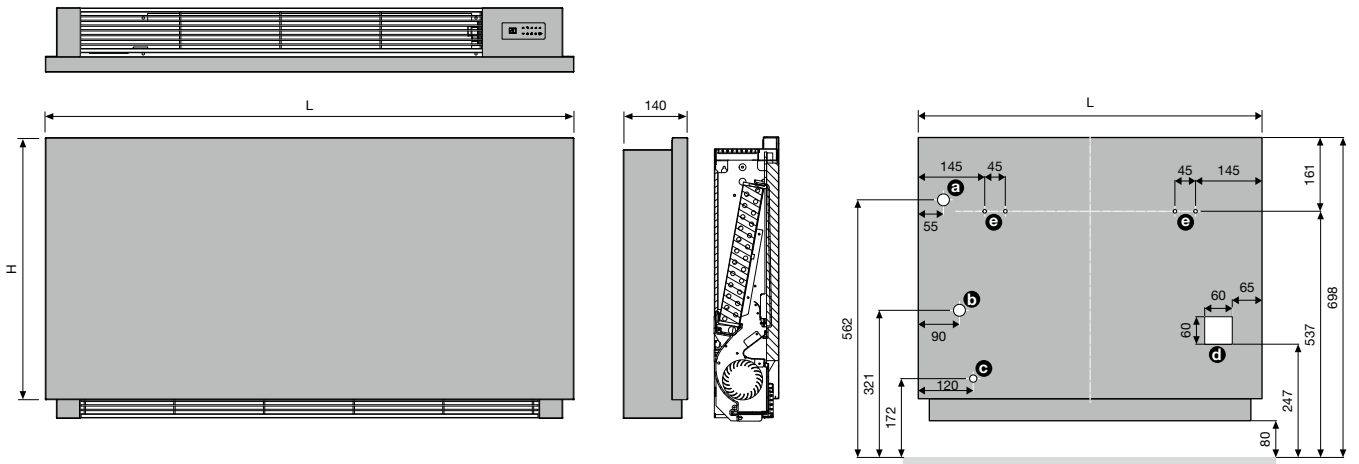

- a** Aanvoer met 3-weg klep
- b** Afvoer met 3-weg klep
- c** Condensafvoer
- d** Zone voor elektrische aansluiting
- e** Muurbeugels



Niva Ventilo-Convector





Badkamerradiatoren

Warm design voor pure wellness.

VASCO creëert al jaren radiatoren die jouw badkamer omtoveren tot een echte wellnessruimte. Ze zorgen niet alleen voor aangename warmte, maar dragen ook visueel bij aan een stijlvolle, ontspannen sfeer. Van praktische laddermodellen tot strakke, ruimtebesparende designradiatoren: comfort en uitstraling gaan hand in hand.

Onze badkamerradiatoren bieden slimme oplossingen tot in het kleinste detail. Aansluitingen, bevestigingen en accessoires zoals handdoekbeugels en droogrekken zijn perfect geïntegreerd in het design, voor een harmonieus geheel en optimaal gebruiksgemak.



TYPES

- I-R: gesloten rechts
- I-L: gesloten links

KLEUREN

- Verkrijgbaar in zes eigentijdse kleuren: White Fine Texture, Jet Black, Sand Light, Quarts Brown, Graphit Metallic en Ice Blue (zonder meerprijs)
- Niet verkrijgbaar in andere kleuren

SPECIAAL

- Opgebouwd uit aluminium voorplaat met interne koperen buis

BEVESTIGINGEN

- Muurbevestigingen standaard

TECHNISCH

- De koperen buis wordt gefreesd tot op 2 mm van het oppervlak, dan wordt de buis in de aluminiumplaat geperst.
- ATL-grondlaag, poedercoating
- Standaardwerkdruk: 6 bar
- Maximale bedrijfstemperatuur: 110°C

ELEKTRISCH (beschikbare uitvoeringen: zie hoofdstuk elektrische radiatoren)

- ✓ Zuiver elektrische radiator (zie p. 74)
- ✗ Gemengde radiator

TECHNISCHE TEKENINGEN

- Zie p. 53

AANSLUITING

- ✗ Eénpuntsaansluiting voor éénpijpssysteem
- ✗ Eénpuntsaansluiting voor tweepijpssysteem
- ✓ Tweepuntsaansluiting voor éénpijpssysteem (aansluiting via de middenaansluiting) (zie p. 362)
- ✓ Tweepuntsaansluiting voor tweepijpssysteem (standaard) (zie p. 362)
- ✗ Geïntegreerd ventiel
- Aansluitingen: 1/2" (binnendraad)
- **OPGELET: Aansluiten van de radiator op stadsverwarming is mogelijk.**

INEO

De VASCO Ineo is een stijlvolle designradiator gemaakt van aluminium, gekenmerkt door een strak, vlak ontwerp met afgeronde hoeken. Het ultradunne voorpaneel bevat een geïntegreerde koperen buis, wat zorgt voor optimale warmtegeleiding. De radiator is voorzien van een handige uitsparing op ongeveer 2/3 van de hoogte, ideaal voor het ophangen van handdoeken. De zijanten zijn subtiel naar voren gebogen, wat een elegante en functionele uitstraling geeft.

AANSLUITING I-R (MB)

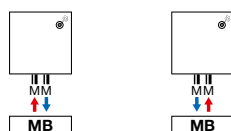

Andere aansluitmogelijkheden, zie p. 51



art. nr. 1182 103 0000 0099

prijs €190

Koppelingen, zie p. 377



HOE INEO BESTELLEN

Leveringstermijn 15 - 30 werkdagen
(zonder transportduur)

INEO (I-R, I-L)

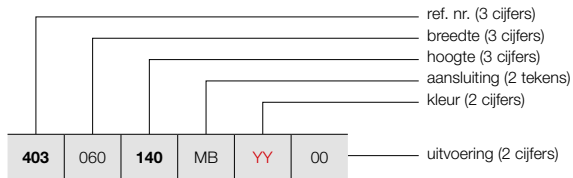

I-R

I-L

PRIJSGROEP: VPG1 - BADKAMERRADIATOREN

BESTELCODE MAATWERK INEO	TECHNISCHE GEGEVENS										STANDAARDKLEUR				
	buizen	breedte (L mm)	hoogte (H mm)	75/65/20 (Watt) (Φ50K)	55/45/20 (Watt) (Φ30K)	n-exp.	gewicht (kg)	inhoud (l)	el. weerst. (Watt)	prijs (€)					
REF. NR. INEO I-R : 403															
403	060	140 180	MB	YY	00	-	600	1400	728	383	1,24	20,80	0,35	-	1639
						-	600	1800	931	493	1,23	26,70	0,50	-	1941
REF. NR. INEO I-L : 404															
404	060	140 180	MB	YY	00	-	600	1400	728	383	1,24	20,80	0,35	-	1639
						-	600	1800	931	493	1,23	26,70	0,50	-	1941

Conform EN442-1: 2014: radiatoren en convectoren

Voor meer details over onze artikel-data, zie artikel-database: <https://www.2ba.nl>
Voor de warmteafgiftes van andere regimes, kijkt u op p. 370 (correctiefactoren)
NEDERLAND. Prijzen in euro (excl. BTW)

KLEURENCONCEPT

De VASCO Ineo is beschikbaar in zes moderne kleuren. Deze kleuren worden aangeboden voor dezelfde scherpe prijs, zodat je eenvoudig jouw ideale kleur kunt kiezen.



White Fine Texture
S600 09



Jet Black (structure)
RAL 9005 14



Sand Light
N502 16



Quarts Brown
9810 45



Graphit Metallic
9829 62

NEW



Ice Blue
9830 63

NEW

TYPES

- O-P: met 1 (1400 mm) of 2 (1800/2000 mm) handdoekuitsparingen
- O-NP: zonder handdoekuitsparingen

KLEUREN

- Standaardkleur S600 (witte fijn structuurlak) (RAL 9016: geen meerprijs 15%)
- Uitgebreide kleurenkaart zie p. 12

SPECIAAL

- Opgebouwd uit aluminium voorplaat met interne koperen buis

BEVESTIGINGEN

- Muurbevestigingen standaard

TECHNISCH

- De koperen buis wordt gefreesd tot op 2 mm van het oppervlak, dan wordt de buis in de aluminiumplaat geperst.
- ATL-grondlaag, poedercoating
- Standaardwerkdruk: 6 bar
- Maximale bedrijfstemperatuur: 110°C

ELEKTRISCH (beschikbare uitvoeringen: zie hoofdstuk elektrische radiatoren)

- ✓ Zuiver elektrische radiator (zie p. 78)
- ✗ Gemengde radiator

TECHNISCHE TEKENINGEN

- Zie p. 54

AANSLUITING

- ✗ Eénpuntsaansluiting voor éénpijpssysteem
- ✗ Eénpuntsaansluiting voor tweepijpssysteem
- ✓ Tweepuntsaansluiting voor éénpijpssysteem (aansluiting via de middenaansluiting) (zie p. 362)
- ✓ Tweepuntsaansluiting voor tweepijpssysteem (standaard) (zie p. 362)
- ✗ Geïntegreerd ventiel

- Aansluitingen: ½" (binnendraad)
- **OPGELET: Aansluiten van de radiator op stadsverwarming is mogelijk.**

ONI

Eenvoud en efficiëntie verenigd in de absolute essentie, bevrijd van elke overbodigheid

De tijdloze Oni combineert zuiver en sober design met onovertroffen gebruiksgemak. Met zijn zacht afgeronde hoeken en ranke warmtevlak gooit hij hoge ogen in elk interieur. De Oni is verkrijgbaar in nagenoeg alle VASCO kleuren en past zo moeiteloos in elke omgeving.

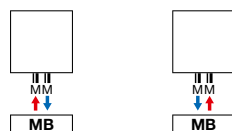
AANSLUITING (MB)

art. nr. 1182 103 0000 0099
prijs €190
 Koppelingen, zie p. 377

AANBEVOLEN VOOR BADKAMER EN KEUKEN (O-NP) IN OPTIE

handdoekbeugel MULTI+ rechts (S600)
 art. nr. zie p. 50
prijs €218

handdoekbeugel MULTI+ rechts (RAL 9005)
 art. nr. zie p. 50
prijs €218

Andere accessoires, zie p. 50



HOE ONI BESTELLEN

Leveringstermijn 15 - 30 werkdagen
(zonder transportduur)

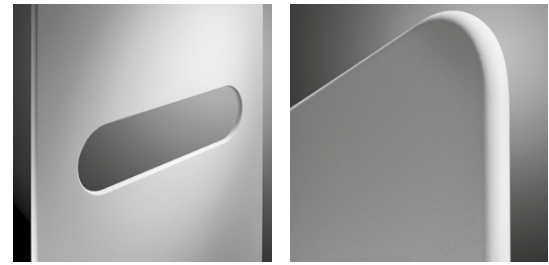
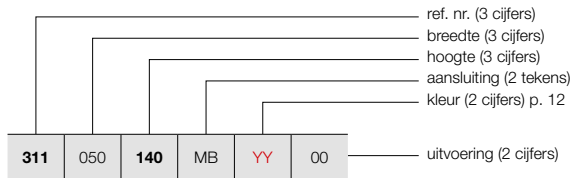

O-P

O-NP

HOE VOORRAADRADIATOR ONI BESTELLEN

Leveringstermijn 5 werkdagen
(zonder transportduur)

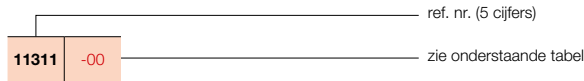

PRIJSGROEP: VPG1 - BADKAMERRADIATOREN

BESTELCODE MAATWERK ONI	TECHNISCHE GEGEVENS									STANDAARDKLEUR		ANDERE KLEUREN					
	buizen	breedte (L mm)	hoogte (H mm)	75/65/20 (Watt) (φ50K)	55/45/20 (Watt) (φ30K)	n-exp.	gewicht (kg)	inhoud (l)	el. weerst. (Watt)	prijs S600* (€)	verkorte ref. nr. S600 voorraad	prijs kleur (€)					
REF. NR. ONI O-P : 311																	
311	050	140	MB	YY	00	-	500	1400	573	307	1,22	16,30	0,35	-	1303	11311-01	1498
		180				-	500	1800	795	420	1,25	20,85	0,45	-	1473	11311-02	1694
		200				-	500	2000	815	430	1,25	22,95	0,60	-	1557	11311-03	1791
REF. NR. ONI O-NP : 312																	
312	050	140	MB	YY	00	-	500	1400	573	307	1,22	16,30	0,35	-	1206	11312-01	1387
		180				-	500	1800	795	420	1,25	20,85	0,45	-	1373	11312-02	1579
		200				-	500	2000	815	430	1,25	22,95	0,60	-	1456	11312-03	1674

Conform EN442-1: 2014: radiatoren en convectoren

* RAL 9016: geen meerprijs 15%

Voor meer details over onze artikel-data, zie artikel-database: <https://www.2ba.nl>

Voor de warmteafgifte van andere regimes, kijkt u op p. 370 (correctiefactoren) NEDERLAND. Prijzen in euro (excl. BTW)

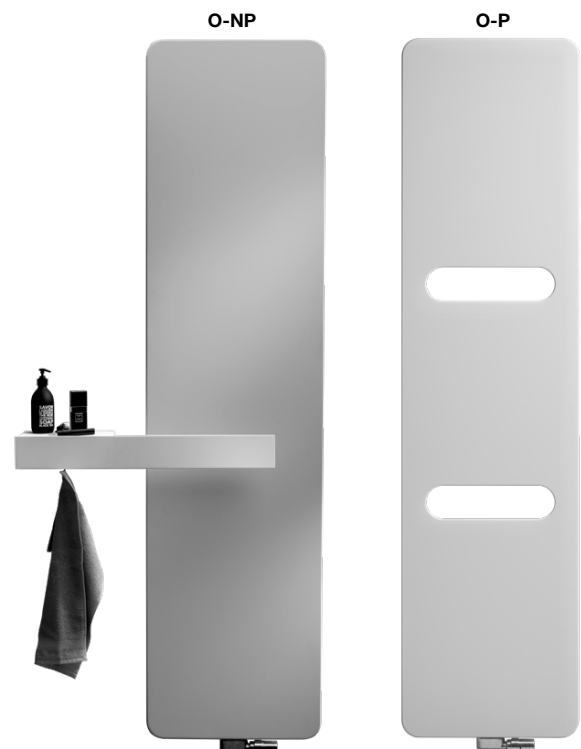

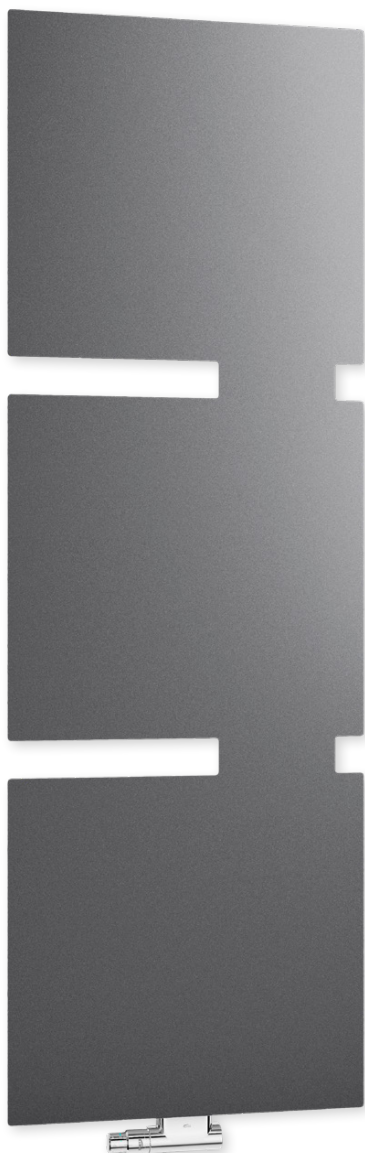

TYPES

- T-R: gesloten rechts
- T-L: gesloten links

KLEUREN

- Standaardkleur wit RAL 9016
- Uitgebreide kleurenkaart zie p. 12

SPECIAAL

- Opgebouwd uit een stalen voorplaat van 3 mm en een stalen achterplaat van 0,8 mm.

TECHNISCH

- ATL-grondlaag, poedercoating
- Standaardwerkdruk: 4 bar
- Maximale bedrijfstemperatuur: 110°C
- Lage waterinhoud zorgt voor snelle opwarming: groot 1,25 liter en klein 0,79 liter

ELEKTRISCH (beschikbare uitvoeringen: zie hoofdstuk elektrische radiatoren)

- ✓ Zuiver elektrische radiator (zie p. 82)
- ✗ Gemengde radiator

TECHNISCHE TEKENINGEN

- Zie p. 55

AANSLUITING

- ✗ Eénpuntsaansluiting voor éénpijpsysteem
- ✗ Eénpuntsaansluiting voor tweepijpsysteem
- ✓ Tweepuntsaansluiting voor éénpijpsysteem (aansluiting via de middenaansluiting) (zie p. 362)
- ✓ Tweepuntsaansluiting voor tweepijpsysteem (standaard) (zie p. 362)
- ✗ Geïntegreerd ventiel
- Aansluitingen: ½" (binnendraad)
- Aanvoer zowel links als rechts mogelijk



TANO

Met de VASCO Tano zijn de grenzen vloeiend.

De Tano combineert een prestigieuze look met een hoog verwarmingscomfort en plaatst accenten in elke kamer met de verschillende verwarmingsoppervlakken. De modulaire radiator Tano betovert de ruimte met zijn grafische oppervlak en straalt een superieure lichtheid uit.

AANSLUITING (MM)

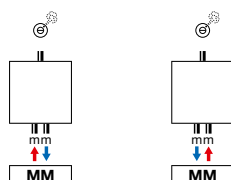

Ventielset haaks kleur
art. nr. 1182 105 0000 7016
prijs €212
Andere kleuren, zie p. 366
Koppelingen, zie p. 380



Thermostaatkop
Anthracite Grey
art. nr.
1182 030 0000 7016
prijs €48



HOE TANO BESTELLEN

Leveringstermijn 15 - 30 werkdagen
(zonder transportduur)

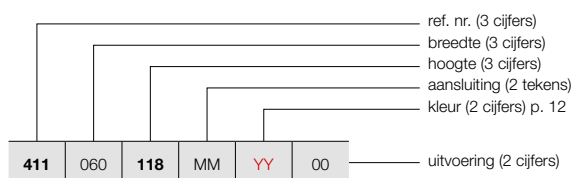

TANO (T-R, T-L)

29



T-R

T-L

PRIJSGROEP: VPG2 - STAAL DESIGNRADIATOREN

BESTELCODE MAATWERK TANO	TECHNISCHE GEGEVENS									STANDAARDKLEUR		ANDERE KLEUREN				
	buizen	breedte (L mm)	hoogte (H mm)	75/65/20 (Watt) (Φ50K)	55/45/20 (Watt) (Φ30K)	n-exp.	gewicht (kg)	inhoud (l)	el. weerst. (Watt)	prijs RAL 9016 (€)	prijs kleur (€)					
REF. NR. TANO T-R : 411																
411	060	118	MM	YY	00	-	600	1180	683	354	1,27	21,70	0,79	-	1035	1190
		180				-	600	1800	1033	535	1,27	31,80	1,25	-	1306	1502
REF. NR. TANO T-L : 412																
412	060	118	MM	YY	00	-	600	1180	683	354	1,27	21,70	0,79	-	1035	1190
		180				-	600	1800	1033	535	1,27	31,80	1,25	-	1306	1502

Conform EN442-1: 2014: radiatoren en convectoren

Voor meer details over onze artikel-data, zie artikel-database: <https://www.2ba.nl>
Voor de warmteafgiftes van andere regimes, kijkt u op p. 370 (correctiefactoren)
NEDERLAND. Prijzen in euro (excl. BTW)



IRIS-A

Vormgeving, vermogen en duurzaamheid in één compact model

Al vele jaren hét basismodel voor badkamerradiatoren. De naadloze samenhang tussen het verticaal D-profiel en de horizontale buizen zorgt voor een homogene structuur waarin alles klopt. De Iris-A garandeert bovendien een probleemloze montage, dankzij de slimme middenaansluiting. Een radiator die een perfect afgewerkt design combineert met een superieur comfort, gedurende vele jaren.

TYPES

- Recht (HDM-A) en gebogen (HDRM-A)

BUIZEN

- Horizontaal, rond Ø 20 mm

COLLECTOREN

- Verticaal, D-profiel 40 x 32 mm

KLEUREN

- Standaardkleur wit RAL 9016
- Uitgebreide kleurenkaart zie p. 12

SPECIAAL

- De horizontale buizen van type HDRM-A zijn lichtjes naar voor gebogen (10°).

BEVESTIGINGEN

- Muurbevestigingen standaard in de kleur van de radiator (inbegrepen in de verpakking van de radiator)
- Montageset beschikbaar voor HDM-A als vrijstaande opstelling (zie p. 49), niet geschikt voor aansluiting 45 en 54

TECHNISCH

- Gesoldeerd (onzichtbare soldeerverbindingen)
- ATL-grondlaag, poedercoating
- Standaardwerkdruk: 10 bar
- Maximale bedrijfstemperatuur: 110°C

ELEKTRISCH (beschikbare uitvoeringen: zie hoofdstuk elektrische radiatoren)

- ✓ Zuiver elektrische radiator in de fabriek voorgevuld (zie p. 84)
- ✓ Gemengde radiator (zie p. 118)

TECHNISCHE TEKENINGEN

- Zie p. 56

AANSLUITING

- ✗ Eénpuntsaansluiting voor éénpijpsysteem
- ✗ Eénpuntsaansluiting voor tweepijpsysteem
- ✓ Tweepuntsaansluiting voor éénpijpsysteem (aansluiting via de middenaansluiting) (zie p. 362)
- ✓ Tweepuntsaansluiting voor tweepijpsysteem (standaard) (zie p. 362)
- ✗ Geïntegreerd ventiel
- Aansluitingen: ½" (binnendraad)
- Voor aansluiting van boven is een speciale stromingsbuis voormonteerde in de rechter verzamelbuis - voor retour rechts.
- Voor retour links moet de stromingsbuis handmatig naar de linkerkant worden verschoven.
- Aansluiting van boven moet als aparte radiator besteld worden.

AANBEVOLEN AANSLUITING (LB)

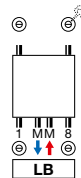

Andere aansluitmogelijkheden, zie p. 51



art. nr. 1182 103 0000 9016

prijs €171

Koppelingen, zie p. 377

GRATIS MEEGELEVERD

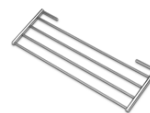

standaard, verchromd wegklapbaar droog- en stapelrek



HDM-A

HOE IRIS-A BESTELLEN

Leveringstermijn 15 - 30 werkdagen
(zonder transportduur)

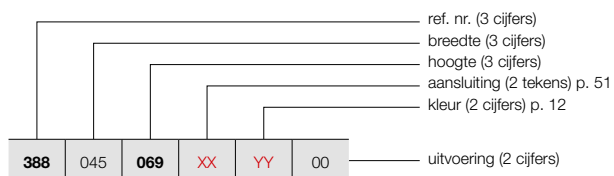

VRIJSTAANDE OPSTELLING (HDM-A)

Zie p. 49 voor extra toebehoren.

HOE VOORRAADRADIATOR IRIS-A BESTELLEN

Leveringstermijn 5 werkdagen
(zonder transportduur)

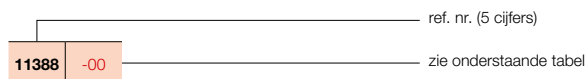

IRIS-A (HDM-A)

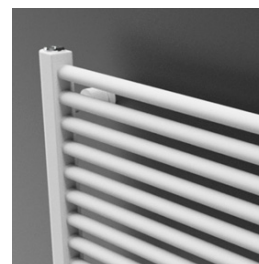

HDM-A

PRIJSGROEP VPG1 - BADKAMERRADIATOREN

BESTELCODE MAATWERK IRIS-A	TECHNISCHE GEGEVENS									STANDAARDKLEUR		ANDERE KLEUREN
	buizen	breedte (L mm)	hoogte (H mm)	75/65/20 (Watt) (φ50K)	55/45/20 (Watt) (φ30K)	n-exp.	gewicht (kg)	inhoud (l)	el. weerst. (Watt)	prijs RAL 9016 (€)	verkorte ref. nr. RAL 9016 voorraad	
REF. NR. IRIS-A HDM-A : 388												
388 045 069 XX YY 00	18	450	696	335	177	1,23	5,14	3,14	300	464	-	534
	28	450	1104	511	268	1,25	7,84	4,87	500	583	11388-01	670
	34	450	1308	600	314	1,25	9,40	5,90	500	701	11388-02	806
	43	450	1682	764	400	1,25	11,82	7,55	750	774	11388-03	890
	110											
388 050 069 XX YY 00	18	500	696	369	195	1,23	5,52	3,38	300	477	11388-04	549
	28	500	1104	563	296	1,25	8,40	5,24	500	604	11388-05	695
	34	500	1308	661	346	1,25	10,11	6,36	750	723	11388-06	831
	43	500	1682	842	440	1,25	12,72	8,13	750	800	11388-07	920
	110											
388 060 069 XX YY 00	18	600	696	436	230	1,23	6,27	3,85	500	498	11388-08	573
	28	600	1104	666	349	1,25	9,52	5,99	750	636	11388-09	731
	34	600	1308	782	409	1,26	11,52	7,29	750	762	11388-10	876
	43	600	1682	996	521	1,25	14,51	9,29	1000	844	11388-11	971
	110											
	168											
388 075 069 XX YY 00	18	750	696	535	282	1,24	7,41	4,57	500	536	-	616
	28	750	1104	818	429	1,25	11,20	7,08	750	682	-	784
	34	750	1308	960	501	1,26	13,64	8,67	1000	816	11388-13	938
	43	750	1682	1222	639	1,26	17,19	11,02	1250	916	11388-14	1053
	110											
	195											
388 090 069 XX YY 00	18	900	696	633	334	1,24	8,54	5,28	500	566	-	651
	28	900	1104	967	506	1,25	13,20	8,20	1000	724	-	833
	34	900	1308	1135	592	1,26	15,76	10,06	1250	873	-	1004
	43	900	1682	1445	755	1,26	19,88	12,76	1500	984	11388-16	1132
	110											
	195											

Conform EN442-1: 2014: radiatoren en convectoren

Voor meer details over onze artikel-data, zie artikel-database: <https://www.2ba.nl>

Voor de warmteafgiftes van andere regimes, kijkt u op p. 370 (correctiefactoren)
NETERLAND. Prijzen in euro (excl. BTW)

IRIS-A (HDRM-A)



HDRM-A

HOE IRIS-A BESTELLEN

Leveringstermijn 15 - 30 werkdagen
(zonder transportduur)

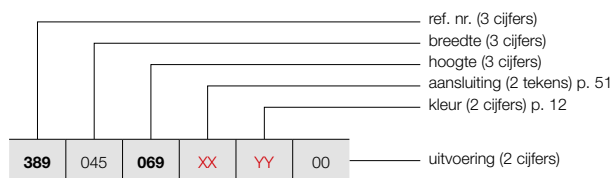

HOE VOORRAADRADIATOR IRIS-A BESTELLEN

Leveringstermijn 5 werkdagen
(zonder transportduur)

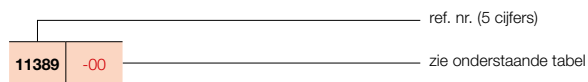

PRIJSGROEP VPG1 - BADKAMERRADIATOREN

BESTELCODE MAATWERK IRIS-A	TECHNISCHE GEGEVENS									STANDAARDKLEUR		ANDERE KLEUREN prijs kleur (€)
	buizen	breedte (L mm)	hoogte (H mm)	75/65/20 (Watt) (Φ50K)	55/45/20 (Watt) (Φ30K)	n-exp.	gewicht (kg)	inhoud (l)	el. weerst. (Watt)	prijs RAL 9016 (€)	verkorte ref. nr. RAL 9016 voorraad	
REF. NR. IRIS-A HDRM-A : 389												
389	045	069	XX	YY	00							
		110										
		130										
		168										
		18										
		28										
		34										
		43										
389	050	069	XX	YY	00							
		110										
		130										
		168										
		18										
		28										
		34										
		43										
389	060	069	XX	YY	00							
		110										
		130										
		168										
		195										
		18										
		28										
		34										
		43										
		51										
389	075	069	XX	YY	00							
		110										
		130										
		168										
		195										
		18										
		28										
		34										
		43										
		51										
389	090	069	XX	YY	00							
		110										
		130										
		168										
		195										
		18										
		28										
		34										
		43										
		51										

Conform EN442-1: 2014: radiatoren en convectoren

Voor meer details over onze artikel-data, zie artikel-database: <https://www.2ba.nl>

Voor de warmteafgiftes van andere regimes, kijkt u op p. 370 (correctiefactoren)
NEDERLAND. Prijzen in euro (excl. BTW)

TYPES

- Recht (HRM-A)

BUIZEN

- Horizontaal, rond Ø 20 mm

COLLECTOREN

- Verticaal, achterliggend, rond Ø 28 mm

KLEUREN

- Standaardkleur wit RAL 9016
- Uitgebreide kleurenkaart zie p. 12

BEVESTIGINGEN

- Muurbevestigingen standaard in de kleur van de radiator (inbegrepen in de verpakking van de radiator)

TECHNISCH

- Weerstandsgelast (onzichtbare lasnaden)
- ATL-grondlaag, poedercoating
- Standaardwerkdruk: 10 bar
- Maximale bedrijfstemperatuur: 110°C

ELEKTRISCH (beschikbare uitvoeringen: zie hoofdstuk elektrische radiatoren)

- ✓ Zuiver elektrische radiator in de fabriek voorgevuld (zie p. 86)
- ✓ Gemengde radiator (zie p. 110)

TECHNISCHE TEKENINGEN

- Zie p. 56

AANSLUITING

- ✗ Eénpuntsaansluiting voor éénpijpsysteem
- ✗ Eénpuntsaansluiting voor tweepijpsysteem
- ✓ Tweepuntsaansluiting voor éénpijpsysteem (aansluiting via de middenaansluiting) (zie p. 362)
- ✓ Tweepuntsaansluiting voor tweepijpsysteem (standaard) (zie p. 362)
- ✗ Geïntegreerd ventiel
- Aansluitingen: ½" (binnendraad)
- Voor aansluiting van boven is een speciale stromingsbuis voormonteerd in de rechter verzamelbuis - voor retour rechts.
- Voor retour links moet de stromingsbuis handmatig naar de linkerkant worden verschoven.
- Aansluiting van boven moet als aparte radiator besteld worden.

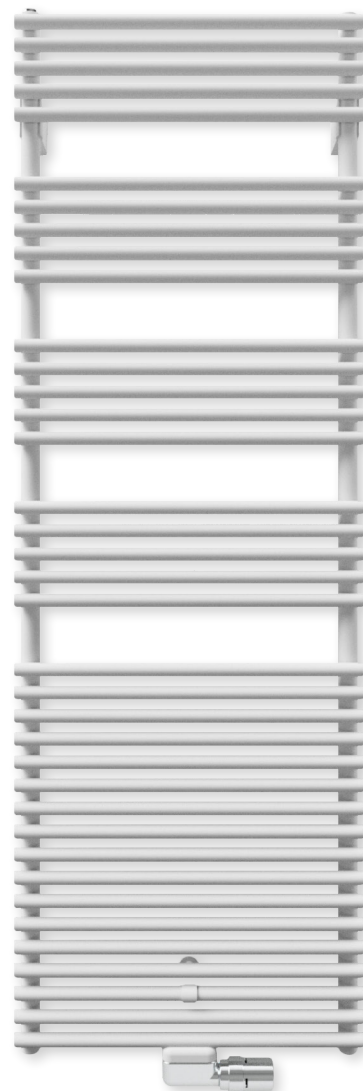

AANBEVOLEN AANSLUITING (LB)

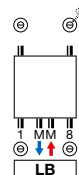

Andere aansluitmogelijkheden, zie p. 51



art. nr. 1182 103 0000 0099

prijs €190

Koppelingen, zie p. 377

GRATIS MEEGELEVERD

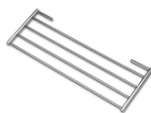

standaard, verchromd wegklapbaar droog- en stapelrek

AGAVE-A

Slanke, verfijnde, gracieuze warmte

Uitzonderlijk slanke buizen, samengevoegd tot een elegante structuur die blijft boeien en charmeren door zijn zachte, ronde vormen. Geaccentueerd door de horizontale buizen die bovenop de verticale collectoren liggen. Als badkamercomfort het synoniem is van intimiteit, dan is intimiteit het synoniem van Agave-A. Een absolute blikvanger, die bijdraagt tot de comfortabele sfeer die je in een eigentijdse badkamer verwacht.



AGAVE-A (HRM-A)

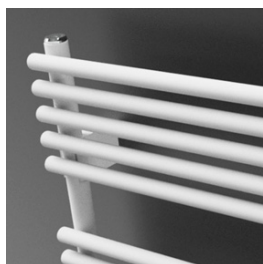

HRM-A

HOE AGAVE-A BESTELLEN

Leveringstermijn 15 - 30 werkdagen
(zonder transportduur)

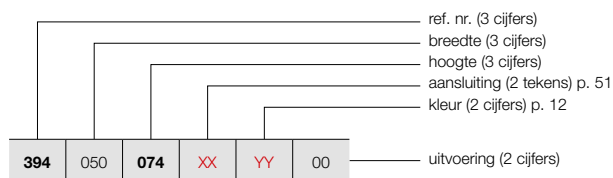

HOE VOORRAADRADIATOR AGAVE-A BESTELLEN

Leveringstermijn 5 werkdagen
(zonder transportduur)

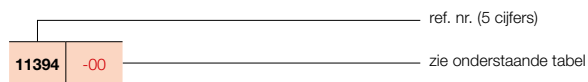

PRIJSGROEP VPG1 - BADKAMERRADIATOREN

BESTELCODE MAATWERK AGAVE-A	TECHNISCHE GEGEVENS									STANDAARDKLEUR		ANDERE KLEUREN prijs kleur (€)
	buizen	breedte (L mm)	hoogte (H mm)	75/65/20 (Watt Ø50K)	55/45/20 (Watt Ø30K)	n-exp.	gewicht (kg)	inhoud (l)	el. weerst. (Watt)	prijs RAL 9016 (€)	verkorte ref. nr. RAL 9016 voorraad	
REF. NR. AGAVE-A HRM-A : 394												
394 050 074 XX YY 00	20	500	742	434	235	1,19	7,40	3,10	500	589	-	677
	29	500	1171	638	345	1,19	11,50	4,90	500	720	11394-01	828
	37	500	1501	789	426	1,19	15,10	6,40	750	961	-	1105
	44	500	1798	921	493	1,21	17,80	7,50	1000	1139	11394-02	1310
394 060 074 XX YY 00	20	600	742	519	279	1,20	8,60	3,60	500	623	-	716
	29	600	1171	763	411	1,20	13,30	5,60	750	766	11394-03	881
	37	600	1501	943	508	1,20	17,50	7,40	1000	1023	-	1176
	44	600	1798	1102	591	1,21	20,60	8,70	1250	1217	11394-04	1400
394 075 074 XX YY 00	20	750	742	646	344	1,22	10,30	4,30	500	670	-	771
	29	750	1171	950	508	1,21	16,00	6,70	1000	832	-	957
	37	750	1501	1175	630	1,21	21,00	8,90	1250	1122	-	1290
	44	750	1798	1372	738	1,20	24,70	10,40	1250	1309	11394-05	1505
394 090 074 XX YY 00	20	900	742	773	408	1,24	12,00	5,10	500	677	-	779
	29	900	1171	1137	604	1,23	18,70	7,90	1250	847	-	974
	37	900	1501	1405	749	1,22	24,60	10,30	1500	1157	-	1331
	44	900	1798	1641	886	1,19	28,80	12,10	1500	1346	-	1548

Conform EN442-1: 2014: radiatoren en convectoren

Voor meer details over onze artikel-data, zie artikel-database: <https://www.2ba.nl>

Voor de warmteafgiftes van andere regimes, kijkt u op p. 370 (correctiefactoren)
NEDERLAND. Prijzen in euro (excl. BTW)

TYPES

- HF-A: 1 rij buizen

BUIZEN

- Horizontaal, platovaal 57,5 x 10 mm

COLLECTOREN

- Verticaal, achterliggend, rond Ø 28 mm

KLEUREN

- Standaardkleur wit RAL 9016
- Uitgebreide kleurenkaart zie p. 12

BEVESTIGINGEN

- Muurbevestigingen standaard in de kleur van de radiator (inbegrepen in de verpakking van de radiator)

TECHNISCH

- Weerstandsgelast (onzichtbare lasnaden)
- ATL-grondlaag, poedercoating
- Standaardwerkdruk: 4 bar
- Maximale bedrijfstemperatuur: 110°C

ELEKTRISCH (beschikbare uitvoeringen: zie hoofdstuk elektrische radiatoren)

- ✓ Zuiver elektrische radiator in de fabriek voorgevuld (zie p. 88)
- ✓ Gemengde radiator (zie p. 119)

TECHNISCHE TEKENINGEN

- Zie p. 57

AANSLUITING

- ✗ Eénpuntsaansluiting voor éénpijpssysteem
- ✗ Eénpuntsaansluiting voor tweepijpssysteem
- ✓ Tweepuntsaansluiting voor éénpijpssysteem (aansluiting via de middenaansluiting) (zie p. 362)
- ✓ Tweepuntsaansluiting voor tweepijpssysteem (standaard) (zie p. 362)
- ✗ Geïntegreerd ventiel
- Aansluitingen: ½" (binnendraad)
- Voor aansluiting van boven is een speciale stromingsbuis voormonteerd in de rechter verzamelbuis - voor retour rechts.
- Voor retour links moet de stromingsbuis handmatig naar de linkerkant worden verschoven.
- Aansluiting van boven moet als aparte radiator besteld worden.



AANBEVOLEN AANSLUITING (LB)

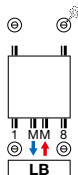

Andere aansluitmogelijkheden, zie p. 51



art. nr. 1182 103 0000 0099

prijs €190

Koppelingen, zie p. 377

ASTER-A

Minimalisme in dienst van een maximaal comfort

De Aster-A geeft minimalisme een nieuwe dimensie door zijn strakke, eigentijdse look en zijn snelle, gecontroleerde warmteafgifte die de badkamer in no time onderdompelt in een sfeer van rust en welbehagen.



ASTER-A (HF-A)

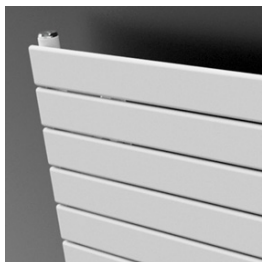

HF-A

HOE ASTER-A BESTELLEN

Leveringstermijn 15 - 30 werkdagen
(zonder transportduur)

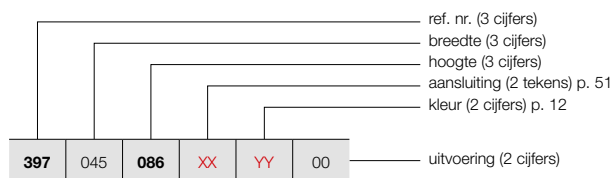

HOE VOORRAADRADIATOR ASTER-A BESTELLEN

Leveringstermijn 5 werkdagen
(zonder transportduur)

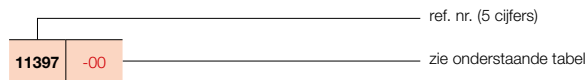

PRIJSGROEP VPG1 - BADKAMERRADIATOREN

BESTELCODE MAATWERK ASTER-A	TECHNISCHE GEGEVENS									STANDAARDKLEUR		ANDERE KLEUREN prijs kleur (€)
	buizen	breedte (L mm)	hoogte (H mm)	75/65/20 (Watt) (Φ50K)	55/45/20 (Watt) (Φ30K)	n-exp.	gewicht (kg)	inhoud (l)	el. weerst. (Watt)	prijs RAL 9016 (€)	verkorte ref. nr. RAL 9016 voorraad	
REF. NR. ASTER-A HF-A : 397												
397	045	086	XX	YY	00							
		116								672	-	773
		147								740	-	851
		183								860	11397-01	989
										982	11397-02	1129
397	060	116	XX	YY	00							
		147								864	11397-03	994
		183								1022	11397-04	1175
										1178	11397-05	1355
397	070	183	XX	YY	00							
										1256	-	1444
397	080	183	XX	YY	00							
		213								1338	-	1539
										1456	-	1674

Conform EN442-1: 2014: radiatoren en convectoren

Voor meer details over onze artikel-data, zie artikel-database: <https://www.2ba.nl>

Voor de warmteafgifte van andere regimes, kijkt u op p. 370 (correctiefactoren)
NEDERLAND. Prijzen in euro (excl. BTW)

TYPES

- HF-S R (2 collectoren aan de rechterkant)
- HF-S L (2 collectoren aan de linkerkant)

BUIZEN

- Horizontaal, platovaal 57,5 x 10 mm

COLLECTOREN

- Verticaal, achterliggend, rond Ø 28 mm

KLEUREN

- Standaardkleur wit RAL 9016
- Uitgebreide kleurenkaart zie p. 12

BEVESTIGINGEN

- Muurbevestigingen standaard in de kleur van de radiator

TECHNISCH

- Weerstandsgelast (onzichtbare lasnaden)
- ATL-grondlaag, poedercoating
- Standaardwerkdruk: 4 bar
- Maximale bedrijfstemperatuur: 110°C

ELEKTRISCH (beschikbare uitvoeringen: zie hoofdstuk elektrische radiatoren)

- ✓ Zuiver elektrische radiator in de fabriek voorgevuld (zie p. 90)
- ✓ Gemengde radiator (zie p. 110)

TECHNISCHE TEKENINGEN

- Zie p. 57

AANSLUITING

- ✗ Eénpuntsaansluiting voor éénpijpssysteem
- ✗ Eénpuntsaansluiting voor tweepijpssysteem
- ✓ Tweepuntsaansluiting voor éénpijpssysteem (aansluiting via de middenaansluiting) (zie p. 362)
- ✓ Tweepuntsaansluiting voor tweepijpssysteem (standaard) (zie p. 362)
- ✗ Geïntegreerd ventiel
- Aansluitingen: ½" (binnendraad)

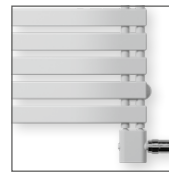

HF-S R



HF-S L

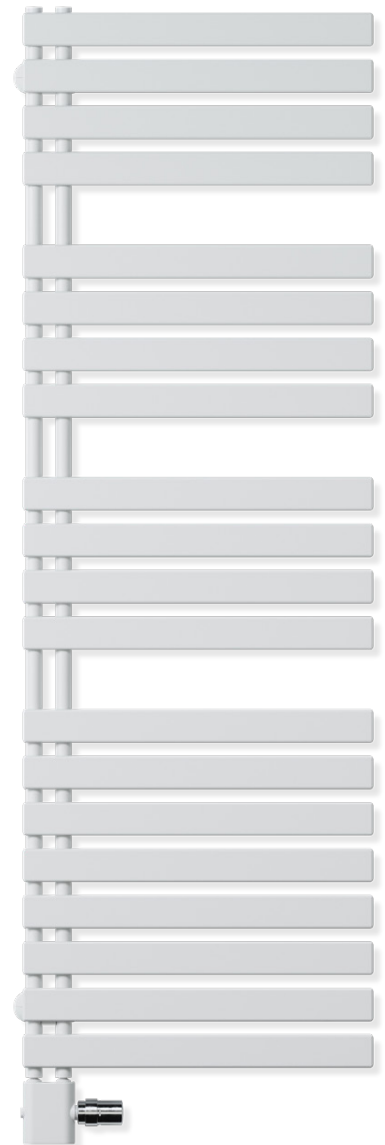

AANSLUITING (18)

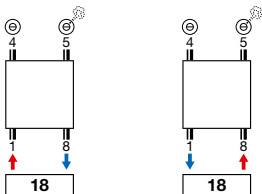

NEW



Ventielset haaks kleur
art. nr. 1182 105 0000 9016
prijs €201
Andere kleuren, zie p. 366
Koppelingen, zie p. 380



Thermostaatkop
Traffic White
art. nr. 1182 030 0000 9016
prijs €40

ASTER HF-S

Open aan de zijkant, met vlakke buizen

De asymmetrische vormgeving en de vlakke verwarmingsbuizen zijn kenmerkend voor de Aster HF-S. Doordat één zijde van de radiator open is, verhoogt het gebruiksgemak om vanaf de zijkant handdoeken in te schuiven. De design radiator is leverbaar in een linkse of rechtse uitvoering.



ASTER HF-S (HF-S R, HF-S L)

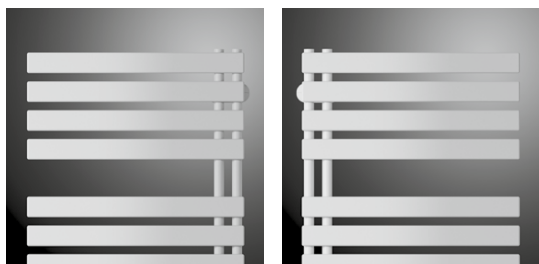

HF-S R

HF-S L

HOE ASTER HF-S BESTELLEN

Leveringstermijn 15 - 30 werkdagen
(zonder transportduur)

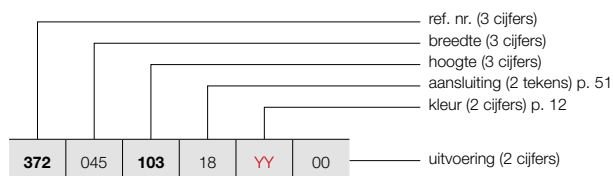

HOE VOORRAADRADIATOR ASTER HF-S BESTELLEN

Leveringstermijn 5 werkdagen
(zonder transportduur)

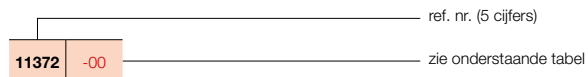

PRIJSGROEP: VPG1 - BADKAMERRADIATOREN

BESTELCODE MAATWERK ASTER HF-S	TECHNISCHE GEGEVENS										STANDAARDKLEUR		ANDERE KLEUREN				
	buizen	breedte (L mm)	hoogte (H mm)	75/65/20 (Watt (Φ50K))	55/45/20 (Watt (Φ30K))	n-exp.	gewicht (kg)	inhoud (l)	el. weerst. (Watt)	prijs RAL 9016 (€)	verkorte ref. nr. RAL 9016 voorraad	prijs kleur (€)					
REF. NR. ASTER HF-S R : 372																	
372	045	103	18	YY	00	12	450	1039	416	217	1,27	10,10	2,90	500	722	-	830
		143				16	450	1436	552	289	1,27	13,40	4,00	500	859	-	988
		183				20	450	1834	687	355	1,29	16,90	5,10	750	997	11372-01	1147
372	060	103	18	YY	00	12	600	1039	520	268	1,30	12,90	3,80	500	764	-	879
		143				16	600	1436	682	351	1,30	17,30	4,80	750	912	-	1049
		183				20	600	1834	844	434	1,30	21,80	6,20	1000	1060	11372-02	1219
REF. NR. ASTER HF-S L : 373																	
373	045	103	18	YY	00	12	450	1039	416	217	1,27	10,10	2,90	500	722	-	830
		143				16	450	1436	552	289	1,27	13,40	4,00	500	859	-	988
		183				20	450	1834	687	355	1,29	16,90	5,10	750	997	11373-01	1147
373	060	103	18	YY	00	12	600	1039	520	268	1,30	12,90	3,80	500	764	-	879
		143				16	600	1436	682	351	1,30	17,30	4,80	750	912	-	1049
		183				20	600	1834	844	434	1,30	21,80	6,20	1000	1060	11373-02	1219

Conform EN442-1: 2014: radiatoren en convectoren

Voor meer details over onze artikel-data, zie artikel-database: <https://www.2ba.nl>

Voor de warmteafgiftes van andere regimes, kijkt u op p. 370 (correctiefactoren)
NETERLAND. Prijzen in euro (excl. BTW)

TYPES

- Recht (BANO)

BUIZEN

- Horizontaal, rond Ø 20 mm

COLLECTOREN

- Verticaal, D-profiel 40 x 32 mm

KLEUREN

- Standaardkleur wit RAL 9016
- Verkrijgbaar in kleur RAL 9005
- Niet verkrijgbaar in andere kleuren

BEVESTIGINGEN

- Muurbevestigingen standaard

TECHNISCH

- Gesoldeerd (onzichtbare soldeerverbindingen)
- ATL-grondlaag, poedercoating
- Standaardwerkdruk: 10 bar
- Maximale bedrijfstemperatuur: 110°C

ELEKTRISCH (beschikbare uitvoeringen: zie hoofdstuk elektrische radiatoren)

- ✓ Zuiver elektrische radiator in de fabriek voorgevuld (zie p. 96)
- ✗ Gemengde radiator

TECHNISCHE TEKENINGEN

- Zie p. 58

AANSLUITING

- ✗ Eénpuntsaansluiting voor éénpijpsysteem
- ✗ Eénpuntsaansluiting voor tweepijpsysteem
- ✗ Tweepuntsaansluiting voor éénpijpsysteem (aansluiting via de middenaansluiting)
- ✓ Tweepuntsaansluiting voor tweepijpsysteem (standaard) (zie p. 362)
- ✗ Geïntegreerd ventiel
- Aansluitingen: ½" (binnendraad)

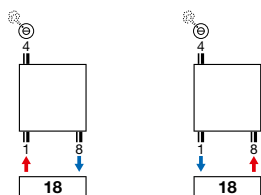
**AANSLUITING (18)**

art. nr. 1182 101 0000 0099
prijs € 234
 Koppelingen, zie p. 377

BANO**Stijlvol genieten in de warmste kamer**

Op zoek naar inspirerende radiatoren voor je nieuwbouw- of renovatieproject? Met Bano kies je voor design dat opvalt – zonder je bouwbudget te overschrijden. Een slimme en stijlvolle oplossing die warmte en uitstraling perfect combineert.



BANO (BANO)



BANO

HOE BANO BESTELLEN

Leveringstermijn 15 - 30 werkdagen
(zonder transportduur)

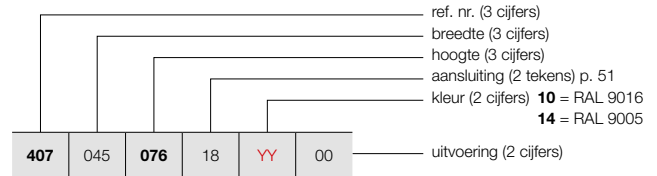

HOE VOORRAADRADIATOR BANO BESTELLEN

Leveringstermijn 5 werkdagen
(zonder transportduur)

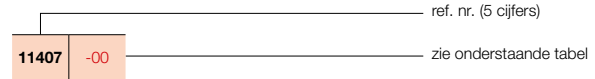

PRIJSGROEP: VPG15 - BANO

BESTELCODE MAATWERK BANO	TECHNISCHE GEGEVENS									STANDAARDKLEUR		ANDERE KLEUREN prijs RAL 9005 (€)					
	buizen	breedte (L mm)	hoogte (H mm)	75/65/20 (Watt (Φ50K))	55/45/20 (Watt (Φ30K))	n-exp.	gewicht (kg)	inhoud (l)	el. weerst. (Watt)	prijs RAL 9016 (€)	verkorte ref. nr. RAL 9016 voorraad						
REF. NR. BANO: 407																	
407	045	076	18	YY	00	16	450	764	321	173	1,20	4,70	3,10	300	131	11407-01	168
		117				24	450	1174	478	251	1,25	7,10	4,70	500	168	11407-02	206
		150				30	450	1502	616	323	1,25	8,90	4,90	500	198	-	236
		178				37	450	1789	748	394	1,24	10,80	7,20	750	228	11407-03	266
407	050	076	18	YY	00	16	500	764	351	189	1,20	5,00	3,30	300	136	11407-04	177
		117				24	500	1174	523	275	1,25	7,50	5,00	500	175	11407-05	216
		150				30	500	1502	674	353	1,25	9,50	6,30	750	205	11407-06	248
		178				37	500	1789	819	431	1,24	11,60	7,60	750	236	11407-07	279
407	055	076	18	YY	00	16	550	764	381	205	1,20	5,30	3,50	300	141	-	186
		117				24	550	1174	568	299	1,24	8,00	5,30	500	181	-	227
		150				30	550	1502	732	383	1,25	10,10	6,70	750	212	-	259
		178				37	550	1789	890	468	1,24	12,30	8,10	1000	245	-	293
407	060	076	18	YY	00	16	600	764	411	221	1,20	5,60	3,70	300	146	-	194
		117				24	600	1174	612	322	1,24	8,50	5,60	750	187	11407-08	237
		150				30	600	1502	789	413	1,25	10,70	7,10	750	219	11407-09	271
		178				37	600	1789	959	505	1,24	13,10	8,60	1000	253	11407-10	305
		199				42	600	1994	1060	471	1,22	15,50	9,80	1250	310	-	369
407	075	150	18	YY	00	30	750	1502	956	501	1,25	12,50	8,60	1000	241	-	305
		178				37	750	1789	1162	612	1,24	15,30	10,10	1250	279	11407-11	343

Conform EN442-1: 2014: radiatoren en convectoren

Voor meer details over onze artikel-data, zie artikel-database: <https://www.2ba.nl>

Voor de warmteafgiftes van andere regimes, kijkt u op p. 370 (correctiefactoren)
NEDERLAND. Prijzen in euro (excl. BTW)

TYPES

- Recht (BANOmm)
- Met middenaansluiting

BUIZEN

- Horizontaal, rond Ø 20 mm

COLLECTOREN

- Verticaal, D-profiel 40 x 32 mm

KLEUREN

- Standaardkleur wit RAL 9016
- Verkrijgbaar in kleur RAL 9005
- Niet verkrijgbaar in andere kleuren

BEVESTIGINGEN

- Muurbevestigingen standaard

TECHNISCH

- Gesoldeerd (onzichtbare soldeerverbindingen)
- ATL-grondlaag, poedercoating
- Standaardwerkdruk: 10 bar
- Maximale bedrijfstemperatuur: 110°C

ELEKTRISCH (beschikbare uitvoeringen: zie hoofdstuk elektrische radiatoren)

- ✓ Zuiver elektrische radiator in de fabriek vorgevuld (zie p. 96)
- ✗ Gemengde radiator

TECHNISCHE TEKENINGEN

- Zie p. 58

AANSLUITING

- ✗ Eénpuntsaansluiting voor éénpijpssysteem
- ✗ Eénpuntsaansluiting voor tweepijpssysteem
- ✓ Tweepuntsaansluiting voor éénpijpssysteem (aansluiting via de middenaansluiting) (zie p. 362)
- ✓ Tweepuntsaansluiting voor tweepijpssysteem (standaard) (zie p. 362)
- ✗ Geïntegreerd ventiel
- Aansluitingen: ½" (binnendraad)

AANBEVOLEN AANSLUITING (LB)

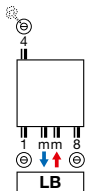

Andere aansluitmogelijkheden, zie p. 51

NEW



Ventielset haaks kleur
art. nr. 1182 105 0000 9016
prijs €201
Andere kleuren, zie p. 366
Koppelingen, zie p. 380



Thermostaatkop
Traffic White
art. nr.
1182 030 0000 9016
prijs €40



BADKAMERRADIATOREN

BANO MET MIDDENAANSLUITING

Krachtige eyecatcher

Bano is de ideale keuze voor wie meer wil dan enkel warmte. Van badkamer tot keuken: deze radiatoren zijn geen alledaagse verwarmingselementen, maar stijlvolle interieurobjecten die een statement maken in elke ruimte van je woning.



BANO MET MIDDENAANSLUITING (BANOmm)



BANOmm

HOE BANO MET MIDDENAANSLUITING BESTELLEN

Leveringstermijn 15 - 30 werkdagen
(zonder transportduur)

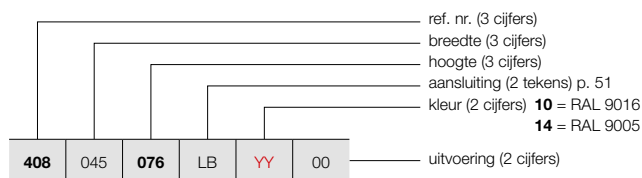

HOE VOORRAADRADIATOR BANO MET MIDDENAANSLUITING BESTELLEN

Leveringstermijn 5 werkdagen
(zonder transportduur)



PRIJSGROEP: VPG15 - BANO

BESTELCODE MAATWERK BANO MET MIDDENAANSLUITING	TECHNISCHE GEGEVENS									STANDAARDKLEUR		ANDERE KLEUREN						
	buizen	breedte (L mm)	hoogte (H mm)	75/65/20 (Watt) (φ50K)	55/45/20 (Watt) (φ30K)	n-exp.	gewicht (kg)	inhoud (l)	el. weerst. (Watt)	prijs RAL 9016 (€)	verkorte ref. nr. RAL 9016 voorraad	prijs RAL 9005 (€)	verkorte ref. nr. RAL 9005 voorraad					
REF. NR. BANO MET MIDDENAANSLUITING BANOmm : 408																		
408	045	076	LB	YY	00	16	450	764	321	173	1,20	4,70	3,10	300	138	11408-01	175	-
		117				24	450	1174	478	251	1,25	7,10	4,70	500	175	11408-02	212	-
		150				30	450	1502	616	323	1,25	8,90	4,90	500	204	-	242	-
		178				37	450	1789	748	394	1,24	10,80	7,20	750	234	11408-03	273	-
408	050	076	LB	YY	00	16	500	764	351	189	1,20	5,00	3,30	300	142	-	184	-
		117				24	500	1174	523	275	1,25	7,50	5,00	500	181	11408-04	223	-
		150				30	500	1502	674	353	1,25	9,50	6,30	750	211	11408-05	254	-
		178				37	500	1789	819	431	1,24	11,60	7,60	750	242	11408-07	286	11408-06
408	055	076	LB	YY	00	16	550	764	381	205	1,20	5,30	3,50	300	147	-	192	-
		117				24	550	1174	568	299	1,24	8,00	5,30	500	187	-	233	-
		150				30	550	1502	732	383	1,25	10,10	6,70	750	219	-	265	-
		178				37	550	1789	890	468	1,24	12,30	8,10	1000	251	-	299	-
408	060	076	LB	YY	00	16	600	764	411	221	1,20	5,60	3,70	300	153	-	202	-
		117				24	600	1174	612	322	1,24	8,50	5,60	750	193	11408-08	243	-
		150				30	600	1502	789	413	1,25	10,70	7,10	750	226	11408-09	277	-
		178				37	600	1789	959	505	1,24	13,10	8,60	1000	259	11408-11	311	11408-10
		199				42	600	1994	1060	471	1,22	15,50	9,80	1250	317	-	375	-
408	075	150	LB	YY	00	30	750	1502	956	501	1,25	12,50	8,60	1000	248	-	311	-
		178				37	750	1789	1162	612	1,24	15,30	10,10	1250	285	11408-12	350	-

Conform EN442-1: 2014: radiatoren en convectoren

Voor meer details over onze artikel-data, zie artikel-database: <https://www.2ba.nl>

Voor de warmteafgiftes van andere regimes, kijkt u op p. 370 (correctiefactoren)
NEDERLAND. Prijzen in euro (excl. BTW)

BUIZEN

- Horizontaal, vierkant 25 x 25 mm

COLLECTOREN

- Verticaal, rond Ø 35 mm

KLEUREN

- Standaardkleur wit RAL 9016
- Uitgebreide kleurenkaart zie p. 12

BEVESTIGINGEN

- Muurbevestigingen in de kleur RAL 9016 standaard. Ook in optie verkrijgbaar in de kleur RAL 7016 (zie p. 49).

TECHNISCH

- Weerstandsgelast (onzichtbare lasnaden)
- ATL-grondlaag, poedercoating
- Standaardwerkdruk: 10 bar
- Maximale bedrijfstemperatuur: 110°C

ELEKTRISCH (beschikbare uitvoeringen: zie hoofdstuk elektrische radiatoren)

- ✓ Zuiver elektrische radiator in de fabriek gevuld (zie p. 92)
- ✓ Gemengde radiator (zie p. 110)

TECHNISCHE TEKENINGEN

- Zie p. 59

AANSLUITING

- ✗ Eénpuntsaansluiting voor éénpijpsysteem
- ✗ Eénpuntsaansluiting voor tweepijpsysteem
- ✓ Tweepuntsaansluiting voor éénpijpsysteem (aansluiting via de middenaansluiting) (zie p. 362)
- ✓ Tweepuntsaansluiting voor tweepijpsysteem (standaard) (zie p. 362)
- ✗ Geïntegreerd ventiel
- Aansluitingen: ½" (binnendraad)
- Voor bovenaansluiting dient men een speciale stromingsbuis bij te bestellen die in de retour geplaatst dient te worden, zie p. 364.

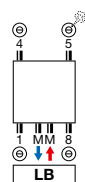
**AANBEVOLEN AANSLUITING (LB)**

Andere aansluitmogelijkheden, zie p. 51



art. nr. 1182 103 0000 0099

prijs € 190

Koppelingen, zie p. 377

**AANBEVOLEN VOOR BADKAMER EN KEUKEN
IN OPTIE**

handdoekbeugel recht (chrom) art. nr. zie p. 50

prijs € 201

Andere accessoires, zie p. 50

CARRÉ BAD**Een badkamerradiator uit één stuk**

De Carré Bad, nu ook met middenaansluiting, blijft charmeren door zijn pure, architecturale vormgeving en zijn opvallende eenvoud. Alles aan deze badkamerradiator is uniek en onovertroffen: de perfecte eenvormigheid, de verrassend hoge warmteafgifte en de superieure techniciteit. Want achter het ultraminimalistisch design schuilt heel wat technologisch vernuft dat tot in de kleinste details is doorgevoerd.



CARRÉ BAD (CB)

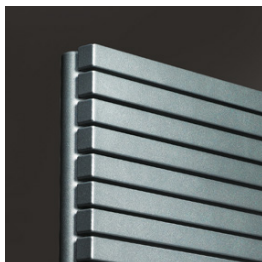

CB

HOE CARRÉ BAD BESTELLEN

Leveringstermijn 15 - 30 werkdagen
(zonder transportduur)

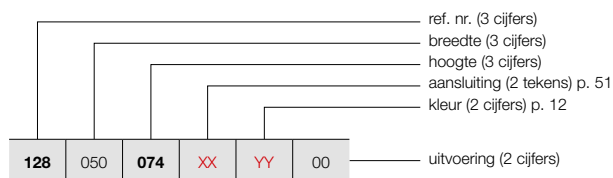

HOE VOORRAADRADIATOR CARRÉ BAD BESTELLEN

Leveringstermijn 5 werkdagen
(zonder transportduur)

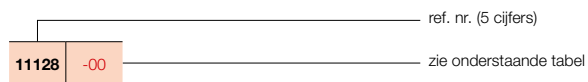

PRIJSGROEP: VPG1 - BADKAMERRADIATOREN

BESTELCODE MAATWERK CARRÉ BAD	TECHNISCHE GEGEVENS									STANDAARDKLEUR		ANDERE KLEUREN prijs kleur (€)	
	buizen	breedte (L mm)	hoogte (H mm)	75/65/20 (Watt) (Φ50K)	55/45/20 (Watt) (Φ30K)	n-exp.	gewicht (kg)	inhoud (l)	el. weerst. (Watt)	prijs RAL 9016 (€)	verkorte ref. nr. RAL 9016 voorraad		
REF. NR. CARRÉ BAD CB : 128													
128	050	074	XX	YY	00								
		21	500	745	438	235	1,22	12,80	6,20	500	761	-	875
		40	500	1375	747	399	1,23	22,95	11,80	750	1161	11128-12	1335
		50	500	1735	925	493	1,23	29,00	14,80	1000	1373	-	1579
128	060	074	XX	YY	00								
		21	600	745	521	278	1,23	14,35	7,30	500	804	-	925
		40	600	1375	886	473	1,23	27,35	13,90	1000	1223	-	1406
		50	600	1735	1089	581	1,23	33,35	17,20	1250	1447	11128-24	1664

Conform EN442-1: 2014: radiatoren en convectoren

Voor meer details over onze artikel-data, zie artikel-database: <https://www.2ba.nl>
Voor de warmteafgiftes van andere regimes, kijkt u op p. 370 (correctiefactoren)
NEDERLAND. Prijzen in euro (excl. BTW)

BUIZEN

- AB: Horizontaal, rechthoekig 45 x 20 mm

KLEUREN

- Standaardkleur wit RAL 9016
- Uitgebreide kleurenkaart zie p. 12

SPECIAAL

- De Arche is bekroond met Design Plus Award 2005, Reddot Design Award 2006, Silver Award Designpreis Deutschland 2006 en genomineerd voor de Henry van de Velde prijs 2005.
- Radiator met uitsparingen

BEVESTIGINGEN

- Muurbevestigingen standaard (telescopisch)

TECHNISCH

- ATL-grondlaag, poedercoating
- Standaardwerkdruk: 4 bar
- Maximale bedrijfstemperatuur: 110°C

ELEKTRISCH

- ✗ Zuiver elektrische radiator in de fabriek voorgevuld
- ✗ Gemengde radiator

TECHNISCHE TEKENINGEN

- Zie p. 59

AANSLUITING

- ✗ Eénpuntsaansluiting voor éénpijpsysteem
 - ✗ Eénpuntsaansluiting voor tweepijpsysteem
 - ✓ Tweepuntsaansluiting voor éénpijpsysteem (aansluiting via de middenaansluiting) (zie p. 362)
 - ✓ Tweepuntsaansluiting voor tweepijpsysteem (standaard) (zie p. 362)
 - ✗ Geïntegreerd ventiel
- Aansluitingen: ½" (binnendraad)



BADKAMER RADIATOREN

AANBEVOLEN AANSLUITING (LB)

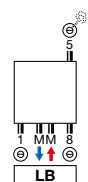

Andere aansluitmogelijkheden, zie p. 52

AANBEVOLEN VOOR BADKAMER EN KEUKEN IN OPTIE



knop (chrom) art. nr. zie p. 45
prijs € 94

Andere accessoires, zie p. 50



art. nr. 1182 103 0000 0099
prijs € 190
Koppelingen, zie p. 377

ARCHE BAD

Vierkant de mooiste, en de meest praktische

Een klassiek voorbeeld van slim toegepast design, praktisch en montagevriendelijk dankzij de slimme middenaansluiting die vorm en efficiëntie op een unieke manier met elkaar verbindt. Het strakke, rustgevende karakter versterkt het wellnessgevoel. De warmteafgifte op maat, de doordachte accessoires en de goede verstandhouding met lage temperatuursystemen zijn evenzoveel garanties voor een duurzame investering met een blijvend rendement.



ARCHE BAD (AB)



AB

HOE ARCHE BAD BESTELLEN

Leveringstermijn 15 - 30 werkdagen
(zonder transportduur)

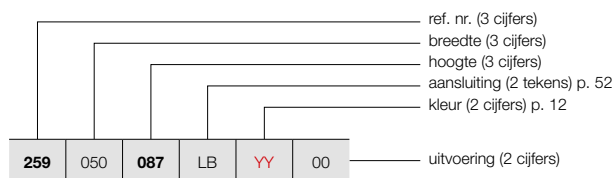

HOE VOORRAADRADIATOR ARCHE BAD BESTELLEN

Leveringstermijn 5 werkdagen
(zonder transportduur)

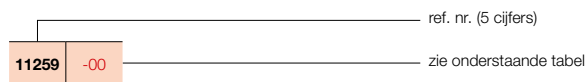

PRIJSGROEP: VPG1 - BADKAMERRADIATOREN

BESTELCODE MAATWERK ARCHE BAD	TECHNISCHE GEGEVENS									STANDAARDKLEUR		ANDERE KLEUREN prijs kleur (€)
	buizen	breedte (L mm)	hoogte (H mm)	75/65/20 (Watt) (Φ50K)	55/45/20 (Watt) (Φ30K)	n-exp.	gewicht (kg)	inhoud (l)	el. weerst. (Watt)	prijs RAL 9016 (€)	verkorte ref. nr. RAL 9016 voorraad	
REF. NR. ARCHE BAD AB : 259												
259	050	087	LB	YY	00							
		147								798	-	918
		187								1136	11259-04	1306
										1320	11259-02	1518
259	060	087	LB	YY	00							
		147								833	-	958
		187								1187	11259-05	1365
										1378	11259-03	1585
259	070	087	LB	YY	00							
		147								852	-	980
		187								1210	-	1392
										1403	-	1613

Conform EN442-1: 2014: radiatoren en convectoren

Voor meer details over onze artikel-data, zie artikel-database: <https://www.2ba.nl>

Voor de warmteafgiftes van andere regimes, kijkt u op p. 370 (correctiefactoren)
NEDERLAND. Prijzen in euro (excl. BTW)

BUIZEN

- Horizontaal, rechthoekig 45 x 20 mm

COLLECTOREN

- Verticaal, achterliggend, rond Ø 35 mm

KLEUREN

- Standaardkleur wit RAL 9016
- Uitgebreide kleurenkaart zie p. 12

BEVESTIGINGEN

- Muurbevestigingen in de kleur RAL 9016 standaard. Ook in optie verkrijgbaar in de kleur RAL 7016 (zie p. 49).

TECHNISCH

- Elektrisch lasergelast (onzichtbare lasnaden)
- ATL-grondlaag, poedercoating
- Standaardwerkdruk: 4 bar
- Maximale bedrijfstemperatuur: 110°C

ELEKTRISCH (beschikbare uitvoeringen: zie hoofdstuk elektrische radiatoren)

- ✓ Zuiver elektrische radiator in de fabriek voorgevuld (zie p. 94)
- ✓ Gemengde radiator (zie p. 110)

TECHNISCHE TEKENINGEN

- Zie p. 60

AANSLUITING

- ✗ Eénpuntsaansluiting voor éénpijpsysteem
- ✗ Eénpuntsaansluiting voor tweepijpsysteem
- ✓ Tweepuntsaansluiting voor éénpijpsysteem (aansluiting via de middenaansluiting (zie p. 362)
- ✓ Tweepuntsaansluiting voor tweepijpsysteem (standaard) (zie p. 362)
- ✗ Geïntegreerd ventiel
- Aansluitingen: ½" (binnendraad)
- Voor bovenaansluiting dient men een speciale stromingsbuis bij te bestellen die in de retour geplaatst dient te worden, zie p. 364.

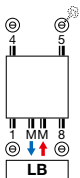
**AANBEVOLEN AANSLUITING (LB)**

Andere aansluitmogelijkheden, zie p. 52



art. nr. 1182 103 0000 0099

prijs € 190

Koppelingen, zie p. 377

**AANBEVOLEN VOOR BADKAMER EN KEUKEN
IN OPTIE**

handdoekbeugel recht (chrom) art. nr. zie p. 50

prijs € 201

Andere accessoires, zie p. 50

ZANA BAD**Warmte in haar zuiverste vorm**

De Zana Bad is een radiatorconcept dat traditie en trends verenigt in een uitermate pure vormgeving. Een comfortoplossing die in alle opzichten perfect tot haar recht komt dankzij de praktische, geïntegreerde middenaansluiting. De tijdloze, transparante structuur en het uitgepuurd design maken de Zana Bad tot een gewild object, ook in kleinere badkamers.



ZANA BAD (ZBD)



ZBD

HOE ZANA BAD BESTELLEN

Leveringstermijn 15 - 30 werkdagen
(zonder transportduur)

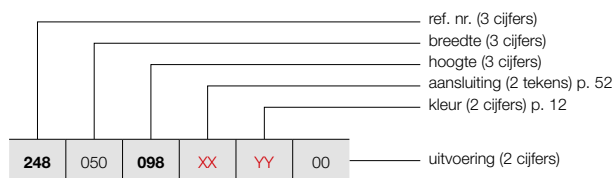

PRIJSGROEP: VPG1 - BADKAMERRADIATOREN

BESTELCODE MAATWERK ZANA BAD	TECHNISCHE GEGEVENS									STANDAARDKLEUR	ANDERE KLEUREN
	buizen	breedte (L mm)	hoogte (H mm)	75/65/20 (Watt) (Φ50K)	55/45/20 (Watt) (Φ30K)	n-exp.	gewicht (kg)	inhoud (l)	el. weerst. (Watt)	prijs RAL 9016 (€)	prijs kleur (€)
REF. NR. ZANA BAD ZBD : 248											
248	050	098	XX	YY	00						
		150								932	1072
		182								1361	1565
										1677	1929
248	060	098	XX	YY	00						
		150								978	1125
		182								1431	1646
										1777	2044

Conform EN442-1: 2014: radiatoren en convectoren

Voor meer details over onze artikel-data, zie artikel-database: <https://www.2ba.nl>

Voor de warmteafgiftes van andere regimes, kijkt u op p. 370 (correctiefactoren)
NEDERLAND. Prijzen in euro (excl. BTW)

PRIJSGROEP: VPG10 - ACC.

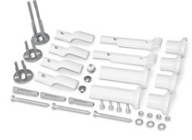





BEVESTIGINGEN		KLEUR	ART. NR.	€
CB / ZBD				
WANDOPSTELLING	4 bevestigingen	RAL 7016	1187 007 0000 7016	43
VRIJSTAANDE OPSTELLING		KLEUR	ART. NR.	€
HDM-A				
MONTAGESET		RAL 9016	11810410000	104
		KLEUR	11810410000C	118

NEDERLAND. Prijzen in euro (excl. BTW)

BADKAMERRADIATOREN ACCESSOIRES

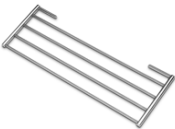
IN OPTIE

PRIJSGROEP: VPG10B - HANDDOEKBEUGELS

ACCESSOIRES	BREEDTE HANDDOEKBEUGEL	KLEUR	ART. NR.	€
HANDDOEKBEUGEL MULTI+ RECHTS 	600 mm	S600	1183 734 0000 0600	218
	600 mm	RAL 9005 ^S	1183 734 0000 9005	218
<ul style="list-style-type: none"> • h = 70 mm; b = 600 mm (b tablet = 194 mm); e = 176 mm; c = 170 mm; • Bevestiging aan de muur, rechts van de radiator. 				
HANDDOEKBEUGEL MULTI+ LINKS 	600 mm	S600	1183 735 0000 0600	218
	600 mm	RAL 9005 ^S	1183 735 0000 9005	218
<ul style="list-style-type: none"> • h = 70 mm; b = 600 mm (b tablet = 194 mm); e = 176 mm; c = 170 mm; • Bevestiging aan de muur, links van de radiator. 				
HANDDOEKBEUGEL 	372 mm	CHROOM	1183 274 0000 0099	174
	372 mm	S600	1183 274 0000 0600	174
	372 mm	RAL 9005 ^M	1183 274 0000 9005	174
<ul style="list-style-type: none"> • h = 55 mm; b = 372 mm; d = 56 mm; a = 50 mm; 				
WEGKLAPBAAR DROOG- EN STAPELREK 		CHROOM	1183 002 0000 0099	145
<ul style="list-style-type: none"> • Standaard meegeleverd bij Iris-A, Agave-A. • 380 x 158 mm 				
KNOP VIERKANT 		CHROOM	1183 500 0000 0099	73
<ul style="list-style-type: none"> • h = 24 mm; b = 24 mm; d = 65 mm 				
HANDDOEKBEUGEL RECHT 		CHROOM	1183 207 0000 0099	201
<ul style="list-style-type: none"> • h = 24 mm; b = 720 mm (zelf in te korten); d = 66 mm; a = 48 mm 				
KNOP 		CHROOM	1183 410 0000 0099	94
<ul style="list-style-type: none"> • h = 70 mm; b = 70 mm; d = 59 mm; a = 51 mm; 				
HANDDOEKBEUGEL RECHT 		CHROOM	1183 228 0000 0099	201
<ul style="list-style-type: none"> • h = 22 mm; b = 720 mm (zelf in te korten); d = 75 mm; a = 56 mm 				

^S structuur zwart

^M mat zwart

Montagevoorschriften accessoires: zie www.vasco.eu NEDERLAND. Prijzen in euro (excl. BTW)

e = afstand voorkant accessoire tot wand
d = afstand voorkant accessoire tot voorkant radiator
c = afstand wand tot achterkant beugel
a = afstand accessoire tot radiator
uit voorraad leverbaar

INEO: I-R

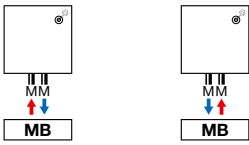

INEO: I-L

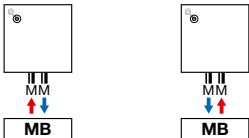

ONI: O-P / O-NP

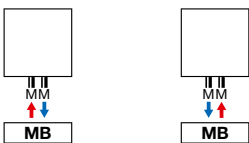

TANO: T-R / T-L

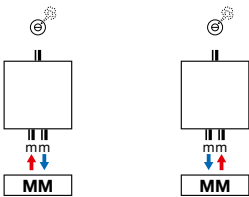

IRIS-A: HDM-A / HDRM-A / HDM-BL-MIX-A

AGAVE-A: HRM-A

ASTER-A: HF-A / HF-BL-MIX-A

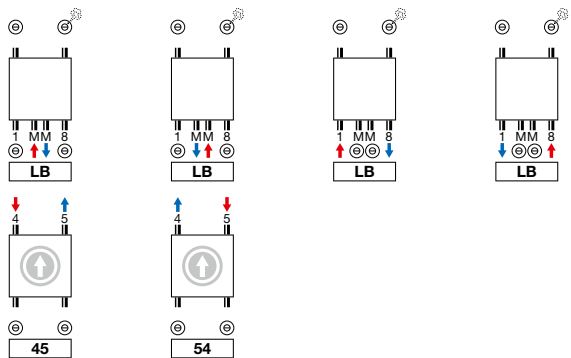

ⓘ Aansluiting van boven moet als aparte radiator besteld worden (hoogte radiator = hoogte + 9 mm)

ASTER HF-S: HF-S R / HF-S L

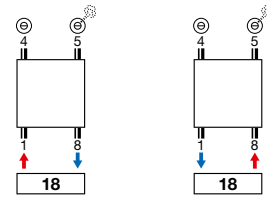

BANO: BANO

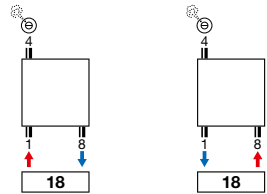

BANO met middenaansluiting: BANOmm

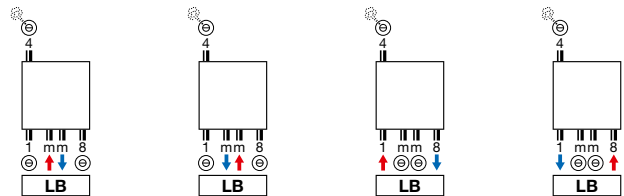

CARRÉ BAD: CB (VOORRAAD) / CB (NIET-VOORRAAD)

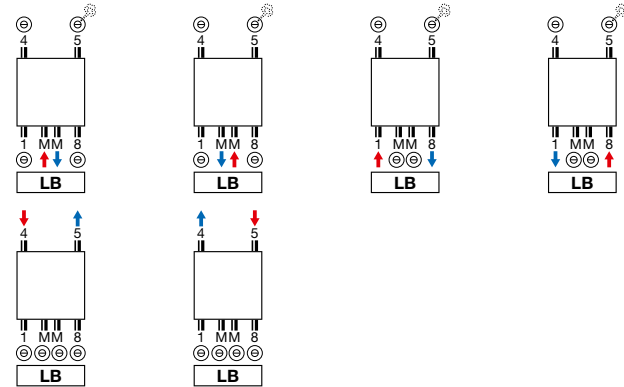

CARRÉ BAD: CB (NIET-VOORRAAD)

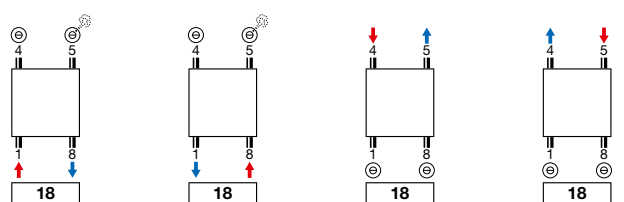

Opmerking: het aansluiten van de radiator kan enkel volgens de getoonde aansluiticonen. Voor elke andere aansluitwijze nemen wij geen verantwoordelijkheid.

BADKAMERRADIATOREN AANSLUITINGEN

ARCHE BAD: AB

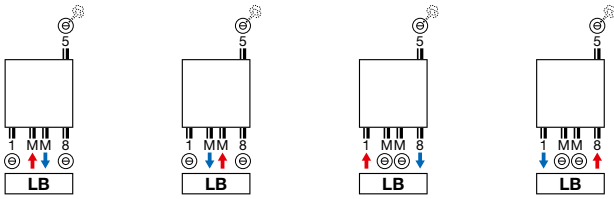

ZANA BAD: ZBD

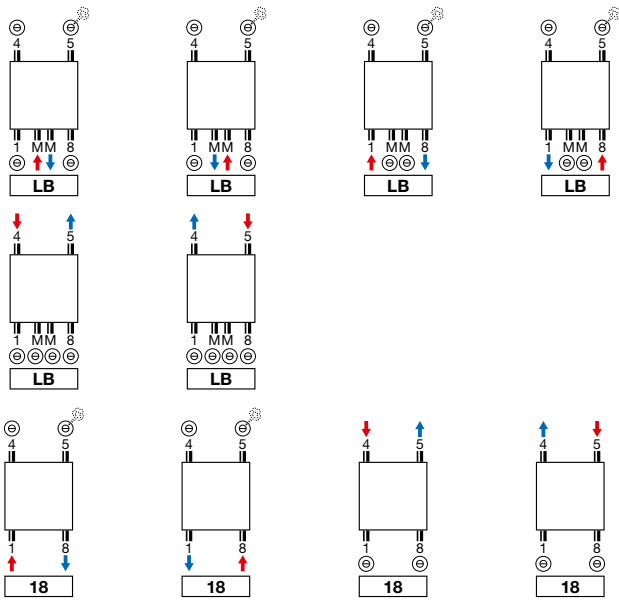

Opmerking: het aansluiten van de radiator kan enkel volgens de getoonde aansluiticonen. Voor elke andere aansluitwijze nemen wij geen verantwoordelijkheid.

INEO (I-R)

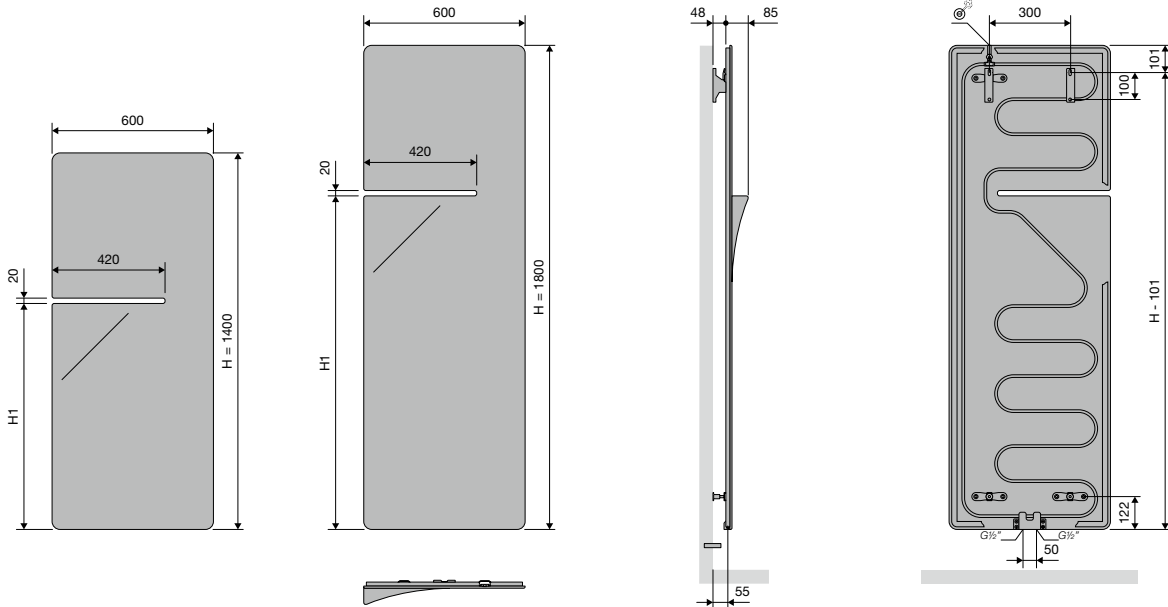

	I-R
Hartafstand tussen de aansluitingen	50
Hartafstand tussen de ophangingen	300

BADKAMERRADIATOREN

INEO (I-L)

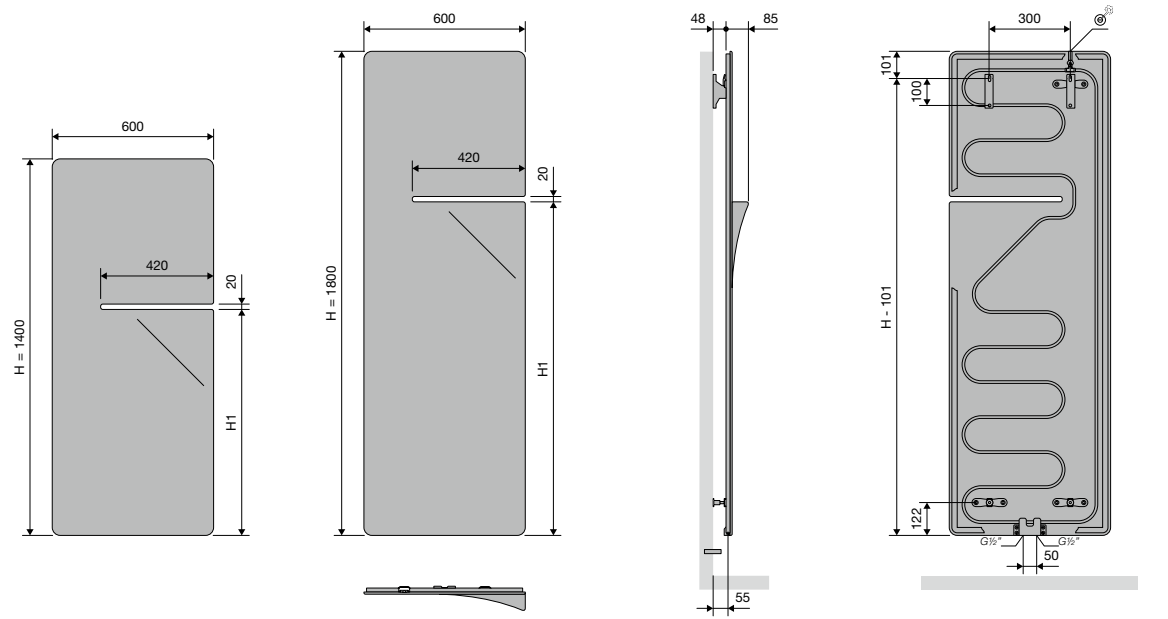

	I-L
Hartafstand tussen de aansluitingen	50
Hartafstand tussen de ophangingen	300

ONI (O-P)

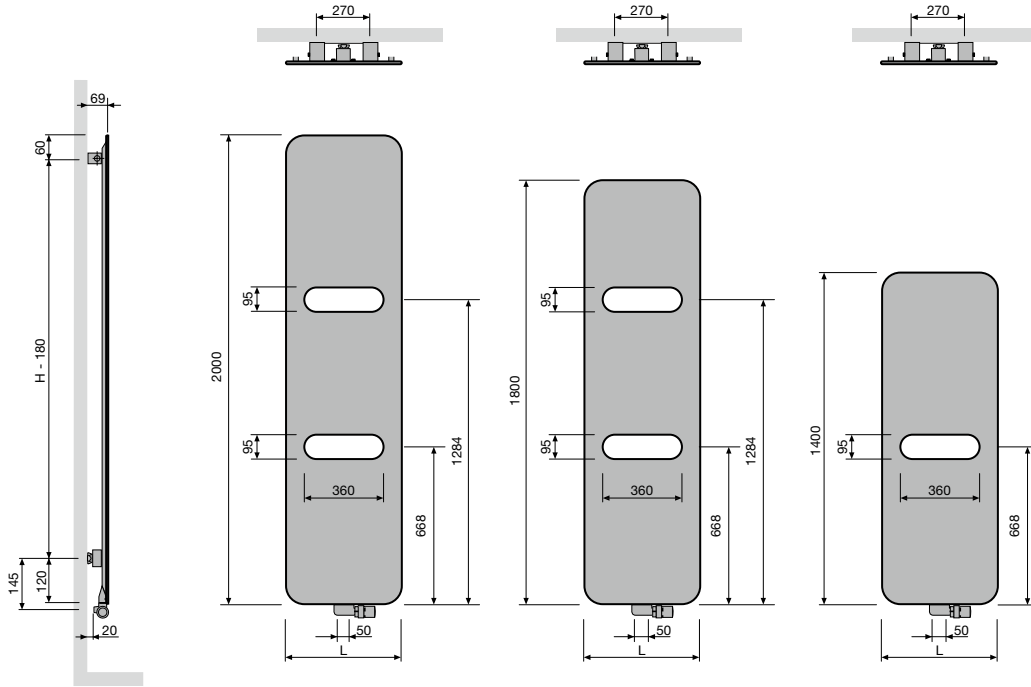

	O-P
Hartafstand tussen de aansluitingen	50
Hartafstand tussen de ophangingen	L=270 H-180

ONI (O-NP)

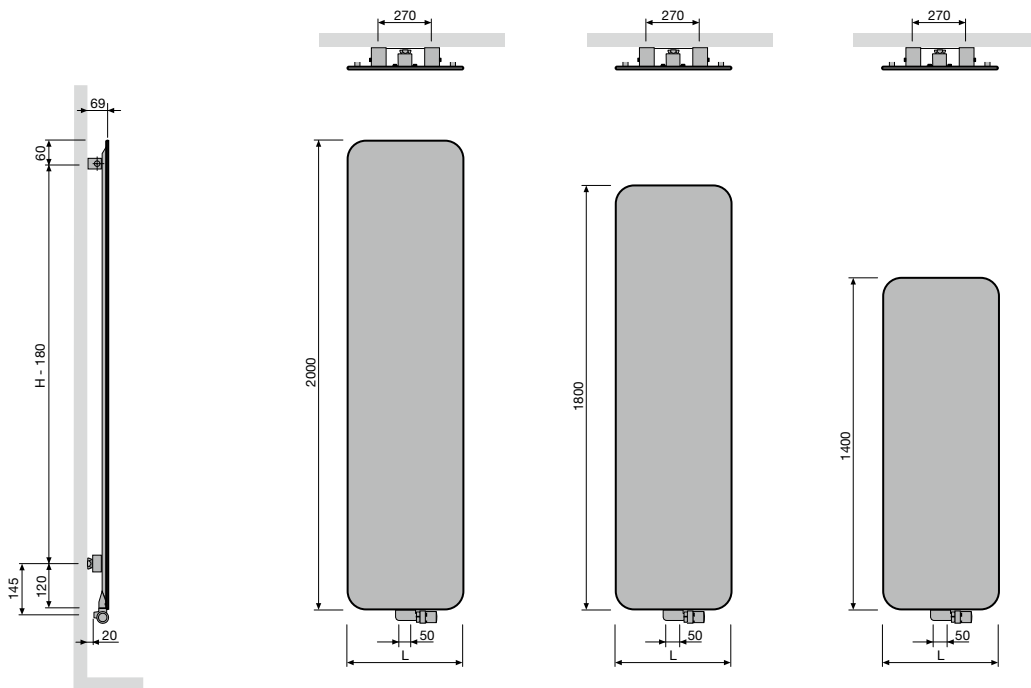

	O-NP
Hartafstand tussen de aansluitingen	50
Hartafstand tussen de ophangingen	L=270 H-180

TANO (T-R)

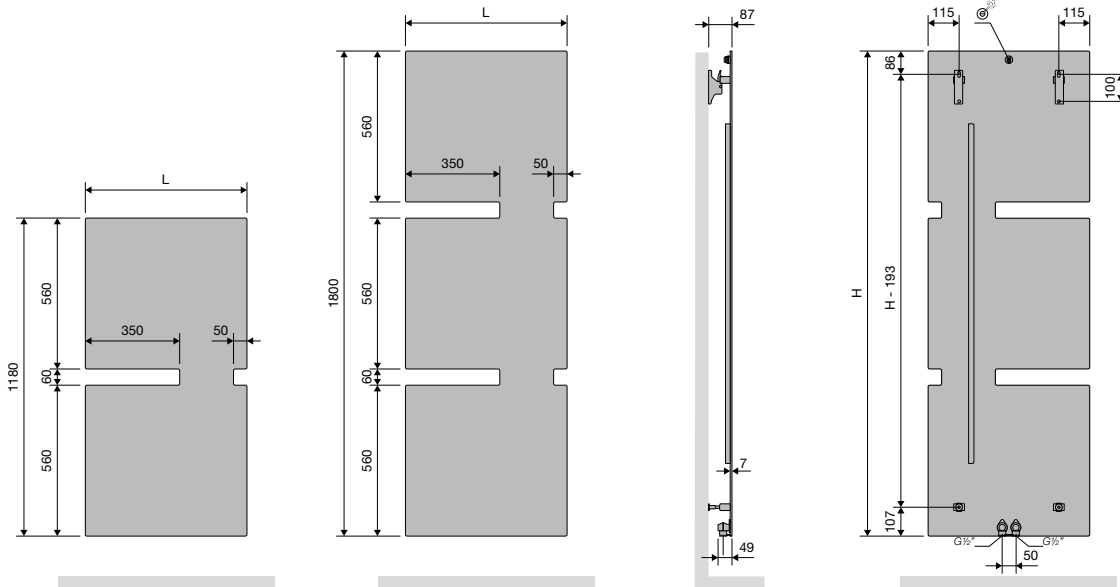

		T-R
Breedte (L)	600	
Hartafstand tussen de aansluitingen	50	
Hoogte (H)	1180	1800
Hartafstand tussen de ophangingen	L-130	H-193

BADKAMERRADIATOREN

TANO (T-L)

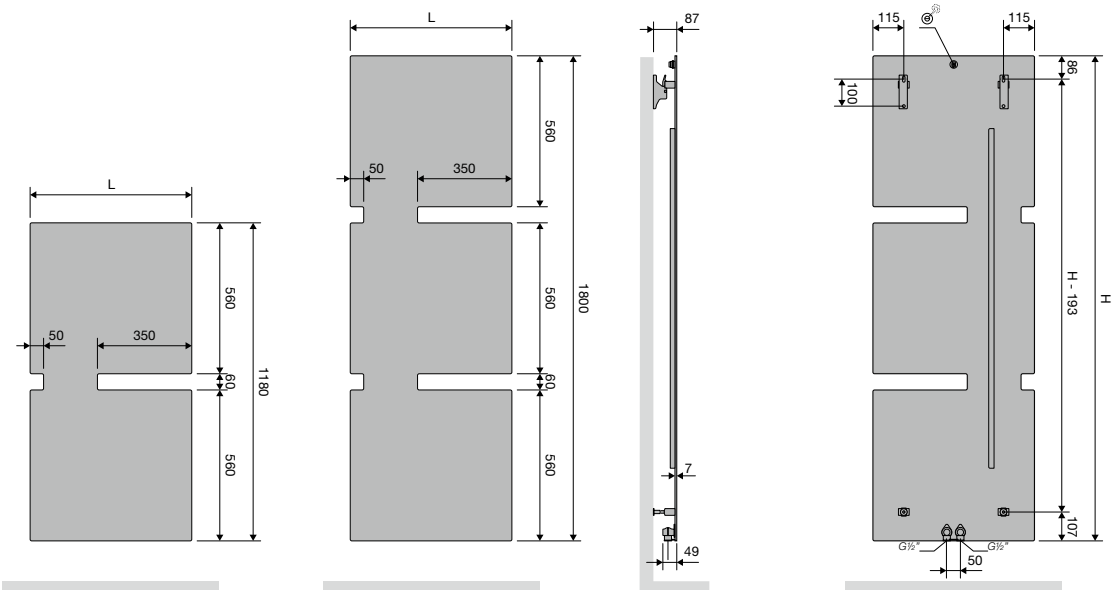

		T-L
Breedte (L)	600	
Hartafstand tussen de aansluitingen	50	
Hoogte (H)	1180	1800
Hartafstand tussen de ophangingen	L-130	H-193

IRIS-A (HDM-A, HDRM-A)

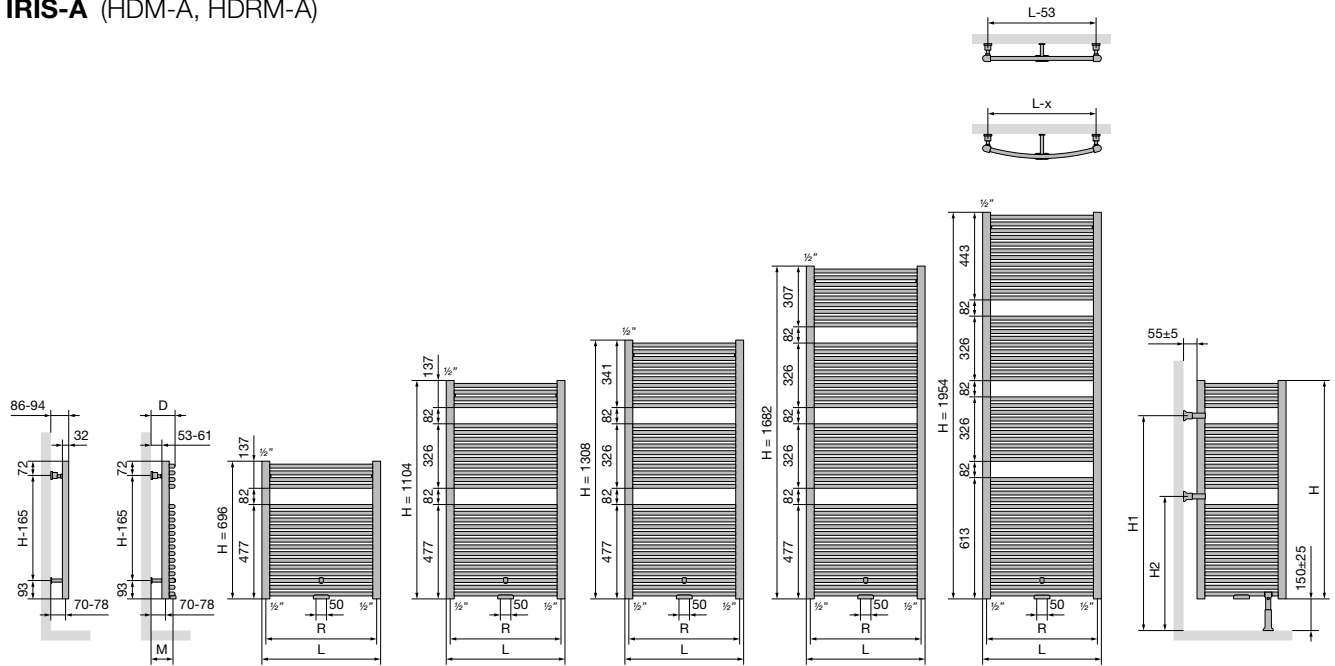

		HDM-A				
Breedte (L)		450	500	600	750	900
Hartafstand tussen de onderaansluitingen 18 (R)		410	460	560	710	860
Hartafstand tussen de ophangingen		L-53	H-165			

		VRIJSTAAND HDM-A				
Hoogte (H)		696	1104	1308	1682	1954
H1		668	1076	1076	1484	1620
H2		396	668	668	668	804

		HDRM-A				
Breedte (L)		447	498	598	747	897
Hartafstand tussen de onderaansluitingen 18 (R)		407	458	558	707	857
Afstand tussen wand en midden MM ventiel (M)		92-100	91-99	94-102	100-108	107-115
Afstand tussen wand en voorkant radiator (D)		102-110	101-109	104-112	110-118	117-125
Hartafstand horizontaal tussen de ophangingen		400	452	552	702	852
Hartafstand verticaal tussen de ophangingen		H-165				

AGAVE-A (HRM-A)

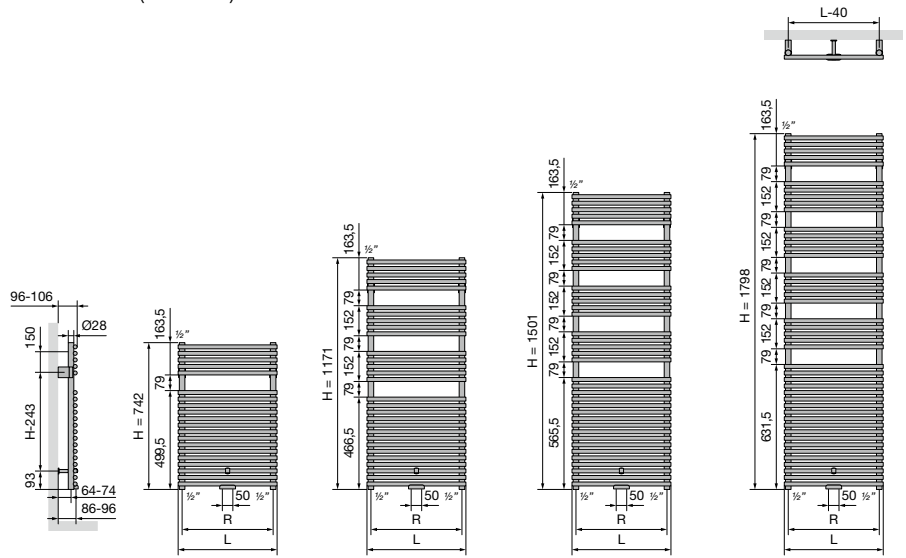

		HRM-A			
Breedte (L)		500	600	750	900
Hartafstand tussen de onderaansluitingen 18 (R)		460	560	710	860
Hartafstand tussen de ophangingen		L-40	H-243		

ASTER-A (HF-A)

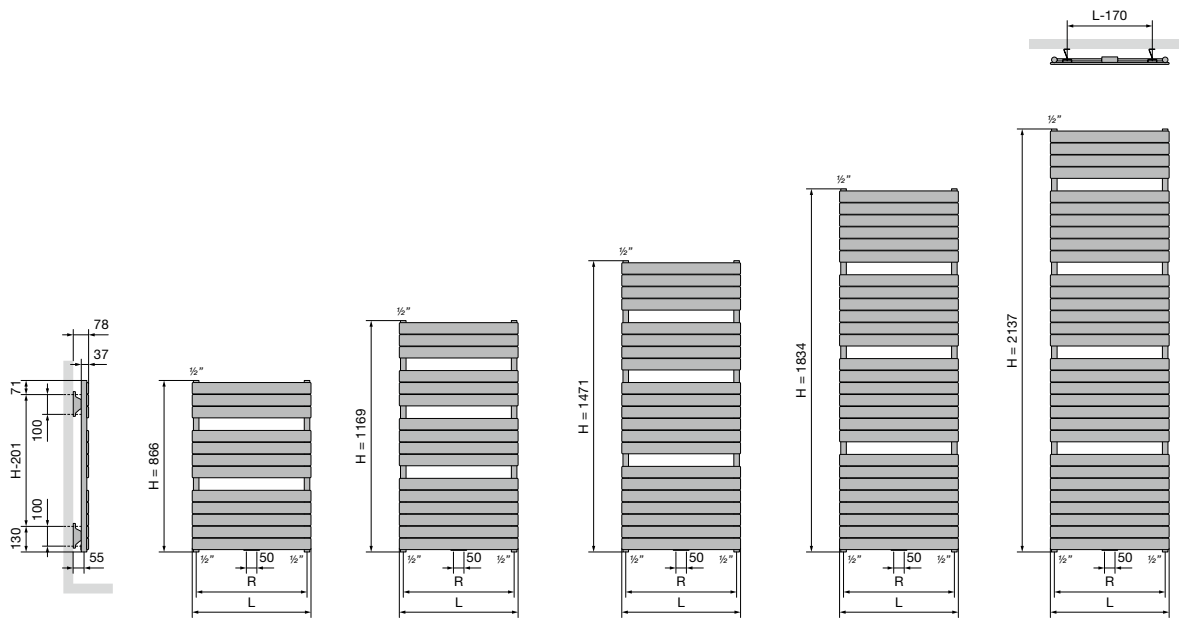

		HF-A			
Breedte (L)		450	600	700	800
Hartafstand tussen de onderaansluitingen 18 (R)		410	560	660	760
Hartafstand tussen de ophangingen		L-170	H-201		

ASTER HF-S (HF-S R, HF-S L)

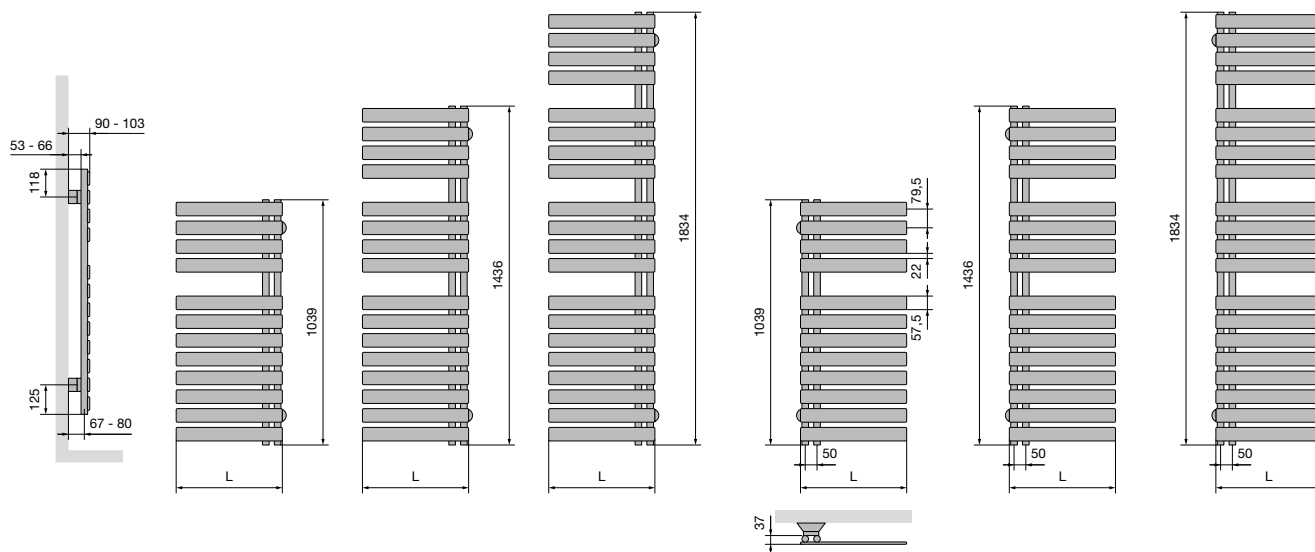

		HF-S R / HF-S L	
Breedte (L)		450	600

BANO (BANO)

VOORAANZICHT

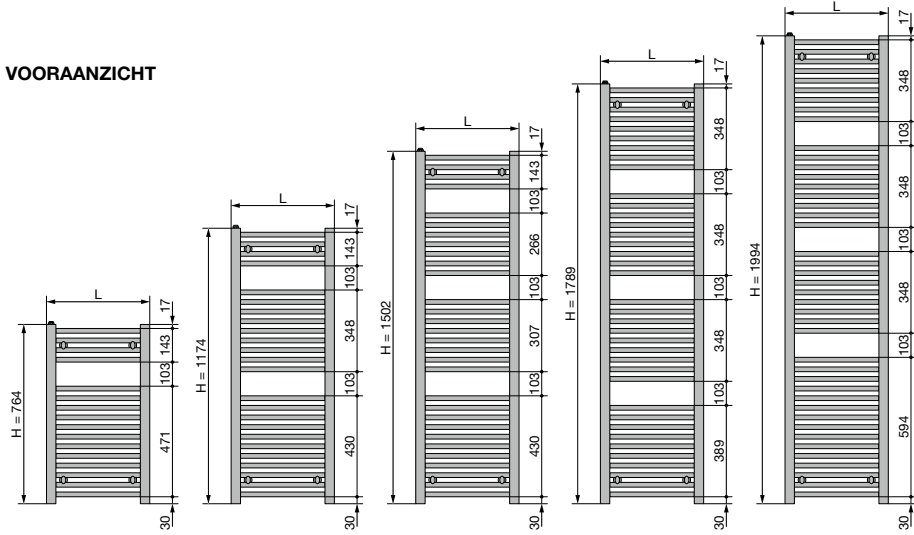

ACHTERAANZICHT

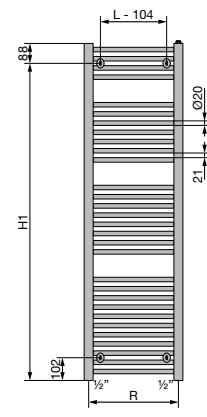

ZIJAAANZICHT

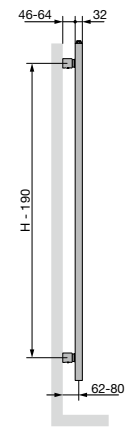

BOVENAANZICHT



BANO					
Breedte (L)	450	500	550	600	750
Hartafstand tussen de onderaansluitingen 18 (R)	410	460	510	560	710
Hoogte (H)	764	1174	1502	1789	1994
H1	676	1086	1414	1701	1906
Hartafstand tussen de ophangingen	L-104	H-190			

BANO met middenaansluiting (BANOmm)

VOORAANZICHT

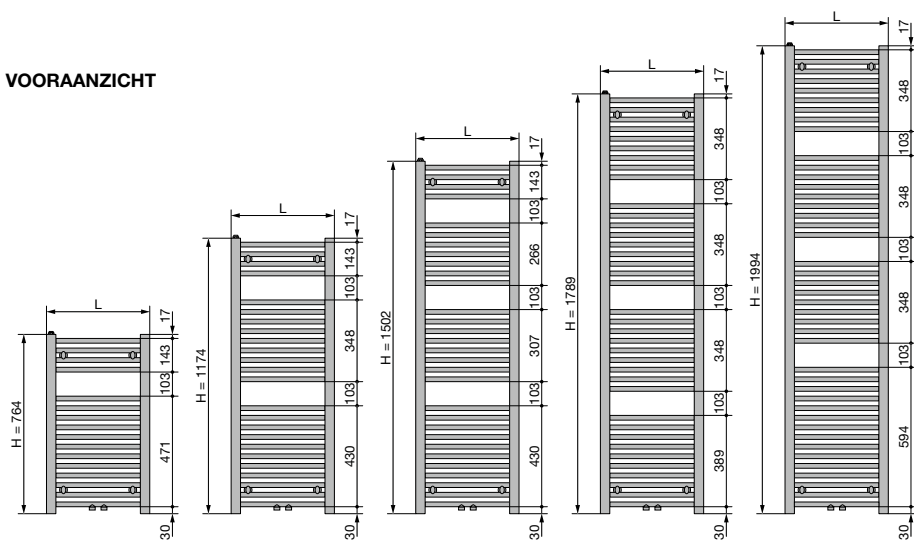

ACHTERAANZICHT

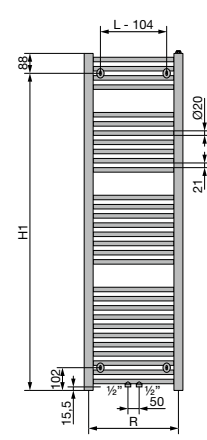

ZIJAAANZICHT

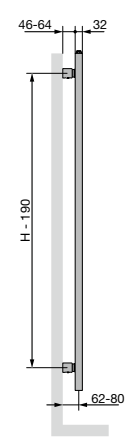

BOVENAANZICHT

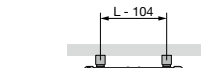

BANOmm					
Breedte (L)	450	500	550	600	750
Hartafstand tussen de onderaansluitingen 18 (R)	410	460	510	560	710
Hoogte (H)	764	1174	1502	1789	1994
H1	676	1086	1414	1701	1906
Hartafstand tussen de ophangingen	L-104	H-190			

CARRÉ BAD (CB)

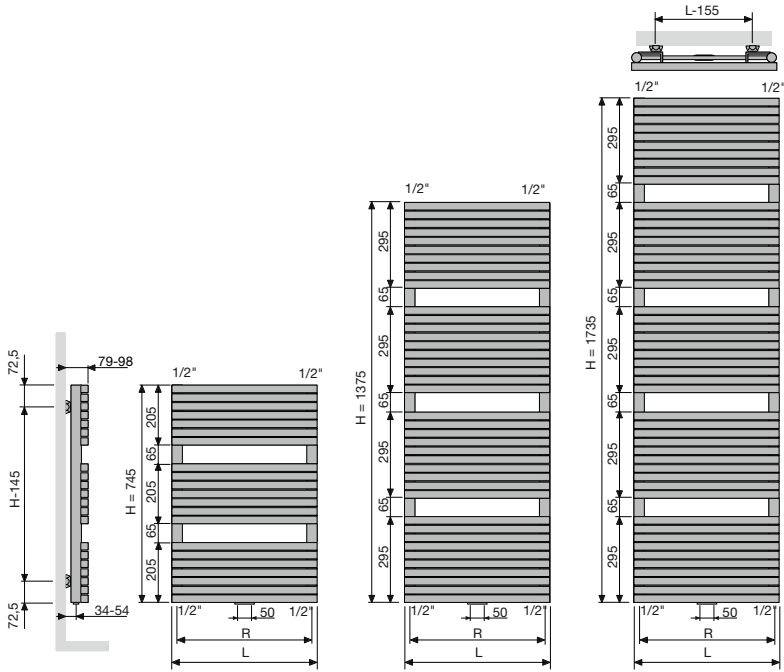

CB		
Breedte (L)	500	600
Hartafstand tussen de onderaansluitingen 18 (R)	465	565
Hartafstand tussen de ophangingen	L-155	H-145

ARCHE BAD (AB)

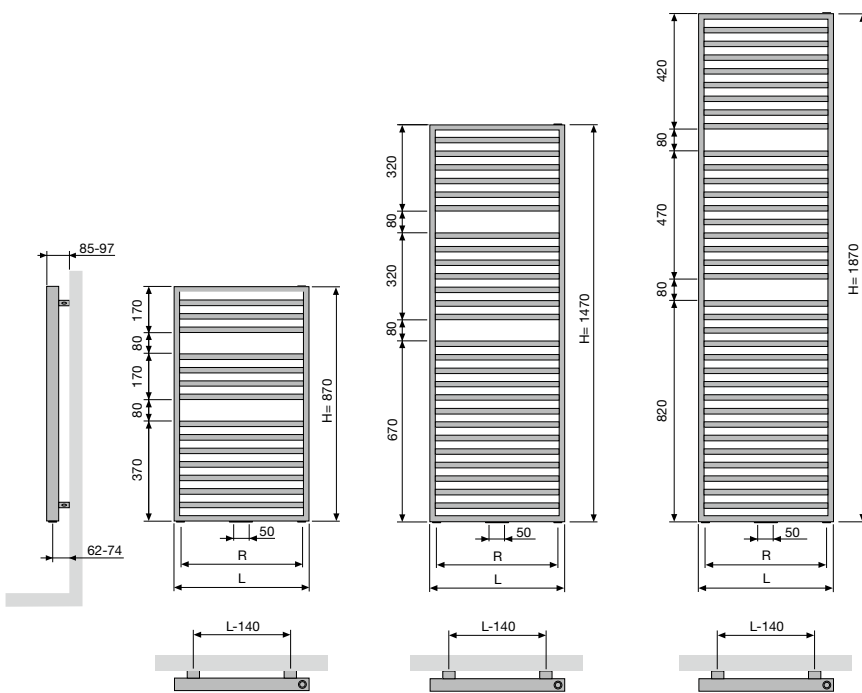

AB			
Breedte (L)	500	600	700
Hartafstand tussen de onderaansluitingen 18 (R)	400	500	600
Hartafstand tussen de ophangingen	L-140	H-120	

ZANA BAD (ZBD)

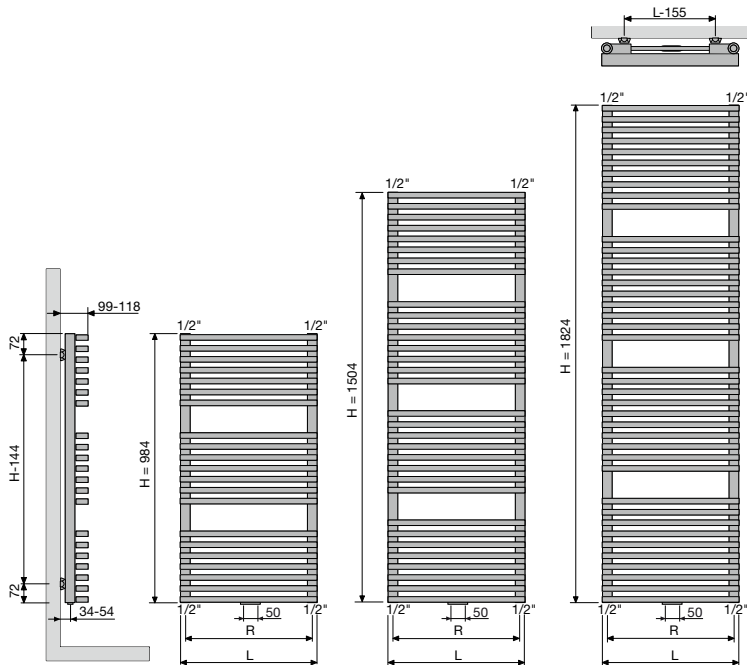
**ZBD**

Breedte (L)	500	600
Hartafstand tussen de onderaansluitingen 18 (R)	465	565
Hartafstand tussen de ophangingen	L-155	H-144



Ineo (I-L), Jet Black (Structure)

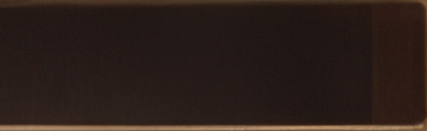

Elektrisch verwarmen

De slimme keuze in elektrische verwarming.

Elektrisch verwarmen wint aan populariteit dankzij de flexibiliteit, efficiëntie en duurzame mogelijkheden. Het is een veelzijdige oplossing, van radiatoren tot vloerverwarming, en ideaal voor zowel nieuwbouw als renovatie. De systemen zijn eenvoudig te installeren en perfect geschikt voor energiezuinige woningen.

Elektrische radiatoren zorgen voor snelle, gerichte warmte en zijn verkrijgbaar in diverse stijlen en vermogens. Vloerverwarming biedt dan weer onzichtbare, gelijkmatige warmte en extra comfort in onder meer badkamers, woonkamers en slaapkamers.

In combinatie met zonnepanelen en slimme thermostaten vormt elektrische verwarming een duurzame en energiezuinige keuze. In dit hoofdstuk ontdekt u ons aanbod, inclusief specificaties en prijzen, en vindt u eenvoudig de oplossing die bij uw project past.

Vloerverwarming

Elektrische vloerverwarmingssystemen



TECHNISCHE GEGEVENS

Nominale spanning: 230 Volt
 Lengte aansluitkabel: 4,00 m
 Minimale installatietemperatuur: 5 °C
 Buigradius: min. 25 mm
 Weerstandstolerantie: -5 % / +10 %
 Goedkeuring: VDE
 Leveringsbreedte: 0,48 m
 Rekenbreedte: 0,50 m



PRIJSGROEP: VPG11D – VLOERVERWARMING ELEKTRISCH

ELEKTRISCHE VLOERVERWARMINGSMATTEN SET	REGELAAR	GROOTTE	GEWICHT	ART. NR.	€
ELEKTRISCHE VLOERVERWARMINGSMATTEN SET 160W/M ²	zwart	2,0 x 0,5 m 1,0 m ²	1163 g	11FH40001	325
		3,0 x 0,5 m 1,5 m ²	1333 g	11FH40003	357
		4,0 x 0,5 m 2,0 m ²	1533 g	11FH40005	385
		5,0 x 0,5 m 2,5 m ²	1776 g	11FH40007	427
		6,0 x 0,5 m 3,0 m ²	2243 g	11FH40009	448
		8,0 x 0,5 m 4,0 m ²	2533 g	11FH40011	531
		10,0 x 0,5 m 5,0 m ²	2735 g	11FH40013	600
		12,0 x 0,5 m 6,0 m ²	3235 g	11FH40015	666
		14,0 x 0,5 m 7,0 m ²	3845 g	11FH40017	726
		16,0 x 0,5 m 8,0 m ²	4235 g	11FH40019	791
		18,0 x 0,5 m 9,0 m ²	4435 g	11FH40021	841
		20,0 x 0,5 m 10,0 m ²	4635 g	11FH40023	922
		22,0 x 0,5 m 11,0 m ²	5035 g	11FH40025	972
		24,0 x 0,5 m 12,0 m ²	5735 g	11FH40027	1015
		28,0 x 0,5 m 14,0 m ²	6635 g	11FH40029	1178
		30,0 x 0,5 m 15,0 m ²	7135 g	11FH40031	1395
36,0 x 0,5 m 18,0 m ²	7785 g	11FH40033	1606		

NEDERLAND. Prijzen in euro (excl. BTW)



PRIJSGROEP: VPG11D – VLOERVERWARMING ELEKTRISCH

ELEKTRISCHE VLOERVERWARMINGSMATTEN SET	REGELAAR	GROOTTE	GEWICHT	ART. NR.	€
ELEKTRISCHE VLOERVERWARMINGSMATTEN SET 160W/M ²	wit	2,0 x 0,5 m 1,0 m ²	1163 g	11FH40002	325
		3,0 x 0,5 m 1,5 m ²	1333 g	11FH40004	357
		4,0 x 0,5 m 2,0 m ²	1533 g	11FH40006	385
		5,0 x 0,5 m 2,5 m ²	1776 g	11FH40008	427
		6,0 x 0,5 m 3,0 m ²	2243 g	11FH40010	448
		8,0 x 0,5 m 4,0 m ²	2533 g	11FH40012	531
		10,0 x 0,5 m 5,0 m ²	2735 g	11FH40014	600
		12,0 x 0,5 m 6,0 m ²	3235 g	11FH40016	666
		14,0 x 0,5 m 7,0 m ²	3845 g	11FH40018	726
		16,0 x 0,5 m 8,0 m ²	4235 g	11FH40020	791
		18,0 x 0,5 m 9,0 m ²	4435 g	11FH40022	841
		20,0 x 0,5 m 10,0 m ²	4635 g	11FH40024	922
		22,0 x 0,5 m 11,0 m ²	5035 g	11FH40026	972
		24,0 x 0,5 m 12,0 m ²	5735 g	11FH40028	1015
		28,0 x 0,5 m 14,0 m ²	6635 g	11FH40030	1178
		30,0 x 0,5 m 15,0 m ²	7135 g	11FH40032	1395
36,0 x 0,5 m 18,0 m ²	7785 g	11FH40034	1606		

NEDERLAND. Prijzen in euro (excl. BTW)

ELEKTRISCHE
VLOERVERWARMINGSSYSTEMEN

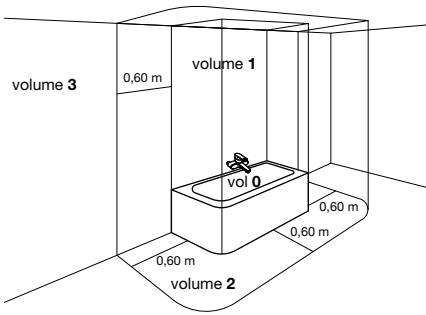

GEbruIKSOMGEVING VOOR ELEKTRISCHE RADIATOREN

De elektrische radiatoren zijn Klasse II apparaten (dubbele isolatie). Dit betekent dat de radiatoren geen aardingskabel hebben. De elektrische radiatoren mogen toegepast worden in de badkamer en dit in volume 2 en 3 (zie schema bad). Als er een douchekop aanwezig is, moet er een minimum afstand zijn van 1,5m tussen radiator en douchekop. Verder bij montage van de radiator: gelieve de regels te volgen voor de elektrische installatie en de VASCO algemene voorwaarden. Om het verbruik van een elektrische radiator te berekenen, weet men voldoende als men het wattage van de elektrische radiator kent.

Voorbeeld:

Radiator van 1000 Watt. Dit is een elektrisch vermogen van 1kW. Per uur verbruikt de radiator dus 1kWh. Dit natuurlijk als de radiator gedurende dit volledige uur op maximum vermogen werkt. In de praktijk komt dit zelden voor. De radiator schakelt immers uit als hij de gewenste temperatuur heeft bereikt. Als u de prijs van 1kWh kent, kan u nu berekenen wat de radiator kost aan elektrische energie.



GARANTIE op de radiator: 10 jaar



GARANTIE elektrische componenten: 2 jaar
En dit enkel in combinatie met een VASCO-radiator.
Bij verkeerd gebruik vervalt de garantie.

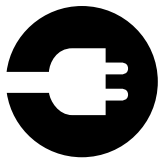

ZUIVER ELEKTRISCHE EN GEMENGDE RADIATOREN

Het is belangrijk te weten dat u kunt kiezen tussen zuiver elektrische radiatoren en gemengde elektrische radiatoren.

Zuiver elektrische radiatoren zijn hoofdzakelijk gevuld met een warmtegeleidende vloeistof en elektrische weerstand die de vloeistof opwarmt. Het is een gesloten circuit.

Gemengde elektrische radiatoren zijn radiatoren die men afwisselend kan gebruiken om via een centrale verwarmingsinstallatie te verwarmen of om elektrisch te verwarmen.

- CV-radiator door een professional voorzien van een elektrisch element en regeling
- CV-radiator met in de fabriek voorgebouwde Blower

Opmerking: zuiver elektrische en gemengde radiatoren in een vrijstaande versie raden wij af omwille van veiligheidsredenen.

Zuiver elektrische radiatoren

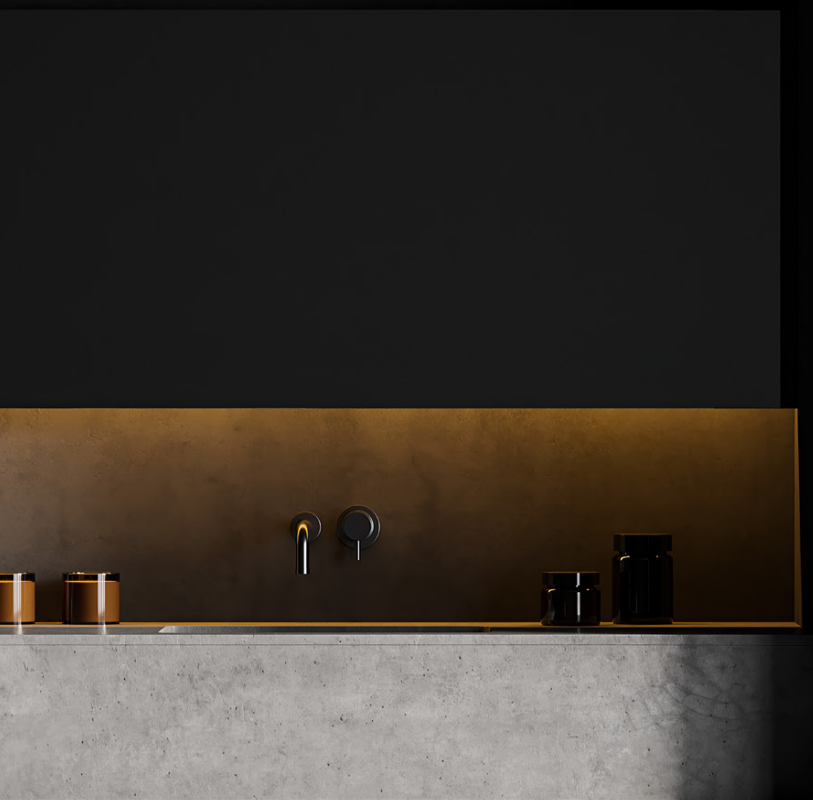

Zuiver elektrische radiatoren zijn hoofdzakelijk gevuld met een warmtegeleidende vloeistof en elektrische weerstand die de vloeistof opwarmt. Het is een gesloten circuit.

Bij zuiver elektrische radiatoren onderscheiden we 3 verschillende manieren van aansturing:

-  Manueel
-  Met WIFI via WIFI App
-  Domotica aansturing



IN DE FABRIEK VOORGEVULDE ZUIVER ELEKTRISCHE RADIATOREN
(EVENTUELE TOEBEHOREN NOG APART TE BESTELLEN)

De VASCO zuiver elektrische radiatoren zijn in de fabriek voorzien van een warmtegeleidende vloeistof en een elektrische weerstand. De weerstand is gemonteerd in de rechtercollector, hierdoor bevindt de regeling zich rechtsonder (uitzondering E-Panel).

Oni-EL, Beams Mono-EL en Niva-EL zijn droge elektrische radiatoren en zijn daarom niet voorzien van een warmtegeleidende vloeistof (snelle opwarmtijd). De elektrische ontvangmodule is quasi volledig onzichtbaar weggewerkt aan de achterzijde van deze elektrische designradiatoren.

Kies het gewenste model van radiator uit onderstaande lijst:

- Ineo-EL (I-R-EL, I-L-EL)
- Beams Mono-EL (BEAMS MONO-EL)
- Oni-EL (O-P-EL, O-NP-EL)
- Niva-EL (NIVA-EL)
- Tano-EL (T-R-EL, T-L-EL)
- Iris-A (HDM-A/HDRM-A)
- Agave-A (HRM-A)
- Aster-A (HF-A)
- Aster HF-S (HF-S EL R, HF-S EL L)
- Carré Bad (CB-EL)
- Zana Bad (ZBD-EL)
- E-Bano (BANO-EL)
- E-Panel (EP-H-FL, EP-H-RIB, EP-V-FL)
- Iris-A Blower (HD-EL-BL-A)
- Agave-A Blower (HR-EL-BL-A)
- Aster-A Blower (HF-EL-BL-A)
- Carré Bad Blower (CB-EL-BL)
- Niva-A Blower (NIVA-EL-BL-A)
- E-Bano Blower (BANO-EL-BL)

1. ELEKTRISCHE TOEBEHOREN VOOR ZUIVER ELEKTRISCHE RADIATOREN

OPGELET: weerstand en regeling apart te bestellen!

Lengtes van de elektrische weerstanden (standaard gemonteerd in de radiator):



PRIJSGROEP: VPG7 - ELEKTRISCHE RADIATOREN

	lengte	art. nr.	prijs €
Weerstand 300 W	365 mm	11842910000	126
Weerstand 500 W	520 mm	11842920000	132
Weerstand 750 W	700 mm	11842930000	142
Weerstand 1000 W	890 mm	11842940000	154
Weerstand 1250 W	1080 mm	11842950000	164
Weerstand 1500 W	1270 mm	11842960000	176

We onderscheiden volgende mogelijkheden:

- 1.1. Regeling ONI-EL (O-P-EL / O-NP-EL) / BEAMS MONO-EL / NIVA-EL
- 1.2. Regeling FWS-thermostaat **NEW**
- 1.3. Regeling E-Volve E-V-RF
- 1.4. Regeling T3 WIFI-Set **NEW**
- 1.5. BAS connector



RF-THERMOSTAAT

Hoogte: 95 mm
Breedte: 120 mm
Diepte: 25 mm

1.1. REGELING ONI-EL (O-P-EL / O-NP-EL) / BEAMS MONO-EL / NIVA-EL

- Bedrijfsspanning RF-ontvanger: 230V AC, 50 Hz
- RF-thermostaat: 2x Alkaline 1,5V
- Week- en dagprogrammering
- Regeling kamertemperatuur van 7°C tot 30°C
- Regeling oppervlaktetemperatuur van 20°C tot 80°C
- Boost commando: standaard 60 minuten
- Auto-, Comfort-, Eco- of vorstbeveiligingsmodus
- Ingesteld programma P1, P2, P3 is te wijzigen
- RF-ontvanger: IPX4 Klasse II (onzichtbaar op achterzijde radiator)
- Thermostaat: IP30
- Kabellengte: 0,8 m (bij voorkeur een directe vaste contactdoos gebruiken)
- Energieconsumptie indicatie
- Indicator open raam detectie
- Radiofrequente communicatie tussen ontvanger en thermostaat (nog te koppelen)

Opgelet:

- Aansluiting RF-ontvanger (bruin = fase, blauw = neutraal, zwart = commandodraad enkel in Frankrijk te gebruiken en af te schermen bij niet gebruik)
- Dubbel geïsoleerde apparaten hebben geen aarding.
- De thermostaat dient gekoppeld te worden met de ontvanger conform de instructies in de handleiding van de RF-thermostaat

Opgelet:

Aantal elektrische radiatoren op 1 RF-thermostaat:

- Beams Mono-EL / Oni-EL / Niva-EL: tot 5 radiatoren per RF-thermostaat (radiatoren in dezelfde werkingsmodi)
- Gemengd (Blower of E-Volve E-V-RF): niet mogelijk



FWS-THERMOSTAAT

Hoogte: 97,5 mm
Breedte: 71 mm
Diepte: 47 mm

1.2. REGELING FWS-THERMOSTAAT

- Bedrijfsspanning: 230V AC, 50 Hz - IP44
- Week- en dag programmering
- Kabellengte: 0,5 m (met stekker)
- Energieconsumptie indicator
- Regeling te monteren en bedienen op de radiator
- Regeling kamertemperatuur van 10°C tot 32°C
- Beschikbaar in het wit of zwart

NEW

PRIJSGROEP: VPG7 - ELEKTRISCHE RADIATOREN

kleur	art. nr.	prijs €
wit	1184 265 0000	125
zwart	1184 266 0000	134



**E-VOLVE E-V-RF
RF-ONTVANGER**

Hoogte: 75 mm
Breedte: 140 mm
Diepte: 35 mm

**E-VOLVE E-V-RF
RF-THERMOSATAAT**

Hoogte: 95 mm
Breedte: 120 mm
Diepte: 25 mm

1.3. REGELING E-VOLVE E-V-RF

- Bedrijfsspanning ontvanger: 230V AC, 50 Hz
- Thermostaat: 2x Alkaline 1,5V
- Week- en dagprogrammering
- Regeling kamertemperatuur van 7°C tot 30°C
- Boost commando: standaard 60 minuten
- Auto-, Comfort-, Eco- of vorstbeveiligingsmodus
- Ingesteld programma P1, P2, P3 is te wijzigen
- Ontvanger: IPX4 Klasse II
- Thermostaat: IP30
- Kabellengte: 0,8 m (bij voorkeur een directe vaste contactdoos gebruiken)
- Energieconsumptie indicatie
- Indicator open raam detectie
- Ontvanger te monteren op de radiator rechtsonder
- Radiofrequente communicatie tussen ontvanger en thermostaat (nog te koppelen)

Opgelet:

- Aansluiting E-V-RF ontvanger (bruin = fase, blauw = neutraal, zwart = commandodraad enkel in Frankrijk te gebruiken en af te schermen bij niet gebruik)
- Dubbel geïsoleerde apparaten hebben geen aarding.
- De thermostaat dient gekoppeld te worden met de ontvanger conform de instructies in de handleiding van de RF-thermostaat

Opgelet:

Aantal elektrische radiatoren op 1 RF-thermostaat:

- E-Volve E-V-RF: tot 5 radiatoren per RF-thermostaat
- Gemengd (Blower of E-Volve E-V-RF): niet mogelijk

PRIJSGROEP: VPG7 - ELEKTRISCHE RADIATOREN

	art. nr.	prijs €
E-Volve E-V-RF wit	1184 008 0000 9016	178
E-Volve E-V-RF grijs	1184 008 0000 9006	206
RF-thermostaat wit	1184 241 0000 9016	256



**T3 SMART
THERMOSATAAT**

**T3 SMART
RELAIS**

T3 GATEWAY

1.4. REGELING T3 WIFI-SET



T3 Smart thermostaat: de draadloze thermostaat wordt in de ruimte geplaatst en de radiator kan hiermee ook lokaal bediend worden. Door zijn Lithium accu is de thermostaat oplaadbaar en is het niet meer nodig om batterijen te vervangen.

T3 Smart relais: deze relais kan direct in een inbouwdoos geplaatst worden, wat nadien afgedekt kan worden met een afdekplaatje* met kabeluitvoer.

* Zelf te voorzien in uw kleur naar keuze.

T3 Gateway: met de T3 Gateway maakt u de koppeling naar een tablet of smartphone mogelijk met bediening via de app van de T3 WIFI-set.

Opgelet: complete set is nodig voor een correcte werking.

- Bedrijfsspanning: 230V AC, 50 Hz
- 16 Ampère schakelvermogen
- Inclusief Lithium accu voor thermostaat
- Temperatuursensor in de thermostaat voor een correcte ruimtetemperatuur uitlezing
- Bediening via de app van de T3 WIFI-set
- Week- en dag programmering

PRIJSGROEP: VPG7 - ELEKTRISCHE RADIATOREN

	art. nr.	prijs €
T3 Smart thermostaat	11HC10007	189
T3 Smart relais	11HC10008	65
T3 Gateway	11HC10009	253

**BAS CONNECTOR**

Hoogte: 65 mm
Breedte: 35 mm
Diepte: 50 mm

1.5. BAS CONNECTOR**Ideaal voor aansturing via domotica!**

Deze zuiver elektrische radiatoren zijn in de fabriek reeds voorzien van een warmtegeleidende vloeistof en een elektrische weerstand. De elektrische weerstand is gemonteerd in de rechtercollector.

PRIJSGROEP: VPG7 - ELEKTRISCHE RADIATOREN

kleur	art. nr.	prijs €
BAS connector wit	1184 248 0000 9016	42
BAS connector grijs	1184 248 0000 7047	48

Regeling van de kamertemperatuur dient verzekerd te worden door een extern aansturingssysteem, conform de Eco Design Directive 2015/1188!



Tano-EL (T-R-EL)

INEO-EL (I-R-EL, I-L-EL)



TYPES

- I-R-EL: gesloten rechts
- I-L-EL: gesloten links

KLEUREN

- Verkrijgbaar in zes eigentijdse kleuren: White Fine Texture, Jet Black, Sand Light, Quarts Brown, Graphit Metallic en Ice Blue (zonder meerprijs)
- Niet verkrijgbaar in andere kleuren

UITVOERINGEN

- Keuze uit 4 varianten:
 - INEO-EL (links of rechts) + WRS-thermostaat wit (batterij)
 - INEO-EL (links of rechts) + WRS-thermostaat zwart (batterij)
 - INEO-EL (links of rechts) + WWS-thermostaat wit (bedraad)
 - INEO-EL (links of rechts) + WWS-thermostaat zwart (bedraad)

TECHNISCH

- Hoogwaardige elektrische designradiator
- Allergievriendelijk, minimale verspreiding van stofdeeltjes
- Incl. WWS/WRS-thermostaat (RF) met intuïtieve touch-display regeling met o.a. weekprogrammering en open raam detectie (tot 3 radiatoren per WWS/WRS-thermostaat)
- WWS/WRS-thermostaat: 2x Alkaline 1,5V (batterijen bij de levering inbegrepen)
- Elektrische aansluiting aan de achterzijde van de radiator (onderkant)
- Kabellengte: 1,2 m (bij voorkeur een directe vaste contactdoos gebruiken)
- Incl. onzichtbare wandbevestiging in wit of zwart (witte radiator met witte bevestiging, zwarte radiator met zwarte bevestiging)
- IPX4 Klasse I

TECHNISCHE TEKENINGEN

- Zie p. 120



I-R-EL

I-L-EL

BESCHIKBARE UITVOERINGEN



MANUELE AANSTURING

WRS-THERMOSTAAT (BATTERIJ)

26 = Radiator (links of rechts) + WRS-thermostaat wit (in de prijs inbegrepen)

27 = Radiator (links of rechts) + WRS-thermostaat zwart (in de prijs inbegrepen)



WRS-THERMOSTAAT

WWS-THERMOSTAAT (BEDRAAD)

28 = Radiator (links of rechts) + WWS-thermostaat wit (in de prijs inbegrepen)

29 = Radiator (links of rechts) + WWS-thermostaat zwart (in de prijs inbegrepen)



WWS-THERMOSTAAT

HOE BESTELLEN

Om de radiator INEO-EL met WWS/WRS thermostaat te bestellen gaat u als volgt te werk:

U kiest het gewenste model van radiator, WWS/WRS-thermostaat inbegrepen. 4 uitvoeringen:

- INEO-EL (links of rechts) + WRS-thermostaat wit (batterij)
- INEO-EL (links of rechts) + WRS-thermostaat zwart (batterij)
- INEO-EL (links of rechts) + WWS-thermostaat wit (bedraad)
- INEO-EL (links of rechts) + WWS-thermostaat zwart (bedraad)

WWS/WRS-thermostaat inbegrepen

WWS/WRS enkel in combinatie met Ineo-EL/Tano-EL

HOE EEN CORRECTE BESTELCODE VORMEN

Leveringstermijn 15 - 30 werkdagen (zonder transportduur)

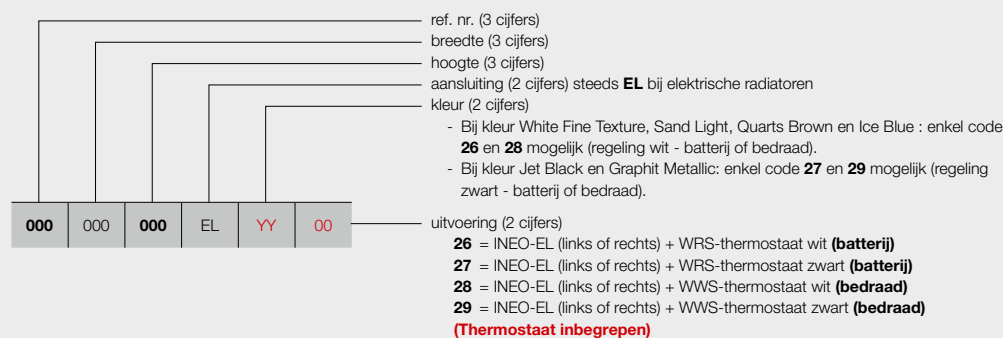

PRIJSGROEP: VPG7 - ELEKTRISCHE RADIATOREN

BESTELCODE MAATWERK INEO-EL	TECHNISCHE GEGEVENS					STANDAARDKLEUR						
	buizen	breedte (L mm)	hoogte (H mm)	gewicht (kg)	el. weerst. (Watt)	prijs (€)	verkorte ref. nr. voorraad					
REF. NR. INEO-EL I-R-EL : 405												
405	060	140	EL	YY	26	-	600	1400	30,00	660	1968	-
					27							
					28							
					29							
405	060	180	EL	YY	26	-	600	1800	36,00	860	2187	-
					27							
					28							
					29							
REF. NR. INEO-EL I-L-EL : 406												
406	060	140	EL	YY	26	-	600	1400	30,00	660	1968	-
					27							
					28							
					29							
406	060	180	EL	YY	26	-	600	1800	36,00	860	2187	-
					27							
					28							
					29							

Kleur aangeven bij bestelling (YY).

Voor meer details over onze artikel-data, zie artikel-database: <https://www.2ba.nl>

* Bij kleur White Fine Texture, Sand Light, Quarts Brown en Ice Blue : enkel code **26** en **28** mogelijk (regeling wit - batterij of bedraad).

NETHERLAND. Prijzen in euro (excl. BTW)

** Bij kleur Jet Black en Graphit Metallic: enkel code **27** en **29** mogelijk (regeling zwart - batterij of bedraad).

KLEUREN

Enkel uitvoering 26 en 28 mogelijk (regeling wit batterij of bedraad)

Enkel uitvoering 27 en 29 mogelijk (regeling zwart batterij of bedraad)



White Fine Texture*
S600 09



Sand Light*
N502 16



Quarts Brown*
9810 45



Ice Blue*
9830 63



Jet Black (structure)**
RAL 9005 14



Graphit Metallic**
9829 62

BEAMS MONO-EL (BEAMS MONO-EL)

AANBEVOLEN VOOR BADKAMER EN KEUKEN IN OPTIE



korte beugel (S600)
art. nr. zie p. 141
prijs €145

Andere accessoires, zie p. 141

REGELING (RF-THERMOSTAAT)



In de prijs inbegrepen!



RF-ontvanger
aan de achterzijde

KLEUREN

- Standaardkleur S600 (witte fijn structuurlak) (RAL 9016: geen meerprijs 15%)
- Niet verkrijgbaar in collectie Pure Grey
- Uitgebreide kleurenkaart zie p. 12

SPECIAAL

- Standaardradiator geleverd in combinatie met RF-thermostaat (RF-thermostaat in de prijs inbegrepen)
- Laag gewicht: snel en eenvoudig te monteren door één monteur
- Droge aluminium radiator
- Aangename stralingswarmte door innovatieve infra-rood-technologie
- Koppeling mogelijk tot 5 radiatoren

BEVESTIGINGEN

- Muurbevestigingen standaard (discreet weggewerkt)
- Enkel verticale montage mogelijk

TECHNISCH

- ATL-grondlaag, poedercoating
- Regeling van ruimtetemperatuur
- **Regeling van oppervlaktetemperatuur**
- IPX4 Klasse II

ACCESSOIRES

- Zie p. 141

TECHNISCHE TEKENINGEN

- Zie p. 121

BESCHIKBARE UITVOERINGEN



MANUELE AANSTURING

00 = radiator + RF-thermostaat (in de prijs inbegrepen).
De radiator is enkel te bedienen via de meegeleverde RF-thermostaat (wit).



RF-THERMOSTAAT

Standaard uitvoering.

13 = radiator met RF-thermostaat en kabel met haakse stekker (prijs 13 = prijs 00)



14 = radiator zonder RF-thermostaat

Indien u meerdere radiatoren met één en dezelfde RF-thermostaat wilt bedienen, is het voldoende om één radiator in de uitvoering 00 te bestellen en de andere(n) in de uitvoering 14.



WIFI APP* AANSTURING

15 = de radiator (met kabel) is enkel te bedienen via de optionele T3 set (T3 set apart te bestellen)



NEW

T3 SET

	art. nr.	prijs €
T3 Smart thermostaat	11HC10007	189
T3 Smart relais	11HC10008	65
T3 Gateway	11HC10009	253

Eén Smart relais per radiator. Bediening van de radiator verloopt via de apart te bestellen T3 Smart thermostaat (en NIET via de RF-thermostaat). Stopcontact te vervangen door afdekplaat met kabeluitvoer voor de T3 Smart relais.

* Smart Home solution dankzij de T3 set. Correcte bediening is alleen mogelijk met de volledige T3 set.

PRIJSGROEP: VPG7 - ELEKTRISCHE RADIATOREN



DOMOTICA AANSTURING

15 = radiator zonder regeling, met kabel

Deze radiator (met kabel) mag enkel gebruikt worden in combinatie met een **gebouwbeheersysteem** (domotica) of **externe thermostaat** uitgerust met: een weekprogramma + open raam detectie of adaptieve startaansturing of afstandscontrole, om te voldoen aan de Europese richtlijn ECO Design Directive 2015/1188.

HOE BESTELLEN

1. Kies het gewenste model van de radiator in de onderstaande tabel.
2. Selecteer de gewenste aansturing (zie toelichting links onderaan) - afhankelijk van de gewenste aansturing dienen extra toebehoren mee besteld te worden.
3. **De totaalprijs wordt bepaald door het gekozen toesteltype en eventuele toebehoren.**

HOE EEN CORRECTE BESTELCODE VORMEN

Leveringstermijn 15 - 30 werkdagen (zonder transportduur)

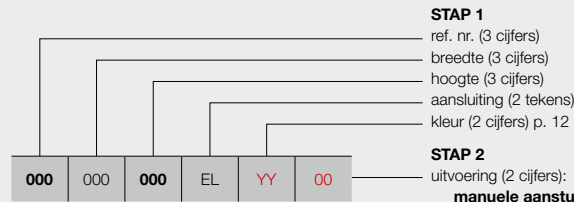

STAP 1

- ref. nr. (3 cijfers)
- breedte (3 cijfers)
- hoogte (3 cijfers)
- aansluiting (2 tekens)
- kleur (2 cijfers) p. 12

STAP 2

uitvoering (2 cijfers):

manuele aansturing

- 00 = met RF-thermostaat **(in de prijs inbegrepen)**
- 13 = met RF-thermostaat en kabel met haakse stekker (prijs **13** = prijs **00**)
- 14 = zonder RF-thermostaat

WIFI App* aansturing

- 15 = de radiator (met kabel) is enkel te bedienen via de optionele T3 set **(apart te bestellen)**

domotica aansturing

- 15 = radiator zonder regeling, met kabel

BESTELCODE VOORRAADRADIATOR

Leveringstermijn 5 werkdagen (zonder transportduur)

Voorraadradiatoren enkel mogelijk met uitvoering met RF-thermostaat!

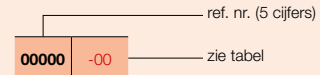

STAP 1 U kiest het gewenste model van radiator



PRIJSGROEP: VPG7 - ELEKTRISCHE RADIATOREN

BESTELCODE MAATWERK BEAMS MONO-EL	TECHNISCHE GEGEVENS				STANDAARDKLEUR		ANDERE KLEUREN					
	breedte (L mm)	hoogte (H mm)	gewicht (kg)	el. weerst. (Watt)	prijs S600* (€)	verkorte ref. nr. S600 voorraad	prijs kleur (€)					
REF. NR. BEAMS MONO-EL : 349												
349	015	180	EL	YY	00	150	1800	9,70	950	1150	11349-01	1323
					14	1051	11349-02	1209				
					15	983	11349-03	1131				

Kleur aangeven bij bestelling (YY)

* RAL 9016: geen meerprijs 15%
 Voor meer details over onze artikel-data, zie artikel-database: <https://www.2ba.nl>
NEDERLAND. Prijzen in euro (excl. BTW)

STAP 2 U kiest de toebehoren

Afhankelijk van de gewenste aansturing dient u mogelijk extra toebehoren te bestellen. Zie pagina links.

STAP 3 Totaalprijs = prijs elektrische radiator + prijs toebehoren



AANBEVOLEN VOOR BADKAMER EN KEUKEN (O-NP-EL) IN OPTIE



handdoekbeugel MULTI+ rechts (S600)
art. nr. zie p. 141
prijs €218

handdoekbeugel MULTI+ rechts (RAL 9005)
art. nr. zie p. 141
prijs €218

Andere accessoires, zie p. 141

REGELING (RF-THERMOSTAAT)



In de prijs inbegrepen!

TYPES

- O-P-EL: met 1 (1400 mm) of 2 (1800/2000 mm) handdoekuitsparingen
- O-NP-EL: zonder handdoekuitsparingen

KLEUREN

- Standaardkleur S600 (witte fijn structuurlak) (RAL 9016: geen meerprijs 15%)
- Uitgebreide kleurenkaart zie p. 12

SPECIAAL

- Standaardradiator geleverd in combinatie met RF-thermostaat (RF-thermostaat in de prijs inbegrepen)
- Laag gewicht: snel en eenvoudig te monteren door één monteur
- Droge aluminium radiator
- Aangename stralingswarmte door innovatieve infra-rood-technologie

BEVESTIGINGEN

- Muurbevestigingen standaard
- Enkel verticale montage mogelijk

TECHNISCH

- ATL-grondlaag, poedercoating
- Regeling van ruimtetemperatuur
- **Regeling van oppervlaktetemperatuur**
- IPX4 Klasse II

ACCESSOIRES

- Zie p. 141

TECHNISCHE TEKENINGEN

- Zie p. 121



RF-ontvanger aan de achterzijde

BESCHIKBARE UITVOERINGEN



MANUELE AANSTURING

00 = radiator + RF-thermostaat (in de prijs inbegrepen). De radiator is enkel te bedienen via de meegeleverde RF-thermostaat (wit).



RF-THERMOSTAAT

Standaard uitvoering.

13 = radiator met RF-thermostaat en kabel met haakse stekker (prijs 13 = prijs 00)



14 = radiator zonder RF-thermostaat

Indien u meerdere radiatoren met één en dezelfde RF-thermostaat wilt bedienen, is het voldoende om één radiator in de uitvoering 00 te bestellen en de andere(n) in de uitvoering 14.



WIFI APP* AANSTURING

15 = de radiator (met kabel) is enkel te bedienen via de optionele T3 set (T3 set apart te bestellen)



T3 SET

	art. nr.	prijs €
T3 Smart thermostaat	11HC10007	189
T3 Smart relais	11HC10008	65
T3 Gateway	11HC10009	253

Eén Smart relais per radiator. Bediening van de radiator verloopt via de apart te bestellen T3 Smart thermostaat (en NIET via de RF-thermostaat). Stopcontact te vervangen door afdekplaat met kabeluitvoer voor de T3 Smart relais.

* Smart Home solution dankzij de T3 set. Correcte bediening is alleen mogelijk met de volledige T3 set.

PRIJSGROEP: VPG7 - ELEKTRISCHE RADIATOREN



DOMOTICA AANSTURING

15 = radiator zonder regeling, met kabel

Deze radiator (met kabel) mag enkel gebruikt worden in combinatie met een **gebouwbeheersysteem** (domotica) of **externe thermostaat** uitgerust met: een weekprogramma + open raam detectie of adaptieve startaansturing of afstandscontrole, om te voldoen aan de Europese richtlijn ECO Design Directive 2015/1188.

HOE BESTELLEN

1. Kies het gewenste model van de radiator in de onderstaande tabel.
2. Selecteer de gewenste aansturing (zie toelichting links onderaan) - afhankelijk van de gewenste aansturing dienen extra toebehoren mee besteld te worden.
3. **De totaalprijs wordt bepaald door het gekozen toesteltype en eventuele toebehoren.**

HOE EEN CORRECTE BESTELCODE VORMEN

Leveringstermijn 15 - 30 werkdagen (zonder transportduur)

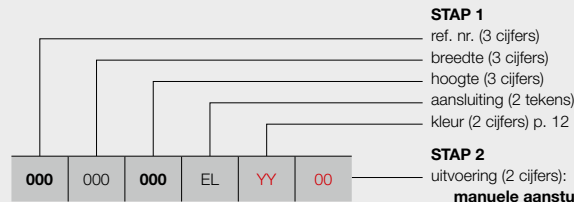

STAP 1

- ref. nr. (3 cijfers)
- breedte (3 cijfers)
- hoogte (3 cijfers)
- aansluiting (2 tekens)
- kleur (2 cijfers) p. 12

STAP 2

uitvoering (2 cijfers):

manuele aansturing

- 00 = met RF-thermostaat **(in de prijs inbegrepen)**
- 13 = met RF-thermostaat en kabel met haakse stekker (prijs **13** = prijs **00**)
- 14 = zonder RF-thermostaat

WIFI App* aansturing

- 15 = de radiator (met kabel) is enkel te bedienen via de optionele T3 set **(apart te bestellen)**

domotica aansturing

- 15 = radiator zonder regeling, met kabel

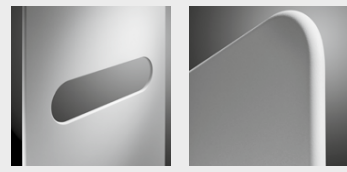

O-P

O-NP

BESTELCODE VOORRAADRADIATOR

Leveringstermijn 5 werkdagen (zonder transportduur)

Voorraadradiatoren enkel mogelijk met uitvoering met RF-thermostaat!



STAP 1 U kiest het gewenste model van radiator



PRIJSGROEP: VPG7 - ELEKTRISCHE RADIATOREN

BESTELCODE MAATWERK ONI-EL	TECHNISCHE GEGEVENS				STANDAARDKLEUR		ANDERE KLEUREN	
	breedte (L mm)	hoogte (H mm)	gewicht (kg)	el. weerst. (Watt)	prijs S600* (€)	verkorte ref. nr. S600 voorraad	prijs kleur (€)	
REF. NR. O-P-EL : 348								
348	050	140	EL	YY	00	11348-01	1565	
					14		-	1451
					15		-	1373
348	050	180	EL	YY	00	11348-02	1726	
					14		-	1612
					15		-	1534
REF. NR. O-NP-EL : 356								
356	050	140	EL	YY	00	-	1474	
					14		-	1360
					15		-	1282
356	050	180	EL	YY	00	11356-01	1638	
					14		-	1524
					15		-	1446

Kleur aangeven bij bestelling (YY)

* RAL 9016: geen meerprijs 15%

Voor meer details over onze artikel-data, zie artikel-database: <https://www.2ba.nl>
NEDERLAND. Prijzen in euro (excl. BTW)

STAP 2 U kiest de toebehoren

Afhankelijk van de gewenste aansturing dient u mogelijk extra toebehoren te bestellen. Zie pagina links.

STAP 3 Totaalprijs = prijs elektrische radiator + prijs toebehoren

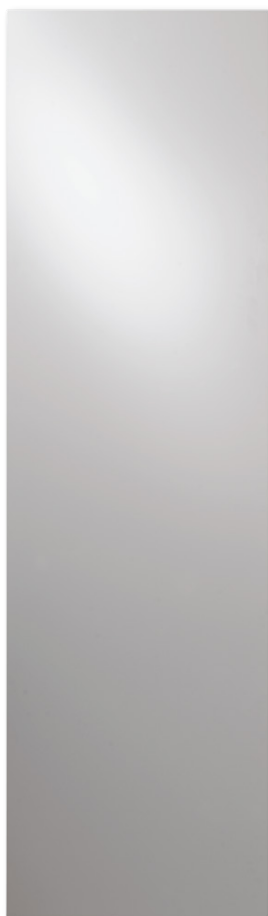

AANBEVOLEN VOOR BADKAMER EN KEUKEN IN OPTIE



handdoekbeugel (aluminium)
art. nr. zie p. 141
prijs €201

Andere accessoires, zie p. 141

REGELING (RF-THERMOSTAAT)



In de prijs inbegrepen!

KLEUREN

- Standaardkleur S600 (witte fijn structuurlak) (RAL 9016: geen meerprijs 15%)
- Uitgebreide kleurenkaart zie p. 12

SPECIAAL

- Gelakte voorplaat
- Standaardradiator geleverd in combinatie met RF-thermostaat (RF-thermostaat in de prijs inbegrepen)
- Laag gewicht: snel en eenvoudig te monteren door één monteur
- Droge stalen radiator
- Aangename stralingswarmte door innovatieve infra-rood-technologie

BEVESTIGINGEN

- Muurbevestigingen in de kleur RAL 7016 (antraciet grijs) standaard.

TECHNISCH

- Elektrisch weerstandsgelast (onzichtbare lasnaden) en rolnaadgelast
- KTL-grondlaag, poedercoating
- Regeling van ruimtetemperatuur
- IPX4 Klasse II

ACCESSOIRES

- Zie p. 141

TECHNISCHE TEKENINGEN

- Zie p. 124



RF-ontvanger
aan de achterzijde

BESCHIKBARE UITVOERINGEN



MANUELE AANSTURING

00 = radiator + RF-thermostaat (in de prijs inbegrepen).
De radiator is enkel te bedienen via de meegeleverde RF-thermostaat (wit).



RF-THERMOSTAAT

Standaard uitvoering.

13 = radiator met RF-thermostaat en kabel met haakse stekker (prijs 13 = prijs 00)



14 = radiator zonder RF-thermostaat

Indien u meerdere radiatoren met één en dezelfde RF-thermostaat wilt bedienen, is het voldoende om één radiator in de uitvoering 00 te bestellen en de andere(n) in de uitvoering 14.



WIFI APP* AANSTURING

15 = de radiator (met kabel) is enkel te bedienen via de optionele T3 set (T3 set apart te bestellen)



T3 SET

	art. nr.	prijs €
T3 Smart thermostaat	11HC10007	189
T3 Smart relais	11HC10008	65
T3 Gateway	11HC10009	253

Eén Smart relais per radiator. Bediening van de radiator verloopt via de apart te bestellen T3 Smart thermostaat (en NIET via de RF-thermostaat). Stopcontact te vervangen door afdekplaat met kabeluitvoer voor de T3 Smart relais.

* Smart Home solution dankzij de T3 set. Correcte bediening is alleen mogelijk met de volledige T3 set.

PRIJSGROEP: VPG7 - ELEKTRISCHE RADIATOREN



DOMOTICA AANSTURING

15 = radiator zonder regeling, met kabel

Deze radiator (met kabel) mag enkel gebruikt worden in combinatie met een **gebouwbeheersysteem** (domotica) of **externe thermostaat** uitgerust met: een weekprogramma + open raam detectie of adaptieve startaansturing of afstandscontrole, om te voldoen aan de Europese richtlijn ECO Design Directive 2015/1188.

HOE BESTELLEN

1. Kies het gewenste model van de radiator in de onderstaande tabel.
2. Selecteer de gewenste aansturing (zie toelichting links onderaan) - afhankelijk van de gewenste aansturing dienen extra toebehoren mee besteld te worden.
3. **De totaalprijs wordt bepaald door het gekozen toesteltype en eventuele toebehoren.**

HOE EEN CORRECTE BESTELCODE VORMEN

Leveringstermijn 15 - 30 werkdagen (zonder transportduur)

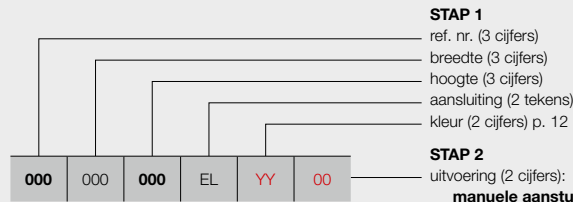

STAP 1

- ref. nr. (3 cijfers)
- breedte (3 cijfers)
- hoogte (3 cijfers)
- aansluiting (2 tekens)
- kleur (2 cijfers) p. 12

STAP 2

uitvoering (2 cijfers):

manuele aansturing

- 00 = met RF-thermostaat **(in de prijs inbegrepen)**
- 13 = met RF-thermostaat en kabel met haakse stekker (prijs **13** = prijs **00**)
- 14 = zonder RF-thermostaat

WIFI App* aansturing

- 15 = de radiator (met kabel) is enkel te bedienen via de optionele T3 set **(apart te bestellen)**

domotica aansturing

- 15 = radiator zonder regeling, met kabel

BESTELCODE VOORRAADRADIATOR

Leveringstermijn 5 werkdagen (zonder transportduur)

Voorraadradiatoren enkel mogelijk met uitvoering met RF-thermostaat!

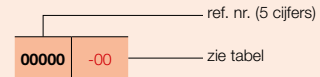

ZUIVER ELEKTRISCHE RADIATOREN

STAP 1 U kiest het gewenste model van radiator



PRIJSGROEP: VPG7 - ELEKTRISCHE RADIATOREN

BESTELCODE MAATWERK NIVA-EL	TECHNISCHE GEGEVENS				STANDAARDKLEUR		ANDERE KLEUREN					
	breedte (L mm)	hoogte (H mm)	gewicht (kg)	el. weerst. (Watt)	prijs S600* (€)	verkorte ref. nr. S600 voorraad		prijs kleur (€)				
REF. NR. NIVA-EL : 361												
361	042	182	EL	YY	00	420	1820	27,80	900	990	11361-01	1139
					14					891	-	1025
					15					823	-	947
361	052	092	EL	YY	00	520	920	13,80	500	867	11361-02	997
					14					768	-	883
					15					700	-	805
361	052	142	EL	YY	00	520	1420	20,80	900	946	11361-03	1088
					14					847	-	974
					15					779	-	896
361	052	182	EL	YY	00	520	1820	26,40	1100	1037	11361-04	1193
					14					938	-	1079
					15					870	-	1001
361	062	182	EL	YY	00	620	1820	31,30	1300	1071	11361-05	1232
					14					972	-	1118
					15					904	-	1040
361	062	202	EL	YY	00	620	2020	34,70	1500	1192	11361-06	1371
					14					1093	-	1257
					15					1025	-	1179

Kleur aangeven bij bestelling (YY)

* RAL 9016: geen meerprijs 15%
 Voor meer details over onze artikel-data, zie artikel-database: <https://www.2ba.nl>
NEDERLAND. Prijzen in euro (excl. BTW)

STAP 2 U kiest de toebehoren

Afhankelijk van de gewenste aansturing dient u mogelijk extra toebehoren te bestellen. Zie pagina links.

STAP 3 Totaalprijs = prijs elektrische radiator + prijs toebehoren

TANO-EL (T-R-EL, T-L-EL)



TYPES

- T-R-EL: gesloten rechts
- T-L-EL: gesloten links

KLEUREN

- Standaardkleur wit RAL 9016
- Uitgebreide kleurenkaart zie p. 12

UITVOERINGEN

- Keuze uit 6 varianten:
 - TANO-EL (links of rechts) + WRS-thermostaat wit (batterij)
 - TANO-EL (links of rechts) + WRS-thermostaat zwart (batterij)
 - TANO-EL (links of rechts) + WWS-thermostaat wit (bedraad)
 - TANO-EL (links of rechts) + WWS-thermostaat zwart (bedraad)
 - TANO-EL (links of rechts) + FWS-thermostaat wit (bedraad)
 - TANO-EL (links of rechts) + FWS-thermostaat zwart (bedraad)

TECHNISCH

- Incl. WWS/WRS-thermostaat (RF) of FWS-thermostaat met intuïtieve touch-display regeling met o.a. weekprogrammering en open raam detectie (ECO Design conform)
- WWS/WRS-thermostaat: 2x Alkaline 1,5V (batterijen bij de levering inbegrepen)
- Elektrische aansluiting aan de achterzijde van de radiator (onderkant)
- Kabellengte 1,2 m (WRS/WWS); wandcontactdoos meegeleverd, kabel kan naar wens ingekort worden; kabellengte 0,5 m (FWS): met stekker
- Incl. onzichtbare wandbevestiging in de kleur van de radiator
- IPX4 Klasse II

TECHNISCHE TEKENINGEN

- Zie p. 122



T-R-EL

T-L-EL



BESCHIKBARE UITVOERINGEN

MANUELE AANSTURING

WRS-THERMOSTAAT (BATTERIJ)

26 = Radiator (links of rechts) + WRS-thermostaat wit (in de prijs inbegrepen)

27 = Radiator (links of rechts) + WRS-thermostaat zwart (in de prijs inbegrepen)



WRS-THERMOSTAAT

WWS-THERMOSTAAT (BEDRAAD)

28 = Radiator (links of rechts) + WWS-thermostaat wit (in de prijs inbegrepen)

29 = Radiator (links of rechts) + WWS-thermostaat zwart (in de prijs inbegrepen)



WWS-THERMOSTAAT

FWS-THERMOSTAAT (BEDRAAD)

30 = Radiator (links of rechts) + FWS-thermostaat wit (in de prijs inbegrepen)

31 = Radiator (links of rechts) + FWS-thermostaat zwart (in de prijs inbegrepen)



FWS-THERMOSTAAT

HOE BESTELLEN

Om de radiator TANO-EL met WWS/WRS/FWS thermostaat te bestellen gaat u als volgt te werk:

U kiest het gewenste model van radiator, WWS/WRS/FWS-thermostaat inbegrepen. 6 uitvoeringen:

- TANO-EL (links of rechts) + WRS-thermostaat wit (batterij)
- TANO-EL (links of rechts) + WRS-thermostaat zwart (batterij)
- TANO-EL (links of rechts) + WWS-thermostaat wit (bedraad)
- TANO-EL (links of rechts) + WWS-thermostaat zwart (bedraad)
- TANO-EL (links of rechts) + FWS-thermostaat wit (bedraad)
- TANO-EL (links of rechts) + FWS-thermostaat zwart (bedraad)

WWS/WRS/FWS-thermostaat inbegrepen

WWS/WRS enkel in combinatie met Ineo-EL/Tano-EL.

HOE EEN CORRECTE BESTELCODE VORMEN

Leveringstermijn 15 - 30 werkdagen (zonder transportduur)



uitvoering (2 cijfers)

- 26** = TANO-EL (links of rechts) + WRS-thermostaat wit (**batterij**)
 - 27** = TANO-EL (links of rechts) + WRS-thermostaat zwart (**batterij**)
 - 28** = TANO-EL (links of rechts) + WWS-thermostaat wit (**bedraad**)
 - 29** = TANO-EL (links of rechts) + WWS-thermostaat zwart (**bedraad**)
 - 30** = TANO-EL (links of rechts) + FWS-thermostaat wit (**bedraad**)
 - 31** = TANO-EL (links of rechts) + FWS-thermostaat wit (**bedraad**)
- (Thermostaat inbegrepen)**



PRIJSGROEP: VPG7 - ELEKTRISCHE RADIATOREN

BESTELCODE MAATWERK TANO-EL	TECHNISCHE GEGEVENEN					STANDAARDKLEUR	ANDERE KLEUREN					
	buizen	breedte (L mm)	hoogte (H mm)	gewicht (kg)	el. weerst. (Watt)	prijs RAL 9016 (€)	prijs kleur (€)					
REF. NR. TANO-EL T-R-EL : 413												
413	060	118	EL	YY	26	-	600	1180	23,20	600	1458	-
					27						1458	-
					28						1364	-
					29						1364	-
					30						1244	-
					31						1244	-
413	060	180	EL	YY	26	-	600	1800	34,30	800	1771	2037
					27						1771	2037
					28						1677	-
					29						1677	-
					30						1557	-
					31						1557	-
REF. NR. TANO-EL T-L-EL : 414												
414	060	118	EL	YY	26	-	600	1180	23,20	600	1458	-
					27						1458	-
					28						1364	-
					29						1364	-
					30						1244	-
					31						1244	-
414	060	180	EL	YY	26	-	600	1800	34,30	800	1771	-
					27						1771	-
					28						1677	-
					29						1677	-
					30						1557	-
					31						1557	-

Kleur aangeven bij bestelling (YY)

Voor meer details over onze artikel-data, zie artikel-database: <https://www.2ba.nl>
NETERLAND. Prijzen in euro (excl. BTW)

IRIS-A (HD-EL-A, HDR-EL-A)



**AANBEVOLEN VOOR BADKAMER
EN KEUKEN
IN OPTIE**

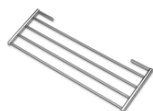

wegklapbaar droog- en
stapelrek (chrom)
art. nr. zie p. 141
prijs €145

Andere accessoires, zie p. 141

TYPES

- Recht (HD-EL-A) en gebogen (HDR-EL-A)

BUIZEN

- Horizontaal, rond Ø 20 mm

COLLECTOREN

- Verticaal, D-profiel 40 x 32 mm

KLEUREN

- Standaardkleur wit RAL 9016
- Uitgebreide kleurenkaart zie p. 12

SPECIAAL

- De horizontale buizen van type HDR-EL-A zijn lichtjes naar voor gebogen (10°).

BEVESTIGINGEN

- Muurbevestigingen standaard in de kleur van de radiator (inbegrepen in de verpakking van de radiator)

TECHNISCH

- Gesoldeerd (onzichtbare soldeerverbindingen)
- ATL-grondlaag, poedercoating
- Regeling: toebehoren apart te bestellen (keuze uit onderstaande uitvoeringen)
- IPX4 Klasse II

ACCESSOIRES

- Zie p. 141

TECHNISCHE TEKENINGEN

- Zie p. 124

Opgelet: radiator standaard met weerstand, aansturing apart te bestellen   

BESCHIKBARE UITVOERINGEN



MANUELE AANSTURING

Radiator + FWS-thermostaat (wit of zwart)
(FWS-thermostaat apart te bestellen)



FWS-THERMOSTAAT

kleur	art. nr.	prijs €
wit	1184 265 0000	125
zwart	1184 266 0000	134

Koppeling met RF-thermostaat niet mogelijk

Radiator + E-Volve E-V-RF (wit of grijs)
(E-Volve E-V-RF en RF-thermostaat apart te bestellen)



E-VOLVE E-V-RF

	art. nr.	prijs €
E-Volve E-V-RF wit	1184 008 0000 9016	178
E-Volve E-V-RF grijs	1184 008 0000 9006	206
RF-thermostaat wit	1184 241 0000 9016	256

RF-thermostaat enkel in wit beschikbaar



WIFI APP* AANSTURING

De radiator is enkel te bedienen via de optionele T3 set **(T3 set apart te bestellen) (BAS connector apart te bestellen)**



BAS CONNECTOR + T3 SET

	art. nr.	prijs €
T3 Smart thermostaat	11HC10007	189
T3 Smart relais	11HC10008	65
T3 Gateway	11HC10009	253
BAS connector wit	1184 248 0000 9016	42
BAS connector grijs	1184 248 0000 7047	48

Eén Smart relais per radiator. Bediening van de radiator verloopt via de apart te bestellen T3 Smart thermostaat (en NIET via de RF-thermostaat). Het is niet mogelijk om de radiator via de FWS-thermostaat of E-Volve E-V-RF te bedienen.

* Smart Home solution dankzij de T3 set. Correcte bediening is alleen mogelijk met de volledige T3 set.

PRIJSGROEP: VPG7 - ELEKTRISCHE RADIATOREN



DOMOTICA AANSTURING

Radiator zonder regeling +
BAS connector (wit of grijs)
(BAS connector apart te bestellen)

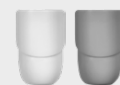

BAS CONNECTOR

kleur	art. nr.	prijs €
wit	1184 248 0000 9016	42
grijs	1184 248 0000 7047	48

De radiator (met BAS connector) mag enkel gebruikt worden in combinatie met een **gebouwbeheersysteem** (domotica) of **externe thermostaat** uitgerust met: een weekprogramma + open raam detectie of adaptieve startaansturing of afstandscontrole, om te voldoen aan de Europese richtlijn ECO Design Directive 2015/1188.

HOE BESTELLEN

1. Kies het gewenste model van de radiator in de onderstaande tabel.
2. Selecteer de gewenste aansturing (zie toelichting links onderaan) - afhankelijk van de gewenste aansturing dienen extra toebehoren mee besteld te worden.
3. **De totaalprijs wordt bepaald door het gekozen toesteltype en toebehoren.**

HOE EEN CORRECTE BESTELCODE VORMEN

Leveringstermijn 15 - 30 werkdagen (zonder transportduur)

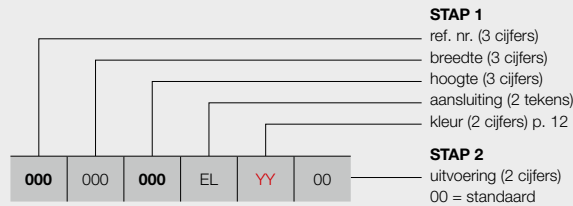

- manuele aansturing**
 met FWS-thermostaat (wit of zwart) **(apart te bestellen)**
 met E-Volve E-V-RF (wit of grijs) **(apart te bestellen)**
- WIFI App* aansturing**
 de radiator is enkel te bedienen via de optionele T3 set **(apart te bestellen)** **(BAS connector apart te bestellen)**
- domotica aansturing**
 radiator zonder regeling + BAS connector (wit of grijs) **(apart te bestellen)**

BESTELCODE VOORRAADRADIATOR

Leveringstermijn 5 werkdagen (zonder transportduur)

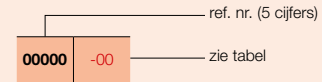

STAP 1 U kiest het gewenste model van radiator



PRIJSGROEP: VPG7 - ELEKTRISCHE RADIATOREN

BESTELCODE MAATWERK IRIS-A	TECHNISCHE GEGEVENS					STANDAARDKLEUR		ANDERE KLEUREN					
	buizen	breedte (L mm)	hoogte (H mm)	gewicht (kg)	el. weerst. (Watt)	prijs RAL 9016 (€)	verkorte ref. nr. RAL 9016 voorraad	prijs kleur (€)					
REF. NR. IRIS-A HD-EL-A : 390													
390	050	110 130	EL	YY	00	28 34	500 750	570 638	11390-01 11390-02	656 734			
390	060	168 195	EL	YY	00	43 51	600 600	1682 1954	23,80 28,15	1000 1250	756 833	11390-05 11390-03	869 958
390	075	195	EL	YY	00	51	750	1954	33,23	1500	878	11390-04	1010
REF. NR. IRIS-A HDR-EL-A : 391													
391	050	130	EL	YY	00	34	500	1308	16,53	750	702	-	807
391	060	168 195	EL	YY	00	43 51	600 600	1682 1954	23,80 28,15	1000 1250	831 915	- -	956 1052

Kleur aangeven bij bestelling (YY)

Voor meer details over onze artikel-data, zie artikel-database: <https://www.2ba.nl>
NETHERLAND. Prijzen in euro (excl. BTW)

STAP 2 U kiest de toebehoren

Afhankelijk van de gewenste aansturing dient u extra toebehoren te bestellen. Zie pagina links.

STAP 3 Totaalprijs = prijs elektrische radiator + prijs toebehoren

AGAVE-A (HR-EL-A)

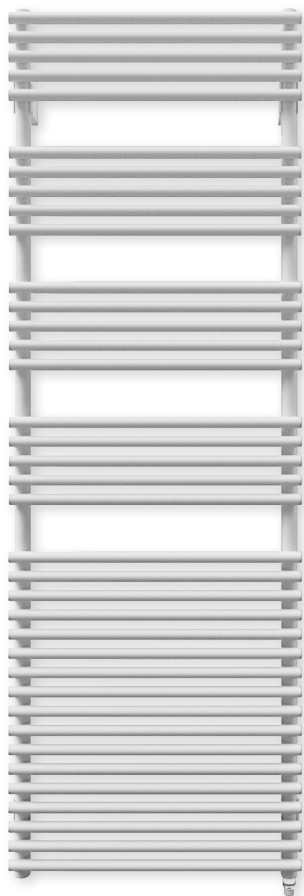

AANBEVOLEN VOOR BADKAMER
EN KEUKEN
IN OPTIE

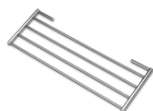

wegklapbaar droog- en
stapelrek (chrom)
art. nr. zie p. 141
prijs €145

Andere accessoires, zie p. 141

TYPES

- Recht (HR-EL-A)

BUIZEN

- Horizontaal, rond Ø 20 mm

COLLECTOREN

- Verticaal, achterliggend, rond Ø 28 mm

KLEUREN

- Standaardkleur wit RAL 9016
- Uitgebreide kleurenkaart zie p. 12

BEVESTIGINGEN

- Muurbevestigingen standaard in de kleur van de radiator (inbegrepen in de verpakking van de radiator)

TECHNISCH

- Weerstandsgelast (onzichtbare lasnaden)
- ATL-grondlaag, poedercoating
- Regeling: toebehoren apart te bestellen (keuze uit onderstaande uitvoeringen)
- IPX4 Klasse II

ACCESSOIRES

- Zie p. 141

TECHNISCHE TEKENINGEN

- Zie p. 125

Opgelet: radiator standaard met weerstand, aansturing apart te bestellen   

BESCHIKBARE UITVOERINGEN



MANUELE AANSTURING

Radiator + FWS-thermostaat (wit of zwart)
(FWS-thermostaat apart te bestellen)



NEW

FWS-THERMOSTAAT

kleur	art. nr.	prijs €
wit	1184 265 0000	125
zwart	1184 266 0000	134

Koppeling met RF-thermostaat niet mogelijk

Radiator + E-Volve E-V-RF (wit of grijs)
(E-Volve E-V-RF en RF-thermostaat apart te bestellen)



E-VOLVE E-V-RF

	art. nr.	prijs €
E-Volve E-V-RF wit	1184 008 0000 9016	178
E-Volve E-V-RF grijs	1184 008 0000 9006	206
RF-thermostaat wit	1184 241 0000 9016	256

RF-thermostaat enkel in wit beschikbaar



WIFI APP* AANSTURING

De radiator is enkel te bedienen via de optionele T3 set **(T3 set apart te bestellen) (BAS connector apart te bestellen)**



NEW

BAS CONNECTOR + T3 SET

	art. nr.	prijs €
T3 Smart thermostaat	11HC10007	189
T3 Smart relais	11HC10008	65
T3 Gateway	11HC10009	253
BAS connector wit	1184 248 0000 9016	42
BAS connector grijs	1184 248 0000 7047	48

Eén Smart relais per radiator. Bediening van de radiator verloopt via de apart te bestellen T3 Smart thermostaat (en NIET via de RF-thermostaat). Het is niet mogelijk om de radiator via de FWS-thermostaat of E-Volve E-V-RF te bedienen.

* Smart Home solution dankzij de T3 set. Correcte bediening is alleen mogelijk met de volledige T3 set.

PRIJSGROEP: VPG7 - ELEKTRISCHE RADIATOREN



DOMOTICA AANSTURING

Radiator zonder regeling +
BAS connector (wit of grijs)
(BAS connector apart te bestellen)

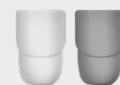

BAS CONNECTOR

kleur	art. nr.	prijs €
wit	1184 248 0000 9016	42
grijs	1184 248 0000 7047	48

De radiator (met BAS connector) mag enkel gebruikt worden in combinatie met een **gebouwbeheersysteem** (domotica) of **externe thermostaat** uitgerust met: een weekprogramma + open raam detectie of adaptieve startaansturing of afstandscontrole, om te voldoen aan de Europese richtlijn ECO Design Directive 2015/1188.

HOE BESTELLEN

1. Kies het gewenste model van de radiator in de onderstaande tabel.
2. Selecteer de gewenste aansturing (zie toelichting links onderaan) - afhankelijk van de gewenste aansturing dienen extra toebehoren mee besteld te worden.
3. **De totaalprijs wordt bepaald door het gekozen toesteltype en toebehoren.**

HOE EEN CORRECTE BESTELCODE VORMEN

Leveringstermijn 15 - 30 werkdagen (zonder transportduur)

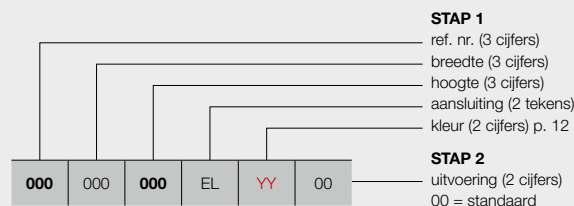

manuele aansturing

met FWS-thermostaat (wit of zwart) **(apart te bestellen)**
 met E-Volve E-V-RF (wit of grijs) **(apart te bestellen)**

WIFI App* aansturing

de radiator is enkel te bedienen via de optionele T3 set **(apart te bestellen)** **(BAS connector apart te bestellen)**

domotica aansturing

radiator zonder regeling + BAS connector (wit of grijs) **(apart te bestellen)**

STAP 1 U kiest het gewenste model van radiator



PRIJSGROEP: VPG7 - ELEKTRISCHE RADIATOREN

BESTELCODE MAATWERK AGAVE-A	TECHNISCHE GEGEVENS					STANDAARDKLEUR	ANDERE KLEUREN			
	buizen	breedte (L mm)	hoogte (H mm)	gewicht (kg)	el. weerst. (Watt)	prijs RAL 9016 (€)	prijs kleur (€)			
REF. NR. AGAVE-A HR-EL-A : 395										
395	050	150 179	EL	YY	00					
				37	500	1501	21,80	750	823	946
				44	500	1798	25,50	1000	1019	1172
395	060	179	EL	YY	00				1180	1357
				44	600	1798	29,70	1250		

Kleur aangeven bij bestelling (YY)

Voor meer details over onze artikel-data, zie artikel-database: <https://www.2ba.nl>
NEDERLAND. Prijzen in euro (excl. BTW)

STAP 2 U kiest de toebehoren

Afhankelijk van de gewenste aansturing dient u extra toebehoren te bestellen. Zie pagina links.

STAP 3 Totaalprijs = prijs elektrische radiator + prijs toebehoren

ASTER-A (HF-EL-A)

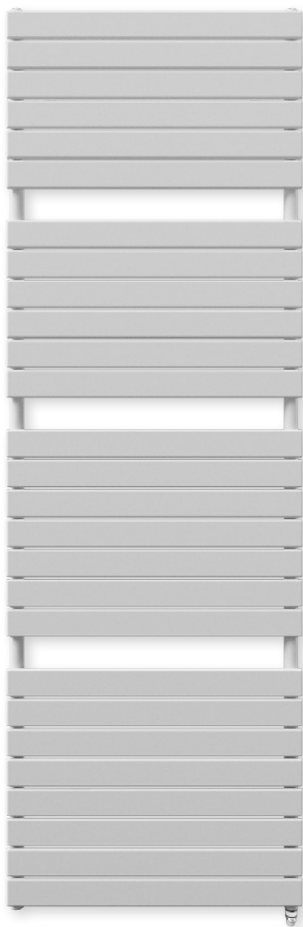

BUIZEN

- Horizontaal, platovaal 57,5 x 10 mm

COLLECTOREN

- Verticaal, rond Ø 28 mm

KLEUREN

- Standaardkleur wit RAL 9016
- Uitgebreide kleurenkaart zie p. 12

BEVESTIGINGEN

- Muurbevestigingen standaard in de kleur van de radiator (inbegrepen in de verpakking van de radiator)

TECHNISCH

- Weerstandsgelast (onzichtbare lasnaden)
- ATL-grondlaag, poedercoating
- Regeling: toebehoren apart te bestellen (keuze uit onderstaande uitvoeringen)
- IPX4 Klasse II

TECHNISCHE TEKENINGEN

- Zie p. 125

Opgelet: radiator standaard met weerstand, aansturing apart te bestellen   

BESCHIKBARE UITVOERINGEN



MANUELE AANSTURING

Radiator + FWS-thermostaat (wit of zwart)
(FWS-thermostaat apart te bestellen)



NEW

FWS-THERMOSTAAT

kleur	art. nr.	prijs €
wit	1184 265 0000	125
zwart	1184 266 0000	134

Koppeling met RF-thermostaat niet mogelijk

Radiator + E-Volve E-V-RF (wit of grijs)
(E-Volve E-V-RF en RF-thermostaat apart te bestellen)



E-VOLVE E-V-RF

	art. nr.	prijs €
E-Volve E-V-RF wit	1184 008 0000 9016	178
E-Volve E-V-RF grijs	1184 008 0000 9006	206
RF-thermostaat wit	1184 241 0000 9016	256

RF-thermostaat enkel in wit beschikbaar



WIFI APP* AANSTURING

De radiator is enkel te bedienen via de optionele T3 set **(T3 set apart te bestellen) (BAS connector apart te bestellen)**



NEW

BAS CONNECTOR + T3 SET

	art. nr.	prijs €
T3 Smart thermostaat	11HC10007	189
T3 Smart relais	11HC10008	65
T3 Gateway	11HC10009	253
BAS connector wit	1184 248 0000 9016	42
BAS connector grijs	1184 248 0000 7047	48

Eén Smart relais per radiator. Bediening van de radiator verloopt via de apart te bestellen T3 Smart thermostaat (en NIET via de RF-thermostaat). Het is niet mogelijk om de radiator via de FWS-thermostaat of E-Volve E-V-RF te bedienen.

* Smart Home solution dankzij de T3 set. Correcte bediening is alleen mogelijk met de volledige T3 set.

PRIJSGROEP: VPG7 - ELEKTRISCHE RADIATOREN



DOMOTICA AANSTURING

Radiator zonder regeling + BAS connector (wit of grijs)
(BAS connector apart te bestellen)

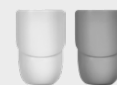

BAS CONNECTOR

kleur	art. nr.	prijs €
wit	1184 248 0000 9016	42
grijs	1184 248 0000 7047	48

De radiator (met BAS connector) mag enkel gebruikt worden in combinatie met een **gebouwbeheersysteem** (domotica) of **externe thermostaat** uitgerust met: een weekprogramma + open raam detectie of adaptieve startaansturing of afstandscontrole, om te voldoen aan de Europese richtlijn ECO Design Directive 2015/1188.

HOE BESTELLEN

1. Kies het gewenste model van de radiator in de onderstaande tabel.
2. Selecteer de gewenste aansturing (zie toelichting links onderaan) - afhankelijk van de gewenste aansturing dienen extra toebehoren mee besteld te worden.
3. **De totaalprijs wordt bepaald door het gekozen toesteltype en toebehoren.**

HOE EEN CORRECTE BESTELCODE VORMEN

Leveringstermijn 15 - 30 werkdagen (zonder transportduur)

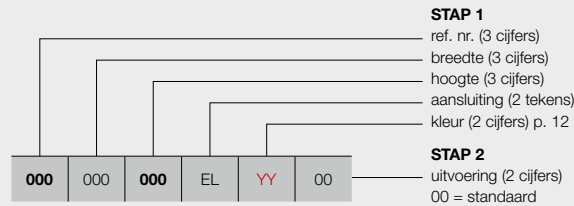

STAP 1
 ref. nr. (3 cijfers)
 breedte (3 cijfers)
 hoogte (3 cijfers)
 aansluiting (2 tekens)
 kleur (2 cijfers) p. 12

STAP 2
 uitvoering (2 cijfers)
 00 = standaard

- manuele aansturing**
 met FWS-thermostaat (wit of zwart) **(apart te bestellen)**
 met E-Volve E-V-RF (wit of grijs) **(apart te bestellen)**
- WIFI App* aansturing**
 de radiator is enkel te bedienen via de optionele T3 set **(apart te bestellen)** **(BAS connector apart te bestellen)**
- domotica aansturing**
 radiator zonder regeling + BAS connector (wit of grijs) **(apart te bestellen)**

BESTELCODE VOORRAADRADIATOR

Leveringstermijn 5 werkdagen (zonder transportduur)

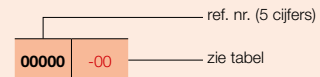

ZUIVER ELEKTRISCHE RADIATOREN

STAP 1 U kiest het gewenste model van radiator



PRIJSGROEP: VPG7 - ELEKTRISCHE RADIATOREN

BESTELCODE MAATWERK ASTER-A	TECHNISCHE GEGEVENS					STANDAARDKLEUR		ANDERE KLEUREN					
	buizen	breedte (L mm)	hoogte (H mm)	gewicht (kg)	el. weerst. (Watt)	prijs RAL 9016 (€)	verkorte ref. nr. RAL 9016 voorraad	prijs kleur (€)					
REF. NR. ASTER-A HF-EL-A : 398													
398	050	116 183	EL	YY	00	16 27	500 1834	19,00 30,80	500 750	841 1002	11398-01 11398-02	967 1152	
398	060	183	EL	YY	00	27	600	1834	35,80	1000	1180	11398-03	1357
398	070	213	EL	YY	00	31	700	2137	49,00	1250	1373	-	1579

Kleur aangeven bij bestelling (YY)

Voor meer details over onze artikel-data, zie artikel-database: <https://www.2ba.nl>
NETERLAND. Prijzen in euro (excl. BTW)

STAP 2 U kiest de toebehoren

Afhankelijk van de gewenste aansturing dient u extra toebehoren te bestellen. Zie pagina links.

STAP 3 Totaalprijs = prijs elektrische radiator + prijs toebehoren

ASTER HF-S EL (HF-S EL R, HF-S EL L)

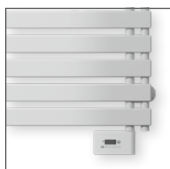
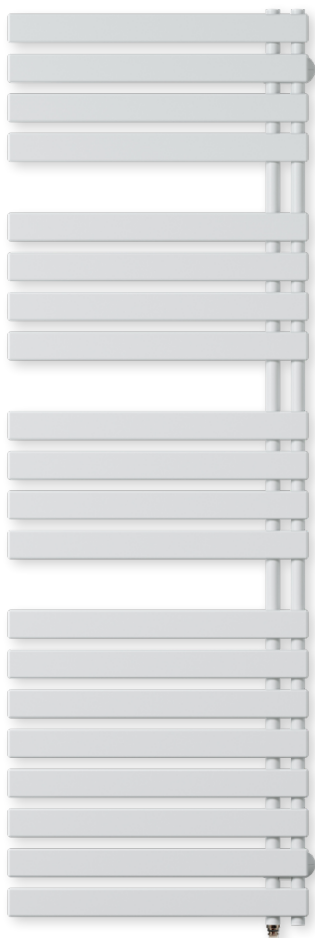

HF-S EL R



HF-S EL L

TYPES

- HF-S EL R (2 collectoren aan de rechterkant)
- HF-S EL L (2 collectoren aan de linkerkant)

BUIZEN

- Horizontaal, platovaal 57,5 x 10 mm

COLLECTOREN

- Verticaal, achterliggend, rond Ø 28 mm

KLEUREN

- Standaardkleur wit RAL 9016
- Uitgebreide kleurenkaart zie p. 12

BEVESTIGINGEN

- Muurbevestigingen standaard in de kleur van de radiator

TECHNISCH

- Weerstandsgelast (onzichtbare lasnaden)
- ATL-grondlaag, poedercoating
- Regeling: toebehoren apart te bestellen (keuze uit onderstaande uitvoeringen)
- IPX4 Klasse II

TECHNISCHE TEKENINGEN

- Zie p. 126

Opgelet: radiator standaard met weerstand, aansturing apart te bestellen 📄 📄 📄

BESCHIKBARE UITVOERINGEN



MANUELE AANSTURING

Radiator + FWS-thermostaat (wit of zwart)
(FWS-thermostaat apart te bestellen)



NEW

FWS-THERMOSTAAT

kleur	art. nr.	prijs €
wit	1184 265 0000	125
zwart	1184 266 0000	134

Koppeling met RF-thermostaat niet mogelijk

Radiator + E-Volve E-V-RF (wit of grijs)
(E-Volve E-V-RF en RF-thermostaat apart te bestellen)



E-VOLVE E-V-RF

	art. nr.	prijs €
E-Volve E-V-RF wit	1184 008 0000 9016	178
E-Volve E-V-RF grijs	1184 008 0000 9006	206
RF-thermostaat wit	1184 241 0000 9016	256

RF-thermostaat enkel in wit beschikbaar



WIFI APP* AANSTURING

De radiator is enkel te bedienen via de optionele T3 set **(T3 set apart te bestellen)** **(BAS connector apart te bestellen)**



NEW

BAS CONNECTOR + T3 SET

	art. nr.	prijs €
T3 Smart thermostaat	11HC10007	189
T3 Smart relais	11HC10008	65
T3 Gateway	11HC10009	253
BAS connector wit	1184 248 0000 9016	42
BAS connector grijs	1184 248 0000 7047	48

Eén Smart relais per radiator. Bediening van de radiator verloopt via de apart te bestellen T3 Smart thermostaat (en NIET via de RF-thermostaat). Het is niet mogelijk om de radiator via de FWS-thermostaat of E-Volve E-V-RF te bedienen.

* Smart Home solution dankzij de T3 set. Correcte bediening is alleen mogelijk met de volledige T3 set.

PRIJSGROEP: VPG7 - ELEKTRISCHE RADIATOREN



DOMOTICA AANSTURING

Radiator zonder regeling + BAS connector (wit of grijs)
(BAS connector apart te bestellen)



BAS CONNECTOR

kleur	art. nr.	prijs €
wit	1184 248 0000 9016	42
grijs	1184 248 0000 7047	48

De radiator (met BAS connector) mag enkel gebruikt worden in combinatie met een **gebouwbeheersysteem** (domotica) of **externe thermostaat** uitgerust met: een weekprogramma + open raam detectie of adaptieve startaansturing of afstandscontrole, om te voldoen aan de Europese richtlijn ECO Design Directive 2015/1188.

HOE BESTELLEN

1. Kies het gewenste model van de radiator in de onderstaande tabel.
2. Selecteer de gewenste aansturing (zie toelichting links onderaan) - afhankelijk van de gewenste aansturing dienen extra toebehoren mee besteld te worden.
3. **De totaalprijs wordt bepaald door het gekozen toesteltype en toebehoren.**

HOE EEN CORRECTE BESTELCODE VORMEN

Leveringstermijn 15 - 30 werkdagen (zonder transportduur)

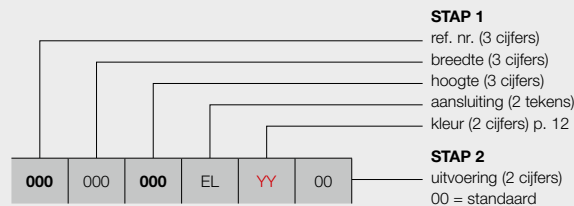

manuele aansturing
 met FWS-thermostaat (wit of zwart) **(apart te bestellen)**
 met E-Volve E-V-RF (wit of grijs) **(apart te bestellen)**

WIFI App* aansturing
 de radiator is enkel te bedienen via de optionele T3 set **(apart te bestellen)** **(BAS connector apart te bestellen)**

domotica aansturing
 radiator zonder regeling + BAS connector (wit of grijs) **(apart te bestellen)**

BESTELCODE VOORRAADRADIATOR

Leveringstermijn 5 werkdagen (zonder transportduur)

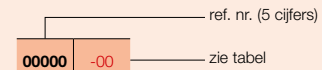

STAP 1 U kiest het gewenste model van radiator



PRIJSGROEP: VPG7 - ELEKTRISCHE RADIATOREN

BESTELCODE MAATWERK ASTER HF-S EL	TECHNISCHE GEGEVENS					STANDAARDKLEUR		ANDERE KLEUREN					
	buizen	breedte (L mm)	hoogte (H mm)	gewicht (kg)	el. weerst. (Watt)	prijs RAL 9016 (€)	verkorte ref. nr. RAL 9016 voorraad	prijs kleur (€)					
REF. NR. ASTER HF-S EL R : 374													
374	045	103	EL	YY	00	12	450	1039	13,20	500	775	-	891
		143				16	450	1436	17,60	500	914	-	1051
		183				20	450	1834	22,10	750	1065	11374-01	1225
374	060	103	EL	YY	00	12	600	1039	16,90	500	826	-	950
		143				16	600	1436	22,30	750	982	-	1129
		183				20	600	1834	28,10	1000	1145	11374-02	1317
REF. NR. ASTER HF-S EL L : 375													
375	045	103	EL	YY	00	12	450	1039	13,20	500	775	-	891
		143				16	450	1436	17,60	500	914	-	1051
		183				20	450	1834	22,10	750	1065	-	1225
375	060	103	EL	YY	00	12	600	1039	16,90	500	826	-	950
		143				16	600	1436	22,30	750	982	-	1129
		183				20	600	1834	28,10	1000	1145	-	1317

Kleur aangeven bij bestelling (YY)

Voor meer details over onze artikel-data, zie artikel-database: <https://www.2ba.nl>
NETERLAND. Prijzen in euro (excl. BTW)

STAP 2 U kiest de toebehoren

Afhankelijk van de gewenste aansturing dient u extra toebehoren te bestellen. Zie pagina links.

STAP 3 Totaalprijs = prijs elektrische radiator + prijs toebehoren

CARRÉ BAD (CB-EL)



AANBEVOLEN VOOR BADKAMER EN KEUKEN IN OPTIE



handdoekbeugel recht (chrom) art. nr. zie p. 141
prijs €201

Andere accessoires, zie p. 141

BUIZEN

- Horizontaal, vierkant 25 x 25 mm

COLLECTOREN

- Verticaal, rond Ø 35 mm

KLEUREN

- Standaardkleur wit RAL 9016
- Uitgebreide kleurenkaart zie p. 12

BEVESTIGINGEN

- Muurbevestigingen in de kleur RAL 9016 standaard. Ook in optie verkrijgbaar in de kleur RAL 7016 (zie p. 140).

TECHNISCH

- Weerstandsgelast (onzichtbare lasnaden)
- ATL-grondlaag, poedercoating
- Regeling: toebehoren apart te bestellen (keuze uit onderstaande uitvoeringen)
- IPX4 Klasse II

ACCESSOIRES

- Zie p. 141

TECHNISCHE TEKENINGEN

- Zie p. 126

Opgelet: radiator standaard met weerstand, aansturing apart te bestellen   

BESCHIKBARE UITVOERINGEN



MANUELE AANSTURING

Radiator + FWS-thermostaat (wit of zwart)
(FWS-thermostaat apart te bestellen)



NEW

FWS-THERMOSTAAT

kleur	art. nr.	prijs €
wit	1184 265 0000	125
zwart	1184 266 0000	134

Koppeling met RF-thermostaat niet mogelijk

Radiator + E-Volve E-V-RF (wit of grijs)
(E-Volve E-V-RF en RF-thermostaat apart te bestellen)



E-VOLVE E-V-RF

	art. nr.	prijs €
E-Volve E-V-RF wit	1184 008 0000 9016	178
E-Volve E-V-RF grijs	1184 008 0000 9006	206
RF-thermostaat wit	1184 241 0000 9016	256

RF-thermostaat enkel in wit beschikbaar



WIFI APP* AANSTURING

De radiator is enkel te bedienen via de optionele T3 set **(T3 set apart te bestellen)** **(BAS connector apart te bestellen)**



NEW

BAS CONNECTOR + T3 SET

	art. nr.	prijs €
T3 Smart thermostaat	11HC10007	189
T3 Smart relais	11HC10008	65
T3 Gateway	11HC10009	253
BAS connector wit	1184 248 0000 9016	42
BAS connector grijs	1184 248 0000 7047	48

Eén Smart relais per radiator. Bediening van de radiator verloopt via de apart te bestellen T3 Smart thermostaat (en NIET via de RF-thermostaat). Het is niet mogelijk om de radiator via de FWS-thermostaat of E-Volve E-V-RF te bedienen.

* Smart Home solution dankzij de T3 set. Correcte bediening is alleen mogelijk met de volledige T3 set.

PRIJSGROEP: VPG7 - ELEKTRISCHE RADIATOREN



DOMOTICA AANSTURING

Radiator zonder regeling +
BAS connector (wit of grijs)
(BAS connector apart te bestellen)

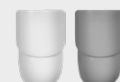

BAS CONNECTOR

kleur	art. nr.	prijs €
wit	1184 248 0000 9016	42
grijs	1184 248 0000 7047	48

De radiator (met BAS connector) mag enkel gebruikt worden in combinatie met een **gebouwbeheersysteem** (domotica) of **externe thermostaat** uitgerust met: een weekprogramma + open raam detectie of adaptieve startaansturing of afstandscontrole, om te voldoen aan de Europese richtlijn ECO Design Directive 2015/1188.

HOE BESTELLEN

1. Kies het gewenste model van de radiator in de onderstaande tabel.
2. Selecteer de gewenste aansturing (zie toelichting links onderaan) - afhankelijk van de gewenste aansturing dienen extra toebehoren mee besteld te worden.
3. **De totaalprijs wordt bepaald door het gekozen toesteltype en toebehoren.**

HOE EEN CORRECTE BESTELCODE VORMEN

Leveringstermijn 15 - 30 werkdagen (zonder transportduur)

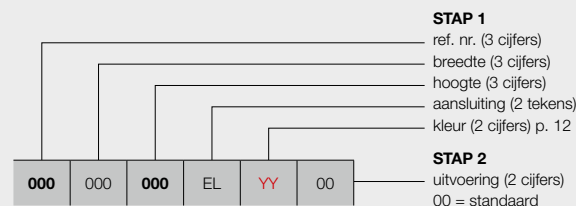

manuele aansturing

met FWS-thermostaat (wit of zwart) **(apart te bestellen)**
 met E-Volve E-V-RF (wit of grijs) **(apart te bestellen)**

WIFI App* aansturing

de radiator is enkel te bedienen via de optionele T3 set **(apart te bestellen)** **(BAS connector apart te bestellen)**

domotica aansturing

radiator zonder regeling + BAS connector (wit of grijs) **(apart te bestellen)**

BESTELCODE VOORRAADRADIATOR

Leveringstermijn 5 werkdagen (zonder transportduur)

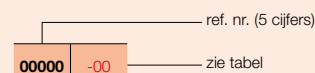

STAP 1 U kiest het gewenste model van radiator



PRIJSGROEP: VPG7 - ELEKTRISCHE RADIATOREN

BESTELCODE MAATWERK CARRÉ BAD	TECHNISCHE GEGEVENS					STANDAARDKLEUR		ANDERE KLEUREN					
	buisen	breedte (L mm)	hoogte (H mm)	gewicht (kg)	el. weerst. (Watt)	prijs RAL 9016 (€)	verkorte ref. nr. RAL 9016 voorraad	prijs kleur (€)					
REF. NR. CARRÉ BAD CB-EL : 335													
335	050	074	EL	YY	00	21	500	747	18,90	500	1091	-	1255
		113				32	500	1137	28,50	750	1194	-	1373
335	060	137	EL	YY	00	40	600	1377	41,65	1000	1339	-	1540
		173				50	600	1737	49,80	1250	1518	11335-01	1746

Kleur aangeven bij bestelling (YY)

Voor meer details over onze artikel-data, zie artikel-database: <https://www.2ba.nl>
NETERLAND. Prijzen in euro (excl. BTW)

STAP 2 U kiest de toebehoren

Afhankelijk van de gewenste aansturing dient u extra toebehoren te bestellen. Zie pagina links.

STAP 3 Totaalprijs = prijs elektrische radiator + prijs toebehoren

ZANA BAD (ZBD-EL)



AANBEVOLEN VOOR BADKAMER EN KEUKEN IN OPTIE



handdoekbeugel recht (chrom) art. nr. zie p. 141
prijs €201

Andere accessoires, zie p. 141

BUIZEN

- Horizontaal, rechthoekig 45 x 20 mm

COLLECTOREN

- Verticaal, rond Ø 35 mm

KLEUREN

- Standaardkleur wit RAL 9016
- Uitgebreide kleurenkaart zie p. 12

BEVESTIGINGEN

- Muurbevestigingen in de kleur RAL 9016 standaard. Ook in optie verkrijgbaar in de kleur RAL 7016 (zie p. 140).

TECHNISCH

- Weerstandsgelast (onzichtbare lasnaden)
- ATL-grondlaag, poedercoating
- Regeling: toebehoren apart te bestellen (keuze uit onderstaande uitvoeringen)
- IPX4 Klasse II

ACCESSOIRES

- Zie p. 141

TECHNISCHE TEKENINGEN

- Zie p. 127

Opgelet: radiator standaard met weerstand, aansturing apart te bestellen   

BESCHIKBARE UITVOERINGEN



MANUELE AANSTURING

Radiator + FWS-thermostaat (wit of zwart)
(FWS-thermostaat apart te bestellen)



FWS-THERMOSTAAT

kleur	art. nr.	prijs €
wit	1184 265 0000	125
zwart	1184 266 0000	134

Koppeling met RF-thermostaat niet mogelijk

Radiator + E-Volve E-V-RF (wit of grijs)
(E-Volve E-V-RF en RF-thermostaat apart te bestellen)



E-VOLVE E-V-RF

	art. nr.	prijs €
E-Volve E-V-RF wit	1184 008 0000 9016	178
E-Volve E-V-RF grijs	1184 008 0000 9006	206
RF-thermostaat wit	1184 241 0000 9016	256

RF-thermostaat enkel in wit beschikbaar



WIFI APP* AANSTURING

De radiator is enkel te bedienen via de optionele T3 set **(T3 set apart te bestellen)** **(BAS connector apart te bestellen)**



BAS CONNECTOR + T3 SET

	art. nr.	prijs €
T3 Smart thermostaat	11HC10007	189
T3 Smart relais	11HC10008	65
T3 Gateway	11HC10009	253
BAS connector wit	1184 248 0000 9016	42
BAS connector grijs	1184 248 0000 7047	48

Eén Smart relais per radiator. Bediening van de radiator verloopt via de apart te bestellen T3 Smart thermostaat (en NIET via de RF-thermostaat). Het is niet mogelijk om de radiator via de FWS-thermostaat of E-Volve E-V-RF te bedienen.

* Smart Home solution dankzij de T3 set. Correcte bediening is alleen mogelijk met de volledige T3 set.

PRIJSGROEP: VPG7 - ELEKTRISCHE RADIATOREN



DOMOTICA AANSTURING

Radiator zonder regeling +
BAS connector (wit of grijs)
(BAS connector apart te bestellen)



BAS CONNECTOR

kleur	art. nr.	prijs €
wit	1184 248 0000 9016	42
grijs	1184 248 0000 7047	48

De radiator (met BAS connector) mag enkel gebruikt worden in combinatie met een **gebouwbeheersysteem** (domotica) of **externe thermostaat** uitgerust met: een weekprogramma + open raam detectie of adaptieve startaansturing of afstandscontrole, om te voldoen aan de Europese richtlijn ECO Design Directive 2015/1188.

HOE BESTELLEN

1. Kies het gewenste model van de radiator in de onderstaande tabel.
2. Selecteer de gewenste aansturing (zie toelichting links onderaan) - afhankelijk van de gewenste aansturing dienen extra toebehoren mee besteld te worden.
3. **De totaalprijs wordt bepaald door het gekozen toesteltype en toebehoren.**

HOE EEN CORRECTE BESTELCODE VORMEN

Leveringstermijn 15 - 30 werkdagen (zonder transportduur)

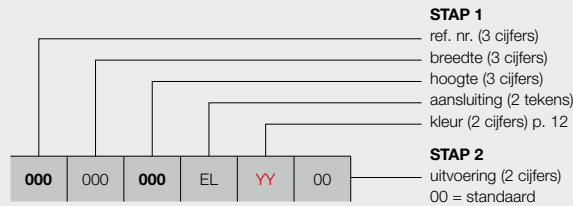

STAP 1
 ref. nr. (3 cijfers)
 breedte (3 cijfers)
 hoogte (3 cijfers)
 aansluiting (2 tekens)
 kleur (2 cijfers) p. 12

STAP 2
 uitvoering (2 cijfers)
 00 = standaard

- manuele aansturing**
 met FWS-thermostaat (wit of zwart) **(apart te bestellen)**
 met E-Volve E-V-RF (wit of grijs) **(apart te bestellen)**
- WIFI App* aansturing**
 de radiator is enkel te bedienen via de optionele T3 set **(apart te bestellen)** **(BAS connector apart te bestellen)**
- domotica aansturing**
 radiator zonder regeling + BAS connector (wit of grijs) **(apart te bestellen)**

STAP 1 U kiest het gewenste model van radiator



PRIJSGROEP: VPG7 - ELEKTRISCHE RADIATOREN

BESTELCODE MAATWERK ZANA BAD	TECHNISCHE GEGEVENS					STANDAARDKLEUR	ANDERE KLEUREN	
	buizen	breedte (L mm)	hoogte (H mm)	gewicht (kg)	el. weerst. (Watt)	prijs RAL 9016 (€)	prijs kleur (€)	
REF. NR. ZANA BAD ZBD-EL : 336								
336	050	098 134 182	EL	YY	00			
		21	500	984	28,30	750	1169	1344
		28	500	1344	37,40	1000	1316	1513
		40	500	1824	52,65	1250	1461	1680

Kleur aangeven bij bestelling (YY)

Voor meer details over onze artikel-data, zie artikel-database: <https://www.2ba.nl>
NEDERLAND. Prijzen in euro (excl. BTW)

STAP 2 U kiest de toebehoren

Afhankelijk van de gewenste aansturing dient u extra toebehoren te bestellen. Zie pagina links.

STAP 3 Totaalprijs = prijs elektrische radiator + prijs toebehoren

E-BANO (BANO-EL, BANO-EL-IR)



WITTE OF ZWARTE REGELING

Hoogte: 74 mm
Breedte: 131 mm
Diepte: 42 mm



INFRAROODREGELING

Hoogte: 74 mm
Breedte: 131 mm
Diepte: 42 mm

TYPES

- Recht (BANO-EL/BANO-EL-IR)

BUIZEN

- Horizontaal, rond Ø 20 mm

COLLECTOREN

- Verticaal, D-profiel 40 x 32 mm

KLEUREN

- Standaardkleur wit RAL 9016
- Verkrijgbaar in kleur RAL 9005
- Niet verkrijgbaar in andere kleuren

BEVESTIGINGEN

- Muurbevestigingen standaard

SPECIAAL

- **Regeling in de prijs inbegrepen**
- Witte regeling voor witte radiator, zwarte regeling voor zwarte radiator.
- Temperatuurregeling voorgemonteerd in de rechterzijde
- Voorgevulde radiator (antivries tot -10°C)

TECHNISCH

- Gesoldeerd (onzichtbare soldeerverbindingen)
- ATL-grondlaag, poedercoating
- Bedrijfsspanning: 230V AC, 50 Hz
- Regeling kamertemperatuur van 5°C tot 30°C
- Regeling van de kamertemperatuur volgens verschillende modi: auto / comfort / eco / vorstbescherming
- Auto-modus: 9 voorgeprogrammeerde weekprogramma's en 4 programma's die je zelf kunt instellen
- Boost-cyclus duur van 2 uur
- IPX4 Klasse II
- Voedingskabel van 50 cm, voorzien van een stekker, bij voorkeur een vaste wandcontactdoos gebruiken
- Indicator voor open raam detectie zelfregelende temperatuurcontrole
- Regeling gemonteerd: rechterzijde radiator (in de prijs inbegrepen)
- Dubbel geïsoleerde apparaten hebben geen aarding

TECHNISCHE TEKENINGEN

- Zie p. 127

BESCHIKBARE UITVOERINGEN



MANUELE AANSTURING

BANO-EL

19 = met stekker & witte regelaar (voor witte radiator)
(in de prijs inbegrepen)



BANO-EL

20 = met stekker & zwarte regelaar (voor zwarte radiator)
(in de prijs inbegrepen)



BANO-EL-IR

21 = met stekker, witte infraroodregelaar & afstandsbediening (voor witte en zwarte radiatoren)
(in de prijs inbegrepen)



HOE BESTELLEN

HOE EEN CORRECTE BESTELCODE VORMEN

Leveringstermijn 15 - 30 werkdagen (zonder transportduur)

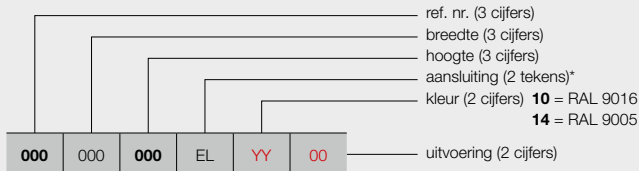

ref. nr. (3 cijfers)
 breedte (3 cijfers)
 hoogte (3 cijfers)
 aansluiting (2 tekens)*
 kleur (2 cijfers) **10** = RAL 9016
14 = RAL 9005

uitvoering (2 cijfers)

manuele aansturing
 radiator met ingebouwde regeling
(in de prijs inbegrepen)

- 19** = met stekker & witte regelaar (voor witte radiator)
- 20** = met stekker & zwarte regelaar (voor zwarte radiator)
- 21** = met stekker, witte infraroodregelaar & afstandsbediening (voor witte en zwarte radiatoren)

* steeds EL bij elektrische radiatoren

BESTELCODE VOORRAADRADIATOR

Leveringstermijn 5 werkdagen (zonder transportduur)

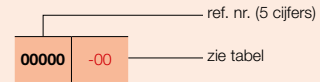

ref. nr. (5 cijfers)
 zie tabel

U kiest het gewenste model van radiator



PRIJSGROEP: VPG15 - BANO

BESTELCODE MAATWERK E-BANO	TECHNISCHE GEGEVENS					STANDAARDKLEUR		ANDERE KLEUREN					
	buizen	breedte (L mm)	hoogte (H mm)	gewicht (kg)	el. weerst. (Watt)	prijs RAL 9016 (€)	verkorte ref. nr. RAL 9016 voorraad	prijs RAL 9005 (€)					
REF. NR. E-BANO BANO-EL : 409													
409	050	076	EL	10	19	16	500	764	8,40	300	315	11409-04	-
				14	20						-	-	387
				YY	21						437	-	475
409	050	117	EL	10	19	24	500	1174	12,60	500	334	11409-01	-
				14	20						-	-	400
				YY	21						440	-	482
409	050	150	EL	10	19	30	500	1502	15,90	750	378	11409-02	-
				14	20						-	-	445
				YY	21						484	-	526
409	050	178	EL	10	19	37	500	1789	19,20	750	426	11409-05	-
				14	20						-	-	495
				YY	21						538	-	580
409	060	178	EL	10	19	37	600	1789	21,70	1000	444	11409-03	-
				14	20						-	-	520
				YY	21						550	-	601
409	060	199	EL	10	19	42	600	1994	25,30	1250	496	11409-06	-
				14	20						-	-	620
				YY	21						715	-	774
409	075	178	EL	10	19	37	750	1789	25,40	1250	484	-	-
				14	20						-	-	573
				YY	21						589	-	653

Conform EN442-1: 2014: radiatoren en convectoren

Voor meer details over onze artikel-data, zie artikel-database: <https://www.2ba.nl>

NEDERLAND. Prijzen in euro (excl. BTW)

Regeling in de prijs inbegrepen!

ELEKTRISCHE PANEELRADIATOREN **E-PANEL** (EP-H-FL, EP-H-RIB, EP-V-FL)



EP-V-FL

AANBEVOLEN VOOR BADKAMER EN KEUKEN IN OPTIE



handdoekbeugel (400 mm)

art. nr. zie p. 141

prijs €102

Andere accessoires, zie p. 141

ASSORTIMENT

- De E-Panel wordt aangeboden in een ruim assortiment met vermogens aangepast aan iedere woning. Er zijn 7 horizontale uitvoeringen in een bereik van 500 W tot 2000 W. De hoogte bedraagt telkens 600 mm, de lengte varieert van 500 mm tot 1200 mm. Er is bovendien een verticale uitvoering met een bereik van 750-1750 W. De radiatoren worden aangeboden in wit (RAL 9016) of kleur, naar keuze in een horizontale, geribde (EP-H-RIB) of vlakke (EP-H-FL) versie. Een verticale, vlakke versie (EP-V-FL) is ook leverbaar.

KLEUREN

- Standaardkleur wit RAL 9016
- Niet verkrijgbaar in S600 (witte fijn structuurlak)
- Uitgebreide kleurenkaart zie p. 12

BEDIENING

- Bedrijfsspanning: 230V AC, 50 Hz
- Week- en dagprogrammering
- Regeling kamertemperatuur van 7°C tot 30°C
- Auto-, Comfort-, Eco- of vorstbeveiligingsmodus
- Ingesteld programma P1, P2, P3 is te wijzigen
- Kabellengte: 0,8 m (bij voorkeur een directe vaste contactdoos gebruiken)
- Energieconsumptie indicatie
- Indicator open raam detectie
- Regeling gemonteerd: rechterzijde (00) of linkerzijde (8A) radiator (in de prijs inbegrepen)
- Aansluiting regeling (bruin = fase, blauw = neutraal, zwart = commandodraad enkel in Frankrijk te gebruiken en af te schermen bij niet gebruik)
- Dubbel geïsoleerde apparaten hebben geen aarding

TECHNISCH

- IPX4 Klasse II

ACCESSOIRES

- Zie p. 141

TECHNISCHE TEKENINGEN

- Zie p. 128

BESCHIKBARE UITVOERINGEN



MANUELE AANSTURING

00 = radiator met ingebouwde regeling **rechts** (in de prijs inbegrepen)

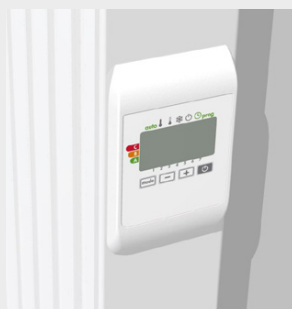

8A = radiator met ingebouwde regeling **links** (in de prijs inbegrepen)



WIFI APP* AANSTURING

18 = de radiator (met kabel) is enkel te bedienen via de optionele T3 set (**T3 set apart te bestellen**)



T3 SET

	art. nr.	prijs €
T3 Smart thermostaat	11HC10007	189
T3 Smart relais	11HC10008	65
T3 Gateway	11HC10009	253

Eén Smart relais per radiator.

* Smart Home solution dankzij de T3 set. Correcte bediening is alleen mogelijk met de volledige T3 set.

PRIJSGROEP: VPG7 - ELEKTRISCHE RADIATOREN



DOMOTICA AANSTURING

18 = radiator zonder regeling, met kabel

Deze radiator (met kabel) mag enkel gebruikt worden in combinatie met een **gebouwbeheersysteem** (domotica) of **externe thermostaat** uitgerust met: een weekprogramma + open raam detectie of adaptieve startaansturing of afstandscontrole, om te voldoen aan de Europese richtlijn ECO Design Directive 2015/1188.

HOE BESTELLEN

1. Kies het gewenste model van de radiator in de onderstaande tabel.
2. Selecteer de gewenste aansturing (zie toelichting links onderaan) - afhankelijk van de gewenste aansturing dienen extra toebehoren mee besteld te worden.
3. **De totaalprijs wordt bepaald door het gekozen toesteltype en eventuele toebehoren.**

HOE EEN CORRECTE BESTELCODE VORMEN

Leveringstermijn 15 - 30 werkdagen (zonder transportduur)

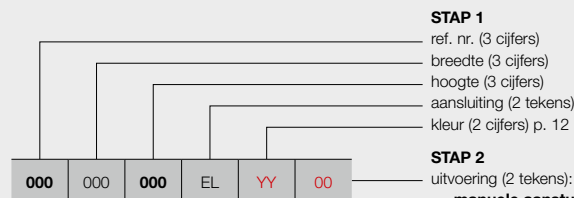

EP-H-FL

- manuele aansturing**
 00 = radiator met ingebouwde regeling rechts
(in de prijs inbegrepen)
 8A = radiator met ingebouwde regeling links
(in de prijs inbegrepen)
 (prijs **00** = prijs **8A**)
- WIFI App* aansturing**
 18 = de radiator (met kabel) is enkel te bedienen via de optionele T3 set **(apart te bestellen)**
- domotica aansturing**
 18 = radiator zonder regeling, met kabel

BESTELCODE VOORRAADRADIATOR

Leveringstermijn 5 werkdagen (zonder transportduur)

Voorraadradiatoren enkel mogelijk met ingebouwde regeling rechts (00)!

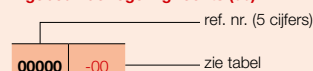

STAP 1 U kiest het gewenste model van radiator



PRIJSGROEP: VPG7 - ELEKTRISCHE RADIATOREN

BESTELCODE MAATWERK E-PANEL	TECHNISCHE GEGEVENS				STANDAARDKLEUR		ANDERE KLEUREN					
	breedte (L mm)	hoogte (H mm)	gewicht (kg)	el. weerst. (Watt)	prijs RAL 9016 (€)	verkorte ref. nr. RAL 9016 voorraad	prijs kleur (€)					
REF. NR. E-PANEL HORIZONTAAL EP-H-FL : 339												
339	050	060	EL	YY	00	500	600	20,00	500	774	11339-01	890
339	060	060	EL	YY	00	600	600	24,00	750	841	-	967
339	080	060	EL	YY	00	800	600	31,00	1000	902	11339-02	1037
					18					902	-	1037
339	100	060	EL	YY	00	1000	600	38,10	1250	968	-	1113
339	10A*	060	EL	YY	00	1001*	600	38,10	1500	1049	11339-03	1206
					18					1049	-	1206
339	120	060	EL	YY	00	1200	600	46,00	1750	1131	-	1301
339	12A**	060	EL	YY	00	1201**	600	46,00	2000	1210	11339-04	1392
					18					1210	-	1392

Kleur aangeven bij bestelling (YY)

* Werkelijke breedte = 1000 mm

** Werkelijke breedte = 1200 mm

Voor meer details over onze artikel-data, zie artikel-database: <https://www.2ba.nl>

NEDERLAND. Prijzen in euro (excl. BTW)

STAP 2 U kiest de toebehoren

Afhankelijk van de gewenste aansturing dient u mogelijk extra toebehoren te bestellen. Zie pagina links.

STAP 3 Totaalprijs = prijs elektrische radiator + prijs toebehoren

HOE E-PANEL HORIZONTAAL (EP-H-RIB) BESTELLEN

HOE BESTELLEN

1. Kies het gewenste model van de radiator in de onderstaande tabel.
2. Selecteer de gewenste aansturing (zie toelichting p. 98 onderaan) - afhankelijk van de gewenste aansturing dienen extra toebehoren mee besteld te worden.
3. **De totaalprijs wordt bepaald door het gekozen toesteltype en eventuele toebehoren.**

HOE EEN CORRECTE BESTELCODE VORMEN

Leveringstermijn 15 - 30 werkdagen (zonder transportduur)

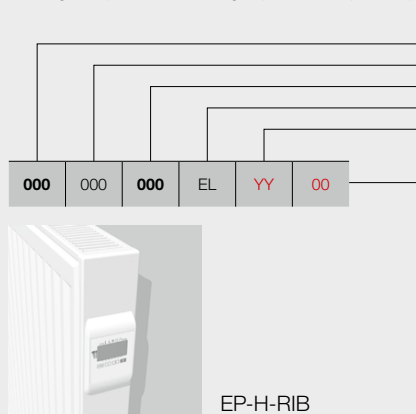

BESTELCODE VOORRAADRADIATOR

Leveringstermijn 5 werkdagen (zonder transportduur)

Voorraadradiatoren enkel mogelijk met ingebouwde regeling rechts (00)!

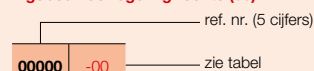

STAP 1 U kiest het gewenste model van radiator



PRIJSGROEP: VPG7 - ELEKTRISCHE RADIATOREN

BESTELCODE MAATWERK E-PANEL	TECHNISCHE GEGEVENS				STANDAARDKLEUR		ANDERE KLEUREN	
	breedte (L mm)	hoogte (H mm)	gewicht (kg)	el. weerst. (Watt)	prijs RAL 9016 (€)	verkorte ref. nr. RAL 9016 voorraad	prijs kleur (€)	
REF. NR. E-PANEL HORIZONTAAL EP-H-RIB : 340								
340	050	060	EL	YY	00	661	11340-01	760
340	060	060	EL	YY	00	715	-	822
340	080	060	EL	YY	00	768	11340-02	883
					18	768	-	883
340	100	060	EL	YY	00	823	-	946
340	10A*	060	EL	YY	00	893	11340-03	1027
					18	893	-	1027
340	120	060	EL	YY	00	961	-	1105
340	12A**	060	EL	YY	00	1030	11340-04	1185
					18	1030	-	1185

Kleur aangeven bij bestelling (YY)

* Werkelijke breedte = 1000 mm

** Werkelijke breedte = 1200 mm

Voor meer details over onze artikel-data, zie artikel-database: <https://www.2ba.nl>

NEDERLAND. Prijzen in euro (excl. BTW)

STAP 2 U kiest de toebehoren

Afhankelijk van de gewenste aansturing dient u mogelijk extra toebehoren te bestellen. Zie p. 98.

STAP 3 Totaalprijs = prijs elektrische radiator + prijs toebehoren

HOE BESTELLEN

1. Kies het gewenste model van de radiator in de onderstaande tabel.
2. Selecteer de gewenste aansturing (zie toelichting p. 98 onderaan) - afhankelijk van de gewenste aansturing dienen extra toebehoren mee besteld te worden.
3. **De totaalprijs wordt bepaald door het gekozen toesteltype en eventuele toebehoren.**

HOE EEN CORRECTE BESTELCODE VORMEN

Leveringstermijn 15 - 30 werkdagen (zonder transportduur)

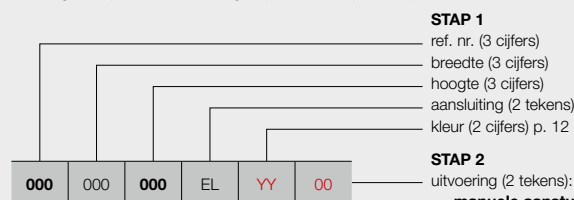

EP-V-FL

- manuele aansturing**
 00 = radiator met ingebouwde regeling rechts
(in de prijs inbegrepen)
 8A = radiator met ingebouwde regeling links
(in de prijs inbegrepen)
 (prijs 00 = prijs 8A)
- WIFI App* aansturing**
 18 = de radiator (met kabel) is enkel te bedienen via de optionele T3 set **(apart te bestellen)**
- domotica aansturing**
 18 = radiator zonder regeling, met kabel

BESTELCODE VOORRAADRADIATOR

Leveringstermijn 5 werkdagen (zonder transportduur)

Voorraadradiatoren enkel mogelijk met ingebouwde regeling rechts (00)!

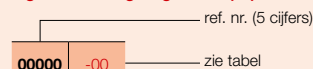

STAP 1 U kiest het gewenste model van radiator



PRIJSGROEP: VPG7 - ELEKTRISCHE RADIATOREN

BESTELCODE MAATWERK E-PANEL	TECHNISCHE GEGEVENS				STANDAARDKLEUR		ANDERE KLEUREN
	breedte (L mm)	hoogte (H mm)	gewicht (kg)	el. weerst. (Watt)	prijs RAL 9016 (€)	verkorte ref. nr. RAL 9016 voorraad	prijs kleur (€)
REF. NR. E-PANEL VERTICAAL EP-V-FL : 341							
341	040	180	EL	YY	00	-	974
					18		974
341	040	181*	EL	YY	00	11341-01	1068
					18	-	1068
341	050	180	EL	YY	00	11341-02	1160
					18	-	1160
341	050	200	EL	YY	00	11341-03	1255
					18	-	1255
341	060	200	EL	YY	00	11341-04	1344
					18	-	1344

Kleur aangeven bij bestelling (YY)

* Werkelijke hoogte = 1800 mm

Voor meer details over onze artikel-data, zie artikel-database: <https://www.2ba.nl>

NETHERLAND. Prijzen in euro (excl. BTW)

STAP 2 U kiest de toebehoren

Afhankelijk van de gewenste aansturing dient u mogelijk extra toebehoren te bestellen. Zie p. 98.

STAP 3 Totaalprijs = prijs elektrische radiator + prijs toebehoren

**BLOWER**

Hoogte: 239 mm
Breedte: 400 mm
Diepte: 95 mm

**BLOWER: TURBO BOOST VOOR EXTRA SNELLE OPWARMING****Technische specificaties**

- Dankzij de ingebouwde bewegingssensor kan de Blower zijn eigen weekprogramma instellen volgens uw leefgewoonte (behalve de E-Bano Blower).
- Vooraf ingestelde weekprogramma's P1, P2, P3 (door de gebruiker ook zelf aan te passen).
- Open raam detectie: waarbij de radiator in anti-vries modus gaat bij een plotse temperatuurdaling, zo bespaart u op uw energiefactuur.
- Energieconsumptie indicatie continu zichtbaar op het bedieningsscherm.
- Comfort, ECO en anti-vries temperatuur instelling.
- Blower in de fabriek voorgemonteerd op de radiator.
- De filter kan naar links of rechts verschoven worden, voor een gemakkelijke reiniging.
- Ingebouwd elektrisch PTC verwarmingselement van 1000 W.
- Klasse II apparaat.
- LCD display met "backlight".
- Het bedieningsscherm heeft een intuïtief ontwerp met 5 grote knoppen, waaronder de manuele boost knop.
- Manuele boostfunctie voor het snel opwarmen van de ruimte (in tijd te programmeren).
- Onderaan de Blower zit een aparte on/off knop.
- 2 versies: wit en grijs.
- IPX4.
- Aansluitingskabel (0,8 m): bruin = fase, blauw = neutraal, zwart = commandodraad (enkel in Frankrijk te gebruiken en af te schermen bij niet gebruik).
- Keuring: CE.
- Optioneel RF-thermostaat verkrijgbaar..
- **Blower niet apart leverbaar!**

Opgelet:

Aantal elektrische radiatoren op 1 RF-thermostaat:

- Blower: 1 RF-thermostaat per Blower
- Gemengd (Blower of E-Volve E-V-RF): niet mogelijk

**Ingebouwde RF-ontvanger voor besturing via onderstaande optionele RF-thermostaat.**

Art. nr. 1184 241 0000 9016 **Prijs: €256**

HOE BESTELLEN

Om een zuiver elektrische radiator **met Blower** te bestellen gaat u als volgt te werk:
 U kiest het gewenste model van radiator, Blower inbegrepen (zie pagina's 103-107).

Blower is leverbaar in 2 kleuren: wit en grijs.

- Witte radiator: Blower wit
- Kleur radiator: Blower grijs

RF-thermostaat apart te bestellen**HOE EEN CORRECTE BESTELCODE VORMEN**

Leveringstermijn 15 - 30 werkdagen (zonder transportduur)

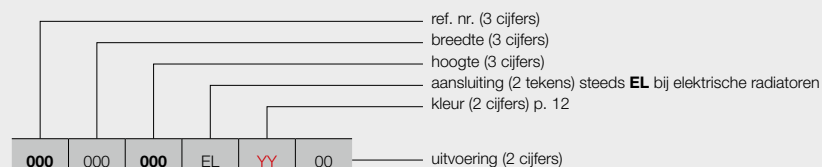
**manuele aansturing**

00 = met Blower (wit of grijs) + RF-thermostaat (in optie)

(RF-thermostaat apart te bestellen)

BESTELCODE VOORRAADRADIATOR

Leveringstermijn 5 werkdagen (zonder transportduur)

Voorraadradiatoren inclusief Blower (wit of grijs)

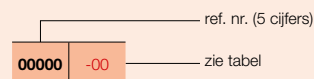

TYPES

- Recht (HD-EL-BL-A)

BUIZEN

- Horizontaal, rond Ø 20 mm

COLLECTOREN

- Verticaal, D-profiel 40 x 32 mm

KLEUREN

- Standaardkleur wit RAL 9016
- Uitgebreide kleurenkaart zie p. 12

SPECIAAL

- Radiator in combinatie met Blower (Blower in de prijs inbegrepen), deze mag NIET gebruikt worden in combinatie met een gebouwbeheersysteem (domotica) of externe thermostaat
- Dankzij de ingebouwde bewegingssensor kan de Blower zijn eigen weekprogramma instellen volgens uw leefgewoonte.
- Optioneel RF-thermostaat verkrijgbaar.
- Blower is leverbaar in 2 kleuren: wit en grijs.
 - Witte radiator: Blower wit
 - Kleur radiator: Blower grijs

BEVESTIGINGEN

- Muurbevestigingen standaard in de kleur van de radiator (inbegrepen in de verpakking van de radiator)

TECHNISCH

- Gesoldeerd (onzichtbare soldeerverbindingen)
- ATL-grondlaag, poedercoating
- Regeling van ruimtetemperatuur
- IPX4 Klasse II

ACCESSOIRES

- Zie p. 141

TECHNISCHE TEKENINGEN

- Zie p. 129

AANBEVOLEN VOOR BADKAMER EN KEUKEN IN OPTIE

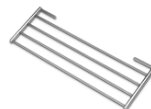

wegklapbaar droog- en stapelrek (chrom) art. nr. zie p. 141 **prijs €145**

Andere accessoires, zie p. 141



ZUIVER ELEKTRISCHE RADIATOREN

BESCHIKBARE UITVOERINGEN



MANUELE AANSTURING

Radiator met Blower (wit of grijs) + RF-thermostaat (in optie) **(RF-thermostaat apart te bestellen)**



RF-THERMOSTAAT

kleur	art. nr.	prijs €
wit	1184 241 0000 9016	256

RF-thermostaat enkel in wit beschikbaar



PRIJSGROEP: VPG7 - ELEKTRISCHE RADIATOREN

BESTELCODE MAATWERK IRIS-A BLOWER	TECHNISCHE GEGEVENS						STANDAARDKLEUR		ANDERE KLEUREN prijs kleur (€)					
	buizen	breedte (L mm)	hoogte (H mm)	gewicht (kg)	el. weerst. (Watt)	vermogen Blower (Watt)	prijs RAL 9016 (€)	verkorte ref. nr. RAL 9016 voorraad						
392	050	110	EL	YY	00	28	500	1104	16,10	500	+1000	965	11392-01	1110
		130				34	500	1308	19,00	750	+1000	1018	11392-02	1171
392	060	168	EL	YY	00	43	600	1682	26,20	1000	+1000	1154	11392-03	1327
		195				51	600	1954	30,60	1250	+1000	1293	11392-04	1487
392	075	195	EL	YY	00	51	750	1954	35,70	1500	+1000	1444	11392-05	1661

Kleur aangeven bij bestelling (YY)

Voor meer details over onze artikel-data, zie artikel-database: <https://www.2ba.nl>
NETERLAND. Prijzen in euro (excl. BTW)
Blower in de prijs inbegrepen!

AGAVE-A (HR-EL-BL-A) & BLOWER

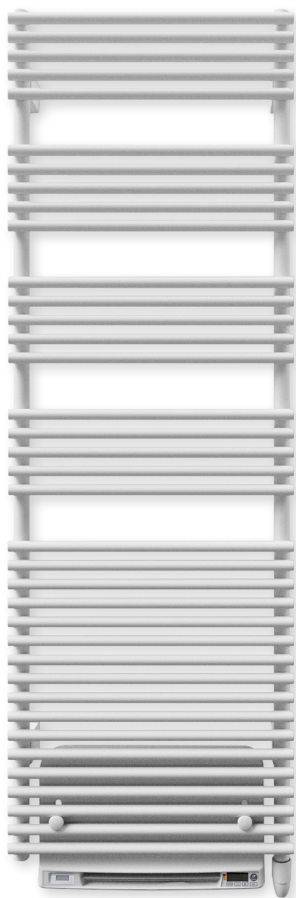

AANBEVOLEN VOOR BADKAMER
EN KEUKEN
IN OPTIE

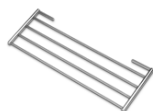

wegklapbaar droog- en
stapelrek (chrom) art. nr. zie p. 141
prijs €145

Andere accessoires, zie p. 141

TYPES

- Recht (HR-EL-BL-A)

BUIZEN

- Horizontaal, rond Ø 20 mm

COLLECTOREN

- Verticaal, achterliggend, rond Ø 28 mm

KLEUREN

- Standaardkleur wit RAL 9016
- Uitgebreide kleurenkaart zie p. 12

SPECIAAL

- Radiator in combinatie met Blower (Blower in de prijs inbegrepen), deze mag NIET gebruikt worden in combinatie met een gebouwbeheersysteem (domotica) of externe thermostaat
- Dankzij de ingebouwde bewegingssensor kan de Blower zijn eigen weekprogramma instellen volgens uw leefgewoonte.
- Optioneel RF-thermostaat verkrijgbaar.
- Blower is leverbaar in 2 kleuren: wit en grijs.
 - Witte radiator: Blower wit
 - Kleur radiator: Blower grijs

BEVESTIGINGEN

- Muurbevestigingen standaard in de kleur van de radiator (inbegrepen in de verpakking van de radiator)

TECHNISCH

- Weerstandsgelast (onzichtbare lasnaden)
- ATL-grondlaag, poedercoating
- Regeling van ruimtetemperatuur
- IPX4 Klasse II

ACCESSOIRES

- Zie p. 141

TECHNISCHE TEKENINGEN

- Zie p. 129

BESCHIKBARE UITVOERINGEN



MANUELE AANSTURING

Radiator met Blower (wit of grijs) + RF-thermostaat (in optie)
(RF-thermostaat apart te bestellen)



RF-THERMOSTAAT

kleur	art. nr.	prijs €
wit	1184 241 0000 9016	256

RF-thermostaat enkel in wit beschikbaar



ECO
DESIGN
2025

PRIJSGROEP: VPG7 - ELEKTRISCHE RADIATOREN

BESTELCODE MAATWERK AGAVE-A BLOWER	TECHNISCHE GEGEVENS						STANDAARDKLEUR	ANDERE KLEUREN
	buizen	breedte (L mm)	hoogte (H mm)	gewicht (kg)	el. weerst. (Watt)	vermogen Blower (Watt)	prijs RAL 9016 (€)	prijs kleur (€)
REF. NR. AGAVE-A BLOWER HR-EL-BL-A : 396								
396 050 150 EL YY 00	37	500	1501	24,30	750	+1000	1247	1434
179	44	500	1798	28,00	1000	+1000	1492	1716
396 060 179 EL YY 00	44	600	1798	32,20	1250	+1000	1672	1923

Kleur aangeven bij bestelling (YY)

Voor meer details over onze artikel-data, zie artikel-database: <https://www.2ba.nl>

NEDERLAND. Prijzen in euro (excl. BTW)

Blower in de prijs inbegrepen!

BUIZEN

- Horizontaal, platovaal 57,5 x 10 mm

COLLECTOREN

- Verticaal, rond Ø 28 mm

KLEUREN

- Standaardkleur wit RAL 9016
- Uitgebreide kleurenkaart zie p. 12

SPECIAAL

- Dankzij de ingebouwde bewegingssensor kan de Blower zijn eigen weekprogramma instellen volgens uw leefgewoonte.
- Optioneel RF-thermostaat verkrijgbaar.
- Blower is leverbaar in 2 kleuren: wit en grijs.
 - Witte radiator: Blower wit
 - Kleur radiator: Blower grijs

BEVESTIGINGEN

- Muurbevestigingen standaard in de kleur van de radiator (inbegrepen in de verpakking van de radiator)

TECHNISCH

- Weerstandsgelast (onzichtbare lasnaden)
- ATL-grondlaag, poedercoating
- Regeling van ruimtetemperatuur
- IPX4 Klasse II

TECHNISCHE TEKENINGEN

- Zie p. 130



ZUIVER ELEKTRISCHE RADIATOREN

BESCHIKBARE UITVOERINGEN

MANUELE AANSTURING

Radiator met Blower (wit of grijs) + RF-thermostaat (in optie)
(RF-thermostaat apart te bestellen)



RF-THERMOSTAAT

kleur	art. nr.	prijs €
wit	1184 241 0000 9016	256

RF-thermostaat enkel in wit beschikbaar



PRIJSGROEP: VPG7 - ELEKTRISCHE RADIATOREN

BESTELCODE MAATWERK ASTER-A BLOWER	TECHNISCHE GEGEVENS						STANDAARDKLEUR		ANDERE KLEUREN prijs kleur (€)
	buizen	breedte (L mm)	hoogte (H mm)	gewicht (kg)	el. weerst. (Watt)	vermogen Blower (Watt)	prijs RAL 9016 (€)	verkorte ref. nr. RAL 9016 voorraad	
399 050 116 EL YY 00	16	500	1169	21,40	500	+1000	1323	11399-01	1521
	27	500	1834	33,20	750	+1000	1534	11399-02	1764
399 060 183 EL YY 00	27	600	1834	38,20	1000	+1000	1806	11399-03	2077
399 070 213 EL YY 00	31	700	2137	51,40	1250	+1000	1965	-	2260

Kleur aangeven bij bestelling (YY)

Voor meer details over onze artikel-data, zie artikel-database: <https://www.2ba.nl>

NEDERLAND. Prijzen in euro (excl. BTW)

Blower in de prijs inbegrepen!

CARRÉ BAD (CB-EL-BL) & BLOWER



AANBEVOLEN VOOR BADKAMER EN KEUKEN IN OPTIE



handdoekbeugel recht (chrom) art. nr. zie p. 141
prijs €201

Andere accessoires, zie p. 141

BUIZEN

- Horizontaal, vierkant 25 x 25 mm

COLLECTOREN

- Verticaal, rond Ø 35 mm

KLEUREN

- Standaardkleur wit RAL 9016
- Uitgebreide kleurenkaart zie p. 12

SPECIAAL

- Radiator in combinatie met Blower (Blower in de prijs inbegrepen), deze mag NIET gebruikt worden in combinatie met een gebouwbeheersysteem (domotica) of externe thermostaat
- Dankzij de ingebouwde bewegingssensor kan de Blower zijn eigen weekprogramma instellen volgens uw leefgewoonte
- Optioneel RF-thermostaat verkrijgbaar.
- Blower is leverbaar in 2 kleuren: wit en grijs.
 - Witte radiator: Blower wit
 - Kleur radiator: Blower grijs

BEVESTIGINGEN

- Muurbevestigingen in de kleur RAL 9016 standaard. Ook in optie verkrijgbaar in de kleur RAL 7016 (zie p. 140).

TECHNISCH

- Weerstandsgelast (onzichtbare lasnaden)
- ATL-grondlaag, poedercoating
- Regeling van ruimtetemperatuur
- IPX4 Klasse II

ACCESSOIRES

- Zie p. 141

TECHNISCHE TEKENINGEN

- Zie p. 130

BESCHIKBARE UITVOERINGEN



MANUELE AANSTURING

Radiator met Blower (wit of grijs) + RF-thermostaat (in optie)
(RF-thermostaat apart te bestellen)



RF-THERMOSTAAT

kleur	art. nr.	prijs €
wit	1184 241 0000 9016	256

RF-thermostaat enkel in wit beschikbaar



ECO DESIGN 2025

PRIJSGROEP: VPG7 - ELEKTRISCHE RADIATOREN

BESTELCODE MAATWERK CARRÉ	TECHNISCHE GEGEVENS						STANDAARDKLEUR		ANDERE KLEUREN					
	buisen	breedte (L mm)	hoogte (H mm)	gewicht (kg)	el. weerst. (Watt)	vermogen Blower (Watt)	prijs RAL 9016 (€)	verkorte ref. nr. RAL 9016 voorraad	prijs kleur (€)					
REF. NR. CARRÉ CB-EL-BL : 319														
319	050	074 113	EL	YY	00	21	500	747	21,30	500	+1000	1360	-	1564
						32	500	1137	30,90	750	+1000	1575	11319-01	1811
319	060	137 173	EL	YY	00	40	600	1377	44,05	1000	+1000	1782	-	2049
						50	600	1737	52,20	1250	+1000	1998	11319-02	2298

Kleur aangeven bij bestelling (YY)

Voor meer details over onze artikel-data, zie artikel-database: <https://www.2ba.nl>

NETERLAND. Prijzen in euro (excl. BTW)

Blower in de prijs inbegrepen!

KLEUREN

- Standaardkleur S600 (witte fijn structuurlak) (RAL 9016: geen meerprijs 15%)
- Uitgebreide kleurenkaart zie p. 12

SPECIAAL

- Radiator in combinatie met Blower (Blower in de prijs inbegrepen), deze mag NIET gebruikt worden in combinatie met een gebouwbeheersysteem (domotica) of externe thermostaat
- Dankzij de ingebouwde bewegingssensor kan de Blower zijn eigen weekprogramma instellen volgens uw leefgewoonte
- Optioneel RF-thermostaat verkrijgbaar.
- Blower is leverbaar in 2 kleuren: wit en grijs.
 - Witte radiator: Blower wit
 - Kleur radiator: Blower grijs
- Gelakte voorplaat

BEVESTIGINGEN

- Muurbevestigingen standaard

TECHNISCH

- KTL-grondlaag, poedercoating
- Regeling van ruimtetemperatuur
- IPX4 Klasse II

ACCESSOIRES

- Zie p. 141

TECHNISCHE TEKENINGEN

- Zie p. 131

AANBEVOLEN VOOR BADKAMER EN KEUKEN IN OPTIE



handdoekbeugel MULTI+ rechts (S600)
art. nr. zie p. 141
prijs €218

handdoekbeugel MULTI+ rechts (RAL 9005)
art. nr. zie p. 141
prijs €218

Andere accessoires, zie p. 141

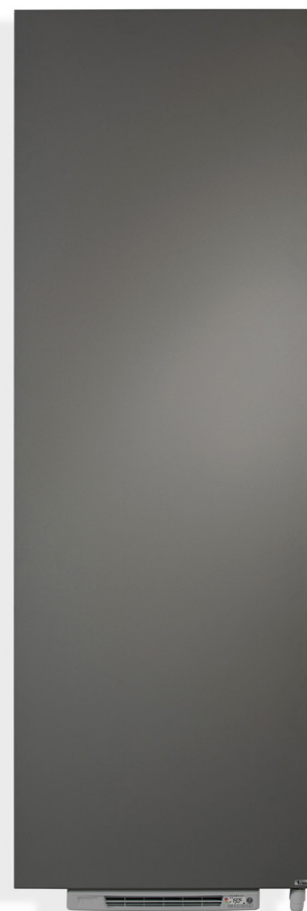

ZUIVER ELEKTRISCHE RADIATOREN

BESCHIKBARE UITVOERINGEN



MANUELE AANSTURING

Radiator met Blower (wit of grijs) + RF-thermostaat (in optie)
(RF-thermostaat apart te bestellen)



RF-THERMOSTAAT

kleur	art. nr.	prijs €
wit	1184 241 0000 9016	256

RF-thermostaat enkel in wit beschikbaar



PRIJSGROEP: VPG7 - ELEKTRISCHE RADIATOREN

BESTELCODE MAATWERK NIVA-A BLOWER	TECHNISCHE GEGEVENS						STANDAARDKLEUR		ANDERE KLEUREN prijs kleur (€)					
	buizen	breedte (L mm)	hoogte (H mm)	gewicht (kg)	el. weerst. (Watt)	vermogen Blower (Watt)	prijs S600* (€)	verkorte ref. nr. S600 voorraad						
REF. NR. NIVA-A BLOWER NIVA-EL-BL-A : 402														
402	052	075	EL	YY	00	-	520	753	20,10	300	+1000	1211	-	1393
		111				-	520	1116	28,90	500	+1000	1356	-	1559
402	062	129	EL	YY	00	-	620	1298	37,80	750	+1000	1484	11402-02	1707
		184				-	620	1842	52,90	1000	+1000	1609	11402-01	1850
402	072	184	EL	YY	00	-	720	1842	59,50	1250	+1000	1761	-	2025

Kleur aangeven bij bestelling (YY)

* RAL 9016: geen meerprijs 15%

Voor meer details over onze artikel-data, zie artikel-database: <https://www.2ba.nl>

NEDERLAND. Prijzen in euro (excl. BTW)

Blower in de prijs inbegrepen!

E-BANO (BANO-EL-BL) & BLOWER



TYPES

- Recht (BANO-EL-BL)

BUIZEN

- Horizontaal, rond Ø 20 mm

COLLECTOREN

- Verticaal, D-profiel 40 x 32 mm

KLEUREN

- Standaardkleur wit RAL 9016
- Niet verkrijgbaar in andere kleuren

SPECIAAL

- Radiator in combinatie met Blower
- Met de Blower kan een eigen weekprogramma ingesteld worden volgens uw leefgewoonte
- Optioneel RF-thermostaat verkrijgbaar.
- Blower is leverbaar in wit.

BEVESTIGINGEN

- Muurbevestigingen standaard

TECHNISCH

- Gesoldeerd (onzichtbare soldeerverbindingen)
- ATL-grondlaag, poedercoating
- Maximale bedrijfstemperatuur: 110°C
- IPX4 Klasse II

TECHNISCHE TEKENINGEN

- Zie p. 131

BESCHIKBARE UITVOERINGEN



MANUELE AANSTURING

Radiator met Blower (wit) + RF-thermostaat (in optie)
(RF-thermostaat apart te bestellen)



RF-THERMOSTAAT

kleur	art. nr.	prijs €
wit	1184 241 0000 9016	256

RF-thermostaat enkel in wit beschikbaar



PRIJSGROEP: VPG15 - BANO

BESTELCODE MAATWERK E-BANO BLOWER	TECHNISCHE GEGEVENS						STANDAARDKLEUR						
	buizen	breedte (L mm)	hoogte (H mm)	gewicht (kg)	el. weerst. (Watt)	vermogen Blower (Watt)	prijs RAL 9016 (€)	verkorte ref. nr. RAL 9016 voorraad					
REF. NR. E-BANO BLOWER BANO-EL-BL : 410													
410	050	117	EL	10	00	24	500	1174	13,60	500	+1000	664	-
		150				30	500	1502	19,50	750	+1000	710	11410-01
410	060	178	EL	10	00	37	600	1789	26,00	1000	+1000	754	-

Voor meer details over onze artikel-data, zie artikel-database: <https://www.2ba.nl>

NEDERLAND. Prijzen in euro (excl. BTW)

Blower in de prijs inbegrepen!



ZUIVER ELEKTRISCHE
RADIATOREN

Gemengde radiatoren



Gemengde elektrische radiatoren zijn radiatoren die men afwisselend kan gebruiken om via een centrale verwarmingsinstallatie te verwarmen of om elektrisch te verwarmen.

- CV-radiator door een professional voorzien van een elektrisch element en regeling
- CV-radiator met in de fabriek voormonteerde Blower



De gemengde radiatoren zijn radiatoren die men afwisselend kan gebruiken om via de CV-installatie te verwarmen OF om elektrisch te gaan verwarmen. Deze radiatoren zijn zeer geschikt om te gebruiken in de tussenseizoenen, wanneer de CV-ketel niet altijd in werking is. Men kan dan de keuze maken om elektrisch te gaan verwarmen. Ideaal om te gebruiken in uw badkamer.

Onderstaande radiatoren kan men gebruiken als gemengde radiator:

- Iris-A (HDM-A/HDRM-A)
- Agave-A (HRM-A)
- Aster-A (HF-A)
- Aster HF-S (HF-S R/HF-S L)
- Carré Bad (CB)
- Zana Bad (ZBD)

Verkiest men om via de CV-installatie te gaan verwarmen, dan moet de elektrische regeling uitgeschakeld zijn. Wanneer de elektrische weerstand toch aan het verwarmen is als de CV-installatie werkt, kan dit schade aan de elektrische weerstand veroorzaken. Verkiest men om elektrisch te gaan verwarmen (CV-installatie niet in werking), dan moet men de thermostaatkop dicht draaien. Echter via de retourleiding dient bij gesloten radiatorventiel een vrije uitzetting naar het expansievat van de CV-installatie verzekerd te worden. De mogelijkheid van aansluiten is afhankelijk van het aansluitsysteem en van de breedte van de radiator.

We onderscheiden:

Bij een tweepijpsysteem met aansluiting:

- 1-8: mogelijk bij alle breedtes
- mm: de breedte van de radiator moet groter dan 600 mm zijn
- MM: de breedte van de radiator moet groter dan 600 mm zijn

Bij een éénpijpsysteem met aansluiting:

- mm: de breedte van de radiator moet groter dan 600 mm zijn



BLOWER MIXED HYBRIDE RADIATOREN

Deze CV-radiatoren zijn voorzien van een Blower, waardoor men in de tussenseizoenen met de Blower snel (extra) kan bijverwarmen.

De elektrische kenmerken van de gemengde radiator zijn dezelfde als van een zuiver elektrische radiator en moet bijgevolg aan dezelfde voorschriften voldoen.



Ingebouwde RF-ontvanger voor besturing via onderstaande optionele RF-thermostaat.



Art. nr. 1184 241 0000 9016 Prijs: €256

Technische specificaties Blower zie p. 102

GEMENGDE RADIATOREN & E-VOLVE / BAS CONNECTOR

HOE BESTELLEN

Om een gemengde radiator te bestellen gaat u als volgt te werk:

Step 1: U kiest het gewenste model van radiator. Deze radiatoren kan men gebruiken als gemengde radiator:

- Iris-A (HDM-A/HDRM-A)
- Agave-A (HRM-A)
- Aster-A (HF-A)
- Aster HF-S (HF-S R/HF-S L)
- Carré Bad (CB)
- Zana Bad (ZBD)



Step 2: U kiest de regeling die u bij de radiator wilt hebben, rekening houdend met de Wattage. U hebt de keuze uit FWS-thermostaat en E-V-RF of BAS connector in de kleur wit of grijs (zie p. 114).

Totaalprijs gemengde radiator = prijs radiator + prijs regeling.

HOE EEN CORRECTE BESTELCODE VORMEN

Leveringstermijn 15 - 30 werkdagen (zonder transportduur)

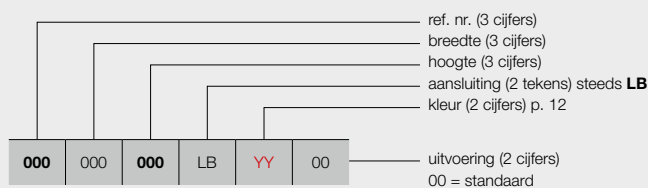

BIJHORENDE REGELING

Zie p. 114: artikelnummer opgeven

BESTELCODE VOORRAADRADIATOR

Leveringstermijn 5 werkdagen (zonder transportduur)

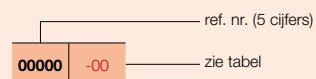

BIJHORENDE REGELING

Zie p. 114: artikelnummer opgeven

BLOWER MIXED HYBRIDE RADIATOREN

HOE BESTELLEN

Om een CV-radiator **met Blower** te bestellen gaat u als volgt te werk:

U kiest het gewenste model van CV-radiator, Blower inbegrepen (zie pagina's 118 - 119).

Blower is leverbaar in 2 kleuren: wit en grijs.

- Witte radiator: Blower wit
- Kleur radiator: Blower grijs



RF-thermostaat apart te bestellen

HOE EEN CORRECTE BESTELCODE VORMEN

Leveringstermijn 15 - 30 werkdagen (zonder transportduur)

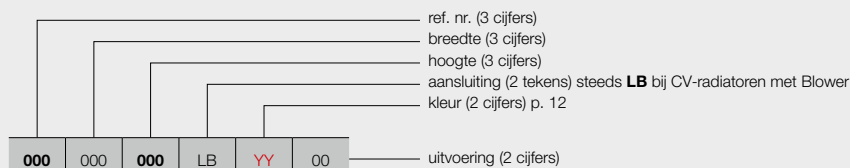

manuele aansturing

00 = met Blower (wit of grijs) + RF-thermostaat (in optie)
(RF-thermostaat apart te bestellen)

BESTELCODE VOORRAADRADIATOR

Leveringstermijn 5 werkdagen (zonder transportduur)

Voorraadradiatoren inclusief Blower (wit of grijs)

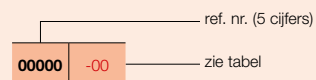

1. MOGELIJKE AANSLUITINGEN VOOR GEMENGDE RADIATOREN

1.1. AANSLUITING VAN DE CV-INSTALLATIE OP DE MIDDENAANSLUITING (TWEEDIJPSYSTEEM)

Onderstaande radiatoren kan men aansluiten op de middenaansluiting:

- Iris-A (HDM-A/HDRM-A)
- Agave-A (HRM-A)
- Aster-A (HF-A)
- Carré Bad (CB)
- Zana Bad (ZBD)



Aansluiting met standaard hoekventielen

De breedte van de radiator is ≤ 600 mm:

Opmerking: Hoekventiel en thermostaatkop behoren niet tot het VASCO-assortiment.

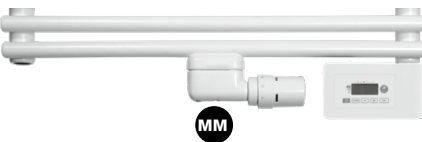

De breedte van de radiator is groter dan 600 mm:

Opmerking: Als men het mm-ventiel gebruikt kan men de radiator ook aansluiten op een éénpijpsysteem.

Opmerking: Via de retourleiding dient (in de zomer) bij gesloten radiatorventiel een vrije uitzetting naar het expansievat van de CV-installatie te worden verzekerd.



Aansluiting met 1-8 design-ventielset

1.2. AANSLUITING VAN DE CV-INSTALLATIE OP DE 1-8 AANSLUITING (TWEEDIJPSYSTEEM)

Onderstaande radiatoren kan men aansluiten via 1-8:

- Iris-A (HDM-A/HDRM-A)
- Agave-A (HRM-A)
- Aster HF-S (HF-S L/HF-S R). Collectoren 50 mm uit mekaar, links of rechts.
- Carré Bad (CB)
- Zana Bad (ZBD)

Opmerking: Ventiel behoort niet tot het VASCO-assortiment.



Aanvoer rechts en retour links

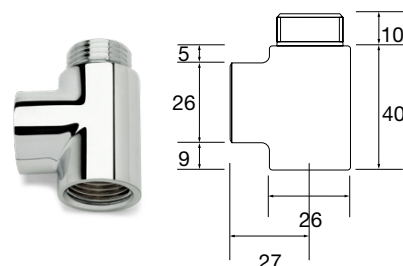

T-stuk

Bij gebruik van het T-stuk veranderen de aansluitmaten.

Opgelet: eerst dient de eventueel voorziene stromingsbuis te worden verwijderd.

Opmerking: Als men de aansluiting maakt via de 1-8 aansluiting kan de radiator enkel aangesloten worden op een tweepijpsysteem.

Opmerking: Via de retourleiding dient (in de zomer) bij gesloten radiatorventiel een vrije uitzetting naar het expansievat van de CV-installatie te worden verzekerd.

Art. nr. 11DV00002 Prijs: €31

2. ELEKTRISCHE TOEBEHOREN VOOR GEMENGDE RADIATOREN

OPGELET: weerstand en regeling apart te bestellen!



Lengtes van de elektrische weerstanden (standaard gemonteerd in de radiator):

PRIJSGROEP: VPG7 - ELEKTRISCHE RADIATOREN

	lengte	art. nr.	prijs €
Weerstand 300 W	365 mm	11842910000	126
Weerstand 500 W	520 mm	11842920000	132
Weerstand 750 W	700 mm	11842930000	142
Weerstand 1000 W	890 mm	11842940000	154
Weerstand 1250 W	1080 mm	11842950000	164
Weerstand 1500 W	1270 mm	11842960000	176

We onderscheiden volgende mogelijkheden:

- 2.1. Regeling FWS-thermostaat **NEW**
- 2.2. Regeling E-Volve E-V-RF
- 2.3. Regeling T3 WIFI-Set **NEW**
- 2.4. BAS connector



FWS-THERMOSTAAT

Hoogte: 97,5 mm
Breedte: 71 mm
Diepte: 47 mm

2.1. REGELING FWS-THERMOSTAAT

NEW

- Bedrijfsspanning: 230V AC, 50 Hz - IP44
- Week- en dag programmering
- Kabellengte: 0,5 m (met stekker)
- Energieconsumptie indicator
- Regeling te monteren en bedienen op de radiator
- Regeling kamertemperatuur van 10°C tot 32°C
- Beschikbaar in het wit of zwart

PRIJSGROEP: VPG7 - ELEKTRISCHE RADIATOREN

kleur	art. nr.	prijs €
wit	1184 265 0000	125
zwart	1184 266 0000	134



**E-VOLVE E-V-RF
RF-ONTVANGER**

Hoogte: 75 mm
Breedte: 140 mm
Diepte: 35 mm

**E-VOLVE E-V-RF
RF-THERMOSTAAT**

Hoogte: 95 mm
Breedte: 120 mm
Diepte: 25 mm

2.2. REGELING E-VOLVE E-V-RF

- Bedrijfsspanning ontvanger: 230V AC, 50 Hz
- Thermostaat: 2x Alkaline 1,5V
- Week- en dagprogrammering
- Regeling kamertemperatuur van 7°C tot 30°C
- Boost commando: standaard 60 minuten
- Auto-, Comfort-, Eco- of vorstbeveiligingsmodus
- Ingesteld programma P1, P2, P3 is te wijzigen
- Ontvanger: IPX4 Klasse II
- Thermostaat: IP30
- Kabellengte: 0,8 m (bij voorkeur een directe vaste contactdoos gebruiken)
- Energieconsumptie indicatie
- Indicator open raam detectie
- Ontvanger te monteren op de radiator rechtsonder
- Radiofrequente communicatie tussen ontvanger en thermostaat (nog te koppelen)

Opgelet:

- Aansluiting E-V-RF ontvanger (bruin = fase, blauw = neutraal, zwart = commandodraad enkel in Frankrijk te gebruiken en af te schermen bij niet gebruik)
- Dubbel geïsoleerde apparaten hebben geen aarding.
- De thermostaat dient gekoppeld te worden met de ontvanger conform de instructies in de handleiding van de RF-thermostaat

Opgelet:

Aantal gemengde radiatoren op 1 RF-thermostaat:

- E-Volve E-V-RF: tot 5 radiatoren per RF-thermostaat
- Gemengd (Blower of E-Volve E-V-RF): niet mogelijk

PRIJSGROEP: VPG7 - ELEKTRISCHE RADIATOREN

	art. nr.	prijs €
E-Volve E-V-RF wit	1184 008 0000 9016	178
E-Volve E-V-RF grijs	1184 008 0000 9006	206
RF-thermostaat wit	1184 241 0000 9016	256



**T3 SMART
THERMOSTAAT**



**T3 SMART
RELAIS**



T3 GATEWAY

2.3. REGELING T3 WIFI-SET



T3 Smart thermostaat: de draadloze thermostaat wordt in de ruimte geplaatst en de radiator kan hiermee ook lokaal bediend worden. Door zijn Lithium accu is de thermostaat oplaadbaar en is het niet meer nodig om batterijen te vervangen.

T3 Smart relais: deze relais kan direct in een inbouwdoos geplaatst worden, wat nadien afgedekt kan worden met een afdekplaatje* met kabeluitvoer.

* Zelf te voorzien in uw kleur naar keuze.

T3 Gateway: met de T3 Gateway maakt u de koppeling naar een tablet of smartphone mogelijk met bediening via de app van de T3 WIFI-set.

Opgelet: complete set is nodig voor een correcte werking.

- Bedrijfsspanning: 230V AC, 50 Hz
- 16 Ampère schakelvermogen
- Inclusief Lithium accu voor thermostaat
- Temperatuursensor in de thermostaat voor een correcte ruimtetemperatuur uitlezing
- Bediening via de app van de T3 WIFI-set
- Week- en dag programmering

PRIJSGROEP: VPG7 - ELEKTRISCHE RADIATOREN

	art. nr.	prijs €
T3 Smart thermostaat	11HC10007	189
T3 Smart relais	11HC10008	65
T3 Gateway	11HC10009	253



BAS CONNECTOR

Hoogte: 65 mm
Breedte: 35 mm
Diepte: 50 mm

2.4. BAS CONNECTOR

Ideaal voor aansturing via domotica!

Deze gemengde radiatoren zijn in de fabriek reeds voorzien van een warmtegeleidende vloeistof en een elektrische weerstand. De elektrische weerstand is gemonteerd in de rechtercollector.

PRIJSGROEP: VPG7 - ELEKTRISCHE RADIATOREN

kleur	art. nr.	prijs €
BAS connector wit	1184 248 0000 9016	42
BAS connector grijs	1184 248 0000 7047	48

Regeling van de kamertemperatuur dient verzekerd te worden door een extern aansturingssysteem, conform de Eco Design Directive 2015/1188!

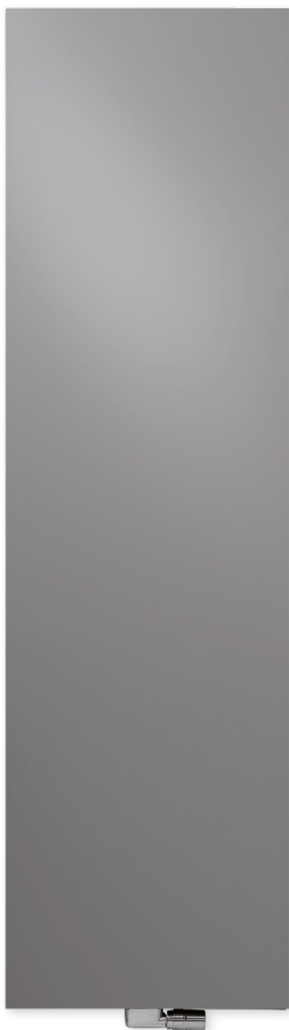

AANBEVOLEN VOOR BADKAMER EN KEUKEN IN OPTIE



handdoekbeugel (aluminium)
art. nr. zie p. 141
prijs €201

Andere accessoires, zie p. 141

AANBEVOLEN AANSLUITING (LB)

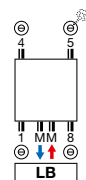

Andere aansluitmogelijkheden,
zie p. 184



art. nr. 1182 103 0000 0099
prijs €190
Koppelingen, zie p. 377

KLEUREN

- Standaardkleur S600 (witte fijn structuurlak) (RAL 9016: geen meerprijs 15%)
- Uitgebreide kleurenkaart zie p. 12

SPECIAAL

- CV-radiator met geïntegreerde elektrische weerstand
- Gelakte aluminium voorplaat

BEVESTIGINGEN

- Muurbevestigingen in de kleur RAL 7016 (antraciet grijs) standaard.

TECHNISCH

- Elektrisch weerstandsgelast (onzichtbare lasnaden) en rolnaadgelast
- KTL-grondlaag, poedercoating
- Standaardwerkdruk: 10 bar
- Maximale bedrijfstemperatuur: 110°C
- Regeling van ruimtetemperatuur
- IPX4 Klasse II

ACCESSOIRES

- Zie p. 141

TECHNISCHE TEKENINGEN

- Zie p. 132

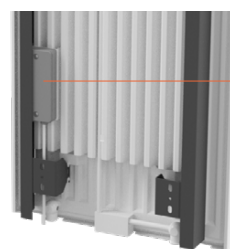

RF-ontvanger
aan de achterzijde

BESCHIKBARE UITVOERINGEN



MANUELE AANSTURING

00 = radiator + RF-thermostaat
(in de prijs inbegrepen).
De radiator is enkel te bedienen
via de meegeleverde RF-
thermostaat (wit).



RF-THERMOSTAAT

Standaard uitvoering.

13 = radiator met RF-thermostaat
en kabel met haakse stekker
(prijs 13 = prijs 00)



14 = radiator zonder RF-thermostaat

Indien u meerdere radiatoren met één en dezelfde RF-thermostaat wilt bedienen, is het voldoende om één radiator in de uitvoering 00 te bestellen en de andere(n) in de uitvoering 14.



WIFI APP* AANSTURING

15 = de radiator (met kabel) is enkel te bedienen via de optionele T3 set
(T3 set apart te bestellen)



T3 SET

	art. nr.	prijs €
T3 Smart thermostaat	11HC10007	189
T3 Smart relais	11HC10008	65
T3 Gateway	11HC10009	253

Eén Smart relais per radiator. Bediening van de radiator verloopt via de apart te bestellen T3 Smart thermostaat (en NIET via de RF-thermostaat). Stopcontact te vervangen door afdekplaat met kabeluitvoer voor de T3 Smart relais.

* Smart Home solution dankzij de T3 set. Correcte bediening is alleen mogelijk met de volledige T3 set.

PRIJSGROEP: VPG7 - ELEKTRISCHE RADIATOREN



DOMOTICA AANSTURING

15 = radiator zonder regeling, met kabel

Deze radiator (met kabel) mag enkel gebruikt worden in combinatie met een **gebouwbeheersysteem** (domotica) of **externe thermostaat** uitgerust met: een weekprogramma + open raam detectie of adaptieve startaansturing of afstandscontrole, om te voldoen aan de Europese richtlijn ECO Design Directive 2015/1188.

HOE BESTELLEN

1. Kies het gewenste model van de radiator in de onderstaande tabel.
2. Selecteer de gewenste aansturing (zie toelichting links onderaan) - afhankelijk van de gewenste aansturing dienen extra toebehoren mee besteld te worden.
3. **De totaalprijs wordt bepaald door het gekozen toesteltype en eventuele toebehoren.**

HOE EEN CORRECTE BESTELCODE VORMEN

Leveringstermijn 15 - 30 werkdagen (zonder transportduur)

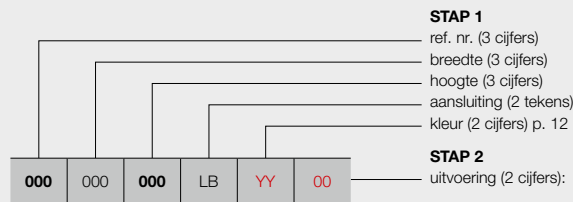

manuele aansturing

- 00 = met RF-thermostaat **(in de prijs inbegrepen)**
- 13 = met RF-thermostaat en kabel met haakse stekker (prijs **13** = prijs **00**)
- 14 = zonder RF-thermostaat

WIFI App* aansturing

- 15 = de radiator (met kabel) is enkel te bedienen via de optionele T3 set **(apart te bestellen)**

domotica aansturing

- 15 = radiator zonder regeling, met kabel

STAP 1 U kiest het gewenste model van radiator



PRIJSGROEP: VPG7 - ELEKTRISCHE RADIATOREN

BESTELCODE MAATWERK NIVA MIXED HYBRIDE	TECHNISCHE GEGEVENS									STANDAARDKLEUR	ANDERE KLEUREN					
	buizen	breedte (L mm)	hoogte (H mm)	75/65/20 (Watt) (φ50K)	55/45/20 (Watt) (φ30K)	n-exp.	gewicht (kg)	inhoud (l)	el. weerst. (Watt)	prijs S600* (€)	prijs kleur (€)					
REF. NR. NIVA MIXED HYBRIDE N1L1-EL-MIX : 362																
362	042	182	LB	YY	00	-	420	1820	794	413	1,28	23,40	3,70	900	1062	1221
					14										963	1107
					15										895	1029
362	062	182	LB	YY	00	-	620	1820	1124	584	1,28	34,40	5,52	1300	1172	1348
					14										1073	1234
					15										1005	1156

Conform EN442-1: 2014: radiatoren en convectoren
 Kleur aangeven bij bestelling (YY)

* RAL 9016: geen meerprijs 15%
 Voor meer details over onze artikel-data, zie artikel-database: <https://www.2ba.nl>
NETHERLAND. Prijzen in euro (excl. BTW)

STAP 2 U kiest de toebehoren

Afhankelijk van de gewenste aansturing dient u mogelijk extra toebehoren te bestellen. Zie pagina links.

STAP 3 Totaalprijs = prijs elektrische radiator + prijs toebehoren

IRIS-A (HDM-BL-MIX-A) BLOWER MIXED HYBRIDE



AANBEVOLEN VOOR BADKAMER EN KEUKEN IN OPTIE

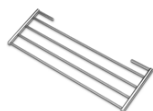

wegklapbaar droog- en stapelrek (chrom) art. nr. zie p. 141
prijs €145

Andere accessoires, zie p. 141

AANBEVOLEN AANSLUITING (LB)

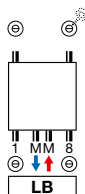

Andere aansluitmogelijkheden, zie p. 51



art. nr. 1182 103 0000 9016
prijs €171
Koppelingen, zie p. 377

TYPES

- Recht (HDM-BL-MIX-A)

BUIZEN

- Horizontaal, rond Ø 20 mm

COLLECTOREN

- Verticaal, D-profiel 40 x 32 mm

KLEUREN

- Standaardkleur wit RAL 9016
- Uitgebreide kleurenkaart zie p. 12

SPECIAAL

- CV-radiator in combinatie met Blower (Blower in de prijs inbegrepen), deze mag NIET gebruikt worden in combinatie met een gebouwbeheersysteem (domotica) of externe thermostaat
- Dankzij de ingebouwde bewegingssensor kan de Blower zijn eigen weekprogramma instellen volgens uw leefgewoonte.
- Optioneel RF-thermostaat verkrijgbaar.
- Blower is leverbaar in 2 kleuren: wit en grijs.
 - Witte radiator: Blower wit
 - Kleur radiator: Blower grijs

BEVESTIGINGEN

- Muurbevestigingen standaard in de kleur van de radiator (inbegrepen in de verpakking van de radiator)

TECHNISCH

- Gesoldeerd (onzichtbare soldeerverbindingen)
- ATL-grondlaag, poedercoating
- Regeling van ruimtetemperatuur
- Standaardwerkdruk: 10 bar
- Maximale bedrijfstemperatuur: 110°C
- IPX4 Klasse II

ACCESSOIRES

- Zie p. 141

TECHNISCHE TEKENINGEN

- Zie p. 132

BESCHIKBARE UITVOERINGEN



MANUELE AANSTURING

CV-radiator met Blower (wit of grijs) + RF-thermostaat (in optie) **(RF-thermostaat apart te bestellen)**



RF-THERMOSTAAT

RF-thermostaat enkel in wit beschikbaar

kleur	art. nr.	prijs €
wit	1184 241 0000 9016	256



PRIJSGROEP: VPG7 - ELEKTRISCHE RADIATOREN

BESTELCODE MAATWERK IRIS-A BLOWER MIXED HYBRIDE	TECHNISCHE GEGEVENS										STANDAARDKLEUR		ANDERE KLEUREN					
	buisen	breedte (L mm)	hoogte (H mm)	75/65/20 (Watt) (Ø50K)	55/45/20 (Watt) (Ø30K)	n-exp.	gewicht (kg)	inhoud (l)	vermogen Blower (Watt)	prijs RAL 9016 (€)	verkorte ref. nr. RAL 9016 voorraad	prijs kleur (€)						
	33	500	1308	661	346	1,25	12,40	6,36	+1000	932	-	1072						
	393	060	168	XX	YY	00	42	600	1682	996	521	1,25	16,70	9,29	+1000	1112	11393-01	1279

REF. NR. IRIS-A BLOWER MIXED HYBRIDE HDM-BL-MIX-A : 393

Conform EN442-1: 2014: radiatoren en convectoren
Kleur aangeven bij bestelling (YY)

Voor meer details over onze artikel-data, zie artikel-database: <https://www.2ba.nl>

NETERLAND. Prijzen in euro (excl. BTW)
Blower in de prijs inbegrepen!

BUIZEN

- Horizontaal, platovaal 57,5 x 10 mm

COLLECTOREN

- Verticaal, rond Ø 28 mm

KLEUREN

- Standaardkleur wit RAL 9016
- Uitgebreide kleurenkaart zie p. 12

SPECIAAL

- CV-radiator in combinatie met Blower (Blower in de prijs inbegrepen), deze mag NIET gebruikt worden in combinatie met een gebouwbeheersysteem (domotica) of externe thermostaat
- Dankzij de ingebouwde bewegingssensor kan de Blower zijn eigen weekprogramma instellen volgens uw leefgewoonte.
- Optioneel RF-thermostaat verkrijgbaar.
- Blower is leverbaar in 2 kleuren: wit en grijs.
 - Witte radiator: Blower wit
 - Kleur radiator: Blower grijs

BEVESTIGINGEN

- Muurbevestigingen standaard in de kleur van de radiator (inbegrepen in de verpakking van de radiator)

TECHNISCH

- Weerstandsgelast (onzichtbare lasnaden)
- ATL-grondlaag, poedercoating
- Regeling van ruimtetemperatuur
- Standaardwerkdruk: 4 bar
- Maximale bedrijfstemperatuur: 110°C
- IPX4 Klasse II

TECHNISCHE TEKENINGEN

- Zie p. 132

AANBEVOLEN AANSLUITING (LB)

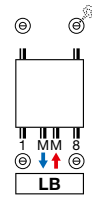

Andere aansluitmogelijkheden, zie p. 51



art. nr. 1182 103 0000 0099

prijs €190

Koppelingen, zie p. 377



GEMENGDE RADIATOREN

BESCHIKBARE UITVOERINGEN



MANUELE AANSTURING

CV-radiator met Blower (wit of grijs) + RF-thermostaat (in optie) **(RF-thermostaat apart te bestellen)**



RF-THERMOSTAAT

RF-thermostaat enkel in wit beschikbaar

kleur	art. nr.	prijs €
wit	1184 241 0000 9016	256



PRIJSGROEP: VPG7 - ELEKTRISCHE RADIATOREN

BESTELCODE MAATWERK ASTER-A BLOWER MIXED HYBRIDE	TECHNISCHE GEGEVENEN									STANDAARDKLEUR		ANDERE KLEUREN
	buizen	breedte (L mm)	hoogte (H mm)	75/65/20 (Watt) (φ50K)	55/45/20 (Watt) (φ30K)	n-exp.	gewicht (kg)	inhoud (l)	vermogen Blower (Watt)	prijs RAL 9016 (€)	verkorte ref. nr. RAL 9016 voorraad	prijs kleur (€)

REF. NR. ASTER-A BLOWER MIXED HYBRIDE HF-BL-MIX-A : 400

400	050	116	XX	YY	00	16	500	1169	564	301	1,21	16,40	4,10	+1000	1165	-	1340
400	060	183	XX	YY	00	27	600	1834	1014	541	1,21	29,30	7,75	+1000	1327	11400-01	1526

Conform EN442-1: 2014: radiatoren en convectoren
Kleur aangeven bij bestelling (YY)

Voor meer details over onze artikel-data, zie artikel-database: <https://www.2ba.nl>

NETERLAND. Prijzen in euro (excl. BTW)

Blower in de prijs inbegrepen!

INEO-EL (I-R-EL)

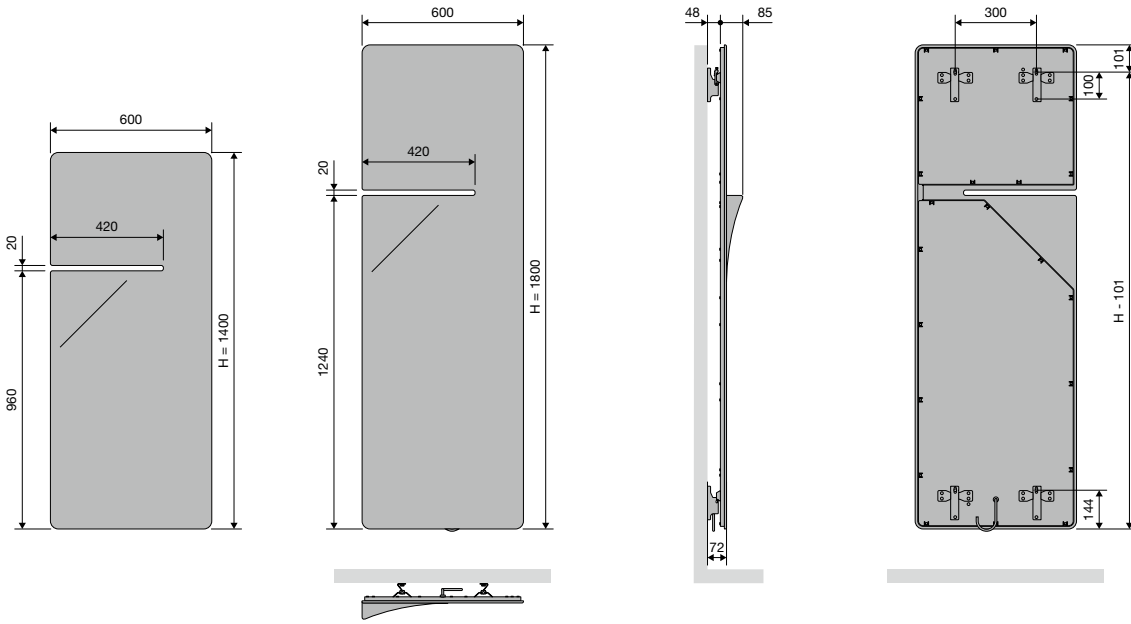

I-R-EL

Hartafstand tussen de ophangingen 300

INEO-EL (I-L-EL)

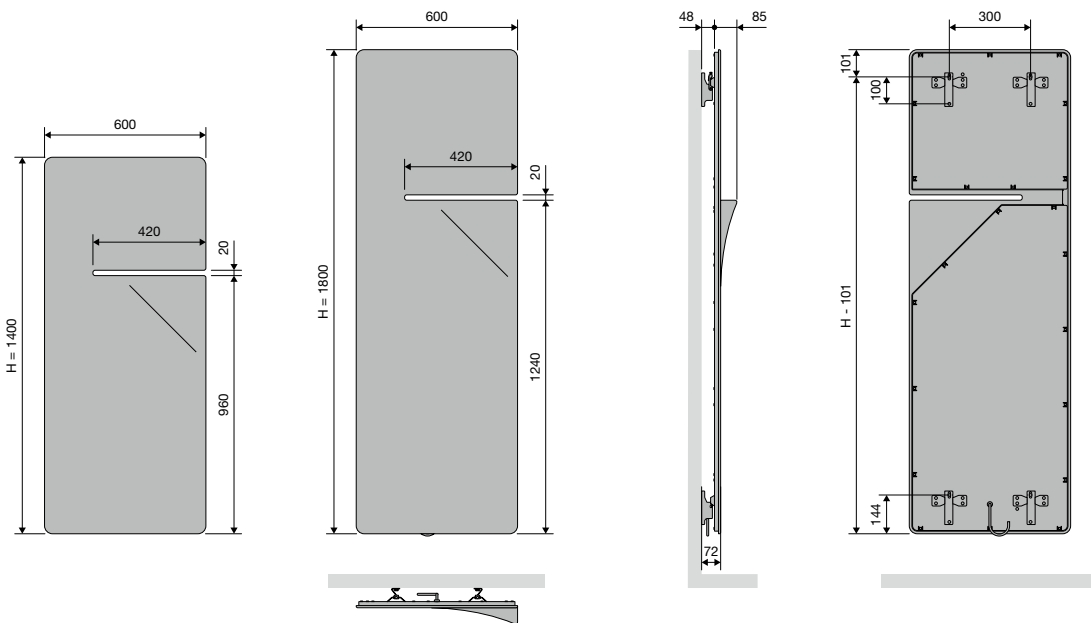

I-L-EL

Hartafstand tussen de ophangingen 300

BEAMS MONO-EL (BEAMS MONO-EL)

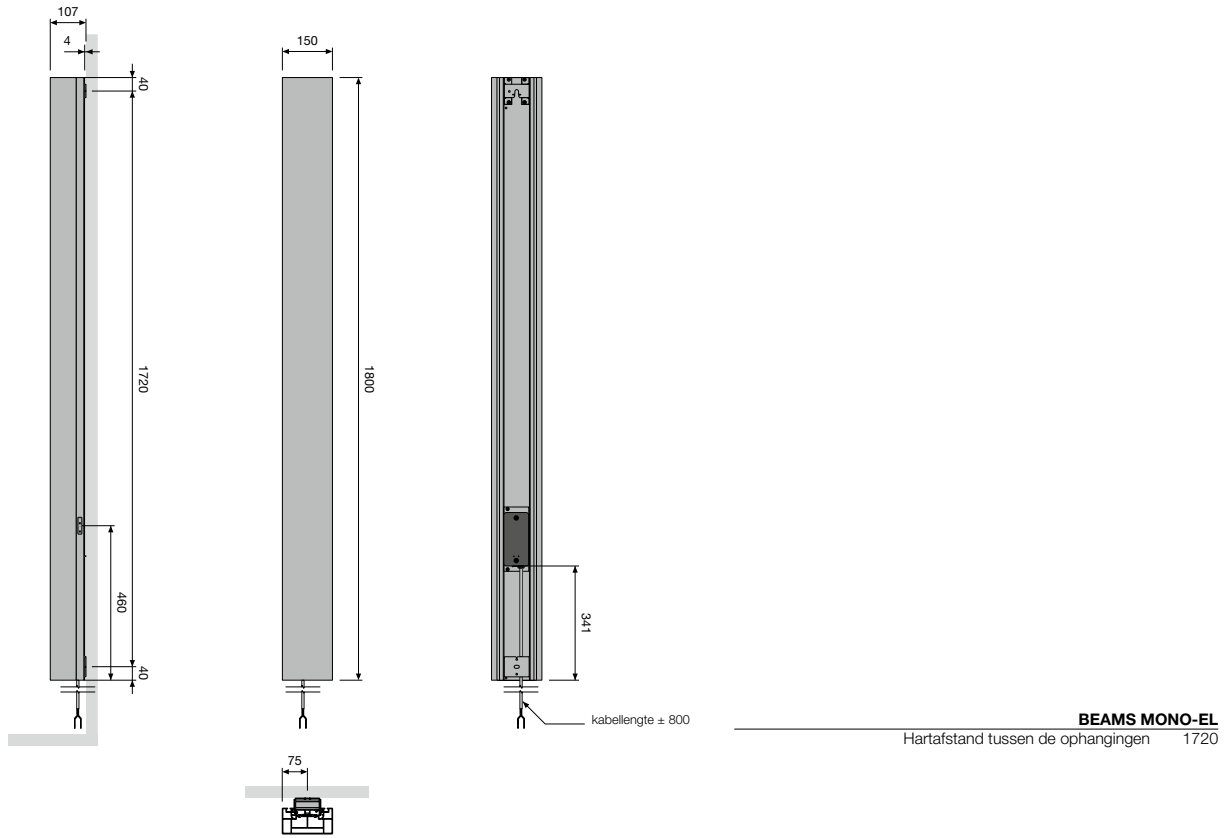

ZUIVER ELEKTRISCHE RADIATOREN

ONI-EL (O-P-EL, O-NP-EL)

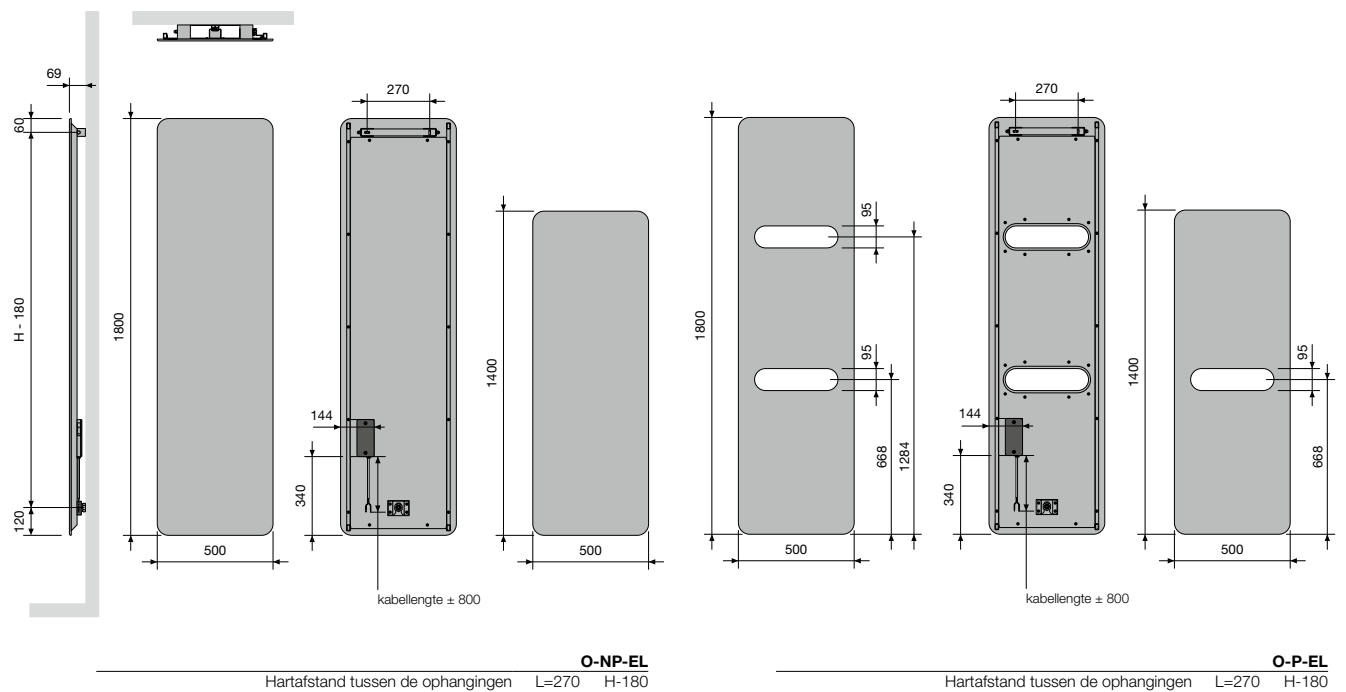

TANO (T-R-EL)

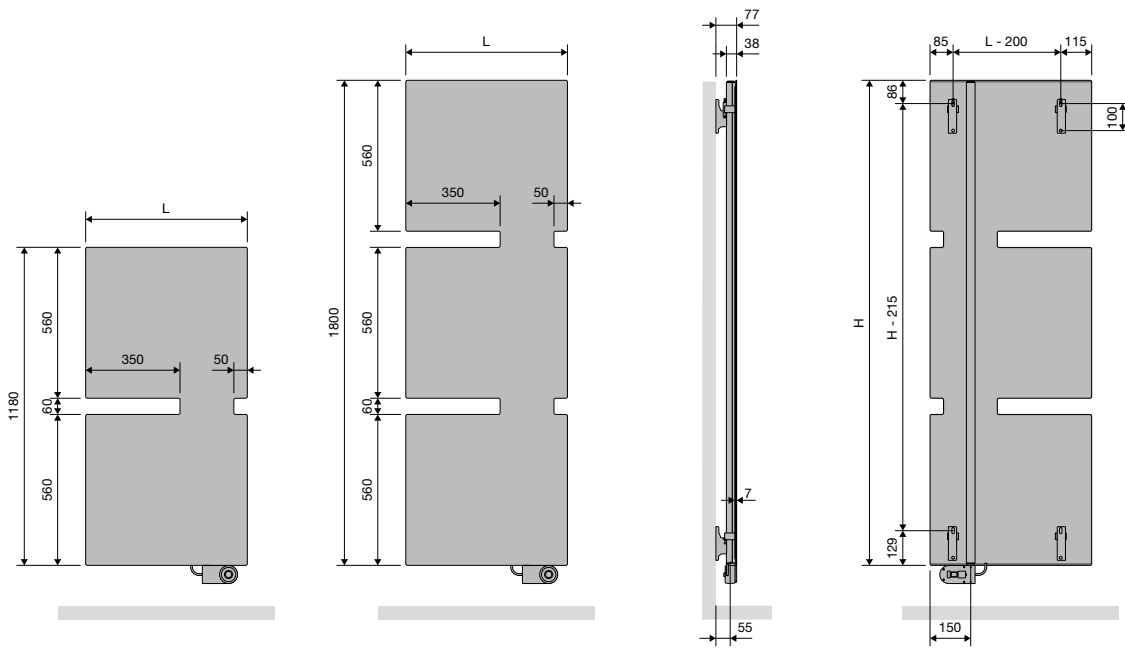
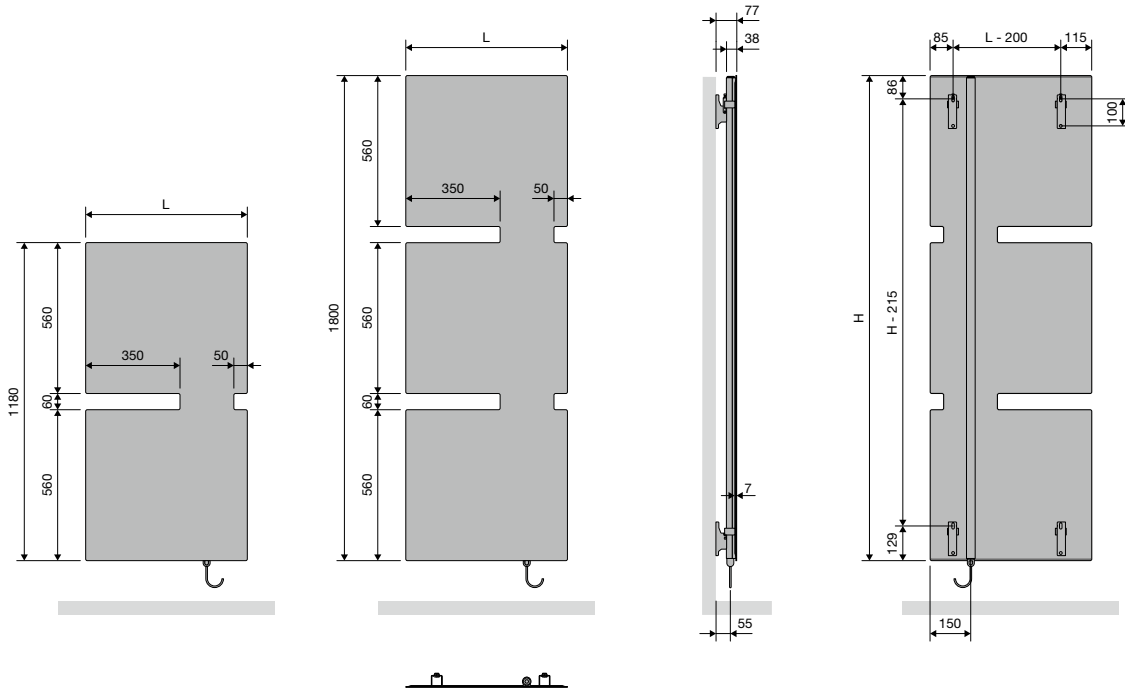

T-R-EL	
Breedte (L)	600
Hoogte (H)	1180 1800
Hartafstand tussen de ophangingen	L-200 H-215

TANO (T-L-EL)

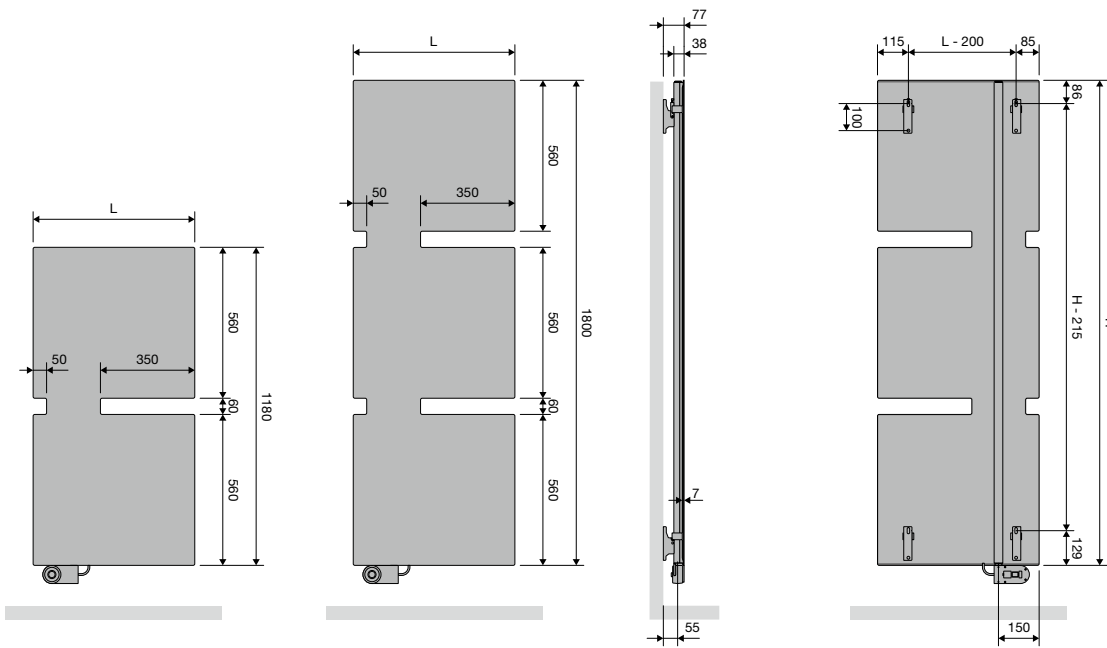
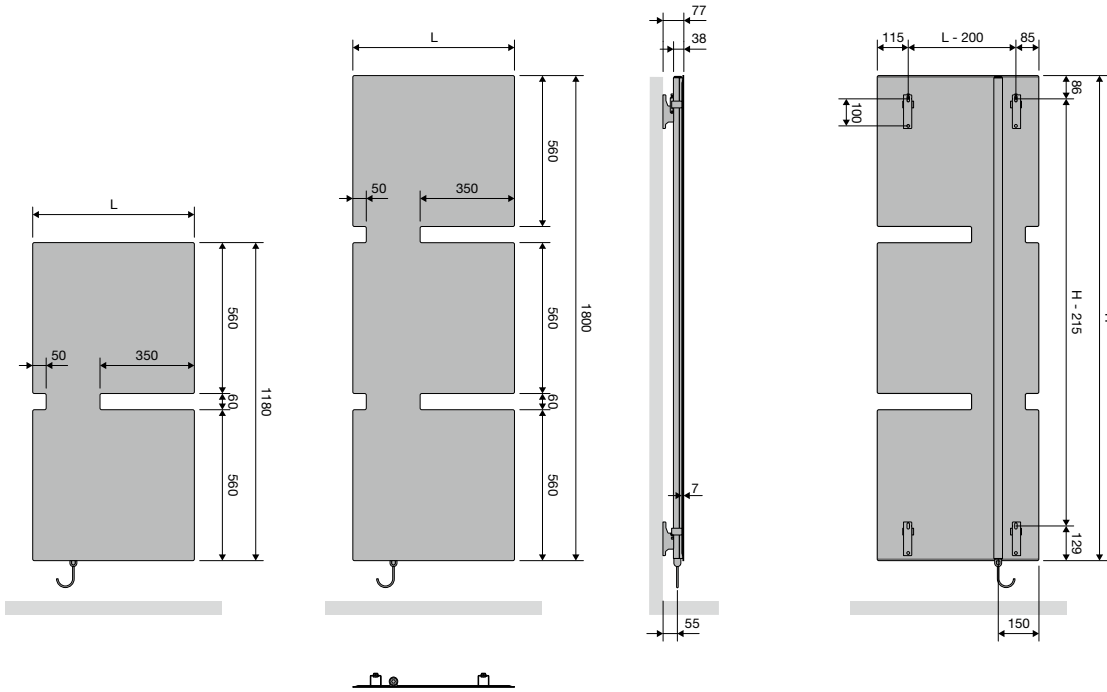

		T-L-EL	
Breedte (L)	600		
Hoogte (H)	1180	1800	
Hartafstand tussen de ophangingen	L-200	H-215	

NIVA-EL (NIVA-EL)

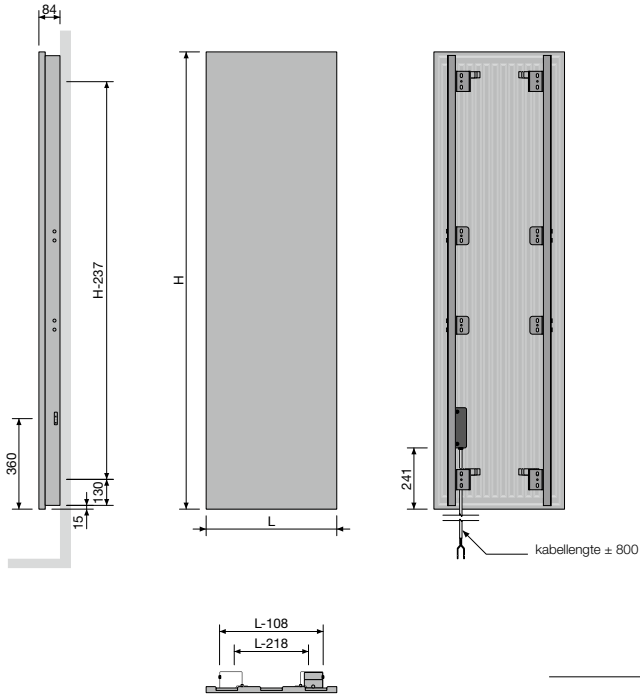

NIVA-EL
Hartafstand tussen de ophangingen L-218 H-237

IRIS-A (HD-EL-A, HDR-EL-A)

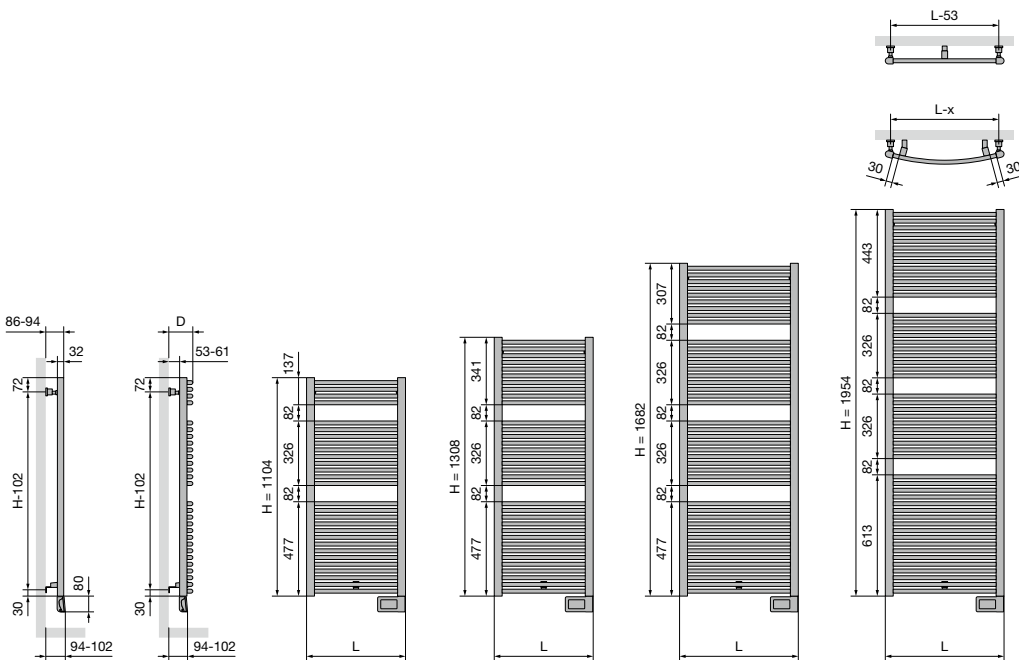

HD-EL-A
Breedte (L) 500 600 750
Hartafstand tussen de ophangingen L-53 H-102

HDR-EL-A
Breedte (L) 498 598
Afstand tussen wand en voorkant radiator (D) 101-109 104-112
Hartafstand horizontaal tussen de ophangingen 452 552
Hartafstand verticaal tussen de ophangingen H-102

AGAVE-A (HR-EL-A)

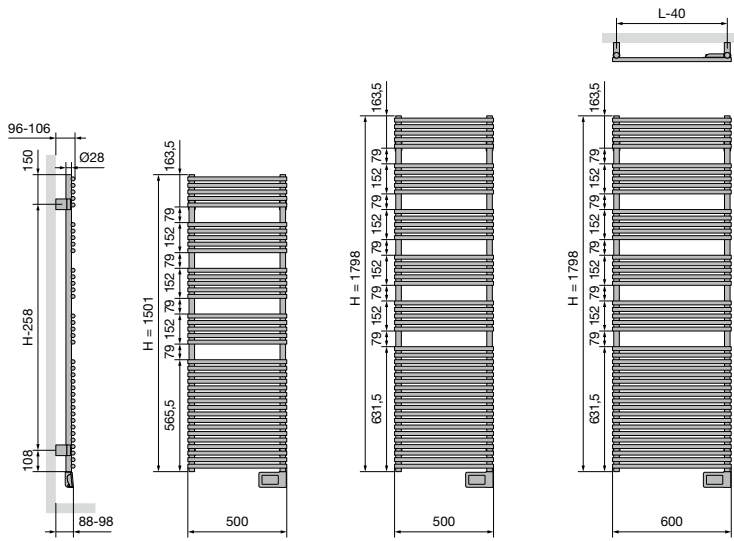

HR-EL-A

Hartafstand tussen de ophangingen L-40 H-258

ASTER-A (HF-EL-A)

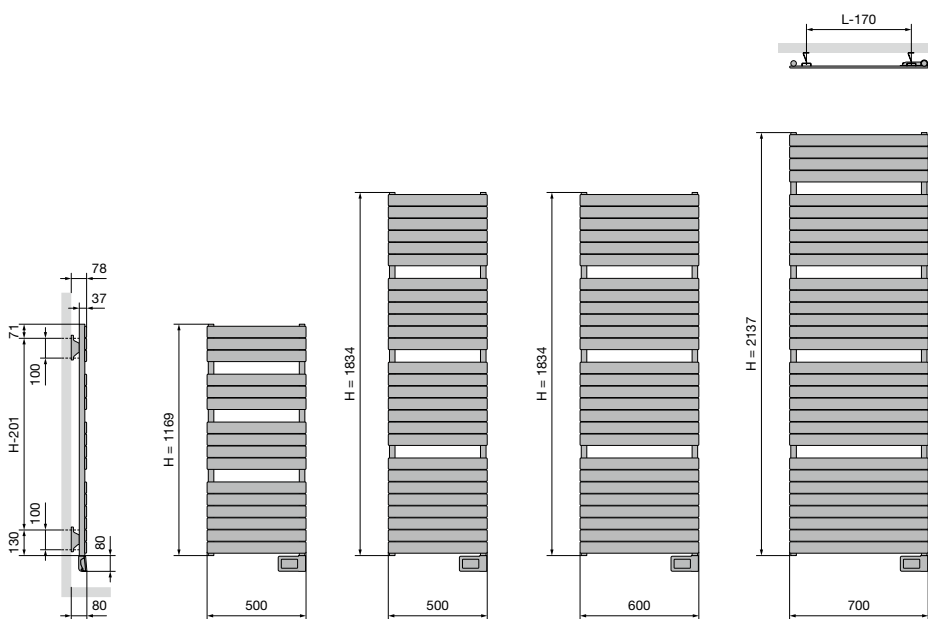

HF-EL-A

Hartafstand tussen de ophangingen L-170 H-201

ASTER HF-S (HF-S EL R, HF-S EL L)

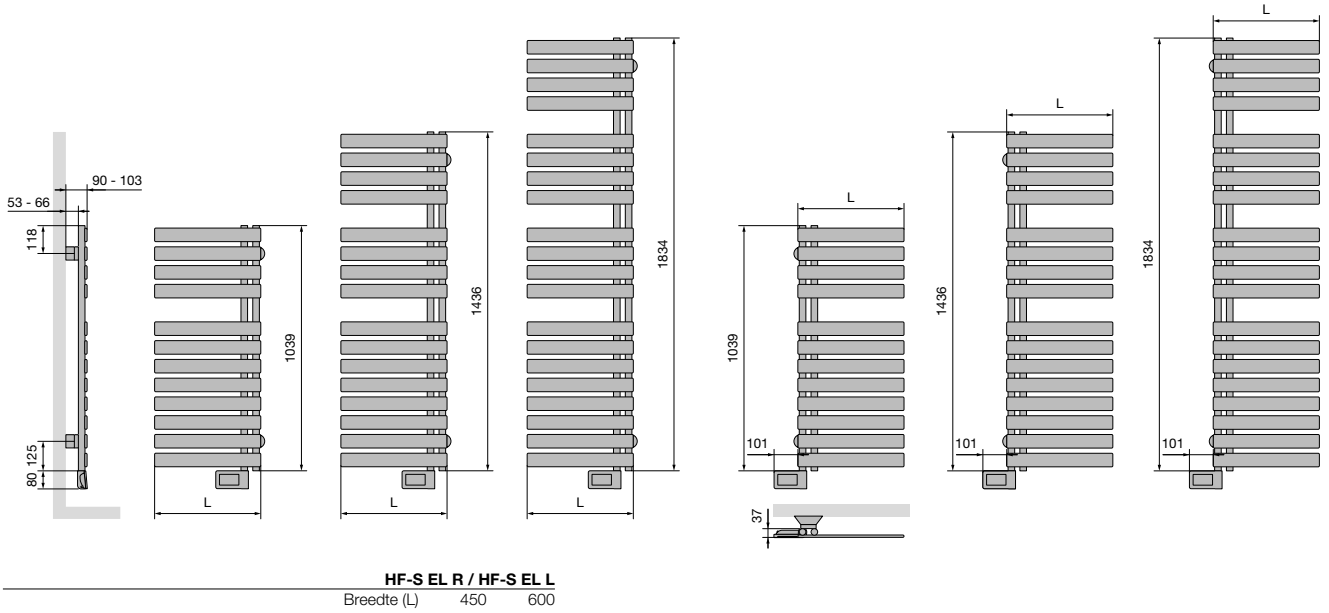

CARRÉ BAD (CB-EL)

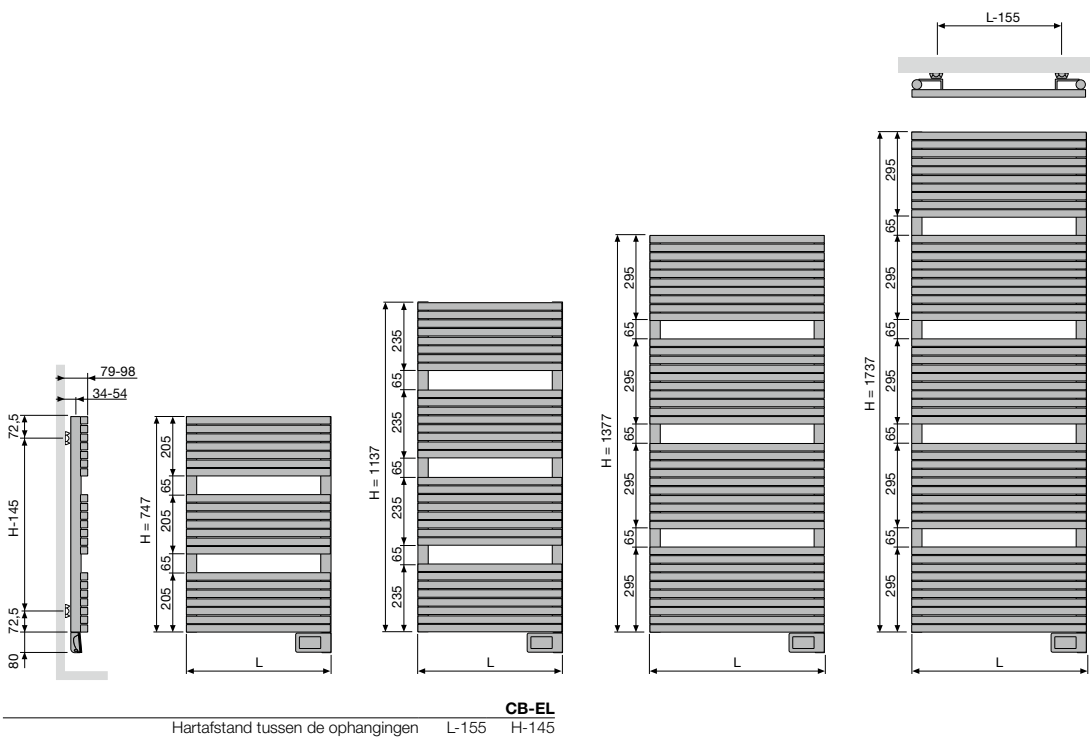

ZANA BAD (ZBD-EL)

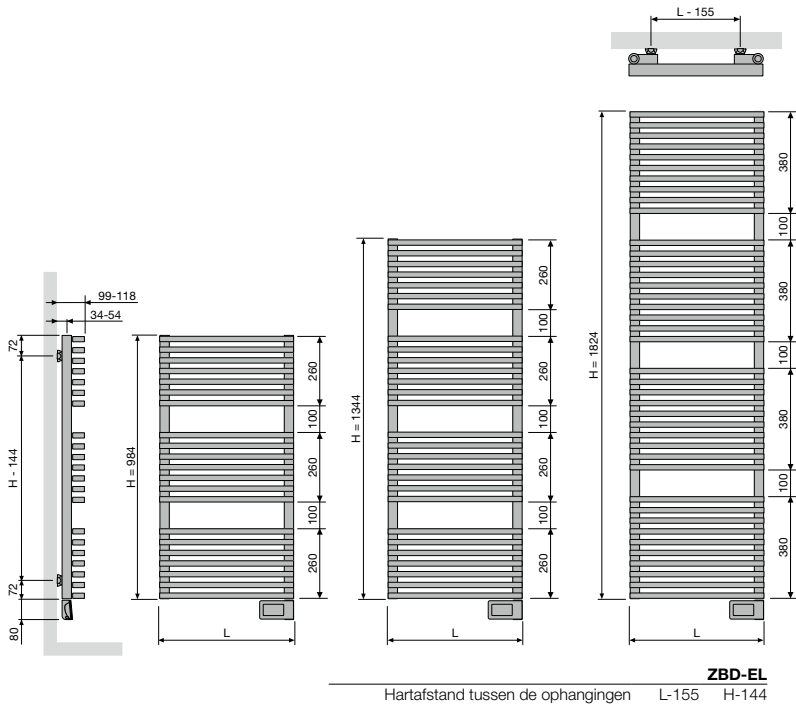

E-BANO (BANO-EL)

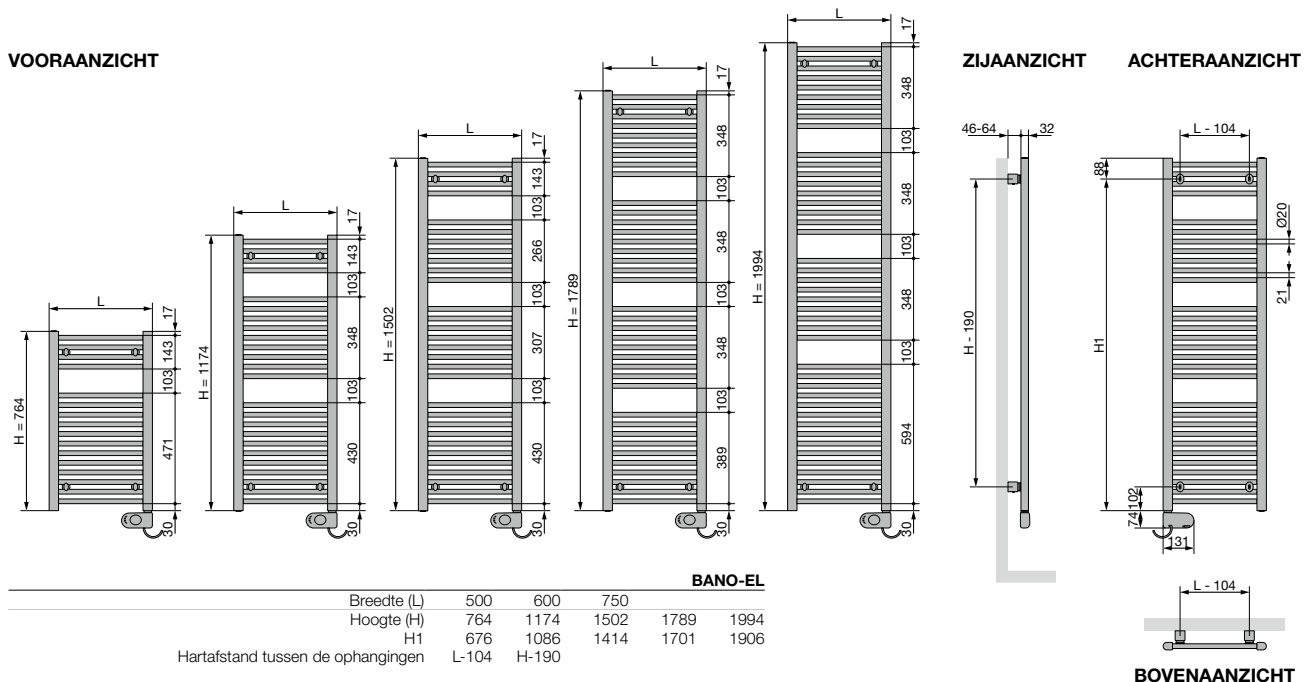

E-PANEL HORIZONTAAL (EP-H-FL, EP-H-RIB)

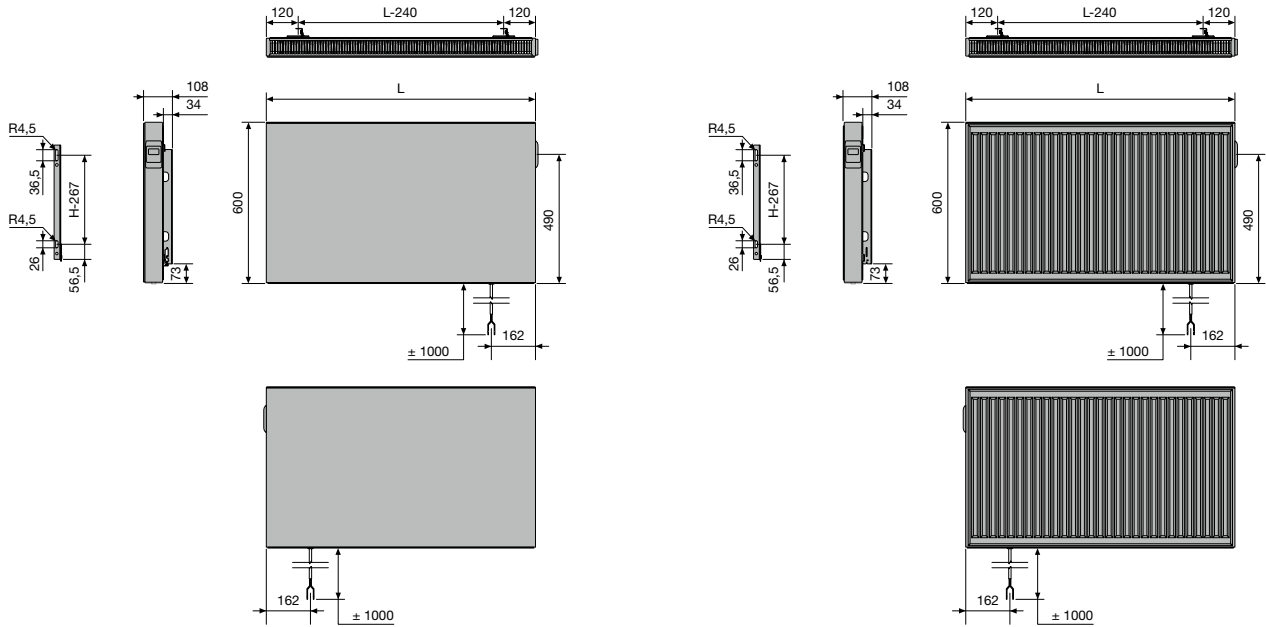

EP-H-FL / EP-H-RIB

Hartafstand tussen de ophangingen L-240 H-460

E-PANEL VERTICAAL (EP-V-FL)

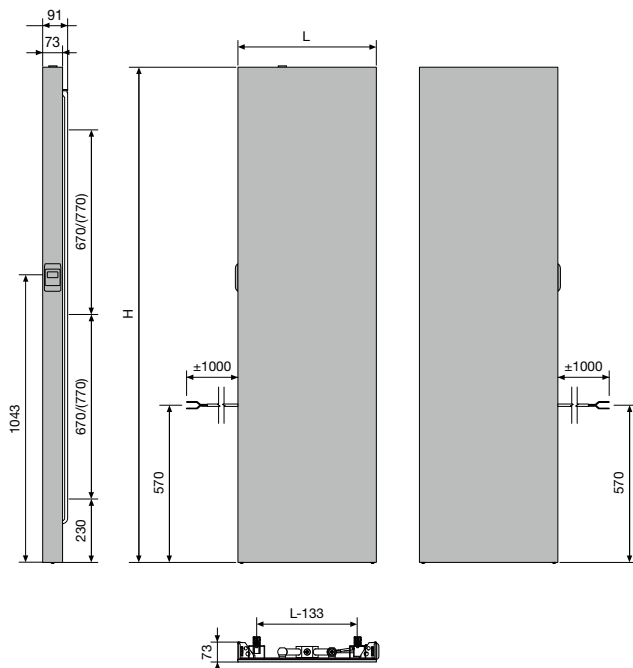

IRIS-A (HD-EL-BL-A) & BLOWER

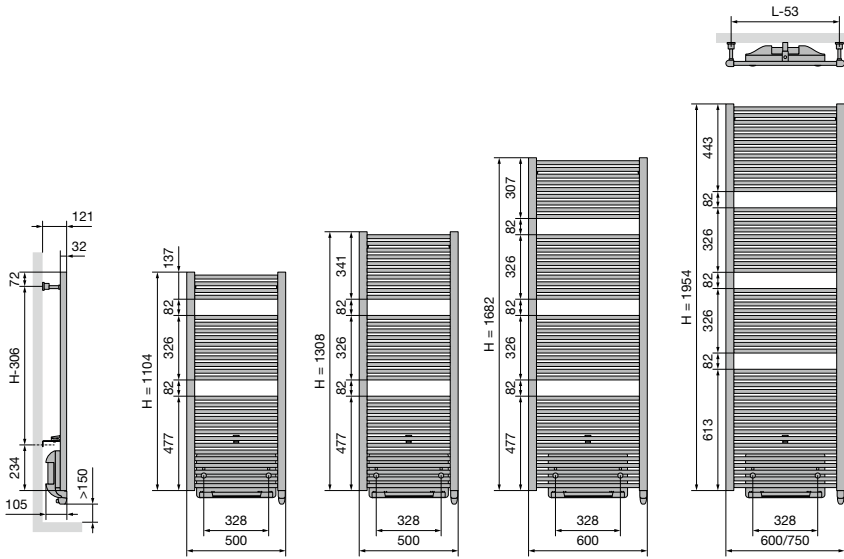

HD-EL-BL-A

Hartafstand tussen de ophangingen L-53 H-306

AGAVE-A (HR-EL-BL-A) & BLOWER

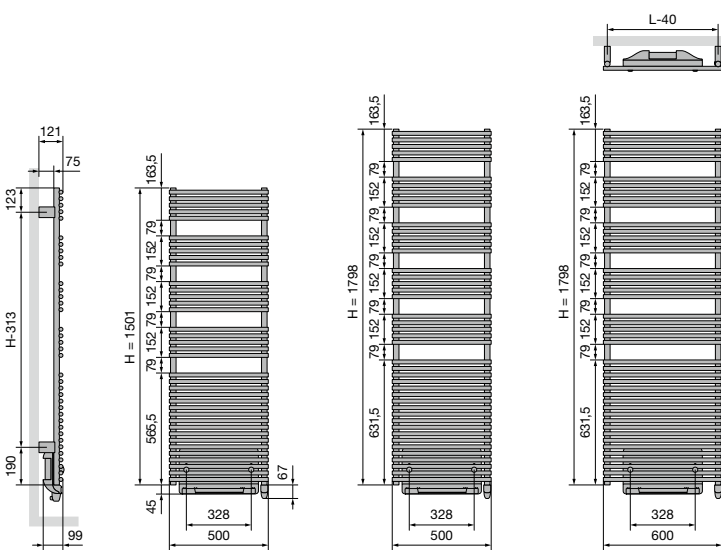

HR-EL-BL-A

Hartafstand tussen de ophangingen L-40 H-313

ASTER-A (HF-EL-BL-A) & BLOWER

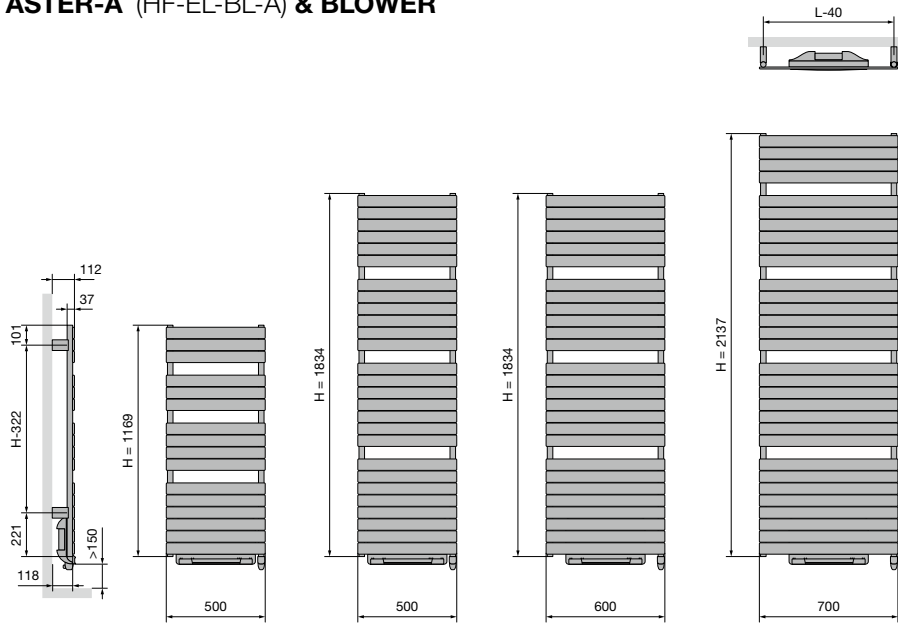

HF-EL-BL-A

Hartafstand tussen de ophangingen L-40 H-322

CARRÉ BAD (CB-EL-BL) & BLOWER

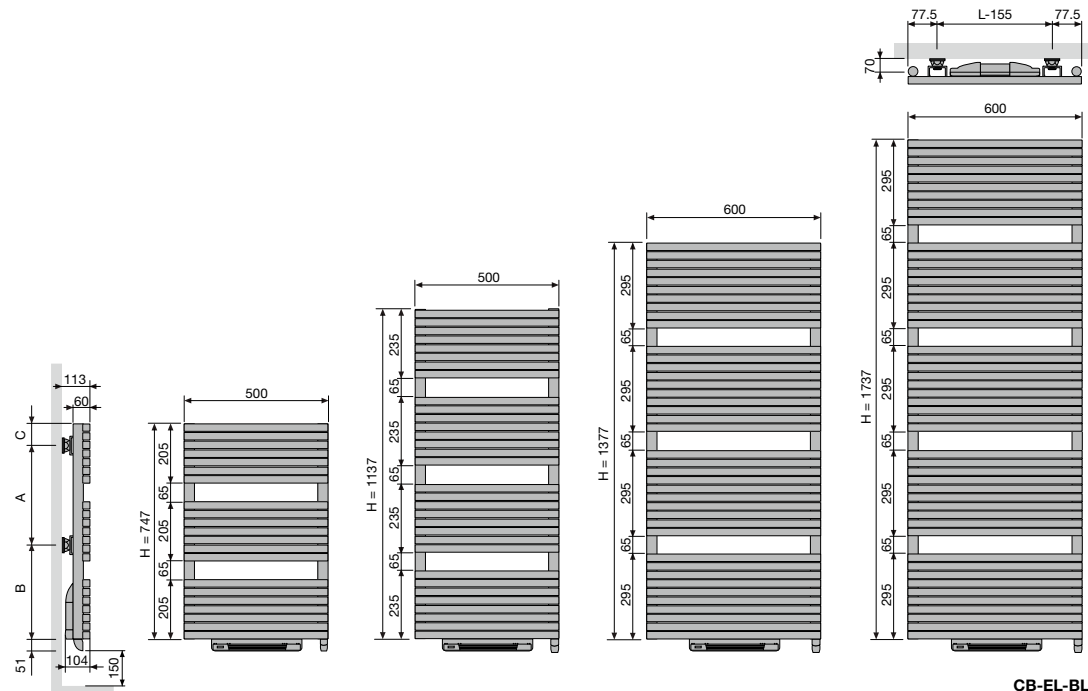

CB-EL-BL

Hartafstand tussen de ophangingen	L-155			
Hoogte (H)	747	1137	1377	1737
A	360	720	900	1260
B	338	368	428	428
C	49	49	49	49

NIVA-A (NIVA-EL-BL-A) & BLOWER



NIVA-EL-BL-A

Hartafstand tussen de ophangingen L-190 H-383

E-BANO (BANO-EL-BL) & BLOWER

VOORAANZICHT

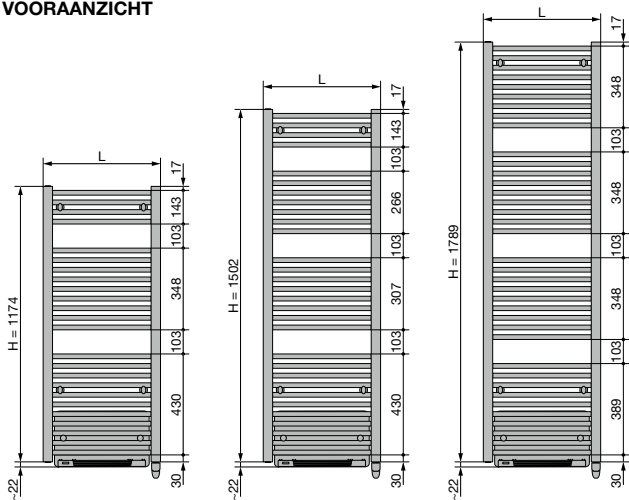

ZIJAAANZICHT

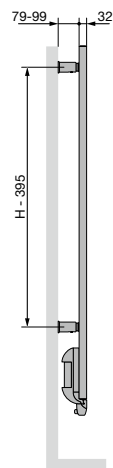

ACHTERAANZICHT

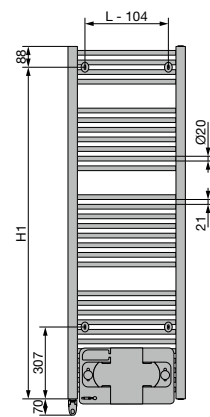

BANO-EL-BL

Hoogte (H)	1174	1502	1789
Breedte (L)	500	600	750
H1	1086	1414	1701

Hartafstand tussen de ophangingen L-104 H-395

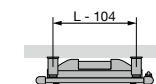

BOVENAANZICHT

**NIVA (N1L1-EL-MIX)
MIXED HYBRIDE**

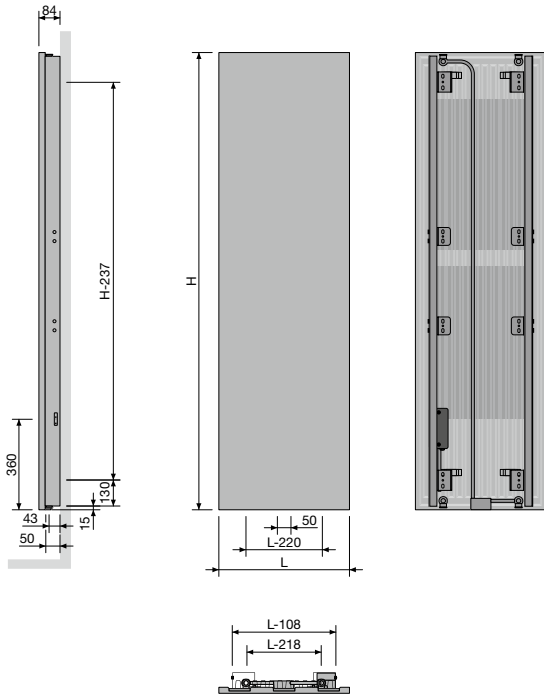

N1L1-EL-MIX
Hartafstand tussen de ophangingen L-218 H-237

IRIS-A (HDM-BL-MIX-A) BLOWER MIXED HYBRIDE

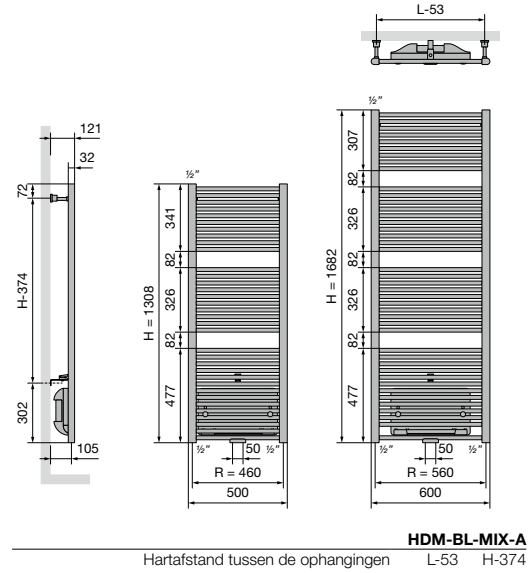

ASTER-A (HF-BL-MIX-A) BLOWER MIXED HYBRIDE

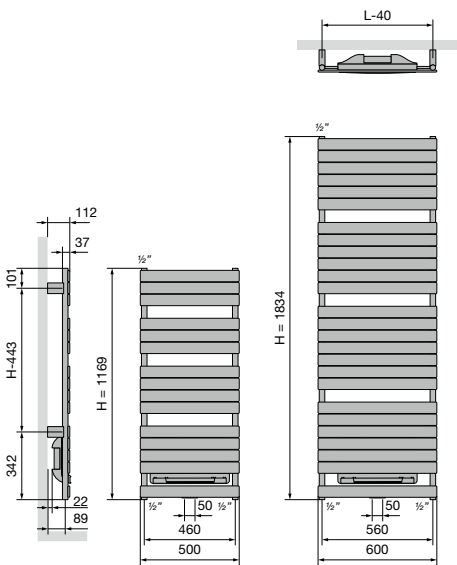

HF-BL-MIX-A
Hartafstand tussen de ophangingen L-40 H-443



Ineo-EL (I-R-EL) Ice Blue

Subtiel, strak, stijlvol: ontdek de Spike



SUBTIEL, STRAK, STIJLVOL: ONTDEK DE SPIKE

Op zoek naar een echte upgrade voor je compacte badkamer of toilet? Maak kennis met Spike van VASCO: een elektrische handdoekverwarmer uit één enkele buis. Een uniek concept en design dat extra comfort en warmte biedt, maar zonder plaats in te nemen. Zo helpt Spike ook de kleinste ruimte op orde te houden. En dat met een eigentijdse, unieke uitstraling in wit of zwart.

MINIMALISTISCHE EYECATCHER

Opnieuw zet VASCO de trend in de wereld van water, warmte en wellness. Spike is een sterk staaltje van de geavanceerde VASCO verwarmingstechnologie, waar oog voor detail en design het verschil maken. De VASCO Spike is volledig elektrisch, energie-efficiënt, milieuvriendelijk en zorgt voor nog meer comfort. Ontdek nu deze innovatieve, ruimtebesparende en stijlvolle nieuwkomer van VASCO.

FUNCTIONALITEIT

- Timerfunctie (3 timers) voor nog preciezere controle, instelbaar op 2, 4 of 6 uur
- De LED kleurt wit wanneer de handdoekverwarmer aan staat.
- De oppervlaktetemperatuur overschrijdt de 65°C niet
- Stijlvolle hangers inbegrepen
- Intelligente regeling dankzij geïntegreerde verwarmingskabel
- LED uit – toestel uit

KLEUREN

- Wit (S600)
- Zwart (RAL 9005)

TECHNISCH

- Voedingsspanning: ~230V, 50Hz
- Isolatieklasse: I
- Beschermingsklasse: IPX4



ELEKTRISCHE
HANDDOEKVERWARMER

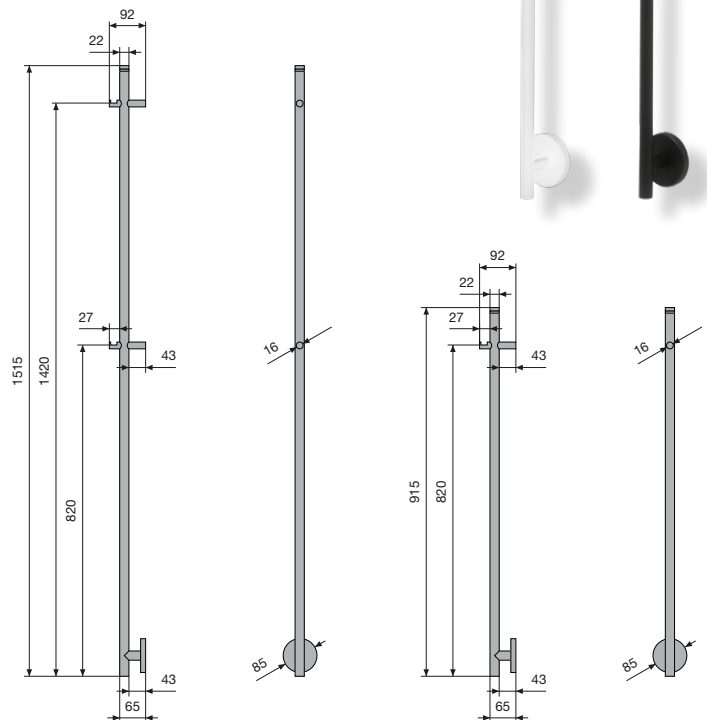

PRIJSGROEP: VPG7 - ELEKTRISCHE RADIATOREN

	GEWICHT	WARMTEAFGIFTE	KLEUR	ART. NR.	€
SPIKE MINI	1,07 kg	16 Watt	S600 (wit)	1184 401 0915 0600	492
			RAL 9005 (zwart)	1184 401 0915 9005	492
SPIKE	1,50 kg	27 Watt	S600 (wit)	1184 401 1515 0600	542
			RAL 9005 (zwart)	1184 401 1515 9005	542

• h = 915 mm; b = 85 mm; d = 92 mm;

• h = 1515 mm; b = 85 mm; d = 92 mm;

Montagevoorschriften accessoires: zie www.vasco.eu
 NEDERLAND. Prijzen in euro (excl. BTW)

uit voorraad leverbaar

RAIO

De zon in huis, elke dag opnieuw.





INFRAROOD
VERWARMINGSPANEEL



RAIO IS SLIMMER ONTWERPEN DAN TRADITIONELE VERWARMING

Bevestig RAIO eenvoudigweg tegen het plafond of een wand om zo de hele ruimte te verwarmen. RAIO combineert innovatieve grafeentechnologie voor een ongezien efficiënt - en dus betrouwbaar, milieuvriendelijk - comfort en uitzonderlijk hoog rendement.

Terwijl traditionele verwarming enkel een effect kan hebben op de temperatuur van de lucht, kan RAIO de ruimte zelf homogeen verwarmen. Uw hele ruimte wordt zo sneller en meer gelijkmatig verwarmd, terwijl uw energieverbruik aanzienlijk vermindert.

9 REDENEN WAAROM RAIO VERWARMING VOORGOED VERANDERT

- Uitzonderlijk hoog rendement
- Eenvoudig te installeren
- Milieuvriendelijk
- Snelle responstijd
- Geen vermogensverlies
- Slim design
- Bijna onbeperkte levensduur
- Geen schoorsteen, ketelruimte of jaarlijks onderhoud nodig
- Veel lagere installatiekosten dan traditionele verwarmingskosten

RAIO VOOR JOUW WONING

RAIO is de verwarmingsoplossing van de toekomst. Ruimtes worden snel en gelijkmatig verwarmd met de mogelijkheid om doelgericht te verwarmen per ruimte om energie verspilling te beperken, en dit met een zeer laag energie verbruik.

RAIO is ook geschikt voor vochtige ruimtes zoals badkamers en wellness ruimtes.

RAIO VOOR UW BUSINESS







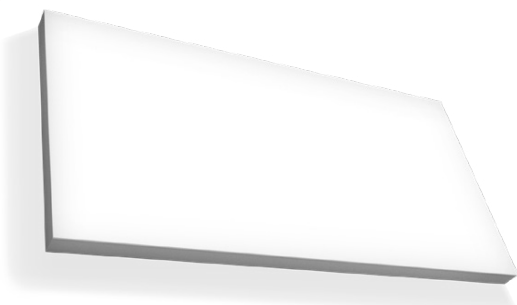

RAIO is ook slimmer ontworpen voor uw business behoeftes. Kantoorruimtes, retail, onthaalbalies, vergaderzalen... allemaal ruimtes die RAIO radicaal efficiënt kan verwarmen.

Contacteer ons vrijblijvend voor meer info over onze oplossingen op maat.

	RAIO 1	RAIO 2
AFMETINGEN	119,3 x 59,3 x 5,1 cm (l x b x h)	59,3 x 59,3 x 5,1 cm (l x b x h)
GEWICHT	13,3 kg	6,5 kg
MATERIAAL	Glasplaat: veiligheidsglas 0,38 cm / Behuizing: aluminium / Montageframe: gepoedercoat aluminium	
KLEUR	Standaard wit	
VERWARMINGSOPPERVLAKTE	18 m ² tot 20 m ² (afhankelijk van de transmissie berekening)	8 m ² tot 10 m ² (afhankelijk van de transmissie berekening)
ELEKTRISCHE SPECIFICATIES	900 W · 4 A · 230 V	450 W · 1,95 A · 230 V
MONTEERBAAR	Plafondmontage (max. 350 cm hoog) Wandmontage (min. 120 cm hoog in publieke ruimtes) Inbouw of opbouw mogelijk	

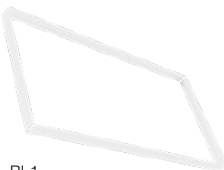
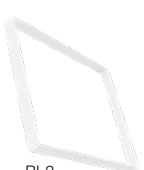

PRIJSGROEP: VPG17 - INFRAROOD PANEEL / PRIJSGROEP: VPG17B - INFRAROOD PANEEL ACC

	TYPE	ART. NR.	€
RAIO 1 	RAIO1 - 120 x 60 cm	11HC00001	1.444
	RAIO1 + T1 set	11HC20001	1.615
	RAIO1 + T1 set + BI-1	11HC20002	1.796
	RAIO1 + T1 set + BIS-1	11HC20003	1.739
	RAIO1 + T3 set	11HC20004	1.951
	RAIO1 + T3 set + BI-1	11HC20005	2.132
	RAIO1 + T3 set + BIS-1	11HC20006	2.075
	T1 set: T1 Thermostaat + T1 Relais T3 set: T3 Smart thermostaat + T3 Smart relais + T3 Gateway		
RAIO 2 	RAIO2 - 60 x 60 cm	11HC00002	1.014
	RAIO2 + T1 set	11HC20007	1.185
	RAIO2 + T1 set + BI-2	11HC20008	1.325
	RAIO2 + T1 set + BIS-2	11HC20009	1.289
	RAIO2 + T3 set	11HC20010	1.521
	RAIO2 + T3 set + BI-2	11HC20011	1.661
	RAIO2 + T3 set + BIS-2	11HC20012	1.625
	T1 set: T1 Thermostaat + T1 Relais T3 set: T3 Smart thermostaat + T3 Smart relais + T3 Gateway		
ACCESSOIRES       	T1 Thermostaat	11HC10005	115
	T1 Relais	11HC10006	56
	T3 Smart thermostaat	11HC10007	189
	T3 Smart relais	11HC10008	65
	T3 Gateway	11HC10009	253
	BI-1 (Build In 1)	11HC10001	181
	BIS-1 (Build In 1 stretch)	11HC10003	124
	BI-2 (Build In 2)	11HC10002	140
	BIS-2 (Build In 2 stretch)	11HC10004	104
		BI-versies (BI-1 en BI-2) zijn geschikt voor gipsplafonds . BIS-versies (BIS-1 en BIS-2) zijn geschikt voor spanplafonds (stretch ceilings).	

ELEKTRISCHE RADIATOREN BEVESTIGINGEN
IN OPTIE

PRIJSGROEP: VPG10 - ACC.

BEVESTIGINGEN		KLEUR	ART. NR.	€
		CB-EL / CB-EL-BL / ZBD-EL		
WANDOPSTELLING	4 bevestigingen	RAL 7016	1187 007 0000 7016	43

NEDERLAND. Prijzen in euro (excl. BTW)

PRIJSGROEP: VPG10B - HANDDOEKBEUGELS

ACCESSOIRES	BREEDTE HANDDOEKBEUGEL	KLEUR	ART. NR.	€	
O-NP-EL / NIVA-EL / NIVA-EL-BL-A / N1L1-EL-MIX					
HANDDOEKBEUGEL MULTI+ RECHTS		600 mm	S600	1183 734 0000 0600	218
		600 mm	RAL 9005 ^S	1183 734 0000 9005	218
<ul style="list-style-type: none"> h = 70 mm; b = 600 mm (b tablet = 194 mm); e = 176 mm; c = 170 mm; Bevestiging aan de muur, rechts van de radiator. 					
O-NP-EL / NIVA-EL / NIVA-EL-BL-A / N1L1-EL-MIX					
HANDDOEKBEUGEL MULTI+ LINKS		600 mm	S600	1183 735 0000 0600	218
		600 mm	RAL 9005 ^S	1183 735 0000 9005	218
<ul style="list-style-type: none"> h = 70 mm; b = 600 mm (b tablet = 194 mm); e = 176 mm; c = 170 mm; Bevestiging aan de muur, links van de radiator. 					
CB-EL / CB-EL-BL					
HANDDOEKBEUGEL			CHROOM	1183 207 0000 0099	201
<ul style="list-style-type: none"> h = 22 mm; b = 720 mm (zelf in te korten); d = 75 mm; a = 56 mm 					
ZBD-EL					
HANDDOEKBEUGEL			CHROOM	1183 228 0000 0099	201
<ul style="list-style-type: none"> h = 22 mm; b = 720 mm (zelf in te korten); d = 75 mm; a = 56 mm 					
EP-V-FL					
HANDDOEKBEUGEL		400 mm	RAL 9016	11911972040	102
		500 mm	RAL 9016	11911972050	108
		600 mm	RAL 9016	11911972060	116
<ul style="list-style-type: none"> b = 400, 500, 600 mm; d = 64 mm 					
BEAMS MONO-EL					
HANDDOEKBEUGEL		240 mm	CHROOM	1183 273 0000 0099	116
		240 mm	S600	1183 273 0000 0600	116
		240 mm	RAL 9005 ^M	1183 273 0000 9005	116
<ul style="list-style-type: none"> h = 55 mm; b = 240 mm; d = 67 mm; a = 61 mm; 					
O-P-EL / O-NP-EL					
HANDDOEKBEUGEL		372 mm	CHROOM	1183 274 0000 0099	174
		372 mm	S600	1183 274 0000 0600	174
		372 mm	RAL 9005 ^M	1183 274 0000 9005	174
<ul style="list-style-type: none"> h = 55 mm; b = 372 mm; d = 56 mm; a = 50 mm; 					
HD-EL-A / HDR-EL-A / HR-EL-A / HD-EL-BL-A / HR-EL-BL-A / HDM-BL-MIX-A					
WEGKLAPBAAR DROOG- EN STAPELREK			CHROOM	1183 002 0000 0099	145
<ul style="list-style-type: none"> 380 x 158 mm 					

^S structuur zwart
^M mat zwart







Montagevoorschriften accessoires: zie www.vasco.eu
NEDERLAND. Prijzen in euro (excl. BTW)

e = afstand voorkant accessoire tot wand
d = afstand voorkant accessoire tot voorkant radiator
c = afstand wand tot achterkant beugel
a = afstand accessoire tot radiator
uit voorraad leverbaar

ELEKTRISCHE RADIATOREN ACCESSOIRES

IN OPTIE

PRIJSGROEP: VPG10B - HANDDOEKBEUGELS

ACCESSOIRES	BREEDTE HANDDOEKBEUGEL	KLEUR	ART. NR.	€
KNOP VIERKANT  • h = 24 mm; b = 24 mm; d = 65 mm	CB-EL / CB-EL-BL			
		CHROOM	1183 500 0000 0099	73
KNOP  • h = 70 mm; b = 70 mm; d = 59 mm; a = 51 mm;	ZBD-EL			
		CHROOM	1183 410 0000 0099	94
KORTE BEUGEL  • d = 49,35 mm; a = 39,35 mm	BEAMS MONO-EL			
	240 mm	S600	1183 700 0000 0600	145
		RAL 9005 ^S	1183 700 0000 9005	145
RECHTHOEK BEUGEL  • d = 49,35 mm; a = 39,35 mm	BEAMS MONO-EL			
	286 x 110 mm	S600	1183 702 0000 0600	174
		RAL 9005 ^S	1183 702 0000 9005	174
KORTE BEUGEL*  • d = 66,5 mm; a = 56,5 mm	NIVA-EL / NIVA-EL-BL-A / N1L1-EL-MIX			
	240 mm	S600	1183 710 0000 0600	145
	240 mm	RAL 9005 ^S	1183 710 0000 9005	145
LANGE BEUGEL*  • d = 66,5 mm; a = 56,5 mm	NIVA-EL / NIVA-EL-BL-A / N1L1-EL-MIX			
	440 mm	S600	1183 711 0000 0600	145
	440 mm	RAL 9005 ^S	1183 711 0000 9005	145

^S structuur zwart

Montagevoorschriften accessoires: zie www.vasco.eu
 NEDERLAND. Prijzen in euro (excl. BTW)

d = afstand voorkant accessoire tot voorkant radiator
 a = afstand accessoire tot radiator
uit voorraad leverbaar

PRIJSGROEP: VPG10B - HANDDOEKBEUGELS

ACCESSOIRES	BREEDTE HANDDOEKBEUGEL	KLEUR	ART. NR.	€
HANDDOEKBEUGEL*	NIVA-EL / NIVA-EL-BL-A / N1L1-EL-MIX			
	372 mm	ALUMINIUM	1183 239 0000 0000	201
	372 mm	CHROOM	1183 239 0000 0099	201
	372 mm	RAL 9005 ^M	1183 239 0000 9005	201
	526 mm	CHROOM	1183 271 0000 0099	201
	526 mm	S600	1183 271 0000 0600	201
	526 mm	RAL 9005 ^M	1183 271 0000 9005	201



- Handdoekbeugel in geanodiseerd aluminium
- h = 55 mm; b = 372, 526 mm; d = 56 mm; a = 50 mm;

^M mat zwart

* **Opgelet: handdoekbeugel enkel mogelijk voor NIVA-EL(-BL)(-MIX) vanaf uitvoering 2021!**

Montagevoorschriften accessoires: zie www.vasco.eu
NEDERLAND. Prijzen in euro (excl. BTW)

d = afstand voorkant accessoire tot voorkant radiator
a = afstand accessoire tot radiator
uit voorraad leverbaar

Toiletradiatoren



Viola-A Horizontaal, Gold

BESTELCODE MAATWERK	TECHNISCHE GEGEVENS											STANDAARDKLEUR		ANDERE KLEUREN			
	buizen	breedte (L mm)	hoogte (H mm)	75/65/20 (Watt) (φ50K)	55/45/20 (Watt) (φ30K)	n-exp.	gewicht (kg)	inhoud (l)	el. weerst. (Watt)	prijs RAL 9016 (€)	verkorte ref. nr. RAL 9016 voorraad	prijs kleur (€)					
REF. NR. NIVA LAK HORIZONTAAL NH1L1 : 193													PRIJSGROEP: VPG2 - STAAL DESIGNRADIATOREN				
																	
193	052	045	VR	YY	00	-	520	450	301	158	1,26	7,50	1,19	-	523*	11193-01	601
REF. NR. CARRÉ HORIZONTAAL CPHN1-RO : 133													PRIJSGROEP: VPG2 - STAAL DESIGNRADIATOREN				
																	
133	060	041	XX	YY	00	14	600	415	296	156	1,25	8,63	4,35	-	381	-	438
REF. NR. ZANA HORIZONTAAL ZH-1 : 252													PRIJSGROEP: VPG2 - STAAL DESIGNRADIATOREN				
																	
252	038	050	XX	YY	00	10	384	500	347	183	1,25	9,00	4,10	-	411	-	473
REF. NR. VIOLA-A HORIZONTAAL H1L1-RO-A** : 380													PRIJSGROEP: VPG2 - STAAL DESIGNRADIATOREN				
																	
380	050	040	XX	YY	00	5	500	400	399	204	1,27	9,10	1,70	-	574	-	642
REF. NR. TULIPA-A HORIZONTAAL TH1-A : 376													PRIJSGROEP: VPG2 - STAAL DESIGNRADIATOREN				
																	
376	054	050	XX	YY	00	12	540	500	420	216	1,23	10,80	3,00	-	367	-	422

Conform EN442-1: 2014: radiatoren en convectoren

* Standaardkleur S600 (witte fijn structuurkleur).

** Geïntegreerd ventiel in optie. Meerprijs zie p. 363

Voor de warmteafgiftes van andere regimes, kijkt u op p. 370 (correctiefactoren)
 Voor verdere gegevens zie de uitgebreide hoofdstukken van deze bepaalde collecties.
 NEDERLAND. Prijzen in euro (excl. BTW)





Aluminium designradiatoren

Licht in vorm. Sterk in warmte.

Aluminium designradiatoren combineren een strak, modern uiterlijk met uitstekende warmteprestaties.

Dankzij het lichte, duurzame materiaal warmen ze snel op en zorgen ze voor een efficiënte en gelijkmatige warmteverdeling in elke ruimte.

Met hun verfijnde vormgeving zijn ze niet alleen een warmtebron, maar ook een stijlvolle toevoeging aan elk interieur.





KLEUREN

- Standaardkleur S600 (witte fijn structuurlak) (RAL 9016: geen meerprijs 15%)
- Niet verkrijgbaar in collectie Pure Grey
- Uitgebreide kleurenkaart zie p. 12

SPECIAAL

- Opgebouwd uit 1 verticaal aluminiumprofiel (150 mm breedte)
- Bescherming tegen inwendige corrosie dmv Protect X100

BEVESTIGINGEN

- Muurbevestigingen standaard (discreet weggewerkt)

TECHNISCH

- De aluminium radiatoren worden via een gepatenteerde persverbinding geassembleerd.
- ATL-grondlaag, poedercoating
- Standaardwerkdruk: 10 bar
- Maximale bedrijfstemperatuur: 110°C
- **Aansluitblok (afsluitbaar) geïntegreerd (hierop dienen direct de CV-leidingen aangesloten te worden)**

ELEKTRISCH (beschikbare uitvoeringen: zie hoofdstuk elektrische radiatoren)

- ✓ Zuiver elektrische radiator (zie p. 76)
- ✗ Gemengde radiator

TECHNISCHE TEKENINGEN

- Zie p. 166

AANSLUITING

- ✗ Eénpuntsaansluiting voor éénpijpsysteem
- ✗ Eénpuntsaansluiting voor tweepijpsysteem
- ✗ Tweepuntsaansluiting voor éénpijpsysteem
- ✓ Tweepuntsaansluiting voor tweepijpsysteem (standaard) (inbouw thermostaatbox, zie p. 379)
- ✗ Geïntegreerd ventiel

- Aansluitingen: ¾" Euroconus
- Automatische ontluucher (standaard meegeleverd) linksboven achterkant collector
- **OPGELET: Het water moet PH neutraal zijn. Protect X100 of gelijke moet aan het circuit bijgevoegd worden.**
- **OPGELET: Aansluiten van de radiator op stadsverwarming is niet mogelijk.**
- **OPGELET: dient gebruikt te worden in combinatie met de inbouw thermostaatbox.**

PROTECT X100*

Art. nr. 11FH55064

prijs € 90,72

* 1 fles (1 liter) per 100 liter installatiewater

BEAMS MONO

Architecturale vrijheid in aluminium

Deze designradiatoren kenmerken zich door hun verticaal aluminium profiel (breedte 150 mm). Volgens VASCO traditie schuilt hierachter een sterk staaltje techniek. Zo is de collector volledig aan het zicht onttrokken, de ventielset weggewerkt en de ophangingen geïntegreerd. Het resultaat: de meest minimalistische designradiatoren die VASCO ooit ontwikkelde.

AANBEVOLEN AANSLUITING (MB)

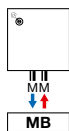

Andere aansluitmogelijkheden, zie p. 153

AANBEVOLEN VOOR BADKAMER EN KEUKEN IN OPTIE



korte beugel (S600)
art. nr. zie p. 152
prijs €145

Andere accessoires, zie p. 152

INBOUW THERMOSTAATBOX



art. nr. 1182.306.0000.0099

prijs € 440

Koppelingen, zie p. 379

AANSLUITBLOK GEÏNTEGREERD (HAAKS)

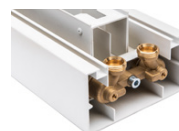

Koppelingen, zie p. 379



HOE BEAMS MONO BESTELLEN

Leveringstermijn 15 - 30 werkdagen
(zonder transportduur)

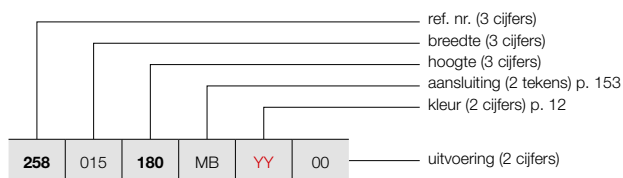

BEAMS (BEAMS MONO)

149



BEAMS MONO

HOE VOORRAADRADIATOR BEAMS MONO BESTELLEN

Leveringstermijn 5 werkdagen
(zonder transportduur)

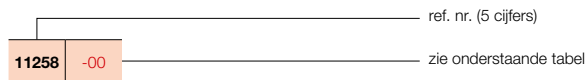

PRIJSGROEP: VPG6 - ALUMINIUM DESIGNRADIATOREN

BESTELCODE MAATWERK BEAMS MONO	TECHNISCHE GEGEVENS									STANDAARDKLEUR		ANDERE KLEUREN					
	buizen	breedte (L mm)	hoogte (H mm)	75/65/20 (Watt) (Φ50K)	55/45/20 (Watt) (Φ30K)	n-exp.	gewicht (kg)	inhoud (l)	el. weerst. (Watt)	prijs S600* (€)	verkorte ref. nr. S600 voorraad	prijs kleur (€)					
REF. NR. BEAMS MONO : 258																	
258	015	180	MB	YY	00	-	150	1800	671	351	1,27	8,60	0,47	-	917	11258-09	1055
		200				-	150	2000	734	384	1,27	9,55	0,52	-	967	11258-10	1112
		220				-	150	2200	795	413	1,28	10,50	0,57	-	1034	-	1189

Conform EN442-1: 2014: radiatoren en convectoren

* RAL 9016: geen meerprijs 15%

Voor meer details over onze artikel-data, zie artikel-database: <https://www.2ba.nl>

**Voor de warmteafgiftes van andere regimes, kijkt u op p. 370 (correctiefactoren)
NEderland. Prijzen in euro (excl. BTW)**



KLEUREN

- Standaardkleur S600 (witte fijn structuurlak) (RAL 9016: geen meerprijs 15%)
- Niet verkrijgbaar in collectie Pure Grey
- Uitgebreide kleurenkaart zie p. 12

SPECIAAL

- Opgebouwd uit verticale aluminiumprofielen
- Bescherming tegen inwendige corrosie dmv Protect X100

BEVESTIGINGEN

- Muurbevestigingen standaard

TECHNISCH

- De aluminium radiatoren worden via een gepatenteerde persverbinding geassembleerd.
- ATL-grondlaag, poedercoating
- Standaardwerkdruk: 10 bar
- Maximale bedrijfstemperatuur: 110°C

ELEKTRISCH

- ✗ Zuiver elektrische radiator
- ✗ Gemengde radiator

TECHNISCHE TEKENINGEN

- Zie p. 166

AANSLUITING

- ✗ Eénpuntsaansluiting voor éénpijpsysteem
- ✗ Eénpuntsaansluiting voor tweepijpsysteem
- ✓ Tweepuntsaansluiting voor éénpijpsysteem (aansluiting via de middenaansluiting) (zie p. 362)
- ✓ Tweepuntsaansluiting voor tweepijpsysteem (standaard) (zie p. 362)
- ✗ Geïntegreerd ventiel
- Aansluitingen: ½" (binnendraad)
- Automatische ontluchter (standaard meegeleverd) linksboven achterkant collector
- **OPGELET: Het water moet PH neutraal zijn. Protect X100 of gelijke moet aan het circuit bijgevoegd worden.**
- **OPGELET: Aansluiten van de radiator op stadsverwarming is niet mogelijk.**

PROTECT X100*

Art. nr. 11FH55064

prijs € 90,72

* 1 fles (1 liter) per 100 liter installatiewater

BEAMS

Functionaliteit op haar mooist

De architecturale ruimte stond model voor dit vernieuwende, met vele designprijzen gelauwerde radiatorconcept. De balkvormige volumes vormen samen een robuust geheel, mooi in evenwicht met de geometrische architectuur in de woonruimte. De meetkundige accessoires bieden de mogelijkheid om zelf de gewenste accenten te leggen. Twee waterkanalen per element staan borg voor een hoog rendement, met een optimale energiezuinigheid als bonus.

AANBEVOLEN AANSLUITING (MB)



Andere aansluitmogelijkheden, zie p. 153



art. nr. 1182 103 0000 0099

prijs € 190

Koppelingen, zie p. 377

AANBEVOLEN VOOR BADKAMER EN KEUKEN IN OPTIE



handdoekbeugel (aluminium)

art. nr. zie p. 152

prijs €174



rechthoek beugel (S600)

art. nr. zie p. 152

prijs €174

Andere accessoires, zie p. 152



HOE BEAMS BESTELLEN

Leveringstermijn 15 - 30 werkdagen
(zonder transportduur)

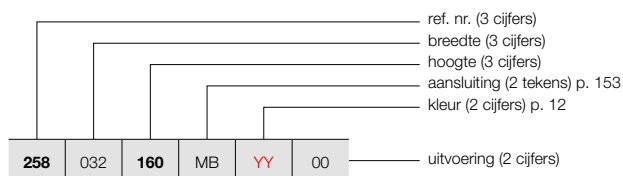

BEAMS (BEAMS)

151



BEAMS

HOE VOORRAADRADIATOR BEAMS BESTELLEN

Leveringstermijn 5 werkdagen
(zonder transportduur)

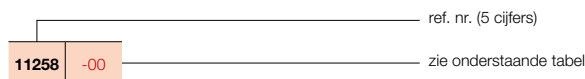

PRIJSGROEP: VPG6 - ALUMINIUM DESIGNRADIATOREN

BESTELCODE MAATWERK BEAMS	TECHNISCHE GEGEVENS									STANDAARDKLEUR		ANDERE KLEUREN
	buizen	breedte (L mm)	hoogte (H mm)	75/65/20 (Watt) (Φ50K)	55/45/20 (Watt) (Φ30K)	n-exp.	gewicht (kg)	inhoud (l)	el. weerst. (Watt)	prijs S600* (€)	verkorte ref. nr. S600 voorraad	
REF. NR. BEAMS : 258												
258 032 160 MB YY 00	2	320	1600	1127	583	1,29	15,50	1,00	-	1017	11258-04	1170
	2	320	1800	1237	643	1,28	17,28	1,08	-	1080	11258-01	1242
	2	320	2000	1348	701	1,28	19,05	1,15	-	1109	11258-05	1275
	2	320	2200	1459	755	1,29	20,90	1,30	-	1178	-	1355
258 049 160 MB YY 00	3	490	1600	1658	867	1,27	23,20	1,53	-	1482	11258-06	1704
	3	490	1800	1821	947	1,28	25,88	1,64	-	1571	11258-02	1807
	3	490	2000	1983	1026	1,29	28,55	1,75	-	1614	11258-03	1856
	3	490	2200	2147	1111	1,29	31,25	2,00	-	1728	-	1987
258 066 160 MB YY 00	4	660	1600	2172	1147	1,25	30,90	2,05	-	1901	-	2186
	4	660	1800	2385	1247	1,27	34,48	2,20	-	2025	11258-07	2329
	4	660	2000	2598	1337	1,30	38,05	2,35	-	2085	11258-08	2398
	4	660	2200	2812	1455	1,29	41,60	2,70	-	2228	-	2562

Conform EN442-1: 2014: radiatoren en convectoren

* RAL 9016: geen meerprijs 15%

Voor meer details over onze artikel-data, zie artikel-database: <https://www.2ba.nl>

Voor de warmteafgiftes van andere regimes, kijkt u op p. 370 (correctiefactoren)

NETERLAND. Prijzen in euro (excl. BTW)

BEAMS ACCESSOIRES

IN OPTIE

PRIJSGROEP: VPG10B - HANDDOEKBEUGELS

ACCESSOIRES				
	BREEDTE RADIATOR	KLEUR	ART. NR.	€
HANDDOEKBEUGEL 		BEAMS		
	320 mm	ALUMINIUM	1183 262 0000 0000	174
	490 mm	ALUMINIUM	1183 263 0000 0000	174
	660 mm	ALUMINIUM	1183 264 0000 0000	174
<ul style="list-style-type: none"> Handdoekbeugel in geanodiseerd aluminium h = 50 mm; b = 380, 550, 720 mm; d = 50 mm; a = 46 mm 				
	BREEDTE HANDDOEKBEUGEL	KLEUR	ART. NR.	€
KORTE BEUGEL 		BEAMS / BEAMS MONO		
	240 mm	S600	1183 700 0000 0600	145
		RAL 9005 ^S	1183 700 0000 9005	145
<ul style="list-style-type: none"> d = 49,35 mm; a = 39,35 mm 				
LANGE BEUGEL 		BEAMS		
	440 mm	S600	1183 701 0000 0600	145
		RAL 9005 ^S	1183 701 0000 9005	145
<ul style="list-style-type: none"> d = 49,35 mm; a = 39,35 mm 				
RECHTHOEK BEUGEL 		BEAMS / BEAMS MONO		
	286 x 110 mm	S600	1183 702 0000 0600	174
		RAL 9005 ^S	1183 702 0000 9005	174
<ul style="list-style-type: none"> d = 49,35 mm; a = 39,35 mm 				
HANDDOEKBEUGEL MULTI+ RECHTS 		BEAMS		
	600 mm	S600	1183 734 0000 0600	218
	600 mm	RAL 9005 ^S	1183 734 0000 9005	218
<ul style="list-style-type: none"> h = 70 mm; b = 600 mm (b tablet = 194 mm); e = 176 mm; c = 170 mm; Bevestiging aan de muur, rechts van de radiator. 				
HANDDOEKBEUGEL MULTI+ LINKS 		BEAMS		
	600 mm	S600	1183 735 0000 0600	218
	600 mm	RAL 9005 ^S	1183 735 0000 9005	218
<ul style="list-style-type: none"> h = 70 mm; b = 600 mm (b tablet = 194 mm); e = 176 mm; c = 170 mm; Bevestiging aan de muur, links van de radiator. 				
HANDDOEKBEUGEL 		BEAMS / BEAMS MONO		
	240 mm	CHROOM	1183 273 0000 0099	116
	240 mm	S600	1183 273 0000 0600	116
	240 mm	RAL 9005 ^M	1183 273 0000 9005	116
<ul style="list-style-type: none"> h = 55 mm; b = 240 mm; d = 67 mm; a = 61 mm; 				

^S structuur zwart

Montagevoorschriften accessoires: zie www.vasco.eu
 NEDERLAND. Prijzen in euro (excl. BTW)

e = afstand voorkant accessoire tot wand
 d = afstand voorkant accessoire tot voorkant radiator
 c = afstand wand tot achterkant beugel
 a = afstand accessoire tot radiator
uit voorraad leverbaar

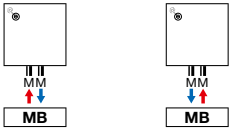
BEAMS: BEAMS / BEAMS MONO

Opmerking: het aansluiten van de radiator kan enkel volgens de getoonde aansluiticonen. Voor elke andere aansluitwijze nemen wij geen verantwoordelijkheid.



TYPES

- Verticaal: Bryce V100 (diepte)

KLEUREN

- Standaardkleur S600 (witte fijn structuurlak) (RAL 9016: geen meerprijs 15%)
- Niet verkrijgbaar in kleur Jet Black
- Uitgebreide kleurenkaart zie p. 12

SPECIAAL

- Opgebouwd uit 1 verticaal aluminiumprofiel (150 mm breedte)
- Bescherming tegen inwendige corrosie dmv Protect X100
- De Bryce is bekroond met een Henry van de Velde label 2007, de Product Design Award Hannover 2008, Design Plus Award - Material Vision, Frankfurt 2007, de Red Dot Product Design Award 2008 en genomineerd voor de Designpreis 2009 en de European Aluminium Award 2008.

BEVESTIGINGEN

- Muurbevestigingen standaard (discreet weggewerkt)

TECHNISCH

- De aluminium radiatoren worden via een gepatenteerde persverbinding geassembleerd.
- ATL-grondlaag, poedercoating
- Standaardwerkdruk: 10 bar
- Maximale bedrijfstemperatuur: 110°C
- **Aansluitblok (afsluitbaar) geïntegreerd (hierop dienen direct de CV-leidingen aangesloten te worden)**

ELEKTRISCH

- ✗ Zuiver elektrische radiator in de fabriek voorgevuld
- ✗ Gemengde radiator

TECHNISCHE TEKENINGEN

- Zie p. 167

AANSLUITING

- ✗ Eénpuntsaansluiting voor éénpijpssysteem
- ✗ Eénpuntsaansluiting voor tweepijpssysteem
- ✗ Tweepuntsaansluiting voor éénpijpssysteem
- ✓ Tweepuntsaansluiting voor tweepijpssysteem (standaard) (inbouw thermostaatbox, zie p. 379)
- ✗ Geïntegreerd ventiel
- Aansluitingen: ¾" Euroconus
- Automatische ontluister (standaard meegeleverd) linksboven achterkant collector
- **OPGELET: Het water moet PH neutraal zijn. Protect X100 of gelijke moet aan het circuit bijgevoegd worden.**
- **OPGELET: Aansluiten van de radiator op stadsverwarming is niet mogelijk.**
- **OPGELET: dient gebruikt te worden in combinatie met de inbouw thermostaatbox.**

PROTECT X100*

Art. nr. 11FH55064

prijs € 90,72

* 1 fles (1 liter) per 100 liter installatiewater

BRYCE MONO

Minimalisme in aluminium

De Bryce Mono kenmerkt zich door het verticaal aluminium profiel (breedte 150 mm). Elk profiel kan los van elkaar gemonteerd worden. Eén, twee, drie of meer profielen in één kleur of in verschillende tinten? Bryce Mono geven je alle speelruimte voor een persoonlijk interieur. De temperatuur wordt geregeld via een individuele thermostaat waarbij de profielen tesamen of afzonderlijk aangestuurd kunnen worden.

AANBEVOLEN AANSLUITING (MB)

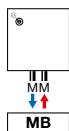

Andere aansluitmogelijkheden, zie p. 159

INBOUW THERMOSTAATBOX



art. nr. 1182 306 0000 0099

prijs € 440

Koppelingen, zie p. 379

AANBEVOLEN VOOR BADKAMER EN KEUKEN IN OPTIE



korte beugel (S600)

art. nr. zie p. 158

prijs €145

Andere accessoires, zie p. 158

AANSLUITBLOK GEÏNTEGREERD (HAAKS)



Koppelingen, zie p. 379



HOE BRYCE MONO BESTELLEN

Leveringstermijn 15 - 30 werkdagen
(zonder transportduur)

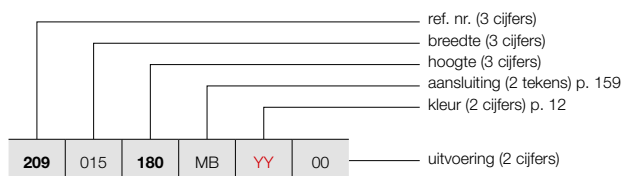

HOE VOORRAADRADIATOR BRYCE MONO BESTELLEN

Leveringstermijn 5 werkdagen
(zonder transportduur)

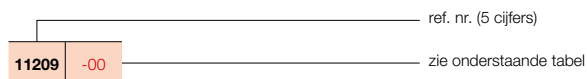

BRYCE (BRYCE MONO)



BRYCE MONO

PRIJSGROEP: VPG6 - ALUMINIUM DESIGNRADIATOREN

BESTELCODE MAATWERK BRYCE MONO	TECHNISCHE GEGEVENS									STANDAARDKLEUR		ANDERE KLEUREN					
	buizen	breedte (L mm)	hoogte (H mm)	75/65/20 (Watt) (Φ50K)	55/45/20 (Watt) (Φ30K)	n-exp.	gewicht (kg)	inhoud (l)	el. weerst. (Watt)	prijs S600* (€)	verkorte ref. nr. S600 voorraad		prijs kleur (€)				
REF. NR. BRYCE MONO : 209																	
209	015	180	MB	YY	00	-	150	1800	586	306	1,27	8,60	0,47	-	917	11209-10	1055
		200				-	150	2000	642	336	1,27	9,55	0,52	-	967	-	1112
		220				-	150	2200	696	364	1,27	10,50	0,57	-	1034	-	1189

Conform EN442-1: 2014: radiatoren en convectoren

* RAL 9016: geen meerprijs 15%

Voor meer details over onze artikel-data, zie artikel-database: <https://www.2ba.nl>

Voor de warmteafgiftes van andere regimes, kijkt u op p. 370 (correctiefactoren)
NETERLAND. Prijzen in euro (excl. BTW)

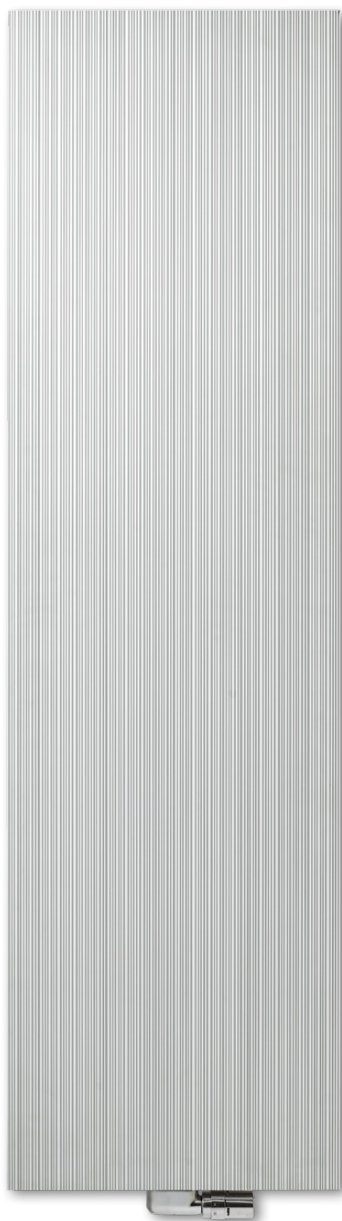

BRYCE VERTICAAL

Warmte in een nieuw licht

Een designradiator die door de fijne, onregelmatige structuur van de voorkant voortdurend nieuwe lichtschakeringen en contrasten oproept en op die manier bijdraagt tot een aangename, natuurlijke sfeer in de intieme ruimte. Een fraai staaltje van toegepaste vormgeving en een absolute aanwinst in elk eigentijds interieur.

TYPES

- Verticaal: Bryce V75 en Bryce V100 (diepte)

KLEUREN

- Standaardkleur S600 (witte fijn structuurlak) (RAL 9016: geen meerprijs 15%)
- Niet verkrijgbaar in kleur Jet Black
- Uitgebreide kleurenkaart zie p. 12

SPECIAAL

- Opgebouwd uit verticale aluminiumprofielen
- Bescherming tegen inwendige corrosie dmv Protect X100
- De Bryce is bekroond met een Henry van de Velde label 2007, de Product Design Award Hannover 2008, Design Plus Award - Material Vision, Frankfurt 2007, de Red Dot Product Design Award 2008 en genomineerd voor de Designpreis 2009 en de European Aluminium Award 2008.

BEVESTIGINGEN

- Muurbevestigingen standaard

TECHNISCH

- De aluminium radiatoren worden via een gepatenteerde persverbinding geassembleerd.
- ATL-grondlaag, poedercoating
- Standaardwerkdruk: 10 bar
- Maximale bedrijfstemperatuur: 110°C

ELEKTRISCH

- ✗ Zuiver elektrische radiator in de fabriek vorgevuld
- ✗ Gemengde radiator

TECHNISCHE TEKENINGEN

- Zie p. 167

AANSLUITING

- ✗ Eénpuntsaansluiting voor éénpijpsysteem
- ✗ Eénpuntsaansluiting voor tweepijpsysteem
- ✓ Tweepuntsaansluiting voor éénpijpsysteem (aansluiting via de middenaansluiting) (zie p. 362)
- ✓ Tweepuntsaansluiting voor tweepijpsysteem (standaard) (zie p. 362)
- ✗ Geïntegreerd ventiel
- Aansluitingen: ½" (binnendraad)
- Automatische ontluucher (standaard meegeleverd) linksboven achterkant collector
- **OPGELET: Het water moet PH neutraal zijn. Protect X100 of gelijke moet aan het circuit bijgevoegd worden.**
- **OPGELET: Aansluiten van de radiator op stadsverwarming is niet mogelijk.**

PROTECT X100*

Art. nr. 11FH55064

prijs € 90,72

* 1 fles (1 liter) per 100 liter installatiewater

AANBEVOLEN AANSLUITING (MB)

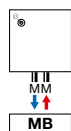

Andere aansluitmogelijkheden, zie p. 159



art. nr. 1182 103 0000 0099

prijs € 190

Koppelingen, zie p. 377

AANBEVOLEN VOOR BADKAMER EN KEUKEN IN OPTIE



handdoekbeugel (aluminium)

art. nr. zie p. 158

prijs €174



rechthoek beugel (S600)

art. nr. zie p. 158

prijs €174

Andere accessoires, zie p. 158



HOE BRYCE VERTICAAL BESTELLEN

Leveringstermijn 15 - 30 werkdagen
(zonder transportduur)

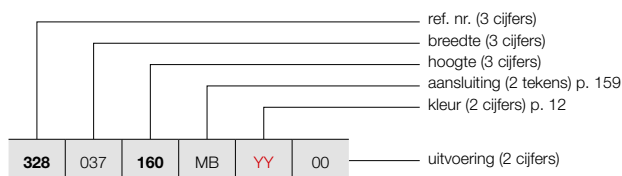

BRYCE VERTICAAL (BRYCE V75, BRYCE V100)

157

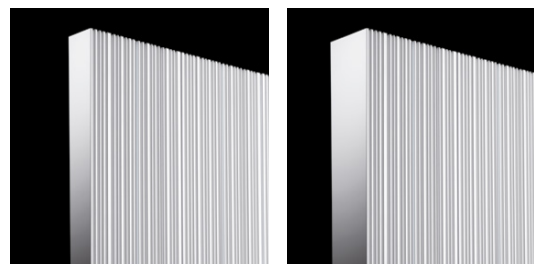

BRYCE V75

BRYCE V100

HOE VOORRAADRADIATOR BRYCE VERTICAAL BESTELLEN

Leveringstermijn 5 werkdagen
(zonder transportduur)

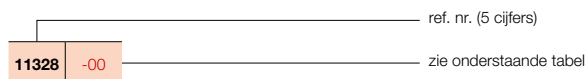

PRIJSGROEP: VPG6 - ALUMINIUM DESIGNRADIATOREN

BESTELCODE MAATWERK BRYCE VERTICAAL	TECHNISCHE GEGEVENS								STANDAARDKLEUR		ANDERE KLEUREN	
	buizen	breedte (L mm)	hoogte (H mm)	75/65/20 (Watt) (Φ50K)	55/45/20 (Watt) (Φ30K)	n-exp.	gewicht (kg)	inhoud (l)	el. weerst. (Watt)	prijs S600* (€)		verkorte ref. nr. S600 voorraad
REF. NR. BRYCE VERTICAAL BRYCE V75 : 328												
328 037 160 MB YY 00	-	375	1600	1189	609	1,31	19,75	1,35	-	1070	-	1231
	-	375	1800	1314	666	1,33	21,88	1,48	-	1140	-	1311
	-	375	2000	1428	728	1,32	24,00	1,60	-	1170	-	1346
	-	375	2200	1533	785	1,31	26,20	1,75	-	1248	-	1435
328 045 160 MB YY 00	-	450	1600	1408	710	1,34	23,72	1,57	-	1256	-	1444
	-	450	1800	1555	784	1,34	26,25	1,74	-	1335	11328-01	1535
	-	450	2000	1690	861	1,32	28,78	1,92	-	1376	-	1582
	-	450	2200	1814	929	1,31	31,50	2,17	-	1479	-	1701
328 052 160 MB YY 00	-	525	1600	1623	802	1,38	27,68	1,78	-	1437	-	1653
	-	525	1800	1792	895	1,36	30,63	2,01	-	1538	11328-02	1769
	-	525	2000	1948	993	1,32	33,57	2,23	-	1579	-	1816
	-	525	2200	2091	1071	1,31	36,80	2,58	-	1698	-	1953
328 060 160 MB YY 00	-	600	1600	1836	893	1,41	31,65	2,00	-	1631	-	1876
	-	600	1800	2028	1007	1,37	35,00	2,28	-	1736	11328-03	1996
	-	600	2000	2204	1123	1,32	38,35	2,55	-	1786	11328-04	2054
	-	600	2200	2365	1205	1,32	42,10	3,00	-	1914	-	2201
REF. NR. BRYCE VERTICAAL BRYCE V100 : 209												
209 037 160 MB YY 00	-	375	1600	1238	624	1,34	19,65	1,35	-	1268	-	1458
	-	375	1800	1373	700	1,32	22,03	1,48	-	1346	-	1548
	-	375	2000	1503	774	1,30	24,40	1,60	-	1387	-	1595
	-	375	2200	1628	838	1,30	26,65	1,75	-	1469	-	1689
209 045 160 MB YY 00	-	450	1600	1482	751	1,33	23,73	1,60	-	1481	-	1703
	-	450	1800	1644	838	1,32	26,53	1,80	-	1571	11209-01	1807
	-	450	2000	1799	921	1,31	29,33	2,00	-	1614	-	1856
	-	450	2200	1950	1004	1,30	32,20	2,07	-	1728	-	1987
209 052 160 MB YY 00	-	525	1600	1726	875	1,33	27,82	1,85	-	1687	-	1940
	-	525	1800	1914	975	1,32	31,04	2,13	-	1799	11209-03	2069
	-	525	2000	2095	1067	1,32	34,27	2,40	-	1850	-	2128
	-	525	2200	2270	1168	1,30	37,75	2,68	-	1980	-	2277
209 060 160 MB YY 00	-	600	1600	1969	998	1,33	31,90	2,10	-	1901	-	2186
	-	600	1800	2184	1113	1,32	35,55	2,45	-	2028	11209-08	2332
	-	600	2000	2391	1218	1,32	39,20	2,80	-	2085	11209-05	2398
	-	600	2200	2590	1326	1,31	43,30	3,15	-	2228	-	2562

Conform EN442-1: 2014: radiatoren en convectoren

* RAL 9016: geen meerprijs 15%

Voor meer details over onze artikel-data, zie artikel-database: <https://www.2ba.nl>

Voor de warmteafgiftes van andere regimes, kijkt u op p. 370 (correctiefactoren)
NEDERLAND. Prijzen in euro (excl. BTW)

ACCESSOIRES				
	BREEDTE RADIATOR	KLEUR	ART. NR.	€
HANDDOEKBEUGEL 	BRYCE V75 / BRYCE V100			
	375 mm	ALUMINIUM	1183 244 0000 0000	174
	450 mm	ALUMINIUM	1183 245 0000 0000	174
	525 mm	ALUMINIUM	1183 246 0000 0000	174
	600 mm	ALUMINIUM	1183 247 0000 0000	174
<ul style="list-style-type: none"> Handdoekbeugel in geanodiseerd aluminium h = 50 mm; b = 435, 510, 585, 660 mm; d = 47 mm; a = 43 mm 				
	BREEDTE HANDDOEKBEUGEL	KLEUR	ART. NR.	€
KORTE BEUGEL 	BRYCE V75 / BRYCE V100 / BRYCE MONO			
	240 mm	S600	1183 700 0000 0600	145
		RAL 9005 ^S	1183 700 0000 9005	145
<ul style="list-style-type: none"> d = 49,35 mm; a = 39,35 mm 				
LANGE BEUGEL 	BRYCE V75 / BRYCE V100			
	440 mm	S600	1183 701 0000 0600	145
		RAL 9005 ^S	1183 701 0000 9005	145
<ul style="list-style-type: none"> d = 49,35 mm; a = 39,35 mm 				
RECHTHOEK BEUGEL 	BRYCE V75 / BRYCE V100 / BRYCE MONO			
	286 x 110 mm	S600	1183 702 0000 0600	174
		RAL 9005 ^S	1183 702 0000 9005	174
<ul style="list-style-type: none"> d = 49,35 mm; a = 39,35 mm 				
HANDDOEKBEUGEL MULTI+ RECHTS 	BRYCE V75 / BRYCE V100			
	600 mm	S600	1183 734 0000 0600	218
	600 mm	RAL 9005 ^S	1183 734 0000 9005	218
<ul style="list-style-type: none"> h = 70 mm; b = 600 mm (b tablet = 194 mm); e = 176 mm; c = 170 mm; Bevestiging aan de muur, rechts van de radiator. 				
HANDDOEKBEUGEL MULTI+ LINKS 	BRYCE V75 / BRYCE V100			
	600 mm	S600	1183 735 0000 0600	218
	600 mm	RAL 9005 ^S	1183 735 0000 9005	218
<ul style="list-style-type: none"> h = 70 mm; b = 600 mm (b tablet = 194 mm); e = 176 mm; c = 170 mm; Bevestiging aan de muur, links van de radiator. 				
HANDDOEKBEUGEL 	BRYCE V75 / BRYCE V100 / BRYCE MONO			
	240 mm	CHROOM	1183 273 0000 0099	116
	240 mm	S600	1183 273 0000 0600	116
	240 mm	RAL 9005 ^M	1183 273 0000 9005	116
<ul style="list-style-type: none"> h = 55 mm; b = 240 mm; d = 67 mm; a = 61 mm; 				

^S structuur zwart

Montagevoorschriften accessoires: zie www.vasco.eu
 NEDERLAND. Prijzen in euro (excl. BTW)

e = afstand voorkant accessoire tot wand
 d = afstand voorkant accessoire tot voorkant radiator
 c = afstand wand tot achterkant beugel
 a = afstand accessoire tot radiator
uit voorraad leverbaar

BRYCE VERTICAAL: BRYCE V75 / BRYCE V100 / BRYCE MONO

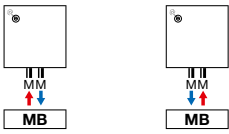

Opmerking: het aansluiten van de radiator kan enkel volgens de getoonde aansluiticonen. Voor elke andere aansluitwijze nemen wij geen verantwoordelijkheid.



KLEUREN

- Standaardkleur S600 (witte fijn structuurlak) (RAL 9016: geen meerprijs 15%)
- Niet verkrijgbaar in kleur Jet Black
- Uitgebreide kleurenkaart zie p. 12

SPECIAAL

- Opgebouwd uit verticale aluminiumprofielen
- Bescherming tegen inwendige corrosie dmv Protect X100

BEVESTIGINGEN

- Muurbevestigingen standaard

TECHNISCH

- De aluminium radiatoren worden via een gepatenteerde persverbinding geassembleerd.
- ATL-grondlaag, poedercoating
- Standaardwerkdruk: 10 bar
- Maximale bedrijfstemperatuur: 110°C

ELEKTRISCH

- ✗ Zuiver elektrische radiator in de fabriek voorgevuld
- ✗ Gemengde radiator

TECHNISCHE TEKENINGEN

- Zie p. 168

AANSLUITING

- ✗ Eénpuntsaansluiting voor éénpijpsysteem
- ✗ Eénpuntsaansluiting voor tweepijpsysteem
- ✓ Tweepuntsaansluiting voor éénpijpsysteem (aansluiting via de middenaansluiting) (zie p. 362)
- ✓ Tweepuntsaansluiting voor tweepijpsysteem (standaard) (zie p. 362)
- ✗ Geïntegreerd ventiel
- Aansluitingen: ½" (binnendraad)
- Automatische ontluchter (standaard meegeleverd) linksboven achterkant collector
- **OPGELET: Het water moet PH neutraal zijn. Protect X100 of gelijke moet aan het circuit bijgevoegd worden.**
- **OPGELET: Aansluiten van de radiator op stadsverwarming is niet mogelijk.**

PROTECT X100*

Art. nr. 11FH55064

prijs € 90,72

* 1 fles (1 liter) per 100 liter installatiewater

ALU-ZEN VERTICAAL

Als warmte zichtbaar wordt

Een designradiator, geïnspireerd door de elegantie en de rust van natuurlijke rondingen. Een vormgeving die nog versterkt wordt door de zwevende handdoekbeugels. Dat alles in combinatie met een snelle, praktische montage door de handige middenaansluiting en een optimale warmteafgifte. Een radiator die borg staat voor een echte wellness-sfeer.

AANBEVOLEN AANSLUITING (MB)



Andere aansluitmogelijkheden, zie p. 162



art. nr. 1182 103 0000 0099

prijs € 190

Koppelingen, zie p. 377

AANBEVOLEN VOOR BADKAMER EN KEUKEN IN OPTIE



handdoekbeugel (aluminium)

art. nr. zie p. 162

prijs € 174

Andere accessoires, zie p. 162



HOE ALU-ZEN VERTICAAL BESTELLEN

Leveringstermijn 15 - 30 werkdagen
(zonder transportduur)

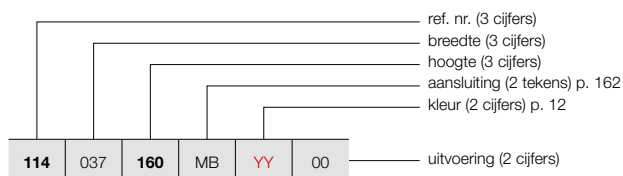

HOE VOORRAADRADIATOR ALU-ZEN VERTICAAL BESTELLEN

Leveringstermijn 5 werkdagen
(zonder transportduur)

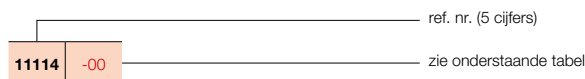

ALU-ZEN VERTICAAL (ALU-ZEN)

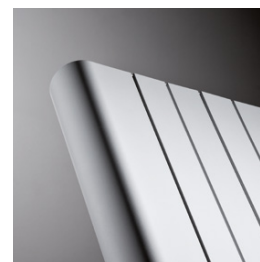

ALU-ZEN

PRIJSGROEP: VPG6 - ALUMINIUM DESIGNRADIATOREN

BESTELCODE MAATWERK ALU-ZEN VERTICAAL	TECHNISCHE GEGEVENS								STANDAARDKLEUR		ANDERE KLEUREN						
	buizen	breedte (L mm)	hoogte (H mm)	75/65/20 (Watt) (φ50K)	55/45/20 (Watt) (φ30K)	n-exp.	gewicht (kg)	inhoud (l)	el. weerst. (Watt)	prijs S600* (€)		verkorte ref. nr. S600 voorraad	prijs kleur (€)				
REF. NR. ALU-ZEN : 114																	
114	037	160	MB	YY	00	-	375	1600	1196	616	1,30	17,40	1,30	-	1268	-	1458
		180				-	375	1800	1319	675	1,31	19,40	1,40	-	1346	-	1548
		200				-	375	2000	1440	737	1,31	21,40	1,50	-	1387	-	1595
		220				-	375	2200	1557	797	1,31	23,25	1,75	-	1469	-	1689
114	045	160	MB	YY	00	-	450	1600	1446	741	1,31	21,07	1,53	-	1481	-	1703
		180				-	450	1800	1596	817	1,31	23,49	1,68	-	1571	11114-06	1807
		200				-	450	2000	1742	892	1,31	25,92	1,83	-	1614	-	1856
		220				-	450	2200	1884	965	1,31	28,20	2,07	-	1728	-	1987
114	052	160	MB	YY	00	-	525	1600	1699	870	1,31	24,73	1,77	-	1687	-	1940
		180				-	525	1800	1874	960	1,31	27,58	1,97	-	1799	11114-01	2069
		200				-	525	2000	2046	1048	1,31	30,43	2,17	-	1850	-	2128
		220				-	525	2200	2212	1133	1,31	33,15	2,38	-	1980	-	2277
114	060	160	MB	YY	00	-	600	1600	1953	1000	1,31	28,40	2,00	-	1901	-	2186
		180				-	600	1800	2155	1104	1,31	31,68	2,25	-	2028	11114-03	2332
		200				-	600	2000	2351	1204	1,31	34,95	2,50	-	2085	11114-02	2398
		220				-	600	2200	2543	1302	1,31	38,10	2,70	-	2228	-	2562

Conform EN442-1: 2014: radiatoren en convectoren

* RAL 9016: geen meerprijs 15%
 Voor meer details over onze artikel-data, zie artikel-database: <https://www.2ba.nl>
Voor de warmteafgiftes van andere regimes, kijkt u op p. 370 (correctiefactoren)
NEDERLAND. Prijzen in euro (excl. BTW)

PRIJSGROEP: VPG10B - HANDDOEKBEUGELS

ACCESSOIRES					
		BREEDTE RADIATOR	KLEUR	ART. NR.	€
HANDDOEKBEUGEL 	ALU-ZEN				
		375 mm	ALUMINIUM	1183 234 0000 0000	174
		450 mm	ALUMINIUM	1183 235 0000 0000	174
		525 mm	ALUMINIUM	1183 236 0000 0000	174
		600 mm	ALUMINIUM	1183 237 0000 0000	174
<ul style="list-style-type: none"> Handdoekbeugel in geanodiseerd aluminium h = 50 mm; b = 435, 510, 585, 660 mm; d = 46 mm; a = 42 mm 					
		BREEDTE HANDDOEKBEUGEL	KLEUR	ART. NR.	€
KORTE BEUGEL 	ALU-ZEN				
		240 mm	S600	1183 700 0000 0600	145
			RAL 9005 ^S	1183 700 0000 9005	145
<ul style="list-style-type: none"> d = 67 mm; a = 57 mm 					
LANGE BEUGEL 	ALU-ZEN				
		440 mm	S600	1183 701 0000 0600	145
			RAL 9005 ^S	1183 701 0000 9005	145
<ul style="list-style-type: none"> d = 67 mm; a = 57 mm 					
RECHTHOEK BEUGEL 	ALU-ZEN				
		286 x 110 mm	S600	1183 702 0000 0600	174
			RAL 9005 ^S	1183 702 0000 9005	174
<ul style="list-style-type: none"> d = 67 mm; a = 57 mm 					
HANDDOEKBEUGEL MULTI+ RECHTS 	ALU-ZEN				
		600 mm	S600	1183 734 0000 0600	218
		600 mm	RAL 9005 ^S	1183 734 0000 9005	218
<ul style="list-style-type: none"> h = 70 mm; b = 600 mm (b tablet = 194 mm); e = 176 mm; c = 170 mm; Bevestiging aan de muur, rechts van de radiator. 					
HANDDOEKBEUGEL MULTI+ LINKS 	ALU-ZEN				
		600 mm	S600	1183 735 0000 0600	218
		600 mm	RAL 9005 ^S	1183 735 0000 9005	218
<ul style="list-style-type: none"> h = 70 mm; b = 600 mm (b tablet = 194 mm); e = 176 mm; c = 170 mm; Bevestiging aan de muur, links van de radiator. 					

^S structuur zwart

Montagevoorschriften accessoires: zie www.vasco.eu
 NEDERLAND. Prijzen in euro (excl. BTW)

e = afstand voorkant accessoire tot wand
 d = afstand voorkant accessoire tot voorkant radiator
 c = afstand wand tot achterkant beugel
 a = afstand accessoire tot radiator
uit voorraad leverbaar

ALU-ZEN AANSLUITINGEN

ALU-ZEN VERTICAAL: ALU-ZEN

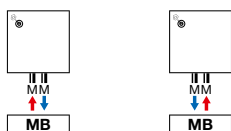

Opmerking: het aansluiten van de radiator kan enkel volgens de getoonde aansluiticonen. Voor elke andere aansluitwijze nemen wij geen verantwoordelijkheid.

TYPES

- Verticaal: Zaros V75 en Zaros V100 (diepte)

KLEUREN

- Standaardkleur S600 (witte fijn structuurlak) (RAL 9016: geen meerprijs 15%)
- Uitgebreide kleurenkaart zie p. 12

SPECIAAL

- Opgebouwd uit verticale aluminiumprofielen
- Bescherming tegen inwendige corrosie dmv Protect X100

BEVESTIGINGEN

- Muurbevestigingen standaard

TECHNISCH

- De aluminium radiatoren worden via een gepatenteerde persverbinding geassembleerd.
- ATL-grondlaag, poedercoating
- Standaardwerkdruk: 10 bar
- Maximale bedrijfstemperatuur: 110°C

ELEKTRISCH

- ✗ Zuiver elektrische radiator in de fabriek vorgevuld
- ✗ Gemengde radiator

TECHNISCHE TEKENINGEN

- Zie p. 168

AANSLUITING

- ✗ Eénpuntsaansluiting voor éénpijpsysteem
- ✗ Eénpuntsaansluiting voor tweepijpsysteem
- ✓ Tweepuntsaansluiting voor éénpijpsysteem (aansluiting via de middenaansluiting) (zie p. 362)
- ✓ Tweepuntsaansluiting voor tweepijpsysteem (standaard) (zie p. 362)
- ✗ Geïntegreerd ventiel
- Aansluitingen: ½" (binnendraad)
- Automatische ontlufter (standaard meegeleverd) linksboven achterkant collector
- **OPGELET: Het water moet PH neutraal zijn. Protect X100 of gelijke moet aan het circuit bijgevoegd worden.**
- **OPGELET: Aansluiten van de radiator op stadsverwarming is niet mogelijk.**

PROTECT X100*

Art. nr. 11FH55064

prijs € 90,72

* 1 fles (1 liter) per 100 liter installatiewater

AANBEVOLEN AANSLUITING (MB)

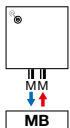

Andere aansluitmogelijkheden, zie p. 165



art. nr. 1182 103 0000 0099

prijs € 190

Koppelingen, zie p. 377

AANBEVOLEN VOOR BADKAMER EN KEUKEN IN OPTIE



handdoekbeugel (chrom) art. nr. zie p. 165

prijs € 174

Andere accessoires, zie p. 165

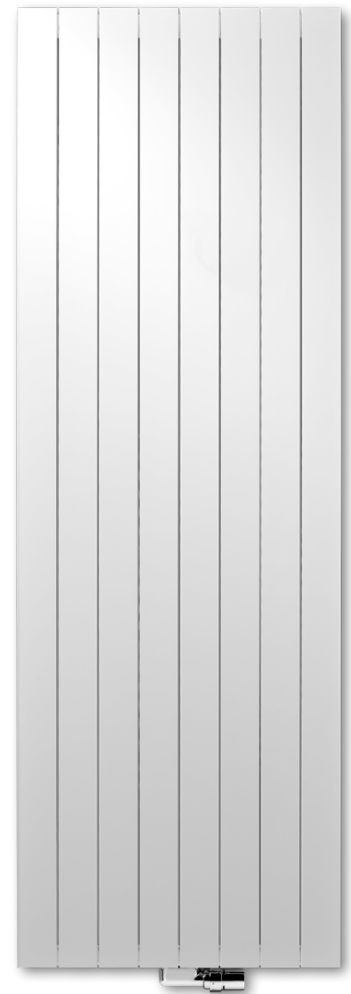

ALUMINIUM
DESIGNRADIATOREN

ZAROS VERTICAAL

Elementair, overal in z'n element

Eenvoud is de grote kracht van deze ongecompliceerde designradiator. Een vormgeving die uitstekend tot haar recht komt in elke ruimte, elke omgeving, elk interieur. Niet gehinderd door overbodige elementen. Eenvoudig van lijn, maar bijzonder gul met warmte.



ZAROS VERTICAAL (ZAROS V75, ZAROS V100)

HOE ZAROS VERTICAAL BESTELLEN

Leveringstermijn 15 - 30 werkdagen
(zonder transportduur)

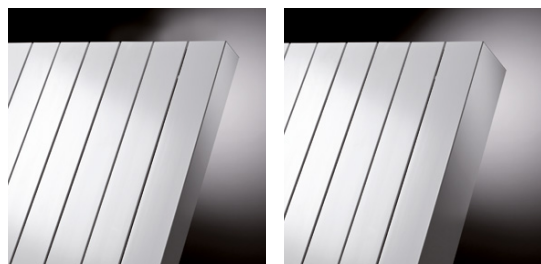

ZAROS V75

ZAROS V100

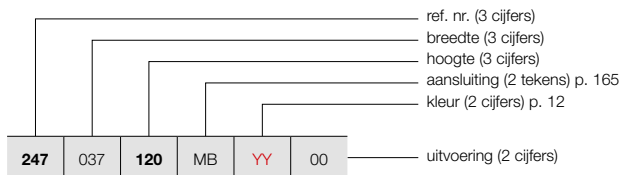

HOE VOORRAADRADIATOR ZAROS VERTICAAL BESTELLEN

Leveringstermijn 5 werkdagen
(zonder transportduur)

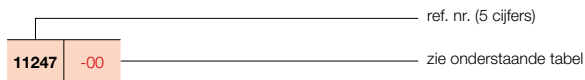

PRIJSGROEP: VPG6 - ALUMINIUM DESIGNRADIATOREN

BESTELCODE MAATWERK ZAROS VERTICAAL	TECHNISCHE GEGEVENS									STANDAARDKLEUR		ANDERE KLEUREN prijs kleur (€)
	buizen	breedte (L mm)	hoogte (H mm)	75/65/20 (Watt) (Φ50K)	55/45/20 (Watt) (Φ30K)	n-exp.	gewicht (kg)	inhoud (l)	el. weerst. (Watt)	prijs S600* (€)	verkorte ref. nr. S600 voorraad	
REF. NR. ZAROS VERTICAAL ZAROS V75 : 247												
247	037	120	MB	YY	00							
		160								953	-	1096
		180								1031	11247-05	1186
		200								1092	11247-06	1256
		220								1120	-	1288
										1195	-	1374
247	045	120	MB	YY	00							
		160								1099	-	1264
		180								1201	-	1381
		200								1278	11247-07	1470
		220								1308	-	1504
										1399	-	1609
247	052	120	MB	YY	00							
		160								1257	-	1446
		180								1369	-	1574
		200								1458	11247-01	1677
		220								1499	-	1724
										1604	-	1845
247	060	120	MB	YY	00							
		160								1410	-	1622
		180								1544	-	1776
		200								1642	11247-04	1888
		220								1689	11247-02	1942
										1811	-	2083
REF. NR. ZAROS VERTICAAL ZAROS V100 : 246												
246	037	160	MB	YY	00							
		180								1145	-	1317
		200								1214	-	1396
		220								1246	-	1433
										1329	-	1528
246	045	160	MB	YY	00							
		180								1336	-	1536
		200								1418	-	1631
		220								1458	-	1677
										1555	-	1788
246	052	160	MB	YY	00							
		180								1523	-	1751
		200								1615	11246-01	1857
		220								1665	-	1915
										1784	-	2052
246	060	160	MB	YY	00							
		180								1713	-	1970
		200								1823	11246-03	2096
		220								1878	11246-02	2160
										2007	-	2308

Conform EN442-1: 2014: radiatoren en convectoren

* RAL 9016: geen meerprijs 15%
 Voor meer details over onze artikel-data, zie artikel-database: <https://www.2ba.nl>
Voor de warmteafgiftes van andere regimes, kijkt u op p. 370 (correctiefactoren)
NEDERLAND. Prijzen in euro (excl. BTW)

PRIJSGROEP: VPG10B - HANDDOEKBEUGELS

ACCESSOIRES	BREEDTE HANDDOEKBEUGEL	KLEUR	ART. NR.	€	
ZAROS V75 / ZAROS V100					
HANDDOEKBEUGEL		CHROOM	1183 238 0000 0099	174	
<ul style="list-style-type: none"> h = 22 mm; b = 720 mm (zelf in te korten) d = 75 mm; a = 56 mm 					
ZAROS V75 / ZAROS V100					
HANDDOEKBEUGEL MULTI+ RECHTS		600 mm	S600	1183 734 0000 0600	218
		600 mm	RAL 9005 ^S	1183 734 0000 9005	218
<ul style="list-style-type: none"> h = 70 mm; b = 600 mm (b tablet = 194 mm); e = 176 mm; c = 170 mm; Bevestiging aan de muur, rechts van de radiator. 					
ZAROS V75 / ZAROS V100					
HANDDOEKBEUGEL MULTI+ LINKS		600 mm	S600	1183 735 0000 0600	218
		600 mm	RAL 9005 ^S	1183 735 0000 9005	218
<ul style="list-style-type: none"> h = 70 mm; b = 600 mm (b tablet = 194 mm); e = 176 mm; c = 170 mm; Bevestiging aan de muur, links van de radiator. 					

^S structuur zwart

**Montagevoorschriften accessoires: zie www.vasco.eu
NEDERLAND. Prijzen in euro (excl. BTW)**

e = afstand voorkant accessoire tot wand
d = afstand voorkant accessoire tot voorkant radiator
c = afstand wand tot achterkant beugel
a = afstand accessoire tot radiator
uit voorraad leverbaar

ZAROS AANSLUITINGEN

ZAROS VERTICAAL: ZAROS V75 / ZAROS V100

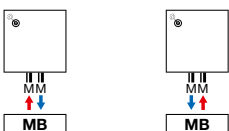

Opmerking: het aansluiten van de radiator kan enkel volgens de getoonde aansluiticonen. Voor elke andere aansluitwijze nemen wij geen verantwoordelijkheid.

BEAMS (BEAMS MONO)

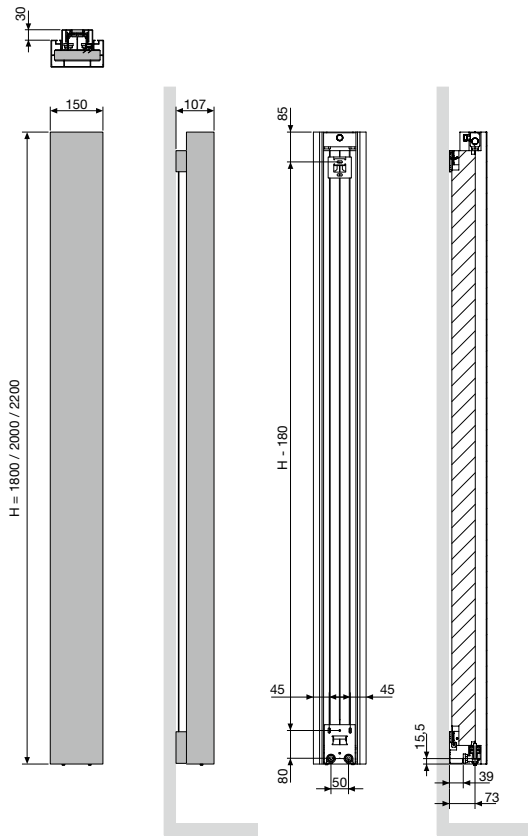

BEAMS MONO
 Hartafstand tussen de aansluitingen 50

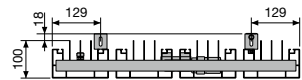

BEAMS (BEAMS)

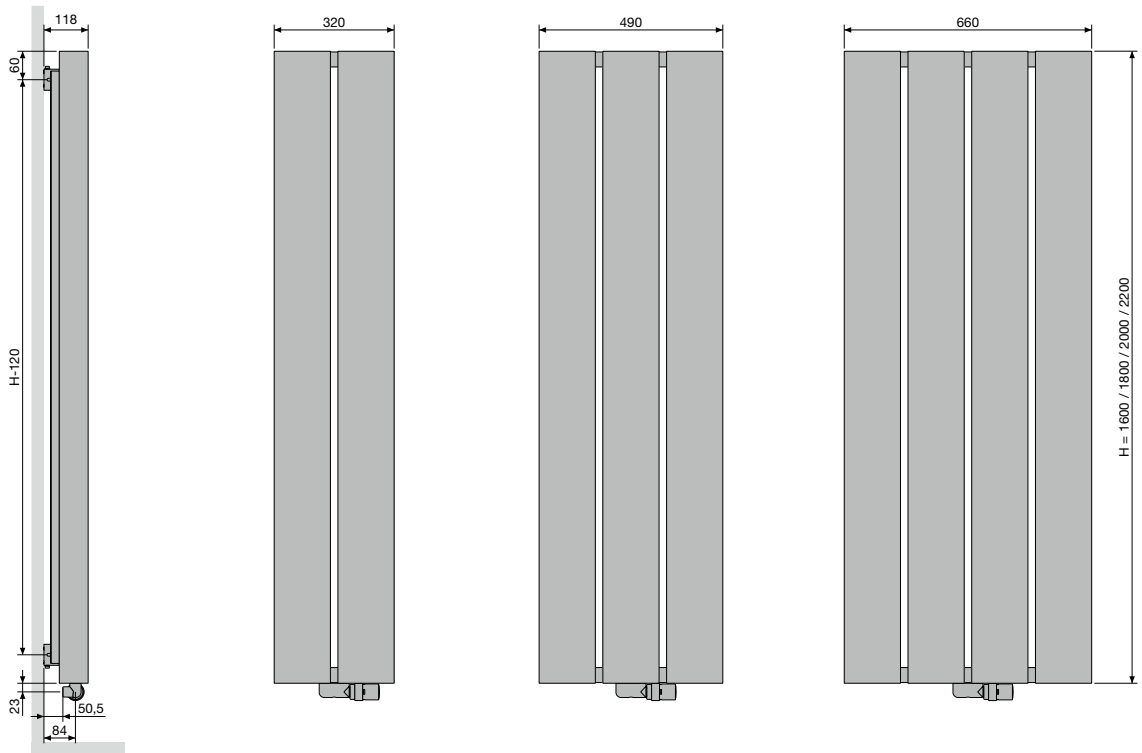

BEAMS
 Hartafstand tussen de aansluitingen 50
 Hartafstand tussen de ophangingen L-258

BRYCE (BRYCE MONO)

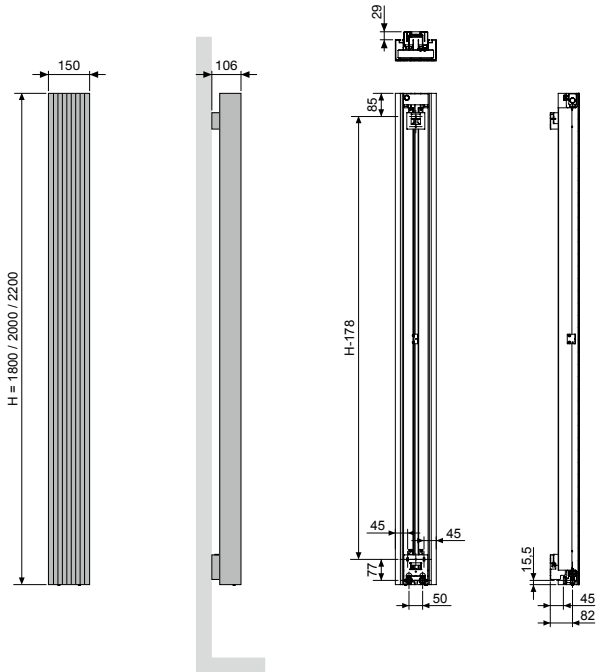

BRYCE MONO

Hartafstand tussen de aansluitingen 50

BRYCE VERTICAAL (BRYCE V75, BRYCE V100)

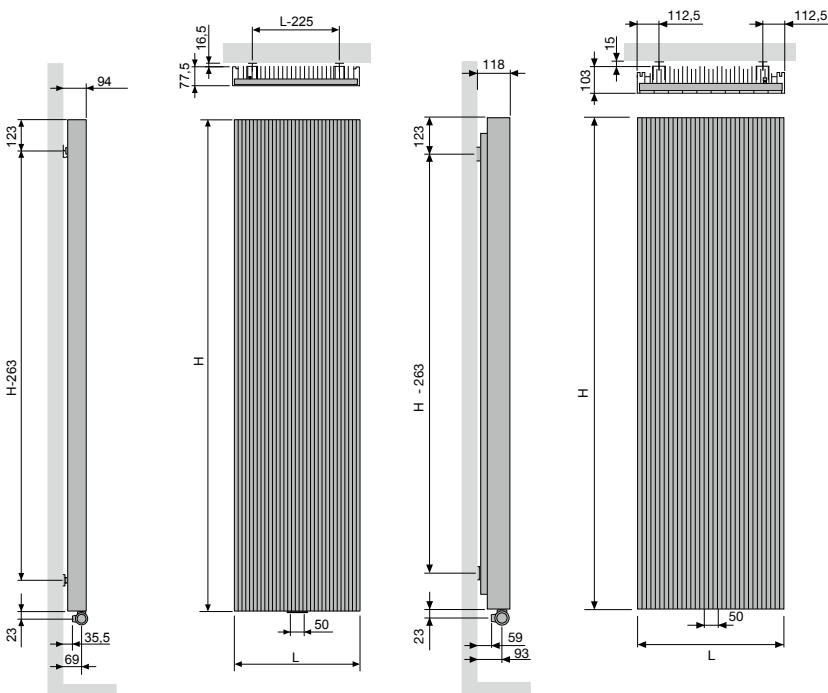

BRYCE V75 / BRYCE V100

Hartafstand tussen de aansluitingen 50

Hartafstand tussen de ophangingen L-225

ALU-ZEN VERTICAAL (ALU-ZEN)

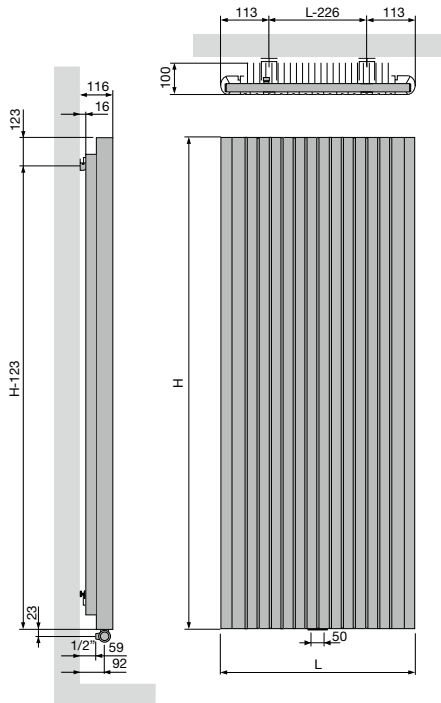

	ALU-ZEN
Hartafstand tussen de aansluitingen	50
Hartafstand tussen de ophangingen	L-226

ZAROS VERTICAAL (ZAROS V75, ZAROS V100)

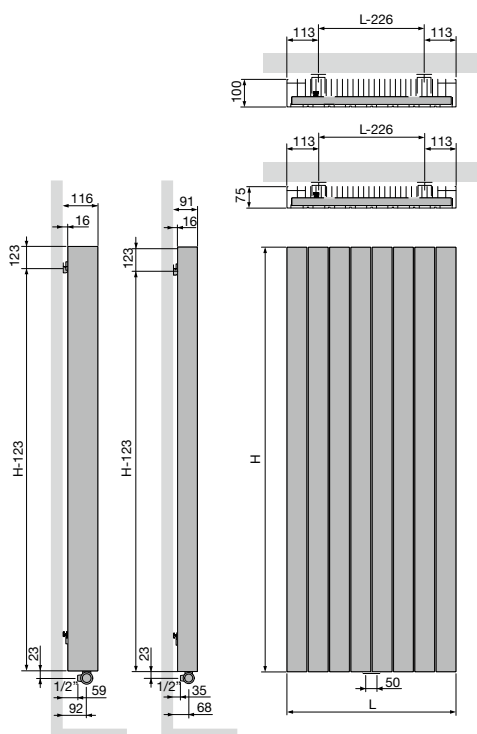

	ZAROS V75 / ZAROS V100
Hartafstand tussen de aansluitingen	50
Hartafstand tussen de ophangingen	L-226







Staal designradiatoren

De kracht van staal, de finesse van design.

VASCO staal designradiatoren combineren eigentijds warmtecomfort met een doordachte, tijdloze vormgeving.

Elke collectie is een verfijnde balans tussen efficiëntie en esthetiek, ontworpen op maat van elke woonruimte en geschikt voor uiteenlopende toepassingen.

Het samenspel van ervaren technici, innovatieve ontwerpers en wetenschappelijke specialisten resulteert in radiatoren waarin elk detail telt.

Stuk voor stuk meesterwerken van technisch vernuft en creativiteit, bekroond met internationale designprijzen en herkenbaar aan hun zuivere vormgeving en optimaal gebruiksgemak.

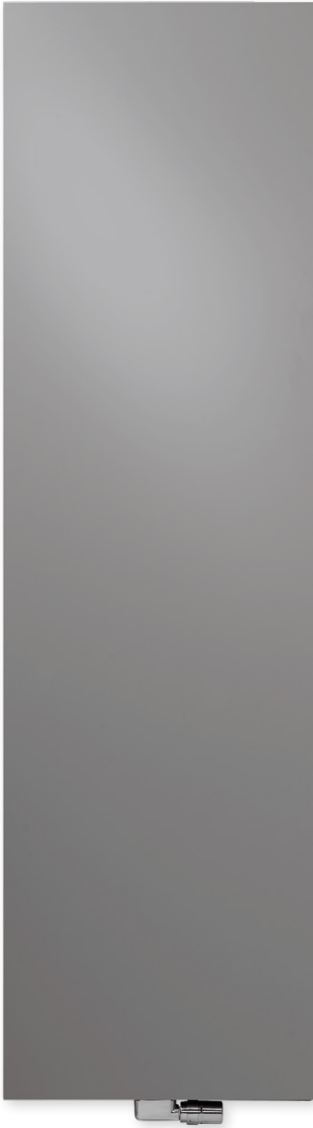

TYPES

- Enkel (N1L1) en dubbel (N2L1)

KLEUREN

- Standaardkleur S600 (witte fijn structuurlak) (RAL 9016: geen meerprijs 15%)
- Uitgebreide kleurenkaart zie p. 12

SPECIAAL

- De Niva Lak Verticaal is beschikbaar met een gelakte voorplaat (dwz. plaatradiator + gelakte voorplaat).

BEVESTIGINGEN

- Muurbevestigingen in de kleur RAL 7016 (antraciet grijs) standaard. Ook in optie verkrijgbaar in de kleur S600 (zie p. 181).

TECHNISCH

- Elektrisch weerstandsgelast (onzichtbare lasnaden) en rolnaadgelast
- KTL-grondlaag, poedercoating
- Standaardwerkdruk: 10 bar
- Maximale bedrijfstemperatuur: 110°C

ELEKTRISCH (beschikbare uitvoeringen: zie hoofdstuk elektrische radiatoren)

- ✓ Zuiver elektrische radiator (zie p. 80)
- ✓ Gemengde radiator (zie p. 116)

TECHNISCHE TEKENINGEN

- Zie p. 185

AANSLUITING

- ✗ Eénpuntsaansluiting voor éénpijpsysteem
- ✗ Eénpuntsaansluiting voor tweepijpsysteem
- ✓ Tweepuntsaansluiting voor éénpijpsysteem (aansluiting via de middenaansluiting) (zie p. 362)
- ✓ Tweepuntsaansluiting voor tweepijpsysteem (standaard) (zie p. 362)
- ✗ Geïntegreerd ventiel
- Aansluitingen: 1/2" (binnendraad)

NIVA LAK VERTICAAL

Puur technische klasse, puur design, puur sfeer

De ultracompacte, gestyleerde Niva is nog steeds een stichtend voorbeeld voor heel wat ontwerpers en collega-producenten. Eén en al functionaliteit door de optimale luchtdoorstroming en de extra hoge warmteafgifte die meteen op gang komt. Eén en al design door de integere, zuivere vormgeving, het zwevend karakter –dankzij de achterliggende, onzichtbare ophanging- en de organisch geïntegreerde handdoekbeugel.

AANBEVOLEN AANSLUITING (LB)

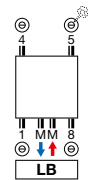

Andere aansluitmogelijkheden, zie p. 184



art. nr. 1182 103 0000 0099

prijs € 190

Koppelingen, zie p. 377

AANBEVOLEN VOOR BADKAMER EN KEUKEN IN OPTIE



handdoekbeugel (chrom) N1L1 art. nr. zie p. 182

prijs € 201

N2L1 art. nr. zie p. 182

prijs € 201

Andere accessoires, zie p. 182



HOE NIVA LAK VERTICAAL BESTELLEN

Leveringstermijn 15 - 30 werkdagen
(zonder transportduur)

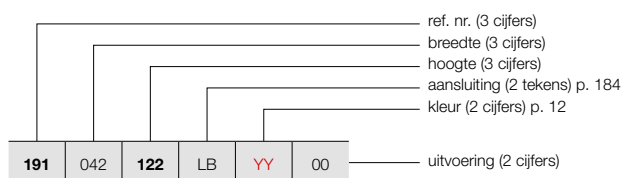

NIVA LAK VERTICAAL (N1L1, N2L1)

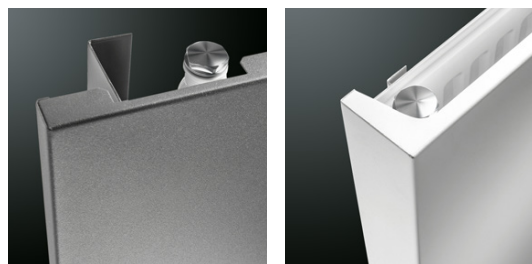

N1L1

N2L1

HOE VOORRAADRADIATOR NIVA LAK VERTICAAL BESTELLEN

Leveringstermijn 5 werkdagen
(zonder transportduur)

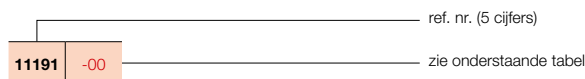

PRIJSGROEP: VPG2 - STAAL DESIGNRADIATOREN

BESTELCODE MAATWERK NIVA LAK VERTICAAL	TECHNISCHE GEGEVENS									STANDAARDKLEUR		ANDERE KLEUREN	
	buizen	breedte (L mm)	hoogte (H mm)	75/65/20 (Watt) (Φ50K)	55/45/20 (Watt) (Φ30K)	n-exp.	gewicht (kg)	inhoud (l)	el. weerst. (Watt)	prijs S600* (€)	verkorte ref. nr. S600 voorraad	prijs kleur (€)	verkorte ref. nr. M301 voorraad
REF. NR. NIVA LAK VERTICAAL N1L1 : 191													
191 042 122 LB YY 00	-	420	1220	645	337	1,27	18,10	2,55	-	619	11191-02	712	-
	-	420	1820	934	486	1,28	27,35	3,70	-	720	11191-03	828	11191-05
	-	420	2020	1023	532	1,28	30,20	4,00	-	761	11191-06	875	-
	-	420	2220	1070	559	1,27	33,20	4,50	-	826	-	950	-
191 052 122 LB YY 00	-	520	1220	815	424	1,28	21,97	3,32	-	696	11191-21	800	-
	-	520	1820	1128	587	1,28	33,67	4,61	-	811	11191-16	933	11191-01
	-	520	2020	1257	654	1,28	37,12	5,05	-	857	11191-22	986	-
	-	520	2220	1310	681	1,28	40,88	5,57	-	930	-	1070	-
191 062 122 LB YY 00	-	620	1220	985	510	1,29	25,83	3,85	-	725	11191-07	834	-
	-	620	1820	1322	687	1,28	39,98	5,52	-	842	11191-17	968	11191-04
	-	620	2020	1490	775	1,28	44,03	6,10	-	897	11191-20	1032	-
	-	620	2220	1550	806	1,28	48,57	6,63	-	971	-	1117	-
191 072 182 LB YY 00	-	720	1820	1515	784	1,29	46,30	6,43	-	878	11191-08	1010	-
	-	720	2020	1724	897	1,28	50,95	7,15	-	933	11191-09	1073	-
	-	720	2220	1790	926	1,29	56,25	7,70	-	1016	-	1168	-
REF. NR. NIVA LAK VERTICAAL N2L1 : 192													
192 042 122 LB YY 00	-	420	1220	988	506	1,31	26,50	4,90	-	927	-	1066	-
	-	420	1820	1330	681	1,31	42,23	7,28	-	1078	11192-02	1240	-
	-	420	2020	1438	736	1,31	46,75	8,00	-	1118	11192-04	1286	-
	-	420	2220	1543	823	1,23	51,40	8,90	-	1192	-	1371	-
192 052 122 LB YY 00	-	520	1220	1213	621	1,31	33,00	6,48	-	1045	11192-05	1202	-
	-	520	1820	1633	836	1,31	51,68	9,07	-	1211	11192-31	1393	-
	-	520	2020	1764	903	1,31	57,23	10,00	-	1257	11192-32	1446	-
	-	520	2220	1893	995	1,26	62,73	11,00	-	1342	-	1543	-
192 062 122 LB YY 00	-	620	1220	1437	732	1,32	39,50	7,02	-	1084	11192-37	1247	-
	-	620	1820	1935	991	1,31	61,14	10,86	-	1257	11192-33	1446	-
	-	620	2020	2091	1071	1,31	67,72	12,00	-	1315	11192-34	1512	-
	-	620	2220	2243	1160	1,29	74,07	13,10	-	1401	11192-39	1611	-
192 072 182 LB YY 00	-	720	1820	2237	1146	1,31	70,60	12,65	-	1315	11192-07	1512	-
	-	720	2020	2417	1238	1,31	78,20	14,00	-	1372	11192-35	1578	-
	-	720	2220	2594	1322	1,32	85,40	15,20	-	1463	11192-36	1682	-

Conform EN442-1: 2014: radiatoren en convectoren

* RAL 9016: geen meerprijs 15%

Voor meer details over onze artikel-data, zie artikel-database: <https://www.2ba.nl>

Voor de warmteafgiftes van andere regimes, kijkt u op p. 370 (correctiefactoren)
NEDERLAND. Prijzen in euro (excl. BTW)

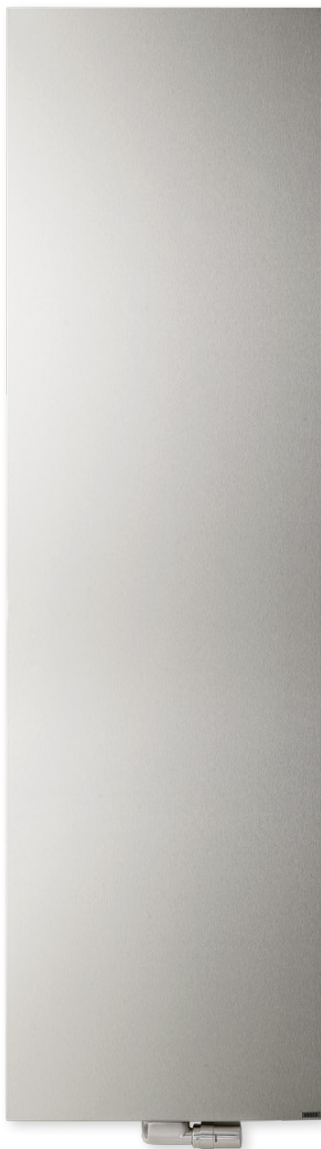

TYPES

- Enkel (N1L1-ES) en dubbel (N2L1-ES)

KLEUREN

- Inox / RVS type 316L, mat geborsteld met korrel 360

SPECIAAL

- De Niva Inox Verticaal is beschikbaar met een inox voorplaat (dwz. stalen plaatradiator + inox-voorplaat).
- De Niva Inox Verticaal is te reinigen met een inox cleaner.

BEVESTIGINGEN

- Muurbevestigingen in de kleur RAL 7016 (antraciet grijs) standaard. Ook in optie verkrijgbaar in de kleur S600 (zie p. 181).

TECHNISCH

- Elektrisch weerstandsgelast (onzichtbare lasnaden) en rolnaadgelast
- Standaardwerkdruk: 10 bar
- Maximale bedrijfstemperatuur: 110°C

ELEKTRISCH

- ✗ Zuiver elektrische radiator
- ✗ Gemengde radiator

TECHNISCHE TEKENINGEN

- Zie p. 185

AANSLUITING

- ✗ Eénpuntsaansluiting voor éénpijpsysteem
- ✗ Eénpuntsaansluiting voor tweepijpsysteem
- ✓ Tweepuntsaansluiting voor éénpijpsysteem (aansluiting via de middenaansluiting) (zie p. 362)
- ✓ Tweepuntsaansluiting voor tweepijpsysteem (standaard) (zie p. 362)
- ✗ Geïntegreerd ventiel
- Aansluitingen: ½" (binnendraad)

NIVA INOX VERTICAAL

Pure klasse in al haar pracht

De Niva Inox Verticaal combineert een stalen plaatradiator met een inox voorplaat, die de integere, zuivere vormgeving en het zwevende karakter van de Niva letterlijk 'extra glans' geeft. De Niva Inox Verticaal designradiator is ook leverbaar met organisch geïntegreerde inox handdoekbeugel (in optie).

AANBEVOLEN AANSLUITING (LB)

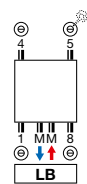

Andere aansluitmogelijkheden, zie p. 184

AANBEVOLEN VOOR BADKAMER EN KEUKEN IN OPTIE



handdoekbeugel (chrom) N1L1 art. nr. zie p. 182
prijs €201

N2L1 art. nr. zie p. 182
prijs €201

Andere accessoires, zie p. 182



HOE NIVA INOX VERTICAAL BESTELLEN

Leveringstermijn 15 - 30 werkdagen
(zonder transportduur)

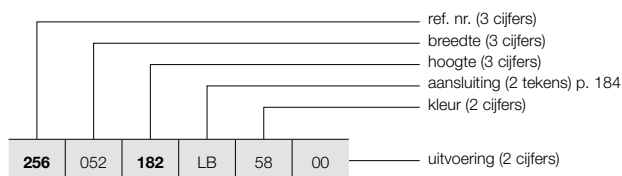

NIVA INOX VERTICAAL (N1L1-ES, N2L1-ES)

175

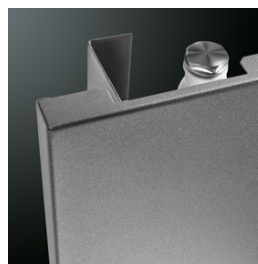

N1L1-ES

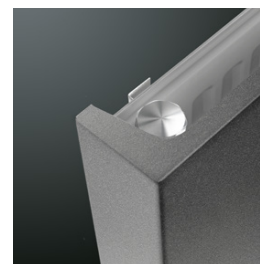

N2L1-ES

PRIJSGROEP: VPG2 - STAAL DESIGNRADIATOREN

BESTELCODE MAATWERK NIVA INOX VERTICAAL	TECHNISCHE GEGEVENS									STANDAARDKLEUR					
	buizen	breedte (L mm)	hoogte (H mm)	75/65/20 (Watt) (Φ50K)	55/45/20 (Watt) (Φ30K)	n-exp.	gewicht (kg)	inhoud (l)	el. weerst. (Watt)	prijs inox (€)					
REF. NR. NIVA INOX VERTICAAL N1L1-ES : 256															
256	052	182	LB	58	00	-	520	1820	1128	587	1,28	33,67	4,61	-	1457
		202				-	520	2020	1257	654	1,28	37,12	5,05	-	1545
256	062	182	LB	58	00	-	620	1820	1322	687	1,28	39,98	5,52	-	1514
		202				-	620	2020	1490	775	1,28	44,03	6,10	-	1612
REF. NR. NIVA INOX VERTICAAL N2L1-ES : 257															
257	052	182	LB	58	00	-	520	1820	1633	836	1,31	51,68	9,07	-	2182
		202				-	520	2020	1764	903	1,31	57,23	10,00	-	2266
257	062	182	LB	58	00	-	620	1820	1935	991	1,31	61,14	10,86	-	2267
		202				-	620	2020	2091	1071	1,31	67,72	12,00	-	2365

Conform EN442-1: 2014: radiatoren en convectoren

Voor meer details over onze artikel-data, zie artikel-database: <https://www.2ba.nl>
Voor de warmteafgiftes van andere regimes, kijkt u op p. 370 (correctiefactoren)
NEDERLAND. Prijzen in euro (excl. BTW)



GEÏNTEGREERD VENTIEL NIVA LAK HORIZONTAAL

- Radiator in wit: thermostaatkop in wit standaard, in de prijs inbegrepen
- Radiator in kleur: thermostaatkop in chroom standaard, in de prijs inbegrepen



TYPES

- NH1L1, NH2L1, NH2L2

KLEUREN

- Standaardkleur S600 (witte fijn structuurlak) (RAL 9016: geen meerprijs 15%)
- Uitgebreide kleurenkaart zie p. 12

SPECIAAL

- De Niva Lak Horizontaal is verkrijgbaar met 1 (NH1L1, NH2L1) of 2 rijen (NH2L2) lamellen ter verhoging van de warmteafgifte.
- NH1L1 ook verkrijgbaar als toiletradiator (520 x 450 mm)

BEVESTIGINGEN

- Muurbevestigingen in de kleur RAL 7016 (antraciet grijs) standaard. Ook in optie verkrijgbaar in de kleur S600 (zie p. 181).

TECHNISCH

- Elektrisch weerstandsgelast (onzichtbare lasnaden) en rolnaadgelast
- KTL-grondlaag, poedercoating
- Standaardwerkdruk: 10 bar
- Maximale bedrijfstemperatuur: 110°C

ELEKTRISCH

- ✗ Zuiver elektrische radiator
- ✗ Gemengde radiator

TECHNISCHE TEKENINGEN

- Zie p. 186

AANSLUITING

- ✗ Eénpuntsaansluiting voor éénpijpssysteem
- ✗ Eénpuntsaansluiting voor tweepijpssysteem
- ✓ Tweepuntsaansluiting voor éénpijpssysteem (aansluiting via het geïntegreerd ventiel) (zie p. 363)
- ✓ Tweepuntsaansluiting voor tweepijpssysteem (standaard) (zie p. 362)
- ✓ Geïntegreerd ventiel (**geen meerprijs**) (zie p. 363)
- Aansluitingen: 4x½" zijdelings (binnendraad), 2x¾" Euroconus (50mm rechtsonder)

NIVA LAK HORIZONTAAL

Pure klasse in al haar eenvoudig

Ook in de horizontale versie is en blijft de Niva een toonbeeld van efficiënte toegepaste vormgeving. Een geslaagde combinatie van functionaliteit en design, met de keuze uit 1 of 2 lamellen voor een aangepaste warmteafgifte, ook beschikbaar in toiletversie. Met optionele handdoekbeugel in chroomuitvoering.

AANBEVOLEN AANSLUITING (VR) GEÏNTEGREERD VENTIEL

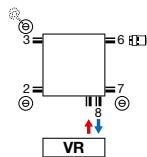

Andere aansluitmogelijkheden, zie p. 184



niet mogelijk voor stadsverwarming

art. nr. 1182 300 0000 0099

prijs € 173

Koppelingen, zie p. 377

AANBEVOLEN VOOR BADKAMER EN KEUKEN IN OPTIE



handdoekbeugel (chroom)

art. nr. zie p. 182

prijs € 201



HOE NIVA LAK HORIZONTAAL BESTELLEN

Leveringstermijn 15 - 30 werkdagen
(zonder transportduur)

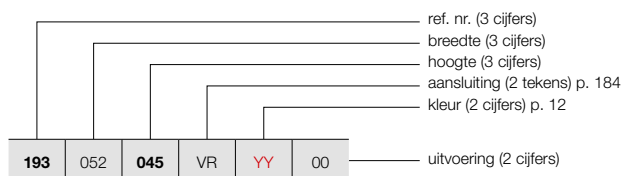

NIVA LAK HORIZONTAAL (NH1L1, NH2L1, NH2L2)



NH1L1 / NH2L1

HOE VOORRAADRADIATOR NIVA LAK HORIZONTAAL BESTELLEN

Leveringstermijn 5 werkdagen
(zonder transportduur)

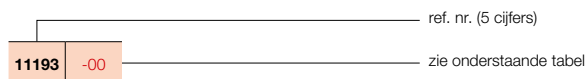

PRIJSGROEP: VPG2 - STAAL DESIGNRADIATOREN

BESTELCODE MAATWERK NIVA LAK HORIZONTAAL	TECHNISCHE GEGEVENS							STANDAARDKLEUR		ANDERE KLEUREN							
	buizen	breedte (L mm)	hoogte (H mm)	75/65/20 (Watt) (φ50K)	55/45/20 (Watt) (φ30K)	n-exp.	gewicht (kg)	inhoud (l)	el. weerst. (Watt)		prijs S600* (€)	verkorte ref. nr. S600 voorraad	prijs kleur (€)				
REF. NR. NIVA LAK HORIZONTAAL NH1L1 : 193																	
193	052	045	VR	YY	00	-	520	450	301	158	1,26	7,50	1,19	-	523	11193-01	601
193	062	055	VR	YY	00	-	620	550	425	223	1,26	11,11	1,66	-	580	-	667
		065				-	620	650	490	256	1,27	13,28	1,92	-	686	-	789
193	082	055	VR	YY	00	-	820	550	562	295	1,26	14,69	2,20	-	675	-	776
		065				-	820	650	649	339	1,27	17,56	2,53	-	779	-	896
193	102	055	VR	YY	00	-	1020	550	699	367	1,26	18,28	2,73	-	767	-	882
		065				-	1020	650	807	422	1,27	21,85	3,15	-	874	-	1005
		095				-	1020	950	1124	585	1,28	31,85	4,40	-	1042	-	1198
193	122	055	VR	YY	00	-	1220	550	836	439	1,26	21,86	3,27	-	858	-	987
		065				-	1220	650	965	504	1,27	26,13	3,77	-	967	-	1112
		095				-	1220	950	1344	699	1,28	38,10	5,26	-	1137	-	1308
REF. NR. NIVA LAK HORIZONTAAL NH2L1 : 194																	
194	062	055	VR	YY	00	-	620	550	611	318	1,28	17,25	3,27	-	806	-	927
		065				-	620	650	708	370	1,27	20,70	3,83	-	967	-	1112
194	082	055	VR	YY	00	-	820	550	809	421	1,28	22,81	4,32	-	905	-	1041
		065				-	820	650	936	489	1,27	27,37	5,07	-	1071	-	1232
194	102	055	VR	YY	00	-	1020	550	1006	523	1,28	28,38	5,38	-	1011	-	1163
		065				-	1020	650	1165	609	1,27	34,05	6,30	-	1172	11194-23	1348
		095				-	1020	950	1630	839	1,30	50,20	9,05	-	1395	-	1604
194	122	055	VR	YY	00	-	1220	550	1203	626	1,28	33,94	6,43	-	1116	-	1283
		065				-	1220	650	1393	728	1,27	40,72	7,54	-	1281	-	1473
		095				-	1220	950	1950	1004	1,30	60,05	10,82	-	1509	-	1735
194	142	055	VR	YY	00	-	1420	550	1400	728	1,28	39,50	7,48	-	1299	-	1494
		065				-	1420	650	1622	848	1,27	47,40	8,78	-	1491	-	1715
194	162	055	VR	YY	00	-	1620	550	1597	830	1,28	45,07	8,54	-	1482	-	1704
		065				-	1620	650	1850	967	1,27	54,08	10,01	-	1698	-	1953

Conform EN442-1: 2014: radiatoren en convectoren

* RAL 9016: geen meerprijs 15%

Voor meer details over onze artikel-data, zie artikel-database: <https://www.2ba.nl>

Voor de warmteafgiftes van andere regimes, kijkt u op p. 370 (correctiefactoren)
NEDERLAND. Prijzen in euro (excl. BTW)

NIVA LAK HORIZONTAAL (NH2L2)



NH2L2

HOE NIVA LAK HORIZONTAAL BESTELLEN

Leveringstermijn 15 - 30 werkdagen
(zonder transportduur)

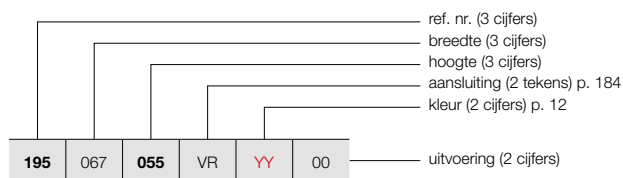

HOE VOORRAADRADIATOR NIVA LAK HORIZONTAAL BESTELLEN

Leveringstermijn 5 werkdagen
(zonder transportduur)



PRIJSGROEP: VPG2 - STAAL DESIGNRADIATOREN

BESTELCODE MAATWERK NIVA LAK HORIZONTAAL	TECHNISCHE GEGEVENS									STANDAARDKLEUR		ANDERE KLEUREN prijs kleur (€)
	buizen	breedte (L mm)	hoogte (H mm)	75/65/20 (Watt (Φ50K))	55/45/20 (Watt (Φ30K))	n-exp.	gewicht (kg)	inhoud (l)	el. weerst. (Watt)	prijs S600* (€)	verkorte ref. nr. S600 voorraad	
REF. NR. NIVA LAK HORIZONTAAL NH2L2 : 195												
195 067 055 VR YY 00	-	678	550	804	416	1,29	20,50	3,40	-	990	-	1139
065	-	678	650	941	487	1,29	24,28	3,93	-	1116	-	1283
195 087 055 VR YY 00	-	878	550	1041	539	1,29	26,55	4,40	-	1129	-	1298
065	-	878	650	1219	631	1,29	31,44	5,09	-	1255	-	1443
195 107 055 VR YY 00	-	1078	550	1279	662	1,29	32,60	5,40	-	1271	-	1462
065	-	1078	650	1496	774	1,29	38,60	6,25	-	1397	11195-16	1607
095	-	1078	950	2027	1043	1,30	57,90	9,00	-	1626	-	1870
195 127 055 VR YY 00	-	1278	550	1516	784	1,29	38,65	6,40	-	1407	-	1618
065	-	1278	650	1774	918	1,29	45,77	7,41	-	1536	-	1766
095	-	1278	950	2403	1237	1,30	68,64	10,67	-	1765	-	2030
195 147 055 VR YY 00	-	1478	550	1753	907	1,29	44,69	7,40	-	1627	-	1871
065	-	1478	650	2051	1061	1,29	52,93	8,57	-	1775	-	2041
195 167 055 VR YY 00	-	1678	550	1990	1030	1,29	50,74	8,41	-	1849	-	2126
065	-	1678	650	2329	1205	1,29	60,09	9,73	-	2014	-	2316

Conform EN442-1: 2014: radiatoren en convectoren

* RAL 9016: geen meerprijs 15%
Voor meer details over onze artikel-data, zie artikel-database: <https://www.2ba.nl>
Voor de warmteafgiftes van andere regimes, kijkt u op p. 370 (correctiefactoren)
NEDERLAND. Prijzen in euro (excl. BTW)

TYPES

- Enkel (NS1L1) en dubbel (NS2L1)

KLEUREN

- Standaardkleur S600 (witte fijn structuurlak) (RAL 9016: geen meerprijs 15%)
- Uitgebreide kleurenkaart zie p. 12

SPECIAAL

- De Niva Soft Verticaal is beschikbaar met een gelakte voorplaat (dwz. stalen plaatradiator + gelakte voorplaat).
- Vlakke voorplaat en afgeronde zijkanen als hedendaagse troef
- Thermostaatkop op deurknophoogte in optie (niet bij NS1L1) (zie p. 363).

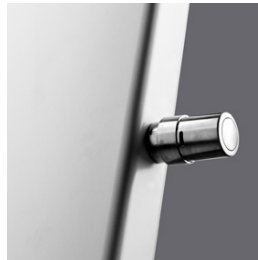

BEVESTIGINGEN

- Muurbevestigingen in de kleur RAL 7016 (antraciet grijs) standaard. Ook in optie verkrijgbaar in de kleur S600 (zie p. 181).

TECHNISCH

- Elektrisch weerstandsgelast (onzichtbare lasnaden) en rolnaadgelast
- KTL-grondlaag, poedercoating
- Standaardwerkdruk: 10 bar
- Maximale bedrijfstemperatuur: 110°C

ELEKTRISCH

- ✗ Zuiver elektrische radiator
- ✗ Gemengde radiator

TECHNISCHE TEKENINGEN

- Zie p. 187

AANSLUITING

- ✗ Eénpuntsaansluiting voor éénpijpsysteem
- ✗ Eénpuntsaansluiting voor tweepijpsysteem
- ✓ Tweepuntsaansluiting voor éénpijpsysteem (aansluiting via de middenaansluiting) (zie p. 362)
- ✓ Tweepuntsaansluiting voor tweepijpsysteem (standaard) (zie p. 362)
- ✓ Geïntegreerd ventiel (**meerprijs €172**) (niet bij NS1L1) (zie p. 363)
- Aansluitingen: 1/2" (binnendraad)

AANBEVOLEN AANSLUITING NS1L1/NS2L1 (LB)

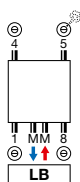

art. nr. 1182 103 0000 0099
prijs € 190
 Koppelingen, zie p. 377

AANBEVOLEN VOOR BADKAMER EN KEUKEN IN OPTIE

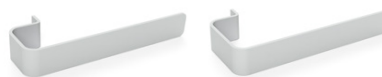

handdoekbeugel (aluminium)

NS1L1 art. nr. zie p. 182
prijs € 201

NS2L1 art. nr. zie p. 182
prijs € 201

Andere accessoires, zie p. 182

OPTIE: AANSLUITING NS2L1 (VR) GEÏNTEGREERD VENTIEL (MEERPRIJS)

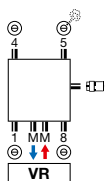

art. nr. 1182 301 0000 0099
prijs € 173
 Koppelingen, zie p. 377

Meerprijs: €172 (zie p. 363)

Andere aansluitmogelijkheden, zie p. 184



STAAL DESIGNRADIATOREN

NIVA SOFT VERTICAAL

Pure klasse in al haar creativiteit

De Niva in al zijn compacte, gestyleerde eenvoud, maar nu in een uitvoering met zacht afgeronde zijkanen. Een designradiator die uitstekend tot zijn recht komt zowel in een minimalistisch interieur als in een eigentijdse retro-omgeving. Leverbaar met thermostaatkop op deurknophoogte.



NIVA SOFT VERTICAAL (NS1L1, NS2L1)

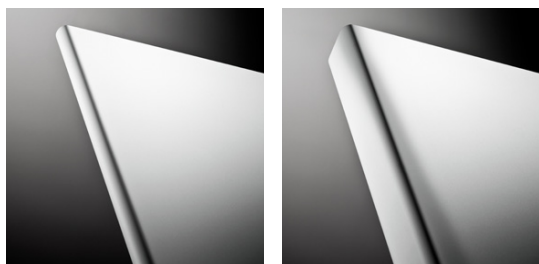

NS1L1

NS2L1

HOE NIVA SOFT BESTELLEN

Leveringstermijn 15 - 30 werkdagen
(zonder transportduur)

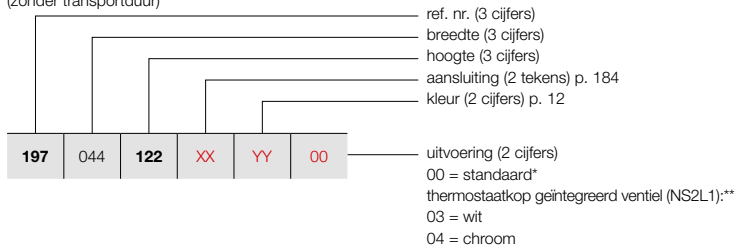

HOE VOORRAADRADIATOR NIVA SOFT BESTELLEN

Leveringstermijn 5 werkdagen
(zonder transportduur)

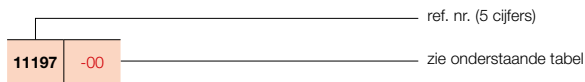

PRIJSGROEP: VPG2 - STAAL DESIGNRADIATOREN

BESTELCODE MAATWERK NIVA SOFT VERTICAAL	TECHNISCHE GEGEVENS									STANDAARDKLEUR		ANDERE KLEUREN
	buizen	breedte (L mm)	hoogte (H mm)	75/65/20 (Watt) (Φ50K)	55/45/20 (Watt) (Φ30K)	n-exp.	gewicht (kg)	inhoud (l)	el. weerst. (Watt)	prijs S600* (€)	verkorte ref. nr. S600 voorraad	
REF. NR. NIVA SOFT VERTICAAL NS1L1 : 197												
197 044 122 XX YY 00 182 202 222	-	440	1220	645	337	1,27	18,10	2,55	-	619	11197-06	712
	-	440	1820	934	486	1,28	27,35	3,70	-	720	11197-07	828
	-	440	2020	1023	532	1,28	30,20	4,00	-	761	11197-08	875
	-	440	2220	1070	559	1,27	33,20	4,50	-	826	-	950
197 054 122 XX YY 00 182 202 222	-	540	1220	815	424	1,28	21,97	3,32	-	696	11197-04	800
	-	540	1820	1128	587	1,28	33,67	4,61	-	811	11197-01	933
	-	540	2020	1257	654	1,28	37,12	5,05	-	857	11197-05	986
	-	540	2220	1310	681	1,28	40,88	5,57	-	930	-	1070
197 064 122 XX YY 00 182 202 222	-	640	1220	985	510	1,29	25,83	3,85	-	725	11197-09	834
	-	640	1820	1322	687	1,28	39,98	5,52	-	842	11197-02	968
	-	640	2020	1490	775	1,28	44,03	6,10	-	897	11197-03	1032
	-	640	2220	1550	806	1,28	48,57	6,63	-	971	-	1117
197 074 182 XX YY 00 202 222	-	740	1820	1515	784	1,29	46,30	6,43	-	878	11197-10	1010
	-	740	2020	1724	897	1,28	50,95	7,15	-	933	11197-11	1073
	-	740	2220	1790	926	1,29	56,25	7,70	-	1016	-	1168
REF. NR. NIVA SOFT VERTICAAL NS2L1 : 198												
198 044 122 XX YY 00 182 202 222	-	440	1220	988	506	1,31	28,40	4,90	-	927	-	1066
	-	440	1820	1330	681	1,31	42,23	7,28	-	1078	11198-08	1240
	-	440	2020	1438	736	1,31	46,75	8,00	-	1118	11198-09	1286
	-	440	2220	1543	823	1,23	51,40	8,90	-	1192	-	1371
198 054 122 XX YY 00 182 202 222	-	540	1220	1213	621	1,31	36,83	6,48	-	1045	11198-10	1202
	-	540	1820	1633	836	1,31	51,68	9,07	-	1211	11198-01	1393
	-	540	2020	1764	903	1,31	57,23	10,00	-	1257	11198-02	1446
	-	540	2220	1893	995	1,26	62,73	11,00	-	1342	-	1543
198 064 122 XX YY 00 182 202 222	-	640	1220	1437	732	1,32	38,17	7,02	-	1084	-	1247
	-	640	1820	1935	991	1,31	61,14	10,86	-	1257	11198-03	1446
	-	640	2020	2091	1071	1,31	67,72	12,00	-	1315	11198-04	1512
	-	640	2220	2243	1160	1,29	74,07	13,10	-	1401	-	1611
198 074 182 XX YY 00 202 222	-	740	1820	2237	1146	1,31	70,60	12,65	-	1315	11198-11	1512
	-	740	2020	2417	1238	1,31	78,20	14,00	-	1372	11198-05	1578
	-	740	2220	2594	1322	1,32	85,40	15,20	-	1463	-	1682





Conform EN442-1: 2014: radiatoren en convectoren

* RAL 9016: geen meerprijs 15%

Voor meer details over onze artikel-data, zie artikel-database: <https://www.2ba.nl>

Voor de warmteafgiftes van andere regimes, kijkt u op p. 370 (correctiefactoren)
NEDERLAND. Prijzen in euro (excl. BTW)

PRIJSGROEP: VPG10 - ACC.

BEVESTIGINGEN		HOOGTE RADIATOR	KLEUR	ART. NR.
		N1L1 / N1L1-ES / NS1L1*		
MUURBEVESTIGING		1220 mm	S600	1187 104 1100 0600
		1820 mm	S600	1187 104 1700 0600
		2020 mm	S600	1187 104 1900 0600
		2220 mm	S600	1187 104 2100 0600
		N2L1 / N2L1-ES / NS2L1		
MUURBEVESTIGING		1220 mm	S600	1187 105 1100 0600
		1820 mm	S600	1187 105 1700 0600
		2020 mm	S600	1187 105 1900 0600
		2220 mm	S600	1187 105 2100 0600
		NH1L1		
MUURBEVESTIGING		450 mm	S600	1187 102 0400 0600
		550 mm	S600	1187 102 0500 0600
		650 mm	S600	1187 102 0600 0600
		950 mm	S600	1187 102 0900 0600
		NH2L1 / NH2L2		
MUURBEVESTIGING		550 mm	S600	1187 103 0500 0600
		650 mm	S600	1187 103 0600 0600
		950 mm	S600	1187 103 0900 0600

Prijzen: zie prijslijst "spare parts"

* niet beschikbaar voor NS1L1 met geïntegreerd ventiel

PRIJSGROEP: VPG10B - HANDDOEKBEUGELS





ACCESSOIRES	BREEDTE HANDDOEKBEUGEL	KLEUR	ART. NR.	€
N1L1 / N2L1 / N1L1-ES / N2L1-ES / NS1L1 / NS2L1				
HANDDOEKBEUGEL MULTI+ RECHTS	600 mm	S600	1183 734 0000 0600	218
	600 mm	RAL 9005 ^S	1183 734 0000 9005	218
<ul style="list-style-type: none"> h = 70 mm; b = 600 mm (b tablet = 194 mm); e = 176 mm; c = 170 mm; Bevestiging aan de muur, rechts van de radiator. 				
N1L1 / N2L1 / N1L1-ES / N2L1-ES / NS1L1 / NS2L1				
HANDDOEKBEUGEL MULTI+ LINKS	600 mm	S600	1183 735 0000 0600	218
	600 mm	RAL 9005 ^S	1183 735 0000 9005	218
<ul style="list-style-type: none"> h = 70 mm; b = 600 mm (b tablet = 194 mm); e = 176 mm; c = 170 mm; Bevestiging aan de muur, links van de radiator. 				
N1L1 / N1L1-ES / NS1L1				
KORTE BEUGEL	240 mm	S600	1183 710 0000 0600	145
	240 mm	RAL 9005 ^S	1183 710 0000 9005	145
N2L1 / N2L1-ES / NS2L1				
KORTE BEUGEL	240 mm	S600	1183 720 0000 0600	145
	240 mm	RAL 9005 ^S	1183 720 0000 9005	145
<ul style="list-style-type: none"> N1L1 / N1L1-ES: d = 66,5 mm; a = 56,5 mm NS1L1: d = 68 mm; a = 58 mm N2L1 / N2L1-ES: d = 59,5 mm; a = 49,5 mm NS2L1: d = 58 mm; a = 48 mm 				
N1L1 / N1L1-ES / NS1L1				
LANGE BEUGEL	440 mm	S600	1183 711 0000 0600	145
	440 mm	RAL 9005 ^S	1183 711 0000 9005	145
N2L1 / N2L1-ES / NS2L1				
LANGE BEUGEL	440 mm	S600	1183 721 0000 0600	145
	440 mm	RAL 9005 ^S	1183 721 0000 9005	145
<ul style="list-style-type: none"> N1L1 / N1L1-ES: d = 66,5 mm; a = 56,5 mm NS1L1: d = 68 mm; a = 58 mm N2L1 / N2L1-ES: d = 59,5 mm; a = 49,5 mm NS2L1: d = 58 mm; a = 48 mm 				

^S structuur zwart

Montagevoorschriften accessoires: zie www.vasco.eu
 NEDERLAND. Prijzen in euro (excl. BTW)

e = afstand voorkant accessoire tot wand
 d = afstand voorkant accessoire tot voorkant radiator
 c = afstand wand tot achterkant beugel
 a = afstand accessoire tot radiator
 uit voorraad leverbaar

PRIJSGROEP: VPG10B - HANDDOEKBEUGELS

ACCESSOIRES	BREEDTE HANDDOEKBEUGEL	KLEUR	ART. NR.	€
HANDDOEKBEUGEL 	N1L1 / N1L1-ES / NS1L1			
	372 mm	ALUMINIUM	1183 239 0000 0000	201
	372 mm	CHROOM	1183 239 0000 0099	201
	372 mm	RAL 9005 ^M	1183 239 0000 9005	201
	526 mm	CHROOM	1183 271 0000 0099	201
	526 mm	S600	1183 271 0000 0600	201
	526 mm	RAL 9005 ^M	1183 271 0000 9005	201
<ul style="list-style-type: none"> Handdoekbeugel in geanodiseerd aluminium h = 55 mm; b = 372, 526 mm; d = 56 mm; a = 50 mm; 				
HANDDOEKBEUGEL 	N2L1 / N2L1-ES / NS2L1			
	372 mm	ALUMINIUM	1183 240 0000 0000	201
	372 mm	CHROOM	1183 240 0000 0099	201
	372 mm	S600	1183 240 0000 0600	201
	372 mm	RAL 9005 ^M	1183 240 0000 9005	201
	526 mm	CHROOM	1183 272 0000 0099	201
	526 mm	S600	1183 272 0000 0600	201
526 mm	RAL 9005 ^M	1183 272 0000 9005	201	
<ul style="list-style-type: none"> Handdoekbeugel in geanodiseerd aluminium h = 55 mm; b = 372, 526 mm; d = 56 mm; a = 50 mm; 				
HANDDOEKBEUGEL 	BREEDTE RADIATOR	KLEUR	ART. NR.	€
	N1L1 / N1L1-ES			
	420 mm	CHROOM	1183 213 0000 0099	201
	520 mm	CHROOM	1183 214 0000 0099	201
	520 mm	INOX/RVS	1183 214 0000 9993	201
	620 mm	CHROOM	1183 215 0000 0099	201
	620 mm	INOX/RVS	1183 215 0000 9993	201
720 mm	CHROOM	1183 216 0000 0099	201	
<ul style="list-style-type: none"> h = 25 mm; b = 440, 540, 640, 740 mm; d = 73 mm; a = 57 mm 				
HANDDOEKBEUGEL 	N2L1 / N2L1-ES			
	420 mm	CHROOM	1183 218 0000 0099	201
	520 mm	CHROOM	1183 219 0000 0099	201
	620 mm	CHROOM	1183 220 0000 0099	201
	720 mm	CHROOM	1183 221 0000 0099	201
<ul style="list-style-type: none"> h = 25 mm; b = 440, 540, 640, 740 mm; d = 73 mm; a = 57 mm 				
HANDDOEKBEUGEL 	NH1L1 / NH2L1 / NH2L2			
		CHROOM	1183 217 0000 0099	201
<ul style="list-style-type: none"> h = 25 mm; b = 740 mm (zelf in te korten); d = 73 mm; a = 57 mm 				

^M mat zwart

Montagevoorschriften accessoires: zie www.vasco.eu
NEDERLAND. Prijzen in euro (excl. BTW)

d = afstand voorkant accessoire tot voorkant radiator
a = afstand accessoire tot radiator
uit voorraad leverbaar

NIVA LAK VERTICAAL: N1L1 / N2L1

NIVA INOX VERTICAAL: N1L1-ES / N2L1-ES

NIVA SOFT VERTICAAL: NS1L1 / NS2L1 (zonder geïntegreerd ventiel)

NIVA MIXED HYBRIDE: N1L1-EL-MIX

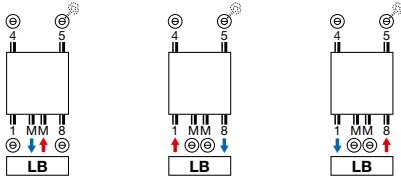

- **Opmerking: MM met aanvoer rechts.**

NIVA SOFT VERTICAAL: NS2L1

GEÏNTEGREERD VENTIEL

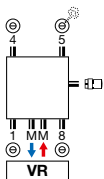

- **Meerprijs: €172 (zie p. 363)**
- **Opmerking: MM met aanvoer rechts (op deze aansluiting bevindt zich op de achterzijde een stijgbuis).**

NIVA LAK HORIZONTAAL: NH1L1 / NH2L1 / NH2L2

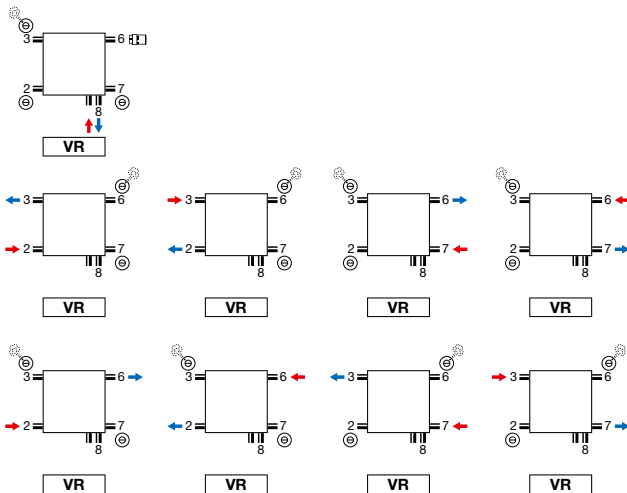

- **Geïntegreerd ventiel: geen meerprijs (zie p. 363)**
- **Thermostaatkop enkel te gebruiken bij aansluiting op het ventiel (aanvoer links, retour rechts). Andere aansluitingen, vb. SL, thermostaatkop uit de aansluiting 6 nemen. Hier is wel de mogelijkheid om aanvoer en retour te wisselen.**

Opmerking: het aansluiten van de radiator kan enkel volgens de getoonde aansluiticonen. Voor elke andere aansluitwijze nemen wij geen verantwoordelijkheid.

NIVA LAK VERTICAAL (N1L1, N2L1)

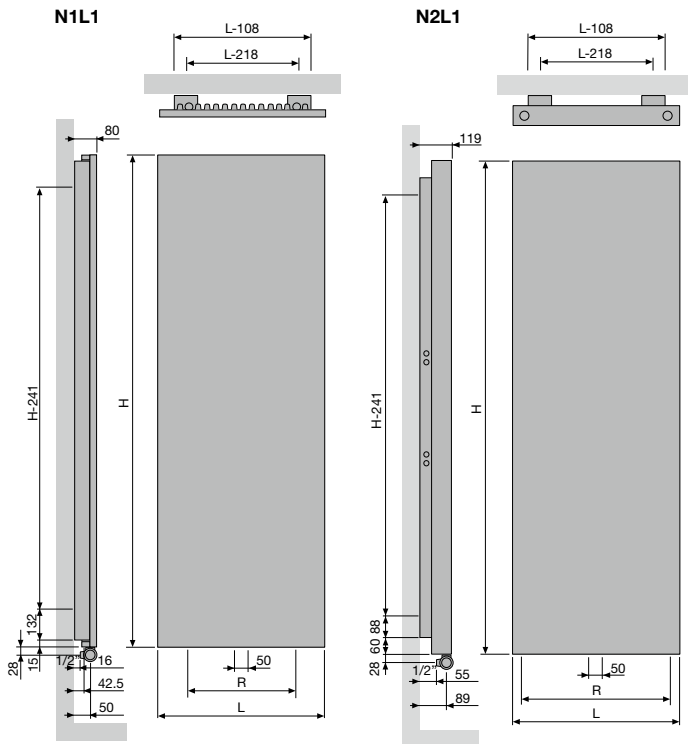

N1L1				
Breedte (L)	420	520	620	720
Hartafstand tussen de onderaansluitingen 18 (R)	200	300	400	500
Hartafstand tussen de ophangingen	L-218	H-241		

N2L1				
Breedte (L)	420	520	620	720
Hartafstand tussen de onderaansluitingen 18 (R)	338	438	538	638
Hartafstand tussen de ophangingen	L-218	H-241		

NIVA INOX VERTICAAL (N1L1-ES, N2L1-ES)

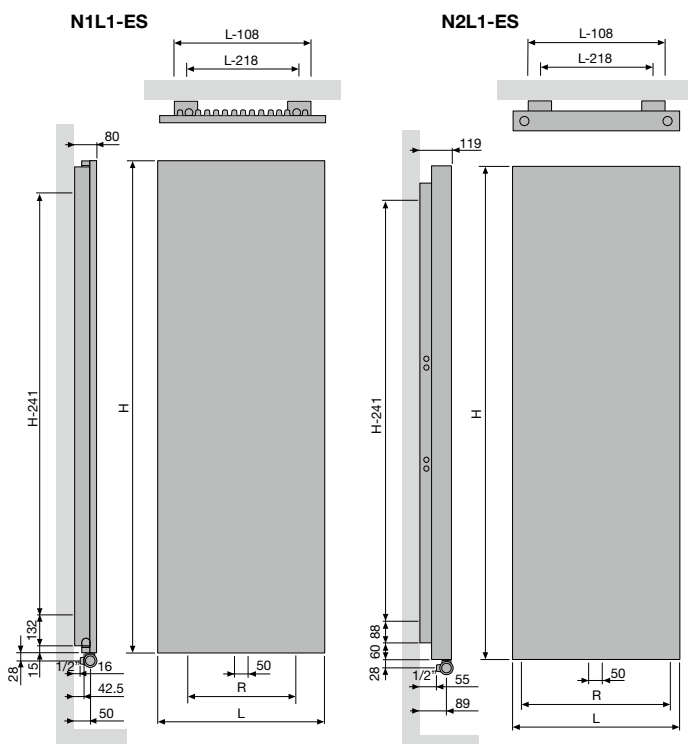

N1L1-ES				
Breedte (L)	520	620		
Hartafstand tussen de onderaansluitingen 18 (R)	300	400		
Hartafstand tussen de ophangingen	L-218	H-241		

N2L1-ES				
Breedte (L)	520	620		
Hartafstand tussen de onderaansluitingen 18 (R)	438	538		
Hartafstand tussen de ophangingen	L-218	H-241		

NIVA LAK HORIZONTAAL (NH1L1, NH2L1)

NH1L1 / NH2L1

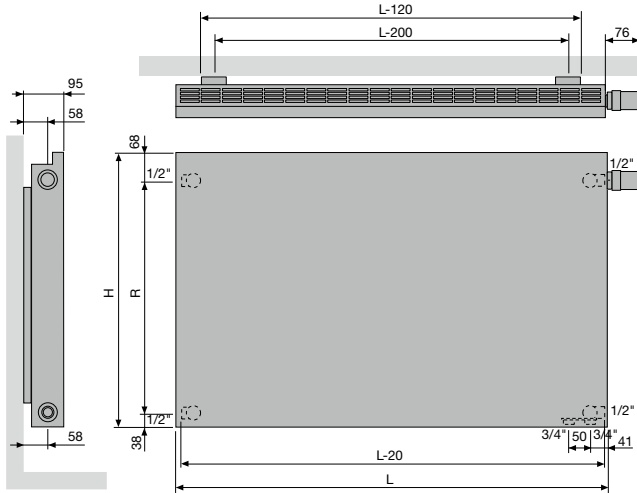

NH1L1				
Hoogte (H)	450	550	650	950
Hartafstand tussen de zijaansluitingen SL/SR (R)	343	443	543	843
Hartafstand tussen de ophangingen	L-200			

NH2L1				
Hoogte (H)	550	650	950	
Hartafstand tussen de zijaansluitingen SL/SR (R)	443	543	843	
Hartafstand tussen de ophangingen	L-200			

NIVA LAK HORIZONTAAL (NH2L2)

NH2L2

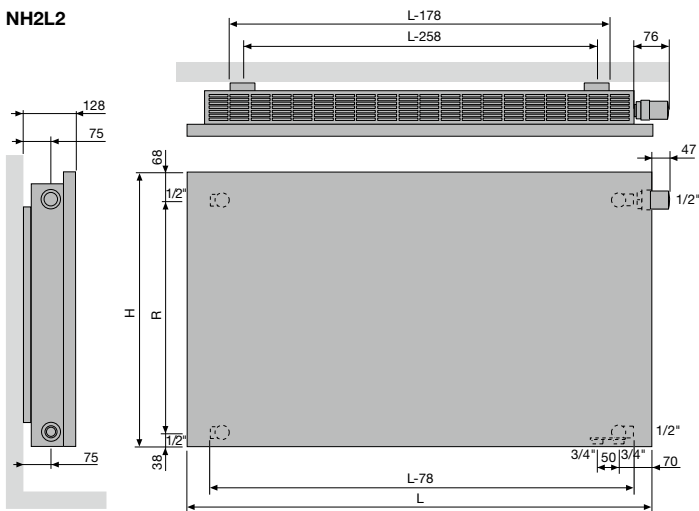

NH2L2				
Hoogte (H)	550	650	950	
Hartafstand tussen de zijaansluitingen SL/SR (R)	443	543	843	
Hartafstand tussen de ophangingen	L-258			

NIVA SOFT VERTICAAL (NS1L1)

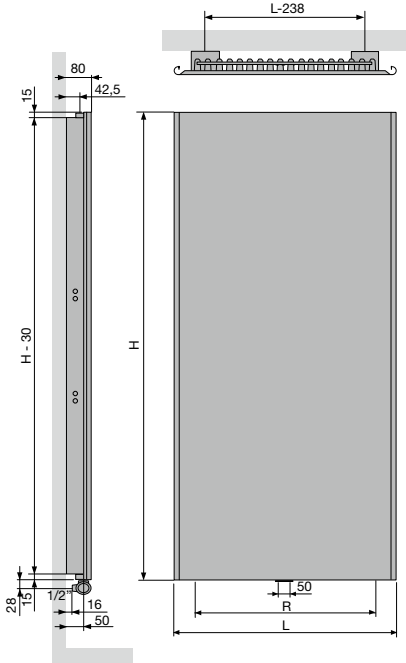

NS1L1				
Breedte (L)	440	540	640	740
Hartafstand tussen de onderaansluitingen 18 (R)	200	300	400	500
Hartafstand tussen de ophangingen	L-238	H-241		

NIVA SOFT VERTICAAL (NS2L1)

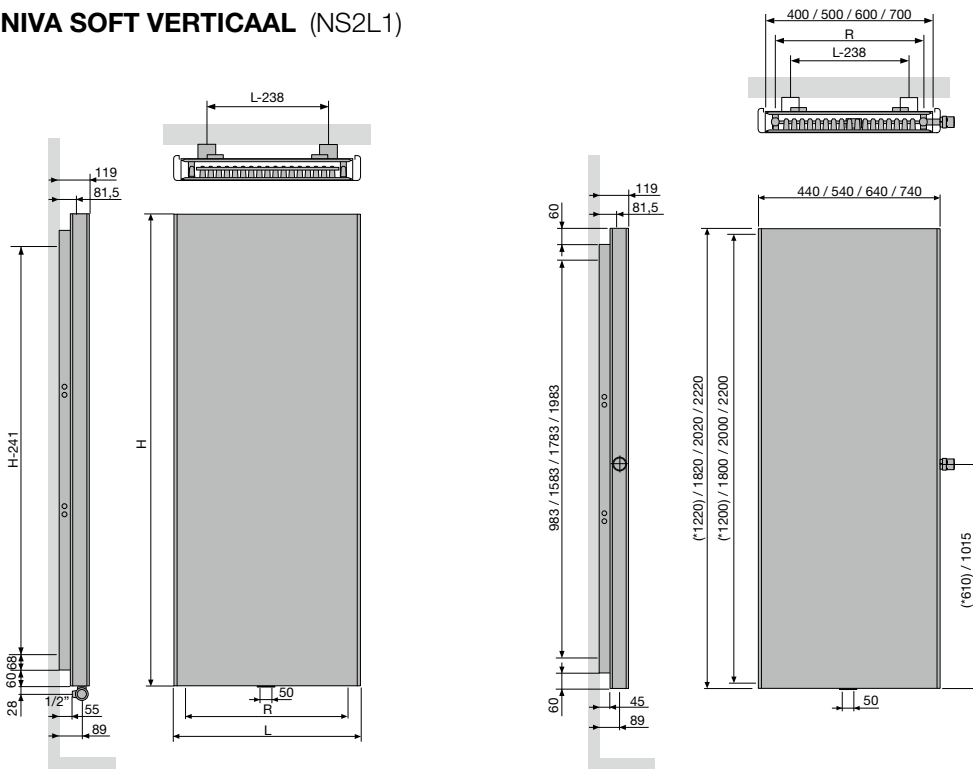

NS2L1				
Breedte (L)	440	540	640	740
Hartafstand tussen de onderaansluitingen 18 (R)	338	438	538	638
Hartafstand tussen de ophangingen	L-238	H-241		



TYPES

- Verticaal: Carré Plus (CPVN-PLUS)

BUIZEN

- Verticaal, vierkant 25 x 25 mm

COLLECTOREN

- Horizontaal, rond Ø 35 mm

KLEUREN

- Standaardkleur wit RAL 9016
- Uitgebreide kleurenkaart zie p. 12

BEVESTIGINGEN

- Muurbevestigingen standaard

TECHNISCH

- Weerstandsgelast (onzichtbare lasnaden)
- ATL-grondlaag, poedercoating
- Standaardwerkdruk: 10 bar
- Maximale bedrijfstemperatuur: 110°C

ELEKTRISCH

- ✗ Zuiver elektrische radiator in de fabriek vorgevuld
- ✗ Gemengde radiator

TECHNISCHE TEKENINGEN

- Zie p. 203

AANSLUITING

- ✗ Eénpuntsaansluiting voor éénpijpssysteem
- ✗ Eénpuntsaansluiting voor tweepijpssysteem
- ✓ Tweepuntsaansluiting voor éénpijpssysteem (aansluiting via de middenaansluiting) (zie p. 362)
- ✓ Tweepuntsaansluiting voor tweepijpssysteem (standaard) (zie p. 362)
- ✗ Geïntegreerd ventiel
- Aansluitingen: ½" (binnendraad)

CARRÉ PLUS VERTICAAL

Minimale tussenruimte, maximaal effect

Een icoon in de wereld van de designradiatoren. Speciaal voor de Carré ontwikkelde VASCO een heel nieuw type buis met scherpe hoeken voor een strakker design en met een optimaal warmterendement bij een minimale tussenruimte. De vlakke look creëert een gevoel van rust, versterkt door de weggewerkte, mooi in het geheel geïntegreerde collector. Een veel gelauwerde designradiator, waarvoor VASCO, zoals steeds, ook de passende accessoires ontwikkelde.

AANBEVOLEN AANSLUITING (LB)

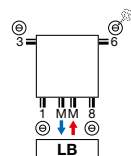

Andere aansluitmogelijkheden, zie p. 202



art. nr. 1182 103 0000 0099
prijs € 190
 Koppelingen, zie p. 377

AANBEVOLEN VOOR BADKAMER EN KEUKEN IN OPTIE



handdoekbeugel recht (chrom) art. nr. zie p. 201
prijs € 201

Andere accessoires, zie p. 201



HOE CARRÉ PLUS VERTICAAL BESTELLEN

Leveringstermijn 15 - 30 werkdagen
(zonder transportduur)

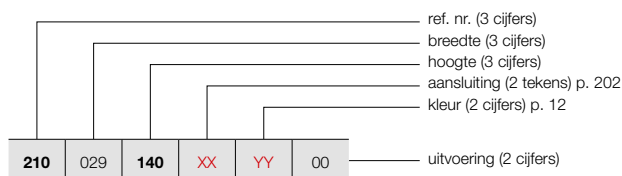

CARRÉ PLUS VERTICAAL (CPVN-PLUS)



CPVN-PLUS

HOE VOORRAADRADIATOR CARRÉ PLUS VERTICAAL BESTELLEN

Leveringstermijn 5 werkdagen
(zonder transportduur)

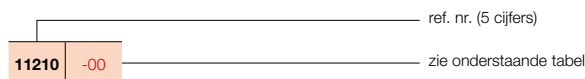

PRIJSGROEP: VPG2 - STAAL DESIGNRADIATOREN

BESTELCODE MAATWERK CARRÉ PLUS VERTICAAL	TECHNISCHE GEGEVENS							STANDAARDKLEUR		ANDERE KLEUREN		
	buizen	breedte (L mm)	hoogte (H mm)	75/65/20 (Watt) (Φ50K)	55/45/20 (Watt) (Φ30K)	n-exp.	gewicht (kg)	inhoud (l)	el. weerst. (Watt)		prijs RAL 9016 (€)	verkorte ref. nr. RAL 9016 voorraad
REF. NR. CARRÉ PLUS VERTICAAL CPVN-PLUS : 210												
210 029 140 XX YY 00	10	295	1400	871	443	1,31	19,70	8,40	-	572	-	658
	10	295	1600	986	505	1,31	21,60	9,40	-	623	-	716
	10	295	1800	1097	559	1,32	23,60	10,50	-	675	-	776
	10	295	2000	1206	614	1,32	26,20	12,00	-	726	-	835
	10	295	2200	1312	672	1,31	28,90	13,50	-	774	-	890
	10	295	2200	1312	672	1,31	28,90	13,50	-	774	-	890
210 035 140 XX YY 00	12	355	1400	1026	521	1,31	23,16	10,08	-	680	-	782
	12	355	1600	1161	595	1,31	25,44	11,28	-	750	-	863
	12	355	1800	1293	659	1,32	27,72	12,48	-	812	11210-16	934
	12	355	2000	1421	724	1,32	30,96	14,40	-	874	-	1005
	12	355	2200	1545	791	1,31	34,08	16,20	-	930	-	1070
210 041 140 XX YY 00	14	415	1400	1179	599	1,31	26,46	11,76	-	796	-	915
	14	415	1600	1334	683	1,31	29,12	13,16	-	875	-	1006
	14	415	1800	1485	757	1,32	31,64	14,56	-	943	-	1084
	14	415	2000	1632	836	1,31	35,42	16,66	-	1019	11210-05	1172
	14	415	2200	1775	909	1,31	39,20	18,90	-	1087	-	1250
210 047 140 XX YY 00	16	475	1400	1330	676	1,31	29,60	13,28	-	913	-	1050
	16	475	1600	1505	771	1,31	32,48	14,88	-	1000	-	1150
	16	475	1800	1675	853	1,32	35,52	16,48	-	1082	-	1244
	16	475	2000	1841	943	1,31	39,84	19,04	-	1163	-	1337
	16	475	2200	2002	1025	1,31	44,00	21,60	-	1243	-	1429
210 053 140 XX YY 00	18	535	1400	1478	751	1,31	32,58	14,94	-	1023	-	1176
	18	535	1600	1673	857	1,31	35,82	16,74	-	1122	-	1290
	18	535	1800	1862	954	1,31	39,06	18,54	-	1214	11210-07	1396
	18	535	2000	2046	1048	1,31	43,92	21,42	-	1309	11210-09	1505
	18	535	2200	2226	1140	1,31	48,78	24,30	-	1397	-	1607
210 059 140 XX YY 00	20	595	1400	1625	826	1,31	35,20	16,60	-	1138	-	1309
	20	595	1600	1839	942	1,31	39,00	18,60	-	1247	-	1434
	20	595	1800	2047	1048	1,31	42,60	20,40	-	1349	11210-11	1551
	20	595	2000	2250	1152	1,31	48,00	23,60	-	1453	11210-12	1671
	20	595	2200	2447	1260	1,30	53,40	27,00	-	1550	-	1783
210 065 140 XX YY 00	22	655	1400	1771	900	1,31	37,84	18,26	-	1252	-	1440
	22	655	1600	2004	1026	1,31	41,80	20,24	-	1373	-	1579
	22	655	1800	2231	1143	1,31	45,76	22,44	-	1489	-	1712
	22	655	2000	2451	1255	1,31	51,70	25,96	-	1598	-	1838
	22	655	2200	2666	1372	1,30	57,64	29,48	-	1706	-	1962
210 071 140 XX YY 00	24	715	1400	1915	973	1,31	40,32	19,68	-	1366	-	1571
	24	715	1600	2167	1110	1,31	44,64	22,08	-	1496	-	1720
	24	715	1800	2412	1235	1,31	48,96	24,24	-	1623	-	1866
	24	715	2000	2651	1365	1,30	55,44	28,32	-	1744	-	2006
	24	715	2200	2883	1484	1,30	61,92	32,16	-	1862	-	2141

Conform EN442-1: 2014: radiatoren en convectoren

Voor meer details over onze artikel-data, zie artikel-database: <https://www.2ba.nl>

Voor de warmteafgiftes van andere regimes, kijkt u op p. 370 (correctiefactoren)
NEDERLAND. Prijzen in euro (excl. BTW)

CARRÉ PLUS VERTICAAL (CPVN-PLUS)



CPVN-PLUS

HOE CARRÉ PLUS VERTICAAL BESTELLEN

Leveringstermijn 15 - 30 werkdagen
(zonder transportduur)

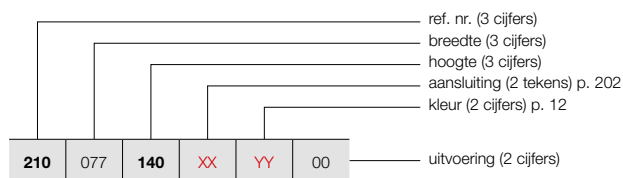

PRIJSGROEP: VPG2 - STAAL DESIGNRADIATOREN

BESTELCODE MAATWERK CARRÉ PLUS VERTICAAL	TECHNISCHE GEGEVENS									STANDAARDKLEUR	ANDERE KLEUREN	
	buizen	breedte (L mm)	hoogte (H mm)	75/65/20 (Watt) (Ø50K)	55/45/20 (Watt) (Ø30K)	n-exp.	gewicht (kg)	inhoud (l)	el. weerst. (Watt)	prijs RAL 9016 (€)	prijs kleur (€)	
REF. NR. CARRÉ PLUS VERTICAAL CPVN-PLUS : 210												
210	077	140	XX	YY	00							
		26	775	1400	2058	1046	1,31	42,64	21,32	-	1481	1703
		26	775	1600	2329	1193	1,31	47,32	23,92	-	1623	1866
		26	775	1800	2592	1334	1,30	51,74	26,26	-	1759	2023
		26	775	2000	2849	1467	1,30	58,76	30,68	-	1892	2176
		26	775	2200	3098	1595	1,30	65,78	34,84	-	2017	2320
210	089	140	XX	YY	00							
		30	895	1400	2341	1189	1,31	46,80	24,60	-	1706	1962
		30	895	1600	2649	1357	1,31	51,90	27,30	-	1870	2151
		30	895	1800	2949	1518	1,30	57,00	30,00	-	2028	2332
		30	895	2000	3240	1668	1,30	65,10	35,10	-	2179	2506
		30	895	2200	3524	1814	1,30	73,20	40,20	-	2326	2675

Conform EN442-1: 2014: radiatoren en convectoren

Voor meer details over onze artikel-data, zie artikel-database: <https://www.2ba.nl>

Voor de warmteafgifte van andere regimes, kijkt u op p. 370 (correctiefactoren)
NEDERLAND. Prijzen in euro (excl. BTW)

TYPES

- Twee rijen buizen (CPVN2-ZB)

BUIZEN

- Verticaal, vierkant 25 x 25 mm

COLLECTOREN

- Horizontaal, rond Ø 35 mm

KLEUREN

- Standaardkleur wit RAL 9016
- Uitgebreide kleurenkaart zie p. 12

BEVESTIGINGEN

- Muurbevestigingen in de kleur RAL 9016 standaard. Ook in optie verkrijgbaar in de kleur RAL 7016 (zie p. 201).

TECHNISCH

- Weerstandsgelast (onzichtbare lasnaden)
- ATL-grondlaag, poedercoating
- Standaardwerkdruk: 10 bar
- Maximale bedrijfstemperatuur: 110°C

ELEKTRISCH

- ✗ Zuiver elektrische radiator in de fabriek vorgevuld
- ✗ Gemengde radiator

TECHNISCHE TEKENINGEN

- Zie p. 203

AANSLUITING

- ✗ Eénpuntsaansluiting voor éénpijpsysteem
- ✗ Eénpuntsaansluiting voor tweepijpsysteem
- ✓ Tweepuntsaansluiting voor éénpijpsysteem (aansluiting via de middenaansluiting) (zie p. 362)
- ✓ Tweepuntsaansluiting voor tweepijpsysteem (standaard) (zie p. 362)
- ✗ Geïntegreerd ventiel
- Aansluitingen: ½" (binnendraad)

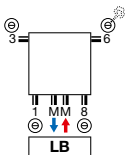
**AANBEVOLEN AANSLUITING (LB)**

Andere aansluitmogelijkheden, zie p. 202



art. nr. 1182 103 0000 0099

prijs € 190

Koppelingen, zie p. 377

AANBEVOLEN VOOR BADKAMER EN KEUKEN IN OPTIE

handdoekbeugel recht (chrom) art. nr. zie p. 201

prijs € 201

Andere accessoires, zie p. 201

CARRÉ VERTICAAL**Topdesign met dubbele warmtecapaciteit**

De strakke, vlakke look van de Carré Plus, voorzien van een dubbele buizenrij voor een maximale warmteafgifte. De Carré Verticaal designradiator blijft in alles zijn tijdloze, functionele zelf, maar garandeert door die extra capaciteit ook in grotere ruimten een optimaal rendement.



CARRÉ VERTICAAL (CPVN2-ZB)



CPVN2-ZB

HOE CARRÉ VERTICAAL BESTELLEN

Leveringstermijn 15 - 30 werkdagen
(zonder transportduur)

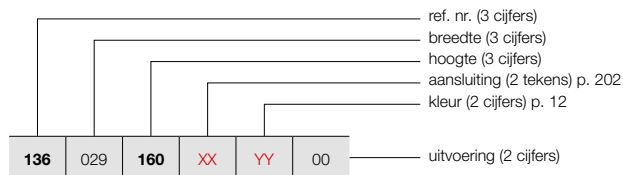

PRIJSGROEP: VPG2 - STAAL DESIGNRADIATOREN

BESTELCODE MAATWERK CARRÉ VERTICAAL	TECHNISCHE GEGEVENS									STANDAARDKLEUR	ANDERE KLEUREN
	buizen	breedte (L mm)	hoogte (H mm)	75/65/20 (Watt) (Ø50K)	55/45/20 (Watt) (Ø30K)	n-exp.	gewicht (kg)	inhoud (l)	el. weerst. (Watt)	prijs RAL 9016 (€)	prijs kleur (€)
REF. NR. CARRÉ VERTICAAL CPVN2-ZB : 136											
136	029	160	XX	YY	00						
		180								1000	1150
		200								1081	1243
		220								1165	1340
		240								1243	1429
		260								1318	1516
		280								1393	1602
		300								1463	1682
										1536	1766
136	035	160	XX	YY	00						
		180								1198	1378
		200								1298	1493
		220								1395	1604
		240								1490	1714
		260								1582	1819
		280								1670	1921
		300								1759	2023
										1847	2124
136	041	160	XX	YY	00						
		180								1400	1610
		200								1512	1739
		220								1629	1873
		240								1740	2001
		260								1847	2124
		280								1949	2241
		300								2051	2359
										2151	2474
136	047	160	XX	YY	00						
		180								1596	1835
		200								1729	1988
		220								1860	2139
		240								1984	2282
		260								2106	2422
		280								2229	2563
		300								2342	2693
										2454	2822
136	053	160	XX	YY	00						
		180								1794	2063
		200								1947	2239
		220								2091	2405
		240								2234	2569
		260								2370	2726
		280								2503	2878
		300								2634	3029
										2764	3179

Conform EN442-1: 2014: radiatoren en convectoren

Voor meer details over onze artikel-data, zie artikel-database: <https://www.2ba.nl>

Voor de warmteafgifte van andere regimes, kijkt u op p. 370 (correctiefactoren)
NEDERLAND. Prijzen in euro (excl. BTW)

HOE CARRÉ VERTICAAL BESTELLEN

Leveringstermijn 15 - 30 werkdagen
(zonder transportduur)

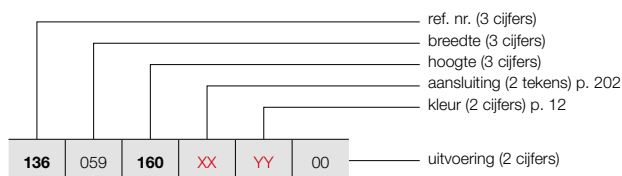

CARRÉ VERTICAAL (CPVN2-ZB)

193



CPVN2-ZB

PRIJSGROEP: VPG2 - STAAL DESIGNRADIATOREN

BESTELCODE MAATWERK CARRÉ VERTICAAL	TECHNISCHE GEGEVENS							STANDAARDKLEUR		ANDERE KLEUREN						
	buizen	breedte (L mm)	hoogte (H mm)	75/65/20 (Watt) (Φ50K)	55/45/20 (Watt) (Φ30K)	n-exp.	gewicht (kg)	inhoud (l)	el. weerst. (Watt)	prijs RAL 9016 (€)	prijs kleur (€)					
REF. NR. CARRÉ VERTICAAL CPVN2-ZB : 136																
136	059	160	XX	YY	00	20	595	1600	2125	1066	1,35	60,40	31,60	-	1994	2293
		180				20	595	1800	2348	1178	1,35	67,60	35,80	-	2163	2487
		200				20	595	2000	2557	1283	1,35	74,60	40,20	-	2325	2674
		220				20	595	2200	2754	1382	1,35	81,20	42,60	-	2484	2857
		240				20	595	2400	2938	1474	1,35	87,60	45,20	-	2632	3027
		260				20	595	2600	3110	1561	1,35	94,20	47,80	-	2786	3204
		280				20	595	2800	3269	1640	1,35	100,60	50,20	-	2931	3371
		300				20	595	3000	3417	1715	1,35	107,20	52,80	-	3071	3532
136	065	160	XX	YY	00	22	655	1600	2337	1173	1,35	66,44	34,76	-	2193	2522
		180				22	655	1800	2582	1296	1,35	74,36	39,38	-	2379	2736
		200				22	655	2000	2812	1411	1,35	82,06	44,22	-	2556	2939
		220				22	655	2200	3029	1520	1,35	89,32	46,86	-	2734	3144
		240				22	655	2400	3232	1622	1,35	96,36	49,72	-	2899	3334
		260				22	655	2600	3421	1717	1,35	103,62	52,58	-	3060	3519
		280				22	655	2800	3596	1804	1,35	110,66	55,22	-	3222	3705
		300				22	655	3000	3759	1886	1,35	117,92	58,08	-	3378	3885
136	071	160	XX	YY	00	24	715	1600	2550	1280	1,35	72,48	37,92	-	2394	2753
		180				24	715	1800	2817	1413	1,35	81,12	42,96	-	2593	2982
		200				24	715	2000	3069	1540	1,35	89,52	48,24	-	2791	3210
		220				24	715	2200	3305	1658	1,35	97,44	51,12	-	2977	3424
		240				24	715	2400	3526	1769	1,35	105,12	54,24	-	3160	3634
		260				24	715	2600	3732	1873	1,35	113,04	57,36	-	3343	3844
		280				24	715	2800	3923	1968	1,35	120,72	60,24	-	3515	4042
		300				24	715	3000	4101	2058	1,35	128,64	63,36	-	3685	4238
136	077	160	XX	YY	00	26	775	1600	2762	1386	1,35	78,52	41,08	-	2593	2982
		180				26	775	1800	3052	1531	1,35	87,88	46,54	-	2810	3232
		200				26	775	2000	3324	1668	1,35	96,98	52,26	-	3023	3476
		220				26	775	2200	3580	1796	1,35	105,56	55,38	-	3226	3710
		240				26	775	2400	3820	1917	1,35	113,88	58,76	-	3429	3943
		260				26	775	2600	4043	2029	1,35	122,46	62,14	-	3620	4163
		280				26	775	2800	4250	2133	1,35	130,78	65,26	-	3808	4379
		300				26	775	3000	4442	2229	1,35	139,36	68,64	-	3991	4590
136	089	160	XX	YY	00	30	895	1600	3187	1599	1,35	90,60	47,40	-	2993	3442
		180				30	895	1800	3521	1767	1,35	101,40	53,70	-	3243	3729
		200				30	895	2000	3836	1925	1,35	111,90	60,30	-	3489	4012
		220				30	895	2200	4131	2073	1,35	121,80	63,90	-	3722	4280
		240				30	895	2400	4407	2211	1,35	131,40	67,80	-	3954	4547
		260				30	895	2600	4665	2341	1,35	141,30	71,70	-	4176	4802

Conform EN442-1: 2014: radiatoren en convectoren

Voor meer details over onze artikel-data, zie artikel-database: <https://www.2ba.nl>
Voor de warmteafgiftes van andere regimes, kijkt u op p. 370 (correctiefactoren)
NETERLAND. Prijzen in euro (excl. BTW)

CARRÉ HORIZONTAAL (CPHN1-RO, CPHN2-RO)



TYPES

- Eén (CPHN1-RO) of twee rijen buizen (CPHN2-RO)

BUIZEN

- Horizontaal, vierkant 25 x 25 mm

COLLECTOREN

- Verticaal, rond Ø 35 mm

KLEUREN

- Standaardkleur wit RAL 9016
- Uitgebreide kleurenkaart zie p. 12

SPECIAAL

- CPHN1-RO ook verkrijgbaar als toiletradiator (600 x 415 mm)

BEVESTIGINGEN

- Muurbevestigingen in de kleur RAL 9016 standaard. Ook in optie verkrijgbaar in de kleur RAL 7016 (zie p. 201).

TECHNISCH

- Weerstandsgelast (onzichtbare lasnaden)
- ATL-grondlaag, poedercoating
- Standaardwerkdruk: 10 bar
- Maximale bedrijfstemperatuur: 110°C

ELEKTRISCH

- ✗ Zuiver elektrische radiator in de fabriek voorgevuld
- ✗ Gemengde radiator

TECHNISCHE TEKENINGEN

- Zie p. 204

AANSLUITING

- ✗ Eénpuntsaansluiting voor éénpijpsysteem
- ✗ Eénpuntsaansluiting voor tweepijpsysteem
- ✗ Tweepuntsaansluiting voor éénpijpsysteem
- ✓ Tweepuntsaansluiting voor tweepijpsysteem (standaard) (zie p. 362)
- ✗ Geïntegreerd ventiel
- Aansluitingen: ½" (binnendraad)

CARRÉ HORIZONTAAL

Topdesign voor elke warmtebehoefte

De horizontale versie van de Carré, met keuze uit één of twee buizenrijen voor een warmteafgifte op maat in elke ruimte. Een designradiator die ook in de horizontale uitvoering uitblinkt door zijn strak design en zijn vlakke look, nog versterkt door de in het geheel geïntegreerde collector.

AANBEVOLEN AANSLUITING (18)

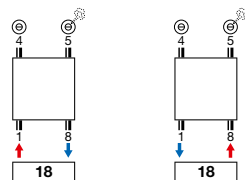

Andere aansluitmogelijkheden, zie p. 202



art. nr. 1182 101 0000 0099

prijs € 234

Koppelingen, zie p. 377

AANBEVOLEN VOOR BADKAMER EN KEUKEN IN OPTIE



handdoekbeugel recht (chrom) art. nr. zie p. 201

prijs € 201

Andere accessoires, zie p. 201



HOE CARRÉ HORIZONTAAL BESTELLEN

Leveringstermijn 15 - 30 werkdagen
(zonder transportduur)

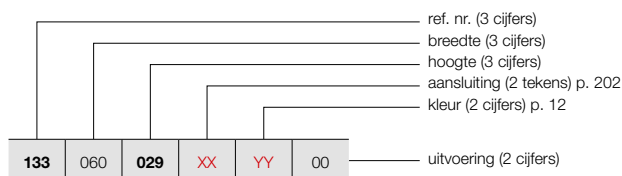

CARRÉ HORIZONTAAL (CPHN1-RO)

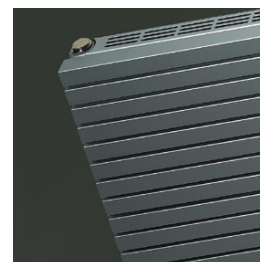

CPHN1-RO

PRIJSGROEP: VPG2 - STAAL DESIGNRADIATOREN

BESTELCODE MAATWERK CARRÉ HORIZONTAAL	TECHNISCHE GEGEVENS							STANDAARDKLEUR		ANDERE KLEUREN	
	buizen	breedte (L mm)	hoogte (H mm)	75/65/20 (Watt) (φ50K)	55/45/20 (Watt) (φ30K)	n-exp.	gewicht (kg)	inhoud (l)	el. weerst. (Watt)	prijs RAL 9016 (€)	prijs kleur (€)
REF. NR. CARRÉ HORIZONTAAL CPHN1-RO : 133											
133 060 029 XX YY 00	035	600	295	221	117	1,25	6,19	2,85	-	271	312
	041	600	355	259	137	1,25	7,41	3,60	-	327	376
	047	600	415	296	156	1,25	8,63	4,35	-	381	438
	053	600	475	333	176	1,25	9,86	5,10	-	435	500
	059	600	535	369	195	1,25	11,08	5,85	-	489	562
	065	600	595	404	213	1,25	12,30	6,60	-	547	629
	077	600	655	439	231	1,26	13,42	6,94	-	602	692
	089	600	775	507	266	1,26	15,67	7,63	-	710	817
		600	895	574	302	1,26	17,91	8,31	-	817	940
		600	895	574	302	1,26	17,91	8,31	-	817	940
133 080 029 XX YY 00	035	800	295	295	156	1,25	8,25	3,80	-	330	380
	041	800	355	346	183	1,25	9,88	4,80	-	399	459
	047	800	415	395	209	1,25	11,51	5,80	-	468	538
	053	800	475	444	234	1,25	13,14	6,80	-	529	608
	059	800	535	492	260	1,25	14,77	7,80	-	598	688
	065	800	595	538	284	1,25	16,40	8,80	-	666	766
	077	800	655	585	307	1,26	17,90	9,26	-	730	840
	089	800	775	676	355	1,26	20,89	10,17	-	862	991
		800	895	766	402	1,26	23,88	11,08	-	995	1144
		800	895	766	402	1,26	23,88	11,08	-	995	1144
133 100 029 XX YY 00	035	1000	295	369	195	1,25	10,31	4,75	-	389	447
	041	1000	355	432	228	1,25	12,35	6,00	-	468	538
	047	1000	415	494	261	1,25	14,39	7,25	-	541	622
	053	1000	475	555	293	1,25	16,43	8,50	-	620	713
	059	1000	535	615	325	1,25	18,46	9,75	-	696	800
	065	1000	595	673	355	1,25	20,50	11,00	-	773	889
	077	1000	655	731	384	1,26	22,37	11,57	-	850	978
	089	1000	775	845	444	1,26	26,11	12,71	-	1006	1157
		1000	895	957	503	1,26	29,85	13,85	-	1161	1335
		1000	895	957	503	1,26	29,85	13,85	-	1161	1335
133 120 029 XX YY 00	035	1200	295	443	234	1,25	12,37	5,70	-	438	504
	041	1200	355	518	274	1,25	14,82	7,20	-	524	603
	047	1200	415	593	313	1,25	17,27	8,70	-	612	704
	053	1200	475	666	352	1,25	19,72	10,20	-	703	808
	059	1200	535	738	390	1,25	22,15	11,70	-	790	909
	065	1200	595	808	427	1,25	24,60	13,20	-	877	1009
	077	1200	655	877	461	1,26	26,84	13,88	-	967	1112
	089	1200	775	1014	533	1,26	31,33	15,25	-	1141	1312
		1200	895	1148	603	1,26	35,82	16,62	-	1318	1516
		1200	895	1148	603	1,26	35,82	16,62	-	1318	1516
133 140 029 XX YY 00	035	1400	295	517	273	1,25	14,43	6,65	-	487	560
	041	1400	355	605	319	1,25	17,29	8,40	-	582	669
	047	1400	415	692	365	1,25	20,15	10,15	-	680	782
	053	1400	475	777	410	1,25	23,00	11,90	-	779	896
	059	1400	535	861	455	1,25	25,84	13,65	-	878	1010
	065	1400	595	942	497	1,25	28,70	15,40	-	977	1124
	077	1400	655	1023	537	1,26	31,32	16,20	-	1074	1235
	089	1400	775	1183	622	1,26	36,55	17,79	-	1271	1462
		1400	895	1340	704	1,26	41,79	19,39	-	1462	1681
		1400	895	1340	704	1,26	41,79	19,39	-	1462	1681

Conform EN442-1: 2014: radiatoren en convectoren

Voor meer details over onze artikel-data, zie artikel-database: <https://www.2ba.nl>

Voor de warmteafgiftes van andere regimes, kijkt u op p. 370 (correctiefactoren)
 NEDERLAND. Prijzen in euro (excl. BTW)

CARRÉ HORIZONTAAL (CPHN1-RO)

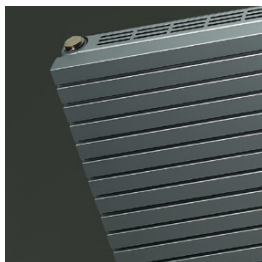

CPHN1-RO

HOE CARRÉ HORIZONTAAL BESTELLEN

Leveringstermijn 15 - 30 werkdagen
(zonder transportduur)

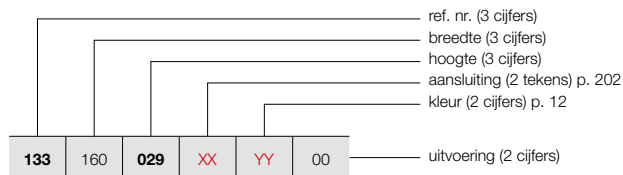

PRIJSGROEP: VPG2 - STAAL DESIGNRADIATOREN

BESTELCODE MAATWERK CARRÉ HORIZONTAAL							TECHNISCHE GEGEVENS				STANDAARDKLEUR	ANDERE KLEUREN				
buizen	breedte (L mm)	hoogte (H mm)	75/65/20 (Watt) (Φ50K)	55/45/20 (Watt) (Φ30K)	n-exp.	gewicht (kg)	inhoud (l)	el. weerst. (Watt)	prijs RAL 9016 (€)	prijs kleur (€)						
REF. NR. CARRÉ HORIZONTAAL CPHN1-RO : 133																
133	160	029	XX	YY	00	10	1600	295	590	312	1,25	16,50	7,60	-	532	612
		035				12	1600	355	691	365	1,25	19,76	9,60	-	642	738
		041				14	1600	415	790	417	1,25	23,02	11,60	-	750	863
		047				16	1600	475	888	469	1,25	26,29	13,60	-	854	982
		053				18	1600	535	984	520	1,25	29,54	15,60	-	963	1107
		059				20	1600	595	1077	569	1,25	32,80	17,60	-	1068	1228
		065				22	1600	655	1170	615	1,26	35,79	18,51	-	1174	1350
		077				26	1600	775	1352	710	1,26	41,78	20,34	-	1389	1597
		089				30	1600	895	1531	804	1,26	47,76	22,16	-	1602	1842
133	180	029	XX	YY	00	10	1800	295	664	351	1,25	18,56	8,55	-	579	666
		035				12	1800	355	778	411	1,25	22,23	10,80	-	695	799
		041				14	1800	415	889	469	1,25	25,90	13,05	-	812	934
		047				16	1800	475	999	528	1,25	29,57	15,30	-	927	1066
		053				18	1800	535	1107	585	1,25	33,23	17,55	-	1045	1202
		059				20	1800	595	1211	639	1,25	36,90	19,80	-	1158	1332
		065				22	1800	655	1316	691	1,26	40,27	20,83	-	1276	1467
		077				26	1800	775	1521	799	1,26	47,00	22,88	-	1506	1732
		089				30	1800	895	1723	905	1,26	53,73	24,93	-	1740	2001
133	200	029	XX	YY	00	10	2000	295	738	390	1,25	20,62	9,50	-	623	716
		035				12	2000	355	864	456	1,25	24,70	12,00	-	750	863
		041				14	2000	415	988	522	1,25	28,78	14,50	-	874	1005
		047				16	2000	475	1110	586	1,25	32,86	17,00	-	995	1144
		053				18	2000	535	1230	650	1,25	36,92	19,50	-	1120	1288
		059				20	2000	595	1346	711	1,25	41,00	22,00	-	1247	1434
		065				22	2000	655	1462	768	1,26	44,74	23,14	-	1372	1578
		077				26	2000	775	1690	888	1,26	52,22	25,42	-	1619	1862
		089				30	2000	895	1914	1006	1,26	59,70	27,70	-	1866	2146
133	220	029	XX	YY	00	10	2200	295	812	429	1,25	22,68	10,45	-	666	766
		035				12	2200	355	950	502	1,25	27,17	13,20	-	798	918
		041				14	2200	415	1087	574	1,25	31,66	15,95	-	930	1070
		047				16	2200	475	1221	645	1,25	36,15	18,70	-	1065	1225
		053				18	2200	535	1353	714	1,25	40,61	21,45	-	1198	1378
		059				20	2200	595	1481	782	1,25	45,10	24,20	-	1332	1532
		065				22	2200	655	1608	845	1,26	49,21	25,45	-	1462	1681
		077				26	2200	775	1859	977	1,26	57,44	27,96	-	1728	1987
		089				30	2200	895	2105	1106	1,26	65,67	30,47	-	1994	2293
133	240	029	XX	YY	00	10	2400	295	886	468	1,25	24,74	11,40	-	706	812
		035				12	2400	355	1037	548	1,25	29,64	14,40	-	845	972
		041				14	2400	415	1186	626	1,25	34,54	17,40	-	988	1136
		047				16	2400	475	1332	703	1,25	39,43	20,40	-	1129	1298
		053				18	2400	535	1476	779	1,25	44,30	23,40	-	1272	1463
		059				20	2400	595	1615	853	1,25	49,20	26,40	-	1409	1620
		065				22	2400	655	1754	922	1,26	53,69	27,77	-	1550	1783
		077				26	2400	775	2028	1065	1,26	62,66	30,50	-	1833	2108
		089				30	2400	895	2297	1207	1,26	71,64	33,24	-	2118	2436

Conform EN442-1: 2014: radiatoren en convectoren

Voor meer details over onze artikel-data, zie artikel-database: <https://www.2ba.nl>

Voor de warmteafgiftes van andere regimes, kijkt u op p. 370 (correctiefactoren)
NEDERLAND. Prijzen in euro (excl. BTW)

HOE CARRÉ HORIZONTAAL BESTELLEN

Leveringstermijn 15 - 30 werkdagen
(zonder transportduur)

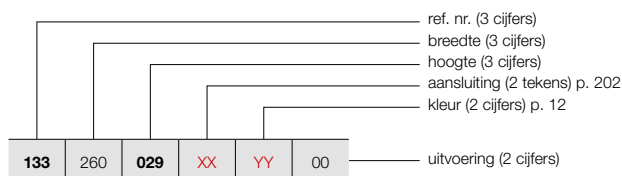

CARRÉ HORIZONTAAL (CPHN1-RO)

197

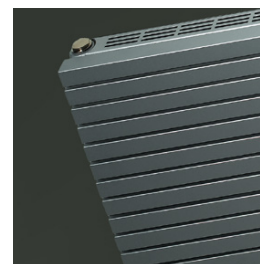

CPHN1-RO

PRIJSGROEP: VPG2 - STAAL DESIGNRADIATOREN

BESTELCODE MAATWERK CARRÉ HORIZONTAAL	TECHNISCHE GEGEVENS								STANDAARDKLEUR		ANDERE KLEUREN					
	buizen	breedte (L mm)	hoogte (H mm)	75/65/20 (Watt) (Φ50K)	55/45/20 (Watt) (Φ30K)	n-exp.	gewicht (kg)	inhoud (l)	el. weerst. (Watt)	prijs RAL 9016 (€)	prijs kleur (€)					
REF. NR. CARRÉ HORIZONTAAL CPHN1-RO : 133																
133	260	029	XX	YY	00	10	2600	295	959	506	1,25	26,81	12,35	-	745	857
						12	2600	355	1123	593	1,25	32,11	15,60	-	897	1032
						14	2600	415	1284	678	1,25	37,41	18,85	-	1045	1202
						16	2600	475	1443	762	1,25	42,72	22,10	-	1192	1371
						18	2600	535	1599	844	1,25	48,00	25,35	-	1342	1543
						20	2600	595	1750	924	1,25	53,30	28,60	-	1492	1716
						22	2600	655	1901	999	1,26	58,16	30,08	-	1641	1887
						26	2600	775	2197	1154	1,26	67,89	33,05	-	1941	2232
						30	2600	895	2488	1307	1,26	77,61	36,01	-	2236	2571
						133	280	029	XX	YY	00	10	2800	295	1033	545
12	2800	355	1210	639	1,25							34,58	16,80	-	938	1079
14	2800	415	1383	730	1,25							40,29	20,30	-	1098	1263
16	2800	475	1554	821	1,25							46,00	23,80	-	1254	1442
18	2800	535	1722	909	1,25							51,69	27,30	-	1410	1622
20	2800	595	1884	995	1,25							57,40	30,80	-	1569	1804
22	2800	655	2047	1075	1,26							62,64	32,40	-	1727	1986
26	2800	775	2366	1243	1,26							73,11	35,59	-	2040	2346
30	2800	895	2680	1408	1,26							83,58	38,78	-	2354	2707
133	300	029	XX	YY	00							10	3000	295	1107	585
						12	3000	355	1296	684	1,25	37,05	18,00	-	988	1136
						14	3000	415	1482	783	1,25	43,17	21,75	-	1154	1327
						16	3000	475	1665	879	1,25	49,29	25,50	-	1316	1513
						18	3000	535	1845	974	1,25	55,38	29,25	-	1481	1703
						20	3000	595	2019	1066	1,25	61,50	33,00	-	1645	1892
						22	3000	655	2193	1152	1,26	67,11	34,71	-	1811	2083
						26	3000	775	2535	1332	1,26	78,33	38,13	-	2137	2458
						30	3000	895	2871	1508	1,26	89,55	41,55	-	2468	2838

Conform EN442-1: 2014: radiatoren en convectoren

Voor meer details over onze artikel-data, zie artikel-database: <https://www.2ba.nl>

Voor de warmteafgiftes van andere regimes, kijkt u op p. 370 (correctiefactoren)
NEDERLAND. Prijzen in euro (excl. BTW)

CARRÉ HORIZONTAAL (CPHN2-RO)



CPHN2-RO

HOE CARRÉ HORIZONTAAL BESTELLEN

Leveringstermijn 15 - 30 werkdagen
(zonder transportduur)

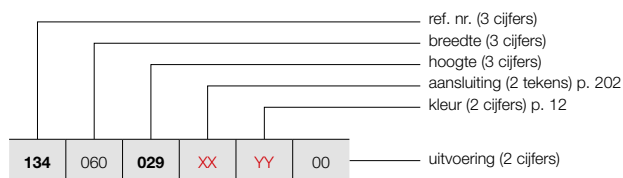

PRIJSGROEP: VPG2 - STAAL DESIGNRADIATOREN

BESTELCODE MAATWERK CARRÉ HORIZONTAAL	TECHNISCHE GEGEVENS									STANDAARDKLEUR	ANDERE KLEUREN					
	buizen	breedte (L mm)	hoogte (H mm)	75/65/20 (Watt) (Φ50K)	55/45/20 (Watt) (Φ30K)	n-exp.	gewicht (kg)	inhoud (l)	el. weerst. (Watt)	prijs RAL 9016 (€)	prijs kleur (€)					
REF. NR. CARRÉ HORIZONTAAL CPHN2-RO : 134																
134	060	029	XX	YY	00	10	600	295	377	200	1,24	11,94	6,06	-	529	608
		035				12	600	355	459	242	1,25	14,26	7,27	-	636	731
		041				14	600	415	539	282	1,27	16,57	8,48	-	744	856
		047				16	600	475	617	321	1,28	18,89	9,70	-	850	978
		053				18	600	535	693	359	1,29	21,20	10,91	-	958	1102
		059				20	600	595	766	394	1,30	23,52	12,12	-	1066	1226
		065				22	600	655	836	430	1,30	25,85	13,39	-	1168	1343
		077				26	600	775	967	498	1,30	30,50	15,94	-	1381	1588
		089				30	600	895	1087	560	1,30	35,16	18,48	-	1596	1835
134	080	029	XX	YY	00	10	800	295	503	267	1,24	15,92	8,08	-	650	748
		035				12	800	355	612	323	1,25	19,01	9,70	-	774	890
		041				14	800	415	719	376	1,27	22,10	11,31	-	905	1041
		047				16	800	475	823	428	1,28	25,18	12,93	-	1037	1193
		053				18	800	535	924	478	1,29	28,27	14,54	-	1166	1341
		059				20	800	595	1021	526	1,30	31,36	16,16	-	1296	1490
		065				22	800	655	1114	573	1,30	34,46	17,86	-	1424	1638
		077				26	800	775	1290	664	1,30	40,67	21,25	-	1685	1938
		089				30	800	895	1449	746	1,30	46,88	24,64	-	1944	2236
134	100	029	XX	YY	00	10	1000	295	629	334	1,24	19,90	10,10	-	756	869
		035				12	1000	355	765	404	1,25	23,76	12,12	-	905	1041
		041				14	1000	415	899	470	1,27	27,62	14,14	-	1059	1218
		047				16	1000	475	1029	535	1,28	31,48	16,16	-	1208	1389
		053				18	1000	535	1155	598	1,29	35,34	18,18	-	1361	1565
		059				20	1000	595	1276	657	1,30	39,20	20,20	-	1509	1735
		065				22	1000	655	1393	717	1,30	43,08	22,32	-	1659	1908
		077				26	1000	775	1612	830	1,30	50,84	26,56	-	1963	2257
		089				30	1000	895	1811	932	1,30	58,60	30,80	-	2262	2601
134	120	029	XX	YY	00	10	1200	295	755	401	1,24	23,88	12,12	-	854	982
		035				12	1200	355	918	485	1,25	28,51	14,54	-	1023	1176
		041				14	1200	415	1079	564	1,27	33,14	16,97	-	1200	1380
		047				16	1200	475	1235	642	1,28	37,78	19,39	-	1368	1573
		053				18	1200	535	1386	717	1,29	42,41	21,82	-	1541	1772
		059				20	1200	595	1531	788	1,30	47,04	24,24	-	1711	1968
		065				22	1200	655	1672	861	1,30	51,70	26,78	-	1882	2164
		077				26	1200	775	1934	996	1,30	61,01	31,87	-	2222	2555
		089				30	1200	895	2173	1119	1,30	70,32	36,96	-	2571	2957
134	140	029	XX	YY	00	10	1400	295	881	468	1,24	27,86	14,14	-	950	1093
		035				12	1400	355	1071	566	1,25	33,26	16,97	-	1141	1312
		041				14	1400	415	1259	658	1,27	38,67	19,80	-	1332	1532
		047				16	1400	475	1441	749	1,28	44,07	22,62	-	1519	1747
		053				18	1400	535	1617	837	1,29	49,48	25,45	-	1714	1971
		059				20	1400	595	1786	919	1,30	54,88	28,28	-	1904	2190
		065				22	1400	655	1950	1004	1,30	60,31	31,25	-	2091	2405
		077				26	1400	775	2257	1162	1,30	71,18	37,18	-	2471	2842
		089				30	1400	895	2535	1305	1,30	82,04	43,12	-	2854	3282

Conform EN442-1: 2014: radiatoren en convectoren

Voor meer details over onze artikel-data, zie artikel-database: <https://www.2ba.nl>

Voor de warmteafgiftes van andere regimes, kijkt u op p. 370 (correctiefactoren)
NEDERLAND. Prijzen in euro (excl. BTW)

HOE CARRÉ HORIZONTAAL BESTELLEN

Leveringstermijn 15 - 30 werkdagen
(zonder transportduur)

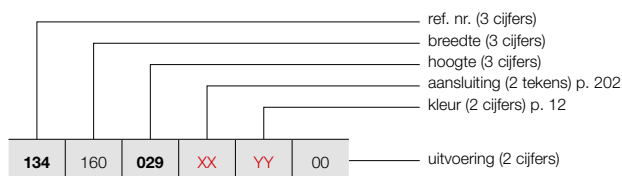

CARRÉ HORIZONTAAL (CPHN2-RO)



CPHN2-RO

PRIJSGROEP: VPG2 - STAAL DESIGNRADIATOREN

BESTELCODE MAATWERK CARRÉ HORIZONTAAL	TECHNISCHE GEGEVENS							STANDAARDKLEUR		ANDERE KLEUREN	
	buizen	breedte (L mm)	hoogte (H mm)	75/65/20 (Watt) (φ50K)	55/45/20 (Watt) (φ30K)	n-exp.	gewicht (kg)	inhoud (l)	el. weerst. (Watt)	prijs RAL 9016 (€)	prijs kleur (€)
REF. NR. CARRÉ HORIZONTAAL CPHN2-RO : 134											
134 160 029 XX YY 00	10	1600	295	1006	534	1,24	31,84	16,16	-	1042	1198
	12	1600	355	1224	646	1,25	38,02	19,39	-	1252	1440
	14	1600	415	1438	752	1,27	44,19	22,62	-	1457	1676
	16	1600	475	1646	856	1,28	50,37	25,86	-	1669	1919
	18	1600	535	1848	956	1,29	56,54	29,09	-	1875	2156
	20	1600	595	2042	1051	1,30	62,72	32,32	-	2084	2397
	22	1600	655	2229	1147	1,30	68,93	35,71	-	2295	2639
	26	1600	775	2579	1328	1,30	81,34	42,50	-	2710	3117
	30	1600	895	2898	1492	1,30	93,76	49,28	-	3122	3590
	134 180 029 XX YY 00	10	1800	295	1132	601	1,24	35,82	18,18	-	1131
12		1800	355	1377	727	1,25	42,77	21,82	-	1356	1559
14		1800	415	1618	846	1,27	49,72	25,45	-	1583	1820
16		1800	475	1852	963	1,28	56,66	29,09	-	1810	2082
18		1800	535	2079	1076	1,29	63,61	32,72	-	2033	2338
20		1800	595	2297	1182	1,30	70,56	36,36	-	2261	2600
22		1800	655	2507	1290	1,30	77,54	40,18	-	2486	2859
26		1800	775	2902	1494	1,30	91,51	47,81	-	2936	3376
30		1800	895	3260	1678	1,30	105,48	55,44	-	3388	3896
134 200 029 XX YY 00		10	2000	295	1258	668	1,24	39,80	20,20	-	1212
	12	2000	355	1530	808	1,25	47,52	24,24	-	1457	1676
	14	2000	415	1798	940	1,27	55,24	28,28	-	1698	1953
	16	2000	475	2058	1070	1,28	62,96	32,32	-	1944	2236
	18	2000	535	2310	1195	1,29	70,68	36,36	-	2187	2515
	20	2000	595	2552	1314	1,30	78,40	40,40	-	2431	2796
	22	2000	655	2786	1434	1,30	86,16	44,64	-	2674	3075
	26	2000	775	3224	1660	1,30	101,68	53,12	-	3157	3631
	30	2000	895	3622	1864	1,30	117,20	61,60	-	3640	4186
	134 220 029 XX YY 00	10	2200	295	1384	735	1,24	43,78	22,22	-	1296
12		2200	355	1683	889	1,25	52,27	26,66	-	1557	1791
14		2200	415	1978	1034	1,27	60,76	31,11	-	1815	2087
16		2200	475	2264	1177	1,28	69,26	35,55	-	2072	2383
18		2200	535	2541	1315	1,29	77,75	40,00	-	2333	2683
20		2200	595	2807	1445	1,30	86,24	44,44	-	2593	2982
22		2200	655	3065	1578	1,30	94,78	49,10	-	2854	3282
26		2200	775	3546	1825	1,30	111,85	58,43	-	3371	3877
30		2200	895	3984	2051	1,30	128,92	67,76	-	3887	4470
134 240 029 XX YY 00		10	2400	295	1510	801	1,24	47,76	24,24	-	1377
	12	2400	355	1836	970	1,25	57,02	29,09	-	1653	1901
	14	2400	415	2158	1128	1,27	66,29	33,94	-	1925	2214
	16	2400	475	2470	1284	1,28	75,55	38,78	-	2202	2532
	18	2400	535	2772	1434	1,29	84,82	43,63	-	2476	2847
	20	2400	595	3062	1576	1,30	94,08	48,48	-	2749	3161
	22	2400	655	3343	1721	1,30	103,39	53,57	-	3027	3481
	26	2400	775	3869	1992	1,30	122,02	63,74	-	3578	4115

Conform EN442-1: 2014: radiatoren en convectoren

Voor meer details over onze artikel-data, zie artikel-database: <https://www.2ba.nl>

Voor de warmteafgiftes van andere regimes, kijkt u op p. 370 (correctiefactoren)
NEDERLAND. Prijzen in euro (excl. BTW)

CARRÉ HORIZONTAAL (CPHN2-RO)



CPHN2-RO

HOE CARRÉ HORIZONTAAL BESTELLEN

Leveringstermijn 15 - 30 werkdagen
(zonder transportduur)

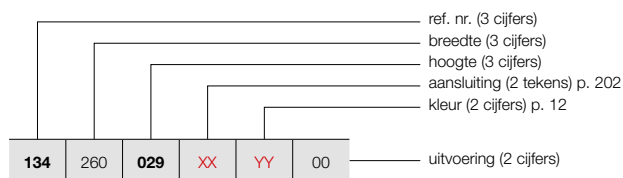

PRIJSGROEP: VPG2 - STAAL DESIGNRADIATOREN

BESTELCODE MAATWERK CARRÉ HORIZONTAAL	TECHNISCHE GEGEVENS									STANDAARDKLEUR	ANDERE KLEUREN					
	buizen	breedte (L mm)	hoogte (H mm)	75/65/20 (Watt) (Φ50K)	55/45/20 (Watt) (Φ30K)	n-exp.	gewicht (kg)	inhoud (l)	el. weerst. (Watt)	prijs RAL 9016 (€)	prijs kleur (€)					
REF. NR. CARRÉ HORIZONTAAL CPHN2-RO : 134																
134	260	029	XX	YY	00	10	2600	295	1635	868	1,24	51,74	26,26	-	1455	1673
		035				12	2600	355	1989	1050	1,25	61,78	31,51	-	1744	2006
		041				14	2600	415	2337	1222	1,27	71,81	36,76	-	2033	2338
		047				16	2600	475	2675	1391	1,28	81,85	42,02	-	2326	2675
		053				18	2600	535	3003	1554	1,29	91,88	47,27	-	2619	3012
		059				20	2600	595	3318	1708	1,30	101,92	52,52	-	2910	3347
		065				22	2600	655	3622	1864	1,30	112,01	58,03	-	3200	3680
		077				26	2600	775	4191	2157	1,30	132,18	69,06	-	3780	4347
134	280	029	XX	YY	00	10	2800	295	1761	935	1,24	55,72	28,28	-	1533	1763
		035				12	2800	355	2142	1131	1,25	66,53	33,94	-	1833	2108
		041				14	2800	415	2517	1316	1,27	77,34	39,59	-	2141	2462
		047				16	2800	475	2881	1498	1,28	88,14	45,25	-	2446	2813
		053				18	2800	535	3234	1673	1,29	98,95	50,90	-	2754	3167
		059				20	2800	595	3573	1839	1,30	109,76	56,56	-	3059	3518
		065				22	2800	655	3900	2008	1,30	120,62	62,50	-	3368	3873
134	300	029	XX	YY	00	10	3000	295	1887	1002	1,24	59,70	30,30	-	1607	1848
		035				12	3000	355	2295	1212	1,25	71,28	36,36	-	1925	2214
		041				14	3000	415	2697	1410	1,27	82,86	42,42	-	2247	2584
		047				16	3000	475	3087	1605	1,28	94,44	48,48	-	2569	2954
		053				18	3000	535	3465	1793	1,29	106,02	54,54	-	2884	3317
		059				20	3000	595	3828	1970	1,30	117,60	60,60	-	3205	3686
		065				22	3000	655	4179	2151	1,30	129,24	66,96	-	3528	4057

Conform EN442-1: 2014: radiatoren en convectoren

Voor meer details over onze artikel-data, zie artikel-database: <https://www.2ba.nl>

Voor de warmteafgifte van andere regimes, kijkt u op p. 370 (correctiefactoren)
NEDERLAND. Prijzen in euro (excl. BTW)





PRIJSGROEP: VPG10 - ACC.

BEVESTIGINGEN	HOOGTE / BREEDTE RADIATOR	KLEUR	ART. NR.	€
CPVN2-ZB / CPHN1-RO / CPHN2-RO				
WANDOPSTELLING	≤ 2400 mm (4 bevestigingen)	RAL 7016	1187 007 0000 7016	43
	≥ 2600 mm (6 bevestigingen)	RAL 7016	1187 008 0000 7016	63

NEDERLAND. Prijzen in euro (excl. BTW)

CARRÉ ACCESSOIRES
IN OPTIE

PRIJSGROEP: VPG10B - HANDDOEKBEUGELS

ACCESSOIRES	BREEDTE RADIATOR	KLEUR	ART. NR.	€
CPVN-PLUS / CPVN2-ZB / CPHN1-RO / CPHN2-RO				
KNOP VIERKANT 		CHROOM	1183 500 0000 0099	73
	<ul style="list-style-type: none"> h = 24 mm; b = 24 mm; d = 65 mm 			
CPVN-PLUS / CPVN2-ZB / CPHN1-RO / CPHN2-RO				
HANDDOEKBEUGEL RECHT 		CHROOM	1183 207 0000 0099	201
	<ul style="list-style-type: none"> h = 24 mm; b = 720 mm (zelf in te korten); d = 66 mm; a = 48 mm 			
CPVN-PLUS / CPVN2-ZB				
HANDDOEKBEUGEL MULTI+ RECHTS 	600 mm	S600	1183 734 0000 0600	218
	600 mm	RAL 9005 ^S	1183 734 0000 9005	218
<ul style="list-style-type: none"> h = 70 mm; b = 600 mm (b tablet = 194 mm); e = 176 mm; c = 170 mm; Bevestiging aan de muur, rechts van de radiator. 				
CPVN-PLUS / CPVN2-ZB				
HANDDOEKBEUGEL MULTI+ LINKS 	600 mm	S600	1183 735 0000 0600	218
	600 mm	RAL 9005 ^S	1183 735 0000 9005	218
<ul style="list-style-type: none"> h = 70 mm; b = 600 mm (b tablet = 194 mm); e = 176 mm; c = 170 mm; Bevestiging aan de muur, links van de radiator. 				

^S structuur zwart

Montagevoorschriften accessoires: zie www.vasco.eu
NEDERLAND. Prijzen in euro (excl. BTW)

e = afstand voorkant accessoire tot wand
d = afstand voorkant accessoire tot voorkant radiator
c = afstand wand tot achterkant beugel
a = afstand accessoire tot radiator
uit voorraad leverbaar

CARRÉ PLUS VERTICAAL: CPVN-PLUS (VOORRAAD)
CARRÉ VERTICAAL: CPVN2-ZB

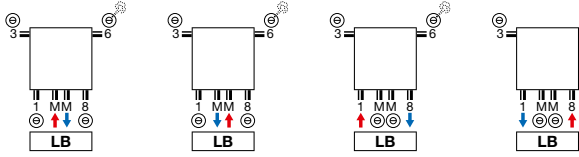

CARRÉ PLUS VERTICAAL: CPVN-PLUS (NIET-VOORRAAD)
CARRÉ VERTICAAL: CPVN2-ZB

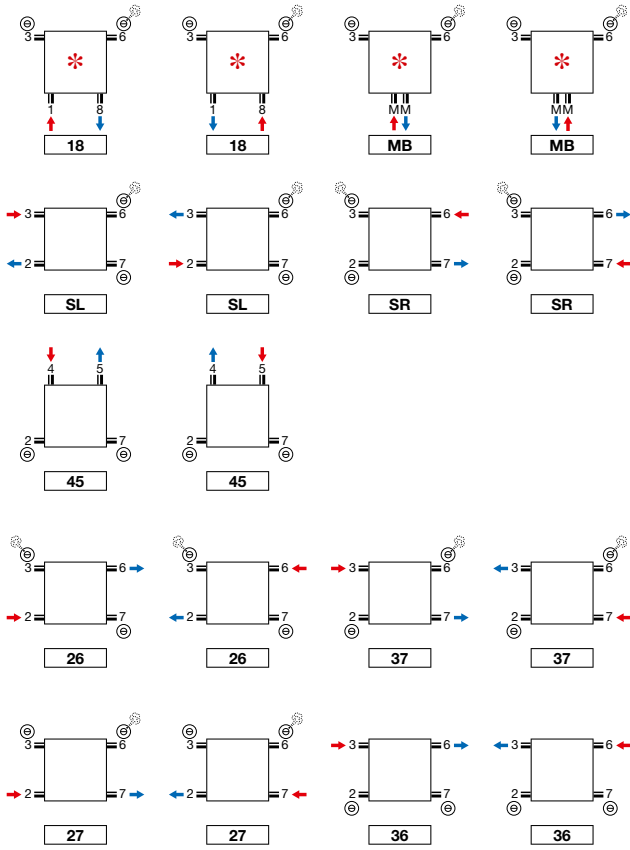

* **Opmerking CPVN-PLUS/CPVN2-ZB 10 buizen: 2/3/6/7 altijd open.**

CARRÉ HORIZONTAAL: CPHN1-RO / CPHN2-RO

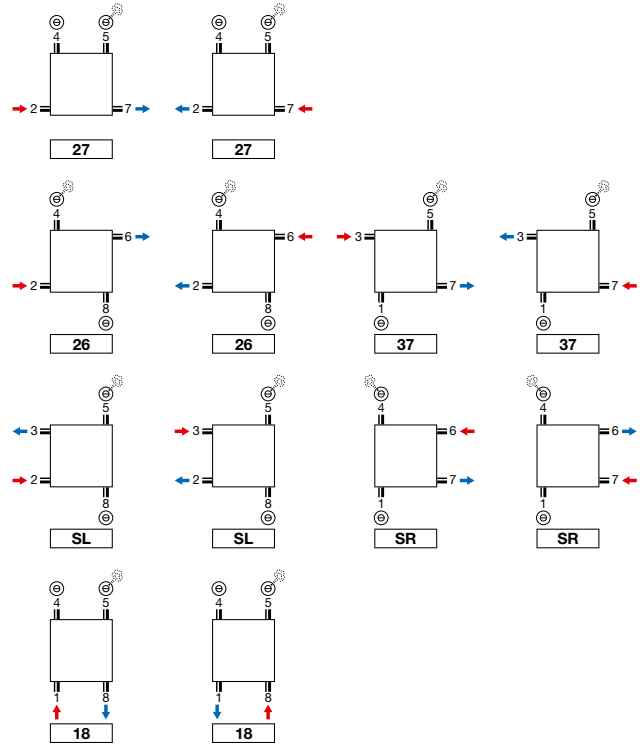

Opmerking: het aansluiten van de radiator kan enkel volgens de getoonde aansluiticonen. Voor elke andere aansluitwijze nemen wij geen verantwoordelijkheid.

CARRÉ PLUS VERTICAAL (CPVN-PLUS)

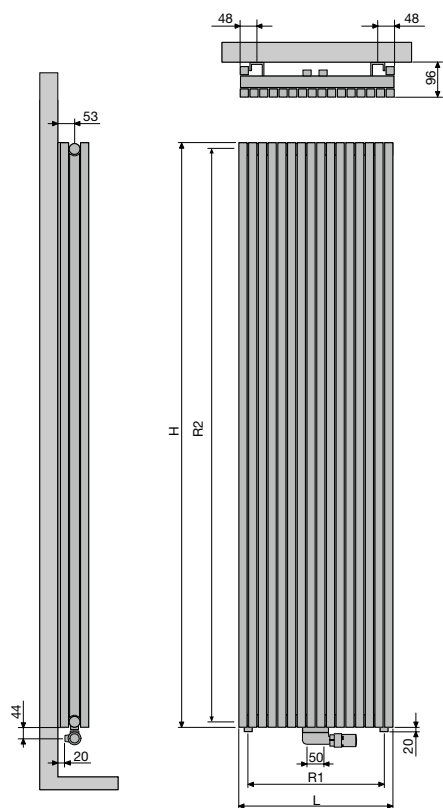

		CPVN-PLUS									
	Aantal buizen	10	12	14	16	18	20	22	26	30	
	Breedte (L)	295	355	415	475	535	595	655	775	895	
	Hartafstand tussen de onderaansluitingen 18 (R1)	240	300	360	420	480	540	600	720	840	
	Hoogte (H)	1400	1600	1800	2000	2200					
	Hartafstand tussen de zijansluitingen SL/SR (R2)	1365	1565	1765	1965	2165					
	Hartafstand tussen de ophangingen	L-200	H-290								

CARRÉ VERTICAAL (CPVN2-ZB)

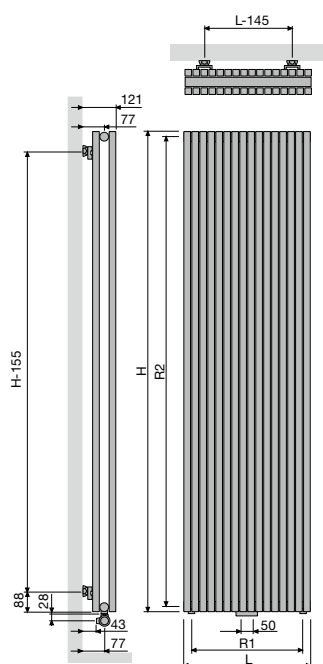

		CPVN2-ZB									
	Aantal buizen	10	12	14	16	18	20	22	26	30	
	Breedte (L)	295	355	415	475	535	595	655	775	895	
	Hartafstand tussen de onderaansluitingen 18 (R1)	240	300	360	420	480	540	600	720	840	
	Hoogte (H)	1400	1600	1800	2000	2200	2400	2600	2800	3000	
	Hartafstand tussen de zijansluitingen SL/SR (R2)	1365	1565	1765	1965	2165	2365	2565	2765	2965	
	Hartafstand tussen de ophangingen	L-145	H-155								

BUIZEN

- VV: Verticaal, rechthoekig 45 x 20 mm

KLEUREN

- Standaardkleur wit RAL 9016
- Uitgebreide kleurenkaart zie p. 12

SPECIAAL

- De Arche is bekroond met Design Plus Award 2005, Reddot Design Award 2006, Silver Award Designpreis Deutschland 2006 en genomineerd voor de Henry van de Velde prijs 2005.

BEVESTIGINGEN

- Muurbevestigingen standaard (telescopisch)

TECHNISCH

- ATL-grondlaag, poedercoating
- Standaardwerkdruk: 4 bar
- Maximale bedrijfstemperatuur: 110°C

ELEKTRISCH

- ✗ Zuiver elektrische radiator in de fabriek vorgevuld
- ✗ Gemengde radiator

TECHNISCHE TEKENINGEN

- Zie p. 210

AANSLUITING

- ✗ Eénpuntsaansluiting voor éénpijpsysteem
- ✗ Eénpuntsaansluiting voor tweepijpsysteem
- ✓ Tweepuntsaansluiting voor éénpijpsysteem (aansluiting via de middenaansluiting) (zie p. 362)
- ✓ Tweepuntsaansluiting voor tweepijpsysteem (standaard) (zie p. 362)
- ✗ Geïntegreerd ventiel
- Aansluitingen: 1/2" (binnendraad)

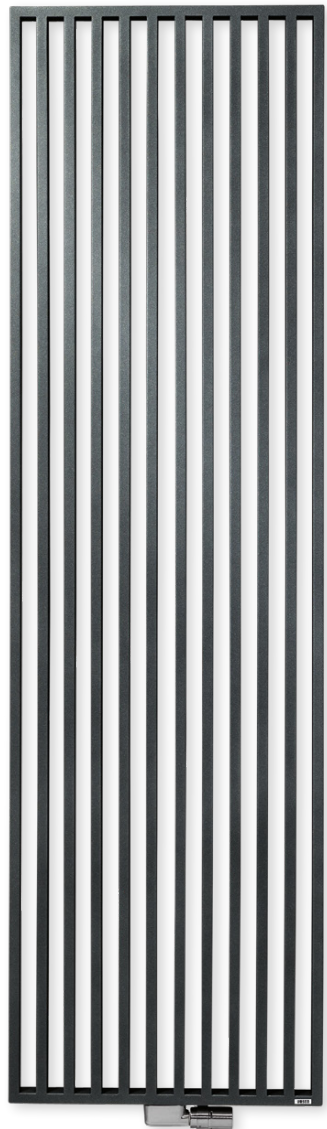

STAAL DESIGNRADIATOREN

AANBEVOLEN AANSLUITING (LB)

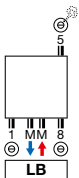

Andere aansluitmogelijkheden, zie p. 209



art. nr. 1182 103 0000 0099
prijs € 190
 Koppelingen, zie p. 377

**AANBEVOLEN VOOR BADKAMER EN KEUKEN
 IN OPTIE**



handdoekbeugel (chrom) art. nr. zie p. 209
prijs € 201

Andere accessoires, zie p. 209

ARCHE VERTICAAL

Techniek en esthetiek naadloos verenigd

Een designradiatorconcept, enig in zijn soort. De buizen zijn niet op, maar in elkaar gemonteerd en vormen samen één naadloze, vlakke structuur. Ook de accessoires zijn mooi in het geheel geïntegreerd. Die perfecte verstandhouding tussen techniek en esthetiek leveren een uniek product op dat inmiddels zowat alle belangrijke designprijzen heeft weggekaapt en ook beschikbaar is in een badkameruitvoering met middenaansluiting.



ARCHE VERTICAAL (W)

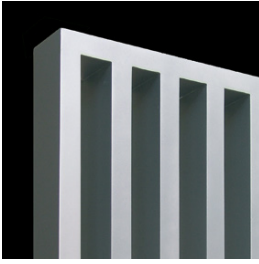

W

HOE ARCHE VERTICAAL BESTELLEN

Leveringstermijn 15 - 30 werkdagen
(zonder transportduur)

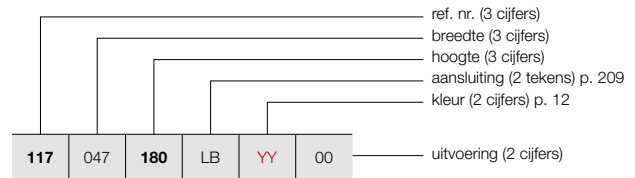

HOE VOORRAADRADIATOR ARCHE VERTICAAL BESTELLEN

Leveringstermijn 5 werkdagen
(zonder transportduur)

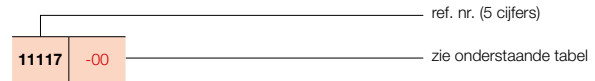

PRIJSGROEP: VPG2 - STAAL DESIGNRADIATOREN

BESTELCODE MAATWERK ARCHE VERTICAAL	TECHNISCHE GEGEVENS									STANDAARDKLEUR		ANDERE KLEUREN prijs kleur (€)			
	buizen	breedte (L mm)	hoogte (H mm)	75/65/20 (Watt Ø50K)	55/45/20 (Watt Ø30K)	n-exp.	gewicht (kg)	inhoud (l)	el. weerst. (Watt)	prijs RAL 9016 (€)	verkorte ref. nr. RAL 9016 voorraad				
REF. NR. ARCHE VERTICAAL W : 117															
117 047 180 200 220	LB	YY	00	10	470	1800	1050	560	1,23	22,90	13,94	-	635	11117-03	730
				10	470	2000	1164	618	1,24	25,36	15,42	-	678	-	780
				10	470	2200	1279	679	1,24	27,81	16,91	-	719	-	827
117 057 180 200 220	LB	YY	00	12	570	1800	1273	679	1,23	27,78	16,90	-	769	-	884
				12	570	2000	1412	749	1,24	30,76	18,70	-	823	-	946
				12	570	2200	1552	824	1,24	33,73	20,50	-	870	-	1001
117 067 180 200 220	LB	YY	00	14	670	1800	1496	798	1,23	32,65	19,87	-	905	-	1041
				14	670	2000	1660	881	1,24	36,15	21,98	-	970	-	1116
				14	670	2200	1824	968	1,24	39,65	24,10	-	1021	-	1174

Conform EN442-1: 2014: radiatoren en convectoren

Voor meer details over onze artikel-data, zie artikel-database: <https://www.2ba.nl>

Voor de warmteafgiftes van andere regimes, kijkt u op p. 370 (correctiefactoren)
NEDERLAND. Prijzen in euro (excl. BTW)

TYPES

- VVR (beugel rechts), VL (beugel links)

BUIZEN

- Verticaal, rechthoekig 45 x 20 mm

KLEUREN

- Standaardkleur wit RAL 9016
- Uitgebreide kleurenkaart zie p. 12

SPECIAAL

- Vaste handdoekbeugel in de kleur van de radiator
- Opgelet: deze beugel wordt niet warm!

BEVESTIGINGEN

- Muurbevestigingen standaard (telescopisch)

TECHNISCH

- ATL-grondlaag, poedercoating
- Standaardwerkdruk: 4 bar
- Maximale bedrijfstemperatuur: 110°C

ELEKTRISCH

- ✗ Zuiver elektrische radiator in de fabriek vorgevuld
- ✗ Gemengde radiator

TECHNISCHE TEKENINGEN

- Zie p. 210

AANSLUITING

- ✗ Eénpuntsaansluiting voor éénpijpsysteem
- ✗ Eénpuntsaansluiting voor tweepijpsysteem
- ✓ Tweepuntsaansluiting voor éénpijpsysteem (aansluiting via de middenaansluiting) (zie p. 362)
- ✓ Tweepuntsaansluiting voor tweepijpsysteem (standaard) (zie p. 362)
- ✗ Geïntegreerd ventiel
- Aansluitingen: 1/2" (binnendraad)

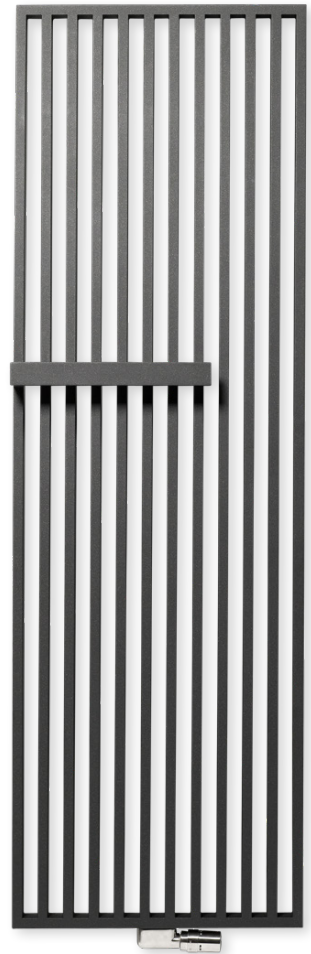

STAAL DESIGNRADIATOREN

AANBEVOLEN AANSLUITING (LB)

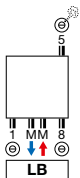

Andere aansluitmogelijkheden, zie p. 209



art. nr. 1182 103 0000 0099

prijs € 190

Koppelingen, zie p. 377

ARCHE PLUS VERTICAAL

Functioneel mooi over de hele lijn

Een designradiator waarbij de unieke, vlakke vormgeving van de Arche wordt aangevuld met een naadloos op de structuur gelaste handdoekbeugel. Samen vormen ze een mooi afgewerkt geheel dat de perfecte verstandhouding tussen de Arche vormgeving en functionaliteit extra benadrukt.



ARCHE PLUS VERTICAAL (VWL, VVR)

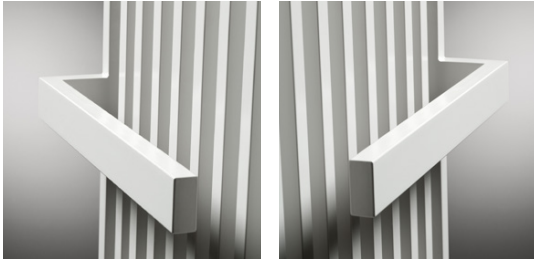

VWL

VVR

HOE ARCHE PLUS VERTICAAL BESTELLEN

Leveringstermijn 15 - 30 werkdagen
(zonder transportduur)

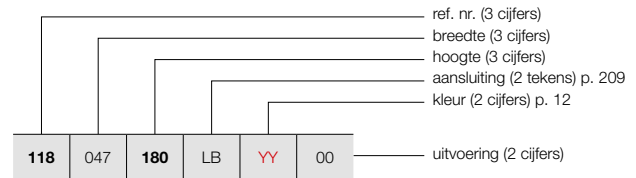

HOE VOORRAADRADIATOR ARCHE PLUS VERTICAAL BESTELLEN

Leveringstermijn 5 werkdagen
(zonder transportduur)

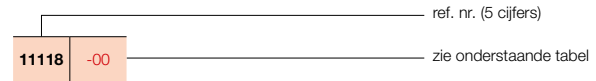



PRIJSGROEP: VPG2 - STAAL DESIGNRADIATOREN

BESTELCODE MAATWERK ARCHE PLUS VERTICAAL	TECHNISCHE GEGEVENS									STANDAARDKLEUR		ANDERE KLEUREN prijs kleur (€)
	buizen	breedte (L mm)	hoogte (H mm)	75/65/20 (Watt (Φ50K))	55/45/20 (Watt (Φ30K))	n-exp.	gewicht (kg)	inhoud (l)	el. weerst. (Watt)	prijs RAL 9016 (€)	verkorte ref. nr. RAL 9016 voorraad	
REF. NR. ARCHE PLUS VERTICAAL VWL : 118												
118 047 180 200 220 LB YY 00	10	470	1800	1050	560	1,23	23,49	13,94	-	847	11118-01	974
	10	470	2000	1164	618	1,24	25,95	15,42	-	905	-	1041
	10	470	2200	1279	679	1,24	28,40	16,91	-	959	-	1103
118 057 180 200 220 LB YY 00	12	570	1800	1273	679	1,23	28,44	16,90	-	1025	-	1179
	12	570	2000	1412	749	1,24	31,42	18,70	-	1098	-	1263
	12	570	2200	1552	824	1,24	34,40	20,50	-	1158	-	1332
118 067 180 200 220 LB YY 00	14	670	1800	1496	798	1,23	33,39	19,87	-	1207	-	1388
	14	670	2000	1660	881	1,24	36,89	21,98	-	1292	-	1486
	14	670	2200	1824	968	1,24	40,39	24,10	-	1363	-	1567
REF. NR. ARCHE PLUS VERTICAAL VVR : 119												
119 047 180 200 220 LB YY 00	10	470	1800	1050	560	1,23	23,49	13,94	-	847	11119-01	974
	10	470	2000	1164	618	1,24	25,95	15,42	-	905	-	1041
	10	470	2200	1279	679	1,24	28,40	16,91	-	959	-	1103
119 057 180 200 220 LB YY 00	12	570	1800	1273	679	1,23	28,44	16,90	-	1025	-	1179
	12	570	2000	1412	749	1,24	31,42	18,70	-	1098	-	1263
	12	570	2200	1552	824	1,24	34,40	20,50	-	1158	-	1332
119 067 180 200 220 LB YY 00	14	670	1800	1496	798	1,23	33,39	19,87	-	1207	-	1388
	14	670	2000	1660	881	1,24	36,89	21,98	-	1292	-	1486
	14	670	2200	1824	968	1,24	40,39	24,10	-	1363	-	1567

Conform EN442-1: 2014: radiatoren en convectoren

Voor meer details over onze artikel-data, zie artikel-database: <https://www.2ba.nl>
Voor de warmteafgiftes van andere regimes, kijkt u op p. 370 (correctiefactoren)
NEDERLAND. Prijzen in euro (excl. BTW)

PRIJSGROEP: VPG10B - HANDDOEKBEUGELS

ACCESSOIRES		KLEUR	ART. NR.	€
KNOP		VV / VWL / VWR		
		CHROOM	11834100000099	94
• h = 70 mm; b = 70 mm; d = 59 mm; a = 51 mm;				
HANDDOEKBEUGEL		W		
		CHROOM	11832280000099	201
• h = 22 mm; b = 720 mm (zelf in te korten) d = 75 mm; a = 56 mm				

Montagevoorschriften accessoires: zie www.vasco.eu
NEDERLAND. Prijzen in euro (excl. BTW)

d = afstand voorkant accessoire tot voorkant radiator
a = afstand accessoire tot radiator
uit voorraad leverbaar

ARCHE AANSLUITINGEN

ARCHE VERTICAAL: W
ARCHE PLUS VERTICAAL: WL / VWR

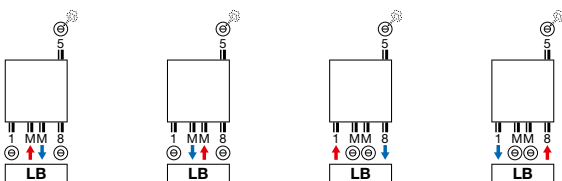

Opmerking: het aansluiten van de radiator kan enkel volgens de getoonde aansluiticonen. Voor elke andere aansluitwijze nemen wij geen verantwoordelijkheid.

ARCHE VERTICAAL (VV)

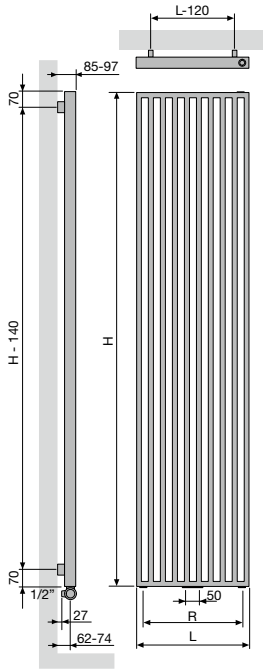

	VV		
Aantal buizen	10	12	14
Breedte (L)	470	570	670
Hartafstand tussen de onderaansluitingen 18 (R)	370	470	570
Hartafstand tussen de ophangingen	L-120	H-140	

ARCHE PLUS VERTICAAL (WL, VWR)

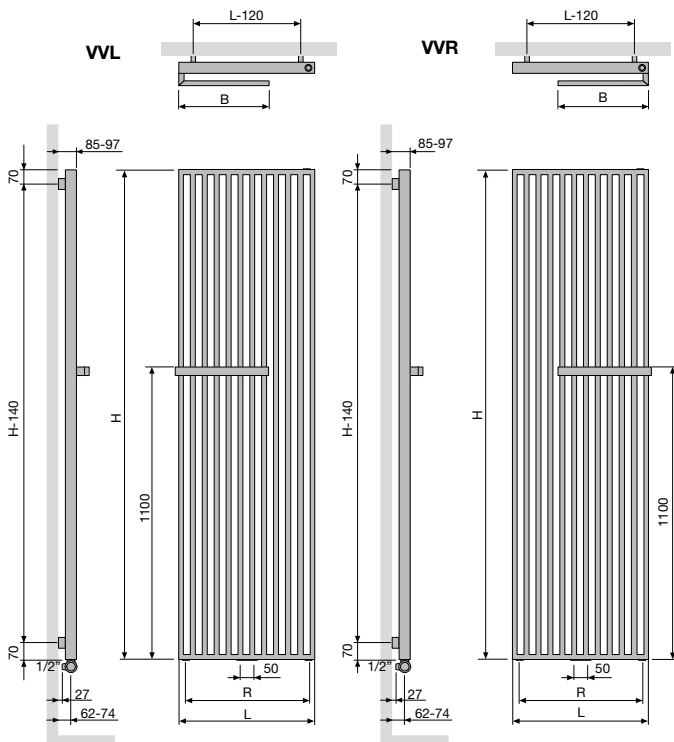

	WL / VWR		
Aantal buizen	10	12	14
Breedte (L)	470	570	670
Hartafstand tussen de onderaansluitingen 18 (R)	370	470	570
Breedte handdoekbeugel (B)	335	385	435
Hartafstand tussen de ophangingen	L-120	H-140	

TYPES

- Eén (ZV-1) of twee rijen buizen (ZV-2)

BUIZEN

- Verticaal, rechthoekig 45 x 20 mm

COLLECTOREN

- Horizontaal, achterliggend, rond Ø 35 mm

KLEUREN

- Standaardkleur wit RAL 9016
- Uitgebreide kleurenkaart zie p. 12

BEVESTIGINGEN

- Muurbevestigingen standaard

TECHNISCH

- Elektrisch lasergelast (onzichtbare lasnaden)
- ATL-grondlaag, poedercoating
- Standaardwerkdruk: 4 bar
- Maximale bedrijfstemperatuur: 110°C

ELEKTRISCH

- ✗ Zuiver elektrische radiator in de fabriek voorgevuld
- ✗ Gemengde radiator

TECHNISCHE TEKENINGEN

- Zie p. 223

AANSLUITING

- ✗ Eénpuntsaansluiting voor éénpijpsysteem
- ✗ Eénpuntsaansluiting voor tweepijpsysteem
- ✓ Tweepuntsaansluiting voor éénpijpsysteem (aansluiting via de middenaansluiting) (zie p. 362)
- ✓ Tweepuntsaansluiting voor tweepijpsysteem (standaard) (zie p. 362)
- ✗ Geïntegreerd ventiel
- Aansluitingen: 1/2" (binnendraad)

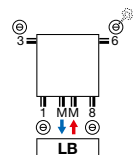
**AANBEVOLEN AANSLUITING (LB)****Andere aansluitmogelijkheden, zie p. 222**

art. nr. 1182 103 0000 0099

prijs € 190

Koppelingen, zie p. 377

**AANBEVOLEN VOOR BADKAMER EN KEUKEN
IN OPTIE**

handdoekbeugel recht (chrom) art. nr. zie p. 221

prijs € 201**Andere accessoires, zie p. 221****ZANA VERTICAAL****Traditie en trends in perfecte harmonie**

De Zana combineert een onklopbaar vermogen met een tijdloze lijnvoering. Een klassieker die blijft bekoren door zijn kracht, zijn klasse en zijn comfort. Het retrogevoel is nooit ver weg. Maar ook de moderniteit is volop aanwezig in dit unieke gamma designradiatoren voor elke woonomgeving, elke ruimte, elke toepassing.



ZANA VERTICAAL (ZV-1)



ZV-1

HOE ZANA VERTICAAL BESTELLEN

Leveringstermijn 15 - 30 werkdagen
(zonder transportduur)

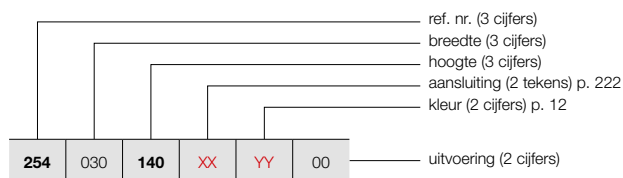

HOE VOORRAADRADIATOR ZANA VERTICAAL BESTELLEN

Leveringstermijn 5 werkdagen
(zonder transportduur)

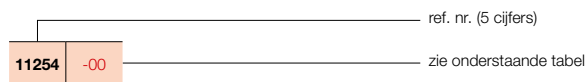

PRIJSGROEP: VPG2 - STAAL DESIGNRADIATOREN

BESTELCODE MAATWERK ZANA VERTICAAL	TECHNISCHE GEGEVENS									STANDAARDKLEUR		ANDERE KLEUREN prijs kleur (€)
	buizen	breedte (L mm)	hoogte (H mm)	75/65/20 (Watt) (Φ50K)	55/45/20 (Watt) (Φ30K)	n-exp.	gewicht (kg)	inhoud (l)	el. weerst. (Watt)	prijs RAL 9016 (€)	verkorte ref. nr. RAL 9016 voorraad	
REF. NR. ZANA VERTICAAL ZV-1 : 254												
254 030 140 XX YY 00	8	304	1400	680	359	1,27	18,16	8,24	-	578	-	665
	8	304	1600	769	406	1,27	20,72	9,44	-	628	-	722
	8	304	1800	859	454	1,28	23,20	10,64	-	677	-	779
	8	304	2000	950	502	1,28	25,68	11,68	-	729	-	838
	8	304	2200	1042	550	1,28	28,08	12,72	-	779	-	896
	8	304	2400	1136	600	1,29	30,56	13,76	-	831	-	956
	8	304	2600	1231	650	1,29	33,04	14,80	-	879	-	1011
	8	304	2800	1327	701	1,29	35,44	15,84	-	930	-	1070
	8	304	3000	1426	753	1,29	37,92	16,88	-	983	-	1130
	254 038 140 XX YY 00	10	384	1400	850	449	1,27	22,70	10,30	-	692	-
10		384	1600	962	508	1,27	25,90	11,80	-	758	-	872
10		384	1800	1074	567	1,28	29,00	13,30	-	819	11254-03	942
10		384	2000	1188	627	1,28	32,10	14,60	-	883	-	1015
10		384	2200	1303	688	1,28	35,10	15,90	-	943	-	1084
10		384	2400	1420	750	1,29	38,20	17,20	-	1009	-	1160
10		384	2600	1539	813	1,29	41,30	18,50	-	1074	-	1235
10		384	2800	1659	876	1,29	44,30	19,80	-	1137	-	1308
10		384	3000	1782	941	1,29	47,40	21,10	-	1200	-	1380
254 046 140 XX YY 00		12	464	1400	1020	539	1,27	27,24	12,36	-	811	-
	12	464	1600	1154	609	1,27	31,08	14,16	-	886	-	1019
	12	464	1800	1289	681	1,28	34,80	15,96	-	961	11254-12	1105
	12	464	2000	1425	752	1,28	38,52	17,52	-	1038	11254-01	1194
	12	464	2200	1563	825	1,28	42,12	19,08	-	1114	-	1281
	12	464	2400	1704	900	1,29	45,84	20,64	-	1188	-	1366
	12	464	2600	1846	975	1,29	49,56	22,20	-	1260	-	1449
	12	464	2800	1991	1051	1,29	53,16	23,76	-	1339	-	1540
	12	464	3000	2139	1130	1,29	56,88	25,32	-	1417	-	1630
	254 054 140 XX YY 00	14	544	1400	1190	628	1,27	31,78	14,42	-	924	-
14		544	1600	1346	711	1,27	36,26	16,52	-	1013	-	1165
14		544	1800	1504	794	1,28	40,60	18,62	-	1100	11254-07	1265
14		544	2000	1663	878	1,28	44,94	20,44	-	1189	11254-08	1367
14		544	2200	1824	963	1,28	49,14	22,26	-	1281	-	1473
14		544	2400	1988	1050	1,29	53,48	24,08	-	1367	-	1572
14		544	2600	2154	1137	1,29	57,82	25,90	-	1456	-	1674
14		544	2800	2323	1227	1,29	62,02	27,72	-	1545	-	1777
14		544	3000	2495	1318	1,29	66,36	29,54	-	1632	-	1877
254 062 140 XX YY 00		16	624	1400	1360	718	1,27	36,32	16,48	-	1042	-
	16	624	1600	1539	813	1,27	41,44	18,88	-	1143	-	1314
	16	624	1800	1719	908	1,28	46,40	21,28	-	1246	11254-09	1433
	16	624	2000	1900	1003	1,28	51,36	23,36	-	1344	11254-02	1546
	16	624	2200	2085	1101	1,28	56,16	25,44	-	1447	-	1664
	16	624	2400	2272	1200	1,29	61,12	27,52	-	1546	-	1778
	16	624	2600	2462	1300	1,29	66,08	29,60	-	1649	-	1896
	16	624	2800	2655	1402	1,29	70,88	31,68	-	1748	-	2010
	16	624	3000	2852	1506	1,29	75,84	33,76	-	1850	-	2128

Conform EN442-1: 2014: radiatoren en convectoren

Voor meer details over onze artikel-data, zie artikel-database: <https://www.2ba.nl>

Voor de warmteafgiftes van andere regimes, kijkt u op p. 370 (correctiefactoren)
NEDERLAND. Prijzen in euro (excl. BTW)

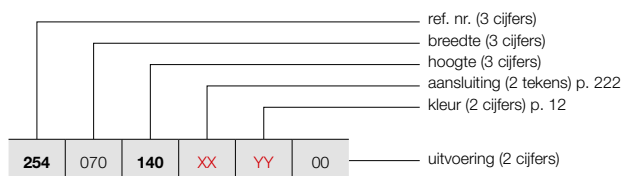

ZV-1

PRIJSGROEP: VPG2 - STAAL DESIGNRADIATOREN

BESTELCODE MAATWERK ZANA VERTICAAL						TECHNISCHE GEGEVENS							STANDAARDKLEUR	ANDERE KLEUREN		
						buizen	breedte (L mm)	hoogte (H mm)	75/65/20 (Watt) (φ50K)	55/45/20 (Watt) (φ30K)	n-exp.	gewicht (kg)	inhoud (l)	el. weerst. (Watt)	prijs RAL 9016 (€)	prijs kleur (€)
REF. NR. ZANA VERTICAAL ZV-1 : 254																
254	070	140	XX	YY	00	18	704	1400	1531	808	1,27	40,86	18,54	-	1157	1331
		160				18	704	1600	1731	914	1,27	46,62	21,24	-	1273	1464
		180				18	704	1800	1933	1021	1,28	52,20	23,94	-	1387	1595
		200				18	704	2000	2138	1129	1,28	57,78	26,28	-	1497	1722
		220				18	704	2200	2345	1238	1,28	63,18	28,62	-	1612	1854
		240				18	704	2400	2555	1349	1,29	68,76	30,96	-	1727	1986
		260				18	704	2600	2769	1462	1,29	74,34	33,30	-	1838	2114
		280				18	704	2800	2987	1577	1,29	79,74	35,64	-	1953	2246
		300				18	704	3000	3208	1694	1,29	85,32	37,98	-	2068	2378
		254				078	140	XX	YY	00	20	784	1400	1701	898	1,27
160	20		784	1600	1923		1015				1,27	51,80	23,60	-	1402	1612
180	20		784	1800	2148		1134				1,28	58,00	26,60	-	1527	1756
200	20		784	2000	2375		1254				1,28	64,20	29,20	-	1654	1902
220	20		784	2200	2606		1376				1,28	70,20	31,80	-	1778	2045
240	20		784	2400	2839		1499				1,29	76,40	34,40	-	1905	2191
260	20		784	2600	3077		1625				1,29	82,60	37,00	-	2030	2335
280	20		784	2800	3319		1753				1,29	88,60	39,60	-	2158	2482
300	20		784	3000	3564		1882				1,29	94,80	42,20	-	2284	2627
254	086		140	XX	YY		00				22	864	1400	1871	988	1,27
		160	22			864		1600	2116	1117	1,27	56,98	25,96	-	1528	1757
		180	22			864		1800	2363	1248	1,28	63,80	29,26	-	1669	1919
		200	22			864		2000	2613	1380	1,28	70,62	32,12	-	1810	2082
		220	22			864		2200	2866	1513	1,28	77,22	34,98	-	1947	2239
		240	22			864		2400	3123	1649	1,29	84,04	37,84	-	2086	2399
		260	22			864		2600	3385	1788	1,29	90,86	40,70	-	2222	2555
		280	22			864		2800	3650	1927	1,29	97,46	43,56	-	2363	2717
		300	22			864		3000	3921	2071	1,29	104,28	46,42	-	2501	2876
		254	094			140		XX	YY	00	24	944	1400	2041	1078	1,27
160	24			944	1600	2308	1219				1,27	62,16	28,32	-	1657	1906
180	24			944	1800	2578	1361				1,28	69,60	31,92	-	1811	2083
200	24			944	2000	2850	1505				1,28	77,04	35,04	-	1960	2254
220	24			944	2200	3127	1651				1,28	84,24	38,16	-	2111	2428
240	24			944	2400	3407	1799				1,29	91,68	41,28	-	2265	2605
260	24			944	2600	3692	1950				1,29	99,12	44,40	-	2414	2776
280	24			944	2800	3982	2103				1,29	106,32	47,52	-	2570	2956
300	24			944	3000	4277	2259				1,29	113,76	50,64	-	2717	3125
254	102			140	XX	YY	00				26	1024	1400	2211	1168	1,27
		160	26	1024				1600	2500	1320	1,27	67,34	30,68	-	1785	2053
		180	26	1024				1800	2793	1475	1,28	75,40	34,58	-	1950	2243
		200	26	1024				2000	3088	1631	1,28	83,46	37,96	-	2116	2433
		220	26	1024				2200	3388	1789	1,28	91,26	41,34	-	2279	2621
		240	26	1024				2400	3691	1949	1,29	99,32	44,72	-	2443	2809
		260	26	1024				2600	4000	2112	1,29	107,38	48,10	-	2607	2998
		280	26	1024				2800	4314	2278	1,29	115,18	51,48	-	2773	3189
		300	26	1024				3000	4634	2447	1,29	123,24	54,86	-	2934	3374

ZANA VERTICAAL (ZV-2)



ZV-2

HOE ZANA VERTICAAL BESTELLEN

Leveringstermijn 15 - 30 werkdagen
(zonder transportduur)

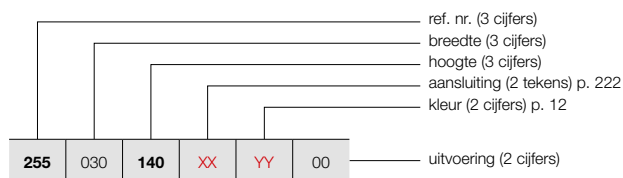

HOE VOORRAADRADIATOR ZANA VERTICAAL BESTELLEN

Leveringstermijn 5 werkdagen
(zonder transportduur)

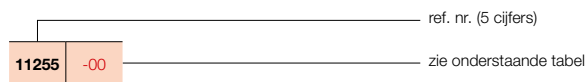

PRIJSGROEP: VPG2 - STAAL DESIGNRADIATOREN

BESTELCODE MAATWERK ZANA VERTICAAL	TECHNISCHE GEGEVENS									STANDAARDKLEUR		ANDERE KLEUREN
	buizen	breedte (L mm)	hoogte (H mm)	75/65/20 (Watt) (Φ50K)	55/45/20 (Watt) (Φ30K)	n-exp.	gewicht (kg)	inhoud (l)	el. weerst. (Watt)	prijs RAL 9016 (€)	verkorte ref. nr. RAL 9016 voorraad	
REF. NR. ZANA VERTICAAL ZV-2 : 255												
255	030	140	XX	YY	00							
		160										
		180										
		200										
		220										
		240										
		260										
		280										
		300										
255	038	140	XX	YY	00							
		160										
		180										
		200										
		220										
		240										
		260										
		280										
		300										
255	046	140	XX	YY	00							
		160										
		180										
		200										
		220										
		240										
		260										
		280										
		300										
255	054	140	XX	YY	00							
		160										
		180										
		200										
		220										
		240										
		260										
		280										
		300										
255	062	140	XX	YY	00							
		160										
		180										
		200										
		220										
		240										
		260										
		280										
		300										

Conform EN442-1: 2014: radiatoren en convectoren

Voor meer details over onze artikel-data, zie artikel-database: <https://www.2ba.nl>

Voor de warmteafgiftes van andere regimes, kijkt u op p. 370 (correctiefactoren)
NEDERLAND. Prijzen in euro (excl. BTW)

HOE ZANA VERTICAAL BESTELLEN
Leveringstermijn 15 - 30 werkdagen
(zonder transportduur)

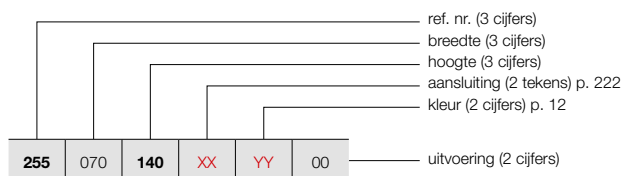

ZANA VERTICAAL (ZV-2)



ZV-2

HOE VOORRAADRADIATOR ZANA VERTICAAL BESTELLEN

Leveringstermijn 5 werkdagen
(zonder transportduur)

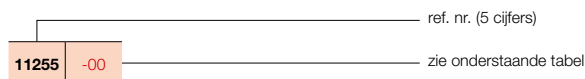

PRIJSGROEP: VPG2 - STAAL DESIGNRADIATOREN

BESTELCODE MAATWERK ZANA VERTICAAL	TECHNISCHE GEGEVENS								STANDAARDKLEUR		ANDERE KLEUREN	
	buizen	breedte (L mm)	hoogte (H mm)	75/65/20 (Watt) (φ50K)	55/45/20 (Watt) (φ30K)	n-exp.	gewicht (kg)	inhoud (l)	el. weerst. (Watt)	prijs RAL 9016 (€)		verkorte ref. nr. RAL 9016 voorraad
REF. NR. ZANA VERTICAAL ZV-2 : 255												
255 070 140 XX YY 00	18	704	1400	2486	1313	1,30	79,20	36,36	-	1966	-	2261
	18	704	1600	2795	1476	1,30	90,36	41,40	-	2162	-	2486
	18	704	1800	3102	1638	1,30	101,52	46,44	-	2356	-	2709
	18	704	2000	3409	1800	1,30	112,50	52,38	-	2545	11255-01	2927
	18	704	2200	3716	1962	1,30	123,30	58,32	-	2741	-	3152
	18	704	2400	4023	2124	1,30	134,28	64,26	-	2935	-	3375
	18	704	2600	4330	2287	1,30	145,08	70,02	-	3125	-	3594
	18	704	2800	4639	2450	1,30	156,06	75,96	-	3320	-	3818
255 078 140 XX YY 00	20	784	1400	2762	1459	1,30	88,00	40,40	-	2165	-	2490
	20	784	1600	3105	1640	1,30	100,40	46,00	-	2382	-	2739
	20	784	1800	3447	1820	1,30	112,80	51,60	-	2595	-	2984
	20	784	2000	3788	2000	1,30	125,00	58,20	-	2809	-	3230
	20	784	2200	4129	2180	1,30	137,00	64,80	-	3023	-	3476
	20	784	2400	4470	2360	1,30	149,20	71,40	-	3240	-	3726
	20	784	2600	4812	2541	1,30	161,20	77,80	-	3452	-	3970
255 086 140 XX YY 00	22	864	1400	3038	1604	1,30	96,80	44,44	-	2365	-	2720
	22	864	1600	3416	1804	1,30	110,44	50,60	-	2598	-	2988
	22	864	1800	3792	2002	1,30	124,08	56,76	-	2836	-	3261
	22	864	2000	4167	2200	1,30	137,50	64,02	-	3071	-	3532
	22	864	2200	4541	2398	1,30	150,70	71,28	-	3306	-	3802
255 094 140 XX YY 00	24	944	1400	3314	1750	1,30	105,60	48,48	-	2564	-	2949
	24	944	1600	3726	1968	1,30	120,48	55,20	-	2822	-	3245
	24	944	1800	4136	2184	1,30	135,36	61,92	-	3073	-	3534
	24	944	2000	4545	2400	1,30	150,00	69,84	-	3331	-	3831
255 102 140 XX YY 00	26	1024	1400	3590	1896	1,30	114,40	52,52	-	2758	-	3172
	26	1024	1600	4037	2132	1,30	130,52	59,80	-	3035	-	3490
	26	1024	1800	4481	2366	1,30	146,64	67,08	-	3314	-	3811

Conform EN442-1: 2014: radiatoren en convectoren

Voor meer details over onze artikel-data, zie artikel-database: <https://www.2ba.nl>

Voor de warmteafgiftes van andere regimes, kijkt u op p. 370 (correctiefactoren)
NEDERLAND. Prijzen in euro (excl. BTW)

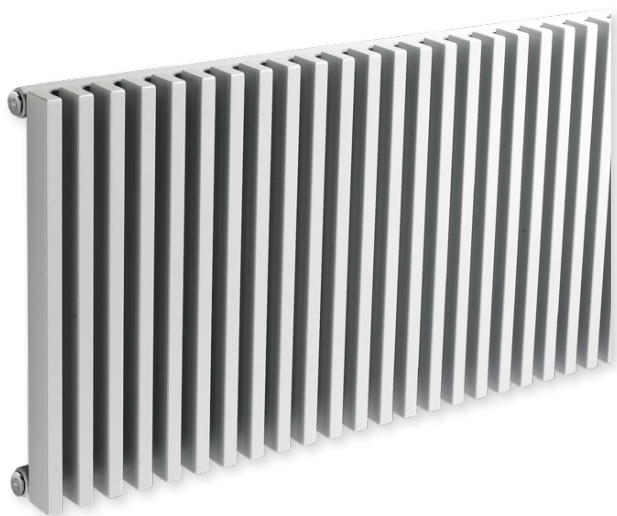

TYPES

- Eén (ZH-1) of twee rijen buizen (ZH-2)

BUIZEN

- Verticaal, rechthoekig 45 x 20 mm
- Opgelet: horizontale vormgeving, maar steeds met verticale buizen!

COLLECTOREN

- Horizontaal, achterliggend, rond Ø 35 mm

KLEUREN

- Standaardkleur wit RAL 9016
- Uitgebreide kleurenkaart zie p. 12

SPECIAAL

- ZH-1 ook verkrijgbaar als toiletradiator (384 x 500 mm)

BEVESTIGINGEN

- Muurbevestigingen standaard

TECHNISCH

- Elektrisch lasergelast (onzichtbare lasnaden)
- ATL-grondlaag, poedercoating
- Standaardwerkdruk: 4 bar
- Maximale bedrijfstemperatuur: 110°C

ELEKTRISCH

- ✗ Zuiver elektrische radiator in de fabriek voorgevuld
- ✗ Gemengde radiator

TECHNISCHE TEKENINGEN

- Zie p. 223

AANSLUITING

- ✗ Eénpuntsaansluiting voor éénpijpsysteem
- ✗ Eénpuntsaansluiting voor tweepijpsysteem
- ✗ Tweepuntsaansluiting voor éénpijpsysteem
- ✓ Tweepuntsaansluiting voor tweepijpsysteem (standaard) (zie p. 362)
- ✗ Geïntegreerd ventiel
- Aansluitingen: ½" (binnendraad)

ZANA HORIZONTAAL

Mooi tot in lengte van dagen

Ook in de horizontale uitvoering is de Zana designradiator een toonbeeld van klasse, kracht en comfort. De verticale buizen en de horizontale collectoren vormen samen een mooi gestructureerd geometrisch geheel en dragen bij tot de specifieke Zana retro-look. De Zana Horizontaal is verkrijgbaar met 1 of 2 rijen buizen en in een aparte toiletversie.

AANBEVOLEN AANSLUITING (18)

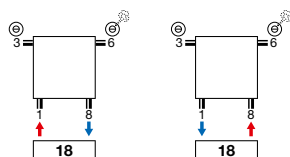

Andere aansluitmogelijkheden, zie p. 222



art. nr. 1182 101 0000 0099

prijs € 234

Koppelingen, zie p. 377

AANBEVOLEN VOOR BADKAMER EN KEUKEN IN OPTIE



handdoekbeugel recht (chrom) art. nr. zie p. 221

prijs € 201

Andere accessoires, zie p. 221



HOE ZANA HORIZONTAAL BESTELLEN

Leveringstermijn 15 - 30 werkdagen
(zonder transportduur)

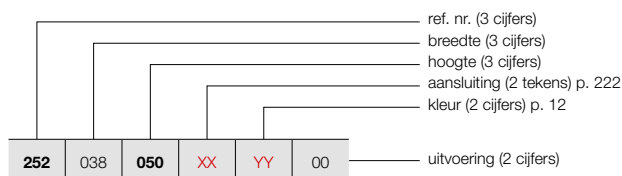

ZANA HORIZONTAAL (ZH-1)

217



ZH-1

PRIJSGROEP: VPG2 - STAAL DESIGNRADIATOREN

BESTELCODE MAATWERK ZANA HORIZONTAAL	TECHNISCHE GEGEVENS							STANDAARDKLEUR		ANDERE KLEUREN						
	buizen	breedte (L mm)	hoogte (H mm)	75/65/20 (Watt) (Φ50K)	55/45/20 (Watt) (Φ30K)	n-exp.	gewicht (kg)	inhoud (l)	el. weerst. (Watt)	prijs RAL 9016 (€)	prijs kleur (€)					
REF. NR. ZANA HORIZONTAAL ZH-1 : 252																
252	038	050	XX	YY	00	10	384	500	347	183	1,25	9,00	4,10	-	411	473
252	070	050	XX	YY	00	18	704	500	624	330	1,25	16,20	7,38	-	649	746
		060				18	704	600	728	384	1,25	18,90	8,46	-	705	811
		070				18	704	700	831	439	1,25	21,60	9,72	-	760	874
252	078	050	XX	YY	00	20	784	500	694	366	1,25	18,00	8,20	-	706	812
		060				20	784	600	809	427	1,25	21,00	9,40	-	768	883
		070				20	784	700	923	487	1,25	24,00	10,80	-	832	957
252	086	050	XX	YY	00	22	864	500	763	403	1,25	19,80	9,02	-	763	877
		060				22	864	600	890	470	1,25	23,10	10,34	-	834	959
		070				22	864	700	1015	536	1,25	26,40	11,88	-	902	1037
252	094	050	XX	YY	00	24	944	500	832	439	1,25	21,60	9,84	-	825	949
		060				24	944	600	971	513	1,25	25,20	11,28	-	900	1035
		070				24	944	700	1107	585	1,25	28,80	12,96	-	977	1124
252	102	050	XX	YY	00	26	1024	500	902	476	1,25	23,40	10,66	-	883	1015
		060				26	1024	600	1052	556	1,25	27,30	12,22	-	967	1112
		070				26	1024	700	1200	634	1,25	31,20	14,04	-	1048	1205
252	110	050	XX	YY	00	28	1104	500	971	513	1,25	25,20	11,48	-	941	1082
		060				28	1104	600	1133	598	1,25	29,40	13,16	-	1031	1186
		070				28	1104	700	1292	682	1,25	33,60	15,12	-	1118	1286
252	118	050	XX	YY	00	30	1184	500	1040	549	1,25	27,00	12,30	-	1002	1152
		060				30	1184	600	1214	641	1,25	31,50	14,10	-	1096	1260
		070				30	1184	700	1384	731	1,25	36,00	16,20	-	1189	1367
252	126	050	XX	YY	00	32	1264	500	1110	586	1,25	28,80	13,12	-	1062	1221
		060				32	1264	600	1295	684	1,25	33,60	15,04	-	1163	1337
		070				32	1264	700	1476	779	1,25	38,40	17,28	-	1259	1448
252	142	050	XX	YY	00	36	1424	500	1248	659	1,25	32,40	14,76	-	1180	1357
		060				36	1424	600	1457	769	1,25	37,80	16,92	-	1293	1487
		070				36	1424	700	1661	877	1,25	43,20	19,44	-	1407	1618
252	158	050	XX	YY	00	40	1584	500	1387	732	1,25	36,00	16,40	-	1298	1493
		060				40	1584	600	1618	854	1,25	42,00	18,80	-	1424	1638
		070				40	1584	700	1846	975	1,25	48,00	21,60	-	1549	1781
252	174	050	XX	YY	00	44	1744	500	1526	806	1,25	39,60	18,04	-	1417	1630
		060				44	1744	600	1780	940	1,25	46,20	20,68	-	1557	1791
		070				44	1744	700	2030	1072	1,25	52,80	23,76	-	1694	1948
252	190	050	XX	YY	00	48	1904	500	1665	879	1,25	43,20	19,68	-	1536	1766
		060				48	1904	600	1942	1026	1,25	50,40	22,56	-	1687	1940
		070				48	1904	700	2215	1170	1,25	57,60	25,92	-	1837	2113

Conform EN442-1: 2014: radiatoren en convectoren

Voor meer details over onze artikel-data, zie artikel-database: <https://www.2ba.nl>

Voor de warmteafgiftes van andere regimes, kijkt u op p. 370 (correctiefactoren)
 NEDERLAND. Prijzen in euro (excl. BTW)

ZANA HORIZONTAAL (ZH-1)



ZH-1

HOE ZANA HORIZONTAAL BESTELLEN

Leveringstermijn 15 - 30 werkdagen
(zonder transportduur)

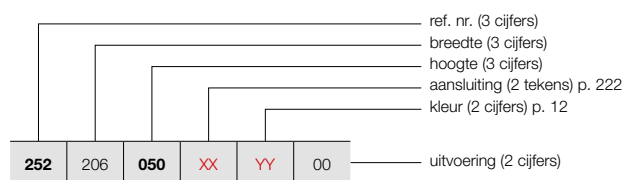

PRIJSGROEP: VPG2 - STAAL DESIGNRADIATOREN

BESTELCODE MAATWERK ZANA HORIZONTAAL	TECHNISCHE GEGEVENS									STANDAARDKLEUR	ANDERE KLEUREN					
	buizen	breedte (L mm)	hoogte (H mm)	75/65/20 (Watt) (Φ50K)	55/45/20 (Watt) (Φ30K)	n-exp.	gewicht (kg)	inhoud (l)	el. weerst. (Watt)	prijs RAL 9016 (€)	prijs kleur (€)					
REF. NR. ZANA HORIZONTAAL ZH-1 : 252																
252	206	050	XX	YY	00	52	2064	500	1803	952	1,25	46,80	21,32	-	1654	1902
		060				52	2064	600	2104	1111	1,25	54,60	24,44	-	1817	2090
		070				52	2064	700	2399	1267	1,25	62,40	28,08	-	1982	2279
252	222	050	XX	YY	00	56	2224	500	1942	1026	1,25	50,40	22,96	-	1773	2039
		060				56	2224	600	2266	1197	1,25	58,80	26,32	-	1949	2241
		070				56	2224	700	2584	1365	1,25	67,20	30,24	-	2126	2445
252	238	050	XX	YY	00	60	2384	500	2081	1099	1,25	54,00	24,60	-	1892	2176
		060				60	2384	600	2428	1282	1,25	63,00	28,20	-	2079	2391
		070				60	2384	700	2768	1462	1,25	72,00	32,40	-	2268	2608
252	254	050	XX	YY	00	64	2544	500	2220	1172	1,25	57,60	26,24	-	2010	2312
		060				64	2544	600	2589	1367	1,25	67,20	30,08	-	2211	2543
		070				64	2544	700	2953	1559	1,25	76,80	34,56	-	2412	2774
252	270	050	XX	YY	00	68	2704	500	2358	1245	1,25	61,20	27,88	-	2127	2446
		060				68	2704	600	2751	1453	1,25	71,40	31,96	-	2341	2692
		070				68	2704	700	3138	1657	1,25	81,60	36,72	-	2555	2938
252	286	050	XX	YY	00	72	2864	500	2497	1319	1,25	64,80	29,52	-	2246	2583
		060				72	2864	600	2913	1538	1,25	75,60	33,84	-	2471	2842
		070				72	2864	700	3322	1754	1,25	86,40	38,88	-	2699	3104

Conform EN442-1: 2014: radiatoren en convectoren

Voor meer details over onze artikel-data, zie artikel-database: <https://www.2ba.nl>

Voor de warmteafgiftes van andere regimes, kijkt u op p. 370 (correctiefactoren)
NEDERLAND. Prijzen in euro (excl. BTW)

HOE ZANA HORIZONTAAL BESTELLEN

Leveringstermijn 15 - 30 werkdagen
(zonder transportduur)

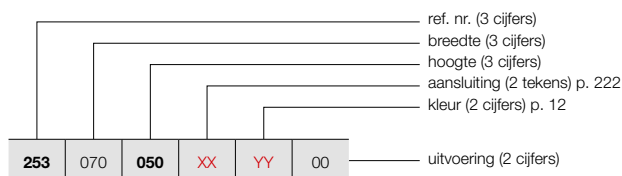

ZANA HORIZONTAAL (ZH-2)



ZH-2

PRIJSGROEP: VPG2 - STAAL DESIGNRADIATOREN

BESTELCODE MAATWERK ZANA HORIZONTAAL	TECHNISCHE GEGEVENS							STANDAARDKLEUR		ANDERE KLEUREN	
	buizen	breedte (L mm)	hoogte (H mm)	75/65/20 (Watt) (φ50K)	55/45/20 (Watt) (φ30K)	n-exp.	gewicht (kg)	inhoud (l)	el. weerst. (Watt)	prijs RAL 9016 (€)	prijs kleur (€)
REF. NR. ZANA HORIZONTAAL ZH-2 : 253											
253 070 050 XX YY 00	18	704	500	1035	547	1,28	30,42	13,50	-	1099	1264
	18	704	600	1205	636	1,28	35,64	16,02	-	1198	1378
	18	704	700	1372	725	1,28	41,04	18,54	-	1293	1487
253 078 050 XX YY 00	20	784	500	1150	607	1,28	33,80	15,00	-	1200	1380
	20	784	600	1339	707	1,28	39,60	17,80	-	1309	1505
	20	784	700	1525	805	1,28	45,60	20,60	-	1416	1628
253 086 050 XX YY 00	22	864	500	1265	668	1,28	37,18	16,50	-	1299	1494
	22	864	600	1473	778	1,28	43,56	19,58	-	1419	1632
	22	864	700	1677	886	1,28	50,16	22,66	-	1539	1770
253 094 050 XX YY 00	24	944	500	1380	729	1,28	40,56	18,00	-	1403	1613
	24	944	600	1607	849	1,28	47,52	21,36	-	1533	1763
	24	944	700	1830	966	1,28	54,72	24,72	-	1658	1907
253 102 050 XX YY 00	26	1024	500	1494	789	1,28	43,94	19,50	-	1501	1726
	26	1024	600	1741	919	1,28	51,48	23,14	-	1643	1889
	26	1024	700	1982	1047	1,28	59,28	26,78	-	1781	2048
253 110 050 XX YY 00	28	1104	500	1609	850	1,28	47,32	21,00	-	1602	1842
	28	1104	600	1875	990	1,28	55,44	24,92	-	1755	2018
	28	1104	700	2135	1127	1,28	63,84	28,84	-	1903	2188
253 118 050 XX YY 00	30	1184	500	1724	910	1,28	50,70	22,50	-	1701	1956
	30	1184	600	2009	1061	1,28	59,40	26,70	-	1864	2144
	30	1184	700	2287	1208	1,28	68,40	30,90	-	2025	2329
253 126 050 XX YY 00	32	1264	500	1839	971	1,28	54,08	24,00	-	1805	2076
	32	1264	600	2143	1132	1,28	63,36	28,48	-	1977	2274
	32	1264	700	2440	1288	1,28	72,96	32,96	-	2146	2468
253 142 050 XX YY 00	36	1424	500	2069	1093	1,28	60,84	27,00	-	2004	2305
	36	1424	600	2411	1273	1,28	71,28	32,04	-	2199	2529
	36	1424	700	2745	1450	1,28	82,08	37,08	-	2393	2752
253 158 050 XX YY 00	40	1584	500	2299	1214	1,28	67,60	30,00	-	2209	2540
	40	1584	600	2678	1414	1,28	79,20	35,60	-	2423	2786
	40	1584	700	3050	1611	1,28	91,20	41,20	-	2633	3028
253 174 050 XX YY 00	44	1744	500	2529	1335	1,28	74,36	33,00	-	2409	2770
	44	1744	600	2946	1556	1,28	87,12	39,16	-	2643	3039
	44	1744	700	3355	1772	1,28	100,32	45,32	-	2881	3313
253 190 050 XX YY 00	48	1904	500	2759	1457	1,28	81,12	36,00	-	2611	3003
	48	1904	600	3214	1697	1,28	95,04	42,72	-	2866	3296
	48	1904	700	3660	1933	1,28	109,44	49,44	-	3122	3590

Conform EN442-1: 2014: radiatoren en convectoren

Voor meer details over onze artikel-data, zie artikel-database: <https://www.2ba.nl>

Voor de warmteafgiftes van andere regimes, kijkt u op p. 370 (correctiefactoren)
NEDERLAND. Prijzen in euro (excl. BTW)

ZANA HORIZONTAAL (ZH-2)



ZH-2

HOE ZANA HORIZONTAAL BESTELLEN

Leveringstermijn 15 - 30 werkdagen
(zonder transportduur)

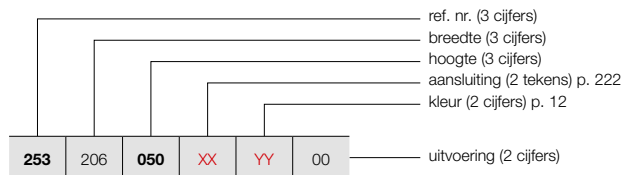

PRIJSGROEP: VPG2 - STAAL DESIGNRADIATOREN

BESTELCODE MAATWERK ZANA HORIZONTAAL	TECHNISCHE GEGEVENS									STANDAARDKLEUR	ANDERE KLEUREN					
	buizen	breedte (L mm)	hoogte (H mm)	75/65/20 (Watt) (Φ50K)	55/45/20 (Watt) (Φ30K)	n-exp.	gewicht (kg)	inhoud (l)	el. weerst. (Watt)	prijs RAL 9016 (€)	prijs kleur (€)					
REF. NR. ZANA HORIZONTAAL ZH-2 : 253																
253	206	050	XX	YY	00	52	2064	500	2989	1578	1,28	87,88	39,00	-	2809	3230
		060				52	2064	600	3482	1839	1,28	102,96	46,28	-	3092	3556
		070				52	2064	700	3964	2093	1,28	118,56	53,56	-	3369	3874
253	222	050	XX	YY	00	56	2224	500	3219	1700	1,28	94,64	42,00	-	3015	3467
		060				56	2224	600	3750	1980	1,28	110,88	49,84	-	3312	3809
		070				56	2224	700	4269	2254	1,28	127,68	57,68	-	3614	4156
253	238	050	XX	YY	00	60	2384	500	3449	1821	1,28	101,40	45,00	-	3213	3695
		060				60	2384	600	4018	2122	1,28	118,80	53,40	-	3536	4066
		070				60	2384	700	4574	2415	1,28	136,80	61,80	-	3861	4440
253	254	050	XX	YY	00	64	2544	500	3679	1943	1,28	108,16	48,00	-	3415	3927
		060				64	2544	600	4285	2263	1,28	126,72	56,96	-	3760	4324
		070				64	2544	700	4879	2576	1,28	145,92	65,92	-	4101	4716
253	270	050	XX	YY	00	68	2704	500	3909	2064	1,28	114,92	51,00	-	3617	4160
		060				68	2704	600	4553	2404	1,28	134,64	60,52	-	3980	4577
		070				68	2704	700	5184	2737	1,28	155,04	70,04	-	4347	4999
253	286	050	XX	YY	00	72	2864	500	4139	2186	1,28	121,68	54,00	-	3818	4391
		060				72	2864	600	4821	2546	1,28	142,56	64,08	-	4203	4833

Conform EN442-1: 2014: radiatoren en convectoren

Voor meer details over onze artikel-data, zie artikel-database: <https://www.2ba.nl>

Voor de warmteafgifte van andere regimes, kijkt u op p. 370 (correctiefactoren)
NETERLAND. Prijzen in euro (excl. BTW)

PRIJSGROEP: VPG10B - HANDDOEKBEUGELS

ACCESSOIRES	BREEDTE RADIATOR	KLEUR	ART. NR.	€
ZV-1 / ZV-2 / ZH-1 / ZH-2				
HANDDOEKBEUGEL RECHT		CHROOM	1183 228 0000 0099	201
<ul style="list-style-type: none"> h = 22 mm; b = 720 mm (zelf in te korten); d = 75 mm; a = 56 mm 				
ZV-1 / ZV-2 / ZH-1 / ZH-2				
KNOP		CHROOM	1183 410 0000 0099	94
<ul style="list-style-type: none"> h = 70 mm; b = 70 mm; d = 59 mm; a = 51 mm; 				
ZV-1				
HANDDOEKBEUGEL MULTI+ RECHTS	600 mm	S600	1183 734 0000 0600	218
	600 mm	RAL 9005 ^S	1183 734 0000 9005	218
<ul style="list-style-type: none"> h = 70 mm; b = 600 mm (b tablet = 194 mm); e = 176 mm; c = 170 mm; Bevestiging aan de muur, rechts van de radiator. 				
ZV-1				
HANDDOEKBEUGEL MULTI+ LINKS	600 mm	S600	1183 735 0000 0600	218
	600 mm	RAL 9005 ^S	1183 735 0000 9005	218
<ul style="list-style-type: none"> h = 70 mm; b = 600 mm (b tablet = 194 mm); e = 176 mm; c = 170 mm; Bevestiging aan de muur, links van de radiator. 				

^S structuur zwart

Montagevoorschriften accessoires: zie www.vasco.eu
NEDERLAND. Prijzen in euro (excl. BTW)

e = afstand voorkant accessoire tot wand
d = afstand voorkant accessoire tot voorkant radiator
c = afstand wand tot achterkant beugel
a = afstand accessoire tot radiator
uit voorraad leverbaar

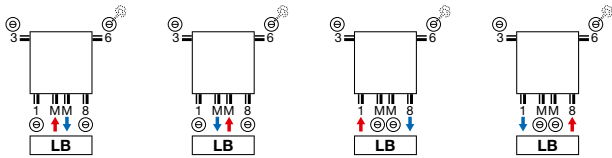
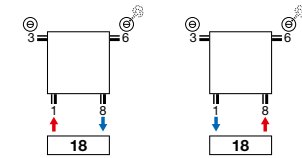
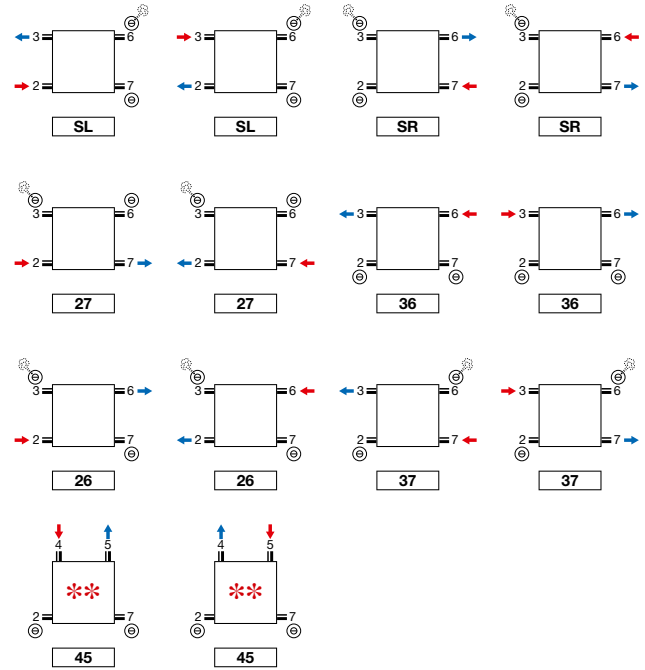
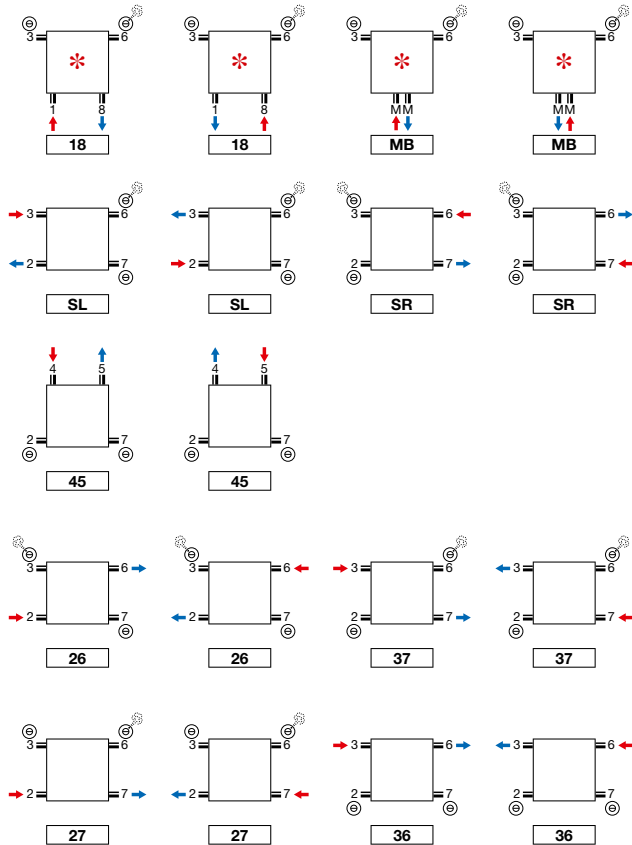
ZANA VERTICAAL: ZV-1 / ZV-2 (VOORRAAD)**ZANA HORIZONTAAL: ZH-1 / ZH-2****ZANA VERTICAAL: ZV-1 / ZV-2 (NIET-VOORRAAD)**

** Niet voor ZH-1 toiletradiator.

* **Opmerking ZV-1/ZV-2 8 buizen: 2/3/6/7 altijd open.**

Opmerking: het aansluiten van de radiator kan enkel volgens de getoonde aansluiticonen. Voor elke andere aansluitwijze nemen wij geen verantwoordelijkheid.

ZANA VERTICAAL (ZV-1, ZV-2)

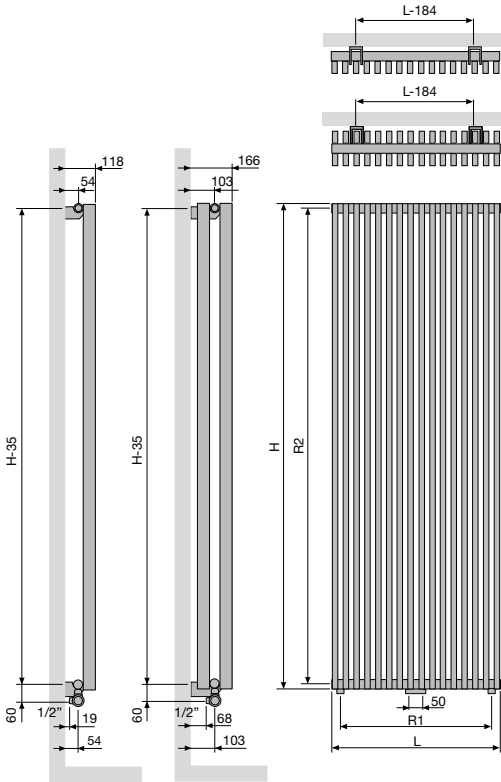

ZV-1 / ZV-2

Aantal buizen	8	10	12	14	16	18	20	22	24	26
Breedte (L)	304	384	464	544	624	704	784	864	944	1024
Hartafstand tussen de onderaansluitingen 18 (R1)	240	320	400	480	560	640	720	800	880	960
Hoogte (H)	1400	1600	1800	2000	2200	2400	2600	2800	3000	
Hartafstand tussen de zijaansluitingen SL/SR (R2)	1365	1565	1765	1965	2165	2365	2565	2765	2965	
Hartafstand tussen de ophangingen	L-184	H-35								

ZANA HORIZONTAAL (ZH-1, ZH-2)

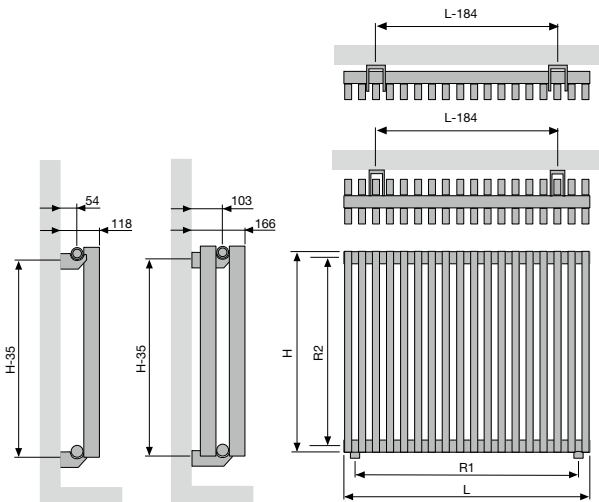

ZH-1 / ZH-2

Breedte (L)	384	704	784	864	944	1024	1104	1184	1264	1424	1584	1744	1904	2064	2224	2384	2544	2704	2864
Hartafstand tussen de onderaansluitingen 18 (R1)	320	640	720	800	880	960	1040	1120	1200	1360	1520	1680	1840	2000	2160	2320	2480	2640	2800
Hoogte (H)	500	600	700																
Hartafstand tussen de zijaansluitingen SL/SR (R2)	465	565	665																
Hartafstand tussen de ophangingen	L-184	H-35																	

VIOLA-A VERTICAAL (V1-ZB-A, V1L1-ZB-A, V2-ZB-A)



TYPES

- V1-ZB-A enkele rij buizen, V2-ZB-A dubbele rij buizen, V1L1-ZB-A met lamellen

BUIZEN

- Verticaal, rechthoekig 77 x 10 mm

COLLECTOREN

- V1-ZB-A: 35 x 43 mm
- V1L1-ZB-A: 35 x 43 mm
- V2-ZB-A: 35 x 41 mm

KLEUREN

- Standaardkleur wit RAL 9016
- Uitgebreide kleurenkaart zie p. 12

SPECIAAL

- Wordt standaard geleverd met 2 zijbekledingen.
- mm aansluiting alleen mogelijk bij even aantal buizen.
- Bij type V1L1-ZB-A is 1 rij stalen lamellen ter verhoging van de warmteafgifte op de platovale buizen gepuntlast.

BEVESTIGINGEN

- Muurbevestigingen standaard (inbegrepen in de verpakking van de radiator)
- Bovenste beugel in kleur van de radiator, onderaan:
 - Afstandshouder radiator wit = afstandshouder wit.
 - Afstandshouder radiator in kleur = afstandshouder RAL 7024.
- **V2-ZB-A:** Radiator met telescopische steunvoeten + variabele muurbevestiging: gelieve bij bestelling code **07** aan te geven bij "Afwerking" (zie p. 253).

TECHNISCH

- Weerstandsgelast (onzichtbare lasnaden)
- ATL-grondlaag, poedercoating
- Standaardwerkdruk: 4 bar. Meerprijs hogere werkdruk (10 bar): +10%
- De leveringstermijn van radiator met een hogere werkdruk is 1 week extra.
- Maximale bedrijfstemperatuur: 110°C

ELEKTRISCH

- ✗ Zuiver elektrische radiator in de fabriek voorgevuld
- ✗ Gemengde radiator

VIOLA-A VERTICAAL

In de soberheid toont zich de klasse

Een buizenradiator die naadloos combineert met elke woonstijl, door zijn sobere klasse en zijn vanzelfsprekend design. De strak gelijkende voorkant en de ingewerkte zijpanelen staan borg voor een uniforme look en een optimale warmteafgifte. Viola-A, zo simpel, krachtig en aantrekkelijk kan verwarmingscomfort zijn.

TECHNISCHE TEKENINGEN

- Zie p. 256

AANSLUITING

- ✗ Eénpuntsaansluiting voor éénpijpsysteem
 - ✗ Eénpuntsaansluiting voor tweepijpsysteem
 - ✓ Tweepuntsaansluiting voor éénpijpsysteem (aansluiting via de middenaansluiting) (zie p. 362)
 - ✓ Tweepuntsaansluiting voor tweepijpsysteem (standaard) (zie p. 362)
 - ✗ Geïntegreerd ventiel
- Aansluitingen: ½" (binnendraad)

AANBEVOLEN AANSLUITING (LM)

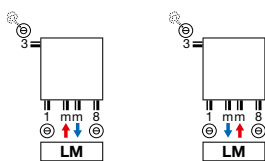

mm aansluiting alleen mogelijk bij even aantal buizen.
Andere aansluitmogelijkheden, zie p. 255

NEW



Ventielset haaks kleur

art. nr. 1182 105 0000 9016
prijs €201
 Andere kleuren, zie p. 366
 Koppelingen, zie p. 380



Thermostaatkop

Traffic White
 art. nr. 1182 030 0000 9016
prijs €40

AANBEVOLEN VOOR BADKAMER EN KEUKEN IN OPTIE



handdoekbeugel (RAL 9005)
 art. nr. zie p. 254

prijs €157
Andere accessoires, zie p. 254



HOE VIOLA-A VERTICAAL BESTELLEN

Leveringstermijn 15 - 30 werkdagen
(zonder transportduur)

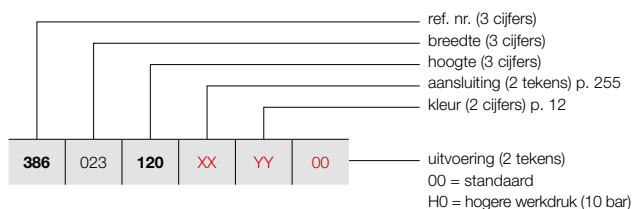

HOE VOORRAADRADIATOR VIOLA-A VERTICAAL BESTELLEN

Leveringstermijn 5 werkdagen
(zonder transportduur)

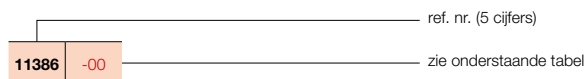

VIOLA-A VERTICAAL (V1-ZB-A)



V1-ZB-A

PRIJSGROEP: VPG2 - STAAL DESIGNRADIATOREN

BESTELCODE MAATWERK VIOLA-A VERTICAAL	TECHNISCHE GEGEVENS							STANDAARDKLEUR		ANDERE KLEUREN							
	buizen	breedte (L mm)	hoogte (H mm)	75/65/20 (Watt) (φ50K)	55/45/20 (Watt) (φ30K)	n-exp.	gewicht (kg)	inhoud (l)	el. weerst. (Watt)		prijs RAL 9016 (€)	verkorte ref. nr. RAL 9016 voorraad	prijs kleur (€)				
REF. NR. VIOLA-A VERTICAAL V1-ZB-A : 386																	
386	023	120	XX	YY	00	3	237	1200	371	189	1,32	7,80	2,40	-	404	-	465
		140				3	237	1400	427	218	1,32	9,00	2,73	-	442	-	508
		160				3	237	1600	483	246	1,32	9,90	3,03	-	478	-	550
		180				3	237	1800	535	273	1,32	11,10	3,33	-	516	-	593
		200				3	237	2000	589	301	1,30	12,30	3,60	-	552	-	635
		220				3	237	2200	640	327	1,28	13,50	3,90	-	582	-	669
		240				3	237	2400	689	352	1,27	14,40	4,20	-	622	-	715
386	031	120	XX	YY	00	4	317	1200	480	245	1,31	10,40	3,20	-	478	-	550
		140				4	317	1400	551	281	1,31	12,00	3,64	-	521	-	599
		160				4	317	1600	624	318	1,31	13,20	4,04	-	568	-	653
		180				4	317	1800	695	355	1,32	14,80	4,44	-	611	-	703
		200				4	317	2000	764	390	1,30	16,40	4,80	-	659	-	758
		220				4	317	2200	831	424	1,29	18,00	5,20	-	703	-	808
		240				4	317	2400	894	456	1,27	19,20	5,60	-	750	-	863
386	039	120	XX	YY	00	5	397	1200	585	298	1,31	13,00	4,00	-	552	-	635
		140				5	397	1400	673	343	1,31	15,00	4,55	-	605	-	696
		160				5	397	1600	762	389	1,31	16,50	5,05	-	659	-	758
		180				5	397	1800	850	434	1,31	18,50	5,55	-	712	-	819
		200				5	397	2000	936	478	1,30	20,50	6,00	-	766	-	881
		220				5	397	2200	1017	519	1,29	22,50	6,50	-	819	-	942
		240				5	397	2400	1094	558	1,28	24,00	7,00	-	875	-	1006
386	047	120	XX	YY	00	6	477	1200	689	352	1,31	15,60	4,80	-	622	-	715
		140				6	477	1400	792	404	1,31	18,00	5,46	-	681	-	783
		160				6	477	1600	897	458	1,31	19,80	6,06	-	750	-	863
		180				6	477	1800	1003	512	1,31	22,20	6,66	-	812	-	934
		200				6	477	2000	1104	563	1,30	24,60	7,20	-	875	11386-01	1006
		220				6	477	2200	1200	612	1,29	27,00	7,80	-	936	-	1076
		240				6	477	2400	1291	659	1,28	28,80	8,40	-	1001	-	1151
386	055	120	XX	YY	00	7	557	1200	790	403	1,30	18,20	5,60	-	692	-	796
		140				7	557	1400	909	464	1,31	21,00	6,37	-	763	-	877
		160				7	557	1600	1029	525	1,31	23,10	7,07	-	840	-	966
		180				7	557	1800	1154	589	1,31	25,90	7,77	-	913	-	1050
		200				7	557	2000	1269	647	1,30	28,70	8,40	-	983	-	1130
		220				7	557	2200	1380	704	1,29	31,50	9,10	-	1053	-	1211
		240				7	557	2400	1485	758	1,28	33,60	9,80	-	1128	-	1297
386	063	120	XX	YY	00	8	637	1200	891	455	1,30	20,80	6,40	-	763	-	877
		140				8	637	1400	1024	522	1,30	24,00	7,28	-	845	-	972
		160				8	637	1600	1159	591	1,31	26,40	8,08	-	927	-	1066
		180				8	637	1800	1302	664	1,31	29,60	8,88	-	1007	-	1158
		200				8	637	2000	1433	731	1,30	32,80	9,60	-	1091	-	1255
		220				8	637	2200	1557	794	1,29	36,00	10,40	-	1169	-	1344
		240				8	637	2400	1676	855	1,29	38,40	11,20	-	1253	-	1441

Conform EN442-1: 2014: radiatoren en convectoren

Voor meer details over onze artikel-data, zie artikel-database: <https://www.2ba.nl>

Voor de warmteafgiftes van andere regimes, kijkt u op p. 370 (correctiefactoren)
NEDERLAND. Prijzen in euro (excl. BTW)

VIOLA-A VERTICAAL (V1-ZB-A)



V1-ZB-A

HOE VIOLA-A VERTICAAL BESTELLEN

Leveringstermijn 15 - 30 werkdagen
(zonder transportduur)

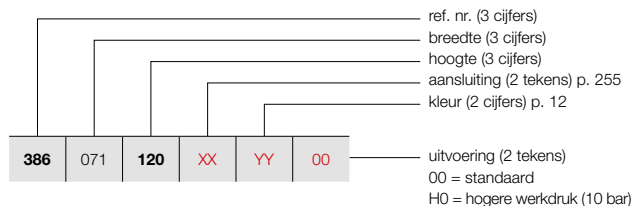

PRIJSGROEP: VPG2 - STAAL DESIGNRADIATOREN

BESTELCODE MAATWERK VIOLA-A VERTICAAL	TECHNISCHE GEGEVENS									STANDAARDKLEUR	ANDERE KLEUREN
	buizen	breedte (L mm)	hoogte (H mm)	75/65/20 (Watt) (Φ50K)	55/45/20 (Watt) (Φ30K)	n-exp.	gewicht (kg)	inhoud (l)	el. weerst. (Watt)	prijs RAL 9016 (€)	prijs kleur (€)
REF. NR. VIOLA-A VERTICAAL V1-ZB-A : 386											
386	071	120	XX	YY	00						
		140								840	966
		160								927	1066
		180								1019	1172
		200								1105	1271
		220								1200	1380
		240								1290	1484
										1379	1586
386	079	120	XX	YY	00						
		140								912	1049
		160								1007	1158
		180								1105	1271
		200								1207	1388
		220								1305	1501
		240								1406	1617
										1505	1731
386	087	120	XX	YY	00						
		140								982	1129
		160								1091	1255
		180								1199	1379
		200								1305	1501
		220								1417	1630
		240								1522	1750
										1631	1876
386	095	120	XX	YY	00						
		140								1053	1211
		160								1168	1343
		180								1288	1481
		200								1404	1615
		220								1522	1750
		240								1640	1886
										1759	2023
386	103	120	XX	YY	00						
		140								1199	1379
		160								1333	1533
		180								1464	1684
		200								1603	1843
		220								1740	2001
		240								1875	2156
										2011	2313

Conform EN442-1: 2014: radiatoren en convectoren

Voor meer details over onze artikel-data, zie artikel-database: <https://www.2ba.nl>

Voor de warmteafgifte van andere regimes, kijkt u op p. 370 (correctiefactoren)
 NEDERLAND. Prijzen in euro (excl. BTW)

HOE VIOLA-A VERTICAAL BESTELLEN

Leveringstermijn 15 - 30 werkdagen
(zonder transportduur)

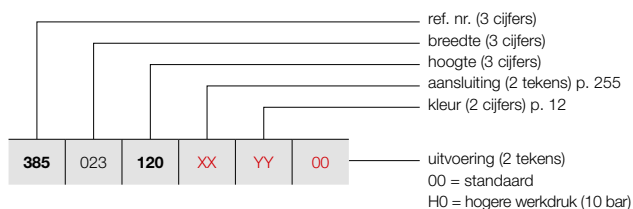

VIOLA-A VERTICAAL (V1L1-ZB-A)



V1L1-ZB-A

PRIJSGROEP: VPG2 - STAAL DESIGNRADIATOREN

BESTELCODE MAATWERK VIOLA-A VERTICAAL	TECHNISCHE GEGEVENS							STANDAARDKLEUR		ANDERE KLEUREN	
	buizen	breedte (L mm)	hoogte (H mm)	75/65/20 (Watt) (Φ50K)	55/45/20 (Watt) (Φ30K)	n-exp.	gewicht (kg)	inhoud (l)	el. weerst. (Watt)	prijs RAL 9016 (€)	prijs kleur (€)
REF. NR. VIOLA-A VERTICAAL V1L1-ZB-A : 385											
385 023 120 XX YY 00	3	237	1200	464	237	1,28	10,50	2,40	-	507	583
	3	237	1400	531	271	1,28	12,60	2,73	-	556	639
	3	237	1600	597	305	1,29	14,40	3,03	-	595	684
	3	237	1800	661	337	1,29	15,90	3,33	-	642	738
	3	237	2000	723	369	1,30	18,30	3,60	-	683	785
	3	237	2200	784	400	1,32	19,80	3,90	-	734	844
	3	237	2400	843	430	1,33	21,60	4,20	-	774	890
385 031 120 XX YY 00	4	317	1200	605	309	1,28	14,00	3,20	-	595	684
	4	317	1400	693	354	1,29	16,80	3,64	-	653	751
	4	317	1600	778	397	1,29	19,20	4,04	-	710	817
	4	317	1800	861	439	1,29	21,20	4,44	-	766	881
	4	317	2000	943	481	1,31	24,40	4,80	-	822	945
	4	317	2200	1022	521	1,32	26,40	5,20	-	878	1010
	4	317	2400	1099	561	1,33	28,80	5,60	-	933	1073
385 039 120 XX YY 00	5	397	1200	743	379	1,29	17,50	4,00	-	683	785
	5	397	1400	851	434	1,29	21,00	4,55	-	756	869
	5	397	1600	956	488	1,29	24,00	5,05	-	822	945
	5	397	1800	1058	540	1,30	26,50	5,55	-	891	1025
	5	397	2000	1158	591	1,31	30,50	6,00	-	960	1104
	5	397	2200	1255	640	1,32	33,00	6,50	-	1024	1178
	5	397	2400	1350	689	1,33	36,00	7,00	-	1092	1256
385 047 120 XX YY 00	6	477	1200	879	448	1,29	21,00	4,80	-	774	890
	6	477	1400	1007	514	1,29	25,20	5,46	-	854	982
	6	477	1600	1131	577	1,30	28,80	6,06	-	933	1073
	6	477	1800	1252	639	1,30	31,80	6,66	-	1013	1165
	6	477	2000	1370	699	1,31	36,60	7,20	-	1092	1256
	6	477	2200	1485	758	1,32	39,60	7,80	-	1170	1346
	6	477	2400	1598	815	1,33	43,20	8,40	-	1252	1440
385 055 120 XX YY 00	7	557	1200	1013	517	1,29	24,50	5,60	-	867	997
	7	557	1400	1160	592	1,30	29,40	6,37	-	959	1103
	7	557	1600	1303	665	1,30	33,60	7,07	-	1047	1204
	7	557	1800	1443	736	1,31	37,10	7,77	-	1139	1310
	7	557	2000	1579	806	1,31	42,70	8,40	-	1229	1413
	7	557	2200	1712	873	1,32	46,20	9,10	-	1318	1516
	7	557	2400	1841	939	1,33	50,40	9,80	-	1407	1618
385 063 120 XX YY 00	8	637	1200	1146	585	1,29	28,00	6,40	-	959	1103
	8	637	1400	1312	669	1,30	33,60	7,28	-	1056	1214
	8	637	1600	1474	752	1,31	38,40	8,08	-	1158	1332
	8	637	1800	1632	833	1,31	42,40	8,88	-	1258	1447
	8	637	2000	1786	911	1,32	48,80	9,60	-	1365	1570
	8	637	2200	1936	988	1,32	52,80	10,40	-	1462	1681
	8	637	2400	2083	1063	1,33	57,60	11,20	-	1566	1801

Conform EN442-1: 2014: radiatoren en convectoren

Voor meer details over onze artikel-data, zie artikel-database: <https://www.2ba.nl>

Voor de warmteafgiftes van andere regimes, kijkt u op p. 370 (correctiefactoren)
 NEDERLAND. Prijzen in euro (excl. BTW)

STAAL DESIGNRADIATOREN

VIOLA-A VERTICAAL (V1L1-ZB-A)



V1L1-ZB-A

HOE VIOLA-A VERTICAAL BESTELLEN

Leveringstermijn 15 - 30 werkdagen
(zonder transportduur)

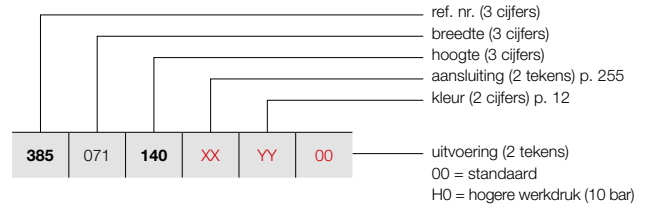

PRIJSGROEP: VPG2 - STAAL DESIGNRADIATOREN

BESTELCODE MAATWERK VIOLA-A VERTICAAL							TECHNISCHE GEGEVENS					STANDAARDKLEUR	ANDERE KLEUREN			
buizen	breedte (L mm)	hoogte (H mm)	75/65/20 (Watt) (Ø50K)	55/45/20 (Watt) (Ø30K)	n-exp.	gewicht (kg)	inhoud (l)	el. weerst. (Watt)	prijs RAL 9016 (€)	prijs kleur (€)						
REF. NR. VIOLA-A VERTICAAL V1L1-ZB-A : 385																
385	071	140	XX	YY	00	9	717	1400	1462	746	1,30	37,80	8,19	-	1158	1332
		160				9	717	1600	1643	838	1,31	43,20	9,09	-	1273	1464
		180				9	717	1800	1819	928	1,32	47,70	9,99	-	1383	1590
		200				9	717	2000	1990	1015	1,32	54,90	10,80	-	1497	1722
		220				9	717	2200	2158	1101	1,32	59,40	11,70	-	1611	1853
		240				9	717	2400	2321	1184	1,33	64,80	12,60	-	1723	1981
385	079	120	XX	YY	00	10	797	1200	1407	718	1,30	35,00	8,00	-	1137	1308
		140				10	797	1400	1611	822	1,31	42,00	9,10	-	1258	1447
		160				10	797	1600	1810	923	1,31	48,00	10,10	-	1383	1590
		180				10	797	1800	2004	1022	1,32	53,00	11,10	-	1509	1735
		200				10	797	2000	2194	1119	1,32	61,00	12,00	-	1632	1877
		220				10	797	2200	2387	1218	1,32	66,00	13,00	-	1759	2023
		240				10	797	2400	2558	1305	1,33	72,00	14,00	-	1882	2164
385	087	120	XX	YY	00	11	877	1200	1536	784	1,30	38,50	8,80	-	1228	1412
		140				11	877	1400	1759	897	1,31	46,20	10,01	-	1365	1570
		160				11	877	1600	1976	1008	1,32	52,80	11,11	-	1496	1720
		180				11	877	1800	2189	1117	1,32	58,30	12,21	-	1632	1877
		200				11	877	2000	2394	1221	1,33	67,10	13,20	-	1771	2037
		220				11	877	2200	2596	1324	1,33	72,60	14,30	-	1904	2190
		240				11	877	2400	2792	1424	1,33	79,20	15,40	-	2040	2346
385	095	120	XX	YY	00	12	957	1200	1665	849	1,31	42,00	9,60	-	1318	1516
		140				12	957	1400	1907	973	1,31	50,40	10,92	-	1461	1680
		160				12	957	1600	2142	1093	1,32	57,60	12,12	-	1609	1850
		180				12	957	1800	2371	1210	1,33	63,60	13,32	-	1756	2019
		200				12	957	2000	2595	1324	1,33	73,20	14,40	-	1904	2190
		220				12	957	2200	2813	1435	1,33	79,20	15,60	-	2051	2359
		240				12	957	2400	3026	1544	1,33	86,40	16,80	-	2196	2525
385	103	120	XX	YY	00	13	1037	1200	1792	914	1,31	45,50	10,40	-	1496	1720
		140				13	1037	1400	2052	1047	1,32	54,60	11,83	-	1668	1918
		160				13	1037	1600	2306	1177	1,33	62,40	13,13	-	1833	2108
		180				13	1037	1800	2552	1302	1,33	68,90	14,43	-	2007	2308
		200				13	1037	2000	2793	1425	1,33	79,30	15,60	-	2174	2500
		220				13	1037	2200	3028	1545	1,33	85,80	16,90	-	2343	2694
		240				13	1037	2400	3257	1662	1,33	93,60	18,20	-	2515	2892

Conform EN442-1: 2014: radiatoren en convectoren

Voor meer details over onze artikel-data, zie artikel-database: <https://www.2ba.nl>
Voor de warmteafgiftes van andere regimes, kijkt u op p. 370 (correctiefactoren)
NEDERLAND. Prijzen in euro (excl. BTW)

HOE VIOLA-A VERTICAAL BESTELLEN

Leveringstermijn 15 - 30 werkdagen
(zonder transportduur)

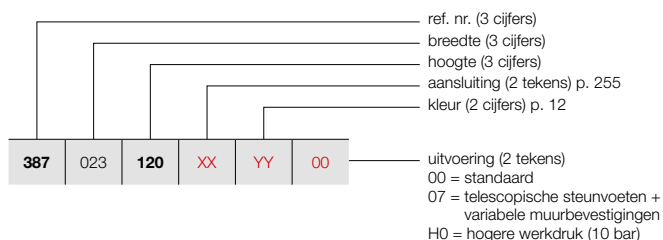

HOE VOORRAADRADIATOR VIOLA-A VERTICAAL BESTELLEN

Leveringstermijn 5 werkdagen
(zonder transportduur)

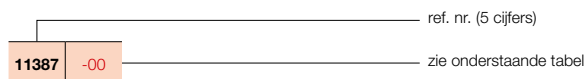

VIOLA-A VERTICAAL (V2-ZB-A)

229



V2-ZB-A

PRIJSGROEP: VPG2 - STAAL DESIGNRADIATOREN

BESTELCODE MAATWERK VIOLA-A VERTICAAL	TECHNISCHE GEGEVENS							STANDAARDKLEUR		ANDERE KLEUREN		
	buizen	breedte (L mm)	hoogte (H mm)	75/65/20 (Watt) (Φ50K)	55/45/20 (Watt) (Φ30K)	n-exp.	gewicht (kg)	inhoud (l)	el. weerst. (Watt)		prijs RAL 9016 (€)	verkorte ref. nr. RAL 9016 voorraad
REF. NR. VIOLA-A VERTICAAL V2-ZB-A : 387												
387	023	120	XX	YY	00							
		140										
		160										
		180										
		200										
		220										
		240										
387	031	120	XX	YY	00							
		140										
		160										
		180										
		200										
		220										
		240										
387	039	120	XX	YY	00							
		140										
		160										
		180										
		200										
		220										
		240										
387	047	120	XX	YY	00							
		140										
		160										
		180										
		200										
		220										
		240										
387	055	120	XX	YY	00							
		140										
		160										
		180										
		200										
		220										
		240										
387	063	120	XX	YY	00							
		140										
		160										
		180										
		200										
		220										
		240										

Conform EN442-1: 2014: radiatoren en convectoren

Voor meer details over onze artikel-data, zie artikel-database: <https://www.2ba.nl>

Voor de warmteafgiftes van andere regimes, kijkt u op p. 370 (correctiefactoren)
NEDERLAND. Prijzen in euro (excl. BTW)

VIOLA-A VERTICAAL (V2-ZB-A)



V2-ZB-A

HOE VIOLA-A VERTICAAL BESTELLEN

Leveringstermijn 15 - 30 werkdagen
(zonder transportduur)

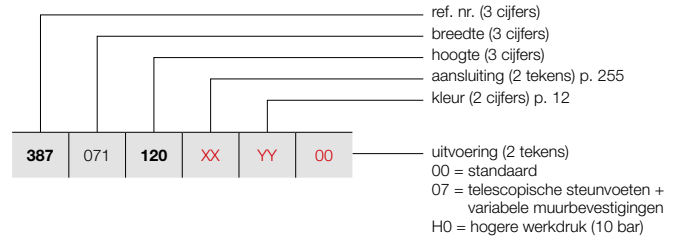

PRIJSGROEP: VPG2 - STAAL DESIGNRADIATOREN

BESTELCODE MAATWERK VIOLA-A VERTICAAL	TECHNISCHE GEGEVENS									STANDAARDKLEUR	ANDERE KLEUREN
	buizen	breedte (L mm)	hoogte (H mm)	75/65/20 (Watt) (Φ50K)	55/45/20 (Watt) (Φ30K)	n-exp.	gewicht (kg)	inhoud (l)	el. weerst. (Watt)	prijs RAL 9016 (€)	prijs kleur (€)
REF. NR. VIOLA-A VERTICAAL V2-ZB-A : 387											
387	071	120	XX	YY	00						
		140								1424	1638
		160								1575	1811
		180								1729	1988
		200								1882	2164
		220								2037	2343
		240								2191	2520
										2343	2694
387	079	120	XX	YY	00						
		140								1545	1777
		160								1715	1972
		180								1882	2164
		200								2053	2361
		220								2220	2553
		240								2389	2747
										2556	2939
387	087	120	XX	YY	00						
		140								1669	1919
		160								1855	2133
		180								2033	2338
		200								2220	2553
		220								2409	2770
		240								2588	2976
										2776	3192
387	095	120	XX	YY	00						
		140								1789	2057
		160								1986	2284
		180								2189	2517
		200								2387	2745
		220								2588	2976
		240								2788	3206
										2989	3437
387	103	120	XX	YY	00						
		140								2033	2338
		160								2265	2605
		180								2495	2869
		200								2726	3135
		220								2955	3398
		240								3187	3665
										3417	3930

Conform EN442-1: 2014: radiatoren en convectoren

Voor meer details over onze artikel-data, zie artikel-database: <https://www.2ba.nl>
Voor de warmteafgifte van andere regimes, kijkt u op p. 370 (correctiefactoren)
NEDERLAND. Prijzen in euro (excl. BTW)

TYPES

- H1-RO-A enkele rij buizen, H2-RO-A dubbele rij buizen, H1L1-RO-A, H2L1-RO-A, H2L2-RO-A (1 of 2 rijen stalen lamellen)

BUIZEN

- Horizontaal, rechthoekig 77 x 10 mm

COLLECTOREN

- H1-RO-A en H1L1-RO-A: 35 x 43 mm
- H2-RO-A en H2L1-RO-A: 35 x 41 mm
- H2L2-RO-A: 35 x 81 mm

KLEUREN

- Standaardkleur wit RAL 9016
- Uitgebreide kleurenkaart zie p. 12

SPECIAAL

- Bij types H1L1-RO-A / H2L1-RO-A en H2L2-RO-A zijn 1 of 2 rijen stalen lamellen ter verhoging van de warmteafgifte op de platovale buizen gepuntlast.
- Standaard met rooster.
- H1L1-RO-A ook verkrijgbaar als toiletradiator (500 x 400 mm)

BEVESTIGINGEN

- Muurbevestigingen standaard (inbegrepen in de verpakking van de radiator)
- Bovenste beugel in kleur van de radiator, onderaan:
 - Afstandshouder radiator wit = afstandshouder wit.
 - Afstandshouder radiator in kleur = afstandshouder RAL 7024.
- **H2-RO-A/H2L1-RO-A:** Radiator met telescopische steunvoeten + variabele muurbevestiging: gelieve bij bestelling code **07** aan te geven bij "Afwerking" (zie p. 252).
- **H2-RO-A/H2L1-RO-A:** Ook verkrijgbaar als vrijstaande radiator (zie p. 253)

TECHNISCH

- Weerstandsgelast (onzichtbare lasnaden)
- ATL-grondlaag, poedercoating
- Standaardwerkdruk: 4 bar. Meerprijs hogere werkdruk (10 bar): +10%.
- De leveringstermijn van radiator met een hogere werkdruk is 1 week extra.
- Maximale bedrijfstemperatuur: 110°C

ELEKTRISCH

- ✗ Zuiver elektrische radiator in de fabriek voorgevuld
- ✗ Gemengde radiator

TECHNISCHE TEKENINGEN

- Zie p. 257

AANSLUITING

- ✗ Eénpuntsaansluiting voor éénpijpsysteem
- ✗ Eénpuntsaansluiting voor tweepijpsysteem
- ✓ Tweepuntsaansluiting voor éénpijpsysteem (aansluiting via het geïntegreerd ventiel) (zie p. 363)
- ✓ Tweepuntsaansluiting voor tweepijpsysteem (standaard) (zie p. 362)
- ✓ Geïntegreerd ventiel (**meerprijs €120**) (radiator speciaal te bestellen) (zie p. 363)
- Aansluitingen: 1/2" (binnendraad)



VIOLA-A HORIZONTAAL

In het verlengde van een grote traditie

Ook de Viola-A Horizontaal combineert, net als de Viola-A Verticaal een sobere, uniforme look met een optimale warmteafgifte. De radiator is beschikbaar in enkele en dubbele uitvoering. Het design is sober en overal toepasbaar. Kan ook in een vrijstaande opstelling worden geïnstalleerd.

AANBEVOLEN AANSLUITING

GEÏNTEGREERD VENTIEL (MEERPRIJS)

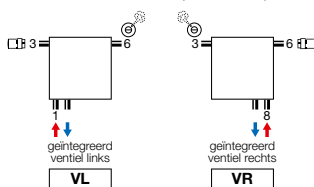

Meerprijs: €120 (zie p. 363)

Andere aansluitmogelijkheden, zie p. 255
Thermostaatkop apart te bestellen



art. nr. 1182 301 0000 0099

prijs €173

Koppelingen, zie p. 377



art. nr. 11911630102

prijs €54

Thermostaatkop apart te bestellen

AANBEVOLEN VOOR BADKAMER EN KEUKEN

IN OPTIE



handdoekbeugel (RAL 9005)

art. nr. zie p. 254

prijs €157

Andere accessoires, zie p. 254



H2-RO-A / H2L1-RO-A

VIOLA-A HORIZONTAAL (H1-RO-A)



H1-RO-A
(thermostaatkop apart te bestellen)

HOE VIOLA-A HORIZONTAAL BESTELLEN

Leveringstermijn 15 - 30 werkdagen
(zonder transportduur)

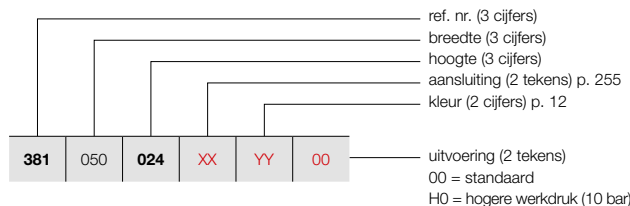

PRIJSGROEP: VPG2 - STAAL DESIGNRADIATOREN

BESTELCODE MAATWERK VIOLA-A HORIZONTAAL	TECHNISCHE GEGEVENS									STANDAARDKLEUR	ANDERE KLEUREN
	buizen	breedte (L mm)	hoogte (H mm)	75/65/20 (Watt) (Φ50K)	55/45/20 (Watt) (Φ30K)	n-exp.	gewicht (kg)	inhoud (l)	el. weerst. (Watt)	prijs RAL 9016 (€)	prijs kleur (€)
REF. NR. VIOLA-A HORIZONTAAL H1-RO-A : 381											
381	050	024	XX	YY	00						
		032								305	351
		040								465	397
		048								505	563
		056								544	608
		064								468	538
		072								506	582
		080								547	629
		088								586	674
										627	721
381	060	024	XX	YY	00						
		032								327	376
		040								372	428
		048								416	478
		056								463	532
		064								627	703
		072								678	762
		080								598	688
		088								645	742
										688	791
381	070	024	XX	YY	00						
		032								353	406
		040								401	461
		048								448	515
		056								500	695
		064								553	636
		072								602	692
		080								650	748
		088								697	802
										752	865
381	080	024	XX	YY	00						
		032								379	436
		040								431	496
		048								485	558
		056								537	618
		064								590	679
		072								649	746
		080								821	926
		088								757	871
										811	1053
381	090	024	XX	YY	00						
		032								401	461
		040								461	530
		048								519	597
		056								578	665
		064								634	729
		072								692	796
		080								754	867
		088								812	934
										872	1003

Conform EN442-1: 2014: radiatoren en convectoren

Voor meer details over onze artikel-data, zie artikel-database: <https://www.2ba.nl>

Voor de warmteafgiftes van andere regimes, kijkt u op p. 370 (correctiefactoren)
NEDERLAND. Prijzen in euro (excl. BTW)

HOE VIOLA-A HORIZONTAAL BESTELLEN

Leveringstermijn 15 - 30 werkdagen
(zonder transportduur)

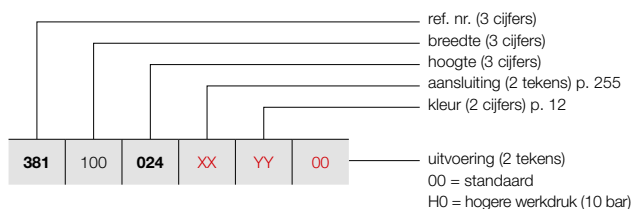

VIOLA-A HORIZONTAAL (H1-RO-A)

233



H1-RO-A
(thermostaatkop apart te bestellen)

PRIJSGROEP: VPG2 - STAAL DESIGNRADIATOREN

BESTELCODE MAATWERK VIOLA-A HORIZONTAAL	TECHNISCHE GEGEVENS							STANDAARDKLEUR	ANDERE KLEUREN			
	buizen	breedte (L mm)	hoogte (H mm)	75/65/20 (Watt) (φ50K)	55/45/20 (Watt) (φ30K)	n-exp.	gewicht (kg)			inhoud (l)	el. weerst. (Watt)	prijs RAL 9016 (€)
REF. NR. VIOLA-A HORIZONTAAL H1-RO-A : 381												
381 100 024 XX YY 00	3	1000	240	281	143	1,25	6,30	2,00	-	426	490	
	4	1000	320	358	183	1,25	6,50	2,80	-	487	560	
	5	1000	400	445	227	1,26	11,00	3,40	-	556	639	
	6	1000	480	532	271	1,26	13,20	4,10	-	614	706	
	7	1000	560	619	316	1,26	15,40	4,80	-	677	779	
	8	1000	640	705	360	1,26	17,60	5,50	-	740	851	
	9	1000	720	791	404	1,26	19,80	6,20	-	808	929	
	10	1000	800	876	447	1,26	22,00	7,00	-	870	1001	
	11	1000	880	961	490	1,27	24,20	7,70	-	930	1070	
	381 110 024 XX YY 00	3	1100	240	309	158	1,25	6,93	2,20	-	447	514
		4	1100	320	394	201	1,25	7,15	3,08	-	518	596
5		1100	400	490	250	1,26	12,10	3,74	-	582	669	
6		1100	480	585	299	1,26	14,52	4,51	-	653	751	
7		1100	560	681	347	1,26	16,94	5,28	-	724	831	
8		1100	640	776	396	1,26	19,36	6,05	-	790	909	
9		1100	720	870	444	1,26	21,78	6,82	-	856	984	
10		1100	800	964	492	1,26	24,20	7,70	-	923	1061	
11		1100	880	1057	539	1,27	26,62	8,47	-	991	1140	
381 120 024 XX YY 00		3	1200	240	337	172	1,25	7,56	2,40	-	474	545
		4	1200	320	430	219	1,25	7,80	3,36	-	547	629
	5	1200	400	534	272	1,26	13,20	4,08	-	620	713	
	6	1200	480	638	326	1,26	15,84	4,92	-	701	795	
	7	1200	560	743	379	1,26	18,48	5,76	-	781	875	
	8	1200	640	846	432	1,26	21,12	6,60	-	864	959	
	9	1200	720	949	484	1,26	23,76	7,44	-	951	1049	
	10	1200	800	1051	536	1,26	26,40	8,40	-	1044	1129	
	11	1200	880	1153	588	1,27	29,04	9,24	-	1143	1211	
	381 140 024 XX YY 00	3	1400	240	393	201	1,25	8,82	2,80	-	521	599
		4	1400	320	501	256	1,25	9,10	3,92	-	607	698
5		1400	400	623	318	1,26	15,40	4,76	-	707	789	
6		1400	480	745	380	1,26	18,48	5,74	-	817	882	
7		1400	560	867	442	1,26	21,56	6,72	-	937	976	
8		1400	640	987	504	1,26	24,64	7,70	-	1067	1070	
9		1400	720	1107	566	1,26	27,72	8,68	-	1207	1164	
10		1400	800	1226	626	1,26	30,80	9,80	-	1357	1258	
11		1400	880	1345	686	1,27	33,88	10,78	-	1517	1348	
381 160 024 XX YY 00		3	1600	240	450	229	1,25	10,08	3,20	-	574	660
		4	1600	320	573	292	1,25	10,40	4,48	-	664	764
	5	1600	400	712	363	1,26	17,60	5,44	-	764	867	
	6	1600	480	851	434	1,26	21,12	6,56	-	874	971	
	7	1600	560	990	505	1,26	24,64	7,68	-	994	1073	
	8	1600	640	1128	576	1,26	28,16	8,80	-	1124	1176	
	9	1600	720	1266	646	1,26	31,68	9,92	-	1264	1282	
	10	1600	800	1402	715	1,26	35,20	11,20	-	1414	1386	
	11	1600	880	1538	784	1,27	38,72	12,32	-	1574	1488	

Conform EN442-1: 2014: radiatoren en convectoren

Voor meer details over onze artikel-data, zie artikel-database: <https://www.2ba.nl>

Voor de warmteafgiftes van andere regimes, kijkt u op p. 370 (correctiefactoren)
NEDERLAND. Prijzen in euro (excl. BTW)

VIOLA-A HORIZONTAAL (H1-RO-A)



H1-RO-A
(thermostaatkop apart te bestellen)

HOE VIOLA-A HORIZONTAAL BESTELLEN

Leveringstermijn 15 - 30 werkdagen
(zonder transportduur)

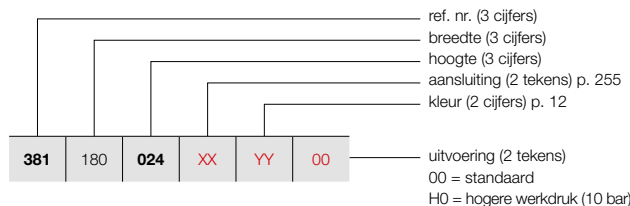

PRIJSGROEP: VPG2 - STAAL DESIGNRADIATOREN

BESTELCODE MAATWERK VIOLA-A HORIZONTAAL							TECHNISCHE GEGEVENS					STANDAARDKLEUR	ANDERE KLEUREN			
buizen	breedte (L mm)	hoogte (H mm)	75/65/20 (Watt) (Φ50K)	55/45/20 (Watt) (Φ30K)	n-exp.	gewicht (kg)	inhoud (l)	el. weerst. (Watt)	prijs RAL 9016 (€)	prijs kleur (€)						
REF. NR. VIOLA-A HORIZONTAAL H1-RO-A : 381																
381	180	024	XX	YY	00	3	1800	240	506	258	1,25	11,34	3,60	-	622	715
		032				4	1800	320	644	329	1,25	11,70	5,04	-	723	831
		040				5	1800	400	801	409	1,26	19,80	6,12	-	819	942
		048				6	1800	480	958	489	1,26	23,76	7,38	-	921	1059
		056				7	1800	560	1114	568	1,26	27,72	8,64	-	1020	1173
		064				8	1800	640	1269	647	1,26	31,68	9,90	-	1118	1286
		072				9	1800	720	1424	726	1,26	35,64	11,16	-	1217	1400
		080				10	1800	800	1577	804	1,26	39,60	12,60	-	1320	1518
		088				11	1800	880	1730	883	1,27	43,56	13,86	-	1419	1632
381	200	024	XX	YY	00	3	2000	240	562	287	1,25	12,60	4,00	-	670	771
		032				4	2000	320	716	365	1,25	13,00	5,60	-	779	896
		040				5	2000	400	890	454	1,26	22,00	6,80	-	887	1020
		048				6	2000	480	1064	543	1,26	26,40	8,20	-	995	1144
		056				7	2000	560	1238	632	1,26	30,80	9,60	-	1224	1270
		064				8	2000	640	1410	719	1,26	35,20	11,00	-	1211	1393
		072				9	2000	720	1582	807	1,26	39,60	12,40	-	1323	1521
		080				10	2000	800	1752	894	1,26	44,00	14,00	-	1431	1646
		088				11	2000	880	1922	981	1,27	48,40	15,40	-	1541	1772
381	220	024	XX	YY	00	3	2200	240	618	315	1,25	13,86	4,40	-	720	828
		032				4	2200	320	788	402	1,25	14,30	6,16	-	840	966
		040				5	2200	400	979	499	1,26	24,20	7,48	-	958	1102
		048				6	2200	480	1170	597	1,26	29,04	9,02	-	1074	1235
		056				7	2200	560	1362	695	1,26	33,88	10,56	-	1189	1367
		064				8	2200	640	1551	791	1,26	38,72	12,10	-	1309	1505
		072				9	2200	720	1740	888	1,26	43,56	13,64	-	1425	1639
		080				10	2200	800	1927	983	1,26	48,40	15,40	-	1543	1774
		088				11	2200	880	2114	1079	1,27	53,24	16,94	-	1659	1908
381	240	024	XX	YY	00	3	2400	240	674	344	1,25	15,12	4,80	-	767	882
		032				4	2400	320	859	438	1,25	15,60	6,72	-	897	1032
		040				5	2400	400	1068	545	1,26	26,40	8,16	-	1022	1175
		048				6	2400	480	1277	651	1,26	31,68	9,84	-	1148	1320
		056				7	2400	560	1486	758	1,26	36,96	11,52	-	1276	1467
		064				8	2400	640	1692	863	1,26	42,24	13,20	-	1403	1613
		072				9	2400	720	1898	969	1,26	47,52	14,88	-	1533	1763
		080				10	2400	800	2102	1073	1,26	52,80	16,80	-	1656	1904
		088				11	2400	880	2306	1177	1,27	58,08	18,48	-	1782	2049
381	260	024	XX	YY	00	3	2600	240	731	373	1,25	16,38	5,20	-	815	937
		032				4	2600	320	931	475	1,25	16,90	7,28	-	956	1099
		040				5	2600	400	1157	590	1,26	28,60	8,84	-	1090	1254
		048				6	2600	480	1383	706	1,26	34,32	10,66	-	1227	1411
		056				7	2600	560	1609	821	1,26	40,04	12,48	-	1363	1567
		064				8	2600	640	1833	935	1,26	45,76	14,30	-	1496	1720
		072				9	2600	720	2057	1049	1,26	51,48	16,12	-	1632	1877
		080				10	2600	800	2278	1162	1,26	57,20	18,20	-	1769	2034
		088				11	2600	880	2499	1275	1,27	62,92	20,02	-	1905	2191

Conform EN442-1: 2014: radiatoren en convectoren

Voor meer details over onze artikel-data, zie artikel-database: <https://www.2ba.nl>

Voor de warmteafgiftes van andere regimes, kijkt u op p. 370 (correctiefactoren)
NEDERLAND. Prijzen in euro (excl. BTW)

HOE VIOLA-A HORIZONTAAL BESTELLEN

Leveringstermijn 15 - 30 werkdagen
(zonder transportduur)

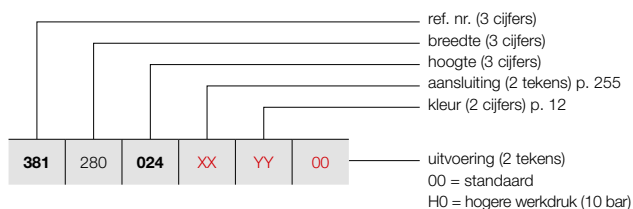

VIOLA-A HORIZONTAAL (H1-RO-A)

235



H1-RO-A
(thermostaatkop apart te bestellen)

PRIJSGROEP: VPG2 - STAAL DESIGNRADIATOREN

BESTELCODE MAATWERK VIOLA-A HORIZONTAAL	TECHNISCHE GEGEVENS							STANDAARDKLEUR		ANDERE KLEUREN	
	buizen	breedte (L mm)	hoogte (H mm)	75/65/20 (Watt) (Φ50K)	55/45/20 (Watt) (Φ30K)	n-exp.	gewicht (kg)	inhoud (l)	el. weerst. (Watt)	prijs RAL 9016 (€)	prijs kleur (€)
REF. NR. VIOLA-A HORIZONTAAL H1-RO-A : 381											
381	280	024	XX	YY	00						
		032								864	994
		040								1011	1163
		048								1156	1329
		056								1301	1496
		064								1447	1664
		072								1593	1832
		080								1738	1999
		088								1881	2163
										2027	2331
381	300	024	XX	YY	00						
		032								916	1053
		040								1071	1232
		048								1226	1410
		056								1378	1585
		064								1534	1764
		072								1686	1939
		080								1838	2114
		088								1994	2293
										2149	2471

Conform EN442-1: 2014: radiatoren en convectoren

Voor meer details over onze artikel-data, zie artikel-database: <https://www.2ba.nl>
Voor de warmteafgiftes van andere regimes, kijkt u op p. 370 (correctiefactoren)
NETERLAND. Prijzen in euro (excl. BTW)

VIOLA-A HORIZONTAAL (H1L1-RO-A)



H1L1-RO-A
(thermostaatkop apart te bestellen)

HOE VIOLA-A HORIZONTAAL BESTELLEN

Leveringstermijn 15 - 30 werkdagen
(zonder transportduur)

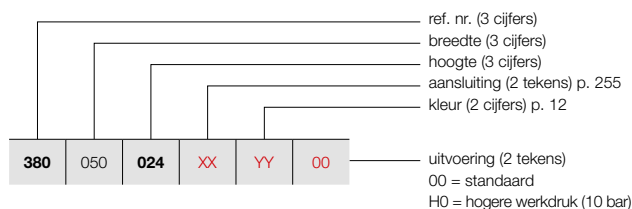

PRIJSGROEP: VPG2 - STAAL DESIGNRADIATOREN

BESTELCODE MAATWERK VIOLA-A HORIZONTAAL						TECHNISCHE GEGEVENS					STANDAARDKLEUR	ANDERE KLEUREN				
buizen	breedte (L mm)	hoogte (H mm)	75/65/20 (Watt) (Φ50K)	55/45/20 (Watt) (Φ30K)	n-exp.	gewicht (kg)	inhoud (l)	el. weerst. (Watt)	prijs RAL 9016 (€)	prijs kleur (€)						
REF. NR. VIOLA-A HORIZONTAAL H1L1-RO-A : 380																
380	050	024	XX	YY	00	3	500	240	261	133	1,24	5,45	1,00	-	349	401
		032				4	500	320	334	170	1,26	7,30	1,40	-	401	461
		040				5	500	400	399	204	1,27	9,10	1,70	-	574	642
		048				6	500	480	464	237	1,28	10,95	2,05	-	507	583
		056				7	500	560	530	270	1,30	12,75	2,40	-	562	646
		064				8	500	640	581	296	1,30	14,60	2,75	-	611	703
		072				9	500	720	618	315	1,30	15,70	3,10	-	668	768
		080				10	500	800	684	349	1,31	18,25	3,50	-	720	948
		088				11	500	880	719	367	1,31	19,35	3,85	-	769	884
380	060	024	XX	YY	00	3	600	240	313	160	1,24	6,54	1,20	-	381	438
		032				4	600	320	401	204	1,26	8,76	1,68	-	442	508
		040				5	600	400	479	244	1,27	10,92	2,04	-	621	696
		048				6	600	480	557	284	1,28	13,14	2,46	-	562	646
		056				7	600	560	635	324	1,30	15,30	2,88	-	622	715
		064				8	600	640	697	356	1,30	17,52	3,30	-	680	782
		072				9	600	720	741	378	1,30	18,84	3,72	-	740	851
		080				10	600	800	821	419	1,31	21,90	4,20	-	804	925
		088				11	600	880	863	440	1,31	23,22	4,62	-	860	989
380	070	024	XX	YY	00	3	700	240	365	186	1,24	7,63	1,40	-	415	477
		032				4	700	320	468	239	1,26	10,22	1,96	-	484	557
		040				5	700	400	559	285	1,27	12,74	2,38	-	552	635
		048				6	700	480	650	331	1,28	15,33	2,87	-	614	706
		056				7	700	560	741	378	1,30	17,85	3,36	-	801	783
		064				8	700	640	813	415	1,30	20,44	3,85	-	872	985
		072				9	700	720	865	441	1,30	21,98	4,34	-	815	937
		080				10	700	800	958	489	1,31	25,55	4,90	-	883	1015
		088				11	700	880	1007	514	1,31	27,09	5,39	-	949	1091
380	080	024	XX	YY	00	3	800	240	418	213	1,24	8,72	1,60	-	447	514
		032				4	800	320	534	273	1,26	11,68	2,24	-	521	599
		040				5	800	400	638	326	1,27	14,56	2,72	-	595	684
		048				6	800	480	742	379	1,28	17,52	3,28	-	671	772
		056				7	800	560	847	432	1,30	20,40	3,84	-	744	856
		064				8	800	640	930	474	1,30	23,36	4,40	-	937	1060
		072				9	800	720	988	504	1,30	25,12	4,96	-	893	1027
		080				10	800	800	1094	558	1,31	29,20	5,60	-	967	1112
		088				11	800	880	1150	587	1,31	30,96	6,16	-	1161	1317
380	090	024	XX	YY	00	3	900	240	470	240	1,24	9,81	1,80	-	484	557
		032				4	900	320	601	307	1,26	13,14	2,52	-	564	649
		040				5	900	400	718	366	1,27	16,38	3,06	-	646	743
		048				6	900	480	835	426	1,28	19,71	3,69	-	725	834
		056				7	900	560	953	486	1,30	22,95	4,32	-	809	930
		064				8	900	640	1046	534	1,30	26,28	4,95	-	887	1020
		072				9	900	720	1112	567	1,30	28,26	5,58	-	968	1113
		080				10	900	800	1231	628	1,31	32,85	6,30	-	1048	1205
		088				11	900	880	1294	660	1,31	34,83	6,93	-	1131	1301

Conform EN442-1: 2014: radiatoren en convectoren

Voor meer details over onze artikel-data, zie artikel-database: <https://www.2ba.nl>

Voor de warmteafgiftes van andere regimes, kijkt u op p. 370 (correctiefactoren)
NEDERLAND. Prijzen in euro (excl. BTW)

HOE VIOLA-A HORIZONTAAL BESTELLEN

Leveringstermijn 15 - 30 werkdagen
(zonder transportduur)

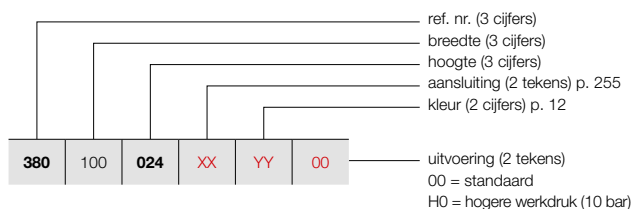

VIOLA-A HORIZONTAAL (H1L1-RO-A)

237



H1L1-RO-A
(thermostaatkop apart te bestellen)

PRIJSGROEP: VPG2 - STAAL DESIGNRADIATOREN

BESTELCODE MAATWERK VIOLA-A HORIZONTAAL	TECHNISCHE GEGEVENS							STANDAARDKLEUR	ANDERE KLEUREN			
	buizen	breedte (L mm)	hoogte (H mm)	75/65/20 (Watt) (φ50K)	55/45/20 (Watt) (φ30K)	n-exp.	gewicht (kg)			inhoud (l)	el. weerst. (Watt)	prijs RAL 9016 (€)
REF. NR. VIOLA-A HORIZONTAAL H1L1-RO-A : 380												
380 100 024 XX YY 00	3	1000	240	522	266	1,24	10,90	2,00	-	518	596	
	4	1000	320	668	341	1,26	14,60	2,80	-	607	698	
	5	1000	400	798	407	1,27	18,20	3,40	-	691	795	
	6	1000	480	928	473	1,28	21,90	4,10	-	780	897	
	7	1000	560	1059	540	1,30	25,50	4,80	-	870	1001	
	8	1000	640	1162	593	1,30	29,20	5,50	-	958	1102	
	9	1000	720	1235	630	1,30	31,40	6,20	-	1045	1202	
	10	1000	800	1368	698	1,31	36,50	7,00	-	1131	1301	
	11	1000	880	1438	734	1,31	38,70	7,70	-	1217	1400	
	380 110 024 XX YY 00	3	1100	240	574	293	1,24	11,99	2,20	-	553	636
		4	1100	320	735	375	1,26	16,06	3,08	-	646	743
5		1100	400	878	448	1,27	20,02	3,74	-	739	850	
6		1100	480	1021	521	1,28	24,09	4,51	-	833	958	
7		1100	560	1165	594	1,30	28,05	5,28	-	929	1068	
8		1100	640	1278	652	1,30	32,12	6,05	-	1023	1176	
9		1100	720	1359	693	1,30	34,54	6,82	-	1116	1283	
10		1100	800	1505	768	1,31	40,15	7,70	-	1211	1393	
11		1100	880	1582	807	1,31	42,57	8,47	-	1309	1505	
380 120 024 XX YY 00		3	1200	240	626	320	1,24	13,08	2,40	-	582	669
		4	1200	320	802	409	1,26	17,52	3,36	-	686	789
	5	1200	400	958	489	1,27	21,84	4,08	-	788	906	
	6	1200	480	1114	568	1,28	26,28	4,92	-	891	1145	
	7	1200	560	1271	648	1,30	30,60	5,76	-	991	1140	
	8	1200	640	1394	711	1,30	35,04	6,60	-	1092	1256	
	9	1200	720	1482	756	1,30	37,68	7,44	-	1194	1373	
	10	1200	800	1642	838	1,31	43,80	8,40	-	1294	1488	
	11	1200	880	1726	880	1,31	46,44	9,24	-	1397	1607	
	380 140 024 XX YY 00	3	1400	240	731	373	1,24	15,26	2,80	-	652	750
		4	1400	320	935	477	1,26	20,44	3,92	-	767	882
5		1400	400	1117	570	1,27	25,48	4,76	-	883	1015	
6		1400	480	1299	663	1,28	30,66	5,74	-	1000	1150	
7		1400	560	1483	756	1,30	35,70	6,72	-	1114	1401	
8		1400	640	1627	830	1,30	40,88	7,70	-	1229	1413	
9		1400	720	1729	882	1,30	43,96	8,68	-	1343	1544	
10		1400	800	1915	977	1,31	51,10	9,80	-	1459	1678	
11		1400	880	2013	1027	1,31	54,18	10,78	-	1572	1808	
380 160 024 XX YY 00		3	1600	240	835	426	1,24	17,44	3,20	-	723	831
		4	1600	320	1069	545	1,26	23,36	4,48	-	849	976
	5	1600	400	1277	651	1,27	29,12	5,44	-	979	1126	
	6	1600	480	1485	758	1,28	35,04	6,56	-	1105	1271	
	7	1600	560	1694	864	1,30	40,80	7,68	-	1237	1423	
	8	1600	640	1859	949	1,30	46,72	8,80	-	1367	1572	
	9	1600	720	1976	1008	1,30	50,24	9,92	-	1494	1718	
	10	1600	800	2189	1117	1,31	58,40	11,20	-	1625	1869	
	11	1600	880	2301	1174	1,31	61,92	12,32	-	1755	2018	

Conform EN442-1: 2014: radiatoren en convectoren

Voor meer details over onze artikel-data, zie artikel-database: <https://www.2ba.nl>

Voor de warmteafgiftes van andere regimes, kijkt u op p. 370 (correctiefactoren)
NEDERLAND. Prijzen in euro (excl. BTW)

VIOLA-A HORIZONTAAL (H1L1-RO-A)



H1L1-RO-A
(thermostaatkop apart te bestellen)

HOE VIOLA-A HORIZONTAAL BESTELLEN

Leveringstermijn 15 - 30 werkdagen
(zonder transportduur)

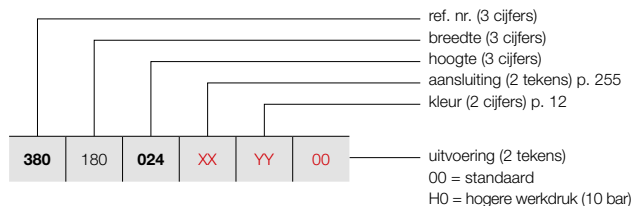

PRIJSGROEP: VPG2 - STAAL DESIGNRADIATOREN

BESTELCODE MAATWERK VIOLA-A HORIZONTAAL	TECHNISCHE GEGEVENS									STANDAARDKLEUR	ANDERE KLEUREN
	buizen	breedte (L mm)	hoogte (H mm)	75/65/20 (Watt) (Φ50K)	55/45/20 (Watt) (Φ30K)	n-exp.	gewicht (kg)	inhoud (l)	el. weerst. (Watt)	prijs RAL 9016 (€)	prijs kleur (€)
REF. NR. VIOLA-A HORIZONTAAL H1L1-RO-A : 380											
380	180	024	XX	YY	00						
		032								790	909
		040								930	1070
		048								1075	1236
		056								1217	1400
		064								1362	1566
		072								1504	1730
		080								1648	1895
		088								1787	2055
										1930	2220
380	200	024	XX	YY	00						
		032								856	984
		040								1013	1165
		048								1168	1343
		056								1329	1528
		064								1484	1707
		072								1640	1886
		080								1799	2069
		088								1953	2246
										2111	2428
380	220	024	XX	YY	00						
		032								923	1061
		040								1095	1259
		048								1260	1449
		056								1436	1651
		064								1608	1849
		072								1777	2044
		080								1949	2241
		088								2118	2436
										2291	2635
380	240	024	XX	YY	00						
		032								991	1140
		040								1174	1350
		048								1363	1567
		056								1545	1777
		064								1729	1988
		072								1911	2198
		080								2098	2413
		088								2282	2624
										2468	2838
380	260	024	XX	YY	00						
		032								1061	1220
		040								1256	1444
		048								1456	1674
		056								1655	1903
		064								1855	2133
		072								2051	2359
		080								2251	2589
		088								2446	2813
										2647	3044

Conform EN442-1: 2014: radiatoren en convectoren

Voor meer details over onze artikel-data, zie artikel-database: <https://www.2ba.nl>

Voor de warmteafgiftes van andere regimes, kijkt u op p. 370 (correctiefactoren)
 NEDERLAND. Prijzen in euro (excl. BTW)

HOE VIOLA-A HORIZONTAAL BESTELLEN

Leveringstermijn 15 - 30 werkdagen
(zonder transportduur)

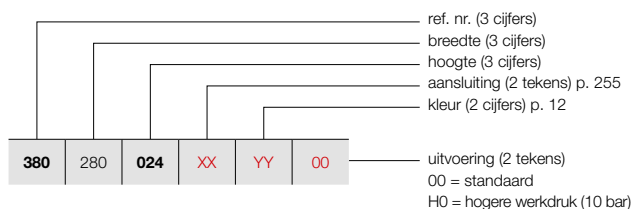

VIOLA-A HORIZONTAAL (H1L1-RO-A)

239



H1L1-RO-A
(thermostaatkop apart te bestellen)

PRIJSGROEP: VPG2 - STAAL DESIGNRADIATOREN

BESTELCODE MAATWERK VIOLA-A HORIZONTAAL	TECHNISCHE GEGEVENS								STANDAARDKLEUR		ANDERE KLEUREN	
	buizen	breedte (L mm)	hoogte (H mm)	75/65/20 (Watt) (Φ50K)	55/45/20 (Watt) (Φ30K)	n-exp.	gewicht (kg)	inhoud (l)	el. weerst. (Watt)	prijs RAL 9016 (€)	prijs kleur (€)	
REF. NR. VIOLA-A HORIZONTAAL H1L1-RO-A : 380												
380	280	024	XX	YY	00							
		032								1129	1298	
		040								1338	1539	
		048								1550	1783	
		056								1764	2029	
		064								1977	2274	
		072								2189	2517	
		080								2398	2758	
		088								2615	3007	
										2825	3249	
380	300	024	XX	YY	00							
		032								1198	1378	
		040								1422	1635	
		048								1649	1896	
		056								1871	2152	
		064								2098	2413	
		072								2325	2674	
		080								2548	2930	
		088								2778	3195	
										3002	3452	

Conform EN442-1: 2014: radiatoren en convectoren

Voor meer details over onze artikel-data, zie artikel-database: <https://www.2ba.nl>
Voor de warmteafgiftes van andere regimes, kijkt u op p. 370 (correctiefactoren)
NETERLAND. Prijzen in euro (excl. BTW)

VIOLA-A HORIZONTAAL (H2-RO-A)



H2-RO-A
(thermostaatkop apart te bestellen)

HOE VIOLA-A HORIZONTAAL BESTELLEN

Leveringstermijn 15 - 30 werkdagen
(zonder transportduur)

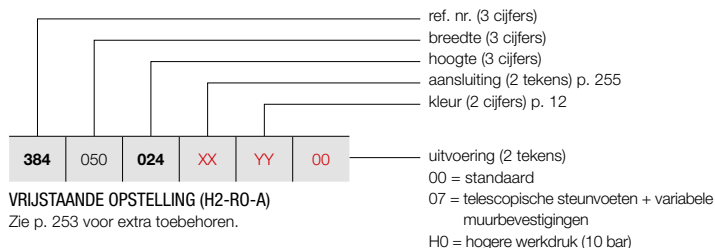

VRIJSTAANDE OPSTELLING (H2-RO-A)

Zie p. 253 voor extra toebehoren.

PRIJSGROEP: VPG2 - STAAL DESIGNRADIATOREN

BESTELCODE MAATWERK VIOLA-A HORIZONTAAL							TECHNISCHE GEGEVENS					STANDAARDKLEUR	ANDERE KLEUREN			
buizen	breedte (L mm)	hoogte (H mm)	75/65/20 (Watt) (Φ50K)	55/45/20 (Watt) (Φ30K)	n-exp.	gewicht (kg)	inhoud (l)	el. weerst. (Watt)	prijs RAL 9016 (€)	prijs kleur (€)						
REF. NR. VIOLA-A HORIZONTAAL H2-RO-A : 384																
384	050	024	XX	YY	00	3	500	240	218	111	1,23	6,10	1,70	-	575	661
		032				4	500	320	273	139	1,22	8,15	2,25	-	656	754
		040				5	500	400	329	168	1,23	10,15	2,85	-	737	848
		048				6	500	480	389	198	1,25	12,20	3,45	-	817	940
		056				7	500	560	454	231	1,26	14,25	4,05	-	900	1035
		064				8	500	640	523	267	1,27	16,25	4,65	-	979	1126
		072				9	500	720	600	306	1,28	18,30	5,25	-	1061	1220
		080				10	500	800	663	338	1,28	20,35	5,70	-	1143	1314
		088				11	500	880	726	370	1,29	22,35	6,20	-	1226	1410
384	060	024	XX	YY	00	3	600	240	262	133	1,23	7,32	2,04	-	619	712
		032				4	600	320	327	167	1,22	9,78	2,70	-	709	815
		040				5	600	400	395	201	1,23	12,18	3,42	-	798	918
		048				6	600	480	467	238	1,25	14,64	4,14	-	887	1020
		056				7	600	560	544	278	1,26	17,10	4,86	-	978	1245
		064				8	600	640	628	320	1,27	19,50	5,58	-	1068	1228
		072				9	600	720	719	367	1,28	21,96	6,30	-	1157	1331
		080				10	600	800	795	406	1,28	24,42	6,84	-	1248	1435
		088				11	600	880	871	444	1,29	26,82	7,44	-	1337	1538
384	070	024	XX	YY	00	3	700	240	305	156	1,23	8,54	2,38	-	663	762
		032				4	700	320	382	195	1,22	11,41	3,15	-	759	873
		040				5	700	400	461	235	1,23	14,21	3,99	-	857	986
		048				6	700	480	545	278	1,25	17,08	4,83	-	960	1104
		056				7	700	560	635	324	1,26	19,95	5,67	-	1056	1214
		064				8	700	640	732	374	1,27	22,75	6,51	-	1156	1329
		072				9	700	720	839	428	1,28	25,62	7,35	-	1255	1443
		080				10	700	800	928	473	1,28	28,49	7,98	-	1352	1555
		088				11	700	880	1016	518	1,29	31,29	8,68	-	1453	1671
384	080	024	XX	YY	00	3	800	240	349	178	1,23	9,76	2,72	-	703	808
		032				4	800	320	436	222	1,22	13,04	3,60	-	812	934
		040				5	800	400	526	269	1,23	16,24	4,56	-	920	1058
		048				6	800	480	622	318	1,25	19,52	5,52	-	1025	1179
		056				7	800	560	726	370	1,26	22,80	6,48	-	1138	1309
		064				8	800	640	837	427	1,27	26,00	7,44	-	1246	1433
		072				9	800	720	959	489	1,28	29,28	8,40	-	1349	1551
		080				10	800	800	1060	541	1,28	32,56	9,12	-	1459	1678
		088				11	800	880	1161	592	1,29	35,76	9,92	-	1569	1804
384	090	024	XX	YY	00	3	900	240	392	200	1,23	10,98	3,06	-	745	857
		032				4	900	320	491	250	1,22	14,67	4,05	-	862	991
		040				5	900	400	592	302	1,23	18,27	5,13	-	1102	1129
		048				6	900	480	700	357	1,25	21,96	6,21	-	1096	1260
		056				7	900	560	816	416	1,26	25,65	7,29	-	1212	1394
		064				8	900	640	941	480	1,27	29,25	8,37	-	1333	1533
		072				9	900	720	1079	551	1,28	32,94	9,45	-	1450	1668
		080				10	900	800	1193	608	1,28	36,63	10,26	-	1568	1803
		088				11	900	880	1306	666	1,29	40,23	11,16	-	1686	1939

Conform EN442-1: 2014: radiatoren en convectoren

Voor meer details over onze artikel-data, zie artikel-database: <https://www.2ba.nl>

Voor de warmteafgifte van andere regimes, kijkt u op p. 370 (correctiefactoren)
 NEDERLAND. Prijzen in euro (excl. BTW)

HOE VIOLA-A HORIZONTAAL BESTELLEN

Leveringstermijn 15 - 30 werkdagen
(zonder transportduur)

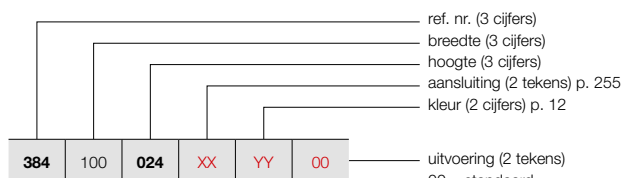

VRIJSTAANDE OPSTELLING (H2-RO-A)

Zie p. 253 voor extra toebehoren.

- 00 = standaard
- 07 = telescopische steunvoeten + variabele muurbevestigingen
- H0 = hogere werkdruk (10 bar)

VIOLA-A HORIZONTAAL (H2-RO-A)



H2-RO-A
(thermostaatkop apart te bestellen)

PRIJSGROEP: VPG2 - STAAL DESIGNRADIATOREN

BESTELCODE MAATWERK VIOLA-A HORIZONTAAL	TECHNISCHE GEGEVENS							STANDAARDKLEUR	ANDERE KLEUREN			
	buizen	breedte (L mm)	hoogte (H mm)	75/65/20 (Watt) (φ50K)	55/45/20 (Watt) (φ30K)	n-exp.	gewicht (kg)			inhoud (l)	el. weerst. (Watt)	prijs RAL 9016 (€)
REF. NR. VIOLA-A HORIZONTAAL H2-RO-A : 384												
384 100 024 XX YY 00	3	1000	240	436	222	1,23	12,20	3,40	-	790	909	
	4	1000	320	545	278	1,22	16,30	4,50	-	916	1053	
	5	1000	400	658	336	1,23	20,30	5,70	-	1042	1198	
	6	1000	480	778	397	1,25	24,40	6,90	-	1167	1342	
	7	1000	560	907	463	1,26	28,50	8,10	-	1413	1607	
	8	1000	640	1046	534	1,27	32,50	9,30	-	1541	1754	
	9	1000	720	1199	612	1,28	36,60	10,50	-	1546	1778	
	10	1000	800	1325	676	1,28	40,70	11,40	-	1672	1923	
	11	1000	880	1451	740	1,29	44,70	12,40	-	1802	2072	
	384 110 024 XX YY 00	3	1100	240	480	245	1,23	13,42	3,74	-	831	956
		4	1100	320	600	306	1,22	17,93	4,95	-	968	1113
5		1100	400	724	369	1,23	22,33	6,27	-	1100	1265	
6		1100	480	856	437	1,25	26,84	7,59	-	1237	1423	
7		1100	560	998	509	1,26	31,35	8,91	-	1374	1580	
8		1100	640	1151	587	1,27	35,75	10,23	-	1507	1733	
9		1100	720	1319	673	1,28	40,26	11,55	-	1645	1892	
10		1100	800	1458	744	1,28	44,77	12,54	-	1780	2047	
11		1100	880	1596	814	1,29	49,17	13,64	-	1914	2201	
384 120 024 XX YY 00		3	1200	240	523	267	1,23	14,64	4,08	-	875	1006
		4	1200	320	654	334	1,22	19,56	5,40	-	1019	1172
	5	1200	400	790	403	1,23	24,36	6,84	-	1163	1337	
	6	1200	480	934	476	1,25	29,28	8,28	-	1429	1505	
	7	1200	560	1088	555	1,26	34,20	9,72	-	1572	1670	
	8	1200	640	1255	640	1,27	39,00	11,16	-	1597	1837	
	9	1200	720	1439	734	1,28	43,92	12,60	-	1741	2002	
	10	1200	800	1590	811	1,28	48,84	13,68	-	1885	2168	
	11	1200	880	1741	888	1,29	53,64	14,88	-	2030	2335	
	384 140 024 XX YY 00	3	1400	240	610	311	1,23	17,08	4,76	-	960	1104
		4	1400	320	763	389	1,22	22,82	6,30	-	1120	1288
5		1400	400	921	470	1,23	28,42	7,98	-	1283	1475	
6		1400	480	1089	556	1,25	34,16	9,66	-	1449	1666	
7		1400	560	1270	648	1,26	39,90	11,34	-	1611	1853	
8		1400	640	1464	747	1,27	45,50	13,02	-	1894	2160	
9		1400	720	1679	856	1,28	51,24	14,70	-	1937	2228	
10		1400	800	1855	946	1,28	56,98	15,96	-	2098	2413	
11		1400	880	2031	1036	1,29	62,58	17,36	-	2261	2600	
384 160 024 XX YY 00		3	1600	240	698	356	1,23	19,52	5,44	-	1046	1203
		4	1600	320	872	445	1,22	26,08	7,20	-	1227	1411
	5	1600	400	1053	537	1,23	32,48	9,12	-	1406	1617	
	6	1600	480	1245	635	1,25	39,04	11,04	-	1586	1824	
	7	1600	560	1451	740	1,26	45,60	12,96	-	1769	2034	
	8	1600	640	1674	854	1,27	52,00	14,88	-	1950	2243	
	9	1600	720	1918	979	1,28	58,56	16,80	-	2129	2448	
	10	1600	800	2120	1082	1,28	65,12	18,24	-	2309	2655	
	11	1600	880	2322	1184	1,29	71,52	19,84	-	2489	2862	

Conform EN442-1: 2014: radiatoren en convectoren

Voor meer details over onze artikel-data, zie artikel-database: <https://www.2ba.nl>

Voor de warmteafgiftes van andere regimes, kijkt u op p. 370 (correctiefactoren)
NEDERLAND. Prijzen in euro (excl. BTW)

VIOLA-A HORIZONTAAL (H2-RO-A)



H2-RO-A
(thermostaatkop apart te bestellen)

HOE VIOLA-A HORIZONTAAL BESTELLEN

Leveringstermijn 15 - 30 werkdagen
(zonder transportduur)

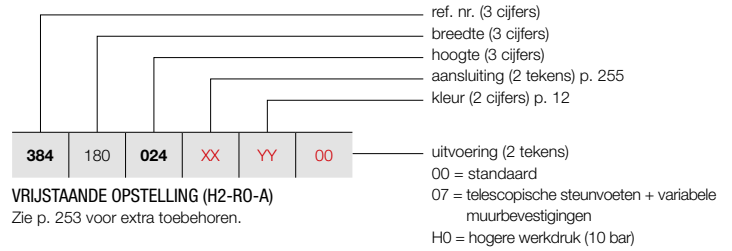

VRIJSTAANDE OPSTELLING (H2-RO-A)

Zie p. 253 voor extra toebehoren.

PRIJSGROEP: VPG2 - STAAL DESIGNRADIATOREN

BESTELCODE MAATWERK VIOLA-A HORIZONTAAL	TECHNISCHE GEGEVENS									STANDAARDKLEUR	ANDERE KLEUREN
	buizen	breedte (L mm)	hoogte (H mm)	75/65/20 (Watt) (Φ50K)	55/45/20 (Watt) (Φ30K)	n-exp.	gewicht (kg)	inhoud (l)	el. weerst. (Watt)	prijs RAL 9016 (€)	prijs kleur (€)
REF. NR. VIOLA-A HORIZONTAAL H2-RO-A : 384											
384	180	024	XX	YY	00						
		032								1131	1301
		040								1330	1530
		048								1527	1756
		056								1727	1986
		064								1924	2213
		072								2126	2445
		080								2325	2674
		088								2527	2906
										2721	3129
384	200	024	XX	YY	00						
		032								1212	1394
		040								1432	1647
		048								1651	1899
		056								1865	2145
		064								2086	2399
		072								2300	2645
		080								2519	2897
		088								2737	3148
										2953	3396
384	220	024	XX	YY	00						
		032								1299	1494
		040								1539	1770
		048								1773	2039
		056								2008	2309
		064								2244	2581
		072								2480	2852
		080								2712	3119
		088								2950	3393
										3185	3663
384	240	024	XX	YY	00						
		032								1387	1595
		040								1639	1885
		048								1896	2180
		056								2146	2468
		064								2398	2758
		072								2654	3052
		080								2909	3345
		088								3160	3634
										3415	3927
384	260	024	XX	YY	00						
		032								1470	1691
		040								1742	2003
		048								2013	2315
		056								2289	2632
		064								2556	2939
		072								2829	3253
		080								3104	3570
		088								3374	3880
										3644	4191

Conform EN442-1: 2014: radiatoren en convectoren

Voor meer details over onze artikel-data, zie artikel-database: <https://www.2ba.nl>

Voor de warmteafgifte van andere regimes, kijkt u op p. 370 (correctiefactoren)
NEDERLAND. Prijzen in euro (excl. BTW)

VIOLA-A HORIZONTAAL (H2L1-RO-A)



H2L1-RO-A
(thermostaatkop apart te bestellen)

HOE VIOLA-A HORIZONTAAL BESTELLEN

Leveringstermijn 15 - 30 werkdagen
(zonder transportduur)

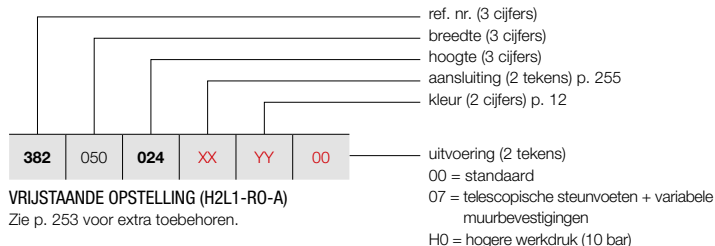

VRIJSTAANDE OPSTELLING (H2L1-RO-A)
 Zie p. 253 voor extra toebehoren.

PRIJSGROEP: VPG2 - STAAL DESIGNRADIATOREN

BESTELCODE MAATWERK VIOLA-A HORIZONTAAL							TECHNISCHE GEGEVENS					STANDAARDKLEUR	ANDERE KLEUREN			
buizen	breedte (L mm)	hoogte (H mm)	75/65/20 (Watt) (Φ50K)	55/45/20 (Watt) (Φ30K)	n-exp.	gewicht (kg)	inhoud (l)	el. weerst. (Watt)	prijs RAL 9016 (€)	prijs kleur (€)						
REF. NR. VIOLA-A HORIZONTAAL H2L1-RO-A : 382																
382	050	024	XX	YY	00	3	500	240	322	164	1,28	7,75	1,70	-	636	731
		032				4	500	320	399	204	1,30	10,35	2,25	-	739	850
		040				5	500	400	474	242	1,32	12,90	2,85	-	843	969
		048				6	500	480	550	280	1,34	15,50	3,45	-	942	1083
		056				7	500	560	625	319	1,36	18,10	4,05	-	1167	1324
		064				8	500	640	677	345	1,36	20,65	4,65	-	1152	1325
		072				9	500	720	728	371	1,36	23,25	5,25	-	1253	1441
		080				10	500	800	780	398	1,37	25,80	5,70	-	1352	1555
		088				11	500	880	822	419	1,36	27,85	6,20	-	1456	1674
382	060	024	XX	YY	00	3	600	240	386	197	1,28	9,30	2,04	-	688	791
		032				4	600	320	479	244	1,30	12,42	2,70	-	804	925
		040				5	600	400	569	290	1,32	15,48	3,42	-	915	1052
		048				6	600	480	659	336	1,34	18,60	4,14	-	1025	1179
		056				7	600	560	749	382	1,36	21,72	4,86	-	1141	1312
		064				8	600	640	812	414	1,36	24,78	5,58	-	1254	1442
		072				9	600	720	874	446	1,36	27,90	6,30	-	1367	1572
		080				10	600	800	936	478	1,37	30,96	6,84	-	1482	1704
		088				11	600	880	986	503	1,36	33,42	7,44	-	1594	1833
382	070	024	XX	YY	00	3	700	240	450	230	1,28	10,85	2,38	-	737	848
		032				4	700	320	559	285	1,30	14,49	3,15	-	860	989
		040				5	700	400	664	339	1,32	18,06	3,99	-	986	1134
		048				6	700	480	769	393	1,34	21,70	4,83	-	1107	1273
		056				7	700	560	874	446	1,36	25,34	5,67	-	1234	1419
		064				8	700	640	947	483	1,36	28,91	6,51	-	1361	1565
		072				9	700	720	1019	520	1,36	32,55	7,35	-	1484	1707
		080				10	700	800	1092	557	1,37	36,12	7,98	-	1607	1848
		088				11	700	880	1151	587	1,36	38,99	8,68	-	1849	2108
382	080	024	XX	YY	00	3	800	240	514	262	1,28	12,40	2,72	-	788	906
		032				4	800	320	638	326	1,30	16,56	3,60	-	922	1060
		040				5	800	400	758	387	1,32	20,64	4,56	-	1056	1214
		048				6	800	480	879	449	1,34	24,80	5,52	-	1192	1371
		056				7	800	560	999	510	1,36	28,96	6,48	-	1449	1648
		064				8	800	640	1082	552	1,36	33,04	7,44	-	1581	1680
		072				9	800	720	1165	594	1,36	37,20	8,40	-	1597	1837
		080				10	800	800	1248	637	1,37	41,28	9,12	-	1731	1991
		088				11	800	880	1315	671	1,36	44,56	9,92	-	1865	2145
382	090	024	XX	YY	00	3	900	240	579	295	1,28	13,95	3,06	-	840	966
		032				4	900	320	718	366	1,30	18,63	4,05	-	983	1130
		040				5	900	400	853	435	1,32	23,22	5,13	-	1129	1298
		048				6	900	480	989	505	1,34	27,90	6,21	-	1276	1467
		056				7	900	560	1124	574	1,36	32,58	7,29	-	1421	1634
		064				8	900	640	1218	621	1,36	37,17	8,37	-	1566	1801
		072				9	900	720	1310	669	1,36	41,85	9,45	-	1714	1971
		080				10	900	800	1404	716	1,37	46,44	10,26	-	1859	2138
		088				11	900	880	1480	755	1,36	50,13	11,16	-	2124	2425

Conform EN442-1: 2014: radiatoren en convectoren

Voor meer details over onze artikel-data, zie artikel-database: <https://www.2ba.nl>

Voor de warmteafgifte van andere regimes, kijkt u op p. 370 (correctiefactoren)
 NEDERLAND. Prijzen in euro (excl. BTW)

HOE VIOLA-A HORIZONTAAL BESTELLEN

Leveringstermijn 15 - 30 werkdagen
(zonder transportduur)

VIOLA-A HORIZONTAAL (H2L1-RO-A)

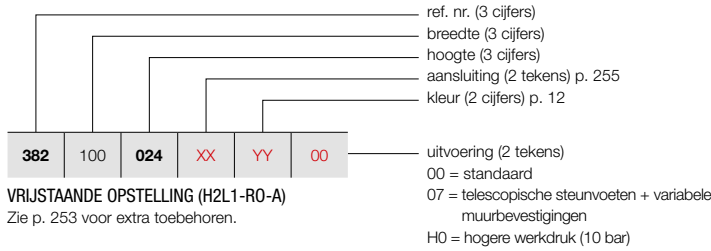

VRIJSTAANDE OPSTELLING (H2L1-RO-A)
 Zie p. 253 voor extra toebehoren.



H2L1-RO-A
(thermostaatkop apart te bestellen)

PRIJSGROEP: VPG2 - STAAL DESIGNRADIATOREN

BESTELCODE MAATWERK VIOLA-A HORIZONTAAL	TECHNISCHE GEGEVENS							STANDAARDKLEUR	ANDERE KLEUREN			
	buizen	breedte (L mm)	hoogte (H mm)	75/65/20 (Watt) (Φ50K)	55/45/20 (Watt) (Φ30K)	n-exp.	gewicht (kg)			inhoud (l)	el. weerst. (Watt)	prijs RAL 9016 (€)
REF. NR. VIOLA-A HORIZONTAAL H2L1-RO-A : 382												
382 100 024 XX YY 00	3	1000	240	643	328	1,28	15,50	3,40	-	887	1020	
	4	1000	320	798	407	1,30	20,70	4,50	-	1045	1202	
	5	1000	400	948	484	1,32	25,80	5,70	-	1201	1381	
	6	1000	480	1099	561	1,34	31,00	6,90	-	1357	1561	
	7	1000	560	1249	637	1,36	36,20	8,10	-	1632	1859	
	8	1000	640	1353	690	1,36	41,30	9,30	-	1670	1921	
	9	1000	720	1456	743	1,36	46,50	10,50	-	1827	2101	
	10	1000	800	1560	796	1,37	51,60	11,40	-	1983	2280	
	11	1000	880	1644	839	1,36	55,70	12,40	-	2138	2459	
	382 110 024 XX YY 00	3	1100	240	707	361	1,28	17,05	3,74	-	935	1075
		4	1100	320	878	448	1,30	22,77	4,95	-	1101	1266
5		1100	400	1043	532	1,32	28,38	6,27	-	1273	1464	
6		1100	480	1209	617	1,34	34,10	7,59	-	1438	1654	
7		1100	560	1374	701	1,36	39,82	8,91	-	1608	1849	
8		1100	640	1488	759	1,36	45,43	10,23	-	1775	2041	
9		1100	720	1602	817	1,36	51,15	11,55	-	1944	2236	
10		1100	800	1716	876	1,37	56,76	12,54	-	2110	2427	
11		1100	880	1808	923	1,36	61,27	13,64	-	2277	2619	
382 120 024 XX YY 00		3	1200	240	772	394	1,28	18,60	4,08	-	986	1134
		4	1200	320	958	489	1,30	24,84	5,40	-	1165	1340
	5	1200	400	1138	580	1,32	30,96	6,84	-	1342	1543	
	6	1200	480	1319	673	1,34	37,20	8,28	-	1522	1750	
	7	1200	560	1499	765	1,36	43,44	9,72	-	1698	1953	
	8	1200	640	1624	828	1,36	49,56	11,16	-	1998	2160	
	9	1200	720	1747	891	1,36	55,80	12,60	-	2058	2367	
	10	1200	800	1872	955	1,37	61,92	13,68	-	2235	2570	
	11	1200	880	1973	1007	1,36	66,84	14,88	-	2413	2775	
	382 140 024 XX YY 00	3	1400	240	900	459	1,28	21,70	4,76	-	1087	1250
		4	1400	320	1117	570	1,30	28,98	6,30	-	1284	1477
5		1400	400	1327	677	1,32	36,12	7,98	-	1489	1712	
6		1400	480	1539	785	1,34	43,40	9,66	-	1687	1940	
7		1400	560	1749	892	1,36	50,68	11,34	-	1885	2168	
8		1400	640	1894	966	1,36	57,82	13,02	-	2087	2400	
9		1400	720	2038	1040	1,36	65,10	14,70	-	2289	2632	
10		1400	800	2184	1114	1,37	72,24	15,96	-	2486	2859	
11		1400	880	2302	1174	1,36	77,98	17,36	-	2689	3092	
382 160 024 XX YY 00		3	1600	240	1029	525	1,28	24,80	5,44	-	1186	1364
		4	1600	320	1277	651	1,30	33,12	7,20	-	1406	1617
	5	1600	400	1517	774	1,32	41,28	9,12	-	1629	1873	
	6	1600	480	1758	897	1,34	49,60	11,04	-	1853	2131	
	7	1600	560	1998	1020	1,36	57,92	12,96	-	2192	2503	
	8	1600	640	2165	1104	1,36	66,08	14,88	-	2296	2640	
	9	1600	720	2330	1189	1,36	74,40	16,80	-	2518	2896	
	10	1600	800	2496	1273	1,37	82,56	18,24	-	2738	3149	
	11	1600	880	2630	1342	1,36	89,12	19,84	-	2960	3404	

Conform EN442-1: 2014: radiatoren en convectoren

Voor meer details over onze artikel-data, zie artikel-database: <https://www.2ba.nl>

Voor de warmteafgiftes van andere regimes, kijkt u op p. 370 (correctiefactoren)
 NEDERLAND. Prijzen in euro (excl. BTW)

STAAL DESIGNRADIATOREN

VIOLA-A HORIZONTAAL (H2L1-RO-A)



H2L1-RO-A
(thermostaatkop apart te bestellen)

HOE VIOLA-A HORIZONTAAL BESTELLEN

Leveringstermijn 15 - 30 werkdagen
(zonder transportduur)

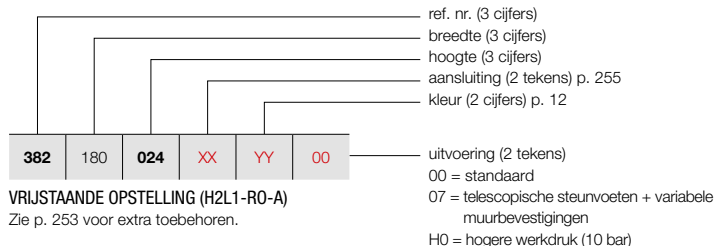

VRIJSTAANDE OPSTELLING (H2L1-RO-A)
Zie p. 253 voor extra toebehoren.

PRIJSGROEP: VPG2 - STAAL DESIGNRADIATOREN

BESTELCODE MAATWERK VIOLA-A HORIZONTAAL	TECHNISCHE GEGEVENS									STANDAARDKLEUR	ANDERE KLEUREN
	buizen	breedte (L mm)	hoogte (H mm)	75/65/20 (Watt) (Φ50K)	55/45/20 (Watt) (Φ30K)	n-exp.	gewicht (kg)	inhoud (l)	el. weerst. (Watt)	prijs RAL 9016 (€)	prijs kleur (€)
REF. NR. VIOLA-A HORIZONTAAL H2L1-RO-A : 382											
382	180	024	XX	YY	00						
		032								1284	1477
		040								1533	1763
		048								1773	2039
		056								2014	2316
		064								2260	2599
		072								2502	2877
		080								2747	3159
		088								2990	3439
										3236	3721
382	200	024	XX	YY	00						
		032								1383	1590
		040								1653	1901
		048								1914	2201
		056								2179	2506
		064								2445	2812
		072								2711	3118
		080								2977	3424
		088								3242	3728
										3508	4034
382	220	024	XX	YY	00						
		032								1485	1708
		040								1773	2039
		048								2061	2370
		056								2348	2700
		064								2632	3027
		072								2918	3356
		080								3205	3686
		088								3494	4018
										3782	4349
382	240	024	XX	YY	00						
		032								1583	1820
		040								2016	2180
		048								2202	2532
		056								2512	2889
		064								2942	3365
		072								3245	3714
		080								3436	3951
		088								3745	4307
										4051	4659
382	260	024	XX	YY	00						
		032								1685	1938
		040								2013	2315
		048								2343	2694
		056								2675	3076
		064								3005	3456
		072								3340	3841
		080								3669	4219
		088								3996	4595
										4330	4980

Conform EN442-1: 2014: radiatoren en convectoren

Voor meer details over onze artikel-data, zie artikel-database: <https://www.2ba.nl>

Voor de warmteafgifte van andere regimes, kijkt u op p. 370 (correctiefactoren)
NEDERLAND. Prijzen in euro (excl. BTW)

HOE VIOLA-A HORIZONTAAL BESTELLEN

Leveringstermijn 15 - 30 werkdagen
(zonder transportduur)

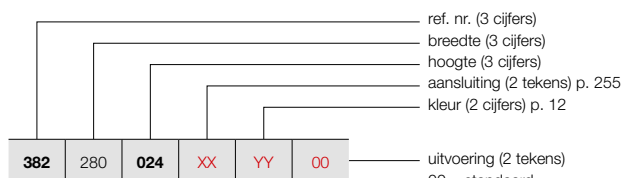

VRIJSTAANDE OPSTELLING (H2L1-RO-A)

Zie p. 253 voor extra toebehoren.

00 = standaard
07 = telescopische steunvoeten + variabele muurbevestigingen
H0 = hogere werkdruk (10 bar)

VIOLA-A HORIZONTAAL (H2L1-RO-A)

247



H2L1-RO-A
(thermostaatkop apart te bestellen)

PRIJSGROEP: VPG2 - STAAL DESIGNRADIATOREN

BESTELCODE MAATWERK VIOLA-A HORIZONTAAL	TECHNISCHE GEGEVENS							STANDAARDKLEUR		ANDERE KLEUREN	
	buizen	breedte (L mm)	hoogte (H mm)	75/65/20 (Watt) (Φ50K)	55/45/20 (Watt) (Φ30K)	n-exp.	gewicht (kg)	inhoud (l)	el. weerst. (Watt)	prijs RAL 9016 (€)	prijs kleur (€)
REF. NR. VIOLA-A HORIZONTAAL H2L1-RO-A : 382											
382	280	024	XX	YY	00						
		032								1781	2048
		040								2134	2454
		048								2487	2860
		056								2838	3264
		064								3195	3674
		072								3547	4079
		080								3896	4480
		088								4250	4888
										4602	5292
382	300	024	XX	YY	00						
		032								1882	2164
		040								2255	2593
		048								2630	3025
		056								3003	3453
		064								3380	3887
		072								3756	4319
		080								4126	4745
		088								4501	5176
										4874	5605

Conform EN442-1: 2014: radiatoren en convectoren

Voor meer details over onze artikel-data, zie artikel-database: <https://www.2ba.nl>
Voor de warmteafgiftes van andere regimes, kijkt u op p. 370 (correctiefactoren)
NEDERLAND. Prijzen in euro (excl. BTW)

VIOLA-A HORIZONTAAL (H2L2-RO-A)



H2L2-RO-A
(thermostaatkop apart te bestellen)

HOE VIOLA-A HORIZONTAAL BESTELLEN

Leveringstermijn 15 - 30 werkdagen
(zonder transportduur)

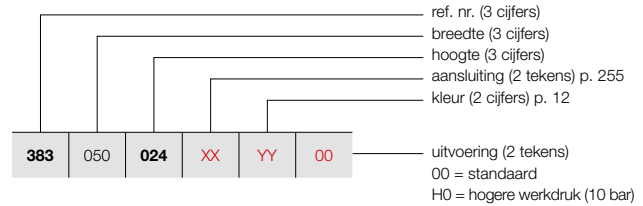

PRIJSGROEP: VPG2 - STAAL DESIGNRADIATOREN

BESTELCODE MAATWERK VIOLA-A HORIZONTAAL							TECHNISCHE GEGEVENS				STANDAARDKLEUR	ANDERE KLEUREN				
buizen	breedte (L mm)	hoogte (H mm)	75/65/20 (Watt) (Φ50K)	55/45/20 (Watt) (Φ30K)	n-exp.	gewicht (kg)	inhoud (l)	el. weerst. (Watt)	prijs RAL 9016 (€)	prijs kleur (€)						
REF. NR. VIOLA-A HORIZONTAAL H2L2-RO-A : 383																
383	050	024	XX	YY	00	3	500	240	433	221	1,25	9,70	2,00	-	690	794
		032				4	500	320	538	274	1,30	12,90	2,75	-	809	930
		040				5	500	400	663	338	1,31	16,10	3,45	-	922	1060
		048				6	500	480	788	402	1,33	19,40	4,15	-	1038	1194
		056				7	500	560	913	466	1,34	22,60	4,85	-	1154	1327
		064				8	500	640	993	507	1,34	25,85	5,50	-	1271	1462
		072				9	500	720	1073	547	1,34	29,10	6,20	-	1383	1590
		080				10	500	800	1153	588	1,36	32,30	6,90	-	1497	1842
		088				11	500	880	1204	614	1,36	34,45	7,60	-	1613	1855
383	060	024	XX	YY	00	3	600	240	519	265	1,25	11,64	2,40	-	753	866
		032				4	600	320	645	329	1,30	15,48	3,30	-	879	1011
		040				5	600	400	796	406	1,31	19,32	4,14	-	1007	1158
		048				6	600	480	946	482	1,33	23,28	4,98	-	1139	1310
		056				7	600	560	1096	559	1,34	27,12	5,82	-	1262	1451
		064				8	600	640	1192	608	1,34	31,02	6,60	-	1397	1607
		072				9	600	720	1287	657	1,34	34,92	7,44	-	1524	1753
		080				10	600	800	1383	706	1,36	38,76	8,28	-	1655	1903
		088				11	600	880	1445	737	1,36	41,34	9,12	-	1781	2048
383	070	024	XX	YY	00	3	700	240	606	309	1,25	13,58	2,80	-	812	934
		032				4	700	320	753	384	1,30	18,06	3,85	-	956	1099
		040				5	700	400	928	474	1,31	22,54	4,83	-	1095	1259
		048				6	700	480	1103	563	1,33	27,16	5,81	-	1239	1425
		056				7	700	560	1278	652	1,34	31,64	6,79	-	1380	1587
		064				8	700	640	1390	709	1,34	36,19	7,70	-	1642	1870
		072				9	700	720	1502	766	1,34	40,74	8,68	-	1668	1918
		080				10	700	800	1614	823	1,36	45,22	9,66	-	1810	2082
		088				11	700	880	1686	860	1,36	48,23	10,64	-	1950	2243
383	080	024	XX	YY	00	3	800	240	692	353	1,25	15,52	3,20	-	874	1005
		032				4	800	320	860	439	1,30	20,64	4,40	-	1025	1179
		040				5	800	400	1061	541	1,31	25,76	5,52	-	1185	1363
		048				6	800	480	1261	643	1,33	31,04	6,64	-	1338	1539
		056				7	800	560	1461	745	1,34	36,16	7,76	-	1614	1838
		064				8	800	640	1589	811	1,34	41,36	8,80	-	1653	2021
		072				9	800	720	1716	876	1,34	46,56	9,92	-	1808	2079
		080				10	800	800	1844	941	1,36	51,68	11,04	-	1964	2259
		088				11	800	880	1926	983	1,36	55,12	12,16	-	2120	2438
383	090	024	XX	YY	00	3	900	240	779	397	1,25	17,46	3,60	-	930	1070
		032				4	900	320	968	494	1,30	23,22	4,95	-	1099	1264
		040				5	900	400	1193	609	1,31	28,98	6,21	-	1272	1463
		048				6	900	480	1418	724	1,33	34,92	7,47	-	1438	1654
		056				7	900	560	1643	838	1,34	40,68	8,73	-	1609	1850
		064				8	900	640	1787	912	1,34	46,53	9,90	-	1778	2045
		072				9	900	720	1931	985	1,34	52,38	11,16	-	1949	2241
		080				10	900	800	2075	1058	1,36	58,14	12,42	-	2118	2436
		088				11	900	880	2167	1106	1,36	62,01	13,68	-	2289	2632

Conform EN442-1: 2014: radiatoren en convectoren

Voor meer details over onze artikel-data, zie artikel-database: <https://www.2ba.nl>

Voor de warmteafgiftes van andere regimes, kijkt u op p. 370 (correctiefactoren)
NEDERLAND. Prijzen in euro (excl. BTW)

HOE VIOLA-A HORIZONTAAL BESTELLEN

Leveringstermijn 15 - 30 werkdagen
(zonder transportduur)

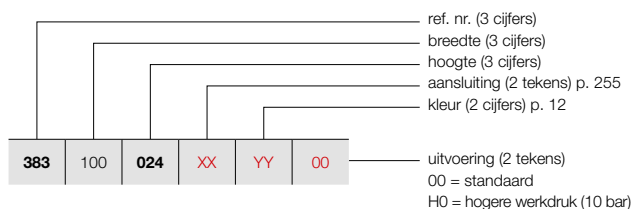

VIOLA-A HORIZONTAAL (H2L2-RO-A)



H2L2-RO-A
(thermostaatkop apart te bestellen)

PRIJSGROEP: VPG2 - STAAL DESIGNRADIATOREN

BESTELCODE MAATWERK VIOLA-A HORIZONTAAL	TECHNISCHE GEGEVENS							STANDAARDKLEUR		ANDERE KLEUREN		
	buizen	breedte (L mm)	hoogte (H mm)	75/65/20 (Watt) (φ50K)	55/45/20 (Watt) (φ30K)	n-exp.	gewicht (kg)	inhoud (l)	el. weerst. (Watt)	prijs RAL 9016 (€)	prijs kleur (€)	
REF. NR. VIOLA-A HORIZONTAAL H2L2-RO-A : 383												
383 100 024 XX YY 00	3	1000	240	865	441	1,25	19,40	4,00	-	991	1140	
	4	1000	320	1075	548	1,30	25,80	5,50	-	1172	1348	
	5	1000	400	1326	677	1,31	32,20	6,90	-	1361	1565	
	6	1000	480	1576	804	1,33	38,80	8,30	-	1541	1772	
	7	1000	560	1826	932	1,34	45,20	9,70	-	1723	2101	
	8	1000	640	1986	1013	1,34	51,70	11,00	-	1906	2192	
	9	1000	720	2145	1094	1,34	58,20	12,40	-	2209	2522	
	10	1000	800	2305	1176	1,36	64,60	13,80	-	2270	2611	
	11	1000	880	2408	1229	1,36	68,90	15,20	-	2454	2822	
	383 110 024 XX YY 00	3	1100	240	952	485	1,25	21,34	4,40	-	1052	1210
		4	1100	320	1183	603	1,30	28,38	6,05	-	1249	1436
5		1100	400	1459	744	1,31	35,42	7,59	-	1446	1663	
6		1100	480	1734	884	1,33	42,68	9,13	-	1641	1887	
7		1100	560	2009	1025	1,34	49,72	10,67	-	1837	2113	
8		1100	640	2185	1115	1,34	56,87	12,10	-	2033	2338	
9		1100	720	2360	1204	1,34	64,02	13,64	-	2232	2567	
10		1100	800	2536	1294	1,36	71,06	15,18	-	2426	2790	
11		1100	880	2649	1351	1,36	75,79	16,72	-	2622	3015	
383 120 024 XX YY 00		3	1200	240	1038	530	1,25	23,28	4,80	-	1113	1280
		4	1200	320	1290	658	1,30	30,96	6,60	-	1323	1521
	5	1200	400	1591	812	1,31	38,64	8,28	-	1535	1765	
	6	1200	480	1891	965	1,33	46,56	9,96	-	1742	2003	
	7	1200	560	2191	1118	1,34	54,24	11,64	-	1952	2245	
	8	1200	640	2383	1216	1,34	62,04	13,20	-	2163	2487	
	9	1200	720	2574	1313	1,34	69,84	14,88	-	2371	2727	
	10	1200	800	2766	1411	1,36	77,52	16,56	-	2581	2968	
	11	1200	880	2890	1474	1,36	82,68	18,24	-	2791	3210	
	383 140 024 XX YY 00	3	1400	240	1211	618	1,25	27,16	5,60	-	1234	1419
		4	1400	320	1505	768	1,30	36,12	7,70	-	1470	1691
5		1400	400	1856	947	1,31	45,08	9,66	-	1706	1962	
6		1400	480	2206	1126	1,33	54,32	11,62	-	1945	2237	
7		1400	560	2556	1304	1,34	63,28	13,58	-	2299	2506	
8		1400	640	2780	1419	1,34	72,38	15,40	-	2416	2778	
9		1400	720	3003	1532	1,34	81,48	17,36	-	2654	3052	
10		1400	800	3227	1646	1,36	90,44	19,32	-	2889	3322	
11		1400	880	3371	1720	1,36	96,46	21,28	-	3125	3594	
383 160 024 XX YY 00		3	1600	240	1384	706	1,25	31,04	6,40	-	1349	1551
		4	1600	320	1720	878	1,30	41,28	8,80	-	1616	1858
	5	1600	400	2122	1082	1,31	51,52	11,04	-	1881	2163	
	6	1600	480	2522	1287	1,33	62,08	13,28	-	2145	2467	
	7	1600	560	2922	1491	1,34	72,32	15,52	-	2410	2772	
	8	1600	640	3178	1621	1,34	82,72	17,60	-	2674	3075	
	9	1600	720	3432	1751	1,34	93,12	19,84	-	2935	3375	
	10	1600	800	3688	1882	1,36	103,36	22,08	-	3201	3681	
	11	1600	880	3853	1966	1,36	110,24	24,32	-	3464	3984	

Conform EN442-1: 2014: radiatoren en convectoren

Voor meer details over onze artikel-data, zie artikel-database: <https://www.2ba.nl>

Voor de warmteafgiftes van andere regimes, kijkt u op p. 370 (correctiefactoren)
 NEDERLAND. Prijzen in euro (excl. BTW)

STAAL DESIGNRADIATOREN

VIOLA-A HORIZONTAAL (H2L2-RO-A)



H2L2-RO-A
(thermostaatkop apart te bestellen)

HOE VIOLA-A HORIZONTAAL BESTELLEN

Leveringstermijn 15 - 30 werkdagen
(zonder transportduur)

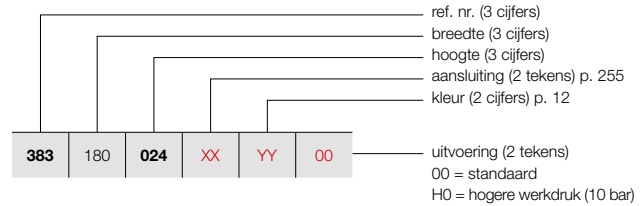

PRIJSGROEP: VPG2 - STAAL DESIGNRADIATOREN

BESTELCODE MAATWERK VIOLA-A HORIZONTAAL	TECHNISCHE GEGEVENS									STANDAARDKLEUR	ANDERE KLEUREN
	buizen	breedte (L mm)	hoogte (H mm)	75/65/20 (Watt) (Φ50K)	55/45/20 (Watt) (Φ30K)	n-exp.	gewicht (kg)	inhoud (l)	el. weerst. (Watt)	prijs RAL 9016 (€)	prijs kleur (€)
REF. NR. VIOLA-A HORIZONTAAL H2L2-RO-A : 383											
383	180	024	XX	YY	00						
		032								1478	1700
		040								1765	2030
		048								2056	2364
		056								2348	2700
		064								2634	3029
		072								2931	3371
		080								3220	3703
		088								3510	4037
										3800	4370
383	200	024	XX	YY	00						
		032								1596	1835
		040								1910	2197
		048								2232	2567
		056								2547	2929
		064								2985	3415
		072								3184	3662
		080								3505	4151
		088								3819	4392
										4135	4755
383	220	024	XX	YY	00						
		032								1715	1972
		040								2062	2371
		048								2408	2769
		056								2748	3160
		064								3095	3559
		072								3442	3958
		080								3784	4352
		088								4129	4748
										4475	5146
383	240	024	XX	YY	00						
		032								1834	2109
		040								2209	2540
		048								2579	2966
		056								2951	3394
		064								3324	3823
		072								3694	4248
		080								4067	4677
		088								4438	5104
										4807	5528
383	260	024	XX	YY	00						
		032								1956	2249
		040								2355	2708
		048								2754	3167
		056								3153	3626
		064								3552	4085
		072								3947	4539
		080								4349	5001
		088								4748	5460
										5149	5921

Conform EN442-1: 2014: radiatoren en convectoren

Voor meer details over onze artikel-data, zie artikel-database: <https://www.2ba.nl>

Voor de warmteafgiftes van andere regimes, kijkt u op p. 370 (correctiefactoren)
NEDERLAND. Prijzen in euro (excl. BTW)

HOE VIOLA-A HORIZONTAAL BESTELLEN

Leveringstermijn 15 - 30 werkdagen
(zonder transportduur)

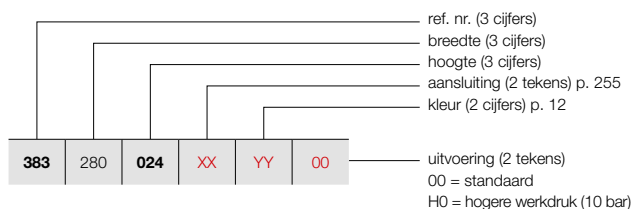

VIOLA-A HORIZONTAAL (H2L2-RO-A)



H2L2-RO-A
(thermostaatkop apart te bestellen)

PRIJSGROEP: VPG2 - STAAL DESIGNRADIATOREN

BESTELCODE MAATWERK VIOLA-A HORIZONTAAL	TECHNISCHE GEGEVENS								STANDAARDKLEUR		ANDERE KLEUREN
	buizen	breedte (L mm)	hoogte (H mm)	75/65/20 (Watt) (Φ50K)	55/45/20 (Watt) (Φ30K)	n-exp.	gewicht (kg)	inhoud (l)	el. weerst. (Watt)	prijs RAL 9016 (€)	prijs kleur (€)
REF. NR. VIOLA-A HORIZONTAAL H2L2-RO-A : 383											
383	280	024	XX	YY	00						
		032								2074	2385
		040								2501	2876
		048								2930	3370
		056								3355	3858
		064								3782	4349
		072								4205	4836
		080								4630	5325
										5057	5816
383	300	024	XX	YY	00						
		032								2196	2525
		040								2650	3048
		048								3104	3570
		056								3555	4088
		064								4011	4613
		072								4458	5127
										4916	5653



Conform EN442-1: 2014: radiatoren en convectoren

Voor meer details over onze artikel-data, zie artikel-database: <https://www.2ba.nl>
Voor de warmteafgiftes van andere regimes, kijkt u op p. 370 (correctiefactoren)
NEDERLAND. Prijzen in euro (excl. BTW)

VIOLA-A WANDBEVESTIGING





IN OPTIE

PRIJSGROEP: VPG10 - ACC.

WANDOPSTELLING	BREEDTE RADIATOR	KLEUR	ART. NR.	€
TELESCOPISCHE STEUNVOETEN + VARIABLE MUURBEVESTIGINGEN 	V2-ZB-A			
	(2 voeten)	RAL 9016	*	97
		KLEUR	*	112
	H2-RO-A, H2L1-RO-A			
	≤ 2000 mm (2 voeten)	RAL 9016	*	97
		KLEUR	*	112
≥ 2200 mm (3 voeten)	RAL 9016	*	149	
	KLEUR	*	171	
* Opgelet: Voeten moeten gelijktijdig met de radiator besteld worden. Gelieve bij bestelling code 07 aan te geven bij "Afwerving".				
AFDEKROZET STANDVOET CHAPE 	V2-ZB-A			
		RAL 9016	11810390000	31
• 56 x 56 mm. Aantal rozetten = aantal standvoeten				
AFDEKROZET STANDVOET AFGEWERKTE VLOER 	H2-RO-A, H2L1-RO-A			
		RAL 9016	11810400000	40
• 104 x 84 mm. Aantal rozetten = aantal standvoeten				

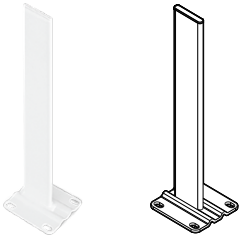
NEDERLAND. Prijzen in euro (excl. BTW)

PRIJSGROEP: VPG10 - ACC.

VRIJSTAANDE OPSTELLING	HOOGTE VOET	KLEUR	ART. NR.	€
STANDVOET VRIJSTAANDE OPSTELLING 	H2-RO-A, H2L1-RO-A			
	H = 450 mm	RAL 9016	11810350450	65
		KLEUR	11810350450C	75
	H = 550 mm	RAL 9016	11810350550	65
		KLEUR	11810350550C	75
	H = 600 mm	RAL 9016	11810350600	65
		KLEUR	11810350600C	75
	H = 650 mm	RAL 9016	11810350650	65
		KLEUR	11810350650C	75
	H = 750 mm	RAL 9016	11810350750	65
		KLEUR	11810350750C	75
	H = 850 mm	RAL 9016	11810350850	81
		KLEUR	11810350850C	92
	H = 900 mm	RAL 9016	11810350900	81
KLEUR		11810350900C	92	
H = 1050 mm	RAL 9016	11810351050	81	
	KLEUR	11810351050C	92	
H = 1200 mm	RAL 9016	11810351200	81	
	KLEUR	11810351200C	92	
BEVESTIGING STANDVOET VRIJSTAANDE OPSTELLING 	H2-RO-A, H2L1-RO-A			
		RAL 9016	11810360000	52
	KLEUR	11810360000C	60	
AFDEKROZET STANDVOET CHAPE 	H2-RO-A, H2L1-RO-A			
		RAL 9016	11810370000	14
	KLEUR	11810370000C	16	
AFDEKROZET STANDVOET AFGEWERKTE VLOER 	H2-RO-A, H2L1-RO-A			
		RAL 9016	11810380000	17
	KLEUR	11810380000C	19	

- Afgewerkte vloer: hoogte voet = hoogte radiator + 150 mm
- Chape: hoogte voet = hoogte radiator + 300 mm
- Zelf in te korten indien nodig

- 100 x 40 mm. Aantal rozetten = aantal standvoeten



- 115 x 110 mm. Aantal rozetten = aantal standvoeten

hoogte radiator (mm)	Lengte radiator (mm)	aantal standvoeten	aantal bevestigingen standvoet
240 - 880	500-2000	2x	2x
	2200-3000	3x	3x

NEDERLAND. Prijzen in euro (excl. BTW)

VIOLA-A ACCESSOIRES
 IN OPTIE

PRIJSGROEP: VPG10 - ACC.

ACCESSOIRES		KLEUR	ART. NR.	€
THERMOSTAATKOP		H1-RO-A, H1L1-RO-A, H2-RO-A, H2L1-RO-A, H2L2-RO-A		
		WIT	11911630102	54
THERMOSTAATKOP		H1-RO-A, H1L1-RO-A, H2-RO-A, H2L1-RO-A, H2L2-RO-A		
		CHROOM	11911631102	69

PRIJSGROEP: VPG10B - HANDDOEKBEUGELS

ACCESSOIRES	BREEDTE HANDDOEKBEUGEL	KLEUR	ART. NR.	€	
KNOP		V1-ZB-A, V1L1-ZB-A, V2-ZB-A			
		CHROOM	118341100000099	94	
HANDDOEKBEUGEL		V1-ZB-A, V1L1-ZB-A, V2-ZB-A			
		H1-RO-A, H1L1-RO-A, H2-RO-A, H2L1-RO-A, H2L2-RO-A			
		500 mm	CHROOM	11832700000099	157
		500 mm	RAL 9016	118327000009016	157
	500 mm	RAL 9005 ^{mat}	118327000009005	157	

- h = 70 mm; b = 70 mm; d = 51 mm; a = 43 mm;

- h = 55 mm; b = 500 mm; d = 53 mm; a = 38 mm;

 mat zwart

Montagevoorschriften accessoires: zie www.vasco.eu
 NEDERLAND. Prijzen in euro (excl. BTW)

d = afstand voorkant accessoire tot voorkant radiator
 a = afstand accessoire tot radiator
uit voorraad leverbaar

VIOLA-A VERTICAAL: V1-ZB-A / V1L1-ZB-A / V2-ZB-A (VOORRAAD)

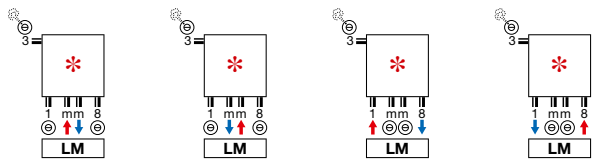

- * Aanvoer en retour kunnen verwisseld worden
- Bovenvermelde aansluiting voor voorraad radiator met even aantal buizen. Ook beschikbaar voor niet-voorraadradiatoren met even aantal buizen.

VIOLA-A VERTICAAL: V1-ZB-A / V1L1-ZB-A / V2-ZB-A (NIET-VOORRAAD)

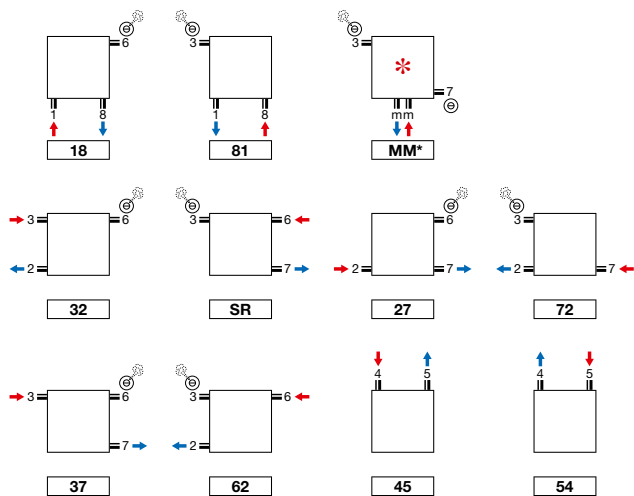

- * Aanvoer en retour kunnen verwisseld worden
- mm aansluiting alleen mogelijk bij even aantal buizen.

VIOLA-A HORIZONTAAL: H1-RO-A / H1L1-RO-A / H2-RO-A / H2L1-RO-A / H2L2-RO-A (NIET-VOORRAAD)

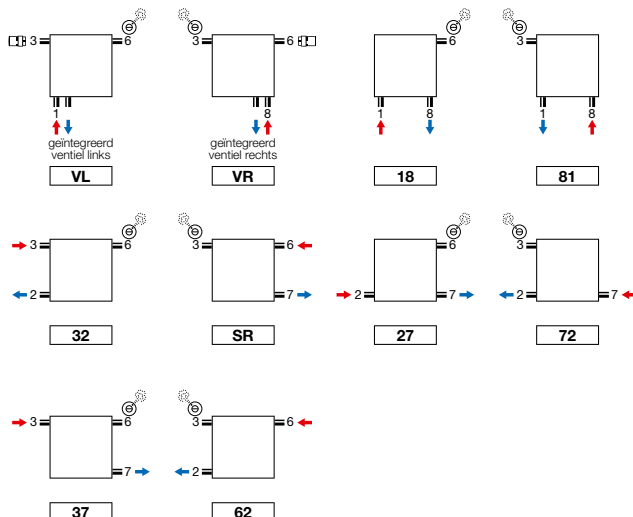

- Aansluiting VL en VR: thermostaatkop apart te bestellen
- Geïntegreerd ventiel (meerprijs) (zie p. 363)

Opmerking: het aansluiten van de radiator kan enkel volgens de getoonde aansluiticonen. Voor elke andere aansluitwijze nemen wij geen verantwoordelijkheid.

TULIPA-A VERTICAAL (TV1-A, TV2-A)



TULIPA-A VERTICAAL

Warmte in alle openheid

Een designradiator van de eerste generatie. Geschikt voor alle ruimten en toepassingen. Gekenmerkt door de klassieke open structuur en de loodrechte aansluiting van de buizen op de collector. De waarborg voor een smetteloos verwarmingscomfort waar dan ook in huis.

TYPES

- Eén (TV1-A) of twee rijen buizen (TV2-A)

BUIZEN

- Verticaal, platvaal 60 x 10 mm

COLLECTOREN

- Horizontaal, achterliggend, rond Ø 32 mm

KLEUREN

- Standaardkleur wit RAL 9016
- Uitgebreide kleurenkaart zie p. 12

SPECIAAL

- Tulipa-A 6 en 8 buizen: aansluiting 1mm8, 18, 81 niet mogelijk

BEVESTIGINGEN

- Muurbevestigingen standaard (inbegrepen in de verpakking van de radiator)
- **TV1-A / TV2-A:** ook verkrijgbaar als vrijstaande opstelling, zie p. 272. Extra muurbevestigingssteun nodig voor hoogte radiator > 600 mm

TECHNISCH

- Weerstandsgelast (onzichtbare lasnaden)
- ATL-grondlaag, poedercoating
- Standaardwerkdruk: 6 bar. Meerprijs hogere werkdruk (10 bar): +10%.
- De leveringstermijn van radiator met een hogere werkdruk is 1 week extra.
- Maximale bedrijfstemperatuur: 110°C

ELEKTRISCH

- ✗ Zuiver elektrische radiator in de fabriek voorgevuld
- ✗ Gemengde radiator

TECHNISCHE TEKENINGEN

- Zie p. 275

AANSLUITING

- ✗ Eénpuntsaansluiting voor éénpijpssysteem
- ✗ Eénpuntsaansluiting voor tweepijpssysteem
- ✓ Tweepuntsaansluiting voor éénpijpssysteem (aansluiting via de middenaansluiting) (zie p. 362)
- ✓ Tweepuntsaansluiting voor tweepijpssysteem (standaard) (zie p. 362)
- ✗ Geïntegreerd ventiel
- Aansluitingen: ½" (binnendraad)

AANBEVOLEN AANSLUITING (LM)

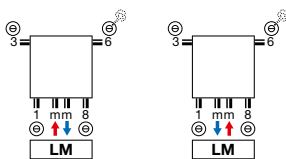

Andere aansluitmogelijkheden, zie p. 274

NEW



Ventielset haaks kleur

art. nr. 1182 105 0000 9016

prijs €201

Andere kleuren, zie p. 366

Koppelingen, zie p. 380



Thermostaatkop

Traffic White

art. nr. 1182 030 0000 9016

prijs €40

AANBEVOLEN VOOR BADKAMER EN KEUKEN IN OPTIE



handdoekbeugel (RAL 9005)

art. nr. zie p. 273

prijs €157

Andere accessoires, zie p. 273



TV1-A / TV2-A

HOE TULIPA-A VERTICAAL BESTELLEN

Leveringstermijn 15 - 30 werkdagen
(zonder transportduur)

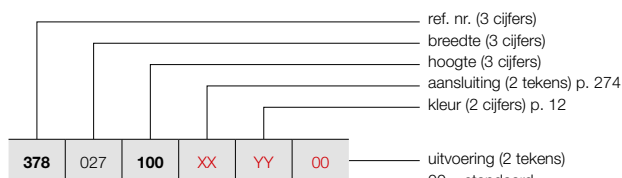

VRIJSTAANDE OPSTELLING (TV1-A)

Zie p. 272 voor extra toebehoren.

HOE VOORRAADRADIATOR TULIPA-A VERTICAAL BESTELLEN

Leveringstermijn 5 werkdagen
(zonder transportduur)

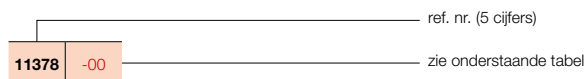

TULIPA-A VERTICAAL (TV1-A)



TV1-A

PRIJSGROEP: VPG2 - STAAL DESIGNRADIATOREN

BESTELCODE MAATWERK TULIPA-A VERTICAAL	TECHNISCHE GEGEVENS								STANDAARDKLEUR		ANDERE KLEUREN	
	buizen	breedte (L mm)	hoogte (H mm)	75/65/20 (Watt) (Φ50K)	55/45/20 (Watt) (Φ30K)	n-exp.	gewicht (kg)	inhoud (l)	el. weerst. (Watt)	prijs RAL 9016 (€)		verkorte ref. nr. RAL 9016 voorraad
REF. NR. TULIPA-A VERTICAAL TV1-A : 378												
378 027 100 XX YY 00	6	270	1000	384	204	1,24	9,60	2,64	-	305	-	351
	6	270	1200	456	240	1,24	11,40	3,12	-	334	-	384
	6	270	1500	564	294	1,25	14,40	3,84	-	378	-	435
	6	270	1600	600	312	1,26	15,00	4,08	-	396	-	455
	6	270	1800	660	342	1,26	16,80	4,56	-	419	-	482
	6	270	2000	738	384	1,27	18,60	4,98	-	454	-	522
	6	270	2200	810	420	1,27	20,40	5,46	-	484	-	557
	6	270	2500	912	474	1,28	23,40	6,18	-	528	-	607
	6	270	3000	1092	558	1,29	27,60	7,32	-	604	-	695
378 036 100 XX YY 00	8	360	1000	512	272	1,24	12,80	3,52	-	375	-	431
	8	360	1200	608	320	1,24	15,20	4,16	-	415	-	477
	8	360	1500	752	392	1,25	19,20	5,12	-	477	-	549
	8	360	1600	800	416	1,26	20,00	5,44	-	496	-	570
	8	360	1800	880	456	1,26	22,40	6,08	-	532	-	612
	8	360	2000	984	512	1,27	24,80	6,64	-	575	-	661
	8	360	2200	1080	560	1,27	27,20	7,28	-	611	-	703
	8	360	2500	1216	632	1,28	31,20	8,24	-	672	-	773
	8	360	3000	1456	744	1,29	36,80	9,76	-	769	-	884
378 045 100 XX YY 00	10	450	1000	640	340	1,24	16,00	4,40	-	445	-	512
	10	450	1200	760	400	1,24	19,00	5,20	-	497	-	572
	10	450	1500	940	490	1,25	24,00	6,40	-	567	-	652
	10	450	1600	1000	520	1,26	25,00	6,80	-	591	-	680
	10	450	1800	1100	570	1,26	28,00	7,60	-	646	-	743
	10	450	2000	1230	640	1,27	31,00	8,30	-	692	-	796
	10	450	2200	1350	700	1,27	34,00	9,10	-	744	-	856
	10	450	2500	1520	790	1,28	39,00	10,30	-	820	-	943
	10	450	3000	1820	930	1,29	46,00	12,20	-	941	-	1082
378 054 100 XX YY 00	12	540	1000	768	408	1,24	19,20	5,28	-	518	-	596
	12	540	1200	912	480	1,24	22,80	6,24	-	578	-	665
	12	540	1500	1128	588	1,25	28,80	7,68	-	667	-	767
	12	540	1600	1200	624	1,26	30,00	8,16	-	696	-	800
	12	540	1800	1320	684	1,26	33,60	9,12	-	757	11378-01	871
	12	540	2000	1476	768	1,27	37,20	9,96	-	814	11378-02	936
	12	540	2200	1620	840	1,27	40,80	10,92	-	876	-	1007
	12	540	2500	1824	948	1,28	46,80	12,36	-	963	-	1107
	12	540	3000	2184	1116	1,29	55,20	14,64	-	1114	-	1281

Conform EN442-1: 2014: radiatoren en convectoren

Voor meer details over onze artikel-data, zie artikel-database: <https://www.2ba.nl>
Voor de warmteafgiftes van andere regimes, kijkt u op p. 370 (correctiefactoren)
NEDERLAND. Prijzen in euro (excl. BTW)

TULIPA-A VERTICAAL (TV1-A)



TV1-A

HOE TULIPA-A VERTICAAL BESTELLEN

Leveringstermijn 15 - 30 werkdagen
(zonder transportduur)

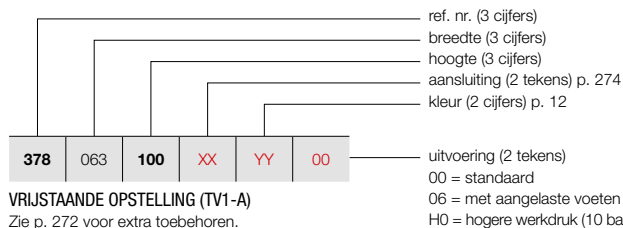

VRIJSTAANDE OPSTELLING (TV1-A)

Zie p. 272 voor extra toebehoren.

PRIJSGROEP: VPG2 - STAAL DESIGNRADIATOREN

BESTELCODE MAATWERK TULIPA-A VERTICAAL							TECHNISCHE GEGEVENS					STANDAARDKLEUR	ANDERE KLEUREN			
buizen	breedte (L mm)	hoogte (H mm)	75/65/20 (Watt) (Φ50K)	55/45/20 (Watt) (Φ30K)	n-exp.	gewicht (kg)	inhoud (l)	el. weerst. (Watt)	prijs RAL 9016 (€)	prijs kleur (€)						
REF. NR. TULIPA-A VERTICAAL TV1-A : 378																
378	063	100	XX	YY	00	14	630	1000	896	476	1,24	22,40	6,16	-	588	676
		120				14	630	1200	1064	560	1,24	26,60	7,28	-	661	760
		150				14	630	1500	1316	686	1,25	33,60	8,96	-	764	879
		160				14	630	1600	1400	728	1,26	35,00	9,52	-	798	918
		180				14	630	1800	1540	798	1,26	39,20	10,64	-	867	997
		200				14	630	2000	1722	896	1,27	43,40	11,62	-	935	1075
		220				14	630	2200	1890	980	1,27	47,60	12,74	-	1006	1157
		250				14	630	2500	2128	1106	1,28	54,60	14,42	-	1113	1280
		300				14	630	3000	2548	1302	1,29	64,40	17,08	-	1283	1475
378	072	100	XX	YY	00	16	720	1000	1024	544	1,24	25,60	7,04	-	663	762
		120				16	720	1200	1216	640	1,24	30,40	8,32	-	739	850
		150				16	720	1500	1504	784	1,25	38,40	10,24	-	859	988
		160				16	720	1600	1600	832	1,26	40,00	10,88	-	900	1035
		180				16	720	1800	1760	912	1,26	44,80	12,16	-	978	1125
		200				16	720	2000	1968	1024	1,27	49,60	13,28	-	1056	1214
		220				16	720	2200	2160	1120	1,27	54,40	14,56	-	1138	1309
		250				16	720	2500	2432	1264	1,28	62,40	16,48	-	1254	1442
		300				16	720	3000	2912	1488	1,29	73,60	19,52	-	1455	1673
378	081	100	XX	YY	00	18	810	1000	1152	612	1,24	28,80	7,92	-	734	844
		120				18	810	1200	1368	720	1,24	34,20	9,36	-	822	945
		150				18	810	1500	1692	882	1,25	43,20	11,52	-	957	1101
		160				18	810	1600	1800	936	1,26	45,00	12,24	-	1001	1151
		180				18	810	1800	1980	1026	1,26	50,40	13,68	-	1091	1255
		200				18	810	2000	2214	1152	1,27	55,80	14,94	-	1178	1355
		220				18	810	2200	2430	1260	1,27	61,20	16,38	-	1271	1462
		250				18	810	2500	2736	1422	1,28	70,20	18,54	-	1404	1615
		300				18	810	3000	3276	1674	1,29	82,80	21,96	-	1626	1870
378	090	100	XX	YY	00	20	900	1000	1280	680	1,24	32,00	8,80	-	806	927
		120				20	900	1200	1520	800	1,24	38,00	10,40	-	902	1037
		150				20	900	1500	1880	980	1,25	48,00	12,80	-	1051	1209
		160				20	900	1600	2000	1040	1,26	50,00	13,60	-	1099	1264
		180				20	900	1800	2200	1140	1,26	56,00	15,20	-	1201	1381
		200				20	900	2000	2460	1280	1,27	62,00	16,60	-	1299	1494
		220				20	900	2200	2700	1400	1,27	68,00	18,20	-	1401	1611
		250				20	900	2500	3040	1580	1,28	78,00	20,60	-	1548	1780
		300				20	900	3000	3640	1860	1,29	92,00	24,40	-	1794	2063

Conform EN442-1: 2014: radiatoren en convectoren

Voor meer details over onze artikel-data, zie artikel-database: <https://www.2ba.nl>

Voor de warmteafgifte van andere regimes, kijkt u op p. 370 (correctiefactoren)
NEDERLAND. Prijzen in euro (excl. BTW)

HOE TULIPA-A VERTICAAL BESTELLEN

Leveringstermijn 15 - 30 werkdagen
(zonder transportduur)

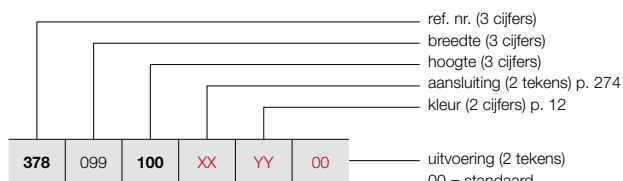

VRIJSTAANDE OPSTELLING (TV1-A)

Zie p. 272 voor extra toebehoren.

TULIPA-A VERTICAAL (TV1-A)



TV1-A

PRIJSGROEP: VPG2 - STAAL DESIGNRADIATOREN

BESTELCODE MAATWERK TULIPA-A VERTICAAL	TECHNISCHE GEGEVENS							STANDAARDKLEUR		ANDERE KLEUREN	
	buizen	breedte (L mm)	hoogte (H mm)	75/65/20 (Watt) (φ50K)	55/45/20 (Watt) (φ30K)	n-exp.	gewicht (kg)	inhoud (l)	el. weerst. (Watt)	prijs RAL 9016 (€)	prijs kleur (€)
REF. NR. TULIPA-A VERTICAAL TV1-A : 378											
378	099	100	XX	YY	00						
		120								876	1007
		150								985	1133
		160								1147	1319
		180								1202	1382
		200								1314	1511
		220								1421	1634
		250								1533	1763
										1695	1949
378	108	100	XX	YY	00						
		120								943	1084
		150								1066	1226
		160								1245	1432
		180								1302	1497
		200								1422	1635
		220								1542	1773
										1659	1908
378	117	100	XX	YY	00						
		120								1019	1172
		150								1147	1319
		160								1341	1542
		180								1404	1615
		200								1536	1766
										1661	1910
378	126	100	XX	YY	00						
		120								1090	1254
		150								1229	1413
		160								1436	1651
		180								1505	1731
										1648	1895

Conform EN442-1: 2014: radiatoren en convectoren

Voor meer details over onze artikel-data, zie artikel-database: <https://www.2ba.nl>

Voor de warmteafgifte van andere regimes, kijkt u op p. 370 (correctiefactoren)
NEDERLAND. Prijzen in euro (excl. BTW)

TULIPA-A VERTICAAL (TV2-A)



TV2-A

HOE TULIPA-A VERTICAAL BESTELLEN

Leveringstermijn 15 - 30 werkdagen
(zonder transportduur)

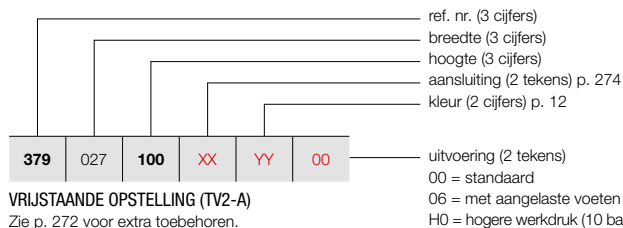

VRIJSTAANDE OPSTELLING (TV2-A)

Zie p. 272 voor extra toebehoren.

HOE VOORRAADRADIATOR VIOLA-A VERTICAAL BESTELLEN

Leveringstermijn 5 werkdagen
(zonder transportduur)

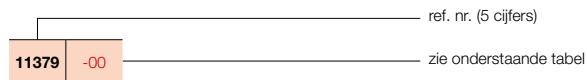

PRIJSGROEP: VPG2 - STAAL DESIGNRADIATOREN

BESTELCODE MAATWERK TULIPA-A VERTICAAL	TECHNISCHE GEGEVENS									STANDAARDKLEUR		ANDERE KLEUREN
	buizen	breedte (L mm)	hoogte (H mm)	75/65/20 (Watt) (Φ50K)	55/45/20 (Watt) (Φ30K)	n-exp.	gewicht (kg)	inhoud (l)	el. weerst. (Watt)	prijs RAL 9016 (€)	verkorte ref. nr. RAL 9016 voorraad	
REF. NR. TULIPA-A VERTICAAL TV2-A : 379												
379	027	100	XX	YY	00							
		120								528	-	607
		150								582	-	669
		160								661	-	760
		180								686	-	789
		200								738	-	849
		220								795	-	914
		250								844	-	971
		300								922	-	1060
										1053	-	1211
379	036	100	XX	YY	00							
		120								659	-	758
		150								726	-	835
		160								832	-	957
		180								867	-	997
		200								935	-	1075
		220								1004	-	1155
		250								1074	-	1235
		300								1178	-	1355
										1347	-	1549
379	045	100	XX	YY	00							
		120								783	-	900
		150								870	-	1001
		160								999	-	1149
		180								1042	-	1198
		200								1131	-	1301
		220								1212	-	1394
		250								1302	-	1497
		300								1435	-	1650
										1653	-	1901
379	054	100	XX	YY	00							
		120								903	-	1038
		150								1012	-	1164
		160								1168	-	1343
		180								1223	-	1406
		200								1325	-	1524
		220								1425	11379-01	1639
		250								1535	-	1765
		300								1687	-	1940
										1950	-	2243

Conform EN442-1: 2014: radiatoren en convectoren

Voor meer details over onze artikel-data, zie artikel-database: <https://www.2ba.nl>

Voor de warmteafgiftes van andere regimes, kijkt u op p. 370 (correctiefactoren)
NEDERLAND. Prijzen in euro (excl. BTW)

HOE TULIPA-A VERTICAAL BESTELLEN

Leveringstermijn 15 - 30 werkdagen
(zonder transportduur)

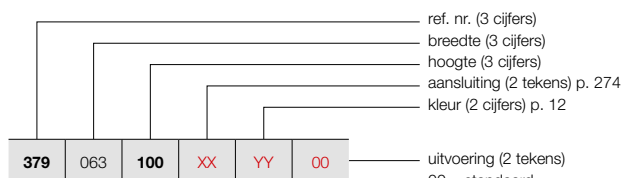

VRIJSTAANDE OPSTELLING (TV2-A)

Zie p. 272 voor extra toebehoren.

HOE VOORRAADRADIATOR VIOLA-A VERTICAAL BESTELLEN

Leveringstermijn 5 werkdagen
(zonder transportduur)

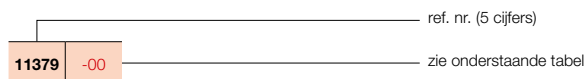

TULIPA-A VERTICAAL (TV2-A)



TV2-A

PRIJSGROEP: VPG2 - STAAL DESIGNRADIATOREN

BESTELCODE MAATWERK TULIPA-A VERTICAAL	TECHNISCHE GEGEVENS							STANDAARDKLEUR		ANDERE KLEUREN							
	buizen	breedte (L mm)	hoogte (H mm)	75/65/20 (Watt) (Φ50K)	55/45/20 (Watt) (Φ30K)	n-exp.	gewicht (kg)	inhoud (l)	el. weerst. (Watt)		prijs RAL 9016 (€)	verkorte ref. nr. RAL 9016 voorraad	prijs kleur (€)				
REF. NR. TULIPA-A VERTICAAL TV2-A : 379																	
379	063	100	XX	YY	00	14	630	1000	1484	770	1,26	43,40	11,62	-	1032	-	1187
		120				14	630	1200	1750	910	1,26	51,80	13,86	-	1155	-	1328
		150				14	630	1500	2156	1120	1,27	64,40	17,08	-	1338	-	1539
		160				14	630	1600	2296	1176	1,28	68,60	18,20	-	1397	-	1607
		180				14	630	1800	2646	1358	1,28	77,00	20,30	-	1515	-	1742
		200				14	630	2000	2828	1456	1,29	85,40	22,54	-	1639	11379-02	1885
		220				14	630	2200	3094	1596	1,29	93,80	24,64	-	1764	-	2029
		250				14	630	2500	3500	1792	1,30	106,40	28,00	-	1946	-	2238
		300				14	630	3000	4172	2114	1,31	127,40	33,46	-	2247	-	2584
379	072	100	XX	YY	00	16	720	1000	1696	880	1,26	49,60	13,28	-	1157	-	1331
		120				16	720	1200	2000	1040	1,26	59,20	15,84	-	1294	-	1488
		150				16	720	1500	2464	1280	1,27	73,60	19,52	-	1504	-	1730
		160				16	720	1600	2624	1344	1,28	78,40	20,80	-	1572	-	1808
		180				16	720	1800	3024	1552	1,28	88,00	23,20	-	1713	-	1970
		200				16	720	2000	3232	1664	1,29	97,60	25,76	-	1850	-	2128
		220				16	720	2200	3536	1824	1,29	107,20	28,16	-	1990	-	2289
		250				16	720	2500	4000	2048	1,30	121,60	32,00	-	2198	-	2528
		300				16	720	3000	4768	2416	1,31	145,60	38,24	-	2545	-	2927
379	081	100	XX	YY	00	18	810	1000	1908	990	1,26	55,80	14,94	-	1281	-	1473
		120				18	810	1200	2250	1170	1,26	66,60	17,82	-	1437	-	1653
		150				18	810	1500	2772	1440	1,27	82,80	21,96	-	1672	-	1923
		160				18	810	1600	2952	1512	1,28	88,20	23,40	-	1749	-	2011
		180				18	810	1800	3402	1746	1,28	99,00	26,10	-	1907	-	2193
		200				18	810	2000	3636	1872	1,29	109,80	28,98	-	2065	-	2375
		220				18	810	2200	3978	2052	1,29	120,60	31,68	-	2217	-	2550
		250				18	810	2500	4500	2304	1,30	136,80	36,00	-	2456	-	2824
		300				18	810	3000	5364	2718	1,31	163,80	43,02	-	2846	-	3273
379	090	100	XX	YY	00	20	900	1000	2120	1100	1,26	62,00	16,60	-	1404	-	1615
		120				20	900	1200	2500	1300	1,26	74,00	19,80	-	1582	-	1819
		150				20	900	1500	3080	1600	1,27	92,00	24,40	-	1837	-	2113
		160				20	900	1600	3280	1680	1,28	98,00	26,00	-	1924	-	2213
		180				20	900	1800	3780	1940	1,28	110,00	29,00	-	2103	-	2418
		200				20	900	2000	4040	2080	1,29	122,00	32,20	-	2273	-	2614
		220				20	900	2200	4420	2280	1,29	134,00	35,20	-	2447	-	2814
		250				20	900	2500	5000	2560	1,30	152,00	40,00	-	2708	-	3114
		300				20	900	3000	5960	3020	1,31	182,00	47,80	-	3144	-	3616

Conform EN442-1: 2014: radiatoren en convectoren

Voor meer details over onze artikel-data, zie artikel-database: <https://www.2ba.nl>
Voor de warmteafgiftes van andere regimes, kijkt u op p. 370 (correctiefactoren)
NEDERLAND. Prijzen in euro (excl. BTW)

TULIPA-A VERTICAAL (TV2-A)



TV2-A

HOE TULIPA-A VERTICAAL BESTELLEN

Leveringstermijn 15 - 30 werkdagen
(zonder transportduur)

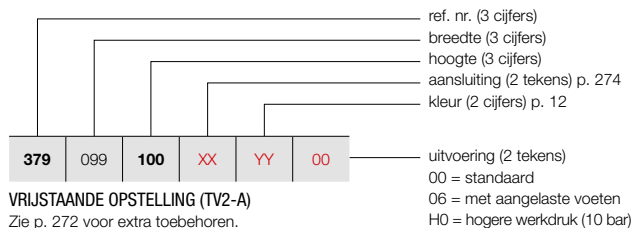

VRIJSTAANDE OPSTELLING (TV2-A)

Zie p. 272 voor extra toebehoren.

PRIJSGROEP: VPG2 - STAAL DESIGNRADIATOREN

BESTELCODE MAATWERK TULIPA-A VERTICAAL							TECHNISCHE GEGEVENS					STANDAARDKLEUR	ANDERE KLEUREN
buizen	breedte (L mm)	hoogte (H mm)	75/65/20 (Watt) (Φ50K)	55/45/20 (Watt) (Φ30K)	n-exp.	gewicht (kg)	inhoud (l)	el. weerst. (Watt)	prijs RAL 9016 (€)	prijs kleur (€)			
REF. NR. TULIPA-A VERTICAAL TV2-A : 379													
379	099	100	XX	YY	00								
		120											
		150											
		160											
		180											
		200											
		220											
		250											
379	108	100	XX	YY	00								
		120											
		150											
		160											
		180											
		200											
		220											
379	117	100	XX	YY	00								
		120											
		150											
		160											
		180											
		200											
379	126	100	XX	YY	00								
		120											
		150											
		160											
		180											

Conform EN442-1: 2014: radiatoren en convectoren

Voor meer details over onze artikel-data, zie artikel-database: <https://www.2ba.nl>

Voor de warmteafgifte van andere regimes, kijkt u op p. 370 (correctiefactoren)
NEDERLAND. Prijzen in euro (excl. BTW)

TYPES

- Eén (TH1-A) of twee rijen buizen (TH2-A)

BUIZEN

- Verticaal, platovaal 60 x 10 mm

COLLECTOREN

- Horizontaal, achterliggend, rond Ø 32 mm

KLEUREN

- Standaardkleur wit RAL 9016
- Uitgebreide kleurenkaart zie p. 12

SPECIAAL

- TH1-A ook verkrijgbaar als toiletradiator (540 x 500 mm)

BEVESTIGINGEN

- Muurbevestigingen standaard (inbegrepen in de verpakking van de radiator)
- **TH1-A / TH2-A:** ook verkrijgbaar als vrijstaande opstelling, zie p. 272. Extra muurbevestigingssteun nodig voor hoogte radiator > 600 mm.

TECHNISCH

- Weerstandsgelast (onzichtbare lasnaden)
- ATL-grondlaag, poedercoating
- Standaardwerkdruk: 6 bar. Meerprijs hogere werkdruk (10 bar): +10%.
- De leveringstermijn van radiator met een hogere werkdruk is 1 week extra.
- Maximale bedrijfstemperatuur: 110°C

ELEKTRISCH

- ✗ Zuiver elektrische radiator in de fabriek voorgevuld
- ✗ Gemengde radiator

TECHNISCHE TEKENINGEN

- Zie p. 275

AANSLUITING

- ✗ Eénpuntsaansluiting voor éénpijpsysteem
- ✗ Eénpuntsaansluiting voor tweepijpsysteem
- ✓ Tweepuntsaansluiting voor éénpijpsysteem (aansluiting via de middenaansluiting) (zie p. 362)
- ✓ Tweepuntsaansluiting voor tweepijpsysteem (standaard) (zie p. 362)
- ✗ Geïntegreerd ventiel
- Aansluitingen: ½" (binnendraad)

**TULIPA-A HORIZONTAAL****Eeuwige charme, tijdloze klasse**

De horizontale versie van de Tulipa-A. Het schoolvoorbeeld van een designradiator in zijn meest authentieke vorm. Gekenmerkt door de klassieke open structuur en de loodrechte aansluiting van de buizen op de collector. Een designradiator die blijft charmeren. Trendoverstijgend en overal toepasbaar.

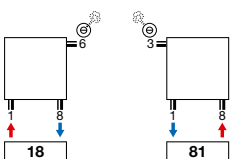
AANBEVOLEN AANSLUITING (18)

art. nr. 1182 101 0000 0099
prijs €234
 Koppelingen, zie p. 377

Andere aansluitmogelijkheden, zie p. 274

AANBEVOLEN VOOR BADKAMER EN KEUKEN IN OPTIE

handdoekbeugel (RAL 9005)
 art. nr. zie p. 273
prijs €157
 Andere accessoires, zie p. 273



TH1-A / TH2-A

TULIPA-A HORIZONTAAL (TH1-A)

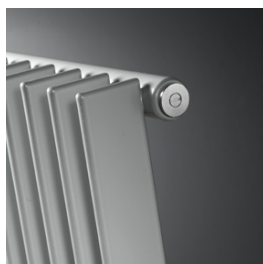

TH1-A

HOE TULIPA-A HORIZONTAAL BESTELLEN

Leveringstermijn 15 - 30 werkdagen
(zonder transportduur)

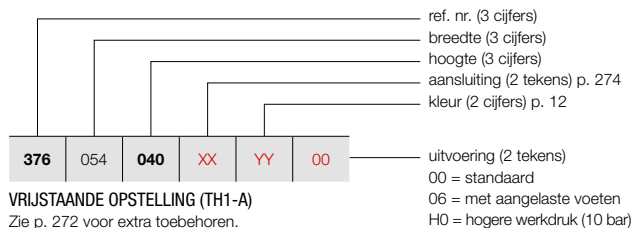

VRIJSTAANDE OPSTELLING (TH1-A)

Zie p. 272 voor extra toebehoren.

PRIJSGROEP: VPG2 - STAAL DESIGNRADIATOREN

BESTELCODE MAATWERK TULIPA-A HORIZONTAAL							TECHNISCHE GEGEVENS					STANDAARDKLEUR	ANDERE KLEUREN				
376	054	040	XX	YY	00	buizen	breedte (L mm)	hoogte (H mm)	75/65/20 (Watt) (Φ50K)	55/45/20 (Watt) (Φ30K)	n-exp.	gewicht (kg)	inhoud (l)	el. weerst. (Watt)	prijs RAL 9016 (€)	prijs kleur (€)	
REF. NR. TULIPA-A HORIZONTAAL TH1-A : 376																	
376	054	040	XX	YY	00	12	540	400	348	180	1,22	9,60	2,52	-	340	391	
		050				12	540	500	420	216	1,23	10,80	3,00	-	367	422	
		060				12	540	600	492	264	1,23	12,00	3,48	-	399	459	
		070				12	540	700	564	300	1,23	14,40	3,96	-	429	493	
		080				12	540	800	636	336	1,23	15,60	4,44	-	460	529	
		090				12	540	900	696	372	1,24	18,00	4,92	-	487	560	
376	063	040	XX	YY	00	14	630	400	406	210	1,22	11,20	2,94	-	381	438	
		050				14	630	500	490	252	1,23	12,60	3,50	-	415	477	
		060				14	630	600	574	308	1,23	15,40	4,06	-	447	514	
		070				14	630	700	658	350	1,23	16,80	4,62	-	485	558	
		080				14	630	800	742	392	1,23	18,20	5,18	-	519	597	
		090				14	630	900	812	434	1,24	21,00	5,74	-	558	642	
376	072	040	XX	YY	00	16	720	400	464	240	1,22	12,80	3,36	-	419	482	
		050				16	720	500	560	288	1,23	14,40	4,00	-	463	532	
		060				16	720	600	656	352	1,23	17,60	4,64	-	501	576	
		070				16	720	700	752	400	1,23	19,20	5,28	-	539	620	
		080				16	720	800	848	448	1,23	20,80	5,92	-	580	667	
		090				16	720	900	928	496	1,24	24,00	6,56	-	622	715	
376	081	040	XX	YY	00	18	810	400	522	270	1,22	14,40	3,78	-	467	537	
		050				18	810	500	630	324	1,23	16,20	4,50	-	508	584	
		060				18	810	600	738	396	1,23	19,80	5,22	-	558	642	
		070				18	810	700	846	450	1,23	21,60	5,94	-	598	688	
		080				18	810	800	954	504	1,23	23,40	6,66	-	642	738	
		090				18	810	900	1044	558	1,24	27,00	7,38	-	686	789	
376	090	040	XX	YY	00	20	900	400	580	300	1,22	16,00	4,20	-	506	582	
		050				20	900	500	700	360	1,23	18,00	5,00	-	559	643	
		060				20	900	600	820	440	1,23	22,00	5,80	-	607	698	
		070				20	900	700	940	500	1,23	24,00	6,60	-	653	751	
		080				20	900	800	1060	560	1,23	26,00	7,40	-	705	811	
		090				20	900	900	1160	620	1,24	30,00	8,20	-	756	869	
376	099	040	XX	YY	00	22	990	400	638	330	1,22	17,60	4,62	-	547	629	
		050				22	990	500	770	396	1,23	19,80	5,50	-	604	695	
		060				22	990	600	902	484	1,23	24,20	6,38	-	656	754	
		070				22	990	700	1034	550	1,23	26,40	7,26	-	712	819	
		080				22	990	800	1166	616	1,23	28,60	8,14	-	763	877	
		090				22	990	900	1276	682	1,24	33,00	9,02	-	819	942	
376	108	040	XX	YY	00	24	1080	400	696	360	1,22	19,20	5,04	-	587	675	
		050				24	1080	500	840	432	1,23	21,60	6,00	-	650	748	
		060				24	1080	600	984	528	1,23	26,40	6,96	-	709	815	
		070				24	1080	700	1128	600	1,23	28,80	7,92	-	767	882	
		080				24	1080	800	1272	672	1,23	31,20	8,88	-	826	950	
		090				24	1080	900	1392	744	1,24	36,00	9,84	-	886	1019	

Conform EN442-1: 2014: radiatoren en convectoren

Voor meer details over onze artikel-data, zie artikel-database: <https://www.2ba.nl>

Voor de warmteafgiftes van andere regimes, kijkt u op p. 370 (correctiefactoren)
NEDERLAND. Prijzen in euro (excl. BTW)

HOE TULIPA-A HORIZONTAAL BESTELLEN

Leveringstermijn 15 - 30 werkdagen
(zonder transportduur)

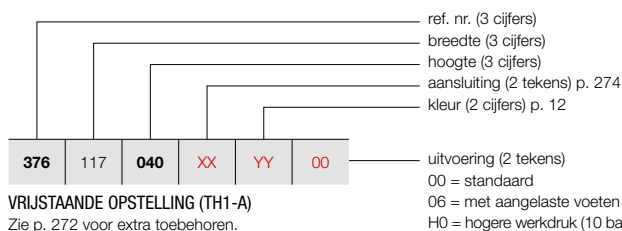

VRIJSTAANDE OPSTELLING (TH1-A)

Zie p. 272 voor extra toebehoren.

TULIPA-A HORIZONTAAL (TH1-A)



TH1-A

PRIJSGROEP: VPG2 - STAAL DESIGNRADIATOREN

BESTELCODE MAATWERK TULIPA-A HORIZONTAAL	TECHNISCHE GEGEVENS								STANDAARDKLEUR	ANDERE KLEUREN	
	buizen	breedte (L mm)	hoogte (H mm)	75/65/20 (Watt) (φ50K)	55/45/20 (Watt) (φ30K)	n-exp.	gewicht (kg)	inhoud (l)			el. weerst. (Watt)
REF. NR. TULIPA-A HORIZONTAAL TH1-A : 376											
376 117 040 XX YY 00	26	1170	400	754	390	1,22	20,80	5,46	-	631	726
	26	1170	500	910	468	1,23	23,40	6,50	-	695	799
	26	1170	600	1066	572	1,23	28,60	7,54	-	759	873
	26	1170	700	1222	650	1,23	28,80	8,58	-	823	946
	26	1170	800	1378	728	1,23	31,20	9,62	-	891	1025
	26	1170	900	1508	806	1,24	36,00	10,66	-	956	1099
	26	1170	900	1508	806	1,24	36,00	10,66	-	956	1099
376 126 040 XX YY 00	28	1260	400	812	420	1,22	22,40	5,88	-	671	772
	28	1260	500	980	504	1,23	25,20	7,00	-	740	851
	28	1260	600	1148	616	1,23	30,80	8,12	-	812	934
	28	1260	700	1316	700	1,23	33,60	9,24	-	879	1011
	28	1260	800	1484	784	1,23	36,40	10,36	-	949	1091
	28	1260	900	1624	868	1,24	42,00	11,48	-	1020	1173
376 144 040 XX YY 00	32	1440	400	928	480	1,22	25,60	6,72	-	756	869
	32	1440	500	1120	576	1,23	28,80	8,00	-	833	958
	32	1440	600	1312	704	1,23	35,20	9,28	-	915	1052
	32	1440	700	1504	800	1,23	38,40	10,56	-	992	1141
	32	1440	800	1696	896	1,23	41,60	11,84	-	1074	1235
	32	1440	900	1856	992	1,24	48,00	13,12	-	1154	1327
	32	1440	900	1856	992	1,24	48,00	13,12	-	1154	1327
376 162 040 XX YY 00	36	1620	400	1044	540	1,22	28,80	7,56	-	841	967
	36	1620	500	1260	648	1,23	32,40	9,00	-	927	1066
	36	1620	600	1476	792	1,23	39,60	10,44	-	1019	1172
	36	1620	700	1692	900	1,23	43,20	11,88	-	1104	1270
	36	1620	800	1908	1008	1,23	46,80	13,32	-	1198	1378
	36	1620	900	2088	1116	1,24	54,00	14,76	-	1284	1477
376 180 040 XX YY 00	40	1800	400	1160	600	1,22	32,00	8,40	-	922	1060
	40	1800	500	1400	720	1,23	36,00	10,00	-	1021	1174
	40	1800	600	1640	880	1,23	44,00	11,60	-	1118	1286
	40	1800	700	1880	1000	1,23	48,00	13,20	-	1223	1406
	40	1800	800	2120	1120	1,23	52,00	14,80	-	1320	1518
	40	1800	900	2320	1240	1,24	60,00	16,40	-	1419	1632
	40	1800	900	2320	1240	1,24	60,00	16,40	-	1419	1632
376 198 040 XX YY 00	44	1980	400	1276	660	1,22	35,20	9,24	-	1004	1155
	44	1980	500	1540	792	1,23	39,60	11,00	-	1114	1281
	44	1980	600	1804	968	1,23	48,40	12,76	-	1226	1410
	44	1980	700	2068	1100	1,23	52,80	14,52	-	1333	1533
	44	1980	800	2332	1232	1,23	57,20	16,28	-	1444	1661
	44	1980	900	2552	1364	1,24	66,00	18,04	-	1549	1781
376 216 040 XX YY 00	48	2160	400	1392	720	1,22	38,40	10,08	-	1090	1254
	48	2160	500	1680	864	1,23	43,20	12,00	-	1207	1388
	48	2160	600	1968	1056	1,23	52,80	13,92	-	1329	1528
	48	2160	700	2256	1200	1,23	57,60	15,84	-	1446	1663
	48	2160	800	2544	1344	1,23	62,40	17,76	-	1565	1800
	48	2160	900	2784	1488	1,24	72,00	19,68	-	1685	1938

Conform EN442-1: 2014: radiatoren en convectoren

Voor meer details over onze artikel-data, zie artikel-database: <https://www.2ba.nl>

Voor de warmteafgiftes van andere regimes, kijkt u op p. 370 (correctiefactoren)
NEDERLAND. Prijzen in euro (excl. BTW)

TULIPA-A HORIZONTAAL (TH1-A)

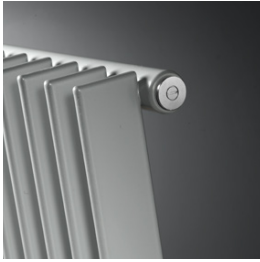

TH1-A

HOE TULIPA-A HORIZONTAAL BESTELLEN

Leveringstermijn 15 - 30 werkdagen
(zonder transportduur)

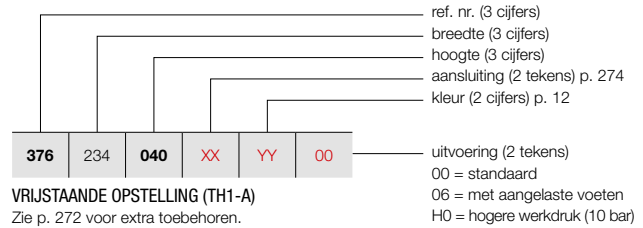

VRIJSTAANDE OPSTELLING (TH1-A)

Zie p. 272 voor extra toebehoren.

PRIJSGROEP: VPG2 - STAAL DESIGNRADIATOREN

BESTELCODE MAATWERK TULIPA-A HORIZONTAAL	TECHNISCHE GEGEVENS									STANDAARDKLEUR	ANDERE KLEUREN
	buizen	breedte (L mm)	hoogte (H mm)	75/65/20 (Watt) (Φ50K)	55/45/20 (Watt) (Φ30K)	n-exp.	gewicht (kg)	inhoud (l)	el. weerst. (Watt)	prijs RAL 9016 (€)	prijs kleur (€)
REF. NR. TULIPA-A HORIZONTAAL TH1-A : 376											
376	234	040	XX	YY	00						
		050									
		060									
		070									
		080									
		090									
376	252	040	XX	YY	00						
		050									
		060									
		070									
		080									
		090									
376	270	040	XX	YY	00						
		050									
		060									
		070									
		080									
376	288	040	XX	YY	00						
		050									
		060									
		070									
376	306	040	XX	YY	00						
		050									
		060									
		070									

Conform EN442-1: 2014: radiatoren en convectoren

Voor meer details over onze artikel-data, zie artikel-database: <https://www.2ba.nl>

Voor de warmteafgifte van andere regimes, kijkt u op p. 370 (correctiefactoren)
NEDERLAND. Prijzen in euro (excl. BTW)

HOE TULIPA-A HORIZONTAAL BESTELLEN

Leveringstermijn 15 - 30 werkdagen
(zonder transportduur)

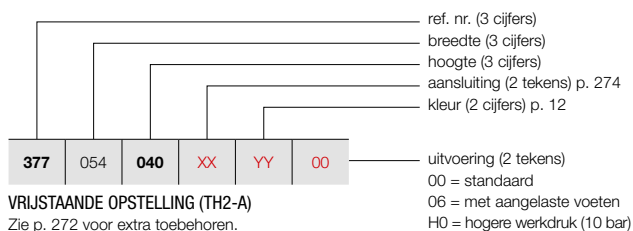

VRIJSTAANDE OPSTELLING (TH2-A)

Zie p. 272 voor extra toebehoren.

TULIPA-A HORIZONTAAL (TH2-A)

269



TH2-A

PRIJSGROEP: VPG2 - STAAL DESIGNRADIATOREN

BESTELCODE MAATWERK TULIPA-A HORIZONTAAL	TECHNISCHE GEGEVENS							STANDAARDKLEUR		ANDERE KLEUREN	
	buizen	breedte (L mm)	hoogte (H mm)	75/65/20 (Watt) (Φ50K)	55/45/20 (Watt) (Φ30K)	n-exp.	gewicht (kg)	inhoud (l)	el. weerst. (Watt)	prijs RAL 9016 (€)	prijs kleur (€)
REF. NR. TULIPA-A HORIZONTAAL TH2-A : 377											
377	054	040	XX	YY	00						
		050								590	679
		060								646	743
		070								696	800
		080								753	866
		090								806	927
										854	982
377	063	040	XX	YY	00						
		050								668	768
		060								726	835
		070								788	906
		080								847	974
		090								912	1049
										970	1116
377	072	040	XX	YY	00						
		050								738	849
		060								810	932
		070								878	1010
		080								946	1088
		090								1019	1172
										1087	1250
377	081	040	XX	YY	00						
		050								812	934
		060								892	1026
		070								970	1116
		080								1048	1205
		090								1122	1290
										1202	1382
377	090	040	XX	YY	00						
		050								883	1015
		060								974	1120
		070								1061	1220
		080								1145	1317
		090								1233	1418
										1322	1520
377	099	040	XX	YY	00						
		050								959	1103
		060								1053	1211
		070								1147	1319
		080								1246	1433
		090								1338	1539
										1436	1651
377	108	040	XX	YY	00						
		050								1030	1185
		060								1137	1308
		070								1239	1425
		080								1343	1544
		090								1449	1666
										1549	1781

Conform EN442-1: 2014: radiatoren en convectoren

Voor meer details over onze artikel-data, zie artikel-database: <https://www.2ba.nl>

Voor de warmteafgiftes van andere regimes, kijkt u op p. 370 (correctiefactoren)
NEDERLAND. Prijzen in euro (excl. BTW)

TULIPA-A HORIZONTAAL (TH2-A)



TH2-A

HOE TULIPA-A HORIZONTAAL BESTELLEN

Leveringstermijn 15 - 30 werkdagen
(zonder transportduur)

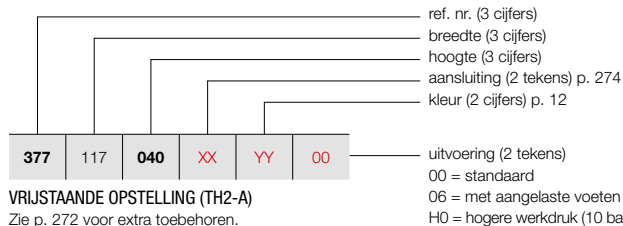

VRIJSTAANDE OPSTELLING (TH2-A)

Zie p. 272 voor extra toebehoren.

PRIJSGROEP: VPG2 - STAAL DESIGNRADIATOREN

BESTELCODE MAATWERK TULIPA-A HORIZONTAAL							TECHNISCHE GEGEVENS					STANDAARDKLEUR	ANDERE KLEUREN				
377	117	040	XX	YY	00	buizen	breedte (L mm)	hoogte (H mm)	75/65/20 (Watt) (Φ50K)	55/45/20 (Watt) (Φ30K)	n-exp.	gewicht (kg)	inhoud (l)	el. weerst. (Watt)	prijs RAL 9016 (€)	prijs kleur (€)	
REF. NR. TULIPA-A HORIZONTAAL TH2-A : 377																	
377	117	040	XX	YY	00	26	1170	400	1274	676	1,24	36,40	9,36	-	1100	1265	
		050				26	1170	500	1404	806	1,25	44,20	11,44	-	1217	1400	
		060				26	1170	600	1768	936	1,25	52,00	13,52	-	1330	1530	
		070				26	1170	700	2028	1066	1,25	57,20	15,60	-	1444	1661	
		080				26	1170	800	2262	1196	1,25	65,00	17,68	-	1559	1793	
		090				26	1170	900	2522	1300	1,26	72,80	19,50	-	1669	1919	
377	126	040	XX	YY	00	28	1260	400	1372	728	1,24	39,20	10,08	-	1172	1348	
		050				28	1260	500	1512	868	1,25	47,60	12,32	-	1299	1494	
		060				28	1260	600	1904	1008	1,25	56,00	14,56	-	1421	1634	
		070				28	1260	700	2184	1148	1,25	61,60	16,80	-	1542	1773	
		080				28	1260	800	2436	1288	1,25	70,00	19,04	-	1661	1910	
		090				28	1260	900	2716	1400	1,26	78,40	21,00	-	1782	2049	
377	144	040	XX	YY	00	32	1440	400	1568	832	1,24	44,80	11,52	-	1322	1520	
		050				32	1440	500	1728	992	1,25	54,40	14,08	-	1459	1678	
		060				32	1440	600	2176	1152	1,25	64,00	16,64	-	1598	1838	
		070				32	1440	700	2496	1312	1,25	70,40	19,20	-	1740	2001	
		080				32	1440	800	2784	1472	1,25	80,00	21,76	-	1877	2159	
		090				32	1440	900	3104	1600	1,26	89,60	24,00	-	2017	2320	
377	162	040	XX	YY	00	36	1620	400	1764	936	1,24	50,40	12,96	-	1467	1687	
		050				36	1620	500	1944	1116	1,25	61,20	15,84	-	1624	1868	
		060				36	1620	600	2448	1296	1,25	72,00	18,72	-	1780	2047	
		070				36	1620	700	2808	1476	1,25	79,20	21,60	-	1936	2226	
		080				36	1620	800	3132	1656	1,25	90,00	24,48	-	2090	2404	
		090				36	1620	900	3492	1800	1,26	100,80	27,00	-	2251	2589	
377	180	040	XX	YY	00	40	1800	400	1960	1040	1,24	56,00	14,40	-	1613	1855	
		050				40	1800	500	2160	1240	1,25	68,00	17,60	-	1786	2054	
		060				40	1800	600	2720	1440	1,25	80,00	20,80	-	1959	2253	
		070				40	1800	700	3120	1640	1,25	88,00	24,00	-	2134	2454	
		080				40	1800	800	3480	1840	1,25	100,00	27,20	-	2306	2652	
		090				40	1800	900	3880	2000	1,26	112,00	30,00	-	2484	2857	
377	198	040	XX	YY	00	44	1980	400	2156	1144	1,24	61,60	15,84	-	1761	2025	
		050				44	1980	500	2376	1364	1,25	74,80	19,36	-	1950	2243	
		060				44	1980	600	2992	1584	1,25	88,00	22,88	-	2138	2459	
		070				44	1980	700	3432	1804	1,25	96,80	26,40	-	2333	2683	
		080				44	1980	800	3828	2024	1,25	110,00	29,92	-	2526	2905	
		090				44	1980	900	4268	2200	1,26	123,20	33,00	-	2712	3119	
377	216	040	XX	YY	00	48	2160	400	2352	1248	1,24	67,20	17,28	-	1905	2191	
		050				48	2160	500	2592	1488	1,25	81,60	21,12	-	2116	2433	
		060				48	2160	600	3264	1728	1,25	96,00	24,96	-	2323	2671	
		070				48	2160	700	3744	1968	1,25	105,60	28,80	-	2530	2910	
		080				48	2160	800	4176	2208	1,25	120,00	32,64	-	2737	3148	
		090				48	2160	900	4656	2400	1,26	134,40	36,00	-	2947	3389	

Conform EN442-1: 2014: radiatoren en convectoren

Voor meer details over onze artikel-data, zie artikel-database: <https://www.2ba.nl>

Voor de warmteafgiftes van andere regimes, kijkt u op p. 370 (correctiefactoren)
NEDERLAND. Prijzen in euro (excl. BTW)

HOE TULIPA-A HORIZONTAAL BESTELLEN

Leveringstermijn 15 - 30 werkdagen
(zonder transportduur)

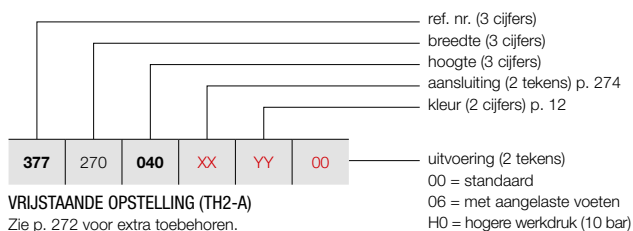

VRIJSTAANDE OPSTELLING (TH2-A)

Zie p. 272 voor extra toebehoren.

TULIPA-A HORIZONTAAL (TH2-A)

271



TH2-A

PRIJSGROEP: VPG2 - STAAL DESIGNRADIATOREN

BESTELCODE MAATWERK TULIPA-A HORIZONTAAL	TECHNISCHE GEGEVENS								STANDAARDKLEUR		ANDERE KLEUREN					
	buizen	breedte (L mm)	hoogte (H mm)	75/65/20 (Watt) (φ50K)	55/45/20 (Watt) (φ30K)	n-exp.	gewicht (kg)	inhoud (l)	el. weerst. (Watt)	prijs RAL 9016 (€)	prijs kleur (€)					
REF. NR. TULIPA-A HORIZONTAAL TH2-A : 377																
377	234	040	XX	YY	00	52	2340	400	2548	1352	1,24	72,80	18,72	-	2051	2359
		050				52	2340	500	2808	1612	1,25	88,40	22,88	-	2277	2619
		060				52	2340	600	3536	1872	1,25	104,00	27,04	-	2501	2876
		070				52	2340	700	4056	2132	1,25	114,40	31,20	-	2727	3136
		080				52	2340	800	4524	2392	1,25	130,00	35,36	-	2951	3394
		090				52	2340	900	5044	2600	1,26	145,60	39,00	-	3181	3658
377	252	040	XX	YY	00	56	2520	400	2744	1456	1,24	78,40	20,16	-	2193	2522
		050				56	2520	500	3024	1736	1,25	95,20	24,64	-	2439	2805
		060				56	2520	600	3808	2016	1,25	112,00	29,12	-	2685	3088
		070				56	2520	700	4368	2296	1,25	123,20	33,60	-	2928	3367
		080				56	2520	800	4872	2576	1,25	140,00	38,08	-	3166	3641
		090				56	2520	900	5432	2800	1,26	156,80	42,00	-	3413	3925
377	270	040	XX	YY	00	60	2700	400	2940	1560	1,24	84,00	21,60	-	2341	2692
		050				60	2700	500	3240	1860	1,25	102,00	26,40	-	2600	2990
		060				60	2700	600	4080	2160	1,25	120,00	31,20	-	2862	3291
		070				60	2700	700	4680	2460	1,25	132,00	36,00	-	3118	3586
		080				60	2700	800	5220	2760	1,25	150,00	40,80	-	3383	3890
377	288	040	XX	YY	00	64	2880	400	3136	1664	1,24	89,60	23,04	-	2486	2859
		050				64	2880	500	3456	1984	1,25	108,80	28,16	-	2766	3181
		060				64	2880	600	4352	2304	1,25	128,00	33,28	-	3044	3501
		070				64	2880	700	4992	2624	1,25	140,80	38,40	-	3321	3819
377	306	040	XX	YY	00	68	3060	400	3332	1768	1,24	95,20	24,48	-	2631	3026
		050				68	3060	500	3672	2108	1,25	115,60	29,92	-	2930	3370
		060				68	3060	600	4624	2448	1,25	136,00	35,36	-	3222	3705
		070				68	3060	700	5304	2788	1,25	149,60	40,80	-	3520	4048

Conform EN442-1: 2014: radiatoren en convectoren

Voor meer details over onze artikel-data, zie artikel-database: <https://www.2ba.nl>

Voor de warmteafgiftes van andere regimes, kijkt u op p. 370 (correctiefactoren)
NEDERLAND. Prijzen in euro (excl. BTW)

TULIPA-A VRIJSTAANDE OPSTELLING IN OPTIE

PRIJSGROEP: VPG10 - ACC.

VRIJSTAANDE OPSTELLING		KLEUR	ART. NR.	€	
VASTE VOET		TV1-A / TH1-A			
		150 mm	RAL 9016	*	101
		(geen zijbevestiging)	KLEUR	*	116
		TV2-A / TH2-A			
		150 mm	RAL 9016	*	182
		(geen zijbevestiging)	KLEUR	*	209

- Extra muurbevestigingssteun nodig voor hoogte radiator > 600 mm (meegeleverd).
- Gelieve bij bestelling code **06** aan te geven bij "Afwerking" (vaste voet in de prijs inbegrepen).
- Geen rozetten beschikbaar.

	TV1-A / TV2-A	TH1-A / TH2-A		
lengte radiator (mm)		540 - 1440	1620 - 2340	> 2340
aantal voeten	2x	2x	3x	4x

NEDERLAND. Prijzen in euro (excl. BTW)

PRIJSGROEP: VPG10B - HANDDOEKBEUGELS

ACCESSOIRES	BREEDTE HANDDOEKBEUGEL	KLEUR	ART. NR.	€
HANDDOEKBEUGEL	TV1-A / TV2-A / TH1-A / TH2-A			
	500 mm	CHROOM	1183 269 0000 0099	157
	500 mm	RAL 9016	1183 269 0000 9016	157
	500 mm	RAL 9005 ^M	1183 269 0000 9005	157



- h = 55 mm; b = 500 mm; d = 58 mm; a = 43 mm;

^M mat zwart

Montagevoorschriften accessoires: zie www.vasco.eu
NEDERLAND. Prijzen in euro (excl. BTW)

d = afstand voorkant accessoire tot voorkant radiator
a = afstand accessoire tot radiator
uit voorraad leverbaar

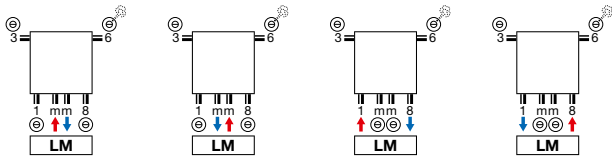
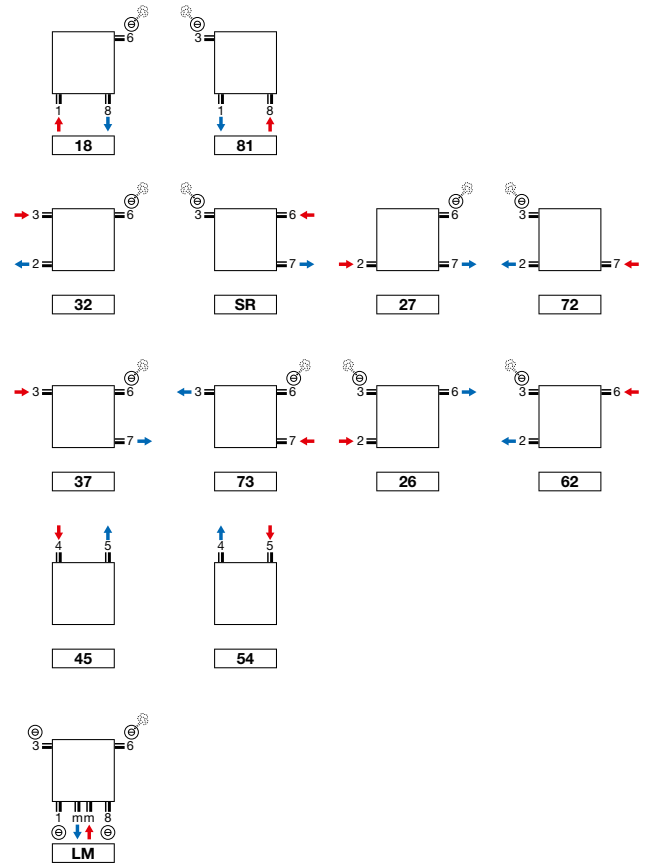
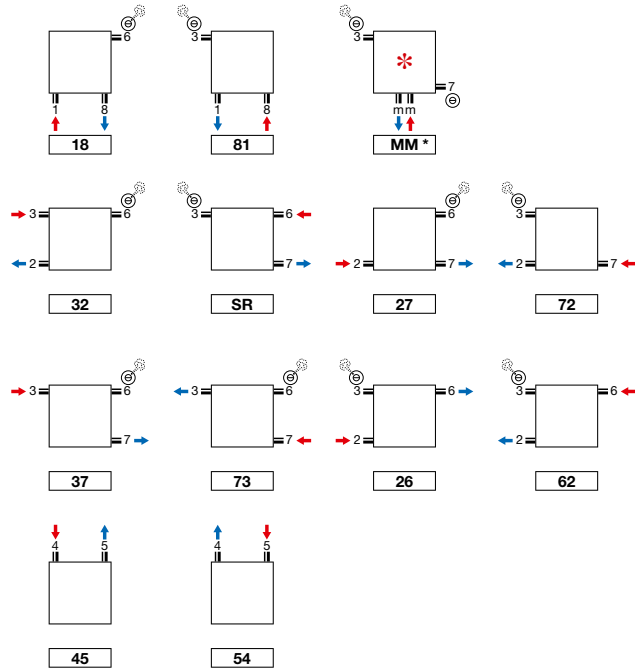
TULIPA-A VERTICAAL: TV1-A / TV2-A (VOORRAAD)**TULIPA-A HORIZONTAAL: TH1-A / TH2-A (NIET-VOORRAAD)****TULIPA-A VERTICAAL: TV1-A / TV2-A (NIET-VOORRAAD)**

- * Aansluiting MM: aanvoer moet aan de rechterkant!
 • Tulipa-A 6 en 8 buizen: aansluiting 1mm8, 18, 81 niet mogelijk

Opmerking: het aansluiten van de radiator kan enkel volgens de getoonde aansluiticonen. Voor elke andere aansluitwijze nemen wij geen verantwoordelijkheid.

TULIPA-A VERTICAAL (TV1-A, TV2-A)

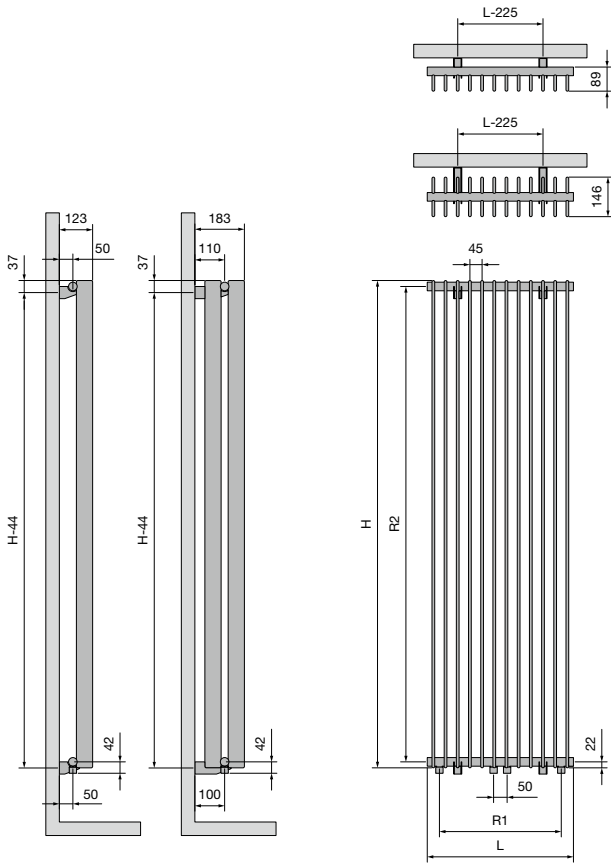

TV1-A / TV2-A

Breedte (L)	270	360	450	540	630	720	810	900	990	1080	1170	1260
Hartafstand tussen de onderaansluitingen 18 (R1)	180	270	360	450	540	630	720	810	900	990	1080	1170
Hoogte (H)	1000	1200	1500	1600	1800	2000	2200	2500	3000			
Hartafstand tussen de zijaansluitingen 32/SR (R2)	956	1156	1456	1556	1756	1956	2156	2456	2956			
Hartafstand tussen de ophangingen	H-44											

TULIPA-A HORIZONTAAL (TH1-A, TH2-A)

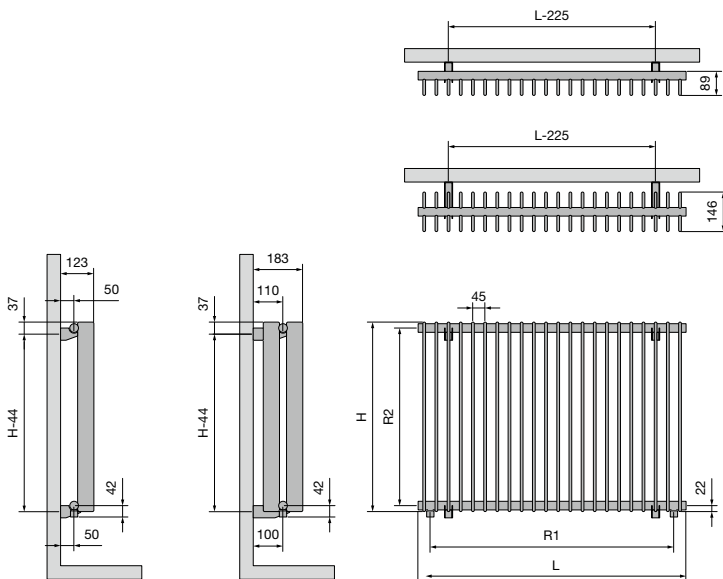

TH1-A / TH2-A

Breedte (L)	540	630	720	810	900	990	1080	1170	1260	1440	1620	1800	1980	2160	2340	2520	2700	2880	3060
Hartafstand tussen de onderaansluitingen 18 (R1)	450	540	630	720	810	900	990	1080	1170	1350	1530	1710	1890	2070	2250	2430	2610	2790	2970
Hoogte (H)	400	500	600	700	800	900													
Hartafstand tussen de zijaansluitingen 32/SR (R2)	356	456	556	656	756	856													
Hartafstand tussen de ophangingen	H-44																		





Paneelradiatoren

Efficiëntie in haar puurste vorm.

Warmtepompen winnen snel terrein in nieuwbouw en renovatie.

Een efficiënte warmteverdeling bij lage temperaturen is daarbij essentieel.

VASCO paneelradiatoren bieden een energiezuinige en comfortabele oplossing voor verwarmen én koelen.

Met hun strakke, pure vormgeving en vlakke voorplaat combineren ze een hoge warmteafgifte met een verfijnde afwerking.

Radiator en plaatwerk vormen één harmonieus geheel waarin innovatieve technologie schuilgaat — compact in vorm, krachtig in prestatie en perfect afgestemd op elke woonomgeving.

FLATLINE (T21S, T22, T33)

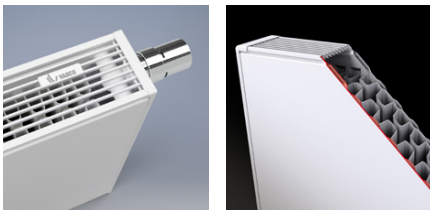

Alle horizontale FlatLine-radiatoren worden met het VASCO-label in het bovenrooster voorzien.

TYPES

- T21S, T22, T33

KLEUREN

- Standaardkleur S600 (witte fijn structuurlak)
- Niet verkrijgbaar in andere kleuren

BEVESTIGINGEN

- De radiator wordt standaard met een volledige montageset geleverd: vergrendelde klikconsoles (aantal afhankelijk van de lengte van de radiator), design-blindstoppen, design-ontluchter, ventielinsert (M30 x 1,5)

TECHNISCH

- Elektrisch weerstandsgelast (onzichtbare lasnaden) en rolnaadgelast
- ATL-grondlaag, poedercoating
- Standaardwerkdruk: 6 bar
- Maximale bedrijfstemperatuur: 110°C
- **Meegeleverde insert is niet geschikt voor stadsverwarming.**

ELEKTRISCH

- ✗ Zuiver elektrische radiator in de fabriek voorgevuld
- ✗ Gemengde radiator

TECHNISCHE TEKENINGEN

- Zie p. 291

AANSLUITING

- ✗ Eénpuntsaansluiting voor éénpijpsysteem
- ✗ Eénpuntsaansluiting voor tweepijpsysteem
- ✓ Tweepuntsaansluiting voor éénpijpsysteem (aansluiting via het geïntegreerd ventiel) (zie p. 362)
- ✓ Tweepuntsaansluiting voor tweepijpsysteem (standaard) (zie p. 362)
- ✓ Geïntegreerd ventiel (**geen meerprijs**) (zie p. 363)
- ✓ Stadsverwarming: Raadpleeg hiervoor uw installateur (keuze ventielinsert)
- Aansluitingen: 4x½" zijdelings (binnendraad), 2x¾" Euroconus (50mm rechtsonder) en 2x¾" Euroconus (50mm midden)

FLATLINE

Toptechnologie voor superieure warmteafgifte

Streeft u naar een oprechte, pure look zonder veel franje, dan is de FlatLine een prima keuze, want uitermate stijlvol in zijn tijdloze eenvoud. Met zijn vlakke voorplaat en de fraaie afwerking met structuurlak tilt hij elk eigentijds interieur naar een hoger niveau. Het direct contact tussen de voorplaat en het water levert bovendien een verrassend hoog rendement op.

AANBEVOLEN AANSLUITING (VR) GEÏNTEGREERD VENTIEL

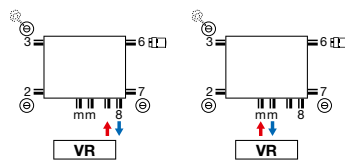

Andere aansluitmogelijkheden, zie p. 290

AANBEVOLEN VOOR BADKAMER EN KEUKEN IN OPTIE



handdoekbeugel (LR)
art. nr. zie p. 289
prijs € 127

Andere accessoires, zie p. 289



niet mogelijk voor stadsverwarming
art. nr. 11823000000099
prijs € 173
Koppelingen, zie p. 377



wit
art. nr. 11911630102
prijs € 54



chrom
art. nr. 11911631102
prijs € 69



2140040F

ref. nr. (8 tekens)
zie onderstaande tabel



T21S

PRIJSGROEP: VPG4 - PANEELRADIATOREN A

BESTELCODE MAATWERK FLATLINE T21S	TECHNISCHE GEGEVENS									STANDAARDKLEUR	
	buizen	breedte (L mm)	hoogte (H mm)	75/65/20 (Watt) (Φ50K)	55/45/20 (Watt) (Φ30K)	n-exp.	gewicht (kg)	inhoud (l)	el. weerst. (Watt)	prijs S600 (€)	verkorte ref. nr. S600 voorraad
108F2140040190	-	400	400	366	190	1,28	8,53	1,41	-	167	2140040F
108F2140060190	-	600	400	548	285	1,28	12,79	2,11	-	219	2140060F
108F2140080190	-	800	400	731	380	1,28	17,06	2,82	-	295	2140080F
108F2140100190	-	1000	400	914	475	1,28	21,32	3,52	-	367	2140100F
108F2140120190	-	1200	400	1097	570	1,28	25,58	4,22	-	440	2140120F
108F2140140190	-	1400	400	1280	665	1,28	29,85	4,93	-	513	2140140F
108F2140160190	-	1600	400	1462	761	1,28	34,11	5,63	-	587	2140160F
108F2140180190	-	1800	400	1645	856	1,28	38,38	6,34	-	657	2140180F
108F2140200190	-	2000	400	1828	951	1,28	42,64	7,04	-	736	2140200F
108F2140240190	-	2400	400	2194	1141	1,28	51,17	8,45	-	880	2140240F
108F2150040190	-	400	500	440	228	1,29	10,63	1,67	-	177	2150040F
108F2150060190	-	600	500	661	342	1,29	15,95	2,51	-	262	2150060F
108F2150080190	-	800	500	881	456	1,29	21,26	3,34	-	351	2150080F
108F2150100190	-	1000	500	1101	570	1,29	26,58	4,18	-	438	2150100F
108F2150120190	-	1200	500	1321	684	1,29	31,90	5,02	-	529	2150120F
108F2150140190	-	1400	500	1541	797	1,29	37,21	5,85	-	612	2150140F
108F2150160190	-	1600	500	1762	911	1,29	42,53	6,69	-	698	2150160F
108F2150180190	-	1800	500	1982	1025	1,29	47,84	7,52	-	788	2150180F
108F2150200190	-	2000	500	2202	1139	1,29	53,16	8,36	-	878	2150200F
108F2160040190	-	400	600	512	264	1,30	12,74	1,94	-	203	2160040F
108F2160060190	-	600	600	768	395	1,30	19,11	2,91	-	304	2160060F
108F2160080190	-	800	600	1024	527	1,30	25,48	3,88	-	411	2160080F
108F2160100190	-	1000	600	1280	659	1,30	31,85	4,85	-	507	2160100F
108F2160120190	-	1200	600	1536	791	1,30	38,22	5,82	-	610	2160120F
108F2160140190	-	1400	600	1792	922	1,30	44,59	6,79	-	711	2160140F
108F2160160190	-	1600	600	2048	1054	1,30	50,96	7,76	-	810	2160160F
108F2160180190	-	1800	600	2304	1186	1,30	57,33	8,73	-	913	2160180F
108F2170040190	-	400	700	581	297	1,31	14,91	2,21	-	230	2170040F
108F2170060190	-	600	700	871	446	1,31	22,36	3,32	-	346	2170060F
108F2170080190	-	800	700	1162	595	1,31	29,82	4,42	-	461	2170080F
108F2170100190	-	1000	700	1452	744	1,31	37,27	5,53	-	573	2170100F
108F2170120190	-	1200	700	1742	892	1,31	44,72	6,64	-	692	2170120F
108F2190040190	-	400	900	711	361	1,33	19,24	2,76	-	282	2190040F
108F2190060190	-	600	900	1067	541	1,33	28,86	4,14	-	423	2190060F
108F2190080190	-	800	900	1422	721	1,33	38,48	5,52	-	564	2190080F
108F2190100190	-	1000	900	1778	901	1,33	48,10	6,90	-	811	2190100F
108F2190120190	-	1200	900	2134	1082	1,33	57,72	8,28	-	976	2190120F

Conform EN442-1: 2014: radiatoren en convectoren

Voor meer details over onze artikel-data, zie artikel-database: <https://www.2ba.nl>
Voor de warmteafgiftes van andere regimes, kijkt u op p. 370 (correctiefactoren)
NEDERLAND. Prijzen in euro (excl. BTW)

FLATLINE (T22)



T22

HOE FLATLINE T22 BESTELLEN

Leveringstermijn 10 werkdagen
(zonder transportduur)

ref. nr. (8 tekens)
zie onderstaande tabel

2230100F

PRIJSGROEP: VPG4 - PANEELRADIATOREN A

BESTELCODE MAATWERK FLATLINE T22	TECHNISCHE GEGEVENS									STANDAARDKLEUR	
	buizen	breedte (L mm)	hoogte (H mm)	75/65/20 (Watt) (φ50K)	55/45/20 (Watt) (φ30K)	n-exp.	gewicht (kg)	inhoud (l)	el. weerst. (Watt)	prijs S600 (€)	verkorte ref. nr. S600 voorraad
108F2230100190	-	1000	300	900	463	1,30	18,60	3,00	-	364	2230100F
108F2230120190	-	1200	300	1080	556	1,30	22,32	3,60	-	434	2230120F
108F2230140190	-	1400	300	1260	649	1,30	26,04	4,20	-	507	2230140F
108F2230160190	-	1600	300	1440	741	1,30	29,76	4,80	-	580	2230160F
108F2230180190	-	1800	300	1620	834	1,30	33,48	5,40	-	651	2230180F
108F2230200190	-	2000	300	1800	927	1,30	37,20	6,00	-	722	2230200F
108F2230220190	-	2200	300	1980	1019	1,30	40,92	6,60	-	790	2230220F
108F2230240190	-	2400	300	2160	1112	1,30	44,64	7,20	-	866	2230240F
108F2240060190	-	600	400	694	356	1,31	14,88	2,17	-	277	2240060F
108F2240080190	-	800	400	926	474	1,31	19,84	2,90	-	371	2240080F
108F2240100190	-	1000	400	1157	593	1,31	24,80	3,62	-	463	2240100F
108F2240120190	-	1200	400	1388	711	1,31	29,76	4,34	-	552	2240120F
108F2240140190	-	1400	400	1620	830	1,31	34,72	5,07	-	648	2240140F
108F2240160190	-	1600	400	1851	948	1,31	39,68	5,79	-	740	2240160F
108F2240180190	-	1800	400	2083	1067	1,31	44,64	6,52	-	830	2240180F
108F2240200190	-	2000	400	2314	1185	1,31	49,60	7,24	-	929	2240200F
108F2240220190	-	2200	400	2545	1304	1,31	54,56	7,96	-	1015	2240220F
108F2240240190	-	2400	400	2777	1422	1,31	59,52	8,69	-	1111	2240240F
108F2240260190	-	2600	400	3008	1541	1,31	64,48	9,41	-	1200	2240260F
108F2240300190	-	3000	400	3471	1778	1,31	74,40	10,86	-	1590	2240300F
108F2250040190	-	400	500	562	288	1,31	12,40	1,69	-	223	2250040F
108F2250060190	-	600	500	842	431	1,31	18,60	2,54	-	332	2250060F
108F2250080190	-	800	500	1123	575	1,31	24,80	3,38	-	442	2250080F
108F2250100190	-	1000	500	1404	719	1,31	31,00	4,23	-	559	2250100F
108F2250120190	-	1200	500	1685	863	1,31	37,20	5,08	-	669	2250120F
108F2250140190	-	1400	500	1966	1007	1,31	43,40	5,92	-	782	2250140F
108F2250160190	-	1600	500	2246	1150	1,31	49,60	6,77	-	890	2250160F
108F2250180190	-	1800	500	2527	1294	1,31	55,80	7,61	-	1002	2250180F
108F2250200190	-	2000	500	2808	1438	1,31	62,00	8,46	-	1113	2250200F
108F2250220190	-	2200	500	3089	1582	1,31	68,20	9,31	-	1224	2250220F
108F2250240190	-	2400	500	3370	1726	1,31	74,40	10,15	-	1334	2250240F
108F2250260190	-	2600	500	3650	1869	1,31	80,60	11,00	-	1441	2250260F
108F2260040190	-	400	600	657	336	1,31	14,88	1,94	-	259	2260040F
108F2260060190	-	600	600	985	505	1,31	22,32	2,91	-	388	2260060F
108F2260080190	-	800	600	1314	673	1,31	29,76	3,88	-	518	2260080F
108F2260100190	-	1000	600	1642	841	1,31	37,20	4,85	-	648	2260100F
108F2260120190	-	1200	600	1970	1009	1,31	44,64	5,82	-	776	2260120F
108F2260140190	-	1400	600	2299	1177	1,31	52,08	6,79	-	905	2260140F
108F2260160190	-	1600	600	2627	1345	1,31	59,52	7,76	-	1034	2260160F
108F2260180190	-	1800	600	2956	1514	1,31	66,96	8,73	-	1163	2260180F
108F2260200190	-	2000	600	3284	1682	1,31	74,40	9,70	-	1295	2260200F
108F2260220190	-	2200	600	3612	1850	1,31	81,84	10,67	-	1423	2260220F
108F2260240190	-	2400	600	3941	2018	1,31	89,28	11,64	-	1550	2260240F

2230100F

ref. nr. (8 tekens)
zie onderstaande tabel



T22

PRIJSGROEP: VPG4 - PANEELRADIATOREN A

BESTELCODE MAATWERK FLATLINE T22	TECHNISCHE GEGEVENS									STANDAARDKLEUR	
	buizen	breedte (L mm)	hoogte (H mm)	75/65/20 (Watt) (φ50K)	55/45/20 (Watt) (φ30K)	n-exp.	gewicht (kg)	inhoud (l)	el. weerst. (Watt)	prijs S600 (€)	verkorte ref. nr. S600 voorraad
108F2270040190	-	400	700	749	383	1,31	17,49	2,21	-	295	2270040F
108F2270060190	-	600	700	1123	575	1,31	26,24	3,31	-	440	2270060F
108F2270080190	-	800	700	1498	767	1,31	34,98	4,42	-	587	2270080F
108F2270100190	-	1000	700	1872	959	1,31	43,73	5,52	-	736	2270100F
108F2270120190	-	1200	700	2246	1150	1,31	52,48	6,62	-	1007	2270120F
108F2270140190	-	1400	700	2621	1342	1,31	61,22	7,73	-	1180	2270140F
108F2270160190	-	1600	700	2995	1534	1,31	69,97	8,83	-	1349	2270160F
108F2270180190	-	1800	700	3370	1726	1,31	78,71	9,94	-	1517	2270180F
108F2290040190	-	400	900	925	474	1,31	22,72	2,74	-	354	2290040F
108F2290060190	-	600	900	1387	710	1,31	34,08	4,11	-	538	2290060F
108F2290080190	-	800	900	1850	947	1,31	45,44	5,48	-	718	2290080F
108F2290100190	-	1000	900	2312	1184	1,31	56,80	6,85	-	893	2290100F
108F2290120190	-	1200	900	2774	1421	1,31	68,16	8,22	-	1071	2290120F
108F2290140190	-	1400	900	3237	1658	1,31	79,52	9,59	-	1251	2290140F

Conform EN442-1: 2014: radiatoren en convectoren

Voor meer details over onze artikel-data, zie artikel-database: <https://www.2ba.nl>
Voor de warmteafgiftes van andere regimes, kijkt u op p. 370 (correctiefactoren)
NEDERLAND. Prijzen in euro (excl. BTW)



T33

HOE FLATLINE T33 BESTELLEN

Leveringstermijn 10 werkdagen
(zonder transportduur)

ref. nr. (8 tekens)
zie onderstaande tabel

3330100F

PRIJSGROEP: VPG4 - PANEELRADIATOREN A

BESTELCODE MAATWERK FLATLINE T33	TECHNISCHE GEGEVENS									STANDAARDKLEUR	
	buizen	breedte (L mm)	hoogte (H mm)	75/65/20 (Watt) (Φ50K)	55/45/20 (Watt) (Φ30K)	n-exp.	gewicht (kg)	inhoud (l)	el. weerst. (Watt)	prijs S600 (€)	verkorte ref. nr. S600 voorraad
108F3330100190	-	1000	300	1300	669	1,30	26,35	4,65	-	513	3330100F
108F3330120190	-	1200	300	1560	803	1,30	31,62	5,58	-	613	3330120F
108F3330140190	-	1400	300	1820	937	1,30	36,89	6,51	-	720	3330140F
108F3330160190	-	1600	300	2080	1071	1,30	42,16	7,44	-	939	3330160F
108F3330180190	-	1800	300	2340	1205	1,30	47,43	8,37	-	1059	3330180F
108F3330200190	-	2000	300	2600	1338	1,30	52,70	9,30	-	1177	3330200F
108F3330220190	-	2200	300	2860	1472	1,30	57,97	10,23	-	1298	3330220F
108F3330240190	-	2400	300	3120	1606	1,30	63,24	11,16	-	1413	3330240F
108F3330300190	-	3000	300	3900	2008	1,30	79,05	13,95	-	1766	3330300F
108F3340080190	-	800	400	1329	684	1,30	28,24	4,42	-	520	3340080F
108F3340100190	-	1000	400	1661	855	1,30	35,30	5,53	-	653	3340100F
108F3340120190	-	1200	400	1993	1026	1,30	42,36	6,64	-	783	3340120F
108F3340140190	-	1400	400	2325	1197	1,30	49,42	7,74	-	913	3340140F
108F3340160190	-	1600	400	2658	1368	1,30	56,48	8,85	-	1205	3340160F
108F3340180190	-	1800	400	2990	1539	1,30	63,54	9,95	-	1351	3340180F
108F3340200190	-	2000	400	3322	1710	1,30	70,60	11,06	-	1500	3340200F
108F3340220190	-	2200	400	3654	1881	1,30	77,66	12,17	-	1653	3340220F
108F3340240190	-	2400	400	3986	2052	1,30	84,72	13,27	-	1802	3340240F
108F3340300190	-	3000	400	4983	2565	1,30	105,90	16,59	-	2253	3340300F
108F3350060190	-	600	500	1202	619	1,30	26,55	3,85	-	472	3350060F
108F3350080190	-	800	500	1602	825	1,30	35,40	5,14	-	629	3350080F
108F3350100190	-	1000	500	2003	1031	1,30	44,25	6,42	-	786	3350100F
108F3350120190	-	1200	500	2404	1237	1,30	53,10	7,70	-	939	3350120F
108F3350140190	-	1400	500	2804	1443	1,30	61,95	8,99	-	1101	3350140F
108F3350160190	-	1600	500	3205	1650	1,30	70,80	10,27	-	1256	3350160F
108F3350180190	-	1800	500	3605	1856	1,30	79,65	11,56	-	1413	3350180F
108F3350200190	-	2000	500	4006	2062	1,30	88,50	12,84	-	1575	3350200F
108F3350220190	-	2200	500	4407	2268	1,30	97,35	14,12	-	1729	3350220F
108F3350240190	-	2400	500	4807	2475	1,30	106,20	15,41	-	1891	3350240F
108F3360060190	-	600	600	1396	719	1,30	31,92	4,38	-	544	3360060F
108F3360080190	-	800	600	1862	958	1,30	42,56	5,84	-	732	3360080F
108F3360100190	-	1000	600	2327	1198	1,30	53,20	7,30	-	913	3360100F
108F3360120190	-	1200	600	2792	1437	1,30	63,84	8,76	-	1097	3360120F
108F3360140190	-	1400	600	3258	1677	1,30	74,48	10,22	-	1279	3360140F
108F3360160190	-	1600	600	3723	1917	1,30	85,12	11,68	-	1677	3360160F
108F3360180190	-	1800	600	4189	2156	1,30	95,76	13,14	-	1892	3360180F
108F3360200190	-	2000	600	4654	2396	1,30	106,40	14,60	-	2100	3360200F
108F3370060190	-	600	700	1582	814	1,30	34,24	4,68	-	623	3370060F
108F3370080190	-	800	700	2110	1086	1,30	45,66	6,24	-	829	3370080F
108F3370100190	-	1000	700	2637	1357	1,30	57,07	7,80	-	1038	3370100F
108F3370120190	-	1200	700	3164	1629	1,30	68,48	9,36	-	1239	3370120F
108F3370140190	-	1400	700	3692	1900	1,30	79,90	10,92	-	1446	3370140F

HOE FLATLINE T33 BESTELLEN

Leveringstermijn 10 werkdagen
(zonder transportduur)

FLATLINE (T33)

283

3330100F

ref. nr. (8 tekens)
zie onderstaande tabel



T33

PRIJSGROEP: VPG4 - PANEELRADIATOREN A

BESTELCODE MAATWERK FLATLINE T33	TECHNISCHE GEGEVENS									STANDAARDKLEUR	
	buizen	breedte (L mm)	hoogte (H mm)	75/65/20 (Watt) (Φ50K)	55/45/20 (Watt) (Φ30K)	n-exp.	gewicht (kg)	inhoud (l)	el. weerst. (Watt)	prijs S600 (€)	verkorte ref. nr. S600 voorraad
108F3390040190	-	400	900	1286	662	1,30	25,92	3,52	-	507	3390040F
108F3390060190	-	600	900	1930	993	1,30	38,88	5,28	-	760	3390060F
108F3390080190	-	800	900	2573	1324	1,30	51,84	7,04	-	1009	3390080F
108F3390100190	-	1000	900	3216	1655	1,30	64,80	8,80	-	1265	3390100F
108F3390120190	-	1200	900	3859	1987	1,30	77,76	10,56	-	1520	3390120F
108F3390140190	-	1400	900	4502	2318	1,30	90,72	12,32	-	1774	3390140F
108F3390160190	-	1600	900	5146	2649	1,30	103,68	14,08	-	2328	3390160F

Conform EN442-1: 2014: radiatoren en convectoren

Voor meer details over onze artikel-data, zie artikel-database: <https://www.2ba.nl>
Voor de warmteafgiftes van andere regimes, kijkt u op p. 370 (correctiefactoren)
NEDERLAND. Prijzen in euro (excl. BTW)



TYPES

- T21S, T22

KLEUREN

- Standaardkleur S600 (witte fijn structuurlak)
- Niet verkrijgbaar in andere kleuren

BEVESTIGINGEN

- De radiator wordt standaard met een volledige montageset geleverd: J-console's, design-blindstoppen, design-ontluchter

TECHNISCH

- Elektrisch weerstandsgelast (onzichtbare lasnaden) en rolnaadgelast
- ATL-grondlaag, poedercoating
- Standaardwerkdruk: 10 bar
- Maximale bedrijfstemperatuur: 110°C

ELEKTRISCH

- ✗ Zuiver elektrische radiator in de fabriek voorgevuld
- ✗ Gemengde radiator

TECHNISCHE TEKENINGEN

- Zie p. 291

AANSLUITING

- ✗ Eénpuntsaansluiting voor éénpijpssysteem
 - ✗ Eénpuntsaansluiting voor tweepijpssysteem
 - ✓ Tweepuntsaansluiting voor éénpijpssysteem (aansluiting via de middenaansluiting) (zie p. 362)
 - ✓ Tweepuntsaansluiting voor tweepijpssysteem (standaard) (zie p. 362)
 - ✗ Geïntegreerd ventiel
- Aansluitingen: 4x½" (1-8-4-5) (binnendraad), 2x¾" Euroconus (50mm midden)



FLAT-V-LINE

Stijlvol en kwalitatief

Door zijn mix van eenvoud, efficiëntie en esthetiek, nog versterkt door de slimme, vaste middenaansluiting, vormt deze design-paneelradiator een harmonisch geheel in elke woon- en werkruimte. Met een speciaal ontwikkelde handdoekbeugel geschikt voor badkamer en keuken.

AANBEVOLEN AANSLUITING (00)

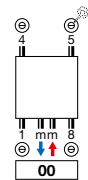

Andere aansluitmogelijkheden, zie p. 290

AANBEVOLEN VOOR BADKAMER EN KEUKEN IN OPTIE



handdoekbeugel
art. nr. zie p. 289
prijs € 127

Andere accessoires, zie p. 289



niet mogelijk voor stadsverwarming
art. nr. 118230200000099
prijs € 173
Koppelingen, zie p. 377



wit
art. nr. 11911630102
prijs € 54



chrom
art. nr. 11911631102
prijs € 69



HOE FLAT-V-LINE BESTELLEN

Leveringstermijn 15 - 30 werkdagen
(zonder transportduur)

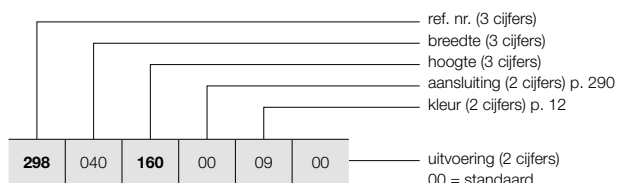

FLAT-V-LINE (T21S, T22)

285



T21S

T22

HOE VOORRAADRADIATOR FLAT-V-LINE BESTELLEN

Leveringstermijn 5 werkdagen
(zonder transportduur)

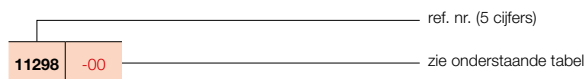

PRIJSGROEP: VPG4 - PANEELRADIATOREN A

BESTELCODE MAATWERK FLAT-V-LINE	TECHNISCHE GEGEVENS								STANDAARDKLEUR		
	buizen	breedte (L mm)	hoogte (H mm)	75/65/20 (Watt) (φ50K)	55/45/20 (Watt) (φ30K)	n-exp.	gewicht (kg)	inhoud (l)	el. weerst. (Watt)	prijs S600 (€)	verkorte ref. nr. S600 voorraad
REF. NR. FLAT-V-LINE T21S : 298											
298 040 160 00 09 00	-	400	1600	1047	531	1,33	35,35	6,38	-	806	11298-07
	-	400	1800	1120	562	1,35	39,34	7,15	-	862	11298-01
	-	400	2000	1198	598	1,36	43,34	7,93	-	921	11298-02
	-	400	2200	1283	609	1,46	46,84	8,70	-	984	-
298 050 160 00 09 00	-	500	1600	1309	664	1,33	44,19	7,98	-	1004	-
	-	500	1800	1400	703	1,35	49,18	8,94	-	1075	11298-03
	-	500	2000	1498	748	1,36	54,18	9,91	-	1151	11298-04
	-	500	2200	1604	761	1,46	58,55	10,88	-	1229	-
298 060 160 00 09 00	-	600	1600	1571	796	1,33	53,03	9,58	-	1211	-
	-	600	1800	1680	843	1,35	59,02	10,73	-	1290	11298-05
	-	600	2000	1798	898	1,36	65,02	11,89	-	1380	11298-06
	-	600	2200	1925	913	1,46	70,26	13,06	-	1477	-
298 070 160 00 09 00	-	700	1600	1833	929	1,33	61,87	11,17	-	1411	-
	-	700	1800	1960	984	1,35	68,85	12,52	-	1506	-
	-	700	2000	2097	1047	1,36	75,85	13,87	-	1611	-
	-	700	2200	2246	1065	1,46	81,97	15,23	-	1725	-
298 080 160 00 09 00	-	800	1600	2094	1062	1,33	70,70	12,77	-	1606	-
	-	800	1800	2240	1124	1,35	78,69	14,30	-	1720	-
	-	800	2000	2397	1197	1,36	86,69	15,86	-	1842	-
	-	800	2200	2566	1218	1,46	93,68	17,41	-	1971	-
REF. NR. FLAT-V-LINE T22 : 299											
299 040 160 00 09 00	-	400	1600	1281	626	1,40	39,86	6,38	-	983	-
	-	400	1800	1394	668	1,44	43,79	7,15	-	1069	11299-01
	-	400	2000	1509	708	1,48	47,72	7,93	-	1158	11299-02
	-	400	2200	1626	816	1,35	52,08	8,70	-	1251	-
299 050 160 00 09 00	-	500	1600	1601	783	1,40	49,83	7,98	-	1230	-
	-	500	1800	1743	836	1,44	54,74	8,94	-	1342	11299-03
	-	500	2000	1886	886	1,48	59,65	9,91	-	1447	11299-04
	-	500	2200	2032	1020	1,35	65,10	10,88	-	1561	-
299 060 160 00 09 00	-	600	1600	1921	940	1,40	59,80	9,58	-	1476	-
	-	600	1800	2092	1003	1,44	65,69	10,73	-	1606	11299-05
	-	600	2000	2263	1063	1,48	71,58	11,89	-	1742	11299-06
	-	600	2200	2438	1223	1,35	78,12	13,06	-	1872	-
299 070 160 00 09 00	-	700	1600	2241	1096	1,40	69,76	11,17	-	1720	-
	-	700	1800	2440	1170	1,44	76,64	12,52	-	1873	11299-07
	-	700	2000	2640	1240	1,48	83,51	13,87	-	2026	11299-08
	-	700	2200	2845	1427	1,35	91,14	15,23	-	2186	-
299 080 160 00 09 00	-	800	1600	2562	1253	1,40	79,73	12,77	-	1970	-
	-	800	1800	2789	1337	1,44	87,58	14,30	-	2143	-
	-	800	2000	3018	1417	1,48	95,44	15,86	-	2319	11299-09
	-	800	2200	3251	1631	1,35	104,16	17,41	-	2497	11299-10

Conform EN442-1: 2014: radiatoren en convectoren

Voor meer details over onze artikel-data, zie artikel-database: <https://www.2ba.nl>

Voor de warmteafgiftes van andere regimes, kijkt u op p. 370 (correctiefactoren)

NETERLAND. Prijzen in euro (excl. BTW)

FLAT-PLINT-LINE (T22, T33)



TYPES

- T22, T33

KLEUREN

- Standaardkleur S600 (witte fijn structuurlak)
- Niet verkrijgbaar in andere kleuren

BEVESTIGINGEN

- Apart te bestellen, niet in de prijs van de plint inbegrepen
- Ventielinsert (M30 x 1,5) standaard meegeleverd

TECHNISCH

- Elektrisch weerstandsgelast (onzichtbare lasnaden) en rolnaadgelast
- ATL-grondlaag, poedercoating
- Standaardwerkdruk: 10 bar
- Maximale bedrijfstemperatuur: 110°C

ELEKTRISCH

- ✗ Zuiver elektrische radiator in de fabriek voorgevuld
- ✗ Gemengde radiator

TECHNISCHE TEKENINGEN

- Zie p. 292

AANSLUITING

- ✗ Eénpuntsaansluiting voor éénpijpssysteem
- ✗ Eénpuntsaansluiting voor tweepijpssysteem
- ✓ Tweepuntsaansluiting voor éénpijpssysteem (aansluiting via het geïntegreerd ventiel) (zie p. 362)
- ✓ Tweepuntsaansluiting voor tweepijpssysteem (standaard) (zie p. 362)
- ✓ Geïntegreerd ventiel (**geen meerprijs**) (zie p. 363)
- Aansluitingen: 4x½" zijdelings (binnendraad), 2x¾" Euroconus (50mm rechtsonder) en 2x¾" Euroconus (50mm midden)

AANBEVOLEN AANSLUITING (00) GEÏNTEGREERD VENTIEL

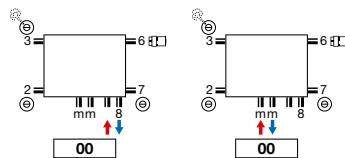

FLAT-PLINT-LINE

Uitermate flexibel

De VASCO Flat-Plint-Line is een horizontale plint-paneelradiator met een decoratieve vlakke voorplaat, zijbekledingen en design lijnrooster. Deze combineert een superieure warmtevoorziening met een toekomstgerichte technologie en een stijlvolle uitstraling.

Andere aansluitmogelijkheden, zie p. 290



niet mogelijk voor stadsverwarming
art. nr. 1182 300 0000 0099
prijs € 173
Koppelingen, zie p. 377



wit
art. nr. 11911630102
prijs € 54



chrom
art. nr. 11911631102
prijs € 69



HOE FLAT-PLINT-LINE BESTELLEN

Leveringstermijn 30 werkdagen
(zonder transportduur)

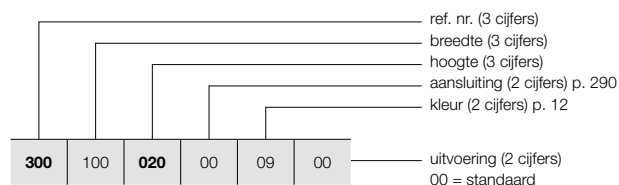

MUURBEVESTIGING / TELESCOPISCHE VOETEN

Zie p. 288 voor extra toebehoren.

HOE VOORRAADRADIATOR FLAT-PLINT-LINE BESTELLEN

Leveringstermijn 5 werkdagen
(zonder transportduur)

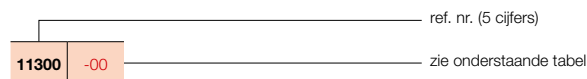

FLAT-PLINT-LINE (T22, T33)



T22

T33

PRIJSGROEP: VPG4 - PANEELRADIATOREN A

BESTELCODE MAATWERK FLAT-PLINT-LINE	TECHNISCHE GEGEVENS								STANDAARDKLEUR		
	buizen	breedte (L mm)	hoogte (H mm)	75/65/20 (Watt) (Φ50K)	55/45/20 (Watt) (Φ30K)	n-exp.	gewicht (kg)	inhoud (l)	el. weerst. (Watt)	prijs S600 (€)	verkorte ref. nr. S600 voorraad
REF. NR. FLAT-PLINT-LINE T22 : 300											
300 100 020 00 09 00	-	1000	200	605	313	1,29	12,90	2,55	-	397	11300-01
300 120 020 00 09 00	-	1200	200	726	376	1,29	15,48	3,06	-	442	11300-02
300 140 020 00 09 00	-	1400	200	847	438	1,29	18,06	3,57	-	487	-
300 160 020 00 09 00	-	1600	200	968	501	1,29	20,64	4,08	-	560	11300-03
300 180 020 00 09 00	-	1800	200	1089	563	1,29	23,22	4,59	-	628	-
300 200 020 00 09 00	-	2000	200	1210	626	1,29	25,80	5,10	-	694	11300-04
300 220 020 00 09 00	-	2200	200	1331	689	1,29	28,38	5,61	-	768	-
300 240 020 00 09 00	-	2400	200	1452	751	1,29	30,96	6,12	-	841	-
300 260 020 00 09 00	-	2600	200	1573	814	1,29	33,54	6,63	-	905	-
300 300 020 00 09 00	-	3000	200	1815	939	1,29	38,70	7,65	-	1046	-
REF. NR. FLAT-PLINT-LINE T33 : 301											
301 100 020 00 09 00	-	1000	200	866	450	1,28	18,25	3,80	-	496	11301-01
301 120 020 00 09 00	-	1200	200	1039	540	1,28	21,90	4,56	-	599	11301-02
301 140 020 00 09 00	-	1400	200	1212	630	1,28	25,55	5,32	-	696	-
301 160 020 00 09 00	-	1600	200	1386	720	1,28	29,20	6,08	-	800	11301-03
301 180 020 00 09 00	-	1800	200	1559	810	1,28	32,85	6,84	-	899	-
301 200 020 00 09 00	-	2000	200	1732	900	1,28	36,50	7,60	-	1000	11301-04
301 220 020 00 09 00	-	2200	200	1905	990	1,28	40,15	8,36	-	1097	-
301 240 020 00 09 00	-	2400	200	2078	1080	1,28	43,80	9,12	-	1194	-
301 260 020 00 09 00	-	2600	200	2252	1170	1,28	47,45	9,88	-	1300	-
301 300 020 00 09 00	-	3000	200	2598	1350	1,28	54,75	11,40	-	1496	-

Conform EN442-1: 2014: radiatoren en convectoren

Voor meer details over onze artikel-data, zie artikel-database: <https://www.2ba.nl>

Voor de warmteafgiftes van andere regimes, kijkt u op p. 370 (correctiefactoren)
NEDERLAND. Prijzen in euro (excl. BTW)

PANEELRADIATOREN BEVESTIGINGEN / VRIJSTAANDE OPSTELLING

IN OPTIE

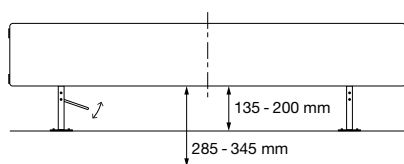

PRIJSGROEP: VPG10 - ACC.

VRIJSTAANDE OPSTELLING	BREEDTE RADIATOR		ART. NR.	€
WANDCONSOLES	FLAT-PLINT-LINE			
	< 1600 mm (set van 2 stuks)		118900202000000	21
	1600-2400 mm (set van 3 stuks)		118900302000000	31
	> 2400 mm (set van 4 stuks)		118900402000000	39
TELESCOPISCHE VOETEN	FLAT-PLINT-LINE			
	≤ 1200 mm (set van 2 stuks)	betonvloer (hoogte 285 - 345 mm)	118912200000000	177
		afgewerkte vloer (hoogte 135 - 200 mm)	118911200000000	177
	> 1200 mm (set van 3 stuks)	betonvloer (hoogte 285 - 345 mm)	118912300000000	234
afgewerkte vloer (hoogte 135 - 200 mm)		118911300000000	234	



NETHERLAND. Prijzen in euro (excl. BTW)

PRIJSGROEP: VPG10 - ACC.

ACCESSOIRES		KLEUR	ART. NR.	€
THERMOSTAATKOP		FLATLINE / FLAT-V-LINE / FLAT-PLINT-LINE		
		WIT	11911630102	54
THERMOSTAATKOP		FLATLINE / FLAT-V-LINE / FLAT-PLINT-LINE		
		CHROOM	11911631102	69

PRIJSGROEP: VPG10B - HANDDOEKBEUGELS

ACCESSOIRES	BREEDTE HANDDOEKBEUGEL	KLEUR	ART. NR.	€	
HANDDOEKBEUGEL (LR)		FLATLINE			
		500 mm	CHROOM	11911988050	127
		600 mm	CHROOM	11911988060	137
		700 mm	CHROOM	11911988070	145
		800 mm	CHROOM	11911988080	150
HANDDOEKBEUGEL		FLAT-V-LINE			
		400 mm	CHROOM	118325200000099	120
		500 mm	CHROOM	118325300000099	127
		600 mm	CHROOM	118325400000099	137
		700 mm	CHROOM	118325500000099	145
800 mm	CHROOM	118325600000099	150		

Montagevoorschriften accessoires: zie www.vasco.eu
NEDERLAND. Prijzen in euro (excl. BTW)

uit voorraad leverbaar

FLATLINE: T21S / T22 / T33

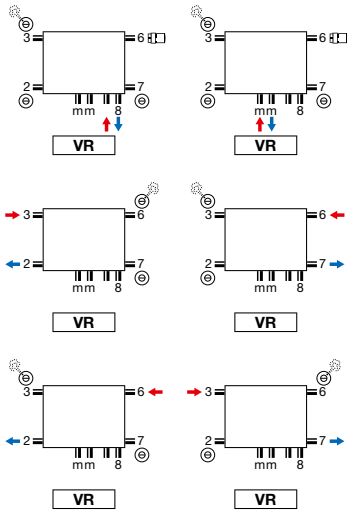

- Thermostaatkop enkel te gebruiken bij aansluiting op het ventiel (aanvoer links, retour rechts). Andere aansluitingen, vb. SL, thermostaatkop uit de aansluiting 6 nemen. Hier is wel de mogelijkheid om aanvoer en retour te wisselen.
- Geïntegreerd ventiel: geen meerprijs (zie p. 363)

FLAT-V-LINE: T21S / T22

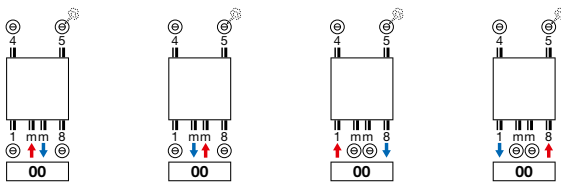

- Bovenaansluiting niet mogelijk.

FLAT-PLINT-LINE: T22 / T33

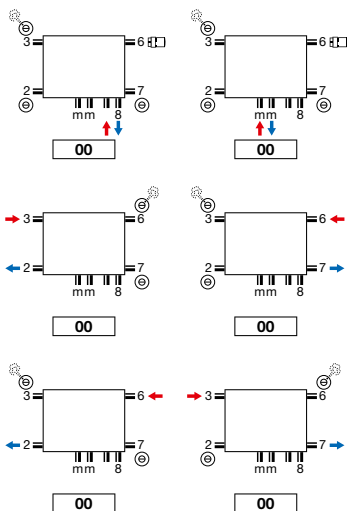

- Thermostaatkop enkel te gebruiken bij aansluiting op het ventiel (aanvoer links, retour rechts). Andere aansluitingen, vb. SL, thermostaatkop uit de aansluiting 6 nemen. Hier is wel de mogelijkheid om aanvoer en retour te wisselen.
- Geïntegreerd ventiel: geen meerprijs (zie p. 363)

Opmerking: het aansluiten van de radiator kan enkel volgens de getoonde aansluiticonen. Voor elke andere aansluitwijze nemen wij geen verantwoordelijkheid.

FLATLINE (T21S, T22, T33)

BOVENAANZICHT T21S

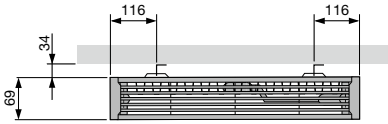

T22

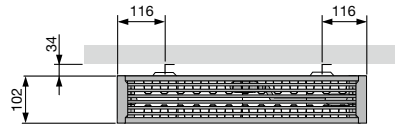

T33

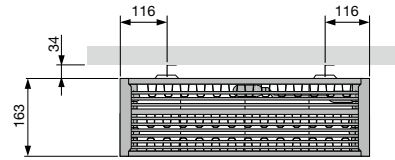

ZIJAANZICHT

T21S

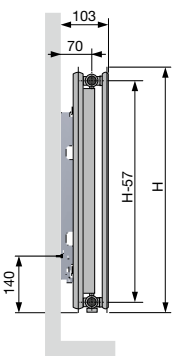

T22

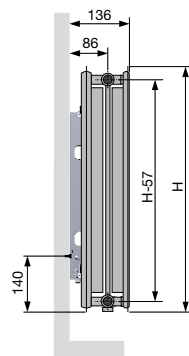

T33

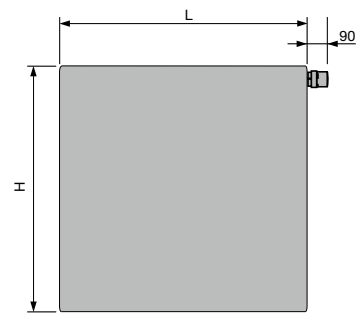
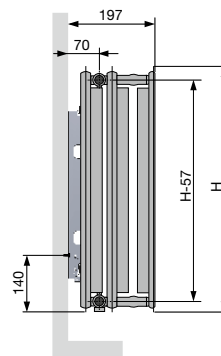

ONDERAANZICHT T21S

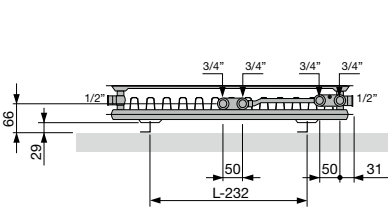

T22

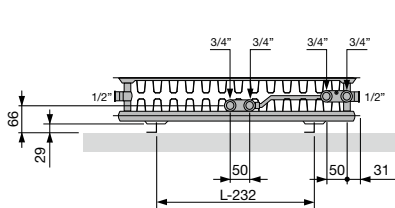

T33

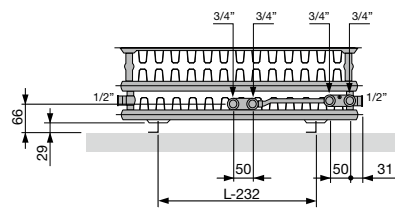

FLAT-V-LINE (T21S / T22)

ZIJAANZICHT

T21S

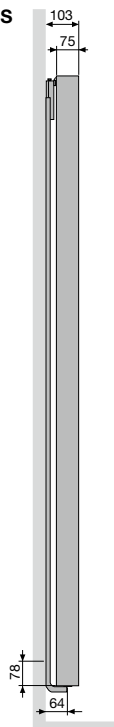

T22

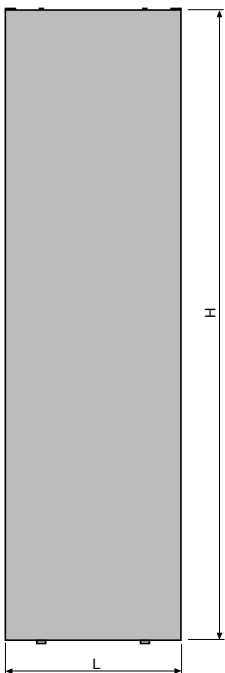
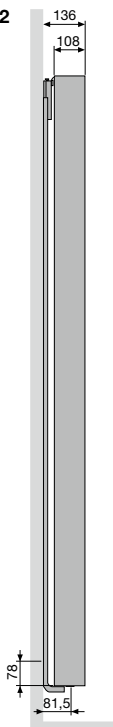

BOVENAANZICHT

T21S

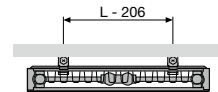

T22

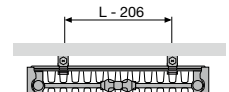

ONDERAANZICHT

T21S

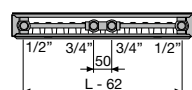

T22

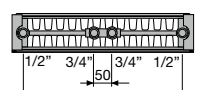

FLAT-PLINT-LINE (T22 / T33)

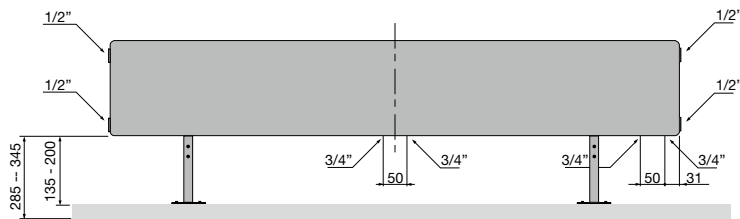
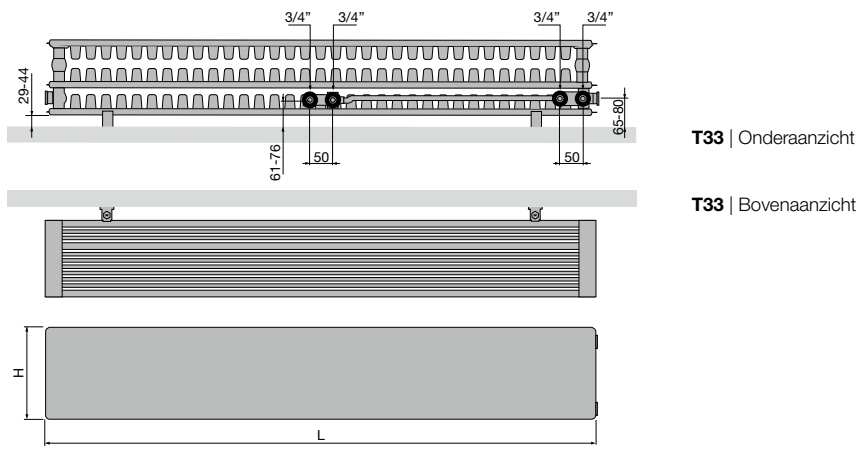
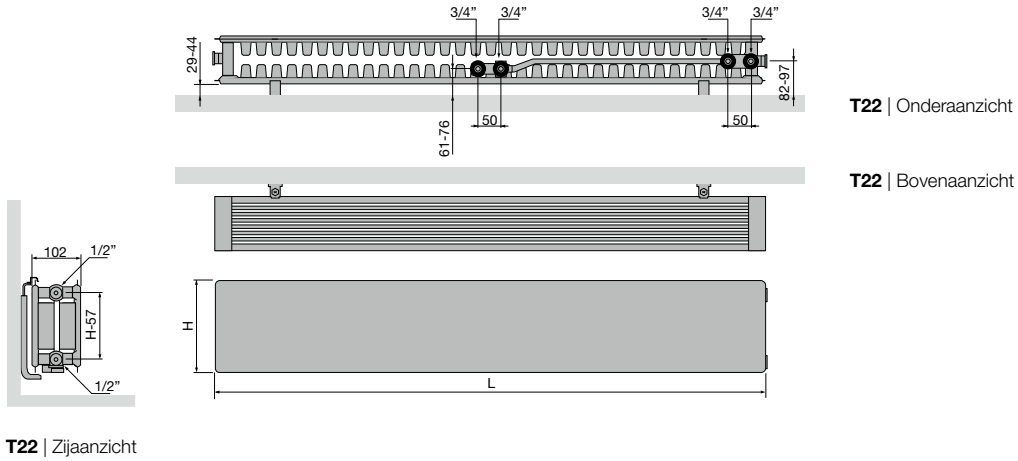



PANEELRADIATOREN

FlatLine, White Fine Texture



Plintradiatoren

Maximale warmte, minimale impact.

Ook bij plintradiatoren vertaalt VASCO zijn kritische kijk op comfort en design in een doordachte totaaloplossing.

Elk ontwerp is gericht op maximaal rendement en een verfijnde, elegante uitstraling — ideaal voor plaatsing onder grote raamoppervlakken.

Ze zorgen voor een gelijkmatige warmteverdeling in de volledige ruimte en beperken warmteverlies via het glas tot een minimum.

Een discrete, efficiënte verwarmingsoplossing die perfect aansluit bij hedendaagse architectuur.

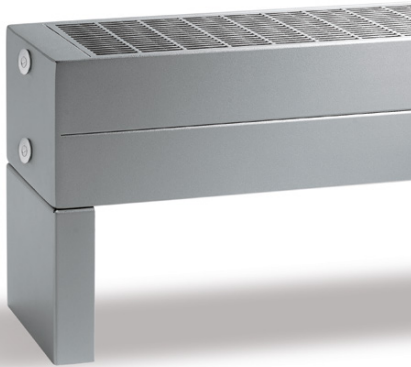

TYPES

- P1, P2, P3, P4

BUIZEN

- Horizontaal, rechthoekig 70 x 10 mm
- Tussen de rechthoekige buizen is een krachtige convectie-warmtewisselaar uit stalen precisiebuisen van Ø 12 x 1 mm en rechthoekige lamellen van 0,4 mm gelast.

COLLECTOREN

- 2 geïntegreerde stalen collectoren

KLEUREN

- Standaardkleur wit RAL 9016
- Uitgebreide kleurenkaart zie p. 12

SPECIAAL

- Type Primula wordt in 4 hoogtes (70, 140, 210 en 280 mm), in 5 dieptes (80, 130, 180, 230 en 280 mm) en in 20 lengtes (van 500 tot 3900 mm) geleverd.
- Een elegant afdekrooster wordt standaard meegeleverd.
- Muurbevestigingen, telescopische voetjes of kolomvoeten kunnen mits meerprijs meegeleverd worden (niet in de prijs inbegrepen).

BEVESTIGINGEN

- Apart te bestellen, niet in de prijs van de plint inbegrepen

TECHNISCH

- Elektrisch lasergelast (onzichtbare lasnaden)
- ATL-grondlaag, poedercoating
- Standaardwerkdruk: 4 bar
- Meerprijs voor hogere werkdruk (10 bar): + 10%.
- De leveringstermijn van radiator met een hogere werkdruk is 1 week extra.
- Maximale bedrijfstemperatuur: 110°C

ELEKTRISCH

- ✗ Zuiver elektrische radiator in de fabriek voorgevuld
- ✗ Gemengde radiator

TECHNISCHE TEKENINGEN

- Zie p. 320

AANSLUITING

- ✗ Eénpuntsaansluiting voor éénpijpsysteem
- ✗ Eénpuntsaansluiting voor tweepijpsysteem
- ✗ Tweepuntsaansluiting voor éénpijpsysteem
- ✓ Tweepuntsaansluiting voor tweepijpsysteem (standaard) (zie p. 362)
- ✗ Geïntegreerd ventiel
- Aansluitingen: 1/2" (binnendraad)

PRIMULA

Verwamingscomfort met ruimtegevoel

Een ruimte met grote raampartijen verwarmen, geheel in lijn met de interieurinrichting en de architectuur is een kolfje naar de hand van de Primula design plintradiator. De strakke, horizontale lijnvoering op lage hoogte draagt bij tot het gewenste ruimtegevoel en de hoge warmteafgifte, ook in de minimale uitvoering, maakt het eigentijds comfort compleet.

AANBEVOLEN AANSLUITING (18)

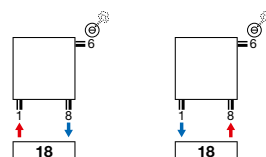

Andere aansluitmogelijkheden, zie p. 319



HOE P1/80 BESTELLEN

Leveringstermijn 15 - 30 werkdagen
(zonder transportduur)

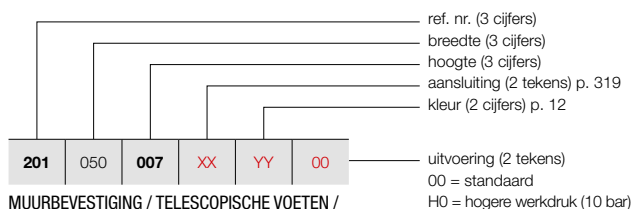

MUURBEVESTIGING / TELESCOPISCHE VOETEN /
KOLOMVOETEN

Zie p. 317 voor extra toebehoren.

PRIMULA P1 (P1/80)

297



P1

PRIJSGROEP: VPG3 - PLINTRADIATOREN

BESTELCODE MAATWERK P1	TECHNISCHE GEGEVENS											STANDAARDKLEUR	ANDERE KLEUREN			
	buizen	breedte (L mm)	hoogte (H mm)	75/65/20 (Watt) (Φ50K)	55/45/20 (Watt) (Φ30K)	n-exp.	gewicht (kg)	inhoud (l)	el. weerst. (Watt)	prijs RAL 9016 (€)	prijs kleur (€)					
REF. NR. P1/80 : 201																
201	050	007	XX	YY	00	-	500	70	203	101	1,36	3,07	0,66	-	326	375
201	060	007	XX	YY	00	-	600	70	243	121	1,36	3,68	0,79	-	341	392
201	070	007	XX	YY	00	-	700	70	284	142	1,36	4,29	0,92	-	355	408
201	080	007	XX	YY	00	-	800	70	324	162	1,36	4,90	1,05	-	372	428
201	090	007	XX	YY	00	-	900	70	365	182	1,36	5,52	1,18	-	390	449
201	100	007	XX	YY	00	-	1000	70	405	202	1,36	6,13	1,31	-	401	461
201	110	007	XX	YY	00	-	1100	70	446	223	1,36	6,74	1,44	-	416	478
201	120	007	XX	YY	00	-	1200	70	486	243	1,36	7,36	1,57	-	433	498
201	140	007	XX	YY	00	-	1400	70	567	283	1,36	8,58	1,83	-	467	537
201	160	007	XX	YY	00	-	1600	70	648	323	1,36	9,81	2,10	-	493	567
201	180	007	XX	YY	00	-	1800	70	729	364	1,36	11,03	2,36	-	523	601
201	200	007	XX	YY	00	-	2000	70	810	404	1,36	12,26	2,62	-	559	643
201	220	007	XX	YY	00	-	2200	70	891	445	1,36	13,49	2,88	-	582	669
201	240	007	XX	YY	00	-	2400	70	972	485	1,36	14,71	3,14	-	614	706
201	260	007	XX	YY	00	-	2600	70	1053	526	1,36	15,94	3,41	-	646	743
201	280	007	XX	YY	00	-	2800	70	1134	566	1,36	17,16	3,67	-	676	777
201	300	007	XX	YY	00	-	3000	70	1215	607	1,36	18,39	3,93	-	709	815
201	330	007	XX	YY	00	-	3300	70	1337	667	1,36	20,23	4,32	-	754	867
201	360	007	XX	YY	00	-	3600	70	1458	728	1,36	22,07	4,72	-	799	919
201	390	007	XX	YY	00	-	3900	70	1580	789	1,36	23,91	5,11	-	844	971

Conform EN442-1: 2014: radiatoren en convectoren

Voor meer details over onze artikel-data, zie artikel-database: <https://www.2ba.nl>
Voor de warmteafgiftes van andere regimes, kijkt u op p. 370 (correctiefactoren)
NEDERLAND. Prijzen in euro (excl. BTW)

PRIMULA P1 (P1/130)



P1

HOE P1/130 BESTELLEN

Leveringstermijn 15 - 30 werkdagen
(zonder transportduur)

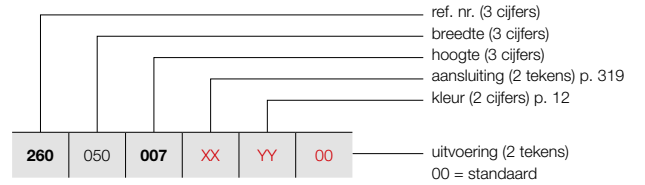

MUURBEVESTIGING / TELESCOPISCHE VOETEN / KOLOMVOETEN

Zie p. 317 voor extra toebehoren.

PRIJSGROEP: VPG3 - PLINTRADIATOREN

BESTELCODE MAATWERK P1	TECHNISCHE GEGEVENS										STANDAARDKLEUR	ANDERE KLEUREN
	buizen	breedte (L mm)	hoogte (H mm)	75/65/20 (Watt) (φ50K)	55/45/20 (Watt) (φ30K)	n-exp.	gewicht (kg)	inhoud (l)	el. weerst. (Watt)		prijs RAL 9016 (€)	prijs kleur (€)
REF. NR. P1/130 : 260												
260 050 007 XX YY 00	-	500	70	312	156	1,36	4,33	0,88	-		434	499
260 060 007 XX YY 00	-	600	70	374	187	1,36	5,19	1,05	-		460	529
260 070 007 XX YY 00	-	700	70	437	218	1,36	6,06	1,23	-		484	557
260 080 007 XX YY 00	-	800	70	499	249	1,36	6,92	1,40	-		507	583
260 090 007 XX YY 00	-	900	70	562	281	1,36	7,79	1,58	-		529	608
260 100 007 XX YY 00	-	1000	70	624	312	1,36	8,65	1,75	-		559	643
260 110 007 XX YY 00	-	1100	70	686	342	1,36	9,52	1,93	-		578	665
260 120 007 XX YY 00	-	1200	70	749	374	1,36	10,38	2,10	-		604	695
260 140 007 XX YY 00	-	1400	70	874	436	1,36	12,11	2,45	-		651	749
260 160 007 XX YY 00	-	1600	70	998	498	1,36	13,84	2,80	-		697	802
260 180 007 XX YY 00	-	1800	70	1123	561	1,36	15,57	3,15	-		750	863
260 200 007 XX YY 00	-	2000	70	1248	623	1,36	17,30	3,50	-		795	914
260 220 007 XX YY 00	-	2200	70	1373	685	1,36	19,03	3,85	-		843	969
260 240 007 XX YY 00	-	2400	70	1498	748	1,36	20,76	4,20	-		892	1026
260 260 007 XX YY 00	-	2600	70	1622	810	1,36	22,49	4,55	-		936	1076
260 280 007 XX YY 00	-	2800	70	1747	872	1,36	24,22	4,90	-		986	1134
260 300 007 XX YY 00	-	3000	70	1872	935	1,36	25,95	5,25	-		1037	1193
260 330 007 XX YY 00	-	3300	70	2059	1028	1,36	28,55	5,78	-		1104	1270
260 360 007 XX YY 00	-	3600	70	2246	1121	1,36	31,14	6,30	-		1178	1355
260 390 007 XX YY 00	-	3900	70	2434	1215	1,36	33,74	6,83	-		1252	1440

Conform EN442-1: 2014: radiatoren en convectoren

Voor meer details over onze artikel-data, zie artikel-database: <https://www.2ba.nl>
Voor de warmteafgifte van andere regimes, kijkt u op p. 370 (correctiefactoren)
NEDERLAND. Prijzen in euro (excl. BTW)

HOE P1/180 BESTELLEN

Leveringstermijn 15 - 30 werkdagen
(zonder transportduur)

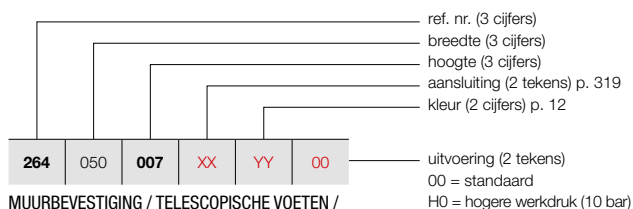

MUURBEVESTIGING / TELESCOPISCHE VOETEN /
KOLOMVOETEN

Zie p. 317 voor extra toebehoren.

PRIMULA P1 (P1/180)

299



P1

PRIJSGROEP: VPG3 - PLINTRADIATOREN

BESTELCODE MAATWERK P1	TECHNISCHE GEGEVENS											STANDAARDKLEUR	ANDERE KLEUREN			
	buizen	breedte (L mm)	hoogte (H mm)	75/65/20 (Watt) (Φ50K)	55/45/20 (Watt) (Φ30K)	n-exp.	gewicht (kg)	inhoud (l)	el. weerst. (Watt)	prijs RAL 9016 (€)	prijs kleur (€)					
REF. NR. P1/180 : 264																
264	050	007	XX	YY	00	-	500	70	422	212	1,35	5,70	1,05	-	578	665
264	060	007	XX	YY	00	-	600	70	506	254	1,35	6,84	1,26	-	612	704
264	070	007	XX	YY	00	-	700	70	590	296	1,35	7,98	1,47	-	652	750
264	080	007	XX	YY	00	-	800	70	674	338	1,35	9,12	1,68	-	690	794
264	090	007	XX	YY	00	-	900	70	759	381	1,35	10,26	1,89	-	726	835
264	100	007	XX	YY	00	-	1000	70	843	423	1,35	11,40	2,10	-	763	877
264	110	007	XX	YY	00	-	1100	70	927	465	1,35	12,54	2,31	-	804	925
264	120	007	XX	YY	00	-	1200	70	1012	508	1,35	13,68	2,52	-	841	967
264	140	007	XX	YY	00	-	1400	70	1180	592	1,35	15,96	2,94	-	915	1052
264	160	007	XX	YY	00	-	1600	70	1349	677	1,35	18,24	3,36	-	990	1139
264	180	007	XX	YY	00	-	1800	70	1517	761	1,35	20,52	3,78	-	1065	1225
264	200	007	XX	YY	00	-	2000	70	1686	846	1,35	22,80	4,20	-	1139	1310
264	220	007	XX	YY	00	-	2200	70	1855	931	1,35	25,08	4,62	-	1211	1393
264	240	007	XX	YY	00	-	2400	70	2023	1015	1,35	27,36	5,04	-	1290	1484
264	260	007	XX	YY	00	-	2600	70	2192	1100	1,35	29,64	5,46	-	1365	1570
264	280	007	XX	YY	00	-	2800	70	2360	1184	1,35	31,92	5,88	-	1437	1653
264	300	007	XX	YY	00	-	3000	70	2529	1269	1,35	34,20	6,30	-	1511	1738
264	330	007	XX	YY	00	-	3300	70	2782	1396	1,35	37,62	6,93	-	1625	1869
264	360	007	XX	YY	00	-	3600	70	3035	1523	1,35	41,04	7,56	-	1738	1999
264	390	007	XX	YY	00	-	3900	70	3288	1650	1,35	44,46	8,19	-	1850	2128

Conform EN442-1: 2014: radiatoren en convectoren

Voor meer details over onze artikel-data, zie artikel-database: <https://www.2ba.nl>
Voor de warmteafgiftes van andere regimes, kijkt u op p. 370 (correctiefactoren)
NEDERLAND. Prijzen in euro (excl. BTW)

PRIMULA P1 (P1/230)



P1

HOE P1/230 BESTELLEN

Leveringstermijn 15 - 30 werkdagen
(zonder transportduur)

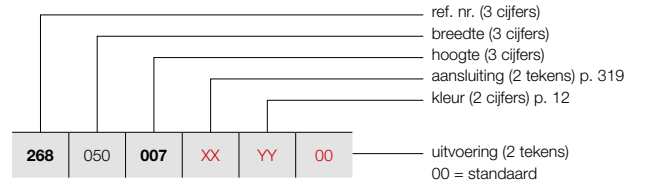

MUURBEVESTIGING / TELESCOPISCHE VOETEN / KOLOMVOETEN

Zie p. 317 voor extra toebehoren.

PRIJSGROEP: VPG3 - PLINTRADIATOREN

BESTELCODE MAATWERK P1	TECHNISCHE GEGEVENS										STANDAARDKLEUR	ANDERE KLEUREN
	buizen	breedte (L mm)	hoogte (H mm)	75/65/20 (Watt) (φ50K)	55/45/20 (Watt) (φ30K)	n-exp.	gewicht (kg)	inhoud (l)	el. weerst. (Watt)		prijs RAL 9016 (€)	prijs kleur (€)
REF. NR. P1/230 : 268												
268 050 007 XX YY 00	-	500	70	523	258	1,38	6,90	1,20	-		737	848
268 060 007 XX YY 00	-	600	70	627	310	1,38	8,28	1,44	-		786	904
268 070 007 XX YY 00	-	700	70	732	362	1,38	9,66	1,68	-		834	959
268 080 007 XX YY 00	-	800	70	836	413	1,38	11,04	1,92	-		886	1019
268 090 007 XX YY 00	-	900	70	941	465	1,38	12,42	2,16	-		933	1073
268 100 007 XX YY 00	-	1000	70	1045	516	1,38	13,80	2,40	-		985	1133
268 110 007 XX YY 00	-	1100	70	1150	568	1,38	15,18	2,64	-		1037	1193
268 120 007 XX YY 00	-	1200	70	1254	620	1,38	16,56	2,88	-		1083	1245
268 140 007 XX YY 00	-	1400	70	1463	723	1,38	19,32	3,36	-		1183	1360
268 160 007 XX YY 00	-	1600	70	1672	826	1,38	22,08	3,84	-		1282	1474
268 180 007 XX YY 00	-	1800	70	1881	929	1,38	24,84	4,32	-		1380	1587
268 200 007 XX YY 00	-	2000	70	2090	1033	1,38	27,60	4,80	-		1481	1703
268 220 007 XX YY 00	-	2200	70	2299	1136	1,38	30,36	5,28	-		1581	1818
268 240 007 XX YY 00	-	2400	70	2508	1239	1,38	33,12	5,76	-		1677	1929
268 260 007 XX YY 00	-	2600	70	2717	1343	1,38	35,88	6,24	-		1777	2044
268 280 007 XX YY 00	-	2800	70	2926	1446	1,38	38,64	6,72	-		1877	2159
268 300 007 XX YY 00	-	3000	70	3135	1549	1,38	41,40	7,20	-		1977	2274
268 330 007 XX YY 00	-	3300	70	3449	1704	1,38	45,54	7,92	-		2126	2445
268 360 007 XX YY 00	-	3600	70	3762	1859	1,38	49,68	8,64	-		2273	2614
268 390 007 XX YY 00	-	3900	70	4076	2014	1,38	53,82	9,36	-		2423	2786

Conform EN442-1: 2014: radiatoren en convectoren

Voor meer details over onze artikel-data, zie artikel-database: <https://www.2ba.nl>
Voor de warmteafgiftes van andere regimes, kijkt u op p. 370 (correctiefactoren)
NEDERLAND. Prijzen in euro (excl. BTW)

HOE P1/280 BESTELLEN

Leveringstermijn 15 - 30 werkdagen
(zonder transportduur)

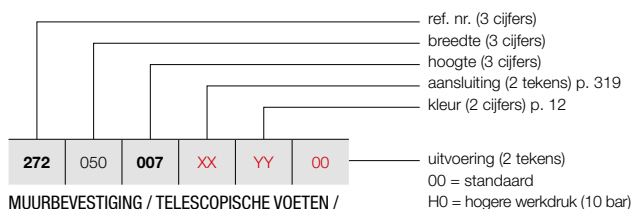

MUURBEVESTIGING / TELESCOPISCHE VOETEN /
KOLOMVOETEN

Zie p. 317 voor extra toebehoren.

PRIMULA P1 (P1/280)

301



P1

PRIJSGROEP: VPG3 - PLINTRADIATOREN

BESTELCODE MAATWERK P1	TECHNISCHE GEGEVENS											STANDAARDKLEUR	ANDERE KLEUREN			
	buizen	breedte (L mm)	hoogte (H mm)	75/65/20 (Watt) (Φ50K)	55/45/20 (Watt) (Φ30K)	n-exp.	gewicht (kg)	inhoud (l)	el. weerst. (Watt)	prijs RAL 9016 (€)	prijs kleur (€)					
REF. NR. P1/280 : 272																
272	050	007	XX	YY	00	-	500	70	630	315	1,36	8,00	1,40	-	902	1037
272	060	007	XX	YY	00	-	600	70	756	377	1,36	9,60	1,68	-	965	1110
272	070	007	XX	YY	00	-	700	70	882	440	1,36	11,20	1,96	-	1023	1176
272	080	007	XX	YY	00	-	800	70	1008	503	1,36	12,80	2,24	-	1084	1247
272	090	007	XX	YY	00	-	900	70	1134	566	1,36	14,40	2,52	-	1147	1319
272	100	007	XX	YY	00	-	1000	70	1260	629	1,36	16,00	2,80	-	1207	1388
272	110	007	XX	YY	00	-	1100	70	1386	692	1,36	17,60	3,08	-	1271	1462
272	120	007	XX	YY	00	-	1200	70	1512	755	1,36	19,20	3,36	-	1330	1530
272	140	007	XX	YY	00	-	1400	70	1764	881	1,36	22,40	3,92	-	1450	1668
272	160	007	XX	YY	00	-	1600	70	2016	1006	1,36	25,60	4,48	-	1571	1807
272	180	007	XX	YY	00	-	1800	70	2268	1132	1,36	28,80	5,04	-	1693	1947
272	200	007	XX	YY	00	-	2000	70	2520	1258	1,36	32,00	5,60	-	1815	2087
272	220	007	XX	YY	00	-	2200	70	2772	1384	1,36	35,20	6,16	-	1941	2232
272	240	007	XX	YY	00	-	2400	70	3024	1510	1,36	38,40	6,72	-	2061	2370
272	260	007	XX	YY	00	-	2600	70	3276	1635	1,36	41,60	7,28	-	2179	2506
272	280	007	XX	YY	00	-	2800	70	3528	1761	1,36	44,80	7,84	-	2300	2645
272	300	007	XX	YY	00	-	3000	70	3780	1887	1,36	48,00	8,40	-	2424	2788
272	330	007	XX	YY	00	-	3300	70	4158	2076	1,36	52,80	9,24	-	2605	2996
272	360	007	XX	YY	00	-	3600	70	4536	2264	1,36	57,60	10,08	-	2788	3206
272	390	007	XX	YY	00	-	3900	70	4914	2453	1,36	62,40	10,92	-	2971	3417

Conform EN442-1: 2014: radiatoren en convectoren

Voor meer details over onze artikel-data, zie artikel-database: <https://www.2ba.nl>
Voor de warmteafgiftes van andere regimes, kijkt u op p. 370 (correctiefactoren)
NEDERLAND. Prijzen in euro (excl. BTW)

PRIMULA P2 (P2/80)



P2

HOE P2/80 BESTELLEN

Leveringstermijn 15 - 30 werkdagen
(zonder transportduur)

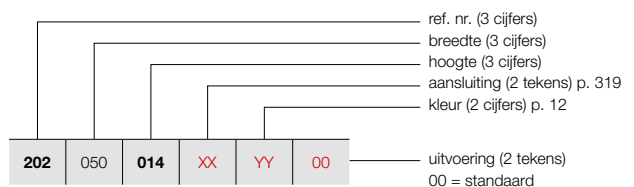

MUURBEVESTIGING / TELESCOPISCHE VOETEN /
KOLOMVOETEN

Zie p. 317 voor extra toebehoren.

PRIJSGROEP: VPG3 - PLINTRADIATOREN

BESTELCODE MAATWERK P2	TECHNISCHE GEGEVENS										STANDAARDKLEUR	ANDERE KLEUREN
	buizen	breedte (L mm)	hoogte (H mm)	75/65/20 (Watt) (φ50K)	55/45/20 (Watt) (φ30K)	n-exp.	gewicht (kg)	inhoud (l)	el. weerst. (Watt)		prijs RAL 9016 (€)	prijs kleur (€)
REF. NR. P2/80 : 202												
202 050 014 XX YY 00	-	500	140	304	153	1,35	5,73	1,46	-		384	442
202 060 014 XX YY 00	-	600	140	365	183	1,35	6,88	1,75	-		404	465
202 070 014 XX YY 00	-	700	140	426	214	1,35	8,02	2,04	-		427	491
202 080 014 XX YY 00	-	800	140	486	244	1,35	9,17	2,33	-		447	514
202 090 014 XX YY 00	-	900	140	547	274	1,35	10,31	2,62	-		474	545
202 100 014 XX YY 00	-	1000	140	608	305	1,35	11,46	2,91	-		497	572
202 110 014 XX YY 00	-	1100	140	669	336	1,35	12,61	3,20	-		519	597
202 120 014 XX YY 00	-	1200	140	730	366	1,35	13,75	3,49	-		539	620
202 140 014 XX YY 00	-	1400	140	851	427	1,35	16,04	4,07	-		586	674
202 160 014 XX YY 00	-	1600	140	973	488	1,35	18,34	4,66	-		633	728
202 180 014 XX YY 00	-	1800	140	1094	549	1,35	20,63	5,24	-		677	779
202 200 014 XX YY 00	-	2000	140	1216	610	1,35	22,92	5,82	-		724	833
202 220 014 XX YY 00	-	2200	140	1338	671	1,35	25,21	6,40	-		768	883
202 240 014 XX YY 00	-	2400	140	1459	732	1,35	27,50	6,98	-		814	936
202 260 014 XX YY 00	-	2600	140	1581	793	1,35	29,80	7,57	-		860	989
202 280 014 XX YY 00	-	2800	140	1702	854	1,35	32,09	8,15	-		905	1041
202 300 014 XX YY 00	-	3000	140	1824	915	1,35	34,38	8,73	-		953	1096
202 330 014 XX YY 00	-	3300	140	2006	1007	1,35	37,82	9,60	-		1021	1174
202 360 014 XX YY 00	-	3600	140	2189	1098	1,35	41,26	10,48	-		1090	1254
202 390 014 XX YY 00	-	3900	140	2371	1190	1,35	44,69	11,35	-		1157	1331

Conform EN442-1: 2014: radiatoren en convectoren

Voor meer details over onze artikel-data, zie artikel-database: <https://www.2ba.nl>
Voor de warmteafgiftes van andere regimes, kijkt u op p. 370 (correctiefactoren)
NEDERLAND. Prijzen in euro (excl. BTW)

HOE P2/130 BESTELLEN

Leveringstermijn 15 - 30 werkdagen
(zonder transportduur)

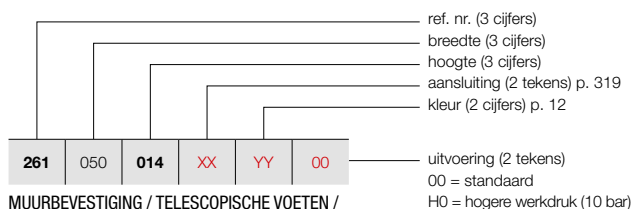

MUURBEVESTIGING / TELESCOPISCHE VOETEN /
KOLOMVOETEN

Zie p. 317 voor extra toebehoren.

PRIMULA P2 (P2/130)

303



P2

PRIJSGROEP: VPG3 - PLINTRADIATOREN

BESTELCODE MAATWERK P2	TECHNISCHE GEGEVENS											STANDAARDKLEUR	ANDERE KLEUREN			
	buizen	breedte (L mm)	hoogte (H mm)	75/65/20 (Watt) (Φ50K)	55/45/20 (Watt) (Φ30K)	n-exp.	gewicht (kg)	inhoud (l)	el. weerst. (Watt)	prijs RAL 9016 (€)	prijs kleur (€)					
REF. NR. P2/130 : 261																
261	050	014	XX	YY	00	-	500	140	442	221	1,36	7,77	1,87	-	496	570
261	060	014	XX	YY	00	-	600	140	530	265	1,36	9,32	2,24	-	535	615
261	070	014	XX	YY	00	-	700	140	619	309	1,36	10,87	2,61	-	578	665
261	080	014	XX	YY	00	-	800	140	707	353	1,36	12,42	2,98	-	620	713
261	090	014	XX	YY	00	-	900	140	796	397	1,36	13,98	3,36	-	663	762
261	100	014	XX	YY	00	-	1000	140	884	441	1,36	15,53	3,73	-	703	808
261	110	014	XX	YY	00	-	1100	140	972	485	1,36	17,08	4,10	-	744	856
261	120	014	XX	YY	00	-	1200	140	1061	530	1,36	18,64	4,48	-	786	904
261	140	014	XX	YY	00	-	1400	140	1238	618	1,36	21,74	5,22	-	867	997
261	160	014	XX	YY	00	-	1600	140	1414	706	1,36	24,85	5,97	-	949	1091
261	180	014	XX	YY	00	-	1800	140	1591	794	1,36	27,95	6,71	-	1032	1187
261	200	014	XX	YY	00	-	2000	140	1768	883	1,36	31,06	7,46	-	1115	1282
261	220	014	XX	YY	00	-	2200	140	1945	971	1,36	34,17	8,21	-	1200	1380
261	240	014	XX	YY	00	-	2400	140	2122	1059	1,36	37,27	8,95	-	1282	1474
261	260	014	XX	YY	00	-	2600	140	2298	1147	1,36	40,38	9,70	-	1365	1570
261	280	014	XX	YY	00	-	2800	140	2475	1236	1,36	43,48	10,44	-	1447	1664
261	300	014	XX	YY	00	-	3000	140	2652	1324	1,36	46,59	11,19	-	1533	1763
261	330	014	XX	YY	00	-	3300	140	2917	1456	1,36	51,25	12,31	-	1655	1903
261	360	014	XX	YY	00	-	3600	140	3182	1588	1,36	55,91	13,43	-	1778	2045
261	390	014	XX	YY	00	-	3900	140	3448	1721	1,36	60,57	14,55	-	1903	2188

Conform EN442-1: 2014: radiatoren en convectoren

Voor meer details over onze artikel-data, zie artikel-database: <https://www.2ba.nl>
Voor de warmteafgiftes van andere regimes, kijkt u op p. 370 (correctiefactoren)
NEDERLAND. Prijzen in euro (excl. BTW)

PRIMULA P2 (P2/180)



P2

HOE P2/180 BESTELLEN

Leveringstermijn 15 - 30 werkdagen
(zonder transportduur)

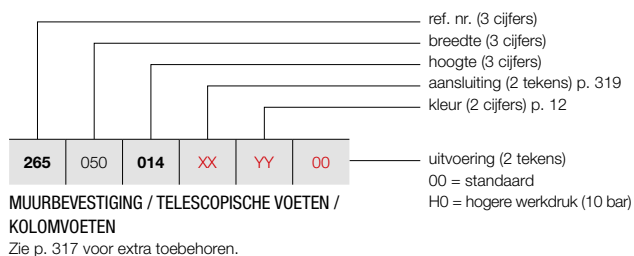

PRIJSGROEP: VPG3 - PLINTRADIATOREN

BESTELCODE MAATWERK P2	TECHNISCHE GEGEVENS										STANDAARDKLEUR	ANDERE KLEUREN
	buizen	breedte (L mm)	hoogte (H mm)	75/65/20 (Watt) (φ50K)	55/45/20 (Watt) (φ30K)	n-exp.	gewicht (kg)	inhoud (l)	el. weerst. (Watt)		prijs RAL 9016 (€)	prijs kleur (€)
REF. NR. P2/180 : 265												
265 050 014 XX YY 00	-	500	140	611	305	1,36	9,90	2,23	-		652	750
265 060 014 XX YY 00	-	600	140	733	366	1,36	11,88	2,67	-		713	820
265 070 014 XX YY 00	-	700	140	855	427	1,36	13,86	3,12	-		769	884
265 080 014 XX YY 00	-	800	140	977	488	1,36	15,84	3,56	-		831	956
265 090 014 XX YY 00	-	900	140	1099	549	1,36	17,82	4,01	-		891	1025
265 100 014 XX YY 00	-	1000	140	1221	610	1,36	19,80	4,45	-		946	1088
265 110 014 XX YY 00	-	1100	140	1343	670	1,36	21,78	4,90	-		1006	1157
265 120 014 XX YY 00	-	1200	140	1465	731	1,36	23,76	5,34	-		1068	1228
265 140 014 XX YY 00	-	1400	140	1709	853	1,36	27,72	6,23	-		1186	1364
265 160 014 XX YY 00	-	1600	140	1954	975	1,36	31,68	7,12	-		1302	1497
265 180 014 XX YY 00	-	1800	140	2198	1097	1,36	35,64	8,01	-		1422	1635
265 200 014 XX YY 00	-	2000	140	2442	1219	1,36	39,60	8,90	-		1541	1772
265 220 014 XX YY 00	-	2200	140	2686	1341	1,36	43,56	9,79	-		1658	1907
265 240 014 XX YY 00	-	2400	140	2930	1463	1,36	47,52	10,68	-		1777	2044
265 260 014 XX YY 00	-	2600	140	3175	1585	1,36	51,48	11,57	-		1897	2182
265 280 014 XX YY 00	-	2800	140	3419	1707	1,36	55,44	12,46	-		2013	2315
265 300 014 XX YY 00	-	3000	140	3663	1829	1,36	59,40	13,35	-		2132	2452
265 330 014 XX YY 00	-	3300	140	4029	2011	1,36	65,34	14,69	-		2308	2654
265 360 014 XX YY 00	-	3600	140	4396	2195	1,36	71,28	16,02	-		2486	2859
265 390 014 XX YY 00	-	3900	140	4762	2377	1,36	77,22	17,36	-		2664	3064

Conform EN442-1: 2014: radiatoren en convectoren

Voor meer details over onze artikel-data, zie artikel-database: <https://www.2ba.nl>
Voor de warmteafgifte van andere regimes, kijkt u op p. 370 (correctiefactoren)
NEDERLAND. Prijzen in euro (excl. BTW)

HOE P2/230 BESTELLEN

Leveringstermijn 15 - 30 werkdagen
(zonder transportduur)

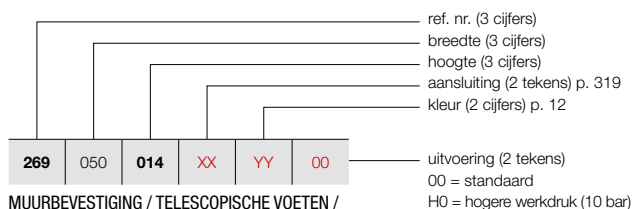

MUURBEVESTIGING / TELESCOPISCHE VOETEN /
KOLOMVOETEN

Zie p. 317 voor extra toebehoren.

PRIMULA P2 (P2/230)

305



P2

PRIJSGROEP: VPG3 - PLINTRADIATOREN

BESTELCODE MAATWERK P2	TECHNISCHE GEGEVENS											STANDAARDKLEUR	ANDERE KLEUREN
	buizen	breedte (L mm)	hoogte (H mm)	75/65/20 (Watt) (Φ50K)	55/45/20 (Watt) (Φ30K)	n-exp.	gewicht (kg)	inhoud (l)	el. weerst. (Watt)	prijs RAL 9016 (€)	prijs kleur (€)		
REF. NR. P2/230 : 269													
269 050 014 XX YY 00	-	500	140	756	375	1,37	11,88	2,73	-	841	967		
269 060 014 XX YY 00	-	600	140	907	450	1,37	14,25	3,27	-	922	1060		
269 070 014 XX YY 00	-	700	140	1058	525	1,37	16,63	3,82	-	1003	1153		
269 080 014 XX YY 00	-	800	140	1209	600	1,37	19,00	4,36	-	1084	1247		
269 090 014 XX YY 00	-	900	140	1360	675	1,37	21,38	4,91	-	1167	1342		
269 100 014 XX YY 00	-	1000	140	1511	750	1,37	23,75	5,45	-	1249	1436		
269 110 014 XX YY 00	-	1100	140	1662	825	1,37	26,13	6,00	-	1332	1532		
269 120 014 XX YY 00	-	1200	140	1813	900	1,37	28,50	6,54	-	1409	1620		
269 140 014 XX YY 00	-	1400	140	2115	1050	1,37	33,25	7,63	-	1575	1811		
269 160 014 XX YY 00	-	1600	140	2418	1201	1,37	38,00	8,72	-	1741	2002		
269 180 014 XX YY 00	-	1800	140	2720	1351	1,37	42,75	9,81	-	1904	2190		
269 200 014 XX YY 00	-	2000	140	3022	1501	1,37	47,50	10,90	-	2068	2378		
269 220 014 XX YY 00	-	2200	140	3324	1651	1,37	52,25	11,99	-	2232	2567		
269 240 014 XX YY 00	-	2400	140	3626	1801	1,37	57,00	13,08	-	2394	2753		
269 260 014 XX YY 00	-	2600	140	3929	1951	1,37	61,75	14,17	-	2556	2939		
269 280 014 XX YY 00	-	2800	140	4231	2101	1,37	66,50	15,26	-	2720	3128		
269 300 014 XX YY 00	-	3000	140	4533	2251	1,37	71,25	16,35	-	2884	3317		
269 330 014 XX YY 00	-	3300	140	4986	2476	1,37	78,38	17,99	-	3132	3602		
269 360 014 XX YY 00	-	3600	140	5440	2702	1,37	85,50	19,62	-	3376	3882		
269 390 014 XX YY 00	-	3900	140	5893	2927	1,37	92,63	21,26	-	3622	4165		

Conform EN442-1: 2014: radiatoren en convectoren

Voor meer details over onze artikel-data, zie artikel-database: <https://www.2ba.nl>
Voor de warmteafgiftes van andere regimes, kijkt u op p. 370 (correctiefactoren)
NEDERLAND. Prijzen in euro (excl. BTW)

PRIMULA P2 (P2/280)



P2

HOE P2/280 BESTELLEN

Leveringstermijn 15 - 30 werkdagen
(zonder transportduur)

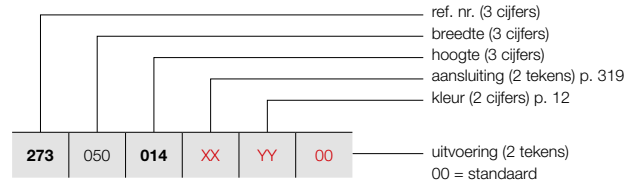

MUURBEVESTIGING / TELESCOPISCHE VOETEN /
KOLOMVOETEN

Zie p. 317 voor extra toebehoren.

ref. nr. (3 cijfers)
breedte (3 cijfers)
hoogte (3 cijfers)
aansluiting (2 tekens) p. 319
kleur (2 cijfers) p. 12
uitvoering (2 tekens)
00 = standaard
H0 = hogere werkdruk (10 bar)

PRIJSGROEP: VPG3 - PLINTRADIATOREN

BESTELCODE MAATWERK P2	TECHNISCHE GEGEVENS										STANDAARDKLEUR	ANDERE KLEUREN
	buizen	breedte (L mm)	hoogte (H mm)	75/65/20 (Watt) (φ50K)	55/45/20 (Watt) (φ30K)	n-exp.	gewicht (kg)	inhoud (l)	el. weerst. (Watt)		prijs RAL 9016 (€)	prijs kleur (€)
REF. NR. P2/280 : 273												
273 050 014 XX YY 00	-	500	140	953	473	1,37	13,85	2,98	-		1031	1186
273 060 014 XX YY 00	-	600	140	1143	568	1,37	16,62	3,57	-		1134	1304
273 070 014 XX YY 00	-	700	140	1334	663	1,37	19,39	4,17	-		1233	1418
273 080 014 XX YY 00	-	800	140	1524	757	1,37	22,16	4,76	-		1333	1533
273 090 014 XX YY 00	-	900	140	1715	852	1,37	24,93	5,36	-		1432	1647
273 100 014 XX YY 00	-	1000	140	1905	946	1,37	27,70	5,95	-		1535	1765
273 110 014 XX YY 00	-	1100	140	2096	1041	1,37	30,47	6,55	-		1632	1877
273 120 014 XX YY 00	-	1200	140	2286	1135	1,37	33,24	7,14	-		1735	1995
273 140 014 XX YY 00	-	1400	140	2667	1325	1,37	38,78	8,33	-		1936	2226
273 160 014 XX YY 00	-	1600	140	3048	1514	1,37	44,32	9,52	-		2134	2454
273 180 014 XX YY 00	-	1800	140	3429	1703	1,37	49,86	10,71	-		2337	2688
273 200 014 XX YY 00	-	2000	140	3810	1892	1,37	55,40	11,90	-		2535	2915
273 220 014 XX YY 00	-	2200	140	4191	2082	1,37	60,94	13,09	-		2737	3148
273 240 014 XX YY 00	-	2400	140	4572	2271	1,37	66,48	14,28	-		2936	3376
273 260 014 XX YY 00	-	2600	140	4953	2460	1,37	72,02	15,47	-		3139	3610
273 280 014 XX YY 00	-	2800	140	5334	2649	1,37	77,56	16,66	-		3342	3843
273 300 014 XX YY 00	-	3000	140	5715	2838	1,37	83,10	17,85	-		3538	4069
273 330 014 XX YY 00	-	3300	140	6287	3123	1,37	91,41	19,64	-		3844	4421
273 360 014 XX YY 00	-	3600	140	6858	3406	1,37	99,72	21,42	-		4141	4762
273 390 014 XX YY 00	-	3900	140	7430	3690	1,37	108,03	23,21	-		4442	5108

Conform EN442-1: 2014: radiatoren en convectoren

Voor meer details over onze artikel-data, zie artikel-database: <https://www.2ba.nl>
Voor de warmteafgiftes van andere regimes, kijkt u op p. 370 (correctiefactoren)
NEDERLAND. Prijzen in euro (excl. BTW)

HOE P3/80 BESTELLEN

Leveringstermijn 15 - 30 werkdagen
(zonder transportduur)

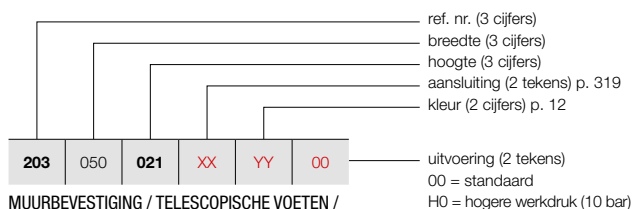

MUURBEVESTIGING / TELESCOPISCHE VOETEN /
KOLOMVOETEN

Zie p. 317 voor extra toebehoren.

PRIMULA P3 (P3/80)

307



P3

PRIJSGROEP: VPG3 - PLINTRADIATOREN

BESTELCODE MAATWERK P3	TECHNISCHE GEGEVENS											STANDAARDKLEUR	ANDERE KLEUREN			
	buizen	breedte (L mm)	hoogte (H mm)	75/65/20 (Watt) (Φ50K)	55/45/20 (Watt) (Φ30K)	n-exp.	gewicht (kg)	inhoud (l)	el. weerst. (Watt)	prijs RAL 9016 (€)	prijs kleur (€)					
REF. NR. P3/80 : 203																
203	050	021	XX	YY	00	-	500	210	378	190	1,35	8,40	2,25	-	542	623
203	060	021	XX	YY	00	-	600	210	454	228	1,35	10,08	2,70	-	575	661
203	070	021	XX	YY	00	-	700	210	529	265	1,35	11,76	3,15	-	604	695
203	080	021	XX	YY	00	-	800	210	605	304	1,35	13,44	3,60	-	632	727
203	090	021	XX	YY	00	-	900	210	680	341	1,35	15,12	4,05	-	661	760
203	100	021	XX	YY	00	-	1000	210	756	379	1,35	16,80	4,50	-	688	791
203	110	021	XX	YY	00	-	1100	210	832	417	1,35	18,48	4,95	-	717	825
203	120	021	XX	YY	00	-	1200	210	907	455	1,35	20,16	5,40	-	745	857
203	140	021	XX	YY	00	-	1400	210	1058	531	1,35	23,52	6,30	-	806	927
203	160	021	XX	YY	00	-	1600	210	1210	607	1,35	26,88	7,20	-	858	987
203	180	021	XX	YY	00	-	1800	210	1361	683	1,35	30,24	8,10	-	919	1057
203	200	021	XX	YY	00	-	2000	210	1512	759	1,35	33,60	9,00	-	975	1121
203	220	021	XX	YY	00	-	2200	210	1663	834	1,35	36,96	9,90	-	1031	1186
203	240	021	XX	YY	00	-	2400	210	1814	910	1,35	40,32	10,80	-	1090	1254
203	260	021	XX	YY	00	-	2600	210	1966	986	1,35	43,68	11,70	-	1145	1317
203	280	021	XX	YY	00	-	2800	210	2117	1062	1,35	47,04	12,60	-	1202	1382
203	300	021	XX	YY	00	-	3000	210	2268	1138	1,35	50,40	13,50	-	1256	1444
203	330	021	XX	YY	00	-	3300	210	2495	1252	1,35	55,44	14,85	-	1343	1544
203	360	021	XX	YY	00	-	3600	210	2722	1366	1,35	60,48	16,20	-	1427	1641
203	390	021	XX	YY	00	-	3900	210	2948	1479	1,35	65,52	17,55	-	1514	1741

Conform EN442-1: 2014: radiatoren en convectoren

Voor meer details over onze artikel-data, zie artikel-database: <https://www.2ba.nl>
Voor de warmteafgiftes van andere regimes, kijkt u op p. 370 (correctiefactoren)
NEDERLAND. Prijzen in euro (excl. BTW)

PRIMULA P3 (P3/130)



P3

HOE P3/130 BESTELLEN

Leveringstermijn 15 - 30 werkdagen
(zonder transportduur)

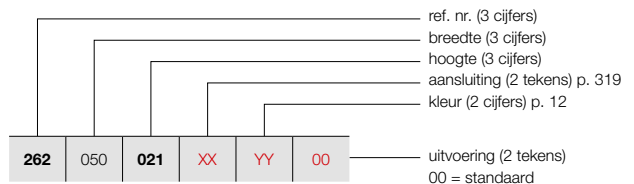

MUURBEVESTIGING / TELESCOPISCHE VOETEN /
KOLOMVOETEN

Zie p. 317 voor extra toebehoren.

PRIJSGROEP: VPG3 - PLINTRADIATOREN

BESTELCODE MAATWERK P3	TECHNISCHE GEGEVENS										STANDAARDKLEUR	ANDERE KLEUREN				
	buizen	breedte (L mm)	hoogte (H mm)	75/65/20 (Watt) (φ50K)	55/45/20 (Watt) (φ30K)	n-exp.	gewicht (kg)	inhoud (l)	el. weerst. (Watt)		prijs RAL 9016 (€)	prijs kleur (€)				
REF. NR. P3/130 : 262																
262	050	021	XX	YY	00	-	500	210	560	281	1,35	11,20	2,85	-	656	754
262	060	021	XX	YY	00	-	600	210	672	337	1,35	13,44	3,42	-	701	806
262	070	021	XX	YY	00	-	700	210	784	393	1,35	15,68	3,99	-	750	863
262	080	021	XX	YY	00	-	800	210	896	450	1,35	17,92	4,56	-	795	914
262	090	021	XX	YY	00	-	900	210	1008	506	1,35	20,16	5,13	-	841	967
262	100	021	XX	YY	00	-	1000	210	1120	562	1,35	22,40	5,70	-	886	1019
262	110	021	XX	YY	00	-	1100	210	1232	618	1,35	24,64	6,27	-	932	1072
262	120	021	XX	YY	00	-	1200	210	1344	674	1,35	26,88	6,84	-	979	1126
262	140	021	XX	YY	00	-	1400	210	1568	787	1,35	31,36	7,98	-	1072	1233
262	160	021	XX	YY	00	-	1600	210	1792	899	1,35	35,84	9,12	-	1163	1337
262	180	021	XX	YY	00	-	1800	210	2016	1012	1,35	40,32	10,26	-	1255	1443
262	200	021	XX	YY	00	-	2000	210	2240	1124	1,35	44,80	11,40	-	1345	1547
262	220	021	XX	YY	00	-	2200	210	2464	1236	1,35	49,28	12,54	-	1444	1661
262	240	021	XX	YY	00	-	2400	210	2688	1349	1,35	53,76	13,68	-	1535	1765
262	260	021	XX	YY	00	-	2600	210	2912	1461	1,35	58,24	14,82	-	1625	1869
262	280	021	XX	YY	00	-	2800	210	3136	1574	1,35	62,72	15,96	-	1719	1977
262	300	021	XX	YY	00	-	3000	210	3360	1686	1,35	67,20	17,10	-	1811	2083
262	330	021	XX	YY	00	-	3300	210	3696	1855	1,35	73,92	18,81	-	1949	2241
262	360	021	XX	YY	00	-	3600	210	4032	2023	1,35	80,64	20,52	-	2087	2400
262	390	021	XX	YY	00	-	3900	210	4368	2192	1,35	87,36	22,23	-	2224	2558

Conform EN442-1: 2014: radiatoren en convectoren

Voor meer details over onze artikel-data, zie artikel-database: <https://www.2ba.nl>
Voor de warmteafgiftes van andere regimes, kijkt u op p. 370 (correctiefactoren)
NEDERLAND. Prijzen in euro (excl. BTW)

HOE P3/180 BESTELLEN

Leveringstermijn 15 - 30 werkdagen
(zonder transportduur)

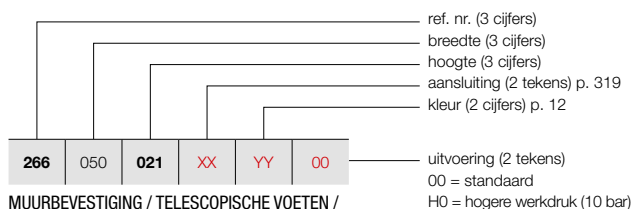

MUURBEVESTIGING / TELESCOPISCHE VOETEN /
KOLOMVOETEN

Zie p. 317 voor extra toebehoren.

PRIMULA P3 (P3/180)

309



P3

PRIJSGROEP: VPG3 - PLINTRADIATOREN

BESTELCODE MAATWERK P3	TECHNISCHE GEGEVENS											STANDAARDKLEUR	ANDERE KLEUREN			
	buizen	breedte (L mm)	hoogte (H mm)	75/65/20 (Watt) (Φ50K)	55/45/20 (Watt) (Φ30K)	n-exp.	gewicht (kg)	inhoud (l)	el. weerst. (Watt)	prijs RAL 9016 (€)	prijs kleur (€)					
REF. NR. P3/180 : 266																
266	050	021	XX	YY	00	-	500	210	771	381	1,38	14,10	3,40	-	843	969
266	060	021	XX	YY	00	-	600	210	925	457	1,38	16,92	4,08	-	912	1049
266	070	021	XX	YY	00	-	700	210	1079	533	1,38	19,74	4,76	-	974	1120
266	080	021	XX	YY	00	-	800	210	1233	609	1,38	22,56	5,44	-	1039	1195
266	090	021	XX	YY	00	-	900	210	1387	685	1,38	25,38	6,12	-	1101	1266
266	100	021	XX	YY	00	-	1000	210	1541	761	1,38	28,20	6,80	-	1168	1343
266	110	021	XX	YY	00	-	1100	210	1695	838	1,38	31,02	7,48	-	1236	1421
266	120	021	XX	YY	00	-	1200	210	1849	914	1,38	33,84	8,16	-	1299	1494
266	140	021	XX	YY	00	-	1400	210	2157	1066	1,38	39,48	9,52	-	1431	1646
266	160	021	XX	YY	00	-	1600	210	2466	1219	1,38	45,12	10,88	-	1564	1799
266	180	021	XX	YY	00	-	1800	210	2774	1371	1,38	50,76	12,24	-	1692	1946
266	200	021	XX	YY	00	-	2000	210	3082	1523	1,38	56,40	13,60	-	1822	2095
266	220	021	XX	YY	00	-	2200	210	3390	1675	1,38	62,04	14,96	-	1953	2246
266	240	021	XX	YY	00	-	2400	210	3698	1827	1,38	67,68	16,32	-	2086	2399
266	260	021	XX	YY	00	-	2600	210	4007	1980	1,38	73,32	17,68	-	2215	2547
266	280	021	XX	YY	00	-	2800	210	4315	2132	1,38	78,96	19,04	-	2348	2700
266	300	021	XX	YY	00	-	3000	210	4623	2284	1,38	84,60	20,40	-	2480	2852
266	330	021	XX	YY	00	-	3300	210	5085	2513	1,38	93,06	22,44	-	2674	3075
266	360	021	XX	YY	00	-	3600	210	5548	2741	1,38	101,52	24,48	-	2872	3303
266	390	021	XX	YY	00	-	3900	210	6010	2970	1,38	109,98	26,52	-	3065	3525

Conform EN442-1: 2014: radiatoren en convectoren

Voor meer details over onze artikel-data, zie artikel-database: <https://www.2ba.nl>
Voor de warmteafgiftes van andere regimes, kijkt u op p. 370 (correctiefactoren)
NEDERLAND. Prijzen in euro (excl. BTW)

PRIMULA P3 (P3/230)



P3

HOE P3/230 BESTELLEN

Leveringstermijn 15 - 30 werkdagen
(zonder transportduur)

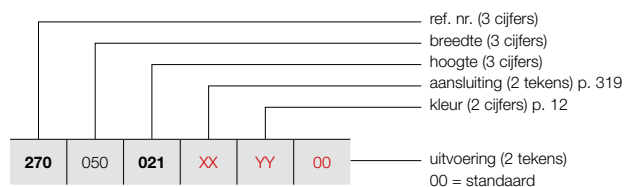

MUURBEVESTIGING / TELESCOPISCHE VOETEN /
KOLOMVOETEN

Zie p. 317 voor extra toebehoren.

PRIJSGROEP: VPG3 - PLINTRADIATOREN

BESTELCODE MAATWERK P3	TECHNISCHE GEGEVENS										STANDAARDKLEUR	ANDERE KLEUREN
	buizen	breedte (L mm)	hoogte (H mm)	75/65/20 (Watt) (φ50K)	55/45/20 (Watt) (φ30K)	n-exp.	gewicht (kg)	inhoud (l)	el. weerst. (Watt)	prijs RAL 9016 (€)	prijs kleur (€)	
REF. NR. P3/230 : 270												
270 050 021 XX YY 00	-	500	210	950	472	1,37	16,85	4,25	-	1030	1185	
270 060 021 XX YY 00	-	600	210	1140	566	1,37	20,22	5,10	-	1115	1282	
270 070 021 XX YY 00	-	700	210	1330	661	1,37	23,59	5,95	-	1201	1381	
270 080 021 XX YY 00	-	800	210	1520	755	1,37	26,96	6,80	-	1288	1481	
270 090 021 XX YY 00	-	900	210	1710	849	1,37	30,33	7,65	-	1373	1579	
270 100 021 XX YY 00	-	1000	210	1900	944	1,37	33,70	8,50	-	1457	1676	
270 110 021 XX YY 00	-	1100	210	2090	1038	1,37	37,07	9,35	-	1543	1774	
270 120 021 XX YY 00	-	1200	210	2280	1132	1,37	40,44	10,20	-	1629	1873	
270 140 021 XX YY 00	-	1400	210	2660	1321	1,37	47,18	11,90	-	1803	2073	
270 160 021 XX YY 00	-	1600	210	3040	1510	1,37	53,92	13,60	-	1970	2266	
270 180 021 XX YY 00	-	1800	210	3420	1699	1,37	60,66	15,30	-	2141	2462	
270 200 021 XX YY 00	-	2000	210	3800	1887	1,37	67,40	17,00	-	2313	2660	
270 220 021 XX YY 00	-	2200	210	4180	2076	1,37	74,14	18,70	-	2485	2858	
270 240 021 XX YY 00	-	2400	210	4560	2265	1,37	80,88	20,40	-	2655	3053	
270 260 021 XX YY 00	-	2600	210	4940	2454	1,37	87,62	22,10	-	2827	3251	
270 280 021 XX YY 00	-	2800	210	5320	2642	1,37	94,36	23,80	-	2999	3449	
270 300 021 XX YY 00	-	3000	210	5700	2831	1,37	101,10	25,50	-	3172	3648	
270 330 021 XX YY 00	-	3300	210	6270	3114	1,37	111,21	28,05	-	3428	3942	
270 360 021 XX YY 00	-	3600	210	6840	3397	1,37	121,32	30,60	-	3684	4237	
270 390 021 XX YY 00	-	3900	210	7410	3680	1,37	131,43	33,15	-	3939	4530	

Conform EN442-1: 2014: radiatoren en convectoren

Voor meer details over onze artikel-data, zie artikel-database: <https://www.2ba.nl>

Voor de warmteafgiftes van andere regimes, kijkt u op p. 370 (correctiefactoren)
NEDERLAND. Prijzen in euro (excl. BTW)

HOE P3/280 BESTELLEN

Leveringstermijn 15 - 30 werkdagen
(zonder transportduur)

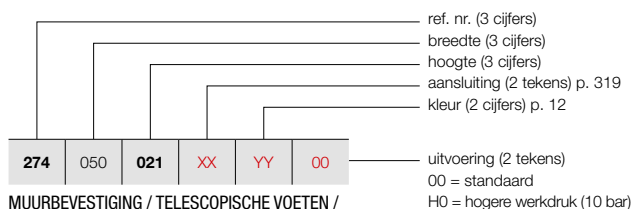

MUURBEVESTIGING / TELESCOPISCHE VOETEN /
KOLOMVOETEN

Zie p. 317 voor extra toebehoren.

PRIMULA P3 (P3/280)



P3

PRIJSGROEP: VPG3 - PLINTRADIATOREN

BESTELCODE MAATWERK P3	TECHNISCHE GEGEVENS											STANDAARDKLEUR	ANDERE KLEUREN			
	buizen	breedte (L mm)	hoogte (H mm)	75/65/20 (Watt) (Φ50K)	55/45/20 (Watt) (Φ30K)	n-exp.	gewicht (kg)	inhoud (l)	el. weerst. (Watt)	prijs RAL 9016 (€)	prijs kleur (€)					
REF. NR. P3/280 : 274																
274	050	021	XX	YY	00	-	500	210	1176	581	1,38	19,70	4,55	-	1225	1409
274	060	021	XX	YY	00	-	600	210	1411	697	1,38	23,64	5,46	-	1325	1524
274	070	021	XX	YY	00	-	700	210	1646	813	1,38	27,58	6,37	-	1424	1638
274	080	021	XX	YY	00	-	800	210	1881	929	1,38	31,52	7,28	-	1525	1754
274	090	021	XX	YY	00	-	900	210	2116	1046	1,38	35,46	8,19	-	1627	1871
274	100	021	XX	YY	00	-	1000	210	2351	1162	1,38	39,40	9,10	-	1728	1987
274	110	021	XX	YY	00	-	1100	210	2586	1278	1,38	43,34	10,01	-	1830	2105
274	120	021	XX	YY	00	-	1200	210	2821	1394	1,38	47,28	10,92	-	1930	2220
274	140	021	XX	YY	00	-	1400	210	3291	1626	1,38	55,16	12,74	-	2134	2454
274	160	021	XX	YY	00	-	1600	210	3762	1859	1,38	63,04	14,56	-	2339	2690
274	180	021	XX	YY	00	-	1800	210	4232	2091	1,38	70,92	16,38	-	2540	2921
274	200	021	XX	YY	00	-	2000	210	4702	2323	1,38	78,80	18,20	-	2744	3156
274	220	021	XX	YY	00	-	2200	210	5172	2556	1,38	86,68	20,02	-	2947	3389
274	240	021	XX	YY	00	-	2400	210	5642	2788	1,38	94,56	21,84	-	3151	3624
274	260	021	XX	YY	00	-	2600	210	6113	3021	1,38	102,44	23,66	-	3353	3856
274	280	021	XX	YY	00	-	2800	210	6583	3253	1,38	110,32	25,48	-	3555	4088
274	300	021	XX	YY	00	-	3000	210	7053	3485	1,38	118,20	27,30	-	3760	4324
274	330	021	XX	YY	00	-	3300	210	7758	3834	1,38	130,02	30,03	-	4062	4671
274	360	021	XX	YY	00	-	3600	210	8464	4182	1,38	141,84	32,76	-	4366	5021

Conform EN442-1: 2014: radiatoren en convectoren

Voor meer details over onze artikel-data, zie artikel-database: <https://www.2ba.nl>
Voor de warmteafgiftes van andere regimes, kijkt u op p. 370 (correctiefactoren)
NEDERLAND. Prijzen in euro (excl. BTW)

PRIMULA P4 (P4/80)



P4

HOE P4/80 BESTELLEN

Leveringstermijn 15 - 30 werkdagen
(zonder transportduur)

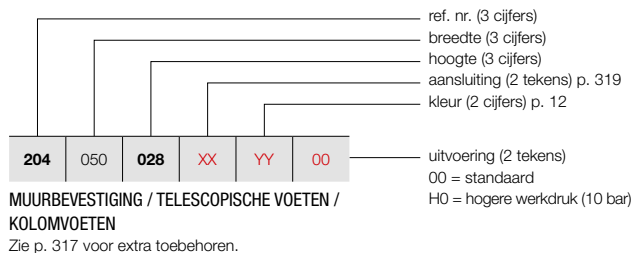

PRIJSGROEP: VPG3 - PLINTRADIATOREN

BESTELCODE MAATWERK P4	TECHNISCHE GEGEVENS										STANDAARDKLEUR	ANDERE KLEUREN				
	buizen	breedte (L mm)	hoogte (H mm)	75/65/20 (Watt) (φ50K)	55/45/20 (Watt) (φ30K)	n-exp.	gewicht (kg)	inhoud (l)	el. weerst. (Watt)		prijs RAL 9016 (€)	prijs kleur (€)				
REF. NR. P4/80 : 204																
204	050	028	XX	YY	00	-	500	280	435	219	1,34	11,07	3,05	-	690	794
204	060	028	XX	YY	00	-	600	280	522	263	1,34	13,28	3,65	-	729	838
204	070	028	XX	YY	00	-	700	280	609	307	1,34	15,50	4,26	-	766	881
204	080	028	XX	YY	00	-	800	280	696	351	1,34	17,71	4,87	-	809	930
204	090	028	XX	YY	00	-	900	280	783	395	1,34	19,93	5,48	-	844	971
204	100	028	XX	YY	00	-	1000	280	870	439	1,34	22,14	6,09	-	882	1014
204	110	028	XX	YY	00	-	1100	280	957	483	1,34	24,35	6,70	-	921	1059
204	120	028	XX	YY	00	-	1200	280	1044	527	1,34	26,57	7,31	-	960	1104
204	140	028	XX	YY	00	-	1400	280	1218	614	1,34	31,00	8,53	-	1038	1194
204	160	028	XX	YY	00	-	1600	280	1392	702	1,34	35,42	9,74	-	1113	1280
204	180	028	XX	YY	00	-	1800	280	1566	790	1,34	39,85	10,96	-	1188	1366
204	200	028	XX	YY	00	-	2000	280	1740	878	1,34	44,28	12,18	-	1262	1451
204	220	028	XX	YY	00	-	2200	280	1914	965	1,34	48,71	13,40	-	1342	1543
204	240	028	XX	YY	00	-	2400	280	2088	1053	1,34	53,14	14,62	-	1419	1632
204	260	028	XX	YY	00	-	2600	280	2262	1141	1,34	57,56	15,83	-	1496	1720
204	280	028	XX	YY	00	-	2800	280	2436	1229	1,34	61,99	17,05	-	1571	1807
204	300	028	XX	YY	00	-	3000	280	2610	1316	1,34	66,42	18,27	-	1651	1899
204	330	028	XX	YY	00	-	3300	280	2871	1448	1,34	73,06	20,10	-	1765	2030
204	360	028	XX	YY	00	-	3600	280	3132	1580	1,34	79,70	21,92	-	1881	2163
204	390	028	XX	YY	00	-	3900	280	3393	1711	1,34	86,35	23,75	-	1995	2294

Conform EN442-1: 2014: radiatoren en convectoren

Voor meer details over onze artikel-data, zie artikel-database: <https://www.2ba.nl>
Voor de warmteafgiftes van andere regimes, kijkt u op p. 370 (correctiefactoren)
NEDERLAND. Prijzen in euro (excl. BTW)

HOE P4/130 BESTELLEN

Leveringstermijn 15 - 30 werkdagen
(zonder transportduur)

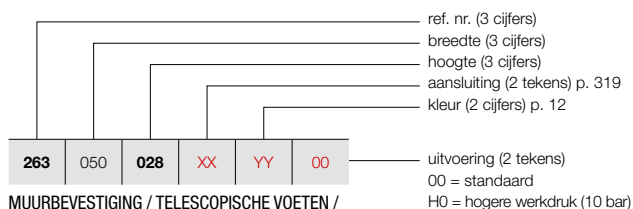

MUURBEVESTIGING / TELESCOPISCHE VOETEN /
KOLOMVOETEN

Zie p. 317 voor extra toebehoren.

PRIMULA P4 (P4/130)

313



P4

PRIJSGROEP: VPG3 - PLINTRADIATOREN

BESTELCODE MAATWERK P4	TECHNISCHE GEGEVENS											STANDAARDKLEUR	ANDERE KLEUREN			
	buizen	breedte (L mm)	hoogte (H mm)	75/65/20 (Watt) (Φ50K)	55/45/20 (Watt) (Φ30K)	n-exp.	gewicht (kg)	inhoud (l)	el. weerst. (Watt)	prijs RAL 9016 (€)	prijs kleur (€)					
REF. NR. P4/130 : 263																
263	050	028	XX	YY	00	-	500	280	678	333	1,39	14,64	3,84	-	768	883
263	060	028	XX	YY	00	-	600	280	813	400	1,39	17,57	4,61	-	831	956
263	070	028	XX	YY	00	-	700	280	949	467	1,39	20,50	5,38	-	891	1025
263	080	028	XX	YY	00	-	800	280	1084	533	1,39	23,42	6,14	-	946	1088
263	090	028	XX	YY	00	-	900	280	1220	600	1,39	26,35	6,91	-	1007	1158
263	100	028	XX	YY	00	-	1000	280	1355	666	1,39	29,28	7,68	-	1068	1228
263	110	028	XX	YY	00	-	1100	280	1491	733	1,39	32,21	8,45	-	1129	1298
263	120	028	XX	YY	00	-	1200	280	1626	799	1,39	35,14	9,22	-	1187	1365
263	140	028	XX	YY	00	-	1400	280	1897	933	1,39	40,99	10,75	-	1305	1501
263	160	028	XX	YY	00	-	1600	280	2168	1066	1,39	46,85	12,29	-	1424	1638
263	180	028	XX	YY	00	-	1800	280	2439	1199	1,39	52,70	13,82	-	1543	1774
263	200	028	XX	YY	00	-	2000	280	2710	1332	1,39	58,56	15,36	-	1661	1910
263	220	028	XX	YY	00	-	2200	280	2981	1466	1,39	64,42	16,90	-	1781	2048
263	240	028	XX	YY	00	-	2400	280	3252	1599	1,39	70,27	18,43	-	1901	2186
263	260	028	XX	YY	00	-	2600	280	3523	1732	1,39	76,13	19,97	-	2019	2322
263	280	028	XX	YY	00	-	2800	280	3794	1865	1,39	81,98	21,50	-	2137	2458
263	300	028	XX	YY	00	-	3000	280	4065	1998	1,39	87,84	23,04	-	2256	2594
263	330	028	XX	YY	00	-	3300	280	4472	2199	1,39	96,62	25,34	-	2436	2801
263	360	028	XX	YY	00	-	3600	280	4878	2398	1,39	105,41	27,65	-	2616	3008
263	390	028	XX	YY	00	-	3900	280	5285	2598	1,39	114,19	29,95	-	2791	3210

Conform EN442-1: 2014: radiatoren en convectoren

Voor meer details over onze artikel-data, zie artikel-database: <https://www.2ba.nl>
Voor de warmteafgiftes van andere regimes, kijkt u op p. 370 (correctiefactoren)
NEDERLAND. Prijzen in euro (excl. BTW)

PRIMULA P4 (P4/180)



P4

HOE P4/180 BESTELLEN

Leveringstermijn 15 - 30 werkdagen
(zonder transportduur)

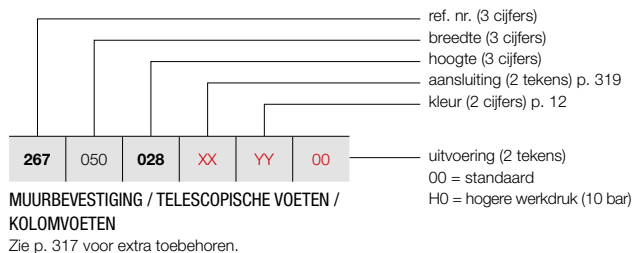

PRIJSGROEP: VPG3 - PLINTRADIATOREN

BESTELCODE MAATWERK P4	TECHNISCHE GEGEVENS										STANDAARDKLEUR	ANDERE KLEUREN				
	buizen	breedte (L mm)	hoogte (H mm)	75/65/20 (Watt) (φ50K)	55/45/20 (Watt) (φ30K)	n-exp.	gewicht (kg)	inhoud (l)	el. weerst. (Watt)		prijs RAL 9016 (€)	prijs kleur (€)				
REF. NR. P4/180 : 267																
267	050	028	XX	YY	00	-	500	280	919	449	1,40	18,30	4,58	-	992	1141
267	060	028	XX	YY	00	-	600	280	1103	539	1,40	21,96	5,49	-	1078	1240
267	070	028	XX	YY	00	-	700	280	1287	629	1,40	25,62	6,41	-	1158	1332
267	080	028	XX	YY	00	-	800	280	1470	719	1,40	29,28	7,32	-	1244	1431
267	090	028	XX	YY	00	-	900	280	1654	809	1,40	32,94	8,24	-	1327	1526
267	100	028	XX	YY	00	-	1000	280	1838	899	1,40	36,60	9,15	-	1407	1618
267	110	028	XX	YY	00	-	1100	280	2022	989	1,40	40,26	10,07	-	1493	1717
267	120	028	XX	YY	00	-	1200	280	2206	1079	1,40	43,92	10,98	-	1575	1811
267	140	028	XX	YY	00	-	1400	280	2573	1258	1,40	51,24	12,81	-	1742	2003
267	160	028	XX	YY	00	-	1600	280	2941	1438	1,40	58,56	14,64	-	1907	2193
267	180	028	XX	YY	00	-	1800	280	3308	1618	1,40	65,88	16,47	-	2073	2384
267	200	028	XX	YY	00	-	2000	280	3676	1798	1,40	73,20	18,30	-	2243	2579
267	220	028	XX	YY	00	-	2200	280	4044	1978	1,40	80,52	20,13	-	2409	2770
267	240	028	XX	YY	00	-	2400	280	4411	2157	1,40	87,84	21,96	-	2575	2961
267	260	028	XX	YY	00	-	2600	280	4779	2337	1,40	95,16	23,79	-	2741	3152
267	280	028	XX	YY	00	-	2800	280	5146	2517	1,40	102,48	25,62	-	2907	3343
267	300	028	XX	YY	00	-	3000	280	5514	2697	1,40	109,80	27,45	-	3071	3532
267	330	028	XX	YY	00	-	3300	280	6065	2966	1,40	120,78	30,20	-	3321	3819
267	360	028	XX	YY	00	-	3600	280	6617	3236	1,40	131,76	32,94	-	3573	4109
267	390	028	XX	YY	00	-	3900	280	7168	3506	1,40	142,74	35,69	-	3822	4395

Conform EN442-1: 2014: radiatoren en convectoren

Voor meer details over onze artikel-data, zie artikel-database: <https://www.2ba.nl>
Voor de warmteafgiftes van andere regimes, kijkt u op p. 370 (correctiefactoren)
NEDERLAND. Prijzen in euro (excl. BTW)

HOE P4/230 BESTELLEN

Leveringstermijn 15 - 30 werkdagen
(zonder transportduur)

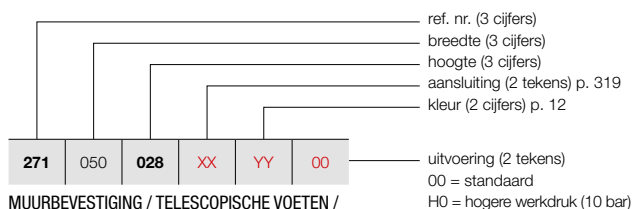

MUURBEVESTIGING / TELESCOPISCHE VOETEN /
KOLOMVOETEN

Zie p. 317 voor extra toebehoren.

PRIMULA P4 (P4/230)

315



P4

PRIJSGROEP: VPG3 - PLINTRADIATOREN

BESTELCODE MAATWERK P4	TECHNISCHE GEGEVENS											STANDAARDKLEUR	ANDERE KLEUREN			
	buizen	breedte (L mm)	hoogte (H mm)	75/65/20 (Watt) (Φ50K)	55/45/20 (Watt) (Φ30K)	n-exp.	gewicht (kg)	inhoud (l)	el. weerst. (Watt)	prijs RAL 9016 (€)	prijs kleur (€)					
REF. NR. P4/230 : 271																
271	050	028	XX	YY	00	-	500	280	1129	552	1,40	21,83	5,78	-	1243	1429
271	060	028	XX	YY	00	-	600	280	1355	663	1,40	26,19	6,93	-	1347	1549
271	070	028	XX	YY	00	-	700	280	1581	773	1,40	30,56	8,09	-	1461	1680
271	080	028	XX	YY	00	-	800	280	1806	883	1,40	34,92	9,24	-	1572	1808
271	090	028	XX	YY	00	-	900	280	2032	994	1,40	39,29	10,40	-	1686	1939
271	100	028	XX	YY	00	-	1000	280	2258	1104	1,40	43,65	11,55	-	1794	2063
271	110	028	XX	YY	00	-	1100	280	2484	1215	1,40	48,02	12,71	-	1907	2193
271	120	028	XX	YY	00	-	1200	280	2710	1326	1,40	52,38	13,86	-	2019	2322
271	140	028	XX	YY	00	-	1400	280	3161	1546	1,40	61,11	16,17	-	2243	2579
271	160	028	XX	YY	00	-	1600	280	3613	1767	1,40	69,84	18,48	-	2466	2836
271	180	028	XX	YY	00	-	1800	280	4064	1988	1,40	78,57	20,79	-	2689	3092
271	200	028	XX	YY	00	-	2000	280	4516	2209	1,40	87,30	23,10	-	2909	3345
271	220	028	XX	YY	00	-	2200	280	4968	2430	1,40	96,03	25,41	-	3132	3602
271	240	028	XX	YY	00	-	2400	280	5419	2651	1,40	104,76	27,72	-	3353	3856
271	260	028	XX	YY	00	-	2600	280	5871	2872	1,40	113,49	30,03	-	3578	4115
271	280	028	XX	YY	00	-	2800	280	6322	3092	1,40	122,22	32,34	-	3799	4369
271	300	028	XX	YY	00	-	3000	280	6774	3313	1,40	130,95	34,65	-	4023	4626
271	330	028	XX	YY	00	-	3300	280	7451	3644	1,40	144,05	38,12	-	4355	5008

Conform EN442-1: 2014: radiatoren en convectoren

Voor meer details over onze artikel-data, zie artikel-database: <https://www.2ba.nl>

**Voor de warmteafgiftes van andere regimes, kijkt u op p. 370 (correctiefactoren)
 NEDERLAND. Prijzen in euro (excl. BTW)**

PRIMULA P4 (P4/280)



P4

HOE P4/280 BESTELLEN

Leveringstermijn 15 - 30 werkdagen
(zonder transportduur)

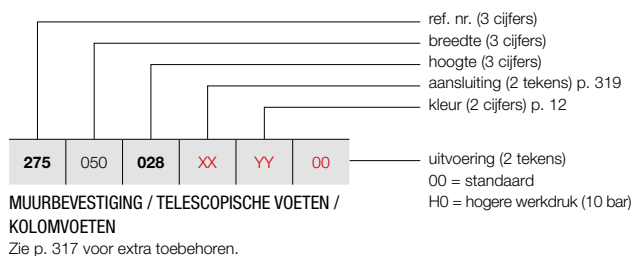

PRIJSGROEP: VPG3 - PLINTRADIATOREN

BESTELCODE MAATWERK P4	TECHNISCHE GEGEVENS										STANDAARDKLEUR	ANDERE KLEUREN				
	buizen	breedte (L mm)	hoogte (H mm)	75/65/20 (Watt) (φ50K)	55/45/20 (Watt) (φ30K)	n-exp.	gewicht (kg)	inhoud (l)	el. weerst. (Watt)		prijs RAL 9016 (€)	prijs kleur (€)				
REF. NR. P4/280 : 275																
275	050	028	XX	YY	00	-	500	280	1335	653	1,40	25,55	6,13	-	1496	1720
275	060	028	XX	YY	00	-	600	280	1602	784	1,40	30,66	7,35	-	1631	1876
275	070	028	XX	YY	00	-	700	280	1869	914	1,40	35,77	8,58	-	1765	2030
275	080	028	XX	YY	00	-	800	280	2136	1045	1,40	40,88	9,80	-	1901	2186
275	090	028	XX	YY	00	-	900	280	2403	1175	1,40	45,99	11,03	-	2031	2336
275	100	028	XX	YY	00	-	1000	280	2670	1306	1,40	51,10	12,25	-	2169	2494
275	110	028	XX	YY	00	-	1100	280	2937	1437	1,40	56,21	13,48	-	2300	2645
275	120	028	XX	YY	00	-	1200	280	3204	1567	1,40	61,32	14,70	-	2436	2801
275	140	028	XX	YY	00	-	1400	280	3738	1828	1,40	71,54	17,15	-	2703	3108
275	160	028	XX	YY	00	-	1600	280	4272	2090	1,40	81,76	19,60	-	2972	3418
275	180	028	XX	YY	00	-	1800	280	4806	2351	1,40	91,98	22,05	-	3241	3727
275	200	028	XX	YY	00	-	2000	280	5340	2612	1,40	102,20	24,50	-	3509	4035
275	220	028	XX	YY	00	-	2200	280	5874	2873	1,40	112,42	26,95	-	3778	4345
275	240	028	XX	YY	00	-	2400	280	6408	3134	1,40	122,64	29,40	-	4045	4652
275	260	028	XX	YY	00	-	2600	280	6942	3395	1,40	132,86	31,85	-	4313	4960
275	280	028	XX	YY	00	-	2800	280	7476	3657	1,40	143,08	34,30	-	4584	5272

Conform EN442-1: 2014: radiatoren en convectoren

Voor meer details over onze artikel-data, zie artikel-database: <https://www.2ba.nl>

Voor de warmteafgiftes van andere regimes, kijkt u op p. 370 (correctiefactoren)
NETERLAND. Prijzen in euro (excl. BTW)

PRIJSGROEP: VPG10 - ACC.

LENGTE IN MM NOODZAKELIJK AANTAL STUKS PER PLINT	ART. NR. P/80	ART. NR. P/130	ART. NR. P/180	ART. NR. P/230	ART. NR. P/280	KLEUR	€
--	------------------	-------------------	-------------------	-------------------	-------------------	-------	---

MUURBEVESTIGING*



500 - 1800: 2	1186 012 0000 9016	1186 022 0000 9016	1186 032 0000 9016	1186 042 0000 9016	1186 052 0000 9016	RAL 9016	32
	1186 012 0000 XXXX	1186 022 0000 XXXX	1186 032 0000 XXXX	1186 042 0000 XXXX	1186 052 0000 XXXX	KLEUR	37
2000 - 2400: 3	1186 013 0000 9016	1186 023 0000 9016	1186 033 0000 9016	1186 043 0000 9016	1186 053 0000 9016	RAL 9016	49
	1186 013 0000 XXXX	1186 023 0000 XXXX	1186 033 0000 XXXX	1186 043 0000 XXXX	1186 053 0000 XXXX	KLEUR	55
2600 - 3600: 4	1186 014 0000 9016	1186 024 0000 9016	1186 034 0000 9016	1186 044 0000 9016	1186 054 0000 9016	RAL 9016	65
	1186 014 0000 XXXX	1186 024 0000 XXXX	1186 034 0000 XXXX	1186 044 0000 XXXX	1186 054 0000 XXXX	KLEUR	73
3900: 5	1186 015 0000 9016	1186 025 0000 9016	1186 035 0000 9016	1186 045 0000 9016	1186 055 0000 9016	RAL 9016	82
	1186 015 0000 XXXX	1186 025 0000 XXXX	1186 035 0000 XXXX	1186 045 0000 XXXX	1186 055 0000 XXXX	KLEUR	92

Bij bestelling steeds het plinttype (80-130-180-230-280) en de kleur opgeven. Bij de muurbevestigingen zijn de volgende maximumbreedtes mogelijk:
bij P3: diepte = 180 mm, bij P4: diepte = 130 mm.

* noodzakelijk aantal stuks per plint:

in mm	P1					P2					P3			P4	
	80	130	180	230	280	80	130	180	230	280	80	130	180	80	130
tot 1800 mm	2	3	3	4	4	2	3	3	4	5	2	3	3	2	3
1900 - 2400 mm	2	3	3	4	4	2	3	3	4	6	2	3	3	3	3
2500 - 3600 mm	3	3	3	4	5	3	3	4	5	6	3	3	4	3	4
3700 - 3900 mm	3	3	3	4	5	3	3	4	5	6	3	4	4	3	4

NEDERLAND. Prijzen in euro (excl. BTW)

PRIMULA VRIJSTAANDE OPSTELLING IN OPTIE

PRIJSGROEP: VPG10 - ACC.

LENGTE IN MM NOODZAKELIJK AANTAL STUKS PER PLINT	ART. NR. P/80	ART. NR. P/130	ART. NR. P/180	ART. NR. P/230	ART. NR. P/280	KLEUR	€
--	------------------	-------------------	-------------------	-------------------	-------------------	-------	---



TELESCOPISCHE VOETEN

500 - 1800: 2	1186 112 0000 9016	1186 122 0000 9016	1186 132 0000 9016	1186 142 0000 9016	1186 152 0000 9016	RAL 9016	50
	1186 112 0000 XXXX	1186 122 0000 XXXX	1186 132 0000 XXXX	1186 142 0000 XXXX	1186 152 0000 XXXX	KLEUR	57
2000 - 2400: 3	1186 113 0000 9016	1186 123 0000 9016	1186 133 0000 9016	1186 143 0000 9016	1186 153 0000 9016	RAL 9016	75
	1186 113 0000 XXXX	1186 123 0000 XXXX	1186 133 0000 XXXX	1186 143 0000 XXXX	1186 153 0000 XXXX	KLEUR	85
2600 - 3600: 4	1186 114 0000 9016	1186 124 0000 9016	1186 134 0000 9016	1186 144 0000 9016	1186 154 0000 9016	RAL 9016	100
	1186 114 0000 XXXX	1186 124 0000 XXXX	1186 134 0000 XXXX	1186 144 0000 XXXX	1186 154 0000 XXXX	KLEUR	113
3900: 5	1186 115 0000 9016	1186 125 0000 9016	1186 135 0000 9016	1186 145 0000 9016	1186 155 0000 9016	RAL 9016	125
	1186 115 0000 XXXX	1186 125 0000 XXXX	1186 135 0000 XXXX	1186 145 0000 XXXX	1186 155 0000 XXXX	KLEUR	141

Bij bestelling van standconsoles het plinttype opgeven (80-130-180-230-280) en de kleur. Deze voeten worden standaard geleverd met roset. Max. hoogte voetjes: 265 mm. Min. hoogte voetjes: 205 mm. Het bovenste deel van het voetje bestaat uit een rechthoekige buis van 40/25 mm, het onderste uit een rechthoekige buis van 35/20 mm.

NEDERLAND. Prijzen in euro (excl. BTW)

PRIJSGROEP: VPG10 - ACC.

LENGTE IN MM NOODZAKELIJK AANTAL STUKS PER PLINT	KLEUR	ART. NR. P/80	€	ART. NR. P/130	€	ART. NR. P/180	€	ART. NR. P/230	€	ART. NR. P/280	€
--	-------	------------------	---	-------------------	---	-------------------	---	-------------------	---	-------------------	---



KOLOMVOETEN

500 - 1800: 2	RAL 9016	1186 212 0000 9016	109	1186 222 0000 9016	111	1186 232 0000 9016	113	1186 242 0000 9016	115	1186 252 0000 9016	121
	KLEUR	1186 212 0000 XXXX	126	1186 222 0000 XXXX	128	1186 232 0000 XXXX	130	1186 242 0000 XXXX	132	1186 252 0000 XXXX	139
2000 - 2400: 3	RAL 9016	1186 213 0000 9016	162	1186 223 0000 9016	166	1186 233 0000 9016	170	1186 243 0000 9016	173	1186 253 0000 9016	182
	KLEUR	1186 213 0000 XXXX	189	1186 223 0000 XXXX	193	1186 233 0000 XXXX	196	1186 243 0000 XXXX	199	1186 253 0000 XXXX	208
2600 - 3600: 4	RAL 9016	1186 214 0000 9016	217	1186 224 0000 9016	221	1186 234 0000 9016	226	1186 244 0000 9016	230	1186 254 0000 9016	243
	KLEUR	1186 214 0000 XXXX	252	1186 224 0000 XXXX	257	1186 234 0000 XXXX	261	1186 244 0000 XXXX	265	1186 254 0000 XXXX	278
3900: 5	RAL 9016	1186 215 0000 9016	271	1186 225 0000 9016	276	1186 235 0000 9016	283	1186 245 0000 9016	288	1186 255 0000 9016	304
	KLEUR	1186 215 0000 XXXX	315	1186 225 0000 XXXX	130	1186 235 0000 XXXX	326	1186 245 0000 XXXX	331	1186 255 0000 XXXX	348

Voor de eventuele inbouwmontage van een thermostaatventiel. De standaardhoogte van de kolomvoeten is 150 mm.
Aantal benodigde kolomvoeten = idem telescopische voetjes.

NEDERLAND. Prijzen in euro (excl. BTW)

PRIMULA: P1 / P2 / P3 / P4

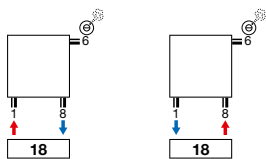

PRIMULA: P2 / P3 / P4

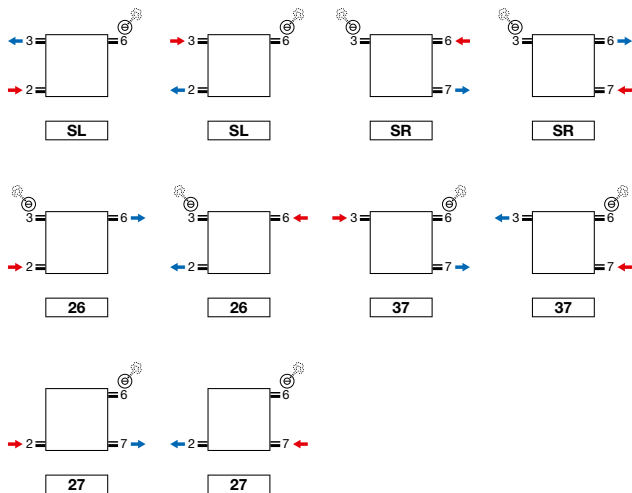

UNIVERSELE AANSLUITING

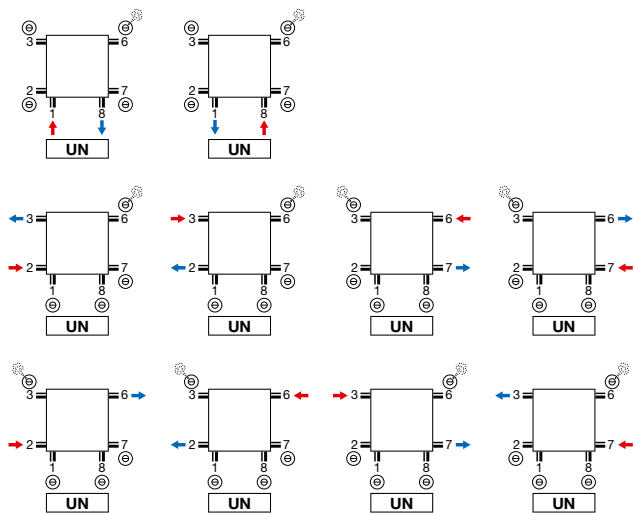

- P2, P3, P4 universele aansluiting (UN) 6 x ½ (1, 2, 3, 6, 7, 8)
- P1 universele aansluiting (US) 4 x ½ (1, 3, 6, 8)

OPMERKING TWEEPIJPSSYSTEEM:

- niet mogelijk bij type P1: SL, SR

Opmerking: het aansluiten van de radiator kan enkel volgens de getoonde aansluiticonen. Voor elke andere aansluitwijze nemen wij geen verantwoordelijkheid.

PRIMULA (P1, P2, P3, P4)

Aansluiting 18 | Bovenaanzicht

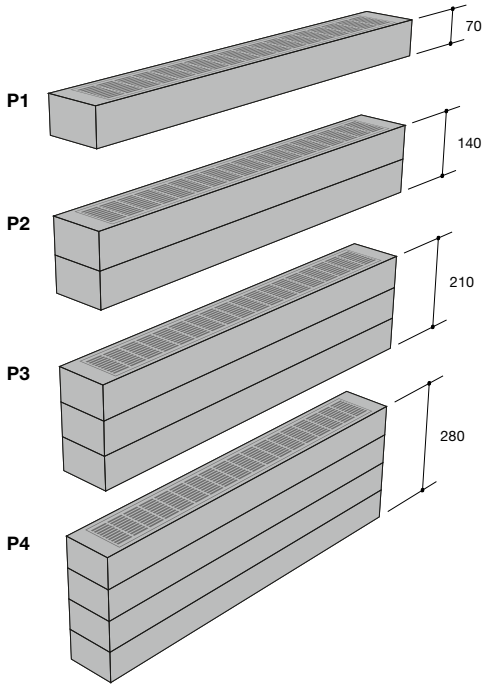
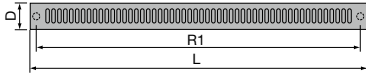

Universele aansluiting UN (standaard) | Zijaanzicht

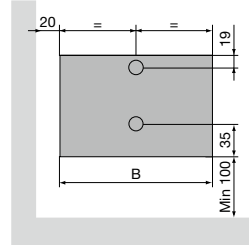

Aansluiting SL/SR | Zijaanzicht

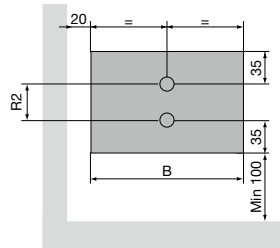

P1 / P2 / P3 / P4

Hartafstand tussen de onderaansluitingen 18 (R1)	Breedte (L) - 46
Hartafstand tussen de zijaansluitingen SL/SR (P2, P3, P4) (R2)	Hoogte (H) - 70
Afstand aansluiting tot de muur (S1)	20 + Diepte (D) / 2



PLINTRADIATOREN

Primula (P3), Traffic White



Kolomradiatoren

Een klassieker met kracht.

De VASCO kolomradiator combineert een hoog vermogen met een snelle en efficiënte warmteafgifte.

Hij levert uitstekende prestaties, ook in combinatie met lage watertemperatuursystemen zoals warmtepompen — een retro ontwerp in de meest duurzame zin van het woord.

Tot in het kleinste detail afgestemd op zuinig energieverbruik, met slimme aansluitingen, doordachte bevestigingssystemen en innovatieve technologische oplossingen.

Een tijdloze klassieker die kracht, comfort en efficiëntie moeiteloos verenigt.

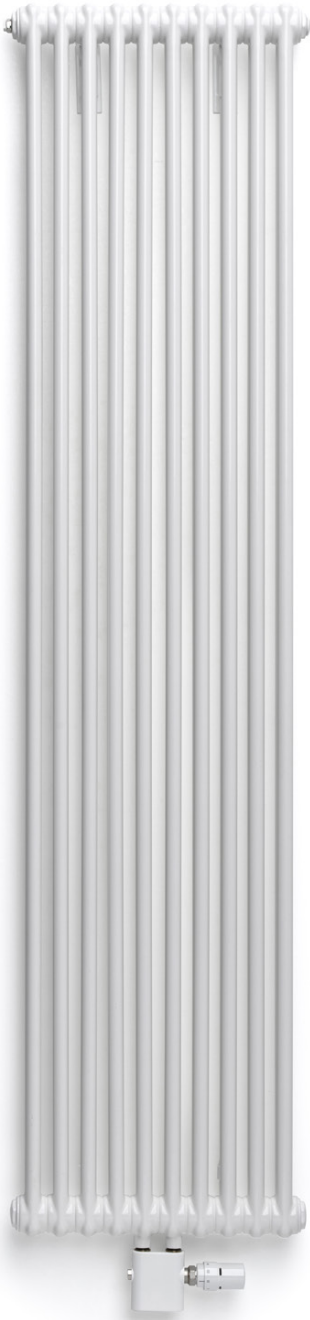

RITMO VERTICAAL

Hoge warmteafgifte

Met hun hoge warmteafgifte brengen VASCO's Ritmo-kolomradiatoren zelfs de grootste ruimtes in een mum van tijd op de gewenste temperatuur, zonder dat je dat merkt aan je energiefactuur. Door hun groot verwarmingsoppervlak zijn ze uitermate geschikt voor lage temperatuurverwarming. Zo geniet je van aangename temperaturen en een comfortabel binnenklimaat.

TYPES

- 2 / 3 / 4 kolommen
- Bouwdiepte: 65 / 105 / 145 mm
- Bouwhoogte: 1500, 1800, 2000, 2200 mm
- Bouwlengte: 270, 360, 450, 540, 630, 720 mm

BUIZEN

- Verticaal, 25 mm

KLEUREN

- Standaardkleur wit RAL 9016
- Uitgebreide kleurenkaart zie p. 12

BEVESTIGINGEN

- Wandmontage
- Muurbevestigingen standaard
- Bij witte radiatoren wordt standaard een witte klemconsole 30 mm en een witte afstandshouder geleverd
- Bij gekleurde radiatoren wordt standaard een klemconsole 30 mm in de kleur van de radiator en een afstandshouder in RAL 7024 geleverd

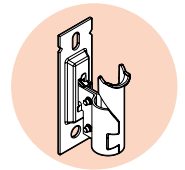

TECHNISCH

- Bestaande uit kopstukken (bandstaal persdelen) en ronde buizen.
- ATL-grondlaag, poedercoating
- Standaardwerkdruk: 10 bar
- Maximale bedrijfstemperatuur: 110°C

TECHNISCHE TEKENINGEN

- Zie p. 340

AANSLUITING

- ✗ Eénpuntsaansluiting voor éénpijpssysteem
- ✗ Eénpuntsaansluiting voor tweepijpssysteem
- ✓ Tweepuntsaansluiting voor éénpijpssysteem (aansluiting via de middenaansluiting) (zie p. 362)
- ✓ Tweepuntsaansluiting voor tweepijpssysteem (standaard) (zie p. 362)
- ✗ Geïntegreerd ventiel
- Aansluitingen: ½" (binnendraad)

AANBEVOLEN AANSLUITING (MM)

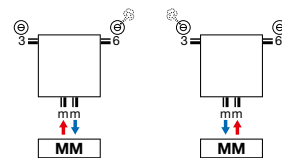

Andere aansluitmogelijkheden, zie p. 339

AANBEVOLEN VOOR BADKAMER EN KEUKEN IN OPTIE



handdoekbeugel (chrom) art. nr. zie p. 338
prijs € 150

NEW



Ventielset haaks kleur
art. nr. 1182 105 0000 9016
prijs €201
Andere kleuren, zie p. 366
Koppelingen, zie p. 380



Thermostaatkop
Traffic White
art. nr.
1182 030 0000 9016
prijs €40



HOE RITMO VERTICAAL BESTELLEN

Leveringstermijn 15 - 30 werkdagen
(zonder transportduur)

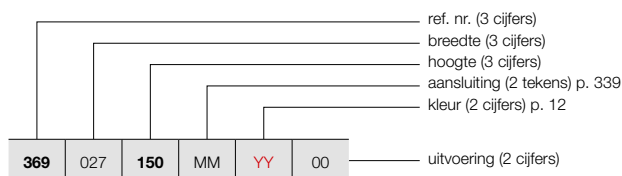

RITMO VERTICAAL (2-KOLOM)

325



RITMO VB-2K/65
(2-KOLOM)

PRIJSGROEP: VPG5 - KOLOMRADIATOREN

BESTELCODE MAATWERK RITMO VERTICAAL	TECHNISCHE GEGEVENS								STANDAARDKLEUR		ANDERE KLEUREN					
	buizen	breedte (L mm)	hoogte (H mm)	75/65/20 (Watt) (φ50K)	55/45/20 (Watt) (φ30K)	n-exp.	gewicht (kg)	inhoud (l)	el. weerst. (Watt)	prijs RAL 9016 (€)	prijs kleur (€)					
REF. NR. RITMO VERTICAAL VB-2K/65 : 369																
369	027	150	MM	YY	00	6	270	1500	654	333	1,32	11,58	7,92	-	427	491
		180				6	270	1800	780	397	1,32	13,74	9,36	-	482	554
		200				6	270	2000	864	440	1,32	15,18	10,32	-	540	621
		220				6	270	2200	948	483	1,32	16,68	11,28	-	718	826
369	036	150	MM	YY	00	8	360	1500	872	444	1,32	15,44	10,56	-	505	581
		180				8	360	1800	1040	530	1,32	18,32	12,48	-	570	656
		200				8	360	2000	1152	587	1,32	20,24	13,76	-	635	730
		220				8	360	2200	1264	644	1,32	22,24	15,04	-	806	927
369	045	150	MM	YY	00	10	450	1500	1090	555	1,32	19,30	13,20	-	581	668
		180				10	450	1800	1300	662	1,32	22,90	15,60	-	664	764
		200				10	450	2000	1440	734	1,32	25,30	17,20	-	713	820
		220				10	450	2200	1580	805	1,32	27,80	18,80	-	896	1030
369	054	150	MM	YY	00	12	540	1500	1308	666	1,32	23,16	15,84	-	679	781
		180				12	540	1800	1560	795	1,32	27,48	18,72	-	767	882
		200				12	540	2000	1728	880	1,32	30,36	20,64	-	844	971
		220				12	540	2200	1896	966	1,32	33,36	22,56	-	981	1128
369	063	150	MM	YY	00	14	630	1500	1526	778	1,32	27,02	18,48	-	779	896
		180				14	630	1800	1820	927	1,32	32,06	21,84	-	872	1003
		200				14	630	2000	2016	1027	1,32	35,42	24,08	-	976	1122
		220				14	630	2200	2212	1127	1,32	38,92	26,32	-	1070	1231
369	072	150	MM	YY	00	16	720	1500	1744	889	1,32	30,88	21,12	-	877	1009
		180				16	720	1800	2080	1060	1,32	36,64	24,96	-	981	1128
		200				16	720	2000	2304	1174	1,32	40,48	27,52	-	1086	1249
		220				16	720	2200	2528	1288	1,32	44,48	30,08	-	1156	1329

Conform EN442-1: 2014: radiatoren en convectoren

Voor meer details over onze artikel-data, zie artikel-database: <https://www.2ba.nl>

Voor de warmteafgifte van andere regimes, kijkt u op p. 370 (correctiefactoren)
NEDERLAND. Prijzen in euro (excl. BTW)

RITMO VERTICAAL (3-KOLOM)

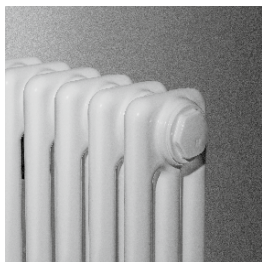

RITMO VB-3K/105
(3-KOLOM)

HOE RITMO VERTICAAL BESTELLEN

Leveringstermijn 15 - 30 werkdagen
(zonder transportduur)

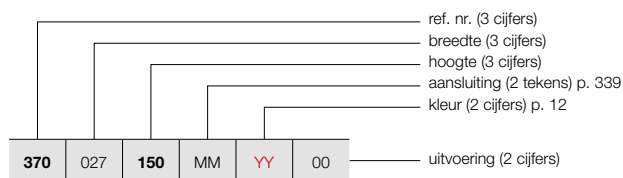

PRIJSGROEP: VPG5 - KOLOMRADIATOREN

BESTELCODE MAATWERK RITMO VERTICAAL	TECHNISCHE GEGEVENS									STANDAARDKLEUR	ANDERE KLEUREN
	buizen	breedte (L mm)	hoogte (H mm)	75/65/20 (Watt) (Φ50K)	55/45/20 (Watt) (Φ30K)	n-exp.	gewicht (kg)	inhoud (l)	el. weerst. (Watt)	prijs RAL 9016 (€)	prijs kleur (€)
REF. NR. RITMO VERTICAAL VB-3K/105 : 370											
370	027	150	MM	YY	00						
		180								559	643
		200								646	743
		220								659	758
										786	904
370	036	150	MM	YY	00						
		180								657	756
		200								766	881
		220								803	923
										927	1066
370	045	150	MM	YY	00						
		180								751	864
		200								877	1009
		220								926	1065
										1077	1239
370	054	150	MM	YY	00						
		180								877	1009
		200								1042	1198
		220								1090	1254
										1260	1449
370	063	150	MM	YY	00						
		180								1008	1159
		200								1170	1346
		220								1235	1420
										1410	1622
370	072	150	MM	YY	00						
		180								1123	1291
		200								1328	1527
		220								1362	1566
										1574	1810

Conform EN442-1: 2014: radiatoren en convectoren

Voor meer details over onze artikel-data, zie artikel-database: <https://www.2ba.nl>

Voor de warmteafgiftes van andere regimes, kijkt u op p. 370 (correctiefactoren)
NEDERLAND. Prijzen in euro (excl. BTW)

HOE RITMO VERTICAAL BESTELLEN

Leveringstermijn 15 - 30 werkdagen
(zonder transportduur)

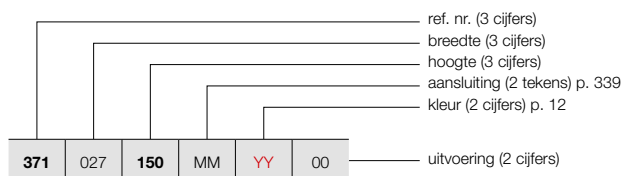

RITMO VERTICAAL (4-KOLOM)

327



RITMO VB-4K/145
(4-KOLOM)

PRIJSGROEP: VPG5 - KOLOMRADIATOREN

BESTELCODE MAATWERK RITMO VERTICAAL	TECHNISCHE GEGEVENS								STANDAARDKLEUR	ANDERE KLEUREN						
	buizen	breedte (L mm)	hoogte (H mm)	75/65/20 (Watt) (Φ50K)	55/45/20 (Watt) (Φ30K)	n-exp.	gewicht (kg)	inhoud (l)			el. weerst. (Watt)	prijs RAL 9016 (€)	prijs kleur (€)			
REF. NR. RITMO VERTICAAL VB-4K/145 : 371																
371	027	150	MM	YY	00	6	270	1500	1116	560	1,35	23,10	15,60	-	681	783
		180				6	270	1800	1314	663	1,34	27,48	18,48	-	818	941
		200				6	270	2000	1446	729	1,34	30,36	20,40	-	868	998
		220				6	270	2200	1572	793	1,34	33,30	22,32	-	1050	1208
371	036	150	MM	YY	00	8	360	1500	1488	747	1,35	30,80	20,80	-	804	925
		180				8	360	1800	1752	884	1,34	36,64	24,64	-	974	1120
		200				8	360	2000	1928	972	1,34	40,48	27,20	-	1044	1201
		220				8	360	2200	2096	1057	1,34	44,40	29,76	-	1212	1394
371	045	150	MM	YY	00	10	450	1500	1860	933	1,35	38,50	26,00	-	932	1072
		180				10	450	1800	2190	1105	1,34	45,80	30,80	-	1093	1257
		200				10	450	2000	2410	1215	1,34	50,60	34,00	-	1216	1398
		220				10	450	2200	2620	1321	1,34	55,50	37,20	-	1370	1576
371	054	150	MM	YY	00	12	540	1500	2232	1120	1,35	46,20	31,20	-	1084	1247
		180				12	540	1800	2628	1325	1,34	54,96	36,96	-	1243	1429
		200				12	540	2000	2892	1459	1,34	60,72	40,80	-	1496	1720
		220				12	540	2200	3144	1586	1,34	66,60	44,64	-	1589	1827
371	063	150	MM	YY	00	14	630	1500	2604	1307	1,35	53,90	36,40	-	1248	1435
		180				14	630	1800	3066	1546	1,34	64,12	43,12	-	1464	1684
		200				14	630	2000	3374	1702	1,34	70,84	47,60	-	1688	1941
		220				14	630	2200	3668	1850	1,34	77,70	52,08	-	1863	2142
371	072	150	MM	YY	00	16	720	1500	2976	1493	1,35	61,60	41,60	-	1384	1592
		180				16	720	1800	3504	1767	1,34	73,28	49,28	-	1723	1981
		200				16	720	2000	3856	1945	1,34	80,96	54,40	-	1925	2214
		220				16	720	2200	4192	2114	1,34	88,80	59,52	-	2095	2409

Conform EN442-1: 2014: radiatoren en convectoren

Voor meer details over onze artikel-data, zie artikel-database: <https://www.2ba.nl>

Voor de warmteafgiftes van andere regimes, kijkt u op p. 370 (correctiefactoren)
 NEDERLAND. Prijzen in euro (excl. BTW)

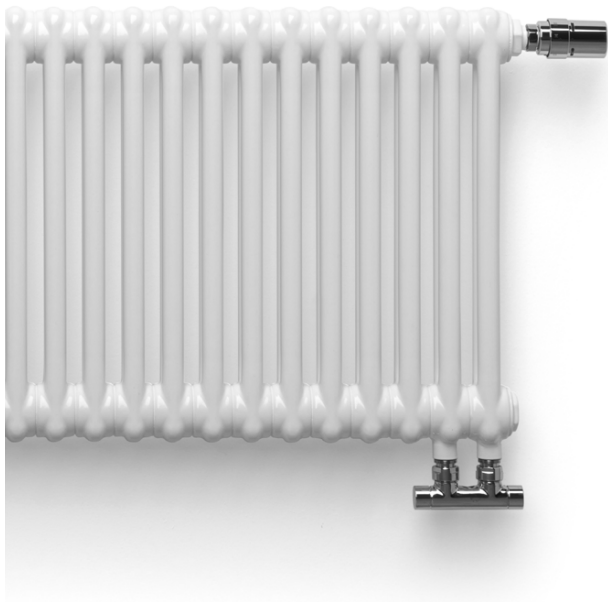

TYPES

- 2 / 3 / 4 kolommen
- Bouwdiepte: 65 / 105 / 145 mm
- Bouwhoogte: 300, 400, 500, 600, 900 mm
- Bouwlengte: 450, 540, 630, 720, 810, 900, 990, 1080, 1170, 1260, 1350, 1440, 1530, 1620, 1710, 1800 mm

BUIZEN

- Verticaal, 25 mm

KLEUREN

- Standaardkleur wit RAL 9016
- Uitgebreide kleurenkaart zie p. 12

BEVESTIGINGEN

- Vloer- of wandmontage
- Muurbevestigingen standaard
- Bij witte radiatoren wordt standaard een witte klemconsole 30 mm en een witte afstandshouder geleverd
- Bij gekleurde radiatoren wordt standaard een klemconsole 30 mm in de kleur van de radiator en een afstandshouder in RAL 7024 geleverd

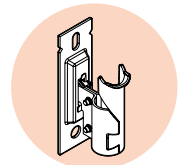

TECHNISCH

- Bestaande uit kopstukken (bandstaal persdelen) en ronde buizen.
- ATL-grondlaag, poedercoating
- Standaardwerkdruk: 10 bar
- Maximale bedrijfstemperatuur: 110°C

TECHNISCHE TEKENINGEN

- Zie p. 340

AANSLUITING

- ✗ Eénpuntsaansluiting voor éénpijpssysteem
- ✗ Eénpuntsaansluiting voor tweepijpssysteem
- ✓ Tweepuntsaansluiting voor éénpijpssysteem (aansluiting via het geïntegreerd ventiel) (zie p. 363)
- ✓ Tweepuntsaansluiting voor tweepijpssysteem (standaard) (zie p. 362)
- ✓ Geïntegreerd ventiel (aansluiting VR) (**meerprijs: €85**) (thermostaatkop apart te bestellen, zie p. 338)
- Aansluitingen: 1/2" (binnendraad)

RITMO HORIZONTAAL

Van klassiek tot modern

Het authentieke karakter van de Ritmo-kolomradiator is voor heel wat design-liefhebbers een schot in de roos. Omdat ze in hoge hoogtematen beschikbaar zijn, komen deze designradiatoren optimaal tot hun recht in grote, hoge en open interieurs, van klassieke herenhuisen tot moderne industriële lofts. Deze radiatoren worden ook vaak toegepast in openbare ruimtes, aangezien ze met hun relatief brede openingen makkelijk te reinigen en dus erg onderhoudsvriendelijk zijn. Met hun karakteristieke retro-uitstraling zijn deze kolomradiatoren in vele uitvoeringen beschikbaar: in horizontale of verticale variant en in 2, 3 of 4 kolommen.

AANBEVOLEN AANSLUITING GEÏNTEGREERD VENTIEL

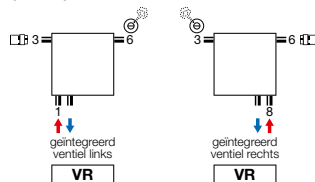

Andere aansluitmogelijkheden, zie p. 339



art. nr. 118230100000099
prijs € 173

AANBEVOLEN VOOR BADKAMER EN KEUKEN IN OPTIE



handdoekbeugel (chrom) art. nr. zie p. 338
prijs € 150



wit art. nr. 11911630102
prijs € 54



chrom art. nr. 11911631102
prijs € 69



HOE RITMO HORIZONTAAL BESTELLEN

Leveringstermijn 15 - 30 werkdagen
(zonder transportduur)

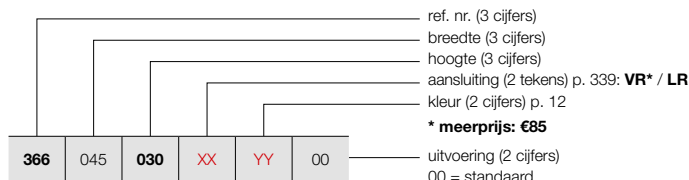

RITMO HORIZONTAAL (2-KOLOM)

329

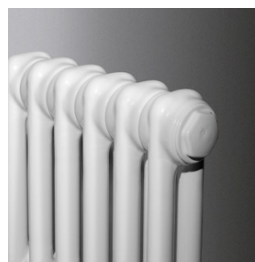

RITMO HB-2K/65
(2-KOLOM) 4-AANSLUITINGEN

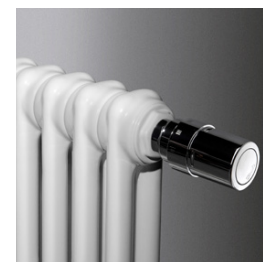

RITMO HB-2K/65
(2-KOLOM) GEÏNTEGREERD VENTIEL
(thermostaatkop apart te bestellen)

PRIJSGROEP: VPG5 - KOLOMRADIATOREN

BESTELCODE MAATWERK RITMO HORIZONTAAL	TECHNISCHE GEGEVENS							STANDAARDKLEUR		ANDERE KLEUREN	
	buizen	breedte (L mm)	hoogte (H mm)	75/65/20 (Watt) (φ50K)	55/45/20 (Watt) (φ30K)	n-exp.	gewicht (kg)	inhoud (l)	el. weerst. (Watt)	prijs RAL 9016 (€)	prijs kleur (€)
REF. NR. RITMO HORIZONTAAL HB-2K/65 : 366											
366 045 030 XX YY 00	10	450	300	240	126	1,26	4,70	3,70	-	296	425
	10	450	400	310	159	1,31	5,90	4,50	-	307	438
	10	450	500	390	200	1,31	7,10	5,30	-	318	451
	10	450	600	460	123	1,31	8,30	6,10	-	329	378
	10	450	900	670	343	1,31	12,00	8,40	-	365	420
	10	450	900	670	343	1,31	12,00	8,40	-	365	420
366 054 030 XX YY 00	12	540	300	288	151	1,26	5,64	4,44	-	351	489
	12	540	400	372	191	1,31	7,08	5,40	-	362	416
	12	540	500	468	240	1,31	8,52	6,36	-	373	514
	12	540	600	552	147	1,31	9,96	7,32	-	384	527
	12	540	900	804	412	1,31	14,40	10,08	-	420	568
	12	540	900	804	412	1,31	14,40	10,08	-	420	568
366 063 030 XX YY 00	14	630	300	336	177	1,26	6,58	5,18	-	417	480
	14	630	400	434	222	1,31	8,26	6,30	-	427	491
	14	630	500	546	280	1,31	9,94	7,42	-	439	590
	14	630	600	644	172	1,31	11,62	8,54	-	449	601
	14	630	900	938	480	1,31	16,80	11,76	-	486	644
	14	630	900	938	480	1,31	16,80	11,76	-	486	644
366 072 030 XX YY 00	16	720	300	384	202	1,26	7,52	5,92	-	483	555
	16	720	400	496	254	1,31	9,44	7,20	-	493	567
	16	720	500	624	320	1,31	11,36	8,48	-	505	581
	16	720	600	736	197	1,31	13,28	9,76	-	515	592
	16	720	900	1072	549	1,31	19,20	13,44	-	552	635
	16	720	900	1072	549	1,31	19,20	13,44	-	552	635
366 081 030 XX YY 00	18	810	300	432	227	1,26	8,46	6,66	-	549	631
	18	810	400	558	286	1,31	10,62	8,10	-	559	728
	18	810	500	702	360	1,31	12,78	9,54	-	570	656
	18	810	600	828	221	1,31	14,94	10,98	-	581	668
	18	810	900	1206	618	1,31	21,60	15,12	-	618	796
	18	810	900	1206	618	1,31	21,60	15,12	-	618	796
366 090 030 XX YY 00	20	900	300	480	252	1,26	9,40	7,40	-	591	680
	20	900	400	620	318	1,31	11,80	9,00	-	603	778
	20	900	500	780	399	1,31	14,20	10,60	-	613	790
	20	900	600	920	246	1,31	16,60	12,20	-	625	719
	20	900	900	1340	686	1,31	24,00	16,80	-	661	760
	20	900	900	1340	686	1,31	24,00	16,80	-	661	760
366 099 030 XX YY 00	22	990	300	528	277	1,26	10,34	8,14	-	625	719
	22	990	400	682	349	1,31	12,98	9,90	-	635	815
	22	990	500	858	439	1,31	15,62	11,66	-	647	829
	22	990	600	1012	270	1,31	18,26	13,42	-	657	841
	22	990	900	1474	755	1,31	26,40	18,48	-	694	798
	22	990	900	1474	755	1,31	26,40	18,48	-	694	798
366 108 030 XX YY 00	24	1080	300	576	303	1,26	11,28	8,88	-	657	756
	24	1080	400	744	381	1,31	14,16	10,80	-	669	769
	24	1080	500	936	479	1,31	17,04	12,72	-	679	781
	24	1080	600	1104	295	1,31	19,92	14,64	-	691	795
	24	1080	900	1608	824	1,31	28,80	20,16	-	726	920
	24	1080	900	1608	824	1,31	28,80	20,16	-	726	920

Conform EN442-1: 2014: radiatoren en convectoren

Voor meer details over onze artikel-data, zie artikel-database: <https://www.2ba.nl>

Voor de warmteafgiftes van andere regimes, kijkt u op p. 370 (correctiefactoren)
NEDERLAND. Prijzen in euro (excl. BTW)

RITMO HORIZONTAAL (2-KOLOM)

HOE RITMO HORIZONTAAL BESTELLEN

Leveringstermijn 15 - 30 werkdagen
(zonder transportduur)

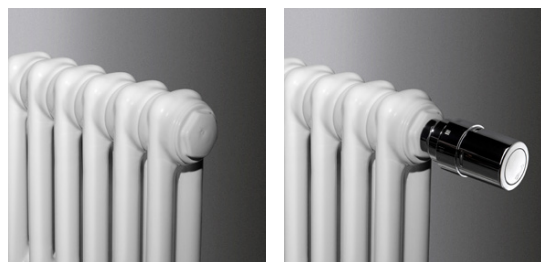

RITMO HB-2K/65
(2-KOLOM) 4-AANSLUITINGEN

RITMO HB-2K/65
(2-KOLOM) GEÏNTEGREERD VENTIEL
(thermostaatkop apart te bestellen)

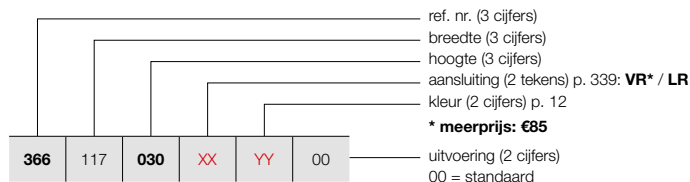

PRIJSGROEP: VPG5 - KOLOMRADIATOREN

BESTELCODE MAATWERK RITMO HORIZONTAAL	TECHNISCHE GEGEVENS									STANDAARDKLEUR	ANDERE KLEUREN
	buizen	breedte (L mm)	hoogte (H mm)	75/65/20 (Watt) (Φ50K)	55/45/20 (Watt) (Φ30K)	n-exp.	gewicht (kg)	inhoud (l)	el. weerst. (Watt)	prijs RAL 9016 (€)	prijs kleur (€)
REF. NR. RITMO HORIZONTAAL HB-2K/65 : 366											
366	117	030	XX	YY	00						
		040								718	826
		050								729	838
		060								740	936
		090								751	864
										787	990
366	126	030	XX	YY	00						
		040								779	896
		050								789	992
		060								800	920
		090								811	933
										847	1055
366	135	030	XX	YY	00						
		040								844	1055
		050								855	983
		060								866	1081
		090								877	1094
										913	1135
366	144	030	XX	YY	00						
		040								910	1047
		050								921	1059
		060								932	1072
		090								943	1084
										979	1126
366	153	030	XX	YY	00						
		040								976	1122
		050								986	1134
		060								998	1233
		090								1008	1159
										1045	1287
366	162	030	XX	YY	00						
		040								1042	1198
		050								1052	1210
		060								1064	1224
		090								1074	1320
										1111	1278
366	171	030	XX	YY	00						
		040								1107	1273
		050								1118	1286
		060								1129	1298
		090								1140	1396
										1177	1354
366	180	030	XX	YY	00						
		040								1172	1348
		050								1184	1362
		060								1194	1458
		090								1206	1387
										1243	1429

Conform EN442-1: 2014: radiatoren en convectoren

Voor meer details over onze artikel-data, zie artikel-database: <https://www.2ba.nl>

Voor de warmteafgiftes van andere regimes, kijkt u op p. 370 (correctiefactoren)
NEDERLAND. Prijzen in euro (excl. BTW)

HOE RITMO HORIZONTAAL BESTELLEN

Leveringstermijn 15 - 30 werkdagen
(zonder transportduur)

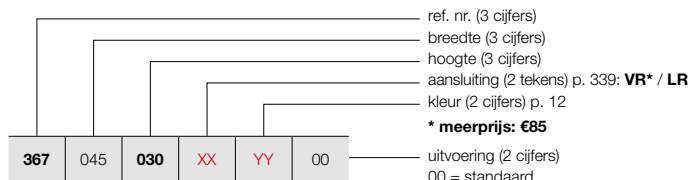

RITMO HORIZONTAAL (3-KOLOM)

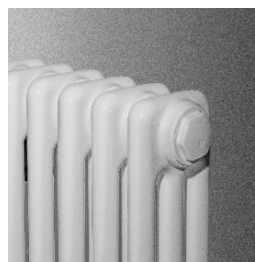

RITMO HB-3K/105
(3-KOLOM) 4-AANSLUITINGEN



RITMO HB-3K/105
(3-KOLOM) GEÏNTEGREERD VENTIEL
(thermostaatkop apart te bestellen)

PRIJSGROEP: VPG5 - KOLOMRADIATOREN

BESTELCODE MAATWERK RITMO HORIZONTAAL	TECHNISCHE GEGEVENS							STANDAARDKLEUR		ANDERE KLEUREN	
	buizen	breedte (L mm)	hoogte (H mm)	75/65/20 (Watt) (φ50K)	55/45/20 (Watt) (φ30K)	n-exp.	gewicht (kg)	inhoud (l)	el. weerst. (Watt)	prijs RAL 9016 (€)	prijs kleur (€)
REF. NR. RITMO HORIZONTAAL HB-3K/105 : 367											
367 045 030 XX YY 00	10	450	300	330	167	1,33	7,00	5,30	-	346	398
	10	450	400	430	215	1,36	8,80	6,50	-	357	411
	10	450	500	530	265	1,36	10,60	7,70	-	368	508
	10	450	600	630	315	1,36	12,50	8,90	-	379	436
	10	450	900	920	459	1,36	17,90	12,50	-	433	498
367 054 030 XX YY 00	12	540	300	396	201	1,33	8,40	6,36	-	403	463
	12	540	400	516	258	1,36	10,56	7,80	-	415	477
	12	540	500	636	258	1,36	12,72	9,24	-	425	489
	12	540	600	756	377	1,36	15,00	10,68	-	437	588
	12	540	900	1104	551	1,36	21,48	15,00	-	488	646
367 063 030 XX YY 00	14	630	300	462	234	1,33	9,80	7,42	-	461	615
	14	630	400	602	301	1,36	12,32	9,10	-	471	542
	14	630	500	742	301	1,36	14,84	10,78	-	483	555
	14	630	600	882	440	1,36	17,50	12,46	-	493	567
	14	630	900	1288	643	1,36	25,06	17,50	-	549	631
367 072 030 XX YY 00	16	720	300	528	268	1,33	11,20	8,48	-	524	688
	16	720	400	688	343	1,36	14,08	10,40	-	535	700
	16	720	500	848	343	1,36	16,96	12,32	-	545	712
	16	720	600	1008	503	1,36	20,00	14,24	-	557	726
	16	720	900	1472	735	1,36	28,64	20,00	-	623	801
367 081 030 XX YY 00	18	810	300	594	301	1,33	12,60	9,54	-	586	759
	18	810	400	774	386	1,36	15,84	11,70	-	598	773
	18	810	500	954	386	1,36	19,08	13,86	-	608	784
	18	810	600	1134	566	1,36	22,50	16,02	-	620	713
	18	810	900	1656	827	1,36	32,22	22,50	-	689	792
367 090 030 XX YY 00	20	900	300	660	335	1,33	14,00	10,60	-	647	829
	20	900	400	860	429	1,36	17,60	13,00	-	657	841
	20	900	500	1060	429	1,36	21,20	15,40	-	669	769
	20	900	600	1260	629	1,36	25,00	17,80	-	679	781
	20	900	900	1840	919	1,36	35,80	25,00	-	757	956
367 099 030 XX YY 00	22	990	300	726	368	1,33	15,40	11,66	-	686	789
	22	990	400	946	472	1,36	19,36	14,30	-	696	885
	22	990	500	1166	472	1,36	23,32	16,94	-	707	813
	22	990	600	1386	692	1,36	27,50	19,58	-	718	911
	22	990	900	2024	1010	1,36	39,38	27,50	-	789	907
367 108 030 XX YY 00	24	1080	300	792	401	1,33	16,80	12,72	-	723	916
	24	1080	400	1032	515	1,36	21,12	15,60	-	735	845
	24	1080	500	1272	515	1,36	25,44	18,48	-	745	857
	24	1080	600	1512	755	1,36	30,00	21,36	-	757	871
	24	1080	900	2208	1102	1,36	42,96	30,00	-	847	974

Conform EN442-1: 2014: radiatoren en convectoren

Voor meer details over onze artikel-data, zie artikel-database: <https://www.2ba.nl>

Voor de warmteafgiftes van andere regimes, kijkt u op p. 370 (correctiefactoren)
NEDERLAND. Prijzen in euro (excl. BTW)

RITMO HORIZONTAAL (3-KOLOM)

HOE RITMO HORIZONTAAL BESTELLEN

Leveringstermijn 15 - 30 werkdagen
(zonder transportduur)

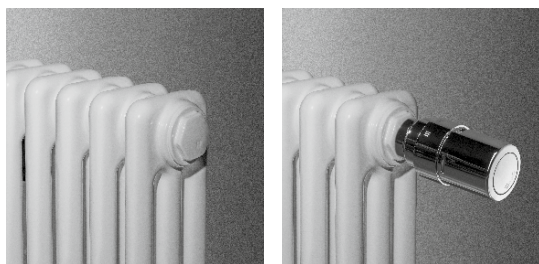

RITMO HB-3K/105
(3-KOLOM) 4-AANSLUITINGEN

RITMO HB-3K/105
(3-KOLOM) GEÏNTEGREERD VENTIEL
(thermostaatkop apart te bestellen)

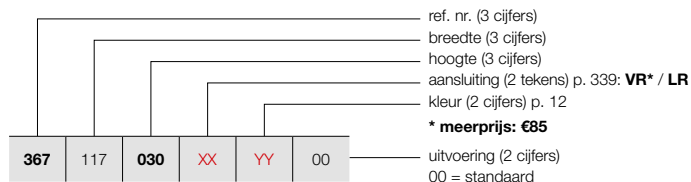

PRIJSGROEP: VPG5 - KOLOMRADIATOREN

BESTELCODE MAATWERK RITMO HORIZONTAAL	TECHNISCHE GEGEVENS									STANDAARDKLEUR	ANDERE KLEUREN
	buizen	breedte (L mm)	hoogte (H mm)	75/65/20 (Watt) (Ø50K)	55/45/20 (Watt) (Ø30K)	n-exp.	gewicht (kg)	inhoud (l)	el. weerst. (Watt)	prijs RAL 9016 (€)	prijs kleur (€)
REF. NR. RITMO HORIZONTAAL HB-3K/105 : 367											
367	117	030	XX	YY	00						
		040								787	905
		050								798	918
		060								809	1015
		090								820	943
										959	1188
367	126	030	XX	YY	00						
		040								844	971
		050								855	1068
		060								866	1081
		090								877	1094
										1030	1185
367	135	030	XX	YY	00						
		040								903	1123
		050								914	1136
		060								925	1149
		090								936	1161
										1096	1260
367	144	030	XX	YY	00						
		040								961	1105
		050								972	1118
		060								983	1130
		090								994	1143
										1162	1421
367	153	030	XX	YY	00						
		040								1020	1173
		050								1030	1185
		060								1042	1283
		090								1052	1210
										1238	1509
367	162	030	XX	YY	00						
		040								1075	1236
		050								1087	1335
		060								1097	1347
		090								1109	1275
										1316	1513
367	171	030	XX	YY	00						
		040								1140	1311
		050								1151	1324
		060								1162	1336
		090								1172	1433
										1381	1588
367	180	030	XX	YY	00						
		040								1211	1393
		050								1223	1406
		060								1233	1418
		090								1245	1432
										1463	1767

Conform EN442-1: 2014: radiatoren en convectoren

Voor meer details over onze artikel-data, zie artikel-database: <https://www.2ba.nl>

Voor de warmteafgifte van andere regimes, kijkt u op p. 370 (correctiefactoren)
NEDERLAND. Prijzen in euro (excl. BTW)

HOE RITMO HORIZONTAAL BESTELLEN

Leveringstermijn 15 - 30 werkdagen
(zonder transportduur)

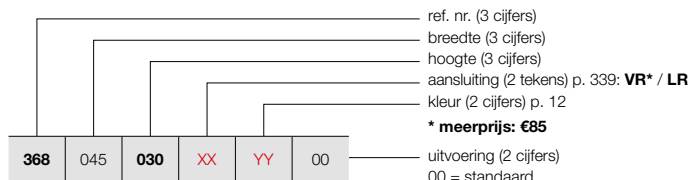

RITMO HORIZONTAAL (4-KOLOM)

333



RITMO HB-4K/145
(4-KOLOM) 4-AANSLUITINGEN



RITMO HB-4K/145
(4-KOLOM) GEÏNTEGREERD VENTIEL
(thermostaatkop apart te bestellen)

PRIJSGROEP: VPG5 - KOLOMRADIATOREN

BESTELCODE MAATWERK RITMO HORIZONTAAL	TECHNISCHE GEGEVENS							STANDAARDKLEUR	ANDERE KLEUREN							
	buizen	breedte (L mm)	hoogte (H mm)	75/65/20 (Watt) (φ50K)	55/45/20 (Watt) (φ30K)	n-exp.	gewicht (kg)			inhoud (l)	el. weerst. (Watt)	prijs RAL 9016 (€)	prijs kleur (€)			
REF. NR. RITMO HORIZONTAAL HB-4K/145 : 368																
368	045	030	XX	YY	00	10	450	300	430	218	1,33	9,30	6,90	-	409	470
		040				10	450	400	560	281	1,35	11,80	8,50	-	420	568
		050				10	450	500	690	346	1,35	14,20	10,10	-	431	496
		060				10	450	600	810	406	1,35	16,60	11,70	-	442	593
		090				10	450	900	1170	587	1,35	23,90	16,50	-	510	587
368	054	030	XX	YY	00	12	540	300	516	262	1,33	11,16	8,28	-	466	536
		040				12	540	400	672	337	1,35	14,16	10,20	-	477	549
		050				12	540	500	828	415	1,35	17,04	12,12	-	488	646
		060				12	540	600	972	488	1,35	19,92	14,04	-	498	573
		090				12	540	900	1404	704	1,35	28,68	19,80	-	591	680
368	063	030	XX	YY	00	14	630	300	602	305	1,33	13,02	9,66	-	527	606
		040				14	630	400	784	393	1,35	16,52	11,90	-	537	618
		050				14	630	500	966	485	1,35	19,88	14,14	-	549	631
		060				14	630	600	1134	569	1,35	23,24	16,38	-	559	728
		090				14	630	900	1638	822	1,35	33,46	23,10	-	707	813
368	072	030	XX	YY	00	16	720	300	688	349	1,33	14,88	11,04	-	581	668
		040				16	720	400	896	450	1,35	18,88	13,60	-	591	680
		050				16	720	500	1104	554	1,35	22,72	16,16	-	603	693
		060				16	720	600	1296	650	1,35	26,56	18,72	-	613	705
		090				16	720	900	1872	939	1,35	38,24	26,40	-	806	1012
368	081	030	XX	YY	00	18	810	300	774	392	1,33	16,74	12,42	-	657	756
		040				18	810	400	1008	506	1,35	21,24	15,30	-	669	769
		050				18	810	500	1242	623	1,35	25,56	18,18	-	679	866
		060				18	810	600	1458	732	1,35	29,88	21,06	-	691	795
		090				18	810	900	2106	1057	1,35	43,02	29,70	-	904	1040
368	090	030	XX	YY	00	20	900	300	860	436	1,33	18,60	13,80	-	757	871
		040				20	900	400	1120	562	1,35	23,60	17,00	-	767	967
		050				20	900	500	1380	692	1,35	28,40	20,20	-	779	896
		060				20	900	600	1620	813	1,35	33,20	23,40	-	789	907
		090				20	900	900	2340	1174	1,35	47,80	33,00	-	1003	1153
368	099	030	XX	YY	00	22	990	300	946	480	1,33	20,46	15,18	-	789	907
		040				22	990	400	1232	618	1,35	25,96	18,70	-	800	920
		050				22	990	500	1518	762	1,35	31,24	22,22	-	811	933
		060				22	990	600	1782	894	1,35	36,52	25,74	-	822	1030
		090				22	990	900	2574	1292	1,35	52,58	36,30	-	1058	1302
368	108	030	XX	YY	00	24	1080	300	1032	523	1,33	22,32	16,56	-	822	1030
		040				24	1080	400	1344	674	1,35	28,32	20,40	-	833	1043
		050				24	1080	500	1656	831	1,35	34,08	24,24	-	844	971
		060				24	1080	600	1944	975	1,35	39,84	28,08	-	855	983
		090				24	1080	900	2808	1409	1,35	57,36	39,60	-	1107	1273

Conform EN442-1: 2014: radiatoren en convectoren

Voor meer details over onze artikel-data, zie artikel-database: <https://www.2ba.nl>

Voor de warmteafgiftes van andere regimes, kijkt u op p. 370 (correctiefactoren)
NEDERLAND. Prijzen in euro (excl. BTW)

RITMO HORIZONTAAL (4-KOLOM)

HOE RITMO HORIZONTAAL BESTELLEN

Leveringstermijn 15 - 30 werkdagen
(zonder transportduur)

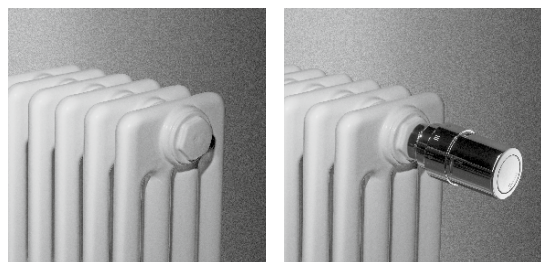

RITMO HB-4K/145
(4-KOLOM) 4-AANSLUITINGEN

RITMO HB-4K/145
(4-KOLOM) GEÏNTEGREERD VENTIEL
(thermostaatkop apart te bestellen)



PRIJSGROEP: VPG5 - KOLOMRADIATOREN



BESTELCODE MAATWERK RITMO HORIZONTAAL	TECHNISCHE GEGEVENS									STANDAARDKLEUR	ANDERE KLEUREN
	buizen	breedte (L mm)	hoogte (H mm)	75/65/20 (Watt) (Ø50K)	55/45/20 (Watt) (Ø30K)	n-exp.	gewicht (kg)	inhoud (l)	el. weerst. (Watt)	prijs RAL 9016 (€)	prijs kleur (€)
REF. NR. RITMO HORIZONTAAL HB-4K/145 : 368											
368	117	030	XX	YY	00						
		040								965	1110
		050								976	1207
		060								986	1134
		090								998	1148
										1282	1474
368	126	030	XX	YY	00						
		040								1036	1191
		050								1047	1204
		060								1058	1302
		090								1069	1229
										1354	1642
368	135	030	XX	YY	00						
		040								1096	1260
		050								1107	1273
		060								1118	1286
		090								1129	1298
										1414	1626
368	144	030	XX	YY	00						
		040								1172	1433
		050								1184	1447
		060								1194	1458
		090								1206	1387
										1491	1800
368	153	030	XX	YY	00						
		040								1245	1517
		050								1255	1443
		060								1267	1457
		090								1277	1469
										1568	1803
368	162	030	XX	YY	00						
		040								1324	1523
		050								1336	1536
		060								1346	1548
		090								1357	1646
										1650	1898
368	171	030	XX	YY	00						
		040								1387	1595
		050								1397	1692
		060								1409	1620
		090								1419	1717
										1704	1960
368	180	030	XX	YY	00						
		040								1435	1650
		050								1446	1663
		060								1457	1676
		090								1468	1688
										1764	2029

Conform EN442-1: 2014: radiatoren en convectoren

Voor meer details over onze artikel-data, zie artikel-database: <https://www.2ba.nl>

Voor de warmteafgifte van andere regimes, kijkt u op p. 370 (correctiefactoren)
NEDERLAND. Prijzen in euro (excl. BTW)

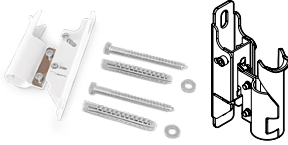
PRIJSGROEP: VPG10 - ACC.

BEVESTIGINGEN		KLEUR	ART. NR.	€
KLEMCONSOLE VARIABEL				
KLEMCONSOLE VARIABEL 	RITMO VERTICAAL / RITMO HORIZONTAAL			
	35 - 45 mm	RAL 9016	11872120000	35
		KLEUR	11872120000C	40
	45 - 60 mm	RAL 9016	11872130000	40
		KLEUR	11872130000C	47
<ul style="list-style-type: none"> • Wandafstand: 35 - 45 mm of 45 - 60 mm 				
AFSTANDHOUDER				
	RITMO VERTICAAL / RITMO HORIZONTAAL			
		RAL 9016	1187 209 0000 9016	13
	RAL 7024	1187 209 0000 7024	14	

hoogte (H mm)	2-kolom / 3-kolom / 4-kolom		
	300 - 900	1500 - 2200	
aantal buizen (n)	10 - 28	30 - 40	6 - 16
klemconsole variabel 35 - 45 mm	2x	3x	2x
klemconsole variabel 45 - 60 mm	2x	3x	2x
afstandhouder	2x	3x	2x

HOE BESTELLEN



1. Kies de gewenste klemconsole in bovenstaande tabel.
2. Afstandhouders dienen apart mee besteld te worden.

NEDERLAND. Prijzen in euro (excl. BTW)

RITMO VRIJSTAANDE OPSTELLING

IN OPTIE

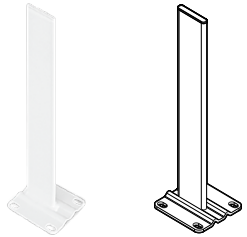
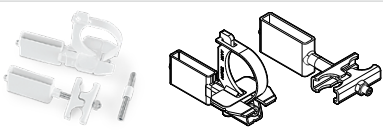

PRIJSGROEP: VPG10 - ACC.

VRIJSTAANDE OPSTELLING	HOOGTE VOET	KLEUR	ART. NR.	€
STANDVOET VRIJSTAANDE OPSTELLING 	RITMO HORIZONTAAL			
	H = 450 mm	RAL 9016	11810350450	65
		KLEUR	11810350450C	75
	H = 550 mm	RAL 9016	11810350550	65
		KLEUR	11810350550C	75
	H = 600 mm	RAL 9016	11810350600	65
		KLEUR	11810350600C	75
	H = 650 mm	RAL 9016	11810350650	65
		KLEUR	11810350650C	75
	H = 750 mm	RAL 9016	11810350750	65
		KLEUR	11810350750C	75
	H = 850 mm	RAL 9016	11810350850	81
		KLEUR	11810350850C	92
H = 900 mm	RAL 9016	11810350900	81	
	KLEUR	11810350900C	92	
H = 1050 mm	RAL 9016	11810351050	81	
	KLEUR	11810351050C	92	
H = 1200 mm	RAL 9016	11810351200	81	
	KLEUR	11810351200C	92	
<ul style="list-style-type: none"> Afgewerkte vloer: hoogte voet = hoogte radiator + 150 mm Chape: hoogte voet = hoogte radiator + 300 mm Zelf in te korten indien nodig 				
BEVESTIGING STANDVOET VRIJSTAANDE OPSTELLING 	RITMO HORIZONTAAL			
		RAL 9016	11810290000	85
		KLEUR	11810290000C	97
AFDEKROZET STANDVOET CHAPE 	RITMO HORIZONTAAL			
		RAL 9016	11810370000	14
		KLEUR	11810370000C	16
<ul style="list-style-type: none"> 100 x 40 mm. Aantal rozetten = aantal standvoeten 				
AFDEKROZET STANDVOET AFGEWERKTE VLOER 	RITMO HORIZONTAAL			
		RAL 9016	11810380000	17
		KLEUR	11810380000C	19
<ul style="list-style-type: none"> 115 x 110 mm. Aantal rozetten = aantal standvoeten 				

hoogte (H mm)	2-kolom / 3-kolom / 4-kolom	
	300 – 900	
aantal buizen (n)	10 – 26	28 – 40
standvoet	2x	3x

NEDERLAND. Prijzen in euro (excl. BTW)

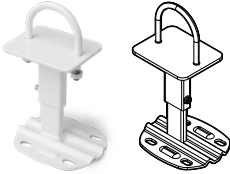
PRIJSGROEP: VPG10 - ACC.



		KLEUR	ART. NR.	€
TELESCOPISCHE ONDERSTEUNVOET  <ul style="list-style-type: none"> • Hoogte: min. 200 mm, max. 230 mm • Telescopische ondersteunvoet steeds in combinatie met de wand- en klemconsoles 	RITMO VERTICAAL / RITMO HORIZONTAAL			
		RAL 9016	11810300000	75
		KLEUR	11810300000C	86
AFDEKROZET ONDERSTEUNVOET CHAPE  <ul style="list-style-type: none"> • 70 x 40 mm. Aantal rozetten = aantal standvoeten 	RITMO VERTICAAL / RITMO HORIZONTAAL			
		RAL 9016	1181 032 0000 9016	13
AFDEKROZET ONDERSTEUNVOET AFGEWERKTE VLOER  <ul style="list-style-type: none"> • 130 x 110 mm. Aantal rozetten = aantal standvoeten 	RITMO VERTICAAL / RITMO HORIZONTAAL			
		RAL 9016	1181 031 0000 9016	17

hoogte (H mm)	2-kolom / 3-kolom					4-kolom				
	300 – 600		900 – 2000		2200	300 – 600		900 – 2000		2200
aantal buizen (n)	10 – 24	26 – 40	6 – 24	26 – 40	6 – 16	10 – 24	26 – 40	6 – 24	26 – 40	6 – 16
telescopische ondersteunvoet	2x	3x	2x	3x	2x	2x	3x	2x	3x	3x

NEDERLAND. Prijzen in euro (excl. BTW)

RITMO ACCESSOIRES
 IN OPTIE

PRIJSGROEP: VPG10 - ACC.

ACCESSOIRES		KLEUR	ART. NR.	€
		RITMO HORIZONTAAL		
THERMOSTAATKOP		WIT	11911630102	54
		RITMO HORIZONTAAL		
THERMOSTAATKOP		CHROOM	11911631102	69

PRIJSGROEP: VPG10B - HANDDOEKBEUGELS

ACCESSOIRES		KLEUR	ART. NR.	€
		RITMO VERTICAAL / RITMO HORIZONTAAL		
HANDDOEKBEUGEL		CHROOM	11832650000099	150

- b = 1000 mm (zelf in te korten)

Montagevoorschriften accessoires: zie www.vasco.eu
 NEDERLAND. Prijzen in euro (excl. BTW)

uit voorraad leverbaar

RITMO: VERTICAAL

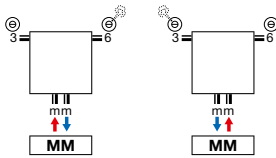

- Ontluchter in aansluiting 3 of 6.

RITMO: HORIZONTAAL

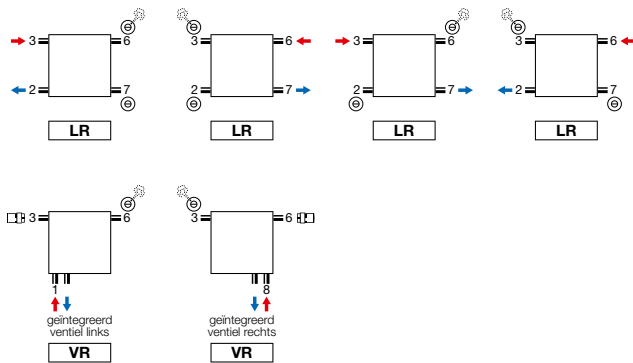

- Ontluchter in aansluiting 3 of 6.
- Geïntegreerd ventiel (aansluiting VR) (meerprijs: €85) (thermostaatkop apart te bestellen, zie p. 338). Plaatsing thermostaatkop links, door spiegelen van radiator. Opgelet: de aanvoer is aan de buitenkant van de radiator!

Opmerking: het aansluiten van de radiator kan enkel volgens de getoonde aansluiticonen. Voor elke andere aansluitwijze nemen wij geen verantwoordelijkheid.

RITMO VERTICAAL

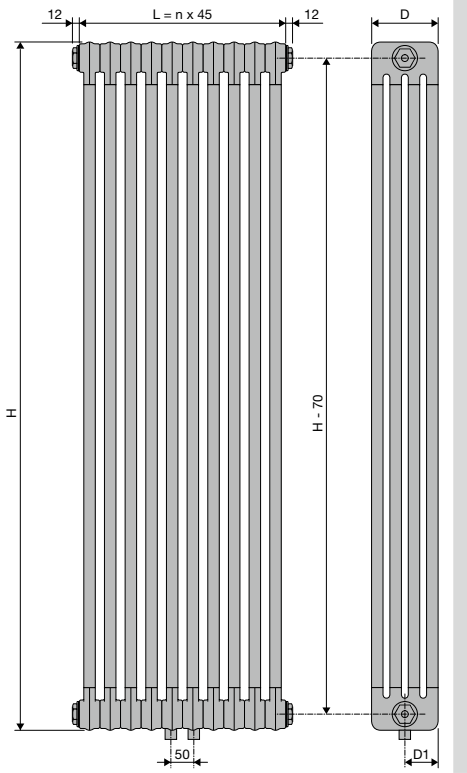

	VB-2K/65 / VB-3K/105 / VB-4K/145					
	H	1500	1800	2000	2200	
Diepte (D)	65	105	145			
D1	32,5	52,5	72,5			
Aantal leden (n)	6	8	10	12	14	16

RITMO HORIZONTAAL

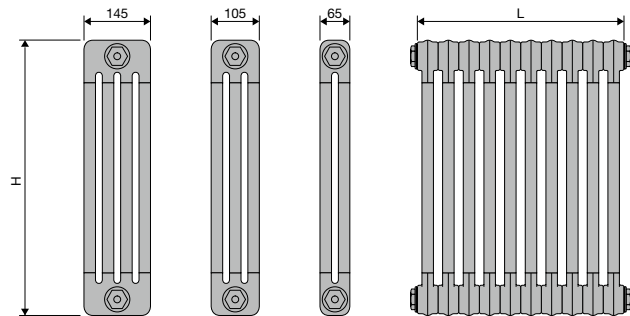
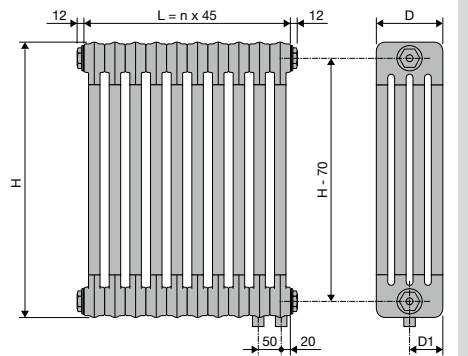
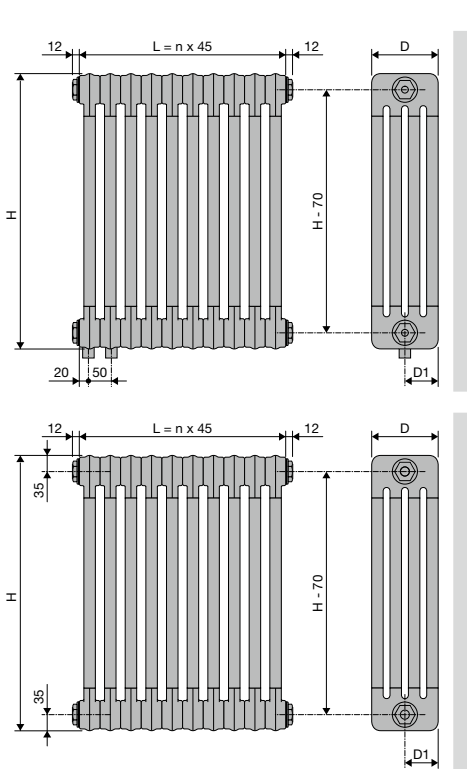

	HB-2K/65 / HB-3K/105 / HB-4K/145															
	H	300	400	500	600	900										
Diepte (D)	65	105	145													
D1	32,5	52,5	72,5													
Aantal leden (n)	10	12	14	16	18	20	22	24	26	28	30	32	34	36	38	40



KOLOMRADIATOREN

VINTAGE (VINTAGE 50)



TYPES

- Vintage 50: afstand tussen de leden 50 mm
- 4 dieptes (D110, D160, D220, D250)

KLEUREN

- Standaardkleur S600 (witte fijn structuurlak) (RAL 9016: geen meerprijs 15%)
- Verkrijgbaar in transparante coating (kleurcode 57)
- **Opgelet: een radiator in transparante coating niet in vochtige ruimtes plaatsen!**
- Uitgebreide kleurenkaart zie p. 12

SPECIAAL

- Vloer- of wandmontage

BEVESTIGINGEN

- Standaard wandbevestigingen of ledenvoeten, 1/2" blindstop, 1/2" ontluchter
- Bevestigingen in de kleur van de radiator (aantal afhankelijk van de lengte van de radiator)
- De voeten en bevestigingen van radiatoren in transparante coating zijn gelakt in de kleur N507.

TECHNISCH

- ATL-grondlaag, epoxy-polyester poedercoating
- Standaardwerkdruk: 5 bar
- Maximale bedrijfstemperatuur: 110°C

TECHNISCHE TEKENINGEN

- Zie p. 358

AANSLUITING

- 4x 1/2" (SL, SR, 26, 37)
- Ontluchter in aansluiting 3 of 6
- Aansluitingen: 1/2" (binnendraad)
- Aansluiting 27, 72: **meerprijs €88**

VINTAGE

Vroeger is weer helemaal van nu

Terug naar de 'oerradiator'. Erg populair omwille van de tot de verbeelding sprekende, authentieke look. Standaard aangeboden in een witte uitvoering, maar ook verkrijgbaar met een transparante coating voor een nog meer uitgesproken vintage look. De Vintage staat borg voor een zeer hoge warmteafgifte. Ideaal voor de verwarming van grote, hoge ruimten, ook in combinatie met energiezuinige technologieën. Een designradiator die als geen andere tot zijn recht komt in een retro-interieur en zich graag voor een raam laat plaatsen.

AANBEVOLEN AANSLUITING (LR)

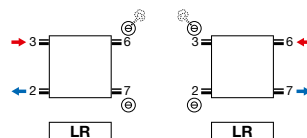

Andere aansluitmogelijkheden, zie p. 357



HOE VINTAGE 50 BESTELLEN

Leveringstermijn 15 - 30 werkdagen
(zonder transportduur)

VINTAGE (VINTAGE 50 / D110)

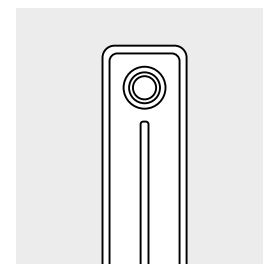
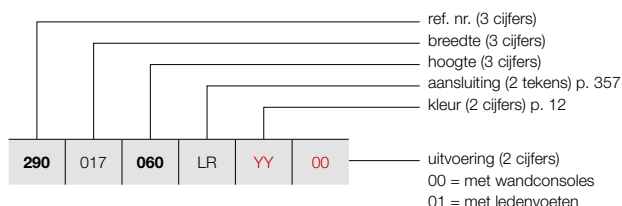

VINTAGE 50 / D110

PRIJSGROEP: VPG5 - KOLOMRADIATOREN

BESTELCODE MAATWERK VINTAGE 50	TECHNISCHE GEGEVENS							STANDAARDKLEUR		ANDERE KLEUREN	
	buizen	breedte (L mm)	hoogte (H mm)	75/65/20 (Watt) (φ50K)	55/45/20 (Watt) (φ30K)	n-exp.	gewicht (kg)	inhoud (l)	el. weerst. (Watt)	prijs S600* (€)	prijs kleur (€)
REF. NR. VINTAGE 50 VINTAGE 50/D110 : 290											
290 017 060 LR YY 00	3	178	600	165	87	1,25	4,17	2,49	-	410	472
	3	178	1000	252	131	1,28	6,57	3,39	-	434	499
290 022 060 LR YY 00	4	228	600	220	116	1,25	5,56	3,32	-	427	491
	4	228	1000	336	175	1,28	8,76	4,52	-	463	532
290 027 060 LR YY 00	5	278	600	275	145	1,25	6,95	4,15	-	447	514
	5	278	1000	420	218	1,28	10,95	5,65	-	493	567
290 032 060 LR YY 00	6	328	600	330	174	1,25	8,34	4,98	-	471	542
	6	328	1000	504	262	1,28	13,14	6,78	-	520	598
290 037 060 LR YY 00	7	378	600	385	203	1,25	9,73	5,81	-	488	561
	7	378	1000	588	306	1,28	15,33	7,91	-	552	635
290 042 060 LR YY 00	8	428	600	440	232	1,25	11,12	6,64	-	518	596
	8	428	1000	672	349	1,28	17,52	9,04	-	582	669
290 047 060 LR YY 00	9	478	600	495	261	1,25	12,51	7,47	-	535	615
	9	478	1000	756	393	1,28	19,71	10,17	-	611	703
290 052 060 LR YY 00	10	528	600	550	290	1,25	13,90	8,30	-	560	644
	10	528	1000	840	437	1,28	21,90	11,30	-	641	737
290 057 060 LR YY 00	11	578	600	605	319	1,25	15,29	9,13	-	581	668
	11	578	1000	924	481	1,28	24,09	12,43	-	675	776
290 062 060 LR YY 00	12	628	600	660	349	1,25	16,68	9,96	-	605	696
	12	628	1000	1008	524	1,28	26,28	13,56	-	703	808
290 067 060 LR YY 00	13	678	600	715	378	1,25	18,07	10,79	-	624	718
	13	678	1000	1092	568	1,28	28,47	14,69	-	734	844
290 072 060 LR YY 00	14	728	600	770	407	1,25	19,46	11,62	-	645	742
	14	728	1000	1176	612	1,28	30,66	15,82	-	759	873
290 077 060 LR YY 00	15	778	600	825	436	1,25	20,85	12,45	-	664	764
	15	778	1000	1260	655	1,28	32,85	16,95	-	788	906
290 082 060 LR YY 00	16	828	600	880	465	1,25	22,24	13,28	-	681	783
	16	828	1000	1344	699	1,28	35,04	18,08	-	814	936
290 087 060 LR YY 00	17	878	600	935	494	1,25	23,63	14,11	-	703	808
	17	878	1000	1428	743	1,28	37,23	19,21	-	843	969
290 092 060 LR YY 00	18	928	600	990	523	1,25	25,02	14,94	-	724	833
	18	928	1000	1512	786	1,28	39,42	20,34	-	874	1005
290 097 060 LR YY 00	19	978	600	1045	552	1,25	26,41	15,77	-	740	851
	19	978	1000	1596	830	1,28	41,61	21,47	-	900	1035

Conform EN442-1: 2014: radiatoren en convectoren

* RAL 9016: geen meerprijs 15%

Voor meer details over onze artikel-data, zie artikel-database: <https://www.2ba.nl>

Voor de warmteafgiftes van andere regimes, kijkt u op p. 370 (correctiefactoren)

NETERLAND. Prijzen in euro (excl. BTW)

VINTAGE (VINTAGE 50 / D110)

HOE VINTAGE 50 BESTELLEN

Leveringstermijn 15 - 30 werkdagen
(zonder transportduur)

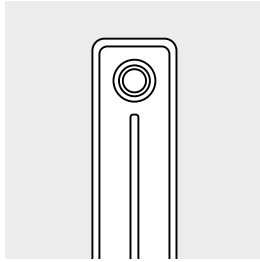

VINTAGE 50 / D110

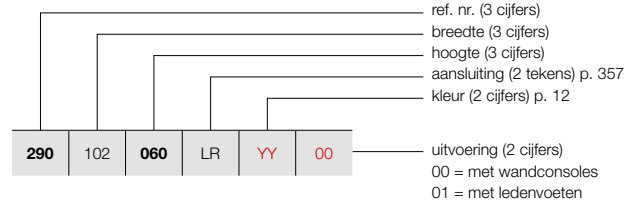

PRIJSGROEP: VPG5 - KOLOMRADIATOREN

BESTELCODE MAATWERK VINTAGE 50	TECHNISCHE GEGEVENS									STANDAARDKLEUR	ANDERE KLEUREN
	buizen	breedte (L mm)	hoogte (H mm)	75/65/20 (Watt) (Φ50K)	55/45/20 (Watt) (Φ30K)	n-exp.	gewicht (kg)	inhoud (l)	el. weerst. (Watt)	prijs S600* (€)	prijs kleur (€)
REF. NR. VINTAGE 50 VINTAGE 50/D110 : 290											
290 102 060 LR YY 00	20	1028	600	1100	581	1,25	27,80	16,60	-	761	875
	20	1028	1000	1680	874	1,28	43,80	22,60	-	927	1066
290 107 060 LR YY 00	21	1078	600	1155	610	1,25	29,19	17,43	-	798	918
	21	1078	1000	1764	917	1,28	45,99	23,73	-	971	1117
290 112 060 LR YY 00	22	1128	600	1210	639	1,25	30,58	18,26	-	815	937
	22	1128	1000	1848	961	1,28	48,18	24,86	-	1000	1150
290 117 060 LR YY 00	23	1178	600	1265	668	1,25	31,97	19,09	-	840	966
	23	1178	1000	1932	1005	1,28	50,37	25,99	-	1024	1178
290 122 060 LR YY 00	24	1228	600	1320	697	1,25	33,36	19,92	-	856	984
	24	1228	1000	2016	1048	1,28	52,56	27,12	-	1053	1211
290 127 060 LR YY 00	25	1278	600	1375	726	1,25	34,75	20,75	-	877	1009
	25	1278	1000	2100	1092	1,28	54,75	28,25	-	1082	1244
290 132 060 LR YY 00	26	1328	600	1430	755	1,25	36,14	21,58	-	915	1052
	26	1328	1000	2184	1136	1,28	56,94	29,38	-	1128	1297
290 137 060 LR YY 00	27	1378	600	1485	784	1,25	37,53	22,41	-	1021	1073
	27	1378	1000	2268	1179	1,28	59,13	30,51	-	1156	1329
290 142 060 LR YY 00	28	1428	600	1540	813	1,25	38,92	23,24	-	956	1099
	28	1428	1000	2352	1223	1,28	61,32	31,64	-	1185	1363
290 147 060 LR YY 00	29	1478	600	1595	842	1,25	40,31	24,07	-	975	1121
	29	1478	1000	2436	1267	1,28	63,51	32,77	-	1210	1392
290 152 060 LR YY 00	30	1528	600	1650	871	1,25	41,70	24,90	-	992	1141
	30	1528	1000	2520	1310	1,28	65,70	33,90	-	1239	1425
290 157 060 LR YY 00	31	1578	600	1705	900	1,25	43,09	25,73	-	1013	1165
	31	1578	1000	2604	1354	1,28	67,89	35,03	-	1275	1466
290 162 060 LR YY 00	32	1628	600	1760	929	1,25	44,48	26,56	-	1032	1187
	32	1628	1000	2688	1398	1,28	70,08	36,16	-	1301	1496
290 167 060 LR YY 00	33	1678	600	1815	958	1,25	45,87	27,39	-	1096	1260
	33	1678	1000	2772	1442	1,28	72,27	37,29	-	1374	1580
290 172 060 LR YY 00	34	1728	600	1870	987	1,25	47,26	28,22	-	1115	1282
	34	1728	1000	2856	1485	1,28	74,46	38,42	-	1402	1612
290 177 060 LR YY 00	35	1778	600	1925	1017	1,25	48,65	29,05	-	1138	1309
	35	1778	1000	2940	1529	1,28	76,65	39,55	-	1427	1641
290 182 060 LR YY 00	36	1828	600	1980	1046	1,25	50,04	29,88	-	1163	1337
	36	1828	1000	3024	1573	1,28	78,84	40,68	-	1456	1674
290 187 060 LR YY 00	37	1878	600	2035	1075	1,25	51,43	30,71	-	1183	1360
	37	1878	1000	3108	1616	1,28	81,03	41,81	-	1485	1708

Conform EN442-1: 2014: radiatoren en convectoren

* RAL 9016: geen meerprijs 15%

Voor meer details over onze artikel-data, zie artikel-database: <https://www.2ba.nl>

Voor de warmteafgiftes van andere regimes, kijkt u op p. 370 (correctiefactoren)
NEDERLAND. Prijzen in euro (excl. BTW)

HOE VINTAGE 50 BESTELLEN

Leveringstermijn 15 - 30 werkdagen
(zonder transportduur)

VINTAGE (VINTAGE 50 / D110)

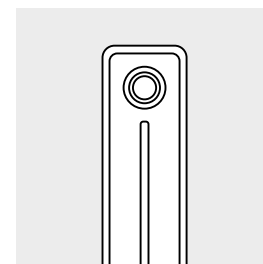
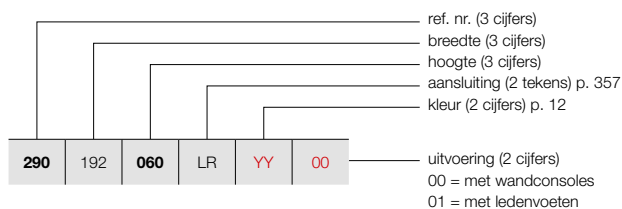

VINTAGE 50 / D110

PRIJSGROEP: VPG5 - KOLOMRADIATOREN

BESTELCODE MAATWERK VINTAGE 50	TECHNISCHE GEGEVENS							STANDAARDKLEUR	ANDERE KLEUREN		
	buizen	breedte (L mm)	hoogte (H mm)	75/65/20 (Watt) (φ50K)	55/45/20 (Watt) (φ30K)	n-exp.	gewicht (kg)			inhoud (l)	el. weerst. (Watt)
REF. NR. VINTAGE 50 VINTAGE 50/D110 : 290											
290 192 060 LR YY 00	38	1928	600	2090	1104	1,25	52,82	31,54	-	1202	1382
	38	1928	1000	3192	1660	1,28	83,22	42,94	-	1512	1739
290 197 060 LR YY 00	39	1978	600	2145	1133	1,25	54,21	32,37	-	1225	1409
	39	1978	1000	3276	1704	1,28	85,41	44,07	-	1542	1773
290 202 060 LR YY 00	40	2028	600	2200	1162	1,25	55,60	33,20	-	1244	1431
	40	2028	1000	3360	1747	1,28	87,60	45,20	-	1569	1804
290 207 060 LR YY 00	41	2078	600	2255	1191	1,25	56,99	34,03	-	1258	1447
	41	2078	1000	3444	1791	1,28	89,79	46,33	-	1597	1837
290 212 060 LR YY 00	42	2128	600	2310	1220	1,25	58,38	34,86	-	1282	1474
	42	2128	1000	3528	1835	1,28	91,98	47,46	-	1625	1869
290 217 060 LR YY 00	43	2178	600	2365	1249	1,25	59,77	35,69	-	1301	1496
	43	2178	1000	3612	1878	1,28	94,17	48,59	-	1655	1903
290 222 060 LR YY 00	44	2228	600	2420	1278	1,25	61,16	36,52	-	1323	1521
	44	2228	1000	3696	1922	1,28	96,36	49,72	-	1682	1934
290 227 060 LR YY 00	45	2278	600	2475	1307	1,25	62,55	37,35	-	1339	1540
	45	2278	1000	3780	1966	1,28	98,55	50,85	-	1711	1968
290 232 060 LR YY 00	46	2328	600	2530	1336	1,25	63,94	38,18	-	1363	1567
290 237 060 LR YY 00	47	2378	600	2585	1365	1,25	65,33	39,01	-	1380	1587
290 242 060 LR YY 00	48	2428	600	2640	1394	1,25	66,72	39,84	-	1402	1612
290 247 060 LR YY 00	49	2478	600	2695	1423	1,25	68,11	40,67	-	1421	1634
290 252 060 LR YY 00	50	2528	600	2750	1452	1,25	69,50	41,50	-	1444	1661
290 257 060 LR YY 00	51	2578	600	2805	1481	1,25	70,89	42,33	-	1480	1702
290 262 060 LR YY 00	52	2628	600	2860	1510	1,25	72,28	43,16	-	1497	1722
290 267 060 LR YY 00	53	2678	600	2915	1539	1,25	73,67	43,99	-	1515	1742
290 272 060 LR YY 00	54	2728	600	2970	1568	1,25	75,06	44,82	-	1540	1771
290 277 060 LR YY 00	55	2778	600	3025	1597	1,25	76,45	45,65	-	1559	1793
290 282 060 LR YY 00	56	2828	600	3080	1626	1,25	77,84	46,48	-	1579	1816
290 287 060 LR YY 00	57	2878	600	3135	1655	1,25	79,23	47,31	-	1597	1837
290 292 060 LR YY 00	58	2928	600	3190	1685	1,25	80,62	48,14	-	1616	1858
290 297 060 LR YY 00	59	2978	600	3245	1714	1,25	82,01	48,97	-	1636	1881
290 302 060 LR YY 00	60	3028	600	3300	1743	1,25	83,40	49,80	-	1657	1906

Conform EN442-1: 2014: radiatoren en convectoren

* RAL 9016: geen meerprijs 15%

Voor meer details over onze artikel-data, zie artikel-database: <https://www.2ba.nl>

Voor de warmteafgiftes van andere regimes, kijkt u op p. 370 (correctiefactoren)
 NEDERLAND. Prijzen in euro (excl. BTW)

VINTAGE (VINTAGE 50 / D160)

HOE VINTAGE 50 BESTELLEN

Leveringstermijn 15 - 30 werkdagen
(zonder transportduur)

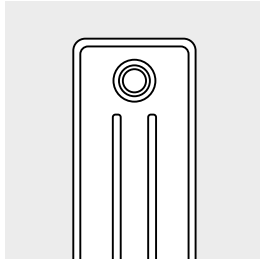

VINTAGE 50 / D160

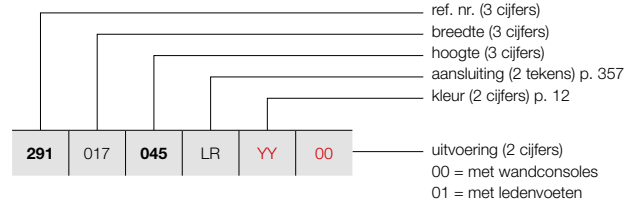

PRIJSGROEP: VPG5 - KOLOMRADIATOREN

BESTELCODE MAATWERK VINTAGE 50							TECHNISCHE GEGEVENS				STANDAARDKLEUR	ANDERE KLEUREN
buizen	breedte (L mm)	hoogte (H mm)	75/65/20 (Watt) (Ø50K)	55/45/20 (Watt) (Ø30K)	n-exp.	gewicht (kg)	inhoud (l)	el. weerst. (Watt)	prijs S600* (€)	prijs kleur (€)		
REF. NR. VINTAGE 50 VINTAGE 50/D160 : 291												
291	017	045	LR	YY	00							
		060							412	474		
		100							427	491		
									467	537		
291	022	045	LR	YY	00							
		060							433	498		
		100							448	515		
									498	573		
291	027	045	LR	YY	00							
		060							454	522		
		100							478	550		
									535	615		
291	032	045	LR	YY	00							
		060							473	544		
		100							501	576		
									573	659		
291	037	045	LR	YY	00							
		060							492	566		
		100							524	603		
									608	699		
291	042	045	LR	YY	00							
		060							519	597		
		100							561	645		
									650	748		
291	047	045	LR	YY	00							
		060							536	616		
		100							581	668		
									683	785		
291	052	045	LR	YY	00							
		060							560	644		
		100							608	699		
									720	828		
291	057	045	LR	YY	00							
		060							582	669		
		100							636	731		
									761	875		
291	062	045	LR	YY	00							
		060							605	696		
		100							664	764		
									798	918		
291	067	045	LR	YY	00							
		060							623	716		
		100							686	789		
									832	957		
291	072	045	LR	YY	00							
		060							642	738		
		100							712	819		
									870	1001		
291	077	045	LR	YY	00							
		060							664	764		
		100							736	846		
									902	1037		

Conform EN442-1: 2014: radiatoren en convectoren

* RAL 9016: geen meerprijs 15%

Voor meer details over onze artikel-data, zie artikel-database: <https://www.2ba.nl>

Voor de warmteafgifte van andere regimes, kijkt u op p. 370 (correctiefactoren)
NEDERLAND. Prijzen in euro (excl. BTW)

HOE VINTAGE 50 BESTELLEN

Leveringstermijn 15 - 30 werkdagen
(zonder transportduur)

VINTAGE (VINTAGE 50 / D160)

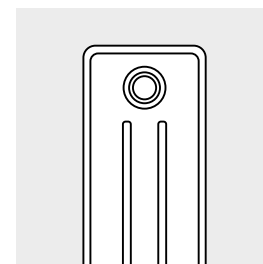
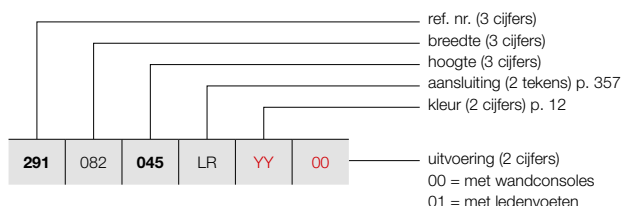

VINTAGE 50 / D160

PRIJSGROEP: VPG5 - KOLOMRADIATOREN

BESTELCODE MAATWERK VINTAGE 50							TECHNISCHE GEGEVENS					STANDAARDKLEUR	ANDERE KLEUREN			
buizen	breedte (L mm)	hoogte (H mm)	75/65/20 (Watt) (φ50K)	55/45/20 (Watt) (φ30K)	n-exp.	gewicht (kg)	inhoud (l)	el. weerst. (Watt)	prijs S600* (€)	prijs kleur (€)						
REF. NR. VINTAGE 50 VINTAGE 50/D160 : 291																
291	082	045	LR	YY	00	16	828	450	928	493	1,24	23,84	15,04	-	680	782
		060				16	828	600	1168	614	1,26	32,00	18,24	-	759	873
		100				16	828	1000	1776	919	1,29	51,36	26,08	-	937	1078
291	087	045	LR	YY	00	17	878	450	986	523	1,24	25,33	15,98	-	701	806
		060				17	878	600	1241	652	1,26	34,00	19,38	-	785	903
		100				17	878	1000	1887	976	1,29	54,57	27,71	-	975	1121
291	092	045	LR	YY	00	18	928	450	1044	554	1,24	26,82	16,92	-	720	828
		060				18	928	600	1314	690	1,26	36,00	20,52	-	810	932
		100				18	928	1000	1998	1034	1,29	57,78	29,34	-	1011	1163
291	097	045	LR	YY	00	19	978	450	1102	585	1,24	28,31	17,86	-	738	849
		060				19	978	600	1387	729	1,26	38,00	21,66	-	832	957
		100				19	978	1000	2109	1091	1,29	60,99	30,97	-	1046	1203
291	102	045	LR	YY	00	20	1028	450	1160	616	1,24	29,80	18,80	-	759	873
		060				20	1028	600	1460	767	1,26	40,00	22,80	-	856	984
		100				20	1028	1000	2220	1149	1,29	64,20	32,60	-	1082	1244
291	107	045	LR	YY	00	21	1078	450	1218	646	1,24	31,29	19,74	-	793	912
		060				21	1078	600	1533	805	1,26	42,00	23,94	-	897	1032
		100				21	1078	1000	2331	1206	1,29	67,41	34,23	-	1131	1301
291	112	045	LR	YY	00	22	1128	450	1276	677	1,24	32,78	20,68	-	813	935
		060				22	1128	600	1606	844	1,26	44,00	25,08	-	920	1058
		100				22	1128	1000	2442	1263	1,29	70,62	35,86	-	1166	1341
291	117	045	LR	YY	00	23	1178	450	1334	708	1,24	34,27	21,62	-	832	957
		060				23	1178	600	1679	882	1,26	46,00	26,22	-	941	1082
		100				23	1178	1000	2553	1321	1,29	73,83	37,49	-	1201	1381
291	122	045	LR	YY	00	24	1228	450	1392	739	1,24	35,76	22,56	-	850	978
		060				24	1228	600	1752	920	1,26	48,00	27,36	-	968	1113
		100				24	1228	1000	2664	1378	1,29	77,04	39,12	-	1237	1423
291	127	045	LR	YY	00	25	1278	450	1450	770	1,24	37,25	23,50	-	872	1003
		060				25	1278	600	1825	959	1,26	50,00	28,50	-	991	1140
		100				25	1278	1000	2775	1436	1,29	80,25	40,75	-	1273	1464
291	132	045	LR	YY	00	26	1328	450	1508	800	1,24	38,74	24,44	-	912	1049
		060				26	1328	600	1898	997	1,26	52,00	29,64	-	1037	1193
		100				26	1328	1000	2886	1493	1,29	83,46	42,38	-	1327	1526
291	137	045	LR	YY	00	27	1378	450	1566	831	1,24	40,23	25,38	-	929	1068
		060				27	1378	600	1971	1036	1,26	54,00	30,78	-	1059	1218
		100				27	1378	1000	2997	1551	1,29	86,67	44,01	-	1363	1567
291	142	045	LR	YY	00	28	1428	450	1624	862	1,24	41,72	26,32	-	946	1088
		060				28	1428	600	2044	1074	1,26	56,00	31,92	-	1083	1245
		100				28	1428	1000	3108	1608	1,29	89,88	45,64	-	1397	1607

Conform EN442-1: 2014: radiatoren en convectoren

* RAL 9016: geen meerprijs 15%

Voor meer details over onze artikel-data, zie artikel-database: <https://www.2ba.nl>

Voor de warmteafgiftes van andere regimes, kijkt u op p. 370 (correctiefactoren)
NEDERLAND. Prijzen in euro (excl. BTW)

VINTAGE (VINTAGE 50 / D160)

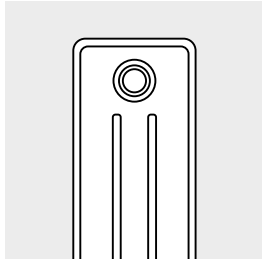

VINTAGE 50 / D160

HOE VINTAGE 50 BESTELLEN

Leveringstermijn 15 - 30 werkdagen
(zonder transportduur)

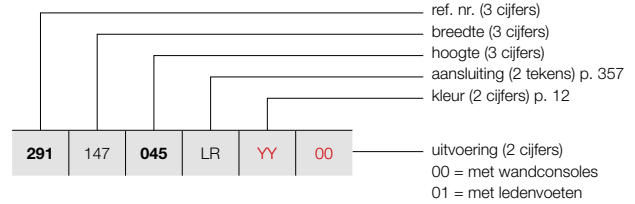

PRIJSGROEP: VPG5 - KOLOMRADIATOREN

BESTELCODE MAATWERK VINTAGE 50							TECHNISCHE GEGEVENS					STANDAARDKLEUR	ANDERE KLEUREN			
ref. nr.	breedte	hoogte	aansluiting	kleur	uitvoering	buizen	breedte (L mm)	hoogte (H mm)	75/65/20 (Watt) (Φ50K)	55/45/20 (Watt) (Φ30K)	n-exp.	gewicht (kg)	inhoud (l)	el. weerst. (Watt)	prijs S600* (€)	prijs kleur (€)
REF. NR. VINTAGE 50 VINTAGE 50/D160 : 291																
291	147	045	LR	YY	00	29	1478	450	1682	893	1,24	43,21	27,26	-	968	1113
		060				29	1478	600	2117	1112	1,26	58,00	33,06	-	1105	1271
		100				29	1478	1000	3219	1665	1,29	93,09	47,27	-	1432	1647
291	152	045	LR	YY	00	30	1528	450	1740	924	1,24	44,70	28,20	-	986	1134
		060				30	1528	600	2190	1151	1,26	60,00	34,20	-	1134	1304
		100				30	1528	1000	3330	1723	1,29	96,30	48,90	-	1464	1684
291	157	045	LR	YY	00	31	1578	450	1798	954	1,24	46,19	29,14	-	1006	1157
		060				31	1578	600	2263	1189	1,26	62,00	34,34	-	1156	1329
291	162	045	LR	YY	00	32	1628	450	1856	985	1,24	47,68	30,08	-	1024	1178
		060				32	1628	600	2336	1227	1,26	64,00	36,48	-	1180	1357
291	167	045	LR	YY	00	33	1678	450	1914	1016	1,24	49,17	31,02	-	1090	1254
		060				33	1678	600	2409	1266	1,26	66,00	37,62	-	1248	1435
291	172	045	LR	YY	00	34	1728	450	1972	1047	1,24	50,66	31,96	-	1105	1271
		060				34	1728	600	2482	1304	1,26	68,00	38,76	-	1275	1466
291	177	045	LR	YY	00	35	1778	450	2030	1077	1,24	52,15	32,90	-	1128	1297
		060				35	1778	600	2555	1342	1,26	70,00	39,90	-	1294	1488
291	182	045	LR	YY	00	36	1828	450	2088	1108	1,24	53,64	33,84	-	1155	1328
		060				36	1828	600	2628	1381	1,26	72,00	41,04	-	1329	1528
291	187	045	LR	YY	00	37	1878	450	2146	1139	1,24	55,13	34,78	-	1170	1346
		060				37	1878	600	2701	1419	1,26	74,00	42,18	-	1347	1549
291	192	045	LR	YY	00	38	1928	450	2204	1170	1,24	56,62	35,72	-	1192	1371
		060				38	1928	600	2774	1457	1,26	76,00	43,32	-	1377	1584
291	197	045	LR	YY	00	39	1978	450	2262	1201	1,24	58,11	36,66	-	1210	1392
		060				39	1978	600	2847	1496	1,26	78,00	44,46	-	1401	1611
291	202	045	LR	YY	00	40	2028	450	2320	1231	1,24	59,60	37,60	-	1230	1415
		060				40	2028	600	2920	1534	1,26	80,00	45,60	-	1424	1638
291	207	045	LR	YY	00	41	2078	450	2378	1262	1,24	61,09	38,54	-	1252	1440
		060				41	2078	600	2993	1572	1,26	82,00	46,74	-	1449	1666
291	212	045	LR	YY	00	42	2128	450	2436	1293	1,24	62,58	39,48	-	1272	1463
		060				42	2128	600	3066	1611	1,26	84,00	47,88	-	1477	1699
291	217	045	LR	YY	00	43	2178	450	2494	1324	1,24	64,07	40,42	-	1290	1484
		060				43	2178	600	3139	1649	1,26	86,00	49,02	-	1496	1720
291	222	045	LR	YY	00	44	2228	450	2552	1355	1,24	65,56	41,36	-	1309	1505
		060				44	2228	600	3212	1688	1,26	88,00	50,16	-	1519	1747

Conform EN442-1: 2014: radiatoren en convectoren

* RAL 9016: geen meerprijs 15%

Voor meer details over onze artikel-data, zie artikel-database: <https://www.2ba.nl>

Voor de warmteafgiftes van andere regimes, kijkt u op p. 370 (correctiefactoren)
NEDERLAND. Prijzen in euro (excl. BTW)

HOE VINTAGE 50 BESTELLEN

Leveringstermijn 15 - 30 werkdagen
(zonder transportduur)

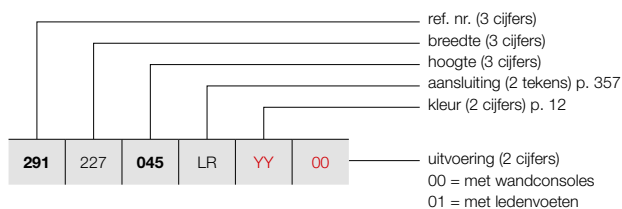

VINTAGE (VINTAGE 50 / D160)

349

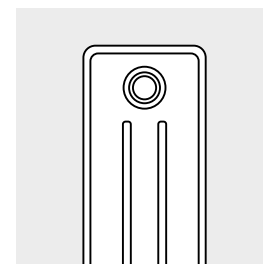

VINTAGE 50 / D160

PRIJSGROEP: VPG5 - KOLOMRADIATOREN

BESTELCODE MAATWERK VINTAGE 50	TECHNISCHE GEGEVENS							STANDAARDKLEUR		ANDERE KLEUREN						
	buizen	breedte (L mm)	hoogte (H mm)	75/65/20 (Watt) (Φ50K)	55/45/20 (Watt) (Φ30K)	n-exp.	gewicht (kg)	inhoud (l)	el. weerst. (Watt)	prijs S600* (€)	prijs kleur (€)					
REF. NR. VINTAGE 50 VINTAGE 50/D160 : 291																
291	227	045	LR	YY	00											
		060														
						45	2278	450	2610	1385	1,24	67,05	42,30	-	1330	1530
						45	2278	600	3285	1726	1,26	90,00	51,30	-	1545	1777
291	232	045	LR	YY	00											
		060														
						46	2328	450	2668	1416	1,24	68,54	43,24	-	1345	1547
						46	2328	600	3358	1764	1,26	92,00	52,44	-	1569	1804
291	237	045	LR	YY	00											
		060														
						47	2378	450	2726	1447	1,24	70,03	44,18	-	1367	1572
						47	2378	600	3431	1803	1,26	94,00	53,58	-	1594	1833
291	242	045	LR	YY	00											
		060														
						48	2428	450	2784	1478	1,24	71,52	45,12	-	1387	1595
						48	2428	600	3504	1841	1,26	96,00	54,72	-	1616	1858
291	247	045	LR	YY	00											
						49	2478	450	2842	1508	1,24	73,01	46,06	-	1406	1617
291	252	045	LR	YY	00											
						50	2528	450	2900	1539	1,24	74,50	47,00	-	1425	1639
291	257	045	LR	YY	00											
						51	2578	450	2958	1570	1,24	75,99	47,94	-	1462	1681
291	262	045	LR	YY	00											
						52	2628	450	3016	1601	1,24	77,48	48,88	-	1484	1707
291	267	045	LR	YY	00											
						53	2678	450	3074	1632	1,24	78,97	49,82	-	1501	1726
291	272	045	LR	YY	00											
						54	2728	450	3132	1662	1,24	80,46	50,76	-	1522	1750
291	277	045	LR	YY	00											
						55	2778	450	3190	1693	1,24	81,95	51,70	-	1542	1773
291	282	045	LR	YY	00											
						56	2828	450	3248	1724	1,24	83,44	52,64	-	1563	1797
291	287	045	LR	YY	00											
						57	2878	450	3306	1755	1,24	84,93	53,58	-	1581	1818
291	292	045	LR	YY	00											
						58	2928	450	3364	1786	1,24	86,42	54,52	-	1601	1841
291	297	045	LR	YY	00											
						59	2978	450	3422	1816	1,24	87,91	55,46	-	1619	1862
291	302	045	LR	YY	00											
						60	3028	450	3480	1847	1,24	89,40	56,40	-	1639	1885

Conform EN442-1: 2014: radiatoren en convectoren

* RAL 9016: geen meerprijs 15%

Voor meer details over onze artikel-data, zie artikel-database: <https://www.2ba.nl>

Voor de warmteafgiftes van andere regimes, kijkt u op p. 370 (correctiefactoren)
NEDERLAND. Prijzen in euro (excl. BTW)

VINTAGE (VINTAGE 50 / D220)

HOE VINTAGE 50 BESTELLEN

Leveringstermijn 15 - 30 werkdagen
(zonder transportduur)

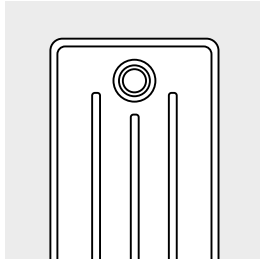

VINTAGE 50 / D220

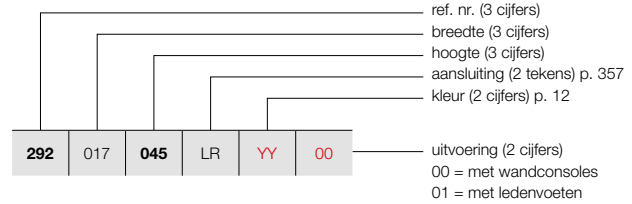

PRIJSGROEP: VPG5 - KOLOMRADIATOREN

BESTELCODE MAATWERK VINTAGE 50							TECHNISCHE GEGEVENS					STANDAARDKLEUR	ANDERE KLEUREN			
buizen	breedte (L mm)	hoogte (H mm)	75/65/20 (Watt) (Ø50K)	55/45/20 (Watt) (Ø30K)	n-exp.	gewicht (kg)	inhoud (l)	el. weerst. (Watt)	prijs S600* (€)	prijs kleur (€)						
REF. NR. VINTAGE 50 VINTAGE 50/D220 : 292																
292	017	045	LR	YY	00	3	178	450	225	119	1,25	6,00	3,69	-	426	490
		060				3	178	600	282	148	1,26	7,86	4,44	-	444	511
		100				3	178	1000	435	226	1,28	13,68	7,26	-	492	566
292	022	045	LR	YY	00	4	228	450	300	158	1,25	8,00	4,92	-	446	513
		060				4	228	600	376	198	1,26	10,48	5,92	-	475	546
		100				4	228	1000	580	302	1,28	18,24	9,68	-	536	616
292	027	045	LR	YY	00	5	278	450	375	198	1,25	10,00	6,15	-	474	545
		060				5	278	600	470	247	1,26	13,10	7,40	-	507	583
		100				5	278	1000	725	377	1,28	22,80	12,10	-	582	669
292	032	045	LR	YY	00	6	328	450	450	238	1,25	12,00	7,38	-	498	573
		060				6	328	600	564	296	1,26	15,72	8,88	-	535	615
		100				6	328	1000	870	452	1,28	27,36	14,52	-	631	726
292	037	045	LR	YY	00	7	378	450	525	277	1,25	14,00	8,61	-	608	598
		060				7	378	600	658	346	1,26	18,34	10,36	-	566	651
		100				7	378	1000	1015	528	1,28	31,92	16,94	-	675	776
292	042	045	LR	YY	00	8	428	450	600	317	1,25	16,00	9,84	-	556	639
		060				8	428	600	752	395	1,26	20,96	11,84	-	605	696
		100				8	428	1000	1160	603	1,28	36,48	19,36	-	726	835
292	047	045	LR	YY	00	9	478	450	675	356	1,25	18,00	11,07	-	575	661
		060				9	478	600	846	444	1,26	23,58	13,32	-	633	728
		100				9	478	1000	1305	679	1,28	41,04	21,78	-	770	886
292	052	045	LR	YY	00	10	528	450	750	396	1,25	20,00	12,30	-	598	688
		060				10	528	600	940	494	1,26	26,20	14,80	-	664	764
		100				10	528	1000	1450	754	1,28	45,60	24,20	-	817	940
292	057	045	LR	YY	00	11	578	450	825	436	1,25	22,00	13,53	-	631	726
		060				11	578	600	1034	543	1,26	28,82	16,28	-	697	802
		100				11	578	1000	1595	829	1,28	50,16	26,62	-	872	1003
292	062	045	LR	YY	00	12	628	450	900	475	1,25	24,00	14,76	-	652	750
		060				12	628	600	1128	593	1,26	31,44	17,76	-	730	840
		100				12	628	1000	1740	905	1,28	54,72	29,04	-	916	1053
292	067	045	LR	YY	00	13	678	450	975	515	1,25	26,00	15,99	-	676	777
		060				13	678	600	1222	642	1,26	34,06	19,24	-	759	873
		100				13	678	1000	1885	980	1,28	59,28	31,46	-	961	1105
292	072	045	LR	YY	00	14	728	450	1050	554	1,25	28,00	17,22	-	697	802
		060				14	728	600	1316	691	1,26	36,68	20,72	-	790	909
		100				14	728	1000	2030	1056	1,28	63,84	33,88	-	1004	1155
292	077	045	LR	YY	00	15	778	450	1125	594	1,25	30,00	18,45	-	724	833
		060				15	778	600	1410	741	1,26	39,30	22,20	-	817	940
		100				15	778	1000	2175	1131	1,28	68,40	36,30	-	1050	1208

Conform EN442-1: 2014: radiatoren en convectoren

* RAL 9016: geen meerprijs 15%

Voor meer details over onze artikel-data, zie artikel-database: <https://www.2ba.nl>

Voor de warmteafgifte van andere regimes, kijkt u op p. 370 (correctiefactoren)
NEDERLAND. Prijzen in euro (excl. BTW)

HOE VINTAGE 50 BESTELLEN

Leveringstermijn 15 - 30 werkdagen
(zonder transportduur)

VINTAGE (VINTAGE 50 / D220)

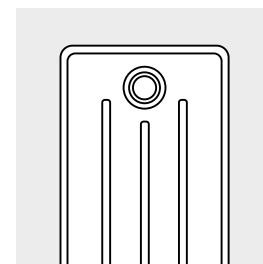
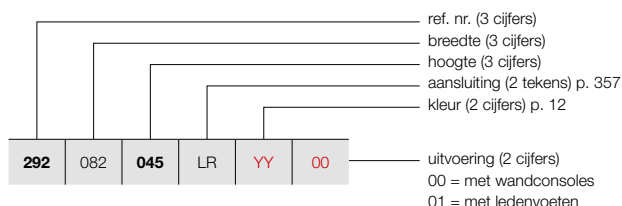

VINTAGE 50 / D220

PRIJSGROEP: VPG5 - KOLOMRADIATOREN

BESTELCODE MAATWERK VINTAGE 50	TECHNISCHE GEGEVENS							STANDAARDKLEUR	ANDERE KLEUREN							
	buizen	breedte (L mm)	hoogte (H mm)	75/65/20 (Watt) (φ50K)	55/45/20 (Watt) (φ30K)	n-exp.	gewicht (kg)			inhoud (l)	el. weerst. (Watt)	prijs S600* (€)	prijs kleur (€)			
REF. NR. VINTAGE 50 VINTAGE 50/D220 : 292																
292	082	045	LR	YY	00	16	828	450	1200	634	1,25	32,00	19,68	-	745	857
		060				16	828	600	1504	790	1,26	41,92	23,68	-	847	974
		100				16	828	1000	2320	1206	1,28	72,96	38,72	-	1096	1260
292	087	045	LR	YY	00	17	878	450	1275	673	1,25	34,00	20,91	-	768	883
		060				17	878	600	1598	840	1,26	44,54	25,16	-	878	1010
		100				17	878	1000	2465	1282	1,28	77,52	41,14	-	1143	1314
292	092	045	LR	YY	00	18	928	450	1350	713	1,25	36,00	22,14	-	793	912
		060				18	928	600	1692	889	1,26	47,16	26,64	-	912	1049
		100				18	928	1000	2610	1357	1,28	82,08	43,56	-	1187	1365
292	097	045	LR	YY	00	19	978	450	1425	752	1,25	38,00	23,37	-	815	937
		060				19	978	600	1786	938	1,26	49,78	28,12	-	936	1076
		100				19	978	1000	2755	1433	1,28	86,64	45,98	-	1233	1418
292	102	045	LR	YY	00	20	1028	450	1500	792	1,25	40,00	24,60	-	841	967
		060				20	1028	600	1880	988	1,26	52,40	29,60	-	968	1113
		100				20	1028	1000	2900	1508	1,28	91,20	48,40	-	1278	1470
292	107	045	LR	YY	00	21	1078	450	1575	832	1,25	42,00	25,83	-	877	1009
		060				21	1078	600	1974	1037	1,26	55,02	31,08	-	1011	1163
		100				21	1078	1000	3045	1584	1,28	95,76	50,82	-	1337	1538
292	112	045	LR	YY	00	22	1128	450	1650	871	1,25	44,00	27,06	-	901	1036
		060				22	1128	600	2068	1086	1,26	57,64	32,56	-	1042	1198
		100				22	1128	1000	3190	1659	1,28	100,32	53,24	-	1381	1588
292	117	045	LR	YY	00	23	1178	450	1725	911	1,25	46,00	28,29	-	923	1061
		060				23	1178	600	2162	1136	1,26	60,26	34,04	-	1072	1233
		100				23	1178	1000	3335	1734	1,28	104,88	55,66	-	1426	1640
292	122	045	LR	YY	00	24	1228	450	1800	951	1,25	48,00	29,52	-	946	1088
		060				24	1228	600	2256	1185	1,26	62,88	35,52	-	1099	1264
		100				24	1228	1000	3480	1810	1,28	109,44	58,08	-	1477	1699
292	127	045	LR	YY	00	25	1278	450	1875	990	1,25	50,00	30,75	-	971	1117
		060				25	1278	600	2350	1235	1,26	65,50	37,00	-	1131	1301
		100				25	1278	1000	3625	1885	1,28	114,00	60,50	-	1515	1742
292	132	045	LR	YY	00	26	1328	450	1950	1030	1,25	52,00	31,98	-	1012	1164
		060				26	1328	600	2444	1284	1,26	68,12	38,48	-	1178	1355
		100				26	1328	1000	3770	1961	1,28	118,56	62,92	-	1582	1819
292	137	045	LR	YY	00	27	1378	450	2025	1069	1,25	54,00	33,21	-	1038	1194
		060				27	1378	600	2538	1333	1,26	70,74	39,96	-	1207	1388
		100				27	1378	1000	3915	2036	1,28	123,12	65,34	-	1626	1870
292	142	045	LR	YY	00	28	1428	450	2100	1109	1,25	56,00	34,44	-	1059	1218
		060				28	1428	600	2632	1383	1,26	73,36	41,44	-	1237	1423
		100				28	1428	1000	4060	2111	1,28	127,68	67,76	-	1671	1922

Conform EN442-1: 2014: radiatoren en convectoren

* RAL 9016: geen meerprijs 15%

Voor meer details over onze artikel-data, zie artikel-database: <https://www.2ba.nl>

Voor de warmteafgiftes van andere regimes, kijkt u op p. 370 (correctiefactoren)
 NEDERLAND. Prijzen in euro (excl. BTW)

VINTAGE (VINTAGE 50 / D220)

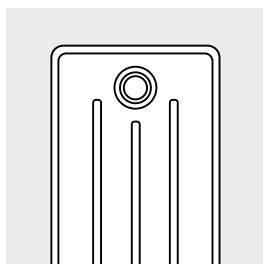

VINTAGE 50 / D220

HOE VINTAGE 50 BESTELLEN

Leveringstermijn 15 - 30 werkdagen
(zonder transportduur)

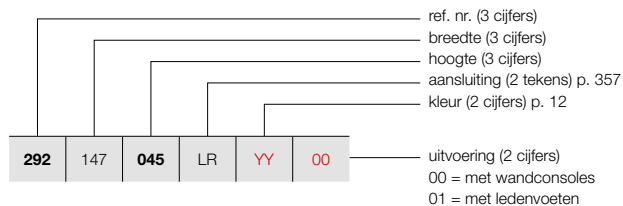

PRIJSGROEP: VPG5 - KOLOMRADIATOREN

BESTELCODE MAATWERK VINTAGE 50							TECHNISCHE GEGEVENS				STANDAARDKLEUR	ANDERE KLEUREN				
292	147	045	LR	YY	00	buizen	breedte (L mm)	hoogte (H mm)	75/65/20 (Watt) (Φ50K)	55/45/20 (Watt) (Φ30K)	n-exp.	gewicht (kg)	inhoud (l)	el. weerst. (Watt)	prijs S600* (€)	prijs kleur (€)
REF. NR. VINTAGE 50 VINTAGE 50/D220 : 292																
292	147	045	LR	YY	00	29	1478	450	2175	1149	1,25	58,00	35,67	-	1083	1245
		060				29	1478	600	2726	1432	1,26	75,98	42,92	-	1262	1451
		100				29	1478	1000	4205	2187	1,28	132,24	70,18	-	1717	1975
292	152	045	LR	YY	00	30	1528	450	2250	1188	1,25	60,00	36,90	-	1104	1270
		060				30	1528	600	2820	1482	1,26	78,60	44,40	-	1294	1488
		100				30	1528	1000	4350	2262	1,28	136,80	72,60	-	1762	2026
292	157	045	LR	YY	00	31	1578	450	2325	1228	1,25	62,00	38,13	-	1131	1301
		060				31	1578	600	2914	1531	1,26	81,22	45,88	-	1329	1528
292	162	045	LR	YY	00	32	1628	450	2400	1267	1,25	64,00	39,36	-	1155	1328
		060				32	1628	600	3008	1580	1,26	83,84	47,36	-	1357	1561
292	167	045	LR	YY	00	33	1678	450	2475	1307	1,25	66,00	40,59	-	1223	1406
		060				33	1678	600	3102	1630	1,26	86,46	48,84	-	1427	1641
292	172	045	LR	YY	00	34	1728	450	2550	1347	1,25	68,00	41,82	-	1246	1433
		060				34	1728	600	3196	1679	1,26	89,08	50,32	-	1457	1676
292	177	045	LR	YY	00	35	1778	450	2625	1386	1,25	70,00	43,05	-	1262	1451
		060				35	1778	600	3290	1728	1,26	91,70	51,80	-	1490	1714
292	182	045	LR	YY	00	36	1828	450	2700	1426	1,25	72,00	44,28	-	1294	1488
		060				36	1828	600	3384	1778	1,26	94,32	53,28	-	1524	1753
292	187	045	LR	YY	00	37	1878	450	2775	1465	1,25	74,00	45,51	-	1322	1520
		060				37	1878	600	3478	1827	1,26	96,36	54,76	-	1553	1786
292	192	045	LR	YY	00	38	1928	450	2850	1505	1,25	76,00	46,74	-	1342	1543
		060				38	1928	600	3572	1877	1,26	99,56	56,24	-	1583	1820
292	197	045	LR	YY	00	39	1978	450	2925	1545	1,25	78,00	47,97	-	1367	1572
		060				39	1978	600	3666	1926	1,26	102,18	57,72	-	1613	1855
292	202	045	LR	YY	00	40	2028	450	3000	1584	1,25	80,00	49,20	-	1389	1597
		060				40	2028	600	3760	1975	1,26	104,80	59,20	-	1645	1892
292	207	045	LR	YY	00	41	2078	450	3075	1624	1,25	82,00	50,43	-	1416	1628
		060				41	2078	600	3854	2025	1,26	107,42	60,68	-	1672	1923
292	212	045	LR	YY	00	42	2128	450	3150	1663	1,25	84,00	51,66	-	1437	1653
		060				42	2128	600	3948	2074	1,26	110,04	62,16	-	1702	1957
292	217	045	LR	YY	00	43	2178	450	3225	1703	1,25	86,00	52,89	-	1459	1678
		060				43	2178	600	4042	2124	1,26	112,66	63,64	-	1731	1991
292	222	045	LR	YY	00	44	2228	450	3300	1743	1,25	88,00	54,12	-	1485	1708
		060				44	2228	600	4136	2173	1,26	115,28	65,12	-	1764	2029

Conform EN442-1: 2014: radiatoren en convectoren

* RAL 9016: geen meerprijs 15%

Voor meer details over onze artikel-data, zie artikel-database: <https://www.2ba.nl>

Voor de warmteafgiftes van andere regimes, kijkt u op p. 370 (correctiefactoren)

NETERLAND. Prijzen in euro (excl. BTW)

HOE VINTAGE 50 BESTELLEN

Leveringstermijn 15 - 30 werkdagen
(zonder transportduur)

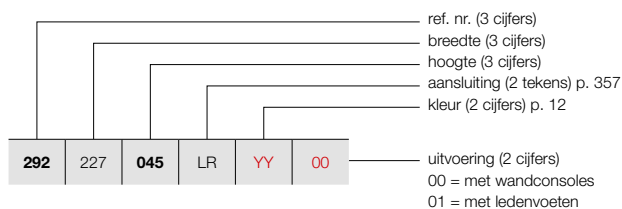

VINTAGE (VINTAGE 50 / D220)

353

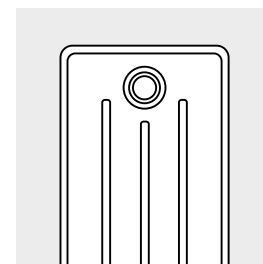

VINTAGE 50 / D220

PRIJSGROEP: VPG5 - KOLOMRADIATOREN

BESTELCODE MAATWERK VINTAGE 50	TECHNISCHE GEGEVENS							STANDAARDKLEUR		ANDERE KLEUREN						
	buizen	breedte (L mm)	hoogte (H mm)	75/65/20 (Watt) (Φ50K)	55/45/20 (Watt) (Φ30K)	n-exp.	gewicht (kg)	inhoud (l)	el. weerst. (Watt)	prijs S600* (€)	prijs kleur (€)					
REF. NR. VINTAGE 50 VINTAGE 50/D220 : 292																
292	227	045	LR	YY	00											
		060														
						45	2278	450	3375	1782	1,25	90,00	55,35	-	1506	1732
						45	2278	600	4230	2222	1,26	117,90	66,60	-	1791	2060
292	232	045	LR	YY	00											
		060														
						46	2328	450	3450	1822	1,25	93,84	56,58	-	1534	1764
						46	2328	600	4324	2272	1,26	120,52	68,08	-	1821	2094
292	237	045	LR	YY	00											
		060														
						47	2378	450	3525	1861	1,25	94,00	57,81	-	1553	1786
						47	2378	600	4418	2321	1,26	123,14	69,56	-	1853	2131
292	242	045	LR	YY	00											
		060														
						48	2428	450	3600	1901	1,25	96,00	59,04	-	1579	1816
						48	2428	600	4512	2370	1,26	125,76	71,04	-	1881	2163
292	247	045	LR	YY	00											
		060														
						49	2478	450	3675	1941	1,25	99,96	60,27	-	1601	1841
						49	2478	600	4606	2420	1,26	128,38	72,52	-	1909	2195
292	252	045	LR	YY	00											
		060														
						50	2528	450	3750	1980	1,25	102,00	61,50	-	1625	1869
						50	2528	600	4700	2469	1,26	131,00	74,00	-	1944	2236
292	257	045	LR	YY	00											
		060														
						51	2578	450	3825	2020	1,25	104,04	62,73	-	1668	1918
292	262	045	LR	YY	00											
		060														
						52	2628	450	3900	2059	1,25	106,08	63,96	-	1690	1944
292	267	045	LR	YY	00											
		060														
						53	2678	450	3975	2099	1,25	108,12	65,19	-	1714	1971
292	272	045	LR	YY	00											
		060														
						54	2728	450	4050	2139	1,25	110,16	66,42	-	1737	1998
292	277	045	LR	YY	00											
		060														
						55	2778	450	4125	2178	1,25	112,20	67,65	-	1761	2025
292	282	045	LR	YY	00											
		060														
						56	2828	450	4200	2218	1,25	114,24	68,88	-	1781	2048
292	287	045	LR	YY	00											
		060														
						57	2878	450	4275	2257	1,25	116,28	70,11	-	1808	2079
292	292	045	LR	YY	00											
		060														
						58	2928	450	4350	2297	1,25	118,32	71,34	-	1830	2105
292	297	045	LR	YY	00											
		060														
						59	2978	450	4425	2337	1,25	120,36	72,57	-	1855	2133
292	302	045	LR	YY	00											
		060														
						60	3028	450	4500	2376	1,25	122,40	73,80	-	1877	2159

Conform EN442-1: 2014: radiatoren en convectoren

* RAL 9016: geen meerprijs 15%

Voor meer details over onze artikel-data, zie artikel-database: <https://www.2ba.nl>

Voor de warmteafgiftes van andere regimes, kijkt u op p. 370 (correctiefactoren)
NETERLAND. Prijzen in euro (excl. BTW)

VINTAGE (VINTAGE 50 / D250)

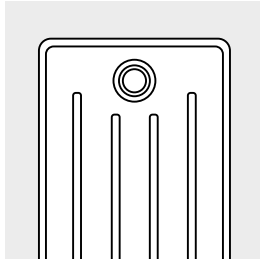

VINTAGE 50 / D250

HOE VINTAGE 50 BESTELLEN

Leveringstermijn 15 - 30 werkdagen
(zonder transportduur)

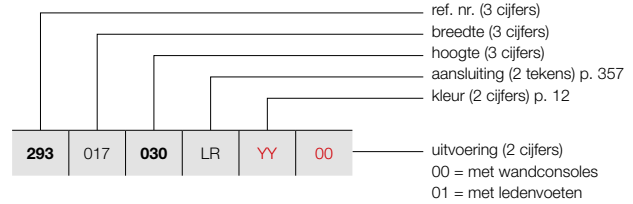

PRIJSGROEP: VPG5 - KOLOMRADIATOREN

BESTELCODE MAATWERK VINTAGE 50	TECHNISCHE GEGEVENS										STANDAARDKLEUR	ANDERE KLEUREN
	buizen	breedte (L mm)	hoogte (H mm)	75/65/20 (Watt) (Φ50K)	55/45/20 (Watt) (Φ30K)	n-exp.	gewicht (kg)	inhoud (l)	el. weerst. (Watt)	prijs S600* (€)	prijs kleur (€)	
REF. NR. VINTAGE 50 VINTAGE 50/D250 : 293												
293 017 030 LR YY 00	3	178	300	186	98	1,26	4,56	2,97	-	433	498	
293 022 030 LR YY 00	4	228	300	248	130	1,26	6,08	3,96	-	457	526	
293 027 030 LR YY 00	5	278	300	310	163	1,26	7,60	4,95	-	483	555	
293 032 030 LR YY 00	6	328	300	372	195	1,26	9,12	5,94	-	502	577	
293 037 030 LR YY 00	7	378	300	434	228	1,26	10,64	6,93	-	524	603	
293 042 030 LR YY 00	8	428	300	496	261	1,26	12,16	7,92	-	559	643	
293 047 030 LR YY 00	9	478	300	558	293	1,26	13,68	8,91	-	578	665	
293 052 030 LR YY 00	10	528	300	620	326	1,26	15,20	9,90	-	602	692	
293 057 030 LR YY 00	11	578	300	682	358	1,26	16,72	10,89	-	631	726	
293 062 030 LR YY 00	12	628	300	744	391	1,26	18,34	11,88	-	653	751	
293 067 030 LR YY 00	13	678	300	806	423	1,26	19,76	12,87	-	675	776	
293 072 030 LR YY 00	14	728	300	868	456	1,26	21,28	13,86	-	697	802	
293 077 030 LR YY 00	15	778	300	930	489	1,26	22,80	14,85	-	723	831	
293 082 030 LR YY 00	16	828	300	992	521	1,26	24,32	15,84	-	744	856	
293 087 030 LR YY 00	17	878	300	1054	554	1,26	25,84	16,83	-	766	881	
293 092 030 LR YY 00	18	928	300	1116	586	1,26	27,36	17,82	-	790	909	
293 097 030 LR YY 00	19	978	300	1178	619	1,26	28,88	18,81	-	812	934	
293 102 030 LR YY 00	20	1028	300	1240	651	1,26	30,40	19,80	-	833	958	
293 107 030 LR YY 00	21	1078	300	1302	684	1,26	31,92	20,79	-	872	1003	
293 112 030 LR YY 00	22	1128	300	1364	717	1,26	33,44	21,78	-	893	1027	
293 117 030 LR YY 00	23	1178	300	1426	749	1,26	34,96	22,77	-	919	1057	
293 122 030 LR YY 00	24	1228	300	1488	782	1,26	36,68	23,76	-	937	1078	
293 127 030 LR YY 00	25	1278	300	1550	814	1,26	38,00	24,75	-	963	1107	
293 132 030 LR YY 00	26	1328	300	1612	847	1,26	39,52	25,74	-	1006	1157	
293 137 030 LR YY 00	27	1378	300	1674	879	1,26	41,04	26,73	-	1030	1185	
293 142 030 LR YY 00	28	1428	300	1736	912	1,26	42,56	27,72	-	1052	1210	
293 147 030 LR YY 00	29	1478	300	1798	945	1,26	44,08	28,71	-	1075	1236	

Conform EN442-1: 2014: radiatoren en convectoren

* RAL 9016: geen meerprijs 15%

Voor meer details over onze artikel-data, zie artikel-database: <https://www.2ba.nl>

Voor de warmteafgiftes van andere regimes, kijkt u op p. 370 (correctiefactoren)
NETERLAND. Prijzen in euro (excl. BTW)

HOE VINTAGE 50 BESTELLEN

Leveringstermijn 15 - 30 werkdagen
(zonder transportduur)

VINTAGE (VINTAGE 50 / D250)

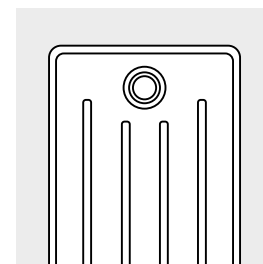
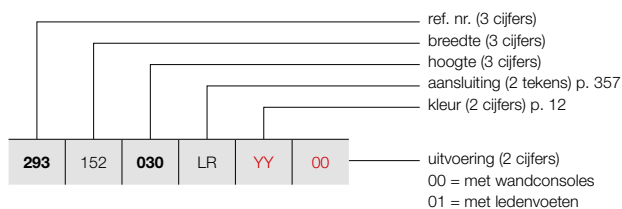

VINTAGE 50 / D250

PRIJSGROEP: VPG5 - KOLOMRADIATOREN

BESTELCODE MAATWERK VINTAGE 50	TECHNISCHE GEGEVENS										STANDAARDKLEUR	ANDERE KLEUREN
	buizen	breedte (L mm)	hoogte (H mm)	75/65/20 (Watt) (Φ50K)	55/45/20 (Watt) (Φ30K)	n-exp.	gewicht (kg)	inhoud (l)	el. weerst. (Watt)	prijs S600* (€)		
REF. NR. VINTAGE 50 VINTAGE 50/D250 : 293												
293 152 030 LR YY 00	30	1528	300	1860	977	1,26	45,60	29,70	-	1096	1260	
293 157 030 LR YY 00	31	1578	300	1922	1010	1,26	47,12	30,69	-	1120	1288	
293 162 030 LR YY 00	32	1628	300	1984	1042	1,26	48,64	31,68	-	1144	1316	
293 167 030 LR YY 00	33	1678	300	2046	1075	1,26	50,16	32,67	-	1208	1389	
293 172 030 LR YY 00	34	1728	300	2108	1107	1,26	51,68	33,66	-	1233	1418	
293 177 030 LR YY 00	35	1778	300	2170	1140	1,26	53,20	34,65	-	1254	1442	
293 182 030 LR YY 00	36	1828	300	2232	1173	1,26	55,02	35,64	-	1283	1475	
293 187 030 LR YY 00	37	1878	300	2294	1205	1,26	56,24	36,63	-	1305	1501	
293 192 030 LR YY 00	38	1928	300	2356	1238	1,26	57,76	37,62	-	1330	1530	
293 197 030 LR YY 00	39	1978	300	2418	1270	1,26	59,28	38,61	-	1347	1549	
293 202 030 LR YY 00	40	2028	300	2480	1303	1,26	60,80	39,60	-	1374	1580	
293 207 030 LR YY 00	41	2078	300	2542	1336	1,26	62,32	40,59	-	1397	1607	
293 212 030 LR YY 00	42	2128	300	2604	1368	1,26	63,84	41,58	-	1419	1632	
293 217 030 LR YY 00	43	2178	300	2666	1401	1,26	65,36	42,57	-	1444	1661	
293 222 030 LR YY 00	44	2228	300	2728	1433	1,26	66,88	43,56	-	1462	1681	
293 227 030 LR YY 00	45	2278	300	2790	1466	1,26	68,40	44,55	-	1489	1712	
293 232 030 LR YY 00	46	2328	300	2852	1498	1,26	69,92	45,54	-	1507	1733	
293 237 030 LR YY 00	47	2378	300	2914	1531	1,26	71,44	46,53	-	1534	1764	
293 242 030 LR YY 00	48	2428	300	2976	1564	1,26	73,36	47,52	-	1553	1786	
293 247 030 LR YY 00	49	2478	300	3038	1596	1,26	74,48	48,51	-	1575	1811	
293 252 030 LR YY 00	50	2528	300	3100	1629	1,26	76,00	49,50	-	1601	1841	
293 257 030 LR YY 00	51	2578	300	3162	1661	1,26	77,52	50,49	-	1648	1895	
293 262 030 LR YY 00	52	2628	300	3224	1694	1,26	79,04	51,48	-	1669	1919	
293 267 030 LR YY 00	53	2678	300	3286	1726	1,26	80,56	52,47	-	1691	1945	
293 272 030 LR YY 00	54	2728	300	3348	1759	1,26	82,08	53,46	-	1714	1971	
293 277 030 LR YY 00	55	2778	300	3410	1792	1,26	83,60	54,45	-	1737	1998	
293 282 030 LR YY 00	56	2828	300	3472	1824	1,26	85,12	55,44	-	1759	2023	

Conform EN442-1: 2014: radiatoren en convectoren

* RAL 9016: geen meerprijs 15%

Voor meer details over onze artikel-data, zie artikel-database: <https://www.2ba.nl>

Voor de warmteafgiftes van andere regimes, kijkt u op p. 370 (correctiefactoren)
 NEDERLAND. Prijzen in euro (excl. BTW)

VINTAGE (VINTAGE 50 / D250)

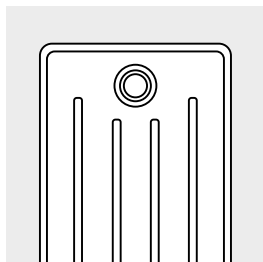

VINTAGE 50 / D250

HOE VINTAGE 50 BESTELLEN

Leveringstermijn 15 - 30 werkdagen
(zonder transportduur)

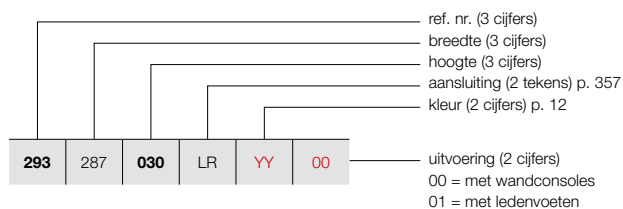

PRIJSGROEP: VPG5 - KOLOMRADIATOREN

BESTELCODE MAATWERK VINTAGE 50	TECHNISCHE GEGEVENS										STANDAARDKLEUR	ANDERE KLEUREN
	buizen	breedte (L mm)	hoogte (H mm)	75/65/20 (Watt) (Φ50K)	55/45/20 (Watt) (Φ30K)	n-exp.	gewicht (kg)	inhoud (l)	el. weerst. (Watt)	prijs S600* (€)	prijs kleur (€)	
REF. NR. VINTAGE 50 VINTAGE 50/D250 : 293												
293 287 030 LR YY 00	57	2878	300	3534	1857	1,26	86,64	56,43	-	1781	2048	
293 292 030 LR YY 00	58	2928	300	3596	1889	1,26	88,16	57,42	-	1805	2076	
293 297 030 LR YY 00	59	2978	300	3658	1922	1,26	89,68	58,41	-	1827	2101	
293 302 030 LR YY 00	60	3028	300	3720	1954	1,26	91,70	59,40	-	1850	2128	



Conform EN442-1: 2014: radiatoren en convectoren

* RAL 9016: geen meerprijs 15%

Voor meer details over onze artikel-data, zie artikel-database: <https://www.2ba.nl>

Voor de warmteafgiftes van andere regimes, kijkt u op p. 370 (correctiefactoren)
NEDERLAND. Prijzen in euro (excl. BTW)

PRIJSGROEP: VPG10 - ACC.

BEVESTIGINGEN		VINTAGE 50	KLEUR
WANDBEVESTIGING			in de kleur van de radiator*
LEDENVOETEN		VINTAGE 50 2 voeten voor 25 leden 3 voeten voor 50 leden 4 voeten voor 60 leden	in de kleur van de radiator*

* Voeten en bevestigingen voor radiatoren in transparante coating zijn gelakt in de kleur N507.

VINTAGE AANSLUITINGEN

VINTAGE: VINTAGE 50

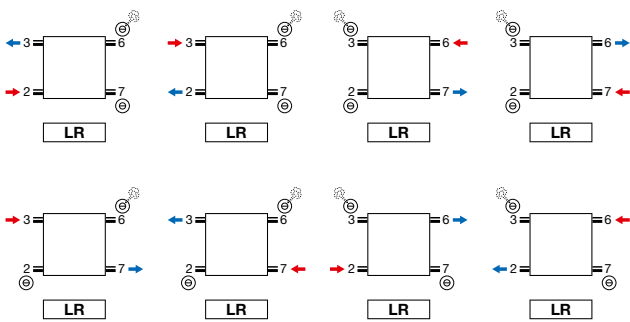

- Ontluchter in aansluiting 3 of 6.

VINTAGE: VINTAGE 50

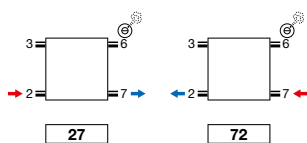

- Ontluchter in aansluiting 3 of 6.
- Aansluitingen op speciale aanvraag: meerprijs €88

Opmerking: het aansluiten van de radiator kan enkel volgens de getoonde aansluiticonen. Voor elke andere aansluitwijze nemen wij geen verantwoordelijkheid.

VINTAGE (VINTAGE 50)

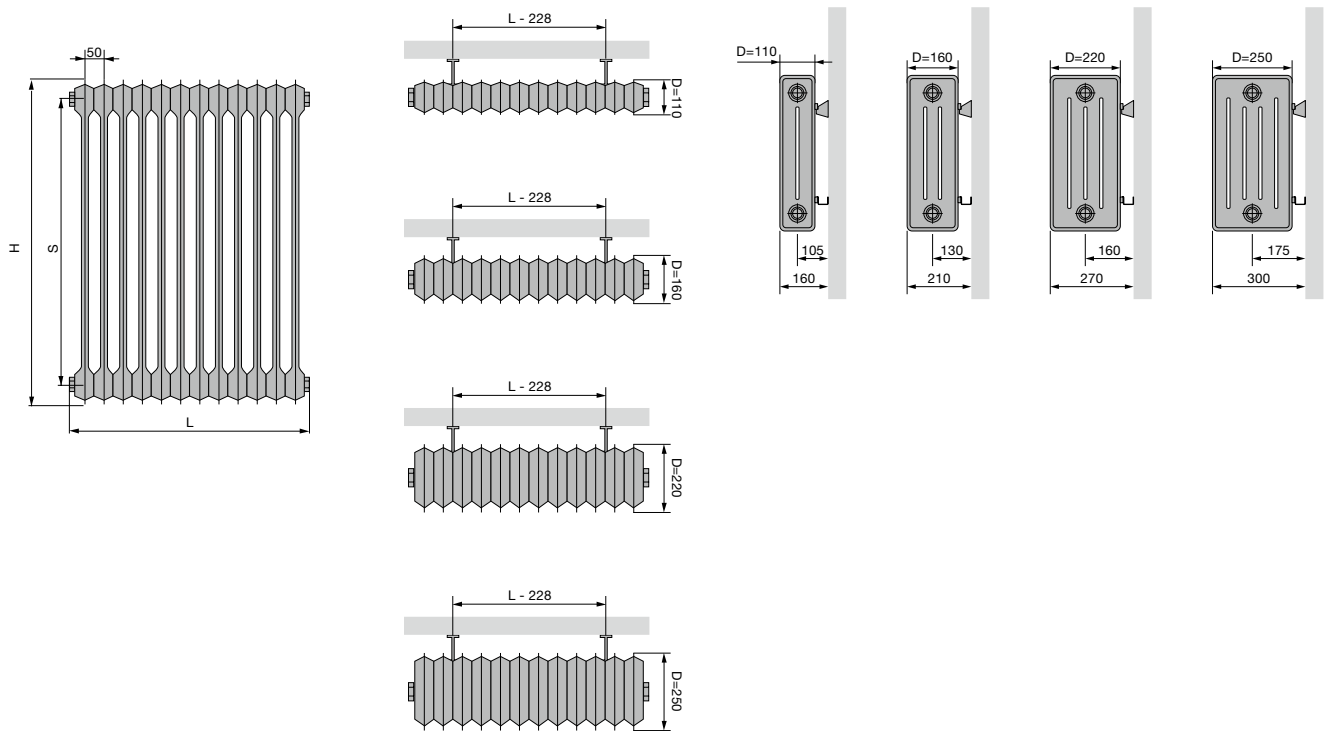

VINTAGE 50				
Hoogte (H)	300	450	600	1000
Hartafstand tussen de zijaansluitingen (S)	200	350	500	900

VINTAGE (VINTAGE 50)

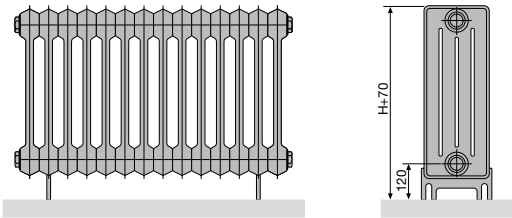

VINTAGE 50 (VLOERMONTAGE)

Aantal leden	2-25	26-50	51-60
Aantal voeten	2	3	4

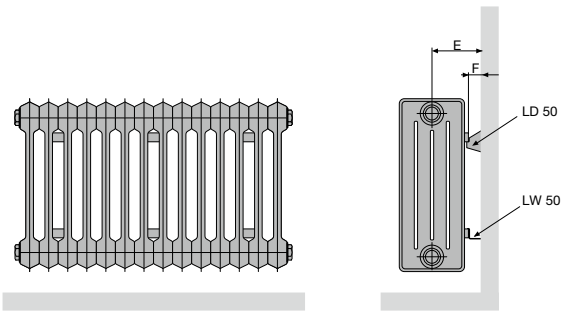

VINTAGE 50 (WANDMONTAGE) LD 50 + LW 50

Diepte (D)	110	160	220	250
Afstand tussen wand en aansluiting (E)	105	130	160	175
Afstand tussen wand en achterkant radiator (F)	50			

VINTAGE 50 (WANDMONTAGE)

Aantal leden	3-5	6-25	26-50	51-60
Aantal muurbevestigingen set LD 50 + LW 50	1	2	3	4

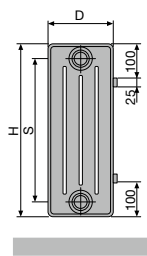

VINTAGE 50

Hoogte (H)	300	450	600	1000
Hartafstand tussen de zijansluitingen (S)	200	350	500	900

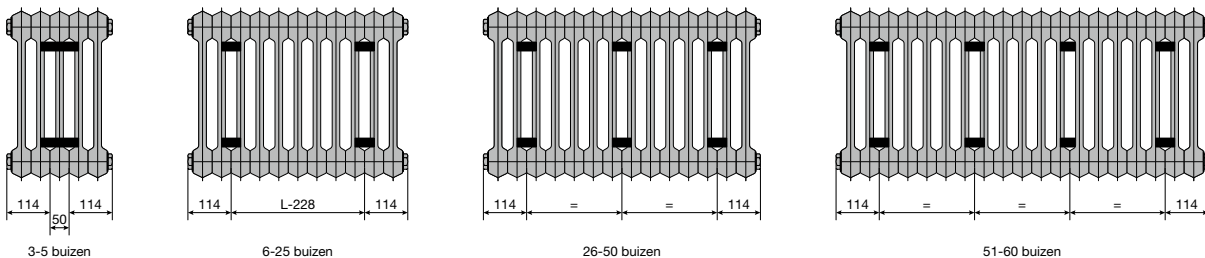

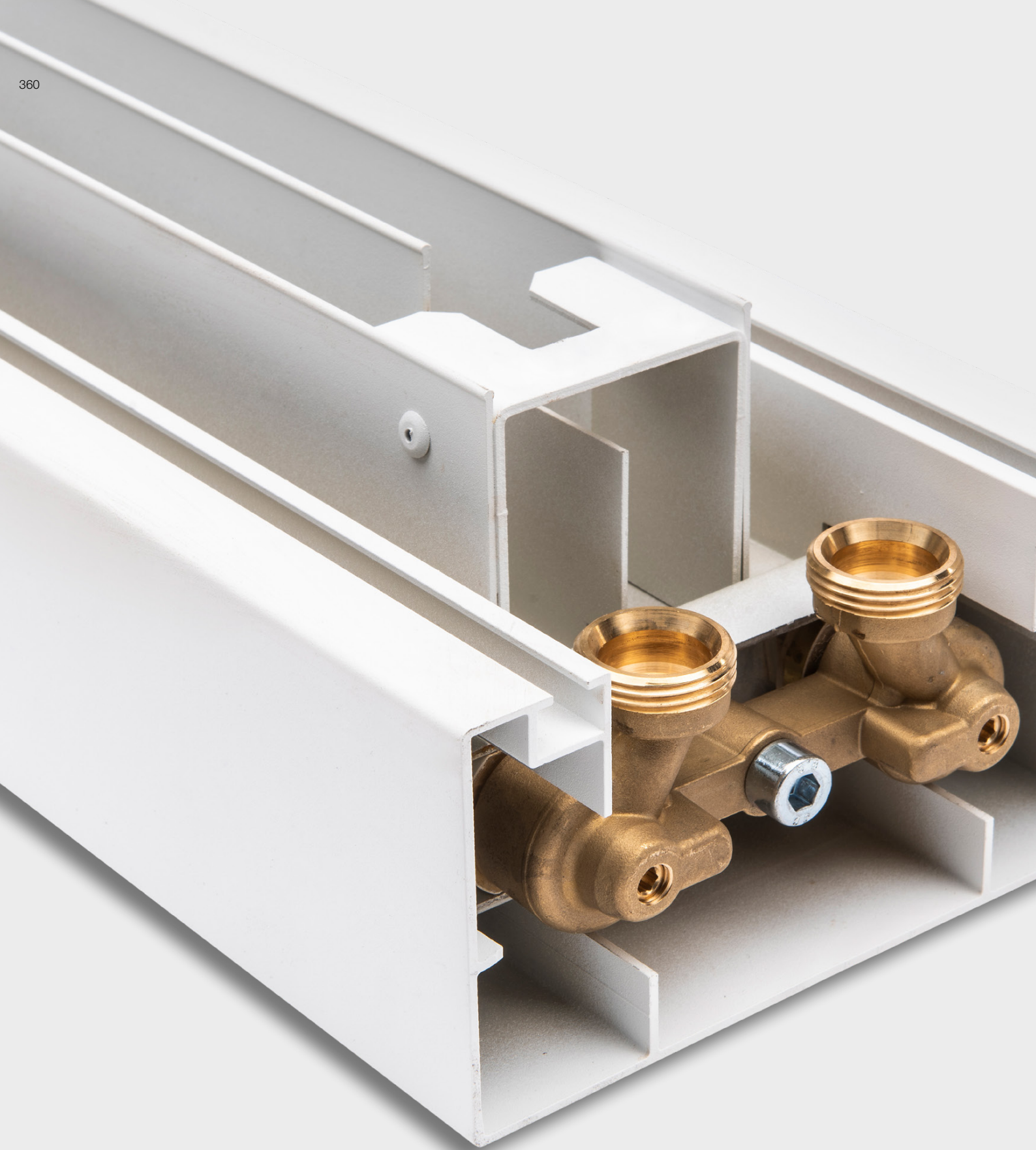



Techniek

Innovatie tot in elk detail.

Achter elke radiator schuilt een doorgedreven technologisch vernuft, uitgewerkt tot in de kleinste details.

Samen met experts uit de wetenschappelijke wereld ontwikkelt VASCO voortdurend slimme oplossingen die prestaties en efficiëntie naar een hoger niveau tillen.

Op de techniekpagina's vindt u meer informatie over aansluitsystemen, ventielen en correctiefactoren — want met de juiste kennis behaalt u een maximaal rendement.

1. MOGELIJKE AANSLUITSYSTEMEN

1.1. EÉNPIJPSSYSTEEM

Een éénpijpssysteem werd veel toegepast in de woningbouw in de jaren '70 en '80. Het is een serieschakeling van radiatoren.

Het retourwater van de vorige radiator is de aanvoer van de volgende radiator. Om te zorgen dat de watertemperatuur in de volgende radiator nog voldoende hoog is, dient men gebruik te maken van een ventiel met een bypass.

De bypass mengt het retourwater van de radiator met warmer aanvoerwater, waardoor de temperatuur van het water, dat bij de volgende radiator als aanvoer dient, hoger zal liggen. Hierbij kan er maximum 50% van het warm aanvoerwater gemengd worden. Voor een éénpijpssysteem bieden wij het mm-ventielset aan. Deze heeft een bypass die ingesteld kan worden. 

Opmerking: De vermogens van radiatoren worden altijd aangegeven bij 75/65/20°C. Omdat de aanvoertemperatuur van de volgende radiatoren lager ligt (dan 75°C) wordt er gebruik gemaakt van een correctiefactor om het juiste vermogen van de radiator te bepalen.

Deze factor is terug te vinden in de tabel met correctiefactoren p. 370.

De volledige installatie moet dus juist uitgerekend worden, zodat de warmteverliezen gecompenseerd worden.

1.2. TWEEPIJPSSYSTEEM

Hier kan men twee verschillende systemen in onderscheiden:

1. Uitgevoerd met koper- of kunststof leidingen
2. Uitgevoerd met stalen buizen

De ventielen die VASCO aanbiedt zijn geschikt voor tweepijpssystemen.

1.2.1. Systeem met koper- of kunststof leidingen

Dit systeem wordt het meest toegepast in de huidige woningbouw. Men vertrekt hier van een collector, waarbij elke radiator een aparte aanvoer- en retourleiding heeft.

1.2.2. Systeem met stalen leidingen

Dit systeem werd veel toegepast in de jaren '80.

Hierbij worden er twee stalen buizen rond de buitenwanden van de woning geplaatst.

Eén buis wordt gebruikt voor het aanvoerwater en één voor het retourwater. Elke radiator wordt apart op deze buizen aangesloten.

1 Eénpijpssysteem

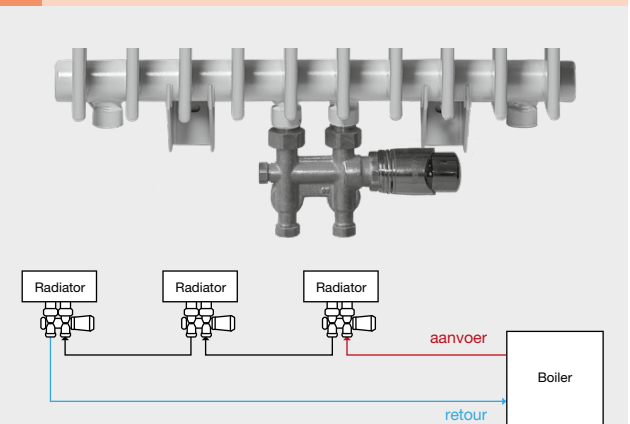

2 mm-ventielset

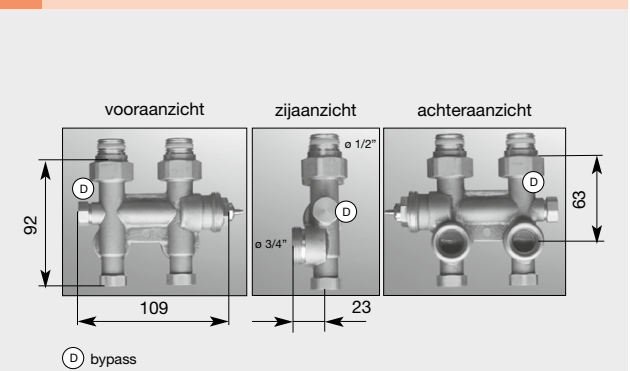

3 Systeem met koper- of kunststof leidingen

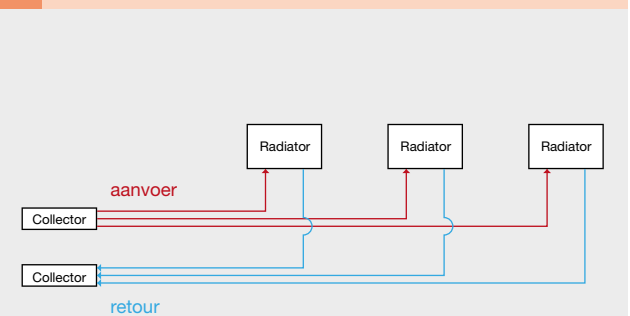

4 Systeem met stalen leidingen

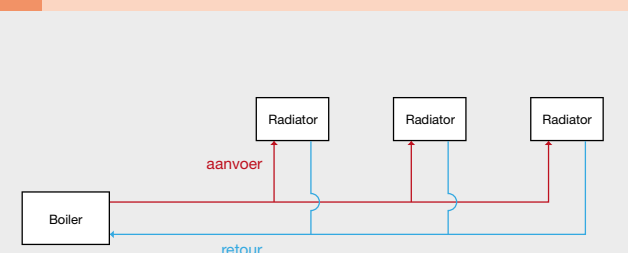

PRIJSGROEP: VPG10 - ACC.

1.3. GEÏNTEGREERD VENTIEL

Een geïntegreerd ventiel is beschikbaar bij de volgende radiatoren:

geïntegreerd ventiel	thermostaatkop	positie aanvoer	meerprijs	thermostaatkop incl.
Niva Horizontaal (standaard)	rechts	links	0	ja
Niva Soft NS2L1	rechts	rechts	€ 172	ja
Viola-A Horizontaal	rechts/links*	links/rechts*	€ 120	neen
FlatLine (standaard)	rechts	links	0	neen
Flat-Plint-Line (standaard)	rechts	links	0	neen
Ritmo Horizontaal	rechts/links**	rechts/links**	€ 85	neen

* bij thermostaatkop rechts moet aanvoer links, bij thermostaatkop links moet aanvoer rechts

** de radiator is te spiegelen zodat de thermostaatkop links of rechts gemonteerd kan worden (thermostaatkop apart te bestellen), voor meer details zie aansluitingen

Gelieve bij bestelling de code in te geven bij 'Afwerking':

thermostaatkop (kleur)	kleurcode
wit	code 03
chrom	code 04

Voor Viola-A Horizontaal, FlatLine, Flat-Plint-Line en Niva Horizontaal dienen geen codes opgegeven te worden.

- **Viola-A Horizontaal:** thermostaatkop apart te bestellen p. 254
- **FlatLine:** thermostaatkop apart te bestellen p. 289
- **Niva Horizontaal:** witte kop wordt meegeleverd bij witte radiator (S600/9016) - chrom kop bij andere kleuren

De insert kan exact vooringesteld worden. De radiator met geïntegreerd ventiel is kant-en-klaar voorgeïntegreerd in de fabriek.

HET GEÏNTEGREERD VENTIEL BIJ DE VIOLA-A HORIZONTAAL 5

(Vanaf 4 buizen mogelijk)

HET GEÏNTEGREERD VENTIEL BIJ DE NIVA HORIZONTAAL 6

De Niva Horizontaal wordt standaard (**geen meerprijs**) geleverd met een geïntegreerd ventiel (altijd aan de rechterkant). De aansluitingen zijn 50mm van elkaar en hebben 3/4" buitendraad (euroconus). De aanvoer moet altijd op de linkerkant van de 50mm aansluiting aangesloten worden. De insert is gemonteerd in de aansluiting 6.

Opmerking: Wil men de radiator niet aansluiten via het geïntegreerd ventiel, maar een andere aansluiting: dan moet de insert gedemonteerd worden. Men heeft dan wel de mogelijkheid om de aanvoer en retour te wisselen. De temperatuurregeling gebeurt dan door een ventiel met thermostaatkop dat aangekocht moet worden (niet in het VASCO-assortiment).

HET GEÏNTEGREERD VENTIEL BIJ DE NIVA SOFT

De Niva Soft wordt op aanvraag geleverd met een geïntegreerd ventiel (thermostaatkop aan de rechterkant). De aansluitingen staan op 50mm van elkaar in het midden onderaan de radiator. De aanvoer moet altijd op de rechterkant aangesloten te worden.

HET GEÏNTEGREERD VENTIEL BIJ DE FLATLINE 7

De FlatLine wordt standaard geleverd met een geïntegreerd ventiel (altijd aan de rechterkant). Er kan, wanneer aangesloten op de **middenaansluiting of de 50mm aan de rechterkant**, gebruik gemaakt worden van de thermostaatfunctie. De aanvoer moet altijd op de linkerkant van de 50mm aansluiting aangesloten worden. De insert is gemonteerd in de aansluiting 6.

5 Het geïntegreerd ventiel bij de Viola-A Horizontaal



art. nr. 1182 301 0000 0099
prijs €173

6 Het geïntegreerd ventiel bij de Niva Horizontaal

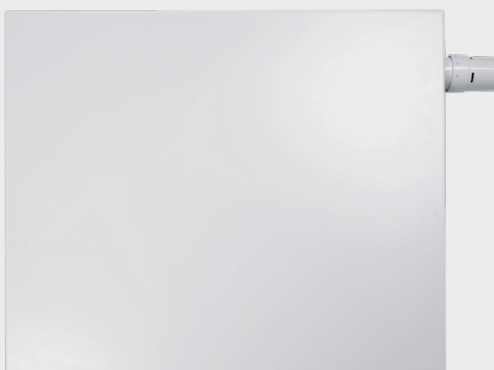

niet mogelijk voor stadsverwarming
art. nr. 1182 300 0000 0099
prijs €173

7 Insert FlatLine



1.4. STROMINGSBUIS

Bij aansluiting 4-5 (= bovenaan) moet een speciale stromingsbuis in de collector bovenaan geplaatst worden (in de retouraansluiting). In dit geval geeft de onderste buis minder warmte af dan de overige.

Opmerking: De voorgemonteerde stromingsbuis moet verwijderd worden.

art. nr.		
118800100000000	Stromingsbuis bovenaansluiting 700 mm	Carré Bad
118800500000000	Stromingsbuis bovenaansluiting 930 mm	Zana Bad
118800900000000	Stromingsbuis bovenaansluiting 1450 mm	Carré Bad
118801000000000	Stromingsbuis bovenaansluiting 1330 mm	Zana Bad
118801200000000	Stromingsbuis bovenaansluiting 1690 mm	Carré Bad
118801500000000	Stromingsbuis bovenaansluiting 1770 mm	Zana Bad
118801600000000	Stromingsbuis bovenaansluiting 1950 mm	Bano

Prijs stromingsbuis (=stijgbuis) / stuk: € 20

2. VENTIELEN

2.1. MM DESIGN-VENTIELSET

MM design-ventielset haaks / MM design-ventielset recht

- Aansluiting

De aansluiting op het ventielset bedraagt 2 x 1/2" binnendraad. Het VASCO-design-ventielset wordt standaard met een mooie design-thermostaatkop geleverd. **Bij toepassing van het VASCO-design-ventielset moet de aanvoer rechts op het ventiel aangesloten worden** (zie aanduiding op het ventiel). De eventuele stromingsbuis moet altijd aan de kant van de aanvoer gemonteerd worden. Bij het aansluiten van de aanvoer op links, werkt het design-ventielset niet.

Oplossing: omkeerstuk monteren, maar het drukverlies over het ventiel wordt groter (zie diagram voor omkeerstuk p. 365). Dit is belangrijk voor het hydraulisch evenwicht. **9 12**

- Voorinstelling

Afhankelijk van het gewenste drukverlies kan men, aan de hand van het diagram voor design-ventielset hiernaast, het ventiel instellen. **11 12** Het VASCO-design-ventielset is geschikt voor tweepijpsinstallaties (geen éénpuntsinstallatie). De 2 aansluitingen zijn volledig afsluitbaar zodat voor eventueel behangwerk of service de radiator afneembaar is zonder de volledige CV-installatie te moeten ledigen. Voor het afsluiten van de aansluiting, gelieve op de thermostaatkopzijde het standaard geleverde kunststof-afdekkapje op het ventiel te zetten en dan te sluiten. De retour kan u sluiten met de inbusschroef die zich aan de onderkant van het ventiel bevindt. **10**

Haaks:

kleur	art. nr.	prijs
wit	1182 103 0000 9016	€ 171
zwart ^M	1182 103 0000 9005	€ 190
chrom	1182 103 0000 0099	€ 190

^M mat zwart

Recht:

kleur	art. nr.	prijs
chrom	1182 104 0000 0099	€ 190

PRIJSGROEP: VPG10 - ACC.

8 MM design-ventielset haaks / MM design-ventielset recht

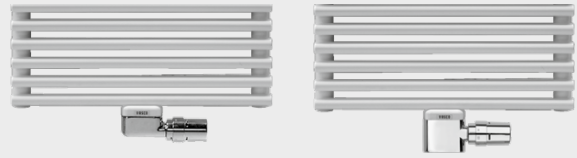

9 Omkeerstuk



art. nr. 1182.203.0000.0000
prijs €91

10 MM design-ventielset haaks / MM design-ventielset recht

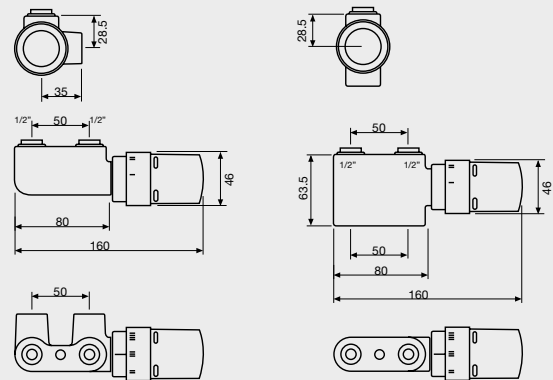

HAAKS DESIGN-VENTIELSET

RECHT DESIGN-VENTIELSET

11 Drukverliesdiagram voor design-ventielset MM

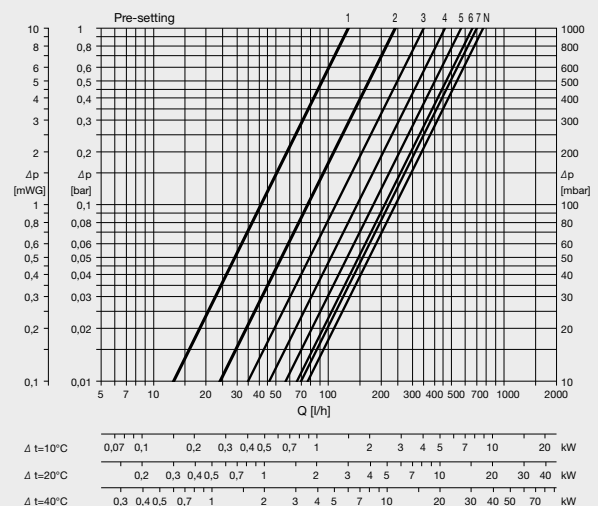

PRIJSGROEP: VPG10 - ACC.

Koppelingen voor het MM design-ventielset

- Voor buis koper Ø 10 mm - kleur vernikkeld art. nr. 118220800000000 **Prijs: €9/stuk**
- Voor buis koper Ø 12 mm - kleur vernikkeld art. nr. 118220600000000 **Prijs: €9/stuk**
- Voor buis koper Ø 14 mm - kleur vernikkeld art. nr. 118220900000000 **Prijs: €9/stuk**
- Voor buis koper Ø 15 mm - kleur vernikkeld art. nr. 118220700000000 **Prijs: €9/stuk**
- Voor buis koper Ø 16 mm - kleur vernikkeld art. nr. 118221000000000 **Prijs: €9/stuk**
- Voor PEX/meerlagenbuis (met en zonder aluminiumlaag) 14 x 2 mm art. nr. 118220500000000 **Prijs: €13/stuk**
- Voor PEX/meerlagenbuis (met en zonder aluminiumlaag) 16 x 2 mm art. nr. 118220400000000 **Prijs: €13/stuk**



Koper

PEX/meerlagig

Opmerking: Het MM-design-ventielset kan enkel toegepast worden bij de monoblok-middenaansluiting (1MM8).

2.2. 1-8 DESIGN-VENTIELSET 13 14 15

1-8 design-ventielset links			1-8 design-ventielset rechts		
kleur	art. nr.	prijs	kleur	art. nr.	prijs
wit	118210100009016	€ 212	wit	118210200009016	€ 212
chroom	118210100000099	€ 234	chroom	118210200000099	€ 234

Opgelet : De thermostaatkop moet in de retour gemonteerd worden. Het ventielset 1-8 is toepasbaar bij de radiatoren met een vermogen volgens onderstaande tabel:

ΔT_{v-Tr}	temperatuursregime			vermogen (Watt)
10	75 / 65	70 / 60	55 / 45	1300
15	80 / 65	70 / 55	60 / 45	1950
20	80 / 60	70 / 50	60 / 40	2600

Tv = Temperatuur voorloop / Tr = Temperatuur retour

Koppelingen voor het MM design-ventielset

- Voor buis koper Ø 10 mm - kleur vernikkeld art. nr. 118220800000000 **Prijs: €9/stuk**
- Voor buis koper Ø 12 mm - kleur vernikkeld art. nr. 118220600000000 **Prijs: €9/stuk**
- Voor buis koper Ø 14 mm - kleur vernikkeld art. nr. 118220900000000 **Prijs: €9/stuk**
- Voor buis koper Ø 15 mm - kleur vernikkeld art. nr. 118220700000000 **Prijs: €9/stuk**
- Voor buis koper Ø 16 mm - kleur vernikkeld art. nr. 118221000000000 **Prijs: €9/stuk**
- Voor PEX/meerlagenbuis (met en zonder aluminiumlaag) 14 x 2 mm art. nr. 118220500000000 **Prijs: €13/stuk**
- Voor PEX/meerlagenbuis (met en zonder aluminiumlaag) 16 x 2 mm art. nr. 118220400000000 **Prijs: €13/stuk**



Koper

PEX/meerlagig

12 Drukverliesdiagram voor omkeerstuk

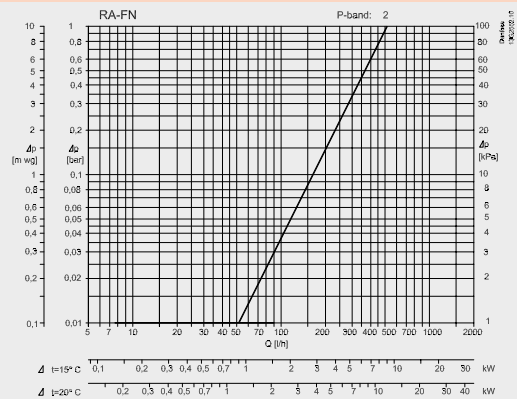

13 1-8 design-ventielset links / 1-8 design-ventielset rechts



14 1-8 design-ventielset

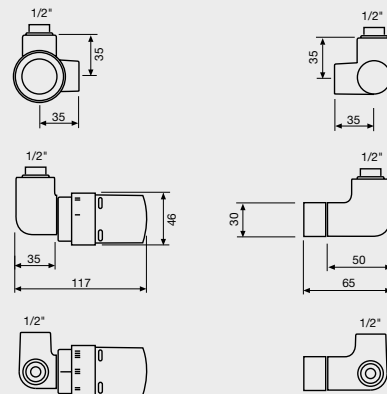

VENTIELSET 1-8

15 Drukverliesdiagramma's voor design-ventielset 1-8

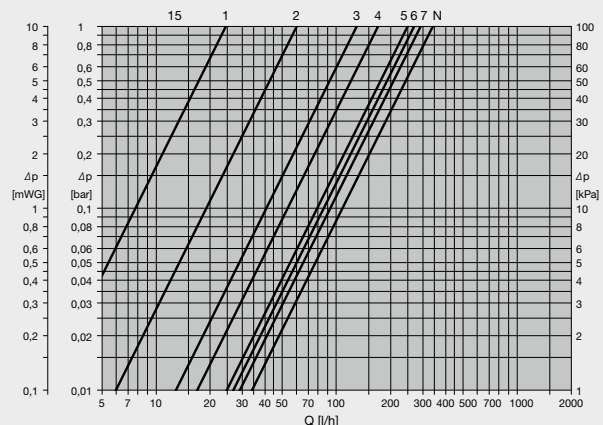

2.3. VENTIELSET HAAKS KLEUR

Met de gekleurde ventielen van VASCO kies je niet alleen voor technische topkwaliteit, maar ook voor een stijlvolle afwerking die perfect aansluit bij je designradiator. Waar traditionele ventielen vaak als storend detail opvallen, vormen de VASCO ventielen juist een harmonieus geheel – subtiel geïntegreerd dankzij hun bijpassende kleur. Ze zijn beschikbaar in maar liefst 11 kleuren, zodat je altijd een perfecte match vindt.

Met dit ventielset combineer je comfort, efficiëntie én esthetiek in één verfijnd detail dat echt het verschil maakt.

Maak van je verwarming een statement – tot in de kleinste afwerking.

- Werkingstemperatuur tot 120 °C
- Nominale druk 10 bar
- Hartafstand 50 mm
- Muuraansluiting
- Enkel tweepijpsysteem
- Aansluiting radiatorzijde: ½"
- Koppelingen PEX 16 x 2 mm en koper 15 x 1 mm inbegrepen
- Thermostaatkop in retour

Afhankelijk van het gewenste drukverlies kan men, aan de hand van het diagram voor ventielset haaks kleur hiernaast, het ventiel instellen.  

De set bevat:

- ventiel
- 2 koppelingen voor PEX/meerlagig 16 x 2 mm en 2 koppelingen voor koper 15 x 1 mm
- 1 afdekplaatje/rosette voor tegen de muur
- 2 rechte afdekbuisjes voor de leidingen
- 2 aansluitnippels ½"
- thermostaatkop



Ventielset haaks kleur

kleur	art. nr.		prijs
	links	rechts	
9016	1182 105 0000 9016	1182 106 0000 9016	€201
9005	1182 105 0000 9005	1182 106 0000 9005	€212
9005 MT	1182 105 0000 K002	1182 106 0000 K002	€212
9829	1182 105 0000 9829	1182 106 0000 9829	€212
7016	1182 105 0000 7016	1182 106 0000 7016	€212
M301	1182 105 0000 0301	1182 106 0000 0301	€212
S600	1182 105 0000 0600	1182 106 0000 0600	€212
9810	1182 105 0000 9810	1182 106 0000 9810	€212
9899	1182 105 0000 9899	1182 106 0000 9899	€212
9834	1182 105 0000 9834	1182 106 0000 9834	€212
Chroom	1182 105 0000 0099	1182 106 0000 0099	€212

PRIJSGROEP: VPG10 - ACC.

16 Ventielset haaks kleur

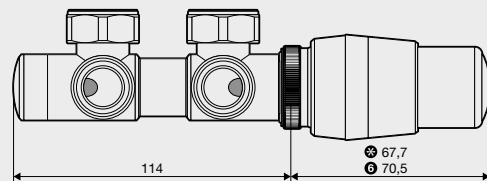
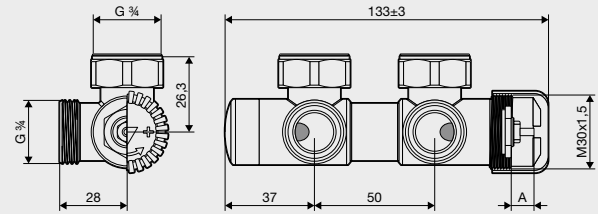

Traffic White
RAL 9016

NEW



Jet Black (structure)
RAL 9005



Black Mat
RAL 9005 MT



Graphit Metallic
9829



Anthracite Grey
RAL 7016



Anthracite January
M301



White Fine Texture
S600



Quarts Brown
9810



Gold
9899



Bronze Champagne
9834



Chroom

17 Doorstroomschema voor ventielset haaks kleur-aansluiting (thermostatisch binnenwerk)

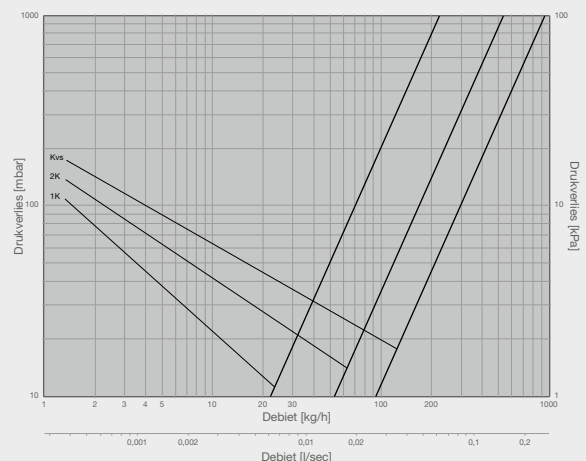

De openingsgraad van het ventiel	1K	2K	Kvs
Kv	0,2	0,5	0,9
Tolerantie	± 10%		

PRIJSGROEP: VPG10 - ACC.

Thermostaatkop

kleur	art. nr.	prijs
9016	1182 030 0000 9016	€40
9005	1182 030 0000 9005	€48
9005 MT	1182 030 0000 K002	€48
9829	1182 030 0000 9829	€48
7016	1182 030 0000 7016	€48
M301	1182 030 0000 0301	€48
S600	1182 030 0000 0600	€48
9810	1182 030 0000 9810	€48
9899	1182 030 0000 9899	€48
9834	1182 030 0000 9834	€48
Chroom	1182 030 0000 0099	€48

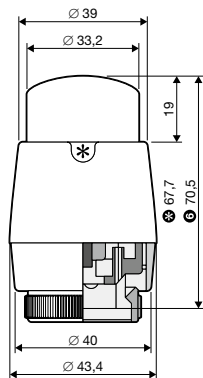

2.4. mm-VENTIELSET 19

Het ventiel is altijd haaks naar de muur gericht.

Zowel van toepassing bij de NIEUWE monoblokmiddenaansluiting 1MM8 (LB) als bij de middenaansluiting 1mm8 (LM). De aansluiting op het ventielset bedraagt 2 x 3/4" buitendraad. Bij toepassing van het VASCO mm ventielset is omwisseling van vertrek en retour mogelijk. De eventuele stromingsbuis moet altijd aan de kant van de aanvoer gemonteerd worden.

- Voorinstelling

Afhankelijk van het gewenst drukverlies kan men aan de hand van de diagrammen op p. 367 het ventiel instellen. Het VASCO mm ventielset kan gebruikt worden voor één- of tweepijpsinstallaties. 20

Ingeval van tweepijpsinstallaties: bypass in de gesloten stand laten staan. Drukverlies instellen aan zeskantmoer met schaalverdeling 1 tot en met 6.

Ingeval van éénpijpsinstallaties: zeskantmoer op cijfer 6 instellen. Bypass vanuit de gesloten stand (fabrieksinstelling) een aantal omwentelingen terugdraaien volgens diagram op p. 367. 20

De aan- en terugvoerleiding is volledig afsluitbaar opdat voor eventueel behangwerk of service de radiator afneembaar is zonder de volledige CV-installatie te moeten ledigen. Omkeerstuk is niet nodig.

Door toepassing van het VASCO mm ventielset is een voorinstelling in functie van die overeenkomstige warmtebehoefte aan de afzonderlijke design-radiatoren mogelijk. Deze voorinstelling (kv-waarde) kan ook tijdens het bedrijf worden veranderd totdat de warmteverdeling optimaal is ingesteld. De kv waarde wordt aan de zeskantmoer ingesteld (d.m.v. een steeksleutel 13). U kan zelf uit onderstaande types de thermostaatkop kiezen.



wit
art. nr. 11911630102
prijs €54



chroom
art. nr. 11911631102
prijs €69

18 Doorstroomschema voor ventielset haaks kleur-aansluiting (afsluitbaar binnenwerk)

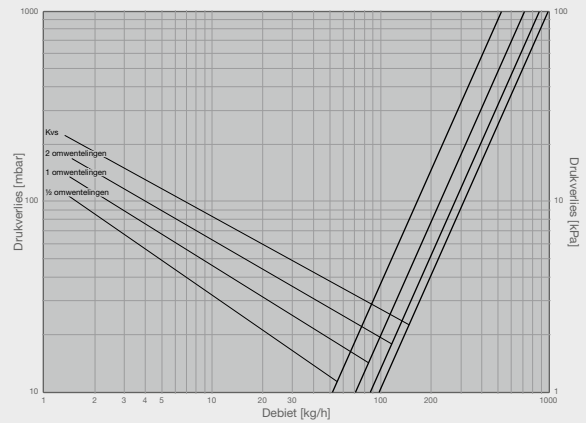

Aantal omwentelingen om het ventiel te openen	½	1	2	Kvs
Kv	0,5	0,7	0,85	0,9
Tolerantie	± 10%			

19 mm-Ventielset

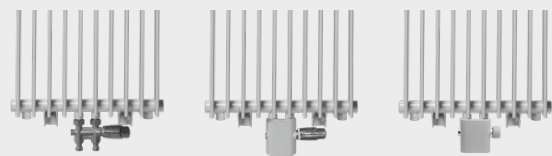

20 Drukverliesdiagram voor mm-ventielset

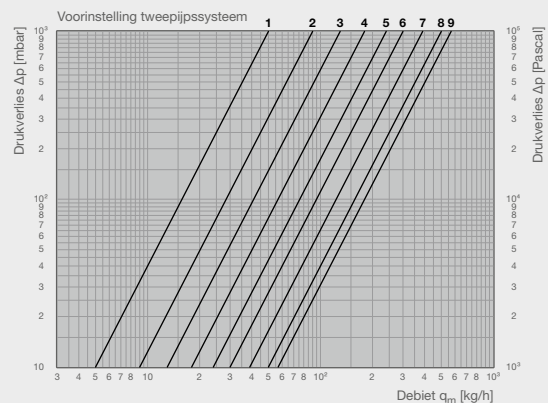

P-Afwijking	2K								
Voorinstelling	1	2	3	4	5	6	7	8	9
kv	0,05	0,09	0,13	0,18	0,24	0,30	0,39	0,50	0,57

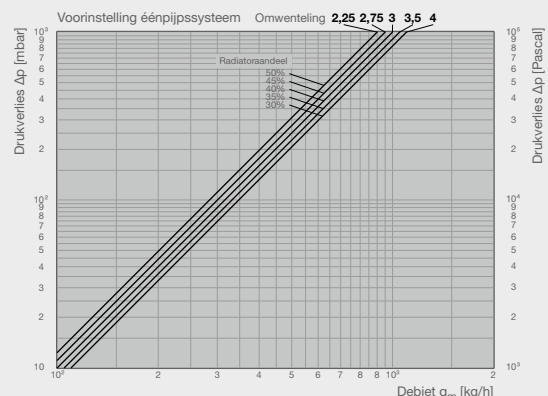

P-Afwijking	2K				
Bypass-Omwenteling	2,25	2,75	3	3,5	4
kv	0,90	0,95	1,00	1,05	1,10

Opgepast: aansluiting M30 x 1,5 is vereist.

Het mm ventiel heeft een achteraansluiting 2x 3/4" buitendraad met manuele draaikop en een afdekkapje.

Het afdekkapje met rechte onderkant is verkrijgbaar in de volgende kleuren:

- RAL 9016
Art. nr.: 1182 001 0000 9016
Prijs: €150
- Chroom
Art. nr.: 1182 001 0000 0099
Prijs: €173

Het afdekkapje met gebogen onderkant is verkrijgbaar in de volgende kleuren:

- RAL 9016
Art. nr.: 1182 002 0000 9016
Prijs: €150

Volgende producten zijn ook verkrijgbaar bij het mm ventiel:

Kniekoppeling voor thermostaatkop

Deze kan u apart bestellen en zorgt ervoor dat de thermostaatkop naar voren gericht is en niet opzij. Dit is vooral aan te raden bij smalle radiatoren om een goede bevestiging te garanderen. Deze kniekoppeling voor de thermostaatkop is enkel in RAL 9016 verkrijgbaar.

Art. nr.: 1182 201 0000 0000
Prijs: €35

Bocht 90°

Deze kan gebruikt worden bij badkamerradiatoren.
Gebruik: vloeraansluiting (verticaal) i.p.v. muuraansluiting (horizontaal)

Art. nr.: 1182 202 0000 0000
Prijs: €35/set

Koppelingen voor het mm-ventielset

- Voor buis koper Ø 10 mm - kleur vernikkeld
art. nr. 1182 250 0000 0000 **Prijs: €10/stuk**
- Voor buis koper Ø 12 mm - kleur vernikkeld
art. nr. 1182 251 0000 0000 **Prijs: €10/stuk**
- Voor buis koper Ø 14 mm - kleur vernikkeld
art. nr. 1182 252 0000 0000 **Prijs: €10/stuk**
- Voor buis koper Ø 15 mm - kleur vernikkeld
art. nr. 1182 253 0000 0000 **Prijs: €10/stuk**
- Voor buis koper Ø 16 mm - kleur vernikkeld
art. nr. 1182 254 0000 0000 **Prijs: €10/stuk**
- Voor buis koper Ø 18 mm - kleur vernikkeld
art. nr. 1182 255 0000 0000 **Prijs: €10/stuk**
- Voor PEX/meerlagenbuis (met en zonder aluminiumlaag) 14 x 2 mm
art. nr. 1182 256 0000 0000 **Prijs: €13/stuk**
- Voor PEX/meerlagenbuis (met en zonder aluminiumlaag) 16 x 2 mm
art. nr. 1182 257 0000 0000 **Prijs: €13/stuk**



Koper

PEX/meerlagig

PRIJSGROEP: VPG10 - ACC.

21 Kniekoppeling voor thermostaatkop

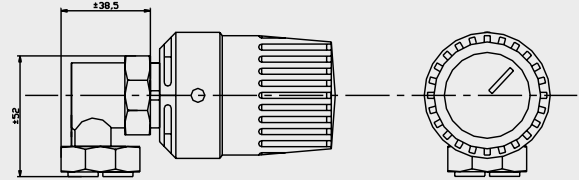

22 Bocht 90°

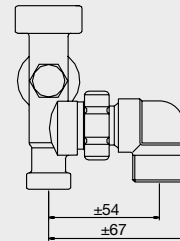

23 Onderblok haaks 50 mm 3/4"

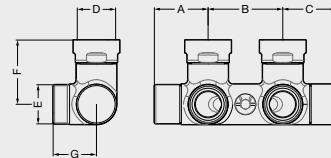

D	A	B	C	E	F	G
3/4" F	36	50	36	3/4" EK	43	29

24 Onderblok ventiel haaks 50 mm 3/4"

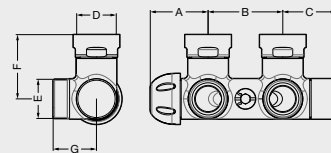

D	A	B	C	E	F	G
3/4" F	39	50	36	3/4" EK	44	30

25 Onderblok haaks 50 mm 1/2"

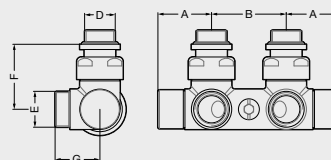

D	A	B	E	F	G
1/2"	36	50	3/4" EK	44	30

2.5. VENTIEL CV/WV (centrale verwarming/vloerverwarming) **26** **UITLOPEND**

UITLOPEND. Leverbaar zolang de voorraad strekt

Samenstelling en werking

De aansluitgarnituur bestaat uit een instelbaar thermostaatventiel, een thermostaatkop, een afsluiter en een retourtemperatuurbegrenzer voor een tweepijpsradiatorsysteem in combinatie met een vloerverwarmingsskring.

Het thermostaatventiel met meegeleverde thermostaatkop regelt in combinatie met een radiator de ruimtetemperatuur. Het inregelen van de vloerverwarming gebeurt onafhankelijk van het thermostaatventiel door het begrenzen van de retourtemperatuur.

Bedrijfstemperatuur: 2 °C tot 70 °C

Max. bedrijfsdruk: 10 bar

Vloeistof: Water en geschikte water-glycolmengsels volgens richtlijn VDI 2035. Niet geschikt voor stoom, olieachtige en agressieve vloeistoffen.

Regelbereik retourtemperatuur: 10 °C tot 40 °C



Vertrekkend van warmwatertemperatuur **75/65/20°C**
 en n-exponent: 1,3 (nieuwe Euro-norm).

Voorbeeld :

Vermogen nodig: 1050 Watt
 Kamertemperatuur: $T_i = 22^\circ$
 Waterregime: 70 / 50° C
 d.w.z.
 $T_v = 70^\circ$ (aanvoer) = 70° C
 $T_r = 50^\circ$ (retour) = 50° C

Oplossing:

De correctiefactor = 0,70
 Radiatortype vb.
 1050: 0,70 = 1500 Watt
 bij regime 75/65/20 = $\Delta T50$
 (zie tabellen bij regime 75/65/20°C)





Tv °C	Ti °C	Tr °C													Ti °C
		25	30	35	40	45	50	55	60	65	70	75	80	85	
90	12	0,88	0,95	1,01	1,08	1,15	1,21	1,28	1,35	1,42	1,49	1,56	1,64	1,71	12
	15	0,81	0,87	0,94	1,00	1,07	1,13	1,20	1,27	1,34	1,41	1,48	1,55	1,62	15
	18	0,74	0,80	0,86	0,92	0,99	1,05	1,12	1,19	1,25	1,32	1,39	1,46	1,53	18
	20	0,69	0,75	0,81	0,87	0,94	1,00	1,07	1,13	1,20	1,27	1,34	1,41	1,48	20
	22	0,64	0,70	0,76	0,82	0,88	0,95	1,01	1,08	1,15	1,21	1,28	1,35	1,42	22
24	0,59	0,65	0,71	0,77	0,83	0,90	0,96	1,03	1,09	1,16	1,23	1,29	1,36	24	
85	12	0,82	0,88	0,95	1,01	1,08	1,15	1,21	1,28	1,35	1,42	1,49	1,56	12	
	15	0,75	0,81	0,87	0,94	1,00	1,07	1,13	1,20	1,27	1,34	1,41	1,48	15	
	18	0,68	0,74	0,80	0,86	0,92	0,99	1,05	1,12	1,19	1,25	1,32	1,39	18	
	20	0,63	0,69	0,75	0,81	0,87	0,94	1,00	1,07	1,13	1,20	1,27	1,34	20	
	22	0,58	0,64	0,70	0,76	0,82	0,88	0,95	1,01	1,08	1,15	1,21	1,28	22	
24	0,54	0,59	0,65	0,71	0,77	0,83	0,90	0,96	1,03	1,09	1,16	1,23	24		
80	12	0,76	0,82	0,88	0,95	1,01	1,08	1,15	1,21	1,28	1,35	1,42	12		
	15	0,69	0,75	0,81	0,87	0,94	1,00	1,07	1,13	1,20	1,27	1,34	15		
	18	0,62	0,68	0,74	0,80	0,86	0,92	0,99	1,05	1,12	1,19	1,25	18		
	20	0,57	0,63	0,69	0,75	0,81	0,87	0,94	1,00	1,07	1,13	1,20	20		
	22	0,53	0,58	0,64	0,70	0,76	0,82	0,88	0,95	1,01	1,08	1,15	22		
24	0,48	0,54	0,59	0,65	0,71	0,77	0,83	0,90	0,96	1,03	1,09	24			
75	12	0,70	0,76	0,82	0,88	0,95	1,01	1,08	1,15	1,21	1,28	12			
	15	0,63	0,69	0,75	0,81	0,87	0,94	1,00	1,07	1,13	1,20	15			
	18	0,56	0,62	0,68	0,74	0,80	0,86	0,92	0,99	1,05	1,12	18			
	20	0,51	0,57	0,63	0,69	0,75	0,81	0,87	0,94	1,00	1,07	20			
	22	0,47	0,53	0,58	0,64	0,70	0,76	0,82	0,88	0,95	1,01	22			
24	0,43	0,48	0,54	0,59	0,65	0,71	0,77	0,83	0,90	0,96	24				
70	12	0,64	0,70	0,76	0,82	0,88	0,95	1,01	1,08	1,15	12				
	15	0,57	0,63	0,69	0,75	0,81	0,87	0,94	1,00	1,07	15				
	18	0,50	0,56	0,62	0,68	0,74	0,80	0,86	0,92	0,99	18				
	20	0,46	0,51	0,57	0,63	0,69	0,75	0,81	0,87	0,94	20				
	22	0,42	0,47	0,53	0,58	0,64	0,70	0,76	0,82	0,88	22				
24	0,37	0,43	0,48	0,54	0,59	0,65	0,71	0,77	0,83	24					
65	12	0,58	0,64	0,70	0,76	0,82	0,88	0,95	1,01	12					
	15	0,51	0,57	0,63	0,69	0,75	0,81	0,87	0,94	15					
	18	0,45	0,50	0,56	0,62	0,68	0,74	0,80	0,86	18					
	20	0,41	0,46	0,51	0,57	0,63	0,69	0,75	0,81	20					
	22	0,36	0,42	0,47	0,53	0,58	0,64	0,70	0,76	22					
24	0,32	0,37	0,43	0,48	0,54	0,59	0,65	0,71	24						
60	12	0,53	0,58	0,64	0,70	0,76	0,82	0,88	12						
	15	0,46	0,51	0,57	0,63	0,69	0,75	0,81	15						
	18	0,40	0,45	0,50	0,56	0,62	0,68	0,74	18						
	20	0,35	0,41	0,46	0,51	0,57	0,63	0,69	20						
	22	0,31	0,36	0,42	0,47	0,53	0,58	0,64	22						
24	0,27	0,32	0,37	0,43	0,48	0,54	0,59	24							
55	12	0,47	0,53	0,58	0,64	0,70	0,76	12							
	15	0,41	0,46	0,51	0,57	0,63	0,69	15							
	18	0,34	0,40	0,45	0,50	0,56	0,62	18							
	20	0,30	0,35	0,41	0,46	0,51	0,57	20							
	22	0,26	0,31	0,36	0,42	0,47	0,53	22							
24	0,23	0,27	0,32	0,37	0,43	0,48	24								
50	12	0,42	0,47	0,53	0,58	0,64	12								
	15	0,35	0,41	0,46	0,51	0,57	15								
	18	0,29	0,34	0,40	0,45	0,50	18								
	20	0,26	0,30	0,35	0,41	0,46	20								
	22	0,22	0,26	0,31	0,36	0,42	22								
24	0,18	0,23	0,27	0,32	0,37	24									
45	12	0,36	0,42	0,47	0,53	12									
	15	0,30	0,35	0,41	0,46	15									
	18	0,25	0,29	0,34	0,40	18									
	20	0,21	0,26	0,30	0,35	20									
	22	0,17	0,22	0,26	0,31	22									
24	0,14	0,18	0,23	0,27	24										
40	12	0,31	0,36	0,42	12										
	15	0,26	0,30	0,35	15										
	18	0,20	0,25	0,29	18										
	20	0,16	0,21	0,26	20										
	22	0,13	0,17	0,22	22										
24	0,10	0,14	0,18	24											
35	12	0,26	0,31	12											
	15	0,21	0,26	15											
	18	0,16	0,20	18											
	20	0,12	0,16	20											
	22	0,09	0,13	22											
24	0,06	0,10	24												
30	12	0,22	12												
	15	0,16	15												
	18	0,12	18												
	20	0,08	20												
	22	0,06	22												
24	0,03	24													

NEW = Nieuw in 2026

• = Standaardkleur

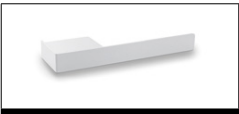
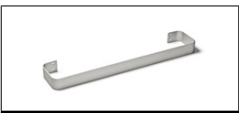
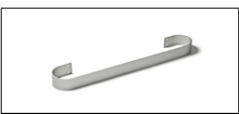
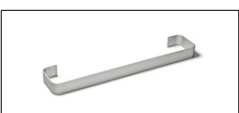

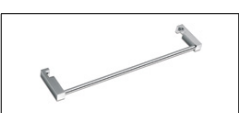

* INEO/INEO-EL kleuren, zie p. 25, 75

		CARISMA WHISPER	NIVA VENTILO-CONVECTOR	INEO*	TANO	IRIS-A	AGAVE-A	ASTER-A	ASTER HF-S	BANO	INEO-EL*	ONI-EL	BEAMS MONO-EL	TANO-EL	IRIS-A EL / BL / BL-MIX	AGAVE-A EL / BL	ASTER-A EL / BL / BL-MIX	ASTER HF-S EL	CARRÉ BAD EL / CARRÉ BAD BL	ZANA BAD EL	NIVA-EL / BL / MIXED HYBRIDE	E-BANO	E-BANO BLOWER	E-PANEL	BEAMS (MONO)	BRYCE (MONO)	ALU-ZEN	ZAROS	NIVA	CARRÉ	APCBE	ZANA	VIOLA-A	TULIPA-A	FLATLINE / FLAT-V-LINE / FLAT-PLINT-LINE	PRIMULA	RITMO	VINTAGE					
NOBLE	SAN 0019 Pergamon				•	•	•	•	•			•	•	•	•	•	•	•	•	•	•			•	•	•	•	•	•	•	•	•	•	•	•	•	•	•	•	•			
	9898 Silver				•	•	•	•	•			•	•	•	•	•	•	•	•	•	•	•			•	•	•	•	•	•	•	•	•	•	•	•	•	•	•	•	•		
	1035 Pearl Beige				•	•	•	•	•			•	•	•	•	•	•	•	•	•	•	•			•	•	•	•	•	•	•	•	•	•	•	•	•	•	•	•	•		
	9899 Gold NEW				•	•	•	•	•			•	•	•	•	•	•	•	•	•	•	•			•	•	•	•	•	•	•	•	•	•	•	•	•	•	•	•	•		
	9894 Curry				•	•	•	•	•			•	•	•	•	•	•	•	•	•	•	•			•	•	•	•	•	•	•	•	•	•	•	•	•	•	•	•	•		
9893 Bronze				•	•	•	•	•			•	•	•	•	•	•	•	•	•	•	•			•	•	•	•	•	•	•	•	•	•	•	•	•	•	•	•	•	•		
WHITE BLACK	RAL 9001 Cream White				•	•	•	•	•			•	•	•	•	•	•	•	•	•	•			•	•	•	•	•	•	•	•	•	•	•	•	•	•	•	•	•	•		
	S600 White Fine Texture		•		•	•	•	•	•			•	•	•	•	•	•	•	•	•	•	•			•	•	•	•	•	•	•	•	•	•	•	•	•	•	•	•	•		
	RAL 9016 Traffic White				•	•	•	•	•			•	•	•	•	•	•	•	•	•	•	•			•	•	•	•	•	•	•	•	•	•	•	•	•	•	•	•	•	•	
	RAL 9010 Pure White				•	•	•	•	•			•	•	•	•	•	•	•	•	•	•	•			•	•	•	•	•	•	•	•	•	•	•	•	•	•	•	•	•	•	
	9826 Brown Black				•	•	•	•	•			•	•	•	•	•	•	•	•	•	•	•			•	•	•	•	•	•	•	•	•	•	•	•	•	•	•	•	•	•	
9827 Grey Anthracite				•	•	•	•	•			•	•	•	•	•	•	•	•	•	•	•			•	•	•	•	•	•	•	•	•	•	•	•	•	•	•	•	•	•		
RAL 9005 Jet Black (structure)				•	•	•	•	•	•			•	•	•	•	•	•	•	•	•	•			•	•	•	•	•	•	•	•	•	•	•	•	•	•	•	•	•	•		
NATURAL GREY MATT	N500 Mist White				•	•	•	•	•			•	•	•	•	•	•	•	•	•	•			•	•	•	•	•	•	•	•	•	•	•	•	•	•	•	•	•	•	•	
	N502 Sand Light				•	•	•	•	•			•	•	•	•	•	•	•	•	•	•	•			•	•	•	•	•	•	•	•	•	•	•	•	•	•	•	•	•	•	
	N503 Sand				•	•	•	•	•			•	•	•	•	•	•	•	•	•	•	•			•	•	•	•	•	•	•	•	•	•	•	•	•	•	•	•	•	•	•
	N504 Platina Grey				•	•	•	•	•			•	•	•	•	•	•	•	•	•	•	•			•	•	•	•	•	•	•	•	•	•	•	•	•	•	•	•	•	•	•
	N505 Dust Grey				•	•	•	•	•			•	•	•	•	•	•	•	•	•	•	•			•	•	•	•	•	•	•	•	•	•	•	•	•	•	•	•	•	•	•
	N506 Warm Grey				•	•	•	•	•			•	•	•	•	•	•	•	•	•	•	•			•	•	•	•	•	•	•	•	•	•	•	•	•	•	•	•	•	•	•
	N507 Brown Grey				•	•	•	•	•			•	•	•	•	•	•	•	•	•	•	•			•	•	•	•	•	•	•	•	•	•	•	•	•	•	•	•	•	•	•
PURE GREY MATT	RAL 9003 Signal White		•		•	•	•	•	•			•	•	•	•	•	•	•	•	•	•			•	•	•	•	•	•	•	•	•	•	•	•	•	•	•	•	•	•	•	
	RAL 7015 Slate Grey				•	•	•	•	•			•	•	•	•	•	•	•	•	•	•	•			•	•	•	•	•	•	•	•	•	•	•	•	•	•	•	•	•	•	•
	RAL 7016 Anthracite Grey				•	•	•	•	•			•	•	•	•	•	•	•	•	•	•	•			•	•	•	•	•	•	•	•	•	•	•	•	•	•	•	•	•	•	•
METALLIC GREY STRUCTURE	M307 Grey Aluminium				•	•	•	•	•			•	•	•	•	•	•	•	•	•	•			•	•	•	•	•	•	•	•	•	•	•	•	•	•	•	•	•	•	•	
	M306 White Aluminium				•	•	•	•	•			•	•	•	•	•	•	•	•	•	•	•			•	•	•	•	•	•	•	•	•	•	•	•	•	•	•	•	•	•	•
	M303 Grey White January				•	•	•	•	•			•	•	•	•	•	•	•	•	•	•	•			•	•	•	•	•	•	•	•	•	•	•	•	•	•	•	•	•	•	•
	M302 Aluminium Grey January				•	•	•	•	•			•	•	•	•	•	•	•	•	•	•	•			•	•	•	•	•	•	•	•	•	•	•	•	•	•	•	•	•	•	•
	M301 Anthracite January				•	•	•	•	•			•	•	•	•	•	•	•	•	•	•	•			•	•	•	•	•	•	•	•	•	•	•	•	•	•	•	•	•	•	•
	M300 Black January				•	•	•	•	•			•	•	•	•	•	•	•	•	•	•	•			•	•	•	•	•	•	•	•	•	•	•	•	•	•	•	•	•	•	•
M304 Brown January				•	•	•	•	•			•	•	•	•	•	•	•	•	•	•	•			•	•	•	•	•	•	•	•	•	•	•	•	•	•	•	•	•	•	•	
BLUE GREEN MINERAL	9802 Mid Blue				•	•	•	•	•			•	•	•	•	•	•	•	•	•	•			•	•	•	•	•	•	•	•	•	•	•	•	•	•	•	•	•	•	•	
	9803 Grey Blue				•	•	•	•	•			•	•	•	•	•	•	•	•	•	•	•			•	•	•	•	•	•	•	•	•	•	•	•	•	•	•	•	•	•	
	9805 Jade Green				•	•	•	•	•			•	•	•	•	•	•	•	•	•	•	•			•	•	•	•	•	•	•	•	•	•	•	•	•	•	•	•	•	•	
TERRA COTTA MINERAL	9808 Dark Brown				•	•	•	•	•			•	•	•	•	•	•	•	•	•	•			•	•	•	•	•	•	•	•	•	•	•	•	•	•	•	•	•	•	•	•
	9809 Rust Brown				•	•	•	•	•			•	•	•	•	•	•	•	•	•	•	•			•	•	•	•	•	•	•	•	•	•	•	•	•	•	•	•	•	•	•
	9810 Quarts Brown				•	•	•	•	•			•	•	•	•	•	•	•	•	•	•	•			•	•	•	•	•	•	•	•	•	•	•	•	•	•	•	•	•	•	•
	9811 Light Beige				•	•	•	•	•			•	•	•	•	•	•	•	•	•	•	•			•	•	•	•	•	•	•	•	•	•	•	•	•	•	•	•	•	•	•
9816 Carmine Red				•	•	•	•	•			•	•	•	•	•	•	•	•	•	•	•			•	•	•	•	•	•	•	•	•	•	•	•	•	•	•	•	•	•	•	
NIEUW IN 2026	9831 Metallic Beige NEW				•	•	•	•	•			•	•	•	•	•	•	•	•	•	•			•	•	•	•	•	•	•	•	•	•	•	•	•	•	•	•	•	•	•	
	9832 Metallic Brown NEW				•	•	•	•	•			•	•																														

art. nr.	afmetingen (b)	prijs €	kleur	ONI O-NP / O-NP-EL	BEAMS	BRYCE	ALU-ZEN	ZAROS VERTICAAL	NIVA-A BLOWER NIVA-EL-BL-A	NIVA NIVA-EL / NTL1-EL-MIX	NIVA NTL1	NIVA N2L1	NIVA NTL1-ES	NIVA N2L1-ES	NIVA SOFT NTL1	NIVA SOFT NS2L1	CARRÉ PLUS	CARRÉ CPV2-ZB	ZANA ZV-1	
 handdoekbeugel MULTI+ rechts	handdoekbeugel MULTI+ rechts 1183 734 0000 0600 1183 734 0000 9005	600 mm	218	S600	•	•	•	•	•	•	•	•	•	•	•	•	•	•	•	
		600 mm	218	RAL 9005 S	•	•	•	•	•	•	•	•	•	•	•	•	•	•	•	•
 handdoekbeugel MULTI+ links	handdoekbeugel MULTI+ links 1183 735 0000 0600 1183 735 0000 9005	600 mm	218	S600	•	•	•	•	•	•	•	•	•	•	•	•	•	•	•	
		600 mm	218	RAL 9005 S	•	•	•	•	•	•	•	•	•	•	•	•	•	•	•	•
 handdoekbeugel	handdoekbeugel 1183 262 0000 0000 1183 263 0000 0000 1183 264 0000 0000	380 mm	174	aluminium	•															
		550 mm	174	aluminium	•															
		720 mm	174	aluminium	•															
 handdoekbeugel	handdoekbeugel 1183 234 0000 0000 1183 235 0000 0000 1183 236 0000 0000 1183 237 0000 0000	435 mm	174	aluminium			•													
		510 mm	174	aluminium			•													
		585 mm	174	aluminium			•													
		660 mm	174	aluminium			•													
 handdoekbeugel	handdoekbeugel 1183 244 0000 0000 1183 245 0000 0000 1183 246 0000 0000 1183 247 0000 0000	375 mm	174	aluminium			•													
		450 mm	174	aluminium			•													
		525 mm	174	aluminium			•													
		600 mm	174	aluminium			•													
 handdoekbeugel	handdoekbeugel 1183 238 0000 0099	720 mm	174	chroom				•												
 handdoekbeugel	handdoekbeugel 1183 213 0000 0099 1183 214 0000 0099 1183 214 0000 9993 1183 215 0000 0099 1183 215 0000 9993 1183 216 0000 0099	440 mm	201	chroom						•										
		540 mm	201	chroom							•									
		540 mm	201	inox							•									
		640 mm	201	chroom							•									
		640 mm	201	inox							•									
 handdoekbeugel	handdoekbeugel 1183 218 0000 0099 1183 219 0000 0099 1183 220 0000 0099 1183 221 0000 0099	440 mm	201	chroom						•										
		540 mm	201	chroom							•									
		640 mm	201	chroom							•									
		740 mm	201	chroom							•									



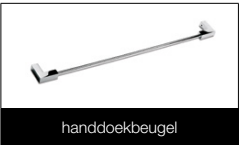

S structuur zwart

PRIJSGROEP: VPG10B - HANDDOEKBEUGELS



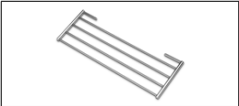
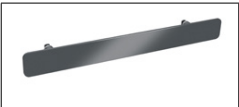

art. nr.	afmetingen (b)	prijs €	kleur	CARRÉ BAD CB-EL / CB-EL-BL	ZANA BAD ZBD-EL	NIVA-A BLOWER NIVA-EL-BL-A	NIVA NIVA-EL / NIT1-EL-MIX	NIVA N1L1	NIVA N2L1	NIVA N1L1-ES	NIVA N2L1-ES	NIVA SOFT NS1L1	NIVA SOFT NS2L1	NIVA HORIZONTAAL	CARRÉ PLUS	CARRÉ VERTICAAL	CARRÉ HORIZONTAAL	CARRÉ BAD	ARCHE VERTICAAL VV	ZANA VERTICAAL	ZANA HORIZONTAAL	ZANA BAD	RITMO VERTICAAL	RITMO HORIZONTAAL
 handdoekbeugel	1183 217 0000 0099 740 mm	201	chrom																					
 handdoekbeugel	1183 239 0000 0000 1183 239 0000 0099 1183 239 0000 9005 1183 271 0000 0099 1183 271 0000 0600 1183 271 0000 9005	372 mm 372 mm 372 mm 526 mm 526 mm 526 mm	201 201 201 201 201 201	aluminium chrom RAL 9005 ^M chrom S600 RAL 9005 ^M		•	•	•	•	•	•	•	•											
 handdoekbeugel	1183 240 0000 0000 1183 240 0000 0099 1183 240 0000 0600 1183 240 0000 9005 1183 272 0000 0099 1183 272 0000 0600 1183 272 0000 9005	372 mm 372 mm 372 mm 372 mm 526 mm 526 mm 526 mm	201 201 201 201 201 201 201	aluminium chrom S600 RAL 9005 ^M chrom S600 RAL 9005 ^M				•	•	•	•	•	•											
 handdoekbeugel	1183 207 0000 0099 720 mm	201	chrom	•													•	•	•					
 handdoekbeugel	1183 228 0000 0099 720 mm	201	chrom		•															•	•	•		
 handdoekbeugel	1183 265 0000 0099 1000 mm	150	chrom																			•	•	

^M mat zwart

• = Opgelet: handdoekbeugel enkel mogelijk voor NIVA-EL(-BL)(-MIX) vanaf **uitvoering 2021!**

	art. nr.	afmetingen (b)	prijs €	kleur	IRIS-A HDM-A / HDRM-A	AGAVE-A HRM-A	IRIS-A HD-EL-A / HDRE-EL-A / HD-EL-BL-A	IRIS-A HDM-BL-MX-A	AGAVE-A HR-EL-A / HR-EL-BL-A	E-PANEL VERTICAAL EP-V-FL	FLATLINE T21S / T22 / T33	FLAT-V-LINE T21S / T22	VIOLA-A
 handdoekbeugel	handdoekbeugel												
	11911972040	400 mm	102	RAL 9016									
	11911972050	500 mm	108	RAL 9016									
	11911972060	600 mm	116	RAL 9016									
 handdoekbeugel (LR)	handdoekbeugel (LR)												
	11911988050	500 mm	127	chrom									
	11911988060	600 mm	137	chrom									
	11911988070	700 mm	145	chrom									
	11911988080	800 mm	150	chrom									
 handdoekbeugel	handdoekbeugel												
	11832520000099	400 mm	120	chrom									
	11832530000099	500 mm	127	chrom									
	11832540000099	600 mm	137	chrom									
	11832550000099	700 mm	145	chrom									
	11832560000099	800 mm	150	chrom									
 wegklapbaar droog- en stapelrek	wegklapbaar droog- en stapelrek	380 x 158 mm	145	chrom									
 handdoekbeugel	handdoekbeugel												
	11832700000099	500 mm	157	chrom									
	11832700000905	500 mm	157	RAL 9016									
	11832700000905	500 mm	157	RAL 9005 									

PRIJSGROEP: VPG10B - HANDDOEKBEUGELS

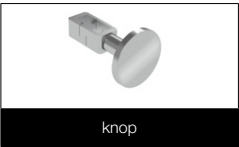
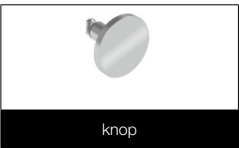





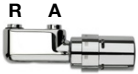

art. nr.	afmetingen (b)	prijs €	kleur	ONI O.P / O.NP / O.NPEL	BEAMS MONO	BEAMS MONO-EL	BEAMS	BRYCE MONO	BRYCE	CARRÉ BAD CB-EL / CB-EL-BL	ZANA BAD ZBD-EL	CARRÉ	ARCHE VERTICAAL W	ARCHE BAD	ZANA	VIOLA-A	TULIPA-A
 handdoekbeugel handdoekbeugel 1183 269 0000 0099 1183 269 0000 9016 1183 269 0000 9005	500 mm 500 mm 500 mm	157 157 157	chrom RAL 9016 RAL 9005 ^M														
 handdoekbeugel handdoekbeugel 1183 273 0000 0099 1183 273 0000 0600 1183 273 0000 9005	240 mm 240 mm 240 mm	116 116 116	chrom S600 RAL 9005 ^M		•	•	•	•	•	•							
 handdoekbeugel handdoekbeugel 1183 274 0000 0099 1183 274 0000 0600 1183 274 0000 9005	372 mm 372 mm 372 mm	174 174 174	chrom S600 RAL 9005 ^M		•	•	•	•	•								
 knop vierkant knop vierkant 1183 500 0000 0099	24 mm	73	chrom							•		•					
 knop knop 1183 410 0000 0099	70 mm	94	chrom								•		•	•			
 knop knop 1183 411 0000 0099	70 mm	94	chrom													•	

^M mat zwart



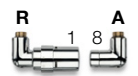
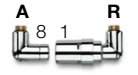

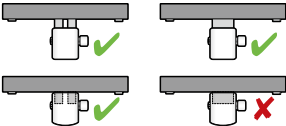



TECHNIEK MODELLEN VENTIELSET I.C.M. RADIATOREN

IN OPTIE

PRIJSGROEP: VPG10 - ACC.

TYPE	KLEUR	ART. NR.	€*	KOPPELING	ART. NR.	€*	
HAAKS							
	wit	1182 103 0000 9016	171	½" Voor buis koper Ø 10 mm - kleur vernikkeld	1182 208 0000 0000	9	
	zwart 	1182 103 0000 9005	190	½" Voor buis koper Ø 12 mm - kleur vernikkeld	1182 206 0000 0000	9	
	chrom	1182 103 0000 0099	190	½" Voor buis koper Ø 14 mm - kleur vernikkeld	1182 209 0000 0000	9	
				½" Voor buis koper Ø 15 mm - kleur vernikkeld	1182 207 0000 0000	9	
				½" Voor buis koper Ø 16 mm - kleur vernikkeld	1182 210 0000 0000	9	
				½" Voor PEX/meerlagenbuis (met en zonder aluminiumlaag) 14 x 2 mm	1182 205 0000 0000	13	
				½" Voor PEX/meerlagenbuis (met en zonder aluminiumlaag) 16 x 2 mm	1182 204 0000 0000	13	
<ul style="list-style-type: none"> Muuraansluiting Enkel tweepijpssysteem Aanvoer rechts Aansluiting radiatorzijde: ½" Aansluiting koppelingzijde: ½" (inwendig) Steeds 2 koppelingen bestellen. 							
RECHT							
	chrom	1182 104 0000 0099	190				
				Koper	PEX/meerlagig		
<ul style="list-style-type: none"> Vloeraansluiting Enkel tweepijpssysteem Aanvoer rechts Aansluiting radiatorzijde: ½" Aansluiting koppelingzijde: ½" (inwendig) Steeds 2 koppelingen bestellen. 							
1-8 HAAKS LINKS							
	wit	1182 101 0000 9016	212				
	chrom	1182 101 0000 0099	234				
1-8 HAAKS RECHTS							
	wit	1182 102 0000 9016	212				
	chrom	1182 102 0000 0099	234				
<ul style="list-style-type: none"> Muuraansluiting Enkel tweepijpssysteem Thermostaatkop in retour Aansluiting radiatorzijde: ½" Aansluiting koppelingzijde: ½" (inwendig) Steeds 2 koppelingen bestellen. 							
H-BLOK (ONDERBLOK) MET RECHT AFDEKKAPJE							
	wit	1182 001 0000 9016	150	¾" Voor buis koper Ø 10 mm - kleur vernikkeld	1182 250 0000 0000	10	
	chrom	1182 001 0000 0099	173	¾" Voor buis koper Ø 12 mm - kleur vernikkeld	1182 251 0000 0000	10	
				¾" Voor buis koper Ø 14 mm - kleur vernikkeld	1182 252 0000 0000	10	
				¾" Voor buis koper Ø 15 mm - kleur vernikkeld	1182 253 0000 0000	10	
				¾" Voor buis koper Ø 16 mm - kleur vernikkeld	1182 254 0000 0000	10	
				¾" Voor buis koper Ø 18 mm - kleur vernikkeld	1182 255 0000 0000	10	
				¾" Voor PEX/meerlagenbuis (met en zonder aluminiumlaag) 14 x 2 mm	1182 256 0000 0000	13	
				¾" Voor PEX/meerlagenbuis (met en zonder aluminiumlaag) 16 x 2 mm	1182 257 0000 0000	13	
<ul style="list-style-type: none"> Muuraansluiting (vloeraansluiting mogelijk via bestelling bochten, zie p. 368) Eénpijps- en tweepijpssysteem Thermostaatkop wordt niet meegeleverd Aanvoer en retour zijn omwisselbaar Aansluiting radiatorzijde: ½" Aansluiting koppelingzijde: ¾" (Euroconus) Steeds 2 koppelingen bestellen. Thermostaatkoppen: 							
							
				Koper	PEX/meerlagig		
							
	wit	art. nr. 11911630102	prijs € 54		chrom	art. nr. 11911631102	prijs € 69

PRIJSGROEP: VPG10 - ACC.













TYPE	KLEUR	ART. NR.	€*	KOPPELING	ART. NR.	€*
ONDERBLOK HAAKS 50MM 3/4"						
	chrom	1182.300.0000.0099	173	3/4" Voor buis koper Ø 12 mm - kleur chroom	1182.258.0000.0099	15
				3/4" Voor buis koper Ø 14 mm - kleur chroom	1182.264.0000.0099	15
				3/4" Voor buis koper Ø 15 mm - kleur chroom	1182.259.0000.0099	15
				3/4" Voor PEX/meerlagenbuis 14 x 2 mm - kleur chroom	1182.260.0000.0099	16
				3/4" Voor PEX/meerlagenbuis 16 x 2 mm - kleur chroom	1182.261.0000.0099	16
				3/4" Voor PEX/meerlagenbuis 16 x 2,25 mm - kleur chroom	1182.262.0000.0099	16
				3/4" Voor PEX/meerlagenbuis 20 x 2 mm - kleur chroom	1182.263.0000.0099	16
<ul style="list-style-type: none"> Muuraansluiting Eénpijps- en tweepijpsysteem Aanvoer en retour zijn omwisselbaar Aansluiting radiatorzijde: 3/4" (Euroconus) Aansluiting koppelingzijde: 3/4" (Euroconus) Steeds 2 koppelingen bestellen. Niet mogelijk voor stadsverwarming 						
ONDERBLOK VENTIEL HAAKS 50MM 3/4"						
	chrom	1182.302.0000.0099	173			
				Koper	PEX/meerlagig	
<ul style="list-style-type: none"> Muuraansluiting Eénpijps- en tweepijpsysteem Aanvoer rechts Aansluiting radiatorzijde: 3/4" (Euroconus) Aansluiting koppelingzijde: 3/4" (Euroconus) Steeds 2 koppelingen bestellen. Niet mogelijk voor stadsverwarming 						
ONDERBLOK HAAKS 50MM 1/2"						
	chrom	1182.301.0000.0099	173			
<ul style="list-style-type: none"> Muuraansluiting Eénpijps- en tweepijpsysteem Aanvoer en retour zijn omwisselbaar Aansluiting radiatorzijde: 1/2" Aansluiting koppelingzijde: 3/4" (Euroconus) Steeds 2 koppelingen bestellen. 						
VENTIEL CV/WW UITLOPEND						
	wit	1182.305.0000.9016	425	3/4" Voor buis koper Ø 10 mm - kleur vernikkeld	1182.250.0000.0000	10
	chrom	1182.305.0000.0099	457	3/4" Voor buis koper Ø 12 mm - kleur vernikkeld	1182.251.0000.0000	10
				3/4" Voor buis koper Ø 14 mm - kleur vernikkeld	1182.252.0000.0000	10
				3/4" Voor buis koper Ø 15 mm - kleur vernikkeld	1182.253.0000.0000	10
				3/4" Voor buis koper Ø 16 mm - kleur vernikkeld	1182.254.0000.0000	10
				3/4" Voor buis koper Ø 18 mm - kleur vernikkeld	1182.255.0000.0000	10
				3/4" Voor PEX/meerlagenbuis (met en zonder aluminiumlaag) 14 x 2 mm	1182.256.0000.0000	13
				3/4" Voor PEX/meerlagenbuis (met en zonder aluminiumlaag) 16 x 2 mm	1182.257.0000.0000	13
<ul style="list-style-type: none"> Muuraansluiting Enkel tweepijpsysteem Aansluiting radiatorzijde: 1/2" of 3/4" Aansluiting koppelingzijde: 3/4" (Euroconus) Steeds 2 koppelingen bestellen. 						
INBOUW THERMOSTAATBOX						
	chrom	1182.306.0000.0099	440			
				Koper	PEX/meerlagig	
<ul style="list-style-type: none"> Muuraansluiting (inbouw) Enkel tweepijpsysteem Aansluiting radiatorzijde: 3/4" Aansluiting koppelingzijde: 3/4" (Euroconus) Steeds 4 koppelingen bestellen. 						

R = retour / A = aanvoer
* Prijs per stuk

TECHNIEK MODELLEN VENTIELSET I.C.M. RADIATOREN

IN OPTIE

PRIJSGROEP: VPG10 - ACC.

TYPE	KLEUR	ART. NR.	€*	KOPPELING	
VENTIELSET HAAKS KLEUR LINKS <small>NEW</small>					
		9016	1182 105 0000 9016	201	Koppelingen PEX 16 x 2 mm en koper 15 x 1 mm inbegrepen
		9005	1182 105 0000 9005	212	
		9005 MT	1182 105 0000 K002	212	
		9829	1182 105 0000 9829	212	
		7016	1182 105 0000 7016	212	
		M301	1182 105 0000 0301	212	
		S600	1182 105 0000 0600	212	
		9810	1182 105 0000 9810	212	
		9899	1182 105 0000 9899	212	
		9834	1182 105 0000 9834	212	
	Chroom	1182 105 0000 0099	212		
VENTIELSET HAAKS KLEUR RECHTS <small>NEW</small>					
		9016	1182 106 0000 9016	201	Koppelingen PEX 16 x 2 mm en koper 15 x 1 mm inbegrepen
		9005	1182 106 0000 9005	212	
		9005 MT	1182 106 0000 K002	212	
		9829	1182 106 0000 9829	212	
		7016	1182 106 0000 7016	212	
		M301	1182 106 0000 0301	212	
		S600	1182 106 0000 0600	212	
		9810	1182 106 0000 9810	212	
		9899	1182 106 0000 9899	212	
		9834	1182 106 0000 9834	212	
	Chroom	1182 106 0000 0099	212		
<ul style="list-style-type: none"> • Muuraansluiting • Enkel tweepijpsysteem • Aansluiting radiatorzijde: 1/2" • Koppelingen PEX 16 x 2 mm en koper 15 x 1 mm inbegrepen • Thermostaatkop in retour 					
THERMOSTAATKOP <small>NEW</small>					
	Traffic White art. nr. 1182 030 0000 9016 prijs € 40				
	Jet Black (structure) art. nr. 1182 030 0000 9005 prijs € 48		White Fine Texture art. nr. 1182 030 0000 0600 prijs € 48		
	Black Mat art. nr. 1182 030 0000 K002 prijs € 48		Quartz Brown art. nr. 1182 030 0000 9810 prijs € 48		
	Graphit Metallic art. nr. 1182 030 0000 9829 prijs € 48		Gold art. nr. 1182 030 0000 9899 prijs € 48		
	Anthracite Grey art. nr. 1182 030 0000 7016 prijs € 48		Bronze Champagne art. nr. 1182 030 0000 9834 prijs € 48		
	Anthracite January art. nr. 1182 030 0000 0301 prijs € 48		Chroom art. nr. 1182 030 0000 0099 prijs € 48		

R = retour / A = aanvoer

* Prijs per stuk



Tano (T-R)

ONI

ZIE P. 26

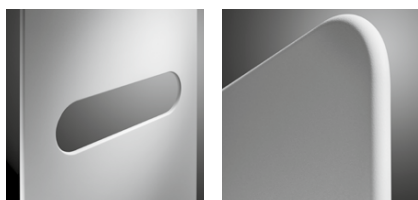

O-P

O-NP

PRIJSGROEP: VPG1 - BADKAMERRADIATOREN

TECHNISCHE GEGEVENS					STANDAARDKLEUR		ANDERE KLEUREN	
buizen	breedte (L mm)	hoogte (H mm)	75/65/20 (Watt) (φ50K)	55/45/20 (Watt) (φ30K)	prijs S600 (€)	verkorte ref. nr. S600 voorraad	prijs kleur (€)	verkorte ref. nr. M301 voorraad
REF. NR. ONI O-P : 311								
-	500	1400	573	307	1303	11311-01	1498	-
-	500	1800	795	420	1473	11311-02	1694	-
-	500	2000	815	430	1557	11311-03	1791	-
REF. NR. ONI O-NP : 312								
-	500	1400	573	307	1206	11312-01	1387	-
-	500	1800	795	420	1373	11312-02	1579	-
-	500	2000	815	430	1456	11312-03	1674	-

IRIS-A

ZIE P. 30

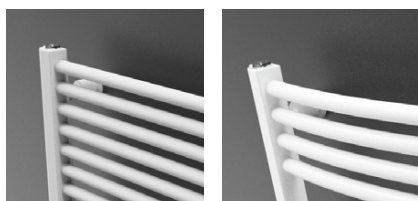

HDM-A

HDRM-A

PRIJSGROEP: VPG1 - BADKAMERRADIATOREN

TECHNISCHE GEGEVENS					STANDAARDKLEUR		ANDERE KLEUREN	
buizen	breedte (L mm)	hoogte (H mm)	75/65/20 (Watt) (φ50K)	55/45/20 (Watt) (φ30K)	prijs RAL 9016 (€)	verkorte ref. nr. RAL 9016 voorraad	prijs kleur (€)	verkorte ref. nr. M301 voorraad
REF. NR. IRIS-A HDM-A : 388								
28	450	1104	511	268	583	11388-01	670	-
34	450	1308	600	314	701	11388-02	806	-
43	450	1682	764	400	774	11388-03	890	-
18	500	696	369	195	477	11388-04	549	-
28	500	1104	563	296	604	11388-05	695	-
34	500	1308	661	346	723	11388-06	831	-
43	500	1682	842	440	800	11388-07	920	-
18	600	696	436	230	498	11388-08	573	-
28	600	1104	666	349	636	11388-09	731	-
34	600	1308	782	409	762	11388-10	876	-
43	600	1682	996	521	844	11388-11	971	-
51	600	1954	1154	606	956	11388-12	1099	-
34	750	1308	960	501	816	11388-13	938	-
43	750	1682	1222	639	916	11388-14	1053	-
51	750	1954	1417	743	1043	11388-15	1199	-
43	900	1682	1445	755	984	11388-16	1132	-
51	900	1954	1675	878	1122	11388-17	1290	-
REF. NR. IRIS-A HDRM-A : 389								
43	600	1682	996	521	929	11389-01	1068	-

AGAVE-A

ZIE P. 33

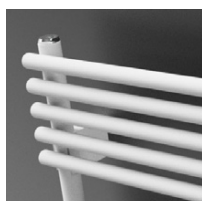

HRM-A

PRIJSGROEP: VPG1 - BADKAMERRADIATOREN

TECHNISCHE GEGEVENS					STANDAARDKLEUR		ANDERE KLEUREN	
buizen	breedte (L mm)	hoogte (H mm)	75/65/20 (Watt) (φ50K)	55/45/20 (Watt) (φ30K)	prijs RAL 9016 (€)	verkorte ref. nr. RAL 9016 voorraad	prijs kleur (€)	verkorte ref. nr. M301 voorraad
REF. NR. AGAVE-A HRM-A : 394								
29	500	1171	638	345	720	11394-01	828	-
44	500	1798	921	493	1139	11394-02	1310	-
29	600	1171	763	411	766	11394-03	881	-
44	600	1798	1102	591	1217	11394-04	1400	-
44	750	1798	1372	738	1309	11394-05	1505	-

ASTER-A

ZIE P. 35

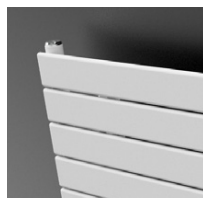

HF-A

PRIJSGROEP: VPG1 - BADKAMERRADIATOREN

TECHNISCHE GEGEVENS					STANDAARDKLEUR		ANDERE KLEUREN	
buizen	breedte (L mm)	hoogte (H mm)	75/65/20 (Watt) (φ50K)	55/45/20 (Watt) (φ30K)	prijs RAL 9016 (€)	verkorte ref. nr. RAL 9016 voorraad	prijs kleur (€)	verkorte ref. nr. M301 voorraad

REF. NR. ASTER-A HF-A : 397

21	450	1471	634	336	860	11397-01	989	-
27	450	1834	780	410	982	11397-02	1129	-
16	600	1169	667	357	864	11397-03	994	-
21	600	1471	825	441	1022	11397-04	1175	-
27	600	1834	1014	541	1178	11397-05	1355	-

ASTER HF-S

ZIE P. 37

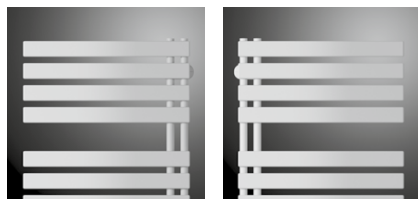

HF-S R

HF-S L

PRIJSGROEP: VPG1 - BADKAMERRADIATOREN

TECHNISCHE GEGEVENS					STANDAARDKLEUR		ANDERE KLEUREN	
buizen	breedte (L mm)	hoogte (H mm)	75/65/20 (Watt) (φ50K)	55/45/20 (Watt) (φ30K)	prijs RAL 9016 (€)	verkorte ref. nr. RAL 9016 voorraad	prijs kleur (€)	verkorte ref. nr. M301 voorraad

REF. NR. ASTER HF-S R : 372

20	450	1834	687	355	997	11372-01	1147	-
20	600	1834	844	434	1060	11372-02	1219	-

REF. NR. ASTER HF-S L : 373

20	450	1834	687	355	997	11373-01	1147	-
20	600	1834	844	434	1060	11373-02	1219	-

BANO

ZIE P. 39



BANO

PRIJSGROEP: VPG15 - BANO

TECHNISCHE GEGEVENS					STANDAARDKLEUR		ANDERE KLEUREN	
buizen	breedte (L mm)	hoogte (H mm)	75/65/20 (Watt) (φ50K)	55/45/20 (Watt) (φ30K)	prijs RAL 9016 (€)	verkorte ref. nr. RAL 9016 voorraad	prijs RAL 9005 (€)	verkorte ref. nr. RAL 9005 voorraad

REF. NR. BANO : 407

16	450	764	321	173	131	11407-01	168	-
24	450	1174	478	251	168	11407-02	206	-
37	450	1789	748	394	228	11407-03	266	-
16	500	764	351	189	136	11407-04	177	-
24	500	1174	523	275	175	11407-05	216	-
30	500	1502	674	353	205	11407-06	248	-
37	500	1789	819	431	236	11407-07	279	-
24	600	1174	612	322	187	11407-08	237	-
30	600	1502	789	413	219	11407-09	271	-
37	600	1789	959	505	253	11407-10	305	-
37	750	1789	1162	612	279	11407-11	343	-

PRIJSGROEP: VPG15 - BANO

BANO met middenaansluiting

ZIE P. 41



BANOmm

TECHNISCHE GEGEVENS					STANDAARDKLEUR		ANDERE KLEUREN	
buizen	breedte (L mm)	hoogte (H mm)	75/65/20 (Watt) (φ50K)	55/45/20 (Watt) (φ30K)	prijs RAL 9016 (€)	verkorte ref. nr. RAL 9016 voorraad	prijs RAL 9005 (€)	verkorte ref. nr. RAL 9005 voorraad
REF. NR. BANO MET MIDDENAANSLUITING BANOmm : 408								
16	450	764	321	173	138	11408-01	175	-
24	450	1174	478	251	175	11408-02	212	-
37	450	1789	748	394	234	11408-03	273	-
24	500	1174	523	275	181	11408-04	223	-
30	500	1502	674	353	211	11408-05	254	-
37	500	1789	819	431	242	11408-07	286	11408-06
24	600	1174	612	322	193	11408-08	243	-
30	600	1502	789	413	226	11408-09	277	-
37	600	1789	959	505	259	11408-11	311	11408-10
37	750	1789	1162	612	285	11408-12	350	-

PRIJSGROEP: VPG1 - BADKAMERRADIATOREN

CARRÉ BAD

ZIE P. 43

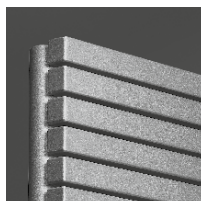

CB

TECHNISCHE GEGEVENS					STANDAARDKLEUR		ANDERE KLEUREN	
buizen	breedte (L mm)	hoogte (H mm)	75/65/20 (Watt) (φ50K)	55/45/20 (Watt) (φ30K)	prijs RAL 9016 (€)	verkorte ref. nr. RAL 9016 voorraad	prijs kleur (€)	verkorte ref. nr. M301 voorraad
REF. NR. CARRÉ BAD CB : 128								
40	500	1375	747	399	1161	11128-12	1335	-
50	600	1735	1089	581	1447	11128-24	1664	-

PRIJSGROEP: VPG1 - BADKAMERRADIATOREN

ARCHE BAD

ZIE P. 45



AB

TECHNISCHE GEGEVENS					STANDAARDKLEUR		ANDERE KLEUREN	
buizen	breedte (L mm)	hoogte (H mm)	75/65/20 (Watt) (φ50K)	55/45/20 (Watt) (φ30K)	prijs RAL 9016 (€)	verkorte ref. nr. RAL 9016 voorraad	prijs kleur (€)	verkorte ref. nr. M301 voorraad
REF. NR. ARCHE BAD AB : 259								
28	500	1470	805	419	1136	11259-04	1306	-
36	500	1870	1022	531	1320	11259-02	1518	-
28	600	1470	942	487	1187	11259-05	1365	-
36	600	1870	1197	622	1378	11259-03	1585	-

BEAMS MONO-EL

ZIE P. 76



BEAMS MONO-EL

PRIJSGROEP: VPG7 - ELEKTRISCHE RADIATOREN

TECHNISCHE GEGEVENS					STANDAARDKLEUR		ANDERE KLEUREN	
buizen	breedte (L mm)	hoogte (H mm)	el. weerst.	uitvoering	prijs S600 (€)	verkorte ref. nr. S600 voorraad	prijs kleur (€)	verkorte ref. nr. M301 voorraad
REF. NR. BEAMS MONO-EL : 349								
-	150	1800	950	00	1150	11349-01	1323	-
				14	1051	11349-02	1209	-
				15	983	11349-03	1131	-

Regeling in de prijs inbegrepen!

ONI-EL

ZIE P. 78

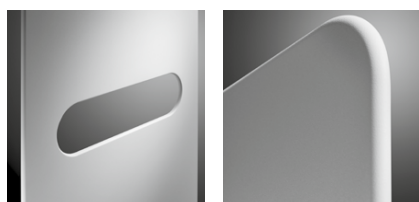

O-P-EL

O-NP-EL

PRIJSGROEP: VPG7 - ELEKTRISCHE RADIATOREN

TECHNISCHE GEGEVENS				STANDAARDKLEUR		ANDERE KLEUREN	
buizen	breedte (L mm)	hoogte (H mm)	el. weerst.	prijs S600 (€)	verkorte ref. nr. S600 voorraad	prijs kleur (€)	verkorte ref. nr. M301 voorraad
REF. NR. O-P-EL : 348							
-	500	1400	750	1361	11348-01	1565	-
-	500	1800	1000	1501	11348-02	1726	-
REF. NR. O-NP-EL : 356							
-	500	1800	1000	1424	11356-01	1638	-

Regeling in de prijs inbegrepen!

NIVA-EL

ZIE P. 80



NIVA-EL

PRIJSGROEP: VPG7 - ELEKTRISCHE RADIATOREN

TECHNISCHE GEGEVENS				STANDAARDKLEUR		ANDERE KLEUREN	
buizen	breedte (L mm)	hoogte (H mm)	el. weerst.	prijs S600 (€)	verkorte ref. nr. S600 voorraad	prijs kleur (€)	verkorte ref. nr. M301 voorraad
REF. NR. NIVA-EL : 361							
-	420	1820	900	990	11361-01	1139	-
-	520	920	500	867	11361-02	997	-
-	520	1420	900	946	11361-03	1088	-
-	520	1820	1100	1037	11361-04	1193	-
-	620	1820	1300	1071	11361-05	1232	-
-	620	2020	1500	1192	11361-06	1371	-

Regeling in de prijs inbegrepen!

IRIS-A ELEKTRISCH

ZIE P. 84

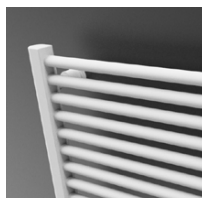

HD-EL-A



PRIJSGROEP: VPG7 - ELEKTRISCHE RADIATOREN

TECHNISCHE GEGEVENS				STANDAARDKLEUR		ANDERE KLEUREN	
buizen	breedte (L mm)	hoogte (H mm)	el. weerst.	prijs RAL 9016 (€)	verkorte ref. nr. RAL 9016 voorraad	prijs kleur (€)	verkorte ref. nr. M301 voorraad
REF. NR. IRIS-A HD-EL-A : 390							
28	500	1104	500	570	11390-01	656	-
34	500	1308	750	638	11390-02	734	-
43	600	1682	1000	756	11390-05	869	-
51	600	1954	1250	833	11390-03	958	-
51	750	1954	1500	878	11390-04	1010	-

Regeling apart te bestellen, zie ook p. 70.

ASTER-A ELEKTRISCH

ZIE P. 88

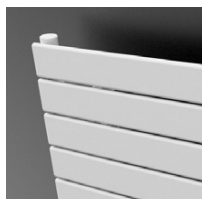

HF-EL-A



PRIJSGROEP: VPG7 - ELEKTRISCHE RADIATOREN

TECHNISCHE GEGEVENS				STANDAARDKLEUR		ANDERE KLEUREN	
buizen	breedte (L mm)	hoogte (H mm)	el. weerst.	prijs RAL 9016 (€)	verkorte ref. nr. RAL 9016 voorraad	prijs kleur (€)	verkorte ref. nr. M301 voorraad
REF. NR. ASTER-A HF-EL-A : 398							
16	500	1169	500	841	11398-01	967	-
27	500	1834	750	1002	11398-02	1152	-
27	600	1834	1000	1180	11398-03	1357	-

Regeling apart te bestellen, zie ook p. 70.

ASTER HF-S EL

ZIE P. 90



HF-S EL R



PRIJSGROEP: VPG7 - ELEKTRISCHE RADIATOREN

TECHNISCHE GEGEVENS				STANDAARDKLEUR		ANDERE KLEUREN	
buizen	breedte (L mm)	hoogte (H mm)	el. weerst.	prijs RAL 9016 (€)	verkorte ref. nr. RAL 9016 voorraad	prijs kleur (€)	verkorte ref. nr. M301 voorraad
REF. NR. ASTER HF-S EL R : 374							
20	450	1834	750	1065	11374-01	1225	-
20	600	1834	1000	1145	11374-02	1317	-

Regeling apart te bestellen, zie ook p. 70.

CARRÉ BAD ELEKTRISCH

ZIE P. 92

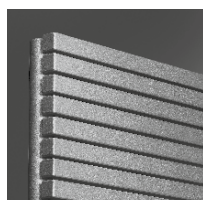

CB-EL

PRIJSGROEP: VPG7 - ELEKTRISCHE RADIATOREN

TECHNISCHE GEGEVENS				STANDAARDKLEUR		ANDERE KLEUREN	
buizen	breedte (L mm)	hoogte (H mm)	el. weerst.	prijs RAL 9016 (€)	verkorte ref. nr. RAL 9016 voorraad	prijs kleur (€)	verkorte ref. nr. M301 voorraad
REF. NR. CARRÉ BAD CB-EL : 335							
50	600	1737	1250	1518	11335-01	1746	-

Regeling apart te bestellen, zie ook p. 70.

E-BANO

ZIE P. 96



BANO-EL

PRIJSGROEP: VPG15 - BANO

TECHNISCHE GEGEVENS				STANDAARDKLEUR		ANDERE KLEUREN	
buizen	breedte (L mm)	hoogte (H mm)	el. weerst.	prijs RAL 9016 (€)	verkorte ref. nr. RAL 9016 voorraad	prijs RAL 9005 (€)	verkorte ref. nr. RAL 9005 voorraad
REF. NR. E-BANO BANO-EL : 409							
16	500	764	300	315	11409-04	387	-
24	500	1174	500	334	11409-01	400	-
30	500	1502	750	378	11409-02	445	-
37	500	1789	750	426	11409-05	495	-
37	600	1789	1000	444	11409-03	520	-
42	600	1994	1250	496	11409-06	620	-

Regeling in de prijs inbegrepen!

E-PANEL

ZIE P. 98



EP-H-FL



EP-H-RIB



EP-V-FL

PRIJSGROEP: VPG7 - ELEKTRISCHE RADIATOREN

TECHNISCHE GEGEVENS				STANDAARDKLEUR		ANDERE KLEUREN	
buizen	breedte (L mm)	hoogte (H mm)	el. weerst.	prijs RAL 9016 (€)	verkorte ref. nr. RAL 9016 voorraad	prijs kleur (€)	verkorte ref. nr. M301 voorraad
REF. NR. E-PANEL HORIZONTAAL EP-H-FL : 339							
-	500	600	500	774	11339-01	890	-
-	800	600	1000	902	11339-02	1037	-
-	1001	600	1500	1049	11339-03	1206	-
-	1201	600	2000	1210	11339-04	1392	-
REF. NR. E-PANEL HORIZONTAAL EP-H-RIB : 340							
-	500	600	500	661	11340-01	760	-
-	800	600	1000	768	11340-02	883	-
-	1001	600	1500	893	11340-03	1027	-
-	1201	600	2000	1030	11340-04	1185	-
REF. NR. E-PANEL VERTICAAL EP-V-FL : 341							
-	400	1801	1000	929	11341-01	1068	-
-	500	1800	1250	1009	11341-02	1160	-
-	500	2000	1500	1091	11341-03	1255	-
-	600	2000	1750	1169	11341-04	1344	-

Regeling in de prijs inbegrepen!

IRIS-A BLOWER

ZIE P. 103

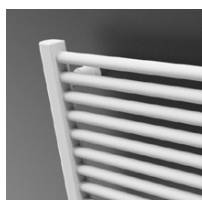

HD-EL-BL-A

PRIJSGROEP: VPG7 - ELEKTRISCHE RADIATOREN

TECHNISCHE GEGEVENS					STANDAARDKLEUR		ANDERE KLEUREN	
buizen	breedte (L mm)	hoogte (H mm)	el. weerst.	vermogen Blower (Watt)	prijs RAL 9016 (€)	verkorte ref. nr. RAL 9016 voorraad	prijs kleur (€)	verkorte ref. nr. M301 voorraad
REF. NR. IRIS-A BLOWER HD-EL-BL-A : 392								
28	500	1104	500	+1000	965	11392-01	1110	-
34	500	1308	750	+1000	1018	11392-02	1171	-
43	600	1682	1000	+1000	1154	11392-03	1327	-
51	600	1954	1250	+1000	1293	11392-04	1487	-
51	750	1954	1500	+1000	1444	11392-05	1661	-

Blower in de prijs inbegrepen!

ASTER-A BLOWER

ZIE P. 105

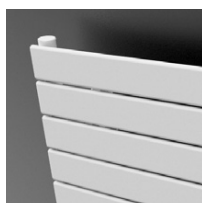

HF-EL-BL-A

PRIJSGROEP: VPG7 - ELEKTRISCHE RADIATOREN

TECHNISCHE GEGEVENS					STANDAARDKLEUR		ANDERE KLEUREN	
buizen	breedte (L mm)	hoogte (H mm)	el. weerst.	vermogen Blower (Watt)	prijs RAL 9016 (€)	verkorte ref. nr. RAL 9016 voorraad	prijs kleur (€)	verkorte ref. nr. M301 voorraad
REF. NR. ASTER-A BLOWER HF-EL-BL-A : 399								
16	500	1169	500	+1000	1323	11399-01	1521	-
27	500	1834	750	+1000	1534	11399-02	1764	-
27	600	1834	1000	+1000	1806	11399-03	2077	-

Blower in de prijs inbegrepen!CARRÉ BAD
BLOWER

ZIE P. 106

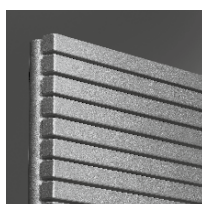

CB-EL-BL

PRIJSGROEP: VPG7 - ELEKTRISCHE RADIATOREN

TECHNISCHE GEGEVENS					STANDAARDKLEUR		ANDERE KLEUREN	
buizen	breedte (L mm)	hoogte (H mm)	el. weerst.	vermogen Blower (Watt)	prijs RAL 9016 (€)	verkorte ref. nr. RAL 9016 voorraad	prijs kleur (€)	verkorte ref. nr. M301 voorraad
REF. NR. CARRÉ BAD BLOWER CB-EL-BL : 319								
32	500	1137	750	+1000	1575	11319-01	1811	-
50	600	1737	1250	+1000	1998	11319-02	2298	-

Blower in de prijs inbegrepen!

NIVA-A ELEKTRISCH BLOWER

ZIE P. 107



NIVA-EL-BL-A

PRIJSGROEP: VPG7 - ELEKTRISCHE RADIATOREN

TECHNISCHE GEGEVENS					STANDAARDKLEUR		ANDERE KLEUREN	
buizen	breedte (L mm)	hoogte (H mm)	el. weerst.	vermogen Blower (Watt)	prijs S600 (€)	verkorte ref. nr. S600 voorraad	prijs kleur (€)	verkorte ref. nr. M301 voorraad
REF. NR. NIVA-A BLOWER NIVA-EL-BL-A : 402								
-	620	1298	750	+1000	1484	11402-02	1707	-
-	620	1842	1000	+1000	1609	11402-01	1850	-

Blower in de prijs inbegrepen!

E-BANO BLOWER

ZIE P. 108

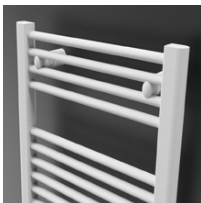

BANO-EL-BL

PRIJSGROEP: VPG15 - BANO

TECHNISCHE GEGEVENS					STANDAARDKLEUR	
buizen	breedte (L mm)	hoogte (H mm)	el. weerst.	vermogen Blower (Watt)	prijs RAL 9016 (€)	verkorte ref. nr. RAL 9016 voorraad
REF. NR. E-BANO BLOWER BANO-EL-BL : 410						
30	500	1502	750	+1000	710	11410-01

Blower in de prijs inbegrepen!

IRIS-A BLOWER MIXED HYBRIDE

ZIE P. 118



HDM-BL-MIX-A

PRIJSGROEP: VPG7 - ELEKTRISCHE RADIATOREN

TECHNISCHE GEGEVENS						STANDAARDKLEUR		ANDERE KLEUREN	
buizen	breedte (L mm)	hoogte (H mm)	75/65/20 (Watt) (φ50K)	55/45/20 (Watt) (φ30K)	vermogen Blower (Watt)	prijs RAL 9016 (€)	verkorte ref. nr. RAL 9016 voorraad	prijs kleur (€)	verkorte ref. nr. M301 voorraad
REF. NR. IRIS-A BLOWER MIXED HYBRIDE HDM-BL-MIX-A : 393									
42	600	1682	996	521	+1000	1112	11393-01	1279	-

Blower in de prijs inbegrepen!

ASTER-A BLOWER MIXED HYBRIDE

ZIE P. 119

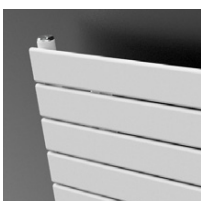

HF-BL-MIX-A

PRIJSGROEP: VPG7 - ELEKTRISCHE RADIATOREN

TECHNISCHE GEGEVENS						STANDAARDKLEUR		ANDERE KLEUREN	
buizen	breedte (L mm)	hoogte (H mm)	75/65/20 (Watt) (φ50K)	55/45/20 (Watt) (φ30K)	vermogen Blower (Watt)	prijs RAL 9016 (€)	verkorte ref. nr. RAL 9016 voorraad	prijs kleur (€)	verkorte ref. nr. M301 voorraad
REF. NR. ASTER-A BLOWER MIXED HYBRIDE HF-BL-MIX-A : 400									
27	600	1834	1014	541	+1000	1327	11400-01	1526	-

Blower in de prijs inbegrepen!

BEAMS MONO

ZIE P. 148



BEAMS MONO

PRIJSGROEP: VPG6 - ALUMINIUM DESIGNRADIATOREN

TECHNISCHE GEGEVENS					STANDAARDKLEUR		ANDERE KLEUREN	
buizen	breedte (L mm)	hoogte (H mm)	75/65/20 (Watt) (φ50K)	55/45/20 (Watt) (φ30K)	prijs S600 (€)	verkorte ref. nr. S600 voorraad	prijs kleur (€)	verkorte ref. nr. M301 voorraad
REF. NR. BEAMS MONO : 258								
-	150	1800	671	351	917	11258-09	1055	-
-	150	2000	734	384	967	11258-10	1112	-

BEAMS

ZIE P. 150



BEAMS

PRIJSGROEP: VPG6 - ALUMINIUM DESIGNRADIATOREN

TECHNISCHE GEGEVENS					STANDAARDKLEUR		ANDERE KLEUREN	
buizen	breedte (L mm)	hoogte (H mm)	75/65/20 (Watt) (φ50K)	55/45/20 (Watt) (φ30K)	prijs S600 (€)	verkorte ref. nr. S600 voorraad	prijs kleur (€)	verkorte ref. nr. M301 voorraad
REF. NR. BEAMS BEAMS : 258								
2	320	1600	1127	583	1017	11258-04	1170	-
2	320	1800	1237	643	1080	11258-01	1242	-
2	320	2000	1348	701	1109	11258-05	1275	-
3	490	1600	1658	867	1482	11258-06	1704	-
3	490	1800	1821	947	1571	11258-02	1807	-
3	490	2000	1983	1026	1614	11258-03	1856	-
4	660	1800	2385	1247	2025	11258-07	2329	-
4	660	2000	2598	1337	2085	11258-08	2398	-

BRYCE MONO

ZIE P. 154



BRYCE MONO

PRIJSGROEP: VPG6 - ALUMINIUM DESIGNRADIATOREN

TECHNISCHE GEGEVENS					STANDAARDKLEUR		ANDERE KLEUREN	
buizen	breedte (L mm)	hoogte (H mm)	75/65/20 (Watt) (φ50K)	55/45/20 (Watt) (φ30K)	prijs S600 (€)	verkorte ref. nr. S600 voorraad	prijs kleur (€)	verkorte ref. nr. M301 voorraad
REF. NR. BRYCE MONO : 209								
-	150	1800	586	306	917	11209-10	1055	-

BRYCE

ZIE P. 156

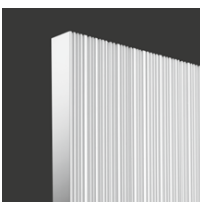

BRYCE V75

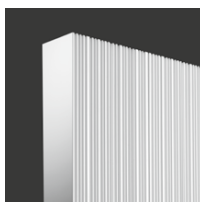

BRYCE V100

PRIJSGROEP: VPG6 - ALUMINIUM DESIGNRADIATOREN

TECHNISCHE GEGEVENS					STANDAARDKLEUR		ANDERE KLEUREN	
buizen	breedte (L mm)	hoogte (H mm)	75/65/20 (Watt) (φ50K)	55/45/20 (Watt) (φ30K)	prijs S600 (€)	verkorte ref. nr. S600 voorraad	prijs kleur (€)	verkorte ref. nr. M301 voorraad
REF. NR. BRYCE VERTICAAL BRYCE V75 : 328								
-	450	1800	1555	784	1335	11328-01	1535	-
-	525	1800	1792	895	1538	11328-02	1769	-
-	600	1800	2028	1007	1736	11328-03	1996	-
-	600	2000	2204	1123	1786	11328-04	2054	-
REF. NR. BRYCE VERTICAAL BRYCE V100 : 209								
-	450	1800	1644	838	1571	11209-01	1807	-
-	525	1800	1914	975	1799	11209-03	2069	-
-	600	1800	2184	1113	2028	11209-08	2332	-
-	600	2000	2391	1218	2085	11209-05	2398	-

ALU-ZEN

ZIE P. 160

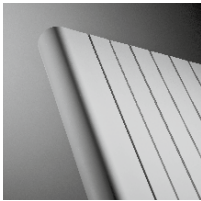

ALU-ZEN

PRIJSGROEP: VPG6 - ALUMINIUM DESIGNRADIATOREN

TECHNISCHE GEGEVENS					STANDAARDKLEUR		ANDERE KLEUREN	
buizen	breedte (L mm)	hoogte (H mm)	75/65/20 (Watt) (φ50K)	55/45/20 (Watt) (φ30K)	prijs S600 (€)	verkorte ref. nr. S600 voorraad	prijs kleur (€)	verkorte ref. nr. M301 voorraad

REF. NR. ALU-ZEN VERTICAAL : 114

-	450	1800	1596	817	1571	11114-06	1807	-
-	525	1800	1874	960	1799	11114-01	2069	-
-	600	1800	2155	1104	2028	11114-03	2332	-
-	600	2000	2351	1204	2085	11114-02	2398	-

ZAROS VERTICAAL

ZIE P. 163

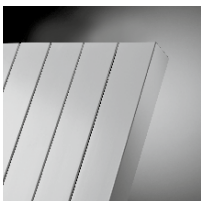

ZAROS V75

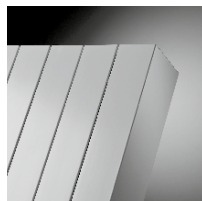

ZAROS V100

PRIJSGROEP: VPG6 - ALUMINIUM DESIGNRADIATOREN

TECHNISCHE GEGEVENS					STANDAARDKLEUR		ANDERE KLEUREN	
buizen	breedte (L mm)	hoogte (H mm)	75/65/20 (Watt) (φ50K)	55/45/20 (Watt) (φ30K)	prijs S600 (€)	verkorte ref. nr. S600 voorraad	prijs kleur (€)	verkorte ref. nr. M301 voorraad

REF. NR. ZAROS VERTICAAL ZAROS V75 : 247

5	375	1600	1159	594	1031	11247-05	1186	-
5	375	1800	1281	656	1092	11247-06	1256	-
6	450	1800	1518	770	1278	11247-07	1470	-
7	525	1800	1755	876	1458	11247-01	1677	-
8	600	1800	1991	984	1642	11247-04	1888	-
8	600	2000	2171	1106	1689	11247-02	1942	-

REF. NR. ZAROS VERTICAAL ZAROS V100 : 246

7	525	1800	2049	1039	1615	11246-01	1857	-
8	600	1800	2326	1173	1823	11246-03	2096	-
8	600	2000	2536	1299	1878	11246-02	2160	-

NIVA LAK VERTICAAL

ZIE P. 172

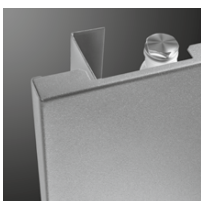

N1L1

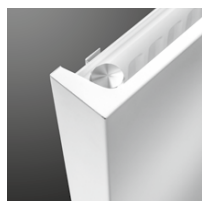

N2L1

PRIJSGROEP: VPG2 - STAAL DESIGNRADIATOREN

TECHNISCHE GEGEVENS					STANDAARDKLEUR		ANDERE KLEUREN	
buizen	breedte (L mm)	hoogte (H mm)	75/65/20 (Watt) (φ50K)	55/45/20 (Watt) (φ30K)	prijs S600 (€)	verkorte ref. nr. S600 voorraad	prijs kleur (€)	verkorte ref. nr. M301 voorraad

REF. NR. NIVA LAK VERTICAAL N1L1 : 191

-	420	1220	645	337	619	11191-02	712	-
-	420	1820	934	486	720	11191-03	828	11191-05
-	420	2020	1023	532	761	11191-06	875	-
-	520	1220	815	424	696	11191-21	800	-
-	520	1820	1128	587	811	11191-16	933	11191-01
-	520	2020	1257	654	857	11191-22	986	-
-	620	1220	985	510	725	11191-07	834	-
-	620	1820	1322	687	842	11191-17	968	11191-04
-	620	2020	1490	775	897	11191-20	1032	-
-	720	1820	1515	784	878	11191-08	1010	-
-	720	2020	1724	897	933	11191-09	1073	-

REF. NR. NIVA LAK VERTICAAL N2L1 : 192

-	420	1820	1330	681	1078	11192-02	1240	-
-	420	2020	1438	736	1118	11192-04	1286	-
-	520	1220	1213	621	1045	11192-05	1202	-
-	520	1820	1633	836	1211	11192-31	1393	-
-	520	2020	1764	903	1257	11192-32	1446	-
-	620	1220	1437	732	1084	11192-37	1247	-
-	620	1820	1935	991	1257	11192-33	1446	-
-	620	2020	2091	1071	1315	11192-34	1512	-
-	620	2220	2243	1160	1401	11192-39	1611	-
-	720	1820	2237	1146	1315	11192-07	1512	-
-	720	2020	2417	1238	1372	11192-35	1578	-
-	720	2220	2594	1322	1463	11192-36	1682	-

NIVA LAK HORIZONTAAL

ZIE P. 176



NH1L1 / NH2L1

NH2L2

PRIJSGROEP: VPG2 - STAAL DESIGNRADIATOREN

TECHNISCHE GEGEVENS					STANDAARDKLEUR		ANDERE KLEUREN	
buizen	breedte (L mm)	hoogte (H mm)	75/65/20 (Watt) (φ50K)	55/45/20 (Watt) (φ30K)	prijs S600 (€)	verkorte ref. nr. S600 voorraad	prijs kleur (€)	verkorte ref. nr. M301 voorraad
REF. NR. NIVA LAK HORIZONTAAL NH1L1 : 193								
-	520	450	301	158	523	11193-01	601	-
REF. NR. NIVA LAK HORIZONTAAL NH2L1 : 194								
-	1020	650	1165	609	1172	11194-23	1348	-
REF. NR. NIVA LAK HORIZONTAAL NH2L2 : 195								
-	1078	650	1496	774	1397	11195-16	1607	-

NIVA SOFT VERTICAAL

ZIE P. 179

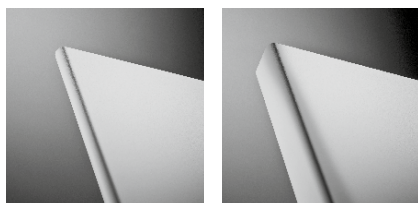

NS1L1

NS2L1

PRIJSGROEP: VPG2 - STAAL DESIGNRADIATOREN

TECHNISCHE GEGEVENS					STANDAARDKLEUR		ANDERE KLEUREN	
buizen	breedte (L mm)	hoogte (H mm)	75/65/20 (Watt) (φ50K)	55/45/20 (Watt) (φ30K)	prijs S600 (€)	verkorte ref. nr. S600 voorraad	prijs kleur (€)	verkorte ref. nr. M301 voorraad
REF. NR. NIVA SOFT VERTICAAL NS1L1 : 197								
-	440	1220	645	337	619	11197-06	712	-
-	440	1820	934	486	720	11197-07	828	-
-	440	2020	1023	532	761	11197-08	875	-
-	540	1220	815	424	696	11197-04	800	-
-	540	1820	1128	587	811	11197-01	933	-
-	540	2020	1257	654	857	11197-05	986	-
-	640	1220	985	510	725	11197-09	834	-
-	640	1820	1322	687	842	11197-02	968	-
-	640	2020	1490	775	897	11197-03	1032	-
-	740	1820	1515	784	878	11197-10	1010	-
-	740	2020	1724	897	933	11197-11	1073	-
REF. NR. NIVA SOFT VERTICAAL NS2L1 : 198								
-	440	1820	1330	681	1078	11198-08	1240	-
-	440	2020	1438	736	1118	11198-09	1286	-
-	540	1220	1213	621	1045	11198-10	1202	-
-	540	1820	1633	836	1211	11198-01	1393	-
-	540	2020	1764	903	1257	11198-02	1446	-
-	640	1820	1935	991	1257	11198-03	1446	-
-	640	2020	2091	1071	1315	11198-04	1512	-
-	740	1820	2237	1146	1315	11198-11	1512	-
-	740	2020	2417	1238	1372	11198-05	1578	-

CARRÉ PLUS VERTICAAL

ZIE P. 188



CPVN-PLUS

PRIJSGROEP: VPG2 - STAAL DESIGNRADIATOREN

TECHNISCHE GEGEVENS					STANDAARDKLEUR		ANDERE KLEUREN	
buizen	breedte (L mm)	hoogte (H mm)	75/65/20 (Watt) (φ50K)	55/45/20 (Watt) (φ30K)	prijs RAL 9016 (€)	verkorte ref. nr. RAL 9016 voorraad	prijs kleur (€)	verkorte ref. nr. M301 voorraad

REF. NR. CARRÉ PLUS VERTICAAL CPVN-PLUS : 210

12	355	1800	1293	659	812	11210-16	934	-
14	415	2000	1632	836	1019	11210-05	1172	-
18	535	1800	1862	954	1214	11210-07	1396	-
18	535	2000	2046	1048	1309	11210-09	1505	-
20	595	1800	2047	1048	1349	11210-11	1551	-
20	595	2000	2250	1152	1453	11210-12	1671	-

ARCHE VERTICAAL

ZIE P. 205

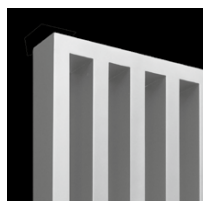

W

PRIJSGROEP: VPG2 - STAAL DESIGNRADIATOREN

TECHNISCHE GEGEVENS					STANDAARDKLEUR		ANDERE KLEUREN	
buizen	breedte (L mm)	hoogte (H mm)	75/65/20 (Watt) (φ50K)	55/45/20 (Watt) (φ30K)	prijs RAL 9016 (€)	verkorte ref. nr. RAL 9016 voorraad	prijs kleur (€)	verkorte ref. nr. M301 voorraad

REF. NR. ARCHE VERTICAAL W : 117

10	470	1800	1050	560	635	11117-03	730	-
----	-----	------	------	-----	------------	-----------------	------------	---

ARCHE PLUS VERTICAAL

ZIE P. 207

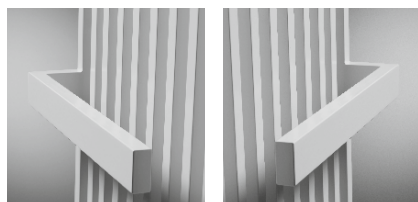

WL

WR

PRIJSGROEP: VPG2 - STAAL DESIGNRADIATOREN

TECHNISCHE GEGEVENS					STANDAARDKLEUR		ANDERE KLEUREN	
buizen	breedte (L mm)	hoogte (H mm)	75/65/20 (Watt) (φ50K)	55/45/20 (Watt) (φ30K)	prijs RAL 9016 (€)	verkorte ref. nr. RAL 9016 voorraad	prijs kleur (€)	verkorte ref. nr. M301 voorraad

REF. NR. ARCHE PLUS VERTICAAL WL : 118

10	470	1800	1050	560	847	11118-01	974	-
----	-----	------	------	-----	------------	-----------------	------------	---

REF. NR. ARCHE PLUS VERTICAAL WR : 119

10	470	1800	1050	560	847	11119-01	974	-
----	-----	------	------	-----	------------	-----------------	------------	---

ZANA VERTICAAL

ZIE P. 211

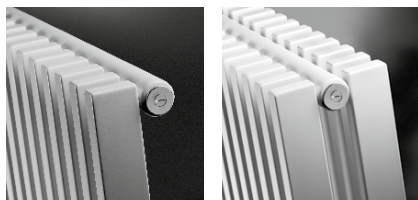

ZV-1

ZV-2

PRIJSGROEP: VPG2 - STAAL DESIGNRADIATOREN

TECHNISCHE GEGEVENS					STANDAARDKLEUR		ANDERE KLEUREN	
buizen	breedte (L mm)	hoogte (H mm)	75/65/20 (Watt) (φ50K)	55/45/20 (Watt) (φ30K)	prijs RAL 9016 (€)	verkorte ref. nr. RAL 9016 voorraad	prijs kleur (€)	verkorte ref. nr. M301 voorraad
REF. NR. ZANA VERTICAAL ZV-1 : 254								
10	384	1800	1074	567	819	11254-03	942	-
12	464	1800	1289	681	961	11254-12	1105	-
12	464	2000	1425	752	1038	11254-01	1194	-
14	544	1800	1504	794	1100	11254-07	1265	-
14	544	2000	1663	878	1189	11254-08	1367	-
16	624	1800	1719	908	1246	11254-09	1433	-
16	624	2000	1900	1003	1344	11254-02	1546	-

REF. NR. ZANA VERTICAAL ZV-2 : 255

14	544	2000	2651	1400	2025	11255-02	2329	-
18	704	2000	3409	1800	2545	11255-01	2927	-

VIOLA-A VERTICAAL

ZIE P. 224



V1-ZB-A

V2-ZB-A

PRIJSGROEP: VPG2 - STAAL DESIGNRADIATOREN

TECHNISCHE GEGEVENS					STANDAARDKLEUR		ANDERE KLEUREN	
buizen	breedte (L mm)	hoogte (H mm)	75/65/20 (Watt) (φ50K)	55/45/20 (Watt) (φ30K)	prijs RAL 9016 (€)	verkorte ref. nr. RAL 9016 voorraad	prijs kleur (€)	verkorte ref. nr. M301 voorraad
REF. NR. VIOLA-A VERTICAAL V1-ZB-A : 386								
6	477	2000	1104	563	875	11386-01	1006	-
REF. NR. VIOLA-A VERTICAAL V2-ZB-A : 387								
8	637	2000	1965	1003	1855	11387-01	2133	-

PRIJSGROEP: VPG2 - STAAL DESIGNRADIATOREN

TULIPA-A VERTICAAL

ZIE P. 265

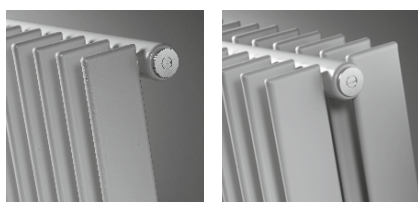

TV1-A

TV2-A

TECHNISCHE GEGEVENS					STANDAARDKLEUR		ANDERE KLEUREN	
buizen	breedte (L mm)	hoogte (H mm)	75/65/20 (Watt) (φ50K)	55/45/20 (Watt) (φ30K)	prijs RAL 9016 (€)	verkorte ref. nr. RAL 9016 voorraad	prijs kleur (€)	verkorte ref. nr. M301 voorraad
REF. NR. TULIPA-A VERTICAAL TV1-A : 378								
12	540	1800	1320	684	757	11378-01	871	-
12	540	2000	1476	768	814	11378-02	936	-
REF. NR. TULIPA-A VERTICAAL TV2-A : 379								
12	540	2000	2424	1248	1425	11379-01	1639	-
14	630	2000	2828	1456	1639	11379-02	1885	-

PRIJSGROEP: VPG4 - PANEELRADIATOREN A

FLATLINE

VOLLEDIG VOORRAADPROGRAMMA: ZIE P. 278



T21S

T22

T33

PRIJSGROEP: VPG4 - PANEELRADIATOREN A

FLAT-V-LINE

ZIE P. 284



T21S

T22

TECHNISCHE GEGEVENS					STANDAARDKLEUR	
buizen	breedte (L mm)	hoogte (H mm)	75/65/20 (Watt) (φ50K)	55/45/20 (Watt) (φ30K)	prijs S600 (€)	verkorte ref. nr. S600 voorraad
REF. NR. FLAT-V-LINE T21S : 298						
-	400	1600	1047	531	806	11298-07
-	400	1800	1120	562	862	11298-01
-	400	2000	1198	598	921	11298-02
-	500	1800	1400	703	1075	11298-03
-	500	2000	1498	748	1151	11298-04
-	600	1800	1680	843	1290	11298-05
-	600	2000	1798	898	1380	11298-06
REF. NR. FLAT-V-LINE T22 : 299						
-	400	1800	1394	668	1069	11299-01
-	400	2000	1509	708	1158	11299-02
-	500	1800	1743	836	1342	11299-03
-	500	2000	1886	886	1447	11299-04
-	600	1800	2092	1003	1606	11299-05
-	600	2000	2263	1063	1742	11299-06
-	700	1800	2440	1170	1873	11299-07
-	700	2000	2640	1240	2026	11299-08
-	800	2000	3018	1417	2319	11299-09
-	800	2200	3251	1631	2497	11299-10

PRIJSGROEP: VPG4 - PANEELRADIATOREN A

FLAT-PLINT-LINE

ZIE P. 286



T22

T33

TECHNISCHE GEGEVENS					STANDAARDKLEUR	
buizen	breedte (L mm)	hoogte (H mm)	75/65/20 (Watt) (φ50K)	55/45/20 (Watt) (φ30K)	prijs S600 (€)	verkorte ref. nr. S600 voorraad
REF. NR. FLAT-PLINT-LINE T22 : 300						
-	1000	200	605	313	397	11300-01
-	1200	200	726	376	442	11300-02
-	1600	200	968	501	560	11300-03
-	2000	200	1210	626	694	11300-04
REF. NR. FLAT-PLINT-LINE T33 : 301						
-	1000	200	866	450	496	11301-01
-	1200	200	1039	540	599	11301-02
-	1600	200	1386	720	800	11301-03
-	2000	200	1732	900	1000	11301-04

Ontdek ook onze
andere oplossingen
voor een optimaal
binnenklimaat.



Vloerconvectoren - Ascotherm

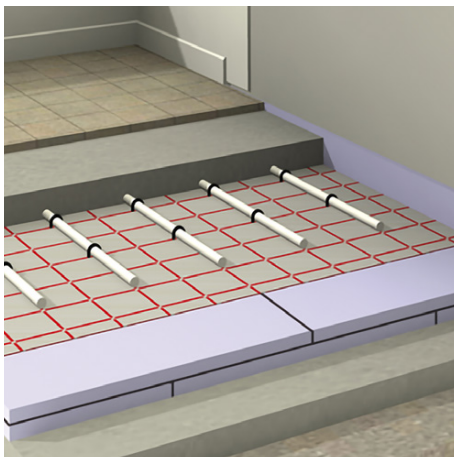

Vloerverwarming

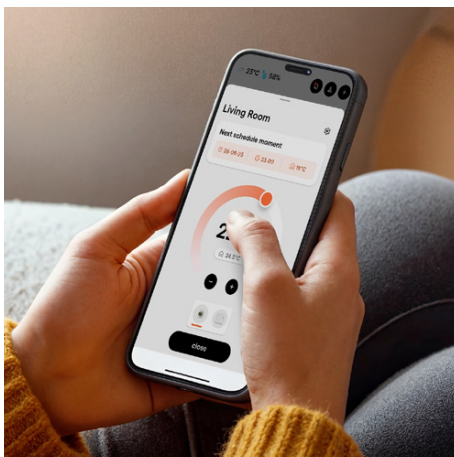

Climate Control

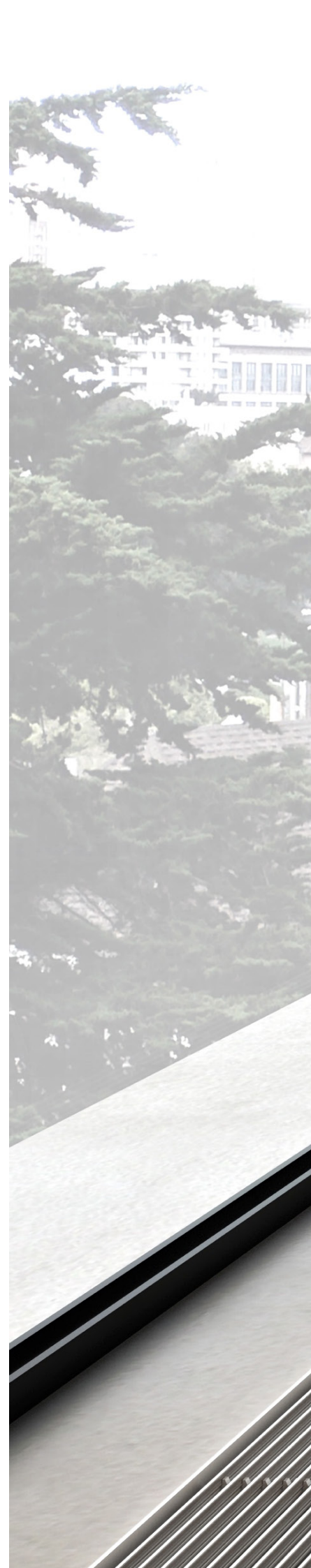



Ventilatie vraagt om VASCO





Ventilatie-oplossingen

Ontdek onze ventilatie- oplossingen.

Zet je projecten niet onder een stolp, maar laat ze ademen met VASCO. Bij ons vind je het juiste ventilatie-systeem voor elk project. Met slimme sensoren, een energiezuinige werking en een eenvoudige installatie.

Redenen genoeg om te kiezen voor VASCO bij je volgende uitdaging.



COMING SOON







VASCO Group nv
Kruishoefstraat 50
B-3650 Dilsen
+32 (0)89 79 04 11
info@vasco.eu
www.vasco.eu

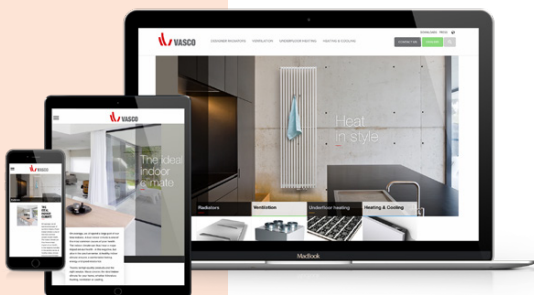

Follow us on
Facebook and **YouTube**.

