

Radiatoren

Technische prijslijst België

mei 2026

vasco.eu





Technische prijslijst – Radiatoren

Natuurlijk comfort, slim en duurzaam.

De ideale kamertemperatuur voelt moeiteloos perfect aan. Niet te warm, niet te koud, maar precies goed – een aangename balans die van elke ruimte een plek maakt waar je graag bent.

Onze volledig geïntegreerde systemen zorgen voor deze harmonie. Met zorgvuldig op elkaar afgestemde componenten creëren we het perfecte klimaat in elke denkbare ruimte, van de gezellige woonkamer tot de hoogste zolderkamer.



Carisma Whisper

Ventilo-convector p. 16



Tano (-EL)

Designradiator p. 82

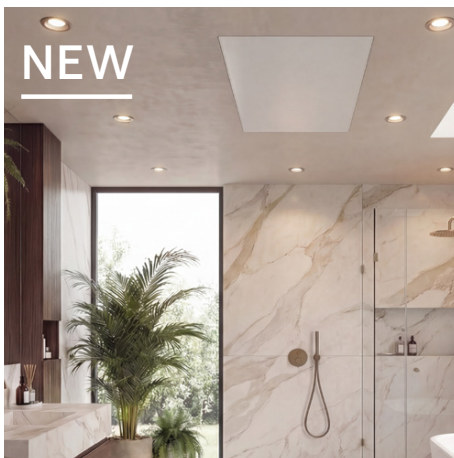

RAIO

Infraroodverwarmingspaneel p. 136



NEW



Tano (T-L)

Inhoud



Hoe bestellen?
p. 8



Symbolen
p. 10



Garantie
p. 11

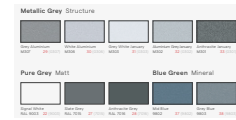

Kleuren
p. 12



Ventilo-convectoren
p. 14



Carisma Whisper
p. 16



Niva Ventilo
p. 18



Badkamerradiatoren
p. 22



Ineo
p. 24



Oni
p. 26



Tano
p. 28



Iris-A
p. 30



Agave-A
p. 33



Aster-A
p. 35



Aster HF-S
p. 37

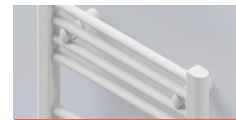

Bano
p. 39



Carré Bad
p. 43



Arche Bad
p. 45



Zana Bad
p. 47



**Accessoires
Badkamerradiatoren** p. 50

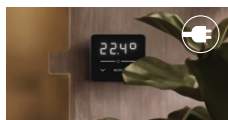

Elektrisch verwarmen
p. 62



**Elektrische
vloerverwarmingssystemen**
p. 64



**Overzicht beschikbare
uitvoeringen** p. 66



**Zuiver elektrische
radiatoren** p. 68



Ineo-EL
p. 74



Beams Mono-EL
p. 76



Oni-EL
p. 78



Niva-EL
p. 80



Tano-EL
p. 82



Iris-A-EL
p. 84



Agave-A-EL
p. 86



Aster-A-EL
p. 88



Aster HF-S EL
p. 90



Carré Bad-EL
p. 92

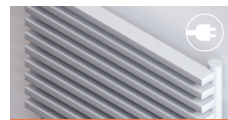

Zana Bad-EL
p. 94



E-Bano
p. 96



E-Panel
p. 98



Blower
p. 102



Iris-A Blower
p. 103



Agave-A Blower
p. 104



Aster-A Blower
p. 105



Carré Bad Blower
p. 106



Niva-A Blower
p. 107



E-Bano Blower
p. 108



Gemengde radiatoren
p. 110



Niva Mixed Hybride
p. 116



Iris-A Blower Mixed Hybride
p. 118



Aster-A Blower Mixed Hybride
p. 119



**Elektrische
handdoekverwarmer**
p. 134



Spike
p. 134

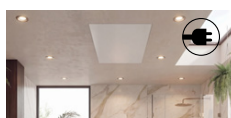

**Infrarood
verwarmingspaneel** p. 136

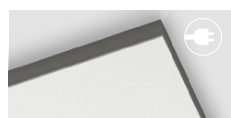

RAIO
p. 136

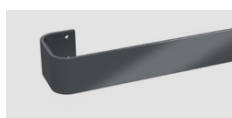

**Accessoires
Elektrische radiatoren** p. 141

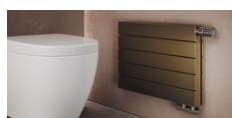

Toiletradiatoren
p. 144



**Aluminium
designradiatoren** p. 146



Beams
p. 148

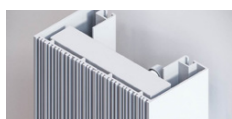

Bryce
p. 154



Alu-Zen
p. 160



Zaros
p. 163



Staal designradiatoren
p. 170



Niva
p. 172

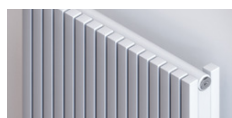

Carré
p. 188

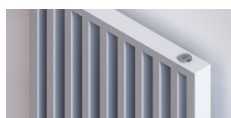

Arche
p. 205

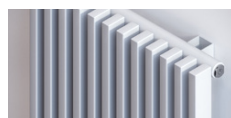

Zana
p. 211



Viola-A
p. 224



Tulipa-A
p. 258



Paneelradiatoren
p. 276



FlatLine
p. 278



Flat-V-Line
p. 284



Flat-Plint-Line
p. 286



Plintriadiatoren
p. 294



Primula
p. 296



Kolomradiatoren
p. 322



Ritmo
p. 324



Vintage
p. 342

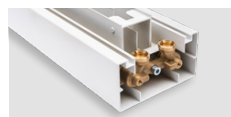

Techniek
p. 360

Overzicht kleuren
p. 371

Overzicht accessoires
p. 372

Overzicht ventielsets
p. 377

**Overzicht
voorraadradiatoren** p. 382



Technische prijslijst – Radiatoren

Hoe bestellen?

Hoe stel je een bestelcode van 15 digits samen?

Een bestelcode bestaat uit 15 posities (digits). Elke positie heeft een vaste betekenis. Door de juiste waarden per onderdeel te combineren, stel je de volledige code samen.

Opgelet: In de producttabellen zijn de bestelcodes reeds grotendeels ingevuld. De gegevens die in het **rood** weergegeven staan, dienen nog specifiek opgegeven te worden bij bestelling.

Bepaalde artikelnummers hoeven niet langer samengesteld te worden. Het volledige artikelnummer staat in de tabel vermeld.

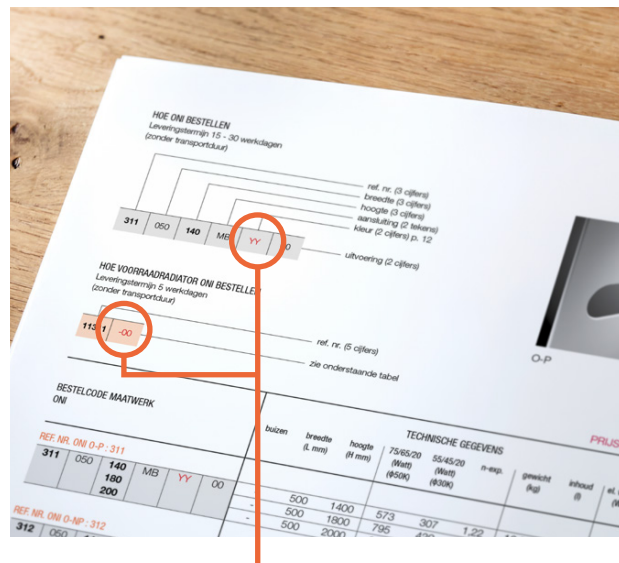

De gegevens die in het rood weergegeven staan, dienen nog specifiek opgegeven te worden bij bestelling.

Opbouw van de bestelcode

Voorbeeld bestelcode: **311050140MB1200**

311	050	140	MB	YY	00
1	2	3	4	5	6

	Aantal digits	Posities	Betekenis
1.	3	1 tot 3	Referentienummer: De eerste drie cijfers bepalen het type radiator of model. Voorbeeld: 311
2.	3	4 tot 6	Breedte: De volgende drie cijfers geven de breedte aan in mm. Breedtes worden altijd weergegeven met 3 cijfers. Voorbeeld: 050 = 500 mm
3.	3	7 tot 9	Hoogte: De volgende drie cijfers geven de hoogte aan in mm. Ook hier altijd 3 cijfers gebruiken. Voorbeeld: 140 = 1400 mm
4.	2	10 tot 11	Aansluiting: Hier geef je het type aansluiting aan. Dit onderdeel bestaat uit 2 letters of tekens. Voorbeeld: MB
5.	2	12 tot 13	Kleur: De kleur wordt aangeduid met een 2-cijferige code (YY). Gebruik altijd 2 cijfers volgens de kleurentabel. Voorbeeld: 12
6.	2	14 tot 15	Uitvoering: De laatste twee cijfers bepalen de uitvoering. Voorbeeld: 00

Opbouw van de bestelcode voorraadradiatoren

Voorbeeld bestelcode: **11311-01**



























11311	-01
1	2

	Aantal digits	Posities	Betekenis
1.	5	1 tot 5	Referentienummer: Voorbeeld: 11311
2.	2	6 tot 7	Uitvoering: Deze kan je steeds in de tabel terugvinden. Voorbeeld: -01

Technische prijslijst – Radiatoren

Symbolen

In deze prijslijst maken we gebruik van symbolen bij de verschillende producten. Hieronder vind je een overzicht van deze symbolen, samen met hun betekenis.

	5 jaar garantie op de radiator		de ideale 2-in-1 oplossing
	10 jaar garantie op de radiator		ideaal in combinatie met warmtepomp
	2 jaar garantie op accessoires		voor lage watertemperatuursystemen
	2 jaar garantie op toebehoren		fluisterstille werking
	2 jaar garantie op elektrische componenten		met ventilator-regeling
	uitvoering in aluminium		met modulerende ventilator-regeling
	100% recycleerbaar		met koper/aluminium warmtewisselaar
	uitvoering in staal		energie-efficiënte werking
	gratis handdoekrekje		touch display met intuïtieve bediening
	vrijstaande uitvoering		overschilderbaar
	elektrisch verkrijgbaar		manuele aansturing
	in kleur verkrijgbaar		WIFI App aansturing
	nieuw in 2026		domotica aansturing

Betekenis van volgende waarden:

75/65/20°C (Ø50K) = 75°C aanvoer / 65°C retour / 20°C ruimtetemperatuur

90/70/20°C (Ø60K) = 90°C aanvoer / 70°C retour / 20°C ruimtetemperatuur

55/45/20°C (Ø30K) = 55°C aanvoer / 45°C retour / 20°C ruimtetemperatuur

Garantie

VASCO staat garant voor duurzame kwaliteit. Daarom krijgt u 10 jaar garantie op de waterdichtheid én 10 jaar op de lak van onze radiatoren, bij normaal gebruik in een warmwaterverwarmingssysteem.

Voor VASCO-accessoires, elektrische componenten en toebehoren in combinatie met onze radiatoren geldt een garantie van 2 jaar.

Alle details vindt u in onze algemene verkoopsvoorwaarden op vasco.eu.

Met onze ISO 9001- en ISO 14001-certificering onderstrepen we bovendien onze voortdurende aandacht voor kwaliteit en milieu.

Al onze producten voldoen aan de strengste Europese bouwvoorschriften (van kracht sinds 1 juli 2013) en dragen het CE-keurmerk. Voor elk product is een Declaration of Performance (DoP) beschikbaar via vasco.eu.

Prijzen in euro (excl. BTW)

De prijzen van de Recupel plichtige producten zijn exclusief de Recupel-bijdrage. Algemene verkoopsvoorwaarden: vasco.eu.

Raadpleeg de online digitale prijslijst op vasco.eu voor steeds de meest actuele informatie.

VASCO kan niet verantwoordelijk gesteld worden voor mogelijke drukfouten en eventuele wijzigingen in prijzen en het productgamma.





Technische prijslijst – Radiatoren

Kleuren

Dankzij een cataforetische grondlak – vergelijkbaar met die in de auto-industrie – en een eindafwerking met elektrostatisch aangebrachte epoxy-polyestercoating zijn VASCO radiatoren verzekerd van een duurzame en perfecte afwerking in tal van hedendaagse kleuren en structuren.

Standaard zijn onze radiatoren verkrijgbaar in RAL 9016 (Verkeerswit) en/of S600 (verkeerswit met structuur).

S600 is standaard voor alle aluminium radiatoren, de FlatLine-collectie, Vintage en Niva. RAL 9016 is standaard voor alle overige radiatoren. De FlatLine-collectie is uitsluitend verkrijgbaar in S600.

Voor een kleurafwerking geldt: standaardprijs + 15%. Ook S600 heeft een meerprijs van +15%, met uitzondering van de hierboven vermelde radiatoren.

Om de correcte bestelcode te vormen, vermeldt u bij uw bestelling de kleurcode (YY) (zie "Hoe bestellen?" p. 8).

Custom kleuren







Onze productie is in staat om op aanvraag andere kleuren te produceren. Voor specifieke projectwensen en beschikbaarheid kunt u contact opnemen via vasco.eu.

De afgebeelde kleuren zijn indicatief. Tussentijdse wijzigingen in het kleurenassortiment zijn mogelijk. Gelieve contact op te nemen voor een exacte update.

Noble

					
Pergamon SAN 0019 01 (0019)	Silver 9898 03 (9898)	Pearl Beige 1035 04 (1035)	Gold 9899 05 (9899)	Curry 9894 06 (9894)	Bronze 9893 07 (9893)

White Black

						
Cream White RAL 9001 08 (9001)	White Fine Texture S600 09 (0600)	Traffic White RAL 9016 10 (9016)	Pure White RAL 9010 11 (9010)	Brown Black 9826 12 (9826)	Grey Anthracite 9827 13 (9827)	Jet Black (structure) RAL 9005 14 (9005)

Natural Grey Matt

						
Mist White N500 15 (0500)	Sand Light N502 16 (0502)	Sand N503 17 (0503)	Platina Grey N504 18 (0504)	Dust Grey N505 19 (0505)	Warm Grey N506 20 (0506)	Brown Grey N507 21 (0507)

Metallic Grey Structure

						
Grey Aluminium M307 29 (0307)	White Aluminium M306 30 (0306)	Grey White January M303 31 (0303)	Aluminium Grey January M302 32 (0302)	Anthracite January M301 33 (0301)	Black January M300 34 (0300)	Brown January M304 35 (0304)



Pure Grey Matt

		
Signal White RAL 9003 22 (9003)	Slate Grey RAL 7015 27 (7015)	Anthracite Grey RAL 7016 28 (7016)

Blue Green Mineral





		
Mid Blue 9802 37 (9802)	Grey Blue 9803 38 (9803)	Jade Green 9805 40 (9805)

Terra Cotta Mineral

				
Dark Brown 9808 43 (9808)	Rust Brown 9809 44 (9809)	Quarts Brown 9810 45 (9810)	Light Beige 9811 46 (9811)	Carmine Red 9816 51 (9816)

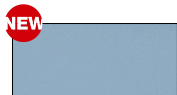
Uni Colours Fine Texture

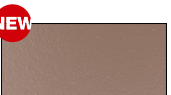
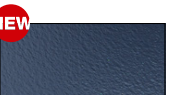
Nieuw in 2026

						
Ice Blue 9830 63 (9830)	Metallic Beige 9831 64 (9831)	Metallic Brown 9832 65 (9832)	Velvet Moss 9833 66 (9833)	Bronze Champagne 9834 67 (9834)	Starry Night 9835 68 (9835)	Purple Mist 9836 69 (9836)



Ventilo-convectoren

Warm in de winter, koel in de zomer.

Comfort moet zowel in de warme zomermaanden als op koude winterdagen voelbaar zijn. Convectoren maken dat mogelijk: ze zorgen voor snelle warmteafgifte bij lage temperaturen en kunnen in de zomer ook ingezet worden voor passieve of actieve koeling. Zo dragen ze bij aan een stabiel en aangenaam binnenklimaat, het hele jaar door.

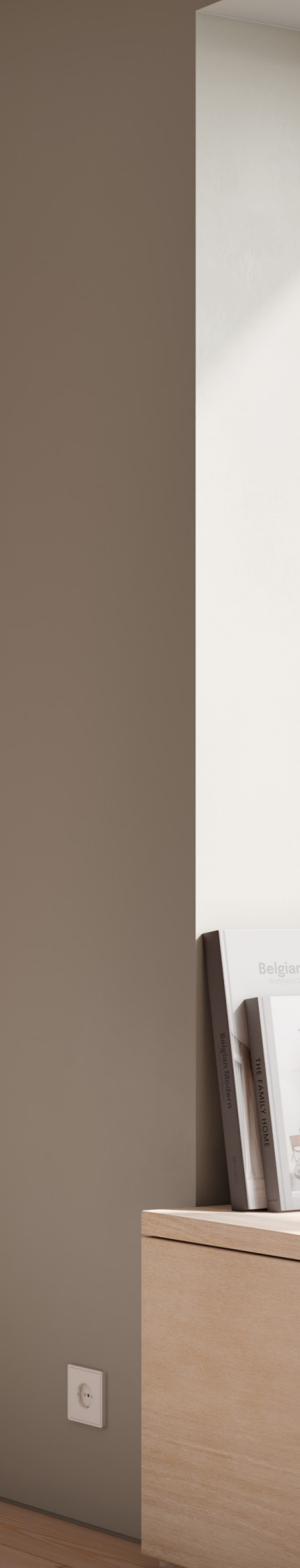



VASCO comfort-regeling

BELANGRIJKSTE VOORDELEN



MOOI

Eigentijds en strak design, perfect passend in ieder interieur.



SLIM

Laag energieverbruik voor efficiënt comfort.



COMPACT

Zeer geringe opbouwdiepte, ideaal voor kleine ruimtes.



STIL

Lage geluidsproductie voor maximaal comfort.

TYPES

- 5 modellen: TYPE 10 (620 mm), TYPE 20 (820 mm), TYPE 30 (1020 mm), TYPE 40 (1220 mm), TYPE 50 (1420 mm)
- Luchtdebiet van 75 tot 645 m³/h
- Standaarduitvoering als wandmodel: uitgerust met een warmtewisselaar met 2 rijen
- Apart aanvragen: vloersteunen en wandbedieningspaneel



KLEUREN

- Metalen behuizing, kleur RAL 9003 (wit)
- Uitblaasrooster van geanodiseerd aluminium

TECHNISCH

Omkasting

- Uitblaasrooster: geplaatst aan de bovenzijde en verstelbaar voor aanpassing van de luchtstroomrichting.

Binnenbehuizing

- Gegalvaniseerd staal, 1 mm dik.
- Bestaat uit een achterwand en twee zijpanelen, geïsoleerd met 3 mm dik Polymeer (PO) schuim (B-s2-d0 EN 13501-1).

Filter

- Herbruikbaar honingraatfilter uit polypropyleen.
- Het kunststof frame is geplaatst in geleiders die op de interne structuur zijn gemonteerd, voor eenvoudige uitname en reiniging.

Ventilatorgroep

- Tangentiële ventilator in kunststof, met excentrisch verdeelde schoepen ter vermindering van trillingen.
- De rotor is zowel statisch als dynamisch gebalanceerd en direct gekoppeld aan de motoras.

Elektromotor

- Brushless synchrone driefasige motor met permanente magneten, geregeld via BLAC-technologie met gereconstrueerde sinusgolfsturing. De motor wordt aangestuurd door een inverterkaart, gevoed met 230V wisselspanning (monofase), die via een schakelsysteem een driefasige, frequentiegemoduleerde uitgang genereert.
- Voedingsvereisten: Monofase, 230–240 V – 50/60 Hz

ACCESSOIRES (apart te bestellen)

- PAP-F: vloersteunen art. nr. 1181 501 0000 **prijs € 57**
- Wandbedieningspaneel art. nr. 1184 558 0000 **prijs € 330**

TECHNISCHE TEKENINGEN

- Zie p. 20

Warmtewisselaar (batterij)

- Opgebouwd uit koperen buizen met aluminium lamellen, mechanisch aangebracht via expanderen (mandrineren).
- Aansluitingen: 2 x ½" binnendraad gas
- Met 1/8" luchtontluchters

Condensopvangbak

- Gemaakt uit vlamvertragend kunststof (ABS UL 94 HB), bevestigd aan het interne frame.
- Condensafvoer: externe diameter Ø 15 mm

Elektronische bediening

- Alle Carisma Whisper-units worden uitgerust met een regelaar geïntegreerd op het toestel of een op de wand te monteren regelaar (optie).

Bediening op het toestel (geïntegreerd)

- CB-Touch Easy: touchbediening met automatische snelheidsregeling, elektronische thermostaat en zomer/winteromschakeling
- UP-Touch Easy: vermogensmodule voor CB-Touch Easy bediening

Wandbediening (optie)

- VASCO comfort-regeling als 230 V- of 24 V-inbouwoplossing.
- Eén regelaar voor vele VASCO-producten
- Dynamische ventilatoraansturing
- Maximaal 5 actuatoren regelen met één regelaar
- Met één regelaar ventilatorconvector en verwarmingselement uiterst nauwkeurig regelen
- Weekprogramma en leerfunctie
- Nachtverlaging vrij te kiezen
- Speciale hotelmodus voor hotelkamers

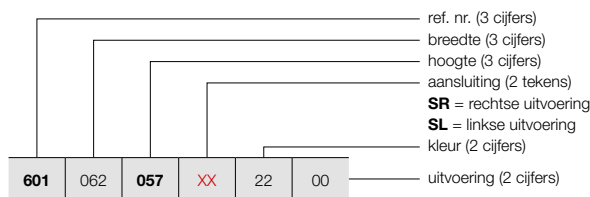

HOE VOORRAADRADIATOR CARISMA WHISPER BESTELLEN
Leveringstermijn 5 werkdagen
(zonder transportduur)

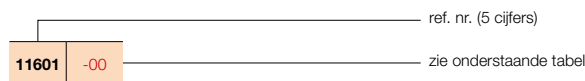

PRIJSGROEP: VPG8 - VENTILO

BESTELCODE MAATWERK CARISMA WHISPER	TECHNISCHE GEGEVENS									STANDAARDKLEUR	
	buizen	breedte (L mm)	hoogte (H mm)	45/40/20 (Watt)	35/30/20 (Watt)	n-exp.	gewicht (kg)	inhoud (l)	el. weerst. (Watt)	prijs RAL 9003 (€)	verkorte ref. nr. RAL 9003 voorraad

REF. NR. CARISMA WHISPER : 601 (RECHTSE UITVOERING)

601	062	057	SR	22	00	MAX SPEED		-	11,50	0,40	-	1118	11601-01			
						45/40/20	35/30/20									
	082					-	820	573	1810	1014	-	14,70	0,70	-	1288	11601-02
	102					-	1020	573	2900	1666	-	18,20	1,10	-	1377	11601-03
	122					-	1220	573	3620	2102	-	21,60	1,40	-	1473	11601-04
	142					-	1420	573	4200	2417	-	25,20	1,70	-	1647	11601-05

REF. NR. CARISMA WHISPER : 601 (LINKSE UITVOERING)

601	062	057	SL	22	00	MAX SPEED		-	11,50	0,40	-	1118	11601-06			
						45/40/20	35/30/20									
	082					-	820	573	1810	1014	-	14,70	0,70	-	1288	11601-07
	102					-	1020	573	2900	1666	-	18,20	1,10	-	1377	11601-08
	122					-	1220	573	3620	2102	-	21,60	1,40	-	1473	11601-09
	142					-	1420	573	4200	2417	-	25,20	1,70	-	1647	11601-10

Conform EN442-1: 2014: radiatoren en convectoren

Voor meer details over onze artikel-data, zie artikel-database: <https://www.installdata.be>
Voor de warmteafgiftes van andere regimes, kijkt u op p. 370 (correctiefactoren)
BELGIË. Prijzen in euro (excl. BTW)

Type	TYPE 10 (620 mm)						TYPE 20 (820 mm)						TYPE 30 (1020 mm)						
	1	2	3,5	5	7,5	10	1	2	3,5	5	7,5	10	1	2	3,5	5	7,5	10	
Stuurspanning inverter	MIN						MIN						MIN						
Luchtdebiet	m ³ /h	75	90	110	130	170	205	125	145	175	205	255	305	190	225	270	315	395	470
Koelvermogen (totaal)	KW	0,40	0,48	0,58	0,66	0,80	0,92	0,67	0,83	1,01	1,15	1,39	1,62	0,92	1,08	1,56	1,91	2,30	2,61
Koelvermogen (gevoelig)	KW	0,30	0,36	0,44	0,52	0,64	0,75	0,50	0,62	0,76	0,88	1,08	1,28	0,67	0,79	1,15	1,41	1,72	1,99
Verwarmingsvermogen	KW	0,55	0,60	0,68	0,78	0,96	1,10	0,97	1,01	1,16	1,32	1,57	1,81	1,52	1,62	1,85	2,10	2,53	2,90
Drukverlies aan waterzijde - koeling	kPa	4,9	6,0	7,5	9,1	12,0	14,7	3,1	3,6	4,3	4,9	6,1	7,4	4,5	5,4	8,6	11,5	15,2	18,6
Drukverlies aan waterzijde - verwarming	kPa	6,1	6,7	8,0	9,6	13,0	16,2	3,7	3,9	4,4	5,0	6,1	7,3	7,1	7,7	9,2	11,0	14,6	18,2
Opgenomen elektrisch vermogen motor	W	3,2	3,5	4,2	5,2	7,4	10,3	3,7	4,0	4,9	6,3	9,5	14,0	4,1	4,8	6,3	8,6	14,1	21,6
Geluidsvermogen (Lw)	dB(A)	31	33	36	40	45	50	30	33	38	42	47	52	32	34	39	43	47	53
Geluidsdruk (Lp) (1)	dB(A)	22	24	27	31	36	41	21	24	29	33	38	43	23	25	30	34	38	44
		Geschikt voor ruimtes van ca. 7 tot 11 m ² *						Geschikt voor ruimtes van ca. 11 tot 17 m ² *						Geschikt voor ruimtes van ca. 17 tot 26 m ² *					

Type	TYPE 40 (1220 mm)						TYPE 50 (1420 mm)						
	1	2	3,5	5	7,5	10	1	2	3,5	5	7,5	10	
Stuurspanning inverter	MIN						MIN						
Luchtdebiet	m ³ /h	220	260	320	380	480	575	255	300	365	430	535	645
Koelvermogen (totaal)	KW	1,14	1,45	2,06	2,50	2,97	3,36	1,44	1,95	2,55	2,92	3,37	3,81
Koelvermogen (gevoelig)	KW	0,82	1,05	1,48	1,80	2,17	2,49	1,04	1,40	1,82	2,10	2,47	2,83
Verwarmingsvermogen	KW	1,79	1,91	2,23	2,58	3,13	3,62	2,19	2,25	2,61	3,00	3,60	4,20
Drukverlies aan waterzijde - koeling	kPa	7,3	10,2	17,3	23,7	31,7	39,1	4,6	6,4	9,1	11,2	13,9	16,9
Drukverlies aan waterzijde - verwarming	kPa	11,7	12,9	16,3	20,6	28,3	36,2	6,4	6,6	8,0	9,7	12,8	16,2
Opgenomen elektrisch vermogen motor	W	4,7	5,4	7,2	9,9	16,4	25,4	5,3	6,1	8,2	11,4	19,0	29,5
Geluidsvermogen (Lw)	dB(A)	33	37	41	45	51	55	34	38	42	46	51	55
Geluidsdruk (Lp) (1)	dB(A)	24	28	32	36	42	46	25	29	33	37	42	46
		Geschikt voor ruimtes van ca. 21 tot 32 m ² *						Geschikt voor ruimtes van ca. 24 tot 36 m ² *					

PRESTATIES

De prestaties hebben betrekking op de volgende bedrijfsomstandigheden:

Koeling (zomerbedrijf)

Luchttemperatuur: +27 °C b.s., +19 °C b.u.
Watertemperatuur: +7 °C inlaat, +12 °C uitlaat

Verwarming (winterbedrijf)

Luchttemperatuur: +20 °C
Watertemperatuur: +45 °C inlaat, +40 °C uitlaat

(1) De geluidsdrukkniveaus liggen 9 dB(A) lager dan het geluidsvermogenkniveau, gemeten in een ruimte van 100 m³ met een nagalmtijd van 0,5 seconden.

* Oppervlakte in m² berekend op basis van een luchtdebiet van 6 luchtverversingen per uur bij gemiddelde snelheid (minimale oppervlakte - nadruk op stilte) of bij maximale snelheid (maximale oppervlakte - nadruk op compactheid), voor ruimtes met een hoogte van 3 meter.

verwarmen & koelen

De warmtepomp wint jaar na jaar terrein in nieuwe en bestaande woningen. Specialisten zijn het er dan ook over eens: dit is dé energiebron van de toekomst. De eindgebruiker profiteert twee keer. Want met een warmtepomp kan hij niet alleen energie-efficiënt verwarmen, maar ook koelen. Zeker in combinatie met de gloednieuwe Niva Ventilo-Convectector van VASCO! Een ventilo-convectector is een warmtewisselaar met lamellen waarbij een geïntegreerde ventilator warme of koude lucht de ruimte in brengt. Dit systeem, dat werkt op lage watertemperaturen van 30 tot 40°C, is zeer interessant in combinatie met een warmtepomp. De ventilo-convectector kan in alle ruimtes van de woning toegepast worden, maar vormt vooral in de slaapkamer een absolute meerwaarde, omdat we daar behoefte hebben aan zowel verwarming als aan koeling. De ventilo-convectector verwarmt of koelt de ruimte in korte tijd van 18 naar 22°C of van 28 naar 24°C. Bij toepassing van koeling worden er watertemperaturen gebruikt van 7 tot 12°C.

Dé oplossing tijdens koude winters en warme zomers!

-  **de ideale 2-in-1 oplossing**
in sneltempo de gewenste temperatuur
-  **ideaal in combinatie met warmtepomp**
koeling enkel mogelijk met warmtepomp met koelfunctie
-  **voor lage watertemperatuursystemen**
-  **fluiserstille werking**
-  **met modulerende ventilator-regeling**
-  **met koper/aluminium warmtewisselaar**
-  **energie-efficiënte werking**
-  **touch display met intuïtieve bediening**
-  **overschilderbaar**

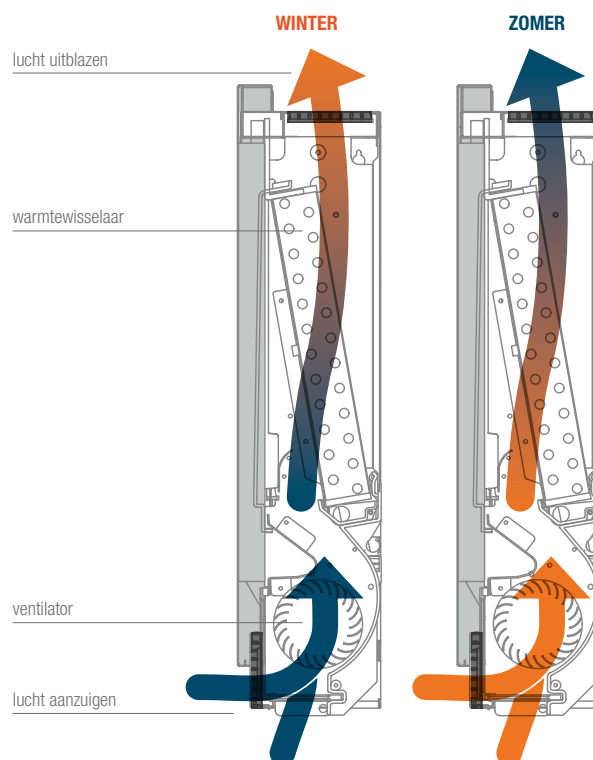
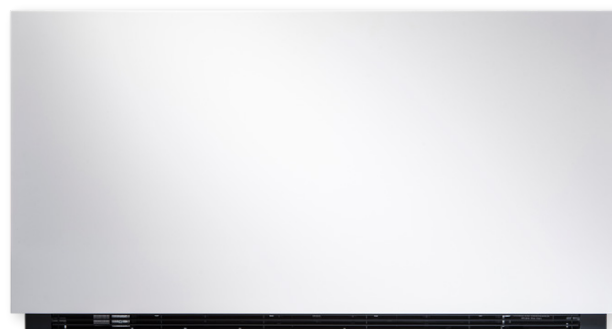

2-IN-1

De Niva ventilo-convectector brengt iedere ruimte in uw woning op de gewenste comforttemperatuur. De convectector verwarmt bij koud weer snel op en zorgt bij warme dagen voor de nodige verkoeling!



PRIJSGROEP: VPG8 - VENILO

TECHNISCHE GEGEVENS						STANDAARDKLEUR	
breedte (L mm)	hoogte (H mm)	45/40/20 (Watt)	35/30/20 (Watt)	gewicht (kg)	inhoud (l)	prijs S600 (€)	verkorte ref. nr. S600
TYPE: FC75							
750	610	1018	536	18,00	0,47	1343	11600-01
TYPE: FC95							
950	610	2205	1165	21,00	0,80	1471	11600-02
TYPE: FC115							
1150	610	3013	1639	24,00	1,13	1579	11600-03

Conform EN442-1: 2014: radiatoren en convectoren
 Voor meer details over onze artikel-data, zie artikel-database: <https://www.installdata.be>
Voor de warmteafgiftes van andere regimes, kijkt u op p. 370 (correctiefactoren)
BELGIË. Prijzen in euro (excl. BTW)

TECHNISCHE GEGEVENS

		FC75	FC95	FC115
Algemene gegevens				
Verwarmingsvermogen bij	W	1018	2205	3013
Waterdebiet	l/h	146	294	438
Drukverlies	kPA	9,10	9,20	19,00
Verwarmingsvermogen bij 35/30/20°C	W	536	1165	1639
Totaal koelvermogen bij 7/12/27°C 50% RV	W	955	2222	2914
Voelbaar koelvermogen	W	683	1483	2043
Waterdebiet	l/h	164	381	499
Drukverlies	kPA	13,20	8,90	18,30
Maximale werkdruk	bar	10	10	10
Hydraulische aansluiting		3/4" EK	3/4" EK	3/4" EK
Ventilator gegevens				
Maximaal luchtdebiet	m ³ /h	146	294	438
Medium luchtdebiet	m ³ /h	91	210	318
Minimum luchtdebiet	m ³ /h	49	124	194
Elektrische gegevens				
Voedingsspanning	V/ph/Hz	230/1/50	230/1/50	230/1/50
Maximaal opgenomen vermogen	W	11	19	20
Maximale opgenomen stroom	A	0,11	0,16	0,19
Opgenomen vermogen bij minimum snelheid	W	5	4	6
Geluidsgegevens				
Geluidsdruk bij maximaal luchtdebiet *	dB(A)	41	42	44
Geluidsdruk bij medium luchtdebiet *	dB(A)	33	34	34
Geluidsdruk bij minimum luchtdebiet *	dB(A)	24	25	26
Geluidsdruk bij maximale snelheid *	dB(A)	54	53	54

* Gemeten op 1 meter afstand volgens ISO 7779



CARISMA WHISPER (TYPE 10, TYPE 20, TYPE 30, TYPE 40, TYPE 50)

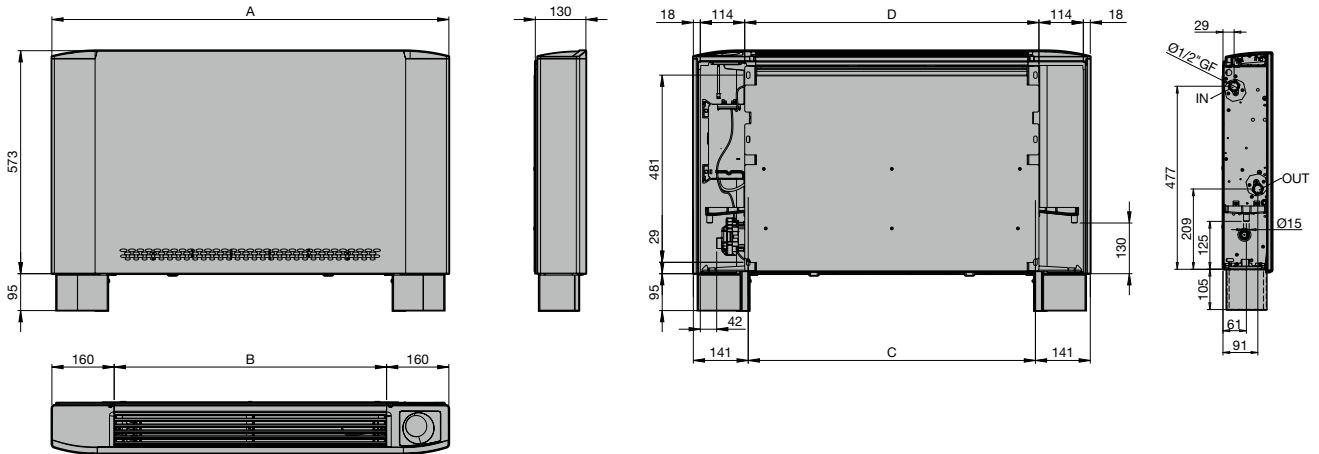

CARISMA WHISPER

	TYPE 10	TYPE 20	TYPE 30	TYPE 40	TYPE 50
A	620	820	1020	1220	1420
B	300	500	700	900	1100
C	338	538	738	938	1138
D	356	556	756	956	1156

NIVA VENTILO-CONVECTOR

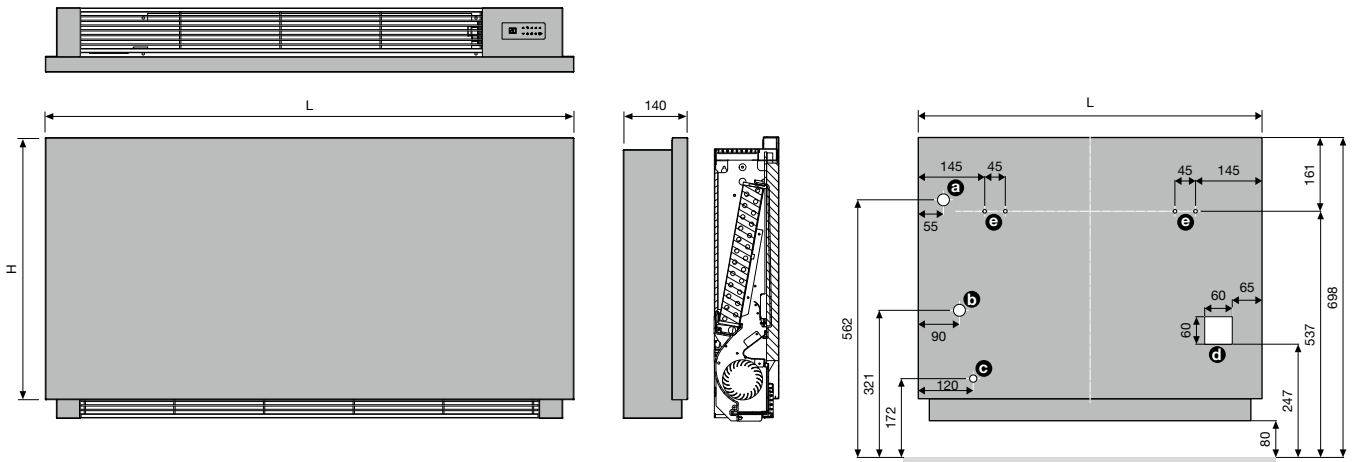

- a** Aanvoer met 3-weg klep
- b** Afvoer met 3-weg klep
- c** Condensafvoer
- d** Zone voor elektrische aansluiting
- e** Muurbeugels



Niva Ventilo-Convector





Badkamerradiatoren

Warm design voor pure wellness.

VASCO creëert al jaren radiatoren die jouw badkamer omtoveren tot een echte wellnessruimte. Ze zorgen niet alleen voor aangename warmte, maar dragen ook visueel bij aan een stijlvolle, ontspannen sfeer. Van praktische laddermodellen tot strakke, ruimtebesparende designradiatoren: comfort en uitstraling gaan hand in hand.

Onze badkamerradiatoren bieden slimme oplossingen tot in het kleinste detail. Aansluitingen, bevestigingen en accessoires zoals handdoekbeugels en droogrekken zijn perfect geïntegreerd in het design, voor een harmonieus geheel en optimaal gebruiksgemak.



TYPES

- I-R: gesloten rechts
- I-L: gesloten links

KLEUREN

- Verkrijgbaar in zes eigentijdse kleuren: White Fine Texture, Jet Black, Sand Light, Quarts Brown, Graphit Metallic en Ice Blue (zonder meerprijs)
- Niet verkrijgbaar in andere kleuren

SPECIAAL

- Opgebouwd uit aluminium voorplaat met interne koperen buis

BEVESTIGINGEN

- Muurbevestigingen standaard

TECHNISCH

- De koperen buis wordt gefreesd tot op 2 mm van het oppervlak, dan wordt de buis in de aluminiumplaat geperst.
- ATL-grondlaag, poedercoating
- Standaardwerkdruk: 6 bar
- Maximale bedrijfstemperatuur: 110°C

ELEKTRISCH (beschikbare uitvoeringen: zie hoofdstuk elektrische radiatoren)

- ✓ Zuiver elektrische radiator (zie p. 74)
- ✗ Gemengde radiator

TECHNISCHE TEKENINGEN

- Zie p. 53

AANSLUITING

- ✗ Eénpuntsaansluiting voor éénpijpssysteem
- ✗ Eénpuntsaansluiting voor tweepijpssysteem
- ✓ Tweepuntsaansluiting voor éénpijpssysteem (aansluiting via de middenaansluiting) (zie p. 362)
- ✓ Tweepuntsaansluiting voor tweepijpssysteem (standaard) (zie p. 362)
- ✗ Geïntegreerd ventiel
- Aansluitingen: 1/2" (binnendraad)

INEO

De VASCO Ineo is een stijlvolle designradiator gemaakt van aluminium, gekenmerkt door een strak, vlak ontwerp met afgeronde hoeken. Het ultradunne voorpaneel bevat een geïntegreerde koperen buis, wat zorgt voor optimale warmtegeleiding. De radiator is voorzien van een handige uitsparing op ongeveer 2/3 van de hoogte, ideaal voor het ophangen van handdoeken. De zijanten zijn subtiel naar voren gebogen, wat een elegante en functionele uitstraling geeft.

AANSLUITING I-R (MB)

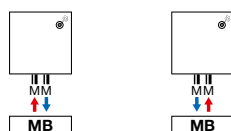

Andere aansluitmogelijkheden, zie p. 51



art. nr. 1182 103 0000 0099

prijs €190

Koppelingen, zie p. 377



HOE INEO BESTELLEN

Leveringstermijn 15 - 30 werkdagen
(zonder transportduur)

INEO (I-R, I-L)

25

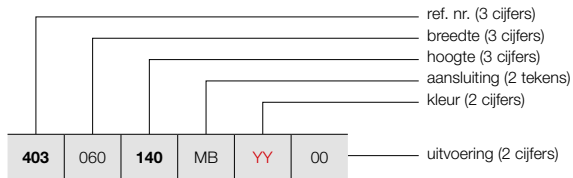

I-R

I-L

PRIJSGROEP: VPG1 - BADKAMERRADIATOREN

BESTELCODE MAATWERK INEO	TECHNISCHE GEGEVENS									STANDAARDKLEUR					
	buizen	breedte (L mm)	hoogte (H mm)	75/65/20 (Watt) (Φ50K)	55/45/20 (Watt) (Φ30K)	n-exp.	gewicht (kg)	inhoud (l)	el. weerst. (Watt)	prijs (€)					
REF. NR. INEO I-R : 403															
403	060	140 180	MB	YY	00	-	600	1400	728	383	1,24	20,80	0,35	-	1639
						-	600	1800	931	493	1,23	26,70	0,50	-	1941
REF. NR. INEO I-L : 404															
404	060	140 180	MB	YY	00	-	600	1400	728	383	1,24	20,80	0,35	-	1639
						-	600	1800	931	493	1,23	26,70	0,50	-	1941

Conform EN442-1: 2014: radiatoren en convectoren

Voor meer details over onze artikel-data, zie artikel-database: <https://www.installdata.be>
Voor de warmteafgiftes van andere regimes, kijkt u op p. 370 (correctiefactoren)
BELGIË. Prijzen in euro (excl. BTW)

KLEURENCONCEPT

De VASCO Ineo is beschikbaar in zes moderne kleuren. Deze kleuren worden aangeboden voor dezelfde scherpe prijs, zodat je eenvoudig jouw ideale kleur kunt kiezen.



White Fine Texture
S600 09



Jet Black (structure)
RAL 9005 14



Sand Light
N502 16



Quarts Brown
9810 45



Graphit Metallic
9829 62

NEW



Ice Blue
9830 63

NEW

TYPES

- O-P: met 1 (1400 mm) of 2 (1800/2000 mm) handdoekuitsparingen
- O-NP: zonder handdoekuitsparingen

KLEUREN

- Standaardkleur S600 (witte fijn structuurlak) (RAL 9016: geen meerprijs 15%)
- Uitgebreide kleurenkaart zie p. 12

SPECIAAL

- Opgebouwd uit aluminium voorplaat met interne koperen buis

BEVESTIGINGEN

- Muurbevestigingen standaard

TECHNISCH

- De koperen buis wordt gefreesd tot op 2 mm van het oppervlak, dan wordt de buis in de aluminiumplaat geperst.
- ATL-grondlaag, poedercoating
- Standaardwerkdruk: 6 bar
- Maximale bedrijfstemperatuur: 110°C

ELEKTRISCH (beschikbare uitvoeringen: zie hoofdstuk elektrische radiatoren)

- ✓ Zuiver elektrische radiator (zie p. 78)
- ✗ Gemengde radiator

TECHNISCHE TEKENINGEN

- Zie p. 54

AANSLUITING

- ✗ Eénpuntsaansluiting voor éénpijpsysteem
 - ✗ Eénpuntsaansluiting voor tweepijpsysteem
 - ✓ Tweepuntsaansluiting voor éénpijpsysteem (aansluiting via de middenaansluiting) (zie p. 362)
 - ✓ Tweepuntsaansluiting voor tweepijpsysteem (standaard) (zie p. 362)
 - ✗ Geïntegreerd ventiel
- Aansluitingen: ½" (binnendraad)

ONI
Eenvoud en efficiëntie verenigd in de absolute essentie, bevrijd van elke overbodigheid

De tijdloze Oni combineert zuiver en sober design met onovertroffen gebruiksgemak. Met zijn zacht afgeronde hoeken en ranke warmtevlak gooit hij hoge ogen in elk interieur. De Oni is verkrijgbaar in nagenoeg alle VASCO kleuren en past zo moeiteloos in elke omgeving.

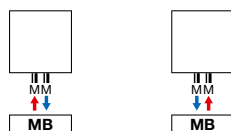
AANSLUITING (MB)

art. nr. 1182 103 0000 0099
prijs €190
 Koppelingen, zie p. 377

AANBEVOLEN VOOR BADKAMER EN KEUKEN (O-NP) IN OPTIE

handdoekbeugel MULTI+ rechts (S600)
 art. nr. zie p. 50
prijs €215

handdoekbeugel MULTI+ rechts (RAL 9005)
 art. nr. zie p. 50
prijs €215

Andere accessoires, zie p. 50



HOE ONI BESTELLEN

Leveringstermijn 15 - 30 werkdagen
(zonder transportduur)

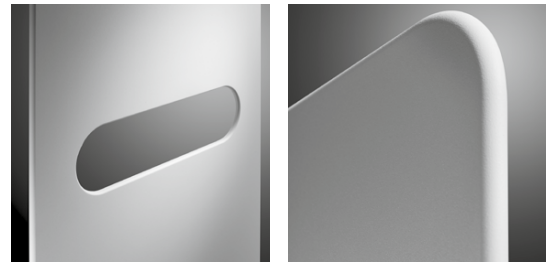
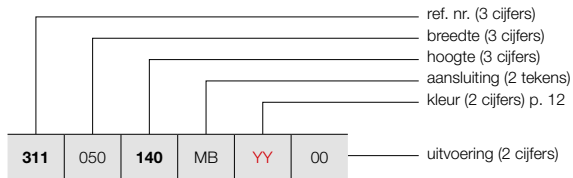

O-P

O-NP

HOE VOORRAADRADIATOR ONI BESTELLEN

Leveringstermijn 5 werkdagen
(zonder transportduur)

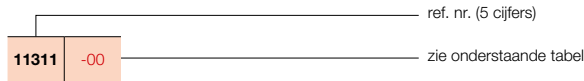

PRIJSGROEP: VPG1 - BADKAMERRADIATOREN

BESTELCODE MAATWERK ONI	TECHNISCHE GEGEVENS									STANDAARDKLEUR		ANDERE KLEUREN					
	buizen	breedte (L mm)	hoogte (H mm)	75/65/20 (Watt) (φ50K)	55/45/20 (Watt) (φ30K)	n-exp.	gewicht (kg)	inhoud (l)	el. weerst. (Watt)	prijs S600* (€)	verkorte ref. nr. S600 voorraad	prijs kleur (€)					
REF. NR. ONI O-P : 311																	
311	050	140	MB	YY	00	-	500	1400	573	307	1,22	16,30	0,35	-	1293	11311-01	1487
		180				-	500	1800	795	420	1,25	20,85	0,45	-	1457	11311-02	1676
		200				-	500	2000	815	430	1,25	22,95	0,60	-	1542	11311-03	1773
REF. NR. ONI O-NP : 312																	
312	050	140	MB	YY	00	-	500	1400	573	307	1,22	16,30	0,35	-	1193	11312-01	1372
		180				-	500	1800	795	420	1,25	20,85	0,45	-	1361	11312-02	1565
		200				-	500	2000	815	430	1,25	22,95	0,60	-	1444	11312-03	1661

Conform EN442-1: 2014: radiatoren en convectoren

* RAL 9016: geen meerprijs 15%

Voor meer details over onze artikel-data, zie artikel-database: <https://www.installdata.be>

Voor de warmteafgifte van andere regimes, kijkt u op p. 370 (correctiefactoren)

BELGIË. Prijzen in euro (excl. BTW)

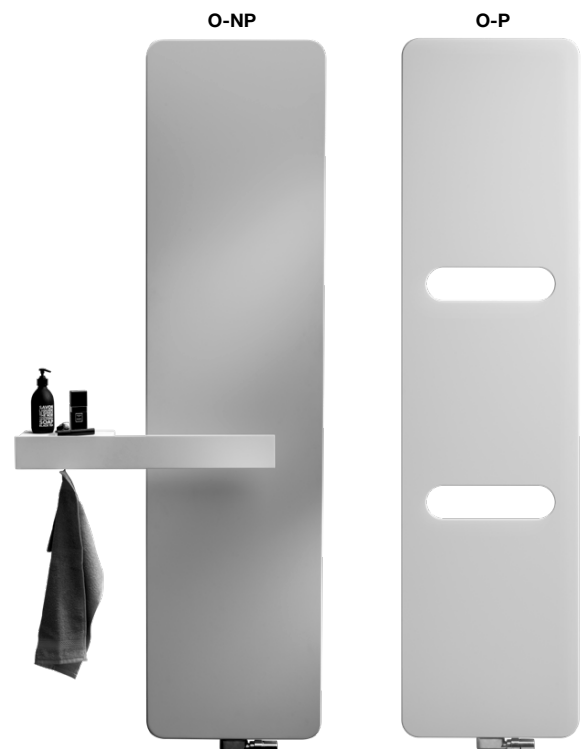

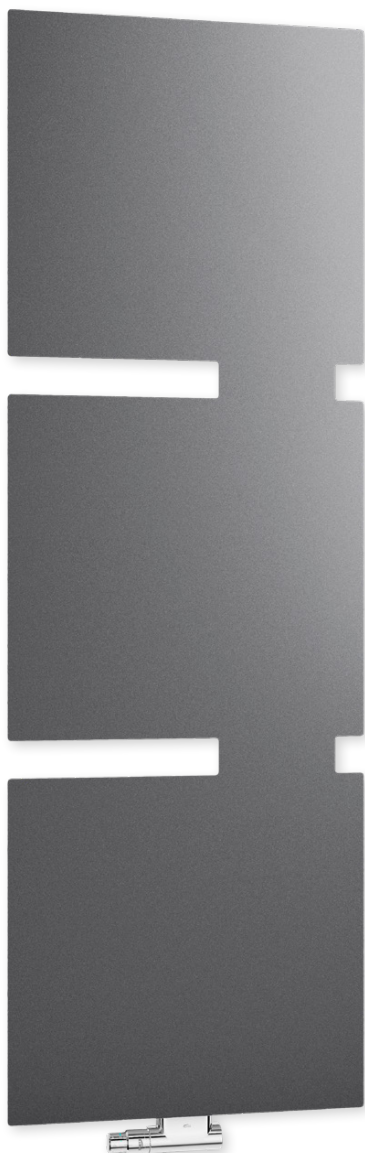

TYPES

- T-R: gesloten rechts
- T-L: gesloten links

KLEUREN

- Standaardkleur wit RAL 9016
- Uitgebreide kleurenkaart zie p. 12

SPECIAAL

- Opgebouwd uit een stalen voorplaat van 3 mm en een stalen achterplaat van 0,8 mm.

TECHNISCH

- ATL-grondlaag, poedercoating
- Standaardwerkdruk: 4 bar
- Maximale bedrijfstemperatuur: 110°C
- Lage waterinhoud zorgt voor snelle opwarming: groot 1,25 liter en klein 0,79 liter

ELEKTRISCH (beschikbare uitvoeringen: zie hoofdstuk elektrische radiatoren)

- ✓ Zuiver elektrische radiator (zie p. 82)
- ✗ Gemengde radiator

TECHNISCHE TEKENINGEN

- Zie p. 55

AANSLUITING

- ✗ Eénpuntsaansluiting voor éénpijpssysteem
- ✗ Eénpuntsaansluiting voor tweepijpssysteem
- ✓ Tweepuntsaansluiting voor éénpijpssysteem (aansluiting via de middenaansluiting) (zie p. 362)
- ✓ Tweepuntsaansluiting voor tweepijpssysteem (standaard) (zie p. 362)
- ✗ Geïntegreerd ventiel
- Aansluitingen: 1/2" (binnendraad)
- Aanvoer zowel links als rechts mogelijk



TANO

Met de VASCO Tano zijn de grenzen vloeiend.

De Tano combineert een prestigieuze look met een hoog verwarmingscomfort en plaatst accenten in elke kamer met de verschillende verwarmingsoppervlakken. De modulaire radiator Tano bevoert de ruimte met zijn grafische oppervlak en straalt een superieure lichtheid uit.

AANSLUITING (MM)

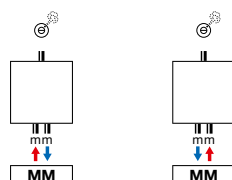

Ventielset haaks kleur
art. nr. 1182 105 0000 7016
prijs €212
Andere kleuren, zie p. 366
Koppelingen, zie p. 380



Thermostaatkop
Anthracite Grey
art. nr. 1182 030 0000 7016
prijs €48



HOE TANO BESTELLEN

Leveringstermijn 15 - 30 werkdagen
(zonder transportduur)

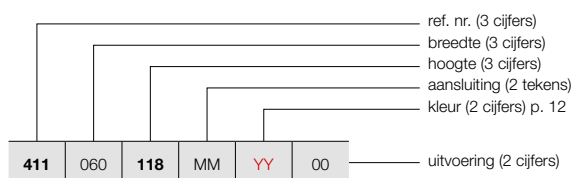

TANO (T-R, T-L)



T-R

T-L

PRIJSGROEP: VPG2 - STAAL DESIGNRADIATOREN

BESTELCODE MAATWERK TANO	TECHNISCHE GEGEVENS									STANDAARDKLEUR		ANDERE KLEUREN				
	buizen	breedte (L mm)	hoogte (H mm)	75/65/20 (Watt) (Φ50K)	55/45/20 (Watt) (Φ30K)	n-exp.	gewicht (kg)	inhoud (l)	el. weerst. (Watt)	prijs RAL 9016 (€)	prijs kleur (€)					
REF. NR. TANO T-R : 411																
411	060	118	MM	YY	00	-	600	1180	683	354	1,27	21,70	0,79	-	1035	1190
		180				-	600	1800	1033	535	1,27	31,80	1,25	-	1306	1502
REF. NR. TANO T-L : 412																
412	060	118	MM	YY	00	-	600	1180	683	354	1,27	21,70	0,79	-	1035	1190
		180				-	600	1800	1033	535	1,27	31,80	1,25	-	1306	1502

Conform EN442-1: 2014: radiatoren en convectoren

Voor meer details over onze artikel-data, zie artikel-database: <https://www.installdata.be>

Voor de warmteafgiftes van andere regimes, kijkt u op p. 370 (correctiefactoren)
BELGIË. Prijzen in euro (excl. BTW)



IRIS-A

Vormgeving, vermogen en duurzaamheid in één compact model

Al vele jaren hét basismodel voor badkamerradiatoren. De naadloze samenhang tussen het verticaal D-profiel en de horizontale buizen zorgt voor een homogene structuur waarin alles klopt. De Iris-A garandeert bovendien een probleemloze montage, dankzij de slimme middenaansluiting. Een radiator die een perfect afgewerkt design combineert met een superieur comfort, gedurende vele jaren.

TYPES

- Recht (HDM-A) en gebogen (HDRM-A)

BUIZEN

- Horizontaal, rond Ø 20 mm

COLLECTOREN

- Verticaal, D-profiel 40 x 32 mm

KLEUREN

- Standaardkleur wit RAL 9016
- Uitgebreide kleurenkaart zie p. 12

SPECIAAL

- De horizontale buizen van type HDRM-A zijn lichtjes naar voor gebogen (10°).

BEVESTIGINGEN

- Muurbevestigingen standaard in de kleur van de radiator (inbegrepen in de verpakking van de radiator)
- Montageset beschikbaar voor HDM-A als vrijstaande opstelling (zie p. 49), niet geschikt voor aansluiting 45 en 54

TECHNISCH

- Gesoldeerd (onzichtbare soldeerverbindingen)
- ATL-grondlaag, poedercoating
- Standaardwerkdruk: 10 bar
- Maximale bedrijfstemperatuur: 110°C

ELEKTRISCH (beschikbare uitvoeringen: zie hoofdstuk elektrische radiatoren)

- ✓ Zuiver elektrische radiator in de fabriek voorgevuld (zie p. 84)
- ✓ Gemengde radiator (zie p. 118)

TECHNISCHE TEKENINGEN

- Zie p. 56

AANSLUITING

- ✗ Eénpuntsaansluiting voor éénpijpssysteem
- ✗ Eénpuntsaansluiting voor tweepijpssysteem
- ✓ Tweepuntsaansluiting voor éénpijpssysteem (aansluiting via de middenaansluiting) (zie p. 362)
- ✓ Tweepuntsaansluiting voor tweepijpssysteem (standaard) (zie p. 362)
- ✗ Geïntegreerd ventiel
- Aansluitingen: ½" (binnendraad)
- Voor aansluiting van boven is een speciale stromingsbuis voormonteerd in de rechter verzamelbuis - voor retour rechts.
- Voor retour links moet de stromingsbuis handmatig naar de linkerkant worden verschoven.
- Aansluiting van boven moet als aparte radiator besteld worden.

AANBEVOLEN AANSLUITING (LB)

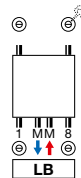

Andere aansluitmogelijkheden, zie p. 51



art. nr. 1182 103 0000 9016

prijs €171

Koppelingen, zie p. 377

GRATIS MEEGELEVERD

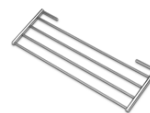

standaard, verchromd wegklapbaar droog- en stapelrek



HDM-A

HOE IRIS-A BESTELLEN

Leveringstermijn 15 - 30 werkdagen
(zonder transportduur)

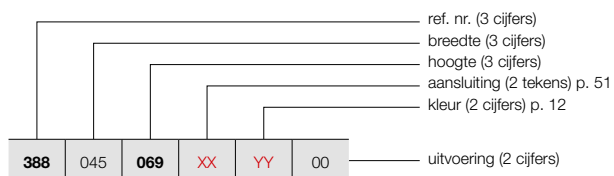

VRIJSTAANDE OPSTELLING (HDM-A)

Zie p. 49 voor extra toebehoren.

HOE VOORRAADRADIATOR IRIS-A BESTELLEN

Leveringstermijn 5 werkdagen
(zonder transportduur)

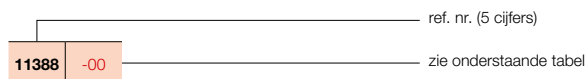

IRIS-A (HDM-A)

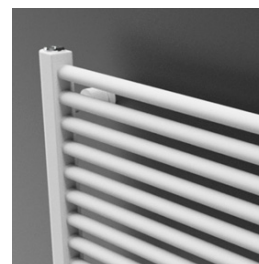

HDM-A

PRIJSGROEP VPG1 - BADKAMERRADIATOREN

BESTELCODE MAATWERK IRIS-A	TECHNISCHE GEGEVENS									STANDAARDKLEUR		ANDERE KLEUREN prijs kleur (€)			
	buizen	breedte (L mm)	hoogte (H mm)	75/65/20 (Watt) (φ50K)	55/45/20 (Watt) (φ30K)	n-exp.	gewicht (kg)	inhoud (l)	el. weerst. (Watt)	prijs RAL 9016 (€)	verkorte ref. nr. RAL 9016 voorraad				
REF. NR. IRIS-A HDM-A : 388															
388 045 069 110 130 168	XX	YY	00	18	450	696	335	177	1,23	5,14	3,14	300	446	-	513
				28	450	1104	511	268	1,25	7,84	4,87	500	559	11388-01	643
				34	450	1308	600	314	1,25	9,40	5,90	500	674	11388-02	775
				43	450	1682	764	400	1,25	11,82	7,55	750	740	11388-03	851
388 050 069 110 130 168	XX	YY	00	18	500	696	369	195	1,23	5,52	3,38	300	457	11388-04	526
				28	500	1104	563	296	1,25	8,40	5,24	500	578	11388-05	665
				34	500	1308	661	346	1,25	10,11	6,36	750	693	11388-06	797
				43	500	1682	842	440	1,25	12,72	8,13	750	765	11388-07	880
388 060 069 110 130 168 195	XX	YY	00	18	600	696	436	230	1,23	6,27	3,85	500	478	11388-08	550
				28	600	1104	666	349	1,25	9,52	5,99	750	610	11388-09	702
				34	600	1308	782	409	1,26	11,52	7,29	750	727	11388-10	836
				43	600	1682	996	521	1,25	14,51	9,29	1000	808	11388-11	929
				51	600	1954	1154	606	1,25	17,25	10,90	1250	921	11388-12	1059
388 075 069 110 130 168 195	XX	YY	00	18	750	696	535	282	1,24	7,41	4,57	500	511	-	588
				28	750	1104	818	429	1,25	11,20	7,08	750	651	-	749
				34	750	1308	960	501	1,26	13,64	8,67	1000	784	11388-13	902
				43	750	1682	1222	639	1,26	17,19	11,02	1250	876	11388-14	1007
				51	750	1954	1417	743	1,25	20,35	12,90	1500	999	11388-15	1149
388 090 069 110 130 168 195	XX	YY	00	18	900	696	633	334	1,24	8,54	5,28	500	545	-	627
				28	900	1104	967	506	1,25	13,20	8,20	1000	696	-	800
				34	900	1308	1135	592	1,26	15,76	10,06	1250	835	-	960
				43	900	1682	1445	755	1,26	19,88	12,76	1500	945	11388-16	1087
				51	900	1954	1675	878	1,25	23,44	14,90	1500	1078	11388-17	1240

Conform EN442-1: 2014: radiatoren en convectoren

Voor meer details over onze artikel-data, zie artikel-database: <https://www.installdata.be>

Voor de warmteafgiftes van andere regimes, kijkt u op p. 370 (correctiefactoren)
BELGIË. Prijzen in euro (excl. BTW)

IRIS-A (HDRM-A)



HDRM-A

HOE IRIS-A BESTELLEN

Leveringstermijn 15 - 30 werkdagen
(zonder transportduur)

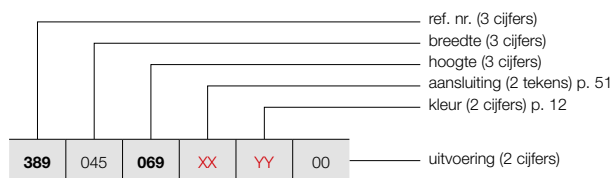

HOE VOORRAADRADIATOR IRIS-A BESTELLEN

Leveringstermijn 5 werkdagen
(zonder transportduur)

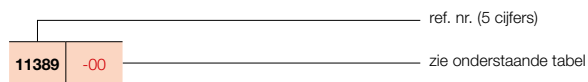

PRIJSGROEP VPG1 - BADKAMERRADIATOREN

BESTELCODE MAATWERK IRIS-A	TECHNISCHE GEGEVENS									STANDAARDKLEUR		ANDERE KLEUREN prijs kleur (€)
	buizen	breedte (L mm)	hoogte (H mm)	75/65/20 (Watt) (Φ50K)	55/45/20 (Watt) (Φ30K)	n-exp.	gewicht (kg)	inhoud (l)	el. weerst. (Watt)	prijs RAL 9016 (€)	verkorte ref. nr. RAL 9016 voorraad	
REF. NR. IRIS-A HDRM-A : 389												
389 045 069 XX YY 00	18	450	696	335	177	1,23	5,14	3,14	300	490	-	564
110	28	450	1104	511	268	1,25	7,84	4,87	500	618	-	711
130	34	450	1308	600	314	1,25	9,40	5,90	500	738	-	849
168	43	450	1682	764	400	1,25	11,82	7,55	750	814	-	936
389 050 069 XX YY 00	18	500	696	369	195	1,23	5,52	3,38	300	502	-	577
110	28	500	1104	563	296	1,25	8,40	5,24	500	634	-	729
130	34	500	1308	661	346	1,25	10,11	6,36	750	764	-	879
168	43	500	1682	842	440	1,25	12,72	8,13	750	840	-	966
389 060 069 XX YY 00	18	600	696	436	230	1,23	6,27	3,85	500	527	-	606
110	28	600	1104	666	349	1,25	9,52	5,99	750	671	-	772
130	34	600	1308	782	409	1,26	11,52	7,29	750	802	-	922
168	43	600	1682	996	521	1,25	14,51	9,29	1000	888	11389-01	1021
195	51	600	1954	1154	606	1,25	17,25	10,90	1250	1013	-	1165
389 075 069 XX YY 00	18	750	696	535	282	1,24	7,41	4,57	500	562	-	646
110	28	750	1104	818	429	1,25	11,20	7,08	750	718	-	826
130	34	750	1308	960	501	1,26	13,64	8,67	1000	861	-	990
168	43	750	1682	1222	639	1,26	17,19	11,02	1250	962	-	1106
195	51	750	1954	1417	743	1,25	20,35	12,90	1500	1099	-	1264
389 090 069 XX YY 00	18	900	696	633	334	1,24	8,54	5,28	500	599	-	689
110	28	900	1104	967	506	1,25	13,20	8,20	1000	766	-	881
130	34	900	1308	1135	592	1,26	15,76	10,06	1250	920	-	1058
168	43	900	1682	1445	755	1,26	19,88	12,76	1500	1040	-	1196
195	51	900	1954	1675	878	1,25	23,44	14,90	1500	1184	-	1362

Conform EN442-1: 2014: radiatoren en convectoren

Voor meer details over onze artikel-data, zie artikel-database: <https://www.installdata.be>
Voor de warmteafgiftes van andere regimes, kijkt u op p. 370 (correctiefactoren)
BELGIË. Prijzen in euro (excl. BTW)

TYPES

- Recht (HRM-A)

BUIZEN

- Horizontaal, rond Ø 20 mm

COLLECTOREN

- Verticaal, achterliggend, rond Ø 28 mm

KLEUREN

- Standaardkleur wit RAL 9016
- Uitgebreide kleurenkaart zie p. 12

BEVESTIGINGEN

- Muurbevestigingen standaard in de kleur van de radiator (inbegrepen in de verpakking van de radiator)

TECHNISCH

- Weerstandsgelast (onzichtbare lasnaden)
- ATL-grondlaag, poedercoating
- Standaardwerkdruk: 10 bar
- Maximale bedrijfstemperatuur: 110°C

ELEKTRISCH (beschikbare uitvoeringen: zie hoofdstuk elektrische radiatoren)

- ✓ Zuiver elektrische radiator in de fabriek voorgevuld (zie p. 86)
- ✓ Gemengde radiator (zie p. 110)

TECHNISCHE TEKENINGEN

- Zie p. 56

AANSLUITING

- ✗ Eénpuntsaansluiting voor éénpijpsysteem
- ✗ Eénpuntsaansluiting voor tweepijpsysteem
- ✓ Tweepuntsaansluiting voor éénpijpsysteem (aansluiting via de middenaansluiting) (zie p. 362)
- ✓ Tweepuntsaansluiting voor tweepijpsysteem (standaard) (zie p. 362)
- ✗ Geïntegreerd ventiel
- Aansluitingen: ½" (binnendraad)
- Voor aansluiting van boven is een speciale stromingsbuis voorgemonteerd in de rechter verzamelbuis - voor retour rechts.
- Voor retour links moet de stromingsbuis handmatig naar de linkerkant worden verschoven.
- Aansluiting van boven moet als aparte radiator besteld worden.

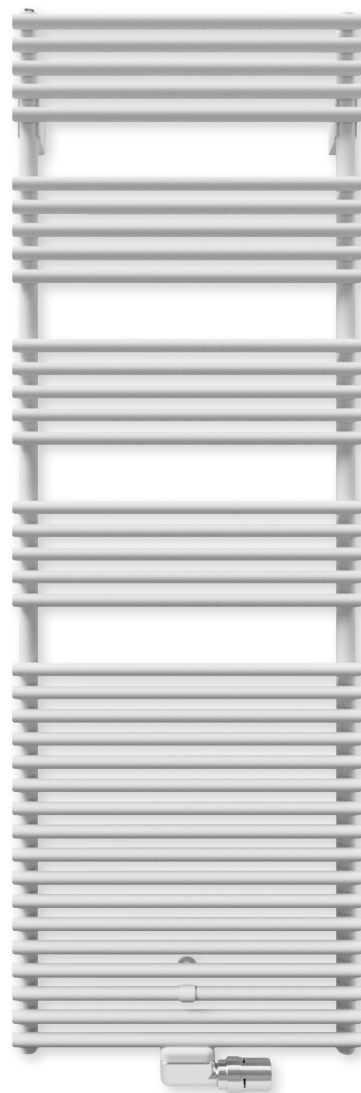

AANBEVOLEN AANSLUITING (LB)

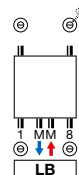

Andere aansluitmogelijkheden, zie p. 51



art. nr. 1182 103 0000 0099

prijs €190

Koppelingen, zie p. 377

GRATIS MEEGELEVERD

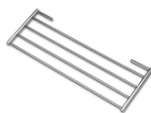

standaard, verchromd wegklapbaar droog- en stapelrek

AGAVE-A

Slanke, verfijnde, gracieuze warmte

Uitzonderlijk slanke buizen, samengevoegd tot een elegante structuur die blijft boeien en charmeren door zijn zachte, ronde vormen. Geaccentueerd door de horizontale buizen die bovenop de verticale collectoren liggen. Als badkamercomfort het synoniem is van intimiteit, dan is intimiteit het synoniem van Agave-A. Een absolute blikvanger, die bijdraagt tot de comfortabele sfeer die je in een eigentijdse badkamer verwacht.



AGAVE-A (HRM-A)

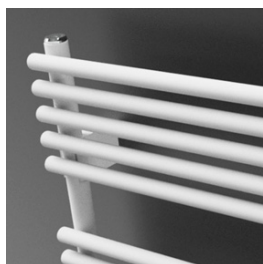

HRM-A

HOE AGAVE-A BESTELLEN

Leveringstermijn 15 - 30 werkdagen
(zonder transportduur)

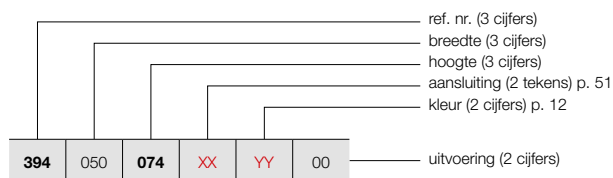

HOE VOORRAADRADIATOR AGAVE-A BESTELLEN

Leveringstermijn 5 werkdagen
(zonder transportduur)

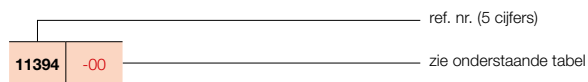

PRIJSGROEP VPG1 - BADKAMERRADIATOREN

BESTELCODE MAATWERK AGAVE-A	TECHNISCHE GEGEVENS									STANDAARDKLEUR		ANDERE KLEUREN prijs kleur (€)					
	buizen	breedte (L mm)	hoogte (H mm)	75/65/20 (Watt (Φ50K))	55/45/20 (Watt (Φ30K))	n-exp.	gewicht (kg)	inhoud (l)	el. weerst. (Watt)	prijs RAL 9016 (€)	verkorte ref. nr. RAL 9016 voorraad						
REF. NR. AGAVE-A HRM-A : 394																	
394	050	074	XX	YY	00												
		117				20	500	742	434	235	1,19	7,40	3,10	500	577	-	664
		150				29	500	1171	638	345	1,19	11,50	4,90	500	706	11394-01	812
		179				37	500	1501	789	426	1,19	15,10	6,40	750	937	-	1078
						44	500	1798	921	493	1,21	17,80	7,50	1000	1112	11394-02	1279
394	060	074	XX	YY	00												
		117				20	600	742	519	279	1,20	8,60	3,60	500	608	-	699
		150				29	600	1171	763	411	1,20	13,30	5,60	750	752	11394-03	865
		179				37	600	1501	943	508	1,20	17,50	7,40	1000	1004	-	1155
						44	600	1798	1102	591	1,21	20,60	8,70	1250	1190	11394-04	1369
394	075	074	XX	YY	00												
		117				20	750	742	646	344	1,22	10,30	4,30	500	653	-	751
		150				29	750	1171	950	508	1,21	16,00	6,70	1000	811	-	933
		179				37	750	1501	1175	630	1,21	21,00	8,90	1250	1095	-	1259
						44	750	1798	1372	738	1,20	24,70	10,40	1250	1278	11394-05	1470
394	090	074	XX	YY	00												
		117				20	900	742	773	408	1,24	12,00	5,10	500	665	-	765
		150				29	900	1171	1137	604	1,23	18,70	7,90	1250	830	-	955
		179				37	900	1501	1405	749	1,22	24,60	10,30	1500	1132	-	1302
						44	900	1798	1641	886	1,19	28,80	12,10	1500	1320	-	1518

Conform EN442-1: 2014: radiatoren en convectoren

Voor meer details over onze artikel-data, zie artikel-database: <https://www.installdata.be>

Voor de warmteafgiftes van andere regimes, kijkt u op p. 370 (correctiefactoren)
BELGIË. Prijzen in euro (excl. BTW)

TYPES

- HF-A: 1 rij buizen

BUIZEN

- Horizontaal, platovaal 57,5 x 10 mm

COLLECTOREN

- Verticaal, achterliggend, rond Ø 28 mm

KLEUREN

- Standaardkleur wit RAL 9016
- Uitgebreide kleurenkaart zie p. 12

BEVESTIGINGEN

- Muurbevestigingen standaard in de kleur van de radiator (inbegrepen in de verpakking van de radiator)

TECHNISCH

- Weerstandsgelast (onzichtbare lasnaden)
- ATL-grondlaag, poedercoating
- Standaardwerkdruk: 4 bar
- Maximale bedrijfstemperatuur: 110°C

ELEKTRISCH (beschikbare uitvoeringen: zie hoofdstuk elektrische radiatoren)

- ✓ Zuiver elektrische radiator in de fabriek voorgevuld (zie p. 88)
- ✓ Gemengde radiator (zie p. 119)

TECHNISCHE TEKENINGEN

- Zie p. 57

AANSLUITING

- ✗ Eénpuntsaansluiting voor éénpijpsysteem
- ✗ Eénpuntsaansluiting voor tweepijpsysteem
- ✓ Tweepuntsaansluiting voor éénpijpsysteem (aansluiting via de middenaansluiting) (zie p. 362)
- ✓ Tweepuntsaansluiting voor tweepijpsysteem (standaard) (zie p. 362)
- ✗ Geïntegreerd ventiel
- Aansluitingen: ½" (binnendraad)
- Voor aansluiting van boven is een speciale stromingsbuis voorgemonteerd in de rechter verzamelbuis - voor retour rechts.
- Voor retour links moet de stromingsbuis handmatig naar de linkerkant worden verschoven.
- Aansluiting van boven moet als aparte radiator besteld worden.



AANBEVOLEN AANSLUITING (LB)

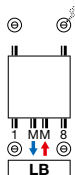

Andere aansluitmogelijkheden, zie p. 51



art. nr. 1182 103 0000 0099

prijs €190

Koppelingen, zie p. 377

ASTER-A

Minimalisme in dienst van een maximaal comfort

De Aster-A geeft minimalisme een nieuwe dimensie door zijn strakke, eigentijdse look en zijn snelle, gecontroleerde warmteafgifte die de badkamer in no time onderdompelt in een steer van rust en welbehagen.



ASTER-A (HF-A)

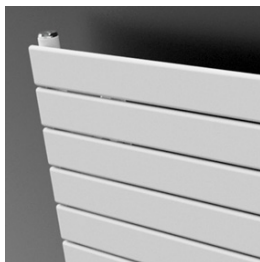

HF-A

HOE ASTER-A BESTELLEN

Leveringstermijn 15 - 30 werkdagen
(zonder transportduur)

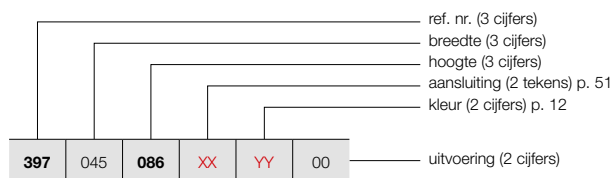

HOE VOORRAADRADIATOR ASTER-A BESTELLEN

Leveringstermijn 5 werkdagen
(zonder transportduur)

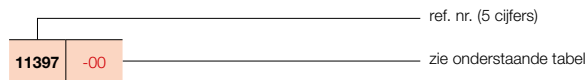

PRIJSGROEP VPG1 - BADKAMERRADIATOREN

BESTELCODE MAATWERK ASTER-A	TECHNISCHE GEGEVENS									STANDAARDKLEUR		ANDERE KLEUREN prijs kleur (€)
	buizen	breedte (L mm)	hoogte (H mm)	75/65/20 (Watt) (Φ50K)	55/45/20 (Watt) (Φ30K)	n-exp.	gewicht (kg)	inhoud (l)	el. weerst. (Watt)	prijs RAL 9016 (€)	verkorte ref. nr. RAL 9016 voorraad	
REF. NR. ASTER-A HF-A : 397												
397	045	086	XX	YY	00							
		116								623	-	716
		147								754	-	867
		183								842	11397-01	968
										930	11397-02	1070
397	060	116	XX	YY	00							
		147								823	11397-03	946
		183								946	11397-04	1088
										1067	11397-05	1227
397	070	183	XX	YY	00							
										1158	-	1332
397	080	183	XX	YY	00							
		213								1240	-	1426
										1456	-	1674

Conform EN442-1: 2014: radiatoren en convectoren

Voor meer details over onze artikel-data, zie artikel-database: <https://www.installdata.be>

**Voor de warmteafgiftes van andere regimes, kijkt u op p. 370 (correctiefactoren)
BELGIË. Prijzen in euro (excl. BTW)**

TYPES

- HF-S R (2 collectoren aan de rechterkant)
- HF-S L (2 collectoren aan de linkerkant)

BUIZEN

- Horizontaal, platovaal 57,5 x 10 mm

COLLECTOREN

- Verticaal, achterliggend, rond Ø 28 mm

KLEUREN

- Standaardkleur wit RAL 9016
- Uitgebreide kleurenkaart zie p. 12

BEVESTIGINGEN

- Muurbevestigingen standaard in de kleur van de radiator

TECHNISCH

- Weerstandsgelast (onzichtbare lasnaden)
- ATL-grondlaag, poedercoating
- Standaardwerkdruk: 4 bar
- Maximale bedrijfstemperatuur: 110°C

ELEKTRISCH (beschikbare uitvoeringen: zie hoofdstuk elektrische radiatoren)

- ✓ Zuiver elektrische radiator in de fabriek voorgevuld (zie p. 90)
- ✓ Gemengde radiator (zie p. 110)

TECHNISCHE TEKENINGEN

- Zie p. 57

AANSLUITING

- ✗ Eénpuntsaansluiting voor éénpijpssysteem
- ✗ Eénpuntsaansluiting voor tweepijpssysteem
- ✓ Tweepuntsaansluiting voor éénpijpssysteem (aansluiting via de middenaansluiting) (zie p. 362)
- ✓ Tweepuntsaansluiting voor tweepijpssysteem (standaard) (zie p. 362)
- ✗ Geïntegreerd ventiel
- Aansluitingen: ½" (binnendraad)

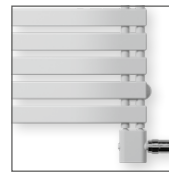

HF-S R



HF-S L

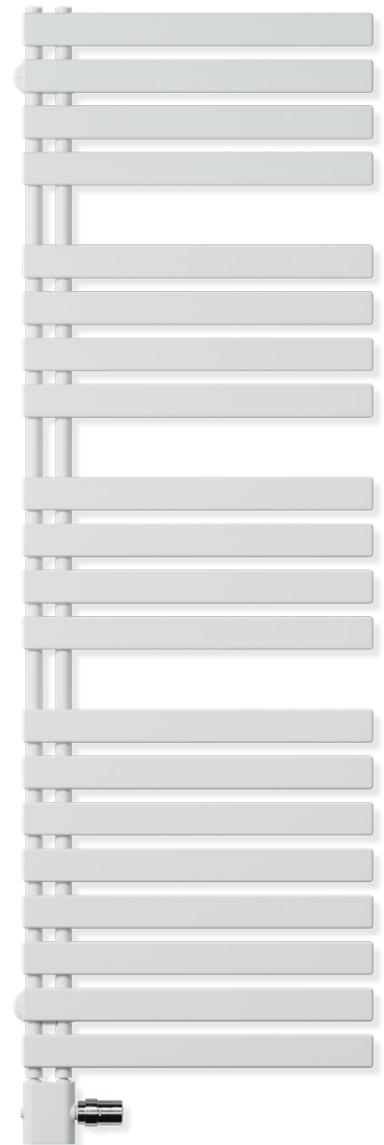

AANSLUITING (18)

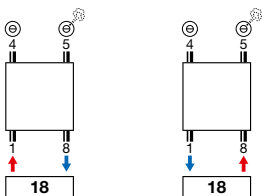

NEW



Ventielset haaks kleur
art. nr. 1182 105 0000 9016
prijs €201
Andere kleuren, zie p. 366
Koppelingen, zie p. 380



Thermostaatkop
Traffic White
art. nr.
1182 030 0000 9016
prijs €40

ASTER HF-S

Open aan de zijkant, met vlakke buizen

De asymmetrische vormgeving en de vlakke verwarmingsbuizen zijn kenmerkend voor de Aster HF-S. Doordat één zijde van de radiator open is, verhoogt het gebruiksgemak om vanaf de zijkant handdoeken in te schuiven. De design radiator is leverbaar in een linkse of rechtse uitvoering.



ASTER HF-S (HF-S R, HF-S L)

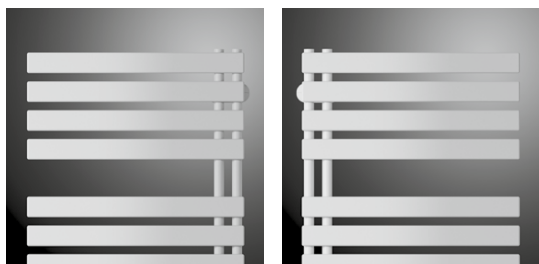

HF-S R

HF-S L

HOE ASTER HF-S BESTELLEN

Leveringstermijn 15 - 30 werkdagen
(zonder transportduur)

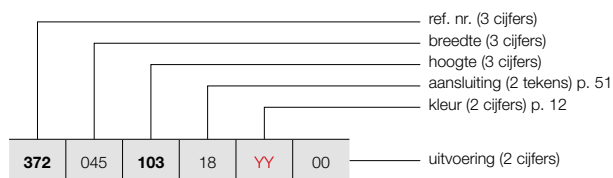

HOE VOORRAADRADIATOR ASTER HF-S BESTELLEN

Leveringstermijn 5 werkdagen
(zonder transportduur)

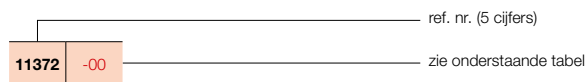

PRIJSGROEP: VPG1 - BADKAMERRADIATOREN

BESTELCODE MAATWERK ASTER HF-S	TECHNISCHE GEGEVENS									STANDAARDKLEUR		ANDERE KLEUREN prijs kleur (€)			
	buizen	breedte (L mm)	hoogte (H mm)	75/65/20 (Watt (Φ50K))	55/45/20 (Watt (Φ30K))	n-exp.	gewicht (kg)	inhoud (l)	el. weerst. (Watt)	prijs RAL 9016 (€)	verkorte ref. nr. RAL 9016 voorraad				
REF. NR. ASTER HF-S R : 372															
372 045 103 143 183	18	YY	00	12	450	1039	416	217	1,27	10,10	2,90	500	722	-	830
				16	450	1436	552	289	1,27	13,40	4,00	500	859	-	988
				20	450	1834	687	355	1,29	16,90	5,10	750	997	11372-01	1147
372 060 103 143 183	18	YY	00	12	600	1039	520	268	1,30	12,90	3,80	500	764	-	879
				16	600	1436	682	351	1,30	17,30	4,80	750	912	-	1049
				20	600	1834	844	434	1,30	21,80	6,20	1000	1060	11372-02	1219
REF. NR. ASTER HF-S L : 373															
373 045 103 143 183	18	YY	00	12	450	1039	416	217	1,27	10,10	2,90	500	722	-	830
				16	450	1436	552	289	1,27	13,40	4,00	500	859	-	988
				20	450	1834	687	355	1,29	16,90	5,10	750	997	11373-01	1147
373 060 103 143 183	18	YY	00	12	600	1039	520	268	1,30	12,90	3,80	500	764	-	879
				16	600	1436	682	351	1,30	17,30	4,80	750	912	-	1049
				20	600	1834	844	434	1,30	21,80	6,20	1000	1060	11373-02	1219

Conform EN442-1: 2014: radiatoren en convectoren

Voor meer details over onze artikel-data, zie artikel-database: <https://www.installdata.be>

Voor de warmteafgiftes van andere regimes, kijkt u op p. 370 (correctiefactoren)
BELGIË. Prijzen in euro (excl. BTW)

TYPES

- Recht (BANO)

BUIZEN

- Horizontaal, rond Ø 20 mm

COLLECTOREN

- Verticaal, D-profiel 40 x 32 mm

KLEUREN

- Standaardkleur wit RAL 9016
- Verkrijgbaar in kleur RAL 9005
- Niet verkrijgbaar in andere kleuren

BEVESTIGINGEN

- Muurbevestigingen standaard

TECHNISCH

- Gesoldeerd (onzichtbare soldeerverbindingen)
- ATL-grondlaag, poedercoating
- Standaardwerkdruk: 10 bar
- Maximale bedrijfstemperatuur: 110°C

ELEKTRISCH (beschikbare uitvoeringen: zie hoofdstuk elektrische radiatoren)

- ✓ Zuiver elektrische radiator in de fabriek voorgevuld (zie p. 96)
- ✗ Gemengde radiator

TECHNISCHE TEKENINGEN

- Zie p. 58

AANSLUITING

- ✗ Eénpuntsaansluiting voor éénpijpsysteem
- ✗ Eénpuntsaansluiting voor tweepijpsysteem
- ✗ Tweepuntsaansluiting voor éénpijpsysteem (aansluiting via de middenaansluiting)
- ✓ Tweepuntsaansluiting voor tweepijpsysteem (standaard) (zie p. 362)
- ✗ Geïntegreerd ventiel
- Aansluitingen: ½" (binnendraad)

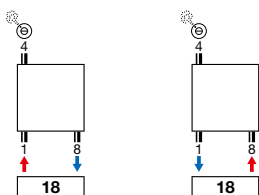
**AANSLUITING (18)**

art. nr. 1182 101 0000 0099
prijs € 234
 Koppelingen, zie p. 377

BANO**Stijlvol genieten in de warmste kamer**

Op zoek naar inspirerende radiatoren voor je nieuwbouw- of renovatieproject? Met Bano kies je voor design dat opvalt – zonder je bouwbudget te overschrijden. Een slimme en stijlvolle oplossing die warmte en uitstraling perfect combineert.



BANO (BANO)



BANO

HOE BANO BESTELLEN

Leveringstermijn 15 - 30 werkdagen
(zonder transportduur)

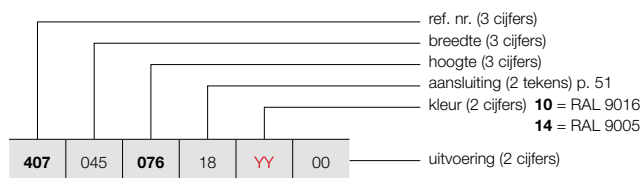

HOE VOORRAADRADIATOR BANO BESTELLEN

Leveringstermijn 5 werkdagen
(zonder transportduur)

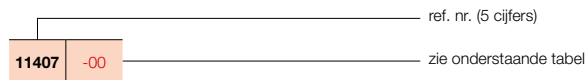

PRIJSGROEP: VPG15 - BANO

BESTELCODE MAATWERK BANO	TECHNISCHE GEGEVENS									STANDAARDKLEUR		ANDERE KLEUREN prijs RAL 9005 (€)					
	buizen	breedte (L mm)	hoogte (H mm)	75/65/20 (Watt Ø50K)	55/45/20 (Watt Ø30K)	n-exp.	gewicht (kg)	inhoud (l)	el. weerst. (Watt)	prijs RAL 9016 (€)	verkorte ref. nr. RAL 9016 voorraad						
REF. NR. BANO : 407																	
407	045	076	18	YY	00	16	450	764	321	173	1,20	4,70	3,10	300	131	11407-01	168
		117				24	450	1174	478	251	1,25	7,10	4,70	500	168	11407-02	206
		150				30	450	1502	616	323	1,25	8,90	4,90	500	198	-	236
		178				37	450	1789	748	394	1,24	10,80	7,20	750	228	11407-03	266
407	050	076	18	YY	00	16	500	764	351	189	1,20	5,00	3,30	300	136	11407-04	177
		117				24	500	1174	523	275	1,25	7,50	5,00	500	175	11407-05	216
		150				30	500	1502	674	353	1,25	9,50	6,30	750	205	11407-06	248
		178				37	500	1789	819	431	1,24	11,60	7,60	750	236	11407-07	271
407	055	076	18	YY	00	16	550	764	381	205	1,20	5,30	3,50	300	141	-	186
		117				24	550	1174	568	299	1,24	8,00	5,30	500	181	-	227
		150				30	550	1502	732	383	1,25	10,10	6,70	750	212	-	259
		178				37	550	1789	890	468	1,24	12,30	8,10	1000	245	-	293
407	060	076	18	YY	00	16	600	764	411	221	1,20	5,60	3,70	300	146	-	194
		117				24	600	1174	612	322	1,24	8,50	5,60	750	187	11407-08	215
		150				30	600	1502	789	413	1,25	10,70	7,10	750	219	11407-09	271
		178				37	600	1789	959	505	1,24	13,10	8,60	1000	253	11407-10	305
		199				42	600	1994	1060	471	1,22	15,50	9,80	1250	310	-	357
407	075	150	18	YY	00	30	750	1502	956	501	1,25	12,50	8,60	1000	241	-	305
		178				37	750	1789	1162	612	1,24	15,30	10,10	1250	279	11407-11	343

Conform EN442-1: 2014: radiatoren en convectoren

Voor meer details over onze artikel-data, zie artikel-database: <https://www.installdata.be>

Voor de warmteafgiftes van andere regimes, kijkt u op p. 370 (correctiefactoren)
BELGIË. Prijzen in euro (excl. BTW)

TYPES

- Recht (BANOmm)
- Met middenaansluiting

BUIZEN

- Horizontaal, rond Ø 20 mm

COLLECTOREN

- Verticaal, D-profiel 40 x 32 mm

KLEUREN

- Standaardkleur wit RAL 9016
- Verkrijgbaar in kleur RAL 9005
- Niet verkrijgbaar in andere kleuren

BEVESTIGINGEN

- Muurbevestigingen standaard

TECHNISCH

- Gesoldeerd (onzichtbare soldeerverbindingen)
- ATL-grondlaag, poedercoating
- Standaardwerkdruk: 10 bar
- Maximale bedrijfstemperatuur: 110°C

ELEKTRISCH (beschikbare uitvoeringen: zie hoofdstuk elektrische radiatoren)

- ✓ Zuiver elektrische radiator in de fabriek vorgevuld (zie p. 96)
- ✗ Gemengde radiator

TECHNISCHE TEKENINGEN

- Zie p. 58

AANSLUITING

- ✗ Eénpuntsaansluiting voor éénpijpssysteem
- ✗ Eénpuntsaansluiting voor tweepijpssysteem
- ✓ Tweepuntsaansluiting voor éénpijpssysteem (aansluiting via de middenaansluiting) (zie p. 362)
- ✓ Tweepuntsaansluiting voor tweepijpssysteem (standaard) (zie p. 362)
- ✗ Geïntegreerd ventiel
- Aansluitingen: ½" (binnendraad)

AANBEVOLEN AANSLUITING (LB)

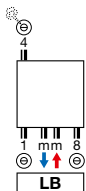

Andere aansluitmogelijkheden, zie p. 51

NEW



Ventielset haaks kleur
art. nr. 1182 105 0000 9016
prijs €201
Andere kleuren, zie p. 366
Koppelingen, zie p. 380



Thermostaatkop
Traffic White
art. nr.
1182 030 0000 9016
prijs €40



BADKAMERRADIATOREN

BANO MET MIDDENAANSLUITING

Krachtige eyecatcher

Bano is de ideale keuze voor wie meer wil dan enkel warmte. Van badkamer tot keuken: deze radiatoren zijn geen alledaagse verwarmingselementen, maar stijlvolle interieurobjecten die een statement maken in elke ruimte van je woning.



BANO MET MIDDENAANSLUITING (BANOmm) HOE BANO MET MIDDENAANSLUITING BESTELLEN

Leveringstermijn 15 - 30 werkdagen
(zonder transportduur)



BANOmm

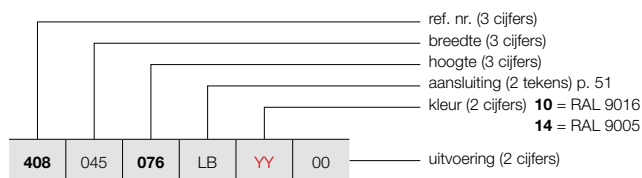

HOE VOORRAADRADIATOR BANO MET MIDDENAANSLUITING BESTELLEN

Leveringstermijn 5 werkdagen
(zonder transportduur)

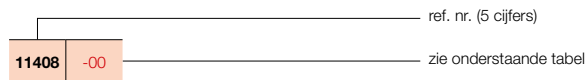

PRIJSGROEP: VPG15 - BANO

BESTELCODE MAATWERK BANO MET MIDDENAANSLUITING	TECHNISCHE GEGEVENS									STANDAARDKLEUR		ANDERE KLEUREN						
	buizen	breedte (L mm)	hoogte (H mm)	75/65/20 (Watt) (φ50K)	55/45/20 (Watt) (φ30K)	n-exp.	gewicht (kg)	inhoud (l)	el. weerst. (Watt)	prijs RAL 9016 (€)	verkorte ref. nr. RAL 9016 voorraad	prijs RAL 9005 (€)	verkorte ref. nr. RAL 9005 voorraad					
REF. NR. BANO MET MIDDENAANSLUITING BANOmm : 408																		
408	045	076	LB	YY	00	16	450	764	321	173	1,20	4,70	3,10	300	138	11408-01	175	-
		117				24	450	1174	478	251	1,25	7,10	4,70	500	175	11408-02	212	-
		150				30	450	1502	616	323	1,25	8,90	4,90	500	204	-	242	-
		178				37	450	1789	748	394	1,24	10,80	7,20	750	234	11408-03	273	-
408	050	076	LB	YY	00	16	500	764	351	189	1,20	5,00	3,30	300	142	-	184	-
		117				24	500	1174	523	275	1,25	7,50	5,00	500	181	11408-04	223	-
		150				30	500	1502	674	353	1,25	9,50	6,30	750	211	11408-05	254	-
		178				37	500	1789	819	431	1,24	11,60	7,60	750	242	11408-07	286	11408-06
408	055	076	LB	YY	00	16	550	764	381	205	1,20	5,30	3,50	300	147	-	192	-
		117				24	550	1174	568	299	1,24	8,00	5,30	500	187	-	233	-
		150				30	550	1502	732	383	1,25	10,10	6,70	750	219	-	265	-
		178				37	550	1789	890	468	1,24	12,30	8,10	1000	251	-	299	-
408	060	076	LB	YY	00	16	600	764	411	221	1,20	5,60	3,70	300	153	-	202	-
		117				24	600	1174	612	322	1,24	8,50	5,60	750	193	11408-08	243	-
		150				30	600	1502	789	413	1,25	10,70	7,10	750	226	11408-09	277	-
		178				37	600	1789	959	505	1,24	13,10	8,60	1000	259	11408-11	311	11408-10
		199				42	600	1994	1060	471	1,22	15,50	9,80	1250	317	-	365	-
408	075	150	LB	YY	00	30	750	1502	956	501	1,25	12,50	8,60	1000	248	-	311	-
		178				37	750	1789	1162	612	1,24	15,30	10,10	1250	285	11408-12	350	-

Conform EN442-1: 2014: radiatoren en convectoren

Voor meer details over onze artikel-data, zie artikel-database: <https://www.installdata.be>
Voor de warmteafgifte van andere regimes, kijkt u op p. 370 (correctiefactoren)
BELGIË. Prijzen in euro (excl. BTW)

BUIZEN

- Horizontaal, vierkant 25 x 25 mm

COLLECTOREN

- Verticaal, rond Ø 35 mm

KLEUREN

- Standaardkleur wit RAL 9016
- Uitgebreide kleurenkaart zie p. 12

BEVESTIGINGEN

- Muurbevestigingen in de kleur RAL 9016 standaard. Ook in optie verkrijgbaar in de kleur RAL 7016 (zie p. 49).

TECHNISCH

- Weerstandsgelast (onzichtbare lasnaden)
- ATL-grondlaag, poedercoating
- Standaardwerkdruk: 10 bar
- Maximale bedrijfstemperatuur: 110°C

ELEKTRISCH (beschikbare uitvoeringen: zie hoofdstuk elektrische radiatoren)

- ✓ Zuiver elektrische radiator in de fabriek gevuld (zie p. 92)
- ✓ Gemengde radiator (zie p. 110)

TECHNISCHE TEKENINGEN

- Zie p. 59

AANSLUITING

- ✗ Eénpuntsaansluiting voor éénpijpssysteem
- ✗ Eénpuntsaansluiting voor tweepijpssysteem
- ✓ Tweepuntsaansluiting voor éénpijpssysteem (aansluiting via de middenaansluiting) (zie p. 362)
- ✓ Tweepuntsaansluiting voor tweepijpssysteem (standaard) (zie p. 362)
- ✗ Geïntegreerd ventiel
- Aansluitingen: 1/2" (binnendraad)
- Voor bovenaansluiting dient men een speciale stromingsbuis bij te bestellen die in de retour geplaatst dient te worden, zie p. 364.

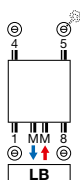
**AANBEVOLEN AANSLUITING (LB)**

Andere aansluitmogelijkheden, zie p. 51



art. nr. 1182 103.0000 0099

prijs €190

Koppelingen, zie p. 377

**AANBEVOLEN VOOR BADKAMER EN KEUKEN
IN OPTIE**

handdoekbeugel recht (chrom) art. nr. zie p. 50

prijs €200

Andere accessoires, zie p. 50

CARRÉ BAD**Een badkamerradiator uit één stuk**

De Carré Bad, nu ook met middenaansluiting, blijft charmeren door zijn pure, architecturale vormgeving en zijn opvallende eenvoud. Alles aan deze badkamerradiator is uniek en onovertroffen: de perfecte eenvormigheid, de verrassend hoge warmteafgifte en de superieure techniciteit. Want achter het ultraminimalistisch design schuilt heel wat technologisch vernuft dat tot in de kleinste details is doorgevoerd.



CARRÉ BAD (CB)

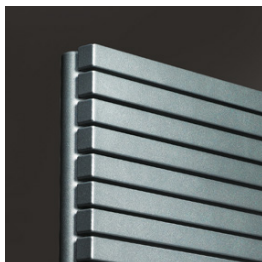

CB

HOE CARRÉ BAD BESTELLEN

Leveringstermijn 15 - 30 werkdagen
(zonder transportduur)

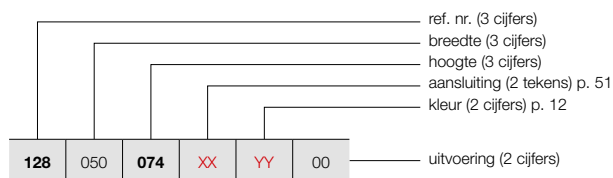

HOE VOORRAADRADIATOR CARRÉ BAD BESTELLEN

Leveringstermijn 5 werkdagen
(zonder transportduur)

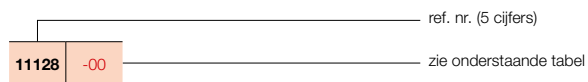

PRIJSGROEP: VPG1 - BADKAMERRADIATOREN

BESTELCODE MAATWERK CARRÉ BAD	TECHNISCHE GEGEVENS									STANDAARDKLEUR		ANDERE KLEUREN prijs kleur (€)	
	buizen	breedte (L mm)	hoogte (H mm)	75/65/20 (Watt) (Φ50K)	55/45/20 (Watt) (Φ30K)	n-exp.	gewicht (kg)	inhoud (l)	el. weerst. (Watt)	prijs RAL 9016 (€)	verkorte ref. nr. RAL 9016 voorraad		
REF. NR. CARRÉ BAD CB : 128													
128	050	074	XX	YY	00								
		21	500	745	438	235	1,22	12,80	6,20	500	706	-	812
		40	500	1375	747	399	1,23	22,95	11,80	750	1072	11128-12	1233
		50	500	1735	925	493	1,23	29,00	14,80	1000	1272	-	1463
128	060	074	XX	YY	00								
		21	600	745	521	278	1,23	14,35	7,30	500	740	-	851
		40	600	1375	886	473	1,23	27,35	13,90	1000	1129	-	1298
		50	600	1735	1089	581	1,23	33,35	17,20	1250	1333	11128-24	1533

Conform EN442-1: 2014: radiatoren en convectoren

Voor meer details over onze artikel-data, zie artikel-database: <https://www.installdata.be>

Voor de warmteafgiftes van andere regimes, kijkt u op p. 370 (correctiefactoren)
BELGIË. Prijzen in euro (excl. BTW)

BUIZEN

- AB: Horizontaal, rechthoekig 45 x 20 mm

KLEUREN

- Standaardkleur wit RAL 9016
- Uitgebreide kleurenkaart zie p. 12

SPECIAAL

- De Arche is bekroond met Design Plus Award 2005, Reddot Design Award 2006, Silver Award Designpreis Deutschland 2006 en genomineerd voor de Henry van de Velde prijs 2005.
- Radiator met uitsparingen

BEVESTIGINGEN

- Muurbevestigingen standaard (telescopisch)

TECHNISCH

- ATL-grondlaag, poedercoating
- Standaardwerkdruk: 4 bar
- Maximale bedrijfstemperatuur: 110°C

ELEKTRISCH

- ✗ Zuiver elektrische radiator in de fabriek voorgevuld
- ✗ Gemengde radiator

TECHNISCHE TEKENINGEN

- Zie p. 59

AANSLUITING

- ✗ Eénpuntsaansluiting voor éénpijpssysteem
 - ✗ Eénpuntsaansluiting voor tweepijpssysteem
 - ✓ Tweepuntsaansluiting voor éénpijpssysteem (aansluiting via de middenaansluiting) (zie p. 362)
 - ✓ Tweepuntsaansluiting voor tweepijpssysteem (standaard) (zie p. 362)
 - ✗ Geïntegreerd ventiel
- Aansluitingen: ½" (binnendraad)



BADKAMER RADIATOREN

AANBEVOLEN AANSLUITING (LB)

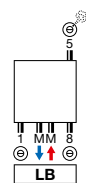

Andere aansluitmogelijkheden, zie p. 52

AANBEVOLEN VOOR BADKAMER EN KEUKEN IN OPTIE



knop (chromium)
art. nr. zie p. 209
prijs €94

Andere accessoires, zie p. 50



art. nr. 1182 103 0000 0099
prijs €190
Koppelingen, zie p. 377

ARCHE BAD

Vierkant de mooiste, en de meest praktische

Een klassiek voorbeeld van slim toegepast design, praktisch en montagevriendelijk dankzij de slimme middenaansluiting die vorm en efficiëntie op een unieke manier met elkaar verbindt. Het strakke, rustgevende karakter versterkt het wellnessgevoel. De warmteafgifte op maat, de doordachte accessoires en de goede verstandhouding met lage temperatuursystemen zijn evenzoveel garanties voor een duurzame investering met een blijvend rendement.



ARCHE BAD (AB)



AB

HOE ARCHE BAD BESTELLEN

Leveringstermijn 15 - 30 werkdagen
(zonder transportduur)

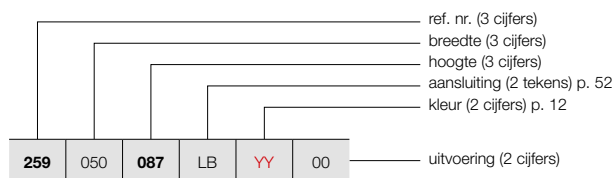

HOE VOORRAADRADIATOR ARCHE BAD BESTELLEN

Leveringstermijn 5 werkdagen
(zonder transportduur)

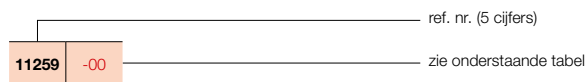

PRIJSGROEP: VPG1 - BADKAMERRADIATOREN

BESTELCODE MAATWERK ARCHE BAD	TECHNISCHE GEGEVENS									STANDAARDKLEUR		ANDERE KLEUREN prijs kleur (€)
	buizen	breedte (L mm)	hoogte (H mm)	75/65/20 (Watt) (Φ50K)	55/45/20 (Watt) (Φ30K)	n-exp.	gewicht (kg)	inhoud (l)	el. weerst. (Watt)	prijs RAL 9016 (€)	verkorte ref. nr. RAL 9016 voorraad	
REF. NR. ARCHE BAD AB : 259												
259	050	087	LB	YY	00							
		147								792	-	911
		187								1123	11259-04	1291
										1307	11259-02	1503
259	060	087	LB	YY	00							
		147								826	-	950
		187								1176	11259-05	1352
										1365	11259-03	1570
259	070	087	LB	YY	00							
		147								843	-	969
		187								1199	-	1379
										1390	-	1599

Conform EN442-1: 2014: radiatoren en convectoren

Voor meer details over onze artikel-data, zie artikel-database: <https://www.installdata.be>

Voor de warmteafgifte van andere regimes, kijkt u op p. 370 (correctiefactoren)
BELGIË. Prijzen in euro (excl. BTW)

BUIZEN

- Horizontaal, rechthoekig 45 x 20 mm

COLLECTOREN

- Verticaal, achterliggend, rond Ø 35 mm

KLEUREN

- Standaardkleur wit RAL 9016
- Uitgebreide kleurenkaart zie p. 12

BEVESTIGINGEN

- Muurbevestigingen in de kleur RAL 9016 standaard. Ook in optie verkrijgbaar in de kleur RAL 7016 (zie p. 49).

TECHNISCH

- Elektrisch lasergelast (onzichtbare lasnaden)
- ATL-grondlaag, poedercoating
- Standaardwerkdruk: 4 bar
- Maximale bedrijfstemperatuur: 110°C

ELEKTRISCH (beschikbare uitvoeringen: zie hoofdstuk elektrische radiatoren)

- ✓ Zuiver elektrische radiator in de fabriek gevuld (zie p. 94)
- ✓ Gemengde radiator (zie p. 110)

TECHNISCHE TEKENINGEN

- Zie p. 60

AANSLUITING

- ✗ Eénpuntsaansluiting voor éénpijpssysteem
- ✗ Eénpuntsaansluiting voor tweepijpssysteem
- ✓ Tweepuntsaansluiting voor éénpijpssysteem (aansluiting via de middenaansluiting (zie p. 362)
- ✓ Tweepuntsaansluiting voor tweepijpssysteem (standaard) (zie p. 362)
- ✗ Geïntegreerd ventiel
- Aansluitingen: ½" (binnendraad)
- Voor bovenaansluiting dient men een speciale stromingsbuis bij te bestellen die in de retour geplaatst dient te worden, zie p. 364.

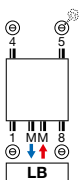
**AANBEVOLEN AANSLUITING (LB)**

Andere aansluitmogelijkheden, zie p. 52



art. nr. 1182 103 0000 0099

prijs €190

Koppelingen, zie p. 377

**AANBEVOLEN VOOR BADKAMER EN KEUKEN
IN OPTIE**

handdoekbeugel recht (chrom) art. nr. zie p. 50

prijs €200

Andere accessoires, zie p. 50

ZANA BAD**Warmte in haar zuiverste vorm**

De Zana Bad is een radiatorconcept dat traditie en trends verenigt in een uitermate pure vormgeving. Een comfortoplossing die in alle opzichten perfect tot haar recht komt dankzij de praktische, geïntegreerde middenaansluiting. De tijdloze, transparante structuur en het uitgepuurd design maken de Zana Bad tot een gewild object, ook in kleinere badkamers.



ZANA BAD (ZBD)



ZBD

HOE ZANA BAD BESTELLEN

Leveringstermijn 15 - 30 werkdagen
(zonder transportduur)

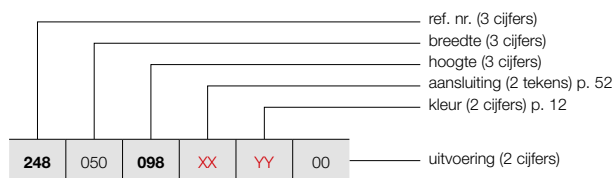

PRIJSGROEP: VPG1 - BADKAMERRADIATOREN

BESTELCODE MAATWERK ZANA BAD	TECHNISCHE GEGEVENS									STANDAARDKLEUR	ANDERE KLEUREN
	buizen	breedte (L mm)	hoogte (H mm)	75/65/20 (Watt) (Φ50K)	55/45/20 (Watt) (Φ30K)	n-exp.	gewicht (kg)	inhoud (l)	el. weerst. (Watt)	prijs RAL 9016 (€)	prijs kleur (€)
REF. NR. ZANA BAD ZBD : 248											
248	050	098	XX	YY	00						
		150								922	1060
		182								1346	1548
										1661	1910
248	060	098	XX	YY	00						
		150								968	1113
		182								1417	1630
										1761	2025

Conform EN442-1: 2014: radiatoren en convectoren

Voor meer details over onze artikel-data, zie artikel-database: <https://www.installdata.be>

Voor de warmteafgiftes van andere regimes, kijkt u op p. 370 (correctiefactoren)
BELGIË. Prijzen in euro (excl. BTW)

PRIJSGROEP: VPG10 - ACC.







BEVESTIGINGEN		KLEUR	ART. NR.	€
CB / ZBD				
WANDOPSTELLING	4 bevestigingen	RAL 7016	1187 007 0000 7016	42
VRIJSTAANDE OPSTELLING		KLEUR	ART. NR.	€
HDM-A				
MONTAGESET		RAL 9016	11810410000	93
		KLEUR	11810410000C	108

BELGIË. Prijzen in euro (excl. BTW)

BADKAMERRADIATOREN ACCESSOIRES

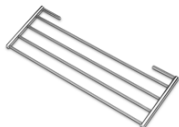
IN OPTIE

PRIJSGROEP: VPG10B - HANDDOEKBEUGELS

ACCESSOIRES	BREEDTE HANDDOEKBEUGEL	KLEUR	ART. NR.	€
O-NP				
HANDDOEKBEUGEL MULTI+ RECHTS	 600 mm	S600	1183 734 0000 0600	215
		RAL 9005 ^S	1183 734 0000 9005	215
<ul style="list-style-type: none"> h = 70 mm; b = 600 mm (b tablet = 194 mm); e = 176 mm; c = 170 mm; Bevestiging aan de muur, rechts van de radiator. 				
O-NP				
HANDDOEKBEUGEL MULTI+ LINKS	 600 mm	S600	1183 735 0000 0600	215
		RAL 9005 ^S	1183 735 0000 9005	215
<ul style="list-style-type: none"> h = 70 mm; b = 600 mm (b tablet = 194 mm); e = 176 mm; c = 170 mm; Bevestiging aan de muur, links van de radiator. 				
O-P / O-NP				
HANDDOEKBEUGEL	 372 mm	CHROOM	1183 274 0000 0099	174
		S600	1183 274 0000 0600	174
		RAL 9005 ^M	1183 274 0000 9005	174
<ul style="list-style-type: none"> h = 55 mm; b = 372 mm; d = 56 mm; a = 50 mm; 				
HDM-A / HDRM-A / HRM-A				
WEGKLAPBAAR DROOG- EN STAPELREK		CHROOM	1183 002 0000 0099	143
<ul style="list-style-type: none"> Standaard meegeleverd bij Iris-A, Agave-A. 380 x 158 mm 				
CB				
KNOP VIERKANT		CHROOM	1183 500 0000 0099	71
<ul style="list-style-type: none"> h = 24 mm; b = 24 mm; d = 65 mm 				
CB				
HANDDOEKBEUGEL RECHT		CHROOM	1183 207 0000 0099	200
<ul style="list-style-type: none"> h = 24 mm; b = 720 mm (zelf in te korten); d = 66 mm; a = 48 mm 				
AB / ZBD				
KNOP		CHROOM	1183 410 0000 0099	94
<ul style="list-style-type: none"> h = 70 mm; b = 70 mm; d = 59 mm; a = 51 mm; 				
ZBD				
HANDDOEKBEUGEL RECHT		CHROOM	1183 228 0000 0099	200
<ul style="list-style-type: none"> h = 22 mm; b = 720 mm (zelf in te korten); d = 75 mm; a = 56 mm 				

■ structuur zwart

▣ mat zwart

Montagevoorschriften accessoires: zie www.vasco.eu
BELGIË. Prijzen in euro (excl. BTW)

e = afstand voorkant accessoire tot wand
d = afstand voorkant accessoire tot voorkant radiator
c = afstand wand tot achterkant beugel
a = afstand accessoire tot radiator

uit voorraad leverbaar

INEO: I-R

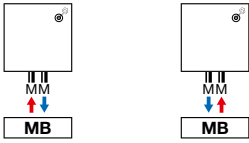

INEO: I-L

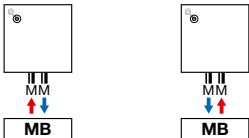

ONI: O-P / O-NP

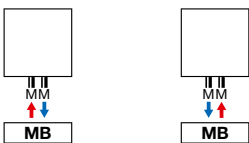

TANO: T-R / T-L

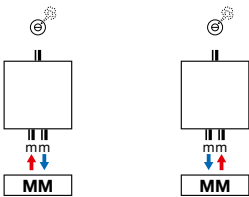

IRIS-A: HDM-A / HDRM-A / HDM-BL-MIX-A

AGAVE-A: HRM-A

ASTER-A: HF-A / HF-BL-MIX-A

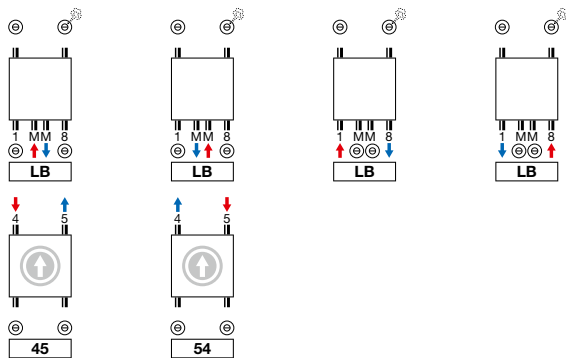

ⓘ Aansluiting van boven moet als aparte radiator besteld worden (hoogte radiator = hoogte + 9 mm)

ASTER HF-S: HF-S R / HF-S L

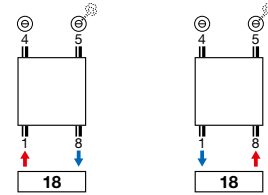

BANO: BANO

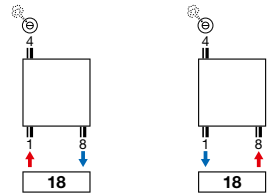

BANO met middenaansluiting: BANOmm

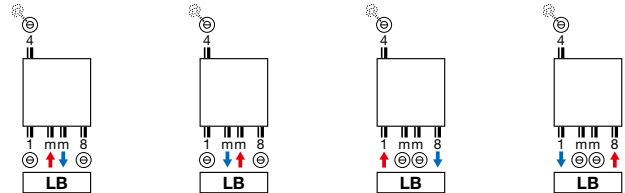

CARRÉ BAD: CB (VOORRAAD) / CB (NIET-VOORRAAD)

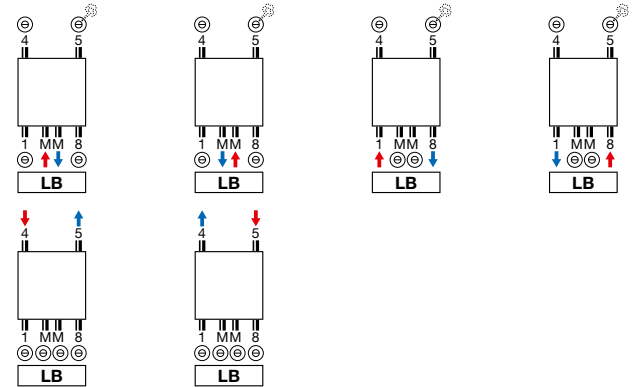

CARRÉ BAD: CB (NIET-VOORRAAD)

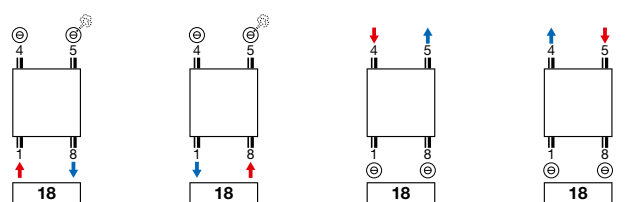

Opmerking: het aansluiten van de radiator kan enkel volgens de getoonde aansluiticonen. Voor elke andere aansluitwijze nemen wij geen verantwoordelijkheid.

BADKAMERRADIATOREN AANSLUITINGEN

ARCHE BAD: AB

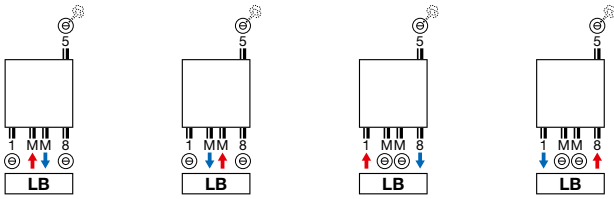

ZANA BAD: ZBD

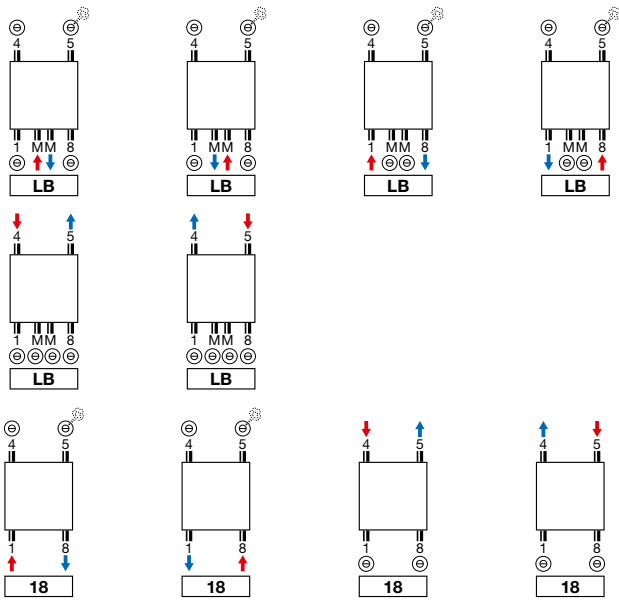

Opmerking: het aansluiten van de radiator kan enkel volgens de getoonde aansluiticonen. Voor elke andere aansluitwijze nemen wij geen verantwoordelijkheid.

INEO (I-R)

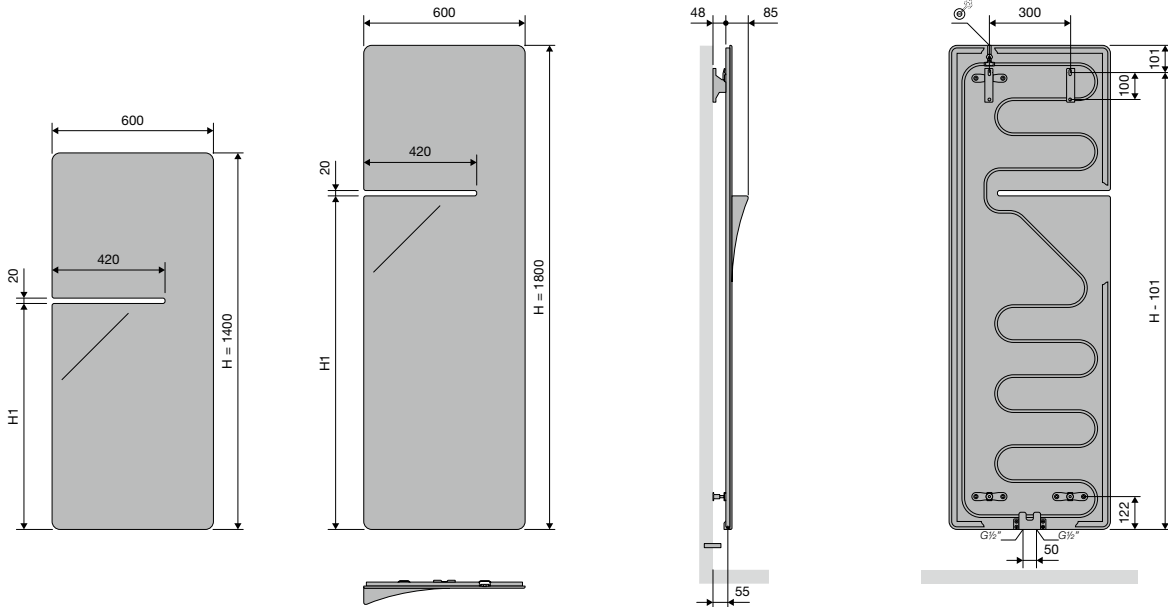

	I-R
Hartafstand tussen de aansluitingen	50
Hartafstand tussen de ophangingen	300

BADKAMERRADIATOREN

INEO (I-L)

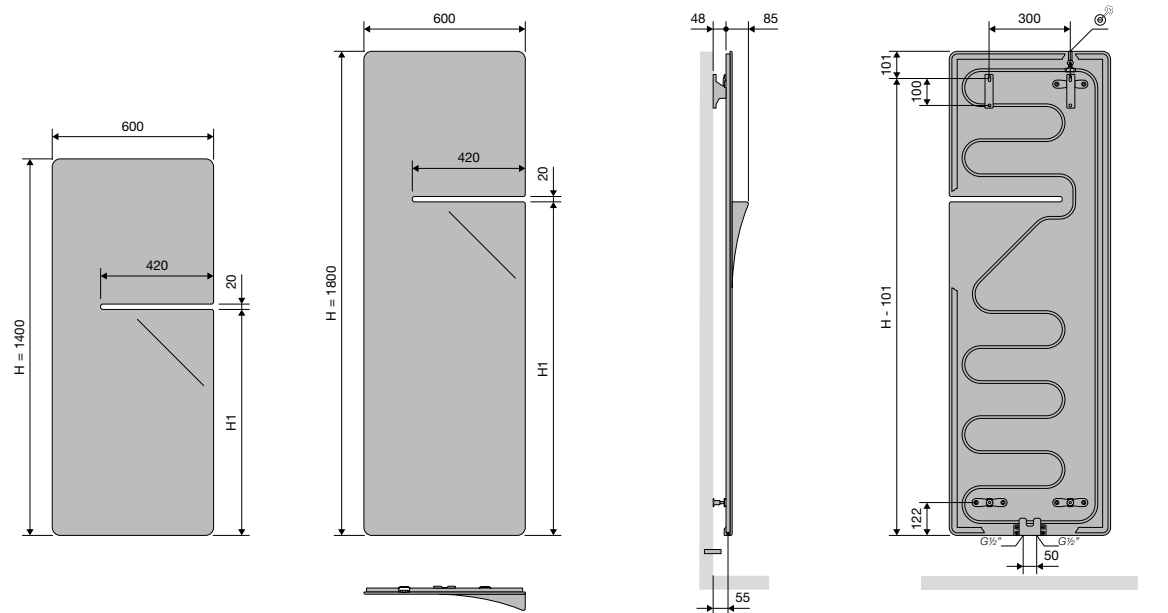

	I-L
Hartafstand tussen de aansluitingen	50
Hartafstand tussen de ophangingen	300

ONI (O-P)

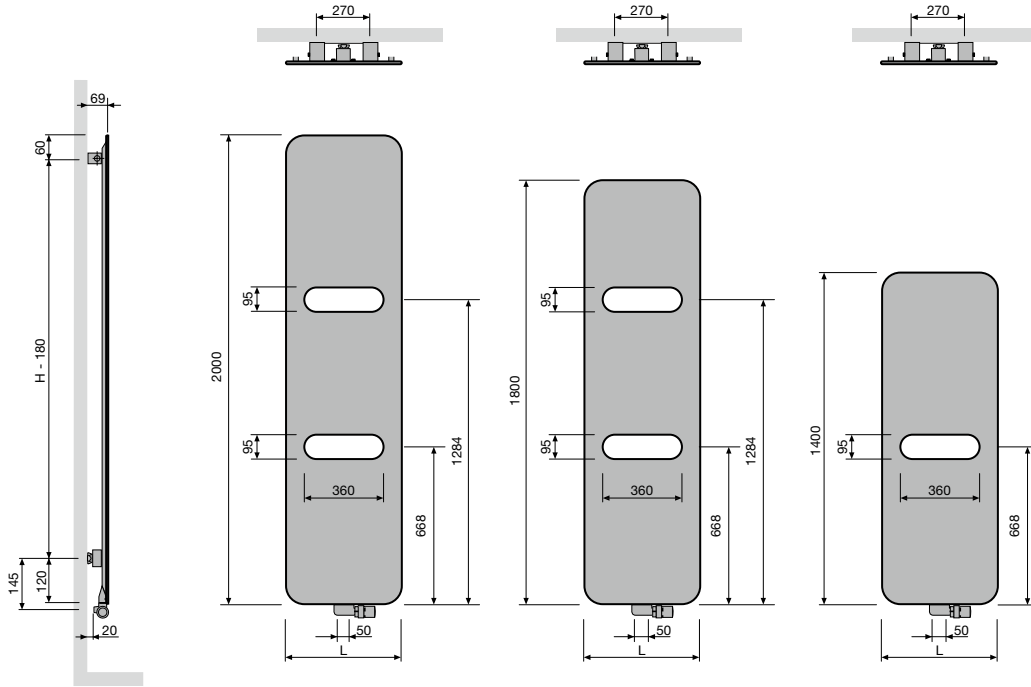

Hartafstand tussen de aansluitingen	50	O-P
Hartafstand tussen de ophangingen	L=270	H-180

ONI (O-NP)

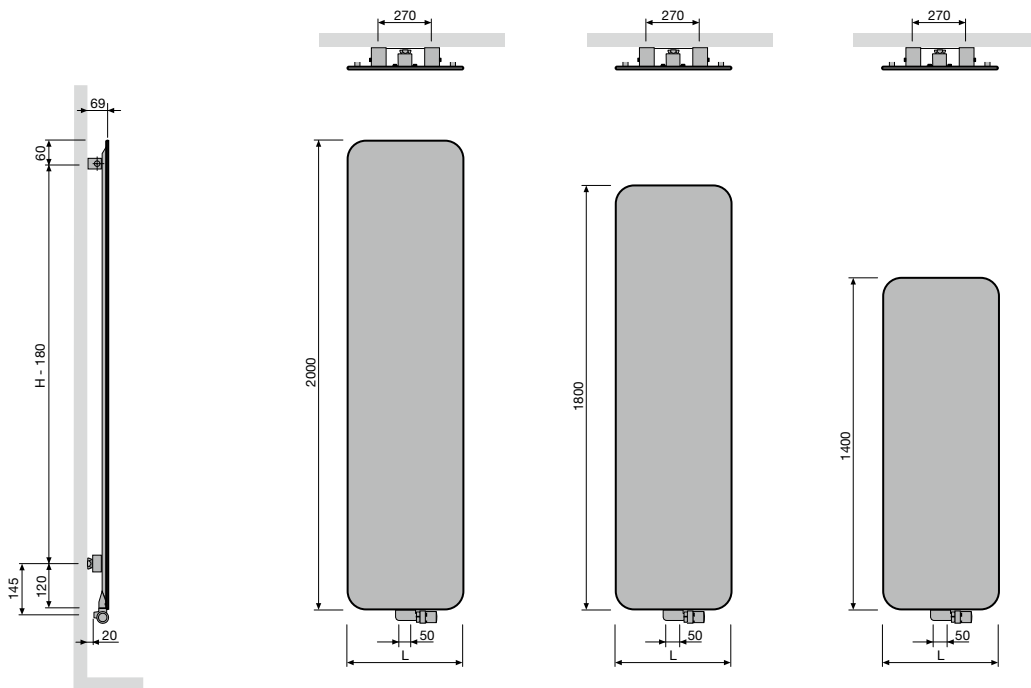

Hartafstand tussen de aansluitingen	50	O-NP
Hartafstand tussen de ophangingen	L=270	H-180

TANO (T-R)

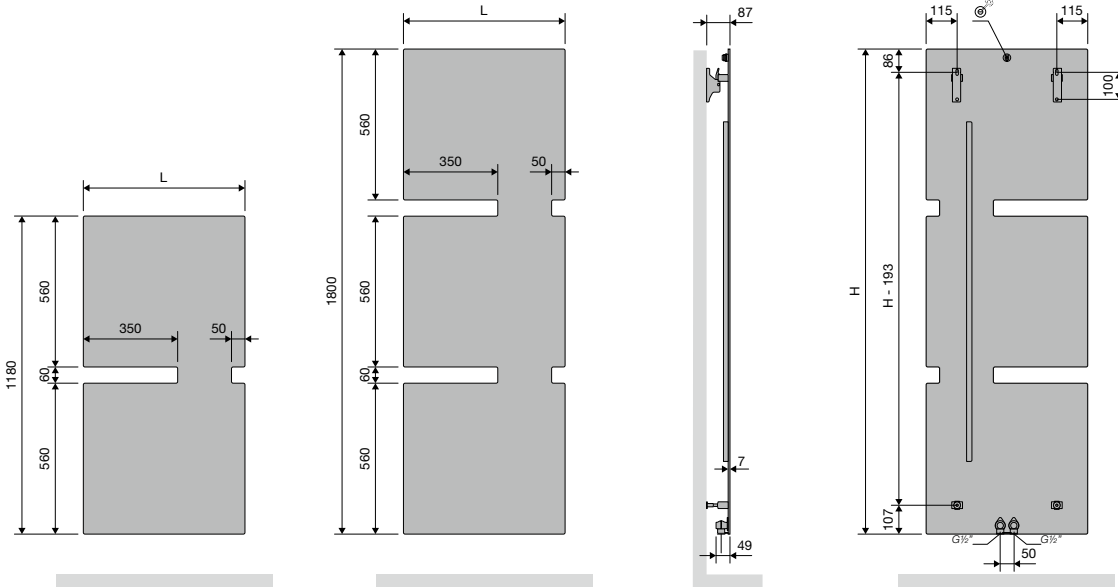

		T-R
Breedte (L)	600	
Hartafstand tussen de aansluitingen	50	
Hoogte (H)	1180 1800	
Hartafstand tussen de ophangingen	L-130 H-193	

BADKAMERRADIATOREN

TANO (T-L)

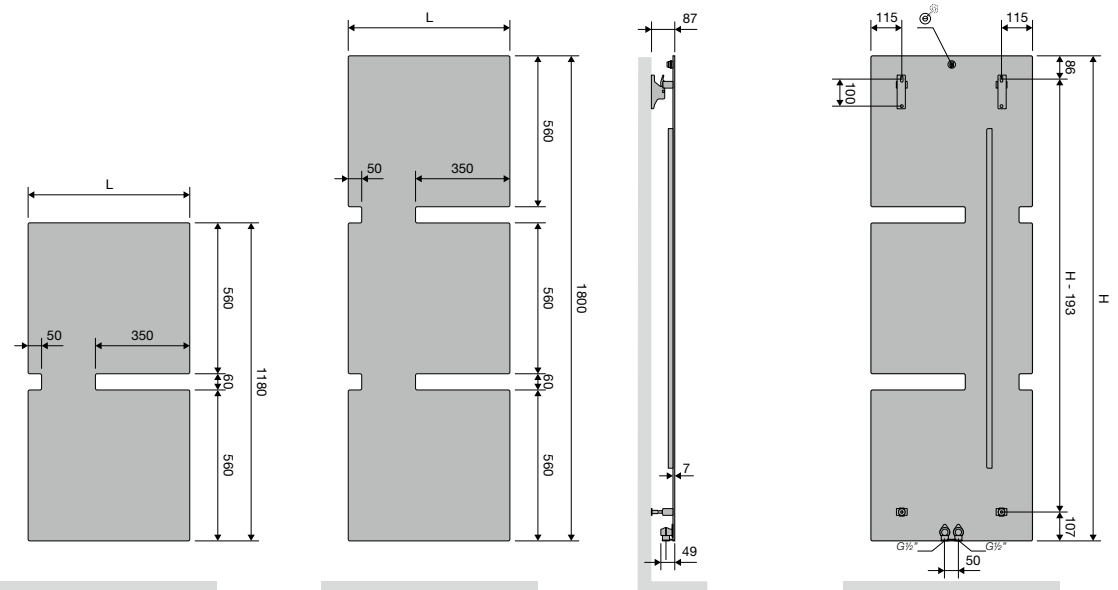

		T-L
Breedte (L)	600	
Hartafstand tussen de aansluitingen	50	
Hoogte (H)	1180 1800	
Hartafstand tussen de ophangingen	L-130 H-193	

IRIS-A (HDM-A, HDRM-A)

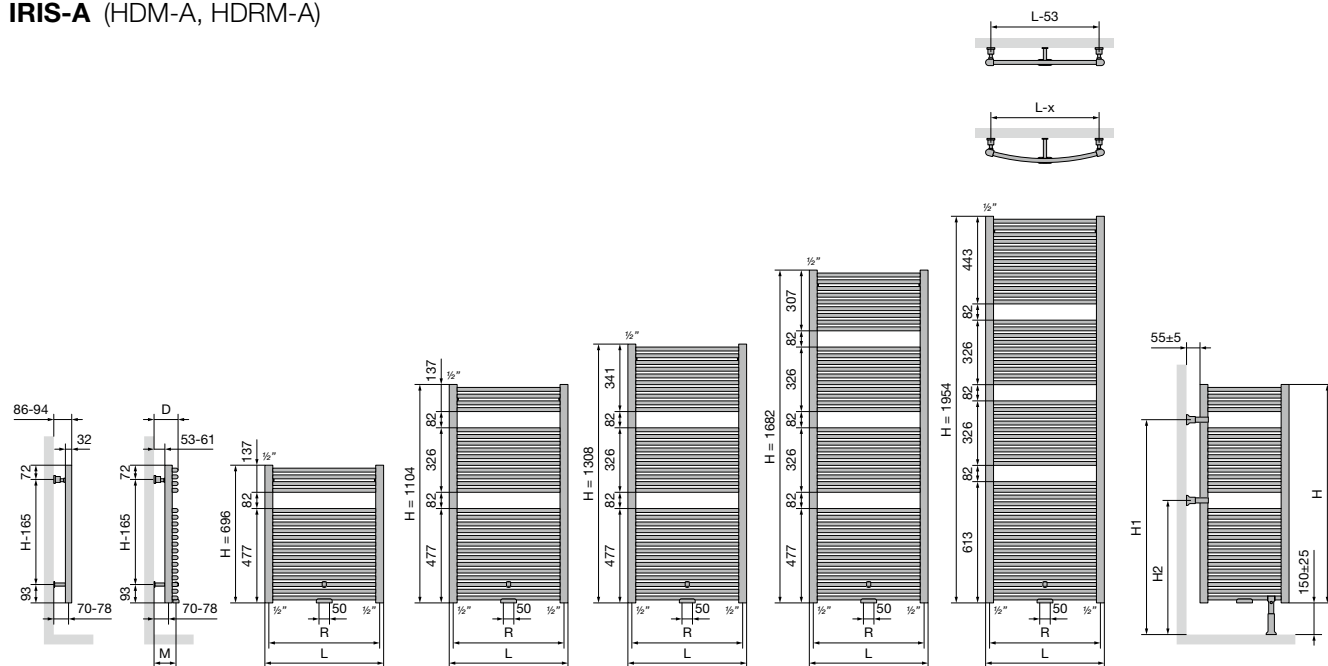

		HDM-A				
Breedte (L)		450	500	600	750	900
Hartafstand tussen de onderaansluitingen 18 (R)		410	460	560	710	860
Hartafstand tussen de ophangingen		L-53	H-165			

		VRIJSTAAND HDM-A				
Hoogte (H)		696	1104	1308	1682	1954
H1		668	1076	1076	1484	1620
H2		396	668	668	668	804

		HDRM-A				
Breedte (L)		447	498	598	747	897
Hartafstand tussen de onderaansluitingen 18 (R)		407	458	558	707	857
Afstand tussen wand en midden MM ventiel (M)		92-100	91-99	94-102	100-108	107-115
Afstand tussen wand en voorkant radiator (D)		102-110	101-109	104-112	110-118	117-125
Hartafstand horizontaal tussen de ophangingen		400	452	552	702	852
Hartafstand verticaal tussen de ophangingen		H-165				

AGAVE-A (HRM-A)

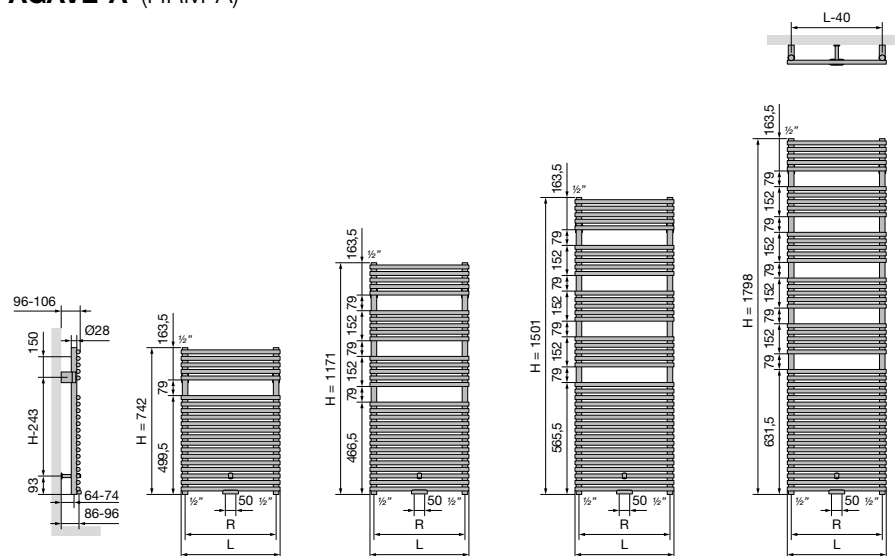

		HRM-A			
Breedte (L)		500	600	750	900
Hartafstand tussen de onderaansluitingen 18 (R)		460	560	710	860
Hartafstand tussen de ophangingen		L-40	H-243		

ASTER-A (HF-A)

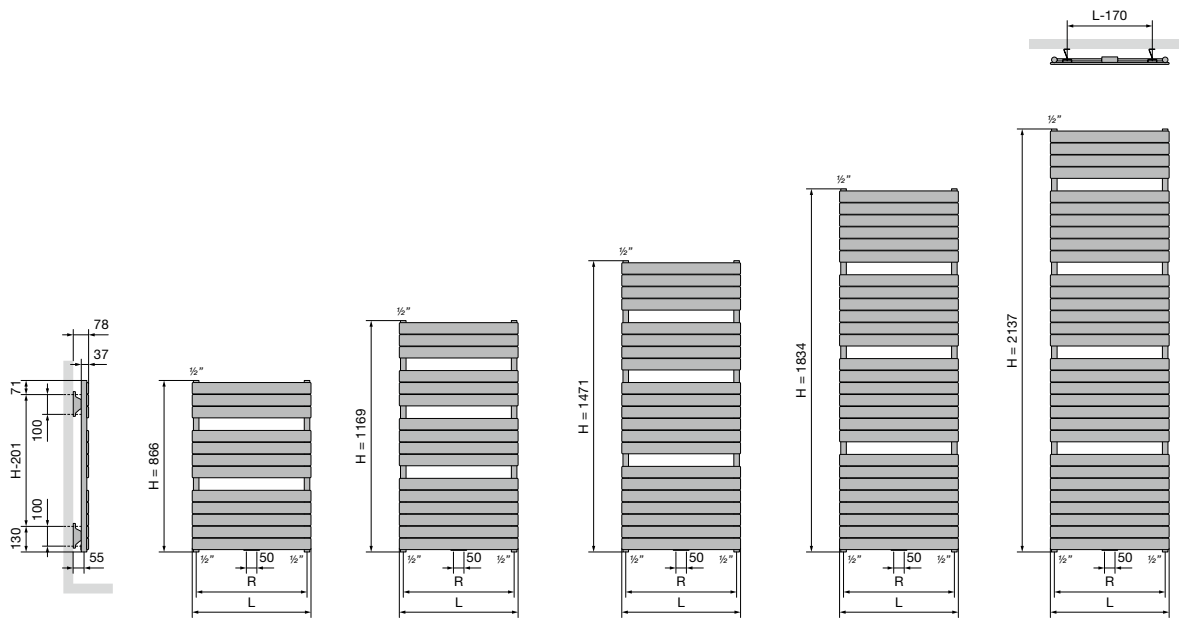

HF-A				
Breedte (L)	450	600	700	800
Hartafstand tussen de onderaansluitingen 18 (R)	410	560	660	760
Hartafstand tussen de ophangingen	L-170	H-201		

ASTER HF-S (HF-S R, HF-S L)

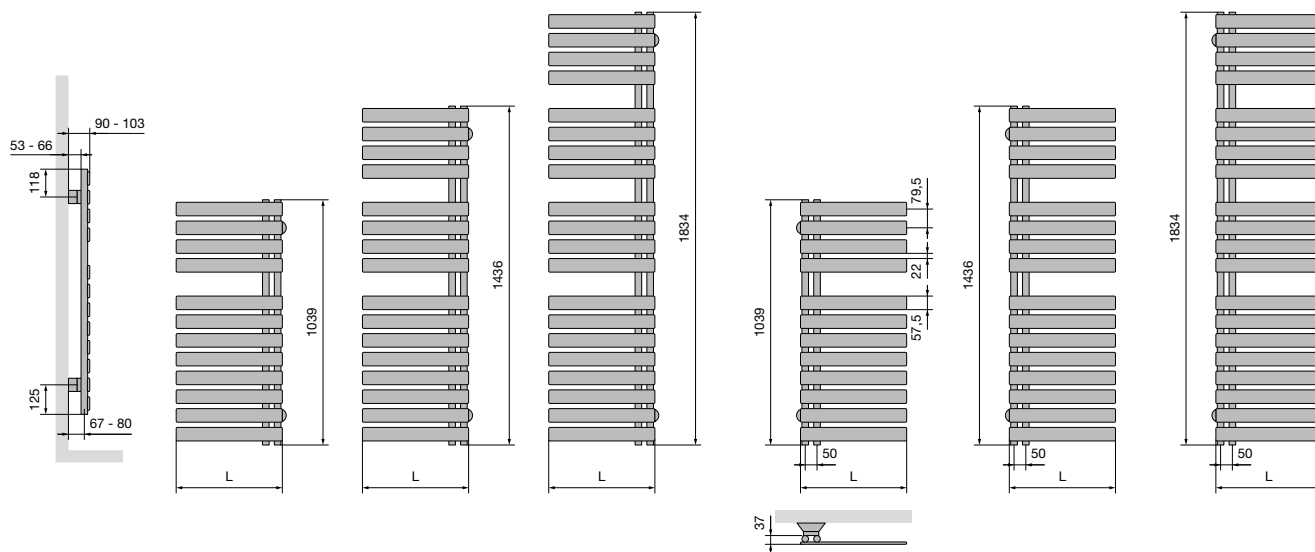

HF-S R / HF-S L		
Breedte (L)	450	600

BANO (BANO)

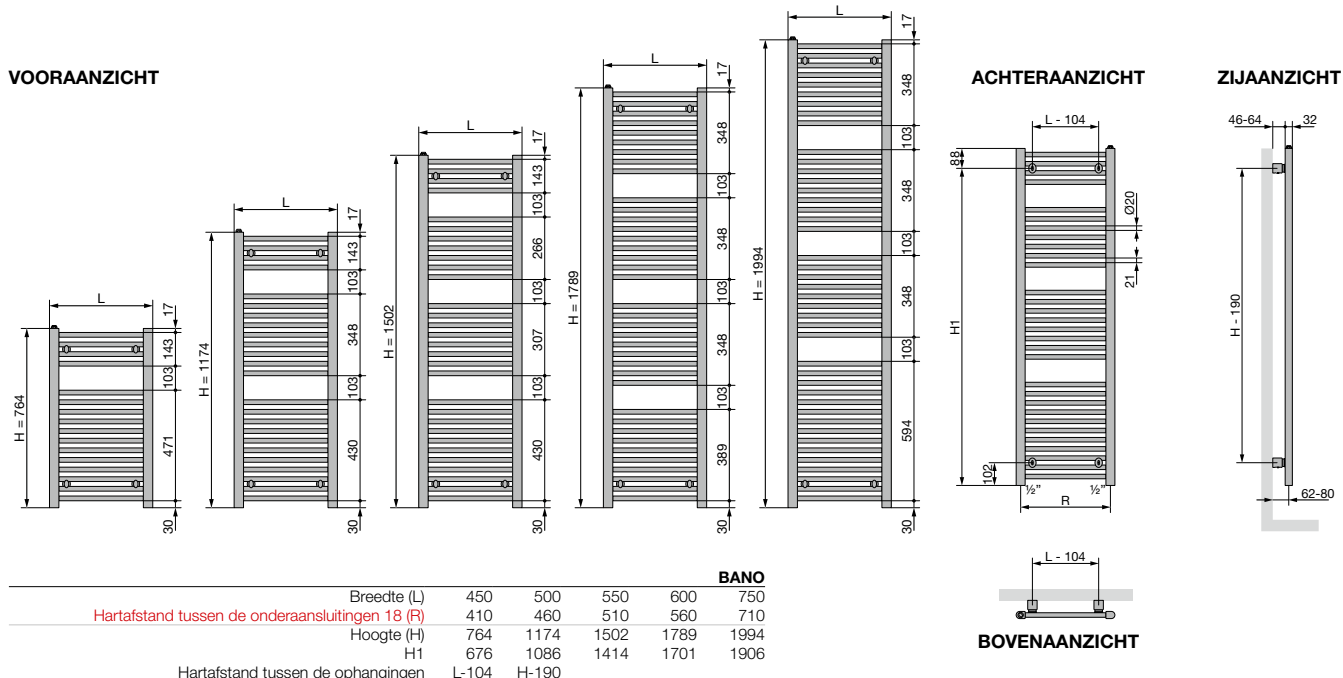

BANO met middenaansluiting (BANOmm)

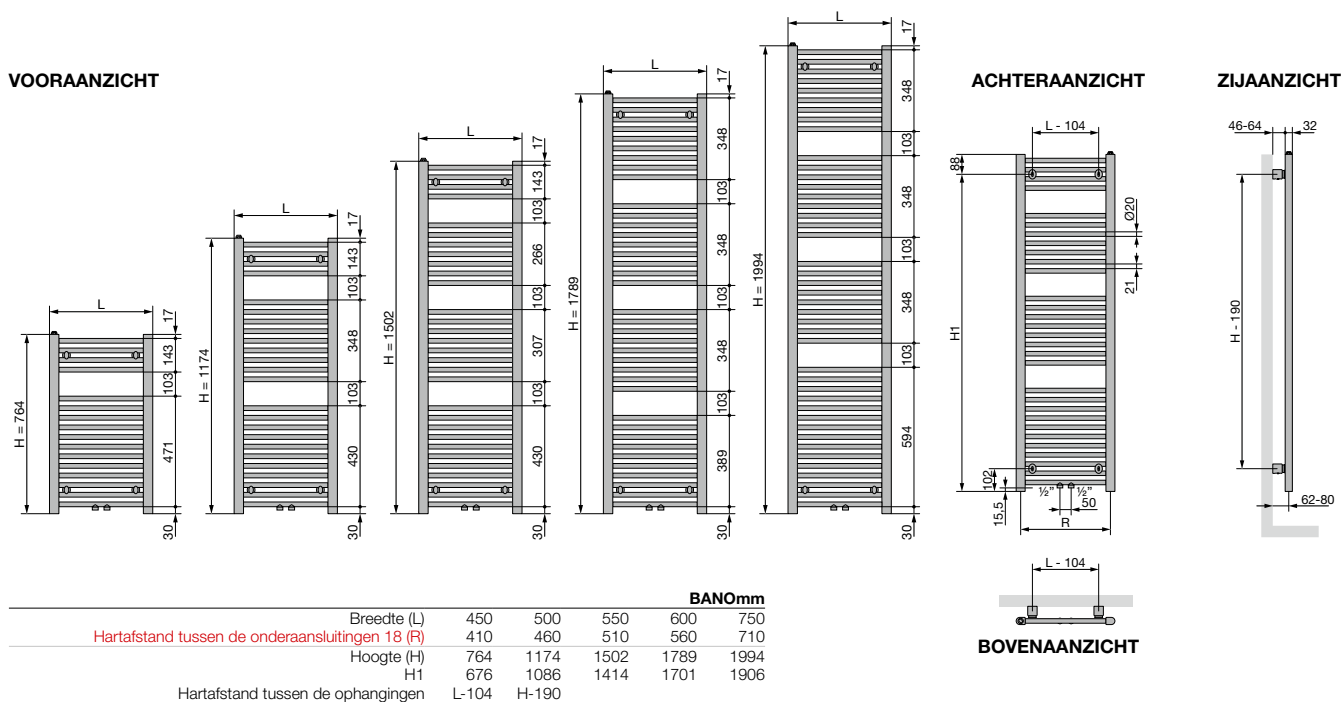

CARRÉ BAD (CB)

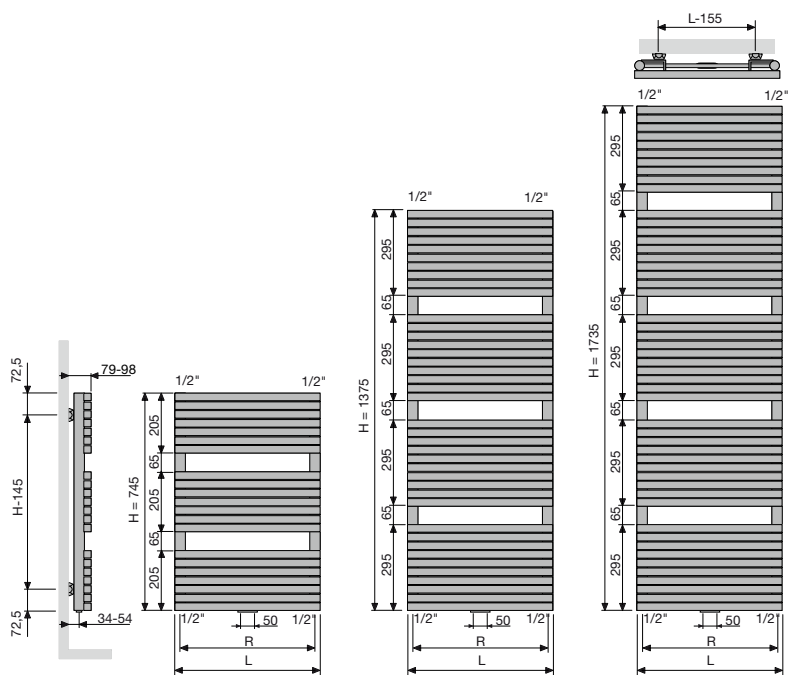

		CB	
Breedte (L)		500	600
Hartafstand tussen de onderaansluitingen 18 (R)		465	565
Hartafstand tussen de ophangingen		L-155	H-145

ARCHE BAD (AB)

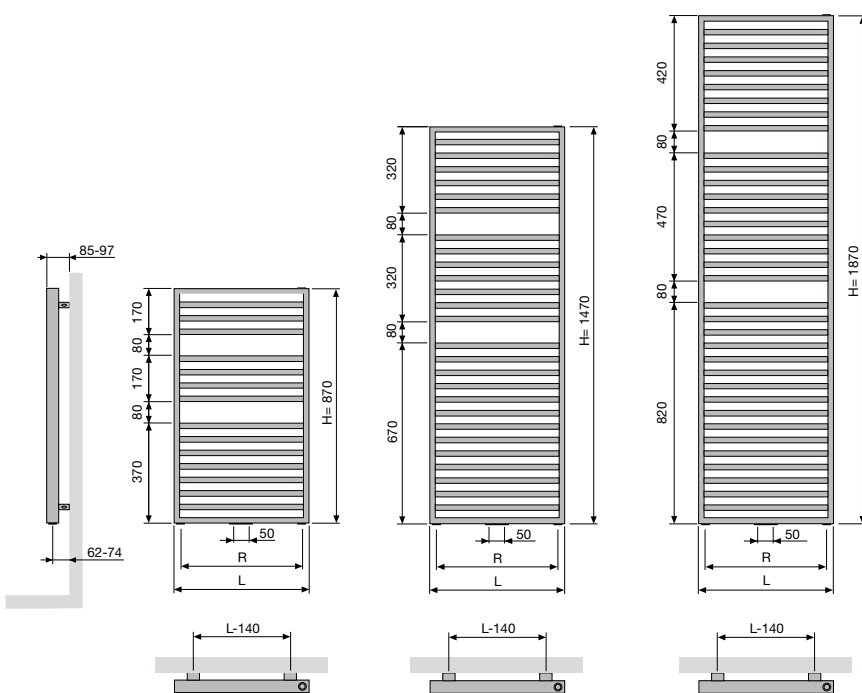

		AB		
Breedte (L)		500	600	700
Hartafstand tussen de onderaansluitingen 18 (R)		400	500	600
Hartafstand tussen de ophangingen		L-140	H-120	

ZANA BAD (ZBD)

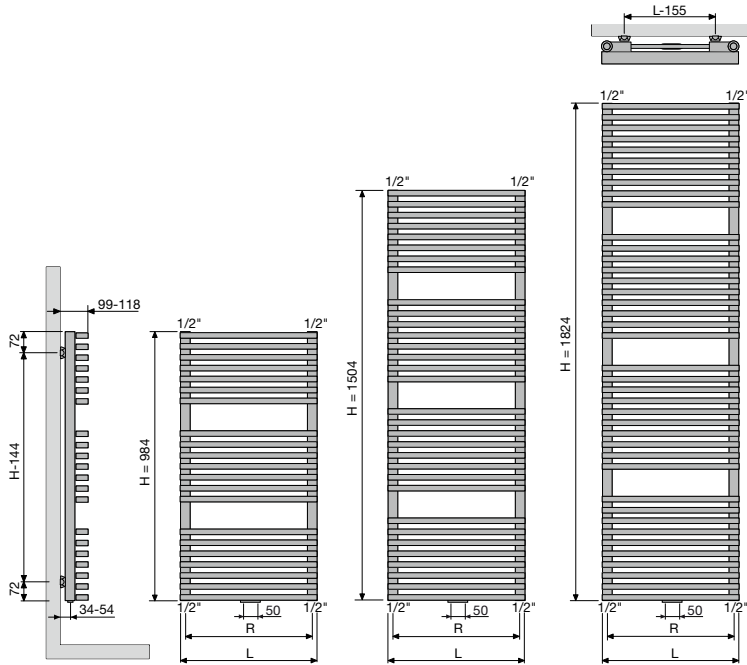

ZBD		
Breedte (L)	500	600
Hartafstand tussen de onderaansluitingen 18 (R)	465	565
Hartafstand tussen de ophangingen	L-155	H-144



Ineo (I-L), Jet Black (Structure)



Elektrisch verwarmen

De slimme keuze in elektrische verwarming.

Elektrisch verwarmen wint aan populariteit dankzij de flexibiliteit, efficiëntie en duurzame mogelijkheden. Het is een veelzijdige oplossing, van radiatoren tot vloerverwarming, en ideaal voor zowel nieuwbouw als renovatie. De systemen zijn eenvoudig te installeren en perfect geschikt voor energiezuinige woningen.

Elektrische radiatoren zorgen voor snelle, gerichte warmte en zijn verkrijgbaar in diverse stijlen en vermogens. Vloerverwarming biedt dan weer onzichtbare, gelijkmatige warmte en extra comfort in onder meer badkamers, woonkamers en slaapkamers.

In combinatie met zonnepanelen en slimme thermostaten vormt elektrische verwarming een duurzame en energiezuinige keuze. In dit hoofdstuk ontdekt u ons aanbod, inclusief specificaties en prijzen, en vindt u eenvoudig de oplossing die bij uw project past.

Vloerverwarming

Elektrische vloerverwarmingssystemen



TECHNISCHE GEGEVENS

Nominale spanning: 230 Volt
 Lengte aansluitkabel: 4,00 m
 Minimale installatietemperatuur: 5 °C
 Buigradius: min. 25 mm
 Weerstandstolerantie: -5 % / +10 %
 Goedkeuring: VDE
 Leveringsbreedte: 0,48 m
 Rekenbreedte: 0,50 m



PRIJSGROEP: VPG11D – VLOERVERWARMING ELEKTRISCH

ELEKTRISCHE VLOERVERWARMINGSMATTEN SET	REGELAAR	GROOTTE	GEWICHT	ART. NR.	€
ELEKTRISCHE VLOERVERWARMINGSMATTEN SET 160W/M ²	zwart	2,0 x 0,5 m 1,0 m ²	1163 g	11FH40001	325
		3,0 x 0,5 m 1,5 m ²	1333 g	11FH40003	357
		4,0 x 0,5 m 2,0 m ²	1533 g	11FH40005	385
		5,0 x 0,5 m 2,5 m ²	1776 g	11FH40007	427
		6,0 x 0,5 m 3,0 m ²	2243 g	11FH40009	448
		8,0 x 0,5 m 4,0 m ²	2533 g	11FH40011	531
		10,0 x 0,5 m 5,0 m ²	2735 g	11FH40013	600
		12,0 x 0,5 m 6,0 m ²	3235 g	11FH40015	666
		14,0 x 0,5 m 7,0 m ²	3845 g	11FH40017	726
		16,0 x 0,5 m 8,0 m ²	4235 g	11FH40019	791
		18,0 x 0,5 m 9,0 m ²	4435 g	11FH40021	841
		20,0 x 0,5 m 10,0 m ²	4635 g	11FH40023	922
		22,0 x 0,5 m 11,0 m ²	5035 g	11FH40025	972
		24,0 x 0,5 m 12,0 m ²	5735 g	11FH40027	1015
		28,0 x 0,5 m 14,0 m ²	6635 g	11FH40029	1178
		30,0 x 0,5 m 15,0 m ²	7135 g	11FH40031	1395
36,0 x 0,5 m 18,0 m ²	7785 g	11FH40033	1606		

BELGIË. Prijzen in euro (excl. BTW)



PRIJSGROEP: VPG11D – VLOERVERWARMING ELEKTRISCH

ELEKTRISCHE VLOERVERWARMINGSMATTEN SET	REGELAAR	GROOTTE	GEWICHT	ART. NR.	€
ELEKTRISCHE VLOERVERWARMINGSMATTEN SET 160W/M ²	wit	2,0 x 0,5 m 1,0 m ²	1163 g	11FH40002	325
		3,0 x 0,5 m 1,5 m ²	1333 g	11FH40004	357
		4,0 x 0,5 m 2,0 m ²	1533 g	11FH40006	385
		5,0 x 0,5 m 2,5 m ²	1776 g	11FH40008	427
		6,0 x 0,5 m 3,0 m ²	2243 g	11FH40010	448
		8,0 x 0,5 m 4,0 m ²	2533 g	11FH40012	531
		10,0 x 0,5 m 5,0 m ²	2735 g	11FH40014	600
		12,0 x 0,5 m 6,0 m ²	3235 g	11FH40016	666
		14,0 x 0,5 m 7,0 m ²	3845 g	11FH40018	726
		16,0 x 0,5 m 8,0 m ²	4235 g	11FH40020	791
		18,0 x 0,5 m 9,0 m ²	4435 g	11FH40022	841
		20,0 x 0,5 m 10,0 m ²	4635 g	11FH40024	922
		22,0 x 0,5 m 11,0 m ²	5035 g	11FH40026	972
		24,0 x 0,5 m 12,0 m ²	5735 g	11FH40028	1015
		28,0 x 0,5 m 14,0 m ²	6635 g	11FH40030	1178
		30,0 x 0,5 m 15,0 m ²	7135 g	11FH40032	1395
36,0 x 0,5 m 18,0 m ²	7785 g	11FH40034	1606		

BELGIË. Prijzen in euro (excl. BTW)

ELEKTRISCHE VLOERVERWARMINGSSYSTEMEN

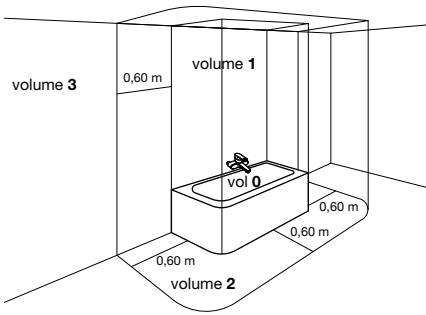

GEbruIKSOMGEVING VOOR ELEKTRISCHE RADIATOREN

De elektrische radiatoren zijn Klasse II apparaten (dubbele isolatie). Dit betekent dat de radiatoren geen aardingskabel hebben. De elektrische radiatoren mogen toegepast worden in de badkamer en dit in volume 2 en 3 (zie schema bad). Als er een douchekop aanwezig is, moet er een minimum afstand zijn van 1,5m tussen radiator en douchekop. Verder bij montage van de radiator: gelieve de regels te volgen voor de elektrische installatie en de VASCO algemene voorwaarden. Om het verbruik van een elektrische radiator te berekenen, weet men voldoende als men het wattage van de elektrische radiator kent.

Voorbeeld:

Radiator van 1000 Watt. Dit is een elektrisch vermogen van 1kW. Per uur verbruikt de radiator dus 1kWh. Dit natuurlijk als de radiator gedurende dit volledige uur op maximum vermogen werkt. In de praktijk komt dit zelden voor. De radiator schakelt immers uit als hij de gewenste temperatuur heeft bereikt. Als u de prijs van 1kWh kent, kan u nu berekenen wat de radiator kost aan elektrische energie.



GARANTIE op de radiator: 10 jaar



GARANTIE elektrische componenten: 2 jaar
En dit enkel in combinatie met een VASCO-radiator.
Bij verkeerd gebruik vervalt de garantie.

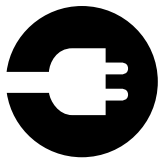

ZUIVER ELEKTRISCHE EN GEMENGDE RADIATOREN

Het is belangrijk te weten dat u kunt kiezen tussen zuiver elektrische radiatoren en gemengde elektrische radiatoren.

Zuiver elektrische radiatoren zijn hoofdzakelijk gevuld met een warmtegeleidende vloeistof en elektrische weerstand die de vloeistof opwarmt. Het is een gesloten circuit.

Gemengde elektrische radiatoren zijn radiatoren die men afwisselend kan gebruiken om via een centrale verwarmingsinstallatie te verwarmen of om elektrisch te verwarmen.

- CV-radiator door een professional voorzien van een elektrisch element en regeling
- CV-radiator met in de fabriek voormonteerde Blower

Opmerking: zuiver elektrische en gemengde radiatoren in een vrijstaande versie raden wij af omwille van veiligheidsredenen.

Zuiver elektrische radiatoren

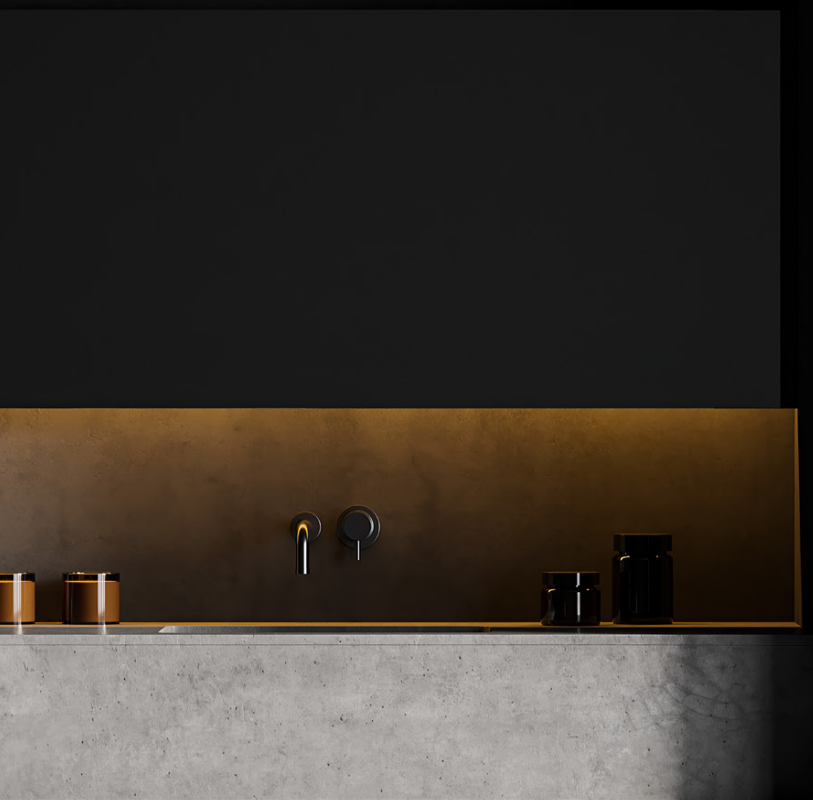

Zuiver elektrische radiatoren zijn hoofdzakelijk gevuld met een warmtegeleidende vloeistof en elektrische weerstand die de vloeistof opwarmt. Het is een gesloten circuit.

Bij zuiver elektrische radiatoren onderscheiden we 3 verschillende manieren van aansturing:

-  Manueel
-  Met WIFI via WIFI App
-  Domotica aansturing



IN DE FABRIEK VOORGEVULDE ZUIVER ELEKTRISCHE RADIATOREN
(EVENTUELE TOEBEHOREN NOG APART TE BESTELLEN)

De VASCO zuiver elektrische radiatoren zijn in de fabriek voorzien van een warmtegeleidende vloeistof en een elektrische weerstand. De weerstand is gemonteerd in de rechtercollector, hierdoor bevindt de regeling zich rechtsonder (uitzondering E-Panel).

Oni-EL, Beams Mono-EL en Niva-EL zijn droge elektrische radiatoren en zijn daarom niet voorzien van een warmtegeleidende vloeistof (snelle opwarmtijd). De elektrische ontvangmodule is quasi volledig onzichtbaar weggewerkt aan de achterzijde van deze elektrische designradiatoren.

Kies het gewenste model van radiator uit onderstaande lijst:

- Ineo-EL (I-R-EL, I-L-EL)
- Beams Mono-EL (BEAMS MONO-EL)
- Oni-EL (O-P-EL, O-NP-EL)
- Niva-EL (NIVA-EL)
- Tano-EL (T-R-EL, T-L-EL)
- Iris-A (HDM-A/HDRM-A)
- Agave-A (HRM-A)
- Aster-A (HF-A)
- Aster HF-S (HF-S EL R, HF-S EL L)
- Carré Bad (CB-EL)
- Zana Bad (ZBD-EL)
- E-Bano (BANO-EL)
- E-Panel (EP-H-FL, EP-H-RIB, EP-V-FL)
- Iris-A Blower (HD-EL-BL-A)
- Agave-A Blower (HR-EL-BL-A)
- Aster-A Blower (HF-EL-BL-A)
- Carré Bad Blower (CB-EL-BL)
- Niva-A Blower (NIVA-EL-BL-A)
- E-Bano Blower (BANO-EL-BL)

1. ELEKTRISCHE TOEBEHOREN VOOR ZUIVER ELEKTRISCHE RADIATOREN

OPGELET: weerstand en regeling apart te bestellen!

Langtes van de elektrische weerstanden (standaard gemonteerd in de radiator):



PRIJSGROEP: VPG7 - ELEKTRISCHE RADIATOREN

	lengte	art. nr.	prijs €
Weerstand 300 W	365 mm	11842910000	126
Weerstand 500 W	520 mm	11842920000	132
Weerstand 750 W	700 mm	11842930000	142
Weerstand 1000 W	890 mm	11842940000	154
Weerstand 1250 W	1080 mm	11842950000	164
Weerstand 1500 W	1270 mm	11842960000	176

We onderscheiden volgende mogelijkheden:

- 1.1. Regeling ONI-EL (O-P-EL / O-NP-EL) / BEAMS MONO-EL / NIVA-EL
- 1.2. Regeling FWS-thermostaat **NEW**
- 1.3. Regeling E-Volve E-V-RF
- 1.4. Regeling T3 WIFI-Set **NEW**
- 1.5. BAS connector



RF-THERMOSTAAT

Hoogte: 95 mm
Breedte: 120 mm
Diepte: 25 mm

1.1. REGELING ONI-EL (O-P-EL / O-NP-EL) / BEAMS MONO-EL / NIVA-EL

- Bedrijfsspanning RF-ontvanger: 230V AC, 50 Hz
- RF-thermostaat: 2x Alkaline 1,5V
- Week- en dagprogrammering
- Regeling kamertemperatuur van 7°C tot 30°C
- Regeling oppervlaktetemperatuur van 20°C tot 80°C
- Boost commando: standaard 60 minuten
- Auto-, Comfort-, Eco- of vorstbeveiligingsmodus
- Ingesteld programma P1, P2, P3 is te wijzigen
- RF-ontvanger: IPX4 Klasse II (onzichtbaar op achterzijde radiator)
- Thermostaat: IP30
- Kabellengte: 0,8 m (bij voorkeur een directe vaste contactdoos gebruiken)
- Energieconsumptie indicatie
- Indicator open raam detectie
- Radiofrequente communicatie tussen ontvanger en thermostaat (nog te koppelen)

Opgelet:

- Aansluiting RF-ontvanger (bruin = fase, blauw = neutraal, zwart = commandodraad enkel in Frankrijk te gebruiken en af te schermen bij niet gebruik)
- Dubbel geïsoleerde apparaten hebben geen aarding.
- De thermostaat dient gekoppeld te worden met de ontvanger conform de instructies in de handleiding van de RF-thermostaat

Opgelet:

Aantal elektrische radiatoren op 1 RF-thermostaat:

- Beams Mono-EL / Oni-EL / Niva-EL: tot 5 radiatoren per RF-thermostaat (radiatoren in dezelfde werkingsmodi)
- Gemengd (Blower of E-Volve E-V-RF): niet mogelijk



FWS-THERMOSTAAT

Hoogte: 97,5 mm
Breedte: 71 mm
Diepte: 47 mm

1.2. REGELING FWS-THERMOSTAAT

- Bedrijfsspanning: 230V AC, 50 Hz - IP44
- Week- en dag programmering
- Kabellengte: 0,5 m (met stekker)
- Energieconsumptie indicator
- Regeling te monteren en bedienen op de radiator
- Regeling kamertemperatuur van 10°C tot 32°C
- Beschikbaar in het wit of zwart



PRIJSGROEP: VPG7 - ELEKTRISCHE RADIATOREN

kleur	art. nr.	prijs €
wit	1184 265 0000	125
zwart	1184 266 0000	134



**E-VOLVE E-V-RF
RF-ONTVANGER**

Hoogte: 75 mm
Breedte: 140 mm
Diepte: 35 mm

**E-VOLVE E-V-RF
RF-THERMOSATAAT**

Hoogte: 95 mm
Breedte: 120 mm
Diepte: 25 mm

1.3. REGELING E-VOLVE E-V-RF

- Bedrijfsspanning ontvanger: 230V AC, 50 Hz
- Thermostaat: 2x Alkaline 1,5V
- Week- en dagprogrammering
- Regeling kamertemperatuur van 7°C tot 30°C
- Boost commando: standaard 60 minuten
- Auto-, Comfort-, Eco- of vorstbeveiligingsmodus
- Ingesteld programma P1, P2, P3 is te wijzigen
- Ontvanger: IPX4 Klasse II
- Thermostaat: IP30
- Kabellengte: 0,8 m (bij voorkeur een directe vaste contactdoos gebruiken)
- Energieconsumptie indicatie
- Indicator open raam detectie
- Ontvanger te monteren op de radiator rechtsonder
- Radiofrequente communicatie tussen ontvanger en thermostaat (nog te koppelen)

Opgelet:

- Aansluiting E-V-RF ontvanger (bruin = fase, blauw = neutraal, zwart = commandodraad enkel in Frankrijk te gebruiken en af te schermen bij niet gebruik)
- Dubbel geïsoleerde apparaten hebben geen aarding.
- De thermostaat dient gekoppeld te worden met de ontvanger conform de instructies in de handleiding van de RF-thermostaat

Opgelet:

Aantal elektrische radiatoren op 1 RF-thermostaat:

- E-Volve E-V-RF: tot 5 radiatoren per RF-thermostaat
- Gemengd (Blower of E-Volve E-V-RF): niet mogelijk

PRIJSGROEP: VPG7 - ELEKTRISCHE RADIATOREN

	art. nr.	prijs €
E-Volve E-V-RF wit	1184 008 0000 9016	178
E-Volve E-V-RF grijs	1184 008 0000 9006	206
RF-thermostaat wit	1184 241 0000 9016	254

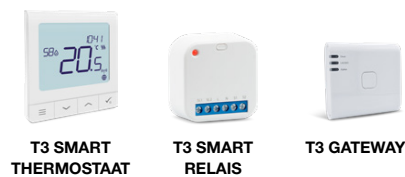

**T3 SMART
THERMOSATAAT**

**T3 SMART
RELAIS**

T3 GATEWAY

1.4. REGELING T3 WIFI-SET



T3 Smart thermostaat: de draadloze thermostaat wordt in de ruimte geplaatst en de radiator kan hiermee ook lokaal bediend worden. Door zijn Lithium accu is de thermostaat oplaadbaar en is het niet meer nodig om batterijen te vervangen.

T3 Smart relais: deze relais kan direct in een inbouwdoos geplaatst worden, wat nadien afgedekt kan worden met een afdekplaatje* met kabeluitvoer.

* Zelf te voorzien in uw kleur naar keuze.

T3 Gateway: met de T3 Gateway maakt u de koppeling naar een tablet of smartphone mogelijk met bediening via de app van de T3 WIFI-set.

Opgelet: complete set is nodig voor een correcte werking.

- Bedrijfsspanning: 230V AC, 50 Hz
- 16 Ampère schakelvermogen
- Inclusief Lithium accu voor thermostaat
- Temperatuursensor in de thermostaat voor een correcte ruimtetemperatuur uitlezing
- Bediening via de app van de T3 WIFI-set
- Week- en dag programmering

PRIJSGROEP: VPG7 - ELEKTRISCHE RADIATOREN

	art. nr.	prijs €
T3 Smart thermostaat	11HC10007	189
T3 Smart relais	11HC10008	65
T3 Gateway	11HC10009	253



BAS CONNECTOR

Hoogte: 65 mm
Breedte: 35 mm
Diepte: 50 mm

1.5. BAS CONNECTOR

Ideaal voor aansturing via domotica!

Deze zuiver elektrische radiatoren zijn in de fabriek reeds voorzien van een warmtegeleidende vloeistof en een elektrische weerstand. De elektrische weerstand is gemonteerd in de rechtercollector.

PRIJSGROEP: VPG7 - ELEKTRISCHE RADIATOREN

kleur	art. nr.	prijs €
BAS connector wit	1184 248 0000 9016	42
BAS connector grijs	1184 248 0000 7047	47

Regeling van de kamertemperatuur dient verzekerd te worden door een extern aansturingssysteem, conform de Eco Design Directive 2015/1188!



Tano-EL (T-R-EL)

INEO-EL (I-R-EL, I-L-EL)



TYPES

- I-R-EL: gesloten rechts
- I-L-EL: gesloten links

KLEUREN

- Verkrijgbaar in zes eigentijdse kleuren: White Fine Texture, Jet Black, Sand Light, Quarts Brown, Graphit Metallic en Ice Blue (zonder meerprijs)
- Niet verkrijgbaar in andere kleuren

UITVOERINGEN

- Keuze uit 4 varianten:
 - INEO-EL (links of rechts) + WRS-thermostaat wit (batterij)
 - INEO-EL (links of rechts) + WRS-thermostaat zwart (batterij)
 - INEO-EL (links of rechts) + WWS-thermostaat wit (bedraad)
 - INEO-EL (links of rechts) + WWS-thermostaat zwart (bedraad)

TECHNISCH

- Hoogwaardige elektrische designradiator
- Allergievriendelijk, minimale verspreiding van stofdeeltjes
- Incl. WWS/WRS-thermostaat (RF) met intuïtieve touch-display regeling met o.a. weekprogrammering en open raam detectie (tot 3 radiatoren per WWS/WRS-thermostaat)
- WWS/WRS-thermostaat: 2x Alkaline 1,5V (batterijen bij de levering inbegrepen)
- Elektrische aansluiting aan de achterzijde van de radiator (onderkant)
- Kabellengte: 1,2 m (bij voorkeur een directe vaste contactdoos gebruiken)
- Incl. onzichtbare wandbevestiging in wit of zwart (witte radiator met witte bevestiging, zwarte radiator met zwarte bevestiging)
- IPX4 Klasse I

TECHNISCHE TEKENINGEN

- Zie p. 120



I-R-EL

I-L-EL

BESCHIKBARE UITVOERINGEN



MANUELE AANSTURING

WRS-THERMOSTAAT (BATTERIJ)

26 = Radiator (links of rechts) + WRS-thermostaat wit (in de prijs inbegrepen)

27 = Radiator (links of rechts) + WRS-thermostaat zwart (in de prijs inbegrepen)



WRS-THERMOSTAAT

WWS-THERMOSTAAT (BEDRAAD)

28 = Radiator (links of rechts) + WWS-thermostaat wit (in de prijs inbegrepen)

29 = Radiator (links of rechts) + WWS-thermostaat zwart (in de prijs inbegrepen)



WWS-THERMOSTAAT

HOE BESTELLEN

Om de radiator INEO-EL met WWS/WRS thermostaat te bestellen gaat u als volgt te werk:

U kiest het gewenste model van radiator, WWS/WRS-thermostaat inbegrepen. 4 uitvoeringen:

- INEO-EL (links of rechts) + WRS-thermostaat wit (batterij)
- INEO-EL (links of rechts) + WRS-thermostaat zwart (batterij)
- INEO-EL (links of rechts) + WWS-thermostaat wit (bedraad)
- INEO-EL (links of rechts) + WWS-thermostaat zwart (bedraad)

WWS/WRS-thermostaat inbegrepen

WWS/WRS enkel in combinatie met Ineo-EL/Tano-EL

HOE EEN CORRECTE BESTELCODE VORMEN

Leveringstermijn 15 - 30 werkdagen (zonder transportduur)

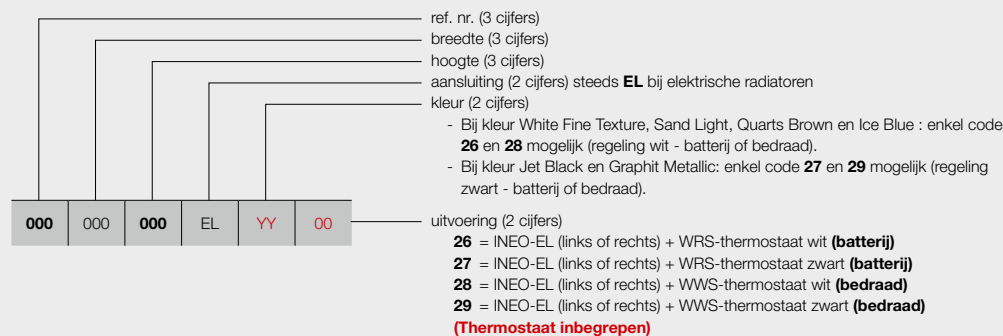

PRIJSGROEP: VPG7 - ELEKTRISCHE RADIATOREN

BESTELCODE MAATWERK INEO-EL	TECHNISCHE GEGEVENS					STANDAARDKLEUR						
	buizen	breedte (L mm)	hoogte (H mm)	gewicht (kg)	el. weerst. (Watt)	prijs (€)	verkorte ref. nr. voorraad					
REF. NR. INEO-EL I-R-EL : 405												
405	060	140	EL	YY	26	-	600	1400	30,00	660	1876	-
					27							
					28							
					29							
405	060	180	EL	YY	26	-	600	1800	36,00	860	2085	-
					27							
					28							
					29							
REF. NR. INEO-EL I-L-EL : 406												
406	060	140	EL	YY	26	-	600	1400	30,00	660	1876	-
					27							
					28							
					29							
406	060	180	EL	YY	26	-	600	1800	36,00	860	2085	-
					27							
					28							
					29							

Kleur aangeven bij bestelling (YY).

* Bij kleur White Fine Texture, Sand Light, Quarts Brown en Ice Blue : enkel code **26** en **28** mogelijk (regeling wit - batterij of bedraad).

** Bij kleur Jet Black en Graphit Metallic: enkel code **27** en **29** mogelijk (regeling zwart - batterij of bedraad).

Voor meer details over onze artikel-data, zie artikel-database: <https://www.installdata.be>

BELGIË. Prijzen in euro (excl. BTW)

KLEUREN

Enkel uitvoering 26 en 28 mogelijk (regeling wit batterij of bedraad)

Enkel uitvoering 27 en 29 mogelijk (regeling zwart batterij of bedraad)



White Fine Texture*
S600 09



Sand Light*
N502 16



Quarts Brown*
9810 45



Ice Blue*
9830 63



Jet Black (structure)**
RAL 9005 14



Graphit Metallic**
9829 62



BEAMS MONO-EL (BEAMS MONO-EL)

AANBEVOLEN VOOR BADKAMER EN KEUKEN IN OPTIE



korte beugel (S600)
art. nr. zie p. 141
prijs €143

Andere accessoires, zie p. 141

REGELING (RF-THERMOSTAAT)



In de prijs inbegrepen!



RF-ontvanger
aan de achterzijde

KLEUREN

- Standaardkleur S600 (witte fijn structuurlak) (RAL 9016: geen meerprijs 15%)
- Niet verkrijgbaar in collectie Pure Grey
- Uitgebreide kleurenkaart zie p. 12

SPECIAAL

- Standaardradiator geleverd in combinatie met RF-thermostaat (RF-thermostaat in de prijs inbegrepen)
- Laag gewicht: snel en eenvoudig te monteren door één monteur
- Droge aluminium radiator
- Aangename stralingswarmte door innovatieve infra-rood-technologie
- Koppeling mogelijk tot 5 radiatoren

BEVESTIGINGEN

- Muurbevestigingen standaard (discreet weggewerkt)
- Enkel verticale montage mogelijk

TECHNISCH

- ATL-grondlaag, poedercoating
- Regeling van ruimtetemperatuur
- **Regeling van oppervlaktetemperatuur**
- IPX4 Klasse II

ACCESSOIRES

- Zie p. 141

TECHNISCHE TEKENINGEN

- Zie p. 121

BESCHIKBARE UITVOERINGEN



MANUELE AANSTURING

00 = radiator + RF-thermostaat (in de prijs inbegrepen).
De radiator is enkel te bedienen via de meegeleverde RF-thermostaat (wit).



RF-THERMOSTAAT

Standaard uitvoering.

13 = radiator met RF-thermostaat en kabel met haakse stekker (prijs 13 = prijs 00)



14 = radiator zonder RF-thermostaat

Indien u meerdere radiatoren met één en dezelfde RF-thermostaat wilt bedienen, is het voldoende om één radiator in de uitvoering 00 te bestellen en de andere(n) in de uitvoering 14.



WIFI APP* AANSTURING

15 = de radiator (met kabel) is enkel te bedienen via de optionele T3 set (T3 set apart te bestellen)



T3 SET

	art. nr.	prijs €
T3 Smart thermostaat	11HC10007	189
T3 Smart relais	11HC10008	65
T3 Gateway	11HC10009	253

Eén Smart relais per radiator. Bediening van de radiator verloopt via de apart te bestellen T3 Smart thermostaat (en NIET via de RF-thermostaat). Stopcontact te vervangen door afdekplaat met kabeluitvoer voor de T3 Smart relais.

* Smart Home solution dankzij de T3 set. Correcte bediening is alleen mogelijk met de volledige T3 set.

PRIJSGROEP: VPG7 - ELEKTRISCHE RADIATOREN



DOMOTICA AANSTURING

15 = radiator zonder regeling, met kabel

Deze radiator (met kabel) mag enkel gebruikt worden in combinatie met een **gebouwbeheersysteem** (domotica) of **externe thermostaat** uitgerust met: een weekprogramma + open raam detectie of adaptieve startaansturing of afstandscontrole, om te voldoen aan de Europese richtlijn ECO Design Directive 2015/1188.

HOE BESTELLEN

1. Kies het gewenste model van de radiator in de onderstaande tabel.
2. Selecteer de gewenste aansturing (zie toelichting links onderaan) - afhankelijk van de gewenste aansturing dienen extra toebehoren mee besteld te worden.
3. **De totaalprijs wordt bepaald door het gekozen toesteltype en eventuele toebehoren.**

HOE EEN CORRECTE BESTELCODE VORMEN

Leveringstermijn 15 - 30 werkdagen (zonder transportduur)

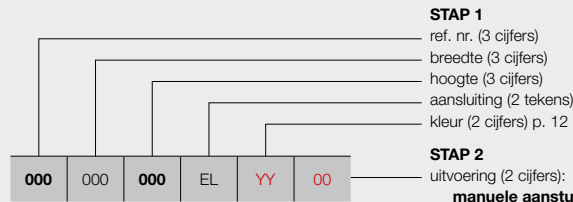

STAP 1

- ref. nr. (3 cijfers)
- breedte (3 cijfers)
- hoogte (3 cijfers)
- aansluiting (2 tekens)
- kleur (2 cijfers) p. 12

STAP 2

uitvoering (2 cijfers):

manuele aansturing

- 00 = met RF-thermostaat **(in de prijs inbegrepen)**
- 13 = met RF-thermostaat en kabel met haakse stekker (prijs **13** = prijs **00**)
- 14 = zonder RF-thermostaat

WIFI App* aansturing

- 15 = de radiator (met kabel) is enkel te bedienen via de optionele T3 set **(apart te bestellen)**

domotica aansturing

- 15 = radiator zonder regeling, met kabel

BESTELCODE VOORRAADRADIATOR

Leveringstermijn 5 werkdagen (zonder transportduur)

Voorraadradiatoren enkel mogelijk met uitvoering met RF-thermostaat!

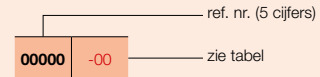

STAP 1 U kiest het gewenste model van radiator



PRIJSGROEP: VPG7 - ELEKTRISCHE RADIATOREN

BESTELCODE MAATWERK BEAMS MONO-EL	TECHNISCHE GEGEVENS				STANDAARDKLEUR		ANDERE KLEUREN					
	breedte (L mm)	hoogte (H mm)	gewicht (kg)	el. weerst. (Watt)	prijs S600* (€)	verkorte ref. nr. S600 voorraad	prijs kleur (€)					
REF. NR. BEAMS MONO-EL : 349												
349	015	180	EL	YY	00	150	1800	9,70	950	1139	11349-01	1310
					14					1040	11349-02	1196
					15					972	11349-03	1118

Kleur aangeven bij bestelling (YY)

* RAL 9016: geen meerprijs 15%
 Voor meer details over onze artikel-data, zie artikel-database: <https://www.installdata.be>
BELGIË. Prijzen in euro (excl. BTW)

STAP 2 U kiest de toebehoren

Afhankelijk van de gewenste aansturing dient u mogelijk extra toebehoren te bestellen. Zie pagina links.

STAP 3 Totaalprijs = prijs elektrische radiator + prijs toebehoren

ONI-EL (O-P-EL, O-NP-EL)



AANBEVOLEN VOOR BADKAMER EN KEUKEN (O-NP-EL) IN OPTIE



handdoekbeugel MULTI+ rechts (S600)

art. nr. zie p. 141

prijs €215

handdoekbeugel MULTI+ rechts (RAL 9005)

art. nr. zie p. 141

prijs €215

Andere accessoires, zie p. 141

REGELING (RF-THERMOSTAAT)



In de prijs inbegrepen!

TYPES

- O-P-EL: met 1 (1400 mm) of 2 (1800/2000 mm) handdoekuitsparingen
- O-NP-EL: zonder handdoekuitsparingen

KLEUREN

- Standaardkleur S600 (witte fijn structuurlak) (RAL 9016: geen meerprijs 15%)
- Uitgebreide kleurenkaart zie p. 12

SPECIAAL

- Standaardradiator geleverd in combinatie met RF-thermostaat (RF-thermostaat in de prijs inbegrepen)
- Laag gewicht: snel en eenvoudig te monteren door één monteur
- Droge aluminium radiator
- Aangename stralingswarmte door innovatieve infra-rood-technologie

BEVESTIGINGEN

- Muurbevestigingen standaard
- Enkel verticale montage mogelijk

TECHNISCH

- ATL-grondlaag, poedercoating
- Regeling van ruimtetemperatuur
- **Regeling van oppervlaktetemperatuur**
- IPX4 Klasse II

ACCESSOIRES

- Zie p. 141

TECHNISCHE TEKENINGEN

- Zie p. 121



RF-ontvanger aan de achterzijde

BESCHIKBARE UITVOERINGEN



MANUELE AANSTURING

00 = radiator + RF-thermostaat (in de prijs inbegrepen). De radiator is enkel te bedienen via de meegeleverde RF-thermostaat (wit).



RF-THERMOSTAAT

Standaard uitvoering.

13 = radiator met RF-thermostaat en kabel met haakse stekker (prijs 13 = prijs 00)



14 = radiator zonder RF-thermostaat

Indien u meerdere radiatoren met één en dezelfde RF-thermostaat wilt bedienen, is het voldoende om één radiator in de uitvoering 00 te bestellen en de andere(n) in de uitvoering 14.



WIFI APP* AANSTURING

15 = de radiator (met kabel) is enkel te bedienen via de optionele T3 set (T3 set apart te bestellen)



T3 SET

	art. nr.	prijs €
T3 Smart thermostaat	11HC10007	189
T3 Smart relais	11HC10008	65
T3 Gateway	11HC10009	253

Eén Smart relais per radiator. Bediening van de radiator verloopt via de apart te bestellen T3 Smart thermostaat (en NIET via de RF-thermostaat). Stopcontact te vervangen door afdekplaat met kabeluitvoer voor de T3 Smart relais.

* Smart Home solution dankzij de T3 set. Correcte bediening is alleen mogelijk met de volledige T3 set.

PRIJSGROEP: VPG7 - ELEKTRISCHE RADIATOREN



DOMOTICA AANSTURING

15 = radiator zonder regeling, met kabel

Deze radiator (met kabel) mag enkel gebruikt worden in combinatie met een **gebouwbeheersysteem** (domotica) of **externe thermostaat** uitgerust met: een weekprogramma + open raam detectie of adaptieve startaansturing of afstandscontrole, om te voldoen aan de Europese richtlijn ECO Design Directive 2015/1188.

HOE BESTELLEN

1. Kies het gewenste model van de radiator in de onderstaande tabel.
2. Selecteer de gewenste aansturing (zie toelichting links onderaan) - afhankelijk van de gewenste aansturing dienen extra toebehoren mee besteld te worden.
3. **De totaalprijs wordt bepaald door het gekozen toesteltype en eventuele toebehoren.**

HOE EEN CORRECTE BESTELCODE VORMEN

Leveringstermijn 15 - 30 werkdagen (zonder transportduur)

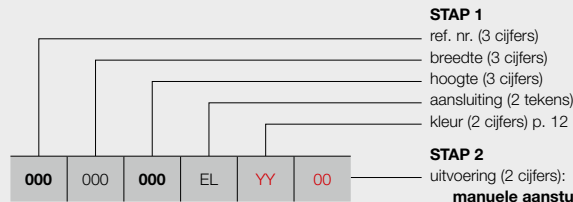

STAP 1

- ref. nr. (3 cijfers)
- breedte (3 cijfers)
- hoogte (3 cijfers)
- aansluiting (2 tekens)
- kleur (2 cijfers) p. 12

STAP 2

uitvoering (2 cijfers):

manuele aansturing

- 00 = met RF-thermostaat **(in de prijs inbegrepen)**
- 13 = met RF-thermostaat en kabel met haakse stekker (prijs **13** = prijs **00**)
- 14 = zonder RF-thermostaat

WIFI App* aansturing

- 15 = de radiator (met kabel) is enkel te bedienen via de optionele T3 set **(apart te bestellen)**

domotica aansturing

- 15 = radiator zonder regeling, met kabel

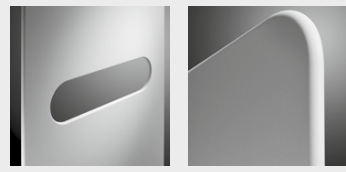

O-P

O-NP

BESTELCODE VOORRAADRADIATOR

Leveringstermijn 5 werkdagen (zonder transportduur)

Voorraadradiatoren enkel mogelijk met uitvoering met RF-thermostaat!



STAP 1 U kiest het gewenste model van radiator



PRIJSGROEP: VPG7 - ELEKTRISCHE RADIATOREN

BESTELCODE MAATWERK ONI-EL	TECHNISCHE GEGEVENS				STANDAARDKLEUR		ANDERE KLEUREN					
	breedte (L mm)	hoogte (H mm)	gewicht (kg)	el. weerst. (Watt)	prijs S600* (€)	verkorte ref. nr. S600 voorraad		prijs kleur (€)				
REF. NR. O-P-EL : 348												
348	050	140	EL	YY	00	500	1400	17,80	750	1347	11348-01	1549
					14					1248	-	1435
					15					1180	-	1357
348	050	180	EL	YY	00	500	1800	22,00	1000	1487	11348-02	1710
					14					1388	-	1596
					15					1320	-	1518
REF. NR. O-NP-EL : 356												
356	050	140	EL	YY	00	500	1400	17,80	750	1272	-	1463
					14					1173	-	1349
					15					1105	-	1271
356	050	180	EL	YY	00	500	1800	22,00	1000	1411	11356-01	1623
					14					1312	-	1509
					15					1244	-	1431

Kleur aangeven bij bestelling (YY)

* RAL 9016: geen meerprijs 15%

Voor meer details over onze artikel-data, zie artikel-database: <https://www.installdata.be>

BELGIË. Prijzen in euro (excl. BTW)

STAP 2 U kiest de toebehoren

Afhankelijk van de gewenste aansturing dient u mogelijk extra toebehoren te bestellen. Zie pagina links.

STAP 3 Totaalprijs = prijs elektrische radiator + prijs toebehoren

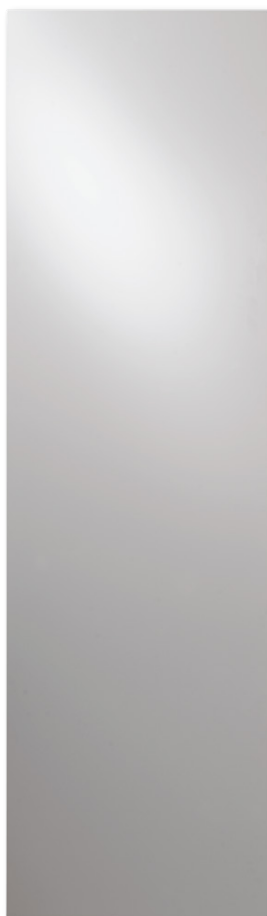

AANBEVOLEN VOOR BADKAMER EN KEUKEN IN OPTIE



handdoekbeugel (aluminium)
art. nr. zie p. 141
prijs €200

Andere accessoires, zie p. 141

REGELING (RF-THERMOSTAAT)



In de prijs inbegrepen!

KLEUREN

- Standaardkleur S600 (witte fijn structuurlak) (RAL 9016: geen meerprijs 15%)
- Uitgebreide kleurenkaart zie p. 12

SPECIAAL

- Gelakte voorplaat
- Standaardradiator geleverd in combinatie met RF-thermostaat (RF-thermostaat in de prijs inbegrepen)
- Laag gewicht: snel en eenvoudig te monteren door één monteur
- Droge stalen radiator
- Aangename stralingswarmte door innovatieve infra-rood-technologie

BEVESTIGINGEN

- Muurbevestigingen in de kleur RAL 7016 (antraciet grijs) standaard.

TECHNISCH

- Elektrisch weerstandsgelast (onzichtbare lasnaden) en rolnaadgelast
- KTL-grondlaag, poedercoating
- Regeling van ruimtetemperatuur
- IPX4 Klasse II

ACCESSOIRES

- Zie p. 141

TECHNISCHTE TEKENINGEN

- Zie p. 124



RF-ontvanger aan de achterzijde

BESCHIKBARE UITVOERINGEN



MANUELE AANSTURING

00 = radiator + RF-thermostaat (in de prijs inbegrepen).
De radiator is enkel te bedienen via de meegeleverde RF-thermostaat (wit).



RF-THERMOSTAAT

Standaard uitvoering.

13 = radiator met RF-thermostaat en kabel met haakse stekker (prijs 13 = prijs 00)



14 = radiator zonder RF-thermostaat

Indien u meerdere radiatoren met één en dezelfde RF-thermostaat wilt bedienen, is het voldoende om één radiator in de uitvoering 00 te bestellen en de andere(n) in de uitvoering 14.



WIFI APP* AANSTURING

15 = de radiator (met kabel) is enkel te bedienen via de optionele T3 set (T3 set apart te bestellen)



T3 SET

	art. nr.	prijs €
T3 Smart thermostaat	11HC10007	189
T3 Smart relais	11HC10008	65
T3 Gateway	11HC10009	253

Eén Smart relais per radiator. Bediening van de radiator verloopt via de apart te bestellen T3 Smart thermostaat (en NIET via de RF-thermostaat). Stopcontact te vervangen door afdekplaat met kabeluitvoer voor de T3 Smart relais.

* Smart Home solution dankzij de T3 set. Correcte bediening is alleen mogelijk met de volledige T3 set.

PRIJSGROEP: VPG7 - ELEKTRISCHE RADIATOREN



DOMOTICA AANSTURING

15 = radiator zonder regeling, met kabel

Deze radiator (met kabel) mag enkel gebruikt worden in combinatie met een **gebouwbeheersysteem** (domotica) of **externe thermostaat** uitgerust met: een weekprogramma + open raam detectie of adaptieve startaansturing of afstandscontrole, om te voldoen aan de Europese richtlijn ECO Design Directive 2015/1188.

HOE BESTELLEN

1. Kies het gewenste model van de radiator in de onderstaande tabel.
2. Selecteer de gewenste aansturing (zie toelichting links onderaan) - afhankelijk van de gewenste aansturing dienen extra toebehoren mee besteld te worden.
3. **De totaalprijs wordt bepaald door het gekozen toesteltype en eventuele toebehoren.**

HOE EEN CORRECTE BESTELCODE VORMEN

Leveringstermijn 15 - 30 werkdagen (zonder transportduur)

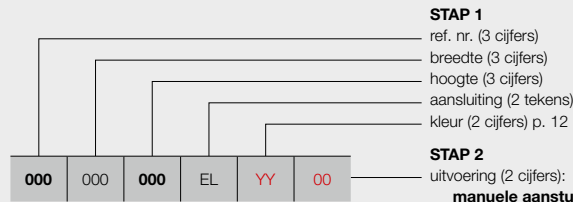

STAP 1

- ref. nr. (3 cijfers)
- breedte (3 cijfers)
- hoogte (3 cijfers)
- aansluiting (2 tekens)
- kleur (2 cijfers) p. 12

STAP 2

uitvoering (2 cijfers):

manuele aansturing

- 00 = met RF-thermostaat **(in de prijs inbegrepen)**
- 13 = met RF-thermostaat en kabel met haakse stekker (prijs **13** = prijs **00**)
- 14 = zonder RF-thermostaat

WIFI App* aansturing

- 15 = de radiator (met kabel) is enkel te bedienen via de optionele T3 set **(apart te bestellen)**

domotica aansturing

- 15 = radiator zonder regeling, met kabel

BESTELCODE VOORRAADRADIATOR

Leveringstermijn 5 werkdagen (zonder transportduur)

Voorraadradiatoren enkel mogelijk met uitvoering met RF-thermostaat!

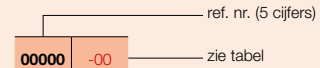

ZUIVER ELEKTRISCHE RADIATOREN

STAP 1 U kiest het gewenste model van radiator



PRIJSGROEP: VPG7 - ELEKTRISCHE RADIATOREN

BESTELCODE MAATWERK NIVA-EL	TECHNISCHE GEGEVENS				STANDAARDKLEUR		ANDERE KLEUREN					
	breedte (L mm)	hoogte (H mm)	gewicht (kg)	el. weerst. (Watt)	prijs S600* (€)	verkorte ref. nr. S600 voorraad	prijs kleur (€)					
REF. NR. NIVA-EL : 361												
361	042	182	EL	YY	00	420	1820	27,80	900	979	11361-01	1126
					14					880	-	1012
					15					812	-	934
361	052	092	EL	YY	00	520	920	13,80	500	859	11361-02	988
					14					760	-	874
					15					692	-	796
361	052	142	EL	YY	00	520	1420	20,80	900	937	11361-03	1078
					14					838	-	964
					15					770	-	886
361	052	182	EL	YY	00	520	1820	26,40	1100	1024	11361-04	1178
					14					925	-	1064
					15					857	-	986
361	062	182	EL	YY	00	620	1820	31,30	1300	1061	11361-05	1220
					14					962	-	1106
					15					894	-	1028
361	062	202	EL	YY	00	620	2020	34,70	1500	1183	11361-06	1360
					14					1084	-	1246
					15					1016	-	1168

Kleur aangeven bij bestelling (YY)

* RAL 9016: geen meerprijs 15%
 Voor meer details over onze artikel-data, zie artikel-database: <https://www.installdata.be>
BELGIË. Prijzen in euro (excl. BTW)

STAP 2 U kiest de toebehoren

Afhankelijk van de gewenste aansturing dient u mogelijk extra toebehoren te bestellen. Zie pagina links.

STAP 3 Totaalprijs = prijs elektrische radiator + prijs toebehoren

TANO-EL (T-R-EL, T-L-EL)



TYPES

- T-R-EL: gesloten rechts
- T-L-EL: gesloten links

KLEUREN

- Standaardkleur wit RAL 9016
- Uitgebreide kleurenkaart zie p. 12

UITVOERINGEN

- Keuze uit 6 varianten:
 - TANO-EL (links of rechts) + WRS-thermostaat wit (batterij)
 - TANO-EL (links of rechts) + WRS-thermostaat zwart (batterij)
 - TANO-EL (links of rechts) + WWS-thermostaat wit (bedraad)
 - TANO-EL (links of rechts) + WWS-thermostaat zwart (bedraad)
 - TANO-EL (links of rechts) + FWS-thermostaat wit (bedraad)
 - TANO-EL (links of rechts) + FWS-thermostaat zwart (bedraad)

TECHNISCH

- Incl. WWS/WRS-thermostaat (RF) of FWS-thermostaat met intuïtieve touch-display regeling met o.a. weekprogrammering en open raam detectie (ECO Design conform)
- WWS/WRS-thermostaat: 2x Alkaline 1,5V (batterijen bij de levering inbegrepen)
- Elektrische aansluiting aan de achterzijde van de radiator (onderkant)
- Kabellengte 1,2 m (WRS/WWS); wandcontactdoos meegeleverd, kabel kan naar wens ingekort worden; kabellengte 0,5 m (FWS): met stekker
- Incl. onzichtbare wandbevestiging in de kleur van de radiator
- IPX4 Klasse II

TECHNISCHE TEKENINGEN

- Zie p. 122



T-R-EL

T-L-EL



BESCHIKBARE UITVOERINGEN



MANUELE AANSTURING

WRS-THERMOSTAAT (BATTERIJ)

26 = Radiator (links of rechts) + WRS-thermostaat wit (in de prijs inbegrepen)

27 = Radiator (links of rechts) + WRS-thermostaat zwart (in de prijs inbegrepen)



WRS-THERMOSTAAT

WWS-THERMOSTAAT (BEDRAAD)

28 = Radiator (links of rechts) + WWS-thermostaat wit (in de prijs inbegrepen)

29 = Radiator (links of rechts) + WWS-thermostaat zwart (in de prijs inbegrepen)



WWS-THERMOSTAAT

FWS-THERMOSTAAT (BEDRAAD)

30 = Radiator (links of rechts) + FWS-thermostaat wit (in de prijs inbegrepen)

31 = Radiator (links of rechts) + FWS-thermostaat zwart (in de prijs inbegrepen)



FWS-THERMOSTAAT

HOE BESTELLEN

Om de radiator TANO-EL met WWS/WRS/FWS thermostaat te bestellen gaat u als volgt te werk:

U kiest het gewenste model van radiator, WWS/WRS/FWS-thermostaat inbegrepen. 6 uitvoeringen:

- TANO-EL (links of rechts) + WRS-thermostaat wit (batterij)
- TANO-EL (links of rechts) + WRS-thermostaat zwart (batterij)
- TANO-EL (links of rechts) + WWS-thermostaat wit (bedraad)
- TANO-EL (links of rechts) + WWS-thermostaat zwart (bedraad)
- TANO-EL (links of rechts) + FWS-thermostaat wit (bedraad)
- TANO-EL (links of rechts) + FWS-thermostaat zwart (bedraad)

WWS/WRS/FWS-thermostaat inbegrepen

WWS/WRS enkel in combinatie met Ineo-EL/Tano-EL.

HOE EEN CORRECTE BESTELCODE VORMEN

Leveringstermijn 15 - 30 werkdagen (zonder transportduur)



- 26** = TANO-EL (links of rechts) + WRS-thermostaat wit (**batterij**)
 - 27** = TANO-EL (links of rechts) + WRS-thermostaat zwart (**batterij**)
 - 28** = TANO-EL (links of rechts) + WWS-thermostaat wit (**bedraad**)
 - 29** = TANO-EL (links of rechts) + WWS-thermostaat zwart (**bedraad**)
 - 30** = TANO-EL (links of rechts) + FWS-thermostaat wit (**bedraad**)
 - 31** = TANO-EL (links of rechts) + FWS-thermostaat wit (**bedraad**)
- (Thermostaat inbegrepen)**



PRIJSGROEP: VPG7 - ELEKTRISCHE RADIATOREN

BESTELCODE MAATWERK TANO-EL	TECHNISCHE GEGEVENEN					STANDAARDKLEUR prijs RAL 9016 (€)	ANDERE KLEUREN prijs kleur (€)					
	buizen	breedte (L mm)	hoogte (H mm)	gewicht (kg)	el. weerst. (Watt)							
REF. NR. TANO-EL T-R-EL : 413												
413	060	118	EL	YY	26	-	600	1180	23,20	600	1458	1677
					27						1458	1677
					28						1364	1569
					29						1364	1569
					30						1244	1431
					31						1244	1431
413	060	180	EL	YY	26	-	600	1800	34,30	800	1771	2037
					27						1771	2037
					28						1677	1929
					29						1677	1929
					30						1557	1791
					31						1557	1791
REF. NR. TANO-EL T-L-EL : 414												
414	060	118	EL	YY	26	-	600	1180	23,20	600	1458	1677
					27						1458	1677
					28						1364	1569
					29						1364	1569
					30						1244	1431
					31						1244	1431
414	060	180	EL	YY	26	-	600	1800	34,30	800	1771	2037
					27						1771	2037
					28						1677	1929
					29						1677	1929
					30						1557	1791
					31						1557	1791

Kleur aangeven bij bestelling (YY)

Voor meer details over onze artikel-data, zie artikel-database: <https://www.installdata.be>
BELGIË. Prijzen in euro (excl. BTW)

IRIS-A (HD-EL-A, HDR-EL-A)



**AANBEVOLEN VOOR BADKAMER
EN KEUKEN
IN OPTIE**

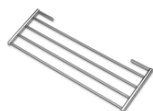

wegklapbaar droog- en
stapelrek (chrom) art. nr. zie p. 141
prijs €143

Andere accessoires, zie p. 141

TYPES

- Recht (HD-EL-A) en gebogen (HDR-EL-A)

BUIZEN

- Horizontaal, rond Ø 20 mm

COLLECTOREN

- Verticaal, D-profiel 40 x 32 mm

KLEUREN

- Standaardkleur wit RAL 9016
- Uitgebreide kleurenkaart zie p. 12

SPECIAAL

- De horizontale buizen van type HDR-EL-A zijn lichtjes naar voor gebogen (10°).

BEVESTIGINGEN

- Muurbevestigingen standaard in de kleur van de radiator (inbegrepen in de verpakking van de radiator)

TECHNISCH

- Gesoldeerd (onzichtbare soldeerverbindingen)
- ATL-grondlaag, poedercoating
- Regeling: toebehoren apart te bestellen (keuze uit onderstaande uitvoeringen)
- IPX4 Klasse II

ACCESSOIRES

- Zie p. 141

TECHNISCHE TEKENINGEN

- Zie p. 124

Opgelet: radiator standaard met weerstand, aansturing apart te bestellen   

BESCHIKBARE UITVOERINGEN



MANUELE AANSTURING

Radiator + FWS-thermostaat (wit of zwart)
(FWS-thermostaat apart te bestellen)



NEW

FWS-THERMOSTAAT

kleur	art. nr.	prijs €
wit	1184 265 0000	125
zwart	1184 266 0000	134

Koppeling met RF-thermostaat niet mogelijk

Radiator + E-Volve E-V-RF (wit of grijs)
(E-Volve E-V-RF en RF-thermostaat apart te bestellen)



E-VOLVE E-V-RF

	art. nr.	prijs €
E-Volve E-V-RF wit	1184 008 0000 9016	178
E-Volve E-V-RF grijs	1184 008 0000 9006	206
RF-thermostaat wit	1184 241 0000 9016	254

RF-thermostaat enkel in wit beschikbaar



WIFI APP* AANSTURING

De radiator is enkel te bedienen via de optionele T3 set **(T3 set apart te bestellen)** **(BAS connector apart te bestellen)**



NEW

BAS CONNECTOR + T3 SET

	art. nr.	prijs €
T3 Smart thermostaat	11HC10007	189
T3 Smart relais	11HC10008	65
T3 Gateway	11HC10009	253
BAS connector wit	1184 248 0000 9016	42
BAS connector grijs	1184 248 0000 7047	47

Eén Smart relais per radiator. Bediening van de radiator verloopt via de apart te bestellen T3 Smart thermostaat (en NIET via de RF-thermostaat). Het is niet mogelijk om de radiator via de FWS-thermostaat of E-Volve E-V-RF te bedienen.

* Smart Home solution dankzij de T3 set. Correcte bediening is alleen mogelijk met de volledige T3 set.

PRIJSGROEP: VPG7 - ELEKTRISCHE RADIATOREN



DOMOTICA AANSTURING

Radiator zonder regeling +
BAS connector (wit of grijs)
(BAS connector apart te bestellen)

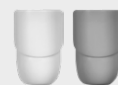

BAS CONNECTOR

kleur	art. nr.	prijs €
wit	1184 248 0000 9016	42
grijs	1184 248 0000 7047	47

De radiator (met BAS connector) mag enkel gebruikt worden in combinatie met een **gebouwbeheersysteem** (domotica) of **externe thermostaat** uitgerust met: een weekprogramma + open raam detectie of adaptieve startaansturing of afstandscontrole, om te voldoen aan de Europese richtlijn ECO Design Directive 2015/1188.

HOE BESTELLEN

1. Kies het gewenste model van de radiator in de onderstaande tabel.
2. Selecteer de gewenste aansturing (zie toelichting links onderaan) - afhankelijk van de gewenste aansturing dienen extra toebehoren mee besteld te worden.
3. **De totaalprijs wordt bepaald door het gekozen toesteltype en toebehoren.**

HOE EEN CORRECTE BESTELCODE VORMEN

Leveringstermijn 15 - 30 werkdagen (zonder transportduur)

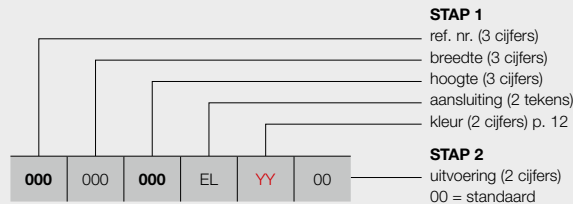

manuele aansturing
 met FWS-thermostaat (wit of zwart) **(apart te bestellen)**
 met E-Volve E-V-RF (wit of grijs) **(apart te bestellen)**

WIFI App* aansturing
 de radiator is enkel te bedienen via de optionele T3 set **(apart te bestellen)** **(BAS connector apart te bestellen)**

domotica aansturing
 radiator zonder regeling + BAS connector (wit of grijs) **(apart te bestellen)**

BESTELCODE VOORRAADRADIATOR

Leveringstermijn 5 werkdagen (zonder transportduur)



STAP 1 U kiest het gewenste model van radiator



PRIJSGROEP: VPG7 - ELEKTRISCHE RADIATOREN

BESTELCODE MAATWERK IRIS-A	TECHNISCHE GEGEVENS					STANDAARDKLEUR		ANDERE KLEUREN					
	buizen	breedte (L mm)	hoogte (H mm)	gewicht (kg)	el. weerst. (Watt)	prijs RAL 9016 (€)	verkorte ref. nr. RAL 9016 voorraad	prijs kleur (€)					
REF. NR. IRIS-A HD-EL-A : 390													
390	050	110 130	EL	YY	00	28 34	500 750	1104 1308	13,68 16,53	500 750	563 633	11390-01 11390-02	647 728
390	060	168 195	EL	YY	00	43 51	600 600	1682 1954	23,80 28,15	1000 1250	748 823	11390-05 11390-03	860 946
390	075	195	EL	YY	00	51	750	1954	33,23	1500	870	11390-04	1001
REF. NR. IRIS-A HDR-EL-A : 391													
391	050	130	EL	YY	00	34	500	1308	16,53	750	696	-	800
391	060	168 195	EL	YY	00	43 51	600 600	1682 1954	23,80 28,15	1000 1250	822 906	- -	945 1042

Kleur aangeven bij bestelling (YY)

Voor meer details over onze artikel-data, zie artikel-database: <https://www.installdata.be>
BELGIË. Prijzen in euro (excl. BTW)

STAP 2 U kiest de toebehoren

Afhankelijk van de gewenste aansturing dient u extra toebehoren te bestellen. Zie pagina links.

STAP 3 Totaalprijs = prijs elektrische radiator + prijs toebehoren

AGAVE-A (HR-EL-A)

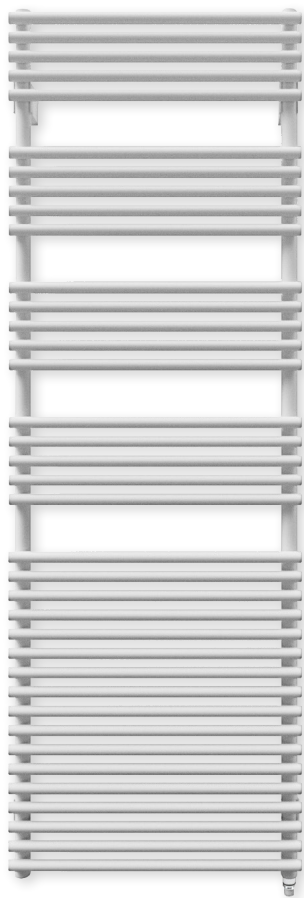

**AANBEVOLEN VOOR BADKAMER
EN KEUKEN
IN OPTIE**

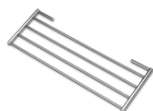

wegklapbaar droog- en
stapelrek (chrom) art. nr. zie p. 141
prijs €143

Andere accessoires, zie p. 141

TYPES

- Recht (HR-EL-A)

BUIZEN

- Horizontaal, rond Ø 20 mm

COLLECTOREN

- Verticaal, achterliggend, rond Ø 28 mm

KLEUREN

- Standaardkleur wit RAL 9016
- Uitgebreide kleurenkaart zie p. 12

BEVESTIGINGEN

- Muurbevestigingen standaard in de kleur van de radiator (inbegrepen in de verpakking van de radiator)

TECHNISCH

- Weerstandsgelast (onzichtbare lasnaden)
- ATL-grondlaag, poedercoating
- Regeling: toebehoren apart te bestellen (keuze uit onderstaande uitvoeringen)
- IPX4 Klasse II

ACCESSOIRES

- Zie p. 141

TECHNISCHE TEKENINGEN

- Zie p. 125

Opgelet: radiator standaard met weerstand, aansturing apart te bestellen   

BESCHIKBARE UITVOERINGEN



MANUELE AANSTURING

Radiator + FWS-thermostaat (wit of zwart)
(FWS-thermostaat apart te bestellen)



NEW

FWS-THERMOSTAAT

kleur	art. nr.	prijs €
wit	1184 265 0000	125
zwart	1184 266 0000	134

Koppeling met RF-thermostaat niet mogelijk

Radiator + E-Volve E-V-RF (wit of grijs)
(E-Volve E-V-RF en RF-thermostaat apart te bestellen)



E-VOLVE E-V-RF

	art. nr.	prijs €
E-Volve E-V-RF wit	1184 008 0000 9016	178
E-Volve E-V-RF grijs	1184 008 0000 9006	206
RF-thermostaat wit	1184 241 0000 9016	254

RF-thermostaat enkel in wit beschikbaar



WIFI APP* AANSTURING

De radiator is enkel te bedienen via de optionele T3 set **(T3 set apart te bestellen) (BAS connector apart te bestellen)**



NEW

BAS CONNECTOR + T3 SET

	art. nr.	prijs €
T3 Smart thermostaat	11HC10007	189
T3 Smart relais	11HC10008	65
T3 Gateway	11HC10009	253
BAS connector wit	1184 248 0000 9016	42
BAS connector grijs	1184 248 0000 7047	47

Eén Smart relais per radiator. Bediening van de radiator verloopt via de apart te bestellen T3 Smart thermostaat (en NIET via de RF-thermostaat). Het is niet mogelijk om de radiator via de FWS-thermostaat of E-Volve E-V-RF te bedienen.

* Smart Home solution dankzij de T3 set. Correcte bediening is alleen mogelijk met de volledige T3 set.

PRIJSGROEP: VPG7 - ELEKTRISCHE RADIATOREN



DOMOTICA AANSTURING

Radiator zonder regeling +
BAS connector (wit of grijs)
(BAS connector apart te bestellen)

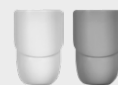

BAS CONNECTOR

kleur	art. nr.	prijs €
wit	1184 248 0000 9016	42
grijs	1184 248 0000 7047	47

De radiator (met BAS connector) mag enkel gebruikt worden in combinatie met een **gebouwbeheersysteem** (domotica) of **externe thermostaat** uitgerust met: een weekprogramma + open raam detectie of adaptieve startaansturing of afstandscontrole, om te voldoen aan de Europese richtlijn ECO Design Directive 2015/1188.

HOE BESTELLEN

1. Kies het gewenste model van de radiator in de onderstaande tabel.
2. Selecteer de gewenste aansturing (zie toelichting links onderaan) - afhankelijk van de gewenste aansturing dienen extra toebehoren mee besteld te worden.
3. **De totaalprijs wordt bepaald door het gekozen toesteltype en toebehoren.**

HOE EEN CORRECTE BESTELCODE VORMEN

Leveringstermijn 15 - 30 werkdagen (zonder transportduur)

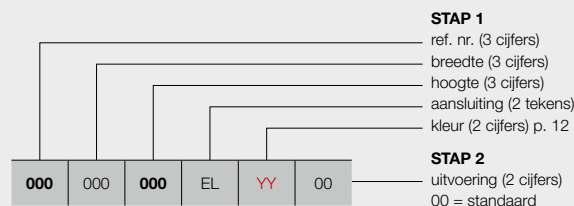

manuele aansturing

met FWS-thermostaat (wit of zwart) **(apart te bestellen)**
 met E-Volve E-V-RF (wit of grijs) **(apart te bestellen)**

WIFI App* aansturing

de radiator is enkel te bedienen via de optionele T3 set **(apart te bestellen)**
(BAS connector apart te bestellen)

domotica aansturing

radiator zonder regeling + BAS connector (wit of grijs) **(apart te bestellen)**

STAP 1 U kiest het gewenste model van radiator



PRIJSGROEP: VPG7 - ELEKTRISCHE RADIATOREN

BESTELCODE MAATWERK AGAVE-A	TECHNISCHE GEGEVENS					STANDAARDKLEUR	ANDERE KLEUREN			
	buizen	breedte (L mm)	hoogte (H mm)	gewicht (kg)	el. weerst. (Watt)	prijs RAL 9016 (€)	prijs kleur (€)			
REF. NR. AGAVE-A HR-EL-A : 395										
395	050	150 179	EL	YY	00					
				37	500	1501	21,80	750	815	937
				44	500	1798	25,50	1000	1007	1158
395	060	179	EL	YY	00				1167	1342

Kleur aangeven bij bestelling (YY)

Voor meer details over onze artikel-data, zie artikel-database: <https://www.installdata.be>
BELGIË. Prijzen in euro (excl. BTW)

STAP 2 U kiest de toebehoren

Afhankelijk van de gewenste aansturing dient u extra toebehoren te bestellen. Zie pagina links.

STAP 3 Totaalprijs = prijs elektrische radiator + prijs toebehoren

ASTER-A (HF-EL-A)

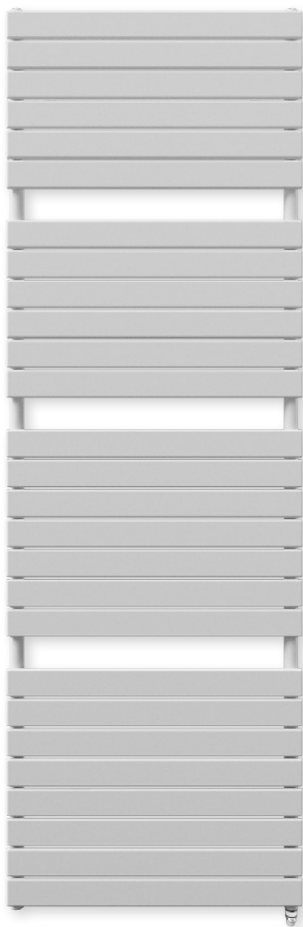

BUIZEN

- Horizontaal, platovaal 57,5 x 10 mm

COLLECTOREN

- Verticaal, rond Ø 28 mm

KLEUREN

- Standaardkleur wit RAL 9016
- Uitgebreide kleurenkaart zie p. 12

BEVESTIGINGEN

- Muurbevestigingen standaard in de kleur van de radiator (inbegrepen in de verpakking van de radiator)

TECHNISCH

- Weerstandsgelast (onzichtbare lasnaden)
- ATL-grondlaag, poedercoating
- Regeling: toebehoren apart te bestellen (keuze uit onderstaande uitvoeringen)
- IPX4 Klasse II

TECHNISCHE TEKENINGEN

- Zie p. 125

Opgelet: radiator standaard met weerstand, aansturing apart te bestellen   

BESCHIKBARE UITVOERINGEN



MANUELE AANSTURING

Radiator + FWS-thermostaat (wit of zwart)
(FWS-thermostaat apart te bestellen)



NEW

FWS-THERMOSTAAT

kleur	art. nr.	prijs €
wit	1184 265 0000	125
zwart	1184 266 0000	134

Koppeling met RF-thermostaat niet mogelijk

Radiator + E-Volve E-V-RF (wit of grijs)
(E-Volve E-V-RF en RF-thermostaat apart te bestellen)



E-VOLVE E-V-RF

	art. nr.	prijs €
E-Volve E-V-RF wit	1184 008 0000 9016	178
E-Volve E-V-RF grijs	1184 008 0000 9006	206
RF-thermostaat wit	1184 241 0000 9016	254

RF-thermostaat enkel in wit beschikbaar



WIFI APP* AANSTURING

De radiator is enkel te bedienen via de optionele T3 set **(T3 set apart te bestellen) (BAS connector apart te bestellen)**



NEW

BAS CONNECTOR + T3 SET

	art. nr.	prijs €
T3 Smart thermostaat	11HC10007	189
T3 Smart relais	11HC10008	65
T3 Gateway	11HC10009	253
BAS connector wit	1184 248 0000 9016	42
BAS connector grijs	1184 248 0000 7047	47

Eén Smart relais per radiator. Bediening van de radiator verloopt via de apart te bestellen T3 Smart thermostaat (en NIET via de RF-thermostaat). Het is niet mogelijk om de radiator via de FWS-thermostaat of E-Volve E-V-RF te bedienen.

* Smart Home solution dankzij de T3 set. Correcte bediening is alleen mogelijk met de volledige T3 set.

PRIJSGROEP: VPG7 - ELEKTRISCHE RADIATOREN



DOMOTICA AANSTURING

Radiator zonder regeling + BAS connector (wit of grijs)
(BAS connector apart te bestellen)

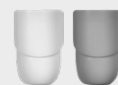

BAS CONNECTOR

kleur	art. nr.	prijs €
wit	1184 248 0000 9016	42
grijs	1184 248 0000 7047	47

De radiator (met BAS connector) mag enkel gebruikt worden in combinatie met een **gebouwbeheersysteem** (domotica) of **externe thermostaat** uitgerust met: een weekprogramma + open raam detectie of adaptieve startaansturing of afstandscontrole, om te voldoen aan de Europese richtlijn ECO Design Directive 2015/1188.

HOE BESTELLEN

1. Kies het gewenste model van de radiator in de onderstaande tabel.
2. Selecteer de gewenste aansturing (zie toelichting links onderaan) - afhankelijk van de gewenste aansturing dienen extra toebehoren mee besteld te worden.
3. **De totaalprijs wordt bepaald door het gekozen toesteltype en toebehoren.**

HOE EEN CORRECTE BESTELCODE VORMEN

Leveringstermijn 15 - 30 werkdagen (zonder transportduur)

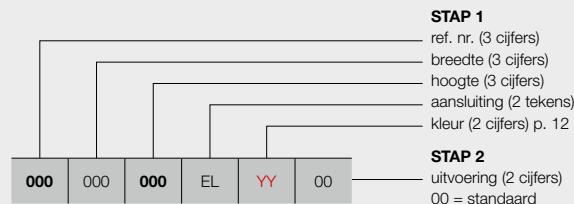

STAP 1

- ref. nr. (3 cijfers)
- breedte (3 cijfers)
- hoogte (3 cijfers)
- aansluiting (2 tekens)
- kleur (2 cijfers) p. 12

STAP 2

- uitvoering (2 cijfers)
- 00 = standaard

manuele aansturing

met FWS-thermostaat (wit of zwart) **(apart te bestellen)**
 met E-Volve E-V-RF (wit of grijs) **(apart te bestellen)**

WIFI App* aansturing

de radiator is enkel te bedienen via de optionele T3 set **(apart te bestellen)** **(BAS connector apart te bestellen)**

domotica aansturing

radiator zonder regeling + BAS connector (wit of grijs) **(apart te bestellen)**

BESTELCODE VOORRAADRADIATOR

Leveringstermijn 5 werkdagen (zonder transportduur)

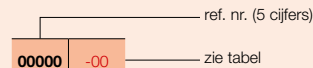

STAP 1 U kiest het gewenste model van radiator



PRIJSGROEP: VPG7 - ELEKTRISCHE RADIATOREN

BESTELCODE MAATWERK ASTER-A	TECHNISCHE GEGEVENS					STANDAARDKLEUR		ANDERE KLEUREN					
	buizen	breedte (L mm)	hoogte (H mm)	gewicht (kg)	el. weerst. (Watt)	prijs RAL 9016 (€)	verkorte ref. nr. RAL 9016 voorraad	prijs kleur (€)					
REF. NR. ASTER-A HF-EL-A : 398													
398	050	116 183	EL	YY	00	16 27	500 1834	19,00 30,80	500 750	831 991	11398-01 11398-02	956 1140	
398	060	183	EL	YY	00	27	600	1834	35,80	1000	1167	11398-03	1342
398	070	213	EL	YY	00	31	700	2137	49,00	1250	1361	-	1565

Kleur aangeven bij bestelling (YY)

Voor meer details over onze artikel-data, zie artikel-database: <https://www.installdata.be>
BELGIË. Prijzen in euro (excl. BTW)

STAP 2 U kiest de toebehoren

Afhankelijk van de gewenste aansturing dient u extra toebehoren te bestellen. Zie pagina links.

STAP 3 Totaalprijs = prijs elektrische radiator + prijs toebehoren

ASTER HF-S EL (HF-S EL R, HF-S EL L)

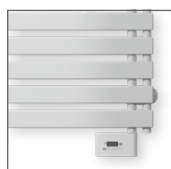
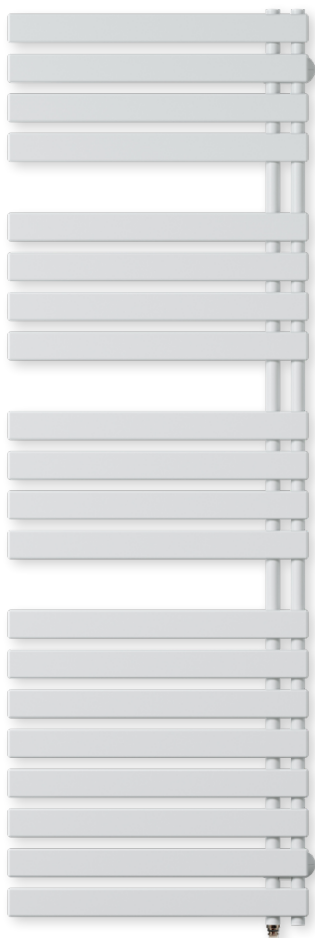

HF-S EL R



HF-S EL L

TYPES

- HF-S EL R (2 collectoren aan de rechterkant)
- HF-S EL L (2 collectoren aan de linkerkant)

BUIZEN

- Horizontaal, platovaal 57,5 x 10 mm

COLLECTOREN

- Verticaal, achterliggend, rond Ø 28 mm

KLEUREN

- Standaardkleur wit RAL 9016
- Uitgebreide kleurenkaart zie p. 12

BEVESTIGINGEN

- Muurbevestigingen standaard in de kleur van de radiator

TECHNISCH

- Weerstandsgelast (onzichtbare lasnaden)
- ATL-grondlaag, poedercoating
- Regeling: toebehoren apart te bestellen (keuze uit onderstaande uitvoeringen)
- IPX4 Klasse II

TECHNISCHE TEKENINGEN

- Zie p. 126

Opgelet: radiator standaard met weerstand, aansturing apart te bestellen   

BESCHIKBARE UITVOERINGEN



MANUELE AANSTURING

Radiator + FWS-thermostaat (wit of zwart)
(FWS-thermostaat apart te bestellen)



NEW

FWS-THERMOSTAAT

kleur	art. nr.	prijs €
wit	1184 265 0000	125
zwart	1184 266 0000	134

Koppeling met RF-thermostaat niet mogelijk

Radiator + E-Volve E-V-RF (wit of grijs)
(E-Volve E-V-RF en RF-thermostaat apart te bestellen)



E-VOLVE E-V-RF

	art. nr.	prijs €
E-Volve E-V-RF wit	1184 008 0000 9016	178
E-Volve E-V-RF grijs	1184 008 0000 9006	206
RF-thermostaat wit	1184 241 0000 9016	254

RF-thermostaat enkel in wit beschikbaar



WIFI APP* AANSTURING

De radiator is enkel te bedienen via de optionele T3 set **(T3 set apart te bestellen)** **(BAS connector apart te bestellen)**



NEW

BAS CONNECTOR + T3 SET

	art. nr.	prijs €
T3 Smart thermostaat	11HC10007	189
T3 Smart relais	11HC10008	65
T3 Gateway	11HC10009	253
BAS connector wit	1184 248 0000 9016	42
BAS connector grijs	1184 248 0000 7047	47

Eén Smart relais per radiator. Bediening van de radiator verloopt via de apart te bestellen T3 Smart thermostaat (en NIET via de RF-thermostaat). Het is niet mogelijk om de radiator via de FWS-thermostaat of E-Volve E-V-RF te bedienen.

* Smart Home solution dankzij de T3 set. Correcte bediening is alleen mogelijk met de volledige T3 set.

PRIJSGROEP: VPG7 - ELEKTRISCHE RADIATOREN



DOMOTICA AANSTURING

Radiator zonder regeling + BAS connector (wit of grijs)
(BAS connector apart te bestellen)



BAS CONNECTOR

kleur	art. nr.	prijs €
wit	1184 248 0000 9016	42
grijs	1184 248 0000 7047	47

De radiator (met BAS connector) mag enkel gebruikt worden in combinatie met een **gebouwbeheersysteem** (domotica) of **externe thermostaat** uitgerust met: een weekprogramma + open raam detectie of adaptieve startaansturing of afstandscontrole, om te voldoen aan de Europese richtlijn ECO Design Directive 2015/1188.

HOE BESTELLEN

1. Kies het gewenste model van de radiator in de onderstaande tabel.
2. Selecteer de gewenste aansturing (zie toelichting links onderaan) - afhankelijk van de gewenste aansturing dienen extra toebehoren mee besteld te worden.
3. **De totaalprijs wordt bepaald door het gekozen toesteltype en toebehoren.**

HOE EEN CORRECTE BESTELCODE VORMEN

Leveringstermijn 15 - 30 werkdagen (zonder transportduur)

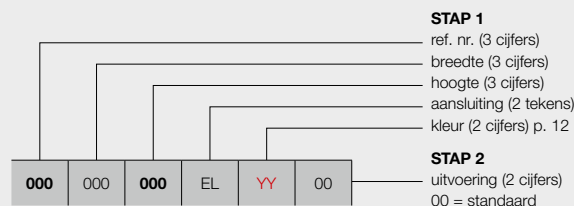

manuele aansturing
 met FWS-thermostaat (wit of zwart) **(apart te bestellen)**
 met E-Volve E-V-RF (wit of grijs) **(apart te bestellen)**

WIFI App* aansturing
 de radiator is enkel te bedienen via de optionele T3 set **(apart te bestellen)** **(BAS connector apart te bestellen)**

domotica aansturing
 radiator zonder regeling + BAS connector (wit of grijs) **(apart te bestellen)**

BESTELCODE VOORRAADRADIATOR

Leveringstermijn 5 werkdagen (zonder transportduur)

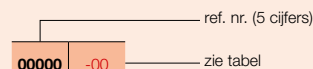

STAP 1 U kiest het gewenste model van radiator



PRIJSGROEP: VPG7 - ELEKTRISCHE RADIATOREN

BESTELCODE MAATWERK ASTER HF-S EL	TECHNISCHE GEGEVENS					STANDAARDKLEUR		ANDERE KLEUREN					
	buizen	breedte (L mm)	hoogte (H mm)	gewicht (kg)	el. weerst. (Watt)	prijs RAL 9016 (€)	verkorte ref. nr. RAL 9016 voorraad	prijs kleur (€)					
REF. NR. ASTER HF-S EL R : 374													
374	045	103	EL	YY	00	12	450	1039	13,20	500	775	-	891
		143				16	450	1436	17,60	500	914	-	1051
		183				20	450	1834	22,10	750	1065	11374-01	1225
374	060	103	EL	YY	00	12	600	1039	16,90	500	826	-	950
		143				16	600	1436	22,30	750	982	-	1129
		183				20	600	1834	28,10	1000	1145	11374-02	1317
REF. NR. ASTER HF-S EL L : 375													
375	045	103	EL	YY	00	12	450	1039	13,20	500	775	-	891
		143				16	450	1436	17,60	500	914	-	1051
		183				20	450	1834	22,10	750	1065	-	1225
375	060	103	EL	YY	00	12	600	1039	16,90	500	826	-	950
		143				16	600	1436	22,30	750	982	-	1129
		183				20	600	1834	28,10	1000	1145	-	1317

Kleur aangeven bij bestelling (YY)

Voor meer details over onze artikel-data, zie artikel-database: <https://www.installdata.be>
BELGIË. Prijzen in euro (excl. BTW)

STAP 2 U kiest de toebehoren

Afhankelijk van de gewenste aansturing dient u extra toebehoren te bestellen. Zie pagina links.

STAP 3 Totaalprijs = prijs elektrische radiator + prijs toebehoren

CARRÉ BAD (CB-EL)



AANBEVOLEN VOOR BADKAMER EN KEUKEN IN OPTIE



handdoekbeugel recht (chrom) art. nr. zie p. 141
prijs €200

Andere accessoires, zie p. 141

BUIZEN

- Horizontaal, vierkant 25 x 25 mm

COLLECTOREN

- Verticaal, rond Ø 35 mm

KLEUREN

- Standaardkleur wit RAL 9016
- Uitgebreide kleurenkaart zie p. 12

BEVESTIGINGEN

- Muurbevestigingen in de kleur RAL 9016 standaard. Ook in optie verkrijgbaar in de kleur RAL 7016 (zie p. 140).

TECHNISCH

- Weerstandsgelast (onzichtbare lasnaden)
- ATL-grondlaag, poedercoating
- Regeling: toebehoren apart te bestellen (keuze uit onderstaande uitvoeringen)
- IPX4 Klasse II

ACCESSOIRES

- Zie p. 141

TECHNISCHE TEKENINGEN

- Zie p. 126

Opgelet: radiator standaard met weerstand, aansturing apart te bestellen   

BESCHIKBARE UITVOERINGEN



MANUELE AANSTURING

Radiator + FWS-thermostaat (wit of zwart)
(FWS-thermostaat apart te bestellen)



FWS-THERMOSTAAT

kleur	art. nr.	prijs €
wit	1184 265 0000	125
zwart	1184 266 0000	134

Koppeling met RF-thermostaat niet mogelijk

Radiator + E-Volve E-V-RF (wit of grijs)
(E-Volve E-V-RF en RF-thermostaat apart te bestellen)



E-VOLVE E-V-RF

	art. nr.	prijs €
E-Volve E-V-RF wit	1184 008 0000 9016	178
E-Volve E-V-RF grijs	1184 008 0000 9006	206
RF-thermostaat wit	1184 241 0000 9016	254

RF-thermostaat enkel in wit beschikbaar



WIFI APP* AANSTURING

De radiator is enkel te bedienen via de optionele T3 set **(T3 set apart te bestellen)** **(BAS connector apart te bestellen)**



BAS CONNECTOR + T3 SET

	art. nr.	prijs €
T3 Smart thermostaat	11HC10007	189
T3 Smart relais	11HC10008	65
T3 Gateway	11HC10009	253
BAS connector wit	1184 248 0000 9016	42
BAS connector grijs	1184 248 0000 7047	47

Eén Smart relais per radiator. Bediening van de radiator verloopt via de apart te bestellen T3 Smart thermostaat (en NIET via de RF-thermostaat). Het is niet mogelijk om de radiator via de FWS-thermostaat of E-Volve E-V-RF te bedienen.

* Smart Home solution dankzij de T3 set. Correcte bediening is alleen mogelijk met de volledige T3 set.

PRIJSGROEP: VPG7 - ELEKTRISCHE RADIATOREN



DOMOTICA AANSTURING

Radiator zonder regeling +
BAS connector (wit of grijs)
(BAS connector apart te bestellen)



BAS CONNECTOR

kleur	art. nr.	prijs €
wit	1184 248 0000 9016	42
grijs	1184 248 0000 7047	47

De radiator (met BAS connector) mag enkel gebruikt worden in combinatie met een **gebouwbeheersysteem** (domotica) of **externe thermostaat** uitgerust met: een weekprogramma + open raam detectie of adaptieve startaansturing of afstandscontrole, om te voldoen aan de Europese richtlijn ECO Design Directive 2015/1188.

HOE BESTELLEN

1. Kies het gewenste model van de radiator in de onderstaande tabel.
2. Selecteer de gewenste aansturing (zie toelichting links onderaan) - afhankelijk van de gewenste aansturing dienen extra toebehoren mee besteld te worden.
3. **De totaalprijs wordt bepaald door het gekozen toesteltype en toebehoren.**

HOE EEN CORRECTE BESTELCODE VORMEN

Leveringstermijn 15 - 30 werkdagen (zonder transportduur)

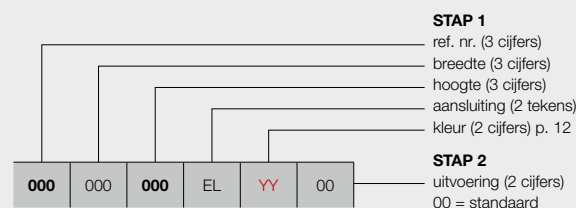

manuele aansturing

met FWS-thermostaat (wit of zwart) **(apart te bestellen)**
 met E-Volve E-V-RF (wit of grijs) **(apart te bestellen)**

WIFI App* aansturing

de radiator is enkel te bedienen via de optionele T3 set **(apart te bestellen)** **(BAS connector apart te bestellen)**

domotica aansturing

radiator zonder regeling + BAS connector (wit of grijs) **(apart te bestellen)**

BESTELCODE VOORRAADRADIATOR

Leveringstermijn 5 werkdagen (zonder transportduur)

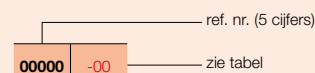

STAP 1 U kiest het gewenste model van radiator



PRIJSGROEP: VPG7 - ELEKTRISCHE RADIATOREN

BESTELCODE MAATWERK CARRÉ BAD	TECHNISCHE GEGEVENS					STANDAARDKLEUR		ANDERE KLEUREN					
	buizen	breedte (L mm)	hoogte (H mm)	gewicht (kg)	el. weerst. (Watt)	prijs RAL 9016 (€)	verkorte ref. nr. RAL 9016 voorraad	prijs kleur (€)					
REF. NR. CARRÉ BAD CB-EL : 335													
335	050	074	EL	YY	00	21	500	747	18,90	500	1081	-	1243
		113				32	500	1137	28,50	750	1185	-	1363
335	060	137	EL	YY	00	40	600	1377	41,65	1000	1327	-	1526
		173				50	600	1737	49,80	1250	1504	11335-01	1730

Kleur aangeven bij bestelling (YY)

Voor meer details over onze artikel-data, zie artikel-database: <https://www.installdata.be>
BELGIË. Prijzen in euro (excl. BTW)

STAP 2 U kiest de toebehoren

Afhankelijk van de gewenste aansturing dient u extra toebehoren te bestellen. Zie pagina links.

STAP 3 Totaalprijs = prijs elektrische radiator + prijs toebehoren

ZANA BAD (ZBD-EL)



AANBEVOLEN VOOR BADKAMER EN KEUKEN IN OPTIE



handdoekbeugel recht (chrom) art. nr. zie p. 141
prijs €200

Andere accessoires, zie p. 141

BUIZEN

- Horizontaal, rechthoekig 45 x 20 mm

COLLECTOREN

- Verticaal, rond Ø 35 mm

KLEUREN

- Standaardkleur wit RAL 9016
- Uitgebreide kleurenkaart zie p. 12

BEVESTIGINGEN

- Muurbevestigingen in de kleur RAL 9016 standaard. Ook in optie verkrijgbaar in de kleur RAL 7016 (zie p. 140).

TECHNISCH

- Weerstandsgelast (onzichtbare lasnaden)
- ATL-grondlaag, poedercoating
- Regeling: toebehoren apart te bestellen (keuze uit onderstaande uitvoeringen)
- IPX4 Klasse II

ACCESSOIRES

- Zie p. 141

TECHNISCHE TEKENINGEN

- Zie p. 127

Opgelet: radiator standaard met weerstand, aansturing apart te bestellen   

BESCHIKBARE UITVOERINGEN



MANUELE AANSTURING

Radiator + FWS-thermostaat (wit of zwart)
(FWS-thermostaat apart te bestellen)



FWS-THERMOSTAAT

kleur	art. nr.	prijs €
wit	1184 265 0000	125
zwart	1184 266 0000	134

Koppeling met RF-thermostaat niet mogelijk

Radiator + E-Volve E-V-RF (wit of grijs)
(E-Volve E-V-RF en RF-thermostaat apart te bestellen)



E-VOLVE E-V-RF

	art. nr.	prijs €
E-Volve E-V-RF wit	1184 008 0000 9016	178
E-Volve E-V-RF grijs	1184 008 0000 9006	206
RF-thermostaat wit	1184 241 0000 9016	254

RF-thermostaat enkel in wit beschikbaar



WIFI APP* AANSTURING

De radiator is enkel te bedienen via de optionele T3 set **(T3 set apart te bestellen) (BAS connector apart te bestellen)**



BAS CONNECTOR + T3 SET

	art. nr.	prijs €
T3 Smart thermostaat	11HC10007	189
T3 Smart relais	11HC10008	65
T3 Gateway	11HC10009	253
BAS connector wit	1184 248 0000 9016	42
BAS connector grijs	1184 248 0000 7047	47

Eén Smart relais per radiator. Bediening van de radiator verloopt via de apart te bestellen T3 Smart thermostaat (en NIET via de RF-thermostaat). Het is niet mogelijk om de radiator via de FWS-thermostaat of E-Volve E-V-RF te bedienen.

* Smart Home solution dankzij de T3 set. Correcte bediening is alleen mogelijk met de volledige T3 set.

PRIJSGROEP: VPG7 - ELEKTRISCHE RADIATOREN



DOMOTICA AANSTURING

Radiator zonder regeling +
BAS connector (wit of grijs)
(BAS connector apart te bestellen)

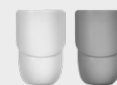

BAS CONNECTOR

kleur	art. nr.	prijs €
wit	1184 248 0000 9016	42
grijs	1184 248 0000 7047	47

De radiator (met BAS connector) mag enkel gebruikt worden in combinatie met een **gebouwbeheersysteem** (domotica) of **externe thermostaat** uitgerust met: een weekprogramma + open raam detectie of adaptieve startaansturing of afstandscontrole, om te voldoen aan de Europese richtlijn ECO Design Directive 2015/1188.

HOE BESTELLEN

1. Kies het gewenste model van de radiator in de onderstaande tabel.
2. Selecteer de gewenste aansturing (zie toelichting links onderaan) - afhankelijk van de gewenste aansturing dienen extra toebehoren mee besteld te worden.
3. **De totaalprijs wordt bepaald door het gekozen toesteltype en toebehoren.**

HOE EEN CORRECTE BESTELCODE VORMEN

Leveringstermijn 15 - 30 werkdagen (zonder transportduur)

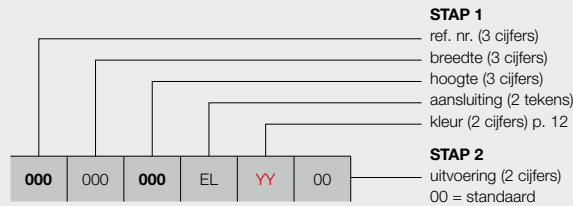

STAP 1
 ref. nr. (3 cijfers)
 breedte (3 cijfers)
 hoogte (3 cijfers)
 aansluiting (2 tekens)
 kleur (2 cijfers) p. 12

STAP 2
 uitvoering (2 cijfers)
 00 = standaard

- manuele aansturing**
 met FWS-thermostaat (wit of zwart) **(apart te bestellen)**
 met E-Volve E-V-RF (wit of grijs) **(apart te bestellen)**
- WIFI App* aansturing**
 de radiator is enkel te bedienen via de optionele T3 set **(apart te bestellen)** **(BAS connector apart te bestellen)**
- domotica aansturing**
 radiator zonder regeling + BAS connector (wit of grijs) **(apart te bestellen)**

STAP 1 U kiest het gewenste model van radiator



PRIJSGROEP: VPG7 - ELEKTRISCHE RADIATOREN

BESTELCODE MAATWERK ZANA BAD	TECHNISCHE GEGEVENS					STANDAARDKLEUR	ANDERE KLEUREN
	buizen	breedte (L mm)	hoogte (H mm)	gewicht (kg)	el. weerst. (Watt)	prijs RAL 9016 (€)	prijs kleur (€)
REF. NR. ZANA BAD ZBD-EL : 336							
336	050	098 134 182	EL	YY	00	1158	1332
						1302	1497
						1446	1663

Kleur aangeven bij bestelling (YY)

Voor meer details over onze artikel-data, zie artikel-database: <https://www.installdata.be>
BELGIË. Prijzen in euro (excl. BTW)

STAP 2 U kiest de toebehoren

Afhankelijk van de gewenste aansturing dient u extra toebehoren te bestellen. Zie pagina links.

STAP 3 Totaalprijs = prijs elektrische radiator + prijs toebehoren

E-BANO (BANO-EL, BANO-EL-IR)



WITTE OF ZWARTE REGELING

Hoogte: 74 mm
Breedte: 131 mm
Diepte: 42 mm



INFRAROODREGELING

Hoogte: 74 mm
Breedte: 131 mm
Diepte: 42 mm

TYPES

- Recht (BANO-EL/BANO-EL-IR)

BUIZEN

- Horizontaal, rond Ø 20 mm

COLLECTOREN

- Verticaal, D-profiel 40 x 32 mm

KLEUREN

- Standaardkleur wit RAL 9016
- Verkrijgbaar in kleur RAL 9005
- Niet verkrijgbaar in andere kleuren

BEVESTIGINGEN

- Muurbevestigingen standaard

SPECIAAL

- **Regeling in de prijs inbegrepen**
- Witte regeling voor witte radiator, zwarte regeling voor zwarte radiator.
- Temperatuurregeling voorgemonteerd in de rechterzijde
- Voorgevulde radiator (antivries tot -10°C)

TECHNISCH

- Gesoldeerd (onzichtbare soldeerverbindingen)
- ATL-grondlaag, poedercoating
- Bedrijfsspanning: 230V AC, 50 Hz
- Regeling kamertemperatuur van 5°C tot 30°C
- Regeling van de kamertemperatuur volgens verschillende modi: auto / comfort / eco / vorstbescherming
- Auto-modus: 9 voorgeprogrammeerde weekprogramma's en 4 programma's die je zelf kunt instellen
- Boost-cyclus duur van 2 uur
- IPX4 Klasse II
- Voedingskabel van 50 cm, voorzien van een stekker, bij voorkeur een vaste wandcontactdoos gebruiken
- Indicator voor open raam detectie zelfregelende temperatuurcontrole
- Regeling gemonteerd: rechterzijde radiator (in de prijs inbegrepen)
- Dubbel geïsoleerde apparaten hebben geen aarding

TECHNISCHE TEKENINGEN

- Zie p. 127

BESCHIKBARE UITVOERINGEN



MANUELE AANSTURING

BANO-EL

19 = met stekker & witte regelaar (voor witte radiator)
(in de prijs inbegrepen)



BANO-EL

20 = met stekker & zwarte regelaar (voor zwarte radiator)
(in de prijs inbegrepen)



BANO-EL-IR

21 = met stekker, witte infraroodregelaar & afstandsbediening (voor witte en zwarte radiatoren)
(in de prijs inbegrepen)



HOE BESTELLEN

HOE EEN CORRECTE BESTELCODE VORMEN

Leveringstermijn 15 - 30 werkdagen (zonder transportduur)

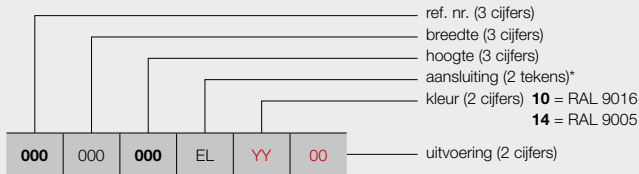

manuele aansturing

radiator met ingebouwde regeling
(in de prijs inbegrepen)

- 19** = met stekker & witte regelaar (voor witte radiator)
- 20** = met stekker & zwarte regelaar (voor zwarte radiator)
- 21** = met stekker, witte infraroodregelaar & afstandsbediening (voor witte en zwarte radiatoren)

* steeds EL bij elektrische radiatoren

BESTELCODE VOORRAADRADIATOR

Leveringstermijn 5 werkdagen
 (zonder transportduur)

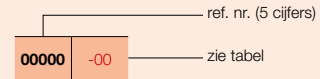

U kiest het gewenste model van radiator



PRIJSGROEP: VPG15 - BANO

BESTELCODE MAATWERK E-BANO	TECHNISCHE GEGEVENS					STANDAARDKLEUR		ANDERE KLEUREN					
	buizen	breedte (L mm)	hoogte (H mm)	gewicht (kg)	el. weerst. (Watt)	prijs RAL 9016 (€)	verkorte ref. nr. RAL 9016 voorraad	prijs RAL 9005 (€)					
REF. NR. E-BANO BANO-EL : 409													
409	050	076	EL	10	19	16	500	764	8,40	300	315	11409-04	-
				14	20						-	-	362
				YY	21						437	-	475
409	050	117	EL	10	19	24	500	1174	12,60	500	334	11409-01	-
				14	20						-	-	400
				YY	21						440	-	482
409	050	150	EL	10	19	30	500	1502	15,90	750	378	11409-02	-
				14	20						-	-	445
				YY	21						484	-	526
409	050	178	EL	10	19	37	500	1789	19,20	750	426	11409-05	-
				14	20						-	-	490
				YY	21						538	-	580
409	060	178	EL	10	19	37	600	1789	21,70	1000	444	11409-03	-
				14	20						-	-	520
				YY	21						550	-	601
409	060	199	EL	10	19	42	600	1994	25,30	1250	496	11409-06	-
				14	20						-	-	570
				YY	21						715	-	774
409	075	178	EL	10	19	37	750	1789	25,40	1250	484	-	-
				14	20						-	-	573
				YY	21						589	-	653

Conform EN442-1: 2014: radiatoren en convectoren

Voor meer details over onze artikel-data, zie artikel-database: <https://www.installdata.be>

BELGIË. Prijzen in euro (excl. BTW)
Regeling in de prijs inbegrepen!

ELEKTRISCHE PANEELRADIATOREN **E-PANEL** (EP-H-FL, EP-H-RIB, EP-V-FL)



EP-V-FL

AANBEVOLEN VOOR BADKAMER
EN KEUKEN
IN OPTIE



handdoekbeugel (400 mm)
art. nr. zie p. 141
prijs €101

Andere accessoires, zie p. 141

ASSORTIMENT

- De E-Panel wordt aangeboden in een ruim assortiment met vermogens aangepast aan iedere woning. Er zijn 7 horizontale uitvoeringen in een bereik van 500 W tot 2000 W. De hoogte bedraagt telkens 600 mm, de lengte varieert van 500 mm tot 1200 mm. Er is bovendien een verticale uitvoering met een bereik van 750-1750 W. De radiatoren worden aangeboden in wit (RAL 9016) of kleur, naar keuze in een horizontale, geribde (EP-H-RIB) of vlakke (EP-H-FL) versie. Een verticale, vlakke versie (EP-V-FL) is ook leverbaar.

KLEUREN

- Standaardkleur wit RAL 9016
- Niet verkrijgbaar in S600 (witte fijn structuurlak)
- Uitgebreide kleurenkaart zie p. 12

BEDIENING

- Bedrijfsspanning: 230V AC, 50 Hz
- Week- en dagprogrammering
- Regeling kamertemperatuur van 7°C tot 30°C
- Auto-, Comfort-, Eco- of vorstbeveiligingsmodus
- Ingesteld programma P1, P2, P3 is te wijzigen
- Kabellengte: 0,8 m (bij voorkeur een directe vaste contactdoos gebruiken)
- Energieconsumptie indicatie
- Indicator open raam detectie
- Regeling gemonteerd: rechterzijde (00) of linkerzijde (8A) radiator (in de prijs inbegrepen)
- Aansluiting regeling (bruin = fase, blauw = neutraal, zwart = commandodraad enkel in Frankrijk te gebruiken en af te schermen bij niet gebruik)
- Dubbel geïsoleerde apparaten hebben geen aarding

TECHNISCH

- IPX4 Klasse II

ACCESSOIRES

- Zie p. 141

TECHNISCHE TEKENINGEN

- Zie p. 128

BESCHIKBARE UITVOERINGEN



MANUELE AANSTURING

00 = radiator met ingebouwde regeling **rechts** (in de prijs inbegrepen)

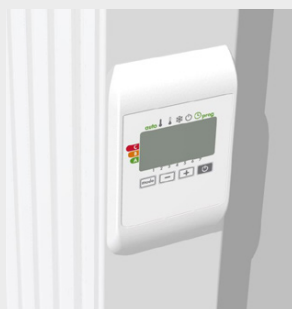

8A = radiator met ingebouwde regeling **links** (in de prijs inbegrepen)



WIFI APP* AANSTURING

18 = de radiator (met kabel) is enkel te bedienen via de optionele T3 set (**T3 set apart te bestellen**)



T3 SET

	art. nr.	prijs €
T3 Smart thermostaat	11HC10007	189
T3 Smart relais	11HC10008	65
T3 Gateway	11HC10009	253

Eén Smart relais per radiator.

* Smart Home solution dankzij de T3 set. Correcte bediening is alleen mogelijk met de volledige T3 set.

PRIJSGROEP: VPG7 - ELEKTRISCHE RADIATOREN



DOMOTICA AANSTURING

18 = radiator zonder regeling, met kabel

Deze radiator (met kabel) mag enkel gebruikt worden in combinatie met een **gebouwbeheersysteem** (domotica) of **externe thermostaat** uitgerust met: een weekprogramma + open raam detectie of adaptieve startaansturing of afstandscontrole, om te voldoen aan de Europese richtlijn ECO Design Directive 2015/1188.

HOE BESTELLEN

1. Kies het gewenste model van de radiator in de onderstaande tabel.
2. Selecteer de gewenste aansturing (zie toelichting links onderaan) - afhankelijk van de gewenste aansturing dienen extra toebehoren mee besteld te worden.
3. **De totaalprijs wordt bepaald door het gekozen toesteltype en eventuele toebehoren.**

HOE EEN CORRECTE BESTELCODE VORMEN

Leveringstermijn 15 - 30 werkdagen (zonder transportduur)

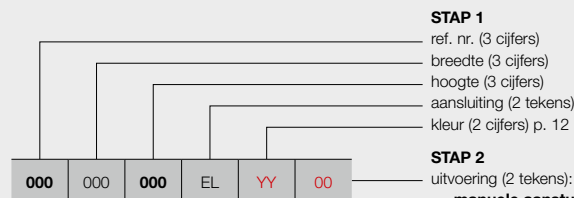

EP-H-FL

- manuele aansturing**
 00 = radiator met ingebouwde regeling rechts
(in de prijs inbegrepen)
 8A = radiator met ingebouwde regeling links
(in de prijs inbegrepen)
 (prijs 00 = prijs 8A)
- WIFI App* aansturing**
 18 = de radiator (met kabel) is enkel te bedienen via de optionele T3 set **(apart te bestellen)**
- domotica aansturing**
 18 = radiator zonder regeling, met kabel

BESTELCODE VOORRAADRADIATOR

Leveringstermijn 5 werkdagen (zonder transportduur)

Voorraadradiatoren enkel mogelijk met ingebouwde regeling rechts (00)!

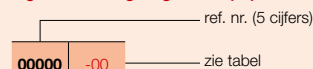

STAP 1 U kiest het gewenste model van radiator



PRIJSGROEP: VPG7 - ELEKTRISCHE RADIATOREN

BESTELCODE MAATWERK E-PANEL	TECHNISCHE GEGEVENS				STANDAARDKLEUR		ANDERE KLEUREN					
	breedte (L mm)	hoogte (H mm)	gewicht (kg)	el. weerst. (Watt)	prijs RAL 9016 (€)	verkorte ref. nr. RAL 9016 voorraad	prijs kleur (€)					
REF. NR. E-PANEL HORIZONTAAL EP-H-FL : 339												
339	050	060	EL	YY	00	500	600	20,00	500	767	11339-01	882
339	060	060	EL	YY	00	600	600	24,00	750	831	-	956
339	080	060	EL	YY	00	800	600	31,00	1000	895	11339-02	1029
					18					895	-	1029
339	100	060	EL	YY	00	1000	600	38,10	1250	960	-	1104
339	10A*	060	EL	YY	00	1001*	600	38,10	1500	1041	11339-03	1197
					18					1041	-	1197
339	120	060	EL	YY	00	1200	600	46,00	1750	1118	-	1286
339	12A**	060	EL	YY	00	1201**	600	46,00	2000	1199	11339-04	1379
					18					1199	-	1379

Kleur aangeven bij bestelling (YY)

* Werkelijke breedte = 1000 mm

** Werkelijke breedte = 1200 mm

Voor meer details over onze artikel-data, zie artikel-database: <https://www.installdata.be>

BELGIË. Prijzen in euro (excl. BTW)

STAP 2 U kiest de toebehoren

Afhankelijk van de gewenste aansturing dient u mogelijk extra toebehoren te bestellen. Zie pagina links.

STAP 3 Totaalprijs = prijs elektrische radiator + prijs toebehoren

HOE E-PANEL HORIZONTAAL (EP-H-RIB) BESTELLEN

HOE BESTELLEN

1. Kies het gewenste model van de radiator in de onderstaande tabel.
2. Selecteer de gewenste aansturing (zie toelichting p. 98 onderaan) - afhankelijk van de gewenste aansturing dienen extra toebehoren mee besteld te worden.
3. **De totaalprijs wordt bepaald door het gekozen toesteltype en eventuele toebehoren.**

HOE EEN CORRECTE BESTELCODE VORMEN

Leveringstermijn 15 - 30 werkdagen (zonder transportduur)

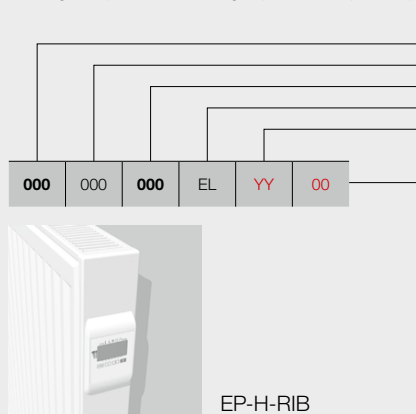

BESTELCODE VOORRAADRADIATOR

Leveringstermijn 5 werkdagen (zonder transportduur)

Voorraadradiatoren enkel mogelijk met ingebouwde regeling rechts (00)!

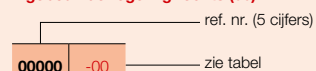

STAP 1 U kiest het gewenste model van radiator



PRIJSGROEP: VPG7 - ELEKTRISCHE RADIATOREN

BESTELCODE MAATWERK E-PANEL	TECHNISCHE GEGEVENS				STANDAARDKLEUR		ANDERE KLEUREN					
	breedte (L mm)	hoogte (H mm)	gewicht (kg)	el. weerst. (Watt)	prijs RAL 9016 (€)	verkorte ref. nr. RAL 9016 voorraad	prijs kleur (€)					
REF. NR. E-PANEL HORIZONTAAL EP-H-RIB : 340												
340	050	060	EL	YY	00	500	600	17,30	500	652	11340-01	750
340	060	060	EL	YY	00	600	600	20,70	750	709	-	815
340	080	060	EL	YY	00	800	600	26,70	1000	760	11340-02	874
					18					760	-	874
340	100	060	EL	YY	00	1000	600	33,10	1250	815	-	937
340	10A*	060	EL	YY	00	1001*	600	33,10	1500	882	11340-03	1014
					18					882	-	1014
340	120	060	EL	YY	00	1200	600	39,50	1750	953	-	1096
340	12A**	060	EL	YY	00	1201**	600	39,50	2000	1021	11340-04	1174
					18					1021	-	1174

Kleur aangeven bij bestelling (YY)

* Werkelijke breedte = 1000 mm

** Werkelijke breedte = 1200 mm

Voor meer details over onze artikel-data, zie artikel-database: <https://www.installdata.be>

BELGIË. Prijzen in euro (excl. BTW)

STAP 2 U kiest de toebehoren

Afhankelijk van de gewenste aansturing dient u mogelijk extra toebehoren te bestellen. Zie p. 98.

STAP 3 Totaalprijs = prijs elektrische radiator + prijs toebehoren

HOE BESTELLEN

1. Kies het gewenste model van de radiator in de onderstaande tabel.
2. Selecteer de gewenste aansturing (zie toelichting p. 98 onderaan) - afhankelijk van de gewenste aansturing dienen extra toebehoren mee besteld te worden.
3. **De totaalprijs wordt bepaald door het gekozen toesteltype en eventuele toebehoren.**

HOE EEN CORRECTE BESTELCODE VORMEN

Leveringstermijn 15 - 30 werkdagen (zonder transportduur)

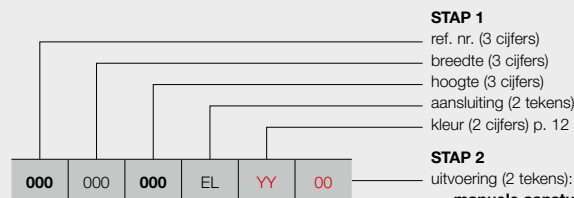

EP-V-FL

- manuele aansturing**
 00 = radiator met ingebouwde regeling rechts
(in de prijs inbegrepen)
 8A = radiator met ingebouwde regeling links
(in de prijs inbegrepen)
 (prijs 00 = prijs 8A)
- WIFI App* aansturing**
 18 = de radiator (met kabel) is enkel te bedienen via de optionele T3 set **(apart te bestellen)**
- domotica aansturing**
 18 = radiator zonder regeling, met kabel

BESTELCODE VOORRAADRADIATOR

Leveringstermijn 5 werkdagen (zonder transportduur)

Voorraadradiatoren enkel mogelijk met ingebouwde regeling rechts (00)!

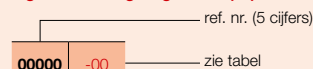

STAP 1 U kiest het gewenste model van radiator



PRIJSGROEP: VPG7 - ELEKTRISCHE RADIATOREN

BESTELCODE MAATWERK E-PANEL	TECHNISCHE GEGEVENS				STANDAARDKLEUR		ANDERE KLEUREN
	breedte (L mm)	hoogte (H mm)	gewicht (kg)	el. weerst. (Watt)	prijs RAL 9016 (€)	verkorte ref. nr. RAL 9016 voorraad	prijs kleur (€)
REF. NR. E-PANEL VERTICAAL EP-V-FL : 341							
341	040	180	EL	YY	00	-	966
					18		966
341	040	181*	EL	YY	00	11341-01	1057
					18	-	1057
341	050	180	EL	YY	00	11341-02	1152
					18	-	1152
341	050	200	EL	YY	00	11341-03	1243
					18	-	1243
341	060	200	EL	YY	00	11341-04	1332
					18	-	1332

Kleur aangeven bij bestelling (YY)

* Werkelijke hoogte = 1800 mm

Voor meer details over onze artikel-data, zie artikel-database: <https://www.installdata.be>

BELGIË. Prijzen in euro (excl. BTW)

STAP 2 U kiest de toebehoren

Afhankelijk van de gewenste aansturing dient u mogelijk extra toebehoren te bestellen. Zie p. 98.

STAP 3 Totaalprijs = prijs elektrische radiator + prijs toebehoren

**BLOWER**

Hoogte: 239 mm
Breedte: 400 mm
Diepte: 95 mm

**BLOWER: TURBO BOOST VOOR EXTRA SNELLE OPWARMING****Technische specificaties**

- Dankzij de ingebouwde bewegingssensor kan de Blower zijn eigen weekprogramma instellen volgens uw leefgewoonte (behalve de E-Bano Blower).
- Vooraf ingestelde weekprogramma's P1, P2, P3 (door de gebruiker ook zelf aan te passen).
- Open raam detectie: waarbij de radiator in anti-vries modus gaat bij een plotse temperatuurdaling, zo bespaart u op uw energiefactuur.
- Energieconsumptie indicatie continu zichtbaar op het bedieningsscherm.
- Comfort, ECO en anti-vries temperatuur instelling.
- Blower in de fabriek voorgemonteerd op de radiator.
- De filter kan naar links of rechts verschoven worden, voor een gemakkelijke reiniging.
- Ingebouwd elektrisch PTC verwarmingselement van 1000 W.
- Klasse II apparaat.
- LCD display met "backlight".
- Het bedieningsscherm heeft een intuïtief ontwerp met 5 grote knoppen, waaronder de manuele boost knop.
- Manuele boostfunctie voor het snel opwarmen van de ruimte (in tijd te programmeren).
- Onderaan de Blower zit een aparte on/off knop.
- 2 versies: wit en grijs.
- IPX4.
- Aansluitingskabel (0,8 m): bruin = fase, blauw = neutraal, zwart = commandodraad (enkel in Frankrijk te gebruiken en af te schermen bij niet gebruik).
- Keuring: CE.
- Optioneel RF-thermostaat verkrijgbaar..
- **Blower niet apart leverbaar!**

Opgelet:

Aantal elektrische radiatoren op 1 RF-thermostaat:

- Blower: 1 RF-thermostaat per Blower
- Gemengd (Blower of E-Volve E-V-RF): niet mogelijk

**Ingebouwde RF-ontvanger voor besturing via onderstaande optionele RF-thermostaat.**

Art. nr. 1184 241 0000 9016 **Prijs: €254**

HOE BESTELLEN

Om een zuiver elektrische radiator **met Blower** te bestellen gaat u als volgt te werk:
 U kiest het gewenste model van radiator, Blower inbegrepen (zie pagina's 103-107).

Blower is leverbaar in 2 kleuren: wit en grijs.

- Witte radiator: Blower wit
- Kleur radiator: Blower grijs

RF-thermostaat apart te bestellen**HOE EEN CORRECTE BESTELCODE VORMEN**

Leveringstermijn 15 - 30 werkdagen (zonder transportduur)

**manuele aansturing**

00 = met Blower (wit of grijs) + RF-thermostaat (in optie)

(RF-thermostaat apart te bestellen)

BESTELCODE VOORRAADRADIATOR

Leveringstermijn 5 werkdagen (zonder transportduur)

Voorraadradiatoren inclusief Blower (wit of grijs)

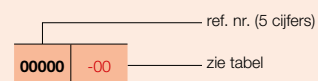

TYPES

- Recht (HD-EL-BL-A)

BUIZEN

- Horizontaal, rond Ø 20 mm

COLLECTOREN

- Verticaal, D-profiel 40 x 32 mm

KLEUREN

- Standaardkleur wit RAL 9016
- Uitgebreide kleurenkaart zie p. 12

SPECIAAL

- Radiator in combinatie met Blower (Blower in de prijs inbegrepen), deze mag NIET gebruikt worden in combinatie met een gebouwbeheersysteem (domotica) of externe thermostaat
- Dankzij de ingebouwde bewegingssensor kan de Blower zijn eigen weekprogramma instellen volgens uw leefgewoonte.
- Optioneel RF-thermostaat verkrijgbaar.
- Blower is leverbaar in 2 kleuren: wit en grijs.
 - Witte radiator: Blower wit
 - Kleur radiator: Blower grijs

BEVESTIGINGEN

- Muurbevestigingen standaard in de kleur van de radiator (inbegrepen in de verpakking van de radiator)

TECHNISCH

- Gesoldeerd (onzichtbare soldeerverbindingen)
- ATL-grondlaag, poedercoating
- Regeling van ruimtetemperatuur
- IPX4 Klasse II

ACCESSOIRES

- Zie p. 141

TECHNISCHE TEKENINGEN

- Zie p. 129

AANBEVOLEN VOOR BADKAMER EN KEUKEN IN OPTIE

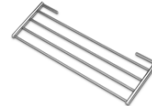

wegklapbaar droog- en stapelrek (chrom) art. nr. zie p. 141 **prijs €143**

Andere accessoires, zie p. 141



ZUIVER ELEKTRISCHE RADIATOREN

BESCHIKBARE UITVOERINGEN



MANUELE AANSTURING

Radiator met Blower (wit of grijs) + RF-thermostaat (in optie) **(RF-thermostaat apart te bestellen)**



RF-THERMOSTAAT

kleur	art. nr.	prijs €
wit	1184 241 0000 9016	254

RF-thermostaat enkel in wit beschikbaar



PRIJSGROEP: VPG7 - ELEKTRISCHE RADIATOREN

BESTELCODE MAATWERK IRIS-A BLOWER	TECHNISCHE GEGEVENS						STANDAARDKLEUR		ANDERE KLEUREN prijs kleur (€)					
	buizen	breedte (L mm)	hoogte (H mm)	gewicht (kg)	el. weerst. (Watt)	vermogen Blower (Watt)	prijs RAL 9016 (€)	verkorte ref. nr. RAL 9016 voorraad						
392	050	110	EL	YY	00	28	500	1104	16,10	500	+1000	957	11392-01	1101
		130				34	500	1308	19,00	750	+1000	1009	11392-02	1160
392	060	168	EL	YY	00	43	600	1682	26,20	1000	+1000	1142	11392-03	1313
		195				51	600	1954	30,60	1250	+1000	1280	11392-04	1472
392	075	195	EL	YY	00	51	750	1954	35,70	1500	+1000	1431	11392-05	1646

Kleur aangeven bij bestelling (YY)

Voor meer details over onze artikel-data, zie artikel-database: <https://www.installdata.be>

BELGIË. Prijzen in euro (excl. BTW)
Blower in de prijs inbegrepen!

AGAVE-A (HR-EL-BL-A) & BLOWER

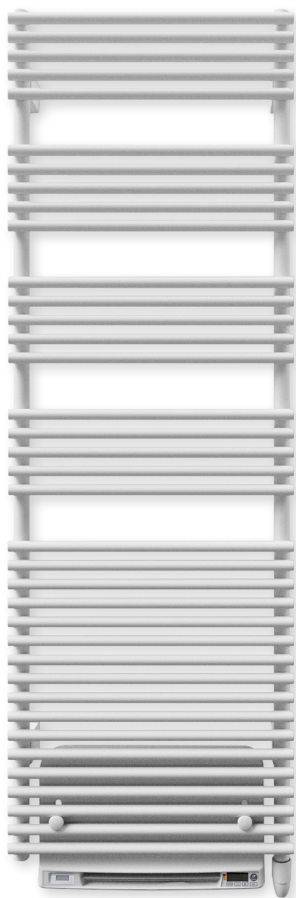

AANBEVOLEN VOOR BADKAMER
EN KEUKEN
IN OPTIE

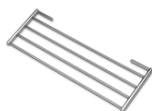

wegklapbaar droog- en
stapelrek (chrom) art. nr. zie p. 141
prijs €143

Andere accessoires, zie p. 141

TYPES

- Recht (HR-EL-BL-A)

BUIZEN

- Horizontaal, rond Ø 20 mm

COLLECTOREN

- Verticaal, achterliggend, rond Ø 28 mm

KLEUREN

- Standaardkleur wit RAL 9016
- Uitgebreide kleurenkaart zie p. 12

SPECIAAL

- Radiator in combinatie met Blower (Blower in de prijs inbegrepen), deze mag NIET gebruikt worden in combinatie met een gebouwbeheersysteem (domotica) of externe thermostaat
- Dankzij de ingebouwde bewegingssensor kan de Blower zijn eigen weekprogramma instellen volgens uw leefgewoonte.
- Optioneel RF-thermostaat verkrijgbaar.
- Blower is leverbaar in 2 kleuren: wit en grijs.
 - Witte radiator: Blower wit
 - Kleur radiator: Blower grijs

BEVESTIGINGEN

- Muurbevestigingen standaard in de kleur van de radiator (inbegrepen in de verpakking van de radiator)

TECHNISCH

- Weerstandsgelast (onzichtbare lasnaden)
- ATL-grondlaag, poedercoating
- Regeling van ruimtetemperatuur
- IPX4 Klasse II

ACCESSOIRES

- Zie p. 141

TECHNISCHE TEKENINGEN

- Zie p. 129

BESCHIKBARE UITVOERINGEN



MANUELE AANSTURING

Radiator met Blower (wit of grijs) + RF-thermostaat (in optie)
(RF-thermostaat apart te bestellen)



RF-THERMOSTAAT

kleur	art. nr.	prijs €
wit	1184 241 0000 9016	254

RF-thermostaat enkel in wit beschikbaar



PRIJSGROEP: VPG7 - ELEKTRISCHE RADIATOREN

BESTELCODE MAATWERK AGAVE-A BLOWER	TECHNISCHE GEGEVENS						STANDAARDKLEUR	ANDERE KLEUREN
	buizen	breedte (L mm)	hoogte (H mm)	gewicht (kg)	el. weerst. (Watt)	vermogen Blower (Watt)	prijs RAL 9016 (€)	prijs kleur (€)
REF. NR. AGAVE-A BLOWER HR-EL-BL-A : 396								
396 050 150 EL YY 00	37	500	1501	24,30	750	+1000	1234	1419
	44	500	1798	28,00	1000	+1000	1479	1701
396 060 179 EL YY 00	44	600	1798	32,20	1250	+1000	1656	1904

Kleur aangeven bij bestelling (YY)

Voor meer details over onze artikel-data, zie artikel-database: <https://www.installdata.be>

BELGIË. Prijzen in euro (excl. BTW)

Blower in de prijs inbegrepen!

BUIZEN

- Horizontaal, platovaal 57,5 x 10 mm

COLLECTOREN

- Verticaal, rond Ø 28 mm

KLEUREN

- Standaardkleur wit RAL 9016
- Uitgebreide kleurenkaart zie p. 12

SPECIAAL

- Dankzij de ingebouwde bewegingssensor kan de Blower zijn eigen weekprogramma instellen volgens uw leefgewoonte.
- Optioneel RF-thermostaat verkrijgbaar.
- Blower is leverbaar in 2 kleuren: wit en grijs.
 - Witte radiator: Blower wit
 - Kleur radiator: Blower grijs

BEVESTIGINGEN

- Muurbevestigingen standaard in de kleur van de radiator (inbegrepen in de verpakking van de radiator)

TECHNISCH

- Weerstandsgelast (onzichtbare lasnaden)
- ATL-grondlaag, poedercoating
- Regeling van ruimtetemperatuur
- IPX4 Klasse II

TECHNISCHE TEKENINGEN

- Zie p. 130



ZUIVER ELEKTRISCHE RADIATOREN

BESCHIKBARE UITVOERINGEN



MANUELE AANSTURING

Radiator met Blower (wit of grijs) + RF-thermostaat (in optie)
(RF-thermostaat apart te bestellen)



RF-THERMOSTAAT

kleur	art. nr.	prijs €
wit	1184 241 0000 9016	254

RF-thermostaat enkel in wit beschikbaar



PRIJSGROEP: VPG7 - ELEKTRISCHE RADIATOREN

BESTELCODE MAATWERK ASTER-A BLOWER						TECHNISCHE GEGEVENS						STANDAARDKLEUR		ANDERE KLEUREN
						buizen	breedte (L mm)	hoogte (H mm)	gewicht (kg)	el. weerst. (Watt)	vermogen Blower (Watt)	prijs RAL 9016 (€)	verkorte ref. nr. RAL 9016 voorraad	prijs kleur (€)
399	050	116	EL	YY	00	16	500	1169	21,40	500	+1000	1311	11399-01	1508
		183				27	500	1834	33,20	750	+1000	1519	11399-02	1747
399	060	183	EL	YY	00	27	600	1834	38,20	1000	+1000	1789	11399-03	2057
399	070	213	EL	YY	00	31	700	2137	51,40	1250	+1000	1947	-	2239

Kleur aangeven bij bestelling (YY)

Voor meer details over onze artikel-data, zie artikel-database: <https://www.installdata.be>

BELGIË. Prijzen in euro (excl. BTW)

Blower in de prijs inbegrepen!

CARRÉ BAD (CB-EL-BL) & BLOWER



AANBEVOLEN VOOR BADKAMER EN KEUKEN IN OPTIE



handdoekbeugel recht (chrom) art. nr. zie p. 141
prijs €200

Andere accessoires, zie p. 141

BUIZEN

- Horizontaal, vierkant 25 x 25 mm

COLLECTOREN

- Verticaal, rond Ø 35 mm

KLEUREN

- Standaardkleur wit RAL 9016
- Uitgebreide kleurenkaart zie p. 12

SPECIAAL

- Radiator in combinatie met Blower (Blower in de prijs inbegrepen), deze mag NIET gebruikt worden in combinatie met een gebouwbeheersysteem (domotica) of externe thermostaat
- Dankzij de ingebouwde bewegingssensor kan de Blower zijn eigen weekprogramma instellen volgens uw leefgewoonte
- Optioneel RF-thermostaat verkrijgbaar.
- Blower is leverbaar in 2 kleuren: wit en grijs.
 - Witte radiator: Blower wit
 - Kleur radiator: Blower grijs

BEVESTIGINGEN

- Muurbevestigingen in de kleur RAL 9016 standaard. Ook in optie verkrijgbaar in de kleur RAL 7016 (zie p. 140).

TECHNISCH

- Weerstandsgelast (onzichtbare lasnaden)
- ATL-grondlaag, poedercoating
- Regeling van ruimtetemperatuur
- IPX4 Klasse II

ACCESSOIRES

- Zie p. 141

TECHNISCHE TEKENINGEN

- Zie p. 130

BESCHIKBARE UITVOERINGEN



MANUELE AANSTURING

Radiator met Blower (wit of grijs) + RF-thermostaat (in optie)
(RF-thermostaat apart te bestellen)



RF-THERMOSTAAT

kleur	art. nr.	prijs €
wit	1184 241 0000 9016	254

RF-thermostaat enkel in wit beschikbaar



PRIJSGROEP: VPG7 - ELEKTRISCHE RADIATOREN

BESTELCODE MAATWERK CARRÉ	TECHNISCHE GEGEVENS						STANDAARDKLEUR		ANDERE KLEUREN					
	buizen	breedte (L mm)	hoogte (H mm)	gewicht (kg)	el. weerst. (Watt)	vermogen Blower (Watt)	prijs RAL 9016 (€)	verkorte ref. nr. RAL 9016 voorraad	prijs kleur (€)					
REF. NR. CARRÉ CB-EL-BL : 319														
319	050	074 113	EL	YY	00	21	500	747	21,30	500	+1000	1345	-	1547
						32	500	1137	30,90	750	+1000	1562	11319-01	1796
319	060	137 173	EL	YY	00	40	600	1377	44,05	1000	+1000	1765	-	2030
						50	600	1737	52,20	1250	+1000	1978	11319-02	2275

Kleur aangeven bij bestelling (YY)

Voor meer details over onze artikel-data, zie artikel-database: <https://www.installdata.be>

BELGIË. Prijzen in euro (excl. BTW)

Blower in de prijs inbegrepen!

KLEUREN

- Standaardkleur S600 (witte fijn structuurlak) (RAL 9016: geen meerprijs 15%)
- Uitgebreide kleurenkaart zie p. 12

SPECIAAL

- Radiator in combinatie met Blower (Blower in de prijs inbegrepen), deze mag NIET gebruikt worden in combinatie met een gebouwbeheersysteem (domotica) of externe thermostaat
- Dankzij de ingebouwde bewegingssensor kan de Blower zijn eigen weekprogramma instellen volgens uw leefgewoonte
- Optioneel RF-thermostaat verkrijgbaar.
- Blower is leverbaar in 2 kleuren: wit en grijs.
 - Witte radiator: Blower wit
 - Kleur radiator: Blower grijs
- Gelakte voorplaat

BEVESTIGINGEN

- Muurbevestigingen standaard

TECHNISCH

- KTL-grondlaag, poedercoating
- Regeling van ruimtetemperatuur
- IPX4 Klasse II

ACCESSOIRES

- Zie p. 141

TECHNISCHE TEKENINGEN

- Zie p. 131

AANBEVOLEN VOOR BADKAMER EN KEUKEN IN OPTIE



handdoekbeugel MULTI+ rechts (S600)
art. nr. zie p. 141
prijs €215

handdoekbeugel MULTI+ rechts (RAL 9005)
art. nr. zie p. 141
prijs €215

Andere accessoires, zie p. 141

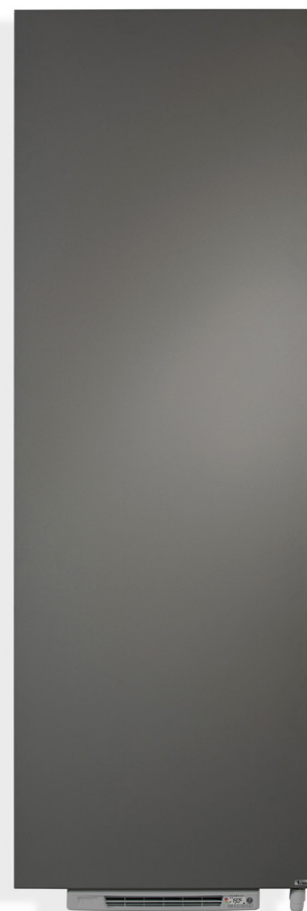

ZUIVER ELEKTRISCHE RADIATOREN

BESCHIKBARE UITVOERINGEN



MANUELE AANSTURING

Radiator met Blower (wit of grijs) + RF-thermostaat (in optie)
(RF-thermostaat apart te bestellen)



RF-THERMOSTAAT

kleur	art. nr.	prijs €
wit	1184 241 0000 9016	254

RF-thermostaat enkel in wit beschikbaar



PRIJSGROEP: VPG7 - ELEKTRISCHE RADIATOREN

BESTELCODE MAATWERK NIVA-A BLOWER	TECHNISCHE GEGEVENS						STANDAARDKLEUR		ANDERE KLEUREN					
	buizen	breedte (L mm)	hoogte (H mm)	gewicht (kg)	el. weerst. (Watt)	vermogen Blower (Watt)	prijs S600* (€)	verkorte ref. nr. S600 voorraad	prijs kleur (€)					
402	052	075	EL	YY	00	-	520	753	20,10	300	+1000	1200	-	1380
			111				-	520	1116	28,90	500	+1000	1343	-
402	062	129	EL	YY	00	-	620	1298	37,80	750	+1000	1470	11402-02	1691
			184				-	620	1842	52,90	1000	+1000	1594	11402-01
402	072	184	EL	YY	00	-	720	1842	59,50	1250	+1000	1743	-	2004

Kleur aangeven bij bestelling (YY)

* RAL 9016: geen meerprijs 15%
Voor meer details over onze artikel-data, zie artikel-database: <https://www.installdata.be>
BELGIË. Prijzen in euro (excl. BTW)
Blower in de prijs inbegrepen!

E-BANO (BANO-EL-BL) & BLOWER



TYPES

- Recht (BANO-EL-BL)

BUIZEN

- Horizontaal, rond Ø 20 mm

COLLECTOREN

- Verticaal, D-profiel 40 x 32 mm

KLEUREN

- Standaardkleur wit RAL 9016
- Niet verkrijgbaar in andere kleuren

SPECIAAL

- Radiator in combinatie met Blower
- Met de Blower kan een eigen weekprogramma ingesteld worden volgens uw leefgewoonte
- Optioneel RF-thermostaat verkrijgbaar.
- Blower is leverbaar in wit.

BEVESTIGINGEN

- Muurbevestigingen standaard

TECHNISCH

- Gesoldeerd (onzichtbare soldeerverbindingen)
- ATL-grondlaag, poedercoating
- Maximale bedrijfstemperatuur: 110°C
- IPX4 Klasse II

TECHNISCHE TEKENINGEN

- Zie p. 131

BESCHIKBARE UITVOERINGEN



MANUELE AANSTURING

Radiator met Blower (wit) + RF-thermostaat (in optie)
(RF-thermostaat apart te bestellen)



RF-THERMOSTAAT

kleur	art. nr.	prijs €
wit	1184 241 0000 9016	254

RF-thermostaat enkel in wit beschikbaar



PRIJSGROEP: VPG15 - BANO

BESTELCODE MAATWERK E-BANO BLOWER	TECHNISCHE GEGEVENS						STANDAARDKLEUR				
	buizen	breedte (L mm)	hoogte (H mm)	gewicht (kg)	el. weerst. (Watt)	vermogen Blower (Watt)	prijs RAL 9016 (€)	verkorte ref. nr. RAL 9016 voorraad			
REF. NR. E-BANO BLOWER BANO-EL-BL : 410											
410	050	117 150	EL	10	00	24 500 1174 30 500 1502	13,60 19,50	500 750	+1000 +1000	664 710	- 11410-01
410	060	178	EL	10	00	37 600 1789	26,00	1000	+1000	754	-

Voor meer details over onze artikel-data, zie artikel-database: <https://www.installdata.be>

BELGIË. Prijzen in euro (excl. BTW)

Blower in de prijs inbegrepen!



ZUIVER ELEKTRISCHE
RADIATOREN

Gemengde radiatoren



Gemengde elektrische radiatoren zijn radiatoren die men afwisselend kan gebruiken om via een centrale verwarmingsinstallatie te verwarmen of om elektrisch te verwarmen.

- CV-radiator door een professional voorzien van een elektrisch element en regeling
- CV-radiator met in de fabriek voormonteerde Blower



De gemengde radiatoren zijn radiatoren die men afwisselend kan gebruiken om via de CV-installatie te verwarmen OF om elektrisch te gaan verwarmen. Deze radiatoren zijn zeer geschikt om te gebruiken in de tussenseizoenen, wanneer de CV-ketel niet altijd in werking is. Men kan dan de keuze maken om elektrisch te gaan verwarmen. Ideaal om te gebruiken in uw badkamer.

Onderstaande radiatoren kan men gebruiken als gemengde radiator:

- Iris-A (HDM-A/HDRM-A)
- Agave-A (HRM-A)
- Aster-A (HF-A)
- Aster HF-S (HF-S R/HF-S L)
- Carré Bad (CB)
- Zana Bad (ZBD)

Verkiest men om via de CV-installatie te gaan verwarmen, dan moet de elektrische regeling uitgeschakeld zijn. Wanneer de elektrische weerstand toch aan het verwarmen is als de CV-installatie werkt, kan dit schade aan de elektrische weerstand veroorzaken. Verkiest men om elektrisch te gaan verwarmen (CV-installatie niet in werking), dan moet men de thermostaatkop dicht draaien. Echter via de retourleiding dient bij gesloten radiatorventiel een vrije uitzetting naar het expansievat van de CV-installatie verzekerd te worden. De mogelijkheid van aansluiten is afhankelijk van het aansluitsysteem en van de breedte van de radiator.

We onderscheiden:

Bij een tweepijpssysteem met aansluiting:

- 1-8: mogelijk bij alle breedtes
- mm: de breedte van de radiator moet groter dan 600 mm zijn
- MM: de breedte van de radiator moet groter dan 600 mm zijn

Bij een éénpijpssysteem met aansluiting:

- mm: de breedte van de radiator moet groter dan 600 mm zijn



BLOWER MIXED HYBRIDE RADIATOREN

Deze CV-radiatoren zijn voorzien van een Blower, waardoor men in de tussenseizoenen met de Blower snel (extra) kan bijverwarmen.

De elektrische kenmerken van de gemengde radiator zijn dezelfde als van een zuiver elektrische radiator en moet bijgevolg aan dezelfde voorschriften voldoen.



Ingebouwde RF-ontvanger voor besturing via onderstaande optionele RF-thermostaat.



Art. nr. 1184 241 0000 9016 Prijs: €254

Technische specificaties Blower zie p. 102

GEMENGDE RADIATOREN & E-VOLVE / BAS CONNECTOR

HOE BESTELLEN

Om een gemengde radiator te bestellen gaat u als volgt te werk:

Step 1: U kiest het gewenste model van radiator. Deze radiatoren kan men gebruiken als gemengde radiator:

- Iris-A (HDM-A/HDRM-A)
- Agave-A (HRM-A)
- Aster-A (HF-A)
- Aster HF-S (HF-S R/HF-S L)
- Carré Bad (CB)
- Zana Bad (ZBD)



Step 2: U kiest de regeling die u bij de radiator wilt hebben, rekening houdend met de Wattage. U hebt de keuze uit FWS-thermostaat en E-V-RF of BAS connector in de kleur wit of grijs (zie p. 114).

Totaalprijs gemengde radiator = prijs radiator + prijs regeling.

HOE EEN CORRECTE BESTELCODE VORMEN

Leveringstermijn 15 - 30 werkdagen (zonder transportduur)

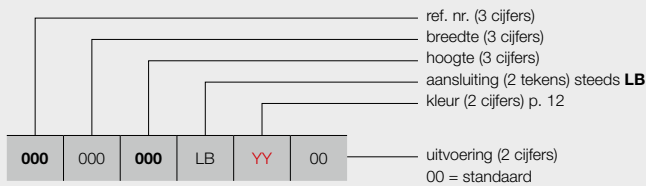

BIJHORENDE REGELING

Zie p. 114: artikelnummer opgeven

BESTELCODE VOORRAADRADIATOR

Leveringstermijn 5 werkdagen (zonder transportduur)

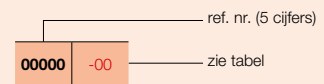

BIJHORENDE REGELING

Zie p. 114: artikelnummer opgeven

BLOWER MIXED HYBRIDE RADIATOREN

HOE BESTELLEN

Om een CV-radiator **met Blower** te bestellen gaat u als volgt te werk:

U kiest het gewenste model van CV-radiator, Blower inbegrepen (zie pagina's 118 - 119).

Blower is leverbaar in 2 kleuren: wit en grijs.

- Witte radiator: Blower wit
- Kleur radiator: Blower grijs



RF-thermostaat apart te bestellen

HOE EEN CORRECTE BESTELCODE VORMEN

Leveringstermijn 15 - 30 werkdagen (zonder transportduur)

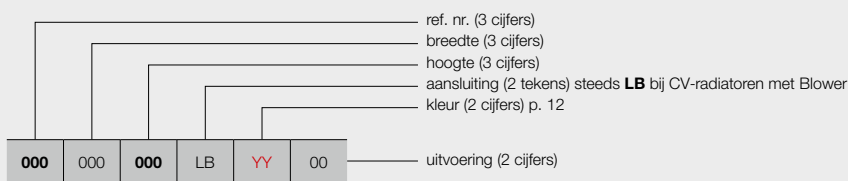

manuele aansturing

00 = met Blower (wit of grijs) + RF-thermostaat (in optie)
(RF-thermostaat apart te bestellen)

BESTELCODE VOORRAADRADIATOR

Leveringstermijn 5 werkdagen (zonder transportduur)

Voorraadradiatoren inclusief Blower (wit of grijs)

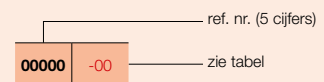

1. MOGELIJKE AANSLUITINGEN VOOR GEMENGDE RADIATOREN

1.1. AANSLUITING VAN DE CV-INSTALLATIE OP DE MIDDENAANSLUITING (TWEEDIJPSYSTEEM)

Onderstaande radiatoren kan men aansluiten op de middenaansluiting:

- Iris-A (HDM-A/HDRM-A)
- Agave-A (HRM-A)
- Aster-A (HF-A)
- Carré Bad (CB)
- Zana Bad (ZBD)



Aansluiting met standaard hoekventielen

De breedte van de radiator is \leq 600 mm:

Opmerking: Hoekventiel en thermostaatkop behoren niet tot het VASCO-assortiment.

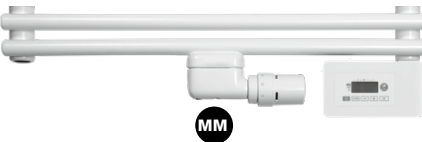

De breedte van de radiator is groter dan 600 mm:

Opmerking: Als men het mm-ventiel gebruikt kan men de radiator ook aansluiten op een éénpijpssysteem.

Opmerking: Via de retourleiding dient (in de zomer) bij gesloten radiatorventiel een vrije uitzetting naar het expansievat van de CV-installatie te worden verzekerd.



Aansluiting met 1-8 design-ventielset

1.2. AANSLUITING VAN DE CV-INSTALLATIE OP DE 1-8 AANSLUITING (TWEEDIJPSYSTEEM)

Onderstaande radiatoren kan men aansluiten via 1-8:

- Iris-A (HDM-A/HDRM-A)
- Agave-A (HRM-A)
- Aster HF-S (HF-S L/HF-S R). Collectoren 50 mm uit mekaar, links of rechts.
- Carré Bad (CB)
- Zana Bad (ZBD)

Opmerking: Ventiel behoort niet tot het VASCO-assortiment.



Aanvoer rechts en retour links

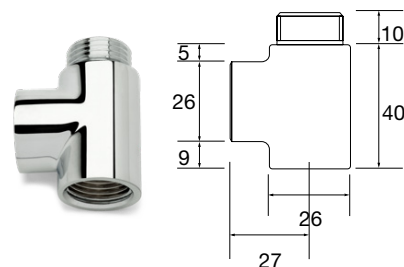

T-stuk

Bij gebruik van het T-stuk veranderen de aansluitmaten.

Opgelet: eerst dient de eventueel voorziene stromingsbuis te worden verwijderd.

Opmerking: Als men de aansluiting maakt via de 1-8 aansluiting kan de radiator enkel aangesloten worden op een tweepijpsysteem.

Opmerking: Via de retourleiding dient (in de zomer) bij gesloten radiatorventiel een vrije uitzetting naar het expansievat van de CV-installatie te worden verzekerd.

Art. nr. 11DV00002 Prijs: €31

2. ELEKTRISCHE TOEBEHOREN VOOR GEMENGDE RADIATOREN

OPGELET: weerstand en regeling apart te bestellen!



Lengtes van de elektrische weerstanden (standaard gemonteerd in de radiator):

PRIJSGROEP: VPG7 - ELEKTRISCHE RADIATOREN

	lengte	art. nr.	prijs €
Weerstand 300 W	365 mm	11842910000	126
Weerstand 500 W	520 mm	11842920000	132
Weerstand 750 W	700 mm	11842930000	142
Weerstand 1000 W	890 mm	11842940000	154
Weerstand 1250 W	1080 mm	11842950000	164
Weerstand 1500 W	1270 mm	11842960000	176

We onderscheiden volgende mogelijkheden:

- 2.1. Regeling FWS-thermostaat **NEW**
- 2.2. Regeling E-Volve E-V-RF
- 2.3. Regeling T3 WIFI-Set **NEW**
- 2.4. BAS connector



FWS-THERMOSTAAT

Hoogte: 97,5 mm
Breedte: 71 mm
Diepte: 47 mm

2.1. REGELING FWS-THERMOSTAAT

NEW

- Bedrijfsspanning: 230V AC, 50 Hz - IP44
- Week- en dag programmering
- Kabellengte: 0,5 m (met stekker)
- Energieconsumptie indicator
- Regeling te monteren en bedienen op de radiator
- Regeling kamertemperatuur van 10°C tot 32°C
- Beschikbaar in het wit of zwart

PRIJSGROEP: VPG7 - ELEKTRISCHE RADIATOREN

kleur	art. nr.	prijs €
wit	1184 265 0000	125
zwart	1184 266 0000	134



**E-VOLVE E-V-RF
RF-ONTVANGER**

Hoogte: 75 mm
Breedte: 140 mm
Diepte: 35 mm

**E-VOLVE E-V-RF
RF-THERMOSTAAT**

Hoogte: 95 mm
Breedte: 120 mm
Diepte: 25 mm

2.2. REGELING E-VOLVE E-V-RF

- Bedrijfsspanning ontvanger: 230V AC, 50 Hz
- Thermostaat: 2x Alkaline 1,5V
- Week- en dagprogrammering
- Regeling kamertemperatuur van 7°C tot 30°C
- Boost commando: standaard 60 minuten
- Auto-, Comfort-, Eco- of vorstbeveiligingsmodus
- Ingesteld programma P1, P2, P3 is te wijzigen
- Ontvanger: IPX4 Klasse II
- Thermostaat: IP30
- Kabellengte: 0,8 m (bij voorkeur een directe vaste contactdoos gebruiken)
- Energieconsumptie indicatie
- Indicator open raam detectie
- Ontvanger te monteren op de radiator rechtsonder
- Radiofrequente communicatie tussen ontvanger en thermostaat (nog te koppelen)

Opgelet:

- Aansluiting E-V-RF ontvanger (bruin = fase, blauw = neutraal, zwart = commandodraad enkel in Frankrijk te gebruiken en af te schermen bij niet gebruik)
- Dubbel geïsoleerde apparaten hebben geen aarding.
- De thermostaat dient gekoppeld te worden met de ontvanger conform de instructies in de handleiding van de RF-thermostaat

Opgelet:

Aantal gemengde radiatoren op 1 RF-thermostaat:

- E-Volve E-V-RF: tot 5 radiatoren per RF-thermostaat
- Gemengd (Blower of E-Volve E-V-RF): niet mogelijk

PRIJSGROEP: VPG7 - ELEKTRISCHE RADIATOREN

	art. nr.	prijs €
E-Volve E-V-RF wit	1184 008 0000 9016	178
E-Volve E-V-RF grijs	1184 008 0000 9006	206
RF-thermostaat wit	1184 241 0000 9016	254



**T3 SMART
THERMOSTAAT**



**T3 SMART
RELAIS**



T3 GATEWAY

2.3. REGELING T3 WIFI-SET



T3 Smart thermostaat: de draadloze thermostaat wordt in de ruimte geplaatst en de radiator kan hiermee ook lokaal bediend worden. Door zijn Lithium accu is de thermostaat oplaadbaar en is het niet meer nodig om batterijen te vervangen.

T3 Smart relais: deze relais kan direct in een inbouwdoos geplaatst worden, wat nadien afgedekt kan worden met een afdekplaatje* met kabeluitvoer.

* Zelf te voorzien in uw kleur naar keuze.

T3 Gateway: met de T3 Gateway maakt u de koppeling naar een tablet of smartphone mogelijk met bediening via de app van de T3 WIFI-set.

Opgelet: complete set is nodig voor een correcte werking.

- Bedrijfsspanning: 230V AC, 50 Hz
- 16 Ampère schakelvermogen
- Inclusief Lithium accu voor thermostaat
- Temperatuursensor in de thermostaat voor een correcte ruimtetemperatuur uitlezing
- Bediening via de app van de T3 WIFI-set
- Week- en dag programmering

PRIJSGROEP: VPG7 - ELEKTRISCHE RADIATOREN

	art. nr.	prijs €
T3 Smart thermostaat	11HC10007	189
T3 Smart relais	11HC10008	65
T3 Gateway	11HC10009	253



BAS CONNECTOR

Hoogte: 65 mm
Breedte: 35 mm
Diepte: 50 mm

2.4. BAS CONNECTOR

Ideaal voor aansturing via domotica!

Deze gemengde radiatoren zijn in de fabriek reeds voorzien van een warmtegeleidende vloeistof en een elektrische weerstand. De elektrische weerstand is gemonteerd in de rechtercollector.

PRIJSGROEP: VPG7 - ELEKTRISCHE RADIATOREN

kleur	art. nr.	prijs €
BAS connector wit	1184 248 0000 9016	42
BAS connector grijs	1184 248 0000 7047	47

Regeling van de kamertemperatuur dient verzekerd te worden door een extern aansturingssysteem, conform de Eco Design Directive 2015/1188!

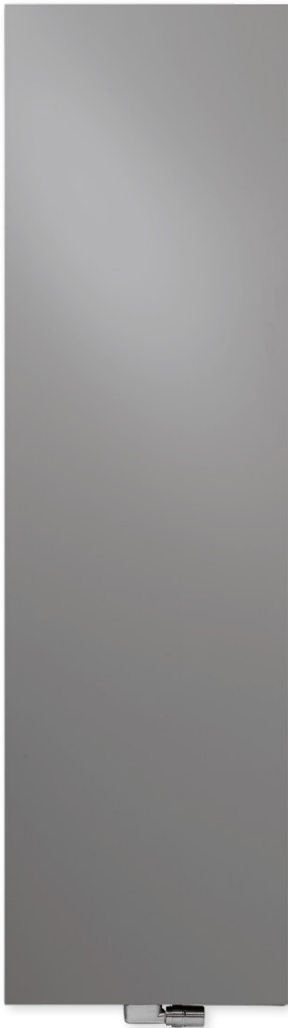

**AANBEVOLEN VOOR BADKAMER
EN KEUKEN**
IN OPTIE



handdoekbeugel (aluminium)
art. nr. zie p. 141
prijs €200

Andere accessoires, zie p. 141

AANBEVOLEN AANSLUITING (LB)

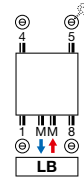

**Andere aansluitmogelijkheden,
zie p. 184**



art. nr. 1182 103 0000 0099
prijs €190
Koppelingen, zie p. 377

KLEUREN

- Standaardkleur S600 (witte fijn structuurlak)
(RAL 9016: geen meerprijs 15%)
- Uitgebreide kleurenkaart zie p. 12

SPECIAAL

- CV-radiator met geïntegreerde elektrische weerstand
- Gelakte aluminium voorplaat

BEVESTIGINGEN

- Muurbevestigingen in de kleur RAL 7016 (antraciet grijs) standaard.

TECHNISCH

- Elektrisch weerstandsgelast (onzichtbare lasnaden) en rolnaadgelast
- KTL-grondlaag, poedercoating
- Standaardwerkdruk: 10 bar
- Maximale bedrijfstemperatuur: 110°C
- Regeling van ruimtetemperatuur
- IPX4 Klasse II

ACCESSOIRES

- Zie p. 141

TECHNISCHE TEKENINGEN

- Zie p. 132

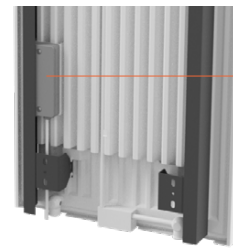

RF-ontvanger
aan de achterzijde

BESCHIKBARE UITVOERINGEN



MANUELE AANSTURING

**00 = radiator + RF-thermostaat
(in de prijs inbegrepen).**
De radiator is enkel te bedienen
via de meegeleverde RF-
thermostaat (wit).



RF-THERMOSTAAT

Standaard uitvoering.

**13 = radiator met RF-thermostaat
en kabel met haakse stekker**
(prijs 13 = prijs 00)



14 = radiator zonder RF-thermostaat

Indien u meerdere radiatoren met één en dezelfde RF-thermostaat wilt bedienen, is het voldoende om één radiator in de uitvoering 00 te bestellen en de andere(n) in de uitvoering 14.



WIFI APP* AANSTURING

**15 = de radiator (met kabel) is enkel te
bedienen via de optionele T3 set
(T3 set apart te bestellen)**



T3 SET

	art. nr.	prijs €
T3 Smart thermostaat	11HC10007	189
T3 Smart relais	11HC10008	65
T3 Gateway	11HC10009	253

Eén Smart relais per radiator. Bediening van de radiator verloopt via de apart te bestellen T3 Smart thermostaat (en NIET via de RF-thermostaat). Stopcontact te vervangen door afdekplaat met kabeluitvoer voor de T3 Smart relais.

* Smart Home solution dankzij de T3 set. Correcte bediening is alleen mogelijk met de volledige T3 set.

PRIJSGROEP: VPG7 - ELEKTRISCHE RADIATOREN



DOMOTICA AANSTURING

**15 = radiator zonder regeling, met
kabel**

Deze radiator (met kabel) mag enkel gebruikt worden in combinatie met een **gebouwbeheersysteem** (domotica) of **externe thermostaat** uitgerust met: een weekprogramma + open raam detectie of adaptieve startaansturing of afstandscontrole, om te voldoen aan de Europese richtlijn ECO Design Directive 2015/1188.

HOE BESTELLEN

1. Kies het gewenste model van de radiator in de onderstaande tabel.
2. Selecteer de gewenste aansturing (zie toelichting links onderaan) - afhankelijk van de gewenste aansturing dienen extra toebehoren mee besteld te worden.
3. **De totaalprijs wordt bepaald door het gekozen toesteltype en eventuele toebehoren.**

HOE EEN CORRECTE BESTELCODE VORMEN

Leveringstermijn 15 - 30 werkdagen (zonder transportduur)

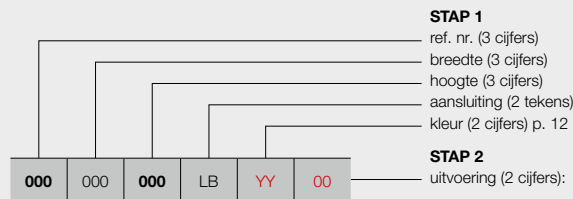

STAP 1

- ref. nr. (3 cijfers)
- breedte (3 cijfers)
- hoogte (3 cijfers)
- aansluiting (2 tekens)
- kleur (2 cijfers) p. 12

STAP 2

uitvoering (2 cijfers):

manuele aansturing

- 00 = met RF-thermostaat **(in de prijs inbegrepen)**
- 13 = met RF-thermostaat en kabel met haakse stekker (prijs **13** = prijs **00**)
- 14 = zonder RF-thermostaat

WIFI App* aansturing

15 = de radiator (met kabel) is enkel te bedienen via de optionele T3 set **(apart te bestellen)**

domotica aansturing

15 = radiator zonder regeling, met kabel

STAP 1 U kiest het gewenste model van radiator



PRIJSGROEP: VPG7 - ELEKTRISCHE RADIATOREN

BESTELCODE MAATWERK NIVA MIXED HYBRIDE	TECHNISCHE GEGEVENS									STANDAARDKLEUR	ANDERE KLEUREN					
	buizen	breedte (L mm)	hoogte (H mm)	75/65/20 (Watt) (φ50K)	55/45/20 (Watt) (φ30K)	n-exp.	gewicht (kg)	inhoud (l)	el. weerst. (Watt)	prijs S600* (€)	prijs kleur (€)					
REF. NR. NIVA MIXED HYBRIDE N1L1-EL-MIX : 362																
362	042	182	LB	YY	00	-	420	1820	794	413	1,28	23,40	3,70	900	1052	1210
					14										953	1096
					15										885	1018
362	062	182	LB	YY	00	-	620	1820	1124	584	1,28	34,40	5,52	1300	1163	1337
					14										1064	1223
					15										996	1145

Conform EN442-1: 2014: radiatoren en convectoren
Kleur aangeven bij bestelling (YY)

* RAL 9016: geen meerprijs 15%
Voor meer details over onze artikel-data, zie artikel-database: <https://www.installdata.be>
BELGIË. Prijzen in euro (excl. BTW)

STAP 2 U kiest de toebehoren

Afhankelijk van de gewenste aansturing dient u mogelijk extra toebehoren te bestellen. Zie pagina links.

STAP 3 Totaalprijs = prijs elektrische radiator + prijs toebehoren

IRIS-A (HDM-BL-MIX-A) BLOWER MIXED HYBRIDE



AANBEVOLEN VOOR BADKAMER EN KEUKEN
IN OPTIE



wegklapbaar droog- en stapelrek (chrom) art. nr. zie p. 141
prijs €143

Andere accessoires, zie p. 141

AANBEVOLEN AANSLUITING (LB)

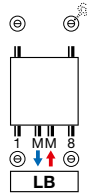

Andere aansluitmogelijkheden, zie p. 51



art. nr. 1182 103 0000 9016
prijs €171
Koppelingen, zie p. 377

TYPES

- Recht (HDM-BL-MIX-A)

BUIZEN

- Horizontaal, rond Ø 20 mm

COLLECTOREN

- Verticaal, D-profiel 40 x 32 mm

KLEUREN

- Standaardkleur wit RAL 9016
- Uitgebreide kleurenkaart zie p. 12

SPECIAAL

- CV-radiator in combinatie met Blower (Blower in de prijs inbegrepen), deze mag NIET gebruikt worden in combinatie met een gebouwbeheersysteem (domotica) of externe thermostaat
- Dankzij de ingebouwde bewegingssensor kan de Blower zijn eigen weekprogramma instellen volgens uw leefgewoonte.
- Optioneel RF-thermostaat verkrijgbaar.
- Blower is leverbaar in 2 kleuren: wit en grijs.
 - Witte radiator: Blower wit
 - Kleur radiator: Blower grijs

BEVESTIGINGEN

- Muurbevestigingen standaard in de kleur van de radiator (inbegrepen in de verpakking van de radiator)

TECHNISCH

- Gesoldeerd (onzichtbare soldeerverbindingen)
- ATL-grondlaag, poedercoating
- Regeling van ruimtetemperatuur
- Standaardwerkdruk: 10 bar
- Maximale bedrijfstemperatuur: 110°C
- IPX4 Klasse II

ACCESSOIRES

- Zie p. 141

TECHNISCHE TEKENINGEN

- Zie p. 132

BESCHIKBARE UITVOERINGEN



MANUELE AANSTURING

CV-radiator met Blower (wit of grijs) + RF-thermostaat (in optie) **(RF-thermostaat apart te bestellen)**



RF-THERMOSTAAT

RF-thermostaat enkel in wit beschikbaar

kleur	art. nr.	prijs €
wit	1184 241 0000 9016	254



PRIJSGROEP: VPG7 - ELEKTRISCHE RADIATOREN

BESTELCODE MAATWERK IRIS-A BLOWER MIXED HYBRIDE	TECHNISCHE GEGEVENS										STANDAARDKLEUR		ANDERE KLEUREN
	buizen	breedte (L mm)	hoogte (H mm)	75/65/20 (Watt) (Ø50K)	55/45/20 (Watt) (Ø30K)	n-exp.	gewicht (kg)	inhoud (l)	vermogen Blower (Watt)	prijs RAL 9016 (€)	verkorte ref. nr. RAL 9016 voorraad	prijs kleur (€)	
	33	500	1308	661	346	1,25	12,40	6,36	+1000	923	-	1061	
	42	600	1682	996	521	1,25	16,70	9,29	+1000	1100	11393-01	1265	

REF. NR. IRIS-A BLOWER MIXED HYBRIDE HDM-BL-MIX-A : 393

393	050	130	XX	YY	00	33	500	1308	661	346	1,25	12,40	6,36	+1000	923	-	1061
393	060	168	XX	YY	00	42	600	1682	996	521	1,25	16,70	9,29	+1000	1100	11393-01	1265

Conform EN442-1: 2014: radiatoren en convectoren
Kleur aangeven bij bestelling (YY)

Voor meer details over onze artikel-data, zie artikel-database: <https://www.installdata.be>
BELGIË. Prijzen in euro (excl. BTW)
Blower in de prijs inbegrepen!

BUIZEN

- Horizontaal, platovaal 57,5 x 10 mm

COLLECTOREN

- Verticaal, rond Ø 28 mm

KLEUREN

- Standaardkleur wit RAL 9016
- Uitgebreide kleurenkaart zie p. 12

SPECIAAL

- CV-radiator in combinatie met Blower (Blower in de prijs inbegrepen), deze mag NIET gebruikt worden in combinatie met een gebouwbeheersysteem (domotica) of externe thermostaat
- Dankzij de ingebouwde bewegingssensor kan de Blower zijn eigen weekprogramma instellen volgens uw leefgewoonte.
- Optioneel RF-thermostaat verkrijgbaar.
- Blower is leverbaar in 2 kleuren: wit en grijs.
 - Witte radiator: Blower wit
 - Kleur radiator: Blower grijs

BEVESTIGINGEN

- Muurbevestigingen standaard in de kleur van de radiator (inbegrepen in de verpakking van de radiator)

TECHNISCH

- Weerstandsgelast (onzichtbare lasnaden)
- ATL-grondlaag, poedercoating
- Regeling van ruimtetemperatuur
- Standaardwerkdruk: 4 bar
- Maximale bedrijfstemperatuur: 110°C
- IPX4 Klasse II

TECHNISCHE TEKENINGEN

- Zie p. 132

AANBEVOLEN AANSLUITING (LB)

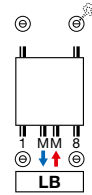

Andere aansluitmogelijkheden, zie p. 51



art. nr. 1182 103 0000 0099
prijs €190
 Koppelingen, zie p. 377



GEMENGDE RADIATOREN

BESCHIKBARE UITVOERINGEN



MANUELE AANSTURING

CV-radiator met Blower (wit of grijs) + RF-thermostaat (in optie) **(RF-thermostaat apart te bestellen)**



RF-THERMOSTAAT

RF-thermostaat enkel in wit beschikbaar

kleur	art. nr.	prijs €
wit	1184 241 0000 9016	254



PRIJSGROEP: VPG7 - ELEKTRISCHE RADIATOREN

BESTELCODE MAATWERK ASTER-A BLOWER MIXED HYBRIDE	TECHNISCHE GEGEVENEN									STANDAARDKLEUR		ANDERE KLEUREN
	buizen	breedte (L mm)	hoogte (H mm)	75/65/20 (Watt) (Ø50K)	55/45/20 (Watt) (Ø30K)	n-exp.	gewicht (kg)	inhoud (l)	vermogen Blower (Watt)	prijs RAL 9016 (€)	verkorte ref. nr. RAL 9016 voorraad	prijs kleur (€)

REF. NR. ASTER-A BLOWER MIXED HYBRIDE HF-BL-MIX-A : 400

400	050	116	XX	YY	00	16	500	1169	564	301	1,21	16,40	4,10	+1000	1154	-	1327
400	060	183	XX	YY	00	27	600	1834	1014	541	1,21	29,30	7,75	+1000	1314	11400-01	1511

Conform EN442-1: 2014: radiatoren en convectoren
 Kleur aangeven bij bestelling (YY)

Voor meer details over onze artikel-data, zie artikel-database: <https://www.installdata.be>

BELGIË. Prijzen in euro (excl. BTW)
Blower in de prijs inbegrepen!

INEO-EL (I-R-EL)

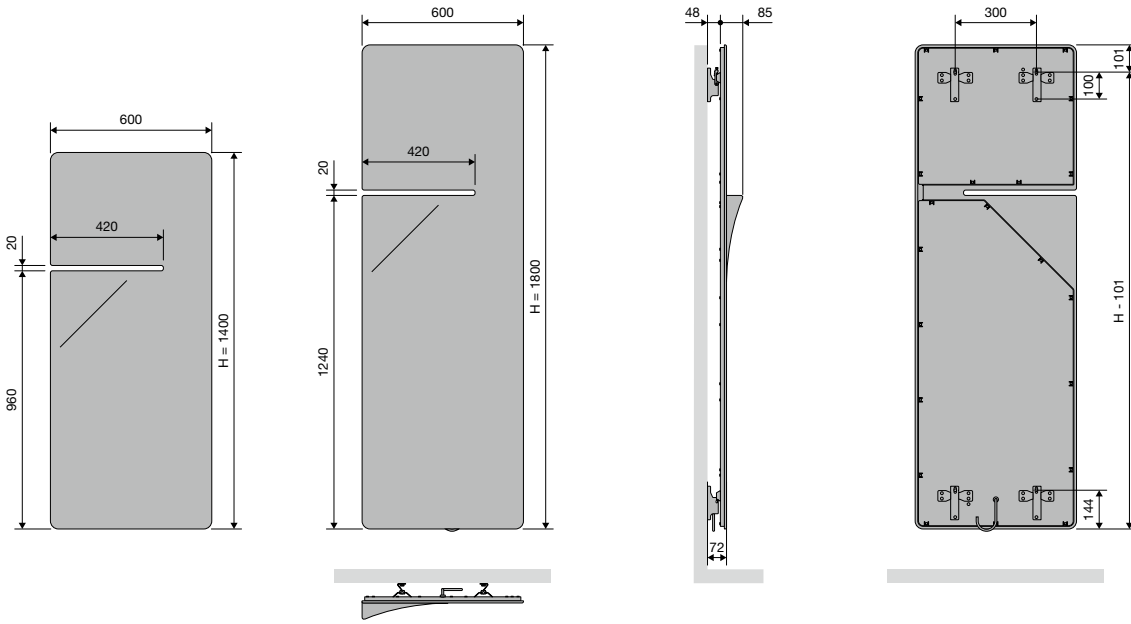

I-R-EL

Hartafstand tussen de ophangingen 300

INEO-EL (I-L-EL)

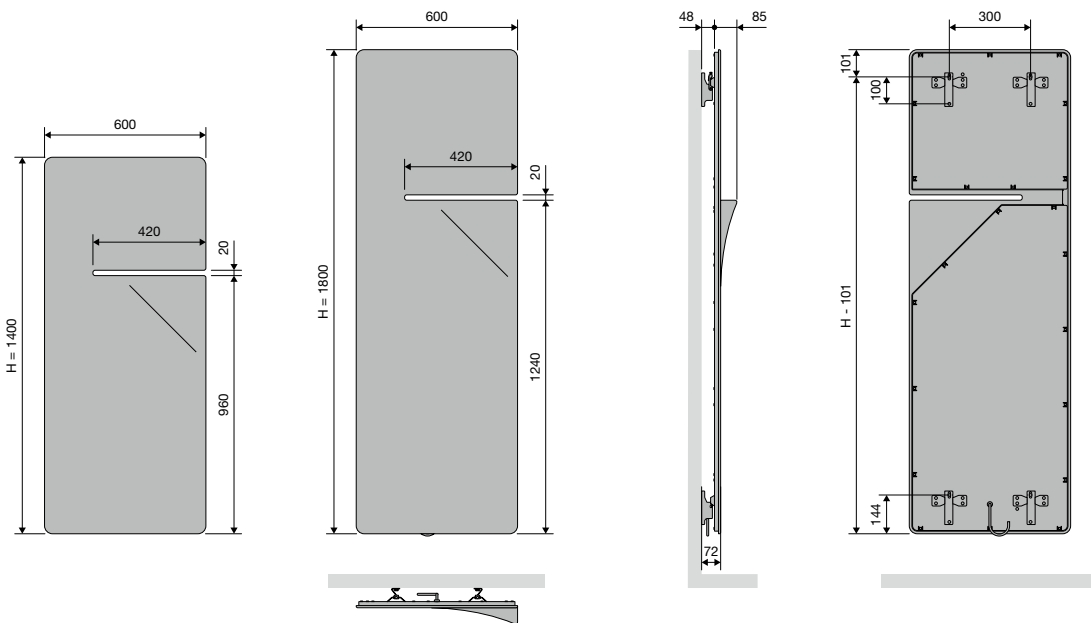

I-L-EL

Hartafstand tussen de ophangingen 300

BEAMS MONO-EL (BEAMS MONO-EL)

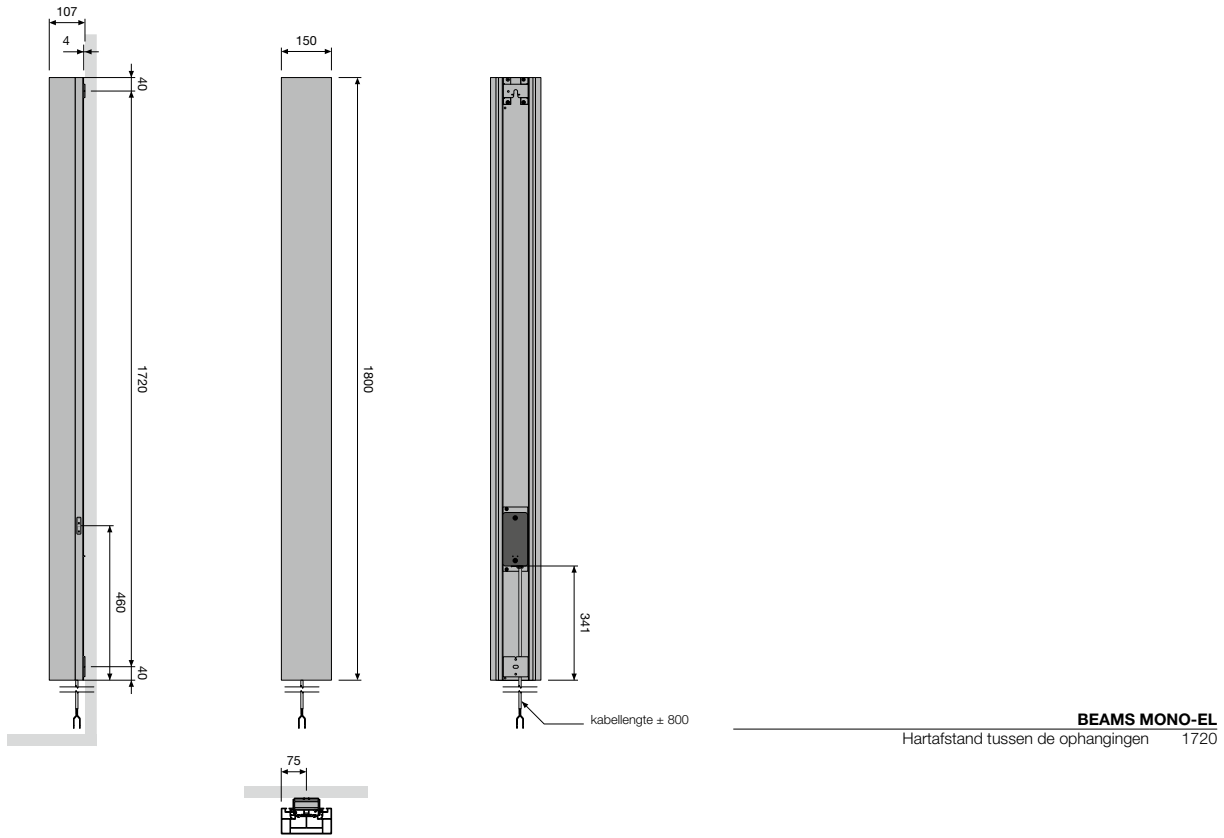

ZUIVER ELEKTRISCHE RADIATOREN

ONI-EL (O-P-EL, O-NP-EL)

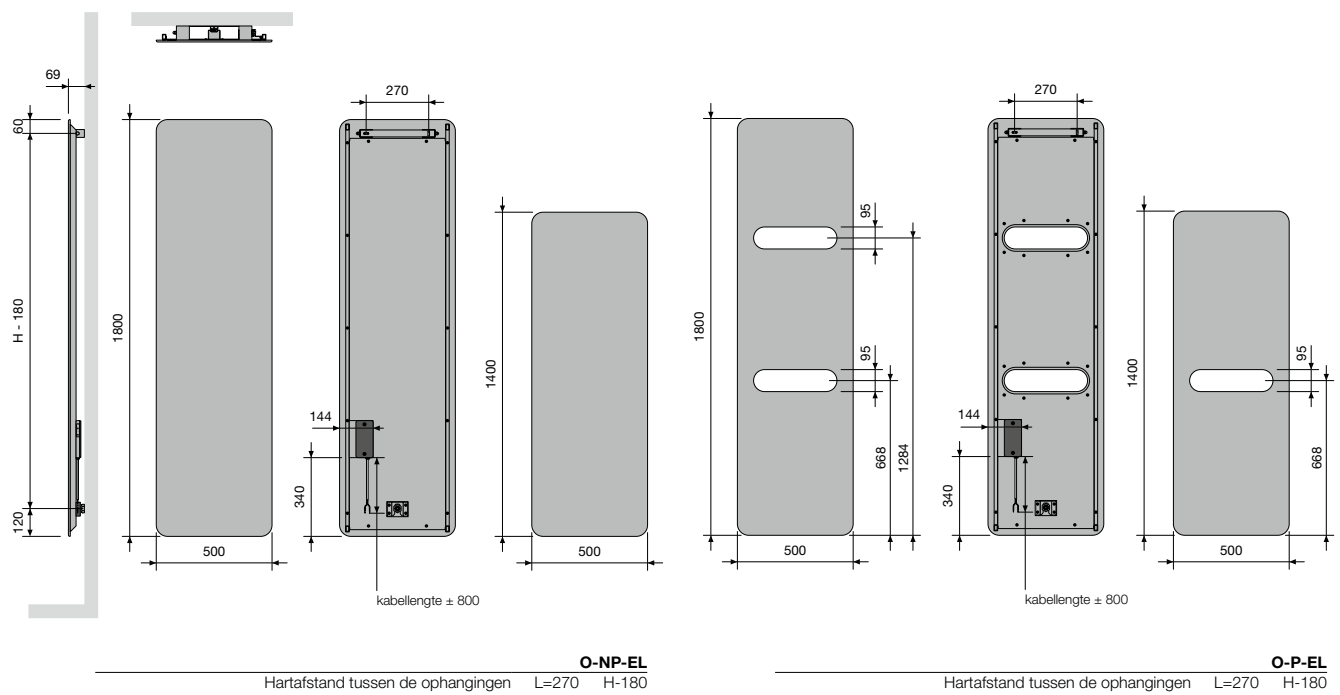

TANO (T-R-EL)

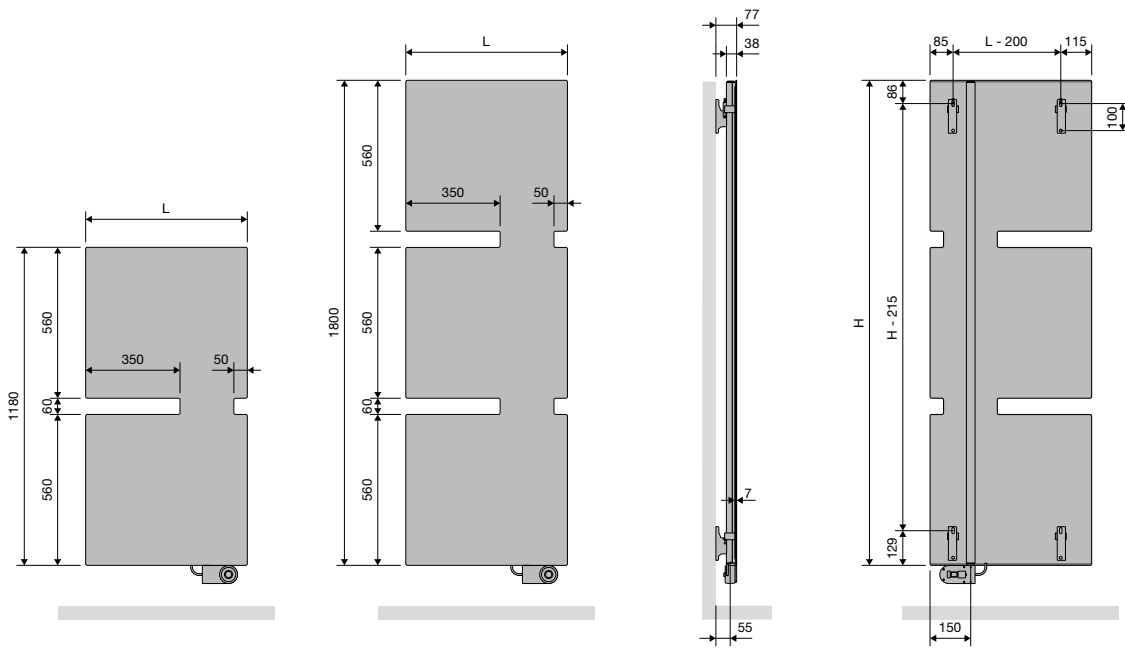
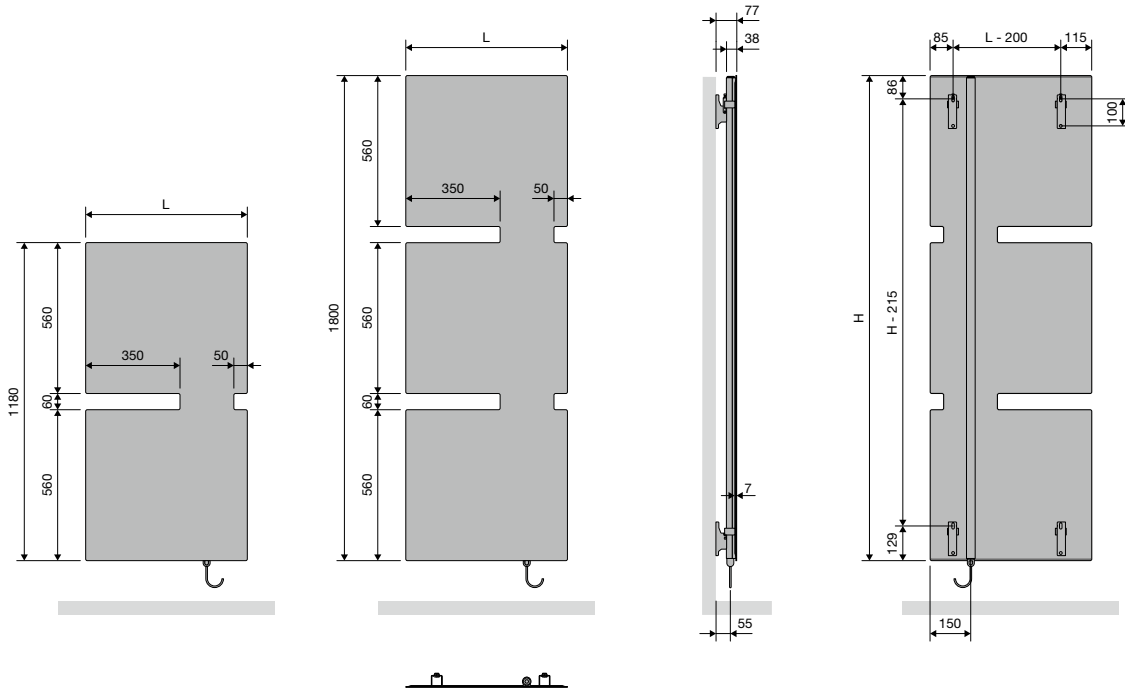

T-R-EL	
Breedte (L)	600
Hoogte (H)	1180 1800
Hartafstand tussen de ophangingen	L-200 H-215

TANO (T-L-EL)

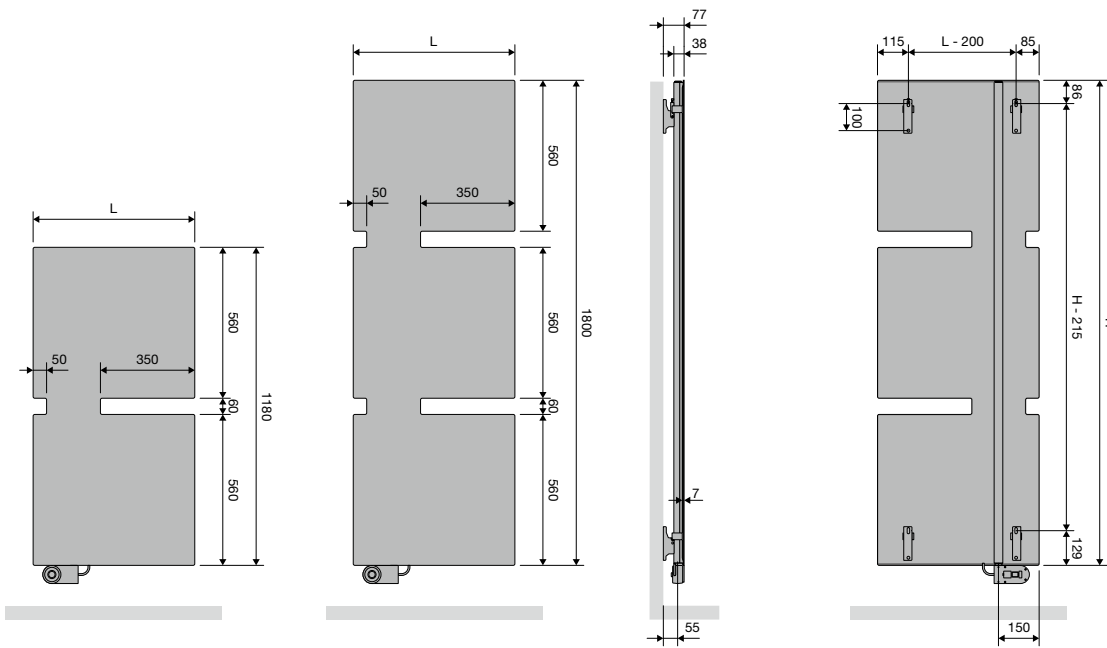
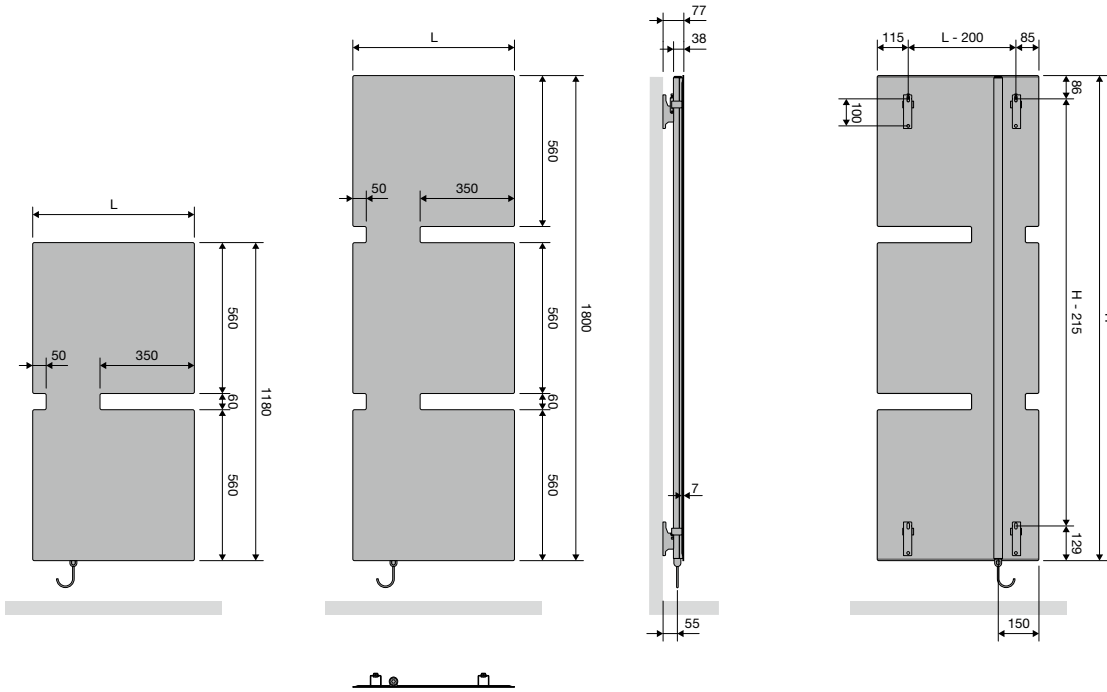

T-L-EL	
Breedte (L)	600
Hoogte (H)	1180 1800
Hartafstand tussen de ophangingen	L-200 H-215

NIVA-EL (NIVA-EL)

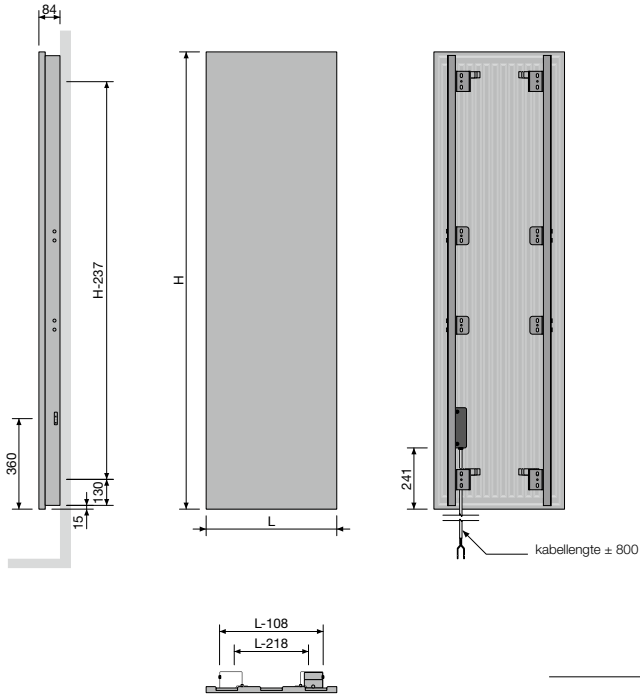

NIVA-EL
Hartafstand tussen de ophangingen L-218 H-237

IRIS-A (HD-EL-A, HDR-EL-A)

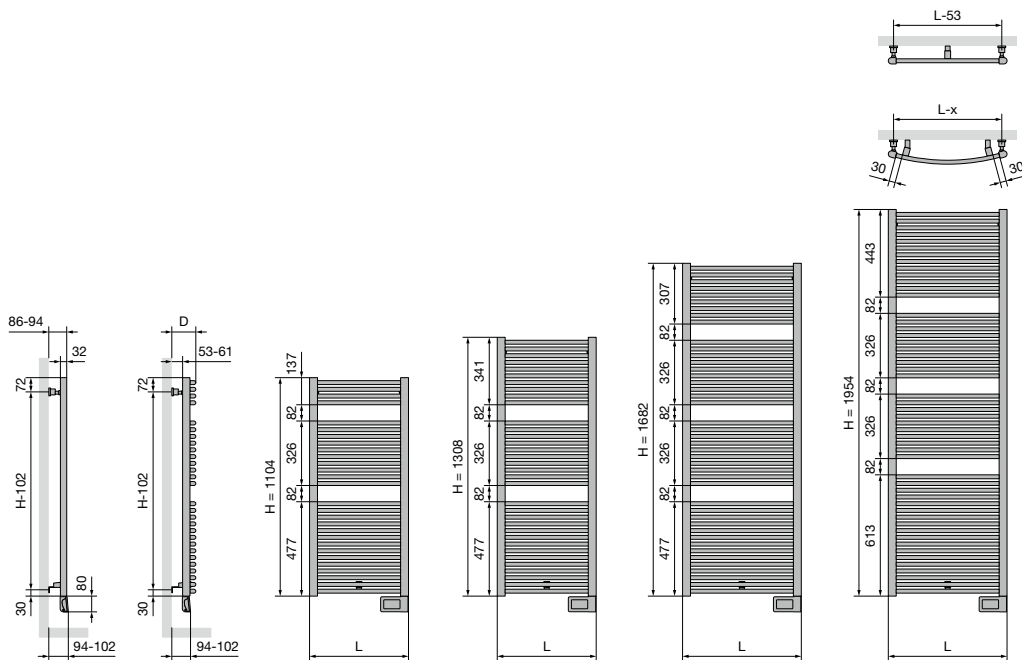

HD-EL-A
Breedte (L) 500 600 750
Hartafstand tussen de ophangingen L-53 H-102

HDR-EL-A
Breedte (L) 498 598
Afstand tussen wand en voorkant radiator (D) 101-109 104-112
Hartafstand horizontaal tussen de ophangingen 452 552
Hartafstand verticaal tussen de ophangingen H-102

AGAVE-A (HR-EL-A)

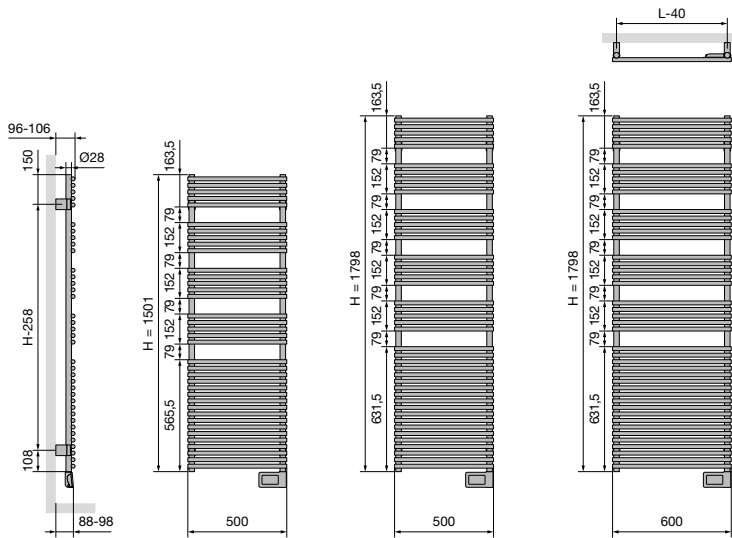

HR-EL-A

Hartafstand tussen de ophangingen L-40 H-258

ASTER-A (HF-EL-A)

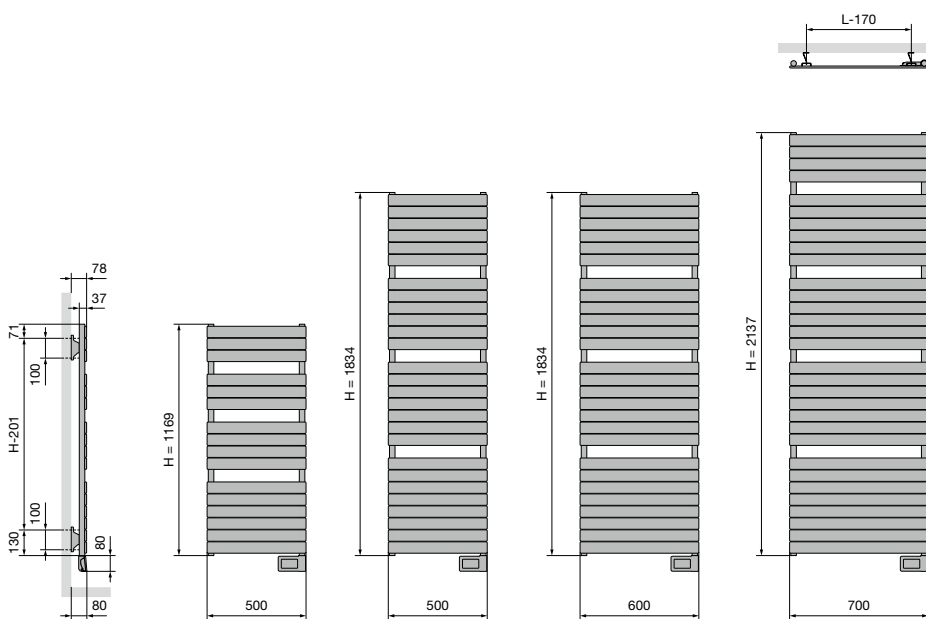

HF-EL-A

Hartafstand tussen de ophangingen L-170 H-201

ASTER HF-S (HF-S EL R, HF-S EL L)

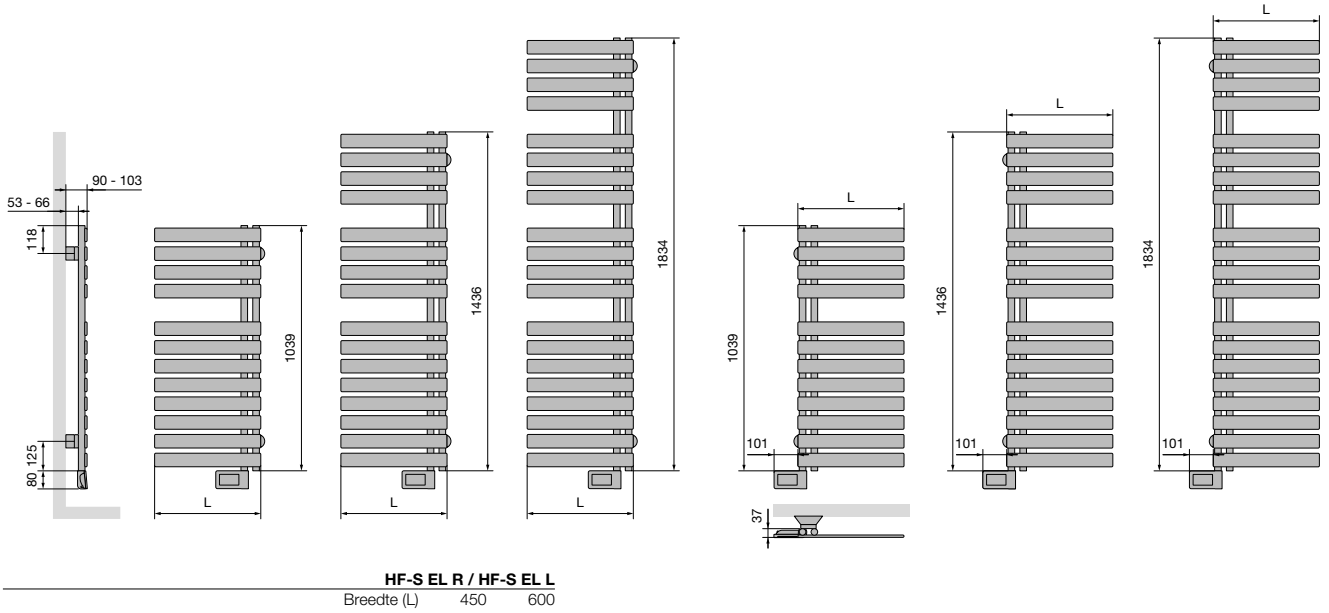

CARRÉ BAD (CB-EL)

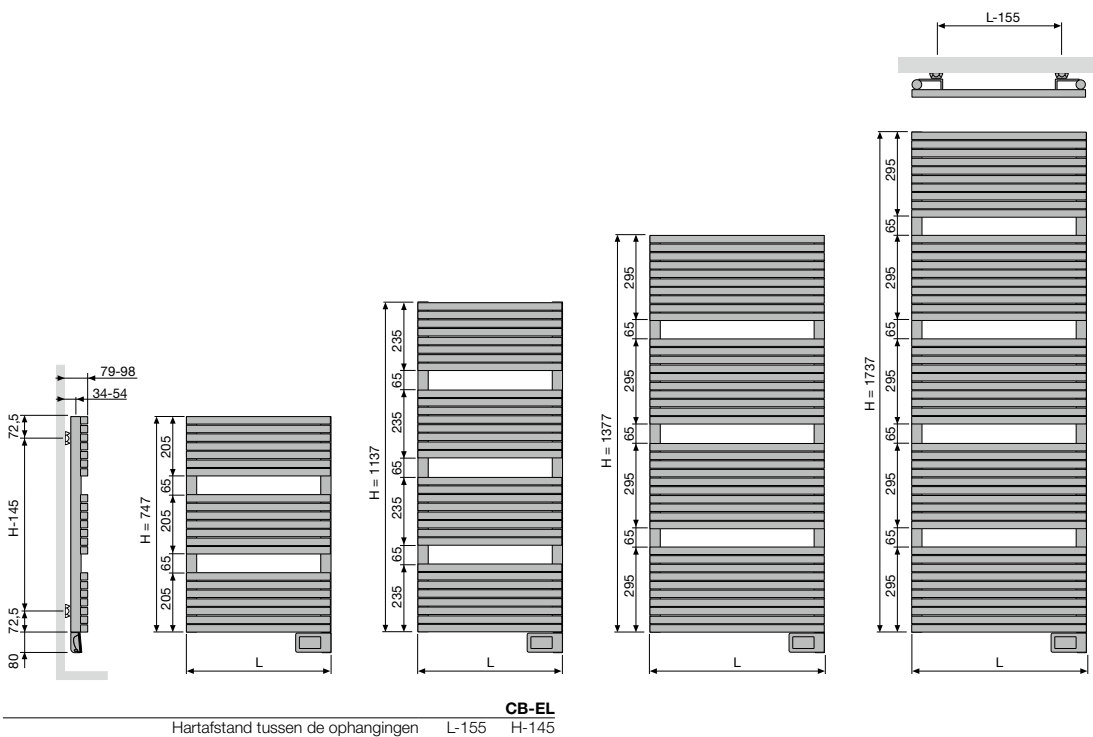

ZANA BAD (ZBD-EL)

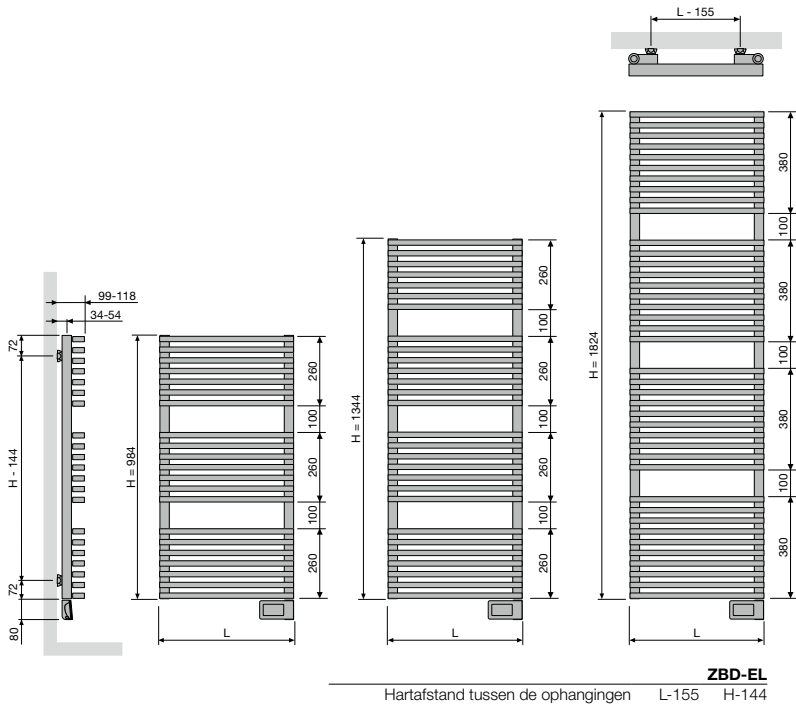

E-BANO (BANO-EL)

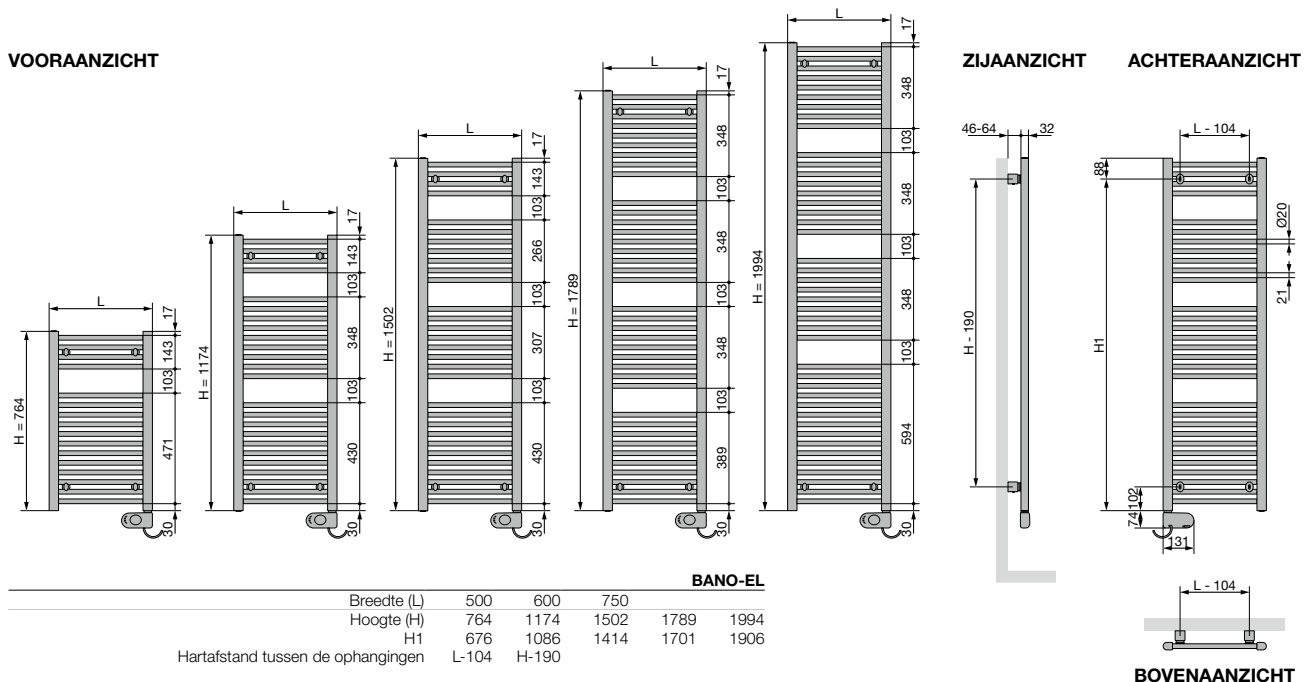

E-PANEL HORIZONTAAL (EP-H-FL, EP-H-RIB)

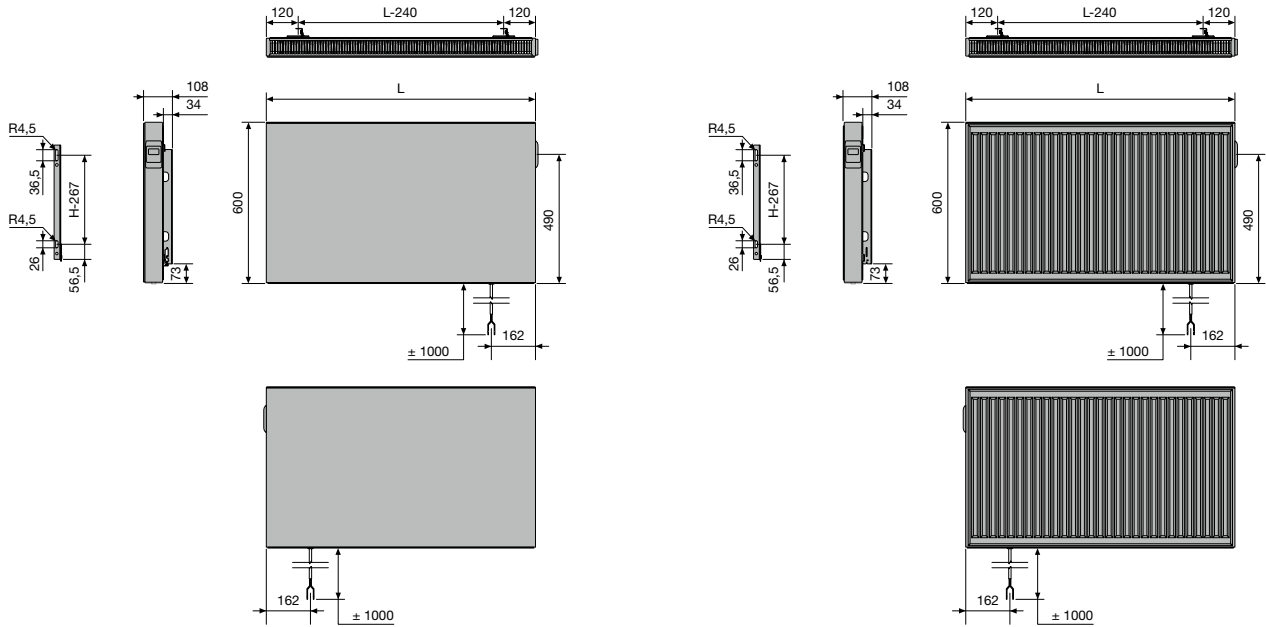

EP-H-FL / EP-H-RIB

Hartafstand tussen de ophangingen L-240 H-460

E-PANEL VERTICAAL (EP-V-FL)

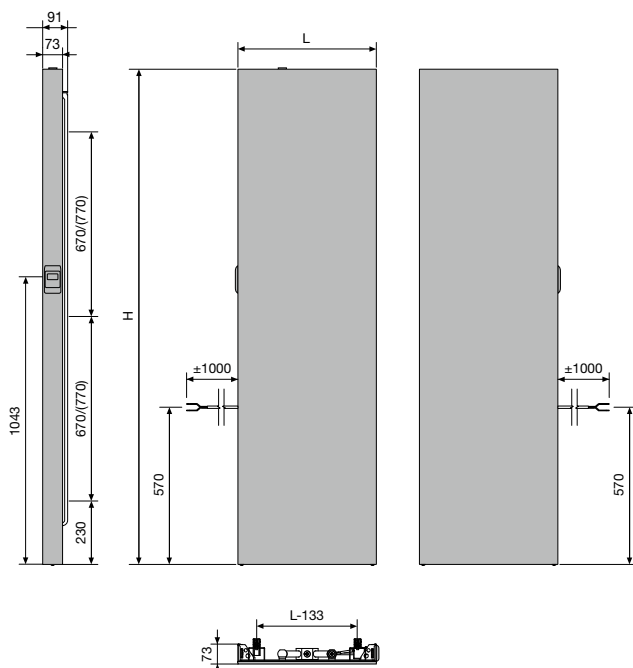

IRIS-A (HD-EL-BL-A) & BLOWER

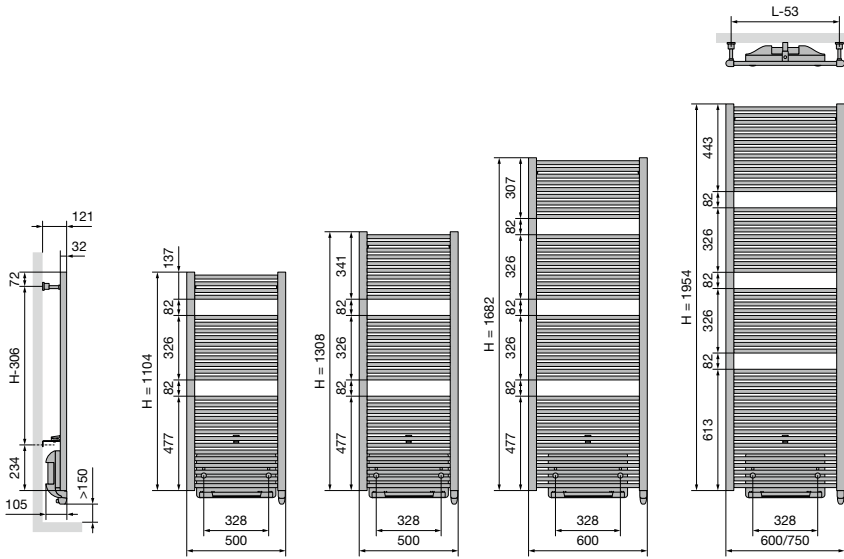

HD-EL-BL-A

Hartafstand tussen de ophangingen L-53 H-306

AGAVE-A (HR-EL-BL-A) & BLOWER

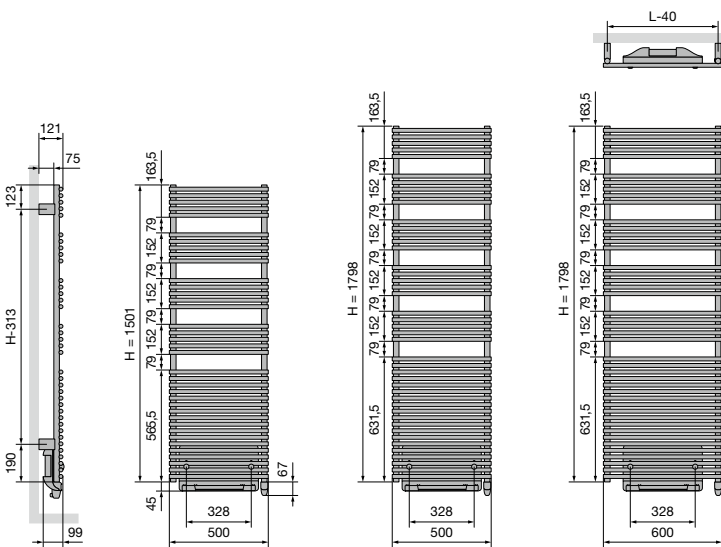

HR-EL-BL-A

Hartafstand tussen de ophangingen L-40 H-313

ASTER-A (HF-EL-BL-A) & BLOWER

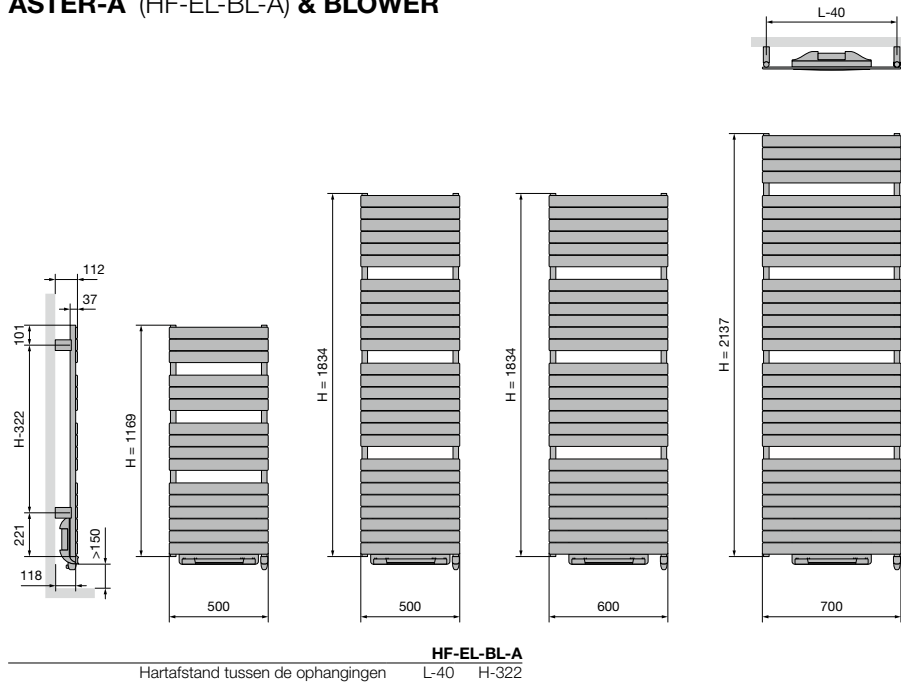

CARRÉ BAD (CB-EL-BL) & BLOWER

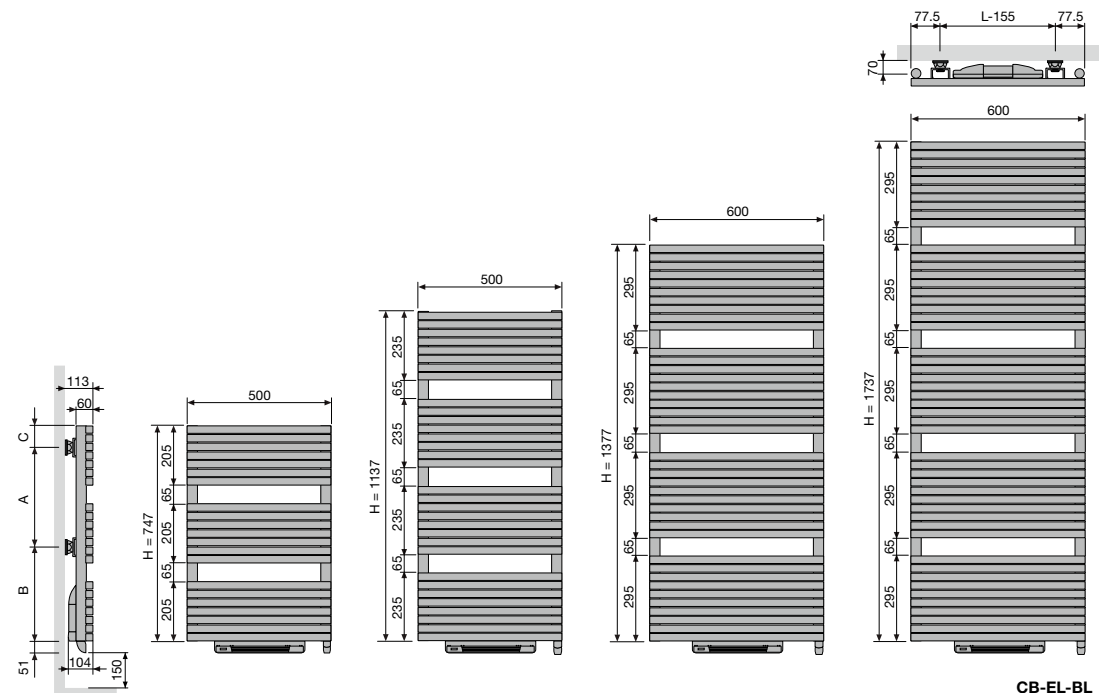

		CB-EL-BL			
Hartafstand tussen de ophangingen		L-155			
Hoogte (H)		747	1137	1377	1737
A		360	720	900	1260
B		338	368	428	428
C		49	49	49	49

NIVA-A (NIVA-EL-BL-A) & BLOWER



NIVA-EL-BL-A

Hartafstand tussen de ophangingen L-190 H-383

E-BANO (BANO-EL-BL) & BLOWER

VOORAANZICHT

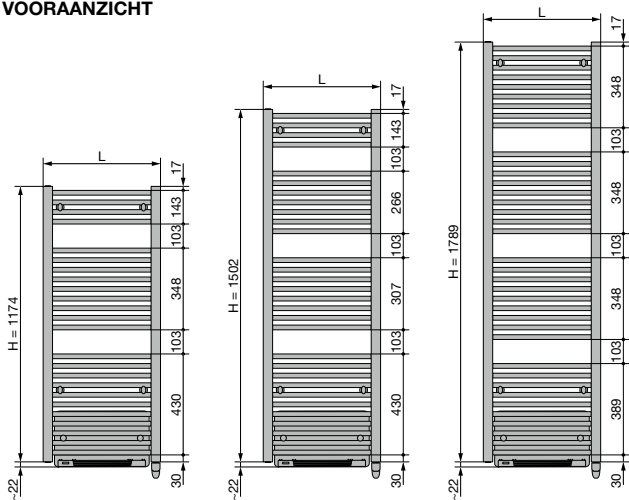

ZIJAAANZICHT

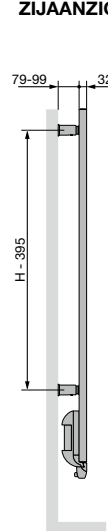

ACHTERAAANZICHT

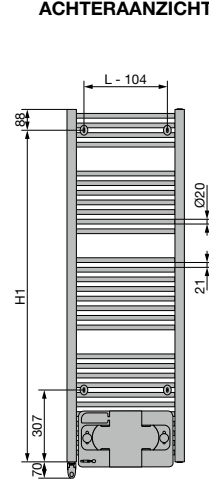

BANO-EL-BL

Hoogte (H)	1174	1502	1789
Breedte (L)	500	600	750
H1	1086	1414	1701

Hartafstand tussen de ophangingen L-104 H-395

BOVENAANZICHT

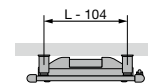

**NIVA (N1L1-EL-MIX)
MIXED HYBRIDE**

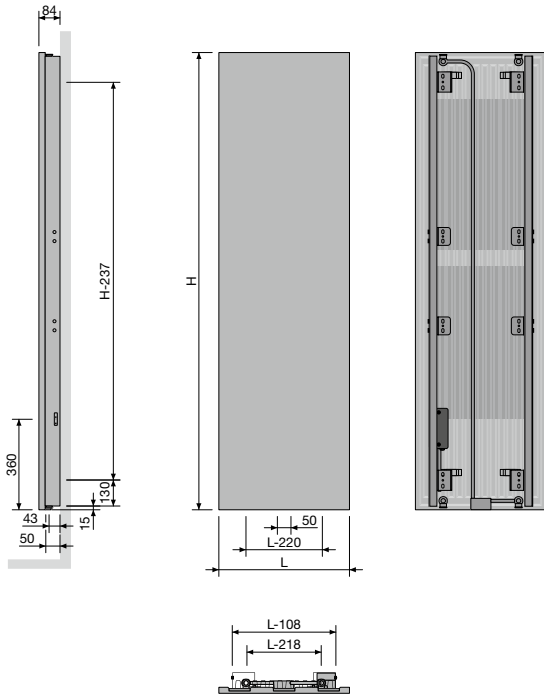

N1L1-EL-MIX
Hartafstand tussen de ophangingen L-218 H-237

IRIS-A (HDM-BL-MIX-A) BLOWER MIXED HYBRIDE

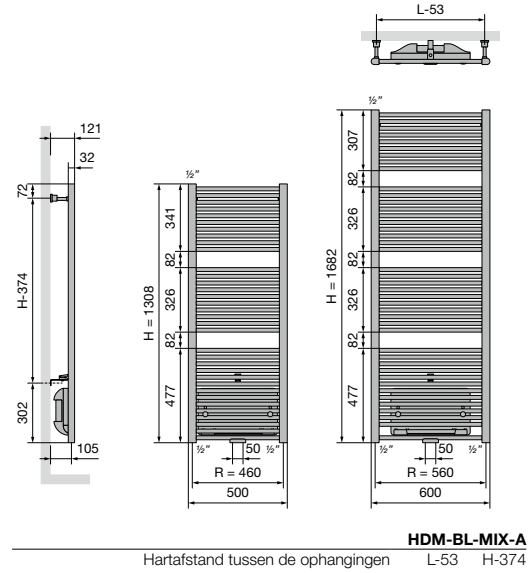

ASTER-A (HF-BL-MIX-A) BLOWER MIXED HYBRIDE

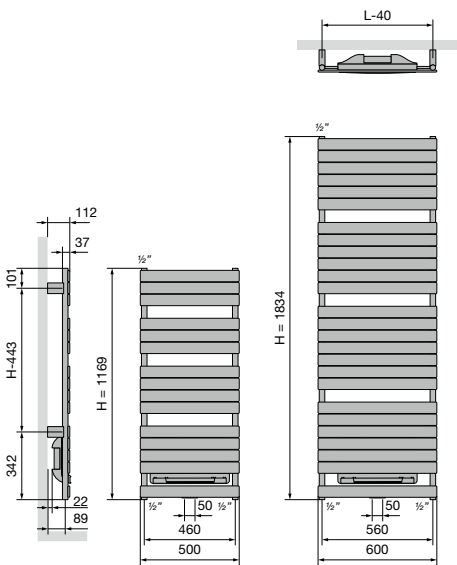

HF-BL-MIX-A
Hartafstand tussen de ophangingen L-40 H-443



Ineo-EL (I-R-EL) Ice Blue

Subtiel, strak, stijlvol: ontdek de Spike



SUBTIEL, STRAK, STIJLVOL: ONTDEK DE SPIKE

Op zoek naar een echte upgrade voor je compacte badkamer of toilet? Maak kennis met Spike van VASCO: een elektrische handdoekverwarmer uit één enkele buis. Een uniek concept en design dat extra comfort en warmte biedt, maar zonder plaats in te nemen. Zo helpt Spike ook de kleinste ruimte op orde te houden. En dat met een eigentijdse, unieke uitstraling in wit of zwart.

MINIMALISTISCHE EYECATCHER

Opnieuw zet VASCO de trend in de wereld van water, warmte en wellness. Spike is een sterk staaltje van de geavanceerde VASCO verwarmingstechnologie, waar oog voor detail en design het verschil maken. De VASCO Spike is volledig elektrisch, energie-efficiënt, milieuvriendelijk en zorgt voor nog meer comfort. Ontdek nu deze innovatieve, ruimtebesparende en stijlvolle nieuwkomer van VASCO.

FUNCTIONALITEIT

- Timerfunctie (3 timers) voor nog preciezere controle, instelbaar op 2, 4 of 6 uur
- De LED kleurt wit wanneer de handdoekverwarmer aan staat.
- De oppervlaktetemperatuur overschrijdt de 65°C niet
- Stijlvolle hangers inbegrepen
- Intelligente regeling dankzij geïntegreerde verwarmingskabel
- LED uit – toestel uit

KLEUREN

- Wit (S600)
- Zwart (RAL 9005)

TECHNISCH

- Voedingsspanning: ~230V, 50Hz
- Isolatieklasse: I
- Beschermingsklasse: IPX4



ELEKTRISCHE
HANDDOEKVERWARMER

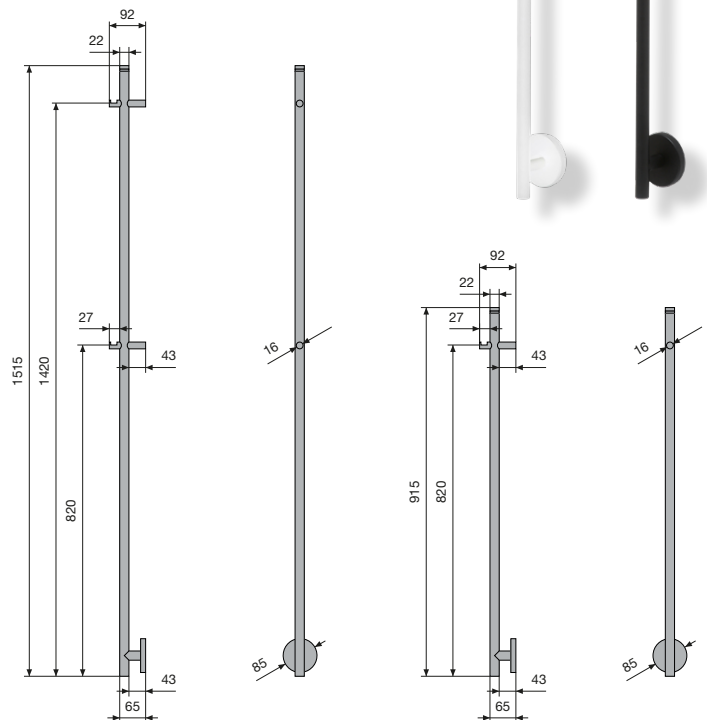

PRIJSGROEP: VPG7 - ELEKTRISCHE RADIATOREN

	GEWICHT	WARMTEAFGIFTE	KLEUR	ART. NR.	€
SPIKE MINI	1,07 kg	16 Watt	S600 (wit)	1184 401 0915 0600	492
			RAL 9005 (zwart)	1184 401 0915 9005	492
SPIKE	1,50 kg	27 Watt	S600 (wit)	1184 401 1515 0600	542
			RAL 9005 (zwart)	1184 401 1515 9005	542

• h = 915 mm; b = 85 mm; d = 92 mm;

• h = 1515 mm; b = 85 mm; d = 92 mm;

Montagevoorschriften accessoires: zie www.vasco.eu
BELGIË. Prijzen in euro (excl. BTW)

uit voorraad leverbaar

RAIO

De zon in huis, elke dag opnieuw.







RAIO IS SLIMMER ONTWERPEN DAN TRADITIONELE VERWARMING

Bevestig RAIO eenvoudigweg tegen het plafond of een wand om zo de hele ruimte te verwarmen. RAIO combineert innovatieve grafeentechnologie voor een ongezien efficiënt - en dus betrouwbaar, milieuvriendelijk - comfort en uitzonderlijk hoog rendement.

Terwijl traditionele verwarming enkel een effect kan hebben op de temperatuur van de lucht, kan RAIO de ruimte zelf homogeen verwarmen. Uw hele ruimte wordt zo sneller en meer gelijkmatig verwarmd, terwijl uw energieverbruik aanzienlijk vermindert.

9 REDENEN WAAROM RAIO VERWARMING VOORGOED VERANDERT

- Uitzonderlijk hoog rendement
- Eenvoudig te installeren
- Milieuvriendelijk
- Snelle responstijd
- Geen vermogensverlies
- Slim design
- Bijna onbeperkte levensduur
- Geen schoorsteen, ketelruimte of jaarlijks onderhoud nodig
- Veel lagere installatiekosten dan traditionele verwarmingskosten

RAIO VOOR JOUW WONING

RAIO is de verwarmingsoplossing van de toekomst. Ruimtes worden snel en gelijkmatig verwarmd met de mogelijkheid om doelgericht te verwarmen per ruimte om energie verspilling te beperken, en dit met een zeer laag energie verbruik.

RAIO is ook geschikt voor vochtige ruimtes zoals badkamers en wellness ruimtes.

RAIO VOOR UW BUSINESS







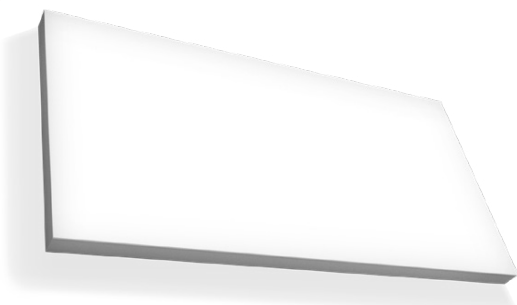

RAIO is ook slimmer ontworpen voor uw business behoeftes. Kantoorruimtes, retail, onthaalbalies, vergaderzalen... allemaal ruimtes die RAIO radicaal efficiënt kan verwarmen.

Contacteer ons vrijblijvend voor meer info over onze oplossingen op maat.

	RAIO 1	RAIO 2
AFMETINGEN	119,3 x 59,3 x 5,1 cm (l x b x h)	59,3 x 59,3 x 5,1 cm (l x b x h)
GEWICHT	13,3 kg	6,5 kg
MATERIAAL	Glasplaat: veiligheidsglas 0,38 cm / Behuizing: aluminium / Montageframe: gepoedercoat aluminium	
KLEUR	Standaard wit	
VERWARMINGSOPPERVLAKTE	18 m ² tot 20 m ² (afhankelijk van de transmissie berekening)	8 m ² tot 10 m ² (afhankelijk van de transmissie berekening)
ELEKTRISCHE SPECIFICATIES	900 W · 4 A · 230 V	450 W · 1,95 A · 230 V
MONTEERBAAR	Plafondmontage (max. 350 cm hoog) Wandmontage (min. 120 cm hoog in publieke ruimtes) Inbouw of opbouw mogelijk	

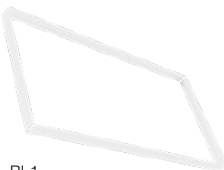
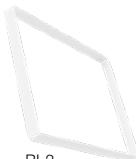

PRIJSGROEP: VPG17 - INFRAROOD PANEEL / PRIJSGROEP: VPG17B - INFRAROOD PANEEL ACC

	TYPE	ART. NR.	€
RAIO 1			
	RAIO1 - 120 x 60 cm	11HC00001	1.444
	RAIO1 + T1 set	11HC20001	1.615
	RAIO1 + T1 set + BI-1	11HC20002	1.796
	RAIO1 + T1 set + BIS-1	11HC20003	1.739
	RAIO1 + T3 set	11HC20004	1.951
	RAIO1 + T3 set + BI-1	11HC20005	2.132
	RAIO1 + T3 set + BIS-1	11HC20006	2.075
T1 set: T1 Thermostaat + T1 Relais T3 set: T3 Smart thermostaat + T3 Smart relais + T3 Gateway			
RAIO 2			
	RAIO2 - 60 x 60 cm	11HC00002	1.014
	RAIO2 + T1 set	11HC20007	1.185
	RAIO2 + T1 set + BI-2	11HC20008	1.325
	RAIO2 + T1 set + BIS-2	11HC20009	1.289
	RAIO2 + T3 set	11HC20010	1.521
	RAIO2 + T3 set + BI-2	11HC20011	1.661
	RAIO2 + T3 set + BIS-2	11HC20012	1.625
T1 set: T1 Thermostaat + T1 Relais T3 set: T3 Smart thermostaat + T3 Smart relais + T3 Gateway			
ACCESSOIRES			
	T1 Thermostaat	11HC10005	115
	T1 Relais	11HC10006	56
	T3 Smart thermostaat	11HC10007	189
	T3 Smart relais	11HC10008	65
	T3 Gateway	11HC10009	253
	BI-1 (Build In 1)	11HC10001	181
	BIS-1 (Build In 1 stretch)	11HC10003	124
	BI-2 (Build In 2)	11HC10002	140
	BIS-2 (Build In 2 stretch)	11HC10004	104
BI-versies (BI-1 en BI-2) zijn geschikt voor gipsplafonds . BIS-versies (BIS-1 en BIS-2) zijn geschikt voor spanplafonds (stretch ceilings).			

ELEKTRISCHE RADIATOREN BEVESTIGINGEN
IN OPTIE

PRIJSGROEP: VPG10 - ACC.

BEVESTIGINGEN		KLEUR	ART. NR.	€
		CB-EL / CB-EL-BL / ZBD-EL		
WANDOPSTELLING	4 bevestigingen	RAL 7016	1187 007 0000 7016	42

BELGIË. Prijzen in euro (excl. BTW)

PRIJSGROEP: VPG10B - HANDDOEKBEUGELS

ACCESSOIRES	BREEDTE HANDDOEKBEUGEL	KLEUR	ART. NR.	€	
O-NP-EL / NIVA-EL / NIVA-EL-BL-A / N1L1-EL-MIX					
HANDDOEKBEUGEL MULTI+ RECHTS		600 mm	S600	1183 734 0000 0600	215
			600 mm	RAL 9005 ^S	1183 734 0000 9005
<ul style="list-style-type: none"> h = 70 mm; b = 600 mm (b tablet = 194 mm); e = 176 mm; c = 170 mm; Bevestiging aan de muur, rechts van de radiator. 					
O-NP-EL / NIVA-EL / NIVA-EL-BL-A / N1L1-EL-MIX					
HANDDOEKBEUGEL MULTI+ LINKS		600 mm	S600	1183 735 0000 0600	215
			600 mm	RAL 9005 ^S	1183 735 0000 9005
<ul style="list-style-type: none"> h = 70 mm; b = 600 mm (b tablet = 194 mm); e = 176 mm; c = 170 mm; Bevestiging aan de muur, links van de radiator. 					
CB-EL / CB-EL-BL					
HANDDOEKBEUGEL			CHROOM	1183 207 0000 0099	200
<ul style="list-style-type: none"> h = 22 mm; b = 720 mm (zelf in te korten); d = 75 mm; a = 56 mm 					
ZBD-EL					
HANDDOEKBEUGEL			CHROOM	1183 228 0000 0099	200
<ul style="list-style-type: none"> h = 22 mm; b = 720 mm (zelf in te korten); d = 75 mm; a = 56 mm 					
EP-V-FL					
HANDDOEKBEUGEL		400 mm	RAL 9016	1191 197 2040	101
		500 mm	RAL 9016	1191 197 2050	109
		600 mm	RAL 9016	1191 197 2060	115
<ul style="list-style-type: none"> b = 400, 500, 600 mm; d = 64 mm 					
BEAMS MONO-EL					
HANDDOEKBEUGEL		240 mm	CHROOM	1183 273 0000 0099	116
		240 mm	S600	1183 273 0000 0600	116
		240 mm	RAL 9005 ^M	1183 273 0000 9005	116
<ul style="list-style-type: none"> h = 55 mm; b = 240 mm; d = 67 mm; a = 61 mm; 					
O-P-EL / O-NP-EL					
HANDDOEKBEUGEL		372 mm	CHROOM	1183 274 0000 0099	174
		372 mm	S600	1183 274 0000 0600	174
		372 mm	RAL 9005 ^M	1183 274 0000 9005	174
<ul style="list-style-type: none"> h = 55 mm; b = 372 mm; d = 56 mm; a = 50 mm; 					
HD-EL-A / HDR-EL-A / HR-EL-A / HD-EL-BL-A / HR-EL-BL-A / HDM-BL-MIX-A					
WEGKLAPBAAR DROOG- EN STAPELREK			CHROOM	1183 002 0000 0099	143
<ul style="list-style-type: none"> 380 x 158 mm 					

^S structuur zwart
^M mat zwart







Montagevoorschriften accessoires: zie www.vasco.eu
BELGIË. Prijzen in euro (excl. BTW)

e = afstand voorkant accessoire tot wand
d = afstand voorkant accessoire tot voorkant radiator
c = afstand wand tot achterkant beugel
a = afstand accessoire tot radiator
uit voorraad leverbaar

ELEKTRISCHE RADIATOREN ACCESSOIRES

IN OPTIE

PRIJSGROEP: VPG10B - HANDDOEKBEUGELS

ACCESSOIRES	BREEDTE HANDDOEKBEUGEL	KLEUR	ART. NR.	€
KNOP VIERKANT  <ul style="list-style-type: none"> • h = 24 mm; b = 24 mm; d = 65 mm 	CB-EL / CB-EL-BL		CHROOM 1183 500 0000 0099	71
	ZBD-EL		CHROOM 1183 410 0000 0099	94
KNOP  <ul style="list-style-type: none"> • h = 70 mm; b = 70 mm; d = 59 mm; a = 51 mm; 	BEAMS MONO-EL		S600 1183 700 0000 0600	143
	240 mm	RAL 9005 ^S	1183 700 0000 9005	143
KORTE BEUGEL  <ul style="list-style-type: none"> • d = 49,35 mm; a = 39,35 mm 	BEAMS MONO-EL		S600 1183 702 0000 0600	174
	286 x 110 mm	RAL 9005 ^S	1183 702 0000 9005	174
RECHTHOEK BEUGEL  <ul style="list-style-type: none"> • d = 49,35 mm; a = 39,35 mm 	BEAMS MONO-EL		S600 1183 710 0000 0600	143
	240 mm	RAL 9005 ^S	1183 710 0000 9005	143
KORTE BEUGEL*  <ul style="list-style-type: none"> • d = 66,5 mm; a = 56,5 mm 	240 mm	S600	1183 711 0000 0600	143
	240 mm	RAL 9005 ^S	1183 711 0000 9005	143
LANGE BEUGEL*  <ul style="list-style-type: none"> • d = 66,5 mm; a = 56,5 mm 	NIVA-EL / NIVA-EL-BL-A / N1L1-EL-MIX		S600 1183 711 0000 0600	143
	440 mm	RAL 9005 ^S	1183 711 0000 9005	143

^S structuur zwart

Montagevoorschriften accessoires: zie www.vasco.eu
BELGIË. Prijzen in euro (excl. BTW)

d = afstand voorkant accessoire tot voorkant radiator
a = afstand accessoire tot radiator
uit voorraad leverbaar

PRIJSGROEP: VPG10B - HANDDOEKBEUGELS

ACCESSOIRES	BREEDTE HANDDOEKBEUGEL	KLEUR	ART. NR.	€
HANDDOEKBEUGEL*	NIVA-EL / NIVA-EL-BL-A / N1L1-EL-MIX			
	372 mm	ALUMINIUM	1183 239 0000 0000	200
	372 mm	CHROOM	1183 239 0000 0099	200
	372 mm	RAL 9005 ^M	1183 239 0000 9005	200
	526 mm	CHROOM	1183 271 0000 0099	200
	526 mm	S600	1183 271 0000 0600	200
	526 mm	RAL 9005 ^M	1183 271 0000 9005	200



- Handdoekbeugel in geanodiseerd aluminium
- h = 55 mm; b = 372, 526 mm; d = 56 mm; a = 50 mm;

^M mat zwart

* **Opgelet: handdoekbeugel enkel mogelijk voor NIVA-EL(-BL)(-MIX) vanaf uitvoering 2021!**

Montagevoorschriften accessoires: zie www.vasco.eu
BELGIË. Prijzen in euro (excl. BTW)

d = afstand voorkant accessoire tot voorkant radiator
a = afstand accessoire tot radiator
uit voorraad leverbaar

Toiletradiatoren



Viola-A Horizontaal, Gold

BESTELCODE MAATWERK	TECHNISCHE GEGEVENS											STANDAARDKLEUR		ANDERE KLEUREN			
	buizen	breedte (L mm)	hoogte (H mm)	75/65/20 (Watt) (φ50K)	55/45/20 (Watt) (φ30K)	n-exp.	gewicht (kg)	inhoud (l)	el. weerst. (Watt)	prijs RAL 9016 (€)	verkorte ref. nr. RAL 9016 voorraad	prijs kleur (€)					
REF. NR. NIVA LAK HORIZONTAAL NH1L1 : 193											PRIJSGROEP: VPG2 - STAAL DESIGNRADIATOREN						
																	
193	052	045	VR	YY	00	-	520	450	301	158	1,26	7,50	1,19	-	505*	11193-01	581
REF. NR. CARRÉ HORIZONTAAL CPHN1-RO : 133											PRIJSGROEP: VPG2 - STAAL DESIGNRADIATOREN						
																	
133	060	041	XX	YY	00	14	600	415	296	156	1,25	8,63	4,35	-	350	-	403
REF. NR. ZANA HORIZONTAAL ZH-1 : 252											PRIJSGROEP: VPG2 - STAAL DESIGNRADIATOREN						
																	
252	038	050	XX	YY	00	10	384	500	347	183	1,25	9,00	4,10	-	346	-	398
REF. NR. VIOLA-A HORIZONTAAL H1L1-R0-A** : 380											PRIJSGROEP: VPG2 - STAAL DESIGNRADIATOREN						
																	
380	050	040	XX	YY	00	5	500	400	399	204	1,27	9,10	1,70	-	516	-	575
REF. NR. TULIPA-A HORIZONTAAL TH1-A : 376											PRIJSGROEP: VPG2 - STAAL DESIGNRADIATOREN						
																	
376	054	050	XX	YY	00	12	540	500	420	216	1,23	10,80	3,00	-	346	-	398

Conform EN442-1: 2014: radiatoren en convectoren

* Standaardkleur S600 (witte fijn structuurkleur).

** Geïntegreerd ventiel in optie. Meerprijs zie p. 363

Voor de warmteafgiftes van andere regimes, kijkt u op p. 370 (correctiefactoren)
Voor verdere gegevens zie de uitgebreide hoofdstukken van deze bepaalde collecties.

BELGIË. Prijzen in euro (excl. BTW)





Aluminium designradiatoren

Licht in vorm. Sterk in warmte.

Aluminium designradiatoren combineren een strak, modern uiterlijk met uitstekende warmteprestaties.

Dankzij het lichte, duurzame materiaal warmen ze snel op en zorgen ze voor een efficiënte en gelijkmatige warmteverdeling in elke ruimte.

Met hun verfijnde vormgeving zijn ze niet alleen een warmtebron, maar ook een stijlvolle toevoeging aan elk interieur.





KLEUREN

- Standaardkleur S600 (witte fijn structuurlak) (RAL 9016: geen meerprijs 15%)
- Niet verkrijgbaar in collectie Pure Grey
- Uitgebreide kleurenkaart zie p. 12

SPECIAAL

- Opgebouwd uit 1 verticaal aluminiumprofiel (150 mm breedte)
- Bescherming tegen inwendige corrosie dmv Protect X100

BEVESTIGINGEN

- Muurbevestigingen standaard (discreet weggewerkt)

TECHNISCH

- De aluminium radiatoren worden via een gepatenteerde persverbinding geassembleerd.
- ATL-grondlaag, poedercoating
- Standaardwerkdruk: 10 bar
- Maximale bedrijfstemperatuur: 110°C
- **Aansluitblok (afsluitbaar) geïntegreerd (hierop dienen direct de CV-leidingen aangesloten te worden)**

ELEKTRISCH (beschikbare uitvoeringen: zie hoofdstuk elektrische radiatoren)

- ✓ Zuiver elektrische radiator (zie p. 76)
- ✗ Gemengde radiator

TECHNISCHE TEKENINGEN

- Zie p. 166

AANSLUITING

- ✗ Eénpuntsaansluiting voor éénpijpsysteem
- ✗ Eénpuntsaansluiting voor tweepijpsysteem
- ✗ Tweepuntsaansluiting voor éénpijpsysteem
- ✓ Tweepuntsaansluiting voor tweepijpsysteem (standaard) (inbouw thermostaatbox, zie p. 379)
- ✗ Geïntegreerd ventiel
- Aansluitingen: 3/4" Euroconus
- Automatische ontluchter (standaard meegeleverd) linksboven achterkant collector
- **OPGELET: Het water moet PH neutraal zijn. Protect X100 of gelijke moet aan het circuit bijgevoegd worden.**
- **OPGELET: dient gebruikt te worden in combinatie met de inbouw thermostaatbox.**

PROTECT X100*

Art. nr. 11FH55064

prijs €90,63

* 1 fles (1 liter) per 100 liter installatiewater

BEAMS MONO

Architecturale vrijheid in aluminium

Deze designradiatoren kenmerken zich door hun verticaal aluminium profiel (breedte 150 mm). Volgens VASCO traditie schuilt hierachter een sterk staaltje techniek. Zo is de collector volledig aan het zicht onttrokken, de ventielset weggewerkt en de ophangingen geïntegreerd. Het resultaat: de meest minimalistische designradiatoren die VASCO ooit ontwikkelde.

AANBEVOLEN AANSLUITING (MB)



Andere aansluitmogelijkheden, zie p. 153

AANBEVOLEN VOOR BADKAMER EN KEUKEN IN OPTIE



korte beugel (S600)
art. nr. zie p. 152
prijs €143

Andere accessoires, zie p. 152

INBOUW THERMOSTAATBOX



art. nr. 1182.306.0000.0099
prijs €436
Koppelingen, zie p. 379

AANSLUITBLOK GEÏNTEGREERD (HAAKS)

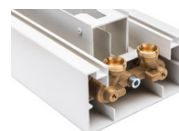

Koppelingen, zie p. 379



HOE BEAMS MONO BESTELLEN

Leveringstermijn 15 - 30 werkdagen
(zonder transportduur)

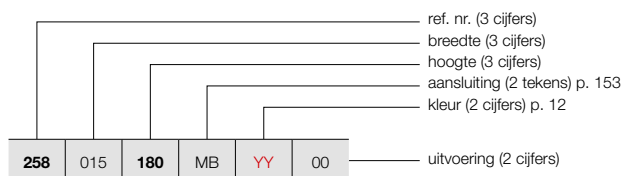

BEAMS (BEAMS MONO)

149

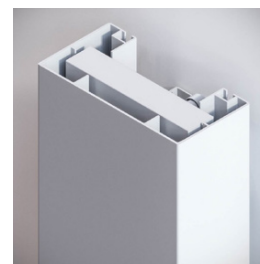

BEAMS MONO

HOE VOORRAADRADIATOR BEAMS MONO BESTELLEN

Leveringstermijn 5 werkdagen
(zonder transportduur)

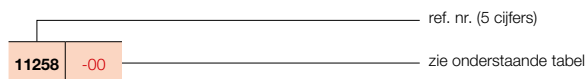

PRIJSGROEP: VPG6 - ALUMINIUM DESIGNRADIATOREN

BESTELCODE MAATWERK BEAMS MONO	TECHNISCHE GEGEVENS									STANDAARDKLEUR		ANDERE KLEUREN
	buizen	breedte (L mm)	hoogte (H mm)	75/65/20 (Watt) (Φ50K)	55/45/20 (Watt) (Φ30K)	n-exp.	gewicht (kg)	inhoud (l)	el. weerst. (Watt)	prijs S600* (€)	verkorte ref. nr. S600 voorraad	prijs kleur (€)
REF. NR. BEAMS MONO : 258												
258 015 180 MB YY 00	-	150	1800	671	351	1,27	8,60	0,47	-	907	11258-09	1043
	-	150	2000	734	384	1,27	9,55	0,52	-	958	11258-10	1102
	-	150	2200	795	413	1,28	10,50	0,57	-	1026	-	1180

Conform EN442-1: 2014: radiatoren en convectoren

* RAL 9016: geen meerprijs 15%

Voor meer details over onze artikel-data, zie artikel-database: <https://www.installdata.be>

Voor de warmteafgiftes van andere regimes, kijkt u op p. 370 (correctiefactoren)
BELGIË. Prijzen in euro (excl. BTW)



KLEUREN

- Standaardkleur S600 (witte fijn structuurlak) (RAL 9016: geen meerprijs 15%)
- Niet verkrijgbaar in collectie Pure Grey
- Uitgebreide kleurenkaart zie p. 12

SPECIAAL

- Opgebouwd uit verticale aluminiumprofielen
- Bescherming tegen inwendige corrosie dmv Protect X100

BEVESTIGINGEN

- Muurbevestigingen standaard

TECHNISCH

- De aluminium radiatoren worden via een gepatenteerde persverbinding geassembleerd.
- ATL-grondlaag, poedercoating
- Standaardwerkdruk: 10 bar
- Maximale bedrijfstemperatuur: 110°C

ELEKTRISCH

- ✗ Zuiver elektrische radiator
- ✗ Gemengde radiator

TECHNISCHE TEKENINGEN

- Zie p. 166

AANSLUITING

- ✗ Eénpuntsaansluiting voor éénpijpsysteem
- ✗ Eénpuntsaansluiting voor tweepijpsysteem
- ✓ Tweepuntsaansluiting voor éénpijpsysteem (aansluiting via de middenaansluiting) (zie p. 362)
- ✓ Tweepuntsaansluiting voor tweepijpsysteem (standaard) (zie p. 362)
- ✗ Geïntegreerd ventiel
- Aansluitingen: ½" (binnendraad)
- Automatische ontluchter (standaard meegeleverd) linksboven achterkant collector
- **OPGELET: Het water moet PH neutraal zijn. Protect X100 of gelijke moet aan het circuit bijgevoegd worden.**

BEAMS

Functionaliteit op haar mooist

De architecturale ruimte stond model voor dit vernieuwende, met vele designprijzen gelauwerde radiatorconcept. De balkvormige volumes vormen samen een robuust geheel, mooi in evenwicht met de geometrische architectuur in de woonruimte. De meetkundige accessoires bieden de mogelijkheid om zelf de gewenste accenten te leggen. Twee waterkanalen per element staan borg voor een hoog rendement, met een optimale energiezuinigheid als bonus.

PROTECT X100*

Art. nr. 11FH55064

prijs €90,63

* 1 fles (1 liter) per 100 liter installatiewater

AANBEVOLEN AANSLUITING (MB)

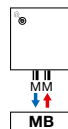

Andere aansluitmogelijkheden, zie p. 153



art. nr. 1182 103 0000 0099

prijs €190

Koppelingen, zie p. 377

AANBEVOLEN VOOR BADKAMER EN KEUKEN IN OPTIE



handdoekbeugel (aluminium)

art. nr. zie p. 152

prijs €174



rechthoek beugel (S600)

art. nr. zie p. 152

prijs €174

Andere accessoires, zie p. 152



HOE BEAMS BESTELLEN

Leveringstermijn 15 - 30 werkdagen
(zonder transportduur)

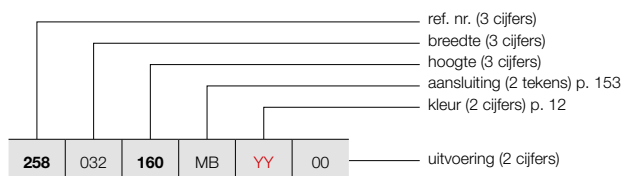

BEAMS (BEAMS)

151



BEAMS

HOE VOORRAADRADIATOR BEAMS BESTELLEN

Leveringstermijn 5 werkdagen
(zonder transportduur)

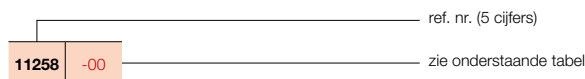

PRIJSGROEP: VPG6 - ALUMINIUM DESIGNRADIATOREN

BESTELCODE MAATWERK BEAMS	TECHNISCHE GEGEVENS									STANDAARDKLEUR		ANDERE KLEUREN
	buizen	breedte (L mm)	hoogte (H mm)	75/65/20 (Watt) (Φ50K)	55/45/20 (Watt) (Φ30K)	n-exp.	gewicht (kg)	inhoud (l)	el. weerst. (Watt)	prijs S600* (€)	verkorte ref. nr. S600 voorraad	
REF. NR. BEAMS : 258												
258 032 160 MB YY 00	2	320	1600	1127	583	1,29	15,50	1,00	-	951	11258-04	1094
	2	320	1800	1237	643	1,28	17,28	1,08	-	1008	11258-01	1159
	2	320	2000	1348	701	1,28	19,05	1,15	-	1036	11258-05	1191
	2	320	2200	1459	755	1,29	20,90	1,30	-	1099	-	1264
258 049 160 MB YY 00	3	490	1600	1658	867	1,27	23,20	1,53	-	1386	11258-06	1594
	3	490	1800	1821	947	1,28	25,88	1,64	-	1466	11258-02	1686
	3	490	2000	1983	1026	1,29	28,55	1,75	-	1510	11258-03	1737
	3	490	2200	2147	1111	1,29	31,25	2,00	-	1614	-	1856
258 066 160 MB YY 00	4	660	1600	2172	1147	1,25	30,90	2,05	-	1776	-	2042
	4	660	1800	2385	1247	1,27	34,48	2,20	-	1890	11258-07	2174
	4	660	2000	2598	1337	1,30	38,05	2,35	-	1950	11258-08	2243
	4	660	2200	2812	1455	1,29	41,60	2,70	-	2086	-	2399

Conform EN442-1: 2014: radiatoren en convectoren

* RAL 9016: geen meerprijs 15%
Voor meer details over onze artikel-data, zie artikel-database: <https://www.installdata.be>
Voor de warmteafgiftes van andere regimes, kijkt u op p. 370 (correctiefactoren)
BELGIË. Prijzen in euro (excl. BTW)

BEAMS ACCESSOIRES

IN OPTIE

PRIJSGROEP: VPG10B - HANDDOEKBEUGELS

ACCESSOIRES				
	BREEDTE RADIATOR	KLEUR	ART. NR.	€
HANDDOEKBEUGEL 		BEAMS		
	320 mm	ALUMINIUM	1183 262 0000 0000	174
	490 mm	ALUMINIUM	1183 263 0000 0000	174
	660 mm	ALUMINIUM	1183 264 0000 0000	174
<ul style="list-style-type: none"> Handdoekbeugel in geanodiseerd aluminium h = 50 mm; b = 380, 550, 720 mm; d = 50 mm; a = 46 mm 				
	BREEDTE HANDDOEKBEUGEL	KLEUR	ART. NR.	€
KORTE BEUGEL 		BEAMS / BEAMS MONO		
	240 mm	S600	1183 700 0000 0600	143
		RAL 9005 ^S	1183 700 0000 9005	143
<ul style="list-style-type: none"> d = 49,35 mm; a = 39,35 mm 				
LANGE BEUGEL 		BEAMS		
	440 mm	S600	1183 701 0000 0600	143
		RAL 9005 ^S	1183 701 0000 9005	143
<ul style="list-style-type: none"> d = 49,35 mm; a = 39,35 mm 				
RECHTHOEK BEUGEL 		BEAMS / BEAMS MONO		
	286 x 110 mm	S600	1183 702 0000 0600	174
		RAL 9005 ^S	1183 702 0000 9005	174
<ul style="list-style-type: none"> d = 49,35 mm; a = 39,35 mm 				
HANDDOEKBEUGEL MULTI+ RECHTS 		BEAMS		
	600 mm	S600	1183 734 0000 0600	215
	600 mm	RAL 9005 ^S	1183 734 0000 9005	215
<ul style="list-style-type: none"> h = 70 mm; b = 600 mm (b tablet = 194 mm); e = 176 mm; c = 170 mm; Bevestiging aan de muur, rechts van de radiator. 				
HANDDOEKBEUGEL MULTI+ LINKS 		BEAMS		
	600 mm	S600	1183 735 0000 0600	215
	600 mm	RAL 9005 ^S	1183 735 0000 9005	215
<ul style="list-style-type: none"> h = 70 mm; b = 600 mm (b tablet = 194 mm); e = 176 mm; c = 170 mm; Bevestiging aan de muur, links van de radiator. 				
HANDDOEKBEUGEL 		BEAMS / BEAMS MONO		
	240 mm	CHROOM	1183 273 0000 0099	116
	240 mm	S600	1183 273 0000 0600	116
	240 mm	RAL 9005 ^M	1183 273 0000 9005	116
<ul style="list-style-type: none"> h = 55 mm; b = 240 mm; d = 67 mm; a = 61 mm; 				

^S structuur zwart

Montagevoorschriften accessoires: zie www.vasco.eu
BELGIË. Prijzen in euro (excl. BTW)

e = afstand voorkant accessoire tot wand
d = afstand voorkant accessoire tot voorkant radiator
c = afstand wand tot achterkant beugel
a = afstand accessoire tot radiator

uit voorraad leverbaar

BEAMS: BEAMS / BEAMS MONO

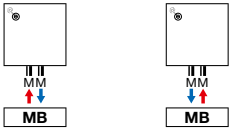

Opmerking: het aansluiten van de radiator kan enkel volgens de getoonde aansluiticonen. Voor elke andere aansluitwijze nemen wij geen verantwoordelijkheid.



TYPES

- Verticaal: Bryce V100 (diepte)

KLEUREN

- Standaardkleur S600 (witte fijn structuurlak) (RAL 9016: geen meerprijs 15%)
- Niet verkrijgbaar in kleur Jet Black
- Uitgebreide kleurenkaart zie p. 12

SPECIAAL

- Opgebouwd uit 1 verticaal aluminiumprofiel (150 mm breedte)
- Bescherming tegen inwendige corrosie dmv Protect X100
- De Bryce is bekroond met een Henry van de Velde label 2007, de Product Design Award Hannover 2008, Design Plus Award - Material Vision, Frankfurt 2007, de Red Dot Product Design Award 2008 en genomineerd voor de Designpreis 2009 en de European Aluminium Award 2008.

BEVESTIGINGEN

- Muurbevestigingen standaard (discreet weggewerkt)

TECHNISCH

- De aluminium radiatoren worden via een gepatenteerde persverbinding geassembleerd.
- ATL-grondlaag, poedercoating
- Standaardwerkdruk: 10 bar
- Maximale bedrijfstemperatuur: 110°C
- **Aansluitblok (afsluitbaar) geïntegreerd (hierop dienen direct de CV-leidingen aangesloten te worden)**

ELEKTRISCH

- ✗ Zuiver elektrische radiator in de fabriek voorgevuld
- ✗ Gemengde radiator

TECHNISCHE TEKENINGEN

- Zie p. 167

AANSLUITING

- ✗ Eénpuntsaansluiting voor éénpijpsysteem
- ✗ Eénpuntsaansluiting voor tweepijpsysteem
- ✗ Tweepuntsaansluiting voor éénpijpsysteem
- ✓ Tweepuntsaansluiting voor tweepijpsysteem (standaard) (inbouw thermostaatbox, zie p. 379)
- ✗ Geïntegreerd ventiel
- Aansluitingen: ¾" Euroconus
- Automatische ontlufter (standaard meegeleverd) linksboven achterkant collector
- **OPGELET: Het water moet PH neutraal zijn. Protect X100 of gelijke moet aan het circuit bijgevoegd worden.**
- **OPGELET: dient gebruikt te worden in combinatie met de inbouw thermostaatbox.**

PROTECT X100*

Art. nr. 11FH55064

prijs €90,63

* 1 fles (1 liter) per 100 liter installatiewater

BRYCE MONO

Minimalisme in aluminium

De Bryce Mono kenmerkt zich door het verticaal aluminium profiel (breedte 150 mm). Elk profiel kan los van elkaar gemonteerd worden. Eén, twee, drie of meer profielen in één kleur of in verschillende tinten? Bryce Mono geven je alle speelruimte voor een persoonlijk interieur. De temperatuur wordt geregeld via een individuele thermostaat waarbij de profielen tesamen of afzonderlijk aangestuurd kunnen worden.

AANBEVOLEN AANSLUITING (MB)

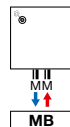

Andere aansluitmogelijkheden, zie p. 159

INBOUW THERMOSTAATBOX



art. nr. 1182 306 0000 0099

prijs €436

Koppelingen, zie p. 379

AANBEVOLEN VOOR BADKAMER EN KEUKEN IN OPTIE



korte beugel (S600)

art. nr. zie p. 158

prijs €143

Andere accessoires, zie p. 158

AANSLUITBLOK GEÏNTEGREERD (HAAKS)

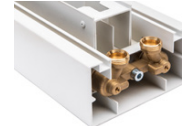

Koppelingen, zie p. 379



HOE BRYCE MONO BESTELLEN

Leveringstermijn 15 - 30 werkdagen
(zonder transportduur)

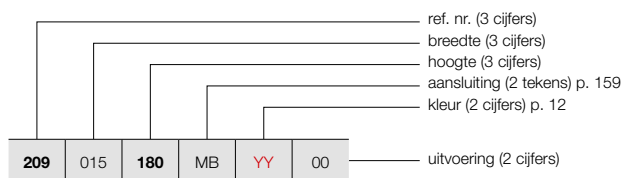

HOE VOORRAADRADIATOR BRYCE MONO BESTELLEN

Leveringstermijn 5 werkdagen
(zonder transportduur)

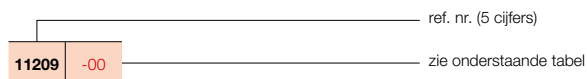

BRYCE (BRYCE MONO)



BRYCE MONO

PRIJSGROEP: VPG6 - ALUMINIUM DESIGNRADIATOREN

BESTELCODE MAATWERK BRYCE MONO	TECHNISCHE GEGEVENS									STANDAARDKLEUR		ANDERE KLEUREN prijs kleur (€)					
	buizen	breedte (L mm)	hoogte (H mm)	75/65/20 (Watt) (Φ50K)	55/45/20 (Watt) (Φ30K)	n-exp.	gewicht (kg)	inhoud (l)	el. weerst. (Watt)	prijs S600* (€)	verkorte ref. nr. S600 voorraad						
REF. NR. BRYCE MONO : 209																	
209	015	180	MB	YY	00	-	150	1800	586	306	1,27	8,60	0,47	-	907	11209-10	1043
		200				-	150	2000	642	336	1,27	9,55	0,52	-	958	-	1102
		220				-	150	2200	696	364	1,27	10,50	0,57	-	1026	-	1180

Conform EN442-1: 2014: radiatoren en convectoren

* RAL 9016: geen meerprijs 15%

Voor meer details over onze artikel-data, zie artikel-database: <https://www.installdata.be>

Voor de warmteafgiftes van andere regimes, kijkt u op p. 370 (correctiefactoren)
BELGIË. Prijzen in euro (excl. BTW)

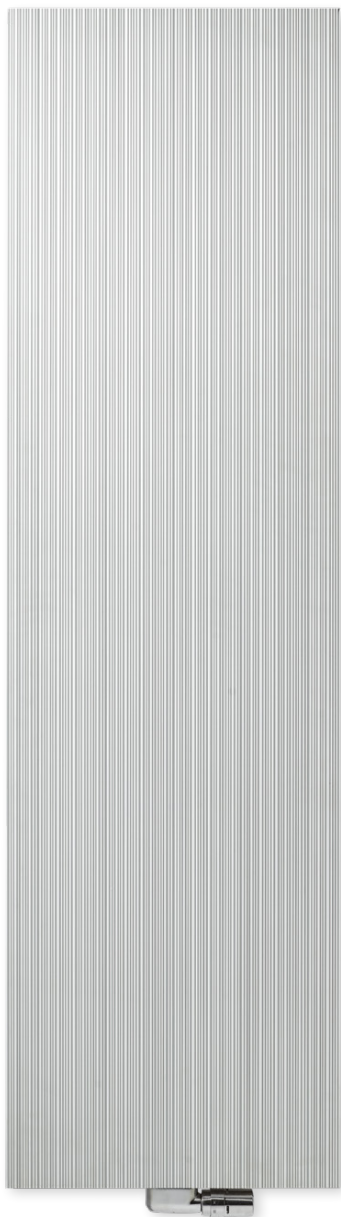

BRYCE VERTICAAL

Warmte in een nieuw licht

Een designradiator die door de fijne, onregelmatige structuur van de voorkant voortdurend nieuwe lichtschakeringen en contrasten oproept en op die manier bijdraagt tot een aangename, natuurlijke sfeer in de intieme ruimte. Een fraai staaltje van toegepaste vormgeving en een absolute aanwinst in elk eigentijds interieur.

TYPES

- Verticaal: Bryce V75 en Bryce V100 (diepte)

KLEUREN

- Standaardkleur S600 (witte fijn structuurlak) (RAL 9016: geen meerprijs 15%)
- Niet verkrijgbaar in kleur Jet Black
- Uitgebreide kleurenkaart zie p. 12

SPECIAAL

- Opgebouwd uit verticale aluminiumprofielen
- Bescherming tegen inwendige corrosie dmv Protect X100
- De Bryce is bekroond met een Henry van de Velde label 2007, de Product Design Award Hannover 2008, Design Plus Award - Material Vision, Frankfurt 2007, de Red Dot Product Design Award 2008 en genomineerd voor de Designpreis 2009 en de European Aluminium Award 2008.

BEVESTIGINGEN

- Muurbevestigingen standaard

TECHNISCH

- De aluminium radiatoren worden via een gepatenteerde persverbinding geassembleerd.
- ATL-grondlaag, poedercoating
- Standaardwerkdruk: 10 bar
- Maximale bedrijfstemperatuur: 110°C

ELEKTRISCH

- ✗ Zuiver elektrische radiator in de fabriek voorgevuld
- ✗ Gemengde radiator

TECHNISCHE TEKENINGEN

- Zie p. 167

AANSLUITING

- ✗ Eénpuntsaansluiting voor éénpijpsysteem
- ✗ Eénpuntsaansluiting voor tweepijpsysteem
- ✓ Tweepuntsaansluiting voor éénpijpsysteem (aansluiting via de middenaansluiting) (zie p. 362)
- ✓ Tweepuntsaansluiting voor tweepijpsysteem (standaard) (zie p. 362)
- ✗ Geïntegreerd ventiel
- Aansluitingen: ½" (binnendraad)
- Automatische ontluchter (standaard meegeleverd) linksboven achterkant collector
- **OPGELET: Het water moet PH neutraal zijn. Protect X100 of gelijke moet aan het circuit bijgevoegd worden.**

PROTECT X100*

Art. nr. 11FH55064

prijs €90,63

* 1 fles (1 liter) per 100 liter installatiewater

AANBEVOLEN AANSLUITING (MB)

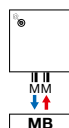

Andere aansluitmogelijkheden, zie p. 159



art. nr. 1182 103 0000 0099

prijs €190

Koppelingen, zie p. 377

AANBEVOLEN VOOR BADKAMER EN KEUKEN IN OPTIE



handdoekbeugel (aluminium)

art. nr. zie p. 158

prijs €174



rechthoek beugel (S600)

art. nr. zie p. 158

prijs €174

Andere accessoires, zie p. 158



HOE BRYCE VERTICAAL BESTELLEN

Leveringstermijn 15 - 30 werkdagen
(zonder transportduur)

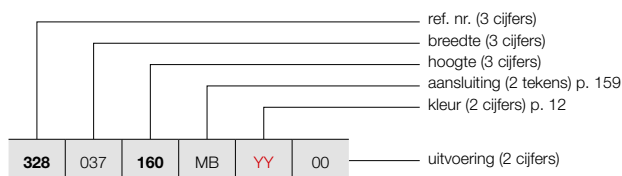

BRYCE VERTICAAL (BRYCE V75, BRYCE V100)

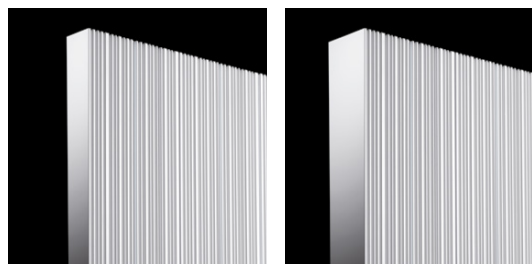

BRYCE V75

BRYCE V100

HOE VOORRAADRADIATOR BRYCE VERTICAAL BESTELLEN

Leveringstermijn 5 werkdagen
(zonder transportduur)

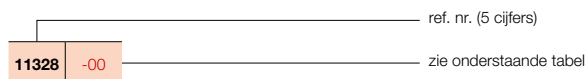

PRIJSGROEP: VPG6 - ALUMINIUM DESIGNRADIATOREN

BESTELCODE MAATWERK BRYCE VERTICAAL	TECHNISCHE GEGEVENS								STANDAARDKLEUR		ANDERE KLEUREN	
	buizen	breedte (L mm)	hoogte (H mm)	75/65/20 (Watt) (φ50K)	55/45/20 (Watt) (φ30K)	n-exp.	gewicht (kg)	inhoud (l)	el. weerst. (Watt)	prijs S600* (€)		verkorte ref. nr. S600 voorraad
REF. NR. BRYCE VERTICAAL BRYCE V75 : 328												
328 037 160 MB YY 00	-	375	1600	1189	609	1,31	19,75	1,35	-	983	-	1130
	-	375	1800	1314	666	1,33	21,88	1,48	-	1049	-	1206
	-	375	2000	1428	728	1,32	24,00	1,60	-	1070	-	1231
	-	375	2200	1533	785	1,31	26,20	1,75	-	1150	-	1323
328 045 160 MB YY 00	-	450	1600	1408	710	1,34	23,72	1,57	-	1157	-	1331
	-	450	1800	1555	784	1,34	26,25	1,74	-	1226	11328-01	1410
	-	450	2000	1690	861	1,32	28,78	1,92	-	1266	-	1456
	-	450	2200	1814	929	1,31	31,50	2,17	-	1359	-	1563
328 052 160 MB YY 00	-	525	1600	1623	802	1,38	27,68	1,78	-	1326	-	1525
	-	525	1800	1792	895	1,36	30,63	2,01	-	1412	11328-02	1624
	-	525	2000	1948	993	1,32	33,57	2,23	-	1457	-	1676
	-	525	2200	2091	1071	1,31	36,80	2,58	-	1567	-	1802
328 060 160 MB YY 00	-	600	1600	1836	893	1,41	31,65	2,00	-	1500	-	1725
	-	600	1800	2028	1007	1,37	35,00	2,28	-	1599	11328-03	1839
	-	600	2000	2204	1123	1,32	38,35	2,55	-	1653	11328-04	1901
	-	600	2200	2365	1205	1,32	42,10	3,00	-	1775	-	2041
REF. NR. BRYCE VERTICAAL BRYCE V100 : 209												
209 037 160 MB YY 00	-	375	1600	1238	624	1,34	19,65	1,35	-	1185	-	1363
	-	375	1800	1373	700	1,32	22,03	1,48	-	1261	-	1450
	-	375	2000	1503	774	1,30	24,40	1,60	-	1292	-	1486
	-	375	2200	1628	838	1,30	26,65	1,75	-	1378	-	1585
209 045 160 MB YY 00	-	450	1600	1482	751	1,33	23,73	1,60	-	1386	-	1594
	-	450	1800	1644	838	1,32	26,53	1,80	-	1466	11209-01	1686
	-	450	2000	1799	921	1,31	29,33	2,00	-	1510	-	1737
	-	450	2200	1950	1004	1,30	32,20	2,07	-	1614	-	1856
209 052 160 MB YY 00	-	525	1600	1726	875	1,33	27,82	1,85	-	1581	-	1818
	-	525	1800	1914	975	1,32	31,04	2,13	-	1680	11209-03	1932
	-	525	2000	2095	1067	1,32	34,27	2,40	-	1727	-	1986
	-	525	2200	2270	1168	1,30	37,75	2,68	-	1848	-	2125
209 060 160 MB YY 00	-	600	1600	1969	998	1,33	31,90	2,10	-	1776	-	2042
	-	600	1800	2184	1113	1,32	35,55	2,45	-	1890	11209-08	2174
	-	600	2000	2391	1218	1,32	39,20	2,80	-	1950	11209-05	2243
	-	600	2200	2590	1326	1,31	43,30	3,15	-	2086	-	2399

Conform EN442-1: 2014: radiatoren en convectoren

* RAL 9016: geen meerprijs 15%

Voor meer details over onze artikel-data, zie artikel-database: <https://www.installdata.be>

Voor de warmteafgiftes van andere regimes, kijkt u op p. 370 (correctiefactoren)
BELGIË. Prijzen in euro (excl. BTW)

ACCESSOIRES				
	BREEDTE RADIATOR	KLEUR	ART. NR.	€
HANDDOEKBEUGEL 	BRYCE V75 / BRYCE V100			
	375 mm	ALUMINIUM	1183 244 0000 0000	174
	450 mm	ALUMINIUM	1183 245 0000 0000	174
	525 mm	ALUMINIUM	1183 246 0000 0000	174
	600 mm	ALUMINIUM	1183 247 0000 0000	174
<ul style="list-style-type: none"> Handdoekbeugel in geanodiseerd aluminium h = 50 mm; b = 435, 510, 585, 660 mm; d = 47 mm; a = 43 mm 				
	BREEDTE HANDDOEKBEUGEL	KLEUR	ART. NR.	€
KORTE BEUGEL 	BRYCE V75 / BRYCE V100 / BRYCE MONO			
	240 mm	S600	1183 700 0000 0600	143
		RAL 9005 ^S	1183 700 0000 9005	143
<ul style="list-style-type: none"> d = 49,35 mm; a = 39,35 mm 				
LANGE BEUGEL 	BRYCE V75 / BRYCE V100			
	440 mm	S600	1183 701 0000 0600	143
		RAL 9005 ^S	1183 701 0000 9005	143
<ul style="list-style-type: none"> d = 49,35 mm; a = 39,35 mm 				
RECHTHOEK BEUGEL 	BRYCE V75 / BRYCE V100 / BRYCE MONO			
	286 x 110 mm	S600	1183 702 0000 0600	174
		RAL 9005 ^S	1183 702 0000 9005	174
<ul style="list-style-type: none"> d = 49,35 mm; a = 39,35 mm 				
HANDDOEKBEUGEL MULTI+ RECHTS 	BRYCE V75 / BRYCE V100			
	600 mm	S600	1183 734 0000 0600	215
	600 mm	RAL 9005 ^S	1183 734 0000 9005	215
<ul style="list-style-type: none"> h = 70 mm; b = 600 mm (b tablet = 194 mm); e = 176 mm; c = 170 mm; Bevestiging aan de muur, rechts van de radiator. 				
HANDDOEKBEUGEL MULTI+ LINKS 	BRYCE V75 / BRYCE V100			
	600 mm	S600	1183 735 0000 0600	215
	600 mm	RAL 9005 ^S	1183 735 0000 9005	215
<ul style="list-style-type: none"> h = 70 mm; b = 600 mm (b tablet = 194 mm); e = 176 mm; c = 170 mm; Bevestiging aan de muur, links van de radiator. 				
HANDDOEKBEUGEL 	BRYCE V75 / BRYCE V100 / BRYCE MONO			
	240 mm	CHROOM	1183 273 0000 0099	116
	240 mm	S600	1183 273 0000 0600	116
	240 mm	RAL 9005 ^M	1183 273 0000 9005	116
<ul style="list-style-type: none"> h = 55 mm; b = 240 mm; d = 67 mm; a = 61 mm; 				

^S structuur zwart

Montagevoorschriften accessoires: zie www.vasco.eu
 BELGIË. Prijzen in euro (excl. BTW)

e = afstand voorkant accessoire tot wand
 d = afstand voorkant accessoire tot voorkant radiator
 c = afstand wand tot achterkant beugel
 a = afstand accessoire tot radiator
uit voorraad leverbaar

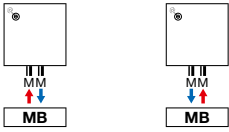
BRYCE VERTICAAL: BRYCE V75 / BRYCE V100 / BRYCE MONO

Opmerking: het aansluiten van de radiator kan enkel volgens de getoonde aansluiticonen. Voor elke andere aansluitwijze nemen wij geen verantwoordelijkheid.

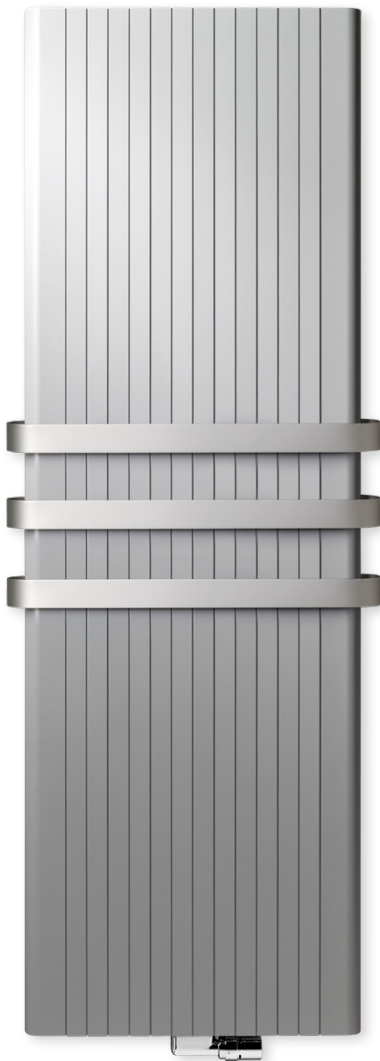

KLEUREN

- Standaardkleur S600 (witte fijn structuurlak) (RAL 9016: geen meerprijs 15%)
- Niet verkrijgbaar in kleur Jet Black
- Uitgebreide kleurenkaart zie p. 12

SPECIAAL

- Opgebouwd uit verticale aluminiumprofielen
- Bescherming tegen inwendige corrosie dmv Protect X100

BEVESTIGINGEN

- Muurbevestigingen standaard

TECHNISCH

- De aluminium radiatoren worden via een gepatenteerde persverbinding geassembleerd.
- ATL-grondlaag, poedercoating
- Standaardwerkdruk: 10 bar
- Maximale bedrijfstemperatuur: 110°C

ELEKTRISCH

- ✗ Zuiver elektrische radiator in de fabriek voorgevuld
- ✗ Gemengde radiator

TECHNISCHE TEKENINGEN

- Zie p. 168

AANSLUITING

- ✗ Eénpuntsaansluiting voor éénpijpsysteem
- ✗ Eénpuntsaansluiting voor tweepijpsysteem
- ✓ Tweepuntsaansluiting voor éénpijpsysteem (aansluiting via de middenaansluiting) (zie p. 362)
- ✓ Tweepuntsaansluiting voor tweepijpsysteem (standaard) (zie p. 362)
- ✗ Geïntegreerd ventiel
- Aansluitingen: ½" (binnendraad)
- Automatische ontluchter (standaard meegeleverd) linksboven achterkant collector
- **OPGELET: Het water moet PH neutraal zijn. Protect X100 of gelijke moet aan het circuit bijgevoegd worden.**

ALU-ZEN VERTICAAL

Als warmte zichtbaar wordt

Een designradiator, geïnspireerd door de elegantie en de rust van natuurlijke rondingen. Een vormgeving die nog versterkt wordt door de zwevende handdoekbeugels. Dat alles in combinatie met een snelle, praktische montage door de handige middenaansluiting en een optimale warmteafgifte. Een radiator die borg staat voor een echte wellness-sfeer.

PROTECT X100*

Art. nr. 11FH55064

prijs €90,63

* 1 fles (1 liter) per 100 liter installatiewater

AANBEVOLEN AANSLUITING (MB)



Andere aansluitmogelijkheden, zie p. 162



art. nr. 1182 103 0000 0099

prijs €190

Koppelingen, zie p. 377

AANBEVOLEN VOOR BADKAMER EN KEUKEN IN OPTIE



handdoekbeugel (aluminium)

art. nr. zie p. 162

prijs €174

Andere accessoires, zie p. 162



HOE ALU-ZEN VERTICAAL BESTELLEN

Leveringstermijn 15 - 30 werkdagen
(zonder transportduur)

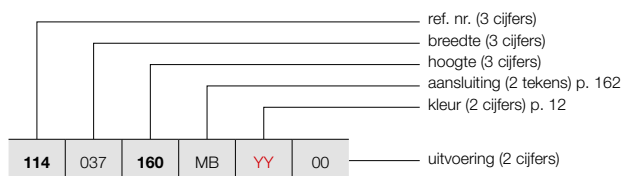

HOE VOORRAADRADIATOR ALU-ZEN VERTICAAL BESTELLEN

Leveringstermijn 5 werkdagen
(zonder transportduur)

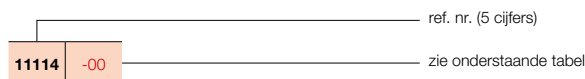

ALU-ZEN VERTICAAL (ALU-ZEN)

161

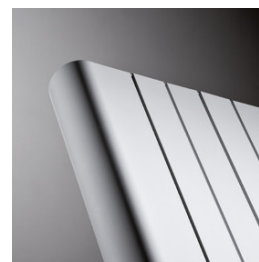

ALU-ZEN

PRIJSGROEP: VPG6 - ALUMINIUM DESIGNRADIATOREN

BESTELCODE MAATWERK ALU-ZEN VERTICAAL	TECHNISCHE GEGEVENS								STANDAARDKLEUR		ANDERE KLEUREN						
	buizen	breedte (L mm)	hoogte (H mm)	75/65/20 (Watt) (φ50K)	55/45/20 (Watt) (φ30K)	n-exp.	gewicht (kg)	inhoud (l)	el. weerst. (Watt)	prijs S600* (€)		verkorte ref. nr. S600 voorraad	prijs kleur (€)				
REF. NR. ALU-ZEN : 114																	
114	037	160	MB	YY	00	-	375	1600	1196	616	1,30	17,40	1,30	-	1190	-	1369
		180				-	375	1800	1319	675	1,31	19,40	1,40	-	1262	-	1451
		200				-	375	2000	1440	737	1,31	21,40	1,50	-	1292	-	1486
		220				-	375	2200	1557	797	1,31	23,25	1,75	-	1378	-	1585
114	045	160	MB	YY	00	-	450	1600	1446	741	1,31	21,07	1,53	-	1386	-	1594
		180				-	450	1800	1596	817	1,31	23,49	1,68	-	1466	11114-06	1686
		200				-	450	2000	1742	892	1,31	25,92	1,83	-	1510	-	1737
		220				-	450	2200	1884	965	1,31	28,20	2,07	-	1614	-	1856
114	052	160	MB	YY	00	-	525	1600	1699	870	1,31	24,73	1,77	-	1581	-	1818
		180				-	525	1800	1874	960	1,31	27,58	1,97	-	1679	11114-01	1931
		200				-	525	2000	2046	1048	1,31	30,43	2,17	-	1727	-	1986
		220				-	525	2200	2212	1133	1,31	33,15	2,38	-	1848	-	2125
114	060	160	MB	YY	00	-	600	1600	1953	1000	1,31	28,40	2,00	-	1776	-	2042
		180				-	600	1800	2155	1104	1,31	31,68	2,25	-	1890	11114-03	2174
		200				-	600	2000	2351	1204	1,31	34,95	2,50	-	1950	11114-02	2243
		220				-	600	2200	2543	1302	1,31	38,10	2,70	-	2086	-	2399

Conform EN442-1: 2014: radiatoren en convectoren

* RAL 9016: geen meerprijs 15%

Voor meer details over onze artikel-data, zie artikel-database: <https://www.installdata.be>

Voor de warmteafgiftes van andere regimes, kijkt u op p. 370 (correctiefactoren)

BELGIË. Prijzen in euro (excl. BTW)

PRIJSGROEP: VPG10B - HANDDOEKBEUGELS

ACCESSOIRES					
		BREEDTE RADIATOR	KLEUR	ART. NR.	€
HANDDOEKBEUGEL 	ALU-ZEN				
		375 mm	ALUMINIUM	1183 234 0000 0000	174
		450 mm	ALUMINIUM	1183 235 0000 0000	174
		525 mm	ALUMINIUM	1183 236 0000 0000	174
		600 mm	ALUMINIUM	1183 237 0000 0000	174
<ul style="list-style-type: none"> Handdoekbeugel in geanodiseerd aluminium h = 50 mm; b = 435, 510, 585, 660 mm; d = 46 mm; a = 42 mm 					
		BREEDTE HANDDOEKBEUGEL	KLEUR	ART. NR.	€
KORTE BEUGEL 	ALU-ZEN				
		240 mm	S600	1183 700 0000 0600	143
			RAL 9005 ^S	1183 700 0000 9005	143
<ul style="list-style-type: none"> d = 67 mm; a = 57 mm 					
LANGE BEUGEL 	ALU-ZEN				
		440 mm	S600	1183 701 0000 0600	143
			RAL 9005 ^S	1183 701 0000 9005	143
<ul style="list-style-type: none"> d = 67 mm; a = 57 mm 					
RECHTHOEK BEUGEL 	ALU-ZEN				
		286 x 110 mm	S600	1183 702 0000 0600	174
			RAL 9005 ^S	1183 702 0000 9005	174
<ul style="list-style-type: none"> d = 67 mm; a = 57 mm 					
HANDDOEKBEUGEL MULTI+ RECHTS 	ALU-ZEN				
		600 mm	S600	1183 734 0000 0600	215
		600 mm	RAL 9005 ^S	1183 734 0000 9005	215
<ul style="list-style-type: none"> h = 70 mm; b = 600 mm (b tablet = 194 mm); e = 176 mm; c = 170 mm; Bevestiging aan de muur, rechts van de radiator. 					
HANDDOEKBEUGEL MULTI+ LINKS 	ALU-ZEN				
		600 mm	S600	1183 735 0000 0600	215
		600 mm	RAL 9005 ^S	1183 735 0000 9005	215
<ul style="list-style-type: none"> h = 70 mm; b = 600 mm (b tablet = 194 mm); e = 176 mm; c = 170 mm; Bevestiging aan de muur, links van de radiator. 					

 structuur zwart

Montagevoorschriften accessoires: zie www.vasco.eu
 BELGIË. Prijzen in euro (excl. BTW)

e = afstand voorkant accessoire tot wand
 d = afstand voorkant accessoire tot voorkant radiator
 c = afstand wand tot achterkant beugel
 a = afstand accessoire tot radiator
uit voorraad leverbaar

ALU-ZEN AANSLUITINGEN

ALU-ZEN VERTICAAL: ALU-ZEN

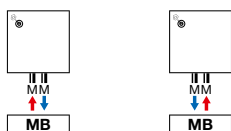

Opmerking: het aansluiten van de radiator kan enkel volgens de getoonde aansluiticonen. Voor elke andere aansluitwijze nemen wij geen verantwoordelijkheid.

TYPES

- Verticaal: Zaros V75 en Zaros V100 (diepte)

KLEUREN

- Standaardkleur S600 (witte fijn structuurlak) (RAL 9016: geen meerprijs 15%)
- Uitgebreide kleurenkaart zie p. 12

SPECIAAL

- Opgebouwd uit verticale aluminiumprofielen
- Bescherming tegen inwendige corrosie dmv Protect X100

BEVESTIGINGEN

- Muurbevestigingen standaard

TECHNISCH

- De aluminium radiatoren worden via een gepatenteerde persverbinding geassembleerd.
- ATL-grondlaag, poedercoating
- Standaardwerkdruk: 10 bar
- Maximale bedrijfstemperatuur: 110°C

ELEKTRISCH

- ✗ Zuiver elektrische radiator in de fabriek vorgevuld
- ✗ Gemengde radiator

TECHNISCHE TEKENINGEN

- Zie p. 168

AANSLUITING

- ✗ Eénpuntsaansluiting voor éénpijpsysteem
- ✗ Eénpuntsaansluiting voor tweepijpsysteem
- ✓ Tweepuntsaansluiting voor éénpijpsysteem (aansluiting via de middenaansluiting) (zie p. 362)
- ✓ Tweepuntsaansluiting voor tweepijpsysteem (standaard) (zie p. 362)
- ✗ Geïntegreerd ventiel
- Aansluitingen: ½" (binnendraad)
- Automatische ontluucher (standaard meegeleverd) linksboven achterkant collector
- **OPGELET: Het water moet PH neutraal zijn. Protect X100 of gelijke moet aan het circuit bijgevoegd worden.**

PROTECT X100*

Art. nr. 11FH55064

prijs €90,63

* 1 fles (1 liter) per 100 liter installatiewater

AANBEVOLEN AANSLUITING (MB)

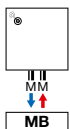

Andere aansluitmogelijkheden, zie p. 165

AANBEVOLEN VOOR BADKAMER EN KEUKEN IN OPTIE



handdoekbeugel (chrom) art. nr. zie p. 165

prijs €174

Andere accessoires, zie p. 165



art. nr. 1182 103.0000 0099

prijs €190

Koppelingen, zie p. 377

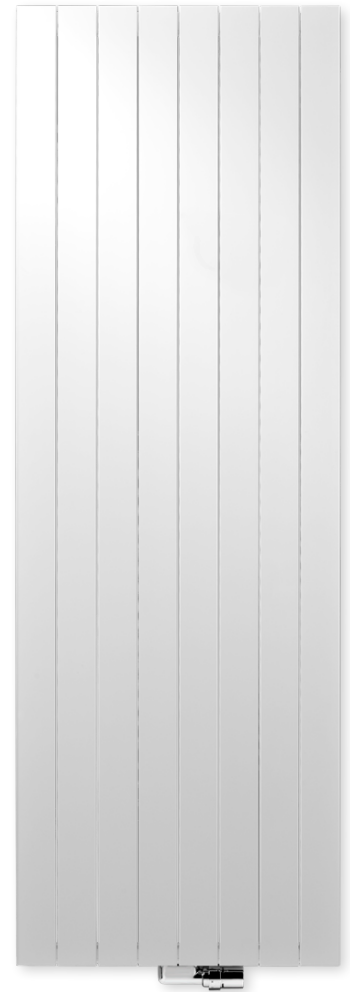

ALUMINIUM
DESIGNRADIATOREN

ZAROS VERTICAAL

Elementair, overal in z'n element

Eenvoud is de grote kracht van deze ongecompliceerde designradiator. Een vormgeving die uitstekend tot haar recht komt in elke ruimte, elke omgeving, elk interieur. Niet gehinderd door overbodige elementen. Eenvoudig van lijn, maar bijzonder gul met warmte.



ZAROS VERTICAAL (ZAROS V75, ZAROS V100)

HOE ZAROS VERTICAAL BESTELLEN

Leveringstermijn 15 - 30 werkdagen
(zonder transportduur)

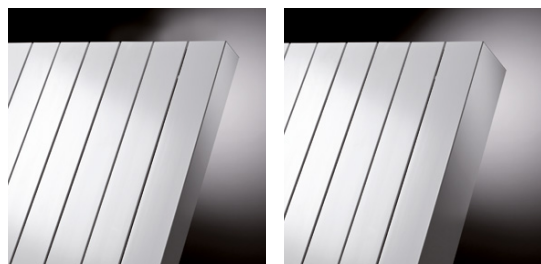

ZAROS V75

ZAROS V100

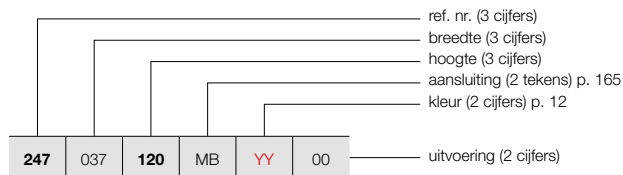

HOE VOORRAADRADIATOR ZAROS VERTICAAL BESTELLEN

Leveringstermijn 5 werkdagen
(zonder transportduur)

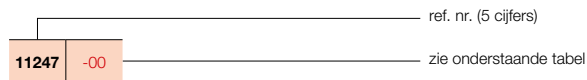

PRIJSGROEP: VPG6 - ALUMINIUM DESIGNRADIATOREN

BESTELCODE MAATWERK ZAROS VERTICAAL	TECHNISCHE GEGEVENS									STANDAARDKLEUR		ANDERE KLEUREN prijs kleur (€)					
	buizen	breedte (L mm)	hoogte (H mm)	75/65/20 (Watt) (Φ50K)	55/45/20 (Watt) (Φ30K)	n-exp.	gewicht (kg)	inhoud (l)	el. weerst. (Watt)	prijs S600* (€)	verkorte ref. nr. S600 voorraad						
REF. NR. ZAROS VERTICAAL ZAROS V75 : 247																	
247	037	120	MB	YY	00	5	375	1200	885	453	1,31	13,20	1,00	-	866	-	996
		160				5	375	1600	1159	594	1,31	16,50	1,38	-	937	11247-05	1078
		180				5	375	1800	1281	656	1,31	18,48	1,44	-	995	11247-06	1144
		200				5	375	2000	1403	719	1,31	20,45	1,50	-	1016	-	1168
		220				5	375	2200	1502	773	1,30	22,40	1,65	-	1086	-	1249
247	045	120	MB	YY	00	6	450	1200	1078	552	1,31	15,72	1,20	-	1017	-	1170
		160				6	450	1600	1377	687	1,36	19,57	1,57	-	1091	-	1255
		180				6	450	1800	1518	770	1,33	21,84	1,69	-	1159	11247-07	1333
		200				6	450	2000	1659	850	1,31	24,12	1,82	-	1193	-	1372
		220				6	450	2200	1765	909	1,30	26,55	2,00	-	1276	-	1467
247	052	120	MB	YY	00	7	525	1200	1272	648	1,32	18,23	1,40	-	1142	-	1313
		160				7	525	1600	1594	780	1,40	22,63	1,76	-	1243	-	1429
		180				7	525	1800	1755	876	1,36	25,21	1,95	-	1326	11247-01	1525
		200				7	525	2000	1915	981	1,31	27,78	2,13	-	1364	-	1569
		220				7	525	2200	2027	1049	1,29	30,70	2,35	-	1458	-	1677
247	060	120	MB	YY	00	8	600	1200	1466	747	1,32	20,75	1,60	-	1283	-	1475
		160				8	600	1600	1812	868	1,44	25,70	1,95	-	1400	-	1610
		180				8	600	1800	1991	984	1,38	28,58	2,20	-	1493	11247-04	1717
		200				8	600	2000	2171	1106	1,32	31,45	2,45	-	1537	11247-02	1768
		220				8	600	2200	2289	1184	1,29	34,85	2,70	-	1643	-	1889
REF. NR. ZAROS VERTICAAL ZAROS V100 : 246																	
246	037	160	MB	YY	00	5	375	1600	1352	696	1,30	18,85	1,25	-	1038	-	1194
		180				5	375	1800	1490	763	1,31	21,50	1,40	-	1101	-	1266
		200				5	375	2000	1625	836	1,30	23,30	1,60	-	1132	-	1302
		220				5	375	2200	1757	904	1,30	25,70	1,65	-	1204	-	1385
246	045	160	MB	YY	00	6	450	1600	1607	827	1,30	22,38	1,48	-	1212	-	1394
		180				6	450	1800	1771	902	1,32	25,38	1,68	-	1286	-	1479
		200				6	450	2000	1931	989	1,31	27,75	1,95	-	1326	-	1525
		220				6	450	2200	2088	1075	1,30	30,52	2,00	-	1416	-	1628
246	052	160	MB	YY	00	7	525	1600	1859	952	1,31	25,92	1,72	-	1384	-	1592
		180				7	525	1800	2049	1039	1,33	29,27	1,97	-	1468	11246-01	1688
		200				7	525	2000	2235	1145	1,31	32,20	2,30	-	1513	-	1740
		220				7	525	2200	2417	1244	1,30	35,33	2,35	-	1616	-	1858
246	060	160	MB	YY	00	8	600	1600	2110	1081	1,31	29,45	1,95	-	1553	-	1786
		180				8	600	1800	2326	1173	1,34	33,15	2,25	-	1659	11246-03	1908
		200				8	600	2000	2536	1299	1,31	36,65	2,65	-	1705	11246-02	1961
		220				8	600	2200	2742	1411	1,30	40,15	2,70	-	1829	-	2103

Conform EN442-1: 2014: radiatoren en convectoren

* RAL 9016: geen meerprijs 15%

Voor meer details over onze artikel-data, zie artikel-database: <https://www.installdata.be>

Voor de warmteafgiftes van andere regimes, kijkt u op p. 370 (correctiefactoren)
BELGIË. Prijzen in euro (excl. BTW)

PRIJSGROEP: VPG10B - HANDDOEKBEUGELS

ACCESSOIRES	BREEDTE HANDDOEKBEUGEL	KLEUR	ART. NR.	€	
ZAROS V75 / ZAROS V100					
HANDDOEKBEUGEL		CHROOM	1183 238 0000 0099	174	
<ul style="list-style-type: none"> h = 22 mm; b = 720 mm (zelf in te korten) d = 75 mm; a = 56 mm 					
ZAROS V75 / ZAROS V100					
HANDDOEKBEUGEL MULTI+ RECHTS		600 mm	S600	1183 734 0000 0600	215
		600 mm	RAL 9005 ^S	1183 734 0000 9005	215
<ul style="list-style-type: none"> h = 70 mm; b = 600 mm (b tablet = 194 mm); e = 176 mm; c = 170 mm; Bevestiging aan de muur, rechts van de radiator. 					
ZAROS V75 / ZAROS V100					
HANDDOEKBEUGEL MULTI+ LINKS		600 mm	S600	1183 735 0000 0600	215
		600 mm	RAL 9005 ^S	1183 735 0000 9005	215
<ul style="list-style-type: none"> h = 70 mm; b = 600 mm (b tablet = 194 mm); e = 176 mm; c = 170 mm; Bevestiging aan de muur, links van de radiator. 					

^S structuur zwart

Montagevoorschriften accessoires: zie www.vasco.eu
BELGIË. Prijzen in euro (excl. BTW)

e = afstand voorkant accessoire tot wand
d = afstand voorkant accessoire tot voorkant radiator
c = afstand wand tot achterkant beugel
a = afstand accessoire tot radiator
uit voorraad leverbaar

ZAROS AANSLUITINGEN

ZAROS VERTICAAL: ZAROS V75 / ZAROS V100

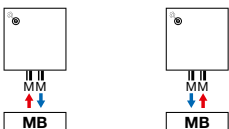

Opmerking: het aansluiten van de radiator kan enkel volgens de getoonde aansluiticonen. Voor elke andere aansluitwijze nemen wij geen verantwoordelijkheid.

BEAMS (BEAMS MONO)

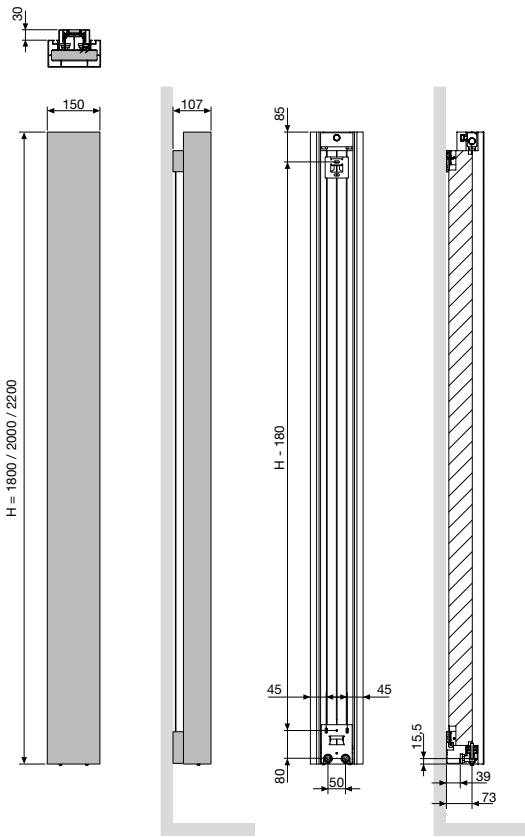

BEAMS MONO
 Hartafstand tussen de aansluitingen 50

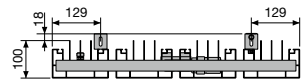

BEAMS (BEAMS)

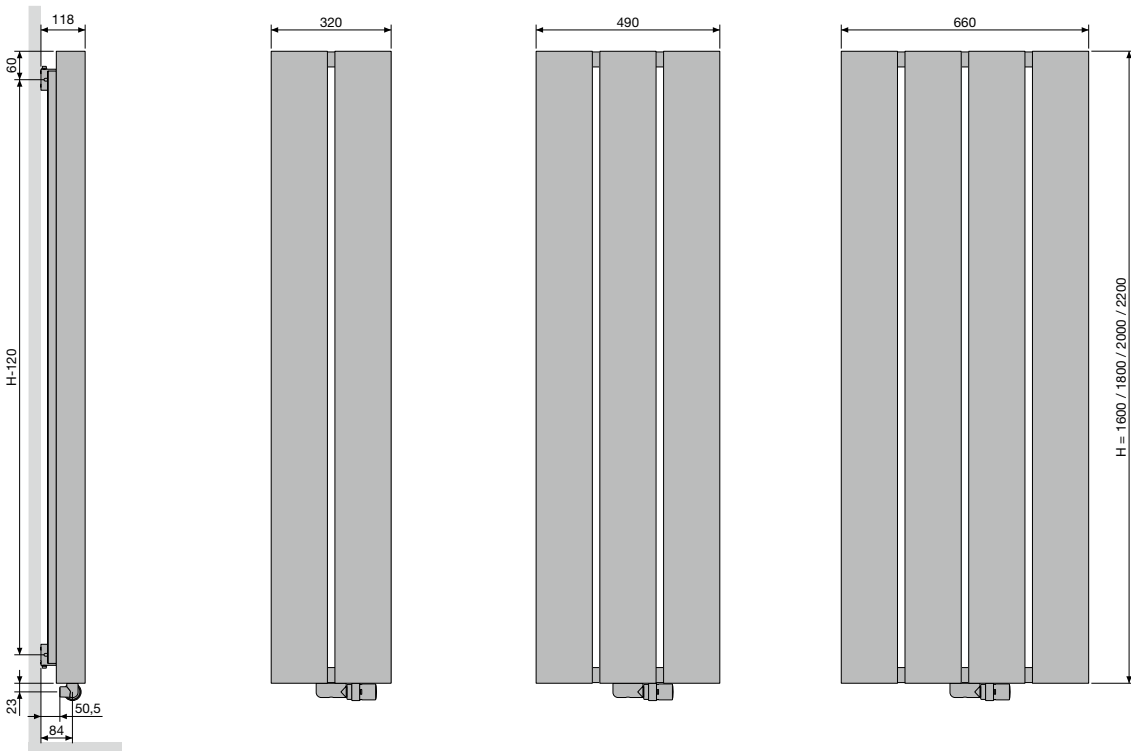

BEAMS
 Hartafstand tussen de aansluitingen 50
 Hartafstand tussen de ophangingen L-258

BRYCE (BRYCE MONO)

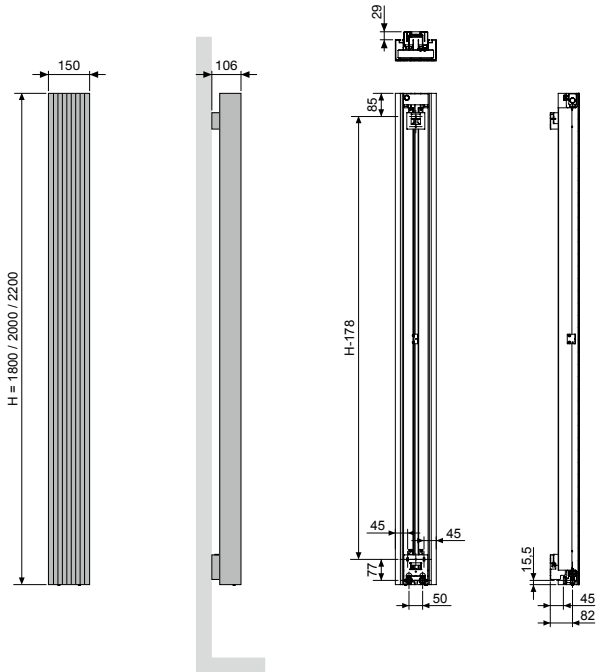

BRYCE MONO

Hartafstand tussen de aansluitingen 50

BRYCE VERTICAAL (BRYCE V75, BRYCE V100)

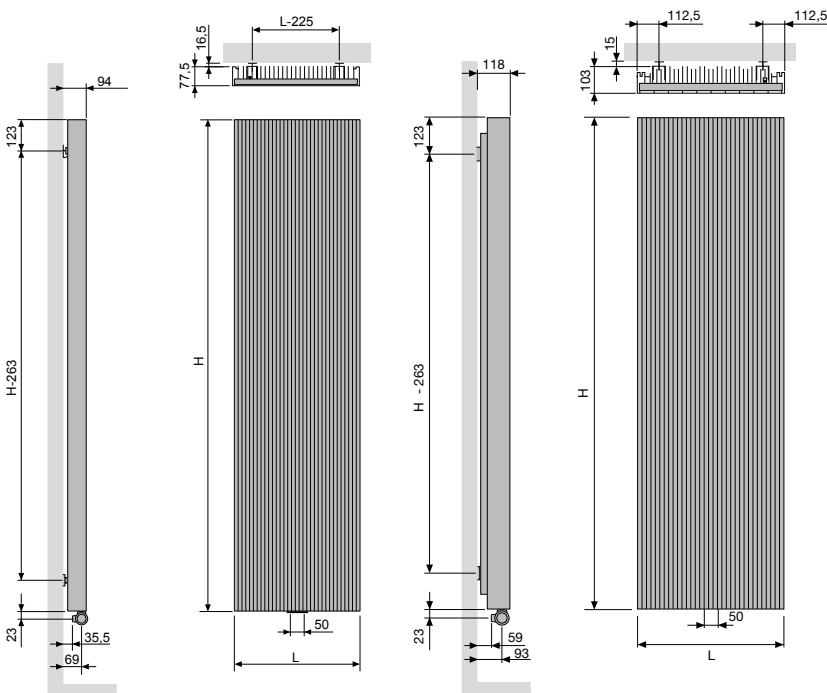

BRYCE V75 / BRYCE V100

Hartafstand tussen de aansluitingen 50

Hartafstand tussen de ophangingen L-225

ALU-ZEN VERTICAAL (ALU-ZEN)

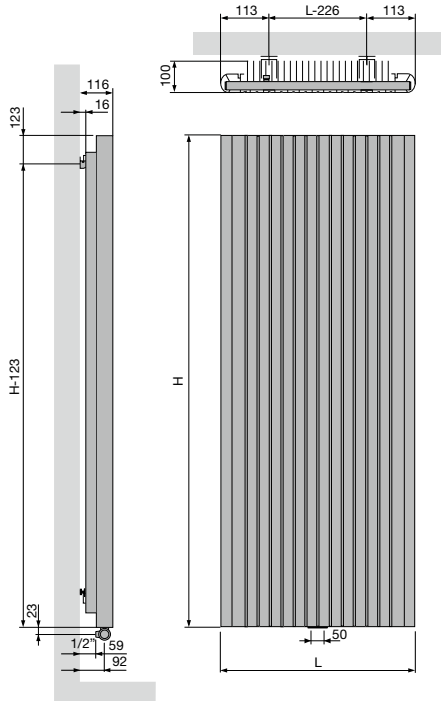

	ALU-ZEN
Hartafstand tussen de aansluitingen	50
Hartafstand tussen de ophangingen	L-226

ZAROS VERTICAAL (ZAROS V75, ZAROS V100)

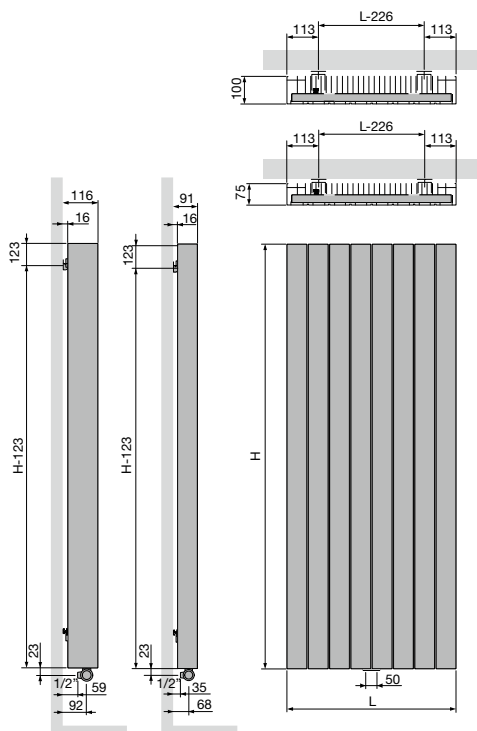

	ZAROS V75 / ZAROS V100
Hartafstand tussen de aansluitingen	50
Hartafstand tussen de ophangingen	L-226



Alu-Zen, Bronze





Staal designradiatoren

De kracht van staal, de finesse van design.

VASCO staal designradiatoren combineren eigentijds warmtecomfort met een doordachte, tijdloze vormgeving.

Elke collectie is een verfijnde balans tussen efficiëntie en esthetiek, ontworpen op maat van elke woonruimte en geschikt voor uiteenlopende toepassingen.

Het samenspel van ervaren technici, innovatieve ontwerpers en wetenschappelijke specialisten resulteert in radiatoren waarin elk detail telt.

Stuk voor stuk meesterwerken van technisch vernuft en creativiteit, bekroond met internationale designprijzen en herkenbaar aan hun zuivere vormgeving en optimaal gebruiksgemak.

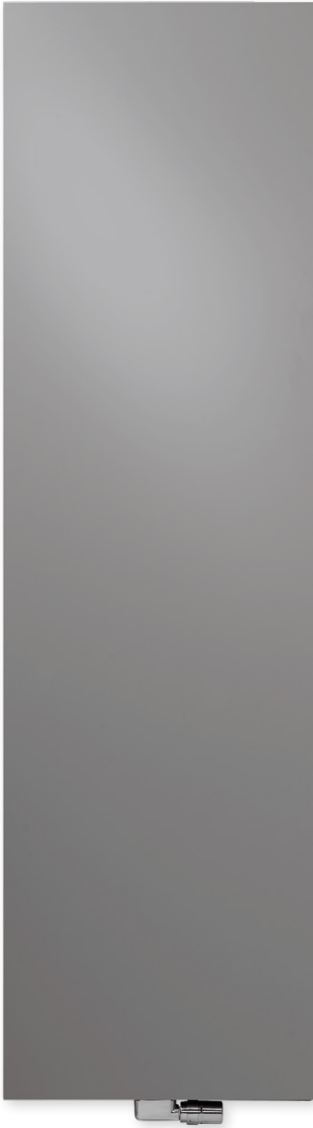

TYPES

- Enkel (N1L1) en dubbel (N2L1)

KLEUREN

- Standaardkleur S600 (witte fijn structuurlak) (RAL 9016: geen meerprijs 15%)
- Uitgebreide kleurenkaart zie p. 12

SPECIAAL

- De Niva Lak Verticaal is beschikbaar met een gelakte voorplaat (dwz. plaatradiator + gelakte voorplaat).

BEVESTIGINGEN

- Muurbevestigingen in de kleur RAL 7016 (antraciet grijs) standaard. Ook in optie verkrijgbaar in de kleur S600 (zie p. 181).

TECHNISCH

- Elektrisch weerstandsgelast (onzichtbare lasnaden) en rolnaadgelast
- KTL-grondlaag, poedercoating
- Standaardwerkdruk: 10 bar
- Maximale bedrijfstemperatuur: 110°C

ELEKTRISCH (beschikbare uitvoeringen: zie hoofdstuk elektrische radiatoren)

- ✓ Zuiver elektrische radiator (zie p. 80)
- ✓ Gemengde radiator (zie p. 116)

TECHNISCHE TEKENINGEN

- Zie p. 185

AANSLUITING

- ✗ Eénpuntsaansluiting voor éénpijpsysteem
- ✗ Eénpuntsaansluiting voor tweepijpsysteem
- ✓ Tweepuntsaansluiting voor éénpijpsysteem (aansluiting via de middenaansluiting) (zie p. 362)
- ✓ Tweepuntsaansluiting voor tweepijpsysteem (standaard) (zie p. 362)
- ✗ Geïntegreerd ventiel
- Aansluitingen: 1/2" (binnendraad)

NIVA LAK VERTICAAL

Puur technische klasse, puur design, puur sfeer

De ultracompacte, gestyleerde Niva is nog steeds een stichtend voorbeeld voor heel wat ontwerpers en collega-producenten. Eén en al functionaliteit door de optimale luchtdoorstroming en de extra hoge warmteafgifte die meteen op gang komt. Eén en al design door de integere, zuivere vormgeving, het zwevend karakter –dankzij de achterliggende, onzichtbare ophanging- en de organisch geïntegreerde handdoekbeugel.

AANBEVOLEN AANSLUITING (LB)

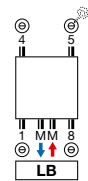

Andere aansluitmogelijkheden, zie p. 184



art. nr. 1182 103 0000 0099

prijs €190

Koppelingen, zie p. 377

AANBEVOLEN VOOR BADKAMER EN KEUKEN IN OPTIE



handdoekbeugel (chrom) N1L1 art. nr. zie p. 182

prijs €200

N2L1 art. nr. zie p. 182

prijs €200

Andere accessoires, zie p. 182



HOE NIVA LAK VERTICAAL BESTELLEN

Leveringstermijn 15 - 30 werkdagen
(zonder transportduur)

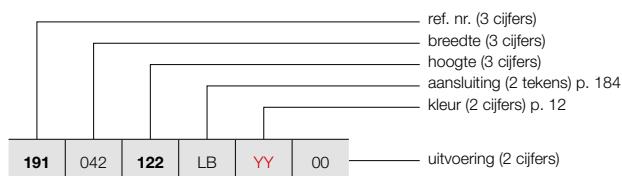

NIVA LAK VERTICAAL (N1L1, N2L1)

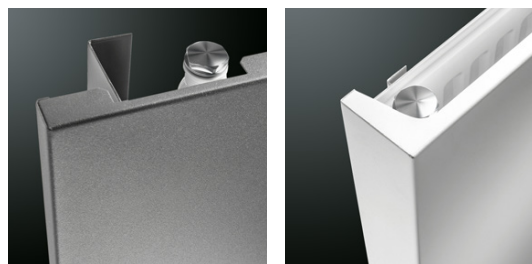

N1L1

N2L1

HOE VOORRAADRADIATOR NIVA LAK VERTICAAL BESTELLEN

Leveringstermijn 5 werkdagen
(zonder transportduur)

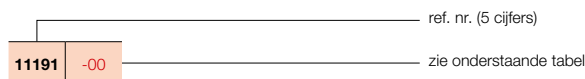

PRIJSGROEP: VPG2 - STAAL DESIGNRADIATOREN

BESTELCODE MAATWERK NIVA LAK VERTICAAL	TECHNISCHE GEGEVENS									STANDAARDKLEUR		ANDERE KLEUREN						
	buizen	breedte (L mm)	hoogte (H mm)	75/65/20 (Watt) (Φ50K)	55/45/20 (Watt) (Φ30K)	n-exp.	gewicht (kg)	inhoud (l)	el. weerst. (Watt)	prijs S600* (€)	verkorte ref. nr. S600 voorraad	prijs kleur (€)	verkorte ref. nr. M301 voorraad					
REF. NR. NIVA LAK VERTICAAL N1L1 : 191																		
191	042	122	LB	YY	00	-	420	1220	645	337	1,27	18,10	2,55	-	553	11191-02	636	-
		182				-	420	1820	934	486	1,28	27,35	3,70	-	643	11191-03	739	11191-05
		202				-	420	2020	1023	532	1,28	30,20	4,00	-	677	11191-06	779	-
		222				-	420	2220	1070	559	1,27	33,20	4,50	-	732	-	842	-
191	052	122	LB	YY	00	-	520	1220	815	424	1,28	21,97	3,32	-	623	11191-21	716	-
		182				-	520	1820	1128	587	1,28	33,67	4,61	-	722	11191-16	830	11191-01
		202				-	520	2020	1257	654	1,28	37,12	5,05	-	763	11191-22	877	-
		222				-	520	2220	1310	681	1,28	40,88	5,57	-	825	-	949	-
191	062	122	LB	YY	00	-	620	1220	985	510	1,29	25,83	3,85	-	648	11191-07	745	-
		182				-	620	1820	1322	687	1,28	39,98	5,52	-	753	11191-17	866	11191-04
		202				-	620	2020	1490	775	1,28	44,03	6,10	-	798	11191-20	918	-
		222				-	620	2220	1550	806	1,28	48,57	6,63	-	864	-	994	-
191	072	182	LB	YY	00	-	720	1820	1515	784	1,29	46,30	6,43	-	781	11191-08	898	-
		202				-	720	2020	1724	897	1,28	50,95	7,15	-	831	11191-09	956	-
		222				-	720	2220	1790	926	1,29	56,25	7,70	-	904	-	1040	-
REF. NR. NIVA LAK VERTICAAL N2L1 : 192																		
192	042	122	LB	YY	00	-	420	1220	988	506	1,31	26,50	4,90	-	828	-	952	-
		182				-	420	1820	1330	681	1,31	42,23	7,28	-	961	11192-02	1105	-
		202				-	420	2020	1438	736	1,31	46,75	8,00	-	997	11192-04	1147	-
		222				-	420	2220	1543	823	1,23	51,40	8,90	-	1054	-	1212	-
192	052	122	LB	YY	00	-	520	1220	1213	621	1,31	33,00	6,48	-	929	11192-05	1068	-
		182				-	520	1820	1633	836	1,31	51,68	9,07	-	1082	11192-31	1244	-
		202				-	520	2020	1764	903	1,31	57,23	10,00	-	1121	11192-32	1289	-
		222				-	520	2220	1893	995	1,26	62,73	11,00	-	1187	-	1365	-
192	062	122	LB	YY	00	-	620	1220	1437	732	1,32	39,50	7,02	-	968	11192-37	1113	-
		182				-	620	1820	1935	991	1,31	61,14	10,86	-	1127	11192-33	1296	-
		202				-	620	2020	2091	1071	1,31	67,72	12,00	-	1168	11192-34	1343	-
		222				-	620	2220	2243	1160	1,29	74,07	13,10	-	1243	11192-39	1429	-
192	072	182	LB	YY	00	-	720	1820	2237	1146	1,31	70,60	12,65	-	1167	11192-07	1342	-
		202				-	720	2020	2417	1238	1,31	78,20	14,00	-	1223	11192-35	1406	-
		222				-	720	2220	2594	1322	1,32	85,40	15,20	-	1302	11192-36	1497	-

Conform EN442-1: 2014: radiatoren en convectoren

* RAL 9016: geen meerprijs 15%

Voor meer details over onze artikel-data, zie artikel-database: <https://www.installdata.be>

Voor de warmteafgiftes van andere regimes, kijkt u op p. 370 (correctiefactoren)

BELGIË. Prijzen in euro (excl. BTW)



TYPES

- Enkel (N1L1-ES) en dubbel (N2L1-ES)

KLEUREN

- Inox / RVS type 316L, mat geborsteld met korrel 360

SPECIAAL

- De Niva Inox Verticaal is beschikbaar met een inox voorplaat (dwz. stalen plaatradiator + inox-voorplaat).
- De Niva Inox Verticaal is te reinigen met een inox cleaner.

BEVESTIGINGEN

- Muurbevestigingen in de kleur RAL 7016 (antraciet grijs) standaard. Ook in optie verkrijgbaar in de kleur S600 (zie p. 181).

TECHNISCH

- Elektrisch weerstandsgelast (onzichtbare lasnaden) en rolnaadgelast
- Standaardwerkdruk: 10 bar
- Maximale bedrijfstemperatuur: 110°C

ELEKTRISCH

- ✗ Zuiver elektrische radiator
- ✗ Gemengde radiator

TECHNISCHE TEKENINGEN

- Zie p. 185

AANSLUITING

- ✗ Eénpuntsaansluiting voor éénpijpsysteem
- ✗ Eénpuntsaansluiting voor tweepijpsysteem
- ✓ Tweepuntsaansluiting voor éénpijpsysteem (aansluiting via de middenaansluiting) (zie p. 362)
- ✓ Tweepuntsaansluiting voor tweepijpsysteem (standaard) (zie p. 362)
- ✗ Geïntegreerd ventiel
- Aansluitingen: ½" (binnendraad)

NIVA INOX VERTICAAL

Pure klasse in al haar pracht

De Niva Inox Verticaal combineert een stalen plaatradiator met een inox voorplaat, die de integere, zuivere vormgeving en het zwevende karakter van de Niva letterlijk 'extra glans' geeft. De Niva Inox Verticaal designradiator is ook leverbaar met organisch geïntegreerde inox handdoekbeugel (in optie).

AANBEVOLEN AANSLUITING (LB)

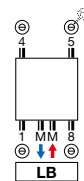

Andere aansluitmogelijkheden, zie p. 184

AANBEVOLEN VOOR BADKAMER EN KEUKEN IN OPTIE



handdoekbeugel (chrom) N1L1 art. nr. zie p. 182

prijs €200

N2L1 art. nr. zie p. 182

prijs €200

Andere accessoires, zie p. 182



HOE NIVA INOX VERTICAAL BESTELLEN

Leveringstermijn 15 - 30 werkdagen
(zonder transportduur)

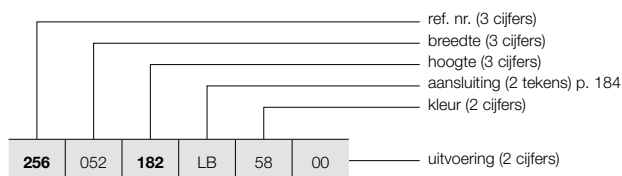

NIVA INOX VERTICAAL (N1L1-ES, N2L1-ES)

175

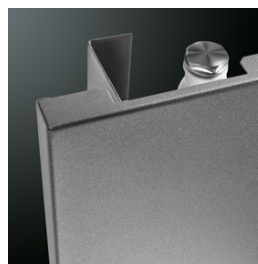

N1L1-ES

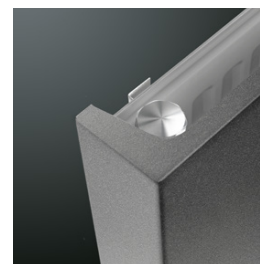

N2L1-ES

PRIJSGROEP: VPG2 - STAAL DESIGNRADIATOREN

BESTELCODE MAATWERK NIVA INOX VERTICAAL	TECHNISCHE GEGEVENS									STANDAARDKLEUR					
	buizen	breedte (L mm)	hoogte (H mm)	75/65/20 (Watt) (Φ50K)	55/45/20 (Watt) (Φ30K)	n-exp.	gewicht (kg)	inhoud (l)	el. weerst. (Watt)	prijs inox (€)					
REF. NR. NIVA INOX VERTICAAL N1L1-ES : 256															
256	052	182	LB	58	00	-	520	1820	1128	587	1,28	33,67	4,61	-	1334
		202				-	520	2020	1257	654	1,28	37,12	5,05	-	1415
256	062	182	LB	58	00	-	620	1820	1322	687	1,28	39,98	5,52	-	1392
		202				-	620	2020	1490	775	1,28	44,03	6,10	-	1477
REF. NR. NIVA INOX VERTICAAL N2L1-ES : 257															
257	052	182	LB	58	00	-	520	1820	1633	836	1,31	51,68	9,07	-	2000
		202				-	520	2020	1764	903	1,31	57,23	10,00	-	2072
257	062	182	LB	58	00	-	620	1820	1935	991	1,31	61,14	10,86	-	2084
		202				-	620	2020	2091	1071	1,31	67,72	12,00	-	2162

Conform EN442-1: 2014: radiatoren en convectoren

Voor meer details over onze artikel-data, zie artikel-database: <https://www.installdata.be>
Voor de warmteafgiftes van andere regimes, kijkt u op p. 370 (correctiefactoren)
BELGIË. Prijzen in euro (excl. BTW)

NIVA LAK HORIZONTAAL (NH1L1, NH2L1, NH2L2)



GEÏNTEGREERD VENTIEL

NIVA LAK HORIZONTAAL

- Radiator in wit: thermostaatkop in wit standaard, in de prijs inbegrepen
- Radiator in kleur: thermostaatkop in chroom standaard, in de prijs inbegrepen



TYPES

- NH1L1, NH2L1, NH2L2

KLEUREN

- Standaardkleur S600 (witte fijn structuurlak) (RAL 9016: geen meerprijs 15%)
- Uitgebreide kleurenkaart zie p. 12

SPECIAAL

- De Niva Lak Horizontaal is verkrijgbaar met 1 (NH1L1, NH2L1) of 2 rijen (NH2L2) lamellen ter verhoging van de warmteafgifte.
- NH1L1 ook verkrijgbaar als toiletradiator (520 x 450 mm)

BEVESTIGINGEN

- Muurbevestigingen in de kleur RAL 7016 (antraciet grijs) standaard. Ook in optie verkrijgbaar in de kleur S600 (zie p. 181).

TECHNISCH

- Elektrisch weerstandsgelast (onzichtbare lasnaden) en rolnaadgelast
- KTL-grondlaag, poedercoating
- Standaardwerkdruk: 10 bar
- Maximale bedrijfstemperatuur: 110°C

ELEKTRISCH

- ✗ Zuiver elektrische radiator
- ✗ Gemengde radiator

TECHNISCHE TEKENINGEN

- Zie p. 186

AANSLUITING

- ✗ Eénpuntsaansluiting voor éénpijpsysteem
- ✗ Eénpuntsaansluiting voor tweepijpsysteem
- ✓ Tweepuntsaansluiting voor éénpijpsysteem (aansluiting via het geïntegreerd ventiel) (zie p. 363)
- ✓ Tweepuntsaansluiting voor tweepijpsysteem (standaard) (zie p. 362)
- ✓ Geïntegreerd ventiel (**geen meerprijs**) (zie p. 363)
- Aansluitingen: 4x½" zijdelings (binnendraad), 2x¾" Euroconus (50mm rechtsonder)

NIVA LAK HORIZONTAAL

Pure klasse in al haar eenvoud

Ook in de horizontale versie is en blijft de Niva een toonbeeld van efficiënte toegepaste vormgeving. Een geslaagde combinatie van functionaliteit en design, met de keuze uit 1 of 2 lamellen voor een aangepaste warmteafgifte, ook beschikbaar in toiletversie. Met optionele handdoekbeugel in chroomuitvoering.

AANBEVOLEN AANSLUITING (VR) GEÏNTEGREERD VENTIEL

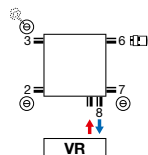

Andere aansluitmogelijkheden, zie p. 184



art. nr. 1182 300 0000 0099

prijs €157

Koppelingen, zie p. 377

AANBEVOLEN VOOR BADKAMER EN KEUKEN IN OPTIE



handdoekbeugel (chroom)

art. nr. zie p. 182

prijs €200



HOE NIVA LAK HORIZONTAAL BESTELLEN

Leveringstermijn 15 - 30 werkdagen
(zonder transportduur)

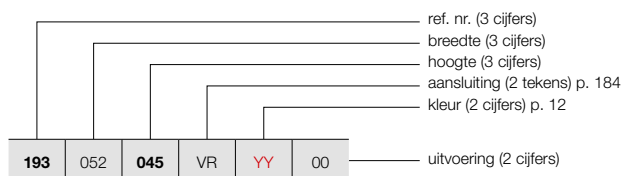

HOE VOORRAADRADIATOR NIVA LAK HORIZONTAAL BESTELLEN

Leveringstermijn 5 werkdagen
(zonder transportduur)

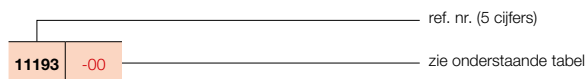

NIVA LAK HORIZONTAAL (NH1L1, NH2L1, NH2L2)



NH1L1 / NH2L1

PRIJSGROEP: VPG2 - STAAL DESIGNRADIATOREN

BESTELCODE MAATWERK NIVA LAK HORIZONTAAL	TECHNISCHE GEGEVENS								STANDAARDKLEUR		ANDERE KLEUREN						
	buizen	breedte (L mm)	hoogte (H mm)	75/65/20 (Watt) (φ50K)	55/45/20 (Watt) (φ30K)	n-exp.	gewicht (kg)	inhoud (l)	el. weerst. (Watt)	prijs S600* (€)		verkorte ref. nr. S600 voorraad	prijs kleur (€)				
REF. NR. NIVA LAK HORIZONTAAL NH1L1 : 193																	
193	052	045	VR	YY	00	-	520	450	301	158	1,26	7,50	1,19	-	505	11193-01	581
193	062	055	VR	YY	00	-	620	550	425	223	1,26	11,11	1,66	-	564	-	649
		065				-	620	650	490	256	1,27	13,28	1,92	-	633	-	728
193	082	055	VR	YY	00	-	820	550	562	295	1,26	14,69	2,20	-	656	-	754
		065				-	820	650	649	339	1,27	17,56	2,53	-	725	-	834
193	102	055	VR	YY	00	-	1020	550	699	367	1,26	18,28	2,73	-	751	-	864
		065				-	1020	650	807	422	1,27	21,85	3,15	-	819	-	942
		095				-	1020	950	1124	585	1,28	31,85	4,40	-	1009	-	1160
193	122	055	VR	YY	00	-	1220	550	836	439	1,26	21,86	3,27	-	840	-	966
		065				-	1220	650	965	504	1,27	26,13	3,77	-	912	-	1049
		095				-	1220	950	1344	699	1,28	38,10	5,26	-	1107	-	1273
REF. NR. NIVA LAK HORIZONTAAL NH2L1 : 194																	
194	062	055	VR	YY	00	-	620	550	611	318	1,28	17,25	3,27	-	736	-	846
		065				-	620	650	708	370	1,27	20,70	3,83	-	864	-	994
194	082	055	VR	YY	00	-	820	550	809	421	1,28	22,81	4,32	-	840	-	966
		065				-	820	650	936	489	1,27	27,37	5,07	-	968	-	1113
194	102	055	VR	YY	00	-	1020	550	1006	523	1,28	28,38	5,38	-	946	-	1088
		065				-	1020	650	1165	609	1,27	34,05	6,30	-	1071	11194-23	1232
		095				-	1020	950	1630	839	1,30	50,20	9,05	-	1288	-	1481
194	122	055	VR	YY	00	-	1220	550	1203	626	1,28	33,94	6,43	-	1048	-	1205
		065				-	1220	650	1393	728	1,27	40,72	7,54	-	1174	-	1350
		095				-	1220	950	1950	1004	1,30	60,05	10,82	-	1381	-	1588
194	142	055	VR	YY	00	-	1420	550	1400	728	1,28	39,50	7,48	-	1223	-	1406
		065				-	1420	650	1622	848	1,27	47,40	8,78	-	1367	-	1572
194	162	055	VR	YY	00	-	1620	550	1597	830	1,28	45,07	8,54	-	1392	-	1601
		065				-	1620	650	1850	967	1,27	54,08	10,01	-	1562	-	1796

Conform EN442-1: 2014: radiatoren en convectoren

* RAL 9016: geen meerprijs 15%

Voor meer details over onze artikel-data, zie artikel-database: <https://www.installdata.be>

Voor de warmteafgiftes van andere regimes, kijkt u op p. 370 (correctiefactoren) BELGIË. Prijzen in euro (excl. BTW)

NIVA LAK HORIZONTAAL (NH2L2)



NH2L2

HOE NIVA LAK HORIZONTAAL BESTELLEN

Leveringstermijn 15 - 30 werkdagen
(zonder transportduur)

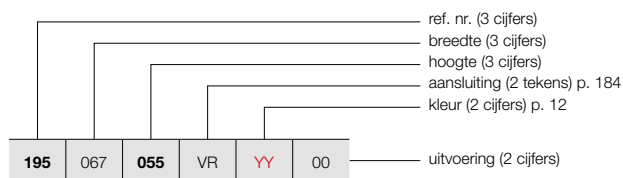

HOE VOORRAADRADIATOR NIVA LAK HORIZONTAAL BESTELLEN

Leveringstermijn 5 werkdagen
(zonder transportduur)



PRIJSGROEP: VPG2 - STAAL DESIGNRADIATOREN

BESTELCODE MAATWERK NIVA LAK HORIZONTAAL	TECHNISCHE GEGEVENS									STANDAARDKLEUR		ANDERE KLEUREN prijs kleur (€)					
	buizen	breedte (L mm)	hoogte (H mm)	75/65/20 (Watt Φ50K)	55/45/20 (Watt Φ30K)	n-exp.	gewicht (kg)	inhoud (l)	el. weerst. (Watt)	prijs S600* (€)	verkorte ref. nr. S600 voorraad						
REF. NR. NIVA LAK HORIZONTAAL NH2L2 : 195																	
195	067	055	VR	YY	00	-	678	550	804	416	1,29	20,50	3,40	-	921	-	1059
		065				-	678	650	941	487	1,29	24,28	3,93	-	1083	-	1245
195	087	055	VR	YY	00	-	878	550	1041	539	1,29	26,55	4,40	-	1061	-	1220
		065				-	878	650	1219	631	1,29	31,44	5,09	-	1225	-	1409
195	107	055	VR	YY	00	-	1078	550	1279	662	1,29	32,60	5,40	-	1198	-	1378
		065				-	1078	650	1496	774	1,29	38,60	6,25	-	1361	11195-16	1565
		095				-	1078	950	2027	1043	1,30	57,90	9,00	-	1611	-	1853
195	127	055	VR	YY	00	-	1278	550	1516	784	1,29	38,65	6,40	-	1334	-	1534
		065				-	1278	650	1774	918	1,29	45,77	7,41	-	1494	-	1718
		095				-	1278	950	2403	1237	1,30	68,64	10,67	-	1748	-	2010
195	147	055	VR	YY	00	-	1478	550	1753	907	1,29	44,69	7,40	-	1546	-	1778
		065				-	1478	650	2051	1061	1,29	52,93	8,57	-	1731	-	1991
195	167	055	VR	YY	00	-	1678	550	1990	1030	1,29	50,74	8,41	-	1756	-	2019
		065				-	1678	650	2329	1205	1,29	60,09	9,73	-	1966	-	2261

Conform EN442-1: 2014: radiatoren en convectoren

* RAL 9016: geen meerprijs 15%
Voor meer details over onze artikel-data, zie artikel-database: <https://www.installdata.be>
Voor de warmteafgiftes van andere regimes, kijkt u op p. 370 (correctiefactoren)
BELGIË. Prijzen in euro (excl. BTW)

TYPES

- Enkel (NS1L1) en dubbel (NS2L1)

KLEUREN

- Standaardkleur S600 (witte fijn structuurlak) (RAL 9016: geen meerprijs 15%)
- Uitgebreide kleurenkaart zie p. 12

SPECIAAL

- De Niva Soft Verticaal is beschikbaar met een gelakte voorplaat (dwz. stalen plaatradiator + gelakte voorplaat).
- Vlakke voorplaat en afgeronde zijkanalen als hedendaagse troef
- Thermostaatkop op deurknophoogte in optie (niet bij NS1L1) (zie p. 363).



BEVESTIGINGEN

- Muurbevestigingen in de kleur RAL 7016 (antraciet grijs) standaard. Ook in optie verkrijgbaar in de kleur S600 (zie p. 181).

TECHNISCH

- Elektrisch weerstandsgelast (onzichtbare lasnaden) en rolnaadgelast
- KTL-grondlaag, poedercoating
- Standaardwerkdruk: 10 bar
- Maximale bedrijfstemperatuur: 110°C

ELEKTRISCH

- ✗ Zuiver elektrische radiator
- ✗ Gemengde radiator

TECHNISCHE TEKENINGEN

- Zie p. 187

AANSLUITING

- ✗ Eénpuntsaansluiting voor éénpijpsysteem
- ✗ Eénpuntsaansluiting voor tweepijpsysteem
- ✓ Tweepuntsaansluiting voor éénpijpsysteem (aansluiting via de middenaansluiting) (zie p. 362)
- ✓ Tweepuntsaansluiting voor tweepijpsysteem (standaard) (zie p. 362)
- ✓ Geïntegreerd ventiel (**meerprijs €169**) (niet bij NS1L1) (zie p. 363)
- Aansluitingen: 1/2" (binnendraad)

AANBEVOLEN AANSLUITING NS1L1/NS2L1 (LB)

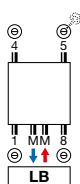

art. nr. 1182 103 0000 0099
prijs €190
 Koppelingen, zie p. 377

AANBEVOLEN VOOR BADKAMER EN KEUKEN IN OPTIE



handdoekbeugel (aluminium)

NS1L1 art. nr. zie p. 182
prijs €200

NS2L1 art. nr. zie p. 182
prijs €200

Andere accessoires, zie p. 182

OPTIE: AANSLUITING NS2L1 (VR) GEÏNTEGREERD VENTIEL (MEERPRIJS)

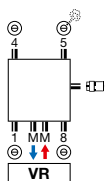

art. nr. 1182 301 0000 0099
prijs €157
 Koppelingen, zie p. 377

Meerprijs: €169 (zie p. 363)

Andere aansluitmogelijkheden, zie p. 184



STAAL DESIGNRADIATOREN

NIVA SOFT VERTICAAL

Pure klasse in al haar creativiteit

De Niva in al zijn compacte, gestyleerde eenvoud, maar nu in een uitvoering met zacht afgeronde zijkanalen. Een designradiator die uitstekend tot zijn recht komt zowel in een minimalistisch interieur als in een eigentijdse retro-omgeving. Leverbaar met thermostaatkop op deurknophoogte.



NIVA SOFT VERTICAAL (NS1L1, NS2L1)

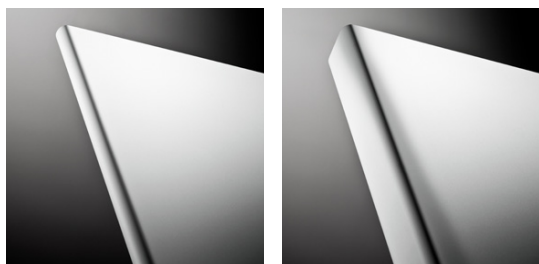

NS1L1

NS2L1

HOE NIVA SOFT BESTELLEN

Leveringstermijn 15 - 30 werkdagen
(zonder transportduur)

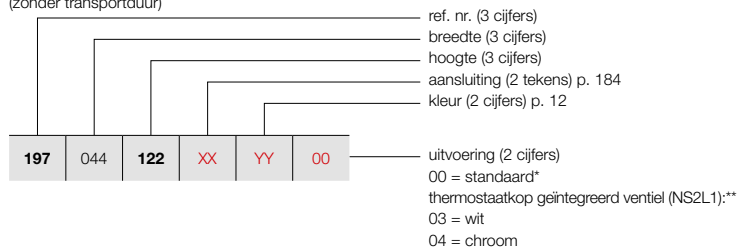

HOE VOORRAADRADIATOR NIVA SOFT BESTELLEN

Leveringstermijn 5 werkdagen
(zonder transportduur)

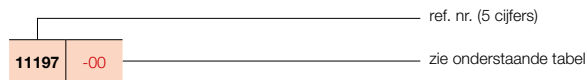

PRIJSGROEP: VPG2 - STAAL DESIGNRADIATOREN

BESTELCODE MAATWERK NIVA SOFT VERTICAAL	TECHNISCHE GEGEVENS									STANDAARDKLEUR		ANDERE KLEUREN prijs kleur (€)					
	buizen	breedte (L mm)	hoogte (H mm)	75/65/20 (Watt) (φ50K)	55/45/20 (Watt) (φ30K)	n-exp.	gewicht (kg)	inhoud (l)	el. weerst. (Watt)	prijs S600* (€)	verkorte ref. nr. S600 voorraad						
REF. NR. NIVA SOFT VERTICAAL NS1L1 : 197																	
197	044	122	XX	YY	00	-	440	1220	645	337	1,27	18,10	2,55	-	553	11197-06	636
		182				-	440	1820	934	486	1,28	27,35	3,70	-	643	11197-07	739
		202				-	440	2020	1023	532	1,28	30,20	4,00	-	677	11197-08	779
		222				-	440	2220	1070	559	1,27	33,20	4,50	-	732	-	842
197	054	122	XX	YY	00	-	540	1220	815	424	1,28	21,97	3,32	-	623	11197-04	716
		182				-	540	1820	1128	587	1,28	33,67	4,61	-	722	11197-01	830
		202				-	540	2020	1257	654	1,28	37,12	5,05	-	763	11197-05	877
		222				-	540	2220	1310	681	1,28	40,88	5,57	-	825	-	949
197	064	122	XX	YY	00	-	640	1220	985	510	1,29	25,83	3,85	-	648	11197-09	745
		182				-	640	1820	1322	687	1,28	39,98	5,52	-	753	11197-02	866
		202				-	640	2020	1490	775	1,28	44,03	6,10	-	798	11197-03	918
		222				-	640	2220	1550	806	1,28	48,57	6,63	-	864	-	994
197	074	182	XX	YY	00	-	740	1820	1515	784	1,29	46,30	6,43	-	781	11197-10	898
		202				-	740	2020	1724	897	1,28	50,95	7,15	-	831	11197-11	956
		222				-	740	2220	1790	926	1,29	56,25	7,70	-	904	-	1040
REF. NR. NIVA SOFT VERTICAAL NS2L1 : 198																	
198	044	122	XX	YY	00	-	440	1220	988	506	1,31	28,40	4,90	-	828	-	952
		182				-	440	1820	1330	681	1,31	42,23	7,28	-	961	11198-08	1105
		202				-	440	2020	1438	736	1,31	46,75	8,00	-	997	11198-09	1147
		222				-	440	2220	1543	823	1,23	51,40	8,90	-	1054	-	1212
198	054	122	XX	YY	00	-	540	1220	1213	621	1,31	36,83	6,48	-	929	11198-10	1068
		182				-	540	1820	1633	836	1,31	51,68	9,07	-	1082	11198-01	1244
		202				-	540	2020	1764	903	1,31	57,23	10,00	-	1121	11198-02	1289
		222				-	540	2220	1893	995	1,26	62,73	11,00	-	1187	-	1365
198	064	122	XX	YY	00	-	640	1220	1437	732	1,32	38,17	7,02	-	968	-	1113
		182				-	640	1820	1935	991	1,31	61,14	10,86	-	1127	11198-03	1296
		202				-	640	2020	2091	1071	1,31	67,72	12,00	-	1168	11198-04	1343
		222				-	640	2220	2243	1160	1,29	74,07	13,10	-	1243	-	1429
198	074	182	XX	YY	00	-	740	1820	2237	1146	1,31	70,60	12,65	-	1167	11198-11	1342
		202				-	740	2020	2417	1238	1,31	78,20	14,00	-	1223	11198-05	1406
		222				-	740	2220	2594	1322	1,32	85,40	15,20	-	1302	-	1497





Conform EN442-1: 2014: radiatoren en convectoren

* RAL 9016: geen meerprijs 15%

Voor meer details over onze artikel-data, zie artikel-database: <https://www.installdata.be>

Voor de warmteafgifte van andere regimes, kijkt u op p. 370 (correctiefactoren)
BELGIË. Prijzen in euro (excl. BTW)





PRIJSGROEP: VPG10 - ACC.

BEVESTIGINGEN		HOOGTE RADIATOR	KLEUR	ART. NR.
		N1L1 / N1L1-ES / NS1L1*		
MUURBEVESTIGING		1220 mm	S600	1187 104 1100 0600
		1820 mm	S600	1187 104 1700 0600
		2020 mm	S600	1187 104 1900 0600
		2220 mm	S600	1187 104 2100 0600
		N2L1 / N2L1-ES / NS2L1		
MUURBEVESTIGING		1220 mm	S600	1187 105 1100 0600
		1820 mm	S600	1187 105 1700 0600
		2020 mm	S600	1187 105 1900 0600
		2220 mm	S600	1187 105 2100 0600
		NH1L1		
MUURBEVESTIGING		450 mm	S600	1187 102 0400 0600
		550 mm	S600	1187 102 0500 0600
		650 mm	S600	1187 102 0600 0600
		950 mm	S600	1187 102 0900 0600
		NH2L1 / NH2L2		
MUURBEVESTIGING		550 mm	S600	118710305000600
		650 mm	S600	118710306000600
		950 mm	S600	118710309000600

Prijzen: zie prijslijst "spare parts"

* niet beschikbaar voor NS1L1 met geïntegreerd ventiel

PRIJSGROEP: VPG10B - HANDDOEKBEUGELS





ACCESSOIRES	BREEDTE HANDDOEKBEUGEL	KLEUR	ART. NR.	€
HANDDOEKBEUGEL MULTI+ RECHTS 	N1L1 / N2L1 / N1L1-ES / N2L1-ES / NS1L1 / NS2L1			
	600 mm	S600	1183 734 0000 0600	215
	600 mm	RAL 9005 ^S	1183 734 0000 9005	215
	<ul style="list-style-type: none"> • h = 70 mm; b = 600 mm (b tablet = 194 mm); e = 176 mm; c = 170 mm; • Bevestiging aan de muur, rechts van de radiator. 			
HANDDOEKBEUGEL MULTI+ LINKS 	N1L1 / N2L1 / N1L1-ES / N2L1-ES / NS1L1 / NS2L1			
	600 mm	S600	1183 735 0000 0600	215
	600 mm	RAL 9005 ^S	1183 735 0000 9005	215
	<ul style="list-style-type: none"> • h = 70 mm; b = 600 mm (b tablet = 194 mm); e = 176 mm; c = 170 mm; • Bevestiging aan de muur, links van de radiator. 			
KORTE BEUGEL 	N1L1 / N1L1-ES / NS1L1			
	240 mm	S600	1183 710 0000 0600	143
	240 mm	RAL 9005 ^S	1183 710 0000 9005	143
	N2L1 / N2L1-ES / NS2L1			
	240 mm	S600	1183 720 0000 0600	143
	240 mm	RAL 9005 ^S	1183 720 0000 9005	143
LANGE BEUGEL 	N1L1 / N1L1-ES / NS1L1			
	440 mm	S600	1183 711 0000 0600	143
	440 mm	RAL 9005 ^S	1183 711 0000 9005	143
	N2L1 / N2L1-ES / NS2L1			
	440 mm	S600	1183 721 0000 0600	143
	440 mm	RAL 9005 ^S	1183 721 0000 9005	143
<ul style="list-style-type: none"> • N1L1 / N1L1-ES: d = 66,5 mm; a = 56,5 mm • NS1L1: d = 68 mm; a = 58 mm • N2L1 / N2L1-ES: d = 59,5 mm; a = 49,5 mm • NS2L1: d = 58 mm; a = 48 mm 				

 structuur zwart

 Montagevoorschriften accessoires: zie www.vasco.eu
 BELGIË. Prijzen in euro (excl. BTW)

 e = afstand voorkant accessoire tot wand
 d = afstand voorkant accessoire tot voorkant radiator
 c = afstand wand tot achterkant beugel
 a = afstand accessoire tot radiator
uit voorraad leverbaar

PRIJSGROEP: VPG10B - HANDDOEKBEUGELS

ACCESSOIRES	BREEDTE HANDDOEKBEUGEL	KLEUR	ART. NR.	€
HANDDOEKBEUGEL 	N1L1 / N1L1-ES / NS1L1			
	372 mm	ALUMINIUM	1183 239 0000 0000	200
	372 mm	CHROOM	1183 239 0000 0099	200
	372 mm	RAL 9005 ^{mat}	1183 239 0000 9005	200
	526 mm	CHROOM	1183 271 0000 0099	200
	526 mm	S600	1183 271 0000 0600	200
	526 mm	RAL 9005 ^{mat}	1183 271 0000 9005	200
<ul style="list-style-type: none"> Handdoekbeugel in geanodiseerd aluminium h = 55 mm; b = 372, 526 mm; d = 56 mm; a = 50 mm; 	N2L1 / N2L1-ES / NS2L1			
HANDDOEKBEUGEL 	372 mm	ALUMINIUM	1183 240 0000 0000	200
	372 mm	CHROOM	1183 240 0000 0099	200
	372 mm	S600	1183 240 0000 0600	200
	372 mm	RAL 9005 ^{mat}	1183 240 0000 9005	200
	526 mm	CHROOM	1183 272 0000 0099	200
	526 mm	S600	1183 272 0000 0600	200
	526 mm	RAL 9005 ^{mat}	1183 272 0000 9005	200
<ul style="list-style-type: none"> Handdoekbeugel in geanodiseerd aluminium h = 55 mm; b = 372, 526 mm; d = 56 mm; a = 50 mm; 	BREEDTE RADIATOR			
HANDDOEKBEUGEL 	N1L1 / N1L1-ES			
	420 mm	CHROOM	1183 213 0000 0099	200
	520 mm	CHROOM	1183 214 0000 0099	200
	520 mm	INOX/RVS	1183 214 0000 9993	200
	620 mm	CHROOM	1183 215 0000 0099	200
	620 mm	INOX/RVS	1183 215 0000 9993	200
	720 mm	CHROOM	1183 216 0000 0099	200
<ul style="list-style-type: none"> h = 25 mm; b = 440, 540, 640, 740 mm; d = 73 mm; a = 57 mm 	N2L1 / N2L1-ES			
HANDDOEKBEUGEL 	420 mm	CHROOM	1183 218 0000 0099	200
	520 mm	CHROOM	1183 219 0000 0099	200
	620 mm	CHROOM	1183 220 0000 0099	200
	720 mm	CHROOM	1183 221 0000 0099	200
<ul style="list-style-type: none"> h = 25 mm; b = 440, 540, 640, 740 mm; d = 73 mm; a = 57 mm 	NH1L1 / NH2L1 / NH2L2			
HANDDOEKBEUGEL 		CHROOM	1183 217 0000 0099	200
<ul style="list-style-type: none"> h = 25 mm; b = 740 mm (zelf in te korten); d = 73 mm; a = 57 mm 				

^{mat} mat zwart

Montagevoorschriften accessoires: zie www.vasco.eu
BELGIË. Prijzen in euro (excl. BTW)

d = afstand voorkant accessoire tot voorkant radiator
a = afstand accessoire tot radiator
uit voorraad leverbaar

NIVA LAK VERTICAAL: N1L1 / N2L1

NIVA INOX VERTICAAL: N1L1-ES / N2L1-ES

NIVA SOFT VERTICAAL: NS1L1 / NS2L1 (zonder geïntegreerd ventiel)

NIVA MIXED HYBRIDE: N1L1-EL-MIX

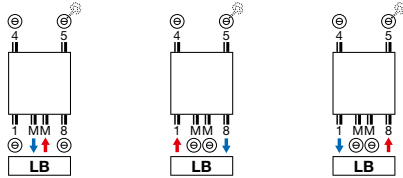

- **Opmerking: MM met aanvoer rechts.**

NIVA SOFT VERTICAAL: NS2L1

GEÏNTEGREERD VENTIEL

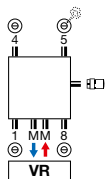

- **Meerprijs: €169 (zie p. 363)**
- **Opmerking: MM met aanvoer rechts (op deze aansluiting bevindt zich op de achterzijde een stijgbuis).**

NIVA LAK HORIZONTAAL: NH1L1 / NH2L1 / NH2L2

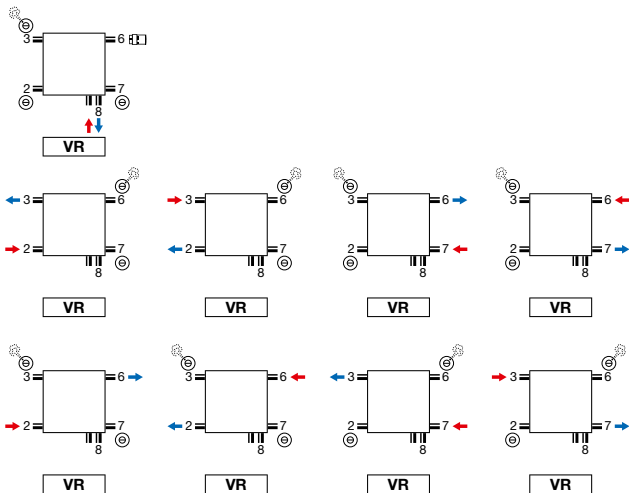

- **Geïntegreerd ventiel: geen meerprijs (zie p. 363)**
- **Thermostaatkop enkel te gebruiken bij aansluiting op het ventiel (aanvoer links, retour rechts). Andere aansluitingen, vb. SL, thermostaatkop uit de aansluiting 6 nemen. Hier is wel de mogelijkheid om aanvoer en retour te wisselen.**

Opmerking: het aansluiten van de radiator kan enkel volgens de getoonde aansluiticonen. Voor elke andere aansluitwijze nemen wij geen verantwoordelijkheid.

NIVA LAK VERTICAAL (N1L1, N2L1)

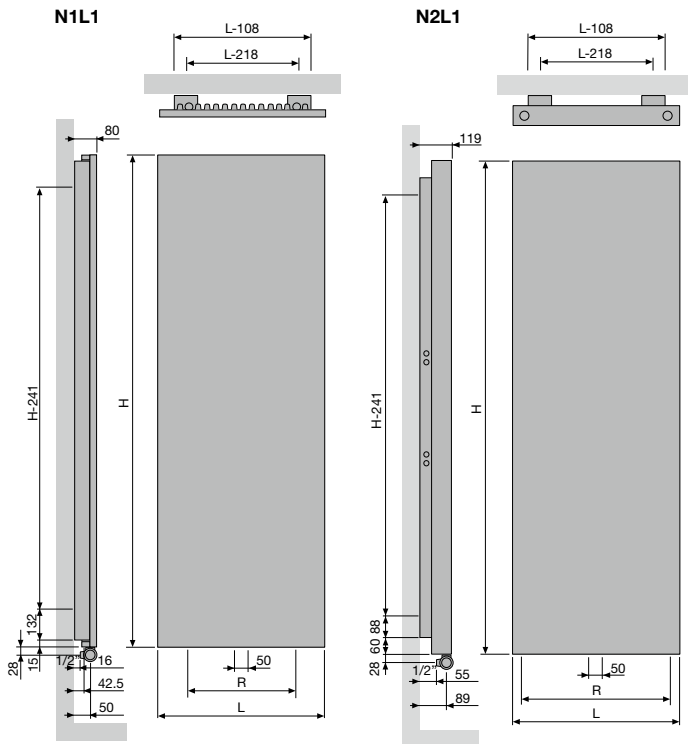

N1L1				
Breedte (L)	420	520	620	720
Hartafstand tussen de onderaansluitingen 18 (R)	200	300	400	500
Hartafstand tussen de ophangingen	L-218	H-241		

N2L1				
Breedte (L)	420	520	620	720
Hartafstand tussen de onderaansluitingen 18 (R)	338	438	538	638
Hartafstand tussen de ophangingen	L-218	H-241		

NIVA INOX VERTICAAL (N1L1-ES, N2L1-ES)

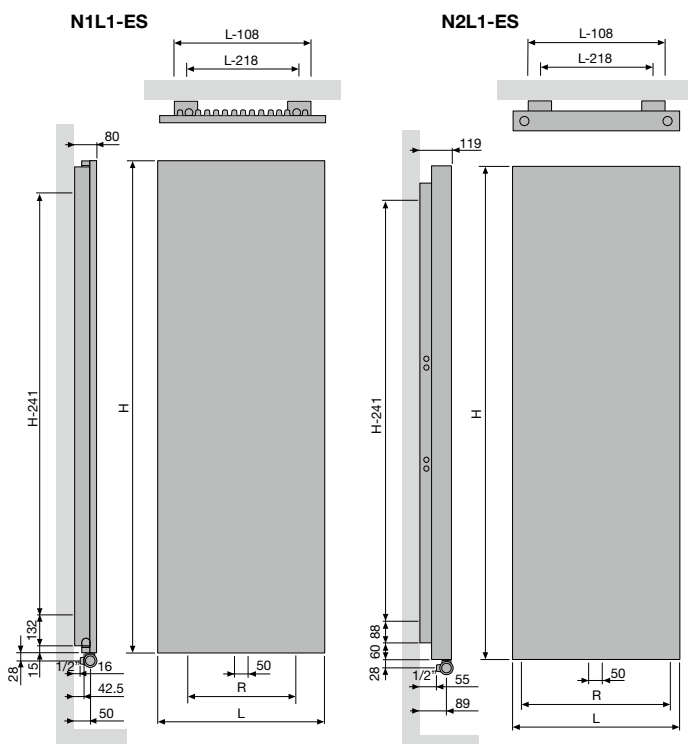

N1L1-ES				
Breedte (L)	520	620		
Hartafstand tussen de onderaansluitingen 18 (R)	300	400		
Hartafstand tussen de ophangingen	L-218	H-241		

N2L1-ES				
Breedte (L)	520	620		
Hartafstand tussen de onderaansluitingen 18 (R)	438	538		
Hartafstand tussen de ophangingen	L-218	H-241		

NIVA LAK HORIZONTAAL (NH1L1, NH2L1)

NH1L1 / NH2L1

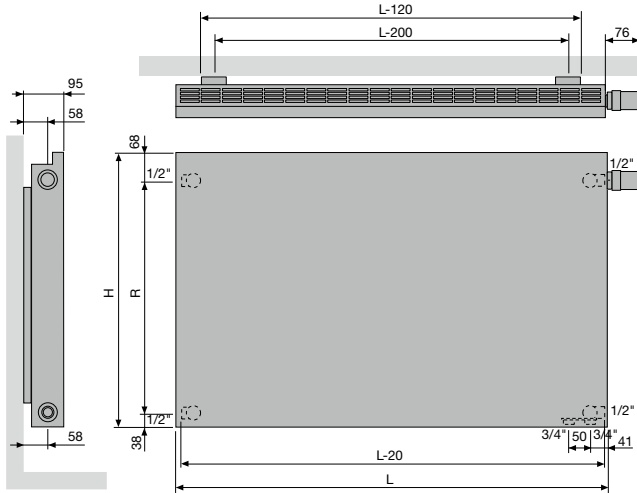

NH1L1				
Hoogte (H)	450	550	650	950
Hartafstand tussen de zijaansluitingen SL/SR (R)	343	443	543	843
Hartafstand tussen de ophangingen	L-200			

NH2L1				
Hoogte (H)	550	650	950	
Hartafstand tussen de zijaansluitingen SL/SR (R)	443	543	843	
Hartafstand tussen de ophangingen	L-200			

NIVA LAK HORIZONTAAL (NH2L2)

NH2L2

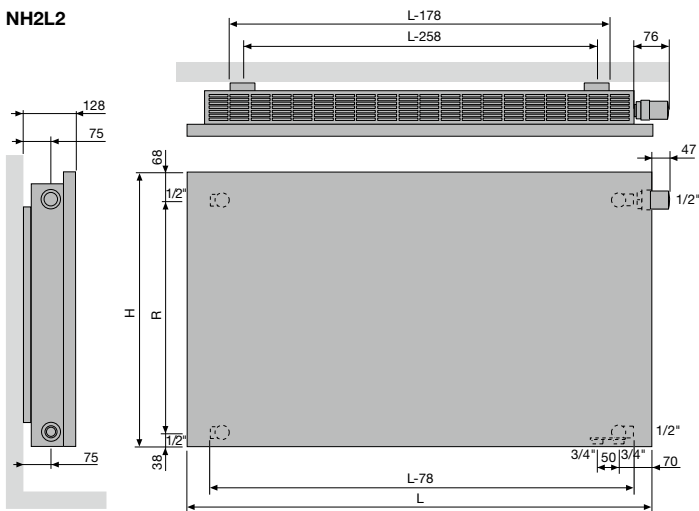

NH2L2				
Hoogte (H)	550	650	950	
Hartafstand tussen de zijaansluitingen SL/SR (R)	443	543	843	
Hartafstand tussen de ophangingen	L-258			

NIVA SOFT VERTICAAL (NS1L1)

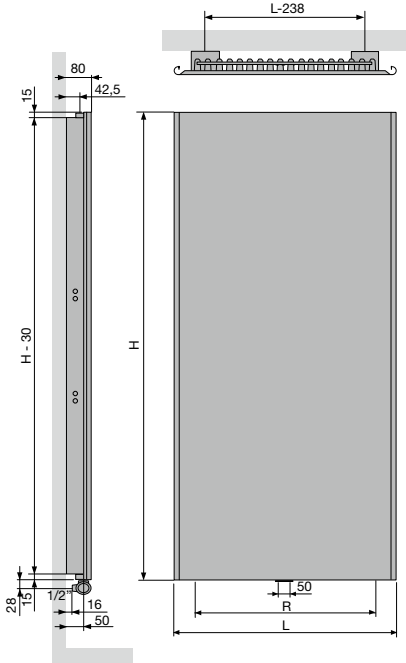

NS1L1				
Breedte (L)	440	540	640	740
Hartafstand tussen de onderaansluitingen 18 (R)	200	300	400	500
Hartafstand tussen de ophangingen	L-238	H-241		

NIVA SOFT VERTICAAL (NS2L1)

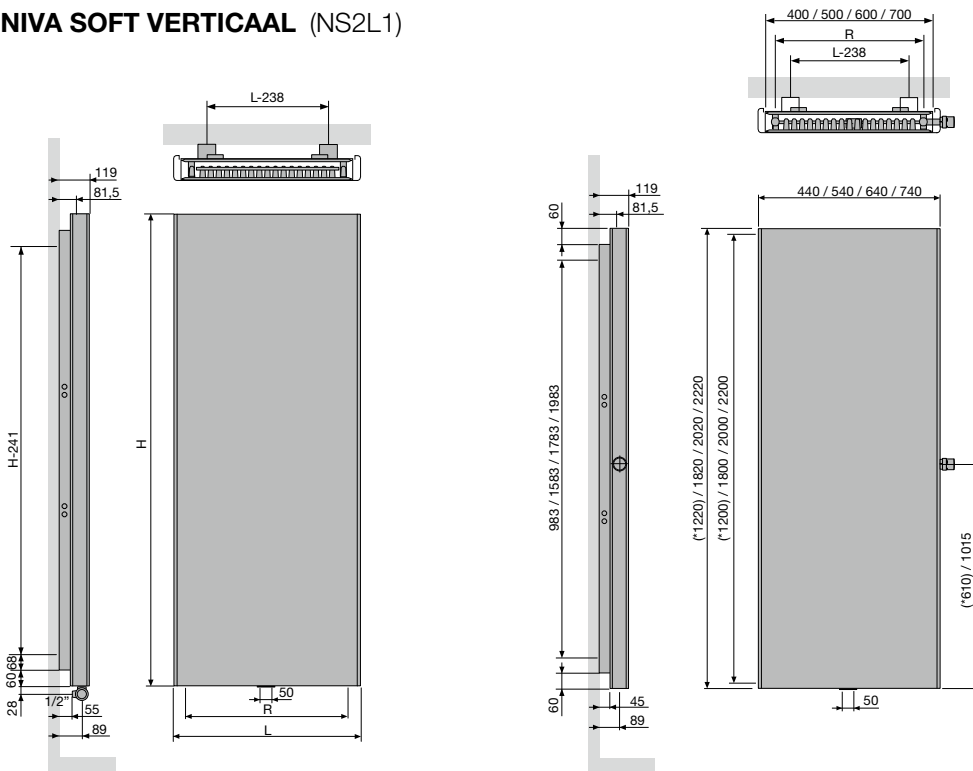

NS2L1				
Breedte (L)	440	540	640	740
Hartafstand tussen de onderaansluitingen 18 (R)	338	438	538	638
Hartafstand tussen de ophangingen	L-238	H-241		

**TYPES**

- Verticaal: Carré Plus (CPVN-PLUS)

BUIZEN

- Verticaal, vierkant 25 x 25 mm

COLLECTOREN

- Horizontaal, rond Ø 35 mm

KLEUREN

- Standaardkleur wit RAL 9016
- Uitgebreide kleurenkaart zie p. 12

BEVESTIGINGEN

- Muurbevestigingen standaard

TECHNISCH

- Weerstandsgelast (onzichtbare lasnaden)
- ATL-grondlaag, poedercoating
- Standaardwerkdruk: 10 bar
- Maximale bedrijfstemperatuur: 110°C

ELEKTRISCH

- ✗ Zuiver elektrische radiator in de fabriek vorgevuld
- ✗ Gemengde radiator

TECHNISCHE TEKENINGEN

- Zie p. 203

AANSLUITING

- ✗ Eénpuntsaansluiting voor éénpijpssysteem
- ✗ Eénpuntsaansluiting voor tweepijpssysteem
- ✓ Tweepuntsaansluiting voor éénpijpssysteem (aansluiting via de middenaansluiting) (zie p. 362)
- ✓ Tweepuntsaansluiting voor tweepijpssysteem (standaard) (zie p. 362)
- ✗ Geïntegreerd ventiel
- Aansluitingen: ½" (binnendraad)

CARRÉ PLUS VERTICAAL**Minimale tussenruimte,
maximaal effect**

Een icoon in de wereld van de designradiatoren. Speciaal voor de Carré ontwikkelde VASCO een heel nieuw type buis met scherpe hoeken voor een strakker design en met een optimaal warmerendement bij een minimale tussenruimte. De vlakke look creëert een gevoel van rust, versterkt door de weggewerkte, mooi in het geheel geïntegreerde collector. Een veel gelauwerde designradiator, waarvoor VASCO, zoals steeds, ook de passende accessoires ontwikkelde.

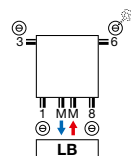
AANBEVOLEN AANSLUITING (LB)

Andere aansluitmogelijkheden, zie p. 202



art. nr. 1182 103 0000 0099

prijs €190

Koppelingen, zie p. 377

**AANBEVOLEN VOOR BADKAMER EN KEUKEN
IN OPTIE**

handdoekbeugel recht (chrom)

art. nr. zie p. 201

prijs €200

Andere accessoires, zie p. 201



HOE CARRÉ PLUS VERTICAAL BESTELLEN

Leveringstermijn 15 - 30 werkdagen
(zonder transportduur)

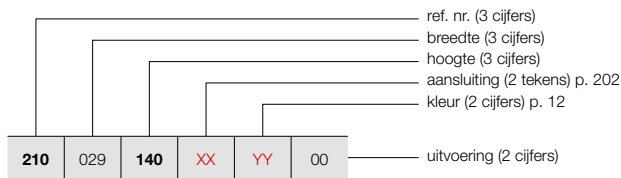

CARRÉ PLUS VERTICAAL (CPVN-PLUS)



CPVN-PLUS

HOE VOORRAADRADIATOR CARRÉ PLUS VERTICAAL BESTELLEN

Leveringstermijn 5 werkdagen
(zonder transportduur)

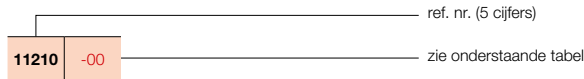

PRIJSGROEP: VPG2 - STAAL DESIGNRADIATOREN

BESTELCODE MAATWERK CARRÉ PLUS VERTICAAL	TECHNISCHE GEGEVENS							STANDAARDKLEUR		ANDERE KLEUREN		
	buizen	breedte (L mm)	hoogte (H mm)	75/65/20 (Watt) (Φ50K)	55/45/20 (Watt) (Φ30K)	n-exp.	gewicht (kg)	inhoud (l)	el. weerst. (Watt)		prijs RAL 9016 (€)	verkorte ref. nr. RAL 9016 voorraad
REF. NR. CARRÉ PLUS VERTICAAL CPVN-PLUS : 210												
210 029 140 XX YY 00	10	295	1400	871	443	1,31	19,70	8,40	-	519	-	597
	10	295	1600	986	505	1,31	21,60	9,40	-	572	-	658
	10	295	1800	1097	559	1,32	23,60	10,50	-	619	-	712
	10	295	2000	1206	614	1,32	26,20	12,00	-	666	-	766
	10	295	2200	1312	672	1,31	28,90	13,50	-	713	-	820
210 035 140 XX YY 00	12	355	1400	1026	521	1,31	23,16	10,08	-	626	-	720
	12	355	1600	1161	595	1,31	25,44	11,28	-	684	-	787
	12	355	1800	1293	659	1,32	27,72	12,48	-	744	11210-16	856
	12	355	2000	1421	724	1,32	30,96	14,40	-	799	-	919
	12	355	2200	1545	791	1,31	34,08	16,20	-	852	-	980
210 041 140 XX YY 00	14	415	1400	1179	599	1,31	26,46	11,76	-	729	-	838
	14	415	1600	1334	683	1,31	29,12	13,16	-	799	-	919
	14	415	1800	1485	757	1,32	31,64	14,56	-	867	-	997
	14	415	2000	1632	836	1,31	35,42	16,66	-	930	11210-05	1070
	14	415	2200	1775	909	1,31	39,20	18,90	-	995	-	1144
210 047 140 XX YY 00	16	475	1400	1330	676	1,31	29,60	13,28	-	832	-	957
	16	475	1600	1505	771	1,31	32,48	14,88	-	914	-	1051
	16	475	1800	1675	853	1,32	35,52	16,48	-	990	-	1139
	16	475	2000	1841	943	1,31	39,84	19,04	-	1066	-	1226
	16	475	2200	2002	1025	1,31	44,00	21,60	-	1136	-	1306
210 053 140 XX YY 00	18	535	1400	1478	751	1,31	32,58	14,94	-	935	-	1075
	18	535	1600	1673	857	1,31	35,82	16,74	-	1026	-	1180
	18	535	1800	1862	954	1,31	39,06	18,54	-	1114	11210-07	1281
	18	535	2000	2046	1048	1,31	43,92	21,42	-	1198	11210-09	1378
	18	535	2200	2226	1140	1,31	48,78	24,30	-	1277	-	1469
210 059 140 XX YY 00	20	595	1400	1625	826	1,31	35,20	16,60	-	1043	-	1199
	20	595	1600	1839	942	1,31	39,00	18,60	-	1143	-	1314
	20	595	1800	2047	1048	1,31	42,60	20,40	-	1237	11210-11	1423
	20	595	2000	2250	1152	1,31	48,00	23,60	-	1330	11210-12	1530
	20	595	2200	2447	1260	1,30	53,40	27,00	-	1421	-	1634
210 065 140 XX YY 00	22	655	1400	1771	900	1,31	37,84	18,26	-	1147	-	1319
	22	655	1600	2004	1026	1,31	41,80	20,24	-	1256	-	1444
	22	655	1800	2231	1143	1,31	45,76	22,44	-	1362	-	1566
	22	655	2000	2451	1255	1,31	51,70	25,96	-	1467	-	1687
	22	655	2200	2666	1372	1,30	57,64	29,48	-	1564	-	1799
210 071 140 XX YY 00	24	715	1400	1915	973	1,31	40,32	19,68	-	1249	-	1436
	24	715	1600	2167	1110	1,31	44,64	22,08	-	1371	-	1577
	24	715	1800	2412	1235	1,31	48,96	24,24	-	1484	-	1707
	24	715	2000	2651	1365	1,30	55,44	28,32	-	1596	-	1835
	24	715	2200	2883	1484	1,30	61,92	32,16	-	1703	-	1958

Conform EN442-1: 2014: radiatoren en convectoren

Voor meer details over onze artikel-data, zie artikel-database: <https://www.installdata.be>

Voor de warmteafgiftes van andere regimes, kijkt u op p. 370 (correctiefactoren)
BELGIË. Prijzen in euro (excl. BTW)

CARRÉ PLUS VERTICAAL (CPVN-PLUS)



CPVN-PLUS

HOE CARRÉ PLUS VERTICAAL BESTELLEN

Leveringstermijn 15 - 30 werkdagen
(zonder transportduur)

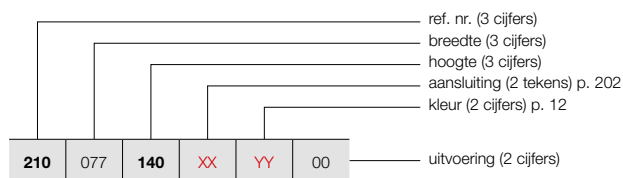

PRIJSGROEP: VPG2 - STAAL DESIGNRADIATOREN

BESTELCODE MAATWERK CARRÉ PLUS VERTICAAL	TECHNISCHE GEGEVENS									STANDAARDKLEUR	ANDERE KLEUREN	
	buizen	breedte (L mm)	hoogte (H mm)	75/65/20 (Watt) (Ø50K)	55/45/20 (Watt) (Ø30K)	n-exp.	gewicht (kg)	inhoud (l)	el. weerst. (Watt)	prijs RAL 9016 (€)	prijs kleur (€)	
REF. NR. CARRÉ PLUS VERTICAAL CPVN-PLUS : 210												
210	077	140	XX	YY	00							
		26	775	1400	2058	1046	1,31	42,64	21,32	-	1355	1558
		26	775	1600	2329	1193	1,31	47,32	23,92	-	1484	1707
		26	775	1800	2592	1334	1,30	51,74	26,26	-	1609	1850
		26	775	2000	2849	1467	1,30	58,76	30,68	-	1729	1988
		26	775	2200	3098	1595	1,30	65,78	34,84	-	1848	2125
210	089	140	XX	YY	00							
		30	895	1400	2341	1189	1,31	46,80	24,60	-	1564	1799
		30	895	1600	2649	1357	1,31	51,90	27,30	-	1713	1970
		30	895	1800	2949	1518	1,30	57,00	30,00	-	1855	2133
		30	895	2000	3240	1668	1,30	65,10	35,10	-	1994	2293
		30	895	2200	3524	1814	1,30	73,20	40,20	-	2133	2453

Conform EN442-1: 2014: radiatoren en convectoren

Voor meer details over onze artikel-data, zie artikel-database: <https://www.installdata.be>

Voor de warmteafgifte van andere regimes, kijkt u op p. 370 (correctiefactoren)
BELGIË. Prijzen in euro (excl. BTW)

TYPES

- Twee rijen buizen (CPVN2-ZB)

BUIZEN

- Verticaal, vierkant 25 x 25 mm

COLLECTOREN

- Horizontaal, rond Ø 35 mm

KLEUREN

- Standaardkleur wit RAL 9016
- Uitgebreide kleurenkaart zie p. 12

BEVESTIGINGEN

- Muurbevestigingen in de kleur RAL 9016 standaard. Ook in optie verkrijgbaar in de kleur RAL 7016 (zie p. 201).

TECHNISCH

- Weerstandsgelast (onzichtbare lasnaden)
- ATL-grondlaag, poedercoating
- Standaardwerkdruk: 10 bar
- Maximale bedrijfstemperatuur: 110°C

ELEKTRISCH

- ✗ Zuiver elektrische radiator in de fabriek vorgevuld
- ✗ Gemengde radiator

TECHNISCHE TEKENINGEN

- Zie p. 203

AANSLUITING

- ✗ Eénpuntsaansluiting voor éénpijpssysteem
- ✗ Eénpuntsaansluiting voor tweepijpssysteem
- ✓ Tweepuntsaansluiting voor éénpijpssysteem (aansluiting via de middenaansluiting) (zie p. 362)
- ✓ Tweepuntsaansluiting voor tweepijpssysteem (standaard) (zie p. 362)
- ✗ Geïntegreerd ventiel
- Aansluitingen: ½" (binnendraad)

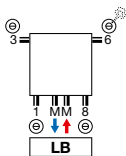
**AANBEVOLEN AANSLUITING (LB)**

Andere aansluitmogelijkheden, zie p. 202



art. nr. 1182 103.0000 0099

prijs €190

Koppelingen, zie p. 377

AANBEVOLEN VOOR BADKAMER EN KEUKEN IN OPTIE

handdoekbeugel recht (chrom)

art. nr. zie p. 201

prijs €200

Andere accessoires, zie p. 201

CARRÉ VERTICAAL**Topdesign met dubbele warmtecapaciteit**

De strakke, vlakke look van de Carré Plus, voorzien van een dubbele buizenrij voor een maximale warmteafgifte. De Carré Verticaal designradiator blijft in alles zijn tijdloze, functionele zelf, maar garandeert door die extra capaciteit ook in grotere ruimten een optimaal rendement.



CARRÉ VERTICAAL (CPVN2-ZB)



CPVN2-ZB

HOE CARRÉ VERTICAAL BESTELLEN

Leveringstermijn 15 - 30 werkdagen
(zonder transportduur)

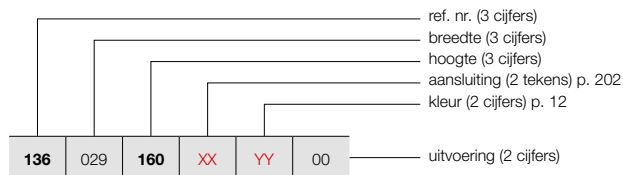

PRIJSGROEP: VPG2 - STAAL DESIGNRADIATOREN

BESTELCODE MAATWERK CARRÉ VERTICAAL	TECHNISCHE GEGEVENS									STANDAARDKLEUR	ANDERE KLEUREN
	buizen	breedte (L mm)	hoogte (H mm)	75/65/20 (Watt) (Ø50K)	55/45/20 (Watt) (Ø30K)	n-exp.	gewicht (kg)	inhoud (l)	el. weerst. (Watt)	prijs RAL 9016 (€)	prijs kleur (€)
REF. NR. CARRÉ VERTICAAL CPVN2-ZB : 136											
136	029	160	XX	YY	00						
		180								914	1051
		200								990	1139
		220								1066	1226
		240								1136	1306
		260								1207	1388
		280								1275	1466
		300								1342	1543
										1404	1615
136	035	160	XX	YY	00						
		180								1094	1258
		200								1188	1366
		220								1277	1469
		240								1363	1567
		260								1446	1663
		280								1527	1756
		300								1608	1849
										1687	1940
136	041	160	XX	YY	00						
		180								1277	1469
		200								1388	1596
		220								1490	1714
		240								1593	1832
		260								1687	1940
		280								1783	2050
		300								1878	2160
										1966	2261
136	047	160	XX	YY	00						
		180								1463	1682
		200								1584	1822
		220								1703	1958
		240								1816	2088
		260								1928	2217
		280								2041	2347
		300								2146	2468
										2250	2588
136	053	160	XX	YY	00						
		180								1645	1892
		200								1783	2050
		220								1919	2207
		240								2046	2353
		260								2172	2498
		280								2296	2640
		300								2413	2775
										2529	2908

Conform EN442-1: 2014: radiatoren en convectoren

Voor meer details over onze artikel-data, zie artikel-database: <https://www.installdata.be>

Voor de warmteafgiftes van andere regimes, kijkt u op p. 370 (correctiefactoren)
BELGIË. Prijzen in euro (excl. BTW)

HOE CARRÉ VERTICAAL BESTELLEN

Leveringstermijn 15 - 30 werkdagen
(zonder transportduur)

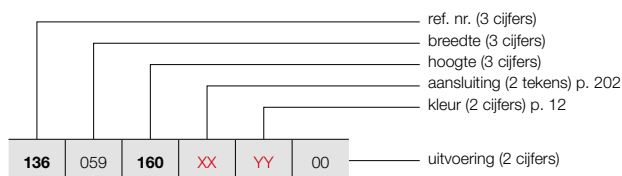

CARRÉ VERTICAAL (CPVN2-ZB)

193



CPVN2-ZB

PRIJSGROEP: VPG2 - STAAL DESIGNRADIATOREN

BESTELCODE MAATWERK CARRÉ VERTICAAL	TECHNISCHE GEGEVENS							STANDAARDKLEUR		ANDERE KLEUREN						
	buizen	breedte (L mm)	hoogte (H mm)	75/65/20 (Watt) (Φ50K)	55/45/20 (Watt) (Φ30K)	n-exp.	gewicht (kg)	inhoud (l)	el. weerst. (Watt)	prijs RAL 9016 (€)	prijs kleur (€)					
REF. NR. CARRÉ VERTICAAL CPVN2-ZB : 136																
136	059	160	XX	YY	00	20	595	1600	2125	1066	1,35	60,40	31,60	-	1829	2103
		180				20	595	1800	2348	1178	1,35	67,60	35,80	-	1981	2278
		200				20	595	2000	2557	1283	1,35	74,60	40,20	-	2129	2448
		220				20	595	2200	2754	1382	1,35	81,20	42,60	-	2273	2614
		240				20	595	2400	2938	1474	1,35	87,60	45,20	-	2412	2774
		260				20	595	2600	3110	1561	1,35	94,20	47,80	-	2549	2931
		280				20	595	2800	3269	1640	1,35	100,60	50,20	-	2679	3081
		300				20	595	3000	3417	1715	1,35	107,20	52,80	-	2811	3233
136	065	160	XX	YY	00	22	655	1600	2337	1173	1,35	66,44	34,76	-	2011	2313
		180				22	655	1800	2582	1296	1,35	74,36	39,38	-	2178	2505
		200				22	655	2000	2812	1411	1,35	82,06	44,22	-	2343	2694
		220				22	655	2200	3029	1520	1,35	89,32	46,86	-	2501	2876
		240				22	655	2400	3232	1622	1,35	96,36	49,72	-	2654	3052
		260				22	655	2600	3421	1717	1,35	103,62	52,58	-	2805	3226
		280				22	655	2800	3596	1804	1,35	110,66	55,22	-	2950	3393
		300				22	655	3000	3759	1886	1,35	117,92	58,08	-	3092	3556
136	071	160	XX	YY	00	24	715	1600	2550	1280	1,35	72,48	37,92	-	2193	2522
		180				24	715	1800	2817	1413	1,35	81,12	42,96	-	2374	2730
		200				24	715	2000	3069	1540	1,35	89,52	48,24	-	2555	2938
		220				24	715	2200	3305	1658	1,35	97,44	51,12	-	2723	3131
		240				24	715	2400	3526	1769	1,35	105,12	54,24	-	2899	3334
		260				24	715	2600	3732	1873	1,35	113,04	57,36	-	3061	3520
		280				24	715	2800	3923	1968	1,35	120,72	60,24	-	3217	3700
		300				24	715	3000	4101	2058	1,35	128,64	63,36	-	3376	3882
136	077	160	XX	YY	00	26	775	1600	2762	1386	1,35	78,52	41,08	-	2374	2730
		180				26	775	1800	3052	1531	1,35	87,88	46,54	-	2574	2960
		200				26	775	2000	3324	1668	1,35	96,98	52,26	-	2768	3183
		220				26	775	2200	3580	1796	1,35	105,56	55,38	-	2955	3398
		240				26	775	2400	3820	1917	1,35	113,88	58,76	-	3134	3604
		260				26	775	2600	4043	2029	1,35	122,46	62,14	-	3314	3811
		280				26	775	2800	4250	2133	1,35	130,78	65,26	-	3486	4009
		300				26	775	3000	4442	2229	1,35	139,36	68,64	-	3653	4201
136	089	160	XX	YY	00	30	895	1600	3187	1599	1,35	90,60	47,40	-	2738	3149
		180				30	895	1800	3521	1767	1,35	101,40	53,70	-	2971	3417
		200				30	895	2000	3836	1925	1,35	111,90	60,30	-	3191	3670
		220				30	895	2200	4131	2073	1,35	121,80	63,90	-	3413	3925
		240				30	895	2400	4407	2211	1,35	131,40	67,80	-	3616	4158
		260				30	895	2600	4665	2341	1,35	141,30	71,70	-	3825	4399

Conform EN442-1: 2014: radiatoren en convectoren

Voor meer details over onze artikel-data, zie artikel-database: <https://www.installdata.be>
Voor de warmteafgiftes van andere regimes, kijkt u op p. 370 (correctiefactoren)
BELGIË. Prijzen in euro (excl. BTW)

CARRÉ HORIZONTAAL (CPHN1-RO, CPHN2-RO)



TYPES

- Eén (CPHN1-RO) of twee rijen buizen (CPHN2-RO)

BUIZEN

- Horizontaal, vierkant 25 x 25 mm

COLLECTOREN

- Verticaal, rond Ø 35 mm

KLEUREN

- Standaardkleur wit RAL 9016
- Uitgebreide kleurenkaart zie p. 12

SPECIAAL

- CPHN1-RO ook verkrijgbaar als toiletradiator (600 x 415 mm)

BEVESTIGINGEN

- Muurbevestigingen in de kleur RAL 9016 standaard. Ook in optie verkrijgbaar in de kleur RAL 7016 (zie p. 201).

TECHNISCH

- Weerstandsgelast (onzichtbare lasnaden)
- ATL-grondlaag, poedercoating
- Standaardwerkdruk: 10 bar
- Maximale bedrijfstemperatuur: 110°C

ELEKTRISCH

- ✗ Zuiver elektrische radiator in de fabriek voorgevuld
- ✗ Gemengde radiator

TECHNISCHE TEKENINGEN

- Zie p. 204

AANSLUITING

- ✗ Eénpuntsaansluiting voor éénpijpsysteem
- ✗ Eénpuntsaansluiting voor tweepijpsysteem
- ✗ Tweepuntsaansluiting voor éénpijpsysteem
- ✓ Tweepuntsaansluiting voor tweepijpsysteem (standaard) (zie p. 362)
- ✗ Geïntegreerd ventiel
- Aansluitingen: ½" (binnendraad)

CARRÉ HORIZONTAAL

Topdesign voor elke warmtebehoefte

De horizontale versie van de Carré, met keuze uit één of twee buizenrijen voor een warmteafgifte op maat in elke ruimte. Een designradiator die ook in de horizontale uitvoering uitblinkt door zijn strak design en zijn vlakke look, nog versterkt door de in het geheel geïntegreerde collector.

AANBEVOLEN AANSLUITING (18)

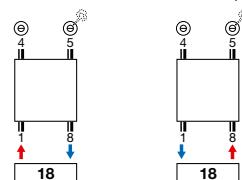

Andere aansluitmogelijkheden, zie p. 202



art. nr. 1182 101 0000 0099

prijs €234

Koppelingen, zie p. 377

AANBEVOLEN VOOR BADKAMER EN KEUKEN IN OPTIE



handdoekbeugel recht (chrom) art. nr. zie p. 201

prijs €200

Andere accessoires, zie p. 201



HOE CARRÉ HORIZONTAAL BESTELLEN

Leveringstermijn 15 - 30 werkdagen
(zonder transportduur)

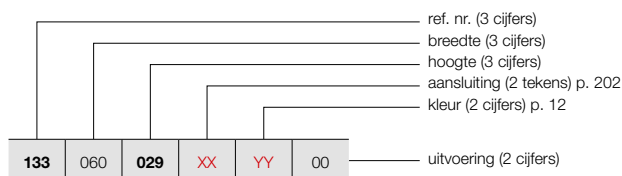

CARRÉ HORIZONTAAL (CPHN1-RO)

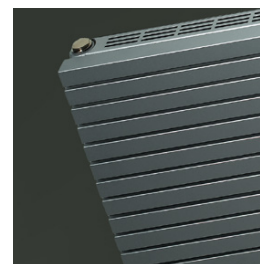

CPHN1-RO

PRIJSGROEP: VPG2 - STAAL DESIGNRADIATOREN

BESTELCODE MAATWERK CARRÉ HORIZONTAAL	TECHNISCHE GEGEVENS							STANDAARDKLEUR		ANDERE KLEUREN	
	buizen	breedte (L mm)	hoogte (H mm)	75/65/20 (Watt) (φ50K)	55/45/20 (Watt) (φ30K)	n-exp.	gewicht (kg)	inhoud (l)	el. weerst. (Watt)	prijs RAL 9016 (€)	prijs kleur (€)
REF. NR. CARRÉ HORIZONTAAL CPHN1-RO : 133											
133 060 029 XX YY 00	10	600	295	221	117	1,25	6,19	2,85	-	250	288
	12	600	355	259	137	1,25	7,41	3,60	-	300	345
	14	600	415	296	156	1,25	8,63	4,35	-	350	403
	16	600	475	333	176	1,25	9,86	5,10	-	399	459
	18	600	535	369	195	1,25	11,08	5,85	-	447	514
	20	600	595	404	213	1,25	12,30	6,60	-	498	573
	22	600	655	439	231	1,26	13,42	6,94	-	552	635
	26	600	775	507	266	1,26	15,67	7,63	-	650	748
	30	600	895	574	302	1,26	17,91	8,31	-	751	864
	133 080 029 XX YY 00	10	800	295	295	156	1,25	8,25	3,80	-	306
12		800	355	346	183	1,25	9,88	4,80	-	362	416
14		800	415	395	209	1,25	11,51	5,80	-	426	490
16		800	475	444	234	1,25	13,14	6,80	-	485	558
18		800	535	492	260	1,25	14,77	7,80	-	547	629
20		800	595	538	284	1,25	16,40	8,80	-	608	699
22		800	655	585	307	1,26	17,90	9,26	-	669	769
26		800	775	676	355	1,26	20,89	10,17	-	792	911
30		800	895	766	402	1,26	23,88	11,08	-	913	1050
133 100 029 XX YY 00		10	1000	295	369	195	1,25	10,31	4,75	-	354
	12	1000	355	432	228	1,25	12,35	6,00	-	426	490
	14	1000	415	494	261	1,25	14,39	7,25	-	496	570
	16	1000	475	555	293	1,25	16,43	8,50	-	567	652
	18	1000	535	615	325	1,25	18,46	9,75	-	636	731
	20	1000	595	673	355	1,25	20,50	11,00	-	712	819
	22	1000	655	731	384	1,26	22,37	11,57	-	781	898
	26	1000	775	845	444	1,26	26,11	12,71	-	921	1059
	30	1000	895	957	503	1,26	29,85	13,85	-	1064	1224
	133 120 029 XX YY 00	10	1200	295	443	234	1,25	12,37	5,70	-	400
12		1200	355	518	274	1,25	14,82	7,20	-	483	555
14		1200	415	593	313	1,25	17,27	8,70	-	563	647
16		1200	475	666	352	1,25	19,72	10,20	-	645	742
18		1200	535	738	390	1,25	22,15	11,70	-	723	831
20		1200	595	808	427	1,25	24,60	13,20	-	804	925
22		1200	655	877	461	1,26	26,84	13,88	-	882	1014
26		1200	775	1014	533	1,26	31,33	15,25	-	1046	1203
30		1200	895	1148	603	1,26	35,82	16,62	-	1202	1382
133 140 029 XX YY 00		10	1400	295	517	273	1,25	14,43	6,65	-	444
	12	1400	355	605	319	1,25	17,29	8,40	-	535	615
	14	1400	415	692	365	1,25	20,15	10,15	-	626	720
	16	1400	475	777	410	1,25	23,00	11,90	-	715	822
	18	1400	535	861	455	1,25	25,84	13,65	-	804	925
	20	1400	595	942	497	1,25	28,70	15,40	-	893	1027
	22	1400	655	1023	537	1,26	31,32	16,20	-	982	1129
	26	1400	775	1183	622	1,26	36,55	17,79	-	1161	1335
	30	1400	895	1340	704	1,26	41,79	19,39	-	1337	1538

Conform EN442-1: 2014: radiatoren en convectoren

Voor meer details over onze artikel-data, zie artikel-database: <https://www.installdata.be>

Voor de warmteafgiftes van andere regimes, kijkt u op p. 370 (correctiefactoren)
BELGIË. Prijzen in euro (excl. BTW)

CARRÉ HORIZONTAAL (CPHN1-RO)



CPHN1-RO

HOE CARRÉ HORIZONTAAL BESTELLEN

Leveringstermijn 15 - 30 werkdagen
(zonder transportduur)

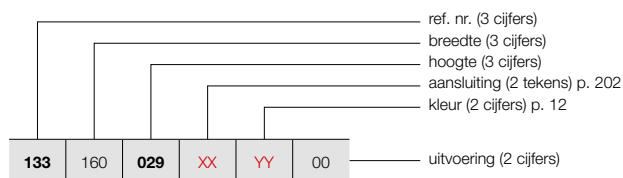

PRIJSGROEP: VPG2 - STAAL DESIGNRADIATOREN

BESTELCODE MAATWERK CARRÉ HORIZONTAAL							TECHNISCHE GEGEVENS					STANDAARDKLEUR	ANDERE KLEUREN			
buizen	breedte (L mm)	hoogte (H mm)	75/65/20 (Watt) (Φ50K)	55/45/20 (Watt) (Φ30K)	n-exp.	gewicht (kg)	inhoud (l)	el. weerst. (Watt)	prijs RAL 9016 (€)	prijs kleur (€)						
REF. NR. CARRÉ HORIZONTAAL CPHN1-RO : 133																
133	160	029	XX	YY	00	10	1600	295	590	312	1,25	16,50	7,60	-	489	562
		035				12	1600	355	691	365	1,25	19,76	9,60	-	586	674
		041				14	1600	415	790	417	1,25	23,02	11,60	-	684	787
		047				16	1600	475	888	469	1,25	26,29	13,60	-	785	903
		053				18	1600	535	984	520	1,25	29,54	15,60	-	879	1011
		059				20	1600	595	1077	569	1,25	32,80	17,60	-	977	1124
		065				22	1600	655	1170	615	1,26	35,79	18,51	-	1078	1240
		077				26	1600	775	1352	710	1,26	41,78	20,34	-	1274	1465
		089				30	1600	895	1531	804	1,26	47,76	22,16	-	1469	1689
133	180	029	XX	YY	00	10	1800	295	664	351	1,25	18,56	8,55	-	530	610
		035				12	1800	355	778	411	1,25	22,23	10,80	-	636	731
		041				14	1800	415	889	469	1,25	25,90	13,05	-	744	856
		047				16	1800	475	999	528	1,25	29,57	15,30	-	847	974
		053				18	1800	535	1107	585	1,25	33,23	17,55	-	956	1099
		059				20	1800	595	1211	639	1,25	36,90	19,80	-	1062	1221
		065				22	1800	655	1316	691	1,26	40,27	20,83	-	1166	1341
		077				26	1800	775	1521	799	1,26	47,00	22,88	-	1380	1587
		089				30	1800	895	1723	905	1,26	53,73	24,93	-	1589	1827
133	200	029	XX	YY	00	10	2000	295	738	390	1,25	20,62	9,50	-	572	658
		035				12	2000	355	864	456	1,25	24,70	12,00	-	683	785
		041				14	2000	415	988	522	1,25	28,78	14,50	-	799	919
		047				16	2000	475	1110	586	1,25	32,86	17,00	-	913	1050
		053				18	2000	535	1230	650	1,25	36,92	19,50	-	1025	1179
		059				20	2000	595	1346	711	1,25	41,00	22,00	-	1141	1312
		065				22	2000	655	1462	768	1,26	44,74	23,14	-	1254	1442
		077				26	2000	775	1690	888	1,26	52,22	25,42	-	1482	1704
		089				30	2000	895	1914	1006	1,26	59,70	27,70	-	1711	1968
133	220	029	XX	YY	00	10	2200	295	812	429	1,25	22,68	10,45	-	608	699
		035				12	2200	355	950	502	1,25	27,17	13,20	-	730	840
		041				14	2200	415	1087	574	1,25	31,66	15,95	-	852	980
		047				16	2200	475	1221	645	1,25	36,15	18,70	-	974	1120
		053				18	2200	535	1353	714	1,25	40,61	21,45	-	1094	1258
		059				20	2200	595	1481	782	1,25	45,10	24,20	-	1217	1400
		065				22	2200	655	1608	845	1,26	49,21	25,45	-	1337	1538
		077				26	2200	775	1859	977	1,26	57,44	27,96	-	1583	1820
		089				30	2200	895	2105	1106	1,26	65,67	30,47	-	1829	2103
133	240	029	XX	YY	00	10	2400	295	886	468	1,25	24,74	11,40	-	648	745
		035				12	2400	355	1037	548	1,25	29,64	14,40	-	774	890
		041				14	2400	415	1186	626	1,25	34,54	17,40	-	905	1041
		047				16	2400	475	1332	703	1,25	39,43	20,40	-	1036	1191
		053				18	2400	535	1476	779	1,25	44,30	23,40	-	1163	1337
		059				20	2400	595	1615	853	1,25	49,20	26,40	-	1293	1487
		065				22	2400	655	1754	922	1,26	53,69	27,77	-	1421	1634
		077				26	2400	775	2028	1065	1,26	62,66	30,50	-	1680	1932
		089				30	2400	895	2297	1207	1,26	71,64	33,24	-	1938	2229

Conform EN442-1: 2014: radiatoren en convectoren

Voor meer details over onze artikel-data, zie artikel-database: <https://www.installdata.be>

Voor de warmteafgiftes van andere regimes, kijkt u op p. 370 (correctiefactoren)
BELGIË. Prijzen in euro (excl. BTW)

HOE CARRÉ HORIZONTAAL BESTELLEN

Leveringstermijn 15 - 30 werkdagen
(zonder transportduur)

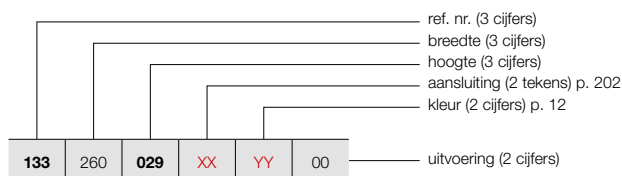

CARRÉ HORIZONTAAL (CPHN1-RO)

197



CPHN1-RO

PRIJSGROEP: VPG2 - STAAL DESIGNRADIATOREN

BESTELCODE MAATWERK CARRÉ HORIZONTAAL	TECHNISCHE GEGEVENS								STANDAARDKLEUR		ANDERE KLEUREN					
	buizen	breedte (L mm)	hoogte (H mm)	75/65/20 (Watt) (Φ50K)	55/45/20 (Watt) (Φ30K)	n-exp.	gewicht (kg)	inhoud (l)	el. weerst. (Watt)	prijs RAL 9016 (€)	prijs kleur (€)					
REF. NR. CARRÉ HORIZONTAAL CPHN1-RO : 133																
133	260	029	XX	YY	00	10	2600	295	959	506	1,25	26,81	12,35	-	681	783
						12	2600	355	1123	593	1,25	32,11	15,60	-	819	942
						14	2600	415	1284	678	1,25	37,41	18,85	-	956	1099
						16	2600	475	1443	762	1,25	42,72	22,10	-	1091	1255
						18	2600	535	1599	844	1,25	48,00	25,35	-	1230	1415
						20	2600	595	1750	924	1,25	53,30	28,60	-	1366	1571
						22	2600	655	1901	999	1,26	58,16	30,08	-	1501	1726
						26	2600	775	2197	1154	1,26	67,89	33,05	-	1774	2040
						30	2600	895	2488	1307	1,26	77,61	36,01	-	2049	2356
						133	280	029	XX	YY	00	10	2800	295	1033	545
12	2800	355	1210	639	1,25							34,58	16,80	-	863	992
14	2800	415	1383	730	1,25							40,29	20,30	-	1005	1156
16	2800	475	1554	821	1,25							46,00	23,80	-	1150	1323
18	2800	535	1722	909	1,25							51,69	27,30	-	1293	1487
20	2800	595	1884	995	1,25							57,40	30,80	-	1437	1653
22	2800	655	2047	1075	1,26							62,64	32,40	-	1582	1819
26	2800	775	2366	1243	1,26							73,11	35,59	-	1865	2145
30	2800	895	2680	1408	1,26							83,58	38,78	-	2155	2478
133	300	029	XX	YY	00							10	3000	295	1107	585
						12	3000	355	1296	684	1,25	37,05	18,00	-	904	1040
						14	3000	415	1482	783	1,25	43,17	21,75	-	1054	1212
						16	3000	475	1665	879	1,25	49,29	25,50	-	1202	1382
						18	3000	535	1845	974	1,25	55,38	29,25	-	1356	1559
						20	3000	595	2019	1066	1,25	61,50	33,00	-	1505	1731
						22	3000	655	2193	1152	1,26	67,11	34,71	-	1656	1904
						26	3000	775	2535	1332	1,26	78,33	38,13	-	1959	2253
						30	3000	895	2871	1508	1,26	89,55	41,55	-	2260	2599

Conform EN442-1: 2014: radiatoren en convectoren

Voor meer details over onze artikel-data, zie artikel-database: <https://www.installdata.be>

Voor de warmteafgifte van andere regimes, kijkt u op p. 370 (correctiefactoren)
BELGIË. Prijzen in euro (excl. BTW)

CARRÉ HORIZONTAAL (CPHN2-RO)

HOE CARRÉ HORIZONTAAL BESTELLEN

Leveringstermijn 15 - 30 werkdagen
(zonder transportduur)



CPHN2-RO

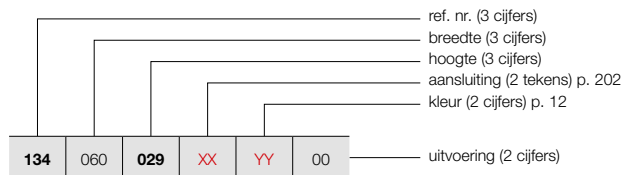

PRIJSGROEP: VPG2 - STAAL DESIGNRADIATOREN

BESTELCODE MAATWERK CARRÉ HORIZONTAAL							TECHNISCHE GEGEVENS				STANDAARDKLEUR	ANDERE KLEUREN				
buizen	breedte (L mm)	hoogte (H mm)	75/65/20 (Watt) (Φ50K)	55/45/20 (Watt) (Φ30K)	n-exp.	gewicht (kg)	inhoud (l)	el. weerst. (Watt)	prijs RAL 9016 (€)	prijs kleur (€)						
REF. NR. CARRÉ HORIZONTAAL CPHN2-RO : 134																
134	060	029	XX	YY	00	10	600	295	377	200	1,24	11,94	6,06	-	488	561
		035				12	600	355	459	242	1,25	14,26	7,27	-	582	669
		041				14	600	415	539	282	1,27	16,57	8,48	-	681	783
		047				16	600	475	617	321	1,28	18,89	9,70	-	779	896
		053				18	600	535	693	359	1,29	21,20	10,91	-	877	1009
		059				20	600	595	766	394	1,30	23,52	12,12	-	974	1120
		065				22	600	655	836	430	1,30	25,85	13,39	-	1071	1232
		077				26	600	775	967	498	1,30	30,50	15,94	-	1268	1458
		089				30	600	895	1087	560	1,30	35,16	18,48	-	1463	1682
		134	080	029		XX	YY	00	10	800	295	503	267	1,24	15,92	8,08
035					12	800	355		612	323	1,25	19,01	9,70	-	713	820
041					14	800	415		719	376	1,27	22,10	11,31	-	830	955
047					16	800	475		823	428	1,28	25,18	12,93	-	948	1090
053					18	800	535		924	478	1,29	28,27	14,54	-	1068	1228
059					20	800	595		1021	526	1,30	31,36	16,16	-	1188	1366
065					22	800	655		1114	573	1,30	34,46	17,86	-	1304	1500
077					26	800	775		1290	664	1,30	40,67	21,25	-	1542	1773
089					30	800	895		1449	746	1,30	46,88	24,64	-	1777	2044
134	100			029	XX	YY	00		10	1000	295	629	334	1,24	19,90	10,10
		035			12	1000		355	765	404	1,25	23,76	12,12	-	830	955
		041			14	1000		415	899	470	1,27	27,62	14,14	-	967	1112
		047			16	1000		475	1029	535	1,28	31,48	16,16	-	1109	1275
		053			18	1000		535	1155	598	1,29	35,34	18,18	-	1240	1426
		059			20	1000		595	1276	657	1,30	39,20	20,20	-	1385	1593
		065			22	1000		655	1393	717	1,30	43,08	22,32	-	1524	1753
		077			26	1000		775	1612	830	1,30	50,84	26,56	-	1798	2068
		089			30	1000		895	1811	932	1,30	58,60	30,80	-	2071	2382
		134	120	029	XX	YY		00	10	1200	295	755	401	1,24	23,88	12,12
035					12	1200	355		918	485	1,25	28,51	14,54	-	942	1083
041					14	1200	415		1079	564	1,27	33,14	16,97	-	1094	1258
047					16	1200	475		1235	642	1,28	37,78	19,39	-	1252	1440
053					18	1200	535		1386	717	1,29	42,41	21,82	-	1409	1620
059					20	1200	595		1531	788	1,30	47,04	24,24	-	1568	1803
065					22	1200	655		1672	861	1,30	51,70	26,78	-	1722	1980
077					26	1200	775		1934	996	1,30	61,01	31,87	-	2038	2344
089					30	1200	895		2173	1119	1,30	70,32	36,96	-	2349	2701
134	140			029	XX	YY	00		10	1400	295	881	468	1,24	27,86	14,14
		035			12	1400		355	1071	566	1,25	33,26	16,97	-	1046	1203
		041			14	1400		415	1259	658	1,27	38,67	19,80	-	1223	1406
		047			16	1400		475	1441	749	1,28	44,07	22,62	-	1393	1602
		053			18	1400		535	1617	837	1,29	49,48	25,45	-	1568	1803
		059			20	1400		595	1786	919	1,30	54,88	28,28	-	1742	2003
		065			22	1400		655	1950	1004	1,30	60,31	31,25	-	1914	2201
		077			26	1400		775	2257	1162	1,30	71,18	37,18	-	2265	2605
		089			30	1400		895	2535	1305	1,30	82,04	43,12	-	2610	3002

Conform EN442-1: 2014: radiatoren en convectoren

Voor meer details over onze artikel-data, zie artikel-database: <https://www.installdata.be>
Voor de warmteafgiftes van andere regimes, kijkt u op p. 370 (correctiefactoren)
BELGIË. Prijzen in euro (excl. BTW)

HOE CARRÉ HORIZONTAAL BESTELLEN

Leveringstermijn 15 - 30 werkdagen
(zonder transportduur)

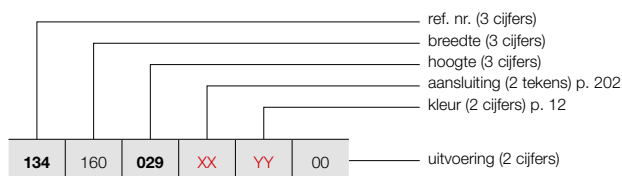

CARRÉ HORIZONTAAL (CPHN2-RO)



CPHN2-RO

PRIJSGROEP: VPG2 - STAAL DESIGNRADIATOREN

BESTELCODE MAATWERK CARRÉ HORIZONTAAL	TECHNISCHE GEGEVENS							STANDAARDKLEUR		ANDERE KLEUREN	
	buizen	breedte (L mm)	hoogte (H mm)	75/65/20 (Watt) (φ50K)	55/45/20 (Watt) (φ30K)	n-exp.	gewicht (kg)	inhoud (l)	el. weerst. (Watt)	prijs RAL 9016 (€)	prijs kleur (€)
REF. NR. CARRÉ HORIZONTAAL CPHN2-RO : 134											
134 160 029 XX YY 00	10	1600	295	1006	534	1,24	31,84	16,16	-	954	1097
	12	1600	355	1224	646	1,25	38,02	19,39	-	1145	1317
	14	1600	415	1438	752	1,27	44,19	22,62	-	1334	1534
	16	1600	475	1646	856	1,28	50,37	25,86	-	1527	1756
	18	1600	535	1848	956	1,29	56,54	29,09	-	1719	1977
	20	1600	595	2042	1051	1,30	62,72	32,32	-	1907	2193
	22	1600	655	2229	1147	1,30	68,93	35,71	-	2100	2415
	26	1600	775	2579	1328	1,30	81,34	42,50	-	2482	2854
	30	1600	895	2898	1492	1,30	93,76	49,28	-	2861	3290
	134 180 029 XX YY 00	10	1800	295	1132	601	1,24	35,82	18,18	-	1037
12		1800	355	1377	727	1,25	42,77	21,82	-	1240	1426
14		1800	415	1618	846	1,27	49,72	25,45	-	1446	1663
16		1800	475	1852	963	1,28	56,66	29,09	-	1655	1903
18		1800	535	2079	1076	1,29	63,61	32,72	-	1862	2141
20		1800	595	2297	1182	1,30	70,56	36,36	-	2068	2378
22		1800	655	2507	1290	1,30	77,54	40,18	-	2275	2616
26		1800	775	2902	1494	1,30	91,51	47,81	-	2687	3090
30		1800	895	3260	1678	1,30	105,48	55,44	-	3104	3570
134 200 029 XX YY 00		10	2000	295	1258	668	1,24	39,80	20,20	-	1113
	12	2000	355	1530	808	1,25	47,52	24,24	-	1332	1532
	14	2000	415	1798	940	1,27	55,24	28,28	-	1557	1791
	16	2000	475	2058	1070	1,28	62,96	32,32	-	1777	2044
	18	2000	535	2310	1195	1,29	70,68	36,36	-	2001	2301
	20	2000	595	2552	1314	1,30	78,40	40,40	-	2223	2556
	22	2000	655	2786	1434	1,30	86,16	44,64	-	2445	2812
	26	2000	775	3224	1660	1,30	101,68	53,12	-	2888	3321
	30	2000	895	3622	1864	1,30	117,20	61,60	-	3334	3834
	134 220 029 XX YY 00	10	2200	295	1384	735	1,24	43,78	22,22	-	1188
12		2200	355	1683	889	1,25	52,27	26,66	-	1423	1636
14		2200	415	1978	1034	1,27	60,76	31,11	-	1659	1908
16		2200	475	2264	1177	1,28	69,26	35,55	-	1899	2184
18		2200	535	2541	1315	1,29	77,75	40,00	-	2138	2459
20		2200	595	2807	1445	1,30	86,24	44,44	-	2374	2730
22		2200	655	3065	1578	1,30	94,78	49,10	-	2610	3002
26		2200	775	3546	1825	1,30	111,85	58,43	-	3082	3544
30		2200	895	3984	2051	1,30	128,92	67,76	-	3562	4096
134 240 029 XX YY 00		10	2400	295	1510	801	1,24	47,76	24,24	-	1258
	12	2400	355	1836	970	1,25	57,02	29,09	-	1513	1740
	14	2400	415	2158	1128	1,27	66,29	33,94	-	1764	2029
	16	2400	475	2470	1284	1,28	75,55	38,78	-	2014	2316
	18	2400	535	2772	1434	1,29	84,82	43,63	-	2267	2607
	20	2400	595	3062	1576	1,30	94,08	48,48	-	2519	2897
	22	2400	655	3343	1721	1,30	103,39	53,57	-	2769	3184
	26	2400	775	3869	1992	1,30	122,02	63,74	-	3276	3767

Conform EN442-1: 2014: radiatoren en convectoren

Voor meer details over onze artikel-data, zie artikel-database: <https://www.installdata.be>

Voor de warmteafgiftes van andere regimes, kijkt u op p. 370 (correctiefactoren)
BELGIË. Prijzen in euro (excl. BTW)

CARRÉ HORIZONTAAL (CPHN2-RO)



CPHN2-RO

HOE CARRÉ HORIZONTAAL BESTELLEN

Leveringstermijn 15 - 30 werkdagen
(zonder transportduur)

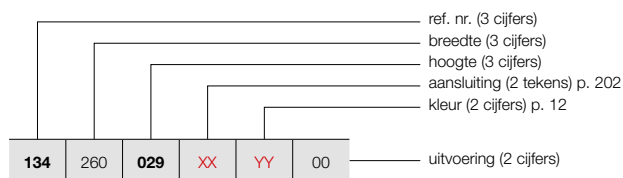

PRIJSGROEP: VPG2 - STAAL DESIGNRADIATOREN

BESTELCODE MAATWERK CARRÉ HORIZONTAAL	TECHNISCHE GEGEVENS									STANDAARDKLEUR	ANDERE KLEUREN					
	buizen	breedte (L mm)	hoogte (H mm)	75/65/20 (Watt) (Φ50K)	55/45/20 (Watt) (Φ30K)	n-exp.	gewicht (kg)	inhoud (l)	el. weerst. (Watt)	prijs RAL 9016 (€)	prijs kleur (€)					
REF. NR. CARRÉ HORIZONTAAL CPHN2-RO : 134																
134	260	029	XX	YY	00	10	2600	295	1635	868	1,24	51,74	26,26	-	1330	1530
		035				12	2600	355	1989	1050	1,25	61,78	31,51	-	1595	1834
		041				14	2600	415	2337	1222	1,27	71,81	36,76	-	1862	2141
		047				16	2600	475	2675	1391	1,28	81,85	42,02	-	2128	2447
		053				18	2600	535	3003	1554	1,29	91,88	47,27	-	2397	2757
		059				20	2600	595	3318	1708	1,30	101,92	52,52	-	2665	3065
		065				22	2600	655	3622	1864	1,30	112,01	58,03	-	2929	3368
		077				26	2600	775	4191	2157	1,30	132,18	69,06	-	3464	3984
134	280	029	XX	YY	00	10	2800	295	1761	935	1,24	55,72	28,28	-	1401	1611
		035				12	2800	355	2142	1131	1,25	66,53	33,94	-	1680	1932
		041				14	2800	415	2517	1316	1,27	77,34	39,59	-	1960	2254
		047				16	2800	475	2881	1498	1,28	88,14	45,25	-	2240	2576
		053				18	2800	535	3234	1673	1,29	98,95	50,90	-	2519	2897
		059				20	2800	595	3573	1839	1,30	109,76	56,56	-	2802	3222
		065				22	2800	655	3900	2008	1,30	120,62	62,50	-	3081	3543
134	300	029	XX	YY	00	10	3000	295	1887	1002	1,24	59,70	30,30	-	1470	1691
		035				12	3000	355	2295	1212	1,25	71,28	36,36	-	1762	2026
		041				14	3000	415	2697	1410	1,27	82,86	42,42	-	2056	2364
		047				16	3000	475	3087	1605	1,28	94,44	48,48	-	2349	2701
		053				18	3000	535	3465	1793	1,29	106,02	54,54	-	2643	3039
		059				20	3000	595	3828	1970	1,30	117,60	60,60	-	2933	3373
		065				22	3000	655	4179	2151	1,30	129,24	66,96	-	3235	3720

Conform EN442-1: 2014: radiatoren en convectoren

Voor meer details over onze artikel-data, zie artikel-database: <https://www.installdata.be>

Voor de warmteafgifte van andere regimes, kijkt u op p. 370 (correctiefactoren)
BELGIË. Prijzen in euro (excl. BTW)





PRIJSGROEP: VPG10 - ACC.

BEVESTIGINGEN	HOOGTE / BREEDTE RADIATOR	KLEUR	ART. NR.	€
CPVN2-ZB / CPHN1-RO / CPHN2-RO				
WANDOPSTELLING	≤ 2400 mm (4 bevestigingen)	RAL 7016	1187 007 0000 7016	42
	≥ 2600 mm (6 bevestigingen)	RAL 7016	1187 008 0000 7016	63

BELGIË. Prijzen in euro (excl. BTW)

CARRÉ ACCESSOIRES
IN OPTIE

PRIJSGROEP: VPG10B - HANDDOEKBEUGELS

ACCESSOIRES	BREEDTE RADIATOR	KLEUR	ART. NR.	€
CPVN-PLUS / CPVN2-ZB / CPHN1-RO / CPHN2-RO				
KNOP VIERKANT 		CHROOM	1183 500 0000 0099	71
	<ul style="list-style-type: none"> h = 24 mm; b = 24 mm; d = 65 mm 			
CPVN-PLUS / CPVN2-ZB / CPHN1-RO / CPHN2-RO				
HANDDOEKBEUGEL RECHT 		CHROOM	1183 207 0000 0099	200
	<ul style="list-style-type: none"> h = 24 mm; b = 720 mm (zelf in te korten); d = 66 mm; a = 48 mm 			
CPVN-PLUS / CPVN2-ZB				
HANDDOEKBEUGEL MULTI+ RECHTS 	600 mm	S600	1183 734 0000 0600	215
	600 mm	RAL 9005 ^S	1183 734 0000 9005	215
<ul style="list-style-type: none"> h = 70 mm; b = 600 mm (b tablet = 194 mm); e = 176 mm; c = 170 mm; Bevestiging aan de muur, rechts van de radiator. 				
CPVN-PLUS / CPVN2-ZB				
HANDDOEKBEUGEL MULTI+ LINKS 	600 mm	S600	1183 735 0000 0600	215
	600 mm	RAL 9005 ^S	1183 735 0000 9005	215
<ul style="list-style-type: none"> h = 70 mm; b = 600 mm (b tablet = 194 mm); e = 176 mm; c = 170 mm; Bevestiging aan de muur, links van de radiator. 				

^S structuur zwart

Montagevoorschriften accessoires: zie www.vasco.eu

BELGIË. Prijzen in euro (excl. BTW)

e = afstand voorkant accessoire tot wand

d = afstand voorkant accessoire tot voorkant radiator

c = afstand wand tot achterkant beugel

a = afstand accessoire tot radiator

uit voorraad leverbaar

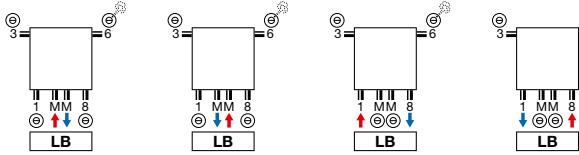
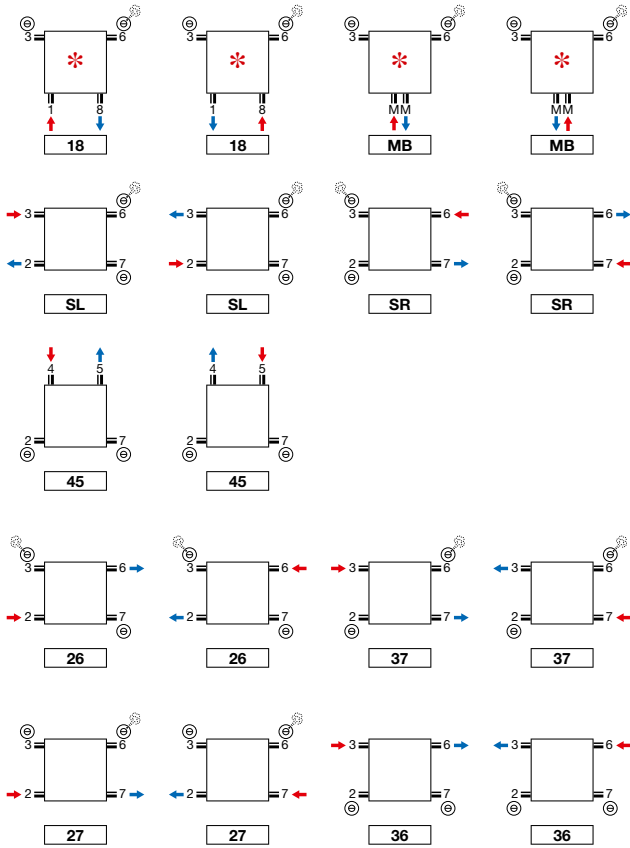
CARRÉ PLUS VERTICAAL: CPVN-PLUS (VOORRAAD)**CARRÉ VERTICAAL: CPVN2-ZB****CARRÉ PLUS VERTICAAL: CPVN-PLUS (NIET-VOORRAAD)****CARRÉ VERTICAAL: CPVN2-ZB**

* **Opmerking CPVN-PLUS/CPVN2-ZB 10 buizen: 2/3/6/7 altijd open.**

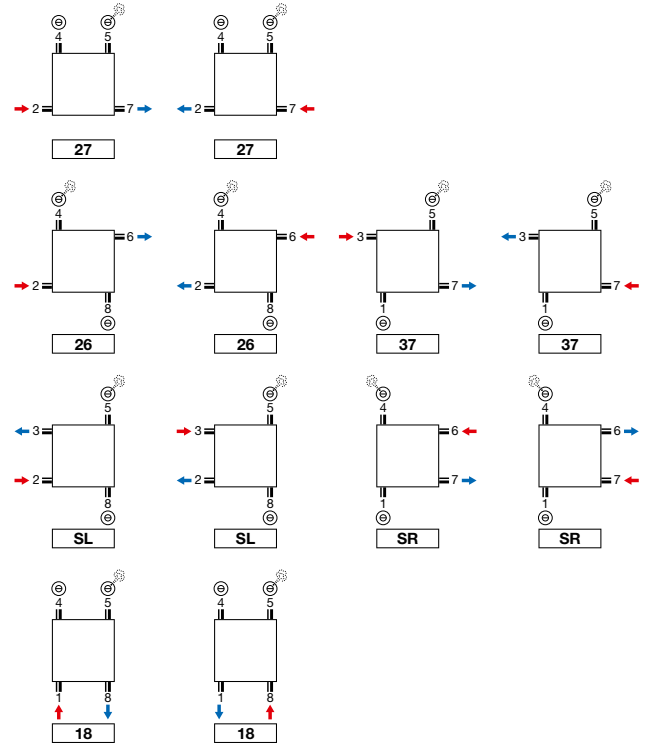
CARRÉ HORIZONTAAL: CPHN1-RO / CPHN2-RO

Opmerking: het aansluiten van de radiator kan enkel volgens de getoonde aansluiticonen. Voor elke andere aansluitwijze nemen wij geen verantwoordelijkheid.

CARRÉ PLUS VERTICAAL (CPVN-PLUS)

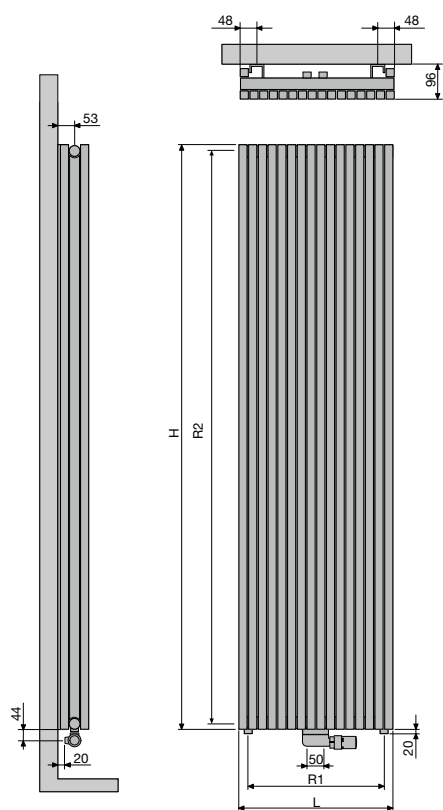

		CPVN-PLUS									
	Aantal buizen	10	12	14	16	18	20	22	26	30	
	Breedte (L)	295	355	415	475	535	595	655	775	895	
	Hartafstand tussen de onderaansluitingen 18 (R1)	240	300	360	420	480	540	600	720	840	
	Hoogte (H)	1400	1600	1800	2000	2200					
	Hartafstand tussen de zijansluitingen SL/SR (R2)	1365	1565	1765	1965	2165					
	Hartafstand tussen de ophangingen	L-200	H-290								

CARRÉ VERTICAAL (CPVN2-ZB)

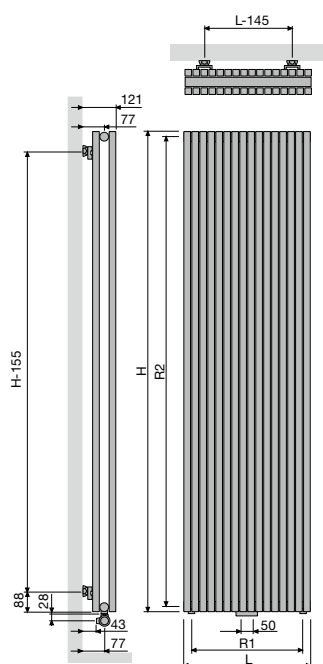

		CPVN2-ZB									
	Aantal buizen	10	12	14	16	18	20	22	26	30	
	Breedte (L)	295	355	415	475	535	595	655	775	895	
	Hartafstand tussen de onderaansluitingen 18 (R1)	240	300	360	420	480	540	600	720	840	
	Hoogte (H)	1400	1600	1800	2000	2200	2400	2600	2800	3000	
	Hartafstand tussen de zijansluitingen SL/SR (R2)	1365	1565	1765	1965	2165	2365	2565	2765	2965	
	Hartafstand tussen de ophangingen	L-145	H-155								

BUIZEN

- VV: Verticaal, rechthoekig 45 x 20 mm

KLEUREN

- Standaardkleur wit RAL 9016
- Uitgebreide kleurenkaart zie p. 12

SPECIAAL

- De Arche is bekroond met Design Plus Award 2005, Reddot Design Award 2006, Silver Award Designpreis Deutschland 2006 en genomineerd voor de Henry van de Velde prijs 2005.

BEVESTIGINGEN

- Muurbevestigingen standaard (telescopisch)

TECHNISCH

- ATL-grondlaag, poedercoating
- Standaardwerkdruk: 4 bar
- Maximale bedrijfstemperatuur: 110°C

ELEKTRISCH

- ✗ Zuiver elektrische radiator in de fabriek vorgevuld
- ✗ Gemengde radiator

TECHNISCHE TEKENINGEN

- Zie p. 210

AANSLUITING

- ✗ Eénpuntsaansluiting voor éénpijpsysteem
- ✗ Eénpuntsaansluiting voor tweepijpsysteem
- ✓ Tweepuntsaansluiting voor éénpijpsysteem (aansluiting via de middenaansluiting) (zie p. 362)
- ✓ Tweepuntsaansluiting voor tweepijpsysteem (standaard) (zie p. 362)
- ✗ Geïntegreerd ventiel
- Aansluitingen: 1/2" (binnendraad)

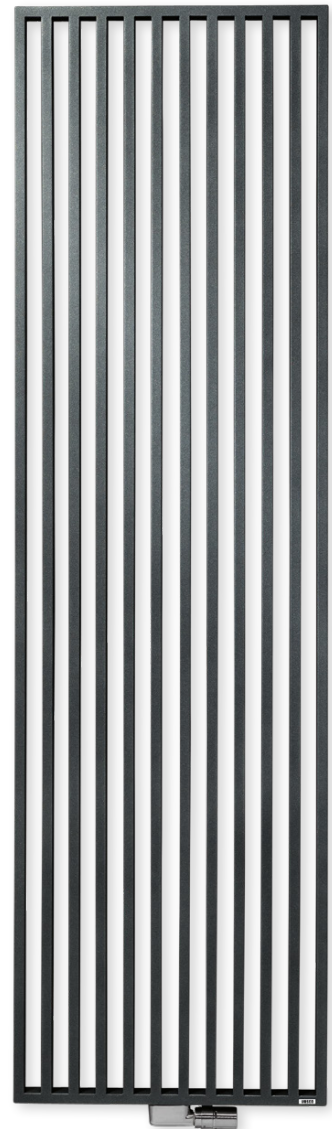

STAAL DESIGNRADIATOREN

AANBEVOLEN AANSLUITING (LB)

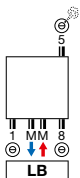

Andere aansluitmogelijkheden, zie p. 209



art. nr. 1182 103 0000 0099

prijs €190

Koppelingen, zie p. 377

**AANBEVOLEN VOOR BADKAMER EN KEUKEN
IN OPTIE**



handdoekbeugel (chrom) art. nr. zie p. 209

prijs €200

Andere accessoires, zie p. 209

ARCHE VERTICAAL

Techniek en esthetiek naadloos verenigd

Een designradiatorconcept, enig in zijn soort. De buizen zijn niet op, maar in elkaar gemonteerd en vormen samen één naadloze, vlakke structuur. Ook de accessoires zijn mooi in het geheel geïntegreerd. Die perfecte verstandhouding tussen techniek en esthetiek leveren een uniek product op dat inmiddels zowat alle belangrijke designprijzen heeft weggekaapt en ook beschikbaar is in een badkameruitvoering met middenaansluiting.





VV

HOE ARCHE VERTICAAL BESTELLEN

Leveringstermijn 15 - 30 werkdagen
(zonder transportduur)

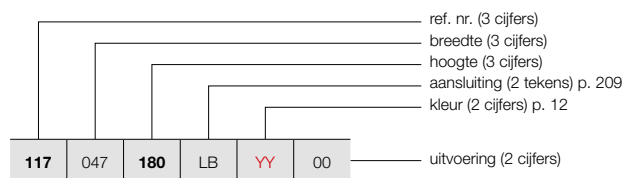

HOE VOORRAADRADIATOR ARCHE VERTICAAL BESTELLEN

Leveringstermijn 5 werkdagen
(zonder transportduur)

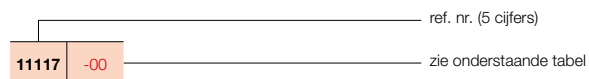

PRIJSGROEP: VPG2 - STAAL DESIGNRADIATOREN

BESTELCODE MAATWERK ARCHE VERTICAAL	TECHNISCHE GEGEVENS										STANDAARDKLEUR		ANDERE KLEUREN prijs kleur (€)				
	buizen	breedte (L mm)	hoogte (H mm)	75/65/20 (Watt (Ø50K)	55/45/20 (Watt (Ø30K)	n-exp.	gewicht (kg)	inhoud (l)	el. weerst. (Watt)	prijs RAL 9016 (€)	verkorte ref. nr. RAL 9016 voorraad						
REF. NR. ARCHE VERTICAAL W : 117																	
117	047	180	LB	YY	00												
		200				10	470	1800	1050	560	1,23	22,90	13,94	-	581	11117-03	668
		220				10	470	2000	1164	618	1,24	25,36	15,42	-	625	-	719
						10	470	2200	1279	679	1,24	27,81	16,91	-	654	-	752
117	057	180	LB	YY	00												
		200				12	570	1800	1273	679	1,23	27,78	16,90	-	710	-	817
		220				12	570	2000	1412	749	1,24	30,76	18,70	-	757	-	871
						12	570	2200	1552	824	1,24	33,73	20,50	-	798	-	918
117	067	180	LB	YY	00												
		200				14	670	1800	1496	798	1,23	32,65	19,87	-	831	-	956
		220				14	670	2000	1660	881	1,24	36,15	21,98	-	891	-	1025
						14	670	2200	1824	968	1,24	39,65	24,10	-	935	-	1075

Conform EN442-1: 2014: radiatoren en convectoren

Voor meer details over onze artikel-data, zie artikel-database: <https://www.installdata.be>

Voor de warmteafgiftes van andere regimes, kijkt u op p. 370 (correctiefactoren)
BELGIË. Prijzen in euro (excl. BTW)

TYPES

- VVR (beugel rechts), VVL (beugel links)

BUIZEN

- Verticaal, rechthoekig 45 x 20 mm

KLEUREN

- Standaardkleur wit RAL 9016
- Uitgebreide kleurenkaart zie p. 12

SPECIAAL

- Vaste handdoekbeugel in de kleur van de radiator
- Opgelet: deze beugel wordt niet warm!

BEVESTIGINGEN

- Muurbevestigingen standaard (telescopisch)

TECHNISCH

- ATL-grondlaag, poedercoating
- Standaardwerkdruk: 4 bar
- Maximale bedrijfstemperatuur: 110°C

ELEKTRISCH

- ✗ Zuiver elektrische radiator in de fabriek voorgevuld
- ✗ Gemengde radiator

TECHNISCHE TEKENINGEN

- Zie p. 210

AANSLUITING

- ✗ Eénpuntsaansluiting voor éénpijpsysteem
- ✗ Eénpuntsaansluiting voor tweepijpsysteem
- ✓ Tweepuntsaansluiting voor éénpijpsysteem (aansluiting via de middenaansluiting) (zie p. 362)
- ✓ Tweepuntsaansluiting voor tweepijpsysteem (standaard) (zie p. 362)
- ✗ Geïntegreerd ventiel
- Aansluitingen: 1/2" (binnendraad)

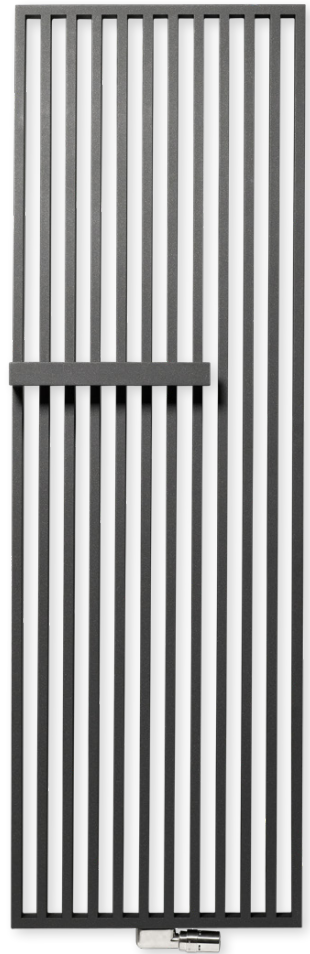

STAAL DESIGNRADIATOREN

AANBEVOLEN AANSLUITING (LB)

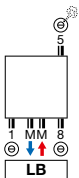

Andere aansluitmogelijkheden, zie p. 209



art. nr. 1182 103 0000 0099

prijs €190

Koppelingen, zie p. 377

ARCHE PLUS VERTICAAL

Functioneel mooi over de hele lijn

Een designradiator waarbij de unieke, vlakke vormgeving van de Arche wordt aangevuld met een naadloos op de structuur gelaste handdoekbeugel. Samen vormen ze een mooi afgewerkt geheel dat de perfecte verstandhouding tussen de Arche vormgeving en functionaliteit extra benadrukt.



ARCHE PLUS VERTICAAL (VWL, VVR)

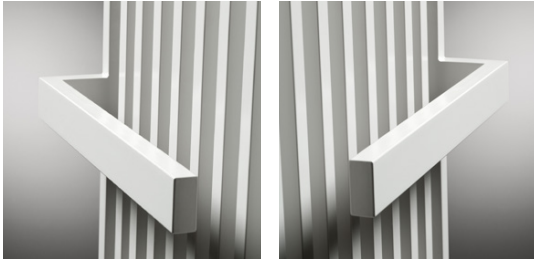

VWL

VVR

HOE ARCHE PLUS VERTICAAL BESTELLEN

Leveringstermijn 15 - 30 werkdagen
(zonder transportduur)

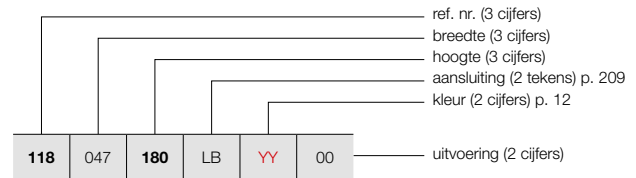

HOE VOORRAADRADIATOR ARCHE PLUS VERTICAAL BESTELLEN

Leveringstermijn 5 werkdagen
(zonder transportduur)

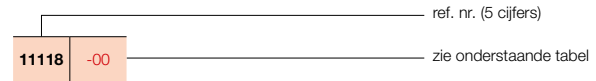

PRIJSGROEP: VPG2 - STAAL DESIGNRADIATOREN



BESTELCODE MAATWERK ARCHE PLUS VERTICAAL	TECHNISCHE GEGEVENS									STANDAARDKLEUR		ANDERE KLEUREN prijs kleur (€)
	buizen	breedte (L mm)	hoogte (H mm)	75/65/20 (Watt (Φ50K))	55/45/20 (Watt (Φ30K))	n-exp.	gewicht (kg)	inhoud (l)	el. weerst. (Watt)	prijs RAL 9016 (€)	verkorte ref. nr. RAL 9016 voorraad	
REF. NR. ARCHE PLUS VERTICAAL VWL : 118												
118 047 180 200 220 LB YY 00	10	470	1800	1050	560	1,23	23,49	13,94	-	779	11118-01	896
	10	470	2000	1164	618	1,24	25,95	15,42	-	832	-	957
	10	470	2200	1279	679	1,24	28,40	16,91	-	876	-	1007
118 057 180 200 220 LB YY 00	12	570	1800	1273	679	1,23	28,44	16,90	-	943	-	1084
	12	570	2000	1412	749	1,24	31,42	18,70	-	1008	-	1159
	12	570	2200	1552	824	1,24	34,40	20,50	-	1064	-	1224
118 067 180 200 220 LB YY 00	14	670	1800	1496	798	1,23	33,39	19,87	-	1110	-	1277
	14	670	2000	1660	881	1,24	36,89	21,98	-	1187	-	1365
	14	670	2200	1824	968	1,24	40,39	24,10	-	1248	-	1435
REF. NR. ARCHE PLUS VERTICAAL VVR : 119												
119 047 180 200 220 LB YY 00	10	470	1800	1050	560	1,23	23,49	13,94	-	779	11119-01	896
	10	470	2000	1164	618	1,24	25,95	15,42	-	832	-	957
	10	470	2200	1279	679	1,24	28,40	16,91	-	876	-	1007
119 057 180 200 220 LB YY 00	12	570	1800	1273	679	1,23	28,44	16,90	-	943	-	1084
	12	570	2000	1412	749	1,24	31,42	18,70	-	1008	-	1159
	12	570	2200	1552	824	1,24	34,40	20,50	-	1064	-	1224
119 067 180 200 220 LB YY 00	14	670	1800	1496	798	1,23	33,39	19,87	-	1110	-	1277
	14	670	2000	1660	881	1,24	36,89	21,98	-	1187	-	1365
	14	670	2200	1824	968	1,24	40,39	24,10	-	1248	-	1435

Conform EN442-1: 2014: radiatoren en convectoren

Voor meer details over onze artikel-data, zie artikel-database: <https://www.installdata.be>

**Voor de warmteafgiftes van andere regimes, kijkt u op p. 370 (correctiefactoren)
BELGIË. Prijzen in euro (excl. BTW)**

PRIJSGROEP: VPG10B - HANDDOEKBEUGELS

ACCESSOIRES		KLEUR	ART. NR.	€
KNOP		VV / VWL / VVR		
		CHROOM	11834100000099	94
• h = 70 mm; b = 70 mm; d = 59 mm; a = 51 mm;				
HANDDOEKBEUGEL		W		
		CHROOM	11832280000099	200
• h = 22 mm; b = 720 mm (zelf in te korten) d = 75 mm; a = 56 mm				

Montagevoorschriften accessoires: zie www.vasco.eu
BELGIË. Prijzen in euro (excl. BTW)

d = afstand voorkant accessoire tot voorkant radiator
a = afstand accessoire tot radiator
uit voorraad leverbaar

ARCHE AANSLUITINGEN

ARCHE VERTICAAL: W
ARCHE PLUS VERTICAAL: VWL / VVR

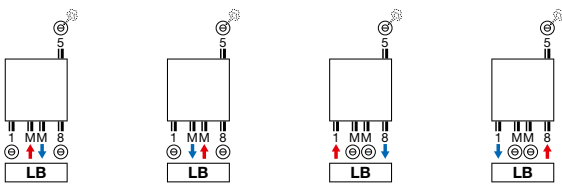

Opmerking: het aansluiten van de radiator kan enkel volgens de getoonde aansluiticonen. Voor elke andere aansluitwijze nemen wij geen verantwoordelijkheid.

ARCHE VERTICAAL (VV)

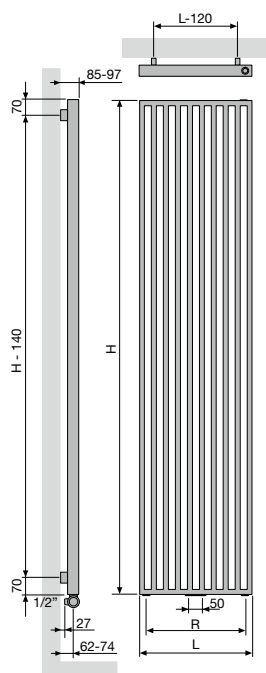

	VV		
Aantal buizen	10	12	14
Breedte (L)	470	570	670
Hartafstand tussen de onderaansluitingen 18 (R)	370	470	570
Hartafstand tussen de ophangingen	L-120	H-140	

ARCHE PLUS VERTICAAL (WL, VWR)

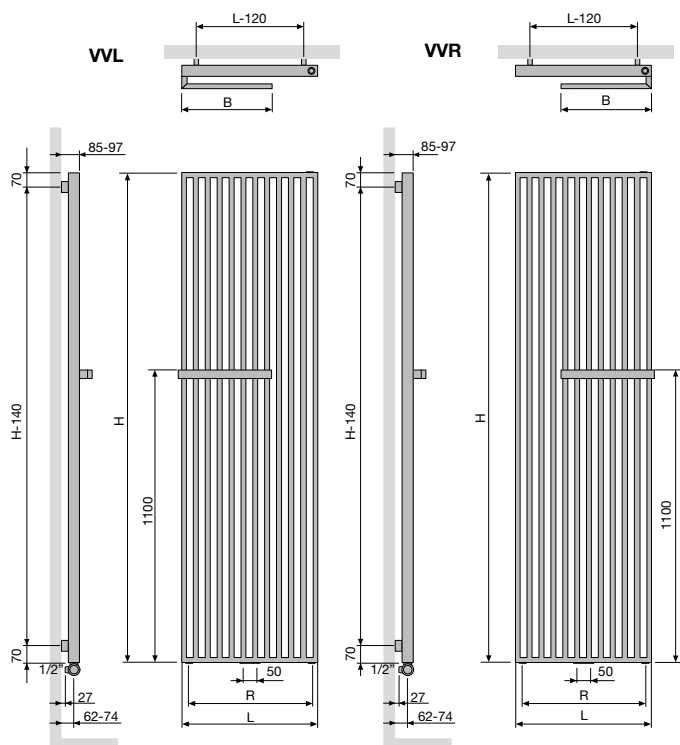

	WL / VWR		
Aantal buizen	10	12	14
Breedte (L)	470	570	670
Hartafstand tussen de onderaansluitingen 18 (R)	370	470	570
Breedte handdoekbeugel (B)	335	385	435
Hartafstand tussen de ophangingen	L-120	H-140	

TYPES

- Eén (ZV-1) of twee rijen buizen (ZV-2)

BUIZEN

- Verticaal, rechthoekig 45 x 20 mm

COLLECTOREN

- Horizontaal, achterliggend, rond Ø 35 mm

KLEUREN

- Standaardkleur wit RAL 9016
- Uitgebreide kleurenkaart zie p. 12

BEVESTIGINGEN

- Muurbevestigingen standaard

TECHNISCH

- Elektrisch lasergelast (onzichtbare lasnaden)
- ATL-grondlaag, poedercoating
- Standaardwerkdruk: 4 bar
- Maximale bedrijfstemperatuur: 110°C

ELEKTRISCH

- ✗ Zuiver elektrische radiator in de fabriek voorgevuld
- ✗ Gemengde radiator

TECHNISCHE TEKENINGEN

- Zie p. 223

AANSLUITING

- ✗ Eénpuntsaansluiting voor éénpijpsysteem
- ✗ Eénpuntsaansluiting voor tweepijpsysteem
- ✓ Tweepuntsaansluiting voor éénpijpsysteem (aansluiting via de middenaansluiting) (zie p. 362)
- ✓ Tweepuntsaansluiting voor tweepijpsysteem (standaard) (zie p. 362)
- ✗ Geïntegreerd ventiel
- Aansluitingen: 1/2" (binnendraad)

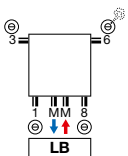
**AANBEVOLEN AANSLUITING (LB)**

Andere aansluitmogelijkheden, zie p. 222



art. nr. 1182 103 0000 0099

prijs €190

Koppelingen, zie p. 377

**AANBEVOLEN VOOR BADKAMER EN KEUKEN
IN OPTIE**

handdoekbeugel recht (chrom) art. nr. zie p. 221

prijs €200

Andere accessoires, zie p. 221

ZANA VERTICAAL**Traditie en trends in perfecte harmonie**

De Zana combineert een onklopbaar vermogen met een tijdloze lijnvoering. Een klassieker die blijft bekoren door zijn kracht, zijn klasse en zijn comfort. Het retrogevoel is nooit ver weg. Maar ook de moderniteit is volop aanwezig in dit unieke gamma designradiatoren voor elke woonomgeving, elke ruimte, elke toepassing.



ZANA VERTICAAL (ZV-1)

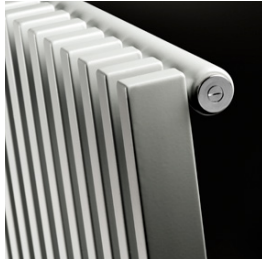

ZV-1

HOE ZANA VERTICAAL BESTELLEN

Leveringstermijn 15 - 30 werkdagen
(zonder transportduur)

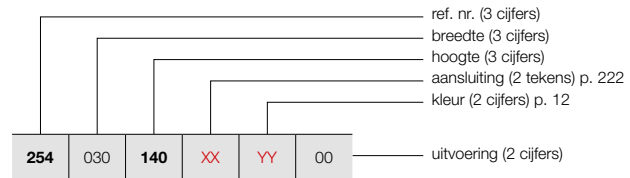

HOE VOORRAADRADIATOR ZANA VERTICAAL BESTELLEN

Leveringstermijn 5 werkdagen
(zonder transportduur)

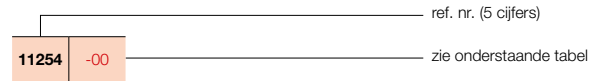

PRIJSGROEP: VPG2 - STAAL DESIGNRADIATOREN

BESTELCODE MAATWERK ZANA VERTICAAL	TECHNISCHE GEGEVENS									STANDAARDKLEUR		ANDERE KLEUREN
	buizen	breedte (L mm)	hoogte (H mm)	75/65/20 (Watt) (Φ50K)	55/45/20 (Watt) (Φ30K)	n-exp.	gewicht (kg)	inhoud (l)	el. weerst. (Watt)	prijs RAL 9016 (€)	verkorte ref. nr. RAL 9016 voorraad	
REF. NR. ZANA VERTICAAL ZV-1 : 254												
254 030 140 XX YY 00	8	304	1400	680	359	1,27	18,16	8,24	-	489	-	562
	8	304	1600	769	406	1,27	20,72	9,44	-	530	-	610
	8	304	1800	859	454	1,28	23,20	10,64	-	574	-	660
	8	304	2000	950	502	1,28	25,68	11,68	-	617	-	710
	8	304	2200	1042	550	1,28	28,08	12,72	-	659	-	758
	8	304	2400	1136	600	1,29	30,56	13,76	-	703	-	808
	8	304	2600	1231	650	1,29	33,04	14,80	-	748	-	860
	8	304	2800	1327	701	1,29	35,44	15,84	-	787	-	905
	8	304	3000	1426	753	1,29	37,92	16,88	-	830	-	955
254 038 140 XX YY 00	10	384	1400	850	449	1,27	22,70	10,30	-	586	-	674
	10	384	1600	962	508	1,27	25,90	11,80	-	643	-	739
	10	384	1800	1074	567	1,28	29,00	13,30	-	695	11254-03	799
	10	384	2000	1188	627	1,28	32,10	14,60	-	750	-	863
	10	384	2200	1303	688	1,28	35,10	15,90	-	802	-	922
	10	384	2400	1420	750	1,29	38,20	17,20	-	853	-	981
	10	384	2600	1539	813	1,29	41,30	18,50	-	907	-	1043
	10	384	2800	1659	876	1,29	44,30	19,80	-	961	-	1105
	10	384	3000	1782	941	1,29	47,40	21,10	-	1011	-	1163
254 046 140 XX YY 00	12	464	1400	1020	539	1,27	27,24	12,36	-	684	-	787
	12	464	1600	1154	609	1,27	31,08	14,16	-	751	-	864
	12	464	1800	1289	681	1,28	34,80	15,96	-	814	11254-12	936
	12	464	2000	1425	752	1,28	38,52	17,52	-	877	11254-01	1009
	12	464	2200	1563	825	1,28	42,12	19,08	-	942	-	1083
	12	464	2400	1704	900	1,29	45,84	20,64	-	1005	-	1156
	12	464	2600	1846	975	1,29	49,56	22,20	-	1069	-	1229
	12	464	2800	1991	1051	1,29	53,16	23,76	-	1134	-	1304
	12	464	3000	2139	1130	1,29	56,88	25,32	-	1198	-	1378
254 054 140 XX YY 00	14	544	1400	1190	628	1,27	31,78	14,42	-	785	-	903
	14	544	1600	1346	711	1,27	36,26	16,52	-	859	-	988
	14	544	1800	1504	794	1,28	40,60	18,62	-	930	11254-07	1070
	14	544	2000	1663	878	1,28	44,94	20,44	-	1006	11254-08	1157
	14	544	2200	1824	963	1,28	49,14	22,26	-	1082	-	1244
	14	544	2400	1988	1050	1,29	53,48	24,08	-	1156	-	1329
	14	544	2600	2154	1137	1,29	57,82	25,90	-	1231	-	1416
	14	544	2800	2323	1227	1,29	62,02	27,72	-	1307	-	1503
	14	544	3000	2495	1318	1,29	66,36	29,54	-	1381	-	1588
254 062 140 XX YY 00	16	624	1400	1360	718	1,27	36,32	16,48	-	881	-	1013
	16	624	1600	1539	813	1,27	41,44	18,88	-	967	-	1112
	16	624	1800	1719	908	1,28	46,40	21,28	-	1052	11254-09	1210
	16	624	2000	1900	1003	1,28	51,36	23,36	-	1138	11254-02	1309
	16	624	2200	2085	1101	1,28	56,16	25,44	-	1226	-	1410
	16	624	2400	2272	1200	1,29	61,12	27,52	-	1309	-	1505
	16	624	2600	2462	1300	1,29	66,08	29,60	-	1395	-	1604
	16	624	2800	2655	1402	1,29	70,88	31,68	-	1480	-	1702
	16	624	3000	2852	1506	1,29	75,84	33,76	-	1565	-	1800

Conform EN442-1: 2014: radiatoren en convectoren

Voor meer details over onze artikel-data, zie artikel-database: <https://www.installdata.be>

Voor de warmteafgiftes van andere regimes, kijkt u op p. 370 (correctiefactoren)
BELGIË. Prijzen in euro (excl. BTW)

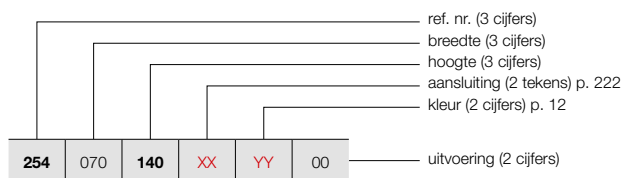

ZV-1

PRIJSGROEP: VPG2 - STAAL DESIGNRADIATOREN

BESTELCODE MAATWERK ZANA VERTICAAL	TECHNISCHE GEGEVENS							STANDAARDKLEUR		ANDERE KLEUREN	
	buizen	breedte (L mm)	hoogte (H mm)	75/65/20 (Watt) (φ50K)	55/45/20 (Watt) (φ30K)	n-exp.	gewicht (kg)	inhoud (l)	el. weerst. (Watt)	prijs RAL 9016 (€)	prijs kleur (€)
REF. NR. ZANA VERTICAAL ZV-1 : 254											
254 070 140 XX YY 00	18	704	1400	1531	808	1,27	40,86	18,54	-	979	1126
	18	704	1600	1731	914	1,27	46,62	21,24	-	1074	1235
	18	704	1800	1933	1021	1,28	52,20	23,94	-	1169	1344
	18	704	2000	2138	1129	1,28	57,78	26,28	-	1271	1462
	18	704	2200	2345	1238	1,28	63,18	28,62	-	1365	1570
	18	704	2400	2555	1349	1,29	68,76	30,96	-	1461	1680
	18	704	2600	2769	1462	1,29	74,34	33,30	-	1553	1786
	18	704	2800	2987	1577	1,29	79,74	35,64	-	1653	1901
	18	704	3000	3208	1694	1,29	85,32	37,98	-	1748	2010
	254 078 140 XX YY 00	20	784	1400	1701	898	1,27	45,40	20,60	-	1079
20		784	1600	1923	1015	1,27	51,80	23,60	-	1186	1364
20		784	1800	2148	1134	1,28	58,00	26,60	-	1292	1486
20		784	2000	2375	1254	1,28	64,20	29,20	-	1397	1607
20		784	2200	2606	1376	1,28	70,20	31,80	-	1504	1730
20		784	2400	2839	1499	1,29	76,40	34,40	-	1612	1854
20		784	2600	3077	1625	1,29	82,60	37,00	-	1720	1978
20		784	2800	3319	1753	1,29	88,60	39,60	-	1827	2101
20		784	3000	3564	1882	1,29	94,80	42,20	-	1930	2220
254 086 140 XX YY 00		22	864	1400	1871	988	1,27	49,94	22,66	-	1176
	22	864	1600	2116	1117	1,27	56,98	25,96	-	1293	1487
	22	864	1800	2363	1248	1,28	63,80	29,26	-	1409	1620
	22	864	2000	2613	1380	1,28	70,62	32,12	-	1527	1756
	22	864	2200	2866	1513	1,28	77,22	34,98	-	1645	1892
	22	864	2400	3123	1649	1,29	84,04	37,84	-	1763	2027
	22	864	2600	3385	1788	1,29	90,86	40,70	-	1881	2163
	22	864	2800	3650	1927	1,29	97,46	43,56	-	1999	2299
	22	864	3000	3921	2071	1,29	104,28	46,42	-	2115	2432
	254 094 140 XX YY 00	24	944	1400	2041	1078	1,27	54,48	24,72	-	1275
24		944	1600	2308	1219	1,27	62,16	28,32	-	1402	1612
24		944	1800	2578	1361	1,28	69,60	31,92	-	1529	1758
24		944	2000	2850	1505	1,28	77,04	35,04	-	1657	1906
24		944	2200	3127	1651	1,28	84,24	38,16	-	1787	2055
24		944	2400	3407	1799	1,29	91,68	41,28	-	1914	2201
24		944	2600	3692	1950	1,29	99,12	44,40	-	2045	2352
24		944	2800	3982	2103	1,29	106,32	47,52	-	2170	2496
24		944	3000	4277	2259	1,29	113,76	50,64	-	2300	2645
254 102 140 XX YY 00		26	1024	1400	2211	1168	1,27	59,02	26,78	-	1373
	26	1024	1600	2500	1320	1,27	67,34	30,68	-	1511	1738
	26	1024	1800	2793	1475	1,28	75,40	34,58	-	1649	1896
	26	1024	2000	3088	1631	1,28	83,46	37,96	-	1791	2060
	26	1024	2200	3388	1789	1,28	91,26	41,34	-	1926	2215
	26	1024	2400	3691	1949	1,29	99,32	44,72	-	2066	2376
	26	1024	2600	4000	2112	1,29	107,38	48,10	-	2205	2536
	26	1024	2800	4314	2278	1,29	115,18	51,48	-	2344	2696
	26	1024	3000	4634	2447	1,29	123,24	54,86	-	2482	2854

STAAL DESIGNRADIATOREN

ZANA VERTICAAL (ZV-2)



ZV-2

HOE ZANA VERTICAAL BESTELLEN

Leveringstermijn 15 - 30 werkdagen
(zonder transportduur)

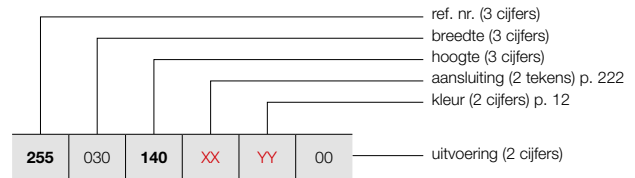

HOE VOORRAADRADIATOR ZANA VERTICAAL BESTELLEN

Leveringstermijn 5 werkdagen
(zonder transportduur)

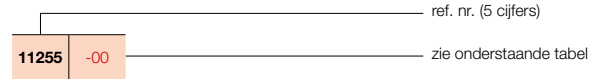

PRIJSGROEP: VPG2 - STAAL DESIGNRADIATOREN

BESTELCODE MAATWERK ZANA VERTICAAL	TECHNISCHE GEGEVENS									STANDAARDKLEUR		ANDERE KLEUREN
	buizen	breedte (L mm)	hoogte (H mm)	75/65/20 (Watt) (Φ50K)	55/45/20 (Watt) (Φ30K)	n-exp.	gewicht (kg)	inhoud (l)	el. weerst. (Watt)	prijs RAL 9016 (€)	verkorte ref. nr. RAL 9016 voorraad	
REF. NR. ZANA VERTICAAL ZV-2 : 255												
255	030	140	XX	YY	00							
		160										
		180										
		200										
		220										
		240										
		260										
		280										
		300										
255	038	140	XX	YY	00							
		160										
		180										
		200										
		220										
		240										
		260										
		280										
		300										
255	046	140	XX	YY	00							
		160										
		180										
		200										
		220										
		240										
		260										
		280										
		300										
255	054	140	XX	YY	00							
		160										
		180										
		200										
		220										
		240										
		260										
		280										
		300										
255	062	140	XX	YY	00							
		160										
		180										
		200										
		220										
		240										
		260										
		280										
		300										

Conform EN442-1: 2014: radiatoren en convectoren

Voor meer details over onze artikel-data, zie artikel-database: <https://www.installdata.be>

Voor de warmteafgiftes van andere regimes, kijkt u op p. 370 (correctiefactoren)
BELGIË. Prijzen in euro (excl. BTW)

HOE ZANA VERTICAAL BESTELLEN
Leveringstermijn 15 - 30 werkdagen
(zonder transportduur)

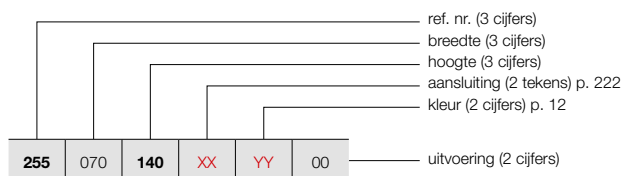

ZANA VERTICAAL (ZV-2)



ZV-2

HOE VOORRAADRADIATOR ZANA VERTICAAL BESTELLEN

Leveringstermijn 5 werkdagen
(zonder transportduur)

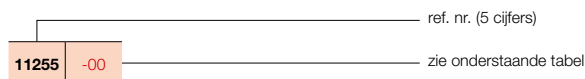

PRIJSGROEP: VPG2 - STAAL DESIGNRADIATOREN

BESTELCODE MAATWERK ZANA VERTICAAL	TECHNISCHE GEGEVENS								STANDAARDKLEUR		ANDERE KLEUREN	
	buizen	breedte (L mm)	hoogte (H mm)	75/65/20 (Watt) (φ50K)	55/45/20 (Watt) (φ30K)	n-exp.	gewicht (kg)	inhoud (l)	el. weerst. (Watt)	prijs RAL 9016 (€)		verkorte ref. nr. RAL 9016 voorraad
REF. NR. ZANA VERTICAAL ZV-2 : 255												
255 070 140 XX YY 00	18	704	1400	2486	1313	1,30	79,20	36,36	-	1668	-	1918
	18	704	1600	2795	1476	1,30	90,36	41,40	-	1829	-	2103
	18	704	1800	3102	1638	1,30	101,52	46,44	-	1992	-	2291
	18	704	2000	3409	1800	1,30	112,50	52,38	-	2155	11255-01	2478
	18	704	2200	3716	1962	1,30	123,30	58,32	-	2319	-	2667
	18	704	2400	4023	2124	1,30	134,28	64,26	-	2481	-	2853
	18	704	2600	4330	2287	1,30	145,08	70,02	-	2644	-	3041
	18	704	2800	4639	2450	1,30	156,06	75,96	-	2809	-	3230
255 078 140 XX YY 00	20	784	1400	2762	1459	1,30	88,00	40,40	-	1834	-	2109
	20	784	1600	3105	1640	1,30	100,40	46,00	-	2013	-	2315
	20	784	1800	3447	1820	1,30	112,80	51,60	-	2195	-	2524
	20	784	2000	3788	2000	1,30	125,00	58,20	-	2376	-	2732
	20	784	2200	4129	2180	1,30	137,00	64,80	-	2556	-	2939
	20	784	2400	4470	2360	1,30	149,20	71,40	-	2741	-	3152
	20	784	2600	4812	2541	1,30	161,20	77,80	-	2922	-	3360
255 086 140 XX YY 00	22	864	1400	3038	1604	1,30	96,80	44,44	-	2000	-	2300
	22	864	1600	3416	1804	1,30	110,44	50,60	-	2197	-	2527
	22	864	1800	3792	2002	1,30	124,08	56,76	-	2398	-	2758
	22	864	2000	4167	2200	1,30	137,50	64,02	-	2596	-	2985
	22	864	2200	4541	2398	1,30	150,70	71,28	-	2799	-	3219
255 094 140 XX YY 00	24	944	1400	3314	1750	1,30	105,60	48,48	-	2165	-	2490
	24	944	1600	3726	1968	1,30	120,48	55,20	-	2386	-	2744
	24	944	1800	4136	2184	1,30	135,36	61,92	-	2601	-	2991
	24	944	2000	4545	2400	1,30	150,00	69,84	-	2822	-	3245
255 102 140 XX YY 00	26	1024	1400	3590	1896	1,30	114,40	52,52	-	2336	-	2686
	26	1024	1600	4037	2132	1,30	130,52	59,80	-	2570	-	2956
	26	1024	1800	4481	2366	1,30	146,64	67,08	-	2805	-	3226

Conform EN442-1: 2014: radiatoren en convectoren

Voor meer details over onze artikel-data, zie artikel-database: <https://www.installdata.be>

Voor de warmteafgiftes van andere regimes, kijkt u op p. 370 (correctiefactoren)

BELGIË. Prijzen in euro (excl. BTW)

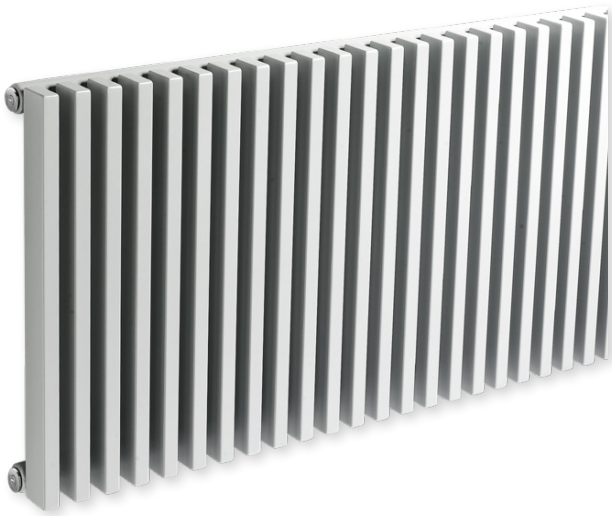

TYPES

- Eén (ZH-1) of twee rijen buizen (ZH-2)

BUIZEN

- Verticaal, rechthoekig 45 x 20 mm
- Opgelet: horizontale vormgeving, maar steeds met verticale buizen!

COLLECTOREN

- Horizontaal, achterliggend, rond Ø 35 mm

KLEUREN

- Standaardkleur wit RAL 9016
- Uitgebreide kleurenkaart zie p. 12

SPECIAAL

- ZH-1 ook verkrijgbaar als toiletradiator (384 x 500 mm)

BEVESTIGINGEN

- Muurbevestigingen standaard

TECHNISCH

- Elektrisch lasergelast (onzichtbare lasnaden)
- ATL-grondlaag, poedercoating
- Standaardwerkdruk: 4 bar
- Maximale bedrijfstemperatuur: 110°C

ELEKTRISCH

- ✗ Zuiver elektrische radiator in de fabriek voorgevuld
- ✗ Gemengde radiator

TECHNISCHE TEKENINGEN

- Zie p. 223

AANSLUITING

- ✗ Eénpuntsaansluiting voor éénpijpsysteem
- ✗ Eénpuntsaansluiting voor tweepijpsysteem
- ✗ Tweepuntsaansluiting voor éénpijpsysteem
- ✓ Tweepuntsaansluiting voor tweepijpsysteem (standaard) (zie p. 362)
- ✗ Geïntegreerd ventiel
- Aansluitingen: 1/2" (binnendraad)

ZANA HORIZONTAAL

Mooi tot in lengte van dagen

Ook in de horizontale uitvoering is de Zana designradiator een toonbeeld van klasse, kracht en comfort. De verticale buizen en de horizontale collectoren vormen samen een mooi gestructureerd geometrisch geheel en dragen bij tot de specifieke Zana retro-look. De Zana Horizontaal is verkrijgbaar met 1 of 2 rijen buizen en in een aparte toiletversie.

AANBEVOLEN AANSLUITING (18)

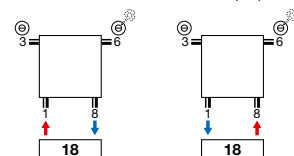

Andere aansluitmogelijkheden, zie p. 222



art. nr. 1182 101 0000 0099

prijs €234

Koppelingen, zie p. 377

AANBEVOLEN VOOR BADKAMER EN KEUKEN IN OPTIE



handdoekbeugel recht (chrom) art. nr. zie p. 221

prijs €200

Andere accessoires, zie p. 221



HOE ZANA HORIZONTAAL BESTELLEN

Leveringstermijn 15 - 30 werkdagen
(zonder transportduur)

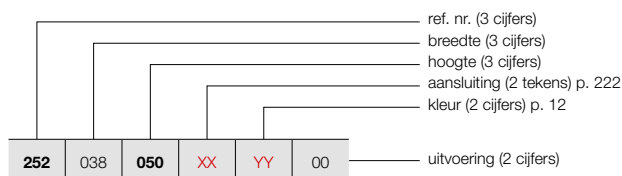

ZANA HORIZONTAAL (ZH-1)

217



ZH-1

PRIJSGROEP: VPG2 - STAAL DESIGNRADIATOREN

BESTELCODE MAATWERK ZANA HORIZONTAAL	TECHNISCHE GEGEVENS							STANDAARDKLEUR	ANDERE KLEUREN							
	buizen	breedte (L mm)	hoogte (H mm)	75/65/20 (Watt) (Φ50K)	55/45/20 (Watt) (Φ30K)	n-exp.	gewicht (kg)			inhoud (l)	el. weerst. (Watt)	prijs RAL 9016 (€)	prijs kleur (€)			
REF. NR. ZANA HORIZONTAAL ZH-1 : 252																
252	038	050	XX	YY	00	10	384	500	347	183	1,25	9,00	4,10	-	346	398
252	070	050	XX	YY	00	18	704	500	624	330	1,25	16,20	7,38	-	547	629
		060				18	704	600	728	384	1,25	18,90	8,46	-	597	687
		070				18	704	700	831	439	1,25	21,60	9,72	-	645	742
252	078	050	XX	YY	00	20	784	500	694	366	1,25	18,00	8,20	-	598	688
		060				20	784	600	809	427	1,25	21,00	9,40	-	651	749
		070				20	784	700	923	487	1,25	24,00	10,80	-	706	812
252	086	050	XX	YY	00	22	864	500	763	403	1,25	19,80	9,02	-	649	746
		060				22	864	600	890	470	1,25	23,10	10,34	-	707	813
		070				22	864	700	1015	536	1,25	26,40	11,88	-	761	875
252	094	050	XX	YY	00	24	944	500	832	439	1,25	21,60	9,84	-	697	802
		060				24	944	600	971	513	1,25	25,20	11,28	-	759	873
		070				24	944	700	1107	585	1,25	28,80	12,96	-	826	950
252	102	050	XX	YY	00	26	1024	500	902	476	1,25	23,40	10,66	-	750	863
		060				26	1024	600	1052	556	1,25	27,30	12,22	-	817	940
		070				26	1024	700	1200	634	1,25	31,20	14,04	-	887	1020
252	110	050	XX	YY	00	28	1104	500	971	513	1,25	25,20	11,48	-	798	918
		060				28	1104	600	1133	598	1,25	29,40	13,16	-	872	1003
		070				28	1104	700	1292	682	1,25	33,60	15,12	-	948	1090
252	118	050	XX	YY	00	30	1184	500	1040	549	1,25	27,00	12,30	-	845	972
		060				30	1184	600	1214	641	1,25	31,50	14,10	-	924	1063
		070				30	1184	700	1384	731	1,25	36,00	16,20	-	1007	1158
252	126	050	XX	YY	00	32	1264	500	1110	586	1,25	28,80	13,12	-	897	1032
		060				32	1264	600	1295	684	1,25	33,60	15,04	-	983	1130
		070				32	1264	700	1476	779	1,25	38,40	17,28	-	1068	1228
252	142	050	XX	YY	00	36	1424	500	1248	659	1,25	32,40	14,76	-	1000	1150
		060				36	1424	600	1457	769	1,25	37,80	16,92	-	1092	1256
		070				36	1424	700	1661	877	1,25	43,20	19,44	-	1189	1367
252	158	050	XX	YY	00	40	1584	500	1387	732	1,25	36,00	16,40	-	1095	1259
		060				40	1584	600	1618	854	1,25	42,00	18,80	-	1202	1382
		070				40	1584	700	1846	975	1,25	48,00	21,60	-	1313	1510
252	174	050	XX	YY	00	44	1744	500	1526	806	1,25	39,60	18,04	-	1198	1378
		060				44	1744	600	1780	940	1,25	46,20	20,68	-	1316	1513
		070				44	1744	700	2030	1072	1,25	52,80	23,76	-	1435	1650
252	190	050	XX	YY	00	48	1904	500	1665	879	1,25	43,20	19,68	-	1298	1493
		060				48	1904	600	1942	1026	1,25	50,40	22,56	-	1424	1638
		070				48	1904	700	2215	1170	1,25	57,60	25,92	-	1552	1785

Conform EN442-1: 2014: radiatoren en convectoren

Voor meer details over onze artikel-data, zie artikel-database: <https://www.installdata.be>

Voor de warmteafgiftes van andere regimes, kijkt u op p. 370 (correctiefactoren)
BELGIË. Prijzen in euro (excl. BTW)

ZANA HORIZONTAAL (ZH-1)



ZH-1

HOE ZANA HORIZONTAAL BESTELLEN

Leveringstermijn 15 - 30 werkdagen
(zonder transportduur)

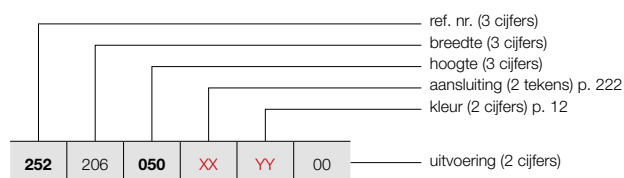

PRIJSGROEP: VPG2 - STAAL DESIGNRADIATOREN

BESTELCODE MAATWERK ZANA HORIZONTAAL	TECHNISCHE GEGEVENS									STANDAARDKLEUR	ANDERE KLEUREN
	buizen	breedte (L mm)	hoogte (H mm)	75/65/20 (Watt) (Φ50K)	55/45/20 (Watt) (Φ30K)	n-exp.	gewicht (kg)	inhoud (l)	el. weerst. (Watt)	prijs RAL 9016 (€)	prijs kleur (€)
REF. NR. ZANA HORIZONTAAL ZH-1 : 252											
252 206 050 XX YY 00	52	2064	500	1803	952	1,25	46,80	21,32	-	1397	1607
	52	2064	600	2104	1111	1,25	54,60	24,44	-	1536	1766
	52	2064	700	2399	1267	1,25	62,40	28,08	-	1675	1926
252 222 050 XX YY 00	56	2224	500	1942	1026	1,25	50,40	22,96	-	1496	1720
	56	2224	600	2266	1197	1,25	58,80	26,32	-	1647	1894
	56	2224	700	2584	1365	1,25	67,20	30,24	-	1798	2068
252 238 050 XX YY 00	60	2384	500	2081	1099	1,25	54,00	24,60	-	1597	1837
	60	2384	600	2428	1282	1,25	63,00	28,20	-	1760	2024
	60	2384	700	2768	1462	1,25	72,00	32,40	-	1920	2208
252 254 050 XX YY 00	64	2544	500	2220	1172	1,25	57,60	26,24	-	1697	1952
	64	2544	600	2589	1367	1,25	67,20	30,08	-	1871	2152
	64	2544	700	2953	1559	1,25	76,80	34,56	-	2041	2347
252 270 050 XX YY 00	68	2704	500	2358	1245	1,25	61,20	27,88	-	1799	2069
	68	2704	600	2751	1453	1,25	71,40	31,96	-	1981	2278
	68	2704	700	3138	1657	1,25	81,60	36,72	-	2161	2485
252 286 050 XX YY 00	72	2864	500	2497	1319	1,25	64,80	29,52	-	1899	2184
	72	2864	600	2913	1538	1,25	75,60	33,84	-	2091	2405
	72	2864	700	3322	1754	1,25	86,40	38,88	-	2283	2625

Conform EN442-1: 2014: radiatoren en convectoren

Voor meer details over onze artikel-data, zie artikel-database: <https://www.installdata.be>

Voor de warmteafgiftes van andere regimes, kijkt u op p. 370 (correctiefactoren)
BELGIË. Prijzen in euro (excl. BTW)

HOE ZANA HORIZONTAAL BESTELLEN

Leveringstermijn 15 - 30 werkdagen
(zonder transportduur)

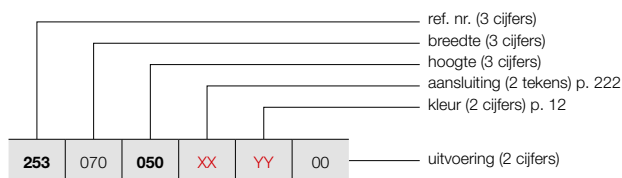

ZANA HORIZONTAAL (ZH-2)



ZH-2

PRIJSGROEP: VPG2 - STAAL DESIGNRADIATOREN

BESTELCODE MAATWERK ZANA HORIZONTAAL	TECHNISCHE GEGEVENS							STANDAARDKLEUR		ANDERE KLEUREN	
	buizen	breedte (L mm)	hoogte (H mm)	75/65/20 (Watt) (Φ50K)	55/45/20 (Watt) (Φ30K)	n-exp.	gewicht (kg)	inhoud (l)	el. weerst. (Watt)	prijs RAL 9016 (€)	prijs kleur (€)
REF. NR. ZANA HORIZONTAAL ZH-2 : 253											
253 070 050 XX YY 00	18	704	500	1035	547	1,28	30,42	13,50	-	929	1068
	18	704	600	1205	636	1,28	35,64	16,02	-	1011	1163
	18	704	700	1372	725	1,28	41,04	18,54	-	1091	1255
253 078 050 XX YY 00	20	784	500	1150	607	1,28	33,80	15,00	-	1012	1164
	20	784	600	1339	707	1,28	39,60	17,80	-	1109	1275
	20	784	700	1525	805	1,28	45,60	20,60	-	1194	1373
253 086 050 XX YY 00	22	864	500	1265	668	1,28	37,18	16,50	-	1096	1260
	22	864	600	1473	778	1,28	43,56	19,58	-	1199	1379
	22	864	700	1677	886	1,28	50,16	22,66	-	1298	1493
253 094 050 XX YY 00	24	944	500	1380	729	1,28	40,56	18,00	-	1186	1364
	24	944	600	1607	849	1,28	47,52	21,36	-	1293	1487
	24	944	700	1830	966	1,28	54,72	24,72	-	1402	1612
253 102 050 XX YY 00	26	1024	500	1494	789	1,28	43,94	19,50	-	1272	1463
	26	1024	600	1741	919	1,28	51,48	23,14	-	1390	1599
	26	1024	700	1982	1047	1,28	59,28	26,78	-	1506	1732
253 110 050 XX YY 00	28	1104	500	1609	850	1,28	47,32	21,00	-	1355	1558
	28	1104	600	1875	990	1,28	55,44	24,92	-	1482	1704
	28	1104	700	2135	1127	1,28	63,84	28,84	-	1609	1850
253 118 050 XX YY 00	30	1184	500	1724	910	1,28	50,70	22,50	-	1439	1655
	30	1184	600	2009	1061	1,28	59,40	26,70	-	1575	1811
	30	1184	700	2287	1208	1,28	68,40	30,90	-	1714	1971
253 126 050 XX YY 00	32	1264	500	1839	971	1,28	54,08	24,00	-	1525	1754
	32	1264	600	2143	1132	1,28	63,36	28,48	-	1673	1924
	32	1264	700	2440	1288	1,28	72,96	32,96	-	1814	2086
253 142 050 XX YY 00	36	1424	500	2069	1093	1,28	60,84	27,00	-	1696	1950
	36	1424	600	2411	1273	1,28	71,28	32,04	-	1856	2134
	36	1424	700	2745	1450	1,28	82,08	37,08	-	2022	2325
253 158 050 XX YY 00	40	1584	500	2299	1214	1,28	67,60	30,00	-	1865	2145
	40	1584	600	2678	1414	1,28	79,20	35,60	-	2049	2356
	40	1584	700	3050	1611	1,28	91,20	41,20	-	2232	2567
253 174 050 XX YY 00	44	1744	500	2529	1335	1,28	74,36	33,00	-	2036	2341
	44	1744	600	2946	1556	1,28	87,12	39,16	-	2237	2573
	44	1744	700	3355	1772	1,28	100,32	45,32	-	2434	2799
253 190 050 XX YY 00	48	1904	500	2759	1457	1,28	81,12	36,00	-	2206	2537
	48	1904	600	3214	1697	1,28	95,04	42,72	-	2424	2788
	48	1904	700	3660	1933	1,28	109,44	49,44	-	2641	3037

Conform EN442-1: 2014: radiatoren en convectoren

Voor meer details over onze artikel-data, zie artikel-database: <https://www.installdata.be>

Voor de warmteafgiftes van andere regimes, kijkt u op p. 370 (correctiefactoren)

BELGIË. Prijzen in euro (excl. BTW)

ZANA HORIZONTAAL (ZH-2)



ZH-2

HOE ZANA HORIZONTAAL BESTELLEN

Leveringstermijn 15 - 30 werkdagen
(zonder transportduur)

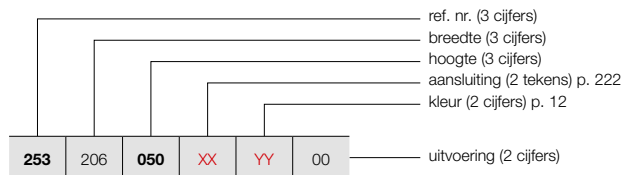

PRIJSGROEP: VPG2 - STAAL DESIGNRADIATOREN

BESTELCODE MAATWERK ZANA HORIZONTAAL	TECHNISCHE GEGEVENS									STANDAARDKLEUR prijs RAL 9016 (€)	ANDERE KLEUREN prijs kleur (€)	
	buizen	breedte (L mm)	hoogte (H mm)	75/65/20 (Watt) (Φ50K)	55/45/20 (Watt) (Φ30K)	n-exp.	gewicht (kg)	inhoud (l)	el. weerst. (Watt)			
REF. NR. ZANA HORIZONTAAL ZH-2 : 253												
253 206 050 XX YY 00	060	52	2064	500	2989	1578	1,28	87,88	39,00	-	2376	2732
	070	52	2064	600	3482	1839	1,28	102,96	46,28	-	2611	3003
		52	2064	700	3964	2093	1,28	118,56	53,56	-	2848	3275
253 222 050 XX YY 00	060	56	2224	500	3219	1700	1,28	94,64	42,00	-	2550	2933
	070	56	2224	600	3750	1980	1,28	110,88	49,84	-	2802	3222
		56	2224	700	4269	2254	1,28	127,68	57,68	-	3056	3514
253 238 050 XX YY 00	060	60	2384	500	3449	1821	1,28	101,40	45,00	-	2719	3127
	070	60	2384	600	4018	2122	1,28	118,80	53,40	-	2990	3439
		60	2384	700	4574	2415	1,28	136,80	61,80	-	3260	3749
253 254 050 XX YY 00	060	64	2544	500	3679	1943	1,28	108,16	48,00	-	2887	3320
	070	64	2544	600	4285	2263	1,28	126,72	56,96	-	3179	3656
		64	2544	700	4879	2576	1,28	145,92	65,92	-	3468	3988
253 270 050 XX YY 00	060	68	2704	500	3909	2064	1,28	114,92	51,00	-	3061	3520
	070	68	2704	600	4553	2404	1,28	134,64	60,52	-	3364	3869
		68	2704	700	5184	2737	1,28	155,04	70,04	-	3674	4225
253 286 050 XX YY 00	060	72	2864	500	4139	2186	1,28	121,68	54,00	-	3227	3711
		72	2864	600	4821	2546	1,28	142,56	64,08	-	3556	4089

Conform EN442-1: 2014: radiatoren en convectoren

Voor meer details over onze artikel-data, zie artikel-database: <https://www.installdata.be>

Voor de warmteafgiftes van andere regimes, kijkt u op p. 370 (correctiefactoren)
BELGIË. Prijzen in euro (excl. BTW)

PRIJSGROEP: VPG10B - HANDDOEKBEUGELS

ACCESSOIRES	BREEDTE RADIATOR	KLEUR	ART. NR.	€	
ZV-1 / ZV-2 / ZH-1 / ZH-2					
HANDDOEKBEUGEL RECHT		CHROOM	1183 228 0000 0099	200	
		• h = 22 mm; b = 720 mm (zelf in te korten); d = 75 mm; a = 56 mm			
ZV-1 / ZV-2 / ZH-1 / ZH-2					
KNOP		CHROOM	1183 410 0000 0099	94	
		• h = 70 mm; b = 70 mm; d = 59 mm; a = 51 mm;			
ZV-1					
HANDDOEKBEUGEL MULTI+ RECHTS		600 mm	S600	1183 734 0000 0600	215
		600 mm	RAL 9005 ^S	1183 734 0000 9005	215
• h = 70 mm; b = 600 mm (b tablet = 194 mm); e = 176 mm; c = 170 mm; • Bevestiging aan de muur, rechts van de radiator.					
ZV-1					
HANDDOEKBEUGEL MULTI+ LINKS		600 mm	S600	1183 735 0000 0600	215
		600 mm	RAL 9005 ^S	1183 735 0000 9005	215
• h = 70 mm; b = 600 mm (b tablet = 194 mm); e = 176 mm; c = 170 mm; • Bevestiging aan de muur, links van de radiator.					

^S structuur zwart

Montagevoorschriften accessoires: zie www.vasco.eu
BELGIË. Prijzen in euro (excl. BTW)

e = afstand voorkant accessoire tot wand
d = afstand voorkant accessoire tot voorkant radiator
c = afstand wand tot achterkant beugel
a = afstand accessoire tot radiator
uit voorraad leverbaar

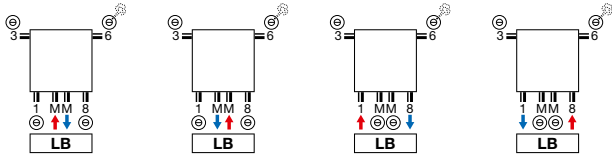
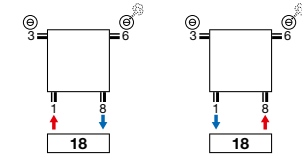
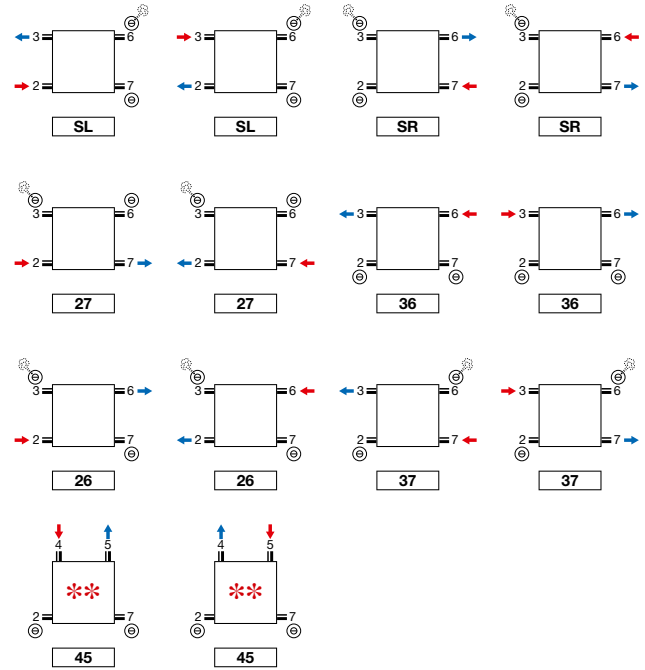
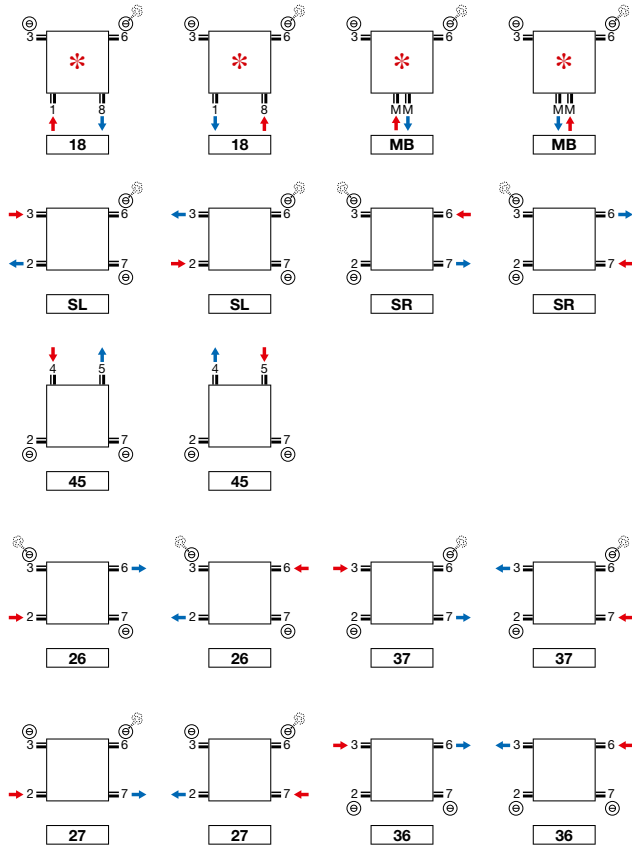
ZANA VERTICAAL: ZV-1 / ZV-2 (VOORRAAD)**ZANA HORIZONTAAL: ZH-1 / ZH-2****ZANA VERTICAAL: ZV-1 / ZV-2 (NIET-VOORRAAD)**

** Niet voor ZH-1 toiletradiator.

* **Opmerking ZV-1/ZV-2 8 buizen: 2/3/6/7 altijd open.**

Opmerking: het aansluiten van de radiator kan enkel volgens de getoonde aansluiticonen. Voor elke andere aansluitwijze nemen wij geen verantwoordelijkheid.

ZANA VERTICAAL (ZV-1, ZV-2)

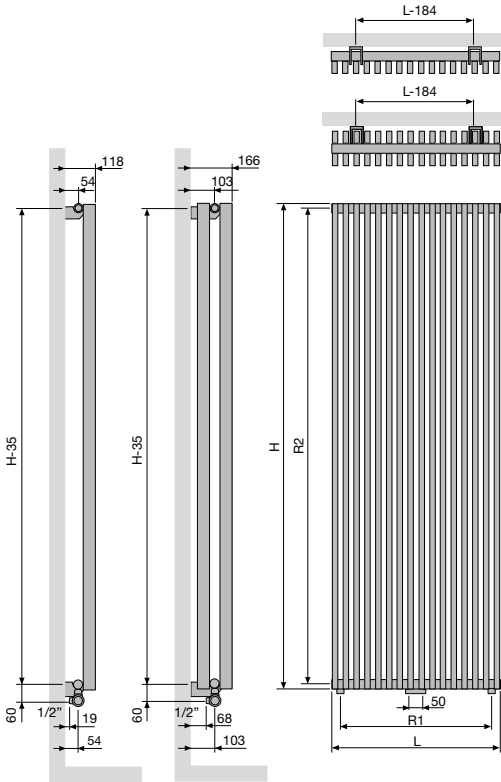

ZV-1 / ZV-2

Aantal buizen	8	10	12	14	16	18	20	22	24	26
Breedte (L)	304	384	464	544	624	704	784	864	944	1024
Hartafstand tussen de onderaansluitingen 18 (R1)	240	320	400	480	560	640	720	800	880	960
Hoogte (H)	1400	1600	1800	2000	2200	2400	2600	2800	3000	
Hartafstand tussen de zijansluitingen SL/SR (R2)	1365	1565	1765	1965	2165	2365	2565	2765	2965	
Hartafstand tussen de ophangingen	L-184	H-35								

ZANA HORIZONTAAL (ZH-1, ZH-2)

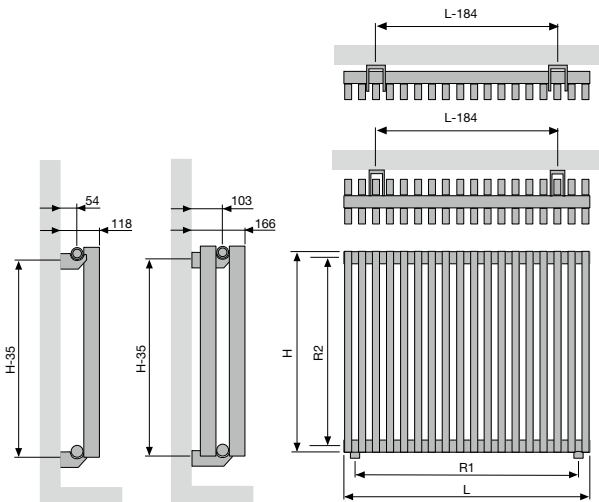

ZH-1 / ZH-2

Breedte (L)	384	704	784	864	944	1024	1104	1184	1264	1424	1584	1744	1904	2064	2224	2384	2544	2704	2864
Hartafstand tussen de onderaansluitingen 18 (R1)	320	640	720	800	880	960	1040	1120	1200	1360	1520	1680	1840	2000	2160	2320	2480	2640	2800
Hoogte (H)	500	600	700																
Hartafstand tussen de zijansluitingen SL/SR (R2)	465	565	665																
Hartafstand tussen de ophangingen	L-184	H-35																	

VIOLA-A VERTICAAL (V1-ZB-A, V1L1-ZB-A, V2-ZB-A)



TYPES

- V1-ZB-A enkele rij buizen, V2-ZB-A dubbele rij buizen, V1L1-ZB-A met lamellen

BUIZEN

- Verticaal, rechthoekig 77 x 10 mm

COLLECTOREN

- V1-ZB-A: 35 x 43 mm
- V1L1-ZB-A: 35 x 43 mm
- V2-ZB-A: 35 x 41 mm

KLEUREN

- Standaardkleur wit RAL 9016
- Uitgebreide kleurenkaart zie p. 12

SPECIAAL

- Wordt standaard geleverd met 2 zijbekledingen.
- mm aansluiting alleen mogelijk bij even aantal buizen.
- Bij type V1L1-ZB-A is 1 rij stalen lamellen ter verhoging van de warmteafgifte op de platovale buizen gepuntlast.

BEVESTIGINGEN

- Muurbevestigingen standaard (inbegrepen in de verpakking van de radiator)
- Bovenste beugel in kleur van de radiator, onderaan:
 - Afstandshouder radiator wit = afstandshouder wit.
 - Afstandshouder radiator in kleur = afstandshouder RAL 7024.
- **V2-ZB-A:** Radiator met telescopische steunvoeten + variabele muurbevestiging: gelieve bij bestelling code **07** aan te geven bij "Afwerking" (zie p. 253).

TECHNISCH

- Weerstandsgelast (onzichtbare lasnaden)
- ATL-grondlaag, poedercoating
- Standaardwerkdruk: 4 bar. Meerprijs hogere werkdruk (10 bar): +10%
- De leveringstermijn van radiator met een hogere werkdruk is 1 week extra.
- Maximale bedrijfstemperatuur: 110°C

ELEKTRISCH

- ✗ Zuiver elektrische radiator in de fabriek voorgevuld
- ✗ Gemengde radiator

VIOLA-A VERTICAAL

In de soberheid toont zich de klasse

Een buizenradiator die naadloos combineert met elke woonstijl, door zijn sobere klasse en zijn vanzelfsprekend design. De strak gelijkende voorkant en de ingewerkte zijpanelen staan borg voor een uniforme look en een optimale warmteafgifte. Viola-A, zo simpel, krachtig en aantrekkelijk kan verwarmingscomfort zijn.

TECHNISCHE TEKENINGEN

- Zie p. 256

AANSLUITING

- ✗ Eénpuntsaansluiting voor éénpijpsysteem
- ✗ Eénpuntsaansluiting voor tweepijpsysteem
- ✓ Tweepuntsaansluiting voor éénpijpsysteem (aansluiting via de middenaansluiting) (zie p. 362)
- ✓ Tweepuntsaansluiting voor tweepijpsysteem (standaard) (zie p. 362)
- ✗ Geïntegreerd ventiel
- Aansluitingen: ½" (binnendraad)

AANBEVOLEN AANSLUITING (LM)

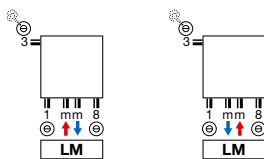

mm aansluiting alleen mogelijk bij even aantal buizen.
Andere aansluitmogelijkheden, zie p. 255

NEW



Ventielset haaks kleur

art. nr. 1182 105 0000 9016
prijs €201
 Andere kleuren, zie p. 366
 Koppelingen, zie p. 380



Thermostaatkop

Traffic White
 art. nr. 1182 030 0000 9016
prijs €40

AANBEVOLEN VOOR BADKAMER EN KEUKEN IN OPTIE



handdoekbeugel (RAL 9005)
 art. nr. zie p. 254

prijs €157

Andere accessoires, zie p. 254



HOE VIOLA-A VERTICAAL BESTELLEN

Leveringstermijn 15 - 30 werkdagen
(zonder transportduur)

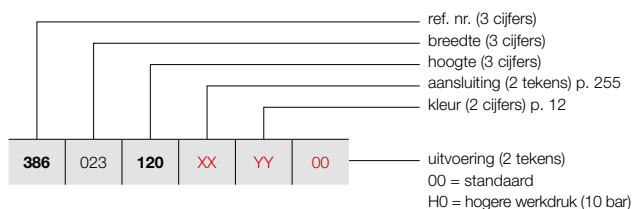

HOE VOORRAADRADIATOR VIOLA-A VERTICAAL BESTELLEN

Leveringstermijn 5 werkdagen
(zonder transportduur)

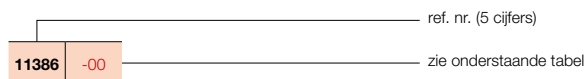

VIOLA-A VERTICAAL (V1-ZB-A)

225



V1-ZB-A

PRIJSGROEP: VPG2 - STAAL DESIGNRADIATOREN

BESTELCODE MAATWERK VIOLA-A VERTICAAL	TECHNISCHE GEGEVENS									STANDAARDKLEUR		ANDERE KLEUREN					
	buizen	breedte (L mm)	hoogte (H mm)	75/65/20 (Watt) (φ50K)	55/45/20 (Watt) (φ30K)	n-exp.	gewicht (kg)	inhoud (l)	el. weerst. (Watt)	prijs RAL 9016 (€)	verkorte ref. nr. RAL 9016 voorraad		prijs kleur (€)				
REF. NR. VIOLA-A VERTICAAL V1-ZB-A : 386																	
386	023	120	XX	YY	00	3	237	1200	371	189	1,32	7,80	2,40	-	352	-	405
		140				3	237	1400	427	218	1,32	9,00	2,73	-	387	-	446
		160				3	237	1600	483	246	1,32	9,90	3,03	-	413	-	475
		180				3	237	1800	535	273	1,32	11,10	3,33	-	444	-	511
		200				3	237	2000	589	301	1,30	12,30	3,60	-	478	-	550
		220				3	237	2200	640	327	1,28	13,50	3,90	-	509	-	585
		240				3	237	2400	689	352	1,27	14,40	4,20	-	537	-	618
386	031	120	XX	YY	00	4	317	1200	480	245	1,31	10,40	3,20	-	413	-	475
		140				4	317	1400	551	281	1,31	12,00	3,64	-	454	-	522
		160				4	317	1600	624	318	1,31	13,20	4,04	-	493	-	567
		180				4	317	1800	695	355	1,32	14,80	4,44	-	530	-	610
		200				4	317	2000	764	390	1,30	16,40	4,80	-	572	-	658
		220				4	317	2200	831	424	1,29	18,00	5,20	-	609	-	700
		240				4	317	2400	894	456	1,27	19,20	5,60	-	650	-	748
386	039	120	XX	YY	00	5	397	1200	585	298	1,31	13,00	4,00	-	475	-	546
		140				5	397	1400	673	343	1,31	15,00	4,55	-	521	-	599
		160				5	397	1600	762	389	1,31	16,50	5,05	-	572	-	658
		180				5	397	1800	850	434	1,31	18,50	5,55	-	619	-	712
		200				5	397	2000	936	478	1,30	20,50	6,00	-	666	-	766
		220				5	397	2200	1017	519	1,29	22,50	6,50	-	713	-	820
		240				5	397	2400	1094	558	1,28	24,00	7,00	-	758	-	872
386	047	120	XX	YY	00	6	477	1200	689	352	1,31	15,60	4,80	-	537	-	618
		140				6	477	1400	792	404	1,31	18,00	5,46	-	594	-	683
		160				6	477	1600	897	458	1,31	19,80	6,06	-	650	-	748
		180				6	477	1800	1003	512	1,31	22,20	6,66	-	706	-	812
		200				6	477	2000	1104	563	1,30	24,60	7,20	-	758	11386-01	872
		220				6	477	2200	1200	612	1,29	27,00	7,80	-	814	-	936
		240				6	477	2400	1291	659	1,28	28,80	8,40	-	869	-	999
386	055	120	XX	YY	00	7	557	1200	790	403	1,30	18,20	5,60	-	604	-	695
		140				7	557	1400	909	464	1,31	21,00	6,37	-	666	-	766
		160				7	557	1600	1029	525	1,31	23,10	7,07	-	726	-	835
		180				7	557	1800	1154	589	1,31	25,90	7,77	-	792	-	911
		200				7	557	2000	1269	647	1,30	28,70	8,40	-	852	-	980
		220				7	557	2200	1380	704	1,29	31,50	9,10	-	915	-	1052
		240				7	557	2400	1485	758	1,28	33,60	9,80	-	977	-	1124
386	063	120	XX	YY	00	8	637	1200	891	455	1,30	20,80	6,40	-	665	-	765
		140				8	637	1400	1024	522	1,30	24,00	7,28	-	735	-	845
		160				8	637	1600	1159	591	1,31	26,40	8,08	-	806	-	927
		180				8	637	1800	1302	664	1,31	29,60	8,88	-	876	-	1007
		200				8	637	2000	1433	731	1,30	32,80	9,60	-	948	-	1090
		220				8	637	2200	1557	794	1,29	36,00	10,40	-	1013	-	1165
		240				8	637	2400	1676	855	1,29	38,40	11,20	-	1086	-	1249

Conform EN442-1: 2014: radiatoren en convectoren

Voor meer details over onze artikel-data, zie artikel-database: <https://www.installdata.be>

Voor de warmteafgiftes van andere regimes, kijkt u op p. 370 (correctiefactoren)
BELGIË. Prijzen in euro (excl. BTW)

VIOLA-A VERTICAAL (V1-ZB-A)



V1-ZB-A

HOE VIOLA-A VERTICAAL BESTELLEN

Leveringstermijn 15 - 30 werkdagen
(zonder transportduur)

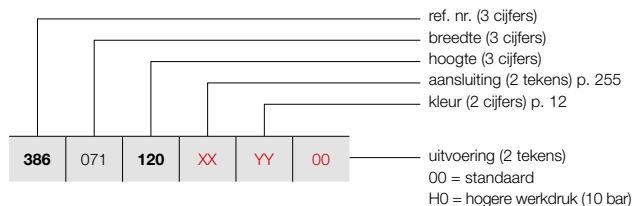

PRIJSGROEP: VPG2 - STAAL DESIGNRADIATOREN

BESTELCODE MAATWERK VIOLA-A VERTICAAL							TECHNISCHE GEGEVENS					STANDAARDKLEUR	ANDERE KLEUREN			
386	071	120	XX	YY	00	buizen	breedte (L mm)	hoogte (H mm)	75/65/20 (Watt) (Φ50K)	55/45/20 (Watt) (Φ30K)	n-exp.	gewicht (kg)	inhoud (l)	el. weerst. (Watt)	prijs RAL 9016 (€)	prijs kleur (€)
REF. NR. VIOLA-A VERTICAAL V1-ZB-A : 386																
386	071	120	XX	YY	00	9	717	1200	989	505	1,29	23,40	7,20	-	726	835
		140				9	717	1400	1137	580	1,30	27,00	8,19	-	806	927
		160				9	717	1600	1288	657	1,31	29,70	9,09	-	881	1013
		180				9	717	1800	1449	739	1,31	33,30	9,99	-	963	1107
		200				9	717	2000	1594	813	1,30	36,90	10,80	-	1042	1198
		220				9	717	2200	1733	884	1,30	40,50	11,70	-	1118	1286
		240				9	717	2400	1864	951	1,29	43,20	12,60	-	1194	1373
386	079	120	XX	YY	00	10	797	1200	1087	555	1,29	26,00	8,00	-	788	906
		140				10	797	1400	1249	637	1,30	30,00	9,10	-	876	1007
		160				10	797	1600	1414	721	1,30	33,00	10,10	-	963	1107
		180				10	797	1800	1594	813	1,31	37,00	11,10	-	1047	1204
		200				10	797	2000	1754	895	1,31	41,00	12,00	-	1134	1304
		220				10	797	2200	1906	972	1,30	45,00	13,00	-	1223	1406
		240				10	797	2400	2051	1046	1,29	48,00	14,00	-	1307	1503
386	087	120	XX	YY	00	11	877	1200	1183	604	1,28	28,60	8,80	-	852	980
		140				11	877	1400	1360	694	1,29	33,00	10,01	-	946	1088
		160				11	877	1600	1540	786	1,30	36,30	11,11	-	1039	1195
		180				11	877	1800	1738	887	1,31	40,70	12,21	-	1134	1304
		200				11	877	2000	1912	976	1,31	45,10	13,20	-	1228	1412
		220				11	877	2200	2078	1060	1,30	49,50	14,30	-	1322	1520
		240				11	877	2400	2236	1141	1,29	52,80	15,40	-	1416	1628
386	095	120	XX	YY	00	12	957	1200	1279	653	1,28	31,20	9,60	-	914	1051
		140				12	957	1400	1470	750	1,29	36,00	10,92	-	1012	1164
		160				12	957	1600	1664	849	1,30	39,60	12,12	-	1116	1283
		180				12	957	1800	1881	960	1,31	44,40	13,32	-	1217	1400
		200				12	957	2000	2069	1056	1,31	49,20	14,40	-	1322	1520
		220				12	957	2200	2249	1147	1,30	54,00	15,60	-	1422	1635
		240				12	957	2400	2420	1235	1,30	57,60	16,80	-	1526	1755
386	103	120	XX	YY	00	13	1037	1200	1374	701	1,27	33,80	10,40	-	1039	1195
		140				13	1037	1400	1579	806	1,29	39,00	11,83	-	1155	1328
		160				13	1037	1600	1788	912	1,30	42,90	13,13	-	1274	1465
		180				13	1037	1800	2023	1032	1,31	48,10	14,43	-	1392	1601
		200				13	1037	2000	2225	1135	1,31	53,30	15,60	-	1506	1732
		220				13	1037	2200	2418	1234	1,30	58,50	16,90	-	1627	1871
		240				13	1037	2400	2602	1328	1,30	62,40	18,20	-	1744	2006

Conform EN442-1: 2014: radiatoren en convectoren

Voor meer details over onze artikel-data, zie artikel-database: <https://www.installdata.be>

Voor de warmteafgifte van andere regimes, kijkt u op p. 370 (correctiefactoren)
BELGIË. Prijzen in euro (excl. BTW)

HOE VIOLA-A VERTICAAL BESTELLEN

Leveringstermijn 15 - 30 werkdagen
(zonder transportduur)

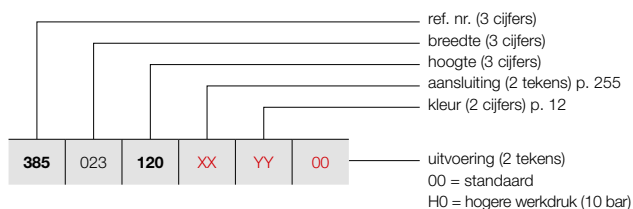

VIOLA-A VERTICAAL (V1L1-ZB-A)



V1L1-ZB-A

PRIJSGROEP: VPG2 - STAAL DESIGNRADIATOREN

BESTELCODE MAATWERK VIOLA-A VERTICAAL	TECHNISCHE GEGEVENS							STANDAARDKLEUR		ANDERE KLEUREN						
	buizen	breedte (L mm)	hoogte (H mm)	75/65/20 (Watt) (Φ50K)	55/45/20 (Watt) (Φ30K)	n-exp.	gewicht (kg)	inhoud (l)	el. weerst. (Watt)	prijs RAL 9016 (€)	prijs kleur (€)					
REF. NR. VIOLA-A VERTICAAL V1L1-ZB-A : 385																
385	023	120	XX	YY	00	3	237	1200	464	237	1,28	10,50	2,40	-	439	505
		140				3	237	1400	531	271	1,28	12,60	2,73	-	479	551
		160				3	237	1600	597	305	1,29	14,40	3,03	-	518	596
		180				3	237	1800	661	337	1,29	15,90	3,33	-	559	643
		200				3	237	2000	723	369	1,30	18,30	3,60	-	598	688
		220				3	237	2200	784	400	1,32	19,80	3,90	-	634	729
		240				3	237	2400	843	430	1,33	21,60	4,20	-	675	776
385	031	120	XX	YY	00	4	317	1200	605	309	1,28	14,00	3,20	-	518	596
		140				4	317	1400	693	354	1,29	16,80	3,64	-	567	652
		160				4	317	1600	778	397	1,29	19,20	4,04	-	617	710
		180				4	317	1800	861	439	1,29	21,20	4,44	-	666	766
		200				4	317	2000	943	481	1,31	24,40	4,80	-	714	821
		220				4	317	2200	1022	521	1,32	26,40	5,20	-	760	874
		240				4	317	2400	1099	561	1,33	28,80	5,60	-	811	933
385	039	120	XX	YY	00	5	397	1200	743	379	1,29	17,50	4,00	-	597	687
		140				5	397	1400	851	434	1,29	21,00	4,55	-	654	752
		160				5	397	1600	956	488	1,29	24,00	5,05	-	714	821
		180				5	397	1800	1058	540	1,30	26,50	5,55	-	771	887
		200				5	397	2000	1158	591	1,31	30,50	6,00	-	831	956
		220				5	397	2200	1255	640	1,32	33,00	6,50	-	891	1025
		240				5	397	2400	1350	689	1,33	36,00	7,00	-	950	1093
385	047	120	XX	YY	00	6	477	1200	879	448	1,29	21,00	4,80	-	675	776
		140				6	477	1400	1007	514	1,29	25,20	5,46	-	745	857
		160				6	477	1600	1131	577	1,30	28,80	6,06	-	811	933
		180				6	477	1800	1252	639	1,30	31,80	6,66	-	879	1011
		200				6	477	2000	1370	699	1,31	36,60	7,20	-	950	1093
		220				6	477	2200	1485	758	1,32	39,60	7,80	-	1016	1168
		240				6	477	2400	1598	815	1,33	43,20	8,40	-	1086	1249
385	055	120	XX	YY	00	7	557	1200	1013	517	1,29	24,50	5,60	-	753	866
		140				7	557	1400	1160	592	1,30	29,40	6,37	-	831	956
		160				7	557	1600	1303	665	1,30	33,60	7,07	-	911	1048
		180				7	557	1800	1443	736	1,31	37,10	7,77	-	986	1134
		200				7	557	2000	1579	806	1,31	42,70	8,40	-	1066	1226
		220				7	557	2200	1712	873	1,32	46,20	9,10	-	1145	1317
		240				7	557	2400	1841	939	1,33	50,40	9,80	-	1226	1410
385	063	120	XX	YY	00	8	637	1200	1146	585	1,29	28,00	6,40	-	830	955
		140				8	637	1400	1312	669	1,30	33,60	7,28	-	918	1056
		160				8	637	1600	1474	752	1,31	38,40	8,08	-	1007	1158
		180				8	637	1800	1632	833	1,31	42,40	8,88	-	1093	1257
		200				8	637	2000	1786	911	1,32	48,80	9,60	-	1185	1363
		220				8	637	2200	1936	988	1,32	52,80	10,40	-	1272	1463
		240				8	637	2400	2083	1063	1,33	57,60	11,20	-	1361	1565

Conform EN442-1: 2014: radiatoren en convectoren

Voor meer details over onze artikel-data, zie artikel-database: <https://www.installdata.be>

Voor de warmteafgiftes van andere regimes, kijkt u op p. 370 (correctiefactoren)

BELGIË. Prijzen in euro (excl. BTW)

VIOLA-A VERTICAAL (V1L1-ZB-A)



V1L1-ZB-A

HOE VIOLA-A VERTICAAL BESTELLEN

Leveringstermijn 15 - 30 werkdagen
(zonder transportduur)

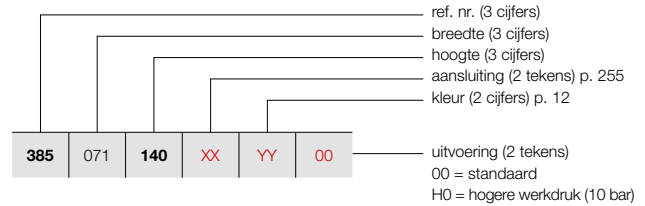

PRIJSGROEP: VPG2 - STAAL DESIGNRADIATOREN

BESTELCODE MAATWERK VIOLA-A VERTICAAL							TECHNISCHE GEGEVENS					STANDAARDKLEUR	ANDERE KLEUREN			
buizen	breedte (L mm)	hoogte (H mm)	75/65/20 (Watt) (Ø50K)	55/45/20 (Watt) (Ø30K)	n-exp.	gewicht (kg)	inhoud (l)	el. weerst. (Watt)	prijs RAL 9016 (€)	prijs kleur (€)						
REF. NR. VIOLA-A VERTICAAL V1L1-ZB-A : 385																
385	071	140	XX	YY	00	9	717	1400	1462	746	1,30	37,80	8,19	-	1007	1158
		160				9	717	1600	1643	838	1,31	43,20	9,09	-	1105	1271
		180				9	717	1800	1819	928	1,32	47,70	9,99	-	1200	1380
		200				9	717	2000	1990	1015	1,32	54,90	10,80	-	1301	1496
		220				9	717	2200	2158	1101	1,32	59,40	11,70	-	1397	1607
		240				9	717	2400	2321	1184	1,33	64,80	12,60	-	1493	1717
385	079	120	XX	YY	00	10	797	1200	1407	718	1,30	35,00	8,00	-	985	1133
		140				10	797	1400	1611	822	1,31	42,00	9,10	-	1093	1257
		160				10	797	1600	1810	923	1,31	48,00	10,10	-	1200	1380
		180				10	797	1800	2004	1022	1,32	53,00	11,10	-	1311	1508
		200				10	797	2000	2194	1119	1,32	61,00	12,00	-	1416	1628
		220				10	797	2200	2387	1218	1,32	66,00	13,00	-	1526	1755
		240				10	797	2400	2558	1305	1,33	72,00	14,00	-	1633	1878
385	087	120	XX	YY	00	11	877	1200	1536	784	1,30	38,50	8,80	-	1066	1226
		140				11	877	1400	1759	897	1,31	46,20	10,01	-	1183	1360
		160				11	877	1600	1976	1008	1,32	52,80	11,11	-	1300	1495
		180				11	877	1800	2189	1117	1,32	58,30	12,21	-	1416	1628
		200				11	877	2000	2394	1221	1,33	67,10	13,20	-	1533	1763
		220				11	877	2200	2596	1324	1,33	72,60	14,30	-	1653	1901
		240				11	877	2400	2792	1424	1,33	79,20	15,40	-	1770	2036
385	095	120	XX	YY	00	12	957	1200	1665	849	1,31	42,00	9,60	-	1143	1314
		140				12	957	1400	1907	973	1,31	50,40	10,92	-	1271	1462
		160				12	957	1600	2142	1093	1,32	57,60	12,12	-	1396	1605
		180				12	957	1800	2371	1210	1,33	63,60	13,32	-	1525	1754
		200				12	957	2000	2595	1324	1,33	73,20	14,40	-	1653	1901
		220				12	957	2200	2813	1435	1,33	79,20	15,60	-	1777	2044
		240				12	957	2400	3026	1544	1,33	86,40	16,80	-	1906	2192
385	103	120	XX	YY	00	13	1037	1200	1792	914	1,31	45,50	10,40	-	1300	1495
		140				13	1037	1400	2052	1047	1,32	54,60	11,83	-	1444	1661
		160				13	1037	1600	2306	1177	1,33	62,40	13,13	-	1593	1832
		180				13	1037	1800	2552	1302	1,33	68,90	14,43	-	1738	1999
		200				13	1037	2000	2793	1425	1,33	79,30	15,60	-	1884	2167
		220				13	1037	2200	3028	1545	1,33	85,80	16,90	-	2031	2336
		240				13	1037	2400	3257	1662	1,33	93,60	18,20	-	2182	2509

Conform EN442-1: 2014: radiatoren en convectoren

Voor meer details over onze artikel-data, zie artikel-database: <https://www.installdata.be>

Voor de warmteafgifte van andere regimes, kijkt u op p. 370 (correctiefactoren)
BELGIË. Prijzen in euro (excl. BTW)

HOE VIOLA-A VERTICAAL BESTELLEN

Leveringstermijn 15 - 30 werkdagen
(zonder transportduur)

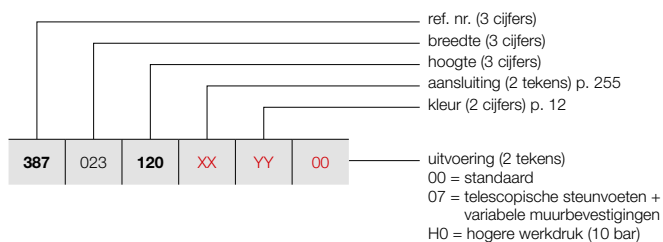

HOE VOORRAADRADIATOR VIOLA-A VERTICAAL BESTELLEN

Leveringstermijn 5 werkdagen
(zonder transportduur)

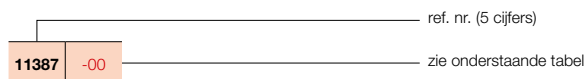

VIOLA-A VERTICAAL (V2-ZB-A)

229



V2-ZB-A

PRIJSGROEP: VPG2 - STAAL DESIGNRADIATOREN

BESTELCODE MAATWERK VIOLA-A VERTICAAL	TECHNISCHE GEGEVENS							STANDAARDKLEUR		ANDERE KLEUREN							
	buizen	breedte (L mm)	hoogte (H mm)	75/65/20 (Watt) (Φ50K)	55/45/20 (Watt) (Φ30K)	n-exp.	gewicht (kg)	inhoud (l)	el. weerst. (Watt)		prijs RAL 9016 (€)	verkorte ref. nr. RAL 9016 voorraad	prijs kleur (€)				
REF. NR. VIOLA-A VERTICAAL V2-ZB-A : 387																	
387	023	120	XX	YY	00	3	237	1200	509	260	1,33	14,40	4,59	-	598	-	688
		140				3	237	1400	587	299	1,34	16,80	5,04	-	652	-	750
		160				3	237	1600	664	339	1,35	18,90	5,52	-	706	-	812
		180				3	237	1800	743	379	1,35	21,30	5,97	-	757	-	871
		200				3	237	2000	821	419	1,35	23,40	6,39	-	811	-	933
		220				3	237	2200	900	459	1,34	25,80	6,81	-	865	-	995
		240				3	237	2400	979	499	1,34	28,20	7,23	-	918	-	1056
387	031	120	XX	YY	00	4	317	1200	655	334	1,33	19,20	6,12	-	706	-	812
		140				4	317	1400	755	385	1,34	22,40	6,72	-	771	-	887
		160				4	317	1600	854	436	1,35	25,20	7,36	-	840	-	966
		180				4	317	1800	952	486	1,35	28,40	7,96	-	904	-	1040
		200				4	317	2000	1050	536	1,35	31,20	8,52	-	970	-	1116
		220				4	317	2200	1147	585	1,35	34,40	9,08	-	1038	-	1194
		240				4	317	2400	1244	635	1,34	37,60	9,64	-	1105	-	1271
387	039	120	XX	YY	00	5	397	1200	802	409	1,33	24,00	7,65	-	810	-	932
		140				5	397	1400	923	471	1,34	28,00	8,40	-	892	-	1026
		160				5	397	1600	1043	532	1,35	31,50	9,20	-	970	-	1116
		180				5	397	1800	1162	593	1,36	35,50	9,95	-	1052	-	1210
		200				5	397	2000	1279	653	1,35	39,00	10,65	-	1132	-	1302
		220				5	397	2200	1394	711	1,35	43,00	11,35	-	1211	-	1393
		240				5	397	2400	1509	770	1,34	47,00	12,05	-	1292	-	1486
387	047	120	XX	YY	00	6	477	1200	948	484	1,34	28,80	9,18	-	918	-	1056
		140				6	477	1400	1092	557	1,34	33,60	10,08	-	1009	-	1160
		160				6	477	1600	1232	629	1,35	37,80	11,04	-	1105	-	1271
		180				6	477	1800	1371	699	1,36	42,60	11,94	-	1198	-	1378
		200				6	477	2000	1507	769	1,35	46,80	12,78	-	1292	-	1486
		220				6	477	2200	1642	838	1,35	51,60	13,62	-	1386	-	1594
		240				6	477	2400	1775	906	1,34	56,40	14,46	-	1479	-	1701
387	055	120	XX	YY	00	7	557	1200	1094	558	1,34	33,60	10,71	-	1023	-	1176
		140				7	557	1400	1260	643	1,34	39,20	11,76	-	1132	-	1302
		160				7	557	1600	1422	726	1,35	44,10	12,88	-	1236	-	1421
		180				7	557	1800	1580	806	1,36	49,70	13,93	-	1344	-	1546
		200				7	557	2000	1736	886	1,36	54,60	14,91	-	1446	-	1663
		220				7	557	2200	1889	964	1,35	60,20	15,89	-	1553	-	1786
		240				7	557	2400	2040	1041	1,35	65,80	16,87	-	1663	-	1912
387	063	120	XX	YY	00	8	637	1200	1240	633	1,34	38,40	12,24	-	1129	-	1298
		140				8	637	1400	1428	729	1,35	44,80	13,44	-	1248	-	1435
		160				8	637	1600	1611	822	1,35	50,40	14,72	-	1368	-	1573
		180				8	637	1800	1790	913	1,36	56,80	15,92	-	1489	-	1712
		200				8	637	2000	1965	1003	1,36	62,40	17,04	-	1608	11387-01	1849
		220				8	637	2200	2136	1090	1,35	68,80	18,16	-	1727	-	1986
		240				8	637	2400	2305	1176	1,35	75,20	19,28	-	1848	-	2125

Conform EN442-1: 2014: radiatoren en convectoren

Voor meer details over onze artikel-data, zie artikel-database: <https://www.installdata.be>

Voor de warmteafgiftes van andere regimes, kijkt u op p. 370 (correctiefactoren)

BELGIË. Prijzen in euro (excl. BTW)

VIOLA-A VERTICAAL (V2-ZB-A)



V2-ZB-A

HOE VIOLA-A VERTICAAL BESTELLEN

Leveringstermijn 15 - 30 werkdagen
(zonder transportduur)

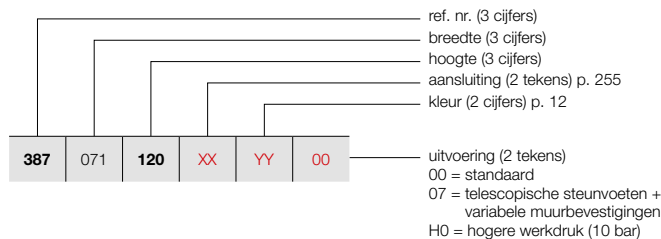

PRIJSGROEP: VPG2 - STAAL DESIGNRADIATOREN

BESTELCODE MAATWERK VIOLA-A VERTICAAL							TECHNISCHE GEGEVENS					STANDAARDKLEUR	ANDERE KLEUREN				
387	071	120	XX	YY	00	buizen	breedte (L mm)	hoogte (H mm)	75/65/20 (Watt) (Φ50K)	55/45/20 (Watt) (Φ30K)	n-exp.	gewicht (kg)	inhoud (l)	el. weerst. (Watt)	prijs RAL 9016 (€)	prijs kleur (€)	
REF. NR. VIOLA-A VERTICAAL V2-ZB-A : 387																	
387	071	120	XX	YY	00	9	717	1200	1387	708	1,34	43,20	13,77	-	1236	1421	
		140				9	717	1400	1596	814	1,35	50,40	15,12	-	1368	1573	
		160				9	717	1600	1801	919	1,36	56,70	16,56	-	1500	1725	
		180				9	717	1800	1999	1020	1,36	63,90	17,91	-	1634	1879	
		200				9	717	2000	2194	1119	1,36	70,20	19,17	-	1769	2034	
		220				9	717	2200	2384	1216	1,35	77,40	20,43	-	1903	2188	
		240				9	717	2400	2570	1311	1,35	84,60	21,69	-	2033	2338	
387	079	120	XX	YY	00	10	797	1200	1533	782	1,34	48,00	15,30	-	1337	1538	
		140				10	797	1400	1765	901	1,35	56,00	16,80	-	1489	1712	
		160				10	797	1600	1990	1015	1,36	63,00	18,40	-	1634	1879	
		180				10	797	1800	2209	1127	1,37	71,00	19,90	-	1781	2048	
		200				10	797	2000	2422	1236	1,36	78,00	21,30	-	1926	2215	
		220				10	797	2200	2631	1342	1,36	86,00	22,70	-	2071	2382	
		240				10	797	2400	2836	1447	1,35	94,00	24,10	-	2220	2553	
387	087	120	XX	YY	00	11	877	1200	1679	857	1,34	52,80	16,83	-	1446	1663	
		140				11	877	1400	1933	986	1,35	61,60	18,48	-	1605	1846	
		160				11	877	1600	2179	1112	1,36	69,30	20,24	-	1764	2029	
		180				11	877	1800	2418	1234	1,37	78,10	21,89	-	1926	2215	
		200				11	877	2000	2651	1353	1,36	85,80	23,43	-	2087	2400	
		220				11	877	2200	2878	1468	1,36	94,60	24,97	-	2246	2583	
		240				11	877	2400	3101	1582	1,35	103,40	26,51	-	2408	2769	
387	095	120	XX	YY	00	12	957	1200	1825	931	1,35	57,60	18,36	-	1551	1784	
		140				12	957	1400	2101	1072	1,35	67,20	20,16	-	1723	1981	
		160				12	957	1600	2369	1209	1,36	75,60	22,08	-	1899	2184	
		180				12	957	1800	2628	1341	1,37	85,20	23,88	-	2070	2381	
		200				12	957	2000	2880	1469	1,36	93,60	25,56	-	2246	2583	
		220				12	957	2200	3126	1595	1,36	103,20	27,24	-	2416	2778	
		240				12	957	2400	3366	1717	1,36	112,80	28,92	-	2593	2982	
387	103	120	XX	YY	00	13	1037	1200	1972	1006	1,35	62,40	19,89	-	1764	2029	
		140				13	1037	1400	2270	1158	1,36	72,80	21,84	-	1964	2259	
		160				13	1037	1600	2558	1305	1,36	81,90	23,92	-	2163	2487	
		180				13	1037	1800	2837	1447	1,37	92,30	25,87	-	2363	2717	
		200				13	1037	2000	3109	1586	1,37	101,40	27,69	-	2564	2949	
		220				13	1037	2200	3373	1721	1,36	111,80	29,51	-	2765	3180	
		240				13	1037	2400	3631	1853	1,36	122,20	31,33	-	2967	3412	

Conform EN442-1: 2014: radiatoren en convectoren

Voor meer details over onze artikel-data, zie artikel-database: <https://www.installdata.be>
Voor de warmteafgifte van andere regimes, kijkt u op p. 370 (correctiefactoren)
BELGIË. Prijzen in euro (excl. BTW)

TYPES

- H1-RO-A enkele rij buizen, H2-RO-A dubbele rij buizen, H1L1-RO-A, H2L1-RO-A, H2L2-RO-A (1 of 2 rijen stalen lamellen)

BUIZEN

- Horizontaal, rechthoekig 77 x 10 mm

COLLECTOREN

- H1-RO-A en H1L1-RO-A: 35 x 43 mm
- H2-RO-A en H2L1-RO-A: 35 x 41 mm
- H2L2-RO-A: 35 x 81 mm

KLEUREN

- Standaardkleur wit RAL 9016
- Uitgebreide kleurenkaart zie p. 12

SPECIAAL

- Bij types H1L1-RO-A / H2L1-RO-A en H2L2-RO-A zijn 1 of 2 rijen stalen lamellen ter verhoging van de warmteafgifte op de platovale buizen gepuntlast.
- Standaard met rooster.
- H1L1-RO-A ook verkrijgbaar als toiletradiator (500 x 400 mm)

BEVESTIGINGEN

- Muurbevestigingen standaard (inbegrepen in de verpakking van de radiator)
- Bovenste beugel in kleur van de radiator, onderaan:
 - Afstandshouder radiator wit = afstandshouder wit.
 - Afstandshouder radiator in kleur = afstandshouder RAL 7024.
- **H2-RO-A/H2L1-RO-A:** Radiator met telescopische steunvoeten + variabele muurbevestiging: gelieve bij bestelling code **07** aan te geven bij "Afwerking" (zie p. 252).
- **H2-RO-A/H2L1-RO-A:** Ook verkrijgbaar als vrijstaande radiator (zie p. 253)

TECHNISCH

- Weerstandsgelast (onzichtbare lasnaden)
- ATL-grondlaag, poedercoating
- Standaardwerkdruk: 4 bar. Meerprijs hogere werkdruk (10 bar): +10%.
- De leveringstermijn van radiator met een hogere werkdruk is 1 week extra.
- Maximale bedrijfstemperatuur: 110°C

ELEKTRISCH

- ✗ Zuiver elektrische radiator in de fabriek voorgevuld
- ✗ Gemengde radiator

TECHNISCHE TEKENINGEN

- Zie p. 257

AANSLUITING

- ✗ Eénpuntsaansluiting voor éénpijpsysteem
- ✗ Eénpuntsaansluiting voor tweepijpsysteem
- ✓ Tweepuntsaansluiting voor éénpijpsysteem (aansluiting via het geïntegreerd ventiel) (zie p. 363)
- ✓ Tweepuntsaansluiting voor tweepijpsysteem (standaard) (zie p. 362)
- ✓ Geïntegreerd ventiel (**meerprijs €120**) (radiator speciaal te bestellen) (zie p. 363)
- Aansluitingen: 1/2" (binnendraad)



VIOLA-A HORIZONTAAL

In het verlengde van een grote traditie

Ook de Viola-A Horizontaal combineert, net als de Viola-A Verticaal een sobere, uniforme look met een optimale warmteafgifte. De radiator is beschikbaar in enkele en dubbele uitvoering. Het design is sober en overal toepasbaar. Kan ook in een vrijstaande opstelling worden geïnstalleerd.

**AANBEVOLEN AANSLUITING
GEÏNTEGREERD VENTIEL (MEERPRIJS)**

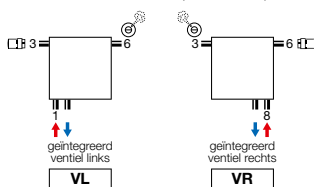

Meerprijs: €120 (zie p. 363)
Andere aansluitmogelijkheden, zie p. 255
Thermostaatkop apart te bestellen



art. nr. 1182 301 0000 0099
prijs €157
 Koppelingen, zie p. 377



art. nr. 11911630102
prijs €48
Thermostaatkop apart te bestellen

**AANBEVOLEN VOOR BADKAMER EN KEUKEN
IN OPTIE**



handdoekbeugel (RAL 9005)
 art. nr. zie p. 254
prijs €157
Andere accessoires, zie p. 254



H2-RO-A / H2L1-RO-A

VIOLA-A HORIZONTAAL (H1-RO-A)



H1-RO-A
(thermostaatkop apart te bestellen)

HOE VIOLA-A HORIZONTAAL BESTELLEN

Leveringstermijn 15 - 30 werkdagen
(zonder transportduur)

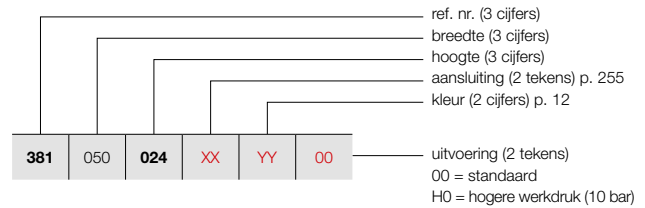

PRIJSGROEP: VPG2 - STAAL DESIGNRADIATOREN

BESTELCODE MAATWERK VIOLA-A HORIZONTAAL	TECHNISCHE GEGEVENS									STANDAARDKLEUR	ANDERE KLEUREN
	buizen	breedte (L mm)	hoogte (H mm)	75/65/20 (Watt) (Φ50K)	55/45/20 (Watt) (Φ30K)	n-exp.	gewicht (kg)	inhoud (l)	el. weerst. (Watt)	prijs RAL 9016 (€)	prijs kleur (€)
REF. NR. VIOLA-A HORIZONTAAL H1-RO-A : 381											
381	050	024	XX	YY	00						
		032								265	305
		040								418	343
		048								455	523
		056								487	542
		064								402	462
		072								439	505
		080								474	545
		088								509	585
										545	627
381	060	024	XX	YY	00						
		032								284	327
		040								323	371
		048								361	415
		056								401	461
		064								562	628
		072								599	671
		080								518	596
		088								561	645
										598	688
381	070	024	XX	YY	00						
		032								308	354
		040								350	403
		048								395	454
		056								434	619
		064								478	550
		072								519	597
		080								564	649
		088								607	698
										651	749
381	080	024	XX	YY	00						
		032								327	376
		040								376	432
		048								421	484
		056								471	542
		064								516	593
		072								563	647
		080								729	820
		088								654	752
										703	928
381	090	024	XX	YY	00						
		032								350	403
		040								400	460
		048								448	515
		056								502	577
		064								557	641
		072								605	696
		080								653	751
		088								707	813
										756	869

Conform EN442-1: 2014: radiatoren en convectoren

Voor meer details over onze artikel-data, zie artikel-database: <https://www.installdata.be>

Voor de warmteafgiftes van andere regimes, kijkt u op p. 370 (correctiefactoren)
BELGIË. Prijzen in euro (excl. BTW)

HOE VIOLA-A HORIZONTAAL BESTELLEN

Leveringstermijn 15 - 30 werkdagen
(zonder transportduur)

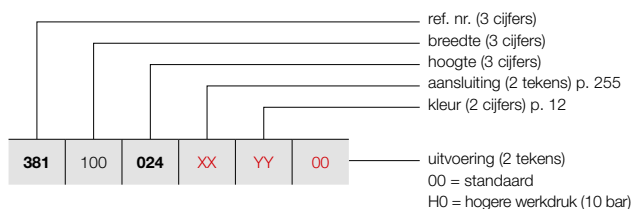

VIOLA-A HORIZONTAAL (H1-RO-A)



H1-RO-A
(thermostaatkop apart te bestellen)

PRIJSGROEP: VPG2 - STAAL DESIGNRADIATOREN

BESTELCODE MAATWERK VIOLA-A HORIZONTAAL	TECHNISCHE GEGEVENS							STANDAARDKLEUR		ANDERE KLEUREN		
	buizen	breedte (L mm)	hoogte (H mm)	75/65/20 (Watt) (Φ50K)	55/45/20 (Watt) (Φ30K)	n-exp.	gewicht (kg)	inhoud (l)	el. weerst. (Watt)	prijs RAL 9016 (€)	prijs kleur (€)	
REF. NR. VIOLA-A HORIZONTAAL H1-RO-A : 381												
381 100 024 XX YY 00	3	1000	240	281	143	1,25	6,30	2,00	-	368	423	
	4	1000	320	358	183	1,25	6,50	2,80	-	425	489	
	5	1000	400	445	227	1,26	11,00	3,40	-	479	551	
	6	1000	480	532	271	1,26	13,20	4,10	-	534	614	
	7	1000	560	619	316	1,26	15,40	4,80	-	587	675	
	8	1000	640	705	360	1,26	17,60	5,50	-	646	743	
	9	1000	720	791	404	1,26	19,80	6,20	-	698	803	
	10	1000	800	876	447	1,26	22,00	7,00	-	754	867	
	11	1000	880	961	490	1,27	24,20	7,70	-	809	930	
	381 110 024 XX YY 00	3	1100	240	309	158	1,25	6,93	2,20	-	395	454
		4	1100	320	394	201	1,25	7,15	3,08	-	448	515
5		1100	400	490	250	1,26	12,10	3,74	-	509	585	
6		1100	480	585	299	1,26	14,52	4,51	-	568	653	
7		1100	560	681	347	1,26	16,94	5,28	-	747	721	
8		1100	640	776	396	1,26	19,36	6,05	-	684	787	
9		1100	720	870	444	1,26	21,78	6,82	-	748	860	
10		1100	800	964	492	1,26	24,20	7,70	-	804	925	
11		1100	880	1057	539	1,27	26,62	8,47	-	863	992	
381 120 024 XX YY 00		3	1200	240	337	172	1,25	7,56	2,40	-	412	474
		4	1200	320	430	219	1,25	7,80	3,36	-	475	546
	5	1200	400	534	272	1,26	13,20	4,08	-	537	618	
	6	1200	480	638	326	1,26	15,84	4,92	-	724	695	
	7	1200	560	743	379	1,26	18,48	5,76	-	666	766	
	8	1200	640	846	432	1,26	21,12	6,60	-	726	835	
	9	1200	720	949	484	1,26	23,76	7,44	-	792	911	
	10	1200	800	1051	536	1,26	26,40	8,40	-	852	980	
	11	1200	880	1153	588	1,27	29,04	9,24	-	915	1052	
	381 140 024 XX YY 00	3	1400	240	393	201	1,25	8,82	2,80	-	456	524
		4	1400	320	501	256	1,25	9,10	3,92	-	527	606
5		1400	400	623	318	1,26	15,40	4,76	-	598	688	
6		1400	480	745	380	1,26	18,48	5,74	-	669	769	
7		1400	560	867	442	1,26	21,56	6,72	-	737	848	
8		1400	640	987	504	1,26	24,64	7,70	-	809	930	
9		1400	720	1107	565	1,26	27,72	8,68	-	878	1010	
10		1400	800	1226	626	1,26	30,80	9,80	-	953	1096	
11		1400	880	1345	686	1,27	33,88	10,78	-	1022	1175	
381 160 024 XX YY 00		3	1600	240	450	229	1,25	10,08	3,20	-	498	573
		4	1600	320	573	292	1,25	10,40	4,48	-	577	664
	5	1600	400	712	363	1,26	17,60	5,44	-	654	752	
	6	1600	480	851	434	1,26	21,12	6,56	-	735	845	
	7	1600	560	990	505	1,26	24,64	7,68	-	814	936	
	8	1600	640	1128	576	1,26	28,16	8,80	-	892	1026	
	9	1600	720	1266	646	1,26	31,68	9,92	-	970	1116	
	10	1600	800	1402	715	1,26	35,20	11,20	-	1048	1205	
	11	1600	880	1538	784	1,27	38,72	12,32	-	1129	1298	

Conform EN442-1: 2014: radiatoren en convectoren

Voor meer details over onze artikel-data, zie artikel-database: <https://www.installdata.be>

Voor de warmteafgiftes van andere regimes, kijkt u op p. 370 (correctiefactoren)
BELGIË. Prijzen in euro (excl. BTW)

VIOLA-A HORIZONTAAL (H1-RO-A)



H1-RO-A
(thermostaatkop apart te bestellen)

HOE VIOLA-A HORIZONTAAL BESTELLEN

Leveringstermijn 15 - 30 werkdagen
(zonder transportduur)

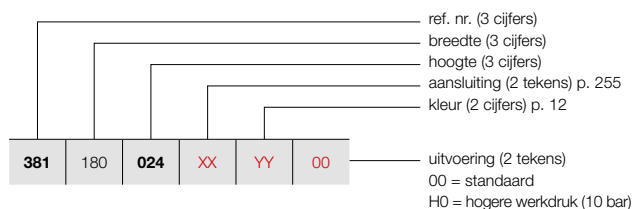

PRIJSGROEP: VPG2 - STAAL DESIGNRADIATOREN

BESTELCODE MAATWERK VIOLA-A HORIZONTAAL	TECHNISCHE GEGEVENS									STANDAARDKLEUR	ANDERE KLEUREN
	buizen	breedte (L mm)	hoogte (H mm)	75/65/20 (Watt) (Ø50K)	55/45/20 (Watt) (Ø30K)	n-exp.	gewicht (kg)	inhoud (l)	el. weerst. (Watt)	prijs RAL 9016 (€)	prijs kleur (€)
REF. NR. VIOLA-A HORIZONTAAL H1-RO-A : 381											
381	180	024	XX	YY	00						
		032								542	623
		040								628	722
		048								716	823
		056								803	923
		064								888	1021
		072								974	1120
		080								1062	1221
		088								1147	1319
										1233	1418
381	200	024	XX	YY	00						
		032								582	669
		040								677	779
		048								771	887
		056								867	997
		064								1083	1107
		072								1054	1212
		080								1150	1323
		088								1243	1429
										1336	1536
381	220	024	XX	YY	00						
		032								627	721
		040								730	840
		048								832	957
		056								932	1072
		064								1038	1194
		072								1138	1309
		080								1239	1425
		088								1342	1543
										1444	1661
381	240	024	XX	YY	00						
		032								670	771
		040								783	900
		048								892	1026
		056								1003	1153
		064								1111	1278
		072								1223	1406
		080								1329	1528
		088								1440	1656
										1550	1783
381	260	024	XX	YY	00						
		032								714	821
		040								831	956
		048								950	1093
		056								1068	1228
		064								1186	1364
		072								1302	1497
		080								1421	1634
		088								1541	1772
										1656	1904

HOE VIOLA-A HORIZONTAAL BESTELLEN

Leveringstermijn 15 - 30 werkdagen
(zonder transportduur)

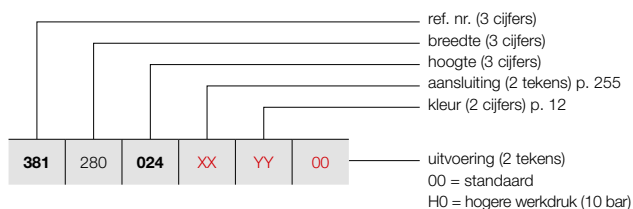

VIOLA-A HORIZONTAAL (H1-RO-A)

235



H1-RO-A
(thermostaatkop apart te bestellen)

PRIJSGROEP: VPG2 - STAAL DESIGNRADIATOREN

BESTELCODE MAATWERK VIOLA-A HORIZONTAAL	TECHNISCHE GEGEVENS								STANDAARDKLEUR		ANDERE KLEUREN	
	buizen	breedte (L mm)	hoogte (H mm)	75/65/20 (Watt) (Φ50K)	55/45/20 (Watt) (Φ30K)	n-exp.	gewicht (kg)	inhoud (l)	el. weerst. (Watt)	prijs RAL 9016 (€)	prijs kleur (€)	
REF. NR. VIOLA-A HORIZONTAAL H1-RO-A : 381												
381	280	024	XX	YY	00							
		032								756	869	
		040								881	1013	
		048								1007	1158	
		056								1135	1305	
		064								1258	1447	
		072								1386	1594	
		080								1511	1738	
		088								1636	1881	
										1762	2026	
381	300	024	XX	YY	00							
		032								799	919	
		040								930	1070	
		048								1067	1227	
		056								1199	1379	
		064								1332	1532	
		072								1469	1689	
		080								1598	1838	
		088								1732	1992	
										1867	2147	

Conform EN442-1: 2014: radiatoren en convectoren

Voor meer details over onze artikel-data, zie artikel-database: <https://www.installdata.be>
Voor de warmteafgiftes van andere regimes, kijkt u op p. 370 (correctiefactoren)
BELGIË. Prijzen in euro (excl. BTW)

VIOLA-A HORIZONTAAL (H1L1-RO-A)



H1L1-RO-A
(thermostaatkop apart te bestellen)

HOE VIOLA-A HORIZONTAAL BESTELLEN

Leveringstermijn 15 - 30 werkdagen
(zonder transportduur)

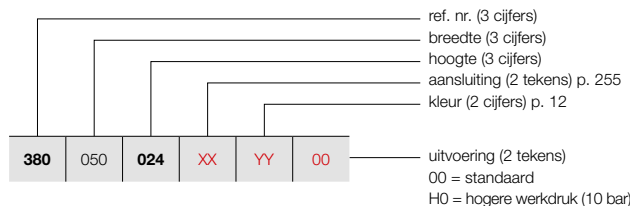

PRIJSGROEP: VPG2 - STAAL DESIGNRADIATOREN

BESTELCODE MAATWERK VIOLA-A HORIZONTAAL							TECHNISCHE GEGEVENS					STANDAARDKLEUR	ANDERE KLEUREN			
buizen	breedte (L mm)	hoogte (H mm)	75/65/20 (Watt) (Φ50K)	55/45/20 (Watt) (Φ30K)	n-exp.	gewicht (kg)	inhoud (l)	el. weerst. (Watt)	prijs RAL 9016 (€)	prijs kleur (€)						
REF. NR. VIOLA-A HORIZONTAAL H1L1-RO-A : 380																
380	050	024	XX	YY	00	3	500	240	261	133	1,24	5,45	1,00	-	305	351
		032				4	500	320	334	170	1,26	7,30	1,40	-	349	401
		040				5	500	400	399	204	1,27	9,10	1,70	-	516	575
		048				6	500	480	464	237	1,28	10,95	2,05	-	440	506
		056				7	500	560	530	270	1,30	12,75	2,40	-	488	561
		064				8	500	640	581	296	1,30	14,60	2,75	-	532	612
		072				9	500	720	618	315	1,30	15,70	3,10	-	578	665
		080				10	500	800	684	349	1,31	18,25	3,50	-	626	840
		088				11	500	880	719	367	1,31	19,35	3,85	-	670	771
380	060	024	XX	YY	00	3	600	240	313	160	1,24	6,54	1,20	-	331	381
		032				4	600	320	401	204	1,26	8,76	1,68	-	388	446
		040				5	600	400	479	244	1,27	10,92	2,04	-	558	624
		048				6	600	480	557	284	1,28	13,14	2,46	-	489	562
		056				7	600	560	635	324	1,30	15,30	2,88	-	537	618
		064				8	600	640	697	356	1,30	17,52	3,30	-	590	679
		072				9	600	720	741	378	1,30	18,84	3,72	-	646	743
		080				10	600	800	821	419	1,31	21,90	4,20	-	696	800
		088				11	600	880	863	440	1,31	23,22	4,62	-	751	864
380	070	024	XX	YY	00	3	700	240	365	186	1,24	7,63	1,40	-	359	413
		032				4	700	320	468	239	1,26	10,22	1,96	-	419	482
		040				5	700	400	559	285	1,27	12,74	2,38	-	478	550
		048				6	700	480	650	331	1,28	15,33	2,87	-	535	615
		056				7	700	560	741	378	1,30	17,85	3,36	-	714	683
		064				8	700	640	813	415	1,30	20,44	3,85	-	771	869
		072				9	700	720	865	441	1,30	21,98	4,34	-	712	819
		080				10	700	800	958	489	1,31	25,55	4,90	-	766	881
		088				11	700	880	1007	514	1,31	27,09	5,39	-	826	950
380	080	024	XX	YY	00	3	800	240	418	213	1,24	8,72	1,60	-	394	453
		032				4	800	320	534	273	1,26	11,68	2,24	-	456	524
		040				5	800	400	638	326	1,27	14,56	2,72	-	518	596
		048				6	800	480	742	379	1,28	17,52	3,28	-	581	668
		056				7	800	560	847	432	1,30	20,40	3,84	-	649	746
		064				8	800	640	930	474	1,30	23,36	4,40	-	833	940
		072				9	800	720	988	504	1,30	25,12	4,96	-	776	892
		080				10	800	800	1094	558	1,31	29,20	5,60	-	840	966
		088				11	800	880	1150	587	1,31	30,96	6,16	-	1024	1160
380	090	024	XX	YY	00	3	900	240	470	240	1,24	9,81	1,80	-	421	484
		032				4	900	320	601	307	1,26	13,14	2,52	-	492	566
		040				5	900	400	718	366	1,27	16,38	3,06	-	562	646
		048				6	900	480	835	426	1,28	19,71	3,69	-	630	725
		056				7	900	560	953	486	1,30	22,95	4,32	-	701	806
		064				8	900	640	1046	534	1,30	26,28	4,95	-	770	886
		072				9	900	720	1112	567	1,30	28,26	5,58	-	841	967
		080				10	900	800	1231	628	1,31	32,85	6,30	-	913	1050
		088				11	900	880	1294	660	1,31	34,83	6,93	-	982	1129

Conform EN442-1: 2014: radiatoren en convectoren

Voor meer details over onze artikel-data, zie artikel-database: <https://www.installdata.be>
Voor de warmteafgifte van andere regimes, kijkt u op p. 370 (correctiefactoren)
BELGIË. Prijzen in euro (excl. BTW)

HOE VIOLA-A HORIZONTAAL BESTELLEN

Leveringstermijn 15 - 30 werkdagen
(zonder transportduur)

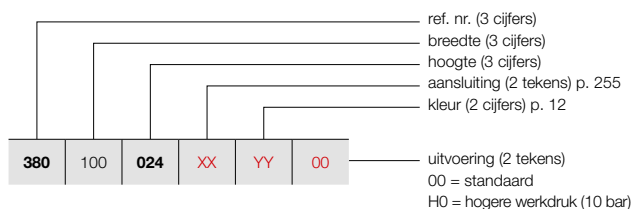

VIOLA-A HORIZONTAAL (H1L1-RO-A)



H1L1-RO-A
(thermostaatkop apart te bestellen)

PRIJSGROEP: VPG2 - STAAL DESIGNRADIATOREN

BESTELCODE MAATWERK VIOLA-A HORIZONTAAL	TECHNISCHE GEGEVENS							STANDAARDKLEUR		ANDERE KLEUREN		
	buizen	breedte (L mm)	hoogte (H mm)	75/65/20 (Watt) (φ50K)	55/45/20 (Watt) (φ30K)	n-exp.	gewicht (kg)	inhoud (l)	el. weerst. (Watt)	prijs RAL 9016 (€)	prijs kleur (€)	
REF. NR. VIOLA-A HORIZONTAAL H1L1-RO-A : 380												
380 100 024 XX YY 00	3	1000	240	522	266	1,24	10,90	2,00	-	448	515	
	4	1000	320	668	341	1,26	14,60	2,80	-	524	603	
	5	1000	400	798	407	1,27	18,20	3,40	-	605	696	
	6	1000	480	928	473	1,28	21,90	4,10	-	677	779	
	7	1000	560	1059	540	1,30	25,50	4,80	-	754	867	
	8	1000	640	1162	593	1,30	29,20	5,50	-	831	956	
	9	1000	720	1235	630	1,30	31,40	6,20	-	907	1043	
	10	1000	800	1368	698	1,31	36,50	7,00	-	982	1129	
	11	1000	880	1438	734	1,31	38,70	7,70	-	1061	1220	
	380 110 024 XX YY 00	3	1100	240	574	293	1,24	11,99	2,20	-	479	551
		4	1100	320	735	375	1,26	16,06	3,08	-	563	647
5		1100	400	878	448	1,27	20,02	3,74	-	646	743	
6		1100	480	1021	521	1,28	24,09	4,51	-	726	835	
7		1100	560	1165	594	1,30	28,05	5,28	-	809	930	
8		1100	640	1278	652	1,30	32,12	6,05	-	892	1026	
9		1100	720	1359	693	1,30	34,54	6,82	-	971	1117	
10		1100	800	1505	768	1,31	40,15	7,70	-	1053	1211	
11		1100	880	1582	807	1,31	42,57	8,47	-	1136	1306	
380 120 024 XX YY 00		3	1200	240	626	320	1,24	13,08	2,40	-	510	587
		4	1200	320	802	409	1,26	17,52	3,36	-	598	688
	5	1200	400	958	489	1,27	21,84	4,08	-	684	787	
	6	1200	480	1114	568	1,28	26,28	4,92	-	774	1010	
	7	1200	560	1271	648	1,30	30,60	5,76	-	863	992	
	8	1200	640	1394	711	1,30	35,04	6,60	-	950	1093	
	9	1200	720	1482	756	1,30	37,68	7,44	-	1039	1195	
	10	1200	800	1642	838	1,31	43,80	8,40	-	1128	1297	
	11	1200	880	1726	880	1,31	46,44	9,24	-	1214	1396	
	380 140 024 XX YY 00	3	1400	240	731	373	1,24	15,26	2,80	-	568	653
		4	1400	320	935	477	1,26	20,44	3,92	-	670	771
5		1400	400	1117	570	1,27	25,48	4,76	-	767	882	
6		1400	480	1299	663	1,28	30,66	5,74	-	869	999	
7		1400	560	1483	756	1,30	35,70	6,72	-	970	1236	
8		1400	640	1627	830	1,30	40,88	7,70	-	1069	1229	
9		1400	720	1729	882	1,30	43,96	8,68	-	1167	1342	
10		1400	800	1915	977	1,31	51,10	9,80	-	1272	1463	
11		1400	880	2013	1027	1,31	54,18	10,78	-	1368	1573	
380 160 024 XX YY 00		3	1600	240	835	426	1,24	17,44	3,20	-	628	722
		4	1600	320	1069	545	1,26	23,36	4,48	-	740	851
	5	1600	400	1277	651	1,27	29,12	5,44	-	852	980	
	6	1600	480	1485	758	1,28	35,04	6,56	-	966	1111	
	7	1600	560	1694	864	1,30	40,80	7,68	-	1078	1240	
	8	1600	640	1859	949	1,30	46,72	8,80	-	1188	1366	
	9	1600	720	1976	1008	1,30	50,24	9,92	-	1301	1496	
	10	1600	800	2189	1117	1,31	58,40	11,20	-	1410	1622	
	11	1600	880	2301	1174	1,31	61,92	12,32	-	1526	1755	

Conform EN442-1: 2014: radiatoren en convectoren

Voor meer details over onze artikel-data, zie artikel-database: <https://www.installdata.be>

Voor de warmteafgiftes van andere regimes, kijkt u op p. 370 (correctiefactoren)
BELGIË. Prijzen in euro (excl. BTW)

VIOLA-A HORIZONTAAL (H1L1-RO-A)



H1L1-RO-A
(thermostaatkop apart te bestellen)

HOE VIOLA-A HORIZONTAAL BESTELLEN

Leveringstermijn 15 - 30 werkdagen
(zonder transportduur)

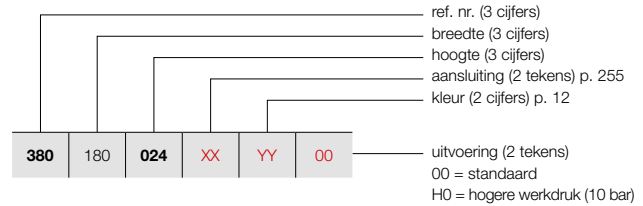

PRIJSGROEP: VPG2 - STAAL DESIGNRADIATOREN

BESTELCODE MAATWERK VIOLA-A HORIZONTAAL							TECHNISCHE GEGEVENS					STANDAARDKLEUR	ANDERE KLEUREN			
buizen	breedte (L mm)	hoogte (H mm)	75/65/20 (Watt) (Ø50K)	55/45/20 (Watt) (Ø30K)	n-exp.	gewicht (kg)	inhoud (l)	el. weerst. (Watt)	prijs RAL 9016 (€)	prijs kleur (€)						
REF. NR. VIOLA-A HORIZONTAAL H1L1-RO-A : 380																
380	180	024	XX	YY	00	3	1800	240	940	479	1,24	19,62	3,60	-	686	789
		032				4	1800	320	1202	613	1,26	26,28	5,04	-	811	933
		040				5	1800	400	1436	733	1,27	32,76	6,12	-	933	1073
		048				6	1800	480	1670	852	1,28	39,42	7,38	-	1061	1220
		056				7	1800	560	1906	973	1,30	45,90	8,64	-	1186	1364
		064				8	1800	640	2092	1067	1,30	52,56	9,90	-	1309	1505
		072				9	1800	720	2223	1134	1,30	56,52	11,16	-	1434	1649
		080				10	1800	800	2462	1256	1,31	65,70	12,60	-	1553	1786
		088				11	1800	880	2588	1321	1,31	69,66	13,86	-	1678	1930
380	200	024	XX	YY	00	3	2000	240	1044	533	1,24	21,80	4,00	-	750	863
		032				4	2000	320	1336	682	1,26	29,20	5,60	-	881	1013
		040				5	2000	400	1596	814	1,27	36,40	6,80	-	1021	1174
		048				6	2000	480	1856	947	1,28	43,80	8,20	-	1155	1328
		056				7	2000	560	2118	1081	1,30	51,00	9,60	-	1292	1486
		064				8	2000	640	2324	1186	1,30	58,40	11,00	-	1431	1646
		072				9	2000	720	2470	1260	1,30	62,80	12,40	-	1564	1799
		080				10	2000	800	2736	1396	1,31	73,00	14,00	-	1697	1952
		088				11	2000	880	2876	1467	1,31	77,40	15,40	-	1836	2111
380	220	024	XX	YY	00	3	2200	240	1148	586	1,24	23,98	4,40	-	808	929
		032				4	2200	320	1470	750	1,26	32,12	6,16	-	956	1099
		040				5	2200	400	1756	896	1,27	40,04	7,48	-	1104	1270
		048				6	2200	480	2042	1042	1,28	48,18	9,02	-	1249	1436
		056				7	2200	560	2330	1189	1,30	56,10	10,56	-	1397	1607
		064				8	2200	640	2556	1304	1,30	64,24	12,10	-	1546	1778
		072				9	2200	720	2717	1386	1,30	69,08	13,64	-	1694	1948
		080				10	2200	800	3010	1536	1,31	80,30	15,40	-	1840	2116
		088				11	2200	880	3164	1614	1,31	85,14	16,94	-	1990	2289
380	240	024	XX	YY	00	3	2400	240	1253	639	1,24	26,16	4,80	-	865	995
		032				4	2400	320	1603	818	1,26	35,04	6,72	-	1024	1178
		040				5	2400	400	1915	977	1,27	43,68	8,16	-	1187	1365
		048				6	2400	480	2227	1136	1,28	52,56	9,84	-	1346	1548
		056				7	2400	560	2542	1297	1,30	61,20	11,52	-	1504	1730
		064				8	2400	640	2789	1423	1,30	70,08	13,20	-	1668	1918
		072				9	2400	720	2964	1512	1,30	75,36	14,88	-	1827	2101
		080				10	2400	800	3283	1675	1,31	87,60	16,80	-	1984	2282
		088				11	2400	880	3451	1761	1,31	92,88	18,48	-	2146	2468
380	260	024	XX	YY	00	3	2600	240	1357	692	1,24	28,34	5,20	-	923	1061
		032				4	2600	320	1737	886	1,26	37,96	7,28	-	1094	1258
		040				5	2600	400	2075	1059	1,27	47,32	8,84	-	1271	1462
		048				6	2600	480	2413	1231	1,28	56,94	10,66	-	1440	1656
		056				7	2600	560	2753	1405	1,30	66,30	12,48	-	1612	1854
		064				8	2600	640	3021	1541	1,30	75,92	14,30	-	1783	2050
		072				9	2600	720	3211	1638	1,30	81,64	16,12	-	1958	2252
		080				10	2600	800	3557	1815	1,31	94,90	18,20	-	2128	2447
		088				11	2600	880	3739	1908	1,31	100,62	20,02	-	2300	2645

HOE VIOLA-A HORIZONTAAL BESTELLEN

Leveringstermijn 15 - 30 werkdagen
(zonder transportduur)

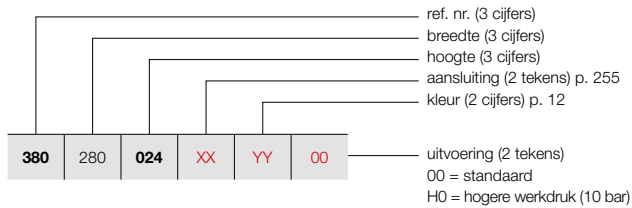

VIOLA-A HORIZONTAAL (H1L1-RO-A)

239



H1L1-RO-A
(thermostaatkop apart te bestellen)

PRIJSGROEP: VPG2 - STAAL DESIGNRADIATOREN

BESTELCODE MAATWERK VIOLA-A HORIZONTAAL	TECHNISCHE GEGEVENS							STANDAARDKLEUR		ANDERE KLEUREN	
	buizen	breedte (L mm)	hoogte (H mm)	75/65/20 (Watt) (Φ50K)	55/45/20 (Watt) (Φ30K)	n-exp.	gewicht (kg)	inhoud (l)	el. weerst. (Watt)	prijs RAL 9016 (€)	prijs kleur (€)
REF. NR. VIOLA-A HORIZONTAAL H1L1-RO-A : 380											
380	280	024	XX	YY	00						
		032								983	1130
		040								1167	1342
		048								1351	1554
		056								1535	1765
		064								1721	1979
		072								1904	2190
		080								2089	2402
		088								2273	2614
										2456	2824
380	300	024	XX	YY	00						
		032								1045	1202
		040								1238	1424
		048								1437	1653
		056								1632	1877
		064								1829	2103
		072								2021	2324
		080								2220	2553
		088								2413	2775
										2608	2999

Conform EN442-1: 2014: radiatoren en convectoren

Voor meer details over onze artikel-data, zie artikel-database: <https://www.installdata.be>
Voor de warmteafgiftes van andere regimes, kijkt u op p. 370 (correctiefactoren)
BELGIË. Prijzen in euro (excl. BTW)

VIOLA-A HORIZONTAAL (H2-RO-A)



H2-RO-A
(thermostaatkop apart te bestellen)

HOE VIOLA-A HORIZONTAAL BESTELLEN

Leveringstermijn 15 - 30 werkdagen
(zonder transportduur)

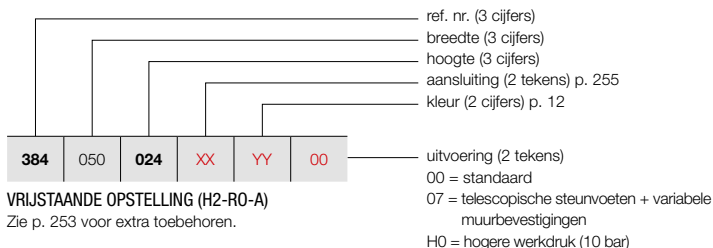

VRIJSTAANDE OPSTELLING (H2-RO-A)

Zie p. 253 voor extra toebehoren.

PRIJSGROEP: VPG2 - STAAL DESIGNRADIATOREN

BESTELCODE MAATWERK VIOLA-A HORIZONTAAL							TECHNISCHE GEGEVENS					STANDAARDKLEUR	ANDERE KLEUREN			
buizen	breedte (L mm)	hoogte (H mm)	75/65/20 (Watt) (Φ50K)	55/45/20 (Watt) (Φ30K)	n-exp.	gewicht (kg)	inhoud (l)	el. weerst. (Watt)	prijs RAL 9016 (€)	prijs kleur (€)						
REF. NR. VIOLA-A HORIZONTAAL H2-RO-A : 384																
384	050	024	XX	YY	00	3	500	240	218	111	1,23	6,10	1,70	-	498	573
		032				4	500	320	273	139	1,22	8,15	2,25	-	568	653
		040				5	500	400	329	168	1,23	10,15	2,85	-	641	737
		048				6	500	480	389	198	1,25	12,20	3,45	-	712	819
		056				7	500	560	454	231	1,26	14,25	4,05	-	781	898
		064				8	500	640	523	267	1,27	16,25	4,65	-	850	978
		072				9	500	720	600	306	1,28	18,30	5,25	-	919	1057
		080				10	500	800	663	338	1,28	20,35	5,70	-	990	1139
		088				11	500	880	726	370	1,29	22,35	6,20	-	1062	1221
384	060	024	XX	YY	00	3	600	240	262	133	1,23	7,32	2,04	-	535	615
		032				4	600	320	327	167	1,22	9,78	2,70	-	614	706
		040				5	600	400	395	201	1,23	12,18	3,42	-	690	794
		048				6	600	480	467	238	1,25	14,64	4,14	-	770	886
		056				7	600	560	544	278	1,26	17,10	4,86	-	847	1094
		064				8	600	640	628	320	1,27	19,50	5,58	-	924	1063
		072				9	600	720	719	367	1,28	21,96	6,30	-	1005	1156
		080				10	600	800	795	406	1,28	24,42	6,84	-	1083	1245
		088				11	600	880	871	444	1,29	26,82	7,44	-	1158	1332
384	070	024	XX	YY	00	3	700	240	305	156	1,23	8,54	2,38	-	574	660
		032				4	700	320	382	195	1,22	11,41	3,15	-	663	762
		040				5	700	400	461	235	1,23	14,21	3,99	-	748	860
		048				6	700	480	545	278	1,25	17,08	4,83	-	831	956
		056				7	700	560	635	324	1,26	19,95	5,67	-	916	1053
		064				8	700	640	732	374	1,27	22,75	6,51	-	1005	1156
		072				9	700	720	839	428	1,28	25,62	7,35	-	1090	1254
		080				10	700	800	928	473	1,28	28,49	7,98	-	1176	1352
		088				11	700	880	1016	518	1,29	31,29	8,68	-	1260	1449
384	080	024	XX	YY	00	3	800	240	349	178	1,23	9,76	2,72	-	611	703
		032				4	800	320	436	222	1,22	13,04	3,60	-	706	812
		040				5	800	400	526	269	1,23	16,24	4,56	-	799	919
		048				6	800	480	622	318	1,25	19,52	5,52	-	893	1027
		056				7	800	560	726	370	1,26	22,80	6,48	-	985	1133
		064				8	800	640	837	427	1,27	26,00	7,44	-	1081	1243
		072				9	800	720	959	489	1,28	29,28	8,40	-	1174	1350
		080				10	800	800	1060	541	1,28	32,56	9,12	-	1271	1462
		088				11	800	880	1161	592	1,29	35,76	9,92	-	1362	1566
384	090	024	XX	YY	00	3	900	240	392	200	1,23	10,98	3,06	-	649	746
		032				4	900	320	491	250	1,22	14,67	4,05	-	752	865
		040				5	900	400	592	302	1,23	18,27	5,13	-	972	980
		048				6	900	480	700	357	1,25	21,96	6,21	-	954	1097
		056				7	900	560	816	416	1,26	25,65	7,29	-	1054	1212
		064				8	900	640	941	480	1,27	29,25	8,37	-	1156	1329
		072				9	900	720	1079	551	1,28	32,94	9,45	-	1257	1446
		080				10	900	800	1193	608	1,28	36,63	10,26	-	1362	1566
		088				11	900	880	1306	666	1,29	40,23	11,16	-	1464	1684

Conform EN442-1: 2014: radiatoren en convectoren

Voor meer details over onze artikel-data, zie artikel-database: <https://www.installdata.be>
Voor de warmteafgiftes van andere regimes, kijkt u op p. 370 (correctiefactoren)
BELGIË. Prijzen in euro (excl. BTW)

HOE VIOLA-A HORIZONTAAL BESTELLEN

Leveringstermijn 15 - 30 werkdagen
(zonder transportduur)

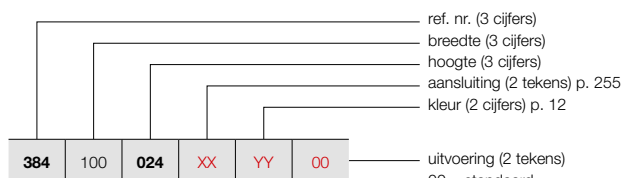

VRIJSTAANDE OPSTELLING (H2-RO-A)

Zie p. 253 voor extra toebehoren.

VIOLA-A HORIZONTAAL (H2-RO-A)



H2-RO-A
(thermostaatkop apart te bestellen)

PRIJSGROEP: VPG2 - STAAL DESIGNRADIATOREN

BESTELCODE MAATWERK VIOLA-A HORIZONTAAL	TECHNISCHE GEGEVENS							STANDAARDKLEUR	ANDERE KLEUREN			
	buizen	breedte (L mm)	hoogte (H mm)	75/65/20 (Watt) (φ50K)	55/45/20 (Watt) (φ30K)	n-exp.	gewicht (kg)			inhoud (l)	el. weerst. (Watt)	prijs RAL 9016 (€)
REF. NR. VIOLA-A HORIZONTAAL H2-RO-A : 384												
384 100 024 XX YY 00	3	1000	240	436	222	1,23	12,20	3,40	-	684	787	
	4	1000	320	545	278	1,22	16,30	4,50	-	797	917	
	5	1000	400	658	336	1,23	20,30	5,70	-	905	1041	
	6	1000	480	778	397	1,25	24,40	6,90	-	1012	1164	
	7	1000	560	907	463	1,26	28,50	8,10	-	1247	1416	
	8	1000	640	1046	534	1,27	32,50	9,30	-	1354	1539	
	9	1000	720	1199	612	1,28	36,60	10,50	-	1344	1546	
	10	1000	800	1325	676	1,28	40,70	11,40	-	1449	1666	
	11	1000	880	1451	740	1,29	44,70	12,40	-	1562	1796	
	384 110 024 XX YY 00	3	1100	240	480	245	1,23	13,42	3,74	-	723	831
		4	1100	320	600	306	1,22	17,93	4,95	-	840	966
5		1100	400	724	369	1,23	22,33	6,27	-	960	1104	
6		1100	480	856	437	1,25	26,84	7,59	-	1074	1235	
7		1100	560	998	509	1,26	31,35	8,91	-	1192	1371	
8		1100	640	1151	587	1,27	35,75	10,23	-	1311	1508	
9		1100	720	1319	673	1,28	40,26	11,55	-	1431	1646	
10		1100	800	1458	744	1,28	44,77	12,54	-	1545	1777	
11		1100	880	1596	814	1,29	49,17	13,64	-	1661	1910	
384 120 024 XX YY 00		3	1200	240	523	267	1,23	14,64	4,08	-	758	872
		4	1200	320	654	334	1,22	19,56	5,40	-	882	1014
	5	1200	400	790	403	1,23	24,36	6,84	-	1009	1160	
	6	1200	480	934	476	1,25	29,28	8,28	-	1256	1306	
	7	1200	560	1088	555	1,26	34,20	9,72	-	1380	1449	
	8	1200	640	1255	640	1,27	39,00	11,16	-	1387	1595	
	9	1200	720	1439	734	1,28	43,92	12,60	-	1511	1738	
	10	1200	800	1590	811	1,28	48,84	13,68	-	1636	1881	
	11	1200	880	1741	888	1,29	53,64	14,88	-	1762	2026	
	384 140 024 XX YY 00	3	1400	240	610	311	1,23	17,08	4,76	-	833	958
		4	1400	320	763	389	1,22	22,82	6,30	-	975	1121
5		1400	400	921	470	1,23	28,42	7,98	-	1115	1282	
6		1400	480	1089	556	1,25	34,16	9,66	-	1257	1446	
7		1400	560	1270	648	1,26	39,90	11,34	-	1397	1607	
8		1400	640	1464	747	1,27	45,50	13,02	-	1661	1892	
9		1400	720	1679	856	1,28	51,24	14,70	-	1680	1932	
10		1400	800	1855	946	1,28	56,98	15,96	-	1820	2093	
11		1400	880	2031	1036	1,29	62,58	17,36	-	1963	2257	
384 160 024 XX YY 00		3	1600	240	698	356	1,23	19,52	5,44	-	911	1048
		4	1600	320	872	445	1,22	26,08	7,20	-	1067	1227
	5	1600	400	1053	537	1,23	32,48	9,12	-	1225	1409	
	6	1600	480	1245	635	1,25	39,04	11,04	-	1380	1587	
	7	1600	560	1451	740	1,26	45,60	12,96	-	1535	1765	
	8	1600	640	1674	854	1,27	52,00	14,88	-	1693	1947	
	9	1600	720	1918	979	1,28	58,56	16,80	-	1849	2126	
	10	1600	800	2120	1082	1,28	65,12	18,24	-	2008	2309	
	11	1600	880	2322	1184	1,29	71,52	19,84	-	2162	2486	

Conform EN442-1: 2014: radiatoren en convectoren

Voor meer details over onze artikel-data, zie artikel-database: <https://www.installdata.be>

Voor de warmteafgiftes van andere regimes, kijkt u op p. 370 (correctiefactoren)
BELGIË. Prijzen in euro (excl. BTW)

VIOLA-A HORIZONTAAL (H2-RO-A)



H2-RO-A
(thermostaatkop apart te bestellen)

HOE VIOLA-A HORIZONTAAL BESTELLEN

Leveringstermijn 15 - 30 werkdagen
(zonder transportduur)

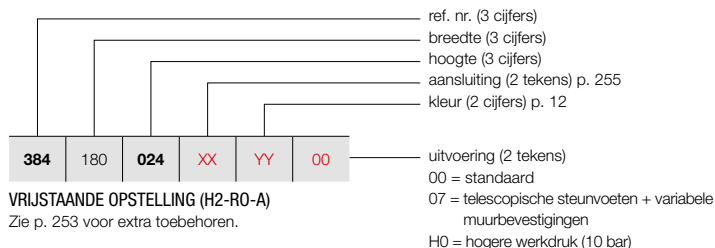

VRIJSTAANDE OPSTELLING (H2-RO-A)

Zie p. 253 voor extra toebehoren.

PRIJSGROEP: VPG2 - STAAL DESIGNRADIATOREN

BESTELCODE MAATWERK VIOLA-A HORIZONTAAL							TECHNISCHE GEGEVENS					STANDAARDKLEUR	ANDERE KLEUREN			
buizen	breedte (L mm)	hoogte (H mm)	75/65/20 (Watt) (Φ50K)	55/45/20 (Watt) (Φ30K)	n-exp.	gewicht (kg)	inhoud (l)	el. weerst. (Watt)	prijs RAL 9016 (€)	prijs kleur (€)						
REF. NR. VIOLA-A HORIZONTAAL H2-RO-A : 384																
384	180	024	XX	YY	00	3	1800	240	785	400	1,23	21,96	6,12	-	982	1129
		032				4	1800	320	981	501	1,22	29,34	8,10	-	1155	1328
		040				5	1800	400	1184	604	1,23	36,54	10,26	-	1327	1526
		048				6	1800	480	1400	714	1,25	43,92	12,42	-	1500	1725
		056				7	1800	560	1633	833	1,26	51,30	14,58	-	1673	1924
		064				8	1800	640	1883	961	1,27	58,50	16,74	-	1847	2124
		072				9	1800	720	2158	1101	1,28	65,88	18,90	-	2016	2318
		080				10	1800	800	2385	1217	1,28	73,26	20,52	-	2192	2521
		088				11	1800	880	2612	1333	1,29	80,46	22,32	-	2362	2716
384	200	024	XX	YY	00	3	2000	240	872	445	1,23	24,40	6,80	-	1059	1218
		032				4	2000	320	1090	556	1,22	32,60	9,00	-	1244	1431
		040				5	2000	400	1316	671	1,23	40,60	11,40	-	1436	1651
		048				6	2000	480	1556	794	1,25	48,80	13,80	-	1625	1869
		056				7	2000	560	1814	926	1,26	57,00	16,20	-	1811	2083
		064				8	2000	640	2092	1067	1,27	65,00	18,60	-	2000	2300
		072				9	2000	720	2398	1223	1,28	73,20	21,00	-	2189	2517
		080				10	2000	800	2650	1352	1,28	81,40	22,80	-	2376	2732
		088				11	2000	880	2902	1481	1,29	89,40	24,80	-	2564	2949
384	220	024	XX	YY	00	3	2200	240	959	489	1,23	26,84	7,48	-	1132	1302
		032				4	2200	320	1199	612	1,22	35,86	9,90	-	1333	1533
		040				5	2200	400	1448	739	1,23	44,66	12,54	-	1542	1773
		048				6	2200	480	1712	873	1,25	53,68	15,18	-	1744	2006
		056				7	2200	560	1995	1018	1,26	62,70	17,82	-	1948	2240
		064				8	2200	640	2301	1174	1,27	71,50	20,46	-	2154	2477
		072				9	2200	720	2638	1346	1,28	80,52	23,10	-	2355	2708
		080				10	2200	800	2915	1487	1,28	89,54	25,08	-	2558	2942
		088				11	2200	880	3192	1629	1,29	98,34	27,28	-	2765	3180
384	240	024	XX	YY	00	3	2400	240	1046	534	1,23	29,28	8,16	-	1207	1388
		032				4	2400	320	1308	667	1,22	39,12	10,80	-	1424	1638
		040				5	2400	400	1579	806	1,23	48,72	13,68	-	1645	1892
		048				6	2400	480	1867	953	1,25	58,56	16,56	-	1865	2145
		056				7	2400	560	2177	1111	1,26	68,40	19,44	-	2087	2400
		064				8	2400	640	2510	1281	1,27	78,00	22,32	-	2304	2650
		072				9	2400	720	2878	1468	1,28	87,84	25,20	-	2525	2904
		080				10	2400	800	3180	1622	1,28	97,68	27,36	-	2747	3159
		088				11	2400	880	3482	1777	1,29	107,28	29,76	-	2964	3409
384	260	024	XX	YY	00	3	2600	240	1134	578	1,23	31,72	8,84	-	1278	1470
		032				4	2600	320	1417	723	1,22	42,38	11,70	-	1519	1747
		040				5	2600	400	1711	873	1,23	52,78	14,82	-	1751	2014
		048				6	2600	480	2023	1032	1,25	63,44	17,94	-	1989	2287
		056				7	2600	560	2358	1203	1,26	74,10	21,06	-	2223	2556
		064				8	2600	640	2720	1388	1,27	84,50	24,18	-	2460	2829
		072				9	2600	720	3117	1591	1,28	95,16	27,30	-	2693	3097
		080				10	2600	800	3445	1758	1,28	105,82	29,64	-	2929	3368
		088				11	2600	880	3773	1925	1,29	116,22	32,24	-	3164	3639

Conform EN442-1: 2014: radiatoren en convectoren

Voor meer details over onze artikel-data, zie artikel-database: <https://www.installdata.be>

Voor de warmteafgiftes van andere regimes, kijkt u op p. 370 (correctiefactoren)
BELGIË. Prijzen in euro (excl. BTW)

HOE VIOLA-A HORIZONTAAL BESTELLEN

Leveringstermijn 15 - 30 werkdagen
(zonder transportduur)

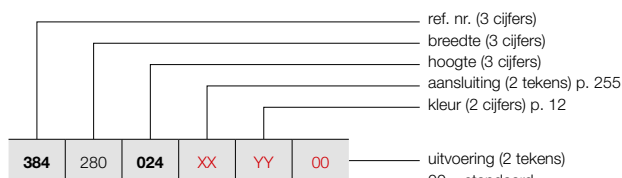

VRIJSTAANDE OPSTELLING (H2-RO-A)

Zie p. 253 voor extra toebehoren.

- 00 = standaard
- 07 = telescopische steunvoeten + variabele muurbevestigingen
- H0 = hogere werkdruk (10 bar)

VIOLA-A HORIZONTAAL (H2-RO-A)



H2-RO-A
(thermostaatkop apart te bestellen)

PRIJSGROEP: VPG2 - STAAL DESIGNRADIATOREN

BESTELCODE MAATWERK VIOLA-A HORIZONTAAL	TECHNISCHE GEGEVENS								STANDAARDKLEUR		ANDERE KLEUREN
	buizen	breedte (L mm)	hoogte (H mm)	75/65/20 (Watt) (φ50K)	55/45/20 (Watt) (φ30K)	n-exp.	gewicht (kg)	inhoud (l)	el. weerst. (Watt)	prijs RAL 9016 (€)	prijs kleur (€)
REF. NR. VIOLA-A HORIZONTAAL H2-RO-A : 384											
384	280	024	XX	YY	00						
		032								1355	1558
		040								1605	1846
		048								1856	2134
		056								2108	2424
		064								2358	2712
		072								2610	3002
		080								2862	3291
		088								3114	3581
										3364	3869
384	300	024	XX	YY	00						
		032								1432	1647
		040								1696	1950
		048								1964	2259
		056								2233	2568
		064								2501	2876
		072								2765	3180
		080								3029	3483
		088								3298	3793
										3567	4102

Conform EN442-1: 2014: radiatoren en convectoren

Voor meer details over onze artikel-data, zie artikel-database: <https://www.installdata.be>
Voor de warmteafgiftes van andere regimes, kijkt u op p. 370 (correctiefactoren)
BELGIË. Prijzen in euro (excl. BTW)

VIOLA-A HORIZONTAAL (H2L1-RO-A)



H2L1-RO-A
(thermostaatkop apart te bestellen)

HOE VIOLA-A HORIZONTAAL BESTELLEN

Leveringstermijn 15 - 30 werkdagen
(zonder transportduur)

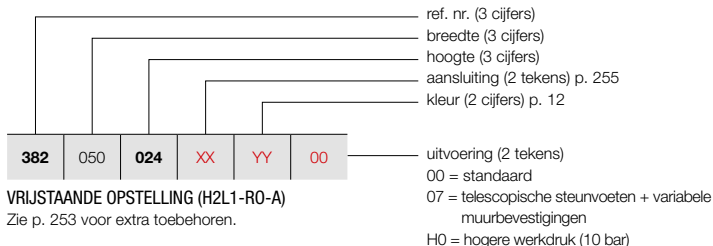

VRIJSTAANDE OPSTELLING (H2L1-RO-A)
 Zie p. 253 voor extra toebehoren.

PRIJSGROEP: VPG2 - STAAL DESIGNRADIATOREN

BESTELCODE MAATWERK VIOLA-A HORIZONTAAL	TECHNISCHE GEGEVENS									STANDAARDKLEUR	ANDERE KLEUREN
	buizen	breedte (L mm)	hoogte (H mm)	75/65/20 (Watt) (Φ50K)	55/45/20 (Watt) (Φ30K)	n-exp.	gewicht (kg)	inhoud (l)	el. weerst. (Watt)	prijs RAL 9016 (€)	prijs kleur (€)
REF. NR. VIOLA-A HORIZONTAAL H2L1-RO-A : 382											
382	050	024	XX	YY	00						
		032								558	642
		040								645	742
		048								732	842
		056								822	945
		064								1032	1169
		072								1000	1150
		080								1086	1249
		088								1176	1352
										1263	1452
382	060	024	XX	YY	00						
		032								598	688
		040								696	800
		048								796	915
		056								893	1027
		064								990	1139
		072								1087	1250
		080								1188	1366
		088								1284	1477
										1385	1593
382	070	024	XX	YY	00						
		032								643	739
		040								751	864
		048								857	986
		056								966	1111
		064								1071	1232
		072								1180	1357
		080								1288	1481
		088								1395	1604
										1621	1846
382	080	024	XX	YY	00						
		032								684	787
		040								803	923
		048								918	1056
		056								1037	1193
		064								1274	1447
		072								1392	1463
		080								1387	1595
		088								1504	1730
										1623	1866
382	090	024	XX	YY	00						
		032								729	838
		040								854	982
		048								979	1126
		056								1109	1275
		064								1234	1419
		072								1362	1566
		080								1486	1709
		088								1612	1854
										1858	2119

Conform EN442-1: 2014: radiatoren en convectoren

Voor meer details over onze artikel-data, zie artikel-database: <https://www.installdata.be>
Voor de warmteafgifte van andere regimes, kijkt u op p. 370 (correctiefactoren)
BELGIË. Prijzen in euro (excl. BTW)

HOE VIOLA-A HORIZONTAAL BESTELLEN

Leveringstermijn 15 - 30 werkdagen
(zonder transportduur)

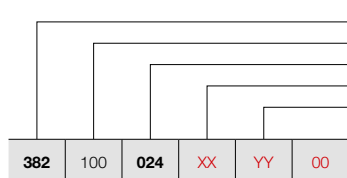

ref. nr. (3 cijfers)
breedte (3 cijfers)
hoogte (3 cijfers)
aansluiting (2 tekens) p. 255
kleur (2 cijfers) p. 12

uitvoering (2 tekens)
00 = standaard
07 = telescopische steunvoeten + variabele muurbevestigingen
H0 = hogere werkdruk (10 bar)

VRIJSTAANDE OPSTELLING (H2L1-RO-A)

Zie p. 253 voor extra toebehoren.

VIOLA-A HORIZONTAAL (H2L1-RO-A)



H2L1-RO-A
(thermostaatkop apart te bestellen)

PRIJSGROEP: VPG2 - STAAL DESIGNRADIATOREN

BESTELCODE MAATWERK VIOLA-A HORIZONTAAL	TECHNISCHE GEGEVENS							STANDAARDKLEUR	ANDERE KLEUREN			
	buizen	breedte (L mm)	hoogte (H mm)	75/65/20 (Watt) (φ50K)	55/45/20 (Watt) (φ30K)	n-exp.	gewicht (kg)			inhoud (l)	el. weerst. (Watt)	prijs RAL 9016 (€)
REF. NR. VIOLA-A HORIZONTAAL H2L1-RO-A : 382												
382 100 024 XX YY 00	3	1000	240	643	328	1,28	15,50	3,40	-	770	886	
	4	1000	320	798	407	1,30	20,70	4,50	-	907	1043	
	5	1000	400	948	484	1,32	25,80	5,70	-	1045	1202	
	6	1000	480	1099	561	1,34	31,00	6,90	-	1180	1357	
	7	1000	560	1249	637	1,36	36,20	8,10	-	1435	1632	
	8	1000	640	1353	690	1,36	41,30	9,30	-	1449	1666	
	9	1000	720	1456	743	1,36	46,50	10,50	-	1586	1824	
	10	1000	800	1560	796	1,37	51,60	11,40	-	1722	1980	
	11	1000	880	1644	839	1,36	55,70	12,40	-	1860	2139	
	382 110 024 XX YY 00	3	1100	240	707	361	1,28	17,05	3,74	-	814	936
		4	1100	320	878	448	1,30	22,77	4,95	-	961	1105
5		1100	400	1043	532	1,32	28,38	6,27	-	1107	1273	
6		1100	480	1209	617	1,34	34,10	7,59	-	1249	1436	
7		1100	560	1374	701	1,36	39,82	8,91	-	1396	1605	
8		1100	640	1488	759	1,36	45,43	10,23	-	1542	1773	
9		1100	720	1602	817	1,36	51,15	11,55	-	1687	1940	
10		1100	800	1716	876	1,37	56,76	12,54	-	1833	2108	
11		1100	880	1808	923	1,36	61,27	13,64	-	1978	2275	
382 120 024 XX YY 00		3	1200	240	772	394	1,28	18,60	4,08	-	859	988
		4	1200	320	958	489	1,30	24,84	5,40	-	1011	1163
	5	1200	400	1138	580	1,32	30,96	6,84	-	1166	1341	
	6	1200	480	1319	673	1,34	37,20	8,28	-	1323	1521	
	7	1200	560	1499	765	1,36	43,44	9,72	-	1479	1701	
	8	1200	640	1624	828	1,36	49,56	11,16	-	1752	1877	
	9	1200	720	1747	891	1,36	55,80	12,60	-	1787	2055	
	10	1200	800	1872	955	1,37	61,92	13,68	-	1943	2234	
	11	1200	880	1973	1007	1,36	66,84	14,88	-	2097	2412	
	382 140 024 XX YY 00	3	1400	240	900	459	1,28	21,70	4,76	-	946	1088
		4	1400	320	1117	570	1,30	28,98	6,30	-	1118	1286
5		1400	400	1327	677	1,32	36,12	7,98	-	1293	1487	
6		1400	480	1539	785	1,34	43,40	9,66	-	1468	1688	
7		1400	560	1749	892	1,36	50,68	11,34	-	1639	1885	
8		1400	640	1894	966	1,36	57,82	13,02	-	1812	2084	
9		1400	720	2038	1040	1,36	65,10	14,70	-	1986	2284	
10		1400	800	2184	1114	1,37	72,24	15,96	-	2161	2485	
11		1400	880	2302	1174	1,36	77,98	17,36	-	2336	2686	
382 160 024 XX YY 00		3	1600	240	1029	525	1,28	24,80	5,44	-	1031	1186
		4	1600	320	1277	651	1,30	33,12	7,20	-	1226	1410
	5	1600	400	1517	774	1,32	41,28	9,12	-	1417	1630	
	6	1600	480	1758	897	1,34	49,60	11,04	-	1609	1850	
	7	1600	560	1998	1020	1,36	57,92	12,96	-	1923	2193	
	8	1600	640	2165	1104	1,36	66,08	14,88	-	1994	2293	
	9	1600	720	2330	1189	1,36	74,40	16,80	-	2189	2517	
	10	1600	800	2496	1273	1,37	82,56	18,24	-	2379	2736	
	11	1600	880	2630	1342	1,36	89,12	19,84	-	2572	2958	

Conform EN442-1: 2014: radiatoren en convectoren

Voor meer details over onze artikel-data, zie artikel-database: <https://www.installdata.be>

Voor de warmteafgiftes van andere regimes, kijkt u op p. 370 (correctiefactoren)
BELGIË. Prijzen in euro (excl. BTW)

VIOLA-A HORIZONTAAL (H2L1-RO-A)



H2L1-RO-A
(thermostaatkop apart te bestellen)

HOE VIOLA-A HORIZONTAAL BESTELLEN

Leveringstermijn 15 - 30 werkdagen
(zonder transportduur)

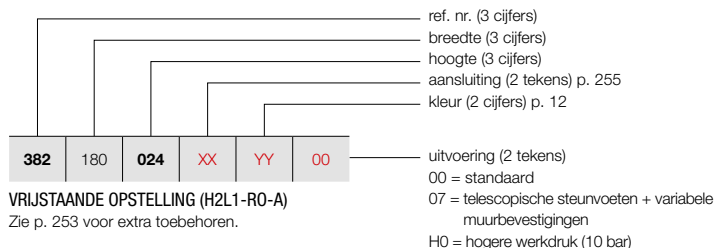

VRIJSTAANDE OPSTELLING (H2L1-RO-A)
 Zie p. 253 voor extra toebehoren.

PRIJSGROEP: VPG2 - STAAL DESIGNRADIATOREN

BESTELCODE MAATWERK VIOLA-A HORIZONTAAL	TECHNISCHE GEGEVENS									STANDAARDKLEUR	ANDERE KLEUREN
	buizen	breedte (L mm)	hoogte (H mm)	75/65/20 (Watt) (Φ50K)	55/45/20 (Watt) (Φ30K)	n-exp.	gewicht (kg)	inhoud (l)	el. weerst. (Watt)	prijs RAL 9016 (€)	prijs kleur (€)
REF. NR. VIOLA-A HORIZONTAAL H2L1-RO-A : 382											
382	180	024	XX	YY	00						
		032								1118	1286
		040								1329	1528
		048								1542	1773
		056								1756	2019
		064								1964	2259
		072								2173	2499
		080								2387	2745
		088								2596	2985
										2809	3230
382	200	024	XX	YY	00						
		032								1202	1382
		040								1437	1653
		048								1668	1918
		056								1895	2179
		064								2124	2443
		072								2355	2708
		080								2587	2975
		088								2816	3238
										3045	3502
382	220	024	XX	YY	00						
		032								1293	1487
		040								1542	1773
		048								1791	2060
		056								2041	2347
		064								2288	2631
		072								2533	2913
		080								2786	3204
		088								3034	3489
										3282	3774
382	240	024	XX	YY	00						
		032								1378	1585
		040								1767	1894
		048								1914	2201
		056								2182	2509
		064								2571	2939
		072								2839	3247
		080								2986	3434
		088								3254	3742
										3522	4050
382	260	024	XX	YY	00						
		032								1468	1688
		040								1751	2014
		048								2041	2347
		056								2325	2674
		064								2610	3002
		072								2902	3337
		080								3185	3663
		088								3474	3995
										3760	4324

Conform EN442-1: 2014: radiatoren en convectoren

Voor meer details over onze artikel-data, zie artikel-database: <https://www.installdata.be>
Voor de warmteafgifte van andere regimes, kijkt u op p. 370 (correctiefactoren)
BELGIË. Prijzen in euro (excl. BTW)

HOE VIOLA-A HORIZONTAAL BESTELLEN

Leveringstermijn 15 - 30 werkdagen
(zonder transportduur)

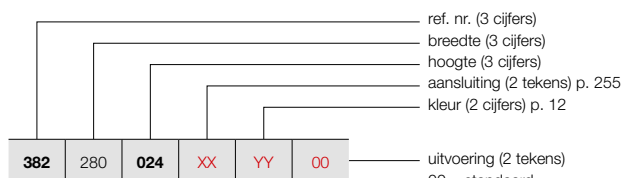

VRIJSTAANDE OPSTELLING (H2L1-RO-A)

Zie p. 253 voor extra toebehoren.

00 = standaard
 07 = telescopische steunvoeten + variabele muurbevestigingen
 H0 = hogere werkdruk (10 bar)

VIOLA-A HORIZONTAAL (H2L1-RO-A)



H2L1-RO-A
(thermostaatkop apart te bestellen)

PRIJSGROEP: VPG2 - STAAL DESIGNRADIATOREN

BESTELCODE MAATWERK VIOLA-A HORIZONTAAL	TECHNISCHE GEGEVENS							STANDAARDKLEUR		ANDERE KLEUREN	
	buizen	breedte (L mm)	hoogte (H mm)	75/65/20 (Watt) (Φ50K)	55/45/20 (Watt) (Φ30K)	n-exp.	gewicht (kg)	inhoud (l)	el. weerst. (Watt)	prijs RAL 9016 (€)	prijs kleur (€)
REF. NR. VIOLA-A HORIZONTAAL H2L1-RO-A : 382											
382	280	024	XX	YY	00						
		032								1551	1784
		040								1856	2134
		048								2162	2486
		056								2468	2838
		064								2773	3189
		072								3079	3541
		080								3387	3895
		088								3689	4242
										3996	4595
382	300	024	XX	YY	00						
		032								1638	1884
		040								1964	2259
		048								2288	2631
		056								2610	3002
		064								2933	3373
		072								3260	3749
		080								3584	4122
		088								3909	4495
										4232	4867

Conform EN442-1: 2014: radiatoren en convectoren

Voor meer details over onze artikel-data, zie artikel-database: <https://www.installdata.be>
Voor de warmteafgiftes van andere regimes, kijkt u op p. 370 (correctiefactoren)
BELGIË. Prijzen in euro (excl. BTW)

VIOLA-A HORIZONTAAL (H2L2-RO-A)



H2L2-RO-A
(thermostaatkop apart te bestellen)

HOE VIOLA-A HORIZONTAAL BESTELLEN

Leveringstermijn 15 - 30 werkdagen
(zonder transportduur)

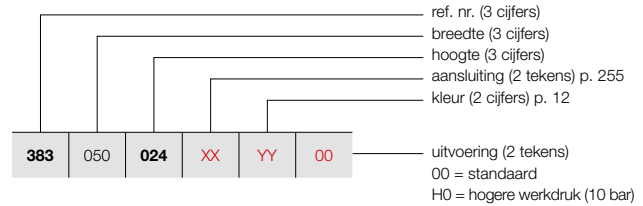

PRIJSGROEP: VPG2 - STAAL DESIGNRADIATOREN

BESTELCODE MAATWERK VIOLA-A HORIZONTAAL	TECHNISCHE GEGEVENS									STANDAARDKLEUR	ANDERE KLEUREN
	buizen	breedte (L mm)	hoogte (H mm)	75/65/20 (Watt) (Φ50K)	55/45/20 (Watt) (Φ30K)	n-exp.	gewicht (kg)	inhoud (l)	el. weerst. (Watt)	prijs RAL 9016 (€)	prijs kleur (€)
REF. NR. VIOLA-A HORIZONTAAL H2L2-RO-A : 383											
383	050	024	XX	YY	00						
		032								602	692
		040								701	806
		048								802	922
		056								902	1037
		064								1003	1153
		072								1096	1260
		080								1200	1380
		088								1301	1616
										1402	1612
383	060	024	XX	YY	00						
		032								652	750
		040								761	875
		048								876	1007
		056								989	1137
		064								1096	1260
		072								1212	1394
		080								1323	1521
		088								1437	1653
										1548	1780
383	070	024	XX	YY	00						
		032								706	812
		040								830	955
		048								954	1097
		056								1078	1240
		064								1199	1379
		072								1443	1641
		080								1445	1662
		088								1569	1804
										1693	1947
383	080	024	XX	YY	00						
		032								757	871
		040								893	1027
		048								1026	1180
		056								1163	1337
		064								1420	1615
		072								1436	1771
		080								1569	1804
		088								1703	1958
										1838	2114
383	090	024	XX	YY	00						
		032								810	932
		040								959	1103
		048								1105	1271
		056								1249	1436
		064								1397	1607
		072								1545	1777
		080								1692	1946
		088								1838	2114
										1986	2284

Conform EN442-1: 2014: radiatoren en convectoren

Voor meer details over onze artikel-data, zie artikel-database: <https://www.installdata.be>

Voor de warmteafgifte van andere regimes, kijkt u op p. 370 (correctiefactoren)
BELGIË. Prijzen in euro (excl. BTW)

HOE VIOLA-A HORIZONTAAL BESTELLEN

Leveringstermijn 15 - 30 werkdagen
(zonder transportduur)

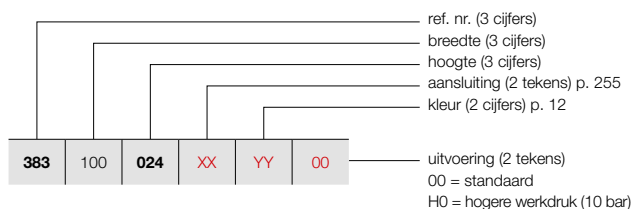

VIOLA-A HORIZONTAAL (H2L2-RO-A)

249



H2L2-RO-A
(thermostaatkop apart te bestellen)

PRIJSGROEP: VPG2 - STAAL DESIGNRADIATOREN

BESTELCODE MAATWERK VIOLA-A HORIZONTAAL	TECHNISCHE GEGEVENS							STANDAARDKLEUR	ANDERE KLEUREN			
	buizen	breedte (L mm)	hoogte (H mm)	75/65/20 (Watt) (Φ50K)	55/45/20 (Watt) (Φ30K)	n-exp.	gewicht (kg)			inhoud (l)	el. weerst. (Watt)	prijs RAL 9016 (€)
REF. NR. VIOLA-A HORIZONTAAL H2L2-RO-A : 383												
383 100 024 XX YY 00	3	1000	240	865	441	1,25	19,40	4,00	-	863	992	
	4	1000	320	1075	548	1,30	25,80	5,50	-	1022	1175	
	5	1000	400	1326	677	1,31	32,20	6,90	-	1180	1357	
	6	1000	480	1576	804	1,33	38,80	8,30	-	1336	1536	
	7	1000	560	1826	932	1,34	45,20	9,70	-	1494	1838	
	8	1000	640	1986	1013	1,34	51,70	11,00	-	1655	1903	
	9	1000	720	2145	1094	1,34	58,20	12,40	-	1934	2206	
	10	1000	800	2305	1176	1,36	64,60	13,80	-	1973	2269	
	11	1000	880	2408	1229	1,36	68,90	15,20	-	2133	2453	
	383 110 024 XX YY 00	3	1100	240	952	485	1,25	21,34	4,40	-	915	1052
		4	1100	320	1183	603	1,30	28,38	6,05	-	1084	1247
5		1100	400	1459	744	1,31	35,42	7,59	-	1256	1444	
6		1100	480	1734	884	1,33	42,68	9,13	-	1424	1638	
7		1100	560	2009	1025	1,34	49,72	10,67	-	1596	1835	
8		1100	640	2185	1115	1,34	56,87	12,10	-	1765	2030	
9		1100	720	2360	1204	1,34	64,02	13,64	-	1937	2228	
10		1100	800	2536	1294	1,36	71,06	15,18	-	2107	2423	
11		1100	880	2649	1351	1,36	75,79	16,72	-	2278	2620	
383 120 024 XX YY 00		3	1200	240	1038	530	1,25	23,28	4,80	-	968	1113
		4	1200	320	1290	658	1,30	30,96	6,60	-	1150	1323
	5	1200	400	1591	812	1,31	38,64	8,28	-	1330	1530	
	6	1200	480	1891	965	1,33	46,56	9,96	-	1513	1740	
	7	1200	560	2191	1118	1,34	54,24	11,64	-	1694	1948	
	8	1200	640	2383	1216	1,34	62,04	13,20	-	1879	2161	
	9	1200	720	2574	1313	1,34	69,84	14,88	-	2061	2370	
	10	1200	800	2766	1411	1,36	77,52	16,56	-	2240	2576	
	11	1200	880	2890	1474	1,36	82,68	18,24	-	2423	2786	
	383 140 024 XX YY 00	3	1400	240	1211	618	1,25	27,16	5,60	-	1072	1233
		4	1400	320	1505	768	1,30	36,12	7,70	-	1277	1469
5		1400	400	1856	947	1,31	45,08	9,66	-	1484	1707	
6		1400	480	2206	1126	1,33	54,32	11,62	-	1688	1941	
7		1400	560	2556	1304	1,34	63,28	13,58	-	2012	2176	
8		1400	640	2780	1419	1,34	72,38	15,40	-	2100	2415	
9		1400	720	3003	1532	1,34	81,48	17,36	-	2304	2650	
10		1400	800	3227	1646	1,36	90,44	19,32	-	2511	2888	
11		1400	880	3371	1720	1,36	96,46	21,28	-	2717	3125	
383 160 024 XX YY 00		3	1600	240	1384	706	1,25	31,04	6,40	-	1178	1355
		4	1600	320	1720	878	1,30	41,28	8,80	-	1406	1617
	5	1600	400	2122	1082	1,31	51,52	11,04	-	1634	1879	
	6	1600	480	2522	1287	1,33	62,08	13,28	-	1864	2144	
	7	1600	560	2922	1491	1,34	72,32	15,52	-	2093	2407	
	8	1600	640	3178	1621	1,34	82,72	17,60	-	2321	2669	
	9	1600	720	3432	1751	1,34	93,12	19,84	-	2551	2934	
	10	1600	800	3688	1882	1,36	103,36	22,08	-	2780	3197	
	11	1600	880	3853	1966	1,36	110,24	24,32	-	3008	3459	

Conform EN442-1: 2014: radiatoren en convectoren

Voor meer details over onze artikel-data, zie artikel-database: <https://www.installdata.be>

Voor de warmteafgiftes van andere regimes, kijkt u op p. 370 (correctiefactoren)
BELGIË. Prijzen in euro (excl. BTW)

VIOLA-A HORIZONTAAL (H2L2-RO-A)



H2L2-RO-A
(thermostaatkop apart te bestellen)

HOE VIOLA-A HORIZONTAAL BESTELLEN

Leveringstermijn 15 - 30 werkdagen
(zonder transportduur)

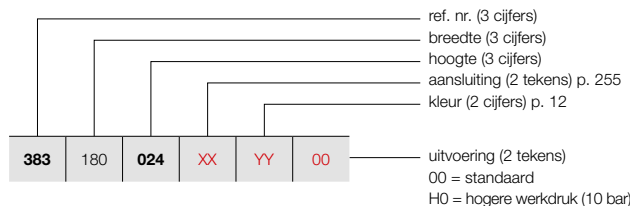

PRIJSGROEP: VPG2 - STAAL DESIGNRADIATOREN

BESTELCODE MAATWERK VIOLA-A HORIZONTAAL							TECHNISCHE GEGEVENS					STANDAARDKLEUR	ANDERE KLEUREN			
buizen	breedte (L mm)	hoogte (H mm)	75/65/20 (Watt) (Φ50K)	55/45/20 (Watt) (Φ30K)	n-exp.	gewicht (kg)	inhoud (l)	el. weerst. (Watt)	prijs RAL 9016 (€)	prijs kleur (€)						
REF. NR. VIOLA-A HORIZONTAAL H2L2-RO-A : 383																
383	180	024	XX	YY	00	3	1800	240	1557	794	1,25	34,92	7,20	-	1279	1471
		032				4	1800	320	1935	987	1,30	46,44	9,90	-	1533	1763
		040				5	1800	400	2387	1218	1,31	57,96	12,42	-	1787	2055
		048				6	1800	480	2837	1447	1,33	69,84	14,94	-	2041	2347
		056				7	1800	560	3287	1677	1,34	81,36	17,46	-	2291	2635
		064				8	1800	640	3575	1824	1,34	93,06	19,80	-	2547	2929
		072				9	1800	720	3861	1970	1,34	104,76	22,32	-	2799	3219
		080				10	1800	800	4149	2117	1,36	116,28	24,84	-	3046	3503
		088				11	1800	880	4334	2211	1,36	124,02	27,36	-	3299	3794
383	200	024	XX	YY	00	3	2000	240	1730	883	1,25	38,80	8,00	-	1387	1595
		032				4	2000	320	2150	1097	1,30	51,60	11,00	-	1661	1910
		040				5	2000	400	2652	1353	1,31	64,40	13,80	-	1938	2229
		048				6	2000	480	3152	1608	1,33	77,60	16,60	-	2213	2545
		056				7	2000	560	3652	1863	1,34	90,40	19,40	-	2611	2985
		064				8	2000	640	3972	2027	1,34	103,40	22,00	-	2766	3181
		072				9	2000	720	4290	2189	1,34	116,40	24,80	-	3040	3616
		080				10	2000	800	4610	2352	1,36	129,20	27,60	-	3319	3817
		088				11	2000	880	4816	2457	1,36	137,80	30,40	-	3595	4134
383	220	024	XX	YY	00	3	2200	240	1903	971	1,25	42,68	8,80	-	1491	1715
		032				4	2200	320	2365	1207	1,30	56,76	12,10	-	1792	2061
		040				5	2200	400	2917	1488	1,31	70,84	15,18	-	2091	2405
		048				6	2200	480	3467	1769	1,33	85,36	18,26	-	2389	2747
		056				7	2200	560	4017	2050	1,34	99,44	21,34	-	2685	3088
		064				8	2200	640	4369	2229	1,34	113,74	24,20	-	2988	3436
		072				9	2200	720	4719	2408	1,34	128,04	27,28	-	3288	3781
		080				10	2200	800	5071	2587	1,36	142,12	30,36	-	3585	4123
		088				11	2200	880	5298	2703	1,36	151,58	33,44	-	3886	4469
383	240	024	XX	YY	00	3	2400	240	2076	1059	1,25	46,56	9,60	-	1596	1835
		032				4	2400	320	2580	1316	1,30	61,92	13,20	-	1921	2209
		040				5	2400	400	3182	1624	1,31	77,28	16,56	-	2240	2576
		048				6	2400	480	3782	1930	1,33	93,12	19,92	-	2565	2950
		056				7	2400	560	4382	2236	1,34	108,48	23,28	-	2887	3320
		064				8	2400	640	4766	2432	1,34	124,08	26,40	-	3208	3689
		072				9	2400	720	5148	2627	1,34	139,68	29,76	-	3531	4061
		080				10	2400	800	5532	2822	1,36	155,04	33,12	-	3851	4429
		088				11	2400	880	5779	2949	1,36	165,36	36,48	-	4177	4804
383	260	024	XX	YY	00	3	2600	240	2249	1147	1,25	50,44	10,40	-	1702	1957
		032				4	2600	320	2795	1426	1,30	67,08	14,30	-	2049	2356
		040				5	2600	400	3448	1759	1,31	83,72	17,94	-	2393	2752
		048				6	2600	480	4098	2091	1,33	100,88	21,58	-	2741	3152
		056				7	2600	560	4748	2422	1,34	117,52	25,22	-	3083	3545
		064				8	2600	640	5164	2634	1,34	134,42	28,60	-	3432	3947
		072				9	2600	720	5577	2845	1,34	151,32	32,24	-	3777	4344
		080				10	2600	800	5993	3058	1,36	167,96	35,88	-	4124	4743
		088				11	2600	880	6261	3194	1,36	179,14	39,52	-	4469	5139

Conform EN442-1: 2014: radiatoren en convectoren

Voor meer details over onze artikel-data, zie artikel-database: <https://www.installdata.be>
Voor de warmteafgifte van andere regimes, kijkt u op p. 370 (correctiefactoren)
BELGIË. Prijzen in euro (excl. BTW)

HOE VIOLA-A HORIZONTAAL BESTELLEN

Leveringstermijn 15 - 30 werkdagen
(zonder transportduur)

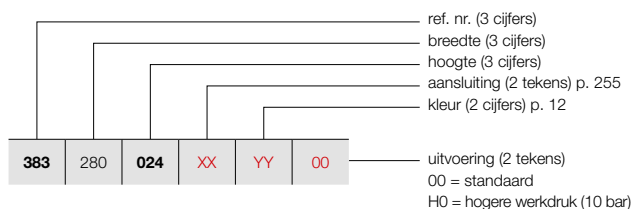

VIOLA-A HORIZONTAAL (H2L2-RO-A)

251



H2L2-RO-A
(thermostaatkop apart te bestellen)

PRIJSGROEP: VPG2 - STAAL DESIGNRADIATOREN

BESTELCODE MAATWERK VIOLA-A HORIZONTAAL	TECHNISCHE GEGEVENS								STANDAARDKLEUR		ANDERE KLEUREN
	buizen	breedte (L mm)	hoogte (H mm)	75/65/20 (Watt) (Φ50K)	55/45/20 (Watt) (Φ30K)	n-exp.	gewicht (kg)	inhoud (l)	el. weerst. (Watt)	prijs RAL 9016 (€)	prijs kleur (€)
REF. NR. VIOLA-A HORIZONTAAL H2L2-RO-A : 383											
383	280	024	XX	YY	00						
		032								1806	2077
		040								2175	2501
		048								2549	2931
		056								2915	3352
		064								3287	3780
		072								3652	4200
		080								4023	4626
										4393	5052
383	300	024	XX	YY	00						
		032								1910	2197
		040								2304	2650
		048								2695	3099
		056								3090	3554
		064								3483	4005
		072								3877	4459
										4267	4907



Conform EN442-1: 2014: radiatoren en convectoren

Voor meer details over onze artikel-data, zie artikel-database: <https://www.installdata.be>
Voor de warmteafgiftes van andere regimes, kijkt u op p. 370 (correctiefactoren)
BELGIË. Prijzen in euro (excl. BTW)

VIOLA-A WANDBEVESTIGING



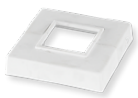

IN OPTIE

PRIJSGROEP: VPG10 - ACC.

WANDOPSTELLING	BREEDTE RADIATOR	KLEUR	ART. NR.	€
TELESCOPISCHE STEUNVOETEN + VARIABLE MUURBEVESTIGINGEN 	V2-ZB-A			
	(2 voeten)	RAL 9016	*	88
		KLEUR	*	101
	H2-RO-A, H2L1-RO-A			
	≤ 2000 mm (2 voeten)	RAL 9016	*	88
		KLEUR	*	101
≥ 2200 mm (3 voeten)	RAL 9016	*	134	
	KLEUR	*	154	
* Opgelet: Voeten moeten gelijktijdig met de radiator besteld worden. Gelieve bij bestelling code 07 aan te geven bij "Afwerking".				
AFDEKROZET STANDVOET CHAPE 	V2-ZB-A			
		RAL 9016	11810390000	31
• 56 x 56 mm. Aantal rozetten = aantal standvoeten				
AFDEKROZET STANDVOET AFGEWERKTE VLOER 	H2-RO-A, H2L1-RO-A			
		RAL 9016	11810400000	40
• 104 x 84 mm. Aantal rozetten = aantal standvoeten				

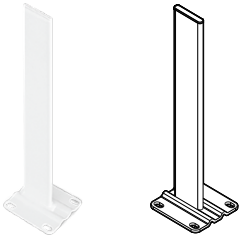
BELGIË. Prijzen in euro (excl. BTW)

PRIJSGROEP: VPG10 - ACC.

VRIJSTAANDE OPSTELLING	HOOGTE VOET	KLEUR	ART. NR.	€
STANDVOET VRIJSTAANDE OPSTELLING 	H2-RO-A, H2L1-RO-A			
	H = 450 mm	RAL 9016	11810350450	65
		KLEUR	11810350450C	75
	H = 550 mm	RAL 9016	11810350550	65
		KLEUR	11810350550C	75
	H = 600 mm	RAL 9016	11810350600	65
		KLEUR	11810350600C	75
	H = 650 mm	RAL 9016	11810350650	65
		KLEUR	11810350650C	75
	H = 750 mm	RAL 9016	11810350750	65
		KLEUR	11810350750C	75
	H = 850 mm	RAL 9016	11810350850	81
		KLEUR	11810350850C	92
	H = 900 mm	RAL 9016	11810350900	81
KLEUR		11810350900C	92	
H = 1050 mm	RAL 9016	11810351050	81	
	KLEUR	11810351050C	92	
H = 1200 mm	RAL 9016	11810351200	81	
	KLEUR	11810351200C	92	
BEVESTIGING STANDVOET VRIJSTAANDE OPSTELLING 	H2-RO-A, H2L1-RO-A			
		RAL 9016	11810360000	52
	KLEUR	11810360000C	60	
AFDEKROZET STANDVOET CHAPE 	H2-RO-A, H2L1-RO-A			
		RAL 9016	11810370000	14
	KLEUR	11810370000C	16	
AFDEKROZET STANDVOET AFGEWERKTE VLOER 	H2-RO-A, H2L1-RO-A			
		RAL 9016	11810380000	17
	KLEUR	11810380000C	19	

- Afgewerkte vloer: hoogte voet = hoogte radiator + 150 mm
- Chape: hoogte voet = hoogte radiator + 300 mm
- Zelf in te korten indien nodig

- 100 x 40 mm. Aantal rozetten = aantal standvoeten



- 115 x 110 mm. Aantal rozetten = aantal standvoeten

hoogte radiator (mm)	Lengte radiator (mm)	aantal standvoeten	aantal bevestigingen standvoet
240 - 880	500-2000	2x	2x
	2200-3000	3x	3x

BELGIË. Prijzen in euro (excl. BTW)

VIOLA-A ACCESSOIRES
 IN OPTIE

PRIJSGROEP: VPG10 - ACC.

ACCESSOIRES		KLEUR	ART. NR.	€
THERMOSTAATKOP		H1-RO-A, H1L1-RO-A, H2-RO-A, H2L1-RO-A, H2L2-RO-A		
		WIT	11911630102	48
THERMOSTAATKOP		H1-RO-A, H1L1-RO-A, H2-RO-A, H2L1-RO-A, H2L2-RO-A		
		CHROOM	11911631102	65

PRIJSGROEP: VPG10B - HANDDOEKBEUGELS

ACCESSOIRES	BREEDTE HANDDOEKBEUGEL	KLEUR	ART. NR.	€	
KNOP		V1-ZB-A, V1L1-ZB-A, V2-ZB-A			
		CHROOM	118341100000099	94	
HANDDOEKBEUGEL		V1-ZB-A, V1L1-ZB-A, V2-ZB-A			
		H1-RO-A, H1L1-RO-A, H2-RO-A, H2L1-RO-A, H2L2-RO-A			
		500 mm	CHROOM	11832700000099	157
		500 mm	RAL 9016	118327000009016	157
	500 mm	RAL 9005 ^{mat}	118327000009005	157	

- h = 70 mm; b = 70 mm; d = 51 mm; a = 43 mm;

- h = 55 mm; b = 500 mm; d = 53 mm; a = 38 mm;

^{mat} mat zwart

Montagevoorschriften accessoires: zie www.vasco.eu
BELGIË. Prijzen in euro (excl. BTW)

 d = afstand voorkant accessoire tot voorkant radiator
 a = afstand accessoire tot radiator
uit voorraad leverbaar

VIOLA-A VERTICAAL: V1-ZB-A / V1L1-ZB-A / V2-ZB-A (VOORRAAD)

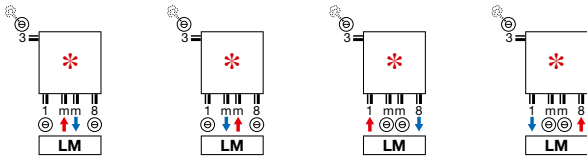

- * Aanvoer en retour kunnen verwisseld worden
- Bovenvermelde aansluiting voor voorraad radiator met even aantal buizen. Ook beschikbaar voor niet-voorraadradiatoren met even aantal buizen.

VIOLA-A VERTICAAL: V1-ZB-A / V1L1-ZB-A / V2-ZB-A (NIET-VOORRAAD)

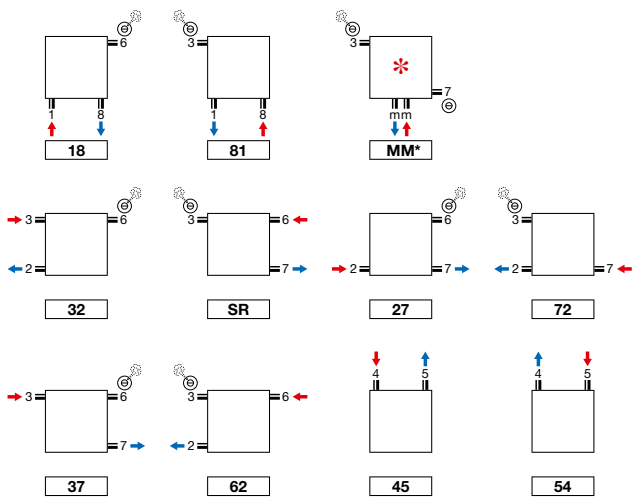

- * Aanvoer en retour kunnen verwisseld worden
- mm aansluiting alleen mogelijk bij even aantal buizen.

VIOLA-A HORIZONTAAL: H1-RO-A / H1L1-RO-A / H2-RO-A / H2L1-RO-A / H2L2-RO-A (NIET-VOORRAAD)

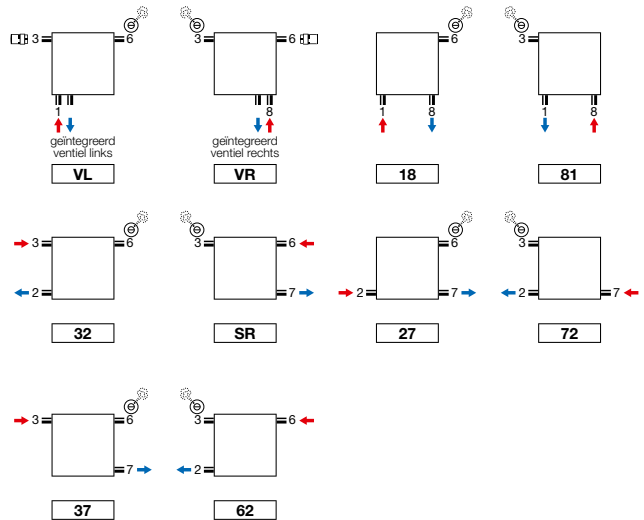

- Aansluiting VL en VR: thermostaatkop apart te bestellen
- Geïntegreerd ventiel (meerprijs) (zie p. 363)

Opmerking: het aansluiten van de radiator kan enkel volgens de getoonde aansluiticonen. Voor elke andere aansluitwijze nemen wij geen verantwoordelijkheid.

TULIPA-A VERTICAAL (TV1-A, TV2-A)



TULIPA-A VERTICAAL

Warmte in alle openheid

Een designradiator van de eerste generatie. Geschikt voor alle ruimten en toepassingen. Gekenmerkt door de klassieke open structuur en de loodrechte aansluiting van de buizen op de collector. De waarborg voor een smetteloos verwarmingscomfort waar dan ook in huis.

TYPES

- Eén (TV1-A) of twee rijen buizen (TV2-A)

BUIZEN

- Verticaal, platvaal 60 x 10 mm

COLLECTOREN

- Horizontaal, achterliggend, rond Ø 32 mm

KLEUREN

- Standaardkleur wit RAL 9016
- Uitgebreide kleurenkaart zie p. 12

SPECIAAL

- Tulipa-A 6 en 8 buizen: aansluiting 1mm8, 18, 81 niet mogelijk

BEVESTIGINGEN

- Muurbevestigingen standaard (inbegrepen in de verpakking van de radiator)
- **TV1-A / TV2-A:** ook verkrijgbaar als vrijstaande opstelling, zie p. 272. Extra muurbevestigingssteun nodig voor hoogte radiator > 600 mm

TECHNISCH

- Weerstandsgelast (onzichtbare lasnaden)
- ATL-grondlaag, poedercoating
- Standaardwerkdruk: 6 bar. Meerprijs hogere werkdruk (10 bar): +10%.
- De leveringstermijn van radiator met een hogere werkdruk is 1 week extra.
- Maximale bedrijfstemperatuur: 110°C

ELEKTRISCH

- ✗ Zuiver elektrische radiator in de fabriek voorgevuld
- ✗ Gemengde radiator

TECHNISCHE TEKENINGEN

- Zie p. 275

AANSLUITING

- ✗ Eénpuntsaansluiting voor éénpijpssysteem
- ✗ Eénpuntsaansluiting voor tweepijpssysteem
- ✓ Tweepuntsaansluiting voor éénpijpssysteem (aansluiting via de middenaansluiting) (zie p. 362)
- ✓ Tweepuntsaansluiting voor tweepijpssysteem (standaard) (zie p. 362)
- ✗ Geïntegreerd ventiel
- Aansluitingen: ½" (binnendraad)

AANBEVOLEN AANSLUITING (LM)

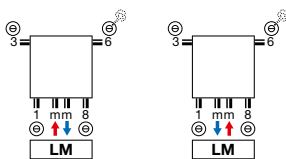

Andere aansluitmogelijkheden, zie p. 274

NEW



Ventielset haaks kleur

art. nr. 1182 105 0000 9016
prijs €201
 Andere kleuren, zie p. 366
 Koppelingen, zie p. 380



Thermostaatkop

Traffic White
 art. nr. 1182 030 0000 9016
prijs €40

AANBEVOLEN VOOR BADKAMER EN KEUKEN IN OPTIE



handdoekbeugel (RAL 9005)
 art. nr. zie p. 273

prijs €157

Andere accessoires, zie p. 273



TV1-A / TV2-A

HOE TULIPA-A VERTICAAL BESTELLEN

Leveringstermijn 15 - 30 werkdagen
(zonder transportduur)

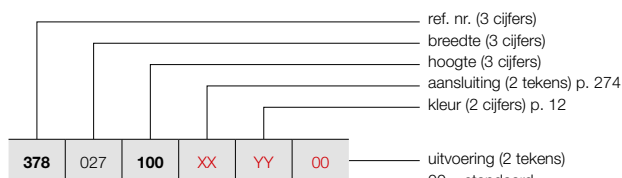

VRIJSTAANDE OPSTELLING (TV1-A)

Zie p. 272 voor extra toebehoren.

HOE VOORRAADRADIATOR TULIPA-A VERTICAAL BESTELLEN

Leveringstermijn 5 werkdagen
(zonder transportduur)

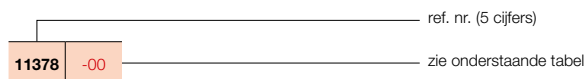

TULIPA-A VERTICAAL (TV1-A)

259



TV1-A

PRIJSGROEP: VPG2 - STAAL DESIGNRADIATOREN

BESTELCODE MAATWERK TULIPA-A VERTICAAL	TECHNISCHE GEGEVENS								STANDAARDKLEUR		ANDERE KLEUREN						
	buizen	breedte (L mm)	hoogte (H mm)	75/65/20 (Watt) (Φ50K)	55/45/20 (Watt) (Φ30K)	n-exp.	gewicht (kg)	inhoud (l)	el. weerst. (Watt)	prijs RAL 9016 (€)		verkorte ref. nr. RAL 9016 voorraad	prijs kleur (€)				
REF. NR. TULIPA-A VERTICAAL TV1-A : 378																	
378	027	100	XX	YY	00	6	270	1000	384	204	1,24	9,60	2,64	-	284	-	327
		120				6	270	1200	456	240	1,24	11,40	3,12	-	312	-	359
		150				6	270	1500	564	294	1,25	14,40	3,84	-	354	-	407
		160				6	270	1600	600	312	1,26	15,00	4,08	-	367	-	422
		180				6	270	1800	660	342	1,26	16,80	4,56	-	397	-	457
		200				6	270	2000	738	384	1,27	18,60	4,98	-	425	-	489
		220				6	270	2200	810	420	1,27	20,40	5,46	-	452	-	520
		250				6	270	2500	912	474	1,28	23,40	6,18	-	494	-	568
		300				6	270	3000	1092	558	1,29	27,60	7,32	-	564	-	649
378	036	100	XX	YY	00	8	360	1000	512	272	1,24	12,80	3,52	-	352	-	405
		120				8	360	1200	608	320	1,24	15,20	4,16	-	391	-	450
		150				8	360	1500	752	392	1,25	19,20	5,12	-	446	-	513
		160				8	360	1600	800	416	1,26	20,00	5,44	-	465	-	535
		180				8	360	1800	880	456	1,26	22,40	6,08	-	501	-	576
		200				8	360	2000	984	512	1,27	24,80	6,64	-	536	-	616
		220				8	360	2200	1080	560	1,27	27,20	7,28	-	575	-	661
		250				8	360	2500	1216	632	1,28	31,20	8,24	-	631	-	726
		300				8	360	3000	1456	744	1,29	36,80	9,76	-	725	-	834
378	045	100	XX	YY	00	10	450	1000	640	340	1,24	16,00	4,40	-	417	-	480
		120				10	450	1200	760	400	1,24	19,00	5,20	-	467	-	537
		150				10	450	1500	940	490	1,25	24,00	6,40	-	538	-	619
		160				10	450	1600	1000	520	1,26	25,00	6,80	-	561	-	645
		180				10	450	1800	1100	570	1,26	28,00	7,60	-	606	-	697
		200				10	450	2000	1230	640	1,27	31,00	8,30	-	651	-	749
		220				10	450	2200	1350	700	1,27	34,00	9,10	-	697	-	802
		250				10	450	2500	1520	790	1,28	39,00	10,30	-	771	-	887
		300				10	450	3000	1820	930	1,29	46,00	12,20	-	882	-	1014
378	054	100	XX	YY	00	12	540	1000	768	408	1,24	19,20	5,28	-	484	-	557
		120				12	540	1200	912	480	1,24	22,80	6,24	-	542	-	623
		150				12	540	1500	1128	588	1,25	28,80	7,68	-	625	-	719
		160				12	540	1600	1200	624	1,26	30,00	8,16	-	652	-	750
		180				12	540	1800	1320	684	1,26	33,60	9,12	-	712	11378-01	819
		200				12	540	2000	1476	768	1,27	37,20	9,96	-	761	11378-02	875
		220				12	540	2200	1620	840	1,27	40,80	10,92	-	822	-	945
		250				12	540	2500	1824	948	1,28	46,80	12,36	-	903	-	1038
		300				12	540	3000	2184	1116	1,29	55,20	14,64	-	1046	-	1203

Conform EN442-1: 2014: radiatoren en convectoren

Voor meer details over onze artikel-data, zie artikel-database: <https://www.installdata.be>
Voor de warmteafgiftes van andere regimes, kijkt u op p. 370 (correctiefactoren)
BELGIË. Prijzen in euro (excl. BTW)

TULIPA-A VERTICAAL (TV1-A)



TV1-A

HOE TULIPA-A VERTICAAL BESTELLEN

Leveringstermijn 15 - 30 werkdagen
(zonder transportduur)

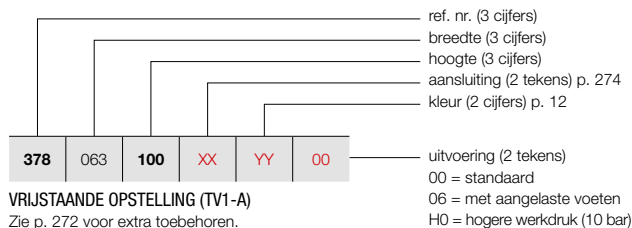

VRIJSTAANDE OPSTELLING (TV1-A)

Zie p. 272 voor extra toebehoren.

PRIJSGROEP: VPG2 - STAAL DESIGNRADIATOREN

BESTELCODE MAATWERK TULIPA-A VERTICAAL	TECHNISCHE GEGEVENS									STANDAARDKLEUR	ANDERE KLEUREN
	buizen	breedte (L mm)	hoogte (H mm)	75/65/20 (Watt) (Φ50K)	55/45/20 (Watt) (Φ30K)	n-exp.	gewicht (kg)	inhoud (l)	el. weerst. (Watt)	prijs RAL 9016 (€)	prijs kleur (€)
REF. NR. TULIPA-A VERTICAAL TV1-A : 378											
378	063	100	XX	YY	00						
		120								556	639
		150								619	712
		160								717	825
		180								751	864
		200								814	936
		220								878	1010
		250								946	1088
		300								1042	1198
										1202	1382
378	072	100	XX	YY	00						
		120								622	715
		150								695	799
		160								805	926
		180								842	968
		200								916	1053
		220								991	1140
		250								1067	1227
		300								1180	1357
										1365	1570
378	081	100	XX	YY	00						
		120								686	789
		150								770	886
		160								895	1029
		180								935	1075
		200								1022	1175
		220								1107	1273
		250								1189	1367
		300								1317	1515
										1526	1755
378	090	100	XX	YY	00						
		120								754	867
		150								845	972
		160								986	1134
		180								1036	1191
		200								1128	1297
		220								1217	1400
		250								1314	1511
		300								1450	1668
										1685	1938

Conform EN442-1: 2014: radiatoren en convectoren

Voor meer details over onze artikel-data, zie artikel-database: <https://www.installdata.be>

Voor de warmteafgifte van andere regimes, kijkt u op p. 370 (correctiefactoren)
BELGIË. Prijzen in euro (excl. BTW)

HOE TULIPA-A VERTICAAL BESTELLEN

Leveringstermijn 15 - 30 werkdagen
(zonder transportduur)

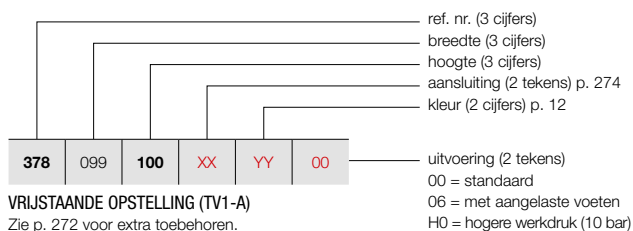

VRIJSTAANDE OPSTELLING (TV1-A)

Zie p. 272 voor extra toebehoren.

TULIPA-A VERTICAAL (TV1-A)



TV1-A

PRIJSGROEP: VPG2 - STAAL DESIGNRADIATOREN

BESTELCODE MAATWERK TULIPA-A VERTICAAL	TECHNISCHE GEGEVENS							STANDAARDKLEUR		ANDERE KLEUREN	
	buizen	breedte (L mm)	hoogte (H mm)	75/65/20 (Watt) (φ50K)	55/45/20 (Watt) (φ30K)	n-exp.	gewicht (kg)	inhoud (l)	el. weerst. (Watt)	prijs RAL 9016 (€)	prijs kleur (€)
REF. NR. TULIPA-A VERTICAAL TV1-A : 378											
378	099	100	XX	YY	00						
		120								822	945
		150								922	1060
		160								1076	1237
		180								1129	1298
		200								1231	1416
		220								1332	1532
		250								1437	1653
										1587	1825
378	108	100	XX	YY	00						
		120								888	1021
		150								1000	1150
		160								1168	1343
		180								1226	1410
		200								1333	1533
		220								1445	1662
										1557	1791
378	117	100	XX	YY	00						
		120								956	1099
		150								1078	1240
		160								1257	1446
		180								1319	1517
		200								1439	1655
										1559	1793
378	126	100	XX	YY	00						
		120								1022	1175
		150								1151	1324
		160								1345	1547
		180								1410	1622
										1543	1774

Conform EN442-1: 2014: radiatoren en convectoren

Voor meer details over onze artikel-data, zie artikel-database: <https://www.installdata.be>

Voor de warmteafgiftes van andere regimes, kijkt u op p. 370 (correctiefactoren)

BELGIË. Prijzen in euro (excl. BTW)

TULIPA-A VERTICAAL (TV2-A)



TV2-A

HOE TULIPA-A VERTICAAL BESTELLEN

Leveringstermijn 15 - 30 werkdagen
(zonder transportduur)

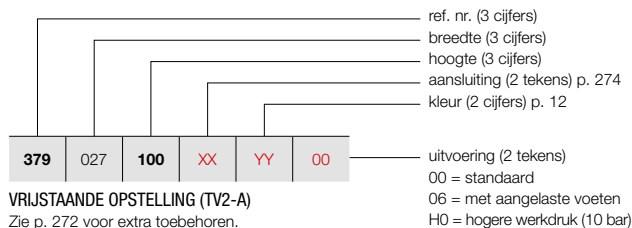

VRIJSTAANDE OPSTELLING (TV2-A)

Zie p. 272 voor extra toebehoren.

HOE VOORRAADRADIATOR VIOLA-A VERTICAAL BESTELLEN

Leveringstermijn 5 werkdagen
(zonder transportduur)

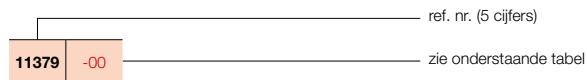

PRIJSGROEP: VPG2 - STAAL DESIGNRADIATOREN

BESTELCODE MAATWERK TULIPA-A VERTICAAL	TECHNISCHE GEGEVENS									STANDAARDKLEUR		ANDERE KLEUREN
	buizen	breedte (L mm)	hoogte (H mm)	75/65/20 (Watt) (Φ50K)	55/45/20 (Watt) (Φ30K)	n-exp.	gewicht (kg)	inhoud (l)	el. weerst. (Watt)	prijs RAL 9016 (€)	verkorte ref. nr. RAL 9016 voorraad	
REF. NR. TULIPA-A VERTICAAL TV2-A : 379												
379 027 100 XX YY 00	6	270	1000	636	330	1,26	18,60	4,98	-	498	-	573
	6	270	1200	750	390	1,26	22,20	5,94	-	547	-	629
	6	270	1500	924	480	1,27	27,60	7,32	-	622	-	715
	6	270	1600	984	504	1,28	29,40	7,80	-	646	-	743
	6	270	1800	1134	582	1,28	33,00	8,70	-	690	-	794
	6	270	2000	1212	624	1,29	36,60	9,66	-	745	-	857
	6	270	2200	1326	684	1,29	40,20	10,56	-	793	-	912
	6	270	2500	1500	768	1,30	45,60	12,00	-	866	-	996
	6	270	3000	1788	906	1,31	54,60	14,34	-	986	-	1134
379 036 100 XX YY 00	8	360	1000	848	440	1,26	24,80	6,64	-	614	-	706
	8	360	1200	1000	520	1,26	29,60	7,92	-	678	-	780
	8	360	1500	1232	640	1,27	36,80	9,76	-	781	-	898
	8	360	1600	1312	672	1,28	39,20	10,40	-	810	-	932
	8	360	1800	1512	776	1,28	44,00	11,60	-	876	-	1007
	8	360	2000	1616	832	1,29	48,80	12,88	-	943	-	1084
	8	360	2200	1768	912	1,29	53,60	14,08	-	1007	-	1158
	8	360	2500	2000	1024	1,30	60,80	16,00	-	1104	-	1270
	8	360	3000	2384	1208	1,31	72,80	19,12	-	1271	-	1462
379 045 100 XX YY 00	10	450	1000	1060	550	1,26	31,00	8,30	-	732	-	842
	10	450	1200	1250	650	1,26	37,00	9,90	-	811	-	933
	10	450	1500	1540	800	1,27	46,00	12,20	-	937	-	1078
	10	450	1600	1640	840	1,28	49,00	13,00	-	977	-	1124
	10	450	1800	1890	970	1,28	55,00	14,50	-	1061	-	1220
	10	450	2000	2020	1040	1,29	61,00	16,10	-	1141	-	1312
	10	450	2200	2210	1140	1,29	67,00	17,60	-	1223	-	1406
	10	450	2500	2500	1280	1,30	76,00	20,00	-	1346	-	1548
	10	450	3000	2980	1510	1,31	91,00	23,90	-	1548	-	1780
379 054 100 XX YY 00	12	540	1000	1272	660	1,26	37,20	9,96	-	847	-	974
	12	540	1200	1500	780	1,26	44,40	11,88	-	949	-	1091
	12	540	1500	1848	960	1,27	55,20	14,64	-	1096	-	1260
	12	540	1600	1968	1008	1,28	58,80	15,60	-	1144	-	1316
	12	540	1800	2268	1164	1,28	66,00	17,40	-	1240	-	1426
	12	540	2000	2424	1248	1,29	73,20	19,32	-	1336	11379-01	1536
	12	540	2200	2652	1368	1,29	80,40	21,12	-	1437	-	1653
	12	540	2500	3000	1536	1,30	91,20	24,00	-	1584	-	1822
	12	540	3000	3576	1812	1,31	109,20	28,68	-	1832	-	2107

Conform EN442-1: 2014: radiatoren en convectoren

Voor meer details over onze artikel-data, zie artikel-database: <https://www.installdata.be>
Voor de warmteafgiftes van andere regimes, kijkt u op p. 370 (correctiefactoren)
BELGIË. Prijzen in euro (excl. BTW)

HOE TULIPA-A VERTICAAL BESTELLEN

Leveringstermijn 15 - 30 werkdagen
(zonder transportduur)

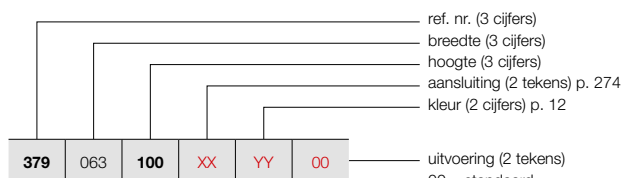

VRIJSTAANDE OPSTELLING (TV2-A)

Zie p. 272 voor extra toebehoren.

HOE VOORRAADRADIATOR VIOLA-A VERTICAAL BESTELLEN

Leveringstermijn 5 werkdagen
(zonder transportduur)

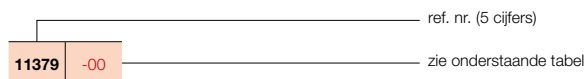

TULIPA-A VERTICAAL (TV2-A)



TV2-A

PRIJSGROEP: VPG2 - STAAL DESIGNRADIATOREN

BESTELCODE MAATWERK TULIPA-A VERTICAAL	TECHNISCHE GEGEVENS							STANDAARDKLEUR		ANDERE KLEUREN							
	buizen	breedte (L mm)	hoogte (H mm)	75/65/20 (Watt) (Φ50K)	55/45/20 (Watt) (Φ30K)	n-exp.	gewicht (kg)	inhoud (l)	el. weerst. (Watt)		prijs RAL 9016 (€)	verkorte ref. nr. RAL 9016 voorraad	prijs kleur (€)				
REF. NR. TULIPA-A VERTICAAL TV2-A : 379																	
379	063	100	XX	YY	00	14	630	1000	1484	770	1,26	43,40	11,62	-	967	-	1112
		120				14	630	1200	1750	910	1,26	51,80	13,86	-	1083	-	1245
		150				14	630	1500	2156	1120	1,27	64,40	17,08	-	1254	-	1442
		160				14	630	1600	2296	1176	1,28	68,60	18,20	-	1313	-	1510
		180				14	630	1800	2646	1358	1,28	77,00	20,30	-	1423	-	1636
		200				14	630	2000	2828	1456	1,29	85,40	22,54	-	1541	11379-02	1772
		220				14	630	2200	3094	1596	1,29	93,80	24,64	-	1653	-	1901
		250				14	630	2500	3500	1792	1,30	106,40	28,00	-	1822	-	2095
		300				14	630	3000	4172	2114	1,31	127,40	33,46	-	2107	-	2423
379	072	100	XX	YY	00	16	720	1000	1696	880	1,26	49,60	13,28	-	1086	-	1249
		120				16	720	1200	2000	1040	1,26	59,20	15,84	-	1215	-	1397
		150				16	720	1500	2464	1280	1,27	73,60	19,52	-	1413	-	1625
		160				16	720	1600	2624	1344	1,28	78,40	20,80	-	1478	-	1700
		180				16	720	1800	3024	1552	1,28	88,00	23,20	-	1603	-	1843
		200				16	720	2000	3232	1664	1,29	97,60	25,76	-	1733	-	1993
		220				16	720	2200	3536	1824	1,29	107,20	28,16	-	1865	-	2145
		250				16	720	2500	4000	2048	1,30	121,60	32,00	-	2063	-	2372
		300				16	720	3000	4768	2416	1,31	145,60	38,24	-	2388	-	2746
379	081	100	XX	YY	00	18	810	1000	1908	990	1,26	55,80	14,94	-	1201	-	1381
		120				18	810	1200	2250	1170	1,26	66,60	17,82	-	1350	-	1553
		150				18	810	1500	2772	1440	1,27	82,80	21,96	-	1565	-	1800
		160				18	810	1600	2952	1512	1,28	88,20	23,40	-	1639	-	1885
		180				18	810	1800	3402	1746	1,28	99,00	26,10	-	1787	-	2055
		200				18	810	2000	3636	1872	1,29	109,80	28,98	-	1936	-	2226
		220				18	810	2200	3978	2052	1,29	120,60	31,68	-	2084	-	2397
		250				18	810	2500	4500	2304	1,30	136,80	36,00	-	2304	-	2650
		300				18	810	3000	5364	2718	1,31	163,80	43,02	-	2672	-	3073
379	090	100	XX	YY	00	20	900	1000	2120	1100	1,26	62,00	16,60	-	1320	-	1518
		120				20	900	1200	2500	1300	1,26	74,00	19,80	-	1482	-	1704
		150				20	900	1500	3080	1600	1,27	92,00	24,40	-	1725	-	1984
		160				20	900	1600	3280	1680	1,28	98,00	26,00	-	1808	-	2079
		180				20	900	1800	3780	1940	1,28	110,00	29,00	-	1971	-	2267
		200				20	900	2000	4040	2080	1,29	122,00	32,20	-	2133	-	2453
		220				20	900	2200	4420	2280	1,29	134,00	35,20	-	2298	-	2643
		250				20	900	2500	5000	2560	1,30	152,00	40,00	-	2544	-	2926
		300				20	900	3000	5960	3020	1,31	182,00	47,80	-	2949	-	3391

Conform EN442-1: 2014: radiatoren en convectoren

Voor meer details over onze artikel-data, zie artikel-database: <https://www.installdata.be>
Voor de warmteafgifte van andere regimes, kijkt u op p. 370 (correctiefactoren)
BELGIË. Prijzen in euro (excl. BTW)

TULIPA-A VERTICAAL (TV2-A)



TV2-A

HOE TULIPA-A VERTICAAL BESTELLEN

Leveringstermijn 15 - 30 werkdagen
(zonder transportduur)

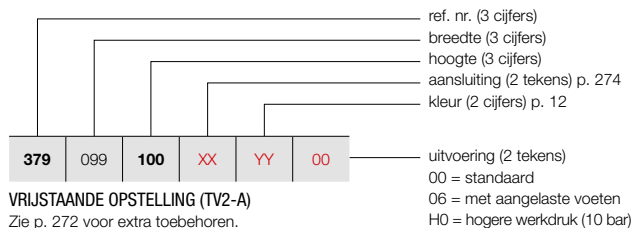

VRIJSTAANDE OPSTELLING (TV2-A)

Zie p. 272 voor extra toebehoren.

PRIJSGROEP: VPG2 - STAAL DESIGNRADIATOREN

BESTELCODE MAATWERK TULIPA-A VERTICAAL	TECHNISCHE GEGEVENS									STANDAARDKLEUR	ANDERE KLEUREN
	buizen	breedte (L mm)	hoogte (H mm)	75/65/20 (Watt) (Φ50K)	55/45/20 (Watt) (Φ30K)	n-exp.	gewicht (kg)	inhoud (l)	el. weerst. (Watt)	prijs RAL 9016 (€)	prijs kleur (€)
REF. NR. TULIPA-A VERTICAAL TV2-A : 379											
379	099	100	XX	YY	00						
		120									
		150									
		160									
		180									
		200									
		220									
		250									
379	108	100	XX	YY	00						
		120									
		150									
		160									
		180									
		200									
		220									
379	117	100	XX	YY	00						
		120									
		150									
		160									
		180									
		200									
379	126	100	XX	YY	00						
		120									
		150									
		160									
		180									

Conform EN442-1: 2014: radiatoren en convectoren

Voor meer details over onze artikel-data, zie artikel-database: <https://www.installdata.be>

Voor de warmteafgifte van andere regimes, kijkt u op p. 370 (correctiefactoren)
BELGIË. Prijzen in euro (excl. BTW)

TYPES

- Eén (TH1-A) of twee rijen buizen (TH2-A)

BUIZEN

- Verticaal, platovaal 60 x 10 mm

COLLECTOREN

- Horizontaal, achterliggend, rond Ø 32 mm

KLEUREN

- Standaardkleur wit RAL 9016
- Uitgebreide kleurenkaart zie p. 12

SPECIAAL

- TH1-A ook verkrijgbaar als toiletradiator (540 x 500 mm)

BEVESTIGINGEN

- Muurbevestigingen standaard (inbegrepen in de verpakking van de radiator)
- **TH1-A / TH2-A:** ook verkrijgbaar als vrijstaande opstelling, zie p. 272. Extra muurbevestigingssteun nodig voor hoogte radiator > 600 mm.

TECHNISCH

- Weerstandsgelast (onzichtbare lasnaden)
- ATL-grondlaag, poedercoating
- Standaardwerkdruk: 6 bar. Meerprijs hogere werkdruk (10 bar): +10%.
- De leveringstermijn van radiator met een hogere werkdruk is 1 week extra.
- Maximale bedrijfstemperatuur: 110°C

ELEKTRISCH

- ✗ Zuiver elektrische radiator in de fabriek voorgevuld
- ✗ Gemengde radiator

TECHNISCHE TEKENINGEN

- Zie p. 275

AANSLUITING

- ✗ Eénpuntsaansluiting voor éénpijpssysteem
- ✗ Eénpuntsaansluiting voor tweepijpssysteem
- ✓ Tweepuntsaansluiting voor éénpijpssysteem (aansluiting via de middenaansluiting) (zie p. 362)
- ✓ Tweepuntsaansluiting voor tweepijpssysteem (standaard) (zie p. 362)
- ✗ Geïntegreerd ventiel
- Aansluitingen: ½" (binnendraad)

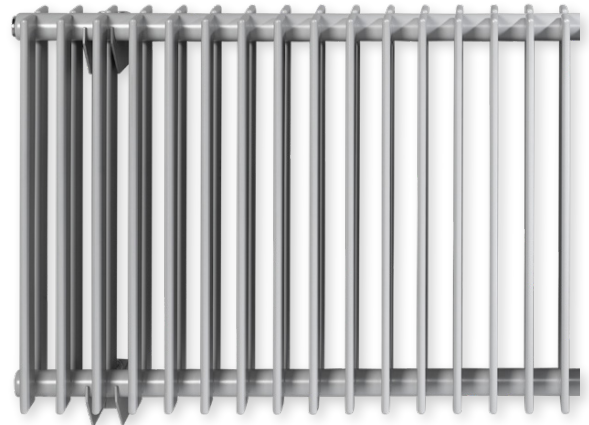
**TULIPA-A HORIZONTAAL****Eeuwige charme, tijdloze klasse**

De horizontale versie van de Tulipa-A. Het schoolvoorbeeld van een designradiator in zijn meest authentieke vorm. Gekenmerkt door de klassieke open structuur en de loodrechte aansluiting van de buizen op de collector. Een designradiator die blijft charmeren. Trendoverstijgend en overal toepasbaar.

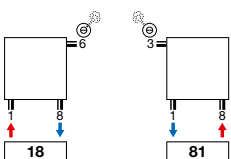
AANBEVOLEN AANSLUITING (18)

Andere aansluitmogelijkheden, zie p. 274



art. nr. 1182 101 0000 0099
prijs €234
Koppelingen, zie p. 377

AANBEVOLEN VOOR BADKAMER EN KEUKEN IN OPTIE

handdoekbeugel (RAL 9005)
art. nr. zie p. 273
prijs €157
Andere accessoires, zie p. 273



TH1-A / TH2-A

TULIPA-A HORIZONTAAL (TH1-A)

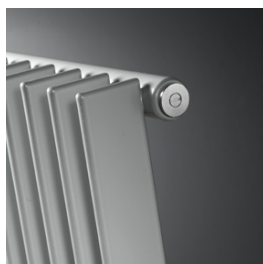

TH1-A

HOE TULIPA-A HORIZONTAAL BESTELLEN

Leveringstermijn 15 - 30 werkdagen
(zonder transportduur)

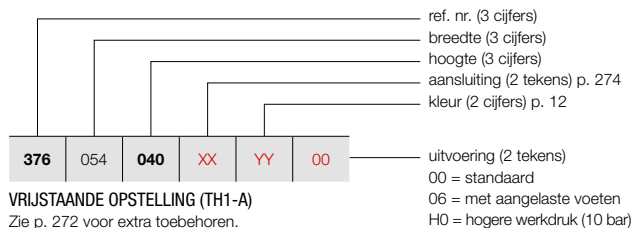

VRIJSTAANDE OPSTELLING (TH1-A)

Zie p. 272 voor extra toebehoren.

PRIJSGROEP: VPG2 - STAAL DESIGNRADIATOREN

BESTELCODE MAATWERK TULIPA-A HORIZONTAAL	TECHNISCHE GEGEVENS									STANDAARDKLEUR	ANDERE KLEUREN					
	buizen	breedte (L mm)	hoogte (H mm)	75/65/20 (Watt) (Φ50K)	55/45/20 (Watt) (Φ30K)	n-exp.	gewicht (kg)	inhoud (l)	el. weerst. (Watt)	prijs RAL 9016 (€)	prijs kleur (€)					
REF. NR. TULIPA-A HORIZONTAAL TH1-A : 376																
376	054	040	XX	YY	00	12	540	400	348	180	1,22	9,60	2,52	-	320	368
		050				12	540	500	420	216	1,23	10,80	3,00	-	346	398
		060				12	540	600	492	264	1,23	12,00	3,48	-	375	431
		070				12	540	700	564	300	1,23	14,40	3,96	-	400	460
		080				12	540	800	636	336	1,23	15,60	4,44	-	431	496
		090				12	540	900	696	372	1,24	18,00	4,92	-	460	529
376	063	040	XX	YY	00	14	630	400	406	210	1,22	11,20	2,94	-	355	408
		050				14	630	500	490	252	1,23	12,60	3,50	-	391	450
		060				14	630	600	574	308	1,23	15,40	4,06	-	421	484
		070				14	630	700	658	350	1,23	16,80	4,62	-	454	522
		080				14	630	800	742	392	1,23	18,20	5,18	-	488	561
		090				14	630	900	812	434	1,24	21,00	5,74	-	518	596
376	072	040	XX	YY	00	16	720	400	464	240	1,22	12,80	3,36	-	397	457
		050				16	720	500	560	288	1,23	14,40	4,00	-	433	498
		060				16	720	600	656	352	1,23	17,60	4,64	-	472	543
		070				16	720	700	752	400	1,23	19,20	5,28	-	508	584
		080				16	720	800	848	448	1,23	20,80	5,92	-	545	627
		090				16	720	900	928	496	1,24	24,00	6,56	-	581	668
376	081	040	XX	YY	00	18	810	400	522	270	1,22	14,40	3,78	-	434	499
		050				18	810	500	630	324	1,23	16,20	4,50	-	475	546
		060				18	810	600	738	396	1,23	19,80	5,22	-	518	596
		070				18	810	700	846	450	1,23	21,60	5,94	-	562	646
		080				18	810	800	954	504	1,23	23,40	6,66	-	605	696
		090				18	810	900	1044	558	1,24	27,00	7,38	-	646	743
376	090	040	XX	YY	00	20	900	400	580	300	1,22	16,00	4,20	-	474	545
		050				20	900	500	700	360	1,23	18,00	5,00	-	519	597
		060				20	900	600	820	440	1,23	22,00	5,80	-	567	652
		070				20	900	700	940	500	1,23	24,00	6,60	-	612	704
		080				20	900	800	1060	560	1,23	26,00	7,40	-	663	762
		090				20	900	900	1160	620	1,24	30,00	8,20	-	710	817
376	099	040	XX	YY	00	22	990	400	638	330	1,22	17,60	4,62	-	514	591
		050				22	990	500	770	396	1,23	19,80	5,50	-	564	649
		060				22	990	600	902	484	1,23	24,20	6,38	-	614	706
		070				22	990	700	1034	550	1,23	26,40	7,26	-	667	767
		080				22	990	800	1166	616	1,23	28,60	8,14	-	719	827
		090				22	990	900	1276	682	1,24	33,00	9,02	-	767	882
376	108	040	XX	YY	00	24	1080	400	696	360	1,22	19,20	5,04	-	556	639
		050				24	1080	500	840	432	1,23	21,60	6,00	-	608	699
		060				24	1080	600	984	528	1,23	26,40	6,96	-	665	765
		070				24	1080	700	1128	600	1,23	28,80	7,92	-	720	828
		080				24	1080	800	1272	672	1,23	31,20	8,88	-	776	892
		090				24	1080	900	1392	744	1,24	36,00	9,84	-	831	956

Conform EN442-1: 2014: radiatoren en convectoren

Voor meer details over onze artikel-data, zie artikel-database: <https://www.installdata.be>

Voor de warmteafgifte van andere regimes, kijkt u op p. 370 (correctiefactoren)
BELGIË. Prijzen in euro (excl. BTW)

HOE TULIPA-A HORIZONTAAL BESTELLEN

Leveringstermijn 15 - 30 werkdagen
(zonder transportduur)

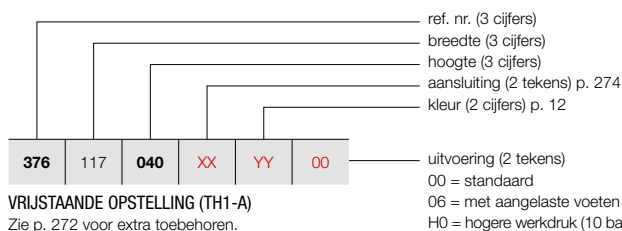

VRIJSTAANDE OPSTELLING (TH1-A)

Zie p. 272 voor extra toebehoren.

TULIPA-A HORIZONTAAL (TH1-A)



TH1-A

PRIJSGROEP: VPG2 - STAAL DESIGNRADIATOREN

BESTELCODE MAATWERK TULIPA-A HORIZONTAAL	TECHNISCHE GEGEVENS							STANDAARDKLEUR		ANDERE KLEUREN	
	buizen	breedte (L mm)	hoogte (H mm)	75/65/20 (Watt) (φ50K)	55/45/20 (Watt) (φ30K)	n-exp.	gewicht (kg)	inhoud (l)	el. weerst. (Watt)	prijs RAL 9016 (€)	prijs kleur (€)
REF. NR. TULIPA-A HORIZONTAAL TH1-A : 376											
376	117	040	XX	YY	00						
		050									
		060									
		070									
		080									
		090									
376	126	040	XX	YY	00						
		050									
		060									
		070									
		080									
		090									
376	144	040	XX	YY	00						
		050									
		060									
		070									
		080									
		090									
376	162	040	XX	YY	00						
		050									
		060									
		070									
		080									
		090									
376	180	040	XX	YY	00						
		050									
		060									
		070									
		080									
		090									
376	198	040	XX	YY	00						
		050									
		060									
		070									
		080									
		090									
376	216	040	XX	YY	00						
		050									
		060									
		070									
		080									
		090									

Conform EN442-1: 2014: radiatoren en convectoren

Voor meer details over onze artikel-data, zie artikel-database: <https://www.installdata.be>

Voor de warmteafgiftes van andere regimes, kijkt u op p. 370 (correctiefactoren)
BELGIË. Prijzen in euro (excl. BTW)

TULIPA-A HORIZONTAAL (TH1-A)

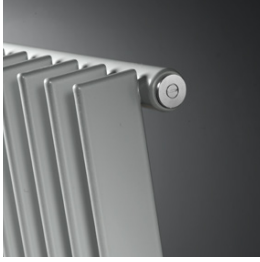

TH1-A

HOE TULIPA-A HORIZONTAAL BESTELLEN

Leveringstermijn 15 - 30 werkdagen
(zonder transportduur)

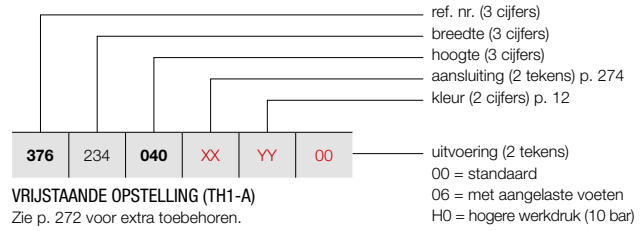

VRIJSTAANDE OPSTELLING (TH1-A)

Zie p. 272 voor extra toebehoren.

PRIJSGROEP: VPG2 - STAAL DESIGNRADIATOREN

BESTELCODE MAATWERK TULIPA-A HORIZONTAAL	TECHNISCHE GEGEVENS									STANDAARDKLEUR	ANDERE KLEUREN
	buizen	breedte (L mm)	hoogte (H mm)	75/65/20 (Watt) (Φ50K)	55/45/20 (Watt) (Φ30K)	n-exp.	gewicht (kg)	inhoud (l)	el. weerst. (Watt)	prijs RAL 9016 (€)	prijs kleur (€)
REF. NR. TULIPA-A HORIZONTAAL TH1-A : 376											
376	234	040	XX	YY	00						
		050									
		060									
		070									
		080									
		090									
376	252	040	XX	YY	00						
		050									
		060									
		070									
		080									
		090									
376	270	040	XX	YY	00						
		050									
		060									
		070									
		080									
376	288	040	XX	YY	00						
		050									
		060									
		070									
376	306	040	XX	YY	00						
		050									
		060									
		070									

Conform EN442-1: 2014: radiatoren en convectoren

Voor meer details over onze artikel-data, zie artikel-database: <https://www.installdata.be>

Voor de warmteafgifte van andere regimes, kijkt u op p. 370 (correctiefactoren)

BELGIË. Prijzen in euro (excl. BTW)

HOE TULIPA-A HORIZONTAAL BESTELLEN

Leveringstermijn 15 - 30 werkdagen
(zonder transportduur)

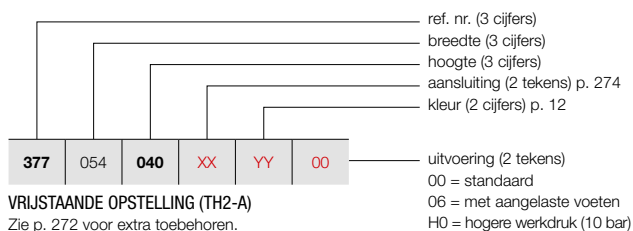

VRIJSTAANDE OPSTELLING (TH2-A)

Zie p. 272 voor extra toebehoren.

TULIPA-A HORIZONTAAL (TH2-A)

269



TH2-A

PRIJSGROEP: VPG2 - STAAL DESIGNRADIATOREN

BESTELCODE MAATWERK TULIPA-A HORIZONTAAL	TECHNISCHE GEGEVENS							STANDAARDKLEUR		ANDERE KLEUREN	
	buizen	breedte (L mm)	hoogte (H mm)	75/65/20 (Watt) (Φ50K)	55/45/20 (Watt) (Φ30K)	n-exp.	gewicht (kg)	inhoud (l)	el. weerst. (Watt)	prijs RAL 9016 (€)	prijs kleur (€)
REF. NR. TULIPA-A HORIZONTAAL TH2-A : 377											
377	054	040	XX	YY	00						
		050								561	645
		060								607	698
		070								653	751
		080								703	808
		090								753	866
										802	922
377	063	040	XX	YY	00						
		050								625	719
		060								678	780
		070								737	848
		080								797	917
		090								852	980
										911	1048
377	072	040	XX	YY	00						
		050								690	794
		060								758	872
		070								825	949
		080								888	1021
		090								956	1099
										1021	1174
377	081	040	XX	YY	00						
		050								760	874
		060								833	958
		070								911	1048
		080								979	1126
		090								1054	1212
										1129	1298
377	090	040	XX	YY	00						
		050								831	956
		060								913	1050
		070								991	1140
		080								1074	1235
		090								1155	1328
										1238	1424
377	099	040	XX	YY	00						
		050								897	1032
		060								986	1134
		070								1078	1240
		080								1166	1341
		090								1256	1444
										1347	1549
377	108	040	XX	YY	00						
		050								967	1112
		060								1066	1226
		070								1158	1332
		080								1258	1447
		090								1361	1565
										1452	1670

Conform EN442-1: 2014: radiatoren en convectoren

Voor meer details over onze artikel-data, zie artikel-database: <https://www.installdata.be>

Voor de warmteafgiftes van andere regimes, kijkt u op p. 370 (correctiefactoren)

BELGIË. Prijzen in euro (excl. BTW)

TULIPA-A HORIZONTAAL (TH2-A)



TH2-A

HOE TULIPA-A HORIZONTAAL BESTELLEN

Leveringstermijn 15 - 30 werkdagen
(zonder transportduur)

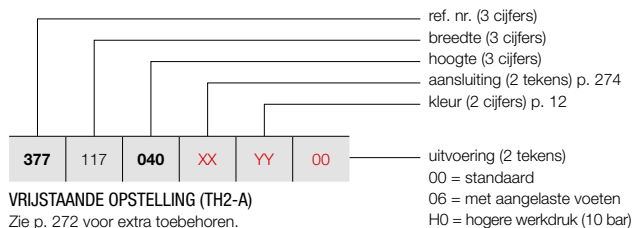

VRIJSTAANDE OPSTELLING (TH2-A)
 Zie p. 272 voor extra toebehoren.

PRIJSGROEP: VPG2 - STAAL DESIGNRADIATOREN

BESTELCODE MAATWERK TULIPA-A HORIZONTAAL							TECHNISCHE GEGEVENS					STANDAARDKLEUR	ANDERE KLEUREN			
377	117	040	XX	YY	00	buizen	breedte (L mm)	hoogte (H mm)	75/65/20 (Watt) (Ø50K)	55/45/20 (Watt) (Ø30K)	n-exp.	gewicht (kg)	inhoud (l)	el. weerst. (Watt)	prijs RAL 9016 (€)	prijs kleur (€)
REF. NR. TULIPA-A HORIZONTAAL TH2-A : 377																
377	117	040	XX	YY	00	26	1170	400	1274	676	1,24	36,40	9,36	-	1037	1193
		050				26	1170	500	1404	806	1,25	44,20	11,44	-	1141	1312
		060				26	1170	600	1768	936	1,25	52,00	13,52	-	1247	1434
		070				26	1170	700	2028	1066	1,25	57,20	15,60	-	1351	1554
		080				26	1170	800	2262	1196	1,25	65,00	17,68	-	1461	1680
		090				26	1170	900	2522	1300	1,26	72,80	19,50	-	1566	1801
377	126	040	XX	YY	00	28	1260	400	1372	728	1,24	39,20	10,08	-	1105	1271
		050				28	1260	500	1512	868	1,25	47,60	12,32	-	1217	1400
		060				28	1260	600	1904	1008	1,25	56,00	14,56	-	1330	1530
		070				28	1260	700	2184	1148	1,25	61,60	16,80	-	1445	1662
		080				28	1260	800	2436	1288	1,25	70,00	19,04	-	1559	1793
		090				28	1260	900	2716	1400	1,26	78,40	21,00	-	1674	1925
377	144	040	XX	YY	00	32	1440	400	1568	832	1,24	44,80	11,52	-	1238	1424
		050				32	1440	500	1728	992	1,25	54,40	14,08	-	1371	1577
		060				32	1440	600	2176	1152	1,25	64,00	16,64	-	1496	1720
		070				32	1440	700	2496	1312	1,25	70,40	19,20	-	1632	1877
		080				32	1440	800	2784	1472	1,25	80,00	21,76	-	1761	2025
		090				32	1440	900	3104	1600	1,26	89,60	24,00	-	1889	2172
377	162	040	XX	YY	00	36	1620	400	1764	936	1,24	50,40	12,96	-	1377	1584
		050				36	1620	500	1944	1116	1,25	61,20	15,84	-	1525	1754
		060				36	1620	600	2448	1296	1,25	72,00	18,72	-	1671	1922
		070				36	1620	700	2808	1476	1,25	79,20	21,60	-	1816	2088
		080				36	1620	800	3132	1656	1,25	90,00	24,48	-	1964	2259
		090				36	1620	900	3492	1800	1,26	100,80	27,00	-	2107	2423
377	180	040	XX	YY	00	40	1800	400	1960	1040	1,24	56,00	14,40	-	1511	1738
		050				40	1800	500	2160	1240	1,25	68,00	17,60	-	1675	1926
		060				40	1800	600	2720	1440	1,25	80,00	20,80	-	1838	2114
		070				40	1800	700	3120	1640	1,25	88,00	24,00	-	2000	2300
		080				40	1800	800	3480	1840	1,25	100,00	27,20	-	2165	2490
		090				40	1800	900	3880	2000	1,26	112,00	30,00	-	2326	2675
377	198	040	XX	YY	00	44	1980	400	2156	1144	1,24	61,60	15,84	-	1651	1899
		050				44	1980	500	2376	1364	1,25	74,80	19,36	-	1832	2107
		060				44	1980	600	2992	1584	1,25	88,00	22,88	-	2011	2313
		070				44	1980	700	3432	1804	1,25	96,80	26,40	-	2189	2517
		080				44	1980	800	3828	2024	1,25	110,00	29,92	-	2365	2720
		090				44	1980	900	4268	2200	1,26	123,20	33,00	-	2549	2931
377	216	040	XX	YY	00	48	2160	400	2352	1248	1,24	67,20	17,28	-	1787	2055
		050				48	2160	500	2592	1488	1,25	81,60	21,12	-	1983	2280
		060				48	2160	600	3264	1728	1,25	96,00	24,96	-	2178	2505
		070				48	2160	700	3744	1968	1,25	105,60	28,80	-	2372	2728
		080				48	2160	800	4176	2208	1,25	120,00	32,64	-	2567	2952
		090				48	2160	900	4656	2400	1,26	134,40	36,00	-	2766	3181

Conform EN442-1: 2014: radiatoren en convectoren

Voor meer details over onze artikel-data, zie artikel-database: <https://www.installdata.be>
Voor de warmteafgiftes van andere regimes, kijkt u op p. 370 (correctiefactoren)
 BELGIË. Prijzen in euro (excl. BTW)

HOE TULIPA-A HORIZONTAAL BESTELLEN

Leveringstermijn 15 - 30 werkdagen
(zonder transportduur)

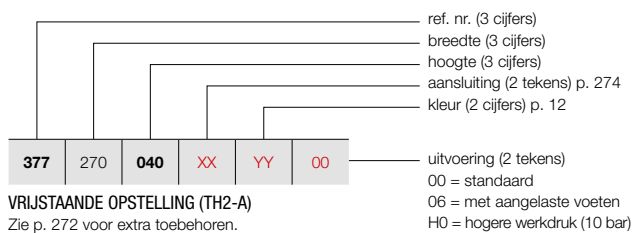

VRIJSTAANDE OPSTELLING (TH2-A)

Zie p. 272 voor extra toebehoren.

TULIPA-A HORIZONTAAL (TH2-A)

271



TH2-A

PRIJSGROEP: VPG2 - STAAL DESIGNRADIATOREN

BESTELCODE MAATWERK TULIPA-A HORIZONTAAL	TECHNISCHE GEGEVENS							STANDAARDKLEUR		ANDERE KLEUREN						
	buizen	breedte (L mm)	hoogte (H mm)	75/65/20 (Watt) (φ50K)	55/45/20 (Watt) (φ30K)	n-exp.	gewicht (kg)	inhoud (l)	el. weerst. (Watt)	prijs RAL 9016 (€)	prijs kleur (€)					
REF. NR. TULIPA-A HORIZONTAAL TH2-A : 377																
377	234	040	XX	YY	00	52	2340	400	2548	1352	1,24	72,80	18,72	-	1924	2213
		050				52	2340	500	2808	1612	1,25	88,40	22,88	-	2135	2455
		060				52	2340	600	3536	1872	1,25	104,00	27,04	-	2345	2697
		070				52	2340	700	4056	2132	1,25	114,40	31,20	-	2557	2941
		080				52	2340	800	4524	2392	1,25	130,00	35,36	-	2770	3186
		090				52	2340	900	5044	2600	1,26	145,60	39,00	-	2983	3430
		377				252	040	XX	YY	00	56	2520	400	2744	1456	1,24
050	56		2520	500	3024		1736				1,25	95,20	24,64	-	2288	2631
060	56		2520	600	3808		2016				1,25	112,00	29,12	-	2515	2892
070	56		2520	700	4368		2296				1,25	123,20	33,60	-	2744	3156
080	56		2520	800	4872		2576				1,25	140,00	38,08	-	2971	3417
090	56		2520	900	5432		2800				1,26	156,80	42,00	-	3199	3679
377	270		040	XX	YY		00				60	2700	400	2940	1560	1,24
		050	60			2700		500	3240	1860	1,25	102,00	26,40	-	2443	2809
		060	60			2700		600	4080	2160	1,25	120,00	31,20	-	2681	3083
		070	60			2700		700	4680	2460	1,25	132,00	36,00	-	2929	3368
		080	60			2700		800	5220	2760	1,25	150,00	40,80	-	3173	3649
		090	60			2700		900	5880	3060	1,26	168,00	45,36	-	3421	3930
377	288	040	XX	YY	00	64	2880	400	3136	1664	1,24	89,60	23,04	-	2336	2686
		050				64	2880	500	3456	1984	1,25	108,80	28,16	-	2594	2983
		060				64	2880	600	4352	2304	1,25	128,00	33,28	-	2856	3284
		070				64	2880	700	4992	2624	1,25	140,80	38,40	-	3114	3581
		090				64	2880	800	5680	2944	1,26	156,80	42,56	-	3382	3882
377	306	040	XX	YY	00	68	3060	400	3332	1768	1,24	95,20	24,48	-	2467	2837
		050				68	3060	500	3672	2108	1,25	115,60	29,92	-	2748	3160
		060				68	3060	600	4624	2448	1,25	136,00	35,36	-	3023	3476
		070				68	3060	700	5304	2788	1,25	149,60	40,80	-	3298	3793
		090				68	3060	800	6032	3128	1,26	165,60	45,36	-	3579	4116

Conform EN442-1: 2014: radiatoren en convectoren

Voor meer details over onze artikel-data, zie artikel-database: <https://www.installdata.be>

Voor de warmteafgifte van andere regimes, kijkt u op p. 370 (correctiefactoren)

BELGIË. Prijzen in euro (excl. BTW)

TULIPA-A VRIJSTAANDE OPSTELLING IN OPTIE

PRIJSGROEP: VPG10 - ACC.

VRIJSTAANDE OPSTELLING		KLEUR	ART. NR.	€	
VASTE VOET		TV1-A / TH1-A			
		150 mm	RAL 9016	*	77
		(geen zijbevestiging)	KLEUR	*	88
		TV2-A / TH2-A			
		150 mm	RAL 9016	*	152
		(geen zijbevestiging)	KLEUR	*	175

- Extra muurbevestigingssteun nodig voor hoogte radiator > 600 mm (meegeleverd).
- Gelieve bij bestelling code **06** aan te geven bij "Afwerking" (vaste voet in de prijs inbegrepen).
- Geen rozetten beschikbaar.

	TV1-A / TV2-A	TH1-A / TH2-A		
lengte radiator (mm)		540 - 1440	1620 - 2340	> 2340
aantal voeten	2x	2x	3x	4x

BELGIË. Prijzen in euro (excl. BTW)

PRIJSGROEP: VPG10B - HANDDOEKBEUGELS

ACCESSOIRES	BREEDTE HANDDOEKBEUGEL	KLEUR	ART. NR.	€
HANDDOEKBEUGEL 	TV1-A / TV2-A / TH1-A / TH2-A			
	500 mm	CHROOM	1183 269 0000 0099	157
	500 mm	RAL 9016	1183 269 0000 9016	157
	500 mm	RAL 9005 ^M	1183 269 0000 9005	157

- h = 55 mm; b = 500 mm; d = 58 mm; a = 43 mm;

^M mat zwart

Montagevoorschriften accessoires: zie www.vasco.eu
BELGIË. Prijzen in euro (excl. BTW)

d = afstand voorkant accessoire tot voorkant radiator
a = afstand accessoire tot radiator
uit voorraad leverbaar

TULIPA-A VERTICAAL: TV1-A / TV2-A (VOORRAAD)

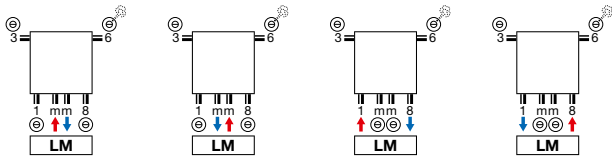

TULIPA-A HORIZONTAAL: TH1-A / TH2-A (NIET-VOORRAAD)

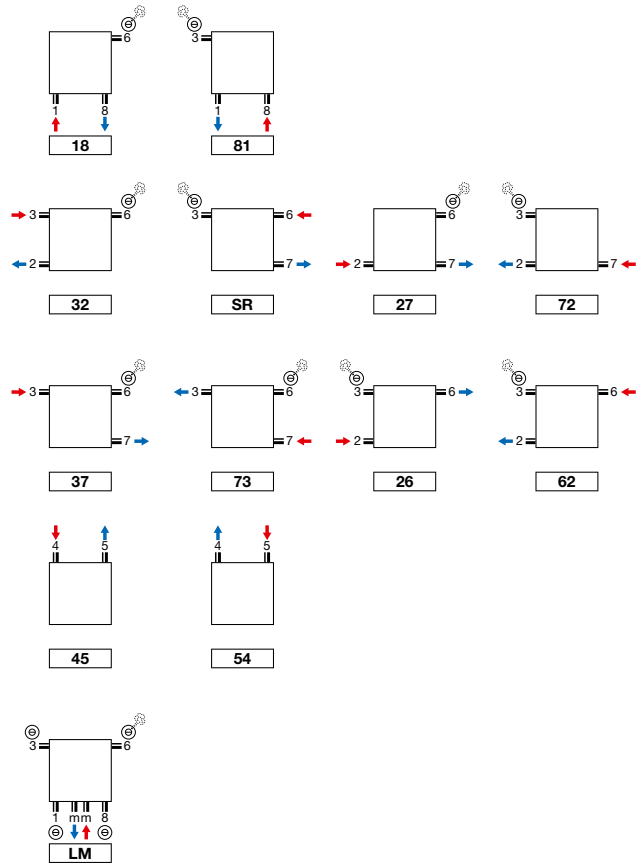

TULIPA-A VERTICAAL: TV1-A / TV2-A (NIET-VOORRAAD)

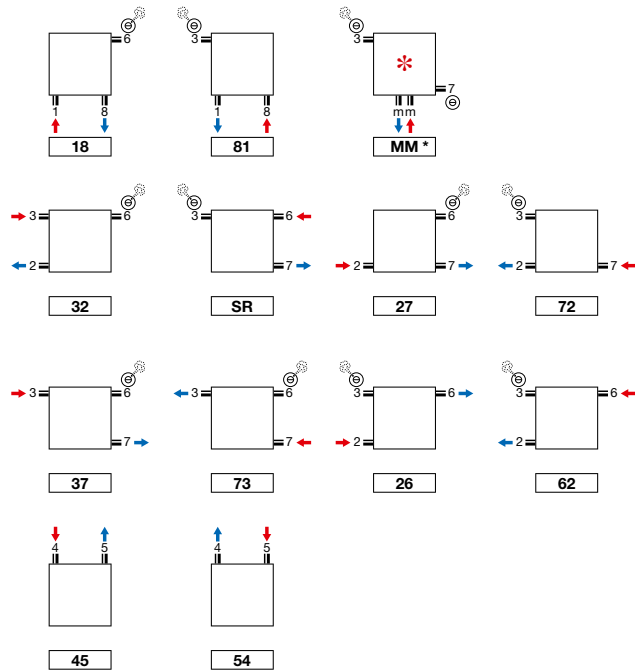

- * Aansluiting MM: aanvoer moet aan de rechterkant!
- Tulipa-A 6 en 8 buizen: aansluiting 1mm8, 18, 81 niet mogelijk

Opmerking: het aansluiten van de radiator kan enkel volgens de getoonde aansluiticonen. Voor elke andere aansluitwijze nemen wij geen verantwoordelijkheid.

TULIPA-A VERTICAAL (TV1-A, TV2-A)

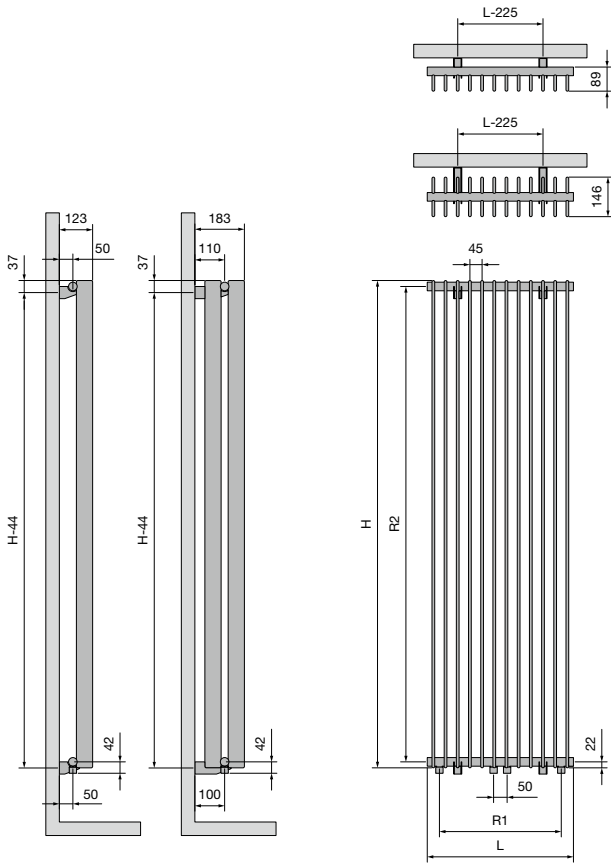

TV1-A / TV2-A

Breedte (L)	270	360	450	540	630	720	810	900	990	1080	1170	1260
Hartafstand tussen de onderaansluitingen 18 (R1)	180	270	360	450	540	630	720	810	900	990	1080	1170
Hoogte (H)	1000	1200	1500	1600	1800	2000	2200	2500	3000			
Hartafstand tussen de zijaansluitingen 32/SR (R2)	956	1156	1456	1556	1756	1956	2156	2456	2956			
Hartafstand tussen de ophangingen	H-44											

TULIPA-A HORIZONTAAL (TH1-A, TH2-A)

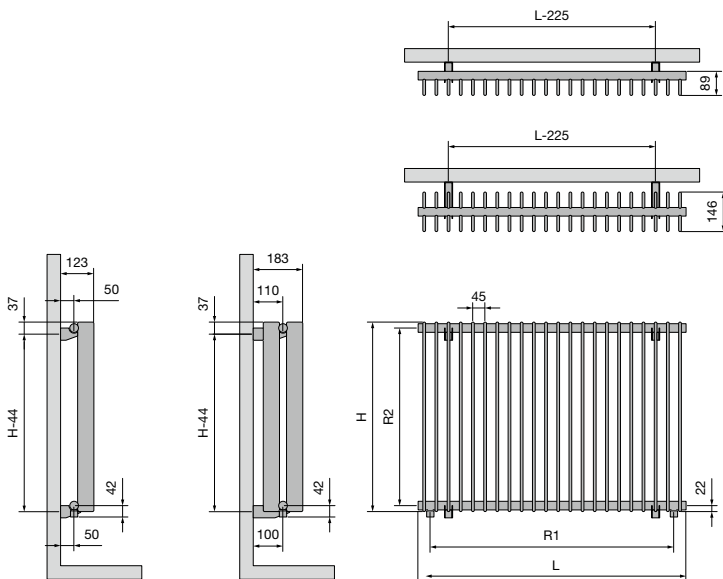

TH1-A / TH2-A

Breedte (L)	540	630	720	810	900	990	1080	1170	1260	1440	1620	1800	1980	2160	2340	2520	2700	2880	3060	
Hartafstand tussen de onderaansluitingen 18 (R1)	450	540	630	720	810	900	990	1080	1170	1350	1530	1710	1890	2070	2250	2430	2610	2790	2970	
Hoogte (H)	400	500	600	700	800	900														
Hartafstand tussen de zijaansluitingen 32/SR (R2)	356	456	556	656	756	856														
Hartafstand tussen de ophangingen	H-44																			





Paneelradiatoren

Efficiëntie in haar puurste vorm.

Warmtepompen winnen snel terrein in nieuwbouw en renovatie.

Een efficiënte warmteverdeling bij lage temperaturen is daarbij essentieel.

VASCO paneelradiatoren bieden een energiezuinige en comfortabele oplossing voor verwarmen én koelen.

Met hun strakke, pure vormgeving en vlakke voorplaat combineren ze een hoge warmteafgifte met een verfijnde afwerking.

Radiator en plaatwerk vormen één harmonieus geheel waarin innovatieve technologie schuilgaat — compact in vorm, krachtig in prestatie en perfect afgestemd op elke woonomgeving.

FLATLINE (T21S, T22, T33)

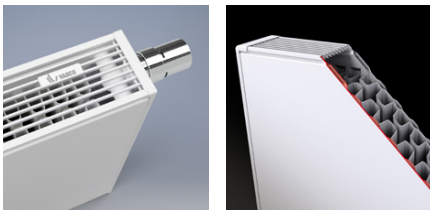

Alle horizontale FlatLine-radiatoren worden met het VASCO-label in het bovenrooster voorzien.

TYPES

- T21S, T22, T33

KLEUREN

- Standaardkleur S600 (witte fijn structuurlak)
- Niet verkrijgbaar in andere kleuren

BEVESTIGINGEN

- De radiator wordt standaard met een volledige montageset geleverd: vergrendelde klikconsoles (aantal afhankelijk van de lengte van de radiator), design-blindstoppen, design-ontluchter, ventielinsert (M30 x 1,5)

TECHNISCH

- Elektrisch weerstandsgelast (onzichtbare lasnaden) en rolnaadgelast
- ATL-grondlaag, poedercoating
- Standaardwerkdruk: 6 bar
- Maximale bedrijfstemperatuur: 110°C

ELEKTRISCH

- ✗ Zuiver elektrische radiator in de fabriek voorgevuld
- ✗ Gemengde radiator

TECHNISCHE TEKENINGEN

- Zie p. 291

AANSLUITING

- ✗ Eénpuntsaansluiting voor éénpijpssysteem
- ✗ Eénpuntsaansluiting voor tweepijpssysteem
- ✓ Tweepuntsaansluiting voor éénpijpssysteem (aansluiting via het geïntegreerd ventiel) (zie p. 362)
- ✓ Tweepuntsaansluiting voor tweepijpssysteem (standaard) (zie p. 362)
- ✓ Geïntegreerd ventiel (**geen meerprijs**) (zie p. 363)
- Aansluitingen: 4x½" zijdelings (binnendraad), 2x¾" Euroconus (50mm rechtsonder) en 2x¾" Euroconus (50mm midden)

FLATLINE

Toptechnologie voor superieure warmteafgifte

Streeft u naar een oprechte, pure look zonder veel franje, dan is de FlatLine een prima keuze, want uitermate stijlvol in zijn tijdloze eenvoud. Met zijn vlakke voorplaat en de fraaie afwerking met structuurlak tilt hij elk eigentijds interieur naar een hoger niveau. Het direct contact tussen de voorplaat en het water levert bovendien een verrassend hoog rendement op.

AANBEVOLEN AANSLUITING (VR) GEÏNTEGREERD VENTIEL

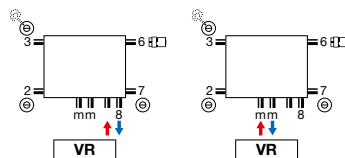

Andere aansluitmogelijkheden, zie p. 290



art. nr. 1182 300 0000 0099
prijs €157
Koppelingen, zie p. 377

AANBEVOLEN VOOR BADKAMER EN KEUKEN IN OPTIE



handdoekbeugel (LR)
art. nr. zie p. 289
prijs €127

Andere accessoires, zie p. 289



wit
art. nr. 11911630102
prijs €48



chroom
art. nr. 11911631102
prijs €65



HOE FLATLINE T21S BESTELLEN

Leveringstermijn 5 werkdagen
(zonder transportduur)

FLATLINE (T21S)

2140040F

ref. nr. (8 tekens)
zie onderstaande tabel



T21S

PRIJSGROEP: VPG4 - PANEELRADIATOREN A

BESTELCODE MAATWERK FLATLINE T21S	TECHNISCHE GEGEVENS									STANDAARDKLEUR	
	buizen	breedte (L mm)	hoogte (H mm)	75/65/20 (Watt) (Φ50K)	55/45/20 (Watt) (Φ30K)	n-exp.	gewicht (kg)	inhoud (l)	el. weerst. (Watt)	prijs S600 (€)	verkorte ref. nr. S600 voorraad
108F2140040190	-	400	400	366	190	1,28	8,53	1,41	-	251	2140040F
108F2140060190	-	600	400	548	285	1,28	12,79	2,11	-	301	2140060F
108F2140080190	-	800	400	731	380	1,28	17,06	2,82	-	340	2140080F
108F2140100190	-	1000	400	914	475	1,28	21,32	3,52	-	399	2140100F
108F2140120190	-	1200	400	1097	570	1,28	25,58	4,22	-	443	2140120F
108F2140140190	-	1400	400	1280	665	1,28	29,85	4,93	-	494	2140140F
108F2140160190	-	1600	400	1462	761	1,28	34,11	5,63	-	537	2140160F
108F2140180190	-	1800	400	1645	856	1,28	38,38	6,34	-	600	2140180F
108F2140200190	-	2000	400	1828	951	1,28	42,64	7,04	-	667	2140200F
108F2140240190	-	2400	400	2194	1141	1,28	51,17	8,45	-	800	2140240F
108F2150040190	-	400	500	440	228	1,29	10,63	1,67	-	289	2150040F
108F2150060190	-	600	500	661	342	1,29	15,95	2,51	-	354	2150060F
108F2150080190	-	800	500	881	456	1,29	21,26	3,34	-	415	2150080F
108F2150100190	-	1000	500	1101	570	1,29	26,58	4,18	-	474	2150100F
108F2150120190	-	1200	500	1321	684	1,29	31,90	5,02	-	540	2150120F
108F2150140190	-	1400	500	1541	797	1,29	37,21	5,85	-	603	2150140F
108F2150160190	-	1600	500	1762	911	1,29	42,53	6,69	-	664	2150160F
108F2150180190	-	1800	500	1982	1025	1,29	47,84	7,52	-	721	2150180F
108F2150200190	-	2000	500	2202	1139	1,29	53,16	8,36	-	797	2150200F
108F2160040190	-	400	600	512	264	1,30	12,74	1,94	-	310	2160040F
108F2160060190	-	600	600	768	395	1,30	19,11	2,91	-	375	2160060F
108F2160080190	-	800	600	1024	527	1,30	25,48	3,88	-	450	2160080F
108F2160100190	-	1000	600	1280	659	1,30	31,85	4,85	-	523	2160100F
108F2160120190	-	1200	600	1536	791	1,30	38,22	5,82	-	600	2160120F
108F2160140190	-	1400	600	1792	922	1,30	44,59	6,79	-	650	2160140F
108F2160160190	-	1600	600	2048	1054	1,30	50,96	7,76	-	742	2160160F
108F2160180190	-	1800	600	2304	1186	1,30	57,33	8,73	-	835	2160180F
108F2170040190	-	400	700	581	297	1,31	14,91	2,21	-	310	2170040F
108F2170060190	-	600	700	871	446	1,31	22,36	3,32	-	411	2170060F
108F2170080190	-	800	700	1162	595	1,31	29,82	4,42	-	496	2170080F
108F2170100190	-	1000	700	1452	744	1,31	37,27	5,53	-	566	2170100F
108F2170120190	-	1200	700	1742	892	1,31	44,72	6,64	-	673	2170120F
108F2190040190	-	400	900	711	361	1,33	19,24	2,76	-	358	2190040F
108F2190060190	-	600	900	1067	541	1,33	28,86	4,14	-	460	2190060F
108F2190080190	-	800	900	1422	721	1,33	38,48	5,52	-	567	2190080F
108F2190100190	-	1000	900	1778	901	1,33	48,10	6,90	-	676	2190100F
108F2190120190	-	1200	900	2134	1082	1,33	57,72	8,28	-	811	2190120F

Conform EN442-1: 2014: radiatoren en convectoren

Voor meer details over onze artikel-data, zie artikel-database: <https://www.installdata.be>

Voor de warmteafgiftes van andere regimes, kijkt u op p. 370 (correctiefactoren)
BELGIË. Prijzen in euro (excl. BTW)

FLATLINE (T22)



T22

HOE FLATLINE T22 BESTELLEN

Leveringstermijn 5 werkdagen
(zonder transportduur)

ref. nr. (8 tekens)
zie onderstaande tabel

2230100F

PRIJSGROEP: VPG4 - PANEELRADIATOREN A

BESTELCODE MAATWERK FLATLINE T22	TECHNISCHE GEGEVENS									STANDAARDKLEUR	
	buizen	breedte (L mm)	hoogte (H mm)	75/65/20 (Watt) (φ50K)	55/45/20 (Watt) (φ30K)	n-exp.	gewicht (kg)	inhoud (l)	el. weerst. (Watt)	prijs S600 (€)	verkorte ref. nr. S600 voorraad
108F2230100190	-	1000	300	900	463	1,30	18,60	3,00	-	421	2230100F
108F2230120190	-	1200	300	1080	556	1,30	22,32	3,60	-	469	2230120F
108F2230140190	-	1400	300	1260	649	1,30	26,04	4,20	-	523	2230140F
108F2230160190	-	1600	300	1440	741	1,30	29,76	4,80	-	566	2230160F
108F2230180190	-	1800	300	1620	834	1,30	33,48	5,40	-	625	2230180F
108F2230200190	-	2000	300	1800	927	1,30	37,20	6,00	-	657	2230200F
108F2230220190	-	2200	300	1980	1019	1,30	40,92	6,60	-	725	2230220F
108F2230240190	-	2400	300	2160	1112	1,30	44,64	7,20	-	788	2230240F
108F2240060190	-	600	400	694	356	1,31	14,88	2,17	-	359	2240060F
108F2240080190	-	800	400	926	474	1,31	19,84	2,90	-	421	2240080F
108F2240100190	-	1000	400	1157	593	1,31	24,80	3,62	-	491	2240100F
108F2240120190	-	1200	400	1388	711	1,31	29,76	4,34	-	554	2240120F
108F2240140190	-	1400	400	1620	830	1,31	34,72	5,07	-	590	2240140F
108F2240160190	-	1600	400	1851	948	1,31	39,68	5,79	-	672	2240160F
108F2240180190	-	1800	400	2083	1067	1,31	44,64	6,52	-	757	2240180F
108F2240200190	-	2000	400	2314	1185	1,31	49,60	7,24	-	844	2240200F
108F2240220190	-	2200	400	2545	1304	1,31	54,56	7,96	-	929	2240220F
108F2240240190	-	2400	400	2777	1422	1,31	59,52	8,69	-	1012	2240240F
108F2240260190	-	2600	400	3008	1541	1,31	64,48	9,41	-	1055	2240260F
108F2240300190	-	3000	400	3471	1778	1,31	74,40	10,86	-	1265	2240300F
108F2250040190	-	400	500	562	288	1,31	12,40	1,69	-	320	2250040F
108F2250060190	-	600	500	842	431	1,31	18,60	2,54	-	399	2250060F
108F2250080190	-	800	500	1123	575	1,31	24,80	3,38	-	471	2250080F
108F2250100190	-	1000	500	1404	719	1,31	31,00	4,23	-	557	2250100F
108F2250120190	-	1200	500	1685	863	1,31	37,20	5,08	-	638	2250120F
108F2250140190	-	1400	500	1966	1007	1,31	43,40	5,92	-	711	2250140F
108F2250160190	-	1600	500	2246	1150	1,31	49,60	6,77	-	811	2250160F
108F2250180190	-	1800	500	2527	1294	1,31	55,80	7,61	-	912	2250180F
108F2250200190	-	2000	500	2808	1438	1,31	62,00	8,46	-	1014	2250200F
108F2250220190	-	2200	500	3089	1582	1,31	68,20	9,31	-	1116	2250220F
108F2250240190	-	2400	500	3370	1726	1,31	74,40	10,15	-	1216	2250240F
108F2250260190	-	2600	500	3650	1869	1,31	80,60	11,00	-	1269	2250260F
108F2260040190	-	400	600	657	336	1,31	14,88	1,94	-	354	2260040F
108F2260060190	-	600	600	985	505	1,31	22,32	2,91	-	439	2260060F
108F2260080190	-	800	600	1314	673	1,31	29,76	3,88	-	533	2260080F
108F2260100190	-	1000	600	1642	841	1,31	37,20	4,85	-	590	2260100F
108F2260120190	-	1200	600	1970	1009	1,31	44,64	5,82	-	710	2260120F
108F2260140190	-	1400	600	2299	1177	1,31	52,08	6,79	-	827	2260140F
108F2260160190	-	1600	600	2627	1345	1,31	59,52	7,76	-	947	2260160F
108F2260180190	-	1800	600	2956	1514	1,31	66,96	8,73	-	1061	2260180F
108F2260200190	-	2000	600	3284	1682	1,31	74,40	9,70	-	1180	2260200F
108F2260220190	-	2200	600	3612	1850	1,31	81,84	10,67	-	1297	2260220F
108F2260240190	-	2400	600	3941	2018	1,31	89,28	11,64	-	1414	2260240F

HOE FLATLINE T22 BESTELLEN
Leveringstermijn 5 werkdagen
(zonder transportduur)

FLATLINE (T22)

ref. nr. (8 tekens)
zie onderstaande tabel

2230100F



T22

PRIJSGROEP: VPG4 - PANEELRADIATOREN A

BESTELCODE MAATWERK FLATLINE T22	TECHNISCHE GEGEVENS									STANDAARDKLEUR	
	buizen	breedte (L mm)	hoogte (H mm)	75/65/20 (Watt) (φ50K)	55/45/20 (Watt) (φ30K)	n-exp.	gewicht (kg)	inhoud (l)	el. weerst. (Watt)	prijs S600 (€)	verkorte ref. nr. S600 voorraad
108F2270040190	-	400	700	749	383	1,31	17,49	2,21	-	366	2270040F
108F2270060190	-	600	700	1123	575	1,31	26,24	3,31	-	471	2270060F
108F2270080190	-	800	700	1498	767	1,31	34,98	4,42	-	589	2270080F
108F2270100190	-	1000	700	1872	959	1,31	43,73	5,52	-	694	2270100F
108F2270120190	-	1200	700	2246	1150	1,31	52,48	6,62	-	800	2270120F
108F2270140190	-	1400	700	2621	1342	1,31	61,22	7,73	-	937	2270140F
108F2270160190	-	1600	700	2995	1534	1,31	69,97	8,83	-	1068	2270160F
108F2270180190	-	1800	700	3370	1726	1,31	78,71	9,94	-	1202	2270180F
108F2290040190	-	400	900	925	474	1,31	22,72	2,74	-	419	2290040F
108F2290060190	-	600	900	1387	710	1,31	34,08	4,11	-	554	2290060F
108F2290080190	-	800	900	1850	947	1,31	45,44	5,48	-	683	2290080F
108F2290100190	-	1000	900	2312	1184	1,31	56,80	6,85	-	815	2290100F
108F2290120190	-	1200	900	2774	1421	1,31	68,16	8,22	-	977	2290120F
108F2290140190	-	1400	900	3237	1658	1,31	79,52	9,59	-	1142	2290140F

Conform EN442-1: 2014: radiatoren en convectoren

Voor meer details over onze artikel-data, zie artikel-database: <https://www.installdata.be>
Voor de warmteafgiftes van andere regimes, kijkt u op p. 370 (correctiefactoren)
BELGIË. Prijzen in euro (excl. BTW)

FLATLINE (T33)



T33

HOE FLATLINE T33 BESTELLEN

Leveringstermijn 5 werkdagen
(zonder transportduur)

ref. nr. (8 tekens)
zie onderstaande tabel

3330100F

PRIJSGROEP: VPG4 - PANEELRADIATOREN A

BESTELCODE MAATWERK FLATLINE T33	TECHNISCHE GEGEVENS									STANDAARDKLEUR	
	buizen	breedte (L mm)	hoogte (H mm)	75/65/20 (Watt) (Φ50K)	55/45/20 (Watt) (Φ30K)	n-exp.	gewicht (kg)	inhoud (l)	el. weerst. (Watt)	prijs S600 (€)	verkorte ref. nr. S600 voorraad
108F3330100190	-	1000	300	1300	669	1,30	26,35	4,65	-	521	3330100F
108F3330120190	-	1200	300	1560	803	1,30	31,62	5,58	-	558	3330120F
108F3330140190	-	1400	300	1820	937	1,30	36,89	6,51	-	652	3330140F
108F3330160190	-	1600	300	2080	1071	1,30	42,16	7,44	-	745	3330160F
108F3330180190	-	1800	300	2340	1205	1,30	47,43	8,37	-	843	3330180F
108F3330200190	-	2000	300	2600	1338	1,30	52,70	9,30	-	935	3330200F
108F3330220190	-	2200	300	2860	1472	1,30	57,97	10,23	-	1025	3330220F
108F3330240190	-	2400	300	3120	1606	1,30	63,24	11,16	-	1119	3330240F
108F3330300190	-	3000	300	3900	2008	1,30	79,05	13,95	-	1403	3330300F
108F3340080190	-	800	400	1329	684	1,30	28,24	4,42	-	533	3340080F
108F3340100190	-	1000	400	1661	855	1,30	35,30	5,53	-	613	3340100F
108F3340120190	-	1200	400	1993	1026	1,30	42,36	6,64	-	716	3340120F
108F3340140190	-	1400	400	2325	1197	1,30	49,42	7,74	-	835	3340140F
108F3340160190	-	1600	400	2658	1368	1,30	56,48	8,85	-	953	3340160F
108F3340180190	-	1800	400	2990	1539	1,30	63,54	9,95	-	1072	3340180F
108F3340200190	-	2000	400	3322	1710	1,30	70,60	11,06	-	1194	3340200F
108F3340220190	-	2200	400	3654	1881	1,30	77,66	12,17	-	1315	3340220F
108F3340240190	-	2400	400	3986	2052	1,30	84,72	13,27	-	1432	3340240F
108F3340300190	-	3000	400	4983	2565	1,30	105,90	16,59	-	1786	3340300F
108F3350060190	-	600	500	1202	619	1,30	26,55	3,85	-	448	3350060F
108F3350080190	-	800	500	1602	825	1,30	35,40	5,14	-	603	3350080F
108F3350100190	-	1000	500	2003	1031	1,30	44,25	6,42	-	721	3350100F
108F3350120190	-	1200	500	2404	1237	1,30	53,10	7,70	-	864	3350120F
108F3350140190	-	1400	500	2804	1443	1,30	61,95	8,99	-	1005	3350140F
108F3350160190	-	1600	500	3205	1650	1,30	70,80	10,27	-	1152	3350160F
108F3350180190	-	1800	500	3605	1856	1,30	79,65	11,56	-	1291	3350180F
108F3350200190	-	2000	500	4006	2062	1,30	88,50	12,84	-	1435	3350200F
108F3350220190	-	2200	500	4407	2268	1,30	97,35	14,12	-	1579	3350220F
108F3350240190	-	2400	500	4807	2475	1,30	106,20	15,41	-	1721	3350240F
108F3360060190	-	600	600	1396	719	1,30	31,92	4,38	-	556	3360060F
108F3360080190	-	800	600	1862	958	1,30	42,56	5,84	-	689	3360080F
108F3360100190	-	1000	600	2327	1198	1,30	53,20	7,30	-	835	3360100F
108F3360120190	-	1200	600	2792	1437	1,30	63,84	8,76	-	1000	3360120F
108F3360140190	-	1400	600	3258	1677	1,30	74,48	10,22	-	1167	3360140F
108F3360160190	-	1600	600	3723	1917	1,30	85,12	11,68	-	1334	3360160F
108F3360180190	-	1800	600	4189	2156	1,30	95,76	13,14	-	1502	3360180F
108F3360200190	-	2000	600	4654	2396	1,30	106,40	14,60	-	1665	3360200F
108F3370060190	-	600	700	1582	814	1,30	34,24	4,68	-	600	3370060F
108F3370080190	-	800	700	2110	1086	1,30	45,66	6,24	-	756	3370080F
108F3370100190	-	1000	700	2637	1357	1,30	57,07	7,80	-	947	3370100F
108F3370120190	-	1200	700	3164	1629	1,30	68,48	9,36	-	1229	3370120F
108F3370140190	-	1400	700	3692	1900	1,30	79,90	10,92	-	1415	3370140F

HOE FLATLINE T33 BESTELLEN

Leveringstermijn 5 werkdagen
(zonder transportduur)

FLATLINE (T33)

283

3330100F

ref. nr. (8 tekens)
zie onderstaande tabel



T33

PRIJSGROEP: VPG4 - PANEELRADIATOREN A

BESTELCODE MAATWERK FLATLINE T33	TECHNISCHE GEGEVENS									STANDAARDKLEUR	
	buizen	breedte (L mm)	hoogte (H mm)	75/65/20 (Watt) (Φ50K)	55/45/20 (Watt) (Φ30K)	n-exp.	gewicht (kg)	inhoud (l)	el. weerst. (Watt)	prijs S600 (€)	verkorte ref. nr. S600 voorraad
108F3390040190	-	400	900	1286	662	1,30	25,92	3,52	-	462	3390040F
108F3390060190	-	600	900	1930	993	1,30	38,88	5,28	-	691	3390060F
108F3390080190	-	800	900	2573	1324	1,30	51,84	7,04	-	923	3390080F
108F3390100190	-	1000	900	3216	1655	1,30	64,80	8,80	-	1156	3390100F
108F3390120190	-	1200	900	3859	1987	1,30	77,76	10,56	-	1383	3390120F
108F3390140190	-	1400	900	4502	2318	1,30	90,72	12,32	-	1613	3390140F
108F3390160190	-	1600	900	5146	2649	1,30	103,68	14,08	-	1844	3390160F

Conform EN442-1: 2014: radiatoren en convectoren

Voor meer details over onze artikel-data, zie artikel-database: <https://www.installdata.be>

Voor de warmteafgiftes van andere regimes, kijkt u op p. 370 (correctiefactoren)
BELGIË. Prijzen in euro (excl. BTW)



TYPES

- T21S, T22

KLEUREN

- Standaardkleur S600 (witte fijn structuurlak)
- Niet verkrijgbaar in andere kleuren

BEVESTIGINGEN

- De radiator wordt standaard met een volledige montageset geleverd: J-console's, design-blindstoppen, design-ontluchter

TECHNISCH

- Elektrisch weerstandsgelast (onzichtbare lasnaden) en rolnaadgelast
- ATL-grondlaag, poedercoating
- Standaardwerkdruk: 10 bar
- Maximale bedrijfstemperatuur: 110°C

ELEKTRISCH

- ✗ Zuiver elektrische radiator in de fabriek voorgevuld
- ✗ Gemengde radiator

TECHNISCHE TEKENINGEN

- Zie p. 291

AANSLUITING

- ✗ Eénpuntsaansluiting voor éénpijpsysteem
 - ✗ Eénpuntsaansluiting voor tweepijpsysteem
 - ✓ Tweepuntsaansluiting voor éénpijpsysteem (aansluiting via de middenaansluiting) (zie p. 362)
 - ✓ Tweepuntsaansluiting voor tweepijpsysteem (standaard) (zie p. 362)
 - ✗ Geïntegreerd ventiel
- Aansluitingen: 4x½" (1-8-4-5) (binnendraad), 2x¾" Euroconus (50mm midden)



FLAT-V-LINE

Stijlvol en kwalitatief

Door zijn mix van eenvoud, efficiëntie en esthetiek, nog versterkt door de slimme, vaste middenaansluiting, vormt deze design-paneelradiator een harmonisch geheel in elke woon- en werkruimte. Met een speciaal ontwikkelde handdoekbeugel geschikt voor badkamer en keuken.

AANBEVOLEN AANSLUITING (00)

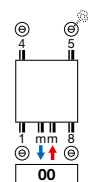

Andere aansluitmogelijkheden, zie p. 290

AANBEVOLEN VOOR BADKAMER EN KEUKEN IN OPTIE



handdoekbeugel
art. nr. zie p. 289
prijs €127

Andere accessoires, zie p. 289



art. nr. 1182 302 0000 0099
prijs €157
Koppelingen, zie p. 377



wit
art. nr. 11911630102
prijs €48



chrom
art. nr. 11911631102
prijs €65



HOE FLAT-V-LINE BESTELLEN

Leveringstermijn 15 - 30 werkdagen
(zonder transportduur)

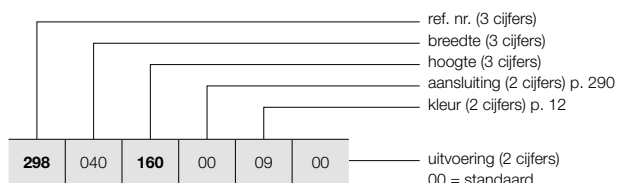

FLAT-V-LINE (T21S, T22)

285



T21S

T22

HOE VOORRAADRADIATOR FLAT-V-LINE BESTELLEN

Leveringstermijn 5 werkdagen
(zonder transportduur)

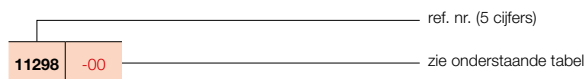

PRIJSGROEP: VPG4 - PANEELRADIATOREN A

BESTELCODE MAATWERK FLAT-V-LINE	TECHNISCHE GEGEVENS								STANDAARDKLEUR		
	buizen	breedte (L mm)	hoogte (H mm)	75/65/20 (Watt) (φ50K)	55/45/20 (Watt) (φ30K)	n-exp.	gewicht (kg)	inhoud (l)	el. weerst. (Watt)	prijs S600 (€)	verkorte ref. nr. S600 voorraad
REF. NR. FLAT-V-LINE T21S : 298											
298 040 160 00 09 00	-	400	1600	1047	531	1,33	35,35	6,38	-	865	11298-07
	-	400	1800	1120	562	1,35	39,34	7,15	-	905	11298-01
	-	400	2000	1198	598	1,36	43,34	7,93	-	938	11298-02
	-	400	2200	1283	609	1,46	46,84	8,70	-	1016	-
298 050 160 00 09 00	-	500	1600	1309	664	1,33	44,19	7,98	-	952	-
	-	500	1800	1400	703	1,35	49,18	8,94	-	995	11298-03
	-	500	2000	1498	748	1,36	54,18	9,91	-	1065	11298-04
	-	500	2200	1604	761	1,46	58,55	10,88	-	1137	-
298 060 160 00 09 00	-	600	1600	1571	796	1,33	53,03	9,58	-	1055	-
	-	600	1800	1680	843	1,35	59,02	10,73	-	1107	11298-05
	-	600	2000	1798	898	1,36	65,02	11,89	-	1191	11298-06
	-	600	2200	1925	913	1,46	70,26	13,06	-	1261	-
298 070 160 00 09 00	-	700	1600	1833	929	1,33	61,87	11,17	-	1156	-
	-	700	1800	1960	984	1,35	68,85	12,52	-	1228	-
	-	700	2000	2097	1047	1,36	75,85	13,87	-	1309	-
	-	700	2200	2246	1065	1,46	81,97	15,23	-	1415	-
298 080 160 00 09 00	-	800	1600	2094	1062	1,33	70,70	12,77	-	1304	-
	-	800	1800	2240	1124	1,35	78,69	14,30	-	1383	-
	-	800	2000	2397	1197	1,36	86,69	15,86	-	1504	-
	-	800	2200	2566	1218	1,46	93,68	17,41	-	1566	-
REF. NR. FLAT-V-LINE T22 : 299											
299 040 160 00 09 00	-	400	1600	1281	626	1,40	39,86	6,38	-	963	-
	-	400	1800	1394	668	1,44	43,79	7,15	-	1061	11299-01
	-	400	2000	1509	708	1,48	47,72	7,93	-	1141	11299-02
	-	400	2200	1626	816	1,35	52,08	8,70	-	1228	-
299 050 160 00 09 00	-	500	1600	1601	783	1,40	49,83	7,98	-	1049	-
	-	500	1800	1743	836	1,44	54,74	8,94	-	1155	11299-03
	-	500	2000	1886	886	1,48	59,65	9,91	-	1262	11299-04
	-	500	2200	2032	1020	1,35	65,10	10,88	-	1359	-
299 060 160 00 09 00	-	600	1600	1921	940	1,40	59,80	9,58	-	1159	-
	-	600	1800	2092	1003	1,44	65,69	10,73	-	1269	11299-05
	-	600	2000	2263	1063	1,48	71,58	11,89	-	1385	11299-06
	-	600	2200	2438	1223	1,35	78,12	13,06	-	1479	-
299 070 160 00 09 00	-	700	1600	2241	1096	1,40	69,76	11,17	-	1274	-
	-	700	1800	2440	1170	1,44	76,64	12,52	-	1393	11299-07
	-	700	2000	2640	1240	1,48	83,51	13,87	-	1517	11299-08
	-	700	2200	2845	1427	1,35	91,14	15,23	-	1599	-
299 080 160 00 09 00	-	800	1600	2562	1253	1,40	79,73	12,77	-	1393	-
	-	800	1800	2789	1337	1,44	87,58	14,30	-	1533	-
	-	800	2000	3018	1417	1,48	95,44	15,86	-	1664	11299-09
	-	800	2200	3251	1631	1,35	104,16	17,41	-	1745	11299-10

Conform EN442-1: 2014: radiatoren en convectoren

Voor meer details over onze artikel-data, zie artikel-database: <https://www.installdata.be>

Voor de warmteafgiftes van andere regimes, kijkt u op p. 370 (correctiefactoren)

BELGIË. Prijzen in euro (excl. BTW)

FLAT-PLINT-LINE (T22, T33)



TYPES

- T22, T33

KLEUREN

- Standaardkleur S600 (witte fijn structuurlak)
- Niet verkrijgbaar in andere kleuren

BEVESTIGINGEN

- Apart te bestellen, niet in de prijs van de plint inbegrepen
- Ventielinsert (M30 x 1,5) standaard meegeleverd

TECHNISCH

- Elektrisch weerstandsgelast (onzichtbare lasnaden) en rolnaadgelast
- ATL-grondlaag, poedercoating
- Standaardwerkdruk: 10 bar
- Maximale bedrijfstemperatuur: 110°C

ELEKTRISCH

- ✗ Zuiver elektrische radiator in de fabriek voorgevuld
- ✗ Gemengde radiator

TECHNISCHE TEKENINGEN

- Zie p. 292

AANSLUITING

- ✗ Eénpuntsaansluiting voor éénpijpssysteem
- ✗ Eénpuntsaansluiting voor tweepijpssysteem
- ✓ Tweepuntsaansluiting voor éénpijpssysteem (aansluiting via het geïntegreerd ventiel) (zie p. 362)
- ✓ Tweepuntsaansluiting voor tweepijpssysteem (standaard) (zie p. 362)
- ✓ Geïntegreerd ventiel (**geen meerprijs**) (zie p. 363)
- Aansluitingen: 4x½" zijdelings (binnendraad), 2x¾" Euroconus (50mm rechtsonder) en 2x¾" Euroconus (50mm midden)

FLAT-PLINT-LINE

Uitermate flexibel

De VASCO Flat-Plint-Line is een horizontale plint-paneelradiator met een decoratieve vlakke voorplaat, zijbekledingen en design lijnrooster. Deze combineert een superieure warmtevoorziening met een toekomstgerichte technologie en een stijlvolle uitstraling.

AANBEVOLEN AANSLUITING (00) GEÏNTEGREERD VENTIEL

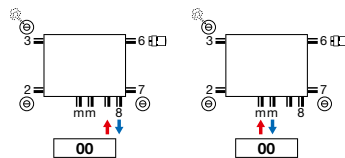

Andere aansluitmogelijkheden, zie p. 290



art. nr. 11823000000099
prijs €157
Koppelingen, zie p. 377



wit
art. nr. 11911630102
prijs €48



chrom
art. nr. 11911631102
prijs €65



HOE FLAT-PLINT-LINE BESTELLEN

Leveringstermijn 30 werkdagen
(zonder transportduur)

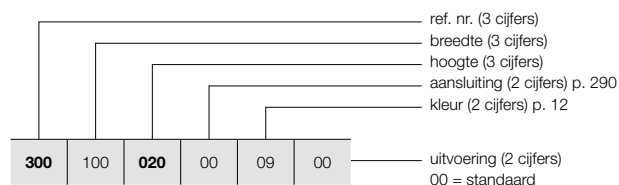

MUURBEVESTIGING / TELESCOPISCHE VOETEN

Zie p. 288 voor extra toebehoren.

HOE VOORRAADRADIATOR FLAT-PLINT-LINE BESTELLEN

Leveringstermijn 5 werkdagen
(zonder transportduur)

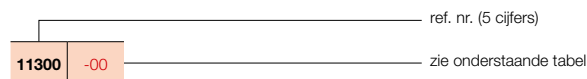

FLAT-PLINT-LINE (T22, T33)



T22

T33

PRIJSGROEP: VPG4 - PANEELRADIATOREN A

BESTELCODE MAATWERK FLAT-PLINT-LINE	TECHNISCHE GEGEVENS								STANDAARDKLEUR		
	buizen	breedte (L mm)	hoogte (H mm)	75/65/20 (Watt) (Ø50K)	55/45/20 (Watt) (Ø30K)	n-exp.	gewicht (kg)	inhoud (l)	el. weerst. (Watt)	prijs S600 (€)	verkorte ref. nr. S600 voorraad
REF. NR. FLAT-PLINT-LINE T22 : 300											
300 100 020 00 09 00	-	1000	200	605	313	1,29	12,90	2,55	-	357	11300-01
300 120 020 00 09 00	-	1200	200	726	376	1,29	15,48	3,06	-	396	11300-02
300 140 020 00 09 00	-	1400	200	847	438	1,29	18,06	3,57	-	435	-
300 160 020 00 09 00	-	1600	200	968	501	1,29	20,64	4,08	-	466	11300-03
300 180 020 00 09 00	-	1800	200	1089	563	1,29	23,22	4,59	-	487	-
300 200 020 00 09 00	-	2000	200	1210	626	1,29	25,80	5,10	-	508	11300-04
300 220 020 00 09 00	-	2200	200	1331	689	1,29	28,38	5,61	-	554	-
300 240 020 00 09 00	-	2400	200	1452	751	1,29	30,96	6,12	-	590	-
300 260 020 00 09 00	-	2600	200	1573	814	1,29	33,54	6,63	-	635	-
300 300 020 00 09 00	-	3000	200	1815	939	1,29	38,70	7,65	-	707	-
REF. NR. FLAT-PLINT-LINE T33 : 301											
301 100 020 00 09 00	-	1000	200	866	450	1,28	18,25	3,80	-	454	11301-01
301 120 020 00 09 00	-	1200	200	1039	540	1,28	21,90	4,56	-	505	11301-02
301 140 020 00 09 00	-	1400	200	1212	630	1,28	25,55	5,32	-	556	-
301 160 020 00 09 00	-	1600	200	1386	720	1,28	29,20	6,08	-	598	11301-03
301 180 020 00 09 00	-	1800	200	1559	810	1,28	32,85	6,84	-	623	-
301 200 020 00 09 00	-	2000	200	1732	900	1,28	36,50	7,60	-	655	11301-04
301 220 020 00 09 00	-	2200	200	1905	990	1,28	40,15	8,36	-	713	-
301 240 020 00 09 00	-	2400	200	2078	1080	1,28	43,80	9,12	-	770	-
301 260 020 00 09 00	-	2600	200	2252	1170	1,28	47,45	9,88	-	827	-
301 300 020 00 09 00	-	3000	200	2598	1350	1,28	54,75	11,40	-	933	-

Conform EN442-1: 2014: radiatoren en convectoren

Voor meer details over onze artikel-data, zie artikel-database: <https://www.installdata.be>

Voor de warmteafgiftes van andere regimes, kijkt u op p. 370 (correctiefactoren)
BELGIË. Prijzen in euro (excl. BTW)

PANEELRADIATOREN BEVESTIGINGEN / VRIJSTAANDE OPSTELLING

IN OPTIE

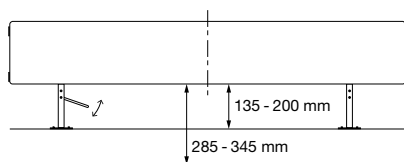

PRIJSGROEP: VPG10 - ACC.

VRIJSTAANDE OPSTELLING	BREEDTE RADIATOR		ART. NR.	€
		FLAT-PLINT-LINE		
WANDCONSOLES	< 1600 mm (set van 2 stuks)		118900202000000	21
	1600-2400 mm (set van 3 stuks)		118900302000000	31
	> 2400 mm (set van 4 stuks)		118900402000000	39
		FLAT-PLINT-LINE		
TELESCOPISCHE VOETEN	≤ 1200 mm (set van 2 stuks)	betonvloer (hoogte 285 - 345 mm)	118912200000000	175
		afgewerkte vloer (hoogte 135 - 200 mm)	118911200000000	175
	> 1200 mm (set van 3 stuks)	betonvloer (hoogte 285 - 345 mm)	118912300000000	231
		afgewerkte vloer (hoogte 135 - 200 mm)	118911300000000	231



BELGIË. Prijzen in euro (excl. BTW)

PRIJSGROEP: VPG10 - ACC.

ACCESSOIRES		KLEUR	ART. NR.	€
THERMOSTAATKOP		FLATLINE / FLAT-V-LINE / FLAT-PLINT-LINE		
		WIT	11911630102	48
THERMOSTAATKOP		FLATLINE / FLAT-V-LINE / FLAT-PLINT-LINE		
		CHROOM	11911631102	65

PRIJSGROEP: VPG10B - HANDDOEKBEUGELS

ACCESSOIRES	BREEDTE HANDDOEKBEUGEL	KLEUR	ART. NR.	€	
HANDDOEKBEUGEL (LR)		FLATLINE			
		500 mm	CHROOM	11911988050	127
		600 mm	CHROOM	11911988060	136
		700 mm	CHROOM	11911988070	143
		800 mm	CHROOM	11911988080	149
HANDDOEKBEUGEL		FLAT-V-LINE			
		400 mm	CHROOM	118325200000099	118
		500 mm	CHROOM	118325300000099	127
		600 mm	CHROOM	118325400000099	136
		700 mm	CHROOM	118325500000099	143
	800 mm	CHROOM	118325600000099	149	

Montagevoorschriften accessoires: zie www.vasco.eu
BELGIË. Prijzen in euro (excl. BTW)

uit voorraad leverbaar

FLATLINE: T21S / T22 / T33

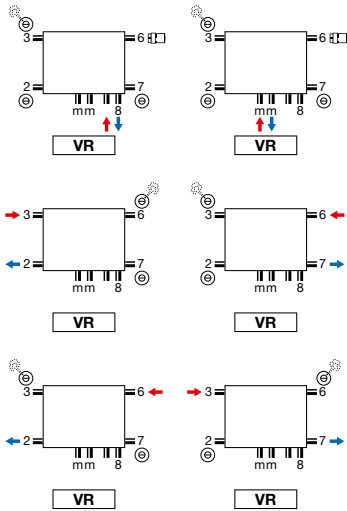

- Thermostaatkop enkel te gebruiken bij aansluiting op het ventiel (aanvoer links, retour rechts). Andere aansluitingen, vb. SL, thermostaatkop uit de aansluiting 6 nemen. Hier is wel de mogelijkheid om aanvoer en retour te wisselen.
- Geïntegreerd ventiel: geen meerprijs (zie p. 363)

FLAT-V-LINE: T21S / T22

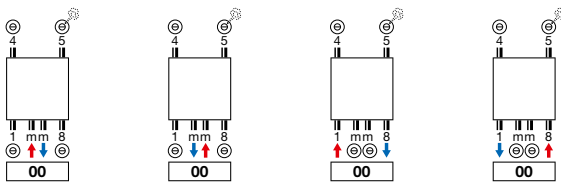

- Bovenaansluiting niet mogelijk.

FLAT-PLINT-LINE: T22 / T33

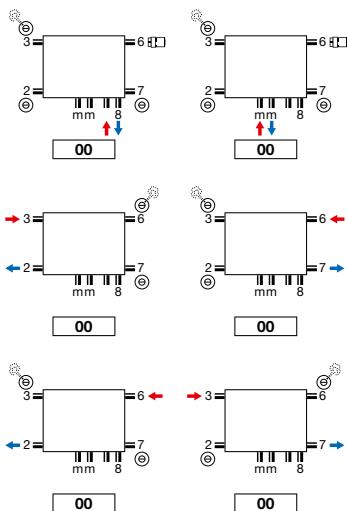

- Thermostaatkop enkel te gebruiken bij aansluiting op het ventiel (aanvoer links, retour rechts). Andere aansluitingen, vb. SL, thermostaatkop uit de aansluiting 6 nemen. Hier is wel de mogelijkheid om aanvoer en retour te wisselen.
- Geïntegreerd ventiel: geen meerprijs (zie p. 363)

Opmerking: het aansluiten van de radiator kan enkel volgens de getoonde aansluiticonen. Voor elke andere aansluitwijze nemen wij geen verantwoordelijkheid.

FLATLINE (T21S, T22, T33)

BOVENAANZICHT T21S

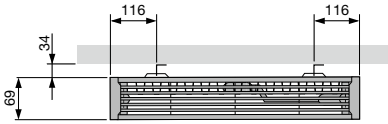

T22

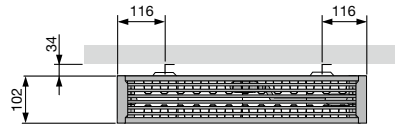

T33

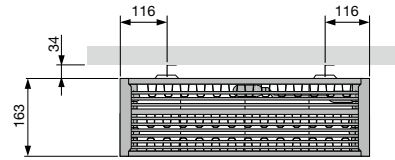

ZIJAANZICHT

T21S

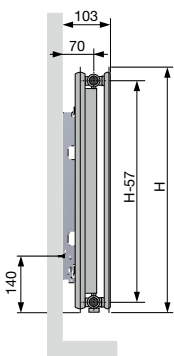

T22

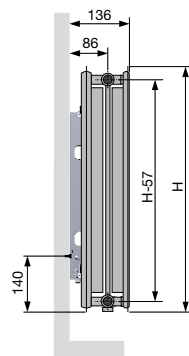

T33

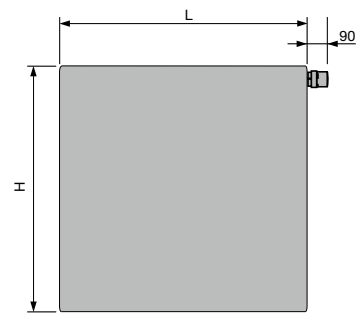
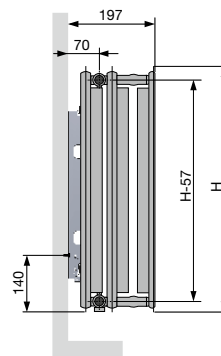

ONDERAANZICHT T21S

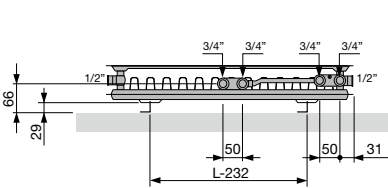

T22

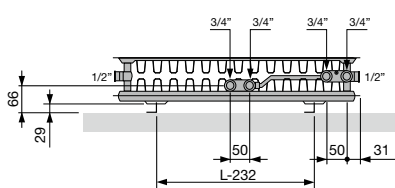

T33

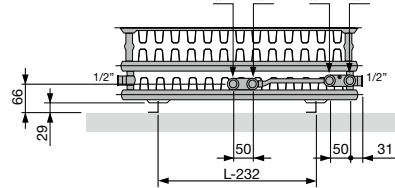

FLAT-V-LINE (T21S / T22)

ZIJAANZICHT

T21S

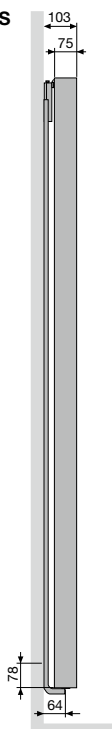

T22

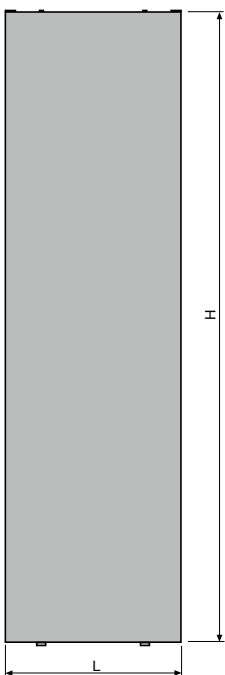
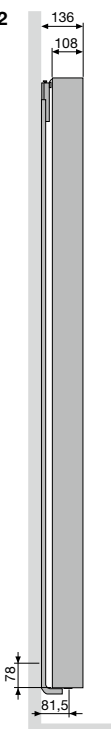

BOVENAANZICHT

T21S

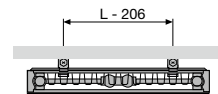

T22

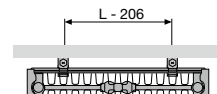

ONDERAANZICHT

T21S

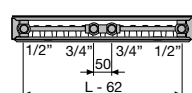

T22

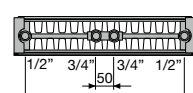

FLAT-PLINT-LINE (T22 / T33)

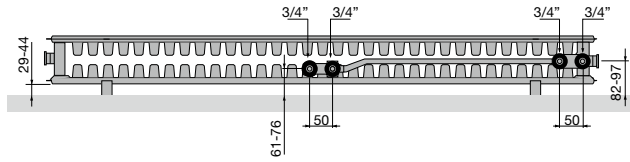

T22 | Onderaanzicht



T22 | Bovenaanzicht

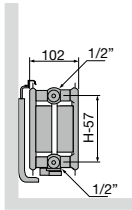

T22 | Zijaanzicht

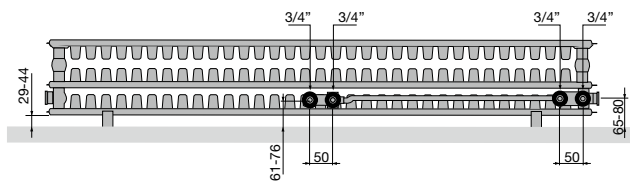

T33 | Onderaanzicht



T33 | Bovenaanzicht

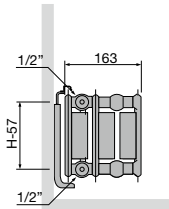

T33 | Zijaanzicht

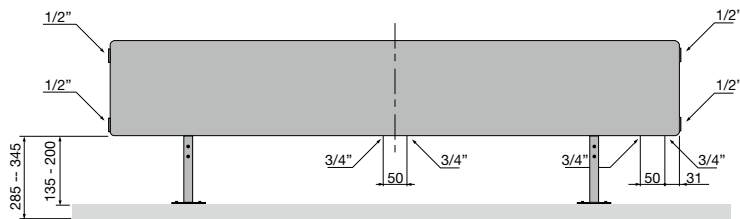



PANIELRADIATOREN

FlatLine, White Fine Texture





Plintradiatoren

Maximale warmte, minimale impact.

Ook bij plintradiatoren vertaalt VASCO zijn kritische kijk op comfort en design in een doordachte totaaloplossing.

Elk ontwerp is gericht op maximaal rendement en een verfijnde, elegante uitstraling — ideaal voor plaatsing onder grote raamoppervlakken.

Ze zorgen voor een gelijkmatige warmteverdeling in de volledige ruimte en beperken warmteverlies via het glas tot een minimum.

Een discrete, efficiënte verwarmingsoplossing die perfect aansluit bij hedendaagse architectuur.

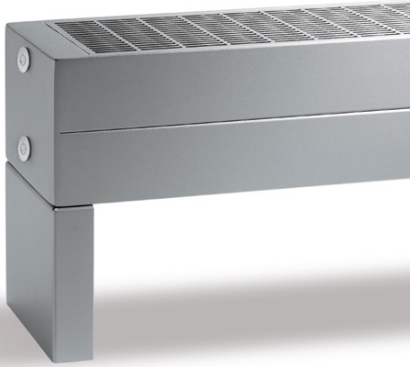

TYPES

- P1, P2, P3, P4

BUIZEN

- Horizontaal, rechthoekig 70 x 10 mm
- Tussen de rechthoekige buizen is een krachtige convectie-warmtewisselaar uit stalen precisiebuisen van Ø 12 x 1 mm en rechthoekige lamellen van 0,4 mm gelast.

COLLECTOREN

- 2 geïntegreerde stalen collectoren

KLEUREN

- Standaardkleur wit RAL 9016
- Uitgebreide kleurenkaart zie p. 12

SPECIAAL

- Type Primula wordt in 4 hoogtes (70, 140, 210 en 280 mm), in 5 dieptes (80, 130, 180, 230 en 280 mm) en in 20 lengtes (van 500 tot 3900 mm) geleverd.
- Een elegant afdekrooster wordt standaard meegeleverd.
- Muurbevestigingen, telescopische voetjes of kolomvoeten kunnen mits meerprijs meegeleverd worden (niet in de prijs inbegrepen).

BEVESTIGINGEN

- Apart te bestellen, niet in de prijs van de plint inbegrepen

TECHNISCH

- Elektrisch lasergelast (onzichtbare lasnaden)
- ATL-grondlaag, poedercoating
- Standaardwerkdruk: 4 bar
- Meerprijs voor hogere werkdruk (10 bar): + 10%.
- De leveringstermijn van radiator met een hogere werkdruk is 1 week extra.
- Maximale bedrijfstemperatuur: 110°C

ELEKTRISCH

- ✗ Zuiver elektrische radiator in de fabriek voorgevuld
- ✗ Gemengde radiator

TECHNISCHE TEKENINGEN

- Zie p. 320

AANSLUITING

- ✗ Eénpuntsaansluiting voor éénpijpsysteem
- ✗ Eénpuntsaansluiting voor tweepijpsysteem
- ✗ Tweepuntsaansluiting voor éénpijpsysteem
- ✓ Tweepuntsaansluiting voor tweepijpsysteem (standaard) (zie p. 362)
- ✗ Geïntegreerd ventiel
- Aansluitingen: 1/2" (binnendraad)

PRIMULA

Verwamingscomfort met ruimtegevoel

Een ruimte met grote raampartijen verwarmen, geheel in lijn met de interieurinrichting en de architectuur is een kolfje naar de hand van de Primula design plintradiator. De strakke, horizontale lijnvoering op lage hoogte draagt bij tot het gewenste ruimtegevoel en de hoge warmteafgifte, ook in de minimale uitvoering, maakt het eigentijds comfort compleet.

AANBEVOLEN AANSLUITING (18)

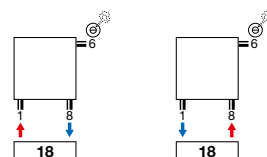

Andere aansluitmogelijkheden, zie p. 319



HOE P1/80 BESTELLEN

Leveringstermijn 15 - 30 werkdagen
(zonder transportduur)

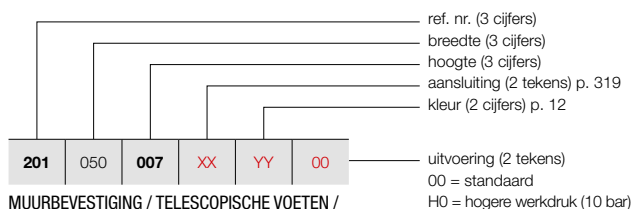

MUURBEVESTIGING / TELESCOPISCHE VOETEN /
KOLOMVOETEN

Zie p. 317 voor extra toebehoren.

PRIMULA P1 (P1/80)

297



P1

PRIJSGROEP: VPG3 - PLINTRADIATOREN

BESTELCODE MAATWERK P1	TECHNISCHE GEGEVENS											STANDAARDKLEUR	ANDERE KLEUREN			
	buizen	breedte (L mm)	hoogte (H mm)	75/65/20 (Watt) (Φ50K)	55/45/20 (Watt) (Φ30K)	n-exp.	gewicht (kg)	inhoud (l)	el. weerst. (Watt)	prijs RAL 9016 (€)	prijs kleur (€)					
REF. NR. P1/80 : 201																
201	050	007	XX	YY	00	-	500	70	203	101	1,36	3,07	0,66	-	298	343
201	060	007	XX	YY	00	-	600	70	243	121	1,36	3,68	0,79	-	312	359
201	070	007	XX	YY	00	-	700	70	284	142	1,36	4,29	0,92	-	326	375
201	080	007	XX	YY	00	-	800	70	324	162	1,36	4,90	1,05	-	339	390
201	090	007	XX	YY	00	-	900	70	365	182	1,36	5,52	1,18	-	353	406
201	100	007	XX	YY	00	-	1000	70	405	202	1,36	6,13	1,31	-	364	419
201	110	007	XX	YY	00	-	1100	70	446	223	1,36	6,74	1,44	-	385	443
201	120	007	XX	YY	00	-	1200	70	486	243	1,36	7,36	1,57	-	397	457
201	140	007	XX	YY	00	-	1400	70	567	283	1,36	8,58	1,83	-	424	488
201	160	007	XX	YY	00	-	1600	70	648	323	1,36	9,81	2,10	-	448	515
201	180	007	XX	YY	00	-	1800	70	729	364	1,36	11,03	2,36	-	479	551
201	200	007	XX	YY	00	-	2000	70	810	404	1,36	12,26	2,62	-	508	584
201	220	007	XX	YY	00	-	2200	70	891	445	1,36	13,49	2,88	-	534	614
201	240	007	XX	YY	00	-	2400	70	972	485	1,36	14,71	3,14	-	563	647
201	260	007	XX	YY	00	-	2600	70	1053	526	1,36	15,94	3,41	-	589	677
201	280	007	XX	YY	00	-	2800	70	1134	566	1,36	17,16	3,67	-	619	712
201	300	007	XX	YY	00	-	3000	70	1215	607	1,36	18,39	3,93	-	648	745
201	330	007	XX	YY	00	-	3300	70	1337	667	1,36	20,23	4,32	-	687	790
201	360	007	XX	YY	00	-	3600	70	1458	728	1,36	22,07	4,72	-	730	840
201	390	007	XX	YY	00	-	3900	70	1580	789	1,36	23,91	5,11	-	771	887

Conform EN442-1: 2014: radiatoren en convectoren

Voor meer details over onze artikel-data, zie artikel-database: <https://www.installdata.be>
Voor de warmteafgiftes van andere regimes, kijkt u op p. 370 (correctiefactoren)
BELGIË. Prijzen in euro (excl. BTW)

PRIMULA P1 (P1/130)



P1

HOE P1/130 BESTELLEN

Leveringstermijn 15 - 30 werkdagen
(zonder transportduur)

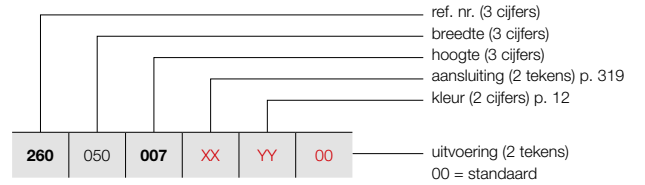

MUURBEVESTIGING / TELESCOPISCHE VOETEN / KOLOMVOETEN

Zie p. 317 voor extra toebehoren.

PRIJSGROEP: VPG3 - PLINTRADIATOREN

BESTELCODE MAATWERK P1	TECHNISCHE GEGEVENS										STANDAARDKLEUR	ANDERE KLEUREN
	buizen	breedte (L mm)	hoogte (H mm)	75/65/20 (Watt) (φ50K)	55/45/20 (Watt) (φ30K)	n-exp.	gewicht (kg)	inhoud (l)	el. weerst. (Watt)		prijs RAL 9016 (€)	prijs kleur (€)
REF. NR. P1/130 : 260												
260 050 007 XX YY 00	-	500	70	312	156	1,36	4,33	0,88	-		398	458
260 060 007 XX YY 00	-	600	70	374	187	1,36	5,19	1,05	-		419	482
260 070 007 XX YY 00	-	700	70	437	218	1,36	6,06	1,23	-		442	508
260 080 007 XX YY 00	-	800	70	499	249	1,36	6,92	1,40	-		465	535
260 090 007 XX YY 00	-	900	70	562	281	1,36	7,79	1,58	-		484	557
260 100 007 XX YY 00	-	1000	70	624	312	1,36	8,65	1,75	-		508	584
260 110 007 XX YY 00	-	1100	70	686	342	1,36	9,52	1,93	-		528	607
260 120 007 XX YY 00	-	1200	70	749	374	1,36	10,38	2,10	-		556	639
260 140 007 XX YY 00	-	1400	70	874	436	1,36	12,11	2,45	-		594	683
260 160 007 XX YY 00	-	1600	70	998	498	1,36	13,84	2,80	-		641	737
260 180 007 XX YY 00	-	1800	70	1123	561	1,36	15,57	3,15	-		681	783
260 200 007 XX YY 00	-	2000	70	1248	623	1,36	17,30	3,50	-		726	835
260 220 007 XX YY 00	-	2200	70	1373	685	1,36	19,03	3,85	-		770	886
260 240 007 XX YY 00	-	2400	70	1498	748	1,36	20,76	4,20	-		814	936
260 260 007 XX YY 00	-	2600	70	1622	810	1,36	22,49	4,55	-		859	988
260 280 007 XX YY 00	-	2800	70	1747	872	1,36	24,22	4,90	-		903	1038
260 300 007 XX YY 00	-	3000	70	1872	935	1,36	25,95	5,25	-		948	1090
260 330 007 XX YY 00	-	3300	70	2059	1028	1,36	28,55	5,78	-		1009	1160
260 360 007 XX YY 00	-	3600	70	2246	1121	1,36	31,14	6,30	-		1079	1241
260 390 007 XX YY 00	-	3900	70	2434	1215	1,36	33,74	6,83	-		1144	1316

Conform EN442-1: 2014: radiatoren en convectoren

Voor meer details over onze artikel-data, zie artikel-database: <https://www.installdata.be>

Voor de warmteafgifte van andere regimes, kijkt u op p. 370 (correctiefactoren)
BELGIË. Prijzen in euro (excl. BTW)

HOE P1/180 BESTELLEN

Leveringstermijn 15 - 30 werkdagen
(zonder transportduur)

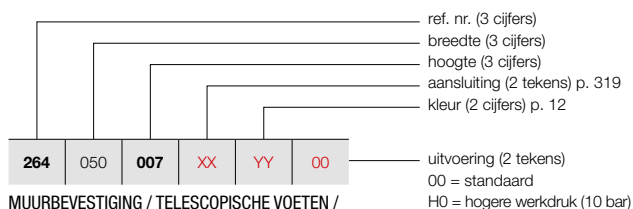

MUURBEVESTIGING / TELESCOPISCHE VOETEN /
KOLOMVOETEN

Zie p. 317 voor extra toebehoren.

PRIMULA P1 (P1/180)

299



P1

PRIJSGROEP: VPG3 - PLINTRADIATOREN

BESTELCODE MAATWERK P1	TECHNISCHE GEGEVENS											STANDAARDKLEUR	ANDERE KLEUREN			
	buizen	breedte (L mm)	hoogte (H mm)	75/65/20 (Watt) (Φ50K)	55/45/20 (Watt) (Φ30K)	n-exp.	gewicht (kg)	inhoud (l)	el. weerst. (Watt)	prijs RAL 9016 (€)	prijs kleur (€)					
REF. NR. P1/180 : 264																
264	050	007	XX	YY	00	-	500	70	422	212	1,35	5,70	1,05	-	527	606
264	060	007	XX	YY	00	-	600	70	506	254	1,35	6,84	1,26	-	563	647
264	070	007	XX	YY	00	-	700	70	590	296	1,35	7,98	1,47	-	597	687
264	080	007	XX	YY	00	-	800	70	674	338	1,35	9,12	1,68	-	630	725
264	090	007	XX	YY	00	-	900	70	759	381	1,35	10,26	1,89	-	666	766
264	100	007	XX	YY	00	-	1000	70	843	423	1,35	11,40	2,10	-	698	803
264	110	007	XX	YY	00	-	1100	70	927	465	1,35	12,54	2,31	-	734	844
264	120	007	XX	YY	00	-	1200	70	1012	508	1,35	13,68	2,52	-	766	881
264	140	007	XX	YY	00	-	1400	70	1180	592	1,35	15,96	2,94	-	834	959
264	160	007	XX	YY	00	-	1600	70	1349	677	1,35	18,24	3,36	-	905	1041
264	180	007	XX	YY	00	-	1800	70	1517	761	1,35	20,52	3,78	-	974	1120
264	200	007	XX	YY	00	-	2000	70	1686	846	1,35	22,80	4,20	-	1043	1199
264	220	007	XX	YY	00	-	2200	70	1855	931	1,35	25,08	4,62	-	1110	1277
264	240	007	XX	YY	00	-	2400	70	2023	1015	1,35	27,36	5,04	-	1178	1355
264	260	007	XX	YY	00	-	2600	70	2192	1100	1,35	29,64	5,46	-	1244	1431
264	280	007	XX	YY	00	-	2800	70	2360	1184	1,35	31,92	5,88	-	1315	1512
264	300	007	XX	YY	00	-	3000	70	2529	1269	1,35	34,20	6,30	-	1385	1593
264	330	007	XX	YY	00	-	3300	70	2782	1396	1,35	37,62	6,93	-	1485	1708
264	360	007	XX	YY	00	-	3600	70	3035	1523	1,35	41,04	7,56	-	1587	1825
264	390	007	XX	YY	00	-	3900	70	3288	1650	1,35	44,46	8,19	-	1692	1946

Conform EN442-1: 2014: radiatoren en convectoren

Voor meer details over onze artikel-data, zie artikel-database: <https://www.installdata.be>
Voor de warmteafgiftes van andere regimes, kijkt u op p. 370 (correctiefactoren)
BELGIË. Prijzen in euro (excl. BTW)

PRIMULA P1 (P1/230)



P1

HOE P1/230 BESTELLEN

Leveringstermijn 15 - 30 werkdagen
(zonder transportduur)

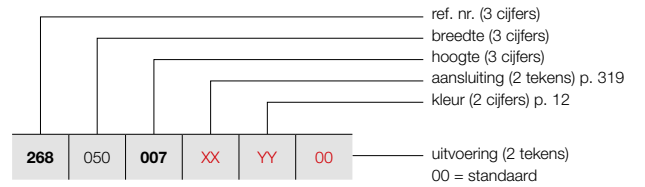

MUURBEVESTIGING / TELESCOPISCHE VOETEN / KOLOMVOETEN

Zie p. 317 voor extra toebehoren.

PRIJSGROEP: VPG3 - PLINTRADIATOREN

BESTELCODE MAATWERK P1	TECHNISCHE GEGEVENS										STANDAARDKLEUR	ANDERE KLEUREN
	buizen	breedte (L mm)	hoogte (H mm)	75/65/20 (Watt) (φ50K)	55/45/20 (Watt) (φ30K)	n-exp.	gewicht (kg)	inhoud (l)	el. weerst. (Watt)		prijs RAL 9016 (€)	prijs kleur (€)
REF. NR. P1/230 : 268												
268 050 007 XX YY 00	-	500	70	523	258	1,38	6,90	1,20	-		672	773
268 060 007 XX YY 00	-	600	70	627	310	1,38	8,28	1,44	-		719	827
268 070 007 XX YY 00	-	700	70	732	362	1,38	9,66	1,68	-		761	875
268 080 007 XX YY 00	-	800	70	836	413	1,38	11,04	1,92	-		809	930
268 090 007 XX YY 00	-	900	70	941	465	1,38	12,42	2,16	-		854	982
268 100 007 XX YY 00	-	1000	70	1045	516	1,38	13,80	2,40	-		902	1037
268 110 007 XX YY 00	-	1100	70	1150	568	1,38	15,18	2,64	-		948	1090
268 120 007 XX YY 00	-	1200	70	1254	620	1,38	16,56	2,88	-		990	1139
268 140 007 XX YY 00	-	1400	70	1463	723	1,38	19,32	3,36	-		1082	1244
268 160 007 XX YY 00	-	1600	70	1672	826	1,38	22,08	3,84	-		1170	1346
268 180 007 XX YY 00	-	1800	70	1881	929	1,38	24,84	4,32	-		1261	1450
268 200 007 XX YY 00	-	2000	70	2090	1033	1,38	27,60	4,80	-		1355	1558
268 220 007 XX YY 00	-	2200	70	2299	1136	1,38	30,36	5,28	-		1444	1661
268 240 007 XX YY 00	-	2400	70	2508	1239	1,38	33,12	5,76	-		1533	1763
268 260 007 XX YY 00	-	2600	70	2717	1343	1,38	35,88	6,24	-		1626	1870
268 280 007 XX YY 00	-	2800	70	2926	1446	1,38	38,64	6,72	-		1716	1973
268 300 007 XX YY 00	-	3000	70	3135	1549	1,38	41,40	7,20	-		1806	2077
268 330 007 XX YY 00	-	3300	70	3449	1704	1,38	45,54	7,92	-		1944	2236
268 360 007 XX YY 00	-	3600	70	3762	1859	1,38	49,68	8,64	-		2077	2389
268 390 007 XX YY 00	-	3900	70	4076	2014	1,38	53,82	9,36	-		2213	2545

Conform EN442-1: 2014: radiatoren en convectoren

Voor meer details over onze artikel-data, zie artikel-database: <https://www.installdata.be>

Voor de warmteafgifte van andere regimes, kijkt u op p. 370 (correctiefactoren)
BELGIË. Prijzen in euro (excl. BTW)

HOE P1/280 BESTELLEN

Leveringstermijn 15 - 30 werkdagen
(zonder transportduur)

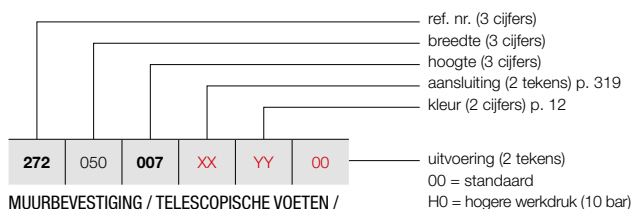

MUURBEVESTIGING / TELESCOPISCHE VOETEN /
KOLOMVOETEN

Zie p. 317 voor extra toebehoren.

PRIMULA P1 (P1/280)

301



P1

PRIJSGROEP: VPG3 - PLINTRADIATOREN

BESTELCODE MAATWERK P1	TECHNISCHE GEGEVENS											STANDAARDKLEUR	ANDERE KLEUREN			
	buizen	breedte (L mm)	hoogte (H mm)	75/65/20 (Watt) (Φ50K)	55/45/20 (Watt) (Φ30K)	n-exp.	gewicht (kg)	inhoud (l)	el. weerst. (Watt)	prijs RAL 9016 (€)	prijs kleur (€)					
REF. NR. P1/280 : 272																
272	050	007	XX	YY	00	-	500	70	630	315	1,36	8,00	1,40	-	826	950
272	060	007	XX	YY	00	-	600	70	756	377	1,36	9,60	1,68	-	879	1011
272	070	007	XX	YY	00	-	700	70	882	440	1,36	11,20	1,96	-	935	1075
272	080	007	XX	YY	00	-	800	70	1008	503	1,36	12,80	2,24	-	991	1140
272	090	007	XX	YY	00	-	900	70	1134	566	1,36	14,40	2,52	-	1048	1205
272	100	007	XX	YY	00	-	1000	70	1260	629	1,36	16,00	2,80	-	1105	1271
272	110	007	XX	YY	00	-	1100	70	1386	692	1,36	17,60	3,08	-	1158	1332
272	120	007	XX	YY	00	-	1200	70	1512	755	1,36	19,20	3,36	-	1215	1397
272	140	007	XX	YY	00	-	1400	70	1764	881	1,36	22,40	3,92	-	1326	1525
272	160	007	XX	YY	00	-	1600	70	2016	1006	1,36	25,60	4,48	-	1438	1654
272	180	007	XX	YY	00	-	1800	70	2268	1132	1,36	28,80	5,04	-	1549	1781
272	200	007	XX	YY	00	-	2000	70	2520	1258	1,36	32,00	5,60	-	1659	1908
272	220	007	XX	YY	00	-	2200	70	2772	1384	1,36	35,20	6,16	-	1771	2037
272	240	007	XX	YY	00	-	2400	70	3024	1510	1,36	38,40	6,72	-	1882	2164
272	260	007	XX	YY	00	-	2600	70	3276	1635	1,36	41,60	7,28	-	1993	2292
272	280	007	XX	YY	00	-	2800	70	3528	1761	1,36	44,80	7,84	-	2105	2421
272	300	007	XX	YY	00	-	3000	70	3780	1887	1,36	48,00	8,40	-	2214	2546
272	330	007	XX	YY	00	-	3300	70	4158	2076	1,36	52,80	9,24	-	2385	2743
272	360	007	XX	YY	00	-	3600	70	4536	2264	1,36	57,60	10,08	-	2551	2934
272	390	007	XX	YY	00	-	3900	70	4914	2453	1,36	62,40	10,92	-	2717	3125

Conform EN442-1: 2014: radiatoren en convectoren

Voor meer details over onze artikel-data, zie artikel-database: <https://www.installdata.be>
Voor de warmteafgiftes van andere regimes, kijkt u op p. 370 (correctiefactoren)
BELGIË. Prijzen in euro (excl. BTW)

PRIMULA P2 (P2/80)



P2

HOE P2/80 BESTELLEN

Leveringstermijn 15 - 30 werkdagen
(zonder transportduur)

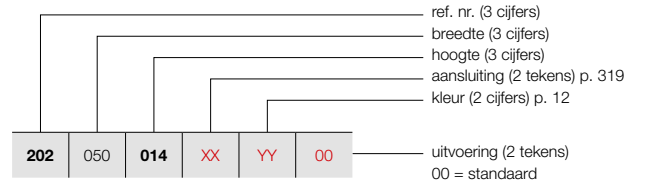

MUURBEVESTIGING / TELESCOPISCHE VOETEN /
KOLOMVOETEN

Zie p. 317 voor extra toebehoren.

PRIJSGROEP: VPG3 - PLINTRADIATOREN

BESTELCODE MAATWERK P2	TECHNISCHE GEGEVENS										STANDAARDKLEUR	ANDERE KLEUREN
	buizen	breedte (L mm)	hoogte (H mm)	75/65/20 (Watt) (φ50K)	55/45/20 (Watt) (φ30K)	n-exp.	gewicht (kg)	inhoud (l)	el. weerst. (Watt)		prijs RAL 9016 (€)	prijs kleur (€)
REF. NR. P2/80 : 202												
202 050 014 XX YY 00	-	500	140	304	153	1,35	5,73	1,46	-		350	403
202 060 014 XX YY 00	-	600	140	365	183	1,35	6,88	1,75	-		368	423
202 070 014 XX YY 00	-	700	140	426	214	1,35	8,02	2,04	-		394	453
202 080 014 XX YY 00	-	800	140	486	244	1,35	9,17	2,33	-		411	473
202 090 014 XX YY 00	-	900	140	547	274	1,35	10,31	2,62	-		433	498
202 100 014 XX YY 00	-	1000	140	608	305	1,35	11,46	2,91	-		454	522
202 110 014 XX YY 00	-	1100	140	669	336	1,35	12,61	3,20	-		474	545
202 120 014 XX YY 00	-	1200	140	730	366	1,35	13,75	3,49	-		496	570
202 140 014 XX YY 00	-	1400	140	851	427	1,35	16,04	4,07	-		535	615
202 160 014 XX YY 00	-	1600	140	973	488	1,35	18,34	4,66	-		578	665
202 180 014 XX YY 00	-	1800	140	1094	549	1,35	20,63	5,24	-		622	715
202 200 014 XX YY 00	-	2000	140	1216	610	1,35	22,92	5,82	-		664	764
202 220 014 XX YY 00	-	2200	140	1338	671	1,35	25,21	6,40	-		706	812
202 240 014 XX YY 00	-	2400	140	1459	732	1,35	27,50	6,98	-		748	860
202 260 014 XX YY 00	-	2600	140	1581	793	1,35	29,80	7,57	-		787	905
202 280 014 XX YY 00	-	2800	140	1702	854	1,35	32,09	8,15	-		830	955
202 300 014 XX YY 00	-	3000	140	1824	915	1,35	34,38	8,73	-		870	1001
202 330 014 XX YY 00	-	3300	140	2006	1007	1,35	37,82	9,60	-		930	1070
202 360 014 XX YY 00	-	3600	140	2189	1098	1,35	41,26	10,48	-		995	1144
202 390 014 XX YY 00	-	3900	140	2371	1190	1,35	44,69	11,35	-		1059	1218

Conform EN442-1: 2014: radiatoren en convectoren

Voor meer details over onze artikel-data, zie artikel-database: <https://www.installdata.be>

Voor de warmteafgifte van andere regimes, kijkt u op p. 370 (correctiefactoren)
BELGIË. Prijzen in euro (excl. BTW)

HOE P2/130 BESTELLEN

Leveringstermijn 15 - 30 werkdagen
(zonder transportduur)

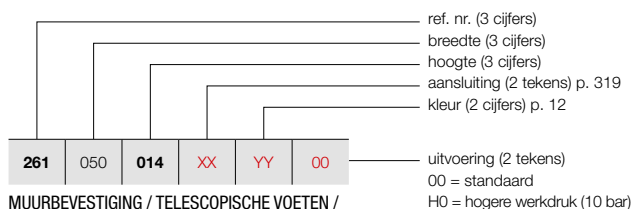

MUURBEVESTIGING / TELESCOPISCHE VOETEN /
KOLOMVOETEN

Zie p. 317 voor extra toebehoren.

PRIMULA P2 (P2/130)

303



P2

PRIJSGROEP: VPG3 - PLINTRADIATOREN

BESTELCODE MAATWERK P2	TECHNISCHE GEGEVENS											STANDAARDKLEUR	ANDERE KLEUREN			
	buizen	breedte (L mm)	hoogte (H mm)	75/65/20 (Watt) (Φ50K)	55/45/20 (Watt) (Φ30K)	n-exp.	gewicht (kg)	inhoud (l)	el. weerst. (Watt)	prijs RAL 9016 (€)	prijs kleur (€)					
REF. NR. P2/130 : 261																
261	050	014	XX	YY	00	-	500	140	442	221	1,36	7,77	1,87	-	452	520
261	060	014	XX	YY	00	-	600	140	530	265	1,36	9,32	2,24	-	490	564
261	070	014	XX	YY	00	-	700	140	619	309	1,36	10,87	2,61	-	527	606
261	080	014	XX	YY	00	-	800	140	707	353	1,36	12,42	2,98	-	567	652
261	090	014	XX	YY	00	-	900	140	796	397	1,36	13,98	3,36	-	606	697
261	100	014	XX	YY	00	-	1000	140	884	441	1,36	15,53	3,73	-	645	742
261	110	014	XX	YY	00	-	1100	140	972	485	1,36	17,08	4,10	-	678	780
261	120	014	XX	YY	00	-	1200	140	1061	530	1,36	18,64	4,48	-	719	827
261	140	014	XX	YY	00	-	1400	140	1238	618	1,36	21,74	5,22	-	796	915
261	160	014	XX	YY	00	-	1600	140	1414	706	1,36	24,85	5,97	-	869	999
261	180	014	XX	YY	00	-	1800	140	1591	794	1,36	27,95	6,71	-	946	1088
261	200	014	XX	YY	00	-	2000	140	1768	883	1,36	31,06	7,46	-	1021	1174
261	220	014	XX	YY	00	-	2200	140	1945	971	1,36	34,17	8,21	-	1094	1258
261	240	014	XX	YY	00	-	2400	140	2122	1059	1,36	37,27	8,95	-	1170	1346
261	260	014	XX	YY	00	-	2600	140	2298	1147	1,36	40,38	9,70	-	1247	1434
261	280	014	XX	YY	00	-	2800	140	2475	1236	1,36	43,48	10,44	-	1323	1521
261	300	014	XX	YY	00	-	3000	140	2652	1324	1,36	46,59	11,19	-	1397	1607
261	330	014	XX	YY	00	-	3300	140	2917	1456	1,36	51,25	12,31	-	1511	1738
261	360	014	XX	YY	00	-	3600	140	3182	1588	1,36	55,91	13,43	-	1627	1871
261	390	014	XX	YY	00	-	3900	140	3448	1721	1,36	60,57	14,55	-	1738	1999

Conform EN442-1: 2014: radiatoren en convectoren

Voor meer details over onze artikel-data, zie artikel-database: <https://www.installdata.be>
Voor de warmteafgiftes van andere regimes, kijkt u op p. 370 (correctiefactoren)
BELGIË. Prijzen in euro (excl. BTW)

PRIMULA P2 (P2/180)



P2

HOE P2/180 BESTELLEN

Leveringstermijn 15 - 30 werkdagen
(zonder transportduur)

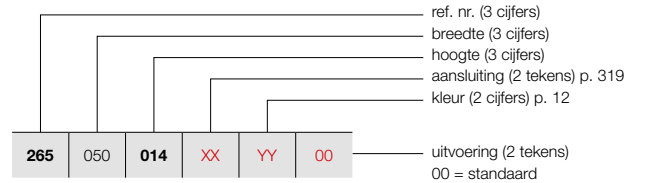

MUURBEVESTIGING / TELESCOPISCHE VOETEN /
KOLOMVOETEN

Zie p. 317 voor extra toebehoren.

PRIJSGROEP: VPG3 - PLINTRADIATOREN

BESTELCODE MAATWERK P2	TECHNISCHE GEGEVENS										STANDAARDKLEUR	ANDERE KLEUREN
	buizen	breedte (L mm)	hoogte (H mm)	75/65/20 (Watt) (φ50K)	55/45/20 (Watt) (φ30K)	n-exp.	gewicht (kg)	inhoud (l)	el. weerst. (Watt)		prijs RAL 9016 (€)	prijs kleur (€)
REF. NR. P2/180 : 265												
265 050 014 XX YY 00	-	500	140	611	305	1,36	9,90	2,23	-		597	687
265 060 014 XX YY 00	-	600	140	733	366	1,36	11,88	2,67	-		651	749
265 070 014 XX YY 00	-	700	140	855	427	1,36	13,86	3,12	-		706	812
265 080 014 XX YY 00	-	800	140	977	488	1,36	15,84	3,56	-		758	872
265 090 014 XX YY 00	-	900	140	1099	549	1,36	17,82	4,01	-		814	936
265 100 014 XX YY 00	-	1000	140	1221	610	1,36	19,80	4,45	-		867	997
265 110 014 XX YY 00	-	1100	140	1343	670	1,36	21,78	4,90	-		921	1059
265 120 014 XX YY 00	-	1200	140	1465	731	1,36	23,76	5,34	-		975	1121
265 140 014 XX YY 00	-	1400	140	1709	853	1,36	27,72	6,23	-		1083	1245
265 160 014 XX YY 00	-	1600	140	1954	975	1,36	31,68	7,12	-		1192	1371
265 180 014 XX YY 00	-	1800	140	2198	1097	1,36	35,64	8,01	-		1301	1496
265 200 014 XX YY 00	-	2000	140	2442	1219	1,36	39,60	8,90	-		1407	1618
265 220 014 XX YY 00	-	2200	140	2686	1341	1,36	43,56	9,79	-		1519	1747
265 240 014 XX YY 00	-	2400	140	2930	1463	1,36	47,52	10,68	-		1626	1870
265 260 014 XX YY 00	-	2600	140	3175	1585	1,36	51,48	11,57	-		1731	1991
265 280 014 XX YY 00	-	2800	140	3419	1707	1,36	55,44	12,46	-		1839	2115
265 300 014 XX YY 00	-	3000	140	3663	1829	1,36	59,40	13,35	-		1948	2240
265 330 014 XX YY 00	-	3300	140	4029	2011	1,36	65,34	14,69	-		2110	2427
265 360 014 XX YY 00	-	3600	140	4396	2195	1,36	71,28	16,02	-		2275	2616
265 390 014 XX YY 00	-	3900	140	4762	2377	1,36	77,22	17,36	-		2434	2799

Conform EN442-1: 2014: radiatoren en convectoren

Voor meer details over onze artikel-data, zie artikel-database: <https://www.installdata.be>

Voor de warmteafgifte van andere regimes, kijkt u op p. 370 (correctiefactoren)
BELGIË. Prijzen in euro (excl. BTW)

HOE P2/230 BESTELLEN

Leveringstermijn 15 - 30 werkdagen
(zonder transportduur)

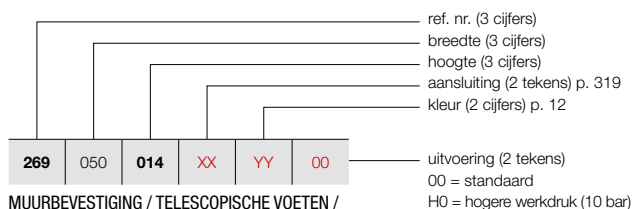

MUURBEVESTIGING / TELESCOPISCHE VOETEN /
KOLOMVOETEN

Zie p. 317 voor extra toebehoren.

PRIMULA P2 (P2/230)

305



P2

PRIJSGROEP: VPG3 - PLINTRADIATOREN

BESTELCODE MAATWERK P2	TECHNISCHE GEGEVENS											STANDAARDKLEUR	ANDERE KLEUREN			
	buizen	breedte (L mm)	hoogte (H mm)	75/65/20 (Watt) (Φ50K)	55/45/20 (Watt) (Φ30K)	n-exp.	gewicht (kg)	inhoud (l)	el. weerst. (Watt)	prijs RAL 9016 (€)	prijs kleur (€)					
REF. NR. P2/230 : 269																
269	050	014	XX	YY	00	-	500	140	756	375	1,37	11,88	2,73	-	766	881
269	060	014	XX	YY	00	-	600	140	907	450	1,37	14,25	3,27	-	842	968
269	070	014	XX	YY	00	-	700	140	1058	525	1,37	16,63	3,82	-	916	1053
269	080	014	XX	YY	00	-	800	140	1209	600	1,37	19,00	4,36	-	991	1140
269	090	014	XX	YY	00	-	900	140	1360	675	1,37	21,38	4,91	-	1068	1228
269	100	014	XX	YY	00	-	1000	140	1511	750	1,37	23,75	5,45	-	1143	1314
269	110	014	XX	YY	00	-	1100	140	1662	825	1,37	26,13	6,00	-	1216	1398
269	120	014	XX	YY	00	-	1200	140	1813	900	1,37	28,50	6,54	-	1293	1487
269	140	014	XX	YY	00	-	1400	140	2115	1050	1,37	33,25	7,63	-	1440	1656
269	160	014	XX	YY	00	-	1600	140	2418	1201	1,37	38,00	8,72	-	1589	1827
269	180	014	XX	YY	00	-	1800	140	2720	1351	1,37	42,75	9,81	-	1741	2002
269	200	014	XX	YY	00	-	2000	140	3022	1501	1,37	47,50	10,90	-	1888	2171
269	220	014	XX	YY	00	-	2200	140	3324	1651	1,37	52,25	11,99	-	2041	2347
269	240	014	XX	YY	00	-	2400	140	3626	1801	1,37	57,00	13,08	-	2191	2520
269	260	014	XX	YY	00	-	2600	140	3929	1951	1,37	61,75	14,17	-	2341	2692
269	280	014	XX	YY	00	-	2800	140	4231	2101	1,37	66,50	15,26	-	2489	2862
269	300	014	XX	YY	00	-	3000	140	4533	2251	1,37	71,25	16,35	-	2639	3035
269	330	014	XX	YY	00	-	3300	140	4986	2476	1,37	78,38	17,99	-	2861	3290
269	360	014	XX	YY	00	-	3600	140	5440	2702	1,37	85,50	19,62	-	3083	3545
269	390	014	XX	YY	00	-	3900	140	5893	2927	1,37	92,63	21,26	-	3312	3809

Conform EN442-1: 2014: radiatoren en convectoren

Voor meer details over onze artikel-data, zie artikel-database: <https://www.installdata.be>
Voor de warmteafgiftes van andere regimes, kijkt u op p. 370 (correctiefactoren)
BELGIË. Prijzen in euro (excl. BTW)

PRIMULA P2 (P2/280)



P2

HOE P2/280 BESTELLEN

Leveringstermijn 15 - 30 werkdagen
(zonder transportduur)

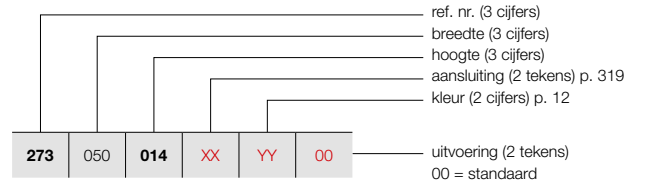

MUURBEVESTIGING / TELESCOPISCHE VOETEN /
KOLOMVOETEN

Zie p. 317 voor extra toebehoren.

PRIJSGROEP: VPG3 - PLINTRADIATOREN

BESTELCODE MAATWERK P2	TECHNISCHE GEGEVENS										STANDAARDKLEUR	ANDERE KLEUREN
	buizen	breedte (L mm)	hoogte (H mm)	75/65/20 (Watt) (φ50K)	55/45/20 (Watt) (φ30K)	n-exp.	gewicht (kg)	inhoud (l)	el. weerst. (Watt)		prijs RAL 9016 (€)	prijs kleur (€)
REF. NR. P2/280 : 273												
273 050 014 XX YY 00	-	500	140	953	473	1,37	13,85	2,98	-		943	1084
273 060 014 XX YY 00	-	600	140	1143	568	1,37	16,62	3,57	-		1036	1191
273 070 014 XX YY 00	-	700	140	1334	663	1,37	19,39	4,17	-		1128	1297
273 080 014 XX YY 00	-	800	140	1524	757	1,37	22,16	4,76	-		1217	1400
273 090 014 XX YY 00	-	900	140	1715	852	1,37	24,93	5,36	-		1311	1508
273 100 014 XX YY 00	-	1000	140	1905	946	1,37	27,70	5,95	-		1402	1612
273 110 014 XX YY 00	-	1100	140	2096	1041	1,37	30,47	6,55	-		1491	1715
273 120 014 XX YY 00	-	1200	140	2286	1135	1,37	33,24	7,14	-		1585	1823
273 140 014 XX YY 00	-	1400	140	2667	1325	1,37	38,78	8,33	-		1769	2034
273 160 014 XX YY 00	-	1600	140	3048	1514	1,37	44,32	9,52	-		1950	2243
273 180 014 XX YY 00	-	1800	140	3429	1703	1,37	49,86	10,71	-		2135	2455
273 200 014 XX YY 00	-	2000	140	3810	1892	1,37	55,40	11,90	-		2319	2667
273 220 014 XX YY 00	-	2200	140	4191	2082	1,37	60,94	13,09	-		2503	2878
273 240 014 XX YY 00	-	2400	140	4572	2271	1,37	66,48	14,28	-		2684	3087
273 260 014 XX YY 00	-	2600	140	4953	2460	1,37	72,02	15,47	-		2871	3302
273 280 014 XX YY 00	-	2800	140	5334	2649	1,37	77,56	16,66	-		3052	3510
273 300 014 XX YY 00	-	3000	140	5715	2838	1,37	83,10	17,85	-		3240	3726
273 330 014 XX YY 00	-	3300	140	6287	3123	1,37	91,41	19,64	-		3512	4039
273 360 014 XX YY 00	-	3600	140	6858	3406	1,37	99,72	21,42	-		3787	4355
273 390 014 XX YY 00	-	3900	140	7430	3690	1,37	108,03	23,21	-		4065	4675

Conform EN442-1: 2014: radiatoren en convectoren

Voor meer details over onze artikel-data, zie artikel-database: <https://www.installdata.be>

Voor de warmteafgiftes van andere regimes, kijkt u op p. 370 (correctiefactoren)
BELGIË. Prijzen in euro (excl. BTW)

HOE P3/80 BESTELLEN

Leveringstermijn 15 - 30 werkdagen
(zonder transportduur)

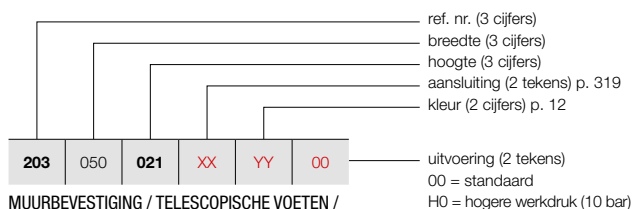

MUURBEVESTIGING / TELESCOPISCHE VOETEN / KOLOMVOETEN

Zie p. 317 voor extra toebehoren.

PRIMULA P3 (P3/80)



P3

PRIJSGROEP: VPG3 - PLINTRADIATOREN

BESTELCODE MAATWERK P3	TECHNISCHE GEGEVENS										STANDAARDKLEUR	ANDERE KLEUREN				
	buizen	breedte (L mm)	hoogte (H mm)	75/65/20 (Watt) (Φ50K)	55/45/20 (Watt) (Φ30K)	n-exp.	gewicht (kg)	inhoud (l)	el. weerst. (Watt)		prijs RAL 9016 (€)	prijs kleur (€)				
REF. NR. P3/80 : 203																
203	050	021	XX	YY	00	-	500	210	378	190	1,35	8,40	2,25	-	498	573
203	060	021	XX	YY	00	-	600	210	454	228	1,35	10,08	2,70	-	521	599
203	070	021	XX	YY	00	-	700	210	529	265	1,35	11,76	3,15	-	556	639
203	080	021	XX	YY	00	-	800	210	605	304	1,35	13,44	3,60	-	577	664
203	090	021	XX	YY	00	-	900	210	680	341	1,35	15,12	4,05	-	605	696
203	100	021	XX	YY	00	-	1000	210	756	379	1,35	16,80	4,50	-	628	722
203	110	021	XX	YY	00	-	1100	210	832	417	1,35	18,48	4,95	-	654	752
203	120	021	XX	YY	00	-	1200	210	907	455	1,35	20,16	5,40	-	681	783
203	140	021	XX	YY	00	-	1400	210	1058	531	1,35	23,52	6,30	-	734	844
203	160	021	XX	YY	00	-	1600	210	1210	607	1,35	26,88	7,20	-	787	905
203	180	021	XX	YY	00	-	1800	210	1361	683	1,35	30,24	8,10	-	837	963
203	200	021	XX	YY	00	-	2000	210	1512	759	1,35	33,60	9,00	-	891	1025
203	220	021	XX	YY	00	-	2200	210	1663	834	1,35	36,96	9,90	-	943	1084
203	240	021	XX	YY	00	-	2400	210	1814	910	1,35	40,32	10,80	-	994	1143
203	260	021	XX	YY	00	-	2600	210	1966	986	1,35	43,68	11,70	-	1047	1204
203	280	021	XX	YY	00	-	2800	210	2117	1062	1,35	47,04	12,60	-	1095	1259
203	300	021	XX	YY	00	-	3000	210	2268	1138	1,35	50,40	13,50	-	1151	1324
203	330	021	XX	YY	00	-	3300	210	2495	1252	1,35	55,44	14,85	-	1230	1415
203	360	021	XX	YY	00	-	3600	210	2722	1366	1,35	60,48	16,20	-	1309	1505
203	390	021	XX	YY	00	-	3900	210	2948	1479	1,35	65,52	17,55	-	1387	1595

Conform EN442-1: 2014: radiatoren en convectoren

Voor meer details over onze artikel-data, zie artikel-database: <https://www.installdata.be>
Voor de warmteafgiftes van andere regimes, kijkt u op p. 370 (correctiefactoren)
BELGIË. Prijzen in euro (excl. BTW)

PRIMULA P3 (P3/130)



P3

HOE P3/130 BESTELLEN

Leveringstermijn 15 - 30 werkdagen
(zonder transportduur)

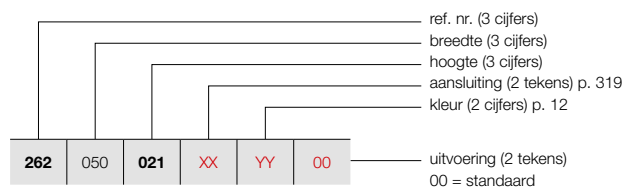

MUURBEVESTIGING / TELESCOPISCHE VOETEN / KOLOMVOETEN

Zie p. 317 voor extra toebehoren.

PRIJSGROEP: VPG3 - PLINTRADIATOREN

BESTELCODE MAATWERK P3	TECHNISCHE GEGEVENS										STANDAARDKLEUR	ANDERE KLEUREN				
	buizen	breedte (L mm)	hoogte (H mm)	75/65/20 (Watt) (φ50K)	55/45/20 (Watt) (φ30K)	n-exp.	gewicht (kg)	inhoud (l)	el. weerst. (Watt)		prijs RAL 9016 (€)	prijs kleur (€)				
REF. NR. P3/130 : 262																
262	050	021	XX	YY	00	-	500	210	560	281	1,35	11,20	2,85	-	602	692
262	060	021	XX	YY	00	-	600	210	672	337	1,35	13,44	3,42	-	643	739
262	070	021	XX	YY	00	-	700	210	784	393	1,35	15,68	3,99	-	683	785
262	080	021	XX	YY	00	-	800	210	896	450	1,35	17,92	4,56	-	725	834
262	090	021	XX	YY	00	-	900	210	1008	506	1,35	20,16	5,13	-	766	881
262	100	021	XX	YY	00	-	1000	210	1120	562	1,35	22,40	5,70	-	810	932
262	110	021	XX	YY	00	-	1100	210	1232	618	1,35	24,64	6,27	-	852	980
262	120	021	XX	YY	00	-	1200	210	1344	674	1,35	26,88	6,84	-	895	1029
262	140	021	XX	YY	00	-	1400	210	1568	787	1,35	31,36	7,98	-	977	1124
262	160	021	XX	YY	00	-	1600	210	1792	899	1,35	35,84	9,12	-	1066	1226
262	180	021	XX	YY	00	-	1800	210	2016	1012	1,35	40,32	10,26	-	1148	1320
262	200	021	XX	YY	00	-	2000	210	2240	1124	1,35	44,80	11,40	-	1233	1418
262	220	021	XX	YY	00	-	2200	210	2464	1236	1,35	49,28	12,54	-	1319	1517
262	240	021	XX	YY	00	-	2400	210	2688	1349	1,35	53,76	13,68	-	1402	1612
262	260	021	XX	YY	00	-	2600	210	2912	1461	1,35	58,24	14,82	-	1485	1708
262	280	021	XX	YY	00	-	2800	210	3136	1574	1,35	62,72	15,96	-	1569	1804
262	300	021	XX	YY	00	-	3000	210	3360	1686	1,35	67,20	17,10	-	1655	1903
262	330	021	XX	YY	00	-	3300	210	3696	1855	1,35	73,92	18,81	-	1782	2049
262	360	021	XX	YY	00	-	3600	210	4032	2023	1,35	80,64	20,52	-	1907	2193
262	390	021	XX	YY	00	-	3900	210	4368	2192	1,35	87,36	22,23	-	2036	2341

Conform EN442-1: 2014: radiatoren en convectoren

Voor meer details over onze artikel-data, zie artikel-database: <https://www.installdata.be>
Voor de warmteafgifte van andere regimes, kijkt u op p. 370 (correctiefactoren)
BELGIË. Prijzen in euro (excl. BTW)

HOE P3/180 BESTELLEN

Leveringstermijn 15 - 30 werkdagen
(zonder transportduur)

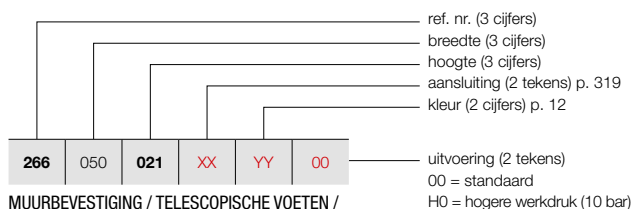

MUURBEVESTIGING / TELESCOPISCHE VOETEN /
KOLOMVOETEN

Zie p. 317 voor extra toebehoren.

PRIMULA P3 (P3/180)

309



P3

PRIJSGROEP: VPG3 - PLINTRADIATOREN

BESTELCODE MAATWERK P3	TECHNISCHE GEGEVENS											STANDAARDKLEUR	ANDERE KLEUREN			
	buizen	breedte (L mm)	hoogte (H mm)	75/65/20 (Watt) (Φ50K)	55/45/20 (Watt) (Φ30K)	n-exp.	gewicht (kg)	inhoud (l)	el. weerst. (Watt)	prijs RAL 9016 (€)	prijs kleur (€)					
REF. NR. P3/180 : 266																
266	050	021	XX	YY	00	-	500	210	771	381	1,38	14,10	3,40	-	767	882
266	060	021	XX	YY	00	-	600	210	925	457	1,38	16,92	4,08	-	830	955
266	070	021	XX	YY	00	-	700	210	1079	533	1,38	19,74	4,76	-	891	1025
266	080	021	XX	YY	00	-	800	210	1233	609	1,38	22,56	5,44	-	950	1093
266	090	021	XX	YY	00	-	900	210	1387	685	1,38	25,38	6,12	-	1008	1159
266	100	021	XX	YY	00	-	1000	210	1541	761	1,38	28,20	6,80	-	1069	1229
266	110	021	XX	YY	00	-	1100	210	1695	838	1,38	31,02	7,48	-	1131	1301
266	120	021	XX	YY	00	-	1200	210	1849	914	1,38	33,84	8,16	-	1189	1367
266	140	021	XX	YY	00	-	1400	210	2157	1066	1,38	39,48	9,52	-	1309	1505
266	160	021	XX	YY	00	-	1600	210	2466	1219	1,38	45,12	10,88	-	1431	1646
266	180	021	XX	YY	00	-	1800	210	2774	1371	1,38	50,76	12,24	-	1548	1780
266	200	021	XX	YY	00	-	2000	210	3082	1523	1,38	56,40	13,60	-	1669	1919
266	220	021	XX	YY	00	-	2200	210	3390	1675	1,38	62,04	14,96	-	1787	2055
266	240	021	XX	YY	00	-	2400	210	3698	1827	1,38	67,68	16,32	-	1905	2191
266	260	021	XX	YY	00	-	2600	210	4007	1980	1,38	73,32	17,68	-	2026	2330
266	280	021	XX	YY	00	-	2800	210	4315	2132	1,38	78,96	19,04	-	2146	2468
266	300	021	XX	YY	00	-	3000	210	4623	2284	1,38	84,60	20,40	-	2266	2606
266	330	021	XX	YY	00	-	3300	210	5085	2513	1,38	93,06	22,44	-	2445	2812
266	360	021	XX	YY	00	-	3600	210	5548	2741	1,38	101,52	24,48	-	2625	3019
266	390	021	XX	YY	00	-	3900	210	6010	2970	1,38	109,98	26,52	-	2805	3226

Conform EN442-1: 2014: radiatoren en convectoren

Voor meer details over onze artikel-data, zie artikel-database: <https://www.installdata.be>
Voor de warmteafgiftes van andere regimes, kijkt u op p. 370 (correctiefactoren)
BELGIË. Prijzen in euro (excl. BTW)

PRIMULA P3 (P3/230)



P3

HOE P3/230 BESTELLEN

Leveringstermijn 15 - 30 werkdagen
(zonder transportduur)

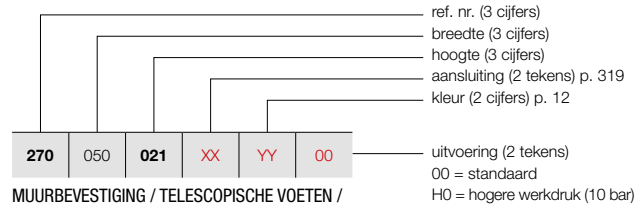

MUURBEVESTIGING / TELESCOPISCHE VOETEN /
KOLOMVOETEN

Zie p. 317 voor extra toebehoren.

PRIJSGROEP: VPG3 - PLINTRADIATOREN

BESTELCODE MAATWERK P3	TECHNISCHE GEGEVENS										STANDAARDKLEUR	ANDERE KLEUREN
	buizen	breedte (L mm)	hoogte (H mm)	75/65/20 (Watt) (φ50K)	55/45/20 (Watt) (φ30K)	n-exp.	gewicht (kg)	inhoud (l)	el. weerst. (Watt)		prijs RAL 9016 (€)	prijs kleur (€)
REF. NR. P3/230 : 270												
270 050 021 XX YY 00	-	500	210	950	472	1,37	16,85	4,25	-		943	1084
270 060 021 XX YY 00	-	600	210	1140	566	1,37	20,22	5,10	-		1021	1174
270 070 021 XX YY 00	-	700	210	1330	661	1,37	23,59	5,95	-		1095	1259
270 080 021 XX YY 00	-	800	210	1520	755	1,37	26,96	6,80	-		1178	1355
270 090 021 XX YY 00	-	900	210	1710	849	1,37	30,33	7,65	-		1254	1442
270 100 021 XX YY 00	-	1000	210	1900	944	1,37	33,70	8,50	-		1332	1532
270 110 021 XX YY 00	-	1100	210	2090	1038	1,37	37,07	9,35	-		1410	1622
270 120 021 XX YY 00	-	1200	210	2280	1132	1,37	40,44	10,20	-		1489	1712
270 140 021 XX YY 00	-	1400	210	2660	1321	1,37	47,18	11,90	-		1647	1894
270 160 021 XX YY 00	-	1600	210	3040	1510	1,37	53,92	13,60	-		1804	2075
270 180 021 XX YY 00	-	1800	210	3420	1699	1,37	60,66	15,30	-		1959	2253
270 200 021 XX YY 00	-	2000	210	3800	1887	1,37	67,40	17,00	-		2115	2432
270 220 021 XX YY 00	-	2200	210	4180	2076	1,37	74,14	18,70	-		2273	2614
270 240 021 XX YY 00	-	2400	210	4560	2265	1,37	80,88	20,40	-		2429	2793
270 260 021 XX YY 00	-	2600	210	4940	2454	1,37	87,62	22,10	-		2586	2974
270 280 021 XX YY 00	-	2800	210	5320	2642	1,37	94,36	23,80	-		2742	3153
270 300 021 XX YY 00	-	3000	210	5700	2831	1,37	101,10	25,50	-		2901	3336
270 330 021 XX YY 00	-	3300	210	6270	3114	1,37	111,21	28,05	-		3132	3602
270 360 021 XX YY 00	-	3600	210	6840	3397	1,37	121,32	30,60	-		3365	3870
270 390 021 XX YY 00	-	3900	210	7410	3680	1,37	131,43	33,15	-		3600	4140

Conform EN442-1: 2014: radiatoren en convectoren

Voor meer details over onze artikel-data, zie artikel-database: <https://www.installdata.be>

Voor de warmteafgiftes van andere regimes, kijkt u op p. 370 (correctiefactoren)
BELGIË. Prijzen in euro (excl. BTW)

HOE P3/280 BESTELLEN

Leveringstermijn 15 - 30 werkdagen
(zonder transportduur)

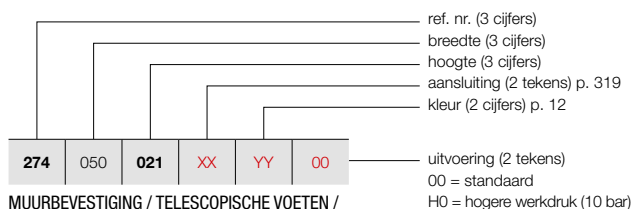

MUURBEVESTIGING / TELESCOPISCHE VOETEN /
KOLOMVOETEN

Zie p. 317 voor extra toebehoren.

PRIMULA P3 (P3/280)

311



P3

PRIJSGROEP: VPG3 - PLINTRADIATOREN

BESTELCODE MAATWERK P3	TECHNISCHE GEGEVENS											STANDAARDKLEUR	ANDERE KLEUREN			
	buizen	breedte (L mm)	hoogte (H mm)	75/65/20 (Watt) (Φ50K)	55/45/20 (Watt) (Φ30K)	n-exp.	gewicht (kg)	inhoud (l)	el. weerst. (Watt)	prijs RAL 9016 (€)	prijs kleur (€)					
REF. NR. P3/280 : 274																
274	050	021	XX	YY	00	-	500	210	1176	581	1,38	19,70	4,55	-	1116	1283
274	060	021	XX	YY	00	-	600	210	1411	697	1,38	23,64	5,46	-	1211	1393
274	070	021	XX	YY	00	-	700	210	1646	813	1,38	27,58	6,37	-	1302	1497
274	080	021	XX	YY	00	-	800	210	1881	929	1,38	31,52	7,28	-	1395	1604
274	090	021	XX	YY	00	-	900	210	2116	1046	1,38	35,46	8,19	-	1486	1709
274	100	021	XX	YY	00	-	1000	210	2351	1162	1,38	39,40	9,10	-	1583	1820
274	110	021	XX	YY	00	-	1100	210	2586	1278	1,38	43,34	10,01	-	1674	1925
274	120	021	XX	YY	00	-	1200	210	2821	1394	1,38	47,28	10,92	-	1765	2030
274	140	021	XX	YY	00	-	1400	210	3291	1626	1,38	55,16	12,74	-	1950	2243
274	160	021	XX	YY	00	-	1600	210	3762	1859	1,38	63,04	14,56	-	2137	2458
274	180	021	XX	YY	00	-	1800	210	4232	2091	1,38	70,92	16,38	-	2324	2673
274	200	021	XX	YY	00	-	2000	210	4702	2323	1,38	78,80	18,20	-	2510	2887
274	220	021	XX	YY	00	-	2200	210	5172	2556	1,38	86,68	20,02	-	2693	3097
274	240	021	XX	YY	00	-	2400	210	5642	2788	1,38	94,56	21,84	-	2881	3313
274	260	021	XX	YY	00	-	2600	210	6113	3021	1,38	102,44	23,66	-	3068	3528
274	280	021	XX	YY	00	-	2800	210	6583	3253	1,38	110,32	25,48	-	3250	3738
274	300	021	XX	YY	00	-	3000	210	7053	3485	1,38	118,20	27,30	-	3435	3950
274	330	021	XX	YY	00	-	3300	210	7758	3834	1,38	130,02	30,03	-	3718	4276
274	360	021	XX	YY	00	-	3600	210	8464	4182	1,38	141,84	32,76	-	3994	4593

Conform EN442-1: 2014: radiatoren en convectoren

Voor meer details over onze artikel-data, zie artikel-database: <https://www.installdata.be>
Voor de warmteafgiftes van andere regimes, kijkt u op p. 370 (correctiefactoren)
BELGIË. Prijzen in euro (excl. BTW)

PRIMULA P4 (P4/80)



P4

HOE P4/80 BESTELLEN

Leveringstermijn 15 - 30 werkdagen
(zonder transportduur)

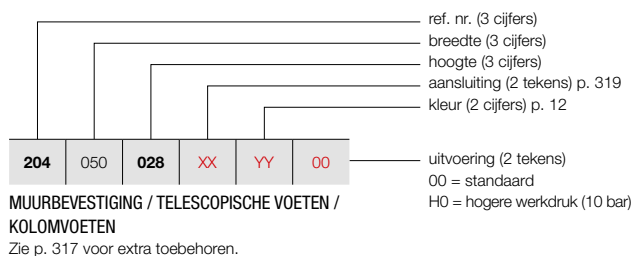

PRIJSGROEP: VPG3 - PLINTRADIATOREN

BESTELCODE MAATWERK P4	TECHNISCHE GEGEVENS										STANDAARDKLEUR	ANDERE KLEUREN				
	buizen	breedte (L mm)	hoogte (H mm)	75/65/20 (Watt) (φ50K)	55/45/20 (Watt) (φ30K)	n-exp.	gewicht (kg)	inhoud (l)	el. weerst. (Watt)		prijs RAL 9016 (€)	prijs kleur (€)				
REF. NR. P4/80 : 204																
204	050	028	XX	YY	00	-	500	280	435	219	1,34	11,07	3,05	-	630	725
204	060	028	XX	YY	00	-	600	280	522	263	1,34	13,28	3,65	-	667	767
204	070	028	XX	YY	00	-	700	280	609	307	1,34	15,50	4,26	-	701	806
204	080	028	XX	YY	00	-	800	280	696	351	1,34	17,71	4,87	-	736	846
204	090	028	XX	YY	00	-	900	280	783	395	1,34	19,93	5,48	-	770	886
204	100	028	XX	YY	00	-	1000	280	870	439	1,34	22,14	6,09	-	808	929
204	110	028	XX	YY	00	-	1100	280	957	483	1,34	24,35	6,70	-	841	967
204	120	028	XX	YY	00	-	1200	280	1044	527	1,34	26,57	7,31	-	877	1009
204	140	028	XX	YY	00	-	1400	280	1218	614	1,34	31,00	8,53	-	949	1091
204	160	028	XX	YY	00	-	1600	280	1392	702	1,34	35,42	9,74	-	1016	1168
204	180	028	XX	YY	00	-	1800	280	1566	790	1,34	39,85	10,96	-	1086	1249
204	200	028	XX	YY	00	-	2000	280	1740	878	1,34	44,28	12,18	-	1156	1329
204	220	028	XX	YY	00	-	2200	280	1914	965	1,34	48,71	13,40	-	1228	1412
204	240	028	XX	YY	00	-	2400	280	2088	1053	1,34	53,14	14,62	-	1298	1493
204	260	028	XX	YY	00	-	2600	280	2262	1141	1,34	57,56	15,83	-	1367	1572
204	280	028	XX	YY	00	-	2800	280	2436	1229	1,34	61,99	17,05	-	1438	1654
204	300	028	XX	YY	00	-	3000	280	2610	1316	1,34	66,42	18,27	-	1506	1732
204	330	028	XX	YY	00	-	3300	280	2871	1448	1,34	73,06	20,10	-	1613	1855
204	360	028	XX	YY	00	-	3600	280	3132	1580	1,34	79,70	21,92	-	1720	1978
204	390	028	XX	YY	00	-	3900	280	3393	1711	1,34	86,35	23,75	-	1825	2099

Conform EN442-1: 2014: radiatoren en convectoren

Voor meer details over onze artikel-data, zie artikel-database: <https://www.installdata.be>
Voor de warmteafgiftes van andere regimes, kijkt u op p. 370 (correctiefactoren)
BELGIË. Prijzen in euro (excl. BTW)

HOE P4/130 BESTELLEN

Leveringstermijn 15 - 30 werkdagen
(zonder transportduur)

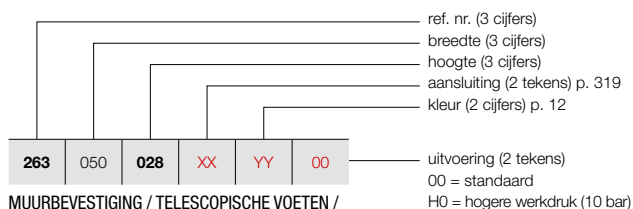

MUURBEVESTIGING / TELESCOPISCHE VOETEN /
KOLOMVOETEN

Zie p. 317 voor extra toebehoren.

PRIMULA P4 (P4/130)

313



P4

PRIJSGROEP: VPG3 - PLINTRADIATOREN

BESTELCODE MAATWERK P4	TECHNISCHE GEGEVENS											STANDAARDKLEUR	ANDERE KLEUREN			
	buizen	breedte (L mm)	hoogte (H mm)	75/65/20 (Watt) (Φ50K)	55/45/20 (Watt) (Φ30K)	n-exp.	gewicht (kg)	inhoud (l)	el. weerst. (Watt)	prijs RAL 9016 (€)	prijs kleur (€)					
REF. NR. P4/130 : 263																
263	050	028	XX	YY	00	-	500	280	678	333	1,39	14,64	3,84	-	706	812
263	060	028	XX	YY	00	-	600	280	813	400	1,39	17,57	4,61	-	758	872
263	070	028	XX	YY	00	-	700	280	949	467	1,39	20,50	5,38	-	814	936
263	080	028	XX	YY	00	-	800	280	1084	533	1,39	23,42	6,14	-	867	997
263	090	028	XX	YY	00	-	900	280	1220	600	1,39	26,35	6,91	-	921	1059
263	100	028	XX	YY	00	-	1000	280	1355	666	1,39	29,28	7,68	-	976	1122
263	110	028	XX	YY	00	-	1100	280	1491	733	1,39	32,21	8,45	-	1030	1185
263	120	028	XX	YY	00	-	1200	280	1626	799	1,39	35,14	9,22	-	1084	1247
263	140	028	XX	YY	00	-	1400	280	1897	933	1,39	40,99	10,75	-	1193	1372
263	160	028	XX	YY	00	-	1600	280	2168	1066	1,39	46,85	12,29	-	1302	1497
263	180	028	XX	YY	00	-	1800	280	2439	1199	1,39	52,70	13,82	-	1410	1622
263	200	028	XX	YY	00	-	2000	280	2710	1332	1,39	58,56	15,36	-	1523	1751
263	220	028	XX	YY	00	-	2200	280	2981	1466	1,39	64,42	16,90	-	1631	1876
263	240	028	XX	YY	00	-	2400	280	3252	1599	1,39	70,27	18,43	-	1737	1998
263	260	028	XX	YY	00	-	2600	280	3523	1732	1,39	76,13	19,97	-	1848	2125
263	280	028	XX	YY	00	-	2800	280	3794	1865	1,39	81,98	21,50	-	1956	2249
263	300	028	XX	YY	00	-	3000	280	4065	1998	1,39	87,84	23,04	-	2063	2372
263	330	028	XX	YY	00	-	3300	280	4472	2199	1,39	96,62	25,34	-	2231	2566
263	360	028	XX	YY	00	-	3600	280	4878	2398	1,39	105,41	27,65	-	2391	2750
263	390	028	XX	YY	00	-	3900	280	5285	2598	1,39	114,19	29,95	-	2554	2937

Conform EN442-1: 2014: radiatoren en convectoren

Voor meer details over onze artikel-data, zie artikel-database: <https://www.installdata.be>
Voor de warmteafgiftes van andere regimes, kijkt u op p. 370 (correctiefactoren)
BELGIË. Prijzen in euro (excl. BTW)

PRIMULA P4 (P4/180)



P4

HOE P4/180 BESTELLEN

Leveringstermijn 15 - 30 werkdagen
(zonder transportduur)

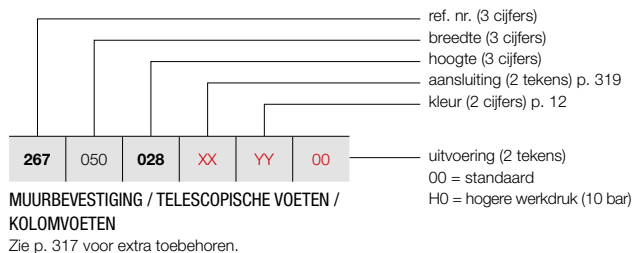

PRIJSGROEP: VPG3 - PLINTRADIATOREN

BESTELCODE MAATWERK P4	TECHNISCHE GEGEVENS										STANDAARDKLEUR	ANDERE KLEUREN				
	buizen	breedte (L mm)	hoogte (H mm)	75/65/20 (Watt) (φ50K)	55/45/20 (Watt) (φ30K)	n-exp.	gewicht (kg)	inhoud (l)	el. weerst. (Watt)	prijs RAL 9016 (€)	prijs kleur (€)					
REF. NR. P4/180 : 267																
267	050	028	XX	YY	00	-	500	280	919	449	1,40	18,30	4,58	-	911	1048
267	060	028	XX	YY	00	-	600	280	1103	539	1,40	21,96	5,49	-	983	1130
267	070	028	XX	YY	00	-	700	280	1287	629	1,40	25,62	6,41	-	1062	1221
267	080	028	XX	YY	00	-	800	280	1470	719	1,40	29,28	7,32	-	1136	1306
267	090	028	XX	YY	00	-	900	280	1654	809	1,40	32,94	8,24	-	1214	1396
267	100	028	XX	YY	00	-	1000	280	1838	899	1,40	36,60	9,15	-	1291	1485
267	110	028	XX	YY	00	-	1100	280	2022	989	1,40	40,26	10,07	-	1365	1570
267	120	028	XX	YY	00	-	1200	280	2206	1079	1,40	43,92	10,98	-	1440	1656
267	140	028	XX	YY	00	-	1400	280	2573	1258	1,40	51,24	12,81	-	1593	1832
267	160	028	XX	YY	00	-	1600	280	2941	1438	1,40	58,56	14,64	-	1744	2006
267	180	028	XX	YY	00	-	1800	280	3308	1618	1,40	65,88	16,47	-	1897	2182
267	200	028	XX	YY	00	-	2000	280	3676	1798	1,40	73,20	18,30	-	2051	2359
267	220	028	XX	YY	00	-	2200	280	4044	1978	1,40	80,52	20,13	-	2200	2530
267	240	028	XX	YY	00	-	2400	280	4411	2157	1,40	87,84	21,96	-	2353	2706
267	260	028	XX	YY	00	-	2600	280	4779	2337	1,40	95,16	23,79	-	2505	2881
267	280	028	XX	YY	00	-	2800	280	5146	2517	1,40	102,48	25,62	-	2662	3061
267	300	028	XX	YY	00	-	3000	280	5514	2697	1,40	109,80	27,45	-	2809	3230
267	330	028	XX	YY	00	-	3300	280	6065	2966	1,40	120,78	30,20	-	3037	3493
267	360	028	XX	YY	00	-	3600	280	6617	3236	1,40	131,76	32,94	-	3266	3756
267	390	028	XX	YY	00	-	3900	280	7168	3506	1,40	142,74	35,69	-	3493	4017

Conform EN442-1: 2014: radiatoren en convectoren

Voor meer details over onze artikel-data, zie artikel-database: <https://www.installdata.be>
Voor de warmteafgifte van andere regimes, kijkt u op p. 370 (correctiefactoren)
BELGIË. Prijzen in euro (excl. BTW)

HOE P4/230 BESTELLEN

Leveringstermijn 15 - 30 werkdagen
(zonder transportduur)

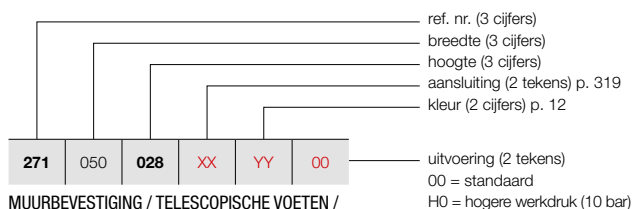

MUURBEVESTIGING / TELESCOPISCHE VOETEN /
KOLOMVOETEN

Zie p. 317 voor extra toebehoren.

PRIMULA P4 (P4/230)

315



P4

PRIJSGROEP: VPG3 - PLINTRADIATOREN

BESTELCODE MAATWERK P4	TECHNISCHE GEGEVENS											STANDAARDKLEUR	ANDERE KLEUREN			
	buizen	breedte (L mm)	hoogte (H mm)	75/65/20 (Watt) (Φ50K)	55/45/20 (Watt) (Φ30K)	n-exp.	gewicht (kg)	inhoud (l)	el. weerst. (Watt)	prijs RAL 9016 (€)	prijs kleur (€)					
REF. NR. P4/230 : 271																
271	050	028	XX	YY	00	-	500	280	1129	552	1,40	21,83	5,78	-	1135	1305
271	060	028	XX	YY	00	-	600	280	1355	663	1,40	26,19	6,93	-	1236	1421
271	070	028	XX	YY	00	-	700	280	1581	773	1,40	30,56	8,09	-	1336	1536
271	080	028	XX	YY	00	-	800	280	1806	883	1,40	34,92	9,24	-	1439	1655
271	090	028	XX	YY	00	-	900	280	2032	994	1,40	39,29	10,40	-	1542	1773
271	100	028	XX	YY	00	-	1000	280	2258	1104	1,40	43,65	11,55	-	1643	1889
271	110	028	XX	YY	00	-	1100	280	2484	1215	1,40	48,02	12,71	-	1744	2006
271	120	028	XX	YY	00	-	1200	280	2710	1326	1,40	52,38	13,86	-	1847	2124
271	140	028	XX	YY	00	-	1400	280	3161	1546	1,40	61,11	16,17	-	2051	2359
271	160	028	XX	YY	00	-	1600	280	3613	1767	1,40	69,84	18,48	-	2252	2590
271	180	028	XX	YY	00	-	1800	280	4064	1988	1,40	78,57	20,79	-	2456	2824
271	200	028	XX	YY	00	-	2000	280	4516	2209	1,40	87,30	23,10	-	2663	3062
271	220	028	XX	YY	00	-	2200	280	4968	2430	1,40	96,03	25,41	-	2862	3291
271	240	028	XX	YY	00	-	2400	280	5419	2651	1,40	104,76	27,72	-	3068	3528
271	260	028	XX	YY	00	-	2600	280	5871	2872	1,40	113,49	30,03	-	3269	3759
271	280	028	XX	YY	00	-	2800	280	6322	3092	1,40	122,22	32,34	-	3475	3996
271	300	028	XX	YY	00	-	3000	280	6774	3313	1,40	130,95	34,65	-	3675	4226
271	330	028	XX	YY	00	-	3300	280	7451	3644	1,40	144,05	38,12	-	3982	4579

Conform EN442-1: 2014: radiatoren en convectoren

Voor meer details over onze artikel-data, zie artikel-database: <https://www.installdata.be>
Voor de warmteafgiftes van andere regimes, kijkt u op p. 370 (correctiefactoren)
BELGIË. Prijzen in euro (excl. BTW)

PRIMULA P4 (P4/280)



P4

HOE P4/280 BESTELLEN

Leveringstermijn 15 - 30 werkdagen
(zonder transportduur)

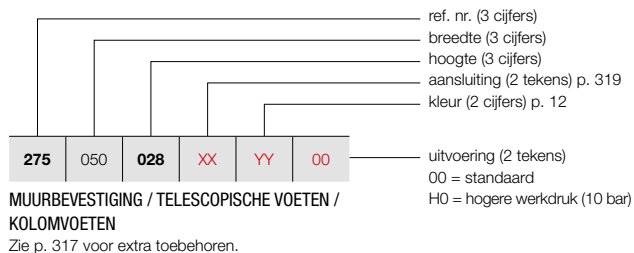

PRIJSGROEP: VPG3 - PLINTRADIATOREN

BESTELCODE MAATWERK P4	TECHNISCHE GEGEVENS										STANDAARDKLEUR	ANDERE KLEUREN
	buizen	breedte (L mm)	hoogte (H mm)	75/65/20 (Watt) (φ50K)	55/45/20 (Watt) (φ30K)	n-exp.	gewicht (kg)	inhoud (l)	el. weerst. (Watt)		prijs RAL 9016 (€)	prijs kleur (€)
REF. NR. P4/280 : 275												
275 050 028 XX YY 00	-	500	280	1335	653	1,40	25,55	6,13	-		1367	1572
275 060 028 XX YY 00	-	600	280	1602	784	1,40	30,66	7,35	-		1490	1714
275 070 028 XX YY 00	-	700	280	1869	914	1,40	35,77	8,58	-		1613	1855
275 080 028 XX YY 00	-	800	280	2136	1045	1,40	40,88	9,80	-		1733	1993
275 090 028 XX YY 00	-	900	280	2403	1175	1,40	45,99	11,03	-		1860	2139
275 100 028 XX YY 00	-	1000	280	2670	1306	1,40	51,10	12,25	-		1982	2279
275 110 028 XX YY 00	-	1100	280	2937	1437	1,40	56,21	13,48	-		2105	2421
275 120 028 XX YY 00	-	1200	280	3204	1567	1,40	61,32	14,70	-		2231	2566
275 140 028 XX YY 00	-	1400	280	3738	1828	1,40	71,54	17,15	-		2470	2841
275 160 028 XX YY 00	-	1600	280	4272	2090	1,40	81,76	19,60	-		2719	3127
275 180 028 XX YY 00	-	1800	280	4806	2351	1,40	91,98	22,05	-		2963	3407
275 200 028 XX YY 00	-	2000	280	5340	2612	1,40	102,20	24,50	-		3207	3688
275 220 028 XX YY 00	-	2200	280	5874	2873	1,40	112,42	26,95	-		3453	3971
275 240 028 XX YY 00	-	2400	280	6408	3134	1,40	122,64	29,40	-		3698	4253
275 260 028 XX YY 00	-	2600	280	6942	3395	1,40	132,86	31,85	-		3943	4534
275 280 028 XX YY 00	-	2800	280	7476	3657	1,40	143,08	34,30	-		4187	4815

Conform EN442-1: 2014: radiatoren en convectoren

Voor meer details over onze artikel-data, zie artikel-database: <https://www.installdata.be>

Voor de warmteafgiftes van andere regimes, kijkt u op p. 370 (correctiefactoren)

BELGIË. Prijzen in euro (excl. BTW)

PRIJSGROEP: VPG10 - ACC.

LENGTE IN MM NOODZAKELIJK AANTAL STUKS PER PLINT	ART. NR. P/80	ART. NR. P/130	ART. NR. P/180	ART. NR. P/230	ART. NR. P/280	KLEUR	€
--	------------------	-------------------	-------------------	-------------------	-------------------	-------	---

MUURBEVESTIGING*



500 - 1800: 2	1186 012 0000 9016	1186 022 0000 9016	1186 032 0000 9016	1186 042 0000 9016	1186 052 0000 9016	RAL 9016	30
	1186 012 0000 XXXX	1186 022 0000 XXXX	1186 032 0000 XXXX	1186 042 0000 XXXX	1186 052 0000 XXXX	KLEUR	35
2000 - 2400: 3	1186 013 0000 9016	1186 023 0000 9016	1186 033 0000 9016	1186 043 0000 9016	1186 053 0000 9016	RAL 9016	46
	1186 013 0000 XXXX	1186 023 0000 XXXX	1186 033 0000 XXXX	1186 043 0000 XXXX	1186 053 0000 XXXX	KLEUR	52
2600 - 3600: 4	1186 014 0000 9016	1186 024 0000 9016	1186 034 0000 9016	1186 044 0000 9016	1186 054 0000 9016	RAL 9016	61
	1186 014 0000 XXXX	1186 024 0000 XXXX	1186 034 0000 XXXX	1186 044 0000 XXXX	1186 054 0000 XXXX	KLEUR	69
3900: 5	1186 015 0000 9016	1186 025 0000 9016	1186 035 0000 9016	1186 045 0000 9016	1186 055 0000 9016	RAL 9016	76
	1186 015 0000 XXXX	1186 025 0000 XXXX	1186 035 0000 XXXX	1186 045 0000 XXXX	1186 055 0000 XXXX	KLEUR	87

Bij bestelling steeds het plinttype (80-130-180-230-280) en de kleur opgeven. Bij de muurbevestigingen zijn de volgende maximumbreedtes mogelijk:
bij P3: diepte = 180 mm, bij P4: diepte = 130 mm.

* noodzakelijk aantal stuks per plint:

in mm	P1					P2					P3			P4	
	80	130	180	230	280	80	130	180	230	280	80	130	180	80	130
tot 1800 mm	2	3	3	4	4	2	3	3	4	5	2	3	3	2	3
1900 - 2400 mm	2	3	3	4	4	2	3	3	4	6	2	3	3	3	3
2500 - 3600 mm	3	3	3	4	5	3	3	4	5	6	3	3	4	3	4
3700 - 3900 mm	3	3	3	4	5	3	3	4	5	6	3	4	4	3	4

BELGIË. Prijzen in euro (excl. BTW)

PRIMULA VRIJSTAANDE OPSTELLING IN OPTIE

PRIJSGROEP: VPG10 - ACC.

LENGTE IN MM NOODZAKELIJK AANTAL STUKS PER PLINT	ART. NR. P/80	ART. NR. P/130	ART. NR. P/180	ART. NR. P/230	ART. NR. P/280	KLEUR	€
--	------------------	-------------------	-------------------	-------------------	-------------------	-------	---

TELESCOPISCHE VOETEN



500 - 1800: 2	1186 112 0000 9016	1186 122 0000 9016	1186 132 0000 9016	1186 142 0000 9016	1186 152 0000 9016	RAL 9016	46
	1186 112 0000 XXXX	1186 122 0000 XXXX	1186 132 0000 XXXX	1186 142 0000 XXXX	1186 152 0000 XXXX	KLEUR	52
2000 - 2400: 3	1186 113 0000 9016	1186 123 0000 9016	1186 133 0000 9016	1186 143 0000 9016	1186 153 0000 9016	RAL 9016	68
	1186 113 0000 XXXX	1186 123 0000 XXXX	1186 133 0000 XXXX	1186 143 0000 XXXX	1186 153 0000 XXXX	KLEUR	79
2600 - 3600: 4	1186 114 0000 9016	1186 124 0000 9016	1186 134 0000 9016	1186 144 0000 9016	1186 154 0000 9016	RAL 9016	91
	1186 114 0000 XXXX	1186 124 0000 XXXX	1186 134 0000 XXXX	1186 144 0000 XXXX	1186 154 0000 XXXX	KLEUR	105
3900: 5	1186 115 0000 9016	1186 125 0000 9016	1186 135 0000 9016	1186 145 0000 9016	1186 155 0000 9016	RAL 9016	114
	1186 115 0000 XXXX	1186 125 0000 XXXX	1186 135 0000 XXXX	1186 145 0000 XXXX	1186 155 0000 XXXX	KLEUR	130

Bij bestelling van standconsoles het plinttype opgeven (80-130-180-230-280) en de kleur. Deze voeten worden standaard geleverd met roset. Max. hoogte voetjes: 265 mm. Min. hoogte voetjes: 205 mm. Het bovendee van het voetje bestaat uit een rechthoekige buis van 40/25 mm, het onderste uit een rechthoekige buis van 35/20 mm.

BELGIË. Prijzen in euro (excl. BTW)

PRIJSGROEP: VPG10 - ACC.

LENGTE IN MM NOODZAKELIJK AANTAL STUKS PER PLINT	KLEUR	ART. NR. P/80	€	ART. NR. P/130	€	ART. NR. P/180	€	ART. NR. P/230	€	ART. NR. P/280	€
--	-------	------------------	---	-------------------	---	-------------------	---	-------------------	---	-------------------	---

KOLOMVOETEN



500 - 1800: 2	RAL 9016	1186 212 0000 9016	93	1186 222 0000 9016	95	1186 232 0000 9016	97	1186 242 0000 9016	100	1186 252 0000 9016	107
	KLEUR	1186 212 0000 XXXX	107	1186 222 0000 XXXX	111	1186 232 0000 XXXX	113	1186 242 0000 XXXX	115	1186 252 0000 XXXX	121
2000 - 2400: 3	RAL 9016	1186 213 0000 9016	140	1186 223 0000 9016	143	1186 233 0000 9016	147	1186 243 0000 9016	150	1186 253 0000 9016	159
	KLEUR	1186 213 0000 XXXX	159	1186 223 0000 XXXX	166	1186 233 0000 XXXX	170	1186 243 0000 XXXX	173	1186 253 0000 XXXX	182
2600 - 3600: 4	RAL 9016	1186 214 0000 9016	186	1186 224 0000 9016	191	1186 234 0000 9016	196	1186 244 0000 9016	200	1186 254 0000 9016	213
	KLEUR	1186 214 0000 XXXX	213	1186 224 0000 XXXX	221	1186 234 0000 XXXX	226	1186 244 0000 XXXX	230	1186 254 0000 XXXX	243
3900: 5	RAL 9016	1186 215 0000 9016	234	1186 225 0000 9016	239	1186 235 0000 9016	244	1186 245 0000 9016	249	1186 255 0000 9016	266
	KLEUR	1186 215 0000 XXXX	266	1186 225 0000 XXXX	276	1186 235 0000 XXXX	283	1186 245 0000 XXXX	288	1186 255 0000 XXXX	304

Voor de eventuele inbouwmontage van een thermostaatventiel. De standaardhoogte van de kolomvoeten is 150 mm.

Aantal benodigde kolomvoeten = idem telescopische voetjes.

BELGIË. Prijzen in euro (excl. BTW)

PRIMULA: P1 / P2 / P3 / P4

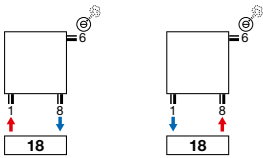

PRIMULA: P2 / P3 / P4

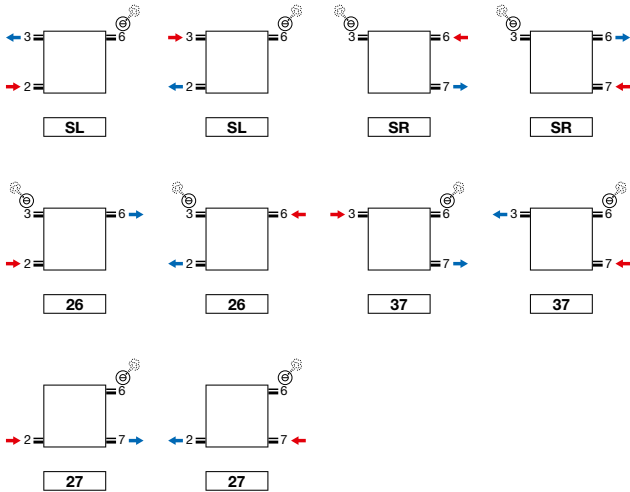

UNIVERSELE AANSLUITING

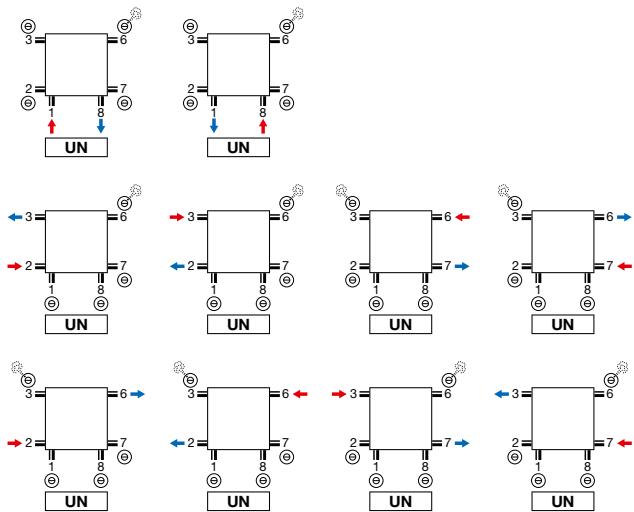

- P2, P3, P4 universele aansluiting (UN) 6 x ½ (1, 2, 3, 6, 7, 8)
- P1 universele aansluiting (US) 4 x ½ (1, 3, 6, 8)

OPMERKING TWEEPIJPSYSTEEM:

- niet mogelijk bij type P1: SL, SR

Opmerking: het aansluiten van de radiator kan enkel volgens de getoonde aansluiticonen. Voor elke andere aansluitwijze nemen wij geen verantwoordelijkheid.

PRIMULA (P1, P2, P3, P4)

Aansluiting 18 | Bovenaanzicht

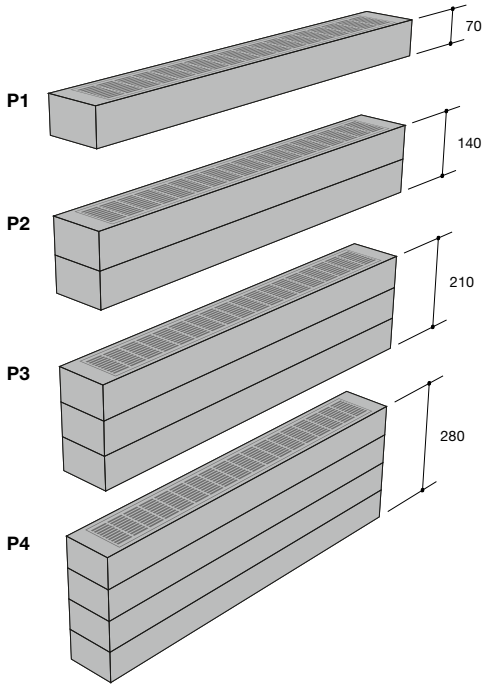
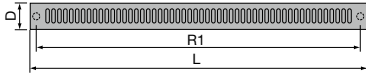

Universele aansluiting UN (standaard) | Zijaanzicht

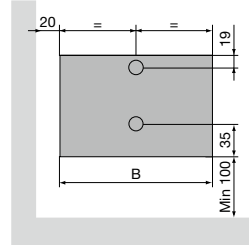

Aansluiting SL/SR | Zijaanzicht

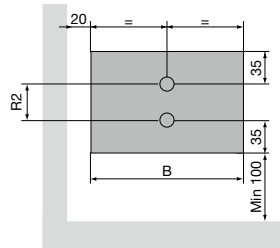

P1 / P2 / P3 / P4

Hartafstand tussen de onderaansluitingen 18 (R1)	Breedte (L) - 46
Hartafstand tussen de zijaansluitingen SL/SR (P2, P3, P4) (R2)	Hoogte (H) - 70
Afstand aansluiting tot de muur (S1)	20 + Diepte (D) / 2



PLINTRADIATOREN

Primula (P3), Traffic White



Kolomradiatoren

Een klassieker met kracht.

De VASCO kolomradiator combineert een hoog vermogen met een snelle en efficiënte warmteafgifte.

Hij levert uitstekende prestaties, ook in combinatie met lage watertemperatuursystemen zoals warmtepompen — een retro ontwerp in de meest duurzame zin van het woord.

Tot in het kleinste detail afgestemd op zuinig energieverbruik, met slimme aansluitingen, doordachte bevestigingssystemen en innovatieve technologische oplossingen.

Een tijdloze klassieker die kracht, comfort en efficiëntie moeiteloos verenigt.

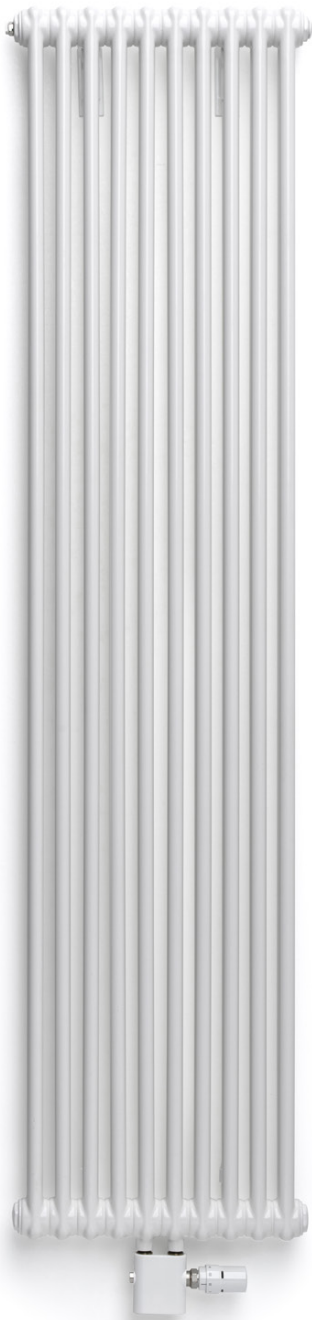

RITMO VERTICAAL

Hoge warmteafgifte

Met hun hoge warmteafgifte brengen VASCO's Ritmo-kolomradiatoren zelfs de grootste ruimtes in een mum van tijd op de gewenste temperatuur, zonder dat je dat merkt aan je energiefactuur. Door hun groot verwarmingsoppervlak zijn ze uitermate geschikt voor lage temperatuurverwarming. Zo geniet je van aangename temperaturen en een comfortabel binnenklimaat.

TYPES

- 2 / 3 / 4 kolommen
- Bouwdiepte: 65 / 105 / 145 mm
- Bouwhoogte: 1500, 1800, 2000, 2200 mm
- Bouwlengte: 270, 360, 450, 540, 630, 720 mm

BUIZEN

- Verticaal, 25 mm

KLEUREN

- Standaardkleur wit RAL 9016
- Uitgebreide kleurenkaart zie p. 12

BEVESTIGINGEN

- Wandmontage
- Muurbevestigingen standaard
- Bij witte radiatoren wordt standaard een witte klemconsole 30 mm en een witte afstandshouder geleverd
- Bij gekleurde radiatoren wordt standaard een klemconsole 30 mm in de kleur van de radiator en een afstandshouder in RAL 7024 geleverd

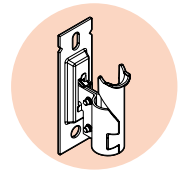

TECHNISCH

- Bestaande uit kopstukken (bandstaal persdelen) en ronde buizen.
- ATL-grondlaag, poedercoating
- Standaardwerkdruk: 10 bar
- Maximale bedrijfstemperatuur: 110°C

TECHNISCHE TEKENINGEN

- Zie p. 340

AANSLUITING

- ✗ Eénpuntsaansluiting voor éénpijpsysteem
- ✗ Eénpuntsaansluiting voor tweepijpsysteem
- ✓ Tweepuntsaansluiting voor éénpijpsysteem (aansluiting via de middenaansluiting) (zie p. 362)
- ✓ Tweepuntsaansluiting voor tweepijpsysteem (standaard) (zie p. 362)
- ✗ Geïntegreerd ventiel
- Aansluitingen: ½" (binnendraad)

AANBEVOLEN AANSLUITING (MM)

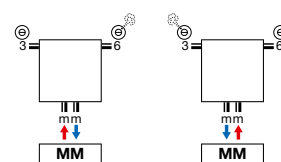

Andere aansluitmogelijkheden, zie p. 339

AANBEVOLEN VOOR BADKAMER EN KEUKEN IN OPTIE



handdoekbeugel (chrom) art. nr. zie p. 338

prijs €149

NEW



Ventielset haaks kleur

art. nr. 1182 105 0000 9016

prijs €201

Andere kleuren, zie p. 366

Koppelingen, zie p. 380



Thermostaatkop

Traffic White

art. nr.

1182 030 0000 9016

prijs €40



HOE RITMO VERTICAAL BESTELLEN

Leveringstermijn 15 - 30 werkdagen
(zonder transportduur)

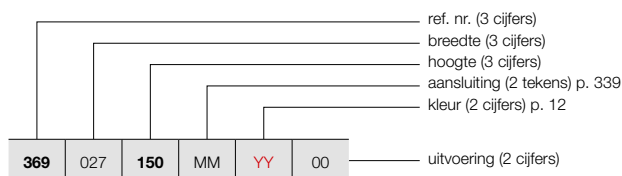

RITMO VERTICAAL (2-KOLOM)

325



RITMO VB-2K/65
(2-KOLOM)

PRIJSGROEP: VPG5 - KOLOMRADIATOREN

BESTELCODE MAATWERK RITMO VERTICAAL	TECHNISCHE GEGEVENS								STANDAARDKLEUR	ANDERE KLEUREN						
	buizen	breedte (L mm)	hoogte (H mm)	75/65/20 (Watt) (φ50K)	55/45/20 (Watt) (φ30K)	n-exp.	gewicht (kg)	inhoud (l)			el. weerst. (Watt)	prijs RAL 9016 (€)	prijs kleur (€)			
REF. NR. RITMO VERTICAAL VB-2K/65 : 369																
369	027	150	MM	YY	00	6	270	1500	654	333	1,32	11,58	7,92	-	427	491
		180				6	270	1800	780	397	1,32	13,74	9,36	-	482	554
		200				6	270	2000	864	440	1,32	15,18	10,32	-	540	621
		220				6	270	2200	948	483	1,32	16,68	11,28	-	718	826
369	036	150	MM	YY	00	8	360	1500	872	444	1,32	15,44	10,56	-	505	581
		180				8	360	1800	1040	530	1,32	18,32	12,48	-	570	656
		200				8	360	2000	1152	587	1,32	20,24	13,76	-	635	730
		220				8	360	2200	1264	644	1,32	22,24	15,04	-	806	927
369	045	150	MM	YY	00	10	450	1500	1090	555	1,32	19,30	13,20	-	581	668
		180				10	450	1800	1300	662	1,32	22,90	15,60	-	664	764
		200				10	450	2000	1440	734	1,32	25,30	17,20	-	713	820
		220				10	450	2200	1580	805	1,32	27,80	18,80	-	896	1030
369	054	150	MM	YY	00	12	540	1500	1308	666	1,32	23,16	15,84	-	679	781
		180				12	540	1800	1560	795	1,32	27,48	18,72	-	767	882
		200				12	540	2000	1728	880	1,32	30,36	20,64	-	844	971
		220				12	540	2200	1896	966	1,32	33,36	22,56	-	981	1128
369	063	150	MM	YY	00	14	630	1500	1526	778	1,32	27,02	18,48	-	779	896
		180				14	630	1800	1820	927	1,32	32,06	21,84	-	872	1003
		200				14	630	2000	2016	1027	1,32	35,42	24,08	-	976	1122
		220				14	630	2200	2212	1127	1,32	38,92	26,32	-	1070	1231
369	072	150	MM	YY	00	16	720	1500	1744	889	1,32	30,88	21,12	-	877	1009
		180				16	720	1800	2080	1060	1,32	36,64	24,96	-	981	1128
		200				16	720	2000	2304	1174	1,32	40,48	27,52	-	1086	1249
		220				16	720	2200	2528	1288	1,32	44,48	30,08	-	1156	1329

Conform EN442-1: 2014: radiatoren en convectoren

Voor meer details over onze artikel-data, zie artikel-database: <https://www.installdata.be>

Voor de warmteafgiftes van andere regimes, kijkt u op p. 370 (correctiefactoren)

BELGIË. Prijzen in euro (excl. BTW)

RITMO VERTICAAL (3-KOLOM)

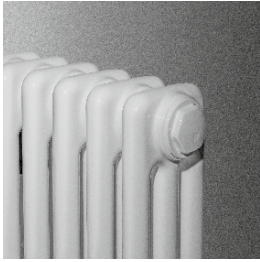

RITMO VB-3K/105
(3-KOLOM)

HOE RITMO VERTICAAL BESTELLEN

Leveringstermijn 15 - 30 werkdagen
(zonder transportduur)

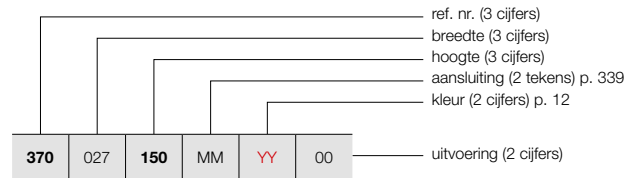

PRIJSGROEP: VPG5 - KOLOMRADIATOREN

BESTELCODE MAATWERK RITMO VERTICAAL	TECHNISCHE GEGEVENS									STANDAARDKLEUR	ANDERE KLEUREN
	buizen	breedte (L mm)	hoogte (H mm)	75/65/20 (Watt) (Φ50K)	55/45/20 (Watt) (Φ30K)	n-exp.	gewicht (kg)	inhoud (l)	el. weerst. (Watt)	prijs RAL 9016 (€)	prijs kleur (€)
REF. NR. RITMO VERTICAAL VB-3K/105 : 370											
370	027	150	MM	YY	00						
		180								559	643
		200								646	743
		220								659	758
										786	904
370	036	150	MM	YY	00						
		180								657	756
		200								766	881
		220								803	923
										927	1066
370	045	150	MM	YY	00						
		180								751	864
		200								877	1009
		220								926	1065
										1077	1239
370	054	150	MM	YY	00						
		180								877	1009
		200								1042	1198
		220								1090	1254
										1260	1449
370	063	150	MM	YY	00						
		180								1008	1159
		200								1170	1346
		220								1235	1420
										1410	1622
370	072	150	MM	YY	00						
		180								1123	1291
		200								1328	1527
		220								1362	1566
										1574	1810

Conform EN442-1: 2014: radiatoren en convectoren

Voor meer details over onze artikel-data, zie artikel-database: <https://www.installdata.be>

Voor de warmteafgiftes van andere regimes, kijkt u op p. 370 (correctiefactoren)
BELGIË. Prijzen in euro (excl. BTW)

HOE RITMO VERTICAAL BESTELLEN

Leveringstermijn 15 - 30 werkdagen
(zonder transportduur)

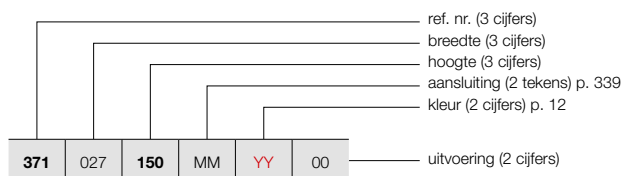

RITMO VERTICAAL (4-KOLOM)

327



RITMO VB-4K/145
(4-KOLOM)

PRIJSGROEP: VPG5 - KOLOMRADIATOREN

BESTELCODE MAATWERK RITMO VERTICAAL	TECHNISCHE GEGEVENS								STANDAARDKLEUR	ANDERE KLEUREN						
	buizen	breedte (L mm)	hoogte (H mm)	75/65/20 (Watt) (Φ50K)	55/45/20 (Watt) (Φ30K)	n-exp.	gewicht (kg)	inhoud (l)			el. weerst. (Watt)	prijs RAL 9016 (€)	prijs kleur (€)			
REF. NR. RITMO VERTICAAL VB-4K/145 : 371																
371	027	150	MM	YY	00	6	270	1500	1116	560	1,35	23,10	15,60	-	681	783
		180				6	270	1800	1314	663	1,34	27,48	18,48	-	818	941
		200				6	270	2000	1446	729	1,34	30,36	20,40	-	868	998
		220				6	270	2200	1572	793	1,34	33,30	22,32	-	1050	1208
371	036	150	MM	YY	00	8	360	1500	1488	747	1,35	30,80	20,80	-	804	925
		180				8	360	1800	1752	884	1,34	36,64	24,64	-	974	1120
		200				8	360	2000	1928	972	1,34	40,48	27,20	-	1044	1201
		220				8	360	2200	2096	1057	1,34	44,40	29,76	-	1212	1394
371	045	150	MM	YY	00	10	450	1500	1860	933	1,35	38,50	26,00	-	932	1072
		180				10	450	1800	2190	1105	1,34	45,80	30,80	-	1093	1257
		200				10	450	2000	2410	1215	1,34	50,60	34,00	-	1216	1398
		220				10	450	2200	2620	1321	1,34	55,50	37,20	-	1370	1576
371	054	150	MM	YY	00	12	540	1500	2232	1120	1,35	46,20	31,20	-	1084	1247
		180				12	540	1800	2628	1325	1,34	54,96	36,96	-	1243	1429
		200				12	540	2000	2892	1459	1,34	60,72	40,80	-	1496	1720
		220				12	540	2200	3144	1586	1,34	66,60	44,64	-	1589	1827
371	063	150	MM	YY	00	14	630	1500	2604	1307	1,35	53,90	36,40	-	1248	1435
		180				14	630	1800	3066	1546	1,34	64,12	43,12	-	1464	1684
		200				14	630	2000	3374	1702	1,34	70,84	47,60	-	1688	1941
		220				14	630	2200	3668	1850	1,34	77,70	52,08	-	1863	2142
371	072	150	MM	YY	00	16	720	1500	2976	1493	1,35	61,60	41,60	-	1384	1592
		180				16	720	1800	3504	1767	1,34	73,28	49,28	-	1723	1981
		200				16	720	2000	3856	1945	1,34	80,96	54,40	-	1925	2214
		220				16	720	2200	4192	2114	1,34	88,80	59,52	-	2095	2409

Conform EN442-1: 2014: radiatoren en convectoren

Voor meer details over onze artikel-data, zie artikel-database: <https://www.installdata.be>

Voor de warmteafgifte van andere regimes, kijkt u op p. 370 (correctiefactoren)

BELGIË. Prijzen in euro (excl. BTW)

RITMO HORIZONTAAL (HB-2K/65, HB-3K/105, HB-4K/145)

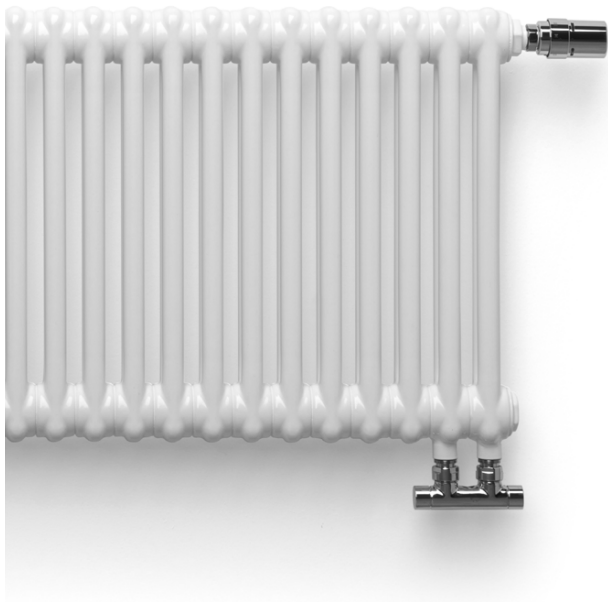

TYPES

- 2 / 3 / 4 kolommen
- Bouwdiepte: 65 / 105 / 145 mm
- Bouwhoogte: 300, 400, 500, 600, 900 mm
- Bouwlengte: 450, 540, 630, 720, 810, 900, 990, 1080, 1170, 1260, 1350, 1440, 1530, 1620, 1710, 1800 mm

BUIZEN

- Verticaal, 25 mm

KLEUREN

- Standaardkleur wit RAL 9016
- Uitgebreide kleurenkaart zie p. 12

BEVESTIGINGEN

- Vloer- of wandmontage
- Muurbevestigingen standaard
- Bij witte radiatoren wordt standaard een witte klemconsole 30 mm en een witte afstandshouder geleverd
- Bij gekleurde radiatoren wordt standaard een klemconsole 30 mm in de kleur van de radiator en een afstandshouder in RAL 7024 geleverd

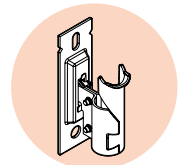

TECHNISCH

- Bestaande uit kopstukken (bandstaal persdelen) en ronde buizen.
- ATL-grondlaag, poedercoating
- Standaardwerkdruk: 10 bar
- Maximale bedrijfstemperatuur: 110°C

TECHNISCHE TEKENINGEN

- Zie p. 340

AANSLUITING

- ✗ Eénpuntsaansluiting voor éénpijpssysteem
- ✗ Eénpuntsaansluiting voor tweepijpssysteem
- ✓ Tweepuntsaansluiting voor éénpijpssysteem (aansluiting via het geïntegreerd ventiel) (zie p. 363)
- ✓ Tweepuntsaansluiting voor tweepijpssysteem (standaard) (zie p. 362)
- ✓ Geïntegreerd ventiel (aansluiting VR) (**meerprijs: €85**) (thermostaatkop apart te bestellen, zie p. 338)
- Aansluitingen: 1/2" (binnendraad)

RITMO HORIZONTAAL

Van klassiek tot modern

Het authentieke karakter van de Ritmo-kolomradiator is voor heel wat design-liefhebbers een schot in de roos. Omdat ze in hoge hoogtematen beschikbaar zijn, komen deze designradiatoren optimaal tot hun recht in grote, hoge en open interieurs, van klassieke herenhuisen tot moderne industriële lofts. Deze radiatoren worden ook vaak toegepast in openbare ruimtes, aangezien ze met hun relatief brede openingen makkelijk te reinigen en dus erg onderhoudsvriendelijk zijn. Met hun karakteristieke retro-uitstraling zijn deze kolomradiatoren in vele uitvoeringen beschikbaar: in horizontale of verticale variant en in 2, 3 of 4 kolommen.

AANBEVOLEN AANSLUITING GEÏNTEGREERD VENTIEL

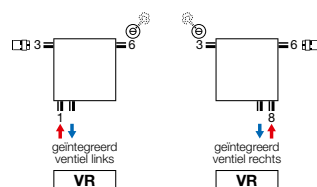

Andere aansluitmogelijkheden, zie p. 339

AANBEVOLEN VOOR BADKAMER EN KEUKEN IN OPTIE



handdoekbeugel (chrom) art. nr. zie p. 338
prijs €149



art. nr. 118230100000099
prijs €157



wit art. nr. 11911630102
prijs €48



chrom art. nr. 11911631102
prijs €65



HOE RITMO HORIZONTAAL BESTELLEN

Leveringstermijn 15 - 30 werkdagen
(zonder transportduur)

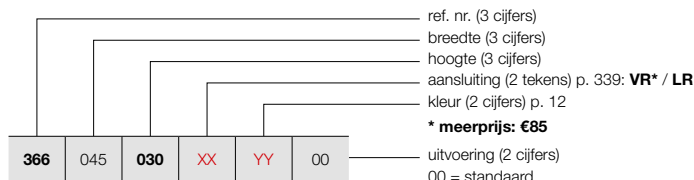

RITMO HORIZONTAAL (2-KOLOM)

329

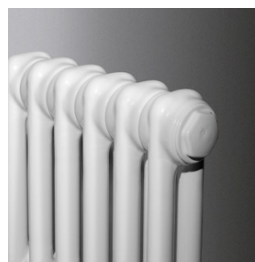

RITMO HB-2K/65
(2-KOLOM) 4-AANSLUITINGEN

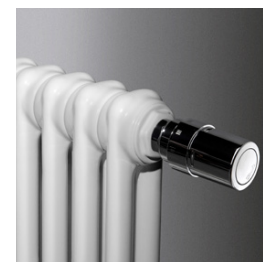

RITMO HB-2K/65
(2-KOLOM) GEÏNTEGREERD VENTIEL
(thermostaatkop apart te bestellen)

PRIJSGROEP: VPG5 - KOLOMRADIATOREN

BESTELCODE MAATWERK RITMO HORIZONTAAL	TECHNISCHE GEGEVENS							STANDAARDKLEUR		ANDERE KLEUREN	
	buizen	breedte (L mm)	hoogte (H mm)	75/65/20 (Watt) (φ50K)	55/45/20 (Watt) (φ30K)	n-exp.	gewicht (kg)	inhoud (l)	el. weerst. (Watt)	prijs RAL 9016 (€)	prijs kleur (€)
REF. NR. RITMO HORIZONTAAL HB-2K/65 : 366											
366	045	030	XX	YY	00						
		040								296	425
		050								307	438
		060								318	451
		090								329	378
										365	420
366	054	030	XX	YY	00						
		040								351	489
		050								362	416
		060								373	514
		090								384	527
										420	568
366	063	030	XX	YY	00						
		040								417	480
		050								427	491
		060								439	590
		090								449	601
										486	644
366	072	030	XX	YY	00						
		040								483	555
		050								493	567
		060								505	581
		090								515	592
										552	635
366	081	030	XX	YY	00						
		040								549	631
		050								559	728
		060								570	656
		090								581	668
										618	796
366	090	030	XX	YY	00						
		040								591	680
		050								603	778
		060								613	790
		090								625	719
										661	760
366	099	030	XX	YY	00						
		040								625	719
		050								635	815
		060								647	829
		090								657	841
										694	798
366	108	030	XX	YY	00						
		040								657	756
		050								669	769
		060								679	781
		090								691	795
										726	920

Conform EN442-1: 2014: radiatoren en convectoren

Voor meer details over onze artikel-data, zie artikel-database: <https://www.installdata.be>
Voor de warmteafgiftes van andere regimes, kijkt u op p. 370 (correctiefactoren)
BELGIË. Prijzen in euro (excl. BTW)

RITMO HORIZONTAAL (2-KOLOM)

HOE RITMO HORIZONTAAL BESTELLEN

Leveringstermijn 15 - 30 werkdagen
(zonder transportduur)

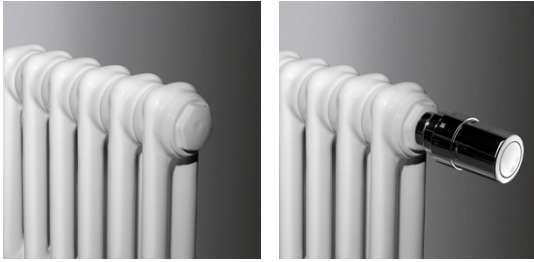

RITMO HB-2K/65
(2-KOLOM) 4-AANSLUITINGEN

RITMO HB-2K/65
(2-KOLOM) GEÏNTEGREERD VENTIEL
(thermostaatkop apart te bestellen)

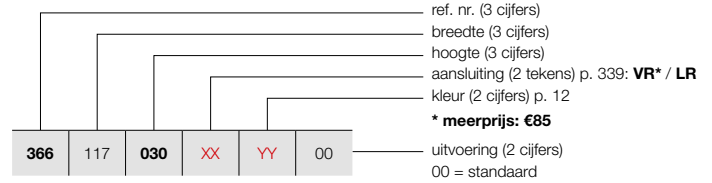

PRIJSGROEP: VPG5 - KOLOMRADIATOREN

BESTELCODE MAATWERK RITMO HORIZONTAAL	TECHNISCHE GEGEVENS									STANDAARDKLEUR	ANDERE KLEUREN
	buizen	breedte (L mm)	hoogte (H mm)	75/65/20 (Watt) (Φ50K)	55/45/20 (Watt) (Φ30K)	n-exp.	gewicht (kg)	inhoud (l)	el. weerst. (Watt)	prijs RAL 9016 (€)	prijs kleur (€)
REF. NR. RITMO HORIZONTAAL HB-2K/65 : 366											
366	117	030	XX	YY	00						
		040								718	826
		050								729	838
		060								740	936
		090								751	864
										787	990
366	126	030	XX	YY	00						
		040								779	896
		050								789	992
		060								800	920
		090								811	933
										847	1059
366	135	030	XX	YY	00						
		040								844	1059
		050								855	983
		060								866	1081
		090								877	1094
										913	1135
366	144	030	XX	YY	00						
		040								910	1047
		050								921	1059
		060								932	1072
		090								943	1084
										979	1126
366	153	030	XX	YY	00						
		040								976	1122
		050								986	1134
		060								998	1233
		090								1008	1159
										1045	1287
366	162	030	XX	YY	00						
		040								1042	1198
		050								1052	1210
		060								1064	1224
		090								1074	1320
										1111	1278
366	171	030	XX	YY	00						
		040								1107	1273
		050								1118	1286
		060								1129	1298
		090								1140	1396
										1177	1354
366	180	030	XX	YY	00						
		040								1172	1348
		050								1184	1362
		060								1194	1458
		090								1206	1387
										1243	1429

Conform EN442-1: 2014: radiatoren en convectoren

Voor meer details over onze artikel-data, zie artikel-database: <https://www.installdata.be>

Voor de warmteafgiftes van andere regimes, kijkt u op p. 370 (correctiefactoren)
BELGIË. Prijzen in euro (excl. BTW)

HOE RITMO HORIZONTAAL BESTELLEN

Leveringstermijn 15 - 30 werkdagen
(zonder transportduur)

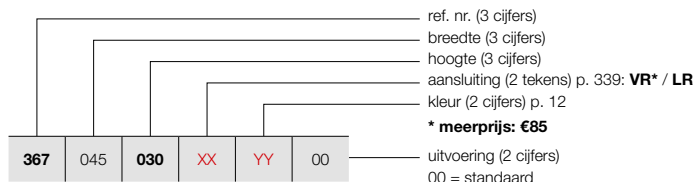

RITMO HORIZONTAAL (3-KOLOM)

331

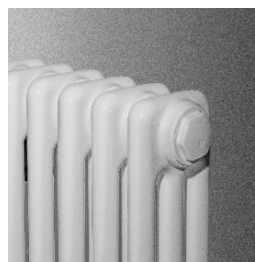

RITMO HB-3K/105
(3-KOLOM) 4-AANSLUITINGEN

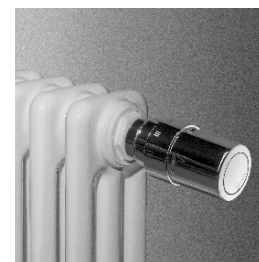

RITMO HB-3K/105
(3-KOLOM) GEÏNTEGREERD VENTIEL
(thermostaatkop apart te bestellen)

PRIJSGROEP: VPG5 - KOLOMRADIATOREN

BESTELCODE MAATWERK RITMO HORIZONTAAL	TECHNISCHE GEGEVENS							STANDAARDKLEUR		ANDERE KLEUREN	
	buizen	breedte (L mm)	hoogte (H mm)	75/65/20 (Watt) (φ50K)	55/45/20 (Watt) (φ30K)	n-exp.	gewicht (kg)	inhoud (l)	el. weerst. (Watt)	prijs RAL 9016 (€)	prijs kleur (€)
REF. NR. RITMO HORIZONTAAL HB-3K/105 : 367											
367 045 030 XX YY 00	10	450	300	330	167	1,33	7,00	5,30	-	346	398
	10	450	400	430	215	1,36	8,80	6,50	-	357	411
	10	450	500	530	265	1,36	10,60	7,70	-	368	508
	10	450	600	630	315	1,36	12,50	8,90	-	379	436
	10	450	900	920	459	1,36	17,90	12,50	-	433	498
367 054 030 XX YY 00	12	540	300	396	201	1,33	8,40	6,36	-	403	463
	12	540	400	516	258	1,36	10,56	7,80	-	415	477
	12	540	500	636	258	1,36	12,72	9,24	-	425	489
	12	540	600	756	377	1,36	15,00	10,68	-	437	588
	12	540	900	1104	551	1,36	21,48	15,00	-	488	646
367 063 030 XX YY 00	14	630	300	462	234	1,33	9,80	7,42	-	461	615
	14	630	400	602	301	1,36	12,32	9,10	-	471	542
	14	630	500	742	301	1,36	14,84	10,78	-	483	555
	14	630	600	882	440	1,36	17,50	12,46	-	493	567
	14	630	900	1288	643	1,36	25,06	17,50	-	549	631
367 072 030 XX YY 00	16	720	300	528	268	1,33	11,20	8,48	-	524	688
	16	720	400	688	343	1,36	14,08	10,40	-	535	700
	16	720	500	848	343	1,36	16,96	12,32	-	545	712
	16	720	600	1008	503	1,36	20,00	14,24	-	557	726
	16	720	900	1472	735	1,36	28,64	20,00	-	623	801
367 081 030 XX YY 00	18	810	300	594	301	1,33	12,60	9,54	-	586	759
	18	810	400	774	386	1,36	15,84	11,70	-	598	773
	18	810	500	954	386	1,36	19,08	13,86	-	608	784
	18	810	600	1134	566	1,36	22,50	16,02	-	620	713
	18	810	900	1656	827	1,36	32,22	22,50	-	689	792
367 090 030 XX YY 00	20	900	300	660	335	1,33	14,00	10,60	-	647	829
	20	900	400	860	429	1,36	17,60	13,00	-	657	841
	20	900	500	1060	429	1,36	21,20	15,40	-	669	769
	20	900	600	1260	629	1,36	25,00	17,80	-	679	781
	20	900	900	1840	919	1,36	35,80	25,00	-	757	956
367 099 030 XX YY 00	22	990	300	726	368	1,33	15,40	11,66	-	686	789
	22	990	400	946	472	1,36	19,36	14,30	-	696	885
	22	990	500	1166	472	1,36	23,32	16,94	-	707	813
	22	990	600	1386	692	1,36	27,50	19,58	-	718	911
	22	990	900	2024	1010	1,36	39,38	27,50	-	789	907
367 108 030 XX YY 00	24	1080	300	792	401	1,33	16,80	12,72	-	723	916
	24	1080	400	1032	515	1,36	21,12	15,60	-	735	845
	24	1080	500	1272	515	1,36	25,44	18,48	-	745	857
	24	1080	600	1512	755	1,36	30,00	21,36	-	757	871
	24	1080	900	2208	1102	1,36	42,96	30,00	-	847	974

Conform EN442-1: 2014: radiatoren en convectoren

Voor meer details over onze artikel-data, zie artikel-database: <https://www.installdata.be>
Voor de warmteafgiftes van andere regimes, kijkt u op p. 370 (correctiefactoren)
BELGIË. Prijzen in euro (excl. BTW)

RITMO HORIZONTAAL (3-KOLOM)

HOE RITMO HORIZONTAAL BESTELLEN

Leveringstermijn 15 - 30 werkdagen
(zonder transportduur)

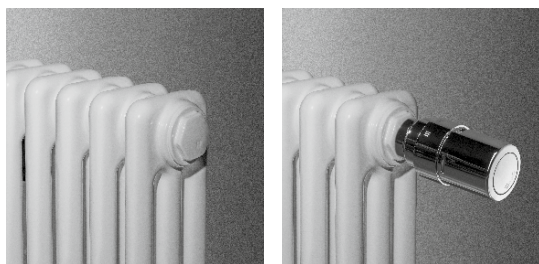

RITMO HB-3K/105
(3-KOLOM) 4-AANSLUITINGEN

RITMO HB-3K/105
(3-KOLOM) GEÏNTEGREERD VENTIEL
(thermostaatkop apart te bestellen)



PRIJSGROEP: VPG5 - KOLOMRADIATOREN

BESTELCODE MAATWERK RITMO HORIZONTAAL	TECHNISCHE GEGEVENS									STANDAARDKLEUR	ANDERE KLEUREN
	buizen	breedte (L mm)	hoogte (H mm)	75/65/20 (Watt) (Ø50K)	55/45/20 (Watt) (Ø30K)	n-exp.	gewicht (kg)	inhoud (l)	el. weerst. (Watt)	prijs RAL 9016 (€)	prijs kleur (€)
REF. NR. RITMO HORIZONTAAL HB-3K/105 : 367											
367	117	030	XX	YY	00						
		040								787	905
		050								798	918
		060								809	1015
		090								820	943
										959	1188
367	126	030	XX	YY	00						
		040								844	971
		050								855	1068
		060								866	1081
		090								877	1094
										1030	1185
367	135	030	XX	YY	00						
		040								903	1123
		050								914	1136
		060								925	1149
		090								936	1161
										1096	1260
367	144	030	XX	YY	00						
		040								961	1105
		050								972	1118
		060								983	1130
		090								994	1143
										1162	1421
367	153	030	XX	YY	00						
		040								1020	1173
		050								1030	1185
		060								1042	1283
		090								1052	1210
										1238	1509
367	162	030	XX	YY	00						
		040								1075	1236
		050								1087	1335
		060								1097	1347
		090								1109	1275
										1316	1513
367	171	030	XX	YY	00						
		040								1140	1311
		050								1151	1324
		060								1162	1336
		090								1172	1433
										1381	1588
367	180	030	XX	YY	00						
		040								1211	1393
		050								1223	1406
		060								1233	1418
		090								1245	1432
										1463	1767

Conform EN442-1: 2014: radiatoren en convectoren

Voor meer details over onze artikel-data, zie artikel-database: <https://www.installdata.be>

Voor de warmteafgiftes van andere regimes, kijkt u op p. 370 (correctiefactoren)
BELGIË. Prijzen in euro (excl. BTW)

HOE RITMO HORIZONTAAL BESTELLEN

Leveringstermijn 15 - 30 werkdagen
(zonder transportduur)

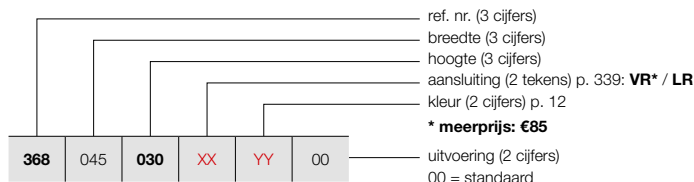

RITMO HORIZONTAAL (4-KOLOM)

333



RITMO HB-4K/145
(4-KOLOM) 4-AANSLUITINGEN



RITMO HB-4K/145
(4-KOLOM) GEÏNTEGREERD VENTIEL
(thermostaatkop apart te bestellen)

PRIJSGROEP: VPG5 - KOLOMRADIATOREN

BESTELCODE MAATWERK RITMO HORIZONTAAL	TECHNISCHE GEGEVENS							STANDAARDKLEUR		ANDERE KLEUREN	
	buizen	breedte (L mm)	hoogte (H mm)	75/65/20 (Watt) (φ50K)	55/45/20 (Watt) (φ30K)	n-exp.	gewicht (kg)	inhoud (l)	el. weerst. (Watt)	prijs RAL 9016 (€)	prijs kleur (€)
REF. NR. RITMO HORIZONTAAL HB-4K/145 : 368											
368 045 030 XX YY 00	10	450	300	430	218	1,33	9,30	6,90	-	409	470
	10	450	400	560	281	1,35	11,80	8,50	-	420	568
	10	450	500	690	346	1,35	14,20	10,10	-	431	496
	10	450	600	810	406	1,35	16,60	11,70	-	442	593
	10	450	900	1170	587	1,35	23,90	16,50	-	510	587
	10	450	900	1170	587	1,35	23,90	16,50	-	510	587
368 054 030 XX YY 00	12	540	300	516	262	1,33	11,16	8,28	-	466	536
	12	540	400	672	337	1,35	14,16	10,20	-	477	549
	12	540	500	828	415	1,35	17,04	12,12	-	488	646
	12	540	600	972	488	1,35	19,92	14,04	-	498	573
	12	540	900	1404	704	1,35	28,68	19,80	-	591	680
368 063 030 XX YY 00	14	630	300	602	305	1,33	13,02	9,66	-	527	606
	14	630	400	784	393	1,35	16,52	11,90	-	537	618
	14	630	500	966	485	1,35	19,88	14,14	-	549	631
	14	630	600	1134	569	1,35	23,24	16,38	-	559	728
	14	630	900	1638	822	1,35	33,46	23,10	-	707	813
368 072 030 XX YY 00	16	720	300	688	349	1,33	14,88	11,04	-	581	668
	16	720	400	896	450	1,35	18,88	13,60	-	591	680
	16	720	500	1104	554	1,35	22,72	16,16	-	603	693
	16	720	600	1296	650	1,35	26,56	18,72	-	613	705
	16	720	900	1872	939	1,35	38,24	26,40	-	806	1012
368 081 030 XX YY 00	18	810	300	774	392	1,33	16,74	12,42	-	657	756
	18	810	400	1008	506	1,35	21,24	15,30	-	669	769
	18	810	500	1242	623	1,35	25,56	18,18	-	679	866
	18	810	600	1458	732	1,35	29,88	21,06	-	691	795
	18	810	900	2106	1057	1,35	43,02	29,70	-	904	1040
368 090 030 XX YY 00	20	900	300	860	436	1,33	18,60	13,80	-	757	871
	20	900	400	1120	562	1,35	23,60	17,00	-	767	967
	20	900	500	1380	692	1,35	28,40	20,20	-	779	896
	20	900	600	1620	813	1,35	33,20	23,40	-	789	907
	20	900	900	2340	1174	1,35	47,80	33,00	-	1003	1153
368 099 030 XX YY 00	22	990	300	946	480	1,33	20,46	15,18	-	789	907
	22	990	400	1232	618	1,35	25,96	18,70	-	800	920
	22	990	500	1518	762	1,35	31,24	22,22	-	811	933
	22	990	600	1782	894	1,35	36,52	25,74	-	822	1030
	22	990	900	2574	1292	1,35	52,58	36,30	-	1058	1302
368 108 030 XX YY 00	24	1080	300	1032	523	1,33	22,32	16,56	-	822	1030
	24	1080	400	1344	674	1,35	28,32	20,40	-	833	1043
	24	1080	500	1656	831	1,35	34,08	24,24	-	844	971
	24	1080	600	1944	975	1,35	39,84	28,08	-	855	983
	24	1080	900	2808	1409	1,35	57,36	39,60	-	1107	1273

Conform EN442-1: 2014: radiatoren en convectoren

Voor meer details over onze artikel-data, zie artikel-database: <https://www.installdata.be>
Voor de warmteafgiftes van andere regimes, kijkt u op p. 370 (correctiefactoren)
BELGIË. Prijzen in euro (excl. BTW)

RITMO HORIZONTAAL (4-KOLOM)

HOE RITMO HORIZONTAAL BESTELLEN

Leveringstermijn 15 - 30 werkdagen
(zonder transportduur)

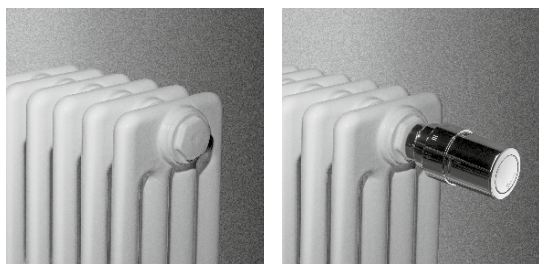

RITMO HB-4K/145
(4-KOLOM) 4-AANSLUITINGEN

RITMO HB-4K/145
(4-KOLOM) GEÏNTEGREERD VENTIEL
(thermostaatkop apart te bestellen)



PRIJSGROEP: VPG5 - KOLOMRADIATOREN

BESTELCODE MAATWERK RITMO HORIZONTAAL	TECHNISCHE GEGEVENS									STANDAARDKLEUR	ANDERE KLEUREN
	buizen	breedte (L mm)	hoogte (H mm)	75/65/20 (Watt) (Ø50K)	55/45/20 (Watt) (Ø30K)	n-exp.	gewicht (kg)	inhoud (l)	el. weerst. (Watt)	prijs RAL 9016 (€)	prijs kleur (€)
REF. NR. RITMO HORIZONTAAL HB-4K/145 : 368											
368	117	030	XX	YY	00						
		040								965	1110
		050								976	1207
		060								986	1134
		090								998	1148
										1282	1474
368	126	030	XX	YY	00						
		040								1036	1191
		050								1047	1204
		060								1058	1302
		090								1069	1229
										1354	1642
368	135	030	XX	YY	00						
		040								1096	1260
		050								1107	1273
		060								1118	1286
		090								1129	1298
										1414	1626
368	144	030	XX	YY	00						
		040								1172	1433
		050								1184	1447
		060								1194	1458
		090								1206	1387
										1491	1800
368	153	030	XX	YY	00						
		040								1245	1517
		050								1255	1443
		060								1267	1457
		090								1277	1469
										1568	1803
368	162	030	XX	YY	00						
		040								1324	1523
		050								1336	1536
		060								1346	1548
		090								1357	1646
										1650	1898
368	171	030	XX	YY	00						
		040								1387	1595
		050								1397	1692
		060								1409	1620
		090								1419	1717
										1704	1960
368	180	030	XX	YY	00						
		040								1435	1650
		050								1446	1663
		060								1457	1676
		090								1468	1688
										1764	2029

Conform EN442-1: 2014: radiatoren en convectoren

Voor meer details over onze artikel-data, zie artikel-database: <https://www.installdata.be>
Voor de warmteafgiftes van andere regimes, kijkt u op p. 370 (correctiefactoren)
BELGIË. Prijzen in euro (excl. BTW)

PRIJSGROEP: VPG10 - ACC.

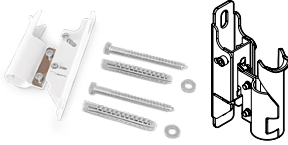
BEVESTIGINGEN		KLEUR	ART. NR.	€
KLEMCONSOLE VARIABEL				
KLEMCONSOLE VARIABEL 	RITMO VERTICAAL / RITMO HORIZONTAAL			
	35 - 45 mm	RAL 9016	11872120000	35
		KLEUR	11872120000C	40
	45 - 60 mm	RAL 9016	11872130000	40
		KLEUR	11872130000C	53
<ul style="list-style-type: none"> • Wandafstand: 35 - 45 mm of 45 - 60 mm 				
AFSTANDHOUDER				
	RITMO VERTICAAL / RITMO HORIZONTAAL			
		RAL 9016	1187 209 0000 9016	13
		RAL 7024	1187 209 0000 7024	14

hoogte (H mm)	2-kolom / 3-kolom / 4-kolom		
	300 – 900	1500 – 2200	
aantal buizen (n)	10 – 28	30 – 40	6 – 16
klemconsole variabel 35 - 45 mm	2x	3x	2x
klemconsole variabel 45 - 60 mm	2x	3x	2x
afstandhouder	2x	3x	2x

HOE BESTELLEN



1. Kies de gewenste klemconsole in bovenstaande tabel.
2. Afstandhouders dienen apart mee besteld te worden.

BELGIË. Prijzen in euro (excl. BTW)

RITMO VRIJSTAANDE OPSTELLING

IN OPTIE

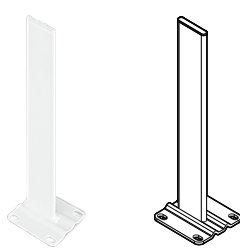
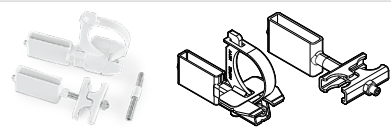
PRIJSGROEP: VPG10 - ACC.

VRIJSTAANDE OPSTELLING	HOOGTE VOET	KLEUR	ART. NR.	€
STANDVOET VRIJSTAANDE OPSTELLING 	RITMO HORIZONTAAL			
	H = 450 mm	RAL 9016	11810350450	65
		KLEUR	11810350450C	75
	H = 550 mm	RAL 9016	11810350550	65
		KLEUR	11810350550C	75
	H = 600 mm	RAL 9016	11810350600	65
		KLEUR	11810350600C	75
	H = 650 mm	RAL 9016	11810350650	65
		KLEUR	11810350650C	75
	H = 750 mm	RAL 9016	11810350750	65
		KLEUR	11810350750C	75
	H = 850 mm	RAL 9016	11810350850	81
		KLEUR	11810350850C	92
	H = 900 mm	RAL 9016	11810350900	81
	KLEUR	11810350900C	92	
H = 1050 mm	RAL 9016	11810351050	81	
	KLEUR	11810351050C	92	
H = 1200 mm	RAL 9016	11810351200	81	
	KLEUR	11810351200C	92	
<ul style="list-style-type: none"> Afgewerkte vloer: hoogte voet = hoogte radiator + 150 mm Chape: hoogte voet = hoogte radiator + 300 mm Zelf in te korten indien nodig 				
BEVESTIGING STANDVOET VRIJSTAANDE OPSTELLING 	RITMO HORIZONTAAL			
		RAL 9016	11810290000	85
		KLEUR	11810290000C	97
AFDEKROZET STANDVOET CHAPE 	RITMO HORIZONTAAL			
		RAL 9016	11810370000	14
		KLEUR	11810370000C	16
<ul style="list-style-type: none"> 100 x 40 mm. Aantal rozetten = aantal standvoeten 				
AFDEKROZET STANDVOET AFGEWERKTE VLOER 	RITMO HORIZONTAAL			
		RAL 9016	11810380000	17
		KLEUR	11810380000C	19
<ul style="list-style-type: none"> 115 x 110 mm. Aantal rozetten = aantal standvoeten 				

hoogte (H mm)	2-kolom / 3-kolom / 4-kolom	
	300 – 900	
aantal buizen (n)	10 – 26	28 – 40
standvoet	2x	3x

BELGIË. Prijzen in euro (excl. BTW)



PRIJSGROEP: VPG10 - ACC.

		KLEUR	ART. NR.	€
TELESCOPISCHE ONDERSTEUNVOET  <ul style="list-style-type: none"> • Hoogte: min. 200 mm, max. 230 mm • Telescopische ondersteunvoet steeds in combinatie met de wand- en klemconsoles 	RITMO VERTICAAL / RITMO HORIZONTAAL			
		RAL 9016	11810300000	75
		KLEUR	11810300000C	86
AFDEKROZET ONDERSTEUNVOET CHAPE  <ul style="list-style-type: none"> • 70 x 40 mm. Aantal rozetten = aantal standvoeten 	RITMO VERTICAAL / RITMO HORIZONTAAL			
		RAL 9016	1181 032 0000 9016	13
AFDEKROZET ONDERSTEUNVOET AFGEWERKTE VLOER  <ul style="list-style-type: none"> • 130 x 110 mm. Aantal rozetten = aantal standvoeten 	RITMO VERTICAAL / RITMO HORIZONTAAL			
		RAL 9016	1181 031 0000 9016	17

hoogte (H mm)	2-kolom / 3-kolom					4-kolom				
	300 – 600		900 – 2000		2200	300 – 600		900 – 2000		2200
aantal buizen (n)	10 – 24	26 – 40	6 – 24	26 – 40	6 – 16	10 – 24	26 – 40	6 – 24	26 – 40	6 – 16
telescopische ondersteunvoet	2x	3x	2x	3x	2x	2x	3x	2x	3x	3x

BELGIË. Prijzen in euro (excl. BTW)

PRIJSGROEP: VPG10 - ACC.

ACCESSOIRES		KLEUR	ART. NR.	€
		RITMO HORIZONTAAL		
THERMOSTAATKOP		WIT	11911630102	48
		RITMO HORIZONTAAL		
THERMOSTAATKOP		CHROOM	11911631102	65

PRIJSGROEP: VPG10B - HANDDOEKBEUGELS

ACCESSOIRES		KLEUR	ART. NR.	€
		RITMO VERTICAAL / RITMO HORIZONTAAL		
HANDDOEKBEUGEL		CHROOM	11832650000099	149

- b = 1000 mm (zelf in te korten)

Montagevoorschriften accessoires: zie www.vasco.eu
 BELGIË. Prijzen in euro (excl. BTW)

uit voorraad leverbaar

RITMO: VERTICAAL

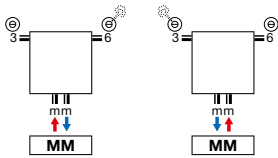

- Ontluchter in aansluiting 3 of 6.

RITMO: HORIZONTAAL

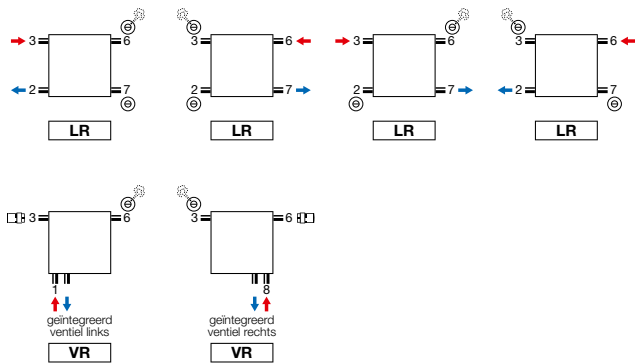

- Ontluchter in aansluiting 3 of 6.
- Geïntegreerd ventiel (aansluiting VR) (meerprijs: €85) (thermostaatkop apart te bestellen, zie p. 338). Plaatsing thermostaatkop links, door spiegelen van radiator. Opgelet: de aanvoer is aan de buitenkant van de radiator!

Opmerking: het aansluiten van de radiator kan enkel volgens de getoonde aansluiticonen. Voor elke andere aansluitwijze nemen wij geen verantwoordelijkheid.

RITMO VERTICAAL

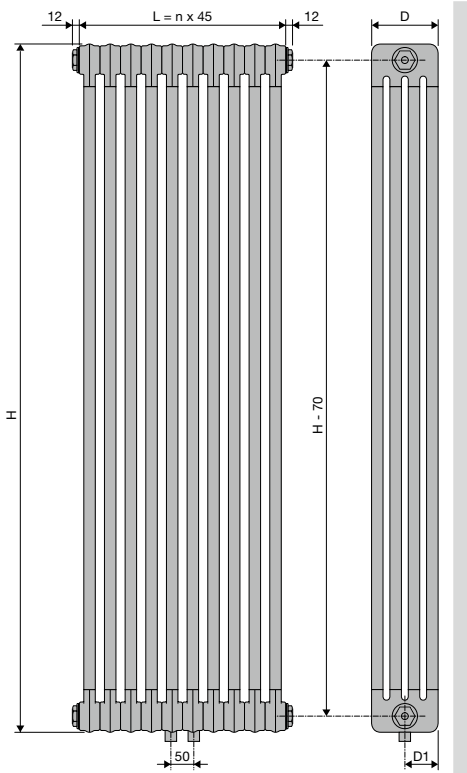

	VB-2K/65 / VB-3K/105 / VB-4K/145					
	H	1500	1800	2000	2200	
Diepte (D)	65	105	145			
D1	32,5	52,5	72,5			
Aantal leden (n)	6	8	10	12	14	16

RITMO HORIZONTAAL

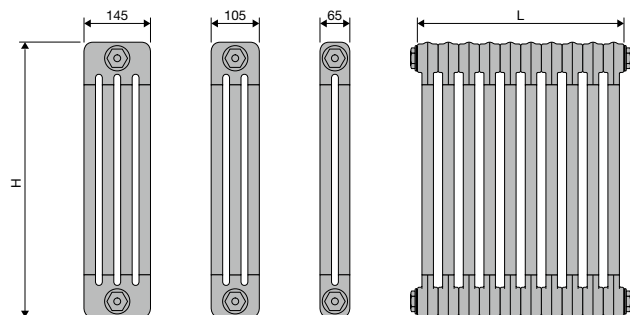
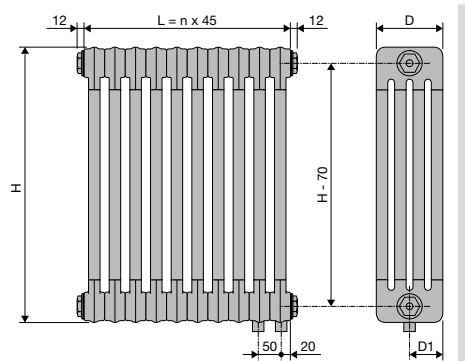
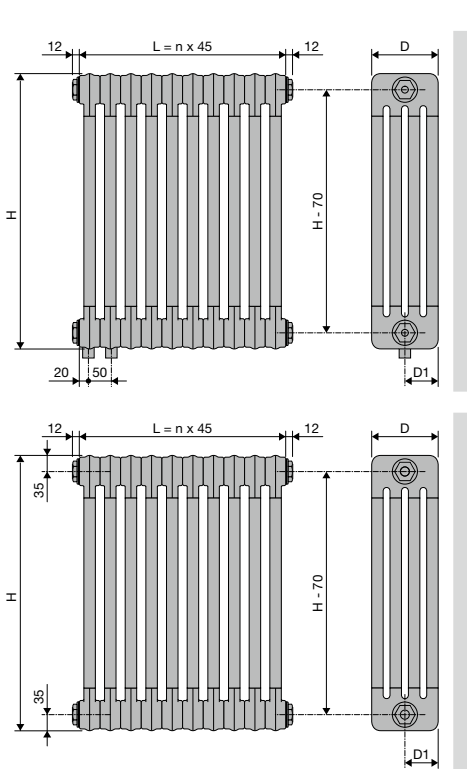

	HB-2K/65 / HB-3K/105 / HB-4K/145															
	H	300	400	500	600	900										
Diepte (D)	65	105	145													
D1	32,5	52,5	72,5													
Aantal leden (n)	10	12	14	16	18	20	22	24	26	28	30	32	34	36	38	40



KOLOMRADIATOREN

VINTAGE (VINTAGE 50)



TYPES

- Vintage 50: afstand tussen de leden 50 mm
- 4 dieptes (D110, D160, D220, D250)

KLEUREN

- Standaardkleur S600 (witte fijn structuurlak) (RAL 9016: geen meerprijs 15%)
- Verkrijgbaar in transparante coating (kleurcode 57)
- **Opgelet: een radiator in transparante coating niet in vochtige ruimtes plaatsen!**
- Uitgebreide kleurenkaart zie p. 12

SPECIAAL

- Vloer- of wandmontage

BEVESTIGINGEN

- Standaard wandbevestigingen of ledenvoeten, 1/2" blindstop, 1/2" ontluchter
- Bevestigingen in de kleur van de radiator (aantal afhankelijk van de lengte van de radiator)
- De voeten en bevestigingen van radiatoren in transparante coating zijn gelakt in de kleur N507.

TECHNISCH

- ATL-grondlaag, epoxy-polyester poedercoating
- Standaardwerkdruk: 5 bar
- Maximale bedrijfstemperatuur: 110°C

TECHNISCHE TEKENINGEN

- Zie p. 358

AANSLUITING

- 4x 1/2" (SL, SR, 26, 37)
- Ontluchter in aansluiting 3 of 6
- Aansluitingen: 1/2" (binnendraad)
- Aansluiting 27, 72: **meerprijs €75**

VINTAGE

Vroeger is weer helemaal van nu

Terug naar de 'oerradiator'. Erg populair omwille van de tot de verbeelding sprekende, authentieke look. Standaard aangeboden in een witte uitvoering, maar ook verkrijgbaar met een transparante coating voor een nog meer uitgesproken vintage look. De Vintage staat borg voor een zeer hoge warmteafgifte. Ideaal voor de verwarming van grote, hoge ruimten, ook in combinatie met energiezuinige technologieën. Een designradiator die als geen andere tot zijn recht komt in een retro-interieur en zich graag voor een raam laat plaatsen.

AANBEVOLEN AANSLUITING (LR)

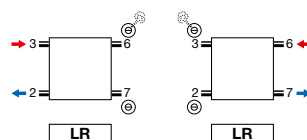

Andere aansluitmogelijkheden, zie p. 357



HOE VINTAGE 50 BESTELLEN

Leveringstermijn 15 - 30 werkdagen
(zonder transportduur)

VINTAGE (VINTAGE 50 / D110)

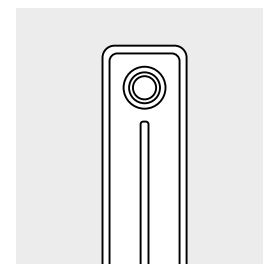
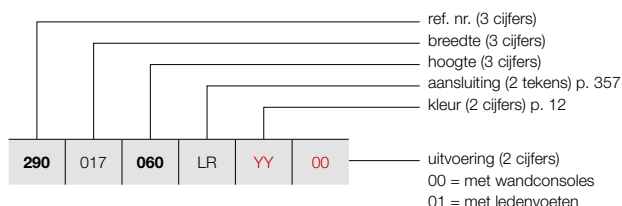

VINTAGE 50 / D110

PRIJSGROEP: VPG5 - KOLOMRADIATOREN

BESTELCODE MAATWERK VINTAGE 50	TECHNISCHE GEGEVENS								STANDAARDKLEUR	ANDERE KLEUREN	
	buizen	breedte (L mm)	hoogte (H mm)	75/65/20 (Watt) (φ50K)	55/45/20 (Watt) (φ30K)	n-exp.	gewicht (kg)	inhoud (l)			el. weerst. (Watt)
REF. NR. VINTAGE 50 VINTAGE 50/D110 : 290											
290 017 060 LR YY 00	3	178	600	165	87	1,25	4,17	2,49	-	402	462
	3	178	1000	252	131	1,28	6,57	3,39	-	431	496
290 022 060 LR YY 00	4	228	600	220	116	1,25	5,56	3,32	-	424	488
	4	228	1000	336	175	1,28	8,76	4,52	-	460	529
290 027 060 LR YY 00	5	278	600	275	145	1,25	6,95	4,15	-	444	511
	5	278	1000	420	218	1,28	10,95	5,65	-	489	562
290 032 060 LR YY 00	6	328	600	330	174	1,25	8,34	4,98	-	467	537
	6	328	1000	504	262	1,28	13,14	6,78	-	516	593
290 037 060 LR YY 00	7	378	600	385	203	1,25	9,73	5,81	-	484	557
	7	378	1000	588	306	1,28	15,33	7,91	-	544	626
290 042 060 LR YY 00	8	428	600	440	232	1,25	11,12	6,64	-	514	591
	8	428	1000	672	349	1,28	17,52	9,04	-	578	665
290 047 060 LR YY 00	9	478	600	495	261	1,25	12,51	7,47	-	530	610
	9	478	1000	756	393	1,28	19,71	10,17	-	607	698
290 052 060 LR YY 00	10	528	600	550	290	1,25	13,90	8,30	-	556	639
	10	528	1000	840	437	1,28	21,90	11,30	-	633	728
290 057 060 LR YY 00	11	578	600	605	319	1,25	15,29	9,13	-	577	664
	11	578	1000	924	481	1,28	24,09	12,43	-	669	769
290 062 060 LR YY 00	12	628	600	660	349	1,25	16,68	9,96	-	598	688
	12	628	1000	1008	524	1,28	26,28	13,56	-	696	800
290 067 060 LR YY 00	13	678	600	715	378	1,25	18,07	10,79	-	619	712
	13	678	1000	1092	568	1,28	28,47	14,69	-	725	834
290 072 060 LR YY 00	14	728	600	770	407	1,25	19,46	11,62	-	636	731
	14	728	1000	1176	612	1,28	30,66	15,82	-	753	866
290 077 060 LR YY 00	15	778	600	825	436	1,25	20,85	12,45	-	654	752
	15	778	1000	1260	655	1,28	32,85	16,95	-	781	898
290 082 060 LR YY 00	16	828	600	880	465	1,25	22,24	13,28	-	676	777
	16	828	1000	1344	699	1,28	35,04	18,08	-	808	929
290 087 060 LR YY 00	17	878	600	935	494	1,25	23,63	14,11	-	696	800
	17	878	1000	1428	743	1,28	37,23	19,21	-	833	958
290 092 060 LR YY 00	18	928	600	990	523	1,25	25,02	14,94	-	717	825
	18	928	1000	1512	786	1,28	39,42	20,34	-	864	994
290 097 060 LR YY 00	19	978	600	1045	552	1,25	26,41	15,77	-	735	845
	19	978	1000	1596	830	1,28	41,61	21,47	-	892	1026

Conform EN442-1: 2014: radiatoren en convectoren

* RAL 9016: geen meerprijs 15%
 Voor meer details over onze artikel-data, zie artikel-database: <https://www.installdata.be>
Voor de warmteafgiftes van andere regimes, kijkt u op p. 370 (correctiefactoren)
BELGIË. Prijzen in euro (excl. BTW)

VINTAGE (VINTAGE 50 / D110)

HOE VINTAGE 50 BESTELLEN

Leveringstermijn 15 - 30 werkdagen
(zonder transportduur)

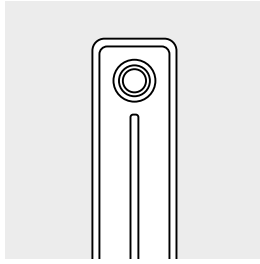

VINTAGE 50 / D110

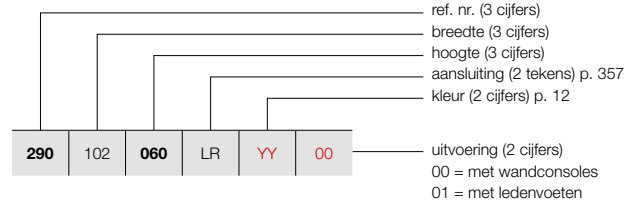

PRIJSGROEP: VPG5 - KOLOMRADIATOREN

BESTELCODE MAATWERK VINTAGE 50	TECHNISCHE GEGEVENS									STANDAARDKLEUR	ANDERE KLEUREN
	buizen	breedte (L mm)	hoogte (H mm)	75/65/20 (Watt) (Φ50K)	55/45/20 (Watt) (Φ30K)	n-exp.	gewicht (kg)	inhoud (l)	el. weerst. (Watt)	prijs S600* (€)	prijs kleur (€)
REF. NR. VINTAGE 50 VINTAGE 50/D110 : 290											
290 102 060 LR YY 00	20	1028	600	1100	581	1,25	27,80	16,60	-	756	869
	20	1028	1000	1680	874	1,28	43,80	22,60	-	918	1056
290 107 060 LR YY 00	21	1078	600	1155	610	1,25	29,19	17,43	-	792	911
	21	1078	1000	1764	917	1,28	45,99	23,73	-	963	1107
290 112 060 LR YY 00	22	1128	600	1210	639	1,25	30,58	18,26	-	809	930
	22	1128	1000	1848	961	1,28	48,18	24,86	-	989	1137
290 117 060 LR YY 00	23	1178	600	1265	668	1,25	31,97	19,09	-	830	955
	23	1178	1000	1932	1005	1,28	50,37	25,99	-	1013	1165
290 122 060 LR YY 00	24	1228	600	1320	697	1,25	33,36	19,92	-	847	974
	24	1228	1000	2016	1048	1,28	52,56	27,12	-	1045	1202
290 127 060 LR YY 00	25	1278	600	1375	726	1,25	34,75	20,75	-	869	999
	25	1278	1000	2100	1092	1,28	54,75	28,25	-	1071	1232
290 132 060 LR YY 00	26	1328	600	1430	755	1,25	36,14	21,58	-	905	1041
	26	1328	1000	2184	1136	1,28	56,94	29,38	-	1115	1282
290 137 060 LR YY 00	27	1378	600	1485	784	1,25	37,53	22,41	-	998	1061
	27	1378	1000	2268	1179	1,28	59,13	30,51	-	1145	1317
290 142 060 LR YY 00	28	1428	600	1540	813	1,25	38,92	23,24	-	946	1088
	28	1428	1000	2352	1223	1,28	61,32	31,64	-	1170	1346
290 147 060 LR YY 00	29	1478	600	1595	842	1,25	40,31	24,07	-	966	1111
	29	1478	1000	2436	1267	1,28	63,51	32,77	-	1199	1379
290 152 060 LR YY 00	30	1528	600	1650	871	1,25	41,70	24,90	-	983	1130
	30	1528	1000	2520	1310	1,28	65,70	33,90	-	1228	1412
290 157 060 LR YY 00	31	1578	600	1705	900	1,25	43,09	25,73	-	1005	1156
	31	1578	1000	2604	1354	1,28	67,89	35,03	-	1260	1449
290 162 060 LR YY 00	32	1628	600	1760	929	1,25	44,48	26,56	-	1023	1176
	32	1628	1000	2688	1398	1,28	70,08	36,16	-	1291	1485
290 167 060 LR YY 00	33	1678	600	1815	958	1,25	45,87	27,39	-	1086	1249
	33	1678	1000	2772	1442	1,28	72,27	37,29	-	1362	1566
290 172 060 LR YY 00	34	1728	600	1870	987	1,25	47,26	28,22	-	1107	1273
	34	1728	1000	2856	1485	1,28	74,46	38,42	-	1388	1596
290 177 060 LR YY 00	35	1778	600	1925	1017	1,25	48,65	29,05	-	1128	1297
	35	1778	1000	2940	1529	1,28	76,65	39,55	-	1416	1628
290 182 060 LR YY 00	36	1828	600	1980	1046	1,25	50,04	29,88	-	1151	1324
	36	1828	1000	3024	1573	1,28	78,84	40,68	-	1441	1657
290 187 060 LR YY 00	37	1878	600	2035	1075	1,25	51,43	30,71	-	1168	1343
	37	1878	1000	3108	1616	1,28	81,03	41,81	-	1471	1692

Conform EN442-1: 2014: radiatoren en convectoren

* RAL 9016: geen meerprijs 15%

Voor meer details over onze artikel-data, zie artikel-database: <https://www.installdata.be>

Voor de warmteafgiftes van andere regimes, kijkt u op p. 370 (correctiefactoren)
BELGIË. Prijzen in euro (excl. BTW)

HOE VINTAGE 50 BESTELLEN

Leveringstermijn 15 - 30 werkdagen
(zonder transportduur)

VINTAGE (VINTAGE 50 / D110)

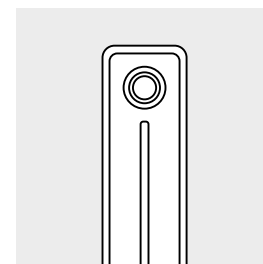
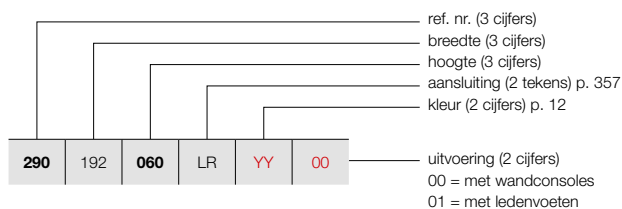

VINTAGE 50 / D110

PRIJSGROEP: VPG5 - KOLOMRADIATOREN

BESTELCODE MAATWERK VINTAGE 50	TECHNISCHE GEGEVENS							STANDAARDKLEUR		ANDERE KLEUREN	
	buizen	breedte (L mm)	hoogte (H mm)	75/65/20 (Watt) (φ50K)	55/45/20 (Watt) (φ30K)	n-exp.	gewicht (kg)	inhoud (l)	el. weerst. (Watt)	prijs S600* (€)	prijs kleur (€)
REF. NR. VINTAGE 50 VINTAGE 50/D110 : 290											
290 192 060 LR YY 00	38	1928	600	2090	1104	1,25	52,82	31,54	-	1190	1369
	38	1928	1000	3192	1660	1,28	83,22	42,94	-	1496	1720
290 197 060 LR YY 00	39	1978	600	2145	1133	1,25	54,21	32,37	-	1211	1393
	39	1978	1000	3276	1704	1,28	85,41	44,07	-	1527	1756
290 202 060 LR YY 00	40	2028	600	2200	1162	1,25	55,60	33,20	-	1231	1416
	40	2028	1000	3360	1747	1,28	87,60	45,20	-	1552	1785
290 207 060 LR YY 00	41	2078	600	2255	1191	1,25	56,99	34,03	-	1248	1435
	41	2078	1000	3444	1791	1,28	89,79	46,33	-	1583	1820
290 212 060 LR YY 00	42	2128	600	2310	1220	1,25	58,38	34,86	-	1272	1463
	42	2128	1000	3528	1835	1,28	91,98	47,46	-	1609	1850
290 217 060 LR YY 00	43	2178	600	2365	1249	1,25	59,77	35,69	-	1291	1485
	43	2178	1000	3612	1878	1,28	94,17	48,59	-	1638	1884
290 222 060 LR YY 00	44	2228	600	2420	1278	1,25	61,16	36,52	-	1311	1508
	44	2228	1000	3696	1922	1,28	96,36	49,72	-	1668	1918
290 227 060 LR YY 00	45	2278	600	2475	1307	1,25	62,55	37,35	-	1327	1526
	45	2278	1000	3780	1966	1,28	98,55	50,85	-	1693	1947
290 232 060 LR YY 00	46	2328	600	2530	1336	1,25	63,94	38,18	-	1349	1551
290 237 060 LR YY 00	47	2378	600	2585	1365	1,25	65,33	39,01	-	1367	1572
290 242 060 LR YY 00	48	2428	600	2640	1394	1,25	66,72	39,84	-	1388	1596
290 247 060 LR YY 00	49	2478	600	2695	1423	1,25	68,11	40,67	-	1406	1617
290 252 060 LR YY 00	50	2528	600	2750	1452	1,25	69,50	41,50	-	1431	1646
290 257 060 LR YY 00	51	2578	600	2805	1481	1,25	70,89	42,33	-	1467	1687
290 262 060 LR YY 00	52	2628	600	2860	1510	1,25	72,28	43,16	-	1484	1707
290 267 060 LR YY 00	53	2678	600	2915	1539	1,25	73,67	43,99	-	1501	1726
290 272 060 LR YY 00	54	2728	600	2970	1568	1,25	75,06	44,82	-	1525	1754
290 277 060 LR YY 00	55	2778	600	3025	1597	1,25	76,45	45,65	-	1543	1774
290 282 060 LR YY 00	56	2828	600	3080	1626	1,25	77,84	46,48	-	1564	1799
290 287 060 LR YY 00	57	2878	600	3135	1655	1,25	79,23	47,31	-	1583	1820
290 292 060 LR YY 00	58	2928	600	3190	1685	1,25	80,62	48,14	-	1601	1841
290 297 060 LR YY 00	59	2978	600	3245	1714	1,25	82,01	48,97	-	1623	1866
290 302 060 LR YY 00	60	3028	600	3300	1743	1,25	83,40	49,80	-	1640	1886

Conform EN442-1: 2014: radiatoren en convectoren

* RAL 9016: geen meerprijs 15%

Voor meer details over onze artikel-data, zie artikel-database: <https://www.installdata.be>

Voor de warmteafgiftes van andere regimes, kijkt u op p. 370 (correctiefactoren)
 BELGIË. Prijzen in euro (excl. BTW)

VINTAGE (VINTAGE 50 / D160)

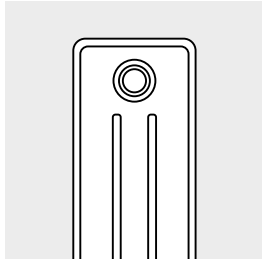

VINTAGE 50 / D160

HOE VINTAGE 50 BESTELLEN

Leveringstermijn 15 - 30 werkdagen
(zonder transportduur)

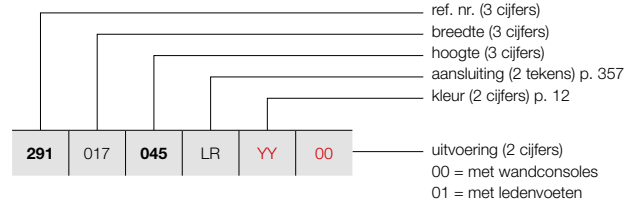

PRIJSGROEP: VPG5 - KOLOMRADIATOREN

BESTELCODE MAATWERK VINTAGE 50							TECHNISCHE GEGEVENS					STANDAARDKLEUR	ANDERE KLEUREN			
ref. nr.	breedte	hoogte	aansluiting	kleur	uitvoering	buizen	breedte (L mm)	hoogte (H mm)	75/65/20 (Watt) (Ø50K)	55/45/20 (Watt) (Ø30K)	n-exp.	gewicht (kg)	inhoud (l)	el. weerst. (Watt)	prijs S600* (€)	prijs kleur (€)
REF. NR. VINTAGE 50 VINTAGE 50/D160 : 291																
291	017	045	LR	YY	00	3	178	450	174	92	1,24	4,47	2,82	-	405	466
		060				3	178	600	219	115	1,26	6,00	3,42	-	424	488
		100				3	178	1000	333	172	1,29	9,63	4,89	-	463	532
291	022	045	LR	YY	00	4	228	450	232	123	1,24	5,96	3,76	-	429	493
		060				4	228	600	292	153	1,26	8,00	4,56	-	445	512
		100				4	228	1000	444	230	1,29	12,84	6,52	-	493	567
291	027	045	LR	YY	00	5	278	450	290	154	1,24	7,45	4,70	-	447	514
		060				5	278	600	365	192	1,26	10,00	5,70	-	473	544
		100				5	278	1000	555	287	1,29	16,05	8,15	-	530	610
291	032	045	LR	YY	00	6	328	450	348	185	1,24	8,94	5,64	-	469	539
		060				6	328	600	438	230	1,26	12,00	6,84	-	497	572
		100				6	328	1000	666	345	1,29	19,26	9,78	-	566	651
291	037	045	LR	YY	00	7	378	450	406	215	1,24	10,43	6,58	-	563	561
		060				7	378	600	511	268	1,26	14,00	7,98	-	519	597
		100				7	378	1000	777	402	1,29	22,47	11,41	-	604	695
291	042	045	LR	YY	00	8	428	450	464	246	1,24	11,92	7,52	-	515	592
		060				8	428	600	584	307	1,26	16,00	9,12	-	557	641
		100				8	428	1000	888	459	1,29	25,68	13,04	-	645	742
291	047	045	LR	YY	00	9	478	450	522	277	1,24	13,41	8,46	-	532	612
		060				9	478	600	657	345	1,26	18,00	10,26	-	577	664
		100				9	478	1000	999	517	1,29	28,89	14,67	-	677	779
291	052	045	LR	YY	00	10	528	450	580	308	1,24	14,90	9,40	-	556	639
		060				10	528	600	730	384	1,26	20,00	11,40	-	604	695
		100				10	528	1000	1110	574	1,29	32,10	16,30	-	714	821
291	057	045	LR	YY	00	11	578	450	638	339	1,24	16,39	10,34	-	578	665
		060				11	578	600	803	422	1,26	22,00	12,54	-	632	727
		100				11	578	1000	1221	632	1,29	35,31	17,93	-	756	869
291	062	045	LR	YY	00	12	628	450	696	369	1,24	17,88	11,28	-	598	688
		060				12	628	600	876	460	1,26	24,00	13,68	-	654	752
		100				12	628	1000	1332	689	1,29	38,52	19,56	-	792	911
291	067	045	LR	YY	00	13	678	450	754	400	1,24	19,37	12,22	-	617	710
		060				13	678	600	949	499	1,26	26,00	14,82	-	678	780
		100				13	678	1000	1443	747	1,29	41,73	21,19	-	825	949
291	072	045	LR	YY	00	14	728	450	812	431	1,24	20,86	13,16	-	634	729
		060				14	728	600	1022	537	1,26	28,00	15,96	-	706	812
		100				14	728	1000	1554	804	1,29	44,94	22,82	-	862	991
291	077	045	LR	YY	00	15	778	450	870	462	1,24	22,35	14,10	-	654	752
		060				15	778	600	1095	575	1,26	30,00	17,10	-	729	838
		100				15	778	1000	1665	861	1,29	48,15	24,45	-	895	1029

Conform EN442-1: 2014: radiatoren en convectoren

* RAL 9016: geen meerprijs 15%

Voor meer details over onze artikel-data, zie artikel-database: <https://www.installdata.be>

Voor de warmteafgifte van andere regimes, kijkt u op p. 370 (correctiefactoren)
BELGIË. Prijzen in euro (excl. BTW)

HOE VINTAGE 50 BESTELLEN

Leveringstermijn 15 - 30 werkdagen
(zonder transportduur)

VINTAGE (VINTAGE 50 / D160)

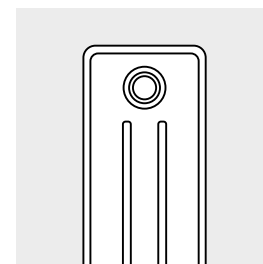
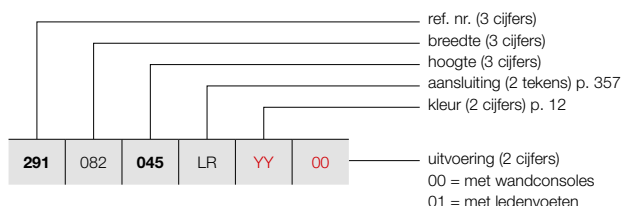

VINTAGE 50 / D160

PRIJSGROEP: VPG5 - KOLOMRADIATOREN

BESTELCODE MAATWERK VINTAGE 50	TECHNISCHE GEGEVENS							STANDAARDKLEUR	ANDERE KLEUREN		
	buizen	breedte (L mm)	hoogte (H mm)	75/65/20 (Watt) (φ50K)	55/45/20 (Watt) (φ30K)	n-exp.	gewicht (kg)			inhoud (l)	el. weerst. (Watt)
REF. NR. VINTAGE 50 VINTAGE 50/D160 : 291											
291 082 045 LR YY 00	16	828	450	928	493	1,24	23,84	15,04	-	675	776
	16	828	600	1168	614	1,26	32,00	18,24	-	753	866
	16	828	1000	1776	919	1,29	51,36	26,08	-	929	1068
291 087 045 LR YY 00	17	878	450	986	523	1,24	25,33	15,98	-	695	799
	17	878	600	1241	652	1,26	34,00	19,38	-	776	892
	17	878	1000	1887	976	1,29	54,57	27,71	-	966	1111
291 092 045 LR YY 00	18	928	450	1044	554	1,24	26,82	16,92	-	714	821
	18	928	600	1314	690	1,26	36,00	20,52	-	802	922
	18	928	1000	1998	1034	1,29	57,78	29,34	-	1003	1153
291 097 045 LR YY 00	19	978	450	1102	585	1,24	28,31	17,86	-	732	842
	19	978	600	1387	729	1,26	38,00	21,66	-	825	949
	19	978	1000	2109	1091	1,29	60,99	30,97	-	1037	1193
291 102 045 LR YY 00	20	1028	450	1160	616	1,24	29,80	18,80	-	753	866
	20	1028	600	1460	767	1,26	40,00	22,80	-	847	974
	20	1028	1000	2220	1149	1,29	64,20	32,60	-	1071	1232
291 107 045 LR YY 00	21	1078	450	1218	646	1,24	31,29	19,74	-	786	904
	21	1078	600	1533	805	1,26	42,00	23,94	-	887	1020
	21	1078	1000	2331	1206	1,29	67,41	34,23	-	1118	1286
291 112 045 LR YY 00	22	1128	450	1276	677	1,24	32,78	20,68	-	806	927
	22	1128	600	1606	844	1,26	44,00	25,08	-	912	1049
	22	1128	1000	2442	1263	1,29	70,62	35,86	-	1155	1328
291 117 045 LR YY 00	23	1178	450	1334	708	1,24	34,27	21,62	-	825	949
	23	1178	600	1679	882	1,26	46,00	26,22	-	932	1072
	23	1178	1000	2553	1321	1,29	73,83	37,49	-	1189	1367
291 122 045 LR YY 00	24	1228	450	1392	739	1,24	35,76	22,56	-	842	968
	24	1228	600	1752	920	1,26	48,00	27,36	-	960	1104
	24	1228	1000	2664	1378	1,29	77,04	39,12	-	1227	1411
291 127 045 LR YY 00	25	1278	450	1450	770	1,24	37,25	23,50	-	863	992
	25	1278	600	1825	959	1,26	50,00	28,50	-	982	1129
	25	1278	1000	2775	1436	1,29	80,25	40,75	-	1258	1447
291 132 045 LR YY 00	26	1328	450	1508	800	1,24	38,74	24,44	-	902	1037
	26	1328	600	1898	997	1,26	52,00	29,64	-	1024	1178
	26	1328	1000	2886	1493	1,29	83,46	42,38	-	1314	1511
291 137 045 LR YY 00	27	1378	450	1566	831	1,24	40,23	25,38	-	919	1057
	27	1378	600	1971	1036	1,26	54,00	30,78	-	1048	1205
	27	1378	1000	2997	1551	1,29	86,67	44,01	-	1349	1551
291 142 045 LR YY 00	28	1428	450	1624	862	1,24	41,72	26,32	-	937	1078
	28	1428	600	2044	1074	1,26	56,00	31,92	-	1072	1233
	28	1428	1000	3108	1608	1,29	89,88	45,64	-	1385	1593

Conform EN442-1: 2014: radiatoren en convectoren

* RAL 9016: geen meerprijs 15%

Voor meer details over onze artikel-data, zie artikel-database: <https://www.installdata.be>

Voor de warmteafgiftes van andere regimes, kijkt u op p. 370 (correctiefactoren)
BELGIË. Prijzen in euro (excl. BTW)

VINTAGE (VINTAGE 50 / D160)

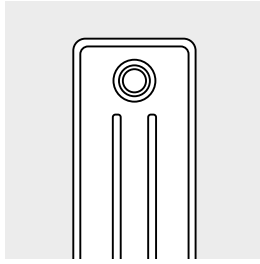

VINTAGE 50 / D160

HOE VINTAGE 50 BESTELLEN

Leveringstermijn 15 - 30 werkdagen
(zonder transportduur)

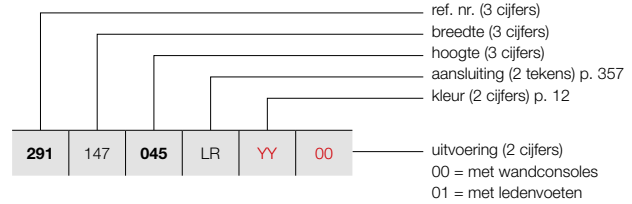

PRIJSGROEP: VPG5 - KOLOMRADIATOREN

BESTELCODE MAATWERK VINTAGE 50							TECHNISCHE GEGEVENS					STANDAARDKLEUR	ANDERE KLEUREN			
ref. nr.	breedte	hoogte	aansluiting	kleur	uitvoering	buizen	breedte (L mm)	hoogte (H mm)	75/65/20 (Watt) (Φ50K)	55/45/20 (Watt) (Φ30K)	n-exp.	gewicht (kg)	inhoud (l)	el. weerst. (Watt)	prijs S600* (€)	prijs kleur (€)
REF. NR. VINTAGE 50 VINTAGE 50/D160 : 291																
291	147	045	LR	YY	00	29	1478	450	1682	893	1,24	43,21	27,26	-	960	1104
		060				29	1478	600	2117	1112	1,26	58,00	33,06	-	1094	1258
		100				29	1478	1000	3219	1665	1,29	93,09	47,27	-	1418	1631
291	152	045	LR	YY	00	30	1528	450	1740	924	1,24	44,70	28,20	-	976	1122
		060				30	1528	600	2190	1151	1,26	60,00	34,20	-	1121	1289
		100				30	1528	1000	3330	1723	1,29	96,30	48,90	-	1450	1668
291	157	045	LR	YY	00	31	1578	450	1798	954	1,24	46,19	29,14	-	997	1147
		060				31	1578	600	2263	1189	1,26	62,00	34,34	-	1145	1317
291	162	045	LR	YY	00	32	1628	450	1856	985	1,24	47,68	30,08	-	1013	1165
		060				32	1628	600	2336	1227	1,26	64,00	36,48	-	1167	1342
291	167	045	LR	YY	00	33	1678	450	1914	1016	1,24	49,17	31,02	-	1079	1241
		060				33	1678	600	2409	1266	1,26	66,00	37,62	-	1236	1421
291	172	045	LR	YY	00	34	1728	450	1972	1047	1,24	50,66	31,96	-	1094	1258
		060				34	1728	600	2482	1304	1,26	68,00	38,76	-	1260	1449
291	177	045	LR	YY	00	35	1778	450	2030	1077	1,24	52,15	32,90	-	1115	1282
		060				35	1778	600	2555	1342	1,26	70,00	39,90	-	1282	1474
291	182	045	LR	YY	00	36	1828	450	2088	1108	1,24	53,64	33,84	-	1144	1316
		060				36	1828	600	2628	1381	1,26	72,00	41,04	-	1315	1512
291	187	045	LR	YY	00	37	1878	450	2146	1139	1,24	55,13	34,78	-	1161	1335
		060				37	1878	600	2701	1419	1,26	74,00	42,18	-	1336	1536
291	192	045	LR	YY	00	38	1928	450	2204	1170	1,24	56,62	35,72	-	1183	1360
		060				38	1928	600	2774	1457	1,26	76,00	43,32	-	1363	1567
291	197	045	LR	YY	00	39	1978	450	2262	1201	1,24	58,11	36,66	-	1199	1379
		060				39	1978	600	2847	1496	1,26	78,00	44,46	-	1387	1595
291	202	045	LR	YY	00	40	2028	450	2320	1231	1,24	59,60	37,60	-	1217	1400
		060				40	2028	600	2920	1534	1,26	80,00	45,60	-	1409	1620
291	207	045	LR	YY	00	41	2078	450	2378	1262	1,24	61,09	38,54	-	1238	1424
		060				41	2078	600	2993	1572	1,26	82,00	46,74	-	1436	1651
291	212	045	LR	YY	00	42	2128	450	2436	1293	1,24	62,58	39,48	-	1257	1446
		060				42	2128	600	3066	1611	1,26	84,00	47,88	-	1461	1680
291	217	045	LR	YY	00	43	2178	450	2494	1324	1,24	64,07	40,42	-	1276	1467
		060				43	2178	600	3139	1649	1,26	86,00	49,02	-	1482	1704
291	222	045	LR	YY	00	44	2228	450	2552	1355	1,24	65,56	41,36	-	1297	1492
		060				44	2228	600	3212	1688	1,26	88,00	50,16	-	1505	1731

Conform EN442-1: 2014: radiatoren en convectoren

* RAL 9016: geen meerprijs 15%

Voor meer details over onze artikel-data, zie artikel-database: <https://www.installdata.be>

Voor de warmteafgiftes van andere regimes, kijkt u op p. 370 (correctiefactoren)
BELGIË. Prijzen in euro (excl. BTW)

HOE VINTAGE 50 BESTELLEN

Leveringstermijn 15 - 30 werkdagen
(zonder transportduur)

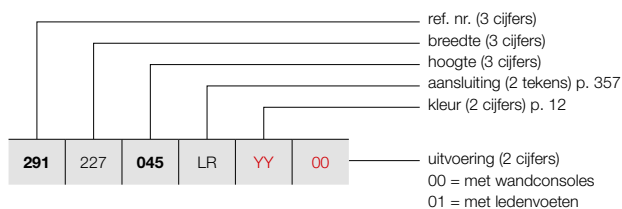

VINTAGE (VINTAGE 50 / D160)

349

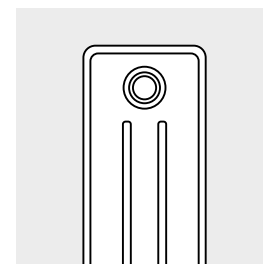

VINTAGE 50 / D160

PRIJSGROEP: VPG5 - KOLOMRADIATOREN

BESTELCODE MAATWERK VINTAGE 50	TECHNISCHE GEGEVENS								STANDAARDKLEUR	ANDERE KLEUREN						
	buizen	breedte (L mm)	hoogte (H mm)	75/65/20 (Watt) (Φ50K)	55/45/20 (Watt) (Φ30K)	n-exp.	gewicht (kg)	inhoud (l)			el. weerst. (Watt)	prijs S600* (€)	prijs kleur (€)			
REF. NR. VINTAGE 50 VINTAGE 50/D160 : 291																
291	227	045	LR	YY	00											
		060														
						45	2278	450	2610	1385	1,24	67,05	42,30	-	1316	1513
						45	2278	600	3285	1726	1,26	90,00	51,30	-	1529	1758
291	232	045	LR	YY	00											
		060														
						46	2328	450	2668	1416	1,24	68,54	43,24	-	1333	1533
						46	2328	600	3358	1764	1,26	92,00	52,44	-	1552	1785
291	237	045	LR	YY	00											
		060														
						47	2378	450	2726	1447	1,24	70,03	44,18	-	1355	1558
						47	2378	600	3431	1803	1,26	94,00	53,58	-	1579	1816
291	242	045	LR	YY	00											
		060														
						48	2428	450	2784	1478	1,24	71,52	45,12	-	1373	1579
						48	2428	600	3504	1841	1,26	96,00	54,72	-	1601	1841
291	247	045	LR	YY	00											
						49	2478	450	2842	1508	1,24	73,01	46,06	-	1393	1602
291	252	045	LR	YY	00											
						50	2528	450	2900	1539	1,24	74,50	47,00	-	1410	1622
291	257	045	LR	YY	00											
						51	2578	450	2958	1570	1,24	75,99	47,94	-	1447	1664
291	262	045	LR	YY	00											
						52	2628	450	3016	1601	1,24	77,48	48,88	-	1470	1691
291	267	045	LR	YY	00											
						53	2678	450	3074	1632	1,24	78,97	49,82	-	1486	1709
291	272	045	LR	YY	00											
						54	2728	450	3132	1662	1,24	80,46	50,76	-	1506	1732
291	277	045	LR	YY	00											
						55	2778	450	3190	1693	1,24	81,95	51,70	-	1527	1756
291	282	045	LR	YY	00											
						56	2828	450	3248	1724	1,24	83,44	52,64	-	1546	1778
291	287	045	LR	YY	00											
						57	2878	450	3306	1755	1,24	84,93	53,58	-	1565	1800
291	292	045	LR	YY	00											
						58	2928	450	3364	1786	1,24	86,42	54,52	-	1585	1823
291	297	045	LR	YY	00											
						59	2978	450	3422	1816	1,24	87,91	55,46	-	1603	1843
291	302	045	LR	YY	00											
						60	3028	450	3480	1847	1,24	89,40	56,40	-	1625	1869

Conform EN442-1: 2014: radiatoren en convectoren

* RAL 9016: geen meerprijs 15%

Voor meer details over onze artikel-data, zie artikel-database: <https://www.installdata.be>

Voor de warmteafgiftes van andere regimes, kijkt u op p. 370 (correctiefactoren)
BELGIË. Prijzen in euro (excl. BTW)

VINTAGE (VINTAGE 50 / D220)

HOE VINTAGE 50 BESTELLEN

Leveringstermijn 15 - 30 werkdagen
(zonder transportduur)

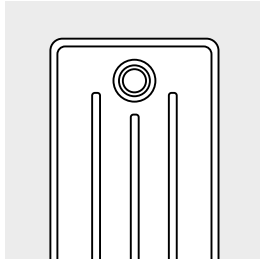

VINTAGE 50 / D220

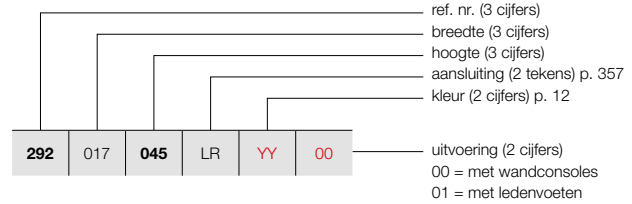

PRIJSGROEP: VPG5 - KOLOMRADIATOREN

BESTELCODE MAATWERK VINTAGE 50							TECHNISCHE GEGEVENS				STANDAARDKLEUR	ANDERE KLEUREN
buizen	breedte (L mm)	hoogte (H mm)	75/65/20 (Watt) (Ø50K)	55/45/20 (Watt) (Ø30K)	n-exp.	gewicht (kg)	inhoud (l)	el. weerst. (Watt)	prijs S600* (€)	prijs kleur (€)		
REF. NR. VINTAGE 50 VINTAGE 50/D220 : 292												
292	017	045	LR	YY	00							
		060							421	484		
		100							440	506		
									488	561		
292	022	045	LR	YY	00							
		060							443	509		
		100							472	543		
									532	612		
292	027	045	LR	YY	00							
		060							471	542		
		100							502	577		
									578	665		
292	032	045	LR	YY	00							
		060							493	567		
		100							530	610		
									625	719		
292	037	045	LR	YY	00							
		060							591	593		
		100							562	646		
									669	769		
292	042	045	LR	YY	00							
		060							547	629		
		100							598	688		
									720	828		
292	047	045	LR	YY	00							
		060							568	653		
		100							627	721		
									763	877		
292	052	045	LR	YY	00							
		060							590	679		
		100							654	752		
									810	932		
292	057	045	LR	YY	00							
		060							625	719		
		100							690	794		
									863	992		
292	062	045	LR	YY	00							
		060							648	745		
		100							723	831		
									907	1043		
292	067	045	LR	YY	00							
		060							670	771		
		100							753	866		
									953	1096		
292	072	045	LR	YY	00							
		060							690	794		
		100							783	900		
									995	1144		
292	077	045	LR	YY	00							
		060							717	825		
		100							810	932		
									1042	1198		

Conform EN442-1: 2014: radiatoren en convectoren

* RAL 9016: geen meerprijs 15%

Voor meer details over onze artikel-data, zie artikel-database: <https://www.installdata.be>

Voor de warmteafgifte van andere regimes, kijkt u op p. 370 (correctiefactoren)
BELGIË. Prijzen in euro (excl. BTW)

HOE VINTAGE 50 BESTELLEN

Leveringstermijn 15 - 30 werkdagen
(zonder transportduur)

VINTAGE (VINTAGE 50 / D220)

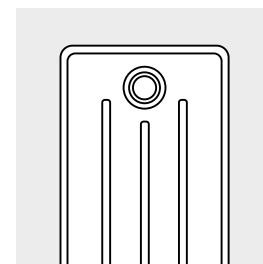
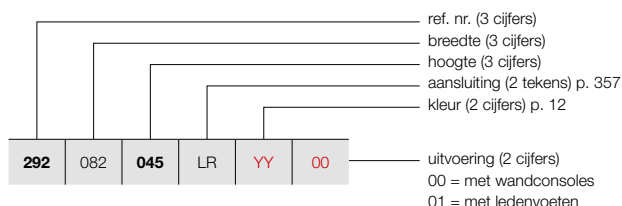

VINTAGE 50 / D220

PRIJSGROEP: VPG5 - KOLOMRADIATOREN

BESTELCODE MAATWERK VINTAGE 50	TECHNISCHE GEGEVENS							STANDAARDKLEUR	ANDERE KLEUREN							
	buizen	breedte (L mm)	hoogte (H mm)	75/65/20 (Watt) (φ50K)	55/45/20 (Watt) (φ30K)	n-exp.	gewicht (kg)			inhoud (l)	el. weerst. (Watt)	prijs S600* (€)	prijs kleur (€)			
REF. NR. VINTAGE 50 VINTAGE 50/D220 : 292																
292	082	045	LR	YY	00	16	828	450	1200	634	1,25	32,00	19,68	-	737	848
		060				16	828	600	1504	790	1,26	41,92	23,68	-	840	966
		100				16	828	1000	2320	1206	1,28	72,96	38,72	-	1086	1249
292	087	045	LR	YY	00	17	878	450	1275	673	1,25	34,00	20,91	-	760	874
		060				17	878	600	1598	840	1,26	44,54	25,16	-	870	1001
		100				17	878	1000	2465	1282	1,28	77,52	41,14	-	1132	1302
292	092	045	LR	YY	00	18	928	450	1350	713	1,25	36,00	22,14	-	786	904
		060				18	928	600	1692	889	1,26	47,16	26,64	-	902	1037
		100				18	928	1000	2610	1357	1,28	82,08	43,56	-	1176	1352
292	097	045	LR	YY	00	19	978	450	1425	752	1,25	38,00	23,37	-	809	930
		060				19	978	600	1786	938	1,26	49,78	28,12	-	927	1066
		100				19	978	1000	2755	1433	1,28	86,64	45,98	-	1223	1406
292	102	045	LR	YY	00	20	1028	450	1500	792	1,25	40,00	24,60	-	831	956
		060				20	1028	600	1880	988	1,26	52,40	29,60	-	960	1104
		100				20	1028	1000	2900	1508	1,28	91,20	48,40	-	1263	1452
292	107	045	LR	YY	00	21	1078	450	1575	832	1,25	42,00	25,83	-	869	999
		060				21	1078	600	1974	1037	1,26	55,02	31,08	-	1003	1153
		100				21	1078	1000	3045	1584	1,28	95,76	50,82	-	1325	1524
292	112	045	LR	YY	00	22	1128	450	1650	871	1,25	44,00	27,06	-	893	1027
		060				22	1128	600	2068	1086	1,26	57,64	32,56	-	1031	1186
		100				22	1128	1000	3190	1659	1,28	100,32	53,24	-	1368	1573
292	117	045	LR	YY	00	23	1178	450	1725	911	1,25	46,00	28,29	-	915	1052
		060				23	1178	600	2162	1136	1,26	60,26	34,04	-	1062	1221
		100				23	1178	1000	3335	1734	1,28	104,88	55,66	-	1415	1627
292	122	045	LR	YY	00	24	1228	450	1800	951	1,25	48,00	29,52	-	937	1078
		060				24	1228	600	2256	1185	1,26	62,88	35,52	-	1090	1254
		100				24	1228	1000	3480	1810	1,28	109,44	58,08	-	1461	1680
292	127	045	LR	YY	00	25	1278	450	1875	990	1,25	50,00	30,75	-	963	1107
		060				25	1278	600	2350	1235	1,26	65,50	37,00	-	1118	1286
		100				25	1278	1000	3625	1885	1,28	114,00	60,50	-	1501	1726
292	132	045	LR	YY	00	26	1328	450	1950	1030	1,25	52,00	31,98	-	1004	1155
		060				26	1328	600	2444	1284	1,26	68,12	38,48	-	1166	1341
		100				26	1328	1000	3770	1961	1,28	118,56	62,92	-	1566	1801
292	137	045	LR	YY	00	27	1378	450	2025	1069	1,25	54,00	33,21	-	1025	1179
		060				27	1378	600	2538	1333	1,26	70,74	39,96	-	1194	1373
		100				27	1378	1000	3915	2036	1,28	123,12	65,34	-	1611	1853
292	142	045	LR	YY	00	28	1428	450	2100	1109	1,25	56,00	34,44	-	1048	1205
		060				28	1428	600	2632	1383	1,26	73,36	41,44	-	1227	1411
		100				28	1428	1000	4060	2111	1,28	127,68	67,76	-	1655	1903

Conform EN442-1: 2014: radiatoren en convectoren

* RAL 9016: geen meerprijs 15%

Voor meer details over onze artikel-data, zie artikel-database: <https://www.installdata.be>

Voor de warmteafgiftes van andere regimes, kijkt u op p. 370 (correctiefactoren)

BELGIË. Prijzen in euro (excl. BTW)

VINTAGE (VINTAGE 50 / D220)

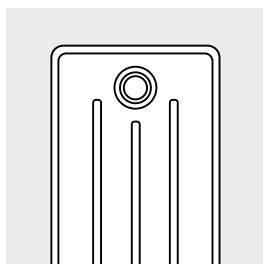

VINTAGE 50 / D220

HOE VINTAGE 50 BESTELLEN

Leveringstermijn 15 - 30 werkdagen
(zonder transportduur)

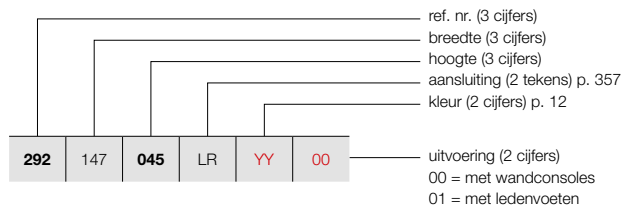

PRIJSGROEP: VPG5 - KOLOMRADIATOREN

BESTELCODE MAATWERK VINTAGE 50							TECHNISCHE GEGEVENS				STANDAARDKLEUR	ANDERE KLEUREN				
292	147	045	LR	YY	00	buizen	breedte (L mm)	hoogte (H mm)	75/65/20 (Watt) (Φ50K)	55/45/20 (Watt) (Φ30K)	n-exp.	gewicht (kg)	inhoud (l)	el. weerst. (Watt)	prijs S600* (€)	prijs kleur (€)
REF. NR. VINTAGE 50 VINTAGE 50/D220 : 292																
292	147	045	LR	YY	00	29	1478	450	2175	1149	1,25	58,00	35,67	-	1072	1233
		060				29	1478	600	2726	1432	1,26	75,98	42,92	-	1254	1442
		100				29	1478	1000	4205	2187	1,28	132,24	70,18	-	1701	1956
292	152	045	LR	YY	00	30	1528	450	2250	1188	1,25	60,00	36,90	-	1093	1257
		060				30	1528	600	2820	1482	1,26	78,60	44,40	-	1282	1474
		100				30	1528	1000	4350	2262	1,28	136,80	72,60	-	1744	2006
292	157	045	LR	YY	00	31	1578	450	2325	1228	1,25	62,00	38,13	-	1118	1286
		060				31	1578	600	2914	1531	1,26	81,22	45,88	-	1315	1512
292	162	045	LR	YY	00	32	1628	450	2400	1267	1,25	64,00	39,36	-	1144	1316
		060				32	1628	600	3008	1580	1,26	83,84	47,36	-	1344	1546
292	167	045	LR	YY	00	33	1678	450	2475	1307	1,25	66,00	40,59	-	1210	1392
		060				33	1678	600	3102	1630	1,26	86,46	48,84	-	1416	1628
292	172	045	LR	YY	00	34	1728	450	2550	1347	1,25	68,00	41,82	-	1233	1418
		060				34	1728	600	3196	1679	1,26	89,08	50,32	-	1444	1661
292	177	045	LR	YY	00	35	1778	450	2625	1386	1,25	70,00	43,05	-	1254	1442
		060				35	1778	600	3290	1728	1,26	91,70	51,80	-	1477	1699
292	182	045	LR	YY	00	36	1828	450	2700	1426	1,25	72,00	44,28	-	1282	1474
		060				36	1828	600	3384	1778	1,26	94,32	53,28	-	1509	1735
292	187	045	LR	YY	00	37	1878	450	2775	1465	1,25	74,00	45,51	-	1309	1505
		060				37	1878	600	3478	1827	1,26	96,36	54,76	-	1541	1772
292	192	045	LR	YY	00	38	1928	450	2850	1505	1,25	76,00	46,74	-	1329	1528
		060				38	1928	600	3572	1877	1,26	99,56	56,24	-	1568	1803
292	197	045	LR	YY	00	39	1978	450	2925	1545	1,25	78,00	47,97	-	1355	1558
		060				39	1978	600	3666	1926	1,26	102,18	57,72	-	1597	1837
292	202	045	LR	YY	00	40	2028	450	3000	1584	1,25	80,00	49,20	-	1377	1584
		060				40	2028	600	3760	1975	1,26	104,80	59,20	-	1630	1875
292	207	045	LR	YY	00	41	2078	450	3075	1624	1,25	82,00	50,43	-	1401	1611
		060				41	2078	600	3854	2025	1,26	107,42	60,68	-	1656	1904
292	212	045	LR	YY	00	42	2128	450	3150	1663	1,25	84,00	51,66	-	1423	1636
		060				42	2128	600	3948	2074	1,26	110,04	62,16	-	1687	1940
292	217	045	LR	YY	00	43	2178	450	3225	1703	1,25	86,00	52,89	-	1445	1662
		060				43	2178	600	4042	2124	1,26	112,66	63,64	-	1716	1973
292	222	045	LR	YY	00	44	2228	450	3300	1743	1,25	88,00	54,12	-	1471	1692
		060				44	2228	600	4136	2173	1,26	115,28	65,12	-	1745	2007

Conform EN442-1: 2014: radiatoren en convectoren

* RAL 9016: geen meerprijs 15%

Voor meer details over onze artikel-data, zie artikel-database: <https://www.installdata.be>

Voor de warmteafgifte van andere regimes, kijkt u op p. 370 (correctiefactoren)

BELGIË. Prijzen in euro (excl. BTW)

HOE VINTAGE 50 BESTELLEN

Leveringstermijn 15 - 30 werkdagen
(zonder transportduur)

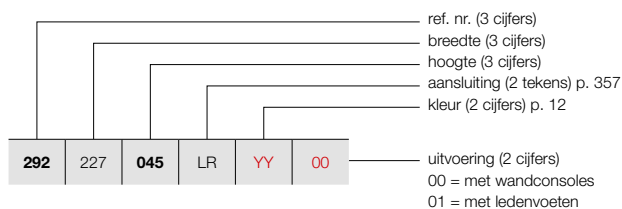

VINTAGE (VINTAGE 50 / D220)

353

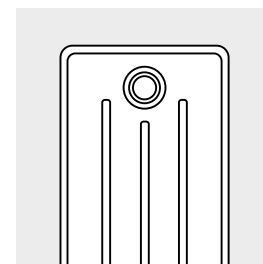

VINTAGE 50 / D220

PRIJSGROEP: VPG5 - KOLOMRADIATOREN

BESTELCODE MAATWERK VINTAGE 50	TECHNISCHE GEGEVENS							STANDAARDKLEUR	ANDERE KLEUREN							
	buizen	breedte (L mm)	hoogte (H mm)	75/65/20 (Watt) (Φ50K)	55/45/20 (Watt) (Φ30K)	n-exp.	gewicht (kg)			inhoud (l)	el. weerst. (Watt)	prijs S600* (€)	prijs kleur (€)			
REF. NR. VINTAGE 50 VINTAGE 50/D220 : 292																
292	227	045	LR	YY	00											
		060														
						45	2278	450	3375	1782	1,25	90,00	55,35	-	1491	1715
						45	2278	600	4230	2222	1,26	117,90	66,60	-	1774	2040
292	232	045	LR	YY	00											
		060														
						46	2328	450	3450	1822	1,25	93,84	56,58	-	1519	1747
						46	2328	600	4324	2272	1,26	120,52	68,08	-	1805	2076
292	237	045	LR	YY	00											
		060														
						47	2378	450	3525	1861	1,25	94,00	57,81	-	1541	1772
						47	2378	600	4418	2321	1,26	123,14	69,56	-	1834	2109
292	242	045	LR	YY	00											
		060														
						48	2428	450	3600	1901	1,25	96,00	59,04	-	1564	1799
						48	2428	600	4512	2370	1,26	125,76	71,04	-	1863	2142
292	247	045	LR	YY	00											
		060														
						49	2478	450	3675	1941	1,25	99,96	60,27	-	1585	1823
						49	2478	600	4606	2420	1,26	128,38	72,52	-	1889	2172
292	252	045	LR	YY	00											
		060														
						50	2528	450	3750	1980	1,25	102,00	61,50	-	1609	1850
						50	2528	600	4700	2469	1,26	131,00	74,00	-	1924	2213
292	257	045	LR	YY	00											
		060														
						51	2578	450	3825	2020	1,25	104,04	62,73	-	1651	1899
292	262	045	LR	YY	00											
		060														
						52	2628	450	3900	2059	1,25	106,08	63,96	-	1673	1924
292	267	045	LR	YY	00											
		060														
						53	2678	450	3975	2099	1,25	108,12	65,19	-	1696	1950
292	272	045	LR	YY	00											
		060														
						54	2728	450	4050	2139	1,25	110,16	66,42	-	1720	1978
292	277	045	LR	YY	00											
		060														
						55	2778	450	4125	2178	1,25	112,20	67,65	-	1743	2004
292	282	045	LR	YY	00											
		060														
						56	2828	450	4200	2218	1,25	114,24	68,88	-	1764	2029
292	287	045	LR	YY	00											
		060														
						57	2878	450	4275	2257	1,25	116,28	70,11	-	1791	2060
292	292	045	LR	YY	00											
		060														
						58	2928	450	4350	2297	1,25	118,32	71,34	-	1812	2084
292	297	045	LR	YY	00											
		060														
						59	2978	450	4425	2337	1,25	120,36	72,57	-	1836	2111
292	302	045	LR	YY	00											
		060														
						60	3028	450	4500	2376	1,25	122,40	73,80	-	1860	2139

Conform EN442-1: 2014: radiatoren en convectoren

* RAL 9016: geen meerprijs 15%

Voor meer details over onze artikel-data, zie artikel-database: <https://www.installdata.be>

Voor de warmteafgiftes van andere regimes, kijkt u op p. 370 (correctiefactoren)

BELGIË. Prijzen in euro (excl. BTW)

VINTAGE (VINTAGE 50 / D250)

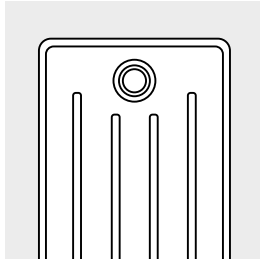

VINTAGE 50 / D250

HOE VINTAGE 50 BESTELLEN

Leveringstermijn 15 - 30 werkdagen
(zonder transportduur)

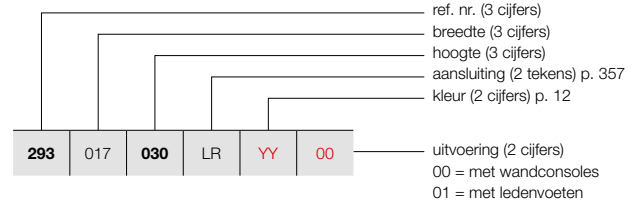

PRIJSGROEP: VPG5 - KOLOMRADIATOREN

BESTELCODE MAATWERK VINTAGE 50	TECHNISCHE GEGEVENS										STANDAARDKLEUR	ANDERE KLEUREN
	buizen	breedte (L mm)	hoogte (H mm)	75/65/20 (Watt) (Ø50K)	55/45/20 (Watt) (Ø30K)	n-exp.	gewicht (kg)	inhoud (l)	el. weerst. (Watt)	prijs S600* (€)	prijs kleur (€)	
REF. NR. VINTAGE 50 VINTAGE 50/D250 : 293												
293 017 030 LR YY 00	3	178	300	186	98	1,26	4,56	2,97	-	429	493	
293 022 030 LR YY 00	4	228	300	248	130	1,26	6,08	3,96	-	452	520	
293 027 030 LR YY 00	5	278	300	310	163	1,26	7,60	4,95	-	475	546	
293 032 030 LR YY 00	6	328	300	372	195	1,26	9,12	5,94	-	498	573	
293 037 030 LR YY 00	7	378	300	434	228	1,26	10,64	6,93	-	519	597	
293 042 030 LR YY 00	8	428	300	496	261	1,26	12,16	7,92	-	553	636	
293 047 030 LR YY 00	9	478	300	558	293	1,26	13,68	8,91	-	573	659	
293 052 030 LR YY 00	10	528	300	620	326	1,26	15,20	9,90	-	594	683	
293 057 030 LR YY 00	11	578	300	682	358	1,26	16,72	10,89	-	625	719	
293 062 030 LR YY 00	12	628	300	744	391	1,26	18,34	11,88	-	649	746	
293 067 030 LR YY 00	13	678	300	806	423	1,26	19,76	12,87	-	669	769	
293 072 030 LR YY 00	14	728	300	868	456	1,26	21,28	13,86	-	690	794	
293 077 030 LR YY 00	15	778	300	930	489	1,26	22,80	14,85	-	716	823	
293 082 030 LR YY 00	16	828	300	992	521	1,26	24,32	15,84	-	736	846	
293 087 030 LR YY 00	17	878	300	1054	554	1,26	25,84	16,83	-	758	872	
293 092 030 LR YY 00	18	928	300	1116	586	1,26	27,36	17,82	-	783	900	
293 097 030 LR YY 00	19	978	300	1178	619	1,26	28,88	18,81	-	804	925	
293 102 030 LR YY 00	20	1028	300	1240	651	1,26	30,40	19,80	-	826	950	
293 107 030 LR YY 00	21	1078	300	1302	684	1,26	31,92	20,79	-	863	992	
293 112 030 LR YY 00	22	1128	300	1364	717	1,26	33,44	21,78	-	882	1014	
293 117 030 LR YY 00	23	1178	300	1426	749	1,26	34,96	22,77	-	911	1048	
293 122 030 LR YY 00	24	1228	300	1488	782	1,26	36,68	23,76	-	929	1068	
293 127 030 LR YY 00	25	1278	300	1550	814	1,26	38,00	24,75	-	954	1097	
293 132 030 LR YY 00	26	1328	300	1612	847	1,26	39,52	25,74	-	997	1147	
293 137 030 LR YY 00	27	1378	300	1674	879	1,26	41,04	26,73	-	1021	1174	
293 142 030 LR YY 00	28	1428	300	1736	912	1,26	42,56	27,72	-	1043	1199	
293 147 030 LR YY 00	29	1478	300	1798	945	1,26	44,08	28,71	-	1066	1226	

Conform EN442-1: 2014: radiatoren en convectoren

* RAL 9016: geen meerprijs 15%
Voor meer details over onze artikel-data, zie artikel-database: <https://www.installdata.be>
Voor de warmteafgiftes van andere regimes, kijkt u op p. 370 (correctiefactoren)
BELGIË. Prijzen in euro (excl. BTW)

HOE VINTAGE 50 BESTELLEN

Leveringstermijn 15 - 30 werkdagen
(zonder transportduur)

VINTAGE (VINTAGE 50 / D250)

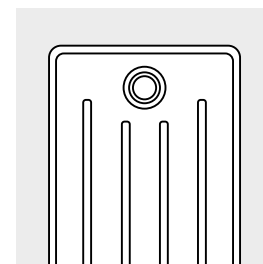
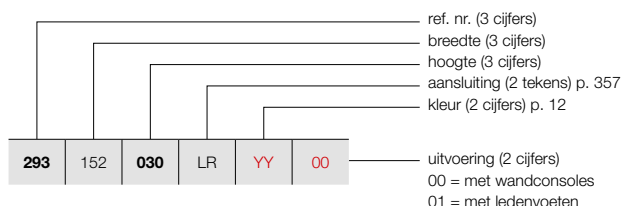

VINTAGE 50 / D250

PRIJSGROEP: VPG5 - KOLOMRADIATOREN

BESTELCODE MAATWERK VINTAGE 50	TECHNISCHE GEGEVENS										STANDAARDKLEUR	ANDERE KLEUREN
	buizen	breedte (L mm)	hoogte (H mm)	75/65/20 (Watt) (Φ50K)	55/45/20 (Watt) (Φ30K)	n-exp.	gewicht (kg)	inhoud (l)	el. weerst. (Watt)	prijs S600* (€)		
REF. NR. VINTAGE 50 VINTAGE 50/D250 : 293												
293 152 030 LR YY 00	30	1528	300	1860	977	1,26	45,60	29,70	-	1086	1249	
293 157 030 LR YY 00	31	1578	300	1922	1010	1,26	47,12	30,69	-	1111	1278	
293 162 030 LR YY 00	32	1628	300	1984	1042	1,26	48,64	31,68	-	1134	1304	
293 167 030 LR YY 00	33	1678	300	2046	1075	1,26	50,16	32,67	-	1198	1378	
293 172 030 LR YY 00	34	1728	300	2108	1107	1,26	51,68	33,66	-	1223	1406	
293 177 030 LR YY 00	35	1778	300	2170	1140	1,26	53,20	34,65	-	1240	1426	
293 182 030 LR YY 00	36	1828	300	2232	1173	1,26	55,02	35,64	-	1273	1464	
293 187 030 LR YY 00	37	1878	300	2294	1205	1,26	56,24	36,63	-	1294	1488	
293 192 030 LR YY 00	38	1928	300	2356	1238	1,26	57,76	37,62	-	1316	1513	
293 197 030 LR YY 00	39	1978	300	2418	1270	1,26	59,28	38,61	-	1336	1536	
293 202 030 LR YY 00	40	2028	300	2480	1303	1,26	60,80	39,60	-	1362	1566	
293 207 030 LR YY 00	41	2078	300	2542	1336	1,26	62,32	40,59	-	1385	1593	
293 212 030 LR YY 00	42	2128	300	2604	1368	1,26	63,84	41,58	-	1404	1615	
293 217 030 LR YY 00	43	2178	300	2666	1401	1,26	65,36	42,57	-	1431	1646	
293 222 030 LR YY 00	44	2228	300	2728	1433	1,26	66,88	43,56	-	1447	1664	
293 227 030 LR YY 00	45	2278	300	2790	1466	1,26	68,40	44,55	-	1476	1697	
293 232 030 LR YY 00	46	2328	300	2852	1498	1,26	69,92	45,54	-	1492	1716	
293 237 030 LR YY 00	47	2378	300	2914	1531	1,26	71,44	46,53	-	1519	1747	
293 242 030 LR YY 00	48	2428	300	2976	1564	1,26	73,36	47,52	-	1541	1772	
293 247 030 LR YY 00	49	2478	300	3038	1596	1,26	74,48	48,51	-	1562	1796	
293 252 030 LR YY 00	50	2528	300	3100	1629	1,26	76,00	49,50	-	1585	1823	
293 257 030 LR YY 00	51	2578	300	3162	1661	1,26	77,52	50,49	-	1631	1876	
293 262 030 LR YY 00	52	2628	300	3224	1694	1,26	79,04	51,48	-	1653	1901	
293 267 030 LR YY 00	53	2678	300	3286	1726	1,26	80,56	52,47	-	1674	1925	
293 272 030 LR YY 00	54	2728	300	3348	1759	1,26	82,08	53,46	-	1696	1950	
293 277 030 LR YY 00	55	2778	300	3410	1792	1,26	83,60	54,45	-	1720	1978	
293 282 030 LR YY 00	56	2828	300	3472	1824	1,26	85,12	55,44	-	1741	2002	

Conform EN442-1: 2014: radiatoren en convectoren

* RAL 9016: geen meerprijs 15%
 Voor meer details over onze artikel-data, zie artikel-database: <https://www.installdata.be>
Voor de warmteafgiftes van andere regimes, kijkt u op p. 370 (correctiefactoren)
BELGIË. Prijzen in euro (excl. BTW)

KOLOMRADIATOREN

VINTAGE (VINTAGE 50 / D250)

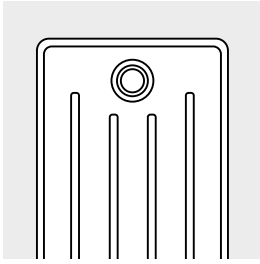

VINTAGE 50 / D250

HOE VINTAGE 50 BESTELLEN

Leveringstermijn 15 - 30 werkdagen
(zonder transportduur)

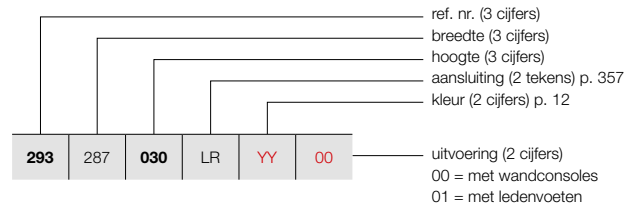

PRIJSGROEP: VPG5 - KOLOMRADIATOREN

BESTELCODE MAATWERK VINTAGE 50	TECHNISCHE GEGEVENS										STANDAARDKLEUR	ANDERE KLEUREN
	buizen	breedte (L mm)	hoogte (H mm)	75/65/20 (Watt) (Φ50K)	55/45/20 (Watt) (Φ30K)	n-exp.	gewicht (kg)	inhoud (l)	el. weerst. (Watt)	prijs S600* (€)	prijs kleur (€)	
REF. NR. VINTAGE 50 VINTAGE 50/D250 : 293												
293 287 030 LR YY 00	57	2878	300	3534	1857	1,26	86,64	56,43	-	1764	2029	
293 292 030 LR YY 00	58	2928	300	3596	1889	1,26	88,16	57,42	-	1787	2055	
293 297 030 LR YY 00	59	2978	300	3658	1922	1,26	89,68	58,41	-	1810	2082	
293 302 030 LR YY 00	60	3028	300	3720	1954	1,26	91,70	59,40	-	1833	2108	



Conform EN442-1: 2014: radiatoren en convectoren

* RAL 9016: geen meerprijs 15%

Voor meer details over onze artikel-data, zie artikel-database: <https://www.installdata.be>

Voor de warmteafgiftes van andere regimes, kijkt u op p. 370 (correctiefactoren)
BELGIË. Prijzen in euro (excl. BTW)

PRIJSGROEP: VPG10 - ACC.

BEVESTIGINGEN		VINTAGE 50	KLEUR
WANDBEVESTIGING			in de kleur van de radiator*
LEDENVOETEN		VINTAGE 50 2 voeten voor 25 leden 3 voeten voor 50 leden 4 voeten voor 60 leden	in de kleur van de radiator*

* Voeten en bevestigingen voor radiatoren in transparante coating zijn gelakt in de kleur N507.

VINTAGE AANSLUITINGEN

VINTAGE: VINTAGE 50

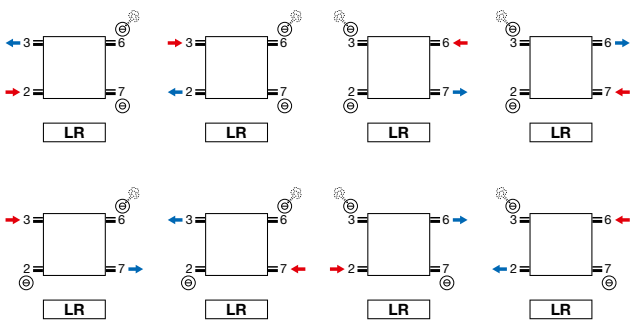

- Ontluchter in aansluiting 3 of 6.

VINTAGE: VINTAGE 50

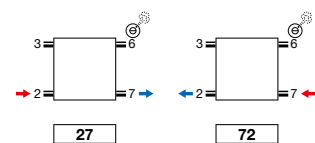

- Ontluchter in aansluiting 3 of 6.
- Aansluitingen op speciale aanvraag: meerprijs €75

Opmerking: het aansluiten van de radiator kan enkel volgens de getoonde aansluiticonen. Voor elke andere aansluitwijze nemen wij geen verantwoordelijkheid.

VINTAGE (VINTAGE 50)

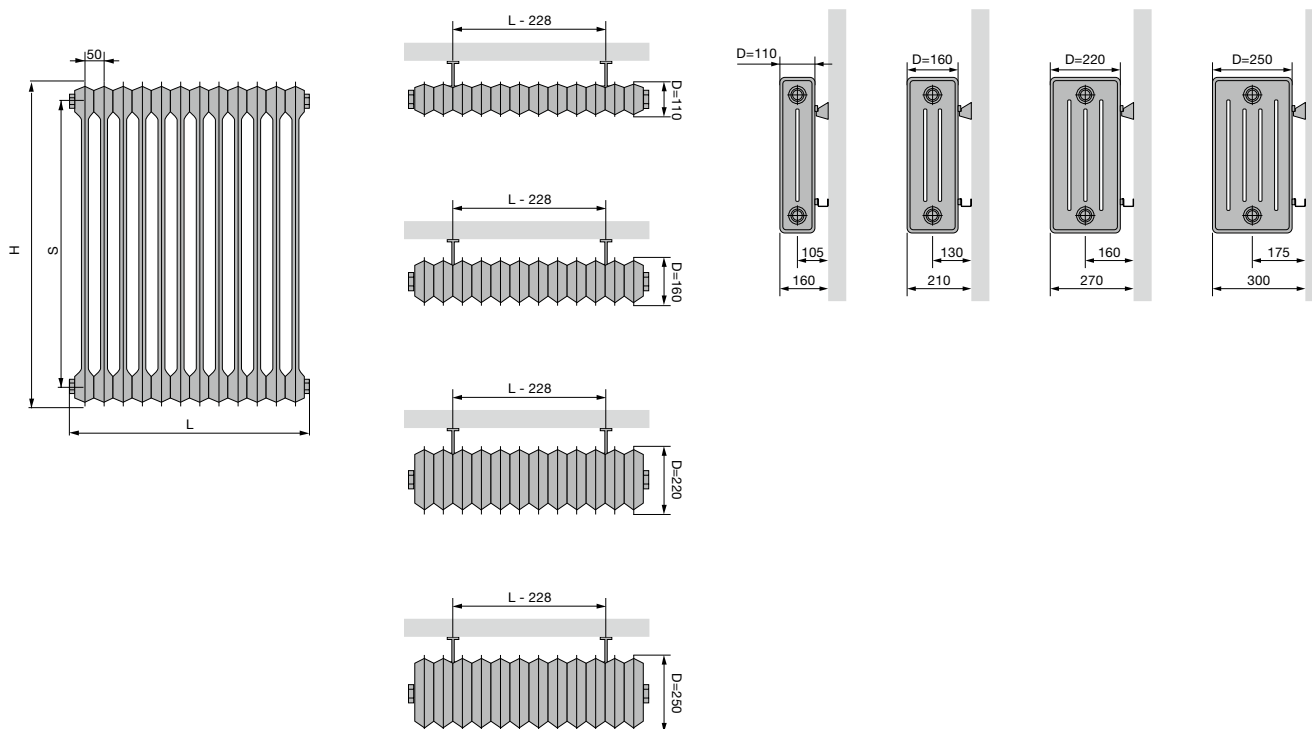

VINTAGE 50

Hoogte (H)	300	450	600	1000
Hartafstand tussen de zijaansluitingen (S)	200	350	500	900

VINTAGE (VINTAGE 50)

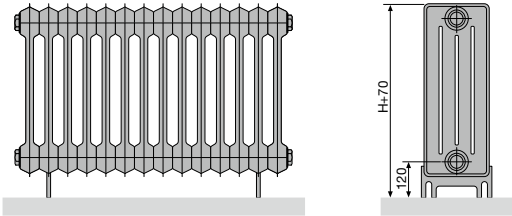

VINTAGE 50 (VLOERMONTAGE)

Aantal leden	2-25	26-50	51-60
Aantal voeten	2	3	4

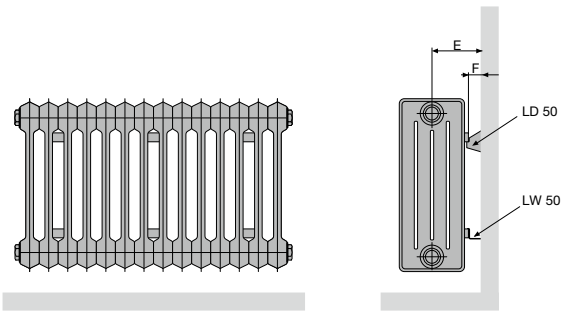

VINTAGE 50 (WANDMONTAGE) LD 50 + LW 50

Diepte (D)	110	160	220	250
Afstand tussen wand en aansluiting (E)	105	130	160	175
Afstand tussen wand en achterkant radiator (F)	50			

VINTAGE 50 (WANDMONTAGE)

Aantal leden	3-5	6-25	26-50	51-60
Aantal muurbevestigingen set LD 50 + LW 50	1	2	3	4

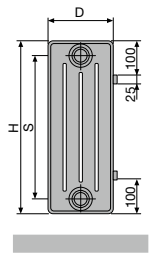

VINTAGE 50

Hoogte (H)	300	450	600	1000
Hartafstand tussen de zijansluitingen (S)	200	350	500	900

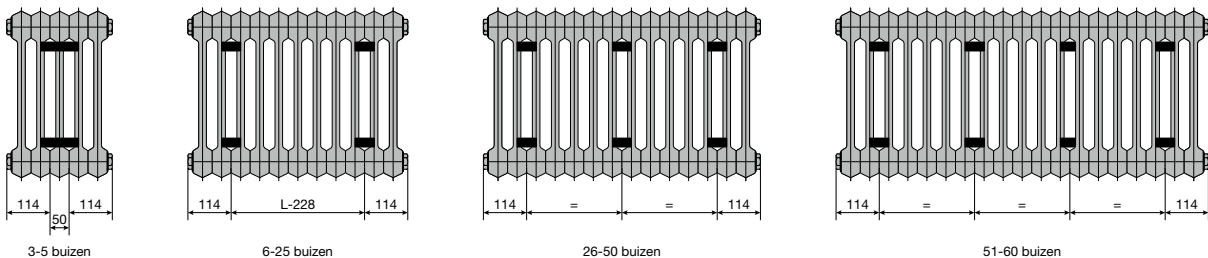

3-5 buizen

6-25 buizen

26-50 buizen

51-60 buizen

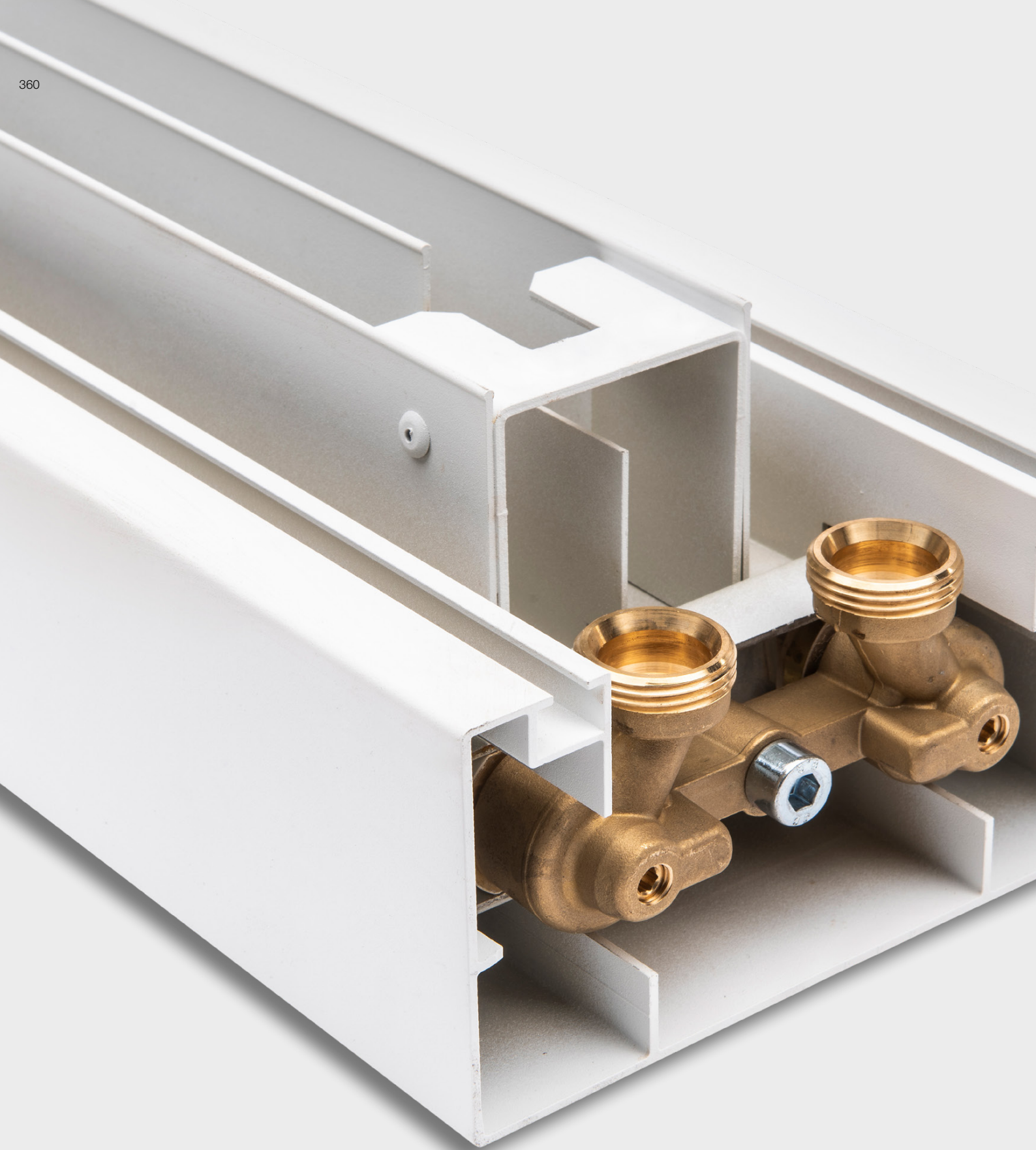



Techniek

Innovatie tot in elk detail.

Achter elke radiator schuilt een doorgedreven technologisch vernuft, uitgewerkt tot in de kleinste details.

Samen met experts uit de wetenschappelijke wereld ontwikkelt VASCO voortdurend slimme oplossingen die prestaties en efficiëntie naar een hoger niveau tillen.

Op de techniekpagina's vindt u meer informatie over aansluitsystemen, ventielen en correctiefactoren — want met de juiste kennis behaalt u een maximaal rendement.

1. MOGELIJKE AANSLUITSYSTEMEN

1.1. EÉNPIJPSSYSTEEM

Een éénpijpssysteem werd veel toegepast in de woningbouw in de jaren '70 en '80. Het is een serieschakeling van radiatoren.

Het retourwater van de vorige radiator is de aanvoer van de volgende radiator. Om te zorgen dat de watertemperatuur in de volgende radiator nog voldoende hoog is, dient men gebruik te maken van een ventiel met een bypass.

De bypass mengt het retourwater van de radiator met warmer aanvoerwater, waardoor de temperatuur van het water, dat bij de volgende radiator als aanvoer dient, hoger zal liggen. Hierbij kan er maximum 50% van het warm aanvoerwater gemengd worden. Voor een éénpijpssysteem bieden wij het mm-ventielset aan. Deze heeft een bypass die ingesteld kan worden. 

Opmerking: De vermogens van radiatoren worden altijd aangegeven bij 75/65/20°C. Omdat de aanvoertemperatuur van de volgende radiatoren lager ligt (dan 75°C) wordt er gebruik gemaakt van een correctiefactor om het juiste vermogen van de radiator te bepalen.

Deze factor is terug te vinden in de tabel met correctiefactoren p. 370.

De volledige installatie moet dus juist uitgerekend worden, zodat de warmteverliezen gecompenseerd worden.

1.2. TWEEPIJPSSYSTEEM

Hier kan men twee verschillende systemen in onderscheiden:

1. Uitgevoerd met koper- of kunststof leidingen
2. Uitgevoerd met stalen buizen

De ventielen die VASCO aanbiedt zijn geschikt voor tweepijpssystemen.

1.2.1. Systeem met koper- of kunststof leidingen

Dit systeem wordt het meest toegepast in de huidige woningbouw. Men vertrekt hier van een collector, waarbij elke radiator een aparte aanvoer- en retourleiding heeft.

1.2.2. Systeem met stalen leidingen

Dit systeem werd veel toegepast in de jaren '80.

Hierbij worden er twee stalen buizen rond de buitenwanden van de woning geplaatst.

Eén buis wordt gebruikt voor het aanvoerwater en één voor het retourwater. Elke radiator wordt apart op deze buizen aangesloten.

1 Eénpijpssysteem

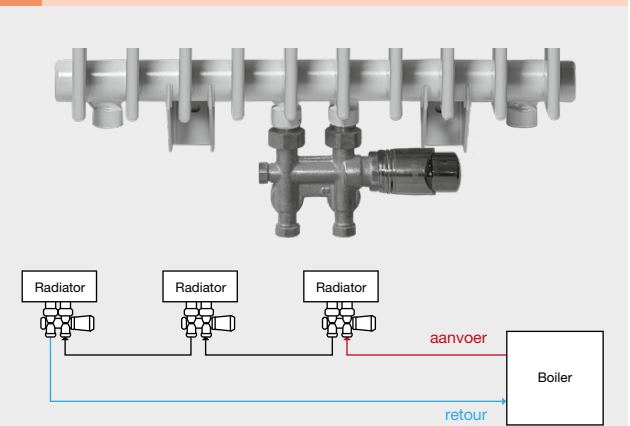

2 mm-ventielset

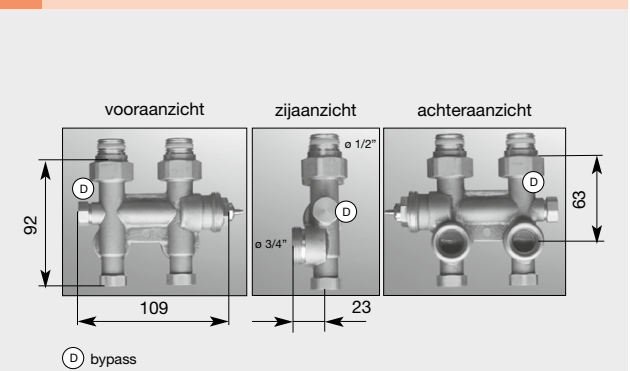

3 Systeem met koper- of kunststof leidingen

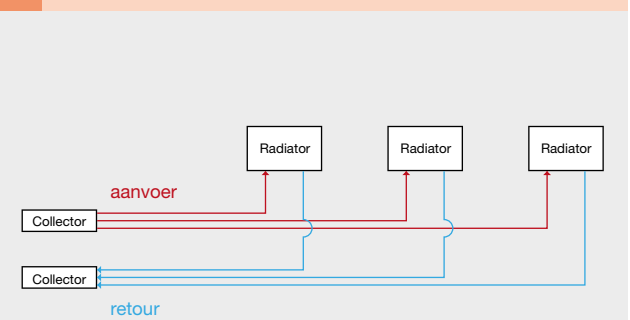

4 Systeem met stalen leidingen

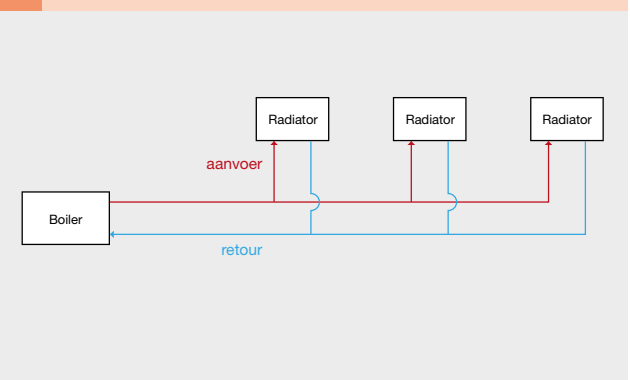

PRIJSGROEP: VPG10 - ACC.

1.3. GEÏNTEGREERD VENTIEL

Een geïntegreerd ventiel is beschikbaar bij de volgende radiatoren:

geïntegreerd ventiel	thermostaatkop	positie aanvoer	meerprijs	thermostaatkop incl.
Niva Horizontaal (standaard)	rechts	links	0	ja
Niva Soft NS2L1	rechts	rechts	€ 169	ja
Viola-A Horizontaal	rechts/links*	links/rechts*	€ 120	neen
FlatLine (standaard)	rechts	links	0	neen
Flat-Plint-Line (standaard)	rechts	links	0	neen
Ritmo Horizontaal	rechts/links**	rechts/links**	€ 85	neen

* bij thermostaatkop rechts moet aanvoer links, bij thermostaatkop links moet aanvoer rechts

** de radiator is te spiegelen zodat de thermostaatkop links of rechts gemonteerd kan worden (thermostaatkop apart te bestellen), voor meer details zie aansluitingen

Gelieve bij bestelling de code in te geven bij 'Afwerking':

thermostaatkop (kleur)	kleurcode
wit	code 03
chrom	code 04

Voor Viola-A Horizontaal, FlatLine, Flat-Plint-Line en Niva Horizontaal dienen geen codes opgegeven te worden.

- **Viola-A Horizontaal:** thermostaatkop apart te bestellen p. 254
- **FlatLine:** thermostaatkop apart te bestellen p. 289
- **Niva Horizontaal:** witte kop wordt meegeleverd bij witte radiator (S600/9016) - chrom kop bij andere kleuren

De insert kan exact vooringesteld worden. De radiator met geïntegreerd ventiel is kant-en-klaar voormonteerd in de fabriek.

HET GEÏNTEGREERD VENTIEL BIJ DE VIOLA-A HORIZONTAAL 5

(Vanaf 4 buizen mogelijk)

HET GEÏNTEGREERD VENTIEL BIJ DE NIVA HORIZONTAAL 6

De Niva Horizontaal wordt standaard (**geen meerprijs**) geleverd met een geïntegreerd ventiel (altijd aan de rechterkant). De aansluitingen zijn 50mm van elkaar en hebben 3/4" buitendraad (euroconus). De aanvoer moet altijd op de linkerkant van de 50mm aansluiting aangesloten worden. De insert is gemonteerd in de aansluiting 6.

Opmerking: Wil men de radiator niet aansluiten via het geïntegreerd ventiel, maar een andere aansluiting: dan moet de insert gedemonteerd worden. Men heeft dan wel de mogelijkheid om de aanvoer en retour te wisselen. De temperatuurregeling gebeurt dan door een ventiel met thermostaatkop dat aangekocht moet worden (niet in het VASCO-assortiment).

HET GEÏNTEGREERD VENTIEL BIJ DE NIVA SOFT

De Niva Soft wordt op aanvraag geleverd met een geïntegreerd ventiel (thermostaatkop aan de rechterkant). De aansluitingen staan op 50mm van elkaar in het midden onderaan de radiator. De aanvoer moet altijd op de rechterkant aangesloten te worden.

HET GEÏNTEGREERD VENTIEL BIJ DE FLATLINE 7

De FlatLine wordt standaard geleverd met een geïntegreerd ventiel (altijd aan de rechterkant). Er kan, wanneer aangesloten op de **middenaansluiting of de 50mm aan de rechterkant**, gebruik gemaakt worden van de thermostaatfunctie. De aanvoer moet altijd op de linkerkant van de 50mm aansluiting aangesloten worden. De insert is gemonteerd in de aansluiting 6.

5 Het geïntegreerd ventiel bij de Viola-A Horizontaal



art. nr. 1182 301 0000 0099
prijs €157

6 Het geïntegreerd ventiel bij de Niva Horizontaal

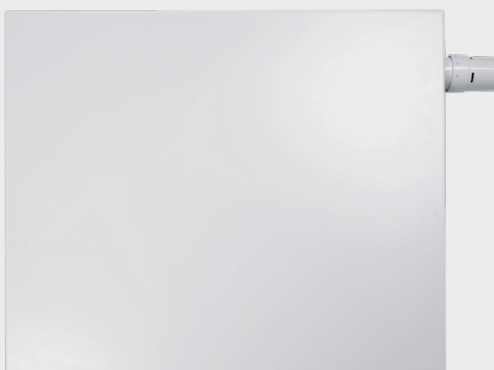

art. nr. 1182 300 0000 0099
prijs €157

7 Insert FlatLine



1.4. STROMINGSBUIS

Bij aansluiting 4-5 (= bovenaan) moet een speciale stromingsbuis in de collector bovenaan geplaatst worden (in de retouraansluiting). In dit geval geeft de onderste buis minder warmte af dan de overige.

Opmerking: De voorgemonteerde stromingsbuis moet verwijderd worden.

art. nr.		
118800100000000	Stromingsbuis bovenaansluiting 700 mm	Carré Bad
118800500000000	Stromingsbuis bovenaansluiting 930 mm	Zana Bad
118800900000000	Stromingsbuis bovenaansluiting 1450 mm	Carré Bad
118801000000000	Stromingsbuis bovenaansluiting 1330 mm	Zana Bad
118801200000000	Stromingsbuis bovenaansluiting 1690 mm	Carré Bad
118801500000000	Stromingsbuis bovenaansluiting 1770 mm	Zana Bad
118801600000000	Stromingsbuis bovenaansluiting 1950 mm	Bano

Prijs stromingsbuis (=stijgbuis) / stuk: € 19

2. VENTIELEN

2.1. MM DESIGN-VENTIELSET

MM design-ventielset haaks / MM design-ventielset recht

- Aansluiting

De aansluiting op het ventielset bedraagt 2 x 1/2" binnendraad. Het VASCO-design-ventielset wordt standaard met een mooie design-thermostaatkop geleverd. **Bij toepassing van het VASCO-design-ventielset moet de aanvoer rechts op het ventiel aangesloten worden** (zie aanduiding op het ventiel). De eventuele stromingsbuis moet altijd aan de kant van de aanvoer gemonteerd worden. Bij het aansluiten van de aanvoer op links, werkt het design-ventielset niet.

Oplossing: omkeerstuk monteren, maar het drukverlies over het ventiel wordt groter (zie diagram voor omkeerstuk p. 365). Dit is belangrijk voor het hydraulisch evenwicht. **9 12**

- Voorinstelling

Afhankelijk van het gewenste drukverlies kan men, aan de hand van het diagram voor design-ventielset hiernaast, het ventiel instellen. **11 12** Het VASCO-design-ventielset is geschikt voor tweepijpsinstallaties (geen éénpuntsinstallatie). De 2 aansluitingen zijn volledig afsluitbaar zodat voor eventueel behangwerk of service de radiator afneembaar is zonder de volledige CV-installatie te moeten ledigen. Voor het afsluiten van de aansluiting, gelieve op de thermostaatkopzijde het standaard geleverde kunststof-afdekkapje op het ventiel te zetten en dan te sluiten. De retour kan u sluiten met de inbusschroef die zich aan de onderkant van het ventiel bevindt. **10**

Haaks:

kleur	art. nr.	prijs
wit	1182 103 0000 9016	€ 171
zwart ^M	1182 103 0000 9005	€ 190
chrom	1182 103 0000 0099	€ 190

^M mat zwart

Recht:

kleur	art. nr.	prijs
chrom	1182 104 0000 0099	€ 190

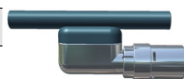

PRIJSGROEP: VPG10 - ACC.

8 MM design-ventielset haaks / MM design-ventielset recht

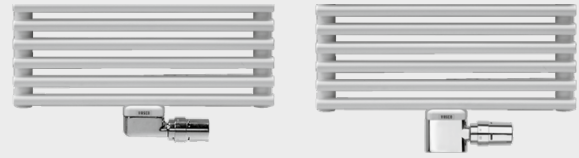

9 Omkeerstuk



art. nr. 1182.203.0000.0000
prijs €91

10 MM design-ventielset haaks / MM design-ventielset recht

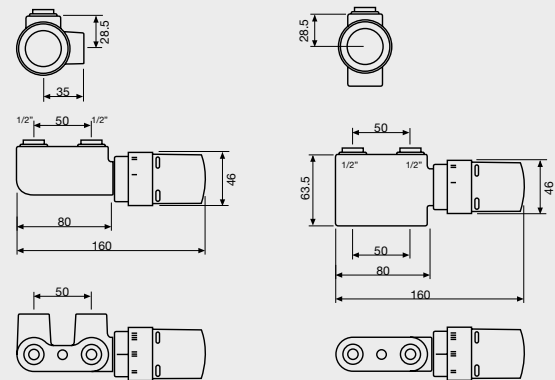

HAAKS DESIGN-VENTIELSET

RECHT DESIGN-VENTIELSET

11 Drukverliesdiagram voor design-ventielset MM

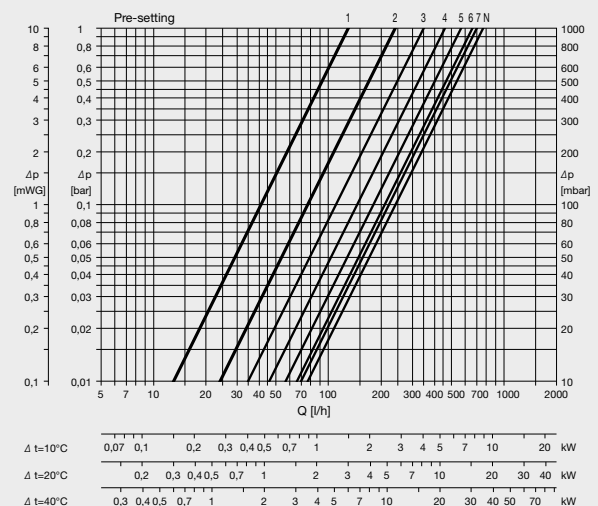

PRIJSGROEP: VPG10 - ACC.

Koppelingen voor het MM design-ventielset

- Voor buis koper Ø 10 mm - kleur vernikkeld art. nr. 118220800000000 **Prijs: €9/stuk**
- Voor buis koper Ø 12 mm - kleur vernikkeld art. nr. 118220600000000 **Prijs: €9/stuk**
- Voor buis koper Ø 14 mm - kleur vernikkeld art. nr. 118220900000000 **Prijs: €9/stuk**
- Voor buis koper Ø 15 mm - kleur vernikkeld art. nr. 118220700000000 **Prijs: €9/stuk**
- Voor buis koper Ø 16 mm - kleur vernikkeld art. nr. 118221000000000 **Prijs: €9/stuk**
- Voor PEX/meerlagenbuis (met en zonder aluminiumlaag) 14 x 2 mm art. nr. 118220500000000 **Prijs: €12/stuk**
- Voor PEX/meerlagenbuis (met en zonder aluminiumlaag) 16 x 2 mm art. nr. 118220400000000 **Prijs: €12/stuk**



Koper

PEX/meerlagig

Opmerking: Het MM-design-ventielset kan enkel toegepast worden bij de monoblok-middenaansluiting (1MM8).

2.2. 1-8 DESIGN-VENTIELSET 13 14 15

1-8 design-ventielset links			1-8 design-ventielset rechts		
kleur	art. nr.	prijs	kleur	art. nr.	prijs
wit	118210100009016	€ 212	wit	118210200009016	€ 212
chrom	118210100000099	€ 234	chrom	118210200000099	€ 234

Opgelet : De thermostaatkop moet in de retour gemonteerd worden. Het ventielset 1-8 is toepasbaar bij de radiatoren met een vermogen volgens onderstaande tabel:

Δ Tv-Tr	temperatuursregime			vermogen (Watt)
10	75 / 65	70 / 60	55 / 45	1300
15	80 / 65	70 / 55	60 / 45	1950
20	80 / 60	70 / 50	60 / 40	2600

Tv = Temperatuur voorloop / Tr = Temperatuur retour

Koppelingen voor het MM design-ventielset

- Voor buis koper Ø 10 mm - kleur vernikkeld art. nr. 118220800000000 **Prijs: €9/stuk**
- Voor buis koper Ø 12 mm - kleur vernikkeld art. nr. 118220600000000 **Prijs: €9/stuk**
- Voor buis koper Ø 14 mm - kleur vernikkeld art. nr. 118220900000000 **Prijs: €9/stuk**
- Voor buis koper Ø 15 mm - kleur vernikkeld art. nr. 118220700000000 **Prijs: €9/stuk**
- Voor buis koper Ø 16 mm - kleur vernikkeld art. nr. 118221000000000 **Prijs: €9/stuk**
- Voor PEX/meerlagenbuis (met en zonder aluminiumlaag) 14 x 2 mm art. nr. 118220500000000 **Prijs: €12/stuk**
- Voor PEX/meerlagenbuis (met en zonder aluminiumlaag) 16 x 2 mm art. nr. 118220400000000 **Prijs: €12/stuk**



Koper

PEX/meerlagig

12 Drukverliesdiagram voor omkeerstuk

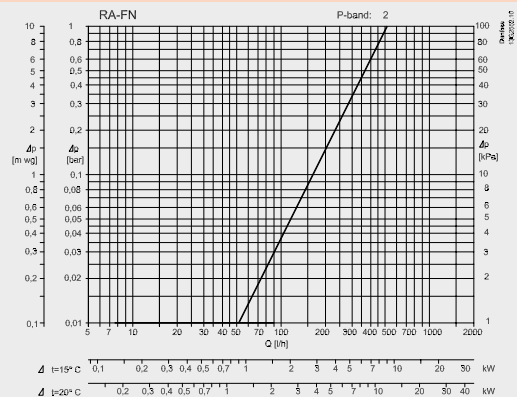

13 1-8 design-ventielset links / 1-8 design-ventielset rechts



14 1-8 design-ventielset

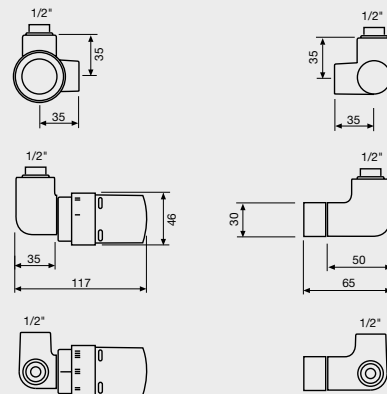

VENTIELSET 1-8

15 Drukverliesdiagramma's voor design-ventielset 1-8

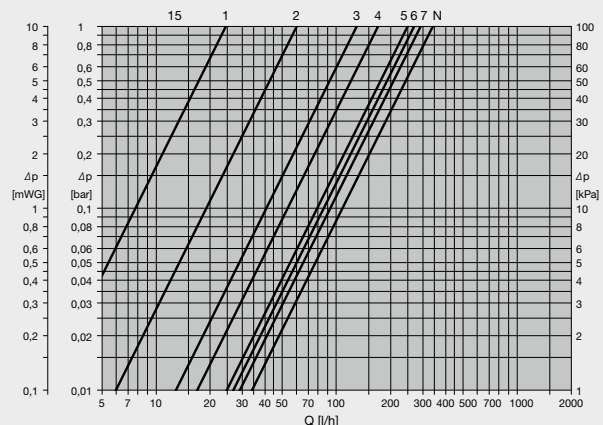

2.3. VENTIELSET HAAKS KLEUR

Met de gekleurde ventielen van VASCO kies je niet alleen voor technische topkwaliteit, maar ook voor een stijlvolle afwerking die perfect aansluit bij je designradiator. Waar traditionele ventielen vaak als storend detail opvallen, vormen de VASCO ventielen juist een harmonieus geheel – subtiel geïntegreerd dankzij hun bijpassende kleur. Ze zijn beschikbaar in maar liefst 11 kleuren, zodat je altijd een perfecte match vindt.

Met dit ventielset combineer je comfort, efficiëntie én esthetiek in één verfijnd detail dat echt het verschil maakt.

Maak van je verwarming een statement – tot in de kleinste afwerking.

- Werkingstemperatuur tot 120 °C
- Nominale druk 10 bar
- Hartafstand 50 mm
- Muuraansluiting
- Enkel tweepijpsysteem
- Aansluiting radiatorzijde: ½"
- Koppelingen PEX 16 x 2 mm en koper 15 x 1 mm inbegrepen
- Thermostaatkop in retour

Afhankelijk van het gewenste drukverlies kan men, aan de hand van het diagram voor ventielset haaks kleur hiernaast, het ventiel instellen.  

De set bevat:

- ventiel
- 2 koppelingen voor PEX/meerlagig 16 x 2 mm en 2 koppelingen voor koper 15 x 1 mm
- 1 afdekplaatje/rosette voor tegen de muur
- 2 rechte afdekbuisjes voor de leidingen
- 2 aansluitnippels ½"
- thermostaatkop



Ventielset haaks kleur

kleur	art. nr.		prijs
	links	rechts	
9016	1182 105 0000 9016	1182 106 0000 9016	€201
9005	1182 105 0000 9005	1182 106 0000 9005	€212
9005 MT	1182 105 0000 K002	1182 106 0000 K002	€212
9829	1182 105 0000 9829	1182 106 0000 9829	€212
7016	1182 105 0000 7016	1182 106 0000 7016	€212
M301	1182 105 0000 0301	1182 106 0000 0301	€212
S600	1182 105 0000 0600	1182 106 0000 0600	€212
9810	1182 105 0000 9810	1182 106 0000 9810	€212
9899	1182 105 0000 9899	1182 106 0000 9899	€212
9834	1182 105 0000 9834	1182 106 0000 9834	€212
Chroom	1182 105 0000 0099	1182 106 0000 0099	€212

PRIJSGROEP: VPG10 - ACC.

16 Ventielset haaks kleur

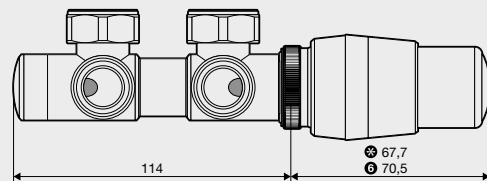
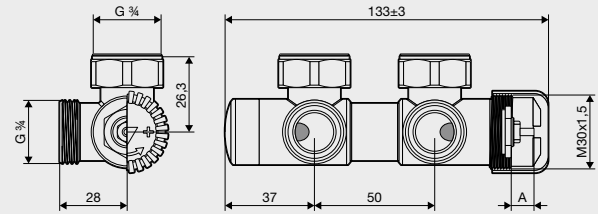

Traffic White
RAL 9016

NEW



Jet Black (structure)
RAL 9005



Black Mat
RAL 9005 MT



Graphit Metallic
9829



Anthracite Grey
RAL 7016



Anthracite January
M301



White Fine Texture
S600



Quarts Brown
9810



Gold
9899



Bronze Champagne
9834



Chroom

17 Doorstroomschema voor ventielset haaks kleur-aansluiting (thermostatisch binnenwerk)

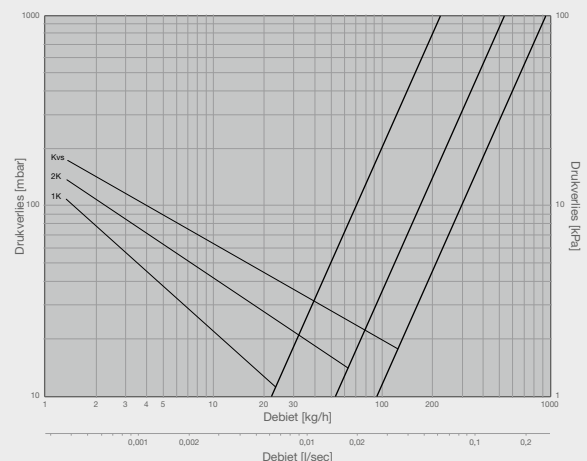

De openingsgraad van het ventiel	1K	2K	Kvs
Kv	0,2	0,5	0,9
Tolerantie	± 10%		

PRIJSGROEP: VPG10 - ACC.

Thermostaatkop

kleur	art. nr.	prijs
9016	1182 030 0000 9016	€40
9005	1182 030 0000 9005	€48
9005 MT	1182 030 0000 K002	€48
9829	1182 030 0000 9829	€48
7016	1182 030 0000 7016	€48
M301	1182 030 0000 0301	€48
S600	1182 030 0000 0600	€48
9810	1182 030 0000 9810	€48
9899	1182 030 0000 9899	€48
9834	1182 030 0000 9834	€48
Chroom	1182 030 0000 0099	€48

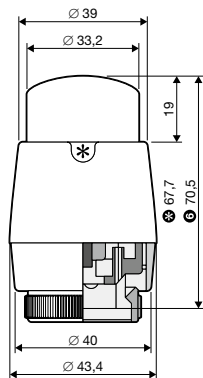

2.4. mm-VENTIELSET 19

Het ventiel is altijd haaks naar de muur gericht.

Zowel van toepassing bij de NIEUWE monoblokmiddenaansluiting 1MM8 (LB) als bij de middenaansluiting 1mm8 (LM). De aansluiting op het ventielset bedraagt 2 x 3/4" buitendraad. Bij toepassing van het VASCO mm ventielset is omwisseling van vertrek en retour mogelijk. De eventuele stromingsbuis moet altijd aan de kant van de aanvoer gemonteerd worden.

- Voorinstelling

Afhankelijk van het gewenst drukverlies kan men aan de hand van de diagrammen op p. 367 het ventiel instellen. Het VASCO mm ventielset kan gebruikt worden voor één- of tweepijpsinstallaties. 20

Ingeval van tweepijpsinstallaties: bypass in de gesloten stand laten staan. Drukverlies instellen aan zeskantmoer met schaalverdeling 1 tot en met 6.

Ingeval van éénpijpsinstallaties: zeskantmoer op cijfer 6 instellen. Bypass vanuit de gesloten stand (fabrieksinstelling) een aantal omwentelingen terugdraaien volgens diagram op p. 367. 20

De aan- en terugvoerleiding is volledig afsluitbaar opdat voor eventueel behangwerk of service de radiator afneembaar is zonder de volledige CV-installatie te moeten ledigen. Omkeerstuk is niet nodig.

Door toepassing van het VASCO mm ventielset is een voorinstelling in functie van die overeenkomstige warmtebehoefte aan de afzonderlijke design-radiatoren mogelijk. Deze voorinstelling (kv-waarde) kan ook tijdens het bedrijf worden veranderd totdat de warmteverdeling optimaal is ingesteld. De kv waarde wordt aan de zeskantmoer ingesteld (d.m.v. een steeksleutel 13). U kan zelf uit onderstaande types de thermostaatkop kiezen.



wit
art. nr. 11911630102
prijs €48



chroom
art. nr. 11911631102
prijs €65

18 Doorstroomschema voor ventielset haaks kleur-aansluiting (afsluitbaar binnenwerk)

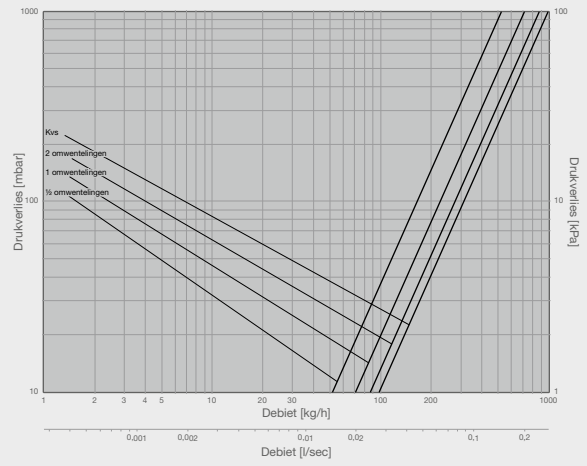

Aantal omwentelingen om het ventiel te openen	1/2	1	2	KvS
Kv	0,5	0,7	0,85	0,9
Tolerantie	± 10%			

19 mm-Ventielset

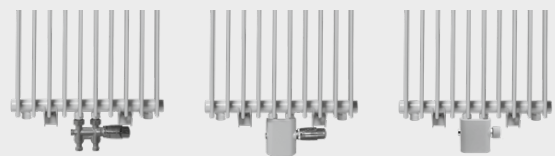

20 Drukverliesdiagram voor mm-ventielset

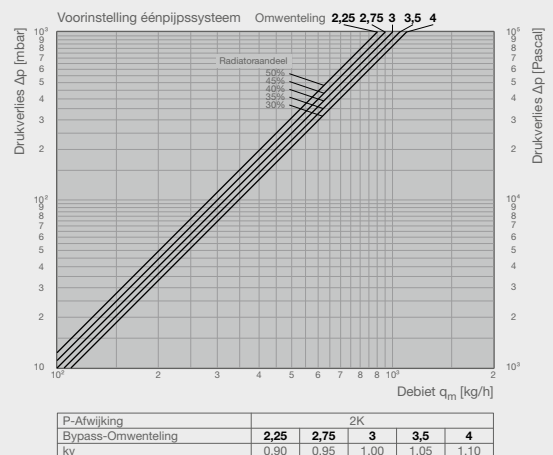
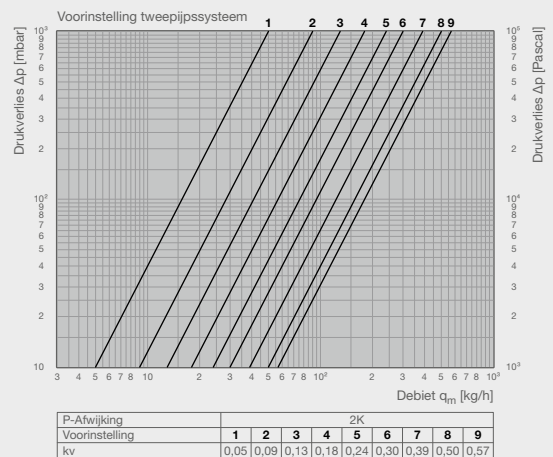

Opgepast: aansluiting M30 x 1,5 is vereist.

Het mm ventiel heeft een achteraansluiting 2x 3/4" buitendraad met manuele draaikop en een afdekkapje.

Het afdekkapje met rechte onderkant is verkrijgbaar in de volgende kleuren:

- RAL 9016
Art. nr.: 1182 001 0000 9016
Prijs: €137
- Chroom
Art. nr.: 1182 001 0000 0099
Prijs: €157

Het afdekkapje met gebogen onderkant is verkrijgbaar in de volgende kleuren:

- RAL 9016
Art. nr.: 1182 002 0000 9016
Prijs: €137

Volgende producten zijn ook verkrijgbaar bij het mm ventiel:

Kniekoppeling voor thermostaatkop

Deze kan u apart bestellen en zorgt ervoor dat de thermostaatkop naar voren gericht is en niet opzij. Dit is vooral aan te raden bij smalle radiatoren om een goede bevestiging te garanderen. Deze kniekoppeling voor de thermostaatkop is enkel in RAL 9016 verkrijgbaar.

Art. nr.: 1182 201 0000 0000
Prijs: €34

Bocht 90°

Deze kan gebruikt worden bij badkamerradiatoren.
Gebruik: vloeraansluiting (verticaal) i.p.v. muuraansluiting (horizontaal)

Art. nr.: 1182 202 0000 0000
Prijs: €34/set

Koppelingen voor het mm-ventielset

- Voor buis koper Ø 10 mm - kleur vernikkeld
art. nr. 1182 250 0000 0000 **Prijs: €9/stuk**
- Voor buis koper Ø 12 mm - kleur vernikkeld
art. nr. 1182 251 0000 0000 **Prijs: €9/stuk**
- Voor buis koper Ø 14 mm - kleur vernikkeld
art. nr. 1182 252 0000 0000 **Prijs: €9/stuk**
- Voor buis koper Ø 15 mm - kleur vernikkeld
art. nr. 1182 253 0000 0000 **Prijs: €9/stuk**
- Voor buis koper Ø 16 mm - kleur vernikkeld
art. nr. 1182 254 0000 0000 **Prijs: €9/stuk**
- Voor buis koper Ø 18 mm - kleur vernikkeld
art. nr. 1182 255 0000 0000 **Prijs: €9/stuk**
- Voor PEX/meerlagenbuis (met en zonder aluminiumlaag) 14 x 2 mm
art. nr. 1182 256 0000 0000 **Prijs: €11/stuk**
- Voor PEX/meerlagenbuis (met en zonder aluminiumlaag) 16 x 2 mm
art. nr. 1182 257 0000 0000 **Prijs: €11/stuk**



Koper

PEX/meerlagig

PRIJSGROEP: VPG10 - ACC.

21 Kniekoppeling voor thermostaatkop

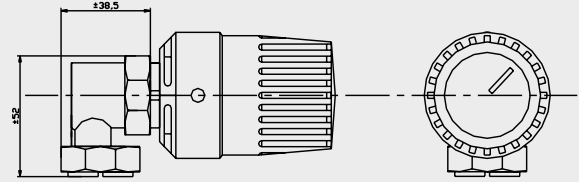

22 Bocht 90°

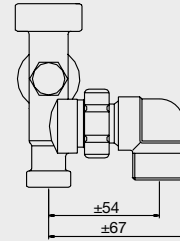

23 Onderblok haaks 50 mm 3/4"

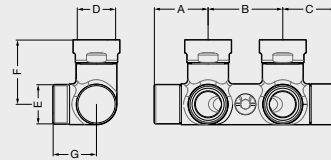

D	A	B	C	E	F	G
3/4" F	36	50	36	3/4" EK	43	29

24 Onderblok ventiel haaks 50 mm 3/4"

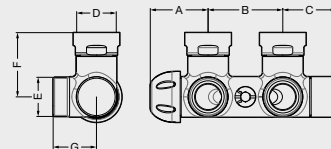

D	A	B	C	E	F	G
3/4" F	39	50	36	3/4" EK	44	30

25 Onderblok haaks 50 mm 1/2"

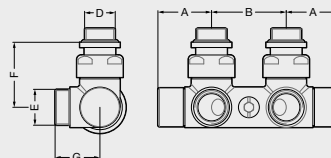

D	A	B	E	F	G
1/2"	36	50	3/4" EK	44	30

2.5. VENTIEL CV/WV (centrale verwarming/vloerverwarming) **26** **UITLOPEND**

UITLOPEND. Leverbaar zolang de voorraad strekt

Samenstelling en werking

De aansluitgarnituur bestaat uit een instelbaar thermostaatventiel, een thermostaatkop, een afsluiter en een retourtemperatuurbegrenzer voor een tweepijpsradiatorsysteem in combinatie met een vloerverwarmingskring.

Het thermostaatventiel met meegeleverde thermostaatkop regelt in combinatie met een radiator de ruimtetemperatuur. Het inregelen van de vloerverwarming gebeurt onafhankelijk van het thermostaatventiel door het begrenzen van de retourtemperatuur.

Bedrijfstemperatuur: 2 °C tot 70 °C

Max. bedrijfsdruk: 10 bar

Vloeistof: Water en geschikte water-glycolmengsels volgens richtlijn VDI 2035. Niet geschikt voor stoom, olieachtige en agressieve vloeistoffen.

Regelbereik retourtemperatuur: 10 °C tot 40 °C



Vertrekkend van warmwatertemperatuur **75/65/20°C**
en n-exponent: 1,3 (nieuwe Euro-norm).





Voorbeeld :

Vermogen nodig: 1050 Watt
Kamertemperatuur: $T_i = 22^\circ$
Waterregime: 70 / 50° C
d.w.z.
 $T_v = 70^\circ$ (aanvoer) = 70° C
 $T_r = 50^\circ$ (retour) = 50° C

Oplossing:

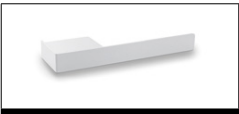
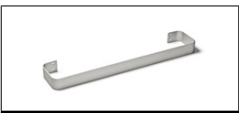
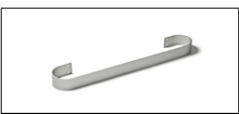
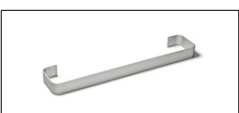

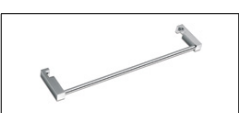

De correctiefactor = 0,70
Radiatortype vb.
1050: 0,70 = 1500 Watt
bij regime 75/65/20 = $\Delta T50$
(zie tabellen bij regime 75/65/20°C)

Tv °C	Ti °C	Tr °C														Ti °C
		25	30	35	40	45	50	55	60	65	70	75	80	85		
90	12	0,88	0,95	1,01	1,08	1,15	1,21	1,28	1,35	1,42	1,49	1,56	1,64	1,71	12	
	15	0,81	0,87	0,94	1,00	1,07	1,13	1,20	1,27	1,34	1,41	1,48	1,55	1,62	15	
	18	0,74	0,80	0,86	0,92	0,99	1,05	1,12	1,19	1,25	1,32	1,39	1,46	1,53	18	
	20	0,69	0,75	0,81	0,87	0,94	1,00	1,07	1,13	1,20	1,27	1,34	1,41	1,48	20	
	22	0,64	0,70	0,76	0,82	0,88	0,95	1,01	1,08	1,15	1,21	1,28	1,35	1,42	22	
24	0,59	0,65	0,71	0,77	0,83	0,90	0,96	1,03	1,09	1,16	1,23	1,29	1,36	24		
85	12	0,82	0,88	0,95	1,01	1,08	1,15	1,21	1,28	1,35	1,42	1,49	1,56	12		
	15	0,75	0,81	0,87	0,94	1,00	1,07	1,13	1,20	1,27	1,34	1,41	1,48	15		
	18	0,68	0,74	0,80	0,86	0,92	0,99	1,05	1,12	1,19	1,25	1,32	1,39	18		
	20	0,63	0,69	0,75	0,81	0,87	0,94	1,00	1,07	1,13	1,20	1,27	1,34	20		
	22	0,58	0,64	0,70	0,76	0,82	0,88	0,95	1,01	1,08	1,15	1,21	1,28	22		
24	0,54	0,59	0,65	0,71	0,77	0,83	0,90	0,96	1,03	1,09	1,16	1,23	24			
80	12	0,76	0,82	0,88	0,95	1,01	1,08	1,15	1,21	1,28	1,35	1,42	12			
	15	0,69	0,75	0,81	0,87	0,94	1,00	1,07	1,13	1,20	1,27	1,34	15			
	18	0,62	0,68	0,74	0,80	0,86	0,92	0,99	1,05	1,12	1,19	1,25	18			
	20	0,57	0,63	0,69	0,75	0,81	0,87	0,94	1,00	1,07	1,13	1,20	20			
	22	0,53	0,58	0,64	0,70	0,76	0,82	0,88	0,95	1,01	1,08	1,15	22			
24	0,48	0,54	0,59	0,65	0,71	0,77	0,83	0,90	0,96	1,03	1,09	24				
75	12	0,70	0,76	0,82	0,88	0,95	1,01	1,08	1,15	1,21	1,28	12				
	15	0,63	0,69	0,75	0,81	0,87	0,94	1,00	1,07	1,13	1,20	15				
	18	0,56	0,62	0,68	0,74	0,80	0,86	0,92	0,99	1,05	1,12	18				
	20	0,51	0,57	0,63	0,69	0,75	0,81	0,87	0,94	1,00	1,07	20				
	22	0,47	0,53	0,58	0,64	0,70	0,76	0,82	0,88	0,95	1,01	22				
24	0,43	0,48	0,54	0,59	0,65	0,71	0,77	0,83	0,90	0,96	24					
70	12	0,64	0,70	0,76	0,82	0,88	0,95	1,01	1,08	1,15	12					
	15	0,57	0,63	0,69	0,75	0,81	0,87	0,94	1,00	1,07	15					
	18	0,50	0,56	0,62	0,68	0,74	0,80	0,86	0,92	0,99	18					
	20	0,46	0,51	0,57	0,63	0,69	0,75	0,81	0,87	0,94	20					
	22	0,42	0,47	0,53	0,58	0,64	0,70	0,76	0,82	0,88	22					
24	0,37	0,43	0,48	0,54	0,59	0,65	0,71	0,77	0,83	24						
65	12	0,58	0,64	0,70	0,76	0,82	0,88	0,95	1,01	12						
	15	0,51	0,57	0,63	0,69	0,75	0,81	0,87	0,94	15						
	18	0,45	0,50	0,56	0,62	0,68	0,74	0,80	0,86	18						
	20	0,41	0,46	0,51	0,57	0,63	0,69	0,75	0,81	20						
	22	0,36	0,42	0,47	0,53	0,58	0,64	0,70	0,76	22						
24	0,32	0,37	0,43	0,48	0,54	0,59	0,65	0,71	24							
60	12	0,53	0,58	0,64	0,70	0,76	0,82	0,88	12							
	15	0,46	0,51	0,57	0,63	0,69	0,75	0,81	15							
	18	0,40	0,45	0,50	0,56	0,62	0,68	0,74	18							
	20	0,35	0,41	0,46	0,51	0,57	0,63	0,69	20							
	22	0,31	0,36	0,42	0,47	0,53	0,58	0,64	22							
24	0,27	0,32	0,37	0,43	0,48	0,54	0,59	24								
55	12	0,47	0,53	0,58	0,64	0,70	0,76	12								
	15	0,41	0,46	0,51	0,57	0,63	0,69	15								
	18	0,34	0,40	0,45	0,50	0,56	0,62	18								
	20	0,30	0,35	0,41	0,46	0,51	0,57	20								
	22	0,26	0,31	0,36	0,42	0,47	0,53	22								
24	0,23	0,27	0,32	0,37	0,43	0,48	24									
50	12	0,42	0,47	0,53	0,58	0,64	12									
	15	0,35	0,41	0,46	0,51	0,57	15									
	18	0,29	0,34	0,40	0,45	0,50	18									
	20	0,26	0,30	0,35	0,41	0,46	20									
	22	0,22	0,26	0,31	0,36	0,42	22									
24	0,18	0,23	0,27	0,32	0,37	24										
45	12	0,36	0,42	0,47	0,53	12										
	15	0,30	0,35	0,41	0,46	15										
	18	0,25	0,29	0,34	0,40	18										
	20	0,21	0,26	0,30	0,35	20										
	22	0,17	0,22	0,26	0,31	22										
24	0,14	0,18	0,23	0,27	24											
40	12	0,31	0,36	0,42	12											
	15	0,26	0,30	0,35	15											
	18	0,20	0,25	0,29	18											
	20	0,16	0,21	0,26	20											
	22	0,13	0,17	0,22	22											
24	0,10	0,14	0,18	24												
35	12	0,26	0,31	12												
	15	0,21	0,26	15												
	18	0,16	0,20	18												
	20	0,12	0,16	20												
	22	0,09	0,13	22												
24	0,06	0,10	24													
30	12	0,22	12													
	15	0,16	15													
	18	0,12	18													
	20	0,08	20													
	22	0,06	22													
24	0,03	24														

	art. nr.	afmetingen (b)	prijs €	kleur	ONI O-NP / O-NP-EL	BEAMS	BRYCE	ALU-ZEN	ZAROS VERTICAAL	NIVA-A BLOWER NIVA-EL-BL-A	NIVA NIVA-EL / NTL1-EL-MIX	NIVA NTL1	NIVA N2L1	NIVA NTL1-ES	NIVA N2L1-ES	NIVA SOFT NTL1	NIVA SOFT NS2L1	CARRÉ PLUS	CARRÉ CPV2-ZB	ZANA ZV-1		
	handdoekbeugel MULTI+ rechts																					
	1183 734 0000 0600 1183 734 0000 9005	600 mm 600 mm	215 215	S600 RAL 9005 S	•	•	•	•	•	•	•	•	•	•	•	•	•	•	•	•	•	
	handdoekbeugel MULTI+ links																					
	1183 735 0000 0600 1183 735 0000 9005	600 mm 600 mm	215 215	S600 RAL 9005 S	•	•	•	•	•	•	•	•	•	•	•	•	•	•	•	•	•	
	handdoekbeugel																					
	1183 262 0000 0000 1183 263 0000 0000 1183 264 0000 0000	380 mm 550 mm 720 mm	174 174 174	aluminium aluminium aluminium	•	•	•															
	handdoekbeugel																					
	1183 234 0000 0000 1183 235 0000 0000 1183 236 0000 0000 1183 237 0000 0000	435 mm 510 mm 585 mm 660 mm	174 174 174 174	aluminium aluminium aluminium aluminium				•	•	•	•											
	handdoekbeugel																					
	1183 244 0000 0000 1183 245 0000 0000 1183 246 0000 0000 1183 247 0000 0000	375 mm 450 mm 525 mm 600 mm	174 174 174 174	aluminium aluminium aluminium aluminium				•	•	•	•											
	handdoekbeugel																					
1183 238 0000 0099	720 mm	174	chroom					•														
	handdoekbeugel																					
	1183 213 0000 0099 1183 214 0000 0099 1183 214 0000 9993 1183 215 0000 0099 1183 215 0000 9993 1183 216 0000 0099	440 mm 540 mm 540 mm 640 mm 640 mm 740 mm	200 200 200 200 200 200	chroom chroom inox chroom inox chroom									•	•	•	•	•	•	•	•	•	•
	handdoekbeugel																					
	1183 218 0000 0099 1183 219 0000 0099 1183 220 0000 0099 1183 221 0000 0099	440 mm 540 mm 640 mm 740 mm	200 200 200 200	chroom chroom chroom chroom									•	•	•	•	•	•	•	•	•	

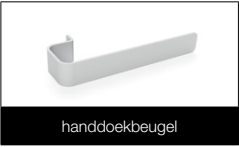
S structuur zwart

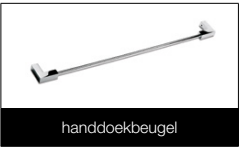



PRIJSGROEP: VPG10B - HANDDOEKBEUGELS

art. nr.	afmetingen (b)	prijs €	kleur	CARRÉ BAD CB-EL / CB-EL-BL	ZANA BAD ZBD-EL	NIVA-A BLOWER NIVA-EL-BL-A	NIVA NIVA-EL / NIT1-EL-MIX	NIVA N1L1	NIVA N2L1	NIVA N1L1-ES	NIVA N2L1-ES	NIVA SOFT NS1L1	NIVA SOFT NS2L1	NIVA HORIZONTAAL	CARRÉ PLUS	CARRÉ VERTICAAL	CARRÉ HORIZONTAAL	CARRÉ BAD	ARCHE VERTICAAL VV	ZANA VERTICAAL	ZANA HORIZONTAAL	ZANA BAD	RITMO VERTICAAL	RITMO HORIZONTAAL
 handdoekbeugel	1183 217 0000 0099 740 mm	200	chrom																					
 handdoekbeugel	1183 239 0000 0000 372 mm	200	aluminium			•	•																	
	1183 239 0000 0099 372 mm	200	chrom			•	•																	
	1183 239 0000 9005 372 mm	200	RAL 9005 ^[M]			•	•																	
	1183 271 0000 0099 526 mm	200	chrom			•	•																	
	1183 271 0000 0600 526 mm	200	S600			•	•																	
	1183 271 0000 9005 526 mm	200	RAL 9005 ^[M]			•	•																	
 handdoekbeugel	1183 240 0000 0000 372 mm	200	aluminium						•															
	1183 240 0000 0099 372 mm	200	chrom						•															
	1183 240 0000 0600 372 mm	200	S600						•															
	1183 240 0000 9005 372 mm	200	RAL 9005 ^[M]						•															
	1183 272 0000 0099 526 mm	200	chrom						•															
	1183 272 0000 0600 526 mm	200	S600						•															
	1183 272 0000 9005 526 mm	200	RAL 9005 ^[M]						•															
 handdoekbeugel	1183 207 0000 0099 720 mm	200	chrom	•																				
 handdoekbeugel	1183 228 0000 0099 720 mm	200	chrom		•																			
 handdoekbeugel	1183 265 0000 0099 1000 mm	149	chrom																				•	•







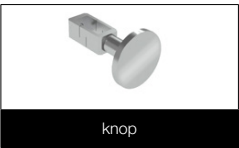
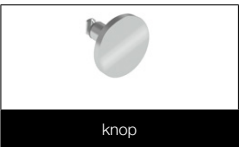

[M] mat zwart

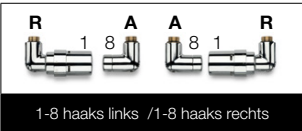
• = Opgelet: handdoekbeugel enkel mogelijk voor NIVA-EL(-BL)(-MIX) vanaf **uitvoering 2021!**

PRIJSGROEP: VPG10B - HANDDOEKBEUGELS

art. nr.	afmetingen (b)	prijs €	kleur	ONI O.P. / O.NP. / O.NPEL	BEAMS MONO	BEAMS MONO-EL	BEAMS	BRYCE MONO	BRYCE	CARRÉ BAD CB-EL / CB-EL-BL	ZANA BAD ZBD-EL	CARRÉ	ARCHE VERTICAAL W	ARCHE BAD	ZANA	VIOLA-A	TULIPA-A
 handdoekbeugel handdoekbeugel 1183 269 0000 0099 1183 269 0000 9016 1183 269 0000 9005	500 mm 500 mm 500 mm	157 157 157	chrom RAL 9016 RAL 9005 ^M														
 handdoekbeugel handdoekbeugel 1183 273 0000 0099 1183 273 0000 0600 1183 273 0000 9005	240 mm 240 mm 240 mm	116 116 116	chrom S600 RAL 9005 ^M		•	•	•	•	•	•							
 handdoekbeugel handdoekbeugel 1183 274 0000 0099 1183 274 0000 0600 1183 274 0000 9005	372 mm 372 mm 372 mm	174 174 174	chrom S600 RAL 9005 ^M		•	•	•	•	•								
 knop vierkant knop vierkant 1183 500 0000 0099	24 mm	71	chrom							•		•					
 knop knop 1183 410 0000 0099	70 mm	94	chrom								•		•	•			
 knop knop 1183 411 0000 0099	70 mm	94	chrom													•	

^M mat zwart

	•	INEO
	•	ONI
	•	TANO
	•	IRIS-A (HDM-A / HDM-A** / HDM-BL-MIX-A)
	•	AGAVE-A
	•	ASTER-A
	•	ASTER HF-S
	•	CARRÉ BAD
	•	ARCHE BAD
	•	ARCHE BAD
	•	ZANA BAD
	•	BANO
	•	BANO MET MIDDENAANSLUITING
	•	BEAMS MONO
	•	BEAMS
	•	BRYCE MONO
	•	BRYCE
	•	ALU-ZEN
	•	ZAROS VERTICAAAL
	•	NIVA LAK VERTICAAAL
	•	NIVA INOX VERTICAAAL
	•	NIVA LAK HORIZONTAAL
	•	NIVA SOFT VERTICAAAL
	•	CARRÉ PLUS VERTICAAAL
	•	CARRÉ VERTICAAAL
	•	CARRÉ HORIZONTAAL
	•	ARCHE VERTICAAAL
	•	ARCHE PLUS VERTICAAAL
	•	ZANA VERTICAAAL
	•	ZANA HORIZONTAAL
	•	VIOLA-A VERTICAAAL*
	•	VIOLA-A HORIZONTAAL
	•	TULIPA-A VERTICAAAL
	•	TULIPA-A HORIZONTAAL
	•	FLATLINE***
	•	FLAT-V-LINE***
	•	FLAT-PLINT-LINE**
	•	RITMO VERTICAAAL
	•	RITMO HORIZONTAAL

R = retour / A = aanvoer

* mm aansluiting is alleen mogelijk bij even aantal buizen







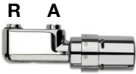

** ventiel CV/VV niet mogelijk bij gebogen versies

*** thermostaatkop (zie p. 289)



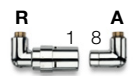
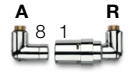



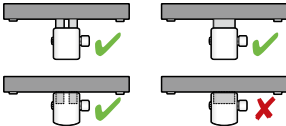

TECHNIEK MODELLEN VENTIELSET I.C.M. RADIATOREN

IN OPTIE

PRIJSGROEP: VPG10 - ACC.

TYPE	KLEUR	ART. NR.	€*	KOPPELING	ART. NR.	€*
HAAKS						
	wit	1182 103 0000 9016	171	½" Voor buis koper Ø 10 mm - kleur vernikkeld	1182 208 0000 0000	9
	zwart 	1182 103 0000 9005	190	½" Voor buis koper Ø 12 mm - kleur vernikkeld	1182 206 0000 0000	9
	chrom	1182 103 0000 0099	190	½" Voor buis koper Ø 14 mm - kleur vernikkeld	1182 209 0000 0000	9
				½" Voor buis koper Ø 15 mm - kleur vernikkeld	1182 207 0000 0000	9
				½" Voor buis koper Ø 16 mm - kleur vernikkeld	1182 210 0000 0000	9
				½" Voor PEX/meerlagenbuis (met en zonder aluminiumlaag) 14 x 2 mm	1182 205 0000 0000	12
				½" Voor PEX/meerlagenbuis (met en zonder aluminiumlaag) 16 x 2 mm	1182 204 0000 0000	12
<ul style="list-style-type: none"> Muuraansluiting Enkel tweepijpssysteem Aanvoer rechts Aansluiting radiatorzijde: ½" Aansluiting koppelingzijde: ½" (inwendig) Steeds 2 koppelingen bestellen. 						
RECHT						
	chrom	1182 104 0000 0099	190	 <p style="text-align: center;">Koper PEX/meerlagig</p>		
<ul style="list-style-type: none"> Vloeraansluiting Enkel tweepijpssysteem Aanvoer rechts Aansluiting radiatorzijde: ½" Aansluiting koppelingzijde: ½" (inwendig) Steeds 2 koppelingen bestellen. 						
1-8 HAAKS LINKS						
	wit	1182 101 0000 9016	212			
	chrom	1182 101 0000 0099	234			
1-8 HAAKS RECHTS						
	wit	1182 102 0000 9016	212			
	chrom	1182 102 0000 0099	234			
<ul style="list-style-type: none"> Muuraansluiting Enkel tweepijpssysteem Thermostaatkop in retour Aansluiting radiatorzijde: ½" Aansluiting koppelingzijde: ½" (inwendig) Steeds 2 koppelingen bestellen. 						
H-BLOK (ONDERBLOK) MET RECHT AFDEKKAPJE						
	wit	1182 001 0000 9016	137	¾" Voor buis koper Ø 10 mm - kleur vernikkeld	1182 250 0000 0000	9
	chrom	1182 001 0000 0099	157	¾" Voor buis koper Ø 12 mm - kleur vernikkeld	1182 251 0000 0000	9
				¾" Voor buis koper Ø 14 mm - kleur vernikkeld	1182 252 0000 0000	9
				¾" Voor buis koper Ø 15 mm - kleur vernikkeld	1182 253 0000 0000	9
				¾" Voor buis koper Ø 16 mm - kleur vernikkeld	1182 254 0000 0000	9
				¾" Voor buis koper Ø 18 mm - kleur vernikkeld	1182 255 0000 0000	9
				¾" Voor PEX/meerlagenbuis (met en zonder aluminiumlaag) 14 x 2 mm	1182 256 0000 0000	11
				¾" Voor PEX/meerlagenbuis (met en zonder aluminiumlaag) 16 x 2 mm	1182 257 0000 0000	11
<ul style="list-style-type: none"> Muuraansluiting (vloeraansluiting mogelijk via bestelling bochten, zie p. 368) Eénpijps- en tweepijpssysteem Thermostaatkop wordt niet meegeleverd Aanvoer en retour zijn omwisselbaar Aansluiting radiatorzijde: ½" Aansluiting koppelingzijde: ¾" (Euroconus) Steeds 2 koppelingen bestellen. Thermostaatkoppen:  <p style="text-align: center;">Koper PEX/meerlagig</p>						
	wit	art. nr. 11911630102	prijs €48			
	chrom	art. nr. 11911631102	prijs €65			
						

PRIJSGROEP: VPG10 - ACC.













TYPE	KLEUR	ART. NR.	€*	KOPPELING	ART. NR.	€*	
ONDERBLOK HAAKS 50MM 3/4"  <ul style="list-style-type: none"> Muuraansluiting Eénpijps- en tweepijpsysteem Aanvoer en retour zijn omwisselbaar Aansluiting radiatorzijde: 3/4" (Euroconus) Aansluiting koppelingzijde: 3/4" (Euroconus) Steeds 2 koppelingen bestellen. 	chrom	1182.300.0000.0099	157	3/4" Voor buis koper Ø 12 mm - kleur chroom	1182.258.0000.0099	14	
				3/4" Voor buis koper Ø 14 mm - kleur chroom	1182.264.0000.0099	14	
				3/4" Voor buis koper Ø 15 mm - kleur chroom	1182.259.0000.0099	14	
				3/4" Voor PEX/meerlagenbuis 14 x 2 mm – kleur chroom	1182.260.0000.0099	15	
				3/4" Voor PEX/meerlagenbuis 16 x 2 mm – kleur chroom	1182.261.0000.0099	15	
				3/4" Voor PEX/meerlagenbuis 16 x 2,25 mm – kleur chroom	1182.262.0000.0099	15	
				3/4" Voor PEX/meerlagenbuis 20 x 2 mm – kleur chroom	1182.263.0000.0099	15	
ONDERBLOK VENTIEL HAAKS 50MM 3/4"  <ul style="list-style-type: none"> Muuraansluiting Eénpijps- en tweepijpsysteem Aanvoer rechts Aansluiting radiatorzijde: 3/4" (Euroconus) Aansluiting koppelingzijde: 3/4" (Euroconus) Steeds 2 koppelingen bestellen. 	chrom	1182.302.0000.0099	157	 <p>Koper</p>		 <p>PEX/meerlagig</p>	
ONDERBLOK HAAKS 50MM 1/2"  <ul style="list-style-type: none"> Muuraansluiting Eénpijps- en tweepijpsysteem Aanvoer en retour zijn omwisselbaar Aansluiting radiatorzijde: 1/2" Aansluiting koppelingzijde: 3/4" (Euroconus) Steeds 2 koppelingen bestellen. 	chrom	1182.301.0000.0099	157				
VENTIEL CV/WV UITLOPEND  <ul style="list-style-type: none"> Muuraansluiting Enkel tweepijpsysteem Aansluiting radiatorzijde: 1/2" of 3/4" Aansluiting koppelingzijde: 3/4" (Euroconus) Steeds 2 koppelingen bestellen. 	wit	1182.305.0000.9016	421	3/4" Voor buis koper Ø 10 mm - kleur vernikkeld	1182.250.0000.0000	9	
	chrom	1182.305.0000.0099	452	3/4" Voor buis koper Ø 12 mm - kleur vernikkeld	1182.251.0000.0000	9	
					3/4" Voor buis koper Ø 14 mm - kleur vernikkeld	1182.252.0000.0000	9
					3/4" Voor buis koper Ø 15 mm - kleur vernikkeld	1182.253.0000.0000	9
					3/4" Voor buis koper Ø 16 mm - kleur vernikkeld	1182.254.0000.0000	9
					3/4" Voor buis koper Ø 18 mm - kleur vernikkeld	1182.255.0000.0000	9
					3/4" Voor PEX/meerlagenbuis (met en zonder aluminiumlaag) 14 x 2 mm	1182.256.0000.0000	11
					3/4" Voor PEX/meerlagenbuis (met en zonder aluminiumlaag) 16 x 2 mm	1182.257.0000.0000	11
	INBOUW THERMOSTAATBOX  <ul style="list-style-type: none"> Muuraansluiting (inbouw) Enkel tweepijpsysteem Aansluiting radiatorzijde: 3/4" Aansluiting koppelingzijde: 3/4" (Euroconus) Steeds 4 koppelingen bestellen. 	chrom	1182.306.0000.0099	436	 <p>Koper</p>		 <p>PEX/meerlagig</p>

R = retour / A = aanvoer
* Prijs per stuk

TECHNIEK MODELLEN VENTIELSET I.C.M. RADIATOREN

IN OPTIE

PRIJSGROEP: VPG10 - ACC.

TYPE	KLEUR	ART. NR.	€*	KOPPELING	
VENTIELSET HAAKS KLEUR LINKS NEW					
	R A	9016	1182 105 0000 9016	201	Koppelingen PEX 16 x 2 mm en koper 15 x 1 mm inbegrepen
		9005	1182 105 0000 9005	212	
		9005 MT	1182 105 0000 K002	212	
		9829	1182 105 0000 9829	212	
		7016	1182 105 0000 7016	212	
		M301	1182 105 0000 0301	212	
		S600	1182 105 0000 0600	212	
		9810	1182 105 0000 9810	212	
		9899	1182 105 0000 9899	212	
		9834	1182 105 0000 9834	212	
	Chroom	1182 105 0000 0099	212		
VENTIELSET HAAKS KLEUR RECHTS NEW					
	A R	9016	1182 106 0000 9016	201	Koppelingen PEX 16 x 2 mm en koper 15 x 1 mm inbegrepen
		9005	1182 106 0000 9005	212	
		9005 MT	1182 106 0000 K002	212	
		9829	1182 106 0000 9829	212	
		7016	1182 106 0000 7016	212	
		M301	1182 106 0000 0301	212	
		S600	1182 106 0000 0600	212	
		9810	1182 106 0000 9810	212	
		9899	1182 106 0000 9899	212	
		9834	1182 106 0000 9834	212	
	Chroom	1182 106 0000 0099	212		
<ul style="list-style-type: none"> • Muuraansluiting • Enkel tweepijpsysteem • Aansluiting radiatorzijde: 1/2" • Koppelingen PEX 16 x 2 mm en koper 15 x 1 mm inbegrepen • Thermostaatkop in retour 					
THERMOSTAATKOP NEW					
	Traffic White art. nr. 1182 030 0000 9016 prijs € 40				
	Jet Black (structure) art. nr. 1182 030 0000 9005 prijs € 48		White Fine Texture art. nr. 1182 030 0000 0600 prijs € 48		
	Black Mat art. nr. 1182 030 0000 K002 prijs € 48		Quartz Brown art. nr. 1182 030 0000 9810 prijs € 48		
	Graphit Metallic art. nr. 1182 030 0000 9829 prijs € 48		Gold art. nr. 1182 030 0000 9899 prijs € 48		
	Anthracite Grey art. nr. 1182 030 0000 7016 prijs € 48		Bronze Champagne art. nr. 1182 030 0000 9834 prijs € 48		
	Anthracite January art. nr. 1182 030 0000 0301 prijs € 48		Chroom art. nr. 1182 030 0000 0099 prijs € 48		

R = retour / A = aanvoer

* Prijs per stuk



Tano (T-R)

ONI

ZIE P. 26

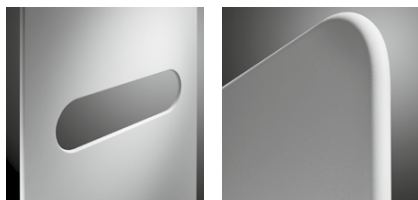

O-P

O-NP

PRIJSGROEP: VPG1 - BADKAMERRADIATOREN

TECHNISCHE GEGEVENS					STANDAARDKLEUR		ANDERE KLEUREN	
buizen	breedte (L mm)	hoogte (H mm)	75/65/20 (Watt) (φ50K)	55/45/20 (Watt) (φ30K)	prijs S600 (€)	verkorte ref. nr. S600 voorraad	prijs kleur (€)	verkorte ref. nr. M301 voorraad
REF. NR. ONI O-P : 311								
-	500	1400	573	307	1293	11311-01	1487	-
-	500	1800	795	420	1457	11311-02	1676	-
-	500	2000	815	430	1542	11311-03	1773	-
REF. NR. ONI O-NP : 312								
-	500	1400	573	307	1193	11312-01	1372	-
-	500	1800	795	420	1361	11312-02	1565	-
-	500	2000	815	430	1444	11312-03	1661	-

IRIS-A

ZIE P. 30

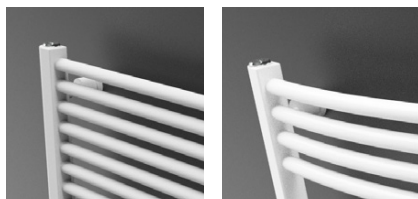

HDM-A

HDRM-A

PRIJSGROEP: VPG1 - BADKAMERRADIATOREN

TECHNISCHE GEGEVENS					STANDAARDKLEUR		ANDERE KLEUREN	
buizen	breedte (L mm)	hoogte (H mm)	75/65/20 (Watt) (φ50K)	55/45/20 (Watt) (φ30K)	prijs RAL 9016 (€)	verkorte ref. nr. RAL 9016 voorraad	prijs kleur (€)	verkorte ref. nr. M301 voorraad
REF. NR. IRIS-A HDM-A : 388								
28	450	1104	511	268	559	11388-01	643	-
34	450	1308	600	314	674	11388-02	775	-
43	450	1682	764	400	740	11388-03	851	-
18	500	696	369	195	457	11388-04	526	-
28	500	1104	563	296	578	11388-05	665	-
34	500	1308	661	346	693	11388-06	797	-
43	500	1682	842	440	765	11388-07	880	-
18	600	696	436	230	478	11388-08	550	-
28	600	1104	666	349	610	11388-09	702	-
34	600	1308	782	409	727	11388-10	836	-
43	600	1682	996	521	808	11388-11	929	-
51	600	1954	1154	606	921	11388-12	1059	-
34	750	1308	960	501	784	11388-13	902	-
43	750	1682	1222	639	876	11388-14	1007	-
51	750	1954	1417	743	999	11388-15	1149	-
43	900	1682	1445	755	945	11388-16	1087	-
51	900	1954	1675	878	1078	11388-17	1240	-
REF. NR. IRIS-A HDRM-A : 389								
43	600	1682	996	521	888	11389-01	1021	-

AGAVE-A

ZIE P. 33

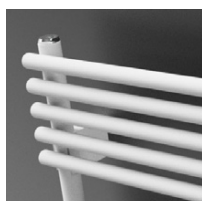

HRM-A

PRIJSGROEP: VPG1 - BADKAMERRADIATOREN

TECHNISCHE GEGEVENS					STANDAARDKLEUR		ANDERE KLEUREN	
buizen	breedte (L mm)	hoogte (H mm)	75/65/20 (Watt) (φ50K)	55/45/20 (Watt) (φ30K)	prijs RAL 9016 (€)	verkorte ref. nr. RAL 9016 voorraad	prijs kleur (€)	verkorte ref. nr. M301 voorraad
REF. NR. AGAVE-A HRM-A : 394								
29	500	1171	638	345	706	11394-01	812	-
44	500	1798	921	493	1112	11394-02	1279	-
29	600	1171	763	411	752	11394-03	865	-
44	600	1798	1102	591	1190	11394-04	1369	-
44	750	1798	1372	738	1278	11394-05	1470	-

ASTER-A

ZIE P. 35

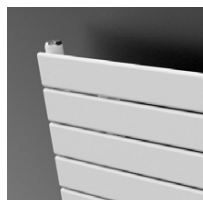

HF-A

PRIJSGROEP: VPG1 - BADKAMERRADIATOREN

TECHNISCHE GEGEVENS					STANDAARDKLEUR		ANDERE KLEUREN	
buizen	breedte (L mm)	hoogte (H mm)	75/65/20 (Watt) (φ50K)	55/45/20 (Watt) (φ30K)	prijs RAL 9016 (€)	verkorte ref. nr. RAL 9016 voorraad	prijs kleur (€)	verkorte ref. nr. M301 voorraad

REF. NR. ASTER-A HF-A : 397

21	450	1471	634	336	842	11397-01	968	-
27	450	1834	780	410	930	11397-02	1070	-
16	600	1169	667	357	823	11397-03	946	-
21	600	1471	825	441	946	11397-04	1088	-
27	600	1834	1014	541	1067	11397-05	1227	-

ASTER HF-S

ZIE P. 37

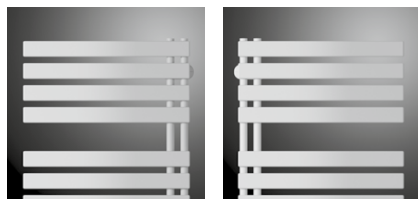

HF-S R

HF-S L

PRIJSGROEP: VPG1 - BADKAMERRADIATOREN

TECHNISCHE GEGEVENS					STANDAARDKLEUR		ANDERE KLEUREN	
buizen	breedte (L mm)	hoogte (H mm)	75/65/20 (Watt) (φ50K)	55/45/20 (Watt) (φ30K)	prijs RAL 9016 (€)	verkorte ref. nr. RAL 9016 voorraad	prijs kleur (€)	verkorte ref. nr. M301 voorraad

REF. NR. ASTER HF-S R : 372

20	450	1834	687	355	997	11372-01	1147	-
20	600	1834	844	434	1060	11372-02	1219	-

REF. NR. ASTER HF-S L : 373

20	450	1834	687	355	997	11373-01	1147	-
20	600	1834	844	434	1060	11373-02	1219	-

BANO

ZIE P. 39



BANO

PRIJSGROEP: VPG15 - BANO

TECHNISCHE GEGEVENS					STANDAARDKLEUR		ANDERE KLEUREN	
buizen	breedte (L mm)	hoogte (H mm)	75/65/20 (Watt) (φ50K)	55/45/20 (Watt) (φ30K)	prijs RAL 9016 (€)	verkorte ref. nr. RAL 9016 voorraad	prijs RAL 9005 (€)	verkorte ref. nr. RAL 9005 voorraad

REF. NR. BANO : 407

16	450	764	321	173	131	11407-01	168	-
24	450	1174	478	251	168	11407-02	206	-
37	450	1789	748	394	228	11407-03	266	-
16	500	764	351	189	136	11407-04	177	-
24	500	1174	523	275	175	11407-05	216	-
30	500	1502	674	353	205	11407-06	248	-
37	500	1789	819	431	236	11407-07	271	-
24	600	1174	612	322	187	11407-08	215	-
30	600	1502	789	413	219	11407-09	271	-
37	600	1789	959	505	253	11407-10	305	-
37	750	1789	1162	612	279	11407-11	343	-

PRIJSGROEP: VPG15 - BANO

BANO met middenaansluiting

ZIE P. 41



BANOmm

TECHNISCHE GEGEVENS					STANDAARDKLEUR		ANDERE KLEUREN	
buizen	breedte (L mm)	hoogte (H mm)	75/65/20 (Watt) (φ50K)	55/45/20 (Watt) (φ30K)	prijs RAL 9016 (€)	verkorte ref. nr. RAL 9016 voorraad	prijs RAL 9005 (€)	verkorte ref. nr. RAL 9005 voorraad
REF. NR. BANO MET MIDDENAANSLUITING BANOmm : 408								
16	450	764	321	173	138	11408-01	175	-
24	450	1174	478	251	175	11408-02	212	-
37	450	1789	748	394	234	11408-03	273	-
24	500	1174	523	275	181	11408-04	223	-
30	500	1502	674	353	211	11408-05	254	-
37	500	1789	819	431	242	11408-07	286	11408-06
24	600	1174	612	322	193	11408-08	243	-
30	600	1502	789	413	226	11408-09	277	-
37	600	1789	959	505	259	11408-11	311	11408-10
37	750	1789	1162	612	285	11408-12	350	-

PRIJSGROEP: VPG1 - BADKAMERRADIATOREN

CARRÉ BAD

ZIE P. 43

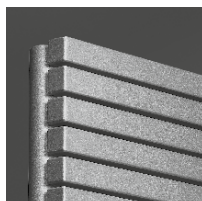

CB

TECHNISCHE GEGEVENS					STANDAARDKLEUR		ANDERE KLEUREN	
buizen	breedte (L mm)	hoogte (H mm)	75/65/20 (Watt) (φ50K)	55/45/20 (Watt) (φ30K)	prijs RAL 9016 (€)	verkorte ref. nr. RAL 9016 voorraad	prijs kleur (€)	verkorte ref. nr. M301 voorraad
REF. NR. CARRÉ BAD CB : 128								
40	500	1375	747	399	1072	11128-12	1233	-
50	600	1735	1089	581	1333	11128-24	1533	-

PRIJSGROEP: VPG1 - BADKAMERRADIATOREN

ARCHE BAD

ZIE P. 45



AB

TECHNISCHE GEGEVENS					STANDAARDKLEUR		ANDERE KLEUREN	
buizen	breedte (L mm)	hoogte (H mm)	75/65/20 (Watt) (φ50K)	55/45/20 (Watt) (φ30K)	prijs RAL 9016 (€)	verkorte ref. nr. RAL 9016 voorraad	prijs kleur (€)	verkorte ref. nr. M301 voorraad
REF. NR. ARCHE BAD AB : 259								
28	500	1470	805	419	1123	11259-04	1291	-
36	500	1870	1022	531	1307	11259-02	1503	-
28	600	1470	942	487	1176	11259-05	1352	-
36	600	1870	1197	622	1365	11259-03	1570	-

BEAMS MONO-EL

ZIE P. 76



BEAMS MONO-EL

PRIJSGROEP: VPG7 - ELEKTRISCHE RADIATOREN

TECHNISCHE GEGEVENS					STANDAARDKLEUR		ANDERE KLEUREN	
buizen	breedte (L mm)	hoogte (H mm)	el. weerst.	uitvoering	prijs S600 (€)	verkorte ref. nr. S600 voorraad	prijs kleur (€)	verkorte ref. nr. M301 voorraad
REF. NR. BEAMS MONO-EL : 349								
-	150	1800	950	00	1139	11349-01	1310	-
				14	1040	11349-02	1196	-
				15	972	11349-03	1118	-

Regeling in de prijs inbegrepen!

ONI-EL

ZIE P. 78

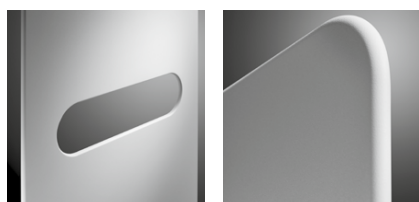

O-P-EL

O-NP-EL

PRIJSGROEP: VPG7 - ELEKTRISCHE RADIATOREN

TECHNISCHE GEGEVENS				STANDAARDKLEUR		ANDERE KLEUREN	
buizen	breedte (L mm)	hoogte (H mm)	el. weerst.	prijs S600 (€)	verkorte ref. nr. S600 voorraad	prijs kleur (€)	verkorte ref. nr. M301 voorraad
REF. NR. O-P-EL : 348							
-	500	1400	750	1347	11348-01	1549	-
-	500	1800	1000	1487	11348-02	1710	-
REF. NR. O-NP-EL : 356							
-	500	1800	1000	1411	11356-01	1623	-

Regeling in de prijs inbegrepen!

NIVA-EL

ZIE P. 80



NIVA-EL

PRIJSGROEP: VPG7 - ELEKTRISCHE RADIATOREN

TECHNISCHE GEGEVENS				STANDAARDKLEUR		ANDERE KLEUREN	
buizen	breedte (L mm)	hoogte (H mm)	el. weerst.	prijs S600 (€)	verkorte ref. nr. S600 voorraad	prijs kleur (€)	verkorte ref. nr. M301 voorraad
REF. NR. NIVA-EL : 361							
-	420	1820	900	979	11361-01	1126	-
-	520	920	500	859	11361-02	988	-
-	520	1420	900	937	11361-03	1078	-
-	520	1820	1100	1024	11361-04	1178	-
-	620	1820	1300	1061	11361-05	1220	-
-	620	2020	1500	1183	11361-06	1360	-

Regeling in de prijs inbegrepen!

IRIS-A ELEKTRISCH

ZIE P. 84

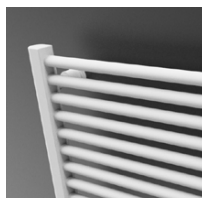

HD-EL-A



PRIJSGROEP: VPG7 - ELEKTRISCHE RADIATOREN

TECHNISCHE GEGEVENS				STANDAARDKLEUR		ANDERE KLEUREN	
buizen	breedte (L mm)	hoogte (H mm)	el. weerst.	prijs RAL 9016 (€)	verkorte ref. nr. RAL 9016 voorraad	prijs kleur (€)	verkorte ref. nr. M301 voorraad
REF. NR. IRIS-A HD-EL-A : 390							
28	500	1104	500	563	11390-01	647	-
34	500	1308	750	633	11390-02	728	-
43	600	1682	1000	748	11390-05	860	-
51	600	1954	1250	823	11390-03	946	-
51	750	1954	1500	870	11390-04	1001	-

Regeling apart te bestellen, zie ook p. 70.

ASTER-A ELEKTRISCH

ZIE P. 88

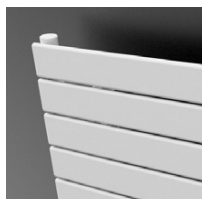

HF-EL-A



PRIJSGROEP: VPG7 - ELEKTRISCHE RADIATOREN

TECHNISCHE GEGEVENS				STANDAARDKLEUR		ANDERE KLEUREN	
buizen	breedte (L mm)	hoogte (H mm)	el. weerst.	prijs RAL 9016 (€)	verkorte ref. nr. RAL 9016 voorraad	prijs kleur (€)	verkorte ref. nr. M301 voorraad
REF. NR. ASTER-A HF-EL-A : 398							
16	500	1169	500	831	11398-01	956	-
27	500	1834	750	991	11398-02	1140	-
27	600	1834	1000	1167	11398-03	1342	-

Regeling apart te bestellen, zie ook p. 70.

ASTER HF-S EL

ZIE P. 90



HF-S EL R



PRIJSGROEP: VPG7 - ELEKTRISCHE RADIATOREN

TECHNISCHE GEGEVENS				STANDAARDKLEUR		ANDERE KLEUREN	
buizen	breedte (L mm)	hoogte (H mm)	el. weerst.	prijs RAL 9016 (€)	verkorte ref. nr. RAL 9016 voorraad	prijs kleur (€)	verkorte ref. nr. M301 voorraad
REF. NR. ASTER HF-S EL R : 374							
20	450	1834	750	1065	11374-01	1225	-
20	600	1834	1000	1145	11374-02	1317	-

Regeling apart te bestellen, zie ook p. 70.

CARRÉ BAD ELEKTRISCH

ZIE P. 92

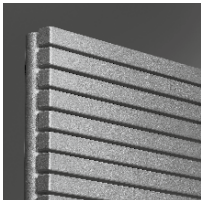

CB-EL

PRIJSGROEP: VPG7 - ELEKTRISCHE RADIATOREN

TECHNISCHE GEGEVENS				STANDAARDKLEUR		ANDERE KLEUREN	
buizen	breedte (L mm)	hoogte (H mm)	el. weerst.	prijs RAL 9016 (€)	verkorte ref. nr. RAL 9016 voorraad	prijs kleur (€)	verkorte ref. nr. M301 voorraad
REF. NR. CARRÉ BAD CB-EL : 335							
50	600	1737	1250	1504	11335-01	1730	-

Regeling apart te bestellen, zie ook p. 70.

E-BANO

ZIE P. 96

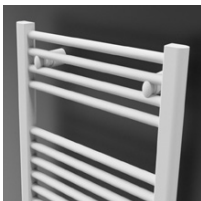

BANO-EL

PRIJSGROEP: VPG15 - BANO

TECHNISCHE GEGEVENS				STANDAARDKLEUR		ANDERE KLEUREN	
buizen	breedte (L mm)	hoogte (H mm)	el. weerst.	prijs RAL 9016 (€)	verkorte ref. nr. RAL 9016 voorraad	prijs RAL 9005 (€)	verkorte ref. nr. RAL 9005 voorraad
REF. NR. E-BANO BANO-EL : 409							
16	500	764	300	315	11409-04	362	-
24	500	1174	500	334	11409-01	400	-
30	500	1502	750	378	11409-02	445	-
37	500	1789	750	426	11409-05	490	-
37	600	1789	1000	444	11409-03	520	-
42	600	1994	1250	496	11409-06	570	-

Regeling in de prijs inbegrepen!

E-PANEL

ZIE P. 98



EP-H-FL

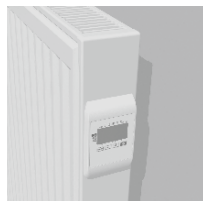

EP-H-RIB



EP-V-FL

PRIJSGROEP: VPG7 - ELEKTRISCHE RADIATOREN

TECHNISCHE GEGEVENS				STANDAARDKLEUR		ANDERE KLEUREN	
buizen	breedte (L mm)	hoogte (H mm)	el. weerst.	prijs RAL 9016 (€)	verkorte ref. nr. RAL 9016 voorraad	prijs kleur (€)	verkorte ref. nr. M301 voorraad
REF. NR. E-PANEL HORIZONTAAL EP-H-FL : 339							
-	500	600	500	767	11339-01	882	-
-	800	600	1000	895	11339-02	1029	-
-	1001	600	1500	1041	11339-03	1197	-
-	1201	600	2000	1199	11339-04	1379	-
REF. NR. E-PANEL HORIZONTAAL EP-H-RIB : 340							
-	500	600	500	652	11340-01	750	-
-	800	600	1000	760	11340-02	874	-
-	1001	600	1500	882	11340-03	1014	-
-	1201	600	2000	1021	11340-04	1174	-
REF. NR. E-PANEL VERTICAAL EP-V-FL : 341							
-	400	1801	1000	919	11341-01	1057	-
-	500	1800	1250	1002	11341-02	1152	-
-	500	2000	1500	1081	11341-03	1243	-
-	600	2000	1750	1158	11341-04	1332	-

Regeling in de prijs inbegrepen!

IRIS-A BLOWER

ZIE P. 103

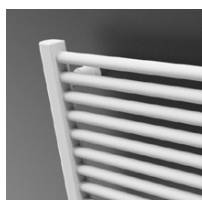

HD-EL-BL-A

PRIJSGROEP: VPG7 - ELEKTRISCHE RADIATOREN

TECHNISCHE GEGEVENS					STANDAARDKLEUR		ANDERE KLEUREN	
buizen	breedte (L mm)	hoogte (H mm)	el. weerst.	vermogen Blower (Watt)	prijs RAL 9016 (€)	verkorte ref. nr. RAL 9016 voorraad	prijs kleur (€)	verkorte ref. nr. M301 voorraad
REF. NR. IRIS-A BLOWER HD-EL-BL-A : 392								
28	500	1104	500	+1000	957	11392-01	1101	-
34	500	1308	750	+1000	1009	11392-02	1160	-
43	600	1682	1000	+1000	1142	11392-03	1313	-
51	600	1954	1250	+1000	1280	11392-04	1472	-
51	750	1954	1500	+1000	1431	11392-05	1646	-

Blower in de prijs inbegrepen!

ASTER-A BLOWER

ZIE P. 105

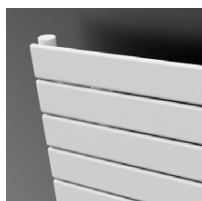

HF-EL-BL-A

PRIJSGROEP: VPG7 - ELEKTRISCHE RADIATOREN

TECHNISCHE GEGEVENS					STANDAARDKLEUR		ANDERE KLEUREN	
buizen	breedte (L mm)	hoogte (H mm)	el. weerst.	vermogen Blower (Watt)	prijs RAL 9016 (€)	verkorte ref. nr. RAL 9016 voorraad	prijs kleur (€)	verkorte ref. nr. M301 voorraad
REF. NR. ASTER-A BLOWER HF-EL-BL-A : 399								
16	500	1169	500	+1000	1311	11399-01	1508	-
27	500	1834	750	+1000	1519	11399-02	1747	-
27	600	1834	1000	+1000	1789	11399-03	2057	-

Blower in de prijs inbegrepen!CARRÉ BAD
BLOWER

ZIE P. 106

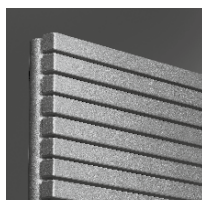

CB-EL-BL

PRIJSGROEP: VPG7 - ELEKTRISCHE RADIATOREN

TECHNISCHE GEGEVENS					STANDAARDKLEUR		ANDERE KLEUREN	
buizen	breedte (L mm)	hoogte (H mm)	el. weerst.	vermogen Blower (Watt)	prijs RAL 9016 (€)	verkorte ref. nr. RAL 9016 voorraad	prijs kleur (€)	verkorte ref. nr. M301 voorraad
REF. NR. CARRÉ BAD BLOWER CB-EL-BL : 319								
32	500	1137	750	+1000	1562	11319-01	1796	-
50	600	1737	1250	+1000	1978	11319-02	2275	-

Blower in de prijs inbegrepen!

NIVA-A ELEKTRISCH BLOWER

ZIE P. 107



NIVA-EL-BL-A

PRIJSGROEP: VPG7 - ELEKTRISCHE RADIATOREN

TECHNISCHE GEGEVENS					STANDAARDKLEUR		ANDERE KLEUREN	
buizen	breedte (L mm)	hoogte (H mm)	el. weerst.	vermogen Blower (Watt)	prijs S600 (€)	verkorte ref. nr. S600 voorraad	prijs kleur (€)	verkorte ref. nr. M301 voorraad
REF. NR. NIVA-A BLOWER NIVA-EL-BL-A : 402								
-	620	1298	750	+1000	1470	11402-02	1691	-
-	620	1842	1000	+1000	1594	11402-01	1833	-

Blower in de prijs inbegrepen!

E-BANO BLOWER

ZIE P. 108

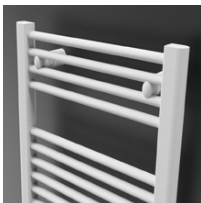

BANO-EL-BL

PRIJSGROEP: VPG15 - BANO

TECHNISCHE GEGEVENS					STANDAARDKLEUR	
buizen	breedte (L mm)	hoogte (H mm)	el. weerst.	vermogen Blower (Watt)	prijs RAL 9016 (€)	verkorte ref. nr. RAL 9016 voorraad
REF. NR. E-BANO BLOWER BANO-EL-BL : 410						
30	500	1502	750	+1000	710	11410-01

Blower in de prijs inbegrepen!

IRIS-A BLOWER MIXED HYBRIDE

ZIE P. 118



HDM-BL-MIX-A

PRIJSGROEP: VPG7 - ELEKTRISCHE RADIATOREN

TECHNISCHE GEGEVENS						STANDAARDKLEUR		ANDERE KLEUREN	
buizen	breedte (L mm)	hoogte (H mm)	75/65/20 (Watt) (φ50K)	55/45/20 (Watt) (φ30K)	vermogen Blower (Watt)	prijs RAL 9016 (€)	verkorte ref. nr. RAL 9016 voorraad	prijs kleur (€)	verkorte ref. nr. M301 voorraad
REF. NR. IRIS-A BLOWER MIXED HYBRIDE HDM-BL-MIX-A : 393									
42	600	1682	996	521	+1000	1100	11393-01	1265	-

Blower in de prijs inbegrepen!

ASTER-A BLOWER MIXED HYBRIDE

ZIE P. 119

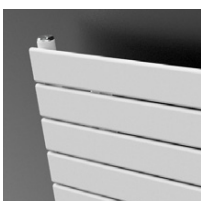

HF-BL-MIX-A

PRIJSGROEP: VPG7 - ELEKTRISCHE RADIATOREN

TECHNISCHE GEGEVENS						STANDAARDKLEUR		ANDERE KLEUREN	
buizen	breedte (L mm)	hoogte (H mm)	75/65/20 (Watt) (φ50K)	55/45/20 (Watt) (φ30K)	vermogen Blower (Watt)	prijs RAL 9016 (€)	verkorte ref. nr. RAL 9016 voorraad	prijs kleur (€)	verkorte ref. nr. M301 voorraad
REF. NR. ASTER-A BLOWER MIXED HYBRIDE HF-BL-MIX-A : 400									
27	600	1834	1014	541	+1000	1314	11400-01	1511	-

Blower in de prijs inbegrepen!

BEAMS MONO

ZIE P. 148



BEAMS MONO

PRIJSGROEP: VPG6 - ALUMINIUM DESIGNRADIATOREN

TECHNISCHE GEGEVENS					STANDAARDKLEUR		ANDERE KLEUREN	
buizen	breedte (L mm)	hoogte (H mm)	75/65/20 (Watt) (φ50K)	55/45/20 (Watt) (φ30K)	prijs S600 (€)	verkorte ref. nr. S600 voorraad	prijs kleur (€)	verkorte ref. nr. M301 voorraad
REF. NR. BEAMS MONO : 258								
-	150	1800	671	351	907	11258-09	1043	-
-	150	2000	734	384	958	11258-10	1102	-

BEAMS

ZIE P. 150



BEAMS

PRIJSGROEP: VPG6 - ALUMINIUM DESIGNRADIATOREN

TECHNISCHE GEGEVENS					STANDAARDKLEUR		ANDERE KLEUREN	
buizen	breedte (L mm)	hoogte (H mm)	75/65/20 (Watt) (φ50K)	55/45/20 (Watt) (φ30K)	prijs S600 (€)	verkorte ref. nr. S600 voorraad	prijs kleur (€)	verkorte ref. nr. M301 voorraad
REF. NR. BEAMS BEAMS : 258								
2	320	1600	1127	583	951	11258-04	1094	-
2	320	1800	1237	643	1008	11258-01	1159	-
2	320	2000	1348	701	1036	11258-05	1191	-
3	490	1600	1658	867	1386	11258-06	1594	-
3	490	1800	1821	947	1466	11258-02	1686	-
3	490	2000	1983	1026	1510	11258-03	1737	-
4	660	1800	2385	1247	1890	11258-07	2174	-
4	660	2000	2598	1337	1950	11258-08	2243	-

BRYCE MONO

ZIE P. 154



BRYCE MONO

PRIJSGROEP: VPG6 - ALUMINIUM DESIGNRADIATOREN

TECHNISCHE GEGEVENS					STANDAARDKLEUR		ANDERE KLEUREN	
buizen	breedte (L mm)	hoogte (H mm)	75/65/20 (Watt) (φ50K)	55/45/20 (Watt) (φ30K)	prijs S600 (€)	verkorte ref. nr. S600 voorraad	prijs kleur (€)	verkorte ref. nr. M301 voorraad
REF. NR. BRYCE MONO : 209								
-	150	1800	586	306	907	11209-10	1043	-

BRYCE

ZIE P. 156

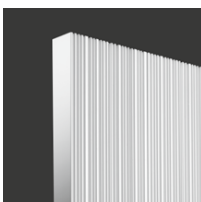

BRYCE V75

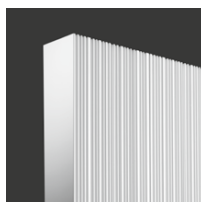

BRYCE V100

PRIJSGROEP: VPG6 - ALUMINIUM DESIGNRADIATOREN

TECHNISCHE GEGEVENS					STANDAARDKLEUR		ANDERE KLEUREN	
buizen	breedte (L mm)	hoogte (H mm)	75/65/20 (Watt) (φ50K)	55/45/20 (Watt) (φ30K)	prijs S600 (€)	verkorte ref. nr. S600 voorraad	prijs kleur (€)	verkorte ref. nr. M301 voorraad
REF. NR. BRYCE VERTICAAL BRYCE V75 : 328								
-	450	1800	1555	784	1226	11328-01	1410	-
-	525	1800	1792	895	1412	11328-02	1624	-
-	600	1800	2028	1007	1599	11328-03	1839	-
-	600	2000	2204	1123	1653	11328-04	1901	-
REF. NR. BRYCE VERTICAAL BRYCE V100 : 209								
-	450	1800	1644	838	1466	11209-01	1686	-
-	525	1800	1914	975	1680	11209-03	1932	-
-	600	1800	2184	1113	1890	11209-08	2174	-
-	600	2000	2391	1218	1950	11209-05	2243	-

ALU-ZEN

ZIE P. 160

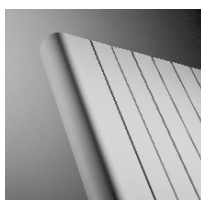

ALU-ZEN

PRIJSGROEP: VPG6 - ALUMINIUM DESIGNRADIATOREN

TECHNISCHE GEGEVENS					STANDAARDKLEUR		ANDERE KLEUREN	
buizen	breedte (L mm)	hoogte (H mm)	75/65/20 (Watt) (φ50K)	55/45/20 (Watt) (φ30K)	prijs S600 (€)	verkorte ref. nr. S600 voorraad	prijs kleur (€)	verkorte ref. nr. M301 voorraad

REF. NR. ALU-ZEN VERTICAAL : 114

-	450	1800	1596	817	1466	11114-06	1686	-
-	525	1800	1874	960	1679	11114-01	1931	-
-	600	1800	2155	1104	1890	11114-03	2174	-
-	600	2000	2351	1204	1950	11114-02	2243	-

ZAROS VERTICAAL

ZIE P. 163

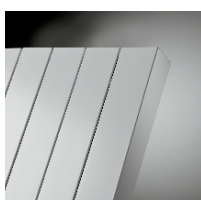

ZAROS V75

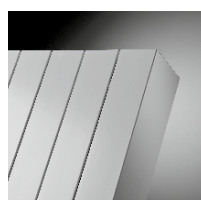

ZAROS V100

PRIJSGROEP: VPG6 - ALUMINIUM DESIGNRADIATOREN

TECHNISCHE GEGEVENS					STANDAARDKLEUR		ANDERE KLEUREN	
buizen	breedte (L mm)	hoogte (H mm)	75/65/20 (Watt) (φ50K)	55/45/20 (Watt) (φ30K)	prijs S600 (€)	verkorte ref. nr. S600 voorraad	prijs kleur (€)	verkorte ref. nr. M301 voorraad

REF. NR. ZAROS VERTICAAL ZAROS V75 : 247

5	375	1600	1159	594	937	11247-05	1078	-
5	375	1800	1281	656	995	11247-06	1144	-
6	450	1800	1518	770	1159	11247-07	1333	-
7	525	1800	1755	876	1326	11247-01	1525	-
8	600	1800	1991	984	1493	11247-04	1717	-
8	600	2000	2171	1106	1537	11247-02	1768	-

REF. NR. ZAROS VERTICAAL ZAROS V100 : 246

7	525	1800	2049	1039	1468	11246-01	1688	-
8	600	1800	2326	1173	1659	11246-03	1908	-
8	600	2000	2536	1299	1705	11246-02	1961	-

NIVA LAK VERTICAAL

ZIE P. 172

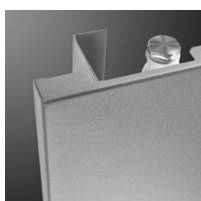

N1L1

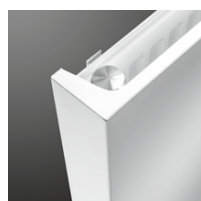

N2L1

PRIJSGROEP: VPG2 - STAAL DESIGNRADIATOREN

TECHNISCHE GEGEVENS					STANDAARDKLEUR		ANDERE KLEUREN	
buizen	breedte (L mm)	hoogte (H mm)	75/65/20 (Watt) (φ50K)	55/45/20 (Watt) (φ30K)	prijs S600 (€)	verkorte ref. nr. S600 voorraad	prijs kleur (€)	verkorte ref. nr. M301 voorraad

REF. NR. NIVA LAK VERTICAAL N1L1 : 191

-	420	1220	645	337	553	11191-02	636	-
-	420	1820	934	486	643	11191-03	739	11191-05
-	420	2020	1023	532	677	11191-06	779	-
-	520	1220	815	424	623	11191-21	716	-
-	520	1820	1128	587	722	11191-16	830	11191-01
-	520	2020	1257	654	763	11191-22	877	-
-	620	1220	985	510	648	11191-07	745	-
-	620	1820	1322	687	753	11191-17	866	11191-04
-	620	2020	1490	775	798	11191-20	918	-
-	720	1820	1515	784	781	11191-08	898	-
-	720	2020	1724	897	831	11191-09	956	-

REF. NR. NIVA LAK VERTICAAL N2L1 : 192

-	420	1820	1330	681	961	11192-02	1105	-
-	420	2020	1438	736	997	11192-04	1147	-
-	520	1220	1213	621	929	11192-05	1068	-
-	520	1820	1633	836	1082	11192-31	1244	-
-	520	2020	1764	903	1121	11192-32	1289	-
-	620	1220	1437	732	968	11192-37	1113	-
-	620	1820	1935	991	1127	11192-33	1296	-
-	620	2020	2091	1071	1168	11192-34	1343	-
-	620	2220	2243	1160	1243	11192-39	1429	-
-	720	1820	2237	1146	1167	11192-07	1342	-
-	720	2020	2417	1238	1223	11192-35	1406	-
-	720	2220	2594	1322	1302	11192-36	1497	-

NIVA LAK HORIZONTAAL

ZIE P. 176



NH1L1 / NH2L1

NH2L2

PRIJSGROEP: VPG2 - STAAL DESIGNRADIATOREN

TECHNISCHE GEGEVENS					STANDAARDKLEUR		ANDERE KLEUREN	
buizen	breedte (L mm)	hoogte (H mm)	75/65/20 (Watt) (φ50K)	55/45/20 (Watt) (φ30K)	prijs S600 (€)	verkorte ref. nr. S600 voorraad	prijs kleur (€)	verkorte ref. nr. M301 voorraad
REF. NR. NIVA LAK HORIZONTAAL NH1L1 : 193								
-	520	450	301	158	505	11193-01	581	-
REF. NR. NIVA LAK HORIZONTAAL NH2L1 : 194								
-	1020	650	1165	609	1071	11194-23	1232	-
REF. NR. NIVA LAK HORIZONTAAL NH2L2 : 195								
-	1078	650	1496	774	1361	11195-16	1565	-

NIVA SOFT VERTICAAL

ZIE P. 179

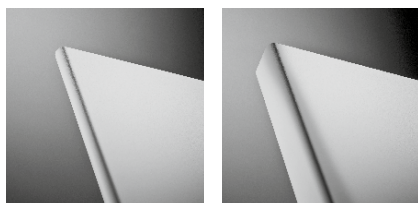

NS1L1

NS2L1

PRIJSGROEP: VPG2 - STAAL DESIGNRADIATOREN

TECHNISCHE GEGEVENS					STANDAARDKLEUR		ANDERE KLEUREN	
buizen	breedte (L mm)	hoogte (H mm)	75/65/20 (Watt) (φ50K)	55/45/20 (Watt) (φ30K)	prijs S600 (€)	verkorte ref. nr. S600 voorraad	prijs kleur (€)	verkorte ref. nr. M301 voorraad
REF. NR. NIVA SOFT VERTICAAL NS1L1 : 197								
-	440	1220	645	337	553	11197-06	636	-
-	440	1820	934	486	643	11197-07	739	-
-	440	2020	1023	532	677	11197-08	779	-
-	540	1220	815	424	623	11197-04	716	-
-	540	1820	1128	587	722	11197-01	830	-
-	540	2020	1257	654	763	11197-05	877	-
-	640	1220	985	510	648	11197-09	745	-
-	640	1820	1322	687	753	11197-02	866	-
-	640	2020	1490	775	798	11197-03	918	-
-	740	1820	1515	784	781	11197-10	898	-
-	740	2020	1724	897	831	11197-11	956	-
REF. NR. NIVA SOFT VERTICAAL NS2L1 : 198								
-	440	1820	1330	681	961	11198-08	1105	-
-	440	2020	1438	736	997	11198-09	1147	-
-	540	1220	1213	621	929	11198-10	1068	-
-	540	1820	1633	836	1082	11198-01	1244	-
-	540	2020	1764	903	1121	11198-02	1289	-
-	640	1820	1935	991	1127	11198-03	1296	-
-	640	2020	2091	1071	1168	11198-04	1343	-
-	740	1820	2237	1146	1167	11198-11	1342	-
-	740	2020	2417	1238	1223	11198-05	1406	-

CARRÉ PLUS VERTICAAL

ZIE P. 188



CPVN-PLUS

PRIJSGROEP: VPG2 - STAAL DESIGNRADIATOREN

TECHNISCHE GEGEVENS					STANDAARDKLEUR		ANDERE KLEUREN	
buizen	breedte (L mm)	hoogte (H mm)	75/65/20 (Watt) (φ50K)	55/45/20 (Watt) (φ30K)	prijs RAL 9016 (€)	verkorte ref. nr. RAL 9016 voorraad	prijs kleur (€)	verkorte ref. nr. M301 voorraad

REF. NR. CARRÉ PLUS VERTICAAL CPVN-PLUS : 210

12	355	1800	1293	659	744	11210-16	856	-
14	415	2000	1632	836	930	11210-05	1070	-
18	535	1800	1862	954	1114	11210-07	1281	-
18	535	2000	2046	1048	1198	11210-09	1378	-
20	595	1800	2047	1048	1237	11210-11	1423	-
20	595	2000	2250	1152	1330	11210-12	1530	-

ARCHE VERTICAAL

ZIE P. 205

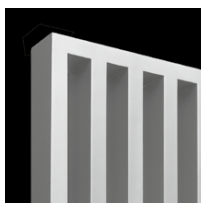

W

PRIJSGROEP: VPG2 - STAAL DESIGNRADIATOREN

TECHNISCHE GEGEVENS					STANDAARDKLEUR		ANDERE KLEUREN	
buizen	breedte (L mm)	hoogte (H mm)	75/65/20 (Watt) (φ50K)	55/45/20 (Watt) (φ30K)	prijs RAL 9016 (€)	verkorte ref. nr. RAL 9016 voorraad	prijs kleur (€)	verkorte ref. nr. M301 voorraad

REF. NR. ARCHE VERTICAAL W : 117

10	470	1800	1050	560	581	11117-03	668	-
----	-----	------	------	-----	------------	-----------------	------------	---

ARCHE PLUS VERTICAAL

ZIE P. 207

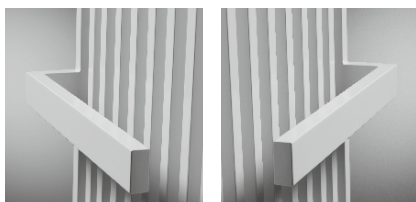

WL

WR

PRIJSGROEP: VPG2 - STAAL DESIGNRADIATOREN

TECHNISCHE GEGEVENS					STANDAARDKLEUR		ANDERE KLEUREN	
buizen	breedte (L mm)	hoogte (H mm)	75/65/20 (Watt) (φ50K)	55/45/20 (Watt) (φ30K)	prijs RAL 9016 (€)	verkorte ref. nr. RAL 9016 voorraad	prijs kleur (€)	verkorte ref. nr. M301 voorraad

REF. NR. ARCHE PLUS VERTICAAL WL : 118

10	470	1800	1050	560	779	11118-01	896	-
----	-----	------	------	-----	------------	-----------------	------------	---

REF. NR. ARCHE PLUS VERTICAAL WR : 119

10	470	1800	1050	560	779	11119-01	896	-
----	-----	------	------	-----	------------	-----------------	------------	---

ZANA VERTICAAL

ZIE P. 211

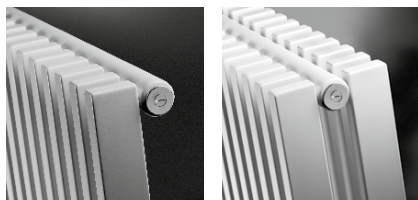

ZV-1

ZV-2

PRIJSGROEP: VPG2 - STAAL DESIGNRADIATOREN

TECHNISCHE GEGEVENS					STANDAARDKLEUR		ANDERE KLEUREN	
buizen	breedte (L mm)	hoogte (H mm)	75/65/20 (Watt) (φ50K)	55/45/20 (Watt) (φ30K)	prijs RAL 9016 (€)	verkorte ref. nr. RAL 9016 voorraad	prijs kleur (€)	verkorte ref. nr. M301 voorraad

REF. NR. ZANA VERTICAAL ZV-1 : 254

10	384	1800	1074	567	695	11254-03	799	-
12	464	1800	1289	681	814	11254-12	936	-
12	464	2000	1425	752	877	11254-01	1009	-
14	544	1800	1504	794	930	11254-07	1070	-
14	544	2000	1663	878	1006	11254-08	1157	-
16	624	1800	1719	908	1052	11254-09	1210	-
16	624	2000	1900	1003	1138	11254-02	1309	-

REF. NR. ZANA VERTICAAL ZV-2 : 255

14	544	2000	2651	1400	1713	11255-02	1970	-
18	704	2000	3409	1800	2155	11255-01	2478	-

VIOLA-A VERTICAAL

ZIE P. 224



V1-ZB-A

V2-ZB-A

PRIJSGROEP: VPG2 - STAAL DESIGNRADIATOREN

TECHNISCHE GEGEVENS					STANDAARDKLEUR		ANDERE KLEUREN	
buizen	breedte (L mm)	hoogte (H mm)	75/65/20 (Watt) (φ50K)	55/45/20 (Watt) (φ30K)	prijs RAL 9016 (€)	verkorte ref. nr. RAL 9016 voorraad	prijs kleur (€)	verkorte ref. nr. M301 voorraad

REF. NR. VIOLA-A VERTICAAL V1-ZB-A : 386

6	477	2000	1104	563	758	11386-01	872	-
---	-----	------	------	-----	------------	-----------------	------------	---

REF. NR. VIOLA-A VERTICAAL V2-ZB-A : 387

8	637	2000	1965	1003	1608	11387-01	1849	-
---	-----	------	------	------	-------------	-----------------	-------------	---

PRIJSGROEP: VPG2 - STAAL DESIGNRADIATOREN

TULIPA-A VERTICAAL

ZIE P. 265

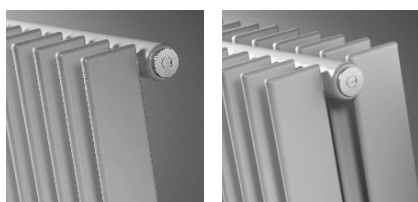

TV1-A

TV2-A

TECHNISCHE GEGEVENS					STANDAARDKLEUR		ANDERE KLEUREN	
buizen	breedte (L mm)	hoogte (H mm)	75/65/20 (Watt) (φ50K)	55/45/20 (Watt) (φ30K)	prijs RAL 9016 (€)	verkorte ref. nr. RAL 9016 voorraad	prijs kleur (€)	verkorte ref. nr. M301 voorraad

REF. NR. TULIPA-A VERTICAAL TV1-A : 378

12	540	1800	1320	684	712	11378-01	819	-
12	540	2000	1476	768	761	11378-02	875	-

REF. NR. TULIPA-A VERTICAAL TV2-A : 379

12	540	2000	2424	1248	1336	11379-01	1536	-
14	630	2000	2828	1456	1541	11379-02	1772	-

PRIJSGROEP: VPG4 - PANEELRADIATOREN A

FLATLINE

VOLLEDIG VOORRAADPROGRAMMA: ZIE P. 278



T21S

T22

T33

PRIJSGROEP: VPG4 - PANEELRADIATOREN A

FLAT-V-LINE

ZIE P. 284



T21S

T22

TECHNISCHE GEGEVENS					STANDAARDKLEUR	
buizen	breedte (L mm)	hoogte (H mm)	75/65/20 (Watt) (φ50K)	55/45/20 (Watt) (φ30K)	prijs S600 (€)	verkorte ref. nr. S600 voorraad
REF. NR. FLAT-V-LINE T21S : 298						
-	400	1600	1047	531	865	11298-07
-	400	1800	1120	562	905	11298-01
-	400	2000	1198	598	938	11298-02
-	500	1800	1400	703	995	11298-03
-	500	2000	1498	748	1065	11298-04
-	600	1800	1680	843	1107	11298-05
-	600	2000	1798	898	1191	11298-06
REF. NR. FLAT-V-LINE T22 : 299						
-	400	1800	1394	668	1061	11299-01
-	400	2000	1509	708	1141	11299-02
-	500	1800	1743	836	1155	11299-03
-	500	2000	1886	886	1262	11299-04
-	600	1800	2092	1003	1269	11299-05
-	600	2000	2263	1063	1385	11299-06
-	700	1800	2440	1170	1393	11299-07
-	700	2000	2640	1240	1517	11299-08
-	800	2000	3018	1417	1664	11299-09
-	800	2200	3251	1631	1745	11299-10

PRIJSGROEP: VPG4 - PANEELRADIATOREN A

FLAT-PLINT-LINE

ZIE P. 286



T22

T33

TECHNISCHE GEGEVENS					STANDAARDKLEUR	
buizen	breedte (L mm)	hoogte (H mm)	75/65/20 (Watt) (φ50K)	55/45/20 (Watt) (φ30K)	prijs S600 (€)	verkorte ref. nr. S600 voorraad
REF. NR. FLAT-PLINT-LINE T22 : 300						
-	1000	200	605	313	357	11300-01
-	1200	200	726	376	396	11300-02
-	1600	200	968	501	466	11300-03
-	2000	200	1210	626	508	11300-04
REF. NR. FLAT-PLINT-LINE T33 : 301						
-	1000	200	866	450	454	11301-01
-	1200	200	1039	540	505	11301-02
-	1600	200	1386	720	598	11301-03
-	2000	200	1732	900	655	11301-04

Ontdek ook onze
andere oplossingen
voor een optimaal
binnenklimaat.



Vloerconvectoren - Ascotherm

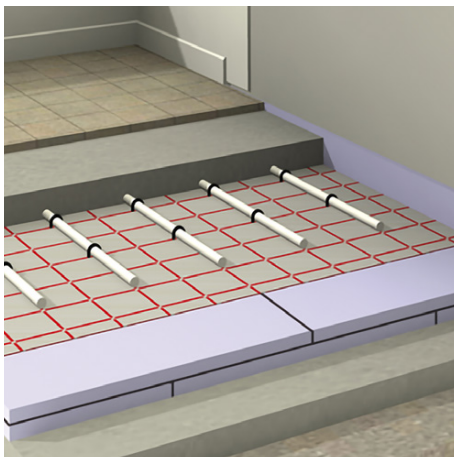

Vloerverwarming

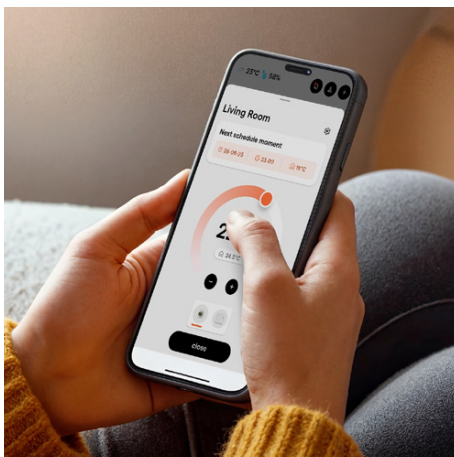

Climate Control

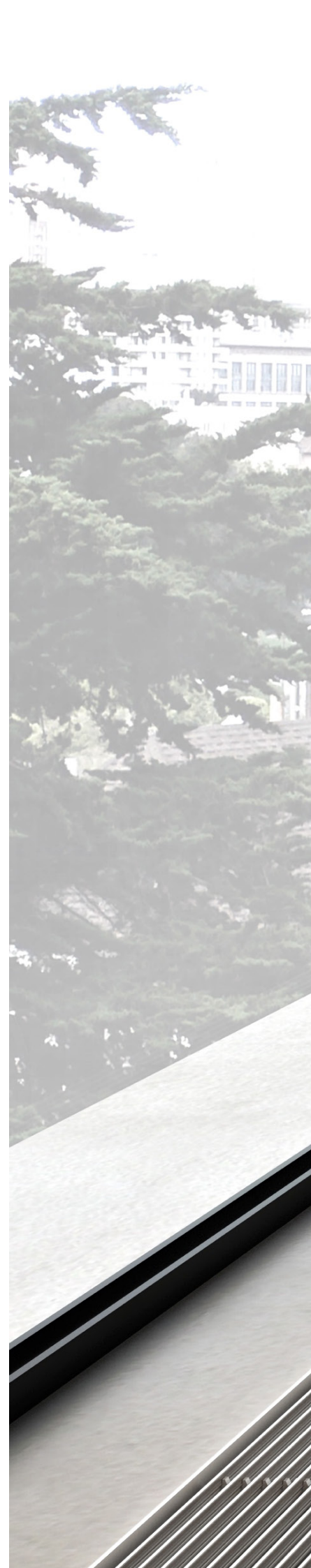



Ventilatie

vraagt om VASCO





Ventilatie-oplossingen

Ontdek onze ventilatie- oplossingen.

Zet je projecten niet onder een stolp, maar laat ze ademen met VASCO. Bij ons vind je het juiste ventilatie-systeem voor elk project. Met slimme sensoren, een energiezuinige werking en een eenvoudige installatie.

Redenen genoeg om te kiezen voor VASCO bij je volgende uitdaging.



COMING SOON







VASCO Group nv
Kruishoefstraat 50
B-3650 Dilsen
+32 (0)89 79 04 11
info@vasco.eu
www.vasco.eu

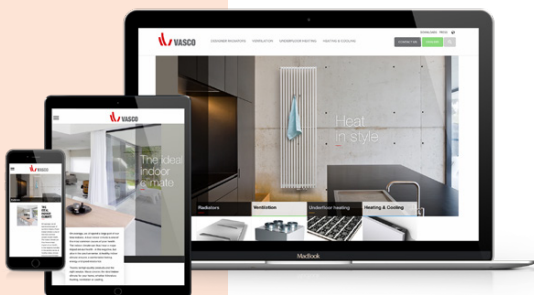

Follow us on
Facebook and **YouTube**.

