

A woman with her hair in a bun, wearing a white long-sleeved shirt and dark trousers, is sitting on a light-colored tufted sofa. She is reading a large book. The room is bright, with sunlight streaming through large windows with white curtains. A tray with a water bottle and glasses is on a table in the background. The bottom of the image has an orange gradient overlay.

Radiatoren

TECHNISCHE PRIJSLIJST Nederland | april 2024

A white outline of a house shape is centered in the lower half of the page. The outline consists of a vertical line on the left side, a horizontal line at the top, and a diagonal line on the right side that slopes downwards. The interior of the house shape is empty, serving as a frame for the text.

HOME OF SMART
CLIMATE SOLUTIONS

WWW.VASCO.EU

Een slim binnenklimaat, dat is waar VASCO naar streeft. Als systeemmerk binnen ARBONIA climate ontwikkelen wij actief toekomstbestendige **totaaloplossingen** om met een combinatie van systemen het meest energie-efficiënte en duurzame binnenklimaat te realiseren. Van ventilatie tot koeling en verwarming, voor alle soorten ruimtes en gebouwen. Meer dan ooit verbindt VASCO comfortabel en energiezuinig wonen.





Subtiel, strak, stijlvol: ontdek de Spike

Handdoek droger

Een radiator uit één enkele buis, perfect voor de badkamer. Ideaal ontworpen voor het drogen van textiel (handdoeken, badjassen, enz.)!

Binnenkort beschikbaar.

VASCO combineert verwarmen, ventileren & koelen voor uw ideale binnenklimaat

We brengen een groot gedeelte van onze tijd binnen door. Het binnenklimaat heeft een belangrijke invloed op onze gezondheid en zorgt voor een behaaglijk gevoel, energie en een goede weerstand. VASCO zorgt met hoogwaardige producten voor het ideale binnenklimaat bij jou thuis. Of het nu gaat om verwarmen, ventileren of koelen.

VASCO introduceerde tevens een geruisloze warmtepomp lucht/water, in combinatie met een intelligent buffervat voor verwarming en warm water. Met deze efficiënte technologie voor hernieuwbare energie is de cirkel rond: warmteafgifte, ventilatie én warmteopwekking. Zo reikt VASCO voortaan een totaaloplossing aan voor een gezond, energie-efficiënt en duurzaam binnenklimaat.

VASCO verbindt zich ertoe de gebruiker het hoogst mogelijke verwarmingscomfort te garanderen, in elke omgeving, op elk moment. Zoals het ook de installateur een optimaal installatiecomfort en de architect het mooiste toegepast design wil aanbieden. Het resultaat is een gamma designradiatoren dat al veertig jaar toonaangevend is op de markt en nu al klaar is voor de volgende veertig jaar.



Dankzij **VASCO Climate Control** verwarmt u nooit te veel, maar precies genoeg voor een optimaal binnencomfort. Met het nieuwe Climate Control-regelsysteem van VASCO treedt u binnen in een wereld van ongeëvenaard gebruikscomfort. Voortaan zijn uw radiatoren, ventilatie en vloerverwarming via één enkele interface met het internet verbonden. Dankzij de gebruiksvriendelijke app kan u altijd en overal inloggen en uw optimaal binnencomfort instellen. Ruimte per ruimte. Waar u ook bent. Meer informatie zie p. 370.



VASCO zorgt met haar innovatieve verwarmings- en ventilatieoplossingen voor uw ideale binnenklimaat. Een optimaal binnenklimaat zorgt voor een behaaglijk gevoel, geeft energie en biedt een goede weerstand. Aangezien we een groot gedeelte van onze tijd in huis doorbrengen, heeft dit een belangrijke invloed op onze gezondheid en dus ons functioneren.

Samen streven naar een duurzame toekomst

VERWARMEN, VENTILEREN, KOELEN

Een goede isolatie en een uitgebalanceerd ventilatiesysteem zijn de sleutelwoorden voor het creëren van een energie- efficiënt en gezond binnenklimaat. Een goed geïsoleerde woning kent geen "lekkende" (warme) lucht, koudebruggen en vochtproblemen, maar dient voldoende geventileerd te worden. Daarom is een doordacht ontwerp en regelmatig onderhoud van het ventilatiesysteem essentieel om de luchtkwaliteit optimaal in balans te houden.

In een hedendaagse woning kan vloerverwarming voldoende lijken voor een gelijkmatige en comfortabele warmteverdeling in de ruimte. In de praktijk dient men echter ook rekening te houden met variabele omgevingsfactoren die het binnenklimaat beïnvloeden (vb. wisselende buitentemperaturen, zoninval door glaspartijen, stralingswarmte van elektrische toestellen, etc.). Vloerverwarming zorgt voor een constante gelijkmatige warmteverdeling, terwijl radiatoren direct verwarmingscomfort bieden door hun aangename stralingswarmte en snelle reactietijd. De combinatie van beide, vloerverwarming én radiatoren, vormt in de meeste situaties de ideale oplossing.

De ventilo-convector is dan weer een slimme 2-in-1 oplossing voor verwarmen & koelen.

Of het nu gaat om verwarmen, ventileren of koelen, met VASCO heeft u altijd een passende en duurzame totaaloplossing, zowel voor nieuwbouw als renovatie.

ENERGIETRANSITIE NAAR EEN DUURZAME TOEKOMST

Het optimale binnenklimaat is voor VASCO het streefdoel. Als totaalleverancier biedt VASCO innovatieve oplossingen om met een combinatie van systemen tot de meest energie-efficiënte en duurzame situatie te komen. Sinds jaren staat het aspect duurzaamheid in onze bedrijfsfilosofie centraal bij de ontwikkeling van innovatieve producten, bedrijfsprocessen en investeringen.



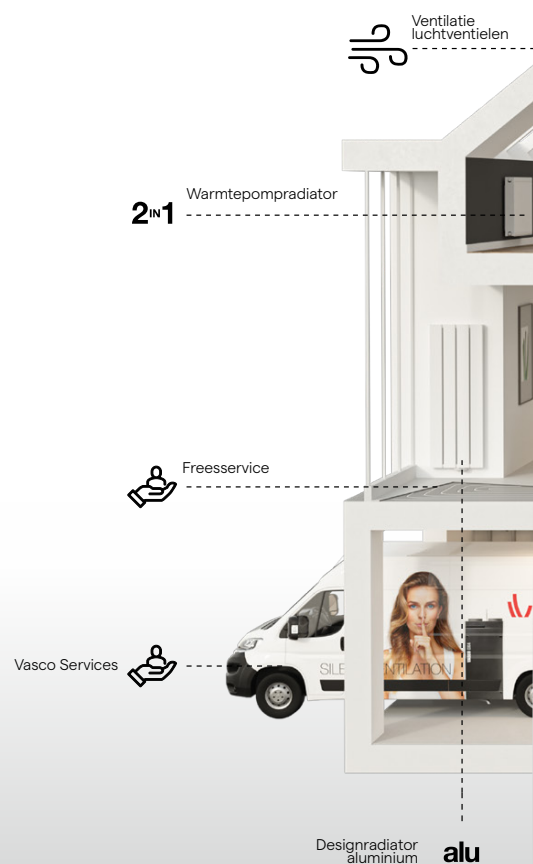



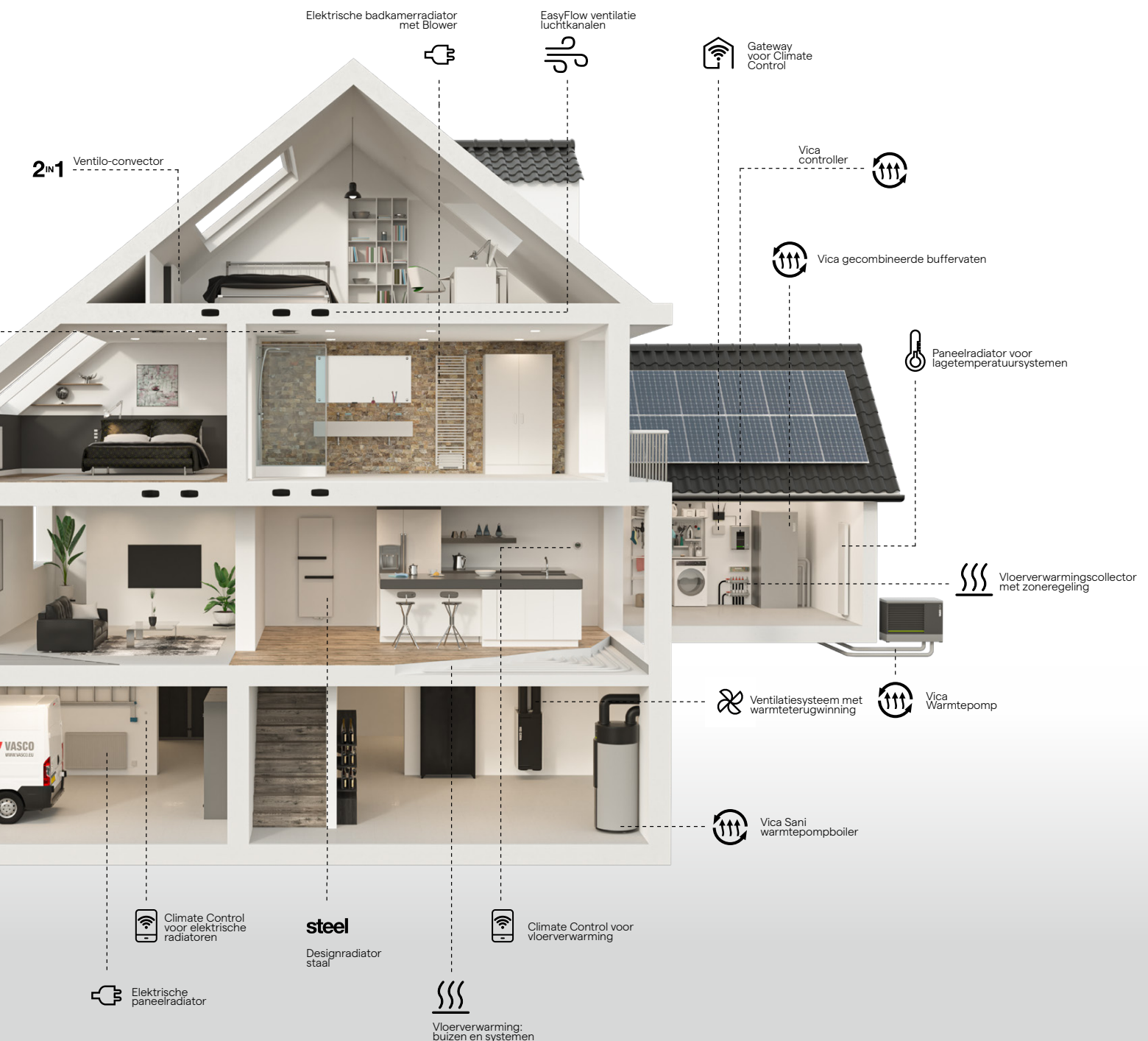







In het kader van de huidige energietransitie neemt VASCO haar verantwoordelijkheid en zetten we toekomstgericht versterkt in op energie-efficiënte oplossingen, hernieuwbare energie en duurzame materialen.

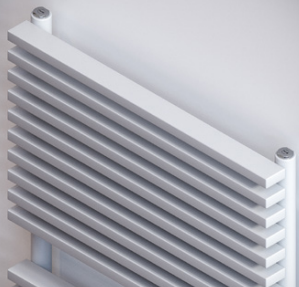

Een energie-efficiënte totaaloplossing voor uw woning

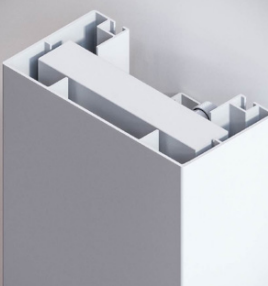
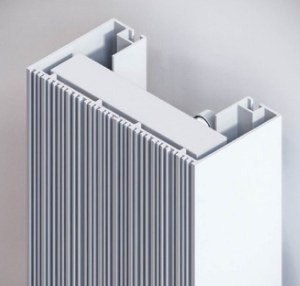

Inhoud prijslijst

Badkamerradiatoren																																							
<table border="0"> <tr><td>Oni</td><td>16</td></tr> <tr><td>Iris-A</td><td>18</td></tr> <tr><td>Agave-A</td><td>21</td></tr> <tr><td>Aster-A</td><td>23</td></tr> <tr><td>Aster HF-S</td><td>25</td></tr> <tr><td>Carré Bad</td><td>27</td></tr> <tr><td>Arche Bad</td><td>29</td></tr> <tr><td>Zana Bad</td><td>31</td></tr> </table>	Oni	16	Iris-A	18	Agave-A	21	Aster-A	23	Aster HF-S	25	Carré Bad	27	Arche Bad	29	Zana Bad	31	Oni P. 16	Iris-A P. 18	Agave-A P. 21																				
Oni	16																																						
Iris-A	18																																						
Agave-A	21																																						
Aster-A	23																																						
Aster HF-S	25																																						
Carré Bad	27																																						
Arche Bad	29																																						
Zana Bad	31																																						
																																							
Aster-A P. 23	Carré Bad P. 27	Arche Bad P. 29	Zana Bad P. 31																																				
Elektrische radiatoren																																							
<table border="0"> <tr><td colspan="3">Zuiver elektrische radiatoren</td></tr> <tr><td>Beams Mono-EL</td><td>Zana Bad</td><td>70</td></tr> <tr><td>Oni-EL</td><td>E-Panel</td><td>72</td></tr> <tr><td>Niva-EL</td><td>E-Tech</td><td>76</td></tr> <tr><td>Iris-A</td><td>Iris-A BL</td><td>79</td></tr> <tr><td>Agave-A</td><td>Agave-A BL</td><td>80</td></tr> <tr><td>Aster-A</td><td>Aster-A BL</td><td>81</td></tr> <tr><td>Aster HF-S</td><td>Carré Bad BL</td><td>82</td></tr> <tr><td>Carré Bad</td><td>Niva-A BL</td><td>83</td></tr> <tr><td colspan="3">Gemengde radiatoren</td></tr> <tr><td>Niva Mixed</td><td>Aster-A Mixed</td><td>95</td></tr> <tr><td>Iris-A Mixed</td><td></td><td>94</td></tr> </table>	Zuiver elektrische radiatoren			Beams Mono-EL	Zana Bad	70	Oni-EL	E-Panel	72	Niva-EL	E-Tech	76	Iris-A	Iris-A BL	79	Agave-A	Agave-A BL	80	Aster-A	Aster-A BL	81	Aster HF-S	Carré Bad BL	82	Carré Bad	Niva-A BL	83	Gemengde radiatoren			Niva Mixed	Aster-A Mixed	95	Iris-A Mixed		94	E-Volve P. 49	Blower P. 78	E-Panel P. 72
Zuiver elektrische radiatoren																																							
Beams Mono-EL	Zana Bad	70																																					
Oni-EL	E-Panel	72																																					
Niva-EL	E-Tech	76																																					
Iris-A	Iris-A BL	79																																					
Agave-A	Agave-A BL	80																																					
Aster-A	Aster-A BL	81																																					
Aster HF-S	Carré Bad BL	82																																					
Carré Bad	Niva-A BL	83																																					
Gemengde radiatoren																																							
Niva Mixed	Aster-A Mixed	95																																					
Iris-A Mixed		94																																					
Aluminium designradiatoren																																							
<table border="0"> <tr><td>Beams</td><td>114</td></tr> <tr><td>Bryce</td><td>120</td></tr> <tr><td>Alu-Zen</td><td>126</td></tr> <tr><td>Zaros</td><td>129</td></tr> </table>	Beams	114	Bryce	120	Alu-Zen	126	Zaros	129	Beams P. 114	Bryce P. 120	Alu-Zen P. 126																												
Beams	114																																						
Bryce	120																																						
Alu-Zen	126																																						
Zaros	129																																						
	Staal designradiatoren <table border="0"> <tr><td>Niva</td><td>138</td></tr> <tr><td>Niva Ventilator-Convactor</td><td>150</td></tr> <tr><td>Carré</td><td>160</td></tr> <tr><td>Arche</td><td>177</td></tr> <tr><td>Zana</td><td>183</td></tr> <tr><td>Viola-A</td><td>196</td></tr> <tr><td>Tulipa-A</td><td>230</td></tr> </table>	Niva	138	Niva Ventilator-Convactor	150	Carré	160	Arche	177	Zana	183	Viola-A	196	Tulipa-A	230																								
Niva	138																																						
Niva Ventilator-Convactor	150																																						
Carré	160																																						
Arche	177																																						
Zana	183																																						
Viola-A	196																																						
Tulipa-A	230																																						
Zaros P. 129		Niva P. 138	Niva Ventilator-Convactor P. 150																																				



Carré P. 160



Arche P. 177



Zana P. 183



Viola-A P. 196



Tulipa-A P. 230

Paneelradiatoren

Elia	250
FlatLine	256
Flat-V-Line	262
Flat-Plint-Line	264



Elia P. 250



FlatLine P. 256



Flat-V-Line P. 262



Flat-Plint-Line P. 264

Plintradiatoren

Primula	274
Flat-Plint-Line	264



Primula P. 274



Flat-Plint-Line P. 264

Kolomradiatoren

Ritmo	302
Vintage	320



Ritmo P. 302



Vintage P. 320

Techniek 338

Overzicht kleuren	347
Overzicht accessoires	348
Overzicht ventielsets	353
Overzicht voorraadradiatoren	356



Climate Control P. 370



**INNOVATIE
DESIGN
DUURZAAMHEID
TECHNIEK**

De technische standaard die VASCO oplegt bij het ontwerpen en ontwikkelen van designradiatoren ligt bijzonder hoog. De eisen op het gebied van vormgeving ook. Dat leidde en leidt nog steeds tot producten en oplossingen die uniek en trendsettend zijn in de markt. VASCO maakte als eerste producent op grote schaal gebruik van laserlastechnologie om radiatoren zonder zichtbare lasnaden te produceren.

Het stond daarmee aan de wieg van succesvolle generaties designradiatoren, waarvan sommigen inmiddels tot echte stijliconen uitgroeiden. Een andere, door VASCO gepatenteerde techniek, is die van de slimme middenaansluiting. Een toepassing waarbij het unieke designventielset letterlijk in één handomdraai wordt gemonteerd en door zijn centrale positie en zijn speciaal design één vloeiend geheel vormt met de radiator.

Met dezelfde aandacht voor detail gaat VASCO tewerk bij de ontwikkeling en de afwerking van radiatoraccessoires. Ontluchters en blindstoppen krijgen een heel eigen design waardoor ze geen storend element meer vormen, maar integraal opgaan in de vormgeving van de radiator.

Design ontleent zijn waarde niet aan zichzelf, maar aan de mate waarin het beantwoordt aan de uiteindelijke doelstelling: een optimale functionaliteit. Dat is ook de vaste overtuiging van VASCO. Authenticiteit is de norm, ook in de vormgeving van een designradiator. Het moet een geloofwaardig functioneel product zijn met karakter. Stijlvol, mooi en puur om te zien, te voelen, te ervaren, te beleven.

Duurzaam ondernemen zit in VASCO's genen. Het produceren van een langdurig verwarmingscomfort met duurzame, ecovriendelijke processen, middelen en materialen is en blijft het uitgangspunt. Met zijn aluminiumradiatoren zette VASCO als eerste de stap naar een 100% duurzaam product met de garantie van een optimale recyclage, zonder kwaliteitsverlies.

GARANTIE

VASCO biedt een kwaliteitsgarantie van **10 jaar op de waterdichtheid en 10 jaar op de lak**, wanneer de radiatoren worden aangewend in normale omstandigheden en voor een verwarmingssysteem met warm water. Voor de VASCO accessoires, elektrische componenten en toebehoren, in combinatie met VASCO radiatoren, geldt een **garantie van 2 jaar**. Voor meer details zie onze algemene verkoopsvoorwaarden op www.vasco.eu. VASCO is bovendien ISO 9001 en ISO 14001 gecertificeerd en staat daarmee garant voor een constant zorgsysteem voor kwaliteit en milieu.



Tenslotte beantwoorden al onze producten aan de nieuwe verstrengde Europese bouwregelgeving die per 1 juli 2013 is ingegaan. Al onze radiatoren zijn hierdoor CE gemarkeerd. Voor alle individuele producten is een Declaration of Performance (DoP) beschikbaar via www.vasco.eu.

EURONORM **EN 442**

75/65/20°C (φ50K) =

75°C aanvoer

65°C retour

20°C ruimtetemperatuur

90/70/20°C (φ60K) =

90°C aanvoer

70°C retour

20°C ruimtetemperatuur

55/45/20°C (φ30K) =

55°C aanvoer

45°C retour

20°C ruimtetemperatuur



Raadpleeg de online digitale prijslijst op vasco.eu voor steeds de meest actuele informatie.

Prijzen in euro (excl. BTW)

Algemene verkoopsvoorwaarden: www.vasco.eu. VASCO kan niet verantwoordelijk gesteld worden voor mogelijke drukfouten en eventuele wijzigingen in het programma.

DESIGN-AWARDS

VASCO radiatoren worden steevast ontworpen door top designers. Zo bent u er zeker van dat u een uniek, creatief en buitengewoon product krijgt. De vormgeving is gebaseerd op een lange levensduur die losstaat van vluchtige trends of modestijlen.

Radiatoren worden herleid naar de essentie en passen in ieder interieur. De reden waarom VASCO radiatoren diverse gerenommeerde internationale prijzen in de wacht hebben gesleept:



reddot design award



DOBRY WZÓR



DESIGN PLUS



DESIGNPREIS



EUROPEAN ALUMINIUM AWARD

FNAS D'OR



HENRY VAN DE VELDE



German Design Award



OVAM ECODESIGN



VASCO Group ETIM certified:
<http://www.etim-international.com>



10 jaar garantie op de radiator



2 jaar garantie op accessoires



2 jaar garantie op toebehoren



2 jaar garantie op elektrische componenten



uitvoering in aluminium



100% recycleerbaar



uitvoering in staal



gratis handdoekrekje



vrijstaande uitvoering



elektrisch verkrijgbaar



in kleur verkrijgbaar



nieuw in 2024



de ideale 2-in-1 oplossing



ideaal in combinatie met warmtepomp



voor lage watertemperatuursystemen



fluisterstille werking



met ventilator-regeling



met modulerende ventilator-regeling



met koper/aluminium warmtewisselaar



energie-efficiënte werking



touch display met intuïtieve bediening



overschilderbaar



manuele aansturing



VCC App aansturing



domotica aansturing



NOBLE

WHITE BLACK

NATURAL GREY
MATT

PURE GREY
MATT

METALLIC GREY
STRUCTURE



Pergamon
SAN 0019

01 (0019)



Cream White
RAL 9001

08 (9001)



Mist White
N500

15 (0500)



Signal White
RAL 9003

22 (9003)



Grey Aluminium
M307

29 (0307)

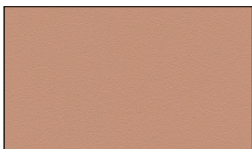

Pink
3012

02 (3012)

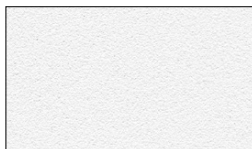

White Fine Texture
S600

09 (0600)

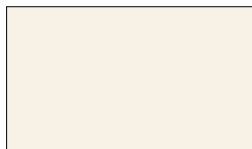

Sand Light
N502

16 (0502)



Tele Grey 4
RAL 7047

23 (7047)



White Aluminium
M306

30 (0306)



Silver
9898

03 (9898)

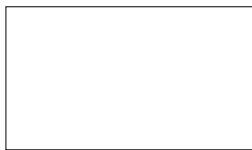

Traffic White
RAL 9016

10 (9016)



Sand
N503

17 (0503)

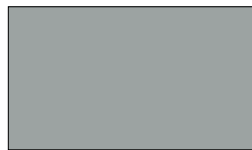

Window Grey
RAL 7040

24 (7040)

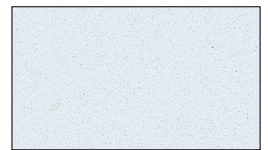

Grey White January
M303

31 (0303)

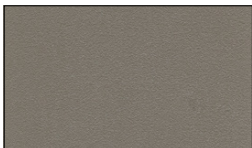

Pearl Beige
1035

04 (1035)



Pure White
RAL 9010

11 (9010)



Platina Grey
N504

18 (0504)



Tele Grey 2
RAL 7046

25 (7046)



Aluminium Grey January
M302

32 (0302)

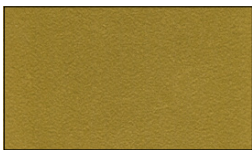

Gold
9899

05 (9899)

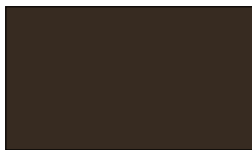

Brown Black
9826

12 (9826)



Dust Grey
N505

19 (0505)



Blue Grey
RAL 7031

26 (7031)

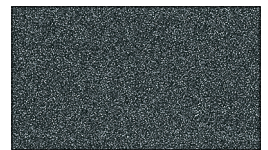

Anthracite January
M301

33 (0301)



Curry
9894

06 (9894)



Grey Anthracite
9827

13 (9827)



Warm Grey
N506

20 (0506)



Slate Grey
RAL 7015

27 (7015)



Black January
M300

34 (0300)

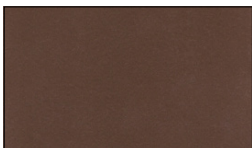

Bronze
9893

07 (9893)

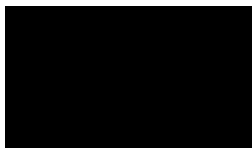

Jet Black (structure)
RAL 9005

14 (9005)

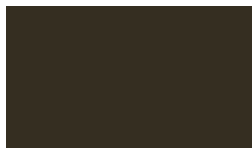

Brown Grey
N507

21 (0507)

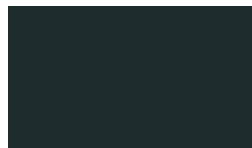

Anthracite Grey
RAL 7016

28 (7016)

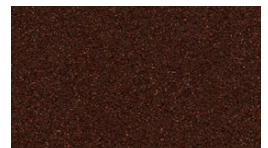

Brown January
M304

35 (0304)

BLUE GREEN
MINERAL

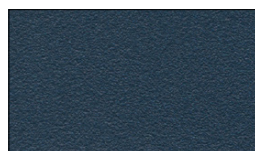

Dark Blue
9801 36 (9801)

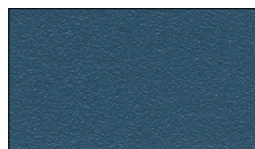

Mid Blue
9802 37 (9802)



Grey Blue
9803 38 (9803)



Forest Green
9804 39 (9804)



Jade Green
9805 40 (9805)



Grey Green
9806 41 (9806)



Warm Green
9807 42 (9807)

TERRA COTTA
MINERAL

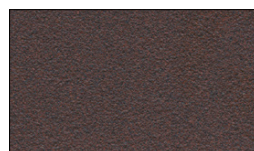

Dark Brown
9808 43 (9808)



Rust Brown
9809 44 (9809)



Quartz Brown
9810 45 (9810)



Light Beige
9811 46 (9811)

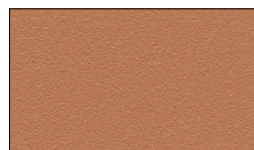

Orange Brown
9812 47 (9812)

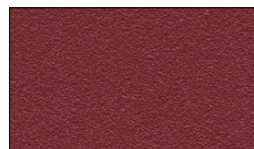

Blood Red
9813 48 (9813)

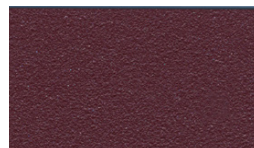

Purple Red
9814 49 (9814)

UNI COLOURS
FINE TEXTURE



Melon Yellow
9815 50 (9815)



Carmine Red
9816 51 (9816)



Claret Violet
9817 52 (9817)

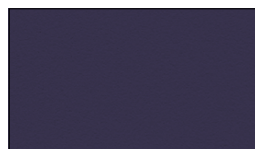

Night Blue
9818 53 (9818)

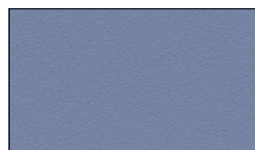

Pigeon Blue
S601 54 (0601)



Yellow Green
9820 55 (9820)



Moss Green
9821 56 (9821)

KLEUREN

Een cataforetische grondlak (zoals in de auto-industrie) en een eindafwerking van elektrostatisch aangebrachte epoxy-polyestercoating staan garant voor een perfecte afwerking in diverse **hedendaagse kleuren en structuren**.

VASCO radiatoren zijn standaard verkrijgbaar in RAL 9016 (Verkeerswit) en/of S600 (verkeerswit met structuur). **S600** wordt standaard aangeboden voor alle aluminium radiatoren, FlatLine collectie, Vintage en voor Niva. **RAL 9016** wordt standaard aangeboden voor alle overige radiatoren. **FlatLine collectie** enkel in S600 verkrijgbaar.

De prijs voor kleur = standaardprijs + 15% (S600 ook meerprijs van + 15% m.u.v. bovenvermelde radiatoren). Om de juiste bestelcode te vormen, dient u de kleurcode (YY) aan te geven bij bestelling.

Voorbeeld:

Bestelcode maatwerk Primula P1/80

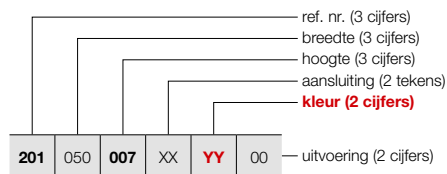

Vrijstaande opstelling



	P1/80	
RAL 9016	1186 112 0000 9016	€46
KLEUR	1186 112 0000 XXXX	€52

Kleur aangeven bij bestelling (XXXX)

Custom kleuren

Onze productie is in staat om op aanvraag andere kleuren te produceren. Voor specifieke projectwensen en beschikbaarheid kunt u contact opnemen via: www.vasco.eu.

De afgebeelde kleuren zijn indicatief. Tussentijdse wijzigingen in het kleurenassortiment zijn mogelijk. Gelieve contact op te nemen voor een exacte update: www.vasco.eu

Badkamer radiatoren



VASCO besteedt al jaren bijzonder veel aandacht aan de **verwarming van jouw persoonlijke wellnessruimte**. Met radiatoren die voelbaar én zichtbaar bijdragen tot een aangename sfeer. Van praktische laddermodellen in alle vormen en maten tot strakke, ruimtebesparende designradiatoren waar je alleen al warm van wordt door ernaar te kijken.

VASCO badkamerradiatoren verhogen het wellnessgevoel in de badkamer met slimme, doelgerichte oplossingen en accessoires. Ook het kleinste detail staat in het teken van een optimaal comfort en een mooie, tijdloze look. Aansluitingen en bevestigingssystemen zijn doordacht en efficiënt in de vormgeving geïntegreerd. Ook droog- en stapelrekken, handdoekbeugels en bedieningsknoppen vormen een homogeen geheel met het design.

Badkamerradiatoren

Oni	16
Iris-A	18
Agave-A	21
Aster-A	23
Aster HF-S	25
Carré Bad	27
Arche Bad	29
Zana Bad	31



TYPES

- O-P: met 1 (1400 mm) of 2 (1800/2000 mm) handdoekuitsparingen
- O-NP: zonder handdoekuitsparingen

KLEUREN

- Standaardkleur S600 (witte fijn structuurlak) (RAL 9016: geen meerprijs 15%)
- Uitgebreide kleurenkaart zie p. 12

SPECIAAL

- Opgebouwd uit aluminium voorplaat met interne koperen buis

BEVESTIGINGEN

- Muurbevestigingen standaard

TECHNISCH

- De koperen buis wordt gefreesd tot op 2 mm van het oppervlak, dan wordt de buis in de aluminiumplaat geperst.
- KTL-grondlaag, poedercoating
- Standaardwerkdruk: 6 bar
- Maximale bedrijfstemperatuur: 110°C

ELEKTRISCH (beschikbare uitvoeringen: zie hoofdstuk elektrische radiatoren, p. 42)

- ✓ Zuiver elektrische radiator in de fabriek voorgevuld
- ✗ Gemengde radiator

TECHNISCHE TEKENINGEN

- Zie p. 37

AANSLUITING

- ✗ Eénpuntsaansluiting voor éénpijpsysteem
- ✗ Eénpuntsaansluiting voor tweepijpsysteem
- ✓ Tweepuntsaansluiting voor éénpijpsysteem (aansluiting via de middenaansluiting) (zie p. 340)
- ✓ Tweepuntsaansluiting voor tweepijpsysteem (standaard) (zie p. 340)
- ✗ Geïntegreerd ventiel

- Aansluitingen: ½" (binnendraad)
- **OPGELET: Aansluiten van de radiator op stadsverwarming is mogelijk.**

ONI

Eenvoud en efficiëntie verenigd in de absolute essentie, bevrijd van elke overbodigheid

De tijdloze Oni combineert zuiver en sober design met onovertroffen gebruiksgemak. Met zijn zacht afgeronde hoeken en ranke warmtevlak gooit hij hoge ogen in elk interieur. De Oni is verkrijgbaar in nagenoeg alle VASCO kleuren en past zo moeiteloos in elke omgeving.

AANBEVOLEN AANSLUITING (MB)

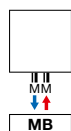

Andere aansluitmogelijkheden, zie p. 36



art. nr. 1182 103 0000 0099
prijs € 235
 Koppelingen, zie p. 353

AANBEVOLEN VOOR BADKAMER EN KEUKEN (O-NP) IN OPTIE



handdoekbeugel MULTI+ rechts (S600)
 art. nr. zie p. 34
prijs € 201

handdoekbeugel MULTI+ rechts (RAL 9005)
 art. nr. zie p. 34
prijs € 201

Andere accessoires, zie p. 34



HOE ONI BESTELLEN

Leveringstermijn 15 - 30 werkdagen
(zonder transportduur)

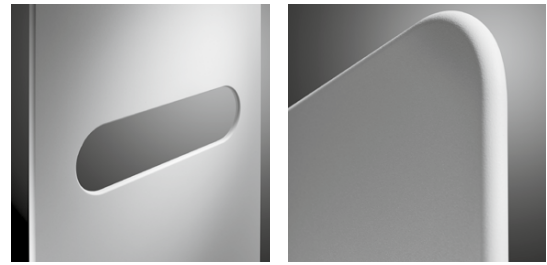
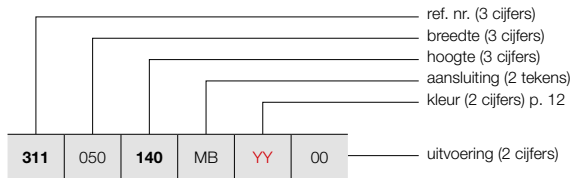

O-P

O-NP

HOE VOORRAADRADIATOR ONI BESTELLEN

Leveringstermijn 5 werkdagen
(zonder transportduur)

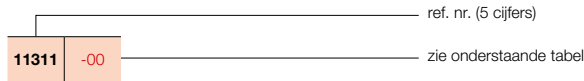

PRIJSGROEP: VPG1 - BADKAMERRADIATOREN

BESTELCODE MAATWERK ONI	TECHNISCHE GEGEVENS									STANDAARDKLEUR		ANDERE KLEUREN					
	buizen	breedte (L mm)	hoogte (H mm)	75/65/20 (Watt) (φ50K)	55/45/20 (Watt) (φ30K)	n-exp.	gewicht (kg)	inhoud (l)	el. weerst. (Watt)	prijs S600* (€)	verkorte ref. nr. S600 voorraad	prijs kleur (€)					
REF. NR. ONI O-P : 311																	
311	050	140	MB	YY	00	-	500	1400	573	307	1,22	16,30	0,35	-	1189	11311-01	1367
		180				-	500	1800	795	420	1,25	20,85	0,45	-	1344	11311-02	1546
		200				-	500	2000	815	430	1,25	22,95	0,60	-	1420	11311-03	1633
REF. NR. ONI O-NP : 312																	
312	050	140	MB	YY	00	-	500	1400	573	307	1,22	16,30	0,35	-	1100	11312-01	1265
		180				-	500	1800	795	420	1,25	20,85	0,45	-	1253	11312-02	1441
		200				-	500	2000	815	430	1,25	22,95	0,60	-	1328	11312-03	1527

Conform EN442-1: 2014: radiatoren en convectoren

* RAL 9016: geen meerprijs 15%

Voor meer details over onze artikel-data, zie artikel-database: <https://www.2ba.nl>

Voor de warmteafgiftes van andere regimes, kijkt u op p. 346 (correctiefactoren)
NEDERLAND. Prijzen in euro (excl. BTW)

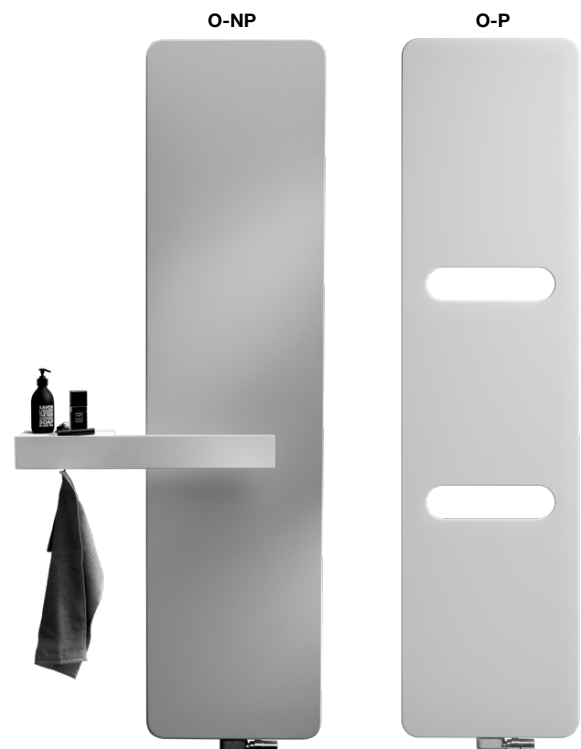

HOE IRIS-A BESTELLEN

Leveringstermijn 15 - 30 werkdagen
(zonder transportduur)

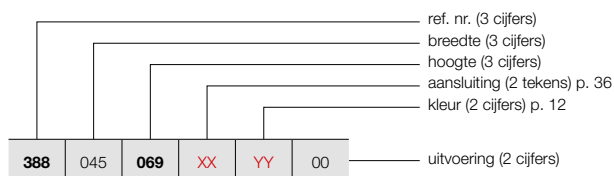

VRIJSTAANDE OPSTELLING (HDM-A)

Zie p. 33 voor extra toebehoren.

HOE VOORRAADRADIATOR IRIS-A BESTELLEN

Leveringstermijn 5 werkdagen
(zonder transportduur)

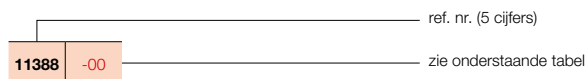

IRIS-A (HDM-A)

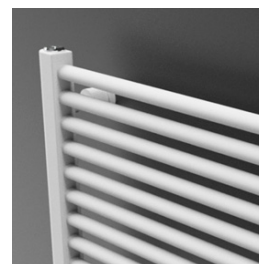

HDM-A

PRIJSGROEP VPG1 - BADKAMERRADIATOREN

BESTELCODE MAATWERK IRIS-A	TECHNISCHE GEGEVENS									STANDAARDKLEUR		ANDERE KLEUREN prijs kleur (€)	
	buizen	breedte (L mm)	hoogte (H mm)	75/65/20 (Watt) (φ50K)	55/45/20 (Watt) (φ30K)	n-exp.	gewicht (kg)	inhoud (l)	el. weerst. (Watt)	prijs RAL 9016 (€)	verkorte ref. nr. RAL 9016 voorraad		
REF. NR. IRIS-A HDM-A : 388													
388 045 069 XX YY 00	18	450	696	335	177	1,23	5,14	3,14	300	444	-	511	
	28	450	1104	511	268	1,25	7,84	4,87	500	558	11388-01	642	
	34	450	1308	600	314	1,25	9,40	5,90	500	671	11388-02	772	
	43	450	1682	764	400	1,25	11,82	7,55	750	741	11388-03	852	
	110												
388 050 069 XX YY 00	18	500	696	369	195	1,23	5,52	3,38	300	456	11388-04	524	
	28	500	1104	563	296	1,25	8,40	5,24	500	578	11388-05	665	
	34	500	1308	661	346	1,25	10,11	6,36	750	692	11388-06	796	
	43	500	1682	842	440	1,25	12,72	8,13	750	766	11388-07	881	
	110												
388 060 069 XX YY 00	18	600	696	436	230	1,23	6,27	3,85	500	477	11388-08	549	
	28	600	1104	666	349	1,25	9,52	5,99	750	609	11388-09	700	
	34	600	1308	782	409	1,26	11,52	7,29	750	729	11388-10	838	
	43	600	1682	996	521	1,25	14,51	9,29	1000	808	11388-11	929	
	110												
	168												
388 075 069 XX YY 00	18	750	696	535	282	1,24	7,41	4,57	500	513	-	590	
	28	750	1104	818	429	1,25	11,20	7,08	750	653	-	751	
	34	750	1308	960	501	1,26	13,64	8,67	1000	781	11388-13	898	
	43	750	1682	1222	639	1,26	17,19	11,02	1250	877	11388-14	1009	
	110												
	195												
388 090 069 XX YY 00	18	900	696	633	334	1,24	8,54	5,28	500	542	-	623	
	28	900	1104	967	506	1,25	13,20	8,20	1000	693	-	797	
	34	900	1308	1135	592	1,26	15,76	10,06	1250	835	-	960	
	43	900	1682	1445	755	1,26	19,88	12,76	1500	942	11388-16	1083	
	110												
	195												

Conform EN442-1: 2014: radiatoren en convectoren

Voor meer details over onze artikel-data, zie artikel-database: <https://www.installdata.be>

Voor de warmteafgiftes van andere regimes, kijkt u op p. 346 (correctiefactoren)
NETERLAND. Prijzen in euro (excl. BTW)

VASCO

IRIS-A (HDRM-A)



HDRM-A

HOE IRIS-A BESTELLEN

Leveringstermijn 15 - 30 werkdagen
(zonder transportduur)

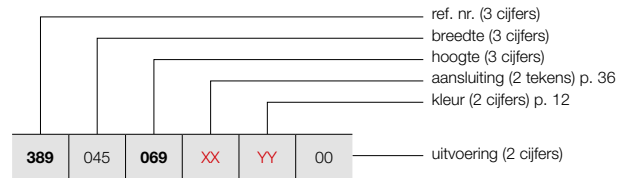

HOE VOORRAADRADIATOR IRIS-A BESTELLEN

Leveringstermijn 5 werkdagen
(zonder transportduur)

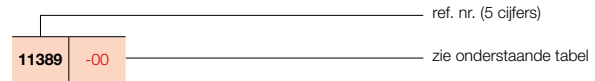

PRIJSGROEP VPG1 - BADKAMERRADIATOREN

BESTELCODE MAATWERK IRIS-A	TECHNISCHE GEGEVENS									STANDAARDKLEUR		ANDERE KLEUREN prijs kleur (€)
	buizen	breedte (L mm)	hoogte (H mm)	75/65/20 (Watt) (Φ50K)	55/45/20 (Watt) (Φ30K)	n-exp.	gewicht (kg)	inhoud (l)	el. weerst. (Watt)	prijs RAL 9016 (€)	verkorte ref. nr. RAL 9016 voorraad	
REF. NR. IRIS-A HDRM-A : 389												
389	045	069	XX	YY	00							
		110										
		130										
		168										
		18										
		28										
		34										
		43										
389	050	069	XX	YY	00							
		110										
		130										
		168										
		18										
		28										
		34										
		43										
		51										
389	060	069	XX	YY	00							
		110										
		130										
		168										
		195										
		18										
		28										
		34										
		43										
		51										
389	075	069	XX	YY	00							
		110										
		130										
		168										
		195										
		18										
		28										
		34										
		43										
		51										
389	090	069	XX	YY	00							
		110										
		130										
		168										
		195										
		18										
		28										
		34										
		43										
		51										

Conform EN442-1: 2014: radiatoren en convectoren

Voor meer details over onze artikel-data, zie artikel-database: <https://www.installdata.be>

Voor de warmteafgiftes van andere regimes, kijkt u op p. 346 (correctiefactoren)
NEDERLAND. Prijzen in euro (excl. BTW)

TYPES

- Recht (HRM-A)

BUIZEN

- Horizontaal, rond Ø 20 mm

COLLECTOREN

- Verticaal, achterliggend, rond Ø 28 mm

KLEUREN

- Standaardkleur wit RAL 9016
- Uitgebreide kleurenkaart zie p. 12

BEVESTIGINGEN

- Muurbevestigingen standaard in de kleur van de radiator (inbegrepen in de verpakking van de radiator)

TECHNISCH

- Weerstandsgelast (onzichtbare lasnaden)
- ATL-grondlaag, poedercoating
- Standaardwerkdruk: 10 bar
- Maximale bedrijfstemperatuur: 110°C

ELEKTRISCH (beschikbare uitvoeringen: zie hoofdstuk elektrische radiatoren, p. 42)

- ✓ Zuiver elektrische radiator in de fabriek vorgevuld
- ✓ Gemengde radiator

TECHNISCHE TEKENINGEN

- Zie p. 38

AANSLUITING

- ✗ Eénpuntsaansluiting voor éénpijpsysteem
- ✗ Eénpuntsaansluiting voor tweepijpsysteem
- ✓ Tweepuntsaansluiting voor éénpijpsysteem (aansluiting via de middenaansluiting) (zie p. 340)
- ✓ Tweepuntsaansluiting voor tweepijpsysteem (standaard) (zie p. 340)
- ✗ Geïntegreerd ventiel
- Aansluitingen: ½" (binnendraad)
- Voor aansluiting van boven is een speciale stromingsbuis voorgemonteerd in de rechter verzamelbuis - voor retour rechts.
- Voor retour links moet de stromingsbuis handmatig naar de linkerkant worden verschoven.
- Aansluiting van boven moet als aparte radiator besteld worden.

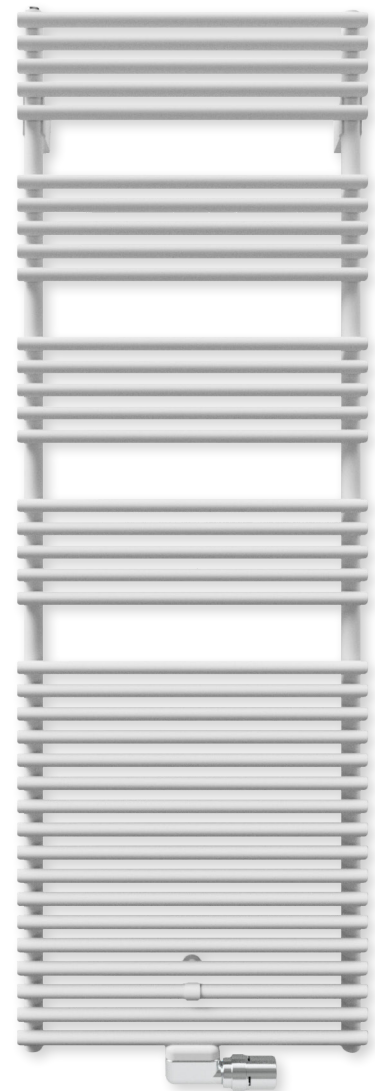

VASCO

AANSLUITING (LB)

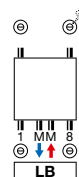

Andere aansluitmogelijkheden, zie p. 36



art. nr. 1182 103 0000 0099

prijs €235

Koppelingen, zie p. 353

GRATIS MEEGELEVERD

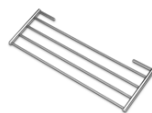

standaard, verchromd wegklapbaar droog- en stapelrek

AGAVE-A

Slanke, verfijnde, gracieuze warmte

Uitzonderlijk slanke buizen, samengevoegd tot een elegante structuur die blijft boeien en charmeren door zijn zachte, ronde vormen. Geaccentueerd door de horizontale buizen die bovenop de verticale collectoren liggen. Als badkamercomfort het synoniem is van intimiteit, dan is intimiteit het synoniem van Agave-A. Een absolute blikvanger, die bijdraagt tot de comfortabele sfeer die je in een eigentijdse badkamer verwacht.



TYPES

- HF-A: 1 rij buizen

BUIZEN

- Horizontaal, platovaal 57,5 x 10 mm

COLLECTOREN

- Verticaal, achterliggend, rond Ø 28 mm

KLEUREN

- Standaardkleur wit RAL 9016
- Uitgebreide kleurenkaart zie p. 12

BEVESTIGINGEN

- Muurbevestigingen standaard in de kleur van de radiator (inbegrepen in de verpakking van de radiator)

TECHNISCH

- Weerstandsgelast (onzichtbare lasnaden)
- ATL-grondlaag, poedercoating
- Standaardwerkdruk: 4 bar
- Maximale bedrijfstemperatuur: 110°C

ELEKTRISCH (beschikbare uitvoeringen: zie hoofdstuk elektrische radiatoren, p. 42)

- ✓ Zuiver elektrische radiator in de fabriek vorgevuld
- ✓ Gemengde radiator

TECHNISCHE TEKENINGEN

- Zie p. 39

AANSLUITING

- ✗ Eénpuntsaansluiting voor éénpijpsysteem
- ✗ Eénpuntsaansluiting voor tweepijpsysteem
- ✓ Tweepuntsaansluiting voor éénpijpsysteem (aansluiting via de middenaansluiting) (zie p. 340)
- ✓ Tweepuntsaansluiting voor tweepijpsysteem (standaard) (zie p. 340)
- ✗ Geïntegreerd ventiel
- Aansluitingen: ½" (binnendraad)
- Voor aansluiting van boven is een speciale stromingsbuis voormonteerd in de rechter verzamelbuis - voor retour rechts.
- Voor retour links moet de stromingsbuis handmatig naar de linkerkant worden verschoven.
- Aansluiting van boven moet als aparte radiator besteld worden.



VASCO

AANSLUITING (LB)

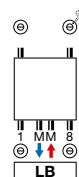

Andere aansluitmogelijkheden, zie p. 36



art. nr. 1182 103 0000 0099

prijs €235

Koppelingen, zie p. 353

ASTER-A

Minimalisme in dienst van een maximaal comfort

De Aster-A geeft minimalisme een nieuwe dimensie door zijn strakke, eigentijdse look en zijn snelle, gecontroleerde warmteafgifte die de badkamer in no time onderdompelt in een sfeer van rust en welbehagen.



TYPES

- HF-S R (2 collectoren aan de rechterkant)
- HF-S L (2 collectoren aan de linkerkant)

BUIZEN

- Horizontaal, platovaal 57,5 x 10 mm

COLLECTOREN

- Verticaal, achterliggend, rond Ø 28 mm

KLEUREN

- Standaardkleur wit RAL 9016
- Uitgebreide kleurenkaart zie p. 12

BEVESTIGINGEN

- Muurbevestigingen standaard in de kleur van de radiator

TECHNISCH

- Weerstandsgelast (onzichtbare lasnaden)
- KTL-grondlaag, poedercoating
- Standaardwerkdruk: 4 bar
- Maximale bedrijfstemperatuur: 110°C

ELEKTRISCH (beschikbare uitvoeringen: zie hoofdstuk elektrische radiatoren, p. 42)

- ✓ Zuiver elektrische radiator in de fabriek voorgevuld
- ✓ Gemengde radiator

TECHNISCHE TEKENINGEN

- Zie p. 39

AANSLUITING

- ✗ Eénpuntsaansluiting voor éénpijpsysteem
- ✗ Eénpuntsaansluiting voor tweepijpsysteem
- ✓ Tweepuntsaansluiting voor éénpijpsysteem (aansluiting via de middenaansluiting) (zie p. 340)
- ✓ Tweepuntsaansluiting voor tweepijpsysteem (standaard) (zie p. 340)
- ✗ Geïntegreerd ventiel
- Aansluitingen: ½" (binnendraad)

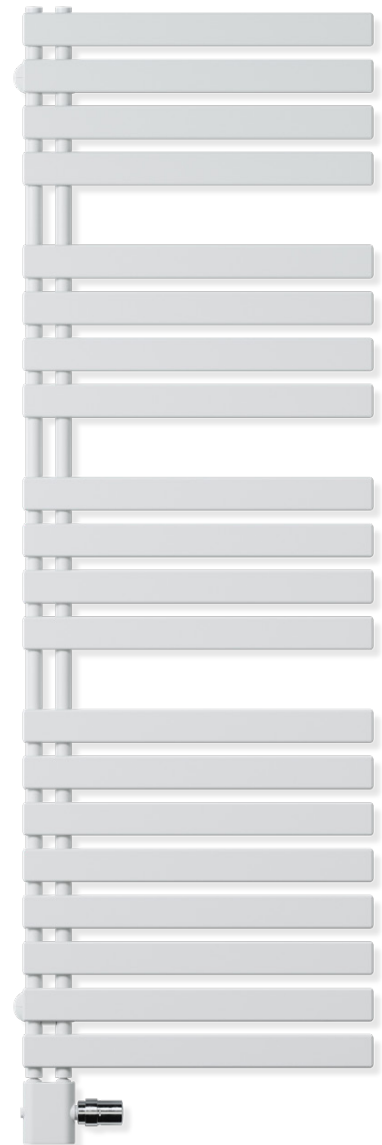

VASCO

AANBEVOLEN AANSLUITING (18)

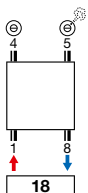

Andere aansluitmogelijkheden, zie p. 36



art. nr. 1182 001 0000 9016
prijs € 138
 Koppelingen, zie p. 353



art. nr. 11911630102
prijs € 50



art. nr. 11911631102
prijs € 64

ASTER HF-S

Open aan de zijkant, met vlakke buizen

De asymmetrische vormgeving en de vlakke verwarmingsbuizen zijn kenmerkend voor de Aster HF-S. Doordat één zijde van de radiator open is, verhoogt het gebruiksgemak om vanaf de zijkant handdoeken in te schuiven. De design radiator is leverbaar in een linkse of rechtse uitvoering.



ASTER HF-S (HF-S R, HF-S L)

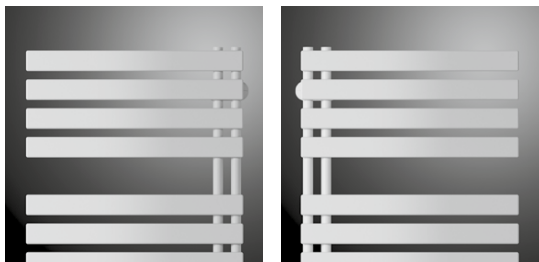

HF-S R

HF-S L

HOE ASTER HF-S BESTELLEN

Leveringstermijn 15 - 30 werkdagen
(zonder transportduur)

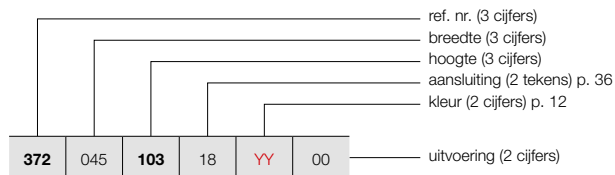

HOE VOORRAADRADIATOR ASTER HF-S BESTELLEN

Leveringstermijn 5 werkdagen
(zonder transportduur)

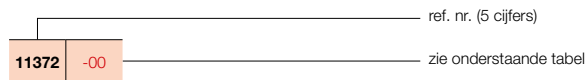

PRIJSGROEP: VPG1 - BADKAMERRADIATOREN

BESTELCODE MAATWERK ASTER HF-S	TECHNISCHE GEGEVENS									STANDAARDKLEUR		ANDERE KLEUREN prijs kleur (€)
	buizen	breedte (L mm)	hoogte (H mm)	75/65/20 (Watt Ø50K)	55/45/20 (Watt Ø30K)	n-exp.	gewicht (kg)	inhoud (l)	el. weerst. (Watt)	prijs RAL 9016 (€)	verkorte ref. nr. RAL 9016 voorraad	
REF. NR. ASTER HF-S R : 372												
372 045 103 18 YY 00	12	450	1039	416	217	1,27	10,10	2,90	500	659	-	758
	16	450	1436	552	289	1,27	13,40	4,00	500	784	-	902
	20	450	1834	687	355	1,29	16,90	5,10	750	909	11372-01	1045
372 060 103 18 YY 00	12	600	1039	520	268	1,30	12,90	3,80	500	697	-	802
	16	600	1436	682	351	1,30	17,30	4,80	750	832	-	957
	20	600	1834	844	434	1,30	21,80	6,20	1000	967	11372-02	1112
REF. NR. ASTER HF-S L : 373												
373 045 103 18 YY 00	12	450	1039	416	217	1,27	10,10	2,90	500	659	-	758
	16	450	1436	552	289	1,27	13,40	4,00	500	784	-	902
	20	450	1834	687	355	1,29	16,90	5,10	750	909	11373-01	1045
373 060 103 18 YY 00	12	600	1039	520	268	1,30	12,90	3,80	500	697	-	802
	16	600	1436	682	351	1,30	17,30	4,80	750	832	-	957
	20	600	1834	844	434	1,30	21,80	6,20	1000	967	11373-02	1112

Conform EN442-1: 2014: radiatoren en convectoren

Voor meer details over onze artikel-data, zie artikel-database: <https://www.2ba.nl>

Voor de warmteafgiftes van andere regimes, kijkt u op p. 346 (correctiefactoren)
NEDERLAND. Prijzen in euro (excl. BTW)

BUIZEN

- Horizontaal, vierkant 25 x 25 mm

COLLECTOREN

- Verticaal, rond Ø 35 mm

KLEUREN

- Standaardkleur wit RAL 9016
- Uitgebreide kleurenkaart zie p. 12

BEVESTIGINGEN

- Muurbevestigingen in de kleur RAL 9016 standaard. Ook in optie verkrijgbaar in de kleur RAL 7016 (zie p. 33).

TECHNISCH

- Weerstandsgelast (onzichtbare lasnaden)
- KTL-grondlaag, poedercoating
- Standaardwerkdruk: 10 bar
- Maximale bedrijfstemperatuur: 110°C

ELEKTRISCH (beschikbare uitvoeringen: zie hoofdstuk elektrische radiatoren, p. 42)

- ✓ Zuiver elektrische radiator in de fabriek gevuld
- ✓ Gemengde radiator

TECHNISCHE TEKENINGEN

- Zie p. 40

AANSLUITING

- ✗ Eénpuntsaansluiting voor éénpijpsysteem
- ✗ Eénpuntsaansluiting voor tweepijpsysteem
- ✓ Tweepuntsaansluiting voor éénpijpsysteem (aansluiting via de middenaansluiting) (zie p. 340)
- ✓ Tweepuntsaansluiting voor tweepijpsysteem (standaard) (zie p. 340)
- ✗ Geïntegreerd ventiel
- Aansluitingen: ½" (binnendraad)
- Voor bovenaansluiting dient men een speciale stromingsbuis bij te bestellen die in de retour geplaatst dient te worden, zie p. 342.



AANBEVOLEN AANSLUITING (LB)

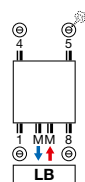

Andere aansluitmogelijkheden, zie p. 36



art. nr. 1182 103 0000 0099

prijs € 235

Koppelingen, zie p. 353

AANBEVOLEN VOOR BADKAMER EN KEUKEN IN OPTIE



handdoekbeugel recht (chrom) art. nr. zie p. 34

prijs € 185

Andere accessoires, zie p. 34

CARRÉ BAD

Een badkamerradiator uit één stuk

De Carré Bad, nu ook met middenaansluiting, blijft charmeren door zijn pure, architecturale vormgeving en zijn opvallende eenvoud. Alles aan deze badkamerradiator is uniek en onovertroffen: de perfecte eenvormigheid, de verrassend hoge warmteafgifte en de superieure techniciteit. Want achter het ultraminimalistisch design schuilt heel wat technologisch vernuft dat tot in de kleinste details is doorgevoerd.



BUIZEN

- AB: Horizontaal, rechthoekig 45 x 20 mm

KLEUREN

- Standaardkleur wit RAL 9016
- Uitgebreide kleurenkaart zie p. 12

SPECIAAL

- De Arche is bekroond met Design Plus Award 2005, Reddot Design Award 2006, Silver Award Designpreis Deutschland 2006 en genomineerd voor de Henry van de Velde prijs 2005.
- Radiator met uitsparingen

BEVESTIGINGEN

- Muurbevestigingen standaard (telescopisch)

TECHNISCH

- KTL-grondlaag, poedercoating
- Standaardwerkdruk: 4 bar
- Maximale bedrijfstemperatuur: 110°C

ELEKTRISCH

- ✗ Zuiver elektrische radiator in de fabriek voorgevuld
- ✗ Gemengde radiator

TECHNISCHE TEKENINGEN

- Zie p. 40

AANSLUITING

- ✗ Eénpuntsaansluiting voor éénpijpsysteem
 - ✗ Eénpuntsaansluiting voor tweepijpsysteem
 - ✓ Tweepuntsaansluiting voor éénpijpsysteem (aansluiting via de middenaansluiting) (zie p. 340)
 - ✓ Tweepuntsaansluiting voor tweepijpsysteem (standaard) (zie p. 340)
 - ✗ Geïntegreerd ventiel
- Aansluitingen: ½" (binnendraad)



VASCO

AANBEVOLEN AANSLUITING (LB)

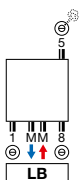

Andere aansluitmogelijkheden, zie p. 36

AANBEVOLEN VOOR BADKAMER EN KEUKEN IN OPTIE



knop (chrom) art. nr. zie p. 29
prijs € 87

Andere accessoires, zie p. 34



art. nr. 1182 103 0000 0099
prijs € 235
Koppelingen, zie p. 353

ARCHE BAD

Vierkant de mooiste, en de meest praktische

Een klassiek voorbeeld van slim toegepast design, praktisch en montagevriendelijk dankzij de slimme middenaansluiting die vorm en efficiëntie op een unieke manier met elkaar verbindt. Het strakke, rustgevende karakter versterkt het wellnessgevoel. De warmteafgifte op maat, de doordachte accessoires en de goede verstandhouding met lage temperatuursystemen zijn evenzoveel garanties voor een duurzame investering met een blijvend rendement.



BUIZEN

- Horizontaal, rechthoekig 45 x 20 mm

COLLECTOREN

- Verticaal, achterliggend, rond Ø 35 mm

KLEUREN

- Standaardkleur wit RAL 9016
- Uitgebreide kleurenkaart zie p. 12

BEVESTIGINGEN

- Muurbevestigingen in de kleur RAL 9016 standaard. Ook in optie verkrijgbaar in de kleur RAL 7016 (zie p. 33).

TECHNISCH

- Elektrisch lasergelast (onzichtbare lasnaden)
- KTL-grondlaag, poedercoating
- Standaardwerkdruk: 4 bar
- Maximale bedrijfstemperatuur: 110°C

ELEKTRISCH (beschikbare uitvoeringen: zie hoofdstuk elektrische radiatoren, p. 42)

- ✓ Zuiver elektrische radiator in de fabriek gevuld
- ✓ Gemengde radiator

TECHNISCHE TEKENINGEN

- Zie p. 41

AANSLUITING

- ✗ Eénpuntsaansluiting voor éénpijpsysteem
- ✗ Eénpuntsaansluiting voor tweepijpsysteem
- ✓ Tweepuntsaansluiting voor éénpijpsysteem (aansluiting via de middenaansluiting (zie p. 340)
- ✓ Tweepuntsaansluiting voor tweepijpsysteem (standaard) (zie p. 340)
- ✗ Geïntegreerd ventiel
- Aansluitingen: 1/2" (binnendraad)
- Voor bovenaansluiting dient men een speciale stromingsbuis bij te bestellen die in de retour geplaatst dient te worden, zie p. 342.



VASCO

AANBEVOLEN AANSLUITING (LB)

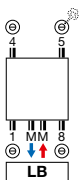

Andere aansluitmogelijkheden, zie p. 36



art. nr. 1182 103 0000 0099

prijs € 235

Koppelingen, zie p. 353

**AANBEVOLEN VOOR BADKAMER EN KEUKEN
IN OPTIE**



handdoekbeugel recht (chrom)

art. nr. zie p. 34

prijs € 185

Andere accessoires, zie p. 34

ZANA BAD

Warmte in haar zuiverste vorm

De Zana Bad is een radiatorconcept dat traditie en trends verenigt in een uitermate pure vormgeving. Een comfortoplossing die in alle opzichten perfect tot haar recht komt dankzij de praktische, geïntegreerde middenaansluiting. De tijdloze, transparante structuur en het uitgepuurd design maken de Zana Bad tot een gewild object, ook in kleinere badkamers.



ZANA BAD (ZBD)



ZBD

HOE ZANA BAD BESTELLEN

Leveringstermijn 15 - 30 werkdagen
(zonder transportduur)

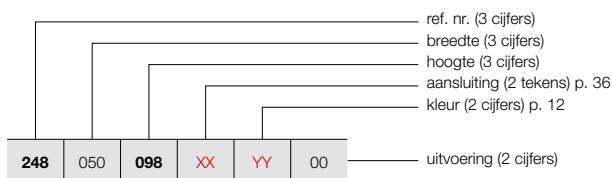

PRIJSGROEP: VPG1 - BADKAMERRADIATOREN

BESTELCODE MAATWERK ZANA BAD	TECHNISCHE GEGEVENS									STANDAARDKLEUR	ANDERE KLEUREN
	buizen	breedte (L mm)	hoogte (H mm)	75/65/20 (Watt) (Φ50K)	55/45/20 (Watt) (Φ30K)	n-exp.	gewicht (kg)	inhoud (l)	el. weerst. (Watt)	prijs RAL 9016 (€)	prijs kleur (€)
REF. NR. ZANA BAD ZBD : 248											
248	050	098	XX	YY	00						
		150								850	978
		182								1241	1427
										1530	1760
248	060	098	XX	YY	00						
		150								892	1026
		182								1305	1501
										1621	1864

Conform EN442-1: 2014: radiatoren en convectoren

Voor meer details over onze artikel-data, zie artikel-database: <https://www.2ba.nl>
Voor de warmteafgiftes van andere regimes, kijkt u op p. 346 (correctiefactoren)
NEDERLAND. Prijzen in euro (excl. BTW)

BADKAMERRADIATOREN BEVESTIGINGEN / VRIJSTAANDE OPSTELLING
IN OPTIE







PRIJSGROEP: VPG10 - ACC.

BEVESTIGINGEN		KLEUR	ART. NR.	€
CB / ZBD				
WANDOPSTELLING	4 bevestigingen	RAL 7016	1187 007 0000 7016	40
VRIJSTAANDE OPSTELLING		KLEUR	ART. NR.	€
HDM-A				
MONTAGESET		RAL 9016	11810410000	95
		KLEUR	11810410000C	109

NEDERLAND. Prijzen in euro (excl. BTW)

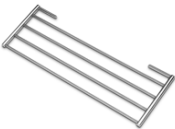
BADKAMERRADIATOREN ACCESSOIRES IN OPTIE

PRIJSGROEP: VPG10B - HANDDOEKBEUGELS

ACCESSOIRES	BREEDTE HANDDOEKBEUGEL	KLEUR	ART. NR.	€	
HANDDOEKBEUGEL MULTI+ RECHTS		O-NP			
		600 mm	S600	1183 734 0000 0600	201
	600 mm	RAL 9005 ^S	1183 734 0000 9005	201	
<ul style="list-style-type: none"> h = 70 mm; b = 600 mm (b tablet = 194 mm); e = 176 mm; c = 170 mm; Bevestiging aan de muur, rechts van de radiator. 					
HANDDOEKBEUGEL MULTI+ LINKS		O-NP			
		600 mm	S600	1183 735 0000 0600	201
	600 mm	RAL 9005 ^S	1183 735 0000 9005	201	
<ul style="list-style-type: none"> h = 70 mm; b = 600 mm (b tablet = 194 mm); e = 176 mm; c = 170 mm; Bevestiging aan de muur, links van de radiator. 					
HANDDOEKBEUGEL		O-P / O-NP			
		372 mm	CHROOM	1183 274 0000 0099	160
		372 mm	S600	1183 274 0000 0600	160
	372 mm	RAL 9005 ^M	1183 274 0000 9005	160	
<ul style="list-style-type: none"> h = 55 mm; b = 372 mm; d = 56 mm; a = 50 mm; 					
WEGKLAPBAAR DROOG- EN STAPELREK		HDM-A / HDRM-A / HRM-A			
			CHROOM	1183 002 0000 0099	133
<ul style="list-style-type: none"> Standaard meegeleverd bij Iris-A, Agave-A. 380 x 158 mm 					
KNOP VIERKANT		CB			
			CHROOM	1183 500 0000 0099	68
<ul style="list-style-type: none"> h = 24 mm; b = 24 mm; d = 65 mm 					
HANDDOEKBEUGEL RECHT		CB			
			CHROOM	1183 207 0000 0099	185
<ul style="list-style-type: none"> h = 24 mm; b = 720 mm (zelf in te korten); d = 66 mm; a = 48 mm 					
KNOP		AB / ZBD			
			CHROOM	1183 410 0000 0099	87
<ul style="list-style-type: none"> h = 70 mm; b = 70 mm; d = 59 mm; a = 51 mm; 					
HANDDOEKBEUGEL RECHT		ZBD			
			CHROOM	1183 228 0000 0099	185
<ul style="list-style-type: none"> h = 22 mm; b = 720 mm (zelf in te korten); d = 75 mm; a = 56 mm 					



^S structuur zwart
^M mat zwart

Montagevoorschriften accessoires: zie www.vasco.eu
NEDERLAND. Prijzen in euro (excl. BTW)

e = afstand voorkant accessoire tot wand
d = afstand voorkant accessoire tot voorkant radiator
c = afstand wand tot achterkant beugel
a = afstand accessoire tot radiator
uit voorraad leverbaar

BADKAMERRADIATOREN ACCESSOIRES
IN OPTIE

PRIJSGROEP: VPG10 - ACC.

ACCESSOIRES		KLEUR	ART. NR.	€
THERMOSTAATKOP		HF-S R / HF-S L		
		WIT	11911630102	50
THERMOSTAATKOP		HF-S R / HF-S L		
		CHROOM	11911631102	64

NEDERLAND. Prijzen in euro (excl. BTW)

BADKAMERRADIATOREN AANSLUITINGEN

ONI: O-P / O-NP

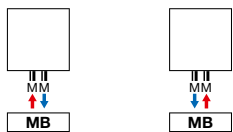

IRIS-A: HDM-A / HDRM-A / HDM-BL-MIX-A

AGAVE-A: HRM-A

ASTER-A: HF-A / HF-BL-MIX-A

ARCHE BAD: AB

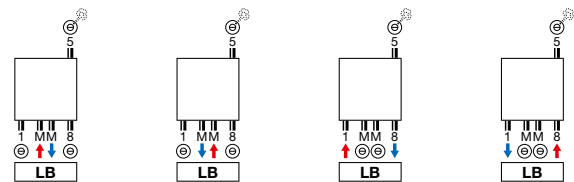

ZANA BAD: ZBD

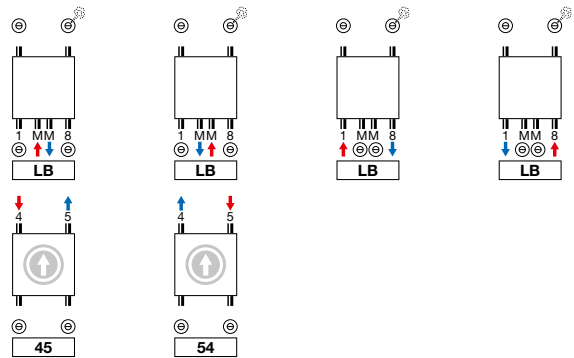
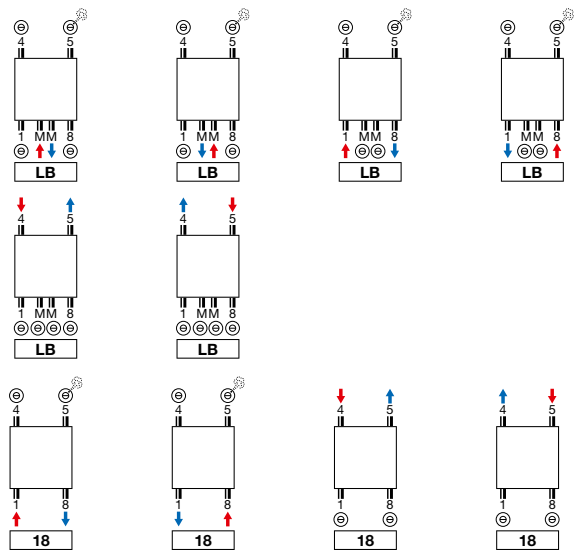

ⓘ Aansluiting van boven moet als aparte radiator besteld worden (hoogte radiator = hoogte + 9 mm)

ASTER HF-S: HF-S R / HF-S L

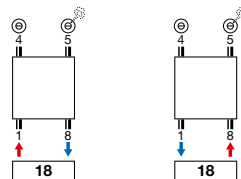

CARRÉ BAD: CB (VOORRAAD) / CB (NIET-VOORRAAD)

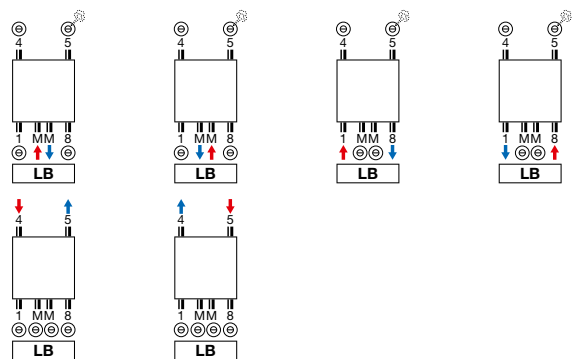

CARRÉ BAD: CB (NIET-VOORRAAD)

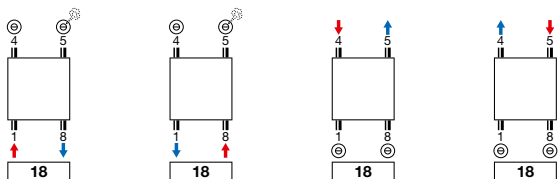

Opmerking: het aansluiten van de radiator kan enkel volgens de getoonde aansluiticonen. Voor elke andere aansluitwijze nemen wij geen verantwoordelijkheid.

ONI (O-P)

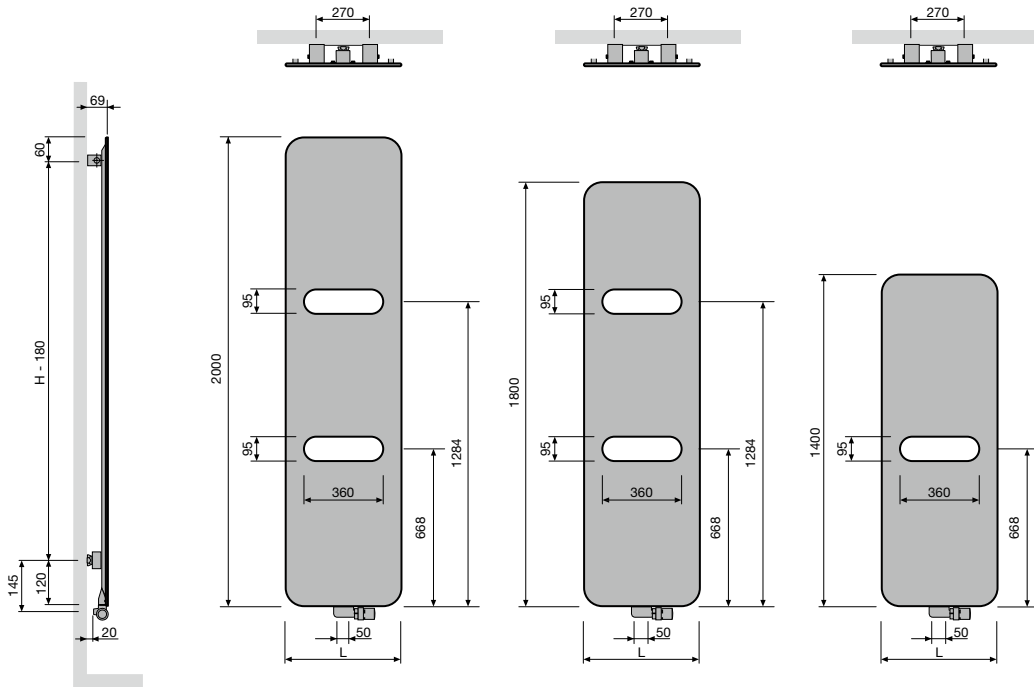

	O-P
Hartafstand tussen de aansluitingen	50
Hartafstand tussen de ophangingen	L-270

ONI (O-NP)

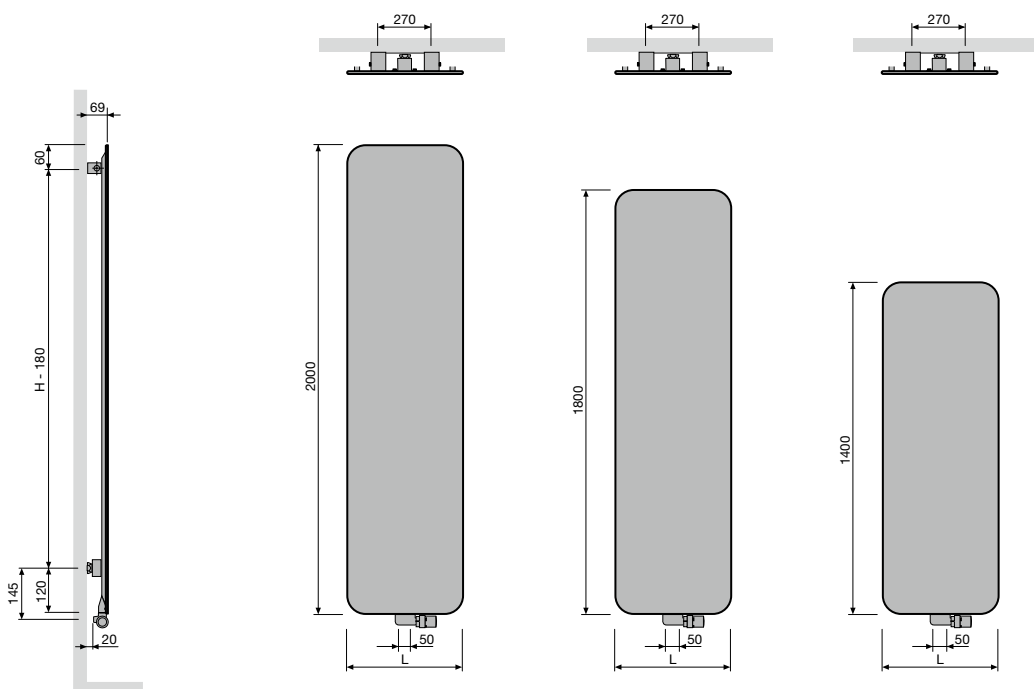

	O-NP
Hartafstand tussen de aansluitingen	50
Hartafstand tussen de ophangingen	L-270

IRIS-A (HDM-A, HDRM-A)

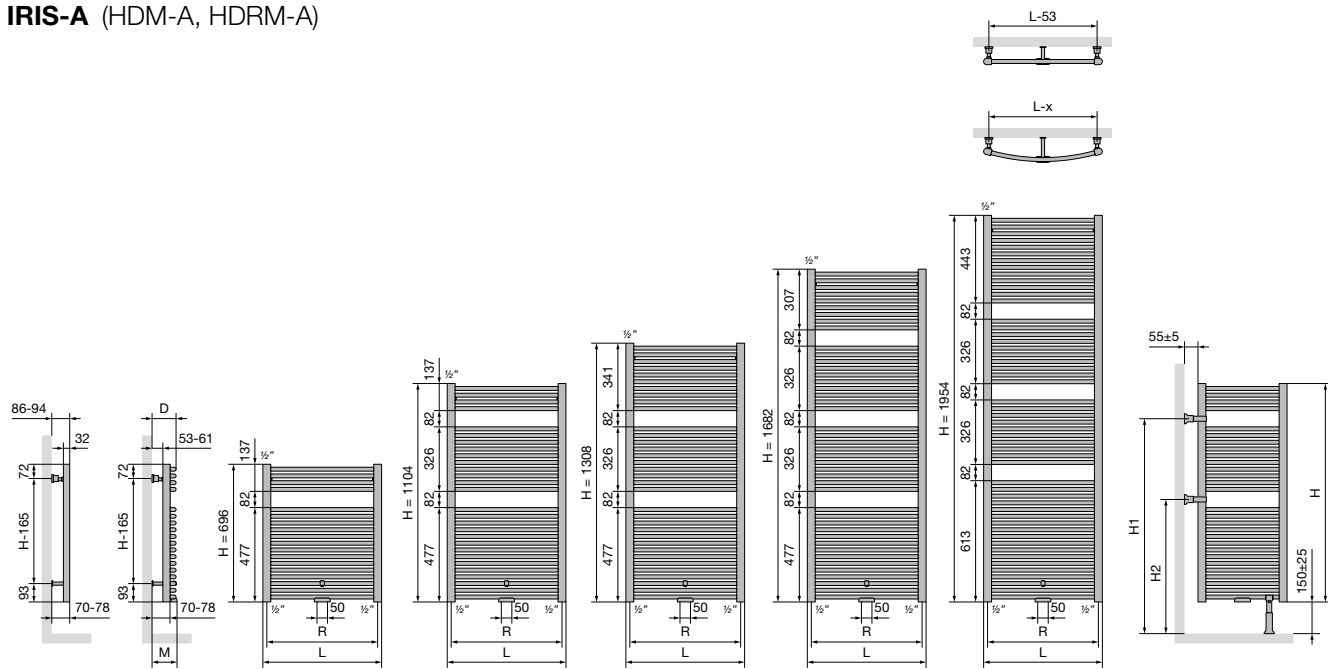

	HDM-A				
Breedte (L)	450	500	600	750	900
Hartafstand tussen de onderaansluitingen 18 (R)	410	460	560	710	860
Hartafstand tussen de ophangingen	L-53	H-165			

	VRIJSTAAND HDM-A				
Hoogte (H)	696	1104	1308	1682	1954
H1	668	1076	1076	1484	1620
H2	396	668	668	668	804

	HDRM-A				
Breedte (L)	447	498	598	747	897
Hartafstand tussen de onderaansluitingen 18 (R)	407	458	558	707	857
Afstand tussen wand en midden MM ventiel (M)	92-100	91-99	94-102	100-108	107-115
Afstand tussen wand en voorkant radiator (D)	102-110	101-109	104-112	110-118	117-125
Hartafstand horizontaal tussen de ophangingen	400	452	552	702	852
Hartafstand verticaal tussen de ophangingen	H-165				

AGAVE-A (HRM-A)

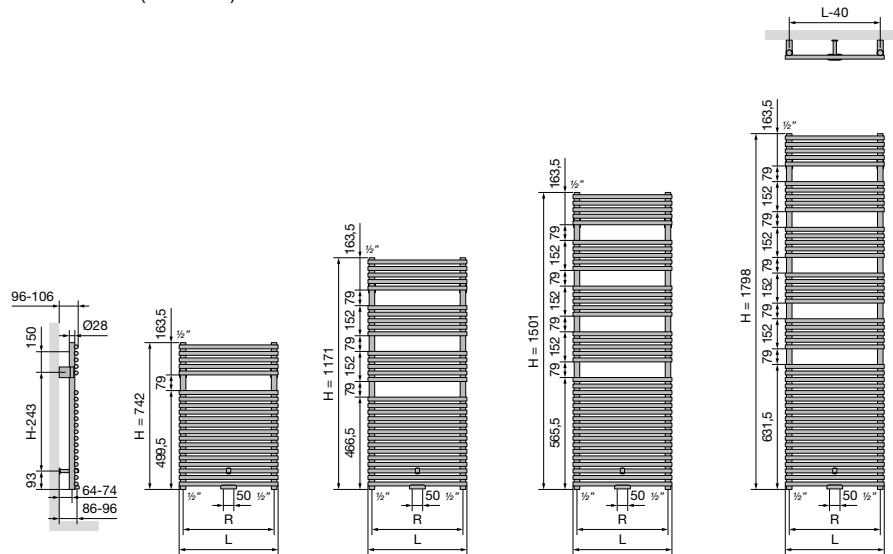

	HRM-A			
Breedte (L)	500	600	750	900
Hartafstand tussen de onderaansluitingen 18 (R)	460	560	710	860
Hartafstand tussen de ophangingen	L-40	H-243		

ASTER-A (HF-A)

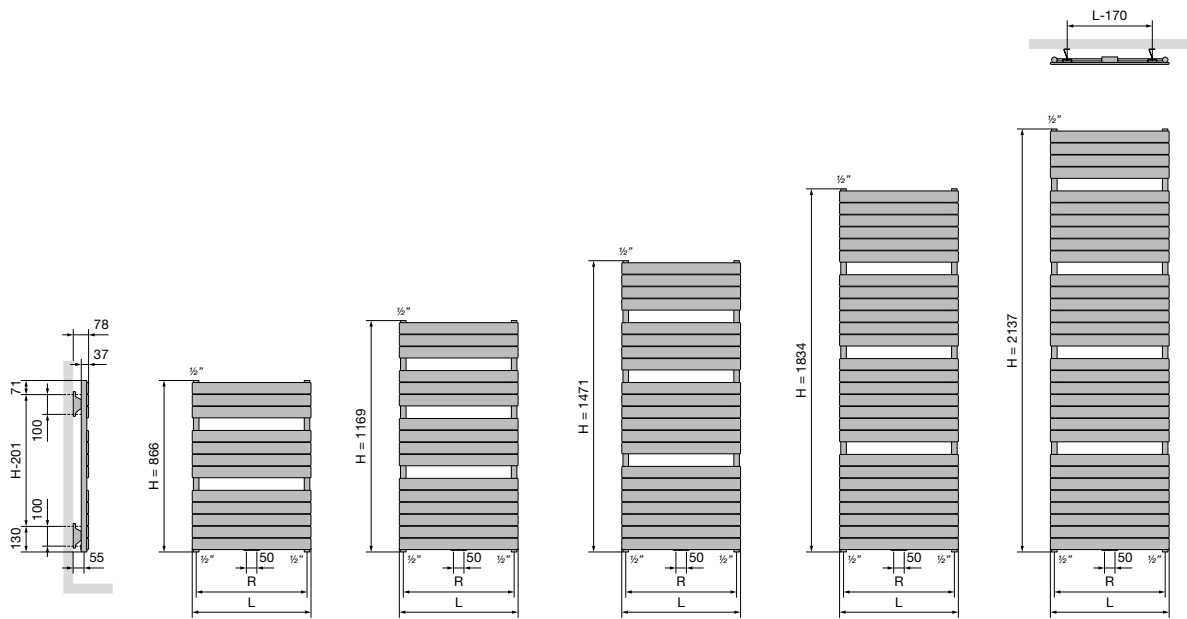

HF-A			
Breedte (L)	450	600	700 800
Hartafstand tussen de onderaansluitingen 18 (R)	410	560	660 760
Hartafstand tussen de ophangingen	L-170	H-201	



ASTER HF-S (HF-S R, HF-S L)

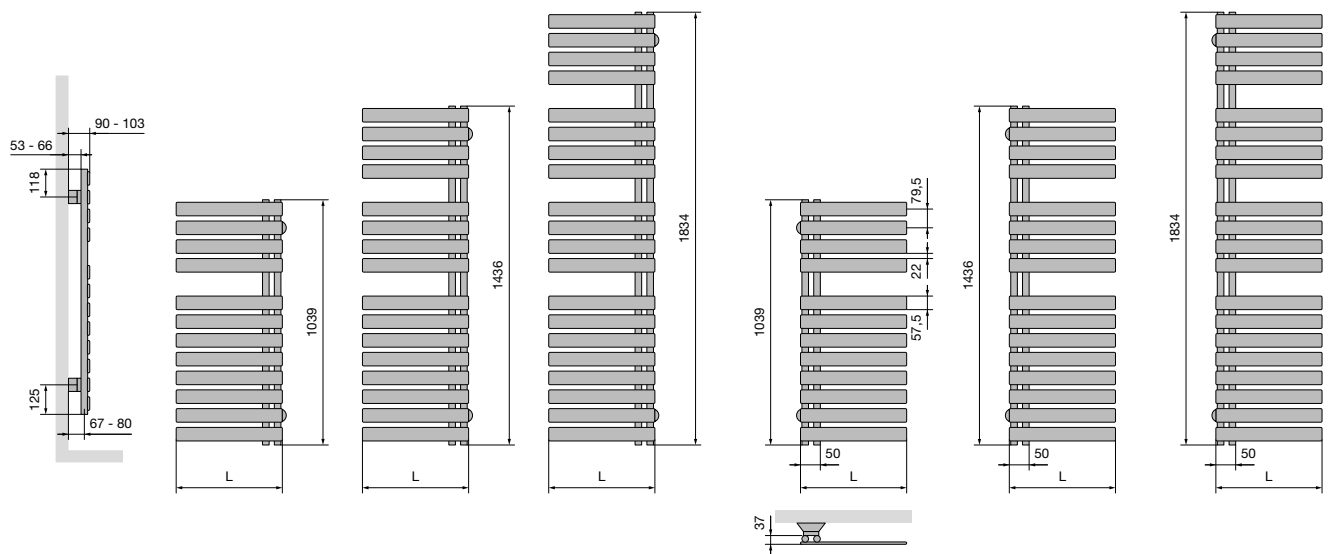

HF-S R / HF-S L		
Breedte (L)	450	600

CARRÉ BAD (CB)

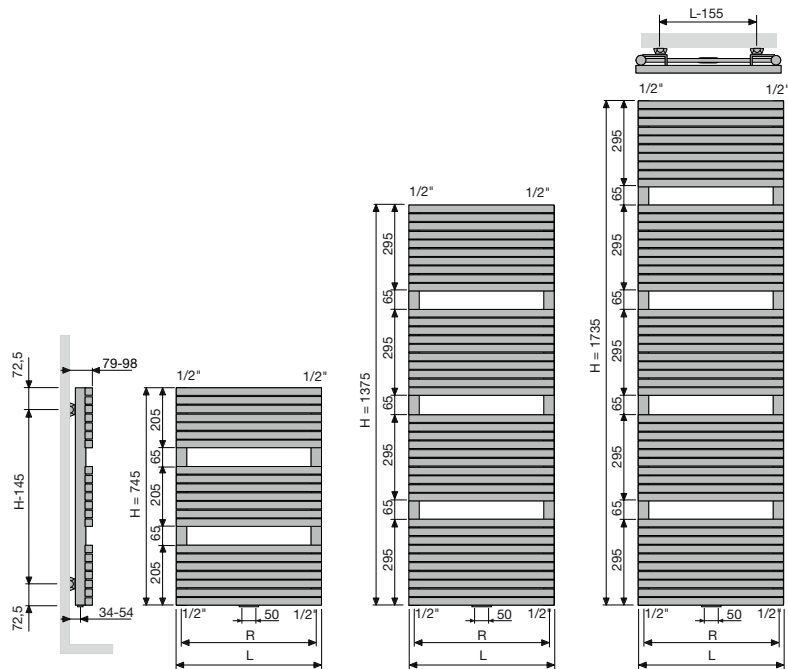

	CB	
Breedte (L)	500	600
Hartafstand tussen de onderaansluitingen 18 (R)	465	565
Hartafstand tussen de ophangingen	L-155	H-145

ARCHE BAD (AB)

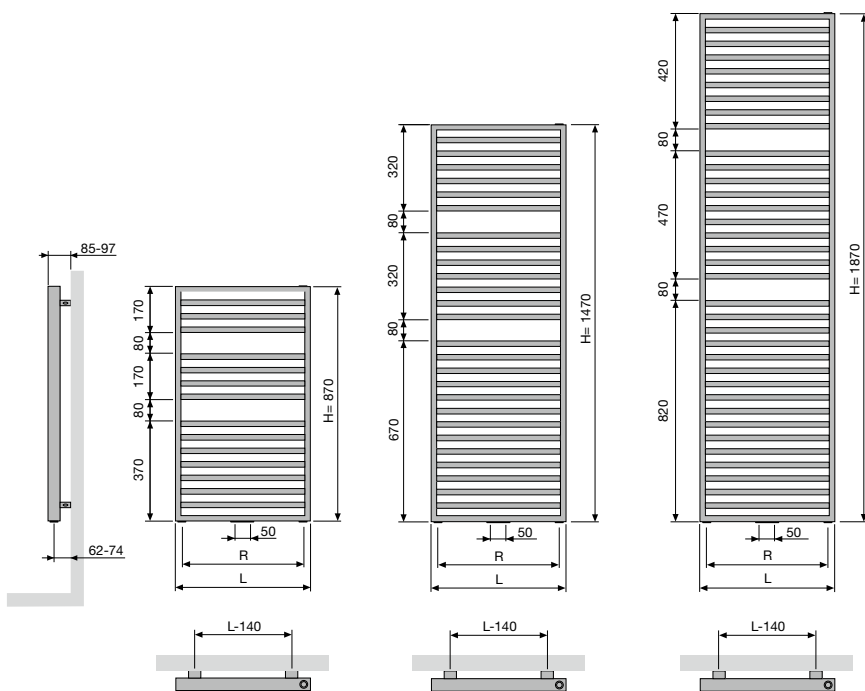

	AB		
Breedte (L)	500	600	700
Hartafstand tussen de onderaansluitingen 18 (R)	400	500	600
Hartafstand tussen de ophangingen	L-140	H-120	



ZANA BAD (ZBD)

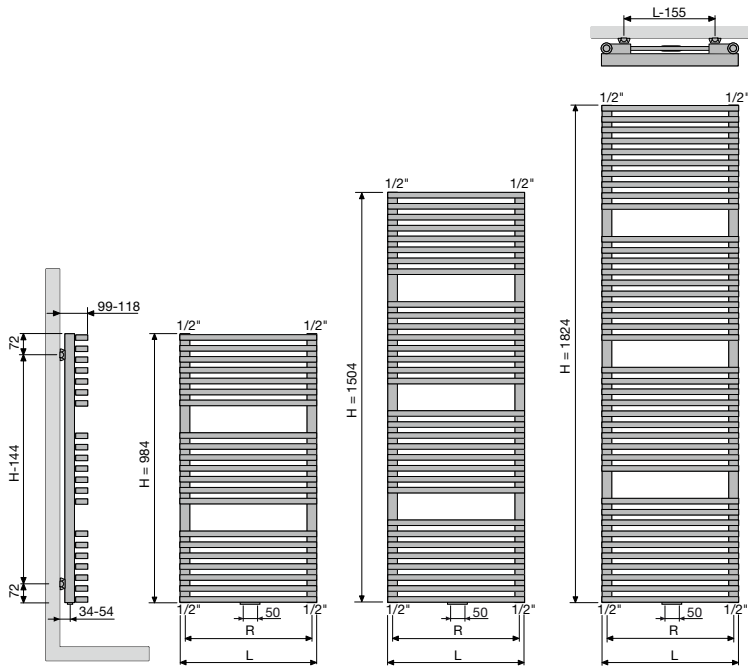

	ZBD	
Breedte (L)	500	600
Hartafstand tussen de onderaansluitingen 18 (R)	465	565
Hartafstand tussen de ophangingen	L-155	H-144

Elektrische radiatoren

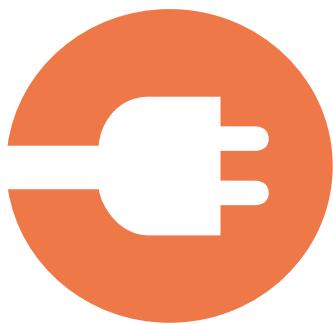

VASCO elektrische radiatoren zijn in alles afgestemd op **een snelle, efficiënte en zuinige warmteregeling**. Individuele thermostaten zorgen voor een gelijkmatige warmteverdeling. De warmte kan naar wens worden geregeld of aangepast met respect voor uw energiefactuur. VASCO elektrische radiatoren worden geleverd met handige muurbevestigingen voor een probleemloze montage.

**VASCO VERVOLLEDIGT HAAR
ELEKTRISCHE GAMMA
CONFORM DE
ECODESIGN 2018-NORMEN**



EcoDesign is een Europese richtlijn die minimum eisen stelt aan energieprestaties van elektrische producten. Vanaf 1 januari 2018 gelden er verstrengde Europese EcoDesign-normen om het energieverbruik van elektrische toestellen te verlagen. Zo moeten elektrische radiatoren voortaan beschikken over een aantal energiebesparende functies.

Elektrische radiatoren

Zuiver elektrische radiatoren

Beams Mono-EL	54	Zana Bad	70
Oni-EL	56	E-Panel	72
Niva-EL	58	E-Tech	76
Iris-A	60	Iris-A BL	79
Agave-A	62	Agave-A BL	80
Aster-A	64	Aster-A BL	81
Aster HF-S	66	Carré Bad BL	82
Carré Bad	68	Niva-A BL	83

Gemengde radiatoren

Niva Mixed	92	Aster-A Mixed	95
Iris-A Mixed	94		



ELEKTRISCHE RADIATOREN OVERZICHT BESCHIKBARE UITVOERINGEN

ELEKTRISCH VERWARMEN EEN DUURZAAM ALTERNATIEF

In hedendaagse goed geïsoleerde huizen, vaak uitgerust met fotovoltaïsche zonnepanelen, vormt elektrische verwarming een kostenefficiënte, gebruiksvriendelijke en vooral duurzame oplossing.













Op specifieke plaatsen zoals de badkamer waar een hogere comforttemperatuur gewenst is, kan u met een elektrische radiator snel inspelen op de warmtevraag. Met hun snelle reactietijd koppelen de elektrische radiatoren alle voordelen van elektrisch verwarmingscomfort aan een uitgepuurd design.

De elektrische radiatoren kunnen op 3 manieren aangestuurd worden:

-  Manueel
-  Met WiFi via VASCO Climate Control App
-  Via domotica aansturing



BEAMS MONO-EL (BEAMS MONO-EL)	ONI-EL (O-P-EL, O-NP-EL)	NIVA-EL (NIVA-EL)	IRIS-A (HD-EL-A, HDR-EL-A)	AGAVE-A (HR-EL-A)	ASTER-A (HF-EL-A)	ASTER HF-S (HF-S-EL-R, HF-S-EL-L)	CARRÉ BAD (CB-EL)	ZANA BAD (ZBD-EL)	E-PANEL HORIZONTAL (EP-H-FL, EP-H-RIB)	E-PANEL VERTICAAL (EP-V-FL)	E-TECH (E-TECH)	IRIS-A BLOWER (HD-EL-BL-A)	AGAVE-A BLOWER (HR-EL-BL-A)	ASTER-A BLOWER (HF-EL-BL-A)	CARRÉ BAD BLOWER (CB-EL-BL)	NIVA-A BLOWER (NIVA-EL-BL-A)	NIVA MIXED HYBRIDE (N1L-EL-MIX)	IRIS-A BLOWER MIXED HYBRIDE (HDM-BL-MIX-A)	ASTER-A BLOWER MIXED HYBRIDE (HF-BL-MIX-A)
-------------------------------	--------------------------	-------------------	----------------------------	-------------------	-------------------	-----------------------------------	-------------------	-------------------	--	-----------------------------	-----------------	----------------------------	-----------------------------	-----------------------------	-----------------------------	------------------------------	---------------------------------	--	--

 MANUELE AANSTURING																			
Radiator + RF-thermostaat (in de prijs inbegrepen) De radiator is enkel te bedienen via de meegeleverde RF-thermostaat (wit)		•	•	•														•	
Radiator zonder RF-thermostaat Indien u meerdere radiatoren met één en dezelfde RF-thermostaat wilt bedienen, is het voldoende om één radiator in de uitvoering 00 te bestellen en de andere(n) in de uitvoering 14.		•	•	•														•	
Radiator + E-Volve E-V-Basic (wit of grijs) (E-Volve E-V-Basic apart te bestellen) (Koppeling met RF-thermostaat niet mogelijk)				•	•	•	•	•	•										
Radiator + E-Volve E-V-RF (wit of grijs) (E-Volve E-V-RF apart te bestellen)				•	•	•	•	•	•										
Radiator met ingebouwde regeling (in de prijs inbegrepen)									•	•									
Radiator (wit, zwart, zwart met aluminium frame) + WRX-thermostaat (wit of zwart) (WRX-thermostaat inbegrepen)											•								
Radiator met Blower (wit of grijs) + RF-thermostaat (in optie) (RF-thermostaat apart te bestellen)												•	•	•	•				
CV-radiator met Blower (wit of grijs) + RF-thermostaat (in optie) (RF-thermostaat apart te bestellen)																		•	•
 MET WIFI VIA VASCO CLIMATE CONTROL APP																			
De radiator (met kabel en schuko stekker 90°) is enkel te bedienen via de optionele E-Volve E-V-WIFI (wit of grijs) (E-Volve E-V-WIFI apart te bestellen)		•	•	•								•	•					•	
De radiator is enkel te bedienen via de E-Volve E-V-WIFI (wit of grijs) (E-Volve E-V-WIFI apart te bestellen) (inclusief meegeleverde BAS connector)				•	•	•	•	•	•										
 VIA DOMOTICA AANSTURING																			
Radiator zonder regeling, met kabel en schuko stekker 90°		•	•	•								•	•					•	
Radiator zonder regeling + BAS connector (wit of grijs) (BAS connector apart te bestellen)				•	•	•	•	•	•										

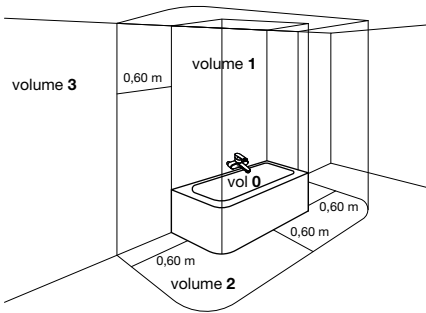

GEbruIKsomGEVING VOOR ELEKTRISCHE RADIATOREN

De elektrische radiatoren zijn Klasse II apparaten (dubbele isolatie). Dit betekent dat de radiatoren geen aardingskabel hebben. Met uitzondering van de E-Tech, dit is een Klasse I apparaat. De elektrische radiatoren mogen toegepast worden in de badkamer en dit in volume 2 en 3 (zie schema bad). Als er een douchekop aanwezig is, moet er een minimum afstand zijn van 1,5m tussen radiator en douchekop. Verder bij montage van de radiator: gelieve de regels te volgen voor de elektrische installatie en de VASCO algemene voorwaarden. Om het verbruik van een elektrische radiator te berekenen, weet men voldoende als men het wattage van de elektrische radiator kent.

Voorbeeld:

Radiator van 1000 Watt. Dit is een elektrisch vermogen van 1kW. Per uur verbruikt de radiator dus 1kWh. Dit natuurlijk als de radiator gedurende dit volledige uur op maximum vermogen werkt. In de praktijk komt dit zelden voor. De radiator schakelt immers uit als hij de gewenste temperatuur heeft bereikt. Als u de prijs van 1kWh kent, kan u nu berekenen wat de radiator kost aan elektrische energie.



GARANTIE op de radiator: 10 jaar



GARANTIE elektrische componenten: 2 jaar
En dit enkel in combinatie met een VASCO-radiator.
Bij verkeerd gebruik vervalt de garantie.

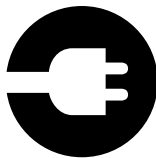

ZUIVER ELEKTRISCHE EN GEMENGDE RADIATOREN

Het is belangrijk te weten dat u kunt kiezen tussen zuiver elektrische radiatoren en gemengde elektrische radiatoren.

Zuiver elektrische radiatoren zijn hoofdzakelijk gevuld met een warmtegeleidende vloeistof en elektrische weerstand die de vloeistof opwarmt. Het is een gesloten circuit.

- CV-radiator door een professional omgebouwd tot zuiver elektrische radiator (toebehoren nog apart te bestellen)
- In de fabriek vorgevulde zuiver elektrische radiatoren (eventuele toebehoren nog apart te bestellen)

Gemengde elektrische radiatoren zijn radiatoren die men afwisselend kan gebruiken om via een centrale verwarmingsinstallatie te verwarmen of om elektrisch te verwarmen.

- CV-radiator door een professional voorzien van een elektrisch element en regeling
- CV-radiator met in de fabriek voormonteerde Blower

Opmerking: zuiver elektrische en gemengde radiatoren in een vrijstaande versie raden wij af omwille van veiligheidsredenen.

Zuiver elektrische radiatoren zijn hoofdzakelijk gevuld met een warmtegeleidende vloeistof en elektrische weerstand die de vloeistof opwarmt. Het is een gesloten circuit.

- CV-radiator door een professional omgebouwd tot zuiver elektrische radiator (toebehoren nog apart te bestellen)
- In de fabriek voorgevulde zuiver elektrische radiatoren (eventuele toebehoren nog apart te bestellen)

Bij zuiver elektrische radiatoren onderscheiden we 3 verschillende manieren van aansturing:



Manueel



Met VASCO Climate Control App (WIFI)



Domotica aansturing



BEAMS
MONO-EL



ONI-EL



E-VOLVE

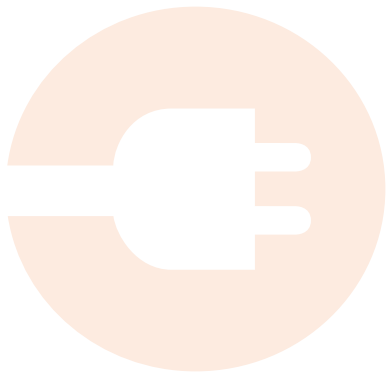

Zuiver elektrische radiatoren



E-PANEL



E-TECH



BLOWER

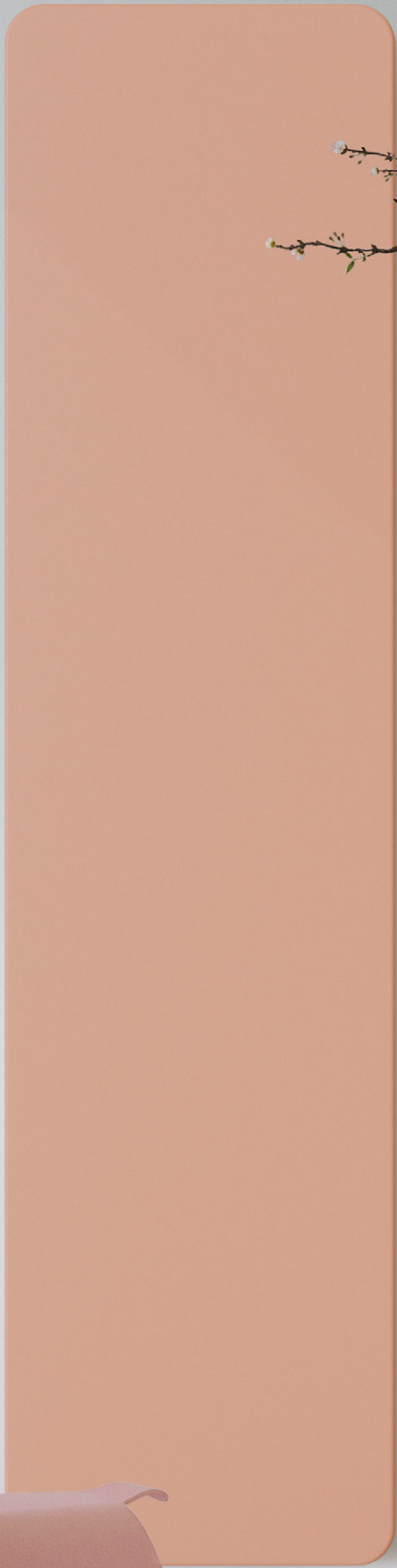

1. ELEKTRISCHE TOEBEHOREN OM EEN CV-RADIATOR DOOR EEN PROFESSIONAL OM TE BOUWEN TOT EEN ZUIVER ELEKTRISCHE RADIATOR



E-VOLVE E-V-BASIC REGELING

Hoogte: 75 mm
Breedte: 140 mm
Diepte: 35 mm

1.1. REGELING E-VOLVE E-V-BASIC

- Bedrijfsspanning: 230V AC, 50 Hz
- Week- en dagprogrammering
- Regeling kamertemperatuur van 7°C tot 30°C
- Boost commando: standaard 60 minuten
- Auto-, Comfort-, Eco- of vorstbeveiligingsmodus
- Ingesteld programma P1, P2, P3 is te wijzigen
- IPX4 Klasse II
- Kabellengte: 0,8 m (bij voorkeur een directe vaste contactdoos gebruiken)
- Energieconsumptie indicatie
- Indicator open raam detectie
- Regeling te monteren op de radiator rechtsonder

Opgelet:

- Aansluiting E-V-Basic-regeling (bruin = fase, blauw = neutraal, zwart = commandodraad enkel in Frankrijk te gebruiken en af te schermen bij niet gebruik)
- Dubbel geïsoleerde apparaten hebben geen aarding.
- Koppeling met RF-thermostaat niet mogelijk

PRIJSGROEP: VPG7 - ELEKTRISCHE RADIATOREN

type	afgifte (Watt)	art. nr. (wit)	prijs € (wit)	art. nr. (grijs)	prijs € (grijs)
E-V-Basic	300	1184 224 0000 9016	339	1184 224 0000 9006	392
E-V-Basic	500	1184 225 0000 9016	362	1184 225 0000 9006	416
E-V-Basic	750	1184 226 0000 9016	381	1184 226 0000 9006	441
E-V-Basic	1000	1184 227 0000 9016	405	1184 227 0000 9006	470
E-V-Basic	1250	1184 228 0000 9016	428	1184 228 0000 9006	490
E-V-Basic	1500	1184 229 0000 9016	449	1184 229 0000 9006	517



E-VOLVE E-V-RF RF-ONTVANGER

Hoogte: 75 mm
Breedte: 140 mm
Diepte: 35 mm

E-VOLVE E-V-RF RF-THERMOSTAAT

Hoogte: 95 mm
Breedte: 120 mm
Diepte: 25 mm

1.2. REGELING E-VOLVE E-V-RF

- Bedrijfsspanning ontvanger: 230V AC, 50 Hz
- Thermostaat: 2x Alkaline 1,5V
- Week- en dagprogrammering
- Regeling kamertemperatuur van 7°C tot 30°C
- Boost commando: standaard 60 minuten
- Auto-, Comfort-, Eco- of vorstbeveiligingsmodus
- Ingesteld programma P1, P2, P3 is te wijzigen
- Ontvanger: IPX4 Klasse II
- Thermostaat: IP30
- Kabellengte: 0,8 m (bij voorkeur een directe vaste contactdoos gebruiken)
- Energieconsumptie indicatie
- Indicator open raam detectie
- Ontvanger te monteren op de radiator rechtsonder
- Radiofrequente communicatie tussen ontvanger en thermostaat (nog te koppelen)

Opgelet:

- Aansluiting E-V-RF ontvanger (bruin = fase, blauw = neutraal, zwart = commandodraad enkel in Frankrijk te gebruiken en af te schermen bij niet gebruik)
- Dubbel geïsoleerde apparaten hebben geen aarding.
- De thermostaat dient gekoppeld te worden met de ontvanger conform de instructies in de handleiding van de RF-thermostaat

Opgelet:

Aantal elektrische radiatoren op 1 RF-thermostaat:

- E-Volve E-V-RF: tot 5 radiatoren per RF-thermostaat
- Gemengd (Blower of E-Volve E-V-RF): niet mogelijk

PRIJSGROEP: VPG7 - ELEKTRISCHE RADIATOREN

type	afgifte (Watt)	art. nr. (wit)	prijs € (wit)	art. nr. (grijs)	prijs € (grijs)
E-V-RF	300	1184 230 0000 9016	559	1184 230 0000 9006	644
E-V-RF	500	1184 231 0000 9016	580	1184 231 0000 9006	670
E-V-RF	750	1184 232 0000 9016	605	1184 232 0000 9006	694
E-V-RF	1000	1184 233 0000 9016	625	1184 233 0000 9006	721
E-V-RF	1250	1184 234 0000 9016	649	1184 234 0000 9006	744
E-V-RF	1500	1184 235 0000 9016	670	1184 235 0000 9006	771

Voor de regelingen E-V-Basic en E-V-RF gebruiken we dezelfde weerstand. Op deze weerstand kunnen enkel de regelingen uit het VASCO-assortiment gemonteerd worden.



BAS CONNECTOR

Hoogte: 65 mm
Breedte: 35 mm
Diepte: 50 mm

1.3. WEERSTAND (KLASSE II) + BAS CONNECTOR

- Strak design: wit en grijs
- Gebruiksomgeving: volume 2 of 3 van de badkamer (tek. p. 45).
- Aan de onderkant in de radiator te monteren.
- Zonder regelaar en zonder stekker (deze is zelf te voorzien).
- Klasse IPX4.
- **Regeling van de kamertemperatuur dient verzekerd te worden door een extern aansturingssysteem, conform de Eco Design Directive 2015/1188!**

PRIJSGROEP: VPG7 - ELEKTRISCHE RADIATOREN

type	afgifte (Watt)	art. nr. (wit)	prijs € (wit)	art. nr. (grijs)	prijs € (grijs)
Weerstand + BAS connector	300	1184 100 0000 9016	131	1184 100 0000 7047	149
Weerstand + BAS connector	500	1184 101 0000 9016	136	1184 101 0000 7047	158
Weerstand + BAS connector	750	1184 102 0000 9016	171	1184 102 0000 7047	195
Weerstand + BAS connector	1000	1184 103 0000 9016	206	1184 103 0000 7047	235
Weerstand + BAS connector	1250	1184 104 0000 9016	240	1184 104 0000 7047	274
Weerstand + BAS connector	1500	1184 105 0000 9016	273	1184 105 0000 7047	315

Lengtes van de elektrische weerstanden:

- Weerstand 300 W : 365 mm
- Weerstand 500 W : 520 mm
- Weerstand 750 W : 700 mm
- Weerstand 1000 W : 890 mm
- Weerstand 1250 W : 1080 mm
- Weerstand 1500 W : 1270 mm



IN DE FABRIEK VOORGEVULDE ZUIVER ELEKTRISCHE RADIATOREN (EVENTUELE TOEBEHOREN NOG APART TE BESTELLEN)

De VASCO zuiver elektrische radiatoren zijn in de fabriek voorzien van een warmtegeleidende vloeistof en een elektrische weerstand. De weerstand is gemonteerd in de rechtercollector, hierdoor bevindt de regeling zich rechtsonder (uitzondering E-Panel).

Oni-EL, Beams Mono-EL en Niva-EL zijn droge elektrische radiatoren en zijn daarom niet voorzien van een warmtegeleidende vloeistof (snelle opwarmtijd). De elektrische ontvangmodule is quasi volledig onzichtbaar weggewerkt aan de achterzijde van deze elektrische designradiator.

De nieuwste elektrische designradiator E-Tech combineert een strak high-end design en een aangename stralingswarmte via infrarood-technologie. Deze radiator is tevens ook niet voorzien van een warmtegeleidende vloeistof.

Kies het gewenste model van radiator uit onderstaande lijst:

- Beams Mono-EL (BEAMS MONO-EL)
- Oni-EL (O-P-EL, O-NP-EL)
- Niva-EL (NIVA-EL)
- Iris-A (HDM-A/HDRM-A)
- Agave-A (HRM-A)
- Aster-A (HF-A)
- Aster HF-S (HF-S EL R, HF-S EL L)
- Carré Bad (CB-EL)
- Zana Bad (ZBD-EL)
- E-Panel (EP-H-FL, EP-H-RIB, EP-V-FL)
- E-Panel
- Iris-A Blower (HD-EL-BL-A)
- Agave-A Blower (HR-EL-BL-A)
- Aster-A Blower (HF-EL-BL-A)
- Carré Bad Blower (CB-EL-BL)
- Niva-A Blower (NIVA-EL-BL-A)

2. ELEKTRISCHE TOEBEHOREN VOOR ZUIVER ELEKTRISCHE RADIATOREN



Lengthes van de elektrische weerstanden (standaard gemonteerd in de radiator):

- Weerstand 300 W : 365 mm
- Weerstand 500 W : 520 mm
- Weerstand 750 W : 700 mm
- Weerstand 1000 W : 890 mm
- Weerstand 1250 W : 1080 mm
- Weerstand 1500 W : 1270 mm

We onderscheiden volgende mogelijkheden:

- 2.1. Regeling ONI-EL (O-P-EL / O-NP-EL) / BEAMS MONO-EL / NIVA-EL
- 2.2. Regeling E-Volve E-V-Basic
- 2.3. Regeling E-Volve E-V-RF
- 2.4. Regeling E-Volve E-V-WIFI
- 2.5. BAS connector



RF-THERMOSTAAT

Hoogte: 95 mm
Breedte: 120 mm
Diepte: 25 mm

2.1. REGELING ONI-EL (O-P-EL / O-NP-EL) / BEAMS MONO-EL / NIVA-EL

- Bedrijfsspanning RF-ontvanger: 230V AC, 50 Hz
- RF-thermostaat: 2x Alkaline 1,5V
- Week- en dagprogrammering
- Regeling kamertemperatuur van 7°C tot 30°C
- Regeling oppervlaktetemperatuur van 20°C tot 80°C
- Boost commando: standaard 60 minuten
- Auto-, Comfort-, Eco- of vorstbeveiligingsmodus
- Ingesteld programma P1, P2, P3 is te wijzigen
- RF-ontvanger: IPX4 Klasse II (onzichtbaar op achterzijde radiator)
- Thermostaat: IP30
- Kabellengte: 0,8 m (bij voorkeur een directe vaste contactdoos gebruiken)
- Energieconsumptie indicatie
- Indicator open raam detectie
- Radiofrequente communicatie tussen ontvanger en thermostaat (nog te koppelen)

Opgelet:

- Aansluiting RF-ontvanger (bruin = fase, blauw = neutraal, zwart = commandodraad enkel in Frankrijk te gebruiken en af te schermen bij niet gebruik)
- Dubbel geïsoleerde apparaten hebben geen aarding.
- De thermostaat dient gekoppeld te worden met de ontvanger conform de instructies in de handleiding van de RF-thermostaat

Opgelet:

Aantal elektrische radiatoren op 1 RF-thermostaat:

- Beams Mono-EL / Oni-EL / Niva-EL: tot 5 radiatoren per RF-thermostaat (radiatoren in dezelfde werkingsmodi)
- Gemengd (Blower of E-Volve E-V-RF): niet mogelijk



E-VOLVE E-V-BASIC REGELING

Hoogte: 75 mm
Breedte: 140 mm
Diepte: 35 mm

2.2. REGELING E-VOLVE E-V-BASIC

- Bedrijfsspanning: 230V AC, 50 Hz
- Week- en dagprogrammering
- Regeling kamertemperatuur van 7°C tot 30°C
- Boost commando: standaard 60 minuten
- Auto-, Comfort-, Eco- of vorstbeveiligingsmodus
- Ingesteld programma P1, P2, P3 is te wijzigen
- IPX4 Klasse II
- Kabellengte: 0,8 m (bij voorkeur een directe vaste contactdoos gebruiken)
- Energieconsumptie indicatie
- Indicator open raam detectie
- Regeling te monteren op de radiator rechtsonder

Opgelet:

- Aansluiting E-V-Basic-regeling (bruin = fase, blauw = neutraal, zwart = commandodraad enkel in Frankrijk te gebruiken en af te schermen bij niet gebruik)
- Dubbel geïsoleerde apparaten hebben geen aarding.
- Koppeling met RF-thermostaat niet mogelijk

PRIJSGROEP: VPG7 - ELEKTRISCHE RADIATOREN

kleur	art. nr.	prijs €
wit	1184 005 0000 9016	234
grijs	1184 005 0000 9006	271



E-VOLVE E-V-RF RF-ONTVANGER

Hoogte: 75 mm
Breedte: 140 mm
Diepte: 35 mm

E-VOLVE E-V-RF RF-THERMOSMAAT

Hoogte: 95 mm
Breedte: 120 mm
Diepte: 25 mm

2.3. REGELING E-VOLVE E-V-RF

- Bedrijfsspanning ontvanger: 230V AC, 50 Hz
- Thermostaat: 2x Alkaline 1,5V
- Week- en dagprogrammering
- Regeling kamertemperatuur van 7°C tot 30°C
- Boost commando: standaard 60 minuten
- Auto-, Comfort-, Eco- of vorstbeveiligingsmodus
- Ingesteld programma P1, P2, P3 is te wijzigen
- Ontvanger: IPX4 Klasse II
- Thermostaat: IP30
- Kabellengte: 0,8 m (bij voorkeur een directe vaste contactdoos gebruiken)
- Energieconsumptie indicatie
- Indicator open raam detectie
- Ontvanger te monteren op de radiator rechtsonder
- Radiofrequente communicatie tussen ontvanger en thermostaat (nog te koppelen)

Opgelet:

- Aansluiting E-V-RF ontvanger (bruin = fase, blauw = neutraal, zwart = commandodraad enkel in Frankrijk te gebruiken en af te schermen bij niet gebruik)
- Dubbel geïsoleerde apparaten hebben geen aarding.
- De thermostaat dient gekoppeld te worden met de ontvanger conform de instructies in de handleiding van de RF-thermostaat

Opgelet:

Aantal elektrische radiatoren op 1 RF-thermostaat:

- E-Volve E-V-RF: tot 5 radiatoren per RF-thermostaat
- Gemengd (Blower of E-Volve E-V-RF): niet mogelijk

PRIJSGROEP: VPG7 - ELEKTRISCHE RADIATOREN

kleur	art. nr.	prijs €
wit	1184 006 0000 9016	397
grijs	1184 006 0000 9006	422



**E-VOLVE E-V-WIFI
ONTVANGER**

Hoogte: 73 mm
Breedte: 73 mm
Diepte: 25 mm

**E-VOLVE E-V-WIFI
SENSOR**

Hoogte: 33,5 mm
Breedte: 33,5 mm
Diepte: 9 mm

2.4. REGELING E-VOLVE E-V-WIFI

- Ontvanger:
 - Bedrijfsspanning 230V AC, 50 Hz
 - Montage op een standaard elektrische contactdoos is aangewezen
 - IPX4 Klasse II
- Temperatuursensor:
 - Meegeleverde batterij: 1x CR2032
 - Draadloze 2.4GHz (Bluetooth) verbinding met de ontvanger (nog te koppelen via de instructies in de VASCO Climate Control App)
 - IPX4
- Bediening van de E-V-WIFI regeling via de VASCO Climate Control App
- Individuele week- en dagprogrammering op basis van leefpatronen
- Regeling kamertemperatuur van 5°C tot 35°C
- Slimme temperatuurregeling zorgt ervoor dat de temperatuur automatisch bereikt is op het ingestelde tijdstip in het dagschema
- Boost commando
- LED feedback via de ontvanger
- Indicator open raam detectie

PRIJSGROEP: VPG7 - ELEKTRISCHE RADIATOREN

kleur	art. nr.	prijs €
wit	1184 007 0000 9016	357
grijs	1184 007 0000 7047	409



BAS CONNECTOR

Hoogte: 65 mm
Breedte: 35 mm
Diepte: 50 mm

2.5. BAS CONNECTOR

Ideaal voor aansturing via domotica!

Deze zuiver elektrische radiatoren zijn in de fabriek reeds voorzien van een warmtegeleidende vloeistof en een elektrische weerstand. De elektrische weerstand is gemonteerd in de rechtercollector.

PRIJSGROEP: VPG7 - ELEKTRISCHE RADIATOREN

kleur	art. nr.	prijs €
BAS connector wit	1184 248 0000 9016	38
BAS connector grijs	1184 248 0000 7047	44

Regeling van de kamertemperatuur dient verzekerd te worden door een extern aansturingssysteem, conform de Eco Design Directive 2015/1188!

BEAMS MONO-EL (BEAMS MONO-EL)

VASCO



AANBEVOLEN VOOR BADKAMER EN KEUKEN IN OPTIE



korte beugel (S600)
art. nr. zie p. 107
prijs €133

Andere accessoires, zie p. 107

REGELING (RF-THERMOSTAAT)



In de prijs inbegrepen!



RF-ontvanger aan de achterzijde

KLEUREN

- Standaardkleur S600 (witte fijn structuurlak) (RAL 9016: geen meerprijs 15%)
- Niet verkrijgbaar in collectie Pure Grey
- Uitgebreide kleurenkaart zie p. 12

SPECIAAL

- Standaardradiator geleverd in combinatie met RF-thermostaat (RF-thermostaat in de prijs inbegrepen)
- Laag gewicht: snel en eenvoudig te monteren door één monteur
- Droge aluminium radiator
- Aangename stralingswarmte door innovatieve infra-rood-technologie
- Koppeling mogelijk tot 5 radiatoren

BEVESTIGINGEN

- Muurbevestigingen standaard (discreet weggewerkt)
- Enkel verticale montage mogelijk

TECHNISCH

- KTL-grondlaag, poedercoating
- Regeling van ruimtetemperatuur
- **Regeling van oppervlaktetemperatuur**
- IPX4 Klasse II

ACCESSOIRES

- Zie p. 107

TECHNISCHE TEKENINGEN

- Zie p. 96

BESCHIKBARE UITVOERINGEN



MANUELE AANSTURING

00 = radiator + RF-thermostaat (in de prijs inbegrepen).
De radiator is enkel te bedienen via de meegeleverde RF-thermostaat (wit).



RF-THERMOSTAAT

Standaard uitvoering.

13 = radiator met RF-thermostaat en kabel met haakse stekker (prijs 13 = prijs 00)

14 = radiator zonder RF-thermostaat

Indien u meerdere radiatoren met één en dezelfde RF-thermostaat wilt bedienen, is het voldoende om één radiator in de uitvoering 00 te bestellen en de andere(n) in de uitvoering 14.



VCC APP* AANSTURING

15 = de radiator (met kabel en schuko stekker 90°) is enkel te bedienen via de optionele E-Volve E-V-WIFI (wit of grijs) (E-Volve E-V-WIFI apart te bestellen)



E-VOLVE E-V-WIFI

kleur	art. nr.	prijs €
wit	1184 007 0000 9016	357
grijs	1184 007 0000 7047	409

Eén E-Volve E-V-WIFI per radiator. Bediening van de radiator verloopt via de apart te bestellen E-Volve E-V-WIFI module (en NIET via de RF-thermostaat).

* VASCO Climate Control (VCC App). Dankzij VASCO Climate Control (VCC App) kan u altijd en overal inloggen en uw optimaal binnencomfort instellen. Meer informatie zie p. 370.

PRIJSGROEP: VPG7 - ELEKTRISCHE RADIATOREN



DOMOTICA AANSTURING

15 = radiator zonder regeling, met kabel en schuko stekker 90°

Deze radiator (met kabel en schuko stekker 90°) mag enkel gebruikt worden in combinatie met een **gebouwbeheersysteem** (domotica) of **externe thermostaat** uitgerust met: een weekprogramma + open raam detectie of adaptieve startaansturing of afstandscontrole, om te voldoen aan de Europese richtlijn ECO Design Directive 2015/1188.

HOE BESTELLEN

1. Kies het gewenste model van de radiator in de onderstaande tabel.
2. Selecteer de gewenste aansturing (zie toelichting links onderaan) - afhankelijk van de gewenste aansturing dienen extra toebehoren mee besteld te worden.
3. **De totaalprijs wordt bepaald door het gekozen toesteltype en eventuele toebehoren.**

HOE EEN CORRECTE BESTELCODE VORMEN

Leveringstermijn 15 - 30 werkdagen (zonder transportduur)

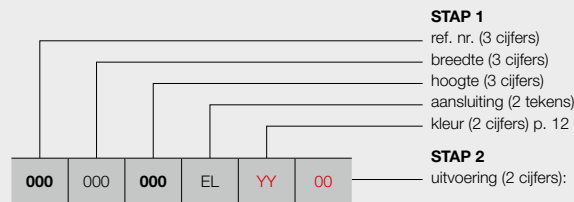

- manuele aansturing**
 00 = met RF-thermostaat **(in de prijs inbegrepen)**
 13 = met RF-thermostaat en kabel met haakse stekker (prijs **13** = prijs **00**)
 14 = zonder RF-thermostaat
- VCC App* aansturing**
 15 = de radiator (met kabel en schuko stekker 90°) is enkel te bedienen via de optionele E-Volve E-V-WIFI (wit of grijs) **(apart te bestellen)**
- domotica aansturing**
 15 = radiator zonder regeling, met kabel en schuko stekker 90°

BESTELCODE VOORRAADRADIATOR

Leveringstermijn 5 werkdagen (zonder transportduur)

Voorraadradiatoren enkel mogelijk met uitvoering met RF-thermostaat!

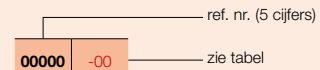

STAP 1 U kiest het gewenste model van radiator



PRIJSGROEP: VPG7 - ELEKTRISCHE RADIATOREN

BESTELCODE MAATWERK BEAMS MONO-EL	TECHNISCHE GEGEVENS				STANDAARDKLEUR		ANDERE KLEUREN					
	breedte (L mm)	hoogte (H mm)	gewicht (kg)	el. weerst. (Watt)	prijs S600* (€)	verkorte ref. nr. S600 voorraad	prijs kleur (€)					
REF. NR. BEAMS MONO-EL : 349												
349	015	180	EL	YY	00	150	1800	9,70	950	1049	11349-01	1206
					14					954	11349-02	1097
					15					889	11349-03	1022

Kleur aangeven bij bestelling (YY)

* RAL 9016: geen meerprijs 15%
 Voor meer details over onze artikel-data, zie artikel-database: <https://www.2ba.nl>
NEDERLAND. Prijzen in euro (excl. BTW)

STAP 2 U kiest de toebehoren

Afhankelijk van de gewenste aansturing dient u mogelijk extra toebehoren te bestellen. Zie pagina links.

STAP 3 Totaalprijs = prijs elektrische radiator + prijs toebehoren

ONI-EL (O-P-EL, O-NP-EL)



AANBEVOLEN VOOR BADKAMER EN KEUKEN (O-NP-EL) IN OPTIE



handdoekbeugel MULTI+ rechts (S600)
art. nr. zie p. 107
prijs €201

handdoekbeugel MULTI+ rechts (RAL 9005)
art. nr. zie p. 107
prijs €201

Andere accessoires, zie p. 107

REGELING (RF-THERMOSTAAT)



In de prijs inbegrepen!

TYPES

- O-P-EL: met 1 (1400 mm) of 2 (1800/2000 mm) handdoekuitsparingen
- O-NP-EL: zonder handdoekuitsparingen

KLEUREN

- Standaardkleur S600 (witte fijn structuurlak) (RAL 9016: geen meerprijs 15%)
- Uitgebreide kleurenkaart zie p. 12

SPECIAAL

- Standaardradiator geleverd in combinatie met RF-thermostaat (RF-thermostaat in de prijs inbegrepen)
- Laag gewicht: snel en eenvoudig te monteren door één monteur
- Droge aluminium radiator
- Aangename stralingswarmte door innovatieve infra-rood-technologie

BEVESTIGINGEN

- Muurbevestigingen standaard
- Enkel verticale montage mogelijk

TECHNISCH

- KTL-grondlaag, poedercoating
- Regeling van ruimtetemperatuur
- **Regeling van oppervlaktetemperatuur**
- IPX4 Klasse II

ACCESSOIRES

- Zie p. 107

TECHNISCHE TEKENINGEN

- Zie p. 96



RF-ontvanger aan de achterzijde

BESCHIKBARE UITVOERINGEN



MANUELE AANSTURING

00 = radiator + RF-thermostaat (in de prijs inbegrepen). De radiator is enkel te bedienen via de meegeleverde RF-thermostaat (wit).



RF-THERMOSTAAT

Standaard uitvoering.

13 = radiator met RF-thermostaat en kabel met haakse stekker (prijs 13 = prijs 00)

14 = radiator zonder RF-thermostaat

Indien u meerdere radiatoren met één en dezelfde RF-thermostaat wilt bedienen, is het voldoende om één radiator in de uitvoering 00 te bestellen en de andere(n) in de uitvoering 14.



VCC APP* AANSTURING

15 = de radiator (met kabel en schuko stekker 90°) is enkel te bedienen via de optionele E-Volve E-V-WIFI (wit of grijs) (E-Volve E-V-WIFI apart te bestellen)



E-VOLVE E-V-WIFI

kleur	art. nr.	prijs €
wit	1184 007 0000 9016	357
grijs	1184 007 0000 7047	409

Eén E-Volve E-V-WIFI per radiator. Bediening van de radiator verloopt via de apart te bestellen E-Volve E-V-WIFI module (en NIET via de RF-thermostaat).

* VASCO Climate Control (VCC App). Dankzij VASCO Climate Control (VCC App) kan u altijd en overal inloggen en uw optimaal binnencomfort instellen. Meer informatie zie p. 370.

PRIJSGROEP: VPG7 - ELEKTRISCHE RADIATOREN



DOMOTICA AANSTURING

15 = radiator zonder regeling, met kabel en schuko stekker 90°

Deze radiator (met kabel en schuko stekker 90°) mag enkel gebruikt worden in combinatie met een **gebouwbeheersysteem** (domotica) of **externe thermostaat** uitgerust met: een weekprogramma + open raam detectie of adaptieve startaansturing of afstandscontrole, om te voldoen aan de Europese richtlijn ECO Design Directive 2015/1188.

HOE BESTELLEN

1. Kies het gewenste model van de radiator in de onderstaande tabel.
2. Selecteer de gewenste aansturing (zie toelichting links onderaan) - afhankelijk van de gewenste aansturing dienen extra toebehoren mee besteld te worden.
3. **De totaalprijs wordt bepaald door het gekozen toesteltype en eventuele toebehoren.**

HOE EEN CORRECTE BESTELCODE VORMEN

Leveringstermijn 15 - 30 werkdagen (zonder transportduur)

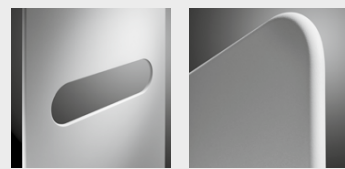
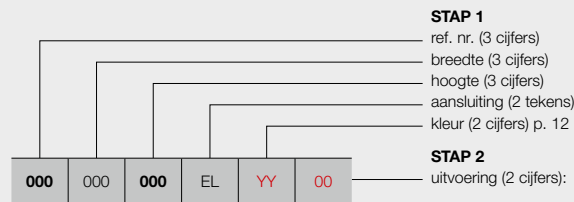

O-P

O-NP

- manuele aansturing**
 00 = met RF-thermostaat (**in de prijs inbegrepen**)
 13 = met RF-thermostaat en kabel met haakse stekker (prijs **13** = prijs **00**)
 14 = zonder RF-thermostaat
- VCC App* aansturing**
 15 = de radiator (met kabel en schuko stekker 90°) is enkel te bedienen via de optionele E-Volve E-V-WIFI (wit of grijs) (**apart te bestellen**)
- domotica aansturing**
 15 = radiator zonder regeling, met kabel en schuko stekker 90°

BESTELCODE VOORRAADRADIATOR

Leveringstermijn 5 werkdagen (zonder transportduur)

Voorraadradiatoren enkel mogelijk met uitvoering met RF-thermostaat!

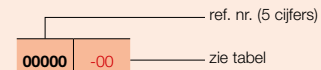

STAP 1 U kiest het gewenste model van radiator



PRIJSGROEP: VPG7 - ELEKTRISCHE RADIATOREN

BESTELCODE MAATWERK ONI-EL	TECHNISCHE GEGEVENS				STANDAARDKLEUR		ANDERE KLEUREN					
	breedte (L mm)	hoogte (H mm)	gewicht (kg)	el. weerst. (Watt)	prijs S600* (€)	verkorte ref. nr. S600 voorraad		prijs kleur (€)				
REF. NR. O-P-EL : 348												
348	050	140	EL	YY	00	500	1400	17,80	750	1241	11348-01	1427
					14					1146	-	1318
					15					1081	-	1243
348	050	180	EL	YY	00	500	1800	22,00	1000	1369	11348-02	1574
					14					1274	-	1465
					15					1209	-	1390
REF. NR. O-NP-EL : 356												
356	050	140	EL	YY	00	500	1400	17,80	750	1170	-	1346
					14					1075	-	1237
					15					1010	-	1162
356	050	180	EL	YY	00	500	1800	22,00	1000	1299	11356-01	1494
					14					1204	-	1385
					15					1139	-	1310

Kleur aangeven bij bestelling (YY)

* RAL 9016: geen meerprijs 15%

Voor meer details over onze artikel-data, zie artikel-database: <https://www.2ba.nl>
NETHERLAND. Prijzen in euro (excl. BTW)

STAP 2 U kiest de toebehoren

Afhankelijk van de gewenste aansturing dient u mogelijk extra toebehoren te bestellen. Zie pagina links.

STAP 3 Totaalprijs = prijs elektrische radiator + prijs toebehoren

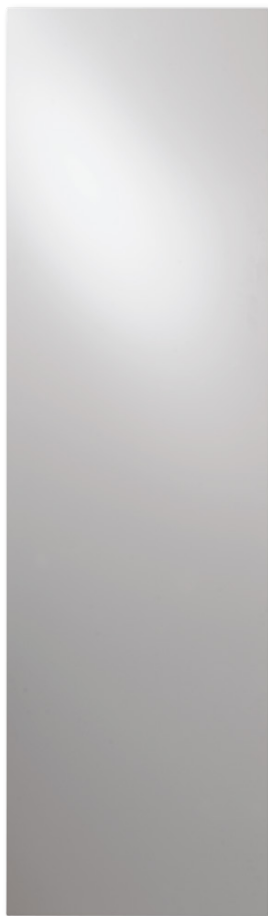

AANBEVOLEN VOOR BADKAMER EN KEUKEN
IN OPTIE



handdoekbeugel (aluminium)
art. nr. zie p. 107
prijs € 185

Andere accessoires, zie p. 107

REGELING (RF-THERMOSTAAT)



In de prijs inbegrepen!

KLEUREN

- Standaardkleur S600 (witte fijn structuurlak) (RAL 9016: geen meerprijs 15%)
- Uitgebreide kleurenkaart zie p. 12

SPECIAAL

- Gelakte voorplaat
- Standaardradiator geleverd in combinatie met RF-thermostaat (RF-thermostaat in de prijs inbegrepen)
- Laag gewicht: snel en eenvoudig te monteren door één monteur
- Droge stalen radiator
- Aangename stralingswarmte door innovatieve infra-rood-technologie

BEVESTIGINGEN

- Muurbevestigingen in de kleur RAL 7016 (antraciet grijs) standaard.

TECHNISCH

- Elektrisch weerstandsgelast (onzichtbare lasnaden) en rolnaadgelast
- KTL-grondlaag, poedercoating
- Regeling van ruimtetemperatuur
- IPX4 Klasse II

ACCESSOIRES

- Zie p. 107

TECHNISCHE TEKENINGEN

- Zie p. 97



RF-ontvanger aan de achterzijde

BESCHIKBARE UITVOERINGEN

MANUELE AANSTURING

00 = radiator + RF-thermostaat (in de prijs inbegrepen).
De radiator is enkel te bedienen via de meegeleverde RF-thermostaat (wit).



RF-THERMOSTAAT

Standaard uitvoering.

13 = radiator met RF-thermostaat en kabel met haakse stekker
(prijs 13 = prijs 00)

14 = radiator zonder RF-thermostaat

Indien u meerdere radiatoren met één en dezelfde RF-thermostaat wilt bedienen, is het voldoende om één radiator in de uitvoering 00 te bestellen en de andere(n) in de uitvoering 14.

VCC APP* AANSTURING

15 = de radiator (met kabel en schuko stekker 90°) is enkel te bedienen via de optionele E-Volve E-V-WIFI (wit of grijs) (E-Volve E-V-WIFI apart te bestellen)



E-VOLVE E-V-WIFI

kleur	art. nr.	prijs €
wit	1184 007 0000 9016	357
grijs	1184 007 0000 7047	409

Eén E-Volve E-V-WIFI per radiator. Bediening van de radiator verloopt via de apart te bestellen E-Volve E-V-WIFI module (en NIET via de RF-thermostaat).

* VASCO Climate Control (VCC App). Dankzij VASCO Climate Control (VCC App) kan u altijd en overal inloggen en uw optimaal binnencomfort instellen. Meer informatie zie p. 370.

PRIJSGROEP: VPG7 - ELEKTRISCHE RADIATOREN

DOMOTICA AANSTURING

15 = radiator zonder regeling, met kabel en schuko stekker 90°

Deze radiator (met kabel en schuko stekker 90°) mag enkel gebruikt worden in combinatie met een **gebouwbeheersysteem** (domotica) of **externe thermostaat** uitgerust met: een weekprogramma + open raam detectie of adaptieve startaansturing of afstandscontrole, om te voldoen aan de Europese richtlijn ECO Design Directive 2015/1188.

HOE BESTELLEN

1. Kies het gewenste model van de radiator in de onderstaande tabel.
2. Selecteer de gewenste aansturing (zie toelichting links onderaan) - afhankelijk van de gewenste aansturing dienen extra toebehoren mee besteld te worden.
3. **De totaalprijs wordt bepaald door het gekozen toesteltype en eventuele toebehoren.**

HOE EEN CORRECTE BESTELCODE VORMEN

Leveringstermijn 15 - 30 werkdagen (zonder transportduur)

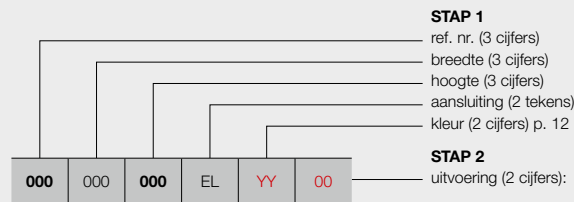

- manuele aansturing**
 00 = met RF-thermostaat **(in de prijs inbegrepen)**
 13 = met RF-thermostaat en kabel met haakse stekker (prijs **13** = prijs **00**)
 14 = zonder RF-thermostaat
- VCC App* aansturing**
 15 = de radiator (met kabel en schuko stekker 90°) is enkel te bedienen via de optionele E-Volve E-V-WIFI (wit of grijs) **(apart te bestellen)**
- domotica aansturing**
 15 = radiator zonder regeling, met kabel en schuko stekker 90°

BESTELCODE VOORRAADRADIATOR

Leveringstermijn 5 werkdagen (zonder transportduur)
Voorraadradiatoren enkel mogelijk met uitvoering met RF-thermostaat!

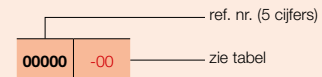

VASCO

STAP 1 U kiest het gewenste model van radiator



PRIJSGROEP: VPG7 - ELEKTRISCHE RADIATOREN

BESTELCODE MAATWERK NIVA-EL	TECHNISCHE GEGEVENS				STANDAARDKLEUR		ANDERE KLEUREN					
	breedte (L mm)	hoogte (H mm)	gewicht (kg)	el. weerst. (Watt)	prijs S600* (€)	verkorte ref. nr. S600 voorraad	prijs kleur (€)					
REF. NR. NIVA-EL : 361												
361	042	182	EL	YY	00	420	1820	27,80	900	903	11361-01	1038
					14					808	-	929
					15					743	-	854
361	052	092	EL	YY	00	520	920	13,80	500	791	11361-02	910
					14					696	-	801
					15					631	-	726
361	052	142	EL	YY	00	520	1420	20,80	900	863	11361-03	992
					14					768	-	883
					15					703	-	808
361	052	182	EL	YY	00	520	1820	26,40	1100	946	11361-04	1088
					14					851	-	979
					15					786	-	904
361	062	182	EL	YY	00	620	1820	31,30	1300	977	11361-05	1124
					14					882	-	1015
					15					817	-	940
361	062	202	EL	YY	00	620	2020	34,70	1500	1088	11361-06	1251
					14					993	-	1142
					15					928	-	1067

Kleur aangeven bij bestelling (YY)

* RAL 9016: geen meerprijs 15%
 Voor meer details over onze artikel-data, zie artikel-database: <https://www.2ba.nl>
NEDERLAND. Prijzen in euro (excl. BTW)

STAP 2 U kiest de toebehoren

Afhankelijk van de gewenste aansturing dient u mogelijk extra toebehoren te bestellen. Zie pagina links.

STAP 3 Totaalprijs = prijs elektrische radiator + prijs toebehoren

IRIS-A (HD-EL-A, HDR-EL-A)



AANBEVOLEN VOOR BADKAMER
EN KEUKEN
IN OPTIE

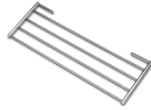

wegklapbaar droog- en
stapelrek (chrom)
art. nr. zie p. 108
prijs €133

Andere accessoires, zie p. 108

TYPES

- Recht (HD-EL-A) en gebogen (HDR-EL-A)

BUIZEN

- Horizontaal, rond Ø 20 mm

COLLECTOREN

- Verticaal, D-profiel 40 x 32 mm

KLEUREN

- Standaardkleur wit RAL 9016
- Uitgebreide kleurenkaart zie p. 12

SPECIAAL

- De horizontale buizen van type HDR-EL-A zijn lichtjes naar voor gebogen (10°).

BEVESTIGINGEN

- Muurbevestigingen standaard in de kleur van de radiator (inbegrepen in de verpakking van de radiator)

TECHNISCH

- Gesoldeerd (onzichtbare soldeerverbindingen)
- ATL-grondlaag, poedercoating
- Regeling: toebehoren apart te bestellen (keuze uit onderstaande uitvoeringen)
- IPX4 Klasse II

ACCESSOIRES

- Zie p. 108

TECHNISCHE TEKENINGEN

- Zie p. 97

Opgelet: radiator standaard met weerstand, aansturing apart te bestellen

BESCHIKBARE UITVOERINGEN



MANUELE AANSTURING

Radiator + E-Volve E-V-Basic (wit of grijs)
(E-Volve E-V-Basic apart te bestellen)



E-VOLVE E-V-BASIC

kleur	art. nr.	prijs €
wit	1184 005 0000 9016	234
grijs	1184 005 0000 9006	271

Koppeling met RF-thermostaat niet mogelijk

Radiator + E-Volve E-V-RF (wit of grijs)
(E-Volve E-V-RF apart te bestellen)



E-VOLVE E-V-RF

kleur	art. nr.	prijs €
wit	1184 006 0000 9016	397
grijs	1184 006 0000 9006	422

RF-thermostaat enkel in wit beschikbaar



VCC APP* AANSTURING

De radiator is enkel te bedienen via de E-Volve E-V-WIFI (wit of grijs) **(E-Volve E-V-WIFI apart te bestellen)** (inclusief meegeleverde BAS connector)



E-VOLVE E-V-WIFI

kleur	art. nr.	prijs €
wit	1184 007 0000 9016	357
grijs	1184 007 0000 7047	409

Eén E-Volve E-V-WIFI per radiator. Het is niet mogelijk om de radiator via de E-Volve E-V-Basic of E-Volve E-V-RF te bedienen.

* VASCO Climate Control (VCC App). Dankzij VASCO Climate Control (VCC App) kan u altijd en overal inloggen en uw optimaal binnencomfort instellen. Meer informatie zie p. 370.

PRIJSGROEP: VPG7 - ELEKTRISCHE RADIATOREN



DOMOTICA AANSTURING

Radiator zonder regeling + BAS connector (wit of grijs)
(BAS connector apart te bestellen)



BAS CONNECTOR

kleur	art. nr.	prijs €
wit	1184 248 0000 9016	38
grijs	1184 248 0000 7047	44

De radiator (met BAS connector) mag enkel gebruikt worden in combinatie met een **gebouwbeheersysteem** (domotica) of **externe thermostaat** uitgerust met: een weekprogramma + open raam detectie of adaptieve startaansturing of afstandscontrole, om te voldoen aan de Europese richtlijn ECO Design Directive 2015/1188.

HOE BESTELLEN

1. Kies het gewenste model van de radiator in de onderstaande tabel.
2. Selecteer de gewenste aansturing (zie toelichting links onderaan) - afhankelijk van de gewenste aansturing dienen extra toebehoren mee besteld te worden.
3. **De totaalprijs wordt bepaald door het gekozen toesteltype en toebehoren.**

HOE EEN CORRECTE BESTELCODE VORMEN

Leveringstermijn 15 - 30 werkdagen (zonder transportduur)

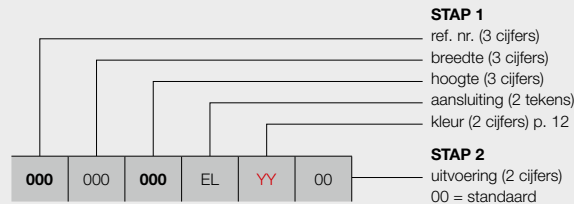

manuele aansturing
 met E-Volve E-V-Basic (wit of grijs) **(apart te bestellen)**
 met E-Volve E-V-RF (wit of grijs) **(apart te bestellen)**

VCC App* aansturing
 de radiator is enkel te bedienen via de E-Volve E-V-WIFI (wit of grijs) **(apart te bestellen)** (inclusief meegeleverde BAS connector)

domotica aansturing
 radiator zonder regeling + BAS connector (wit of grijs) **(apart te bestellen)**

BESTELCODE VOORRAADRADIATOR

Leveringstermijn 5 werkdagen (zonder transportduur)

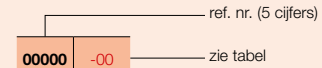

VASCO

STAP 1 U kiest het gewenste model van radiator



PRIJSGROEP: VPG7 - ELEKTRISCHE RADIATOREN

BESTELCODE MAATWERK IRIS-A	TECHNISCHE GEGEVENS					STANDAARDKLEUR		ANDERE KLEUREN					
	buizen	breedte (L mm)	hoogte (H mm)	gewicht (kg)	el. weerst. (Watt)	prijs RAL 9016 (€)	verkorte ref. nr. RAL 9016 voorraad		prijs kleur (€)				
REF. NR. IRIS-A HD-EL-A : 390													
390	050	110	EL	YY	00	28	500	1104	13,68	500	545	11390-01	627
		130				34	500	1308	16,53	750	611	11390-02	703
390	060	168	EL	YY	00	43	600	1682	23,80	1000	723	11390-05	831
		195				51	600	1954	28,15	1250	797	11390-03	917
390	075	195	EL	YY	00	51	750	1954	33,23	1500	840	11390-04	966
REF. NR. IRIS-A HDR-EL-A : 391													
391	050	130	EL	YY	00	34	500	1308	16,53	750	672	-	773
		168				43	600	1682	23,80	1000	795	-	914
391	060	195	EL	YY	00	51	600	1954	28,15	1250	876	-	1007

Kleur aangeven bij bestelling (YY)

Voor meer details over onze artikel-data, zie artikel-database: <https://www.2ba.nl>
NETERLAND. Prijzen in euro (excl. BTW)

STAP 2 U kiest de toebehoren

Afhankelijk van de gewenste aansturing dient u extra toebehoren te bestellen. Zie pagina links.

STAP 3 Totaalprijs = prijs elektrische radiator + prijs toebehoren

AGAVE-A (HR-EL-A)

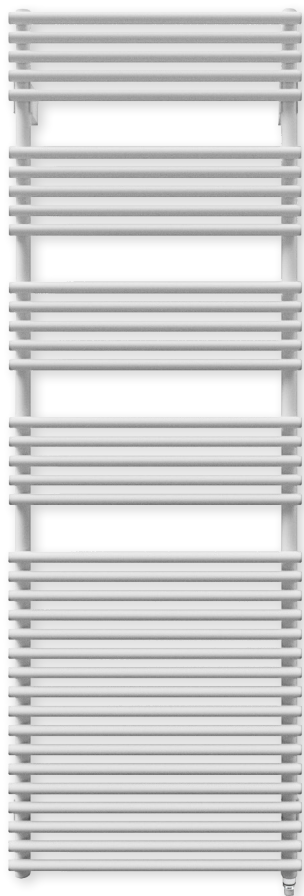

AANBEVOLEN VOOR BADKAMER
EN KEUKEN
IN OPTIE

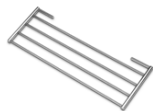

wegklapbaar droog- en
stapelrek (chrom) art. nr. zie p. 108
prijs €133

Andere accessoires, zie p. 108

TYPES

- Recht (HR-EL-A)

BUIZEN

- Horizontaal, rond Ø 20 mm

COLLECTOREN

- Verticaal, achterliggend, rond Ø 28 mm

KLEUREN

- Standaardkleur wit RAL 9016
- Uitgebreide kleurenkaart zie p. 12

BEVESTIGINGEN

- Muurbevestigingen standaard in de kleur van de radiator (inbegrepen in de verpakking van de radiator)

TECHNISCH

- Weerstandsgelast (onzichtbare lasnaden)
- ATL-grondlaag, poedercoating
- Regeling: toebehoren apart te bestellen (keuze uit onderstaande uitvoeringen)
- IPX4 Klasse II

ACCESSOIRES

- Zie p. 108

TECHNISCHE TEKENINGEN

- Zie p. 98



Opgelet: radiator standaard met weerstand, aansturing apart te bestellen

BESCHIKBARE UITVOERINGEN



MANUELE AANSTURING

Radiator + E-Volve E-V-Basic (wit of grijs)
(E-Volve E-V-Basic apart te bestellen)



E-VOLVE E-V-BASIC

kleur	art. nr.	prijs €
wit	1184 005 0000 9016	234
grijs	1184 005 0000 9006	271

Koppeling met RF-thermostaat niet mogelijk

Radiator + E-Volve E-V-RF (wit of grijs)
(E-Volve E-V-RF apart te bestellen)



E-VOLVE E-V-RF

kleur	art. nr.	prijs €
wit	1184 006 0000 9016	397
grijs	1184 006 0000 9006	422

RF-thermostaat enkel in wit beschikbaar



VCC APP* AANSTURING

De radiator is enkel te bedienen via de E-Volve E-V-WIFI (wit of grijs) **(E-Volve E-V-WIFI apart te bestellen)** (inclusief meegeleverde BAS connector)



E-VOLVE E-V-WIFI

kleur	art. nr.	prijs €
wit	1184 007 0000 9016	357
grijs	1184 007 0000 7047	409

Eén E-Volve E-V-WIFI per radiator. Het is niet mogelijk om de radiator via de E-Volve E-V-Basic of E-Volve E-V-RF te bedienen.

* VASCO Climate Control (VCC App). Dankzij VASCO Climate Control (VCC App) kan u altijd en overal inloggen en uw optimaal binnencomfort instellen. Meer informatie zie p. 370.

PRIJSGROEP: VPG7 - ELEKTRISCHE RADIATOREN



DOMOTICA AANSTURING

Radiator zonder regeling + BAS connector (wit of grijs)
(BAS connector apart te bestellen)



BAS CONNECTOR

kleur	art. nr.	prijs €
wit	1184 248 0000 9016	38
grijs	1184 248 0000 7047	44

De radiator (met BAS connector) mag enkel gebruikt worden in combinatie met een **gebouwbeheersysteem** (domotica) of **externe thermostaat** uitgerust met: een weekprogramma + open raam detectie of adaptieve startaansturing of afstandscontrole, om te voldoen aan de Europese richtlijn ECO Design Directive 2015/1188.

HOE AGAVE-A ELEKTRISCH BESTELLEN

HOE BESTELLEN

1. Kies het gewenste model van de radiator in de onderstaande tabel.
2. Selecteer de gewenste aansturing (zie toelichting links onderaan) - afhankelijk van de gewenste aansturing dienen extra toebehoren mee besteld te worden.
3. **De totaalprijs wordt bepaald door het gekozen toesteltype en toebehoren.**

HOE EEN CORRECTE BESTELCODE VORMEN

Leveringstermijn 15 - 30 werkdagen (zonder transportduur)

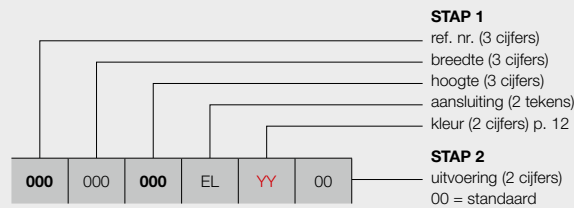

manuele aansturing

met E-Volve E-V-Basic (wit of grijs) **(apart te bestellen)**
 met E-Volve E-V-RF (wit of grijs) **(apart te bestellen)**

VCC App* aansturing

de radiator is enkel te bedienen via de E-Volve E-V-WIFI (wit of grijs) **(apart te bestellen)**
 (inclusief meegeleverde BAS connector)

domotica aansturing

radiator zonder regeling + BAS connector (wit of grijs) **(apart te bestellen)**

VASCO

STAP 1 U kiest het gewenste model van radiator



PRIJSGROEP: VPG7 - ELEKTRISCHE RADIATOREN

BESTELCODE MAATWERK AGAVE-A	TECHNISCHE GEGEVENS					STANDAARDKLEUR	ANDERE KLEUREN
	buizen	breedte (L mm)	hoogte (H mm)	gewicht (kg)	el. weerst. (Watt)	prijs RAL 9016 (€)	prijs kleur (€)
REF. NR. AGAVE-A HR-EL-A : 395							
395	050	150 179	EL	YY	00	751 929	864 1068
395	060	179	EL	YY	00	1076	1237

Kleur aangeven bij bestelling (YY)

Voor meer details over onze artikel-data, zie artikel-database: <https://www.2ba.nl>
NEDERLAND. Prijzen in euro (excl. BTW)

STAP 2 U kiest de toebehoren

Afhankelijk van de gewenste aansturing dient u extra toebehoren te bestellen. Zie pagina links.

STAP 3 Totaalprijs = prijs elektrische radiator + prijs toebehoren

ASTER-A (HF-EL-A)

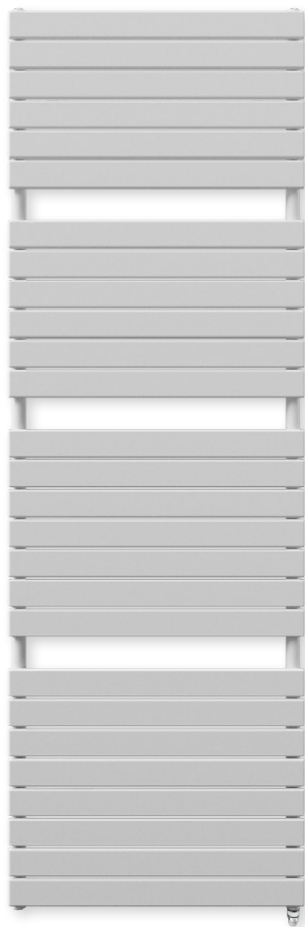

BUIZEN

- Horizontaal, platovaal 57,5 x 10 mm

COLLECTOREN

- Verticaal, rond Ø 28 mm

KLEUREN

- Standaardkleur wit RAL 9016
- Uitgebreide kleurenkaart zie p. 12

BEVESTIGINGEN

- Muurbevestigingen standaard in de kleur van de radiator (inbegrepen in de verpakking van de radiator)

TECHNISCH

- Weerstandsgelast (onzichtbare lasnaden)
- ATL-grondlaag, poedercoating
- Regeling: toebehoren apart te bestellen (keuze uit onderstaande uitvoeringen)
- IPX4 Klasse II

TECHNISCHE TEKENINGEN

- Zie p. 98

Opgelet: radiator standaard met weerstand, aansturing apart te bestellen   

VASCO

BESCHIKBARE UITVOERINGEN



MANUELE AANSTURING

Radiator + E-Volve E-V-Basic (wit of grijs)
(E-Volve E-V-Basic apart te bestellen)



E-VOLVE E-V-BASIC

kleur	art. nr.	prijs €
wit	1184 005 0000 9016	234
grijs	1184 005 0000 9006	271

Koppeling met RF-thermostaat niet mogelijk

Radiator + E-Volve E-V-RF (wit of grijs)
(E-Volve E-V-RF apart te bestellen)



E-VOLVE E-V-RF

kleur	art. nr.	prijs €
wit	1184 006 0000 9016	397
grijs	1184 006 0000 9006	422

RF-thermostaat enkel in wit beschikbaar



VCC APP* AANSTURING

De radiator is enkel te bedienen via de E-Volve E-V-WIFI (wit of grijs) **(E-Volve E-V-WIFI apart te bestellen)** (inclusief meegeleverde BAS connector)



E-VOLVE E-V-WIFI

kleur	art. nr.	prijs €
wit	1184 007 0000 9016	357
grijs	1184 007 0000 7047	409

Eén E-Volve E-V-WIFI per radiator. Het is niet mogelijk om de radiator via de E-Volve E-V-Basic of E-Volve E-V-RF te bedienen.

* VASCO Climate Control (VCC App). Dankzij VASCO Climate Control (VCC App) kan u altijd en overal inloggen en uw optimaal binnencomfort instellen. Meer informatie zie p. 370.

PRIJSGROEP: VPG7 - ELEKTRISCHE RADIATOREN



DOMOTICA AANSTURING

Radiator zonder regeling + BAS connector (wit of grijs)
(BAS connector apart te bestellen)



BAS CONNECTOR

kleur	art. nr.	prijs €
wit	1184 248 0000 9016	38
grijs	1184 248 0000 7047	44

De radiator (met BAS connector) mag enkel gebruikt worden in combinatie met een **gebouwbeheersysteem** (domotica) of **externe thermostaat** uitgerust met: een weekprogramma + open raam detectie of adaptieve startaansturing of afstandscontrole, om te voldoen aan de Europese richtlijn ECO Design Directive 2015/1188.

HOE ASTER-A ELEKTRISCH BESTELLEN

HOE BESTELLEN

1. Kies het gewenste model van de radiator in de onderstaande tabel.
2. Selecteer de gewenste aansturing (zie toelichting links onderaan) - afhankelijk van de gewenste aansturing dienen extra toebehoren mee besteld te worden.
3. **De totaalprijs wordt bepaald door het gekozen toesteltype en toebehoren.**

HOE EEN CORRECTE BESTELCODE VORMEN

Leveringstermijn 15 - 30 werkdagen (zonder transportduur)

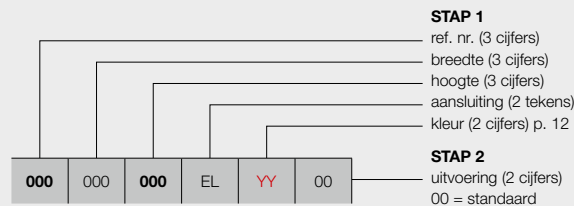

manuele aansturing

met E-Volve E-V-Basic (wit of grijs) **(apart te bestellen)**
 met E-Volve E-V-RF (wit of grijs) **(apart te bestellen)**

VCC App* aansturing

de radiator is enkel te bedienen via de E-Volve E-V-WIFI (wit of grijs) **(apart te bestellen)** (inclusief meegeleverde BAS connector)

domotica aansturing

radiator zonder regeling + BAS connector (wit of grijs) **(apart te bestellen)**

BESTELCODE VOORRAADRADIATOR

Leveringstermijn 5 werkdagen (zonder transportduur)

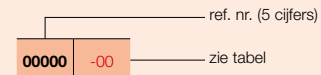

VASCO

STAP 1 U kiest het gewenste model van radiator



PRIJSGROEP: VPG7 - ELEKTRISCHE RADIATOREN

BESTELCODE MAATWERK ASTER-A	TECHNISCHE GEGEVENS					STANDAARDKLEUR		ANDERE KLEUREN				
	buizen	breedte (L mm)	hoogte (H mm)	gewicht (kg)	el. weerst. (Watt)	prijs RAL 9016 (€)	verkorte ref. nr. RAL 9016 voorraad	prijs kleur (€)				
REF. NR. ASTER-A HF-EL-A : 398												
398	050	116 183	EL	YY	00	16 27	500 1169 1834	19,00 30,80	500 750	767 914	11398-01 11398-02	882 1051
398	060	183	EL	YY	00	27	600 1834	35,80	1000	1076	11398-03	1237
398	070	213	EL	YY	00	31	700 2137	49,00	1250	1253	-	1441

Kleur aangeven bij bestelling (YY)

Voor meer details over onze artikel-data, zie artikel-database: <https://www.2ba.nl>
NETERLAND. Prijzen in euro (excl. BTW)

STAP 2 U kiest de toebehoren

Afhankelijk van de gewenste aansturing dient u extra toebehoren te bestellen. Zie pagina links.

STAP 3 Totaalprijs = prijs elektrische radiator + prijs toebehoren

ASTER HF-S EL (HF-S EL R, HF-S EL L)

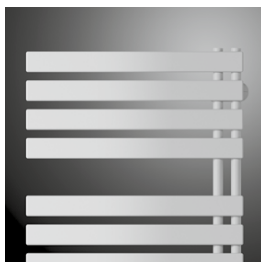
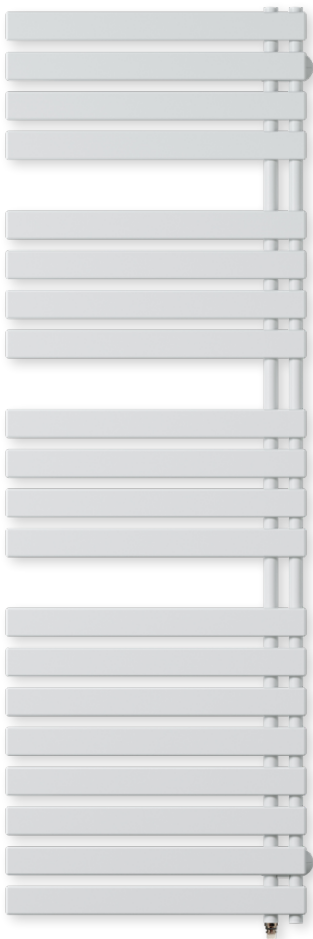

HF-S EL R

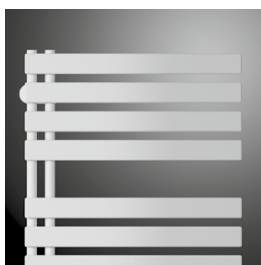

HF-S EL L

TYPES

- HF-S EL R (2 collectoren aan de rechterkant)
- HF-S EL L (2 collectoren aan de linkerkant)

BUIZEN

- Horizontaal, platovaal 57,5 x 10 mm

COLLECTOREN

- Verticaal, achterliggend, rond Ø 28 mm

KLEUREN

- Standaardkleur wit RAL 9016
- Uitgebreide kleurenkaart zie p. 12

BEVESTIGINGEN

- Muurbevestigingen standaard in de kleur van de radiator

TECHNISCH

- Weerstandsgelast (onzichtbare lasnaden)
- KTL-grondlaag, poedercoating
- Regeling: toebehoren apart te bestellen (keuze uit onderstaande uitvoeringen)
- IPX4 Klasse II

TECHNISCHE TEKENINGEN

- Zie p. 99

Opgelet: radiator standaard met weerstand, aansturing apart te bestellen   

BESCHIKBARE UITVOERINGEN



MANUELE AANSTURING

Radiator + E-Volve E-V-Basic (wit of grijs)
(E-Volve E-V-Basic apart te bestellen)



E-VOLVE E-V-BASIC

kleur	art. nr.	prijs €
wit	1184 005 0000 9016	234
grijs	1184 005 0000 9006	271

Koppeling met RF-thermostaat niet mogelijk

Radiator + E-Volve E-V-RF (wit of grijs)
(E-Volve E-V-RF apart te bestellen)



E-VOLVE E-V-RF

kleur	art. nr.	prijs €
wit	1184 006 0000 9016	397
grijs	1184 006 0000 9006	422

RF-thermostaat enkel in wit beschikbaar



VCC APP* AANSTURING

De radiator is enkel te bedienen via de E-Volve E-V-WIFI (wit of grijs) **(E-Volve E-V-WIFI apart te bestellen)** (inclusief meegeleverde BAS connector)



E-VOLVE E-V-WIFI

kleur	art. nr.	prijs €
wit	1184 007 0000 9016	357
grijs	1184 007 0000 7047	409

Eén E-Volve E-V-WIFI per radiator. Het is niet mogelijk om de radiator via de E-Volve E-V-Basic of E-Volve E-V-RF te bedienen.

* VASCO Climate Control (VCC App). Dankzij VASCO Climate Control (VCC App) kan u altijd en overal inloggen en uw optimaal binnencomfort instellen. Meer informatie zie p. 370.

PRIJSGROEP: VPG7 - ELEKTRISCHE RADIATOREN



DOMOTICA AANSTURING

Radiator zonder regeling + BAS connector (wit of grijs)
(BAS connector apart te bestellen)



BAS CONNECTOR

kleur	art. nr.	prijs €
wit	1184 248 0000 9016	38
grijs	1184 248 0000 7047	44

De radiator (met BAS connector) mag enkel gebruikt worden in combinatie met een **gebouwbeheersysteem** (domotica) of **externe thermostaat** uitgerust met: een weekprogramma + open raam detectie of adaptieve startaansturing of afstandscontrole, om te voldoen aan de Europese richtlijn ECO Design Directive 2015/1188.

HOE ASTER HF-S EL ELEKTRISCH BESTELLEN

HOE BESTELLEN

1. Kies het gewenste model van de radiator in de onderstaande tabel.
2. Selecteer de gewenste aansturing (zie toelichting links onderaan) - afhankelijk van de gewenste aansturing dienen extra toebehoren mee besteld te worden.
3. **De totaalprijs wordt bepaald door het gekozen toesteltype en toebehoren.**

HOE EEN CORRECTE BESTELCODE VORMEN

Leveringstermijn 15 - 30 werkdagen (zonder transportduur)

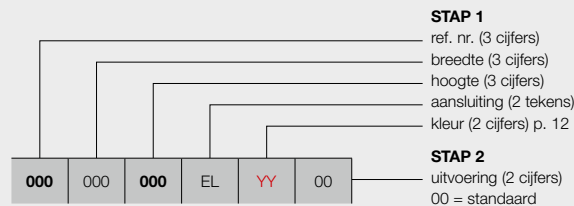

manuele aansturing
 met E-Volve E-V-Basic (wit of grijs) **(apart te bestellen)**
 met E-Volve E-V-RF (wit of grijs) **(apart te bestellen)**

VCC App* aansturing
 de radiator is enkel te bedienen via de E-Volve E-V-WIFI (wit of grijs) **(apart te bestellen)** (inclusief meegeleverde BAS connector)

domotica aansturing
 radiator zonder regeling + BAS connector (wit of grijs) **(apart te bestellen)**

BESTELCODE VOORRAADRADIATOR

Leveringstermijn 5 werkdagen (zonder transportduur)

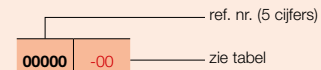

VASCO

STAP 1 U kiest het gewenste model van radiator



PRIJSGROEP: VPG7 - ELEKTRISCHE RADIATOREN

BESTELCODE MAATWERK ASTER HF-S EL	TECHNISCHE GEGEVENS					STANDAARDKLEUR		ANDERE KLEUREN					
	buizen	breedte (L mm)	hoogte (H mm)	gewicht (kg)	el. weerst. (Watt)	prijs RAL 9016 (€)	verkorte ref. nr. RAL 9016 voorraad	prijs kleur (€)					
REF. NR. ASTER HF-S EL R : 374													
374	045	103	EL	YY	00	12	450	1039	13,20	500	707	-	813
		143				16	450	1436	17,60	500	834	-	959
		183				20	450	1834	22,10	750	971	11374-01	1117
374	060	103	EL	YY	00	12	600	1039	16,90	500	753	-	866
		143				16	600	1436	22,30	750	896	-	1030
		183				20	600	1834	28,10	1000	1045	11374-02	1202
REF. NR. ASTER HF-S EL L : 375													
375	045	103	EL	YY	00	12	450	1039	13,20	500	707	-	813
		143				16	450	1436	17,60	500	834	-	959
		183				20	450	1834	22,10	750	971	-	1117
375	060	103	EL	YY	00	12	600	1039	16,90	500	753	-	866
		143				16	600	1436	22,30	750	896	-	1030
		183				20	600	1834	28,10	1000	1045	-	1202

Kleur aangeven bij bestelling (YY)

Voor meer details over onze artikel-data, zie artikel-database: <https://www.2ba.nl> NEDERLAND. Prijzen in euro (excl. BTW)

STAP 2 U kiest de toebehoren

Afhankelijk van de gewenste aansturing dient u extra toebehoren te bestellen. Zie pagina links.

STAP 3 Totaalprijs = prijs elektrische radiator + prijs toebehoren

CARRÉ BAD (CB-EL)



AANBEVOLEN VOOR BADKAMER
EN KEUKEN
IN OPTIE



handdoekbeugel recht (chrom) art. nr. zie p.
prijs € 185
Andere accessoires, zie p. 107

BUIZEN

- Horizontaal, vierkant 25 x 25 mm

COLLECTOREN

- Verticaal, rond Ø 35 mm

KLEUREN

- Standaardkleur wit RAL 9016
- Uitgebreide kleurenkaart zie p. 12

BEVESTIGINGEN

- Muurbevestigingen in de kleur RAL 9016 standaard. Ook in optie verkrijgbaar in de kleur RAL 7016 (zie p. 106).

TECHNISCH

- Weerstandsgelast (onzichtbare lasnaden)
- KTL-grondlaag, poedercoating
- Regeling: toebehoren apart te bestellen (keuze uit onderstaande uitvoeringen)
- IPX4 Klasse II

ACCESSOIRES

- Zie p. 107

TECHNISCHE TEKENINGEN

- Zie p. 99

Opgelet: radiator standaard met weerstand, aansturing apart te bestellen   

BESCHIKBARE UITVOERINGEN



MANUELE AANSTURING

Radiator + E-Volve E-V-Basic (wit of grijs)
(E-Volve E-V-Basic apart te bestellen)



E-VOLVE E-V-BASIC

kleur	art. nr.	prijs €
wit	1184 005 0000 9016	234
grijs	1184 005 0000 9006	271

Koppeling met RF-thermostaat niet mogelijk

Radiator + E-Volve E-V-RF (wit of grijs)
(E-Volve E-V-RF apart te bestellen)



E-VOLVE E-V-RF

kleur	art. nr.	prijs €
wit	1184 006 0000 9016	397
grijs	1184 006 0000 9006	422

RF-thermostaat enkel in wit beschikbaar



VCC APP* AANSTURING

De radiator is enkel te bedienen via de E-Volve E-V-WIFI (wit of grijs) **(E-Volve E-V-WIFI apart te bestellen)** (inclusief meegeleverde BAS connector)



E-VOLVE E-V-WIFI

kleur	art. nr.	prijs €
wit	1184 007 0000 9016	357
grijs	1184 007 0000 7047	409

Eén E-Volve E-V-WIFI per radiator. Het is niet mogelijk om de radiator via de E-Volve E-V-Basic of E-Volve E-V-RF te bedienen.

* VASCO Climate Control (VCC App). Dankzij VASCO Climate Control (VCC App) kan u altijd en overal inloggen en uw optimaal binnencomfort instellen. Meer informatie zie p. 370.

PRIJSGROEP: VPG7 - ELEKTRISCHE RADIATOREN



DOMOTICA AANSTURING

Radiator zonder regeling + BAS connector (wit of grijs)
(BAS connector apart te bestellen)

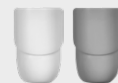

BAS CONNECTOR

kleur	art. nr.	prijs €
wit	1184 248 0000 9016	38
grijs	1184 248 0000 7047	44

De radiator (met BAS connector) mag enkel gebruikt worden in combinatie met een **gebouwbeheersysteem** (domotica) of **externe thermostaat** uitgerust met: een weekprogramma + open raam detectie of adaptieve startaansturing of afstandscontrole, om te voldoen aan de Europese richtlijn ECO Design Directive 2015/1188.

HOE CARRÉ BAD ELEKTRISCH BESTELLEN

HOE BESTELLEN

1. Kies het gewenste model van de radiator in de onderstaande tabel.
2. Selecteer de gewenste aansturing (zie toelichting links onderaan) - afhankelijk van de gewenste aansturing dienen extra toebehoren mee besteld te worden.
3. **De totaalprijs wordt bepaald door het gekozen toesteltype en toebehoren.**

HOE EEN CORRECTE BESTELCODE VORMEN

Leveringstermijn 15 - 30 werkdagen (zonder transportduur)

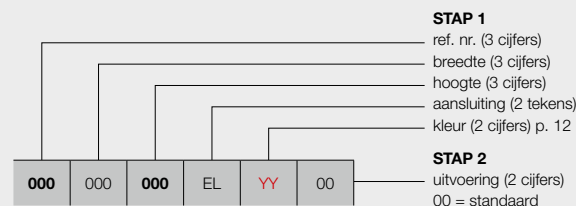

manuele aansturing

met E-Volve E-V-Basic (wit of grijs) **(apart te bestellen)**
 met E-Volve E-V-RF (wit of grijs) **(apart te bestellen)**

VCC App* aansturing

de radiator is enkel te bedienen via de E-Volve E-V-WIFI (wit of grijs) **(apart te bestellen)** (inclusief meegeleverde BAS connector)

domotica aansturing

radiator zonder regeling + BAS connector (wit of grijs) **(apart te bestellen)**

BESTELCODE VOORRAADRADIATOR

Leveringstermijn 5 werkdagen (zonder transportduur)

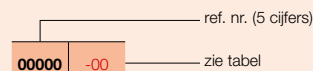

VASCO

STAP 1 U kiest het gewenste model van radiator



PRIJSGROEP: VPG7 - ELEKTRISCHE RADIATOREN

BESTELCODE MAATWERK CARRÉ BAD	TECHNISCHE GEGEVENS					STANDAARDKLEUR		ANDERE KLEUREN					
	buisen	breedte (L mm)	hoogte (H mm)	gewicht (kg)	el. weerst. (Watt)	prijs RAL 9016 (€)	verkorte ref. nr. RAL 9016 voorraad	prijs kleur (€)					
REF. NR. CARRÉ BAD CB-EL : 335													
335	050	074	EL	YY	00	21	500	747	18,90	500	995	-	1144
		113				32	500	1137	28,50	750	1090	-	1254
335	060	137	EL	YY	00	40	600	1377	41,65	1000	1221	-	1404
		173				50	600	1737	49,80	1250	1385	11335-01	1593

Kleur aangeven bij bestelling (YY)

Voor meer details over onze artikel-data, zie artikel-database: <https://www.2ba.nl>
NETERLAND. Prijzen in euro (excl. BTW)

STAP 2 U kiest de toebehoren

Afhankelijk van de gewenste aansturing dient u extra toebehoren te bestellen. Zie pagina links.

STAP 3 Totaalprijs = prijs elektrische radiator + prijs toebehoren

ZANA BAD (ZBD-EL)



AANBEVOLEN VOOR BADKAMER EN KEUKEN IN OPTIE



handdoekbeugel recht (chrom) art. nr. zie p.

prijs € 185

Andere accessoires, zie p. 107

BUIZEN

- Horizontaal, rechthoekig 45 x 20 mm

COLLECTOREN

- Verticaal, rond Ø 35 mm

KLEUREN

- Standaardkleur wit RAL 9016
- Uitgebreide kleurenkaart zie p. 12

BEVESTIGINGEN

- Muurbevestigingen in de kleur RAL 9016 standaard. Ook in optie verkrijgbaar in de kleur RAL 7016 (zie p. 106).

TECHNISCH

- Weerstandsgelast (onzichtbare lasnaden)
- KTL-grondlaag, poedercoating
- Regeling: toebehoren apart te bestellen (keuze uit onderstaande uitvoeringen)
- IPX4 Klasse II

ACCESSOIRES

- Zie p. 107

TECHNISCHE TEKENINGEN

- Zie p. 100

Opgelet: radiator standaard met weerstand, aansturing apart te bestellen   

BESCHIKBARE UITVOERINGEN



MANUELE AANSTURING

Radiator + E-Volve E-V-Basic (wit of grijs) **(E-Volve E-V-Basic apart te bestellen)**



E-VOLVE E-V-BASIC

kleur	art. nr.	prijs €
wit	1184 005 0000 9016	234
grijs	1184 005 0000 9006	271

Koppeling met RF-thermostaat niet mogelijk

Radiator + E-Volve E-V-RF (wit of grijs) **(E-Volve E-V-RF apart te bestellen)**



E-VOLVE E-V-RF

kleur	art. nr.	prijs €
wit	1184 006 0000 9016	397
grijs	1184 006 0000 9006	422

RF-thermostaat enkel in wit beschikbaar



VCC APP* AANSTURING

De radiator is enkel te bedienen via de E-Volve E-V-WIFI (wit of grijs) **(E-Volve E-V-WIFI apart te bestellen)** (inclusief meegeleverde BAS connector)



E-VOLVE E-V-WIFI

kleur	art. nr.	prijs €
wit	1184 007 0000 9016	357
grijs	1184 007 0000 7047	409

Eén E-Volve E-V-WIFI per radiator. Het is niet mogelijk om de radiator via de E-Volve E-V-Basic of E-Volve E-V-RF te bedienen.

* VASCO Climate Control (VCC App). Dankzij VASCO Climate Control (VCC App) kan u altijd en overal inloggen en uw optimaal binnencomfort instellen. Meer informatie zie p. 370.

PRIJSGROEP: VPG7 - ELEKTRISCHE RADIATOREN



DOMOTICA AANSTURING

Radiator zonder regeling + BAS connector (wit of grijs) **(BAS connector apart te bestellen)**



BAS CONNECTOR

kleur	art. nr.	prijs €
wit	1184 248 0000 9016	38
grijs	1184 248 0000 7047	44

De radiator (met BAS connector) mag enkel gebruikt worden in combinatie met een **gebouwbeheersysteem** (domotica) of **externe thermostaat** uitgerust met: een weekprogramma + open raam detectie of adaptieve startaansturing of afstandscontrole, om te voldoen aan de Europese richtlijn ECO Design Directive 2015/1188.

HOE ZANA BAD ELEKTRISCH BESTELLEN

HOE BESTELLEN

1. Kies het gewenste model van de radiator in de onderstaande tabel.
2. Selecteer de gewenste aansturing (zie toelichting links onderaan) - afhankelijk van de gewenste aansturing dienen extra toebehoren mee besteld te worden.
3. **De totaalprijs wordt bepaald door het gekozen toesteltype en toebehoren.**

HOE EEN CORRECTE BESTELCODE VORMEN

Leveringstermijn 15 - 30 werkdagen (zonder transportduur)

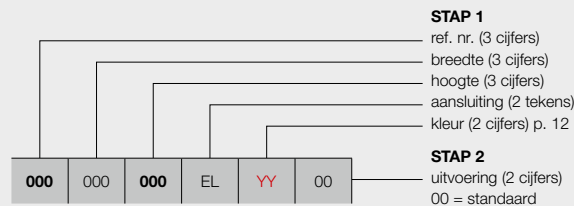

manuele aansturing

met E-Volve E-V-Basic (wit of grijs) **(apart te bestellen)**
 met E-Volve E-V-RF (wit of grijs) **(apart te bestellen)**

VCC App* aansturing

de radiator is enkel te bedienen via de E-Volve E-V-WIFI (wit of grijs) **(apart te bestellen)** (inclusief meegeleverde BAS connector)

domotica aansturing

radiator zonder regeling + BAS connector (wit of grijs) **(apart te bestellen)**

VASCO

STAP 1 U kiest het gewenste model van radiator



PRIJSGROEP: VPG7 - ELEKTRISCHE RADIATOREN

BESTELCODE MAATWERK ZANA BAD	TECHNISCHE GEGEVENS					STANDAARDKLEUR	ANDERE KLEUREN
	buisen	breedte (L mm)	hoogte (H mm)	gewicht (kg)	el. weerst. (Watt)	prijs RAL 9016 (€)	prijs kleur (€)
REF. NR. ZANA BAD ZBD-EL : 336							
336	050	098	EL	YY	00		
		134				1067	1227
		182				1200	1380
						1333	1533

Kleur aangeven bij bestelling (YY)

Voor meer details over onze artikel-data, zie artikel-database: <https://www.2ba.nl> **NETHERLAND. Prijzen in euro (excl. BTW)**

STAP 2 U kiest de toebehoren

Afhankelijk van de gewenste aansturing dient u extra toebehoren te bestellen. Zie pagina links.

STAP 3 Totaalprijs = prijs elektrische radiator + prijs toebehoren

ELEKTRISCHE PANEELRADIATOREN E-PANEL (EP-H-FL, EP-H-RIB, EP-V-FL)



EP-V-FL

AANBEVOLEN VOOR BADKAMER EN KEUKEN
IN OPTIE



handdoekbeugel (400 mm)
art. nr. zie p. 107
prijs €94

Andere accessoires, zie p. 107

ASSORTIMENT

- De E-Panel wordt aangeboden in een ruim assortiment met vermogens aangepast aan iedere woning. Er zijn 7 horizontale uitvoeringen in een bereik van 500 W tot 2000 W. De hoogte bedraagt telkens 600 mm, de lengte varieert van 500 mm tot 1200 mm. Er is bovendien een verticale uitvoering met een bereik van 750-1750 W. De radiatoren worden aangeboden in wit (RAL 9016) of kleur, naar keuze in een horizontale, geribde (EP-H-RIB) of vlakke (EP-H-FL) versie. Een verticale, vlakke versie (EP-V-FL) is ook leverbaar.

KLEUREN

- Standaardkleur wit RAL 9016
- Niet verkrijgbaar in S600 (witte fijn structuurlak)
- Uitgebreide kleurenkaart zie p. 12

BEDIENING

- Bedrijfsspanning: 230V AC, 50 Hz
- Week- en dagprogrammering
- Regeling kamertemperatuur van 7°C tot 30°C
- Auto-, Comfort-, Eco- of vorstbeveiligingsmodus
- Ingesteld programma P1, P2, P3 is te wijzigen
- Kabellengte: 0,8 m (bij voorkeur een directe vaste contactdoos gebruiken)
- Energieconsumptie indicatie
- Indicator open raam detectie
- Regeling gemonteerd: rechterzijde (00) of linkerzijde (8A) radiator (in de prijs inbegrepen)
- Aansluiting regeling (bruin = fase, blauw = neutraal, zwart = commandodraad enkel in Frankrijk te gebruiken en af te schermen bij niet gebruik)
- Dubbel geïsoleerde apparaten hebben geen aarding

TECHNISCH

- IPX4 Klasse II

ACCESSOIRES

- Zie p. 107

TECHNISCHE TEKENINGEN

- Zie p. 101

BESCHIKBARE UITVOERINGEN



MANUELE AANSTURING

00 = radiator met ingebouwde regeling **rechts** (in de prijs inbegrepen)

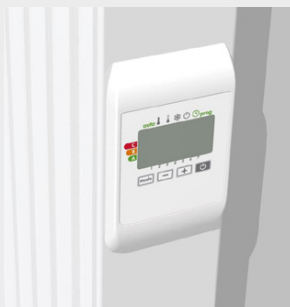

8A = radiator met ingebouwde regeling **links** (in de prijs inbegrepen)



VCC APP* AANSTURING

18 = de radiator (met kabel en schuko stekker 90°) is enkel te bedienen via de optionele E-Volve E-V-WIFI (wit of grijs) (**E-Volve E-V-WIFI apart te bestellen**)



E-VOLVE E-V-WIFI

kleur	art. nr.	prijs €
wit	1184 007 0000 9016	357
grijs	1184 007 0000 7047	409

Eén E-Volve E-V-WIFI per radiator.

* VASCO Climate Control (VCC App). Dankzij VASCO Climate Control (VCC App) kan u altijd en overal inloggen en uw optimaal binnencomfort instellen. Meer informatie zie p. 370.

PRIJSGROEP: VPG7 - ELEKTRISCHE RADIATOREN



DOMOTICA AANSTURING

18 = radiator zonder regeling, met kabel en schuko stekker 90°

Deze radiator (met kabel en schuko stekker 90°) mag enkel gebruikt worden in combinatie met een **gebouwbeheersysteem** (domotica) of **externe thermostaat** uitgerust met: een weekprogramma + open raam detectie of adaptieve startaansturing of afstandscontrole, om te voldoen aan de Europese richtlijn ECO Design Directive 2015/1188.

HOE E-PANEL HORIZONTAAL (EP-H-FL) BESTELLEN

HOE BESTELLEN

1. Kies het gewenste model van de radiator in de onderstaande tabel.
2. Selecteer de gewenste aansturing (zie toelichting links onderaan) - afhankelijk van de gewenste aansturing dienen extra toebehoren mee besteld te worden.
3. **De totaalprijs wordt bepaald door het gekozen toesteltype en eventuele toebehoren.**

HOE EEN CORRECTE BESTELCODE VORMEN

Leveringstermijn 15 - 30 werkdagen (zonder transportduur)

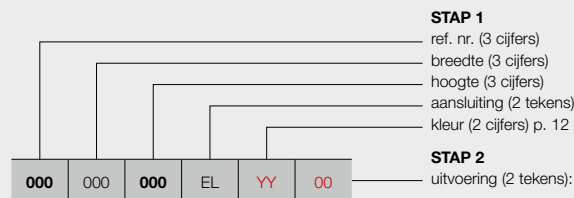

EP-H-FL

manuele aansturing

- 00 = radiator met ingebouwde regeling **rechts** (in de prijs inbegrepen)
- 8A = radiator met ingebouwde regeling **links** (in de prijs inbegrepen) (prijs 00 = prijs 8A)

VCC App* aansturing

- 18 = de radiator (met kabel en schuko stekker 90°) is enkel te bedienen via de optionele E-Volve E-V-WIFI (wit of grijs) (**apart te bestellen**)

domotica aansturing

- 18 = radiator zonder regeling, met kabel en schuko stekker 90°

BESTELCODE VOORRAADRADIATOR

Leveringstermijn 5 werkdagen (zonder transportduur)

Voorraadradiatoren enkel mogelijk met ingebouwde regeling rechts (00)!

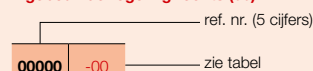

STAP 1 U kiest het gewenste model van radiator



PRIJSGROEP: VPG7 - ELEKTRISCHE RADIATOREN

BESTELCODE MAATWERK E-PANEL	TECHNISCHE GEGEVENS				STANDAARDKLEUR		ANDERE KLEUREN					
	breedte (L mm)	hoogte (H mm)	gewicht (kg)	el. weerst. (Watt)	prijs RAL 9016 (€)	verkorte ref. nr. RAL 9016 voorraad	prijs kleur (€)					
REF. NR. E-PANEL HORIZONTAAL EP-H-FL : 339												
339	050	060	EL	YY	00	500	600	20,00	500	706	11339-01	812
339	060	060	EL	YY	00	600	600	24,00	750	767	-	882
339	080	060	EL	YY	00	800	600	31,00	1000	823	11339-02	946
					18					733	-	842
339	100	060	EL	YY	00	1000	600	38,10	1250	883	-	1015
339	10A*	060	EL	YY	00	1001*	600	38,10	1500	957	11339-03	1101
					18					867	-	997
339	120	060	EL	YY	00	1200	600	46,00	1750	1031	-	1186
339	12A**	060	EL	YY	00	1201**	600	46,00	2000	1104	11339-04	1270
					18					1014	-	1166

Kleur aangeven bij bestelling (YY)

* Werkelijke breedte = 1000 mm

** Werkelijke breedte = 1200 mm

Voor meer details over onze artikel-data, zie artikel-database: <https://www.2ba.nl>

NEDERLAND. Prijzen in euro (excl. BTW)

STAP 2 U kiest de toebehoren

Afhankelijk van de gewenste aansturing dient u mogelijk extra toebehoren te bestellen. Zie pagina links.

STAP 3 Totaalprijs = prijs elektrische radiator + prijs toebehoren

HOE E-PANEL HORIZONTAAL (EP-H-RIB) BESTELLEN

HOE BESTELLEN

1. Kies het gewenste model van de radiator in de onderstaande tabel.
2. Selecteer de gewenste aansturing (zie toelichting p. 72 onderaan) - afhankelijk van de gewenste aansturing dienen extra toebehoren mee besteld te worden.
3. **De totaalprijs wordt bepaald door het gekozen toesteltype en eventuele toebehoren.**

HOE EEN CORRECTE BESTELCODE VORMEN

Leveringstermijn 15 - 30 werkdagen (zonder transportduur)

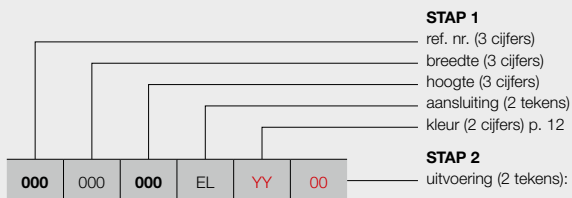

EP-H-RIB

- manuele aansturing**
 00 = radiator met ingebouwde regeling **rechts**
(in de prijs inbegrepen)
 8A = radiator met ingebouwde regeling **links**
(in de prijs inbegrepen)
 (prijs 00 = prijs 8A)
- VCC App* aansturing**
 18 = de radiator (met kabel en schuko stekker 90°) is enkel te bedienen via de optionele E-Volve E-V-WIFI (wit of grijs) **(apart te bestellen)**
- domotica aansturing**
 18 = radiator zonder regeling, met kabel en schuko stekker 90°

BESTELCODE VOORRAADRADIATOR

Leveringstermijn 5 werkdagen (zonder transportduur)

Voorraadradiatoren enkel mogelijk met ingebouwde regeling rechts (00)!

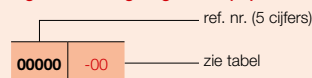

STAP 1 U kiest het gewenste model van radiator



PRIJSGROEP: VPG7 - ELEKTRISCHE RADIATOREN

BESTELCODE MAATWERK E-PANEL	TECHNISCHE GEGEVENS				STANDAARDKLEUR		ANDERE KLEUREN	
	breedte (L mm)	hoogte (H mm)	gewicht (kg)	el. weerst. (Watt)	prijs RAL 9016 (€)	verkorte ref. nr. RAL 9016 voorraad	prijs kleur (€)	
REF. NR. E-PANEL HORIZONTAAL EP-H-RIB : 340								
340	050	060	EL	YY	00	603	11340-01	693
340	060	060	EL	YY	00	652	-	750
340	080	060	EL	YY	00	701	11340-02	806
					18	611	-	702
340	100	060	EL	YY	00	751	-	864
340	10A*	060	EL	YY	00	815	11340-03	937
					18	725	-	833
340	120	060	EL	YY	00	877	-	1009
340	12A**	060	EL	YY	00	940	11340-04	1081
					18	850	-	977

Kleur aangeven bij bestelling (YY)

* Werkelijke breedte = 1000 mm

** Werkelijke breedte = 1200 mm

Voor meer details over onze artikel-data, zie artikel-database: <https://www.2ba.nl>

NEDERLAND. Prijzen in euro (excl. BTW)

STAP 2 U kiest de toebehoren

Afhankelijk van de gewenste aansturing dient u mogelijk extra toebehoren te bestellen. Zie p. 72.

STAP 3 Totaalprijs = prijs elektrische radiator + prijs toebehoren

HOE E-PANEL VERTICAAL (EP-V-FL) BESTELLEN

HOE BESTELLEN

1. Kies het gewenste model van de radiator in de onderstaande tabel.
2. Selecteer de gewenste aansturing (zie toelichting p. 72 onderaan) - afhankelijk van de gewenste aansturing dienen extra toebehoren mee besteld te worden.
3. **De totaalprijs wordt bepaald door het gekozen toesteltype en eventuele toebehoren.**

HOE EEN CORRECTE BESTELCODE VORMEN

Leveringstermijn 15 - 30 werkdagen (zonder transportduur)

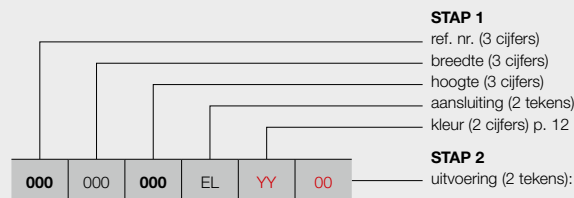

EP-V-FL

manuele aansturing

00 = radiator met ingebouwde regeling **rechts**
(in de prijs inbegrepen)
8A = radiator met ingebouwde regeling **links**
(in de prijs inbegrepen)
(prijs **00** = prijs **8A**)

VCC App* aansturing

18 = de radiator (met kabel en schuko stekker 90°) is enkel te bedienen via de optionele E-Volve E-V-WIFI (wit of grijs) **(apart te bestellen)**

domotica aansturing

18 = radiator zonder regeling, met kabel en schuko stekker 90°

BESTELCODE VOORRAADRADIATOR

Leveringstermijn 5 werkdagen (zonder transportduur)

Voorraadradiatoren enkel mogelijk met ingebouwde regeling rechts (00)!

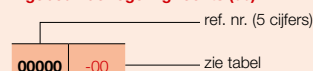

STAP 1 U kiest het gewenste model van radiator



PRIJSGROEP: VPG7 - ELEKTRISCHE RADIATOREN

BESTELCODE MAATWERK E-PANEL	TECHNISCHE GEGEVENS				STANDAARDKLEUR		ANDERE KLEUREN
	breedte (L mm)	hoogte (H mm)	gewicht (kg)	el. weerst. (Watt)	prijs RAL 9016 (€)	verkorte ref. nr. RAL 9016 voorraad	prijs kleur (€)
REF. NR. E-PANEL VERTICAAL EP-V-FL : 341							
341	040	180	EL	YY	00	-	889
					18		785
341	040	18A*	EL	YY	00	11341-01	974
					18		870
341	050	180	EL	YY	00	11341-02	1059
					18		955
341	050	200	EL	YY	00	11341-03	1144
					18		1040
341	060	200	EL	YY	00	11341-04	1227
					18		1123

Kleur aangeven bij bestelling (YY)

* Werkelijke hoogte = 1800 mm

Voor meer details over onze artikel-data, zie artikel-database: <https://www.2ba.nl>
NETERLAND. Prijzen in euro (excl. BTW)

STAP 2 U kiest de toebehoren

Afhankelijk van de gewenste aansturing dient u mogelijk extra toebehoren te bestellen. Zie p. 72.

STAP 3 Totaalprijs = prijs elektrische radiator + prijs toebehoren

INFRAROODRADIATOREN E-TECH



AANBEVOLEN VOOR BADKAMER
EN KEUKEN
IN OPTIE



handdoekbeugel (chrom) art. nr. zie p.
prijs € 268

ASSORTIMENT

- De E-Tech wordt aangeboden in een assortiment met vermogens van 255 en 400 Watt.
- De breedte bedraagt telkens 600 mm, de hoogte is 1000 of 1500 mm.
- De radiatoren kunnen enkel verticaal gemonteerd worden en worden aangeboden in wit, zwart en zwart met een aluminium frame afwerking.

UITVOERINGEN

- 3 varianten:
 - E-Tech wit + WRX-thermostaat wit
 - E-Tech zwart + WRX-thermostaat zwart
 - E-Tech zwart met aluminium frame + WRX-thermostaat zwart

TECHNISCH

- Hoogwaardige elektrische designradiator
- Infra-rood glasfront uit gehard veiligheidsglas
- Aangename stralingswarmte door innovatieve infra-rood-technologie
- Allergievriendelijk, minimale verspreiding van stofdeeltjes
- Incl. WRX-thermostaat (RF) met intuïtieve touch-display regeling met o.a. weekprogramming en open raam detectie (tot 3 radiatoren per WRX-thermostaat)
- Elektrische aansluiting aan de achterzijde van de radiator (onderkant)
- Kabellengte: 1,2 m, zonder stekker (bij voorkeur een directe vaste contactdoos gebruiken)
- Incl. onzichtbare wandbevestiging in de kleur van de radiator (witte radiator met witte bevestiging, zwarte radiator met zwarte bevestiging)
- Optioneel met 1 (H 1000/1500 mm) of 2 (H 1500 mm) handdoekbeugels in chroom
- IPX4 Klasse I

ACCESSOIRES

- Zie p. 107

TECHNISCHE TEKENINGEN

- Zie p. 101

HOE BESTELLEN

Om de infraroodradiator E-Tech met WRX thermostaat te bestellen gaat u als volgt te werk:

U kiest het gewenste model van radiator, WRX-thermostaat inbegrepen. 3 uitvoeringen:

- E-Tech wit + WRX-thermostaat wit
- E-Tech zwart + WRX-thermostaat zwart
- E-Tech zwart met aluminium frame + WRX-thermostaat zwart

WRX-thermostaat inbegrepen

WRX enkel in combinatie met E-Tech

HOE EEN CORRECTE BESTELCODE VORMEN

Leveringstermijn 15 - 30 werkdagen (zonder transportduur)



INFRAROODRADIATOREN E-TECH

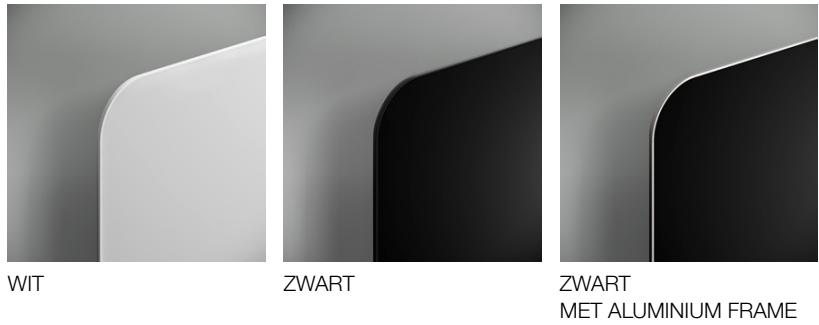

PRIJSGROEP: VPG7 - ELEKTRISCHE RADIATOREN

BESTELCODE MAATWERK E-TECH						TECHNISCHE GEGEVENS					
						buizen	breedte (L mm)	hoogte (H mm)	gewicht (kg)	el. weerst. (Watt)	prijs (€)
REF. NR. E-TECH WIT + WRX-THERMOSTAAT WIT: 363											
363	060	100	EL	10	00	-	600	1000	14,20	255	2505
		150				-	600	1500	20,70	400	2733
REF. NR. E-TECH ZWART + WRX-THERMOSTAAT ZWART : 363											
363	060	100	EL	14	00	-	600	1000	14,20	255	2505
		150				-	600	1500	20,70	400	2733
REF. NR. E-TECH ZWART MET ALUMINIUM FRAME + WRX-THERMOSTAAT ZWART : 363											
363	060	100	EL	14	17	-	600	1000	14,20	255	2560
		150				-	600	1500	20,70	400	2841

Voor meer details over onze artikel-data, zie artikel-database: <https://www.2ba.nl>
NEDERLAND. Prijzen in euro (excl. BTW)
WRX-thermostaat inbegrepen

BESCHIKBARE UITVOERINGEN

MANUELE AANSTURING

Radiator (wit, zwart, zwart met aluminium frame) + WRX-thermostaat (wit of zwart) **(WRX-thermostaat inbegrepen)**



WRX-THERMOSTAAT



BLOWER

Hoogte: 239 mm
Breedte: 400 mm
Diepte: 95 mm



BLOWER: TURBO BOOST VOOR EXTRA SNELLE OPWARMING

Technische specificaties

- Dankzij de ingebouwde bewegingssensor kan de Blower zijn eigen weekprogramma instellen volgens uw leefgewoonte.
- Vooraf ingestelde weekprogramma's P1, P2, P3 (door de gebruiker ook zelf aan te passen).
- Open raam detectie: waarbij de radiator in anti-vries modus gaat bij een plotse temperatuurdaling, zo bespaart u op uw energiefactuur.
- Energieconsumptie indicatie continu zichtbaar op het bedieningsscherm.
- Comfort, ECO en anti-vries temperatuur instelling.
- Blower in de fabriek voorgemonteerd op de radiator.
- De filter kan naar links of rechts verschoven worden, voor een gemakkelijke reiniging.
- Ingebouwd elektrisch PTC verwarmingselement van 1000 W.
- Klasse II apparaat.
- LCD display met "backlight".
- Het bedieningsscherm heeft een intuïtief ontwerp met 5 grote knoppen, waaronder de manuele boost knop.
- Manuele boostfunctie voor het snel opwarmen van de ruimte (in tijd te programmeren).
- Onderaan de Blower zit een aparte on/off knop.
- 2 versies: wit en grijs.
- IPX4.
- Aansluitingskabel (0,8 m): bruin = fase, blauw = neutraal, zwart = commandodraad (enkel in Frankrijk te gebruiken en af te schermen bij niet gebruik).
- Keuring: CE.
- Optioneel RF-thermostaat verkrijgbaar..
- **Blower niet apart leverbaar!**

Opgelet:

Aantal elektrische radiatoren op 1 RF-thermostaat:

- Blower: 1 RF-thermostaat per Blower
- Gemengd (Blower of E-Volve E-V-RF): niet mogelijk



Ingebouwde RF-ontvanger voor besturing via onderstaande optionele RF-thermostaat.



Art. nr. 1184 241 0000 9016 **Prijs: €234**

HOE BESTELLEN

Om een zuiver elektrische radiator **met Blower** te bestellen gaat u als volgt te werk:
 U kiest het gewenste model van radiator, Blower inbegrepen (zie pagina's 79-83).

Blower is leverbaar in 2 kleuren: wit en grijs.

- Witte radiator: Blower wit
- Kleur radiator: Blower grijs

RF-thermostaat apart te bestellen

HOE EEN CORRECTE BESTELCODE VORMEN

Leveringstermijn 15 - 30 werkdagen (zonder transportduur)



manuele aansturing

00 = met Blower (wit of grijs) + RF-thermostaat (in optie)
(RF-thermostaat apart te bestellen)

BESTELCODE VOORRAADRADIATOR

Leveringstermijn 5 werkdagen (zonder transportduur)

Voorraadradiatoren inclusief Blower (wit of grijs)

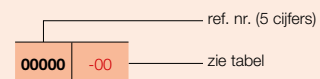

TYPES

- Recht (HD-EL-BL-A)

BUIZEN

- Horizontaal, rond Ø 20 mm

COLLECTOREN

- Verticaal, D-profiel 40 x 32 mm

KLEUREN

- Standaardkleur wit RAL 9016
- Uitgebreide kleurenkaart zie p. 12

SPECIAAL

- Radiator in combinatie met Blower (Blower in de prijs inbegrepen), deze mag NIET gebruikt worden in combinatie met een gebouwbeheersysteem (domotica) of externe thermostaat
- Dankzij de ingebouwde bewegingssensor kan de Blower zijn eigen weekprogramma instellen volgens uw leefgewoonte.
- Optioneel RF-thermostaat verkrijgbaar.
- Blower is leverbaar in 2 kleuren: wit en grijs.
 - Witte radiator: Blower wit
 - Kleur radiator: Blower grijs

BEVESTIGINGEN

- Muurbevestigingen standaard in de kleur van de radiator (inbegrepen in de verpakking van de radiator)

TECHNISCH

- Gesoldeerd (onzichtbare soldeerverbindingen)
- ATL-grondlaag, poedercoating
- Regeling van ruimtetemperatuur
- IPX4 Klasse II

ACCESSOIRES

- Zie p. 108

TECHNISCHE TEKENINGEN

- Zie p. 102



AANBEVOLEN VOOR BADKAMER EN KEUKEN IN OPTIE

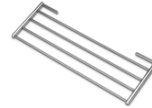

wegklapbaar droog- en stapelrek (chrom) art. nr. zie p. 108 **prijs €133**

Andere accessoires, zie p. 108



VASCO

BESCHIKBARE UITVOERINGEN



MANUELE AANSTURING

Radiator met Blower (wit of grijs) + RF-thermostaat (in optie) **(RF-thermostaat apart te bestellen)**



RF-THERMOSTAAT

kleur	art. nr.	prijs €
wit	1184 241 0000 9016	234

RF-thermostaat enkel in wit beschikbaar



PRIJSGROEP: VPG7 - ELEKTRISCHE RADIATOREN

BESTELCODE MAATWERK IRIS-A BLOWER	TECHNISCHE GEGEVENS						STANDAARDKLEUR		ANDERE KLEUREN prijs kleur (€)
	buisen	breedte (L mm)	hoogte (H mm)	gewicht (kg)	el. weerst. (Watt)	vermogen Blower (Watt)	prijs RAL 9016 (€)	verkorte ref. nr. RAL 9016 voorraad	
392 050 110 EL YY 00	28	500	1104	16,10	500	+1000	923	11392-01	1061
	34	500	1308	19,00	750	+1000	974	11392-02	1120
392 060 168 EL YY 00	43	600	1682	26,20	1000	+1000	1104	11392-03	1270
	51	600	1954	30,60	1250	+1000	1237	11392-04	1423
392 075 195 EL YY 00	51	750	1954	35,70	1500	+1000	1382	11392-05	1589

Kleur aangeven bij bestelling (YY)

Voor meer details over onze artikel-data, zie artikel-database: <https://www.2ba.nl>
NETHERLAND. Prijzen in euro (excl. BTW)
Blower in de prijs inbegrepen!

AGAVE-A (HR-EL-BL-A) & BLOWER

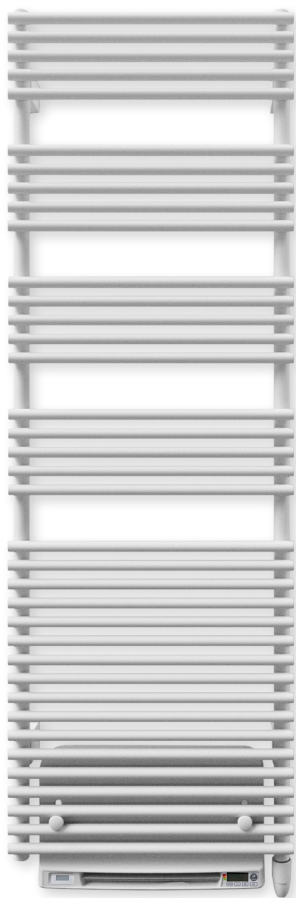

AANBEVOLEN VOOR BADKAMER
EN KEUKEN
IN OPTIE

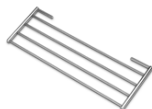

wegklapbaar droog- en
stapelrek (chrom) art. nr. zie p. 108
prijs €133

Andere accessoires, zie p. 108

TYPES

- Recht (HR-EL-BL-A)

BUIZEN

- Horizontaal, rond Ø 20 mm

COLLECTOREN

- Verticaal, achterliggend, rond Ø 28 mm

KLEUREN

- Standaardkleur wit RAL 9016
- Uitgebreide kleurenkaart zie p. 12

SPECIAAL

- Radiator in combinatie met Blower (Blower in de prijs inbegrepen), deze mag NIET gebruikt worden in combinatie met een gebouwbeheersysteem (domotica) of externe thermostaat
- Dankzij de ingebouwde bewegingssensor kan de Blower zijn eigen weekprogramma instellen volgens uw leefgewoonte.
- Optioneel RF-thermostaat verkrijgbaar.
- Blower is leverbaar in 2 kleuren: wit en grijs.
 - Witte radiator: Blower wit
 - Kleur radiator: Blower grijs

BEVESTIGINGEN

- Muurbevestigingen standaard in de kleur van de radiator (inbegrepen in de verpakking van de radiator)

TECHNISCH

- Weerstandsgelast (onzichtbare lasnaden)
- ATL-grondlaag, poedercoating
- Regeling van ruimtetemperatuur
- IPX4 Klasse II

ACCESSOIRES

- Zie p. 108

TECHNISCHE TEKENINGEN

- Zie p. 102

BESCHIKBARE UITVOERINGEN



MANUELE AANSTURING

Radiator met Blower (wit of grijs) + RF-thermostaat (in optie)
(RF-thermostaat apart te bestellen)



RF-THERMOSTAAT

kleur	art. nr.	prijs €
wit	1184 241 0000 9016	234

RF-thermostaat enkel in wit beschikbaar



PRIJSGROEP: VPG7 - ELEKTRISCHE RADIATOREN

BESTELCODE MAATWERK AGAVE-A BLOWER	TECHNISCHE GEGEVENS						STANDAARDKLEUR	ANDERE KLEUREN
	buizen	breedte (L mm)	hoogte (H mm)	gewicht (kg)	el. weerst. (Watt)	vermogen Blower (Watt)	prijs RAL 9016 (€)	prijs kleur (€)
REF. NR. AGAVE-A BLOWER HR-EL-BL-A : 396								
396	050	150	EL	YY	00	37 500 1501 24,30 750 +1000	1137	1308
		179				44 500 1798 28,00 1000 +1000	1361	1565
396	060	179	EL	YY	00	44 600 1798 32,20 1250 +1000	1525	1754

Kleur aangeven bij bestelling (YY)

Voor meer details over onze artikel-data, zie artikel-database: <https://www.2ba.nl>

NEDERLAND. Prijzen in euro (excl. BTW)

Blower in de prijs inbegrepen!

BUIZEN

- Horizontaal, platovaal 57,5 x 10 mm

COLLECTOREN

- Verticaal, rond Ø 28 mm

KLEUREN

- Standaardkleur wit RAL 9016
- Uitgebreide kleurenkaart zie p. 12

SPECIAAL

- Dankzij de ingebouwde bewegingssensor kan de Blower zijn eigen weekprogramma instellen volgens uw leefgewoonte.
- Optioneel RF-thermostaat verkrijgbaar.
- Blower is leverbaar in 2 kleuren: wit en grijs.
 - Witte radiator: Blower wit
 - Kleur radiator: Blower grijs

BEVESTIGINGEN

- Muurbevestigingen standaard in de kleur van de radiator (inbegrepen in de verpakking van de radiator)

TECHNISCH

- Weerstandsgelast (onzichtbare lasnaden)
- ATL-grondlaag, poedercoating
- Regeling van ruimtetemperatuur
- IPX4 Klasse II

TECHNISCHE TEKENINGEN

- Zie p. 103



VASCO

BESCHIKBARE UITVOERINGEN



MANUELE AANSTURING

Radiator met Blower (wit of grijs) + RF-thermostaat (in optie)
(RF-thermostaat apart te bestellen)



RF-THERMOSTAAT

kleur	art. nr.	prijs €
wit	1184 241 0000 9016	234

RF-thermostaat enkel in wit beschikbaar



PRIJSGROEP: VPG7 - ELEKTRISCHE RADIATOREN

BESTELCODE MAATWERK ASTER-A BLOWER	TECHNISCHE GEGEVENS						STANDAARDKLEUR		ANDERE KLEUREN prijs kleur (€)					
	buizen	breedte (L mm)	hoogte (H mm)	gewicht (kg)	el. weerst. (Watt)	vermogen Blower (Watt)	prijs RAL 9016 (€)	verkorte ref. nr. RAL 9016 voorraad						
399	050	116	EL	YY	00	16	500	1169	21,40	500	+1000	1207	11399-01	1388
		183				27	500	1834	33,20	750	+1000	1399	11399-02	1609
399	060	183	EL	YY	00	27	600	1834	38,20	1000	+1000	1647	11399-03	1894
399	070	213	EL	YY	00	31	700	2137	51,40	1250	+1000	1792	-	2061

Kleur aangeven bij bestelling (YY)

Voor meer details over onze artikel-data, zie artikel-database: <https://www.2ba.nl>

NEDERLAND. Prijzen in euro (excl. BTW)

Blower in de prijs inbegrepen!

CARRÉ BAD (CB-EL-BL) & BLOWER



AANBEVOLEN VOOR BADKAMER
EN KEUKEN
IN OPTIE



handdoekbeugel recht (chrom) art. nr. zie p.

prijs € 185

Andere accessoires, zie p. 107

BUIZEN

- Horizontaal, vierkant 25 x 25 mm

COLLECTOREN

- Verticaal, rond Ø 35 mm

KLEUREN

- Standaardkleur wit RAL 9016
- Uitgebreide kleurenkaart zie p. 12

SPECIAAL

- Radiator in combinatie met Blower (Blower in de prijs inbegrepen), deze mag NIET gebruikt worden in combinatie met een gebouwbeheersysteem (domotica) of externe thermostaat
- Dankzij de ingebouwde bewegingssensor kan de Blower zijn eigen weekprogramma instellen volgens uw leefgewoonte.
- Optioneel RF-thermostaat verkrijgbaar.
- Blower is leverbaar in 2 kleuren: wit en grijs.
 - Witte radiator: Blower wit
 - Kleur radiator: Blower grijs

BEVESTIGINGEN

- Muurbevestigingen in de kleur RAL 9016 standaard. Ook in optie verkrijgbaar in de kleur RAL 7016 (zie p. 106).

TECHNISCH

- Weerstandsgelast (onzichtbare lasnaden)
- KTL-grondlaag, poedercoating
- Regeling van ruimtetemperatuur
- IPX4 Klasse II

ACCESSOIRES

- Zie p. 107

TECHNISCHE TEKENINGEN

- Zie p. 103

BESCHIKBARE UITVOERINGEN



MANUELE AANSTURING

Radiator met Blower (wit of grijs) + RF-thermostaat (in optie)
(RF-thermostaat apart te bestellen)



RF-THERMOSTAAT

kleur	art. nr.	prijs €
wit	1184 241 0000 9016	234

RF-thermostaat enkel in wit beschikbaar



PRIJSGROEP: VPG7 - ELEKTRISCHE RADIATOREN

BESTELCODE MAATWERK CARRÉ	TECHNISCHE GEGEVENS						STANDAARDKLEUR		ANDERE KLEUREN
	buisen	breedte (L mm)	hoogte (H mm)	gewicht (kg)	el. weerst. (Watt)	vermogen Blower (Watt)	prijs RAL 9016 (€)	verkorte ref. nr. RAL 9016 voorraad	prijs kleur (€)
REF. NR. CARRÉ CB-EL-BL : 319									
319 050 074 EL YY 00	21	500	747	21,30	500	+1000	1240	-	1426
	32	500	1137	30,90	750	+1000	1437	11319-01	1653
319 060 137 EL YY 00	40	600	1377	44,05	1000	+1000	1625	-	1869
	50	600	1737	52,20	1250	+1000	1823	11319-02	2096

Kleur aangeven bij bestelling (YY)

Voor meer details over onze artikel-data, zie artikel-database: <https://www.2ba.nl>

NETERLAND. Prijzen in euro (excl. BTW)

Blower in de prijs inbegrepen!

KLEUREN

- Standaardkleur S600 (witte fijn structuurlak) (RAL 9016: geen meerprijs 15%)
- Uitgebreide kleurenkaart zie p. 12



SPECIAAL

- Radiator in combinatie met Blower (Blower in de prijs inbegrepen), deze mag NIET gebruikt worden in combinatie met een gebouwbeheersysteem (domotica) of externe thermostaat
- Dankzij de ingebouwde bewegingssensor kan de Blower zijn eigen weekprogramma instellen volgens uw leefgewoonte.
- Optioneel RF-thermostaat verkrijgbaar.
- Blower is leverbaar in 2 kleuren: wit en grijs.
 - Witte radiator: Blower wit
 - Kleur radiator: Blower grijs
- Gelakte voorplaat

BEVESTIGINGEN

- Muurbevestigingen standaard

TECHNISCH

- KTL-grondlaag, poedercoating
- Regeling van ruimtetemperatuur
- IPX4 Klasse II

ACCESSOIRES

- Zie p. 107

TECHNISCHE TEKENINGEN

- Zie p. 104

AANBEVOLEN VOOR BADKAMER EN KEUKEN IN OPTIE



handdoekbeugel MULTI+ rechts (S600)
art. nr. zie p. 107
prijs €201

handdoekbeugel MULTI+ rechts (RAL 9005)
art. nr. zie p. 107
prijs €201

Andere accessoires, zie p. 107

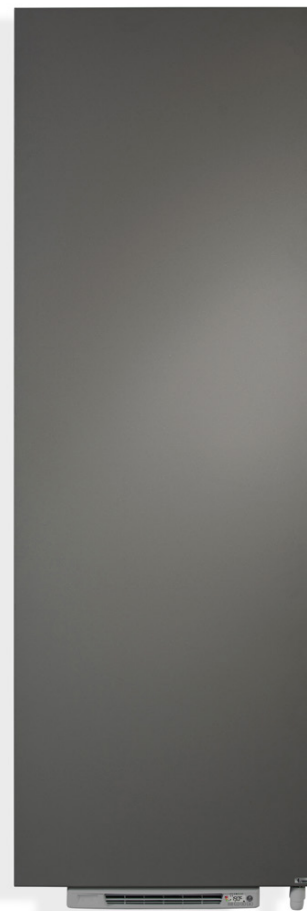

VASCO

BESCHIKBARE UITVOERINGEN



MANUELE AANSTURING

Radiator met Blower (wit of grijs) + RF-thermostaat (in optie) (RF-thermostaat apart te bestellen)



RF-THERMOSTAAT

kleur	art. nr.	prijs €
wit	1184 241 0000 9016	234

RF-thermostaat enkel in wit beschikbaar



PRIJSGROEP: VPG7 - ELEKTRISCHE RADIATOREN

BESTELCODE MAATWERK NIVA-A BLOWER	TECHNISCHE GEGEVENS						STANDAARDKLEUR		ANDERE KLEUREN prijs kleur (€)
	buizen	breedte (L mm)	hoogte (H mm)	gewicht (kg)	el. weerst. (Watt)	vermogen Blower (Watt)	prijs S600* (€)	verkorte ref. nr. S600 voorraad	
402 052 075 EL YY 00	-	520	753	20,10	300	+1000	1105	-	1271
	-	520	1116	28,90	500	+1000	1237	-	1423
402 062 129 EL YY 00	-	620	1298	37,80	750	+1000	1354	11402-02	1557
	-	620	1842	52,90	1000	+1000	1468	11402-01	1688
402 072 184 EL YY 00	-	720	1842	59,50	1250	+1000	1606	-	1847

Kleur aangeven bij bestelling (YY)

* RAL 9016: geen meerprijs 15%
Voor meer details over onze artikel-data, zie artikel-database: <https://www.2ba.nl>
NEDERLAND. Prijzen in euro (excl. BTW)
Blower in de prijs inbegrepen!

Gemengde elektrische radiatoren zijn radiatoren die men afwisselend kan gebruiken om via een centrale verwarmingsinstallatie te verwarmen of om elektrisch te verwarmen.

- CV-radiator door een professional voorzien van een elektrisch element en regeling
- CV-radiator met in de fabriek voormonteerde Blower



Carré Bad CV, Traffic White, E-Volve Wit



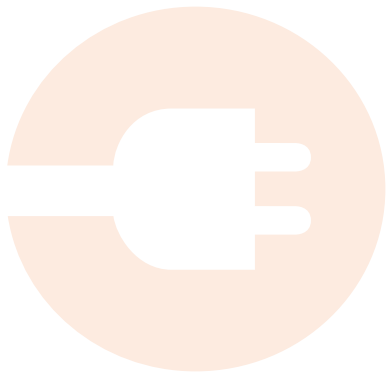

Gemengde radiatoren



Niva Mixed Hybride



De gemengde radiatoren zijn radiatoren die men afwisselend kan gebruiken om via de CV-installatie te verwarmen OF om elektrisch te gaan verwarmen. Deze radiatoren zijn zeer geschikt om te gebruiken in de tussenseizoenen, wanneer de CV-ketel niet altijd in werking is. Men kan dan de keuze maken om elektrisch te gaan verwarmen. Ideaal om te gebruiken in uw badkamer.

Onderstaande radiatoren kan men gebruiken als gemengde radiator:

- Iris-A (HDM-A/HDRM-A)
- Agave-A (HRM-A)
- Aster-A (HF-A)
- Aster HF-S (HF-S R/HF-S L)
- Carré Bad (CB)
- Zana Bad (ZBD)

Verkiest men om via de CV-installatie te gaan verwarmen, dan moet de elektrische regeling uitgeschakeld zijn. Wanneer de elektrische weerstand toch aan het verwarmen is als de CV-installatie werkt, kan dit schade aan de elektrische weerstand veroorzaken. Verkiest men om elektrisch te gaan verwarmen (CV-installatie niet in werking), dan moet men de thermostaatkop dicht draaien. Echter via de retourleiding dient bij gesloten radiatorventiel een vrije uitzetting naar het expansievat van de CV-installatie verzekerd te worden. De mogelijkheid van aansluiten is afhankelijk van het aansluitsysteem en van de breedte van de radiator.

We onderscheiden:

Bij een tweepijpsysteem met aansluiting:

- 1-8: mogelijk bij alle breedtes
- mm: de breedte van de radiator moet groter dan 600 mm zijn
- MM: de breedte van de radiator moet groter dan 600 mm zijn

Bij een éénpijpsysteem met aansluiting:

- mm: de breedte van de radiator moet groter dan 600 mm zijn



BLOWER MIXED HYBRIDE RADIATOREN

Deze CV-radiatoren zijn voorzien van een Blower, waardoor men in de tussenseizoenen met de Blower snel (extra) kan bijverwarmen.

De elektrische kenmerken van de gemengde radiator zijn dezelfde als van een zuiver elektrische radiator en moet bijgevolg aan dezelfde voorschriften voldoen.



Ingebouwde RF-ontvanger voor besturing via onderstaande optionele RF-thermostaat.



Art. nr. 1184 241 0000 9016 **Prijs: € 234**

Technische specificaties Blower zie p. 78

GEMENGDE RADIATOREN & E-VOLVE / BAS CONNECTOR

HOE BESTELLEN

Om een gemengde radiator te bestellen gaat u als volgt te werk:

Stap 1: U kiest het gewenste model van radiator. Deze radiatoren kan men gebruiken als gemengde radiator:

- Iris-A (HDM-A/HDRM-A)
- Agave-A (HRM-A)
- Aster-A (HF-A)
- Aster HF-S (HF-S R/HF-S L)
- Carré Bad (CB)
- Zana Bad (ZBD)



Stap 2: U kiest de regeling die u bij de radiator wilt hebben, rekening houdend met de Wattage. U hebt de keuze uit E-V-Basic en E-V-RF of BAS connector in de kleur wit of grijs (zie p. 89).

Totaalprijs gemengde radiator = prijs radiator + prijs regeling.

HOE EEN CORRECTE BESTELCODE VORMEN

Leveringstermijn 15 - 30 werkdagen (zonder transportduur)

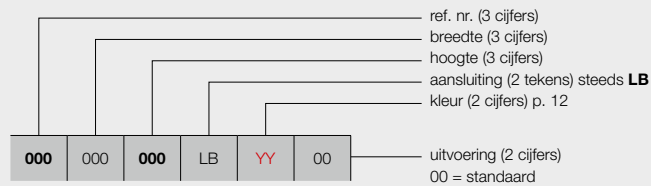

BIJHORENDE REGELING

Zie p. 89: artikelnummer opgeven

BESTELCODE VOORRAADRADIATOR

Leveringstermijn 5 werkdagen (zonder transportduur)

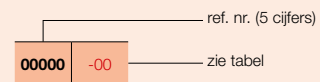

BIJHORENDE REGELING

Zie p. 89: artikelnummer opgeven

BLOWER MIXED HYBRIDE RADIATOREN

HOE BESTELLEN

Om een CV-radiator **met Blower** te bestellen gaat u als volgt te werk:

U kiest het gewenste model van CV-radiator, Blower inbegrepen (zie pagina's 94 - 95).

Blower is leverbaar in 2 kleuren: wit en grijs.

- Witte radiator: Blower wit
- Kleur radiator: Blower grijs



RF-thermostaat apart te bestellen

HOE EEN CORRECTE BESTELCODE VORMEN

Leveringstermijn 15 - 30 werkdagen (zonder transportduur)

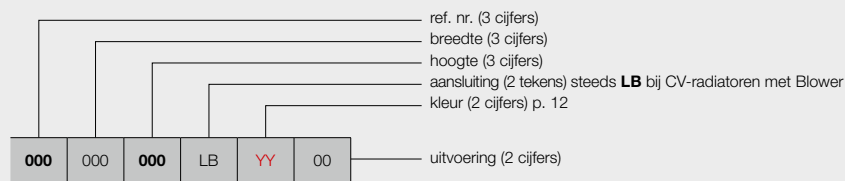

manuele aansturing

00 = met Blower (wit of grijs) + RF-thermostaat (in optie)
(RF-thermostaat apart te bestellen)

BESTELCODE VOORRAADRADIATOR

Leveringstermijn 5 werkdagen (zonder transportduur)

Voorraadradiatoren inclusief Blower (wit of grijs)

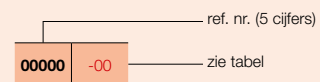

1. MOGELIJKE AANSLUITINGEN VOOR GEMENGDE RADIATOREN

1.1. AANSLUITING VAN DE CV-INSTALLATIE OP DE MIDDENAANSLUITING (TWEEPIJPSSYSTEEM)

Onderstaande radiatoren kan men aansluiten op de middenaansluiting:

- Iris-A (HDM-A/HDRM-A)
- Agave-A (HRM-A)
- Aster-A (HF-A)
- Carré Bad (CB)
- Zana Bad (ZBD)



Aansluiting met standaard hoekventielen

De breedte van de radiator is ≤ 600 mm:

Opmerking: Hoekventiel en thermostaatkop behoren niet tot het VASCO-assortiment.

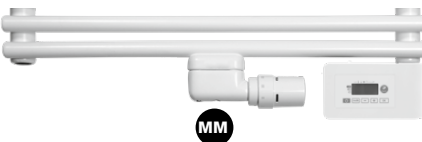

De breedte van de radiator is groter dan 600 mm:

Opmerking: Als men het mm-ventiel gebruikt kan men de radiator ook aansluiten op een éénpijpssysteem.

Opmerking: Via de retourleiding dient (in de zomer) bij gesloten radiatorventiel een vrije uitzetting naar het expansievat van de CV-installatie te worden verzekerd.



Aansluiting met 1-8 design-ventielset

1.2. AANSLUITING VAN DE CV-INSTALLATIE OP DE 1-8 AANSLUITING (TWEEPIJPSSYSTEEM)

Onderstaande radiatoren kan men aansluiten via 1-8:

- Iris-A (HDM-A/HDRM-A)
- Agave-A (HRM-A)
- Aster HF-S (HF-S L/HF-S R). Collectoren 50 mm uit mekaar, links of rechts.
- Carré Bad (CB)
- Zana Bad (ZBD)

Opmerking: Ventiel behoort niet tot het VASCO-assortiment.



Aanvoer rechts en retour links

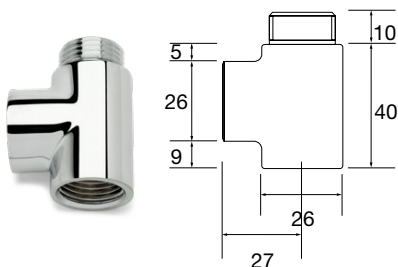

Art. nr. 11DV00002 Prijs: € 29

T-stuk

Bij gebruik van het T-stuk veranderen de aansluitmaten.

Opgelet: eerst dient de eventueel voorziene stromingsbuis te worden verwijderd.

Opmerking: Als men de aansluiting maakt via de 1-8 aansluiting kan de radiator enkel aangesloten worden op een tweepijpssysteem.

Opmerking: Via de retourleiding dient (in de zomer) bij gesloten radiatorventiel een vrije uitzetting naar het expansievat van de CV-installatie te worden verzekerd.

2. ELEKTRISCHE TOEBEHOREN VOOR GEMENGDE RADIATOREN



E-VOLVE E-V-BASIC REGELING

Hoogte: 75 mm
Breedte: 140 mm
Diepte: 35 mm

2.1. REGELING E-VOLVE E-V-BASIC

- Bedrijfsspanning: 230V AC, 50 Hz
- Week- en dagprogrammering
- Regeling kamertemperatuur van 7°C tot 30°C
- Boost commando: standaard 60 minuten
- Auto-, Comfort-, Eco- of vorstbeveiligingsmodus
- Ingesteld programma P1, P2, P3 is te wijzigen
- IPX4 Klasse II
- Kabellengte: 0,8 m (bij voorkeur een directe vaste contactdoos gebruiken)
- Energieconsumptie indicatie
- Indicator open raam detectie
- Regeling te monteren op de radiator rechtsonder

Opgelet:

- Aansluiting E-V-Basic-regeling (bruin = fase, blauw = neutraal, zwart = commandodraad enkel in Frankrijk te gebruiken en af te schermen bij niet gebruik)
- Dubbel geïsoleerde apparaten hebben geen aarding.
- Koppeling met RF-thermostaat niet mogelijk

PRIJSGROEP: VPG7 - ELEKTRISCHE RADIATOREN

type	afgifte (Watt)	art. nr. (wit)	prijs € (wit)	art. nr. (grijs)	prijs € (grijs)
E-V-Basic	300	1184 224 0000 9016	339	1184 224 0000 9006	392
E-V-Basic	500	1184 225 0000 9016	362	1184 225 0000 9006	416
E-V-Basic	750	1184 226 0000 9016	381	1184 226 0000 9006	441
E-V-Basic	1000	1184 227 0000 9016	405	1184 227 0000 9006	470
E-V-Basic	1250	1184 228 0000 9016	428	1184 228 0000 9006	490
E-V-Basic	1500	1184 229 0000 9016	449	1184 229 0000 9006	517



E-VOLVE E-V-RF RF-ONTVANGER

Hoogte: 75 mm
Breedte: 140 mm
Diepte: 35 mm

E-VOLVE E-V-RF RF-THERMOSATAAT

Hoogte: 95 mm
Breedte: 120 mm
Diepte: 25 mm

2.2. REGELING E-VOLVE E-V-RF

- Bedrijfsspanning ontvanger: 230V AC, 50 Hz
- Thermostaat: 2x Alkaline 1,5V
- Week- en dagprogrammering
- Regeling kamertemperatuur van 7°C tot 30°C
- Boost commando: standaard 60 minuten
- Auto-, Comfort-, Eco- of vorstbeveiligingsmodus
- Ingesteld programma P1, P2, P3 is te wijzigen
- Ontvanger: IPX4 Klasse II
- Thermostaat: IP30
- Kabellengte: 0,8 m (bij voorkeur een directe vaste contactdoos gebruiken)
- Energieconsumptie indicatie
- Indicator open raam detectie
- Ontvanger te monteren op de radiator rechtsonder
- Radiofrequente communicatie tussen ontvanger en thermostaat (nog te koppelen)

Opgelet:

- Aansluiting E-V-RF ontvanger (bruin = fase, blauw = neutraal, zwart = commandodraad enkel in Frankrijk te gebruiken en af te schermen bij niet gebruik)
- Dubbel geïsoleerde apparaten hebben geen aarding.
- De thermostaat dient gekoppeld te worden met de ontvanger conform de instructies in de handleiding van de RF-thermostaat

Opgelet:

Aantal elektrische radiatoren op 1 RF-thermostaat:

- Blower: 1 RF-thermostaat per Blower
- E-Volve E-V-RF: tot 5 radiatoren per RF-thermostaat
- Gemengd (Blower of E-Volve E-V-RF): niet mogelijk

PRIJSGROEP: VPG7 - ELEKTRISCHE RADIATOREN

type	afgifte (Watt)	art. nr. (wit)	prijs € (wit)	art. nr. (grijs)	prijs € (grijs)
E-V-RF	300	1184 230 0000 9016	559	1184 230 0000 9006	644
E-V-RF	500	1184 231 0000 9016	580	1184 231 0000 9006	670
E-V-RF	750	1184 232 0000 9016	605	1184 232 0000 9006	694
E-V-RF	1000	1184 233 0000 9016	625	1184 233 0000 9006	721
E-V-RF	1250	1184 234 0000 9016	649	1184 234 0000 9006	744
E-V-RF	1500	1184 235 0000 9016	670	1184 235 0000 9006	771

Voor de regelingen E-V-Basic en E-V-RF gebruiken we dezelfde weerstand. Op deze weerstand kunnen enkel de regelingen uit het VASCO-assortiment gemonteerd worden.



2.3. WEERSTAND (KLASSE II) + BAS CONNECTOR

- Strak design: wit en grijs
- Gebruiksomgeving: volume 2 of 3 van de badkamer (tek. p. 45).
- Aan de onderkant in de radiator te monteren.
- Zonder regelaar en zonder stekker (deze is zelf te voorzien).
- Klasse IPX4.
- **Regeling van de kamertemperatuur dient verzekerd te worden door een extern aansturingssysteem, conform de Eco Design Directive 2015/1188!**

PRIJSGROEP: VPG7 - ELEKTRISCHE RADIATOREN

type	afgifte (Watt)	art. nr. (wit)	prijs € (wit)	art. nr. (grijs)	prijs € (grijs)
Weerstand + BAS connector	300	1184 100 0000 9016	131	1184 100 0000 7047	149
Weerstand + BAS connector	500	1184 101 0000 9016	136	1184 101 0000 7047	158
Weerstand + BAS connector	750	1184 102 0000 9016	171	1184 102 0000 7047	195
Weerstand + BAS connector	1000	1184 103 0000 9016	206	1184 103 0000 7047	235
Weerstand + BAS connector	1250	1184 104 0000 9016	240	1184 104 0000 7047	274
Weerstand + BAS connector	1500	1184 105 0000 9016	273	1184 105 0000 7047	315



BAS CONNECTOR

Hoogte: 65 mm
Breedte: 35 mm
Diepte: 50 mm

Lengtes van de elektrische weerstanden:

- Weerstand 300 W : 365 mm
- Weerstand 500 W : 520 mm
- Weerstand 750 W : 700 mm
- Weerstand 1000 W : 890 mm
- Weerstand 1250 W : 1080 mm
- Weerstand 1500 W : 1270 mm

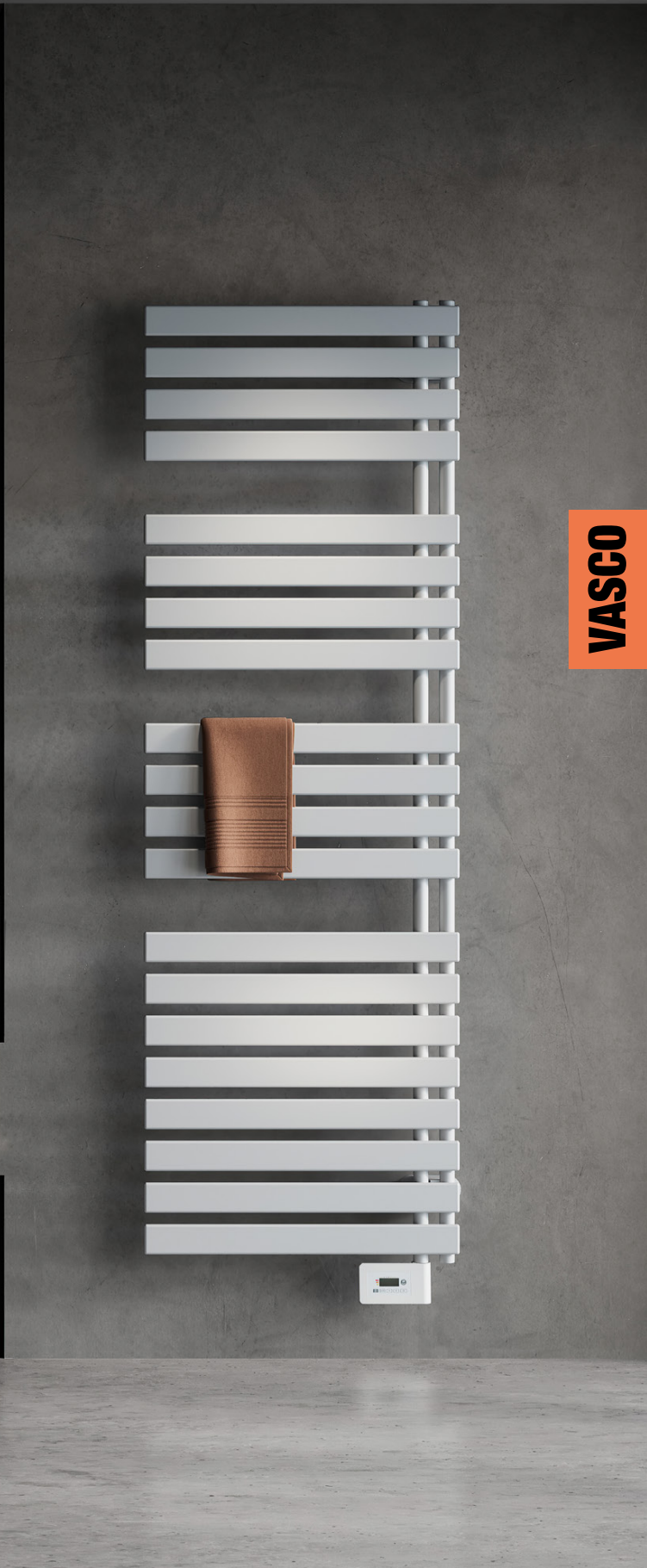

VASCO

Aster HF-S EL (HF-S EL R), Traffic White

NIVA (N1L1-EL-MIX) MIXED HYBRIDE

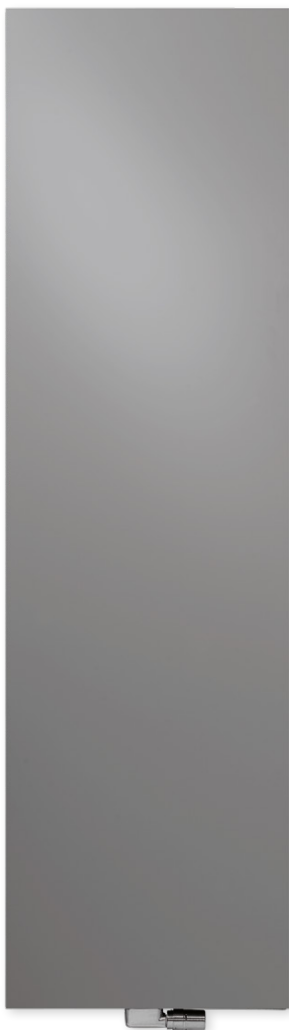

AANBEVOLEN VOOR BADKAMER EN KEUKEN
IN OPTIE



handdoekbeugel (aluminium)
art. nr. zie p. 107
prijs € 185

Andere accessoires, zie p. 107

AANBEVOLEN AANSLUITING (LB)

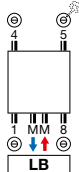

Andere aansluitmogelijkheden, zie p. 155



art. nr. 1182 103 0000 0099
prijs € 235
Koppelingen, zie p. 353

KLEUREN

- Standaardkleur S600 (witte fijn structuurlak) (RAL 9016: geen meerprijs 15%)
- Uitgebreide kleurenkaart zie p. 12

SPECIAAL

- CV-radiator met geïntegreerde elektrische weerstand
- Gelakte aluminium voorplaat

BEVESTIGINGEN

- Muurbevestigingen in de kleur RAL 7016 (antraciet grijs) standaard. Ook in optie verkrijgbaar in de kleur S600 (zie p. 152).

TECHNISCH

- Elektrisch weerstandsgelast (onzichtbare lasnaden) en rolnaadgelast
- KTL-grondlaag, poedercoating
- Standaardwerkdruk: 10 bar
- Maximale bedrijfstemperatuur: 110°C
- Regeling van ruimtetemperatuur
- IPX4 Klasse II

ACCESSOIRES

- Zie p. 107

TECHNISCHE TEKENINGEN

- Zie p. 105

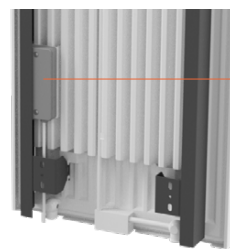

RF-ontvanger aan de achterzijde

BESCHIKBARE UITVOERINGEN



MANUELE AANSTURING

00 = radiator + RF-thermostaat (in de prijs inbegrepen). De radiator is enkel te bedienen via de meegeleverde RF-thermostaat (wit).



RF-THERMOSTAAT

Standaard uitvoering.

13 = radiator met RF-thermostaat en kabel met haakse stecker (prijs 13 = prijs 00)

14 = radiator zonder RF-thermostaat

Indien u meerdere radiatoren met één en dezelfde RF-thermostaat wilt bedienen, is het voldoende om één radiator in de uitvoering 00 te bestellen en de andere(n) in de uitvoering 14.



VCC APP* AANSTURING

15 = de radiator (met kabel en schuko stecker 90°) is enkel te bedienen via de optionele E-Volve E-V-WIFI (wit of grijs) (E-Volve E-V-WIFI apart te bestellen)



E-VOLVE E-V-WIFI

kleur	art. nr.	prijs €
wit	1184 007 0000 9016	357
grijs	1184 007 0000 7047	409

Eén E-Volve E-V-WIFI per radiator. Bediening van de radiator verloopt via de apart te bestellen E-Volve E-V-WIFI module (en NIET via de RF-thermostaat).

* **VASCO Climate Control (VCC App).** Dankzij VASCO Climate Control (VCC App) kan u altijd en overal inloggen en uw optimaal binnencomfort instellen. Meer informatie zie p. 370.

PRIJSGROEP: VPG7 - ELEKTRISCHE RADIATOREN



DOMOTICA AANSTURING

15 = radiator zonder regeling, met kabel en schuko stecker 90°

Deze radiator (met kabel en schuko stecker 90°) mag enkel gebruikt worden in combinatie met een **gebouwbeheersysteem** (domotica) of **externe thermostaat** uitgerust met: een weekprogramma + open raam detectie of adaptieve startaansturing of afstandscontrole, om te voldoen aan de Europese richtlijn ECO Design Directive 2015/1188.

HOE BESTELLEN

1. Kies het gewenste model van de radiator in de onderstaande tabel.
2. Selecteer de gewenste aansturing (zie toelichting links onderaan) - afhankelijk van de gewenste aansturing dienen extra toebehoren mee besteld te worden.
3. **De totaalprijs wordt bepaald door het gekozen toesteltype en eventuele toebehoren.**

HOE EEN CORRECTE BESTELCODE VORMEN

Leveringstermijn 15 - 30 werkdagen (zonder transportduur)

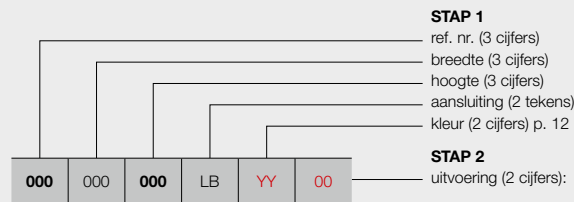

manuele aansturing

- 00 = met RF-thermostaat (**in de prijs inbegrepen**)
- 13 = met RF-thermostaat en kabel met haakse stekker (prijs **13** = prijs **00**)
- 14 = zonder RF-thermostaat

VCC App* aansturing

- 15 = de radiator (met kabel en schuko stekker 90°) is enkel te bedienen via de optionele E-Volve E-V-WIFI (wit of grijs) (**apart te bestellen**)

domotica aansturing

- 15 = radiator zonder regeling, met kabel en schuko stekker 90°

STAP 1 U kiest het gewenste model van radiator



PRIJSGROEP: VPG7 - ELEKTRISCHE RADIATOREN

BESTELCODE MAATWERK NIVA MIXED HYBRIDE	TECHNISCHE GEGEVENS									STANDAARDKLEUR	ANDERE KLEUREN					
	buizen	breedte (L mm)	hoogte (H mm)	75/65/20 (Watt) (φ50K)	55/45/20 (Watt) (φ30K)	n-exp.	gewicht (kg)	inhoud (l)	el. weerst. (Watt)	prijs S600* (€)	prijs kleur (€)					
REF. NR. NIVA MIXED HYBRIDE N1L1-EL-MIX : 362																
362	042	182	LB	YY	00	-	420	1820	794	413	1,28	23,40	3,70	900	969	1114
					14										874	1005
					15										809	930
362	062	182	LB	YY	00	-	620	1820	1124	584	1,28	34,40	5,52	1300	1070	1231
					14										975	1122
					15										910	1047

Conform EN442-1: 2014: radiatoren en convectoren
 Kleur aangeven bij bestelling (YY)

* RAL 9016: geen meerprijs 15%
 Voor meer details over onze artikel-data, zie artikel-database: <https://www.2ba.nl>
NETHERLAND. Prijzen in euro (excl. BTW)

STAP 2 U kiest de toebehoren

Afhankelijk van de gewenste aansturing dient u mogelijk extra toebehoren te bestellen. Zie pagina links.

STAP 3 Totaalprijs = prijs elektrische radiator + prijs toebehoren

IRIS-A (HDM-BL-MIX-A) BLOWER MIXED HYBRIDE



AANBEVOLEN VOOR BADKAMER EN KEUKEN IN OPTIE

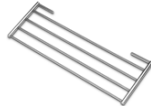

wegklapbaar droog- en stapelrek (chrom) art. nr. zie p. 108 **prijs €133**

Andere accessoires, zie p. 108

AANBEVOLEN AANSLUITING (LB)

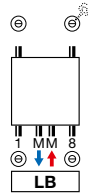

Andere aansluitmogelijkheden, zie p. 36



art. nr. 1182 103 0000 9016 **prijs €212**
Koppelingen, zie p. 353

TYPES

- Recht (HDM-BL-MIX-A)

BUIZEN

- Horizontaal, rond Ø 20 mm

COLLECTOREN

- Verticaal, D-profiel 40 x 32 mm

KLEUREN

- Standaardkleur wit RAL 9016
- Uitgebreide kleurenkaart zie p. 12

SPECIAAL

- CV-radiator in combinatie met Blower (Blower in de prijs inbegrepen), deze mag NIET gebruikt worden in combinatie met een gebouwbeheersysteem (domotica) of externe thermostaat
- Dankzij de ingebouwde bewegingssensor kan de Blower zijn eigen weekprogramma instellen volgens uw leefgewoonte.
- Optioneel RF-thermostaat verkrijgbaar.
- Blower is leverbaar in 2 kleuren: wit en grijs.
 - Witte radiator: Blower wit
 - Kleur radiator: Blower grijs

BEVESTIGINGEN

- Muurbevestigingen standaard in de kleur van de radiator (inbegrepen in de verpakking van de radiator)

TECHNISCH

- Gesoldeerd (onzichtbare soldeerverbindingen)
- ATL-grondlaag, poedercoating
- Regeling van ruimtetemperatuur
- Standaardwerkdruk: 10 bar
- Maximale bedrijfstemperatuur: 110°C
- IPX4 Klasse II

ACCESSOIRES

- Zie p. 108

TECHNISCHE TEKENINGEN

- Zie p. 105

BESCHIKBARE UITVOERINGEN



MANUELE AANSTURING

CV-radiator met Blower (wit of grijs) + RF-thermostaat (in optie) **(RF-thermostaat apart te bestellen)**



RF-THERMOSTAAT

RF-thermostaat enkel in wit beschikbaar

kleur	art. nr.	prijs €
wit	1184 241 0000 9016	234



PRIJSGROEP: VPG7 - ELEKTRISCHE RADIATOREN

BESTELCODE MAATWERK IRIS-A BLOWER MIXED HYBRIDE	TECHNISCHE GEGEVENS										STANDAARDKLEUR		ANDERE KLEUREN prijs kleur (€)
	buizen	breedte (L mm)	hoogte (H mm)	75/65/20 (Watt) (Ø50K)	55/45/20 (Watt) (Ø30K)	n-exp.	gewicht (kg)	inhoud (l)	vermogen Blower (Watt)	prijs RAL 9016 (€)	verkorte ref. nr. RAL 9016 voorraad		
393 050 130 LB YY 00	33	500	1308	661	346	1,25	12,40	6,36	+1000	892	-	1026	
393 060 168 LB YY 00	42	600	1682	996	521	1,25	16,70	9,29	+1000	1064	11393-01	1224	

Conform EN442-1: 2014: radiatoren en convectoren
Kleur aangeven bij bestelling (YY)

Voor meer details over onze artikel-data, zie artikel-database: <https://www.2ba.nl>

NETERLAND. Prijzen in euro (excl. BTW)
Blower in de prijs inbegrepen!

VASCO

ASTER-A (HF-BL-MIX-A) BLOWER MIXED HYBRIDE

BUIZEN

- Horizontaal, platovaal 57,5 x 10 mm

COLLECTOREN

- Verticaal, rond Ø 28 mm

KLEUREN

- Standaardkleur wit RAL 9016
- Uitgebreide kleurenkaart zie p. 12

SPECIAAL

- CV-radiator in combinatie met Blower (Blower in de prijs inbegrepen), deze mag NIET gebruikt worden in combinatie met een gebouwbeheersysteem (domotica) of externe thermostaat
- Dankzij de ingebouwde bewegingssensor kan de Blower zijn eigen weekprogramma instellen volgens uw leefgewoonte.
- Optioneel RF-thermostaat verkrijgbaar.
- Blower is leverbaar in 2 kleuren: wit en grijs.
 - Witte radiator: Blower wit
 - Kleur radiator: Blower grijs

BEVESTIGINGEN

- Muurbevestigingen standaard in de kleur van de radiator (inbegrepen in de verpakking van de radiator)

TECHNISCH

- Weerstandsgelast (onzichtbare lasnaden)
- ATL-grondlaag, poedercoating
- Regeling van ruimtetemperatuur
- Standaardwerkdruk: 4 bar
- Maximale bedrijfstemperatuur: 110°C
- IPX4 Klasse II

TECHNISCHE TEKENINGEN

- Zie p. 105



AANBEVOLEN AANSLUITING (LB)

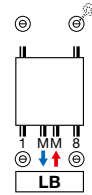

Andere aansluitmogelijkheden, zie p. 36



art. nr. 1182 103 0000 0099

prijs €235

Koppelingen, zie p. 353



VASCO

BESCHIKBARE UITVOERINGEN



MANUELE AANSTURING

CV-radiator met Blower (wit of grijs) + RF-thermostaat (in optie) **(RF-thermostaat apart te bestellen)**



RF-THERMOSTAAT

RF-thermostaat enkel in wit beschikbaar

kleur	art. nr.	prijs €
wit	1184 241 0000 9016	234



PRIJSGROEP: VPG7 - ELEKTRISCHE RADIATOREN

BESTELCODE MAATWERK ASTER-A BLOWER MIXED HYBRIDE	TECHNISCHE GEGEVENEN									STANDAARDKLEUR		ANDERE KLEUREN
	buizen	breedte (L mm)	hoogte (H mm)	75/65/20 (Watt) (Ø50K)	55/45/20 (Watt) (Ø30K)	n-exp.	gewicht (kg)	inhoud (l)	vermogen Blower (Watt)	prijs RAL 9016 (€)	verkorte ref. nr. RAL 9016 voorraad	prijs kleur (€)
REF. NR. ASTER-A BLOWER MIXED HYBRIDE HF-BL-MIX-A : 400												
400 050 116 LB YY 00	16	500	1169	564	301	1,21	16,40	4,10	+1000	1063	-	1222
400 060 183 LB YY 00	27	600	1834	1014	541	1,21	29,30	7,75	+1000	1211	11400-01	1393

Conform EN442-1: 2014: radiatoren en convectoren
Kleur aangeven bij bestelling (YY)

Voor meer details over onze artikel-data, zie artikel-database: <https://www.2ba.nl>

NETERLAND. Prijzen in euro (excl. BTW)

Blower in de prijs inbegrepen!

BEAMS MONO-EL (BEAMS MONO-EL)

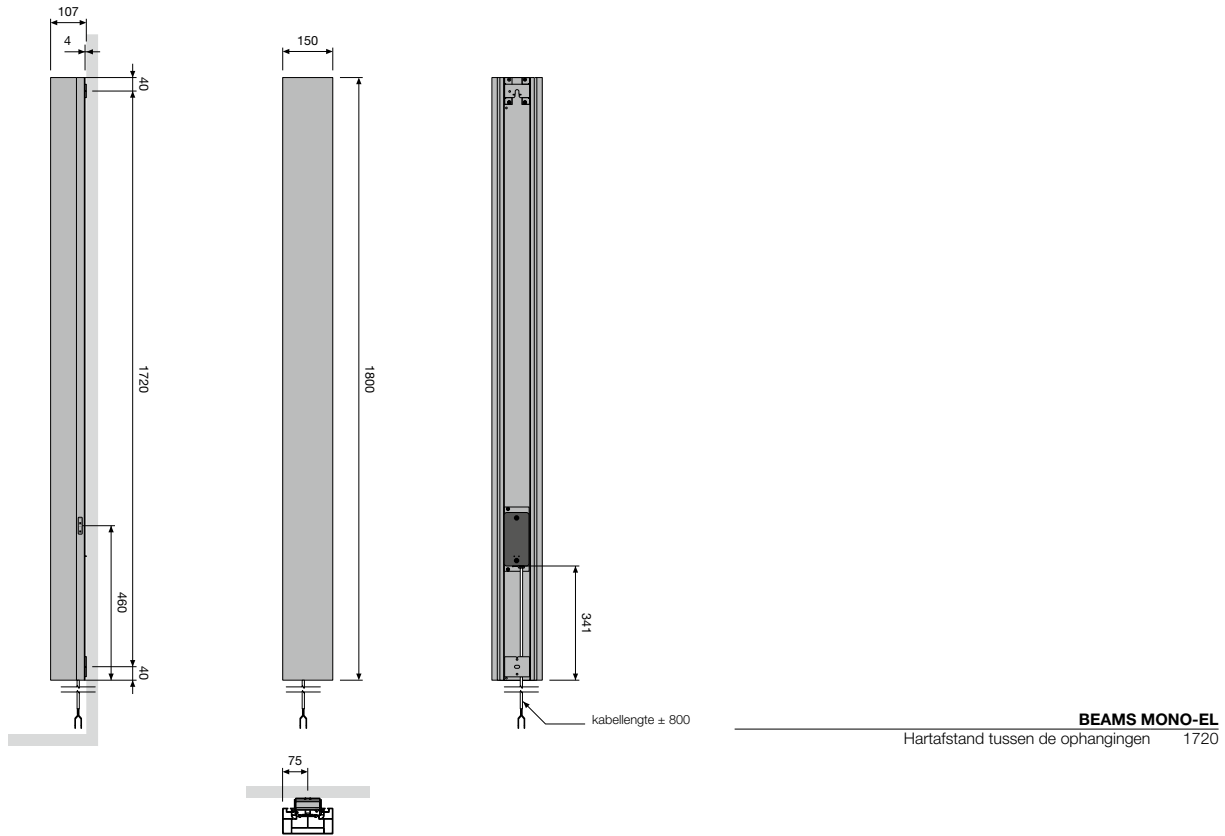

ONI-EL (O-P-EL, O-NP-EL)

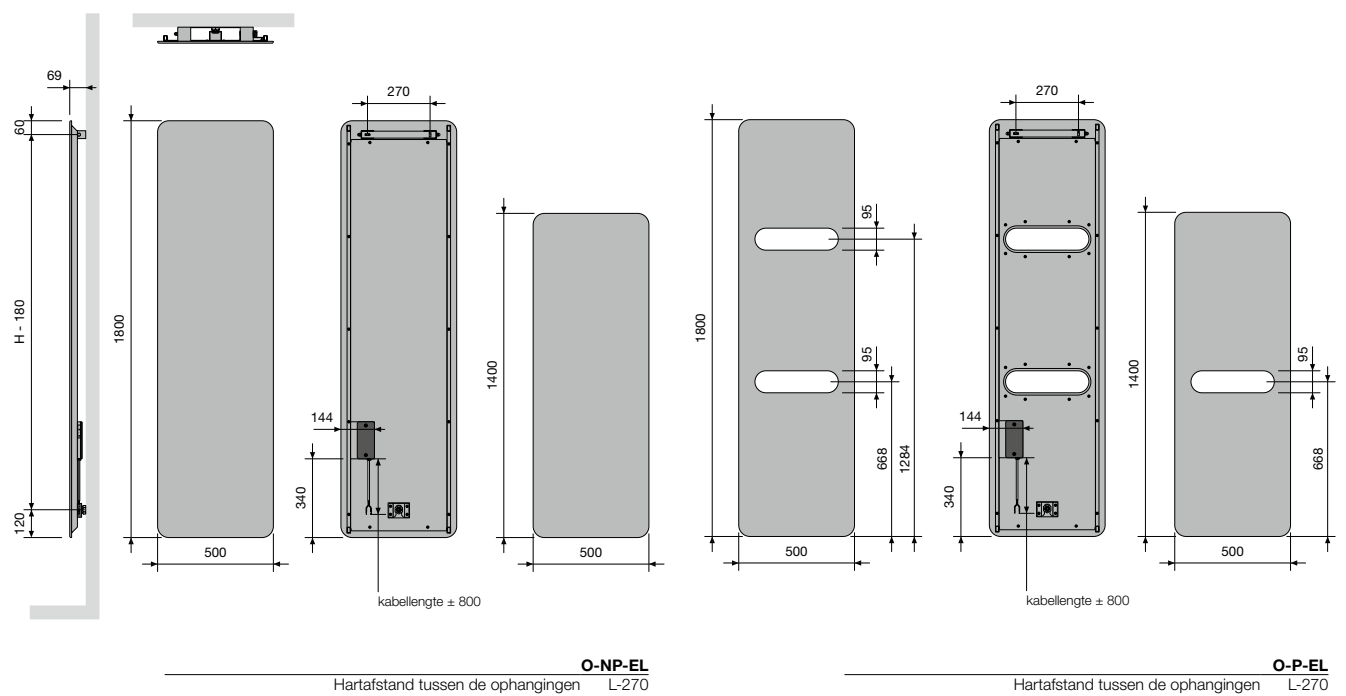

AGAVE-A (HR-EL-A)

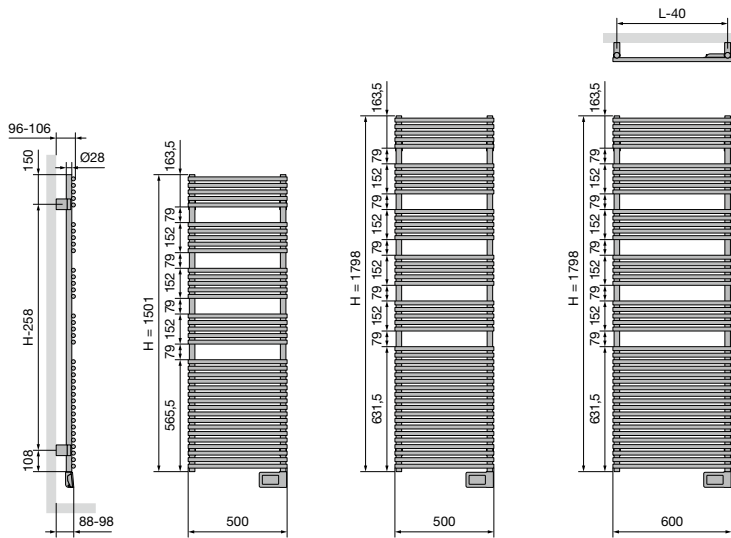

HR-EL-A

Hartafstand tussen de ophangingen L-40 H-258

ASTER-A (HF-EL-A)

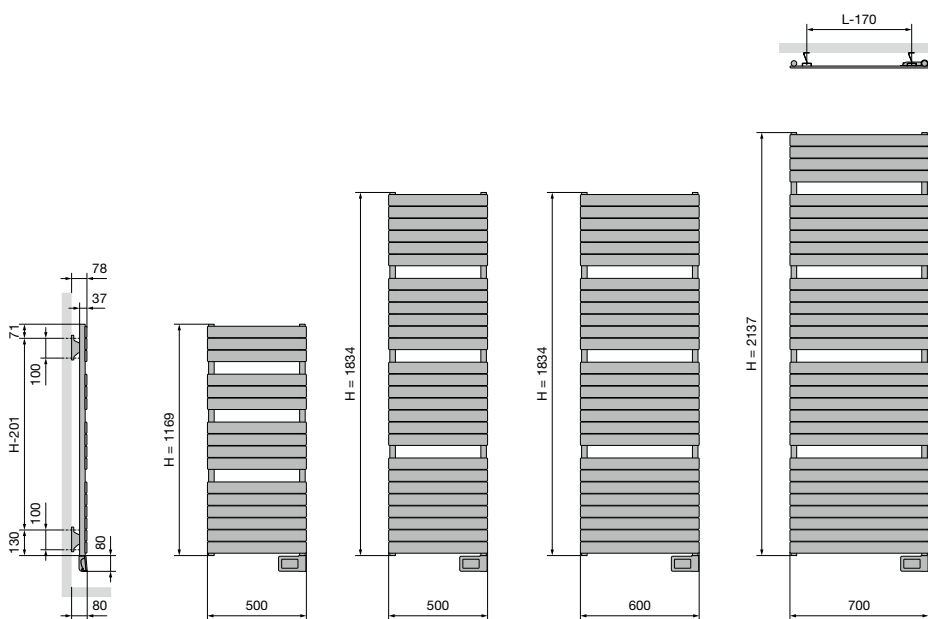

HF-EL-A

Hartafstand tussen de ophangingen L-170 H-201

ASTER HF-S (HF-S EL R, HF-S EL L)

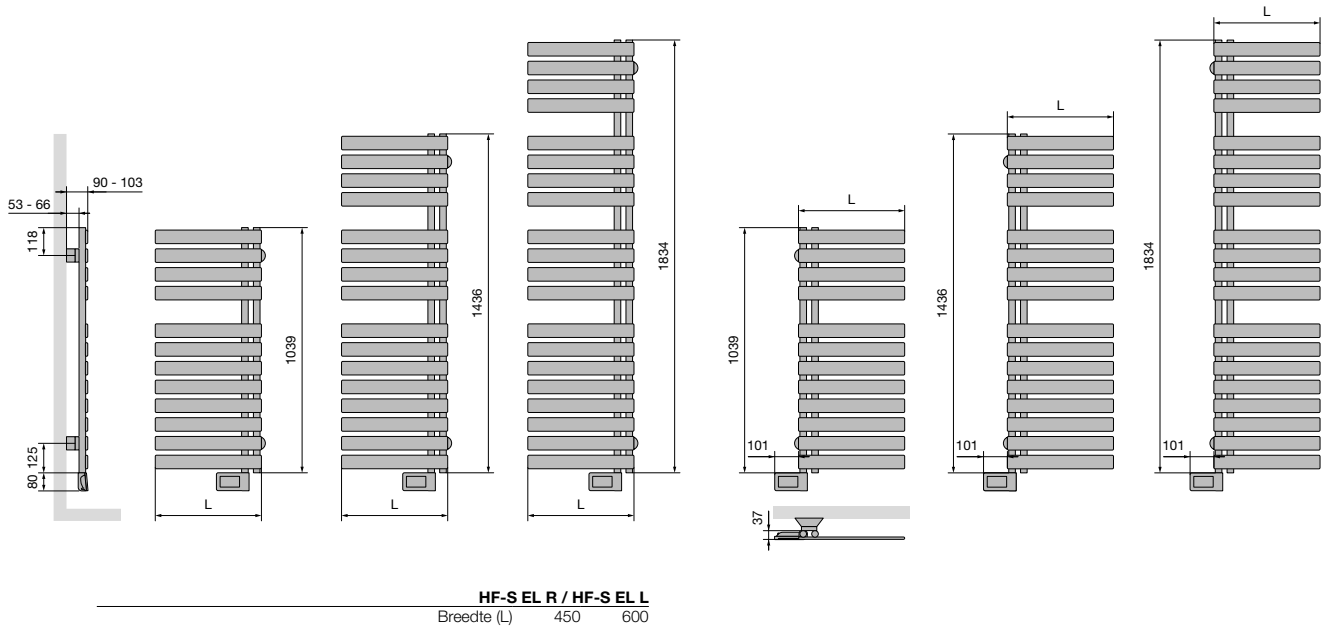

CARRÉ BAD (CB-EL)

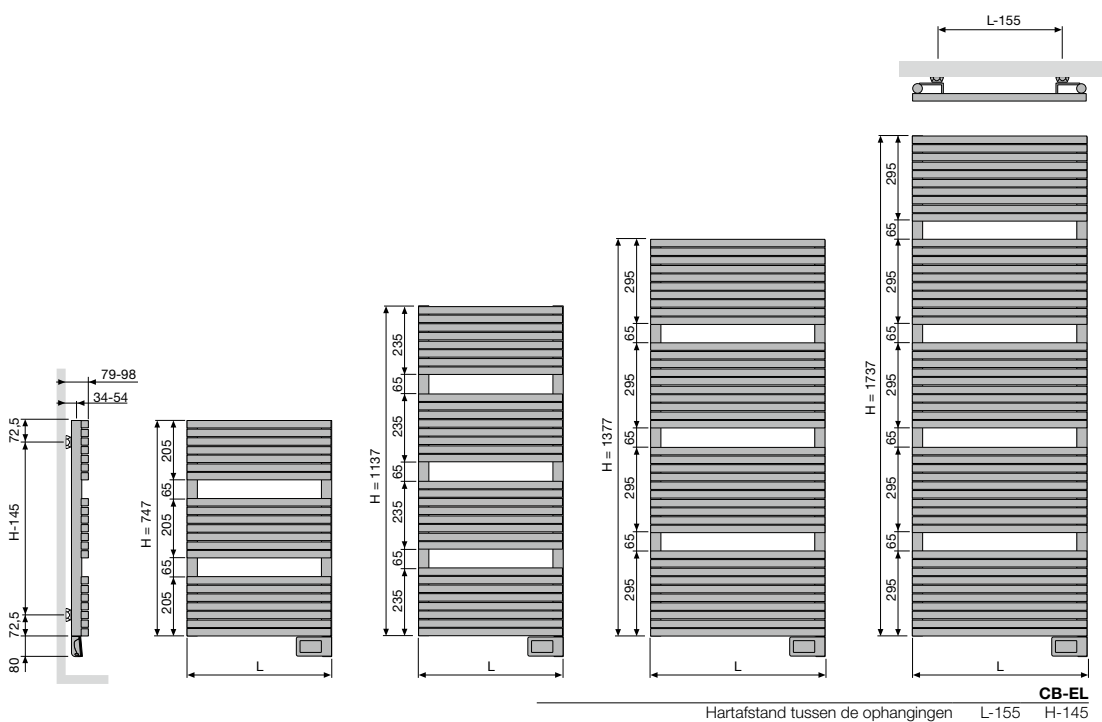

ZANA BAD (ZBD-EL)

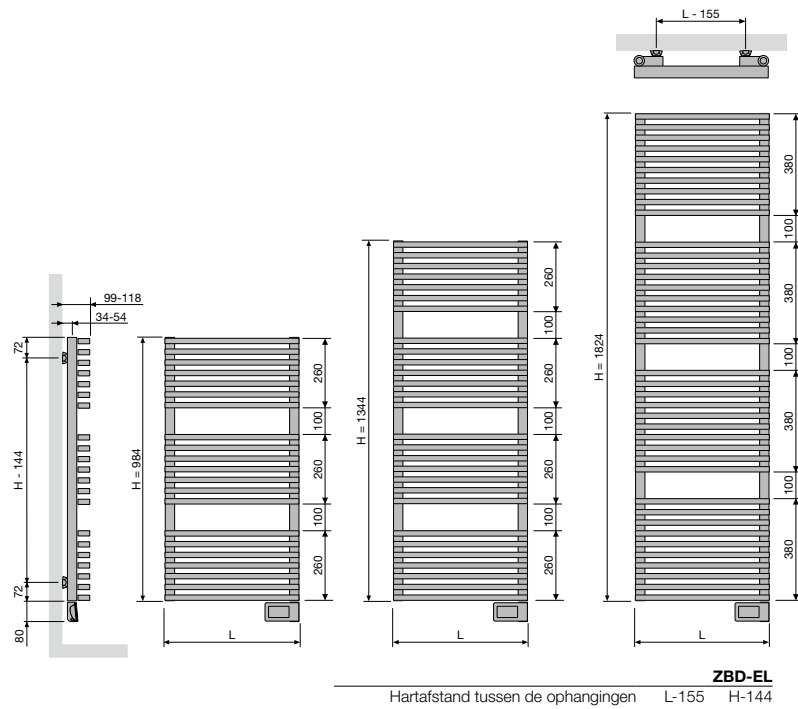

E-PANEL HORIZONTALAAL (EP-H-FL, EP-H-RIB)

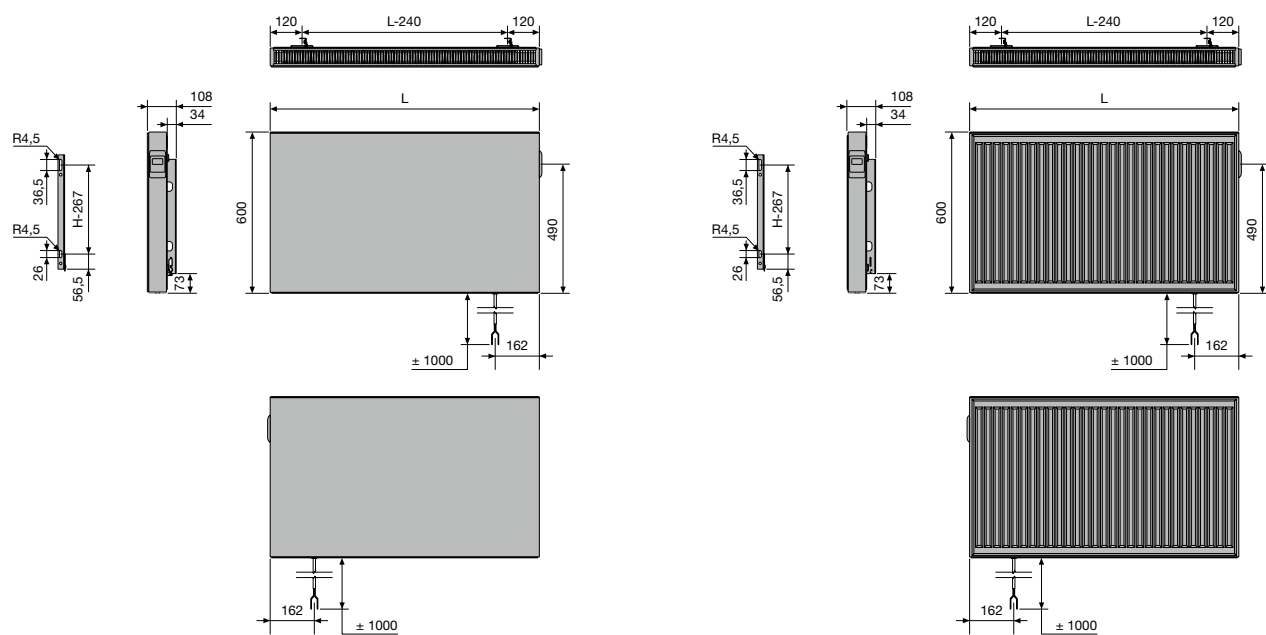

E-PANEL VERTICAAL (EP-V-FL)

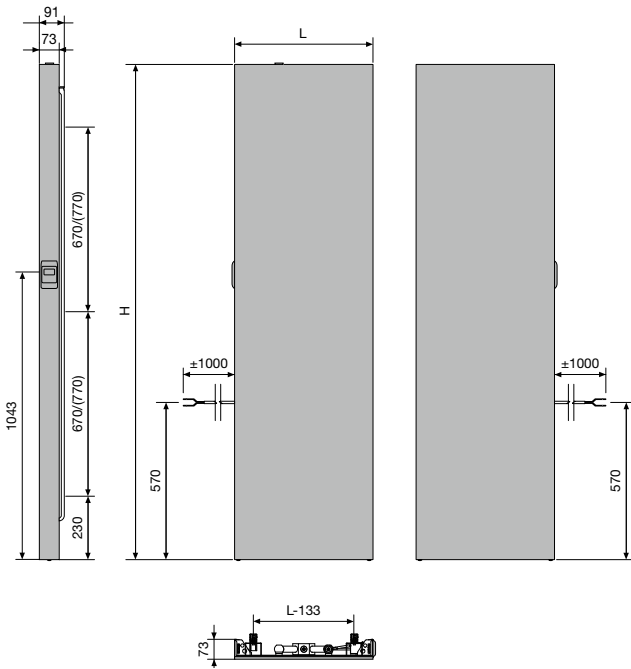

VASCO

E-TECH

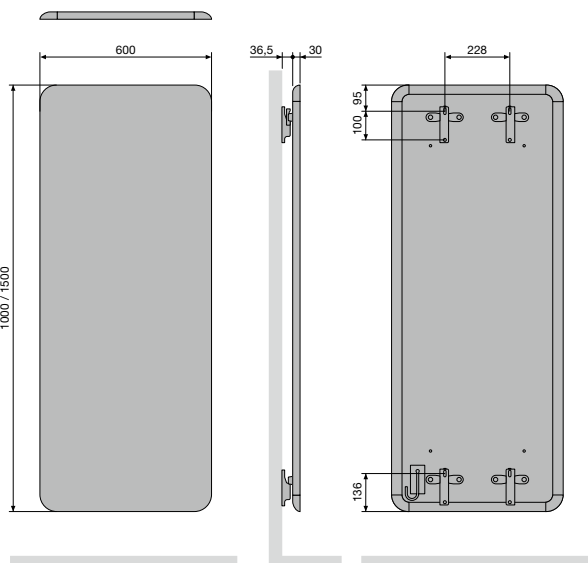

NIVA-A (NIVA-EL-BL-A) & BLOWER

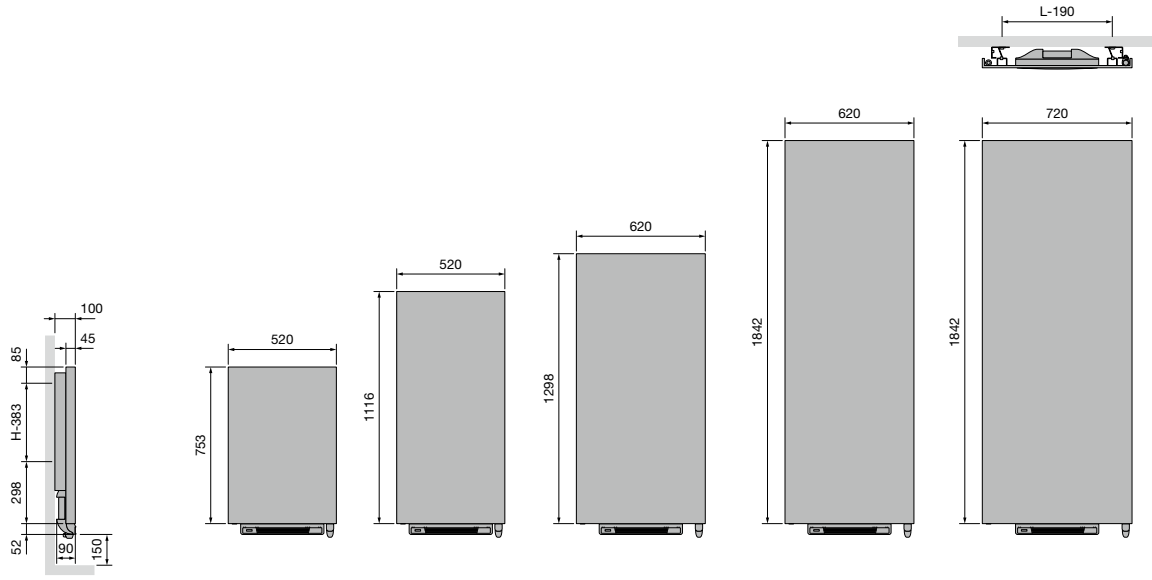

NIVA-EL-BL-A

Hartafstand tussen de ophangingen L-190 H-383

**NIVA (N1L1-EL-MIX)
MIXED HYBRIDE**

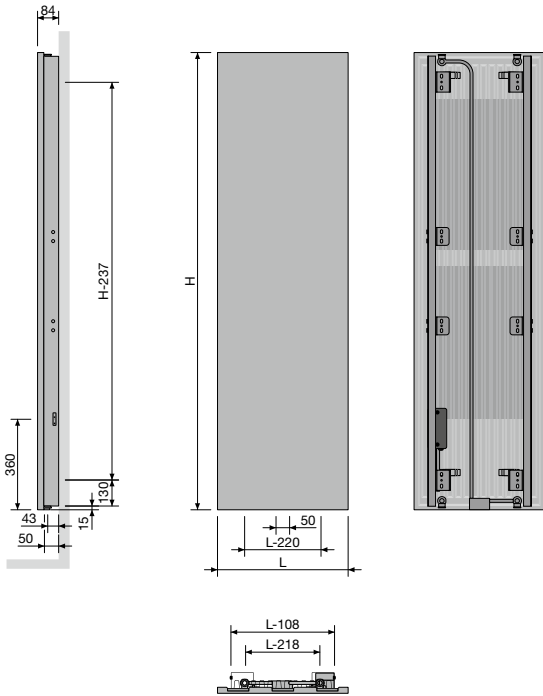

N1L1-EL-MIX
Hartafstand tussen de ophangingen L-218 H-237

IRIS-A (HDM-BL-MIX-A) BLOWER MIXED HYBRIDE

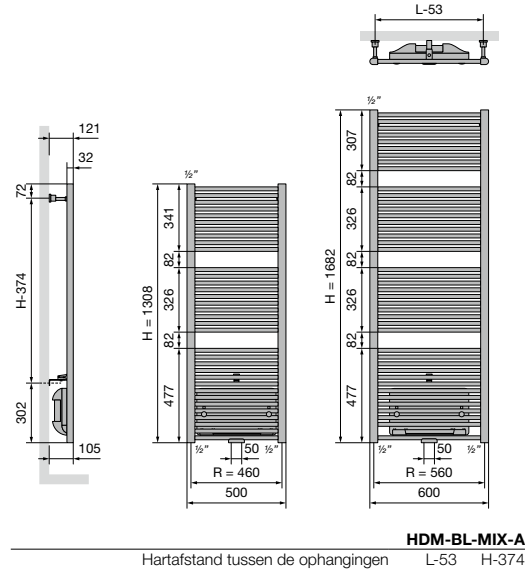

HDM-BL-MIX-A
Hartafstand tussen de ophangingen L-53 H-374

ASTER-A (HF-BL-MIX-A) BLOWER MIXED HYBRIDE

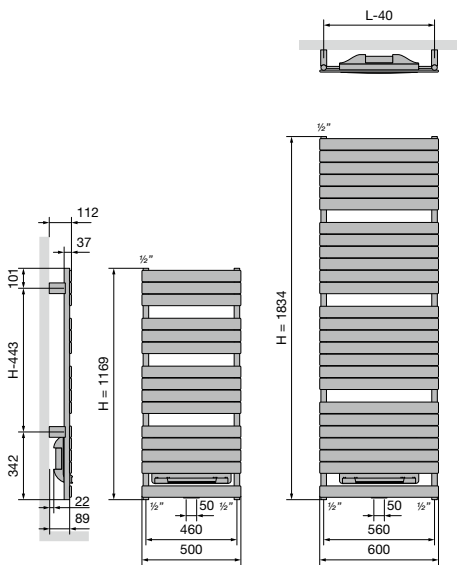

HF-BL-MIX-A
Hartafstand tussen de ophangingen L-40 H-443

ELEKTRISCHE RADIATOREN BEVESTIGINGEN IN OPTIE

PRIJSGROEP: VPG10 - ACC.

BEVESTIGINGEN		KLEUR	ART. NR.	€
		CB-EL / CB-EL-BL / ZBD-EL		
WANDOPSTELLING	4 bevestigingen	RAL 7016	1187 007 0000 7016	40

NEDERLAND. Prijzen in euro (excl. BTW)

ELEKTRISCHE RADIATOREN ACCESSOIRES IN OPTIE

PRIJSGROEP: VPG10B - HANDDOEKBEUGELS

ACCESSOIRES	BREEDTE HANDDOEKBEUGEL	KLEUR	ART. NR.	€
O-NP-EL / NIVA-EL / NIVA-EL-BL-A / N1L1-EL-MIX				
HANDDOEKBEUGEL MULTI+ RECHTS	600 mm	S600	1183 734 0000 0600	201
	600 mm	RAL 9005 ^S	1183 734 0000 9005	201
<ul style="list-style-type: none"> h = 70 mm; b = 600 mm (b tablet = 194 mm); e = 176 mm; c = 170 mm; Bevestiging aan de muur, rechts van de radiator. 				
O-NP-EL / NIVA-EL / NIVA-EL-BL-A / N1L1-EL-MIX				
HANDDOEKBEUGEL MULTI+ LINKS	600 mm	S600	1183 735 0000 0600	201
	600 mm	RAL 9005 ^S	1183 735 0000 9005	201
<ul style="list-style-type: none"> h = 70 mm; b = 600 mm (b tablet = 194 mm); e = 176 mm; c = 170 mm; Bevestiging aan de muur, links van de radiator. 				
CB-EL / CB-EL-BL				
HANDDOEKBEUGEL		CHROOM	1183 207 0000 0099	185
<ul style="list-style-type: none"> h = 22 mm; b = 720 mm (zelf in te korten); d = 75 mm; a = 56 mm 				
ZBD-EL				
HANDDOEKBEUGEL		CHROOM	1183 228 0000 0099	185
<ul style="list-style-type: none"> h = 22 mm; b = 720 mm (zelf in te korten); d = 75 mm; a = 56 mm 				
EP-V-FL				
HANDDOEKBEUGEL	400 mm	RAL 9016	1191 1972 040	94
	500 mm	RAL 9016	1191 1972 050	99
	600 mm	RAL 9016	1191 1972 060	107
<ul style="list-style-type: none"> b = 400, 500, 600 mm; d = 64 mm 				
E-TECH				
HANDDOEKBEUGEL	534 x 50 mm	CHROOM	1183 268 0000 0099	268
<ul style="list-style-type: none"> h = 50 mm; b = 534 mm; d = 103 mm; a = 64 mm 				
BEAMS MONO-EL				
HANDDOEKBEUGEL	240 mm	CHROOM	1183 273 0000 0099	107
	240 mm	S600	1183 273 0000 0600	107
	240 mm	RAL 9005 ^M	1183 273 0000 9005	107
<ul style="list-style-type: none"> h = 55 mm; b = 240 mm; d = 67 mm; a = 61 mm; 				
O-P-EL / O-NP-EL				
HANDDOEKBEUGEL	372 mm	CHROOM	1183 274 0000 0099	160
	372 mm	S600	1183 274 0000 0600	160
	372 mm	RAL 9005 ^M	1183 274 0000 9005	160
<ul style="list-style-type: none"> h = 55 mm; b = 372 mm; d = 56 mm; a = 50 mm; 				





^S structuur zwart
^M mat zwart

Montagevoorschriften accessoires: zie www.vasco.eu
NEDERLAND. Prijzen in euro (excl. BTW)

e = afstand voorkant accessoire tot wand
d = afstand voorkant accessoire tot voorkant radiator
c = afstand wand tot achterkant beugel
a = afstand accessoire tot radiator
uit voorraad leverbaar

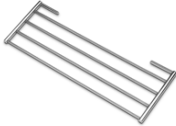
ELEKTRISCHE RADIATOREN ACCESSOIRES IN OPTIE

PRIJSGROEP: VPG10B - HANDDOEKBEUGELS

ACCESSOIRES	BREEDTE HANDDOEKBEUGEL	KLEUR	ART. NR.	€
WEGKLAPBAAR DROOG- EN STAPELREK  <ul style="list-style-type: none"> • 380 x 158 mm 	HD-EL-A / HDR-EL-A / HR-EL-A / HD-EL-BL-A / HF-EL-BL-A			
		CHROOM	1183 004 0000 0099	133
	HDM-BL-MIX-A			
		CHROOM	1183 002 0000 0099	133
KNOP VIERKANT  <ul style="list-style-type: none"> • h = 24 mm; b = 24 mm; d = 65 mm 	CB-EL / CB-EL-BL			
		CHROOM	1183 500 0000 0099	68
KNOP  <ul style="list-style-type: none"> • h = 70 mm; b = 70 mm; d = 59 mm; a = 51 mm; 	ZBD-EL			
		CHROOM	1183 410 0000 0099	87
KORTE BEUGEL  <ul style="list-style-type: none"> • d = 49,35 mm; a = 39,35 mm 	BEAMS MONO-EL			
	240 mm	S600	1183 700 0000 0600	133
		RAL 9005 ^S	1183 700 0000 9005	133
RECHTHOEK BEUGEL  <ul style="list-style-type: none"> • d = 49,35 mm; a = 39,35 mm 	BEAMS MONO-EL			
	286 x 110 mm	S600	1183 702 0000 0600	161
		RAL 9005 ^S	1183 702 0000 9005	161

^S structuur zwart

Montagevoorschriften accessoires: zie www.vasco.eu
NEDERLAND. Prijzen in euro (excl. BTW)

d = afstand voorkant accessoire tot voorkant radiator
a = afstand accessoire tot radiator
uit voorraad leverbaar

ELEKTRISCHE RADIATOREN ACCESSOIRES IN OPTIE

PRIJSGROEP: VPG10B - HANDDOEKBEUGELS

ACCESSOIRES	BREEDTE HANDDOEKBEUGEL	KLEUR	ART. NR.	€
KORTE BEUGEL*	NIVA-EL / NIVA-EL-BL-A / N1L1-EL-MIX			
	240 mm	S600	1183 710 0000 0600	133
	240 mm	RAL 9005 ^S	1183 710 0000 9005	133
• d = 66,5 mm; a = 56,5 mm				
LANGE BEUGEL*	NIVA-EL / NIVA-EL-BL-A / N1L1-EL-MIX			
	440 mm	S600	1183 711 0000 0600	133
	440 mm	RAL 9005 ^S	1183 711 0000 9005	133
• d = 66,5 mm; a = 56,5 mm				
HANDDOEKBEUGEL*	NIVA-EL / NIVA-EL-BL-A / N1L1-EL-MIX			
	372 mm	ALUMINIUM	1183 239 0000 0000	185
	372 mm	UITLOPEND KOPER	1183 239 0000 0029	185
	372 mm	CHROOM	1183 239 0000 0099	185
	372 mm	S600	1183 239 0000 0600	185
	372 mm	RAL 9005 ^M	1183 239 0000 9005	185
	526 mm	CHROOM	1183 271 0000 0099	185
	526 mm	S600	1183 271 0000 0600	185
	526 mm	RAL 9005 ^M	1183 271 0000 9005	185
• Handdoekbeugel in geanodiseerd aluminium				
• h = 55 mm; b = 372, 526 mm; d = 56 mm; a = 50 mm;				

^S structuur zwart

^M mat zwart

* **Opgelet: handdoekbeugel enkel mogelijk voor NIVA-EL(-BL)(-MIX) vanaf uitvoering 2021!**

Montagevoorschriften accessoires: zie www.vasco.eu
NEDERLAND. Prijzen in euro (excl. BTW)

d = afstand voorkant accessoire tot voorkant radiator

a = afstand accessoire tot radiator

uit voorraad leverbaar

VASCO

Toilet radiatoren



Viola-A Horizontaal, Gold

BESTELCODE MAATWERK	TECHNISCHE GEGEVENS											STANDAARDKLEUR		ANDERE KLEUREN
	buizen	breedte (L mm)	hoogte (H mm)	75/65/20 (Watt) (φ50K)	55/45/20 (Watt) (φ30K)	n-exp.	gewicht (kg)	inhoud (l)	el. weerst. (Watt)	prijs RAL 9016 (€)	verkorte ref. nr. RAL 9016 voorraad	prijs kleur (€)		

REF. NR. NIVA LAK HORIZONTAAL NH1L1 : 193

PRIJSGROEP: VPG2 - STAAL DESIGNRADIATOREN



193	052	045	VR	YY	00	-	520	450	301	158	1,26	7,50	1,19	-	477*	11193-01	549
-----	-----	-----	----	----	----	---	-----	-----	-----	-----	------	------	------	---	------	----------	-----

REF. NR. CARRÉ HORIZONTAAL CPHN1-RO : 133

PRIJSGROEP: VPG2 - STAAL DESIGNRADIATOREN



133	060	041	XX	YY	00	14	600	415	296	156	1,25	8,63	4,35	-	348	-	400
-----	-----	-----	----	----	----	----	-----	-----	-----	-----	------	------	------	---	-----	---	-----

REF. NR. ZANA HORIZONTAAL ZH-1 : 252

PRIJSGROEP: VPG2 - STAAL DESIGNRADIATOREN



252	038	050	XX	YY	00	10	384	500	347	183	1,25	9,00	4,10	-	375	-	431
-----	-----	-----	----	----	----	----	-----	-----	-----	-----	------	------	------	---	-----	---	-----

REF. NR. VIOLA-A HORIZONTAAL H1L1-RO-A** : 380

PRIJSGROEP: VPG2 - STAAL DESIGNRADIATOREN



380	050	040	XX	YY	00	5	500	400	399	204	1,27	9,10	1,70	-	414	-	476
-----	-----	-----	----	----	----	---	-----	-----	-----	-----	------	------	------	---	-----	---	-----

REF. NR. TULIPA-A HORIZONTAAL TH1-A : 376

PRIJSGROEP: VPG2 - STAAL DESIGNRADIATOREN

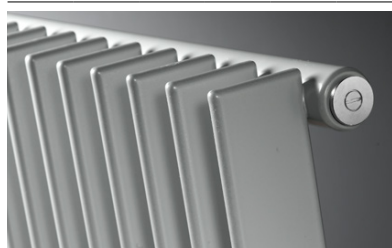

376	054	050	XX	YY	00	12	540	500	420	216	1,23	10,80	3,00	-	335	-	385
-----	-----	-----	----	----	----	----	-----	-----	-----	-----	------	-------	------	---	-----	---	-----

Conform EN442-1: 2014: radiatoren en convectoren

* Standaardkleur S600 (witte fijn structuurkleur).

** Geïntegreerd ventiel in optie. Meerprijs zie p. 341

Voor de warmteafgiftes van andere regimes, kijkt u op p. 346 (correctiefactoren)
Voor verdere gegevens zie de uitgebreide hoofdstukken van deze bepaalde collecties.

NEDERLAND. Prijzen in euro (excl. BTW)

VASCO

Aluminium designradiatoren



Een aluminiumradiator bespaart heel wat energie. Hij geleidt de warmte tot viermaal beter dan een andere radiator. Hij brengt elke ruimte snel op temperatuur met tot vijfmaal minder waterinhoud. Hij werkt uitstekend op **lage temperatuursystemen** zoals zonneboilers en condensatieketels.

Ook inzake duurzaamheid scoort hij optimaal, want aluminium is **100% recycleerbaar** en eendeloos te hergebruiken, mét behoud van z'n specifieke eigenschappen.

Aluminium is bijzonder praktisch.
Het is **driemaal lichter dan staal**.

VASCO aluminiumradiatoren kunnen daardoor probleemloos aan elke wand bevestigd worden, vragen een minimum aan ruimte en zijn eenvoudig te installeren. Aluminium is bovendien roestvrij. Ideaal voor een vochtige omgeving als de badkamer en makkelijk om te onderhouden.

Aluminium designradiatoren

Beams	114
Bryce	120
Alu-Zen	126
Zaros	129



KLEUREN

- Standaardkleur S600 (witte fijn structuurlak) (RAL 9016: geen meerprijs 15%)
- Niet verkrijgbaar in collectie Pure Grey
- Uitgebreide kleurenkaart zie p. 12

SPECIAAL

- Opgebouwd uit 1 verticaal aluminiumprofiel (150 mm breedte)
- Bescherming tegen inwendige corrosie dmv Protect X100

BEVESTIGINGEN

- Muurbevestigingen standaard (discreet weggewerkt)

TECHNISCH

- De aluminium radiatoren worden via een gepatenteerde persverbinding geassembleerd.
- KTL-grondlaag, poedercoating
- Standaardwerkdruk: 10 bar
- Maximale bedrijfstemperatuur: 110°C
- **Aansluitblok (afsluitbaar) geïntegreerd (hierop dienen direct de CV-leidingen aangesloten te worden)**

ELEKTRISCH (beschikbare uitvoeringen: zie hoofdstuk elektrische radiatoren, p. 42)

- ✓ Zuiver elektrische radiator in de fabriek voorgevuld
- ✗ Gemengde radiator

TECHNISCHE TEKENINGEN

- Zie p. 132

AANSLUITING

- ✗ Eénpuntsaansluiting voor éénpijpsysteem
- ✗ Eénpuntsaansluiting voor tweepijpsysteem
- ✗ Tweepuntsaansluiting voor éénpijpsysteem
- ✓ Tweepuntsaansluiting voor tweepijpsysteem (standaard) (inbouw thermostaatbox, zie p. 355)
- ✗ Geïntegreerd ventiel

- Aansluitingen: ¾" Euroconus
- Automatische ontluucher (standaard meegeleverd) linksboven achterkant collector
- **OPGELET: Het water moet PH neutraal zijn. Protect X100 of gelijke moet aan het circuit bijgevoegd worden.**
- **OPGELET: Aansluiten van de radiator op stadsverwarming is niet mogelijk.**
- **OPGELET: dient gebruikt te worden in combinatie met de inbouw thermostaatbox.**

PROTECT X100*

Art. nr. 11FH55064

prijs € 80

* 1 fles (1 liter) per 100 liter installatiewater

BEAMS MONO

Architecturale vrijheid in aluminium

Deze designradiatoren kenmerken zich door hun verticaal aluminium profiel (breedte 150 mm). Volgens VASCO traditie schuilt hierachter een sterk staaltje techniek. Zo is de collector volledig aan het zicht onttrokken, de ventielset weggewerkt en de ophangingen geïntegreerd. Het resultaat: de meest minimalistische designradiatoren die VASCO ooit ontwikkelde.

AANBEVOLEN AANSLUITING (MB)



Andere aansluitmogelijkheden, zie p. 119

AANBEVOLEN VOOR BADKAMER EN KEUKEN IN OPTIE



korte beugel (S600)
art. nr. zie p. 118
prijs €133

Andere accessoires, zie p. 118

INBOUW THERMOSTAATBOX



art. nr. 1182.306.0000.0099
prijs € 405
Koppelingen, zie p. 355

AANSLUITBLOK GEÏNTEGREERD (HAAKS)

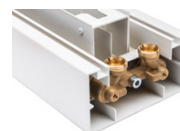

Koppelingen, zie p. 355



HOE BEAMS MONO BESTELLEN

Leveringstermijn 15 - 30 werkdagen
(zonder transportduur)

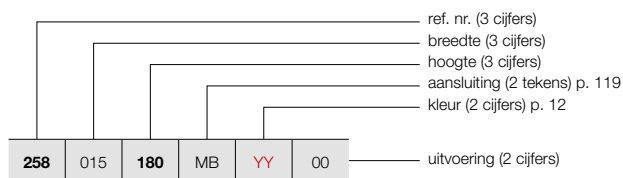

HOE VOORRAADRADIATOR BEAMS MONO BESTELLEN

Leveringstermijn 5 werkdagen
(zonder transportduur)

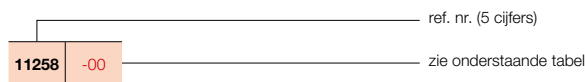

BEAMS (BEAMS MONO)



BEAMS MONO

PRIJSGROEP: VPG6 - ALUMINIUM DESIGNRADIATOREN

BESTELCODE MAATWERK BEAMS MONO	TECHNISCHE GEGEVENS									STANDAARDKLEUR		ANDERE KLEUREN
	buizen	breedte (L mm)	hoogte (H mm)	75/65/20 (Watt) (Φ50K)	55/45/20 (Watt) (Φ30K)	n-exp.	gewicht (kg)	inhoud (l)	el. weerst. (Watt)	prijs S600* (€)	verkorte ref. nr. S600 voorraad	prijs kleur (€)
REF. NR. BEAMS MONO : 258												
258 015 180 MB YY 00	-	150	1800	671	351	1,27	8,60	0,47	-	832	11258-09	957
	-	150	2000	734	384	1,27	9,55	0,52	-	878	11258-10	1010
	-	150	2200	795	413	1,28	10,50	0,57	-	939	-	1080

Conform EN442-1: 2014: radiatoren en convectoren

* RAL 9016: geen meerprijs 15%

Voor meer details over onze artikel-data, zie artikel-database: <https://www.2ba.nl>

Voor de warmteafgiftes van andere regimes, kijkt u op p. 346 (correctiefactoren)
NEDERLAND. Prijzen in euro (excl. BTW)



VASCO

KLEUREN

- Standaardkleur S600 (witte fijn structuurlak) (RAL 9016: geen meerprijs 15%)
- Niet verkrijgbaar in collectie Pure Grey
- Uitgebreide kleurenkaart zie p. 12

SPECIAAL

- Opgebouwd uit verticale aluminiumprofielen
- Bescherming tegen inwendige corrosie dmv Protect X100

BEVESTIGINGEN

- Muurbevestigingen standaard

TECHNISCH

- De aluminium radiatoren worden via een gepatenteerde persverbinding geassembleerd.
- KTL-grondlaag, poedercoating
- Standaardwerkdruk: 10 bar
- Maximale bedrijfstemperatuur: 110°C

ELEKTRISCH

- ✗ Zuiver elektrische radiator in de fabriek voorgevuld
- ✗ Gemengde radiator

TECHNISCHE TEKENINGEN

- Zie p. 132

AANSLUITING

- ✗ Eénpuntsaansluiting voor éénpijpsysteem
- ✗ Eénpuntsaansluiting voor tweepijpsysteem
- ✓ Tweepuntsaansluiting voor éénpijpsysteem (aansluiting via de middenaansluiting) (zie p. 340)
- ✓ Tweepuntsaansluiting voor tweepijpsysteem (standaard) (zie p. 340)
- ✗ Geïntegreerd ventiel
- Aansluitingen: ½" (binnendraad)
- Automatische ontluchter (standaard meegeleverd) linksboven achterkant collector
- **OPGELET: Het water moet PH neutraal zijn. Protect X100 of gelijke moet aan het circuit bijgevoegd worden.**
- **OPGELET: Aansluiten van de radiator op stadsverwarming is niet mogelijk.**

PROTECT X100*

Art. nr. 11FH55064

prijs € 80

* 1 fles (1 liter) per 100 liter installatiewater

BEAMS

Functionaliteit op haar mooist

De architecturale ruimte stond model voor dit vernieuwende, met vele designprijzen gelauwerde radiatorconcept. De balkvormige volumes vormen samen een robuust geheel, mooi in evenwicht met de geometrische architectuur in de woonruimte. De meetkundige accessoires bieden de mogelijkheid om zelf de gewenste accenten te leggen. Twee waterkanalen per element staan borg voor een hoog rendement, met een optimale energiezuinigheid als bonus.

AANBEVOLEN AANSLUITING (MB)



Andere aansluitmogelijkheden, zie p. 119



art. nr. 1182 103 0000 0099

prijs € 235

Koppelingen, zie p. 353

AANBEVOLEN VOOR BADKAMER EN KEUKEN IN OPTIE



UITLOPEND

handdoekbeugel (aluminium)

art. nr. zie p. 118

prijs €161



rechthoek beugel (S600)

art. nr. zie p. 118

prijs €161

Andere accessoires, zie p. 118



HOE BEAMS BESTELLEN

Leveringstermijn 15 - 30 werkdagen
(zonder transportduur)

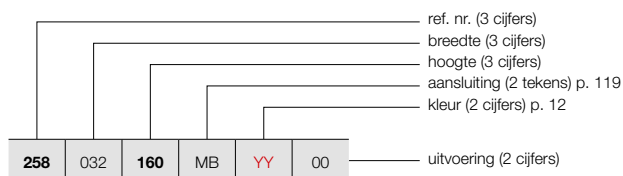

BEAMS (BEAMS)



BEAMS

HOE VOORRAADRADIATOR BEAMS BESTELLEN

Leveringstermijn 5 werkdagen
(zonder transportduur)

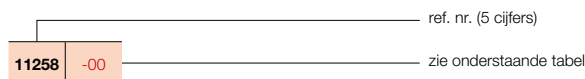

PRIJSGROEP: VPG6 - ALUMINIUM DESIGNRADIATOREN

BESTELCODE MAATWERK BEAMS	TECHNISCHE GEGEVENS									STANDAARDKLEUR		ANDERE KLEUREN prijs kleur (€)
	buizen	breedte (L mm)	hoogte (H mm)	75/65/20 (Watt) (Φ50K)	55/45/20 (Watt) (Φ30K)	n-exp.	gewicht (kg)	inhoud (l)	el. weerst. (Watt)	prijs S600* (€)	verkorte ref. nr. S600 voorraad	
REF. NR. BEAMS : 258												
258 032 160 MB YY 00	2	320	1600	1127	583	1,29	15,50	1,00	-	924	11258-04	1063
	2	320	1800	1237	643	1,28	17,28	1,08	-	981	11258-01	1128
	2	320	2000	1348	701	1,28	19,05	1,15	-	1007	11258-05	1158
	2	320	2200	1459	755	1,29	20,90	1,30	-	1070	-	1231
258 049 160 MB YY 00	3	490	1600	1658	867	1,27	23,20	1,53	-	1345	11258-06	1547
	3	490	1800	1821	947	1,28	25,88	1,64	-	1426	11258-02	1640
	3	490	2000	1983	1026	1,29	28,55	1,75	-	1465	11258-03	1685
	3	490	2200	2147	1111	1,29	31,25	2,00	-	1569	-	1804
258 066 160 MB YY 00	4	660	1600	2172	1147	1,25	30,90	2,05	-	1725	-	1984
	4	660	1800	2385	1247	1,27	34,48	2,20	-	1839	11258-07	2115
	4	660	2000	2598	1337	1,30	38,05	2,35	-	1893	11258-08	2177
	4	660	2200	2812	1455	1,29	41,60	2,70	-	2023	-	2326

Conform EN442-1: 2014: radiatoren en convectoren

* RAL 9016: geen meerprijs 15%

Voor meer details over onze artikel-data, zie artikel-database: <https://www.2ba.nl>

Voor de warmteafgiftes van andere regimes, kijkt u op p. 346 (correctiefactoren)

NETERLAND. Prijzen in euro (excl. BTW)

ACCESSOIRES				
	BREEDTE RADIATOR	KLEUR	ART. NR.	€
HANDDOEKBEUGEL UITLOPEND 	320 mm	ALUMINIUM	1183 262 0000 0000	161
	490 mm	ALUMINIUM	1183 263 0000 0000	161
	660 mm	ALUMINIUM	1183 264 0000 0000	161
	BEAMS			
<ul style="list-style-type: none"> Handdoekbeugel in geanodiseerd aluminium h = 50 mm; b = 380, 550, 720 mm; d = 50 mm; a = 46 mm 				
	BREEDTE HANDDOEKBEUGEL	KLEUR	ART. NR.	€
KORTE BEUGEL 	240 mm	S600	1183 700 0000 0600	133
		RAL 9005 ^S	1183 700 0000 9005	133
		BEAMS / BEAMS MONO		
<ul style="list-style-type: none"> d = 49,35 mm; a = 39,35 mm 				
LANGE BEUGEL 	440 mm	S600	1183 701 0000 0600	133
		RAL 9005 ^S	1183 701 0000 9005	133
		BEAMS		
<ul style="list-style-type: none"> d = 49,35 mm; a = 39,35 mm 				
RECHTHOEK BEUGEL 	286 x 110 mm	S600	1183 702 0000 0600	161
		RAL 9005 ^S	1183 702 0000 9005	161
		BEAMS / BEAMS MONO		
<ul style="list-style-type: none"> d = 49,35 mm; a = 39,35 mm 				
HANDDOEKBEUGEL MULTI+ RECHTS 	600 mm	S600	1183 734 0000 0600	201
	600 mm	RAL 9005 ^S	1183 734 0000 9005	201
	BEAMS			
<ul style="list-style-type: none"> h = 70 mm; b = 600 mm (b tablet = 194 mm); e = 176 mm; c = 170 mm; Bevestiging aan de muur, rechts van de radiator. 				
HANDDOEKBEUGEL MULTI+ LINKS 	600 mm	S600	1183 735 0000 0600	201
	600 mm	RAL 9005 ^S	1183 735 0000 9005	201
	BEAMS			
<ul style="list-style-type: none"> h = 70 mm; b = 600 mm (b tablet = 194 mm); e = 176 mm; c = 170 mm; Bevestiging aan de muur, links van de radiator. 				
HANDDOEKBEUGEL 	240 mm	CHROOM	1183 273 0000 0099	107
	240 mm	S600	1183 273 0000 0600	107
	240 mm	RAL 9005 ^M	1183 273 0000 9005	107
	BEAMS / BEAMS MONO			
<ul style="list-style-type: none"> h = 55 mm; b = 240 mm; d = 67 mm; a = 61 mm; 				

^S structuur zwart
^M mat zwart

Montagevoorschriften accessoires: zie www.vasco.eu
NEDERLAND. Prijzen in euro (excl. BTW)

e = afstand voorkant accessoire tot wand
d = afstand voorkant accessoire tot voorkant radiator
c = afstand wand tot achterkant beugel
a = afstand accessoire tot radiator
uit voorraad leverbaar

BEAMS: BEAMS / BEAMS MONO

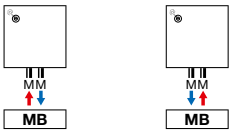

Opmerking: het aansluiten van de radiator kan enkel volgens de getoonde aansluiticonen. Voor elke andere aansluitwijze nemen wij geen verantwoordelijkheid.



TYPES

- Verticaal: Bryce V100 (diepte)

KLEUREN

- Standaardkleur S600 (witte fijn structuurlak) (RAL 9016: geen meerprijs 15%)
- Niet verkrijgbaar in kleur Jet Black
- Uitgebreide kleurenkaart zie p. 12

SPECIAAL

- Opgebouwd uit 1 verticaal aluminiumprofiel (150 mm breedte)
- Bescherming tegen inwendige corrosie dmv Protect X100
- De Bryce is bekroond met een Henry van de Velde label 2007, de Product Design Award Hannover 2008, Design Plus Award - Material Vision, Frankfurt 2007, de Red Dot Product Design Award 2008 en genomineerd voor de Designpreis 2009 en de European Aluminium Award 2008.

BEVESTIGINGEN

- Muurbevestigingen standaard (discreet weggewerkt)

TECHNISCH

- De aluminium radiatoren worden via een gepatenteerde persverbinding geassembleerd.
- KTL-grondlaag, poedercoating
- Standaardwerkdruk: 10 bar
- Maximale bedrijfstemperatuur: 110°C
- **Aansluitblok (afsluitbaar) geïntegreerd (hierop dienen direct de CV-leidingen aangesloten te worden)**

ELEKTRISCH

- ✗ Zuiver elektrische radiator in de fabriek voorgevuld
- ✗ Gemengde radiator

TECHNISCHE TEKENINGEN

- Zie p. 133

AANSLUITING

- ✗ Eénpuntsaansluiting voor éénpijpssysteem
- ✗ Eénpuntsaansluiting voor tweepijpssysteem
- ✗ Tweepuntsaansluiting voor éénpijpssysteem
- ✓ Tweepuntsaansluiting voor tweepijpssysteem (standaard) (inbouw thermostaatbox, zie p. 355)
- ✗ Geïntegreerd ventiel

- Aansluitingen: ¾" Euroconus
- Automatische ontluucher (standaard meegeleverd) linksboven achterkant collector
- **OPGELET: Het water moet PH neutraal zijn. Protect X100 of gelijke moet aan het circuit bijgevoegd worden.**
- **OPGELET: Aansluiten van de radiator op stadsverwarming is niet mogelijk.**
- **OPGELET: dient gebruikt te worden in combinatie met de inbouw thermostaatbox.**

PROTECT X100*
Art. nr. 11FH55064
prijs € 80

* 1 fles (1 liter) per 100 liter installatiewater

BRYCE MONO

Minimalisme in aluminium

De Bryce Mono kenmerkt zich door het verticaal aluminium profiel (breedte 150 mm). Elk profiel kan los van elkaar gemonteerd worden. Eén, twee, drie of meer profielen in één kleur of in verschillende tinten? Bryce Mono geven je alle speelruimte voor een persoonlijk interieur. De temperatuur wordt geregeld via een individuele thermostaat waarbij de profielen tesamen of afzonderlijk aangestuurd kunnen worden.

AANBEVOLEN AANSLUITING (MB)



Andere aansluitmogelijkheden, zie p. 125

AANBEVOLEN VOOR BADKAMER EN KEUKEN IN OPTIE



korte beugel (S600)
art. nr. zie p. 124
prijs €133
Andere accessoires, zie p. 124

INBOUW THERMOSTAATBOX



art. nr. 1182 306 0000 0099
prijs € 405
Koppelingen, zie p. 355

AANSLUITBLOK GEÏNTEGREERD (HAAKS)



Koppelingen, zie p. 355



HOE BRYCE MONO BESTELLEN

Leveringstermijn 15 - 30 werkdagen
(zonder transportduur)

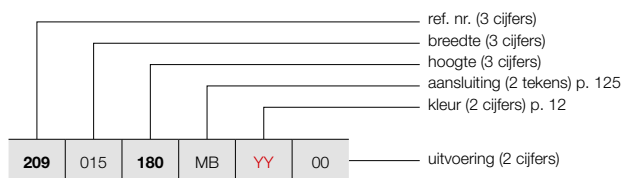

HOE VOORRAADRADIATOR BRYCE MONO BESTELLEN

Leveringstermijn 5 werkdagen
(zonder transportduur)

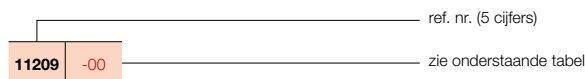

BRYCE (BRYCE MONO)

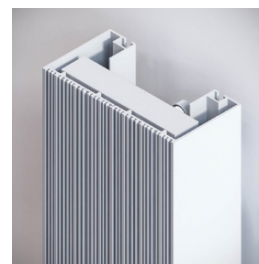

BRYCE MONO

PRIJSGROEP: VPG6 - ALUMINIUM DESIGNRADIATOREN

BESTELCODE MAATWERK BRYCE MONO	TECHNISCHE GEGEVENS									STANDAARDKLEUR		ANDERE KLEUREN prijs kleur (€)
	buizen	breedte (L mm)	hoogte (H mm)	75/65/20 (Watt) (Φ50K)	55/45/20 (Watt) (Φ30K)	n-exp.	gewicht (kg)	inhoud (l)	el. weerst. (Watt)	prijs S600* (€)	verkorte ref. nr. S600 voorraad	
REF. NR. BRYCE MONO : 209												
209 015 180 MB YY 00	-	150	1800	586	306	1,27	8,60	0,47	-	832	11209-10	957
	-	150	2000	642	336	1,27	9,55	0,52	-	878	-	1010
	-	150	2200	696	364	1,27	10,50	0,57	-	939	-	1080

Conform EN442-1: 2014: radiatoren en convectoren

* RAL 9016: geen meerprijs 15%

Voor meer details over onze artikel-data, zie artikel-database: <https://www.2ba.nl>

Voor de warmteafgiftes van andere regimes, kijkt u op p. 346 (correctiefactoren)
NETERLAND. Prijzen in euro (excl. BTW)

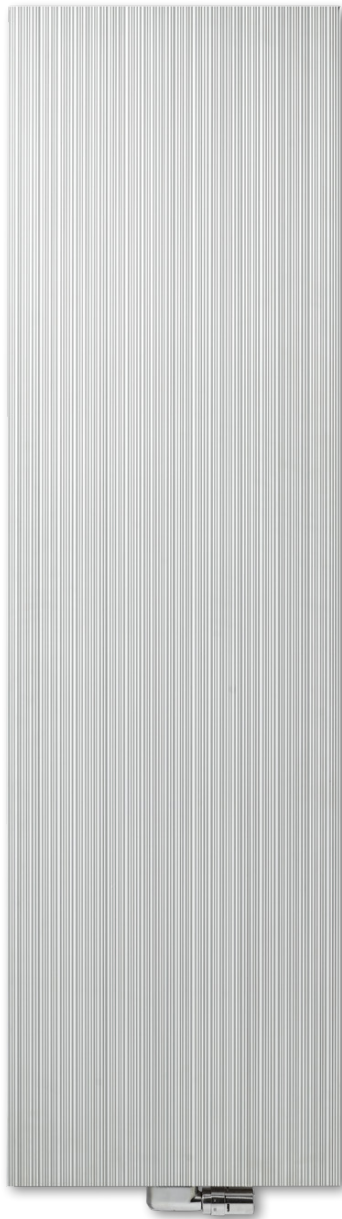

VASCO

TYPES

- Verticaal: Bryce V75 en Bryce V100 (diepte)

KLEUREN

- Standaardkleur S600 (witte fijn structuurlak) (RAL 9016: geen meerprijs 15%)
- Niet verkrijgbaar in kleur Jet Black
- Uitgebreide kleurenkaart zie p. 12

SPECIAAL

- Opgebouwd uit verticale aluminiumprofielen
- Bescherming tegen inwendige corrosie dmv Protect X100
- De Bryce is bekroond met een Henry van de Velde label 2007, de Product Design Award Hannover 2008, Design Plus Award - Material Vision, Frankfurt 2007, de Red Dot Product Design Award 2008 en genomineerd voor de Designpreis 2009 en de European Aluminium Award 2008.

BEVESTIGINGEN

- Muurbevestigingen standaard

TECHNISCH

- De aluminium radiatoren worden via een gepatenteerde persverbinding geassembleerd.
- KTL-grondlaag, poedercoating
- Standaardwerkdruk: 10 bar
- Maximale bedrijfstemperatuur: 110°C

ELEKTRISCH

- ✗ Zuiver elektrische radiator in de fabriek vorgevuld
- ✗ Gemengde radiator

TECHNISCHE TEKENINGEN

- Zie p. 133

AANSLUITING

- ✗ Eénpuntsaansluiting voor éénpijpsysteem
- ✗ Eénpuntsaansluiting voor tweepijpsysteem
- ✓ Tweepuntsaansluiting voor éénpijpsysteem (aansluiting via de middenaansluiting) (zie p. 340)
- ✓ Tweepuntsaansluiting voor tweepijpsysteem (standaard) (zie p. 340)
- ✗ Geïntegreerd ventiel
- Aansluitingen: ½" (binnendraad)
- Automatische ontluucher (standaard meegeleverd) linksboven achterkant collector
- **OPGELET: Het water moet PH neutraal zijn. Protect X100 of gelijke moet aan het circuit bijgevoegd worden.**
- **OPGELET: Aansluiten van de radiator op stadsverwarming is niet mogelijk.**

PROTECT X100*
Art. nr. 11FH55064
prijs € 80

* 1 fles (1 liter) per 100 liter installatiewater

BRYCE VERTICAAL

Warmte in een nieuw licht

Een designradiator die door de fijne, onregelmatige structuur van de voorkant voortdurend nieuwe lichtschakeringen en contrasten oproept en op die manier bijdraagt tot een aangename, natuurlijke sfeer in de intieme ruimte. Een fraai staaltje van toegepaste vormgeving en een absolute aanwinst in elk eigentijds interieur.

AANBEVOLEN AANSLUITING (MB)

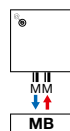

Andere aansluitmogelijkheden, zie p. 125



art. nr. 1182 103 0000 0099
prijs € 235
Koppelingen, zie p. 353

AANBEVOLEN VOOR BADKAMER EN KEUKEN IN OPTIE



UITLOPEND
handdoekbeugel (aluminium)
art. nr. zie p. 118
prijs € 161



rechthoek beugel (S600)
art. nr. zie p. 124
prijs € 161

Andere accessoires, zie p. 124



HOE BRYCE VERTICAAL BESTELLEN

Leveringstermijn 15 - 30 werkdagen
(zonder transportduur)

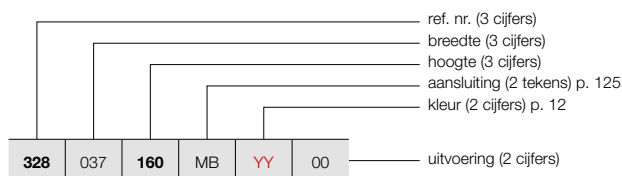

BRYCE VERTICAAL (BRYCE V75, BRYCE V100)

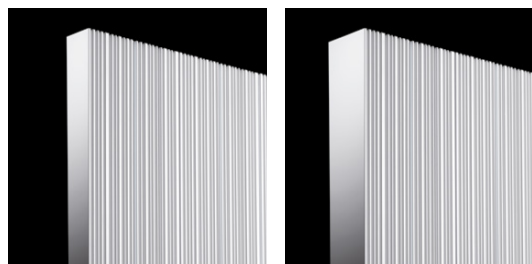

BRYCE V75

BRYCE V100

HOE VOORRAADRADIATOR BRYCE VERTICAAL BESTELLEN

Leveringstermijn 5 werkdagen
(zonder transportduur)

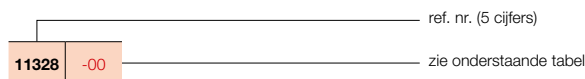

PRIJSGROEP: VPG6 - ALUMINIUM DESIGNRADIATOREN

BESTELCODE MAATWERK BRYCE VERTICAAL	TECHNISCHE GEGEVENS								STANDAARDKLEUR		ANDERE KLEUREN	
	buizen	breedte (L mm)	hoogte (H mm)	75/65/20 (Watt) (Φ50K)	55/45/20 (Watt) (Φ30K)	n-exp.	gewicht (kg)	inhoud (l)	el. weerst. (Watt)	prijs S600* (€)		verkorte ref. nr. S600 voorraad
REF. NR. BRYCE VERTICAAL BRYCE V75 : 328												
328 037 160 MB YY 00	-	375	1600	1189	609	1,31	19,75	1,35	-	971	-	1117
	-	375	1800	1314	666	1,33	21,88	1,48	-	1035	-	1190
	-	375	2000	1428	728	1,32	24,00	1,60	-	1062	-	1221
	-	375	2200	1533	785	1,31	26,20	1,75	-	1133	-	1303
328 045 160 MB YY 00	-	450	1600	1408	710	1,34	23,72	1,57	-	1140	-	1311
	-	450	1800	1555	784	1,34	26,25	1,74	-	1212	11328-01	1394
	-	450	2000	1690	861	1,32	28,78	1,92	-	1249	-	1436
	-	450	2200	1814	929	1,31	31,50	2,17	-	1343	-	1544
328 052 160 MB YY 00	-	525	1600	1623	802	1,38	27,68	1,78	-	1305	-	1501
	-	525	1800	1792	895	1,36	30,63	2,01	-	1397	11328-02	1607
	-	525	2000	1948	993	1,32	33,57	2,23	-	1434	-	1649
	-	525	2200	2091	1071	1,31	36,80	2,58	-	1541	-	1772
328 060 160 MB YY 00	-	600	1600	1836	893	1,41	31,65	2,00	-	1480	-	1702
	-	600	1800	2028	1007	1,37	35,00	2,28	-	1576	11328-03	1812
	-	600	2000	2204	1123	1,32	38,35	2,55	-	1622	11328-04	1865
	-	600	2200	2365	1205	1,32	42,10	3,00	-	1738	-	1999
REF. NR. BRYCE VERTICAAL BRYCE V100 : 209												
209 037 160 MB YY 00	-	375	1600	1238	624	1,34	19,65	1,35	-	1152	-	1325
	-	375	1800	1373	700	1,32	22,03	1,48	-	1222	-	1405
	-	375	2000	1503	774	1,30	24,40	1,60	-	1259	-	1448
	-	375	2200	1628	838	1,30	26,65	1,75	-	1334	-	1534
209 045 160 MB YY 00	-	450	1600	1482	751	1,33	23,73	1,60	-	1344	-	1546
	-	450	1800	1644	838	1,32	26,53	1,80	-	1426	11209-01	1640
	-	450	2000	1799	921	1,31	29,33	2,00	-	1465	-	1685
	-	450	2200	1950	1004	1,30	32,20	2,07	-	1569	-	1804
209 052 160 MB YY 00	-	525	1600	1726	875	1,33	27,82	1,85	-	1532	-	1762
	-	525	1800	1914	975	1,32	31,04	2,13	-	1633	11209-03	1878
	-	525	2000	2095	1067	1,32	34,27	2,40	-	1680	-	1932
	-	525	2200	2270	1168	1,30	37,75	2,68	-	1798	-	2068
209 060 160 MB YY 00	-	600	1600	1969	998	1,33	31,90	2,10	-	1725	-	1984
	-	600	1800	2184	1113	1,32	35,55	2,45	-	1841	11209-08	2117
	-	600	2000	2391	1218	1,32	39,20	2,80	-	1893	11209-05	2177
	-	600	2200	2590	1326	1,31	43,30	3,15	-	2023	-	2326

Conform EN442-1: 2014: radiatoren en convectoren

* RAL 9016: geen meerprijs 15%

Voor meer details over onze artikel-data, zie artikel-database: <https://www.2ba.nl>

Voor de warmteafgiftes van andere regimes, kijkt u op p. 346 (correctiefactoren)
NEDERLAND. Prijzen in euro (excl. BTW)

VASCO

ACCESSOIRES				
	BREEDTE RADIATOR	KLEUR	ART. NR.	€
HANDDOEKBEUGEL  UITLOPEND	BRYCE V75 / BRYCE V100			
	375 mm	ALUMINIUM	1183 244 0000 0000	161
	450 mm	ALUMINIUM	1183 245 0000 0000	161
	525 mm	ALUMINIUM	1183 246 0000 0000	161
	600 mm	ALUMINIUM	1183 247 0000 0000	161
<ul style="list-style-type: none"> Handdoekbeugel in geanodiseerd aluminium h = 50 mm; b = 435, 510, 585, 660 mm; d = 47 mm; a = 43 mm 				
KORTE BEUGEL 	BRYCE V75 / BRYCE V100 / BRYCE MONO			
	240 mm	S600	1183 700 0000 0600	133
		RAL 9005 ^S	1183 700 0000 9005	133
<ul style="list-style-type: none"> d = 49,35 mm; a = 39,35 mm 				
LANGE BEUGEL 	BRYCE V75 / BRYCE V100			
	440 mm	S600	1183 701 0000 0600	133
		RAL 9005 ^S	1183 701 0000 9005	133
<ul style="list-style-type: none"> d = 49,35 mm; a = 39,35 mm 				
RECHTHOEK BEUGEL 	BRYCE V75 / BRYCE V100 / BRYCE MONO			
	286 x 110 mm	S600	1183 702 0000 0600	161
		RAL 9005 ^S	1183 702 0000 9005	161
<ul style="list-style-type: none"> d = 49,35 mm; a = 39,35 mm 				
HANDDOEKBEUGEL MULTI+ RECHTS 	BRYCE V75 / BRYCE V100			
	600 mm	S600	1183 734 0000 0600	201
	600 mm	RAL 9005 ^S	1183 734 0000 9005	201
<ul style="list-style-type: none"> h = 70 mm; b = 600 mm (b tablet = 194 mm); e = 176 mm; c = 170 mm; Bevestiging aan de muur, rechts van de radiator. 				
HANDDOEKBEUGEL MULTI+ LINKS 	BRYCE V75 / BRYCE V100			
	600 mm	S600	1183 735 0000 0600	201
	600 mm	RAL 9005 ^S	1183 735 0000 9005	201
<ul style="list-style-type: none"> h = 70 mm; b = 600 mm (b tablet = 194 mm); e = 176 mm; c = 170 mm; Bevestiging aan de muur, links van de radiator. 				
HANDDOEKBEUGEL 	BRYCE V75 / BRYCE V100 / BRYCE MONO			
	240 mm	CHROOM	1183 273 0000 0099	107
	240 mm	S600	1183 273 0000 0600	107
	240 mm	RAL 9005 ^M	1183 273 0000 9005	107
<ul style="list-style-type: none"> h = 55 mm; b = 240 mm; d = 67 mm; a = 61 mm; 				

^S structuur zwart
^M mat zwart

Montagevoorschriften accessoires: zie www.vasco.eu
NEDERLAND. Prijzen in euro (excl. BTW)

e = afstand voorkant accessoire tot wand
d = afstand voorkant accessoire tot voorkant radiator
c = afstand wand tot achterkant beugel
a = afstand accessoire tot radiator
uit voorraad leverbaar

BRYCE VERTICAAL: BRYCE V75 / BRYCE V100 / BRYCE MONO

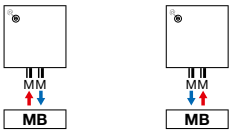

Opmerking: het aansluiten van de radiator kan enkel volgens de getoonde aansluiticonen. Voor elke andere aansluitwijze nemen wij geen verantwoordelijkheid.

ALU-ZEN VERTICAAL (ALU-ZEN)



KLEUREN

- Standaardkleur S600 (witte fijn structuurlak) (RAL 9016: geen meerprijs 15%)
- Niet verkrijgbaar in kleur Jet Black
- Uitgebreide kleurenkaart zie p. 12

SPECIAAL

- Opgebouwd uit verticale aluminiumprofielen
- Bescherming tegen inwendige corrosie dmv Protect X100

BEVESTIGINGEN

- Muurbevestigingen standaard

TECHNISCH

- De aluminium radiatoren worden via een gepatenteerde persverbinding geassembleerd.
- KTL-grondlaag, poedercoating
- Standaardwerkdruk: 10 bar
- Maximale bedrijfstemperatuur: 110°C

ELEKTRISCH

- ✗ Zuiver elektrische radiator in de fabriek voorgevuld
- ✗ Gemengde radiator

TECHNISCHE TEKENINGEN

- Zie p. 134

AANSLUITING

- ✗ Eénpuntsaansluiting voor éénpijpssysteem
- ✗ Eénpuntsaansluiting voor tweepijpssysteem
- ✓ Tweepuntsaansluiting voor éénpijpssysteem (aansluiting via de middenaansluiting) (zie p. 340)
- ✓ Tweepuntsaansluiting voor tweepijpssysteem (standaard) (zie p. 340)
- ✗ Geïntegreerd ventiel
- Aansluitingen: ½" (binnendraad)
- Automatische ontluchter (standaard meegeleverd) linksboven achterkant collector
- **OPGELET: Het water moet PH neutraal zijn. Protect X100 of gelijke moet aan het circuit bijgevoegd worden.**
- **OPGELET: Aansluiten van de radiator op stadsverwarming is niet mogelijk.**

PROTECT X100*

Art. nr. 11FH55064

prijs € 80

* 1 fles (1 liter) per 100 liter installatiewater

ALU-ZEN VERTICAAL

Als warmte zichtbaar wordt

Een designradiator, geïnspireerd door de elegantie en de rust van natuurlijke rondingen. Een vormgeving die nog versterkt wordt door de zwevende handdoekbeugels. Dat alles in combinatie met een snelle, praktische montage door de handige middenaansluiting en een optimale warmteafgifte. Een radiator die borg staat voor een echte wellness-sfeer.

AANBEVOLEN AANSLUITING (MB)



Andere aansluitmogelijkheden, zie p. 128



art. nr. 1182 103 0000 0099

prijs € 235

Koppelingen, zie p. 353

AANBEVOLEN VOOR BADKAMER EN KEUKEN IN OPTIE



handdoekbeugel (aluminium)

art. nr. zie p. 128

prijs € 161

Andere accessoires, zie p. 128



HOE ALU-ZEN VERTICAAL BESTELLEN

Leveringstermijn 15 - 30 werkdagen
(zonder transportduur)

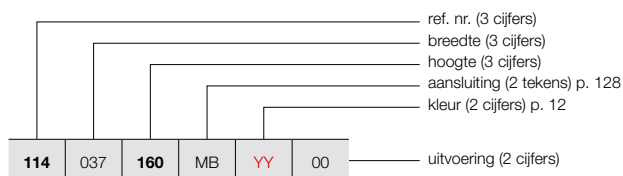

ALU-ZEN VERTICAAL (ALU-ZEN)

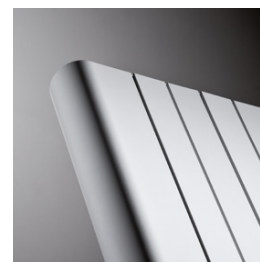

ALU-ZEN

HOE VOORRAADRADIATOR ALU-ZEN VERTICAAL BESTELLEN

Leveringstermijn 5 werkdagen
(zonder transportduur)

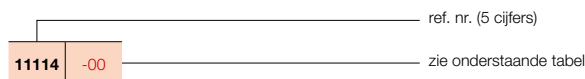

PRIJSGROEP: VPG6 - ALUMINIUM DESIGNRADIATOREN

BESTELCODE MAATWERK ALU-ZEN VERTICAAL	TECHNISCHE GEGEVENS								STANDAARDKLEUR		ANDERE KLEUREN						
	buizen	breedte (L mm)	hoogte (H mm)	75/65/20 (Watt) (Φ50K)	55/45/20 (Watt) (Φ30K)	n-exp.	gewicht (kg)	inhoud (l)	el. weerst. (Watt)	prijs S600* (€)		verkorte ref. nr. S600 voorraad	prijs kleur (€)				
REF. NR. ALU-ZEN : 114																	
114	037	160	MB	YY	00	-	375	1600	1196	616	1,30	17,40	1,30	-	1152	-	1325
		180				-	375	1800	1319	675	1,31	19,40	1,40	-	1222	-	1405
		200				-	375	2000	1440	737	1,31	21,40	1,50	-	1259	-	1448
		220				-	375	2200	1557	797	1,31	23,25	1,75	-	1334	-	1534
114	045	160	MB	YY	00	-	450	1600	1446	741	1,31	21,07	1,53	-	1344	-	1546
		180				-	450	1800	1596	817	1,31	23,49	1,68	-	1426	11114-06	1640
		200				-	450	2000	1742	892	1,31	25,92	1,83	-	1465	-	1685
		220				-	450	2200	1884	965	1,31	28,20	2,07	-	1569	-	1804
114	052	160	MB	YY	00	-	525	1600	1699	870	1,31	24,73	1,77	-	1532	-	1762
		180				-	525	1800	1874	960	1,31	27,58	1,97	-	1633	11114-01	1878
		200				-	525	2000	2046	1048	1,31	30,43	2,17	-	1680	-	1932
		220				-	525	2200	2212	1133	1,31	33,15	2,38	-	1798	-	2068
114	060	160	MB	YY	00	-	600	1600	1953	1000	1,31	28,40	2,00	-	1725	-	1984
		180				-	600	1800	2155	1104	1,31	31,68	2,25	-	1841	11114-03	2117
		200				-	600	2000	2351	1204	1,31	34,95	2,50	-	1893	11114-02	2177
		220				-	600	2200	2543	1302	1,31	38,10	2,70	-	2023	-	2326

Conform EN442-1: 2014: radiatoren en convectoren

* RAL 9016: geen meerprijs 15%

Voor meer details over onze artikel-data, zie artikel-database: <https://www.2ba.nl>

Voor de warmteafgiftes van andere regimes, kijkt u op p. 346 (correctiefactoren)
NEDERLAND. Prijzen in euro (excl. BTW)

ACCESSOIRES					
		BREEDTE RADIATOR	KLEUR	ART. NR.	€
HANDDOEKBEUGEL			ALU-ZEN		
		375 mm	ALUMINIUM	1183 234 0000 0000	161
		450 mm	ALUMINIUM	1183 235 0000 0000	161
		525 mm	ALUMINIUM	1183 236 0000 0000	161
		600 mm	ALUMINIUM	1183 237 0000 0000	161
<ul style="list-style-type: none"> Handdoekbeugel in geanodiseerd aluminium h = 50 mm; b = 435, 510, 585, 660 mm; d = 46 mm; a = 42 mm 					
KORTE BEUGEL			ALU-ZEN		
		240 mm	S600	1183 700 0000 0600	133
			RAL 9005 ^S	1183 700 0000 9005	133
<ul style="list-style-type: none"> d = 67 mm; a = 57 mm 					
LANGE BEUGEL			ALU-ZEN		
		440 mm	S600	1183 701 0000 0600	133
			RAL 9005 ^S	1183 701 0000 9005	133
<ul style="list-style-type: none"> d = 67 mm; a = 57 mm 					
RECHTHOEK BEUGEL			ALU-ZEN		
		286 x 110 mm	S600	1183 702 0000 0600	161
			RAL 9005 ^S	1183 702 0000 9005	161
<ul style="list-style-type: none"> d = 67 mm; a = 57 mm 					
HANDDOEKBEUGEL MULTI+ RECHTS			ALU-ZEN		
		600 mm	S600	1183 734 0000 0600	201
		600 mm	RAL 9005 ^S	1183 734 0000 9005	201
<ul style="list-style-type: none"> h = 70 mm; b = 600 mm (b tablet = 194 mm); e = 176 mm; c = 170 mm; Bevestiging aan de muur, rechts van de radiator. 					
HANDDOEKBEUGEL MULTI+ LINKS			ALU-ZEN		
		600 mm	S600	1183 735 0000 0600	201
		600 mm	RAL 9005 ^S	1183 735 0000 9005	201
<ul style="list-style-type: none"> h = 70 mm; b = 600 mm (b tablet = 194 mm); e = 176 mm; c = 170 mm; Bevestiging aan de muur, links van de radiator. 					

^S structuur zwart

Montagevoorschriften accessoires: zie www.vasco.eu
NEDERLAND. Prijzen in euro (excl. BTW)

e = afstand voorkant accessoire tot wand
d = afstand voorkant accessoire tot voorkant radiator
c = afstand wand tot achterkant beugel
a = afstand accessoire tot radiator
uit voorraad leverbaar

ALU-ZEN AANSLUITINGEN

ALU-ZEN VERTICAAL: ALU-ZEN

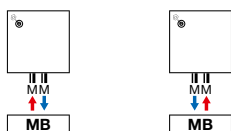

Opmerking: het aansluiten van de radiator kan enkel volgens de getoonde aansluiticonen. Voor elke andere aansluitwijze nemen wij geen verantwoordelijkheid.

TYPES

- Verticaal: Zaros V75 en Zaros V100 (diepte)

KLEUREN

- Standaardkleur S600 (witte fijn structuurlak) (RAL 9016: geen meerprijs 15%)
- Uitgebreide kleurenkaart zie p. 12

SPECIAAL

- Opgebouwd uit verticale aluminiumprofielen
- Bescherming tegen inwendige corrosie dmv Protect X100

BEVESTIGINGEN

- Muurbevestigingen standaard

TECHNISCH

- De aluminium radiatoren worden via een gepatenteerde persverbinding geassembleerd.
- KTL-grondlaag, poedercoating
- Standaardwerkdruk: 10 bar
- Maximale bedrijfstemperatuur: 110°C

ELEKTRISCH

- ✗ Zuiver elektrische radiator in de fabriek vorgevuld
- ✗ Gemengde radiator

TECHNISCHE TEKENINGEN

- Zie p. 134

AANSLUITING

- ✗ Eénpuntsaansluiting voor éénpijpsysteem
- ✗ Eénpuntsaansluiting voor tweepijpsysteem
- ✓ Tweepuntsaansluiting voor éénpijpsysteem (aansluiting via de middenaansluiting) (zie p. 340)
- ✓ Tweepuntsaansluiting voor tweepijpsysteem (standaard) (zie p. 340)
- ✗ Geïntegreerd ventiel
- Aansluitingen: ½" (binnendraad)
- Automatische ontluucher (standaard meegeleverd) linksboven achterkant collector
- **OPGELET: Het water moet PH neutraal zijn. Protect X100 of gelijke moet aan het circuit bijgevoegd worden.**
- **OPGELET: Aansluiten van de radiator op stadsverwarming is niet mogelijk.**

PROTECT X100*

Art. nr. 11FH55064

prijs € 80

* 1 fles (1 liter) per 100 liter installatiewater

AANBEVOLEN AANSLUITING (MB)

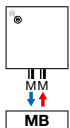

Andere aansluitmogelijkheden, zie p. 131



art. nr. 1182 103 0000 0099

prijs € 235

Koppelingen, zie p. 353

AANBEVOLEN VOOR BADKAMER EN KEUKEN IN OPTIE



handdoekbeugel (chrom) art. nr. zie p. 131

prijs € 161

Andere accessoires, zie p. 131

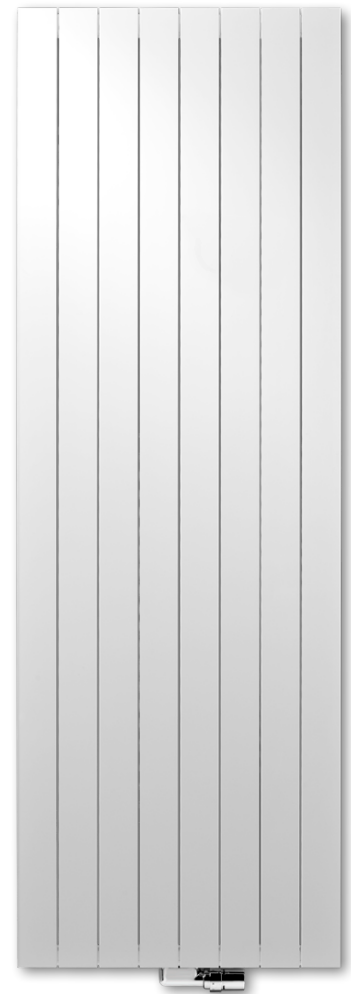

VASCO

ZAROS VERTICAAL

Elementair, overal in z'n element

Eenvoud is de grote kracht van deze ongecompliceerde designradiator. Een vormgeving die uitstekend tot haar recht komt in elke ruimte, elke omgeving, elk interieur. Niet gehinderd door overbodige elementen. Eenvoudig van lijn, maar bijzonder gul met warmte.



ZAROS VERTICAAL (ZAROS V75, ZAROS V100)

HOE ZAROS VERTICAAL BESTELLEN

Leveringstermijn 15 - 30 werkdagen
(zonder transportduur)

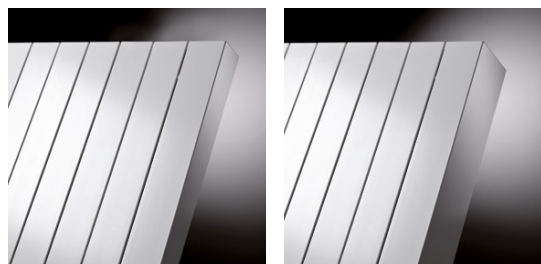

ZAROS V75

ZAROS V100

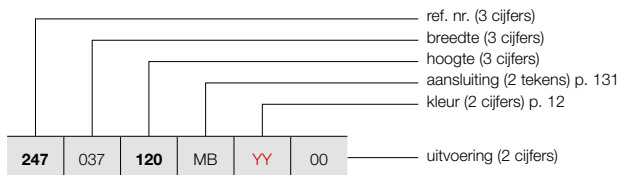

HOE VOORRAADRADIATOR ZAROS VERTICAAL BESTELLEN

Leveringstermijn 5 werkdagen
(zonder transportduur)

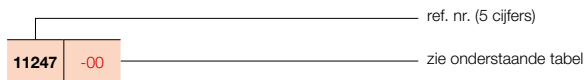

PRIJSGROEP: VPG6 - ALUMINIUM DESIGNRADIATOREN

BESTELCODE MAATWERK ZAROS VERTICAAL	TECHNISCHE GEGEVENS									STANDAARDKLEUR		ANDERE KLEUREN					
	buizen	breedte (L mm)	hoogte (H mm)	75/65/20 (Watt) (Φ50K)	55/45/20 (Watt) (Φ30K)	n-exp.	gewicht (kg)	inhoud (l)	el. weerst. (Watt)	prijs S600* (€)	verkorte ref. nr. S600 voorraad		prijs kleur (€)				
REF. NR. ZAROS VERTICAAL ZAROS V75 : 247																	
247	037	120	MB	YY	00	5	375	1200	885	453	1,31	13,20	1,00	-	866	-	996
		160				5	375	1600	1159	594	1,31	16,50	1,38	-	936	11247-05	1076
		180				5	375	1800	1281	656	1,31	18,48	1,44	-	991	11247-06	1140
		200				5	375	2000	1403	719	1,31	20,45	1,50	-	1017	-	1170
		220				5	375	2200	1502	773	1,30	22,40	1,65	-	1085	-	1248
247	045	120	MB	YY	00	6	450	1200	1078	552	1,31	15,72	1,20	-	998	-	1148
		160				6	450	1600	1377	687	1,36	19,57	1,57	-	1091	-	1255
		180				6	450	1800	1518	770	1,33	21,84	1,69	-	1160	11247-07	1334
		200				6	450	2000	1659	850	1,31	24,12	1,82	-	1188	-	1366
		220				6	450	2200	1765	909	1,30	26,55	2,00	-	1270	-	1461
247	052	120	MB	YY	00	7	525	1200	1272	648	1,32	18,23	1,40	-	1141	-	1312
		160				7	525	1600	1594	780	1,40	22,63	1,76	-	1243	-	1429
		180				7	525	1800	1755	876	1,36	25,21	1,95	-	1324	11247-01	1523
		200				7	525	2000	1915	981	1,31	27,78	2,13	-	1361	-	1565
		220				7	525	2200	2027	1049	1,29	30,70	2,35	-	1457	-	1676
247	060	120	MB	YY	00	8	600	1200	1466	747	1,32	20,75	1,60	-	1280	-	1472
		160				8	600	1600	1812	868	1,44	25,70	1,95	-	1401	-	1611
		180				8	600	1800	1991	984	1,38	28,58	2,20	-	1491	11247-04	1715
		200				8	600	2000	2171	1106	1,32	31,45	2,45	-	1534	11247-02	1764
		220				8	600	2200	2289	1184	1,29	34,85	2,70	-	1644	-	1891
REF. NR. ZAROS VERTICAAL ZAROS V100 : 246																	
246	037	160	MB	YY	00	5	375	1600	1352	696	1,30	18,85	1,25	-	1039	-	1195
		180				5	375	1800	1490	763	1,31	21,50	1,40	-	1102	-	1267
		200				5	375	2000	1625	836	1,30	23,30	1,60	-	1132	-	1302
		220				5	375	2200	1757	904	1,30	25,70	1,65	-	1207	-	1388
246	045	160	MB	YY	00	6	450	1600	1607	827	1,30	22,38	1,48	-	1213	-	1395
		180				6	450	1800	1771	902	1,32	25,38	1,68	-	1287	-	1480
		200				6	450	2000	1931	989	1,31	27,75	1,95	-	1324	-	1523
		220				6	450	2200	2088	1075	1,30	30,52	2,00	-	1412	-	1624
246	052	160	MB	YY	00	7	525	1600	1859	952	1,31	25,92	1,72	-	1382	-	1589
		180				7	525	1800	2049	1039	1,33	29,27	1,97	-	1466	11246-01	1686
		200				7	525	2000	2235	1145	1,31	32,20	2,30	-	1512	-	1739
		220				7	525	2200	2417	1244	1,30	35,33	2,35	-	1620	-	1863
246	060	160	MB	YY	00	8	600	1600	2110	1081	1,31	29,45	1,95	-	1555	-	1788
		180				8	600	1800	2326	1173	1,34	33,15	2,25	-	1655	11246-03	1903
		200				8	600	2000	2536	1299	1,31	36,65	2,65	-	1705	11246-02	1961
		220				8	600	2200	2742	1411	1,30	40,15	2,70	-	1822	-	2095

Conform EN442-1: 2014: radiatoren en convectoren

* RAL 9016: geen meerprijs 15%
Voor meer details over onze artikel-data, zie artikel-database: <https://www.2ba.nl>
Voor de warmteafgiftes van andere regimes, kijkt u op p. 346 (correctiefactoren)
NEDERLAND. Prijzen in euro (excl. BTW)

PRIJSGROEP: VPG10B - HANDDOEKBEUGELS

ACCESSOIRES	BREEDTE HANDDOEKBEUGEL	KLEUR	ART. NR.	€	
ZAROS V75 / ZAROS V100					
HANDDOEKBEUGEL		CHROOM	1183 238 0000 0099	161	
<ul style="list-style-type: none"> h = 22 mm; b = 720 mm (zelf in te korten) d = 75 mm; a = 56 mm 					
ZAROS V75 / ZAROS V100					
HANDDOEKBEUGEL MULTI+ RECHTS		600 mm	S600	1183 734 0000 0600	201
		600 mm	RAL 9005 ^S	1183 734 0000 9005	201
<ul style="list-style-type: none"> h = 70 mm; b = 600 mm (b tablet = 194 mm); e = 176 mm; c = 170 mm; Bevestiging aan de muur, rechts van de radiator. 					
ZAROS V75 / ZAROS V100					
HANDDOEKBEUGEL MULTI+ LINKS		600 mm	S600	1183 735 0000 0600	201
		600 mm	RAL 9005 ^S	1183 735 0000 9005	201
<ul style="list-style-type: none"> h = 70 mm; b = 600 mm (b tablet = 194 mm); e = 176 mm; c = 170 mm; Bevestiging aan de muur, links van de radiator. 					

^S structuur zwart

Montagevoorschriften accessoires: zie www.vasco.eu
NEDERLAND. Prijzen in euro (excl. BTW)

e = afstand voorkant accessoire tot wand
d = afstand voorkant accessoire tot voorkant radiator
c = afstand wand tot achterkant beugel
a = afstand accessoire tot radiator
uit voorraad leverbaar

ZAROS AANSLUITINGEN

ZAROS VERTICAAL: ZAROS V75 / ZAROS V100

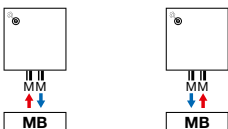

Opmerking: het aansluiten van de radiator kan enkel volgens de getoonde aansluiticonen. Voor elke andere aansluitwijze nemen wij geen verantwoordelijkheid.

BEAMS (BEAMS MONO)

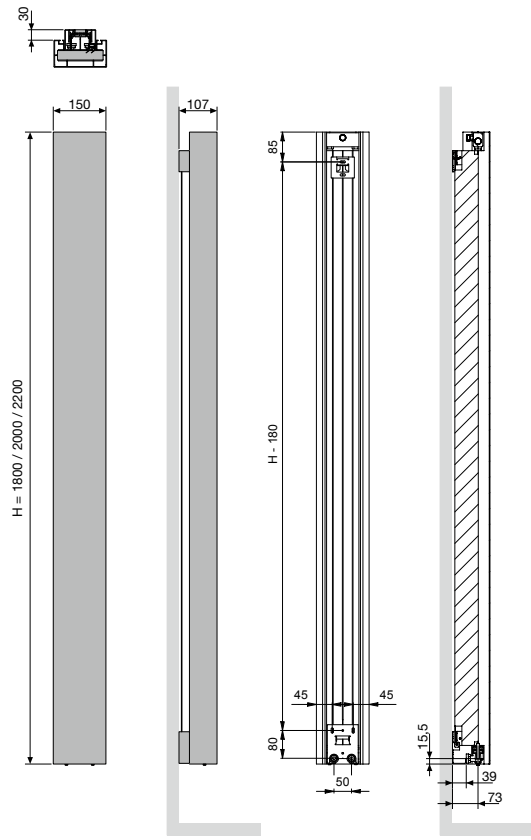

BEAMS MONO
 Hartafstand tussen de aansluitingen 50

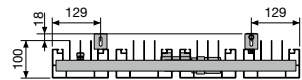

BEAMS (BEAMS)

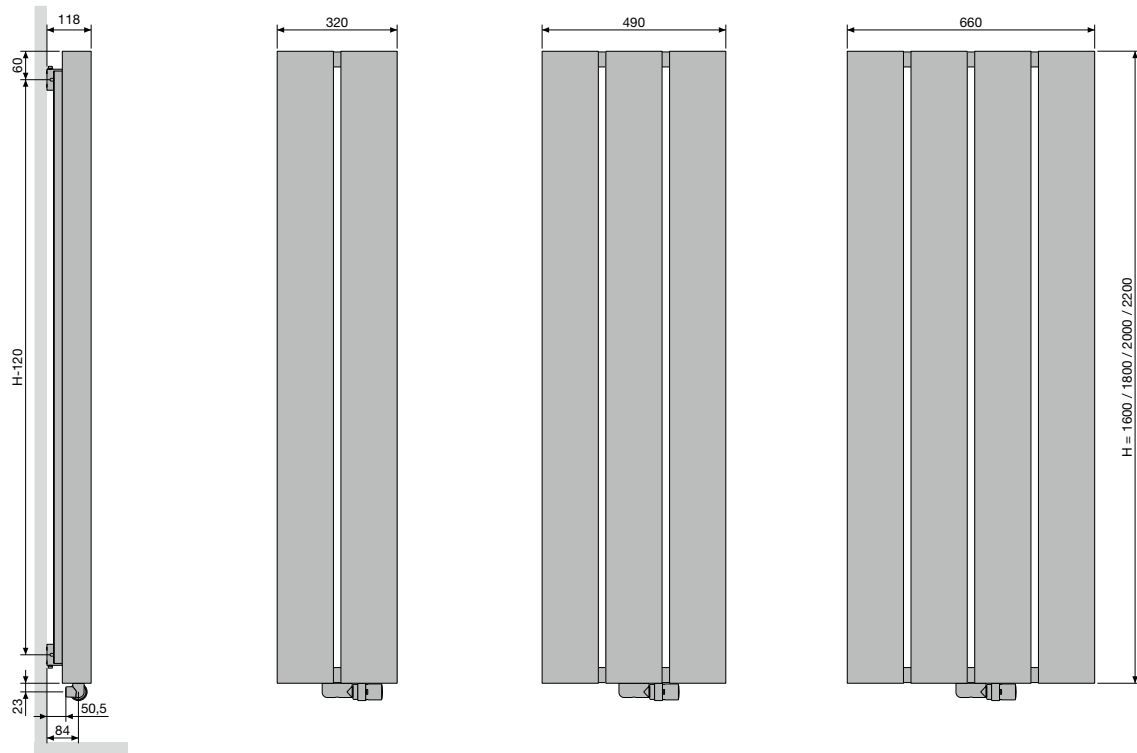

BEAMS
 Hartafstand tussen de aansluitingen 50
 Hartafstand tussen de ophangingen L-258

BRYCE (BRYCE MONO)

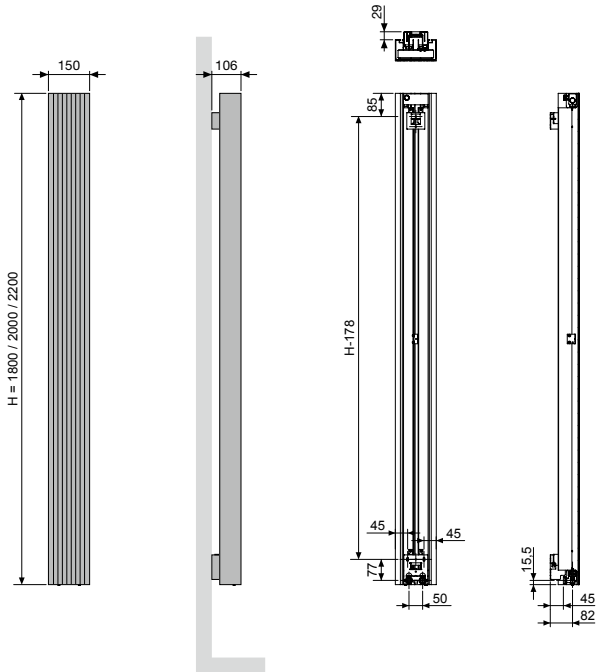

BRYCE MONO

Hartafstand tussen de aansluitingen 50

BRYCE VERTICAAL (BRYCE V75, BRYCE V100)

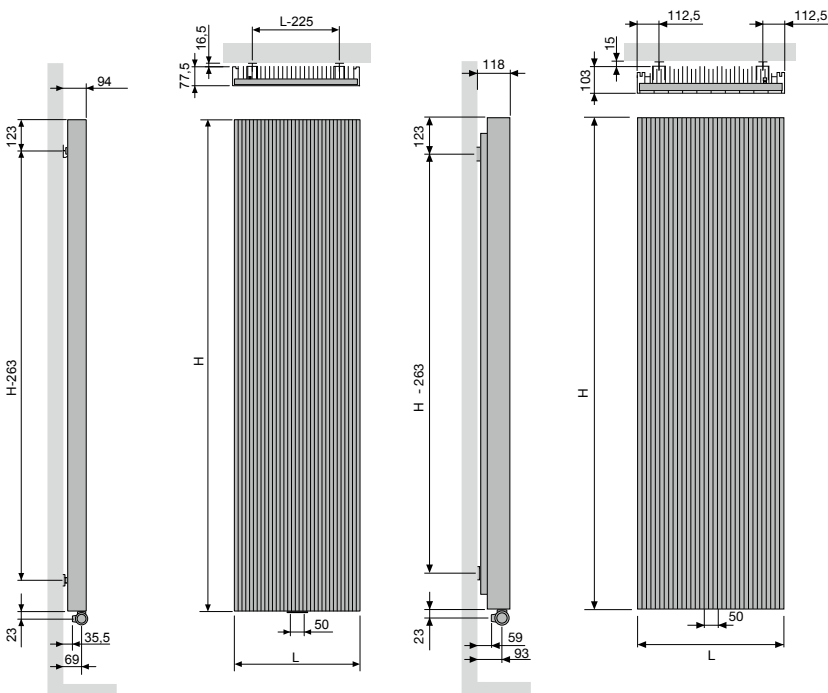

BRYCE V75 / BRYCE V100

Hartafstand tussen de aansluitingen 50
Hartafstand tussen de ophangingen L-225

ALU-ZEN VERTICAAL (ALU-ZEN)

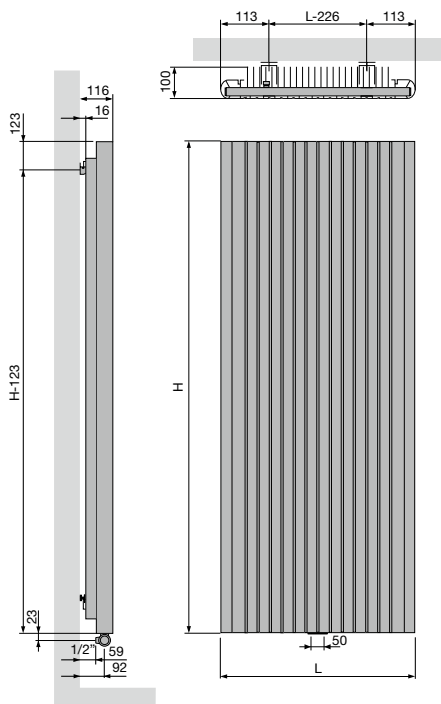

ALU-ZEN	
Hartafstand tussen de aansluitingen	50
Hartafstand tussen de ophangingen	L-226

ZAROS VERTICAAL (ZAROS V75, ZAROS V100)

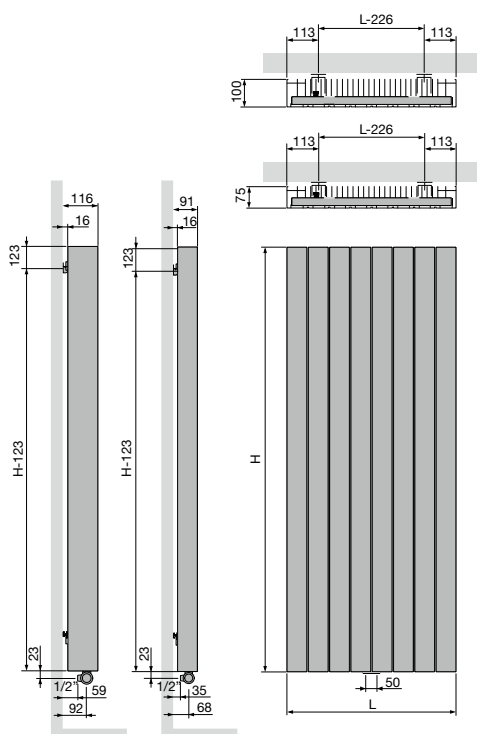

ZAROS V75 / ZAROS V100	
Hartafstand tussen de aansluitingen	50
Hartafstand tussen de ophangingen	L-226



VASCO

Staal designradiatoren



VASCO staalradiatoren verenigen een optimaal eigentijds warmtecomfort met een doordachte, tijdloze vormgeving.

Elke collectie is een unieke demonstratie van warmte op haar efficiëntst én op haar mooist.

Op maat van elke woonruimte. Geschikt voor elke toepassing. Stuk voor stuk meesterwerkjes van technisch vernuft en creativiteit, bekroond met vele internationale designprijzen.

Ervaren technici, innovatieve ontwerpers en wetenschappelijke specialisten creëren samen oplossingen waarin de details het verschil maken.

Staalradiatoren die zich steeds weer onderscheiden door hun zuivere vormgeving en gebruiksgemak.

Staal designradiatoren

Niva	138
Niva Ventilo-Convactor	150
Carré	160
Arche	177
Zana	183
Viola-A	196
Tulipa-A	230



VASCO

NIVA BAD

Verwarm uw badkamer in stijl

In tegenstelling tot alle andere VASCO radiatoren staat de nieuwe Niva Bad, geïnspireerd op de succesvolle Niva-radiator, verder van de wand (afstand tot de wand = 325 mm). Hierdoor ontstaat aan de achterzijde van de radiator extra ruimte voor meer functionaliteit met een kapstok en 3 leggers. Niva Bad is verkrijgbaar in 55 kleuren. De leggers zijn standaard in het zwart (RAL 9005), maar ook wit (S600) is optioneel mogelijk.

TYPES

- Enkel, N1L1 en NS1L1 (Soft)

KLEUREN

- Standaardkleur S600 (witte fijn structuurlak) (RAL 9016: geen meerprijs 15%)
- Uitgebreide kleurenkaart zie p. 12

SPECIAAL

- De Niva Lak Verticaal is beschikbaar met een gelakte voorplaat (dwz. plaatradiator + gelakte voorplaat).

BEVESTIGINGEN

- Muurbevestigingen in de kleur RAL 7016 (antraciet grijs) standaard bij verpakking radiator (niet te gebruiken voor Niva Bad uitvoering). **Niva Bad accessoire apart te bestellen: RAL 9005 of S600.**
- Inclusief 3 leggers (staal) en inox kapstoksteun (telescopisch).
- De onderste legger is vast, de andere 2 meegeleverde leggers kunnen naar keuze wel of niet gemonteerd worden.

TECHNISCH

- Elektrisch weerstandsgelast (onzichtbare lasnaden) en rolnaadgelast
- KTL-grondlaag, poedercoating
- Standaardwerkdruk: 10 bar
- Maximale bedrijfstemperatuur: 110°C

ELEKTRISCH

- ✗ Zuiver elektrische radiator in de fabriek vorgevuld
- ✗ Gemengde radiator

TECHNISCHE TEKENINGEN

- Zie p. 156

AANSLUITING

- ✗ Eénpuntsaansluiting voor éénpijpsysteem
- ✗ Eénpuntsaansluiting voor tweepijpsysteem
- ✓ Tweepuntsaansluiting voor éénpijpsysteem (aansluiting via de middenaansluiting) (zie p. 340)
- ✓ Tweepuntsaansluiting voor tweepijpsysteem (standaard) (zie p. 340)
- ✗ Geïntegreerd ventiel
- Aansluitingen: ½" (binnendraad)

AANBEVOLEN AANSLUITING (LB)

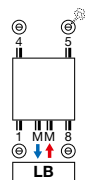

Andere aansluitmogelijkheden, zie p. 155



art. nr. 1182 103 0000 0099

prijs € 235

Koppelingen, zie p. 353

AANBEVOLEN VOOR BADKAMER EN KEUKEN (N1L1) IN OPTIE



handdoekbeugel (chrom) art. nr. zie p. 153

prijs € 185



HOE NIVA BAD BESTELLEN

Leveringstermijn 15 - 30 werkdagen
(zonder transportduur)

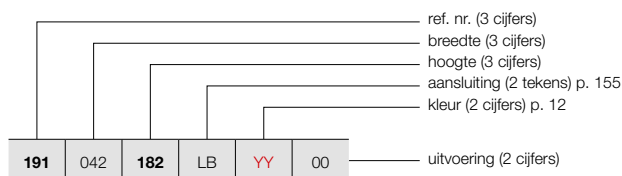

NIVA BAD (N1L1, NS1L1)

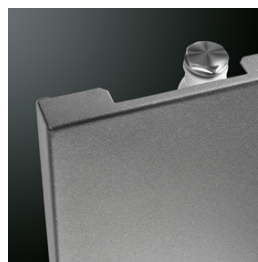

N1L1

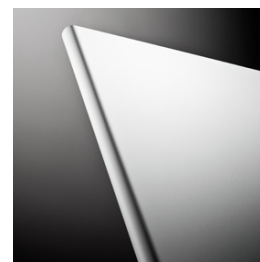

NS1L1

HOE VOORRAADRADIATOR NIVA BAD BESTELLEN

Leveringstermijn 5 werkdagen
(zonder transportduur)



PRIJSGROEP: VPG2 - STAAL DESIGNRADIATOREN

BESTELCODE MAATWERK NIVA	TECHNISCHE GEGEVENS									STANDAARDKLEUR		ANDERE KLEUREN						
	buizen	breedte (L mm)	hoogte (H mm)	75/65/20 (Watt) (Φ50K)	55/45/20 (Watt) (Φ30K)	n-exp.	gewicht (kg)	inhoud (l)	el. weerst. (Watt)	prijs S600* (€)	verkorte ref. nr. S600 voorraad	prijs kleur (€)	verkorte ref. nr. M301 voorraad					
REF. NR. NIVA LAK VERTICAAL N1L1 : 191																		
191	042	182	LB	YY	00	-	420	1820	934	486	1,28	27,35	3,70	-	657	11191-03	756	11191-05
		202				-	420	2020	1023	532	1,28	30,20	4,00	-	694	11191-06	798	-
REF. NR. NIVA SOFT VERTICAAL NS1L1 : 197																		
197	044	182	LB	YY	00	-	440	1820	934	486	1,28	27,35	3,70	-	657	11197-07	756	-
		202				-	440	2020	1023	532	1,28	30,20	4,00	-	694	11197-08	798	-

Conform EN442-1: 2014: radiatoren en convectoren

* RAL 9016: geen meerprijs 15%

Voor meer details over onze artikel-data, zie artikel-database: <https://www.2ba.nl>

Voor de warmteafgiftes van andere regimes, kijkt u op p. 346 (correctiefactoren)
NEDERLAND. Prijzen in euro (excl. BTW)

PRIJSGROEP: VPG10B - HANDDOEKBEUGELS

NIVA BAD ACCESSOIRE (KAPSTOK EN 3 LEGGERS) APART BESTELLEN IN KLEUR WIT OF ZWART.

HOE BESTELLEN

- U kiest het gewenste model van radiator
- U kiest het gewenste Niva Bad accessoire in de kleur S600 (witte fijn structuurlak) of RAL 9005 (Jet Black).

TOTAALPRIJS NIVA BAD RADIATOR = PRIJS RADIATOR + PRIJS ACCESSOIRE.

	hoogte radiator	kleur	art. nr.	prijs €
NIVA BAD	1820 mm	S600	1183 803 1820 0600	330
		RAL 9005 ^S	1183 803 1820 9005	330
	2020 mm	S600	1183 803 2020 0600	346
		RAL 9005 ^S	1183 803 2020 9005	346

^S structuur zwart



VASCO

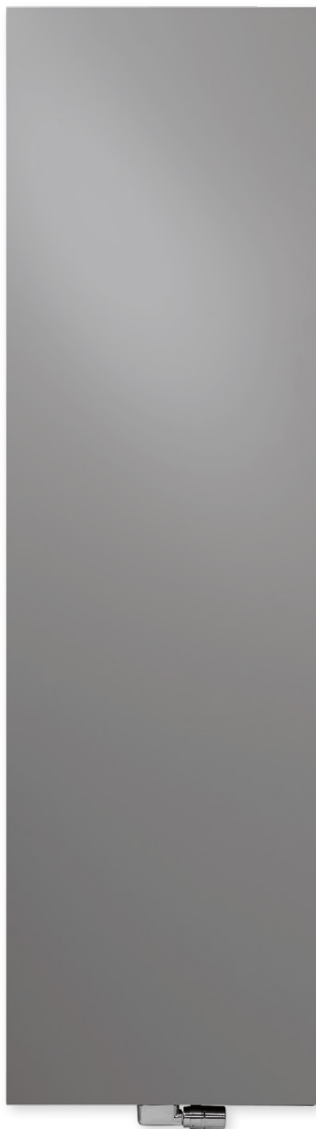

TYPES

- Enkel (N1L1) en dubbel (N2L1)

KLEUREN

- Standaardkleur S600 (witte fijn structuurlak) (RAL 9016: geen meerprijs 15%)
- Uitgebreide kleurenkaart zie p. 12

SPECIAAL

- De Niva Lak Verticaal is beschikbaar met een gelakte voorplaat (dwz. plaatradiator + gelakte voorplaat).

BEVESTIGINGEN

- Muurbevestigingen in de kleur RAL 7016 (antraciet grijs) standaard. Ook in optie verkrijgbaar in de kleur S600 (zie p. 152).

TECHNISCH

- Elektrisch weerstandsgelast (onzichtbare lasnaden) en rolnaadgelast
- KTL-grondlaag, poedercoating
- Standaardwerkdruk: 10 bar
- Maximale bedrijfstemperatuur: 110°C

ELEKTRISCH (beschikbare uitvoeringen: zie hoofdstuk elektrische radiatoren, p. 42)

- ✓ Zuiver elektrische radiator in de fabriek voorgevuld (zie p. 58)
- ✓ Gemengde radiator

TECHNISCHE TEKENINGEN

- Zie p. 156

AANSLUITING

- ✗ Eénpuntsaansluiting voor éénpijpsysteem
- ✗ Eénpuntsaansluiting voor tweepijpsysteem
- ✓ Tweepuntsaansluiting voor éénpijpsysteem (aansluiting via de middenaansluiting) (zie p. 340)
- ✓ Tweepuntsaansluiting voor tweepijpsysteem (standaard) (zie p. 340)
- ✗ Geïntegreerd ventiel
- Aansluitingen: ½" (binnendraad)

NIVA LAK VERTICAAL

Puur technische klasse, puur design, puur sfeer

De ultracompacte, gestyleerde Niva is nog steeds een stichtend voorbeeld voor heel wat ontwerpers en collega-producenten. Eén en al functionaliteit door de optimale luchtdoorstroming en de extra hoge warmteafgifte die meteen op gang komt. Eén en al design door de integere, zuivere vormgeving, het zwevend karakter –dankzij de achterliggende, onzichtbare ophanging- en de organisch geïntegreerde handdoekbeugel.

AANBEVOLEN AANSLUITING (LB)

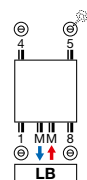

Andere aansluitmogelijkheden, zie p. 155



art. nr. 1182 103 0000 0099
prijs € 235
 Koppelingen, zie p. 353

AANBEVOLEN VOOR BADKAMER EN KEUKEN IN OPTIE



handdoekbeugel (chrom) N1L1 art. nr. zie p. 153
prijs € 185

N2L1 art. nr. zie p. 153
prijs € 185

Andere accessoires, zie p. 153



HOE NIVA LAK VERTICAAL BESTELLEN

Leveringstermijn 15 - 30 werkdagen
(zonder transportduur)

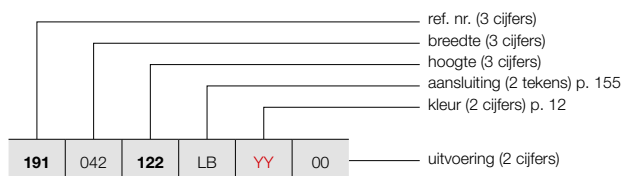

NIVA LAK VERTICAAL (N1L1, N2L1)

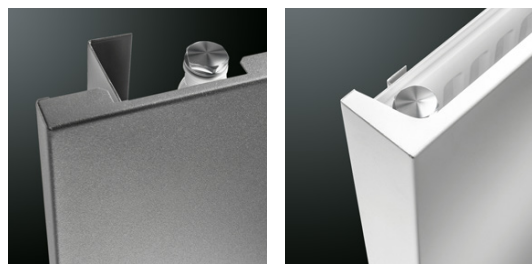

N1L1

N2L1

HOE VOORRAADRADIATOR NIVA LAK VERTICAAL BESTELLEN

Leveringstermijn 5 werkdagen
(zonder transportduur)

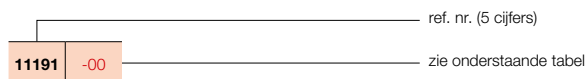

PRIJSGROEP: VPG2 - STAAL DESIGNRADIATOREN

BESTELCODE MAATWERK NIVA LAK VERTICAAL	TECHNISCHE GEGEVENS									STANDAARDKLEUR		ANDERE KLEUREN	
	buizen	breedte (L mm)	hoogte (H mm)	75/65/20 (Watt) (Φ50K)	55/45/20 (Watt) (Φ30K)	n-exp.	gewicht (kg)	inhoud (l)	el. weerst. (Watt)	prijs S600* (€)	verkorte ref. nr. S600 voorraad	prijs kleur (€)	verkorte ref. nr. M301 voorraad
REF. NR. NIVA LAK VERTICAAL N1L1 : 191													
191 042 122 LB YY 00	-	420	1220	645	337	1,27	18,10	2,55	-	564	11191-02	649	-
	-	420	1820	934	486	1,28	27,35	3,70	-	657	11191-03	756	11191-05
	-	420	2020	1023	532	1,28	30,20	4,00	-	694	11191-06	798	-
	-	420	2220	1070	559	1,27	33,20	4,50	-	753	-	866	-
191 052 122 LB YY 00	-	520	1220	815	424	1,28	21,97	3,32	-	635	11191-21	730	-
	-	520	1820	1128	587	1,28	33,67	4,61	-	740	11191-16	851	11191-01
	-	520	2020	1257	654	1,28	37,12	5,05	-	782	11191-22	899	-
	-	520	2220	1310	681	1,28	40,88	5,57	-	848	-	975	-
191 062 122 LB YY 00	-	620	1220	985	510	1,29	25,83	3,85	-	662	11191-07	761	-
	-	620	1820	1322	687	1,28	39,98	5,52	-	768	11191-17	883	11191-04
	-	620	2020	1490	775	1,28	44,03	6,10	-	818	11191-20	941	-
	-	620	2220	1550	806	1,28	48,57	6,63	-	886	-	1019	-
191 072 182 LB YY 00	-	720	1820	1515	784	1,29	46,30	6,43	-	801	11191-08	921	-
	-	720	2020	1724	897	1,28	50,95	7,15	-	851	11191-09	979	-
	-	720	2220	1790	926	1,29	56,25	7,70	-	927	-	1066	-
REF. NR. NIVA LAK VERTICAAL N2L1 : 192													
192 042 122 LB YY 00	-	420	1220	988	506	1,31	26,50	4,90	-	846	-	973	-
	-	420	1820	1330	681	1,31	42,23	7,28	-	984	11192-02	1132	-
	-	420	2020	1438	736	1,31	46,75	8,00	-	1020	11192-04	1173	-
	-	420	2220	1543	823	1,23	51,40	8,90	-	1088	-	1251	-
192 052 122 LB YY 00	-	520	1220	1213	621	1,31	33,00	6,48	-	953	11192-05	1096	-
	-	520	1820	1633	836	1,31	51,68	9,07	-	1105	11192-31	1271	-
	-	520	2020	1764	903	1,31	57,23	10,00	-	1147	11192-32	1319	-
	-	520	2220	1893	995	1,26	62,73	11,00	-	1224	-	1408	-
192 062 122 LB YY 00	-	620	1220	1437	732	1,32	39,50	7,02	-	989	11192-37	1137	-
	-	620	1820	1935	991	1,31	61,14	10,86	-	1147	11192-33	1319	-
	-	620	2020	2091	1071	1,31	67,72	12,00	-	1199	11192-34	1379	-
	-	620	2220	2243	1160	1,29	74,07	13,10	-	1278	11192-39	1470	-
192 072 182 LB YY 00	-	720	1820	2237	1146	1,31	70,60	12,65	-	1199	11192-07	1379	-
	-	720	2020	2417	1238	1,31	78,20	14,00	-	1252	11192-35	1440	-
	-	720	2220	2594	1322	1,32	85,40	15,20	-	1335	11192-36	1535	-

Conform EN442-1: 2014: radiatoren en convectoren

* RAL 9016: geen meerprijs 15%

Voor meer details over onze artikel-data, zie artikel-database: <https://www.2ba.nl>

Voor de warmteafgiftes van andere regimes, kijkt u op p. 346 (correctiefactoren)
NEDERLAND. Prijzen in euro (excl. BTW)

VASCO

NIVA INOX VERTICAAL (N1L1-ES, N2L1-ES)

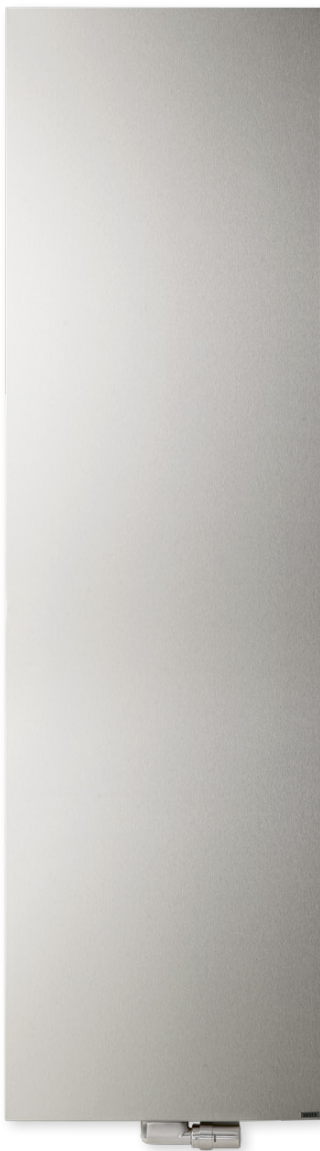

TYPES

- Enkel (N1L1-ES) en dubbel (N2L1-ES)

KLEUREN

- Inox / RVS type 316L, mat geborsteld met korrel 360

SPECIAAL

- De Niva Inox Verticaal is beschikbaar met een inox voorplaat (dwz. stalen plaatradiator + inox-voorplaat).
- De Niva Inox Verticaal is te reinigen met een inox cleaner.

BEVESTIGINGEN

- Muurbevestigingen in de kleur RAL 7016 (antraciet grijs) standaard. Ook in optie verkrijgbaar in de kleur S600 (zie p. 152).

TECHNISCH

- Elektrisch weerstandsgelast (onzichtbare lasnaden) en rolnaadgelast
- Standaardwerkdruk: 10 bar
- Maximale bedrijfstemperatuur: 110°C

ELEKTRISCH

- ✗ Zuiver elektrische radiator in de fabriek voorgevuld
- ✗ Gemengde radiator

TECHNISCHE TEKENINGEN

- Zie p. 157

AANSLUITING

- ✗ Eénpuntsaansluiting voor éénpijpsysteem
- ✗ Eénpuntsaansluiting voor tweepijpsysteem
- ✓ Tweepuntsaansluiting voor éénpijpsysteem (aansluiting via de middenaansluiting) (zie p. 340)
- ✓ Tweepuntsaansluiting voor tweepijpsysteem (standaard) (zie p. 340)
- ✗ Geïntegreerd ventiel
- Aansluitingen: ½" (binnendraad)

NIVA INOX VERTICAAL

Pure klasse in al haar pracht

De Niva Inox Verticaal combineert een stalen plaatradiator met een inox voorplaat, die de integere, zuivere vormgeving en het zwevende karakter van de Niva letterlijk 'extra glans' geeft. De Niva Inox Verticaal designradiator is ook leverbaar met organisch geïntegreerde inox handdoekbeugel (in optie).

AANBEVOLEN AANSLUITING (LB)

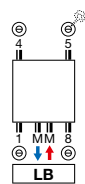

Andere aansluitmogelijkheden, zie p. 155

AANBEVOLEN VOOR BADKAMER EN KEUKEN IN OPTIE



handdoekbeugel (chrom) N1L1 art. nr. zie p. 153
prijs €185

N2L1 art. nr. zie p. 153
prijs €185

Andere accessoires, zie p. 153



HOE NIVA INOX VERTICAAL BESTELLEN

Leveringstermijn 15 - 30 werkdagen
(zonder transportduur)

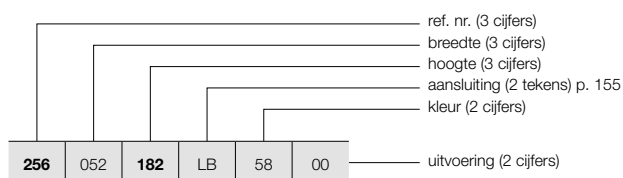

NIVA INOX VERTICAAL (N1L1-ES, N2L1-ES)

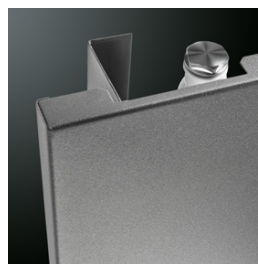

N1L1-ES

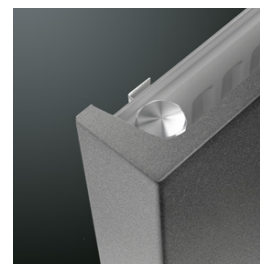

N2L1-ES

PRIJSGROEP: VPG2 - STAAL DESIGNRADIATOREN

BESTELCODE MAATWERK NIVA INOX VERTICAAL	TECHNISCHE GEGEVENS									STANDAARDKLEUR					
	buizen	breedte (L mm)	hoogte (H mm)	75/65/20 (Watt) (Φ50K)	55/45/20 (Watt) (Φ30K)	n-exp.	gewicht (kg)	inhoud (l)	el. weerst. (Watt)	prijs inox (€)					
REF. NR. NIVA INOX VERTICAAL N1L1-ES : 256															
256	052	182	LB	58	00	-	520	1820	1128	587	1,28	33,67	4,61	-	1329
		202				-	520	2020	1257	654	1,28	37,12	5,05	-	1409
256	062	182	LB	58	00	-	620	1820	1322	687	1,28	39,98	5,52	-	1381
		202				-	620	2020	1490	775	1,28	44,03	6,10	-	1471
REF. NR. NIVA INOX VERTICAAL N2L1-ES : 257															
257	052	182	LB	58	00	-	520	1820	1633	836	1,31	51,68	9,07	-	1990
		202				-	520	2020	1764	903	1,31	57,23	10,00	-	2067
257	062	182	LB	58	00	-	620	1820	1935	991	1,31	61,14	10,86	-	2068
		202				-	620	2020	2091	1071	1,31	67,72	12,00	-	2157

Conform EN442-1: 2014: radiatoren en convectoren

Voor meer details over onze artikel-data, zie artikel-database: <https://www.2ba.nl>
Voor de warmteafgiftes van andere regimes, kijkt u op p. 346 (correctiefactoren)
NEDERLAND. Prijzen in euro (excl. BTW)

NIVA LAK HORIZONTAAL (NH1L1, NH2L1, NH2L2)



GEÏNTEGREERD VENTIEL

NIVA LAK HORIZONTAAL

- Radiator in wit: thermostaatkop in wit standaard, in de prijs inbegrepen
- Radiator in kleur: thermostaatkop in chroom standaard, in de prijs inbegrepen



TYPES

- NH1L1, NH2L1, NH2L2

KLEUREN

- Standaardkleur S600 (witte fijn structuurlak) (RAL 9016: geen meerprijs 15%)
- Uitgebreide kleurenkaart zie p. 12

SPECIAAL

- De Niva Lak Horizontaal is verkrijgbaar met 1 (NH1L1, NH2L1) of 2 rijen (NH2L2) lamellen ter verhoging van de warmteafgifte.
- NH1L1 ook verkrijgbaar als toiletradiator (520 x 450 mm)

BEVESTIGINGEN

- Muurbevestigingen in de kleur RAL 7016 (antraciet grijs) standaard. Ook in optie verkrijgbaar in de kleur S600 (zie p. 152).

TECHNISCH

- Elektrisch weerstandsgelast (onzichtbare lasnaden) en rolnaadgelast
- KTL-grondlaag, poedercoating
- Standaardwerkdruk: 10 bar
- Maximale bedrijfstemperatuur: 110°C

ELEKTRISCH

- ✗ Zuiver elektrische radiator in de fabriek voorgevuld
- ✗ Gemengde radiator

TECHNISCHE TEKENINGEN

- Zie p. 157

AANSLUITING

- ✗ Eénpuntsaansluiting voor éénpijpsysteem
- ✗ Eénpuntsaansluiting voor tweepijpsysteem
- ✓ Tweepuntsaansluiting voor éénpijpsysteem (aansluiting via het geïntegreerd ventiel) (zie p. 341)
- ✓ Tweepuntsaansluiting voor tweepijpsysteem (standaard) (zie p. 340)
- ✓ Geïntegreerd ventiel (**geen meerprijs**) (zie p. 341)
- Aansluitingen: 4x½" zijdelings (binnendraad), 2x¾" Euroconus (50mm rechtsonder)

NIVA LAK HORIZONTAAL

Pure klasse in al haar eenvoudig

Ook in de horizontale versie is en blijft de Niva een toonbeeld van efficiënte toegepaste vormgeving. Een geslaagde combinatie van functionaliteit en design, met de keuze uit 1 of 2 lamellen voor een aangepaste warmteafgifte, ook beschikbaar in toiletversie. Met optionele handdoekbeugel in chroomuitvoering.

AANBEVOLEN AANSLUITING (VR) GEÏNTEGREERD VENTIEL

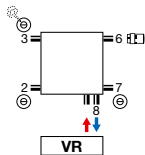

Andere aansluitmogelijkheden, zie p. 155



art. nr. 1182 300 0000 0099

prijs € 159

Koppelingen, zie p. 353

AANBEVOLEN VOOR BADKAMER EN KEUKEN IN OPTIE



handdoekbeugel (chroom)

art. nr. zie p. 153

prijs € 185



HOE NIVA LAK HORIZONTAAL BESTELLEN

Leveringstermijn 15 - 30 werkdagen
(zonder transportduur)

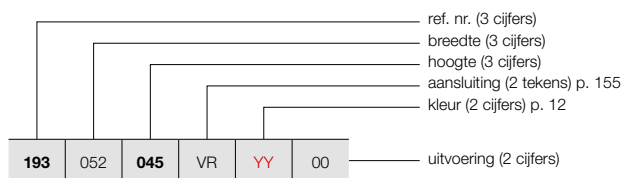

NIVA LAK HORIZONTAAL (NH1L1, NH2L1, NH2L2)



NH1L1 / NH2L1

HOE VOORRAADRADIATOR NIVA LAK HORIZONTAAL BESTELLEN

Leveringstermijn 5 werkdagen
(zonder transportduur)

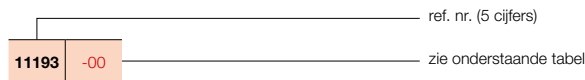

PRIJSGROEP: VPG2 - STAAL DESIGNRADIATOREN

BESTELCODE MAATWERK NIVA LAK HORIZONTAAL	TECHNISCHE GEGEVENS								STANDAARDKLEUR		ANDERE KLEUREN prijs kleur (€)						
	buizen	breedte (L mm)	hoogte (H mm)	75/65/20 (Watt) (Φ50K)	55/45/20 (Watt) (Φ30K)	n-exp.	gewicht (kg)	inhoud (l)	el. weerst. (Watt)	prijs S600* (€)		verkorte ref. nr. S600 voorraad					
REF. NR. NIVA LAK HORIZONTAAL NH1L1 : 193																	
193	052	045	VR	YY	00	-	520	450	301	158	1,26	7,50	1,19	-	477	11193-01	549
193	062	055	VR	YY	00	-	620	550	425	223	1,26	11,11	1,66	-	529	-	608
		065				-	620	650	490	256	1,27	13,28	1,92	-	625	-	719
193	082	055	VR	YY	00	-	820	550	562	295	1,26	14,69	2,20	-	616	-	708
		065				-	820	650	649	339	1,27	17,56	2,53	-	710	-	817
193	102	055	VR	YY	00	-	1020	550	699	367	1,26	18,28	2,73	-	700	-	805
		065				-	1020	650	807	422	1,27	21,85	3,15	-	797	-	917
		095				-	1020	950	1124	585	1,28	31,85	4,40	-	950	-	1093
193	122	055	VR	YY	00	-	1220	550	836	439	1,26	21,86	3,27	-	783	-	900
		065				-	1220	650	965	504	1,27	26,13	3,77	-	882	-	1014
		095				-	1220	950	1344	699	1,28	38,10	5,26	-	1037	-	1193
REF. NR. NIVA LAK HORIZONTAAL NH2L1 : 194																	
194	062	055	VR	YY	00	-	620	550	611	318	1,28	17,25	3,27	-	735	-	845
		065				-	620	650	708	370	1,27	20,70	3,83	-	882	-	1014
194	082	055	VR	YY	00	-	820	550	809	421	1,28	22,81	4,32	-	826	-	950
		065				-	820	650	936	489	1,27	27,37	5,07	-	977	-	1124
194	102	055	VR	YY	00	-	1020	550	1006	523	1,28	28,38	5,38	-	922	-	1060
		065				-	1020	650	1165	609	1,27	34,05	6,30	-	1070	11194-23	1231
		095				-	1020	950	1630	839	1,30	50,20	9,05	-	1273	-	1464
194	122	055	VR	YY	00	-	1220	550	1203	626	1,28	33,94	6,43	-	1018	-	1171
		065				-	1220	650	1393	728	1,27	40,72	7,54	-	1169	-	1344
		095				-	1220	950	1950	1004	1,30	60,05	10,82	-	1377	-	1584
194	142	055	VR	YY	00	-	1420	550	1400	728	1,28	39,50	7,48	-	1185	-	1363
		065				-	1420	650	1622	848	1,27	47,40	8,78	-	1360	-	1564
194	162	055	VR	YY	00	-	1620	550	1597	830	1,28	45,07	8,54	-	1352	-	1555
		065				-	1620	650	1850	967	1,27	54,08	10,01	-	1549	-	1781

Conform EN442-1: 2014: radiatoren en convectoren

* RAL 9016: geen meerprijs 15%

Voor meer details over onze artikel-data, zie artikel-database: <https://www.2ba.nl>

Voor de warmteafgiftes van andere regimes, kijkt u op p. 346 (correctiefactoren)
NEDERLAND. Prijzen in euro (excl. BTW)

VASCO

NIVA LAK HORIZONTAAL (NH2L2)



NH2L2

HOE NIVA LAK HORIZONTAAL BESTELLEN

Leveringstermijn 15 - 30 werkdagen
(zonder transportduur)

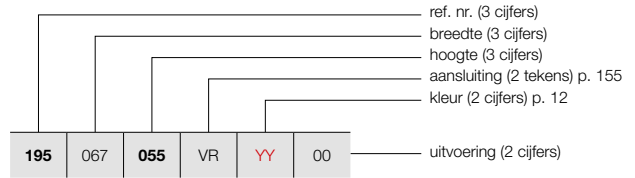

HOE VOORRAADRADIATOR NIVA LAK HORIZONTAAL BESTELLEN

Leveringstermijn 5 werkdagen
(zonder transportduur)



PRIJSGROEP: VPG2 - STAAL DESIGNRADIATOREN

BESTELCODE MAATWERK NIVA LAK HORIZONTAAL	TECHNISCHE GEGEVENS									STANDAARDKLEUR		ANDERE KLEUREN prijs kleur (€)
	buizen	breedte (L mm)	hoogte (H mm)	75/65/20 (Watt Ø50K)	55/45/20 (Watt Ø30K)	n-exp.	gewicht (kg)	inhoud (l)	el. weerst. (Watt)	prijs S600* (€)	verkorte ref. nr. S600 voorraad	
REF. NR. NIVA LAK HORIZONTAAL NH2L2 : 195												
195 067 055 VR YY 00	-	678	550	804	416	1,29	20,50	3,40	-	903	-	1038
065	-	678	650	941	487	1,29	24,28	3,93	-	1018	-	1171
195 087 055 VR YY 00	-	878	550	1041	539	1,29	26,55	4,40	-	1030	-	1185
065	-	878	650	1219	631	1,29	31,44	5,09	-	1145	-	1317
195 107 055 VR YY 00	-	1078	550	1279	662	1,29	32,60	5,40	-	1159	-	1333
065	-	1078	650	1496	774	1,29	38,60	6,25	-	1275	11195-16	1466
095	-	1078	950	2027	1043	1,30	57,90	9,00	-	1483	-	1705
195 127 055 VR YY 00	-	1278	550	1516	784	1,29	38,65	6,40	-	1283	-	1475
065	-	1278	650	1774	918	1,29	45,77	7,41	-	1401	-	1611
095	-	1278	950	2403	1237	1,30	68,64	10,67	-	1610	-	1852
195 147 055 VR YY 00	-	1478	550	1753	907	1,29	44,69	7,40	-	1484	-	1707
065	-	1478	650	2051	1061	1,29	52,93	8,57	-	1620	-	1863
195 167 055 VR YY 00	-	1678	550	1990	1030	1,29	50,74	8,41	-	1686	-	1939
065	-	1678	650	2329	1205	1,29	60,09	9,73	-	1837	-	2113

Conform EN442-1: 2014: radiatoren en convectoren

* RAL 9016: geen meerprijs 15%
Voor meer details over onze artikel-data, zie artikel-database: <https://www.2ba.nl>
Voor de warmteafgiftes van andere regimes, kijkt u op p. 346 (correctiefactoren)
NEDERLAND. Prijzen in euro (excl. BTW)

TYPES

- Enkel (NS1L1) en dubbel (NS2L1)

KLEUREN

- Standaardkleur S600 (witte fijn structuurlak) (RAL 9016: geen meerprijs 15%)
- Uitgebreide kleurenkaart zie p. 12

SPECIAAL

- De Niva Soft Verticaal is beschikbaar met een gelakte voorplaat (dwz. stalen plaatradiator + gelakte voorplaat).
- Vlakke voorplaat en afgeronde zijkanen als hedendaagse troef
- Thermostaatkop op deurknophoogte in optie (niet bij NS1L1) (zie p. 341).



BEVESTIGINGEN

- Muurbevestigingen in de kleur RAL 7016 (antraciet grijs) standaard. Ook in optie verkrijgbaar in de kleur S600 (zie p. 152).

TECHNISCH

- Elektrisch weerstandsgelast (onzichtbare lasnaden) en rolnaadgelast
- KTL-grondlaag, poedercoating
- Standaardwerkdruk: 10 bar
- Maximale bedrijfstemperatuur: 110°C

ELEKTRISCH

- ✗ Zuiver elektrische radiator in de fabriek vorgevuld
- ✗ Gemengde radiator

TECHNISCHE TEKENINGEN

- Zie p. 158

AANSLUITING

- ✗ Eénpuntsaansluiting voor éénpijpsysteem
- ✗ Eénpuntsaansluiting voor tweepijpsysteem
- ✓ Tweepuntsaansluiting voor éénpijpsysteem (aansluiting via de middenaansluiting) (zie p. 340)
- ✓ Tweepuntsaansluiting voor tweepijpsysteem (standaard) (zie p. 340)
- ✓ Geïntegreerd ventiel (**meerprijs €157**) (niet bij NS1L1) (zie p. 341)
- Aansluitingen: 1/2" (binnendraad)

AANBEVOLEN AANSLUITING NS1L1/NS2L1 (LB)

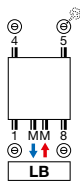

art. nr. 1182 103 0000 0099
prijs € 235
Koppelingen, zie p. 353

AANBEVOLEN VOOR BADKAMER EN KEUKEN IN OPTIE



handdoekbeugel (aluminium)
NS1L1 art. nr. zie p. 153
prijs € 185

NS2L1 art. nr. zie p. 153
prijs € 185

Andere accessoires, zie p. 153

OPTIE: AANSLUITING NS2L1 (VR) GEÏNTEGREERD VENTIEL (MEERPRIJS)

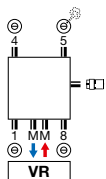

art. nr. 1182 301 0000 0099
prijs € 159
Koppelingen, zie p. 353

Meerprijs: €157 (zie p. 341)

Andere aansluitmogelijkheden, zie p. 155



VASCO

NIVA SOFT VERTICAAL

Pure klasse in al haar creativiteit

De Niva in al zijn compacte, gestyleerde eenvoud, maar nu in een uitvoering met zacht afgeronde zijkanen. Een designradiator die uitstekend tot zijn recht komt zowel in een minimalistisch interieur als in een eigentijdse retro-omgeving. Leverbaar met thermostaatkop op deurknophoogte.



NIVA SOFT VERTICAAL (NS1L1, NS2L1)

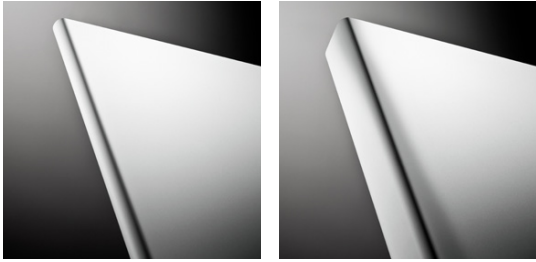

NS1L1

NS2L1

HOE NIVA SOFT BESTELLEN

Leveringstermijn 15 - 30 werkdagen
(zonder transportduur)

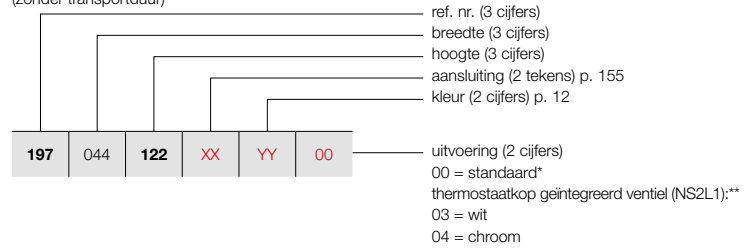

HOE VOORRAADRADIATOR NIVA SOFT BESTELLEN

Leveringstermijn 5 werkdagen
(zonder transportduur)

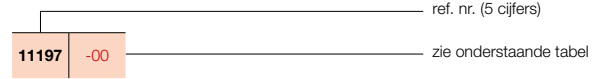

PRIJSGROEP: VPG2 - STAAL DESIGNRADIATOREN

BESTELCODE MAATWERK NIVA SOFT VERTICAAL	TECHNISCHE GEGEVENS									STANDAARDKLEUR		ANDERE KLEUREN					
	buizen	breedte (L mm)	hoogte (H mm)	75/65/20 (Watt) (Φ50K)	55/45/20 (Watt) (Φ30K)	n-exp.	gewicht (kg)	inhoud (l)	el. weerst. (Watt)	prijs S600* (€)	verkorte ref. nr. S600 voorraad		prijs kleur (€)				
REF. NR. NIVA SOFT VERTICAAL NS1L1 : 197																	
197	044	122	XX	YY	00	-	440	1220	645	337	1,27	18,10	2,55	-	564	11197-06	649
		182				-	440	1820	934	486	1,28	27,35	3,70	-	657	11197-07	756
		202				-	440	2020	1023	532	1,28	30,20	4,00	-	694	11197-08	798
		222				-	440	2220	1070	559	1,27	33,20	4,50	-	753	-	866
197	054	122	XX	YY	00	-	540	1220	815	424	1,28	21,97	3,32	-	635	11197-04	730
		182				-	540	1820	1128	587	1,28	33,67	4,61	-	740	11197-01	851
		202				-	540	2020	1257	654	1,28	37,12	5,05	-	782	11197-05	899
		222				-	540	2220	1310	681	1,28	40,88	5,57	-	848	-	975
197	064	122	XX	YY	00	-	640	1220	985	510	1,29	25,83	3,85	-	662	11197-09	761
		182				-	640	1820	1322	687	1,28	39,98	5,52	-	768	11197-02	883
		202				-	640	2020	1490	775	1,28	44,03	6,10	-	818	11197-03	941
		222				-	640	2220	1550	806	1,28	48,57	6,63	-	886	-	1019
197	074	182	XX	YY	00	-	740	1820	1515	784	1,29	46,30	6,43	-	801	11197-10	921
		202				-	740	2020	1724	897	1,28	50,95	7,15	-	851	11197-11	979
		222				-	740	2220	1790	926	1,29	56,25	7,70	-	927	-	1066
REF. NR. NIVA SOFT VERTICAAL NS2L1 : 198																	
198	044	122	XX	YY	00	-	440	1220	988	506	1,31	28,40	4,90	-	846	-	973
		182				-	440	1820	1330	681	1,31	42,23	7,28	-	984	11198-08	1132
		202				-	440	2020	1438	736	1,31	46,75	8,00	-	1020	11198-09	1173
		222				-	440	2220	1543	823	1,23	51,40	8,90	-	1088	-	1251
198	054	122	XX	YY	00	-	540	1220	1213	621	1,31	36,83	6,48	-	953	11198-10	1096
		182				-	540	1820	1633	836	1,31	51,68	9,07	-	1105	11198-01	1271
		202				-	540	2020	1764	903	1,31	57,23	10,00	-	1147	11198-02	1319
		222				-	540	2220	1893	995	1,26	62,73	11,00	-	1224	-	1408
198	064	122	XX	YY	00	-	640	1220	1437	732	1,32	38,17	7,02	-	989	-	1137
		182				-	640	1820	1935	991	1,31	61,14	10,86	-	1147	11198-03	1319
		202				-	640	2020	2091	1071	1,31	67,72	12,00	-	1199	11198-04	1379
		222				-	640	2220	2243	1160	1,29	74,07	13,10	-	1278	-	1470
198	074	182	XX	YY	00	-	740	1820	2237	1146	1,31	70,60	12,65	-	1199	11198-11	1379
		202				-	740	2020	2417	1238	1,31	78,20	14,00	-	1252	11198-05	1440
		222				-	740	2220	2594	1322	1,32	85,40	15,20	-	1335	-	1535

Conform EN442-1: 2014: radiatoren en convectoren

* RAL 9016: geen meerprijs 15%

Voor meer details over onze artikel-data, zie artikel-database: <https://www.2ba.nl>

Voor de warmteafgiftes van andere regimes, kijkt u op p. 346 (correctiefactoren)
NEDERLAND. Prijzen in euro (excl. BTW)

VASCO

NIVA

VENTILO CONVECTOR

verwarmen &
koelen



NIVA VENTILO-CONVECTOR

verwarmen & koelen

De warmtepomp wint jaar na jaar terrein in nieuwe en bestaande woningen. Specialisten zijn het er dan ook over eens: dit is dé energiebron van de toekomst. De eindgebruiker profiteert twee keer. Want met een warmtepomp kan hij niet alleen energie-efficiënt verwarmen, maar ook koelen. Zeker in combinatie met de gloednieuwe Niva Ventilo-Convector van VASCO! Een ventilo-convector is een warmtewisselaar met lamellen waarbij een geïntegreerde ventilator warme of koude lucht de ruimte in brengt. Dit systeem, dat werkt op lage watertemperaturen van 30 tot 40°C, is zeer interessant in combinatie met een warmtepomp. De ventilo-convector kan in alle ruimtes van de woning toegepast worden, maar vormt vooral in de slaapkamer een absolute meerwaarde, omdat we daar behoefte hebben aan zowel verwarming als aan koeling. De ventilo-convector verwarmt of koelt de ruimte in korte tijd van 18 naar 22°C of van 28 naar 24°C. Bij toepassing van koeling worden er watertemperaturen gebruikt van 7 tot 12°C.

Dé oplossing tijdens koude winters en warme zomers!

- 2^{IN}1** de ideale 2-in-1 oplossing in sneltempo de gewenste temperatuur
- ideaal in combinatie met warmtepomp** koeling enkel mogelijk met warmtepomp met koelfunctie
- voor lage watertemperatuursystemen**
- fluïsterstille werking**
- met modulerende ventilator-regeling**
- met koper/aluminium warmtewisselaar**
- energie-efficiënte werking**
- touch display met intuïtieve bediening**
- overschilderbaar**

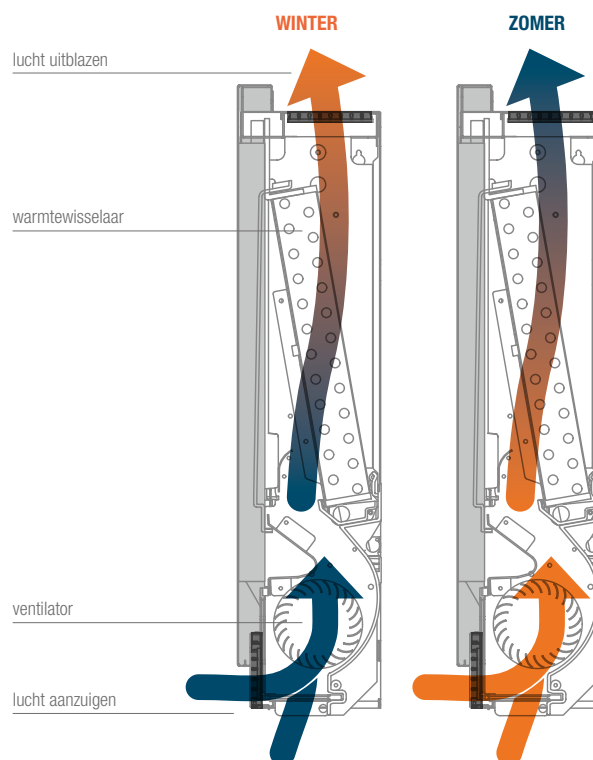

2-IN-1

De Niva ventilo-convector brengt iedere ruimte in uw woning op de gewenste comforttemperatuur. De convector verwarmt bij koud weer snel op en zorgt bij warme dagen voor de nodige verkoeling!



PRIJSGROEP: VPG8 - VENILO

TECHNISCHE GEGEVENS						STANDAARDKLEUR	
breedte (L mm)	hoogte (H mm)	45/40/20 (Watt)	35/30/20 (Watt)	gewicht (kg)	inhoud (l)	prijs S600 (€)	verkorte ref. nr. S600
TYPE: FC75							
750	610	1018	536	18,00	0,47	1248	11600-01
TYPE: FC95							
950	610	2205	1165	21,00	0,80	1367	11600-02
TYPE: FC115							
1150	610	3013	1639	24,00	1,13	1470	11600-03

Conform EN442-1: 2014: radiatoren en convectoren
 Voor meer details over onze artikel-data, zie artikel-database: <https://www.2ba.nl>
Voor de warmteafgiftes van andere regimes, kijkt u op p. 346 (correctiefactoren)
NEDERLAND. Prijzen in euro (excl. BTW)

TECHNISCHE GEGEVENS

		FC75	FC95	FC115
Algemene gegevens				
Verwarmingsvermogen bij	W	1018	2205	3013
Waterdebiet	l/h	146	294	438
Drukverlies	kPA	9,10	9,20	19,00
Verwarmingsvermogen bij 35/30/20°C	W	536	1165	1639
Totaal koelvermogen bij 7/12/27°C 50% RV	W	955	2222	2914
Voelbaar koelvermogen	W	683	1483	2043
Waterdebiet	l/h	164	381	499
Drukverlies	kPA	13,20	8,90	18,30
Maximale werkdruk	bar	10	10	10
Hydraulische aansluiting		3/4" EK	3/4" EK	3/4" EK
Ventilator gegevens				
Maximaal luchtdebiet	m ³ /h	146	294	438
Medium luchtdebiet	m ³ /h	91	210	318
Minimum luchtdebiet	m ³ /h	49	124	194
Elektrische gegevens				
Voedingsspanning	V/ph/Hz	230/1/50	230/1/50	230/1/50
Maximaal opgenomen vermogen	W	11	19	20
Maximale opgenomen stroom	A	0,11	0,16	0,19
Opgenomen vermogen bij minimum snelheid	W	5	4	6
Geluidsgegevens				
Geluidsdruk bij maximaal luchtdebiet *	dB(A)	41	42	44
Geluidsdruk bij medium luchtdebiet *	dB(A)	33	34	34
Geluidsdruk bij minimum luchtdebiet *	dB(A)	24	25	26
Geluidsdruk bij maximale snelheid *	dB(A)	54	53	54

* Gemeten op 1 meter afstand volgens ISO 7779







BEVESTIGINGEN		HOOGTE RADIATOR	KLEUR	ART. NR.
		N1L1 / N1L1-ES / NS1L1*		
MUURBEVESTIGING		1220 mm	S600	1187 104 1100 0600
		1820 mm	S600	1187 104 1700 0600
		2020 mm	S600	1187 104 1900 0600
		2220 mm	S600	1187 104 2100 0600
		N2L1 / N2L1-ES / NS2L1		
MUURBEVESTIGING		1220 mm	S600	1187 105 1100 0600
		1820 mm	S600	1187 105 1700 0600
		2020 mm	S600	1187 105 1900 0600
		2220 mm	S600	1187 105 2100 0600
		NH1L1		
MUURBEVESTIGING		450 mm	S600	1187 102 0400 0600
		550 mm	S600	1187 102 0500 0600
		650 mm	S600	1187 102 0600 0600
		950 mm	S600	1187 102 0900 0600
		NH2L1 / NH2L2		
MUURBEVESTIGING		550 mm	S600	1187 103 0500 0600
		650 mm	S600	1187 103 0600 0600
		950 mm	S600	1187 103 0900 0600

Prijzen: zie prijslijst "spare parts"

* niet beschikbaar voor NS1L1 met geïntegreerd ventiel

PRIJSGROEP: VPG10B - HANDDOEKBEUGELS





ACCESSOIRES	BREEDTE HANDDOEKBEUGEL	KLEUR	ART. NR.	€
HANDDOEKBEUGEL MULTI+ RECHTS 	N1L1* / N2L1 / N1L1-ES / N2L1-ES / NS1L1* / NS2L1			
	600 mm	S600	1183 734 0000 0600	201
	600 mm	RAL 9005 ^S	1183 734 0000 9005	201
<ul style="list-style-type: none"> • h = 70 mm; b = 600 mm (b tablet = 194 mm); e = 176 mm; c = 170 mm; • Bevestiging aan de muur, rechts van de radiator. 				
HANDDOEKBEUGEL MULTI+ LINKS 	N1L1* / N2L1 / N1L1-ES / N2L1-ES / NS1L1* / NS2L1			
	600 mm	S600	1183 735 0000 0600	201
	600 mm	RAL 9005 ^S	1183 735 0000 9005	201
<ul style="list-style-type: none"> • h = 70 mm; b = 600 mm (b tablet = 194 mm); e = 176 mm; c = 170 mm; • Bevestiging aan de muur, links van de radiator. 				
KORTE BEUGEL 	N1L1* / N1L1-ES / NS1L1*			
	240 mm	S600	1183 710 0000 0600	133
	240 mm	RAL 9005 ^S	1183 710 0000 9005	133
	N2L1 / N2L1-ES / NS2L1			
240 mm	S600	1183 720 0000 0600	133	
240 mm	RAL 9005 ^S	1183 720 0000 9005	133	
<ul style="list-style-type: none"> • N1L1 / N1L1-ES: d = 66,5 mm; a = 56,5 mm • NS1L1: d = 68 mm; a = 58 mm • N2L1 / N2L1-ES: d = 59,5 mm; a = 49,5 mm • NS2L1: d = 58 mm; a = 48 mm 				
LANGE BEUGEL 	N1L1* / N1L1-ES / NS1L1*			
	440 mm	S600	1183 711 0000 0600	133
	440 mm	RAL 9005 ^S	1183 711 0000 9005	133
	N2L1 / N2L1-ES / NS2L1			
440 mm	S600	1183 721 0000 0600	133	
440 mm	RAL 9005 ^S	1183 721 0000 9005	133	
<ul style="list-style-type: none"> • N1L1 / N1L1-ES: d = 66,5 mm; a = 56,5 mm • NS1L1: d = 68 mm; a = 58 mm • N2L1 / N2L1-ES: d = 59,5 mm; a = 49,5 mm • NS2L1: d = 58 mm; a = 48 mm 				

^S structuur zwart

* Niet mogelijk voor Niva Bad

Montagevoorschriften accessoires: zie www.vasco.eu
NEDERLAND. Prijzen in euro (excl. BTW)

e = afstand voorkant accessoire tot wand
d = afstand voorkant accessoire tot voorkant radiator
c = afstand wand tot achterkant beugel
a = afstand accessoire tot radiator
uit voorraad leverbaar

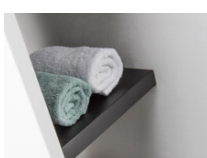
ACCESSOIRES	BREEDTE HANDDOEKBEUGEL	KLEUR	ART. NR.	€
HANDDOEKBEUGEL 	N1L1* / N1L1-ES / NS1L1*			
	372 mm	ALUMINIUM	1183 239 0000 0000	185
	372 mm	UITLOPEND KOPER	1183 239 0000 0029	185
	372 mm	CHROOM	1183 239 0000 0099	185
	372 mm	S600	1183 239 0000 0600	185
	372 mm	RAL 9005 ^M	1183 239 0000 9005	185
	526 mm	CHROOM	1183 271 0000 0099	185
	526 mm	S600	1183 271 0000 0600	185
	526 mm	RAL 9005 ^M	1183 271 0000 9005	185
	<ul style="list-style-type: none"> Handdoekbeugel in geanodiseerd aluminium h = 55 mm; b = 372, 526 mm; d = 56 mm; a = 50 mm; 			
HANDDOEKBEUGEL 	N2L1 / N2L1-ES / NS2L1			
	372 mm	ALUMINIUM	1183 240 0000 0000	185
	372 mm	UITLOPEND KOPER	1183 240 0000 0029	185
	372 mm	CHROOM	1183 240 0000 0099	185
	372 mm	S600	1183 240 0000 0600	185
	372 mm	RAL 9005 ^M	1183 240 0000 9005	185
	526 mm	CHROOM	1183 272 0000 0099	185
	526 mm	S600	1183 272 0000 0600	185
	526 mm	RAL 9005 ^M	1183 272 0000 9005	185
	<ul style="list-style-type: none"> Handdoekbeugel in geanodiseerd aluminium h = 55 mm; b = 372, 526 mm; d = 56 mm; a = 50 mm; 			
BREEDTE RADIATOR				
N1L1 / N1L1-ES / NIVA BAD				
HANDDOEKBEUGEL 	420 mm	CHROOM	1183 213 0000 0099	185
	520 mm	CHROOM	1183 214 0000 0099	185
	520 mm	INOX/RVS	1183 214 0000 9993	185
	620 mm	CHROOM	1183 215 0000 0099	185
	620 mm	INOX/RVS	1183 215 0000 9993	185
	720 mm	CHROOM	1183 216 0000 0099	185
	<ul style="list-style-type: none"> h = 25 mm; b = 440, 540, 640, 740 mm; d = 73 mm; a = 57 mm 			
N2L1 / N2L1-ES				
HANDDOEKBEUGEL 	420 mm	CHROOM	1183 218 0000 0099	185
	520 mm	CHROOM	1183 219 0000 0099	185
	520 mm	UITLOPEND INOX/RVS	1183 219 0000 9993	185
	620 mm	CHROOM	1183 220 0000 0099	185
	620 mm	UITLOPEND INOX/RVS	1183 220 0000 9993	185
	720 mm	CHROOM	1183 221 0000 0099	185
	<ul style="list-style-type: none"> h = 25 mm; b = 440, 540, 640, 740 mm; d = 73 mm; a = 57 mm 			
NH1L1 / NH2L1 / NH2L2				
HANDDOEKBEUGEL 		CHROOM	1183 217 0000 0099	185
<ul style="list-style-type: none"> h = 25 mm; b = 740 mm (zelf in te korten); d = 73 mm; a = 57 mm 				
HOOGTE RADIATOR				
N1L1 / NS1L1				
NIVA BAD 	1820 mm	S600	1183 803 1820 0600	330
	1820 mm	RAL 9005 ^S	1183 803 1820 9005	330
	2020 mm	S600	1183 803 2020 0600	346
	2020 mm	RAL 9005 ^S	1183 803 2020 9005	346
<ul style="list-style-type: none"> breedte radiator N1L1: 420 mm; breedte radiator NS1L1: 440 mm; 				

^S structuur zwart

^M mat zwart

* Niet mogelijk voor Niva Bad

d = afstand voorkant accessoire tot voorkant radiator

a = afstand accessoire tot radiator

uit voorraad leverbaar

Montagevoorschriften accessoires: zie www.vasco.eu
NEDERLAND. Prijzen in euro (excl. BTW)

- NIVA BAD: N1L1 / NS1L1
- NIVA LAK VERTICAAL: N1L1 / N2L1
- NIVA INOX VERTICAAL: N1L1-ES / N2L1-ES
- NIVA SOFT VERTICAAL: NS1L1 / NS2L1 (zonder geïntegreerd ventiel)
- NIVA MIXED HYBRIDE: N1L1-EL-MIX

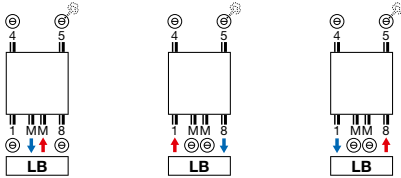

- **Opmerking: MM met aanvoer rechts.**

**NIVA SOFT VERTICAAL: NS2L1
GEÏNTEGREERD VENTIEL**

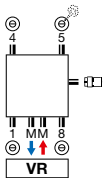

- **Meerprijs: €157 (zie p. 341)**
- **Opmerking: MM met aanvoer rechts (op deze aansluiting bevindt zich op de achterzijde een stijgbuis).**

NIVA LAK HORIZONTAAL: NH1L1 / NH2L1 / NH2L2

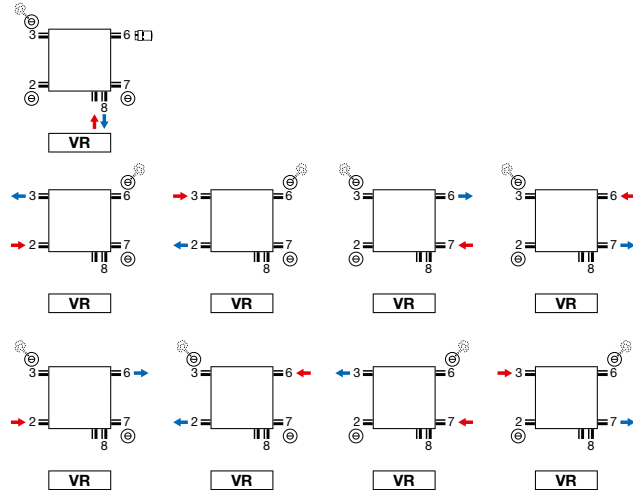

- **Geïntegreerd ventiel: geen meerprijs (zie p. 341)**
- **Thermostaatkop enkel te gebruiken bij aansluiting op het ventiel (aanvoer links, retour rechts). Andere aansluitingen, vb. SL, thermostaatkop uit de aansluiting 6 nemen. Hier is wel de mogelijkheid om aanvoer en retour te wisselen.**

Opmerking: het aansluiten van de radiator kan enkel volgens de getoonde aansluiticonen. Voor elke andere aansluitwijze nemen wij geen verantwoordelijkheid.

NIVA BAD (N1L1, NS1L1)

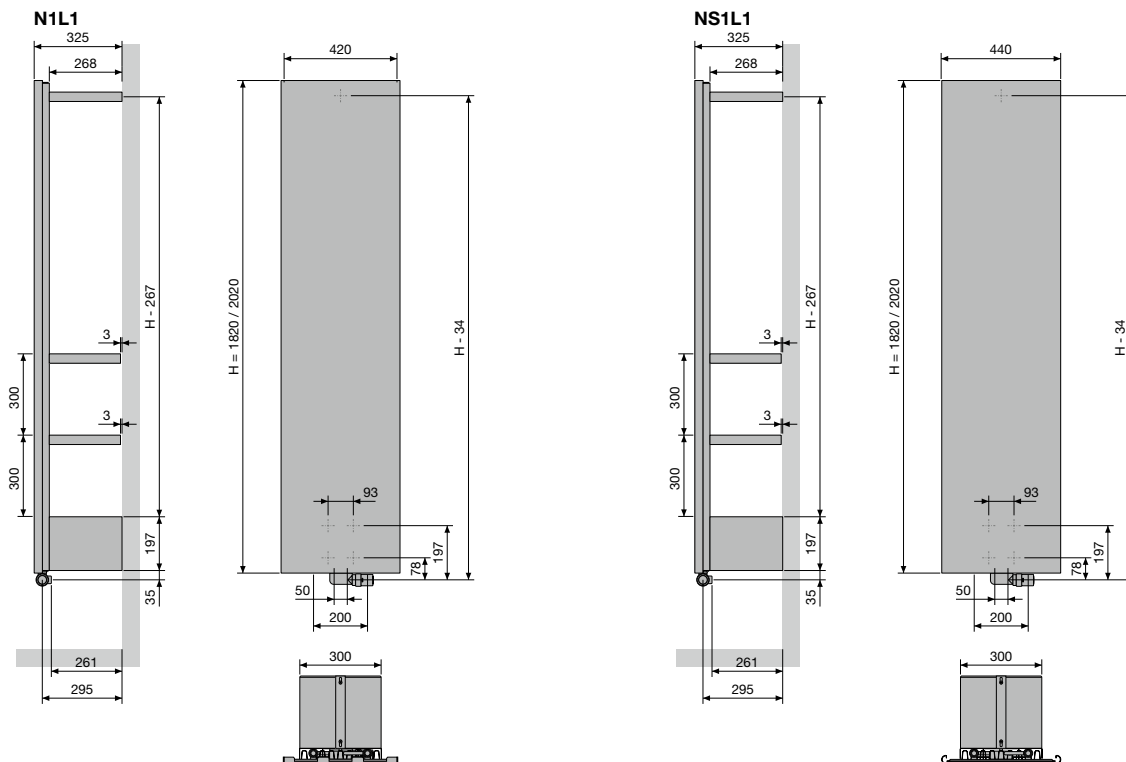

NIVA LAK VERTICAAL (N1L1, N2L1)

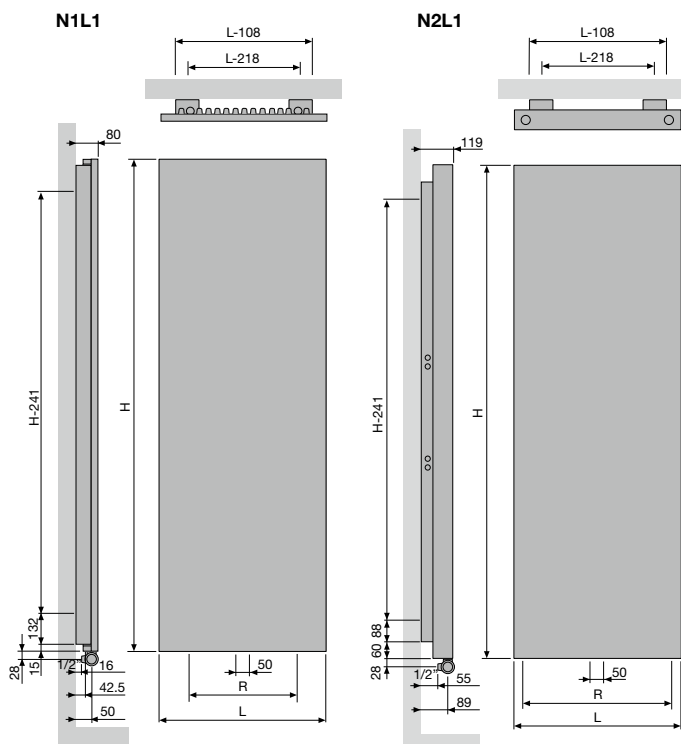

		N1L1			
Breedte (L)		420	520	620	720
Hartafstand tussen de onderaansluitingen 18 (R)		200	300	400	500
Hartafstand tussen de ophangingen		L-218	H-241		

		N2L1			
Breedte (L)		420	520	620	720
Hartafstand tussen de onderaansluitingen 18 (R)		338	438	538	638
Hartafstand tussen de ophangingen		L-218	H-241		

NIVA INOX VERTICAAL (N1L1-ES, N2L1-ES)

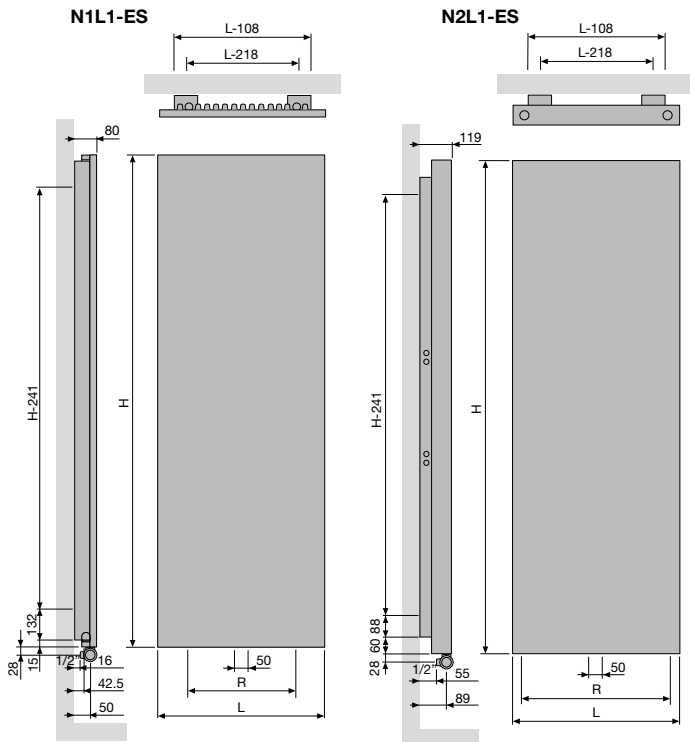

N1L1-ES			
Breedte (L)	520	620	
Hartafstand tussen de onderaansluitingen 18 (R)	300	400	
Hartafstand tussen de ophangingen	L-218	H-241	

N2L1-ES			
Breedte (L)	520	620	
Hartafstand tussen de onderaansluitingen 18 (R)	438	538	
Hartafstand tussen de ophangingen	L-218	H-241	

NIVA LAK HORIZONTAAL (NH1L1, NH2L1)

NH1L1 / NH2L1

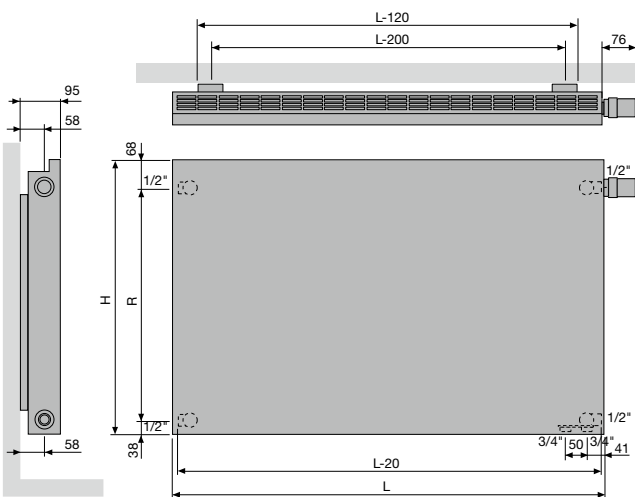

NH1L1			
Hoogte (H)	450	550	650
Hartafstand tussen de zijaansluitingen SL/SR (R)	343	443	543
Hartafstand tussen de ophangingen	L-200		

NH2L1			
Hoogte (H)	550	650	950
Hartafstand tussen de zijaansluitingen SL/SR (R)	443	543	843
Hartafstand tussen de ophangingen	L-200		

NIVA LAK HORIZONTAAL (NH2L2)

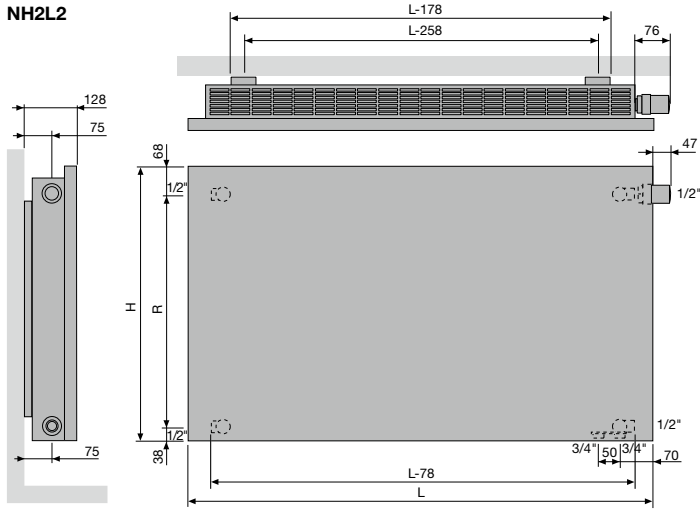

NH2L2				
Hoogte (H)	550	650	950	
Hartafstand tussen de zijaansluitingen SL/SR (R)	443	543	843	
Hartafstand tussen de ophangingen	L-258			

NIVA SOFT VERTICAAL (NS1L1)

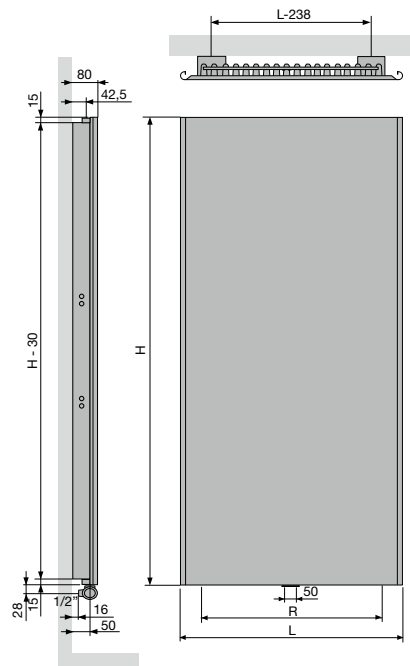

NS1L1				
Breedte (L)	440	540	640	740
Hartafstand tussen de onderaansluitingen 18 (R)	200	300	400	500
Hartafstand tussen de ophangingen	L-238	H-241		

NIVA SOFT VERTICAAL (NS2L1)

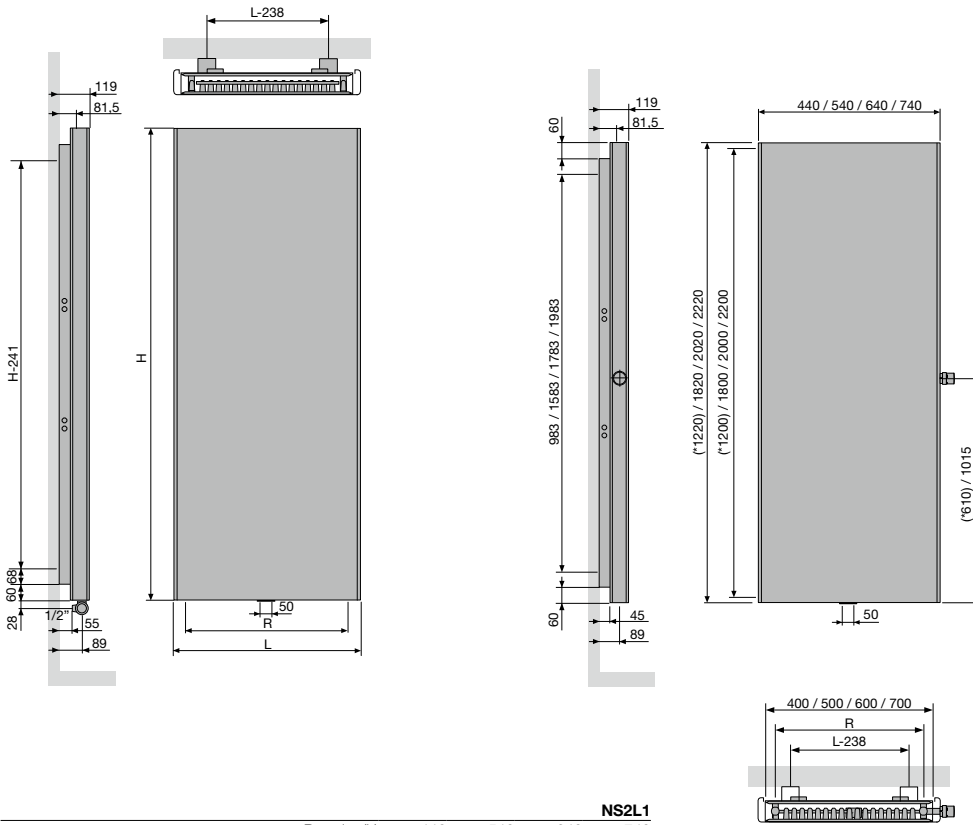

NS2L1

	Breedte (L)	440	540	640	740
Hartafstand tussen de onderaansluitingen 18 (R)		338	438	538	638
Hartafstand tussen de ophangingen		L-238	H-241		

NIVA VENTILO

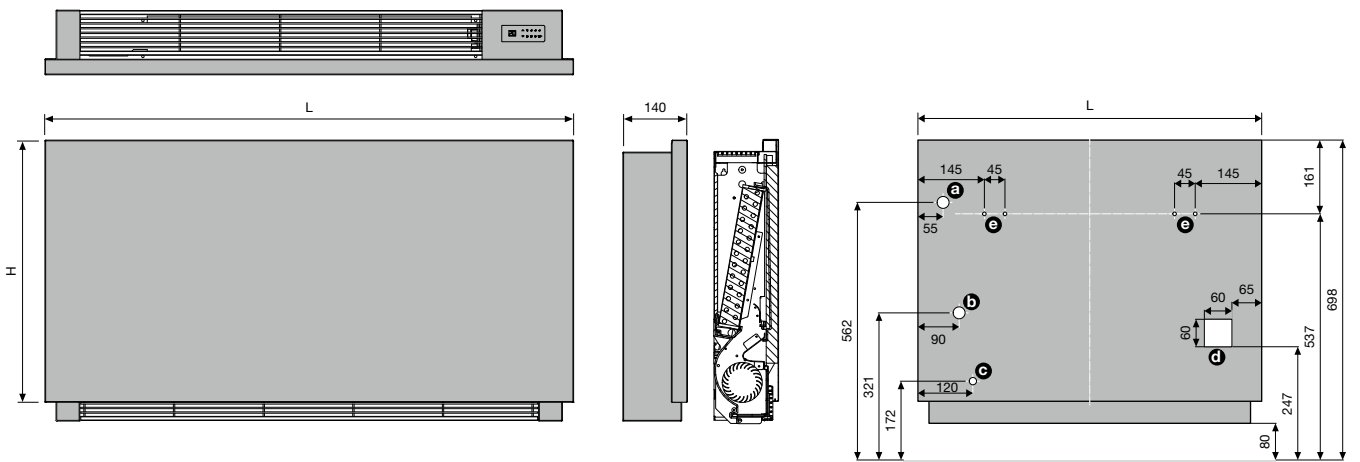

- a** Aanvoer met 3-weg klep
- b** Afvoer met 3-weg klep
- c** Condensafvoer
- d** Zone voor elektrische aansluiting
- e** Muurbeugels

CARRÉ PLUS VERTICAAL (CPVN-PLUS)



TYPES

- Verticaal: Carré Plus (CPVN-PLUS)

BUIZEN

- Verticaal, vierkant 25 x 25 mm

COLLECTOREN

- Horizontaal, rond Ø 35 mm

KLEUREN

- Standaardkleur wit RAL 9016
- Uitgebreide kleurenkaart zie p. 12

BEVESTIGINGEN

- Muurbevestigingen standaard

TECHNISCH

- Weerstandsgelast (onzichtbare lasnaden)
- KTL-grondlaag, poedercoating
- Standaardwerkdruk: 10 bar
- Maximale bedrijfstemperatuur: 110°C

ELEKTRISCH

- ✗ Zuiver elektrische radiator in de fabriek vorgevuld
- ✗ Gemengde radiator

TECHNISCHE TEKENINGEN

- Zie p. 175

AANSLUITING

- ✗ Eénpuntsaansluiting voor éénpijpssysteem
- ✗ Eénpuntsaansluiting voor tweepijpssysteem
- ✓ Tweepuntsaansluiting voor éénpijpssysteem (aansluiting via de middenaansluiting) (zie p. 340)
- ✓ Tweepuntsaansluiting voor tweepijpssysteem (standaard) (zie p. 340)
- ✗ Geïntegreerd ventiel
- Aansluitingen: ½" (binnendraad)

CARRÉ PLUS VERTICAAL

Minimale tussenruimte, maximaal effect

Een icoon in de wereld van de designradiatoren. Speciaal voor de Carré ontwikkelde VASCO een heel nieuw type buis met scherpe hoeken voor een strakker design en met een optimaal warmterendement bij een minimale tussenruimte. De vlakke look creëert een gevoel van rust, versterkt door de weggewerkte, mooi in het geheel geïntegreerde collector. Een veel gelauwerde designradiator, waarvoor VASCO, zoals steeds, ook de passende accessoires ontwikkelde.

AANBEVOLEN AANSLUITING (LB)

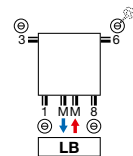

Andere aansluitmogelijkheden, zie p. 174



art. nr. 1182 103 0000 0099

prijs € 235

Koppelingen, zie p. 353

AANBEVOLEN VOOR BADKAMER EN KEUKEN IN OPTIE



handdoekbeugel recht (chrom) art. nr. zie p. 173

prijs € 185

Andere accessoires, zie p. 173



HOE CARRÉ PLUS VERTICAAL BESTELLEN

Leveringstermijn 15 - 30 werkdagen
(zonder transportduur)

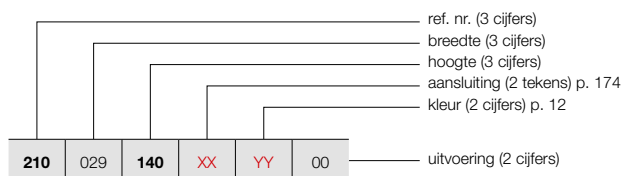

CARRÉ PLUS VERTICAAL (CPVN-PLUS)



CPVN-PLUS

HOE VOORRAADRADIATOR CARRÉ PLUS VERTICAAL BESTELLEN

Leveringstermijn 5 werkdagen
(zonder transportduur)

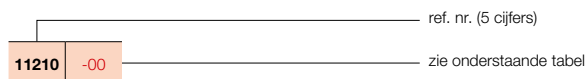

PRIJSGROEP: VPG2 - STAAL DESIGNRADIATOREN

BESTELCODE MAATWERK CARRÉ PLUS VERTICAAL	TECHNISCHE GEGEVENS							STANDAARDKLEUR		ANDERE KLEUREN							
	buizen	breedte (L mm)	hoogte (H mm)	75/65/20 (Watt) (Φ50K)	55/45/20 (Watt) (Φ30K)	n-exp.	gewicht (kg)	inhoud (l)	el. weerst. (Watt)		prijs RAL 9016 (€)	verkorte ref. nr. RAL 9016 voorraad	prijs kleur (€)				
REF. NR. CARRÉ PLUS VERTICAAL CPVN-PLUS : 210																	
210	029	140	XX	YY	00	10	295	1400	871	443	1,31	19,70	8,40	-	521	-	599
		160				10	295	1600	986	505	1,31	21,60	9,40	-	568	-	653
		180				10	295	1800	1097	559	1,32	23,60	10,50	-	616	-	708
		200				10	295	2000	1206	614	1,32	26,20	12,00	-	663	-	762
		220				10	295	2200	1312	672	1,31	28,90	13,50	-	706	-	812
210	035	140	XX	YY	00	12	355	1400	1026	521	1,31	23,16	10,08	-	621	-	714
		160				12	355	1600	1161	595	1,31	25,44	11,28	-	684	-	787
		180				12	355	1800	1293	659	1,32	27,72	12,48	-	741	11210-16	852
		200				12	355	2000	1421	724	1,32	30,96	14,40	-	797	-	917
		220				12	355	2200	1545	791	1,31	34,08	16,20	-	848	-	975
210	041	140	XX	YY	00	14	415	1400	1179	599	1,31	26,46	11,76	-	726	-	835
		160				14	415	1600	1334	683	1,31	29,12	13,16	-	798	-	918
		180				14	415	1800	1485	757	1,32	31,64	14,56	-	860	-	989
		200				14	415	2000	1632	836	1,31	35,42	16,66	-	929	11210-05	1068
		220				14	415	2200	1775	909	1,31	39,20	18,90	-	991	-	1140
210	047	140	XX	YY	00	16	475	1400	1330	676	1,31	29,60	13,28	-	833	-	958
		160				16	475	1600	1505	771	1,31	32,48	14,88	-	912	-	1049
		180				16	475	1800	1675	853	1,32	35,52	16,48	-	987	-	1135
		200				16	475	2000	1841	943	1,31	39,84	19,04	-	1061	-	1220
		220				16	475	2200	2002	1025	1,31	44,00	21,60	-	1133	-	1303
210	053	140	XX	YY	00	18	535	1400	1478	751	1,31	32,58	14,94	-	933	-	1073
		160				18	535	1600	1673	857	1,31	35,82	16,74	-	1024	-	1178
		180				18	535	1800	1862	954	1,31	39,06	18,54	-	1108	11210-07	1274
		200				18	535	2000	2046	1048	1,31	43,92	21,42	-	1194	11210-09	1373
		220				18	535	2200	2226	1140	1,31	48,78	24,30	-	1275	-	1466
210	059	140	XX	YY	00	20	595	1400	1625	826	1,31	35,20	16,60	-	1038	-	1194
		160				20	595	1600	1839	942	1,31	39,00	18,60	-	1137	-	1308
		180				20	595	1800	2047	1048	1,31	42,60	20,40	-	1231	11210-11	1416
		200				20	595	2000	2250	1152	1,31	48,00	23,60	-	1325	11210-12	1524
		220				20	595	2200	2447	1260	1,30	53,40	27,00	-	1414	-	1626
210	065	140	XX	YY	00	22	655	1400	1771	900	1,31	37,84	18,26	-	1142	-	1313
		160				22	655	1600	2004	1026	1,31	41,80	20,24	-	1253	-	1441
		180				22	655	1800	2231	1143	1,31	45,76	22,44	-	1358	-	1562
		200				22	655	2000	2451	1255	1,31	51,70	25,96	-	1458	-	1677
		220				22	655	2200	2666	1372	1,30	57,64	29,48	-	1557	-	1791
210	071	140	XX	YY	00	24	715	1400	1915	973	1,31	40,32	19,68	-	1246	-	1433
		160				24	715	1600	2167	1110	1,31	44,64	22,08	-	1365	-	1570
		180				24	715	1800	2412	1235	1,31	48,96	24,24	-	1480	-	1702
		200				24	715	2000	2651	1365	1,30	55,44	28,32	-	1591	-	1830
		220				24	715	2200	2883	1484	1,30	61,92	32,16	-	1699	-	1954

Conform EN442-1: 2014: radiatoren en convectoren

Voor meer details over onze artikel-data, zie artikel-database: <https://www.2ba.nl>

Voor de warmteafgiftes van andere regimes, kijkt u op p. 346 (correctiefactoren)
NEDERLAND. Prijzen in euro (excl. BTW)

VASCO

CARRÉ PLUS VERTICAAL (CPVN-PLUS)



CPVN-PLUS

HOE CARRÉ PLUS VERTICAAL BESTELLEN

Leveringstermijn 15 - 30 werkdagen
(zonder transportduur)

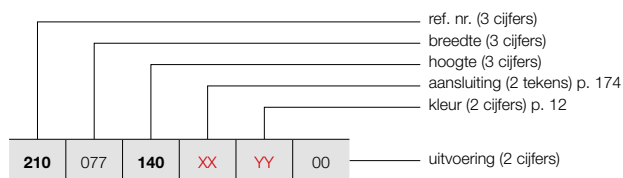

PRIJSGROEP: VPG2 - STAAL DESIGNRADIATOREN

BESTELCODE MAATWERK CARRÉ PLUS VERTICAAL	TECHNISCHE GEGEVENS									STANDAARDKLEUR	ANDERE KLEUREN
	buizen	breedte (L mm)	hoogte (H mm)	75/65/20 (Watt) (Ø50K)	55/45/20 (Watt) (Ø30K)	n-exp.	gewicht (kg)	inhoud (l)	el. weerst. (Watt)	prijs RAL 9016 (€)	prijs kleur (€)
REF. NR. CARRÉ PLUS VERTICAAL CPVN-PLUS : 210											
210	077	140	XX	YY	00						
		160								1351	1554
		180								1480	1702
		200								1604	1845
		220								1726	1985
										1840	2116
210	089	140	XX	YY	00						
		160								1557	1791
		180								1705	1961
		200								1850	2128
		220								1988	2286
										2122	2440

Conform EN442-1: 2014: radiatoren en convectoren

Voor meer details over onze artikel-data, zie artikel-database: <https://www.2ba.nl>

Voor de warmteafgifte van andere regimes, kijkt u op p. 346 (correctiefactoren)
NEDERLAND. Prijzen in euro (excl. BTW)

TYPES

- Twee rijen buizen (CPVN2-ZB)

BUIZEN

- Verticaal, vierkant 25 x 25 mm

COLLECTOREN

- Horizontaal, rond Ø 35 mm

KLEUREN

- Standaardkleur wit RAL 9016
- Uitgebreide kleurenkaart zie p. 12

BEVESTIGINGEN

- Muurbevestigingen in de kleur RAL 9016 standaard. Ook in optie verkrijgbaar in de kleur RAL 7016 (zie p. 173).

TECHNISCH

- Weerstandsgelast (onzichtbare lasnaden)
- KTL-grondlaag, poedercoating
- Standaardwerkdruk: 10 bar
- Maximale bedrijfstemperatuur: 110°C

ELEKTRISCH

- ✗ Zuiver elektrische radiator in de fabriek vorgevuld
- ✗ Gemengde radiator

TECHNISCHE TEKENINGEN

- Zie p. 175

AANSLUITING

- ✗ Eénpuntsaansluiting voor éénpijpsysteem
- ✗ Eénpuntsaansluiting voor tweepijpsysteem
- ✓ Tweepuntsaansluiting voor éénpijpsysteem (aansluiting via de middenaansluiting) (zie p. 340)
- ✓ Tweepuntsaansluiting voor tweepijpsysteem (standaard) (zie p. 340)
- ✗ Geïntegreerd ventiel
- Aansluitingen: ½" (binnendraad)



VASCO

AANBEVOLEN AANSLUITING (LB)

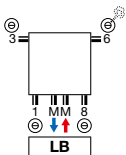

Andere aansluitmogelijkheden, zie p. 174



art. nr. 1182 103 0000 0099

prijs € 235

Koppelingen, zie p. 353

AANBEVOLEN VOOR BADKAMER EN KEUKEN IN OPTIE



handdoekbeugel recht (chrom) art. nr. zie p. 173

prijs € 185

Andere accessoires, zie p. 173

CARRÉ VERTICAAL

Topdesign met dubbele warmtecapaciteit

De strakke, vlakke look van de Carré Plus, voorzien van een dubbele buizenrij voor een maximale warmteafgifte. De Carré Verticaal designradiator blijft in alles zijn tijdloze, functionele zelf, maar garandeert door die extra capaciteit ook in grotere ruimten een optimaal rendement.



CARRÉ VERTICAAL (CPVN2-ZB)



CPVN2-ZB

HOE CARRÉ VERTICAAL BESTELLEN

Leveringstermijn 15 - 30 werkdagen
(zonder transportduur)

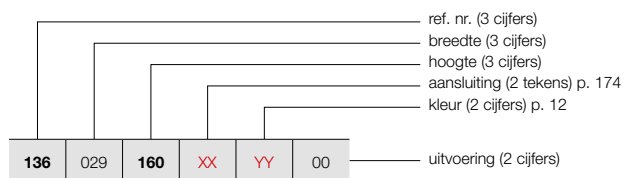

PRIJSGROEP: VPG2 - STAAL DESIGNRADIATOREN

BESTELCODE MAATWERK CARRÉ VERTICAAL	TECHNISCHE GEGEVENS									STANDAARDKLEUR	ANDERE KLEUREN
	buizen	breedte (L mm)	hoogte (H mm)	75/65/20 (Watt) (Ø50K)	55/45/20 (Watt) (Ø30K)	n-exp.	gewicht (kg)	inhoud (l)	el. weerst. (Watt)	prijs RAL 9016 (€)	prijs kleur (€)
REF. NR. CARRÉ VERTICAAL CPVN2-ZB : 136											
136 029 160 XX YY 00	10	295	1600	1062	533	1,35	30,20	15,80	-	912	1049
	10	295	1800	1174	589	1,35	33,80	17,90	-	986	1134
	10	295	2000	1279	642	1,35	37,30	20,10	-	1063	1222
	10	295	2200	1377	691	1,35	40,60	21,30	-	1133	1303
	10	295	2400	1469	737	1,35	43,80	22,60	-	1202	1382
	10	295	2600	1555	780	1,35	47,10	23,90	-	1271	1462
	10	295	2800	1635	820	1,35	50,30	25,10	-	1335	1535
	10	295	3000	1709	858	1,35	53,60	26,40	-	1401	1611
136 035 160 XX YY 00	12	355	1600	1275	640	1,35	36,24	18,96	-	1092	1256
	12	355	1800	1409	707	1,35	40,56	21,48	-	1184	1362
	12	355	2000	1534	770	1,35	44,76	24,12	-	1273	1464
	12	355	2200	1652	829	1,35	48,72	25,56	-	1359	1563
	12	355	2400	1763	885	1,35	52,56	27,12	-	1443	1659
	12	355	2600	1866	936	1,35	56,52	28,68	-	1523	1751
	12	355	2800	1962	984	1,35	60,36	30,12	-	1604	1845
	12	355	3000	2050	1029	1,35	64,32	31,68	-	1684	1937
136 041 160 XX YY 00	14	415	1600	1487	746	1,35	42,28	22,12	-	1277	1469
	14	415	1800	1643	824	1,35	47,32	25,06	-	1379	1586
	14	415	2000	1790	898	1,35	52,22	28,14	-	1486	1709
	14	415	2200	1928	967	1,35	56,84	29,82	-	1587	1825
	14	415	2400	2057	1032	1,35	61,32	31,64	-	1684	1937
	14	415	2600	2177	1092	1,35	65,94	33,46	-	1778	2045
	14	415	2800	2289	1149	1,35	70,42	35,14	-	1871	2152
	14	415	3000	2392	1200	1,35	75,04	36,96	-	1962	2256
136 047 160 XX YY 00	16	475	1600	1700	853	1,35	48,32	25,28	-	1456	1674
	16	475	1800	1878	942	1,35	54,08	28,64	-	1578	1815
	16	475	2000	2046	1027	1,35	59,68	32,16	-	1697	1952
	16	475	2200	2203	1105	1,35	64,96	34,08	-	1810	2082
	16	475	2400	2351	1180	1,35	70,08	36,16	-	1921	2209
	16	475	2600	2488	1248	1,35	75,36	38,24	-	2033	2338
	16	475	2800	2616	1313	1,35	80,48	40,16	-	2136	2456
	16	475	3000	2734	1372	1,35	85,76	42,24	-	2238	2574
136 053 160 XX YY 00	18	535	1600	1912	959	1,35	54,36	28,44	-	1637	1883
	18	535	1800	2113	1060	1,35	60,84	32,22	-	1776	2042
	18	535	2000	2301	1155	1,35	67,14	36,18	-	1908	2194
	18	535	2200	2479	1244	1,35	73,08	38,34	-	2038	2344
	18	535	2400	2644	1327	1,35	78,84	40,68	-	2162	2486
	18	535	2600	2799	1404	1,35	84,78	43,02	-	2283	2625
	18	535	2800	2942	1476	1,35	90,54	45,18	-	2403	2763
	18	535	3000	3075	1543	1,35	96,48	47,52	-	2521	2899

Conform EN442-1: 2014: radiatoren en convectoren

Voor meer details over onze artikel-data, zie artikel-database: <https://www.2ba.nl>

Voor de warmteafgiftes van andere regimes, kijkt u op p. 346 (correctiefactoren)
NEDERLAND. Prijzen in euro (excl. BTW)

HOE CARRÉ VERTICAAL BESTELLEN

Leveringstermijn 15 - 30 werkdagen
(zonder transportduur)

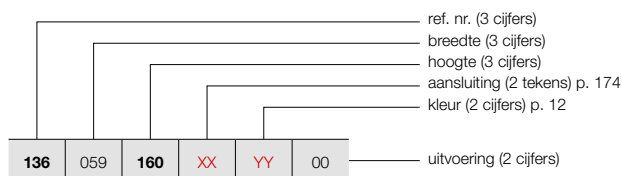

CARRÉ VERTICAAL (CPVN2-ZB)



CPVN2-ZB

PRIJSGROEP: VPG2 - STAAL DESIGNRADIATOREN

BESTELCODE MAATWERK CARRÉ VERTICAAL	TECHNISCHE GEGEVENS							STANDAARDKLEUR		ANDERE KLEUREN						
	buizen	breedte (L mm)	hoogte (H mm)	75/65/20 (Watt) (Φ50K)	55/45/20 (Watt) (Φ30K)	n-exp.	gewicht (kg)	inhoud (l)	el. weerst. (Watt)	prijs RAL 9016 (€)	prijs kleur (€)					
REF. NR. CARRÉ VERTICAAL CPVN2-ZB : 136																
136	059	160	XX	YY	00	20	595	1600	2125	1066	1,35	60,40	31,60	-	1819	2092
		180				20	595	1800	2348	1178	1,35	67,60	35,80	-	1973	2269
		200				20	595	2000	2557	1283	1,35	74,60	40,20	-	2121	2439
		220				20	595	2200	2754	1382	1,35	81,20	42,60	-	2266	2606
		240				20	595	2400	2938	1474	1,35	87,60	45,20	-	2401	2761
		260				20	595	2600	3110	1561	1,35	94,20	47,80	-	2541	2922
		280				20	595	2800	3269	1640	1,35	100,60	50,20	-	2674	3075
		300				20	595	3000	3417	1715	1,35	107,20	52,80	-	2802	3222
136	065	160	XX	YY	00	22	655	1600	2337	1173	1,35	66,44	34,76	-	2001	2301
		180				22	655	1800	2582	1296	1,35	74,36	39,38	-	2171	2497
		200				22	655	2000	2812	1411	1,35	82,06	44,22	-	2332	2682
		220				22	655	2200	3029	1520	1,35	89,32	46,86	-	2494	2868
		240				22	655	2400	3232	1622	1,35	96,36	49,72	-	2644	3041
		260				22	655	2600	3421	1717	1,35	103,62	52,58	-	2791	3210
		280				22	655	2800	3596	1804	1,35	110,66	55,22	-	2939	3380
		300				22	655	3000	3759	1886	1,35	117,92	58,08	-	3082	3544
136	071	160	XX	YY	00	24	715	1600	2550	1280	1,35	72,48	37,92	-	2184	2512
		180				24	715	1800	2817	1413	1,35	81,12	42,96	-	2365	2720
		200				24	715	2000	3069	1540	1,35	89,52	48,24	-	2546	2928
		220				24	715	2200	3305	1658	1,35	97,44	51,12	-	2716	3123
		240				24	715	2400	3526	1769	1,35	105,12	54,24	-	2883	3315
		260				24	715	2600	3732	1873	1,35	113,04	57,36	-	3050	3508
		280				24	715	2800	3923	1968	1,35	120,72	60,24	-	3207	3688
		300				24	715	3000	4101	2058	1,35	128,64	63,36	-	3361	3865
136	077	160	XX	YY	00	26	775	1600	2762	1386	1,35	78,52	41,08	-	2365	2720
		180				26	775	1800	3052	1531	1,35	87,88	46,54	-	2563	2947
		200				26	775	2000	3324	1668	1,35	96,98	52,26	-	2758	3172
		220				26	775	2200	3580	1796	1,35	105,56	55,38	-	2943	3384
		240				26	775	2400	3820	1917	1,35	113,88	58,76	-	3128	3597
		260				26	775	2600	4043	2029	1,35	122,46	62,14	-	3302	3797
		280				26	775	2800	4250	2133	1,35	130,78	65,26	-	3474	3995
		300				26	775	3000	4442	2229	1,35	139,36	68,64	-	3641	4187
136	089	160	XX	YY	00	30	895	1600	3187	1599	1,35	90,60	47,40	-	2730	3140
		180				30	895	1800	3521	1767	1,35	101,40	53,70	-	2958	3402
		200				30	895	2000	3836	1925	1,35	111,90	60,30	-	3183	3660
		220				30	895	2200	4131	2073	1,35	121,80	63,90	-	3396	3905
		240				30	895	2400	4407	2211	1,35	131,40	67,80	-	3607	4148
		260				30	895	2600	4665	2341	1,35	141,30	71,70	-	3809	4380

Conform EN442-1: 2014: radiatoren en convectoren

Voor meer details over onze artikel-data, zie artikel-database: <https://www.2ba.nl>
Voor de warmteafgiftes van andere regimes, kijkt u op p. 346 (correctiefactoren)
NETERLAND. Prijzen in euro (excl. BTW)

VASCO

CARRÉ HORIZONTAAL (CPHN1-RO, CPHN2-RO)



TYPES

- Eén (CPHN1-RO) of twee rijen buizen (CPHN2-RO)

BUIZEN

- Horizontaal, vierkant 25 x 25 mm

COLLECTOREN

- Verticaal, rond Ø 35 mm

KLEUREN

- Standaardkleur wit RAL 9016
- Uitgebreide kleurenkaart zie p. 12

SPECIAAL

- CPHN1-RO ook verkrijgbaar als toiletradiator (600 x 415 mm)

BEVESTIGINGEN

- Muurbevestigingen in de kleur RAL 9016 standaard. Ook in optie verkrijgbaar in de kleur RAL 7016 (zie p. 173).

TECHNISCH

- Weerstandsgelast (onzichtbare lasnaden)
- KTL-grondlaag, poedercoating
- Standaardwerkdruk: 10 bar
- Maximale bedrijfstemperatuur: 110°C

ELEKTRISCH

- ✗ Zuiver elektrische radiator in de fabriek voorgevuld
- ✗ Gemengde radiator

TECHNISCHE TEKENINGEN

- Zie p. 176

AANSLUITING

- ✗ Eénpuntsaansluiting voor éénpijpssysteem
- ✗ Eénpuntsaansluiting voor tweepijpssysteem
- ✗ Tweepuntsaansluiting voor éénpijpssysteem
- ✓ Tweepuntsaansluiting voor tweepijpssysteem (standaard) (zie p. 340)
- ✗ Geïntegreerd ventiel
- Aansluitingen: ½" (binnendraad)

CARRÉ HORIZONTAAL

Topdesign voor elke warmtebehoefte

De horizontale versie van de Carré, met keuze uit één of twee buizenrijen voor een warmteafgifte op maat in elke ruimte. Een designradiator die ook in de horizontale uitvoering uitblinkt door zijn strak design en zijn vlakke look, nog versterkt door de in het geheel geïntegreerde collector.

AANBEVOLEN AANSLUITING (18)

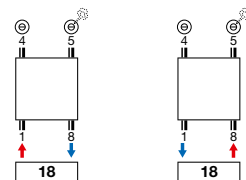

Andere aansluitmogelijkheden, zie p. 174



art. nr. 1182 101 0000 0099

prijs € 235

Koppelingen, zie p. 353

AANBEVOLEN VOOR BADKAMER EN KEUKEN IN OPTIE



handdoekbeugel recht (chrom) art. nr. zie p. 173

prijs € 185

Andere accessoires, zie p. 173



HOE CARRÉ HORIZONTAAL BESTELLEN

Leveringstermijn 15 - 30 werkdagen
(zonder transportduur)

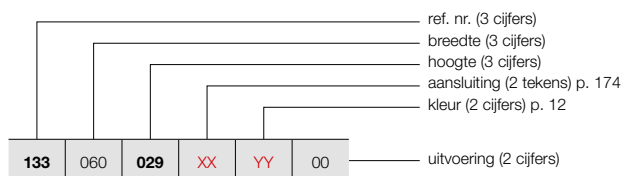

CARRÉ HORIZONTAAL (CPHN1-RO)

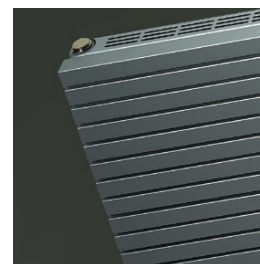

CPHN1-RO

PRIJSGROEP: VPG2 - STAAL DESIGNRADIATOREN

BESTELCODE MAATWERK CARRÉ HORIZONTAAL	TECHNISCHE GEGEVENS							STANDAARDKLEUR		ANDERE KLEUREN		
	buizen	breedte (L mm)	hoogte (H mm)	75/65/20 (Watt) (φ50K)	55/45/20 (Watt) (φ30K)	n-exp.	gewicht (kg)	inhoud (l)	el. weerst. (Watt)	prijs RAL 9016 (€)	prijs kleur (€)	
REF. NR. CARRÉ HORIZONTAAL CPHN1-RO : 133												
133 060 029 XX YY 00	035	10	600	295	221	117	1,25	6,19	2,85	-	247	284
	041	12	600	355	259	137	1,25	7,41	3,60	-	298	343
	047	14	600	415	296	156	1,25	8,63	4,35	-	348	400
	053	16	600	475	333	176	1,25	9,86	5,10	-	397	457
	059	18	600	535	369	195	1,25	11,08	5,85	-	446	513
	065	20	600	595	404	213	1,25	12,30	6,60	-	499	574
	077	22	600	655	439	231	1,26	13,42	6,94	-	549	631
	089	26	600	775	507	266	1,26	15,67	7,63	-	647	744
		30	600	895	574	302	1,26	17,91	8,31	-	745	857
	133 080 029 XX YY 00	035	10	800	295	295	156	1,25	8,25	3,80	-	301
041		12	800	355	346	183	1,25	9,88	4,80	-	364	419
047		14	800	415	395	209	1,25	11,51	5,80	-	427	491
053		16	800	475	444	234	1,25	13,14	6,80	-	482	554
059		18	800	535	492	260	1,25	14,77	7,80	-	545	627
065		20	800	595	538	284	1,25	16,40	8,80	-	607	698
077		22	800	655	585	307	1,26	17,90	9,26	-	666	766
089		26	800	775	676	355	1,26	20,89	10,17	-	786	904
		30	800	895	766	402	1,26	23,88	11,08	-	908	1044
133 100 029 XX YY 00		035	10	1000	295	369	195	1,25	10,31	4,75	-	355
	041	12	1000	355	432	228	1,25	12,35	6,00	-	427	491
	047	14	1000	415	494	261	1,25	14,39	7,25	-	494	568
	053	16	1000	475	555	293	1,25	16,43	8,50	-	565	650
	059	18	1000	535	615	325	1,25	18,46	9,75	-	635	730
	065	20	1000	595	673	355	1,25	20,50	11,00	-	705	811
	077	22	1000	655	731	384	1,26	22,37	11,57	-	775	891
	089	26	1000	775	845	444	1,26	26,11	12,71	-	918	1056
		30	1000	895	957	503	1,26	29,85	13,85	-	1059	1218
	133 120 029 XX YY 00	035	10	1200	295	443	234	1,25	12,37	5,70	-	399
041		12	1200	355	518	274	1,25	14,82	7,20	-	478	550
047		14	1200	415	593	313	1,25	17,27	8,70	-	559	643
053		16	1200	475	666	352	1,25	19,72	10,20	-	642	738
059		18	1200	535	738	390	1,25	22,15	11,70	-	721	829
065		20	1200	595	808	427	1,25	24,60	13,20	-	800	920
077		22	1200	655	877	461	1,26	26,84	13,88	-	882	1014
089		26	1200	775	1014	533	1,26	31,33	15,25	-	1041	1197
		30	1200	895	1148	603	1,26	35,82	16,62	-	1202	1382
133 140 029 XX YY 00		035	10	1400	295	517	273	1,25	14,43	6,65	-	444
	041	12	1400	355	605	319	1,25	17,29	8,40	-	531	611
	047	14	1400	415	692	365	1,25	20,15	10,15	-	621	714
	053	16	1400	475	777	410	1,25	23,00	11,90	-	710	817
	059	18	1400	535	861	455	1,25	25,84	13,65	-	801	921
	065	20	1400	595	942	497	1,25	28,70	15,40	-	891	1025
	077	22	1400	655	1023	537	1,26	31,32	16,20	-	980	1127
	089	26	1400	775	1183	622	1,26	36,55	17,79	-	1159	1333
		30	1400	895	1340	704	1,26	41,79	19,39	-	1334	1534

Conform EN442-1: 2014: radiatoren en convectoren

Voor meer details over onze artikel-data, zie artikel-database: <https://www.2ba.nl>

Voor de warmteafgiftes van andere regimes, kijkt u op p. 346 (correctiefactoren)
 NEDERLAND. Prijzen in euro (excl. BTW)

VASCO

CARRÉ HORIZONTAAL (CPHN1-RO)

HOE CARRÉ HORIZONTAAL BESTELLEN

Leveringstermijn 15 - 30 werkdagen
(zonder transportduur)



CPHN1-RO

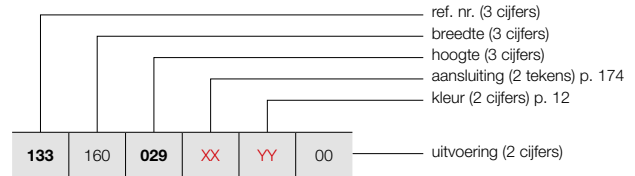

PRIJSGROEP: VPG2 - STAAL DESIGNRADIATOREN

BESTELCODE MAATWERK CARRÉ HORIZONTAAL							TECHNISCHE GEGEVENS					STANDAARDKLEUR	ANDERE KLEUREN			
buizen	breedte (L mm)	hoogte (H mm)	75/65/20 (Watt) (Φ50K)	55/45/20 (Watt) (Φ30K)	n-exp.	gewicht (kg)	inhoud (l)	el. weerst. (Watt)	prijs RAL 9016 (€)	prijs kleur (€)						
REF. NR. CARRÉ HORIZONTAAL CPHN1-RO : 133																
133	160	029	XX	YY	00	10	1600	295	590	312	1,25	16,50	7,60	-	485	558
		035				12	1600	355	691	365	1,25	19,76	9,60	-	585	673
		041				14	1600	415	790	417	1,25	23,02	11,60	-	684	787
		047				16	1600	475	888	469	1,25	26,29	13,60	-	779	896
		053				18	1600	535	984	520	1,25	29,54	15,60	-	879	1011
		059				20	1600	595	1077	569	1,25	32,80	17,60	-	974	1120
		065				22	1600	655	1170	615	1,26	35,79	18,51	-	1071	1232
		077				26	1600	775	1352	710	1,26	41,78	20,34	-	1267	1457
		089				30	1600	895	1531	804	1,26	47,76	22,16	-	1461	1680
133	180	029	XX	YY	00	10	1800	295	664	351	1,25	18,56	8,55	-	528	607
		035				12	1800	355	778	411	1,25	22,23	10,80	-	634	729
		041				14	1800	415	889	469	1,25	25,90	13,05	-	741	852
		047				16	1800	475	999	528	1,25	29,57	15,30	-	846	973
		053				18	1800	535	1107	585	1,25	33,23	17,55	-	953	1096
		059				20	1800	595	1211	639	1,25	36,90	19,80	-	1056	1214
		065				22	1800	655	1316	691	1,26	40,27	20,83	-	1164	1339
		077				26	1800	775	1521	799	1,26	47,00	22,88	-	1374	1580
		089				30	1800	895	1723	905	1,26	53,73	24,93	-	1587	1825
133	200	029	XX	YY	00	10	2000	295	738	390	1,25	20,62	9,50	-	568	653
		035				12	2000	355	864	456	1,25	24,70	12,00	-	684	787
		041				14	2000	415	988	522	1,25	28,78	14,50	-	797	917
		047				16	2000	475	1110	586	1,25	32,86	17,00	-	908	1044
		053				18	2000	535	1230	650	1,25	36,92	19,50	-	1022	1175
		059				20	2000	595	1346	711	1,25	41,00	22,00	-	1137	1308
		065				22	2000	655	1462	768	1,26	44,74	23,14	-	1252	1440
		077				26	2000	775	1690	888	1,26	52,22	25,42	-	1477	1699
		089				30	2000	895	1914	1006	1,26	59,70	27,70	-	1703	1958
133	220	029	XX	YY	00	10	2200	295	812	429	1,25	22,68	10,45	-	607	698
		035				12	2200	355	950	502	1,25	27,17	13,20	-	728	837
		041				14	2200	415	1087	574	1,25	31,66	15,95	-	848	975
		047				16	2200	475	1221	645	1,25	36,15	18,70	-	971	1117
		053				18	2200	535	1353	714	1,25	40,61	21,45	-	1092	1256
		059				20	2200	595	1481	782	1,25	45,10	24,20	-	1215	1397
		065				22	2200	655	1608	845	1,26	49,21	25,45	-	1334	1534
		077				26	2200	775	1859	977	1,26	57,44	27,96	-	1577	1814
		089				30	2200	895	2105	1106	1,26	65,67	30,47	-	1819	2092
133	240	029	XX	YY	00	10	2400	295	886	468	1,25	24,74	11,40	-	644	741
		035				12	2400	355	1037	548	1,25	29,64	14,40	-	771	887
		041				14	2400	415	1186	626	1,25	34,54	17,40	-	901	1036
		047				16	2400	475	1332	703	1,25	39,43	20,40	-	1030	1185
		053				18	2400	535	1476	779	1,25	44,30	23,40	-	1160	1334
		059				20	2400	595	1615	853	1,25	49,20	26,40	-	1285	1478
		065				22	2400	655	1754	922	1,26	53,69	27,77	-	1414	1626
		077				26	2400	775	2028	1065	1,26	62,66	30,50	-	1672	1923
		089				30	2400	895	2297	1207	1,26	71,64	33,24	-	1932	2222

Conform EN442-1: 2014: radiatoren en convectoren

Voor meer details over onze artikel-data, zie artikel-database: <https://www.2ba.nl>

Voor de warmteafgiftes van andere regimes, kijkt u op p. 346 (correctiefactoren)
NEDERLAND. Prijzen in euro (excl. BTW)

HOE CARRÉ HORIZONTAAL BESTELLEN

Leveringstermijn 15 - 30 werkdagen
(zonder transportduur)

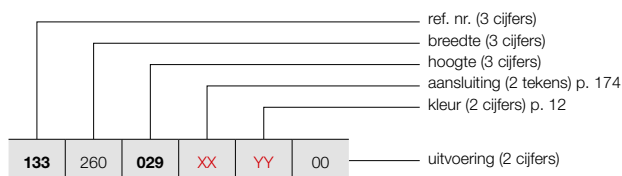

CARRÉ HORIZONTAAL (CPHN1-RO)

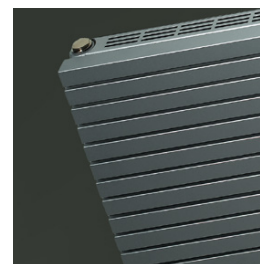

CPHN1-RO

PRIJSGROEP: VPG2 - STAAL DESIGNRADIATOREN

BESTELCODE MAATWERK CARRÉ HORIZONTAAL	TECHNISCHE GEGEVENS								STANDAARDKLEUR		ANDERE KLEUREN	
	buizen	breedte (L mm)	hoogte (H mm)	75/65/20 (Watt) (Φ50K)	55/45/20 (Watt) (Φ30K)	n-exp.	gewicht (kg)	inhoud (l)	el. weerst. (Watt)	prijs RAL 9016 (€)	prijs kleur (€)	
REF. NR. CARRÉ HORIZONTAAL CPHN1-RO : 133												
133	260	029	XX	YY	00							
		035								680	782	
		041								818	941	
		047								953	1096	
		053								1088	1251	
		059								1224	1408	
		065								1361	1565	
		077								1497	1722	
		089								1770	2036	
										2040	2346	
133	280	029	XX	YY	00							
		035								716	823	
		041								856	984	
		047								1002	1152	
		053								1144	1316	
		059								1286	1479	
		065								1431	1646	
		077								1576	1812	
		089								1861	2140	
										2148	2470	
133	300	029	XX	YY	00							
		035								751	864	
		041								901	1036	
		047								1052	1210	
		053								1200	1380	
		059								1351	1554	
		065								1500	1725	
		077								1652	1900	
		089								1949	2241	
										2252	2590	

Conform EN442-1: 2014: radiatoren en convectoren

Voor meer details over onze artikel-data, zie artikel-database: <https://www.2ba.nl>

Voor de warmteafgifte van andere regimes, kijkt u op p. 346 (correctiefactoren)
NEDERLAND. Prijzen in euro (excl. BTW)

VASCO

CARRÉ HORIZONTAAL (CPHN2-RO)

HOE CARRÉ HORIZONTAAL BESTELLEN

Leveringstermijn 15 - 30 werkdagen
(zonder transportduur)



CPHN2-RO

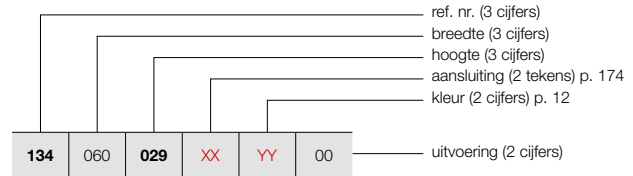

PRIJSGROEP: VPG2 - STAAL DESIGNRADIATOREN

BESTELCODE MAATWERK CARRÉ HORIZONTAAL							TECHNISCHE GEGEVENS					STANDAARDKLEUR	ANDERE KLEUREN				
134	060	029	XX	YY	00	buizen	breedte (L mm)	hoogte (H mm)	75/65/20 (Watt) (Φ50K)	55/45/20 (Watt) (Φ30K)	n-exp.	gewicht (kg)	inhoud (l)	el. weerst. (Watt)	prijs RAL 9016 (€)	prijs kleur (€)	
REF. NR. CARRÉ HORIZONTAAL CPHN2-RO : 134																	
134	060	029	XX	YY	00	10	600	295	377	200	1,24	11,94	6,06	-	482	554	
		035				12	600	355	459	242	1,25	14,26	7,27	-	581	668	
		041				14	600	415	539	282	1,27	16,57	8,48	-	679	781	
		047				16	600	475	617	321	1,28	18,89	9,70	-	775	891	
		053				18	600	535	693	359	1,29	21,20	10,91	-	874	1005	
		059				20	600	595	766	394	1,30	23,52	12,12	-	972	1118	
		065				22	600	655	836	430	1,30	25,85	13,39	-	1066	1226	
		077				26	600	775	967	498	1,30	30,50	15,94	-	1260	1449	
		089				30	600	895	1087	560	1,30	35,16	18,48	-	1456	1674	
134	080	029	XX	YY	00	10	800	295	503	267	1,24	15,92	8,08	-	593	682	
		035				12	800	355	612	323	1,25	19,01	9,70	-	706	812	
		041				14	800	415	719	376	1,27	22,10	11,31	-	826	950	
		047				16	800	475	823	428	1,28	25,18	12,93	-	946	1088	
		053				18	800	535	924	478	1,29	28,27	14,54	-	1064	1224	
		059				20	800	595	1021	526	1,30	31,36	16,16	-	1182	1359	
		065				22	800	655	1114	573	1,30	34,46	17,86	-	1299	1494	
		077				26	800	775	1290	664	1,30	40,67	21,25	-	1537	1768	
		089				30	800	895	1449	746	1,30	46,88	24,64	-	1773	2039	
134	100	029	XX	YY	00	10	1000	295	629	334	1,24	19,90	10,10	-	689	792	
		035				12	1000	355	765	404	1,25	23,76	12,12	-	826	950	
		041				14	1000	415	899	470	1,27	27,62	14,14	-	966	1111	
		047				16	1000	475	1029	535	1,28	31,48	16,16	-	1102	1267	
		053				18	1000	535	1155	598	1,29	35,34	18,18	-	1241	1427	
		059				20	1000	595	1276	657	1,30	39,20	20,20	-	1377	1584	
		065				22	1000	655	1393	717	1,30	43,08	22,32	-	1514	1741	
		077				26	1000	775	1612	830	1,30	50,84	26,56	-	1790	2059	
		089				30	1000	895	1811	932	1,30	58,60	30,80	-	2064	2374	
134	120	029	XX	YY	00	10	1200	295	755	401	1,24	23,88	12,12	-	779	896	
		035				12	1200	355	918	485	1,25	28,51	14,54	-	933	1073	
		041				14	1200	415	1079	564	1,27	33,14	16,97	-	1094	1258	
		047				16	1200	475	1235	642	1,28	37,78	19,39	-	1248	1435	
		053				18	1200	535	1386	717	1,29	42,41	21,82	-	1406	1617	
		059				20	1200	595	1531	788	1,30	47,04	24,24	-	1561	1795	
		065				22	1200	655	1672	861	1,30	51,70	26,78	-	1717	1975	
		077				26	1200	775	1934	996	1,30	61,01	31,87	-	2027	2331	
		089				30	1200	895	2173	1119	1,30	70,32	36,96	-	2345	2697	
134	140	029	XX	YY	00	10	1400	295	881	468	1,24	27,86	14,14	-	867	997	
		035				12	1400	355	1071	566	1,25	33,26	16,97	-	1041	1197	
		041				14	1400	415	1259	658	1,27	38,67	19,80	-	1215	1397	
		047				16	1400	475	1441	749	1,28	44,07	22,62	-	1386	1594	
		053				18	1400	535	1617	837	1,29	49,48	25,45	-	1563	1797	
		059				20	1400	595	1786	919	1,30	54,88	28,28	-	1737	1998	
		065				22	1400	655	1950	1004	1,30	60,31	31,25	-	1908	2194	
		077				26	1400	775	2257	1162	1,30	71,18	37,18	-	2255	2593	
		089				30	1400	895	2535	1305	1,30	82,04	43,12	-	2603	2993	

Conform EN442-1: 2014: radiatoren en convectoren

Voor meer details over onze artikel-data, zie artikel-database: <https://www.2ba.nl>

Voor de warmteafgifte van andere regimes, kijkt u op p. 346 (correctiefactoren)
NEDERLAND. Prijzen in euro (excl. BTW)

HOE CARRÉ HORIZONTAAL BESTELLEN

Leveringstermijn 15 - 30 werkdagen
(zonder transportduur)

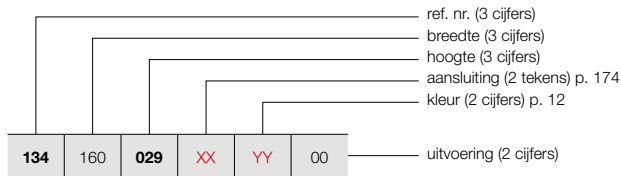

CARRÉ HORIZONTAAL (CPHN2-RO)

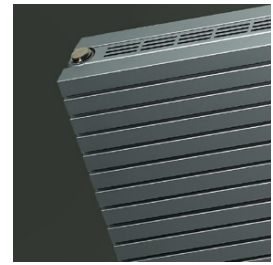

CPHN2-RO

PRIJSGROEP: VPG2 - STAAL DESIGNRADIATOREN

BESTELCODE MAATWERK CARRÉ HORIZONTAAL	TECHNISCHE GEGEVENS							STANDAARDKLEUR		ANDERE KLEUREN	
	buizen	breedte (L mm)	hoogte (H mm)	75/65/20 (Watt) (φ50K)	55/45/20 (Watt) (φ30K)	n-exp.	gewicht (kg)	inhoud (l)	el. weerst. (Watt)	prijs RAL 9016 (€)	prijs kleur (€)
REF. NR. CARRÉ HORIZONTAAL CPHN2-RO : 134											
134 160 029 XX YY 00	10	1600	295	1006	534	1,24	31,84	16,16	-	950	1093
	12	1600	355	1224	646	1,25	38,02	19,39	-	1142	1313
	14	1600	415	1438	752	1,27	44,19	22,62	-	1329	1528
	16	1600	475	1646	856	1,28	50,37	25,86	-	1522	1750
	18	1600	535	1848	956	1,29	56,54	29,09	-	1710	1967
	20	1600	595	2042	1051	1,30	62,72	32,32	-	1901	2186
	22	1600	655	2229	1147	1,30	68,93	35,71	-	2093	2407
	26	1600	775	2579	1328	1,30	81,34	42,50	-	2472	2843
	30	1600	895	2898	1492	1,30	93,76	49,28	-	2848	3275
	134 180 029 XX YY 00	10	1800	295	1132	601	1,24	35,82	18,18	-	1031
12		1800	355	1377	727	1,25	42,77	21,82	-	1237	1423
14		1800	415	1618	846	1,27	49,72	25,45	-	1444	1661
16		1800	475	1852	963	1,28	56,66	29,09	-	1651	1899
18		1800	535	2079	1076	1,29	63,61	32,72	-	1854	2132
20		1800	595	2297	1182	1,30	70,56	36,36	-	2063	2372
22		1800	655	2507	1290	1,30	77,54	40,18	-	2268	2608
26		1800	775	2902	1494	1,30	91,51	47,81	-	2679	3081
30		1800	895	3260	1678	1,30	105,48	55,44	-	3091	3555
134 200 029 XX YY 00		10	2000	295	1258	668	1,24	39,80	20,20	-	1106
	12	2000	355	1530	808	1,25	47,52	24,24	-	1329	1528
	14	2000	415	1798	940	1,27	55,24	28,28	-	1549	1781
	16	2000	475	2058	1070	1,28	62,96	32,32	-	1773	2039
	18	2000	535	2310	1195	1,29	70,68	36,36	-	1995	2294
	20	2000	595	2552	1314	1,30	78,40	40,40	-	2217	2550
	22	2000	655	2786	1434	1,30	86,16	44,64	-	2439	2805
	26	2000	775	3224	1660	1,30	101,68	53,12	-	2880	3312
	30	2000	895	3622	1864	1,30	117,20	61,60	-	3320	3818
	134 220 029 XX YY 00	10	2200	295	1384	735	1,24	43,78	22,22	-	1182
12		2200	355	1683	889	1,25	52,27	26,66	-	1420	1633
14		2200	415	1978	1034	1,27	60,76	31,11	-	1656	1904
16		2200	475	2264	1177	1,28	69,26	35,55	-	1890	2174
18		2200	535	2541	1315	1,29	77,75	40,00	-	2129	2448
20		2200	595	2807	1445	1,30	86,24	44,44	-	2365	2720
22		2200	655	3065	1578	1,30	94,78	49,10	-	2603	2993
26		2200	775	3546	1825	1,30	111,85	58,43	-	3075	3536
30		2200	895	3984	2051	1,30	128,92	67,76	-	3546	4078
134 240 029 XX YY 00		10	2400	295	1510	801	1,24	47,76	24,24	-	1256
	12	2400	355	1836	970	1,25	57,02	29,09	-	1508	1734
	14	2400	415	2158	1128	1,27	66,29	33,94	-	1756	2019
	16	2400	475	2470	1284	1,28	75,55	38,78	-	2009	2310
	18	2400	535	2772	1434	1,29	84,82	43,63	-	2258	2597
	20	2400	595	3062	1576	1,30	94,08	48,48	-	2508	2884
	22	2400	655	3343	1721	1,30	103,39	53,57	-	2762	3176
	26	2400	775	3869	1992	1,30	122,02	63,74	-	3264	3754

Conform EN442-1: 2014: radiatoren en convectoren

Voor meer details over onze artikel-data, zie artikel-database: <https://www.2ba.nl>
 Voor de warmteafgiftes van andere regimes, kijkt u op p. 346 (correctiefactoren)
 NEDERLAND. Prijzen in euro (excl. BTW)

VASCO

CARRÉ HORIZONTAAL (CPHN2-RO)



CPHN2-RO

HOE CARRÉ HORIZONTAAL BESTELLEN

Leveringstermijn 15 - 30 werkdagen
(zonder transportduur)

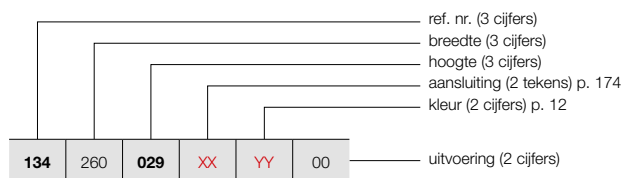

PRIJSGROEP: VPG2 - STAAL DESIGNRADIATOREN

BESTELCODE MAATWERK CARRÉ HORIZONTAAL	TECHNISCHE GEGEVENS									STANDAARDKLEUR	ANDERE KLEUREN
	buizen	breedte (L mm)	hoogte (H mm)	75/65/20 (Watt) (Φ50K)	55/45/20 (Watt) (Φ30K)	n-exp.	gewicht (kg)	inhoud (l)	el. weerst. (Watt)	prijs RAL 9016 (€)	prijs kleur (€)
REF. NR. CARRÉ HORIZONTAAL CPHN2-RO : 134											
134	260	029	XX	YY	00						
		035								1327	1526
		041								1591	1830
		047								1854	2132
		053								2122	2440
		059								2389	2747
		065								2655	3053
		077								2919	3357
										3448	3965
134	280	029	XX	YY	00						
		035								1398	1608
		041								1672	1923
		047								1953	2246
		053								2232	2567
		059								2512	2889
		065								2790	3209
										3072	3533
134	300	029	XX	YY	00						
		035								1466	1686
		041								1756	2019
		047								2050	2358
		053								2343	2694
		059								2631	3026
		065								2924	3363
										3218	3701

Conform EN442-1: 2014: radiatoren en convectoren

Voor meer details over onze artikel-data, zie artikel-database: <https://www.2ba.nl>

Voor de warmteafgifte van andere regimes, kijkt u op p. 346 (correctiefactoren)
NEDERLAND. Prijzen in euro (excl. BTW)





PRIJSGROEP: VPG10 - ACC.

BEVESTIGINGEN	HOOGTE / BREEDTE RADIATOR	KLEUR	ART. NR.	€
CPVN2-ZB / CPHN1-RO / CPHN2-RO				
WANDOPSTELLING	≤ 2400 mm (4 bevestigingen)	RAL 7016	1187 007 0000 7016	40
	≥ 2600 mm (6 bevestigingen)	RAL 7016	1187 008 0000 7016	58

NEDERLAND. Prijzen in euro (excl. BTW)

CARRÉ ACCESSOIRES
IN OPTIE

PRIJSGROEP: VPG10B - HANDDOEKBEUGELS

ACCESSOIRES	BREEDTE RADIATOR	KLEUR	ART. NR.	€
CPVN-PLUS / CPVN2-ZB / CPHN1-RO / CPHN2-RO				
KNOP VIERKANT 		CHROOM	1183 500 0000 0099	68
	<ul style="list-style-type: none"> h = 24 mm; b = 24 mm; d = 65 mm 			
CPVN-PLUS / CPVN2-ZB / CPHN1-RO / CPHN2-RO				
HANDDOEKBEUGEL RECHT 		CHROOM	1183 207 0000 0099	185
	<ul style="list-style-type: none"> h = 24 mm; b = 720 mm (zelf in te korten); d = 66 mm; a = 48 mm 			
CPVN-PLUS / CPVN2-ZB				
HANDDOEKBEUGEL MULTI+ RECHTS 	600 mm	S600	1183 734 0000 0600	201
	600 mm	RAL 9005 ^S	1183 734 0000 9005	201
<ul style="list-style-type: none"> h = 70 mm; b = 600 mm (b tablet = 194 mm); e = 176 mm; c = 170 mm; Bevestiging aan de muur, rechts van de radiator. 				
CPVN-PLUS / CPVN2-ZB				
HANDDOEKBEUGEL MULTI+ LINKS 	600 mm	S600	1183 735 0000 0600	201
	600 mm	RAL 9005 ^S	1183 735 0000 9005	201
<ul style="list-style-type: none"> h = 70 mm; b = 600 mm (b tablet = 194 mm); e = 176 mm; c = 170 mm; Bevestiging aan de muur, links van de radiator. 				

^S structuur zwart

Montagevoorschriften accessoires: zie www.vasco.eu
NEDERLAND. Prijzen in euro (excl. BTW)

e = afstand voorkant accessoire tot wand
d = afstand voorkant accessoire tot voorkant radiator
c = afstand wand tot achterkant beugel
a = afstand accessoire tot radiator
uit voorraad leverbaar

CARRÉ AANSLUITINGEN

CARRÉ PLUS VERTICAAL: CPVN-PLUS (VOORRAAD) CARRÉ VERTICAAL: CPVN2-ZB

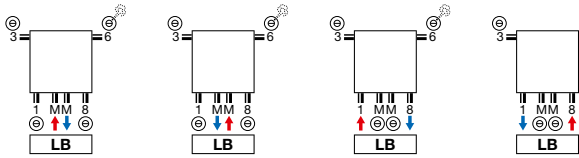

CARRÉ PLUS VERTICAAL: CPVN-PLUS (NIET-VOORRAAD) CARRÉ VERTICAAL: CPVN2-ZB

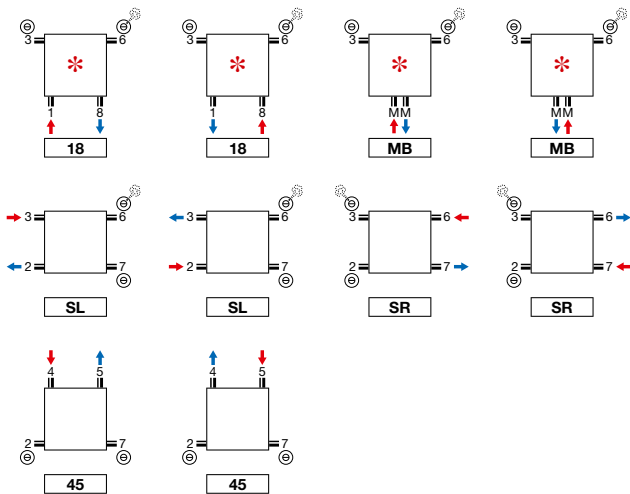

CARRÉ HORIZONTAAL: CPHN1-RO / CPHN2-RO

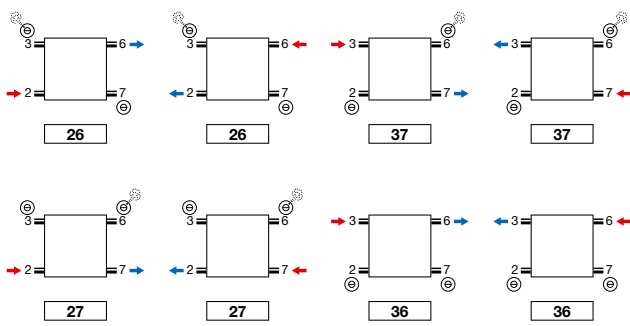
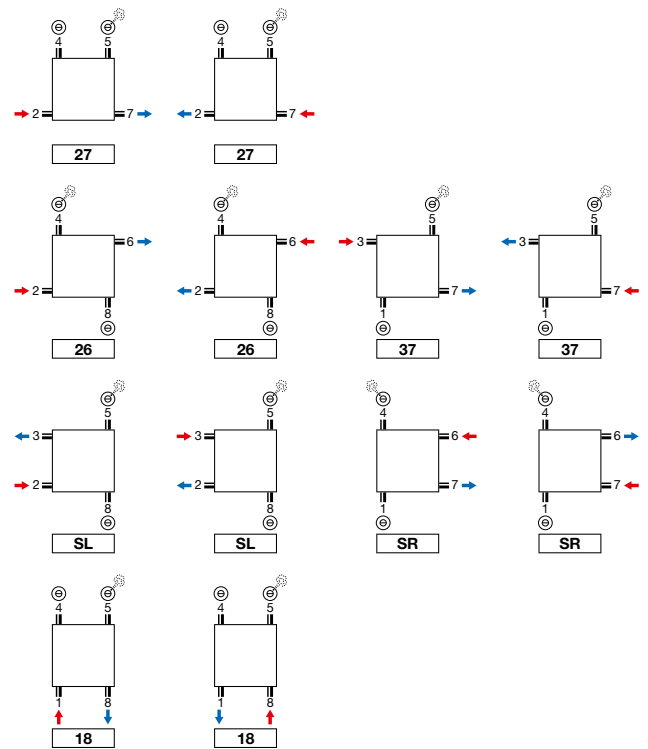

* **Opmerking CPVN-PLUS/CPVN2-ZB 10 buizen: 2/3/6/7 altijd open.**

Opmerking: het aansluiten van de radiator kan enkel volgens de getoonde aansluiticonen. Voor elke andere aansluitwijze nemen wij geen verantwoordelijkheid.

CARRÉ PLUS VERTICAAL (CPVN-PLUS)

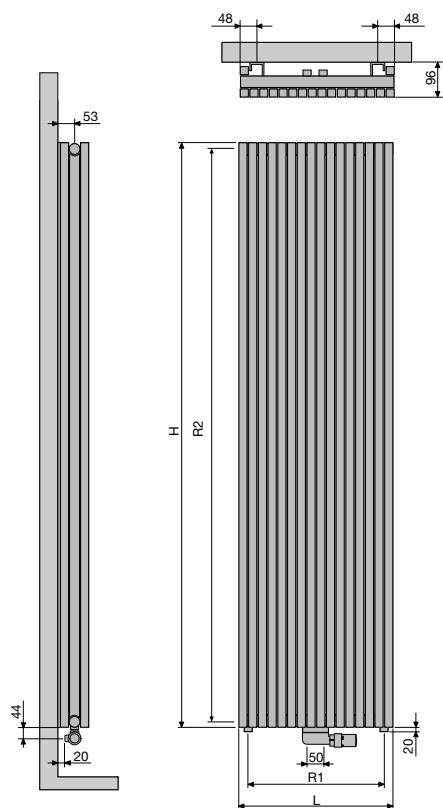

	CPVN-PLUS									
Aantal buizen	10	12	14	16	18	20	22	26	30	
Breedte (L)	295	355	415	475	535	595	655	775	895	
Hartafstand tussen de onderaansluitingen 18 (R1)	240	300	360	420	480	540	600	720	840	
Hoogte (H)	1400	1600	1800	2000	2200					
Hartafstand tussen de zijansluitingen SL/SR (R2)	1365	1565	1765	1965	2165					
Hartafstand tussen de ophangingen	L-200	H-290								

CARRÉ VERTICAAL (CPVN2-ZB)

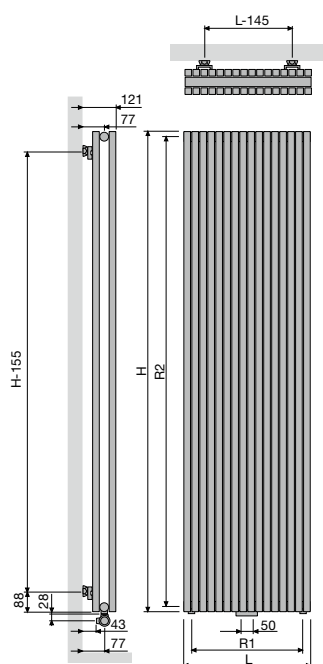

	CPVN2-ZB									
Aantal buizen	10	12	14	16	18	20	22	26	30	
Breedte (L)	295	355	415	475	535	595	655	775	895	
Hartafstand tussen de onderaansluitingen 18 (R1)	240	300	360	420	480	540	600	720	840	
Hoogte (H)	1400	1600	1800	2000	2200	2400	2600	2800	3000	
Hartafstand tussen de zijansluitingen SL/SR (R2)	1365	1565	1765	1965	2165	2365	2565	2765	2965	
Hartafstand tussen de ophangingen	L-145	H-155								

CARRÉ HORIZONTAAL (CPHN1-RO, CPHN2-RO)

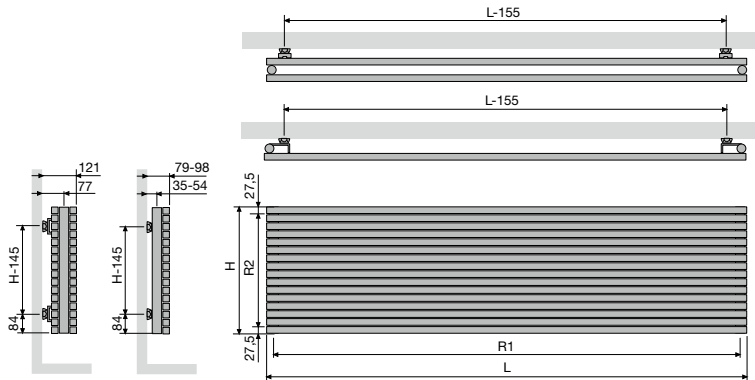

	CPHN1-RO / CPHN2-RO												
Breedte (L)	600	800	1000	1200	1400	1600	1800	2000	2200	2400	2600	2800	3000
Hartafstand tussen de onderaansluitingen 18 (R1)	565	765	965	1165	1365	1565	1765	1965	2165	2365	2565	2765	2965
Hoogte (H)	295	355	415	475	535	595	655	775	895				
Hartafstand tussen de zijaansluitingen SL/SR (R2)	240	300	360	420	480	540	600	720	840				
Hartafstand tussen de ophangingen	L-155	H-145											

BUIZEN

- VV: Verticaal, rechthoekig 45 x 20 mm

KLEUREN

- Standaardkleur wit RAL 9016
- Uitgebreide kleurenkaart zie p. 12

SPECIAAL

- De Arche is bekroond met Design Plus Award 2005, Reddot Design Award 2006, Silver Award Designpreis Deutschland 2006 en genomineerd voor de Henry van de Velde prijs 2005.

BEVESTIGINGEN

- Muurbevestigingen standaard (telescopisch)

TECHNISCH

- KTL-grondlaag, poedercoating
- Standaardwerkdruk: 4 bar
- Maximale bedrijfstemperatuur: 110°C

ELEKTRISCH

- ✗ Zuiver elektrische radiator in de fabriek vorgevuld
- ✗ Gemengde radiator

TECHNISCHE TEKENINGEN

- Zie p. 182

AANSLUITING

- ✗ Eénpuntsaansluiting voor éénpijpsysteem
- ✗ Eénpuntsaansluiting voor tweepijpsysteem
- ✓ Tweepuntsaansluiting voor éénpijpsysteem (aansluiting via de middenaansluiting) (zie p. 340)
- ✓ Tweepuntsaansluiting voor tweepijpsysteem (standaard) (zie p. 340)
- ✗ Geïntegreerd ventiel
- Aansluitingen: ½" (binnendraad)

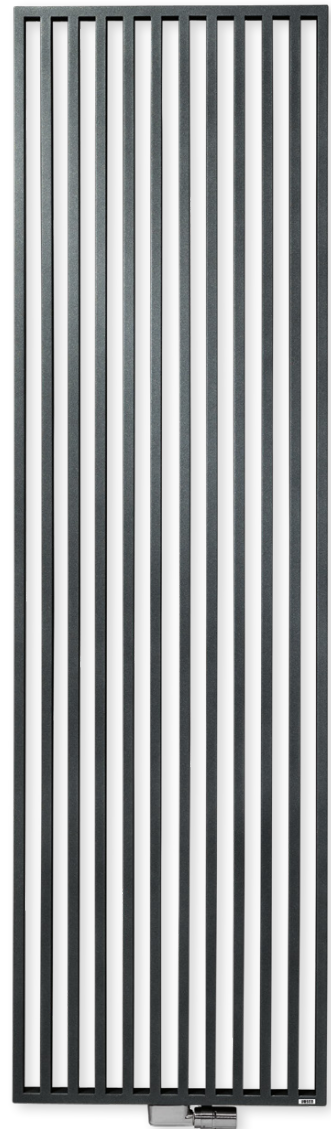

VASCO

AANBEVOLEN AANSLUITING (LB)

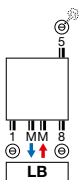

Andere aansluitmogelijkheden, zie p. 181



art. nr. 1182 103 0000 0099

prijs € 235

Koppelingen, zie p. 353

**AANBEVOLEN VOOR BADKAMER EN KEUKEN
IN OPTIE**



handdoekbeugel (chrom) art. nr. zie p. 181

prijs € 185

Andere accessoires, zie p. 181

ARCHE VERTICAAL

Techniek en esthetiek naadloos verenigd

Een designradiatorconcept, enig in zijn soort. De buizen zijn niet op, maar in elkaar gemonteerd en vormen samen één naadloze, vlakke structuur. Ook de accessoires zijn mooi in het geheel geïntegreerd. Die perfecte verstandhouding tussen techniek en esthetiek leveren een uniek product op dat inmiddels zowat alle belangrijke designprijzen heeft weggekaapt en ook beschikbaar is in een badkameruitvoering met middenaansluiting.



TYPES

- VVR (beugel rechts), VVL (beugel links)

BUIZEN

- Verticaal, rechthoekig 45 x 20 mm

KLEUREN

- Standaardkleur wit RAL 9016
- Uitgebreide kleurenkaart zie p. 12

SPECIAAL

- Vaste handdoekbeugel in de kleur van de radiator
- Opgelet: deze beugel wordt niet warm!

BEVESTIGINGEN

- Muurbevestigingen standaard (telescopisch)

TECHNISCH

- KTL-grondlaag, poedercoating
- Standaardwerkdruk: 4 bar
- Maximale bedrijfstemperatuur: 110°C

ELEKTRISCH

- ✗ Zuiver elektrische radiator in de fabriek voorgevuld
- ✗ Gemengde radiator

TECHNISCHE TEKENINGEN

- Zie p. 182

AANSLUITING

- ✗ Eénpuntsaansluiting voor éénpijpsysteem
- ✗ Eénpuntsaansluiting voor tweepijpsysteem
- ✓ Tweepuntsaansluiting voor éénpijpsysteem (aansluiting via de middenaansluiting) (zie p. 340)
- ✓ Tweepuntsaansluiting voor tweepijpsysteem (standaard) (zie p. 340)
- ✗ Geïntegreerd ventiel
- Aansluitingen: 1/2" (binnendraad)

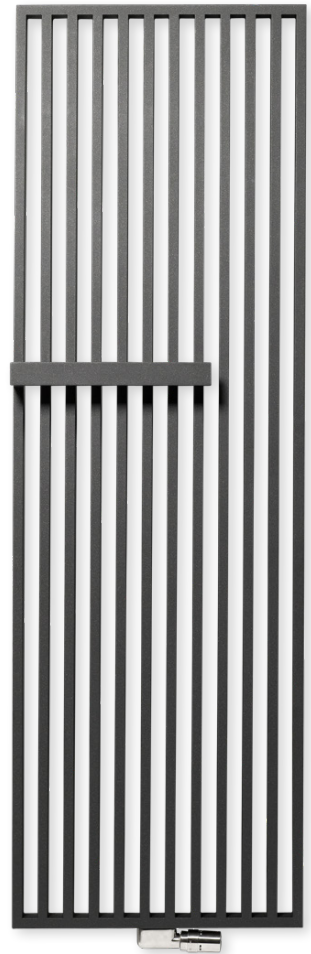

VASCO

AANBEVOLEN AANSLUITING (LB)

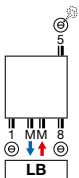

Andere aansluitmogelijkheden, zie p. 181



art. nr. 1182 103 0000 0099

prijs € 235

Koppelingen, zie p. 353

ARCHE PLUS VERTICAAL

Functioneel mooi over de hele lijn

Een designradiator waarbij de unieke, vlakke vormgeving van de Arche wordt aangevuld met een naadloos op de structuur gelaste handdoekbeugel. Samen vormen ze een mooi afgewerkt geheel dat de perfecte verstandhouding tussen de Arche vormgeving en functionaliteit extra benadrukt.



ARCHE PLUS VERTICAAL (VWL, VVR)

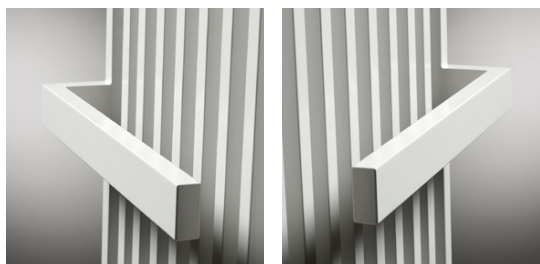

WL

VVR

HOE ARCHE PLUS VERTICAAL BESTELLEN

Leveringstermijn 15 - 30 werkdagen
(zonder transportduur)

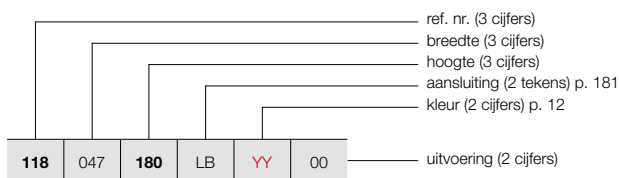

HOE VOORRAADRADIATOR ARCHE PLUS VERTICAAL BESTELLEN

Leveringstermijn 5 werkdagen
(zonder transportduur)

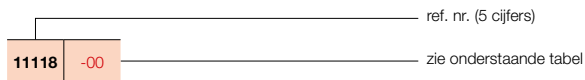



PRIJSGROEP: VPG2 - STAAL DESIGNRADIATOREN

BESTELCODE MAATWERK ARCHE PLUS VERTICAAL	TECHNISCHE GEGEVENS									STANDAARDKLEUR		ANDERE KLEUREN prijs kleur (€)
	buizen	breedte (L mm)	hoogte (H mm)	75/65/20 (Watt (Φ50K))	55/45/20 (Watt (Φ30K))	n-exp.	gewicht (kg)	inhoud (l)	el. weerst. (Watt)	prijs RAL 9016 (€)	verkorte ref. nr. RAL 9016 voorraad	
REF. NR. ARCHE PLUS VERTICAAL VWL : 118												
118 047 180 200 220 LB YY 00	10	470	1800	1050	560	1,23	23,49	13,94	-	773	11118-01	889
	10	470	2000	1164	618	1,24	25,95	15,42	-	826	-	950
	10	470	2200	1279	679	1,24	28,40	16,91	-	875	-	1006
118 057 180 200 220 LB YY 00	12	570	1800	1273	679	1,23	28,44	16,90	-	935	-	1075
	12	570	2000	1412	749	1,24	31,42	18,70	-	1002	-	1152
	12	570	2200	1552	824	1,24	34,40	20,50	-	1056	-	1214
118 067 180 200 220 LB YY 00	14	670	1800	1496	798	1,23	33,39	19,87	-	1101	-	1266
	14	670	2000	1660	881	1,24	36,89	21,98	-	1178	-	1355
	14	670	2200	1824	968	1,24	40,39	24,10	-	1243	-	1429
REF. NR. ARCHE PLUS VERTICAAL VVR : 119												
119 047 180 200 220 LB YY 00	10	470	1800	1050	560	1,23	23,49	13,94	-	773	11119-01	889
	10	470	2000	1164	618	1,24	25,95	15,42	-	826	-	950
	10	470	2200	1279	679	1,24	28,40	16,91	-	875	-	1006
119 057 180 200 220 LB YY 00	12	570	1800	1273	679	1,23	28,44	16,90	-	935	-	1075
	12	570	2000	1412	749	1,24	31,42	18,70	-	1002	-	1152
	12	570	2200	1552	824	1,24	34,40	20,50	-	1056	-	1214
119 067 180 200 220 LB YY 00	14	670	1800	1496	798	1,23	33,39	19,87	-	1101	-	1266
	14	670	2000	1660	881	1,24	36,89	21,98	-	1178	-	1355
	14	670	2200	1824	968	1,24	40,39	24,10	-	1243	-	1429

Conform EN442-1: 2014: radiatoren en convectoren

Voor meer details over onze artikel-data, zie artikel-database: <https://www.2ba.nl>
Voor de warmteafgiftes van andere regimes, kijkt u op p. 346 (correctiefactoren)
NEDERLAND. Prijzen in euro (excl. BTW)

PRIJSGROEP: VPG10B - HANDDOEKBEUGELS

ACCESSOIRES		KLEUR	ART. NR.	€
KNOP		VV / VWL / VWR		
		CHROOM	11834100000099	87
HANDDOEKBEUGEL		W		
		CHROOM	11832280000099	185

- h = 70 mm; b = 70 mm; d = 59 mm; a = 51 mm;

- h = 22 mm; b = 720 mm (zelf in te korten) d = 75 mm; a = 56 mm

Montagevoorschriften accessoires: zie www.vasco.eu
NEDERLAND. Prijzen in euro (excl. BTW)

d = afstand voorkant accessoire tot voorkant radiator
a = afstand accessoire tot radiator
uit voorraad leverbaar

ARCHE AANSLUITINGEN

ARCHE VERTICAAL: W
ARCHE PLUS VERTICAAL: VWL / VWR

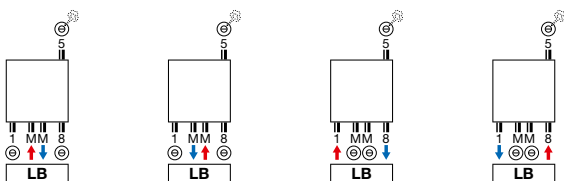

Opmerking: het aansluiten van de radiator kan enkel volgens de getoonde aansluiticonen. Voor elke andere aansluitwijze nemen wij geen verantwoordelijkheid.

ARCHE VERTICAAL (VV)

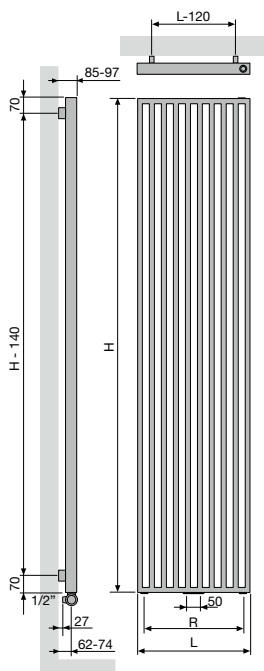

	VV		
Aantal buizen	10	12	14
Breedte (L)	470	570	670
Hartafstand tussen de onderaansluitingen 18 (R)	370	470	570
Hartafstand tussen de ophangingen	L-120	H-140	

ARCHE PLUS VERTICAAL (WL, VWR)

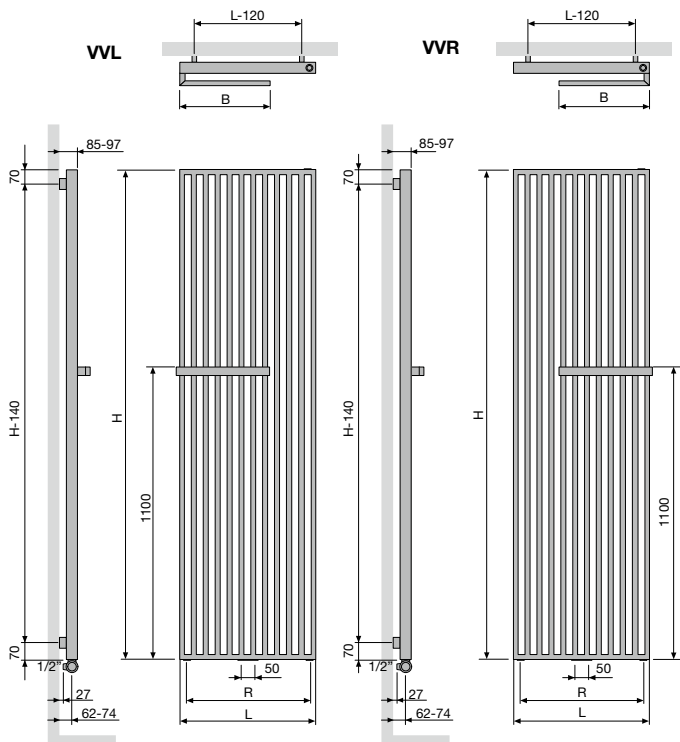

	WL / VWR		
Aantal buizen	10	12	14
Breedte (L)	470	570	670
Hartafstand tussen de onderaansluitingen 18 (R)	370	470	570
Breedte handdoekbeugel (B)	335	385	435
Hartafstand tussen de ophangingen	L-120	H-140	



VASCO

TYPES

- Eén (ZV-1) of twee rijen buizen (ZV-2)

BUIZEN

- Verticaal, rechthoekig 45 x 20 mm

COLLECTOREN

- Horizontaal, achterliggend, rond Ø 35 mm

KLEUREN

- Standaardkleur wit RAL 9016
- Uitgebreide kleurenkaart zie p. 12

BEVESTIGINGEN

- Muurbevestigingen standaard

TECHNISCH

- Elektrisch lasergelast (onzichtbare lasnaden)
- KTL-grondlaag, poedercoating
- Standaardwerkdruk: 4 bar
- Maximale bedrijfstemperatuur: 110°C

ELEKTRISCH

- ✗ Zuiver elektrische radiator in de fabriek voorgevuld
- ✗ Gemengde radiator

TECHNISCHE TEKENINGEN

- Zie p. 195

AANSLUITING

- ✗ Eénpuntsaansluiting voor éénpijpsysteem
- ✗ Eénpuntsaansluiting voor tweepijpsysteem
- ✓ Tweepuntsaansluiting voor éénpijpsysteem (aansluiting via de middenaansluiting) (zie p. 340)
- ✓ Tweepuntsaansluiting voor tweepijpsysteem (standaard) (zie p. 340)
- ✗ Geïntegreerd ventiel
- Aansluitingen: 1/2" (binnendraad)

AANBEVOLEN AANSLUITING (LB)

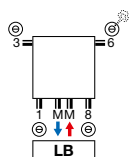

Andere aansluitmogelijkheden, zie p. 194



art. nr. 1182 103 0000 0099

prijs € 235

Koppelingen, zie p. 353

AANBEVOLEN VOOR BADKAMER EN KEUKEN IN OPTIE



handdoekbeugel recht (chrom) art. nr. zie p. 193

prijs € 185

Andere accessoires, zie p. 193

ZANA VERTICAAL

Traditie en trends in perfecte harmonie

De Zana combineert een onklopbaar vermogen met een tijdloze lijnvoering. Een klassieker die blijft bekoren door zijn kracht, zijn klasse en zijn comfort. Het retrogevoel is nooit ver weg. Maar ook de moderniteit is volop aanwezig in dit unieke gamma designradiatoren voor elke woonomgeving, elke ruimte, elke toepassing.



ZANA VERTICAAL (ZV-1)

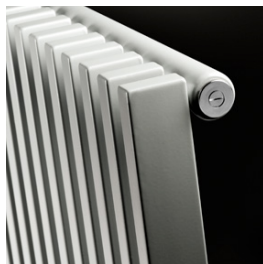

ZV-1

HOE ZANA VERTICAAL BESTELLEN

Leveringstermijn 15 - 30 werkdagen
(zonder transportduur)

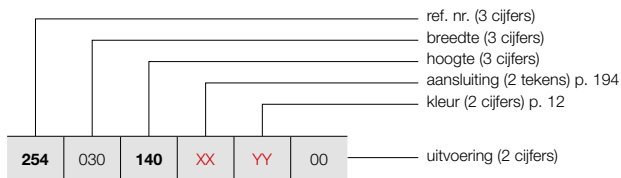

HOE VOORRAADRADIATOR ZANA VERTICAAL BESTELLEN

Leveringstermijn 5 werkdagen
(zonder transportduur)

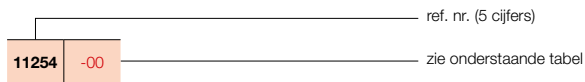

PRIJSGROEP: VPG2 - STAAL DESIGNRADIATOREN

BESTELCODE MAATWERK ZANA VERTICAAL	TECHNISCHE GEGEVENS									STANDAARDKLEUR		ANDERE KLEUREN prijs kleur (€)
	buizen	breedte (L mm)	hoogte (H mm)	75/65/20 (Watt) (Φ50K)	55/45/20 (Watt) (Φ30K)	n-exp.	gewicht (kg)	inhoud (l)	el. weerst. (Watt)	prijs RAL 9016 (€)	verkorte ref. nr. RAL 9016 voorraad	
REF. NR. ZANA VERTICAAL ZV-1 : 254												
254 030 140 XX YY 00	8	304	1400	680	359	1,27	18,16	8,24	-	527	-	606
	8	304	1600	769	406	1,27	20,72	9,44	-	573	-	659
	8	304	1800	859	454	1,28	23,20	10,64	-	618	-	711
	8	304	2000	950	502	1,28	25,68	11,68	-	665	-	765
	8	304	2200	1042	550	1,28	28,08	12,72	-	710	-	817
	8	304	2400	1136	600	1,29	30,56	13,76	-	758	-	872
	8	304	2600	1231	650	1,29	33,04	14,80	-	802	-	922
	8	304	2800	1327	701	1,29	35,44	15,84	-	848	-	975
	8	304	3000	1426	753	1,29	37,92	16,88	-	897	-	1032
254 038 140 XX YY 00	10	384	1400	850	449	1,27	22,70	10,30	-	631	-	726
	10	384	1600	962	508	1,27	25,90	11,80	-	691	-	795
	10	384	1800	1074	567	1,28	29,00	13,30	-	747	11254-03	859
	10	384	2000	1188	627	1,28	32,10	14,60	-	806	-	927
	10	384	2200	1303	688	1,28	35,10	15,90	-	860	-	989
	10	384	2400	1420	750	1,29	38,20	17,20	-	921	-	1059
	10	384	2600	1539	813	1,29	41,30	18,50	-	980	-	1127
	10	384	2800	1659	876	1,29	44,30	19,80	-	1037	-	1193
	10	384	3000	1782	941	1,29	47,40	21,10	-	1094	-	1258
254 046 140 XX YY 00	12	464	1400	1020	539	1,27	27,24	12,36	-	740	-	851
	12	464	1600	1154	609	1,27	31,08	14,16	-	808	-	929
	12	464	1800	1289	681	1,28	34,80	15,96	-	877	11254-12	1009
	12	464	2000	1425	752	1,28	38,52	17,52	-	947	11254-01	1089
	12	464	2200	1563	825	1,28	42,12	19,08	-	1016	-	1168
	12	464	2400	1704	900	1,29	45,84	20,64	-	1084	-	1247
	12	464	2600	1846	975	1,29	49,56	22,20	-	1150	-	1323
	12	464	2800	1991	1051	1,29	53,16	23,76	-	1221	-	1404
	12	464	3000	2139	1130	1,29	56,88	25,32	-	1293	-	1487
254 054 140 XX YY 00	14	544	1400	1190	628	1,27	31,78	14,42	-	843	-	969
	14	544	1600	1346	711	1,27	36,26	16,52	-	924	-	1063
	14	544	1800	1504	794	1,28	40,60	18,62	-	1004	11254-07	1155
	14	544	2000	1663	878	1,28	44,94	20,44	-	1085	11254-08	1248
	14	544	2200	1824	963	1,28	49,14	22,26	-	1169	-	1344
	14	544	2400	1988	1050	1,29	53,48	24,08	-	1247	-	1434
	14	544	2600	2154	1137	1,29	57,82	25,90	-	1328	-	1527
	14	544	2800	2323	1227	1,29	62,02	27,72	-	1409	-	1620
	14	544	3000	2495	1318	1,29	66,36	29,54	-	1489	-	1712
254 062 140 XX YY 00	16	624	1400	1360	718	1,27	36,32	16,48	-	950	-	1093
	16	624	1600	1539	813	1,27	41,44	18,88	-	1043	-	1199
	16	624	1800	1719	908	1,28	46,40	21,28	-	1136	11254-09	1306
	16	624	2000	1900	1003	1,28	51,36	23,36	-	1226	11254-02	1410
	16	624	2200	2085	1101	1,28	56,16	25,44	-	1320	-	1518
	16	624	2400	2272	1200	1,29	61,12	27,52	-	1410	-	1622
	16	624	2600	2462	1300	1,29	66,08	29,60	-	1504	-	1730
	16	624	2800	2655	1402	1,29	70,88	31,68	-	1595	-	1834
	16	624	3000	2852	1506	1,29	75,84	33,76	-	1687	-	1940

Conform EN442-1: 2014: radiatoren en convectoren

Voor meer details over onze artikel-data, zie artikel-database: <https://www.2ba.nl>

Voor de warmteafgiftes van andere regimes, kijkt u op p. 346 (correctiefactoren)
NEDERLAND. Prijzen in euro (excl. BTW)

HOE ZANA VERTICAAL BESTELLEN
Leveringstermijn 15 - 30 werkdagen
(zonder transportduur)

ZANA VERTICAAL (ZV-1)

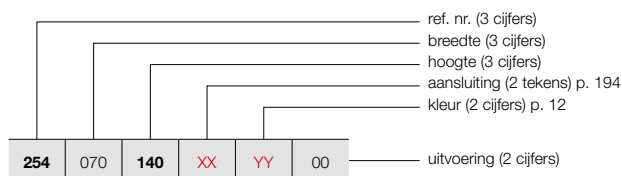

ZV-1

PRIJSGROEP: VPG2 - STAAL DESIGNRADIATOREN

BESTELCODE MAATWERK ZANA VERTICAAL	TECHNISCHE GEGEVENS							STANDAARDKLEUR		ANDERE KLEUREN						
	buizen	breedte (L mm)	hoogte (H mm)	75/65/20 (Watt) (φ50K)	55/45/20 (Watt) (φ30K)	n-exp.	gewicht (kg)	inhoud (l)	el. weerst. (Watt)	prijs RAL 9016 (€)	prijs kleur (€)					
REF. NR. ZANA VERTICAAL ZV-1 : 254																
254	070	140	XX	YY	00	18	704	1400	1531	808	1,27	40,86	18,54	-	1055	1213
		160				18	704	1600	1731	914	1,27	46,62	21,24	-	1161	1335
		180				18	704	1800	1933	1021	1,28	52,20	23,94	-	1265	1455
		200				18	704	2000	2138	1129	1,28	57,78	26,28	-	1366	1571
		220				18	704	2200	2345	1238	1,28	63,18	28,62	-	1471	1692
		240				18	704	2400	2555	1349	1,29	68,76	30,96	-	1576	1812
		260				18	704	2600	2769	1462	1,29	74,34	33,30	-	1677	1929
		280				18	704	2800	2987	1577	1,29	79,74	35,64	-	1782	2049
		300				18	704	3000	3208	1694	1,29	85,32	37,98	-	1887	2170
254	078	140	XX	YY	00	20	784	1400	1701	898	1,27	45,40	20,60	-	1163	1337
		160				20	784	1600	1923	1015	1,27	51,80	23,60	-	1279	1471
		180				20	784	1800	2148	1134	1,28	58,00	26,60	-	1393	1602
		200				20	784	2000	2375	1254	1,28	64,20	29,20	-	1509	1735
		220				20	784	2200	2606	1376	1,28	70,20	31,80	-	1622	1865
		240				20	784	2400	2839	1499	1,29	76,40	34,40	-	1738	1999
		260				20	784	2600	3077	1625	1,29	82,60	37,00	-	1852	2130
		280				20	784	2800	3319	1753	1,29	88,60	39,60	-	1969	2264
		300				20	784	3000	3564	1882	1,29	94,80	42,20	-	2084	2397
254	086	140	XX	YY	00	22	864	1400	1871	988	1,27	49,94	22,66	-	1268	1458
		160				22	864	1600	2116	1117	1,27	56,98	25,96	-	1394	1603
		180				22	864	1800	2363	1248	1,28	63,80	29,26	-	1522	1750
		200				22	864	2000	2613	1380	1,28	70,62	32,12	-	1651	1899
		220				22	864	2200	2866	1513	1,28	77,22	34,98	-	1776	2042
		240				22	864	2400	3123	1649	1,29	84,04	37,84	-	1903	2188
		260				22	864	2600	3385	1788	1,29	90,86	40,70	-	2027	2331
		280				22	864	2800	3650	1927	1,29	97,46	43,56	-	2155	2478
		300				22	864	3000	3921	2071	1,29	104,28	46,42	-	2281	2623
254	094	140	XX	YY	00	24	944	1400	2041	1078	1,27	54,48	24,72	-	1374	1580
		160				24	944	1600	2308	1219	1,27	62,16	28,32	-	1512	1739
		180				24	944	1800	2578	1361	1,28	69,60	31,92	-	1652	1900
		200				24	944	2000	2850	1505	1,28	77,04	35,04	-	1788	2056
		220				24	944	2200	3127	1651	1,28	84,24	38,16	-	1926	2215
		240				24	944	2400	3407	1799	1,29	91,68	41,28	-	2066	2376
		260				24	944	2600	3692	1950	1,29	99,12	44,40	-	2202	2532
		280				24	944	2800	3982	2103	1,29	106,32	47,52	-	2344	2696
		300				24	944	3000	4277	2259	1,29	113,76	50,64	-	2479	2851
254	102	140	XX	YY	00	26	1024	1400	2211	1168	1,27	59,02	26,78	-	1481	1703
		160				26	1024	1600	2500	1320	1,27	67,34	30,68	-	1628	1872
		180				26	1024	1800	2793	1475	1,28	75,40	34,58	-	1779	2046
		200				26	1024	2000	3088	1631	1,28	83,46	37,96	-	1930	2220
		220				26	1024	2200	3388	1789	1,28	91,26	41,34	-	2079	2391
		240				26	1024	2400	3691	1949	1,29	99,32	44,72	-	2229	2563
		260				26	1024	2600	4000	2112	1,29	107,38	48,10	-	2378	2735
		280				26	1024	2800	4314	2278	1,29	115,18	51,48	-	2530	2910
		300				26	1024	3000	4634	2447	1,29	123,24	54,86	-	2677	3079

Conform EN442-1: 2014: radiatoren en convectoren

Voor meer details over onze artikel-data, zie artikel-database: <https://www.2ba.nl>

Voor de warmteafgiftes van andere regimes, kijkt u op p. 346 (correctiefactoren)
NETERLAND. Prijzen in euro (excl. BTW)

VASCO

ZANA VERTICAAL (ZV-2)



ZV-2

HOE ZANA VERTICAAL BESTELLEN

Leveringstermijn 15 - 30 werkdagen
(zonder transportduur)

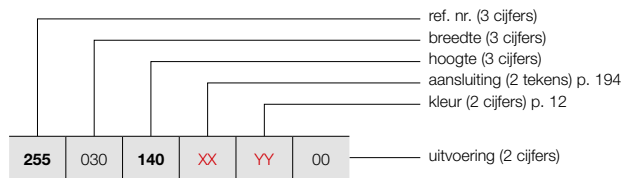

HOE VOORRAADRADIATOR ZANA VERTICAAL BESTELLEN

Leveringstermijn 5 werkdagen
(zonder transportduur)

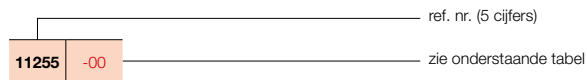

PRIJSGROEP: VPG2 - STAAL DESIGNRADIATOREN

BESTELCODE MAATWERK ZANA VERTICAAL	TECHNISCHE GEGEVENS									STANDAARDKLEUR		ANDERE KLEUREN prijs kleur (€)
	buizen	breedte (L mm)	hoogte (H mm)	75/65/20 (Watt) (Φ50K)	55/45/20 (Watt) (Φ30K)	n-exp.	gewicht (kg)	inhoud (l)	el. weerst. (Watt)	prijs RAL 9016 (€)	verkorte ref. nr. RAL 9016 voorraad	
REF. NR. ZANA VERTICAAL ZV-2 : 255												
255	030	140	XX	YY	00							
		160										
		180										
		200										
		220										
		240										
		260										
		280										
		300										
255	038	140	XX	YY	00							
		160										
		180										
		200										
		220										
		240										
		260										
		280										
		300										
255	046	140	XX	YY	00							
		160										
		180										
		200										
		220										
		240										
		260										
		280										
		300										
255	054	140	XX	YY	00							
		160										
		180										
		200										
		220										
		240										
		260										
		280										
		300										
255	062	140	XX	YY	00							
		160										
		180										
		200										
		220										
		240										
		260										
		280										
		300										

Conform EN442-1: 2014: radiatoren en convectoren

Voor meer details over onze artikel-data, zie artikel-database: <https://www.2ba.nl>

Voor de warmteafgiftes van andere regimes, kijkt u op p. 346 (correctiefactoren)
NEDERLAND. Prijzen in euro (excl. BTW)

HOE ZANA VERTICAAL BESTELLEN
Leveringstermijn 15 - 30 werkdagen
(zonder transportduur)

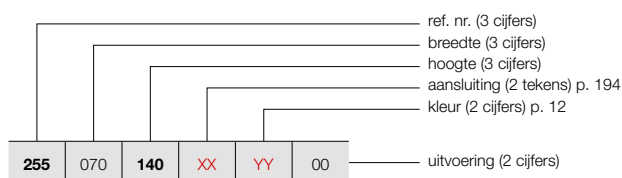

ZANA VERTICAAL (ZV-2)



ZV-2

HOE VOORRAADRADIATOR ZANA VERTICAAL BESTELLEN

Leveringstermijn 5 werkdagen
(zonder transportduur)

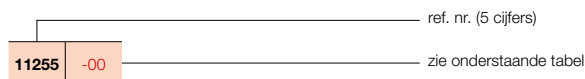

PRIJSGROEP: VPG2 - STAAL DESIGNRADIATOREN

BESTELCODE MAATWERK ZANA VERTICAAL	TECHNISCHE GEGEVENS							STANDAARDKLEUR		ANDERE KLEUREN		
	buizen	breedte (L mm)	hoogte (H mm)	75/65/20 (Watt) (Φ50K)	55/45/20 (Watt) (Φ30K)	n-exp.	gewicht (kg)	inhoud (l)	el. weerst. (Watt)		prijs RAL 9016 (€)	verkorte ref. nr. RAL 9016 voorraad
REF. NR. ZANA VERTICAAL ZV-2 : 255												
255	070	140	XX	YY	00							
		160										
		180										
		200										
		220										
		240										
		260										
		280										
255	078	140	XX	YY	00							
		160										
		180										
		200										
		220										
		240										
		260										
255	086	140	XX	YY	00							
		160										
		180										
		200										
		220										
255	094	140	XX	YY	00							
		160										
		180										
		200										
255	102	140	XX	YY	00							
		160										
		180										

Conform EN442-1: 2014: radiatoren en convectoren

Voor meer details over onze artikel-data, zie artikel-database: <https://www.2ba.nl>

Voor de warmteafgiftes van andere regimes, kijkt u op p. 346 (correctiefactoren)
NEDERLAND. Prijzen in euro (excl. BTW)

VASCO

ZANA HORIZONTAAL (ZH-1, ZH-2)

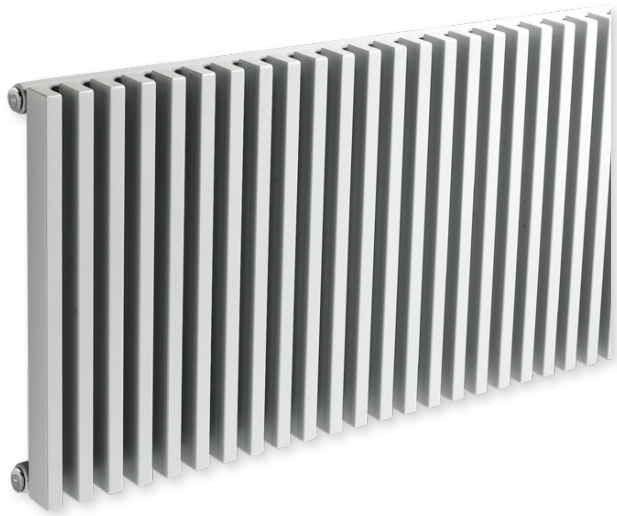

TYPES

- Eén (ZH-1) of twee rijen buizen (ZH-2)

BUIZEN

- Verticaal, rechthoekig 45 x 20 mm
- Opgelet: horizontale vormgeving, maar steeds met verticale buizen!

COLLECTOREN

- Horizontaal, achterliggend, rond Ø 35 mm

KLEUREN

- Standaardkleur wit RAL 9016
- Uitgebreide kleurenkaart zie p. 12

SPECIAAL

- ZH-1 ook verkrijgbaar als toiletradiator (384 x 500 mm)

BEVESTIGINGEN

- Muurbevestigingen standaard

TECHNISCH

- Elektrisch lasergelast (onzichtbare lasnaden)
- KTL-grondlaag, poedercoating
- Standaardwerkdruk: 4 bar
- Maximale bedrijfstemperatuur: 110°C

ELEKTRISCH

- ✗ Zuiver elektrische radiator in de fabriek voorgevuld
- ✗ Gemengde radiator

TECHNISCHE TEKENINGEN

- Zie p. 195

AANSLUITING

- ✗ Eénpuntsaansluiting voor éénpijpssysteem
- ✗ Eénpuntsaansluiting voor tweepijpssysteem
- ✗ Tweepuntsaansluiting voor éénpijpssysteem
- ✓ Tweepuntsaansluiting voor tweepijpssysteem (standaard) (zie p. 340)
- ✗ Geïntegreerd ventiel
- Aansluitingen: ½" (binnendraad)

ZANA HORIZONTAAL

Mooi tot in lengte van dagen

Ook in de horizontale uitvoering is de Zana designradiator een toonbeeld van klasse, kracht en comfort. De verticale buizen en de horizontale collectoren vormen samen een mooi gestructureerd geometrisch geheel en dragen bij tot de specifieke Zana retro-look. De Zana Horizontaal is verkrijgbaar met 1 of 2 rijen buizen en in een aparte toiletversie.

AANBEVOLEN AANSLUITING (18)

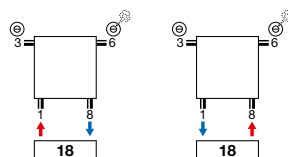

Andere aansluitmogelijkheden, zie p. 194



art. nr. 1182 101 0000 0099

prijs € 235

Koppelingen, zie p. 353

AANBEVOLEN VOOR BADKAMER EN KEUKEN IN OPTIE



handdoekbeugel recht (chrom) art. nr. zie p. 193

prijs € 185

Andere accessoires, zie p. 193



HOE ZANA HORIZONTAAL BESTELLEN

Leveringstermijn 15 - 30 werkdagen
(zonder transportduur)

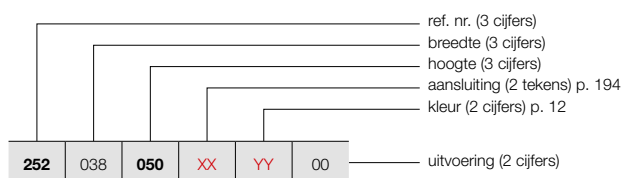

ZANA HORIZONTAAL (ZH-1)



ZH-1

PRIJSGROEP: VPG2 - STAAL DESIGNRADIATOREN

BESTELCODE MAATWERK ZANA HORIZONTAAL	TECHNISCHE GEGEVENS							STANDAARDKLEUR		ANDERE KLEUREN						
	buizen	breedte (L mm)	hoogte (H mm)	75/65/20 (Watt) (Φ50K)	55/45/20 (Watt) (Φ30K)	n-exp.	gewicht (kg)	inhoud (l)	el. weerst. (Watt)	prijs RAL 9016 (€)	prijs kleur (€)					
REF. NR. ZANA HORIZONTAAL ZH-1 : 252																
252	038	050	XX	YY	00	10	384	500	347	183	1,25	9,00	4,10	-	375	431
252	070	050	XX	YY	00	18	704	500	624	330	1,25	16,20	7,38	-	592	681
		060				18	704	600	728	384	1,25	18,90	8,46	-	643	739
		070				18	704	700	831	439	1,25	21,60	9,72	-	693	797
252	078	050	XX	YY	00	20	784	500	694	366	1,25	18,00	8,20	-	644	741
		060				20	784	600	809	427	1,25	21,00	9,40	-	701	806
		070				20	784	700	923	487	1,25	24,00	10,80	-	759	873
252	086	050	XX	YY	00	22	864	500	763	403	1,25	19,80	9,02	-	696	800
		060				22	864	600	890	470	1,25	23,10	10,34	-	761	875
		070				22	864	700	1015	536	1,25	26,40	11,88	-	823	946
252	094	050	XX	YY	00	24	944	500	832	439	1,25	21,60	9,84	-	752	865
		060				24	944	600	971	513	1,25	25,20	11,28	-	821	944
		070				24	944	700	1107	585	1,25	28,80	12,96	-	891	1025
252	102	050	XX	YY	00	26	1024	500	902	476	1,25	23,40	10,66	-	806	927
		060				26	1024	600	1052	556	1,25	27,30	12,22	-	882	1014
		070				26	1024	700	1200	634	1,25	31,20	14,04	-	956	1099
252	110	050	XX	YY	00	28	1104	500	971	513	1,25	25,20	11,48	-	858	987
		060				28	1104	600	1133	598	1,25	29,40	13,16	-	941	1082
		070				28	1104	700	1292	682	1,25	33,60	15,12	-	1020	1173
252	118	050	XX	YY	00	30	1184	500	1040	549	1,25	27,00	12,30	-	914	1051
		060				30	1184	600	1214	641	1,25	31,50	14,10	-	1000	1150
		070				30	1184	700	1384	731	1,25	36,00	16,20	-	1085	1248
252	126	050	XX	YY	00	32	1264	500	1110	586	1,25	28,80	13,12	-	969	1114
		060				32	1264	600	1295	684	1,25	33,60	15,04	-	1061	1220
		070				32	1264	700	1476	779	1,25	38,40	17,28	-	1149	1321
252	142	050	XX	YY	00	36	1424	500	1248	659	1,25	32,40	14,76	-	1076	1237
		060				36	1424	600	1457	769	1,25	37,80	16,92	-	1179	1356
		070				36	1424	700	1661	877	1,25	43,20	19,44	-	1283	1475
252	158	050	XX	YY	00	40	1584	500	1387	732	1,25	36,00	16,40	-	1184	1362
		060				40	1584	600	1618	854	1,25	42,00	18,80	-	1299	1494
		070				40	1584	700	1846	975	1,25	48,00	21,60	-	1413	1625
252	174	050	XX	YY	00	44	1744	500	1526	806	1,25	39,60	18,04	-	1293	1487
		060				44	1744	600	1780	940	1,25	46,20	20,68	-	1420	1633
		070				44	1744	700	2030	1072	1,25	52,80	23,76	-	1545	1777
252	190	050	XX	YY	00	48	1904	500	1665	879	1,25	43,20	19,68	-	1401	1611
		060				48	1904	600	1942	1026	1,25	50,40	22,56	-	1539	1770
		070				48	1904	700	2215	1170	1,25	57,60	25,92	-	1676	1927

Conform EN442-1: 2014: radiatoren en convectoren

Voor meer details over onze artikel-data, zie artikel-database: <https://www.2ba.nl>

Voor de warmteafgiftes van andere regimes, kijkt u op p. 346 (correctiefactoren)
 NEDERLAND. Prijzen in euro (excl. BTW)

VASCO

ZANA HORIZONTAAL (ZH-1)



ZH-1

HOE ZANA HORIZONTAAL BESTELLEN

Leveringstermijn 15 - 30 werkdagen
(zonder transportduur)

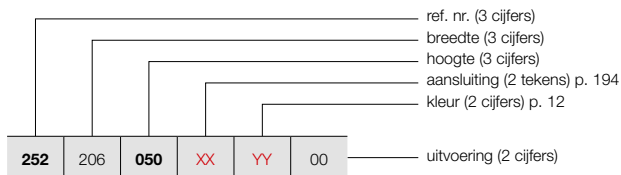

PRIJSGROEP: VPG2 - STAAL DESIGNRADIATOREN

BESTELCODE MAATWERK ZANA HORIZONTAAL	TECHNISCHE GEGEVENS									STANDAARDKLEUR	ANDERE KLEUREN	
	buizen	breedte (L mm)	hoogte (H mm)	75/65/20 (Watt) (Φ50K)	55/45/20 (Watt) (Φ30K)	n-exp.	gewicht (kg)	inhoud (l)	el. weerst. (Watt)	prijs RAL 9016 (€)	prijs kleur (€)	
REF. NR. ZANA HORIZONTAAL ZH-1 : 252												
252 206 050 XX YY 00	060	52	2064	500	1803	952	1,25	46,80	21,32	-	1509	1735
	070	52	2064	600	2104	1111	1,25	54,60	24,44	-	1658	1907
		52	2064	700	2399	1267	1,25	62,40	28,08	-	1808	2079
252 222 050 XX YY 00	060	56	2224	500	1942	1026	1,25	50,40	22,96	-	1618	1861
	070	56	2224	600	2266	1197	1,25	58,80	26,32	-	1778	2045
		56	2224	700	2584	1365	1,25	67,20	30,24	-	1939	2230
252 238 050 XX YY 00	060	60	2384	500	2081	1099	1,25	54,00	24,60	-	1726	1985
	070	60	2384	600	2428	1282	1,25	63,00	28,20	-	1896	2180
		60	2384	700	2768	1462	1,25	72,00	32,40	-	2069	2379
252 254 050 XX YY 00	060	64	2544	500	2220	1172	1,25	57,60	26,24	-	1833	2108
	070	64	2544	600	2589	1367	1,25	67,20	30,08	-	2017	2320
		64	2544	700	2953	1559	1,25	76,80	34,56	-	2200	2530
252 270 050 XX YY 00	060	68	2704	500	2358	1245	1,25	61,20	27,88	-	1940	2231
	070	68	2704	600	2751	1453	1,25	71,40	31,96	-	2135	2455
		68	2704	700	3138	1657	1,25	81,60	36,72	-	2331	2681
252 286 050 XX YY 00	060	72	2864	500	2497	1319	1,25	64,80	29,52	-	2049	2356
	070	72	2864	600	2913	1538	1,25	75,60	33,84	-	2255	2593
		72	2864	700	3322	1754	1,25	86,40	38,88	-	2462	2831

Conform EN442-1: 2014: radiatoren en convectoren

Voor meer details over onze artikel-data, zie artikel-database: <https://www.2ba.nl>

**Voor de warmteafgiftes van andere regimes, kijkt u op p. 346 (correctiefactoren)
 NEDERLAND. Prijzen in euro (excl. BTW)**

HOE ZANA HORIZONTAAL BESTELLEN

Leveringstermijn 15 - 30 werkdagen
(zonder transportduur)

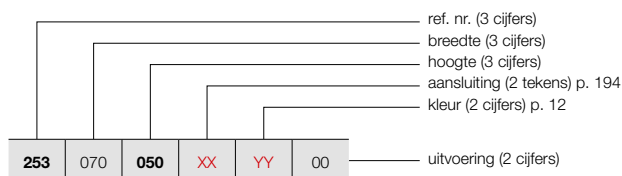

ZANA HORIZONTAAL (ZH-2)



ZH-2

PRIJSGROEP: VPG2 - STAAL DESIGNRADIATOREN

BESTELCODE MAATWERK ZANA HORIZONTAAL	TECHNISCHE GEGEVENS							STANDAARDKLEUR	ANDERE KLEUREN		
	buizen	breedte (L mm)	hoogte (H mm)	75/65/20 (Watt) (Φ50K)	55/45/20 (Watt) (Φ30K)	n-exp.	gewicht (kg)			inhoud (l)	el. weerst. (Watt)
REF. NR. ZANA HORIZONTAAL ZH-2 : 253											
253 070 050 XX YY 00	18	704	500	1035	547	1,28	30,42	13,50	-	1003	1153
	18	704	600	1205	636	1,28	35,64	16,02	-	1092	1256
	18	704	700	1372	725	1,28	41,04	18,54	-	1179	1356
253 078 050 XX YY 00	20	784	500	1150	607	1,28	33,80	15,00	-	1094	1258
	20	784	600	1339	707	1,28	39,60	17,80	-	1194	1373
	20	784	700	1525	805	1,28	45,60	20,60	-	1292	1486
253 086 050 XX YY 00	22	864	500	1265	668	1,28	37,18	16,50	-	1185	1363
	22	864	600	1473	778	1,28	43,56	19,58	-	1295	1489
	22	864	700	1677	886	1,28	50,16	22,66	-	1404	1615
253 094 050 XX YY 00	24	944	500	1380	729	1,28	40,56	18,00	-	1280	1472
	24	944	600	1607	849	1,28	47,52	21,36	-	1398	1608
	24	944	700	1830	966	1,28	54,72	24,72	-	1513	1740
253 102 050 XX YY 00	26	1024	500	1494	789	1,28	43,94	19,50	-	1369	1574
	26	1024	600	1741	919	1,28	51,48	23,14	-	1499	1724
	26	1024	700	1982	1047	1,28	59,28	26,78	-	1624	1868
253 110 050 XX YY 00	28	1104	500	1609	850	1,28	47,32	21,00	-	1461	1680
	28	1104	600	1875	990	1,28	55,44	24,92	-	1601	1841
	28	1104	700	2135	1127	1,28	63,84	28,84	-	1736	1996
253 118 050 XX YY 00	30	1184	500	1724	910	1,28	50,70	22,50	-	1552	1785
	30	1184	600	2009	1061	1,28	59,40	26,70	-	1701	1956
	30	1184	700	2287	1208	1,28	68,40	30,90	-	1847	2124
253 126 050 XX YY 00	32	1264	500	1839	971	1,28	54,08	24,00	-	1646	1893
	32	1264	600	2143	1132	1,28	63,36	28,48	-	1804	2075
	32	1264	700	2440	1288	1,28	72,96	32,96	-	1958	2252
253 142 050 XX YY 00	36	1424	500	2069	1093	1,28	60,84	27,00	-	1828	2102
	36	1424	600	2411	1273	1,28	71,28	32,04	-	2006	2307
	36	1424	700	2745	1450	1,28	82,08	37,08	-	2183	2510
253 158 050 XX YY 00	40	1584	500	2299	1214	1,28	67,60	30,00	-	2015	2317
	40	1584	600	2678	1414	1,28	79,20	35,60	-	2211	2543
	40	1584	700	3050	1611	1,28	91,20	41,20	-	2402	2762
253 174 050 XX YY 00	44	1744	500	2529	1335	1,28	74,36	33,00	-	2197	2527
	44	1744	600	2946	1556	1,28	87,12	39,16	-	2411	2773
	44	1744	700	3355	1772	1,28	100,32	45,32	-	2628	3022
253 190 050 XX YY 00	48	1904	500	2759	1457	1,28	81,12	36,00	-	2382	2739
	48	1904	600	3214	1697	1,28	95,04	42,72	-	2615	3007
	48	1904	700	3660	1933	1,28	109,44	49,44	-	2848	3275

Conform EN442-1: 2014: radiatoren en convectoren

Voor meer details over onze artikel-data, zie artikel-database: <https://www.2ba.nl>

Voor de warmteafgiftes van andere regimes, kijkt u op p. 346 (correctiefactoren)
NEDERLAND. Prijzen in euro (excl. BTW)



ZANA HORIZONTAAL (ZH-2)



ZH-2

HOE ZANA HORIZONTAAL BESTELLEN

Leveringstermijn 15 - 30 werkdagen
(zonder transportduur)

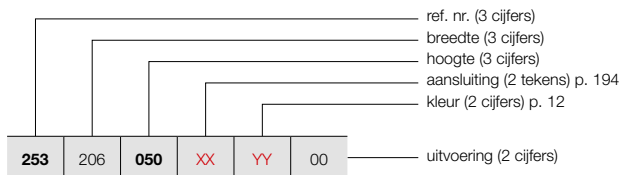

PRIJSGROEP: VPG2 - STAAL DESIGNRADIATOREN

BESTELCODE MAATWERK ZANA HORIZONTAAL							TECHNISCHE GEGEVENS					STANDAARDKLEUR	ANDERE KLEUREN				
253	206	050	XX	YY	00	buizen	breedte (L mm)	hoogte (H mm)	75/65/20 (Watt) (Φ50K)	55/45/20 (Watt) (Φ30K)	n-exp.	gewicht (kg)	inhoud (l)	el. weerst. (Watt)	prijs RAL 9016 (€)	prijs kleur (€)	
REF. NR. ZANA HORIZONTAAL ZH-2 : 253																	
253	206	050	XX	YY	00	52	2064	500	2989	1578	1,28	87,88	39,00	-	2562	2946	
		060				600		3482	1839	1,28	102,96	46,28	-	2821	3244		
		070				700		3964	2093	1,28	118,56	53,56	-	3073	3534		
253	222	050	XX	YY	00	56	2224	500	3219	1700	1,28	94,64	42,00	-	2750	3163	
		060				600		3750	1980	1,28	110,88	49,84	-	3021	3474		
		070				700		4269	2254	1,28	127,68	57,68	-	3296	3790		
253	238	050	XX	YY	00	60	2384	500	3449	1821	1,28	101,40	45,00	-	2931	3371	
		060				600		4018	2122	1,28	118,80	53,40	-	3226	3710		
		070				700		4574	2415	1,28	136,80	61,80	-	3522	4050		
253	254	050	XX	YY	00	64	2544	500	3679	1943	1,28	108,16	48,00	-	3115	3582	
		060				600		4285	2263	1,28	126,72	56,96	-	3430	3945		
		070				700		4879	2576	1,28	145,92	65,92	-	3741	4302		
253	270	050	XX	YY	00	68	2704	500	3909	2064	1,28	114,92	51,00	-	3299	3794	
		060				600		4553	2404	1,28	134,64	60,52	-	3631	4176		
		070				700		5184	2737	1,28	155,04	70,04	-	3966	4561		
253	286	050	XX	YY	00	72	2864	500	4139	2186	1,28	121,68	54,00	-	3483	4005	
		060				600		4821	2546	1,28	142,56	64,08	-	3834	4409		

Conform EN442-1: 2014: radiatoren en convectoren

Voor meer details over onze artikel-data, zie artikel-database: <https://www.2ba.nl>

Voor de warmteafgifte van andere regimes, kijkt u op p. 346 (correctiefactoren)
NEDERLAND. Prijzen in euro (excl. BTW)

PRIJSGROEP: VPG10B - HANDDOEKBEUGELS

ACCESSOIRES	BREEDTE RADIATOR	KLEUR	ART. NR.	€
ZV-1 / ZV-2 / ZH-1 / ZH-2				
HANDDOEKBEUGEL RECHT		CHROOM	1183 228 0000 0099	185
<ul style="list-style-type: none"> h = 22 mm; b = 720 mm (zelf in te korten); d = 75 mm; a = 56 mm 				
ZV-1 / ZV-2 / ZH-1 / ZH-2				
KNOP		CHROOM	1183 410 0000 0099	87
<ul style="list-style-type: none"> h = 70 mm; b = 70 mm; d = 59 mm; a = 51 mm; 				
ZV-1				
HANDDOEKBEUGEL MULTI+ RECHTS	600 mm	S600	1183 734 0000 0600	201
	600 mm	RAL 9005 ^S	1183 734 0000 9005	201
<ul style="list-style-type: none"> h = 70 mm; b = 600 mm (b tablet = 194 mm); e = 176 mm; c = 170 mm; Bevestiging aan de muur, rechts van de radiator. 				
ZV-1				
HANDDOEKBEUGEL MULTI+ LINKS	600 mm	S600	1183 735 0000 0600	201
	600 mm	RAL 9005 ^S	1183 735 0000 9005	201
<ul style="list-style-type: none"> h = 70 mm; b = 600 mm (b tablet = 194 mm); e = 176 mm; c = 170 mm; Bevestiging aan de muur, links van de radiator. 				

^S structuur zwart

Montagevoorschriften accessoires: zie www.vasco.eu
NEDERLAND. Prijzen in euro (excl. BTW)

e = afstand voorkant accessoire tot wand
d = afstand voorkant accessoire tot voorkant radiator
c = afstand wand tot achterkant beugel
a = afstand accessoire tot radiator
uit voorraad leverbaar

ZANA VERTICAAL: ZV-1 / ZV-2 (VOORRAAD)

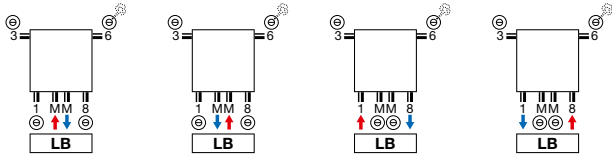

ZANA HORIZONTAAL: ZH-1 / ZH-2

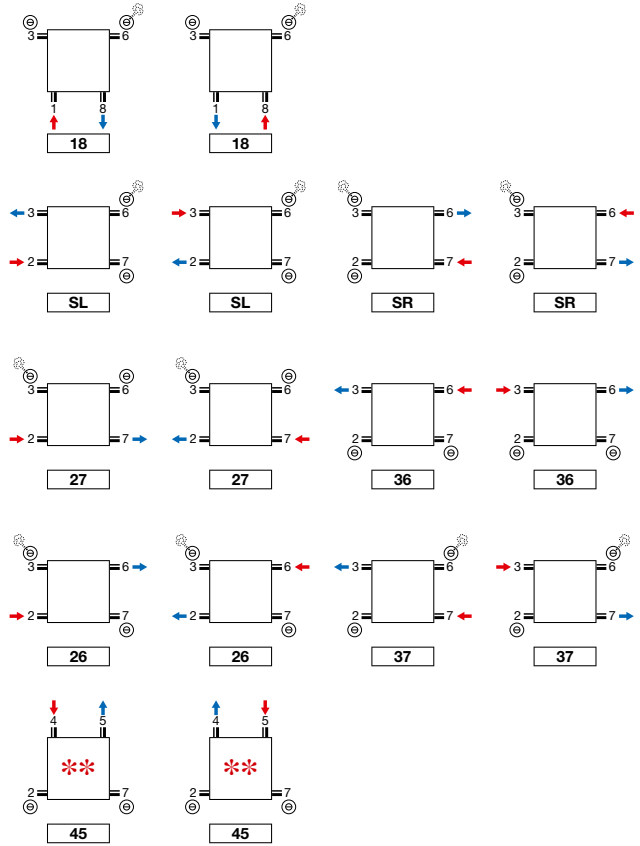

** Niet voor ZH-1 toiletradiator.

ZANA VERTICAAL: ZV-1 / ZV-2 (NIET-VOORRAAD)

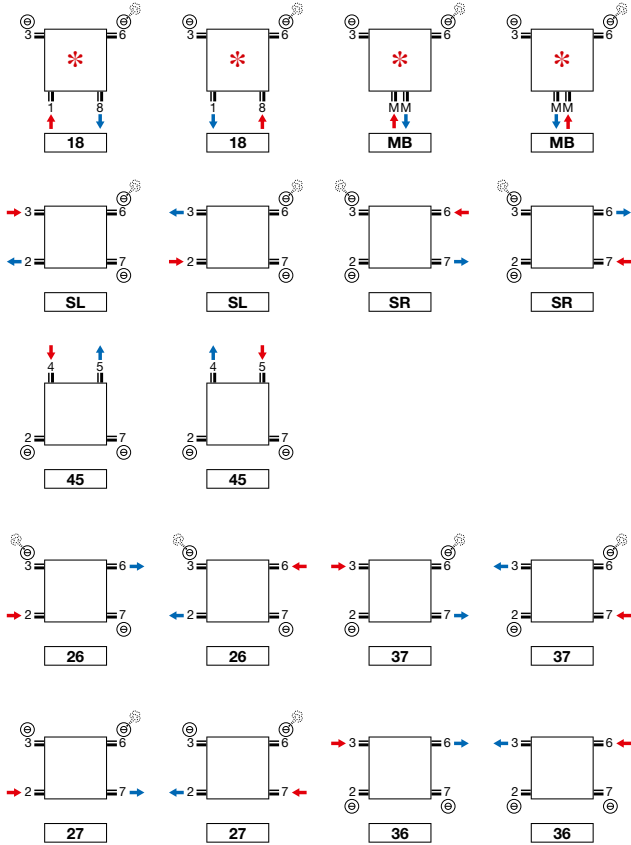

* Opmerking ZV-1/ZV-2 8 buizen: 2/3/6/7 altijd open.

Opmerking: het aansluiten van de radiator kan enkel volgens de getoonde aansluiticonen. Voor elke andere aansluitwijze nemen wij geen verantwoordelijkheid.

ZANA VERTICAAL (ZV-1, ZV-2)

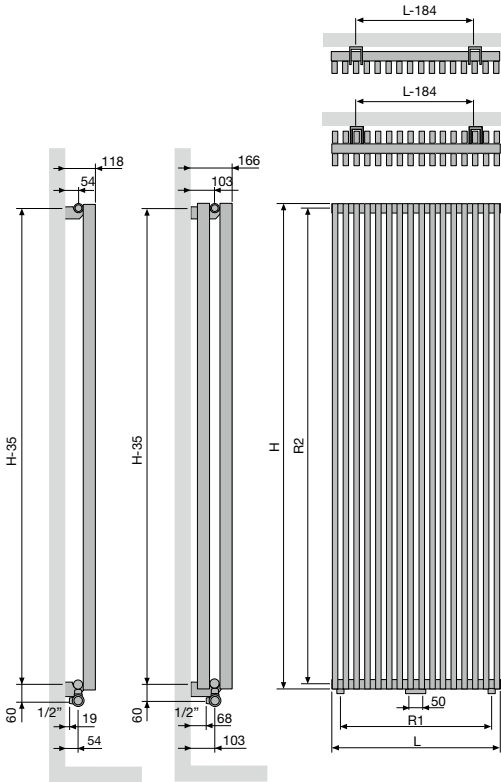

	ZV-1 / ZV-2										
Aantal buizen	8	10	12	14	16	18	20	22	24	26	
Breedte (L)	304	384	464	544	624	704	784	864	944	1024	
Hartafstand tussen de onderaansluitingen 18 (R1)	240	320	400	480	560	640	720	800	880	960	
Hoogte (H)	1400	1600	1800	2000	2200	2400	2600	2800	3000		
Hartafstand tussen de zijaansluitingen SL/SR (R2)	1365	1565	1765	1965	2165	2365	2565	2765	2965		
Hartafstand tussen de ophangingen	L-184	H-35									

ZANA HORIZONTAAL (ZH-1, ZH-2)

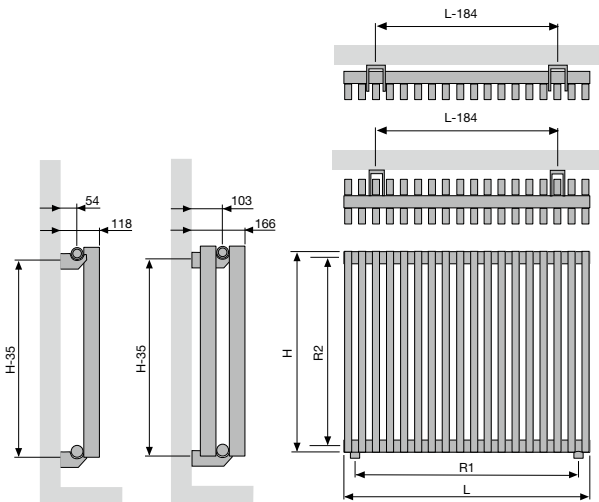

	ZH-1 / ZH-2																		
Breedte (L)	384	704	784	864	944	1024	1104	1184	1264	1424	1584	1744	1904	2064	2224	2384	2544	2704	2864
Hartafstand tussen de onderaansluitingen 18 (R1)	320	640	720	800	880	960	1040	1120	1200	1360	1520	1680	1840	2000	2160	2320	2480	2640	2800
Hoogte (H)	500	600	700																
Hartafstand tussen de zijaansluitingen SL/SR (R2)	465	565	665																
Hartafstand tussen de ophangingen	L-184	H-35																	



VIOLA-A VERTICAAL (V1-ZB-A, V1L1-ZB-A, V2-ZB-A)



TYPES

- V1-ZB-A enkele rij buizen, V2-ZB-A dubbele rij buizen, V1L1-ZB-A met lamellen

BUIZEN

- Verticaal, rechthoekig 77 x 10 mm

COLLECTOREN

- V1-ZB-A: 35 x 43 mm
- V1L1-ZB-A: 35 x 43 mm
- V2-ZB-A: 35 x 41 mm

KLEUREN

- Standaardkleur wit RAL 9016
- Uitgebreide kleurenkaart zie p. 12

SPECIAAL

- Wordt standaard geleverd met 2 zijbekledingen.
- mm aansluiting alleen mogelijk bij even aantal buizen.
- Bij type V1L1-ZB-A is 1 rij stalen lamellen ter verhoging van de warmteafgifte op de platovale buizen gepuntlast.

BEVESTIGINGEN

- Muurbevestigingen standaard (inbegrepen in de verpakking van de radiator)
- Bovenste beugel in kleur van de radiator, onderaan:
 - Afstandshouder radiator wit = afstandshouder wit.
 - Afstandshouder radiator in kleur = afstandshouder RAL 7024.
- **V2-ZB-A:** Radiator met telescopische steunvoeten + variabele muurbevestiging: gelieve bij bestelling code **07** aan te geven bij "Afwerking" (zie p. 225).

TECHNISCH

- Weerstandsgelast (onzichtbare lasnaden)
- ATL-grondlaag, poedercoating
- Standaardwerkdruk: 4 bar. Meerprijs hogere werkdruk (10 bar): +10%
- De leveringstermijn van radiator met een hogere werkdruk is 1 week extra.
- Maximale bedrijfstemperatuur: 110°C

ELEKTRISCH

- ✗ Zuiver elektrische radiator in de fabriek voorgevuld
- ✗ Gemengde radiator

TECHNISCHE TEKENINGEN

- Zie p. 228

AANSLUITING

- ✗ Eénpuntsaansluiting voor éénpijpssysteem
- ✗ Eénpuntsaansluiting voor tweepijpssysteem
- ✓ Tweepuntsaansluiting voor éénpijpssysteem (aansluiting via de middenaansluiting) (zie p. 340)
- ✓ Tweepuntsaansluiting voor tweepijpssysteem (standaard) (zie p. 340)
- ✗ Geïntegreerd ventiel
- Aansluitingen: ½" (binnendraad)

VIOLA-A VERTICAAL

In de soberheid toont zich de klasse

Een buizenradiator die naadloos combineert met elke woonstijl, door zijn sobere klasse en zijn vanzelfsprekend design. De strak gelijkende voorkant en de ingewerkte zijpanelen staan borg voor een uniforme look en een optimale warmteafgifte. Viola-A, zo simpel, krachtig en aantrekkelijk kan verwarmingscomfort zijn.

AANBEVOLEN AANSLUITING (LM)

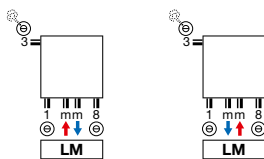

mm aansluiting alleen mogelijk bij even aantal buizen.
Andere aansluitmogelijkheden, zie p. 227



art. nr. 118200100009016
prijs €138
 Koppelingen, zie p. 353



art. nr. 11911630102
prijs €50

AANBEVOLEN VOOR BADKAMER EN KEUKEN IN OPTIE



handdoekbeugel (RAL 9005)
 art. nr. zie p. 226
prijs €145
Andere accessoires, zie p. 226



HOE VIOLA-A VERTICAAL BESTELLEN

Leveringstermijn 15 - 30 werkdagen
(zonder transportduur)

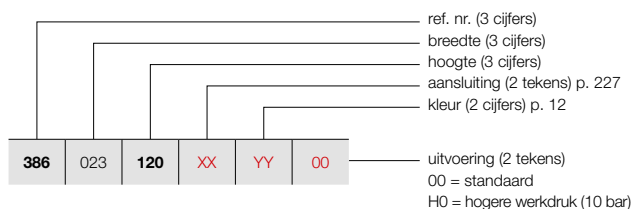

HOE VOORRAADRADIATOR VIOLA-A VERTICAAL BESTELLEN

Leveringstermijn 5 werkdagen
(zonder transportduur)

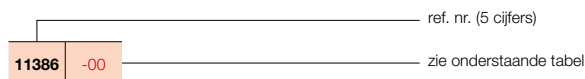

VIOLA-A VERTICAAL (V1-ZB-A)



V1-ZB-A

PRIJSGROEP: VPG2 - STAAL DESIGNRADIATOREN

BESTELCODE MAATWERK VIOLA-A VERTICAAL	TECHNISCHE GEGEVENS									STANDAARDKLEUR		ANDERE KLEUREN					
	buizen	breedte (L mm)	hoogte (H mm)	75/65/20 (Watt) (Φ50K)	55/45/20 (Watt) (Φ30K)	n-exp.	gewicht (kg)	inhoud (l)	el. weerst. (Watt)	prijs RAL 9016 (€)	verkorte ref. nr. RAL 9016 voorraad		prijs kleur (€)				
REF. NR. VIOLA-A VERTICAAL V1-ZB-A : 386																	
386	023	120	XX	YY	00	3	237	1200	371	189	1,32	7,80	2,40	-	369	-	424
		140				3	237	1400	427	218	1,32	9,00	2,73	-	403	-	463
		160				3	237	1600	483	246	1,32	9,90	3,03	-	436	-	501
		180				3	237	1800	535	273	1,32	11,10	3,33	-	471	-	542
		200				3	237	2000	589	301	1,30	12,30	3,60	-	503	-	578
		220				3	237	2200	640	327	1,28	13,50	3,90	-	531	-	611
		240				3	237	2400	689	352	1,27	14,40	4,20	-	567	-	652
386	031	120	XX	YY	00	4	317	1200	480	245	1,31	10,40	3,20	-	436	-	501
		140				4	317	1400	551	281	1,31	12,00	3,64	-	476	-	547
		160				4	317	1600	624	318	1,31	13,20	4,04	-	519	-	597
		180				4	317	1800	695	355	1,32	14,80	4,44	-	558	-	642
		200				4	317	2000	764	390	1,30	16,40	4,80	-	602	-	692
		220				4	317	2200	831	424	1,29	18,00	5,20	-	642	-	738
		240				4	317	2400	894	456	1,27	19,20	5,60	-	684	-	787
386	039	120	XX	YY	00	5	397	1200	585	298	1,31	13,00	4,00	-	503	-	578
		140				5	397	1400	673	343	1,31	15,00	4,55	-	552	-	635
		160				5	397	1600	762	389	1,31	16,50	5,05	-	602	-	692
		180				5	397	1800	850	434	1,31	18,50	5,55	-	649	-	746
		200				5	397	2000	936	478	1,30	20,50	6,00	-	699	-	804
		220				5	397	2200	1017	519	1,29	22,50	6,50	-	747	-	859
		240				5	397	2400	1094	558	1,28	24,00	7,00	-	798	-	918
386	047	120	XX	YY	00	6	477	1200	689	352	1,31	15,60	4,80	-	567	-	652
		140				6	477	1400	792	404	1,31	18,00	5,46	-	622	-	715
		160				6	477	1600	897	458	1,31	19,80	6,06	-	684	-	787
		180				6	477	1800	1003	512	1,31	22,20	6,66	-	741	-	852
		200				6	477	2000	1104	563	1,30	24,60	7,20	-	798	11386-01	918
		220				6	477	2200	1200	612	1,29	27,00	7,80	-	854	-	982
		240				6	477	2400	1291	659	1,28	28,80	8,40	-	913	-	1050
386	055	120	XX	YY	00	7	557	1200	790	403	1,30	18,20	5,60	-	631	-	726
		140				7	557	1400	909	464	1,31	21,00	6,37	-	696	-	800
		160				7	557	1600	1029	525	1,31	23,10	7,07	-	766	-	881
		180				7	557	1800	1154	589	1,31	25,90	7,77	-	833	-	958
		200				7	557	2000	1269	647	1,30	28,70	8,40	-	897	-	1032
		220				7	557	2200	1380	704	1,29	31,50	9,10	-	961	-	1105
		240				7	557	2400	1485	758	1,28	33,60	9,80	-	1029	-	1183
386	063	120	XX	YY	00	8	637	1200	891	455	1,30	20,80	6,40	-	696	-	800
		140				8	637	1400	1024	522	1,30	24,00	7,28	-	771	-	887
		160				8	637	1600	1159	591	1,31	26,40	8,08	-	846	-	973
		180				8	637	1800	1302	664	1,31	29,60	8,88	-	919	-	1057
		200				8	637	2000	1433	731	1,30	32,80	9,60	-	995	-	1144
		220				8	637	2200	1557	794	1,29	36,00	10,40	-	1067	-	1227
		240				8	637	2400	1676	855	1,29	38,40	11,20	-	1143	-	1314

Conform EN442-1: 2014: radiatoren en convectoren

Voor meer details over onze artikel-data, zie artikel-database: <https://www.2ba.nl>

Voor de warmteafgiftes van andere regimes, kijkt u op p. 346 (correctiefactoren)
NEDERLAND. Prijzen in euro (excl. BTW)

VASCO

VIOLA-A VERTICAAL (V1-ZB-A)



V1-ZB-A

HOE VIOLA-A VERTICAAL BESTELLEN

Leveringstermijn 15 - 30 werkdagen
(zonder transportduur)

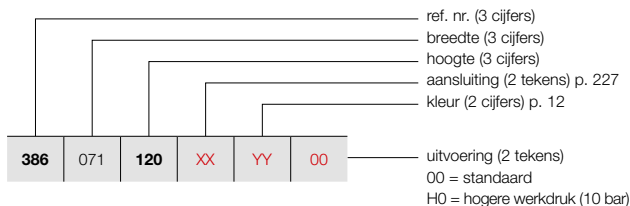

PRIJSGROEP: VPG2 - STAAL DESIGNRADIATOREN

BESTELCODE MAATWERK VIOLA-A VERTICAAL	TECHNISCHE GEGEVENS									STANDAARDKLEUR	ANDERE KLEUREN					
	buizen	breedte (L mm)	hoogte (H mm)	75/65/20 (Watt) (Φ50K)	55/45/20 (Watt) (Φ30K)	n-exp.	gewicht (kg)	inhoud (l)	el. weerst. (Watt)	prijs RAL 9016 (€)	prijs kleur (€)					
REF. NR. VIOLA-A VERTICAAL V1-ZB-A : 386																
386	071	120	XX	YY	00	9	717	1200	989	505	1,29	23,40	7,20	-	766	881
		140				9	717	1400	1137	580	1,30	27,00	8,19	-	846	973
		160				9	717	1600	1288	657	1,31	29,70	9,09	-	929	1068
		180				9	717	1800	1449	739	1,31	33,30	9,99	-	1008	1159
		200				9	717	2000	1594	813	1,30	36,90	10,80	-	1094	1258
		220				9	717	2200	1733	884	1,30	40,50	11,70	-	1176	1352
		240				9	717	2400	1864	951	1,29	43,20	12,60	-	1258	1447
386	079	120	XX	YY	00	10	797	1200	1087	555	1,29	26,00	8,00	-	832	957
		140				10	797	1400	1249	637	1,30	30,00	9,10	-	919	1057
		160				10	797	1600	1414	721	1,30	33,00	10,10	-	1008	1159
		180				10	797	1800	1594	813	1,31	37,00	11,10	-	1101	1266
		200				10	797	2000	1754	895	1,31	41,00	12,00	-	1191	1370
		220				10	797	2200	1906	972	1,30	45,00	13,00	-	1282	1474
		240				10	797	2400	2051	1046	1,29	48,00	14,00	-	1373	1579
386	087	120	XX	YY	00	11	877	1200	1183	604	1,28	28,60	8,80	-	896	1030
		140				11	877	1400	1360	694	1,29	33,00	10,01	-	995	1144
		160				11	877	1600	1540	786	1,30	36,30	11,11	-	1093	1257
		180				11	877	1800	1738	887	1,31	40,70	12,21	-	1191	1370
		200				11	877	2000	1912	976	1,31	45,10	13,20	-	1293	1487
		220				11	877	2200	2078	1060	1,30	49,50	14,30	-	1388	1596
		240				11	877	2400	2236	1141	1,29	52,80	15,40	-	1488	1711
386	095	120	XX	YY	00	12	957	1200	1279	653	1,28	31,20	9,60	-	961	1105
		140				12	957	1400	1470	750	1,29	36,00	10,92	-	1066	1226
		160				12	957	1600	1664	849	1,30	39,60	12,12	-	1175	1351
		180				12	957	1800	1881	960	1,31	44,40	13,32	-	1281	1473
		200				12	957	2000	2069	1056	1,31	49,20	14,40	-	1388	1596
		220				12	957	2200	2249	1147	1,30	54,00	15,60	-	1496	1720
		240				12	957	2400	2420	1235	1,30	57,60	16,80	-	1604	1845
386	103	120	XX	YY	00	13	1037	1200	1374	701	1,27	33,80	10,40	-	1093	1257
		140				13	1037	1400	1579	806	1,29	39,00	11,83	-	1216	1398
		160				13	1037	1600	1788	912	1,30	42,90	13,13	-	1336	1536
		180				13	1037	1800	2023	1032	1,31	48,10	14,43	-	1462	1681
		200				13	1037	2000	2225	1135	1,31	53,30	15,60	-	1587	1825
		220				13	1037	2200	2418	1234	1,30	58,50	16,90	-	1710	1967
		240				13	1037	2400	2602	1328	1,30	62,40	18,20	-	1834	2109

Conform EN442-1: 2014: radiatoren en convectoren

Voor meer details over onze artikel-data, zie artikel-database: <https://www.2ba.nl>
Voor de warmteafgifte van andere regimes, kijkt u op p. 346 (correctiefactoren)
NEDERLAND. Prijzen in euro (excl. BTW)

HOE VIOLA-A VERTICAAL BESTELLEN

Leveringstermijn 15 - 30 werkdagen
(zonder transportduur)

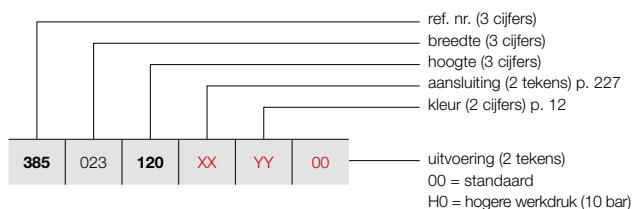

VIOLA-A VERTICAAL (V1L1-ZB-A)



V1L1-ZB-A

PRIJSGROEP: VPG2 - STAAL DESIGNRADIATOREN

BESTELCODE MAATWERK VIOLA-A VERTICAAL	TECHNISCHE GEGEVENS							STANDAARDKLEUR		ANDERE KLEUREN						
	buizen	breedte (L mm)	hoogte (H mm)	75/65/20 (Watt) (Φ50K)	55/45/20 (Watt) (Φ30K)	n-exp.	gewicht (kg)	inhoud (l)	el. weerst. (Watt)	prijs RAL 9016 (€)	prijs kleur (€)					
REF. NR. VIOLA-A VERTICAAL V1L1-ZB-A : 385																
385	023	120	XX	YY	00	3	237	1200	464	237	1,28	10,50	2,40	-	462	531
		140				3	237	1400	531	271	1,28	12,60	2,73	-	507	583
		160				3	237	1600	597	305	1,29	14,40	3,03	-	542	623
		180				3	237	1800	661	337	1,29	15,90	3,33	-	585	673
		200				3	237	2000	723	369	1,30	18,30	3,60	-	623	716
		220				3	237	2200	784	400	1,32	19,80	3,90	-	669	769
		240				3	237	2400	843	430	1,33	21,60	4,20	-	706	812
385	031	120	XX	YY	00	4	317	1200	605	309	1,28	14,00	3,20	-	542	623
		140				4	317	1400	693	354	1,29	16,80	3,64	-	596	685
		160				4	317	1600	778	397	1,29	19,20	4,04	-	647	744
		180				4	317	1800	861	439	1,29	21,20	4,44	-	699	804
		200				4	317	2000	943	481	1,31	24,40	4,80	-	750	863
		220				4	317	2200	1022	521	1,32	26,40	5,20	-	801	921
		240				4	317	2400	1099	561	1,33	28,80	5,60	-	851	979
385	039	120	XX	YY	00	5	397	1200	743	379	1,29	17,50	4,00	-	623	716
		140				5	397	1400	851	434	1,29	21,00	4,55	-	689	792
		160				5	397	1600	956	488	1,29	24,00	5,05	-	750	863
		180				5	397	1800	1058	540	1,30	26,50	5,55	-	813	935
		200				5	397	2000	1158	591	1,31	30,50	6,00	-	876	1007
		220				5	397	2200	1255	640	1,32	33,00	6,50	-	934	1074
		240				5	397	2400	1350	689	1,33	36,00	7,00	-	996	1145
385	047	120	XX	YY	00	6	477	1200	879	448	1,29	21,00	4,80	-	706	812
		140				6	477	1400	1007	514	1,29	25,20	5,46	-	779	896
		160				6	477	1600	1131	577	1,30	28,80	6,06	-	851	979
		180				6	477	1800	1252	639	1,30	31,80	6,66	-	924	1063
		200				6	477	2000	1370	699	1,31	36,60	7,20	-	996	1145
		220				6	477	2200	1485	758	1,32	39,60	7,80	-	1068	1228
		240				6	477	2400	1598	815	1,33	43,20	8,40	-	1142	1313
385	055	120	XX	YY	00	7	557	1200	1013	517	1,29	24,50	5,60	-	791	910
		140				7	557	1400	1160	592	1,30	29,40	6,37	-	875	1006
		160				7	557	1600	1303	665	1,30	33,60	7,07	-	955	1098
		180				7	557	1800	1443	736	1,31	37,10	7,77	-	1039	1195
		200				7	557	2000	1579	806	1,31	42,70	8,40	-	1121	1289
		220				7	557	2200	1712	873	1,32	46,20	9,10	-	1202	1382
		240				7	557	2400	1841	939	1,33	50,40	9,80	-	1283	1475
385	063	120	XX	YY	00	8	637	1200	1146	585	1,29	28,00	6,40	-	875	1006
		140				8	637	1400	1312	669	1,30	33,60	7,28	-	964	1109
		160				8	637	1600	1474	752	1,31	38,40	8,08	-	1056	1214
		180				8	637	1800	1632	833	1,31	42,40	8,88	-	1148	1320
		200				8	637	2000	1786	911	1,32	48,80	9,60	-	1245	1432
		220				8	637	2200	1936	988	1,32	52,80	10,40	-	1334	1534
		240				8	637	2400	2083	1063	1,33	57,60	11,20	-	1429	1643

Conform EN442-1: 2014: radiatoren en convectoren

Voor meer details over onze artikel-data, zie artikel-database: <https://www.2ba.nl>

Voor de warmteafgiftes van andere regimes, kijkt u op p. 346 (correctiefactoren)
NEDERLAND. Prijzen in euro (excl. BTW)

VASCO

VIOLA-A VERTICAAL (V1L1-ZB-A)



V1L1-ZB-A

HOE VIOLA-A VERTICAAL BESTELLEN

Leveringstermijn 15 - 30 werkdagen
(zonder transportduur)

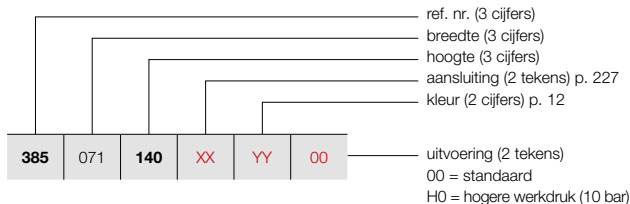

PRIJSGROEP: VPG2 - STAAL DESIGNRADIATOREN

BESTELCODE MAATWERK VIOLA-A VERTICAAL							TECHNISCHE GEGEVENS					STANDAARDKLEUR	ANDERE KLEUREN				
385	071	140	XX	YY	00	buizen	breedte (L mm)	hoogte (H mm)	75/65/20 (Watt) (Φ50K)	55/45/20 (Watt) (Φ30K)	n-exp.	gewicht (kg)	inhoud (l)	el. weerst. (Watt)	prijs RAL 9016 (€)	prijs kleur (€)	
REF. NR. VIOLA-A VERTICAAL V1L1-ZB-A : 385																	
385	071	140	XX	YY	00	9	717	1400	1462	746	1,30	37,80	8,19	-	1056	1214	
		160				9	717	1600	1643	838	1,31	43,20	9,09	-	1161	1335	
		180				9	717	1800	1819	928	1,32	47,70	9,99	-	1261	1450	
		200				9	717	2000	1990	1015	1,32	54,90	10,80	-	1366	1571	
		220				9	717	2200	2158	1101	1,32	59,40	11,70	-	1470	1691	
		240				9	717	2400	2321	1184	1,33	64,80	12,60	-	1572	1808	
385	079	120	XX	YY	00	10	797	1200	1407	718	1,30	35,00	8,00	-	1037	1193	
		140				10	797	1400	1611	822	1,31	42,00	9,10	-	1148	1320	
		160				10	797	1600	1810	923	1,31	48,00	10,10	-	1261	1450	
		180				10	797	1800	2004	1022	1,32	53,00	11,10	-	1377	1584	
		200				10	797	2000	2194	1119	1,32	61,00	12,00	-	1489	1712	
		220				10	797	2200	2387	1218	1,32	66,00	13,00	-	1604	1845	
		240				10	797	2400	2558	1305	1,33	72,00	14,00	-	1717	1975	
385	087	120	XX	YY	00	11	877	1200	1536	784	1,30	38,50	8,80	-	1120	1288	
		140				11	877	1400	1759	897	1,31	46,20	10,01	-	1245	1432	
		160				11	877	1600	1976	1008	1,32	52,80	11,11	-	1365	1570	
		180				11	877	1800	2189	1117	1,32	58,30	12,21	-	1489	1712	
		200				11	877	2000	2394	1221	1,33	67,10	13,20	-	1616	1858	
		220				11	877	2200	2596	1324	1,33	72,60	14,30	-	1737	1998	
		240				11	877	2400	2792	1424	1,33	79,20	15,40	-	1861	2140	
385	095	120	XX	YY	00	12	957	1200	1665	849	1,31	42,00	9,60	-	1202	1382	
		140				12	957	1400	1907	973	1,31	50,40	10,92	-	1333	1533	
		160				12	957	1600	2142	1093	1,32	57,60	12,12	-	1468	1688	
		180				12	957	1800	2371	1210	1,33	63,60	13,32	-	1602	1842	
		200				12	957	2000	2595	1324	1,33	73,20	14,40	-	1737	1998	
		220				12	957	2200	2813	1435	1,33	79,20	15,60	-	1871	2152	
		240				12	957	2400	3026	1544	1,33	86,40	16,80	-	2003	2303	
385	103	120	XX	YY	00	13	1037	1200	1792	914	1,31	45,50	10,40	-	1365	1570	
		140				13	1037	1400	2052	1047	1,32	54,60	11,83	-	1521	1749	
		160				13	1037	1600	2306	1177	1,33	62,40	13,13	-	1672	1923	
		180				13	1037	1800	2552	1302	1,33	68,90	14,43	-	1831	2106	
		200				13	1037	2000	2793	1425	1,33	79,30	15,60	-	1983	2280	
		220				13	1037	2200	3028	1545	1,33	85,80	16,90	-	2137	2458	
		240				13	1037	2400	3257	1662	1,33	93,60	18,20	-	2295	2639	

Conform EN442-1: 2014: radiatoren en convectoren

Voor meer details over onze artikel-data, zie artikel-database: <https://www.2ba.nl>
Voor de warmteafgifte van andere regimes, kijkt u op p. 346 (correctiefactoren)
NEDERLAND. Prijzen in euro (excl. BTW)

VASCO

HOE VIOLA-A VERTICAAL BESTELLEN

Leveringstermijn 15 - 30 werkdagen
(zonder transportduur)

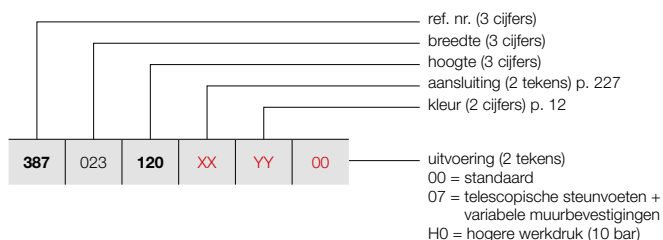

HOE VOORRAADRADIATOR VIOLA-A VERTICAAL BESTELLEN

Leveringstermijn 5 werkdagen
(zonder transportduur)

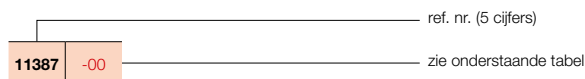

VIOLA-A VERTICAAL (V2-ZB-A)



V2-ZB-A

PRIJSGROEP: VPG2 - STAAL DESIGNRADIATOREN

BESTELCODE MAATWERK VIOLA-A VERTICAAL	TECHNISCHE GEGEVENS							STANDAARDKLEUR		ANDERE KLEUREN							
	buizen	breedte (L mm)	hoogte (H mm)	75/65/20 (Watt) (Φ50K)	55/45/20 (Watt) (Φ30K)	n-exp.	gewicht (kg)	inhoud (l)	el. weerst. (Watt)		prijs RAL 9016 (€)	verkorte ref. nr. RAL 9016 voorraad	prijs kleur (€)				
REF. NR. VIOLA-A VERTICAAL V2-ZB-A : 387																	
387	023	120	XX	YY	00	3	237	1200	509	260	1,33	14,40	4,59	-	627	-	721
		140				3	237	1400	587	299	1,34	16,80	5,04	-	687	-	790
		160				3	237	1600	664	339	1,35	18,90	5,52	-	741	-	852
		180				3	237	1800	743	379	1,35	21,30	5,97	-	798	-	918
		200				3	237	2000	821	419	1,35	23,40	6,39	-	850	-	978
		220				3	237	2200	900	459	1,34	25,80	6,81	-	907	-	1043
		240				3	237	2400	979	499	1,34	28,20	7,23	-	962	-	1106
387	031	120	XX	YY	00	4	317	1200	655	334	1,33	19,20	6,12	-	741	-	852
		140				4	317	1400	755	385	1,34	22,40	6,72	-	809	-	930
		160				4	317	1600	854	436	1,35	25,20	7,36	-	882	-	1014
		180				4	317	1800	952	486	1,35	28,40	7,96	-	950	-	1093
		200				4	317	2000	1050	536	1,35	31,20	8,52	-	1018	-	1171
		220				4	317	2200	1147	585	1,35	34,40	9,08	-	1090	-	1254
		240				4	317	2400	1244	635	1,34	37,60	9,64	-	1160	-	1334
387	039	120	XX	YY	00	5	397	1200	802	409	1,33	24,00	7,65	-	850	-	978
		140				5	397	1400	923	471	1,34	28,00	8,40	-	934	-	1074
		160				5	397	1600	1043	532	1,35	31,50	9,20	-	1018	-	1171
		180				5	397	1800	1162	593	1,36	35,50	9,95	-	1102	-	1267
		200				5	397	2000	1279	653	1,35	39,00	10,65	-	1188	-	1366
		220				5	397	2200	1394	711	1,35	43,00	11,35	-	1273	-	1464
		240				5	397	2400	1509	770	1,34	47,00	12,05	-	1358	-	1562
387	047	120	XX	YY	00	6	477	1200	948	484	1,34	28,80	9,18	-	962	-	1106
		140				6	477	1400	1092	557	1,34	33,60	10,08	-	1061	-	1220
		160				6	477	1600	1232	629	1,35	37,80	11,04	-	1160	-	1334
		180				6	477	1800	1371	699	1,36	42,60	11,94	-	1258	-	1447
		200				6	477	2000	1507	769	1,35	46,80	12,78	-	1358	-	1562
		220				6	477	2200	1642	838	1,35	51,60	13,62	-	1454	-	1672
		240				6	477	2400	1775	906	1,34	56,40	14,46	-	1549	-	1781
387	055	120	XX	YY	00	7	557	1200	1094	558	1,34	33,60	10,71	-	1076	-	1237
		140				7	557	1400	1260	643	1,34	39,20	11,76	-	1185	-	1363
		160				7	557	1600	1422	726	1,35	44,10	12,88	-	1299	-	1494
		180				7	557	1800	1580	806	1,36	49,70	13,93	-	1410	-	1622
		200				7	557	2000	1736	886	1,36	54,60	14,91	-	1524	-	1753
		220				7	557	2200	1889	964	1,35	60,20	15,89	-	1632	-	1877
		240				7	557	2400	2040	1041	1,35	65,80	16,87	-	1746	-	2008
387	063	120	XX	YY	00	8	637	1200	1240	633	1,34	38,40	12,24	-	1185	-	1363
		140				8	637	1400	1428	729	1,35	44,80	13,44	-	1311	-	1508
		160				8	637	1600	1611	822	1,35	50,40	14,72	-	1437	-	1653
		180				8	637	1800	1790	913	1,36	56,80	15,92	-	1564	-	1799
		200				8	637	2000	1965	1003	1,36	62,40	17,04	-	1692	11387-01	1946
		220				8	637	2200	2136	1090	1,35	68,80	18,16	-	1818	-	2091
		240				8	637	2400	2305	1176	1,35	75,20	19,28	-	1942	-	2233

Conform EN442-1: 2014: radiatoren en convectoren

Voor meer details over onze artikel-data, zie artikel-database: <https://www.2ba.nl>

Voor de warmteafgiftes van andere regimes, kijkt u op p. 346 (correctiefactoren)
NEDERLAND. Prijzen in euro (excl. BTW)

VIOLA-A VERTICAAL (V2-ZB-A)



V2-ZB-A

HOE VIOLA-A VERTICAAL BESTELLEN

Leveringstermijn 15 - 30 werkdagen
(zonder transportduur)

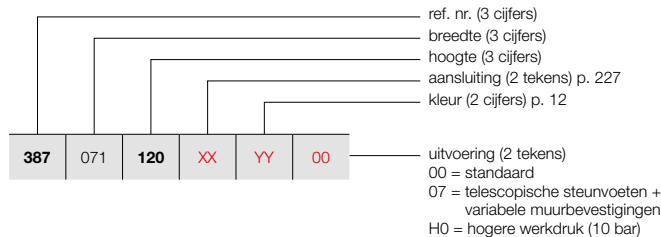

PRIJSGROEP: VPG2 - STAAL DESIGNRADIATOREN

BESTELCODE MAATWERK VIOLA-A VERTICAAL	TECHNISCHE GEGEVENS									STANDAARDKLEUR	ANDERE KLEUREN					
	buizen	breedte (L mm)	hoogte (H mm)	75/65/20 (Watt) (Φ50K)	55/45/20 (Watt) (Φ30K)	n-exp.	gewicht (kg)	inhoud (l)	el. weerst. (Watt)	prijs RAL 9016 (€)	prijs kleur (€)					
REF. NR. VIOLA-A VERTICAAL V2-ZB-A : 387																
387	071	120	XX	YY	00	9	717	1200	1387	708	1,34	43,20	13,77	-	1299	1494
		140				9	717	1400	1596	814	1,35	50,40	15,12	-	1437	1653
		160				9	717	1600	1801	919	1,36	56,70	16,56	-	1578	1815
		180				9	717	1800	1999	1020	1,36	63,90	17,91	-	1717	1975
		200				9	717	2000	2194	1119	1,36	70,20	19,17	-	1858	2137
		220				9	717	2200	2384	1216	1,35	77,40	20,43	-	1999	2299
		240				9	717	2400	2570	1311	1,35	84,60	21,69	-	2137	2458
387	079	120	XX	YY	00	10	797	1200	1533	782	1,34	48,00	15,30	-	1409	1620
		140				10	797	1400	1765	901	1,35	56,00	16,80	-	1564	1799
		160				10	797	1600	1990	1015	1,36	63,00	18,40	-	1717	1975
		180				10	797	1800	2209	1127	1,37	71,00	19,90	-	1873	2154
		200				10	797	2000	2422	1236	1,36	78,00	21,30	-	2025	2329
		220				10	797	2200	2631	1342	1,36	86,00	22,70	-	2179	2506
		240				10	797	2400	2836	1447	1,35	94,00	24,10	-	2332	2682
387	087	120	XX	YY	00	11	877	1200	1679	857	1,34	52,80	16,83	-	1522	1750
		140				11	877	1400	1933	986	1,35	61,60	18,48	-	1692	1946
		160				11	877	1600	2179	1112	1,36	69,30	20,24	-	1854	2132
		180				11	877	1800	2418	1234	1,37	78,10	21,89	-	2025	2329
		200				11	877	2000	2651	1353	1,36	85,80	23,43	-	2197	2527
		220				11	877	2200	2878	1468	1,36	94,60	24,97	-	2361	2715
		240				11	877	2400	3101	1582	1,35	103,40	26,51	-	2532	2912
387	095	120	XX	YY	00	12	957	1200	1825	931	1,35	57,60	18,36	-	1632	1877
		140				12	957	1400	2101	1072	1,35	67,20	20,16	-	1811	2083
		160				12	957	1600	2369	1209	1,36	75,60	22,08	-	1997	2297
		180				12	957	1800	2628	1341	1,37	85,20	23,88	-	2177	2504
		200				12	957	2000	2880	1469	1,36	93,60	25,56	-	2361	2715
		220				12	957	2200	3126	1595	1,36	103,20	27,24	-	2543	2924
		240				12	957	2400	3366	1717	1,36	112,80	28,92	-	2726	3135
387	103	120	XX	YY	00	13	1037	1200	1972	1006	1,35	62,40	19,89	-	1854	2132
		140				13	1037	1400	2270	1158	1,36	72,80	21,84	-	2066	2376
		160				13	1037	1600	2558	1305	1,36	81,90	23,92	-	2276	2617
		180				13	1037	1800	2837	1447	1,37	92,30	25,87	-	2487	2860
		200				13	1037	2000	3109	1586	1,37	101,40	27,69	-	2696	3100
		220				13	1037	2200	3373	1721	1,36	111,80	29,51	-	2908	3344
		240				13	1037	2400	3631	1853	1,36	122,20	31,33	-	3117	3585

Conform EN442-1: 2014: radiatoren en convectoren

Voor meer details over onze artikel-data, zie artikel-database: <https://www.2ba.nl>
Voor de warmteafgiftes van andere regimes, kijkt u op p. 346 (correctiefactoren)
NEDERLAND. Prijzen in euro (excl. BTW)

VIOLA-A HORIZONTAAL (H1-RO-A, H1L1-RO-A, H2-RO-A, H2L1-RO-A, H2L2-RO-A)

TYPES

- H1-RO-A enkele rij buizen, H2-RO-A dubbele rij buizen, H1L1-RO-A, H2L1-RO-A, H2L2-RO-A (1 of 2 rijen stalen lamellen)



BUIZEN

- Horizontaal, rechthoekig 77 x 10 mm

COLLECTOREN

- H1-RO-A en H1L1-RO-A: 35 x 43 mm
- H2-RO-A en H2L1-RO-A: 35 x 41 mm
- H2L2-RO-A: 35 x 81 mm

KLEUREN

- Standaardkleur wit RAL 9016
- Uitgebreide kleurenkaart zie p. 12

SPECIAAL

- Bij types H1L1-RO-A / H2L1-RO-A en H2L2-RO-A zijn 1 of 2 rijen stalen lamellen ter verhoging van de warmteafgifte op de platovale buizen gepuntlast.
- Standaard met rooster.
- H1L1-RO-A ook verkrijgbaar als toiletradiator (500 x 400 mm)

BEVESTIGINGEN

- Muurbevestigingen standaard (inbegrepen in de verpakking van de radiator)
- Bovenste beugel in kleur van de radiator, onderaan:
 - Afstandshouder radiator wit = afstandshouder wit.
 - Afstandshouder radiator in kleur = afstandshouder RAL 7024.
- **H2-RO-A/H2L1-RO-A:** Radiator met telescopische steunvoeten + variabele muurbevestiging: gelieve bij bestelling code **07** aan te geven bij "Afwerking" (zie p. 224).
- **H2-RO-A/H2L1-RO-A:** Ook verkrijgbaar als vrijstaande radiator (zie p. 225)

TECHNISCH

- Weerstandsgelast (onzichtbare lasnaden)
- ATL-grondlaag, poedercoating
- Standaardwerkdruk: 4 bar. Meerprijs hogere werkdruk (10 bar): +10%.
- De leveringstermijn van radiator met een hogere werkdruk is 1 week extra.
- Maximale bedrijfstemperatuur: 110°C

ELEKTRISCH

- ✗ Zuiver elektrische radiator in de fabriek voorgevuld
- ✗ Gemengde radiator

TECHNISCHE TEKENINGEN

- Zie p. 229

AANSLUITING

- ✗ Eénpuntsaansluiting voor éénpijpssysteem
- ✗ Eénpuntsaansluiting voor tweepijpssysteem
- ✓ Tweepuntsaansluiting voor éénpijpssysteem (aansluiting via het geïntegreerd ventiel) (zie p. 341)
- ✓ Tweepuntsaansluiting voor tweepijpssysteem (standaard) (zie p. 340)
- ✓ Geïntegreerd ventiel (**meerprijs €110**) (radiator speciaal te bestellen) (zie p. 341)
- Aansluitingen: ½" (binnendraad)



AANBEVOLEN AANSLUITING

GEÏNTEGREERD VENTIEL (MEERPRIJS)

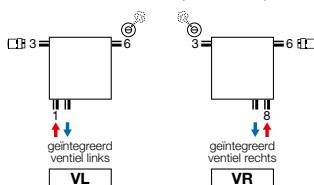

Meerprijs: €110 (zie p. 341)

Andere aansluitmogelijkheden, zie p. 227
Thermostaatkop apart te bestellen



art. nr. 1182 301 0000 0099

prijs €159

Koppelingen, zie p. 353



art. nr. 11911630102

prijs €50

Thermostaatkop apart te bestellen

AANBEVOLEN VOOR BADKAMER EN KEUKEN IN OPTIE



handdoekbeugel (RAL 9005)

art. nr. zie p. 226

prijs €145

Andere accessoires, zie p. 226



H2-RO-A / H2L1-RO-A

VIOLA-A HORIZONTAAL

In het verlengde van een grote traditie

Ook de Viola-A Horizontaal combineert, net als de Viola-A Verticaal een sobere, uniforme look met een optimale warmteafgifte. De radiator is beschikbaar in enkele en dubbele uitvoering. Het design is sober en overal toepasbaar. Kan ook in een vrijstaande opstelling worden geïnstalleerd.

VIOLA-A HORIZONTAAL (H1-RO-A)



H1-RO-A
(thermostaatkop apart te bestellen)

HOE VIOLA-A HORIZONTAAL BESTELLEN

Leveringstermijn 15 - 30 werkdagen
(zonder transportduur)

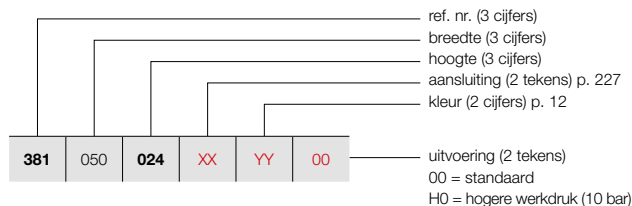

PRIJSGROEP: VPG2 - STAAL DESIGNRADIATOREN

BESTELCODE MAATWERK VIOLA-A HORIZONTAAL							TECHNISCHE GEGEVENS					STANDAARDKLEUR	ANDERE KLEUREN			
381	050	024	XX	YY	00	buizen	breedte (L mm)	hoogte (H mm)	75/65/20 (Watt) (Φ50K)	55/45/20 (Watt) (Φ30K)	n-exp.	gewicht (kg)	inhoud (l)	el. weerst. (Watt)	prijs RAL 9016 (€)	prijs kleur (€)
REF. NR. VIOLA-A HORIZONTAAL H1-RO-A : 381																
381	050	024	XX	YY	00	3	500	240	141	72	1,25	3,15	1,00	-	278	320
		032				4	500	320	179	91	1,25	3,25	1,40	-	315	362
		040				5	500	400	223	114	1,26	5,50	1,70	-	351	404
		048				6	500	480	266	136	1,26	6,60	2,05	-	387	445
		056				7	500	560	310	158	1,26	7,70	2,40	-	427	491
		064				8	500	640	353	180	1,26	8,80	2,75	-	461	530
		072				9	500	720	396	202	1,26	9,90	3,10	-	499	574
		080				10	500	800	438	223	1,26	11,00	3,50	-	535	615
		088				11	500	880	481	245	1,27	12,10	3,85	-	572	658
381	060	024	XX	YY	00	3	600	240	169	86	1,25	3,78	1,20	-	298	343
		032				4	600	320	215	110	1,25	3,90	1,68	-	339	390
		040				5	600	400	267	136	1,26	6,60	2,04	-	379	436
		048				6	600	480	319	163	1,26	7,92	2,46	-	422	485
		056				7	600	560	371	189	1,26	9,24	2,88	-	462	531
		064				8	600	640	423	216	1,26	10,56	3,30	-	509	585
		072				9	600	720	475	242	1,26	11,88	3,72	-	545	627
		080				10	600	800	526	268	1,26	13,20	4,20	-	588	676
		088				11	600	880	577	294	1,27	14,52	4,62	-	627	721
381	070	024	XX	YY	00	3	700	240	197	100	1,25	4,41	1,40	-	322	370
		032				4	700	320	251	128	1,25	4,55	1,96	-	366	421
		040				5	700	400	312	159	1,26	7,70	2,38	-	409	470
		048				6	700	480	372	190	1,26	9,24	2,87	-	456	524
		056				7	700	560	433	221	1,26	10,78	3,36	-	504	580
		064				8	700	640	494	252	1,26	12,32	3,85	-	549	631
		072				9	700	720	554	283	1,26	13,86	4,34	-	593	682
		080				10	700	800	613	313	1,26	15,40	4,90	-	636	731
		088				11	700	880	673	343	1,27	16,94	5,39	-	686	789
381	080	024	XX	YY	00	3	800	240	225	115	1,25	5,04	1,60	-	346	398
		032				4	800	320	286	146	1,25	5,20	2,24	-	393	452
		040				5	800	400	356	182	1,26	8,80	2,72	-	442	508
		048				6	800	480	426	217	1,26	10,56	3,28	-	490	564
		056				7	800	560	495	253	1,26	12,32	3,84	-	539	620
		064				8	800	640	564	288	1,26	14,08	4,40	-	592	681
		072				9	800	720	633	323	1,26	15,84	4,96	-	640	736
		080				10	800	800	701	358	1,26	17,60	5,60	-	690	794
		088				11	800	880	769	392	1,27	19,36	6,16	-	740	851
381	090	024	XX	YY	00	3	900	240	253	129	1,25	5,67	1,80	-	366	421
		032				4	900	320	322	164	1,25	5,85	2,52	-	420	483
		040				5	900	400	401	204	1,26	9,90	3,06	-	474	545
		048				6	900	480	479	244	1,26	11,88	3,69	-	527	606
		056				7	900	560	557	284	1,26	13,86	4,32	-	579	666
		064				8	900	640	635	324	1,26	15,84	4,95	-	631	726
		072				9	900	720	712	363	1,26	17,82	5,58	-	688	791
		080				10	900	800	788	402	1,26	19,80	6,30	-	741	852
		088				11	900	880	865	441	1,27	21,78	6,93	-	795	914

Conform EN442-1: 2014: radiatoren en convectoren

Voor meer details over onze artikel-data, zie artikel-database: <https://www.2ba.nl>

Voor de warmteafgiftes van andere regimes, kijkt u op p. 346 (correctiefactoren)
NETERLAND. Prijzen in euro (excl. BTW)

HOE VIOLA-A HORIZONTAAL BESTELLEN

Leveringstermijn 15 - 30 werkdagen
(zonder transportduur)

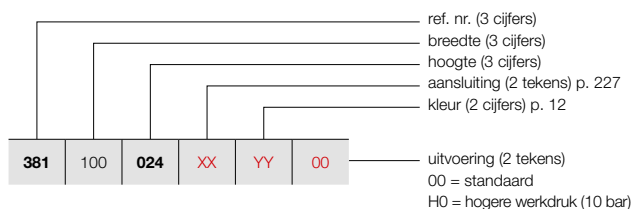

VIOLA-A HORIZONTAAL (H1-RO-A)



H1-RO-A
(thermostaatkop apart te bestellen)

PRIJSGROEP: VPG2 - STAAL DESIGNRADIATOREN

BESTELCODE MAATWERK VIOLA-A HORIZONTAAL	TECHNISCHE GEGEVENS							STANDAARDKLEUR	ANDERE KLEUREN			
	buizen	breedte (L mm)	hoogte (H mm)	75/65/20 (Watt) (Φ50K)	55/45/20 (Watt) (Φ30K)	n-exp.	gewicht (kg)			inhoud (l)	el. weerst. (Watt)	prijs RAL 9016 (€)
REF. NR. VIOLA-A HORIZONTAAL H1-RO-A : 381												
381 100 024 XX YY 00	3	1000	240	281	143	1,25	6,30	2,00	-	389	447	
	4	1000	320	358	183	1,25	6,50	2,80	-	444	511	
	5	1000	400	445	227	1,26	11,00	3,40	-	507	583	
	6	1000	480	532	271	1,26	13,20	4,10	-	561	645	
	7	1000	560	619	316	1,26	15,40	4,80	-	618	711	
	8	1000	640	705	360	1,26	17,60	5,50	-	675	776	
	9	1000	720	791	404	1,26	19,80	6,20	-	737	848	
	10	1000	800	876	447	1,26	22,00	7,00	-	794	913	
	11	1000	880	961	490	1,27	24,20	7,70	-	848	975	
	381 110 024 XX YY 00	3	1100	240	309	158	1,25	6,93	2,20	-	408	469
		4	1100	320	394	201	1,25	7,15	3,08	-	473	544
5		1100	400	490	250	1,26	12,10	3,74	-	531	611	
6		1100	480	585	299	1,26	14,52	4,51	-	596	685	
7		1100	560	681	347	1,26	16,94	5,28	-	660	759	
8		1100	640	776	396	1,26	19,36	6,05	-	721	829	
9		1100	720	870	444	1,26	21,78	6,82	-	781	898	
10		1100	800	964	492	1,26	24,20	7,70	-	842	968	
11		1100	880	1057	539	1,27	26,62	8,47	-	904	1040	
381 120 024 XX YY 00		3	1200	240	337	172	1,25	7,56	2,40	-	433	498
		4	1200	320	430	219	1,25	7,80	3,36	-	499	574
	5	1200	400	534	272	1,26	13,20	4,08	-	565	650	
	6	1200	480	638	326	1,26	15,84	4,92	-	630	725	
	7	1200	560	743	379	1,26	18,48	5,76	-	694	798	
	8	1200	640	846	432	1,26	21,12	6,60	-	761	875	
	9	1200	720	949	484	1,26	23,76	7,44	-	832	957	
	10	1200	800	1051	536	1,26	26,40	8,40	-	896	1030	
	11	1200	880	1153	588	1,27	29,04	9,24	-	961	1105	
	381 140 024 XX YY 00	3	1400	240	393	201	1,25	8,82	2,80	-	476	547
		4	1400	320	501	256	1,25	9,10	3,92	-	554	637
5		1400	400	623	318	1,26	15,40	4,76	-	625	719	
6		1400	480	745	380	1,26	18,48	5,74	-	700	805	
7		1400	560	867	442	1,26	21,56	6,72	-	774	890	
8		1400	640	987	504	1,26	24,64	7,70	-	848	975	
9		1400	720	1107	565	1,26	27,72	8,68	-	923	1061	
10		1400	800	1226	626	1,26	30,80	9,80	-	998	1148	
11		1400	880	1345	686	1,27	33,88	10,78	-	1070	1231	
381 160 024 XX YY 00		3	1600	240	450	229	1,25	10,08	3,20	-	523	601
		4	1600	320	573	292	1,25	10,40	4,48	-	605	696
	5	1600	400	712	363	1,26	17,60	5,44	-	688	791	
	6	1600	480	851	434	1,26	21,12	6,56	-	770	886	
	7	1600	560	990	505	1,26	24,64	7,68	-	851	979	
	8	1600	640	1128	576	1,26	28,16	8,80	-	933	1073	
	9	1600	720	1266	646	1,26	31,68	9,92	-	1017	1170	
	10	1600	800	1402	715	1,26	35,20	11,20	-	1099	1264	
	11	1600	880	1538	784	1,27	38,72	12,32	-	1180	1357	

Conform EN442-1: 2014: radiatoren en convectoren

Voor meer details over onze artikel-data, zie artikel-database: <https://www.2ba.nl>

Voor de warmteafgiftes van andere regimes, kijkt u op p. 346 (correctiefactoren)
NEDERLAND. Prijzen in euro (excl. BTW)

VASCO

VIOLA-A HORIZONTAAL (H1-RO-A)



H1-RO-A
(thermostaatkop apart te bestellen)

HOE VIOLA-A HORIZONTAAL BESTELLEN

Leveringstermijn 15 - 30 werkdagen
(zonder transportduur)

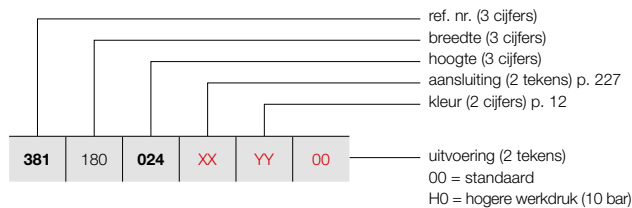

PRIJSGROEP: VPG2 - STAAL DESIGNRADIATOREN

BESTELCODE MAATWERK VIOLA-A HORIZONTAAL							TECHNISCHE GEGEVENS					STANDAARDKLEUR	ANDERE KLEUREN			
buizen	breedte (L mm)	hoogte (H mm)	75/65/20 (Watt) (Ø50K)	55/45/20 (Watt) (Ø30K)	n-exp.	gewicht (kg)	inhoud (l)	el. weerst. (Watt)	prijs RAL 9016 (€)	prijs kleur (€)						
REF. NR. VIOLA-A HORIZONTAAL H1-RO-A : 381																
381	180	024	XX	YY	00	3	1800	240	506	258	1,25	11,34	3,60	-	567	652
		032				4	1800	320	644	329	1,25	11,70	5,04	-	660	759
		040				5	1800	400	801	409	1,26	19,80	6,12	-	747	859
		048				6	1800	480	958	489	1,26	23,76	7,38	-	840	966
		056				7	1800	560	1114	568	1,26	27,72	8,64	-	930	1070
		064				8	1800	640	1269	647	1,26	31,68	9,90	-	1020	1173
		072				9	1800	720	1424	726	1,26	35,64	11,16	-	1111	1278
		080				10	1800	800	1577	804	1,26	39,60	12,60	-	1204	1385
		088				11	1800	880	1730	883	1,27	43,56	13,86	-	1295	1489
381	200	024	XX	YY	00	3	2000	240	562	287	1,25	12,60	4,00	-	611	703
		032				4	2000	320	716	365	1,25	13,00	5,60	-	710	817
		040				5	2000	400	890	454	1,26	22,00	6,80	-	809	930
		048				6	2000	480	1064	543	1,26	26,40	8,20	-	908	1044
		056				7	2000	560	1238	632	1,26	30,80	9,60	-	1007	1158
		064				8	2000	640	1410	719	1,26	35,20	11,00	-	1105	1271
		072				9	2000	720	1582	807	1,26	39,60	12,40	-	1207	1388
		080				10	2000	800	1752	894	1,26	44,00	14,00	-	1305	1501
		088				11	2000	880	1922	981	1,27	48,40	15,40	-	1406	1617
381	220	024	XX	YY	00	3	2200	240	618	315	1,25	13,86	4,40	-	657	756
		032				4	2200	320	788	402	1,25	14,30	6,16	-	766	881
		040				5	2200	400	979	499	1,26	24,20	7,48	-	874	1005
		048				6	2200	480	1170	597	1,26	29,04	9,02	-	980	1127
		056				7	2200	560	1362	695	1,26	33,88	10,56	-	1085	1248
		064				8	2200	640	1551	791	1,26	38,72	12,10	-	1194	1373
		072				9	2200	720	1740	888	1,26	43,56	13,64	-	1300	1495
		080				10	2200	800	1927	983	1,26	48,40	15,40	-	1408	1619
		088				11	2200	880	2114	1079	1,27	53,24	16,94	-	1514	1741
381	240	024	XX	YY	00	3	2400	240	674	344	1,25	15,12	4,80	-	700	805
		032				4	2400	320	859	438	1,25	15,60	6,72	-	818	941
		040				5	2400	400	1068	545	1,26	26,40	8,16	-	932	1072
		048				6	2400	480	1277	651	1,26	31,68	9,84	-	1048	1205
		056				7	2400	560	1486	758	1,26	36,96	11,52	-	1164	1339
		064				8	2400	640	1692	863	1,26	42,24	13,20	-	1280	1472
		072				9	2400	720	1898	969	1,26	47,52	14,88	-	1398	1608
		080				10	2400	800	2102	1073	1,26	52,80	16,80	-	1511	1738
		088				11	2400	880	2306	1177	1,27	58,08	18,48	-	1625	1869
381	260	024	XX	YY	00	3	2600	240	731	373	1,25	16,38	5,20	-	744	856
		032				4	2600	320	931	475	1,25	16,90	7,28	-	872	1003
		040				5	2600	400	1157	590	1,26	28,60	8,84	-	994	1143
		048				6	2600	480	1383	706	1,26	34,32	10,66	-	1119	1287
		056				7	2600	560	1609	821	1,26	40,04	12,48	-	1243	1429
		064				8	2600	640	1833	935	1,26	45,76	14,30	-	1365	1570
		072				9	2600	720	2057	1049	1,26	51,48	16,12	-	1489	1712
		080				10	2600	800	2278	1162	1,26	57,20	18,20	-	1614	1856
		088				11	2600	880	2499	1275	1,27	62,92	20,02	-	1738	1999

Conform EN442-1: 2014: radiatoren en convectoren

Voor meer details over onze artikel-data, zie artikel-database: <https://www.2ba.nl>

Voor de warmteafgiftes van andere regimes, kijkt u op p. 346 (correctiefactoren)
NEDERLAND. Prijzen in euro (excl. BTW)

HOE VIOLA-A HORIZONTAAL BESTELLEN

Leveringstermijn 15 - 30 werkdagen
(zonder transportduur)

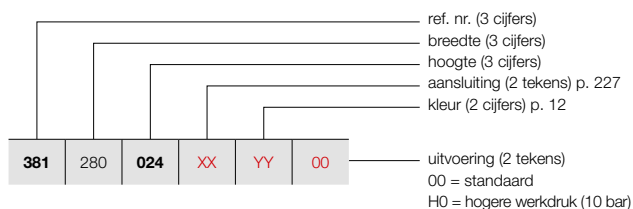

VIOLA-A HORIZONTAAL (H1-RO-A)



H1-RO-A
(thermostaatkop apart te bestellen)

PRIJSGROEP: VPG2 - STAAL DESIGNRADIATOREN

BESTELCODE MAATWERK VIOLA-A HORIZONTAAL	TECHNISCHE GEGEVENS							STANDAARDKLEUR		ANDERE KLEUREN	
	buizen	breedte (L mm)	hoogte (H mm)	75/65/20 (Watt) (Φ50K)	55/45/20 (Watt) (Φ30K)	n-exp.	gewicht (kg)	inhoud (l)	el. weerst. (Watt)	prijs RAL 9016 (€)	prijs kleur (€)
REF. NR. VIOLA-A HORIZONTAAL H1-RO-A : 381											
381	280	024	XX	YY	00						
		032								788	906
		040								922	1060
		048								1054	1212
		056								1187	1365
		064								1320	1518
		072								1453	1671
		080								1585	1823
		088								1716	1973
										1849	2126
381	300	024	XX	YY	00						
		032								836	961
		040								977	1124
		048								1118	1286
		056								1257	1446
		064								1399	1609
		072								1538	1769
		080								1677	1929
		088								1819	2092
										1960	2254

Conform EN442-1: 2014: radiatoren en convectoren

Voor meer details over onze artikel-data, zie artikel-database: <https://www.2ba.nl>
Voor de warmteafgiftes van andere regimes, kijkt u op p. 346 (correctiefactoren)
NETERLAND. Prijzen in euro (excl. BTW)

VASCO

VIOLA-A HORIZONTAAL (H1L1-RO-A)



H1L1-RO-A
(thermostaatkop apart te bestellen)

HOE VIOLA-A HORIZONTAAL BESTELLEN

Leveringstermijn 15 - 30 werkdagen
(zonder transportduur)

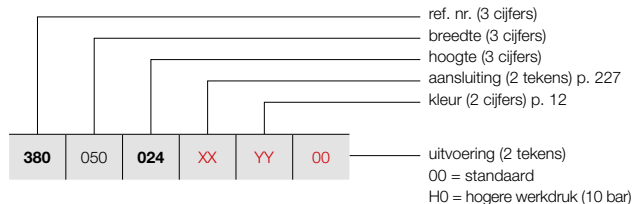

PRIJSGROEP: VPG2 - STAAL DESIGNRADIATOREN

BESTELCODE MAATWERK VIOLA-A HORIZONTAAL							TECHNISCHE GEGEVENS					STANDAARDKLEUR	ANDERE KLEUREN			
buizen	breedte (L mm)	hoogte (H mm)	75/65/20 (Watt) (Φ50K)	55/45/20 (Watt) (Φ30K)	n-exp.	gewicht (kg)	inhoud (l)	el. weerst. (Watt)	prijs RAL 9016 (€)	prijs kleur (€)						
REF. NR. VIOLA-A HORIZONTAAL H1L1-RO-A : 380																
380	050	024	XX	YY	00	3	500	240	261	133	1,24	5,45	1,00	-	318	366
		032				4	500	320	334	170	1,26	7,30	1,40	-	366	421
		040				5	500	400	399	204	1,27	9,10	1,70	-	414	476
		048				6	500	480	464	237	1,28	10,95	2,05	-	462	531
		056				7	500	560	530	270	1,30	12,75	2,40	-	513	590
		064				8	500	640	581	296	1,30	14,60	2,75	-	558	642
		072				9	500	720	618	315	1,30	15,70	3,10	-	609	700
		080				10	500	800	684	349	1,31	18,25	3,50	-	657	756
		088				11	500	880	719	367	1,31	19,35	3,85	-	702	807
380	060	024	XX	YY	00	3	600	240	313	160	1,24	6,54	1,20	-	348	400
		032				4	600	320	401	204	1,26	8,76	1,68	-	403	463
		040				5	600	400	479	244	1,27	10,92	2,04	-	457	526
		048				6	600	480	557	284	1,28	13,14	2,46	-	513	590
		056				7	600	560	635	324	1,30	15,30	2,88	-	567	652
		064				8	600	640	697	356	1,30	17,52	3,30	-	621	714
		072				9	600	720	741	378	1,30	18,84	3,72	-	675	776
		080				10	600	800	821	419	1,31	21,90	4,20	-	733	843
		088				11	600	880	863	440	1,31	23,22	4,62	-	785	903
380	070	024	XX	YY	00	3	700	240	365	186	1,24	7,63	1,40	-	378	435
		032				4	700	320	468	239	1,26	10,22	1,96	-	441	507
		040				5	700	400	559	285	1,27	12,74	2,38	-	503	578
		048				6	700	480	650	331	1,28	15,33	2,87	-	561	645
		056				7	700	560	741	378	1,30	17,85	3,36	-	622	715
		064				8	700	640	813	415	1,30	20,44	3,85	-	686	789
		072				9	700	720	865	441	1,30	21,98	4,34	-	744	856
		080				10	700	800	958	489	1,31	25,55	4,90	-	806	927
		088				11	700	880	1007	514	1,31	27,09	5,39	-	866	996
380	080	024	XX	YY	00	3	800	240	418	213	1,24	8,72	1,60	-	408	469
		032				4	800	320	534	273	1,26	11,68	2,24	-	476	547
		040				5	800	400	638	326	1,27	14,56	2,72	-	542	623
		048				6	800	480	742	379	1,28	17,52	3,28	-	612	704
		056				7	800	560	847	432	1,30	20,40	3,84	-	679	781
		064				8	800	640	930	474	1,30	23,36	4,40	-	745	857
		072				9	800	720	988	504	1,30	25,12	4,96	-	815	937
		080				10	800	800	1094	558	1,31	29,20	5,60	-	882	1014
		088				11	800	880	1150	587	1,31	30,96	6,16	-	949	1091
380	090	024	XX	YY	00	3	900	240	470	240	1,24	9,81	1,80	-	441	507
		032				4	900	320	601	307	1,26	13,14	2,52	-	515	592
		040				5	900	400	718	366	1,27	16,38	3,06	-	589	677
		048				6	900	480	835	426	1,28	19,71	3,69	-	662	761
		056				7	900	560	953	486	1,30	22,95	4,32	-	738	849
		064				8	900	640	1046	534	1,30	26,28	4,95	-	809	930
		072				9	900	720	1112	567	1,30	28,26	5,58	-	883	1015
		080				10	900	800	1231	628	1,31	32,85	6,30	-	956	1099
		088				11	900	880	1294	660	1,31	34,83	6,93	-	1031	1186

Conform EN442-1: 2014: radiatoren en convectoren

Voor meer details over onze artikel-data, zie artikel-database: <https://www.2ba.nl>

Voor de warmteafgiftes van andere regimes, kijkt u op p. 346 (correctiefactoren)
NETERLAND. Prijzen in euro (excl. BTW)

HOE VIOLA-A HORIZONTAAL BESTELLEN

Leveringstermijn 15 - 30 werkdagen
(zonder transportduur)

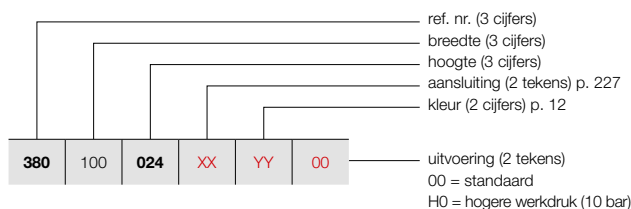

VIOLA-A HORIZONTAAL (H1L1-RO-A)



H1L1-RO-A
(thermostaatkop apart te bestellen)

PRIJSGROEP: VPG2 - STAAL DESIGNRADIATOREN

BESTELCODE MAATWERK VIOLA-A HORIZONTAAL	TECHNISCHE GEGEVENS							STANDAARDKLEUR	ANDERE KLEUREN							
	buizen	breedte (L mm)	hoogte (H mm)	75/65/20 (Watt) (φ50K)	55/45/20 (Watt) (φ30K)	n-exp.	gewicht (kg)			inhoud (l)	el. weerst. (Watt)	prijs RAL 9016 (€)	prijs kleur (€)			
REF. NR. VIOLA-A HORIZONTAAL H1L1-RO-A : 380																
380	100	024	XX	YY	00	3	1000	240	522	266	1,24	10,90	2,00	-	473	544
		032				4	1000	320	668	341	1,26	14,60	2,80	-	554	637
		040				5	1000	400	798	407	1,27	18,20	3,40	-	630	725
		048				6	1000	480	928	473	1,28	21,90	4,10	-	711	818
		056				7	1000	560	1059	540	1,30	25,50	4,80	-	794	913
		064				8	1000	640	1162	593	1,30	29,20	5,50	-	874	1005
		072				9	1000	720	1235	630	1,30	31,40	6,20	-	953	1096
		080				10	1000	800	1368	698	1,31	36,50	7,00	-	1031	1186
		088				11	1000	880	1438	734	1,31	38,70	7,70	-	1111	1278
380	110	024	XX	YY	00	3	1100	240	574	293	1,24	11,99	2,20	-	504	580
		032				4	1100	320	735	375	1,26	16,06	3,08	-	589	677
		040				5	1100	400	878	448	1,27	20,02	3,74	-	674	775
		048				6	1100	480	1021	521	1,28	24,09	4,51	-	760	874
		056				7	1100	560	1165	594	1,30	28,05	5,28	-	847	974
		064				8	1100	640	1278	652	1,30	32,12	6,05	-	933	1073
		072				9	1100	720	1359	693	1,30	34,54	6,82	-	1018	1171
		080				10	1100	800	1505	768	1,31	40,15	7,70	-	1105	1271
		088				11	1100	880	1582	807	1,31	42,57	8,47	-	1194	1373
380	120	024	XX	YY	00	3	1200	240	626	320	1,24	13,08	2,40	-	531	611
		032				4	1200	320	802	409	1,26	17,52	3,36	-	625	719
		040				5	1200	400	958	489	1,27	21,84	4,08	-	719	827
		048				6	1200	480	1114	568	1,28	26,28	4,92	-	813	935
		056				7	1200	560	1271	648	1,30	30,60	5,76	-	904	1040
		064				8	1200	640	1394	711	1,30	35,04	6,60	-	996	1145
		072				9	1200	720	1482	756	1,30	37,68	7,44	-	1090	1254
		080				10	1200	800	1642	838	1,31	43,80	8,40	-	1180	1357
		088				11	1200	880	1726	880	1,31	46,44	9,24	-	1275	1466
380	140	024	XX	YY	00	3	1400	240	731	373	1,24	15,26	2,80	-	595	684
		032				4	1400	320	935	477	1,26	20,44	3,92	-	700	805
		040				5	1400	400	1117	570	1,27	25,48	4,76	-	806	927
		048				6	1400	480	1299	663	1,28	30,66	5,74	-	912	1049
		056				7	1400	560	1483	756	1,30	35,70	6,72	-	1016	1168
		064				8	1400	640	1627	830	1,30	40,88	7,70	-	1121	1289
		072				9	1400	720	1729	882	1,30	43,96	8,68	-	1225	1409
		080				10	1400	800	1915	977	1,31	51,10	9,80	-	1331	1531
		088				11	1400	880	2013	1027	1,31	54,18	10,78	-	1434	1649
380	160	024	XX	YY	00	3	1600	240	835	426	1,24	17,44	3,20	-	660	759
		032				4	1600	320	1069	545	1,26	23,36	4,48	-	774	890
		040				5	1600	400	1277	651	1,27	29,12	5,44	-	893	1027
		048				6	1600	480	1485	758	1,28	35,04	6,56	-	1008	1159
		056				7	1600	560	1694	864	1,30	40,80	7,68	-	1129	1298
		064				8	1600	640	1859	949	1,30	46,72	8,80	-	1247	1434
		072				9	1600	720	1976	1008	1,30	50,24	9,92	-	1363	1567
		080				10	1600	800	2189	1117	1,31	58,40	11,20	-	1482	1704
		088				11	1600	880	2301	1174	1,31	61,92	12,32	-	1601	1841

Conform EN442-1: 2014: radiatoren en convectoren

Voor meer details over onze artikel-data, zie artikel-database: <https://www.2ba.nl>

Voor de warmteafgiftes van andere regimes, kijkt u op p. 346 (correctiefactoren)
 NEDERLAND. Prijzen in euro (excl. BTW)

VASCO

VIOLA-A HORIZONTAAL (H1L1-RO-A)



H1L1-RO-A
(thermostaatkop apart te bestellen)

HOE VIOLA-A HORIZONTAAL BESTELLEN

Leveringstermijn 15 - 30 werkdagen
(zonder transportduur)

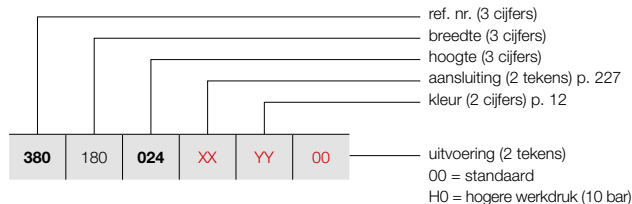

PRIJSGROEP: VPG2 - STAAL DESIGNRADIATOREN

BESTELCODE MAATWERK VIOLA-A HORIZONTAAL	TECHNISCHE GEGEVENS									STANDAARDKLEUR	ANDERE KLEUREN					
	buizen	breedte (L mm)	hoogte (H mm)	75/65/20 (Watt) (Ø50K)	55/45/20 (Watt) (Ø30K)	n-exp.	gewicht (kg)	inhoud (l)	el. weerst. (Watt)	prijs RAL 9016 (€)	prijs kleur (€)					
REF. NR. VIOLA-A HORIZONTAAL H1L1-RO-A : 380																
380	180	024	XX	YY	00	3	1800	240	940	479	1,24	19,62	3,60	-	721	829
		032				4	1800	320	1202	613	1,26	26,28	5,04	-	848	975
		040				5	1800	400	1436	733	1,27	32,76	6,12	-	981	1128
		048				6	1800	480	1670	852	1,28	39,42	7,38	-	1111	1278
		056				7	1800	560	1906	973	1,30	45,90	8,64	-	1242	1428
		064				8	1800	640	2092	1067	1,30	52,56	9,90	-	1372	1578
		072				9	1800	720	2223	1134	1,30	56,52	11,16	-	1503	1728
		080				10	1800	800	2462	1256	1,31	65,70	12,60	-	1630	1875
		088				11	1800	880	2588	1321	1,31	69,66	13,86	-	1761	2025
380	200	024	XX	YY	00	3	2000	240	1044	533	1,24	21,80	4,00	-	781	898
		032				4	2000	320	1336	682	1,26	29,20	5,60	-	924	1063
		040				5	2000	400	1596	814	1,27	36,40	6,80	-	1066	1226
		048				6	2000	480	1856	947	1,28	43,80	8,20	-	1213	1395
		056				7	2000	560	2118	1081	1,30	51,00	9,60	-	1354	1557
		064				8	2000	640	2324	1186	1,30	58,40	11,00	-	1496	1720
		072				9	2000	720	2470	1260	1,30	62,80	12,40	-	1642	1888
		080				10	2000	800	2736	1396	1,31	73,00	14,00	-	1782	2049
		088				11	2000	880	2876	1467	1,31	77,40	15,40	-	1926	2215
380	220	024	XX	YY	00	3	2200	240	1148	586	1,24	23,98	4,40	-	842	968
		032				4	2200	320	1470	750	1,26	32,12	6,16	-	999	1149
		040				5	2200	400	1756	896	1,27	40,04	7,48	-	1150	1323
		048				6	2200	480	2042	1042	1,28	48,18	9,02	-	1310	1507
		056				7	2200	560	2330	1189	1,30	56,10	10,56	-	1467	1687
		064				8	2200	640	2556	1304	1,30	64,24	12,10	-	1621	1864
		072				9	2200	720	2717	1386	1,30	69,08	13,64	-	1778	2045
		080				10	2200	800	3010	1536	1,31	80,30	15,40	-	1932	2222
		088				11	2200	880	3164	1614	1,31	85,14	16,94	-	2090	2404
380	240	024	XX	YY	00	3	2400	240	1253	639	1,24	26,16	4,80	-	904	1040
		032				4	2400	320	1603	818	1,26	35,04	6,72	-	1071	1232
		040				5	2400	400	1915	977	1,27	43,68	8,16	-	1243	1429
		048				6	2400	480	2227	1136	1,28	52,56	9,84	-	1409	1620
		056				7	2400	560	2542	1297	1,30	61,20	11,52	-	1578	1815
		064				8	2400	640	2789	1423	1,30	70,08	13,20	-	1744	2006
		072				9	2400	720	2964	1512	1,30	75,36	14,88	-	1914	2201
		080				10	2400	800	3283	1675	1,31	87,60	16,80	-	2082	2394
		088				11	2400	880	3451	1761	1,31	92,88	18,48	-	2252	2590
380	260	024	XX	YY	00	3	2600	240	1357	692	1,24	28,34	5,20	-	968	1113
		032				4	2600	320	1737	886	1,26	37,96	7,28	-	1146	1318
		040				5	2600	400	2075	1059	1,27	47,32	8,84	-	1328	1527
		048				6	2600	480	2413	1231	1,28	56,94	10,66	-	1510	1737
		056				7	2600	560	2753	1405	1,30	66,30	12,48	-	1692	1946
		064				8	2600	640	3021	1541	1,30	75,92	14,30	-	1871	2152
		072				9	2600	720	3211	1638	1,30	81,64	16,12	-	2053	2361
		080				10	2600	800	3557	1815	1,31	94,90	18,20	-	2232	2567
		088				11	2600	880	3739	1908	1,31	100,62	20,02	-	2415	2777

Conform EN442-1: 2014: radiatoren en convectoren

Voor meer details over onze artikel-data, zie artikel-database: <https://www.2ba.nl>

Voor de warmteafgiftes van andere regimes, kijkt u op p. 346 (correctiefactoren)
NEDERLAND. Prijzen in euro (excl. BTW)

HOE VIOLA-A HORIZONTAAL BESTELLEN

Leveringstermijn 15 - 30 werkdagen
(zonder transportduur)

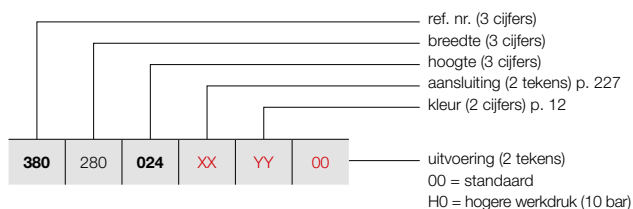

VIOLA-A HORIZONTAAL (H1L1-RO-A)



H1L1-RO-A
(thermostaatkop apart te bestellen)

PRIJSGROEP: VPG2 - STAAL DESIGNRADIATOREN

BESTELCODE MAATWERK VIOLA-A HORIZONTAAL	TECHNISCHE GEGEVENS								STANDAARDKLEUR		ANDERE KLEUREN					
	buizen	breedte (L mm)	hoogte (H mm)	75/65/20 (Watt) (Φ50K)	55/45/20 (Watt) (Φ30K)	n-exp.	gewicht (kg)	inhoud (l)	el. weerst. (Watt)	prijs RAL 9016 (€)	prijs kleur (€)					
REF. NR. VIOLA-A HORIZONTAAL H1L1-RO-A : 380																
380	280	024	XX	YY	00	3	2800	240	1462	746	1,24	30,52	5,60	-	1030	1185
		032				4	2800	320	1870	954	1,26	40,88	7,84	-	1220	1403
		040				5	2800	400	2234	1140	1,27	50,96	9,52	-	1414	1626
		048				6	2800	480	2598	1326	1,28	61,32	11,48	-	1609	1850
		056				7	2800	560	2965	1513	1,30	71,40	13,44	-	1804	2075
		064				8	2800	640	3254	1660	1,30	81,76	15,40	-	1997	2297
		072				9	2800	720	3458	1764	1,30	87,92	17,36	-	2188	2516
		080				10	2800	800	3830	1954	1,31	102,20	19,60	-	2385	2743
		088				11	2800	880	4026	2054	1,31	108,36	21,56	-	2577	2964
380	300	024	XX	YY	00	3	3000	240	1566	799	1,24	32,70	6,00	-	1092	1256
		032				4	3000	320	2004	1022	1,26	43,80	8,40	-	1297	1492
		040				5	3000	400	2394	1221	1,27	54,60	10,20	-	1504	1730
		048				6	3000	480	2784	1420	1,28	65,70	12,30	-	1706	1962
		056				7	3000	560	3177	1621	1,30	76,50	14,40	-	1914	2201
		064				8	3000	640	3486	1779	1,30	87,60	16,50	-	2121	2439
		072				9	3000	720	3705	1890	1,30	94,20	18,60	-	2324	2673
		080				10	3000	800	4104	2094	1,31	109,50	21,00	-	2534	2914
		088				11	3000	880	4314	2201	1,31	116,10	23,10	-	2739	3150

Conform EN442-1: 2014: radiatoren en convectoren

Voor meer details over onze artikel-data, zie artikel-database: <https://www.2ba.nl>
Voor de warmteafgiftes van andere regimes, kijkt u op p. 346 (correctiefactoren)
NETERLAND. Prijzen in euro (excl. BTW)

VIOLA-A HORIZONTAAL (H2-RO-A)



H2-RO-A
(thermostaatkop apart te bestellen)

HOE VIOLA-A HORIZONTAAL BESTELLEN

Leveringstermijn 15 - 30 werkdagen
(zonder transportduur)

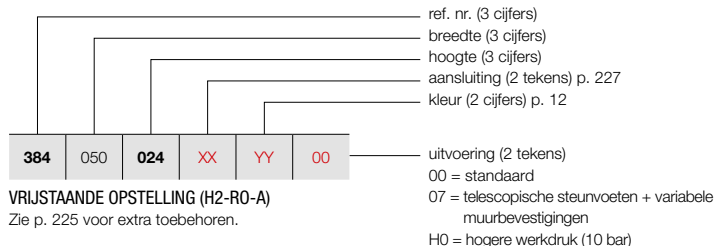

VRIJSTAANDE OPSTELLING (H2-RO-A)

Zie p. 225 voor extra toebehoren.

PRIJSGROEP: VPG2 - STAAL DESIGNRADIATOREN

BESTELCODE MAATWERK VIOLA-A HORIZONTAAL	TECHNISCHE GEGEVENS									STANDAARDKLEUR	ANDERE KLEUREN
	buizen	breedte (L mm)	hoogte (H mm)	75/65/20 (Watt) (Φ50K)	55/45/20 (Watt) (Φ30K)	n-exp.	gewicht (kg)	inhoud (l)	el. weerst. (Watt)	prijs RAL 9016 (€)	prijs kleur (€)
REF. NR. VIOLA-A HORIZONTAAL H2-RO-A : 384											
384	050	024	XX	YY	00						
		032								524	603
		040								599	689
		048								672	773
		056								745	857
		064								821	944
		072								893	1027
		080								968	1113
		088								1043	1199
										1118	1286
384	060	024	XX	YY	00						
		032								564	649
		040								646	743
		048								728	837
		056								809	930
		064								892	1026
		072								974	1120
		080								1055	1213
		088								1138	1309
										1219	1402
384	070	024	XX	YY	00						
		032								604	695
		040								692	796
		048								782	899
		056								876	1007
		064								964	1109
		072								1054	1212
		080								1145	1317
		088								1234	1419
										1325	1524
384	080	024	XX	YY	00						
		032								642	738
		040								741	852
		048								839	965
		056								935	1075
		064								1038	1194
		072								1136	1306
		080								1231	1416
		088								1331	1531
										1431	1646
384	090	024	XX	YY	00						
		032								680	782
		040								786	904
		048								896	1030
		056								1000	1150
		064								1106	1272
		072								1216	1398
		080								1323	1521
		088								1430	1645
										1538	1769

Conform EN442-1: 2014: radiatoren en convectoren

Voor meer details over onze artikel-data, zie artikel-database: <https://www.2ba.nl>

Voor de warmteafgiftes van andere regimes, kijkt u op p. 346 (correctiefactoren)
NETERLAND. Prijzen in euro (excl. BTW)

HOE VIOLA-A HORIZONTAAL BESTELLEN

Leveringstermijn 15 - 30 werkdagen
(zonder transportduur)

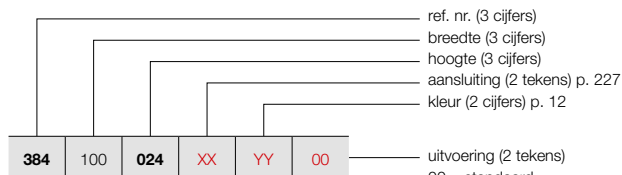

VRIJSTAANDE OPSTELLING (H2-RO-A)

Zie p. 225 voor extra toebehoren.

VIOLA-A HORIZONTAAL (H2-RO-A)



H2-RO-A
(thermostaatkop apart te bestellen)

PRIJSGROEP: VPG2 - STAAL DESIGNRADIATOREN

BESTELCODE MAATWERK VIOLA-A HORIZONTAAL	TECHNISCHE GEGEVENS							STANDAARDKLEUR	ANDERE KLEUREN			
	buizen	breedte (L mm)	hoogte (H mm)	75/65/20 (Watt) (Φ50K)	55/45/20 (Watt) (Φ30K)	n-exp.	gewicht (kg)			inhoud (l)	el. weerst. (Watt)	prijs RAL 9016 (€)
REF. NR. VIOLA-A HORIZONTAAL H2-RO-A : 384												
384 100 024 XX YY 00	3	1000	240	436	222	1,23	12,20	3,40	-	721	829	
	4	1000	320	545	278	1,22	16,30	4,50	-	836	961	
	5	1000	400	658	336	1,23	20,30	5,70	-	950	1093	
	6	1000	480	778	397	1,25	24,40	6,90	-	1065	1225	
	7	1000	560	907	463	1,26	28,50	8,10	-	1179	1356	
	8	1000	640	1046	534	1,27	32,50	9,30	-	1296	1490	
	9	1000	720	1199	612	1,28	36,60	10,50	-	1410	1622	
	10	1000	800	1325	676	1,28	40,70	11,40	-	1525	1754	
	11	1000	880	1451	740	1,29	44,70	12,40	-	1643	1889	
	384 110 024 XX YY 00	3	1100	240	480	245	1,23	13,42	3,74	-	758	872
		4	1100	320	600	306	1,22	17,93	4,95	-	883	1015
5		1100	400	724	369	1,23	22,33	6,27	-	1004	1155	
6		1100	480	856	437	1,25	26,84	7,59	-	1129	1298	
7		1100	560	998	509	1,26	31,35	8,91	-	1254	1442	
8		1100	640	1151	587	1,27	35,75	10,23	-	1375	1581	
9		1100	720	1319	673	1,28	40,26	11,55	-	1500	1725	
10		1100	800	1458	744	1,28	44,77	12,54	-	1623	1866	
11		1100	880	1596	814	1,29	49,17	13,64	-	1746	2008	
384 120 024 XX YY 00		3	1200	240	523	267	1,23	14,64	4,08	-	798	918
		4	1200	320	654	334	1,22	19,56	5,40	-	929	1068
	5	1200	400	790	403	1,23	24,36	6,84	-	1061	1220	
	6	1200	480	934	476	1,25	29,28	8,28	-	1194	1373	
	7	1200	560	1088	555	1,26	34,20	9,72	-	1324	1523	
	8	1200	640	1255	640	1,27	39,00	11,16	-	1457	1676	
	9	1200	720	1439	734	1,28	43,92	12,60	-	1588	1826	
	10	1200	800	1590	811	1,28	48,84	13,68	-	1720	1978	
	11	1200	880	1741	888	1,29	53,64	14,88	-	1852	2130	
	384 140 024 XX YY 00	3	1400	240	610	311	1,23	17,08	4,76	-	876	1007
		4	1400	320	763	389	1,22	22,82	6,30	-	1022	1175
5		1400	400	921	470	1,23	28,42	7,98	-	1171	1347	
6		1400	480	1089	556	1,25	34,16	9,66	-	1322	1520	
7		1400	560	1270	648	1,26	39,90	11,34	-	1470	1691	
8		1400	640	1464	747	1,27	45,50	13,02	-	1619	1862	
9		1400	720	1679	856	1,28	51,24	14,70	-	1767	2032	
10		1400	800	1855	946	1,28	56,98	15,96	-	1914	2201	
11		1400	880	2031	1036	1,29	62,58	17,36	-	2063	2372	
384 160 024 XX YY 00		3	1600	240	698	356	1,23	19,52	5,44	-	954	1097
		4	1600	320	872	445	1,22	26,08	7,20	-	1119	1287
	5	1600	400	1053	537	1,23	32,48	9,12	-	1282	1474	
	6	1600	480	1245	635	1,25	39,04	11,04	-	1447	1664	
	7	1600	560	1451	740	1,26	45,60	12,96	-	1614	1856	
	8	1600	640	1674	854	1,27	52,00	14,88	-	1779	2046	
	9	1600	720	1918	979	1,28	58,56	16,80	-	1942	2233	
	10	1600	800	2120	1082	1,28	65,12	18,24	-	2107	2423	
	11	1600	880	2322	1184	1,29	71,52	19,84	-	2271	2612	

Conform EN442-1: 2014: radiatoren en convectoren

Voor meer details over onze artikel-data, zie artikel-database: <https://www.2ba.nl>

Voor de warmteafgiftes van andere regimes, kijkt u op p. 346 (correctiefactoren)
NEDERLAND. Prijzen in euro (excl. BTW)

VASCO

VIOLA-A HORIZONTAAL (H2-RO-A)



H2-RO-A
(thermostaatkop apart te bestellen)

HOE VIOLA-A HORIZONTAAL BESTELLEN

Leveringstermijn 15 - 30 werkdagen
(zonder transportduur)

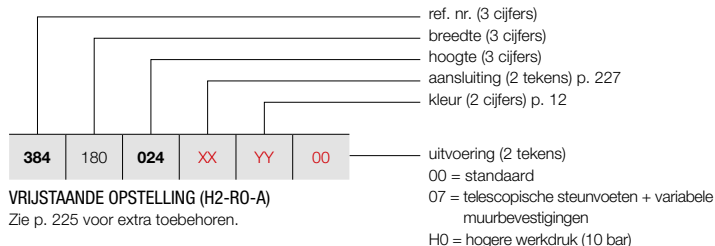

VRIJSTAANDE OPSTELLING (H2-RO-A)

Zie p. 225 voor extra toebehoren.

PRIJSGROEP: VPG2 - STAAL DESIGNRADIATOREN

BESTELCODE MAATWERK VIOLA-A HORIZONTAAL	TECHNISCHE GEGEVENS									STANDAARDKLEUR	ANDERE KLEUREN
	buizen	breedte (L mm)	hoogte (H mm)	75/65/20 (Watt) (Φ50K)	55/45/20 (Watt) (Φ30K)	n-exp.	gewicht (kg)	inhoud (l)	el. weerst. (Watt)	prijs RAL 9016 (€)	prijs kleur (€)
REF. NR. VIOLA-A HORIZONTAAL H2-RO-A : 384											
384	180	024	XX	YY	00						
		032								1031	1186
		040								1214	1396
		048								1393	1602
		056								1576	1812
		064								1755	2018
		072								1939	2230
		080								2121	2439
		088								2305	2651
										2482	2854
384	200	024	XX	YY	00						
		032								1106	1272
		040								1306	1502
		048								1506	1732
		056								1702	1957
		064								1903	2188
		072								2098	2413
		080								2298	2643
		088								2497	2872
										2694	3098
384	220	024	XX	YY	00						
		032								1185	1363
		040								1404	1615
		048								1618	1861
		056								1832	2107
		064								2047	2354
		072								2262	2601
		080								2474	2845
		088								2691	3095
										2906	3342
384	240	024	XX	YY	00						
		032								1265	1455
		040								1495	1719
		048								1729	1988
		056								1958	2252
		064								2188	2516
		072								2421	2784
		080								2654	3052
		088								2883	3315
										3115	3582
384	260	024	XX	YY	00						
		032								1341	1542
		040								1589	1827
		048								1836	2111
		056								2088	2401
		064								2332	2682
		072								2581	2968
		080								2831	3256
		088								3078	3540
										3324	3823

Conform EN442-1: 2014: radiatoren en convectoren

Voor meer details over onze artikel-data, zie artikel-database: <https://www.2ba.nl>

Voor de warmteafgifte van andere regimes, kijkt u op p. 346 (correctiefactoren)
NETERLAND. Prijzen in euro (excl. BTW)

HOE VIOLA-A HORIZONTAAL BESTELLEN

Leveringstermijn 15 - 30 werkdagen
(zonder transportduur)

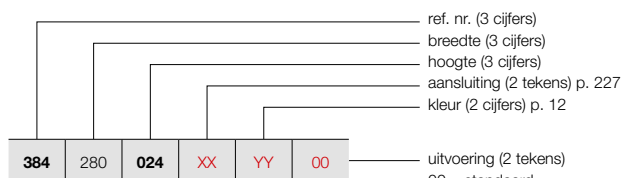

VRIJSTAANDE OPSTELLING (H2-RO-A)

Zie p. 225 voor extra toebehoren.

- 00 = standaard
- 07 = telescopische steunvoeten + variabele muurbevestigingen
- H0 = hogere werkdruk (10 bar)

VIOLA-A HORIZONTAAL (H2-RO-A)



H2-RO-A
(thermostaatkop apart te bestellen)

PRIJSGROEP: VPG2 - STAAL DESIGNRADIATOREN

BESTELCODE MAATWERK VIOLA-A HORIZONTAAL	TECHNISCHE GEGEVENS								STANDAARDKLEUR		ANDERE KLEUREN					
	buizen	breedte (L mm)	hoogte (H mm)	75/65/20 (Watt) (φ50K)	55/45/20 (Watt) (φ30K)	n-exp.	gewicht (kg)	inhoud (l)	el. weerst. (Watt)	prijs RAL 9016 (€)	prijs kleur (€)					
REF. NR. VIOLA-A HORIZONTAAL H2-RO-A : 384																
384	280	024	XX	YY	00	3	2800	240	1221	623	1,23	34,16	9,52	-	1420	1633
		032				4	2800	320	1526	779	1,22	45,64	12,60	-	1685	1938
		040				5	2800	400	1842	940	1,23	56,84	15,96	-	1948	2240
		048				6	2800	480	2178	1111	1,25	68,32	19,32	-	2213	2545
		056				7	2800	560	2540	1296	1,26	79,80	22,68	-	2476	2847
		064				8	2800	640	2929	1494	1,27	91,00	26,04	-	2744	3156
		072				9	2800	720	3357	1713	1,28	102,48	29,40	-	3008	3459
		080				10	2800	800	3710	1893	1,28	113,96	31,92	-	3271	3762
		088				11	2800	880	4063	2073	1,29	125,16	34,72	-	3535	4065
384	300	024	XX	YY	00	3	3000	240	1308	667	1,23	36,60	10,20	-	1497	1722
		032				4	3000	320	1635	834	1,22	48,90	13,50	-	1779	2046
		040				5	3000	400	1974	1007	1,23	60,90	17,10	-	2058	2367
		048				6	3000	480	2334	1191	1,25	73,20	20,70	-	2343	2694
		056				7	3000	560	2721	1388	1,26	85,50	24,30	-	2622	3015
		064				8	3000	640	3138	1601	1,27	97,50	27,90	-	2905	3341
		072				9	3000	720	3597	1835	1,28	109,80	31,50	-	3187	3665
		080				10	3000	800	3975	2028	1,28	122,10	34,20	-	3465	3985
		088				11	3000	880	4353	2221	1,29	134,10	37,20	-	3747	4309

Conform EN442-1: 2014: radiatoren en convectoren

Voor meer details over onze artikel-data, zie artikel-database: <https://www.2ba.nl>

Voor de warmteafgiftes van andere regimes, kijkt u op p. 346 (correctiefactoren)
NETERLAND. Prijzen in euro (excl. BTW)

VASCO

VIOLA-A HORIZONTAAL (H2L1-RO-A)



H2L1-RO-A
(thermostaatkop apart te bestellen)

HOE VIOLA-A HORIZONTAAL BESTELLEN

Leveringstermijn 15 - 30 werkdagen
(zonder transportduur)

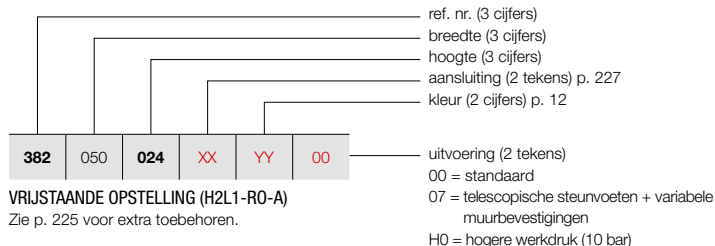

VRIJSTAANDE OPSTELLING (H2L1-RO-A)

Zie p. 225 voor extra toebehoren.

PRIJSGROEP: VPG2 - STAAL DESIGNRADIATOREN

BESTELCODE MAATWERK VIOLA-A HORIZONTAAL							TECHNISCHE GEGEVENS					STANDAARDKLEUR	ANDERE KLEUREN			
buizen	breedte (L mm)	hoogte (H mm)	75/65/20 (Watt) (Φ50K)	55/45/20 (Watt) (Φ30K)	n-exp.	gewicht (kg)	inhoud (l)	el. weerst. (Watt)	prijs RAL 9016 (€)	prijs kleur (€)						
REF. NR. VIOLA-A HORIZONTAAL H2L1-RO-A : 382																
382	050	024	XX	YY	00	3	500	240	322	164	1,28	7,75	1,70	-	581	668
		032				4	500	320	399	204	1,30	10,35	2,25	-	674	775
		040				5	500	400	474	242	1,32	12,90	2,85	-	769	884
		048				6	500	480	550	280	1,34	15,50	3,45	-	859	988
		056				7	500	560	625	319	1,36	18,10	4,05	-	955	1098
		064				8	500	640	677	345	1,36	20,65	4,65	-	1051	1209
		072				9	500	720	728	371	1,36	23,25	5,25	-	1143	1314
		080				10	500	800	780	398	1,37	25,80	5,70	-	1234	1419
		088				11	500	880	822	419	1,36	27,85	6,20	-	1328	1527
382	060	024	XX	YY	00	3	600	240	386	197	1,28	9,30	2,04	-	627	721
		032				4	600	320	479	244	1,30	12,42	2,70	-	733	843
		040				5	600	400	569	290	1,32	15,48	3,42	-	835	960
		048				6	600	480	659	336	1,34	18,60	4,14	-	935	1075
		056				7	600	560	749	382	1,36	21,72	4,86	-	1041	1197
		064				8	600	640	812	414	1,36	24,78	5,58	-	1144	1316
		072				9	600	720	874	446	1,36	27,90	6,30	-	1247	1434
		080				10	600	800	936	478	1,37	30,96	6,84	-	1352	1555
		088				11	600	880	986	503	1,36	33,42	7,44	-	1454	1672
382	070	024	XX	YY	00	3	700	240	450	230	1,28	10,85	2,38	-	672	773
		032				4	700	320	559	285	1,30	14,49	3,15	-	785	903
		040				5	700	400	664	339	1,32	18,06	3,99	-	900	1035
		048				6	700	480	769	393	1,34	21,70	4,83	-	1010	1162
		056				7	700	560	874	446	1,36	25,34	5,67	-	1126	1295
		064				8	700	640	947	483	1,36	28,91	6,51	-	1241	1427
		072				9	700	720	1019	520	1,36	32,55	7,35	-	1354	1557
		080				10	700	800	1092	557	1,37	36,12	7,98	-	1466	1686
		088				11	700	880	1151	587	1,36	38,99	8,68	-	1578	1815
382	080	024	XX	YY	00	3	800	240	514	262	1,28	12,40	2,72	-	719	827
		032				4	800	320	638	326	1,30	16,56	3,60	-	841	967
		040				5	800	400	758	387	1,32	20,64	4,56	-	964	1109
		048				6	800	480	879	449	1,34	24,80	5,52	-	1088	1251
		056				7	800	560	999	510	1,36	28,96	6,48	-	1213	1395
		064				8	800	640	1082	552	1,36	33,04	7,44	-	1333	1533
		072				9	800	720	1165	594	1,36	37,20	8,40	-	1457	1676
		080				10	800	800	1248	637	1,37	41,28	9,12	-	1579	1816
		088				11	800	880	1315	671	1,36	44,56	9,92	-	1702	1957
382	090	024	XX	YY	00	3	900	240	579	295	1,28	13,95	3,06	-	766	881
		032				4	900	320	718	366	1,30	18,63	4,05	-	897	1032
		040				5	900	400	853	435	1,32	23,22	5,13	-	1030	1185
		048				6	900	480	989	505	1,34	27,90	6,21	-	1164	1339
		056				7	900	560	1124	574	1,36	32,58	7,29	-	1296	1490
		064				8	900	640	1218	621	1,36	37,17	8,37	-	1429	1643
		072				9	900	720	1310	669	1,36	41,85	9,45	-	1563	1797
		080				10	900	800	1404	716	1,37	46,44	10,26	-	1696	1950
		088				11	900	880	1480	755	1,36	50,13	11,16	-	1828	2102

Conform EN442-1: 2014: radiatoren en convectoren

Voor meer details over onze artikel-data, zie artikel-database: <https://www.2ba.nl>

Voor de warmteafgifte van andere regimes, kijkt u op p. 346 (correctiefactoren)
NETERLAND. Prijzen in euro (excl. BTW)

VIOLA-A HORIZONTAAL (H2L1-RO-A)



H2L1-RO-A
(thermostaatkop apart te bestellen)

HOE VIOLA-A HORIZONTAAL BESTELLEN

Leveringstermijn 15 - 30 werkdagen
(zonder transportduur)

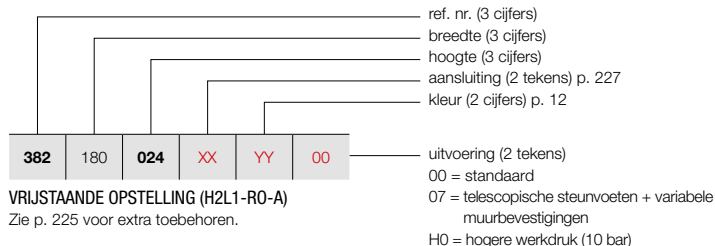

VRIJSTAANDE OPSTELLING (H2L1-RO-A)

Zie p. 225 voor extra toebehoren.

PRIJSGROEP: VPG2 - STAAL DESIGNRADIATOREN

BESTELCODE MAATWERK VIOLA-A HORIZONTAAL							TECHNISCHE GEGEVENS					STANDAARDKLEUR	ANDERE KLEUREN				
382	180	024	XX	YY	00	buizen	breedte (L mm)	hoogte (H mm)	75/65/20 (Watt) (Φ50K)	55/45/20 (Watt) (Φ30K)	n-exp.	gewicht (kg)	inhoud (l)	el. weerst. (Watt)	prijs RAL 9016 (€)	prijs kleur (€)	
REF. NR. VIOLA-A HORIZONTAAL H2L1-RO-A : 382																	
382	180	024	XX	YY	00	3	1800	240	1157	591	1,28	27,90	6,12	-	1172	1348	
		032				4	1800	320	1436	733	1,30	37,26	8,10	-	1398	1608	
		040				5	1800	400	1706	871	1,32	46,44	10,26	-	1618	1861	
		048				6	1800	480	1978	1009	1,34	55,80	12,42	-	1837	2113	
		056				7	1800	560	2248	1147	1,36	65,16	14,58	-	2062	2371	
		064				8	1800	640	2435	1243	1,36	74,34	16,74	-	2282	2624	
		072				9	1800	720	2621	1337	1,36	83,70	18,90	-	2506	2882	
		080				10	1800	800	2808	1433	1,37	92,88	20,52	-	2727	3136	
		088				11	1800	880	2959	1510	1,36	100,26	22,32	-	2952	3395	
382	200	024	XX	YY	00	3	2000	240	1286	656	1,28	31,00	6,80	-	1261	1450	
		032				4	2000	320	1596	814	1,30	41,40	9,00	-	1508	1734	
		040				5	2000	400	1896	967	1,32	51,60	11,40	-	1746	2008	
		048				6	2000	480	2198	1121	1,34	62,00	13,80	-	1988	2286	
		056				7	2000	560	2498	1274	1,36	72,40	16,20	-	2231	2566	
		064				8	2000	640	2706	1381	1,36	82,60	18,60	-	2473	2844	
		072				9	2000	720	2912	1486	1,36	93,00	21,00	-	2716	3123	
		080				10	2000	800	3120	1592	1,37	103,20	22,80	-	2957	3401	
		088				11	2000	880	3288	1678	1,36	111,40	24,80	-	3200	3680	
382	220	024	XX	YY	00	3	2200	240	1415	722	1,28	34,10	7,48	-	1355	1558	
		032				4	2200	320	1756	896	1,30	45,54	9,90	-	1618	1861	
		040				5	2200	400	2086	1064	1,32	56,76	12,54	-	1880	2162	
		048				6	2200	480	2418	1234	1,34	68,20	15,18	-	2142	2463	
		056				7	2200	560	2748	1402	1,36	79,64	17,82	-	2401	2761	
		064				8	2200	640	2977	1519	1,36	90,86	20,46	-	2662	3061	
		072				9	2200	720	3203	1634	1,36	102,30	23,10	-	2924	3363	
		080				10	2200	800	3432	1751	1,37	113,52	25,08	-	3188	3666	
		088				11	2200	880	3617	1845	1,36	122,54	27,28	-	3450	3968	
382	240	024	XX	YY	00	3	2400	240	1543	787	1,28	37,20	8,16	-	1444	1661	
		032				4	2400	320	1915	977	1,30	49,68	10,80	-	1729	1988	
		040				5	2400	400	2275	1161	1,32	61,92	13,68	-	2009	2310	
		048				6	2400	480	2638	1346	1,34	74,40	16,56	-	2292	2636	
		056				7	2400	560	2998	1529	1,36	86,88	19,44	-	2574	2960	
		064				8	2400	640	3247	1657	1,36	99,12	22,32	-	2850	3278	
		072				9	2400	720	3494	1783	1,36	111,60	25,20	-	3134	3604	
		080				10	2400	800	3744	1910	1,37	123,84	27,36	-	3417	3930	
		088				11	2400	880	3946	2013	1,36	133,68	29,76	-	3696	4250	
382	260	024	XX	YY	00	3	2600	240	1672	853	1,28	40,30	8,84	-	1537	1768	
		032				4	2600	320	2075	1059	1,30	53,82	11,70	-	1836	2111	
		040				5	2600	400	2465	1258	1,32	67,08	14,82	-	2137	2458	
		048				6	2600	480	2857	1458	1,34	80,60	17,94	-	2440	2806	
		056				7	2600	560	3247	1657	1,36	94,12	21,06	-	2742	3153	
		064				8	2600	640	3518	1795	1,36	107,38	24,18	-	3047	3504	
		072				9	2600	720	3786	1931	1,36	120,90	27,30	-	3347	3849	
		080				10	2600	800	4056	2069	1,37	134,16	29,64	-	3645	4192	
		088				11	2600	880	4274	2181	1,36	144,82	32,24	-	3950	4543	

Conform EN442-1: 2014: radiatoren en convectoren

Voor meer details over onze artikel-data, zie artikel-database: <https://www.2ba.nl>

Voor de warmteafgifte van andere regimes, kijkt u op p. 346 (correctiefactoren)
NETERLAND. Prijzen in euro (excl. BTW)

HOE VIOLA-A HORIZONTAAL BESTELLEN

Leveringstermijn 15 - 30 werkdagen
(zonder transportduur)

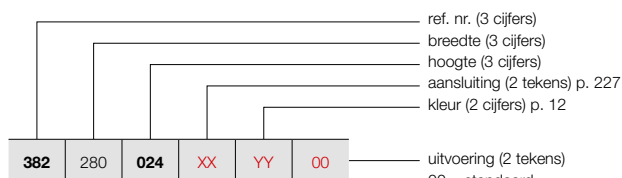

VRIJSTAANDE OPSTELLING (H2L1-RO-A)

Zie p. 225 voor extra toebehoren.

00 = standaard
 07 = telescopische steunvoeten + variabele muurbevestigingen
 H0 = hogere werkdruk (10 bar)

VIOLA-A HORIZONTAAL (H2L1-RO-A)



H2L1-RO-A
(thermostaatkop apart te bestellen)

PRIJSGROEP: VPG2 - STAAL DESIGNRADIATOREN

BESTELCODE MAATWERK VIOLA-A HORIZONTAAL	TECHNISCHE GEGEVENS							STANDAARDKLEUR		ANDERE KLEUREN	
	buizen	breedte (L mm)	hoogte (H mm)	75/65/20 (Watt) (Φ50K)	55/45/20 (Watt) (Φ30K)	n-exp.	gewicht (kg)	inhoud (l)	el. weerst. (Watt)	prijs RAL 9016 (€)	prijs kleur (€)
REF. NR. VIOLA-A HORIZONTAAL H2L1-RO-A : 382											
382	280	024	XX	YY	00						
		032								1624	1868
		040								1947	2239
		048								2269	2609
		056								2589	2977
		064								2914	3351
		072								3235	3720
		080								3554	4087
		088								3877	4459
										4198	4828
382	300	024	XX	YY	00						
		032								1717	1975
		040								2057	2366
		048								2399	2759
		056								2740	3151
		064								3083	3545
		072								3426	3940
		080								3764	4329
		088								4106	4722
										4446	5113

Conform EN442-1: 2014: radiatoren en convectoren

Voor meer details over onze artikel-data, zie artikel-database: <https://www.2ba.nl>
Voor de warmteafgiftes van andere regimes, kijkt u op p. 346 (correctiefactoren)
NETERLAND. Prijzen in euro (excl. BTW)

VASCO

VIOLA-A HORIZONTAAL (H2L2-RO-A)



H2L2-RO-A
(thermostaatkop apart te bestellen)

HOE VIOLA-A HORIZONTAAL BESTELLEN

Leveringstermijn 15 - 30 werkdagen
(zonder transportduur)

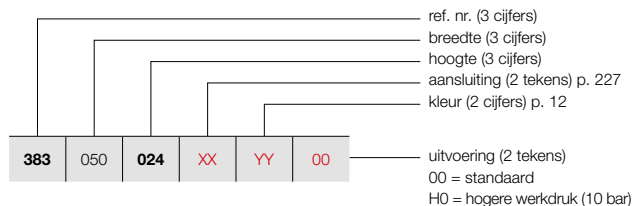

PRIJSGROEP: VPG2 - STAAL DESIGNRADIATOREN

BESTELCODE MAATWERK VIOLA-A HORIZONTAAL							TECHNISCHE GEGEVENS					STANDAARDKLEUR	ANDERE KLEUREN			
buizen	breedte (L mm)	hoogte (H mm)	75/65/20 (Watt) (Φ50K)	55/45/20 (Watt) (Φ30K)	n-exp.	gewicht (kg)	inhoud (l)	el. weerst. (Watt)	prijs RAL 9016 (€)	prijs kleur (€)						
REF. NR. VIOLA-A HORIZONTAAL H2L2-RO-A : 383																
383	050	024	XX	YY	00	3	500	240	433	221	1,25	9,70	2,00	-	629	723
		032				4	500	320	538	274	1,30	12,90	2,75	-	738	849
		040				5	500	400	663	338	1,31	16,10	3,45	-	841	967
		048				6	500	480	788	402	1,33	19,40	4,15	-	947	1089
		056				7	500	560	913	466	1,34	22,60	4,85	-	1052	1210
		064				8	500	640	993	507	1,34	25,85	5,50	-	1159	1333
		072				9	500	720	1073	547	1,34	29,10	6,20	-	1261	1450
		080				10	500	800	1153	588	1,36	32,30	6,90	-	1366	1571
		088				11	500	880	1204	614	1,36	34,45	7,60	-	1472	1693
383	060	024	XX	YY	00	3	600	240	519	265	1,25	11,64	2,40	-	687	790
		032				4	600	320	645	329	1,30	15,48	3,30	-	802	922
		040				5	600	400	796	406	1,31	19,32	4,14	-	919	1057
		048				6	600	480	946	482	1,33	23,28	4,98	-	1039	1195
		056				7	600	560	1096	559	1,34	27,12	5,82	-	1152	1325
		064				8	600	640	1192	608	1,34	31,02	6,60	-	1275	1466
		072				9	600	720	1287	657	1,34	34,92	7,44	-	1390	1599
		080				10	600	800	1383	706	1,36	38,76	8,28	-	1510	1737
		088				11	600	880	1445	737	1,36	41,34	9,12	-	1624	1868
383	070	024	XX	YY	00	3	700	240	606	309	1,25	13,58	2,80	-	741	852
		032				4	700	320	753	384	1,30	18,06	3,85	-	872	1003
		040				5	700	400	928	474	1,31	22,54	4,83	-	999	1149
		048				6	700	480	1103	563	1,33	27,16	5,81	-	1131	1301
		056				7	700	560	1278	652	1,34	31,64	6,79	-	1259	1448
		064				8	700	640	1390	709	1,34	36,19	7,70	-	1388	1596
		072				9	700	720	1502	766	1,34	40,74	8,68	-	1521	1749
		080				10	700	800	1614	823	1,36	45,22	9,66	-	1651	1899
		088				11	700	880	1686	860	1,36	48,23	10,64	-	1779	2046
383	080	024	XX	YY	00	3	800	240	692	353	1,25	15,52	3,20	-	797	917
		032				4	800	320	860	439	1,30	20,64	4,40	-	935	1075
		040				5	800	400	1061	541	1,31	25,76	5,52	-	1081	1243
		048				6	800	480	1261	643	1,33	31,04	6,64	-	1220	1403
		056				7	800	560	1461	745	1,34	36,16	7,76	-	1363	1567
		064				8	800	640	1589	811	1,34	41,36	8,80	-	1508	1734
		072				9	800	720	1716	876	1,34	46,56	9,92	-	1649	1896
		080				10	800	800	1844	941	1,36	51,68	11,04	-	1791	2060
		088				11	800	880	1926	983	1,36	55,12	12,16	-	1934	2224
383	090	024	XX	YY	00	3	900	240	779	397	1,25	17,46	3,60	-	848	975
		032				4	900	320	968	494	1,30	23,22	4,95	-	1003	1153
		040				5	900	400	1193	609	1,31	28,98	6,21	-	1160	1334
		048				6	900	480	1418	724	1,33	34,92	7,47	-	1312	1509
		056				7	900	560	1643	838	1,34	40,68	8,73	-	1468	1688
		064				8	900	640	1787	912	1,34	46,53	9,90	-	1622	1865
		072				9	900	720	1931	985	1,34	52,38	11,16	-	1778	2045
		080				10	900	800	2075	1058	1,36	58,14	12,42	-	1932	2222
		088				11	900	880	2167	1106	1,36	62,01	13,68	-	2088	2401

Conform EN442-1: 2014: radiatoren en convectoren

Voor meer details over onze artikel-data, zie artikel-database: <https://www.2ba.nl>

Voor de warmteafgiftes van andere regimes, kijkt u op p. 346 (correctiefactoren)
 NEDERLAND. Prijzen in euro (excl. BTW)

HOE VIOLA-A HORIZONTAAL BESTELLEN

Leveringstermijn 15 - 30 werkdagen
(zonder transportduur)

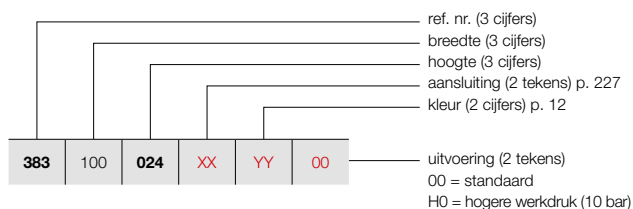

VIOLA-A HORIZONTAAL (H2L2-RO-A)



H2L2-RO-A
(thermostaatkop apart te bestellen)

PRIJSGROEP: VPG2 - STAAL DESIGNRADIATOREN

BESTELCODE MAATWERK VIOLA-A HORIZONTAAL	TECHNISCHE GEGEVENS							STANDAARDKLEUR	ANDERE KLEUREN			
	buizen	breedte (L mm)	hoogte (H mm)	75/65/20 (Watt) (Φ50K)	55/45/20 (Watt) (Φ30K)	n-exp.	gewicht (kg)			inhoud (l)	el. weerst. (Watt)	prijs RAL 9016 (€)
REF. NR. VIOLA-A HORIZONTAAL H2L2-RO-A : 383												
383 100 024 XX YY 00	3	1000	240	865	441	1,25	19,40	4,00	-	904	1040	
	4	1000	320	1075	548	1,30	25,80	5,50	-	1070	1231	
	5	1000	400	1326	677	1,31	32,20	6,90	-	1241	1427	
	6	1000	480	1576	804	1,33	38,80	8,30	-	1406	1617	
	7	1000	560	1826	932	1,34	45,20	9,70	-	1572	1808	
	8	1000	640	1986	1013	1,34	51,70	11,00	-	1739	2000	
	9	1000	720	2145	1094	1,34	58,20	12,40	-	1906	2192	
	10	1000	800	2305	1176	1,36	64,60	13,80	-	2071	2382	
	11	1000	880	2408	1229	1,36	68,90	15,20	-	2238	2574	
	383 110 024 XX YY 00	3	1100	240	952	485	1,25	21,34	4,40	-	960	1104
		4	1100	320	1183	603	1,30	28,38	6,05	-	1139	1310
5		1100	400	1459	744	1,31	35,42	7,59	-	1319	1517	
6		1100	480	1734	884	1,33	42,68	9,13	-	1497	1722	
7		1100	560	2009	1025	1,34	49,72	10,67	-	1676	1927	
8		1100	640	2185	1115	1,34	56,87	12,10	-	1854	2132	
9		1100	720	2360	1204	1,34	64,02	13,64	-	2036	2341	
10		1100	800	2536	1294	1,36	71,06	15,18	-	2214	2546	
11		1100	880	2649	1351	1,36	75,79	16,72	-	2392	2751	
383 120 024 XX YY 00		3	1200	240	1038	530	1,25	23,28	4,80	-	1015	1167
		4	1200	320	1290	658	1,30	30,96	6,60	-	1207	1388
	5	1200	400	1591	812	1,31	38,64	8,28	-	1400	1610	
	6	1200	480	1891	965	1,33	46,56	9,96	-	1589	1827	
	7	1200	560	2191	1118	1,34	54,24	11,64	-	1781	2048	
	8	1200	640	2383	1216	1,34	62,04	13,20	-	1973	2269	
	9	1200	720	2574	1313	1,34	69,84	14,88	-	2163	2487	
	10	1200	800	2766	1411	1,36	77,52	16,56	-	2355	2708	
	11	1200	880	2890	1474	1,36	82,68	18,24	-	2546	2928	
	383 140 024 XX YY 00	3	1400	240	1211	618	1,25	27,16	5,60	-	1126	1295
		4	1400	320	1505	768	1,30	36,12	7,70	-	1341	1542
5		1400	400	1856	947	1,31	45,08	9,66	-	1557	1791	
6		1400	480	2206	1126	1,33	54,32	11,62	-	1774	2040	
7		1400	560	2556	1304	1,34	63,28	13,58	-	1988	2286	
8		1400	640	2780	1419	1,34	72,38	15,40	-	2204	2535	
9		1400	720	3003	1532	1,34	81,48	17,36	-	2421	2784	
10		1400	800	3227	1646	1,36	90,44	19,32	-	2636	3031	
11		1400	880	3371	1720	1,36	96,46	21,28	-	2850	3278	
383 160 024 XX YY 00		3	1600	240	1384	706	1,25	31,04	6,40	-	1231	1416
		4	1600	320	1720	878	1,30	41,28	8,80	-	1474	1695
	5	1600	400	2122	1082	1,31	51,52	11,04	-	1716	1973	
	6	1600	480	2522	1287	1,33	62,08	13,28	-	1957	2251	
	7	1600	560	2922	1491	1,34	72,32	15,52	-	2198	2528	
	8	1600	640	3178	1621	1,34	82,72	17,60	-	2439	2805	
	9	1600	720	3432	1751	1,34	93,12	19,84	-	2678	3080	
	10	1600	800	3688	1882	1,36	103,36	22,08	-	2920	3358	
	11	1600	880	3853	1966	1,36	110,24	24,32	-	3160	3634	

Conform EN442-1: 2014: radiatoren en convectoren

Voor meer details over onze artikel-data, zie artikel-database: <https://www.2ba.nl>

Voor de warmteafgiftes van andere regimes, kijkt u op p. 346 (correctiefactoren)
NEDERLAND. Prijzen in euro (excl. BTW)

VASCO

VIOLA-A HORIZONTAAL (H2L2-RO-A)



H2L2-RO-A
(thermostaatkop apart te bestellen)

HOE VIOLA-A HORIZONTAAL BESTELLEN

Leveringstermijn 15 - 30 werkdagen
(zonder transportduur)

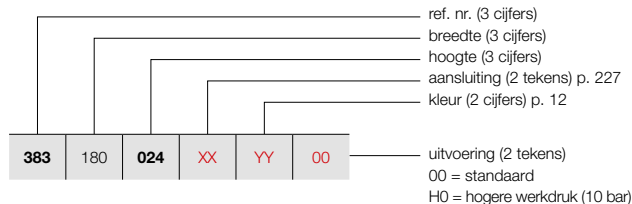

PRIJSGROEP: VPG2 - STAAL DESIGNRADIATOREN

BESTELCODE MAATWERK VIOLA-A HORIZONTAAL							TECHNISCHE GEGEVENS					STANDAARDKLEUR	ANDERE KLEUREN			
buizen	breedte (L mm)	hoogte (H mm)	75/65/20 (Watt) (Ø50K)	55/45/20 (Watt) (Ø30K)	n-exp.	gewicht (kg)	inhoud (l)	el. weerst. (Watt)	prijs RAL 9016 (€)	prijs kleur (€)						
REF. NR. VIOLA-A HORIZONTAAL H2L2-RO-A : 383																
383	180	024	XX	YY	00	3	1800	240	1557	794	1,25	34,92	7,20	-	1348	1550
		032				4	1800	320	1935	987	1,30	46,44	9,90	-	1610	1852
		040				5	1800	400	2387	1218	1,31	57,96	12,42	-	1875	2156
		048				6	1800	480	2837	1447	1,33	69,84	14,94	-	2142	2463
		056				7	1800	560	3287	1677	1,34	81,36	17,46	-	2403	2763
		064				8	1800	640	3575	1824	1,34	93,06	19,80	-	2674	3075
		072				9	1800	720	3861	1970	1,34	104,76	22,32	-	2937	3378
		080				10	1800	800	4149	2117	1,36	116,28	24,84	-	3202	3682
		088				11	1800	880	4334	2211	1,36	124,02	27,36	-	3466	3986
383	200	024	XX	YY	00	3	2000	240	1730	883	1,25	38,80	8,00	-	1456	1674
		032				4	2000	320	2150	1097	1,30	51,60	11,00	-	1743	2004
		040				5	2000	400	2652	1353	1,31	64,40	13,80	-	2036	2341
		048				6	2000	480	3152	1608	1,33	77,60	16,60	-	2323	2671
		056				7	2000	560	3652	1863	1,34	90,40	19,40	-	2614	3006
		064				8	2000	640	3972	2027	1,34	103,40	22,00	-	2905	3341
		072				9	2000	720	4290	2189	1,34	116,40	24,80	-	3197	3677
		080				10	2000	800	4610	2352	1,36	129,20	27,60	-	3484	4007
		088				11	2000	880	4816	2457	1,36	137,80	30,40	-	3772	4338
383	220	024	XX	YY	00	3	2200	240	1903	971	1,25	42,68	8,80	-	1564	1799
		032				4	2200	320	2365	1207	1,30	56,76	12,10	-	1881	2163
		040				5	2200	400	2917	1488	1,31	70,84	15,18	-	2196	2525
		048				6	2200	480	3467	1769	1,33	85,36	18,26	-	2507	2883
		056				7	2200	560	4017	2050	1,34	99,44	21,34	-	2824	3248
		064				8	2200	640	4369	2229	1,34	113,74	24,20	-	3140	3611
		072				9	2200	720	4719	2408	1,34	128,04	27,28	-	3452	3970
		080				10	2200	800	5071	2587	1,36	142,12	30,36	-	3766	4331
		088				11	2200	880	5298	2703	1,36	151,58	33,44	-	4082	4694
383	240	024	XX	YY	00	3	2400	240	2076	1059	1,25	46,56	9,60	-	1673	1924
		032				4	2400	320	2580	1316	1,30	61,92	13,20	-	2015	2317
		040				5	2400	400	3182	1624	1,31	77,28	16,56	-	2353	2706
		048				6	2400	480	3782	1930	1,33	93,12	19,92	-	2692	3096
		056				7	2400	560	4382	2236	1,34	108,48	23,28	-	3032	3487
		064				8	2400	640	4766	2432	1,34	124,08	26,40	-	3370	3876
		072				9	2400	720	5148	2627	1,34	139,68	29,76	-	3710	4267
		080				10	2400	800	5532	2822	1,36	155,04	33,12	-	4049	4656
		088				11	2400	880	5779	2949	1,36	165,36	36,48	-	4385	5043
383	260	024	XX	YY	00	3	2600	240	2249	1147	1,25	50,44	10,40	-	1785	2053
		032				4	2600	320	2795	1426	1,30	67,08	14,30	-	2149	2471
		040				5	2600	400	3448	1759	1,31	83,72	17,94	-	2512	2889
		048				6	2600	480	4098	2091	1,33	100,88	21,58	-	2876	3307
		056				7	2600	560	4748	2422	1,34	117,52	25,22	-	3240	3726
		064				8	2600	640	5164	2634	1,34	134,42	28,60	-	3601	4141
		072				9	2600	720	5577	2845	1,34	151,32	32,24	-	3968	4563
		080				10	2600	800	5993	3058	1,36	167,96	35,88	-	4332	4982
		088				11	2600	880	6261	3194	1,36	179,14	39,52	-	4697	5402

Conform EN442-1: 2014: radiatoren en convectoren

Voor meer details over onze artikel-data, zie artikel-database: <https://www.2ba.nl>

Voor de warmteafgiftes van andere regimes, kijkt u op p. 346 (correctiefactoren)
NEDERLAND. Prijzen in euro (excl. BTW)

HOE VIOLA-A HORIZONTAAL BESTELLEN

Leveringstermijn 15 - 30 werkdagen
(zonder transportduur)

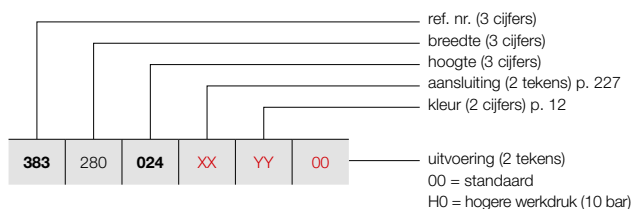

VIOLA-A HORIZONTAAL (H2L2-RO-A)



H2L2-RO-A
(thermostaatkop apart te bestellen)

PRIJSGROEP: VPG2 - STAAL DESIGNRADIATOREN

BESTELCODE MAATWERK VIOLA-A HORIZONTAAL	TECHNISCHE GEGEVENS								STANDAARDKLEUR		ANDERE KLEUREN
	buizen	breedte (L mm)	hoogte (H mm)	75/65/20 (Watt) (Φ50K)	55/45/20 (Watt) (Φ30K)	n-exp.	gewicht (kg)	inhoud (l)	el. weerst. (Watt)	prijs RAL 9016 (€)	prijs kleur (€)
REF. NR. VIOLA-A HORIZONTAAL H2L2-RO-A : 383											
383	280	024	XX	YY	00						
		032								1892	2176
		040								2281	2623
		048								2673	3074
		056								3061	3520
		064								3450	3968
		072								3836	4411
		080								4224	4858
										4613	5305
383	300	024	XX	YY	00						
		032								2003	2303
		040								2418	2781
		048								2831	3256
		056								3243	3729
		064								3659	4208
		072								4067	4677
										4484	5157



Conform EN442-1: 2014: radiatoren en convectoren

Voor meer details over onze artikel-data, zie artikel-database: <https://www.2ba.nl>
Voor de warmteafgiftes van andere regimes, kijkt u op p. 346 (correctiefactoren)
NEDERLAND. Prijzen in euro (excl. BTW)

VIOLA-A WANDBEVESTIGING

IN OPTIE

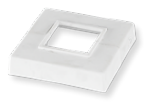
PRIJSGROEP: VPG10 - ACC.

WANDOPSTELLING	BREEDTE RADIATOR	KLEUR	ART. NR.	€
TELESCOPISCHE STEUNVOETEN + VARIABLE MUURBEVESTIGINGEN 	V2-ZB-A			
	(2 voeten)	RAL 9016	*	90
		KLEUR	*	104
	H2-RO-A, H2L1-RO-A			
	≤ 2000 mm (2 voeten)	RAL 9016	*	90
		KLEUR	*	104
≥ 2200 mm (3 voeten)	RAL 9016	*	137	
	KLEUR	*	158	
* Opgelet: Voeten moeten gelijktijdig met de radiator besteld worden. Gelieve bij bestelling code 07 aan te geven bij "Afwerking".				
AFDEKROZET STANDVOET CHAPE 	V2-ZB-A			
		RAL 9016	11810390000	29
• 56 x 56 mm. Aantal rozetten = aantal standvoeten				
AFDEKROZET STANDVOET AFGEWERKTE VLOER 	H2-RO-A, H2L1-RO-A			
		RAL 9016	11810400000	37
• 104 x 84 mm. Aantal rozetten = aantal standvoeten				

NEDERLAND. Prijzen in euro (excl. BTW)

VRIJSTAANDE OPSTELLING	HOOGTE VOET	KLEUR	ART. NR.	€
STANDVOET VRIJSTAANDE OPSTELLING 	H1-RO-A, H1L1-RO-A, H2-RO-A, H2L1-RO-A, H2L2-RO-A			
	H = 450 mm	RAL 9016	11810350450	60
		KLEUR	11810350450C	69
	H = 550 mm	RAL 9016	11810350550	60
		KLEUR	11810350550C	69
	H = 600 mm	RAL 9016	11810350600	60
		KLEUR	11810350600C	69
	H = 650 mm	RAL 9016	11810350650	60
		KLEUR	11810350650C	69
	H = 750 mm	RAL 9016	11810350750	60
		KLEUR	11810350750C	69
	H = 850 mm	RAL 9016	11810350850	74
		KLEUR	11810350850C	85
	H = 900 mm	RAL 9016	11810350900	74
	KLEUR	11810350900C	85	
H = 1050 mm	RAL 9016	11810351050	74	
	KLEUR	11810351050C	85	
H = 1200 mm	RAL 9016	11810351200	74	
	KLEUR	11810351200C	85	

- Afgewerkte vloer: hoogte voet = hoogte radiator + 150 mm
- Chape: hoogte voet = hoogte radiator + 300 mm
- Zelf in te korten indien nodig

BEVESTIGING STANDVOET VRIJSTAANDE OPSTELLING 	H1-RO-A, H1L1-RO-A, H2-RO-A, H2L1-RO-A, H2L2-RO-A			
		RAL 9016	11810360000	48
		KLEUR	11810360000C	55

AFDEKROZET STANDVOET CHAPE 	H1-RO-A, H1L1-RO-A, H2-RO-A, H2L1-RO-A, H2L2-RO-A			
		RAL 9016	11810370000	12
		KLEUR	11810370000C	14

- 100 x 40 mm. Aantal rozetten = aantal standvoeten

AFDEKROZET STANDVOET AFGEWERKTE VLOER 	H1-RO-A, H1L1-RO-A, H2-RO-A, H2L1-RO-A, H2L2-RO-A			
		RAL 9016	11810380000	15
		KLEUR	11810380000C	17



- 115 x 110 mm. Aantal rozetten = aantal standvoeten

hoogte radiator (mm)	Lengte radiator (mm)	aantal standvoeten	aantal bevestigingen standvoet
240 - 880	500-2000	2x	2x
	2200-3000	3x	3x

NEDERLAND. Prijzen in euro (excl. BTW)

VIOLA-A ACCESSOIRES
IN OPTIE

PRIJSGROEP: VPG10 - ACC.

ACCESSOIRES		KLEUR	ART. NR.	€
THERMOSTAATKOP		V1-ZB-A, V1L1-ZB-A, V2-ZB-A H1-RO-A, H1L1-RO-A, H2-RO-A, H2L1-RO-A, H2L2-RO-A		
		WIT	11911630102	50
THERMOSTAATKOP		V1-ZB-A, V1L1-ZB-A, V2-ZB-A H1-RO-A, H1L1-RO-A, H2-RO-A, H2L1-RO-A, H2L2-RO-A		
		CHROOM	11911631102	64

PRIJSGROEP: VPG10B - HANDDOEKBEUGELS

ACCESSOIRES	BREEDTE HANDDOEKBEUGEL	KLEUR	ART. NR.	€	
KNOP		V1-ZB-A, V1L1-ZB-A, V2-ZB-A			
		CHROOM	118341100000099	87	
HANDDOEKBEUGEL		V1-ZB-A, V1L1-ZB-A, V2-ZB-A H1-RO-A, H1L1-RO-A, H2-RO-A, H2L1-RO-A, H2L2-RO-A			
		500 mm	CHROOM	118327000000099	145
		500 mm	RAL 9016	118327000009016	145
		500 mm	RAL 9005 ^{mat}	118327000009005	145

- h = 70 mm; b = 70 mm; d = 51 mm; a = 43 mm;

- h = 55 mm; b = 500 mm; d = 53 mm; a = 38 mm;

^{mat} mat zwart

Montagevoorschriften accessoires: zie www.vasco.eu
NEDERLAND. Prijzen in euro (excl. BTW)

d = afstand voorkant accessoire tot voorkant radiator
a = afstand accessoire tot radiator
uit voorraad leverbaar

VIOLA-A VERTICAAL: V1-ZB-A / V1L1-ZB-A / V2-ZB-A (VOORRAAD)

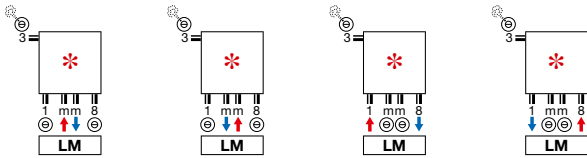

- * Aanvoer en retour kunnen verwisseld worden
- Bovenvermelde aansluiting voor voorraad radiator met even aantal buizen. Ook beschikbaar voor niet-voorraadradiatoren met even aantal buizen.

VIOLA-A VERTICAAL: V1-ZB-A / V1L1-ZB-A / V2-ZB-A (NIET-VOORRAAD)

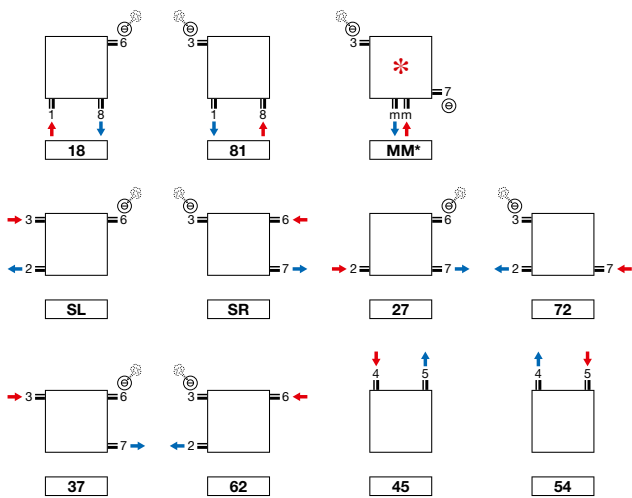

- * Aanvoer en retour kunnen verwisseld worden
- mm aansluiting alleen mogelijk bij even aantal buizen.

VIOLA-A HORIZONTAAL: H1-RO-A / H1L1-RO-A / H2-RO-A / H2L1-RO-A / H2L2-RO-A (NIET-VOORRAAD)

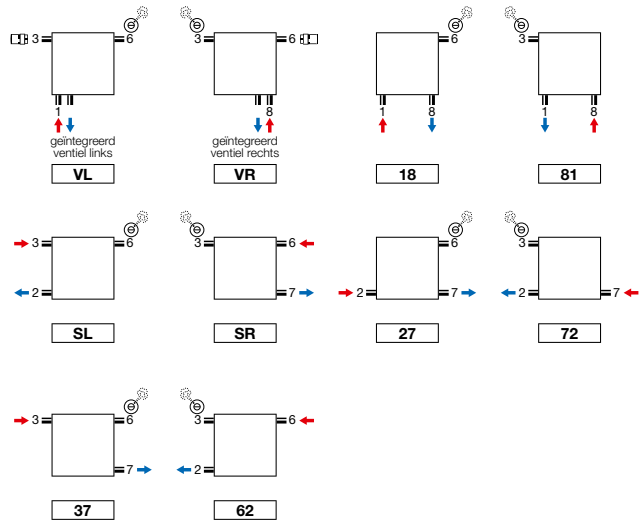

- Aansluiting VL en VR: thermostaatkop apart te bestellen
- Geïntegreerd ventiel (meerprijs) (zie p. 341)

Opmerking: het aansluiten van de radiator kan enkel volgens de getoonde aansluiticonen. Voor elke andere aansluitwijze nemen wij geen verantwoordelijkheid.

VIOLA-A VERTICAAL (V1-ZB-A, V1L1-ZB-A, V2-ZB-A)

V1-ZB-A

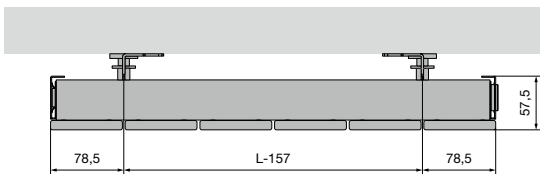

V1L1-ZB-A

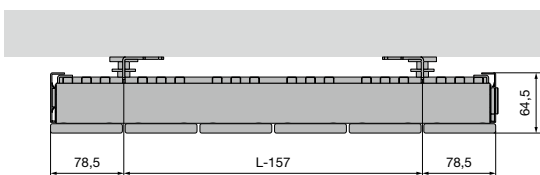

V2-ZB-A

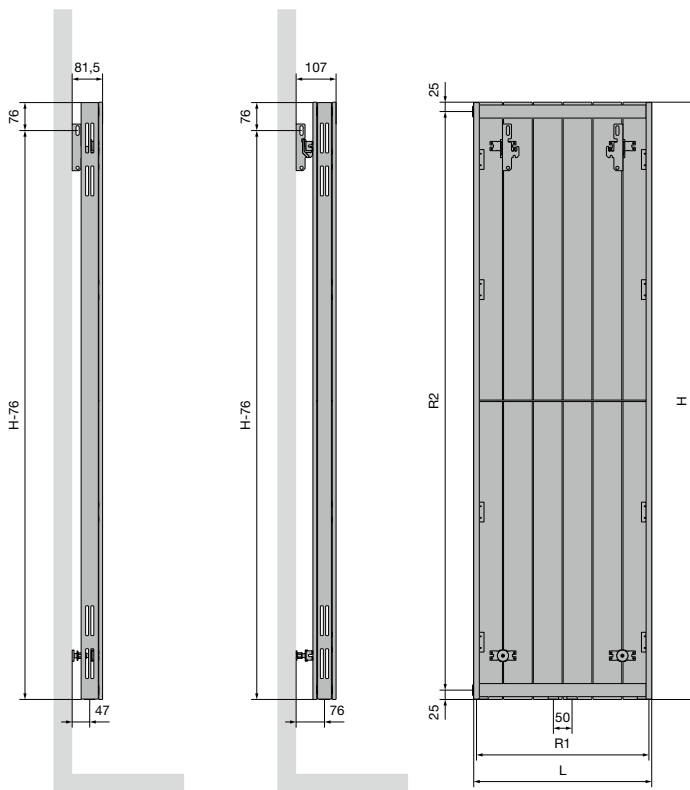
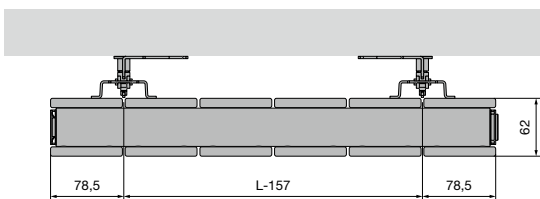

V1-ZB-A / V1L1-ZB-A / V2-ZB-A

	3	4	5	6	7	8	9	10	11	12	13
Aantal buizen	3	4	5	6	7	8	9	10	11	12	13
Breedte (L)	237	317	397	477	557	637	717	797	877	957	1037
Hartafstand tussen de onderaansluitingen 18 (R1)	187	267	347	427	507	587	667	747	827	907	987
Hoogte (H)	1200	1400	1600	1800	2000	2200	2400				
Hartafstand tussen de zijansluitingen SL/SR (R2)	1150	1350	1550	1750	1950	2150	2350				
Hartafstand tussen de ophangingen	L-157	H-76									

VIOLA-A HORIZONTAAL (H1-RO-A, H1L1-RO-A, H2-RO-A, H2L1-RO-A, H2L2-RO-A)

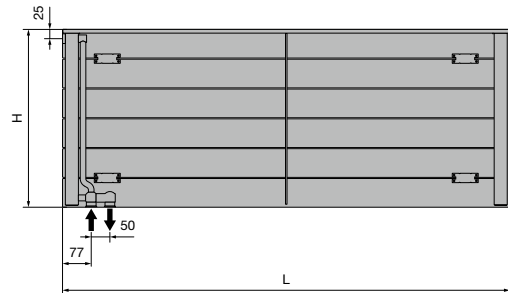
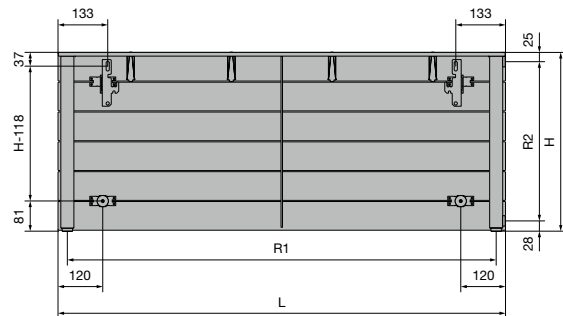
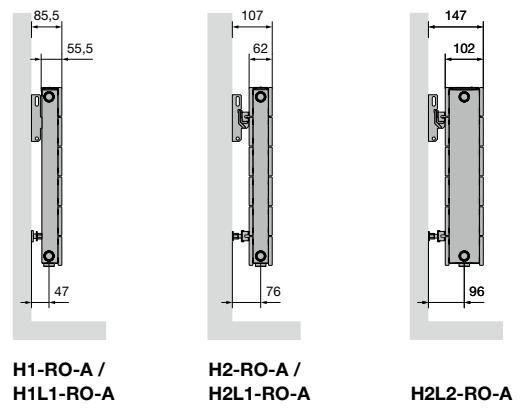
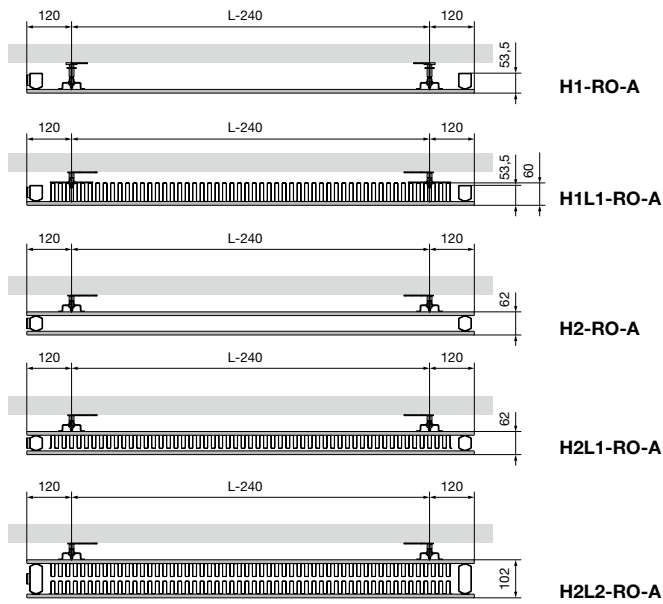

	H1-RO-A / H1L1-RO-A / H2-RO-A / H2L1-RO-A / H2L2-RO-A																
Breedte (L)	500	600	700	800	900	1000	1100	1200	1400	1600	1800	2000	2200	2400	2600	2800	3000
Hartafstand tussen de onderaansluitingen 18 (R1)	450	550	650	750	850	950	1050	1150	1350	1550	1750	1950	2150	2350	2550	2750	2950
Hoogte (H)	240	320	400	480	560	640	720	800	880								
Hartafstand tussen de zijaansluitingen SL/SR (R2)	187	267	347	427	507	587	667	747	827								
Hartafstand tussen de ophangingen	L-240		H-118														



TULIPA-A VERTICAAL (TV1-A, TV2-A)



TULIPA-A VERTICAAL

Warmte in alle openheid

Een designradiator van de eerste generatie. Geschikt voor alle ruimten en toepassingen. Gekenmerkt door de klassieke open structuur en de loodrechte aansluiting van de buizen op de collector. De waarborg voor een smetteloos verwarmingscomfort waar dan ook in huis.

TYPES

- Eén (TV1-A) of twee rijen buizen (TV2-A)

BUIZEN

- Verticaal, platvaal 60 x 10 mm

COLLECTOREN

- Horizontaal, achterliggend, rond Ø 32 mm

KLEUREN

- Standaardkleur wit RAL 9016
- Uitgebreide kleurenkaart zie p. 12

SPECIAAL

- Tulipa-A 6 en 8 buizen: aansluiting 1mm8, 18, 81 niet mogelijk

BEVESTIGINGEN

- Muurbevestigingen standaard (inbegrepen in de verpakking van de radiator)
- **TV1-A / TV2-A:** ook verkrijgbaar als vrijstaande opstelling, zie p. 244. Extra muurbevestigingssteun nodig voor hoogte radiator > 600 mm

TECHNISCH

- Weerstandsgelast (onzichtbare lasnaden)
- ATL-grondlaag, poedercoating
- Standaardwerkdruk: 6 bar. Meerprijs hogere werkdruk (10 bar): +10%.
- De leveringstermijn van radiator met een hogere werkdruk is 1 week extra.
- Maximale bedrijfstemperatuur: 110°C

ELEKTRISCH

- ✗ Zuiver elektrische radiator in de fabriek voorgevuld
- ✗ Gemengde radiator

TECHNISCHE TEKENINGEN

- Zie p. 247

AANSLUITING

- ✗ Eénpuntsaansluiting voor éénpijpssysteem
- ✗ Eénpuntsaansluiting voor tweepijpssysteem
- ✓ Tweepuntsaansluiting voor éénpijpssysteem (aansluiting via de middenaansluiting) (zie p. 340)
- ✓ Tweepuntsaansluiting voor tweepijpssysteem (standaard) (zie p. 340)
- ✗ Geïntegreerd ventiel
- Aansluitingen: ½" (binnendraad)

AANBEVOLEN AANSLUITING (LM)

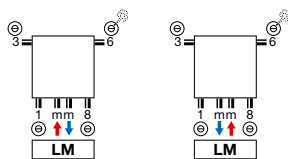

Andere aansluitmogelijkheden, zie p. 246



art. nr. 1182 001 0000 9016
prijs €138
Koppelingen, zie p. 353



art. nr. 11911630102
prijs €50

AANBEVOLEN VOOR BADKAMER EN KEUKEN IN OPTIE



handdoekbeugel (RAL 9005)
art. nr. zie p. 245
prijs €145
Andere accessoires, zie p. 245



TV1-A / TV2-A

HOE TULIPA-A VERTICAAL BESTELLEN

Leveringstermijn 15 - 30 werkdagen
(zonder transportduur)

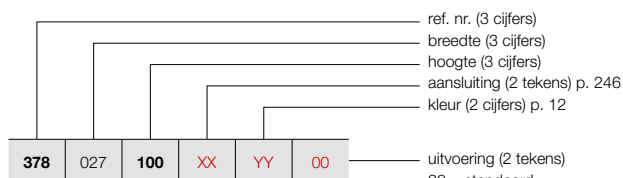

VRIJSTAANDE OPSTELLING (TV1-A)

Zie p. 244 voor extra toebehoren.

HOE VOORRAADRADIATOR TULIPA-A VERTICAAL BESTELLEN

Leveringstermijn 5 werkdagen
(zonder transportduur)

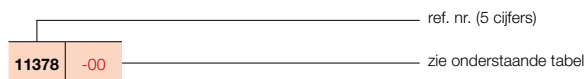

TULIPA-A VERTICAAL (TV1-A)



TV1-A

PRIJSGROEP: VPG2 - STAAL DESIGNRADIATOREN

BESTELCODE MAATWERK TULIPA-A VERTICAAL	TECHNISCHE GEGEVENS								STANDAARDKLEUR		ANDERE KLEUREN	
	buizen	breedte (L mm)	hoogte (H mm)	75/65/20 (Watt) (Φ50K)	55/45/20 (Watt) (Φ30K)	n-exp.	gewicht (kg)	inhoud (l)	el. weerst. (Watt)	prijs RAL 9016 (€)		verkorte ref. nr. RAL 9016 voorraad
REF. NR. TULIPA-A VERTICAAL TV1-A : 378												
378 027 100 XX YY 00	6	270	1000	384	204	1,24	9,60	2,64	-	278	-	320
	6	270	1200	456	240	1,24	11,40	3,12	-	305	-	351
	6	270	1500	564	294	1,25	14,40	3,84	-	345	-	397
	6	270	1600	600	312	1,26	15,00	4,08	-	361	-	415
	6	270	1800	660	342	1,26	16,80	4,56	-	382	-	439
	6	270	2000	738	384	1,27	18,60	4,98	-	414	-	476
	6	270	2200	810	420	1,27	20,40	5,46	-	441	-	507
	6	270	2500	912	474	1,28	23,40	6,18	-	481	-	553
	6	270	3000	1092	558	1,29	27,60	7,32	-	551	-	634
378 036 100 XX YY 00	8	360	1000	512	272	1,24	12,80	3,52	-	342	-	393
	8	360	1200	608	320	1,24	15,20	4,16	-	378	-	435
	8	360	1500	752	392	1,25	19,20	5,12	-	435	-	500
	8	360	1600	800	416	1,26	20,00	5,44	-	453	-	521
	8	360	1800	880	456	1,26	22,40	6,08	-	485	-	558
	8	360	2000	984	512	1,27	24,80	6,64	-	524	-	603
	8	360	2200	1080	560	1,27	27,20	7,28	-	558	-	642
	8	360	2500	1216	632	1,28	31,20	8,24	-	613	-	705
	8	360	3000	1456	744	1,29	36,80	9,76	-	702	-	807
378 045 100 XX YY 00	10	450	1000	640	340	1,24	16,00	4,40	-	406	-	467
	10	450	1200	760	400	1,24	19,00	5,20	-	454	-	522
	10	450	1500	940	490	1,25	24,00	6,40	-	518	-	596
	10	450	1600	1000	520	1,26	25,00	6,80	-	540	-	621
	10	450	1800	1100	570	1,26	28,00	7,60	-	589	-	677
	10	450	2000	1230	640	1,27	31,00	8,30	-	631	-	726
	10	450	2200	1350	700	1,27	34,00	9,10	-	679	-	781
	10	450	2500	1520	790	1,28	39,00	10,30	-	748	-	860
	10	450	3000	1820	930	1,29	46,00	12,20	-	858	-	987
378 054 100 XX YY 00	12	540	1000	768	408	1,24	19,20	5,28	-	473	-	544
	12	540	1200	912	480	1,24	22,80	6,24	-	527	-	606
	12	540	1500	1128	588	1,25	28,80	7,68	-	608	-	699
	12	540	1600	1200	624	1,26	30,00	8,16	-	635	-	730
	12	540	1800	1320	684	1,26	33,60	9,12	-	690	11378-01	794
	12	540	2000	1476	768	1,27	37,20	9,96	-	743	11378-02	854
	12	540	2200	1620	840	1,27	40,80	10,92	-	799	-	919
	12	540	2500	1824	948	1,28	46,80	12,36	-	879	-	1011
	12	540	3000	2184	1116	1,29	55,20	14,64	-	1016	-	1168

Conform EN442-1: 2014: radiatoren en convectoren

Voor meer details over onze artikel-data, zie artikel-database: <https://www.2ba.nl>
Voor de warmteafgiftes van andere regimes, kijkt u op p. 346 (correctiefactoren)
NEDERLAND. Prijzen in euro (excl. BTW)

TULIPA-A VERTICAAL (TV1-A)



TV1-A

HOE TULIPA-A VERTICAAL BESTELLEN

Leveringstermijn 15 - 30 werkdagen
(zonder transportduur)

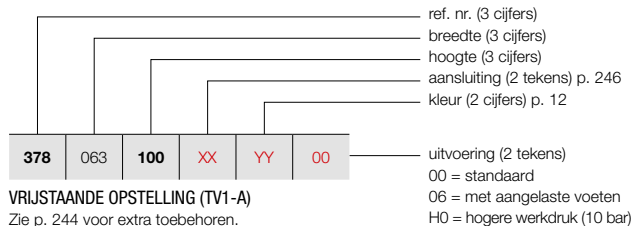

VRIJSTAANDE OPSTELLING (TV1-A)

Zie p. 244 voor extra toebehoren.

PRIJSGROEP: VPG2 - STAAL DESIGNRADIATOREN

BESTELCODE MAATWERK TULIPA-A VERTICAAL	TECHNISCHE GEGEVENS									STANDAARDKLEUR	ANDERE KLEUREN					
	buizen	breedte (L mm)	hoogte (H mm)	75/65/20 (Watt) (Φ50K)	55/45/20 (Watt) (Φ30K)	n-exp.	gewicht (kg)	inhoud (l)	el. weerst. (Watt)	prijs RAL 9016 (€)	prijs kleur (€)					
REF. NR. TULIPA-A VERTICAAL TV1-A : 378																
378	063	100	XX	YY	00	14	630	1000	896	476	1,24	22,40	6,16	-	537	618
		120				14	630	1200	1064	560	1,24	26,60	7,28	-	603	693
		150				14	630	1500	1316	686	1,25	33,60	8,96	-	697	802
		160				14	630	1600	1400	728	1,26	35,00	9,52	-	728	837
		180				14	630	1800	1540	798	1,26	39,20	10,64	-	791	910
		200				14	630	2000	1722	896	1,27	43,40	11,62	-	853	981
		220				14	630	2200	1890	980	1,27	47,60	12,74	-	918	1056
		250				14	630	2500	2128	1106	1,28	54,60	14,42	-	1015	1167
		300				14	630	3000	2548	1302	1,29	64,40	17,08	-	1171	1347
378	072	100	XX	YY	00	16	720	1000	1024	544	1,24	25,60	7,04	-	604	695
		120				16	720	1200	1216	640	1,24	30,40	8,32	-	674	775
		150				16	720	1500	1504	784	1,25	38,40	10,24	-	784	902
		160				16	720	1600	1600	832	1,26	40,00	10,88	-	821	944
		180				16	720	1800	1760	912	1,26	44,80	12,16	-	892	1026
		200				16	720	2000	1968	1024	1,27	49,60	13,28	-	964	1109
		220				16	720	2200	2160	1120	1,27	54,40	14,56	-	1038	1194
		250				16	720	2500	2432	1264	1,28	62,40	16,48	-	1144	1316
		300				16	720	3000	2912	1488	1,29	73,60	19,52	-	1327	1526
378	081	100	XX	YY	00	18	810	1000	1152	612	1,24	28,80	7,92	-	669	769
		120				18	810	1200	1368	720	1,24	34,20	9,36	-	750	863
		150				18	810	1500	1692	882	1,25	43,20	11,52	-	873	1004
		160				18	810	1600	1800	936	1,26	45,00	12,24	-	913	1050
		180				18	810	1800	1980	1026	1,26	50,40	13,68	-	995	1144
		200				18	810	2000	2214	1152	1,27	55,80	14,94	-	1074	1235
		220				18	810	2200	2430	1260	1,27	61,20	16,38	-	1159	1333
		250				18	810	2500	2736	1422	1,28	70,20	18,54	-	1281	1473
		300				18	810	3000	3276	1674	1,29	82,80	21,96	-	1483	1705
378	090	100	XX	YY	00	20	900	1000	1280	680	1,24	32,00	8,80	-	735	845
		120				20	900	1200	1520	800	1,24	38,00	10,40	-	823	946
		150				20	900	1500	1880	980	1,25	48,00	12,80	-	959	1103
		160				20	900	1600	2000	1040	1,26	50,00	13,60	-	1003	1153
		180				20	900	1800	2200	1140	1,26	56,00	15,20	-	1095	1259
		200				20	900	2000	2460	1280	1,27	62,00	16,60	-	1185	1363
		220				20	900	2200	2700	1400	1,27	68,00	18,20	-	1278	1470
		250				20	900	2500	3040	1580	1,28	78,00	20,60	-	1412	1624
		300				20	900	3000	3640	1860	1,29	92,00	24,40	-	1637	1883

Conform EN442-1: 2014: radiatoren en convectoren

Voor meer details over onze artikel-data, zie artikel-database: <https://www.2ba.nl>
Voor de warmteafgifte van andere regimes, kijkt u op p. 346 (correctiefactoren)
NEDERLAND. Prijzen in euro (excl. BTW)

HOE TULIPA-A VERTICAAL BESTELLEN

Leveringstermijn 15 - 30 werkdagen
(zonder transportduur)

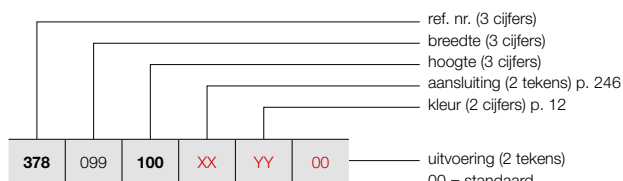

VRIJSTAANDE OPSTELLING (TV1-A)

Zie p. 244 voor extra toebehoren.

TULIPA-A VERTICAAL (TV1-A)



TV1-A

PRIJSGROEP: VPG2 - STAAL DESIGNRADIATOREN

BESTELCODE MAATWERK TULIPA-A VERTICAAL	TECHNISCHE GEGEVENS							STANDAARDKLEUR		ANDERE KLEUREN	
	buizen	breedte (L mm)	hoogte (H mm)	75/65/20 (Watt) (φ50K)	55/45/20 (Watt) (φ30K)	n-exp.	gewicht (kg)	inhoud (l)	el. weerst. (Watt)	prijs RAL 9016 (€)	prijs kleur (€)
REF. NR. TULIPA-A VERTICAAL TV1-A : 378											
378	099	100	XX	YY	00						
		120								799	919
		150								899	1034
		160								1047	1204
		180								1096	1260
		200								1198	1378
		220								1296	1490
		250								1398	1608
										1546	1778
378	108	100	XX	YY	00						
		120								860	989
		150								972	1118
		160								1135	1305
		180								1188	1366
		200								1297	1492
		220								1407	1618
										1514	1741
378	117	100	XX	YY	00						
		120								929	1068
		150								1047	1204
		160								1223	1406
		180								1281	1473
		200								1401	1611
										1515	1742
378	126	100	XX	YY	00						
		120								994	1143
		150								1121	1289
		160								1310	1507
		180								1373	1579
										1503	1728

Conform EN442-1: 2014: radiatoren en convectoren

Voor meer details over onze artikel-data, zie artikel-database: <https://www.2ba.nl>

Voor de warmteafgifte van andere regimes, kijkt u op p. 346 (correctiefactoren)
 NEDERLAND. Prijzen in euro (excl. BTW)

VASCO

TULIPA-A VERTICAAL (TV2-A)



TV2-A

HOE TULIPA-A VERTICAAL BESTELLEN

Leveringstermijn 15 - 30 werkdagen
(zonder transportduur)

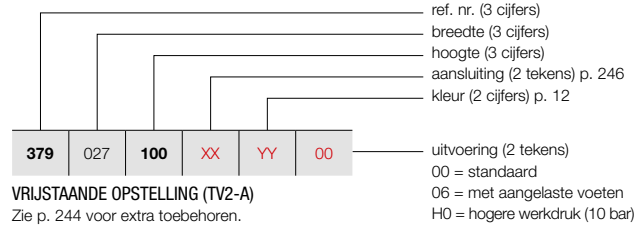

VRIJSTAANDE OPSTELLING (TV2-A)

Zie p. 244 voor extra toebehoren.

HOE VOORRAADRADIATOR VIOLA-A VERTICAAL BESTELLEN

Leveringstermijn 5 werkdagen
(zonder transportduur)

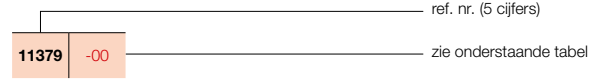

PRIJSGROEP: VPG2 - STAAL DESIGNRADIATOREN

BESTELCODE MAATWERK TULIPA-A VERTICAAL	TECHNISCHE GEGEVENS									STANDAARDKLEUR		ANDERE KLEUREN
	buizen	breedte (L mm)	hoogte (H mm)	75/65/20 (Watt) (Φ50K)	55/45/20 (Watt) (Φ30K)	n-exp.	gewicht (kg)	inhoud (l)	el. weerst. (Watt)	prijs RAL 9016 (€)	verkorte ref. nr. RAL 9016 voorraad	
REF. NR. TULIPA-A VERTICAAL TV2-A : 379												
379 027 100 XX YY 00	6	270	1000	636	330	1,26	18,60	4,98	-	481	-	553
	6	270	1200	750	390	1,26	22,20	5,94	-	531	-	611
	6	270	1500	924	480	1,27	27,60	7,32	-	603	-	693
	6	270	1600	984	504	1,28	29,40	7,80	-	625	-	719
	6	270	1800	1134	582	1,28	33,00	8,70	-	673	-	774
	6	270	2000	1212	624	1,29	36,60	9,66	-	725	-	834
	6	270	2200	1326	684	1,29	40,20	10,56	-	770	-	886
	6	270	2500	1500	768	1,30	45,60	12,00	-	841	-	967
	6	270	3000	1788	906	1,31	54,60	14,34	-	961	-	1105
379 036 100 XX YY 00	8	360	1000	848	440	1,26	24,80	6,64	-	602	-	692
	8	360	1200	1000	520	1,26	29,60	7,92	-	663	-	762
	8	360	1500	1232	640	1,27	36,80	9,76	-	759	-	873
	8	360	1600	1312	672	1,28	39,20	10,40	-	791	-	910
	8	360	1800	1512	776	1,28	44,00	11,60	-	853	-	981
	8	360	2000	1616	832	1,29	48,80	12,88	-	916	-	1053
	8	360	2200	1768	912	1,29	53,60	14,08	-	980	-	1127
	8	360	2500	2000	1024	1,30	60,80	16,00	-	1074	-	1235
	8	360	3000	2384	1208	1,31	72,80	19,12	-	1229	-	1413
379 045 100 XX YY 00	10	450	1000	1060	550	1,26	31,00	8,30	-	714	-	821
	10	450	1200	1250	650	1,26	37,00	9,90	-	794	-	913
	10	450	1500	1540	800	1,27	46,00	12,20	-	911	-	1048
	10	450	1600	1640	840	1,28	49,00	13,00	-	950	-	1093
	10	450	1800	1890	970	1,28	55,00	14,50	-	1031	-	1186
	10	450	2000	2020	1040	1,29	61,00	16,10	-	1106	-	1272
	10	450	2200	2210	1140	1,29	67,00	17,60	-	1188	-	1366
	10	450	2500	2500	1280	1,30	76,00	20,00	-	1309	-	1505
	10	450	3000	2980	1510	1,31	91,00	23,90	-	1508	-	1734
379 054 100 XX YY 00	12	540	1000	1272	660	1,26	37,20	9,96	-	824	-	948
	12	540	1200	1500	780	1,26	44,40	11,88	-	923	-	1061
	12	540	1500	1848	960	1,27	55,20	14,64	-	1066	-	1226
	12	540	1600	1968	1008	1,28	58,80	15,60	-	1115	-	1282
	12	540	1800	2268	1164	1,28	66,00	17,40	-	1209	-	1390
	12	540	2000	2424	1248	1,29	73,20	19,32	-	1300	11379-01	1495
	12	540	2200	2652	1368	1,29	80,40	21,12	-	1400	-	1610
	12	540	2500	3000	1536	1,30	91,20	24,00	-	1539	-	1770
	12	540	3000	3576	1812	1,31	109,20	28,68	-	1779	-	2046

Conform EN442-1: 2014: radiatoren en convectoren

Voor meer details over onze artikel-data, zie artikel-database: <https://www.2ba.nl>

Voor de warmteafgiftes van andere regimes, kijkt u op p. 346 (correctiefactoren)
NEDERLAND. Prijzen in euro (excl. BTW)

VASCO

HOE TULIPA-A VERTICAAL BESTELLEN

Leveringstermijn 15 - 30 werkdagen
(zonder transportduur)

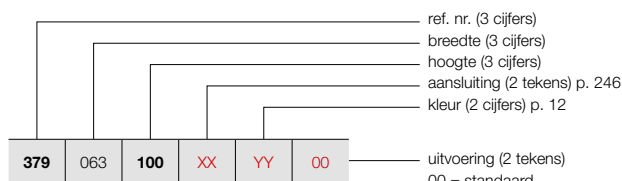

VRIJSTAANDE OPSTELLING (TV2-A)

Zie p. 244 voor extra toebehoren.

HOE VOORRAADRADIATOR VIOLA-A VERTICAAL BESTELLEN

Leveringstermijn 5 werkdagen
(zonder transportduur)

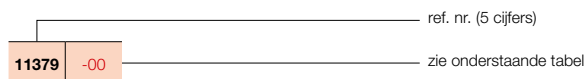

TULIPA-A VERTICAAL (TV2-A)



TV2-A

PRIJSGROEP: VPG2 - STAAL DESIGNRADIATOREN

BESTELCODE MAATWERK TULIPA-A VERTICAAL	TECHNISCHE GEGEVENS								STANDAARDKLEUR		ANDERE KLEUREN						
	buizen	breedte (L mm)	hoogte (H mm)	75/65/20 (Watt) (Φ50K)	55/45/20 (Watt) (Φ30K)	n-exp.	gewicht (kg)	inhoud (l)	el. weerst. (Watt)	prijs RAL 9016 (€)		verkorte ref. nr. RAL 9016 voorraad	prijs kleur (€)				
REF. NR. TULIPA-A VERTICAAL TV2-A : 379																	
379	063	100	XX	YY	00	14	630	1000	1484	770	1,26	43,40	11,62	-	942	-	1083
		120				14	630	1200	1750	910	1,26	51,80	13,86	-	1053	-	1211
		150				14	630	1500	2156	1120	1,27	64,40	17,08	-	1220	-	1403
		160				14	630	1600	2296	1176	1,28	68,60	18,20	-	1275	-	1466
		180				14	630	1800	2646	1358	1,28	77,00	20,30	-	1382	-	1589
		200				14	630	2000	2828	1456	1,29	85,40	22,54	-	1495	11379-02	1719
		220				14	630	2200	3094	1596	1,29	93,80	24,64	-	1609	-	1850
		250				14	630	2500	3500	1792	1,30	106,40	28,00	-	1775	-	2041
		300				14	630	3000	4172	2114	1,31	127,40	33,46	-	2050	-	2358
379	072	100	XX	YY	00	16	720	1000	1696	880	1,26	49,60	13,28	-	1055	-	1213
		120				16	720	1200	2000	1040	1,26	59,20	15,84	-	1180	-	1357
		150				16	720	1500	2464	1280	1,27	73,60	19,52	-	1372	-	1578
		160				16	720	1600	2624	1344	1,28	78,40	20,80	-	1434	-	1649
		180				16	720	1800	3024	1552	1,28	88,00	23,20	-	1562	-	1796
		200				16	720	2000	3232	1664	1,29	97,60	25,76	-	1687	-	1940
		220				16	720	2200	3536	1824	1,29	107,20	28,16	-	1815	-	2087
		250				16	720	2500	4000	2048	1,30	121,60	32,00	-	2005	-	2306
		300				16	720	3000	4768	2416	1,31	145,60	38,24	-	2321	-	2669
379	081	100	XX	YY	00	18	810	1000	1908	990	1,26	55,80	14,94	-	1169	-	1344
		120				18	810	1200	2250	1170	1,26	66,60	17,82	-	1311	-	1508
		150				18	810	1500	2772	1440	1,27	82,80	21,96	-	1525	-	1754
		160				18	810	1600	2952	1512	1,28	88,20	23,40	-	1596	-	1835
		180				18	810	1800	3402	1746	1,28	99,00	26,10	-	1740	-	2001
		200				18	810	2000	3636	1872	1,29	109,80	28,98	-	1884	-	2167
		220				18	810	2200	3978	2052	1,29	120,60	31,68	-	2023	-	2326
		250				18	810	2500	4500	2304	1,30	136,80	36,00	-	2240	-	2576
		300				18	810	3000	5364	2718	1,31	163,80	43,02	-	2596	-	2985
379	090	100	XX	YY	00	20	900	1000	2120	1100	1,26	62,00	16,60	-	1281	-	1473
		120				20	900	1200	2500	1300	1,26	74,00	19,80	-	1443	-	1659
		150				20	900	1500	3080	1600	1,27	92,00	24,40	-	1676	-	1927
		160				20	900	1600	3280	1680	1,28	98,00	26,00	-	1755	-	2018
		180				20	900	1800	3780	1940	1,28	110,00	29,00	-	1918	-	2206
		200				20	900	2000	4040	2080	1,29	122,00	32,20	-	2073	-	2384
		220				20	900	2200	4420	2280	1,29	134,00	35,20	-	2233	-	2568
		250				20	900	2500	5000	2560	1,30	152,00	40,00	-	2470	-	2841
		300				20	900	3000	5960	3020	1,31	182,00	47,80	-	2868	-	3298

Conform EN442-1: 2014: radiatoren en convectoren

Voor meer details over onze artikel-data, zie artikel-database: <https://www.2ba.nl>
Voor de warmteafgiftes van andere regimes, kijkt u op p. 346 (correctiefactoren)
NEDERLAND. Prijzen in euro (excl. BTW)

VASCO

TULIPA-A VERTICAAL (TV2-A)



TV2-A

HOE TULIPA-A VERTICAAL BESTELLEN

Leveringstermijn 15 - 30 werkdagen
(zonder transportduur)

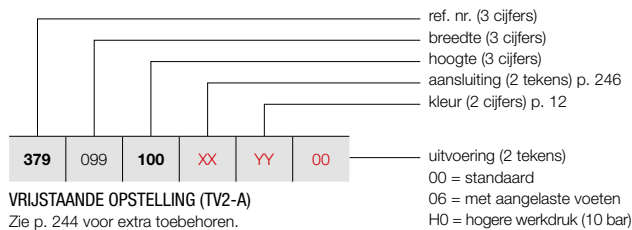

VRIJSTAANDE OPSTELLING (TV2-A)
 Zie p. 244 voor extra toebehoren.

PRIJSGROEP: VPG2 - STAAL DESIGNRADIATOREN

BESTELCODE MAATWERK TULIPA-A VERTICAAL	TECHNISCHE GEGEVENS									STANDAARDKLEUR	ANDERE KLEUREN
	buizen	breedte (L mm)	hoogte (H mm)	75/65/20 (Watt Ø50K)	55/45/20 (Watt Ø30K)	n-exp.	gewicht (kg)	inhoud (l)	el. weerst. (Watt)	prijs RAL 9016 (€)	prijs kleur (€)
REF. NR. TULIPA-A VERTICAAL TV2-A : 379											
379	099	100	XX	YY	00						
		120									
		150									
		160									
		180									
		200									
		220									
		250									
379	108	100	XX	YY	00						
		120									
		150									
		160									
		180									
		200									
		220									
379	117	100	XX	YY	00						
		120									
		150									
		160									
		180									
		200									
379	126	100	XX	YY	00						
		120									
		150									
		160									
		180									

Conform EN442-1: 2014: radiatoren en convectoren

Voor meer details over onze artikel-data, zie artikel-database: <https://www.2ba.nl>
Voor de warmteafgiftes van andere regimes, kijkt u op p. 346 (correctiefactoren)
NEDERLAND. Prijzen in euro (excl. BTW)

VASCO

TYPES

- Eén (TH1-A) of twee rijen buizen (TH2-A)

BUIZEN

- Verticaal, platovaal 60 x 10 mm

COLLECTOREN

- Horizontaal, achterliggend, rond Ø 32 mm

KLEUREN

- Standaardkleur wit RAL 9016
- Uitgebreide kleurenkaart zie p. 12

SPECIAAL

- TH1-A ook verkrijgbaar als toiletradiator (540 x 500 mm)

BEVESTIGINGEN

- Muurbevestigingen standaard (inbegrepen in de verpakking van de radiator)
- **TH1-A / TH2-A:** ook verkrijgbaar als vrijstaande opstelling, zie p. 244. Extra muurbevestigingssteun nodig voor hoogte radiator > 600 mm.

TECHNISCH

- Weerstandsgelast (onzichtbare lasnaden)
- ATL-grondlaag, poedercoating
- Standaardwerkdruk: 6 bar. Meerprijs hogere werkdruk (10 bar): +10%.
- De leveringstermijn van radiator met een hogere werkdruk is 1 week extra.
- Maximale bedrijfstemperatuur: 110°C

ELEKTRISCH

- ✗ Zuiver elektrische radiator in de fabriek voorgevuld
- ✗ Gemengde radiator

TECHNISCHE TEKENINGEN

- Zie p. 247

AANSLUITING

- ✗ Eénpuntsaansluiting voor éénpijpsysteem
- ✗ Eénpuntsaansluiting voor tweepijpsysteem
- ✓ Tweepuntsaansluiting voor éénpijpsysteem (aansluiting via de middenaansluiting) (zie p. 340)
- ✓ Tweepuntsaansluiting voor tweepijpsysteem (standaard) (zie p. 340)
- ✗ Geïntegreerd ventiel
- Aansluitingen: ½" (binnendraad)



TULIPA-A HORIZONTAAL

Eeuwige charme, tijdloze klasse

De horizontale versie van de Tulipa-A. Het schoolvoorbeeld van een designradiator in zijn meest authentieke vorm. Gekenmerkt door de klassieke open structuur en de loodrechte aansluiting van de buizen op de collector. Een designradiator die blijft charmeren. Trendoverstijgend en overall toepasbaar.

AANBEVOLEN AANSLUITING (18)

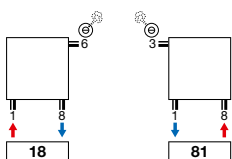

art. nr. 1182 101 0000 0099
prijs €235
 Koppelingen, zie p. 353

Andere aansluitmogelijkheden, zie p. 246

AANBEVOLEN VOOR BADKAMER EN KEUKEN IN OPTIE



handdoekbeugel (RAL 9005)
 art. nr. zie p. 245
prijs €145
 Andere accessoires, zie p. 245



TULIPA-A HORIZONTAAL (TH1-A)

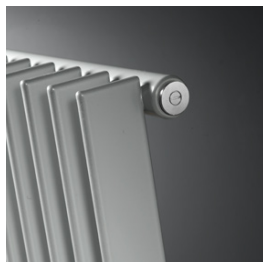

TH1-A

HOE TULIPA-A HORIZONTAAL BESTELLEN

Leveringstermijn 15 - 30 werkdagen
(zonder transportduur)

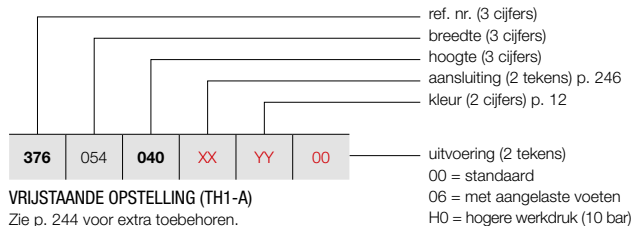

VRIJSTAANDE OPSTELLING (TH1-A)
Zie p. 244 voor extra toebehoren.

PRIJSGROEP: VPG2 - STAAL DESIGNRADIATOREN

BESTELCODE MAATWERK TULIPA-A HORIZONTAAL	TECHNISCHE GEGEVENS									STANDAARDKLEUR	ANDERE KLEUREN
	buizen	breedte (L mm)	hoogte (H mm)	75/65/20 (Watt) (Φ50K)	55/45/20 (Watt) (Φ30K)	n-exp.	gewicht (kg)	inhoud (l)	el. weerst. (Watt)	prijs RAL 9016 (€)	prijs kleur (€)
REF. NR. TULIPA-A HORIZONTAAL TH1-A : 376											
376	054	040	XX	YY	00						
		050								310	357
		060								335	385
		070								364	419
		080								392	451
		090								419	482
										444	511
376	063	040	XX	YY	00						
		050								348	400
		060								378	435
		070								408	469
		080								442	508
		090								474	545
										509	585
376	072	040	XX	YY	00						
		050								382	439
		060								422	485
		070								457	526
		080								492	566
		090								529	608
										567	652
376	081	040	XX	YY	00						
		050								426	490
		060								463	532
		070								509	585
		080								545	627
		090								585	673
										625	719
376	090	040	XX	YY	00						
		050								461	530
		060								510	587
		070								554	637
		080								596	685
		090								643	739
										689	792
376	099	040	XX	YY	00						
		050								499	574
		060								551	634
		070								599	689
		080								649	746
		090								696	800
										747	859
376	108	040	XX	YY	00						
		050								536	616
		060								593	682
		070								646	743
		080								700	805
		090								753	866
										808	929

Conform EN442-1: 2014: radiatoren en convectoren

Voor meer details over onze artikel-data, zie artikel-database: <https://www.2ba.nl>

Voor de warmteafgiftes van andere regimes, kijkt u op p. 346 (correctiefactoren)
NEDERLAND. Prijzen in euro (excl. BTW)

HOE TULIPA-A HORIZONTAAL BESTELLEN

Leveringstermijn 15 - 30 werkdagen
(zonder transportduur)

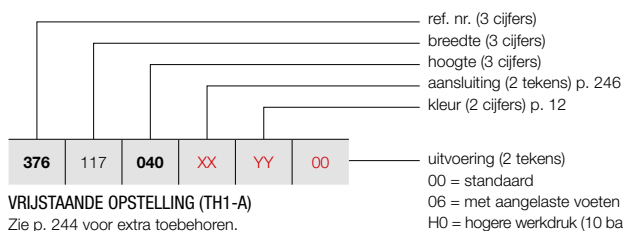

VRIJSTAANDE OPSTELLING (TH1-A)

Zie p. 244 voor extra toebehoren.

TULIPA-A HORIZONTAAL (TH1-A)



TH1-A

PRIJSGROEP: VPG2 - STAAL DESIGNRADIATOREN

BESTELCODE MAATWERK TULIPA-A HORIZONTAAL	TECHNISCHE GEGEVENS							STANDAARDKLEUR		ANDERE KLEUREN		
	buizen	breedte (L mm)	hoogte (H mm)	75/65/20 (Watt) (Φ50K)	55/45/20 (Watt) (Φ30K)	n-exp.	gewicht (kg)	inhoud (l)	el. weerst. (Watt)	prijs RAL 9016 (€)	prijs kleur (€)	
REF. NR. TULIPA-A HORIZONTAAL TH1-A : 376												
376 117 040 XX YY 00	050	26	1170	400	754	390	1,22	20,80	5,46	-	576	662
	060	26	1170	500	910	468	1,23	23,40	6,50	-	634	729
	070	26	1170	600	1066	572	1,23	28,60	7,54	-	692	796
	080	26	1170	700	1222	650	1,23	28,80	8,58	-	751	864
	090	26	1170	800	1378	728	1,23	31,20	9,62	-	813	935
		26	1170	900	1508	806	1,24	36,00	10,66	-	872	1003
		26	1170	400	754	390	1,22	20,80	5,46	-	576	662
376 126 040 XX YY 00	050	28	1260	400	812	420	1,22	22,40	5,88	-	612	704
	060	28	1260	500	980	504	1,23	25,20	7,00	-	675	776
	070	28	1260	600	1148	616	1,23	30,80	8,12	-	741	852
	080	28	1260	700	1316	700	1,23	33,60	9,24	-	802	922
	090	28	1260	800	1484	784	1,23	36,40	10,36	-	866	996
		28	1260	900	1624	868	1,24	42,00	11,48	-	930	1070
376 144 040 XX YY 00	050	32	1440	400	928	480	1,22	25,60	6,72	-	689	792
	060	32	1440	500	1120	576	1,23	28,80	8,00	-	760	874
	070	32	1440	600	1312	704	1,23	35,20	9,28	-	835	960
	080	32	1440	700	1504	800	1,23	38,40	10,56	-	905	1041
	090	32	1440	800	1696	896	1,23	41,60	11,84	-	980	1127
		32	1440	900	1856	992	1,24	48,00	13,12	-	1052	1210
		32	1440	400	928	480	1,22	25,60	6,72	-	689	792
376 162 040 XX YY 00	050	36	1620	400	1044	540	1,22	28,80	7,56	-	767	882
	060	36	1620	500	1260	648	1,23	32,40	9,00	-	846	973
	070	36	1620	600	1476	792	1,23	39,60	10,44	-	929	1068
	080	36	1620	700	1692	900	1,23	43,20	11,88	-	1007	1158
	090	36	1620	800	1908	1008	1,23	46,80	13,32	-	1092	1256
		36	1620	900	2088	1116	1,24	54,00	14,76	-	1172	1348
376 180 040 XX YY 00	050	40	1800	400	1160	600	1,22	32,00	8,40	-	841	967
	060	40	1800	500	1400	720	1,23	36,00	10,00	-	931	1071
	070	40	1800	600	1640	880	1,23	44,00	11,60	-	1020	1173
	080	40	1800	700	1880	1000	1,23	48,00	13,20	-	1115	1282
	090	40	1800	800	2120	1120	1,23	52,00	14,80	-	1204	1385
		40	1800	900	2320	1240	1,24	60,00	16,40	-	1295	1489
		40	1800	400	1160	600	1,22	32,00	8,40	-	841	967
376 198 040 XX YY 00	050	44	1980	400	1276	660	1,22	35,20	9,24	-	916	1053
	060	44	1980	500	1540	792	1,23	39,60	11,00	-	1016	1168
	070	44	1980	600	1804	968	1,23	48,40	12,76	-	1118	1286
	080	44	1980	700	2068	1100	1,23	52,80	14,52	-	1216	1398
	090	44	1980	800	2332	1232	1,23	57,20	16,28	-	1317	1515
		44	1980	900	2552	1364	1,24	66,00	18,04	-	1413	1625
376 216 040 XX YY 00	050	48	2160	400	1392	720	1,22	38,40	10,08	-	994	1143
	060	48	2160	500	1680	864	1,23	43,20	12,00	-	1101	1266
	070	48	2160	600	1968	1056	1,23	52,80	13,92	-	1213	1395
	080	48	2160	700	2256	1200	1,23	57,60	15,84	-	1319	1517
	090	48	2160	800	2544	1344	1,23	62,40	17,76	-	1428	1642
		48	2160	900	2784	1488	1,24	72,00	19,68	-	1537	1768

Conform EN442-1: 2014: radiatoren en convectoren

Voor meer details over onze artikel-data, zie artikel-database: <https://www.2ba.nl>
Voor de warmteafgiftes van andere regimes, kijkt u op p. 346 (correctiefactoren)
NEDERLAND. Prijzen in euro (excl. BTW)

VASCO

TULIPA-A HORIZONTAAL (TH1-A)

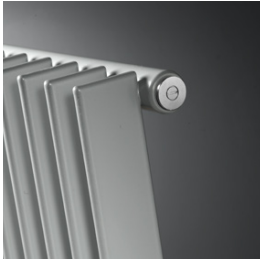

TH1-A

HOE TULIPA-A HORIZONTAAL BESTELLEN

Leveringstermijn 15 - 30 werkdagen
(zonder transportduur)

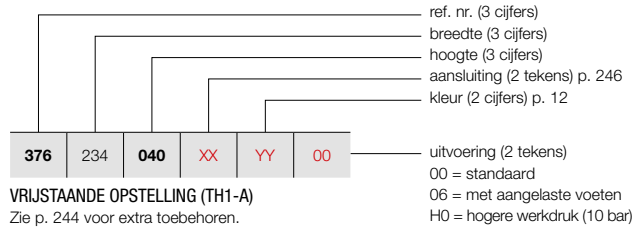

VRIJSTAANDE OPSTELLING (TH1-A)
 Zie p. 244 voor extra toebehoren.

PRIJSGROEP: VPG2 - STAAL DESIGNRADIATOREN

BESTELCODE MAATWERK TULIPA-A HORIZONTAAL	TECHNISCHE GEGEVENS									STANDAARDKLEUR	ANDERE KLEUREN
	buizen	breedte (L mm)	hoogte (H mm)	75/65/20 (Watt) (Φ50K)	55/45/20 (Watt) (Φ30K)	n-exp.	gewicht (kg)	inhoud (l)	el. weerst. (Watt)	prijs RAL 9016 (€)	prijs kleur (€)
REF. NR. TULIPA-A HORIZONTAAL TH1-A : 376											
376	234	040	XX	YY	00						
		050								1067	1227
		060								1187	1365
		070								1302	1497
		080								1425	1639
		090								1539	1770
										1658	1907
376	252	040	XX	YY	00						
		050								1144	1316
		060								1271	1462
		070								1400	1610
		080								1524	1753
		090								1652	1900
										1779	2046
376	270	040	XX	YY	00						
		050								1219	1402
		060								1358	1562
		070								1490	1714
		080								1625	1869
										1761	2025
376	288	040	XX	YY	00						
		050								1296	1490
		060								1442	1658
		070								1587	1825
										1733	1993
376	306	040	XX	YY	00						
		050								1372	1578
		060								1525	1754
		070								1679	1931
										1834	2109

Conform EN442-1: 2014: radiatoren en convectoren

Voor meer details over onze artikel-data, zie artikel-database: <https://www.2ba.nl>

Voor de warmteafgifte van andere regimes, kijkt u op p. 346 (correctiefactoren)
NEDERLAND. Prijzen in euro (excl. BTW)

VASCO

HOE TULIPA-A HORIZONTAAL BESTELLEN

Leveringstermijn 15 - 30 werkdagen
(zonder transportduur)

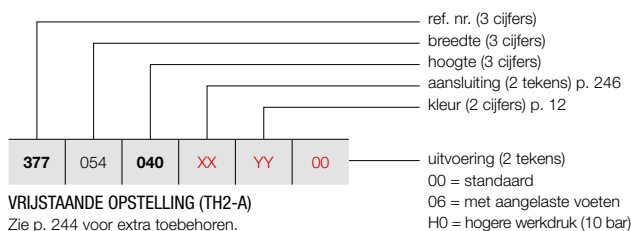

VRIJSTAANDE OPSTELLING (TH2-A)

Zie p. 244 voor extra toebehoren.

TULIPA-A HORIZONTAAL (TH2-A)



TH2-A

PRIJSGROEP: VPG2 - STAAL DESIGNRADIATOREN

BESTELCODE MAATWERK TULIPA-A HORIZONTAAL	TECHNISCHE GEGEVENS							STANDAARDKLEUR		ANDERE KLEUREN	
	buizen	breedte (L mm)	hoogte (H mm)	75/65/20 (Watt) (Φ50K)	55/45/20 (Watt) (Φ30K)	n-exp.	gewicht (kg)	inhoud (l)	el. weerst. (Watt)	prijs RAL 9016 (€)	prijs kleur (€)
REF. NR. TULIPA-A HORIZONTAAL TH2-A : 377											
377	054	040	XX	YY	00						
		050								539	620
		060								589	677
		070								635	730
		080								687	790
		090								735	845
										779	896
377	063	040	XX	YY	00						
		050								609	700
		060								663	762
		070								719	827
		080								773	889
		090								832	957
										885	1018
377	072	040	XX	YY	00						
		050								673	774
		060								739	850
		070								801	921
		080								863	992
		090								929	1068
										991	1140
377	081	040	XX	YY	00						
		050								741	852
		060								814	936
		070								885	1018
		080								956	1099
		090								1024	1178
										1096	1260
377	090	040	XX	YY	00						
		050								806	927
		060								888	1021
		070								968	1113
		080								1045	1202
		090								1125	1294
										1206	1387
377	099	040	XX	YY	00						
		050								875	1006
		060								961	1105
		070								1047	1204
		080								1136	1306
		090								1220	1403
										1310	1507
377	108	040	XX	YY	00						
		050								940	1081
		060								1037	1193
		070								1131	1301
		080								1225	1409
		090								1322	1520
										1413	1625

Conform EN442-1: 2014: radiatoren en convectoren

Voor meer details over onze artikel-data, zie artikel-database: <https://www.2ba.nl>
Voor de warmteafgiftes van andere regimes, kijkt u op p. 346 (correctiefactoren)
NEDERLAND. Prijzen in euro (excl. BTW)

VASCO

TULIPA-A HORIZONTAAL (TH2-A)



TH2-A

HOE TULIPA-A HORIZONTAAL BESTELLEN

Leveringstermijn 15 - 30 werkdagen
(zonder transportduur)

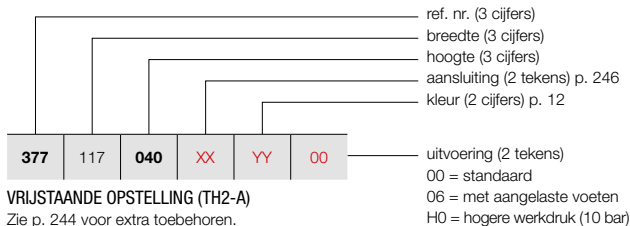

VRIJSTAANDE OPSTELLING (TH2-A)
Zie p. 244 voor extra toebehoren.

PRIJSGROEP: VPG2 - STAAL DESIGNRADIATOREN

BESTELCODE MAATWERK TULIPA-A HORIZONTAAL							TECHNISCHE GEGEVENS					STANDAARDKLEUR	ANDERE KLEUREN				
377	maat	040	XX	YY	00		buizen	breedte (L mm)	hoogte (H mm)	75/65/20 (Watt) (Φ50K)	55/45/20 (Watt) (Φ30K)	n-exp.	gewicht (kg)	inhoud (l)	el. weerst. (Watt)	prijs RAL 9016 (€)	prijs kleur (€)
REF. NR. TULIPA-A HORIZONTAAL TH2-A : 377																	
377	117	040	XX	YY	00		26	1170	400	1274	676	1,24	36,40	9,36	-	1004	1155
		050					26	1170	500	1404	806	1,25	44,20	11,44	-	1111	1278
		060					26	1170	600	1768	936	1,25	52,00	13,52	-	1214	1396
		070					26	1170	700	2028	1066	1,25	57,20	15,60	-	1317	1515
		080					26	1170	800	2262	1196	1,25	65,00	17,68	-	1422	1635
		090					26	1170	900	2522	1300	1,26	72,80	19,50	-	1522	1750
377	126	040	XX	YY	00		28	1260	400	1372	728	1,24	39,20	10,08	-	1070	1231
		050					28	1260	500	1512	868	1,25	47,60	12,32	-	1185	1363
		060					28	1260	600	1904	1008	1,25	56,00	14,56	-	1296	1490
		070					28	1260	700	2184	1148	1,25	61,60	16,80	-	1407	1618
		080					28	1260	800	2436	1288	1,25	70,00	19,04	-	1515	1742
		090					28	1260	900	2716	1400	1,26	78,40	21,00	-	1625	1869
377	144	040	XX	YY	00		32	1440	400	1568	832	1,24	44,80	11,52	-	1206	1387
		050					32	1440	500	1728	992	1,25	54,40	14,08	-	1331	1531
		060					32	1440	600	2176	1152	1,25	64,00	16,64	-	1458	1677
		070					32	1440	700	2496	1312	1,25	70,40	19,20	-	1587	1825
		080					32	1440	800	2784	1472	1,25	80,00	21,76	-	1712	1969
		090					32	1440	900	3104	1600	1,26	89,60	24,00	-	1840	2116
377	162	040	XX	YY	00		36	1620	400	1764	936	1,24	50,40	12,96	-	1338	1539
		050					36	1620	500	1944	1116	1,25	61,20	15,84	-	1481	1703
		060					36	1620	600	2448	1296	1,25	72,00	18,72	-	1623	1866
		070					36	1620	700	2808	1476	1,25	79,20	21,60	-	1766	2031
		080					36	1620	800	3132	1656	1,25	90,00	24,48	-	1907	2193
		090					36	1620	900	3492	1800	1,26	100,80	27,00	-	2053	2361
377	180	040	XX	YY	00		40	1800	400	1960	1040	1,24	56,00	14,40	-	1472	1693
		050					40	1800	500	2160	1240	1,25	68,00	17,60	-	1629	1873
		060					40	1800	600	2720	1440	1,25	80,00	20,80	-	1787	2055
		070					40	1800	700	3120	1640	1,25	88,00	24,00	-	1947	2239
		080					40	1800	800	3480	1840	1,25	100,00	27,20	-	2104	2420
		090					40	1800	900	3880	2000	1,26	112,00	30,00	-	2266	2606
377	198	040	XX	YY	00		44	1980	400	2156	1144	1,24	61,60	15,84	-	1606	1847
		050					44	1980	500	2376	1364	1,25	74,80	19,36	-	1779	2046
		060					44	1980	600	2992	1584	1,25	88,00	22,88	-	1950	2243
		070					44	1980	700	3432	1804	1,25	96,80	26,40	-	2129	2448
		080					44	1980	800	3828	2024	1,25	110,00	29,92	-	2304	2650
		090					44	1980	900	4268	2200	1,26	123,20	33,00	-	2474	2845
377	216	040	XX	YY	00		48	2160	400	2352	1248	1,24	67,20	17,28	-	1738	1999
		050					48	2160	500	2592	1488	1,25	81,60	21,12	-	1930	2220
		060					48	2160	600	3264	1728	1,25	96,00	24,96	-	2119	2437
		070					48	2160	700	3744	1968	1,25	105,60	28,80	-	2308	2654
		080					48	2160	800	4176	2208	1,25	120,00	32,64	-	2497	2872
		090					48	2160	900	4656	2400	1,26	134,40	36,00	-	2688	3091

Conform EN442-1: 2014: radiatoren en convectoren

Voor meer details over onze artikel-data, zie artikel-database: <https://www.2ba.nl>
Voor de warmteafgiftes van andere regimes, kijkt u op p. 346 (correctiefactoren)
NEDERLAND. Prijzen in euro (excl. BTW)

HOE TULIPA-A HORIZONTAAL BESTELLEN

Leveringstermijn 15 - 30 werkdagen
(zonder transportduur)

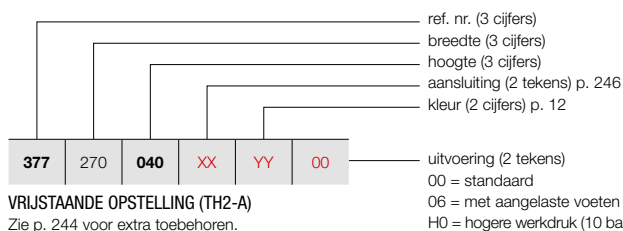

VRIJSTAANDE OPSTELLING (TH2-A)

Zie p. 244 voor extra toebehoren.

TULIPA-A HORIZONTAAL (TH2-A)



TH2-A

PRIJSGROEP: VPG2 - STAAL DESIGNRADIATOREN

BESTELCODE MAATWERK TULIPA-A HORIZONTAAL	TECHNISCHE GEGEVENS							STANDAARDKLEUR		ANDERE KLEUREN						
	buizen	breedte (L mm)	hoogte (H mm)	75/65/20 (Watt) (φ50K)	55/45/20 (Watt) (φ30K)	n-exp.	gewicht (kg)	inhoud (l)	el. weerst. (Watt)	prijs RAL 9016 (€)	prijs kleur (€)					
REF. NR. TULIPA-A HORIZONTAAL TH2-A : 377																
377	234	040	XX	YY	00	52	2340	400	2548	1352	1,24	72,80	18,72	-	1871	2152
		050				52	2340	500	2808	1612	1,25	88,40	22,88	-	2077	2389
		060				52	2340	600	3536	1872	1,25	104,00	27,04	-	2281	2623
		070				52	2340	700	4056	2132	1,25	114,40	31,20	-	2488	2861
		080				52	2340	800	4524	2392	1,25	130,00	35,36	-	2692	3096
		090				52	2340	900	5044	2600	1,26	145,60	39,00	-	2902	3337
377	252	040	XX	YY	00	56	2520	400	2744	1456	1,24	78,40	20,16	-	2001	2301
		050				56	2520	500	3024	1736	1,25	95,20	24,64	-	2225	2559
		060				56	2520	600	3808	2016	1,25	112,00	29,12	-	2449	2816
		070				56	2520	700	4368	2296	1,25	123,20	33,60	-	2671	3072
		080				56	2520	800	4872	2576	1,25	140,00	38,08	-	2888	3321
		090				56	2520	900	5432	2800	1,26	156,80	42,00	-	3113	3580
377	270	040	XX	YY	00	60	2700	400	2940	1560	1,24	84,00	21,60	-	2135	2455
		050				60	2700	500	3240	1860	1,25	102,00	26,40	-	2372	2728
		060				60	2700	600	4080	2160	1,25	120,00	31,20	-	2611	3003
		070				60	2700	700	4680	2460	1,25	132,00	36,00	-	2845	3272
		080				60	2700	800	5220	2760	1,25	150,00	40,80	-	3086	3549
		090				60	2700	900	5880	3060	1,26	168,00	45,36	-	3337	3837
377	288	040	XX	YY	00	64	2880	400	3136	1664	1,24	89,60	23,04	-	2268	2608
		050				64	2880	500	3456	1984	1,25	108,80	28,16	-	2523	2901
		060				64	2880	600	4352	2304	1,25	128,00	33,28	-	2777	3194
		070				64	2880	700	4992	2624	1,25	140,80	38,40	-	3030	3485
377	306	040	XX	YY	00	68	3060	400	3332	1768	1,24	95,20	24,48	-	2400	2760
		050				68	3060	500	3672	2108	1,25	115,60	29,92	-	2673	3074
		060				68	3060	600	4624	2448	1,25	136,00	35,36	-	2939	3380
		070				68	3060	700	5304	2788	1,25	149,60	40,80	-	3211	3693

Conform EN442-1: 2014: radiatoren en convectoren

Voor meer details over onze artikel-data, zie artikel-database: <https://www.2ba.nl>

Voor de warmteafgiftes van andere regimes, kijkt u op p. 346 (correctiefactoren)
NEDERLAND. Prijzen in euro (excl. BTW)

VASCO

TULIPA-A VRIJSTAANDE OPSTELLING
IN OPTIE

PRIJSGROEP: VPG10 - ACC.



VRIJSTAANDE OPSTELLING		KLEUR	ART. NR.	€
VASTE VOET 	TV1-A / TH1-A			
	150 mm (geen zijbevestiging)	RAL 9016	*	83
		KLEUR	*	95
	TV2-A / TH2-A			
	150 mm (geen zijbevestiging)	RAL 9016	*	168
		KLEUR	*	193

- Extra muurbevestigingssteun nodig voor hoogte radiator > 600 mm (meegeleverd).
- Gelieve bij bestelling code **06** aan te geven bij "Afwerking" (vaste voet in de prijs inbegrepen).
- Geen rozetten beschikbaar.

	TV1-A / TV2-A	TH1-A / TH2-A		
lengte radiator (mm)		540 - 1440	1620 - 2340	> 2340
aantal voeten	2x	2x	3x	4x

NEDERLAND. Prijzen in euro (excl. BTW)

PRIJSGROEP: VPG10 - ACC.

ACCESSOIRES		KLEUR	ART. NR.	€
THERMOSTAATKOP		TV1-A / TV2-A		
		WIT	11911630102	50
THERMOSTAATKOP		TV1-A / TV2-A		
		CHROOM	11911631102	64

PRIJSGROEP: VPG10B - HANDDOEKBEUGELS

ACCESSOIRES	BREEDTE HANDDOEKBEUGEL	KLEUR	ART. NR.	€	
HANDDOEKBEUGEL		TV1-A / TV2-A / TH1-A / TH2-A			
		500 mm	CHROOM	1183 269 0000 0099	145
		500 mm	RAL 9016	1183 269 0000 9016	145
		500 mm	RAL 9005 [■]	1183 269 0000 9005	145

- h = 55 mm; b = 500 mm; d = 58 mm; a = 43 mm;

[■] mat zwart

Montagevoorschriften accessoires: zie www.vasco.eu
NEDERLAND. Prijzen in euro (excl. BTW)

d = afstand voorkant accessoire tot voorkant radiator
a = afstand accessoire tot radiator
uit voorraad leverbaar

TULIPA-A AANSLUITINGEN

TULIPA-A VERTICAAL: TV1-A / TV2-A (VOORRAAD)

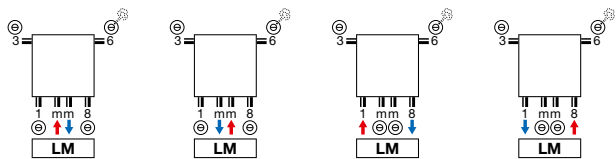

TULIPA-A HORIZONTAAL: TH1-A / TH2-A (NIET-VOORRAAD)

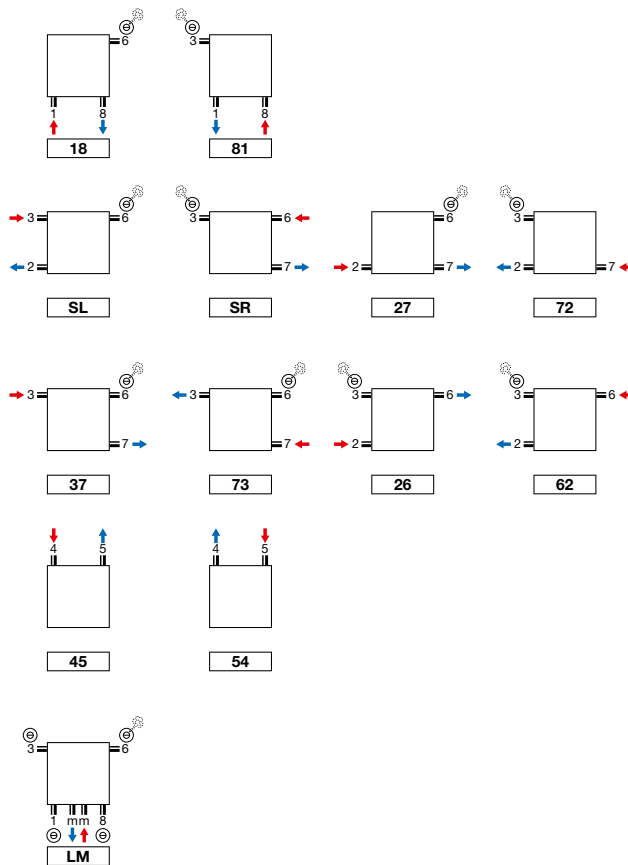

TULIPA-A VERTICAAL: TV1-A / TV2-A (NIET-VOORRAAD)

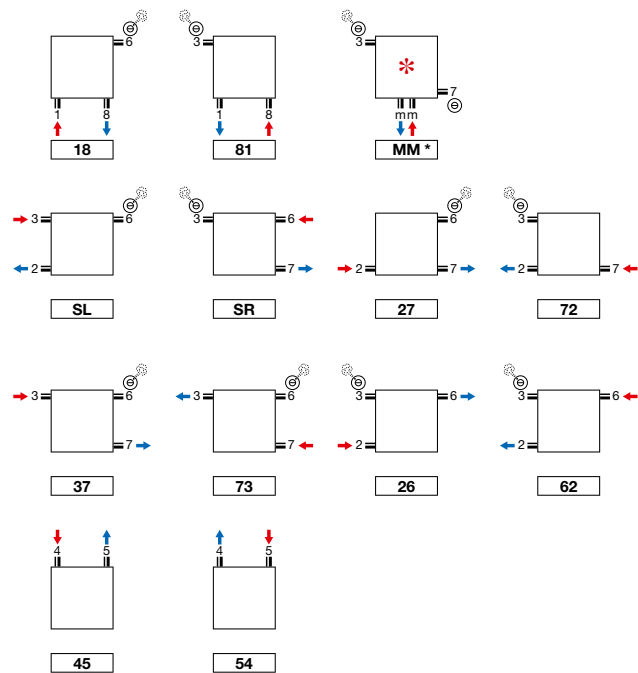

- * Aansluiting MM: aanvoer moet aan de rechterkant!
- Tulipa-A 6 en 8 buizen: aansluiting 1mm, 18, 81 niet mogelijk

Opmerking: het aansluiten van de radiator kan enkel volgens de getoonde aansluiticonen. Voor elke andere aansluitwijze nemen wij geen verantwoordelijkheid.

TULIPA-A VERTICAAL (TV1-A, TV2-A)

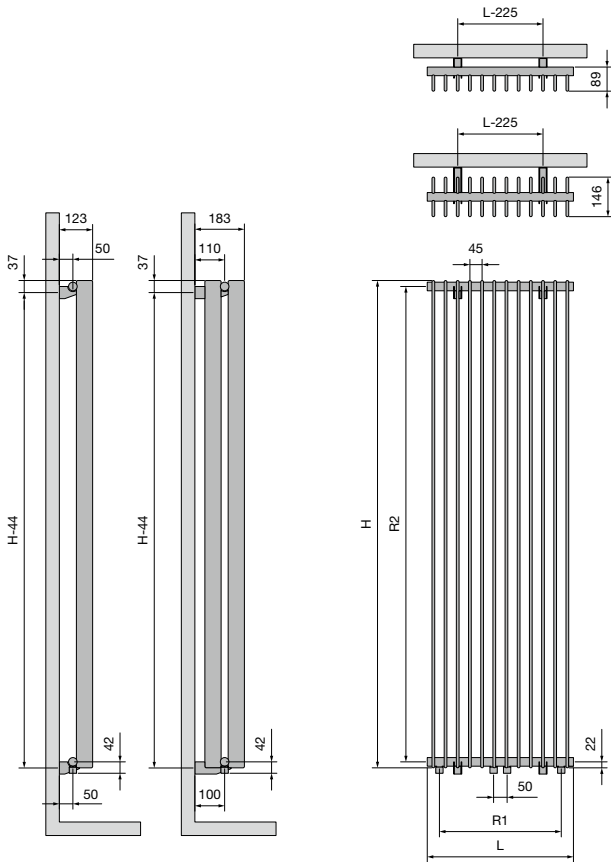

TV1-A / TV2-A

Breedte (L)	270	360	450	540	630	720	810	900	990	1080	1170	1260
Hartafstand tussen de onderaansluitingen 18 (R1)	180	270	360	450	540	630	720	810	900	990	1080	1170
Hoogte (H)	1000	1200	1500	1600	1800	2000	2200	2500	3000			
Hartafstand tussen de zijaansluitingen SL/SR (R2)	956	1156	1456	1556	1756	1956	2156	2456	2956			
Hartafstand tussen de ophangingen	H-44											

TULIPA-A HORIZONTAAL (TH1-A, TH2-A)

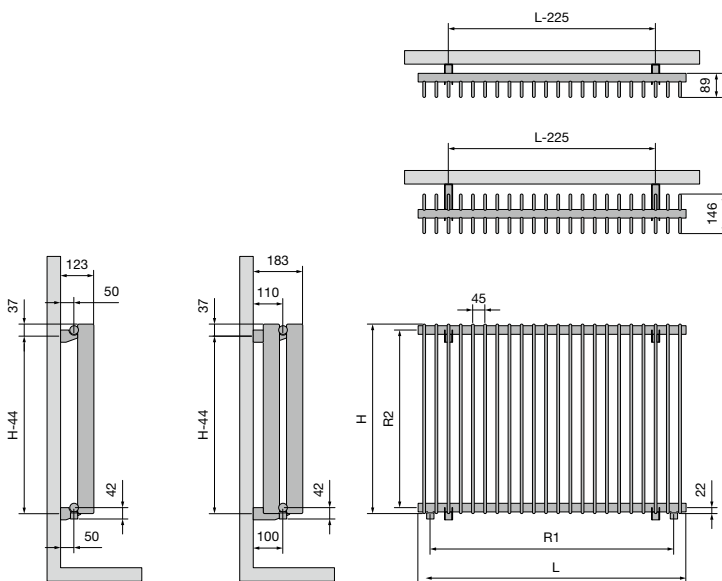

TH1-A / TH2-A

Breedte (L)	540	630	720	810	900	990	1080	1170	1260	1440	1620	1800	1980	2160	2340	2520	2700	2880	3060	
Hartafstand tussen de onderaansluitingen 18 (R1)	450	540	630	720	810	900	990	1080	1170	1350	1530	1710	1890	2070	2250	2430	2610	2790	2970	
Hoogte (H)	400	500	600	700	800	900														
Hartafstand tussen de zijaansluitingen SL/SR (R2)	356	456	556	656	756	856														
Hartafstand tussen de ophangingen	H-44																			

Paneelradiatoren



Warmtepompen zijn in opmars.

In nieuwe eengezins- en meergezinswoningen vormen ze de warmtebron bij uitstek, vaak in combinatie met vloerverwarming. Ook bij renovaties winnen warmtepompen aan terrein. Hoe zit het nu precies met de efficiënte warmteverdeling in jouw woning?

Ontdek op welke manieren jij nog winst kan boeken dankzij de Elia lage temperatuur radiator, een energie-efficiënt, comfortabel en duurzaam afgiftesysteem voor **verwarmen en koelen**.

Streeft u naar een oprechte, pure look zonder veel franje, dan is een radiator uit de FlatLine Collectie een prima keuze. De FlatLine radiator, met zijn vlakke voorplaat en fraaie afwerking met structuurlak tilt elk eigentijds interieur naar een hoger niveau. Bijzonder is ook dat de FlatLine radiator een **watervoerende vlakke voorplaat** heeft waardoor de warmteafgifte nog hoger is en hij moeiteloos aangesloten kan worden op **lage temperatuursystemen**.

VASCO paneelradiatoren zijn niet zomaar radiatoren. Radiator en plaatwerk vormen samen **één strak, mooi afgewerkt geheel**, waarin ook nog eens unieke verwarmingstechnologie schuilgaat. Een radiatorconcept dat een hoog rendement verenigt met een compact volume. Verticaal, horizontaal of als plint, altijd discreet en toch volop aanwezig in elke woonomgeving.

Paneelradiatoren

Elia NEW	250
FlatLine	256
Flat-V-Line	262
Flat-Plint-Line	264

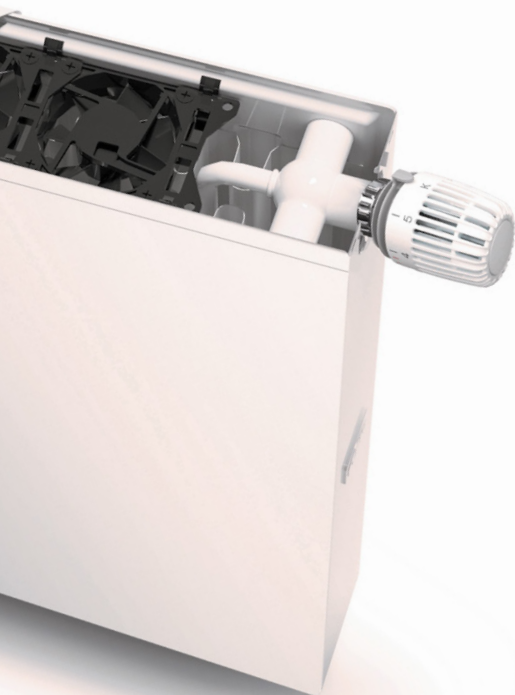

TYPES

- Elia 4K (profiel voorzijde), Elia 8D (vlakke voorzijde), Elia 8L (gelijnde voorzijde)

KLEUREN

- Standaardkleur wit RAL 9016
- Niet verkrijgbaar in andere kleuren

SPECIAAL

- Met voormonteerde axiale ventilatoren, temperatuursensor, volautomatische regeling, aansluitkabel lengte 1,4 m met stekker, bovenrooster en zijbekledingen, montageset met meegeleverde blindstoppen en ingeschroefde blindstoppen, vooraf ingesteld ventiel inbegrepen.
- Om te koelen: optionele koelthermostaat verkrijgbaar

BEVESTIGINGEN

- De radiator wordt standaard met L-consolaset geleverd: blindstoppen, ontluchter, pluggen en schroeven (L-consoles: aantal afhankelijk van de lengte van de radiator)

TECHNISCH

- Elektrisch weerstandsgelast (onzichtbare lasnaden) en rolnaadgelast
- KTL-grondlaag, poedercoating
- Standaardwerkdruk: 10 bar
- Maximale bedrijfstemperatuur: 65°C
- Elektrische beschermingsklasse 2 / beschermingsklasse IP20
- Min. dimensioneringsverwarmingsregime 35/30/20
- Elektrisch opgenomen vermogen per ventilator = 0,47 W

ELEKTRISCH

- ✗ Zuiver elektrische radiator in de fabriek voorgevuld
- ✗ Gemengde radiator

TECHNISCHE TEKENINGEN

- Zie p. 255

AANSLUITING

- ✗ Eénpuntsaansluiting voor éénpijpsysteem
- ✗ Eénpuntsaansluiting voor tweepijpsysteem
- ✓ Tweepuntsaansluiting voor éénpijpsysteem (zie p. 340)
- ✓ Tweepuntsaansluiting voor tweepijpsysteem (standaard) (zie p. 340)
- ✓ Geïntegreerd ventiel (**geen meerprijs**) (zie p. 341)

• **Aansluitingen Elia 4K:**

4 x G 1/2" binnendraad

• **Aansluitingen Elia 8D/8L:**

2 x G 3/4" buitendraad middenonder, aanvoer altijd links; 2 x G 3/4" buitendraad onderaan aan de zijkant, aanvoer altijd links (binnenzijde); 4 x G 1/2" binnendraad aan de zijkant. Standaard = ventielinsert rechts



ELIA

Warmtepomp radiator voor verwarmen en koelen

Met de VASCO Elia kan je verwarmen en koelen! Samen met een warmtepomp die standaard ontworpen is voor verwarmen en koelen, zorgt de Elia zowel in de winter als in de zomer voor een aangename temperatuur. De Elia maakt gebruik van geïntegreerde axiale ventilatoren die beschermd worden door een stijf afdekrooster. Ze verdelen de warmte of koude bijzonder snel en werken fluisterstil.

AANBEVOLEN AANSLUITING ELIA 4K

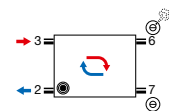

Andere aansluitmogelijkheden, zie p. 254

**AANBEVOLEN AANSLUITING ELIA 8D/8L
GEÏNTEGREERD VENTIEL**

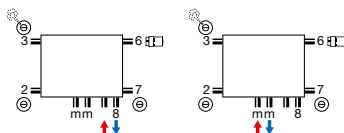

Andere aansluitmogelijkheden, zie p. 254

THERMOSTAATKOP VOOR VERWARMEN EN KOELEN



wit
art. nr. 11911632102
prijs €60

THERMOSTAATKOP ENKEL VERWARMEN



wit
art. nr. 11911630102
prijs €50



chrom
art. nr. 11911631102
prijs €64



art. nr. 1182 300 0000 0099
prijs €159
Koppelingen, zie p. 353



HOE ELIA 4K BESTELLEN

Leveringstermijn 15 - 30 werkdagen
(zonder transportduur)

ELIA (ELIA 4K)

ref. nr. (14 tekens)
zie onderstaande tabel

114EP240080090



ELIA 4K (PROFIEL VOORZIJDE)

PRIJSGROEP: VPG4B - PANEELRADIATOREN B

PRIJSGROEP: VPG4B - PANEELRADIATOREN B

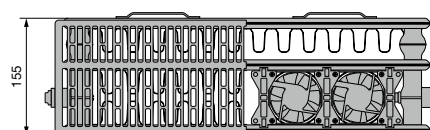
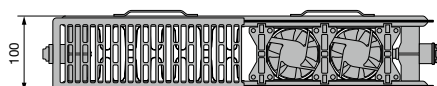

BESTELCODE MAATWERK	TECHNISCHE GEGEVENS							STANDAARD- KLEUR
	①	②	③	④	⑤	⑥	⑦	

ELIA 4K TYPE 22

114EP240080090	800	400	250	446	498	154	184	441
114EP240100090	1000	400	313	557	623	193	230	528
114EP240120090	1200	400	376	668	748	232	276	604
114EP240140090	1400	400	438	780	872	270	322	678
114EP240160090	1600	400	481	837	909	278	331	740
114EP240180090	1800	400	555	933	1057	313	373	789
114EP240200090	2000	400	604	1056	1142	347	414	872

114EP250060090	600	500	227	392	437	129	155	375
114EP250080090	800	500	303	523	582	172	207	453
114EP250100090	1000	500	379	654	728	215	258	543
114EP250120090	1200	500	455	785	874	258	310	621
114EP250140090	1400	500	531	916	1019	301	362	698
114EP250160090	1600	500	582	982	1063	310	372	762
114EP250180090	1800	500	672	1095	1235	348	419	813
114EP250200090	2000	500	731	1240	1334	387	465	898

114EP260060090	600	600	268	435	484	136	160	386
114EP260080090	800	600	357	580	646	182	213	466
114EP260100090	1000	600	446	725	807	227	266	559
114EP260120090	1200	600	535	870	968	272	319	641
114EP260140090	1400	600	624	1015	1130	318	372	721
114EP260160090	1600	600	685	1089	1178	327	383	788
114EP260180090	1800	600	791	1214	1369	368	431	841
114EP260200090	2000	600	860	1375	1479	409	479	930

114EP290040090	400	900	241	362	399	109	130	381
114EP290060090	600	900	362	543	599	164	195	437
114EP290080090	800	900	482	724	798	218	260	529
114EP290100090	1000	900	603	905	998	273	325	592
114EP290120090	1200	900	724	1086	1198	328	390	679
114EP290140090	1400	900	844	1267	1397	382	455	764

BESTELCODE MAATWERK	TECHNISCHE GEGEVENS							STANDAARD- KLEUR
	①	②	③	④	⑤	⑥	⑦	

ELIA 4K TYPE 33

114EP340080090	800	400	366	571	622	165	202	491
114EP340100090	1000	400	458	714	778	206	253	589
114EP340120090	1200	400	550	857	934	247	304	676
114EP340140090	1400	400	641	1000	1089	288	354	760
114EP340160090	1600	400	733	1142	1245	297	364	832
114EP340180090	1800	400	824	1285	1400	334	410	892
114EP340200090	2000	400	916	1389	1514	371	455	983

114EP350060090	600	500	322	494	544	134	161	419
114EP350080090	800	500	430	659	726	179	214	508
114EP350100090	1000	500	537	824	907	224	268	610
114EP350120090	1200	500	644	989	1088	269	322	700
114EP350140090	1400	500	752	1154	1270	314	375	789
114EP350160090	1600	500	859	1318	1451	323	386	865
114EP350180090	1800	500	967	1483	1633	363	434	928
114EP350200090	2000	500	1074	1603	1765	403	482	1023

114EP360060090	600	600	373	548	604	142	172	434
114EP360080090	800	600	497	731	806	190	229	527
114EP360100090	1000	600	621	914	1007	237	286	634
114EP360120090	1200	600	745	1097	1208	284	343	729
114EP360140090	1400	600	869	1280	1410	332	400	822
114EP360160090	1600	600	994	1462	1611	341	412	902
114EP360180090	1800	600	1118	1645	1813	384	463	969
114EP360200090	2000	600	1242	1778	1960	427	515	1069

114EP390060090	600	900	495	708	771	166	204	470
114EP390080090	800	900	660	944	1028	222	272	574
114EP390100090	1000	900	825	1180	1285	277	340	691

BESTELCODE MAATWERK	TECHNISCHE GEGEVENS							STANDAARDKLEUR
	①	②	③	④	⑤	⑥	⑦	
	breedte (L mm)	hoogte (H mm)	statische warmteafgifte 45/35/20 °C	dimensionerings- afgifte 45/35/20 °C	maximale warmteafgifte 45/35/20 °C	standaard koelafgifte 17/19/28 °C	maximale koelafgifte 17/19/28 °C	prijs RAL 9016 (€)

Conform EN16430

Voor meer details over onze artikel-data, zie artikel-database: <https://www.2ba.nl>
TECHNISCHE GEGEVENS: (gewicht & waterinhoud, warmteafgifte, koelafgifte, dimensioneringsafgifte, K_v-instellingen): zie www.vasco.eu of aparte Elia brochure
NEDERLAND. Prijzen in euro (excl. BTW)

VASCO

ELIA (ELIA 8D)



ELIA 8D (VLAKKE VOORZIJDE)

HOE ELIA 8D BESTELLEN
Leveringstermijn 15 - 30 werkdagen
(zonder transportduur)

ref. nr. (14 tekens)
zie onderstaande tabel

118ED240080090

PRIJSGROEP: VPG4B - PANEELRADIATOREN B

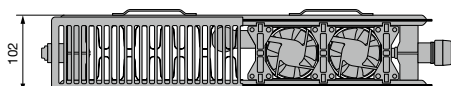

BESTELCODE MAATWERK	TECHNISCHE GEGEVENS							STANDAARD- KLEUR
	①	②	③	④	⑤	⑥	⑦	

ELIA 8D TYPE 22

118ED240080090	800	400	238	433	485	154	183	554
118ED240100090	1000	400	297	540	605	192	229	658
118ED240120090	1200	400	356	648	726	230	274	748
118ED240140090	1400	400	415	755	846	268	320	841
118ED240160090	1600	400	455	810	882	276	329	912
118ED240180090	1800	400	525	902	1024	310	370	974
118ED240200090	2000	400	571	1022	1106	345	411	1072

118ED250060090	600	500	216	382	426	129	155	481
118ED250080090	800	500	288	508	566	171	206	577
118ED250100090	1000	500	359	634	707	214	257	686
118ED250120090	1200	500	431	760	848	256	308	781
118ED250140090	1400	500	503	887	989	299	359	880
118ED250160090	1600	500	551	951	1030	307	370	956
118ED250180090	1800	500	636	1060	1197	346	416	1022
118ED250200090	2000	500	691	1200	1293	384	462	1126

118ED260060090	600	600	255	423	472	136	159	494
118ED260080090	800	600	339	563	628	181	212	595
118ED260100090	1000	600	423	703	784	226	265	708
118ED260120090	1200	600	507	843	940	271	317	806
118ED260140090	1400	600	591	983	1096	316	370	909
118ED260160090	1600	600	648	1054	1142	325	380	989
118ED260180090	1800	600	749	1175	1327	365	428	1059
118ED260200090	2000	600	814	1330	1433	406	475	1166

118ED290060090	600	900	344	528	584	164	195	558
118ED290080090	800	900	458	703	777	218	259	647
118ED290100090	1000	900	572	878	970	272	323	740
118ED290120090	1200	900	686	1052	1162	326	388	845
118ED290140090	1400	900	800	1227	1355	380	452	913

PRIJSGROEP: VPG4B - PANEELRADIATOREN B

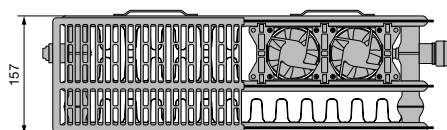

BESTELCODE MAATWERK	TECHNISCHE GEGEVENS							STANDAARD- KLEUR
	①	②	③	④	⑤	⑥	⑦	

ELIA 8D TYPE 33

118ED340080090	800	400	348	560	603	164	202	616
118ED340100090	1000	400	435	699	752	205	252	732
118ED340120090	1200	400	522	838	902	246	302	833
118ED340140090	1400	400	608	977	1052	287	352	938
118ED340160090	1600	400	695	1116	1202	295	362	1022
118ED340180090	1800	400	781	1255	1351	331	407	1095
118ED340200090	2000	400	868	1356	1461	368	452	1205

118ED350060090	600	500	328	499	540	137	162	534
118ED350080090	800	500	437	664	719	182	216	644
118ED350100090	1000	500	545	829	898	227	270	767
118ED350120090	1200	500	654	994	1076	272	323	874
118ED350140090	1400	500	762	1159	1255	317	377	986
118ED350160090	1600	500	871	1324	1433	326	388	1076
118ED350180090	1800	500	979	1489	1612	367	436	1155
118ED350200090	2000	500	1088	1608	1743	407	484	1272

118ED360060090	600	600	355	538	586	142	171	553
118ED360080090	800	600	472	716	780	189	228	668
118ED360100090	1000	600	590	894	974	236	285	796
118ED360120090	1200	600	707	1072	1168	283	341	909
118ED360140090	1400	600	825	1250	1362	330	398	1027
118ED360160090	1600	600	942	1428	1555	339	409	1122
118ED360180090	1800	600	1059	1606	1749	381	460	1206
118ED360200090	2000	600	1177	1736	1891	423	511	1276

118ED390060090	600	900	472	695	748	166	203	587
118ED390080090	800	900	628	925	995	221	271	713
118ED390100090	1000	900	784	1155	1243	276	338	815

BESTELCODE MAATWERK	TECHNISCHE GEGEVENS							STANDAARDKLEUR
	① breedte (L mm)	② hoogte (H mm)	③ statische warmteafgifte 45/35/20 °C	④ dimensionerings- afgifte 45/35/20 °C	⑤ maximale warmteafgifte 45/35/20 °C	⑥ standaard koelafgifte 17/19/28 °C	⑦ maximale koelafgifte 17/19/28 °C	

Conform EN16430

Voor meer details over onze artikel-data, zie artikel-database: <https://www.2ba.nl>
TECHNISCHE GEGEVENS: (gewicht & waterinhoud, warmteafgifte, koelafgifte, dimensioneringsafgifte, K_v-instellingen): zie www.vasco.eu of aparte Elia brochure
NEDERLAND. Prijzen in euro (excl. BTW)

HOE ELIA 8L BESTELLEN

Leveringstermijn 15 - 30 werkdagen
(zonder transportduur)

ELIA (ELIA 8L)

ref. nr. (14 tekens)
zie onderstaande tabel

118EL240080090



ELIA 8L (GELIJNDE VOORZIJDE)

PRIJSGROEP: VPG4B - PANEELRADIATOREN B

PRIJSGROEP: VPG4B - PANEELRADIATOREN B

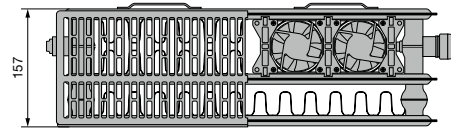
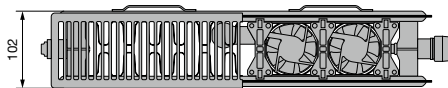

BESTELCODE MAATWERK	TECHNISCHE GEGEVENS							STANDAARD- KLEUR
	①	②	③	④	⑤	⑥	⑦	

ELIA 8L TYPE 22

118EL240080090	800	400	238	433	485	154	183	601
118EL240100090	1000	400	297	540	605	192	229	714
118EL240120090	1200	400	356	648	726	230	274	812
118EL240140090	1400	400	415	755	846	268	320	912
118EL240160090	1600	400	455	810	882	276	329	990
118EL240180090	1800	400	525	902	1024	310	370	1057
118EL240200090	2000	400	571	1022	1106	345	411	1163

118EL250060090	600	500	216	382	426	129	155	522
118EL250080090	800	500	288	508	566	171	206	626
118EL250100090	1000	500	359	634	707	214	257	744
118EL250120090	1200	500	431	760	848	256	308	847
118EL250140090	1400	500	503	887	989	299	359	955
118EL250160090	1600	500	551	951	1030	307	370	1037
118EL250180090	1800	500	636	1060	1197	346	416	1109
118EL250200090	2000	500	691	1200	1293	384	462	1222

118EL260060090	600	600	255	423	472	136	159	536
118EL260080090	800	600	339	563	628	181	212	646
118EL260100090	1000	600	423	703	784	226	265	768
118EL260120090	1200	600	507	843	940	271	317	875
118EL260140090	1400	600	591	983	1096	316	370	986
118EL260160090	1600	600	648	1054	1142	325	380	1073
118EL260180090	1800	600	749	1175	1327	365	428	1149
118EL260200090	2000	600	814	1330	1433	406	475	1265

118EL290060090	600	900	344	528	584	164	195	605
118EL290080090	800	900	458	703	777	218	259	702
118EL290100090	1000	900	572	878	970	272	323	803
118EL290120090	1200	900	686	1052	1162	326	388	917
118EL290140090	1400	900	800	1227	1355	380	452	991

BESTELCODE MAATWERK	TECHNISCHE GEGEVENS							STANDAARD- KLEUR
	①	②	③	④	⑤	⑥	⑦	

ELIA 8L TYPE 33

118EL340080090	800	400	348	560	603	164	202	668
118EL340100090	1000	400	435	699	752	205	252	794
118EL340120090	1200	400	522	838	902	246	302	904
118EL340140090	1400	400	608	977	1052	287	352	1018
118EL340160090	1600	400	695	1116	1202	295	362	1109
118EL340180090	1800	400	781	1255	1351	331	407	1188
118EL340200090	2000	400	868	1356	1461	368	452	1307

118EL350060090	600	500	328	499	540	137	162	579
118EL350080090	800	500	437	664	719	182	216	699
118EL350100090	1000	500	545	829	898	227	270	832
118EL350120090	1200	500	654	994	1076	272	323	948
118EL350140090	1400	500	762	1159	1255	317	377	1070
118EL350160090	1600	500	871	1324	1433	326	388	1167
118EL350180090	1800	500	979	1489	1612	367	436	1253
118EL350200090	2000	500	1088	1608	1743	407	484	1380

118EL360060090	600	600	355	538	586	142	171	600
118EL360080090	800	600	472	716	780	189	228	725
118EL360100090	1000	600	590	894	974	236	285	864
118EL360120090	1200	600	707	1072	1168	283	341	986
118EL360140090	1400	600	825	1250	1362	330	398	1114
118EL360160090	1600	600	942	1428	1555	339	409	1217
118EL360180090	1800	600	1059	1606	1749	381	460	1309
118EL360200090	2000	600	1177	1736	1891	423	511	1384

118EL390060090	600	900	472	695	748	166	203	637
118EL390080090	800	900	628	925	995	221	271	774
118EL390100090	1000	900	784	1155	1243	276	338	884

BESTELCODE MAATWERK	TECHNISCHE GEGEVENS							STANDAARDKLEUR
	① breedte (L mm)	② hoogte (H mm)	③ statische warmteafgifte 45/35/20 °C	④ dimensionerings- afgifte 45/35/20 °C	⑤ maximale warmteafgifte 45/35/20 °C	⑥ standaard koelafgifte 17/19/28 °C	⑦ maximale koelafgifte 17/19/28 °C	

Conform EN16430

Pour plus de détails sur nos informations produit, voir database: <https://www.installdata.be>
TECHNISCHE GEGEVENS: (gewicht & waterinhoud, warmteafgifte, koelafgifte, dimensioneringsafgifte, K_v-instellingen): zie www.vasco.eu of aparte Elia brochure
NETHERLAND. Prijzen in euro (excl. BTW)

VASCO

ELIA: 4K

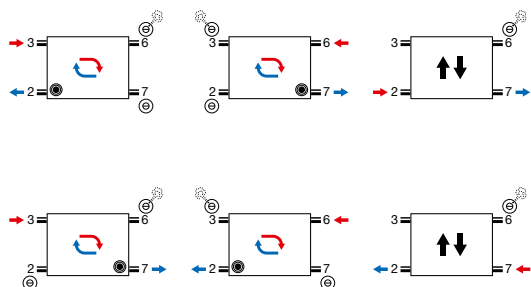

⊙ Plug positie

↻ Seriele doorstroming

↕ Geen seriële doorstroming. Geen plug montage.

ELIA: 8D / 8L

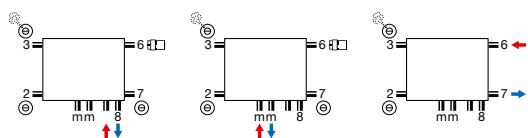

- **Thermostaatkop enkel te gebruiken bij 50 mm aansluiting op het ventiel (aanvoer links, retour rechts). Bij andere aansluitingen is de ventielinsert niet te gebruiken.**

ELIA 4K (TYPE 22) PROFIEL VOORZIJDE

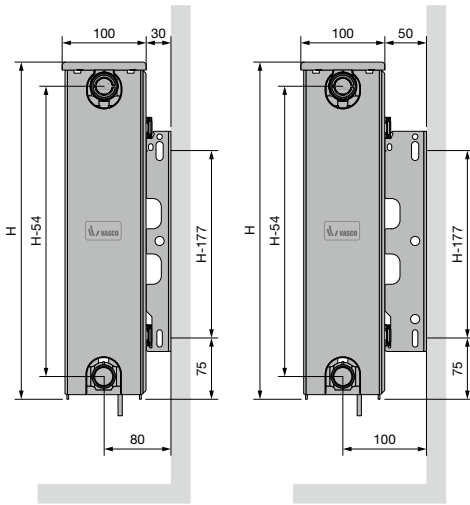

ELIA 4K (TYPE 33) PROFIEL VOORZIJDE

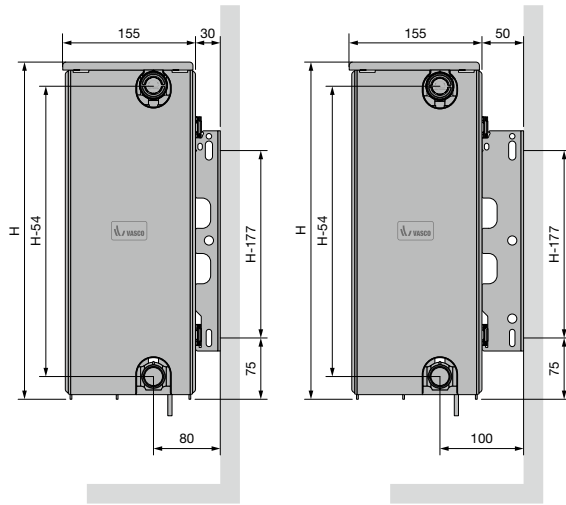

ELIA 8D (TYPE 22) VLAKE VOORZIJDE,
ELIA 8L (TYPE 22) GELIJNDE VOORZIJDE

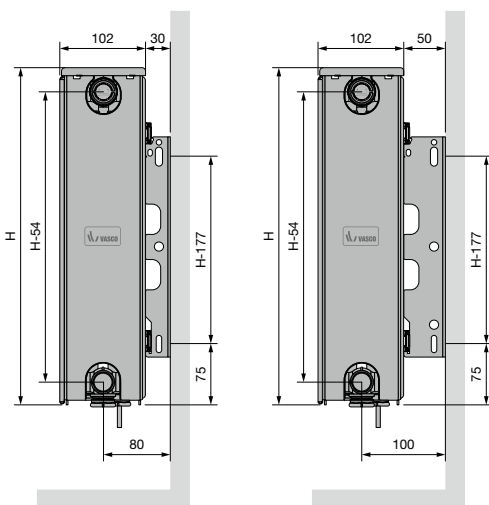

ELIA 8D (TYPE 33) VLAKE VOORZIJDE,
ELIA 8L (TYPE 33) GELIJNDE VOORZIJDE

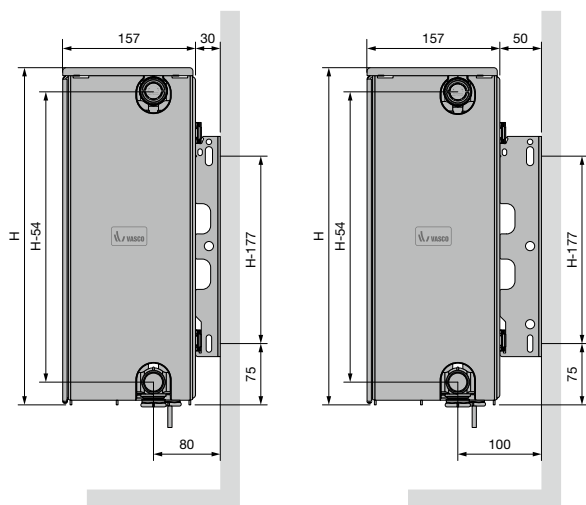

FLATLINE (T21S, T22, T33)

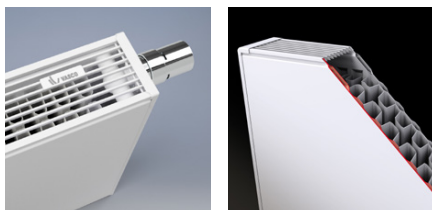

Alle horizontale FlatLine-radiatoren worden met het VASCO-label in het bovenrooster voorzien.

TYPES

- T21S, T22, T33

KLEUREN

- Standaardkleur S600 (witte fijn structuurlak)
- Niet verkrijgbaar in andere kleuren

BEVESTIGINGEN

- De radiator wordt standaard met een volledige montageset geleverd: vergrendelde klikconsoles (aantal afhankelijk van de lengte van de radiator), design-blindstoppen, design-ontluchter, ventielinsert (M30 x 1,5)

TECHNISCH

- Elektrisch weerstandsgelast (onzichtbare lasnaden) en rolnaadgelast
- KTL-grondlaag, poedercoating
- Standaardwerkdruk: 6 bar
- Maximale bedrijfstemperatuur: 110°C
- **Meegeleverde insert is niet geschikt voor stadsverwarming.**

ELEKTRISCH

- ✗ Zuiver elektrische radiator in de fabriek vorgevuld
- ✗ Gemengde radiator

TECHNISCHE TEKENINGEN

- Zie p. 269

AANSLUITING

- ✗ Eénpuntsaansluiting voor éénpijpsysteem
- ✗ Eénpuntsaansluiting voor tweepijpsysteem
- ✓ Tweepuntsaansluiting voor éénpijpsysteem (aansluiting via het geïntegreerd ventiel) (zie p. 340)
- ✓ Tweepuntsaansluiting voor tweepijpsysteem (standaard) (zie p. 340)
- ✓ Geïntegreerd ventiel (**geen meerprijs**) (zie p. 341)
- ✓ Stadsverwarming: Raadpleeg hiervoor uw installateur (keuze ventielinsert)
- Aansluitingen: 4x1/2" zijdelings (binnendraad), 2x3/4" Euroconus (50mm rechtsonder) en 2x3/4" Euroconus (50mm midden)

FLATLINE

Toptechnologie voor superieure warmteafgifte

Streeft u naar een oprechte, pure look zonder veel franje, dan is de FlatLine een prima keuze, want uitermate stijlvol in zijn tijdloze eenvoud. Met zijn vlakke voorplaat en de fraaie afwerking met structuurlak tilt hij elk eigentijds interieur naar een hoger niveau. Het direct contact tussen de voorplaat en het water levert bovendien een verrassend hoog rendement op.

AANBEVOLEN AANSLUITING (VR) GEÏNTEGREERD VENTIEL

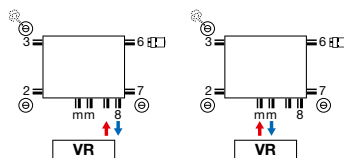

Andere aansluitmogelijkheden, zie p. 268



art. nr. 1182 300 0000 0099
prijs € 159
Koppelingen, zie p. 353

AANBEVOLEN VOOR BADKAMER EN KEUKEN IN OPTIE



handdoekbeugel (LR)
art. nr. zie p. 267
prijs € 117

Andere accessoires, zie p. 267



wit
art. nr. 11911630102
prijs € 50



chrom
art. nr. 11911631102
prijs € 64



HOE FLATLINE T21S BESTELLEN

Leveringstermijn 10 werkdagen
(zonder transportduur)

FLATLINE (T21S)



T21S

ref. nr. (8 tekens)
zie onderstaande tabel

2140040F

PRIJSGROEP: VPG4 - PANEELRADIATOREN A

BESTELCODE MAATWERK FLATLINE T21S	TECHNISCHE GEGEVENS									STANDAARDKLEUR	
	buizen	breedte (L mm)	hoogte (H mm)	75/65/20 (Watt) (Φ50K)	55/45/20 (Watt) (Φ30K)	n-exp.	gewicht (kg)	inhoud (l)	el. weerst. (Watt)	prijs S600 (€)	verkorte ref. nr. S600 voorraad
108F2140040190	-	400	400	366	190	1,28	8,53	1,41	-	153	2140040F
108F2140060190	-	600	400	548	285	1,28	12,79	2,11	-	200	2140060F
108F2140080190	-	800	400	731	380	1,28	17,06	2,82	-	269	2140080F
108F2140100190	-	1000	400	914	475	1,28	21,32	3,52	-	335	2140100F
108F2140120190	-	1200	400	1097	570	1,28	25,58	4,22	-	401	2140120F
108F2140140190	-	1400	400	1280	665	1,28	29,85	4,93	-	468	2140140F
108F2140160190	-	1600	400	1462	761	1,28	34,11	5,63	-	536	2140160F
108F2140180190	-	1800	400	1645	856	1,28	38,38	6,34	-	600	2140180F
108F2140200190	-	2000	400	1828	951	1,28	42,64	7,04	-	671	2140200F
108F2140240190	-	2400	400	2194	1141	1,28	51,17	8,45	-	803	2140240F
108F2150040190	-	400	500	440	228	1,29	10,63	1,67	-	161	2150040F
108F2150060190	-	600	500	661	342	1,29	15,95	2,51	-	239	2150060F
108F2150080190	-	800	500	881	456	1,29	21,26	3,34	-	320	2150080F
108F2150100190	-	1000	500	1101	570	1,29	26,58	4,18	-	399	2150100F
108F2150120190	-	1200	500	1321	684	1,29	31,90	5,02	-	482	2150120F
108F2150140190	-	1400	500	1541	797	1,29	37,21	5,85	-	559	2150140F
108F2150160190	-	1600	500	1762	911	1,29	42,53	6,69	-	637	2150160F
108F2150180190	-	1800	500	1982	1025	1,29	47,84	7,52	-	719	2150180F
108F2150200190	-	2000	500	2202	1139	1,29	53,16	8,36	-	801	2150200F
108F2160040190	-	400	600	512	264	1,30	12,74	1,94	-	185	2160040F
108F2160060190	-	600	600	768	395	1,30	19,11	2,91	-	277	2160060F
108F2160080190	-	800	600	1024	527	1,30	25,48	3,88	-	375	2160080F
108F2160100190	-	1000	600	1280	659	1,30	31,85	4,85	-	462	2160100F
108F2160120190	-	1200	600	1536	791	1,30	38,22	5,82	-	557	2160120F
108F2160140190	-	1400	600	1792	922	1,30	44,59	6,79	-	648	2160140F
108F2160160190	-	1600	600	2048	1054	1,30	50,96	7,76	-	739	2160160F
108F2160180190	-	1800	600	2304	1186	1,30	57,33	8,73	-	833	2160180F
108F2170040190	-	400	700	581	297	1,31	14,91	2,21	-	210	2170040F
108F2170060190	-	600	700	871	446	1,31	22,36	3,32	-	316	2170060F
108F2170080190	-	800	700	1162	595	1,31	29,82	4,42	-	420	2170080F
108F2170100190	-	1000	700	1452	744	1,31	37,27	5,53	-	522	2170100F
108F2170120190	-	1200	700	1742	892	1,31	44,72	6,64	-	631	2170120F
108F2190040190	-	400	900	711	361	1,33	19,24	2,76	-	257	2190040F
108F2190060190	-	600	900	1067	541	1,33	28,86	4,14	-	386	2190060F
108F2190080190	-	800	900	1422	721	1,33	38,48	5,52	-	515	2190080F
108F2190100190	-	1000	900	1778	901	1,33	48,10	6,90	-	740	2190100F
108F2190120190	-	1200	900	2134	1082	1,33	57,72	8,28	-	890	2190120F

Conform EN442-1: 2014: radiatoren en convectoren

Voor meer details over onze artikel-data, zie artikel-database: <https://www.2ba.nl>
Voor de warmteafgiftes van andere regimes, kijkt u op p. 346 (correctiefactoren)
NEDERLAND. Prijzen in euro (excl. BTW)

VASCO

FLATLINE (T22)



T22

HOE FLATLINE T22 BESTELLEN

Leveringstermijn 10 werkdagen
(zonder transportduur)

ref. nr. (8 tekens)
zie onderstaande tabel

2230100F

PRIJSGROEP: VPG4 - PANEELRADIATOREN A

BESTELCODE MAATWERK FLATLINE T22	TECHNISCHE GEGEVENS									STANDAARDKLEUR	
	buizen	breedte (L mm)	hoogte (H mm)	75/65/20 (Watt) (φ50K)	55/45/20 (Watt) (φ30K)	n-exp.	gewicht (kg)	inhoud (l)	el. weerst. (Watt)	prijs S600 (€)	verkorte ref. nr. S600 voorraad
108F2230100190	-	1000	300	900	463	1,30	18,60	3,00	-	332	2230100F
108F2230120190	-	1200	300	1080	556	1,30	22,32	3,60	-	396	2230120F
108F2230140190	-	1400	300	1260	649	1,30	26,04	4,20	-	462	2230140F
108F2230160190	-	1600	300	1440	741	1,30	29,76	4,80	-	529	2230160F
108F2230180190	-	1800	300	1620	834	1,30	33,48	5,40	-	594	2230180F
108F2230200190	-	2000	300	1800	927	1,30	37,20	6,00	-	659	2230200F
108F2230220190	-	2200	300	1980	1019	1,30	40,92	6,60	-	721	2230220F
108F2230240190	-	2400	300	2160	1112	1,30	44,64	7,20	-	790	2230240F
108F2240060190	-	600	400	694	356	1,31	14,88	2,17	-	253	2240060F
108F2240080190	-	800	400	926	474	1,31	19,84	2,90	-	338	2240080F
108F2240100190	-	1000	400	1157	593	1,31	24,80	3,62	-	422	2240100F
108F2240120190	-	1200	400	1388	711	1,31	29,76	4,34	-	503	2240120F
108F2240140190	-	1400	400	1620	830	1,31	34,72	5,07	-	591	2240140F
108F2240160190	-	1600	400	1851	948	1,31	39,68	5,79	-	675	2240160F
108F2240180190	-	1800	400	2083	1067	1,31	44,64	6,52	-	757	2240180F
108F2240200190	-	2000	400	2314	1185	1,31	49,60	7,24	-	847	2240200F
108F2240220190	-	2200	400	2545	1304	1,31	54,56	7,96	-	926	2240220F
108F2240240190	-	2400	400	2777	1422	1,31	59,52	8,69	-	1013	2240240F
108F2240260190	-	2600	400	3008	1541	1,31	64,48	9,41	-	1094	2240260F
108F2240300190	-	3000	400	3471	1778	1,31	74,40	10,86	-	1451	2240300F
108F2250040190	-	400	500	562	288	1,31	12,40	1,69	-	203	2250040F
108F2250060190	-	600	500	842	431	1,31	18,60	2,54	-	303	2250060F
108F2250080190	-	800	500	1123	575	1,31	24,80	3,38	-	403	2250080F
108F2250100190	-	1000	500	1404	719	1,31	31,00	4,23	-	510	2250100F
108F2250120190	-	1200	500	1685	863	1,31	37,20	5,08	-	610	2250120F
108F2250140190	-	1400	500	1966	1007	1,31	43,40	5,92	-	713	2250140F
108F2250160190	-	1600	500	2246	1150	1,31	49,60	6,77	-	812	2250160F
108F2250180190	-	1800	500	2527	1294	1,31	55,80	7,61	-	914	2250180F
108F2250200190	-	2000	500	2808	1438	1,31	62,00	8,46	-	1015	2250200F
108F2250220190	-	2200	500	3089	1582	1,31	68,20	9,31	-	1116	2250220F
108F2250240190	-	2400	500	3370	1726	1,31	74,40	10,15	-	1217	2250240F
108F2250260190	-	2600	500	3650	1869	1,31	80,60	11,00	-	1315	2250260F
108F2260040190	-	400	600	657	336	1,31	14,88	1,94	-	236	2260040F
108F2260060190	-	600	600	985	505	1,31	22,32	2,91	-	354	2260060F
108F2260080190	-	800	600	1314	673	1,31	29,76	3,88	-	473	2260080F
108F2260100190	-	1000	600	1642	841	1,31	37,20	4,85	-	591	2260100F
108F2260120190	-	1200	600	1970	1009	1,31	44,64	5,82	-	708	2260120F
108F2260140190	-	1400	600	2299	1177	1,31	52,08	6,79	-	826	2260140F
108F2260160190	-	1600	600	2627	1345	1,31	59,52	7,76	-	943	2260160F
108F2260180190	-	1800	600	2956	1514	1,31	66,96	8,73	-	1061	2260180F
108F2260200190	-	2000	600	3284	1682	1,31	74,40	9,70	-	1181	2260200F
108F2260220190	-	2200	600	3612	1850	1,31	81,84	10,67	-	1298	2260220F
108F2260240190	-	2400	600	3941	2018	1,31	89,28	11,64	-	1414	2260240F

Conform EN442-1: 2014: radiatoren en convectoren

Voor meer details over onze artikel-data, zie artikel-database: <https://www.2ba.nl>
Voor de warmteafgifte van andere regimes, kijkt u op p. 346 (correctiefactoren)
NEDERLAND. Prijzen in euro (excl. BTW)

VASCO

HOE FLATLINE T22 BESTELLEN
Leveringstermijn 10 werkdagen
(zonder transportduur)

FLATLINE (T22)

2230100F

ref. nr. (8 tekens)
zie onderstaande tabel



T22

PRIJSGROEP: VPG4 - PANEELRADIATOREN A

BESTELCODE MAATWERK FLATLINE T22	TECHNISCHE GEGEVENS									STANDAARDKLEUR	
	buizen	breedte (L mm)	hoogte (H mm)	75/65/20 (Watt) (φ50K)	55/45/20 (Watt) (φ30K)	n-exp.	gewicht (kg)	inhoud (l)	el. weerst. (Watt)	prijs S600 (€)	verkorte ref. nr. S600 voorraad
108F2270040190	-	400	700	749	383	1,31	17,49	2,21	-	269	2270040F
108F2270060190	-	600	700	1123	575	1,31	26,24	3,31	-	401	2270060F
108F2270080190	-	800	700	1498	767	1,31	34,98	4,42	-	536	2270080F
108F2270100190	-	1000	700	1872	959	1,31	43,73	5,52	-	671	2270100F
108F2270120190	-	1200	700	2246	1150	1,31	52,48	6,62	-	919	2270120F
108F2270140190	-	1400	700	2621	1342	1,31	61,22	7,73	-	1076	2270140F
108F2270160190	-	1600	700	2995	1534	1,31	69,97	8,83	-	1231	2270160F
108F2270180190	-	1800	700	3370	1726	1,31	78,71	9,94	-	1384	2270180F
108F2290040190	-	400	900	925	474	1,31	22,72	2,74	-	323	2290040F
108F2290060190	-	600	900	1387	710	1,31	34,08	4,11	-	491	2290060F
108F2290080190	-	800	900	1850	947	1,31	45,44	5,48	-	655	2290080F
108F2290100190	-	1000	900	2312	1184	1,31	56,80	6,85	-	815	2290100F
108F2290120190	-	1200	900	2774	1421	1,31	68,16	8,22	-	977	2290120F
108F2290140190	-	1400	900	3237	1658	1,31	79,52	9,59	-	1141	2290140F

Conform EN442-1: 2014: radiatoren en convectoren

Voor meer details over onze artikel-data, zie artikel-database: <https://www.2ba.nl>
Voor de warmteafgiftes van andere regimes, kijkt u op p. 346 (correctiefactoren)
NEDERLAND. Prijzen in euro (excl. BTW)

FLATLINE (T33)



T33

HOE FLATLINE T33 BESTELLEN

Leveringstermijn 10 werkdagen
(zonder transportduur)

ref. nr. (8 tekens)
zie onderstaande tabel

3330100F

PRIJSGROEP: VPG4 - PANEELRADIATOREN A

BESTELCODE MAATWERK FLATLINE T33	TECHNISCHE GEGEVENS									STANDAARDKLEUR	
	buizen	breedte (L mm)	hoogte (H mm)	75/65/20 (Watt) (Φ50K)	55/45/20 (Watt) (Φ30K)	n-exp.	gewicht (kg)	inhoud (l)	el. weerst. (Watt)	prijs S600 (€)	verkorte ref. nr. S600 voorraad
108F3330100190	-	1000	300	1300	669	1,30	26,35	4,65	-	468	3330100F
108F3330120190	-	1200	300	1560	803	1,30	31,62	5,58	-	560	3330120F
108F3330140190	-	1400	300	1820	937	1,30	36,89	6,51	-	657	3330140F
108F3330160190	-	1600	300	2080	1071	1,30	42,16	7,44	-	857	3330160F
108F3330180190	-	1800	300	2340	1205	1,30	47,43	8,37	-	966	3330180F
108F3330200190	-	2000	300	2600	1338	1,30	52,70	9,30	-	1073	3330200F
108F3330220190	-	2200	300	2860	1472	1,30	57,97	10,23	-	1184	3330220F
108F3330240190	-	2400	300	3120	1606	1,30	63,24	11,16	-	1289	3330240F
108F3330300190	-	3000	300	3900	2008	1,30	79,05	13,95	-	1611	3330300F
108F3340080190	-	800	400	1329	684	1,30	28,24	4,42	-	475	3340080F
108F3340100190	-	1000	400	1661	855	1,30	35,30	5,53	-	596	3340100F
108F3340120190	-	1200	400	1993	1026	1,30	42,36	6,64	-	714	3340120F
108F3340140190	-	1400	400	2325	1197	1,30	49,42	7,74	-	833	3340140F
108F3340160190	-	1600	400	2658	1368	1,30	56,48	8,85	-	1099	3340160F
108F3340180190	-	1800	400	2990	1539	1,30	63,54	9,95	-	1233	3340180F
108F3340200190	-	2000	400	3322	1710	1,30	70,60	11,06	-	1368	3340200F
108F3340220190	-	2200	400	3654	1881	1,30	77,66	12,17	-	1508	3340220F
108F3340240190	-	2400	400	3986	2052	1,30	84,72	13,27	-	1643	3340240F
108F3340300190	-	3000	400	4983	2565	1,30	105,90	16,59	-	2055	3340300F
108F3350060190	-	600	500	1202	619	1,30	26,55	3,85	-	431	3350060F
108F3350080190	-	800	500	1602	825	1,30	35,40	5,14	-	574	3350080F
108F3350100190	-	1000	500	2003	1031	1,30	44,25	6,42	-	717	3350100F
108F3350120190	-	1200	500	2404	1237	1,30	53,10	7,70	-	857	3350120F
108F3350140190	-	1400	500	2804	1443	1,30	61,95	8,99	-	1005	3350140F
108F3350160190	-	1600	500	3205	1650	1,30	70,80	10,27	-	1146	3350160F
108F3350180190	-	1800	500	3605	1856	1,30	79,65	11,56	-	1289	3350180F
108F3350200190	-	2000	500	4006	2062	1,30	88,50	12,84	-	1437	3350200F
108F3350220190	-	2200	500	4407	2268	1,30	97,35	14,12	-	1578	3350220F
108F3350240190	-	2400	500	4807	2475	1,30	106,20	15,41	-	1725	3350240F
108F3360060190	-	600	600	1396	719	1,30	31,92	4,38	-	497	3360060F
108F3360080190	-	800	600	1862	958	1,30	42,56	5,84	-	667	3360080F
108F3360100190	-	1000	600	2327	1198	1,30	53,20	7,30	-	833	3360100F
108F3360120190	-	1200	600	2792	1437	1,30	63,84	8,76	-	1001	3360120F
108F3360140190	-	1400	600	3258	1677	1,30	74,48	10,22	-	1167	3360140F
108F3360160190	-	1600	600	3723	1917	1,30	85,12	11,68	-	1530	3360160F
108F3360180190	-	1800	600	4189	2156	1,30	95,76	13,14	-	1726	3360180F
108F3360200190	-	2000	600	4654	2396	1,30	106,40	14,60	-	1916	3360200F
108F3370060190	-	600	700	1582	814	1,30	34,24	4,68	-	568	3370060F
108F3370080190	-	800	700	2110	1086	1,30	45,66	6,24	-	756	3370080F
108F3370100190	-	1000	700	2637	1357	1,30	57,07	7,80	-	947	3370100F
108F3370120190	-	1200	700	3164	1629	1,30	68,48	9,36	-	1131	3370120F
108F3370140190	-	1400	700	3692	1900	1,30	79,90	10,92	-	1319	3370140F

Conform EN442-1: 2014: radiatoren en convectoren

Voor meer details over onze artikel-data, zie artikel-database: <https://www.2ba.nl>
Voor de warmteafgifte van andere regimes, kijkt u op p. 346 (correctiefactoren)
NEDERLAND. Prijzen in euro (excl. BTW)

HOE FLATLINE T33 BESTELLEN

Leveringstermijn 10 werkdagen
(zonder transportduur)

FLATLINE (T33)



T33

3330100F

ref. nr. (8 tekens)
zie onderstaande tabel

PRIJSGROEP: VPG4 - PANEELRADIATOREN A

BESTELCODE MAATWERK FLATLINE T33	TECHNISCHE GEGEVENS									STANDAARDKLEUR	
	buizen	breedte (L mm)	hoogte (H mm)	75/65/20 (Watt) (Φ50K)	55/45/20 (Watt) (Φ30K)	n-exp.	gewicht (kg)	inhoud (l)	el. weerst. (Watt)	prijs S600 (€)	verkorte ref. nr. S600 voorraad
108F3390040190	-	400	900	1286	662	1,30	25,92	3,52	-	462	3390040F
108F3390060190	-	600	900	1930	993	1,30	38,88	5,28	-	693	3390060F
108F3390080190	-	800	900	2573	1324	1,30	51,84	7,04	-	921	3390080F
108F3390100190	-	1000	900	3216	1655	1,30	64,80	8,80	-	1154	3390100F
108F3390120190	-	1200	900	3859	1987	1,30	77,76	10,56	-	1387	3390120F
108F3390140190	-	1400	900	4502	2318	1,30	90,72	12,32	-	1619	3390140F
108F3390160190	-	1600	900	5146	2649	1,30	103,68	14,08	-	2124	3390160F

Conform EN442-1: 2014: radiatoren en convectoren

Voor meer details over onze artikel-data, zie artikel-database: <https://www.2ba.nl>
Voor de warmteafgiftes van andere regimes, kijkt u op p. 346 (correctiefactoren)
NEDERLAND. Prijzen in euro (excl. BTW)

FLAT-V-LINE (T21S, T22)



TYPES

- T21S, T22

KLEUREN

- Standaardkleur S600 (witte fijn structuurlak)
- Niet verkrijgbaar in andere kleuren

BEVESTIGINGEN

- De radiator wordt standaard met een volledige montageset geleverd: J-console's, design-blindstoppen, design-ontluchter

TECHNISCH

- Elektrisch weerstandsgelast (onzichtbare lasnaden) en rolnaadgelast
- KTL-grondlaag, poedercoating
- Standaardwerkdruk: 10 bar
- Maximale bedrijfstemperatuur: 110°C

ELEKTRISCH

- ✗ Zuiver elektrische radiator in de fabriek voorgevuld
- ✗ Gemengde radiator

TECHNISCHE TEKENINGEN

- Zie p. 269

AANSLUITING

- ✗ Eénpuntsaansluiting voor éénpijpssysteem
- ✗ Eénpuntsaansluiting voor tweepijpssysteem
- ✓ Tweepuntsaansluiting voor éénpijpssysteem (aansluiting via de middenaansluiting) (zie p. 340)
- ✓ Tweepuntsaansluiting voor tweepijpssysteem (standaard) (zie p. 340)
- ✗ Geïntegreerd ventiel
- Aansluitingen: 4x½" (1-8-4-5) (binnendraad), 2x¾" Euroconus (50mm midden)



AANBEVOLEN AANSLUITING (00)

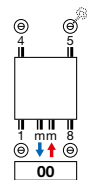

Andere aansluitmogelijkheden, zie p. 268

AANBEVOLEN VOOR BADKAMER EN KEUKEN IN OPTIE



handdoekbeugel
art. nr. zie p. 267
prijs € 117

Andere accessoires, zie p. 267

FLAT-V-LINE

Stijlvol en kwalitatief

Door zijn mix van eenvoud, efficiëntie en esthetiek, nog versterkt door de slimme, vaste middenaansluiting, vormt deze design-paneelradiator een harmonisch geheel in elke woon- en werkruimte. Met een speciaal ontwikkelde handdoekbeugel geschikt voor badkamer en keuken.



art. nr. 1182 302 0000 0099
prijs € 159
Koppelingen, zie p. 353



wit
art. nr. 11911630102
prijs € 50



chrom
art. nr. 11911631102
prijs € 64



HOE FLAT-V-LINE BESTELLEN

Leveringstermijn 15 - 30 werkdagen
(zonder transportduur)

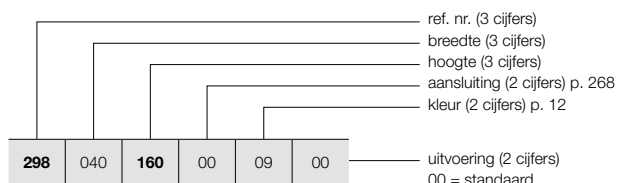

FLAT-V-LINE (T21S, T22)



T21S

T22

HOE VOORRAADRADIATOR FLAT-V-LINE BESTELLEN

Leveringstermijn 5 werkdagen
(zonder transportduur)

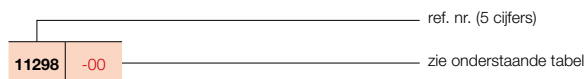

PRIJSGROEP: VPG4 - PANEELRADIATOREN A

BESTELCODE MAATWERK FLAT-V-LINE	TECHNISCHE GEGEVENS								STANDAARDKLEUR		
	buizen	breedte (L mm)	hoogte (H mm)	75/65/20 (Watt) (φ50K)	55/45/20 (Watt) (φ30K)	n-exp.	gewicht (kg)	inhoud (l)	el. weerst. (Watt)	prijs S600 (€)	verkorte ref. nr. S600 voorraad
REF. NR. FLAT-V-LINE T21S : 298											
298 040 160 00 09 00	-	400	1600	1047	531	1,33	35,35	6,38	-	735	11298-07
	-	400	1800	1120	562	1,35	39,34	7,15	-	786	11298-01
	-	400	2000	1198	598	1,36	43,34	7,93	-	840	11298-02
	-	400	2200	1283	609	1,46	46,84	8,70	-	898	-
298 050 160 00 09 00	-	500	1600	1309	664	1,33	44,19	7,98	-	916	-
	-	500	1800	1400	703	1,35	49,18	8,94	-	981	11298-03
	-	500	2000	1498	748	1,36	54,18	9,91	-	1050	11298-04
	-	500	2200	1604	761	1,46	58,55	10,88	-	1121	-
298 060 160 00 09 00	-	600	1600	1571	796	1,33	53,03	9,58	-	1105	-
	-	600	1800	1680	843	1,35	59,02	10,73	-	1176	11298-05
	-	600	2000	1798	898	1,36	65,02	11,89	-	1259	11298-06
	-	600	2200	1925	913	1,46	70,26	13,06	-	1347	-
298 070 160 00 09 00	-	700	1600	1833	929	1,33	61,87	11,17	-	1287	-
	-	700	1800	1960	984	1,35	68,85	12,52	-	1374	-
	-	700	2000	2097	1047	1,36	75,85	13,87	-	1470	-
	-	700	2200	2246	1065	1,46	81,97	15,23	-	1574	-
298 080 160 00 09 00	-	800	1600	2094	1062	1,33	70,70	12,77	-	1465	-
	-	800	1800	2240	1124	1,35	78,69	14,30	-	1569	-
	-	800	2000	2397	1197	1,36	86,69	15,86	-	1681	-
	-	800	2200	2566	1218	1,46	93,68	17,41	-	1798	-
REF. NR. FLAT-V-LINE T22 : 299											
299 040 160 00 09 00	-	400	1600	1281	626	1,40	39,86	6,38	-	897	-
	-	400	1800	1394	668	1,44	43,79	7,15	-	975	11299-01
	-	400	2000	1509	708	1,48	47,72	7,93	-	1056	11299-02
	-	400	2200	1626	816	1,35	52,08	8,70	-	1141	-
299 050 160 00 09 00	-	500	1600	1601	783	1,40	49,83	7,98	-	1122	-
	-	500	1800	1743	836	1,44	54,74	8,94	-	1224	11299-03
	-	500	2000	1886	886	1,48	59,65	9,91	-	1319	11299-04
	-	500	2200	2032	1020	1,35	65,10	10,88	-	1424	-
299 060 160 00 09 00	-	600	1600	1921	940	1,40	59,80	9,58	-	1346	-
	-	600	1800	2092	1003	1,44	65,69	10,73	-	1465	11299-05
	-	600	2000	2263	1063	1,48	71,58	11,89	-	1589	11299-06
	-	600	2200	2438	1223	1,35	78,12	13,06	-	1707	-
299 070 160 00 09 00	-	700	1600	2241	1096	1,40	69,76	11,17	-	1569	-
	-	700	1800	2440	1170	1,44	76,64	12,52	-	1708	11299-07
	-	700	2000	2640	1240	1,48	83,51	13,87	-	1848	11299-08
	-	700	2200	2845	1427	1,35	91,14	15,23	-	1994	-
299 080 160 00 09 00	-	800	1600	2562	1253	1,40	79,73	12,77	-	1797	-
	-	800	1800	2789	1337	1,44	87,58	14,30	-	1955	-
	-	800	2000	3018	1417	1,48	95,44	15,86	-	2115	11299-09
	-	800	2200	3251	1631	1,35	104,16	17,41	-	2277	11299-10

Conform EN442-1: 2014: radiatoren en convectoren

Voor meer details over onze artikel-data, zie artikel-database: <https://www.2ba.nl>
Voor de warmteafgiftes van andere regimes, kijkt u op p. 346 (correctiefactoren)
NEDERLAND. Prijzen in euro (excl. BTW)

VASCO

FLAT-PLINT-LINE (T22, T33)



TYPES

- T22, T33

KLEUREN

- Standaardkleur S600 (witte fijn structuurlak)
- Niet verkrijgbaar in andere kleuren

BEVESTIGINGEN

- Apart te bestellen, niet in de prijs van de plint inbegrepen
- Ventielinser (M30 x 1,5) standaard meegeleverd

TECHNISCH

- Elektrisch weerstandsgelast (onzichtbare lasnaden) en rolnaadgelast
- KTL-grondlaag, poedercoating
- Standaardwerkdruk: 10 bar
- Maximale bedrijfstemperatuur: 110°C

ELEKTRISCH

- ✗ Zuiver elektrische radiator in de fabriek voorgevuld
- ✗ Gemengde radiator

TECHNISCHE TEKENINGEN

- Zie p. 270

AANSLUITING

- ✗ Eénpuntsaansluiting voor éénpijpsysteem
- ✗ Eénpuntsaansluiting voor tweepijpsysteem
- ✓ Tweepuntsaansluiting voor éénpijpsysteem (aansluiting via het geïntegreerd ventiel) (zie p. 340)
- ✓ Tweepuntsaansluiting voor tweepijpsysteem (standaard) (zie p. 340)
- ✓ Geïntegreerd ventiel (**geen meerprijs**) (zie p. 341)
- Aansluitingen: 4x½" zijdelings (binnendraad), 2x¾" Euroconus (50mm rechtsonder) en 2x¾" Euroconus (50mm midden)

FLAT-PLINT-LINE

Uitermate flexibel

De VASCO Flat-Plint-Line is een horizontale plint-paneelradiator met een decoratieve vlakke voorplaat, zijbekledingen en design lijnrooster. Deze combineert een superieure warmtevoorziening met een toekomstgerichte technologie en een stijlvolle uitstraling.

AANBEVOLEN AANSLUITING (00) GEÏNTEGREERD VENTIEL

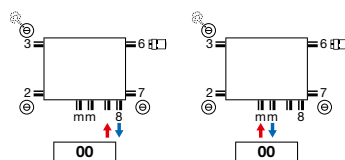

Andere aansluitmogelijkheden, zie p. 268



art. nr. 1182 300 0000 0099
prijs € 159
Koppelingen, zie p. 353



wit
art. nr. 11911630102
prijs € 50



chrom
art. nr. 11911631102
prijs € 64



HOE FLAT-PLINT-LINE BESTELLEN

Leveringstermijn 30 werkdagen
(zonder transportduur)

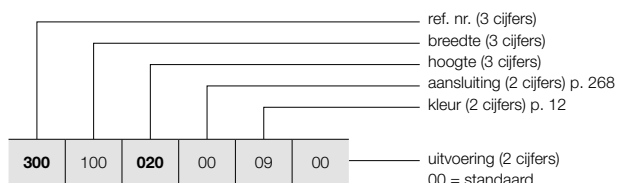

MUURBEVESTIGING / TELESCOPISCHE VOETEN

Zie p. 266 voor extra toebehoren.

HOE VOORRAADRADIATOR FLAT-PLINT-LINE BESTELLEN

Leveringstermijn 5 werkdagen
(zonder transportduur)

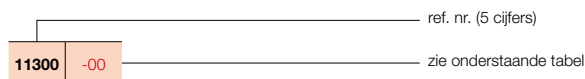

FLAT-PLINT-LINE (T22, T33)



T22

T33

PRIJSGROEP: VPG4 - PANEELRADIATOREN A

BESTELCODE MAATWERK FLAT-PLINT-LINE	TECHNISCHE GEGEVENS							STANDAARDKLEUR			
	buizen	breedte (L mm)	hoogte (H mm)	75/65/20 (Watt) (φ50K)	55/45/20 (Watt) (φ30K)	n-exp.	gewicht (kg)	inhoud (l)	el. weerst. (Watt)	prijs S600 (€)	verkorte ref. nr. S600 voorraad
REF. NR. FLAT-PLINT-LINE T22 : 300											
300 100 020 00 09 00	-	1000	200	605	313	1,29	12,90	2,55	-	362	11300-01
300 120 020 00 09 00	-	1200	200	726	376	1,29	15,48	3,06	-	403	11300-02
300 140 020 00 09 00	-	1400	200	847	438	1,29	18,06	3,57	-	444	-
300 160 020 00 09 00	-	1600	200	968	501	1,29	20,64	4,08	-	511	11300-03
300 180 020 00 09 00	-	1800	200	1089	563	1,29	23,22	4,59	-	573	-
300 200 020 00 09 00	-	2000	200	1210	626	1,29	25,80	5,10	-	633	11300-04
300 220 020 00 09 00	-	2200	200	1331	689	1,29	28,38	5,61	-	701	-
300 240 020 00 09 00	-	2400	200	1452	751	1,29	30,96	6,12	-	767	-
300 260 020 00 09 00	-	2600	200	1573	814	1,29	33,54	6,63	-	826	-
300 300 020 00 09 00	-	3000	200	1815	939	1,29	38,70	7,65	-	954	-
REF. NR. FLAT-PLINT-LINE T33 : 301											
301 100 020 00 09 00	-	1000	200	866	450	1,28	18,25	3,80	-	453	11301-01
301 120 020 00 09 00	-	1200	200	1039	540	1,28	21,90	4,56	-	546	11301-02
301 140 020 00 09 00	-	1400	200	1212	630	1,28	25,55	5,32	-	635	-
301 160 020 00 09 00	-	1600	200	1386	720	1,28	29,20	6,08	-	730	11301-03
301 180 020 00 09 00	-	1800	200	1559	810	1,28	32,85	6,84	-	820	-
301 200 020 00 09 00	-	2000	200	1732	900	1,28	36,50	7,60	-	912	11301-04
301 220 020 00 09 00	-	2200	200	1905	990	1,28	40,15	8,36	-	1001	-
301 240 020 00 09 00	-	2400	200	2078	1080	1,28	43,80	9,12	-	1090	-
301 260 020 00 09 00	-	2600	200	2252	1170	1,28	47,45	9,88	-	1186	-
301 300 020 00 09 00	-	3000	200	2598	1350	1,28	54,75	11,40	-	1365	-

Conform EN442-1: 2014: radiatoren en convectoren

Voor meer details over onze artikel-data, zie artikel-database: <https://www.2ba.nl>

Voor de warmteafgiftes van andere regimes, kijkt u op p. 346 (correctiefactoren)
NEDERLAND. Prijzen in euro (excl. BTW)

PANEELRADIATOREN BEVESTIGINGEN / VRIJSTAANDE OPSTELLING
IN OPTIE

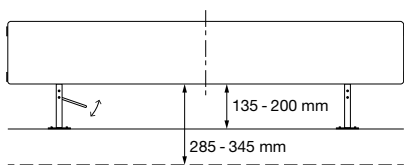

PRIJSGROEP: VPG10 - ACC.

VRIJSTAANDE OPSTELLING	BREEDTE RADIATOR		ART. NR.	€
WANDCONSOLES	FLAT-PLINT-LINE			
	< 1600 mm (set van 2 stuks)		118900202000000	19
	1600-2400 mm (set van 3 stuks)		118900302000000	29
	> 2400 mm (set van 4 stuks)		118900402000000	36
TELESCOPISCHE VOETEN	FLAT-PLINT-LINE			
	≤ 1200 mm (set van 2 stuks)	betonvloer (hoogte 285 - 345 mm)	118912200000000	163
		afgewerkte vloer (hoogte 135 - 200 mm)	118911200000000	163
	> 1200 mm (set van 3 stuks)	betonvloer (hoogte 285 - 345 mm)	118912300000000	215
afgewerkte vloer (hoogte 135 - 200 mm)		118911300000000	215	



NEDERLAND. Prijzen in euro (excl. BTW)

PRIJSGROEP: VPG10 - ACC.

ACCESSOIRES		KLEUR	ART. NR.	€
THERMOSTAATKOP		FLATLINE / FLAT-V-LINE / FLAT-PLINT-LINE		
		WIT	11911630102	50
THERMOSTAATKOP		FLATLINE / FLAT-V-LINE / FLAT-PLINT-LINE		
		CHROOM	11911631102	64

PRIJSGROEP: VPG10B - HANDDOEKBEUGELS

ACCESSOIRES	BREEDTE HANDDOEKBEUGEL	KLEUR	ART. NR.	€
HANDDOEKBEUGEL (LR)	FLATLINE			
	500 mm	CHROOM	11911988050	117
	600 mm	CHROOM	11911988060	126
	700 mm	CHROOM	11911988070	133
	800 mm	CHROOM	11911988080	138
HANDDOEKBEUGEL (MM) UITLOPEND	FLATLINE			
	700 mm	CHROOM	11911989070	138
HANDDOEKBEUGEL	FLAT-V-LINE			
	400 mm	CHROOM	11832520000099	111
	500 mm	CHROOM	11832530000099	117
	600 mm	CHROOM	11832540000099	126
	700 mm	CHROOM	11832550000099	133
	800 mm	CHROOM	11832560000099	138

Montagevoorschriften accessoires: zie www.vasco.eu
NEDERLAND. Prijzen in euro (excl. BTW)

uit voorraad leverbaar

PANEELRADIATOREN AANSLUITINGEN

FLATLINE: T21S / T22 / T33

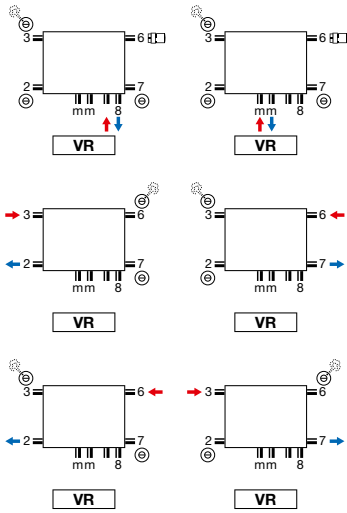

- Thermostaatkop enkel te gebruiken bij aansluiting op het ventiel (aanvoer links, retour rechts). Andere aansluitingen, vb. SL, thermostaatkop uit de aansluiting 6 nemen. Hier is wel de mogelijkheid om aanvoer en retour te wisselen.
- Geïntegreerd ventiel: geen meerprijs (zie p. 341)

FLAT-V-LINE: T21S / T22

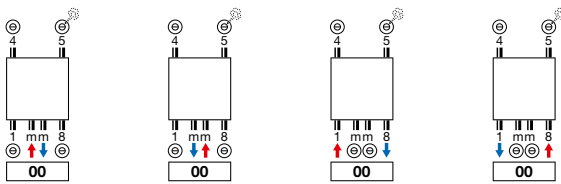

- Bovenaansluiting niet mogelijk.

FLAT-PLINT-LINE: T22 / T33

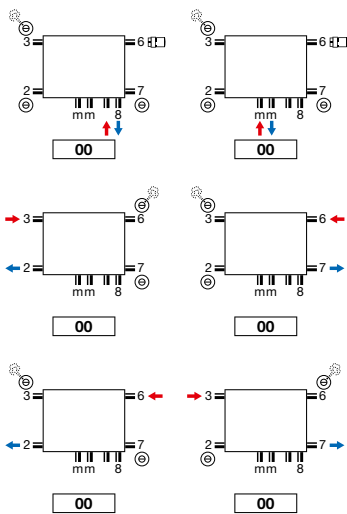

- Thermostaatkop enkel te gebruiken bij aansluiting op het ventiel (aanvoer links, retour rechts). Andere aansluitingen, vb. SL, thermostaatkop uit de aansluiting 6 nemen. Hier is wel de mogelijkheid om aanvoer en retour te wisselen.
- Geïntegreerd ventiel: geen meerprijs (zie p. 341)

Opmerking: het aansluiten van de radiator kan enkel volgens de getoonde aansluiticonen. Voor elke andere aansluitwijze nemen wij geen verantwoordelijkheid.

FLATLINE (T21S, T22, T33)

BOVENAANZICHT T21S

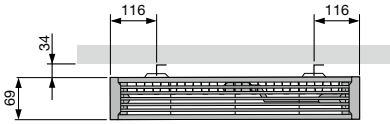

T22

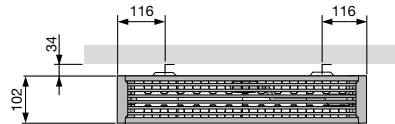

T33

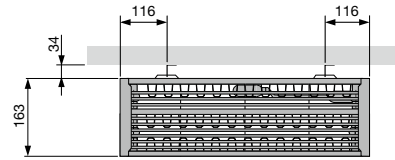

ZIJAANZICHT

T21S

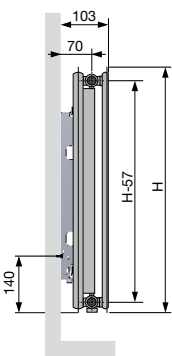

T22

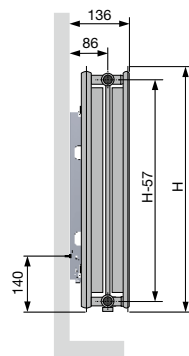

T33

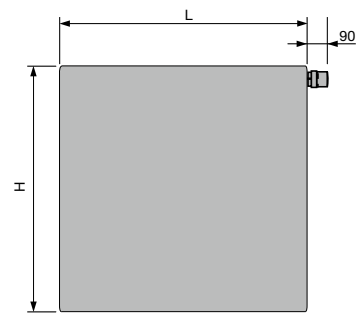
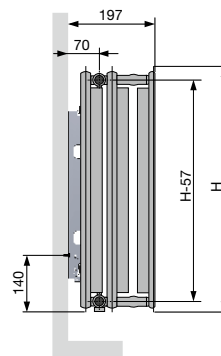

ONDERAANZICHT T21S

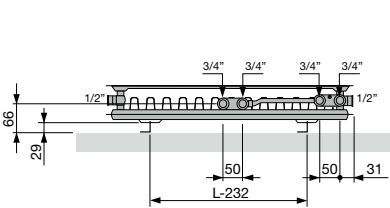

T22

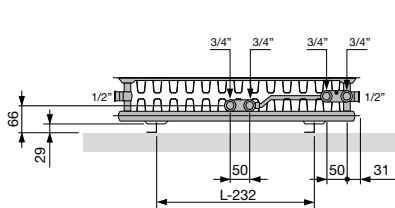

T33

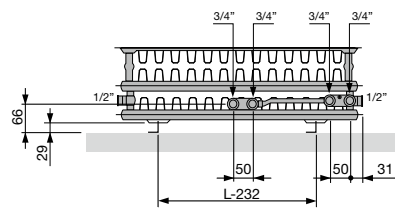

FLAT-V-LINE (T21S / T22)

ZIJAANZICHT

T21S

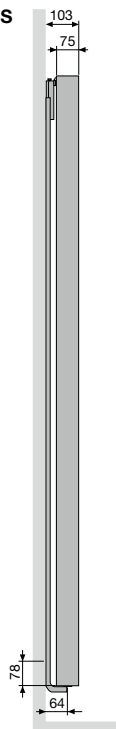

T22

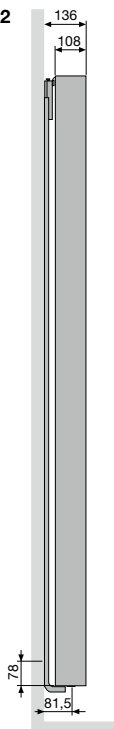

BOVENAANZICHT

T21S

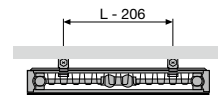

T22

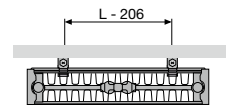

ONDERAANZICHT

T21S

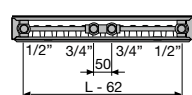

T22

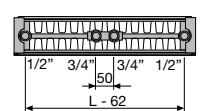

FLAT-PLINT-LINE (T22 / T33)

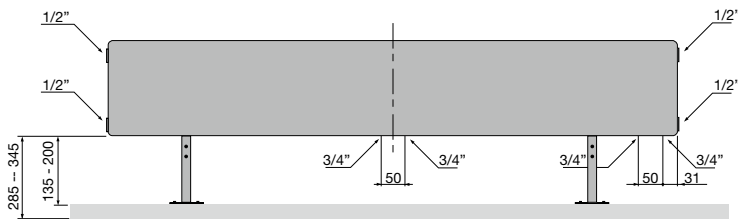
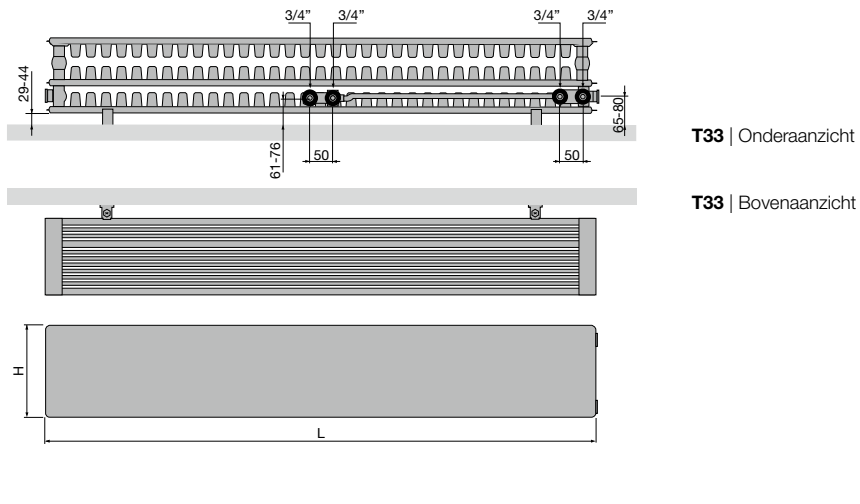
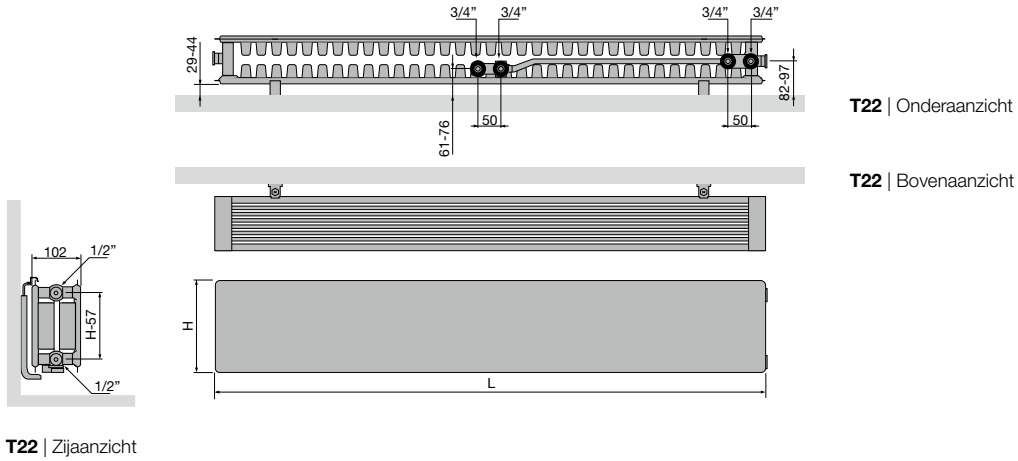



VASCO

Plintradiatoren



VASCO past zijn kritische kijk op comfort en design ook toe op zijn plintradiatoren.

Hier is alles toegespitst op **een zo hoog mogelijk rendement** en een zo fraai mogelijke vormgeving. De beste en elegantste manier om de ruimte onder grote raamoppervlakken te voorzien van een passende verwarmingsoplossing.

VASCO plintradiatoren zorgen voor een gelijkmatige warmteverdeling in de hele woonruimte, met **een minimum aan warmteverlies via het raam.**

Ze kunnen **zowel vrijstaand als via een bevestiging aan de muur** geïnstalleerd worden, in de passende hoogte, diepte en lengte al naargelang van de benodigde verwarmingscapaciteit.

Plintradiatoren

Primula

274

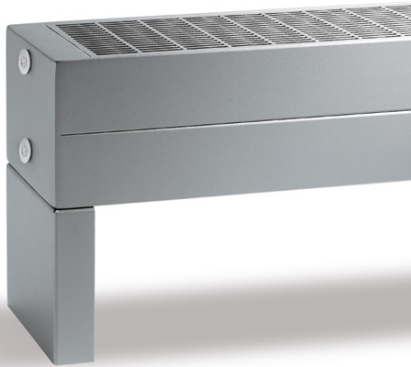

TYPES

- P1, P2, P3, P4

BUIZEN

- Horizontaal, rechthoekig 70 x 10 mm
- Tussen de rechthoekige buizen is een krachtige convectie-warmtewisselaar uit stalen precisiebuisen van Ø 12 x 1 mm en rechthoekige lamellen van 0,4 mm gelast.

COLLECTOREN

- 2 geïntegreerde stalen collectoren

KLEUREN

- Standaardkleur wit RAL 9016
- Uitgebreide kleurenkaart zie p. 12

SPECIAAL

- Type Primula wordt in 4 hoogtes (70, 140, 210 en 280 mm), in 5 dieptes (80, 130, 180, 230 en 280 mm) en in 20 lengtes (van 500 tot 3900 mm) geleverd.
- Een elegant afdekrooster wordt standaard meegeleverd.
- Muurbevestigingen, telescopische voetjes of kolomvoeten kunnen mits meerprijs meegeleverd worden (niet in de prijs inbegrepen).

BEVESTIGINGEN

- Apart te bestellen, niet in de prijs van de plint inbegrepen

TECHNISCH

- Elektrisch lasergelast (onzichtbare lasnaden)
- KTL-grondlaag, poedercoating
- Standaardwerkdruk: 4 bar
- Meerprijs voor hogere werkdruk (10 bar): + 10%.
- De leveringstermijn van radiator met een hogere werkdruk is 1 week extra.
- Maximale bedrijfstemperatuur: 110°C

ELEKTRISCH

- ✗ Zuiver elektrische radiator in de fabriek voorgevuld
- ✗ Gemengde radiator

TECHNISCHE TEKENINGEN

- Zie p. 298

AANSLUITING

- ✗ Eénpuntsaansluiting voor éénpijpsysteem
- ✗ Eénpuntsaansluiting voor tweepijpsysteem
- ✗ Tweepuntsaansluiting voor éénpijpsysteem
- ✓ Tweepuntsaansluiting voor tweepijpsysteem (standaard) (zie p. 340)
- ✗ Geïntegreerd ventiel
- Aansluitingen: 1/2" (binnendraad)

PRIMULA

Verwamingscomfort met ruimtegevoel

Een ruimte met grote raampartijen verwarmen, geheel in lijn met de interieurinrichting en de architectuur is een kolfje naar de hand van de Primula design plintradiator. De strakke, horizontale lijnvoering op lage hoogte draagt bij tot het gewenste ruimtegevoel en de hoge warmteafgifte, ook in de minimale uitvoering, maakt het eigentijds comfort compleet.

AANBEVOLEN AANSLUITING (18)

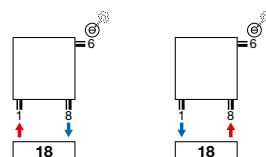

Andere aansluitmogelijkheden, zie p. 297



HOE P1/80 BESTELLEN

Leveringstermijn 15 - 30 werkdagen
(zonder transportduur)

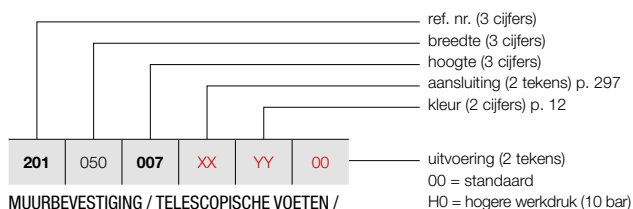

MUURBEVESTIGING / TELESCOPISCHE VOETEN /
KOLOMVOETEN

Zie p. 295 voor extra toebehoren.

PRIMULA P1 (P1/80)



P1

PRIJSGROEP: VPG3 - PLINTRADIATOREN

BESTELCODE MAATWERK P1	TECHNISCHE GEGEVENS											STANDAARDKLEUR	ANDERE KLEUREN			
	buizen	breedte (L mm)	hoogte (H mm)	75/65/20 (Watt) (Φ50K)	55/45/20 (Watt) (Φ30K)	n-exp.	gewicht (kg)	inhoud (l)	el. weerst. (Watt)	prijs RAL 9016 (€)	prijs kleur (€)					
REF. NR. P1/80 : 201																
201	050	007	XX	YY	00	-	500	70	203	101	1,36	3,07	0,66	-	297	342
201	060	007	XX	YY	00	-	600	70	243	121	1,36	3,68	0,79	-	311	358
201	070	007	XX	YY	00	-	700	70	284	142	1,36	4,29	0,92	-	324	373
201	080	007	XX	YY	00	-	800	70	324	162	1,36	4,90	1,05	-	339	390
201	090	007	XX	YY	00	-	900	70	365	182	1,36	5,52	1,18	-	356	409
201	100	007	XX	YY	00	-	1000	70	405	202	1,36	6,13	1,31	-	366	421
201	110	007	XX	YY	00	-	1100	70	446	223	1,36	6,74	1,44	-	379	436
201	120	007	XX	YY	00	-	1200	70	486	243	1,36	7,36	1,57	-	395	454
201	140	007	XX	YY	00	-	1400	70	567	283	1,36	8,58	1,83	-	426	490
201	160	007	XX	YY	00	-	1600	70	648	323	1,36	9,81	2,10	-	450	518
201	180	007	XX	YY	00	-	1800	70	729	364	1,36	11,03	2,36	-	477	549
201	200	007	XX	YY	00	-	2000	70	810	404	1,36	12,26	2,62	-	510	587
201	220	007	XX	YY	00	-	2200	70	891	445	1,36	13,49	2,88	-	531	611
201	240	007	XX	YY	00	-	2400	70	972	485	1,36	14,71	3,14	-	561	645
201	260	007	XX	YY	00	-	2600	70	1053	526	1,36	15,94	3,41	-	589	677
201	280	007	XX	YY	00	-	2800	70	1134	566	1,36	17,16	3,67	-	617	710
201	300	007	XX	YY	00	-	3000	70	1215	607	1,36	18,39	3,93	-	646	743
201	330	007	XX	YY	00	-	3300	70	1337	667	1,36	20,23	4,32	-	688	791
201	360	007	XX	YY	00	-	3600	70	1458	728	1,36	22,07	4,72	-	729	838
201	390	007	XX	YY	00	-	3900	70	1580	789	1,36	23,91	5,11	-	770	886

Conform EN442-1: 2014: radiatoren en convectoren

Voor meer details over onze artikel-data, zie artikel-database: <https://www.installdata.be>
Voor de warmteafgiftes van andere regimes, kijkt u op p. 346 (correctiefactoren)
NEDERLAND. Prijzen in euro (excl. BTW)

PRIMULA P1 (P1/130)



P1

HOE P1/130 BESTELLEN

Leveringstermijn 15 - 30 werkdagen
(zonder transportduur)

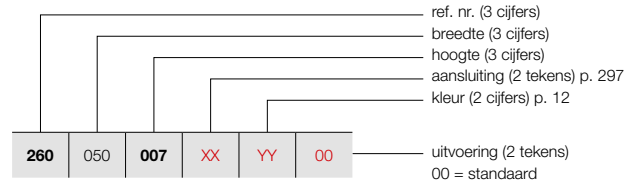

MUURBEVESTIGING / TELESCOPISCHE VOETEN /
KOLOMVOETEN

Zie p. 295 voor extra toebehoren.

PRIJSGROEP: VPG3 - PLINTRADIATOREN

BESTELCODE MAATWERK P1	TECHNISCHE GEGEVENS										STANDAARDKLEUR	ANDERE KLEUREN
	buizen	breedte (L mm)	hoogte (H mm)	75/65/20 (Watt) (φ50K)	55/45/20 (Watt) (φ30K)	n-exp.	gewicht (kg)	inhoud (l)	el. weerst. (Watt)		prijs RAL 9016 (€)	prijs kleur (€)
REF. NR. P1/130 : 260												
260 050 007 XX YY 00	-	500	70	312	156	1,36	4,33	0,88	-		396	455
260 060 007 XX YY 00	-	600	70	374	187	1,36	5,19	1,05	-		419	482
260 070 007 XX YY 00	-	700	70	437	218	1,36	6,06	1,23	-		441	507
260 080 007 XX YY 00	-	800	70	499	249	1,36	6,92	1,40	-		462	531
260 090 007 XX YY 00	-	900	70	562	281	1,36	7,79	1,58	-		482	554
260 100 007 XX YY 00	-	1000	70	624	312	1,36	8,65	1,75	-		510	587
260 110 007 XX YY 00	-	1100	70	686	342	1,36	9,52	1,93	-		527	606
260 120 007 XX YY 00	-	1200	70	749	374	1,36	10,38	2,10	-		551	634
260 140 007 XX YY 00	-	1400	70	874	436	1,36	12,11	2,45	-		594	683
260 160 007 XX YY 00	-	1600	70	998	498	1,36	13,84	2,80	-		636	731
260 180 007 XX YY 00	-	1800	70	1123	561	1,36	15,57	3,15	-		684	787
260 200 007 XX YY 00	-	2000	70	1248	623	1,36	17,30	3,50	-		725	834
260 220 007 XX YY 00	-	2200	70	1373	685	1,36	19,03	3,85	-		769	884
260 240 007 XX YY 00	-	2400	70	1498	748	1,36	20,76	4,20	-		814	936
260 260 007 XX YY 00	-	2600	70	1622	810	1,36	22,49	4,55	-		854	982
260 280 007 XX YY 00	-	2800	70	1747	872	1,36	24,22	4,90	-		900	1035
260 300 007 XX YY 00	-	3000	70	1872	935	1,36	25,95	5,25	-		946	1088
260 330 007 XX YY 00	-	3300	70	2059	1028	1,36	28,55	5,78	-		1007	1158
260 360 007 XX YY 00	-	3600	70	2246	1121	1,36	31,14	6,30	-		1074	1235
260 390 007 XX YY 00	-	3900	70	2434	1215	1,36	33,74	6,83	-		1142	1313

Conform EN442-1: 2014: radiatoren en convectoren

Voor meer details over onze artikel-data, zie artikel-database: <https://www.installdata.be>

Voor de warmteafgifte van andere regimes, kijkt u op p. 346 (correctiefactoren)
NEDERLAND. Prijzen in euro (excl. BTW)

HOE P1/180 BESTELLEN

Leveringstermijn 15 - 30 werkdagen
(zonder transportduur)

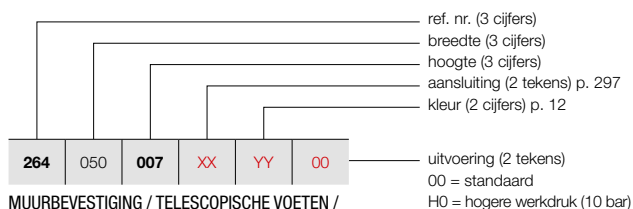

MUURBEVESTIGING / TELESCOPISCHE VOETEN /
KOLOMVOETEN

Zie p. 295 voor extra toebehoren.

PRIMULA P1 (P1/180)



P1

PRIJSGROEP: VPG3 - PLINTRADIATOREN

BESTELCODE MAATWERK P1	TECHNISCHE GEGEVENS											STANDAARDKLEUR	ANDERE KLEUREN			
	buizen	breedte (L mm)	hoogte (H mm)	75/65/20 (Watt) (Φ50K)	55/45/20 (Watt) (Φ30K)	n-exp.	gewicht (kg)	inhoud (l)	el. weerst. (Watt)			prijs RAL 9016 (€)	prijs kleur (€)			
REF. NR. P1/180 : 264																
264	050	007	XX	YY	00	-	500	70	422	212	1,35	5,70	1,05	-	527	606
264	060	007	XX	YY	00	-	600	70	506	254	1,35	6,84	1,26	-	559	643
264	070	007	XX	YY	00	-	700	70	590	296	1,35	7,98	1,47	-	595	684
264	080	007	XX	YY	00	-	800	70	674	338	1,35	9,12	1,68	-	629	723
264	090	007	XX	YY	00	-	900	70	759	381	1,35	10,26	1,89	-	663	762
264	100	007	XX	YY	00	-	1000	70	843	423	1,35	11,40	2,10	-	696	800
264	110	007	XX	YY	00	-	1100	70	927	465	1,35	12,54	2,31	-	733	843
264	120	007	XX	YY	00	-	1200	70	1012	508	1,35	13,68	2,52	-	767	882
264	140	007	XX	YY	00	-	1400	70	1180	592	1,35	15,96	2,94	-	835	960
264	160	007	XX	YY	00	-	1600	70	1349	677	1,35	18,24	3,36	-	903	1038
264	180	007	XX	YY	00	-	1800	70	1517	761	1,35	20,52	3,78	-	971	1117
264	200	007	XX	YY	00	-	2000	70	1686	846	1,35	22,80	4,20	-	1039	1195
264	220	007	XX	YY	00	-	2200	70	1855	931	1,35	25,08	4,62	-	1105	1271
264	240	007	XX	YY	00	-	2400	70	2023	1015	1,35	27,36	5,04	-	1176	1352
264	260	007	XX	YY	00	-	2600	70	2192	1100	1,35	29,64	5,46	-	1245	1432
264	280	007	XX	YY	00	-	2800	70	2360	1184	1,35	31,92	5,88	-	1311	1508
264	300	007	XX	YY	00	-	3000	70	2529	1269	1,35	34,20	6,30	-	1378	1585
264	330	007	XX	YY	00	-	3300	70	2782	1396	1,35	37,62	6,93	-	1482	1704
264	360	007	XX	YY	00	-	3600	70	3035	1523	1,35	41,04	7,56	-	1585	1823
264	390	007	XX	YY	00	-	3900	70	3288	1650	1,35	44,46	8,19	-	1687	1940

Conform EN442-1: 2014: radiatoren en convectoren

Voor meer details over onze artikel-data, zie artikel-database: <https://www.installdata.be>
Voor de warmteafgiftes van andere regimes, kijkt u op p. 346 (correctiefactoren)
NEDERLAND. Prijzen in euro (excl. BTW)

PRIMULA P1 (P1/230)



P1

HOE P1/230 BESTELLEN

Leveringstermijn 15 - 30 werkdagen
(zonder transportduur)

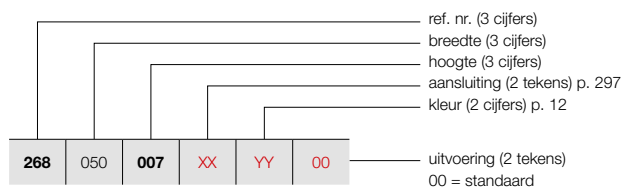

MUURBEVESTIGING / TELESCOPISCHE VOETEN /
KOLOMVOETEN

Zie p. 295 voor extra toebehoren.

PRIJSGROEP: VPG3 - PLINTRADIATOREN

BESTELCODE MAATWERK P1	TECHNISCHE GEGEVENS										STANDAARDKLEUR	ANDERE KLEUREN
	buizen	breedte (L mm)	hoogte (H mm)	75/65/20 (Watt) (φ50K)	55/45/20 (Watt) (φ30K)	n-exp.	gewicht (kg)	inhoud (l)	el. weerst. (Watt)		prijs RAL 9016 (€)	prijs kleur (€)
REF. NR. P1/230 : 268												
268 050 007 XX YY 00	-	500	70	523	258	1,38	6,90	1,20	-		672	773
268 060 007 XX YY 00	-	600	70	627	310	1,38	8,28	1,44	-		717	825
268 070 007 XX YY 00	-	700	70	732	362	1,38	9,66	1,68	-		761	875
268 080 007 XX YY 00	-	800	70	836	413	1,38	11,04	1,92	-		808	929
268 090 007 XX YY 00	-	900	70	941	465	1,38	12,42	2,16	-		851	979
268 100 007 XX YY 00	-	1000	70	1045	516	1,38	13,80	2,40	-		899	1034
268 110 007 XX YY 00	-	1100	70	1150	568	1,38	15,18	2,64	-		946	1088
268 120 007 XX YY 00	-	1200	70	1254	620	1,38	16,56	2,88	-		988	1136
268 140 007 XX YY 00	-	1400	70	1463	723	1,38	19,32	3,36	-		1079	1241
268 160 007 XX YY 00	-	1600	70	1672	826	1,38	22,08	3,84	-		1170	1346
268 180 007 XX YY 00	-	1800	70	1881	929	1,38	24,84	4,32	-		1259	1448
268 200 007 XX YY 00	-	2000	70	2090	1033	1,38	27,60	4,80	-		1351	1554
268 220 007 XX YY 00	-	2200	70	2299	1136	1,38	30,36	5,28	-		1442	1658
268 240 007 XX YY 00	-	2400	70	2508	1239	1,38	33,12	5,76	-		1530	1760
268 260 007 XX YY 00	-	2600	70	2717	1343	1,38	35,88	6,24	-		1621	1864
268 280 007 XX YY 00	-	2800	70	2926	1446	1,38	38,64	6,72	-		1712	1969
268 300 007 XX YY 00	-	3000	70	3135	1549	1,38	41,40	7,20	-		1804	2075
268 330 007 XX YY 00	-	3300	70	3449	1704	1,38	45,54	7,92	-		1939	2230
268 360 007 XX YY 00	-	3600	70	3762	1859	1,38	49,68	8,64	-		2073	2384
268 390 007 XX YY 00	-	3900	70	4076	2014	1,38	53,82	9,36	-		2211	2543

Conform EN442-1: 2014: radiatoren en convectoren

Voor meer details over onze artikel-data, zie artikel-database: <https://www.installdata.be>
Voor de warmteafgifte van andere regimes, kijkt u op p. 346 (correctiefactoren)
NEDERLAND. Prijzen in euro (excl. BTW)

HOE P1/280 BESTELLEN

Leveringstermijn 15 - 30 werkdagen
(zonder transportduur)

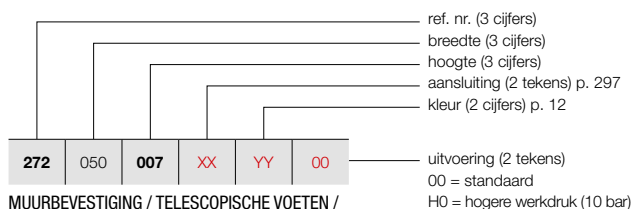

MUURBEVESTIGING / TELESCOPISCHE VOETEN /
KOLOMVOETEN

Zie p. 295 voor extra toebehoren.

PRIMULA P1 (P1/280)



P1

PRIJSGROEP: VPG3 - PLINTRADIATOREN

BESTELCODE MAATWERK P1	TECHNISCHE GEGEVENS											STANDAARDKLEUR	ANDERE KLEUREN			
	buizen	breedte (L mm)	hoogte (H mm)	75/65/20 (Watt) (Φ50K)	55/45/20 (Watt) (Φ30K)	n-exp.	gewicht (kg)	inhoud (l)	el. weerst. (Watt)	prijs RAL 9016 (€)	prijs kleur (€)					
REF. NR. P1/280 : 272																
272	050	007	XX	YY	00	-	500	70	630	315	1,36	8,00	1,40	-	823	946
272	060	007	XX	YY	00	-	600	70	756	377	1,36	9,60	1,68	-	880	1012
272	070	007	XX	YY	00	-	700	70	882	440	1,36	11,20	1,96	-	933	1073
272	080	007	XX	YY	00	-	800	70	1008	503	1,36	12,80	2,24	-	989	1137
272	090	007	XX	YY	00	-	900	70	1134	566	1,36	14,40	2,52	-	1047	1204
272	100	007	XX	YY	00	-	1000	70	1260	629	1,36	16,00	2,80	-	1101	1266
272	110	007	XX	YY	00	-	1100	70	1386	692	1,36	17,60	3,08	-	1159	1333
272	120	007	XX	YY	00	-	1200	70	1512	755	1,36	19,20	3,36	-	1214	1396
272	140	007	XX	YY	00	-	1400	70	1764	881	1,36	22,40	3,92	-	1323	1521
272	160	007	XX	YY	00	-	1600	70	2016	1006	1,36	25,60	4,48	-	1433	1648
272	180	007	XX	YY	00	-	1800	70	2268	1132	1,36	28,80	5,04	-	1544	1776
272	200	007	XX	YY	00	-	2000	70	2520	1258	1,36	32,00	5,60	-	1656	1904
272	220	007	XX	YY	00	-	2200	70	2772	1384	1,36	35,20	6,16	-	1770	2036
272	240	007	XX	YY	00	-	2400	70	3024	1510	1,36	38,40	6,72	-	1880	2162
272	260	007	XX	YY	00	-	2600	70	3276	1635	1,36	41,60	7,28	-	1988	2286
272	280	007	XX	YY	00	-	2800	70	3528	1761	1,36	44,80	7,84	-	2098	2413
272	300	007	XX	YY	00	-	3000	70	3780	1887	1,36	48,00	8,40	-	2212	2544
272	330	007	XX	YY	00	-	3300	70	4158	2076	1,36	52,80	9,24	-	2377	2734
272	360	007	XX	YY	00	-	3600	70	4536	2264	1,36	57,60	10,08	-	2543	2924
272	390	007	XX	YY	00	-	3900	70	4914	2453	1,36	62,40	10,92	-	2710	3117

Conform EN442-1: 2014: radiatoren en convectoren

Voor meer details over onze artikel-data, zie artikel-database: <https://www.installdata.be>
Voor de warmteafgiftes van andere regimes, kijkt u op p. 346 (correctiefactoren)
NEDERLAND. Prijzen in euro (excl. BTW)

PRIMULA P2 (P2/80)



P2

HOE P2/80 BESTELLEN

Leveringstermijn 15 - 30 werkdagen
(zonder transportduur)

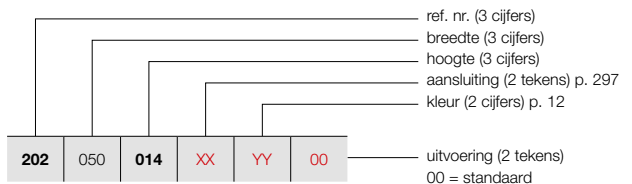

MUURBEVESTIGING / TELESCOPISCHE VOETEN /
KOLOMVOETEN

Zie p. 295 voor extra toebehoren.

PRIJSGROEP: VPG3 - PLINTRADIATOREN

BESTELCODE MAATWERK P2	TECHNISCHE GEGEVENS										STANDAARDKLEUR	ANDERE KLEUREN				
	buizen	breedte (L mm)	hoogte (H mm)	75/65/20 (Watt) (φ50K)	55/45/20 (Watt) (φ30K)	n-exp.	gewicht (kg)	inhoud (l)	el. weerst. (Watt)		prijs RAL 9016 (€)	prijs kleur (€)				
REF. NR. P2/80 : 202																
202	050	014	XX	YY	00	-	500	140	304	153	1,35	5,73	1,46	-	350	403
202	060	014	XX	YY	00	-	600	140	365	183	1,35	6,88	1,75	-	369	424
202	070	014	XX	YY	00	-	700	140	426	214	1,35	8,02	2,04	-	390	449
202	080	014	XX	YY	00	-	800	140	486	244	1,35	9,17	2,33	-	408	469
202	090	014	XX	YY	00	-	900	140	547	274	1,35	10,31	2,62	-	433	498
202	100	014	XX	YY	00	-	1000	140	608	305	1,35	11,46	2,91	-	454	522
202	110	014	XX	YY	00	-	1100	140	669	336	1,35	12,61	3,20	-	474	545
202	120	014	XX	YY	00	-	1200	140	730	366	1,35	13,75	3,49	-	492	566
202	140	014	XX	YY	00	-	1400	140	851	427	1,35	16,04	4,07	-	535	615
202	160	014	XX	YY	00	-	1600	140	973	488	1,35	18,34	4,66	-	578	665
202	180	014	XX	YY	00	-	1800	140	1094	549	1,35	20,63	5,24	-	618	711
202	200	014	XX	YY	00	-	2000	140	1216	610	1,35	22,92	5,82	-	661	760
202	220	014	XX	YY	00	-	2200	140	1338	671	1,35	25,21	6,40	-	701	806
202	240	014	XX	YY	00	-	2400	140	1459	732	1,35	27,50	6,98	-	743	854
202	260	014	XX	YY	00	-	2600	140	1581	793	1,35	29,80	7,57	-	785	903
202	280	014	XX	YY	00	-	2800	140	1702	854	1,35	32,09	8,15	-	826	950
202	300	014	XX	YY	00	-	3000	140	1824	915	1,35	34,38	8,73	-	869	999
202	330	014	XX	YY	00	-	3300	140	2006	1007	1,35	37,82	9,60	-	931	1071
202	360	014	XX	YY	00	-	3600	140	2189	1098	1,35	41,26	10,48	-	994	1143
202	390	014	XX	YY	00	-	3900	140	2371	1190	1,35	44,69	11,35	-	1055	1213

Conform EN442-1: 2014: radiatoren en convectoren

Voor meer details over onze artikel-data, zie artikel-database: <https://www.installdata.be>
Voor de warmteafgifte van andere regimes, kijkt u op p. 346 (correctiefactoren)
NEDERLAND. Prijzen in euro (excl. BTW)

HOE P2/130 BESTELLEN

Leveringstermijn 15 - 30 werkdagen
(zonder transportduur)

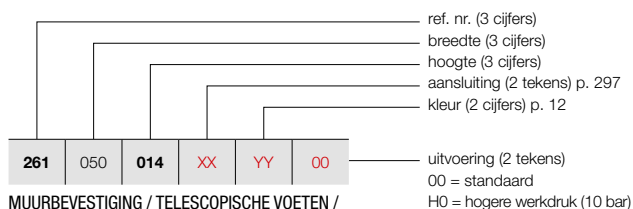

MUURBEVESTIGING / TELESCOPISCHE VOETEN /
KOLOMVOETEN

Zie p. 295 voor extra toebehoren.

PRIMULA P2 (P2/130)



P2

PRIJSGROEP: VPG3 - PLINTRADIATOREN

BESTELCODE MAATWERK P2	TECHNISCHE GEGEVENS											STANDAARDKLEUR	ANDERE KLEUREN			
	buizen	breedte (L mm)	hoogte (H mm)	75/65/20 (Watt) (Φ50K)	55/45/20 (Watt) (Φ30K)	n-exp.	gewicht (kg)	inhoud (l)	el. weerst. (Watt)	el. weerst. (Watt)	el. weerst. (Watt)	prijs RAL 9016 (€)	prijs kleur (€)			
REF. NR. P2/130 : 261																
261	050	014	XX	YY	00	-	500	140	442	221	1,36	7,77	1,87	-	453	521
261	060	014	XX	YY	00	-	600	140	530	265	1,36	9,32	2,24	-	488	561
261	070	014	XX	YY	00	-	700	140	619	309	1,36	10,87	2,61	-	527	606
261	080	014	XX	YY	00	-	800	140	707	353	1,36	12,42	2,98	-	565	650
261	090	014	XX	YY	00	-	900	140	796	397	1,36	13,98	3,36	-	604	695
261	100	014	XX	YY	00	-	1000	140	884	441	1,36	15,53	3,73	-	642	738
261	110	014	XX	YY	00	-	1100	140	972	485	1,36	17,08	4,10	-	679	781
261	120	014	XX	YY	00	-	1200	140	1061	530	1,36	18,64	4,48	-	717	825
261	140	014	XX	YY	00	-	1400	140	1238	618	1,36	21,74	5,22	-	791	910
261	160	014	XX	YY	00	-	1600	140	1414	706	1,36	24,85	5,97	-	866	996
261	180	014	XX	YY	00	-	1800	140	1591	794	1,36	27,95	6,71	-	942	1083
261	200	014	XX	YY	00	-	2000	140	1768	883	1,36	31,06	7,46	-	1017	1170
261	220	014	XX	YY	00	-	2200	140	1945	971	1,36	34,17	8,21	-	1094	1258
261	240	014	XX	YY	00	-	2400	140	2122	1059	1,36	37,27	8,95	-	1170	1346
261	260	014	XX	YY	00	-	2600	140	2298	1147	1,36	40,38	9,70	-	1245	1432
261	280	014	XX	YY	00	-	2800	140	2475	1236	1,36	43,48	10,44	-	1320	1518
261	300	014	XX	YY	00	-	3000	140	2652	1324	1,36	46,59	11,19	-	1398	1608
261	330	014	XX	YY	00	-	3300	140	2917	1456	1,36	51,25	12,31	-	1510	1737
261	360	014	XX	YY	00	-	3600	140	3182	1588	1,36	55,91	13,43	-	1622	1865
261	390	014	XX	YY	00	-	3900	140	3448	1721	1,36	60,57	14,55	-	1736	1996

Conform EN442-1: 2014: radiatoren en convectoren

Voor meer details over onze artikel-data, zie artikel-database: <https://www.installdata.be>
Voor de warmteafgiftes van andere regimes, kijkt u op p. 346 (correctiefactoren)
NEDERLAND. Prijzen in euro (excl. BTW)

PRIMULA P2 (P2/180)



P2

HOE P2/180 BESTELLEN

Leveringstermijn 15 - 30 werkdagen
(zonder transportduur)

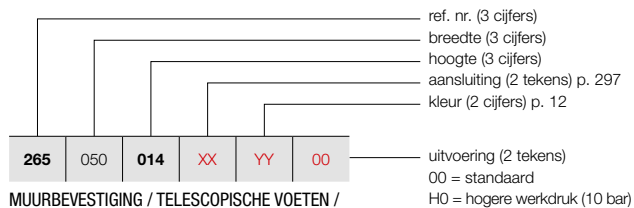

MUURBEVESTIGING / TELESCOPISCHE VOETEN /
KOLOMVOETEN

Zie p. 295 voor extra toebehoren.

PRIJSGROEP: VPG3 - PLINTRADIATOREN

BESTELCODE MAATWERK P2	TECHNISCHE GEGEVENS										STANDAARDKLEUR	ANDERE KLEUREN
	buizen	breedte (L mm)	hoogte (H mm)	75/65/20 (Watt) (φ50K)	55/45/20 (Watt) (φ30K)	n-exp.	gewicht (kg)	inhoud (l)	el. weerst. (Watt)		prijs RAL 9016 (€)	prijs kleur (€)
REF. NR. P2/180 : 265												
265 050 014 XX YY 00	-	500	140	611	305	1,36	9,90	2,23	-		595	684
265 060 014 XX YY 00	-	600	140	733	366	1,36	11,88	2,67	-		650	748
265 070 014 XX YY 00	-	700	140	855	427	1,36	13,86	3,12	-		702	807
265 080 014 XX YY 00	-	800	140	977	488	1,36	15,84	3,56	-		758	872
265 090 014 XX YY 00	-	900	140	1099	549	1,36	17,82	4,01	-		813	935
265 100 014 XX YY 00	-	1000	140	1221	610	1,36	19,80	4,45	-		863	992
265 110 014 XX YY 00	-	1100	140	1343	670	1,36	21,78	4,90	-		918	1056
265 120 014 XX YY 00	-	1200	140	1465	731	1,36	23,76	5,34	-		974	1120
265 140 014 XX YY 00	-	1400	140	1709	853	1,36	27,72	6,23	-		1082	1244
265 160 014 XX YY 00	-	1600	140	1954	975	1,36	31,68	7,12	-		1188	1366
265 180 014 XX YY 00	-	1800	140	2198	1097	1,36	35,64	8,01	-		1297	1492
265 200 014 XX YY 00	-	2000	140	2442	1219	1,36	39,60	8,90	-		1406	1617
265 220 014 XX YY 00	-	2200	140	2686	1341	1,36	43,56	9,79	-		1513	1740
265 240 014 XX YY 00	-	2400	140	2930	1463	1,36	47,52	10,68	-		1621	1864
265 260 014 XX YY 00	-	2600	140	3175	1585	1,36	51,48	11,57	-		1730	1990
265 280 014 XX YY 00	-	2800	140	3419	1707	1,36	55,44	12,46	-		1836	2111
265 300 014 XX YY 00	-	3000	140	3663	1829	1,36	59,40	13,35	-		1945	2237
265 330 014 XX YY 00	-	3300	140	4029	2011	1,36	65,34	14,69	-		2106	2422
265 360 014 XX YY 00	-	3600	140	4396	2195	1,36	71,28	16,02	-		2268	2608
265 390 014 XX YY 00	-	3900	140	4762	2377	1,36	77,22	17,36	-		2430	2795

Conform EN442-1: 2014: radiatoren en convectoren

Voor meer details over onze artikel-data, zie artikel-database: <https://www.installdata.be>
Voor de warmteafgifte van andere regimes, kijkt u op p. 346 (correctiefactoren)
NEDERLAND. Prijzen in euro (excl. BTW)

HOE P2/230 BESTELLEN

Leveringstermijn 15 - 30 werkdagen
(zonder transportduur)

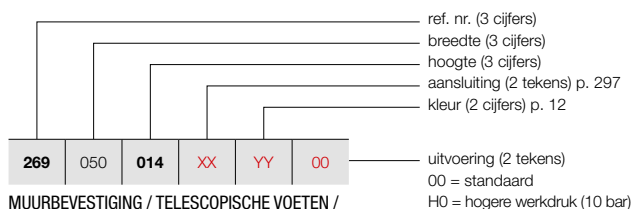

MUURBEVESTIGING / TELESCOPISCHE VOETEN / KOLOMVOETEN

Zie p. 295 voor extra toebehoren.

PRIMULA P2 (P2/230)



P2

PRIJSGROEP: VPG3 - PLINTRADIATOREN

BESTELCODE MAATWERK P2	TECHNISCHE GEGEVENS											STANDAARDKLEUR	ANDERE KLEUREN			
	buizen	breedte (L mm)	hoogte (H mm)	75/65/20 (Watt) (Φ50K)	55/45/20 (Watt) (Φ30K)	n-exp.	gewicht (kg)	inhoud (l)	el. weerst. (Watt)	prijs RAL 9016 (€)	prijs kleur (€)					
REF. NR. P2/230 : 269																
269	050	014	XX	YY	00	-	500	140	756	375	1,37	11,88	2,73	-	767	882
269	060	014	XX	YY	00	-	600	140	907	450	1,37	14,25	3,27	-	841	967
269	070	014	XX	YY	00	-	700	140	1058	525	1,37	16,63	3,82	-	915	1052
269	080	014	XX	YY	00	-	800	140	1209	600	1,37	19,00	4,36	-	989	1137
269	090	014	XX	YY	00	-	900	140	1360	675	1,37	21,38	4,91	-	1065	1225
269	100	014	XX	YY	00	-	1000	140	1511	750	1,37	23,75	5,45	-	1139	1310
269	110	014	XX	YY	00	-	1100	140	1662	825	1,37	26,13	6,00	-	1215	1397
269	120	014	XX	YY	00	-	1200	140	1813	900	1,37	28,50	6,54	-	1285	1478
269	140	014	XX	YY	00	-	1400	140	2115	1050	1,37	33,25	7,63	-	1437	1653
269	160	014	XX	YY	00	-	1600	140	2418	1201	1,37	38,00	8,72	-	1588	1826
269	180	014	XX	YY	00	-	1800	140	2720	1351	1,37	42,75	9,81	-	1737	1998
269	200	014	XX	YY	00	-	2000	140	3022	1501	1,37	47,50	10,90	-	1887	2170
269	220	014	XX	YY	00	-	2200	140	3324	1651	1,37	52,25	11,99	-	2036	2341
269	240	014	XX	YY	00	-	2400	140	3626	1801	1,37	57,00	13,08	-	2184	2512
269	260	014	XX	YY	00	-	2600	140	3929	1951	1,37	61,75	14,17	-	2332	2682
269	280	014	XX	YY	00	-	2800	140	4231	2101	1,37	66,50	15,26	-	2481	2853
269	300	014	XX	YY	00	-	3000	140	4533	2251	1,37	71,25	16,35	-	2631	3026
269	330	014	XX	YY	00	-	3300	140	4986	2476	1,37	78,38	17,99	-	2857	3286
269	360	014	XX	YY	00	-	3600	140	5440	2702	1,37	85,50	19,62	-	3080	3542
269	390	014	XX	YY	00	-	3900	140	5893	2927	1,37	92,63	21,26	-	3304	3800

Conform EN442-1: 2014: radiatoren en convectoren

Voor meer details over onze artikel-data, zie artikel-database: <https://www.installdata.be>
Voor de warmteafgiftes van andere regimes, kijkt u op p. 346 (correctiefactoren)
NEDERLAND. Prijzen in euro (excl. BTW)

PRIMULA P2 (P2/280)



P2

HOE P2/280 BESTELLEN

Leveringstermijn 15 - 30 werkdagen
(zonder transportduur)

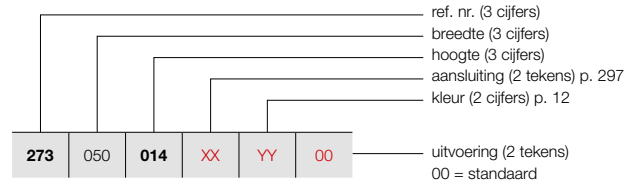

MUURBEVESTIGING / TELESCOPISCHE VOETEN /
KOLOMVOETEN

Zie p. 295 voor extra toebehoren.

PRIJSGROEP: VPG3 - PLINTRADIATOREN

BESTELCODE MAATWERK P2	TECHNISCHE GEGEVENS										STANDAARDKLEUR	ANDERE KLEUREN
	buizen	breedte (L mm)	hoogte (H mm)	75/65/20 (Watt) (φ50K)	55/45/20 (Watt) (φ30K)	n-exp.	gewicht (kg)	inhoud (l)	el. weerst. (Watt)		prijs RAL 9016 (€)	prijs kleur (€)
REF. NR. P2/280 : 273												
273 050 014 XX YY 00	-	500	140	953	473	1,37	13,85	2,98	-		941	1082
273 060 014 XX YY 00	-	600	140	1143	568	1,37	16,62	3,57	-		1034	1189
273 070 014 XX YY 00	-	700	140	1334	663	1,37	19,39	4,17	-		1125	1294
273 080 014 XX YY 00	-	800	140	1524	757	1,37	22,16	4,76	-		1216	1398
273 090 014 XX YY 00	-	900	140	1715	852	1,37	24,93	5,36	-		1306	1502
273 100 014 XX YY 00	-	1000	140	1905	946	1,37	27,70	5,95	-		1400	1610
273 110 014 XX YY 00	-	1100	140	2096	1041	1,37	30,47	6,55	-		1489	1712
273 120 014 XX YY 00	-	1200	140	2286	1135	1,37	33,24	7,14	-		1582	1819
273 140 014 XX YY 00	-	1400	140	2667	1325	1,37	38,78	8,33	-		1766	2031
273 160 014 XX YY 00	-	1600	140	3048	1514	1,37	44,32	9,52	-		1947	2239
273 180 014 XX YY 00	-	1800	140	3429	1703	1,37	49,86	10,71	-		2132	2452
273 200 014 XX YY 00	-	2000	140	3810	1892	1,37	55,40	11,90	-		2313	2660
273 220 014 XX YY 00	-	2200	140	4191	2082	1,37	60,94	13,09	-		2497	2872
273 240 014 XX YY 00	-	2400	140	4572	2271	1,37	66,48	14,28	-		2679	3081
273 260 014 XX YY 00	-	2600	140	4953	2460	1,37	72,02	15,47	-		2864	3294
273 280 014 XX YY 00	-	2800	140	5334	2649	1,37	77,56	16,66	-		3049	3506
273 300 014 XX YY 00	-	3000	140	5715	2838	1,37	83,10	17,85	-		3228	3712
273 330 014 XX YY 00	-	3300	140	6287	3123	1,37	91,41	19,64	-		3506	4032
273 360 014 XX YY 00	-	3600	140	6858	3406	1,37	99,72	21,42	-		3778	4345
273 390 014 XX YY 00	-	3900	140	7430	3690	1,37	108,03	23,21	-		4052	4660

Conform EN442-1: 2014: radiatoren en convectoren

Voor meer details over onze artikel-data, zie artikel-database: <https://www.installdata.be>

Voor de warmteafgifte van andere regimes, kijkt u op p. 346 (correctiefactoren)
NEDERLAND. Prijzen in euro (excl. BTW)

HOE P3/80 BESTELLEN

Leveringstermijn 15 - 30 werkdagen
(zonder transportduur)

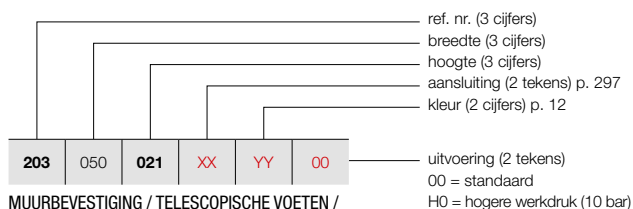

MUURBEVESTIGING / TELESCOPISCHE VOETEN /
KOLOMVOETEN

Zie p. 295 voor extra toebehoren.

PRIMULA P3 (P3/80)



P3

PRIJSGROEP: VPG3 - PLINTRADIATOREN

BESTELCODE MAATWERK P3	TECHNISCHE GEGEVENS											STANDAARDKLEUR	ANDERE KLEUREN			
	buizen	breedte (L mm)	hoogte (H mm)	75/65/20 (Watt) (Φ50K)	55/45/20 (Watt) (Φ30K)	n-exp.	gewicht (kg)	inhoud (l)	el. weerst. (Watt)	prijs RAL 9016 (€)	prijs kleur (€)					
REF. NR. P3/80 : 203																
203	050	021	XX	YY	00	-	500	210	378	190	1,35	8,40	2,25	-	495	569
203	060	021	XX	YY	00	-	600	210	454	228	1,35	10,08	2,70	-	524	603
203	070	021	XX	YY	00	-	700	210	529	265	1,35	11,76	3,15	-	551	634
203	080	021	XX	YY	00	-	800	210	605	304	1,35	13,44	3,60	-	577	664
203	090	021	XX	YY	00	-	900	210	680	341	1,35	15,12	4,05	-	603	693
203	100	021	XX	YY	00	-	1000	210	756	379	1,35	16,80	4,50	-	627	721
203	110	021	XX	YY	00	-	1100	210	832	417	1,35	18,48	4,95	-	654	752
203	120	021	XX	YY	00	-	1200	210	907	455	1,35	20,16	5,40	-	680	782
203	140	021	XX	YY	00	-	1400	210	1058	531	1,35	23,52	6,30	-	735	845
203	160	021	XX	YY	00	-	1600	210	1210	607	1,35	26,88	7,20	-	783	900
203	180	021	XX	YY	00	-	1800	210	1361	683	1,35	30,24	8,10	-	838	964
203	200	021	XX	YY	00	-	2000	210	1512	759	1,35	33,60	9,00	-	889	1022
203	220	021	XX	YY	00	-	2200	210	1663	834	1,35	36,96	9,90	-	941	1082
203	240	021	XX	YY	00	-	2400	210	1814	910	1,35	40,32	10,80	-	994	1143
203	260	021	XX	YY	00	-	2600	210	1966	986	1,35	43,68	11,70	-	1045	1202
203	280	021	XX	YY	00	-	2800	210	2117	1062	1,35	47,04	12,60	-	1096	1260
203	300	021	XX	YY	00	-	3000	210	2268	1138	1,35	50,40	13,50	-	1146	1318
203	330	021	XX	YY	00	-	3300	210	2495	1252	1,35	55,44	14,85	-	1225	1409
203	360	021	XX	YY	00	-	3600	210	2722	1366	1,35	60,48	16,20	-	1302	1497
203	390	021	XX	YY	00	-	3900	210	2948	1479	1,35	65,52	17,55	-	1381	1588

Conform EN442-1: 2014: radiatoren en convectoren

Voor meer details over onze artikel-data, zie artikel-database: <https://www.installdata.be>
Voor de warmteafgiftes van andere regimes, kijkt u op p. 346 (correctiefactoren)
NEDERLAND. Prijzen in euro (excl. BTW)

PRIMULA P3 (P3/130)



P3

HOE P3/130 BESTELLEN

Leveringstermijn 15 - 30 werkdagen
(zonder transportduur)

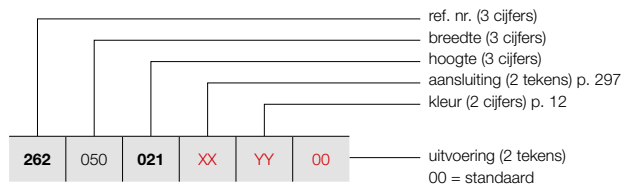

MUURBEVESTIGING / TELESCOPISCHE VOETEN /
KOLOMVOETEN

Zie p. 295 voor extra toebehoren.

PRIJSGROEP: VPG3 - PLINTRADIATOREN

BESTELCODE MAATWERK P3	TECHNISCHE GEGEVENS										STANDAARDKLEUR	ANDERE KLEUREN
	buizen	breedte (L mm)	hoogte (H mm)	75/65/20 (Watt) (φ50K)	55/45/20 (Watt) (φ30K)	n-exp.	gewicht (kg)	inhoud (l)	el. weerst. (Watt)		prijs RAL 9016 (€)	prijs kleur (€)
REF. NR. P3/130 : 262												
262 050 021 XX YY 00	-	500	210	560	281	1,35	11,20	2,85	-		599	689
262 060 021 XX YY 00	-	600	210	672	337	1,35	13,44	3,42	-		640	736
262 070 021 XX YY 00	-	700	210	784	393	1,35	15,68	3,99	-		684	787
262 080 021 XX YY 00	-	800	210	896	450	1,35	17,92	4,56	-		725	834
262 090 021 XX YY 00	-	900	210	1008	506	1,35	20,16	5,13	-		767	882
262 100 021 XX YY 00	-	1000	210	1120	562	1,35	22,40	5,70	-		808	929
262 110 021 XX YY 00	-	1100	210	1232	618	1,35	24,64	6,27	-		850	978
262 120 021 XX YY 00	-	1200	210	1344	674	1,35	26,88	6,84	-		893	1027
262 140 021 XX YY 00	-	1400	210	1568	787	1,35	31,36	7,98	-		978	1125
262 160 021 XX YY 00	-	1600	210	1792	899	1,35	35,84	9,12	-		1061	1220
262 180 021 XX YY 00	-	1800	210	2016	1012	1,35	40,32	10,26	-		1145	1317
262 200 021 XX YY 00	-	2000	210	2240	1124	1,35	44,80	11,40	-		1227	1411
262 220 021 XX YY 00	-	2200	210	2464	1236	1,35	49,28	12,54	-		1317	1515
262 240 021 XX YY 00	-	2400	210	2688	1349	1,35	53,76	13,68	-		1400	1610
262 260 021 XX YY 00	-	2600	210	2912	1461	1,35	58,24	14,82	-		1482	1704
262 280 021 XX YY 00	-	2800	210	3136	1574	1,35	62,72	15,96	-		1568	1803
262 300 021 XX YY 00	-	3000	210	3360	1686	1,35	67,20	17,10	-		1652	1900
262 330 021 XX YY 00	-	3300	210	3696	1855	1,35	73,92	18,81	-		1778	2045
262 360 021 XX YY 00	-	3600	210	4032	2023	1,35	80,64	20,52	-		1904	2190
262 390 021 XX YY 00	-	3900	210	4368	2192	1,35	87,36	22,23	-		2029	2333

Conform EN442-1: 2014: radiatoren en convectoren

Voor meer details over onze artikel-data, zie artikel-database: <https://www.installdata.be>
Voor de warmteafgiftes van andere regimes, kijkt u op p. 346 (correctiefactoren)
NEDERLAND. Prijzen in euro (excl. BTW)

HOE P3/180 BESTELLEN

Leveringstermijn 15 - 30 werkdagen
(zonder transportduur)

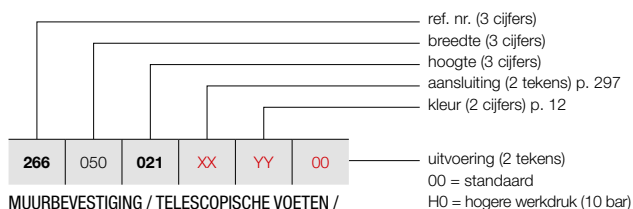

MUURBEVESTIGING / TELESCOPISCHE VOETEN /
KOLOMVOETEN

Zie p. 295 voor extra toebehoren.

PRIMULA P3 (P3/180)



P3

PRIJSGROEP: VPG3 - PLINTRADIATOREN

BESTELCODE MAATWERK P3	TECHNISCHE GEGEVENS											STANDAARDKLEUR	ANDERE KLEUREN			
	buizen	breedte (L mm)	hoogte (H mm)	75/65/20 (Watt) (Φ50K)	55/45/20 (Watt) (Φ30K)	n-exp.	gewicht (kg)	inhoud (l)	el. weerst. (Watt)	prijs RAL 9016 (€)	prijs kleur (€)					
REF. NR. P3/180 : 266																
266	050	021	XX	YY	00	-	500	210	771	381	1,38	14,10	3,40	-	769	884
266	060	021	XX	YY	00	-	600	210	925	457	1,38	16,92	4,08	-	832	957
266	070	021	XX	YY	00	-	700	210	1079	533	1,38	19,74	4,76	-	888	1021
266	080	021	XX	YY	00	-	800	210	1233	609	1,38	22,56	5,44	-	948	1090
266	090	021	XX	YY	00	-	900	210	1387	685	1,38	25,38	6,12	-	1005	1156
266	100	021	XX	YY	00	-	1000	210	1541	761	1,38	28,20	6,80	-	1066	1226
266	110	021	XX	YY	00	-	1100	210	1695	838	1,38	31,02	7,48	-	1128	1297
266	120	021	XX	YY	00	-	1200	210	1849	914	1,38	33,84	8,16	-	1185	1363
266	140	021	XX	YY	00	-	1400	210	2157	1066	1,38	39,48	9,52	-	1305	1501
266	160	021	XX	YY	00	-	1600	210	2466	1219	1,38	45,12	10,88	-	1427	1641
266	180	021	XX	YY	00	-	1800	210	2774	1371	1,38	50,76	12,24	-	1543	1774
266	200	021	XX	YY	00	-	2000	210	3082	1523	1,38	56,40	13,60	-	1663	1912
266	220	021	XX	YY	00	-	2200	210	3390	1675	1,38	62,04	14,96	-	1782	2049
266	240	021	XX	YY	00	-	2400	210	3698	1827	1,38	67,68	16,32	-	1903	2188
266	260	021	XX	YY	00	-	2600	210	4007	1980	1,38	73,32	17,68	-	2021	2324
266	280	021	XX	YY	00	-	2800	210	4315	2132	1,38	78,96	19,04	-	2142	2463
266	300	021	XX	YY	00	-	3000	210	4623	2284	1,38	84,60	20,40	-	2262	2601
266	330	021	XX	YY	00	-	3300	210	5085	2513	1,38	93,06	22,44	-	2439	2805
266	360	021	XX	YY	00	-	3600	210	5548	2741	1,38	101,52	24,48	-	2620	3013
266	390	021	XX	YY	00	-	3900	210	6010	2970	1,38	109,98	26,52	-	2796	3215

Conform EN442-1: 2014: radiatoren en convectoren

Voor meer details over onze artikel-data, zie artikel-database: <https://www.installdata.be>
Voor de warmteafgiftes van andere regimes, kijkt u op p. 346 (correctiefactoren)
NEDERLAND. Prijzen in euro (excl. BTW)

PRIMULA P3 (P3/230)



P3

HOE P3/230 BESTELLEN

Leveringstermijn 15 - 30 werkdagen
(zonder transportduur)

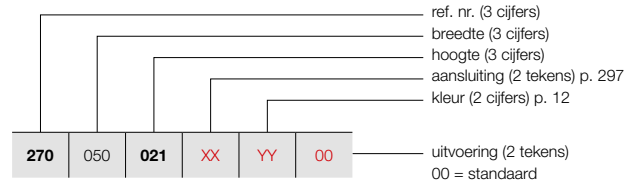

MUURBEVESTIGING / TELESCOPISCHE VOETEN /
KOLOMVOETEN

Zie p. 295 voor extra toebehoren.

PRIJSGROEP: VPG3 - PLINTRADIATOREN

BESTELCODE MAATWERK P3	TECHNISCHE GEGEVENS										STANDAARDKLEUR	ANDERE KLEUREN
	buizen	breedte (L mm)	hoogte (H mm)	75/65/20 (Watt) (φ50K)	55/45/20 (Watt) (φ30K)	n-exp.	gewicht (kg)	inhoud (l)	el. weerst. (Watt)		prijs RAL 9016 (€)	prijs kleur (€)
REF. NR. P3/230 : 270												
270 050 021 XX YY 00	-	500	210	950	472	1,37	16,85	4,25	-		940	1081
270 060 021 XX YY 00	-	600	210	1140	566	1,37	20,22	5,10	-		1017	1170
270 070 021 XX YY 00	-	700	210	1330	661	1,37	23,59	5,95	-		1095	1259
270 080 021 XX YY 00	-	800	210	1520	755	1,37	26,96	6,80	-		1175	1351
270 090 021 XX YY 00	-	900	210	1710	849	1,37	30,33	7,65	-		1253	1441
270 100 021 XX YY 00	-	1000	210	1900	944	1,37	33,70	8,50	-		1329	1528
270 110 021 XX YY 00	-	1100	210	2090	1038	1,37	37,07	9,35	-		1408	1619
270 120 021 XX YY 00	-	1200	210	2280	1132	1,37	40,44	10,20	-		1486	1709
270 140 021 XX YY 00	-	1400	210	2660	1321	1,37	47,18	11,90	-		1644	1891
270 160 021 XX YY 00	-	1600	210	3040	1510	1,37	53,92	13,60	-		1797	2067
270 180 021 XX YY 00	-	1800	210	3420	1699	1,37	60,66	15,30	-		1953	2246
270 200 021 XX YY 00	-	2000	210	3800	1887	1,37	67,40	17,00	-		2110	2427
270 220 021 XX YY 00	-	2200	210	4180	2076	1,37	74,14	18,70	-		2267	2607
270 240 021 XX YY 00	-	2400	210	4560	2265	1,37	80,88	20,40	-		2422	2785
270 260 021 XX YY 00	-	2600	210	4940	2454	1,37	87,62	22,10	-		2579	2966
270 280 021 XX YY 00	-	2800	210	5320	2642	1,37	94,36	23,80	-		2736	3146
270 300 021 XX YY 00	-	3000	210	5700	2831	1,37	101,10	25,50	-		2893	3327
270 330 021 XX YY 00	-	3300	210	6270	3114	1,37	111,21	28,05	-		3127	3596
270 360 021 XX YY 00	-	3600	210	6840	3397	1,37	121,32	30,60	-		3360	3864
270 390 021 XX YY 00	-	3900	210	7410	3680	1,37	131,43	33,15	-		3593	4132

Conform EN442-1: 2014: radiatoren en convectoren

Voor meer details over onze artikel-data, zie artikel-database: <https://www.installdata.be>

Voor de warmteafgifte van andere regimes, kijkt u op p. 346 (correctiefactoren)
NEDERLAND. Prijzen in euro (excl. BTW)

HOE P3/280 BESTELLEN

Leveringstermijn 15 - 30 werkdagen
(zonder transportduur)

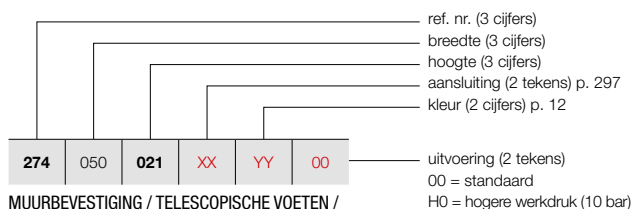

MUURBEVESTIGING / TELESCOPISCHE VOETEN /
KOLOMVOETEN

Zie p. 295 voor extra toebehoren.

PRIMULA P3 (P3/280)



P3

PRIJSGROEP: VPG3 - PLINTRADIATOREN

BESTELCODE MAATWERK P3	TECHNISCHE GEGEVENS											STANDAARDKLEUR	ANDERE KLEUREN			
	buizen	breedte (L mm)	hoogte (H mm)	75/65/20 (Watt) (Φ50K)	55/45/20 (Watt) (Φ30K)	n-exp.	gewicht (kg)	inhoud (l)	el. weerst. (Watt)	prijs RAL 9016 (€)	prijs kleur (€)					
REF. NR. P3/280 : 274																
274	050	021	XX	YY	00	-	500	210	1176	581	1,38	19,70	4,55	-	1117	1285
274	060	021	XX	YY	00	-	600	210	1411	697	1,38	23,64	5,46	-	1209	1390
274	070	021	XX	YY	00	-	700	210	1646	813	1,38	27,58	6,37	-	1299	1494
274	080	021	XX	YY	00	-	800	210	1881	929	1,38	31,52	7,28	-	1391	1600
274	090	021	XX	YY	00	-	900	210	2116	1046	1,38	35,46	8,19	-	1484	1707
274	100	021	XX	YY	00	-	1000	210	2351	1162	1,38	39,40	9,10	-	1577	1814
274	110	021	XX	YY	00	-	1100	210	2586	1278	1,38	43,34	10,01	-	1669	1919
274	120	021	XX	YY	00	-	1200	210	2821	1394	1,38	47,28	10,92	-	1761	2025
274	140	021	XX	YY	00	-	1400	210	3291	1626	1,38	55,16	12,74	-	1947	2239
274	160	021	XX	YY	00	-	1600	210	3762	1859	1,38	63,04	14,56	-	2133	2453
274	180	021	XX	YY	00	-	1800	210	4232	2091	1,38	70,92	16,38	-	2317	2665
274	200	021	XX	YY	00	-	2000	210	4702	2323	1,38	78,80	18,20	-	2503	2878
274	220	021	XX	YY	00	-	2200	210	5172	2556	1,38	86,68	20,02	-	2688	3091
274	240	021	XX	YY	00	-	2400	210	5642	2788	1,38	94,56	21,84	-	2874	3305
274	260	021	XX	YY	00	-	2600	210	6113	3021	1,38	102,44	23,66	-	3059	3518
274	280	021	XX	YY	00	-	2800	210	6583	3253	1,38	110,32	25,48	-	3243	3729
274	300	021	XX	YY	00	-	3000	210	7053	3485	1,38	118,20	27,30	-	3430	3945
274	330	021	XX	YY	00	-	3300	210	7758	3834	1,38	130,02	30,03	-	3705	4261
274	360	021	XX	YY	00	-	3600	210	8464	4182	1,38	141,84	32,76	-	3983	4580

Conform EN442-1: 2014: radiatoren en convectoren

Voor meer details over onze artikel-data, zie artikel-database: <https://www.installdata.be>
Voor de warmteafgiftes van andere regimes, kijkt u op p. 346 (correctiefactoren)
NETERLAND. Prijzen in euro (excl. BTW)

PRIMULA P4 (P4/80)



P4

HOE P4/80 BESTELLEN

Leveringstermijn 15 - 30 werkdagen
(zonder transportduur)

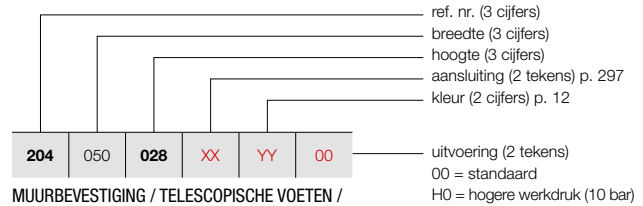

MUURBEVESTIGING / TELESCOPISCHE VOETEN /
KOLOMVOETEN

Zie p. 295 voor extra toebehoren.

PRIJSGROEP: VPG3 - PLINTRADIATOREN

BESTELCODE MAATWERK P4	TECHNISCHE GEGEVENS										STANDAARDKLEUR	ANDERE KLEUREN				
	buizen	breedte (L mm)	hoogte (H mm)	75/65/20 (Watt) (φ50K)	55/45/20 (Watt) (φ30K)	n-exp.	gewicht (kg)	inhoud (l)	el. weerst. (Watt)		prijs RAL 9016 (€)	prijs kleur (€)				
REF. NR. P4/80 : 204																
204	050	028	XX	YY	00	-	500	280	435	219	1,34	11,07	3,05	-	629	723
204	060	028	XX	YY	00	-	600	280	522	263	1,34	13,28	3,65	-	665	765
204	070	028	XX	YY	00	-	700	280	609	307	1,34	15,50	4,26	-	699	804
204	080	028	XX	YY	00	-	800	280	696	351	1,34	17,71	4,87	-	738	849
204	090	028	XX	YY	00	-	900	280	783	395	1,34	19,93	5,48	-	770	886
204	100	028	XX	YY	00	-	1000	280	870	439	1,34	22,14	6,09	-	805	926
204	110	028	XX	YY	00	-	1100	280	957	483	1,34	24,35	6,70	-	840	966
204	120	028	XX	YY	00	-	1200	280	1044	527	1,34	26,57	7,31	-	876	1007
204	140	028	XX	YY	00	-	1400	280	1218	614	1,34	31,00	8,53	-	947	1089
204	160	028	XX	YY	00	-	1600	280	1392	702	1,34	35,42	9,74	-	1015	1167
204	180	028	XX	YY	00	-	1800	280	1566	790	1,34	39,85	10,96	-	1084	1247
204	200	028	XX	YY	00	-	2000	280	1740	878	1,34	44,28	12,18	-	1152	1325
204	220	028	XX	YY	00	-	2200	280	1914	965	1,34	48,71	13,40	-	1224	1408
204	240	028	XX	YY	00	-	2400	280	2088	1053	1,34	53,14	14,62	-	1295	1489
204	260	028	XX	YY	00	-	2600	280	2262	1141	1,34	57,56	15,83	-	1365	1570
204	280	028	XX	YY	00	-	2800	280	2436	1229	1,34	61,99	17,05	-	1433	1648
204	300	028	XX	YY	00	-	3000	280	2610	1316	1,34	66,42	18,27	-	1506	1732
204	330	028	XX	YY	00	-	3300	280	2871	1448	1,34	73,06	20,10	-	1610	1852
204	360	028	XX	YY	00	-	3600	280	3132	1580	1,34	79,70	21,92	-	1716	1973
204	390	028	XX	YY	00	-	3900	280	3393	1711	1,34	86,35	23,75	-	1820	2093

Conform EN442-1: 2014: radiatoren en convectoren

Voor meer details over onze artikel-data, zie artikel-database: <https://www.installdata.be>

Voor de warmteafgifte van andere regimes, kijkt u op p. 346 (correctiefactoren)
NEDERLAND. Prijzen in euro (excl. BTW)

HOE P4/130 BESTELLEN

Leveringstermijn 15 - 30 werkdagen
(zonder transportduur)

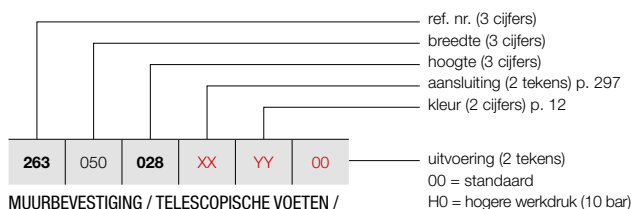

MUURBEVESTIGING / TELESCOPISCHE VOETEN /
KOLOMVOETEN

Zie p. 295 voor extra toebehoren.

PRIMULA P4 (P4/130)



P4

PRIJSGROEP: VPG3 - PLINTRADIATOREN

BESTELCODE MAATWERK P4	TECHNISCHE GEGEVENS											STANDAARDKLEUR	ANDERE KLEUREN			
	buizen	breedte (L mm)	hoogte (H mm)	75/65/20 (Watt) (Φ50K)	55/45/20 (Watt) (Φ30K)	n-exp.	gewicht (kg)	inhoud (l)	el. weerst. (Watt)	prijs RAL 9016 (€)	prijs kleur (€)					
REF. NR. P4/130 : 263																
263	050	028	XX	YY	00	-	500	280	678	333	1,39	14,64	3,84	-	701	806
263	060	028	XX	YY	00	-	600	280	813	400	1,39	17,57	4,61	-	758	872
263	070	028	XX	YY	00	-	700	280	949	467	1,39	20,50	5,38	-	813	935
263	080	028	XX	YY	00	-	800	280	1084	533	1,39	23,42	6,14	-	863	992
263	090	028	XX	YY	00	-	900	280	1220	600	1,39	26,35	6,91	-	919	1057
263	100	028	XX	YY	00	-	1000	280	1355	666	1,39	29,28	7,68	-	974	1120
263	110	028	XX	YY	00	-	1100	280	1491	733	1,39	32,21	8,45	-	1030	1185
263	120	028	XX	YY	00	-	1200	280	1626	799	1,39	35,14	9,22	-	1083	1245
263	140	028	XX	YY	00	-	1400	280	1897	933	1,39	40,99	10,75	-	1191	1370
263	160	028	XX	YY	00	-	1600	280	2168	1066	1,39	46,85	12,29	-	1299	1494
263	180	028	XX	YY	00	-	1800	280	2439	1199	1,39	52,70	13,82	-	1408	1619
263	200	028	XX	YY	00	-	2000	280	2710	1332	1,39	58,56	15,36	-	1515	1742
263	220	028	XX	YY	00	-	2200	280	2981	1466	1,39	64,42	16,90	-	1624	1868
263	240	028	XX	YY	00	-	2400	280	3252	1599	1,39	70,27	18,43	-	1734	1994
263	260	028	XX	YY	00	-	2600	280	3523	1732	1,39	76,13	19,97	-	1842	2118
263	280	028	XX	YY	00	-	2800	280	3794	1865	1,39	81,98	21,50	-	1949	2241
263	300	028	XX	YY	00	-	3000	280	4065	1998	1,39	87,84	23,04	-	2058	2367
263	330	028	XX	YY	00	-	3300	280	4472	2199	1,39	96,62	25,34	-	2222	2555
263	360	028	XX	YY	00	-	3600	280	4878	2398	1,39	105,41	27,65	-	2386	2744
263	390	028	XX	YY	00	-	3900	280	5285	2598	1,39	114,19	29,95	-	2546	2928

Conform EN442-1: 2014: radiatoren en convectoren

Voor meer details over onze artikel-data, zie artikel-database: <https://www.installdata.be>
Voor de warmteafgiftes van andere regimes, kijkt u op p. 346 (correctiefactoren)
NEDERLAND. Prijzen in euro (excl. BTW)

PRIMULA P4 (P4/180)



P4

HOE P4/180 BESTELLEN

Leveringstermijn 15 - 30 werkdagen
(zonder transportduur)

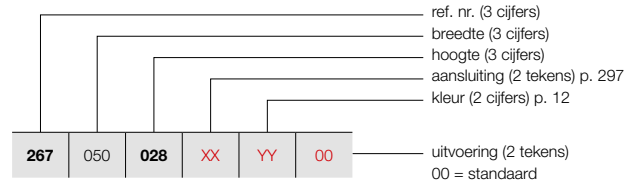

MUURBEVESTIGING / TELESCOPISCHE VOETEN /
KOLOMVOETEN

Zie p. 295 voor extra toebehoren.

PRIJSGROEP: VPG3 - PLINTRADIATOREN

BESTELCODE MAATWERK P4	TECHNISCHE GEGEVENS										STANDAARDKLEUR	ANDERE KLEUREN				
	buizen	breedte (L mm)	hoogte (H mm)	75/65/20 (Watt) (φ50K)	55/45/20 (Watt) (φ30K)	n-exp.	gewicht (kg)	inhoud (l)	el. weerst. (Watt)		prijs RAL 9016 (€)	prijs kleur (€)				
REF. NR. P4/180 : 267																
267	050	028	XX	YY	00	-	500	280	919	449	1,40	18,30	4,58	-	905	1041
267	060	028	XX	YY	00	-	600	280	1103	539	1,40	21,96	5,49	-	984	1132
267	070	028	XX	YY	00	-	700	280	1287	629	1,40	25,62	6,41	-	1056	1214
267	080	028	XX	YY	00	-	800	280	1470	719	1,40	29,28	7,32	-	1134	1304
267	090	028	XX	YY	00	-	900	280	1654	809	1,40	32,94	8,24	-	1211	1393
267	100	028	XX	YY	00	-	1000	280	1838	899	1,40	36,60	9,15	-	1283	1475
267	110	028	XX	YY	00	-	1100	280	2022	989	1,40	40,26	10,07	-	1362	1566
267	120	028	XX	YY	00	-	1200	280	2206	1079	1,40	43,92	10,98	-	1437	1653
267	140	028	XX	YY	00	-	1400	280	2573	1258	1,40	51,24	12,81	-	1589	1827
267	160	028	XX	YY	00	-	1600	280	2941	1438	1,40	58,56	14,64	-	1740	2001
267	180	028	XX	YY	00	-	1800	280	3308	1618	1,40	65,88	16,47	-	1891	2175
267	200	028	XX	YY	00	-	2000	280	3676	1798	1,40	73,20	18,30	-	2046	2353
267	220	028	XX	YY	00	-	2200	280	4044	1978	1,40	80,52	20,13	-	2197	2527
267	240	028	XX	YY	00	-	2400	280	4411	2157	1,40	87,84	21,96	-	2349	2701
267	260	028	XX	YY	00	-	2600	280	4779	2337	1,40	95,16	23,79	-	2500	2875
267	280	028	XX	YY	00	-	2800	280	5146	2517	1,40	102,48	25,62	-	2652	3050
267	300	028	XX	YY	00	-	3000	280	5514	2697	1,40	109,80	27,45	-	2802	3222
267	330	028	XX	YY	00	-	3300	280	6065	2966	1,40	120,78	30,20	-	3030	3485
267	360	028	XX	YY	00	-	3600	280	6617	3236	1,40	131,76	32,94	-	3259	3748
267	390	028	XX	YY	00	-	3900	280	7168	3506	1,40	142,74	35,69	-	3486	4009

Conform EN442-1: 2014: radiatoren en convectoren

Voor meer details over onze artikel-data, zie artikel-database: <https://www.installdata.be>

Voor de warmteafgiftes van andere regimes, kijkt u op p. 346 (correctiefactoren)
NEDERLAND. Prijzen in euro (excl. BTW)

HOE P4/230 BESTELLEN

Leveringstermijn 15 - 30 werkdagen
(zonder transportduur)

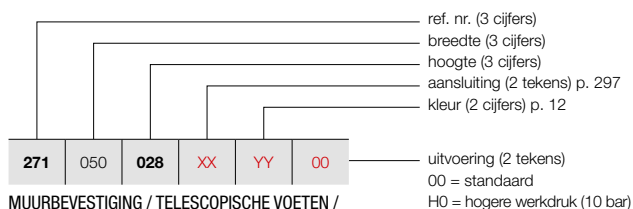

MUURBEVESTIGING / TELESCOPISCHE VOETEN /
KOLOMVOETEN

Zie p. 295 voor extra toebehoren.

PRIMULA P4 (P4/230)



P4

PRIJSGROEP: VPG3 - PLINTRADIATOREN

BESTELCODE MAATWERK P4	TECHNISCHE GEGEVENS											STANDAARDKLEUR	ANDERE KLEUREN			
	buizen	breedte (L mm)	hoogte (H mm)	75/65/20 (Watt) (Φ50K)	55/45/20 (Watt) (Φ30K)	n-exp.	gewicht (kg)	inhoud (l)	el. weerst. (Watt)	prijs RAL 9016 (€)	prijs kleur (€)					
REF. NR. P4/230 : 271																
271	050	028	XX	YY	00	-	500	280	1129	552	1,40	21,83	5,78	-	1133	1303
271	060	028	XX	YY	00	-	600	280	1355	663	1,40	26,19	6,93	-	1229	1413
271	070	028	XX	YY	00	-	700	280	1581	773	1,40	30,56	8,09	-	1333	1533
271	080	028	XX	YY	00	-	800	280	1806	883	1,40	34,92	9,24	-	1434	1649
271	090	028	XX	YY	00	-	900	280	2032	994	1,40	39,29	10,40	-	1538	1769
271	100	028	XX	YY	00	-	1000	280	2258	1104	1,40	43,65	11,55	-	1637	1883
271	110	028	XX	YY	00	-	1100	280	2484	1215	1,40	48,02	12,71	-	1740	2001
271	120	028	XX	YY	00	-	1200	280	2710	1326	1,40	52,38	13,86	-	1842	2118
271	140	028	XX	YY	00	-	1400	280	3161	1546	1,40	61,11	16,17	-	2046	2353
271	160	028	XX	YY	00	-	1600	280	3613	1767	1,40	69,84	18,48	-	2250	2588
271	180	028	XX	YY	00	-	1800	280	4064	1988	1,40	78,57	20,79	-	2453	2821
271	200	028	XX	YY	00	-	2000	280	4516	2209	1,40	87,30	23,10	-	2654	3052
271	220	028	XX	YY	00	-	2200	280	4968	2430	1,40	96,03	25,41	-	2857	3286
271	240	028	XX	YY	00	-	2400	280	5419	2651	1,40	104,76	27,72	-	3059	3518
271	260	028	XX	YY	00	-	2600	280	5871	2872	1,40	113,49	30,03	-	3264	3754
271	280	028	XX	YY	00	-	2800	280	6322	3092	1,40	122,22	32,34	-	3465	3985
271	300	028	XX	YY	00	-	3000	280	6774	3313	1,40	130,95	34,65	-	3670	4221
271	330	028	XX	YY	00	-	3300	280	7451	3644	1,40	144,05	38,12	-	3972	4568

Conform EN442-1: 2014: radiatoren en convectoren

Voor meer details over onze artikel-data, zie artikel-database: <https://www.installdata.be>
Voor de warmteafgiftes van andere regimes, kijkt u op p. 346 (correctiefactoren)
NEDERLAND. Prijzen in euro (excl. BTW)

PRIMULA P4 (P4/280)



P4

HOE P4/280 BESTELLEN

Leveringstermijn 15 - 30 werkdagen
(zonder transportduur)

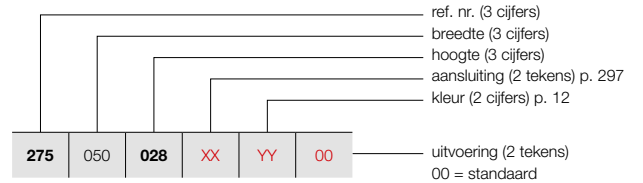

MUURBEVESTIGING / TELESCOPISCHE VOETEN /
KOLOMVOETEN

Zie p. 295 voor extra toebehoren.

PRIJSGROEP: VPG3 - PLINTRADIATOREN

BESTELCODE MAATWERK P4	TECHNISCHE GEGEVENS										STANDAARDKLEUR	ANDERE KLEUREN				
	buizen	breedte (L mm)	hoogte (H mm)	75/65/20 (Watt) (φ50K)	55/45/20 (Watt) (φ30K)	n-exp.	gewicht (kg)	inhoud (l)	el. weerst. (Watt)		prijs RAL 9016 (€)	prijs kleur (€)				
REF. NR. P4/280 : 275																
275	050	028	XX	YY	00	-	500	280	1335	653	1,40	25,55	6,13	-	1365	1570
275	060	028	XX	YY	00	-	600	280	1602	784	1,40	30,66	7,35	-	1488	1711
275	070	028	XX	YY	00	-	700	280	1869	914	1,40	35,77	8,58	-	1610	1852
275	080	028	XX	YY	00	-	800	280	2136	1045	1,40	40,88	9,80	-	1734	1994
275	090	028	XX	YY	00	-	900	280	2403	1175	1,40	45,99	11,03	-	1853	2131
275	100	028	XX	YY	00	-	1000	280	2670	1306	1,40	51,10	12,25	-	1979	2276
275	110	028	XX	YY	00	-	1100	280	2937	1437	1,40	56,21	13,48	-	2098	2413
275	120	028	XX	YY	00	-	1200	280	3204	1567	1,40	61,32	14,70	-	2222	2555
275	140	028	XX	YY	00	-	1400	280	3738	1828	1,40	71,54	17,15	-	2466	2836
275	160	028	XX	YY	00	-	1600	280	4272	2090	1,40	81,76	19,60	-	2711	3118
275	180	028	XX	YY	00	-	1800	280	4806	2351	1,40	91,98	22,05	-	2956	3399
275	200	028	XX	YY	00	-	2000	280	5340	2612	1,40	102,20	24,50	-	3201	3681
275	220	028	XX	YY	00	-	2200	280	5874	2873	1,40	112,42	26,95	-	3446	3963
275	240	028	XX	YY	00	-	2400	280	6408	3134	1,40	122,64	29,40	-	3690	4244
275	260	028	XX	YY	00	-	2600	280	6942	3395	1,40	132,86	31,85	-	3934	4524
275	280	028	XX	YY	00	-	2800	280	7476	3657	1,40	143,08	34,30	-	4182	4809

Conform EN442-1: 2014: radiatoren en convectoren

Voor meer details over onze artikel-data, zie artikel-database: <https://www.installdata.be>
Voor de warmteafgifte van andere regimes, kijkt u op p. 346 (correctiefactoren)
NETERLAND. Prijzen in euro (excl. BTW)



PRIJSGROEP: VPG10 - ACC.

LENGTE IN MM NOODZAKELIJK AANTAL STUKS PER PLINT	ART. NR. P/80	ART. NR. P/130	ART. NR. P/180	ART. NR. P/230	ART. NR. P/280	KLEUR	€
--	------------------	-------------------	-------------------	-------------------	-------------------	-------	---

MUURBEVESTIGING*



500 - 1800: 2	1186 012 0000 9016	1186 022 0000 9016	1186 032 0000 9016	1186 042 0000 9016	1186 052 0000 9016	RAL 9016	30
	1186 012 0000 XXXX	1186 022 0000 XXXX	1186 032 0000 XXXX	1186 042 0000 XXXX	1186 052 0000 XXXX	KLEUR	34
2000 - 2400: 3	1186 013 0000 9016	1186 023 0000 9016	1186 033 0000 9016	1186 043 0000 9016	1186 053 0000 9016	RAL 9016	45
	1186 013 0000 XXXX	1186 023 0000 XXXX	1186 033 0000 XXXX	1186 043 0000 XXXX	1186 053 0000 XXXX	KLEUR	51
2600 - 3600: 4	1186 014 0000 9016	1186 024 0000 9016	1186 034 0000 9016	1186 044 0000 9016	1186 054 0000 9016	RAL 9016	60
	1186 014 0000 XXXX	1186 024 0000 XXXX	1186 034 0000 XXXX	1186 044 0000 XXXX	1186 054 0000 XXXX	KLEUR	68
3900: 5	1186 015 0000 9016	1186 025 0000 9016	1186 035 0000 9016	1186 045 0000 9016	1186 055 0000 9016	RAL 9016	75
	1186 015 0000 XXXX	1186 025 0000 XXXX	1186 035 0000 XXXX	1186 045 0000 XXXX	1186 055 0000 XXXX	KLEUR	85

Bij bestelling steeds het plinttype (80-130-180-230-280) en de kleur opgeven. Bij de muurbevestigingen zijn de volgende maximumbreedtes mogelijk:
bij P3: diepte = 180 mm, bij P4: diepte = 130 mm.

* noodzakelijk aantal stuks per plint:

in mm	P1					P2					P3			P4	
	80	130	180	230	280	80	130	180	230	280	80	130	180	80	130
tot 1800 mm	2	3	3	4	4	2	3	3	4	5	2	3	3	2	3
1900 - 2400 mm	2	3	3	4	4	2	3	3	4	6	2	3	3	3	3
2500 - 3600 mm	3	3	3	4	5	3	3	4	5	6	3	3	4	3	4
3700 - 3900 mm	3	3	3	4	5	3	3	4	5	6	3	4	4	3	4

NEDERLAND. Prijzen in euro (excl. BTW)

PRIMULA VRIJSTAANDE OPSTELLING
IN OPTIE

PRIJSGROEP: VPG10 - ACC.

LENGTE IN MM NOODZAKELIJK AANTAL STUKS PER PLINT	ART. NR. P/80	ART. NR. P/130	ART. NR. P/180	ART. NR. P/230	ART. NR. P/280	KLEUR	€
--	------------------	-------------------	-------------------	-------------------	-------------------	-------	---



TELESCOPISCHE VOETEN

500 - 1800: 2	1186 112 0000 9016	1186 122 0000 9016	1186 132 0000 9016	1186 142 0000 9016	1186 152 0000 9016	RAL 9016	46
	1186 112 0000 XXXX	1186 122 0000 XXXX	1186 132 0000 XXXX	1186 142 0000 XXXX	1186 152 0000 XXXX	KLEUR	52
2000 - 2400: 3	1186 113 0000 9016	1186 123 0000 9016	1186 133 0000 9016	1186 143 0000 9016	1186 153 0000 9016	RAL 9016	69
	1186 113 0000 XXXX	1186 123 0000 XXXX	1186 133 0000 XXXX	1186 143 0000 XXXX	1186 153 0000 XXXX	KLEUR	78
2600 - 3600: 4	1186 114 0000 9016	1186 124 0000 9016	1186 134 0000 9016	1186 144 0000 9016	1186 154 0000 9016	RAL 9016	92
	1186 114 0000 XXXX	1186 124 0000 XXXX	1186 134 0000 XXXX	1186 144 0000 XXXX	1186 154 0000 XXXX	KLEUR	104
3900: 5	1186 115 0000 9016	1186 125 0000 9016	1186 135 0000 9016	1186 145 0000 9016	1186 155 0000 9016	RAL 9016	115
	1186 115 0000 XXXX	1186 125 0000 XXXX	1186 135 0000 XXXX	1186 145 0000 XXXX	1186 155 0000 XXXX	KLEUR	130

Bij bestelling van standconsoles het plinttype opgeven (80-130-180-230-280) en de kleur. Deze voeten worden standaard geleverd met roset. Max. hoogte voetjes: 265 mm. Min. hoogte voetjes: 205 mm. Het bovendeele van het voetje bestaat uit een rechthoekige buis van 40/25 mm, het onderste uit een rechthoekige buis van 35/20 mm.

NEDERLAND. Prijzen in euro (excl. BTW)

PRIJSGROEP: VPG10 - ACC.

LENGTE IN MM NOODZAKELIJK AANTAL STUKS PER PLINT	KLEUR	ART. NR. P/80	€	ART. NR. P/130	€	ART. NR. P/180	€	ART. NR. P/230	€	ART. NR. P/280	€
--	-------	------------------	---	-------------------	---	-------------------	---	-------------------	---	-------------------	---



KOLOMVOETEN

500 - 1800: 2	RAL 9016	1186 212 0000 9016	100	1186 222 0000 9016	102	1186 232 0000 9016	104	1186 242 0000 9016	106	1186 252 0000 9016	112
	KLEUR	1186 212 0000 XXXX	116	1186 222 0000 XXXX	118	1186 232 0000 XXXX	120	1186 242 0000 XXXX	122	1186 252 0000 XXXX	128
2000 - 2400: 3	RAL 9016	1186 213 0000 9016	150	1186 223 0000 9016	153	1186 233 0000 9016	156	1186 243 0000 9016	159	1186 253 0000 9016	168
	KLEUR	1186 213 0000 XXXX	174	1186 223 0000 XXXX	177	1186 233 0000 XXXX	180	1186 243 0000 XXXX	183	1186 253 0000 XXXX	192
2600 - 3600: 4	RAL 9016	1186 214 0000 9016	200	1186 224 0000 9016	204	1186 234 0000 9016	208	1186 244 0000 9016	212	1186 254 0000 9016	224
	KLEUR	1186 214 0000 XXXX	232	1186 224 0000 XXXX	236	1186 234 0000 XXXX	240	1186 244 0000 XXXX	244	1186 254 0000 XXXX	256
3900: 5	RAL 9016	1186 215 0000 9016	250	1186 225 0000 9016	255	1186 235 0000 9016	260	1186 245 0000 9016	265	1186 255 0000 9016	280
	KLEUR	1186 215 0000 XXXX	290	1186 225 0000 XXXX	295	1186 235 0000 XXXX	300	1186 245 0000 XXXX	305	1186 255 0000 XXXX	320

Voor de eventuele inbouwmontage van een thermostaatventiel. De standaardhoogte van de kolomvoeten is 150 mm. Aantal benodigde kolomvoeten = idem telescopische voetjes.

NEDERLAND. Prijzen in euro (excl. BTW)

PRIMULA: P1 / P2 / P3 / P4

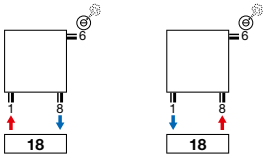

PRIMULA: P2 / P3 / P4

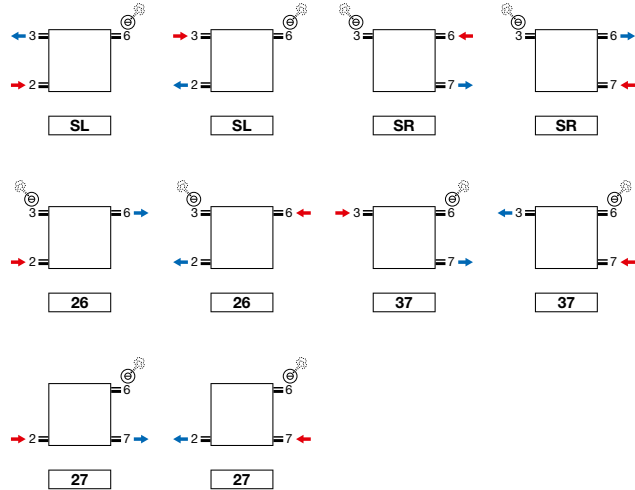

UNIVERSELE AANSLUITING

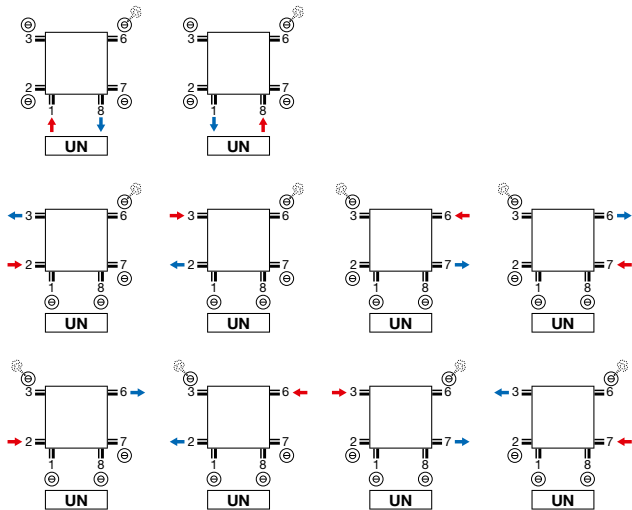

- P2, P3, P4 universele aansluiting 6 x 1/2 (1, 2, 3, 6, 7, 8)
- P1 universele aansluiting 4 x 1/2 (1, 3, 6, 8)

OPMERKING TWEEPIJPSSYSTEEM:

- niet mogelijk bij type P1: SL, SR

Opmerking: het aansluiten van de radiator kan enkel volgens de getoonde aansluiticonen. Voor elke andere aansluitwijze nemen wij geen verantwoordelijkheid.

PRIMULA (P1, P2, P3, P4)

Aansluiting 18 | Bovenaanzicht

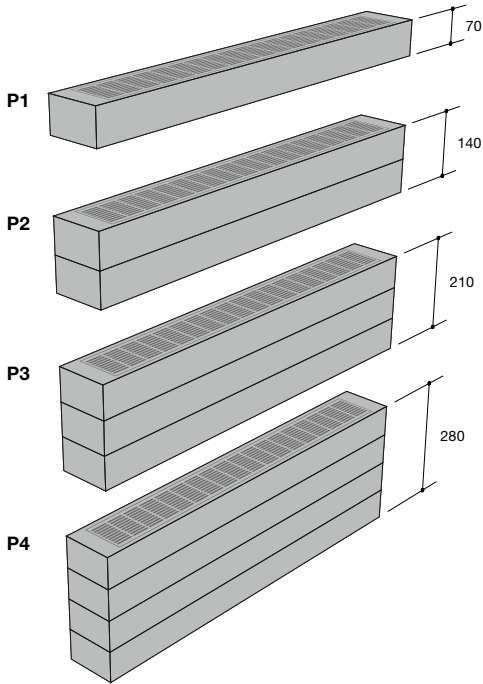
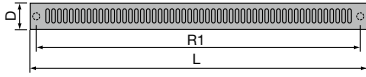

Universele aansluiting UN (standaard) | Zijaanzicht

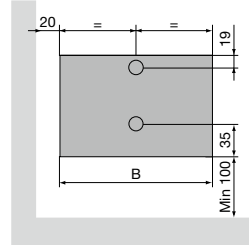

Aansluiting SL/SR | Zijaanzicht

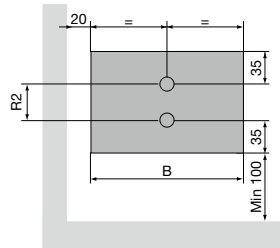

P1 / P2 / P3 / P4

Hartafstand tussen de onderaansluitingen 18 (R1)	Breedte (L) - 46
Hartafstand tussen de zijaansluitingen SL/SR (P2, P3, P4) (R2)	Hoogte (H) - 70
Afstand aansluiting tot de muur (S1)	20 + Diepte (D) / 2



VASCO

Kolomradiatoren



De VASCO kolomradiator koppelt een groot vermogen aan een snelle warmteafgifte.

Hij kan zowel tegen de wand als vrijstaand worden geïnstalleerd en levert ook topprestaties in combinatie met lage watertemperatuursystemen zoals warmtepompen. **Een retro radiator in de meest duurzame zin van het woord.**

De VASCO kolomradiator is tot in het kleinste detail op een zuinig en duurzaam energieverbruik afgestemd.

Met slimme aansluitingen en bevestigingssystemen en innoverende technologische oplossingen.

Kolomradiatoren

Ritmo	302
Vintage	320

RITMO VERTICAAL (VB-2K/65, VB-3K/105, VB-4K/145)

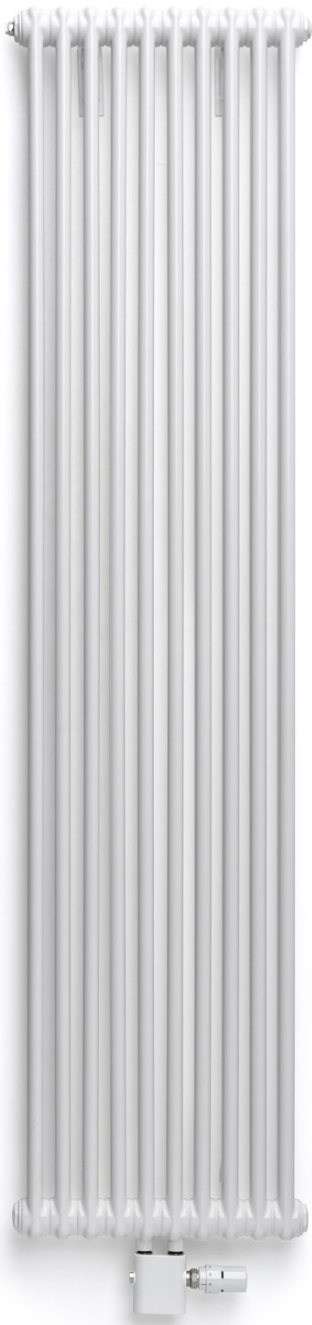

RITMO VERTICAAL

Hoge warmteafgifte

Met hun hoge warmteafgifte brengen VASCO's Ritmo-kolomradiatoren zelfs de grootste ruimtes in een mum van tijd op de gewenste temperatuur, zonder dat je dat merkt aan je energiefactuur. Door hun groot verwarmingsoppervlak zijn ze uitermate geschikt voor lage temperatuurverwarming. Zo geniet je van aangename temperaturen en een comfortabel binnenklimaat.

TYPES

- 2 / 3 / 4 kolommen
- Bouwdiepte: 65 / 105 / 145 mm
- Bouwhoogte: 1500, 1800, 2000, 2200 mm
- Bouwlengte: 270, 360, 450, 540, 630, 720 mm

BUIZEN

- Verticaal, 25 mm

KLEUREN

- Standaardkleur wit RAL 9016
- Uitgebreide kleurenkaart zie p. 12

BEVESTIGINGEN

- Wandmontage
- Muurbevestigingen standaard
- Bij witte radiatoren wordt standaard een witte klemconsole 30 mm en een witte afstandshouder geleverd
- Bij gekleurde radiatoren wordt standaard een klemconsole 30 mm in de kleur van de radiator en een afstandshouder in RAL 7024 geleverd

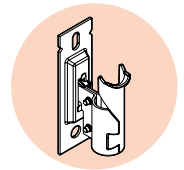

TECHNISCH

- Bestaande uit kopstukken (bandstaal persdelen) en ronde buizen.
- ATL-grondlaag, poedercoating
- Standaardwerkdruk: 10 bar
- Maximale bedrijfstemperatuur: 110°C

TECHNISCHE TEKENINGEN

- Zie p. 318

AANSLUITING

- ✗ Eénpuntsaansluiting voor éénpijpsysteem
- ✗ Eénpuntsaansluiting voor tweepijpsysteem
- ✓ Tweepuntsaansluiting voor éénpijpsysteem (aansluiting via de middenaansluiting) (zie p. 340)
- ✓ Tweepuntsaansluiting voor tweepijpsysteem (standaard) (zie p. 340)
- ✗ Geïntegreerd ventiel
- Aansluitingen: ½" (binnendraad)

AANBEVOLEN AANSLUITING (MM)

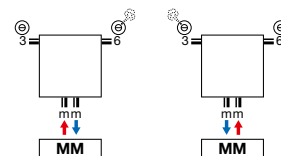

Andere aansluitmogelijkheden, zie p. 317

AANBEVOLEN VOOR BADKAMER EN KEUKEN IN OPTIE



handdoekbeugel (chrom) art. nr. zie p. 316
prijs € 138



wit art. nr. 1182 001 0000 9016
prijs € 138



chrom art. nr. 1182 001 0000 0099
prijs € 159



wit art. nr. 11911630102
prijs € 50



chrom art. nr. 11911631102
prijs € 64



HOE RITMO VERTICAAL BESTELLEN

Leveringstermijn 15 - 30 werkdagen
(zonder transportduur)

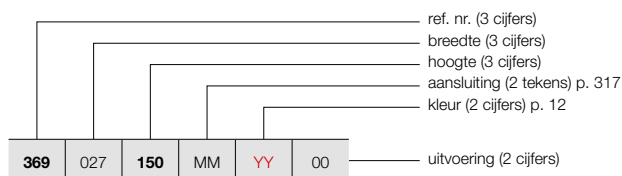

RITMO VERTICAAL (2-KOLOM)



RITMO VB-2K/65
(2-KOLOM)

PRIJSGROEP: VPG5 - KOLOMRADIATOREN

BESTELCODE MAATWERK RITMO VERTICAAL	TECHNISCHE GEGEVENS								STANDAARDKLEUR		ANDERE KLEUREN					
	buizen	breedte (L mm)	hoogte (H mm)	75/65/20 (Watt) (φ50K)	55/45/20 (Watt) (φ30K)	n-exp.	gewicht (kg)	inhoud (l)	el. weerst. (Watt)	prijs RAL 9016 (€)	prijs kleur (€)					
REF. NR. RITMO VERTICAAL VB-2K/65 : 369																
369	027	150	MM	YY	00	6	270	1500	654	333	1,32	11,58	7,92	-	390	449
		180				6	270	1800	780	397	1,32	13,74	9,36	-	439	505
		200				6	270	2000	864	440	1,32	15,18	10,32	-	493	567
		220				6	270	2200	948	483	1,32	16,68	11,28	-	655	753
369	036	150	MM	YY	00	8	360	1500	872	444	1,32	15,44	10,56	-	460	529
		180				8	360	1800	1040	530	1,32	18,32	12,48	-	520	598
		200				8	360	2000	1152	587	1,32	20,24	13,76	-	580	667
		220				8	360	2200	1264	644	1,32	22,24	15,04	-	735	845
369	045	150	MM	YY	00	10	450	1500	1090	555	1,32	19,30	13,20	-	530	610
		180				10	450	1800	1300	662	1,32	22,90	15,60	-	605	696
		200				10	450	2000	1440	734	1,32	25,30	17,20	-	650	748
		220				10	450	2200	1580	805	1,32	27,80	18,80	-	817	940
369	054	150	MM	YY	00	12	540	1500	1308	666	1,32	23,16	15,84	-	620	713
		180				12	540	1800	1560	795	1,32	27,48	18,72	-	700	805
		200				12	540	2000	1728	880	1,32	30,36	20,64	-	770	886
		220				12	540	2200	1896	966	1,32	33,36	22,56	-	895	1029
369	063	150	MM	YY	00	14	630	1500	1526	778	1,32	27,02	18,48	-	710	817
		180				14	630	1800	1820	927	1,32	32,06	21,84	-	795	914
		200				14	630	2000	2016	1027	1,32	35,42	24,08	-	890	1024
		220				14	630	2200	2212	1127	1,32	38,92	26,32	-	976	1122
369	072	150	MM	YY	00	16	720	1500	1744	889	1,32	30,88	21,12	-	800	920
		180				16	720	1800	2080	1060	1,32	36,64	24,96	-	895	1029
		200				16	720	2000	2304	1174	1,32	40,48	27,52	-	990	1139
		220				16	720	2200	2528	1288	1,32	44,48	30,08	-	1054	1212

Conform EN442-1: 2014: radiatoren en convectoren

Voor meer details over onze artikel-data, zie artikel-database: <https://www.2ba.nl>

Voor de warmteafgifte van andere regimes, kijkt u op p. 346 (correctiefactoren)
NEDERLAND. Prijzen in euro (excl. BTW)

RITMO VERTICAAL (3-KOLOM)

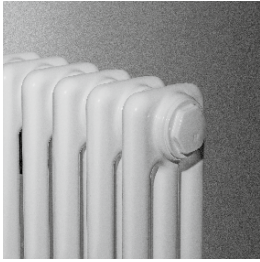

RITMO VB-3K/105
(3-KOLOM)

HOE RITMO VERTICAAL BESTELLEN
Leveringstermijn 15 - 30 werkdagen
(zonder transportduur)

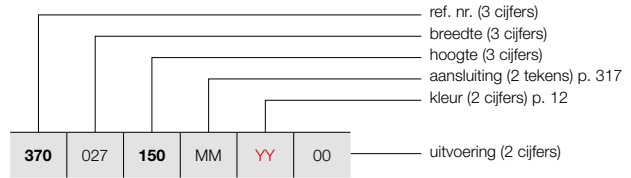

PRIJSGROEP: VPG5 - KOLOMRADIATOREN

BESTELCODE MAATWERK RITMO VERTICAAL	TECHNISCHE GEGEVENS									STANDAARDKLEUR	ANDERE KLEUREN
	buizen	breedte (L mm)	hoogte (H mm)	75/65/20 (Watt) (Φ50K)	55/45/20 (Watt) (Φ30K)	n-exp.	gewicht (kg)	inhoud (l)	el. weerst. (Watt)	prijs RAL 9016 (€)	prijs kleur (€)
REF. NR. RITMO VERTICAAL VB-3K/105 : 370											
370	027	150	MM	YY	00						
		180								510	587
		200								589	677
		220								602	692
										717	825
370	036	150	MM	YY	00						
		180								600	690
		200								699	804
		220								732	842
										846	973
370	045	150	MM	YY	00						
		180								685	788
		200								800	920
		220								845	972
										983	1130
370	054	150	MM	YY	00						
		180								800	920
		200								950	1093
		220								994	1143
										1150	1323
370	063	150	MM	YY	00						
		180								920	1058
		200								1068	1228
		220								1127	1296
										1286	1479
370	072	150	MM	YY	00						
		180								1025	1179
		200								1212	1394
		220								1242	1428
										1436	1651

Conform EN442-1: 2014: radiatoren en convectoren

Voor meer details over onze artikel-data, zie artikel-database: <https://www.2ba.nl>

Voor de warmteafgiftes van andere regimes, kijkt u op p. 346 (correctiefactoren)
NEDERLAND. Prijzen in euro (excl. BTW)

HOE RITMO VERTICAAL BESTELLEN

Leveringstermijn 15 - 30 werkdagen
(zonder transportduur)

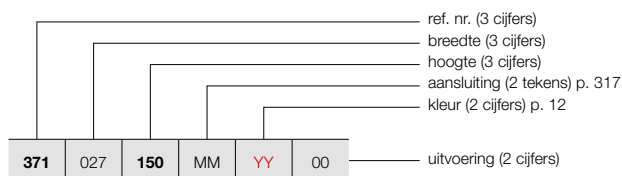

RITMO VERTICAAL (4-KOLOM)



RITMO VB-4K/145
(4-KOLOM)

PRIJSGROEP: VPG5 - KOLOMRADIATOREN

BESTELCODE MAATWERK RITMO VERTICAAL	TECHNISCHE GEGEVENS								STANDAARDKLEUR	ANDERE KLEUREN						
	buizen	breedte (L mm)	hoogte (H mm)	75/65/20 (Watt) (Φ50K)	55/45/20 (Watt) (Φ30K)	n-exp.	gewicht (kg)	inhoud (l)			el. weerst. (Watt)	prijs RAL 9016 (€)	prijs kleur (€)			
REF. NR. RITMO VERTICAAL VB-4K/145 : 371																
371	027	150	MM	YY	00	6	270	1500	1116	560	1,35	23,10	15,60	-	622	715
		180				6	270	1800	1314	663	1,34	27,48	18,48	-	746	858
		200				6	270	2000	1446	729	1,34	30,36	20,40	-	792	911
		220				6	270	2200	1572	793	1,34	33,30	22,32	-	958	1102
371	036	150	MM	YY	00	8	360	1500	1488	747	1,35	30,80	20,80	-	733	843
		180				8	360	1800	1752	884	1,34	36,64	24,64	-	888	1021
		200				8	360	2000	1928	972	1,34	40,48	27,20	-	952	1095
		220				8	360	2200	2096	1057	1,34	44,40	29,76	-	1106	1272
371	045	150	MM	YY	00	10	450	1500	1860	933	1,35	38,50	26,00	-	850	978
		180				10	450	1800	2190	1105	1,34	45,80	30,80	-	997	1147
		200				10	450	2000	2410	1215	1,34	50,60	34,00	-	1110	1277
		220				10	450	2200	2620	1321	1,34	55,50	37,20	-	1250	1438
371	054	150	MM	YY	00	12	540	1500	2232	1120	1,35	46,20	31,20	-	989	1137
		180				12	540	1800	2628	1325	1,34	54,96	36,96	-	1133	1303
		200				12	540	2000	2892	1459	1,34	60,72	40,80	-	1365	1570
		220				12	540	2200	3144	1586	1,34	66,60	44,64	-	1450	1668
371	063	150	MM	YY	00	14	630	1500	2604	1307	1,35	53,90	36,40	-	1138	1309
		180				14	630	1800	3066	1546	1,34	64,12	43,12	-	1336	1536
		200				14	630	2000	3374	1702	1,34	70,84	47,60	-	1540	1771
		220				14	630	2200	3668	1850	1,34	77,70	52,08	-	1700	1955
371	072	150	MM	YY	00	16	720	1500	2976	1493	1,35	61,60	41,60	-	1262	1451
		180				16	720	1800	3504	1767	1,34	73,28	49,28	-	1572	1808
		200				16	720	2000	3856	1945	1,34	80,96	54,40	-	1756	2019
		220				16	720	2200	4192	2114	1,34	88,80	59,52	-	1911	2198

Conform EN442-1: 2014: radiatoren en convectoren

Voor meer details over onze artikel-data, zie artikel-database: <https://www.2ba.nl>

Voor de warmteafgiftes van andere regimes, kijkt u op p. 346 (correctiefactoren)
NEDERLAND. Prijzen in euro (excl. BTW)

RITMO HORIZONTAAL (HB-2K/65, HB-3K/105, HB-4K/145)

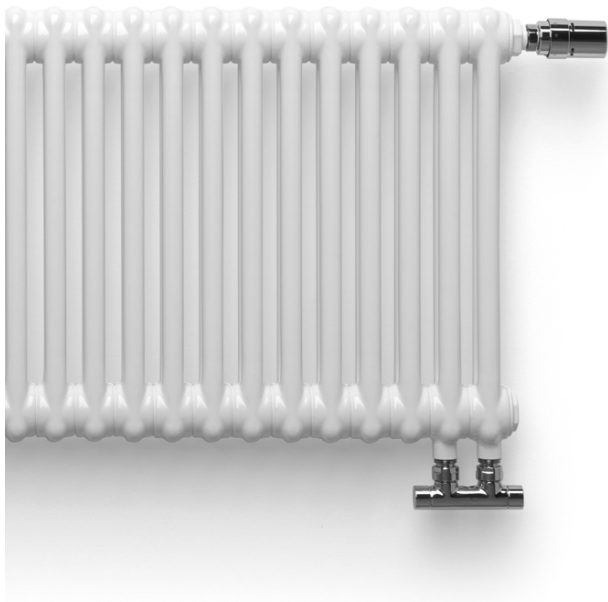

TYPES

- 2 / 3 / 4 kolommen
- Bouwdiepte: 65 / 105 / 145 mm
- Bouwhoogte: 300, 400, 500, 600, 900 mm
- Bouwlengte: 450, 540, 630, 720, 810, 900, 990, 1080, 1170, 1260, 1350, 1440, 1530, 1620, 1710, 1800 mm

BUIZEN

- Verticaal, 25 mm

KLEUREN

- Standaardkleur wit RAL 9016
- Uitgebreide kleurenkaart zie p. 12

BEVESTIGINGEN

- Vloer- of wandmontage
- Muurbevestigingen standaard
- Bij witte radiatoren wordt standaard een witte klemconsole 30 mm en een witte afstandshouder geleverd
- Bij gekleurde radiatoren wordt standaard een klemconsole 30 mm in de kleur van de radiator en een afstandshouder in RAL 7024 geleverd

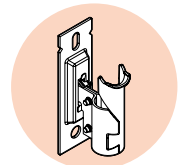

TECHNISCH

- Bestaande uit kopstukken (bandstaal persdelen) en ronde buizen.
- ATL-grondlaag, poedercoating
- Standaardwerkdruk: 10 bar
- Maximale bedrijfstemperatuur: 110°C

TECHNISCHE TEKENINGEN

- Zie p. 318

AANSLUITING

- ✗ Eénpuntsaansluiting voor éénpijpssysteem
- ✗ Eénpuntsaansluiting voor tweepijpssysteem
- ✓ Tweepuntsaansluiting voor éénpijpssysteem (aansluiting via het geïntegreerd ventiel) (zie p. 341)
- ✓ Tweepuntsaansluiting voor tweepijpssysteem (standaard) (zie p. 340)
- ✓ Geïntegreerd ventiel (aansluiting VR) (**meerprijs: €77**) (thermostaatkop apart te bestellen, zie p. 316)
- Aansluitingen: 1/2" (binnendraad)

RITMO HORIZONTAAL

Van klassiek tot modern

Het authentieke karakter van de Ritmo-kolomradiator is voor heel wat design-liefhebbers een schot in de roos. Omdat ze in hoge hoogtematen beschikbaar zijn, komen deze designradiatoren optimaal tot hun recht in grote, hoge en open interieurs, van klassieke herenhuisen tot moderne industriële lofts. Deze radiatoren worden ook vaak toegepast in openbare ruimtes, aangezien ze met hun relatief brede openingen makkelijk te reinigen en dus erg onderhoudsvriendelijk zijn. Met hun karakteristieke retro-uitstraling zijn deze kolomradiatoren in vele uitvoeringen beschikbaar: in horizontale of verticale variant en in 2, 3 of 4 kolommen.

AANBEVOLEN AANSLUITING GEÏNTEGREERD VENTIEL

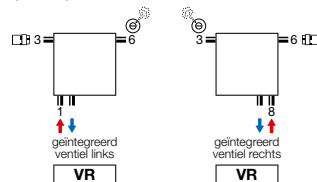

Andere aansluitmogelijkheden, zie p. 317

AANBEVOLEN VOOR BADKAMER EN KEUKEN IN OPTIE



handdoekbeugel (chrom) art. nr. zie p. 316
prijs € 138



art. nr. 118230100000099
prijs € 159



wit art. nr. 11911630102
prijs € 50



chrom art. nr. 11911631102
prijs € 64



HOE RITMO HORIZONTAAL BESTELLEN

Leveringstermijn 15 - 30 werkdagen
(zonder transportduur)

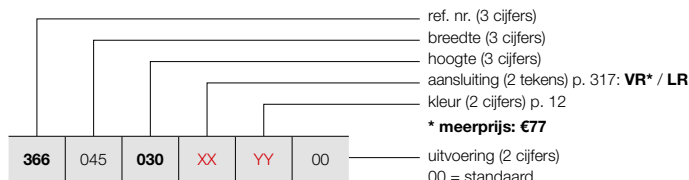

RITMO HORIZONTAAL (2-KOLOM)



RITMO HB-2K/65
(2-KOLOM) 4-AANSLUITINGEN



RITMO HB-2K/65
(2-KOLOM) GEÏNTEGREERD VENTIEL
(thermostaatkop apart te bestellen)

PRIJSGROEP: VPG5 - KOLOMRADIATOREN

BESTELCODE MAATWERK RITMO HORIZONTAAL	TECHNISCHE GEGEVENS							STANDAARDKLEUR		ANDERE KLEUREN	
	buizen	breedte (L mm)	hoogte (H mm)	75/65/20 (Watt) (φ50K)	55/45/20 (Watt) (φ30K)	n-exp.	gewicht (kg)	inhoud (l)	el. weerst. (Watt)	prijs RAL 9016 (€)	prijs kleur (€)
REF. NR. RITMO HORIZONTAAL HB-2K/65 : 366											
366 045 030 XX YY 00	040	450	300	240	123	1,26	4,70	3,70	-	270	311
	040	450	400	310	158	1,31	5,90	4,50	-	280	322
	050	450	500	390	200	1,31	7,10	5,30	-	290	334
	060	450	600	460	235	1,31	8,30	6,10	-	300	345
	090	450	900	670	343	1,31	12,00	8,40	-	333	383
	040	540	300	288	147	1,26	5,64	4,44	-	320	368
366 054 030 XX YY 00	040	540	400	372	190	1,31	7,08	5,40	-	330	380
	050	540	500	468	240	1,31	8,52	6,36	-	340	391
	060	540	600	552	283	1,31	9,96	7,32	-	350	403
	090	540	900	804	412	1,31	14,40	10,08	-	383	440
	040	630	300	336	172	1,26	6,58	5,18	-	380	437
366 063 030 XX YY 00	040	630	400	434	222	1,31	8,26	6,30	-	390	449
	050	630	500	546	280	1,31	9,94	7,42	-	400	460
	060	630	600	644	330	1,31	11,62	8,54	-	410	472
	090	630	900	938	481	1,31	16,80	11,76	-	443	509
	040	720	300	384	196	1,26	7,52	5,92	-	440	506
366 072 030 XX YY 00	040	720	400	496	254	1,31	9,44	7,20	-	450	518
	050	720	500	624	320	1,31	11,36	8,48	-	460	529
	060	720	600	736	377	1,31	13,28	9,76	-	470	541
	090	720	900	1072	549	1,31	19,20	13,44	-	503	578
	040	810	300	432	221	1,26	8,46	6,66	-	500	575
366 081 030 XX YY 00	040	810	400	558	286	1,31	10,62	8,10	-	510	587
	050	810	500	702	360	1,31	12,78	9,54	-	520	598
	060	810	600	828	424	1,31	14,94	10,98	-	530	610
	090	810	900	1206	618	1,31	21,60	15,12	-	563	647
	040	900	300	480	246	1,26	9,40	7,40	-	540	621
366 090 030 XX YY 00	040	900	400	620	317	1,31	11,80	9,00	-	550	633
	050	900	500	780	400	1,31	14,20	10,60	-	560	644
	060	900	600	920	471	1,31	16,60	12,20	-	570	656
	090	900	900	1340	687	1,31	24,00	16,80	-	603	693
	040	990	300	528	270	1,26	10,34	8,14	-	570	656
366 099 030 XX YY 00	040	990	400	682	349	1,31	12,98	9,90	-	580	667
	050	990	500	858	440	1,31	15,62	11,66	-	590	679
	060	990	600	1012	518	1,31	18,26	13,42	-	600	690
	090	990	900	1474	755	1,31	26,40	18,48	-	633	728
	040	1080	300	576	295	1,26	11,28	8,88	-	600	690
366 108 030 XX YY 00	040	1080	400	744	381	1,31	14,16	10,80	-	610	702
	050	1080	500	936	480	1,31	17,04	12,72	-	620	713
	060	1080	600	1104	566	1,31	19,92	14,64	-	630	725
	090	1080	900	1608	824	1,31	28,80	20,16	-	663	762

Conform EN442-1: 2014: radiatoren en convectoren

Voor meer details over onze artikel-data, zie artikel-database: <https://www.2ba.nl>

Voor de warmteafgiftes van andere regimes, kijkt u op p. 346 (correctiefactoren)
NEDERLAND. Prijzen in euro (excl. BTW)

VASCO

RITMO HORIZONTAAL (2-KOLOM)

HOE RITMO HORIZONTAAL BESTELLEN

Leveringstermijn 15 - 30 werkdagen
(zonder transportduur)

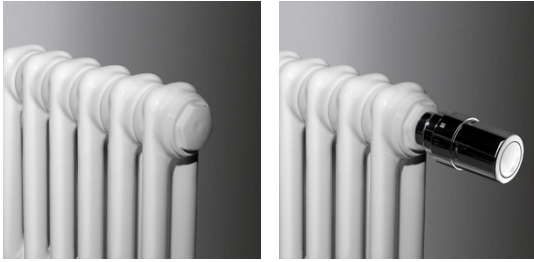

RITMO HB-2K/65
(2-KOLOM) 4-AANSLUITINGEN

RITMO HB-2K/65
(2-KOLOM) GEÏNTEGREERD VENTIEL
(thermostaatkop apart te bestellen)

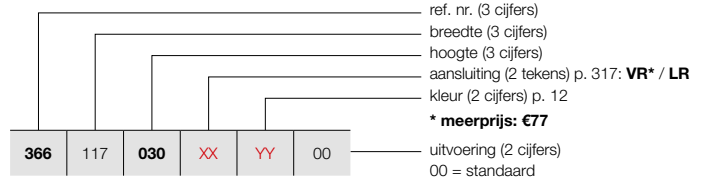

PRIJSGROEP: VPG5 - KOLOMRADIATOREN

BESTELCODE MAATWERK RITMO HORIZONTAAL	TECHNISCHE GEGEVENS									STANDAARDKLEUR	ANDERE KLEUREN
	buizen	breedte (L mm)	hoogte (H mm)	75/65/20 (Watt) (Ø50K)	55/45/20 (Watt) (Ø30K)	n-exp.	gewicht (kg)	inhoud (l)	el. weerst. (Watt)	prijs RAL 9016 (€)	prijs kleur (€)
REF. NR. RITMO HORIZONTAAL HB-2K/65 : 366											
366	117	030	XX	YY	00						
		040								655	753
		050								665	765
		060								675	776
		090								685	788
										718	826
366	126	030	XX	YY	00						
		040								710	817
		050								720	828
		060								730	840
		090								740	851
										773	889
366	135	030	XX	YY	00						
		040								770	886
		050								780	897
		060								790	909
		090								800	920
										833	958
366	144	030	XX	YY	00						
		040								830	955
		050								840	966
		060								850	978
		090								860	989
										893	1027
366	153	030	XX	YY	00						
		040								890	1024
		050								900	1035
		060								910	1047
		090								920	1058
										953	1096
366	162	030	XX	YY	00						
		040								950	1093
		050								960	1104
		060								970	1116
		090								980	1127
										1013	1165
366	171	030	XX	YY	00						
		040								1010	1162
		050								1020	1173
		060								1030	1185
		090								1040	1196
										1073	1234
366	180	030	XX	YY	00						
		040								1070	1231
		050								1080	1242
		060								1090	1254
		090								1100	1265
										1133	1303

Conform EN442-1: 2014: radiatoren en convectoren

Voor meer details over onze artikel-data, zie artikel-database: <https://www.2ba.nl>

Voor de warmteafgiftes van andere regimes, kijkt u op p. 346 (correctiefactoren)
NEDERLAND. Prijzen in euro (excl. BTW)

HOE RITMO HORIZONTAAL BESTELLEN

Leveringstermijn 15 - 30 werkdagen
(zonder transportduur)

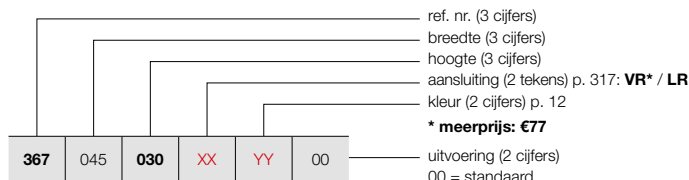

RITMO HORIZONTAAL (3-KOLOM)

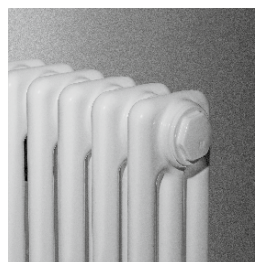

RITMO HB-3K/105
(3-KOLOM) 4-AANSLUITINGEN



RITMO HB-3K/105
(3-KOLOM) GEÏNTEGREERD VENTIEL
(thermostaatkop apart te bestellen)

PRIJSGROEP: VPG5 - KOLOMRADIATOREN

BESTELCODE MAATWERK RITMO HORIZONTAAL	TECHNISCHE GEGEVENS							STANDAARDKLEUR		ANDERE KLEUREN	
	buizen	breedte (L mm)	hoogte (H mm)	75/65/20 (Watt) (φ50K)	55/45/20 (Watt) (φ30K)	n-exp.	gewicht (kg)	inhoud (l)	el. weerst. (Watt)	prijs RAL 9016 (€)	prijs kleur (€)
REF. NR. RITMO HORIZONTAAL HB-3K/105 : 367											
367 045 030 XX YY 00	10	450	300	330	167	1,33	7,00	5,30	-	316	363
	10	450	400	430	215	1,36	8,80	6,50	-	326	375
	10	450	500	530	265	1,36	10,60	7,70	-	336	386
	10	450	600	630	315	1,36	12,50	8,90	-	346	398
	10	450	900	920	459	1,36	17,90	12,50	-	395	454
	10	450	900	920	459	1,36	17,90	12,50	-	395	454
367 054 030 XX YY 00	12	540	300	396	201	1,33	8,40	6,36	-	368	423
	12	540	400	516	258	1,36	10,56	7,80	-	378	435
	12	540	500	636	258	1,36	12,72	9,24	-	388	446
	12	540	600	756	377	1,36	15,00	10,68	-	398	458
	12	540	900	1104	551	1,36	21,48	15,00	-	445	512
	12	540	900	1104	551	1,36	21,48	15,00	-	445	512
367 063 030 XX YY 00	14	630	300	462	234	1,33	9,80	7,42	-	420	483
	14	630	400	602	301	1,36	12,32	9,10	-	430	495
	14	630	500	742	301	1,36	14,84	10,78	-	440	506
	14	630	600	882	440	1,36	17,50	12,46	-	450	518
	14	630	900	1288	643	1,36	25,06	17,50	-	500	575
	14	630	900	1288	643	1,36	25,06	17,50	-	500	575
367 072 030 XX YY 00	16	720	300	528	268	1,33	11,20	8,48	-	478	550
	16	720	400	688	343	1,36	14,08	10,40	-	488	561
	16	720	500	848	343	1,36	16,96	12,32	-	498	573
	16	720	600	1008	503	1,36	20,00	14,24	-	508	584
	16	720	900	1472	735	1,36	28,64	20,00	-	568	653
	16	720	900	1472	735	1,36	28,64	20,00	-	568	653
367 081 030 XX YY 00	18	810	300	594	301	1,33	12,60	9,54	-	535	615
	18	810	400	774	386	1,36	15,84	11,70	-	545	627
	18	810	500	954	386	1,36	19,08	13,86	-	555	638
	18	810	600	1134	566	1,36	22,50	16,02	-	565	650
	18	810	900	1656	827	1,36	32,22	22,50	-	628	722
	18	810	900	1656	827	1,36	32,22	22,50	-	628	722
367 090 030 XX YY 00	20	900	300	660	335	1,33	14,00	10,60	-	590	679
	20	900	400	860	429	1,36	17,60	13,00	-	600	690
	20	900	500	1060	429	1,36	21,20	15,40	-	610	702
	20	900	600	1260	629	1,36	25,00	17,80	-	620	713
	20	900	900	1840	919	1,36	35,80	25,00	-	690	794
	20	900	900	1840	919	1,36	35,80	25,00	-	690	794
367 099 030 XX YY 00	22	990	300	726	368	1,33	15,40	11,66	-	625	719
	22	990	400	946	472	1,36	19,36	14,30	-	635	730
	22	990	500	1166	472	1,36	23,32	16,94	-	645	742
	22	990	600	1386	692	1,36	27,50	19,58	-	655	753
	22	990	900	2024	1010	1,36	39,38	27,50	-	720	828
	22	990	900	2024	1010	1,36	39,38	27,50	-	720	828
367 108 030 XX YY 00	24	1080	300	792	401	1,33	16,80	12,72	-	660	759
	24	1080	400	1032	515	1,36	21,12	15,60	-	670	771
	24	1080	500	1272	515	1,36	25,44	18,48	-	680	782
	24	1080	600	1512	755	1,36	30,00	21,36	-	690	794
	24	1080	900	2208	1102	1,36	42,96	30,00	-	773	889
	24	1080	900	2208	1102	1,36	42,96	30,00	-	773	889

Conform EN442-1: 2014: radiatoren en convectoren

Voor meer details over onze artikel-data, zie artikel-database: <https://www.2ba.nl>

Voor de warmteafgiftes van andere regimes, kijkt u op p. 346 (correctiefactoren)
 NEDERLAND. Prijzen in euro (excl. BTW)

VASCO

RITMO HORIZONTAAL (3-KOLOM)

HOE RITMO HORIZONTAAL BESTELLEN

Leveringstermijn 15 - 30 werkdagen
(zonder transportduur)

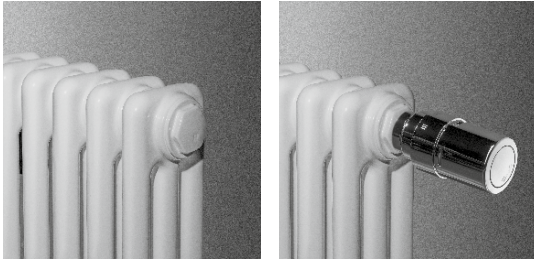

RITMO HB-3K/105
(3-KOLOM) 4-AANSLUITINGEN

RITMO HB-3K/105
(3-KOLOM) GEÏNTEGREERD VENTIEL
(thermostaatkop apart te bestellen)

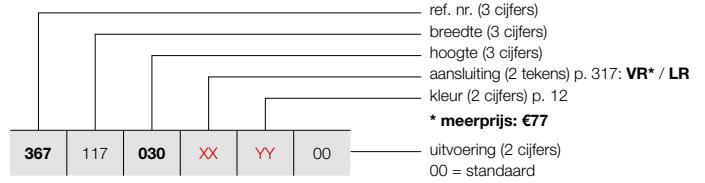

PRIJSGROEP: VPG5 - KOLOMRADIATOREN

BESTELCODE MAATWERK RITMO HORIZONTAAL	TECHNISCHE GEGEVENS									STANDAARDKLEUR	ANDERE KLEUREN
	buizen	breedte (L mm)	hoogte (H mm)	75/65/20 (Watt) (Ø50K)	55/45/20 (Watt) (Ø30K)	n-exp.	gewicht (kg)	inhoud (l)	el. weerst. (Watt)	prijs RAL 9016 (€)	prijs kleur (€)
REF. NR. RITMO HORIZONTAAL HB-3K/105 : 367											
367	117	030	XX	YY	00						
		040								718	826
		050								728	837
		060								738	849
		090								748	860
										875	1006
367	126	030	XX	YY	00						
		040								770	886
		050								780	897
		060								790	909
		090								800	920
										940	1081
367	135	030	XX	YY	00						
		040								824	948
		050								834	959
		060								844	971
		090								854	982
										1000	1150
367	144	030	XX	YY	00						
		040								877	1009
		050								887	1020
		060								897	1032
		090								907	1043
										1060	1219
367	153	030	XX	YY	00						
		040								930	1070
		050								940	1081
		060								950	1093
		090								960	1104
										1130	1300
367	162	030	XX	YY	00						
		040								981	1128
		050								991	1140
		060								1001	1151
		090								1011	1163
										1200	1380
367	171	030	XX	YY	00						
		040								1040	1196
		050								1050	1208
		060								1060	1219
		090								1070	1231
										1260	1449
367	180	030	XX	YY	00						
		040								1105	1271
		050								1115	1282
		060								1125	1294
		090								1135	1305
										1335	1535

Conform EN442-1: 2014: radiatoren en convectoren

Voor meer details over onze artikel-data, zie artikel-database: <https://www.2ba.nl>

Voor de warmteafgiftes van andere regimes, kijkt u op p. 346 (correctiefactoren)
NEDERLAND. Prijzen in euro (excl. BTW)

HOE RITMO HORIZONTAAL BESTELLEN

Leveringstermijn 15 - 30 werkdagen
(zonder transportduur)

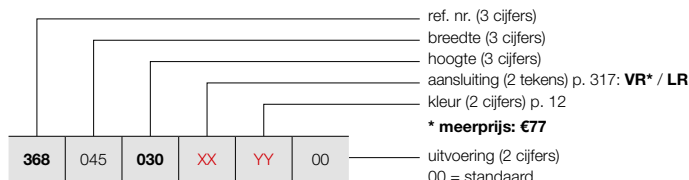

RITMO HORIZONTAAL (4-KOLOM)

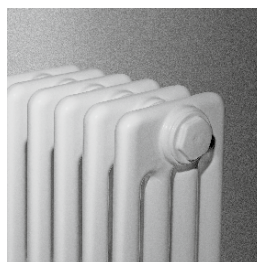

RITMO HB-4K/145
(4-KOLOM) 4-AANSLUITINGEN



RITMO HB-4K/145
(4-KOLOM) GEÏNTEGREERD VENTIEL
(thermostaatkop apart te bestellen)

PRIJSGROEP: VPG5 - KOLOMRADIATOREN

BESTELCODE MAATWERK RITMO HORIZONTAAL	TECHNISCHE GEGEVENS								STANDAARDKLEUR	ANDERE KLEUREN	
	buizen	breedte (L mm)	hoogte (H mm)	75/65/20 (Watt) (φ50K)	55/45/20 (Watt) (φ30K)	n-exp.	gewicht (kg)	inhoud (l)			el. weerst. (Watt)
REF. NR. RITMO HORIZONTAAL HB-4K/145 : 368											
368 045 030 XX YY 00	040	450	300	430	218	1,33	9,30	6,90	-	373	429
	050	450	400	560	281	1,35	11,80	8,50	-	383	440
	060	450	500	690	346	1,35	14,20	10,10	-	393	452
	090	450	600	810	406	1,35	16,60	11,70	-	403	463
	090	450	900	1170	587	1,35	23,90	16,50	-	465	535
368 054 030 XX YY 00	040	540	300	516	262	1,33	11,16	8,28	-	425	489
	050	540	400	672	337	1,35	14,16	10,20	-	435	500
	060	540	500	828	415	1,35	17,04	12,12	-	445	512
	090	540	600	972	488	1,35	19,92	14,04	-	455	523
	090	540	900	1404	704	1,35	28,68	19,80	-	540	621
368 063 030 XX YY 00	040	630	300	602	305	1,33	13,02	9,66	-	480	552
	050	630	400	784	393	1,35	16,52	11,90	-	490	564
	060	630	500	966	485	1,35	19,88	14,14	-	500	575
	090	630	600	1134	569	1,35	23,24	16,38	-	510	587
	090	630	900	1638	822	1,35	33,46	23,10	-	645	742
368 072 030 XX YY 00	040	720	300	688	349	1,33	14,88	11,04	-	530	610
	050	720	400	896	450	1,35	18,88	13,60	-	540	621
	060	720	500	1104	554	1,35	22,72	16,16	-	550	633
	090	720	600	1296	650	1,35	26,56	18,72	-	560	644
	090	720	900	1872	939	1,35	38,24	26,40	-	735	845
368 081 030 XX YY 00	040	810	300	774	392	1,33	16,74	12,42	-	600	690
	050	810	400	1008	506	1,35	21,24	15,30	-	610	702
	060	810	500	1242	623	1,35	25,56	18,18	-	620	713
	090	810	600	1458	732	1,35	29,88	21,06	-	630	725
	090	810	900	2106	1057	1,35	43,02	29,70	-	825	949
368 090 030 XX YY 00	040	900	300	860	436	1,33	18,60	13,80	-	690	794
	050	900	400	1120	562	1,35	23,60	17,00	-	700	805
	060	900	500	1380	692	1,35	28,40	20,20	-	710	817
	090	900	600	1620	813	1,35	33,20	23,40	-	720	828
	090	900	900	2340	1174	1,35	47,80	33,00	-	915	1052
368 099 030 XX YY 00	040	990	300	946	480	1,33	20,46	15,18	-	720	828
	050	990	400	1232	618	1,35	25,96	18,70	-	730	840
	060	990	500	1518	762	1,35	31,24	22,22	-	740	851
	090	990	600	1782	894	1,35	36,52	25,74	-	750	863
	090	990	900	2574	1292	1,35	52,58	36,30	-	965	1110
368 108 030 XX YY 00	040	1080	300	1032	523	1,33	22,32	16,56	-	750	863
	050	1080	400	1344	674	1,35	28,32	20,40	-	760	874
	060	1080	500	1656	831	1,35	34,08	24,24	-	770	886
	090	1080	600	1944	975	1,35	39,84	28,08	-	780	897
	090	1080	900	2808	1409	1,35	57,36	39,60	-	1010	1162

Conform EN442-1: 2014: radiatoren en convectoren

Voor meer details over onze artikel-data, zie artikel-database: <https://www.2ba.nl>

Voor de warmteafgiftes van andere regimes, kijkt u op p. 346 (correctiefactoren)
NEDERLAND. Prijzen in euro (excl. BTW)

RITMO HORIZONTAAL (4-KOLOM)

HOE RITMO HORIZONTAAL BESTELLEN

Leveringstermijn 15 - 30 werkdagen
(zonder transportduur)

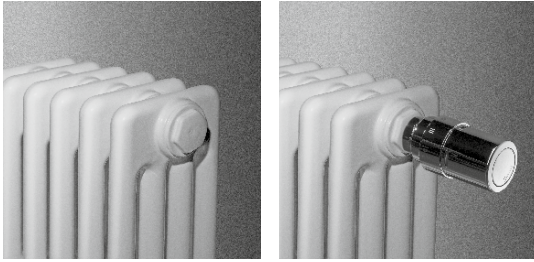

RITMO HB-4K/145
(4-KOLOM) 4-AANSLUITINGEN

RITMO HB-4K/145
(4-KOLOM) GEÏNTEGREERD VENTIEL
(thermostaatkop apart te bestellen)

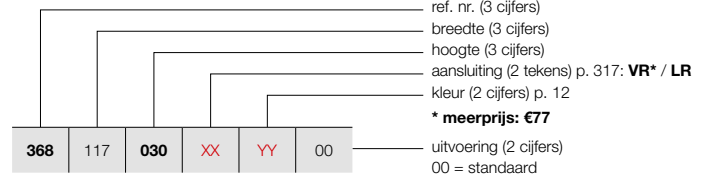

PRIJSGROEP: VPG5 - KOLOMRADIATOREN



BESTELCODE MAATWERK RITMO HORIZONTAAL	TECHNISCHE GEGEVENS									STANDAARDKLEUR	ANDERE KLEUREN					
	buizen	breedte (L mm)	hoogte (H mm)	75/65/20 (Watt) (Ø50K)	55/45/20 (Watt) (Ø30K)	n-exp.	gewicht (kg)	inhoud (l)	el. weerst. (Watt)	prijs RAL 9016 (€)	prijs kleur (€)					
REF. NR. RITMO HORIZONTAAL HB-4K/145 : 368																
368	117	030	XX	YY	00	26	1170	300	1118	567	1,33	24,18	17,94	-	880	1012
		040				26	1170	400	1456	731	1,35	30,68	22,10	-	890	1024
		050				26	1170	500	1794	900	1,35	36,92	26,26	-	900	1035
		060				26	1170	600	2106	1057	1,35	43,16	30,42	-	910	1047
		090				26	1170	900	3042	1526	1,35	62,14	42,90	-	1170	1346
368	126	030	XX	YY	00	28	1260	300	1204	610	1,33	26,04	19,32	-	945	1087
		040				28	1260	400	1568	787	1,35	33,04	23,80	-	955	1098
		050				28	1260	500	1932	969	1,35	39,76	28,28	-	965	1110
		060				28	1260	600	2268	1138	1,35	46,48	32,76	-	975	1121
		090				28	1260	900	3276	1644	1,35	66,92	46,20	-	1235	1420
368	135	030	XX	YY	00	30	1350	300	1290	654	1,33	27,90	20,70	-	1000	1150
		040				30	1350	400	1680	843	1,35	35,40	25,50	-	1010	1162
		050				30	1350	500	2070	1039	1,35	42,60	30,30	-	1020	1173
		060				30	1350	600	2430	1219	1,35	49,80	35,10	-	1030	1185
		090				30	1350	900	3510	1761	1,35	71,70	49,50	-	1290	1484
368	144	030	XX	YY	00	32	1440	300	1376	698	1,33	29,76	22,08	-	1070	1231
		040				32	1440	400	1792	899	1,35	37,76	27,20	-	1080	1242
		050				32	1440	500	2208	1108	1,35	45,44	32,32	-	1090	1254
		060				32	1440	600	2592	1301	1,35	53,12	37,44	-	1100	1265
		090				32	1440	900	3744	1879	1,35	76,48	52,80	-	1360	1564
368	153	030	XX	YY	00	34	1530	300	1462	741	1,33	31,62	23,46	-	1135	1305
		040				34	1530	400	1904	955	1,35	40,12	28,90	-	1145	1317
		050				34	1530	500	2346	1177	1,35	48,28	34,34	-	1155	1328
		060				34	1530	600	2754	1382	1,35	56,44	39,78	-	1165	1340
		090				34	1530	900	3978	1996	1,35	81,26	56,10	-	1430	1645
368	162	030	XX	YY	00	36	1620	300	1548	785	1,33	33,48	24,84	-	1208	1389
		040				36	1620	400	2016	1012	1,35	42,48	30,60	-	1218	1401
		050				36	1620	500	2484	1246	1,35	51,12	36,36	-	1228	1412
		060				36	1620	600	2916	1463	1,35	59,76	42,12	-	1238	1424
		090				36	1620	900	4212	2113	1,35	86,04	59,40	-	1505	1731
368	171	030	XX	YY	00	38	1710	300	1634	828	1,33	35,34	26,22	-	1265	1455
		040				38	1710	400	2128	1068	1,35	44,84	32,30	-	1275	1466
		050				38	1710	500	2622	1316	1,35	53,96	38,38	-	1285	1478
		060				38	1710	600	3078	1544	1,35	63,08	44,46	-	1295	1489
		090				38	1710	900	4446	2231	1,35	90,82	62,70	-	1555	1788
368	180	030	XX	YY	00	40	1800	300	1720	872	1,33	37,20	27,60	-	1309	1505
		040				40	1800	400	2240	1124	1,35	47,20	34,00	-	1319	1517
		050				40	1800	500	2760	1385	1,35	56,80	40,40	-	1329	1528
		060				40	1800	600	3240	1626	1,35	66,40	46,80	-	1339	1540
		090				40	1800	900	4680	2348	1,35	95,60	66,00	-	1609	1850

Conform EN442-1: 2014: radiatoren en convectoren

Voor meer details over onze artikel-data, zie artikel-database: <https://www.2ba.nl>

Voor de warmteafgiftes van andere regimes, kijkt u op p. 346 (correctiefactoren)
NEDERLAND. Prijzen in euro (excl. BTW)

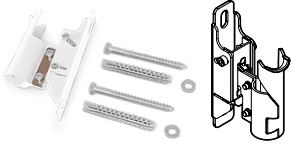
PRIJSGROEP: VPG10 - ACC.

BEVESTIGINGEN		KLEUR	ART. NR.	€
KLEMCONSOLE VARIABEL				
KLEMCONSOLE VARIABEL 	RITMO VERTICAAL / RITMO HORIZONTAAL			
	35 - 45 mm	RAL 9016	118721200009016	32
		KLEUR	11872120000XXXX	42
	45 - 60 mm	RAL 9016	118721300009016	37
		KLEUR	11872130000XXXX	49
<ul style="list-style-type: none"> Wandafstand: 35 - 45 mm of 45 - 60 mm 				
AFSTANDHOUDER				
AFSTANDHOUDER 	RITMO VERTICAAL / RITMO HORIZONTAAL			
		RAL 9016	118720900009016	11
		RAL 7024	118720900007024	12

hoogte (H mm)	2-kolom / 3-kolom / 4-kolom		
	300 - 900	1500 - 2200	
aantal buizen (n)	10 - 28	30 - 40	6 - 16
klemconsole variabel 35 - 45 mm	2x	3x	2x
klemconsole variabel 45 - 60 mm	2x	3x	2x
afstandhouder	2x	3x	2x

HOE BESTELLEN

1. Kies de gewenste klemconsole in bovenstaande tabel.
2. Afstandhouders dienen apart mee besteld te worden.

NEDERLAND. Prijzen in euro (excl. BTW)

RITMO VRIJSTAANDE OPSTELLING

IN OPTIE

PRIJSGROEP: VPG10 - ACC.

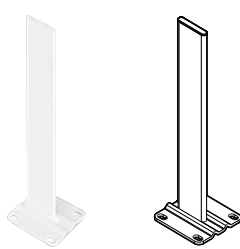
VRIJSTAANDE OPSTELLING	HOOGTE VOET	KLEUR	ART. NR.	€
STANDVOET VRIJSTAANDE OPSTELLING 	RITMO HORIZONTAAL			
	H = 450 mm	RAL 9016	11810350450	60
		KLEUR	11810350450C	69
	H = 550 mm	RAL 9016	11810350550	60
		KLEUR	11810350550C	69
	H = 600 mm	RAL 9016	11810350600	60
		KLEUR	11810350600C	69
	H = 650 mm	RAL 9016	11810350650	60
		KLEUR	11810350650C	69
	H = 750 mm	RAL 9016	11810350750	60
		KLEUR	11810350750C	69
	H = 850 mm	RAL 9016	11810350850	74
		KLEUR	11810350850C	85
	H = 900 mm	RAL 9016	11810350900	74
	KLEUR	11810350900C	85	
H = 1050 mm	RAL 9016	11810351050	74	
	KLEUR	11810351050C	85	
H = 1200 mm	RAL 9016	11810351200	74	
	KLEUR	11810351200C	85	

- Afgewerkte vloer: hoogte voet = hoogte radiator + 150 mm
- Chape: hoogte voet = hoogte radiator + 300 mm
- Zelf in te korten indien nodig

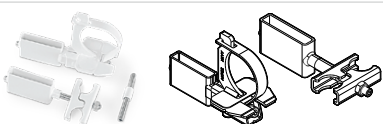
BEVESTIGING STANDVOET VRIJSTAANDE OPSTELLING 	RITMO HORIZONTAAL			
		RAL 9016	1181 029 0000 9016	78
		KLEUR	1181 029 0000 XXXX	84

AFDEKROZET STANDVOET CHAPE 	RITMO HORIZONTAAL			
		RAL 9016	11810370000	12
		KLEUR	11810370000C	14

- 100 x 40 mm. Aantal rozetten = aantal standvoeten

AFDEKROZET STANDVOET AFGEWERKTE VLOER 	RITMO HORIZONTAAL			
		RAL 9016	11810380000	15
		KLEUR	11810380000C	17

- 115 x 110 mm. Aantal rozetten = aantal standvoeten

hoogte (H mm)	2-kolom / 3-kolom / 4-kolom	
	300 – 900	
aantal buizen (n)	10 – 26	28 – 40
standvoet	2x	3x

NEDERLAND. Prijzen in euro (excl. BTW)

PRIJSGROEP: VPG10 - ACC.

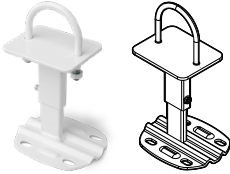

		KLEUR	ART. NR.	€
TELESCOPISCHE ONDERSTEUNVOET  <ul style="list-style-type: none"> • Hoogte: min. 200 mm, max. 230 mm • Telescopische ondersteunvoet steeds in combinatie met de wand- en klemconsoles 	RITMO VERTICAAL / RITMO HORIZONTAAL			
		RAL 9016	1181 030 0000 9016	69
		KLEUR	1181 030 0000 XXXX	89
AFDEKROZET ONDERSTEUNVOET CHAPE  <ul style="list-style-type: none"> • 70 x 40 mm. Aantal rozetten = aantal standvoeten 	RITMO VERTICAAL / RITMO HORIZONTAAL			
		RAL 9016	1181 032 0000 9016	12
AFDEKROZET ONDERSTEUNVOET AFGEWERKTE VLOER  <ul style="list-style-type: none"> • 130 x 110 mm. Aantal rozetten = aantal standvoeten 	RITMO VERTICAAL / RITMO HORIZONTAAL			
		RAL 9016	1181 031 0000 9016	15

	2-kolom / 3-kolom					4-kolom				
	300 – 600	900 – 2000	2200	300 – 600	900 – 2000	2200	300 – 600	900 – 2000	2200	
hoogte (H mm)	10 – 24	26 – 40	6 – 24	26 – 40	6 – 16	10 – 24	26 – 40	6 – 24	26 – 40	6 – 16
aantal buizen (n)	2x	3x	2x	3x	2x	2x	3x	2x	3x	3x
telescopische ondersteunvoet										

NEDERLAND. Prijzen in euro (excl. BTW)

RITMO ACCESSOIRES
IN OPTIE

PRIJSGROEP: VPG10 - ACC.

ACCESSOIRES		KLEUR	ART. NR.	€
		RITMO VERTICAAL / RITMO HORIZONTAAL		
THERMOSTAATKOP		WIT	11911630102	50
		RITMO VERTICAAL / RITMO HORIZONTAAL		
THERMOSTAATKOP		CHROOM	11911631102	64

PRIJSGROEP: VPG10B - HANDDOEKBEUGELS

ACCESSOIRES		KLEUR	ART. NR.	€
		RITMO VERTICAAL / RITMO HORIZONTAAL		
HANDDOEKBEUGEL		CHROOM	11832650000099	138

- b = 1000 mm (zelf in te korten)

Montagevoorschriften accessoires: zie www.vasco.eu
NEDERLAND. Prijzen in euro (excl. BTW)

uit voorraad leverbaar

RITMO: VERTICAAL

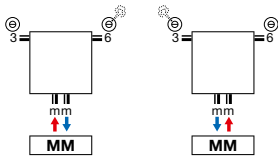

- Ontluchter in aansluiting 3 of 6.

RITMO: HORIZONTAAL

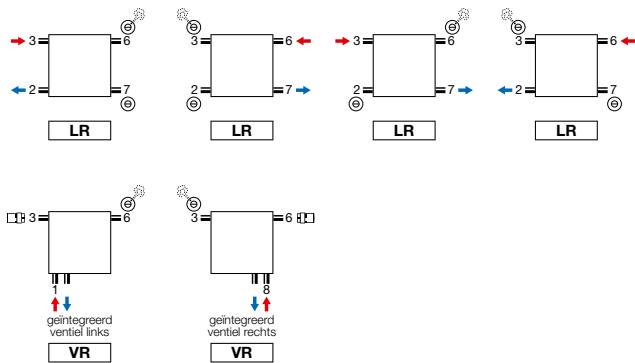

- Ontluchter in aansluiting 3 of 6.
- Geïntegreerd ventiel (aansluiting VR) (meerprijs: €77) (thermostaatkop apart te bestellen, zie p. 316). Plaatsing thermostaatkop links, door spiegelen van radiator. Opgelet: de aanvoer is aan de buitenkant van de radiator!

Opmerking: het aansluiten van de radiator kan enkel volgens de getoonde aansluiticonen. Voor elke andere aansluitwijze nemen wij geen verantwoordelijkheid.

RITMO VERTICAAL

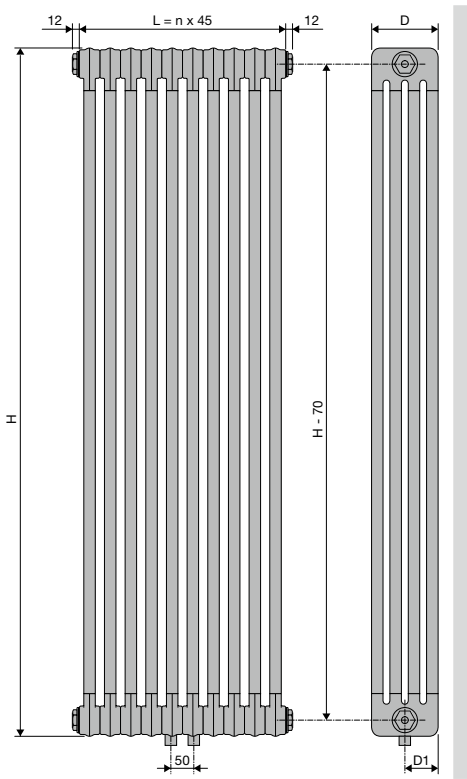

	VB-2K/65 / VB-3K/105 / VB-4K/145					
	H	1500	1800	2000	2200	
Diepte (D)	65	105	145			
D1	32,5	52,5	72,5			
Aantal leden (n)	6	8	10	12	14	16

RITMO HORIZONTAAL

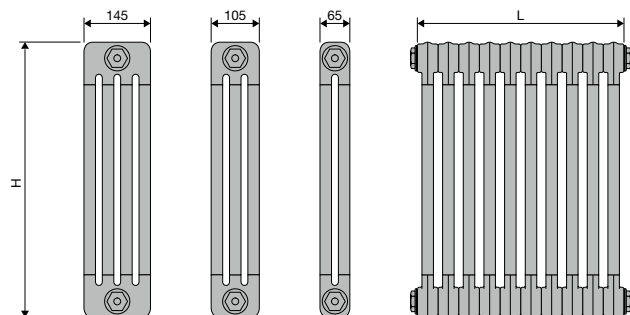
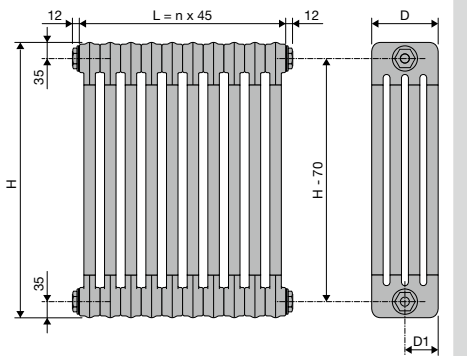
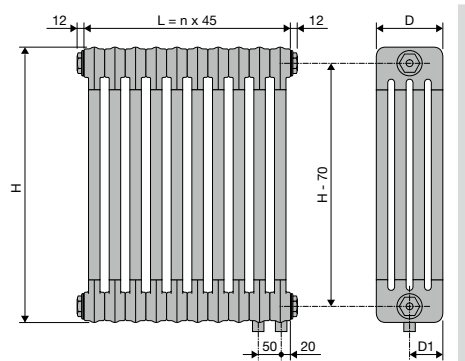
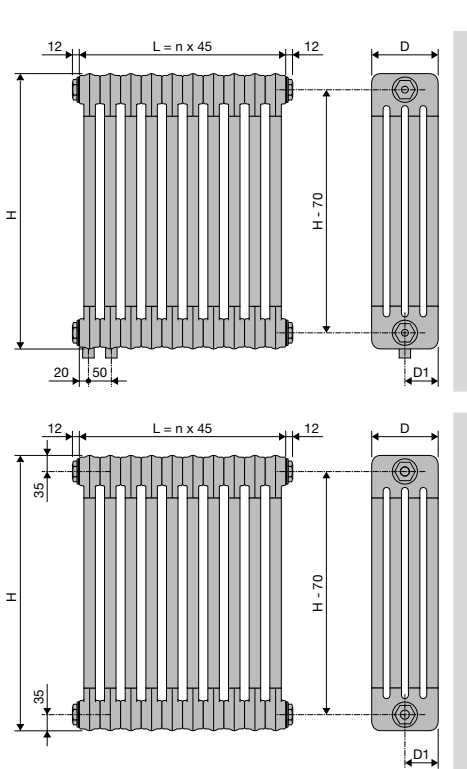

HB-2K/65 / HB-3K/105 / HB-4K/145

	H	300	400	500	600	900										
Diepte (D)	65	105	145													
D1	32,5	52,5	72,5													
Aantal leden (n)	10	12	14	16	18	20	22	24	26	28	30	32	34	36	38	40



VASCO

VINTAGE (VINTAGE 50)



TYPES

- Vintage 50: afstand tussen de leden 50 mm
- 4 dieptes (D110, D160, D220, D250)

KLEUREN

- Standaardkleur S600 (witte fijn structuurlak) (RAL 9016: geen meerprijs 15%)
- Verkrijgbaar in transparante coating (kleurcode 57)
- **Opgelet: een radiator in transparante coating niet in vochtige ruimtes plaatsen!**
- Uitgebreide kleurenkaart zie p. 12

SPECIAAL

- Vloer- of wandmontage

BEVESTIGINGEN

- Standaard wandbevestigingen of ledenvoeten, 1/2" blindstop, 1/2" ontluchter
- Bevestigingen in de kleur van de radiator (aantal afhankelijk van de lengte van de radiator)
- De voeten en bevestigingen van radiatoren in transparante coating zijn gelakt in de kleur N507.

TECHNISCH

- KTL-grondlaag, epoxy-polyester poedercoating
- Standaardwerkdruk: 5 bar
- Maximale bedrijfstemperatuur: 110°C

TECHNISCHE TEKENINGEN

- Zie p. 336

AANSLUITING

- 4x 1/2" (SL, SR, 26, 37)
- Ontluchter in aansluiting 3 of 6
- Aansluitingen: 1/2" (binnendraad)
- Aansluiting 27, 72: **meerprijs €80**

VINTAGE

Vroeger is weer helemaal van nu

Terug naar de 'oerradiator'. Erg populair omwille van de tot de verbeelding sprekende, authentieke look. Standaard aangeboden in een witte uitvoering, maar ook verkrijgbaar met een transparante coating voor een nog meer uitgesproken vintage look. De Vintage staat borg voor een zeer hoge warmteafgifte. Ideaal voor de verwarming van grote, hoge ruimten, ook in combinatie met energiezuinige technologieën. Een designradiator die als geen andere tot zijn recht komt in een retro-interieur en zich graag voor een raam laat plaatsen.

AANBEVOLEN AANSLUITING (LR)

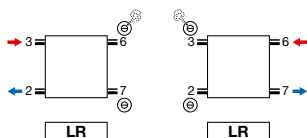

Andere aansluitmogelijkheden, zie p. 335



HOE VINTAGE 50 BESTELLEN

Leveringstermijn 15 - 30 werkdagen
(zonder transportduur)

VINTAGE (VINTAGE 50 / D110)

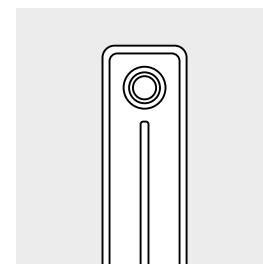
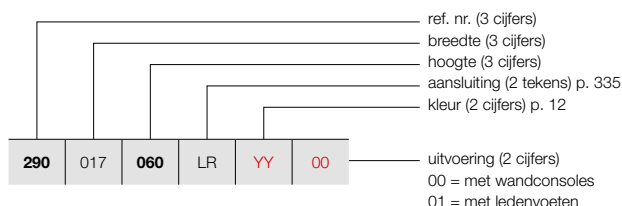

VINTAGE 50 / D110

PRIJSGROEP: VPG5 - KOLOMRADIATOREN

BESTELCODE MAATWERK VINTAGE 50	TECHNISCHE GEGEVENS									STANDAARDKLEUR	ANDERE KLEUREN
	buizen	breedte (L mm)	hoogte (H mm)	75/65/20 (Watt) (Φ50K)	55/45/20 (Watt) (Φ30K)	n-exp.	gewicht (kg)	inhoud (l)	el. weerst. (Watt)		
REF. NR. VINTAGE 50 VINTAGE 50/D110 : 290											
290 017 060 LR YY 00	3	178	600	165	87	1,25	4,17	2,49	-	374	430
	3	178	1000	252	131	1,28	6,57	3,39	-	396	455
290 022 060 LR YY 00	4	228	600	220	116	1,25	5,56	3,32	-	390	449
	4	228	1000	336	175	1,28	8,76	4,52	-	422	485
290 027 060 LR YY 00	5	278	600	275	145	1,25	6,95	4,15	-	408	469
	5	278	1000	420	218	1,28	10,95	5,65	-	450	518
290 032 060 LR YY 00	6	328	600	330	174	1,25	8,34	4,98	-	430	495
	6	328	1000	504	262	1,28	13,14	6,78	-	475	546
290 037 060 LR YY 00	7	378	600	385	203	1,25	9,73	5,81	-	445	512
	7	378	1000	588	306	1,28	15,33	7,91	-	503	578
290 042 060 LR YY 00	8	428	600	440	232	1,25	11,12	6,64	-	473	544
	8	428	1000	672	349	1,28	17,52	9,04	-	531	611
290 047 060 LR YY 00	9	478	600	495	261	1,25	12,51	7,47	-	488	561
	9	478	1000	756	393	1,28	19,71	10,17	-	558	642
290 052 060 LR YY 00	10	528	600	550	290	1,25	13,90	8,30	-	511	588
	10	528	1000	840	437	1,28	21,90	11,30	-	584	672
290 057 060 LR YY 00	11	578	600	605	319	1,25	15,29	9,13	-	530	610
	11	578	1000	924	481	1,28	24,09	12,43	-	616	708
290 062 060 LR YY 00	12	628	600	660	349	1,25	16,68	9,96	-	552	635
	12	628	1000	1008	524	1,28	26,28	13,56	-	642	738
290 067 060 LR YY 00	13	678	600	715	378	1,25	18,07	10,79	-	569	654
	13	678	1000	1092	568	1,28	28,47	14,69	-	669	769
290 072 060 LR YY 00	14	728	600	770	407	1,25	19,46	11,62	-	588	676
	14	728	1000	1176	612	1,28	30,66	15,82	-	692	796
290 077 060 LR YY 00	15	778	600	825	436	1,25	20,85	12,45	-	605	696
	15	778	1000	1260	655	1,28	32,85	16,95	-	719	827
290 082 060 LR YY 00	16	828	600	880	465	1,25	22,24	13,28	-	622	715
	16	828	1000	1344	699	1,28	35,04	18,08	-	743	854
290 087 060 LR YY 00	17	878	600	935	494	1,25	23,63	14,11	-	642	738
	17	878	1000	1428	743	1,28	37,23	19,21	-	769	884
290 092 060 LR YY 00	18	928	600	990	523	1,25	25,02	14,94	-	661	760
	18	928	1000	1512	786	1,28	39,42	20,34	-	797	917
290 097 060 LR YY 00	19	978	600	1045	552	1,25	26,41	15,77	-	675	776
	19	978	1000	1596	830	1,28	41,61	21,47	-	821	944

Conform EN442-1: 2014: radiatoren en convectoren

* RAL 9016: geen meerprijs 15%

Voor meer details over onze artikel-data, zie artikel-database: <https://www.2ba.nl>

Voor de warmteafgiftes van andere regimes, kijkt u op p. 346 (correctiefactoren)

NETERLAND. Prijzen in euro (excl. BTW)

VINTAGE (VINTAGE 50 / D110)

HOE VINTAGE 50 BESTELLEN
Leveringstermijn 15 - 30 werkdagen
(zonder transportduur)

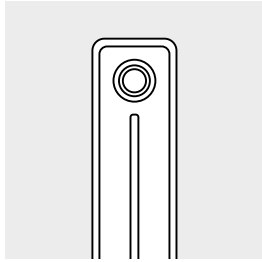

VINTAGE 50 / D110

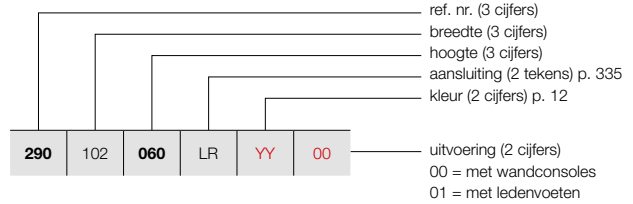

PRIJSGROEP: VPG5 - KOLOMRADIATOREN

BESTELCODE MAATWERK VINTAGE 50							TECHNISCHE GEGEVENS					STANDAARDKLEUR	ANDERE KLEUREN			
buizen	breedte (L mm)	hoogte (H mm)	75/65/20 (Watt) (Φ50K)	55/45/20 (Watt) (Φ30K)	n-exp.	gewicht (kg)	inhoud (l)	el. weerst. (Watt)	prijs S600* (€)	prijs kleur (€)						
REF. NR. VINTAGE 50 VINTAGE 50/D110 : 290																
290	102	060	LR	YY	00	20	1028	600	1100	581	1,25	27,80	16,60	-	694	798
		100				20	1028	1000	1680	874	1,28	43,80	22,60	-	846	973
290	107	060	LR	YY	00	21	1078	600	1155	610	1,25	29,19	17,43	-	728	837
		100				21	1078	1000	1764	917	1,28	45,99	23,73	-	886	1019
290	112	060	LR	YY	00	22	1128	600	1210	639	1,25	30,58	18,26	-	744	856
		100				22	1128	1000	1848	961	1,28	48,18	24,86	-	912	1049
290	117	060	LR	YY	00	23	1178	600	1265	668	1,25	31,97	19,09	-	766	881
		100				23	1178	1000	1932	1005	1,28	50,37	25,99	-	934	1074
290	122	060	LR	YY	00	24	1228	600	1320	697	1,25	33,36	19,92	-	781	898
		100				24	1228	1000	2016	1048	1,28	52,56	27,12	-	961	1105
290	127	060	LR	YY	00	25	1278	600	1375	726	1,25	34,75	20,75	-	800	920
		100				25	1278	1000	2100	1092	1,28	54,75	28,25	-	987	1135
290	132	060	LR	YY	00	26	1328	600	1430	755	1,25	36,14	21,58	-	835	960
		100				26	1328	1000	2184	1136	1,28	56,94	29,38	-	1029	1183
290	137	060	LR	YY	00	27	1378	600	1485	784	1,25	37,53	22,41	-	851	979
		100				27	1378	1000	2268	1179	1,28	59,13	30,51	-	1054	1212
290	142	060	LR	YY	00	28	1428	600	1540	813	1,25	38,92	23,24	-	872	1003
		100				28	1428	1000	2352	1223	1,28	61,32	31,64	-	1081	1243
290	147	060	LR	YY	00	29	1478	600	1595	842	1,25	40,31	24,07	-	889	1022
		100				29	1478	1000	2436	1267	1,28	63,51	32,77	-	1104	1270
290	152	060	LR	YY	00	30	1528	600	1650	871	1,25	41,70	24,90	-	905	1041
		100				30	1528	1000	2520	1310	1,28	65,70	33,90	-	1131	1301
290	157	060	LR	YY	00	31	1578	600	1705	900	1,25	43,09	25,73	-	924	1063
		100				31	1578	1000	2604	1354	1,28	67,89	35,03	-	1163	1337
290	162	060	LR	YY	00	32	1628	600	1760	929	1,25	44,48	26,56	-	942	1083
		100				32	1628	1000	2688	1398	1,28	70,08	36,16	-	1187	1365
290	167	060	LR	YY	00	33	1678	600	1815	958	1,25	45,87	27,39	-	1000	1150
		100				33	1678	1000	2772	1442	1,28	72,27	37,29	-	1254	1442
290	172	060	LR	YY	00	34	1728	600	1870	987	1,25	47,26	28,22	-	1017	1170
		100				34	1728	1000	2856	1485	1,28	74,46	38,42	-	1279	1471
290	177	060	LR	YY	00	35	1778	600	1925	1017	1,25	48,65	29,05	-	1038	1194
		100				35	1778	1000	2940	1529	1,28	76,65	39,55	-	1302	1497
290	182	060	LR	YY	00	36	1828	600	1980	1046	1,25	50,04	29,88	-	1061	1220
		100				36	1828	1000	3024	1573	1,28	78,84	40,68	-	1328	1527
290	187	060	LR	YY	00	37	1878	600	2035	1075	1,25	51,43	30,71	-	1079	1241
		100				37	1878	1000	3108	1616	1,28	81,03	41,81	-	1355	1558

Conform EN442-1: 2014: radiatoren en convectoren

* RAL 9016: geen meerprijs 15%

Voor meer details over onze artikel-data, zie artikel-database: <https://www.2ba.nl>

Voor de warmteafgiftes van andere regimes, kijkt u op p. 346 (correctiefactoren)
NEDERLAND. Prijzen in euro (excl. BTW)

HOE VINTAGE 50 BESTELLEN

Leveringstermijn 15 - 30 werkdagen
(zonder transportduur)

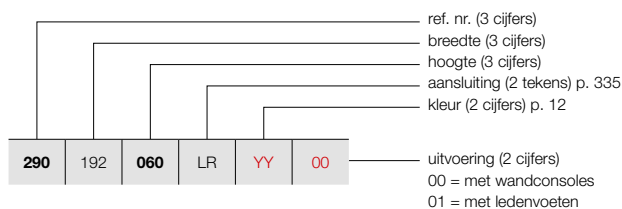

VINTAGE (VINTAGE 50 / D110)

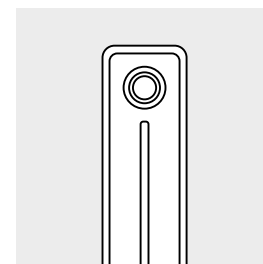

VINTAGE 50 / D110

PRIJSGROEP: VPG5 - KOLOMRADIATOREN

BESTELCODE MAATWERK VINTAGE 50	TECHNISCHE GEGEVENS							STANDAARDKLEUR		ANDERE KLEUREN	
	buizen	breedte (L mm)	hoogte (H mm)	75/65/20 (Watt) (φ50K)	55/45/20 (Watt) (φ30K)	n-exp.	gewicht (kg)	inhoud (l)	el. weerst. (Watt)	prijs S600* (€)	prijs kleur (€)
REF. NR. VINTAGE 50 VINTAGE 50/D110 : 290											
290	192	060	LR	YY	00						
		100									
						38	1928	600	2090	1104	1,25
						38	1928	1000	3192	1660	1,28
290	197	060	LR	YY	00						
		100									
						39	1978	600	2145	1133	1,25
						39	1978	1000	3276	1704	1,28
290	202	060	LR	YY	00						
		100									
						40	2028	600	2200	1162	1,25
						40	2028	1000	3360	1747	1,28
290	207	060	LR	YY	00						
		100									
						41	2078	600	2255	1191	1,25
						41	2078	1000	3444	1791	1,28
290	212	060	LR	YY	00						
		100									
						42	2128	600	2310	1220	1,25
						42	2128	1000	3528	1835	1,28
290	217	060	LR	YY	00						
		100									
						43	2178	600	2365	1249	1,25
						43	2178	1000	3612	1878	1,28
290	222	060	LR	YY	00						
		100									
						44	2228	600	2420	1278	1,25
						44	2228	1000	3696	1922	1,28
290	227	060	LR	YY	00						
		100									
						45	2278	600	2475	1307	1,25
						45	2278	1000	3780	1966	1,28
290	232	060	LR	YY	00						
		100									
						46	2328	600	2530	1336	1,25
290	237	060	LR	YY	00						
		100									
						47	2378	600	2585	1365	1,25
290	242	060	LR	YY	00						
		100									
						48	2428	600	2640	1394	1,25
290	247	060	LR	YY	00						
		100									
						49	2478	600	2695	1423	1,25
290	252	060	LR	YY	00						
		100									
						50	2528	600	2750	1452	1,25
290	257	060	LR	YY	00						
		100									
						51	2578	600	2805	1481	1,25
290	262	060	LR	YY	00						
		100									
						52	2628	600	2860	1510	1,25
290	267	060	LR	YY	00						
		100									
						53	2678	600	2915	1539	1,25
290	272	060	LR	YY	00						
		100									
						54	2728	600	2970	1568	1,25
290	277	060	LR	YY	00						
		100									
						55	2778	600	3025	1597	1,25
290	282	060	LR	YY	00						
		100									
						56	2828	600	3080	1626	1,25
290	287	060	LR	YY	00						
		100									
						57	2878	600	3135	1655	1,25
290	292	060	LR	YY	00						
		100									
						58	2928	600	3190	1685	1,25
290	297	060	LR	YY	00						
		100									
						59	2978	600	3245	1714	1,25
290	302	060	LR	YY	00						
		100									
						60	3028	600	3300	1743	1,25

Conform EN442-1: 2014: radiatoren en convectoren

* RAL 9016: geen meerprijs 15%

Voor meer details over onze artikel-data, zie artikel-database: <https://www.2ba.nl>

Voor de warmteafgiftes van andere regimes, kijkt u op p. 346 (correctiefactoren)
 NEDERLAND. Prijzen in euro (excl. BTW)

VINTAGE (VINTAGE 50 / D160)

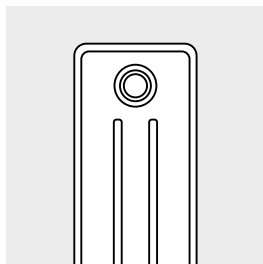

VINTAGE 50 / D160

HOE VINTAGE 50 BESTELLEN

Leveringstermijn 15 - 30 werkdagen
(zonder transportduur)

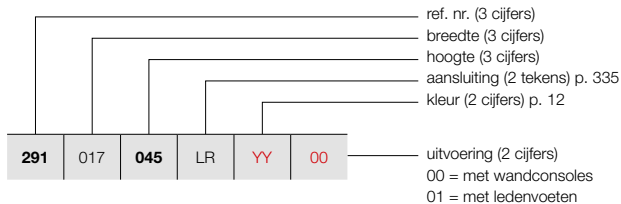

PRIJSGROEP: VPG5 - KOLOMRADIATOREN

BESTELCODE MAATWERK VINTAGE 50							TECHNISCHE GEGEVENS				STANDAARDKLEUR	ANDERE KLEUREN				
buizen	breedte (L mm)	hoogte (H mm)	75/65/20 (Watt) (Ø50K)	55/45/20 (Watt) (Ø30K)	n-exp.	gewicht (kg)	inhoud (l)	el. weerst. (Watt)	prijs S600* (€)	prijs kleur (€)						
REF. NR. VINTAGE 50 VINTAGE 50/D160 : 291																
291	017	045	LR	YY	00	3	178	450	174	92	1,24	4,47	2,82	-	376	432
		060				3	178	600	219	115	1,26	6,00	3,42	-	390	449
		100				3	178	1000	333	172	1,29	9,63	4,89	-	426	490
291	022	045	LR	YY	00	4	228	450	232	123	1,24	5,96	3,76	-	395	454
		060				4	228	600	292	153	1,26	8,00	4,56	-	409	470
		100				4	228	1000	444	230	1,29	12,84	6,52	-	455	523
291	027	045	LR	YY	00	5	278	450	290	154	1,24	7,45	4,70	-	414	476
		060				5	278	600	365	192	1,26	10,00	5,70	-	436	501
		100				5	278	1000	555	287	1,29	16,05	8,15	-	488	561
291	032	045	LR	YY	00	6	328	450	348	185	1,24	8,94	5,64	-	432	497
		060				6	328	600	438	230	1,26	12,00	6,84	-	457	526
		100				6	328	1000	666	345	1,29	19,26	9,78	-	522	600
291	037	045	LR	YY	00	7	378	450	406	215	1,24	10,43	6,58	-	449	516
		060				7	378	600	511	268	1,26	14,00	7,98	-	478	550
		100				7	378	1000	777	402	1,29	22,47	11,41	-	555	638
291	042	045	LR	YY	00	8	428	450	464	246	1,24	11,92	7,52	-	474	545
		060				8	428	600	584	307	1,26	16,00	9,12	-	512	589
		100				8	428	1000	888	459	1,29	25,68	13,04	-	593	682
291	047	045	LR	YY	00	9	478	450	522	277	1,24	13,41	8,46	-	489	562
		060				9	478	600	657	345	1,26	18,00	10,26	-	530	610
		100				9	478	1000	999	517	1,29	28,89	14,67	-	623	716
291	052	045	LR	YY	00	10	528	450	580	308	1,24	14,90	9,40	-	511	588
		060				10	528	600	730	384	1,26	20,00	11,40	-	555	638
		100				10	528	1000	1110	574	1,29	32,10	16,30	-	657	756
291	057	045	LR	YY	00	11	578	450	638	339	1,24	16,39	10,34	-	531	611
		060				11	578	600	803	422	1,26	22,00	12,54	-	581	668
		100				11	578	1000	1221	632	1,29	35,31	17,93	-	694	798
291	062	045	LR	YY	00	12	628	450	696	369	1,24	17,88	11,28	-	552	635
		060				12	628	600	876	460	1,26	24,00	13,68	-	605	696
		100				12	628	1000	1332	689	1,29	38,52	19,56	-	728	837
291	067	045	LR	YY	00	13	678	450	754	400	1,24	19,37	12,22	-	568	653
		060				13	678	600	949	499	1,26	26,00	14,82	-	625	719
		100				13	678	1000	1443	747	1,29	41,73	21,19	-	759	873
291	072	045	LR	YY	00	14	728	450	812	431	1,24	20,86	13,16	-	585	673
		060				14	728	600	1022	537	1,26	28,00	15,96	-	649	746
		100				14	728	1000	1554	804	1,29	44,94	22,82	-	794	913
291	077	045	LR	YY	00	15	778	450	870	462	1,24	22,35	14,10	-	605	696
		060				15	778	600	1095	575	1,26	30,00	17,10	-	671	772
		100				15	778	1000	1665	861	1,29	48,15	24,45	-	823	946

Conform EN442-1: 2014: radiatoren en convectoren

* RAL 9016: geen meerprijs 15%

Voor meer details over onze artikel-data, zie artikel-database: <https://www.2ba.nl>

Voor de warmteafgifte van andere regimes, kijkt u op p. 346 (correctiefactoren)
 NEDERLAND. Prijzen in euro (excl. BTW)

HOE VINTAGE 50 BESTELLEN

Leveringstermijn 15 - 30 werkdagen
(zonder transportduur)

VINTAGE (VINTAGE 50 / D160)

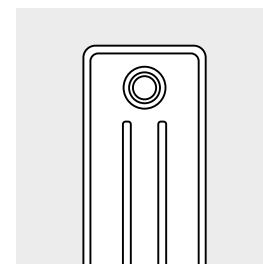
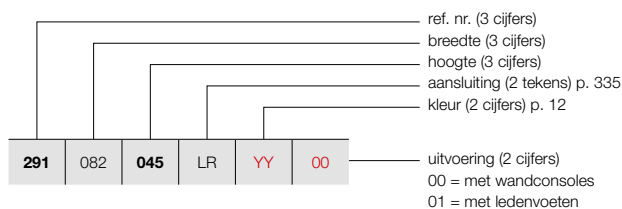

VINTAGE 50 / D160

PRIJSGROEP: VPG5 - KOLOMRADIATOREN

BESTELCODE MAATWERK VINTAGE 50							TECHNISCHE GEGEVENS					STANDAARDKLEUR	ANDERE KLEUREN			
buizen	breedte (L mm)	hoogte (H mm)	75/65/20 (Watt) (φ50K)	55/45/20 (Watt) (φ30K)	n-exp.	gewicht (kg)	inhoud (l)	el. weerst. (Watt)	prijs S600* (€)	prijs kleur (€)						
REF. NR. VINTAGE 50 VINTAGE 50/D160 : 291																
291	082	045	LR	YY	00	16	828	450	928	493	1,24	23,84	15,04	-	621	714
		060				16	828	600	1168	614	1,26	32,00	18,24	-	692	796
		100				16	828	1000	1776	919	1,29	51,36	26,08	-	855	983
291	087	045	LR	YY	00	17	878	450	986	523	1,24	25,33	15,98	-	640	736
		060				17	878	600	1241	652	1,26	34,00	19,38	-	716	823
		100				17	878	1000	1887	976	1,29	54,57	27,71	-	889	1022
291	092	045	LR	YY	00	18	928	450	1044	554	1,24	26,82	16,92	-	657	756
		060				18	928	600	1314	690	1,26	36,00	20,52	-	739	850
		100				18	928	1000	1998	1034	1,29	57,78	29,34	-	922	1060
291	097	045	LR	YY	00	19	978	450	1102	585	1,24	28,31	17,86	-	673	774
		060				19	978	600	1387	729	1,26	38,00	21,66	-	759	873
		100				19	978	1000	2109	1091	1,29	60,99	30,97	-	954	1097
291	102	045	LR	YY	00	20	1028	450	1160	616	1,24	29,80	18,80	-	692	796
		060				20	1028	600	1460	767	1,26	40,00	22,80	-	781	898
		100				20	1028	1000	2220	1149	1,29	64,20	32,60	-	987	1135
291	107	045	LR	YY	00	21	1078	450	1218	646	1,24	31,29	19,74	-	724	833
		060				21	1078	600	1533	805	1,26	42,00	23,94	-	818	941
		100				21	1078	1000	2331	1206	1,29	67,41	34,23	-	1031	1186
291	112	045	LR	YY	00	22	1128	450	1276	677	1,24	32,78	20,68	-	742	853
		060				22	1128	600	1606	844	1,26	44,00	25,08	-	839	965
		100				22	1128	1000	2442	1263	1,29	70,62	35,86	-	1064	1224
291	117	045	LR	YY	00	23	1178	450	1334	708	1,24	34,27	21,62	-	759	873
		060				23	1178	600	1679	882	1,26	46,00	26,22	-	858	987
		100				23	1178	1000	2553	1321	1,29	73,83	37,49	-	1095	1259
291	122	045	LR	YY	00	24	1228	450	1392	739	1,24	35,76	22,56	-	775	891
		060				24	1228	600	1752	920	1,26	48,00	27,36	-	883	1015
		100				24	1228	1000	2664	1378	1,29	77,04	39,12	-	1129	1298
291	127	045	LR	YY	00	25	1278	450	1450	770	1,24	37,25	23,50	-	795	914
		060				25	1278	600	1825	959	1,26	50,00	28,50	-	904	1040
		100				25	1278	1000	2775	1436	1,29	80,25	40,75	-	1161	1335
291	132	045	LR	YY	00	26	1328	450	1508	800	1,24	38,74	24,44	-	832	957
		060				26	1328	600	1898	997	1,26	52,00	29,64	-	946	1088
		100				26	1328	1000	2886	1493	1,29	83,46	42,38	-	1211	1393
291	137	045	LR	YY	00	27	1378	450	1566	831	1,24	40,23	25,38	-	847	974
		060				27	1378	600	1971	1036	1,26	54,00	30,78	-	966	1111
		100				27	1378	1000	2997	1551	1,29	86,67	44,01	-	1243	1429
291	142	045	LR	YY	00	28	1428	450	1624	862	1,24	41,72	26,32	-	863	992
		060				28	1428	600	2044	1074	1,26	56,00	31,92	-	988	1136
		100				28	1428	1000	3108	1608	1,29	89,88	45,64	-	1275	1466

Conform EN442-1: 2014: radiatoren en convectoren

* RAL 9016: geen meerprijs 15%

Voor meer details over onze artikel-data, zie artikel-database: <https://www.2ba.nl>

Voor de warmteafgiftes van andere regimes, kijkt u op p. 346 (correctiefactoren)
 NEDERLAND. Prijzen in euro (excl. BTW)



VINTAGE (VINTAGE 50 / D160)

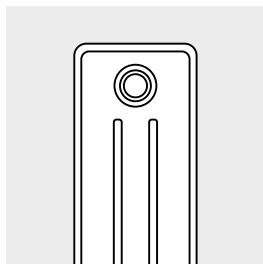

VINTAGE 50 / D160

HOE VINTAGE 50 BESTELLEN

Leveringstermijn 15 - 30 werkdagen
(zonder transportduur)

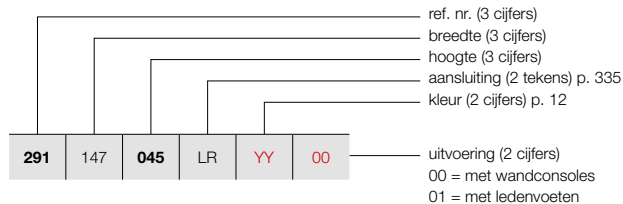

PRIJSGROEP: VPG5 - KOLOMRADIATOREN

BESTELCODE MAATWERK VINTAGE 50							TECHNISCHE GEGEVENS					STANDAARDKLEUR	ANDERE KLEUREN			
291	147	045	LR	YY	00	buizen	breedte (L mm)	hoogte (H mm)	75/65/20 (Watt) (Φ50K)	55/45/20 (Watt) (Φ30K)	n-exp.	gewicht (kg)	inhoud (l)	el. weerst. (Watt)	prijs S600* (€)	prijs kleur (€)
REF. NR. VINTAGE 50 VINTAGE 50/D160 : 291																
291	147	045	LR	YY	00	29	1478	450	1682	893	1,24	43,21	27,26	-	883	1015
		060				29	1478	600	2117	1112	1,26	58,00	33,06	-	1008	1159
		100				29	1478	1000	3219	1665	1,29	93,09	47,27	-	1306	1502
291	152	045	LR	YY	00	30	1528	450	1740	924	1,24	44,70	28,20	-	900	1035
		060				30	1528	600	2190	1151	1,26	60,00	34,20	-	1034	1189
		100				30	1528	1000	3330	1723	1,29	96,30	48,90	-	1336	1536
291	157	045	LR	YY	00	31	1578	450	1798	954	1,24	46,19	29,14	-	918	1056
		060				31	1578	600	2263	1189	1,26	62,00	34,34	-	1054	1212
291	162	045	LR	YY	00	32	1628	450	1856	985	1,24	47,68	30,08	-	934	1074
		060				32	1628	600	2336	1227	1,26	64,00	36,48	-	1076	1237
291	167	045	LR	YY	00	33	1678	450	1914	1016	1,24	49,17	31,02	-	994	1143
		060				33	1678	600	2409	1266	1,26	66,00	37,62	-	1138	1309
291	172	045	LR	YY	00	34	1728	450	1972	1047	1,24	50,66	31,96	-	1008	1159
		060				34	1728	600	2482	1304	1,26	68,00	38,76	-	1163	1337
291	177	045	LR	YY	00	35	1778	450	2030	1077	1,24	52,15	32,90	-	1029	1183
		060				35	1778	600	2555	1342	1,26	70,00	39,90	-	1180	1357
291	182	045	LR	YY	00	36	1828	450	2088	1108	1,24	53,64	33,84	-	1053	1211
		060				36	1828	600	2628	1381	1,26	72,00	41,04	-	1213	1395
291	187	045	LR	YY	00	37	1878	450	2146	1139	1,24	55,13	34,78	-	1068	1228
		060				37	1878	600	2701	1419	1,26	74,00	42,18	-	1229	1413
291	192	045	LR	YY	00	38	1928	450	2204	1170	1,24	56,62	35,72	-	1088	1251
		060				38	1928	600	2774	1457	1,26	76,00	43,32	-	1256	1444
291	197	045	LR	YY	00	39	1978	450	2262	1201	1,24	58,11	36,66	-	1104	1270
		060				39	1978	600	2847	1496	1,26	78,00	44,46	-	1278	1470
291	202	045	LR	YY	00	40	2028	450	2320	1231	1,24	59,60	37,60	-	1122	1290
		060				40	2028	600	2920	1534	1,26	80,00	45,60	-	1299	1494
291	207	045	LR	YY	00	41	2078	450	2378	1262	1,24	61,09	38,54	-	1142	1313
		060				41	2078	600	2993	1572	1,26	82,00	46,74	-	1322	1520
291	212	045	LR	YY	00	42	2128	450	2436	1293	1,24	62,58	39,48	-	1160	1334
		060				42	2128	600	3066	1611	1,26	84,00	47,88	-	1347	1549
291	217	045	LR	YY	00	43	2178	450	2494	1324	1,24	64,07	40,42	-	1176	1352
		060				43	2178	600	3139	1649	1,26	86,00	49,02	-	1365	1570
291	222	045	LR	YY	00	44	2228	450	2552	1355	1,24	65,56	41,36	-	1194	1373
		060				44	2228	600	3212	1688	1,26	88,00	50,16	-	1386	1594

Conform EN442-1: 2014: radiatoren en convectoren

* RAL 9016: geen meerprijs 15%

Voor meer details over onze artikel-data, zie artikel-database: <https://www.2ba.nl>

Voor de warmteafgiftes van andere regimes, kijkt u op p. 346 (correctiefactoren)
NEDERLAND. Prijzen in euro (excl. BTW)

HOE VINTAGE 50 BESTELLEN

Leveringstermijn 15 - 30 werkdagen
(zonder transportduur)

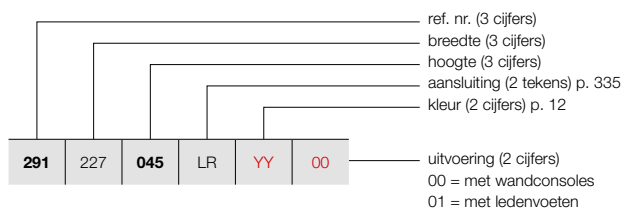

VINTAGE (VINTAGE 50 / D160)

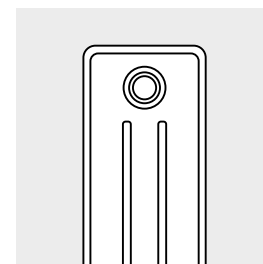

VINTAGE 50 / D160

PRIJSGROEP: VPG5 - KOLOMRADIATOREN

BESTELCODE MAATWERK VINTAGE 50	TECHNISCHE GEGEVENS							STANDAARDKLEUR		ANDERE KLEUREN						
	buizen	breedte (L mm)	hoogte (H mm)	75/65/20 (Watt) (Φ50K)	55/45/20 (Watt) (Φ30K)	n-exp.	gewicht (kg)	inhoud (l)	el. weerst. (Watt)	prijs S600* (€)	prijs kleur (€)					
REF. NR. VINTAGE 50 VINTAGE 50/D160 : 291																
291	227	045	LR	YY	00											
		060														
						45	2278	450	2610	1385	1,24	67,05	42,30	-	1214	1396
						45	2278	600	3285	1726	1,26	90,00	51,30	-	1409	1620
291	232	045	LR	YY	00											
		060														
						46	2328	450	2668	1416	1,24	68,54	43,24	-	1227	1411
						46	2328	600	3358	1764	1,26	92,00	52,44	-	1431	1646
291	237	045	LR	YY	00											
		060														
						47	2378	450	2726	1447	1,24	70,03	44,18	-	1247	1434
						47	2378	600	3431	1803	1,26	94,00	53,58	-	1454	1672
291	242	045	LR	YY	00											
		060														
						48	2428	450	2784	1478	1,24	71,52	45,12	-	1265	1455
						48	2428	600	3504	1841	1,26	96,00	54,72	-	1474	1695
291	247	045	LR	YY	00											
		060														
						49	2478	450	2842	1508	1,24	73,01	46,06	-	1282	1474
291	252	045	LR	YY	00											
		060														
						50	2528	450	2900	1539	1,24	74,50	47,00	-	1300	1495
291	257	045	LR	YY	00											
		060														
						51	2578	450	2958	1570	1,24	75,99	47,94	-	1334	1534
291	262	045	LR	YY	00											
		060														
						52	2628	450	3016	1601	1,24	77,48	48,88	-	1354	1557
291	267	045	LR	YY	00											
		060														
						53	2678	450	3074	1632	1,24	78,97	49,82	-	1369	1574
291	272	045	LR	YY	00											
		060														
						54	2728	450	3132	1662	1,24	80,46	50,76	-	1388	1596
291	277	045	LR	YY	00											
		060														
						55	2778	450	3190	1693	1,24	81,95	51,70	-	1407	1618
291	282	045	LR	YY	00											
		060														
						56	2828	450	3248	1724	1,24	83,44	52,64	-	1426	1640
291	287	045	LR	YY	00											
		060														
						57	2878	450	3306	1755	1,24	84,93	53,58	-	1442	1658
291	292	045	LR	YY	00											
		060														
						58	2928	450	3364	1786	1,24	86,42	54,52	-	1460	1679
291	297	045	LR	YY	00											
		060														
						59	2978	450	3422	1816	1,24	87,91	55,46	-	1477	1699
291	302	045	LR	YY	00											
		060														
						60	3028	450	3480	1847	1,24	89,40	56,40	-	1495	1719

Conform EN442-1: 2014: radiatoren en convectoren

* RAL 9016: geen meerprijs 15%

Voor meer details over onze artikel-data, zie artikel-database: <https://www.2ba.nl>

Voor de warmteafgiftes van andere regimes, kijkt u op p. 346 (correctiefactoren)
NEDERLAND. Prijzen in euro (excl. BTW)

VINTAGE (VINTAGE 50 / D220)

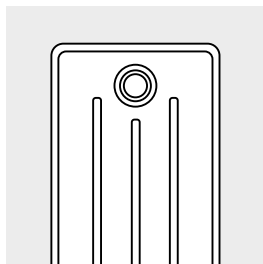

VINTAGE 50 / D220

HOE VINTAGE 50 BESTELLEN

Leveringstermijn 15 - 30 werkdagen
(zonder transportduur)

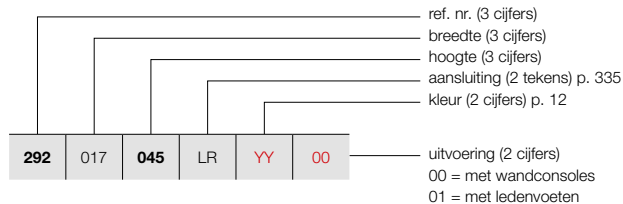

PRIJSGROEP: VPG5 - KOLOMRADIATOREN

BESTELCODE MAATWERK VINTAGE 50							TECHNISCHE GEGEVENS				STANDAARDKLEUR	ANDERE KLEUREN				
292	017	045	LR	YY	00	buizen	breedte (L mm)	hoogte (H mm)	75/65/20 (Watt) (Ø50K)	55/45/20 (Watt) (Ø30K)	n-exp.	gewicht (kg)	inhoud (l)	el. weerst. (Watt)	prijs S600* (€)	prijs kleur (€)
REF. NR. VINTAGE 50 VINTAGE 50/D220 : 292																
292	017	045	LR	YY	00	3	178	450	225	119	1,25	6,00	3,69	-	389	447
		060				3	178	600	282	148	1,26	7,86	4,44	-	405	466
		100				3	178	1000	435	226	1,28	13,68	7,26	-	449	516
292	022	045	LR	YY	00	4	228	450	300	158	1,25	8,00	4,92	-	407	468
		060				4	228	600	376	198	1,26	10,48	5,92	-	434	499
		100				4	228	1000	580	302	1,28	18,24	9,68	-	489	562
292	027	045	LR	YY	00	5	278	450	375	198	1,25	10,00	6,15	-	433	498
		060				5	278	600	470	247	1,26	13,10	7,40	-	462	531
		100				5	278	1000	725	377	1,28	22,80	12,10	-	531	611
292	032	045	LR	YY	00	6	328	450	450	238	1,25	12,00	7,38	-	455	523
		060				6	328	600	564	296	1,26	15,72	8,88	-	488	561
		100				6	328	1000	870	452	1,28	27,36	14,52	-	576	662
292	037	045	LR	YY	00	7	378	450	525	277	1,25	14,00	8,61	-	475	546
		060				7	378	600	658	346	1,26	18,34	10,36	-	517	595
		100				7	378	1000	1015	528	1,28	31,92	16,94	-	616	708
292	042	045	LR	YY	00	8	428	450	600	317	1,25	16,00	9,84	-	507	583
		060				8	428	600	752	395	1,26	20,96	11,84	-	552	635
		100				8	428	1000	1160	603	1,28	36,48	19,36	-	663	762
292	047	045	LR	YY	00	9	478	450	675	356	1,25	18,00	11,07	-	524	603
		060				9	478	600	846	444	1,26	23,58	13,32	-	578	665
		100				9	478	1000	1305	679	1,28	41,04	21,78	-	703	808
292	052	045	LR	YY	00	10	528	450	750	396	1,25	20,00	12,30	-	545	627
		060				10	528	600	940	494	1,26	26,20	14,80	-	605	696
		100				10	528	1000	1450	754	1,28	45,60	24,20	-	745	857
292	057	045	LR	YY	00	11	578	450	825	436	1,25	22,00	13,53	-	576	662
		060				11	578	600	1034	543	1,26	28,82	16,28	-	636	731
		100				11	578	1000	1595	829	1,28	50,16	26,62	-	795	914
292	062	045	LR	YY	00	12	628	450	900	475	1,25	24,00	14,76	-	595	684
		060				12	628	600	1128	593	1,26	31,44	17,76	-	666	766
		100				12	628	1000	1740	905	1,28	54,72	29,04	-	836	961
292	067	045	LR	YY	00	13	678	450	975	515	1,25	26,00	15,99	-	617	710
		060				13	678	600	1222	642	1,26	34,06	19,24	-	692	796
		100				13	678	1000	1885	980	1,28	59,28	31,46	-	877	1009
292	072	045	LR	YY	00	14	728	450	1050	554	1,25	28,00	17,22	-	636	731
		060				14	728	600	1316	691	1,26	36,68	20,72	-	721	829
		100				14	728	1000	2030	1056	1,28	63,84	33,88	-	916	1053
292	077	045	LR	YY	00	15	778	450	1125	594	1,25	30,00	18,45	-	661	760
		060				15	778	600	1410	741	1,26	39,30	22,20	-	745	857
		100				15	778	1000	2175	1131	1,28	68,40	36,30	-	958	1102

Conform EN442-1: 2014: radiatoren en convectoren

* RAL 9016: geen meerprijs 15%

Voor meer details over onze artikel-data, zie artikel-database: <https://www.2ba.nl>

Voor de warmteafgifte van andere regimes, kijkt u op p. 346 (correctiefactoren)
 NEDERLAND. Prijzen in euro (excl. BTW)

HOE VINTAGE 50 BESTELLEN

Leveringstermijn 15 - 30 werkdagen
(zonder transportduur)

VINTAGE (VINTAGE 50 / D220)

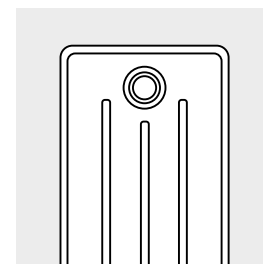
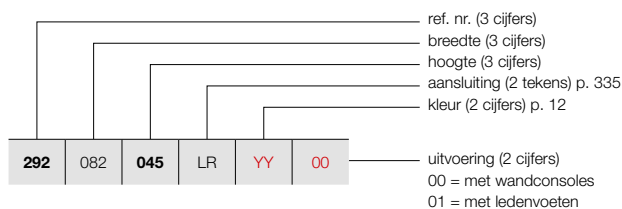

VINTAGE 50 / D220

PRIJSGROEP: VPG5 - KOLOMRADIATOREN

BESTELCODE MAATWERK VINTAGE 50	TECHNISCHE GEGEVENS							STANDAARDKLEUR	ANDERE KLEUREN							
	buizen	breedte (L mm)	hoogte (H mm)	75/65/20 (Watt) (φ50K)	55/45/20 (Watt) (φ30K)	n-exp.	gewicht (kg)			inhoud (l)	el. weerst. (Watt)	prijs S600* (€)	prijs kleur (€)			
REF. NR. VINTAGE 50 VINTAGE 50/D220 : 292																
292	082	045	LR	YY	00	16	828	450	1200	634	1,25	32,00	19,68	-	680	782
		060				16	828	600	1504	790	1,26	41,92	23,68	-	773	889
		100				16	828	1000	2320	1206	1,28	72,96	38,72	-	1000	1150
292	087	045	LR	YY	00	17	878	450	1275	673	1,25	34,00	20,91	-	701	806
		060				17	878	600	1598	840	1,26	44,54	25,16	-	801	921
		100				17	878	1000	2465	1282	1,28	77,52	41,14	-	1043	1199
292	092	045	LR	YY	00	18	928	450	1350	713	1,25	36,00	22,14	-	724	833
		060				18	928	600	1692	889	1,26	47,16	26,64	-	832	957
		100				18	928	1000	2610	1357	1,28	82,08	43,56	-	1083	1245
292	097	045	LR	YY	00	19	978	450	1425	752	1,25	38,00	23,37	-	744	856
		060				19	978	600	1786	938	1,26	49,78	28,12	-	854	982
		100				19	978	1000	2755	1433	1,28	86,64	45,98	-	1125	1294
292	102	045	LR	YY	00	20	1028	450	1500	792	1,25	40,00	24,60	-	767	882
		060				20	1028	600	1880	988	1,26	52,40	29,60	-	883	1015
		100				20	1028	1000	2900	1508	1,28	91,20	48,40	-	1166	1341
292	107	045	LR	YY	00	21	1078	450	1575	832	1,25	42,00	25,83	-	800	920
		060				21	1078	600	1974	1037	1,26	55,02	31,08	-	922	1060
		100				21	1078	1000	3045	1584	1,28	95,76	50,82	-	1219	1402
292	112	045	LR	YY	00	22	1128	450	1650	871	1,25	44,00	27,06	-	822	945
		060				22	1128	600	2068	1086	1,26	57,64	32,56	-	950	1093
		100				22	1128	1000	3190	1659	1,28	100,32	53,24	-	1260	1449
292	117	045	LR	YY	00	23	1178	450	1725	911	1,25	46,00	28,29	-	842	968
		060				23	1178	600	2162	1136	1,26	60,26	34,04	-	978	1125
		100				23	1178	1000	3335	1734	1,28	104,88	55,66	-	1301	1496
292	122	045	LR	YY	00	24	1228	450	1800	951	1,25	48,00	29,52	-	863	992
		060				24	1228	600	2256	1185	1,26	62,88	35,52	-	1003	1153
		100				24	1228	1000	3480	1810	1,28	109,44	58,08	-	1347	1549
292	127	045	LR	YY	00	25	1278	450	1875	990	1,25	50,00	30,75	-	886	1019
		060				25	1278	600	2350	1235	1,26	65,50	37,00	-	1031	1186
		100				25	1278	1000	3625	1885	1,28	114,00	60,50	-	1382	1589
292	132	045	LR	YY	00	26	1328	450	1950	1030	1,25	52,00	31,98	-	923	1061
		060				26	1328	600	2444	1284	1,26	68,12	38,48	-	1074	1235
		100				26	1328	1000	3770	1961	1,28	118,56	62,92	-	1443	1659
292	137	045	LR	YY	00	27	1378	450	2025	1069	1,25	54,00	33,21	-	947	1089
		060				27	1378	600	2538	1333	1,26	70,74	39,96	-	1101	1266
		100				27	1378	1000	3915	2036	1,28	123,12	65,34	-	1483	1705
292	142	045	LR	YY	00	28	1428	450	2100	1109	1,25	56,00	34,44	-	966	1111
		060				28	1428	600	2632	1383	1,26	73,36	41,44	-	1129	1298
		100				28	1428	1000	4060	2111	1,28	127,68	67,76	-	1524	1753

Conform EN442-1: 2014: radiatoren en convectoren

* RAL 9016: geen meerprijs 15%

Voor meer details over onze artikel-data, zie artikel-database: <https://www.2ba.nl>

Voor de warmteafgiftes van andere regimes, kijkt u op p. 346 (correctiefactoren)
 NEDERLAND. Prijzen in euro (excl. BTW)

VINTAGE (VINTAGE 50 / D220)

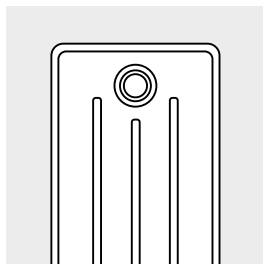

VINTAGE 50 / D220

HOE VINTAGE 50 BESTELLEN

Leveringstermijn 15 - 30 werkdagen
(zonder transportduur)

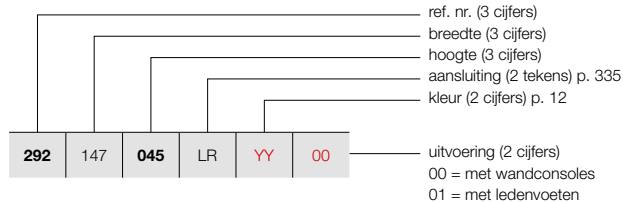

PRIJSGROEP: VPG5 - KOLOMRADIATOREN

BESTELCODE MAATWERK VINTAGE 50							TECHNISCHE GEGEVENS					STANDAARDKLEUR	ANDERE KLEUREN			
292	147	045	LR	YY	00	buizen	breedte (L mm)	hoogte (H mm)	75/65/20 (Watt) (Φ50K)	55/45/20 (Watt) (Φ30K)	n-exp.	gewicht (kg)	inhoud (l)	el. weerst. (Watt)	prijs S600* (€)	prijs kleur (€)
REF. NR. VINTAGE 50 VINTAGE 50/D220 : 292																
292	147	045	LR	YY	00	29	1478	450	2175	1149	1,25	58,00	35,67	-	988	1136
		060				29	1478	600	2726	1432	1,26	75,98	42,92	-	1152	1325
		100				29	1478	1000	4205	2187	1,28	132,24	70,18	-	1566	1801
292	152	045	LR	YY	00	30	1528	450	2250	1188	1,25	60,00	36,90	-	1007	1158
		060				30	1528	600	2820	1482	1,26	78,60	44,40	-	1180	1357
		100				30	1528	1000	4350	2262	1,28	136,80	72,60	-	1607	1848
292	157	045	LR	YY	00	31	1578	450	2325	1228	1,25	62,00	38,13	-	1031	1186
		060				31	1578	600	2914	1531	1,26	81,22	45,88	-	1213	1395
292	162	045	LR	YY	00	32	1628	450	2400	1267	1,25	64,00	39,36	-	1053	1211
		060				32	1628	600	3008	1580	1,26	83,84	47,36	-	1238	1424
292	167	045	LR	YY	00	33	1678	450	2475	1307	1,25	66,00	40,59	-	1115	1282
		060				33	1678	600	3102	1630	1,26	86,46	48,84	-	1302	1497
292	172	045	LR	YY	00	34	1728	450	2550	1347	1,25	68,00	41,82	-	1136	1306
		060				34	1728	600	3196	1679	1,26	89,08	50,32	-	1329	1528
292	177	045	LR	YY	00	35	1778	450	2625	1386	1,25	70,00	43,05	-	1152	1325
		060				35	1778	600	3290	1728	1,26	91,70	51,80	-	1359	1563
292	182	045	LR	YY	00	36	1828	450	2700	1426	1,25	72,00	44,28	-	1180	1357
		060				36	1828	600	3384	1778	1,26	94,32	53,28	-	1390	1599
292	187	045	LR	YY	00	37	1878	450	2775	1465	1,25	74,00	45,51	-	1206	1387
		060				37	1878	600	3478	1827	1,26	96,36	54,76	-	1417	1630
292	192	045	LR	YY	00	38	1928	450	2850	1505	1,25	76,00	46,74	-	1224	1408
		060				38	1928	600	3572	1877	1,26	99,56	56,24	-	1444	1661
292	197	045	LR	YY	00	39	1978	450	2925	1545	1,25	78,00	47,97	-	1247	1434
		060				39	1978	600	3666	1926	1,26	102,18	57,72	-	1472	1693
292	202	045	LR	YY	00	40	2028	450	3000	1584	1,25	80,00	49,20	-	1267	1457
		060				40	2028	600	3760	1975	1,26	104,80	59,20	-	1500	1725
292	207	045	LR	YY	00	41	2078	450	3075	1624	1,25	82,00	50,43	-	1292	1486
		060				41	2078	600	3854	2025	1,26	107,42	60,68	-	1525	1754
292	212	045	LR	YY	00	42	2128	450	3150	1663	1,25	84,00	51,66	-	1311	1508
		060				42	2128	600	3948	2074	1,26	110,04	62,16	-	1553	1786
292	217	045	LR	YY	00	43	2178	450	3225	1703	1,25	86,00	52,89	-	1331	1531
		060				43	2178	600	4042	2124	1,26	112,66	63,64	-	1579	1816
292	222	045	LR	YY	00	44	2228	450	3300	1743	1,25	88,00	54,12	-	1355	1558
		060				44	2228	600	4136	2173	1,26	115,28	65,12	-	1609	1850

Conform EN442-1: 2014: radiatoren en convectoren

* RAL 9016: geen meerprijs 15%

Voor meer details over onze artikel-data, zie artikel-database: <https://www.2ba.nl>

Voor de warmteafgiftes van andere regimes, kijkt u op p. 346 (correctiefactoren)

NETERLAND. Prijzen in euro (excl. BTW)

HOE VINTAGE 50 BESTELLEN

Leveringstermijn 15 - 30 werkdagen
(zonder transportduur)

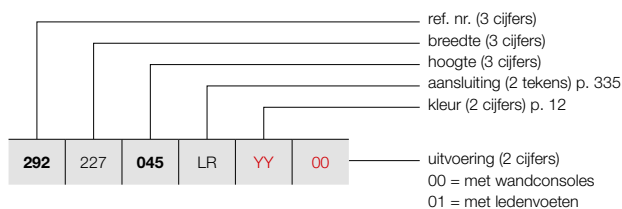

VINTAGE (VINTAGE 50 / D220)

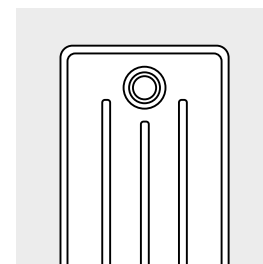

VINTAGE 50 / D220

PRIJSGROEP: VPG5 - KOLOMRADIATOREN

BESTELCODE MAATWERK VINTAGE 50	TECHNISCHE GEGEVENS							STANDAARDKLEUR	ANDERE KLEUREN							
	buizen	breedte (L mm)	hoogte (H mm)	75/65/20 (Watt) (Φ50K)	55/45/20 (Watt) (Φ30K)	n-exp.	gewicht (kg)			inhoud (l)	el. weerst. (Watt)	prijs S600* (€)	prijs kleur (€)			
REF. NR. VINTAGE 50 VINTAGE 50/D220 : 292																
292	227	045	LR	YY	00											
		060														
						45	2278	450	3375	1782	1,25	90,00	55,35	-	1374	1580
						45	2278	600	4230	2222	1,26	117,90	66,60	-	1634	1879
292	232	045	LR	YY	00											
		060														
						46	2328	450	3450	1822	1,25	93,84	56,58	-	1399	1609
						46	2328	600	4324	2272	1,26	120,52	68,08	-	1662	1911
292	237	045	LR	YY	00											
		060														
						47	2378	450	3525	1861	1,25	94,00	57,81	-	1417	1630
						47	2378	600	4418	2321	1,26	123,14	69,56	-	1690	1944
292	242	045	LR	YY	00											
		060														
						48	2428	450	3600	1901	1,25	96,00	59,04	-	1440	1656
						48	2428	600	4512	2370	1,26	125,76	71,04	-	1716	1973
292	247	045	LR	YY	00											
		060														
						49	2478	450	3675	1941	1,25	99,96	60,27	-	1460	1679
						49	2478	600	4606	2420	1,26	128,38	72,52	-	1742	2003
292	252	045	LR	YY	00											
		060														
						50	2528	450	3750	1980	1,25	102,00	61,50	-	1482	1704
						50	2528	600	4700	2469	1,26	131,00	74,00	-	1773	2039
292	257	045	LR	YY	00											
		060														
						51	2578	450	3825	2020	1,25	104,04	62,73	-	1521	1749
292	262	045	LR	YY	00											
		060														
						52	2628	450	3900	2059	1,25	106,08	63,96	-	1541	1772
292	267	045	LR	YY	00											
		060														
						53	2678	450	3975	2099	1,25	108,12	65,19	-	1563	1797
292	272	045	LR	YY	00											
		060														
						54	2728	450	4050	2139	1,25	110,16	66,42	-	1584	1822
292	277	045	LR	YY	00											
		060														
						55	2778	450	4125	2178	1,25	112,20	67,65	-	1606	1847
292	282	045	LR	YY	00											
		060														
						56	2828	450	4200	2218	1,25	114,24	68,88	-	1624	1868
292	287	045	LR	YY	00											
		060														
						57	2878	450	4275	2257	1,25	116,28	70,11	-	1649	1896
292	292	045	LR	YY	00											
		060														
						58	2928	450	4350	2297	1,25	118,32	71,34	-	1669	1919
292	297	045	LR	YY	00											
		060														
						59	2978	450	4425	2337	1,25	120,36	72,57	-	1692	1946
292	302	045	LR	YY	00											
		060														
						60	3028	450	4500	2376	1,25	122,40	73,80	-	1712	1969

Conform EN442-1: 2014: radiatoren en convectoren

* RAL 9016: geen meerprijs 15%

Voor meer details over onze artikel-data, zie artikel-database: <https://www.2ba.nl>
Voor de warmteafgiftes van andere regimes, kijkt u op p. 346 (correctiefactoren)
NEDERLAND. Prijzen in euro (excl. BTW)

VINTAGE (VINTAGE 50 / D250)

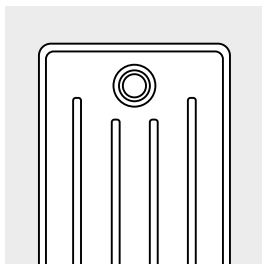

VINTAGE 50 / D250

HOE VINTAGE 50 BESTELLEN
Leveringstermijn 15 - 30 werkdagen
(zonder transportduur)

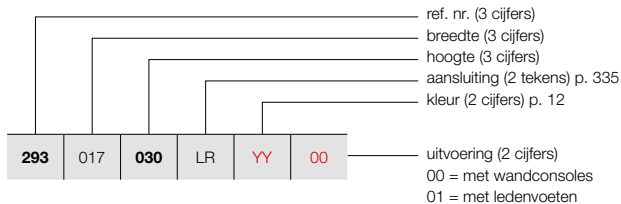

PRIJSGROEP: VPG5 - KOLOMRADIATOREN

BESTELCODE MAATWERK VINTAGE 50	TECHNISCHE GEGEVENS										STANDAARDKLEUR	ANDERE KLEUREN
	buizen	breedte (L mm)	hoogte (H mm)	75/65/20 (Watt) (Φ50K)	55/45/20 (Watt) (Φ30K)	n-exp.	gewicht (kg)	inhoud (l)	el. weerst. (Watt)	prijs S600* (€)	prijs kleur (€)	
REF. NR. VINTAGE 50 VINTAGE 50/D250 : 293												
293 017 030 LR YY 00	3	178	300	186	98	1,26	4,56	2,97	-	395	454	
293 022 030 LR YY 00	4	228	300	248	130	1,26	6,08	3,96	-	417	480	
293 027 030 LR YY 00	5	278	300	310	163	1,26	7,60	4,95	-	440	506	
293 032 030 LR YY 00	6	328	300	372	195	1,26	9,12	5,94	-	458	527	
293 037 030 LR YY 00	7	378	300	434	228	1,26	10,64	6,93	-	478	550	
293 042 030 LR YY 00	8	428	300	496	261	1,26	12,16	7,92	-	510	587	
293 047 030 LR YY 00	9	478	300	558	293	1,26	13,68	8,91	-	527	606	
293 052 030 LR YY 00	10	528	300	620	326	1,26	15,20	9,90	-	549	631	
293 057 030 LR YY 00	11	578	300	682	358	1,26	16,72	10,89	-	576	662	
293 062 030 LR YY 00	12	628	300	744	391	1,26	18,34	11,88	-	596	685	
293 067 030 LR YY 00	13	678	300	806	423	1,26	19,76	12,87	-	616	708	
293 072 030 LR YY 00	14	728	300	868	456	1,26	21,28	13,86	-	636	731	
293 077 030 LR YY 00	15	778	300	930	489	1,26	22,80	14,85	-	660	759	
293 082 030 LR YY 00	16	828	300	992	521	1,26	24,32	15,84	-	679	781	
293 087 030 LR YY 00	17	878	300	1054	554	1,26	25,84	16,83	-	699	804	
293 092 030 LR YY 00	18	928	300	1116	586	1,26	27,36	17,82	-	721	829	
293 097 030 LR YY 00	19	978	300	1178	619	1,26	28,88	18,81	-	741	852	
293 102 030 LR YY 00	20	1028	300	1240	651	1,26	30,40	19,80	-	760	874	
293 107 030 LR YY 00	21	1078	300	1302	684	1,26	31,92	20,79	-	795	914	
293 112 030 LR YY 00	22	1128	300	1364	717	1,26	33,44	21,78	-	815	937	
293 117 030 LR YY 00	23	1178	300	1426	749	1,26	34,96	22,77	-	838	964	
293 122 030 LR YY 00	24	1228	300	1488	782	1,26	36,68	23,76	-	855	983	
293 127 030 LR YY 00	25	1278	300	1550	814	1,26	38,00	24,75	-	879	1011	
293 132 030 LR YY 00	26	1328	300	1612	847	1,26	39,52	25,74	-	918	1056	
293 137 030 LR YY 00	27	1378	300	1674	879	1,26	41,04	26,73	-	940	1081	
293 142 030 LR YY 00	28	1428	300	1736	912	1,26	42,56	27,72	-	960	1104	
293 147 030 LR YY 00	29	1478	300	1798	945	1,26	44,08	28,71	-	981	1128	

Conform EN442-1: 2014: radiatoren en convectoren

* RAL 9016: geen meerprijs 15%

Voor meer details over onze artikel-data, zie artikel-database: <https://www.2ba.nl>

Voor de warmteafgiftes van andere regimes, kijkt u op p. 346 (correctiefactoren)
NEDERLAND. Prijzen in euro (excl. BTW)

HOE VINTAGE 50 BESTELLEN

Leveringstermijn 15 - 30 werkdagen
(zonder transportduur)

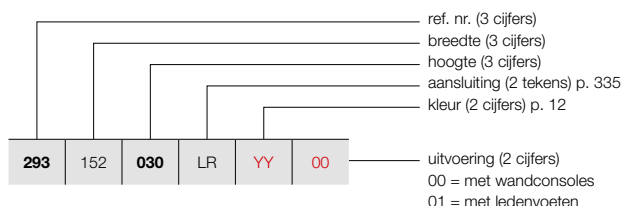

VINTAGE (VINTAGE 50 / D250)

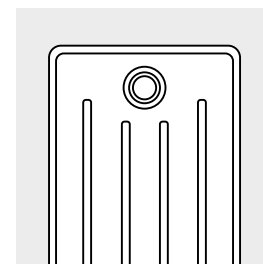

VINTAGE 50 / D250

PRIJSGROEP: VPG5 - KOLOMRADIATOREN

BESTELCODE MAATWERK VINTAGE 50	TECHNISCHE GEGEVENS										STANDAARDKLEUR	ANDERE KLEUREN
	buizen	breedte (L mm)	hoogte (H mm)	75/65/20 (Watt) (Φ50K)	55/45/20 (Watt) (Φ30K)	n-exp.	gewicht (kg)	inhoud (l)	el. weerst. (Watt)	prijs S600* (€)		
REF. NR. VINTAGE 50 VINTAGE 50/D250 : 293												
293 152 030 LR YY 00	30	1528	300	1860	977	1,26	45,60	29,70	-	1000	1150	
293 157 030 LR YY 00	31	1578	300	1922	1010	1,26	47,12	30,69	-	1022	1175	
293 162 030 LR YY 00	32	1628	300	1984	1042	1,26	48,64	31,68	-	1044	1201	
293 167 030 LR YY 00	33	1678	300	2046	1075	1,26	50,16	32,67	-	1102	1267	
293 172 030 LR YY 00	34	1728	300	2108	1107	1,26	51,68	33,66	-	1125	1294	
293 177 030 LR YY 00	35	1778	300	2170	1140	1,26	53,20	34,65	-	1144	1316	
293 182 030 LR YY 00	36	1828	300	2232	1173	1,26	55,02	35,64	-	1171	1347	
293 187 030 LR YY 00	37	1878	300	2294	1205	1,26	56,24	36,63	-	1191	1370	
293 192 030 LR YY 00	38	1928	300	2356	1238	1,26	57,76	37,62	-	1214	1396	
293 197 030 LR YY 00	39	1978	300	2418	1270	1,26	59,28	38,61	-	1229	1413	
293 202 030 LR YY 00	40	2028	300	2480	1303	1,26	60,80	39,60	-	1254	1442	
293 207 030 LR YY 00	41	2078	300	2542	1336	1,26	62,32	40,59	-	1275	1466	
293 212 030 LR YY 00	42	2128	300	2604	1368	1,26	63,84	41,58	-	1295	1489	
293 217 030 LR YY 00	43	2178	300	2666	1401	1,26	65,36	42,57	-	1317	1515	
293 222 030 LR YY 00	44	2228	300	2728	1433	1,26	66,88	43,56	-	1334	1534	
293 227 030 LR YY 00	45	2278	300	2790	1466	1,26	68,40	44,55	-	1358	1562	
293 232 030 LR YY 00	46	2328	300	2852	1498	1,26	69,92	45,54	-	1375	1581	
293 237 030 LR YY 00	47	2378	300	2914	1531	1,26	71,44	46,53	-	1399	1609	
293 242 030 LR YY 00	48	2428	300	2976	1564	1,26	73,36	47,52	-	1417	1630	
293 247 030 LR YY 00	49	2478	300	3038	1596	1,26	74,48	48,51	-	1437	1653	
293 252 030 LR YY 00	50	2528	300	3100	1629	1,26	76,00	49,50	-	1460	1679	
293 257 030 LR YY 00	51	2578	300	3162	1661	1,26	77,52	50,49	-	1503	1728	
293 262 030 LR YY 00	52	2628	300	3224	1694	1,26	79,04	51,48	-	1522	1750	
293 267 030 LR YY 00	53	2678	300	3286	1726	1,26	80,56	52,47	-	1542	1773	
293 272 030 LR YY 00	54	2728	300	3348	1759	1,26	82,08	53,46	-	1563	1797	
293 277 030 LR YY 00	55	2778	300	3410	1792	1,26	83,60	54,45	-	1584	1822	
293 282 030 LR YY 00	56	2828	300	3472	1824	1,26	85,12	55,44	-	1604	1845	

Conform EN442-1: 2014: radiatoren en convectoren

* RAL 9016: geen meerprijs 15%

Voor meer details over onze artikel-data, zie artikel-database: <https://www.2ba.nl>

Voor de warmteafgiftes van andere regimes, kijkt u op p. 346 (correctiefactoren)
NEDERLAND. Prijzen in euro (excl. BTW)

VINTAGE (VINTAGE 50 / D250)

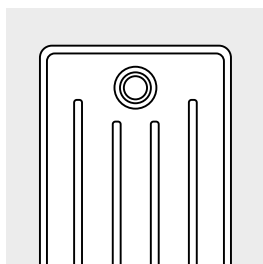

VINTAGE 50 / D250

HOE VINTAGE 50 BESTELLEN

Leveringstermijn 15 - 30 werkdagen
(zonder transportduur)

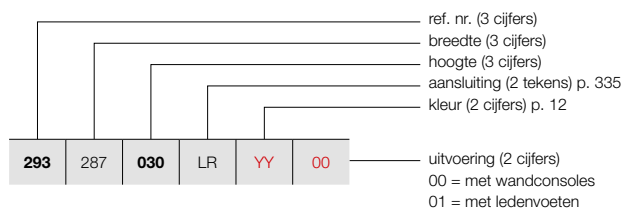

PRIJSGROEP: VPG5 - KOLOMRADIATOREN

BESTELCODE MAATWERK VINTAGE 50	TECHNISCHE GEGEVENS										STANDAARDKLEUR	ANDERE KLEUREN
	buizen	breedte (L mm)	hoogte (H mm)	75/65/20 (Watt) (Φ50K)	55/45/20 (Watt) (Φ30K)	n-exp.	gewicht (kg)	inhoud (l)	el. weerst. (Watt)	prijs S600* (€)	prijs kleur (€)	
REF. NR. VINTAGE 50 VINTAGE 50/D250 : 293												
293 287 030 LR YY 00	57	2878	300	3534	1857	1,26	86,64	56,43	-	1624	1868	
293 292 030 LR YY 00	58	2928	300	3596	1889	1,26	88,16	57,42	-	1646	1893	
293 297 030 LR YY 00	59	2978	300	3658	1922	1,26	89,68	58,41	-	1666	1916	
293 302 030 LR YY 00	60	3028	300	3720	1954	1,26	91,70	59,40	-	1687	1940	



Conform EN442-1: 2014: radiatoren en convectoren

* RAL 9016: geen meerprijs 15%

Voor meer details over onze artikel-data, zie artikel-database: <https://www.2ba.nl>

Voor de warmteafgiftes van andere regimes, kijkt u op p. 346 (correctiefactoren)
NEDERLAND. Prijzen in euro (excl. BTW)

PRIJSGROEP: VPG10 - ACC.

BEVESTIGINGEN		VINTAGE 50	KLEUR
WANDBEVESTIGING			in de kleur van de radiator*
LEDENVOETEN		<p>VINTAGE 50</p> <p>2 voeten voor 25 leden</p> <p>3 voeten voor 50 leden</p> <p>4 voeten voor 60 leden</p>	in de kleur van de radiator*

* Voeten en bevestigingen voor radiatoren in transparante coating zijn gelakt in de kleur N507.

VINTAGE AANSLUITINGEN

VINTAGE: VINTAGE 50

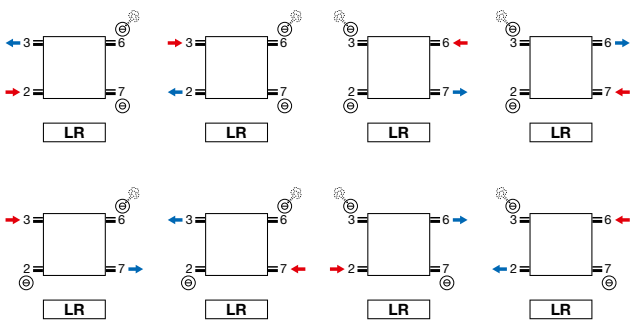

- Ontluchter in aansluiting 3 of 6.

VINTAGE: VINTAGE 50

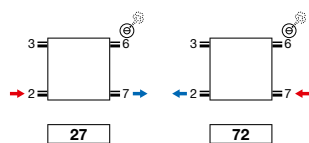

- Ontluchter in aansluiting 3 of 6.
- Aansluitingen op speciale aanvraag: meerprijs €80

Opmerking: het aansluiten van de radiator kan enkel volgens de getoonde aansluiticonen. Voor elke andere aansluitwijze nemen wij geen verantwoordelijkheid.

VINTAGE (VINTAGE 50)

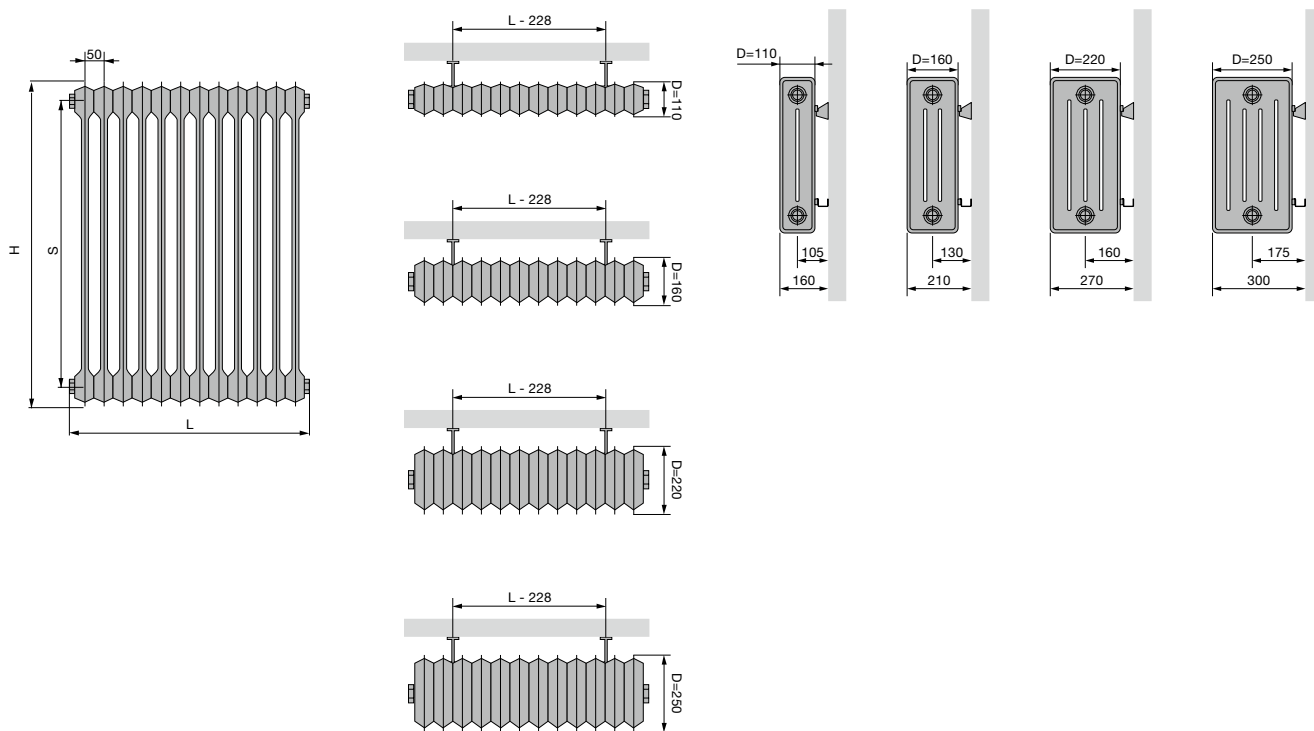

VINTAGE 50

Hoogte (H)	300	450	600	1000
Hartafstand tussen de zijaansluitingen (S)	200	350	500	900

VINTAGE (VINTAGE 50)

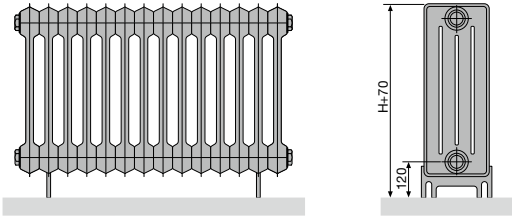

VINTAGE 50 (VLOERMONTAGE)

Aantal leden	2-25	26-50	51-60
Aantal voeten	2	3	4

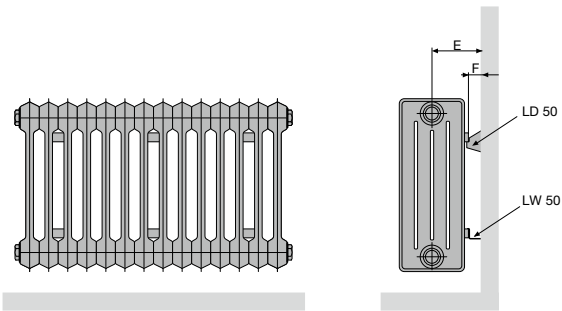

VINTAGE 50 (WANDMONTAGE) LD 50 + LW 50

Diepte (D)	110	160	220	250
Afstand tussen wand en aansluiting (E)	105	130	160	175
Afstand tussen wand en achterkant radiator (F)	50			

VINTAGE 50 (WANDMONTAGE)

Aantal leden	3-5	6-25	26-50	51-60
Aantal muurbevestigingen set LD 50 + LW 50	1	2	3	4

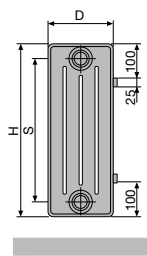

VINTAGE 50

Hoogte (H)	300	450	600	1000
Hartafstand tussen de zijansluitingen (S)	200	350	500	900

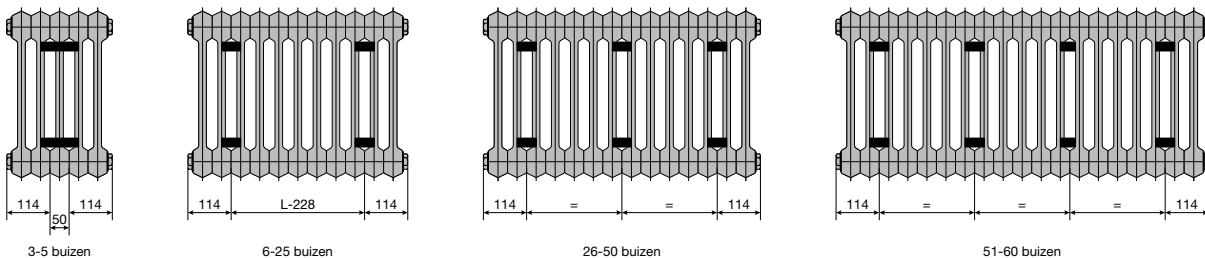

3-5 buizen

6-25 buizen

26-50 buizen

51-60 buizen

Techniek

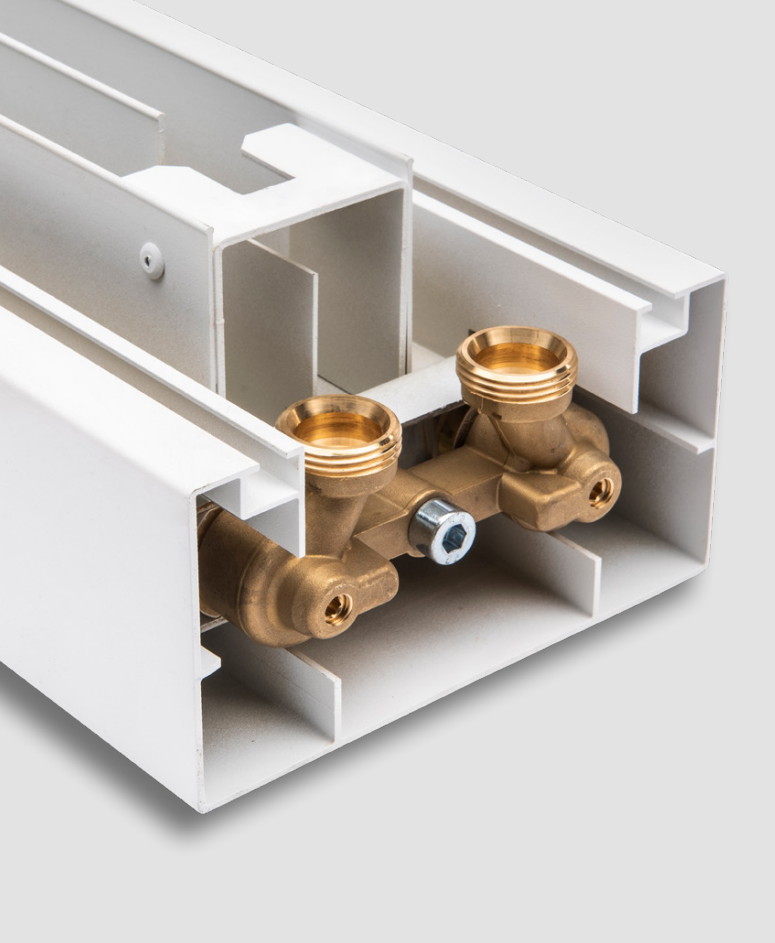

Achter iedere radiator zit heel wat technologisch vernuft dat tot in de kleinste details is doorgevoerd.

Samen met experts uit de wetenschappelijke wereld is VASCO voortdurend op zoek naar nieuwe, slimme oplossingen om betere prestaties te leveren. De techniek pagina's geven u meer informatie over de mogelijke aansluitsystemen, ventielen en correctiefactoren.

Met de juiste informatie, een maximaal rendement.

Techniek

Overzicht kleuren	347
Overzicht accessoires	348
Overzicht ventielsets	353
Overzicht voorraadradiatoren	356

1. MOGELIJKE AANSLUITSYSTEMEN

1.1. EÉNPIJPSSYSTEEM

Een éénpijpssysteem werd veel toegepast in de woningbouw in de jaren '70 en '80. Het is een serieschakeling van radiatoren.

Het retourwater van de vorige radiator is de aanvoer van de volgende radiator. Om te zorgen dat de watertemperatuur in de volgende radiator nog voldoende hoog is, dient men gebruik te maken van een ventiel met een bypass.

De bypass mengt het retourwater van de radiator met warmer aanvoerwater, waardoor de temperatuur van het water, dat bij de volgende radiator als aanvoer dient, hoger zal liggen. Hierbij kan er maximum 50% van het warm aanvoerwater gemengd worden. Voor een éénpijpssysteem bieden wij het mm-ventielset aan. Deze heeft een bypass die ingesteld kan worden. 

Opmerking: De vermogens van radiatoren worden altijd aangegeven bij 75/65/20°C. Omdat de aanvoertemperatuur van de volgende radiatoren lager ligt (dan 75°C) wordt er gebruik gemaakt van een correctiefactor om het juiste vermogen van de radiator te bepalen.

Deze factor is terug te vinden in de tabel met correctiefactoren p. 346.

De volledige installatie moet dus juist uitgerekend worden, zodat de warmteverliezen gecompenseerd worden.

1.2. TWEEPIJPSSYSTEEM

Hier kan men twee verschillende systemen in onderscheiden:

1. Uitgevoerd met koper- of kunststof leidingen
2. Uitgevoerd met stalen buizen

De ventielen die VASCO aanbiedt zijn geschikt voor tweepijpssystemen.

1.2.1. Systeem met koper- of kunststof leidingen

Dit systeem wordt het meest toegepast in de huidige woningbouw. Men vertrekt hier van een collector, waarbij elke radiator een aparte aanvoer- en retourleiding heeft.

1.2.2. Systeem met stalen leidingen

Dit systeem werd veel toegepast in de jaren '80.

Hierbij worden er twee stalen buizen rond de buitenwanden van de woning geplaatst.

Eén buis wordt gebruikt voor het aanvoerwater en één voor het retourwater. Elke radiator wordt apart op deze buizen aangesloten.

1 Eénpijpssysteem

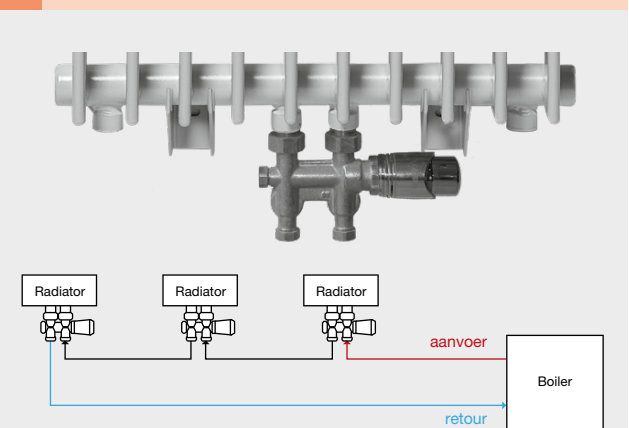

2 mm-ventielset

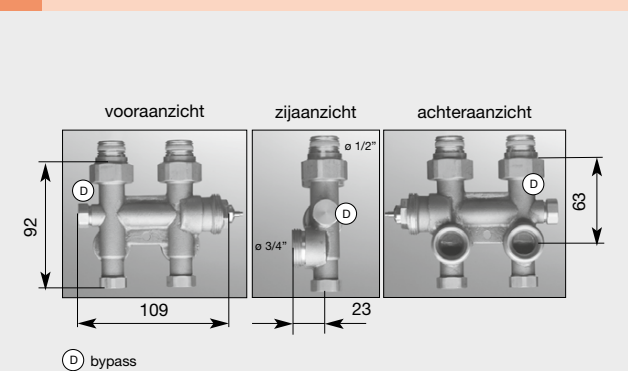

3 Systeem met koper- of kunststof leidingen

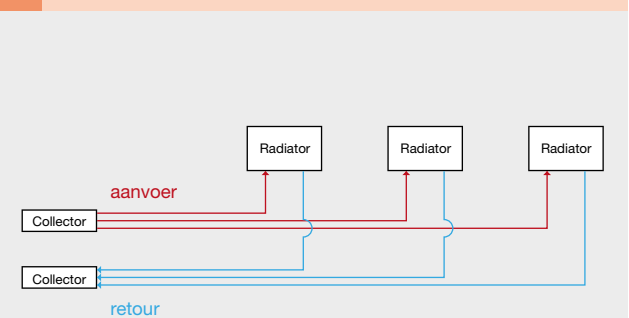

4 Systeem met stalen leidingen

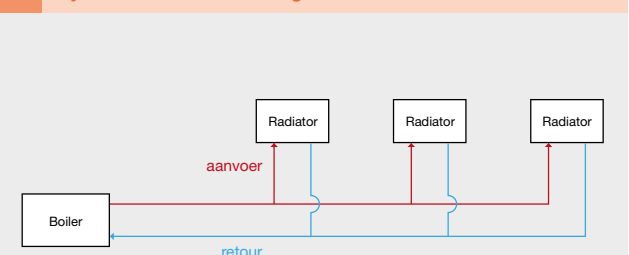

1.3. GEÏNTEGREERD VENTIEL

Een geïntegreerd ventiel is beschikbaar bij de volgende radiatoren:

geïntegreerd ventiel	thermostaatkop	positie aanvoer	meerprijs	thermostaatkop incl.
Niva Horizontaal (standaard)	rechts	links	0	ja
Niva Soft NS2L1	rechts	rechts	€ 157	ja
Viola-A Horizontaal	rechts/links*	links/rechts*	€ 110	neen
FlatLine (standaard)	rechts	links	0	neen
Flat-Plint-Line (standaard)	rechts	links	0	neen
Ritmo Horizontaal	rechts/links**	rechts/links**	€ 77	neen
Elia	rechts/links**	rechts/links**	0	neen

* bij thermostaatkop rechts moet aanvoer links, bij thermostaatkop links moet aanvoer rechts

** de radiator is te spiegelen zodat de thermostaatkop links of rechts gemonteerd kan worden (thermostaatkop apart te bestellen), voor meer details zie aansluitingen

Gelieve bij bestelling de code in te geven bij 'Afwerking':

thermostaatkop (kleur)	kleurcode
wit	code 03
chrom	code 04

Voor Viola-A Horizontaal, FlatLine, Flat-Plint-Line en Niva Horizontaal dienen geen codes opgegeven te worden.

- **Viola-A Horizontaal:** thermostaatkop apart te bestellen p. 226
- **FlatLine:** thermostaatkop apart te bestellen p. 267
- **Niva Horizontaal:** witte kop wordt meegeleverd bij witte radiator (S600/9016) - chrom kop bij andere kleuren

De insert kan exact vooringesteld worden. De radiator met geïntegreerd ventiel is kant-en-klaar voorgeïntegreerd in de fabriek.

HET GEÏNTEGREERD VENTIEL BIJ DE VIOLA-A HORIZONTAAL 5

(Vanaf 4 buizen mogelijk)

HET GEÏNTEGREERD VENTIEL BIJ DE NIVA HORIZONTAAL 6

De Niva Horizontaal wordt standaard (**geen meerprijs**) geleverd met een geïntegreerd ventiel (altijd aan de rechterkant). De aansluitingen zijn 50mm van elkaar en hebben 3/4" buitendraad (euroconus). De aanvoer moet altijd op de linkerkant van de 50mm aansluiting aangesloten worden. De insert is gemonteerd in de aansluiting 6.

Opmerking: Wil men de radiator niet aansluiten via het geïntegreerd ventiel, maar een andere aansluiting: dan moet de insert gedemonteerd worden. Men heeft dan wel de mogelijkheid om de aanvoer en retour te wisselen. De temperatuurregeling gebeurt dan door een ventiel met thermostaatkop dat aangekocht moet worden (niet in het VASCO-assortiment).

HET GEÏNTEGREERD VENTIEL BIJ DE NIVA SOFT

De Niva Soft wordt op aanvraag geleverd met een geïntegreerd ventiel (thermostaatkop aan de rechterkant). De aansluitingen staan op 50mm van elkaar in het midden onderaan de radiator. De aanvoer moet altijd op de rechterkant aangesloten te worden.

HET GEÏNTEGREERD VENTIEL BIJ DE FLATLINE 7

De FlatLine wordt standaard geleverd met een geïntegreerd ventiel (altijd aan de rechterkant). Er kan, wanneer aangesloten op de **middenaansluiting of de 50mm aan de rechterkant**, gebruik gemaakt worden van de thermostaatfunctie. De aanvoer moet altijd op de linkerkant van de 50mm aansluiting aangesloten worden. De insert is gemonteerd in de aansluiting 6.

5 Het geïntegreerd ventiel bij de Viola-A Horizontaal



art. nr. 1182 301 0000 0099
prijs €159

6 Het geïntegreerd ventiel bij de Niva Horizontaal

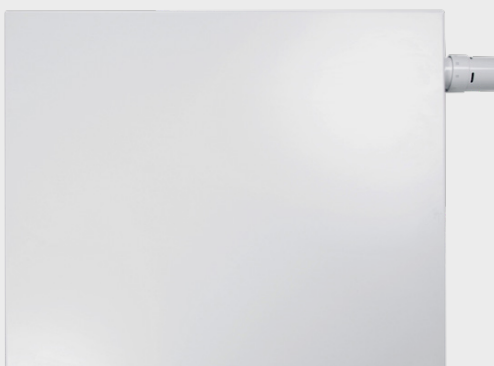

art. nr. 1182 300 0000 0099
prijs €159

7 Insert FlatLine



1.4. STROMINGSBUIS

Bij aansluiting 4-5 (= bovenaan) moet een speciale stromingsbuis in de collector bovenaan geplaatst worden (in de retouraansluiting). In dit geval geeft de onderste buis minder warmte af dan de overige.

Opmerking: De voorgemonteerde stromingsbuis moet verwijderd worden.

stromingsbuis	art. nr.	
600	1188 001 0000 0000	CB 21
940	1188 005 0000 0000	ZBD 21
1260	1188 009 0000 0000	CB 40
1330	1188 010 0000 0000	ZBD 32
1665	1188 012 0000 0000	CB 50 / ZBD 40

Prijs stromingsbuis (=stijgbuis) / stuk: € 18

2. VENTIELEN

2.1. MM DESIGN-VENTIELSET

MM design-ventielset haaks / MM design-ventielset recht **8**

- Aansluiting

De aansluiting op het ventielset bedraagt 2 x 1/2" binnendraad. Het VASCO-design-ventielset wordt standaard met een mooie design-thermostaatkop geleverd. **Bij toepassing van het VASCO-design-ventielset moet de aanvoer rechts op het ventiel aangesloten worden** (zie aanduiding op het ventiel). De eventuele stromingsbuis moet altijd aan de kant van de aanvoer gemonteerd worden. Bij het aansluiten van de aanvoer op links, werkt het design-ventielset niet.

Oplossing: omkeerstuk monteren, maar het drukverlies over het ventiel wordt groter (zie diagram voor omkeerstuk p. 343). Dit is belangrijk voor het hydraulisch evenwicht. **9 12**

- Voorinstelling

Afhankelijk van het gewenste drukverlies kan men, aan de hand van het diagram voor design-ventielset hiernaast, het ventiel instellen. **11 12** Het VASCO-design-ventielset is geschikt voor tweepijpsinstallaties (geen éénpuntsinstallatie). De 2 aansluitingen zijn volledig afsluitbaar zodat voor eventueel behangwerk of service de radiator afneembaar is zonder de volledige CV-installatie te moeten ledigen. Voor het afsluiten van de aansluiting, gelieve op de thermostaatkopzijde het standaard geleverde kunststof-afdekkapje op het ventiel te zetten en dan te sluiten. De retour kan u sluiten met de inbusschroef die zich aan de onderkant van het ventiel bevindt. **10**

Haaks:

kleur	art. nr.	prijs
wit	1182 103 0000 9016	€ 212
zwart ^M	1182 103 0000 9005	€ 235
chrom	1182 103 0000 0099	€ 235

^M mat zwart

Recht:

kleur	art. nr.	prijs
chrom	1182 104 0000 0099	€ 235

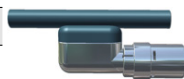

PRIJSGROEP: VPG10 - ACC.

8 MM design-ventielset haaks / MM design-ventielset recht

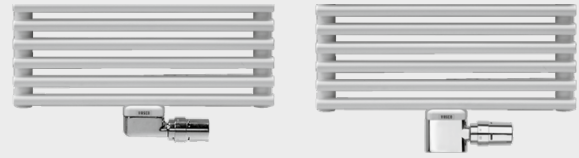

9 Omkeerstuk



art. nr. 1182 203 0000 0000
prijs €84

10 MM design-ventielset haaks / MM design-ventielset recht

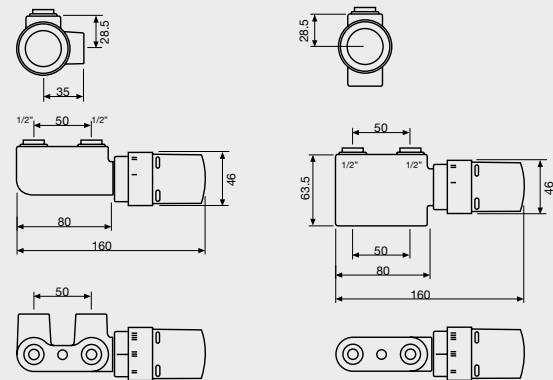

HAAKS DESIGN-VENTIELSET

RECHT DESIGN-VENTIELSET

11 Drukverliesdiagram voor design-ventielset MM

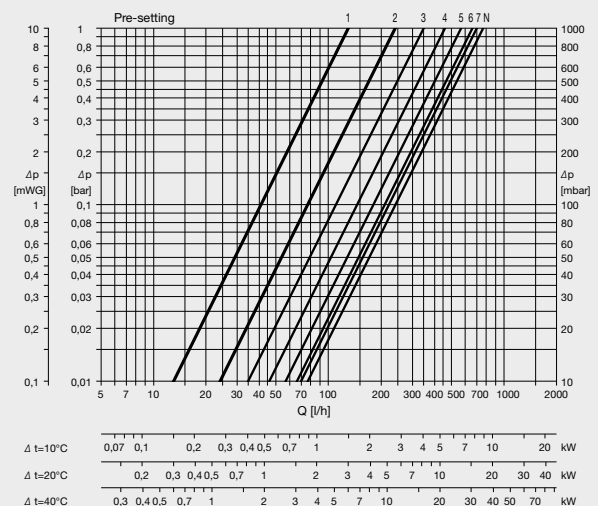

PRIJSGROEP: VPG10 - ACC.

Koppelingen voor het MM design-ventielset

- Voor buis koper Ø 10 mm - kleur vernikkeld art. nr. 118220800000000 **Prijs: €8/stuk**
- Voor buis koper Ø 12 mm - kleur vernikkeld art. nr. 118220600000000 **Prijs: €8/stuk**
- Voor buis koper Ø 14 mm - kleur vernikkeld art. nr. 118220900000000 **Prijs: €8/stuk**
- Voor buis koper Ø 15 mm - kleur vernikkeld art. nr. 118220700000000 **Prijs: €8/stuk**
- Voor buis koper Ø 16 mm - kleur vernikkeld art. nr. 118221000000000 **Prijs: €8/stuk**
- Voor PEX/meerlagenbuis (met en zonder aluminiumlaag) 14 x 2 mm art. nr. 118220500000000 **Prijs: €11/stuk**
- Voor PEX/meerlagenbuis (met en zonder aluminiumlaag) 16 x 2 mm art. nr. 118220400000000 **Prijs: €11/stuk**



Koper

PEX/meerlagig

Opmerking: Het MM-design-ventielset kan enkel toegepast worden bij de monoblok-middenaansluiting (1MM8).

2.2. 1-8 DESIGN-VENTIELSET 13 14 15

1-8 design-ventielset links			1-8 design-ventielset rechts		
kleur	art. nr.	prijs	kleur	art. nr.	prijs
wit	118210100009016	€ 212	wit	118210200009016	€ 212
chrom	118210100000099	€ 235	chrom	118210200000099	€ 235

Opgelet : De thermostaatkop moet in de retour gemonteerd worden. Het ventielset 1-8 is toepasbaar bij de radiatoren met een vermogen volgens onderstaande tabel:

Δ Tv-Tr	temperatuursregime			vermogen (Watt)
10	75 / 65	70 / 60	55 / 45	1300
15	80 / 65	70 / 55	60 / 45	1950
20	80 / 60	70 / 50	60 / 40	2600

Tv = Temperatuur voorloop / Tr = Temperatuur retour

Koppelingen voor het MM design-ventielset

- Voor buis koper Ø 10 mm - kleur vernikkeld art. nr. 118220800000000 **Prijs: €8/stuk**
- Voor buis koper Ø 12 mm - kleur vernikkeld art. nr. 118220600000000 **Prijs: €8/stuk**
- Voor buis koper Ø 14 mm - kleur vernikkeld art. nr. 118220900000000 **Prijs: €8/stuk**
- Voor buis koper Ø 15 mm - kleur vernikkeld art. nr. 118220700000000 **Prijs: €8/stuk**
- Voor buis koper Ø 16 mm - kleur vernikkeld art. nr. 118221000000000 **Prijs: €8/stuk**
- Voor PEX/meerlagenbuis (met en zonder aluminiumlaag) 14 x 2 mm art. nr. 118220500000000 **Prijs: €11/stuk**
- Voor PEX/meerlagenbuis (met en zonder aluminiumlaag) 16 x 2 mm art. nr. 118220400000000 **Prijs: €11/stuk**



Koper

PEX/meerlagig

12 Drukverliesdiagram voor omkeerstuk

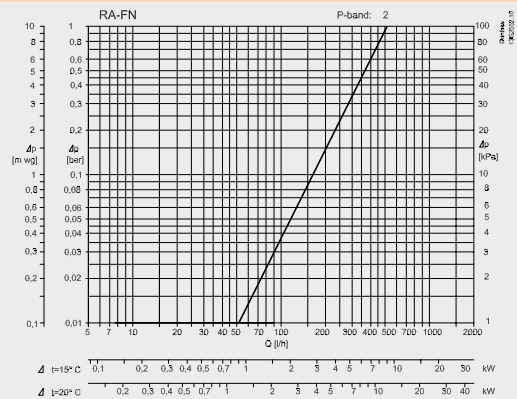

13 1-8 design-ventielset links / 1-8 design-ventielset rechts



14 1-8 design-ventielset

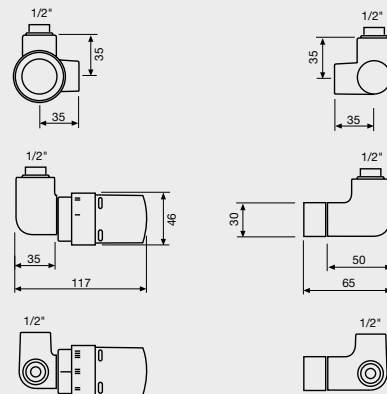

VENTIELSET 1-8

15 Drukverliesdiagramma's voor design-ventielset 1-8

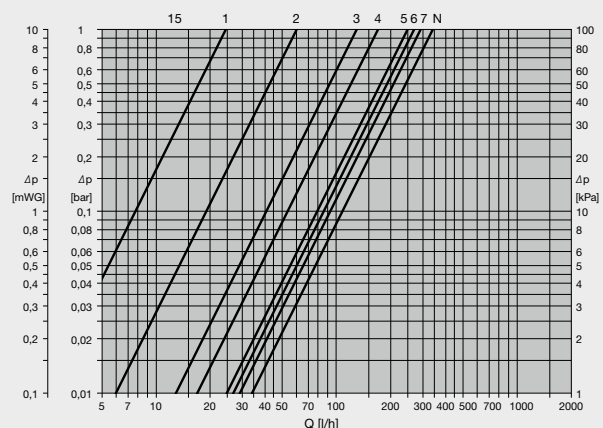

2.3. mm-VENTIELSET ¹⁶

Het ventiel is altijd haaks naar de muur gericht.

Zowel van toepassing bij de NIEUWE monoblokmiddenaansluiting 1MM8 (LB) als bij de middenaansluiting 1mm8 (LM). De aansluiting op het ventielset bedraagt 2 x 3/4" buitendraad. Bij toepassing van het VASCO mm ventielset is omwisseling van vertrek en retour mogelijk. De eventuele stromingsbuis moet altijd aan de kant van de aanvoer gemonteerd worden.

- Voorinstelling

Afhankelijk van het gewenst drukverlies kan men aan de hand van de diagrammen op p. 344 het ventiel instellen. Het VASCO mm ventielset kan gebruikt worden voor één- of tweepijpsinstallaties. ¹⁷

Ingeval van tweepijpsinstallaties: bypass in de gesloten stand laten staan. Drukverlies instellen aan zeskantmoer met schaalverdeling 1 tot en met 6.

Ingeval van éénpijpsinstallaties: zeskantmoer op cijfer 6 instellen. Bypass vanuit de gesloten stand (fabrieksinstelling) een aantal omwentelingen terugdraaien volgens diagram op p. 344. ¹⁷

De aan- en terugvoerleiding is volledig afsluitbaar opdat voor eventueel behangwerk of service de radiator afneembaar is zonder de volledige CV-installatie te moeten ledigen. Omkeerstuk is niet nodig.

Door toepassing van het VASCO mm ventielset is een voorinstelling in functie van die overeenkomstige warmtebehoefte aan de afzonderlijke design-radiatoren mogelijk. Deze voorinstelling (kv-waarde) kan ook tijdens het bedrijf worden veranderd totdat de warmteverdeling optimaal is ingesteld. De kv waarde wordt aan de zeskantmoer ingesteld (d.m.v. een steeksleutel 13). U kan zelf uit onderstaande types de thermostaatkop kiezen.



wit
art. nr. 11911630102
prijs €50



chromium
art. nr. 11911631102
prijs €64

Opgepast: aansluiting M30 x 1,5 is vereist.

Het mm ventiel heeft een achteraansluiting 2x 3/4" buitendraad met manuele draaikop en een afdekkapje.

Het afdekkapje met rechte onderkant is verkrijgbaar in de volgende kleuren:

- RAL 9016
Art. nr.: 1182 001 0000 9016
Prijs: €138
- Chromium
Art. nr.: 1182 001 0000 0099
Prijs: €159

Het afdekkapje met gebogen onderkant is verkrijgbaar in de volgende kleuren:

- RAL 9016
Art. nr.: 1182 002 0000 9016
Prijs: €138

Volgende producten zijn ook verkrijgbaar bij het mm ventiel:

Kniekoppeling voor thermostaatkop ¹⁸

Deze kan u apart bestellen en zorgt ervoor dat de thermostaatkop naar voren gericht is en niet opzij. Dit is vooral aan te raden bij smalle radiatoren om een goede bevestiging te garanderen. Deze kniekoppeling voor de thermostaatkop is enkel in RAL 9016 verkrijgbaar.

Art. nr.: 1182 201 0000 0000
Prijs: €32

PRIJSGROEP: VPG10 - ACC.

16 mm-ventielset



17 Drukverliesdiagram voor mm-ventielset

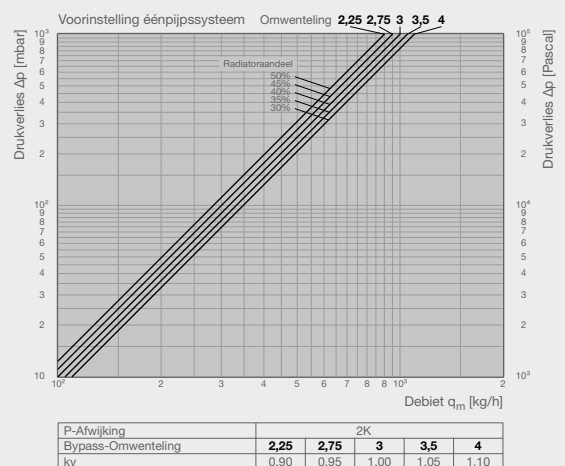
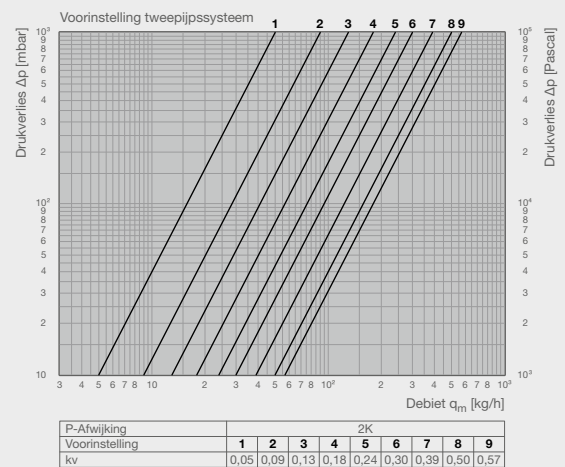

18 Kniekoppeling voor thermostaatkop

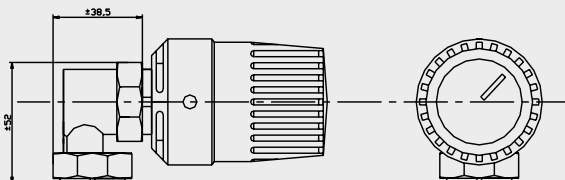

Bocht 90°

Deze kan gebruikt worden bij badkamerradiatoren.
Gebruik: vloeraansluiting (verticaal) i.p.v. muuraansluiting (horizontaal)

Art. nr.: 1182 202 0000 0000

Prijs: €32/set

Koppelingen voor het mm-ventielset

- Voor buis koper Ø 10 mm - kleur vernikkeld art. nr. 1182 250 0000 0000 **Prijs: €9/stuk**
- Voor buis koper Ø 12 mm - kleur vernikkeld art. nr. 1182 251 0000 0000 **Prijs: €9/stuk**
- Voor buis koper Ø 14 mm - kleur vernikkeld art. nr. 1182 252 0000 0000 **Prijs: €9/stuk**
- Voor buis koper Ø 15 mm - kleur vernikkeld art. nr. 1182 253 0000 0000 **Prijs: €9/stuk**
- Voor buis koper Ø 16 mm - kleur vernikkeld art. nr. 1182 254 0000 0000 **Prijs: €9/stuk**
- Voor buis koper Ø 18 mm - kleur vernikkeld art. nr. 1182 255 0000 0000 **Prijs: €9/stuk**
- Voor PEX/meerlagenbuis (met en zonder aluminiumlaag) 14 x 2 mm art. nr. 1182 256 0000 0000 **Prijs: €11/stuk**
- Voor PEX/meerlagenbuis (met en zonder aluminiumlaag) 16 x 2 mm art. nr. 1182 257 0000 0000 **Prijs: €11/stuk**



2.4. VENTIEL CV/WW (centrale verwarming/vloerverwarming)

Samenstelling en werking

De aansluitgarnituur bestaat uit een instelbaar thermostaatventiel, een thermostaatkop, een afsluiter en een retourtemperatuurbegrenzer voor een tweepijpsradiatorsysteem in combinatie met een vloerverwarmingkring.

Het thermostaatventiel met meegeleverde thermostaatkop regelt in combinatie met een radiator de ruimtetemperatuur. Het inregelen van de vloerverwarming gebeurt onafhankelijk van het thermostaatventiel door het begrenzen van de retourtemperatuur.

- Bedrijfstemperatuur: 2 °C tot 70 °C
- Max. bedrijfsdruk: 10 bar
- Vloeistof: Water en geschikte water-glycolmengsels volgens richtlijn VDI 2035. Niet geschikt voor stoom, olieachtige en agressieve vloeistoffen.
- Regelbereik retourtemperatuur: 10 °C tot 40 °C

19 Bocht 90°

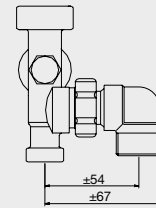

20 Onderblok haaks 50 mm 3/4"

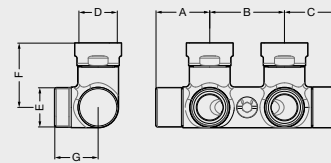

D	A	B	C	E	F	G
3/4" F	36	50	36	3/4" EK	43	29

21 Onderblok ventiel haaks 50 mm 3/4"

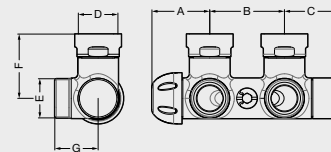

D	A	B	C	E	F	G
3/4" F	39	50	36	3/4" EK	44	30

22 Onderblok haaks 50 mm 1/2"

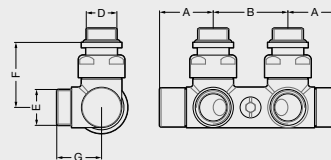

D	A	B	E	F	G
1/2"	36	50	3/4" EK	44	30

23 Ventiel CV/WW

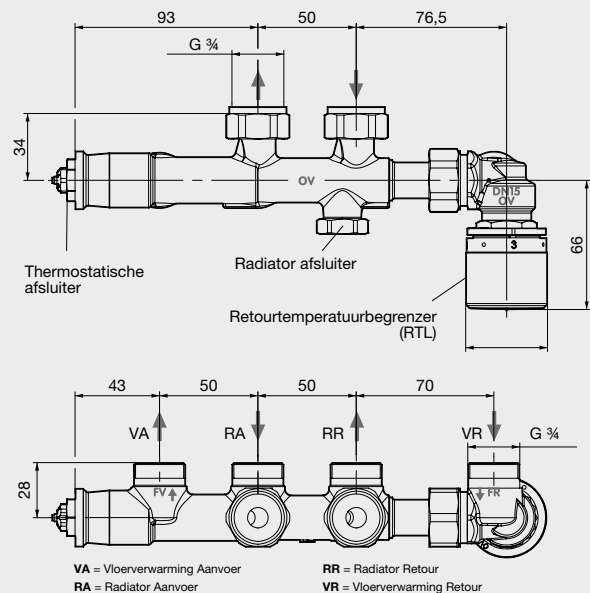

TECHNIEK CORRECTIEFACTOREN

Vertrekkend van warmwatertemperatuur **75/65/20°C**
en n-exponent: 1,3 (nieuwe Euro-norm).





Voorbeeld :

Vermogen nodig: 1050 Watt
Kamertemperatuur: $T_i = 22^\circ$
Waterregime: 70 / 50° C
d.w.z.
 $T_v = 70^\circ$ (aanvoer) = 70° C
 $T_r = 50^\circ$ (retour) = 50° C

Oplossing:

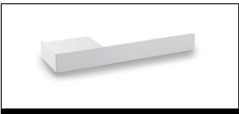
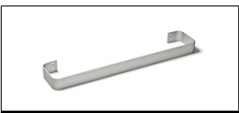
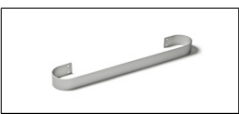
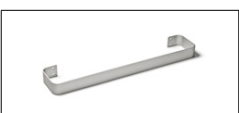

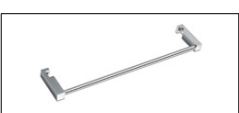



De correctiefactor = 0,70
Radiatortype vb.
1050: 0,70 = 1500 Watt
bij regime 75/65/20 = $\Delta T50$
(zie tabellen bij regime 75/65/20°C)

Tv °C	Ti °C	Tr °C													Ti °C
		25	30	35	40	45	50	55	60	65	70	75	80	85	
90	12	0,88	0,95	1,01	1,08	1,15	1,21	1,28	1,35	1,42	1,49	1,56	1,64	1,71	12
	15	0,81	0,87	0,94	1,00	1,07	1,13	1,20	1,27	1,34	1,41	1,48	1,55	1,62	15
	18	0,74	0,80	0,86	0,92	0,99	1,05	1,12	1,19	1,25	1,32	1,39	1,46	1,53	18
	20	0,69	0,75	0,81	0,87	0,94	1,00	1,07	1,13	1,20	1,27	1,34	1,41	1,48	20
	22	0,64	0,70	0,76	0,82	0,88	0,95	1,01	1,08	1,15	1,21	1,28	1,35	1,42	22
24	0,59	0,65	0,71	0,77	0,83	0,90	0,96	1,03	1,09	1,16	1,23	1,29	1,36	24	
85	12	0,82	0,88	0,95	1,01	1,08	1,15	1,21	1,28	1,35	1,42	1,49	1,56	12	
	15	0,75	0,81	0,87	0,94	1,00	1,07	1,13	1,20	1,27	1,34	1,41	1,48	15	
	18	0,68	0,74	0,80	0,86	0,92	0,99	1,05	1,12	1,19	1,25	1,32	1,39	18	
	20	0,63	0,69	0,75	0,81	0,87	0,94	1,00	1,07	1,13	1,20	1,27	1,34	20	
	22	0,58	0,64	0,70	0,76	0,82	0,88	0,95	1,01	1,08	1,15	1,21	1,28	22	
24	0,54	0,59	0,65	0,71	0,77	0,83	0,90	0,96	1,03	1,09	1,16	1,23	24		
80	12	0,76	0,82	0,88	0,95	1,01	1,08	1,15	1,21	1,28	1,35	1,42	12		
	15	0,69	0,75	0,81	0,87	0,94	1,00	1,07	1,13	1,20	1,27	1,34	15		
	18	0,62	0,68	0,74	0,80	0,86	0,92	0,99	1,05	1,12	1,19	1,25	18		
	20	0,57	0,63	0,69	0,75	0,81	0,87	0,94	1,00	1,07	1,13	1,20	20		
	22	0,53	0,58	0,64	0,70	0,76	0,82	0,88	0,95	1,01	1,08	1,15	22		
24	0,48	0,54	0,59	0,65	0,71	0,77	0,83	0,90	0,96	1,03	1,09	24			
75	12	0,70	0,76	0,82	0,88	0,95	1,01	1,08	1,15	1,21	1,28	12			
	15	0,63	0,69	0,75	0,81	0,87	0,94	1,00	1,07	1,13	1,20	15			
	18	0,56	0,62	0,68	0,74	0,80	0,86	0,92	0,99	1,05	1,12	18			
	20	0,51	0,57	0,63	0,69	0,75	0,81	0,87	0,94	1,00	1,07	20			
	22	0,47	0,53	0,58	0,64	0,70	0,76	0,82	0,88	0,95	1,01	22			
24	0,43	0,48	0,54	0,59	0,65	0,71	0,77	0,83	0,90	0,96	24				
70	12	0,64	0,70	0,76	0,82	0,88	0,95	1,01	1,08	1,15	12				
	15	0,57	0,63	0,69	0,75	0,81	0,87	0,94	1,00	1,07	15				
	18	0,50	0,56	0,62	0,68	0,74	0,80	0,86	0,92	0,99	18				
	20	0,46	0,51	0,57	0,63	0,69	0,75	0,81	0,87	0,94	20				
	22	0,42	0,47	0,53	0,58	0,64	0,70	0,76	0,82	0,88	22				
24	0,37	0,43	0,48	0,54	0,59	0,65	0,71	0,77	0,83	24					
65	12	0,58	0,64	0,70	0,76	0,82	0,88	0,95	1,01	12					
	15	0,51	0,57	0,63	0,69	0,75	0,81	0,87	0,94	15					
	18	0,45	0,50	0,56	0,62	0,68	0,74	0,80	0,86	18					
	20	0,41	0,46	0,51	0,57	0,63	0,69	0,75	0,81	20					
	22	0,36	0,42	0,47	0,53	0,58	0,64	0,70	0,76	22					
24	0,32	0,37	0,43	0,48	0,54	0,59	0,65	0,71	24						
60	12	0,53	0,58	0,64	0,70	0,76	0,82	0,88	12						
	15	0,46	0,51	0,57	0,63	0,69	0,75	0,81	15						
	18	0,40	0,45	0,50	0,56	0,62	0,68	0,74	18						
	20	0,35	0,41	0,46	0,51	0,57	0,63	0,69	20						
	22	0,31	0,36	0,42	0,47	0,53	0,58	0,64	22						
24	0,27	0,32	0,37	0,43	0,48	0,54	0,59	24							
55	12	0,47	0,53	0,58	0,64	0,70	0,76	12							
	15	0,41	0,46	0,51	0,57	0,63	0,69	15							
	18	0,34	0,40	0,45	0,50	0,56	0,62	18							
	20	0,30	0,35	0,41	0,46	0,51	0,57	20							
	22	0,26	0,31	0,36	0,42	0,47	0,53	22							
24	0,23	0,27	0,32	0,37	0,43	0,48	24								
50	12	0,42	0,47	0,53	0,58	0,64	12								
	15	0,35	0,41	0,46	0,51	0,57	15								
	18	0,29	0,34	0,40	0,45	0,50	18								
	20	0,26	0,30	0,35	0,41	0,46	20								
	22	0,22	0,26	0,31	0,36	0,42	22								
24	0,18	0,23	0,27	0,32	0,37	24									
45	12	0,36	0,42	0,47	0,53	12									
	15	0,30	0,35	0,41	0,46	15									
	18	0,25	0,29	0,34	0,40	18									
	20	0,21	0,26	0,30	0,35	20									
	22	0,17	0,22	0,26	0,31	22									
24	0,14	0,18	0,23	0,27	24										
40	12	0,31	0,36	0,42	12										
	15	0,26	0,30	0,35	15										
	18	0,20	0,25	0,29	18										
	20	0,16	0,21	0,26	20										
	22	0,13	0,17	0,22	22										
24	0,10	0,14	0,18	24											
35	12	0,26	0,31	12											
	15	0,21	0,26	15											
	18	0,16	0,20	18											
	20	0,12	0,16	20											
	22	0,09	0,13	22											
24	0,06	0,10	24												
30	12	0,22	12												
	15	0,16	15												
	18	0,12	18												
	20	0,08	20												
	22	0,06	22												
24	0,03	24													

art. nr.	afmetingen (b)	prijs €	kleur	ONI O-NP / O-NP-EL	BEAMS	BRYCE	ALU-ZEN	ZAROS VERTICAAAL	NIVA-A BLOWER NIVA-EL-BL-A	NIVA NIVA-EL / NTL1-EL-MIX	NIVA NTL1	NIVA N2L1	NIVA NTL1-ES	NIVA N2L1-ES	NIVA SOFT NTL1	NIVA SOFT NS2L1	CARRÉ PLUS	CARRÉ CPV2-ZB	ZANA ZV-1	
 handdoekbeugel MULTI+ rechts	handdoekbeugel MULTI+ rechts 1183 734 0000 0600 1183 734 0000 9005	600 mm	201	S600	•	•	•	•	•	•	•	•	•	•	•	•	•	•	•	
		600 mm	201	RAL 9005 ^S	•	•	•	•	•	•	•	•	•	•	•	•	•	•	•	•
 handdoekbeugel MULTI+ links	handdoekbeugel MULTI+ links 1183 735 0000 0600 1183 735 0000 9005	600 mm	201	S600	•	•	•	•	•	•	•	•	•	•	•	•	•	•	•	
		600 mm	201	RAL 9005 ^S	•	•	•	•	•	•	•	•	•	•	•	•	•	•	•	•
 handdoekbeugel	handdoekbeugel 1183 262 0000 0000* 1183 263 0000 0000* 1183 264 0000 0000*	380 mm	161	aluminium	•															
		550 mm	161	aluminium	•															
		720 mm	161	aluminium	•															
 handdoekbeugel	handdoekbeugel 1183 234 0000 0000 1183 235 0000 0000 1183 236 0000 0000 1183 237 0000 0000	435 mm	161	aluminium			•													
		510 mm	161	aluminium			•													
		585 mm	161	aluminium			•													
		660 mm	161	aluminium			•													
 handdoekbeugel	handdoekbeugel 1183 244 0000 0000* 1183 245 0000 0000* 1183 246 0000 0000* 1183 247 0000 0000*	435 mm	161	aluminium			•													
		510 mm	161	aluminium			•													
		585 mm	161	aluminium			•													
		660 mm	161	aluminium			•													
 handdoekbeugel	handdoekbeugel 1183 238 0000 0099	720 mm	161	chroom				•												
 handdoekbeugel	handdoekbeugel 1183 213 0000 0099 1183 214 0000 0099 1183 214 0000 9993 1183 215 0000 0099 1183 215 0000 9993 1183 216 0000 0099	440 mm	185	chroom							•									
		540 mm	185	chroom								•								
		540 mm	185	inox								•								
		640 mm	185	chroom								•								
		640 mm	185	inox								•								
 handdoekbeugel	handdoekbeugel 1183 218 0000 0099 1183 219 0000 0099 1183 219 0000 9993* 1183 220 0000 0099 1183 220 0000 9993* 1183 221 0000 0099	440 mm	185	chroom							•									
		540 mm	185	chroom								•								
		540 mm	185	inox								•								
		640 mm	185	chroom								•								
		640 mm	185	inox								•								
740 mm	185	chroom								•										

* UITLOPEND

^S structuur zwart

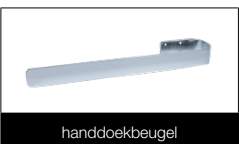
art. nr.	afmetingen (b)	prijs €	kleur	E-TECH	CARRÉ BAD CB-EL / CB-EL-BL	ZANA BAD ZBD-EL	NIVA-A BLOWER NIVA-EL-BL-A	NIVA NIVA-EL / NIT1-EL-MIX	NIVA N1L1	NIVA N2L1	NIVA N1L1-ES	NIVA N2L1-ES	NIVA SOFT NS1L1	NIVA SOFT NS2L1	NIVA HORIZONTAAL	CARRÉ PLUS	CARRÉ VERTICAAL	CARRÉ HORIZONTAAL	CARRÉ BAD	ARCHE VERTICAAL VV	ZANA VERTICAAL	ZANA HORIZONTAAL	ZANA BAD	RITMO VERTICAAL	RITMO HORIZONTAAL	
 handdoekbeugel	1183 217 0000 0099 740 mm	185	chrom																							
 handdoekbeugel	1183 239 0000 0000 1183 239 0000 0029* 1183 239 0000 0099 1183 239 0000 0600 1183 239 0000 9005 1183 271 0000 0099 1183 271 0000 0600 1183 271 0000 9005	372 mm 372 mm 372 mm 372 mm 372 mm 526 mm 526 mm 526 mm	185 185 185 185 185 185 185	aluminium koper chrom S600 RAL 9005 ^M chrom S600 RAL 9005 ^M			•	•	•	•	•	•	•	•												
 handdoekbeugel	1183 240 0000 0000 1183 240 0000 0029* 1183 240 0000 0099 1183 240 0000 0600 1183 240 0000 9005 1183 272 0000 0099 1183 272 0000 0600 1183 272 0000 9005	372 mm 372 mm 372 mm 372 mm 372 mm 526 mm 526 mm 526 mm	185 185 185 185 185 185 185	aluminium koper chrom S600 RAL 9005 ^M chrom S600 RAL 9005 ^M				•	•	•	•	•	•	•												
 handdoekbeugel	1183 207 0000 0099 720 mm	185	chrom		•													•	•	•	•					
 handdoekbeugel	1183 228 0000 0099 720 mm	185	chrom		•																•	•	•			
 handdoekbeugel	1183 265 0000 0099 1000 mm	138	chrom																				•	•		
 handdoekbeugel	1183 268 0000 0099 534 x 50 mm	268	chrom		•																			•		





^M mat zwart

• = Opgelet: handdoekbeugel enkel mogelijk voor NIVA-EL(-BL)(-MIX) vanaf **uitvoering 2021!**

* UITLOPEND

TECHNIEK OVERZICHT ACCESSOIRES IN OPTIE

PRIJSGROEP: VPG10B - HANDDOEKBEUGELS

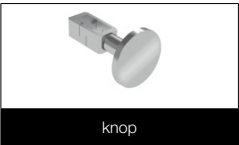
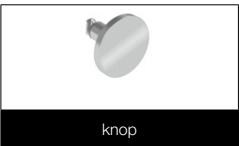





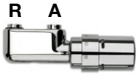

art. nr.	afmetingen (b)	prijs €	kleur	ONI O.P / O.NP / O.NPEL	BEAMS MONO	BEAMS MONO-EL	BEAMS	BRYCE MONO	BRYCE	CARRÉ BAD CB-EL / CB-EL-BL	ZANA BAD ZBD-EL	CARRÉ	ARCHE VERTICAAL W	ARCHE BAD	ZANA	VIOLA-A	TULIPA-A
 handdoekbeugel 1183 269 0000 0099 1183 269 0000 9016 1183 269 0000 9005	500 mm 500 mm 500 mm	145 145 145	chrom RAL 9016 RAL 9005 ^M														
 handdoekbeugel 1183 273 0000 0099 1183 273 0000 0600 1183 273 0000 9005	240 mm 240 mm 240 mm	107 107 107	chrom S600 RAL 9005 ^M		•	•	•	•	•								
 handdoekbeugel 1183 274 0000 0099 1183 274 0000 0600 1183 274 0000 9005	372 mm 372 mm 372 mm	160 160 160	chrom S600 RAL 9005 ^M		•	•	•	•	•								
 knop vierkant 1183 500 0000 0099	24 mm	68	chrom							•		•					
 knop 1183 410 0000 0099	70 mm	87	chrom									•	•	•			
 knop 1183 411 0000 0099	70 mm	87	chrom													•	

^M mat zwart

TECHNIEK MODELLEN VENTIELSET I.C.M. RADIATOREN

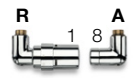
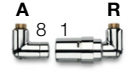



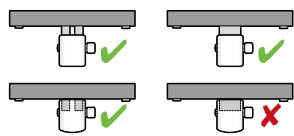



IN OPTIE

PRIJSGROEP: VPG10 - ACC.

TYPE	KLEUR	ART. NR.	€*	KOPPELING	ART. NR.	€*
HAAKS						
	wit	1182 103 0000 9016	212	½" Voor buis koper Ø 10 mm - kleur vernikkeld	1182 208 0000 0000	8
	zwart 	1182 103 0000 9005	235	½" Voor buis koper Ø 12 mm - kleur vernikkeld	1182 206 0000 0000	8
	chrom	1182 103 0000 0099	235	½" Voor buis koper Ø 14 mm - kleur vernikkeld	1182 209 0000 0000	8
				½" Voor buis koper Ø 15 mm - kleur vernikkeld	1182 207 0000 0000	8
				½" Voor buis koper Ø 16 mm - kleur vernikkeld	1182 210 0000 0000	8
				½" Voor PEX/meerlagenbuis (met en zonder aluminiumlaag) 14 x 2 mm	1182 205 0000 0000	11
				½" Voor PEX/meerlagenbuis (met en zonder aluminiumlaag) 16 x 2 mm	1182 204 0000 0000	11
<ul style="list-style-type: none"> Muuraansluiting Enkel tweepijpssysteem Aanvoer rechts Aansluiting radiatorzijde: ½" Aansluiting koppelingzijde: ½" (inwendig) Steeds 2 koppelingen bestellen. 						
RECHT						
	chrom	1182 104 0000 0099	235	 <p>Koper PEX/meerlagig</p>		
<ul style="list-style-type: none"> Vloeraansluiting Enkel tweepijpssysteem Aanvoer rechts Aansluiting radiatorzijde: ½" Aansluiting koppelingzijde: ½" (inwendig) Steeds 2 koppelingen bestellen. 						
1-8 HAAKS LINKS						
	wit	1182 101 0000 9016	212			
	chrom	1182 101 0000 0099	235			
1-8 HAAKS RECHTS						
	wit	1182 102 0000 9016	212			
	chrom	1182 102 0000 0099	235			
<ul style="list-style-type: none"> Muuraansluiting Enkel tweepijpssysteem Thermostaatkop in retour Aansluiting radiatorzijde: ½" Aansluiting koppelingzijde: ½" (inwendig) Steeds 2 koppelingen bestellen. 						
H-BLOK (ONDERBLOK) MET RECHT AFDEKKAPJE						
	wit	1182 001 0000 9016	138	¾" Voor buis koper Ø 10 mm - kleur vernikkeld	1182 250 0000 0000	9
	chrom	1182 001 0000 0099	159	¾" Voor buis koper Ø 12 mm - kleur vernikkeld	1182 251 0000 0000	9
				¾" Voor buis koper Ø 14 mm - kleur vernikkeld	1182 252 0000 0000	9
				¾" Voor buis koper Ø 15 mm - kleur vernikkeld	1182 253 0000 0000	9
				¾" Voor buis koper Ø 16 mm - kleur vernikkeld	1182 254 0000 0000	9
				¾" Voor buis koper Ø 18 mm - kleur vernikkeld	1182 255 0000 0000	9
				¾" Voor PEX/meerlagenbuis (met en zonder aluminiumlaag) 14 x 2 mm	1182 256 0000 0000	11
				¾" Voor PEX/meerlagenbuis (met en zonder aluminiumlaag) 16 x 2 mm	1182 257 0000 0000	11
<ul style="list-style-type: none"> Muuraansluiting (vloeraansluiting mogelijk via bestelling bochten, zie p. 345) Eénpijps- en tweepijpssysteem Thermostaatkop wordt niet meegeleverd Aanvoer en retour zijn omwisselbaar Aansluiting radiatorzijde: ½" Aansluiting koppelingzijde: ¾" (Euroconus) Steeds 2 koppelingen bestellen. Thermostaatkoppen:  <p>Koper PEX/meerlagig</p>						
	wit	art. nr. 11911630102	prijs € 50			
	chrom	art. nr. 11911631102	prijs € 64			

 mat zwart

R = retour / A = aanvoer
* Prijs per stuk

TYPE	KLEUR	ART. NR.	€*	KOPPELING	ART. NR.	€*
ONDERBLOK HAAKS 50MM 3/4"						
	chrom	1182.300.0000.0099	159	3/4" Voor buis koper Ø 12 mm - kleur chrom	1182.258.0000.0099	13
				3/4" Voor buis koper Ø 14 mm - kleur chrom	1182.264.0000.0099	13
				3/4" Voor buis koper Ø 15 mm - kleur chrom	1182.259.0000.0099	13
				3/4" Voor PEX/meerlagenbuis 14 x 2 mm - kleur chrom	1182.260.0000.0099	14
				3/4" Voor PEX/meerlagenbuis 16 x 2 mm - kleur chrom	1182.261.0000.0099	14
				3/4" Voor PEX/meerlagenbuis 16 x 2,25 mm - kleur chrom	1182.262.0000.0099	14
				3/4" Voor PEX/meerlagenbuis 20 x 2 mm - kleur chrom	1182.263.0000.0099	14
<ul style="list-style-type: none"> • Muuraansluiting • Eénpijps- en tweepijpsysteem • Aanvoer en retour zijn omwisselbaar • Aansluiting radiatorzijde: 3/4" (Euroconus) • Aansluiting koppelingzijde: 3/4" (Euroconus) • Steeds 2 koppelingen bestellen. 						
ONDERBLOK VENTIEL HAAKS 50MM 3/4"						
	chrom	1182.302.0000.0099	159			
				Koper	PEX/meerlagig	
<ul style="list-style-type: none"> • Muuraansluiting • Eénpijps- en tweepijpsysteem • Aanvoer rechts • Aansluiting radiatorzijde: 3/4" (Euroconus) • Aansluiting koppelingzijde: 3/4" (Euroconus) • Steeds 2 koppelingen bestellen. 						
ONDERBLOK HAAKS 50MM 1/2"						
	chrom	1182.301.0000.0099	159			
<ul style="list-style-type: none"> • Muuraansluiting • Eénpijps- en tweepijpsysteem • Aanvoer en retour zijn omwisselbaar • Aansluiting radiatorzijde: 1/2" • Aansluiting koppelingzijde: 3/4" (Euroconus) • Steeds 2 koppelingen bestellen. 						
VENTIEL CV/WW						
	wit	1182.305.0000.9016	392	3/4" Voor buis koper Ø 10 mm - kleur vernikkeld	1182.250.0000.0000	9
	chrom	1182.305.0000.0099	421	3/4" Voor buis koper Ø 12 mm - kleur vernikkeld	1182.251.0000.0000	9
				3/4" Voor buis koper Ø 14 mm - kleur vernikkeld	1182.252.0000.0000	9
				3/4" Voor buis koper Ø 15 mm - kleur vernikkeld	1182.253.0000.0000	9
				3/4" Voor buis koper Ø 16 mm - kleur vernikkeld	1182.254.0000.0000	9
				3/4" Voor buis koper Ø 18 mm - kleur vernikkeld	1182.255.0000.0000	9
				3/4" Voor PEX/meerlagenbuis (met en zonder aluminiumlaag) 14 x 2 mm	1182.256.0000.0000	11
				3/4" Voor PEX/meerlagenbuis (met en zonder aluminiumlaag) 16 x 2 mm	1182.257.0000.0000	11
<ul style="list-style-type: none"> • Muuraansluiting • Enkel tweepijpsysteem • Aansluiting radiatorzijde: 1/2" of 3/4" • Aansluiting koppelingzijde: 3/4" (Euroconus) • Steeds 2 koppelingen bestellen. 						
INBOUW THERMOSTAATBOX						
	chrom	1182.306.0000.0099	405			
				Koper	PEX/meerlagig	
<ul style="list-style-type: none"> • Muuraansluiting (inbouw) • Enkel tweepijpsysteem • Aansluiting radiatorzijde: 3/4" • Aansluiting koppelingzijde: 3/4" (Euroconus) • Steeds 4 koppelingen bestellen. 						

R = retour / A = aanvoer
* Prijs per stuk

TECHNIEK OVERZICHT VOORRAADRADIATOREN

ONI

ZIE P. 16



O-P



O-NP

PRIJSGROEP: VPG1 - BADKAMERRADIATOREN

TECHNISCHE GEGEVENS					STANDAARDKLEUR		ANDERE KLEUREN	
buizen	breedte (L mm)	hoogte (H mm)	75/65/20 (Watt) (φ50K)	55/45/20 (Watt) (φ30K)	prijs S600 (€)	verkorte ref. nr. S600 voorraad	prijs kleur (€)	verkorte ref. nr. M301 voorraad
REF. NR. ONI O-P : 311								
-	500	1400	573	307	1189	11311-01	1367	-
-	500	1800	795	420	1344	11311-02	1546	-
-	500	2000	815	430	1420	11311-03	1633	-
REF. NR. ONI O-NP : 312								
-	500	1400	573	307	1100	11312-01	1265	-
-	500	1800	795	420	1253	11312-02	1441	-
-	500	2000	815	430	1328	11312-03	1527	-

IRIS-A

ZIE P. 18

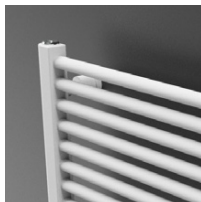

HDM-A



HDRM-A

PRIJSGROEP: VPG1 - BADKAMERRADIATOREN

TECHNISCHE GEGEVENS					STANDAARDKLEUR		ANDERE KLEUREN	
buizen	breedte (L mm)	hoogte (H mm)	75/65/20 (Watt) (φ50K)	55/45/20 (Watt) (φ30K)	prijs RAL 9016 (€)	verkorte ref. nr. RAL 9016 voorraad	prijs kleur (€)	verkorte ref. nr. M301 voorraad
REF. NR. IRIS-A HDM-A : 388								
28	450	1104	511	268	558	11388-01	642	-
34	450	1308	600	314	671	11388-02	772	-
43	450	1682	764	400	741	11388-03	852	-
18	500	696	369	195	456	11388-04	524	-
28	500	1104	563	296	578	11388-05	665	-
34	500	1308	661	346	692	11388-06	796	-
43	500	1682	842	440	766	11388-07	881	-
18	600	696	436	230	477	11388-08	549	-
28	600	1104	666	349	609	11388-09	700	-
34	600	1308	782	409	729	11388-10	838	-
43	600	1682	996	521	808	11388-11	929	-
51	600	1954	1154	606	915	11388-12	1052	-
34	750	1308	960	501	781	11388-13	898	-
43	750	1682	1222	639	877	11388-14	1009	-
51	750	1954	1417	743	998	11388-15	1148	-
43	900	1682	1445	755	942	11388-16	1083	-
51	900	1954	1675	878	1074	11388-17	1235	-
REF. NR. IRIS-A HDRM-A : 389								
43	600	1682	996	521	889	11389-01	1022	-

PRIJSGROEP: VPG1 - BADKAMERRADIATOREN

AGAVE-A

ZIE P. 21

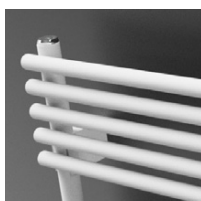

HRM-A

TECHNISCHE GEGEVENS					STANDAARDKLEUR		ANDERE KLEUREN	
buizen	breedte (L mm)	hoogte (H mm)	75/65/20 (Watt) (φ50K)	55/45/20 (Watt) (φ30K)	prijs RAL 9016 (€)	verkorte ref. nr. RAL 9016 voorraad	prijs kleur (€)	verkorte ref. nr. M301 voorraad
REF. NR. AGAVE-A HRM-A : 394								
29	500	1171	638	345	657	11394-01	756	-
44	500	1798	921	493	1039	11394-02	1195	-
29	600	1171	763	411	699	11394-03	804	-
44	600	1798	1102	591	1111	11394-04	1278	-
44	750	1798	1372	738	1194	11394-05	1373	-

PRIJSGROEP: VPG1 - BADKAMERRADIATOREN

ASTER-A

ZIE P. 23

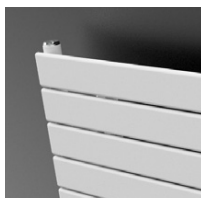

HF-A

TECHNISCHE GEGEVENS					STANDAARDKLEUR		ANDERE KLEUREN	
buizen	breedte (L mm)	hoogte (H mm)	75/65/20 (Watt) (φ50K)	55/45/20 (Watt) (φ30K)	prijs RAL 9016 (€)	verkorte ref. nr. RAL 9016 voorraad	prijs kleur (€)	verkorte ref. nr. M301 voorraad

REF. NR. ASTER-A HF-A : 397

21	450	1471	634	336	785	11397-01	903	-
27	450	1834	780	410	896	11397-02	1030	-
16	600	1169	667	357	788	11397-03	906	-
21	600	1471	825	441	932	11397-04	1072	-
27	600	1834	1014	541	1074	11397-05	1235	-

PRIJSGROEP: VPG1 - BADKAMERRADIATOREN

ASTER HF-S

ZIE P. 25



HF-S R

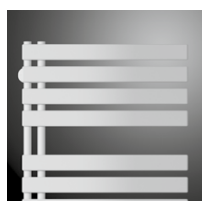

HF-S L

TECHNISCHE GEGEVENS					STANDAARDKLEUR		ANDERE KLEUREN	
buizen	breedte (L mm)	hoogte (H mm)	75/65/20 (Watt) (φ50K)	55/45/20 (Watt) (φ30K)	prijs RAL 9016 (€)	verkorte ref. nr. RAL 9016 voorraad	prijs kleur (€)	verkorte ref. nr. M301 voorraad

REF. NR. ASTER HF-S R : 372

20	450	1834	687	355	909	11372-01	1045	-
20	600	1834	844	434	967	11372-02	1112	-

REF. NR. ASTER HF-S L : 373

20	450	1834	687	355	909	11373-01	1045	-
20	600	1834	844	434	967	11373-02	1112	-

PRIJSGROEP: VPG1 - BADKAMERRADIATOREN

CARRÉ BAD

ZIE P. 27

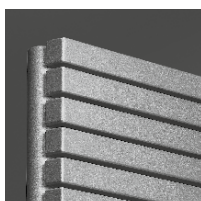

CB

TECHNISCHE GEGEVENS					STANDAARDKLEUR		ANDERE KLEUREN	
buizen	breedte (L mm)	hoogte (H mm)	75/65/20 (Watt) (φ50K)	55/45/20 (Watt) (φ30K)	prijs RAL 9016 (€)	verkorte ref. nr. RAL 9016 voorraad	prijs kleur (€)	verkorte ref. nr. M301 voorraad

REF. NR. CARRÉ BAD CB : 128

40	500	1375	747	399	1059	11128-12	1218	-
50	600	1735	1089	581	1320	11128-24	1518	-

PRIJSGROEP: VPG1 - BADKAMERRADIATOREN

ARCHE BAD

ZIE P. 29



AB

TECHNISCHE GEGEVENS					STANDAARDKLEUR		ANDERE KLEUREN	
buizen	breedte (L mm)	hoogte (H mm)	75/65/20 (Watt) (φ50K)	55/45/20 (Watt) (φ30K)	prijs RAL 9016 (€)	verkorte ref. nr. RAL 9016 voorraad	prijs kleur (€)	verkorte ref. nr. M301 voorraad

REF. NR. ARCHE BAD AB : 259

28	500	1470	805	419	1036	11259-04	1191	-
36	500	1870	1022	531	1204	11259-02	1385	-
28	600	1470	942	487	1083	11259-05	1245	-
36	600	1870	1197	622	1257	11259-03	1446	-

BEAMS MONO-EL

ZIE P. 54



BEAMS MONO-EL

PRIJSGROEP: VPG7 - ELEKTRISCHE RADIATOREN

TECHNISCHE GEGEVENS					STANDAARDKLEUR		ANDERE KLEUREN	
buizen	breedte (L mm)	hoogte (H mm)	el. weerst.	uitvoering	prijs S600 (€)	verkorte ref. nr. S600 voorraad	prijs kleur (€)	verkorte ref. nr. M301 voorraad
REF. NR. BEAMS MONO-EL : 349								
-	150	1800	950	00	1049	11349-01	1206	-
				14	954	11349-02	1097	-
				15	889	11349-03	1022	-

Regeling in de prijs inbegrepen!

ONI-EL

ZIE P. 56



O-P-EL



O-NP-EL

PRIJSGROEP: VPG7 - ELEKTRISCHE RADIATOREN

TECHNISCHE GEGEVENS					STANDAARDKLEUR		ANDERE KLEUREN	
buizen	breedte (L mm)	hoogte (H mm)	el. weerst.	uitvoering	prijs S600 (€)	verkorte ref. nr. S600 voorraad	prijs kleur (€)	verkorte ref. nr. M301 voorraad
REF. NR. O-P-EL : 348								
-	500	1400	750		1241	11348-01	1427	-
-	500	1800	1000		1369	11348-02	1574	-
REF. NR. O-NP-EL : 356								
-	500	1800	1000		1299	11356-01	1494	-

Regeling in de prijs inbegrepen!

NIVA-EL

ZIE P. 58



NIVA-EL

PRIJSGROEP: VPG7 - ELEKTRISCHE RADIATOREN

TECHNISCHE GEGEVENS					STANDAARDKLEUR		ANDERE KLEUREN	
buizen	breedte (L mm)	hoogte (H mm)	el. weerst.	uitvoering	prijs S600 (€)	verkorte ref. nr. S600 voorraad	prijs kleur (€)	verkorte ref. nr. M301 voorraad
REF. NR. NIVA-EL : 361								
-	420	1820	900		903	11361-01	1038	-
-	520	920	500		791	11361-02	910	-
-	520	1420	900		863	11361-03	992	-
-	520	1820	1100		946	11361-04	1088	-
-	620	1820	1300		977	11361-05	1124	-
-	620	2020	1500		1088	11361-06	1251	-

Regeling in de prijs inbegrepen!

PRIJSGROEP: VPG7 - ELEKTRISCHE RADIATOREN

IRIS-A ELEKTRISCH

ZIE P. 60

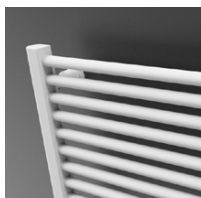

HD-EL-A

TECHNISCHE GEGEVENS				STANDAARDKLEUR		ANDERE KLEUREN	
buizen	breedte (L mm)	hoogte (H mm)	el. weerst.	prijs	verkorte ref. nr.	prijs	verkorte ref. nr.
				RAL 9016 (€)	RAL 9016 voorraad	kleur (€)	M301 voorraad
REF. NR. IRIS-A HD-EL-A : 390							
28	500	1104	500	545	11390-01	627	-
34	500	1308	750	611	11390-02	703	-
43	600	1682	1000	723	11390-05	831	-
51	600	1954	1250	797	11390-03	917	-
51	750	1954	1500	840	11390-04	966	-

Regeling apart te bestellen, zie ook p. 49.

PRIJSGROEP: VPG7 - ELEKTRISCHE RADIATOREN

ASTER-A ELEKTRISCH

ZIE P. 64

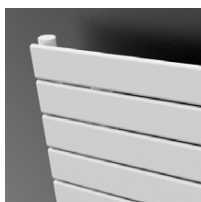

HF-EL-A

TECHNISCHE GEGEVENS				STANDAARDKLEUR		ANDERE KLEUREN	
buizen	breedte (L mm)	hoogte (H mm)	el. weerst.	prijs	verkorte ref. nr.	prijs	verkorte ref. nr.
				RAL 9016 (€)	RAL 9016 voorraad	kleur (€)	M301 voorraad
REF. NR. ASTER-A HF-EL-A : 398							
16	500	1169	500	767	11398-01	882	-
27	500	1834	750	914	11398-02	1051	-
27	600	1834	1000	1076	11398-03	1237	-

Regeling apart te bestellen, zie ook p. 49.

PRIJSGROEP: VPG7 - ELEKTRISCHE RADIATOREN

ASTER HF-S EL

ZIE P. 66



HF-S EL R

TECHNISCHE GEGEVENS				STANDAARDKLEUR		ANDERE KLEUREN	
buizen	breedte (L mm)	hoogte (H mm)	el. weerst.	prijs	verkorte ref. nr.	prijs	verkorte ref. nr.
				RAL 9016 (€)	RAL 9016 voorraad	kleur (€)	M301 voorraad
REF. NR. ASTER HF-S EL R : 374							
20	450	1834	750	971	11374-01	1117	-
20	600	1834	1000	1045	11374-02	1202	-

Regeling apart te bestellen, zie ook p. 49.

PRIJSGROEP: VPG7 - ELEKTRISCHE RADIATOREN

CARRÉ BAD ELEKTRISCH

ZIE P. 68

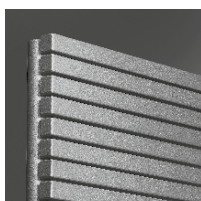

CB-EL

TECHNISCHE GEGEVENS				STANDAARDKLEUR		ANDERE KLEUREN	
buizen	breedte (L mm)	hoogte (H mm)	el. weerst.	prijs	verkorte ref. nr.	prijs	verkorte ref. nr.
				RAL 9016 (€)	RAL 9016 voorraad	kleur (€)	M301 voorraad
REF. NR. CARRÉ BAD CB-EL : 335							
50	600	1737	1250	1385	11335-01	1593	-

Regeling apart te bestellen, zie ook p. 49.

E-PANEL

ZIE P. 72



EP-H-FL

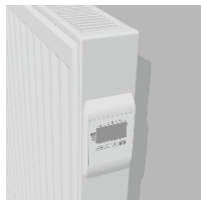

EP-H-RIB



EP-V-FL

PRIJSGROEP: VPG7 - ELEKTRISCHE RADIATOREN

TECHNISCHE GEGEVENS				STANDAARDKLEUR		ANDERE KLEUREN	
buizen	breedte (L mm)	hoogte (H mm)	el. weerst.	prijs RAL 9016 (€)	verkorte ref. nr. RAL 9016 voorraad	prijs kleur (€)	verkorte ref. nr. M301 voorraad
REF. NR. E-PANEL HORIZONTAAL EP-H-FL : 339							
-	500	600	500	706	11339-01	812	-
-	800	600	1000	823	11339-02	946	-
-	1001	600	1500	957	11339-03	1101	-
-	1201	600	2000	1104	11339-04	1270	-
REF. NR. E-PANEL HORIZONTAAL EP-H-RIB : 340							
-	500	600	500	603	11340-01	693	-
-	800	600	1000	701	11340-02	806	-
-	1001	600	1500	815	11340-03	937	-
-	1201	600	2000	940	11340-04	1081	-
REF. NR. E-PANEL VERTICAAL EP-V-FL : 341							
-	400	1801	1000	847	11341-01	974	-
-	500	1800	1250	921	11341-02	1059	-
-	500	2000	1500	995	11341-03	1144	-
-	600	2000	1750	1067	11341-04	1227	-

Regeling in de prijs inbegrepen!

IRIS-A BLOWER

ZIE P. 79

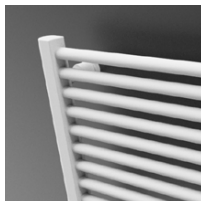

HD-EL-BL-A

PRIJSGROEP: VPG7 - ELEKTRISCHE RADIATOREN

TECHNISCHE GEGEVENS					STANDAARDKLEUR		ANDERE KLEUREN	
buizen	breedte (L mm)	hoogte (H mm)	el. weerst.	vermogen Blower (Watt)	prijs RAL 9016 (€)	verkorte ref. nr. RAL 9016 voorraad	prijs kleur (€)	verkorte ref. nr. M301 voorraad
REF. NR. IRIS-A BLOWER HD-EL-BL-A : 392								
28	500	1104	500	+1000	923	11392-01	1061	-
34	500	1308	750	+1000	974	11392-02	1120	-
43	600	1682	1000	+1000	1104	11392-03	1270	-
51	600	1954	1250	+1000	1237	11392-04	1423	-
51	750	1954	1500	+1000	1382	11392-05	1589	-

Blower in de prijs inbegrepen!

ASTER-A BLOWER

ZIE P. 81

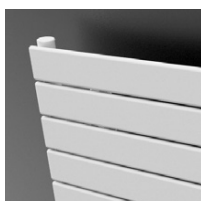

HF-EL-BL-A

PRIJSGROEP: VPG7 - ELEKTRISCHE RADIATOREN

TECHNISCHE GEGEVENS					STANDAARDKLEUR		ANDERE KLEUREN	
buizen	breedte (L mm)	hoogte (H mm)	el. weerst.	vermogen Blower (Watt)	prijs RAL 9016 (€)	verkorte ref. nr. RAL 9016 voorraad	prijs kleur (€)	verkorte ref. nr. M301 voorraad
REF. NR. ASTER-A BLOWER HF-EL-BL-A : 399								
16	500	1169	500	+1000	1207	11399-01	1388	-
27	500	1834	750	+1000	1399	11399-02	1609	-
27	600	1834	1000	+1000	1647	11399-03	1894	-

Blower in de prijs inbegrepen!

PRIJSGROEP: VPG7 - ELEKTRISCHE RADIATOREN

CARRÉ BAD BLOWER

ZIE P. 82

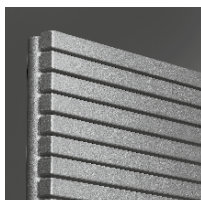

CB-EL-BL

TECHNISCHE GEGEVENS					STANDAARDKLEUR		ANDERE KLEUREN	
buizen	breedte (L mm)	hoogte (H mm)	el. weerst.	vermogen Blower (Watt)	prijs RAL 9016 (€)	verkorte ref. nr. RAL 9016 voorraad	prijs kleur (€)	verkorte ref. nr. M301 voorraad
REF. NR. CARRÉ BAD BLOWER CB-EL-BL : 319								
32	500	1137	750	+1000	1437	11319-01	1653	-
50	600	1737	1250	+1000	1823	11319-02	2096	-

Blower in de prijs inbegrepen!

PRIJSGROEP: VPG7 - ELEKTRISCHE RADIATOREN

NIVA-A ELEKTRISCH BLOWER

ZIE P. 83



NIVA-EL-BL-A

TECHNISCHE GEGEVENS					STANDAARDKLEUR		ANDERE KLEUREN	
buizen	breedte (L mm)	hoogte (H mm)	el. weerst.	vermogen Blower (Watt)	prijs S600 (€)	verkorte ref. nr. S600 voorraad	prijs kleur (€)	verkorte ref. nr. M301 voorraad
REF. NR. NIVA-A BLOWER NIVA-EL-BL-A : 402								
-	620	1298	750	+1000	1354	11402-02	1557	-
-	620	1842	1000	+1000	1468	11402-01	1688	-

Blower in de prijs inbegrepen!

PRIJSGROEP: VPG7 - ELEKTRISCHE RADIATOREN

IRIS-A BLOWER MIXED HYBRIDE

ZIE P. 94



HDM-BL-MIX-A

TECHNISCHE GEGEVENS						STANDAARDKLEUR		ANDERE KLEUREN	
buizen	breedte (L mm)	hoogte (H mm)	75/65/20 (Watt) (φ50K)	55/45/20 (Watt) (φ30K)	vermogen Blower (Watt)	prijs RAL 9016 (€)	verkorte ref. nr. RAL 9016 voorraad	prijs kleur (€)	verkorte ref. nr. M301 voorraad
REF. NR. IRIS-A BLOWER MIXED HYBRIDE HDM-BL-MIX-A : 393									
42	600	1682	996	521	+1000	1064	11393-01	1224	-

Blower in de prijs inbegrepen!

PRIJSGROEP: VPG7 - ELEKTRISCHE RADIATOREN

ASTER-A BLOWER MIXED HYBRIDE

ZIE P. 95

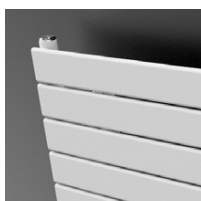

HF-BL-MIX-A

TECHNISCHE GEGEVENS						STANDAARDKLEUR		ANDERE KLEUREN	
buizen	breedte (L mm)	hoogte (H mm)	75/65/20 (Watt) (φ50K)	55/45/20 (Watt) (φ30K)	vermogen Blower (Watt)	prijs RAL 9016 (€)	verkorte ref. nr. RAL 9016 voorraad	prijs kleur (€)	verkorte ref. nr. M301 voorraad
REF. NR. ASTER-A BLOWER MIXED HYBRIDE HF-BL-MIX-A : 400									
27	600	1834	1014	541	+1000	1211	11400-01	1393	-

Blower in de prijs inbegrepen!

TECHNIEK OVERZICHT VOORRAADRADIATOREN

BEAMS MONO

ZIE P. 114



BEAMS MONO

PRIJSGROEP: VPG6 - ALUMINIUM DESIGNRADIATOREN

TECHNISCHE GEGEVENS					STANDAARDKLEUR		ANDERE KLEUREN	
buizen	breedte (L mm)	hoogte (H mm)	75/65/20 (Watt) (φ50K)	55/45/20 (Watt) (φ30K)	prijs S600 (€)	verkorte ref. nr. S600 voorraad	prijs kleur (€)	verkorte ref. nr. M301 voorraad
REF. NR. BEAMS MONO : 258								
-	150	1800	671	351	832	11258-09	957	-
-	150	2000	734	384	878	11258-10	1010	-

BEAMS

ZIE P. 116



BEAMS

PRIJSGROEP: VPG6 - ALUMINIUM DESIGNRADIATOREN

TECHNISCHE GEGEVENS					STANDAARDKLEUR		ANDERE KLEUREN	
buizen	breedte (L mm)	hoogte (H mm)	75/65/20 (Watt) (φ50K)	55/45/20 (Watt) (φ30K)	prijs S600 (€)	verkorte ref. nr. S600 voorraad	prijs kleur (€)	verkorte ref. nr. M301 voorraad
REF. NR. BEAMS BEAMS : 258								
2	320	1600	1127	583	924	11258-04	1063	-
2	320	1800	1237	643	981	11258-01	1128	-
2	320	2000	1348	701	1007	11258-05	1158	-
3	490	1600	1658	867	1345	11258-06	1547	-
3	490	1800	1821	947	1426	11258-02	1640	-
3	490	2000	1983	1026	1465	11258-03	1685	-
4	660	1800	2385	1247	1839	11258-07	2115	-
4	660	2000	2598	1337	1893	11258-08	2177	-

BRYCE MONO

ZIE P. 120



BRYCE MONO

PRIJSGROEP: VPG6 - ALUMINIUM DESIGNRADIATOREN

TECHNISCHE GEGEVENS					STANDAARDKLEUR		ANDERE KLEUREN	
buizen	breedte (L mm)	hoogte (H mm)	75/65/20 (Watt) (φ50K)	55/45/20 (Watt) (φ30K)	prijs S600 (€)	verkorte ref. nr. S600 voorraad	prijs kleur (€)	verkorte ref. nr. M301 voorraad
REF. NR. BRYCE MONO : 209								
-	150	1800	586	306	832	11209-10	957	-

BRYCE

ZIE P. 122

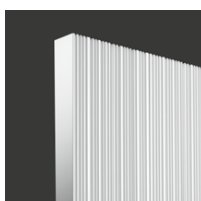

BRYCE V75

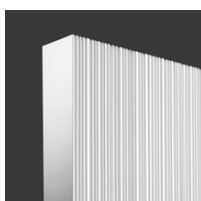

BRYCE V100

PRIJSGROEP: VPG6 - ALUMINIUM DESIGNRADIATOREN

TECHNISCHE GEGEVENS					STANDAARDKLEUR		ANDERE KLEUREN	
buizen	breedte (L mm)	hoogte (H mm)	75/65/20 (Watt) (φ50K)	55/45/20 (Watt) (φ30K)	prijs S600 (€)	verkorte ref. nr. S600 voorraad	prijs kleur (€)	verkorte ref. nr. M301 voorraad
REF. NR. BRYCE VERTICAAL BRYCE V75 : 328								
-	450	1800	1555	784	1212	11328-01	1394	-
-	525	1800	1792	895	1397	11328-02	1607	-
-	600	1800	2028	1007	1576	11328-03	1812	-
-	600	2000	2204	1123	1622	11328-04	1865	-
REF. NR. BRYCE VERTICAAL BRYCE V100 : 209								
-	450	1800	1644	838	1426	11209-01	1640	-
-	525	1800	1914	975	1633	11209-03	1878	-
-	600	1800	2184	1113	1841	11209-08	2117	-
-	600	2000	2391	1218	1893	11209-05	2177	-

PRIJSGROEP: VPG6 - ALUMINIUM DESIGNRADIATOREN

ALU-ZEN

ZIE P. 126

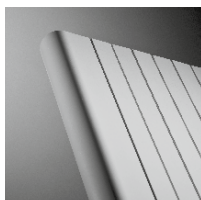

ALU-ZEN

TECHNISCHE GEGEVENS					STANDAARDKLEUR		ANDERE KLEUREN	
buizen	breedte (L mm)	hoogte (H mm)	75/65/20 (Watt) (φ50K)	55/45/20 (Watt) (φ30K)	prijs S600 (€)	verkorte ref. nr. S600 voorraad	prijs kleur (€)	verkorte ref. nr. M301 voorraad

REF. NR. ALU-ZEN VERTICAAL : 114

-	450	1800	1596	817	1426	11114-06	1640	-
-	525	1800	1874	960	1633	11114-01	1878	-
-	600	1800	2155	1104	1841	11114-03	2117	-
-	600	2000	2351	1204	1893	11114-02	2177	-

PRIJSGROEP: VPG6 - ALUMINIUM DESIGNRADIATOREN

ZAROS VERTICAAL

ZIE P. 129

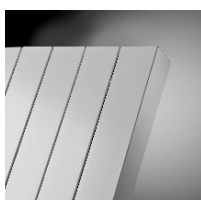

ZAROS V75

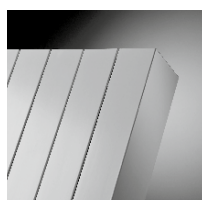

ZAROS V100

TECHNISCHE GEGEVENS					STANDAARDKLEUR		ANDERE KLEUREN	
buizen	breedte (L mm)	hoogte (H mm)	75/65/20 (Watt) (φ50K)	55/45/20 (Watt) (φ30K)	prijs S600 (€)	verkorte ref. nr. S600 voorraad	prijs kleur (€)	verkorte ref. nr. M301 voorraad

REF. NR. ZAROS VERTICAAL ZAROS V75 : 247

5	375	1600	1159	594	936	11247-05	1076	-
5	375	1800	1281	656	991	11247-06	1140	-
6	450	1800	1518	770	1160	11247-07	1334	-
7	525	1800	1755	876	1324	11247-01	1523	-
8	600	1800	1991	984	1491	11247-04	1715	-
8	600	2000	2171	1106	1534	11247-02	1764	-

REF. NR. ZAROS VERTICAAL ZAROS V100 : 246

7	525	1800	2049	1039	1466	11246-01	1686	-
8	600	1800	2326	1173	1655	11246-03	1903	-
8	600	2000	2536	1299	1705	11246-02	1961	-

PRIJSGROEP: VPG2 - STAAL DESIGNRADIATOREN

NIVA LAK VERTICAAL

ZIE P. 140

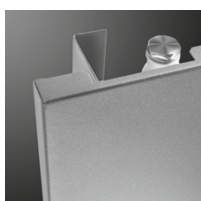

N1L1

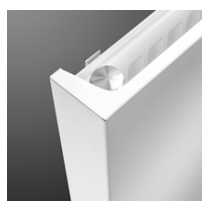

N2L1

TECHNISCHE GEGEVENS					STANDAARDKLEUR		ANDERE KLEUREN	
buizen	breedte (L mm)	hoogte (H mm)	75/65/20 (Watt) (φ50K)	55/45/20 (Watt) (φ30K)	prijs S600 (€)	verkorte ref. nr. S600 voorraad	prijs kleur (€)	verkorte ref. nr. M301 voorraad

REF. NR. NIVA LAK VERTICAAL N1L1 : 191

-	420	1220	645	337	564	11191-02	649	-
-	420	1820	934	486	657	11191-03	756	11191-05
-	420	2020	1023	532	694	11191-06	798	-
-	520	1220	815	424	635	11191-21	730	-
-	520	1820	1128	587	740	11191-16	851	11191-01
-	520	2020	1257	654	782	11191-22	899	-
-	620	1220	985	510	662	11191-07	761	-
-	620	1820	1322	687	768	11191-17	883	11191-04
-	620	2020	1490	775	818	11191-20	941	-
-	720	1820	1515	784	801	11191-08	921	-
-	720	2020	1724	897	851	11191-09	979	-

REF. NR. NIVA LAK VERTICAAL N2L1 : 192

-	420	1820	1330	681	984	11192-02	1132	-
-	420	2020	1438	736	1020	11192-04	1173	-
-	520	1220	1213	621	953	11192-05	1096	-
-	520	1820	1633	836	1105	11192-31	1271	-
-	520	2020	1764	903	1147	11192-32	1319	-
-	620	1220	1437	732	989	11192-37	1137	-
-	620	1820	1935	991	1147	11192-33	1319	-
-	620	2020	2091	1071	1199	11192-34	1379	-
-	620	2220	2243	1160	1278	11192-39	1470	-
-	720	1820	2237	1146	1199	11192-07	1379	-
-	720	2020	2417	1238	1252	11192-35	1440	-
-	720	2220	2594	1322	1335	11192-36	1535	-

PRIJSGROEP: VPG2 - STAAL DESIGNRADIATOREN

NIVA LAK HORIZONTAAL

ZIE P. 144



NH1L1 / NH2L1

NH2L2

TECHNISCHE GEGEVENS					STANDAARDKLEUR		ANDERE KLEUREN	
buizen	breedte (L mm)	hoogte (H mm)	75/65/20 (Watt) (φ50K)	55/45/20 (Watt) (φ30K)	prijs S600 (€)	verkorte ref. nr. S600 voorraad	prijs kleur (€)	verkorte ref. nr. M301 voorraad
REF. NR. NIVA LAK HORIZONTAAL NH1L1 : 193								
-	520	450	301	158	477	11193-01	549	-
REF. NR. NIVA LAK HORIZONTAAL NH2L1 : 194								
-	1020	650	1165	609	1070	11194-23	1231	-
REF. NR. NIVA LAK HORIZONTAAL NH2L2 : 195								
-	1078	650	1496	774	1275	11195-16	1466	-

PRIJSGROEP: VPG2 - STAAL DESIGNRADIATOREN

NIVA SOFT VERTICAAL

ZIE P. 147

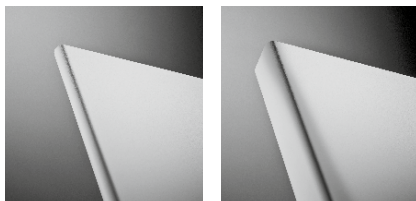

NS1L1

NS2L1

TECHNISCHE GEGEVENS					STANDAARDKLEUR		ANDERE KLEUREN	
buizen	breedte (L mm)	hoogte (H mm)	75/65/20 (Watt) (φ50K)	55/45/20 (Watt) (φ30K)	prijs S600 (€)	verkorte ref. nr. S600 voorraad	prijs kleur (€)	verkorte ref. nr. M301 voorraad
REF. NR. NIVA SOFT VERTICAAL NS1L1 : 197								
-	440	1220	645	337	564	11197-06	649	-
-	440	1820	934	486	657	11197-07	756	-
-	440	2020	1023	532	694	11197-08	798	-
-	540	1220	815	424	635	11197-04	730	-
-	540	1820	1128	587	740	11197-01	851	-
-	540	2020	1257	654	782	11197-05	899	-
-	640	1220	985	510	662	11197-09	761	-
-	640	1820	1322	687	768	11197-02	883	-
-	640	2020	1490	775	818	11197-03	941	-
-	740	1820	1515	784	801	11197-10	921	-
-	740	2020	1724	897	851	11197-11	979	-
REF. NR. NIVA SOFT VERTICAAL NS2L1 : 198								
-	440	1820	1330	681	984	11198-08	1132	-
-	440	2020	1438	736	1020	11198-09	1173	-
-	540	1220	1213	621	953	11198-10	1096	-
-	540	1820	1633	836	1105	11198-01	1271	-
-	540	2020	1764	903	1147	11198-02	1319	-
-	640	1820	1935	991	1147	11198-03	1319	-
-	640	2020	2091	1071	1199	11198-04	1379	-
-	740	1820	2237	1146	1199	11198-11	1379	-
-	740	2020	2417	1238	1252	11198-05	1440	-

PRIJSGROEP: VPG2 - STAAL DESIGNRADIATOREN

CARRÉ PLUS VERTICAAL

ZIE P. 160



CPVN-PLUS

TECHNISCHE GEGEVENS					STANDAARDKLEUR		ANDERE KLEUREN	
buizen	breedte (L mm)	hoogte (H mm)	75/65/20 (Watt) (φ50K)	55/45/20 (Watt) (φ30K)	prijs RAL 9016 (€)	verkorte ref. nr. RAL 9016 voorraad	prijs kleur (€)	verkorte ref. nr. M301 voorraad

REF. NR. CARRÉ PLUS VERTICAAL CPVN-PLUS : 210

12	355	1800	1293	659	741	11210-16	852	-
14	415	2000	1632	836	929	11210-05	1068	-
18	535	1800	1862	954	1108	11210-07	1274	-
18	535	2000	2046	1048	1194	11210-09	1373	-
20	595	1800	2047	1048	1231	11210-11	1416	-
20	595	2000	2250	1152	1325	11210-12	1524	-

PRIJSGROEP: VPG2 - STAAL DESIGNRADIATOREN

ARCHE VERTICAAL

ZIE P. 177

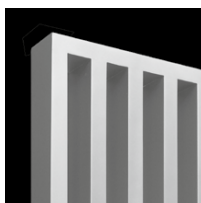

W

TECHNISCHE GEGEVENS					STANDAARDKLEUR		ANDERE KLEUREN	
buizen	breedte (L mm)	hoogte (H mm)	75/65/20 (Watt) (φ50K)	55/45/20 (Watt) (φ30K)	prijs RAL 9016 (€)	verkorte ref. nr. RAL 9016 voorraad	prijs kleur (€)	verkorte ref. nr. M301 voorraad

REF. NR. ARCHE VERTICAAL W : 117

10	470	1800	1050	560	580	11117-03	667	-
----	-----	------	------	-----	------------	-----------------	------------	---

PRIJSGROEP: VPG2 - STAAL DESIGNRADIATOREN

ARCHE PLUS VERTICAAL

ZIE P. 179

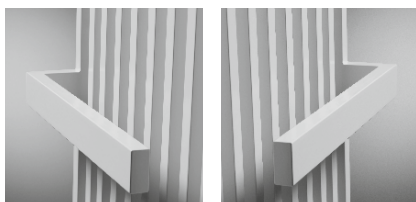

WL

WR

TECHNISCHE GEGEVENS					STANDAARDKLEUR		ANDERE KLEUREN	
buizen	breedte (L mm)	hoogte (H mm)	75/65/20 (Watt) (φ50K)	55/45/20 (Watt) (φ30K)	prijs RAL 9016 (€)	verkorte ref. nr. RAL 9016 voorraad	prijs kleur (€)	verkorte ref. nr. M301 voorraad

REF. NR. ARCHE PLUS VERTICAAL WL : 118

10	470	1800	1050	560	773	11118-01	889	-
----	-----	------	------	-----	------------	-----------------	------------	---

REF. NR. ARCHE PLUS VERTICAAL WR : 119

10	470	1800	1050	560	773	11119-01	889	-
----	-----	------	------	-----	------------	-----------------	------------	---

TECHNIEK OVERZICHT VOORRAADRADIATOREN

ZANA VERTICAAL

ZIE P. 183

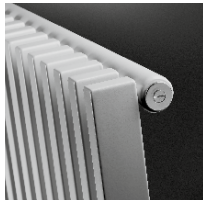

ZV-1



ZV-2

PRIJSGROEP: VPG2 - STAAL DESIGNRADIATOREN

TECHNISCHE GEGEVENS					STANDAARDKLEUR		ANDERE KLEUREN	
buizen	breedte (L mm)	hoogte (H mm)	75/65/20 (Watt) (φ50K)	55/45/20 (Watt) (φ30K)	prijs RAL 9016 (€)	verkorte ref. nr. RAL 9016 voorraad	prijs kleur (€)	verkorte ref. nr. M301 voorraad
REF. NR. ZANA VERTICAAL ZV-1 : 254								
10	384	1800	1074	567	747	11254-03	859	-
12	464	1800	1289	681	877	11254-12	1009	-
12	464	2000	1425	752	947	11254-01	1089	-
14	544	1800	1504	794	1004	11254-07	1155	-
14	544	2000	1663	878	1085	11254-08	1248	-
16	624	1800	1719	908	1136	11254-09	1306	-
16	624	2000	1900	1003	1226	11254-02	1410	-

REF. NR. ZANA VERTICAAL ZV-2 : 255

14	544	2000	2651	1400	1847	11255-02	2124	-
18	704	2000	3409	1800	2321	11255-01	2669	-

VIOLA-A VERTICAAL

ZIE P. 196



V1-ZB-A



V2-ZB-A

PRIJSGROEP: VPG2 - STAAL DESIGNRADIATOREN

TECHNISCHE GEGEVENS					STANDAARDKLEUR		ANDERE KLEUREN	
buizen	breedte (L mm)	hoogte (H mm)	75/65/20 (Watt) (φ50K)	55/45/20 (Watt) (φ30K)	prijs RAL 9016 (€)	verkorte ref. nr. RAL 9016 voorraad	prijs kleur (€)	verkorte ref. nr. M301 voorraad
REF. NR. VIOLA-A VERTICAAL V1-ZB-A : 386								
6	477	2000	1104	563	798	11386-01	918	-
REF. NR. VIOLA-A VERTICAAL V2-ZB-A : 387								
8	637	2000	1965	1003	1692	11387-01	1946	-

PRIJSGROEP: VPG2 - STAAL DESIGNRADIATOREN

TULIPA-A VERTICAAL

ZIE P. 237



TV1-A



TV2-A

TECHNISCHE GEGEVENS					STANDAARDKLEUR		ANDERE KLEUREN	
buizen	breedte (L mm)	hoogte (H mm)	75/65/20 (Watt) (φ50K)	55/45/20 (Watt) (φ30K)	prijs RAL 9016 (€)	verkorte ref. nr. RAL 9016 voorraad	prijs kleur (€)	verkorte ref. nr. M301 voorraad
REF. NR. TULIPA-A VERTICAAL TV1-A : 378								
12	540	1800	1320	684	690	11378-01	794	-
12	540	2000	1476	768	743	11378-02	854	-
REF. NR. TULIPA-A VERTICAAL TV2-A : 379								
12	540	2000	2424	1248	1300	11379-01	1495	-
14	630	2000	2828	1456	1495	11379-02	1719	-

FLATLINE

VOLLEDIG VOORRAADPROGRAMMA: ZIE P. 256



T21S

T22

T33

FLAT-V-LINE

ZIE P. 262



T21S

T22

TECHNISCHE GEGEVENS					STANDAARDKLEUR	
buizen	breedte (L mm)	hoogte (H mm)	75/65/20 (Watt) (φ50K)	55/45/20 (Watt) (φ30K)	prijs S600 (€)	verkorte ref. nr. S600 voorraad
REF. NR. FLAT-V-LINE T21S : 298						
-	400	1600	1047	531	735	11298-07
-	400	1800	1120	562	786	11298-01
-	400	2000	1198	598	840	11298-02
-	500	1800	1400	703	981	11298-03
-	500	2000	1498	748	1050	11298-04
-	600	1800	1680	843	1176	11298-05
-	600	2000	1798	898	1259	11298-06
REF. NR. FLAT-V-LINE T22 : 299						
-	400	1800	1394	668	975	11299-01
-	400	2000	1509	708	1056	11299-02
-	500	1800	1743	836	1224	11299-03
-	500	2000	1886	886	1319	11299-04
-	600	1800	2092	1003	1465	11299-05
-	600	2000	2263	1063	1589	11299-06
-	700	1800	2440	1170	1708	11299-07
-	700	2000	2640	1240	1848	11299-08
-	800	2000	3018	1417	2115	11299-09
-	800	2200	3251	1631	2277	11299-10

FLAT-PLINT-LINE

ZIE P. 264



T22

T33

TECHNISCHE GEGEVENS					STANDAARDKLEUR	
buizen	breedte (L mm)	hoogte (H mm)	75/65/20 (Watt) (φ50K)	55/45/20 (Watt) (φ30K)	prijs S600 (€)	verkorte ref. nr. S600 voorraad
REF. NR. FLAT-PLINT-LINE T22 : 300						
-	1000	200	605	313	362	11300-01
-	1200	200	726	376	403	11300-02
-	1600	200	968	501	511	11300-03
-	2000	200	1210	626	633	11300-04
REF. NR. FLAT-PLINT-LINE T33 : 301						
-	1000	200	866	450	453	11301-01
-	1200	200	1039	540	546	11301-02
-	1600	200	1386	720	730	11301-03
-	2000	200	1732	900	912	11301-04



VASCO



VASCO

Meer comfort minder energie met VASCO Climate Control

ARTIKEL	BESTELCODE	AANTAL	PRIJS €
REGELINGEN PRIJSGROEP VPG12B - VENTILATIE B			
	5 zoneregelaar + externe antenne	11FH30009	1 st. 399,00
	3 zone uitbreidingsmodule	11FH30010	1 st. 79,00
	Bron relais	11FH30011	1 st. 89,00
	RF ruimtethermostaat	11FH55041	1 st. 99,00
	Gateway	11FH30008	1 st. 189,00
	RF radiator thermostaat	1182 020 0000 9016	1 st. 140,00



ELEKTRISCHE RADIATOR NU OOK AANSTUREN MET DE CLIMATE CONTROL APP

Met de VASCO-app 'Climate Control' kan je reeds radiatoren, ventilatie-units en vloerverwarming bedienen. Met de nieuwe E-Volve Wifi stuurt deze VASCO-app voortaan ook elektrische radiatoren aan via je wifi-netwerk thuis. De compacte module communiceert via bluetooth met een kleine temperatuursensor die je in dezelfde ruimte plaatst (bij voorkeur niet naast een raam of deur). E-Volve Wifi is vanaf het voorjaar beschikbaar voor de elektrische badkamerradiatoren Beam Mono, Oni, Iris, Agave, Aster, Carré Bad, Zana Bad, Viola, Niva en E-Panel.



**VASCO-APP
CLIMATE CONTROL IS
GRATIS TE DOWNLOADEN
VOOR IOS EN ANDROID.**

CLIMATE CONTROL



Creëer uw ideale binnenklimaat met radiatoren, ventilatie & vloerverwarming



VASCO Group nv
Kruishoefstraat 50
B-3650 Dilsen
+32 (0)89 79 04 11
info@vasco.eu
www.vasco.eu



Download de **VASCO-App Climate Control** voor uw binnenklimaat op maat.



Follow us on **Facebook** and **YouTube**.

ARBONIA
climate

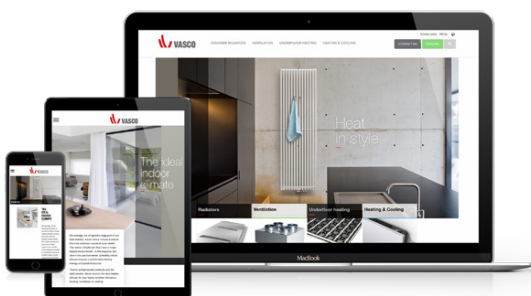

*Versie april 2024 VASCO kan niet verantwoordelijk gesteld worden voor mogelijke drukfouten en eventuele wijzigingen in het programma.
Verkoopsvoorwaarden www.vasco.eu*

